

CURRENT AND ADVANCED RESEARCHES IN SCIENCE AND MATH EDUCATION I

Editör: Doç. Dr. Tayfun TUTAK

EĞİTİM
yayınevi

CURRENT AND ADVANCED RESEARCHES IN SCIENCE AND MATH EDUCATION I

Editor: Asst. Prof. Dr. Tayfun Tutak

Executive Editor: Yusuf Ziya Aydođan (yza@egitimyayinevi.com)

Publishing Coordinator: Yusuf Yavuz (yusufyavuz@egitimyayinevi.com)

Interior Designer: Eđitim Yayinevi Graphics Unit

Cover Designer: Eđitim Yayinevi Graphics Unit

Republic of Trkiye Ministry of Tourism and Culture

Publisher Certificate No: 47830

E-ISBN: 978-625-6489-82-0

1. Edition, July 2023

Library Information Card

CURRENT AND ADVANCED RESEARCHES IN SCIENCE AND MATH EDUCATION I

Editor: Asst. Prof. Dr. Tayfun Tutak

p.261, 160x240 mm

Includes references, no index.

E-ISBN: 978-625-6489-82-0

© All rights for this edition are reserved for Eđitim Yayinevi Tic. Ltd. Őti. No part of this book may be reproduced or transmitted in any form or by any means, including photocopying, electronically or mechanically recording or by any information storage or retrieval system, without permission of Eđitim Yayinevi Tic. Ltd. Őti.

EĐİTİM
yayinevi

Publisher Turkey Office: İstanbul: Eđitim Yayinevi Tic. Ltd. Őti., Atakent mah. Yasemen sok. No: 4/B, mraniye, İstanbul, Trkiye

Konya: Eđitim Yayinevi Tic. Ltd. Őti., Fevzi akmak Mah. 10721 Sok. B Blok, No: 16/B, Safakent, Karatay, Konya, Trkiye
+90 332 351 92 85, +90 533 151 50 42, 0 332 502 50 42
bilgi@egitimyayinevi.com

Publisher USA Office: New York: Eđitim Publishing Group, Inc.
P.O. Box 768/Armonk, New York, 10504-0768, United States of America
americaoffice@egitimyayinevi.com

Logistics and Shipping Center: Kitapmatik Lojistik ve Sevkiyat Merkezi, Fevzi akmak Mah. 10721 Sok. B Blok, No: 16/B, Safakent, Karatay, Konya, Trkiye
sevkiyat@egitimyayinevi.com

Bookstore Branch: Eđitim Kitabevi, Őkran mah. Rampalı 121, Meram, Konya, Trkiye
+90 332 499 90 00
bilgi@egitimkitabevi.com

Internet Sales: www.kitapmatik.com.tr
+90 537 512 43 00
bilgi@kitapmatik.com.tr

 **kitapmatik**
Eđitim ve Akademi Yayınları

References

- Açıkgöz, M. ve Karıslı, F. (2015). Alternatif ölçme-değerlendirme teknikleri kullanılarak iş ve enerji konusunda geliştirilen başarı testinin geçerlilik ve güvenilirlik analizi. *Amasya Üniversitesi Eğitim Fakültesi Dergisi*, 4(1), 1-25.
- Aksu, H.H. (2008). *Öğretmenlerin Yeni İlköğretim Matematik Programına İlişkin Görüşleri ve Alternatif Ölçme Değerlendirme Tekniklerinin Kullanımı*, Yüksek Lisans Tezi. Gazi Üniversitesi Eğitim Bilimleri Enstitüsü, Ankara.
- Ateş, M., ve İnaltun, N. (2018). Alternatif ölçme ve değerlendirme tekniklerinin din öğretiminde kullanılması. *Din Eğitimi Araştırmaları Dergisi*, 4(1), 1-24.
- Büyüktokatlı, N. ve Bayraktar, S. (2014). Öğretmenlerin alternatif ölçme değerlendirme tekniklerini kullanma sıklıkları ve bu teknikleri kullanmada etkili olan faktörler. *Eğitim ve Bilim*, 39(176), 1-15.
- Çakmak, G., & Çil, E. (2014). 4. sınıf fen ve teknoloji ders kitabının okunabilirlik formülleriyle değerlendirilmesi: Canlılar dünyasını gezelim, tanıyalım ünite örneği. *Turkish Journal of Educational Studies*, 1(3), 1-26.
- Çelik, R., Karakoyun, G. Ö., & Asiltürk, E. (2022). Evaluation of Middle School 7th Grade Science Skill-Based Questions According to the Revised Bloom Taxonomy. *International Online Journal of Educational Sciences*, 14(3), 705-716.
- Çepni, S. ve Şenel Çoruhlu, T. (2010). Alternatif ölçme ve değerlendirme tekniklerine yönelik hazırlanan hizmet içi eğitim kursundan öğretime yansımalar. *Pamukkale Üniversitesi Eğitim Fakültesi Dergisi*, (28), 117-128.
- Çil, E., & Uğraş, M. (2015). The concept of hybridization from the perspective of science teaching undergraduate students: a phenomenographic study. *Journal of Baltic Science Education*, 14(2), 227-236.
- Demirel, Ö. (1997). *Eğitimde Program Geliştirme*, Şafak Matbaacılık, Ankara.
- Duran, M., Mıhladı, G. ve Ballıel, B. (2013). İlköğretim öğretmenlerinin alternatif değerlendirme yöntemlerine yönelik yeterlik düzeyleri. *Mehmet Akif Ersoy Üniversitesi Eğitim Bilimleri Enstitüsü Dergisi*, 2(2), 26-37.
- Erbek, N., Asiltürk, E., & Kahyaoglu, M. (2023). Opinions of science teachers on developing innovative thinking skills in secondary schools. *International Online Journal of Educational Sciences*, 15(1), 193-206.
- Ergül, A. Ö. (2019). Öğretmenlerin ölçme ve değerlendirme okuryazarlık düzeylerinin bazı değişkenler açısından incelenmesi. *Progress in Retinal and Eye Research*, 561(3), 1-15.
- Fisher, D., ve Frey, N. (2007). Implementing a schoolwide literacy framework: Improving achievement in an urban elementary school. *The Reading Teacher*, 61(1), 32-43.
- Güneş, T., Şener Dilek, N., Hoplan, M., Çelikoğlu, M. ve Demir, E. (2010). Öğretmenlerin alternatif değerlendirme konusundaki görüşleri ve yaptıkları uygulamalar. *International Conference On New Trends In Education And Their Implications*, 11(13), 925-935.
- İç, Ü., & Tutak, T. (2018). Correlation between computer and mathematical literacy levels of 6th grade students. *European Journal of Educational Research*, 7(1), 63-70.
- İlhan, G., & Asiltürk, E. (2019). Fen bilgisi öğretmeni adaylarının bazı kimya konularında akıl yürütmelerinin incelenmesi. *Bayburt Eğitim Fakültesi Dergisi*, 14(28), 391-417.
- Kan, A. (2017). *Alternatif Ölçme ve Değerlendirme*. Ankara: Pegem.
- Karakoyun, G. Ö., & Asiltürk, E. (2021). The role of heuristics in the reasoning process of pre-service science teachers on the “chemical structure–acidity/basicity relationship” topic. *Acta Chimica Slovenica*, 68(3), 645-657.
- Karakoyun, G. Ö., & Asiltürk, E. (2022). The effect of heuristics on the reasoning of the pre-service science teachers on the topic of melting and boiling point. *Acta Chimica Slovenica*, 69(1), 60-72.
- Kilmen (2017). *Eğitimde Ölçme ve Değerlendirme*, H. Atılgan (Ed.), Eğitimde Ölçme Ve Değerlendirme İçinde, Ankara: Anı Yayıncılık.
- Korkmaz, H. (2004). *Fen ve Teknoloji Eğitiminde Alternatif Değerlendirme Yaklaşımları*. Yeryüzü Yayınevi, Ankara.

- Kurnaz, M. ve Pektaş, M. (2013). Fen ve teknoloji öğretmenlerinin ölçme-değerlendirmede kavram haritası kullanım durumları. *Mersin Üniversitesi Eğitim Fakültesi Dergisi*, 9(1), 1-10.
- MEB (2005). İlköğretim Fen ve Teknoloji Dersi (6, 7 ve 8. sınıflar) Öğretim Programı. Ankara: Devlet Kitapları Basım Evi.
- MEB (2018). Fen bilimleri dersi öğretim programı (ilkokul ve ortaokul 3, 4, 5, 6, 7 ve 8. sınıflar). Ankara: Devlet Kitapları Basımevi.
- Nayiroglu, B., Tutak, T., & Tutak, A. M. (2021). Review of the views of secondary school maths students on skills-based questions. *Shanlax International Journal of Education*, 9, 105-111.
- Nelson, L., ve Drake, F. (1997). Enhancing reflective practice through alternative assessment. *Journal of Research in Rural Education*, 13(3), 142-149.
- Öğretmeninfo, (2011). Ölçme Değerlendirmenin Önemi, Erişim Adresi: http://www.ogretmen.info/olcme_degerlendirme_onemi_.asp
- Okur, M. (2008). *Alternatif Ölçme ve Değerlendirme Tekniklerinin İlköğretim 6. Sınıf Fen ve Teknoloji Dersindeki Başarıya Etkisi*, Yüksek Lisans Tezi, Gazi Üniversitesi Eğitim Bilimleri Enstitüsü, Ankara.
- Öncü, H. (2009). *Alternatif Ölçme ve Değerlendirme Yaklaşımlarının İlköğretim Matematik Dersinde Uygulanması*. Yüksek Lisans Tezi, Marmara Üniversitesi Eğitim Bilimleri Enstitüsü, İstanbul.
- Orhan, A. T. (2007). *Fen Eğitiminde Alternatif Ölçme ve Değerlendirme Yöntemlerinin İlköğretim Öğretmen Adayı, Öğretmen ve Öğrenci Boyutu Dikkate Alınarak İncelenmesi*. Doktora Tezi. Gazi Üniversitesi Eğitim Bilimleri Enstitüsü, Ankara.
- Özgülven, İ. E. (2003). *Psikolojik Testler*, Pdrem Yayınları, Ankara.
- Şaşmaz Ören, F., Ormancı, Ü. ve Evrekli, E. (2011). Fen ve teknoloji öğretmen adaylarının alternatif ölçme-değerlendirme yaklaşımlarına yönelik öz-yeterlilik düzeyleri ve görüşleri. *Kuram ve Uygulamada Eğitim Bilimleri Dergisi*, 11(3), 1675-1698.
- Semerci, Ç. (2015). Eğitimde Ölçme ve Değerlendirme. E. Karip (ed.), *Ölçme ve Değerlendirme İçinde*. PEGEM A Yayıncılık, Ankara.
- Şenel Çoruhlu, T., Nas, E.S., ve Çepni, S. (2009). Fen ve teknoloji öğretmenlerinin alternatif ölçme değerlendirme tekniklerini kullanmada karşılaştıkları problemler: Trabzon örneği. *Yüzüncü Yıl Üniversitesi Eğitim Fakültesi Dergisi*, 6(1), 122-141.
- Söylemez, S. (2022). Fen bilimleri öğretmenlerinin alternatif ölçme ve değerlendirme tekniklerine ilişkin öz yeterliliklerinin belirlenmesi. *Abant İzzet Baysal Üniversitesi Eğitim Fakültesi Dergisi*, 22(4), 1467-1493.
- Turan, M. A. ve Sakız, G. (2014). Fen ve teknoloji dersinde portfolyo kullanımının öğrenci başarısı ve kalıcılığa etkisi. *Mersin Üniversitesi Eğitim Fakültesi Dergisi*, 10(3), 48- 63.
- Türkmen, H., ve Köseoğlu, P. (2018). Güncel (2018) fen bilimleri dersi öğretim programında ölçme değerlendirme yaklaşımları ve örnek uygulamaları. *Eğitimde Nitel Araştırmalar Dergisi*, 6(3), 1-24.
- Tutak, T., İlhan, A., İç, Ü., & Kılıçarslan, S. (2018). Bilgisayar destekli matematik öğretiminin matematik öğretmen adaylarının öğrenme süreçlerine yönelik görüşlerine etkileri. *Electronic Turkish Studies*, 13(27), 1509-1524.
- Tutak, T., Süzen, A. B., & İnan, İ. E. (2019). Determining the mistakes of secondary school mathematics teachers on operation priority. *Participatory Educational Research*, 7(1), 16-29.
- Yaman, S. (2011). Öğretmenlerin fen ve teknoloji dersinde ölçme ve değerlendirme uygulamalarına yönelik algıları. *İlköğretim Online*, 10(1), 244-256.
- Yaşar, M. (2008). Ölçme ve değerlendirme ile ilgili temel kavramlar. S. Tekindal (Ed.), *Eğitimde Ölçme ve Değerlendirme* (s. 1-23). Ankara: Pegem Akademi.
- Yaşar, M. (2014). Eğitimde ölçme ve değerlendirme dersine yönelik tutum ölçeğinin geliştirilmesi. *Eğitim Bilimleri*, 14(1), 1-12.
- Yeşilyurt, E. (2012). Fen ve teknoloji dersinde kullanılan ölçme değerlendirme yöntemleri ve karşılaşılan güçlükler. *International Periodical For the Languages, Literature And History Of Turkish Or Turkic*, 7(2), 1183-1205.

References

- Akça, B. (2016) *Ortaokul Öğrencilerinin Fene Yönelik Zihinsel Risk Alma Davranışları ile Fen Kaygıları Arasındaki İlişkinin Belirlenmesi*. (Yüksek Lisans Tezi). Adnan Menderes Üniversitesi Fen Bilimleri Enstitüsü, Aydın.
- Alkan, G. (2013). *Fen ve Teknoloji Derslerinde Farklı Deney Türleri Kullanmanın İlköğretim 6. Sınıf Öğrencilerinin Akademik Başarılarına, Laboratuvara Yönelik Tutumlarına ve Fen Kaygı Düzeylerine Etkileri*. (Yüksek Lisans Tezi). Akdeniz Üniversitesi Eğitim Bilimleri Enstitüsü, Antalya.
- Avcı, F. ve Kırbaslar, F.G. (2017). Determination of factors affecting the science anxiety levels of secondary school students. *Necatibey Eğitim Fakültesi Elektronik Fen ve Matematik Eğitimi Dergisi (EFMED)*. 11(1), 401-417.
- Bagır, M., Karakoyun, G. Ö., & Asiltürk, E. (2022). Views of Science Teachers on the Use of Artificial Intelligence in Education. *International Online Journal of Educational Sciences*, 14(5), 1223-1234.
- Bistline Bonilla, C. (2020). *Interaction in Synchronous Computer-Mediated Communication: The Effects Of Interlocutor, Task, and State Anxiety* (Unpublished Doctoral Dissertation). Georgetown University.
- Borman, G. D., ve Overman, L.T. (2004). Academic resilience in mathematics among poor and minority students. *The Elementary School Journal*, 104, 177–195. doi:10.1086/499748
- Britner, S.L. (2010). Science anxiety: relationship to achievement, self-efficacy, and pedagogical factors. In: Cassady JC, ed. *Anxiety in Schools: The Causes, Consequences, and Solutions for Academic Anxieties*. New York: Peterlang, 80–95.
- Britner, S.L., ve Pajares, F. (2006). Sources of science self-efficacy beliefs of middle school students. *Journal of Research in Science Teaching*, 43, 485–499. doi:10.1002/tea.20131
- Bryant, F.B., Kastrup, H., Udo, M., Hislop, N., Shefner, R., Mallow, J. (2013). Science anxiety, science attitudes, and constructivism: a binational study. *Journal of Science Education, & Technology*, 22(4), 432–448. DOI 10.1007/s10956-012-9404-x
- Çağlıyan, Ç.E. (2020). Tinin devinirken kendini kavradığı sahne: hegel'in düşüncesinde usla aklanan tarihsel süreç. *Kaygı*, 19(II), 408-426.
- Carey, E., Devine, A., Hill, F. ve Szücs, D. (2017). Differentiating anxiety forms and their role in academic performance from primary to secondary school. *PLoS ONE*, 12(3), e0174418. DOI: <https://doi.org/10.1371/journal.pone.0174418>
- Çelik, E. (2021). *Ortaokul Öğrencilerinin Fen Kaygısı Ölçeği'nin Geliştirilmesi ve Uygulanması*. (Yüksek Lisans Tezi), Kırşehir Ahi Evran Üniversitesi Fen Bilimleri Enstitüsü, Kırşehir.
- Cooper, K.M., Downing, V.R. ve Brownell, S.E. (2018). The influence of active learning practices on student anxiety in large-enrollment college science classrooms. *International Journal of STEM Education*, 5(1), 1-17. <https://doi.org/10.1186/s40594-018-0123-6>
- Cüceloğlu, D. (2015). *İnsan ve Davranışı*, Remzi Kitabevi, İstanbul.
- Dominglos, E., Abad, M. ve Alfonso, G. (2015). *Physics Anxiety, Academic Achievement and Coping Mechanisms of Sophomore Bee Students of The College of Teacher Education*. (Master's Thesis), Benguet State University, Benguet, Philippines.
- Erbek, N., Asiltürk, E., & Kahyaoglu, M. (2023). Opinions of science teachers on developing innovative thinking skills in secondary schools. *International Online Journal of Educational Sciences*, 15(1), 193-206.
- Erdoğan, D. (2016). *Üniversite Hazırlık Sınıfı Öğrencilerinin Akademik Erteleme Davranışlarının ve Durumluk Kaygı Düzeylerinin Çeşitli Değişkenler Açısından İncelenmesi*, (Yüksek Lisans Tezi). Ufuk Üniversitesi Sosyal Bilimler Enstitüsü, İstanbul.
- Fan, X., Hambleton, R.K. ve Zhang, M. (2019). Profiles of Mathematics anxiety among 15-year-old students: A cross-cultural study using multi-group latent profile analysis. *Front Psychol*. 10, 1217. DOI: <https://doi.org/10.3389/fpsyg.2019.01217>

- Goes, T.C., Almeida Souza, T.H., Marchioro, M., ve Teixeira-Silva, F. (2018). Excitotoxic lesion of the medial prefrontal cortex in Wistar rats: Effects on trait and state anxiety. *Brain Research Bulletin*, 142, 313–319. <https://doi.org/10.1016/j.brainresbull.2018.08.009>
- Göğebakan, S. (2020). *Ortaokul 8. Sınıf Öğrencilerinin Fen Bilimleri Dersine Yönelik Kaygılarının İncelenmesi*. (Yüksek Lisans Tezi), Ağrı İbrahim Çeçen Üniversitesi Fen Bilimleri Enstitüsü, Ağrı.
- Griggs, M.S., Rimm-Kaufman, S.E., Merritt, E.G., Patton, C.L. (2013). The responsive classroom approach and fifth grade students' math and science anxiety and self-efficacy. *School Psychology Quarterly*, 28(4), 360–373. DOI 10.1037/spq0000026
- Güngör, E. (2008). *Özel Eğitime Muhtaç Çocukların Anne Ve Babalarının Psikolojik İlişki İhtiyaçları İle Durumluk Ve Sürekli Kaygı Düzeyleri Arasındaki İlişkiler*. (Yüksek Lisans Tezi), Selçuk Üniversitesi Sosyal Bilimler Enstitüsü, Konya.
- Güzeller, O.C. ve Doğru, M. (2011). Development of science anxiety scale for primary school students. *Social Indicators Research*, 109, 189–202. DOI:10.1007/s11205-011-9894-6.
- Hashim, H.A., ve Baghepour, T. (2016). Validating the factorial structure of the Malaysian version of Revised Competitive State Anxiety Inventory-2 among young taekwondo athletes. *Social Sciences & Humanities*, 24(2), 757–766. <http://www.pertanika.upm.edu>.
- Henschel, S. (2021). Antecedents of science anxiety in elementary school. *The Journal of Educational Research*. 114(3):263–277 DOI 10.1080/00220671.2021.1922989
- İç, Ü., & Tutak, T. (2018). Correlation between computer and mathematical literacy levels of 6th grade students. *European Journal of Educational Research*, 7(1), 63–70.
- İşlek, M. (2016). *Ergenlerde Kaygı ve Duanın Çeşitli Değişkenler Açısından İncelenmesi*. (Yüksek Lisans Tezi), Recep Tayyip Erdoğan Üniversitesi Sosyal Bilimler Enstitüsü, Rize.
- Kağıtçı, B. (2014). *Fen Dersine Yönelik Kaygı Ölçeği Geliştirilmesi ve Ortaokul Öğrencilerinin Fen Dersi Kaygı ile Tutum Puanlarının Çeşitli Değişkenlere Göre İncelenmesi*. (Yüksek Lisans Tezi). Sakarya Üniversitesi Eğitim Bilimleri Enstitüsü, Sakarya.
- Kang, J., Kim, J. (2021). The Effects of Interest in Thermal Concepts and the Perceived Task Difficulty on Science State Curiosity. *Journal of Korean Elementary Science Education (한국초등과학교육학회지 : 초등과학교육)*, 40(2), 175–190. DOI: <https://doi.org/10.15267/keses.2021.40.2.175>
- Karakoyun, G. Ö., & Asiltürk E. (2020a). Fen Bilgisi Öğretmen Adaylarının Akıl Yürütme Süreçlerinde Höristiklerin Rolü: Bileşiklerin Çözünürlüklerine Göre Sıralanması. *Journal of History School*, 47, 2607-2635.
- Karakoyun, G. Ö., & Asiltürk, E. (2020b). Analysis of pre-service science teachers' heuristic reasoning processes about hydrogen bonding. *Journal of Science Learning*, 4(1), 50-60.
- Karakoyun, G. Ö., & Asiltürk, E. (2021). The role of heuristics in the reasoning process of pre-service science teachers on the “chemical structure–acidity/basicity relationship” topic. *Acta Chimica Slovenica*, 68(3), 645-657.
- Karakoyun, G. Ö., & Asiltürk, E. (2022). The Effect of Heuristics on the Reasoning of the Pre-Service Science Teachers on the Topic of Melting and Boiling Point. *Acta Chimica Slovenica*, 69(1), 60-72.
- Kaya, M. (2004). İlahiyat fakültesi öğrencilerinin sürekli kaygı düzeyleri ve nedenleri. *On dokuz Mayıs Üniversitesi İlahiyat Fakültesi Dergisi*, 17(17), 3-63.
- Kaya, M. ve Varol, K. (2004). İlahiyat fakültesi öğrencilerinin durumluk- sürekli kaygı düzeyleri ve kaygı nedenleri. *Ondokuz Mayıs Üniversitesi İlahiyat Fakültesi Dergisi*. 17, 31-63.
- Kesici, Ş., Baloglu, M. ve Deniz, M.E. (2011). Self-regulated learning strategies in relation with statistics anxiety. *Learning and Individual Differences*, 21(4), 472-477. <https://doi.org/10.1016/j.lindif.2011.02.006>
- Kikkawa, M., Shimura, A., Nakajima, K., Morishita, C., Honyashiki, M., Tamada, Y. (2023). Mediating effects of trait anxiety and state anxiety on the effects of physical activity on depressive symptoms. *Int. J. Environ. Res. Public Health*, 20, 5319. <https://doi.org/10.3390/ijerph20075319>

- Kılınç, E. (2012). *Genel Lise 9.Sınıf Öğrencilerinin, Bazı Değişkenlere ve Sürekli Kaygı Durumlarına Göre Saldırganlık Düzeylerinin İncelenmesi*. (Yüksek Lisans Tezi), Gaziantep Üniversitesi Sosyal Bilimler Enstitüsü, Gaziantep.
- Köknel, Ö. (2013). *Kaygıdan Korkuya*. Remzi Kitabevi, İstanbul.
- Kostova Z. (2015). Anxiety in science education. *Problems of Education in the 21st Century* 66, 61-71. http://www.scientiasocialis.lt/pec/files/pdf/vol66/61-71.Kostova_Vol.66.pdf
- Lee, J., & Lee, Y. (2020). A systematic review of research on teaching anxiety. *Educational Research Review*, 31, 100345. <https://doi.org/10.1016/j.edurev.2020.100345>
- Mallow, J.V. (2006). *Science Anxiety: Research and Action* (pp. 3–14). Mintzes JJ & Leonard WH (Eds.) *Handbook of College Science Teaching*, NSTA Press.
- Megreya, A.M., Al-Emadi, A.A. (2023). The impacts of math anxiety, science anxiety, and gender on arts versus sciences choices in Qatari secondary schools. *PeerJ* 11:e14510 DOI 10.7717/peerj.14510
- Megreya, A.M., Szücs, D. ve Moustafa, A.A. (2021). The Abbreviated Science Anxiety Scale: Psychometric properties, gender differences and associations with test anxiety, general anxiety and science achievement. *PLoS ONE* 16(2), e0245200. <https://doi.org/10.1371/journal.pone.0245200>
- Nayıroğlu, B., Tutak, T., & Tutak, A. M. (2021). Review of the views of secondary school maths students on skills-based questions. *Shanlax International Journal of Education*, 9, 105-111.
- Önal Karakoyun, G. ve Asiltürk, E. (2023). “Fen Eğitiminde Simülasyon”, İçinde İçinde *Fen Eğitiminde Teknoloji Uygulamaları*. İksad Yayınları, Ankara. Erişim Adresi: <https://iksadyayinevi.com/wp-content/uploads/2023/04/FEN-EGITIMINDE-TEKNOLOJI-UYGULAMALARI.pdf>
- Önal, T.K. ve Sarıbaş, D. (2019). Okul öncesi dönemde fen eğitimi ve önemi. *Uluslararası Karamanoğlu Mehmetbey Eğitim Araştırmaları Dergisi*, 1(2), 109-118. Erişim Adresi: <https://dergipark.org.tr/tr/pub/ukmead/issue/51468/650391>
- Polat, M. ve Yılayaz, Ö. (2023). “Fen Eğitiminde Eğitsel Dijital Oyun Uygulamaları”, İçinde *Fen Eğitiminde Teknoloji Uygulamaları*. İksad Yayınları, Ankara. Erişim Adresi: <https://iksadyayinevi.com/wp-content/uploads/2023/04/FEN-EGITIMINDE-TEKNOLOJI-UYGULAMALARI.pdf>
- Putwain, D.W., Daly, A.L., Chamberlain, S. ve Sadreddini, S. (2015). Academically buoyant students are less anxious about and perform better in high-stakes examinations. *British Journal of Educational Psychology*, 85, 247–263. <https://doi.org/10.1111/bjep.12068>
- Şahin, M., Çalışkan, S. ve Dilek, U. (2015). Development and Validation of the Physics Anxiety Rating Scale. *International Journal of Environmental & Science Education*, 183-200. Erişim Adresi: <https://eric.ed.gov/?id=EJ1062997>
- Saviola, F., Pappaianni, E., Monti, A., Grecucci, A., Jovicich, J. ve de Pisapia, N. (2020). Trait and state anxiety are mapped differently in the human brain. *Scientific Reports*, 10, 11112 <https://doi.org/10.1038/s41598-020-68008-z>
- Shimura, A., Masuya, J., Yokoi, K., Morishita, C., Kikkawa, M., Nakajima, K. (2023). Too much is too little: Estimating the optimal physical activity level for a healthy mental state. *Front. Psychol.* 13, 1044988. DOI: <https://doi.org/10.3389/fpsyg.2022.1044988>
- Spielberger, C.D. (1972). Anxiety as an emotional state. C. D. Spielberger (Ed.), *Anxiety: Current trends in theory and research*, 1, 23–49. New York: Academic Press.
- Spielberger, C.D. (1983). *Manual For The State-Trait Anxiety Inventory*, Palo Alto: CA, Consulting Psychologists Press.
- Spielberger, C.D. ve Smith, L.H. (1966). Anxiety, Stress, and Serial-Position Effects in Serial-Verbal Learning. *Journal of Experimental Psychology*, 72, 589-595.
- Spielberger, C.D., Gorsuch, R. L., ve Lushene, R. E. (1976). *STAI manual for the State-Trait Anxiety Inventory*. Consulting Psychologist Press.

- Tanrıverdi, B. (2015). *İstanbul İli, Küçükçekmece İlçesinde Engelli Çocuğa Sahip Anne ve Babaların Durumluluk ve Sürekli Kaygı Düzeyleri İle Ebeveyn Stilleri Arasındaki İlişki*. (Yüksek Lisans Tezi), Üsküdar Üniversitesi Sosyal Bilimler Enstitüsü, İstanbul.
- Tharpe, K.M. (2023). *State Anxiety, Work–Life Balance, Compassion Satisfaction and Compassion Fatigue: A Correlational Study*. (Doctoral Dissertation). Grand Canyon University, Phoenix, Arizona.
- Tutak, T., İlhan, A., İç, Ü., & Kılıçarslan, S. (2018). Bilgisayar destekli matematik öğretiminin matematik öğretmen adaylarının öğrenme süreçlerine yönelik görüşlerine etkileri. *Electronic Turkish Studies*, 13(27), 1509-1524.
- Tutak, T., Süzen, A. B., & İnan, İ. E. (2019). Determining the mistakes of secondary school mathematics teachers on operation priority. *Participatory Educational Research*, 7(1), 16-29.
- Tütüncüoğlu, C. (2012). *Diyabetli Çocuğu Olan ve Olmayan Annelerin Aile İşlevleri Ve Durumluluk - Sürekli Kaygı Düzeyleri Açısından Karşılaştırılması*. (Yüksek Lisans Tezi), Maltepe Üniversitesi Sosyal Bilimler Enstitüsü, İstanbul.
- Uçak, E. ve Say, E. (2019). Ortaokul öğrencilerinin fen dersine yönelik kaygı nedenlerinin incelenmesi. *Mehmet Akif Ersoy Üniversitesi Eğitim Fakültesi Dergisi*, 50, 71-89.
- Udo, M.K., Ramsey, G.P. ve Mallow, J.V. (2004). Science anxiety and gender in students taking general education science courses. *Journal of Science Education and Technology*, 13(4), 435-446.
- Uzuntiryaki-Kondakçı, E. ve Çapa-Aydın, Y. (2013). Fen bilimleri kaygısı: Kavramsal çerçeve ve ölçme araçları. *Eğitimde ve Psikolojide Ölçme ve Değerlendirme Dergisi*, 4(2), 1-14. <https://dergipark.org.tr/tr/download/article-file/15361>
- von der Embse, N.P., Kilgus, S.P., Segool, N. ve Putwain, D. (2013). Identification and validation of a brief test anxiety screening tool. *Int J Sch Educ Psychol*. 1, 246–258. <https://doi.org/10.1080/21683603.2013>
- Zeybek, F. (2012). *İlköğretim II. Kademe Öğrencilerinin Temel Derslere Yönelik Durumluluk Kaygı ve Tutumlarının Cinsiyet ve Akademik Başarılarına Göre İncelenmesi*. (Yüksek Lisans Tezi). Sakarya Üniversitesi Eğitim Bilimleri Enstitüsü, Sakarya.

References

- Aksu, M. (1985). The use of computers in mathematics teaching. *Education and Science*, 9 (54), 12-16.
- Altun, M. (2006). Advances in mathematics teaching. *Journal of the Faculty of Education XIX* (2), 223-238.
- Altun, M. (2010). *Teaching Mathematics for Education Faculties and Primary Teachers*. Bursa: Alfa Actual Publishing.
- Aydın, B. (2003). Educating individuals and teaching mathematics in the formation of information society. *Pamukkale University Journal of Education Faculty*, 2 (14), 183-190.
- Aydın, E., Delice, A., Dilmaç, B. and Ertekin, E. (2009). The effects of gender, class and institution variables on mathematics anxiety levels of primary school mathematics teacher candidates. *Primary Education Online*, 8(1), 231-242.
- Aydın, M. & Keskin, İ. (2017). An Investigation of 8th Grade Students' Mathematics Anxiety Levels in Terms of Some Variables. *Kastamonu Journal of Education*, 25 (5), 1801-1818.
- Aydın, Y. (1990). Mathematics education. *Education and Science*, 14 (75), 78-82.
- Baki, A. (2008). *Mathematics education from theory to practice*. Ankara: Letter.
- Baltaş, A. (1995). *Outstanding Achievement in Learning and Examinations*. Remzi Bookstore, Istanbul.
- Başarır, D. 1990. *Relationships between exam anxiety, state anxiety, academic success and exam success in middle school senior students*. Unpublished Master Thesis, Hacettepe University, Ankara.
- Baykul, Y. (2009). *Teaching mathematics in primary education 6-8. classes*. Ankara: Pegem Academy Publishing.
- Bekdemir, M. (2007). Causes of mathematics anxiety in primary school mathematics teacher candidates and suggestions for reducing it (Erzincan education faculty example). *Erzincan University Journal of Education Faculty*, 9(2), 131-144.
- Berberoğlu, G. (2007). PISA Research Results from a Turkish Perspective. Konrad Adanouer Stiftung Foundation [Online] (<http://www.konrad.org.tr/Egitimturk/07girayberberoglu.pdf>)
- Bekdemir, M., Isik, A., & Cikili, Y. (2004). Teacher behaviors and solutions that create and increase math anxiety. *Eurasian Journal of Educational Research (EJER)*, (16).
- Biber, A. Ç., Tuna, A., Uysal, R. and Kabuklu, Ü. N. (2018) Opinions of Supporting and Training Course Mathematics Teachers on Sample Mathematics Questions of the High School Entrance Exam. *Asian Journal of Teaching*, 6(2), 63-80.
- Bulut, N. (1988). *Human and Mathematics*, İzmir: Delta Science Publications.
- Benjamin, A. (2011). A Study on the Differences in Mathematics Anxiety by Gender at the Secondary Education Level. *Kastamonu Journal of Education*, 19(3), 1029-1036.
- Çelik, D. and Güler, M. (2013). Examination of primary school 6th grade students' ability to solve real life problems. *Journal of Dicle University Ziya Gökalp Faculty of Education*, 20,180-195.
- Çelik, R., Karakoyun, G. O., & Asilturk, E. (2022). Evaluation of Middle School 7th Grade Science Skill-Based Questions According to the Revised Bloom Taxonomy. *International Online Journal of Educational Sciences*, 14(3).
- Dündar, S., & Yaman, H. (2015). How do prospective teachers solve routine and non-routine trigonometry problems? *International Online Journal of Educational Sciences*, 7(2), 41- 57.
- Ekşi, P. (1998). *Examining Exam Anxiety in University Candidate Adolescents*. Unpublished Master Thesis, Marmara University, Institute of Educational Sciences, Istanbul.
- Erdogan, F. (2019). Effect of Cooperative Learning Supported by Reflective Thinking Activities on Students' Critical Thinking Skills. *Eurasian Journal of Educational Research*, 19 (80) , 89-112.
- Ergene, T. (1994). The Effectiveness of the Program for Coping with Exam Anxiety. *Journal of Psychiatry, Psychology and Psychopharmacology* (3P), 2(1), 9-16.

- Gedikoglu, T. (2005). Turkish education system in the European Union process: problems and solutions. *Journal of Mersin University Faculty of Education*, 1(1), 66-80.
- Güler, M., Arslan, Z. and Çelik, D. (2019). Opinions of mathematics teachers about 2018 High School Entrance Examination. *Journal of Yüzüncü Yıl University Faculty of Education*, 16(1), 337-363.
- Hitchcock G., & Hughes D. (1995). *Research and the teacher: A qualitative introduction to school based research* (2nd Ed.), London: Routledge
- İnceoğlu, M. (2010). *Attitude perception communication* (5th Edition). Istanbul: Beykent University Press.
- Işık, A., Çiltaş, A. and Bekdemir, M. (2008). The necessity and importance of mathematics education. *Journal of Atatürk University Kazım Karabekir Education Faculty*, (17), 174-184.
- Kablan, Z. & Bozkus, F. (2021). Teacher and Student Opinions on Mathematical Problems in the High School Entrance Exam. *Journal of Mersin University Faculty of Education*, 17 (1), 211-231.
- Kapıkıran, S. (2002). An investigation on the relationship between university students' test anxiety and some psycho-social variables. *Pamukkale University Journal of Education Faculty*, 1 (11), 35-44.
- Karagöz, Y., Arslan, R., Bardakçı, S., Demir, B. and Yemez, İ. (2016). Developing a mathematics attitude scale for FEAS students. *Journal of Economic and Social Research*, 12 (2), 39-55.
- Kaya, S., & Kablan, Z. (2018). The analysis of the studies on non-routine problems. *Necatibey Faculty of Education Electronic Journal of Science and Mathematics Education*, 12(1), 25-44.
- Köknel, Ö. (1982). *Personality from Anxiety to Happiness*. (1st Edition). Istanbul: Altın Kitaplar Publishing House.
- Kulaksızoğlu, A. (1998). *Adolescent Psychology*. İstanbul: Remzi Bookstore.
- Ministry of National Education [MEB] (2018a). *Mathematics Lesson Curriculum (Primary and Secondary School 1st, 2nd, 3rd, 4th, 5th, 6th, 7th and 8th Grades)*, Board of Education Ankara.
- Ministry of National Education [MEB] (2018b). *2018 Central Examination for Secondary Education Institutions. Education Analysis and Evaluation Reports Series No: 3* Ankara: Ministry of National Education.
- Ministry of National Education [MEB] (2018c). *Ministry of National Education transition to secondary education directive*. Retrieved from https://www.meb.gov.tr/meb_iys_dosyalar/2018_03/26191912_yonerge.pdf.
- Ministry of National Education [MEB] (2019). *2019 Central Examination for Secondary Education Institutions. Education Analysis and Evaluation Reports Series No:7*. Ankara: Ministry of National Education.
- Ministry of National Education [MEB]. (2009). *Elementary Mathematics Lesson 6-8. Classes Curriculum and Guide*, Ankara: Milli Publishing House.
- Nayıroğlu, B., Tutak, T., & Tutak, A. M., Review of the Views of Secondary School Maths Students on Skills-Based Questions. *Shanlax International Journal of Education*, 9(2), 105-111. (2021).
- Özgen, K. & R. Bindak. (2008). Development of mathematical literacy self-efficacy scale, *Kastamonu Journal of Education*, 16(2), 517-528.
- Peker, M. and Mirasyedioğlu, S. (2003). The Relationship Between High School Second Year Students' Attitudes Towards Mathematics Lesson and Their Success. *Pamukkale University Faculty of Education Journal*. 14: 157-166.
- Rotella R. J., Learner J. D. 1993. Responding to Competitive Plesure, in R.N. Singer, M.Murphey ve L. Tennant (eds.), *Handbook on Research in Sport Psychology*, New York, 528-541.
- Saban, A. (2004). *Learning and Teaching Process*. Ankara: Nobel Publication Distribution.

- Saglamoz, F. & Soysal Y. (2021). An investigation of the outcomes of 2018 primary science course curriculum according to the revised Bloom taxonomy, *Istanbul Aydın University Education Faculty Journal*, 7(1), 111- 145.
- Şahin, M. (1985). *Comparison of Three Groups of High School Students with Different Achievement Levels in Terms of Anxiety Level*. Unpublished Master's Thesis, Dokuz Eylül University Institute of Educational Sciences, Izmir.
- Schmoker, M. (2018). *Focus: Elevating the essentials to radically improve student learning*. ASCD.
- Spielberger, C. D. (1972). Anxiety as an emotional state. In *Anxiety: Current Trends in Theory and Research* Vol. 1 (ed. Spielberger, C. D.), pp. 24–49. Academic Press: New York.
- Taşdemir, C. (2009). Attitudes of Secondary School Students to Mathematics Lesson: The Case of Bitlis. *Journal of Dicle University Ziya Gökalp Education Faculty*, 12, 89-96.
- Turkish Language Association (2021). *Turkish Language Association Vocabulary*. Retrieved from the Turkish Language Institution's <https://sozluk.gov.tr/> address on 07.05.2023.
- Tutak, T., İlhan, A., İç, Ü., & Kılıçarslan, S., Effects of Computer Aided Mathematics Teaching on Pre-service Mathematics Teachers' Views on Learning Processes. (2018). *Journal of Turkish Studies*, 13, 1509-1524.
- Üldas, I. (2005). *Developing the Mathematics Anxiety Scale for Teachers and Teacher Candidates (MAT) and an Evaluation of Mathematics Anxiety*. Published Master's Thesis, Marmara University, Institute of Educational Sciences, Istanbul.
- Ülgen, G. (1995). *Education psychology*. Ankara: Science Publications,
- Umay, A. (1996). Mathematics education and measurement. *Hacettepe University Faculty of Education Journal*, 12(1), 145-149.
- Umay, A. (2003). Mathematical Reasoning Ability. *Hacettepe University Journal of Education Faculty*, 24, 234-243.
- URL 1. LGS question comments: Was the exam easy or difficult? Here are the experts' comments on LGS (2018, June 2). Liberty. Obtained from <http://www.hurriyet.com.tr>.
- URL 2. Recognizing and Alleviating Math Anxiety (2023, 05 May). Edutopia.<https://www.edutopia.org/article/recognizing-and-alleviating-math-anxiety>
- Yenilmez, K. and Özabacı, S. N. (2003). A Study on the Relationship Between Attitudes Towards Mathematics and Mathematics Anxiety Levels of Boarding Teachers' School Students. *Pamukkale University Faculty of Education Journal*. 14: 132-146.
- Yenilmez, K. and Dereli, A. (2009). The factors that create negative prejudice against mathematics in primary schools. *e-Journal of New World Sciences Academy*, 4 (1), 1C0003.
- Yildirim, A. & Simsek, H. (2008). *Qualitative research methods in the social sciences*, Ankara, Seckin Publishing.
- Yıldırım, C. (1988). *Mathematical thinking*. İstanbul: Remzi Bookstore.
- Yuksel-Sahin, F. (2004). Mathematics fear levels of secondary school and university students. *Educational Sciences and Practice*, 3(5), 57-74.

Reference

- Akdemir, H. & Akdemir, F. (2022). Examination of the Relationship between Secondary School Students' Levels of Mathematics Anxiety and the Levels of Success in New Generation Questions. *Journal of Current Researches on Social Sciences*, 12 (1), 33-50.
- Atikturk, A. (2022). *Internet of Things and Artificial Intelligence in the Context of New Generation Human and Technology Relationship*. Unpublished Master Thesis, Marmara University, Istanbul.
- Azili, E., & Tutkun, O. F (2021). Advantages and Limitations of Secondary Education Central Examination (LGS) According to the Opinions of Secondary School Teachers1. *Journal of Social Research and Behavioral Sciences*, 7(13), 123-146.
- Cansoy, R. (2018). Gaining 21st century skills and education system according to international frameworks. *Journal of Human and Social Sciences Research*, 7(4), 3112-3134.
- Çelik, R., Karakoyun, G. Ö., & Asiltürk, E. (2022). Evaluation of Middle School 7th Grade Science Skill-Based Questions According to the Revised Bloom Taxonomy. *International Online Journal of Educational Sciences*, 14(3).
- Çolak, Z. P. (2022). *Perceptions of mathematics teachers towards skill-based questions*. Unpublished PhD thesis, Marmara University, Istanbul.
- Duran, B., & Bahadır, E. (2022). Thematic analysis of research on skill-based questions in mathematics education and its reflections on mathematics education. *IBAD Journal of Social Sciences*, (13), 538-550.
- Ekinci, O. & Bal, A. P. (2019). Evaluation of 2018 high school entrance exam (LGS) mathematics questions in the context of learning areas and renewed Bloom taxonomy. *Anemon Mus Alparslan University Journal of Social Sciences*, 7(3), 1-1.
- Elmas, r., & Eryılmaz, A. (2015). Context-based science question writing: Criteria and legends. *Journal of Theoretical Educational Sciences*, 8(4), 564-580
- Erden, B. (2020). Teachers' views on skill-based questions in Turkish, mathematics and science lessons. *Academia Journal of Educational Research*, 5(2), 270-292.
- Güler, M., Arslan, Z. & Çelik, D. (2019). Opinions of mathematics teachers on 2018 High School Entrance Exam, *YYU Journal of Education Faculty*, 16(1):337-363.
- Hitchcock G., & Hughes D. (1995). *Research and the teacher: A qualitative introduction to school based research* (2nd Ed.), London: Routledge
- İncebacak, B. B. (2022). Comparison of mathematics content of primary school mathematics education programs in Türkiye and Singapore. *Trakya Journal of Education*, 12(3), 1403-1425.
- MEB (2019). *PISA 2018 national preliminary report*. Education Analysis and Evaluation Reports Series, 10.
- MEB (2020). *Ministry of Education TIMSS report*. Ministry of Education. https://www.meb.gov.tr/meb_iys_dosyalar/2020_12/10173505_No15_TIMSS_2019_Turkiye_On_Report_Guncel.pdf
- MEB (2022). *Ministry of National Education 2022 LGS report*. Ministry of Education. https://cdn.eba.gov.tr/icerik/2022/06/2022_LGS_rapor.pdf
- MEB, (2018). *Ministry of National Education Directive on Transition to Secondary Education*. Retrieved from https://www.meb.gov.tr/meb_iys_dosyalar/2018_03/26191912_yonerge.pdf on 13.05.2023.
- Nayıroğlu, B., Tutak, T., & Tutak, A. M., Review of the Views of Secondary School Maths Students on Skills-Based Questions. *Shanlax International Journal of Education*, 9(2), 105-111. (2021).
- OECD (2013), *PISA 2012 Assessment and Analytical Framework: Mathematics, Reading, Science, Problem Solving and Financial Literacy*, PISA, OECD Publishing
- OECD (2019), *PISA 2012 Assessment and Analytical Framework: Mathematics, Reading, Science, Problem Solving and Financial Literacy*, PISA, OECD Publishing.

- Ormanci, Ü. (2019). Introduction of national exams in Turkey, S. Çepni (Ed.), *Understanding the logic and questions of PISA and TIMSS* (2nd Edition), in (pp. 33-44), Ankara: Pegem.
- PISA, O. (2015). *Draft Mathematics Framework*.
- Polat, M. (2017). *Examination of primary school teachers' critical thinking dispositions and creativity levels according to some variables*. Unpublished Master's Thesis, Adiyaman: Adiyaman University Institute of Social Sciences.
- Polat, M., & Konaş, H. (2018). Examination of classroom teachers' critical thinking dispositions. *Electronic Journal of Social Sciences*, 17(65), 142-159.
- Saglamoz, F. & Soysal Y. (2021). An investigation of the outcomes of 2018 primary science course curriculum according to the revised Bloom taxonomy, *Istanbul Aydın University Education Faculty Journal*, 7(1), 111- 145.
- Söylemez, Ş. (2022). *Investigation of the Effect of Mathematical Literacy Education on Mathematical Achievement, Mathematical Motivation and Problem Solving Skills of Secondary School Students*. Bartın University, Bartın.
- Tutak, T., İlhan, A., İç, Ü., & Kılıçarslan, S. (2018). Effects of Computer Aided Mathematics Teaching on Pre-service Mathematics Teachers' Views on Learning Processes. *Journal of Turkish Studies*, 13, 1509-1524.
- Yılmaz, U., & Doğan, M. (2021). Examination of LGS Mathematics Subtest Questions According to Learning Areas and Revised Bloom Taxonomy. *EKEV Academy Journal*, (90), 459-476.
- Yıldırım, A. & Şimşek, H. (2008). *Qualitative research methods in the social sciences*, Ankara, Seçkin Publishing.

References

- Abdüsselam, M., and Karal, H. (2012). The effect of augmented reality environments in physics teaching on student academic achievement: An example of 11th grade magnetism. *Journal of Education and Training Research*, 1(4), 170-181.
- Abdüsselam, M., and Karal, H. (2015). *Augmented Reality, Educational Technology Readings*. In: ISBN.
- Akkuş, İ., & Özhan, U. (2017). Augmented Reality Applications in Mathematics and Geometry Education. *Journal of İnönü University Institute of Educational Sciences*. 4(8), 2017.
- Altınpulluk, H. and Kesim, M. (2015). Paradigm changes in augmented reality applications from past to present. *Academic Informatics Congress*, Anadolu University, Eskişehir.
- Altun, M. (2001). *Teaching Mathematics in Secondary Education (6th, 7th and 8th Grades)*. Istanbul: Alfa Publishing Distribution.
- Andersen, P. (2007). What is Web 2.0? ideas, technologies and implications for education (Vol. 1): *JISC Bristol*.
- Atasoy, B., Tosik-Gün, E. and Kocaman-Karoğlu, A. (2017). Determination of primary school students' attitudes and motivation towards augmented reality applications. *Ahi Evran University Journal of Kırşehir Education Faculty*, 18(2), 435– 448.
- Azuma, R. (1997). A survey of augmented reality. *Presence: Teleoperators and virtual environments*, 6(4), 355-385.
- Berryman, D. R. (2012). Augmentedreality: A review. *Medical Reference Services Quarterly*, 31(2), 212–218.
- Bowen, G. A. (2009). Document analysis as a qualitative research method. *Qualitative Research Journal*, 9(2), 27-40.
- Bower, M., Howe, C., McCredie, N., Robinson, A., ve Grover, D. (2014). Augmented Reality in education– cases, places and potentials. *Educational Media International*, 51(1), 1-15.
- Boz, M. S. (2019). *Evaluation of Augmented Reality Applications in Education*. Ministry of National Education, General Directorate of Innovation and Education. Retrieved 25.05.2023 from http://yegitek.meb.gov.tr/meb_iys_dosyalar/2020_03/26132150_egitimdeartirilmisgerceklikuygulamalarinindeglerlenen.pdf.
- Canturk-Günhan, B. (2006). *Primary Education II. A Research on the Applicability of Problem-Based Learning in the First Grade Mathematics Lesson*, Unpublished Doctoral Thesis, Dokuz Eylül University Institute of Educational Sciences, İzmir.
- Chen, Y.-C. (2006). A study of comparing the use of augmented reality and physical models in chemistry education. *Paper presented at the Proceedings of the 2006 ACM international conference on Virtual reality continuum and its applications*.
- Cheng, K. H., & Tsai, C. C. (2014). Children and parents' reading of an augmented reality picture book: Analyses of behavioral patterns and cognitive attainment. *Computers & Education*, 72, 302–312.
- Çeken, B., & Karataş, T. (2022). "A Research on the Usability of Augmented Reality Application for Computer Aided Modeling Course". *idll*, 93 (May 2022), 667–678. doi: 10.7816/idil-11-93-04.
- Doğanay, G. (2002). *Game in History Teaching*. Unpublished Master Thesis. Gazi University Institute of Educational Sciences. Ankara.
- Erbaş, Ç., and Demirer, V. (2014). Augmented reality applications in education: The example of Google Glass. *Journal of Instructional Technologies & Teacher Education*, 3(2).
- Erdogan, F. (2019). Effect of Cooperative Learning Supported by Reflective Thinking Activities on Students' Critical Thinking Skills. *Eurasian Journal of Educational Research*, 19 (80) , 89-112.
- Gandolfi, E. (2018). "Virtual Reality and Augmented Reality." Handbook of Research on K-12 Online and Blended Learning, 2nd.(K. ve Kennedy, Dü.) (2018). 13.02. 2023 tarihinde www.researchgate.net adresinden alındı.
- Greenhow, C., Robelia, B., ve Hughes, J. E. (2009). *Learning, teaching, and scholarship in a digital age: Web 2.0 and classroom research: What path should we take now?* Educational researcher, 38(4), 246-259.

- Gümüş, K., & Boydaş, O. (2021). Investigation of the Place of Augmented Reality Applications in Education. *International Journal of Social Studies*, 14(76), 2021.
- Gün, E. (2014). *The Effect of Augmented Reality Applications on Students' Spatial Ability*. Unpublished Master Thesis. Ankara, Gazi University.
- Ivanova, M., ve Ivanov, G. (2011). Enhancement of learning and teaching in computer graphics through marker augmented reality technology. *International Journal of New Computer Architectures and their Applications (IJNCAA)*, 1(1), 176-184.
- İbili, E. (2013). *Development, implementation and evaluation of augmented reality materials for geometry course*. Gazi University/Institute of Educational Sciences/Department of Computer Education and Instructional Technologies.
- Kapucu, M. S., & Yıldırım, İ. (2019). A Methodological Review of Educational Studies on Virtual and Augmented Reality in Turkey. *Journal of Academic Perspective*, 72(1), 2019.
- Karasar, N. (2005). *Scientific research method*. Nobel Publication Distribution.
- Köroğlu, H. and Yeşildere, S. (2002). *Primary Education II. Games and Scenarios in the Teaching of Mathematics Subjects*. V. National Science and Mathematics Teaching Congress. Ankara: METU Culture and Congress Center.
- Küçük, S., Yılmaz, R., and Göktepe, Y. (2014). Augmented Reality in English Learning: Students' Achievement, Attitude and Cognitive Load Levels. *Education and Science*, 39(176).
- MEB. (2006). *Middle School Mathematics Course 5th, 6th, 7th, 8th Grades Curriculum and Guide*. Ankara: State Books Directorate Publishing House.
- Nayıroğlu, B., Tutak, T., & Tutak, A. M., Review of the Views of Secondary School Maths Students on Skills-Based Questions. *Shanlax International Journal of Education*, 9(2), 105-111. (2021).
- NCTM (2000). *Principles and Standards for School Mathematics*. Reston, VA: Author.
- Okur, T. (2006). *Causes of Failures in Geometry Lesson and Solutions*. Unpublished Master's Thesis, Sakarya University, Institute of Social Sciences, Sakarya.
- Seferoğlu, S. S. (2006). *Instructional technologies and material design*: Pegem A Publishing.
- Solak, E., & Cakir, R. (2015). Exploring the Effect of Materials Designed with Augmented Reality on Language Learners' Vocabulary Learning. *Journal of Educators Online*, 12(2), 50-72.
- Somyürek, S. (2014). Attracting the Attention of Generation Z in the Teaching Process: Augmented Reality. *Educational Technology Theory and Practice*, 4(1), 63-80.
- Soylu, Y. (2001). *Educational-Tutorial Games That Can Be Used in Teaching Mathematics Lessons (1st Phase 1,2,3,4,5. Grade)*. Unpublished Master Thesis. Atatürk University Institute of Science and Technology, Erzurum.
- Toluk Uçar, Z. (2005). A General Picture of Mathematics Education in Turkey: TIMSS 1999. (Editors: Arif Altun and Sinan Olkun). *Primary Education in the Light of Current Developments: Mathematics-Science-Technology-Management*. Ankara: Anı Publishing.
- Trisha; M. (1999). Changing Student Attitudes toward mathematics. *Primary Education*, 5 (4), 2-8.
- Tutak, T., İlhan, A., İç, Ü., & Kılıçarslan, S. (2018). Effects of Computer Aided Mathematics Teaching on Pre-service Mathematics Teachers' Views on Learning Processes. *Journal of Turkish Studies*, 13, 1509-1524.
- Yıldırım, A., & Şimşek, H. (2013). *Qualitative research methods in the social sciences*. Seçkin Publishing.
- Yıldız, V. (1997). *Using Game in Preschool Education*. How Education System: Current Practices and Future Recommendations Education Symposium. Izmir: D.E.U
- Yılmaz, R. (2014). *The effect of 3D story animation with augmented reality technology on story-making skills and creativity*. Unpublished PhD Thesis, Atatürk University Institute of Educational Sciences, Erzurum.
- Yolcu, B. (2008). *Developing Sixth Grade Students' Spatial Abilities with Concrete Models and Computer Applications*. Unpublished Master's Thesis, Osmangazi University Institute of Science and Technology, Eskişehir.

References

- Alparslan, M., & Haser, Ç. (2012). *History of mathematics course for pre-service mathematics teachers: A case study*. 12th International Congress on Mathematical Education, Seoul, Korea
- Alparslan, M. (2011). *Primary school mathematics teacher candidates' knowledge of history of mathematics and their attitudes and beliefs towards the use of history of mathematics in mathematics education*. Unpublished Master Thesis, Middle East Technical University, Ankara.
- Awosanya, A. O. (2001). *Using history in the teaching of mathematics*. Unpublished doctoral dissertation, Florida State University, United States of America.
- Baki, A. (2014). *History and philosophy of mathematics*. Ankara: Pegem Academy Publishing.
- Baki, A., & Tümer, S. Ö. (2013). Usage of history of mathematics in 6-7 and 8th grade mathematics textbooks, *Elementary Education Online*, 12(3), 849-872.
- Başbüyük, K. (2012). *Using the history of mathematics in teaching mathematics lessons: The perspective of İbrahim Hakkı and the example of the Babylonian method*. Unpublished Master Thesis, Atatürk University.
- Bidwell, J. K. (1993). Humanize your classroom with the history of mathematics. *The Mathematics Teacher*, 86(6), 461-464.
- Brousseau, G. (1997). *Theory of didactical situations in mathematics*. Kluwer, Dordrecht.
- Bunt, H. N. L., Jones, S. P. & Bedient, D. J. (1988). *The historical roots of elementary mathematics*, Dover Publications: New York.
- Bütüner, S. Ö. (2008). Teaching Eighth Grade Equations Subject Using History of Mathematics. *Elementary Education Online*, 7(3), 6-10.
- Bütüner, S. Ö. (2014). *Reflections from classroom environments enriched with history of mathematics activities: an action research*, Unpublished doctoral dissertation, Karadeniz Technical University, Trabzon.
- Çelik, R., Karakoyun, G. Ö., & Asiltürk, E. (2022). Evaluation of Middle School 7th Grade Science Skill-Based Questions According to the Revised Bloom Taxonomy. *International Online Journal of Educational Sciences*, 14(3).
- Ernest, P. (1998). The history of mathematics in the classroom. *Mathematics in School*, 27(4), 25-26
- Fauvel, J. (1991). Using history in mathematics education. *For the Learning of Mathematics*, 11(2), 3-6
- Fried, N. M. (2001). Can mathematics education and history of mathematics coexist?. *Science and Education*, 10, 391-408.
- Gazit, A. (2013). What do mathematics teachers and teacher trainees know about the history of mathematics? *International Journal of Mathematical Education in Science and Technology*, 44(4), 501-512.
- Gönülataş, F. O. (2004). *Prospective teachers' views on the integration of history of mathematics in mathematics courses*. Unpublished Master Dissertation, Boğaziçi Üniversitesi, İstanbul.
- Gulikers, I. ve Blom, K. (2001). A historical angle, a survey of recent literature on the use and value of history in geometrical education. *Educational Studies in Mathematics*, 47, 223-258.
- Gürsoy, K. (2010). *Examination of primary school mathematics teacher candidates' beliefs and attitudes towards the use of history of mathematics in mathematics teaching*. Unpublished master's thesis, Karadeniz Technical University, Trabzon.
- Hitchcock G., & Hughes D. (1995). *Research and the teacher: A qualitative introduction to school based research* (2nd Ed.), London: Routledge
- Ho, W. K. (2008). Using history of mathematics in the teaching and learning of mathematics in Singapore. Paper presented at the 1st RICE, Singapore: Raffles Junior College.
- İdiküt, N. (2007). *The effect of using history in teaching mathematics on students' attitudes towards mathematics and mathematics achievement*. Unpublished Master Thesis, Yüzüncü Yıl University, Van.

- Jankvist, U. T. (2009). A categorization of the “whys” and “hows” of using history in teaching mathematics education. *Educational Studies in Mathematics*, 71(3), 235-261.
- Jankvist, U. T., & Kjeldsen, T. H. (2011). New avenues for history in mathematics education: Mathematical Competencies and Anchoring. *Science & Education*, 20, 831-862.
- Katz, J. V. (1998). A history of mathematics, Addison-Wesley Educational Publishers, USA.
- Leng, W. N. (2006). Effects of an ancient Chinese mathematics enrichment programme on secondary school students' achievement in mathematics. *International Journal of Science and Mathematical Education*, 4, 485-511.
- Liu, P. (2003). Do teachers' need to incorporate the history of mathematics in their teaching?. *Mathematics Teacher*, 96(6), 416-421.
- Lumpkin, B. (1997). Algebra activities from many cultures, Portland: Walch Publishing
- Marshall, G. L. (2000). *Using history of mathematics to improve secondary students' attitudes toward mathematics*. Unpublished doctoral dissertation, Illinois State University, United States of America.
- Ministry of National Education (MEB). (2018). Mathematics curriculum (primary and secondary school grades 1, 2, 3, 4, 5, 6, 7 and 8). <https://mufredat.meb.gov.tr/ProgramDetay.aspx?PID=329>
- Ministry of Education. (2005). Elementary math lesson 1-5. classes syllabus and guide. Ankara: Ministry of National Education, Board of Education and Discipline.
- Nataraj M. S. ve Thomas, M. O. J. (2009). Developing understanding of number system structure from the history of mathematics. *Mathematics Education Research Journal*, 21(2), 96-115.
- National Council of Teachers of Mathematics (NCTM). (2000). Principles and standards for school mathematics. Reston.
- Nayıroğlu, B., Tutak, T., & Tutak, A. M. (2021). Review of the Views of Secondary School Maths Students on Skills-Based Questions. *Shanlax International Journal of Education*, 9(2), 105-111.
- Ofir, R., & Arcavi, A. (1992). Word problems and equations: an historical activity for the algebra classroom, *The Mathematical Gazette*, 76, 69-84.
- Oliver, J. (2007). How our method of writing algebra have evolved: a thread through history, *Australian Senior Mathematics Journal*, 21(2), 12-17.
- Özcan, D. (2014). *The effect of the curriculum enriched with the history of mathematics applied to Anatolian High School students on mathematics achievement*. Unpublished Master Thesis. Istanbul Sabahattin Zaim University.
- Özdemir, A. Ş., & Yıldız, S. G. (2015). An Example of Using the History of Mathematics in the Classroom: Babylonian Counting System, *Journal of Amasya University Faculty of Education*, 4(1), 26-49.
- Saglamoz, F. & Soysal Y. (2021). An investigation of the outcomes of 2018 primary science course curriculum according to the revised Bloom taxonomy, *Istanbul Aydın University Education Faculty Journal*, 7(1), 111- 145.
- Sertöz, S. (2002). *The bright world of mathematics* (16th ed.). Ankara: TUBITAK Publications
- Siu, M. K. (2000). The ABCD of using history of mathematics in the (undergraduate) classroom. In V. Katz (Ed.), *Using history to teach mathematics: An international perspective* (pp. 3-9). Washington, DC: Mathematical Association of America
- Sullivan, K. M. (1985). *Pre-service secondary mathematics teachers' attitudes about the history of mathematics*. Unpublished Master's Thesis. Retrieved from ProQuest Dissertations and Theses database.
- Swetz, J. W. (1994). Learning activities from the history of mathematics. Portland: Walch Publishing.
- Swetz, J. W. (1997). Using problems from the history of mathematics in classroom instruction, *İçinde*, (Ed: Swetz, F., Fauval, J., Bekken, O., Johansson, B., & Katz, V.). Learn from the masters, The Mathematical Association of America.

- Tözluyurt, E. (2008). *Opinions of senior high school students about the lessons with activities selected from MT related to the learning field of numbers*. Unpublished master's thesis, Gazi University, Ankara.
- Tutak, T., İlhan, A., İç, Ü., & Kılıçarslan S. (2018). Effects of Computer Aided Mathematics Teaching on Pre-service Mathematics Teachers' Views on Learning Processes. *Journal of Turkish Studies*, 13, 1509-1524.
- Tzanakis, C. and Arcavi, A. (2002). Integrating history of mathematics in the classroom: an analytic survey, In Favuel, J. and Van Manen, J. (Eds.), *History in mathematics education* (pp. 201-240), Netherlands: Kluwer Academic Publishers.
- Ufuktepe, U. (2003). A fun math experience. http://www.matder.org.tr/index.php?option=com_content&view=article&catid=8:math-kosesi-makaleleri&id=38:bir-eglenclili-matematikdenemi&Itemid=38, Access date: 21.05.2022.
- Wilson, P. S. and Chauvot, J. B. (2000). Who? How? What? A strategy for using history to teach mathematics. *Mathematics Teacher*, 93(8), 642-645.
- Yenilmez, K. (2011). Pre-service mathematics teachers' thoughts on the history of mathematics course. *Pamukkale University Faculty of Education Journal*, 30, (2), 79-90.
- Yildiz, C. (2013). *Investigation of secondary school mathematics teachers' use of history of mathematics in their lessons: Reflections from IST*. Unpublished doctoral thesis, Karadeniz Technical University, Trabzon.
- Yıldırım, A. & Şimşek, H. (2008). *Qualitative research methods in the social sciences*, Ankara, Seçkin Publishing.

Reference

- Ajjan, H., & Hartshorne, R. (2008). Investigating faculty decisions to adopt Web 2.0 technologies: Theory and empirical tests. *The Internet and Higher Education*, 11(2), 71-80
- Alexander, B. (2006). Web 2.0: A new wave of innovation for teaching and learning? *Educause Review*, 41(2), 32-44.
- Altun, A. (2008). *The use of wiki in the constructivist teaching process*. In International Educational Technology Conference (IETC), Eskisehir.
- Arabaci, A. (2021). *The effect of activities organized with Web 2.0 tools on some field competencies of pre-service mathematics teachers*. Unpublished Master's thesis. Amasya University Institute of Science and Technology, Amasya.
- Atici, B. and Yıldırım, S. (2010). The effect of Web 2.0 applications on e-learning. Academic Informatics '10, XII. *Academic Informatics Conference Proceedings*, Muğla.
- Bal, H. (2015). Technology use evaluation report in science education. *General Directorate of Innovation and Educational Technologies*. Ankara. Retrieved from http://yegitek.meb.gov.tr/meb_iys_dosyalar/2018_11/06104547_Fen-Egitiminde-Teknoloji-Usimi-Degerleme-Raporu-2015_HYIya_Bal.pdf.
- Bower, M., Hedberg, J. G. & Kuswara, A. (2010). A framework for Web 2.0 learning design. *Educational Media International*, 47(3), 177-198
- Çemrek, F., Baykuş, H., and Özaydın, Ö. (2014). Examination of social media usage and behaviors in the context of uses and gratifications approach: The case of Eskişehir Osmangazi University. *Alphanumeric Journal*, 2(2), 61-76.
- Çukurbaşı, B., and Kırıcı, M. (2018). Examining the change in pre-service teachers' preferences for using internet technologies in teaching. *Kastamonu Journal of Education*, 26(3), 765-776.
- Elmas, R. and Geban, Ö. (2012). Web 2.0 tools for 21st century teachers. *International Online Journal of Educational Sciences*, 4(1), 243-254.
- Ergun, M. (2019). Web 2.0 Tools in Science Education. In D. Akgündüz (Ed.), *Technological Approaches in Science and Mathematics Education* (p. 1143-1148). Ankara: Anı Publishing.
- Erisen Y, Celikoz N. (2007). *Instructional technologies and material design, computer use in education*. Ö. Demirel, E. Altun (Ed). Ankara: Pegem Academy Publishing House.
- Gokcan, B. (2023). *Examination of foreign language teachers' experience of using web2.0 tools*. Unpublished Master's thesis. Pamukkale University Institute of Educational Sciences, Denizli.
- Güler H. (2020). Web 2.0 Technologies. *Rumeli Bridge*. covid-19 special issue.
- Hansson, S. O. (2020). Technology and mathematics. *Philosophy & Technology*, 33, 117-139.
- Horzum, M. B. (2010). Investigation of teachers' awareness of Web 2.0 tools, frequency of use and purposes in terms of various variables. *International Journal of Human Sciences*, 7(1).
- İnce-Muslu, B. and Erduran, A. (2020). Examination of technology integration process into mathematics education. *Journal of Buca Education Faculty*, 50, 258-273.
- Jarrett, K. (2008). Interactivity is evil! A critical investigation of Web 2.0. *First Monday*, 13(3).
- Kaleci, F. (2018). *Implementation and effectiveness of in-service training program for the integration of information and communication technologies into the mathematics education process*, Unpublished doctoral thesis. Necmettin Erbakan University Institute of Educational Sciences, Konya
- Karaman, S., Yıldırım, S. and Kaban, A. (2008). Learning 2.0 is becoming widespread: Research and results on the use of Web 2.0 applications in education. *XIII. Internet Conference Proceedings in Turkey*, Ankara.
- Korucu, A., and Yücel, A. (2015). Opinions of information technology teachers about using dynamic web technologies in education. *Educational Technology Theory and Practice*, 5(2), 124-152.

- McLoughlin, C. and Lee, M. (2008). Mapping the digital landscape: New media and social software as catalysts for pedagogical change. *Hello! Where do you stand in the educational technology landscape? Proceedings ascilite Melbourne 2008*, 641-652.
- Mete, F. and Batbay, E. F. (2019). The effect of Web 2.0 applications on motivation in Turkish education: Kahoot example. *Journal of Mother Tongue Education*, 7(4), 1029-1047.
- Muslu, N., Çetin, N. İ., and Okulu, H. Z. (2022). Examination of pre-service teachers' integration of web 2.0 technologies into their lesson plans. *Journal of Science, Mathematics, Entrepreneurship and Technology Education*, 5(3), 199-213.
- National Council of Teachers of Mathematics (NCTM). (2000). Principles and standards for school mathematics. Reston, VA: NCTM
- Nayıroğlu, B., Tutak, T., & Tutak, A. M. (2021). Review of the Views of Secondary School Maths Students on Skills-Based Questions. *Shanlax International Journal of Education*, 9(2), 105-111. (2021).
- O'Reilly T. (2007). What is web 2.0: design patterns and business models for the next generation of software. *Communications & Strategies*, 65(Jan), 17.
- Öksüz, C., and Şerife, A. K. (2009). The perceptions of pre-service teachers regarding the use of technology in primary school mathematics teaching. *Van Yüzüncü Yıl University Journal of the Faculty of Education*, 6(2), 1-19.
- Öztürk, T. (2011). *The use of animation technique prepared by computer aided teaching method in mathematics teaching*. Unpublished Master's thesis. Fırat University Institute of Science and Technology, Elazığ. Accessed from <https://tez.yok.gov.tr>.
- Rich, M. (2008). Millennial students and technology choices for information searching. *Electronic Journal of Business Research Methods*, 6(1), 73-76.
- Richards, R. (2010). Digital citizenship and web 2.0 tools. *Journal of Online Learning and Teaching*, 6(2), 516-522.
- Timur, S., Yılmaz, S., Küçük, D. (2021). Investigation of the effects of Web 2.0 applications on pre-service science teachers' self-efficacy beliefs. *Journal of Istanbul Aydın University Faculty of Education*, (2), 291-311.
- Tutak, T., İlhan, A., İç, Ü., & Kılıçarslan, S. (2018). Effects of Computer Aided Mathematics Teaching on Pre-service Mathematics Teachers' Views on Learning Processes. *Journal of Turkish Studies*, 13, 1509-1524.
- Wenglinsky, H. (1998). Does it compute? The relationship between educational technology and student achievement in mathematics.
- Yıldırım, K., Karaarslan, E. and Boz, B. (2013). Technology-based approaches in mathematics and geometry education. *XVIII. Internet Conference in Turkey*, 9(11).

References

- Arnone, M.P. ve Small, R.V. (2011). Arousing and sustaining curiosity: Lessons from the ARCS model. *Proceedings of the Annual National Conference of the Association of Educational Communications and Technology (AECT)*, Anaheim, CA.
- Bacanlı, H., Türk Kurtça, T. (2020). Eğitim psikolojisi açısından merak: genel bir değerlendirme. *Hayef: Journal Of Education (Online)*, 17(1), 103-120. DOI: 10.5152/hayef.2020.1923
- Çetinkaya, M. (2017). *Ortaokul Öğrencilerinin Bilimsel Sorgulama Becerileri Algılarının Fen'e Merak Motivasyonu ve Tutum Açısından İncelenmesi*. (Yüksek Lisans Tezi). Gazi Üniversitesi Eğitim Bilimleri Enstitüsü, Ankara.
- Demirel, M. ve Coşkun, Y. D. (2009). Üniversite öğrencilerinin meraklılık düzeylerinin bazı değişkenler açısından incelenmesi. *Mehmet Akif Ersoy Üniversitesi Eğitim Fakültesi Dergisi*, 0(18), 111-134. Erişim Adresi: <https://dergipark.org.tr/tr/pub/mauefd/issue/19392/205927>
- Dolu, İ. (2014). Türkiye’de 2013 ve 2018 yılı fen bilimleri dersi öğretim programlarının temel öğeler açısından karşılaştırılması. *Mersin Üniversitesi Eğitim Fakültesi Dergisi*, 14(2), 799-825.
- Gruber, M.J., Gelman, B.D., ve Ranganath, C. (2014). The psychology and neuroscience of curiosity. *Neuron*, 84(3), 449-460.
- Higgins, J. ve Moeed, A. (2018). Fostering curiosity in science classrooms: inquiring into practice using cogenerative dialoguing. *International Council of Association for Science Education*. 28(3), 190-198.
- İnan Kaya, G. (2016). Eğitimde merak ve ilgi. *Hasan Ali Yücel Eğitim Fakültesi Dergisi*. 13-2(25), 103-114. Erişim Adresi: <https://dergipark.org.tr/tr/download/article-file/226058>
- Jade Blue. (2022). How to promote curiosity in your science classroom. Teachwire. Retrieved from <https://www.teachwire.net/news/how-to-promote-curiosity-in-your-science-classroom/>
- Jirout, J. ve Klahr, D. (2012). Children’s scientific curiosity: in search of an operational definition of an elusive concept. *Developmental Review*, 32, 2, 125-160.
- Kurtbaş, İ. (2011). Merak(ın) Sosyolojisi: Psikolojik Dürtü, Sosyal Uyarın, Kültürel Nosyon ve İdeolojik Bir Konsept Olarak “Sosyal Merak”. *Sosyoloji Araştırmaları Dergisi*, 14(2), 18-58. Erişim Adresi: <https://dergipark.org.tr/tr/pub/sosars/issue/11400/136165>
- Lamnina, M. ve Chase, C. C. (2019). Developing a thirst for knowledge: How uncertainty in the classroom influences curiosity, affect, learning, and transfer. *Contemporary Educational Psychology*, 59, 101785.
- Mahama, I. (2022). Combined effect of curiosity, creativity, and motivation on academic performance of senior high school students. *Journal of Gifted Education and Creativity*, 9(3), 261-272. Erişim Adresi: <https://dergipark.org.tr/en/download/article-file/2518231>
- Önal Karakoyun, G., & Polat, M. (2022). Researches on “Abductive Thinking” in Science Education. 591-599. *International Conference on Economics & Social Sciences 8*, Antalya/Turkey.
- Reio, T.G. (2012). Curiosity and exploration. In N. M. Seel (Ed), *Encyclopedia of the Sciences of Learning* (pp. 894–896). Boston, MA: Springer.
- Serin, G. (2010). İlköğretim 7. Sınıf öğrencilerin fene karşı meraklarının incelenmesi. *Mustafa Kemal Üniversitesi Sosyal Bilimler Enstitüsü Dergisi*, 7(13), 237-252.
- Shiomi, M., Kanda, T., Howley, I., Hayashi, K., & Hagita, N. (2015). Can a social robot stimulate science curiosity in classrooms? *International Journal of Social Robotics*, 7(5), 641-652. DOI: 10.1007/s12369-015-0298-4
- Vardi, Ö. ve Demiriz, S. (2019). Okul öncesi öğretmenlerinin çocukların meraklarına yönelik görüşleri. *E-Kafkas Eğitim Araştırmaları Dergisi*, 6(4), 44-56.

- Weible, J. L., & Zimmerman, H. T. (2016). Science curiosity in learning environments: Developing an attitudinal scale for research in schools, homes, museums, and the community. *International Journal of Science Education*, 38(8), 1235–1255. <https://doi.org/10.1080/09500693.2016.1186853>
- Yazıcı, T. ve Kartal, O.Y. (2020). Epistemik merakın eğitimdeki rolü. *Ahi Evran Üniversitesi Sosyal Bilimler Enstitüsü Dergisi (AEUSBED)*, 6(2), 570-589.
- Yılmaz, M. M., Özen-Uyar, R., ve Dikici Sığırtmaç, A. (2020). Okul öncesi fen eğitimi alanında yapılan çalışmaların tematik içerik analizi: 2015-2019 yılları arası. *Gazi Üniversitesi Gazi Eğitim Fakültesi Dergisi*, 40(2), 553-589. Erişim Adresi: <https://dergipark.org.tr/tr/pub/gefad/issue/56462/658263>

References

- Barber, J. (2001). *A Variety of Assessment Strategies for Science Learning*. (GEMS). Lawrence Hall of Science, UC Berkeley.
- Barber, J., Bergman, L. (1988). *GEMS Teacher's Handbook*. University of Berkeley, Lawrence Hall of Science, California.
- Barrett, K., Blinderman E., Boffen, B. Echols J. A. House, P. Hosoume, K. Kopp, J. (1999). *Science and Math Explorations For Young Children*. Lawrence Hall of Science of California at Berkeley.
- Çelik, R., Karakoyun, G. Ö., & Asiltürk, E. (2022). Evaluation of Middle School 7th Grade Science Skill-Based Questions According to the Revised Bloom Taxonomy. *International Online Journal of Educational Sciences*, 14(3).
- Deveci, Ö. (2010). *The effect of science-mathematics integration on academic achievement and retention in the force and motion unit of primary school sixth grade science and technology course*. Unpublished master's thesis, Çukurova University, Adana.
- GEMS Curriculum, http://lawrencehallofscience.org/programs_for_schools/programs/gems Retrieved on March 5, 2022.
- GEMS Curriculum, <http://www.itugvo.k12.tr/ilkogretim/gems-2.html> Retrieved on March 5, 2022.
- Hitchcock G., & Hughes D. (1995). *Research and the teacher: A qualitative introduction to school based research* (2nd Ed.), London: Routledge
- Huber R.A., & Burton G.M. (1995). What do students think scientists are like? *School Science and Mathematics*, 95(7), 371-376.
- Karaer, H. (2006). Science teachers' primary education II. his views on science teaching at the secondary level. *Journal of Erzincan Education Faculty*, 8(1), 97-111.
- Koçyiğit, S. (2007). *Development of preschool education institutions in different countries*. Unpublished Master Thesis, Atatürk University, Erzurum.
- Lederman, N.G. & Niess, M.L. (1997). Integrated, interdisciplinary, or thematic instruction?, Is This a question or it is questionable semantics?. *School Science and Mathematics*, 97 (2), 57-58.
- MEB (2013). *Secondary School Science Curriculum*. National Education Publishing House, Ankara.
- Nayıroğlu, B., Tutak, T., & Tutak, A. M. (2021). Review of the Views of Secondary School Maths Students on Skills-Based Questions. *Shanlax International Journal of Education*, 9(2), 105-111. (2021).
- Roebuck, K. & Warden, M. A. (1998). Searching for the center on the mathematics-science continuum. *School Science and Mathematics*, 98 (6), 328.
- Saglamoz, F. & Soysal Y. (2021). An investigation of the outcomes of 2018 primary science course curriculum according to the revised Bloom taxonomy, *Istanbul Aydın University Education Faculty Journal*, 7(1), 111- 145.
- Sarıtaş, R. (2011). GEMS-Learning science at an early age. *İstek Istanbul Education Services Inc. Magazine*. 8:14-17.
- Taşkın Can, B., Cantürk Günhan, B., and Öngel Erdal, S. (2005). Examination of pre-service science teachers' self-efficacy beliefs about the use of mathematics in science lessons. *Pamukkale University Faculty of Education Journal*, 17, 47-52.
- Tomlinson, C. A. (2005). Traveling the road to differentiation in staff development. *Journal of Staff Development*, 26(4), 8-12.
- Tutak, T., İlhan, A., İç, Ü., & Kılıçarslan, S. (2018). Effects of Computer Aided Mathematics Teaching on Pre-service Mathematics Teachers' Views on Learning Processes. *Journal of Turkish Studies*, 13, 1509-1524.

URL1- www.itugvo.k12.tr

URL2-www.lawrencehallofscience.org

URL3-www.gemseducation.com

Uzun, S. Bütüner, Ö. S and Yigit, N. (2010). Comparison of 1999–2007 TIMSS science and mathematics results: The sample of the top five most successful Countries-Turkey in the exam. *Primary Education Online Journal*, 9 (3), 1174–1188.

Yıldırım, A. & Şimşek, H. (2008). *Qualitative research methods in the social sciences*, Ankara, Seçkin Publishing.

Yücel, C., Karadağ, E. and Turan, S. (2013). *TIMSS 2011 national preliminary assessment report*. Eskişehir Osmangazi University Faculty of Education Policy Analysis in Education Report Series I, Eskişehir.

References

- Altun, M. (1994). *Teaching Mathematics* (2nd Edition), Bursa: Ak Ajans Printing.
- Aydın, M. Z. and Gürlür, Ş. (2014). *Values education at school*, Nobel Akademi Publications, Ankara.
- Baki, A., Güven, B., Karataş, İ., Akkan, Y., & Çakıroğlu, Ü. (2011). Trends in mathematics education research in Turkey: Between 1998 and 2007. *Hacettepe University Faculty of Education Journal*, 40, 57-68.
- Bishop, A. J. (1999). Mathematics teaching and values Education - An intersection in need of research. *Zentralblatt für Didaktik der Mathematik*, 31(1), 1-4.
- Bishop, A. J., FitzSimons, G. E., Seah, W. T., & Clarkson, P. C. (2001). Do teachers implement their intended values in mathematics classrooms?. In *Annual Conference of the International Group for the Psychology of Mathematics Education 2001* (pp. 2-169). Freudenthal Institute.
- Bishop, A., Clarkson, P., FitzSimons, G., & Seah, W. T. (2000). Why study values in mathematics teaching: Contextualising the VAMP project. Retrieved February, 25, 2012.
- Bishop, A., FitzSimons, G., Seah, W. T., & Clarkson, P. (1999). Values in Mathematics Education: Making Values Teaching Explicit in the Mathematics Classroom.
- Bulut, S. (1998). *The Place of Proverbs in Values Education*. Unpublished Master's thesis, Karadeniz Technical University, Institute of Educational Sciences, Trabzon.
- Çağlayan, A. (2003). *Moral compass, moral and values education*. Istanbul: Values Education Publications.
- Çelik, R., Karakoyun, G. Ö., & Asiltürk, E. (2022). Evaluation of Middle School 7th Grade Science Skill-Based Questions According to the Revised Bloom Taxonomy. *International Online Journal of Educational Sciences*, 14(3).
- Dede, Y. (2006). Mathematical values conveyed by high school mathematics textbooks. *Educational Science: Theory & Practice*, 6(1), 118-132.
- Erdogan, F. (2019). Effect of Cooperative Learning Supported by Reflective Thinking Activities on Students' Critical Thinking Skills. *Eurasian Journal of Educational Research*, 19 (80) , 89-112.
- Hitchcock G., & Hughes D. (1995). *Research and the teacher: A qualitative introduction to school based research* (2nd Ed.), London: Routledge
- MEB (2009). Elementary math lesson 6-8. classes syllabus and guide. Retrieved from <https://ttkb.meb.gov.tr> on 07.05.2023.
- MEB (2013). Secondary school mathematics curriculum. Retrieved from <https://ttkb.meb.gov.tr> on 05.03.2023.
- MEB (2015). Secondary school mathematics curriculum. Retrieved from <https://ttkb.meb.gov.tr> on 05.05.2023.
- MEB (2017). Mathematics curriculum (primary and secondary school grades 1, 2, 3, 4, 5, 6, 7 and 8). Retrieved from <https://ttkb.meb.gov.tr> on 01.03.2023.
- MEB (2018). Mathematics curriculum (primary and secondary school grades 1, 2, 3, 4, 5, 6, 7 and 8). Retrieved from <https://ttkb.meb.gov.tr> on 09.03.2023.
- Nayıroğlu, B., Tutak, T., & Tutak, A. M. (2021). Review of the Views of Secondary School Maths Students on Skills-Based Questions. *Shanlax International Journal of Education*, 9(2), 105-111.
- Nzeocha, E. (2009). *A qualitative case study on the perception of middle school stakeholders on the effectiveness and importance of character education in three middle schools in an inner city school district in Alabama*. PhD Thesis. Graduate Faculty of the University of Alabama, Birmingham.
- Özdemir, A. & Doğan, A. S. (2022). An Investigation of Mathematics Teacher Candidates' Skills in Solving Non-routine Problems in Terms of Mathematical Values. *Journal of Sustainable Education Studies*, 3 (2), 49-68.

- Özensel, E. (2003). Value as a sociological phenomenon. *Journal of Values Education*, 1(3), 217-240.
- Sağlamöz, F. & Soysal Y. (2021). An investigation of the outcomes of 2018 primary science course curriculum according to the revised Bloom taxonomy, *Istanbul Aydın University Education Faculty Journal*, 7(1), 111- 145.
- Seah, W. T., & Bishop, A. J. (2000). Values in mathematics textbooks: A view through two Australasian regions. Paper presented at the 81st Annual Meeting of the American Educational Research Association, New Orleans, LA.
- Tutak, T., İlhan, A., İç, Ü., & Kılıçarslan, S. (2018). Effects of Computer Aided Mathematics Teaching on Pre-service Mathematics Teachers' Views on Learning Processes. (2018). *Journal of Turkish Studies*, 13, 1509-1524.
- Ulusoy, K. and Dilmaç, B. (2015). *Values education*. Pegem Academy. Ankara.
- Yıldırım, A. & Şimşek, H. (2008). *Qualitative research methods in the social sciences*, Ankara, Seçkin Publishing.
- Yücedağ, T. (2010). *Examination of the studies conducted in Turkey in the field of mathematics education between 2000-2009 according to some variables*. Unpublished master's thesis. Selçuk University Institute of Educational Sciences. Konya.

References

- European Commission, (2011). Mathematics education in Europe: key challenges and national policies. http://eacea.ec.europa.eu/Education/eurydice/documents/thematic_reports/132TR.pdf Accessed on 11.06.2023.
- Baykul, Y. (1999). *Teaching Mathematics in Primary Education*. Effective Teaching and Learning Handbook in Primary Education Module 6, Ankara: MEB Publications.
- Budak, H. and Demir, M. K. (2016). The Relationship Between Self-Regulation, Motivation, Metacognitive Skills and Mathematics Course Achievement of Primary School Fourth Grade Students. *Journal of Buca Education Faculty*, 41, 30-41.
- Bulut, N. (1988). *Man and Mathematics*. İzmir: Delta Science Publications.
- Çelik, R., Karakoyun, G. Ö., & Asiltürk, E. (2022). Evaluation of Middle School 7th Grade Science Skill-Based Questions According to the Revised Bloom Taxonomy. *International Online Journal of Educational Sciences*, 14(3).
- Dede, Y., & Argun, Z. (2004). Determination of students' intrinsic and extrinsic motivation towards mathematics. *Education and Science*, 29(134).
- Dede, Y. and Yaman, S. (2008). Motivation Scale for Learning Science: Validity and Reliability Study. *Necatibey Education Faculty Electronic Journal of Science and Mathematics Education*, 2(1), 19-37.
- Eklöf, H. (2007). Test-taking motivation and mathematics performance in TIMSS 2003. *International Journal of Testing*, 7(3), 311–326
- Halmatow, S., (2014). *Development Process of Psychological Counseling and Guidance in Turkey*. Atatürk University Institute of Educational Sciences, Department of Educational Sciences, Guidance and Psychological Counseling, Unpublished Doctoral Thesis, Erzurum.
- Hamamcı, Z. Murat, M. & Shepherd, E. (2004). Examining the professional problems of psychological counselors working in schools in Gaziantep". *XIII. National Educational Sciences Congress*. İnönü University Faculty of Education. Malatya.
- Hitchcock G., & Hughes D. (1995). *Research and the teacher: A qualitative introduction to school based research* (2nd Ed.), London: Routledge
- İspir, O. A., Ay, Z. S., Saygı, E. (2011). Self-Regulatory Learning Strategies, Motivations Against Mathematics and Thinking Styles of Gifted Students. *Education and Science*, 36(162), 235-246.
- Kesici, A. (2018). Investigation of the Effect of Mathematics Motivation of High School Students on Mathematics Achievement. *Ondokuz Mayıs University Journal of the Faculty of Education*, 37(2), 177-194.
- Kesici, A., & Aşılıoğlu B. (2017). The affective characteristics of secondary school students towards mathematics and the effect of the stress they experienced before the Transition from Basic Education to Secondary Education (TEOG) exams on mathematics achievement. *Ahi Evran University Kirsehir Education Journal*, 18(3), 395-414.
- Külünk Akyurt, G. (2019). *Investigation of the Relationship Between Mathematics Motivation, Anxiety and Success of Primary School 4th Grade Students*. Unpublished Master Thesis, Ordu University, Ordu.
- Md. Yunus, A. S., & Ali, W. Z. W. (2008). Metacognition and motivation in mathematical problem solving. *The International Journal of Learning*, 15(3), 121-131.
- Nayıroğlu, B., Tutak, T., & Tutak, A. M. (2021). Review of the Views of Secondary School Maths Students on Skills-Based Questions. *Shanlax International Journal of Education*, 9(2), 105-111.
- Ryan. R. & Deci, E. (2000). intrinsic and extrinsic motivations: Classic definitions and new directions. *Contemporary Educational Psychology*, 25, 54 - 67.
- Sağlamöz, F. & Soysal Y. (2021). An investigation of the outcomes of 2018 primary science course curriculum according to the revised Bloom taxonomy, *Istanbul Aydın University Education Faculty Journal*, 7(1), 111- 145.

- Shores, M. L., & Shannon, D. M. (2007). The effects of self-regulation, motivation, anxiety, and attributions on mathematics achievement for fifth and sixth grade students. *School Science and Mathematics*, 107(6), 225.
- Tan, H. (1974). Developments and problems in Psychological Counseling and Guidance studies in our country. *Experiential Psychology Studies*. 11, 33–48.
- Tutak, T., İlhan, A., İç, Ü., & Kılıçarslan, S. (2018). Effects of Computer Aided Mathematics Teaching on Pre-service Mathematics Teachers' Views on Learning Processes. *Journal of Turkish Studies*, 13, 1509-1524.
- Üredi, I., & Üredi, L. (2005). The predictive power of 8th grade primary school students' self-regulation strategies and motivational beliefs on mathematics achievement. *Journal of Mersin University Faculty of Education*, 1(2), 250-260.
- Yıldırım, S. (2011). Self-efficacy, intrinsic motivation, anxiety and mathematics achievement: Findings from Turkey, Japan and Finland. *Necatibey Faculty of Education Electronic Journal of Science and Mathematics Education*, 5(1), 277-291.
- Yıldırım, A. & Şimşek, H. (2008). *Qualitative research methods in the social sciences*, Ankara, Seçkin Publishing.

References

- Adalar, H., & Yüksel, I. (2017). Intelligence Games Teaching Program in Terms of Social Studies, Science and Other Branch Teachers' Views. *Electronic Turkish Studies*, 12(28).
- Akman, B. (2002). Mathematics in preschool. *Hacettepe University Faculty of Education Journal*, 23(23), 244-248.
- Aslan, M. (2019). Examining the Problems Experienced by the Teachers Who Take the Intelligence Games Course. *Scientific Educational Studies*, 3(1), 56-73.
- Aşkar, P. (1986). Developing a likert-type scale measuring attitude towards mathematics lesson. *Education and Science*, 11(62), 31-36.
- Baykul, Y. (2003). *Teaching Mathematics in Primary Education for Grades 1–5*. Ankara: Pegem.
- Büyükköçeci, S. (2014). *Fun math*. Istanbul: Timas Publishing House.
- Çelik, R., Karakoyun, G. Ö., & Asiltürk, E. (2022). Evaluation of Middle School 7th Grade Science Skill-Based Questions According to the Revised Bloom Taxonomy. *International Online Journal of Educational Sciences*, 14(3).
- Demir, G. (2017). *The effect of realistic mathematics education approach on mathematics anxiety, mathematics self-efficacy perception and success of vocational high school students*. Unpublished Master's Thesis, Adnan Menderes University, Institute of Social Sciences.
- Doğan, A. (2014). *Why what kind of math?* (1st Edition). Istanbul: 7 Renk Printing.
- Erdoğan, F. (2019). Effect of Cooperative Learning Supported by Reflective Thinking Activities on Students' Critical Thinking Skills. *Eurasian Journal of Educational Research*, 19 (80) , 89-112.
- Erdoğan, A., Translated by A. E., & Atasay, M. (2017). Games and mathematics teaching: Classification of strategic intelligence games. *Uşak University Journal of Social Sciences*, 10 (ERTE Special Issue), 287-311.
- Erdoğan, Y. (2000). *Using Computer Aided Concept Maps in Teaching Mathematics*. Unpublished Master Thesis, Marmara University Institute of Science and Technology.
- Hitchcock G., & Hughes D. (1995). *Research and the teacher: A qualitative introduction to school based research* (2nd Ed.), London: Routledge
- Inharjanto, A. (2019). Implementing Realistic Mathematics Education for Elementary Schools in Indonesia. *The Effect of Fable on Increasing Students' Understanding of Plane Figure Concept*, 295, 188-191.
- Işık, A. (2002). Changes in the world of mathematics. *Kastamonu Journal of Education*, 10(2), 365-368.
- Captain, S. (1998). *Scientific research techniques and statistical methods*. Tekişik Printing House.
- Kocak, S. (2011). *Math in 50 questions* (1st Edition). Istanbul: 7 Renk (Science and Future Library) Publications.
- MEB (2018). Mathematics curriculum (primary and secondary school grades 1, 2, 3, 4, 5, 6, 7 and 8). Retrieved from <https://tkb.meb.gov.tr> on 21.05.2023.
- Ministry of National Education (2013a). Middle School Intelligence Games Lesson 5-8. Classes Curriculum. Ankara: Directorate of State Books.
- Ministry of National Education (2013b). Middle school mathematics course (5, 6, 7 and 8th grades) curriculum. Ankara: Directorate of State Books.
- Nasibov, F., & Kaçar, A. (2005). About mathematics and mathematics education. *Kastamonu Journal of Education*, 339.
- Nayıroğlu, B., Tutak, T., & Tutak, A. M. (2021). Review of the Views of Secondary School Maths Students on Skills-Based Questions. *Shanlax International Journal of Education*, 9(2), 105-111.
- Pintér, K. (2010). Creating games from mathematical problems. *Primus*, 21(1), 73-90.
- Sağlamöz, F. & Soysal Y. (2021). An investigation of the outcomes of 2018 primary science course curriculum according to the revised Bloom taxonomy, *Istanbul Aydın University Education Faculty Journal*, 7(1), 111- 145.

- Silva, J. N. (2011). On mathematical games. BSHM Bulletin: *Journal of the British Society for the History of Mathematics*, 26(2), 80-104,
- Şanlıdağ, M., & Aykac, N. (2021). The effect of intelligence games courses on students' mathematical problem solving attitudes and their reflective thinking skills towards mathematical problem solving. *Journal of Muğla Sıtkı Koçman University Faculty of Education*, 8(2), 597-611.
- Tutak, T., İlhan, A., İç, Ü., & Kılıçarslan, S. (2018). Effects of Computer Aided Mathematics Teaching on Pre-service Mathematics Teachers' Views on Learning Processes. *Journal of Turkish Studies*, 13, 1509-1524.
- Unal, Z. A., & İpek, A. S. (2010). The effect of realistic mathematics education on primary school 7th grade students' success in multiplication with integers. *Education and Science*, 34(152).
- Yıldırım, C. (2015). *Mathematical thinking*. Ankara: Remzi Bookstore.
- Yılmaz Kama, S. (2019). *Teachers' Opinions on Elective Intelligence Games Lesson*. Unpublished Master's Thesis, Balıkesir University, Institute of Science and Technology, Department of Primary Education Mathematics Education, Balıkesir.
- Yıldırım, A. & Şimşek, H. (2008). *Qualitative research methods in the social sciences*, Ankara, Seçkin Publishing.

References

- Akgündüz, D., Aydeniz, M., Çakmakçı, G., Çavaş, B., Çorlu, M., Öner, T, and Özdemir, S. (2015). STEM education Türkiye report: Today's fashion or necessity? Istanbul Aydın University STEM Center, Istanbul.
- Azkin, Z. (2019). *Examining the effects of steam (science-technology-engineering-art-mathematics) applications on students' attitudes towards art, their understanding of steam and their professional interests*, Unpublishing Master's thesis, Karamanoğlu Mehmetbey University.
- Bruton, R. (2017). Stem Education Policy Statement 2017-2026. Retrieved from [https://www.education.ie/en/The Education-System/STEM-Education-Policy](https://www.education.ie/en/The-Education-System/STEM-Education-Policy).
- Çelik, R., Karakoyun, G. Ö., & Asiltürk, E. (2022). Evaluation of Middle School 7th Grade Science Skill-Based Questions According to the Revised Bloom Taxonomy. *International Online Journal of Educational Sciences*, 14(3).
- Çorlu, M. A., & Çorlu, M. S. (2012). Scientific inquiry based professional development models in teacher education. *Educational Sciences: Theory & Practice*, 12(1), 514–521.
- Daugherty, M. K. (2013). The Prospect of an “A” in STEM Education. *Journal of STEM Education: Innovations and Research*, 14(2).
- Duban, N., Aydoğdu, B., & Kolsuz, S. (2018). STEAM implementations for elementary school students in Turkey. *Journal of STEM Arts, Crafts, and Constructions*, 3(2), 5.
- Erdogan, F. (2019). Effect of Cooperative Learning Supported by Reflective Thinking Activities on Students' Critical Thinking Skills. *Eurasian Journal of Educational Research*, 19 (80) , 89-112.
- Gülen, S. & Yaman, S. (2018). Evaluation of Product Files Consisting of Integrated Argumentation Texts of Science-Technology-Engineering and Mathematics Education. *Journal of STEAM Education*, 1 (2), 1-16.
- Gülhan, F. & Şahin, F. (2020). Determining Secondary School Students' Perceptions about STEAM (Science, Technology, Engineering, Mathematics, Art) Fields Through Metaphors. *Düzce University Journal of Social Sciences*, 10 (1), 131-148.
- Hitchcock G., & Hughes D. (1995). *Research and the teacher: A qualitative introduction to school based research* (2nd Ed.), London: Routledge
- Honey, M., Pearson, G., & Schweingruber, H. (2014). *STEM Integration In K-12 Education: Status, Prospects, And An Agenda For Research*. Washington, D.C. The National Academies Press.
- Sleeveless, S. (2018). *STEAM applications in the processing of socio-scientific issues*. Unpublished Master's thesis, Afyon Kocatepe University Institute of Social Sciences, Afyon.
- Lathan, J. (t.y.). STEAM Education: A 21st Century Approach to Learning. Retrieved from <https://onlinedegrees.sandiego.edu/steam-education-in-schools/>
- Ministry of National Education [MEB]. (2016). STEM Education Report. Ankara: General Directorate of Innovation and Educational Technologies.
- Ministry of National Education [MEB]. (2017). STEM Education Report. Ankara: General Directorate of Innovation and Educational Technologies.
- Ministry of National Education, Board of Education and Discipline (2018). Primary and secondary school mathematics curriculum. Ankara: MEB.
- Nayiroğlu, B., Tutak, T., & Tutak, A. M. (2021). Review of the Views of Secondary School Maths Students on Skills-Based Questions. *Shanlax International Journal of Education*, 9(2), 105-111.
- Özsoy, N. (2017). STEM and Creative Drama. *Ahi Evran University Journal of Kirsehir Education Faculty*, 18 (3), 633-644.
- Pang, J., & Good, R. (2000). A review of the integration of science and mathematics: Implications for further research. *School Science and Mathematics*, 100(2), 73–82.

- Saglamoz, F. & Soysal, Y. (2021). An investigation of the outcomes of 2018 primary science course curriculum according to the revised Bloom taxonomy, *Istanbul Aydın University Education Faculty Journal*, 7(1), 111- 145.
- Stohlmann, M., Moore, T. J. ve Roehring, G. H. (2012). Considerations for Teaching Integrated STEM Education, *Journal of Pre-College Engineering Education Research (J-PEER)*, 2(1).
- Şahin, A., Ayar, M. C. and Adıgüzel, T. (2014). After-school activities involving science, technology, engineering and mathematics and their effects on students. *Educational Sciences in Theory and Practice*, 14(1), 297-322.
- Tutak, T., İlhan, A., İç, Ü., & Kılıçarslan, S. (2018). Effects of Computer Aided Mathematics Teaching on Pre-service Mathematics Teachers' Views on Learning Processes. *Journal of Turkish Studies*, 13, 1509-1524.
- Uyanık, Balat, G. & Günşen, G. (2017). STEM Approach in Preschool Period. *Journal of Academic Social Research*, Year: 5, Issue: 42, March 2017, p. 337-348.
- Yıldırım, A. & Şimşek, H. (2008). *Qualitative research methods in the social sciences*, Ankara, Seçkin Publishing.

References

- Akın, F. A. and Atıcı, B. (2015). The effect of game-based learning environments on student achievement and opinions. *Turkish Journal of Educational Studies*, 2(2), 75-102.
- Aksoy, N. C. (2010). *The effect of game-supported mathematics teaching on the development of 6th grade primary school students' achievement, achievement motivation, self-efficacy and attitudes about fractions*. Unpublished Master Thesis. Gazi University, Institute of Educational Sciences, 2010, Ankara.
- Aktepe, V., Tahiroğlu, M. and Acer, T. (2015). Student views on teaching methods used in mathematics education. *Nevşehir Hacı Bektaş Veli University Journal of SBE*, 4(2), 127-143.
- Altunay, D. (2004). *The effect of game-supported mathematics teaching on student achievement and retention*. Unpublished Master's thesis. Ankara: Gazi University Institute of Educational Sciences.
- Aral, N., Gursoy, F. and Köksal, A. (2001). *Game in preschool education*. İstanbul: Ya-Pa.
- Arcagök, S. (2021). The impact of game-based teaching practices in different curricula on academic achievement. *International Online Journal of Education and Teaching*, 8(2), 778-796.
- Arslan, N. (2016). *The effect of game-supported instruction on student achievement in teaching 5th grade basic geometric concepts and drawings*. Unpublished Master's thesis. Sakarya University, Sakarya, Türkiye.
- Başun, A. R. & Doğan, M. (2020). The Effect of Teaching with Game in Mathematics Education on Academic Success and Permanence. *Journal of Interdisciplinary Educational Research*. 2020; 4(7); 155-167
- Berkant, H. G. and Gençoğlu, S. Ş. (2015). Opinions of mathematics teachers working in different types of high schools on mathematics education. *Kahramanmaraş Sütcü İmam University Journal of Social Sciences*, 12(1), 194-217.
- Beyhan, N., & Tural, H. (2007). The effect of teaching with games on achievement in primary school mathematics teaching. *Dokuz Eylül University Buca Education Faculty Journal*, (21).
- Accumulate, A. (2008). *The effect of game method on achievement in the teaching of geometry subjects in primary school 5th grade mathematics course*. Unpublished doctoral thesis, Selçuk University Institute of Social Sciences.
- Boz, I. (2018). The effect of game teaching method on academic achievement in primary school 4th grade mathematics lesson. *International Journal of Textbooks and Educational Materials*, 1 (1), 27-45.
- Bozkurt, A. (2014). Homo ludens: Digital games and education. *Journal of Educational Technologies Research*, 5(1).
- Canbay, I. (2012). *Investigation of the effects of educational games in mathematics on 7th grade students' self-regulated learning strategies, motivational beliefs and academic achievement*. Unpublished Master's Thesis, Marmara University, Institute of Educational Sciences. İstanbul.
- Çankaya, S. ve Karamete, A. (2009). The effects of educational computer games on students' attitudes towards mathematics course and educational computer games. *Procedia Social and Behavioral Sciences*, 1, 145-149.
- Çelik, R., Karakoyun, G. Ö., & Asiltürk, E. (2022). Evaluation of Middle School 7th Grade Science Skill-Based Questions According to the Revised Bloom Taxonomy. *International Online Journal of Educational Sciences*, 14(3).
- Eray, F. (2022). *The Effect of Gamification-Based Activities on Middle School 8th Grade Students on Motivation, Self-Efficacy and Mathematics Anxiety*. Aydın Adnan Menderes University, Institute of Science and Technology, Mathematics Education Master's Program, Unpublished Master's Thesis, Aydın, 2022.
- Erhel, S., ve Jamet, E. (2013). Digital game-based learning: Impact of instructions and feedback on motivation and learning effectiveness. *Computers & Education*, 67, 156-167.

- Güneş, D. & Yüncül, E. (2021). Evaluations of classroom teachers on the use of mind and intelligence games in primary school. *Journal of the International Academy of Social Sciences* (5), 784-803.
- Güneş, G. (2010). *Teachers' views on the use of games and activities in primary school second grade mathematics teaching (Kars province example)*. Unpublished Master's Thesis, Kafkas University, Institute of Social Sciences, 2010, Kars.
- Gür, H. and Seyhan, G. (2006). The effect of active learning on student achievement in primary school 7th grade mathematics teaching. *Balıkesir University Journal of Science Institute*, 8(1), 17-27.
- Harter C. A., ve Ku, H. Y. (2008). The effects of spatial contiguity within computer-based instruction of group personalized two-step mathematics word problems. *Computers in Human Behavior*, 24 (4), 1668–1685.
- Hitchcock G., & Hughes D. (1995). *Research and the teacher: A qualitative introduction to school based research* (2nd Ed.), London: Routledge
- Kapp, K. M. (2013). *The gamification of learning and instruction fieldbook: Ideas into practice*. John Wiley & Sons.
- Karamert, Ö. (2019). *The effect of gamification on achievement and attitude in 5th grade mathematics lesson*. Unpublished Master Thesis. Düzce University, Institute of Social Sciences, 2019, Düzce
- Ke, F. (2008). A case study of computer gaming for math: Engaged learning from gameplay? *Computers & Education*, 51, 1609–1620.
- Lillemyr, O. F., Sobstad, F., Marder, K., & Flowerday, T. (2011). A multicultural perspective on play and learning in primary school. *International Journal of Early Childhood*, 43(1), 43-65.
- McGonigal, J. (2011). *Reality is broken: Why games make us better and how they can change the world*. Penguin.
- Nayıroğlu, B., Tutak T., & Tutak, A. M. (2021). Review of the Views of Secondary School Maths Students on Skills-Based Questions. *Shanlax International Journal of Education*, 9(2), 105-111.
- Özyürek, A. & Çavuş, Z. S. (2016). Examination of primary school teachers' use of games as a teaching method. *Kastamonu Journal of Education*, 24(5), 2157-2166.
- Parks, A. M. (2014). *Exploring mathematics through play in the early childhood classroom*. NCTM
- Saglamoz, F. & Soysal Y. (2021). An investigation of the outcomes of 2018 primary science course curriculum according to the revised Bloom taxonomy, *Istanbul Aydın University Education Faculty Journal*, 7(1), 111- 145.
- Songur, A. (2006). *The effect of learning letter expressions and equations with games and puzzles on students' math achievement levels*. Unpublished master's thesis. Marmara University, Istanbul, Türkiye.
- Soylu, Y. (2001). *Educational-instructional games that can be used in the teaching of mathematics lessons (I. semester 1,2,3,4,5. grade)*. Unpublished Master's thesis, Erzurum: Atatürk University Institute of Educational Sciences.
- Soylu, Y. (2009). A study on the competencies of primary school teacher candidates in using teaching methods and techniques in mathematics lessons. *Journal of Mersin University Faculty of Education*, 5(1), 1-16.
- Suh, S., Kim, S. W., & Kim, N. J. (2010). Effectiveness of MMORPG-based instruction in elementary English education in Korea. *Journal of Computer Assisted Learning*, 26(5), 370-378.
- Talan, T., Doğan, Y., & Batdı, V. (2020). Efficiency of digital and non-digital educational games: A comparative meta-analysis and a meta-thematic analysis. *Journal of Research on Technology in Education*, 52(4), 474-514.
- Board of Education and Discipline [TTKB] (2018). Primary school mathematics lesson (1, 2, 3 and 4th grades) curriculum. <http://mufredat.meb.gov.tr>

- Tutak, T., İlhan, A., İç, Ü., & Kılıçarslan, S. (2018). Effects of Computer Aided Mathematics Teaching on Pre-service Mathematics Teachers' Views on Learning Processes. *Journal of Turkish Studies*, 13, 1509-1524.
- Uğurel, I., & Morali, S. (2008). Mathematics and game interaction. *Gazi University Journal of Gazi Education Faculty*, 28 (3), 75-98.
- Umay, A. (2001). The Effect of Primary School Mathematics Teaching Program on Self-efficacy Perceptions Against Mathematics. *Journal of Qafqaz University*, 8.
- Wang, R. (2011). Demystifying Enterprise Gamification for Business. Retrieved from: <https://www.constellationnr.com/research/demystifying-enterprise-gamificationbusiness>. Erişim tarihi: 17 Nisan 2023.
- Werbach, K. (2013). Gamification. Class Lecture, Topic: "Gamification Design Framework". Retrieved from: <https://www.coursera.org/learn/gamification/home/week/4>. Erişim tarihi: 01 Nisan 2023.
- Wouters, P., ve van Oostendorp, H. (2013). A meta-analytic review of the role of instructional support in game-based learning. *Computers & Education*, 60(1), 412- 425.
- Yalçın, T. (2018). Meaningful gamification in mathematics education. *1st International Symposium on Contemporary Education and Social Sciences*, 1(1), 237-245.
- Yavuzer, H. (2007). *Child psychology: from prenatal to late adolescence*. İstanbul: Remzi Publishing House.
- Yılmaz, E. A. (2020). *By the Power of Games! An Introduction to Gamification Science*. Epsilon Publishing House.
- Yıldırım, A. & Şimşek, H. (2008). *Qualitative research methods in the social sciences*, Ankara, Seçkin Publishing.
- Zengin, H. K. (2002). *Educational games and their use in religious culture and ethics lesson*. Unpublished Master Thesis. Accessed from <https://tez.yok.gov.tr>.

Reference

- Altın, M., & Saracaloğlu, A. S. (2018). Creative, Critical and Reflective Thinking: Similarities-Differences, *International Journal of Contemporary Educational Studies (IntJCES)*, June, 2018; 4(1): 1-9
- Artut, K. (2001). *Art education theories and methods for education faculties and primary school teachers*. Ankara: Anı Publishing.
- Aslan, E. (2001). Turkish Version of Torrance Creative Thinking Test. *M.U. Atatürk Faculty of Education Journal of Educational Sciences*. Year: 2001, Issue 14, Pages: 19-40.
- Ayllon, M. F., Gomez, I. A. & Ballesta-Claver, J. (2016). Mathematical thinking and creativity through mathematical problem posing and solving. *Journal of Educational Psychology-Propósitos Representaciones*, 4(1), 195-218.
- Balka, D. S. (1974). Using research in teaching: Creative ability in mathematics. *The Arithmetic Teacher*, 21(7), 633-636.
- Bentley, T. (1999). *Creativity in Developing Your Team's Capabilities*. (Trans.: Onur Yıldırım). Istanbul: Hayat Publications.
- Bicer, A., Chamberlin, S. & Perihan, C. (2021a). A meta-analysis of the relationship between mathematics achievement and creativity. *The Journal of Creative Behavior*, 55(3), 569-590.
- Çelik, R., Karakoyun, G. Ö., & Asiltürk, E. (2022). Evaluation of Middle School 7th Grade Science Skill-Based Questions According to the Revised Bloom Taxonomy. *International Online Journal of Educational Sciences*, 14(3).
- Doğan, S. & Şahin, F. (2007). Emotional Intelligence: A Conceptual Overview of Its Historical Development and Importance for Organizations. *C.U. Journal of Social Sciences Institute*, Vol 16, No 1, 2007, pp.231-252.
- Duman, B. & Çelik, Ö. (2011). The Relationship Between the Elementary School Teachers' Thinking Styles and the Teaching Methods They Use. *Elementary Education Online*, 10(2), 785-797, 2011.
- Erdogan, F. (2019). Effect of Cooperative Learning Supported by Reflective Thinking Activities on Students' Critical Thinking Skills. *Eurasian Journal of Educational Research*, 19 (80) , 89-112.
- Erlendsson, J. (1999). The Role of Creativity, University of Iceland, http://www.hi.is/~joner/caps/cq_cr04.htm.
- Ersoy, E. & Başer, N. (2009). Creative thinking levels of primary school 6th grade students. *International Journal of Social Research*, 2009, 2(9).
- Fisher, R. (1995). *Teaching Children to Think*, Basil Blackwell Lmt.
- Getzels, J. W., & Csikszentmihalyi, M. (1976). *The creative vision: A longitudinal study of problem finding in art*. New York, NY: John Wiley & Sons.
- Guilford, J. P. (1967). *The nature of human intelligence*. New York: McGraw-Hill.
- Hadamard, J. (1945). *The psychology of invention in the mathematical field*. Princeton University Press.
- Haylock, D. (1987). Mathematical creativity in schoolchildren. *Journal of Creative Behavior*, 21(1), 48-59.
- Hitchcock G., & Hughes D. (1995). *Research and the teacher: A qualitative introduction to school based research* (2nd Ed.), London: Routledge
- Kaufman, J. C. & Beghetto, R. A. (2009). Beyond Big and Little: The Four C Model of Creativity. *Review of General Psychology*, 2009, Vol. 13, No. 1, 1-12.
- Kwon, O. N., Park, J. S., ve Park, J. H. (2006). Cultivating divergent thinking in mathematics through an open-ended approach. *Asia Pacific Education Review*, 7(1), 51-61.
- Leikin, R. (2009). Exploring mathematical creativity using multiple solution tasks. In *Creativity in mathematics and the education of gifted students*, 129-145.
- Leikin, R., Subotnik, R., Pitta-Pantazi, D., Singer, F. M., ve Pelczer, I. (2013). Teachers' views on reativity in mathematics education: an international survey. *ZDM*, 45(2), 309-324.

- Leung, K. (1997). Negotiation and reward allocations across cultures. In P. C. Earley & M. Erez (Eds.), *New perspectives on international industrial/ organizational psychology* (pp. 640–675). The New Lexington Press/Jossey-Bass Publishers.
- Linderman, G. (1997). *Art in the Elementary School*. p.23. (The Art Curriculum Foundation) Theme Graw Hill Companies, 5th. Edition USA.
- Luria, A. R. (1970). The functional organization of the brain. *Scientific American*, 222(3), 66-78. <https://www.jstor.org/stable/10.2307/24925755>
- Ministry of National Education [MEB], Board of Education and Discipline, (2009). National Education Statistics Formal Education 2009-2010. Retrieved from <https://sgb.meb.gov.tr/www/milli-egitim-istatistikleri-orgun-egitim-2010-2011/icerik/70> on 13.06.2023.
- Ministry of National Education [MEB], Board of Education and Discipline (2018). Primary and secondary school mathematics curriculum. Ankara: MEB.
- Nadjafikhah, M. Y., & Bakhshalizadeh, S. (2012). Mathematical creativity: some definitions and characteristics. *Procedia – Social and Behavioral Sciences*, 31, 285-291.
- Nayıroğlu, B., Tutak, T., & Tutak, A. M. (2021). Review of the Views of Secondary School Maths Students on Skills-Based Questions. *Shanlax International Journal of Education*, 9(2), 105-111.
- NCTM, (2000). National Council of Teachers of Mathematics, Principles and Standards for School Mathematics. <https://www.nctm.org/Standards-and-Positions/Principles-and-Standards/>
- Piirto, J. (2004). *Understanding creativity*. Arizona: Great Potential Press.
- Plucker, J., Beghetto, R., & Dow, G. (2004). Why Isn't Creativity More Important to Educational Psychologists? Potential, Pitfalls, and Future Directions in Creativity Research. *Educational Psychologist*, 39, 83-96.
- Rawlinson, J. G. (1995). *Creative Thinking and Brainstorming*. translation: O. Değirmen. Istanbul: Individual Creation Series: II.
- Saban, A. (2004). Metaphors of Introductory Classroom Teacher Candidates Regarding the Concept of "Teacher". *Turkish Journal of Educational Sciences*, 2004, 2(2).
- Saglamoz, F. & Soysal Y. (2021). An investigation of the outcomes of 2018 primary science course curriculum according to the revised Bloom taxonomy, *Istanbul Aydın University Education Faculty Journal*, 7(1), 111- 145.
- Silver, E. A. (1997). Fostering creativity through instruction rich mathematical problem solving and problem posing. *International Reviews On Mathematical Education*, 29, 75–80.
- Singer, D. G. & Singer, J. L. (2011). *Handbook of Children and the Media*. Second Edition. Sage Publication.
- Sriraman, B. (2004). The Characteristics of Mathematical Creativity. *The Mathematics Educator*, Vol. 14, No. 1, 19–34.
- Sriraman, B. (2005). Are giftedness and creativity synonyms in mathematics. *The Journal of Secondary Education*, 17(1), 20–36.
- Sriraman, B., Haavold, P., & Lee, K. (2013). Mathematical creativity and giftedness: a commentary on and review of theory, new operational views, and ways forward. *ZDM*, 45(2), 215-225.
- Starko, A. J. (1995). *Developing creativity in the classroom: Schools of curious delight*. White Plains, NY: Longman Publishers.
- Stenberg, A. (2017). What does Innovation mean - a term without a clear definition. <http://www.diva-portal.org/smash/get/diva2:1064843/FULLTEXT01.pdf>.
- Sternberg, R. J., & Lubart, T. I. (1999). *The concept of creativity: Prospects and paradigms*. In R. J. Sternberg (Ed.), *Handbook of creativity* (pp. 3-15). Cambridge: Cambridge University Press.
- Torrance, E. P. (1962). *Guiding Creative Talent*. Englewood Cliffs, NJ: Prentice-Hall, Inc.
- Tutak T., İlhan A., İc Ü., & Kılıçarslan, S. (2018). Effects of Computer Aided Mathematics Teaching on Pre-service Mathematics Teachers' Views on Learning Processes. *Journal of Turkish Studies*, 13, 1509-1524.

- URL 1. Organisation for Economic Co-operation and Development [OECD], (2018). OECD Economic Surveys, Turkey, (2018). <https://www.oecd.org/economy/surveys/Turkey-2018-OECD-economic-survey-overview.pdf>.
- URL 2. Türkiye Competence Framework. (TYÇ, 2015). High Quality Full Assurance, 5th Anniversary. Retrieved from <https://www.tyc.gov.tr/uploads/dosyalar/1620213194b56212ce761efbabbbd18d0cc30c4e3e.pdf> on 13.06.2023.
- Yavuzer, H. (1994). *Parent and Child*. 7th Edition. Istanbul: Remzi Bookstore, 1994.
- Yıldırım, I. (1998). Social Support Levels of High School Students with Different Academic Achievement Levels According to Some Variables. *Turkish Journal of Psychological Counseling and Guidance*, 1998, 2(10).
- Yıldırım, A. & Şimşek, H. (2008). *Qualitative research methods in the social sciences*, Ankara, Seçkin Publishing.

Reference

- Akdemir, Ö. (2006). *Attitudes and achievement motivation of primary school students towards mathematics lesson*. Unpublished Master Thesis. Dokuz Eylül University, İzmir, Türkiye.
- Alamdardar, S. (2015). *Examining the factors affecting academic success in the context of the concept of effective school*. Unpublished Master Thesis. Ankara University, Ankara.
- Altun, M. (2006). Advances in mathematics teaching. *Uludağ University Journal of Education Faculty*, 19(2), 223-238.
- Bekdemir, M. (2007). Causes of mathematics anxiety in primary school mathematics teacher candidates and suggestions for reducing it (Erzincan Education Faculty Example). *Journal of Erzincan Education Faculty*, 9 (2), 131-144.
- Bulut, H. (1988). *Mathematics and people*. İzmir: Delta Science Publications.
- Çelik, R., Karakoyun, G. Ö., & Asiltürk, E. (2022). Evaluation of Middle School 7th Grade Science Skill-Based Questions According to the Revised Bloom Taxonomy. *International Online Journal of Educational Sciences*, 14(3).
- Deniz, L. and Cıtdır, N. (2020). Examination of secondary school students' attitudes towards mathematics. *Journal of Anadolu University Faculty of Education (AUJEF)*, 4(3), 294-322.
- Doğan, N. and Barış, F. (2010). Prediction levels of attitude, value and self-efficacy variables of students' mathematics achievement in TIMSS-1999 and TIMSS-2007 exams. *Journal of Measurement and Evaluation in Education and Psychology*, 1(1), 44-50.
- Fırat, M. (2019). *Investigation of secondary school students' motivation and attitudes towards social studies lesson (Gölbasi example)*. Unpublished Master Thesis. Adıyaman University, Adıyaman, Türkiye.
- Hızlı, E. (2013). *Examining the mathematical attitudes of gifted and talented children in terms of various variables*. Unpublished Master Thesis. Istanbul University, Istanbul, Türkiye.
- Hitchcock G., & Hughes D. (1995). *Research and the teacher: A qualitative introduction to school based research* (2nd Ed.), London: Routledge
- İnan, C. (2014). Developing a Valid and Reliable Scale Measuring Secondary School Students' Attitudes Towards Mathematics. *Electronic Turkish Studies*, 9(12).
- İnceoğlu, M. (2010). *Attitude perception communication* (5th Edition). Istanbul: Beykent University Press.
- İsmailoğlu, M. (2006). *Examination of the current examination system (LGS) of science teachers and 8th grade students in terms of various variables*. Unpublished Master Thesis. Erzincan Binali Yıldırım University, Erzincan.
- Karacay, T. (1985). Teaching mathematics, teaching mathematics in secondary schools and its problems. *TED*, June 13–14.
- Karagöz, Y., Arslan, R., Bardakçı, S., Demir, B. and Yemez, İ. (2016). Developing a mathematics attitude scale for FEAS students. *Journal of Economic and Social Research*, 12 (2), 39-55.
- Katrançı, Y., & Şengül, S. (2019). The relationship between secondary school students' mathematical literacy and visual mathematical literacy self-efficacy perceptions. *Pegem Education and Training Journal*, 9(4).
- Kılıç, F. (2022). *The relationship between the attitudes and motivation levels of eighth grade students towards mathematics and their LGS achievement scores*. Unpublished Master's thesis. Aydın Adnan Menderes University, Aydın.
- Koca, S. (2011). *An Investigation of the Differences in Mathematics Achievement, Attitudes and Anxiety of 8th Grade Primary School Students According to Learning Styles*. Unpublished Master Thesis. Afyon Kocatepe University, Afyonkarahisar, Türkiye.
- MEB. (2018a). *Mathematics Lesson Curriculum (Primary and Secondary School 1st, 2nd, 3rd, 4th, 5th, 6th, 7th and 8th Grades)*, Board of Education Ankara.
- MEB. (2018b). *2018 Central Examination for Secondary Education Institutions. Education Analysis and Evaluation Reports Series No: 3* Ankara: Ministry of National Education.

- Nayıroğlu, B., Tutak, T., & Tutak, A. M. (2021). Review of the Views of Secondary School Maths Students on Skills-Based Questions. *Shanlax International Journal of Education*, 9(2), 105-111.
- Özgüven, I. E. (2000). *Psychological tests*. Ankara: PDREM Publications.
- Pesen, C., Odabaş, A. and Bindak, R. (2000). Examination of primary school students' attitudes towards mathematics lesson according to various variables. *Educational Research*, 1 (2), p.65-69.
- Sağlamöz, F. & Soysal Y. (2021). An investigation of the outcomes of 2018 primary science course curriculum according to the revised Bloom taxonomy, *Istanbul Aydın University Education Faculty Journal*, 7(1), 111- 145.
- Savaş, E., Taş, S. & Duru, A. (2010). Factors affecting student achievement in mathematics. *Journal of İnönü University Faculty of Education*, 11 (1), 113-132.
- Suren, N. and Kandemir, MA (2020). The effect of mathematics anxiety and motivation on students' mathematics achievement. *International Journal of Education in Mathematics, Science and Technology*, 8(3), 190-218.
- Şad, S. N., & Şahiner, Y. K. (2016). Opinions of students, teachers and parents on the transition from basic education to secondary education (TEOG) system. *Primary Education Online*, 15(1).
- Senturk, B. (2010). *The relationship between primary school 5th grade students' general achievement, mathematics achievement, attitudes towards mathematics lesson and mathematics anxiety*. Unpublished Master Thesis. Afyon Kocatepe University, Afyonkarahisar, Türkiye.
- Tan, M. N. (2015). *Examining the relationships between secondary school students' math anxiety, learned helplessness and attitudes towards math*. Unpublished Master Thesis. Necmettin Erbakan University, Konya, Türkiye.
- Tavsancil, E. (2002). *Measuring attitudes and data analysis with SPSS*. Ankara: Nobel Publication Distribution.
- Tekin, H. (2009). *Measurement and Evaluation in Education*. (19th Edition). Ankara: Judicial Publishing House.
- Tezbaşaran, A. A. (1997). *Likert type scale development guide*. Ankara: Turkish Psychological Association Publications.
- Thurstone, L. L. (1928). Attitudes can be measured. *American Journal of Sociology*, 33, 529–554.
- Tocci, C. M., & Engelhard Jr, G. (1991). Achievement, parental support and gender differences in attitudes toward mathematics. *The Journal of Educational Research*, 84(5), 280-287.
- Tuncer, M., and Yılmaz, Ö. (2018). Evaluation of academic achievement status of third year primary school teachers according to various variables. *Journal of Human and Social Sciences Research*, 7(1), 481-493.
- Tutak, T., İlhan, A., İç, Ü., & Kılıçarslan, S. (2018). Effects of Computer Aided Mathematics Teaching on Pre-service Mathematics Teachers' Views on Learning Processes. *Journal of Turkish Studies*, 13, 1509-1524.
- Turkish Language Society. (2018). Current Turkish Dictionary. Turkish Language Society. Retrieved from <http://tdk.gov.tr/> on 11.03.2023.
- Ülgen, G. (1995). *Educational psychology individual and learning*. Ankara: Science Publications, 35.
- Yenilmez, K. & Özabacı, N. Ş. (2003). A research on the relationship between the attitudes towards mathematics and mathematics anxiety levels of boarding teacher school students. *Pamukkale University Faculty of Education Journal*, 14 (14), 132-146.
- Yıldırım, A. & Şimşek, H. (2008). *Qualitative research methods in the social sciences*, Ankara, Seçkin Publishing.
- Yorgancı, S., Kolçak, M., Terzioğlu, Ö., Kartal, Z., & Bilici, N. (2014). The Hopelessness Levels of Vocational School Students for Mathematics Lesson. *Electronic Journal of Professional Development and Research (EJOIR)*, 2 (1), 1- 16.

Reference

- Aslan-Tutak, F., Akaygun, S., & Tezsezen, S. (2017). Cooperative STEM (science, technology, engineering, mathematics) education application: Examination of STEM awareness of chemistry and mathematics teacher candidates. *Hacettepe University Faculty of Education Journal*, 32(4), 794-816.
- Aydeniz, M. (2017). *Our education system and our 21st century dream: A STEM-oriented economic roadmap for Turkey as we move towards the 2045 Goals*. University of Tennessee. Retrieved from https://trace.tennessee.edu/utk_theopubs/17/
- Batı, K., Çalışkan, I. & Yetişir, M. İ. (2017). Computational thinking and integrated fields approach (STEAM) in science education. *Pamukkale University Journal of Education Faculty*, 41, 91-103.
- Bequette, J. W., & Bequette, M. B. (2012). A place for art and design education in the STEM conversation. *Art Education*, 65(2), 40-47.
- Berlin, D. F. and Lee, H. (2005). Integrating science and mathematics education: Historical analysis. *School Science and Mathematics*, 105(1), 15-24.
- Boy, G. A. (2013). From STEM to STEAM: *Toward a human-centered education*. <https://ntrs.nasa.gov/search.jsp> adresinden erişildi.
- Bybee, R. W. (2010). Advancing STEM education: A 2020 vision. *Technology and Engineering Teacher*, 70(1), 30.
- Çelik, R., Karakoyun, G. Ö., & Asiltürk, E. (2022). Evaluation of Middle School 7th Grade Science Skill-Based Questions According to the Revised Bloom Taxonomy. *International Online Journal of Educational Sciences*, 14(3).
- Çepni, S., & Ormancı, Ü. (2017). *The world of the future*. S. Çepni (Ed.), STEM education from theory to practice (pp. 1- 32). Ankara: Pegem A Academy.
- Çiftçi, M. (2018). *The effect of developed STEM activities on the scientific creativity levels of secondary school students, their understanding of STEM disciplines and their awareness of STEM professions*, Unpublished master's thesis. Recep Tayyip Erdogan University, Rize.
- Doğan, M. F., Gürbüz, R., Çavuş Erdem, Z., and Şahin, S. (2018). *Mathematical modeling as a tool for transition to STEM education*. R. Gürbüz and M. F. Doğan (Ed.), An interdisciplinary view of mathematical modelling: A STEM approach. (pp. 43-56). Pegem Academy.
- Dziengel, A. (2014). Engineering for Kids: Clay and Block Structures. Access: <https://babbledabbledo.com/clay-projects-for-kids-clay-and-wood-block-structures/>
- English, L. D. (2015). STEM: Challenges and opportunities for mathematics education. *In Proceedings of the 39th Conference of the International Group for the Psychology of Mathematics Education* (1) 4-18.
- Erdogan, F. (2019). Effect of Cooperative Learning Supported by Reflective Thinking Activities on Students' Critical Thinking Skills. *Eurasian Journal of Educational Research*, 19 (80) , 89-112.
- Fan, S. C. C. & Ritz, J. (2014). International views of STEM education. *Proceedings of the pupils attitude toward technology conference*, Orlando, USA.
- Hartzler, D. S. (2000). *A meta-analysis of studies conducted on integrated curriculum programs and their effects on student achievement* (Unpublished doctoral dissertation). Indiana University, Bloomington.
- Herschbach, D. R. (2011). The STEM Initiative: constraints and Challenges. *Journal of Stem Teachers Education*, 48(1), 96-122.
- Hitchcock G., & Hughes D. (1995). *Research and the teacher: A qualitative introduction to school based research* (2nd Ed.), London: Routledge
- İdin, S. (2017). *Interdisciplinary skill interaction in exemplary and practice supported science teaching* (Edt. Ersin Karademir). Chapter 7: STEM Approach and Its Reflections on Education. Pegem Academy Publications.

- Kennedy, T. J. & Odell, M. R. L. (2014). Engaging students in STEM education. *Science Education International*, 25(3), 246-258.
- Kertil, M., & Gürel, C. (2016). Mathematical modeling: A bridge to STEM education. *International Journal of Education in mathematics, science and Technology*, 4(1), 44-55.
- Kim, D., & Bolger, M. (2017). Analysis of Korean elementary pre-service teachers' changing attitudes about integrated STEAM pedagogy through developing lesson plans. *International Journal of Science and Mathematics Education*, 15: 587-605.
- Kuenzi, J. J. (2008). Science/technology, engineering, and mathematics (STEM) education: Background, federal policy and legislative action [Report for Congress]. Web: <https://fas.org/sgp/crs/misc/RL33434.pdf>.
- Lacey, T. A., & Wright, B. (2009). Employment outlook: 2008-18. Occupational employment projections to 2018. *Monthly Labor Review*, 132, 82-123.
- Ministry of National Education (MEB). (2016). STEM education report. Ankara: General Directorate of Innovation and Educational Technologies. Retrieved from http://yegitek.meb.gov.tr/STEM_Egitimi_Raporu.pdf
- Ministry of National Education, Board of Education and Discipline (2018). Primary and secondary school mathematics curriculum. Ankara: MEB.
- Moore, T. J., Johnson, C. C., Peters-Burton, E. E., & Guzey, S. S. (2015). The need for a STEM Roadmap. In Johnson, C. C., Peters-Burton, E. E., & Moore, T. J. (Eds.). (pp. 3-12). STEM road map: A framework for integrated STEM education. London: Routledge.
- Nayıroğlu, B., Tutak, T., & Tutak, A. M. (2021). Review of the Views of Secondary School Maths Students on Skills-Based Questions. *Shanlax International Journal of Education*, 9(2), 105-111.
- Oh, J., Lee, J. & Kim, J. (2013). Development and Application of STEAM Based Education Program Using Scratch: Focus on 6th Graders' Science in Elementary School. J. J. (Jong Hyuk) Park et al. (eds.), *Multimedia and Ubiquitous Engineering, Lecture Notes in Electrical Engineering* 240,
- Ostler, E. (2012). 21st Century STEM Education: A Tactical Model for long-Range success. *International Journal of Applied science and Technology*, 2(1), 28-33.
- Park, J. H. (2012). A study on application of STEAM education with robot in elementary school. *Journal of Korea Society of Computer and Information*, 17(4), 19-29.
- Park, N., & Ko, Y. (2012). *Computer education's teaching-learning methods using educational programming language based on STEAM education*. In IFIP International Conference on Network and Parallel Computing (pp. 320-327). Springer, Berlin, Heidelberg.
- Reiss, M. and Holman, J. (2007). S-T-E-M working together for schools and colleges. *The Royal Society*, 1-8.
- Saglamoz, F. & Soysal Y. (2021). An investigation of the outcomes of 2018 primary science course curriculum according to the revised Bloom taxonomy, *Istanbul Aydın University Education Faculty Journal*, 7(1), 111- 145.
- Schaefer, M. R., Sullivan, J. F., & Yowell, J. L. (2003). Standardbased engineering curricula as a vehicle for K-12 science and math integration. *Frontiers in Education*, 2, 1-5.
- Thuneberg H., Salmi H. & Fenyvesi K. (2017). Hands-on math and art exhibition promoting science attitudes and educational plans. *Education Research International*, 2017, 1-13, DOI: 10.1155/2017/9132791.
- Thuneberg, H. M., Salmi, H. S., & Bogner, F. X. (2018). How creativity, autonomy and visual reasoning contribute to cognitive learning in a STEAM hands-on inquiry-based math module. *Thinking Skills and Creativity*, (29) 153-160.
- Tutak, T., İlhan, A., İç, Ü., & Kılıçarslan, S. (2018). Effects of Computer Aided Mathematics Teaching on Pre-service Mathematics Teachers' Views on Learning Processes. *Journal of Turkish Studies*, 13, 1509-1524.

- Wang, H. H., (2012). *A new era of science education: science teachers' perceptions and classroom practices of science, technology, engineering, and mathematics (STEM) integration*, (Doctoral dissertation). Minnesota University, Minnesota.
- Watson, A. D. & Watson, G. H., 2013. Transitioning STEM to STEAM: Reformation of engineering education. *Journal for Quality & Participation*, 36(3), 1-4.
- Yakman, G, (2008). STEAM Education: an overview of creating a model of integrative education. Pupils Attitudes Towards Technology. 2008 Annual Proceedings. Netherlands.
- Yamak, H., Bulut, N., & Dundar, S. (2014). The effect of STEM activities on 5th grade students' science process skills and attitudes towards science. *Gazi University Journal of Gazi Education Faculty*, 34(2), 249-265.
- Yıldırım, B., & Selvi, M. (2016). Examination of the effects of STEM education integrated as a part of science, technology, society and environment courses. *Journal of Human Sciences*, 13(3), 3684-3695.
- Yıldırım, P. (2018). A qualitative study of the integration of science, technology, engineering and mathematics (STEM). *Journal of Atatürk University Kazım Karabekir Education Faculty*, (35), 31- 55.
- Yıldırım, A. & Şimşek, H. (2008). *Qualitative research methods in the social sciences*, Ankara, Seçkin Publishing.

References

- Altınok, S., Yükseltürk, E., Üçgül, M. (2017). Evaluation of a scientific activity for Web 2.0 education: Participant views. *Journal of Instructional Technologies & Teacher Education*, Vol 6 No 1 (2017), 1-8
- Atıcı, B., Yıldırım, S. (2010). *The effect of Web 2.0 applications on e-learning. Academic Informatics '10- XII.*
- Baykul, Y. (2005). “*Teaching Mathematics in Primary Education (Grades 1-5)*”, Improved 8th Edition, Appropriate for the New Curriculum, p. 33, Pegem A Publishing, Ankara.
- Bozkurt, A. (2013). *Open and distance education: The effects of Web 2.0 and social networks. Academic Informatics 2013 – XV*
- Çakmak, Z. T., Durmus, S. (2015). Elementary 6-8. Determining the concepts and subjects that primary school students have difficulty in learning statistics and probability. *Abant İzzet Baysal University Journal of Education Faculty*, 15 (2), 27-58.
- Çelik, R., Karakoyun, G. Ö., & Asiltürk, E. (2022). Evaluation of Middle School 7th Grade Science Skill-Based Questions According to the Revised Bloom Taxonomy. *International Online Journal of Educational Sciences*, 14(3).
- Elmas, R., & Geban, Ö. (2012). Web 2.0 tools for 21st century teachers. *International Online Journal of Educational Sciences*, 4(1).
- Erdogan, F. (2019). Effect of Cooperative Learning Supported by Reflective Thinking Activities on Students’ Critical Thinking Skills. *Eurasian Journal of Educational Research*, 19 (80) , 89-112.
- Hamlı, S. & Hamlı, D. (2021). The Effect of Using Web 2.0 Tools in Classes on Academic Success. *Journal of Education and Management Sciences in Practice*, 1(1), 1-16
- Hitchcock G., & Hughes D. (1995). *Research and the teacher: A qualitative introduction to school based research (2nd Ed.)*, London: Routledge
- MEB. (2005). Elementary Mathematics Lesson 6-8. Classes Curriculum Ministry of National Education, Board of Education and Discipline: Ankara.
- MEB. (2009). Elementary Mathematics Lesson 6-8. Classes Curriculum Ministry of National Education, Board of Education and Discipline: Ankara.
- Ministry of National Education, Board of Education and Discipline (2018). *Primary and secondary school mathematics curriculum*. Ankara: MEB.
- Polat, M. (2014). Attitudes of education faculty students towards scientific research, *Pamukkale University Journal of Social Sciences Institute*, 18, 77-90.
- Sağlamöz, F. & Soysal Y. (2021). An investigation of the outcomes of 2018 primary science course curriculum according to the revised Bloom taxonomy, *Istanbul Aydın University Education Faculty Journal*, 7(1), 111- 145.
- Taşdemir, C. (2009). “Attitudes of Secondary School Students to Mathematics Lesson: The Case of Bitlis Province”, *Dicle University Ziya Gökalp Education Faculty Journal*, issue 12, pp: 89-106.
- Tutak, T., İlhan, A., İç, Ü., & Kılıçarslan, S. (2018). Effects of Computer Aided Mathematics Teaching on Pre-service Mathematics Teachers’ Views on Learning Processes. *Journal of Turkish Studies*, 13, 1509-1524.
- Yıldırım, A. & Şimşek, H. (2008). *Qualitative research methods in the social sciences*, Ankara, Seçkin Publishing.

References

- Aytekin, A., Çakır, F. S., Yücel, Y. B., and Kulaözü, İ. (2018). Coding science that shapes the future and some methods that can be used in learning coding. *Eurasian Journal of Social and Economic Studies (ASEAD)*, 5(5), 24-41
- Aytekin, C. Y (2018). Future-Shaping Science of Coding and Learning to Code, *Eurasian Journal of Social and Economic Studies (ASEAD)*, 24-41.
- Baz, F. C. (2018). Social Media Addiction: Study on University Students, *OPUS International Journal of Society Studies*, Vol: 9 Issue: 16, 276 - 295
- Büyükkarcı, A. (2021). Attitudes of Preservice Teachers to Mathematics and Technology. *i-manager's Journal on School Educational Technology* Doi: 10.26634/jsch.17.1.18326.
- Calder, N. (2018). Using Scratch to facilitate mathematical thinking?. *Waikato Journal of Education*, 23(2), 43-58. <https://doi.org/10.15663/wje.v23i2.654>.
- Code.org (2015a). The hour of code is here. [Online: <https://code.org/>]
- Coding Club, (2023). Retrieved from <http://kodlamaklubu.com/neden-kodlama-egitimi/>.
- Çelik, R., Karakoyun, G. Ö., & Asiltürk, E. (2022). Evaluation of Middle School 7th Grade Science Skill-Based Questions According to the Revised Bloom Taxonomy. *International Online Journal of Educational Sciences*, 14(3).
- Demirer, V. and Sak, N. (2016). Programming education and new approaches in the world and in Turkey. *Theory and Practice in Education*, 12(3), 521-546.
- Eryılmaz, S. (2003). *Introduction to algorithm design and programming*. Ankara: Detay Publishing.
- European Commission (2015a). Internal market, industry, entrepreneurship and SMEs. [Online: http://ec.europa.eu/growth/industry/policy/digital-transformation_en.]
- European Commission (2015b). Shaping the digital single market. European Commission. [Online: <https://ec.europa.eu/digital-single-market/en/policies/shaping-digital-single-market>]
- Florida, R. (2007). *The Flight of the Creative Class: The New Global Competition for Talent*. New York: HarperCollins.
- Hitchcock G., & Hughes D. (1995). Research and the teacher: A qualitative introduction to school based research (2nd Ed.), London: Routledge
- Karabak, D. & Güneş, A. (2013). Curriculum proposal in software development for middle school freshmen. *Journal of Research in Education and Teaching*, 2(3), 175-181.
- Köröğlu, O. (2012). New communication environments in terms of human computer interaction. *Online Academic Journal of Information Technology*, 3(6), 7-27.
- Nayıroğlu, B., Tutak, T., & Tutak, A. M. (2021). Review of the Views of Secondary School Maths Students on Skills-Based Questions. *Shanlax International Journal of Education*, 9(2), 105-111.
- Oluk, A., Korkmaz, O., & Oluk, H. A. (2018). The Effect of Scratch on 5th Grade Students' Algorithm Development and Computational Thinking Skills, *Turkish Journal of Computer and Mathematics Education*, Volume:9, Issue:1, Page:54- 71.
- Partnership for 21st Century Skills. (2008). 21st century skills, education & competitiveness. <https://files.eric.ed.gov/fulltext/ED519337.pdf>.
- Sade, A. (2020). *The effect of coding instruction on 6th grade students' computational thinking skills, mathematics anxiety perceptions and problem solving perceptions*, Unpublished master's thesis. Mersin University, Mersin.
- Sağlamöz, F. & Soysal Y. (2021). An investigation of the outcomes of 2018 primary science course curriculum according to the revised Bloom taxonomy, *Istanbul Aydın University Education Faculty Journal*, 7(1), 111- 145.
- Sayın, Z. and Seferoğlu, S. S. (2016). *Coding Education as a New 21st Century Skill and Its Impact on Educational Policies*. *Academic Informatics 2016*, Aydın, Türkiye.

- Seferođlu, S. S. (2015). Technology use and applications in schools Observations, problems and solutions, *Artı Education*, p.123, pp.90-91
- Tutak, T., İlhan, A., İ, Ü., & Kılıarslan, S. (2018). The Effects of Computer Assisted Mathematics Teaching on Pre-service Mathematics Teachers' Views on Learning Processes. *Journal of Turkish Studies*, 13, 1509-1524.
- Yecan, E., Özınar, H. & Tanyeri, T. (2017). Visual Programming Teaching Experiences of Information Technology Teachers, *Elementary Education Online*, Vol:16, No:1, Page:377-393.
- Yıldırım, A. & Şimşek, H. (2008). *Qualitative research methods in the social sciences*, Ankara, Seçkin Publishing.

References

- Booth, E. (2001). Music and math: The magical connection. *Scholastic*, 8 (3), 50-54.
- Bora, U. (2002). A fundamental point where science and art intersect: The relationship between mathematics and music. *Uludağ University Journal of Education Faculty*, 15(1), 53-68.
- Çelik, R., Karakoyun, G. Ö., & Asiltürk, E. (2022). Evaluation of Middle School 7th Grade Science Skill-Based Questions According to the Revised Bloom Taxonomy. *International Online Journal of Educational Sciences*, 14(3).
- Göğüş, G. (2008). The relationship between musical and mathematical learning achievement, *Uludağ University Journal of Education Faculty*, 21(1), 79-89.
- Hitchcock G., & Hughes D. (1995). *Research and the teacher: A qualitative introduction to school based research* (2nd Ed.), London: Routledge
- Ministry of Education. (2009). *Elementary math lesson 6-8. classes curriculum*. Ankara: MEB Publications.
- Nayıroğlu, B., Tutak, T., & Tutak, A. M. (2021). Review of the Views of Secondary School Maths Students on Skills-Based Questions. *Shanlax International Journal of Education*, 9(2), 105-111.
- Sağlamöz, F. & Soysal Y. (2021). An investigation of the outcomes of 2018 primary science course curriculum according to the revised Bloom taxonomy, *Istanbul Aydın University Education Faculty Journal*, 7(1), 111- 145.
- Soysal, F. (2012). Early childhood music education. *The Journal of Academic Social Science Studies*, 5 (3), 191-207. doi: 10.9761/jass_81
- Synder, S. (1997). Developing musical intelligence: why and how? *Early Childhood Education Journal*, 24(3), 165-171. doi: 10.1007/BF02353274
- Şendurur, Y., & Akgül Barış, D. (2002). Music education and cognitive achievement in children. *Journal of Gazi University Faculty of Education*, 22(1). 165-174.
- Tutak, T., İlhan, A., İç, Ü., & Kılıçarslan, S. (2018). Effects of Computer Aided Mathematics Teaching on Pre-service Mathematics Teachers' Views on Learning Processes. *Journal of Turkish Studies*, 13, 1509-1524.
- Yağışan, N., Köksal, O., & Karaca, H. (2014). The effect of music-assisted instruction on achievement, attitude and permanence in primary school mathematics lessons. *İDİL Journal*, 3(11). doi: 10.7816/idil-03-11-01.
- Yıldırım, A. & Şimşek, H. (2008). *Qualitative research methods in the social sciences*, Ankara, Seçkin Publishing.

References

- Aktel, M., & Carefree U. (2018). Migration Management in Turkey. *Journal of the Faculty of Economics and Administrative Sciences of Süleyman Demirel University*, 23(2), 579-604.
- Allexsaht-Snider, M., & Hart, L. E. (2001). Mathematics for all: How do we get there? *Theory into Practice*, 40(2), 93-101.
- United Nations Children's Fund [UNICEF] (2020). Annual report 2019. UNICEF. <https://www.unicef.org/turkey/en/reports/unicef-turkey-annual-report-2019>
- Bishop, A. J. (1991). *Mathematical Enculturation. A cultural perspective on Mathematics education*. Dordrecht: Kluwer Academic Publishers.
- Coşkun, I. V., & Emin, M. N. (2018). Education of immigrants in Turkey: current situation and solution proposals. *Policy note-03 Principle Science Culture Education Association. Principle. Organ. tr/sites/default/files/publication/pdf/policy-notes/turkiyede-immigrants-education-current-status-solution-suggestions-pdf-principle-tr.pdf* Access, 21.
- Çelik, R., Karakoyun, G. Ö., & Asiltürk, E. (2022). Evaluation of Middle School 7th Grade Science Skill-Based Questions According to the Revised Bloom Taxonomy. *International Online Journal of Educational Sciences*, 14(3).
- D'Ambrosio, U. (2003). The role of mathematics in building a democratic society. B. L. Madison ve L. A. Steen (Ed.) *Quantitative literacy: Why numeracy matters for schools and colleges* (ss. 235–238). National Council on Education and the Disciplines.
- Duman, T. (2016). The importance of education of Syrians to ensure social cohesion. In *HM Paksoy et al., II. Middle East Conferences: The Problem of Migration in the Context of Conflicts in the Middle East*, 46-54.
- Esmonde, I. (2009). Ideas and identities: Supporting equity in cooperative mathematics learning. *Review of Educational Research*, 79(2), 1008-1043.
- Flores, A. (2007). Examining disparities in mathematics education: Achievement gap or opportunity gap? *The High School Journal*, 91(1), 29–42.
- Gerdes, P. (1998). On culture and mathematics teacher education. *Journal of Mathematics Teacher Education*, 1, 33–53.
- Gutérrez, R. (2002). Enabling the practice of mathematics teachers in context: Towards a new equity research agenda. *Mathematical Thinking and Learning*, 4(2-3), 145-187.
- Gutiérrez, R. (2008). A “gap-gazing” fetish in mathematics education? Problematizing research on the achievement gap. *Journal for Research in Mathematics Education*. 39(4), 357–364.
- Hitchcock G., & Hughes D. (1995). *Research and the teacher: A qualitative introduction to school based research* (2nd Ed.), London: Routledge
- İlhan, T. (2008). *Migration and Beyond. Istanbul: History Foundation Yurt Publishing*.
- Karakaya, H. (2020). Migration and its effects in Turkey. *Firat University International Journal of Economics and Administrative Sciences*, 4 (2), 93-130.
- Kayacik, B. A. (2020). Teachers' views on the education of Syrian students. (Non-thesis master's project. *Pamukkale University, Institute of Educational Sciences, Denizli*).
- Kilic, B. S. (2020). No panic!!! Evaluation of the book titled I am a refugee. *International Journal of Educational Researchers*, 3(1), 129-134.
- Martin, D. B. (2009). Researching race in mathematics education. *Teachers College Record*, 111(2), 295-338.
- MEB, Education Panel of Syrian Children in Turkey (2016). URL: <http://meb.gov.tr/turkiyedeki-suriyeli-cocuklarin-egitimi-paneli/haber/10604/tr>.
- Mulvey, K. L., & Irvin, M. J. (2018). Judgments and reasoning about exclusion from counter-stereotypic STEM career choices in early childhood. *Early Childhood Research Quarterly*, 44, 220-230.
- National Council of Teachers of Mathematics. (2000). *Principles and standards for school mathematics*. Reston, VA: National Council of Teachers of Mathematics.

- Nayırođlu, B., Tutak, T., & Tutak, A. M. (2021). Review of the Views of Secondary School Maths Students on Skills-Based Questions. *Shanlax International Journal of Education*, 9(2), 105-111.
- Olkun, S., & Toptaş, V. (2007). *Illustrated dictionary of mathematical terms*. Maya Academy.
- Oral, B., & Cetinkaya, F. (2017). Migration as a sociological phenomenon, its definition, reasons and theories of migration. *Türkiye Klinikleri Journal of Public Health Special*, 3 (1), 1-8.
- Özkan, R. (2019). The phenomenon of migration and its effect on social structure. *Erciyes University Journal of Social Sciences Institute*, 33(47), 127-145.
- Sađlamöz, F. & Soysal Y. (2021). An investigation of the outcomes of 2018 primary science course curriculum according to the revised Bloom taxonomy, *Istanbul Aydın University Education Faculty Journal*, 7(1), 111- 145.
- Sarier, Y. (2020). A Meta-Synthesis Study on the Education of Refugee Students in Turkey: Problems and Solution Suggestions. *Journal of New Approaches in Education*, 3(1), 80-111.
- Secada, W. G. (1989). Educational equity versus equality of education: An alternative conception. In W. G. Secada (Ed.), *Equity in education* (pp. 68-88). New York, NY: Falmer.
- Tutak, T., İlhan, A., İç, Ü., & Kılıçarslan, S. (2018). Effects of Computer Aided Mathematics Teaching on Pre-service Mathematics Teachers' Views on Learning Processes. *Journal of Turkish Studies*, 13, 1509-1524.
- URL1- <https://sgb.meb.gov.tr>
- Yavuz, Ö., & Mızrak, S. (2016). Education of school-age children in emergencies: The case of Syrian refugees in Turkey. *Journal of Migration*, 3(2), 175-199.
- Yıldırım, A. & Şimşek, H. (2008). *Qualitative research methods in the social sciences*, Ankara, Seçkin Publishing.

References

- Avital, S. (1995). History of mathematics can help improve instruction and learning. Learn from the masters, 3-12.
- Baki, A. (2008). *Mathematics Education from Theory to Practice* (Extended 4th Edition). Ankara: Harf Education Publishing.
- Baki, A., & Büttiner, S. Ö. (2013). Usage of history of mathematics in 6th, 7th and 8th grade textbooks. *Elementary Education Online*, 12(3), 849-872.
- Baş, M. (2019). Turkish Academic Publications Journal TAY Journal, *TAY Journal*, 2019, 3 (1), 1-22
- Başbüyük, K., & Soylu, Y. (2019). The Effect of Using History of Mathematics in Mathematics Lessons on Attitude to Mathematics, *Eskişehir Osmangazi University Journal of Social Sciences*, April 2019, 20 (Special Issue),
- Bayam, S. B. (2012). The philosophical foundations of the necessity of the history of mathematics in mathematics education and the importance of the history of mathematics in realistic mathematics education, *Dört Öge Magazine-Year 1-Issue 1-January 2012*.
- Bidwell, J., K. (1993). Humanize your classroom with the history of mathematics. *Mathematics Teacher*, 86, 461-464.
- Brown, R. I. F. (1993). *Some Contributions of the Study of Gambling to the Study of Other Addictions*. In *Gambling Behaviour and Problem Gambling* (pp.241-272). Reno: University of Nevada Press.
- Büttiner, S. Ö. (2015). Impact of Using History of Mathematics on Students Mathematics Attitude: A Meta-Analysis Study, *European Journal of Science and Mathematics Education*. 3(4).
- Charalambous, C. Y., Panaoura, A., & Philippou, G. (2009). Using the History of Mathematics to Induce Changes in Pre-Service Teachers' Beliefs and Attitudes: Insights from Evaluating a Teacher Education Program. *Educational Studies in Mathematics*, 71, 161-180.
- Clark, C. and Douglas, J. (2011). *Young people's reading and writing: An in-depth study focusing on enjoyment, behaviour, attitudes and attainment*. London: National Literacy Trust.
- Çelik, R., Karakoyun, G. Ö., & Asiltürk, E. (2022). Evaluation of Middle School 7th Grade Science Skill-Based Questions According to the Revised Bloom Taxonomy. *International Online Journal of Educational Sciences*, 14(3).
- Fauvel, J. (1991). Using History in Mathematics Education. *For the Learning of Mathematics*, v11 n2 p3-6 Jun 1991.
- Fried, M. N. (2001). Can mathematics education and history of mathematics coexist?. *Science & Education*, 10(4), 391-408.
- Furinghetti, F. (1997). History of mathematics, mathematics education, school practice: Case studies linking different domains. *For the Learning of Mathematics*, 17(1), 55-61.
- Furinghetti, F. (2000). The long tradition of history in mathematics teaching. In V. Katz (Ed.), *Using history to teach mathematics: An international perspective*, (pp. 49-58). Washington, DC: The Mathematical Association of America.
- Furinghetti, F. (2007). Teacher Education Through the History of Mathematics, *Educational Studies in Mathematics*, vol.66, no.2.
- Garner, M. (1996). The importance of history in mathematics teaching and learning. *A paper presented at Interface '96*, Atlanta
- Hitchcock G., & Hughes D. (1995). *Research and the teacher: A qualitative introduction to school based research* (2nd Ed.), London: Routledge
- Idikut, L. (2007). *The Effect of Using History in Mathematics Teaching on Students' Attitudes Towards Mathematics and Mathematics Achievement*. Unpublished Master Thesis. Van: Yüzüncü Yıl University, Institute of Social Sciences, Department of Educational Sciences.
- Jankvist, U. T. (2009). A categorization of the "whys" and "hows" of using history in mathematics education. *Educational Studies in Mathematics*, 71(3).

- Lim, S. Y. (2011). Effects of using history of mathematics on junior college students' attitudes and achievement, In Proceedings of AAMT-MERGA Conference 2011 Mathematics: Traditions and New Practices, 455-463.
- Lit, C.-K., Siu, M.-K., & Wong, N.-Y. (2001). The Use of History in the Teaching of Mathematics: Theory, Practice, and Evaluation of Effectiveness. *Education Journal Education Journal The Chinese of Hong Kong*, 17-31.
- Liu, P. H. (2003). Do teachers need to incorporate the history of mathematics in their teaching? *Mathematics Teacher*, 96(6), 416-421.
- MEB (2005). Elementary math lesson 6-8. classes curriculum. Retrieved from <https://ttkb.meb.gov.tr> on 15.05.2023.
- MEB (2015). Secondary school mathematics curriculum. Retrieved from <https://ttkb.meb.gov.tr> on 13.05.2023.
- MEB (2017). Mathematics curriculum (primary and secondary school grades 1, 2, 3, 4, 5, 6, 7 and 8). Retrieved from <https://ttkb.meb.gov.tr> on 11.04.2023.
- MEB (2018). Mathematics curriculum (primary and secondary school grades 1, 2, 3, 4, 5, 6, 7 and 8). Retrieved from <https://ttkb.meb.gov.tr> on 11.04.2023.
- Nayıroğlu, B., Tutak, T., & Tutak, A. M. (2021). Review of the Views of Secondary School Maths Students on Skills-Based Questions. *Shanlax International Journal of Education*, 9(2), 105-111.
- Rickey, V. F. (1996). The necessity of history in teaching mathematics. In R. Calinger (Ed.), *Vita mathematica: Historical research and integration with teaching*, (pp. 251-256). Washington, DC: The Mathematical Association of America.
- Saglamoz, F. & Soysal Y. (2021). An investigation of the outcomes of 2018 primary science course curriculum according to the revised Bloom taxonomy, *Istanbul Aydın University Education Faculty Journal*, 7(1), 111- 145.
- Swetz, F. (1995). Using problems from the history of mathematics in classroom instruction. In F. Swetz, J. Fauvel, O. Bekken, B. Johansson & V. Katz (Eds.), *Learn from the Masters* (pp. 25-38). The Mathematical Association of America, Washington, DC.
- Swetz, F. J. (1993). *Learning activities from the history of mathematics*. Walch Publishing.
- Thomaidis, Y. (1993). Aspects of negative numbers in the early 17th century: An approach for didactic reasons. *Science & Education*, 2, 69-86
- Tutak, T., İlhan, A., İç, Ü., & Kılıçarslan, S. (2018). Effects of Computer Aided Mathematics Teaching on Pre-service Mathematics Teachers' Views on Learning Processes. *Journal of Turkish Studies*, 13, 1509-1524.
- Tzanakis, C., & Arcavi, A. (2000). Integrating history of mathematics in the classroom: An analytic survey. In J. Fauvel & J. van Maanen (Eds.), *History in mathematics education: An ICMI book*, (pp. 201-240). Dordrecht, the Netherlands: Kluwer Academic Publishers.
- Ülger, A. (2006). *A Brief History of Mathematics*. (p. 1-30). Ankara: Turkish Academy of Sciences.
- Wilson, P. S., & Chauvot, J. B. (2000). Who? How? What? A strategy for using history to teach mathematics. *Mathematics Teacher*, 93(8), 642-645.
- Yıldız, C. & Baki, A. (2016). Teachers' Views on the Factors Affecting the Use of the History of Mathematics in Lessons, *Ahi Evran University Journal of Kırşehir Education Faculty (KEFAD)* Vol 17, No 2, August 2016, Page 451-472.
- Yıldırım, A. & Şimşek, H. (2008). *Qualitative research methods in the social sciences*, Ankara, Seçkin Publishing.

References

- Akkiren, B. (2019). *Artırılmış Gerçeklik Uygulamalarının 6.Sınıf Öğrencilerinin Dolaşım Sistemi Konusundaki Akademik Başarılarına ve Fen Bilimleri Dersine Karşı Tutumlarına Etkisi*. Yüksek Lisans Tezi, Zonguldak Bülent Ecevit Üniversitesi, Fen Bilimleri Enstitüsü, Zonguldak.
- Anil, Ö. ve Batdı, V. (2022). Use of augmented reality in science education: A mixed-methods research with the multi-complementary approach. *Education and Information Technologies*, 28, 5147-5185. <https://doi.org/10.1007/s10639-022-11398-6>
- Atay, M. (2022). *Fen Eğitiminde Artırılmış Gerçeklik Ortamlarının Kullanımına İlişkin Öğretmen Görüşleri*. Yüksek Lisans Tezi, Mersin Üniversitesi, Eğitim Bilimleri Enstitüsü, Mersin.
- Avcı, A.F., Taşdemir, Ş. (2019). Artırılmış ve sanal gerçeklik ile periyodik cetvel öğretimi. *Selçuk Üniversitesi Selçuk-Teknik Dergisi*, 18(2), 68-83. Erişim Adresi: <http://sutod.selcuk.edu.tr/sutod/article/view/468/681>
- Ayyıldız, Y., Karabulut, Ö. (2022). Kimya eğitimine yönelik mobil uygulamalar. *Buca Eğitim Fakültesi Dergisi*, 54, 1112-1136.
- Azuma, R.T. (1997). A survey of augmented reality. In *Presence: Teleoperators and Virtual Environments*, 6, 355-385.
- Bagır, M., Karakoyun, G. Ö., & Asiltürk, E. (2022). Views of Science Teachers on the Use of Artificial Intelligence in Education. *International Online Journal of Educational Sciences*, 14(5), 1223-1234.
- Bingöl, B. (2018). Yeni yaşam biçimi: artırılmış gerçeklik (AG). *Akademik Dergisi*, 1(1), 46-48.
- Bower, M., Howe, C., McCredie, N., Robinson, A. ve Grover, D. (2014). Augmented reality in education – cases, places and potentials. *Educational Media International*, 51(1), 1-15. <https://doi.org/10.1080/09523987.2014.889400>
- Bujak, K. R., Radu, I., Catrambone, R., MacIntyre, B., Zheng, R. ve Golubski, G. (2013). A large-scale study of user-generated content in mobile augmented-reality applications. In *Proceedings of the 2013 conference on Computer supported cooperative work* (pp. 1049-1058). ACM. <https://doi.org/10.1145/2441776.2441898>
- Buluş Kırıkkaya, E., Şentürk, M. (2018). Güneş sistemi ve ötesi ünitesinde artırılmış gerçeklik teknolojisi kullanılmasının öğrenci akademik başarısına etkisi. *Kastamonu Üniversitesi Kastamonu Eğitim Dergisi*, 26(1), 181-189. DOI:10.24106/kefdergi.375861
- Çelik, B. (2022). *Mobil Artırılmış Gerçeklik İle Destekli Öğretimin 6.Sınıf Öğrencilerinin Güneş Sistemi Konusunda Akademik Başarıları ve Zihinsel Modelleri Üzerine Etkisinin Belirlenmesi*. Yüksek Lisans Tezi, Muğla Sıtkı Koçman Üniversitesi, Eğitim Bilimleri Enstitüsü, Muğla.
- Çelik, R., Karakoyun, G. Ö., & Asiltürk, E. (2022). Evaluation of Middle School 7th Grade Science Skill-Based Questions According to the Revised Bloom Taxonomy. *International Online Journal of Educational Sciences*, 14(3), 705-716.
- Chen, C.M. ve Tsai, Y.N. (2012). Systematic review and meta-analysis of augmented reality in educational settings. *Virtual Reality*, 23(4), 447-466. <https://doi.org/10.1007/s10055-019-00379-9>
- Chen, P., Liu, X., Cheng, W. ve Huang, R. (2017). A review of using Augmented Reality in Education from 2011 to 2016. In: *Innovations in Smart Learning. Lecture Notes in Educational Technology*. Springer, Singapore. https://doi.org/10.1007/978-981-10-2419-1_2
- Delello, J. A. (2014). Insights from pre-service teachers using science-based augmented reality. *Journal of Computers in Education*, 1(4), 295-311. <https://doi.org/10.1007/s40692-014-0021-y>
- Fidan, M. (2018). *Artırılmış Gerçeklikle Desteklenmiş Probleme Dayalı Fen Öğretiminin Akademik Başarı, Kalıcılık, Tutum ve Öz-Yeterlik İnancına Etkisi*. Doktora Tezi, Bolu Abant İzzet Baysal Üniversitesi, Eğitim Bilimleri Enstitüsü, Bolu.

- Giasiranis, S. ve Sofos, L. (2016). Production and evaluation of educational material using augmented reality for teaching the module of “representation of the information on computers” in junior high school. *Creative Education*, 7, 1270-1291. <https://doi.org/10.4236/ce.2016.79134>
- Gregory, T. R. (2009). Understanding natural selection: Essential concepts and common misconceptions. *Evolution: Education and Outreach*, 2(2), 156-175. <https://doi.org/10.1007/s12052-009-0128-1>
- İç, Ü., & Tutak, T. (2018). Correlation between computer and mathematical literacy levels of 6th grade students. *European Journal of Educational Research*, 7(1), 63-70.
- Johnson, L., Smith, R., Levine, A. ve Haywood, K. (2010). The 2010 Horizon Report: K-12 Edition. The New Media Consortium. <https://www.nmc.org/publication/the-horizon-report-2010-k-12-edition/>
- Kara, M. (2018). Augmented reality in education: current technologies and the potential for education. *Procedia Computer Science*, 130, 145-151. Erişim Adresi: https://www.researchgate.net/publication/257716287_Augmented_Reality_in_Education_Current_Technologies_and_the_Potential_for_Education/fulltext/0267aa2b0cf2946d9a224372/Augmented-Reality-in-Education-Current-Technologies-and-the-Potential-for-Education.pdf
- Karakoyun, G. Ö., & Asiltürk, E. (2021). The role of heuristics in the reasoning process of pre-service science teachers on the “chemical structure–acidity/basicity relationship” topic. *Acta Chimica Slovenica*, 68(3), 645-657.
- Karakoyun, G. Ö., & Asiltürk, E. (2022). The Effect of Heuristics on the Reasoning of the Pre-Service Science Teachers on the Topic of Melting and Boiling Point. *Acta Chimica Slovenica*, 69(1), 60-72.
- Kayalar, M. T. ve Baran, G. (2021). Fen bilimleri eğitiminde artırılmış gerçekliğe ilişkin çalışmaların analizi. *Caucasian Journal of Science*, 8(2), 123-138. DOI: 10.48138/cjo.1002840
- Keleş, F. (2022). *Eğitimde Artırılmış İle İlgili Araştırmalar Üzerine Bir İçerik Analizi*. Yüksek Lisans Tezi, Zonguldak Bülent Ecevit Üniversitesi, Fen Bilimleri Enstitüsü, Zonguldak.
- Kul, H.H. (2019). *Fen Eğitimde Artırılmış Gerçeklik Uygulamaları*. Yüksek Lisans Tezi, Eskişehir Osmangazi Üniversitesi, Eğitim Bilimleri Enstitüsü, Eskişehir.
- Nayiroğlu, B., Tutak, T., & Tutak, A. M. (2021). Review of the views of secondary school maths students on skills-based questions. *Shanlax International Journal of Education*, 9, 105-111.
- Panetta, K. (2017). *Top trends in the Gartner hype cycle for emerging technologies*, Erişim Adresi: Gartner. <https://www.gartner.com/smarterwithgartner/top-trends-in-the-gartner-hype-cycle-for-emerging-technologies-2017/>
- Perez-Lopez, D., Contero, M. ve Alcañiz, M. (2013). Augmented reality in education: Current status and future trends. In L. Liu & D. T. Larose (Eds.), *Data mining and learning analytics: Applications in educational research* (pp. 1-22). Springer. https://doi.org/10.1007/978-3-030-42156-4_1
- Santos, M. E. C., Chen, A., Taketomi, T., Yamamoto, G., Miyazaki, J.ve Kato, H. (2014). Augmented reality trends in education: A systematic review of research and applications. *Educational Technology & Society*, 17(4), 133-149. Erişim adresi <https://www.jstor.org/stable/jeductechsoci.17.4.133>
- Sarioğlu, S. (2021). Artırılmış gerçeklik eğitiminin fen bilimleri öğretmenlerinin artırılmış gerçeklik uygulamalarına yönelik tutumlarına etkisi. *Fen Matematik Girişimcilik ve Teknoloji Eğitimi Dergisi*, 4(1), 16-28. Erişim Adresi: <https://dergipark.org.tr/tr/pub/fmgtd/issue/61510/882023>
- Sarıyıldız, S. (2020). *Artırılmış Gerçeklik Teknolojisi Kullanımının Fen Eğitiminde Öğrenci Başarılarına ve Derse Karşı Motivasyonlarına Etkisi*. Yüksek Lisans Tezi, Erzincan Binali Yıldırım Üniversitesi, Fen Bilimleri Enstitüsü, Erzincan.

- Sırakaya, M. ve Alsancak Sırakaya, D. A. (2018). Trends in educational augmented reality studies: A systematic review. *Malaysian Online Journal of Educational Technology*, 6(2), 60-74. Erişim adresi <https://www.mojet.net/frontend/articles/pdf/v06i02/v06i02-05.pdf>
- Sivri, Ş.N. (2021). *Fen Eğitiminde Model ve Artırılmış Gerçeklik Teknolojisinin Kullanılmasının Öğrencilerin Akademik Başarısına, Motivasyon ve İlgi Düzeylerine Etkisinin İncelenmesi*. Yüksek Lisans Tezi, Bolu Abant İzzet Baysal Üniversitesi, Lisansüstü Eğitim Enstitüsü, Bolu.
- Somyürek, S. (2014). Artırılmış gerçekliğin fen bilgisi öğretiminde kullanımı: Bir meta-analiz çalışması. *Kastamonu Eğitim Dergisi*, 22(2), 651-666. Erişim Adresi: <https://dergipark.org.tr/tr/pub/kefdergi/issue/36979/415705>
- Tutak, T., İlhan, A., İç, Ü., & Kılıçarslan, S. (2018). Bilgisayar destekli matematik öğretiminin matematik öğretmen adaylarının öğrenme süreçlerine yönelik görüşlerine etkileri. *Electronic Turkish Studies*, 13(27), 1509-1524.
- Tutak, T., Süzen, A. B., & İnan, İ. E. (2019). Determining the mistakes of secondary school mathematics teachers on operation priority. *Participatory Educational Research*, 7(1), 16-29.
- Wu, H.K., Lee, S.W.Y., Chang, H.Y. ve Liang, J.C. (2013). Augmented reality in education: Current status and future trends. In L. Liu & D. T. Larose (Eds.), *Data mining and learning analytics: Applications in educational research* (pp. 1-22). Springer. https://doi.org/10.1007/978-3-030-42156-4_1
- Yıldırım, F.S. (2020). The effect of the augmented reality applications in science class on students' cognitive and affective learning. *Journal of Education in Science Environment and Health*, 6(4), 259-267. DOI: 10.21891/jeseh.751023
- Yoon, S. ve Wang, J. (2014). Making the Invisible Visible in Science Museums Through Augmented Reality Devices. *TechTrends*, 58(1), 49-55. <https://doi.org/10.1007/s11528-013-0712-8>
- Yoon, S., Anderson, E., Lin, J., ve Elinich, K. (2017). How augmented reality enables conceptual understanding of challenging science content. *Educational Technology & Society*, 20(1), 156-168.
- Yoon, S.A., Elinich, K., Wang, j., Van Schooneveld, J.G. (2012). Augmented reality in the science museum: lessons learned in scaffolding for conceptual and cognitive learning. *IADIS International Conference on Cognition and Exploratory Learning in Digital Age (CELDA 2012)*, 205-212.

References

- Akaslan, D., Ernst, F. B., Sarıışık, G., & Erdoğan, S. (2018). Research and Training Opportunities for Virtual Reality Applications. *Electronic Turkish Studies*, 13(21).
- Ata, R. (2022). Metaverse and Education: Augmented Reality Applications. Nurten Özçelik (Ed.), in *International Studies in Educational Sciences X* (pp. 29-38). Education Publisher.
- Azuma, R. T. (1997). A survey of augmented reality. *Presence: teleoperators & virtual environments*, 6(4), 355-385.
- Barry, D. M., Kanematsu, H., Fukumura, Y., Ogawa, N., Okuda, A., Taguchi, R., & Nagai, H. (2009). International comparison for problem-based learning in Metaverse. The ICEE and ICEER, 60-66.
- Barry, D. M., Kanematsu, H., Fukumura, Y., Ogawa, N., Okuda, A., Taguchi, R., & Nagai, H. (2009). International comparison for problem-based learning in Metaverse. The ICEE and ICEER, 60-66.
- Bayraktar, E., Kaleli, F. (2007), "Virtual Reality and Application Areas", *IX. Academic Informatics Conference Proceedings*, 2007, 315-321.
- Budinski, N., & Lavicza, Z. (2019, July). Teaching Advanced Mathematical Concepts with Origami and GeoGebra Augmented Reality. In *Proceedings of Bridges 2019: Mathematics, Art, Music, Architecture, Education, Culture* (pp. 387-390).
- Cai, S., Liu, E., Yang, Y., & Liang, J. C. (2019). Tablet-based AR technology: Impacts on students' conceptions and approaches to learning mathematics according to their self-efficacy. *British Journal of Educational Technology*, 50(1), 248-263.
- Collins, C. (2008). Looking to the Future: Higher Education in the Metaverse. 43, 51-63.
- Collins, C. (2008). Looking to the future: Higher education in the Metaverse. *Educause Review*, 43(5), 50-52.
- Çelik, R. (2022). What is metaverse? Conceptual assessment and overview. *Balkan and Near East Journal of Social Sciences*, 8(01), 8.
- Dimmel, J., & Bock, C. (2017). Handwaver: a gesture-based virtual mathematical making environment. In *Proceedings of the 13th international conference on technology in mathematics teaching* (pp. 323-330). Lion, France: HAL Repositories.
- Doğan, Y. and Şen Ersoy, N. (2023). *A Virtual Universe Beyond All Universes: Metaverse. Metaverse in Education: Theory and Applications*. Efe Academy Publishing.
- Doko, E. (2021). Searching for an alternate world: Metaverse, *Navy*, 85, 79-81.
- Erbay, H. N., Şimşek, İ., & Kirişçi, M. (2019). Teaching Fractions in 5th Grade with a Three-dimensional Virtual Learning Environment: An Example Using Second Life. *Journal of Kirsehir Education Faculty*, 20(1).
- Estudante, A., & Dietrich, N. (2020). Using augmented reality to stimulate students and diffuse escape game activities to larger audiences. *Journal of Chemical Education*, 97(5), 1368-1374.
- Ge, J. (2022). Multiple influences of intelligent technology on network behavior of college students in the metaverse age. *Journal of Environmental and Public Health*, 1-7.
- González, N. A. A. (2015). How to include augmented reality in descriptive geometry teaching. *Procedia Computer Science*, 75, 250-256.
- Gökçe Narin, N. (2021). A content analysis of the metaverse articles. *Journal of Metaverse*, 1(1), 17-24.
- Hampel, G., & Dancsházy, K. (2014). Creating a virtual learning environment. *Agrárinformatika/ journal of Agricultural Informatics*, 5(1), 46-55.
- Iza M. S., Sofiane, T. & Sébastien, G. (2021). Designing a Mixed Reality Extension for an Educational Board Game on Fractions. *International journal of virtual reality, Arts et Métiers Institute of Technology*, 21 (1).

- İbili, E., Çat, M., Resnyansky, D., Şahin, S., & Billinghamurst, M. (2020). An assessment of geometry teaching supported with augmented reality teaching materials to enhance students' 3D geometry thinking skills. *International Journal of Mathematical Education in Science and Technology*, 51(2), 224-246.
- Kaleci, D., Tepe, T. & Tüzün, H. (2017). User Views on Experiences in 3D Virtual Reality Environments. *Turkish Journal of Social Research*, 21 (3), 669-689.
- Kaufmann, H., & Schmalstieg, D. (2002). Mathematics and geometry education with collaborative augmented reality. ACM SIGGRAPH 2002 conference abstracts and applications, ACM, 37-41
- Kaufmann, H., ve Schmalstieg, D. (2003). "Mathematics and geometry education with collaborative augmented reality", *Computers & Graphics*, 27(3), 339-345.
- Khan, M., Trujano, F., Choudhury, A., & Maes, P. (2018). Mathland: Playful mathematical learning in mixed reality. In *Extended Abstracts of the 2018 CHI Conference on Human Factors in Computing Systems*. New York, USA, pp. 1-4. <https://doi.org/10.1145/3170427.3186499>
- Korkmaz, E., & Morali, H. S. (2022). A meta-synthesis of studies on the use of augmented reality in mathematics education. *International Electronic Journal of Mathematics Education*, 17(4).
- Lee, H. J., & Hwang, Y. (2022). Technology-Enhanced Education through VR-Making and Metaverse-Linking to Foster Teacher Readiness and Sustainable Learning. *Sustainability (Switzerland)*, 14(8).
- Lee, L. H., Braud, T., Zhou, P., Wang, L., Xu, D., Lin, Z., ... & Hui, P. (2021). All one needs to know about metaverse: A complete survey on technological singularity, virtual ecosystem, and research agenda. *arXiv preprint arXiv:2110.05352*.
- Lin, H. C. K., Chen, M. C., & Chang, C. K. (2015). Assessing the effectiveness of learning solid geometry by using an augmented reality-assisted learning system. *Interactive Learning Environments*, 23(6), 799-810.
- Montserrat Acosta González, M., San, B., Santos, N., Rodríguez Vargas, A., Martín-Gutiérrez, J. ve Rodríguez Orihuela, A. (2013). Virtual worlds opportunities and challenges in the 21st century. *Procedia Computer Science*, 25, 330-337.
- Mystakidis, S. (2022). Metaverse. *encyclopedia*, 486-497.
- Narin, Ö. G (2021). Use of Mobile Augmented Reality Application in Application Zoning Plans. *Afyon Kocatepe University Journal of Science and Engineering Sciences*, 21(4), 875-880.
- National Council of Teachers of Mathematics (2008). The role of technology in the teaching and learning of mathematics. <http://www.nctm.org/about/content.aspx?id%414233>.
- Nayıroğlu, B., Tutak, T., & Tutak, A. M. (2021). Review of the Views of Secondary School Maths Students on Skills-Based Questions. *Shanlax International Journal of Education*, 9(2), 105-111.
- Nevelsteen, K. J. L. (2015). Virtual world, defined from a technological perspective, and applied to video games, mixed reality and the metaverse. *Computer Animation and Virtual Worlds*, 29(1).
- Ning, H., Wang, H., Lin, Y., Wang, W., Dhelim, S., Farha, F., & Daneshmand, M. (2021). A Survey on Metaverse: the State-of-the-art, Technologies, Applications, and Challenges. 10.
- Ohta, Y., Tamura, H., (1999). *Mixed Reality: Merging Real and Virtual Worlds*. Heidelberg: Springer-Verlag Berlin. ISBN:3540656235.
- Özçakır, B., & Çakıroğlu, E. (2021). An Augmented Reality Learning Toolkit for Fostering Spatial Ability in Mathematics Lesson: Design and Development. *European Journal of Science and Mathematics Education*, 9(4), 145-167.
- Park, S. M. ve Kim, Y. G. (2022). A metaverse: Taxonomy, components, applications, and open challenges. *IEEE Access*, 10, 4209-4251.
- Raja, V., & Calvo, P. (2017). Augmented reality: An ecological blend. *Cognitive Systems Research*, 42, 58-72.

- Riva, G., & Serino, S. (2020). Virtual reality in the assessment, understanding and treatment of mental health disorders. *Journal of clinical medicine*, 9(11), 3434.
- Stephenson, N. (1992). Snowcrash. Londra: Bantam Books.
- Suh, W., & Ahn, S. (2022). Utilizing the Metaverse for Learner-Centered Constructivist Education in the Post-Pandemic Era: An Analysis of Elementary School Students. *Journal of Intelligence*, 10(1).
- Şimşek, İ., Erbay, H. N., & Kirişçi, M. (2019) Teaching fractions at the 5th grade level in a three-dimensional virtual learning environment: Second life example, *Kırşehir Education Faculty Journal*, 20(1), 139-154.
- Tutak, T., İlhan, A., İç, Ü., & Kılıçarslan, S. (2018). Effects of Computer Aided Mathematics Teaching on Pre-service Mathematics Teachers' Views on Learning Processes. *Journal of Turkish Studies*, 13, 1509-1524.
- URL1-Introduction to the Extended Reality Universe-101,2019. <https://baslangicnoktasi.org/genisletilmis-gerceklik-xr-evrenine-giris-101/>
- Yeh, A. (2017). Mathematics, virtual reality, and programming. In Proceedings of the 22nd Asian technology conference in mathematics (pp.1-9). *Mathematics and Technology*, LLC
- Yeh, H. C., Tseng, S. S., & Heng, L. (2020). Enhancing EFL students' intracultural learning through virtual reality. *Interactive Learning Environments*, 1-10.
- Zackery, A., Shariatpanahi, P., Zolfagharzadeh, M. M. ve Pourezzat, A. A. (2016). Toward a simulated replica of futures: Classification and possible trajectories of simulation in futures studies. *Futures*, 81, 40– 53.

References

- Arslan, K. (2020). Artificial intelligence in education and its applications, *Western Anatolian Journal of Educational Sciences*, 11 (1), 71-88.
- Bozbüyük, T., Yağcı, C., Gökçe, I. and Akar, G. (2005). Applications of artificial intelligence technologies in industry. Marmara University Technical Sciences Vocational School Electrical Program. Retrieved on 03.06.2023 from <https://teknoloji.isparta.edu.tr/assets/uploads/sites/134/files/is-yeri-egitimi-6-hafta-odev-notu-08052020.pdf>.
- Çoşkun, F. and Gülleroğlu, H. D. (2021). Development of artificial intelligence in history and its use in education. *Journal of Ankara University Faculty of Educational Sciences*, 54(3), 947-966.
- Gürbüz, G. (2008). *Game development with artificial intelligence methods*. Unpublished Master's Thesis, Kocaeli University.
- İşler, B. (2021). The use and development of artificial intelligence in education. *New Media Electronic Journal*, 5(1), 1-11.
- Karaca, B. and Telli, G. (2019). The role of artificial intelligence in various processes and its predictive function. In G. Telli (Ed.), *Artificial intelligence and the future* (pp. 172-185). Istanbul: Doğu Bookstore.
- Nayıroğlu, B., Tutak, T., & Tutak, A. M. (2021). Review of the Views of Secondary School Maths Students on Skills-Based Questions. *Shanlax International Journal of Education*, 9(2), 105-111. (2021).
- Öksüz, C. and Ak, S. (2010). The validity and reliability study of the scale for determining the level of technology use in mathematics lessons in primary schools. *Electronic Journal of Social Sciences*, 9(32), 372-383.
- Taşçı, G. and Çelebi, M. (2020). A new paradigm in education: "artificial intelligence in higher education". *International Journal of Society Research*, 16(29).
- Tatar, E., Kağızmanlı, T. B., and Akkaya, A. (2013). Content analysis of technology-supported mathematics education research in Turkey. *Journal of Buca Education Faculty*, 35
- Tutak, T., İlhan, A., İç, Ü., & Kılıçarslan, S. (2018). Effects of Computer Aided Mathematics Teaching on Pre-service Mathematics Teachers' Views on Learning Processes. *Journal of Turkish Studies*, 13, 1509-1524.
- Yılmaz, A. (2022). *Artificial Intelligence*, 11th Edition. Kodlab Publisher. Istanbul.

References

- Alkan & Mertol. (2017). My Gifted Students' Parents' Opinions on Mind-Intelligence Games. *Ahi Evran University Journal of Health Sciences*, 2017.1, 1, 57-62
- Alkaş Ulusoy, Ç., Saygı, E., & Umay, A. (2017). Opinions of primary school mathematics teachers about intelligence games lesson. *Hacettepe University Journal of Education Faculty*, 32(2), 280-294.
- Leo (2022). *The effect of Teaching Mathematics Enriched with Intelligence Games on Academic Achievement, Problem Solving Self-Efficacy Perceptions and Cognitive Awareness of 5th Grade Students*. Unpublished PhD Thesis. Çukurova University Institute of Social Sciences, Adana.
- Demirel, T. (2015). *Evaluation of the cognitive and affective effects of using intelligence games in Turkish and mathematics lessons on secondary school students*. Unpublished doctoral thesis. Ataturk University, Erzurum.
- Er, H., & Karadeniz, O. (2021). The use of educational games in social studies teaching. Karadeniz, O. and Er, H. (Ed.), *In teaching social studies with educational games* (pp. 1-33). Ankara: Pegem Academy.
- Erdoğan, A., Eryılmaz Çevirgen, A., & Atasay, M. (2017). Games and mathematics teaching: Classification of strategic intelligence games. *Uşak University Journal of Social Sciences*, 10, 287-311.
- Işık, A., Çiltaş, A. and Bekdemir, M. (2008). The necessity and importance of mathematics education. *Journal of Atatürk University Kazım Karabekir Education Faculty*, 0(17), 174-184.
- Karali, Y. & Taşkesen. H. (2022). The Effect of Geometric Mechanical Intelligence Games on Academic Achievement and Three-Dimensional Geometric Thinking Skills of 3rd Grade Primary School Students. *Journal of İnönü University Faculty of Education*, 2022, 23, 2, 1132-1150
- Kirriemuir, J., & Mcfarlane, A. (2004). Literature Review in Games and Learning. Report 8, Future lab series.
- Melero, J., & Hernández-Leo, D. (2014). A model for the design of puzzle-based games including virtual and physical objects. *Journal of Educational Technology & Society*, 17(3), 192-207.
- Ministry of National Education (2013). Secondary school and imam hatip secondary school intelligence games lesson (5, 6, 7, 8th grades) curriculum. Ankara: State Books Directorate Publishing House.
- Muntean, C. I. (2011). Raising engagement in elearning through gamification. *In Proceedings 6th International Conference on Virtual Learning ICVL* (pp. 323-329).
- Nayiroğlu, B., Tutak, T., & Tutak, A. M. (2021). Review of the Views of Secondary School Maths Students on Skills-Based Questions. *Shanlax International Journal of Education*, 9(2), 105-111. (2021).
- O'Donovan, S. (2012). Gamification of the Games Course. Technical Report. Department of Computer Science. University of Cape Town. http://pubs.cs.uct.ac.za/archive/00000771/01/Gamification_of_the_Games_Course.pdf
- Pintér, K. (2010). Creating games from mathematical problems. *PRIMUS: Problems, Resources, and Issues in Mathematics Undergraduate Studies*, 21(1), 73-90.
- Razon, N. (1985). The function of play in pre-school education and adult in play. *Journal of Preschool Education and Dissemination Seminar*. 2(3), 57-64.
- Sadıkoğlu, A. (2017). *Evaluation of the role of intelligence and mind games in values education according to teachers' opinions*. Unpublishing Master's thesis, İstanbul Sabahattin Zaim University, Institute of Social Sciences, Department of Educational Sciences.
- Silva, J. N. (2011). On mathematical games. *BSHMBulletin: Journal of the British Society for the History of Mathematics*, 26(2), 80-104, Doi: 10.1080/17498430.2011.560511.
- Singer, D. G., Golinkoff, R. M., & Hirsh-Pasek, K. (Eds.). (2006). *Play= Learning: How play motivates and enhances children's cognitive and social-emotional growth*. New York, NY: Oxford University Press.

KANONLARLA
SOLFEJ
II

Özlem ÖZALTUNOĞLU

EĞİTİM
yayınevi

KANONLARLA SOLFEJ II

Özlem Özaltunođlu

Genel Yayın Yönetmeni: Yusuf Ziya Aydođan (yza@egitimyayinevi.com)

Genel Yayın Koordinatörü: Yusuf Yavuz (yusufyavuz@egitimyayinevi.com)

Sayfa Tasarımı: Eğitim Yayınevi Grafik Birimi

Kapak Tasarımı: Eğitim Yayınevi Grafik Birimi

T.C. Kültür ve Turizm Bakanlığı

Yayıncı Sertifika No: 47830

E-ISBN: 978-625-6613-85-0

1. Baskı, Aralık 2023

Kütüphane Kimlik Kartı

KANONLARLA SOLFEJ II

Özlem Özaltunođlu

128 s., 210x297 mm

Kaynakça var, dizin yok.

E-ISBN: 978-625-6613-85-0

Copyright © Bu kitabın Türkiye'deki her türlü yayın hakkı Eğitim Yayınevi'ne aittir. Bütün hakları saklıdır. Kitabın tamamı veya bir kısmı 5846 sayılı yasanın hükümlerine göre kitabı yayımlayan firmanın ve yazarlarının önceden izni olmadan elektronik/mechanik yolla, fotokopi yoluyla ya da herhangi bir kayıt sistemi ile çoğaltılamaz, yayımlanamaz.

EĞİTİM
yayınevi

Yayınevi Türkiye Ofis: İstanbul: Eğitim Yayınevi Tic. Ltd. Şti., Atakent mah.
Yasemen sok. No: 4/B, Ümraniye, İstanbul, Türkiye

Konya: Eğitim Yayınevi Tic. Ltd. Şti., Fevzi Çakmak Mah. 10721 Sok. B Blok,
No: 16/B, Safakent, Karatay, Konya, Türkiye
+90 332 351 92 85, +90 533 151 50 42, 0 332 502 50 42
bilgi@egitimyayinevi.com

Yayınevi Amerika Ofis: New York: Egitim Publishing Group, Inc.
P.O. Box 768/Armonk, New York, 10504-0768, United States of America
americaoffice@egitimyayinevi.com

Lojistik ve Sevkiyat Merkezi: Kitapmatik Lojistik ve Sevkiyat Merkezi, Fevzi Çakmak Mah.
10721 Sok. B Blok, No: 16/B, Safakent, Karatay, Konya, Türkiye
sevkiyat@egitimyayinevi.com

Kitabevi Şubesi: Eğitim Kitabevi, Şükran mah. Rampalı 121, Meram, Konya, Türkiye
+90 332 499 90 00
bilgi@egitimkitabevi.com

İnternet Satış: www.kitapmatik.com.tr
+90 537 512 43 00
bilgi@kitapmatik.com.tr

 **kitapmatik**
İlk okuyan bizdir.
İlerlemek için okuyun.

KAYNAKÇA

- Anschütz, E. (1824). *Musikalisches Schulgesangbuch*. Leipzig: Carl Heinrich Reclam.
- Gänsbacher, J. (1884). *Franz Peter Schubert's Werke. Kritische durchgesehene Gesamtausgabe, Serie 19, No 24*. Leipzig: Breitkopf & Härtel.
- Haydn, J. (1810). *42 Canons für Drey und Mehrere Singstimmen*. Leipzig: Breitkopf & Härtel.
- Kuhlau, F. (1823). *Comische Canons für drei Mannerstimmen*. Copenhagen: C. C. Lose Olsen.
- Lemoine, A. (1891). *Solfège*. Paris: Libraire A. Fouraut.
- Saygun, A. A. (1968). *Toplu Solfej II*. İstanbul: Milli Eğitim Basımevi.
- Mandyczewski, E. (1926). *Sämtliche Werke, Band 21: Mehrstimmige Gesänge ohne Begleitung*. Leipzig: Breitkopf & Härtel.
- Mandyczewski, E. (1932). *Denkmäler der Tonkunst in Österreich*. Vienna: Österreichischer Bundesverlag.
- Metcalf, J. P. (1852). *Novello's School Round-Book I*. London: J. Alfred Novello.
- Metcalf, J. P. (1854). *Novello's School Round-Book II*. London: Novello, Ewer and Co.
- Nottebohm, G. (1877). *Mozart's Werke, Serie VII: Lieder und Kanons, Band 2*. Leipzig: Breitkopf & Härtel.
- Özaltunoğlu, Ö. (2022). *Altersyonlar ve Altersyon İçeren İki-Üç Partili Dikteler*. İstanbul: Eğitim Yayınevi.
- Rimbault, E. F. (1865). *The Round, Catches and Canons of England*. London: Cramer, Wood & Co.
- Thompson, H. (1795). *Apollonian Harmony Vol.2*. London: Thompson's Music Warehouse.
- Unger, M. (1949). *Ludwig van Beethoven's Werke, Serie 23: Lieder und Gesänge, No 256*. Leipzig: Breitkopf & Härtel.
- Webbe, S. (1775). *A Third Book of Catches, Canons and Glees*. London: Welcker.
- Webbe, S. (1778). *A Fourth Book of Catches, Canons and Glees*. London: S. A. & P. Thompson.
- Wehrli, W. (1954). *Kanons und Volksliedsätze*. Basel: Bärenreiter.

SELÇUK UNIVERSITY 2nd INTERNATIONAL
TECHNOLOGY AND INNOVATION
STUDENT SYMPOSIUM
7-10 DECEMBER 2023 KONYA –PROCEEDING BOOK

EDİTÖRLER

Dr. Öğr. Üyesi Hakan TERZİOĞLU

Prof. Dr. Süleyman NEŞELİ

Prof. Dr. Şakir TAŞDEMİR

EĞİTİM
yayınevi

**SELÇUK UNIVERSITY 2ND INTERNATIONAL TECHNOLOGY AND INNOVATION
STUDENT SYMPOSIUM 7-10 DECEMBER 2023 KONYA –PROCEEDING BOOK**

Editörler: Dr. Öğr. Üyesi Hakan Terzioğlu, Prof. Dr. Süleyman Neşeli, Prof. Dr. Şakir Taşdemir

Genel Yayın Yönetmeni: Yusuf Ziya Aydoğan (yza@egitimyayinevi.com)

Genel Yayın Koordinatörü: Yusuf Yavuz (yusufyavuz@egitimyayinevi.com)

Sayfa Tasarımı: Eğitim Yayınevi Grafik Birimi

Kapak Tasarımı: Eğitim Yayınevi Grafik Birimi

T.C. Kültür ve Turizm Bakanlığı

Yayıncı Sertifika No: 47830

E-ISBN: 978-625-6613-98-0

1. Baskı, Aralık 2023

Kütüphane Kimlik Kartı

**SELÇUK UNIVERSITY 2ND INTERNATIONAL TECHNOLOGY AND INNOVATION
STUDENT SYMPOSIUM 7-10 DECEMBER 2023 KONYA –PROCEEDING BOOK**

Editörler: Dr. Öğr. Üyesi Hakan Terzioğlu, Prof. Dr. Süleyman Neşeli, Prof. Dr. Şakir Taşdemir

326 s., 160x240 mm

Kaynakça var, dizin yok.

E-ISBN: 978-625-6613-98-0

Copyright © Bu kitabın Türkiye'deki her türlü yayın hakkı Eğitim Yayınevi'ne aittir. Bütün hakları saklıdır. Kitabın tamamı veya bir kısmı 5846 sayılı yasanın hükümlerine göre kitabı yayımlayan firmanın ve yazarlarının önceden izni olmadan elektronik/mekanik yolla, fotokopi yoluyla ya da herhangi bir kayıt sistemi ile çoğaltılamaz, yayımlanamaz.

EĞİTİM
yayınevi

Yayınevi Türkiye Ofis: İstanbul: Eğitim Yayınevi Tic. Ltd. Şti., Atakent mah.
Yasemen sok. No: 4/B, Ümraniye, İstanbul, Türkiye

Konya: Eğitim Yayınevi Tic. Ltd. Şti., Fevzi Çakmak Mah. 10721 Sok. B Blok,
No: 16/B, Safakent, Karatay, Konya, Türkiye
+90 332 351 92 85, +90 533 151 50 42, 0 332 502 50 42
bilgi@egitimyayinevi.com

Yayınevi Amerika Ofis: New York: Egitim Publishing Group, Inc.
P.O. Box 768/Armonk, New York, 10504-0768, United States of America
americaoffice@egitimyayinevi.com

Lojistik ve Sevkiyat Merkezi: Kitapmatik Lojistik ve Sevkiyat Merkezi, Fevzi Çakmak Mah.
10721 Sok. B Blok, No: 16/B, Safakent, Karatay, Konya, Türkiye
sevkiyat@egitimyayinevi.com

Kitabevi Şubesi: Eğitim Kitabevi, Şükran mah. Rampalı 121, Meram, Konya, Türkiye
+90 332 499 90 00
bilgi@egitimkitabevi.com

İnternet Satış: www.kitapmatik.com.tr
+90 537 512 43 00
bilgi@kitapmatik.com.tr

 **kitapmatik**
İlk okuyan biz değiz
sistemdeki kitapçımız

batarya kaynaklıdır. Bu yüzden çalışmalar, elektrikli araçta batarya performansı üzerinde yoğunlaşmaktadır.

[27] R. Rao, S. Vrudhula, and D. N. Rakhmatov, "Battery modeling for energy aware system design," *Computer*, vol. 36, pp. 77-87, 2003.

REFERANSLAR

- [1] Kocabey S. (2018) Elektrikli otomobillerin dünü bugünü vet geleceği vol.1 (pp.4-5)
- [2] <https://www.mesutabi.com/elektrikli-otomobiller-hangi-parcalardan-olusur-gorevleri-nelerdir/haberler/>
- [3] Chan, C.C., "The rise & fall of electric vehicles in 1828–1930: lessons learned" *Proceedings of the IEEE*, 2013, 101(1): 206 – 212.
- [4] Tören M., Mollahasanoğlu H., "Elektrikli ve Hibrit Araçlardaki Elektrik Motorlarının İçten Yanmalı Motorlarda Oluşan CO2 Emisyonunda Meydana Getireceği Değişimin Tahmini ve Verimliliğe Etkisi: Türkiye Örnekleme", *El-Cezerî Fen ve Mühendislik Dergisi*, 2022, 9 (3); 1082-1097.
- [5] Tuna, M., Amaç Ergün, A., Ak, M., "Hibrit Elektrikli Araçlarda Kullanılan Yükselten DC/DC Dönüştürücünün Karşılaştırmalı Analizi", *UMES'07 - Ulusal Teknik Eğitim Mühendislik ve Eğitim Bilimleri Genç Araştırmacılar sempozyumu*, Kocaeli Üniversitesi, Kocaeli, 212-215, 20-22 Haziran 2007.
- [6] <https://www.dunyaenerji.org.tr/wp-content/uploads/2018/11/MCivlezZKasimaySunum.pdf>
- [7] Jia Ying Y. A review on the state-of-the-art technologies of electric vehicle, its impacts and prospects. *Renewable and Sustainable Energy Reviews* 2015; 49: 365-385.
- [8] Özbacı Ü., Kılıç E. Elektrikli bir aracın batarya sisteminin modellenmesi. *Kahramanmaraş Sütçü İmam Üniversitesi Mühendislik Bilimleri Dergisi*; (2): 64-69.
- [9] Sayılğan E. Kullanılmış pillerden çinko ve mangan metallerinin geri kazanımı ekonomik analiz ve matematik modelleme. Doktora, Süleyman Demirel Üniversitesi, Isparta, Türkiye, 2009.
- [10] Gül H.S. Elektrikli araçlar için batarya yönetim sistemi tasarımı. Yüksek Lisans, Yıldız Teknik Üniversitesi, İstanbul, Türkiye, 2018.
- [11] Moseley P.T, Rand D.A, and Peters K. Enhancing the performance of lead-acid batteries with carbon-In pursuit of an understanding, *Journal of Power Sources* 2015; 295: 268-274.
- [12] Karden, E., Fricke, B., Miller, T. , Snyder, K., Ploumen, S., "Energy storage devices for future hybrid electric vehicles", *Journal of Power Sources* (2006).
- [13] Johnson, V.H., "Battery performance models in ADVISOR", *Journal of Power Sources*, Vol.110, pp. 321–329, (2002).
- [14] Baker, J., "New technology and possible advances in energy storage", *Energy Policy*, 36(12):4368–4373, 2008.
- [15] Dawood, V., Emadi, A., "Performance and fuel economy comparative analysis of conventional, hybrid, and fuel cell heavy-duty transit buses", *IEEE 58th Vehicular Technology Conference*, pp. 3310 – 3315, vol.5 (2003).
- [16] Turgüt M. Elektrikli araçlar için batarya yönetim sistemi tasarımı ve geliştirilmesi. Yüksek Lisans, Karabük Üniversitesi, Karabük, Türkiye, 2018.
- [17] Rigan M. Batarya yönetim sistemi tasarımı. Yüksek Lisans, Kahramanmaraş Sütçü İmam Üniversitesi, Kahramanmaraş, Türkiye, 2020.
- [18] Bitsche, O. and Gutmann, G. 2004. Systems for hybrid cars, *Journal of Power Sources*, 127, 8-15.
- [19] M. R. Jongerden and B. R. Haverkort. "Which battery model to use?," *Software, IET*, vol. 3, pp. 445-457, 2009.
- [20] <https://tr.manly-battery.com/info/detailed-working-principle-of-li-polymer-batte-62446746.html>
- [21] W.Y. Low , *Journal of Power Sources* Volume 221, 1 January 2013, Pages 201-209.
- [22] BU-205: Types of Li-Ion. Available online: https://batteryuniversity.com/learn/article/types_of_lithium_ion (accessed on 5 May 2019).
- [23] Johnson, C.S.; Li, N.; Vaughey, J.T.; Hackney, S.A.; Thackeray, M.M. Lithium-manganese oxide electrodes with layered-spinel composite structures $xLi_2MnO_3 \cdot (1-x)Li_{1+y}Mn_{2-y}O_4$ ($0 < x < 1$, $0 \leq y \leq 0.33$) for lithium batteries. *Electrochem. Commun.* **2005**, *7*, 528–536.
- [24] Exciting Developments in NMC811 Lithium Battery Technology. Available online: <https://cleantechnica.com/2018/03/04/exciting-developments-nmc-811-lithium-battery-technology/> (accessed on 5 May 2019).
- [25] Obrovac, M.N.; Christensen, L. Structural Changes in Silicon Anodes during Lithium Insertion/Extraction. *Electrochem. Solid-State Lett.* 2004, *7*, A93–A96.
- [26] Liu, X.H.; Zhong, L.; Huang, S.; Mao, S.X.; Zhu, T.; Huang, J.Y. Size-Dependent Fracture of Silicon Nanoparticles during Lithiation. *ACS Nano* **2012**, *6*, 1522–1531.

Uçak bakım verilerinin derinlemesine madenciliği için uygun algoritmaları seçilir. Yaygın olarak kullanılan very madenciliği algoritmaları arasında sinir ağları , destek vector makineleri, K-means kümeleme, ilişki kuralı algoritmaları vb. Bulunur. Bu algoritmalar kullanılarak ilişki kuralları üreten modeller oluşturulabilir. Her uçak ve filonun DMC değerlerinin ve eğilimlerinin very madenciliği yapılarak incelenmesiyle, ani değişikliklerin ve anormal eğilimlerin nedenleri bulunabilir ve büyük miktardaki verilere dayanarak DMC'yi etkileyen temel faktörler tespit edilebilir.[22]

IV. UÇAK BAKIMINDA MAKİNE ÖĞRENİMİ UYGULAMA AMAÇLARI

A. Uçak Parçalarının Değiştirilmesi

Ekipmanın ömrünü maksimum düzeyde artırmak için değiştirme işlemi, belirli bir zaman periyodu yerine uçak parçalarının durumuna dayandırılabilir. Sensör verilerinin akıllı bir şekilde analiz edilmesiyle çeşitli uçak parçalarının durumu belirlenebilir. Uçak parçalarının kalan kullanılabilir ömrünü tahmin etmek için makine öğrenimi teknikleri kullanılabilir. Bu teknikler, gerçek dünya koşullarına uygulanan bileşenlerin bozulma davranışını tanımlamak için verilere dayalı modeller geliştirmek ve bu modelleri kullanmaktadır.[23]

B. Parçaların Bakımı

Yapay zeka tabanlı algoritmalar, motor bakım çalışmalarını tanımlamak, müşteri motor erişilebilirliğini ve bakım maliyetlerini iyileştirmek, müdahale planlaması ve bakım stratejisi uygulaması ile entegre parça tedarik planı elde etmek için kullanılmıştır. Bu amaç doğrultusunda bir atölye veri seti üzerinde makine öğrenimi kullanılmış, depodaki yedek parça miktarını, maliyetini ve teslim süresini optimize etmek amaçlanmıştır. Bu veri seti, tamir talepleri, motor çalışma saatleri, adli deliller ve belirli bir motor tipi için işlenmiş yedek parçalarla ilgili genel bilgiler gibi bilgiler içermektedir ve farklı yılları ve filoları kapsamaktadır. Bu veriler, her yedek parçanın tamir durumunu daha iyi bir depo yönetimi için öngörme amacıyla çeşitli makine öğrenimi modelleri geliştirmek için kullanılmıştır. Her bir yedek parça için çoklu etiket sınıflandırma stratejisi kullanılarak tamir durumunu tahmin eden bir makine öğrenimi modeli oluşturulmuş ve eğitilmiştir. Her bir sınıflandırıcı, parçanın tamir durumunu tahmin etmek üzere özelleştirilmiştir.[24]

C. Bakım Planlaması

Bir eylem planı geliştirme süreci bakım planlaması olarak bilinir. Etkili bakım planlaması, tüm bakım , tamir ve inşaat görevlerini kapsayan bir strateji oluşturmayı içerir. Yapılacak işler mümkün olduğunca açık ve eksiksiz olarak

belirlenmelidir.[25] Havacılıkta, uçak bileşeni güvenilirliği ve erişilebilirliği her zaman önemli düşünceler olmuştur. Olası hataların doğru bir şekilde tahmin edilmesiyle uçak bileşenlerinin ve sistemlerinin güvenilirliği artırılabilecektir. Uçak bileşenlerinin tamamının bakım revizyon giderleri, bakım işlemleri programına bağlı olarak belirlenir.[26]

D. Bakım Maliyeti

Havacılıkta, uçak bileşeni güvenilirliği ve erişilebilirliği her zaman önemli düşünceler olmuştur. Uçak bileşenlerinin ve sistemlerinin güvenilirliği, olası hataların doğru bir şekilde tahmin edilmesiyle artırılabilir. Uçak bileşenlerinin tamamının bakım ve revizyon masrafları, bakım işlemleri programına göre belirlenir. Bakım harcamaları, bir havacılık sisteminin toplam işletme giderlerinin önemli bir kısmını oluşturur.[27]

V. SONUÇ

Bu makale, uçak bakımı için en son tasarım ve optimizasyon makine öğrenme yöntemlerinin kapsamlı bir incelemesini ve analitik karşılaştırmasını sunmaktadır. Uçak bakım sistemini optimize etmek için bakım süresi ve maliyeti gibi çeşitli değerlendirme faktörleri açıklamış ve özetlemiştir. Tamir süresi, değiştirme süresi, bakım maliyeti gibi bazı parametrelerin dikkate alınması, en hızlı ve ucuz bakım için optimal bir kombinasyon elde etmek açısından önemlidir. Bu parametreler, tamir süresinin doğru tahmin edilmesine, arızaların önlenmesine, uçağın güvenliğinin sağlanmasına ve düzenli bakımın optimizasyonuna olanak sağlar. Ayrıca, gerekli parçanın bulunabilirliği ve bakım planlaması, uçak bakım optimizasyonu sorununa etki eder.

KAYNAKLAR

- [1] Turkish Aeronautical Association University, Logistics Management Department. 'Artificial Intelligence Supported Aircraft Maintenance Strategy Selection with q-Rung Orthopair Fuzzy TOPSIS Method' A.Pınar July 2022
- [2] T. Nemeth, F. Ansari, W. Sihn, B. Haslhofer, and A. Schindler, "PriMa - X: A reference model for realizing prescriptive maintenance and assessing its maturity enhanced by machine learning," *Procedia CIRP*, vol. 72, pp. 1039–1044, 2018.
- [3] A. Bousdekis, N. Papageorgiou, B. Magoutas, D. Apostolou, and G. Mentzas, "Enabling condition-based maintenance decisions with proactive event-driven computing," *Computers in Industry*, vol. 100, pp. 173–183, 2018.
- [4] K. Matyas, T. Nemeth, K. Kovacs, and R. Glawar, "A procedural approach for realizing prescriptive maintenance planning in manufacturing industries," *CIRP Annals*, vol. 66, no. 1, pp. 461–464, 2017.
- [5] Knowledge-based systems and knowledge management: Friends or foes? Volume 35, Issue 2, 8 February 1999, Pages 113
- [6] 2nd IFAC Workshop on Advanced Maintenance Engineering, Services and Technology Universidad de Sevilla, Sevilla, Spain. November 22 - 23, 2012
- [7] 16 pages in single column format, 11 figures, 12th International Conference on Artificial Intelligence, Soft Computing and Applications (AIAA 2022) December 22 ~ 24, 2022, Sydney, Australia
- [8] 2nd IFAC Workshop on Advanced Maintenance Engineering, Services and Technology Universidad de Sevilla, Sevilla, Spain. November 22 - 23, 2012

- [9] R. R., & Alajlan, N. (2017). Approximate reasoning with generalized orthopair fuzzy sets. *Information Fusion*, 38, 65-73.
- [12] Dhar V, Strin R (1997) Intelligent decision support methods. Prentice Hall, p 156
- [13] Kim SH, Shin SW (2000) Identifying the impact of decision variables for nonlinear classification tasks. *Expert Syst Appl* 18:201–214
- [14] Kowalski M, Izdebski M, Żak J, Gołda P, Manerowski J. Planning and management of aircraft maintenance using a genetic algorithm *Maintenance and Reliability* 2021; 23 (1): 143–153
- [15] Yang, Z. and Yang, G. (2012) Optimization of Aircraft Maintenance plan based on Genetic Algorithm. *Physics Procedia*, Vol 33, 580-586.
- [16] Kim, H., Nara, K. and Gen, M. (1994) A Method for maintenance scheduling using GA combined with SA. *Computers & Industrial Engineering*, Vol 27, 1–4, 477-480.
- [17] Nourelfath, M., Châtelet, E. and Nahas, N. (2012) Joint redundancy and imperfect preventive maintenance optimization for series-parallel multi- state degraded systems. *Reliability Engineering & System Safety*, Vol 103, 51-60.
- [18] Izdebski M, Jacyna-Gołda I, Wasiak M, Jachimowski R, Klodawski M, Pyza D, Żak J. The application of the genetic algorithm to multi-criteria warehouses location problems on the logistics network, *Transport* 2018; 33(3): 741-750
- [19] Dolgov, O., Safoklov, B., Sergeeva, S., Ivanova, A., 2021. Application of automated systems for quality control of ground anti-icing treatment of aircraft. *E3S Web of Conferences* 244. doi:10.1051/e3sconf/202124408001.
- [20] S.A. Wegener, "Smart Test Program Set", *Proc. IEEE AUTOTESTCON (IEEE Systems Readiness Technology Conference)*, pp. 183-186, 2003.
- [21] J.W. Sheppard and W.R. Simpson, "Incorporating Model-Based Reasoning in Interactive Maintenance Aids", *Proc. Aerospace Electronics Conference*, pp. 1238-1242, 1990.
- [22] Boram Choi, Jong Hwan Suh. Forecasting Spare Parts Demand of Military Aircraft: Comparisons of Data Mining Techniques and Managerial Features from the Case of South Korea. *Sustainability*. 2020, 12(15).
- [23] D. Azevedo, B. Ribeiro, and A. Cardoso, "Web-based tool for predicting the Remaining Useful Lifetime of Aircraft Components," In 2019 5th Experiment International Conference, Funchal, Portugal, June 12-14, 2019, IEEE, pp. 231-232.
- [24] A. Capodici, A. Caricato, A. P. Carlucci, A. Ficarella, L. Mainetti, and C. Vergallo, "Using different machine learning approaches to evaluate performance on spare parts request for aircraft engines," *E3S Web Conf.*, vol. 197, Article ID: 11014, 2020.
- [25] A. El Afia and M. Sarhani, "Particle swarm optimization for model selection of aircraft maintenance predictive models," In *Proceedings of the 2nd international Conference on Big Data, Cloud and Applications*, New York, USA, March, 2017, POLA, pp. 1-12
- [26] K. Celikmih, O. Inan, and H. Uguz, "Failure prediction of aircraft equipment using machine learning with a hybrid data preparation method," *Sci. Program.*, vol. 2020, pp. 1-10, 2020.

ihtimali istenilen verilerin sınırlarını ortaya koyacaktır. Alınan bu verilerin ışığında sadece sınırlar çizilmeyecek, hasta özelinde gösterdiyse eğer farklı reaksiyonlar kayıt altında tutularak test düzeneğine geri besleme sistemi olarak eklenecektir. Bu şekilde sadece bir hastadan alınan verilerin doğruluğunun her hastada aynı reaksiyonu göstereceği inancını yıkarak eğer her hastada aynıysa da bunu tam anlamı ile kanıtlayıcı nitelikte olacaktır. Aynı olmadığı takdirde sistemde tespit edilen her yeni veri girişi değerlendirme esnasında yapılan çalışmanın doğruluğunu arttıracak ve pozitif etki oluşturacaktır. Sistem özelinde eksikliği tespit edildiği takdirde daha hassas sensörlere başvurulabilme ihtimali göz önünde bulundurulmaktadır. Yalnızca tek bir sensörden değil birden fazla sensörden de yararlanılabilecek bu sistem birden fazla sensörden yardım alındığı takdirde de sınırları belirleyici rol oynayacaktır. Hassas ölçümün değeri arttıkça yapılan çalışmaların doğruluğunu pozitif yönde etkileyeceği düşünülmektedir.

KAYNAKÇA

- [1] Gürkan Bilgin, Mustafa Oktay, Süleyman Bilgin (2021). Kardiyak Olay Kaydedici ve Telemetri Sistemi için Yeni Bir Bileklik Tasarımı. Mehmet Akif Ersoy Üniversitesi Fen Bilimleri Enstitüsü Dergisi 12(1): 104-120, Araştırma Makalesi.
- [2] Murat Dener (2018). Kablosuz Sensör Ağlar ile Yeri Tespit Edilen Doktorların Konum Bilgilerinin Android ve Web Tabanlı Platformlar Üzerinden Görüntülenmesi. Gazi Üniversitesi Fen Bilimleri Enstitüsü, Araştırma Makalesi. Ankara.
- [3] Sedat Akleylek, Erdal Kılıç, Burcu Söylemez, Tahir Ergun, Ceyda Aksaç (2020). Nesnelerin İnterneti Tabanlı Sağlık İzleme Sistemleri Üzerine Bir Çalışma. Uluslararası Mühendislikte Yapay Zeka ve Uygulamalı Matematik Konferansı, Araştırma Makalesi, Samsun.
- [4] Seda Aydan, Murat Aydan (2016). Sağlık Hizmetlerinde Bireysel Ölçüm ve Giyilebilir Teknoloji: Olası Katkıları, Güncel Durum ve Öneriler. Hacettepe Sağlık İdaresi Dergisi, Araştırma Makalesi, Ankara.
- [5] Tunç Aşuroğlu (2020). Giyilebilir Sensörlerle Sağlık İzleme. Başkent Üniversitesi Fen Bilimleri Enstitüsü Bilgisayar Mühendisliği Doktora Programı, Doktora Tezi, Ankara.
- [6] Alla Fikrat Alwindawi (2018). Prediction of Epileptic Seizures with the Use of Biomedical Sensors and Internet of Things. ALTINBAŞ UNIVERSITY GRADUATE SCHOOL OF SCIENCE AND ENGINEERING, M. Sc. Thesis, İstanbul.
- [7] Mustafa Oktay (2019). EKG Olay Kaydedici ve Hekim Telemetri Sistemi Tasarımı. Akdeniz Üniversitesi Elektrik Elektronik Mühendisliği Ana Bilim Dalı, Yüksek Lisans Tezi, Antalya.

getirebilir.

Sonuç olarak, bu arayüz yazılımı ve harita entegrasyonu sayesinde hastanın konum bilgileri daha anlamlı ve görsel bir şekilde sunularak, hastanın hareketlerini takip etmek ve gerektiğinde müdahale etmektokolaylaşmaktadır.

D. Sonuçlar

Sonuç olarak, Alzheimer hastalarının güvenliği için geliştirilen GPS ve GSM tabanlı uyarı ve takip cihazı projesi, modern teknolojinin etkili bir şekilde kullanımını sağlayarak önemli bir başarı elde etmiştir. [12]Donanım ve yazılım bileşenlerinin başarılı entegrasyonu sayesinde, projenin temel hedefi olan hastaların güvenliğini artırmak ve ailelere anında bilgi sağlamak konusunda önemli adımlar atılmıştır.

Donanım bölümünde kullanılan sensörler, özellikle MPU6050 sensörü ile hastanın hareketlerini anlık olarak algılamakta ve güvenli bölge sınırlarını belirlemekte etkin bir rol oynamaktadır. GPS ve GSM teknolojileri entegre edilerek hastanın konumu anlık olarak takip edilebilmekte, bu verilerin bilgisayar arayüzüne aktarılmasıyla ailelere detaylı bilgiler sunulmaktadır.

Bilgisayar arayüzü, kullanıcı dostu tasarımıyla ailelere anlık bilgilerin yanı sıra geçmiş hareketleri de görsel olarak izleme olanağı sağlamaktadır. Harita entegrasyonu sayesinde hastanın hareketleri takip edilebilir, güvenli bölge ihlalleri anında fark edilebilir hale gelmiştir. Ayrıca, sistem tarafından gönderilen uyarılar ve bildirimler, ailelere hızlı bir şekilde müdahale imkanı sunarak acil durumları minimize etmeye yardımcı olmaktadır. [13]

Bu proje, Alzheimer hastalarının bakımında teknolojinin kullanılabilirliğini ve etkinliğini göstererek, bu alanda daha geniş kapsamlı çözümlerin geliştirilmesine de kapı aralamaktadır.

Gelecekte, benzer projelerde bu tasarımın temel alınarak daha fazla özellik eklenerek ve kullanıcı geri bildirimleri dikkate alınarak daha gelişmiş çözümler üretilebilir. Bu çalışma, Alzheimer hastalarının ve ailelerinin yaşam kalitesini artırmak amacıyla teknolojinin güçlü bir araç olarak kullanılmasının potansiyelini göstermektedir.

KAYNAKÇA

- [1] Alzheimer's Association. (<https://www.alz.org/>)
- [2] Gonzalez, A., & Alvarez, A. (2017). An IoT-based GPS/GSM Device for Preventing and Monitoring Alzheimer'sPatients. IEEE Internet of Things Journal, 4(6), 2166-2173.
- [3] International Journal of Soft Computing and Engineering(IJSCE) ISSN: 2231-2307, Volume-2, Issue-6, January 2013
- [4] M. A. Mazidi, J.G. Mazidi, R. D. Mckinlay, "The 8051

Microcontroller and Embedded Systems: using Assembly andC", Pearson Education, Inc., 2nd edition 1999.

[5] Technical Guide to Microcontroller Selection, "Microcontrollers: options and trends in today's applications", Wednesday, January 25, 2006 Available at website:

[6] Automobile Anti-theft System Based on GSM and GPSModule

[7] Rancang Bangun Alat Pengaman Sepeda Motor Menggunakan Global Positioning System (GPS) Berbasis IoT

[8] Using of Measuring System MPU6050 for the Determination of the Angular Velocities and Linear Accelerations

[9] CUBE-CRYPTOLIB: STM32 cryptographic firmware library software expansion for STM32cube (UM1924), 2020

[10] Design of an Electronic Code Lock Based on STM32

[11] Gerçek Zamanlı Nesne Takibi için Düşük Hata Konum veHız Değerlerine Sahip Bir Sistemin Önerilmesi

[12] An Embedded System Vehicle Tracking System Application

[13] Web Based Satellite Following System Design with GPS Harwarded Mobile Phone

sınıflandırma yapılmıştır. Oluşan elektrokardiyogram eğrilerine derivasyon denmektedir. Normal EKG'de 12 ayrı derivasyon kullanılırken biz burada Eindhoven üçgenini kullanacağız.

Eindhoven üçgeni sol bilek, sağ bilek ve sağ ayağın oluşturduğu düşünülen ve ortasında kalbin bulunduğu teorik eşkenar üçgendir. Bileklerden elde edilen potansiyel ölçümleri ile kalp vektörünün yönü ve büyüklüğü arasındaki ilişki anlaşılmalı çalışılır. Bunlar göz önünde bulundurularak elektrodlar vücutta uygun noktalara yerleştirilir. Oluşan küçük gerilim farkları EKG verileri taşınmasına rağmen kullanılabilir olması için yükselteç filtreler ile gerilim farkı yükseltilecek cihazımızda ölçüm yapılabilecek ve bize daha doğru veri sağlayabilecek bir seviyeye yükseltilir.

Yükselteç görevini Arduino kartımız üstlenmiştir. Kart üzerine yerleştirdiğimiz AD8232 kalp atış hızı sensörümüz elektrodlardan gelen veriyi değerlendirerek EKG grafiklerine dönüştürür. Ölçüm problemleri dış gürültülere karşı stabil olacak şekilde tasarlanmıştır. Üzerinde kalp atış hızına bağlı olarak yanıp sönen LED bulunmaktadır. Arduino kartında işlenen veriler sensör yardımıyla bir karta bağlanmış LCD ekrana yansıtılarak gözlem yapmaya açık hale getirilmiştir. Böylece cihazımızı her an kullanabilecek ve sağlık takibimizi yapabileceğiz.

III. TARTIŞMA VE SONUÇ

Bu çalışmada taşınabilir EKG cihazı tasarlanarak bireyin kalp verilerinin izlenilmesi amaçlanmıştır (Türker and TARIMER 2016). Tasarımın amacı hastanede monitörlere bağlı büyük cihazlar yerine her an her yerde kalbinden haberdar olabilecek bir cihaz geliştirmektir. Günümüz teknolojisinin imkanları ve o alana olan ilgisi ile bu ihtiyacı gördük. Gelişen teknoloji her zaman sağlık sektöründe de kendine yer edinmiştir. Sağlık en temel ihtiyacımız olduğundan çoğunlukla bu temel ihtiyaç teknolojinin gelişiminde de itici güç olmuştur. Birbirinden güç alan bu iki sektör birbiriyle paralel olarak gelişmektedir. Ancak yeni gelişmeler her zaman yanında yeni sorunları da getirir. Örneğin ,röntgen cihazı sağlık sektöründe vazgeçilmezimiz olmasına ve sağlığımız hakkında göremediğimiz bilmemiz gereken çok şeyleri ortaya çıkarmasına rağmen yaydığı radyasyon sorununa yeterli çözüm üretilebilmiş değil . Bizimde projemizde kullandığımız malzemelere etkiyen harici girişler(gürültü) veya parazitler cihazımızın grafikleri için doğruluk veya kararlılık sorunlarını ortaya çıkarır. Kararlılığın sağlanması sistemde kapalı döngü filtreler ile yapılmıştır. Ancak gelen sinyalin doğruluğu da bizim için önem arz etmektedir. Bundan dolayı elektrodların yerleşimi ve uygunluğu dikkate alınmalıdır. Projemizle yaptığımız deneylerde elektrodların konumunun önemini farkettilik. Kalbe yakın ya da kalple aynı anda çalışıp aktivitelerini aktaran kan damarlarına en yakın noktalar Eindhoven üçgeni çerçevesinde en iyi sonuç aldığımız yerler oldu. Günümüzde teknolojinin gelişimi ve sağlık sektörüne olan ihtiyacımızdan dolayı bu teknolojilerin gelişimi ve yayılması kaçınılmazdır. Bu bağlamda yapılan her icat dikkatleri üstüne çekmeyi başararak büyük ilgi görür.

Yapılacak bunun gibi taşınabilir cihazlar önümüzdeki süreçte hayatımızda daha çok yer edinecek günlük hayatımızın bir parçası olacaklardır. Bundan dolayı bu alanda kendimizi bu gibi projelerle geliştirip bu alanda öncü olabiliriz.

KAYNAKLAR

- [1] Çiftçi, B., et al. (2021). "Nesnelerin İnterneti Tabanlı Kablosuz Taşınabilir EKG Cihazı." Avrupa Bilim ve Teknoloji Dergisi(26): 91-95.
- [2] Türker, G. F. and İ. TARIMER (2016). "Kablosuz algılayıcı ağ tabanlı taşınabilir EKG tasarımı ve uygulaması." Pamukkale University Journal of Engineering Sciences 22(2).
- [3] Uymaz, Ş. C. (2022). Development of holter ECG, Aydın Adnan Menderes Üniversitesi, Fen Bilimleri Enstitüsü.

(PWM) uygulanmalıdır. PWM sinyali basit bir periyodik kare dalga sinyalidir. Mikrokontrolör kare dalga sinyalinin lojik 1 olduğu zaman aralığını değiştirerek sinyalin ortalama değerini değiştirir. Böylece peltiere giden gerilimin ortalama değeri değişir ve peltierin sıcaklığı kontrol edilebilir. Güç kartı mikrokontrolörü 0 – 6 derece arasında sıcaklığın kalmasını sağlar. Sensör olarak ise gövdeye entegre olarak LM35 sensörleri kullanılmıştır [9].

Tasarımda kullanılacak olan cihazların güç kaynağı olarak batarya sistemi kullanılacaktır. Organların taşınması durumunda da sıcaklığın kontrol edilebilmesi ve güvenliğinin en yüksek mertebede olmasını sağlamak için bu tasarımda kullanılması düşünülmüştür.

III. SONUÇ VE ÖNERİLER

Bu tasarımda organların taşınması amacıyla kullanılan organ nakil kutusunun, dış etkenleri korumak ve iç sıcaklığının termoelektrik modül yardımıyla hızlı soğutulması amaçlanmıştır. Daha iyi yalıtım ortamı oluşturabilmek adına, kullanılacak marka ve modele bağlı olarak yüksek sıcaklıklara dayanabilen poliüretan köpük kullanılmıştır. Aynı zaman da yalıtımın verimini artırmak için kutunun içerisi alüminyum bant ile kaplanmıştır. Mikrodenetleyici ile H-köprüsü devresi yardımıyla peltier kontrol edilerek sıcaklığın 0-6 derece arası da kalması sağlanmıştır. Son olarak kutuda ki elemanların elektrik enerji ihtiyaçlarının karşılanabilmesi için batarya sistemi kullanılmıştır.

REFERANSLAR

- [1] Ortak, M., *Organ nakil hizmetlerinin yönetim ve organizasyonu*. Sosyal Bilimler Enstitüsü.
- [2] Çakmaz, E.S., *Soğuk Zincir Kutularında Peltier İle Soğutma Tasarımı Ve Analizi*. 2019, Marmara Üniversitesi (Turkey).
- [3] Erkol, O. and H. Demirel, *Termoelektrik Malzeme İle Seyyar Su Soğutucu Uygulaması*. TÜBAV Bilim Dergisi, 2012. **5**(1): p. 16-20.
- [4] Candan, N., *Isı yalıtım sistemleri ve özelliklerinin karşılaştırılması*. 2007, Sakarya Üniversitesi (Turkey).
- [5] Usta, H. and V. Kırmacı, *Termoelektrik Etkiler Ve Soğutma Etkinliğinin Uygulanması*. Teknoloji, 2002. **5**.
- [6] Çiçek, O., H. Demirel, and S.O. Tan, *Termoelektrik Modüllü Kan Nakil Kabı Tasarımı*. Technology, 2011. **14**(4): p. 115-121.
- [7] Bulut, H., *Termoelektrik soğutma sistemleri*. Soğutma dünyası, 2005. **31**(1): p. 9-16.
- [8] Leow, W., et al., *PIC 18F4550 controlled solar panel cooling system using DC hybrid*. Journal of Scientific Research & Reports, 2014. **3**(21): p. 2801-2816.
- [9] Durmuş, H., *Otonom robot ve kontrol birimi tasarımı*. 2015, Fen Bilimleri Enstitüsü.

URL/IP adresine göndererek buluta iletir. Daha sonra bu veriyi IP'ye gönderme eylemi belirli bir zaman aralığından sonra tekrarlanır.

V. SONUÇ

Bu çalışmada hastaların sağlık durumunun IoT tabanlı bir sistem aracılığıyla uzaktan takip edilmesini sağlayan bir sistem geliştirilmiştir. Kullanılan teknolojilerin hemen hepsi ücretsiz, birçoğu da açık kaynaktır. Geliştirilen sistem ile; hastanın nabzını, vücut sıcaklığını, altına kaçırma durumunu ve odanın nem ve sıcaklığını izleme olanağı elde edilmiştir. Nesnelerin interneti ile günümüzde bu işlem oldukça kolaylaşmıştır, fakat bu parametrelerin yalnızca izlenmesi yeterli olmamaktadır. Temel parametrelerin takip edilmesi ve değerlendirilmesi gerekmektedir. Hastalar tek başlarına iken bazen durumlarının aciliyetinin farkında olmamaktadırlar. Bazen ise yakınlarına veya acil iletişim hatlarına ulaşmakta geç kalmaktadırlar. Hasta takip uygulaması sayesinde, hastanın durumu eşik değerleri aşarsa bilgi verilmektedir.

Yapılan bu çalışma geliştirmeye oldukça açık bir sistemdir. İlk olarak eklenecek farklı sensörler yardımıyla daha birçok veriye ulaşılabilir. Örnek vermek gerekirse eklenecek hareket sensörü yardımıyla Parkinson gibi hastalıklara sahip bireylerde olası bir kriz durumunda hastanın titremeye başladığında veri alınabilir. Başka bir örnek olarak oksijen sensörü yardımıyla hastanın kanındaki oksijen miktarı ölçülebilir. Bunlar gibi birçok sensör ile proje bir üst seviyeye taşınabilir. İkinci olarak eklenecek GPS modülü ile hastanın konumu bilgisine ulaşılabilir. Bu durum bazı hastalıklarda çok fayda sağlayabilir. Özellikle Alzheimer hastalarının evden ayrılmaması için alınacak önleme katkı sağlar. Ayrıca bir GSM modülü tasarlanırsa olası durumlar için SMS bilgisi alınabilir.

KAYNAKÇA

- [1] Cura, T. (2013). Sağlık Sektörü İçin Düşük maliyetli Bir mobil Hasta Takip Sistemi Önerisi. *Alphanumeric Journal*, 1 (1), 13-26. <https://dergipark.org.tr/tr/pub/alphanumeric/issue/1675/20746>
- [2] Katz, J. E. & Rice, R. E. (2009). Publicviews of mobile medical devices and services: A US national survey of consumer sentiments towards RFID healthcare technology. *International Journal of Medical Informatics*, 78, 104–114.
- [3] Halteren A.V., Bults R., Wac K., Konstantas D., Widya I., Dokovsky N., Koprnikov G., Jones V., Herzog R., (2004). Mobile Patient Monitoring: The MobiHealth System, *The Journal on Information Technology in Healthcare* 2(5), 365– 373.
- [4] Catarinucci L., de Donno D., Mainetti L., Palano L., Patrono L., Stefanizzi M.L., Tarricone L., 2015. An IoT-Aware Architecture for Smart Healthcare Systems. *IEEE Internet of Things Journal*, 2(6), 515–526. doi:10.1109/jiot.2015.2417684
- [5] Acharya, A.D., Patil, S.N., 2020. IoT based health care monitoring kit. Fourth international conference on computing methodologies and communication (ICCMC), 363–368. Ajami, S., Rajabzadeh, A., 2013. Radio Frequency Identification (RFID) technology and patient safety. *J Res Med Sci*, 18(9), 809- 13.
- [6] Jha, V., Prakas, N., Sagar, S., 2017. Wearable Anger-Monitoring System. *ICTE*, 95, 17. Kılıç T., Bayır, E., 2017. An Investigation on Internet of Things Technology (IoT) In Smart Houses. *International Journal of Engineering Research and Development*, 9(3), 197.
- [7] Erdal, E. & Ergüzen, A. (2020). Nesnelerin İnterneti (IoT). *International Journal of Engineering Research and Development*, Elektrik Mühendisliği ve Bilgisayar Bilimleri Özel Sayısı, 24-34. DOI: 10.29137/umagd.82767

- [8] Akleylek, S. , Kılıç, E. , Söylemez, B. , Aruk, E. & Aksaç, C. (2020). NESNELERİN İNTERNETİ TABANLI SAĞLIK İZLEME SİSTEMLERİ ÜZERİNE BİR ÇALIŞMA. *Mühendislik Bilimleri ve Tasarım Dergisi*, Özel Sayı: Uluslararası Mühendislikte Yapay Zekâ ve Uygulamalı Matematik Konferansı (UMYMK 2020), 80-89. DOI: 10.21923/jesd.831844
- [9] Taşdemir, C. (2012). Arduino: Analog, dijital, sensörler, haberleşme, projeler. Dikeyksen Yayınları.
- [10] Özdemir, S. & Arabacıoğlu, B. C. (2022). Mikrodenetleyici Sistemlerin Kullanımı ile Etkileşimli Mekân Çözümlerinin İç Mekân Tasarımında Sunduğu Güncel Olanak ve Kısıtlar. *Modular Journal* , 5 (2) , 203-224 . <http://modular.gedik.edu.tr/tr/pub/issue/74752/1184509>
- [11] Özdemirci, E. , Ersin, Ç. & Canal, M. R. (2017). Arduino Uno Uygulama Setinin Gerçekleştirilmesi. *Mehmet Akif Ersoy Üniversitesi Fen Bilimleri Enstitüsü Dergisi*, Özel Sayı 1 (2017), 127-133. <https://dergipark.org.tr/tr/pub/makufebed/issue/29469/317387>
- [12] Çavuş, V. , Tuna, R. & Duran, İ. U. (2017). Arduino Devreleri için Kod Üretme ve Veri İşleme Uygulaması Tasarımı. *Muş Alparslan Üniversitesi Fen Bilimleri Dergisi*, 5 (1), 387-390. DOI: 10.18586/msufbd.322388

- [3] Özel M. A., Baysal S. S., Şahin M. (2021). Derin Öğrenme Algoritması (Yolo) İle Dinamik Test Süresince Süspansiyon Parçalarında Çatlak Tespiti. 26, 1-5.
- [4] Çalışkan D., Demir Ö. (2022). Derin Öğrenme Yöntemleri İle Şüpheli Davranış Tespiti. 3(1), 28-43.
- [5] Aydın İ., Salur M. U., Karaköse M. (2019). Gömülü Derin Öğrenme İle Tehdit İçeren Nesnelere Gerçek Zamanda Tespiti. 10(2), 497-509.
- [6] Tüfav. (2020). Derin Öğrenme Yöntemleri Kullanarak Gerçek Zamanlı Araç Tespiti. 13(3), 1-14.
- [7] Çağlı G., Yıldırım B. (2020). Bir Montaj Parçasının Derin Öğrenme Ve Görüntü İşleme İle Tespiti. 3(2), 31-37.
- [8] Metlek S., Kayaalp K. (2020). Derin Öğrenme Ve Destek Vektör Makineleri İle Görüntüden Cinsiyet Tahmini. 8, 2208-2228.
- [9] Yılmaz O., Aydın H., Çetinkaya A. (2020). Faster R-Cnn Evrimsel Sinir Ağı Üzerinde Geliştirilen Modelin Derin Öğrenme Yöntemleri İle Doğruluk Tahmini Ve Analizi: Nesne Tespiti Uygulaması. 20, 783-795.
- [10] Şafak E., Doğru İ. A., Barışçı N., Toklu S. (2021). Derin Öğrenme Kullanılarak Nesnelere İnterneti Tabanlı Mobil Sürücü Yorgunluk Tespiti. 37(4), 1869-1881.
- [11] Dersuneli M., Gündüz T., Kutlu Y. (2021). Bul-Tak Oyuncağı Şekillerinin Klasik Görüntü İşleme Ve Derin Öğrenme Yöntemleri İle Tespiti. 10(4), 1290-1303.
- [12] Saralhoğlu E., Güngör O. (2022). Yüksek Çözünürlüklü Uydu Görüntülerinden Daha Hızlı Bölge Tabanlı Derin Öğrenme Modeli İle Bina Tespiti. 12(2), 550-563.
- [13] Avcı İ., Yıldırım M. (2021). Görme Engelli Bireyler İçin Derin Öğrenme Tabanlı Nesne Tanıma Modeli. 28, 220-227.
- [14] Havuç E., Alpak Ş., Çakırel G., Baran M. K. (2021). Derin Öğrenme Vasıtasıyla Masa Tenisi Topu Takibi. 27, 629-635.
- [15] Ulutaş E., Cengiz H., Yazıcıoğlu M. C., Akpınar M. (2022). Derin Öğrenme Temelli Nesne Tespiti Algoritmaları Kullanılarak Kişiyeye Özgü Reklam Sunulması. 24(1), 10-28.
- [16] Saygılı Z., Özmen G. (2022). İnsansız Hava Araçlarında Gömülü Sistem Üzerinden Derin Öğrenme İle Nesne Tespiti. 34, 292-298.
- [17] Türkarıslan K., Hardalaç F. (2022). Derin Öğrenme Yöntemleri Kullanılarak Havadan Elde Edilen Görüntüler Üzerinde Nesne Tespiti. 9(4), 1398-1410.
- [18] Baştürk M. Ö., Yüksel V., Tetik Y. E., Yılmaz M., Güner M., Kaya T. (2022). Pantograf Boynuz Hatalarının Derin Öğrenme Ve Görüntü İşleme Teknikleri İle Tespiti. 16, 102-115.
- [19] Özbilgin F., Tepe C. (2020). Robotik Uygulamalar İçin Derin Öğrenme Tabanlı Nesne Tespiti Ve Sınıflandırması. 10(1), 205-213.
- [20] Toraman S. (2018). Derin Öğrenme İle İnsansız Hava Aracı Görüntülerinden Yaya Tespiti. 2(2), 64-69.
- [21] Kaya V., Baran A., Tuncer S. (2021). Dinamik Destekli Terör Faaliyetlerinin Önlenmesi İçin Derin Öğrenme Temelli Güvenlik Destek Sistemi. 22, 81-85.
- [22] Donuk K., Arı A., Hanbay D. (2021). Yüz İmgelerinden Göz Bölgelerinin Tespitinde Esa Tabanlı Alternatif Bir Yaklaşım. 33(2), 735-743.
- [23] Tan F. G., Yüksel A. S., Aydemir E., Ersoy M. (2021). Derin Öğrenme Teknikleri İle Nesne Tespiti Ve Takibi Üzerine Bir İnceleme. 25, 159-171.
- [24] Doğan F., Türkoğlu İ. (2018). Derin Öğrenme Modelleri Ve Uygulama Alanlarına İlişkin Bir Derleme. 10(2), 409-445.
- [25] Aktürk S., Serbest K. (2022). Nesne Tespiti İçin Derin Öğrenme Kütüphanelerinin İncelenmesi. 3(2), 97-119.
- [26] (https://tr.wikipedia.org/wiki/Derin_%C3%B6%C4%9Fr enme, 29 Kasım 2023)



Şekil 10. Ovalama kılavuz örneklerinin fotoğrafları [13].

III. TARTIŞMA VE SONUÇ

Bu çalışmada, literatür taraması içeren araştırmalar ve çalışmalar sonucunda elde edilen bilgiler doğrusunda oluşturulan ovalama ile vida açma yöntemi açılan civata ve somunların çeşitleri ve üretim yöntemleri açıklanmıştır. Civata ve somunlar sökölüp takılabilen bağlantı elemanı olarak sanayinin her alanında yaygın olarak kullanılmaktadır. Ovalama yöntemi ile yapılan üretimde; üretimin hızı ve hammaddenin israf düşüklüğü sebebiyle ovalama ile soğuk sekillendirme tercih edilen bir üretim yöntemidir.

Ovalama yöntemi ile açılan dişlerin dayanımı talaşlı üretim yöntemi ile açılan dişlere göre en az %35-40 katır.

İmalatta en önemli unsur kaliteli ürünü daha kısa zamanda, mukavemetli olarak üretmektir. Vida dişi ovalama işleme zamanı, ovalayarak iç-diş vida açmada birkere de olurken, talaşlı üretimde iç-diş vida açmada yaklaşık olarak on ile onüçkere de oluşmaktadır. Bu da yaklaşık olarak 1/13 işleme zaman farkını ortaya çıkarır.

Bundan sonraki yapılacak olan çalışmalarda ovalama yapılan ürünlerin farklı uygulamaları (spline diş açma, yüzey parlatma, halka ovalama, vb.) bunların yorulma ve burulma testlerine tabi tutularak çalışma ömürleri ve performansları araştırılabilir.

KAYNAKLAR

- [1] Ay İ., Demircioğlu T.K., 2005. Kesme ve ovalama yolu ile civata-vida dişi imalat yöntemlerinin kıyaslanması, Makine Magazin-111, 64-67., 2005.
- [2] AYGİN E., Sonlu Elemanlar Yöntemi ile Vida Ovalama Merdanesi Profil Tasarım, İstanbul Teknik Üniversitesi, Fen Bilimleri Enstitüsü, Yüksek lisans Tezi, Şubat 2005.
- [3] Çoban D., Ünlü B.S., 2015. Civata ve Somunların Çeşitleri ve Üretimi, C B Ü Soma Meslek Yüksekokulu Teknik Bilimler Dergisi Yılı: 2015 Sayı:20, 2015
- [4] Acıyan A., 2011, Ovalama Yöntemi İle İç Vida Açma, Selçuk Üniversitesi Fen Bilimleri Enstitüsü, Makine Eğitimi Anabilim Dalı, Yüksek lisans Tezi, KONYA/Aralık 2011.
- [5] Sağlam H., Kuş R., 2011. Performance of Internal Thread Rolling Head and The Mechanical Properties of Rolled Thread, 6th International Advanced Technologies Symposium (IATS'11), 16-18 May 2011, Elazığ, Turkey
- [6] MEGEP., 2014, Torna Tezgâhında Vida Açma-2, Milli Eğitim Bakanlığı, Ankara, 2014
- [7] Aktaş S., 2021, ovalama yöntemi ile diş implant üretimi ve mekanik özelliklerinin iyileştirilmesi., Kocaeli Üniversitesi Fen Bilimleri Enstitüsü Biyomedikal Mühendisliği Anabilim Dalı, Doktora Tezi., KOCAELİ 2021.
- [8] <https://birikimcivata.com/ovalama-nedir>
- [9] <https://www.profiroll.com/process/thread-and-profile-rolling.html>
- [10] <https://www.youtube.com/watch?v=Uj8pgDVTvys>
- [11] <http://www.vabs.com.tr/urun/c-2-d-i-r-sag-dis-vida-ovalama-aparati/>
- [12] <http://ceviztakim.com/urunler.asp?katid=88>

- [13] <https://www.kalipteknik.com.tr/hsseepm-tin-ince-dis-ovalama-kilavuz-e1655>
- [14] <https://www.walter-tools.com/tr-tr/tools/standard-tools/threading-tools/threading/hss-e-pm-thread-former>
- [15] Chromeextension://efaidnbmnnnibpcajpcglclefindmkaj/http://www.modelkalip.com/pdf/02-ovalama-kilavuzlar-icin-kullanilmasi-gereken-matkap-caplari.pdf
- [16] <https://www.vardarogluteknik.com/hss-e-ovalama-takimleri-liste.asp>
- [17] <https://www.hekamakina.com/civata-vida-ovalama-makinesi>
- [18] <https://www.gokcuoglu.com/tr>
- [19] https://commons.wikimedia.org/wiki/File:Die_Head_for_Thread_Rollin_g.jpg
- [20] https://www.asilteknik.com.tr/5277_ovalama-metrik-ince-dis-pafta---jbo.html
- [21] <https://sdw-domarus.de/Johs-Boss-GmbH-Co-KG-Gewindefraeswerkzeuge,-Gewindelehen,-PKD/CVD/CBN-Werkzeuge/mobile/>
- [22] <https://silo.tips/download/civada-tanimi-ve-etler-ovalama-tekn-le-vda-ama-civata-etler-civata-etler>
- [23] <https://www.soydagroup.com.tr/>, Rot, rot başı ve rotül üretim aşamaları, Soyda otomotiv ziyaret., Konya 2023.

Regression Trees” adlı kitapta yeni bir karar ağacı yordamı olan C&RT algoritmalarının kullanılmasından bahsedilmektedir. Bu çalışma, yöntemin istatistik biliminde yer edinmesini sağlamıştır. 1986 yılında J.R. Quinlan adlı araştırmacı karar ağaçlarına yeni bir algoritma eklemiştir. Bu karar ağacı algoritması literatüre ID3 algoritması olarak geçmiştir. 1993 yılında ise Quinlon adlı bir başka araştırmacı “Programs For Machine Learning” adlı kitabında C4.5 karar ağacı algoritmasını ortaya koymuştur [4].

IV. UYGULAMA

Veri Seti

İstatistik bölümünde okuyan 19 öğrenciye yıl sonunda yapılan ve tüm derslerdensorumlu oldukları bir sınav uygulanmış ve sınavın sonunda öğrencilerin bu sınavdan “başarılı”ve “başarısız” olma durumları kayıt altına alınmıştır. Sınav kağıdında öğrencilerin başarısını etkilediği düşünülen 4 faktöre (bağımsız değişken) ait sorulara cevap verilmesi istenmiştir. Öğrencinin kaygı düzeyi (X1) ve sosyo-ekonomik seviyesinin (X2) ölçüldüğü bağımsız değişkenlere ait 3 kategori (düzey) bulunmaktadır. Öğrencilerin ders dışı sosyal faaliyetlerinin olup olmadığı (X3) ve babasının eğitim düzeyinin (X4) sorulduğu sorulara ait cevaplar ise 2 kategoriden oluşmaktadır. Amaç, öğrencilerin başarısını sınıflandıracak bir model kurmaktır. Bağımlı değişken (Y) ile bağımsız değişkenlere ait ilişkiyi betimleyen karar ağaçları farklı algoritmalar kullanılarak çizilecektir.

Bağımsız Değişken	Gösterim	Kategori
Kaygı Seviyesi	X1	Düşük, Orta, Yüksek
Sosyo-ekonomik Seviye	X2	Düşük, Orta, Yüksek
Ders Dışı Faaliyet	X3	Var, Yok
Babanın Eğitim Durumu	X4	Üniversite ve üstü, Lise ve altı
Bağımlı Değişken	Gösterim	Kategori
Başarı Durumu	Y	Başarılı, Başarısız

Tablo 1. Kullanılan Değişkenler ve Açıklamalar

Veri dosyası Microsoft Excel dosyasına Şekil 1’deki gibi girilmiş ve “BasariDurumu” adı altında kaydedilmiştir.

1	X1	X2	X3	X4	Y
2	Yüksek	Orta	Yok	Üniversite ve üstü	Başarılı
3	Yüksek	Orta	Yok	Lise ve altı	Başarılı
4	Orta	Yüksek	Var	Lise ve altı	Başarılı
5	Düşük	Orta	Var	Üniversite ve üstü	Başarılı
6	Düşük	Yüksek	Var	Üniversite ve üstü	Başarılı
7	Düşük	Yüksek	Yok	Lise ve altı	Başarılı
8	Orta	Orta	Yok	Üniversite ve üstü	Başarılı
9	Yüksek	Orta	Var	Lise ve altı	Başarılı
10	Yüksek	Düşük	Var	Üniversite ve üstü	Başarılı
11	Düşük	Yüksek	Var	Üniversite ve üstü	Başarılı
12	Yüksek	Düşük	Var	Lise ve altı	Başarılı
13	Orta	Orta	Yok	Lise ve altı	Başarılı
14	Orta	Yüksek	Yok	Lise ve altı	Başarılı
15	Düşük	Orta	Yok	Üniversite ve üstü	Başarılı
16	Yüksek	Yüksek	Yok	Lise ve altı	Başarılı
17	Yüksek	Orta	Var	Üniversite ve üstü	Başarılı
18	Düşük	Orta	Var	Üniversite ve üstü	Başarılı
19	Düşük	Yüksek	Var	Üniversite ve üstü	Başarılı
20	Yüksek	Yüksek	Yok	Lise ve altı	Başarılı

Şekil 1. Başarı Durumu.xlsx Dosyası

ID3 Algoritmasına Dayalı Karar Ağacı

İlk olarak BasariDurumu.xlsx şeklinde kaydedilen veri setini R ortamında tanıtmak gerekir. Bunun için aşağıdaki kodlar çalıştırılır:

#Veri ve Paketleri Yükleme

```
install.packages("readxl") library(readxl)
BasariDurumu <-
read_excel("C:/Users/90541/Desktop/Basari.xlsx")
View(BasariDurumu)
install.packages("dplyr") library(dplyr)
*****
```

Tüm gözlemlere ait entropi değeri H(Y)’nin (Adım 1) ve bağımsız değişkenlere ait H(Y/X_{ij}) ve Kazanım (X_i) (Adım 2) hesaplanması için öncelikle aşağıda verilen Entropi ve BilgiKazanım adındaki fonksiyonlar tanımlanır.

#Fonksiyonları Tanımlama

```
Entropi=function(frekans){
olasılık=frekans/sum(frekans)
a=olasılık*log2(olasılık) a[frekans==0]=0
genelentropi=-sum(a)
}
Bilgikazanım=function(kontenjans){
kontenjans=as.data.frame(matrix(kontenjans))
genelentropi=Entropi(colSums(kontenjans))
frekans=rowSums(kontenjans)
olasılık=frekans/sum(frekans)
koşulluentropi=apply(kontenjans, MARGIN = 1,
FUN = Entropi)
değişkenentropi=sum(olasılık*koşulluentropi)
bilgikazanım=genelentropi-değişkenentropi
return(bilgikazanım)
}
*****
```

Algoritmanın Adım 1’de gösterilen ve tüm gözlemlere ait entropi değeri H(Y)=0.981 olarak aşağıdaki kodlar yardımıyla bulunmuştur.

#Hesaplamalar

```
Frekans_y=table(BasariDurumu$y)/length(BasariDurumu$y) Entropi_y=-sum(Frekans_y*log2(Frekans_y)) Entropi_y  
*****
```

Algoritmanın Adım 2’de gösterilen Kazanım (Xi) değerleri, tüm bağımsız değişkenler için ayrı ayrı aşağıdaki kodlar yardımıyla bulunur. KarşılaştırmaTablosu’na göre değişkenlerin bilgi kazanım değerleri sırasıyla aşağıdaki gibi elde edilmiştir. En yüksek değer X3 değişkenine aittir ve bu değişken kök düğüm olarak seçilmiştir.

```
kontenjans_x1=table(BasariDurumu[,c('x1','y')]) Bilgikazanım(kontenjans_x1) kontenjans_x2=table(BasariDurumu[,c('x2','y')]) Bilgikazanım(kontenjans_x2) kontenjans_x3=table(BasariDurumu[,c('x3','y')]) Bilgikazanım(kontenjans_x3) kontenjans_x4=table(BasariDurumu[,c('x4','y')]) Bilgikazanım(kontenjans_x4) karşılaştırmaTablosu=c(Bilgikazanım(kontenjans_x1), Bilgikazanım(kontenjans_x2),Bilgikazanım(kontenjans_x3),Bilgikazanım(kontenjans_x4)) karşılaştırmaTablosu  
*****
```

Ök düğüm X3 (ders dışı faaliyet) olarak seçilmiş ve bu değişkene ait 2 kategori yeni düğümleri oluşturmuştur. Dikkat edilirse ders dışı faaliyeti olmayan toplamda 9 öğrencinin hepsi “başarısız” kategorisindedir. Bu sebeple bu düğüm saf düğümdür ve bir daha dallanma yapmayacağı için terminal düğüm olarak etiketlenir. Ders dışı faaliyeti olan 10 öğrencinin verisi ile devam edilir. Aşağıdaki kod yardımıyla ders dışı faaliyeti olan 10 öğrencinin bilgileri, orijinal veri setinden filtrelenerek BasariDurumu_x3 adı altında kayıt edilir. Filtreleme işleminde kullanılan filter komutunu çalıştırmak için dplyr paketinin yüklenmesi ve library(dplyr) kodu ile aktif hale getirilmesi gerekmektedir.

```
#ilk önemli değişken x3 olduğu için yeni bir data oluşturuluyor, x3=Var ise BasariDurumu_x3=BasariDurumu %>% filter(BasariDurumu$x3=="var")BasariDurumu_x3  
*****
```

BasariDurumu_x3 veri seti incelendiğinde 10 öğrenciden 8’inin “başarılı” 2’sinin “başarısız” olduğu görülmektedir. BasariDurumu_x3 adı altında güncellenen yeni veri setiyle algoritmanın adımları aşağıdaki gibi tekrarlanır.

```
Frekans_y=table(BasariDurumu_x3$y)/length(BasariDurumu_x3$y) Entropi_y=-sum(Frekans_y*log2(Frekans_y))
```

```
Entropi_y kontenjans_x1=table(BasariDurumu_x3[,c('x1','y')]) Bilgikazanım(kontenjans_x1) kontenjans_x2=table(BasariDurumu_x3[,c('x2','y')]) Bilgikazanım(kontenjans_x2) kontenjans_x4=table(BasariDurumu_x3[,c('x4','y')]) Bilgikazanım(kontenjans_x4) karşılaştırmaTablosu=c(Bilgikazanım(kontenjans_x1),Bilgikazanım(kontenjans_x2),Bilgikazanım(kontenjans_x4)) karşılaştırmaTablosu  
*****
```

KarşılaştırmaTablosu’na göre değişkenlerin bilgi kazanım değerleri sırasıyla görülmektedir. En yüksek değer X4 (babanın eğitim durumu) değişkenine aittir ve dallanma bu değişken üzerinden gerçekleşecektir.

Eğitim durumu 2 kategoriden oluşmakta, dolayısıyla bir önceki düğüm (ders dışı faaliyet-var) 2 dala ayrılmaktadır. Eğitim durumunun “üniversite ve üstü” olduğu düğümden tüm gözlemler homojendir (başarılı=7, başarısız=0) ve bu sebeple bu düğüm terminal düğüm olarak etiketlenir. Babanın eğitim durumunun “lise ve altı” olan 3 öğrencinin (başarılı=1, başarısız=2) bilgileri yeniden filtrelenerek BasariDurumu_x3_x4 adı altında kaydedilir.

```
#x3=var olan datada anlamlı kırılımlar aranıyor BasariDurumu_x3_x4=BasariDurumu_x3 %>% filter(BasariDurumu_x3$x4=="lise ve altı") BasariDurumu_x3_x4  
*****
```

BasariDurumu_x3_x4 adı altında güncellenen yeni veri setiyle algoritmanın adımları aşağıdaki gibi tekrarlanır.

```
Frekans_y=table(BasariDurumu_x3_x4$y)/length(BasariDurumu_x3_x4$y) Entropi_y=-sum(Frekans_y*log2(Frekans_y)) Entropi_y kontenjans_x1=table(BasariDurumu_x3_x4[,c('x1','y')]) Bilgikazanım(kontenjans_x1) kontenjans_x2=table(BasariDurumu_x3_x4[,c('x2','y')]) Bilgikazanım(kontenjans_x2) karşılaştırmaTablosu=c(Bilgikazanım(kontenjans_x1),Bilgikazanım(kontenjans_x2)) karşılaştırmaTablosu  
*****
```

V. SONUÇ

Karşılaştırma tablosu’na göre değişkenleri bilgi kazanım değerleri sırasıyla verilmiştir. En yüksek değer X2 (Sosyo-ekonomik seviye) değişkenine

aittir ve dallanma bu değişken üzerinden gerçekleşir. Sosyo-ekonomik seviye değişkeni 3 kategoriden oluşmakta, dolayısıyla bir önceki düğüm (babanın eğitim durumu) 3 dala ayrılmaktadır. Sosyo-ekonomik seviyenin “düşük”, “orta”, “yüksek” olduğu düğümlerdeki tüm gözlemler homojendir ve bu sebeple bu düğümler terminal düğüm olarak etiketlendiği için süreç sonlanır ve Şekil 2’deki gibi bir karar ağacı elde edilir.



Şekil 2. ID3 Algoritması için Karar Ağacı

KAYNAKLAR

- [1] Decision Making and Forecasting: with Emphasis on Model Building and Policy Analysis, New York, McGraw Hill, 1995.
- [2] Quinlan J. R., Induction of decision trees, Machine Learning 1:81–106, 1986.
- [3] Rokach, L., & Maimon, O. (2015). Data mining with decision trees–Theory and Applications 2nd Edition. Series in Machine Perception and Artificial Intelligence, 81, 328.
- [4] Lee, S. J. ve Keng, S. (2001). “A Review Of Data Mining Techniques”, Industrial Management&Data Systems 1(101), s. 41-46.

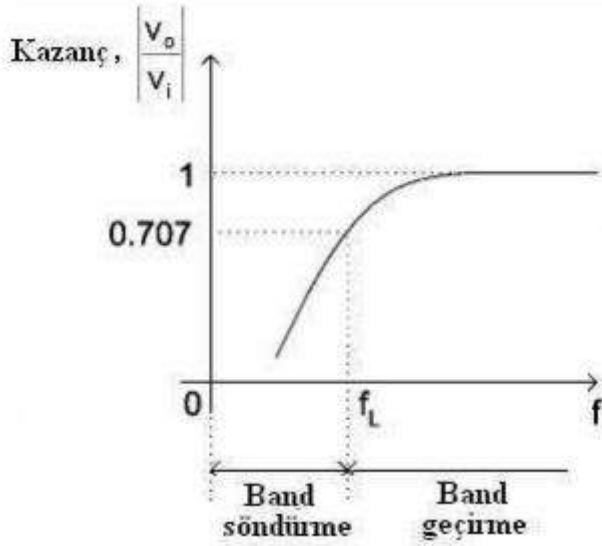

Şekil 1: Yüksek geçiren filtrenin kazanç/frekans grafiği

Çentik (Notch) Filtre

Çentik filtresi, özellikle biyomedikal ekipmanlardan gelen sinyallerde bulunan 50Hz'lik şebeke frekansının gürültüsünü bastırmak için kullanılan, bant durdurucu filtre yapısına sahip bir filtre devresidir.

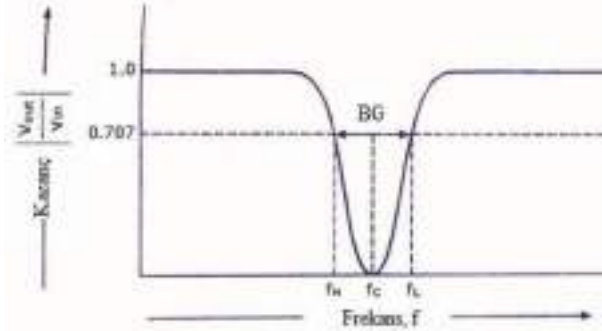

Şekil 2: Çentik (Notch) Filtre kazanç/frekans grafiği

D. Mikrodenetleyici ve Yazılım

Çalışmamızda mikrodenetleyici olarak Arduino Uno Atmega 328p kullanılması amaçlanmaktadır.

Arduino; programlama deneyimi olmayan kişiler için tasarlanmıştır. Bu nedenle kökeni benzer fikirlerle tasarlanan

kablolama ve işleme projelerine dayanmaktadır.

Processing Casey Reas ve Ben Fry isimli geliştiriciler tarafından ortaya çıkarılan bir programlama dili ve aynı zamanda geliştirme ortamıdır. Processing'in özellikle veri görselleştirme konusuna yaklaşımı onu günümüzün yaygın işleri arasında kılmıştır

Arduino zaman geçtikçe popülerleşen ve değişik alanlarda projeler üretilen bir kod veritabanına sahiptir. Bir çok donanım için de yazılmış kütüphaneleri mevcuttur.

Arduino Programlama Dili

Arduino programlama dili syntax yapısı olarak C++ diline benzemektedir. Programların tamamında setup() ve loop() adlı iki fonksiyon bulunmaktadır. Güç verilmesinin ardından veya reset butonuna basılmasının ardından setup() fonksiyonu çalışır. Loop() fonksiyonu, setup() fonksiyonunun sonrasında çalıştırılır. Yazılımın döngüsü olan bu kısım sürekli devam eder.

E. Arayüz Tasarımı

Çalışmamızda verilerin kaydedilmesini ve izlenmesini sağlayan bir masaüstü arayüz tasarımı planlanmaktadır.

Arayüz tasarımı, 'Visual Studio 2022' yazılımı üzerinden Arduino ile seri haberleşme gerçekleştirilerek kayıt ve izleme aşamalarının gerçekleşmesi ile amaçlanmaktadır. Elde edilen veriler bu arayüz sayesinde 'Microsoft Excel' yazılımına kaydedilecektir.

III. SONUÇ

Sistem tasarımı yapım aşamasında olduğu için henüz veri alınmamıştır. Bu nedenle herhangi bir analiz yapılamamıştır.

KAYNAKLAR

1. Tülay, E.E., *Beyin elektriksel aktivitesinin ölçümü ve sinyal analizi*. 2009, İstanbul Kültür Üniversitesi/Fen Bilimleri Enstitüsü/Bilgisayar Mühendisliği
2. Johnson, G., *Traumatic brain injury survival guide*. 1998: G. Johnson.
3. Şahin, M.E., *EEG sinyali almak için sistem tasarımı*. 2015, Fen Bilimleri Enstitüsü.
4. Taşçı, İ., et al., *A new dataset for EEG abnormality detection MTOUH*. Turkish Journal of Science and Technology, 2022. **17**(1): p. 135-141.
5. Badillo, L., et al. *Low noise multichannel amplifier for portable EEG biomedical applications*. in *Proceedings of the 25th Annual International Conference of the IEEE Engineering in Medicine and Biology Society (IEEE Cat. No. 03CH37439)*. 2003. IEEE.
6. Jaw, F.-S.T., Yi-Li ; Jang, Jin-Kae, *Modular design of a long-term portable recorder for physiological signals*. ScienceDirect, 2008.

- MaxPooling2D Katmanı (2. Katman): Havuz boyutu: 2x2
- Conv2D Katmanı (3. Katman): Filtre sayısı: 64 Filtre boyutu: 3x3 Aktivasyon fonksiyonu: 'relu'
- MaxPooling2D Katmanı (4. Katman): Havuz boyutu: 2x2
- Conv2D Katmanı (5. Katman): Filtre sayısı: 64 Filtre boyutu: 3x3 Aktivasyon fonksiyonu: 'relu'
- Flatten Katmanı (6. Katman): Düzleştirme katmanı, önceki evrişimli katmanların çıkışlarını düzleştirerek tek bir vektör elde eder.

- Dense Katmanı (7. Katman): Nöron sayısı: 64 Aktivasyon fonksiyonu: 'relu'
- Dense Katmanı (8. Katman): Nöron sayısı: 10 (çıkış katmanı) Aktivasyon fonksiyonu: 'softmax'

Aktivasyon fonksiyonu: Aktivasyon fonksiyonu, yapay sinir ağlarında kullanılan bir matematiksel işlemdir. Her bir sinir hücresinin çıkışını belirlemek için kullanılır.

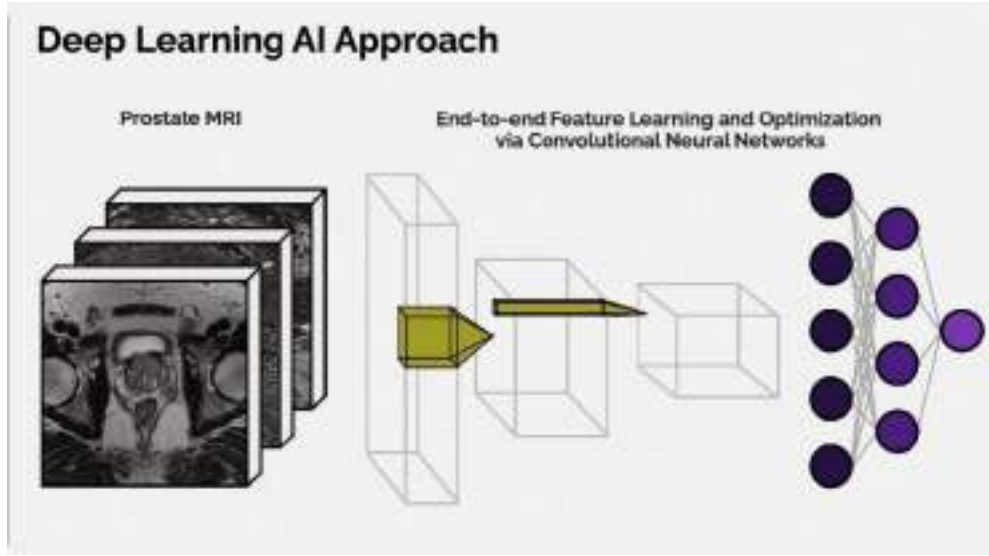

Şekil2 Prostat kanserinin ESA (cnn) görseli

Bu çalışma, prostat kanserinin teşhisinde yapay zeka ve derin öğrenme teknolojilerinin avantajlarını ve bu teknolojilerin etik açıdan değerlendirilmesini ele almıştır. Prostat kanserinin dünya genelinde ve özellikle Türkiye'de önemli bir sağlık sorunu olduğu vurgulanmış, bu nedenle etkili teşhis ve tedavi yöntemlerinin araştırılması büyük bir öneme sahiptir. Projemizin insan hayatına faydası açısından, yapay zeka ve derin öğrenme teknolojilerinin prostat kanseri teşhisinde kullanımının, erken teşhis imkanları ve daha etkili tedavi planlamasıyla hastaların yaşam kalitesini artırabileceğine dikkat çekiyoruz. Bu teknolojiler, tıbbi görüntülerin daha hassas bir şekilde analiz edilmesine olanak tanıyarak, doğru teşhislerin hızla konulmasına yardımcı olabilir. Bu da tedavi süreçlerinin daha etkin ve kişiye özel olmasını sağlayarak hastaların sağlık deneyimini olumlu yönde etkileyebilir. Ahlak ve etik değerlendirmeye gelince, yapay zeka tabanlı prostat kanseri teşhis sistemlerinin etik kurallara uygun şekilde kullanılması durumunda sorun olmadığını vurgulamak önemlidir. Veri güvenilirliği, önyargıların önlenmesi, algoritmaların şeffaflığı, veri gizliliği ve hastaların bilgilendirilmesi gibi etik prensiplere riayet edildiğinde, bu teknolojilerin sağlık sektöründe başarılı bir şekilde entegre edilebileceği belirtilmiştir. Sonuç olarak, yapay zeka ve derin öğrenme teknolojileri, prostat kanseri teşhisinde önemli bir potansiyel taşımakla birlikte, bu potansiyelin etik çerçevede

yönetilmesi gerekmektedir. Projemiz, insan hayatına duyulan olumlu etkisi ve etik kurallara uyumlu kullanımıyla, gelecekteki sağlık hizmetlerinin kalitesini artırabilir ve prostat kanseri gibi ciddi hastalıkların etkilerini azaltabilir.

KAYNAKLAR

- [1] <https://www.nature.com/articles/s41598-019-55972-4>
- [2] https://books.google.com.tr/books?id=nL6bEAAAQBAJ&pg=PA47&dq=t%C4%B1pta+yapayzeka+ve+g%C3%B6r%C3%BCn+t%C3%BC+i%C5%9Fleme&lr=&hl=tr&source=gbs_toc_r&cad=2#v=onepage&q&f=false
- [3] <https://dergipark.org.tr/tr/download/article-file/2062792>
- [4] <https://www.aistudies.org/index.php/ais/article/view/64/27>
- [5] <https://link.springer.com/article/10.1007/s11571-020-09587-5>
- [6] <https://acikkaynak.bilecik.edu.tr/xmlui/handle/11552/3135>
- [7] <https://acikkaynak.bilecik.edu.tr/xmlui/bitstream/handle/11552/3135/10564020.pdf?sequence=9&isAllowed=y>
- [8] <https://tr.wikipedia.org/wiki/Anasayfa>
- [9] <https://www.who.int/>
- [10] <https://www.kaggle.com/datasets/tgprostata/transverse-plane-prostate-dataset/>
- [11] <https://www.tuik.gov.tr/>
- [12] <https://eurradiolexp.springeropen.com/articles/10.1186/s41747-022-00288-8>
- [13] <https://scholar.google.com/>
- [14] <https://dergipark.org.tr/en/download/article-file/2016928>
- [15] <https://poe.com/chat/2rkr8hk6snp82owasfp>
- [16] <https://dergipark.org.tr/en/pub/trta/issue/65181/969912>

- [17] <https://dreminozbek.com/prostat-nedir-ne-ise-yarar-prostat-anatomisi/>
- [18] <http://archive.ics.uci.edu/datasets?skip=0&take=10&sort=desc&orderBy=NumHits&search=cancer>
- [19] <https://eurradioexp.springeropen.com/articles/10.1186/s41747-022-00288-8>
- [20] <https://www.istockphoto.com/tr/search/2/image-film?phrase=prostate%20cancer%20mr&page=2>
- [21] <https://www.ncbi.nlm.nih.gov/pmc/articles/PMC9679750/>
- [22] <https://prostate158.grand-challenge.org/>
- [23] <https://prostatemrimage database.com/>
- [24] <https://prostatemrimage database.com/Database/index.html>
- [25] <https://pubmed.ncbi.nlm.nih.gov/24840073/>
- [26] <https://www.siberegitmen.com/opencv-nedir-neler-yapilabilir/>
- [27] <https://medium.com/datarunner/matplotlibkutuphanesi-1-99087692102b>

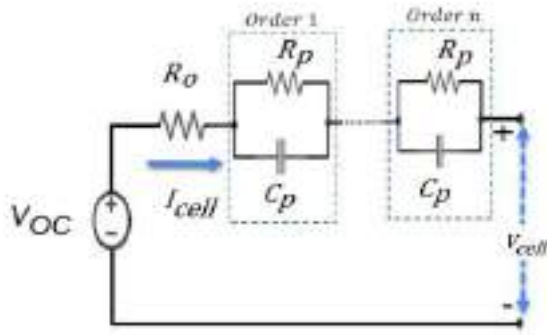

Şekil 3: n farklı RC Eşdeğer Devre Modeli

Bununla birlikte, ECM'nin doğruluğu, yük profiline bağlıdır, bu nedenle, belirli bir veri kümesi için doğru kabul edilen bir model, farklı bir yük profili ile kullanıldığında aynı doğruluğa sahip olmayabilir.

ECM parametre tahmini çevrimdışı ve çevrimiçi yöntemlere ayrılır. Çevrimdışı yöntemler, pil parametrelerini tahmin etmek için arşivlenmiş verileri kullanırken, çevrimiçi yöntemler pil parametrelerini gerçek zamanlı olarak tahmin etmeye dayanır. İlk yöntemin dezavantajı, tahmin için yük profiline ihtiyaç duymasındır, ikincisi ise daha yüksek hesaplama gücü, depolama gerektirir.[30]

Ayrıca, Eşdeğer Devre Modelleri, elektrikli cihazlarda güç yönetimi kontrolü tasarımlarında pilin elektrokimyasal dinamik geçişlerini yakalamadıkları için iç yapı dinamiklerinden uzaktır.

Elektrokimyasal modeller (EM) yüksek oranda doğru olmalarına ve pildeki elektrokimyasal reaksiyonları yakalamasına karşın batarya yönetim sistemi gibi gerçek zamanlı uygulamalarda karmaşık, çok sayıda yüksek bağlantılı doğrusal olmayan parabolik ve eliptik kısmi diferansiyel denklemler içerdiğinden çok fazla kullanılsa da, pilin dinamiklerini yakalamak açısından ve pilin çalışması sırasında övgüye değer performans sağladığı için eşdeğer devre modellerini geliştirmeye yardımcı olurlar [8].

Diğer taraftan, Sıcaklık iç yapı değişkenleri üzerinde etkili olduğu için batarya modellemesi yapılırken göz önünde bulundurulmalıdır. Çünkü, Lityum-iyon piller çok çeşitli uygulamalarda geniş bir kullanım alanı bulmuştur. Örneğin, demiryolu taşımacılığı, elektrikli araçlar ve yenilenebilir enerji sistemleri. Bu durum her ne kadar kullanım alanı çeşitliliği açısından iyi olsa da lityum iyon piller için dış mekân uygulamaları geniş çalışma sıcaklık aralıklarına maruz kalması sebep olmaktadır.

Davranışın değerlendirilmesi ve dış mekân uygulamalarında performans tahmini lityum iyon piller için çok önemlidir. [6] Bu sebeple, batarya modelleri sıcaklık değişimi etkisi tespit için deneyler yapılmıştır. Farklı çalışma ortam sıcaklıklarında eşit akımla (10amper) deşarj sırasında zamanla pil deşarj davranışı üzerinde etkileri olduğunu gözlenmiştir. Lityum iyon pil, oda sıcaklığından (yaklaşık 25 °C) daha yüksek sıcaklıklarda çalıştığında,[9][11] iç direnci düşmekte, kimyasal reaksiyonları artmaktadır. Ayrıca, yüksek sıcaklıklar terminal voltajının artmasına neden olur ve gerçek kapasiteyi

de azaltır. [17] Öte yandan, pil oda sıcaklığından çok daha düşük sıcaklıklarda çalıştığında, kimyasal aktivite azalır ve iç direnç artar. Bu da tam şarj kapasitesinin düşmesine ve deşarj eğiminin artmasına neden olur.[25]

VI. SONUÇ

Bu çalışmada, enerji depolamada en çok kullanılan pil teknolojisi olan Lityum-iyon pillere ait literatürdeki SoC belirleme yöntemleri, batarya modelleri ve avantaj ve dezavantajları ile anlatılmaya çalışılmıştır. Li-ion pilin iç karakteristik özelliklerinin ve dış durumunun birlikte değerlendirilmesi gerektiği, batarya modellerinin birbirinin zayıf yönleri kapatacak şekilde birlikte kullanılmasının SOC tahmini doğruluğunu arttıracığı öngörülmüştür.

Ayrıca, lityum-iyon pillerin kullanım alanlarının sürekli artması, farklı sıcaklık değerlerine maruz kalmasına sebep olduğu için sıcaklık ve batarya şarj durumu arasındaki ilişki de incelenmiştir.

KAYNAKLAR

- [1] Bhat, C., Channegowda, J., Chaudhari, S., & Narahariseti, K. (2021, July). An Improved Equivalent Circuit Parameter Representation of Lithium Ion Batteries Using Electrochemical Model Based Approach. In 2021 IEEE International Conference on Electronics, Computing and Communication Technologies (CONECCT) (pp. 1-4). IEEE.
- [2] Deng, D., Liu, S. Y., Wang, S. L., Xia, L. L., & Chen, L. (2021, May). An improved second-order electrical equivalent modeling method for the online high power Li-ion battery state of charge estimation. In 2021 IEEE 12th Energy Conversion Congress & Exposition-Asia (ECCE-Asia) (pp. 1725-1729). IEEE.
- [3] Khan, K., Jafari, M., & Gauchia, L. (2018). Comparison of Li-ion battery equivalent circuit modelling using impedance analyzer and Bayesian networks. IET Electrical Systems in Transportation, 8(3), 197-204.
- [4] Fotouhi, A., Auger, D. J., Propp, K., Longo, S., & Wild, M. (2016). A review on electric vehicle battery modelling: From Lithium-ion toward Lithium-Sulphur. Renewable and Sustainable Energy Reviews, 56, 1008-1021.
- [5] Pebriyanti, G. (2013, November). A lithium-ion battery modeling for a HIL-battery simulator. In 2013 International Conference on Computer, Control, Informatics and Its Applications (IC3INA) (pp. 185-190). IEEE.
- [6] Zhang, S., Sun, H., & Lyu, C. (2018, May). A method of SOC estimation for power Li-ion batteries based on equivalent circuit model and extended Kalman filter. In 2018 13th IEEE Conference on Industrial Electronics and Applications (ICIEA) (pp. 2683-2687). IEEE.
- [7] Liu, S., Dong, X., & Zhang, Y. (2019). A new state of charge estimation method for lithium-ion battery based on the fractional order model. IEEE Access, 7, 122949-122954.
- [8] Fonseca, J. M., Kulothungan, G. S., Raj, K., & Rajashekara, K. (2020, October). A Novel State of Charge Dependent Equivalent Circuit Model Parameter Offline Estimation for Lithium-ion Batteries in Grid Energy Storage Applications. In 2020 IEEE Industry Applications Society Annual Meeting (pp. 1-8). IEEE.
- [9] Kamrueng, C., Kittiratsatcha, S., & Polmai, S. (2020, July). A Number of RC Pairs Consideration of Electrical Equivalent Circuit Model of Li-ion Battery. In 2020 6th International Conference on Engineering, Applied Sciences and Technology (ICEAST) (pp. 1-4). IEEE.
- [10] Bhagyasree, P., & Shah, V. A. (2019, July). A Simplified Method to Evaluate Equivalent Circuit Model and State of Charge of Li-ion Battery. In 2019 IEEE 1st International Conference on Energy, Systems and Information Processing (ICESIP) (pp. 1-6). IEEE.
- [11] Elsheikh, M. G., Aly, M., Ahmed, E. M., & Ali, Z. M. (2019, December). Advanced Multi-disciplinary Modelling of Lithium-Ion Batteries for Outdoor Applications. In 2019 21st International Middle East Power Systems Conference (MEPCON) (pp. 1174-1179). IEEE.
- [12] Xu, H., Hu, X., & Zhang, Q. (2022, October). An EKF Algorithm for Lithium-ion Battery SOC Estimation Based on an Equivalent Circuit Model. In 2022 IEEE

- [13] International Conference on Power Systems and Electrical Technology (PSET) (pp. 17-22). IEEE.
- [14] Tezde, E. İ., & Okumuş, H. İ. Batarya Modelleri ve Şarj Durumu (SoC) Belirleme Battery Models and State of Charge (SoC) Determination.
- [15] Weatherhog, S., & Sharma, R. (2013, July). Component-wise physics-based modelling of a lithium-ion battery for power equalization. In 2013 IEEE Power & Energy Society General Meeting (pp. 1-5). IEEE.
- [16] Basu, S., Hariharan, K. S., Kolake, S. M., Song, T., Sohn, D. K., & Yeo, T. (2016). Coupled electrochemical thermal modelling of a novel Li-ion battery pack thermal management system. *Applied Energy*, 181, 1-13.
- [17] Bairwa, B., Pareek, K., & Manohar, K. A. (2022, December). Electrical Equivalent Circuit Modeling of Lithium-Ion Battery. In 2022 Third International Conference on Smart Technologies in Computing, Electrical and Electronics (ICSTCEE) (pp. 1-5). IEEE
- [18] Çakrak, D. Lityum tabanlı aküler için şarj tahmini ve bir yönetim sistemi uygulaması (Master's thesis, Fen Bilimleri Enstitüsü).
- [19] Marušić, D., & Vašak, M. (2022, September). Efficient Method of Identifying a Li-Ion Battery Model for an Electric Vehicle. In 2022 IEEE 20th International Power Electronics and Motion Control Conference (PEMC) (pp. 421-426). IEEE.
- [20] Hou, M., Hu, Y., Zhang, J., Cao, H., & Wang, Z. (2020). Development of electrochemical-thermal modelling for large-format Li-ion battery. *Electrochimica Acta*, 347, 136280.
- [21] Ceylan, M., SARIKURT, T., & BALIKÇI, A. (2013). Elektrikli araçlarda kullanılan lityum-iyon bataryalar için model geliştirilmesi. 5. Enerji Verimliliği ve Kalitesi Kongresi, 23-24.
- [22] Zhang, Q. Z., Wang, X. Y., & Yuan, H. M. (2018, May). Estimation for SOC of Li-ion battery based on two-order RC temperature model. In 2018 13th IEEE Conference on Industrial Electronics and Applications (ICIEA) (pp. 2601-2606). IEEE.
- [23] Lyu, Z., Gao, R., & Chen, L. (2020). Li-ion battery state of health estimation and remaining useful life prediction through a model-data-fusion method. *IEEE Transactions on Power Electronics*, 36(6), 6228-6240.
- [24] Goud, J. S., Kalpana, R., & Singh, B. (2018, December). Modeling and estimation of remaining useful life of single cell Li-ion battery. In 2018 IEEE International Conference on Power Electronics, Drives and Energy Systems (PEDES) (pp. 1-5). IEEE.
- [25] Ayche, S., Daboussy, M., & Aglzim, E. H. (2018, April). Modeling and experimenting the thermal behavior of a lithium-ion battery on a electric vehicle. In 2018 Third International Conference on Electrical and Biomedical Engineering, Clean Energy and Green Computing (EBECEGC) (pp. 16-22). IEEE.
- [26] Sinkaram, C., Rajakumar, K., & Asirvadam, V. (2012, November). Modeling battery management system using the lithium-ion battery. In 2012 IEEE International Conference on Control System, Computing and Engineering (pp. 50-55). IEEE.
- [27] Yutthanava, T., Khomfoi, S., & Phophongviwat, T. (2023, January). Modeling Li-ion Battery Using Measurement Data. In 2023 Third International Symposium on Instrumentation, Control, Artificial Intelligence, and Robotics (ICA-SYMP) (pp. 131-134). IEEE.
- [28] Muratoğlu, Y., & Alkaya, A. (2016). Elektrikli Araç Teknolojisi ve Pil Yönetim Sistemi-İnceleme. *Elektrik Mühendisliği*, 458, 10-14.
- [29] Haghjoo, Y., & Khaburi, D. A. (2022, February). Modeling, simulation, and parameters identification of a lithium-ion battery used in electric vehicles. In 2022 9th Iranian Conference on Renewable Energy & Distributed Generation (ICREDG) (pp. 1-7). IEEE.
- [30] Navas, S. J., González, G. C., Pino, F. J., & Guerra, J. J. (2023). Modelling Li-ion batteries using equivalent circuits for renewable energy applications. *Energy Reports*, 9, 4456-4465.
- [31] Thakkar, R. R., Rao, Y. S., & Sawant, R. R. (2020, December). Performance Analysis of electrical equivalent circuit models of lithium-ion battery. In 2020 IEEE Pune Section International Conference (PuneCon) (pp. 103-107). IEEE.
- [32] Sumislawska, M., Phillip, N., Marinescu, M. M., & Burnham, K. J. (2013, November). Reduction of high fidelity lithium-ion battery model via data-driven system identification. In IET Hybrid and Electric Vehicles Conference 2013 (HEVC 2013) (pp. 1-5). IET.
- [33] Nie, Y., Wang, Y., & Si, Y. (2022, September). Research on Modeling and Soc Estimation of Second-Order Rc Equivalent Model of Li-ion Battery Based on Extended Kalman Filter. In 2022 IEEE 5th International Conference on Information Systems and Computer Aided Education (ICISCAE) (pp. 514-517). IEEE.
- [34] Hossain, M., Haque, M. E., Saha, S., Arif, M. T., Mendis, N., & Oo, A. M. T. (2020, December). State of charge estimation of li-ion batteries considering uncertainties due to sensor measurement biases and temperature variations. In 2020 IEEE International Conference on Power Electronics, Drives and Energy Systems (PEDES) (pp. 1-6). IEEE.
- [35] Grandjean, T. R., McGordon, A., & Jennings, P. A. (2017). Structural identifiability of equivalent circuit models for Li-ion batteries. *Energies*, 10(1), 90.
- [36] Chen, L., Tong, Y., & Dong, Z. (2020). Li-ion battery performance degradation modeling for the optimal design and energy management of electrified propulsion systems. *Energies*, 13(7), 1629.
- [37] Khan, K., Jafari, M., & Gauchia, L. (2018). Comparison of Li-ion battery equivalent circuit modelling using impedance analyzer and Bayesian networks. *IET Electrical Systems in Transportation*, 8(3), 197-204.
- [38] Tenfen, D., Finardi, E. C., Delinchant, B., & Wurtz, F. (2016). Lithium-ion battery modelling for the energy management problem of microgrids. *IET Generation, Transmission & Distribution*, 10(3), 576-584.
- [39] Ananda, S., Lakshminarasamma, N., Radhakrishna, V., Srinivasan, M. S., Satyanarayana, P., & Sankaran, M. (2018, December). Generic Lithium ion battery model for energy balance estimation in spacecraft. In 2018 IEEE International Conference on Power Electronics, Drives and Energy Systems (PEDES) (pp. 1-5). IEEE.
- [40] Yin, L., Geng, Z., Chien, Y. C., Thiringer, T., Lacey, M. J., Andersson, A. M., & Brandell, D. (2022). Implementing intermittent current interruption into Li-ion cell modelling for improved battery diagnostics. *Electrochimica Acta*, 427, 140888.
- [41] Elmahallawy, M., Elfouly, T., Alouani, A., & Massoud, A. (2022). A Comprehensive Review of Lithium-Ion Batteries Modeling, and State of Health and Remaining Useful Lifetime Prediction. IEEE Access.

Hassasiyet ve Uygulanabilirlik: Finansal piyasalardaki hızlı değişimlere ve ani olaylara hızlı bir şekilde tepki verebilmek, pekiştirmeli öğrenme modelleri için önemlidir. Ancak, bu modellerin bazen aşırı hassas veya aşırı uyumlu olma eğilimi, gerçek dünya uygulamalarında zorluklar yaratabilir. Modelin, farklı piyasa koşullarına ve değişkenliklere uyum sağlama yeteneğinin geliştirilmesi, bu zorluğun çözümüne katkı sağlayabilir.

Gelecekteki Potansiyeller

Daha İleri Derin Öğrenme Yöntemleri: Finansal piyasalarda daha etkili ve ölçeklenebilir pekiştirmeli öğrenme modelleri geliştirmek adına derin öğrenme tekniklerinin daha da ileriye taşınması beklenmektedir. Bu, model performansını artırabilir ve daha karmaşık finansal problemlerle başa çıkma kapasitesini güçlendirebilir. Derin öğrenme algoritmalarının daha geniş bir veri kümesini daha hızlı işleme yetenekleri üzerine odaklanılabilir.

Daha İyi Veri İşleme Teknikleri: Veri kalitesi ve güvenilirliği ile ilgili zorlukların aşılması için daha gelişmiş veri işleme teknikleri ve yöntemlerinin benimsenmesi beklenmektedir. Büyük veri setleri üzerinde daha etkili çalışma ve veri temizleme süreçleri, pekiştirmeli öğrenme modellerinin daha güvenilir sonuçlar üretmesine katkı sağlayabilir. Veri doğruluğu ve bütünlüğünü sağlamak adına otomatize edilmiş veri denetim sistemlerine daha fazla yatırım yapılabilir.

Daha İyi Model İnterpretasyonu: Modelin kararlarının açıklanabilir olması, finans profesyonelleri ve düzenleyiciler açısından güveni artırabilir. Bu bağlamda, pekiştirmeli öğrenme modellerinin daha iyi yorumlanabilirliğini sağlamak adına yeni metodolojiler ve araçlar geliştirilmesi önemlidir. Modelin içsel işleyişini anlamak için şeffaflık ve açıklanabilirlik sağlanması, finans sektöründeki kabulü artırabilir.

Daha Fazla Uygulama Alanı: Pekiştirmeli öğrenme modellerinin finansal piyasalardaki kullanım alanlarının genişlemesi beklenmektedir. Özellikle sigorta, emlak, tüketici kredileri gibi finans sektörü dışındaki alanlarda da bu modellerin daha fazla kullanımı öngörülmektedir. Bu genişleme, finansal karar alma süreçlerini daha geniş bir perspektife taşıyabilir.

Bu mevcut zorluklara ve gelecekteki potansiyellere odaklanmak, pekiştirmeli öğrenmenin finansal piyasalardaki etkinliğini artırmak için önemli bir adımdır. İlerleyen araştırmalar ve gelişmeler, pekiştirmeli öğrenmenin finans sektöründeki rolünü daha da güçlendirecek ve yenilikçi çözümler sunacaktır.

III. SONUÇ VE TARTIŞMA

Bu makale, pekiştirmeli öğrenmenin finansal piyasalardaki uygulamalarını geniş bir perspektifle ele almış ve literatürdeki önemli çalışmaları incelemiştir. Pekiştirmeli öğrenme, finansal karar alma süreçlerini optimize etme, portföy yönetimini

geliştirme, alım-satım stratejilerini optimize etme ve risk yönetimini sağlama gibi birçok alanda etkili bir öğrenme paradigması olarak öne çıkmaktadır.

Finansal piyasalardaki pekiştirmeli öğrenme uygulamalarını incelediğimizde, derin öğrenme teknikleriyle desteklenmiş algoritmaların genellikle daha etkili sonuçlar verdiğini görmekteyiz. Örneğin, DDPG ve DQN gibi derin pekiştirmeli öğrenme algoritmalarının, portföy yönetimi ve alım-satım stratejileri gibi finansal problemlerde başarılı olduğu literatürde sıkça vurgulanmaktadır.

Ancak, finans sektöründeki pekiştirmeli öğrenme uygulamalarıyla ilgili bazı önemli zorluklar ve konular da ele alınmalıdır. Veri kalitesi, modelin açıklanabilirliği ve uygulanabilirliği gibi mevcut zorluklar, bu teknolojinin daha yaygın bir şekilde benimsenmesini engelleyebilir. Finansal piyasalardaki belirsizlikler ve hızlı değişimlere etkili bir şekilde adapte olma gerekliliği, pekiştirmeli öğrenme modellerinin daha gelişmiş ve dirençli hale getirilmesi gerekliliğini ortaya koymaktadır.

Veri kalitesi ve güvenilirliği, finansal piyasalardaki pekiştirmeli öğrenme uygulamalarının başarısını belirleyen temel faktörlerden biridir. Yanlış veya eksik veri, algoritmaların yanlış sonuçlar üretmesine neden olabilir. Bu nedenle, finans sektöründe daha etkili veri yönetimi ve temizleme süreçleri üzerine odaklanılmalıdır.

Modelin açıklanabilirliği, finansal karar alma süreçlerinde güveni artırmak için kritik öneme sahiptir. Finans profesyonelleri ve düzenleyiciler, pekiştirmeli öğrenme modellerinin kararlarını anlamak ve yorumlamak istemektedir. Bu bağlamda, pekiştirmeli öğrenme modellerinin içsel işleyişini daha şeffaf bir şekilde sunabilen yeni yöntemler ve araçlar geliştirilmelidir.

Hassasiyet ve uygulanabilirlik konuları da finans sektöründeki pekiştirmeli öğrenme uygulamalarının karşılaştığı önemli zorluklardandır. Finansal piyasalardaki hızlı değişimlere ve ani olaylara hızlı bir şekilde adapte olabilen daha güvenilir ve esnek modellerin geliştirilmesi gereklidir.

REFERENCES

- [1] He, D., Wu, D., & Zhang, Y. (2017). Deep Reinforcement Learning for Portfolio Management. In *Advances in Financial Machine Learning* (pp. 97-123). John Wiley & Sons.
- [2] Zhang, Y., & Cartea, Á. (2018). Algorithmic trading of cryptocurrency based on Twitter sentiment analysis. *Journal of Computational Science*, 27, 222-231.
- [3] Silver, D., Huang, A., Maddison, C. J., Guez, A., Sifre, L., Van Den Driessche, G., ... & Hassabis, D. (2016). Mastering the game of Go with deep neural networks and tree search. *Nature*, 529(7587), 484-489.
- [4] Mnih, V., Kavukcuoglu, K., Silver, D., Graves, A., Antonoglou, I., Wierstra, D., & Riedmiller, M. (2013). Playing Atari with deep reinforcement learning. *arXiv preprint arXiv:1312.5602*.
- [5] Lillicrap, T. P., Hunt, J. J., Pritzel, A., Heess, N., Erez, T., Tassa, Y., ... & Wierstra, D. (2016). Continuous control with deep reinforcement learning. *arXiv preprint arXiv:1509.02971*.

- [6] Sutton, R. S., & Barto, A. G. (2018). Reinforcement learning: An introduction. MIT press Cambridge.
- [7] Arulkumaran, K., Deisenroth, M. P., Brundage, M., & Bharath, A. A. (2017). Deep reinforcement learning: A brief survey. *IEEE Signal Processing Magazine*, 34(6), 26-38.
- [8] Kaelbling, L. P., Littman, M. L., & Moore, A. W. (1996). Reinforcement learning: A survey. *Journal of Artificial Intelligence Research*, 4, 237-285.
- [9] Bellman, R. (1957). A Markovian decision process. *Journal of Mathematics and Mechanics*, 6(5), 679-684.
- [10] Watkins, C. J., & Dayan, P. (1992). Q-learning. *Machine learning*, 8(3-4), 279-292.
- [11] Y. L. Li, "Deep reinforcement learning: an overview", *arXiv:1701.07274v6 [cs.LG]*, Jan. 2017.
- [12] Y. Bengio, "Training a neural network with a financial criterion rather than a prediction criterion", *Proc. of the 4th Int. Conf. on Neural Networks in the Capital Markets ser. Progress in Neural Processing*, pp. 36-48, 1996.
- [13] J. Moody et al., "Performance functions and reinforcement learning for trading systems and portfolios", *Journal of Forecasting*, vol. 17, pp. 441-470, 1998.
- [14] J. Jiang, "A deep reinforcement learning framework for the financial portfolio management problem", *arXiv:1706.10059v2 [q-fin.CP]*, July 2017
- [15] Z. Liang et al., "Deep reinforcement learning in portfolio management", *arXiv:1808.09940v3 [q-fin.PM]*, Nov. 2018
- [16] B. Li and C. H. S. Hoi, "Online portfolio selection: A survey", *ACM Computing Survey*, no. 3, pp. 35:1-35:36, 2014.
- [17] D. L. M. Prado, *Advances in Financial Machine Learning*, Wiley, 2018
- [18] B. J. Heaton et al., "Deep learning in finance", *arXiv:1602.06561v3*.
- [19] J. Moody and M. Saffell, "Learning to trade via direct reinforcement", *IEEE Trans. on Neural Networks*, vol. 12, no. 4, pp. 875-889, 2001.
- [20] G. Infanger, "Dynamic asset allocation strategies using a stochastic dynamic programming approach" in *Handbook of Asset and Liability Management*, Elsevier, 2008.
- [21] R. Neuneier, "Enhancing q-learning for optimal asset allocation", *Proc. of the 10th International Conference on Neural Information Processing Systems ser. NIPS'97*, pp. 936-942, 1997.
- [22] Y. Deng et al., "Deep direct reinforcement learning for financial signal representation and trading", *IEEE Trans. on Neural Networks and Learning Systems*, vol. 28, no. 3, pp. 653-664, 2017.
- [23] S. R. Sutton and A. G. Barto, *Reinforcement Learning: An Introduction*, MIT Press, 2017
- [24] T. Jaakkola, P. S. Singh and I. M. Jordan, "Reinforcement learning algorithm for partially observable markov decision problems", *Proc. of the 7th Int. Conf. on Neural Information Processing Systems ser. NIPS'94*, pp. 345-352, 1994.
- [25] J. Moody et al., "Stochastic direct reinforcement: Applications to simple games with recurrence" in *Artificial Multiagent Learning*, AAAI Press, 2004.

arka planda bırakılması için görüntü işlemeden faydalanılmıştır [12].

Mustafa (2020), sağlık sektöründe kullanılan ve seri üretimi yapılan bir ürünün hatalı olanlarının ayrıştırılmasını görüntü işleme tabanlı kalite kontrol sistemi ile sağlanmasını amaçlamıştır. Bu sayede kusurlu ürünlerin yüksek doğrulukta tespiti üreticilerin itibar problemi, kalite kontrol çalışanlarının da işinin basitleştirilmesi yanında insanın hata faktörünü de minimize etmiştir [13].

Enes (2023), çalışmasında alüminyum alaşımının değişken işleme parametrelerinin tornalama yöntemiyle işlenmesi, takım aşınmasının metal işleme teknolojisi kullanılarak görüntüleri, sıvama takımlarının taramalı elektron mikroskobu kullanılarak işlenmesiyle yüzey pürüzlülük değerleri elde edilmiş ve belirlenen güç tüketimi değeri test edilmiştir [14].

V. SONUÇ

Bu makalede, yapay zekânın, insan yeteneklerini taklit ederek ve aşarak bilgisayar ve robot sistemlerinin geliştirilmesi alanında nasıl kullanıldığına odaklandık. Bunlarla ilgili dönemimizdeki son kullanım alanlarındaki kabiliyetlerini gözlemledik. İnsanın işleme kapasitesini aşan veri miktarlarının artmasıyla birlikte, bu verilerin insan tarafından işleme olasılığının azaldığı ve doğruluğun düştüğü bir gerçektir. Bu bağlamda, makine öğrenmesinin özellikle görüntü işleme yeteneği üzerinde durduk.

Başlangıçta yapay zekânın doğal dil işleme, görüntü işleme gibi teknikleri birleştirerek görevleri otomatikleştirmeyi amaçlayan birçok alanda kullanıldığını belirttik. Makine öğrenmesi, bu yapay zekâ uygulamalarının temelini oluşturan önemli bir alt disiplindir.

Sonuç olarak, görüntü işleme yeteneği, verilerdeki bilgileri kullanarak analitik modeller oluşturabilme

yeteneğiyle ön plana çıkıyor. Bu, veri miktarının artışına rağmen doğruluk oranının düşmediği bir avantaj sağlar. Gelecekte, yapay zekânın etkileşimli ve karmaşık görevlerdeki rolü daha da artacak, bu da insanlığın birçok sektörde daha verimli ve yenilikçi olmasına olanak tanıyacağı kıymetlendirilmektedir.

REFERENCES

- [1] S. K. Kavuncu, Makine Öğrenmesi ve Derin Öğrenme: Nesne Tanıma Uygulaması, Kırıkkale, 2018
- [2] Y. Kirelli, Tibbi Görüntü Analizi Ve İşlemede Derin Öğrenme Modelleri, Sakarya, 2022
- [3] GÖRÜNTÜ İŞLEME TEKNİKLERİ KULLANILARAK RENKLİ OBJE TAKİBİ YAPMA, İBRAHİM YILMAZ
- [4] İ. Kadioğlu, Çukurova Buğday Ekiliş Alanlarında Görülen Yabancı Yulaf Türleri, Gelişme Biyolojileri, Buğday ile Karşılıklı Etkileşimleri ve Kontrol Olanakları Üzerinde Araştırmalar, Adana, 1989
- [5] A.E. Karahan, Makine Öğrenmesi Ve Görüntü İşleme Yöntemlerini Kullanarak Et Sığırlarında Canlı Ağırlık Tahmini, İzmir, 2020
- [6] Solak, S. ve Altınçık, U., Görüntü İşleme Teknikleri Ve Kümeleme Yöntemleri Kullanılarak Fındık Meyvesinin Tespit Ve Sınıflandırılması, Sakarya, 2018
- [7] Ahmad, K.A.B, Othman, M., Abdullah, S.L.S., Ali, N.R. ve Dawam, S.R.M., (2019). Mango Shape Maturity Classification Using Image Processing. In 2019 4th International Conference and Workshops on Recent Advances and Innovations in Engineering (ICRAIE) (Syf. 1-5). IEEE.
- [8] G. Ülküer, Yapay Sinir Ağı Destekli Bir Endüstriyel Görüntü İşleme Uygulaması, İstanbul, 2020
- [9] U. Akış, Robotik Sistemlerde Görüntü İşleme Tabanlı Nesne Tanıma İçin Akıllı Ortam Aydınlatması, Çorum, 2023
- [10] M. Kılınç, Aktif Termal Görüntüleme Ve Görüntü İşleme Tekniklerinin Gömülü Mayınların Yerlerinin Belirlenmesinde Kullanılabilirliğinin Analizi, Ankara, 2019
- [11] S. Aldeeb, Kan Damarlarının Çeşitli Görüntü İşleme Teknikleriyle İncelenmesi, İstanbul, 2017
- [12] Ş.M. Gölebatmaz, Jeofizik Model Ve Haritaların Görüntü İşleme Yöntemleri İle İyileştirilmesi, Ankara, 2021
- [13] M. Tari, Görüntü İşleme Teknikleri İle Enjektör Üretiminde Kalite Kontrolü, Konya, 2020
- [14] E. Çelik, Aa7075 Alüminyum Alaşımının Tornalanmasında Takım Aşınmasının Görüntü İşleme Yöntemi İle Tahmini, Karabük, 2023

karşılık gelmektedir. Düzeltme terimi Ω , Eşitlik 4'in ikinci bileşeni ise;

$$\Omega(f) = \gamma T + 1/2 \lambda \|w\|_2^2 \quad (5)$$

ile gösterilebilir. Eşitlik 5'de, karmaşıklık parametresini γ , karar ağacındaki yaprak sayısını T, yaprak düğümlerinin ağırlıklarını w ve aşırı uyum parametresini λ göstermektedir. XGBoost yöntemine ait önemli özellikler aşağıda sıralanmıştır;

- Veri setinde içerisinde kayıp veya eksik gözlem varsa XGBoost bu gözlemleri otomatik olarak doldurur. Bu durumda araştırmacı tamamlanmış veri setini kullanabilir.
- Makine öğrenmesi yöntemlerinde genellikle kullanılan eşit ağırlıklı veri setlerine ek olarak XGBoost ağırlığın eşit olmadığı veri setleri üzerinde de rahatlıkla kullanılabilir [13].

E. Karar Ağaçları

Karar ağaçları, sayısal değerlerin belirli eşik değerlerine göre nasıl işleneceğini belirleyen bir dizi karar mekanizmasını birleştiren bir ardışık modeldir. Genellikle gruplama veya sınıflandırma amaçlarıyla kullanılır. Bir karar ağacı, genel bir yapıdan özelleşmiş bölümlere doğru dallanan bir yapıya sahiptir. Her düğüm, belirli bir kategori veya özelliği temsil eder ve alt gruplar, bu düğümlerde belirlenen değerlere göre ayrılır. Bu model, yüksek hassasiyeti nedeniyle çeşitli alanlarda kullanılabilir. Ancak, herhangi bir intihal içermeyecek şekilde metni değiştirebilirim [19].

F. Naive Bayes

Bayes Teoremi, sınıflandırma amaçlı kullanılır ve bu teorem, sınıflandırmanın tahmin edici tarafından bağımsız bir şekilde işlem yaptığı varsayımına dayanır. Yani, Naive Bayes (NB) sınıflandırıcısı, belirli bir sınıftaki özelliklerin diğer tüm özelliklerden bağımsız olduğunu düşünerek çalışır. NB modeli, büyük veri kümeleri oluşturmak ve veri seti üzerinde daha derin bir analiz yapabilmek için kullanılabilir. Ayrıca, son derece basit ve özelleştirilebilir bir modeldir. Basit işleyiş prensibi sayesinde, karmaşık problemlerde bile yüksek performans sergileyebilir. Bayes teoremi matematiksel olarak Eşitlik 6'da ifade edilmiştir.

$$P\left(\frac{a}{y}\right) = \frac{P\left(\frac{a}{y}\right)P(y)}{P(y)} \quad (6)$$

Burada a ve y birer olaydır ve $y \neq 0$ 'dır. Kısacası burada y olayının doğru olması durumunda a olayının olma olasılığı bulunmaya çalışılmaktadır [21].

G. Torbalama

Boosting'in temel çalışma prensibi, her veri örneğine başlangıçta aynı ağırlığı vermek ve ardışık iterasyonlarda, modelin o örneği doğru tahmin edip etmediğine göre sürekli olarak ağırlıkları ayarlamaktır. Gelecekteki iterasyonlarda yanlış tahmin edilen eğitim örneklerinin önemini artırarak önceki iterasyonlardan öğrenir. Ancak torbalamada, temel öğrencileri bağımsız olarak eğitir ve modelin tahminlerinde çeşitlilik oluşturmak için veri dönüşümlerini kullanırlar. Bagging, tahmin modellerinin kararlılığını ve doğruluğunu artırmak için kullanılan bir topluluk öğrenme tekniğidir [20].

KAYNAKLAR

- [1] Ceyhan, İ. F. (2023). Finans Alanında Makine ve Derin Öğrenmenin Kullanılması: Lisansüstü Tezlerde Sistematik Literatür Taraması. *İnsan ve Toplum Bilimleri Araştırmaları Dergisi*, 12 (3), 2187-2209
- [2] Kırca, S., Güldeniz, C., Güneş, V. (2022). Makine Öğrenmesi Yaklaşımı ile Acente Kredi Riski Hesaplama. *Bilişim Teknolojileri Dergisi*, 15 (2)
- [3] Uyar, U., Yavuz, M. (2022) Entelektüel Sermaye ve Hisse Fiyatı Arasındaki İlişkinin Makine Öğrenmesi ile İncelenmesi. *Gazi İktisat ve İşletme Dergisi*, 8 (2), 214-228
- [4] Özcan, B., Kayapınar, Kübra., Adem, K. (2023). Gelişen Teknoloji ile Bankacılık Sektöründe Veri Analitiği: Müşteri Kaybı Tahmini İçin Makine Öğrenmesi Yaklaşımları. Sivas Bilim ve Teknoloji Üniversitesi Dergisi, 2 (1), 74-84
- [5] Yurttabir, A., Kıymetli Şen, İ. (2021). Finansal Performans Tahmininde Prophet Modeli: İmalat Sektörü Uygulaması. *Journal of Economics, Finance and Accounting*, 8 (4)
- [6] Yıldız, A. (2022). Finans Alanında Yapay Zekâ Teknolojisinin Kullanımı: Sistematik Literatür İncelemesi. *Pamukkale Sosyal Bilimler Enstitüsü Dergisi*, 52, 47-66.
- [7] Yılmaz, V. (2019). Finansmanı Öğrenen Makineler, *4th International Symposium on Innovative Approaches in Social Human and Administrative Sciences*, 4, 187-192
- [8] Öztoprak, S., Orman, Z. (2022). Finansal Verilere İlişkin Tahminleri Açıklamaya Yönelik Yeni Bir Model-Agnostik Yöntem ve Uygulaması. *Avrupa Bilim ve Teknoloji Dergisi*, 38. 32-39,
- [9] Yürük, M.F. (2019), Yapay Zekâ Yöntemleri ile İşletmelerin Finansal Başarısızlığının Tahmin Edilmesi. Doktora Tezi. *Gaziantep Üniversitesi İİBF*.
- [10] Cura, T. (2008). Modern Sezgisel Teknikler ve Uygulamaları. *Papatya Yayıncılık*.
- [11] Korkmaz, G. (2020). Yapay Zekâ Yöntemleriyle Sınıflandırma ve Finans Sektöründe Kurumsal Müşterilere Dönük Bir Uygulama. *Akademik Yaklaşımlar Dergisi*, 11,2.
- [12] Bulut, F. (2019). Bankacılık Sektöründe Yeni Özniteliklerle ve Makine Öğrenmesi Yöntemleriyle Müşteri İlişkileri Yönetiminin Zenginleştirilmesi. *Avrupa Bilim ve Teknoloji Dergisi*. 382-394.
- [13] Doğan, S. Büyükkör, Y., (2022). Makine Öğrenmesi ile Finansal Zaman Serisi Tahminleme. *Ankara Hacı Bayram Veli Üniversitesi İktisadi ve İdari Bilimler Fakültesi Dergisi*, 24/3
- [14] Ahmad, M.W., Reynolds, J., Rezgüi, Y. (2018). Predict & Modelling for Solar Thermal Energy Systems: A Comparison of Support Vector Regression, Random Forest, Extra Trees and Regression Trees. *Journal of Cleaner Production*, 203, 810-821
- [15] Wang, L., Zhou, X., Zhu, X., Dong, Z., Guo, W. (2016). Estimation of Biomass in Wheat Using Random Forest Regression Algorithm and Remote Sensing Data. *The Crop Journal*, 4(3),212-219
- [16] Chen, T., & Guestrin, C. (2016, August). Xgboost: A Scalable Tree Boosting System. In Proceedings of the 22nd Acm Sigkdd International Conference on Knowledge Discovery and Data Mining (pp. 785-794).
- [17] Şeker, S. E. (2020). OptiScorer: Otomatik Makine Öğrenmesi ile Skorlama. *YBS Ansiklopedisi*, 8 (1)
- [18] Oktay, S., Bakır, H., Tabaru, T. E. (2023). Makine Öğrenmesi Teknikleri Kullanılarak Bankalardaki Potansiyel Müşterilerin Sınıflandırılması. *Gaziosmanpaşa Bilimsel Araştırma Dergisi*, 12 (2), 22-41
- [19] Charbuty, B., of Applied Science, A. A.-J., Technology, & undefined 2021. (2021). Classification based on decision tree algorithm for machine learning. *Jastt.Org*, 02(01), 20–28. <https://doi.org/10.38094/jastt20165>
- [20] González, S., García, S., Del Ser, J., Rokach, L., & Herrera, F. (2020). A practical tutorial on bagging and boosting based ensembles for machine learning: Algorithms, software tools, performance study, practical perspectives and opportunities. *Information Fusion*, 64, 205–237.
- [21] Jackins, V., Vimal, S., Kaliappan, M., & Lee, M. Y. (2021). AI-based smart prediction of clinical disease using random forest classifier and Naive Bayes. *Journal of Supercomputing*, 77(5), 5198–5219. <https://doi.org/10.1007/S11227-020-03481-X>
- [22] Fernández, A., García, S., Galar, M., Prati, R. C., Krawczyk, B., & Herrera, F. (2018). Imbalanced Classification for Big Data. In *Learning from Imbalanced Data Sets* (pp. 327-349). Springer, Cham
- [23] Zerbino, P., Aloini, D., Dulmin, R., & Mininno, V. (2018). Big Data-enabled customer relationship management: A holistic approach. *Information Processing & Management*, 54(5), 818-846
- [24] Nguyen, N. T., Hoang, D. H., Hong, T. P., Pham, H., & Trawiński, B. (Eds.). (2018). *Intelligent Information and Database Systems: 10th Asian*

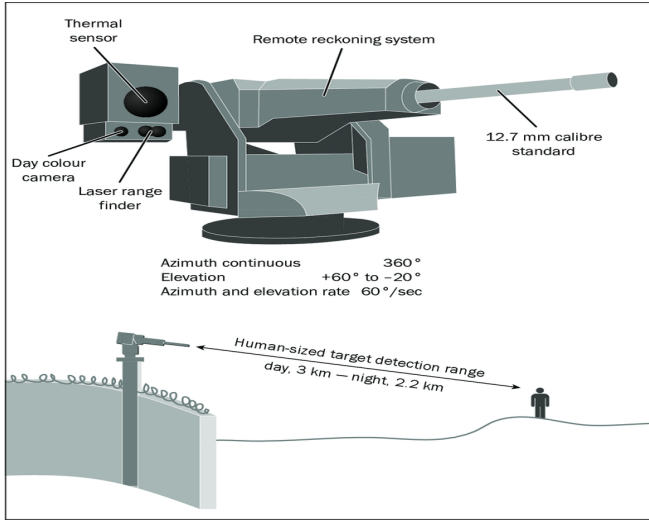

Şekil 8: DODAAM'ın Super aEgis II [25]

D. Aktif Koruma Sistemleri

Aktif koruma sistemleri (Active Protect System (APS)), zırhlı araçları gelen tanksavar füzelerine veya roketlere karşı korumak için tasarlanmış silah sistemleridir. APS'ler hava savunma sistemleriyle aynı temel prensipte çalışır. Bir sensörden gelen tehditleri izleyen, değerlendiren ve sınıflandıran bir atış kontrol sistemi ile gelen mermileri algılayan tipik bir radardır. Bu sensörler IR veya UV algılama sensörleridir. Sistemler sensörden gelen bilgilere göre en uygun yerde ve zamanda karşı önlem başlatır (zorla öldürme veya soft-kill).

Zorla öldürme karşı önlemleri genellikle:

- Zırhlı araca yaklaşma açılarını değiştirmek
- Penetrasyon şansını azaltmak
- Savaş başlığının zamanından önce veya uygun olmayan zamanda tetiklenmesini sağlamak
- Dış kabuğu yok etmek şeklindedir.

Yumuşak öldürme önlemleri, güdümlü mühimmatın APS'nin korumayı amaçladığı araca kilitli kalmasını önlemek için IR bozucular, lazer nokta taklitçileri veya radar bozucular kullanmayı içerir[26].

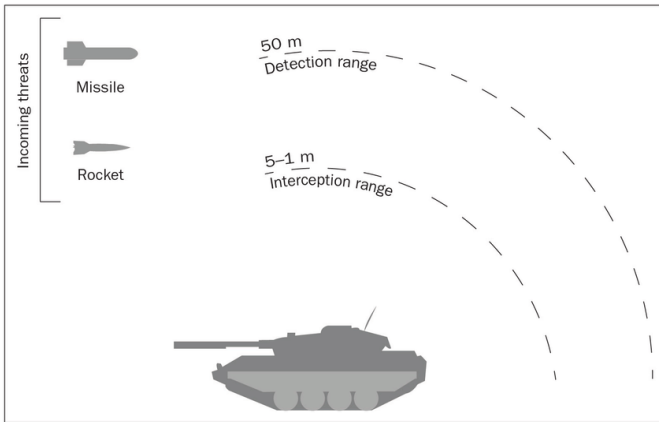

Şekil 9: T-80 Arena KAZT Aktif Koruma Sistemi[27]

IV. SONUÇ

Yapay zekanın gelişmesine paralel olarak otonom silah sistemleri de hızlı bir gelişme göstermiştir. Bu ilerlemeyle sistemler üzerindeki insan kontrol oranı azalmış hatta 0'a yakın olsa da bir çok silah sisteminde son kararın insan kontrolünde olması istenmiştir. Bu da otonom kabiliyeti olan silah sistemlerinin yarı-otonom gibi çalıştırılması anlamına gelmektedir.

Yapay zeka ile gelişme gösteren yeni nesil savaşın en önemli askeri unsurları otonom silah sistemleri olacaktır. Hiçbir şekilde insan müdahalesine gereksinim duymayan bu silah sistemleri, operasyon esnasında insani hiçbir duygu hissetmeden görevini yerine getirmektedir. Otonom silah sistemleri alanındaki yaşanan gelişmeler devletler arasında yapay zeka temelli bir yarışa ortaya çıkarabilir. Bu alanlarda yaşanacak gelişmelerin askeri teknolojiye yansması ile birlikte artık sivillerin yaşadığı bölgelere taşınan savaşlar; otonom sistemler vasıtası ile yapılacaktır.

KAYNAKLAR

- [1]. Crootoof, R., The killer robots are here legal and policy implications. *Cardozo L. Rev.*, 2014. 36: p. 1837.
- [2]. Available from: <https://hukukcular.org.tr/otonom-silahsistemlerinin-uluslararası-hukuk-bakımından-incelemesi>
- [3]. Roff, H.M., Lethal autonomous weapons and jus ad bellum proportionality. *Case W. Res. J. Int'l L.*, 2015
- [4]. Asaro, P., On banning autonomous weapon systems: human rights, automation, and the dehumanization of lethal decision-making. *international review of the Red Cross*, 2012. 94 (886): p. 687-709
- [5]. Gibrud, M., *Autonomy without mystery: where do you drive the line? 1.0 Human*, 2014. 9.
- [6]. What is the state of autonomy in weapon systems? *MAPPING THE DEVELOPMENT OF AUTONOMY IN WEAPON SYSTEMS*, Nov. 1, 2017
- [7]. SIPRI dataset on autonomy in weapon systems.
- [8]. Wagner, M., *Autonomous weapon system*, 2016
- [9]. Mariarosaria Taddeo, Alexander Blanchard, *A Comparative Analysis of the Definitions of Autonomous Weapons Systems*
- [10]. Yakar, H. 2017. Otonom silah ve yapay zeka üzerine. *Jeosam*. Retrieved.
- [11]. Özer, A. (2020, January). Savaşlarda üçüncü devrim otonom silah sistemleri
- [12]. Etzioni, A. and O. Etzioni, Pros and cons of autonomous weapon systems. *Military Review*, May-June, 2017.
- [13]. NRL, *A Timeline of NRL's Autonomous Systems Research*, NRL, 2012.
- [14]. ONR, SAFFiR, 04 February 2015. Available from: <http://www.onr.navy.mil/Media-Center/Press-Releases/2015/saf-fir-ship-firefighting-robot-prototype.aspx>.
- [15]. *Economist*. Getting to grips with military robotics. Available from: <https://www.economist.com/special-report/2018/01/25/getting-to-grips-with-military-robotics>
- [16]. CNN. US says Russia 'developing' undersea nuclear-armed torpedo. Available from: <https://edition.cnn.com/2018/02/02/politics/pentagon-nuclear-posture-review-russian-drone/index.html>
- [17]. Russia, B. *Rise of the Machines: A look at Russia's latest combat robots*.
- [18]. Allen, G.C., *Understanding China's AI Strategy: Clues to Chinese strategic thinking on artificial intelligence and national security*. 2019.
- [19]. US Navy plans to build an unmanned Ghost Fleet.
- [20]. Brenneke, M. (2020). *Lethal Autonomous Weapon Systems* (Naval Institute Press: Annapolis, MD, 1989).
- [21]. *Military Periscope*. NBS MANTIS, Available from: <https://www.militaryperiscope.com/weapons/ground-combat-vehicles/air-defense/nbs-mantis/overview/>
- [22]. Dettmer, R. (2003). *Modern Warfare*. *IEE Review*, 49(9), 18-19.
- [23]. DODAAM also sells a version of the Super aEgis II, called 'Athena', which is mounted on an unmanned ground system. DODAAM, 'Combat Robot

(lethal): Athena'

- [24]. The South Korean Army has allegedly also used the Athena in combat operations in Iraq, very little public information exists about this. [Improving the Korean robots]. Army guide, 13 Nov. 2005 (in Russia); and Parkin, S., 'Killer Robots: the soldier that never sleep', BBC, 16 July 2015.
- [25]. DODAAM, 'Combat robot (lethal): Super aEgis II', [n.d.].
- [26]. Journal of Physics: Conference Series, Analysis on the Development of Active Protection System for Tanks and Armored Vehicles
- [27]. US Department of the Navy (USDN), US Marine Corps, Antiarmor Operations, MCWP 3-15.5 (USDN: Washington, DC, 2000).
- [28]. Hambling, D., Drones may have attacked humans fully autonomously for the first time. *New Scientist*. 2021. 27(5): p. 2021
- [29]. Foxnews, Killer drone 'hunted down a human target' without being told to. Available from: <https://www.foxnews.com/world/killer-drone-hunted-down-a-human-target-without-being-told-to>
- [30]. Saxon, D., A human touch: autonomous weapons, directive 3000.09, and "the appropriate levels of human judgment over the use of force". *Georgetown Journal of International Affairs*, 2014. 15(2): p. 100-109

sahiptir. Eğitim ve farkındalık, personelin sistemi etkin bir şekilde kullanmasını sağlayarak olumlu sonuçların elde edilmesine katkıda bulunur. Üretim Yürütme Sistemi (MES) konusunda yapılan çalışmaların sonuçlarını ve MES'in imalat endüstrisindeki rolünü özetlemektedir. Bu çalışmanın sonuçları, işletmelerin rekabetçiliğini artırma ve gelecekteki endüstri trendlerine uyum sağlama konusunda rehberlik etmektedir.

Mes sistemi projelerinde dikkate alınması gereken faktörler ve adımlar özetlenmektedir. Bunlar arasında, güvenilir ağ alt yapısının oluşturulması, malzeme seçimi, içerik belirleme, programlama, personel eğitimi, kullanıcı dostu arayüz tasarımı, veri kontrolü ve analizi gibi unsurlar bulunmaktadır. Bu proje sayesinde fabrikalarda Mes sistemi kullanımının etkisi, rekabet avantajı ve işletmelerin performansı üzerindeki katkıları Mes sisteminin kurulumu ve kullanımı için gereken önemli adımlar ve faktörler özetlenerek, imalat işletmelerine yol gösterici bir kaynak sunulmaktadır.

KAYNAKLAR

- [1] Zhu, Q., & Zhang, T. (2018). A Manufacturing Execution System Architecture Based on Cyber-Physical Systems for Industry 4.0. *IEEE Transactions on Industrial Informatics*, 14(10), 4733-4741.
- [2] Bilgi Teknolojilerindeki Değişimin Görsel İşitsel Teknikler ve Medya Yapımcılığı Alanlarına Etkisi 8th International Vocational Schools Symposium UMYOS'19 SİNÖP A.Uçartürk, E.Mete,T.Uçartürk (pg. 10-15 JUNE 2019)
- [3] M. Hermann, T. Pentek, and B. Otto, "Design principles for industrie 4.0 scenarios," *Proc. Annu. Hawaii Int. Conf. Syst. Sci.*, vol. 2016–March, pp. 3928–3937, 2016
- [4] Kaynak: Brandt-Pook, H., & Siewert, A. (2017). A method for MES implementation for high-variant production environments in small- and medium-sized enterprises. *Procedia CIRP*, 63, 631-636.
- [5] H. Lasi, P. Fettke, H. G. Kemper, T. Feld, and M. Hoffmann, "Industry 4.0," *Bus. Inf. Syst. Eng.*, vol. 6, no. 4, pp. 239–242, 2014.
- [6] S. Mantravadi, C. Möller, An Overview of Next-generation Manufacturing Execution Systems: How important is MES for Industry 4.0? pg. 588-595,2019.
- [7] YILANCI, M.(2003). İç Denetim, Osmangazi Üniversitesi Yayınları No:086, Eskişehir.
- [8] Grieves, M. (2014). *Product Lifecycle Management: Driving the Next Generation of Lean Thinking*. McGraw-Hill Education.
- [9] [Dornfeld, D. A., & Linke, B. S. \(2017\). MES: Managing the Complexity of Manufacturing Systems. CIRP Encyclopedia of Production Engineering.](#)
- [10] Krause, O., Seuring, S., & Rüßmann, M. (2018). *Internet of things and the future of manufacturing: A systematic review. IEEE Transactions on Engineering Management*, 65(2), 245-257.
- [11] Johnson, D. (2019). "Enhancing Traceability with MES Software." *Manufacturing Today*.
- [12] Johnson, M. et al. (2021). "Network Infrastructure for MES System." *Automation World*.
- [13] Smith, A. et al. (2022). "Performance Optimization of MES Network Infrastructure." *Journal of Manufacturing Technology*.
- [14] Kagermann, H., Helbig, J., Hellinger, A., & Wahlster, W. (2013). *Recommendations for implementing the strategic initiative INDUSTRIE 4.0: Final report of the Industrie 4.0 working group*.
- [15] Jones, A. (2020). "The Role of MES in Modern Manufacturing." *Manufacturing Technology Insights*.
- [16] H. Meyer, F. Fuchs, K. Thiesl, *Manufacturing Execution Systems (MES): Optimal design, planning, and deployment*, first ed., McGraw-Hill Professional, New York, 2009.
- [17] Zhu, Q., & Zhang, T. (2018). A Manufacturing Execution System Architecture Based on Cyber-Physical Systems for Industry 4.0. *IEEE Transactions on Industrial Informatics*, 14(10), 4733-4741.
- [18] Dornfeld, D. A., & Linke, B. S. (2017). *MES: Managing the Complexity of Manufacturing Systems*. *CIRP Encyclopedia of Production Engineering*.
- [19] Zhu, Q., & Zhang, T. (2018). A Manufacturing Execution System Architecture Based on Cyber-Physical Systems for Industry 4.0. *IEEE Transactions on Industrial Informatics*, 14(10), 4733-4741.
- [20] J. P. Womack, D. T. Jones, D. Roos, *The machine that changed the world*, Free Press, New York, 1990.
- [21] Gianluca D'Antonio*, Joel Sauza Bedollaa, Paolo Chiaberta *Procedia İmalatı Cilt 11, 2017 , Sayfa 2243-2251*
- [22] EFİL, İ.(2010).*Toplam Kalite Yönetimi, Genişletilmiş 7.Baskı,Dora Basım-Yayın Dağıtım,Bursa.*
- [23](Selda Türedi, *Uluslararası Alanya İşletme Fakültesi Dergisi Yıl:2012, C:4, S:1, s.27-37*)
- [24] Kevser Köklü İş Analizi, İş Analistliği ve İş Zekası July 2018, Volume 2, Issue 2, 121-142
- [25] D. Romero and F. Vernadat, "Enterprise information systems state of the art: Past, present and future trends," *Comput. Ind.*, vol. 79, pp. 3–13, 2016.
- [26] R. Baheti, "The Impact of Control Technology: Cyber-physical Systems," *IEEE Control Syst. Soc.*, pp. 1–6, 2011.
- [27] C. Möller, "ERP II: a conceptual framework for next-generation enterprise systems?," *J. Enterp. Inf. Manag.*, vol. 18, no. 4, pp. 483–497, 2005.
- [28] Timur, M. & Kılıç, H. (2022). Üretim Takip Sistemleri ve Kavramsal Veri Analizi ile Dijital Fabrika Oluşumu. *Avrupa Bilim ve Teknoloji Dergisi*, (33), 285-289.
- [29] Smith, J. (2019). "Advantages of Implementing MES in Manufacturing." *Manufacturing Today*.
- [30] Johnson, M. (2018). "MES Systems: Enhancing Production Efficiency and Quality." *Automation World*
- [31] Brandt-Pook, H., & Siewert, A. (2017). A method for MES implementation for high-variant production environments in small- and medium-sized enterprises. *Procedia CIRP*, 63, 631-636.

- [32] Dornfeld, D. A., & Linke, B. S. (2017). MES: Managing the Complexity of Manufacturing Systems. CIRP Encyclopedia of Production Engineering.
- [33] Grieves, M. (2014). Product Lifecycle Management: Driving the Next Generation of Lean Thinking. McGraw-Hill Education.
- [34] Smith, A. et al. (2020). "The Influence of MES Software on Manufacturing Quality." Journal of Manufacturing Systems.
- [35] ÇELİK, H., (2020), Ekipman Etkinliğine Farklı Bir Yaklaşım: Genel Operasyon Etkinliği, Verimlilik Dergisi, Yıl: 2020, Sayı: 4, T. C. Sanayi ve Teknoloji Bakanlığı Yayını.
- [36] Lee, C. et al. (2021). "The Impact of MES Software on Manufacturing Operations." International Journal of Production Research.
- [37] DÖKME, F., TANER, E., (2013), **Toplam Verimli Bakım Stratejisi ve Endüstriyel Tesislerde Uygulanmasının Önemi**, Teknik Bülten, 42 (4): 21-31.
- [38] GUPTA, A. K., GARG, R. K., (2012), **OEE Improvement by TPM Implementation: A Case Study**, International Journal of IT, Engineering and Applied Sciences Research (IJIEASR), 1 (1): 115-124.
- [39] Ramakrishnan, B. ve ark., "Process capability indices and product reliability", Microelectronics Reliability, 41, pp.2067-2070, 2001.
- [40] Ülge Taş ÜRETİM SÜREÇLERİNDE 8D METODU İLE HATA ANALİZİ: OTOMOTİV ENDÜSTRİSİNDE BİR UYGULAMA'sı Doktora'a Tezi Aksaray, 2021
- [41] Timur, M. & Kılıç, H. (2022). Üretim Takip Sistemleri ve Kavramsal Veri Analizi ile Dijital Fabrika Oluşumu. Avrupa Bilim ve Teknoloji Dergisi, (33), 285-289.
- [42] Uludağ Üniversitesi İktisadi ve İdari Bilimler Fakültesi Dergisi Cilt: XVI Sayı: 1-2, Yıl: 1995/1996, (Buffa:1973, Shore:1973)
- [43] Uludoğan, Didem; Marmara Üniversitesi (Turkey) ProQuest Dissertations Publishing, 2002. 28565806.
- [44] H.K. Sezen İktisadi ve İdari Bilimler Fakültesi Dergisi Cilt XVI, Sayı 1-2, Yıl: 1995/1996, ss. 25-29.
- [45] Pem360. (2016). İş Analizi nedir? İş Analistinin Görevleri nedir? 3 Ocak 208 tarihinde, <https://www.pem360.com/blog/BusinessAnalysis/Is-Analizi-nedir--Is-Analistinin-Gorevleri-nedir-/443> adresinden erişilmiştir.
- [46] Balaban, Ö. (2013). Sakarya Üniversitesi Uzaktan Eğitim Dersi, 2016 yılında
- http://content.lms.sabis.sakarya.edu.tr/Uploads/66221/30187/iş_analizi.pdf.
- [47] Tatlidil, H. 1996. Uygulamalı Çok Değişkenli İstatistiksel Analiz. Cem Web Ofset Ltd. Şti. 424s. Ankara.
- [48] S.Keskin A.N.Özsoy 2003 TARIM BİLİMLERİ DERGİSİ 2004, Cilt 10, Sayı 1
- [49] Smith, J. et al. (2022). "Integration of MES Systems with Innovative Manufacturing Processes." Journal of Manufacturing Technology.
- [50] Johnson, M. et al. (2021). "MES Systems Integration for Agile Manufacturing." Automation World.
- [51] Anderson, R. et al. (2021). "The Role of MES System in Workforce Utilization." International Journal of Production Management.
- [52] Smith, A. et al. (2022). "Workforce Skill Management in MES System." Journal of Manufacturing Technology.
- [53] Zhu, Q., & Zhang, T. (2018). A Manufacturing Execution System Architecture Based on Cyber-Physical Systems for Industry 4.0. IEEE Transactions on Industrial Informatics, 14(10), 4733-4741.
- [54] Krause, O., Seuring, S., & Rüßmann, M. (2018). Internet of things and the future of manufacturing: A systematic review. IEEE Transactions on Engineering Management, 65(2), 245-257.
- [55] Lee, C. et al. (2020). "Integration of MES with Advanced Analytics for Predictive Manufacturing." International Journal of Production Research.
- [56] Grieves, M. (2014). Product Lifecycle Management: Driving the Next Generation of Lean Thinking. McGraw-Hill Education.
- [57] Dornfeld, D. A., & Linke, B. S. (2017). MES: Managing the Complexity of Manufacturing Systems. CIRP Encyclopedia of Production Engineering.
- [58] Dornfeld, D. A., & Linke, B. S. (2017). MES: Managing the Complexity of Manufacturing Systems. CIRP Encyclopedia of Production Engineering.
- [59] Brandt-Pook, H., & Siewert, A. (2017). A method for MES implementation for high-variant production environments in small- and medium-sized enterprises. Procedia CIRP, 63, 631-636.
- [60] Johnson, M. et al. (2021). "MES Software Programming and Configuration." Automation World.
- [61] Smith, A. et al. (2022). "Programming and Configuration of MES Content." Journal of Manufacturing Technology.

en yakın komşularının hangi gruba, sınıfa ait olduğunu tahmin eden algoritmadır. İki önemli noktası uzaklık ve komşuluk sayısı vardır (Liu ve Zhang 2012). KNN algoritmasının adımlarına göre hedeflenen düğüm hangi sınıfta olduğu belirlenmektedir. İlk adım k düğümün belirlenmesidir. İkinci adım hedef değişkene olan uzaklık hesaplanır. Üçüncü adım uzaklıklar en küçükten en büyüğe doğru sıralanarak en yakın komşu düğümü bulur. Dördüncü adım en yakın komşusu belirli olan düğümün sınıfları belirlenir. Beşinci adımda sınıflarda en çok belirlenen komşu düğümlerin sınıflandırılması seçilmektedir (Bhuvanewari ve Therese, 2015). KNN algoritması borsa endeks tahmin algoritmalarında popüler olarak kullanılan, Dolar-TL ve Euro-TL günlük kurların al/sat işlemlerinin tahminin de kullanılmaktadır (Özari ve Demirkale 2022).

F. Lojistik Regresyon Algoritması

Regresyon, tahmine edilecek hedef öznitelik verileri sürekli verilerden oluşmaktadır. Basit bir regresyon kök düğüm, yaprak ve dal yer almaktadır. Lojistik Regresyon bir veya birden fazla veri faktörünün ilişkisinin matematiksel olarak analiz edilmesini sağlayan bir algoritmadır. Lojistik regresyon diğerlerine dayalı bu faktörlerden birinin tahmin etmek için kullanılan ilişkidir. Çok değişkenli istatistiksel analiz yöntemlerindedir (Nefeslioglu 2010). Lojistik regresyon özellikle eksiltme yöntemlerinin kullanılması ve gen dizimlerinin sınıflandırılmasında kullanılan bir sınıflandırma algoritmasıdır (Yengi ve Omurca 2015).

V. ARAŞTIRMA BULGULARI VE TARTIŞMA

Sınıflandırma algoritmalarında verilerin hangi grup da olması gerektiğinin bu makale de anlattığım şekilde hangi algoritmanın kullanılması gerektiğini hedefledim. Makaledeki çalışmanın örnek bir veri setinin olması gerekiyor ancak ben veri seti tercih etmedim. Ancak örnek bir veri seti ya da test veri seti olmalıdır. Bu veri setlerinin KNN, Karar ağaçları, naives bayes, lojistik regresyon algoritmaların hangi sınıflandırma için yapılacağı belirlenmiştir. Makine öğrenmesinde sınıflandırma algoritmalarındaki yapılan çalışmalardaki alanlar daha dikkat çekicidir. Bunun bir örneği

VI. SONUÇLAR VE ÖNERİLER

Makine öğrenmesinde sınıflandırma algoritmaların çeşitli şekilde olması ve alanlarının geniş olmasıyla bu çalışmada popüler olan bazı sınıflandırmalardan bahsettim. Sınıflandırma algoritmasında veri setlerinin olması gerektiği ve bu veri setinin üzerinde *tahminler*, analizler, en yakın komşulara göre verileri sınıflandıran algoritmalar kullanılmıştır. Kullanılan algoritmalar günümüzde yapay zeka alanında bir çok projede python yada r dilinde yazılmaktadır. Kullanılan yöntem ve materyaller ile hangi formül nerede kullanılması gerektiği hangi analizin yapılması gerektiği yada hangi olasılık ile veriyi doğru sınıflandırma yapılacağı doğru algoritma belirlenmesi ile ortaya çıkmaktadır.

KAYNAKLAR

- [1] Koyuncugil, A., & Özgülbaş, N. (2009). Veri madenciliği: Tıp ve sağlık hizmetlerinde kullanımı ve uygulamaları. *Bilişim Teknolojileri Dergisi*, 2,2.
- [2] A. Singh, N. Thakur and A. Sharma, "A review of supervised machine learning algorithms," *2016 3rd International Conference on Computing for Sustainable Global Development (INDIACom)*, New Delhi, India, 2016, pp. 1310-1315.
- [3] Tungut, H. B. (2021). ALGORİTMA VE PROGRAMLAMA MANTIĞI (Vol. 108). KODLAB YAYIN DAĞITIM YAZILIM LTD. ŞTİ..
- [4] Kazan, S., & Karakoca, H. (2019). Makine öğrenmesi ile ürün kategorisi sınıflandırma. *Sakarya University Journal of Computer and Information Sciences*, 2(1), 18-27.
- [5] Sarıkoç, F., "Meme Kanseri Biyopsi Örneklerinde Östrojen Hormonu Alıcı Varlığının Zeki Yöntemlerle Tespiti", Doktora Tezi, Erciyes Üniversitesi, Fen Bilimleri Enstitüsü, Kayseri, 148s, (2012).
- [6] Kaya, Ç., & Yıldız, O. (2014). Makine öğrenmesi teknikleriyle saldırı tespiti: Karşılaştırmalı analiz
- [7] Bülbül,Ş., Güler, M.F., Kandemir, A.Ş., (2009), Propensity Skor Uygulamalarında Kümeleme Analizinin Test Amaçlı Kullanımı,172.
- [8] Aydın Atasoy, N. & Demiroz, A. (2021). Makine Öğrenmesi Algoritmaları Kullanılarak Prostat Kanseri Tümör Oluşumunun İncelenmesi . *Avrupa Bilim ve Teknoloji Dergisi* , Ejosat Special Issue 2021 (ISMSIT) , 87-92 . DOI: 10.31590/ejosat.1018897
- [9] Sebastiani, F. , 2002. Machine learning in automated text categorization, *ACM computing surveys* (CSUR), 34(1), 1-47
- [10] Chao, W. L. , 2011. Machine Learning Tutorial.,
- [11] Caruana, R. , Niculescu-Mizil, A. , 2006. An empirical comparison of supervised learning algorithms. In *Proceedings of the 23rd international conference on Machine learning* (pp. 161-168), ACM.
- [12] S. Alqaraleh , "Efficient Turkish Text Classification Approach for Crisis Management Systems", *Gazi University Journal of Science*, 34(3), 718-731, 2021, doi:10.35378/gujs.715296..
- [13] Türk, E., & Kiani, F. (2019). Yapay sinir ağları ile talep tahmini yapma: Beyaz eşya üretim planlama örneği. *İstanbul Sabahattin Zaim Üniversitesi Fen Bilimleri Enstitüsü Dergisi (İZÜFBED)/Journal of Istanbul Sabahattin Zaim University Natural Sciences Institute (JIZUNSI)*.
- [14] 13.Kabalıcı,E.(2014),YapaySinirAğları.DersNotları <https://ekblc.files.wordpress.com/2013/09/ysa.pdf>
- [15] Vural, B. B. (2007). YAPAY SİNİR AĞLARI İLE FİNANSAL TAHMİN.
- [16] Öztemel, E. (2003), Yapay Sinir Ağları, Papatya Yayıncılık, İstanbul.
- [17] C. D. Kumral , A. Topal , M. Ersoy , R. Çolak and T. Yiğit , "Random Forest Algoritmasının FPGA Üzerinde Gerçekleştirilerek Performans Analizinin Yapılması", *El-Cezeri*, vol. 9, no. 4, pp. 1315-1327, Dec. 2022, doi:10.31202/ecjse.1134799
- [18] Sezer, Ü. (2008). Karar ağaçlarının birliktelik kuralları ile iyileştirilmesi (Master's thesis, Kocaeli Üniversitesi, Fen Bilimleri Enstitüsü).
Parim, C. , Güneş, M. Ş. & Dilbas, H. (2022). Düşük, Orta ve Yüksek Dayanım için Karar Ağacı Algoritmasıyla Beton Karışım Tasarımı . *Çukurova Üniversitesi Mühendislik Fakültesi Dergisi* , 37 (4) , 951-958 . DOI: 10.21605/cukurovaumfd.1230798
- [19] O., Maimon, L. Rokach, "Classification Trees". *Data Mining and Knowledge Discovery Handbook*, Editör: O., Maimon, L. Rokach, Springer, New York, A.B.D., 149-175, 2010.
- [20] Liu, H., & Zhang, S. (2012). Noisy Data Elimination Using Mutual K-nearest Neighbor for Classification Mining. *Journal of Systems and Software*, 85(5), 1067-1074. <https://doi.org/10.1016/j.jss.2011.12.019>
- [21] Bhuvanewari, P., & Therese, A. B. (2015). Detection of Cancer in Lung With k-NN Classification Using Genetic Algorithm. *Procedia Materials Science*, 10, 433-440. doi: 10.1016/j.msp.2015.06.077
- [22] Özari, Ç. & Demirkale, Ö. (2022). K-En Yakın Komşu Algoritması İle Dolar-TL Ve Euro-TL Kuru Kullanarak Borsa Endeks Tahmini . *Maliye ve Finans Yazıları* , (117) , 41-62 . DOI: 10.33203/mfy.1034155
- [23] Nefeslioglu, H.A., Sezer, E., Gokceoglu, C., Bozkir, A.S., Duman, T.Y., 2010, Assessment of Landslide Susceptibility by Decision Trees in the Metropolitan Area of Istanbul, Turkey, *Mathematical Problems in Engineering*, doi:10.1155/2010/901095.
- [24] YENGİ, Y., & OMURCA, S. İ. (2015). Lojistik Regresyonun Özellik Azaltma Teknikleri ile Gen Dizimlerinin Sınıflandırılmasındaki

Başarı, Türkiye Bilişim Vakfı Bilgisayar Bilimleri ve Mühendisliği
Dergisi, 8(1), 1-12.

talaş kalınlığı modelinin ve takım kenarı geometrisinin bir fonksiyonudur. Bu model, hem kesme hem de sürme mekanizmalarının oluşturduğu mikro frezeleme mekaniğini kesin olarak belirler. Kesme hızı, besleme hızı, aksel kesim derinliği, kenar yarıçapı ve daldırma gibi farklı parametrelerin etkisi araştırılmıştır. Kenar yarıçapının etkisinin düşük ilerleme oranlarında önemli olduğu, sürme kuvvetlerinin artmasıyla açıklanabilir. İlerleme hızı arttıkça, kenar yarıçapının ve sürme kuvvetlerinin etkisi daha az önemli hale gelir. Bu, düşük kenar yarıçaplı mikro aletlerin imalatının, sürme kuvvetlerinin etkisini azaltmak için Mikro frezeleme mekaniği için oldukça önemli olduğu anlamına gelir. Önerilen model için yapılan bazı varsayımlar vardır. İş parçasının düzgün ve katı olduğu varsayılır ve sunulan modelde termal etkiler dikkate alınmaz. Bu varsayımlar mikro freze işleminin modellenmesi için makuldür. Deneyler sayesinde, sunulan kuvvet modelinin kesme kuvvetlerini doğru bir şekilde belirlediğimiz görülmüştür. Hem düz hem de bilyeli freze takım geometrileri için X ve Y yönlerindeki kesme kuvvetleri, deneysel verilerle doğruluğu sağlandı. Kesme kuvvetlerinin Z yönünde ve deneysel sonuçlardaki farkının ana kaynağı, modelleme işlemi sırasında mikro uçlu frezenin alt yüzeyine etki eden kesme kuvvetlerinin dikkate alınmamasından kaynaklanmaktadır.

KAYNAKÇA

- [1] Kline W, DeVor RE. (1983), "The effect of runout on cutting geometry and forces in end milling.", *International Journal of Machine Tool Design and Research*, 23, 123–40.
- [2] Altintas Y. (2012), "Manufacturing Automation, Metal Cutting Mechanics, Machine Tool Vibrations and CNC Design", *Cambridge University Press*, 2nd edition.
- [3] Malekian M, Park SS, Jun MBG. (2009), "Modeling of dynamic micro-milling cutting forces", *International Journal of Machine Tools & Manufacture*, 49, 586–98.
- [4] Ensarioğlu, C., Çakır, M.C. (2005). Titanyum ve alaşımlarının işlenebilirlik etüdü. Mühendis ve Makine, Cilt:46 – 546.
- [5] MAMEDOV Ali, LAZOGLU İsmail, <http://timak.balikesir.edu.tr/pdf2012/TMK41.pdf> (18/06/2020)
- [6] Yigit I, Layegh K. SE, Lazoglu I. (2015), "A solid modeler based engagement model for 5-axis ball end milling", *15th CIRP Conference on Modeling of Machining Operations Accepted for publication*, 27, 389–95.
- [7] PFERD, <https://www.pferd.com/images/catalogue-2-tm23-web-tr.pdf> (19/06/2020)
- [8] Arrazola P, Kortabarria A, Madariaga A, Esnaola J, Fernandez E, Cappellini C, Ulutan D, Özel T. (2014), "On the machining induced residual stresses in IN718 nickel-based alloy: Experiments and predictions with finite element simulation", *Simulation Modelling Practice and Theory*, 41, 87–103.

Şekil -9: Temel Buhar Sıkıştırılmalı Soğutma

IV. COP İÇİN KARŞILAŞTIRMALI ANALİZ

COP, net iş girişi üzerindeki soğutma etkisi olarak tanımlanır. Performans katsayısı, buhar sıkıştırma sisteminin performansını hesaplamak için yaygın olarak kullanılır.

Termodinamiğin birinci yasasına dayanan enerji analizi, buhar sıkıştırılmalı soğutma sisteminin performansı, buzdolabı tarafından üretilen net soğutma etkisinin buzdolabı tarafından yapılan işe oranı olarak tanımlanan Performans Katsayısı (COP) cinsinden tahmin edilebilir. kompresör [8]. Şu şekilde ifade edilir:

Soğutma etkisi (kw)

COP = _____

Kompresöre güç girişi (kw)

Tüm konfigürasyonların karşılaştırmasını gösteren grafik gösterim ve tablodan, buhar sıkıştırma sistemindeki üç soğutucu akışkanın - R134a, R410a, R407c, buharlaşan sıcaklığa göre performans katsayısı açısından ilişki gösterdiği görülmektedir . Bu analizde R134a soğutucu akışkanı, diğer iki soğutucu akışkana göre en yüksek performans katsayısına (COP) sahiptir.

Grafik-1: Tüm Soğutucu Akışkanların Özellikleri

Soğutucu (Kategori)	Kimyasal Formül	Kaynama Noktası (°C)	Kritik Nokta(°C)
R134a(HFC)	CF3CH2F	-26.07	101.06
R407c	CH3CHF2	-43.56	86.74
R410a	C3F4H2	-51.6	72.5

V. SONUÇ

Buzdolabı, yirminci yüzyılın en yenilikçi ve önemli icatlarından biridir. Buzdolapları, ortam sıcaklıklarında bozulan gıdaları saklamak için yaygın olarak kullanılmaktadır. Buzdolabının icadından önce, yılın büyük bir bölümünde soğuk depolama sağlamak için buzhaneler kullanılıyordu. Soğutma sistemleri tipik olarak bir kompresör, bir kondansatör, bir genişleme valfi ve bir buharlaştırıcı içerir; tüm bu bileşenler, bir sıvı devresi oluşturmak için birbirine bağlıdır.

Bu raporda, buhar sıkıştırılmalı soğutmada COP'nin hesaplanması için karşılaştırmalı bir analiz yapılmıştır.

Yukarıdaki çalışmadan, R134a'nın COP'sinin R134a, R407c ve R410a arasında en yüksek olduğunu söyleyebiliriz. Bununla birlikte, R410a'nın COP'si R134a ile karşılaştırılabilir, dolayısıyla R410a, R134a'ya kıyasla daha az ODP'ye sahip olduğundan, R134a'nın yerini alabilir. Ancak R134a'nın mevcudiyeti diğer tüm soğutucu akışkanlardan çok daha yüksek olduğundan, buhar sıkıştırılmalı sistemlerde soğutucu akışkan olarak en iyi seçenek R134a'dır.

KAYNAKLAR

[1] <http://www.danfoss.com/BusinessAreas/Refrigeration> And Air Conditioning.

[2] "Soğutma ve İklimlendirme Uygulamaları", Sürüm 1 ME, HTE Kharagpur.

[3] RS Mishra, " Küresel Isınmayı ve Ozon Tüketmesini Azaltmak İçin On Üç Çevre Dostu Soğutucu Kullanan Buhar Sıkıştırılmalı Soğutma Sistemlerinde Çoklu Buharlaştırıcı Tek Kompresör ve Tek Genleşme Valfi ve Sıvı Buhar Isı Eşanjörünün Termodinamik Performans Değerlendirmesi", International Journal of Advance Research and Innovation , Cilt 1, Sayı 3, 2013.

[4] Gaurav, Raj Kumar, "Alternatif Soğutucu Akışkanlarla Ev Tipi Buzdolabının Performans Analizi", International Journal of Innovative Research in Science, Engineering and Technology, Cilt. 3, Sayı 4, Nisan 2014.

[5] Muhammad Khazratul Bin Bani, "Design and Development of small DC Buzdolabı", Malezya Pahang Üniversitesi tarafından sunulan bir rapor, Kasım 2008.

[6] "Bir Soğutma ve İklimlendirme Ders Kitabı " RS Hurmi.

[7] PLBallany tarafından "A Textbook of Soğutma ve iklimlendirme" .

[8] Madhuri Maheswari, Gaurav Shrivastava, Bhanu Choubey, "Düşük Sıcaklık için Tasarlanmış Soğutma Sistemi Çalışması", International Journal of Scientific and Research, Cilt. 3 Sayı 2, Şubat 2013.

[9] Lovelin Terald, A. ve D. Senthil Kumaran, "Investigations on Performance on Vapor Compression System Retrofitted with Zeotropic Refrigerant R404a", American Journal of Environment Science 10(1):35-43, 2014.

[10] JK Dabas, AK Dodija, Sudhir Kumar, KS Kasana, "Gerçek Geçici Koşullarda Buhar Sıkıştırılmalı Soğutma Sisteminin Performans Özellikleri", International Journal of Advancements in Technology, Cilt. 2 Sayı 4, Ekim 2011.

[11] Jyoti Soni ve RC Gupta, " R404a, R407c ve R410a ile Buhar Sıkıştırılmalı Soğutma Sisteminin Performans Analizi ", IJMERR, Cilt. 2 No. 1, Ocak 2013.

[12] AN Korshitti, VN Raibhole, NA Kumbhar, " R22 & R161 Soğutucu Akışkanlı Buhar Sıkıştırma Döngüsünün Performansı ve Parametrik Analizi ", International Journal of Researchers Sciences and Developers, Cilt. 2 Sayı 2, Nisan 2014.

[13] Levent Ceran, Evaporatör Ve Kondenserlerde İçten Yivli Boru Kullanılmasının Avantajları Ve Dezavantajlarının İncelenmesi, FBE Makine Mühendisliği Anabilim Dalı Isı Proses Programında Hazırlanan Yüksek Lisans Tezi, 2009

görmeyen ürünler, paketleme ve nakliye esnasında hasar görmüş ürünler ve kalite kontrol aşamasında uygunsuz olan atık cam elyaf beton malzemeleri tekrar değerlendirilebilecektir. Bununla beraber inşaat sektöründe tabii kaynak kullanımını azaltılarak geri dönüşüm malzemesinin verimli şekilde kullanılması sağlanabilecektir.

VII. HAFİFLİK VE NAKLİYE VERİMLİLİĞİ

Cam elyaf takviyeli beton, geleneksel betona kıyasla daha hafiftir. Bu, yapı elemanlarının daha kolay taşınmasını ve monte edilmesini sağlar. Daha hafif yapı malzemeleri, inşaat sürecinde enerji tasarrufu sağlar ve ulaştırma maliyetlerini azaltır.

VIII. SONUÇ

Cam elyaf takviyeli betonlar, çevresel etkileri azaltma potansiyeline sahip olan sürdürülebilir bir yapı malzemesidir. Kaynak verimliliği, enerji tasarrufu, uzun ömürlülük, geri dönüşüm potansiyeli ve hafiflik gibi özellikleri, sürdürülebilirliğini artıran etkenlerdendir.

Hem performans hem dayanıklılık hem de geri dönüşüm avantajları cam elyaf takviyeli betonları tercih etmede en büyük nedenlerdendir. Yapılan çalışmalarla elyaf yapısı geliştirilebilirse daha iyi neticeler vermesi olasıdır.

Cam elyaf takviyeli betonların bahsi geçen avantajları nedeniyle kullanımları giderek yaygınlaşmaktadır. İlerleyen yıllarda yapı sektöründeki yerini daha da sağlamlaştıracağına kesin gözüyle bakılmaktadır.

KAYNAKLAR

- [1] M. İskender, B.Karasu, Glass Fibre Reinforced Concrete (GFRC), El-Cezeri Fen ve Mühendislik Dergisi Cilt: 5, No: 1, 2018 (136-162).
- [2] S. A. Yıldız, Y. Arslan, Cam Elyaf Takviyeli Beton Üretim Sektöründe Risk Faktörlerinin Belirlenmesi ve Tahmini, GU J Sci, Part C, 5(4): 215-221 (2017).
- [3] NPCAA, 2006a
- [4] Sev, A., Gür, V. ve Özgen, A., (2004), "Cephenin Vazgeçilmez Saydam Malzemesi Cam", Kongre Bildirisi, 2. Ulusal Yapı Kongresi ve Sergisi, İTÜ Taşkılla Kampüsü
- [5] Gür, V., (2001), "Hafif Giydirmeye Cephe Sistemlerinin Analiz ve Değerlendirilmesi için bir model", Yüksek Lisans Tezi, İ.T.Ü. Fen Bilimleri Enstitüsü, İstanbul
- [6] Kurt, G. 2006. Lif içeriği ve su/çimento oranının fibrobetonun mekanik davranışına etkileri, Yüksek Lisans Tezi. Fen Bilimleri Enstitüsü, İTÜ.
- [7] Arslan, A., & Ulucan, Z. Ç. 1997. Çelik liflerin erken yaşta betonarme kirişlerin göçmesine etkisi. Teknik Dergi, 8(39).
- [8] A. MURTHADA ALİ, Cam takviyeli betonun yangın dayanımlarının çeşitli parametreler açısından irdelenmesi. Yüksek Lisans Tezi 2017. Selçuk Üniversitesi
- [9] Vahidi, E.K. ve Malekabadi, M.M. (2011), "GRC and Sustainable Building Design", GRC 2011, İstanbul Sempozyum Bildirisi
- [10] M. Sahmaran, A. Yurtseven, ve I. Ozgur Yaman, "Workability of Hybrid Fiber Reinforced Self-Compacting Concrete", Build. Environ., c. 40, sayı 12, ss. 1672-1677, 2005.
- [11] N. Özyurt, M. A. Taşdemir ve S. P. Shah, "Lif Donatılı Çimento Esaslı Kompozitlerde, Lif Dağılımının Elektriksel Bir Yöntem ile Tahribatsız Ölçümü", İstanbul Teknik Üniversitesi Mühendislik Dergisi, c. 5, s. 4, ss. 119-130, 2006.
- [12] B. Z. Michel Pigeon ve J. Marchand, Advanced Concrete Technology. London, UK: Elsevier LTD., 2003.
- [13] M. T. Yıldırım, "Lif Donatılı Çimentolu İnce Kompozitler - Mimaride Kullanımı", Yüksek lisans tezi, Mimarlık Anabilim Dalı, Fen Bilimleri Enstitüsü, Yıldız Teknik Üniversitesi, İstanbul, Türkiye, 2014.
- [14] M. Sarı, "Farklı Tipteki Liflerin Betonun Mekanik Davranışlarına Etkisi", Yüksek lisans tezi, Yapı Mühendisliği, Fen Bilimleri Enstitüsü, İstanbul Teknik Üniversitesi, İstanbul, Türkiye, 2013.
- [15] Gilbert, G.T., (2004), "GFRC - 30 Years Of High Fiber Cement Composite Applications Worldwide", American Concrete Institute Special Publication, Sayı: 224, Sf: 1-20, <http://www.sciencedirect.com/science/article/pii/S0378778815002765>
- [16] Abrantes, N., Abrantes, V., Abrantes R., (2008), "Application of GRC - Glass Fiber Reinforced Concrete in Building Rehabilitation", International Journal for Housing Science, Vol.32, No.1 pp. 41-50
- [17] Ballast (2009), "Architect's Handbook of Construction Detailing"
- [18] Ball, H. (2011), "35 year review of the GRC Technology, Equipment and Markets", GRC Congress 2011, İstanbul
- [19] Er, A., (2012), "Kompozit Yapı Malzemelerinin Performans Özelliklerinin ve Mimarlıkta Kullanım Olanaklarının Araştırılması" Yüksek Lisans Tezi, Dokuz Eylül Üniversitesi Fen Bilimleri Enstitüsü Mimarlık Bölümü, Yapı Bilgisi Anabilim Dalı, İzmir.
- [20] H. Ahmadi, M. Shakiba, S.M.R. Mortazavi, M. Bazli, Feasibility of using Static-Cast Concrete Transmission Poles fully reinforced with glass-fibre reinforced polymer bars and stirrups, Case Studies in Construction Materials. Volume 18, July 2023
- [21] Singhaputtangkul, N., Low, S.P., Teo, A.L. ve Gang, B., (2014), "Analysis of Criteria for Decision Making to Achieve Sustainability and Buildability In Building Envelope Design", Architectural Science Review, 57:1, 20-30, DOI: 10.1080/00038628.2013.783458
- [22] Mydin, S.K., Zin, R.M., Majid, M.Z.A., Zahidi, M. ve Memon, A.H., (2011), "Buildability Attributes at Design Phase in Malaysian Building Construction", International Journal of Sustainable Construction Engineering & Technology Vol 2, Issue 1, 24-43
- [23] Lam, P.T.I., Wong, F.W.H. ve Chan, A.P.C., (2006), "Contributions of Designers to Improving Buildability and Constructability", Design Studies Vol 27 Issue 4, 457-479 doi: 10.1016/j.destud.2005.10.003
- [24] Wong, F.W.H., Darshi De Saram, D., Lam, P.T.I. ve Chan, D.W.M., (2006), "A Compendium of Buildability Issues from the Viewpoints of Construction Practitioners", Architectural Science Review, 49:1, 81-90, doi:10.3763/asre.2006.4910
- [25] Wong, F.W.H., Lam, P.T.I., Chan, A.P.C. ve Chan, E. H. W. (2006), "A Review of Buildability Performance in Hong Kong and Strategies for Improvement", Surveying and Built Environment Vol 17(2), 37-48 ISSN 1816-9554
- [26] Wong, F.W.H., Lam, P.T.I. ve Shen, L.Y., (2004), "A Dynamic Design Management System for Improving Buildability of Construction", 20th Annual ARCOM Conference, 1-3 September, Heriot Watt University. Association of Researchers in Construction Management, Vol. 1, 185-194.
- [27] Goussous, J.S., Al-Azhari W.W., Al-Abweh, M., (2013), "Design Guidance of Using Glass Fibre Reinforced Concrete (GRC) in Architectural Building", Wulfenia Journal Vol 20, No. 5, Avusturya
- [28] Hussin, K.A. (2018) Cam Elyaf, Bazalt Elyaf ve Çelik Elyaf ile Takviyelendirilmiş Beton Blokların Mekanik Özelliklerinin Belirlenmesi. Yüksek Lisans Tezi, T.C. Erciyes Üniversitesi, Fen Bilimleri Enstitüsü, Kayseri.
- [29] ACI Committee, 2006. Guide for the design and construction of structural concrete reinforced with FRP bars. ACI 440.1R-06, Farmington Hills, MI.
- [30] Bedard, C., 1992. Composite reinforcing bars: assessing their use in construction. Concrete International, 14, 55-59.
- [31] Saadatmanesh, H. and Ehsani, M.R., 1989. Application of fiber-composites in civil engineering. In: Structural materials. ASCE, 526-535.
- [32] Brown, V.L. and Bartholomew, C.L., 1993. FRP reinforcing bars in reinforced concrete members. ACI Materials Journal, 90, 34-39.
- [33] Faza, S.S. and GangaRao, H.V., 1991. Bending and bond behavior of concrete beams reinforced with plastic rebars. Transportation Research Record, 185-193.
- [34] ACI 440.1 R 2006:6, Machida and Uomoto 1997, Canadian Standards Association 2002, Canadian Standards Association 2006
- [35] Mosley, C.P., Tureyen, A.K. and Frosch, R.J., 2008. Bond strength of nonmetallic reinforcing bars. ACI Structural Journal, 5, 634-642.
- [36] Polat, M., Yağan, M., Orhan, M., Mehmet, F., 2017. GFRP ve çelik donatıların yüksek sıcaklık etkileri altında aderans kayıplarının incelenmesi. II. International Conference on Advanced Engineering Technologies, 238-247.

- [37] Davalos, J.F., Chen, Y. and Ray, I., 2008. Effect of FRP bar degradation on interface bond with high strength concrete. *Cement and Concrete Composites*, 30, 722- 730.
- [38] Cooper, D. F. (2005). *Project risk management guidelines: Managing risk in large projects and complex procurements*. John Wiley & Sons, Inc.
- [39] Tian Y., (2008) *Compiling principle and method of railway and highway engineering budget*, Beijing:China railway press.
- [40] Wang L., Li Y., Wang E. *Research on Risk Management of Railway Engineering Construction*. *SystemsEngineering Procedia* 1 (2011) 174–180.
- [41] Ding, L. Y., Yu, H. L., Li, H., Zhou, C., Wu, X. G., & Yu, M. H. (2012). Safety risk identificationsystem for metro construction on the basis of construction drawings. *Automation in construction*, 27,120-137.
- [42] Zhixing Cai, Guangyou Xu, *Artificial Intelligence: Principles and Applications*, third edition TsinghuaUniversity Press, Beijing, 2003.
- [43] Nishibori, S., Takeuchi, Y., Sugiyama M., Kobayashi M., 2005, “Properties of GRC Using Recycled Material”, *The 14th International Congress GRCA*, Hong Kong, pp. 31-39, 14-16 November 2005.
- [44] Özdemir, M., ve Uğurlu, U., 2007, “Boraks Üretiminde Ortaya Çıkan Atık Malzemenin Çimentoda Değerlendirilmesi”, 2. Yapılarda Kimyasal Katkılar Sempozyumu, pp.319-329, 12-13 Nisan 2007.
- [45] Aruntaş, H. Y., Gürtü, M., Dayı, M., Tekin, İ., 2010, “Utilization of Waste Marble Dust as an Additive in Cement Production”, *Materials & Design*, Vol. 31 (8), pp. 4039–4042.
- [46] Bignozzi, M. C., Saccani, A., Sandrolini, F., 2010, “Chemical–Physical Behaviour of Matt Waste in Cement Mixtures”, *Construction and Building Materials*, Vol. 24 (11), pp. 2194–2199
- [47] Lin, K. L., Chen, B. Y., Chiou, C. S., Cheng, A., 2010, “Waste brick’s Potential for use as a Pozzolan in Blended Portland Cement”, *Waste Management and Research*, Vol. 28(7), pp. 647-652
- [48] Şimşek, O., Çiftci, M., 2006, “Usability of Waste Brick Powder as Pozzolanic Additive in Cement”, *Journal of Polytechnic*, Vol. 9(4), pp. 325-329.
- [49] Kalınçimen, G., Öztürk, A. U., Kaplan, G., Yıldız, S. A., 2015, “Seramik atıklarının Çimento İkame Malzemesi Olarak Kullanılması ve Asit Dayanıklılığının İncelenmesi”, *Kastamonu University, Journal of Engineering and Science*, Vol. 1 (1), pp. 9-16.
- [50] Ö. Sallı Bideci, K. Mercanoğlu, A. Bideci S.Ü. Müh. Bilim ve Tekn. Derg., c.6, s.2, ss. 198-206, 2018

değerleri, FT-MIR ve FT-NIR spektroskopisi birleştirilmiş kullanılarak tahmin edilmiştir. PLSR ile.

Nar ekşisindeki sükröz içeriğinin izlenmesi, ürün kimlik doğrulamasının sağlanması için esastır. Tablo 3, şekerleri, organik asitleri, toplam fenolik içeriği ve çözünür katıları tahmin etmek için FT-MIR ve FT-NIR spektrometreleri tarafından geliştirilen tahmin modellerinin performansını göstermektedir. Genel olarak, çok sayıda faktörün kullanılması, tahminlerin performansını artırır, ancak modelin aşırı takılması neden olabilecek gürültü veya bazı alakasız bileşenleri dahil etme şansı vardır. Öte yandan, gerekli sayıdan daha az gizli değişken veya faktör kullanılması, gerekenden daha az varyans dahil edilmesinden kaynaklanan modelin yetersiz kalmasına neden olabilir. Bu çalışmada, optimum gizli değişkenler üç ile altı arasındaydı. Oluşturulan tüm tahmin modelleri, yüksek korelasyon katsayısı (r_{val}) ve düşük standart tahmin hatası (SEP) açısından olağanüstü performanslar gösterdi. PLSR modelleri, tüm parametreleri tahmin etmede güçlü bir korelasyon ($r_{val}>0.93$) gösterdi. Sükröz, fruktoz ve glikoz için FT-MIR doğrulama modelleri için SEP değerleri sırasıyla %1,60, %2,00 ve %0,87 idi.

Sükröz tahmini için ana FT-MIR bölgesi 1650-1550 cm⁻¹ aralığındaydı; ayırt edici bantlar, suyun O-H bükülmesiyle ilişkili 1600 cm⁻¹ ve C-O gerilmesi ve halka titreşimiyle ilişkili 1150-970 cm⁻¹ civarında ortalanmıştı. şeker modları. FT-NIR verileri için regresyon grafiği, ana bantların sudaki şekerler ve O-H esneme tonu nedeniyle C-H esneme ve C-H deformasyon kombinasyonu ile ilişkili 4330, 4425 ve 5196 cm⁻¹ olduğunu gösterir.

IV. SONUÇLAR

Özet olarak, FT-MIR ve FT-NIR teknikleri, özgün kimyasal bileşimlerine dayalı olarak nar ekşilerinin parmak izini almış ve kimlik doğrulamalarına olanak sağlamıştır. Ayrıca, FT-MIR ve FT-NIR spektrometreleri, kemometrik yöntemler olan SIMCA ve PLS-DA ile birleştiğinde, nar ekşisinin kalite parametrelerinin non-invaziv, hızlı, hassas ve doğru bir şekilde belirlenmesini sağlamış ve sükröz ile potansiyel taşıması tespit etmiştir. Elde ettiğimiz sonuçlar, piyasada %100 nar ekşisi etiketiyle satılan nar ekşilerinin %33'ünün olağandışı şeker ve organik asit profilleri sergilediğini gösterdi. FT-MIR ve FT-NIR spektrometreleri bu taşıması edilmiş numuneleri belirledi. Ayrıca, PLSR ile birleştirilen FT-MIR ve FT-NIR, şekerler, organik asitler, toplam fenolik ve °Brix içeriği için mükemmel tahminler gösterdi. Bu nedenle, kemometrik yöntemlerle birleştirilmiş FT-MIR ve FT-NIR spektroskopisi, geleneksel yöntemlere bir alternatif olabilir ve meyve suyu/konsantresi endüstrisine ve devlet kurumlarına nar ekşisini doğrulamak için kolay, tahribatsız ve hızlı bir yöntem sağlayabilir.

KAYNAKLAR

- [1] H. Fahmy, N. Hegazi, S. El-Shamy, M.A. Farag, Pomegranate juice as a functional food: a comprehensive review of its polyphenols, therapeutic merits, and recent patents, *Food Funct.* 11 (2020) 5768–5781. <https://doi.org/10.1039/D0FO01251C>.
- [2] P. Melgarejo-Sánchez, D. Núñez-Gómez, J.J. Martínez-Nicolás, F. Hernández, P. Legua, P. Melgarejo, Pomegranate variety and pomegranate plant part, relevance from bioactive point of view: a review,

- Bioresour Bioprocess.* 8 (2021) 2. <https://doi.org/10.1186/s40643-020-00351-5>.
- [3] İ. Kahramanoglu, Trends in pomegranate sector: production, postharvest handling and marketing, *International Journal of Agriculture Forestry and Life Sciences.* 3 (2019) 239–246.
- [4] S. Ge, L. Duo, J. Wang, GegenZhula, J. Yang, Z. Li, Y. Tu, A unique understanding of traditional medicine of pomegranate, *Punica granatum L. and its current research status*, *J Ethnopharmacol.* 271 (2021) 113877. <https://doi.org/10.1016/j.jep.2021.113877>.
- [5] J.S. Jurenka, Therapeutic applications of pomegranate (*Punica granatum L.*): a review., *Altern Med Rev.* 13 (2008) 128–44.
- [6] S.S. DHUMAL, A. Karale, S.B. Jadhav, V.P. Kad, Recent Advances and the Developments in the Pomegranate Processing and Utilization: A Review, in: 2012.
- [7] Türk Standartlar Enstitüsü, Nar Ekşisi Tebliği (12720), Ankara, 2016.
- [8] [Y. Zhang, D. Krueger, R. Durst, R. Lee, D. Wang, N. Seeram, D. Heber, International Multidimensional Authenticity Specification (IMAS) Algorithm for Detection of Commercial Pomegranate Juice Adulteration, *J Agric Food Chem.* 57 (2009) 2550–2557. <https://doi.org/10.1021/jf803172e>.
- [9] R. Boggia, M.C. Casolino, V. Hysenaj, P. Oliveri, P. Zunin, A screening method based on UV–Visible spectroscopy and multivariate analysis to assess addition of filler juices and water to pomegranate juices, *Food Chem.* 140 (2013) 735–741. <https://doi.org/10.1016/j.foodchem.2012.11.020>.
- [10] N.M. Hegazi, S. El-Shamy, H. Fahmy, M.A. Farag, Pomegranate juice as a super-food: A comprehensive review of its extraction, analysis, and quality assessment approaches, *Journal of Food Composition and Analysis.* 97 (2021) 103773. <https://doi.org/10.1016/j.jfca.2020.103773>.
- [11] [A. Menevseoglu, Evaluation of Portable Vibrational Spectroscopy Sensors as a Tool to Detect Black Cumin Oil Adulteration, *Processes.* 10 (2022) 503. <https://doi.org/10.3390/pr10030503>.
- [12] S. Kamiloglu, Authenticity and traceability in beverages, *Food Chem.* 277 (2019) 12–24. <https://doi.org/10.1016/j.foodchem.2018.10.091>.
- [13] A. MENEVSEOGLU, Non-destructive Detection of Sesame Oil Adulteration by Portable FT-NIR, FT-MIR, and Raman Spectrometers Combined with Chemometrics, *Journal of the Turkish Chemical Society Section A: Chemistry.* (2021) 775–786. <https://doi.org/10.18596/jotcsa.940424>.
- [14] E. Arendse, H. Nieuwoudt, L.S. Magwaza, J.F.I. Nturambirwe, O.A. Fawole, U.L. Opara, Recent Advancements on Vibrational Spectroscopic Techniques for the Detection of Authenticity and Adulteration in Horticultural Products with a Specific Focus on Oils, Juices and Powders, *Food Bioproc Tech.* 14 (2021) 1–22. <https://doi.org/10.1007/s11947-020-02505-x>.
- [15] H. Vardin, A. Tay, B. Ozen, L. Mauer, Authentication of pomegranate juice concentrate using FTIR spectroscopy and chemometrics, *Food Chem.* 108 (2008) 742–748. <https://doi.org/10.1016/j.foodchem.2007.11.027>.
- [16] N. el Darra, H.N. Rajha, F. Saleh, R. Al-Oweini, R.G. Maroun, N. Louka, Food fraud detection in commercial pomegranate molasses syrups by UV–VIS spectroscopy, ATR-FTIR spectroscopy and HPLC methods, *Food Control.* 78 (2017) 132–137. <https://doi.org/10.1016/j.foodcont.2017.02.043>.
- [17] N. Yaman, S. Durakli Velioglu, Use of Attenuated Total Reflectance—Fourier Transform Infrared (ATR-FTIR) Spectroscopy in Combination with Multivariate Methods for the Rapid Determination of the Adulteration of Grape, Carob and Mulberry Pekmez, *Foods.* 8 (2019) 231. <https://doi.org/10.3390/foods8070231>.
- [18] M. Sarıdaş, E. Ağçam, F. Akbaş, G. Keskinaslan, R. Kamar, B. Safkan, K. Paydas, Yield and taste related components variation in new superior bred strawberry genotypes and commercial cultivars during the

wide harvest season, *Genetika*. 54 (2022) 729–747.
<https://doi.org/10.2298/GENSR2202729S>.

[19] M. Zor, M. Sengul, İ.A. Karakütük, A. Odunkıran, Changes caused by different cooking methods in some physicochemical properties, antioxidant activity, and mineral composition of various vegetables, *J Food Process Preserv.* 46 (2022). <https://doi.org/10.1111/jfpp.16960>.

[20] İ. Gülçin, M. Oktay, Ö.İ. Küfrevioğlu, A. Aslan, Determination of antioxidant activity of lichen *Cetraria islandica* (L) Ach, *J Ethnopharmacol.* 79 (2002) 325–329. [https://doi.org/10.1016/S0378-8741\(01\)00396-8](https://doi.org/10.1016/S0378-8741(01)00396-8).

[21] A. Hijazi, I. Pisano, P. Illek, J.J. Leahy, A Rapid HPLC Method for the Simultaneous Determination of Organic Acids and Furans: Food Applications, *Beverages*. 8 (2022) 6. <https://doi.org/10.3390/beverages8010006>.

[22] M. Bou Dargham, J. Matar Boumosleh, A. Farhat, S. Abdelkhalek, E. Bou-Maroun, L. el Hosry, Antioxidant and anti-diabetic activities in commercial and homemade pomegranate molasses in Lebanon, *Food Biosci.* 46 (2022) 101540. <https://doi.org/10.1016/j.fbio.2021.101540>.

[23] E.D. Louw, K.I. Theron, Robust prediction models for quality parameters in Japanese plums (*Prunus salicina* L.) using NIR spectroscopy, *Postharvest Biol Technol.* 58 (2010) 176–184. <https://doi.org/10.1016/j.postharvbio.2010.07.001>.

[24] O.M. Kvalheim, T. v. Karstang, Chapter 7 SIMCA - Classification by Means of Disjoint Cross Validated Principal Components Models, in: 1992: pp. 209–248. [https://doi.org/10.1016/S0922-3487\(08\)70207-7](https://doi.org/10.1016/S0922-3487(08)70207-7).

[25] B. Aykac, C. Cavdaroglu, B. Ozen, Authentication of pomegranate juice in binary and ternary mixtures with spectroscopic methods, *Journal of Food Composition and Analysis*. 117 (2023) 105100. <https://doi.org/10.1016/j.jfca.2022.105100>.

CUDA teknolojileri kullanılmıştır. Görüntüler üzerinde organ tanıma işlemi yapılacağı için etiketlemeye ihtiyaç duyulmaktadır. Bunun için çalışma kapsamında “LabelImg” adı verilen görüntü etiketleme aracı kullanılmıştır. 700 üzerinde etiketlenmiş görüntü bulunmaktadır. Bunların eğitim ve test aşamasında daha hızlı bölgesel evrimsel sinir ağları kullanılmıştır. Eğitim aşamasında elde edilen verinin %70’i eğitim, %30’u test işleminde kullanılmıştır. Çalışma aynı zamanda videolar üzerinde de gerçekleştirilmiştir. Elde edilen sonuçlarda tüm organlar için ortalama olarak %87’lik başarı oranı sağlanmıştır. Örnek olarak elde edilen görüntü aşağıdaki gibidir [28].



Şekil 6: Organ Tanıma Sonucu [28]

V. TARTIŞMA VE SONUÇ

Derin öğrenme, sağlık alanında medikal görüntülerin yorumlanmasında sıklıkla kullanılan bir yöntemdir. Derin öğrenme sağlamış olduğu; hastalıkların erken teşhisi, hastaların hızlı bir şekilde teşhisinin yapılması, hekimlerin teşhisi yaptığı sırada oluşan zaman kaybının azaltılması ve teşhis sırasında farklı görüşlerin de yer alması gibi faydalar sayesinde tercih edilmektedir.

Yapılan çalışmada literatürde sıklıkla kullanılan; derin öğrenme algoritmaları, nesne tespiti ve nesne tespitinde kullanılan derin öğrenme algoritmalarının sağlık alanındaki çalışmaları anlatılmıştır. Anlatılmış olan bu konulara örnek olarak da literatürde yer alan 3 çalışmaya örnek verilmiştir. Bunlardan ilki nesne tespitinde sıklıkla kullanılan bölgesel evrimsel sinir ağlarının tümör tespitinde kullanılması araştırmasıdır. Çalışma sonucunda elde edilen başarı oranlarına göre kurgulanmış en iyi model %99,10 doğruluk oranıyla seçilmiştir. İkinci çalışmada ise yapay sinir ağları kullanarak kemik kırıklarının tespiti üzerinde yapılan çalışmaya örnek verilmiş, görüntülerin işlenmesinden çıktı alınmasına kadar geçen sürenin detayları verilmiştir. Bu çalışmada da %89 doğruluğa ulaşılmıştır. Üçüncü çalışmada ise daha hızlı bölgesel evrimsel sinir ağlarıyla organ tanıma çalışması incelenmiş, ortalama %87’lik başarı elde edilmiştir.

Yapılan bu çalışmalarda her ne kadar geliştirme esnasında karşılaşılan model planlanması ve çeşitli etik problemler gibi

sorunlar olsa da sonuçlara bakıldığında oldukça yüksek doğruluk oranları elde edilmiştir. Bu nedenle gelecek zamanlarda da derin öğrenmenin sağlık alanında önemli bir yer edineceği düşünülmektedir.

KAYNAKLAR

- [1] Akahin, B., & Veranyurt, Ü. (2020). Sağlıkta Dijitalleşme Ve Yapay Zekâ. *SDÜ Sağlık Yönetimi Dergisi*, 2(2), 128-137.
- [2] Eker, A. G., & Duru, N. (2021). Medikal görüntü işlemede derin öğrenme uygulamaları. *Acta Infologica*, 5(2), 459-474.
- [3] TOĞAÇAR, M., ERGEN, B., & SERTKAYA, M. E. (2019). Zatürre Hastalığının Derin Öğrenme Modeli ile Tespiti. *Firat University Journal of Engineering Science*, 31(1).
- [4] Roth, H. R., Lu, L., Liu, J., Yao, J., Seff, A., Cherry, K., ... & Summers, R. M. (2015). Improving computer-aided detection using convolutional neural networks and random view aggregation. *IEEE transactions on medical imaging*, 35(5), 1170-1181.
- [5] Fakoor, R., Ladhak, F., Nazi, A., & Huber, M. (2013, June). Using deep learning to enhance cancer diagnosis and classification. *In Proceedings of the international conference on machine learning (Vol. 28, pp. 3937-3949)*. New York, NY, USA: ACM.
- [6] Ravi, D., Wong, C., Deligianni, F., Berthelot, M., Andreu-Perez, J., Lo, B., & Yang, G. Z. (2016). Deep learning for health informatics. *IEEE journal of biomedical and health informatics*, 21(1), 4-21.
- [7] Deng, L., & Yu, D. (2014). Deep learning: methods and applications. *Foundations and trends® in signal processing*, 7(3-4), 197-387.
- [8] Şeker, A., Diri, B., & Balık, H. H. (2017). Derin öğrenme yöntemleri ve uygulamaları hakkında bir inceleme. *Gazi Mühendislik Bilimleri Dergisi*, 3(3), 47-64.
- [9] Alparslan, G., & DURSUN, M. (2023). Konvolüsyonel Sinir Ağları Tabanlı Türkçe Metin Sınıflandırma. *Bilişim Teknolojileri Dergisi*, 16(1), 21-31.
- [10] İnik, Ö. & Ülker, E. (2017). Derin öğrenme ve görüntü analizinde kullanılan derin öğrenme modelleri. *Gaziosmanpaşa Bilimsel Araştırma Dergisi*, 6(3), 85-104.
- [11] Arı, B. (2017). Kayısı Yapraklarının Evrimsel Sinir Ağları Kullanılarak Sınıflandırılması. *Fen Bilimleri Enstitüsü, Elektrik-Elektronik Teknolojileri Mühendisliği, Fırat Üniversitesi*.
- [12] Arı, A., & Hanbay, D. (2019). Tumor detection in MR images of regional convolutional neural networks. *Journal of the Faculty of Engineering and Architecture of Gazi University*, 34(3), 1395-1408.
- [13] BOZKURT, F., & YAĞANOĞLU, M. (2021). Derin evrimsel sinir ağları kullanarak akciğer X-Ray görüntülerinden COVID-19 tespiti. *Veri Bilimi*, 4(2), 1-8.
- [14] Öztürk, K., & Şahin, M. E. (2018). Yapay sinir ağları ve yapay zekâ'ya genel bir bakış. *Takvim-i Vekayi*, 6(2), 25-36.
- [15] Ağyar, Z. (2015). Yapay sinir ağlarının kullanım alanları ve bir uygulama. *Mühendis ve Makine*, 56(662), 22-23.
- [16] Öztemel, E. (2003). *Yapay Sinir Ağları*. İstanbul: Papatya, s.15-18.
- [17] Tekeli, K., & Aşlıyan, R. (2016). Çok Katmanlı Algılayıcı, K-NN ve C4.5 Metotlarıyla İstenmeyen E-postaların Tespiti. *Adnan Menderes Üniversitesi*.
- [18] Gönül, Y., Şahin, U. L. U., Bucak, A., & Bilir, A. (2015). Yapay sinir ağları ve klinik araştırmalarda kullanımı. *Genel Tıp Dergisi*, 25(3), 104-111.
- [19] Viola, P., & Jones, M. (2001, December). Rapid object detection using a boosted cascade of simple features. *In Proceedings of the 2001 IEEE computer society conference on computer vision and pattern recognition. CVPR 2001 (Vol. 1, pp. I-I)*. IEEE.
- [20] Tan, F. G., Yüksel, A. S., Aydemir, E., & Ersoy, M. (2021). Derin öğrenme teknikleri ile nesne tespiti ve takibi üzerine bir inceleme. *Avrupa Bilim ve Teknoloji Dergisi*, (25), 159-171.
- [21] Girshick, R., Donahue, J., Darrell, T., & Malik, J. (2015). Region-based convolutional networks for accurate object detection and segmentation. *IEEE transactions on pattern analysis and machine intelligence*, 38(1), 142-158.
- [22] DAŞ, R., Polat, B., & Tuna, G. (2019). Derin öğrenme ile resim ve videolarda nesnelere tanınması ve takibi. *Fırat Üniversitesi Mühendislik Bilimleri Dergisi*, 31(2), 571-581.
- [23] Redmon, J., Divvala, S., Girshick, R., & Farhadi, A. (2016). You only look once: Unified, real-time object detection. *In Proceedings of the IEEE conference on computer vision and pattern recognition (pp. 779-788)*.

- [24] Ömeroğlu, A. N., Kumbasar, N., Oral, E. A., & Ozbek, I. Y. (2019, April). Mask R-CNN Algoritması ile Hangar Tespiti Hangar Detection with Mask R-CNN Algorithm. In *2019 27th Signal Processing and Communications Applications Conference (SIU)* (pp. 1-4). IEEE.
- [25] He, K., Gkioxari, G., Dollár, P., & Girshick, R. (2017). Mask r-cnn. In *Proceedings of the IEEE international conference on computer vision* (pp. 2961-2969).
- [26] HANBAY, K., & ÜZEN, H. (2017). Nesne tespit ve takip metotları: Kapsamlı bir derleme. *Türk Doğa ve Fen Dergisi*, 6(2), 40-49.
- [27] Ekşi, Z. (2012). *Yapay sinir ağları ile kemik kırıklarının görüntü işleme tabanlı tespiti* (Doctoral dissertation, Sakarya Üniversitesi (Turkey)).
- [28] Dandil, E., & Gülteker, E. (2019). Daha Hızlı Bölgesel-Evrişimsel Sinir Ağları ile Biyomedikal Görüntüler Üzerinde Organ Tanıma. *2nd International Conference on Data Science and Applications (ICONDATA'19)*, 3-6 Ekim 2019, Balıkesir, Türkiye.

Tablo 1 değerlendirildiğinde, kalıcı mıknatıslı senkron motorlar, elektrik(EV) ve elektrik-hibrit(HEV) araçlarda verimlilik, güç yoğunluğu ve güvenilirlik parametreleri dikkate alındığında %40 oranında tercih edilmektedir. Bunun sebebi, kalıcı mıknatıslı senkron motorların performans değerlerinin diğer motor tiplerine göre optimum düzeyde olmasıdır. Asenkron motorların tercih yüzdesi %33,3 olurken, DA motorlar % 11,1 oranla tercih edilmektedir. [29]

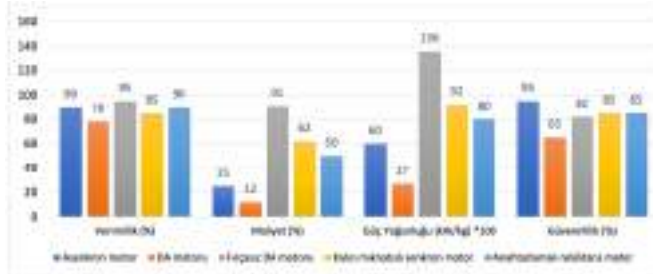

Şekil 8: Elektrikli araç motor tiplerinin karşılaştırılması [29]

Şekil 8 göz önüne alındığında Asenkron motorun; verimlilik, maliyet, güç yoğunluğu ve güvenilirlik parametreleri göz önüne alındığında en optimum değerde olduğu görülmektedir. DA motorlarının basit yapılarından dolayı düşük maliyete sahip olmasına karşın verimliliği, güvenilirliği ve güç yoğunluğu diğer tiplere göre düşüktür. Fırçasız DA motorunun ise yüksek verimlilik, yüksek güç yoğunluğu ve ortalama güvenilirliğine rağmen çok yüksek maliyette olduğu görülmektedir. Kalıcı mıknatıslı senkron motor ve anahtarlamalı relüktans motorun verimlilik ve güvenilirlik değerlerinin birbirine yakın olmasına karşın, Asenkron motorun anahtarlamalı relüktans motora göre maliyeti ile doğru orantılı olarak gücünün fazla olduğu çıkarılmaktadır.

V. SONUÇ

Çevreye verilen zararın en az indirilmesi için yapılan çalışmalar EA'ların yaygınlaşmasını tetiklemektedir. Bunun için gerekli teknolojik gelişimin büyük bölümü tamamlanmasına rağmen henüz yeterince talep görmemektedir. Bunun sebebinin öncelikle yüksek maliyet ve yedek parça yetersizliği olduğu görülmektedir. EA talebindeki artışa bağlı olarak üretim miktarının artması sonucu maliyetlerin düşmesi ve yedek parça ulaşımının da artması muhtemeldir.

Elektrikli araçların menzil problemi, şarj sürelerinin artması, pil maliyetlerin pahalı olması gibi sebeplerden dolayı hibrit araçlar bazı kullanıcılar tarafında tercih edilmektedir. Yapılan araştırmalar sonucunda batarya teknolojisinin gelişmesi, şarj süresinin kısaltılması, şarj noktalarının yaygınlaşması ve parça maliyetleri düşerse hibrit araçlara talebin düşeceği sonucuna varıldığı gözlemlenmektedir.

Bu çalışmada elektrikli araçlarda ve elektrikli-hibrit araçlarda kullanılan motor tipleri incelenmiş olup avantaj ve dezavantajları anlatılmıştır. Firmalar kullanıcıların ihtiyaç ve taleplerine göre farklı araçlar geliştirmektedir. Bunun yanında kendi firma karakterlerini de ürettikleri arabalarla kullanıcılara

sunmaktadır. Yapılan araştırmaların sonuçları incelendiğinde maliyeti düşük tutup sadece kullanıcının mobilite ihtiyacını karşılamak isteyen firmaların çoğunlukla DA motorlarını tercih ettiği görülmektedir. Ancak birçok firmanın bakım maliyetleri, performans ve verimlilik gibi parametreleri göz önüne alındığında asenkron motor ve kalıcı mıknatıslı senkron motoru tercih ettiği tespit edilmiştir.

KAYNAKÇA

- [1] Jannatkah, J., Najafi, B., & Ghaebi, H. (2020). Energy and exergy analysis of combined ORC-ERC system for biodiesel-fed diesel engine waste heat recovery. *Energy Conversion and Management*, 209, 112658.
- [2] Ulu, C., & Kömürçöz, G. Elektrikli Araç Uygulamaları için 75 kW Asenkron Motor Tasarımı Design of 75 kW Asynchronous Motor for Electric Vehicle Applications.
- [3] IEA < <https://www.iea.org/reports/world-energy-outlook-2019>>, erişim tarihi 23.12.2023.
- [4] Chen, L., Hopkinson, D., Wang, J., Cockburn, A., Sparkes, M., & O'Neill, W. (2015). Reduced dysprosium permanent magnets and their applications in electric vehicle traction motors. *IEEE Transactions on Magnetics*, 51(11), 1-4.
- [5] Vidyanandan, K. V. (2018). Overview of electric and hybrid vehicles. *Energy Scan*, 3, 7-14.
- [6] Husain, I. (2021). *Electric and hybrid vehicles: design fundamentals*. CRC press.
- [7] Shafiei, A., Carli, G., & Williamson, S. S. (2014). *Electric and plug-in hybrid electric vehicles. Power electronics for renewable energy systems, transportation and industrial applications*, 387-421.
- [8] Abu-Rub, H., Malinowski, M., & Al-Haddad, K. (2014). *Power electronics for renewable energy systems, transportation and industrial applications*. John Wiley & Sons.
- [9] TOREN, M., & MOLLAHASANOGU, H. (2022). Elektrikli ve Hibrit Araçlardaki Elektrik Motorlarının İçten Yanmalı Motorlarda Oluşan [CO]₂ Emisyonunda Meydana Getireceği Değişimin Tahmini ve Verimliliğe Etkisi: Türkiye Örnekleme. *El-Cezeri*, 9(3), 1082-1097.
- [10] Palacky, P., Brandstetter, P., Chlebis, P., Sladeczek, V., Simonik, P., & Slivka, D. (2014). Control algorithms of propulsion unit with induction motors for electric vehicle. *Advances in Electrical and Computer Engineering*, 14(2), 69-77.
- [11] Ehsani, M., Gao, Y., Longo, S., & Ebrahimi, K. (2018). *Modern electric, hybrid electric, and fuel cell vehicles*. CRC press.
- [12] Bodson M., Giri F., *Introduction to AC Motor Control, AC Electric Motors Control: Advanced Design Techniques and Applications*, Wiley, 2013.
- [13] Xue, X.D., Cheng, K.W.E., ve Cheung, N.C., "Selection of electric motor drives for electric vehicles", Sydney, Australasian Universities power engineering conference, 1-6, (2008).
- [14] Aktas, M., Awaili, K., Ehsani, M., ve Arisoy, A., "Direct torque control versus indirect fieldoriented control of induction motors for electric vehicle applications", *Engineering Science and Technology, an International Journal*, 2020, 23(5): 1134-1143.
- [15] Tanç, G. (2014). *Elektrikli bisikletler için fırçasız doğru akım motoru tasarımı ve üretimi (Doctoral dissertation, Fen Bilimleri Enstitüsü)*.
- [16] Byunghwan, K., Jeongho, L., Youngho, J., Byunghee, K., Kinam, K., Yeonho, K., Youngju, P., "Development of 50kW traction induction motor for electric vehicle (EV)", *IEEE Vehicle Power and Propulsion Conference (VPPC)*, 2012, sayfa 142-147.
- [17] Feipeng, X., Tiecai, L., & Pinghua, T. (2008, June). A low cost drive strategy for BLDC motor with low torque ripples. In *2008 3rd IEEE Conference on Industrial Electronics and Applications* (pp. 2499-2502). IEEE.
- [18] Ooi, B. T., Brissoneau, P., & Brugel, L. (1981). Optimal winding design of a permanent magnet motor for self-controlled inverter operation. *Electric Machines and Electromechanics*, 6(5), 381-389.
- [19] Mujianto, A., & Nizam, M. (2014, November). Comparison of the slotless brushless DC motor (BLDC) and slotted BLDC using 2D modeling. In *2014 International Conference on Electrical Engineering and Computer Science (ICEECS)* (pp. 212-214). IEEE.
- [20] Boztas, G., Yildirim, M., & Aydogmus, O. (2018). Design and Analysis of Multi-Phase BLDC Motors for Electric Vehicles. *Engineering, Technology & Applied Science Research*, 8(2).

- [21] Emadi, A., Lee, Y. J., & Rajashekara, K. (2008). Power electronics and motor drives in electric, hybrid electric, and plug-in hybrid electric vehicles. *IEEE Transactions on industrial electronics*, 55(6), 2237-2245.
- [22] https://avys.omu.edu.tr/storage/app/public/mustafa.aktas/137354/PMSM_2.pdf
- [23] Vijayakumar, K., Karthikeyan, R., Paramasivam, S., Arumugam, R., & Srinivas, K. N. (2008). Switched reluctance motor modeling, design, simulation, and analysis: a comprehensive review. *IEEE Transactions on Magnetics*, 44(12), 4605-4617.
- [24] <https://avys.omu.edu.tr/storage/app/public/mustafa.aktas/137354/Anahtarlamalı%20Relüktans%20Motor.pdf>
- [25] Denton, T. (2020). *Electric and hybrid vehicles*. Routledge.
- [26] Crowder, R. (2019). *Electric drives and electromechanical systems: applications and control*. Butterworth-Heinemann.
- [27] Emadi, A., Lee, Y. J., & Rajashekara, K. (2008). Power electronics and motor drives in electric, hybrid electric, and plug-in hybrid electric vehicles. *IEEE Transactions on industrial electronics*, 55(6), 2237-2245.
- [28] Denton, T. (2017). *Automobile electrical and electronic systems*. Routledge.
- [29] Bhatt, P., Mehar, H., ve Sahajwani, M., "Electrical motors for electric vehicle—a comparative study", India, *Proceedings of Recent Advances in Interdisciplinary Trends in Engineering & Applications (RAITEA)*, (2019).

durumunda performansın % 100 civarında seyrettiği görülmüştür. Uyku süresi 3 saat olduğunda ise performansın giderek azaldığı ve yedinci günün sonunda % 60'a düştüğü tespit edilmiştir. Çalışma sonucunda havacılık emniyet yönetim sistemi içerisinde en zayıf halkanın insan olduğu ve dolayısıyla insan faktörünün fizyolojik ve diğer yorgunluk türlerinden arınması için mutlaka takip edilmesi gerektiği vurgulanmıştır.

Şahinkaya [23] tarafından yapılan çalışmada bir havayolu şirketinden alınan gerçek veriler iki farklı metot ile ele alınıp yorgunluk parametreleri incelemiştir. İnceleme sonucunda pilot yorgunluğunun matematiksel modele dayandırılıp uçuşlara atama yapılma sırasında bu parametrenin göz önünde bulundurulmasını sağlayan bir tasarım ortaya koyulmuştur.

Havacılıkta özellikle yorgunluk ve dikkat kaybı fazlalığı felaketlere yol açabilir. Çünkü havada oluşabilecek bir dikkat kaybı veya uykunun yol açabileceği ani durumlarda karar verme yetisi oldukça düşecek ve sonucunda tahmin edilemeyecek kayıplar ve maddi bir yük oluşacaktır. Modern havacılıkta pilotların neredeyse dinlenecek vakitlerinin olmaması, Jet-Lag gibi durumlarla karşılaşmaları, belirsiz uzun görev saatleri, yetersiz uyku gibi durumlar havacılıkta istenmeyen durumlar olarak isimlendirilir. 1920'lerden buyana bahsi geçen durumlar ile ilgili bir takım çalışmalar yapılmış ancak tam olarak bir neticeye ulaşılamamıştır. Acar ve Çeken [24] tarafından havacılıkta iş yükü ve yorgunluk yönetimi üzerine yapılan çalışmada, pilotlarda yorgunluğu tetikleyen parametreler ve iş yükü yönetimi incelenmiştir. Bu çalışmada iş yükü mekanizmalarını kontrol edecek ve düzenlenmesini sağlayacak öneriler sunulmuş ve bu sayede kaza ve olası faciaların önüne geçilmesi hedeflenmiştir.

Pilot iş yükü ve yorgunluk üzerine Gartner ve Murphy [25] tarafından yapılan çalışmada havacılık yorgunluğu ve iş yükü fazlalığının kazaları tetiklediği, konsantrasyon, çalışma belleği, odaklanma ve uzun vadeli planlama gibi bilişsel mekanizmaların bozulmasına neden olduğu vurgulanmıştır.

Havacılık sektörü her ne kadar teknolojik anlamda günden güne ilerleme gösterse de insan faktörüne yoğun bir şekilde bağlıdır. Özellikle yoğun çalışma saatleri, çalışma saatlerinin uzaması ve her an değişen programa ayak uydurmak insan fizyolojisini etkilemektedir. Bu nedenle ekip kaynak yönetimi ve insan faktörleri kazaların yaşanmasında büyük önem arz etmektedir. Türkiye'de meydana gelen askeri uçak kazaları üzerine Işıldak ve diğ. [26] tarafından yapılan bir çalışmada, meydana gelen kazalar insan faktörü yönünden ele alınmıştır. Yapılan çalışmada uçak kazaları frekans dağılım analizine tabi tutulmuştur. Belirli parametreler altında çalışan frekans dağılım analizinde 1943-2021 yılları arasında meydana gelen kazaları ele alınmıştır. Araştırma sonucunda 1951, 1957, 1959, 2001 ve 2015 yıllarında kaza ve ölümlü kazaların fazla olduğu vurgulanmıştır.

IV. SONUÇ

Yapılan bu çalışmada kara ve hava aracı kullanıcılarında kazalara neden olan araç kullanımı sırasındaki uyuklama problemlerinin nedenleri, araç kullanırken uyuklamaya neden olan faktörler, araç kullanımı sırasında uyku durumunun varlığının tespitine yönelik geliştirilmiş sistemlerin varlığı ve kazaların önlenmesine ne tür katkı sağladıkları incelenmiştir. Yapılan incelemelerde genel itibari ile uyku, uyuklama,

dalgınlık gibi konuların ele alındığı, kara aracı kullanımı sırasında yaşanan uyku probleminin tespiti ve ilgili kişinin ikazına yönelik yapılmış çalışmaların mevcut olduğu görülmüştür. Ancak hava aracı kullanıcılarında yaşanacak benzer durumların tespitine yönelik böyle bir çalışmaya rastlanmamıştır. Dolayısıyla bu yönde yapılacak bir çalışma ile özellikle tek başına uçuş gerçekleştiren küçük eğitim uçağı pilotlarına büyük fayda sağlayacak bir çalışma gerçekleştirilebilir. Yapılacak çalışmada pilotun uyku halinin tespit edilmesi durumunda hem onu fiziksel olarak ikaz edecek hem de onun bu durumunu anlık olarak kayıt altına alıp yerdeki ilgili birime aktaracak bir sistemin tasarlanması daha yerinde olacaktır. Hatta o ana ilişkin görüntülerin yanında kokpitin belirli sürelerde yapılacak video kayıtlarının da benzer şekilde aktarılması, daha etkili bir sistemin tasarlanması sağlanacaktır.

KAYNAKLAR

- [1] TÜİK. "Karayolu Trafik Kaza İstatistikleri." <https://data.tuik.gov.tr/Bulten/Index?p=Karayolu-Trafik-Kaza-İstatistikleri-2022-49513> (Erişim: 20 Kasım 2023).
- [2] İ. Sungur, R. Akdur, and B. Piyal, "Türkiye'deki trafik kazalarının analizi," *Ankara Medical Journal*, vol. 14, no. 3, pp. 114-124, 2014.
- [3] A. R. Sungur İ. , Piyal B., "Türkiye'deki Trafik Kazalarının Analizi " *Ankara Med*, pp. 114-124, 2014. [Online]. Available: <https://dergipark.org.tr/tr/download/article-file/19838>.
- [4] A. D. Ofset, "Ticari Araç Sürücüleri İçin Trafik Eğitimi. Sürücü ve Yaya Eğitimi Seminerleri Eğitici El Kitabı,," pp. 143-161, 2012. [Online]. Available: https://docplayer.biz.tr/105714-Surucu-ve-yaya-egitimi-seminerleri-egitici-el-kitabi.html#google_vignette.
- [5] A. Ursavaş and E. Ercüment, "Uyku apne sendromu ve trafik kazaları," *Uludağ Üniversitesi Tıp Fakültesi Dergisi*, vol. 30, no. 1, pp. 37-41, 2004.
- [6] K. Martikainen, M. Partinen, H. Urponen, I. Vuori, P. Laippala, and J. Hasan, "Natural evolution of snoring: a 5-year follow-up study," *Acta neurologica scandinavica*, vol. 90, no. 6, pp. 437-442, 1994.
- [7] J. A. Horne and L. A. Reyner, "Sleep related vehicle accidents," *Bmj*, vol. 310, no. 6979, pp. 565-567, 1995.
- [8] A. T. McCartt, S. A. Ribner, A. I. Pack, and M. C. Hammer, "The scope and nature of the drowsy driving problem in New York State," *Accident Analysis & Prevention*, vol. 28, no. 4, pp. 511-517, 1996.
- [9] M. M. Mitler, J. C. Miller, J. J. Lipsitz, J. K. Walsh, and C. D. Wylie, "The sleep of long-haul truck drivers," *New England Journal of Medicine*, vol. 337, no. 11, pp. 755-762, 1997.
- [10] S. Ardic, "Uyku hastalıkları ve trafik-iş kazaları," *Toraks Dergisi*, vol. 2, no. 3, pp. 91-98, 2001.
- [11] P. Cummings, T. D. Koepsell, J. M. Moffat, and F. P. Rivara, "Drowsiness, counter-measures to drowsiness, and the risk of a motor vehicle crash," *Injury Prevention*, vol. 7, no. 3, pp. 194-199, 2001.
- [12] R. Acar Vural, M. Y. Sert, and B. Karaköse, "Gerçek Zamanlı Sürücü Yorgunluk Tespit Sistemi," *Marmara Fen Bilimleri Dergisi*, vol. 30, no. 3, pp. 249-259, 2018.
- [13] V. Tümen, Ö. Yıldırım, and B. Ergen, "Detection of driver drowsiness in driving environment using deep learning methods," in *2018 Electric Electronics, Computer Science, Biomedical Engineering's Meeting (EBBT)*, 2018: IEEE, pp. 1-5.
- [14] E. Çıvık and U. Yüzgeç, "Deep Learning Based Continuous Real-Time Driver Fatigue Detection for Embedded System," in *2020 28th Signal Processing and Communications Applications Conference (SIU)*, 2020: IEEE, pp. 1-4.
- [15] M. Duman, E. Erdoğan, F. Cogen, and T. Ç. Yıldız, "Driver fatigue detection with image processing," in *2020 12th International Conference on Electrical and Electronics Engineering (ELECO)*, 2020: IEEE, pp. 246-250.
- [16] B. Gülbay Eriş, T. Acıcan, R. Doğan, A. Baççioğlu, E. Güllü, and G. Karadağ, "Taksi sürücülerinde gündüz aşırı uyku hali ile trafik kazaları arasındaki ilişki," *Turberküloz Toraks Derg*, vol. 51, no. 4, pp. 385-389, 2003.

- [17] P. Turkington, M. Sircar, V. Allgar, and M. Elliott, "Relationship between obstructive sleep apnoea, driving simulator performance, and risk of road traffic accidents," *Thorax*, vol. 56, no. 10, pp. 800-805, 2001.
- [18] L. Findley, M. Unverzagt, R. Guchu, M. Fabrizio, J. Buckner, and P. Suratt, "Vigilance and automobile accidents in patients with sleep apnea or narcolepsy," *Chest*, vol. 108, no. 3, pp. 619-624, 1995.
- [19] J. A. Caldwell, "Fatigue in aviation," *Travel medicine and infectious disease*, vol. 3, no. 2, pp. 85-96, 2005.
- [20] M. Erdem, M. Tüzemen, G. Yavuzkan, N. Köseoğlu, Y. Ayadı, and M. Taghizadehalvandi, "İnsan Mühendisliğinde Pilotaj Hataları Ve/Veya Uçak Tasarım Problemleri Açısından Bir İnceleme:(İnsan Hatalarının Önemi)," *Mühendislik Bilimleri ve Tasarım Dergisi*, vol. 3, no. 3, pp. 493-500, 2015.
- [21] K. Sadeghniaat-Haghighi and Z. Yazdi, "Fatigue management in the workplace," *Industrial psychiatry journal*, vol. 24, no. 1, p. 12, 2015.
- [22] M. Çelikkol, "Askeri Havacılık Olay ve Kazalarında İnsan Faktörünün Yorgunluk Yönüyle Değerlendirilmesi," *Hava Kuvvetleri Komutanlığı 2017 Havacılık Emniyeti Yönetim Sistemi (HEYS 2017) Sempozyumu*, p. 73, 2017.
- [23] B. Şahinkaya, "Aşırı Yorgunluk Risk Yönetiminin Havayolu Şirketlerinde Uygulamasının Değerlendirilmesi ve Ekip Atama Problemine Etkilerinin Modellenmesi," *Anadolu University (Türkiye)*, 2021.
- [24] A. B. Acar and S. Çeken, "Havacılıkta İş Yükü Ve Yorgunluk Yönetimi," in *Havacılık Psikolojisi: Kavramlar, Araştırmalar, Uygulamalar*, P. Ünsal and S. Çeken Eds., 2022.
- [25] W. B. Gartner and M. R. Murphy, "Pilot workload and fatigue: A critical survey of concepts and assessment techniques," 1976.
- [26] B. Işıldak, M. K. Keleş, and A. Özdağoğlu, "Türkiye'de Meydana Gelen Askeri Uçak Kazalarının İncelenmesi," *Havacılık ve Uzay Çalışmaları Dergisi*, vol. 2, no. 2, pp. 45-59, 2022.

- Sistemde fazla sayıda bulunan klima santralleri veya fan coiller ısıtma ve soğutma değerleri bilgisayar başından sürekli gözlemlendiği için istenilen yeni set değerler hızlıca verilebilecektir.
- Hırsızlık, soygun gibi durumların önlenmesinde, bina otomasyon sistemine bağlanmış darbe algılayıcı detektörler, zor kullanılan kısımlarda, özellikle zemin katlara ait camlı kısımlarda etkili olmaktadır. [7]
- Elektriğin kesilip geri gelmesi durumunda, sistemin devreye tekrar alınması sırasında çektikleri yüksek akım nedeniyle, enerji sisteminin aşırı yüklenmemesi için sistemdeki büyük güçteki cihazların hepsi birden çalıştırılmadan sıralı olarak devreye alınabilecektir. [4]
- Elektrik kesilmesi durumunda sistemde hafıza kaybı olmamakta, bilgisayarlar kapsamlı depolama süreleri ile bütün sistem bilgilerini hafızalarında tutmaktadır.

Sıralanan tüm bu faydaların genelde ortak yönü, işletimde kolaylık ve giderleri minimumda tutabilmektedir. Tüm bunlara ilaveten sistem, kendi bünyelerinde tasarrufa yönelik olarak geliştirilmiş paket enerji yönetim programlarına da sahiptir. İşte bu programların da devreye alınması ile sistemin verimi maksimuma çıkarılarak çok daha büyük tasarruf imkanları sağlanmaktadır.[8]

V. SONUÇ

Sonuç olarak, bu makale kapsamında bina otomasyon sistemi irdelenmiş, sistemlerin kullanımı ile sağlanan kolaylıklar vurgulanmıştır.

Sistem kontrol ünitesi tarafından denetlenerek süreç esnasında ortaya çıkabilecek aksaklıklar kullanıcıya iletilmektedir. Sistem ve üniteler PC den eşzamanlı olarak izlenmekte gerektiği zaman istenen üniteye müdahale sağlanabilmektedir. Böylece ortam ısısı sabit tutulurken hem de ünitelerin gerekmediği zaman çalışmaları önlenerek enerji tasarrufu yapılmaktadır.

Bu uygulamada kullanılan kontrolörün benzeri ürünler, Honeywell, Siemens, Schneider, Möller, Johnson Controls, Daikin vs. gibi firmalar tarafından gün geçtikçe daha yetenekli bir hale dönüştürülmektedir.

Belirtilen sistemler günümüzde büyük ve ticari binalarda kullanılmaktan çıkmış olup, oteller, üniversiteler, villalar, müstakil yerleşimler için bile rahat, ekonomik ve güvenli bir çözüm olarak uygulamada karşımıza çıkmaktadır.

Üretim ve yazılımda günümüzde geline nokta ve üniteler tarafından kullanıcıya sağlanan kullanım kolaylığı, böyle sistemlerin gelecekteki yapılara damgası vuracağını müjdeler niteliktedir.

Ülkemizde böyle yeni sistemlerin daha çok yer alması, sistemlerin tasarımlarının göz kararı veya deneme yanılma yolu

ile değil, akıl, bilgi ve teknik ile yapılması en büyük dileğimizdir.

KAYNAKLAR

- [1] H. Şahin, Ö. Şahin, "Akıllı Ev Ve Ev Otomasyon Sistemlerinin Güvenlik Ve Koruma Amaçlı Olarak Kullanılması" İzmir 2016.
- [2] Çetin,K. and Şahin, Ö., "Voice Integrated Home Automation and Security System through Telephone Line", 5th International Conference on Electrical and Electronics Eng.(ELECO 2007), 5-9 Aralık 2007, Bursa, s.364-367.
- [3] J. Grela, A. Ozadowicz "Building Automation Planning and Design Tool Implementing EN 15 232 BACS Efficiency Classes" Poland 2016 IEEE
- [4] L. Çimen "Bina Otomasyon Sistemleri"
- [5] H.M. Günaydin, S. Zağpus "Türkiye'de Bina Otomasyon Sistemlerinin Mimarlar Tarafından Algılanması, Akıllı Bina Tasarım Süreci Ve Kalitesi" Vi. Ulusal Tesisat Mühendisliği Kongresi Ve Sergisi
- [6] M. M. Genli, "Bina Otomasyon Sistemleri" Yüksek Lisans Tezi, İstanbul 2005
- [7] S. Aytıs, "Çağdaş Binalarda Güvenlik-Kontrol Sistemleri Ve Otomasyon" Tasarım Kuram Dergisi, Mayıs 1999
- [8] A. Mete "Bina Otomasyon Sistemlerinde Entegrasyon ve BACnet" TMD Üyesi

$$\begin{bmatrix} \frac{dI_d}{dt} \\ \frac{dI_q}{dt} \\ \frac{d\Omega}{dt} \end{bmatrix} = \begin{bmatrix} -\frac{R_s}{L_d} & 0 & 0 \\ 0 & -\frac{R_s}{L_q} & \frac{\Phi_f}{p \cdot L_q} \\ 0 & -\frac{3}{2} \cdot \frac{p \cdot \Phi_f}{J} & -\frac{f_v}{p \cdot J} \end{bmatrix} \cdot \begin{bmatrix} I_d \\ I_q \\ \Omega \end{bmatrix} + \begin{bmatrix} \frac{1}{L_d} & 0 & 0 \\ 0 & \frac{1}{L_q} & 0 \\ 0 & 0 & \frac{1}{J} \end{bmatrix} \cdot \begin{bmatrix} u_d \\ u_q \\ C_m \end{bmatrix} \quad (9)$$

Where:

$$A_c = A - BK = \begin{bmatrix} -\frac{R_s + K_{11}}{L_d} & -\frac{K_{21}}{L_d} & -\frac{K_{31}}{L_d} \\ -\frac{K_{12}}{L_q} & -\frac{K_{22} + R_s}{L_q} & -\frac{K_{32} + \frac{\Phi_f}{p}}{L_q} \\ -\frac{K_{13}}{J} & -\frac{\frac{3}{2} \cdot p \cdot \Phi_f + K_{23}}{J} & -\frac{\frac{f_v}{p} + K_{33}}{J} \end{bmatrix} \quad (10)$$

$$K = \begin{bmatrix} 8L_d - R_s & L_d & -L_d \\ 0 & 8L_q - R_s & 0 \\ 0 & 0 & 3J - \frac{f_v}{p} \end{bmatrix}$$

For the slippery part, let F be the matrix of slip surface coefficients which represent the distance of the state variables from the surface [10]. We have $A_c^t \cdot F = 0$ and $k_{glis} = -(F^t \cdot B)^{-1} \cdot We$. We then conclude for Ud $F = [1 \ 0 \ 0]^T$, $k_{glis} = -L_d$. The sliding mode surface $S_1 = 1 \cdot (I_{dref} - I_d)$. The control law is then as follows:

$$U_1 = -(8L_d - R_s) \cdot (I_{dref} - I_d) - L_d I_q + L_d \Omega - L_d \cdot \text{sign}(I_{dref} - I_d) \quad (11)$$

We conclude for Uq $F = [0 \ 1 \ 0]^T$, $k_{glis} = -1/L_q$, The sliding mode surface $S_2 = 1 \cdot (I_{qref} - I_q)$ [16]. The control law is the as follow:

$$U_2 = -L_d \cdot I_d - 8(L_q - R_s) \cdot (I_{qref} - I_q) + L_d \Omega - (1/L_q) \cdot \text{sign}(1 \cdot (I_{qref} - I_q)) \quad (12)$$

For Cm we conclude $F = [0 \ 0 \ 1]^T$, $k_{glis} = -1/J$, The sliding mode surface $S_3 = 1 \cdot (\Omega_{ref} - \Omega)$. The control law is as follow:

$$U_3 = -J \cdot I_d - (J - (3/2) \cdot p \cdot \Phi_f) I_q - (3J - f_v/J) \cdot (\Omega_{ref} - \Omega) - (1/J) \cdot \text{sign}(\Omega_{ref} - \Omega) \quad (13)$$

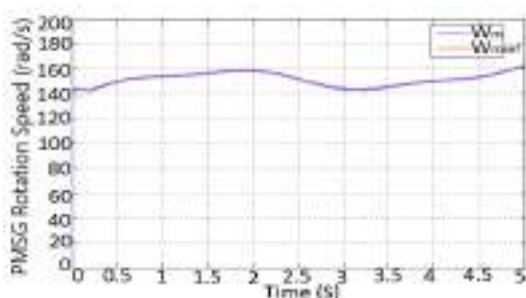
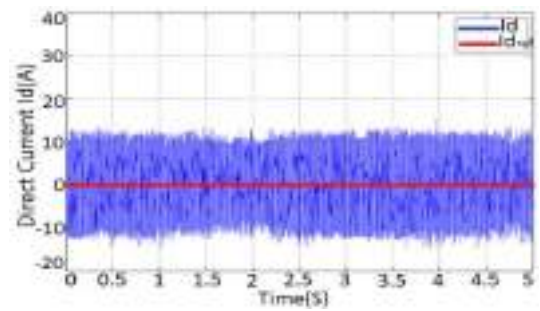
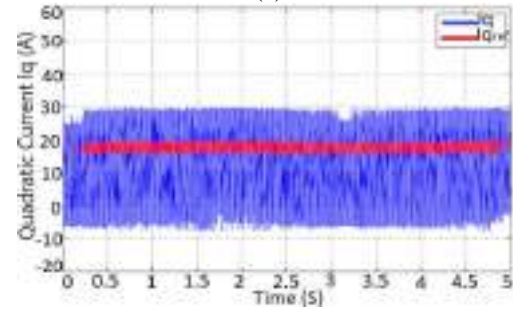

Figure 11: PMSG Rotation Speed Controlled by SMC



(a)



(b)

Figure 12 a) Id controlled by SMC, b) Iq controlled by SMC

V. CONCLUSION

We have optimized and controlled the wind power conversion chain using a classic regulator and advanced regulators, namely fuzzy logic, sliding mode, and RST control. The results we have obtained confirm that the use of these advanced controls makes it possible to reduce the response time of the control system and to reduce the fluctuations of the transient state. On one hand, it allows the improvement of the optimization by extracting the maximum of the power produced. On the other hand, the various speeds present undulations, which are due to the chattering phenomenon of the static converters, therefore, to remedy this problem, use is made of multicellular converters.

REFERENCES

- [1]. H. Abouri, F. E. Guezar and H. Bouzahir, "Advanced Control Strategies for Wind Energy Systems," 2020 International Conference on Electrical and Information Technologies (ICEIT), 2020, pp. 1-6, doi: [10.1109/ICEIT48248.2020.9113193](https://doi.org/10.1109/ICEIT48248.2020.9113193)
- [2]. J.S. Lather, S.S Dhillon, S.Marwaha, Modern Control Aspects In Doubly Fed Induction Generator Based Power Systems: A Review, International Journal of Advanced Research in Electrical, Electronics and Instrumentation Engineering Vol. 2, Issue 6, June 2013.
- [3]. A. I. Bratcu, I. Munteanu and E. Ceanga, "Optimal control of wind energy conversion systems: From energy optimization to multi-purpose criteria - A short survey," 2008 16th Mediterranean Conference on Control and Automation, 2008, pp. 759-766, doi: [10.1109/MED.2008.4602183](https://doi.org/10.1109/MED.2008.4602183)
- [4]. Nejra Beganovic, Dirk Söffker, Structural health management utilization for lifetime prognosis and advanced control strategy deployment of wind turbines: An overview and outlook concerning actual methods, tools, and obtained results, Renewable and Sustainable Energy Reviews, Volume 64, 2016, Pages 68-83, <https://doi.org/10.1016/j.rser.2016.05.083>

- [5]. N. Harrabi, M. Souissi, A. Aitouche and M. Chaabane, "Control of a DC-AC inverter in a wind energy generation system using T-S fuzzy modeling," 2016 3rd Conference on Control and Fault-Tolerant Systems (SysTol), 2016, pp. 660-665, doi: [10.1109/SYSTOL.2016.7739824](https://doi.org/10.1109/SYSTOL.2016.7739824)
- [6]. J.S. Lather, S.S Dhillon, S.Marwaha, Modern Control Aspects In Doubly Fed Induction Generator Based Power Systems: A Review, International Journal of Advanced Research in Electrical, Electronics and Instrumentation Engineering Vol. 2, Issue 6, June 2013.
- [7]. Mehmood, Saqib, Amin Qureshi, and Anders S. Kristensen. 2020. "Risk Mitigation of Poor Power Quality Issues of Standalone Wind Turbines: An Efficacy Study of Synchronous Reference Frame (SRF) Control" *Energies* 13, no. 17: 4485. <https://doi.org/10.3390/en13174485>
- [8]. Doghmane, M.Z., Bacetti, A., Kidouche, M. (2021). Stick-Slip Vibrations Control Strategy Design for Smart Rotary Drilling Systems. In: Hatti, M. (eds) Artificial Intelligence and Renewables Towards an Energy Transition. ICAIRES 2020. Lecture Notes in Networks and Systems, vol 174. Springer, Cham. https://doi.org/10.1007/978-3-030-63846-7_20
- [9]. J. M. Guerrero, M. Chandorkar, T. Lee and P. C. Loh, "Advanced Control Architectures for Intelligent Microgrids—Part I: Decentralized and Hierarchical Control," in *IEEE Transactions on Industrial Electronics*, vol. 60, no. 4, pp. 1254-1262, April 2013, doi: [10.1109/TIE.2012.2194969](https://doi.org/10.1109/TIE.2012.2194969)
- [10]. Doghmane, M.Z., Kidouche, M., Eladj, S., Belahcene, B. (2021). Design of Optimal Decentralized Controller Using Overlapping Decomposition for Smart Building System. In: Hatti, M. (eds) Artificial Intelligence and Renewables Towards an Energy Transition. ICAIRES 2020. Lecture Notes in Networks and Systems, vol 174. Springer, Cham. https://doi.org/10.1007/978-3-030-63846-7_16
- [11]. Mendil, C., Kidouche, M., Doghmane, M.Z. (2021). A Study of the Parametric Variations Influences on Stick-Slip Vibrations in Smart Rotary Drilling Systems. In: Hatti, M. (eds) Artificial Intelligence and Renewables Towards an Energy Transition. ICAIRES 2020. Lecture Notes in Networks and Systems, vol 174. Springer, Cham. https://doi.org/10.1007/978-3-030-63846-7_67
- [12]. R. Riane, M. Kidouche, R. Illoul & M. Z. Doghmane (2020) Unknown Resistive Torque Estimation of a Rotary Drilling System Based on Kalman Filter, IETE Journal of Research, DOI: [10.1080/03772063.2020.1724834](https://doi.org/10.1080/03772063.2020.1724834)
- [13]. Doghmane, M.Z., Bacetti, A., Kidouche, M. (2021). Stick-Slip Vibrations Control Strategy Design for Smart Rotary Drilling Systems. In: Hatti, M. (eds) Artificial Intelligence and Renewables Towards an Energy Transition. ICAIRES 2020. Lecture Notes in Networks and Systems, vol 174. Springer, Cham. https://doi.org/10.1007/978-3-030-63846-7_20
- [14]. Ghaffarzadeh, Hooman, Advanced Control Strategies for Renewable Energy Systems, 13856301. 2019. ProQuest Dissertations Publishing, Washington State University.
- [15]. M. Z. Doghmane, M. Kidouche & A. Ahriche (2021) Decentralized Overlapping Control Design with Application to Rotary Drilling System, IETE Journal of Research, DOI: [10.1080/03772063.2021.1886602](https://doi.org/10.1080/03772063.2021.1886602)
- [16]. C. Mendil, M. Kidouche & M. Z. Doghmane (2021) Hybrid Backstepping Sliding Mode Controller for Stick-slip Vibrations Mitigation in Rotary Drilling Systems, IETE Journal of Research, DOI: [10.1080/03772063.2021.1919217](https://doi.org/10.1080/03772063.2021.1919217)
- [17]. Doghmane, M.Z., Kidouche, M. (2021). Optimal Decentralized State Control of Multi-machine Power System Based on Loop Multi-overlapping Decomposition Strategy. In: Bououden, S., Chadli, M., Ziani, S., Zelinka, I. (eds) Proceedings of the 4th International Conference on Electrical Engineering and Control Applications. ICEECA 2019. Lecture Notes in Electrical Engineering, vol 682. Springer, Singapore. https://doi.org/10.1007/978-981-15-6403-1_15
- [18]. C. Mendil, M. Kidouche, M. Z. Doghmane, Hybrid sliding PID controller for torsional vibrations mitigation in rotary drilling systems, Indonesian Journal of Electrical Engineering and Computer Science, Vol. 22, No. 1, April 2021, pp. 146~158, DOI: [10.11591/ijeecs.v22.i1.pp146-158](https://doi.org/10.11591/ijeecs.v22.i1.pp146-158)
- [19]. Mendil, C., Kidouche, M., Doghmane, M.Z. (2021). Modeling of Hydrocarbons Rotary Drilling Systems Under Torsional Vibrations: A Survey. In: Hatti, M. (eds) Artificial Intelligence and Renewables Towards an Energy Transition. ICAIRES 2020. Lecture Notes in Networks and Systems, vol 174. Springer, Cham. https://doi.org/10.1007/978-3-030-63846-7_24
- [20]. S Dickler, T Kallen, J Zierath, and D Abel, Rapid control prototyping of model predictive wind turbine control toward field testing, 2020 Journal of Physics: Conference Series, Volume 1618, Control and Monitoring. 1618 022068,

C. Yüz Tanıma

Yüz tanıma, kimlik doğrulama yöntemlerindedir. Yüzün görüntüsü üzerindeki özelliklerin çıkarılması her bir özellik için kıyaslama yapılması şeklinde çalışır. Burun, göz çukuru, elmacık kemiklerinin yapısı, çene uzunluğu gibi parametreler kullanılır [14]. Yüz tanımlaması yüzün elde edilen bütün görüntüsü ile yapılabileceği gibi yüzün bazı özelliklerinin karşılaştırılması ile de yapılır. Yüzün zaman içerisinde değişiklik gösterebilecek özellikleri (saçın rengi veya şekli gibi) dikkate alınmaz [1].

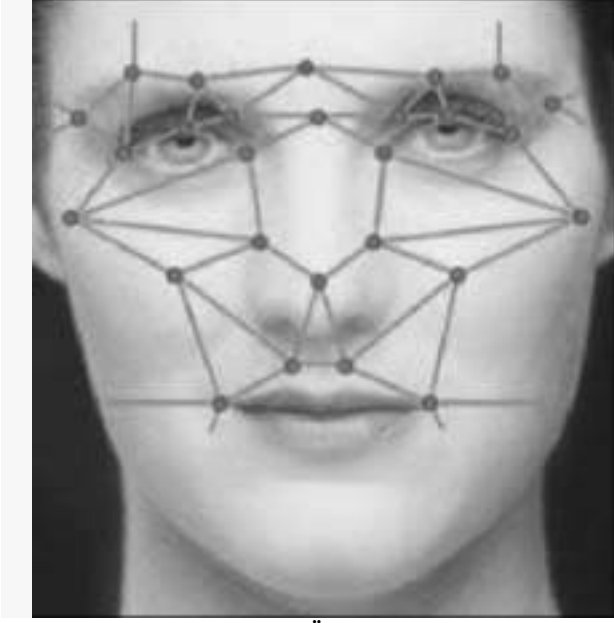

Şekil 3. Yüzün Bazı Özelliklerinin Tespiti [1]

Yüz tanıma işlemlerinde, geleneksel yöntemlerin özellikleri tek boyutlu ele alması ve verilerin değişebilir özellikte olmasından kaynaklanan sorunları ve ışık, mimik, poz verme gibi etkilerden kaynaklanan aksaklıklar nedeniyle evrişimli sinir ağlarına (Convolutional neural network-CNN) sıklıkla başvurulur. CNN 'nin tercih nedenlerinden en önemlisi bu ağların görüntü özelliklerinin çıkarılması ve karşılaştırılması için çok katmanlı işlemler kullanmasıdır [16]. Evrişimli bir katmanın amacı girdi verilerinden özellikleri çıkarmaktır. Her bir katman elde edilen sonuçlarda bir veri kümesi oluşturur ve diğer katmana aktarır. Böylelikle yüz tanımda karşılaşılabilecek sorunlar her bir katmanda filtrelenerek giderilir [17].

IV. SONUÇ

Bu çalışmada derin öğrenme yöntemleri ile biyometrik tanımlama sistemlerinde kullanımı üzerine bir

inceleme yapılmıştır. Yapılan literatür taramasından elde edilen sonuçlara göre parmak izi, iris ve yüz tanıma metodlarında ilk olarak Convolutional Neural Network-CNN yönteminin tercih edildiği görülmüştür. CNN yönteminin diğer makine öğrenmesi ve metodlarına göre veriyi işlerken karşılaşılan sorunlarda müdahale edecek bir kullanıcıya ihtiyaç duymaması, işlemleri otomatik öğrenmeler şeklinde yapması ve çoklu katman yapısı kullanması nedeniyle hassasiyetin artması ve daha az girdi verisiyle daha çok sonuç elde edilmesi olduğu görülmüştür.

KAYNAKLAR

- [1] MANAV, C., *Görüntü İşleme Yardımı İle Kimlik Tespiti*, in *Fen Bilimleri Enstitüsü*. 2010, Gazi Üniversitesi
- [2] KORICHI, M., A. KORICHI, and M. KHERALLAH, *An Effective Personal Identification System Using Hand Dorsal Modality and Deep Learning Approach*, in *International Arab Conference on Information Technology (ACIT)*. 2022.
- [3] DOĞAN, F. and İ. TÜRKÖĞLU, *Derin Öğrenme Modelleri ve Uygulama Alanlarına İlişkin Bir Derleme*. DÜMF Mühendislik Dergisi, 2019. **10**(2): p. 409-445.
- [4] ŞAHİN, R.R., M. NAMDAR, and A. BAŞGÜMÜŞ, *Deep Learning Based Masked Face Detection(Derin Öğrenme Temelli Maskeli Yüz Tanıma)*, in *Ahi Evran 2nd International Conference on Scientific Research*. 2022.
- [5] AALAMI, N., *Derin Öğrenme Yöntemlerini Kullanarak Görüntülerin Analizi*. ESTUDAM Bilişim Dergisi, 2020. **1**(1): p. 17-20.
- [6] AKTAŞ, A., *Derin Öğrenme Yöntemleri İle Görüntü İşleme Uygulamaları*, in *Fen Bilimleri Enstitüsü, Bilgisayar Mühendisliği Anabilim Dalı*. 2020, Marmara Üniversitesi.
- [7] İNİK, Ö. and E. ÜLKER, *Derin Öğrenme ve Görüntü Analizinde Kullanılan Derin Öğrenme Modelleri*. Gaziosmanpaşa Bilimsel Araştırma Dergisi (GBAD), 2017. **6**(3): p. 85-104.
- [8] Rim, B., J. Kim, and M. Hong, *Fingerprint classification using deep learning approach*. Multimedia Tools and Applications, 2021. **80**(28-29): p. 35809-35825.
- [9] Saeed, F., M. Hussain, and H.A. Aboalsamh, *Automatic Fingerprint Classification Using Deep Learning Technology (DeepFKTNet)*. Mathematics, 2022. **10**(8).
- [10] Pan, M.S., et al., *Optimization fingerprint reconstruction using deep learning algorithm*. 2022 17th International Microsystems, Packaging, Assembly and Circuits Technology Conference (Impact), 2022.
- [11] TOPTAŞ, M. and D. HANBAY, *Mikroskopik Kan Hücre Görüntülerinin Güncel Derin Öğrenme Mimarileri ile Bölütlemesi*. Mühendislik Bilimleri ve Araştırmalar Dergisi, 2023. **5**(1): p. 135-141.
- [12] SARDAR, M., S. BANERJEE, and S. MITRA, *Iris Segmentation Using Interactive Deep Learning*. IEEE Journal of Biomedical and Health Informatics, 2020. **8**: p. 219322 - 219330.
- [13] AL-ZANGANAWI, A., *Human Biometrics Detection And Recognition System Using Svm And Genetic Algorithm Iris As An Example*, in *Elektrik ve Bilgisayar Mühendisliği*. 2021, Altınbaş Üniversitesi.
- [14] İNEL ÖZKİPER, Z., *Biyometrik Kimlik Tanımlama Sistem Tasarımı* in *Bilgisayar Mühendisliği Anabilim Dalı Bilgisayar Mühendisliği Programı*. 2019, Haliç Üniversitesi.
- [15] ZHAO, T., et al., *A Deep Learning Iris Recognition Method Based on Capsule Network Architecture*. 2019.
- [16] WANG, M. and W. DENG, *Deep Face Recognition: A Survey*. Neurocomputing, 2021: p. 215-244.
- [17] GUO, G. and N. ZHANG, *A Survey On Deep Learning Based Face Recognition* Computer Vision and Image Understanding, 2019. **189**.

kontrol çalışmasında, açıklanamayan kısırlık veya davranışsal ve çevresel faktörler tanısı doğrulanmış 462 kadın Şubat 2014 ile Aralık 2016 tarihleri arasında değerlendirilmiştir. Kontrol grubu, 2014-2016 yılları arasında bir doğum kayıt defterinde kayıtlı numaralardan rastgele arama kullanılarak seçilen ve kısırlık öyküsü olmayan 471 kişiden oluşmuştur. Yüksek gerilim elektrik hatlarının(240-400kV) vaka ve kontrol grubunun ikametgahlarına olan en yakın doğrusal mesafesi, Coğrafi Bilgi Sistemi (CBS) ve Google Earth kullanılarak ölçülmüştür. Sonuç olarak yüksek gerilim elektrik hatlarına 500 metre mesafede yaşayanların, hatlardan 1000 metreden daha uzakta yaşayanlara kıyasla dört kat daha fazla kısırlık riski taşıdığı bulunmuştur[22].

Gebelikte EMA'ya maruz kalma ile doğumsal anomali ve hastalıklar arasındaki ilişkiyi inceleyen araştırmalar çelişkili mesajlar vermektedir[4]. Blaasaas ve arkadaşlarının yaptıkları çalışmada Norveç'te yüksek gerilim elektrik hatları kaynaklı EMA'nın doğumsal anomalilere olan etkisi araştırılmıştır. Hamilelik sürelerinin en az yarısını 0,1µT altında ve üstünde EMA'ya maruz kalarak geçiren gebeler arasında artan doğumsal anomali açısından ilişki bulunmamıştır[23].

Elektromanyetik alanın sağlık etkileri açısından sinir sistemi hastalıkları ve beyin fonksiyonları üzerinde de önemle durulmaktadır. Verkasalo ve arkadaşlarının yaptıkları çalışmada yüksek gerilim elektrik hatlarına 500 metreden daha uzak yaşayanlara göre 100 metreden daha yakın yaşamının ciddi depresyon riskini 4,7 kat, 50 metreden yakın yaşamının ise 9,42 kat artırdığını saptamışlardır[24, 25].

Yamazaki ve arkadaşları Japonyada 25-53 yaş aralığındaki 223 kadın üzerinde yaptıkları çalışmada ruh sağlığı durumunun kişilerin ikamet ettikleri yer ile en yakın yüksek gerilim elektrik hattı arasındaki mesafe ile anlamlı bir ilişkisinin olmadığı yüksek gerilim ile depresyonun başlangıcı arasındaki ilişkiyi açıklığa kavuşturmak için daha fazla çalışmaya ihtiyaç olduğu ve bulguyu doğrulamak için büyük örneklem büyüklüğüne sahip ve metaanaliz kullanan daha fazla nüfus temelli çalışmaya ihtiyaç olduğu belirtilmiştir[26].

Van Wijngaarden ve arkadaşlarının yaptığı çalışmada intihar ile mesleki artmış EMA maruziyeti arasındaki ilişki anlamlı ve özellikle elektrikçiler ile yüksek gerilim elektrik hattı çalışanları ve 50 yaşından genç erkeklerde riskin daha fazla olduğu bildirilmiştir[27].

Huang ve arkadaşlarının Çinde yakınında yüksek gerilim elektrik hattı bulunan ve bulunmayan iki okulda okuyan 9-13 yaş aralığındaki 437 çocuk üzerinde yaptıkları çalışmada "Yüksek Gerilim Elektrik Hatlarından Kaynaklanan Elektromanyetik Alanlara Maruz Kalma ile Çocuklarda Nörodavranışsal İşlevler Arasındaki İlişki" saptanmaya çalışılmış ve çocuklar üzerinde anketler ve bilgisayarlı nörodavranışsal testler yapılmıştır. Testler sonucunda EMA'ya maruz kalma ile nörodavranışsal "görsel kalıcılık" ve "hedef takip" testlerindeki düşük performans arasında anlamlı bir ilişki olduğu görülmüş ve yüksek gerilim elektrik hatlarından kaynaklanan EMA'ya uzun süreli düşük düzeyde maruz kalmanın çocuklarda nörodavranışsal işlev üzerinde olumsuz bir etkisi olabileceği ortaya konulmuştur. Ancak yapılan dört testten ikisinin anlamlı çıkması ve nispeten küçük örneklemden

delayı sonuçların genelleştirilmesinde ihtiyatlı olunmasını tavsiye etmişlerdir[28].

Elektromanyetik alana maruziyet, bireyler arasında farklı tepkilere sebep olabilir. Kimi insanlar, elektromanyetik alandan etkilenerek işlerini bırakmak ve yaşamlarını değiştirmek zorunda kalabilir. Bu durumda, elektromanyetik hassasiyet (aşırı duyarlılık) adı verilen durum ortaya çıkar, ancak bu bir hastalık değildir. Elektromanyetik aşırı duyarlılık, belirli semptomlarla karakterizedir ve genellikle dermatolojik (kızarıklık, karıncalanma, yanma hissi), nöroastenik ve vejetatif (yorgunluk, bitkinlik, konsantrasyon güçlüğü, baş dönmesi, bulantı, çarpıntı ve sindirim sorunları) belirtiler şeklinde ortaya çıkar[4]. Schreier ve arkadaşlarının İsviçre'de yaptıkları çalışmada elektromanyetik hassasiyet sıklığının %5 olduğu ve en sık görülen yakınmaların uyku bozukluğu ve baş ağrısı olduğunu, maruziyetin en çok yüksek gerilim elektrik hatları ve cep telefonlarından kaynaklandığını belirtilmiştir[29].

Levallois ve arkadaşlarının 1998'de Kanadada yaptıkları çalışmada yüksek gerilim elektrik hatlarından kaynaklı elektromanyetik alanın melatonin hormonu üzerindeki etkilerini incelemişlerdir. Elektromanyetik alan maruziyeti sonucunda oluşan ya da oluştuğu düşünülen sağlık sorunlarının altında yatan mekanizmanın EMA maruziyeti sonucu melatonin salgısındaki değişimden kaynaklanıp kaynaklanmadığı araştırılmış ve yüksek gerilim elektrik hatlarından kaynaklı elektromanyetik alanın melatonin hormonu üzerinde belirgin bir etkisi olduğu saptanamamıştır[30].

V. SONUÇ

Bu makalede yüksek gerilim elektrik hatları ve elektromanyetik alanların temel bilgileri, birimleri, maruziyet sınır değerleri ve yüksek gerilim elektrik hatlarından kaynaklanan EMA'nın insan sağlığı üzerindeki etkileri incelenmiştir.

Yüksek gerilim elektrik hatlarından kaynaklanan EMA'nın sağlık etkilerini değerlendiren çalışmaların eksiklikleri ve sınırlı sayıda olmaları, kesin bir değerlendirme yapmayı mümkün kılmamıştır. EMA'nın biyolojik etki mekanizmalarının tam olarak anlaşılabilmesi ve maruziyetin sağlık etkilerinin değerlendirildiği çalışmaların odaklandığı bazı hastalıklara yönelik kanıtların çelişkili olması, daha kapsamlı çalışmalara ihtiyaç olduğunu göstermektedir.

Yüksek gerilim elektrik hatlarından kaynaklanan EMA'nın özellikle çocukluk çağı lösemileri gibi bazı hastalıklarla ilişkisi incelenen araştırmalarda açıkça ortaya konmuş olsa da diğer hastalıklar için çelişkili ve zayıf kanıtların bulunmasına rağmen, EMA'ların sağlık etkisi olmadığını söylemek bilimsel yaklaşıma uygun olmayacaktır.

KAYNAKLAR

- [1] Lee, J.M., *Electrical and Biological Effects of Transmission Lines: A Review*. 1989, Office of Scientific and Technical Information (OSTI).
- [2] Fernie, K.J. and S.J. Reynolds, *The Effects of Electromagnetic Fields From Power Lines on Avian Reproductive Biology and Physiology: A Review*. Journal of Toxicology and Environmental Health, Part B, 2005. 8(2): p. 127-140.

- [3] Pozar, D.M., *1.2 Maxwell's Equations*, in *Microwave engineering 4th edition*. 2012, John Wiley & Sons: USA.
- [4] Alpaslan Türkkan and K. Pala, *Çok Düşük Frekanslı Elektromanyetik Radyasyon Ve Sağlık Etkileri*. Uludağ Üniversitesi Mühendislik-Mimarlık Fakültesi Dergisi, 2009. **14-2**: p. 11-22.
- [5] Oltean, M.N., et al. *Electromagnetic field measurement on high voltage overhead lines*. IEEE.
- [6] Moslemi, S., et al., *Measuring and assessing the effects of extremely low-frequency electromagnetic fields (ELF-EMF) on blood parameters and liver enzymes of personnel working in high voltage power stations in a petrochemical industry*. Heliyon, 2023. **9**(4): p. e15414.
- [7] Qin, J., S. Celestin, and V.P. Pasko, *Low frequency electromagnetic radiation from sprite streamers*. Geophysical Research Letters, 2012. **39**(22).
- [8] Gajšek, P., et al., *Review of Studies Concerning Electromagnetic Field (EMF) Exposure Assessment in Europe: Low Frequency Fields (50 Hz–100 kHz)*. International Journal of Environmental Research and Public Health, 2016. **13**(9): p. 875.
- [9] Pamuk, N., *Enerji İletim Hatlarının Meydana Getirdiği Elektromanyetik Alanların Yapay Sinir Ağları ile Tahmini*. Süleyman Demirel Üniversitesi, Fen Bilimleri Enstitüsü Dergisi, 2011. **15-3**(2011): p. 211-217.
- [10] Radwan, R.M., et al., *Electric field mitigation under extra high voltage power lines*. IEEE Transactions on Dielectrics and Electrical Insulation, 2013. **20**(1): p. 54-62.
- [11] Saliev, T., et al., *Biological effects of non-ionizing electromagnetic fields: Two sides of a coin*. Prog Biophys Mol Biol, 2019. **141**: p. 25-36.
- [12] Wertheimer, N. and E. Leeper, *Electrical wiring configurations and childhood cancer*. Am J Epidemiol, 1979. **109**(3): p. 273-84.
- [13] London, S.J., et al., *Exposure to residential electric and magnetic fields and risk of childhood leukemia*. Am J Epidemiol, 1991. **134**(9): p. 923-37.
- [14] Tomenius, L., *50-Hz electromagnetic environment and the incidence of childhood tumors in Stockholm County*. Bioelectromagnetics, 1986. **7**(2): p. 191-207.
- [15] Feychting, M. and A. Ahlbom, *Magnetic fields and cancer in children residing near Swedish high-voltage power lines*. Am J Epidemiol, 1993. **138**(7): p. 467-81.
- [16] Savitz, D.A., et al., *Case-control study of childhood cancer and exposure to 60-Hz magnetic fields*. Am J Epidemiol, 1988. **128**(1): p. 21-38.
- [17] Draper, G., et al., *Childhood cancer in relation to distance from high voltage power lines in England and Wales: a case-control study*. BMJ, 2005. **330**(7503): p. 1290.
- [18] Seomun, G., J. Lee, and J. Park, *Exposure to extremely low-frequency magnetic fields and childhood cancer: A systematic review and meta-analysis*. PLoS One, 2021. **16**(5): p. e0251628.
- [19] Wertheimer, N. and E. Leeper, *Adult cancer related to electrical wires near the home*. Int J Epidemiol, 1982. **11**(4): p. 345-55.
- [20] Caplan, L.S., et al., *Breast cancer and electromagnetic fields—a review*. Annals of Epidemiology, 2000. **10**(1): p. 31-44.
- [21] Feychting, M., et al., *Magnetic Fields and Breast Cancer in Swedish Adults Residing near High-Voltage Power Lines*. Epidemiology, 1998. **9**(4): p. 392-397.
- [22] Esmailzadeh, S., et al., *Exposure to Electromagnetic Fields of High Voltage Overhead Power Lines and Female Infertility*. Int J Occup Environ Med, 2019. **10**(1): p. 11-16.
- [23] Blaasaas, K.G., T. Tynes, and R.T. Lie, *Risk of selected birth defects by maternal residence close to power lines during pregnancy*. Occup Environ Med, 2004. **61**(2): p. 174-6.
- [24] Verkasalo, P.K., et al., *Magnetic fields of transmission lines and depression*. Am J Epidemiol, 1997. **146**(12): p. 1037-45.
- [25] Akça, B. and Ö. Coşkun, *Bir Elektrik Dağıtım Firması Çalışanlarına Elektromanyetik Alanların Olası Biyolojik Etkileri*. Mühendislik Bilimleri ve Tasarım Dergisi, 2016. **4**(3): p. 203.
- [26] Yamazaki, S., et al., *Association between high voltage overhead transmission lines and mental health: A cross-sectional study*. Bioelectromagnetics, 2006. **27**(6): p. 473-478.
- [27] Van Wijngaarden, E., *Exposure to electromagnetic fields and suicide among electric utility workers: a nested case-control study*. Western Journal of Medicine, 2000. **173**(2): p. 94-100.
- [28] Huang, J., et al., *Association between exposure to electromagnetic fields from high voltage transmission lines and neurobehavioral function in children*. PLoS One, 2013. **8**(7): p. e67284.
- [29] Schreier, N., A. Huss, and M. Rössli, *The prevalence of symptoms attributed to electromagnetic field exposure: a cross-sectional representative survey in Switzerland*. Sozial- und Präventivmedizin SPM, 2006. **51**(4): p. 202-209.
- [30] Levallois, P., et al., *Effects of electric and magnetic fields from high-power lines on female urinary excretion of 6-sulfatoxymelatonin*. American journal of epidemiology, 2001. **154**(7): p. 601-609.

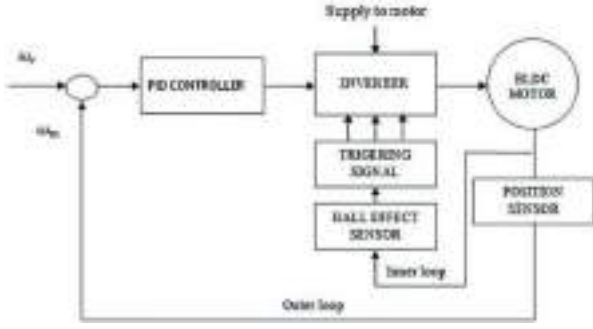

Şekil 7. Fırçasız DC motor hız kontrolünün alternatif bir blok diyagramı.

[5]

KAYNAKLAR

- [1] Ebikes, "Hub Motors", erişim: 9 Şubat 2008, <http://www.ebikes.ca/hubmotors.shtml>
- [2] Vishnu S., Yashwant, K., 2020, Brushless DC Hub Motor Drive Control for Electric Vehicle Applications, First International Conference on Power, Control and Computing Technologies (ICPC2T), p. 448-449.
- [3] Integra Sources, BLDC Motor Controller Design Principles, erişim: 25 Şubat 2021, <https://www.integrasources.com/blog/bldc-motor-controller-design-principles>
- [4] Mahmud, Md, Md Rafiqul Islam, Md, Motakabber, S.M.A., Dara Abdus Satter, Md., Khan,E.A. ; Ahasan Habib, A.K.M., 2022, Control Speed of BLDC Motor using PID, IEEE 18th International Colloquium on Signal Processing & Applications (CSPA), p. 1-5.

Değerlerde Farklılık ve Hastalık Bildirimi

Kullanıcının sağlık durumuna dair potansiyel risklere karşı bilgilendirme ve rehberlik sağlamaktadır. Bu aşamada kullanıcının aldığı bildirim, sonuçların referans değerlerden sapması durumunda gerçekleşir.

Eğer değerlerde bir sapma veya farklılık tespit edilirse, kullanıcıya hemen bir bildirim gönderilir. Bu bildirim, kullanıcının dikkatini çekmek ve sağlık durumunu daha detaylı bir şekilde incelemesi için bir uyarı niteliğindedir. Eğer bu farklılık ciddi bir hastalığa işaret ediyorsa, kullanıcıya derhal bir sağlık profesyoneli ile iletişim kurması gerektiği belirtilir. Bu noktada, web sitesi kullanıcıya, sağlık kuruluşlarına başvurması ve bir uzman görüşü alması konusunda açık ve net talimatlar sunar.

Eğer tespit edilen farklılık çok ciddi bir hastalığa işaret etmiyorsa, kullanıcıya tedbir için öneriler sunulur. Bu öneriler, genellikle yaşam tarzı değişiklikleri, diyet düzenlemeleri veya belirli testlere yeniden tabi tutulma gibi basit önlemleri içerebilir. Bu aşamada, web sitesi kullanıcıya, sağlık durumunu kontrol altına almak ve daha iyi bir sağlık yönetimi için adımlar atmalarına yardımcı olacak pratik öneriler sunar.

Derinlemesine Bilgi ve Keşif

Son aşama, kullanıcıyı daha fazla bilgiye yönlendirme ve isteğine bağlı olarak derinlemesine bilgi sağlama aşamasıdır.

Eğer kullanıcı, tespit edilen durum veya hastalık hakkında daha fazla bilgi edinmek isterse, web sitesi kullanıcıyı başka bir sayfaya yönlendirir. Bu sayfada, hastalığın gelişimi, tedavisi, nedenleri ve sonuçları gibi kapsamlı bilgiler sunulur.

Bu aşamada, web sitesi kullanıcıya girilen parametrelerin açıklamalarını sağlama seçeneği sunar. Kullanıcının sağlık durumuyla ilgili girilen parametrelerin ne anlama geldiğini, bu değerlerin nasıl ölçüldüğünü ve hangi faktörlere bağlı olarak değişebileceğini anlaması önemlidir. Bu açıklamalar, kullanıcının kendi sağlık verilerini daha iyi yorumlamasına yardımcı olabilir.

Kullanıcıya sunulan bu bilgi, genellikle bilimsel kaynaklardan elde edilmiş, güvenilir ve güncel bilgiler içerir. Hastalığın gelişimi, tedavisi, nedenleri ve sonuçları hakkında detaylı açıklamalar, kullanıcının sağlık durumuyla ilgili bilinçli kararlar almasına yardımcı olabilir.

KAYNAKLAR

- [1] Bain B j: Performing a blood count. In Bain BJ: Blood Cells, A practical Guide, Blackwell Publishing, 2006
- [2] Miers MK, Exton MG, Daniele C: Cell-Counting and Coagulation Instrumentation. In Bernadette F R (ed): Diagnostic Hematology, Philadelphia WB Saunders, 1995:599-631.
- [3] Perkins S L; Principle of Hematologic examination. In Wintrobe's Clinical Hematology, 10th edition.
- [4] Zandecki M, Genevieve F, Gerard J, Godon A : Spurious counts and spurious results on haematology analysers: a review. Part I: platelets, Int. Jnl. Lab. Hem. 2007, 29, 4–20
- [5] Zandecki M, Genevieve F, Gerard J, Godon A : Spurious counts and spurious results on haematology analysers: a review. Part II: white blood cells, red blood cells, haemoglobin, red cell indices and reticulocytes. Int. Jnl. Lab. Hem. 2007, 29, 21–41
- [6] Kottke-Marchant K, Davis B H : Laboratory Hematology Practice, Wiley-Blackwell, 2012.

- [7] Aykut Köroğlu. Otomatik kan sayım ilkeleri ve sonuçların yorumlanması. Hematoloji birinci basamak kursu eğitim kitabı, ed: Yücel Tangün, Türk Hematoloji Derneği, İzmir, 2000; 11-22 2.
- [8] Daniel H. Ryan. Automated analysis of blood cells. Hematology, Basic principles and practice, third edition, ed; Ronald Hoffman ve ark., Philadelphia, 2000: 2469-2481
- [9] Celkan, Tülin Tiraje. "Hemogram bize neler söyler?." *Türk Pediatri Arşivi* 55.2 (2020).
- [10] Young, Neal S. "Aplastic anemia." *New England Journal of Medicine* 379.17 (2018): 1643-1656
- [11] Bolaman, Zahit. "Polisitemia vera." *Ulusal İç Hastalıkları Kongresi* (2001): 26-30.
- [12] Semizel, Evren, Özlem Mehtap BOSTAN, and Ç. İ. L. Ergün. "Konjestif kalp yetmezliği." *Güncel Pediatri* 4.1 (2006): 140-145.
- [13] BALBAY, Ege GÜLEÇ, and Gülşah AKTÜRE. "Kor Pulmonale." *Düzce Üniversitesi Sağlık Bilimleri Enstitüsü Dergisi* 1.2 (2014): 30-33.
- [14] Konshin, Kirill. *Next.js Quick Start Guide: Server-side rendering done right*. Packt Publishing Ltd, 2018.
- [15] Young, Neal S. "Aplastic anemia." *New England Journal of Medicine* 379.17 (2018): 1643-1656.
- [16] ATICI, Elif. "Tıp tarihinde kanser ve lösemi." *Türk onkoloji dergisi* 22.4 (2007): 197-204.
- [17] Garrett, Renee, et al. "A literature review: website design and user engagement." *Online journal of communication and media technologies* 6.3 (2016):
- [18] Karahan İ., Çifci A. Malnütrisyonun tanımı ve hastaların yönetimi. *J Med Palliat Care / JOMPAC / Jompac*. 2020; 1(1): 5-9.
- [19] Konshin, Kirill. *Next.js Quick Start Guide: Server-side rendering done right*. Packt Publishing Ltd, 2018.
- [20] <https://invitro.com.tr/hemogram-tam-kan-sayimi-sonuclarinin-anlami/>
- [21] <https://www.tamamlayicisaglik.com/blog/saglik/tam-kan-sayimi-ve-kisaltmalarin-anlamlari/>

2011	4 725 454	4 296 351	2 268 967	1 562 064	465 320
2012	4 622 959	4 234 305	2 219 813	1 613 833	400 659
2013	4 687 922	4 011 409	2 132 602	1 423 578	455 229
2014	4 670 929	4 175 356	2 166 749	1 563 480	445 127
2015	4 619 557	3 650 000	1 891 910	1 334 563	423 527
2016	4 352 269	4 000 000	1 990 604	1 536 862	472 534
2017	4 169 068	4 200 000	2 109 000	1 603 000	488 000
2018	4 170 410	3 933 000	1 945 262	1 524 091	463 647
2019	4 054 387	4 100 000	2 050 000	1 599 000	451 000
2020	4 009 979	4 208 908	2 218 056	1 534 499	456 353
2021	3 902 211	3 670 000	1 856 929	1 430 160	382 911
2022	3 845 365	4 165 000	2 099 859	1 681 808	383 333

Türkiye bağ alanları 2004 yılında 5,2 milyon hektar iken, 2022 yılında 3.8 milyon hektara kadar düşmüştür. Bu yıllar arasında üzüm üretimine baktığımızda ise ekim alanlarındaki düşüşe rağmen üretimde kararlılık görülmektedir. 2022 yılında üretim alanı 3.8 milyon hektara kadar düşmesine rağmen üretim 4.1 milyon ton a kadar yükselmiştir. Bunun yanında sofralık üzüm üretimi ne baktığımızda; 2004 yılında 1,9 milyon ton olan sofralık üzüm üretimi 2022 yılında 2 milyon tona kadar yükselmiştir. Aynı şekilde 2004 yılında 1.2 milyon ton olan kurutulmalık üzüm üretimi 2022 yılında 1.6 milyon tona ulaşmıştır. Son olarak 370 bin ton olan şaraplık üzüm üretimi ise 383 bin tona ulaşarak sofralık ve kurutulmalık üretime göre çok daha az yükseliş eğilimine sahip olmuştur.

4. SONUÇ

Literatür araştırmalarımız sonucunda aşağıdaki sonuçlara ulaşılmıştır. Tarımsal destekleme politikaları bir ülke ekonomisi ve tarım sektörünün kendi sorunlarını çözmeye yönelik olduğu için tarımsal destekleme politikaları ülkeden ülkeye farklılık göstermektedir. Tarımsal destekleme politikalarının amaçları şu şekilde sıralanabilir; tarımla uğraşanların gelir düzeyini iyileştirmek, yaşam standartlarının yeterli kılmak, üretim ve verimin iyileştirilmesini sağlamak, güvenli gıdanın sağlanması, yeteri kadar ürünün uygun fiyata alınabilmesi, doğal kaynakların dengeli bir şekilde kullanılması şeklinde sıralanabilir. Devlet tüketiciyi korumak için tarım dışı mal ve hizmetlerin fiyatların yükselmesini engelleyici politikalar izler ve aynı zamanda da tüketiciyi korumak için tarımsal ürün fiyatlarının genel düzeyini yükseltici politikalar izlemektedir. Pazar ve girdi desteği tarımsal gelirler üzerinde gelişmiş ülkeler için olumlu etki gösterirken gelişmekte olan ülkelerde olumsuz etki göstermektedir. Ayrıca, pazar fiyat desteği politikalarında bazı gelişmekte olan ülkelerde stokçuluk problemleri gibi bazı olumsuzluklara rastlanmıştır. Ülkemiz 'de uygulanan doğrudan gelir desteği arazi büyüklüğü esas alınarak uygulandığı için şu sonuçları doğurmuştur; kırsal kesimde yoksulluğu artırdı, kentlere göçü hızlandırdı, kırmızı et satışı fiyatlarında artışa sebep oldu ve tüm bunların neticesinde dış ticaret açığının artmasına neden olmuştur. Tarımsal destekler hem tarımsal gelişime hem de sanayileşme üzerinde pozitif bir etki göstermiştir. Tarımsal desteklerin üreticilerin gelirlerini artırmış ve tarımdaki üretim dalgalanmalarını ise azaltmıştır. Bazı çalışmaların tavsiyeleri üzerine ise yaş üzüm üretimini artırmak için bölgedeki soğuk hava depoları teşvik edilmeli ve üretici örgütleri etkin hale

getirilmelidir. Bütün bu sonuçlar neticesinde, tarımsal desteklemelerin bağcılık tarım alanı üzerine olan etkisi hem dünya hem de Türkiye literatüründe rastlanmamış ve çalışılması elzem görülmüştür. Yöntem kısmında açıklanan regresyon analizi neticesinde Yüksek Lisans tezi yapılması uygun görülmüştür.

REFERANSLAR

- Aktaş, Erkan, Metin Altıok, and Mehmet Songur. "Farklı ülkelerdeki tarımsal destekleme politikalarının tarımsal üretim üzerine etkisinin karşılaştırmalı analizi." *Anadolu Üniversitesi Sosyal Bilimler Dergisi* 15.4 (2015): 55-74.
- Aktaş, E., & Tan, S. (2007). Tarım politikasındaki değişiklikler ve bağcılık: Çanakkale ili örneği. 2. *Troas Bölgesi Değerleri Sempozyumu. Çanakkale*, 199-211.
- Akiyama, T., Thirivei, P.K., 1987. Vintage production approach to perennial crop supply: An application to tea in major producing countries. *Journal of Econometrics*, 36 (1): 133-161.
- Atış, Ela, Bülent Miran, Zerrin K. Bektaş, Z. K. ve Murat Cankurt (2016), "Farklı Pazarlama ve Tarım Politikası Seçeneklerinin Konvansiyonel ve Organik Kuru Üzüm Arzı Üzerine Etkileri", *Anadolu Tarım Bilimleri Dergisi*, 31: 345-352.
- Boz, İ. (2003). Avrupa Birliği Ortak Tarım Politikası. Kar, M., ve H. Arıkan (Ed.), *Avrupa Birliği Ortak Politikalar ve Türkiye içinde* (s. 217-260). İstanbul: Beta Yayınları.
- Cangi, R., Adınır, M., Yağcı, Topçu N., Sucu, S., Salamuralık Yaprak Üretilen Bağlarda Farklı Üretim Modellerinin Ekonomik Analizi. *Iğdır Üniversitesi Fen Bilimleri Enstitüsü Dergisi* Cilt: 1, Sayı: 2, Sayfa: 77-84, 2011
- Çakmak, E. H., Kasnakoğlu, H. ve Akder, H. (1999). Tarım Politikalarında Yeni Denge Arayışları ve Türkiye, TÜSİAD, Yayın No: TÜSİAD-T/99-12/275, İstanbul.
- Çelik, H., Çelik, S., Kunter, B.M., Söylemezoğlu, G., Boz, Y., Özer, C., Atak, A., 2005. Bağcılıkta Gelişme ve Üretim Hedefleri. *VI. Türkiye Ziraat Mühendisliği Teknik Kongresi*, 3-7 Ocak, Ankara.
- Demirdöğen, A., Olhan, E., & Chavas, J. P. (2016). Food vs. fiber: An analysis of agricultural support policy in Turkey. *Food policy*, 61, 1-8.
- Doğruel, F., Doğruel, A. S. ve Yeldan, E. (2003). Mac-roeconomics of Turkey's Agricultural Reforms: An Intertemporal Computable General Equilibrium Analysis, *Journal of Policy Modeling*, Vol. 25, pp. 617-637.
- Ebi, B.O., Ape, A.S., 2014. Supply response of selected agricultural export commodities in Nigeria. *Journal of Economics and Sustainable Development*, 5(5): 47-57.
- Ergenoğlu F., Tangolar S., 2000. Bağcılık İçin Pratik Bilgiler. TÜBİTAK, Türkiye Bilimsel ve Teknik Araştırma Kurumu. TARP, *Türkiye Tarımsal Araştırma Projesi Yayınları*. Adana.
- FAO, <https://www.fao.org/faostat/en/#data/QCL> (Erişim tarihi; 05.05.2023)
- Gu, Zheng (2014b), "Agricultural Support Policy and Farmers' Income in China", *Asian Agricultural Research*, 6(10): 22-25.
- Gu, Zheng (2014a), "Evolution of Post-war Agricultural Support Policies in China's Taiwan", *Asian Agricultural Research*, 6(11): 58-61.
- Guo, X., Lung, P., Sui, J., Zhang, R., & Wang, C. (2021). Agricultural support policies and china's cyclical evolutionary path of agricultural economic growth. *Sustainability*, 13(11), 6134.
- Hosseingholizadeh, N., Haghigat, J., & Mohammadrezaei, R. (2014). Examining subsidy policies on maize production in Iran (panel data approach). *International Journal of Agricultural Management and Development (IJAMAD)*, 4(1047-2016-85537), 171-182.
- Kabir, M. H., & Talukder, R. K. (1999). Economics of small scale dairy farming in Bangladesh under the Government support Programme. *Asian-Australasian Journal of Animal Sciences*, 12(3), 429-434.
- Kadakoğlu, B., & Yılmaz, H. (2022). Türkiye'de Uygulanan Tarımsal Destekleme Politikalarının Ayçiçeği Üretimine Etkisinin Analizi. *Tarım Ekonomisi Dergisi*, 28(1), 89-98.
- Kalabak, A. Y., & Aslan, R. (2021). Bazı Alan Bazlı Tarımsal Desteklerin Buğday Üretimi Üzerindeki Etkisi: Balıkesir Örneği (2009-2015). *Hacettepe Üniversitesi İktisadi ve İdari Bilimler Fakültesi Dergisi*, 39(1), 85-102.
- Kalkınma Bakanlığı (2014), TCKB Onuncu Kalkınma Planı (2014-2018) Tarımsal Yapıda Etkinlik ve Gıda Güvenliği Özel İhtisas Komisyonu Raporu, <http://www.kalkinma.gov.tr/>

- [22] Kıymaz, T. (2008). Dünya Tarım Piyasalarında Serbest-leşmenin Türk Tarımına Fiyat ve Gelir Yönünden Yansıması. DPT Yayınları, Yayın No: 2754, Erişim: <http://ekutup.dpt.gov.tr/tarim/kiymaz/politika.pdf>, erişim Tarihi: 13.05.2013.
- [23] Kidane, A., 1999. Real Exchange Rate Price And Agricultural Supply in Ethiopia: The Case of Perennial Crops, AERC Research Paper 99, *African Economic Research Consortium*, Nairobi. ISBN 9966-944-16-8.
- [24] Kiracı, M. A., & Şenol, M. A. (2017). Türkiye bağıcılığında ekonomik durum analizi. *Nevşehir Bilim ve Teknoloji Dergisi*, 6, 122-131.
- [25] Kumar, R., Sharma, A., 2006. *Perennial Crop Supply Response Functions: The Case of Indian Rubber, Tea and Coffee*. Indian Journal of Agricultural Economics, 61(4): 630-646.
- [26] Lencucha, R., Pal, N. E., Appau, A., Thow, A. M., & Drope, J. (2020). Government policy and agricultural production: a scoping review to inform research and policy on healthy agricultural commodities. *Globalization and health*, 16, 1-15.
- [27] Mathiou, P., Rozakis, S., Pudelko, R., Faber, A., Petsakos, A., 2014. Utility maximising supply response: the case of perennial biomass plantations in Poland. AUA Working Paper Series No. 2014-3, May 2014.
- [28] Menek, Mehmet ve Halil Kızılaslan (2008), “Doğrudan Gelir Desteğinin Üreticiler Üzerine Etkisi (Tokat İli Merkez İlçe Örneği)”, *GOÜ Ziraat Fakültesi Dergisi*, 25(1): 53-62.
- [29] Özudoğru, T., & Miran, B. (2015). Türkiye’de farklı destekleme politikalarının pamuk arzı üzerine etkileri. *Tarım Ekonomisi Araştırmaları Dergisi*, 1(2), 9-19.
- [30] Özudoğru, T., Miran, B., Top, B. T., & Uçum, İ. (2015). Pamuk, ayçiçeği, soya üretiminde fark ödemesi desteklerinin etkisi. *GTHB Tepge Yayın*, (262).
- [31] Sayın, C. (2003). *Türkiye’de Tarımsal Destekleme Politikaları*, TOBB Yayını, Ankara.
- [32] Semerci, A., Yalçın, K., Şahin, İ., & Çıtak, N. (2012). Türkiye’de yağlı tohumlar üretiminde uygulanan destekleme politikalarının ayçiçeği ekim alanları ve üretici refahı üzerine etkisi. *Selcuk Journal of Agriculture and Food Sciences*, 26(2), 55-62.
- [33] Tan, Sibel, Şermin Atak, Ümran Şengül ve Sabri S. Tan (2015), “The Evaluation of the Changes in the Agricultural Sector with Common Economic Indicators in Turkey during the Last Decade”, *Mediterranean Journal of Social Sciences*, 6(2): 588-595.
- [34] Terin, Mustafa, Adem Aksoy ve İrfan Okan Güler (2013), “Tarımsal Büyümeye Etki Eden Faktörlerin Belirlenmesi Üzerine Bir Çalışma”, *Iğdır Üniversitesi Fen Bilimleri Enstitüsü Dergisi*, 3(3): 41-50.
- [35] Thrivei, P.K., 1992. A case study of cocoa replanting and new planting in Bahia, Brazil 1965-1985. *Journal of Development Economics*, 39: 279-299.
- [36] TÜİK, 2023. <https://data.tuik.gov.tr/Kategori/GetKategori?p=tarim-111&dil=1>(Erişim tarihi; 05.05.2023).
- [37] Yavuz, G. G., Miran, B., Güre, B. B., Yüksel, N. Y., & Demir, A. (2016). Buğday, Dane Mısır ve Çeltik Üretiminde Fark Ödemesi Desteklerinin Etkisi.
- [38] Yılmaz, E., & Yasar, E. (2020). Türkiye’de Hayvancılık Desteklerinin Yurt İçi Kırmızı Et Fiyatlarına Etkisi. *İsletme ve İktisat Çalışmaları Dergisi*, 8(2), 81-94.
- [39] Yüksel, A., & Şahinler, N. (2020). Avrupa Birliği Uyum Süreci Kapsamında Türkiye’de Hayvancılık Faaliyetleri ve Hayvancılıkla İlgili Politikaların Değerlendirilmesi. *Uşak Üniversitesi Fen ve Doğa Bilimleri Dergisi*, 4(1), 11-27.

uygulamanın özel gereksinimlerine bağlıdır. FDM'ler, enerji verimliliği, termal yönetim ve sürdürülebilir teknolojilerde önemli avantajlar sunarak onları çok çeşitli endüstrilerde değerli kılar.

FDM'ler organik ve inorganik olarak ikiye ayrılırlar (Şekil 4). Organik FDM sınıfında Parafinler ve yağ asitleri yer alırken, inorganik FDM sınıfında tuz ve kalarit hidratları yer almaktadır. Organik FDM'lerin kararlı olmaları, korozif özellik göstermemeleri, düşük buhar basıncına sahip olmaları ve aşırı soğuma göstermemeleri gibi özellikleri avantajlarındandır. Isı iletkenliğinin düşük olması, yanıcı olmaları ve çalışma şartlarında faz değişimi esnasında büyük hacim değişimi göstermeleri ise dezavantajlarındandır. İnorganik FDM'lerin termal iletkenliklerinin iyi olması, ergime ısısının yüksekliği, yanıcı olmaması ve ucuz olmaları avantajlı yönleridir; aşırı soğuma göstermesi, korozif olmaları, düşük faz dönüşüm sayısı ise dezavantajlı yönleridir. FDM'ler sistemde ısı enerjisi gereksinimi bulunmadığı durumlarda ısı depolama işlemi gerçekleştirirken, ısı ihtiyacı oluştuğunda sisteme ısı verebilmektedir. FDM'ler kapsülenererek kullanılması halinde, kullanıldığı sisteme avantajlar sağlamaktadır. FDM'ler kapsülenerirken sistemin yapısına bağlı olarak makro, mikro veya nano kapsülleme yöntemlerinden biri kullanılabilir. FDM'ler ısı depolamak ve ısı aktarmak amacıyla kapsülenererek kullanılması halinde, maddelerin çevrim sayısı artmaktadır [22].



Şekil 4. Faz Değiştiren materyallerin sınıflandırılması [22, 23]

FDM ile ısı aktarımı etkin olarak yapılabilmesi için FDM türüne göre uygun kapsülleme uygulamaları bulunmaktadır [24]. FDM'lerin kapsüllemesi için nano, mikro ve makro kapsülleme yöntemleri kullanılabilir [25]. Isı depolama uygulamaları ile istenilen zamanda depolanan ısı enerjisi çekilerek kullanılabilir. Termal enerji depolama sistemlerinin amacı, enerjinin kullanılmayan kısmının veya ihtiyaç fazlasının depolanmasını ve ihtiyaç duyulduğunda bu enerjinin kullanılmasını sağlamaktır. Böylelikle birincil kaynaklardan enerji tüketimi azaltılması mümkündür. Ayrıca ısı kontrolünün sağlanmasıyla depolanan enerji sayesinde, anlık değişimlerin yaşanması engellenebilmektedir.

1.1.4 Faz Değiştiren Maddelerin Kullanım Alanları

Geçmişten bugüne yapılan çalışmalar termal enerji depolamada kullanılmak üzere yeni maddelerin araştırılmasına ve geliştirilmesine yönelik çeşitli atılımlar bulunduğunu göstermektedir. Faz değiştiren maddeler kullanılarak yapılacak olan uygulamaya yönelik çalışmalarda

malzemelerin kullanım alanlarının genişletilmesi için yürütülen çalışmalar mevcuttur [15]. Aşağıda Faz değiştiren maddelerin ana kullanım alanları belirtilmiştir.

- Isıtma
- Soğutma
- Tıbbi uygulamalar
- Binalarda pasif ısı depolama
- Sıcaklığın sabit tutulması gereken ortamlar
- Termal güneş enerjisinin depolanması
- Elektrikli aletlerin termal korunması
- Uzay mekiği termal uygulamaları [26]

2.1.5 Fotovoltaik Sistemin Enerji Dengesi

Termodinamiğin birinci yasası enerji korunumu kanunudur. Bu yasada “Kapalı bir sistemde, sisteme giren toplam enerji ile sistemden çıkan toplam enerjinin farkı bir hal değişimi sırasındaki toplam enerjideki net değişime eşittir” diye ifade edilmektedir. Enerji korunarak bir formdan başka bir forma dönüşmekte toplam enerji miktarı değişmemektedir. Bu nedenle bir sistemde enerji dengesi aşağıdaki şekilde ifade edilebilmektedir.

$$\Delta E_{\text{sistem}} = E_{\text{giren}} - E_{\text{çıkan}} \quad (1)$$

Denklemden ifade edilen sistem içinde meydana gelecek değişiklik, sisteme giren enerjiden, sistemden çıkan enerjinin çıkarılmasıyla hesaplanabilmektedir. Fotovoltaik sistemde enerji dengesi FV sisteminin elektrik üretimi ve FV sisteminin ısı kayıplarının toplamından oluşmaktadır.

$$E_{n_{pv}} = E_{n_{pv,e}} + E_{n_{pv,ısı}} \quad (2)$$

Sistemin açık devre voltajı ve kısa devre akımı bilinmesi halinde sistemin üreteceği elektrik enerjisi hesaplanabilmektedir.

$$E_{n_{pv,e}} = V_{oc} I_{sc} \quad (3)$$

Sistemde meydana gelen ısı kayıpları aşağıdaki gibi hesaplanmaktadır.

$$E_{n_{pv,ısı}} = h_{ca} A_c (T_c - T_a) \quad (4)$$

Denklemden verilen (h_{ca}) taşınım ve ışınım nedeniyle oluşan ısı kaybını (W/m^2K) ve (T_c) hücre sıcaklığını (K) ifade etmektedir. FV hücrede meydana gelen ısı kaybı rüzgâr hızına, modül yüzey malzemesine, nem oranına bağlı değişmektedir. Denklem 2’de verilen eşitlik FV sisteminin toplam enerji dengesini ifade edecek şekilde aşağıdaki şekilde tekrar yazılabilmektedir

$$E_{n_{pv}} = V_{oc} I_{sc} + h_{ca} A_c (T_c - T_a) \quad (5)$$

FV sisteminin enerji verimliliği sistemden çıkan enerjinin, yüzeye ulaşan güneş enerjisine oranı olarak tanımlanabilmektedir. FV sistemlerde modül sıcaklığı değişimi hücre verimini etkilemektedir.

$$\eta_h = \eta_{stk} [1 - \beta (T_h - 25)] \quad (6)$$

Eşitlikte yer alan (η_h) hücre verimini, (η_{stk}) test koşullarındaki verimi, (T_h) hücre sıcaklığını, (β) hücre sıcaklık katsayısıdır. FV modüllerin saatlik enerji üretim miktarı güneş ışınımına bağlı olarak değişmekle birlikte, modül verimi, sistem verimi ve diğer verim parametrelerine bağlı olarak değişmektedir

2.Sonuç

Yapılan bu çalışmada güneş panellerinin verimini etkileyen parametrelerden biri olan malzemenin etkisi incelenmiştir. Yapılan çalışmada güneş panellerinde FV modülleri ve FDM uygulanmıştır. Güneş panellerinin yüzeyinde yapılan uygulamaların panelin çalışma verimliliğini nasıl değiştirdiği, akım, gerilim ve güç çıkışını nasıl etkilediği incelenmiştir.

Son yıllarda FV maliyetlerinin azalması nedeniyle, FV sistemi tarafından sağlanan enerji geleneksel sistemler ile rekabetçi hale gelmeye başlamıştır [27]. FV sistemlerin verimliliğinde artış yenilenebilir enerji kaynağı kullanan FV'leri geleneksel enerji sistemiyle daha rekabetçi hale getirmektedir. Modüllerin çalışma sıcaklığını düşürmek, verimliliğini önemli ölçüde arttırmaktadır. Bu durum araştırmacıları FV sisteminin soğutulmasını için motive etmektedir [28].

Modül sıcaklığını düşürmek için pasif veya aktif soğutma uygulamaları araştırılmaya devam edilmektedir. Araştırılan yöntemlerin ekonomik olması, malzemelerinin kolay temin edilebilir olması, sistem için hafif olması, çevre dostu olması ve sisteme uygulanması halinde uzun süre kullanılabilir olması beklenmektedir. Bu kapsamda yapılan araştırmaların genel özelliği, verim artışı olmasına rağmen sahada uygulanabilir durumda olmamasıdır. Bu nedenle yapılan çalışmalara ek olarak uygulanan tüm yöntemler için optimizasyon çalışması yapılarak sağlanan yararlı etkinin sahaya yansıtılması için uygulanabilirlik artırılmalı ve maliyet düşürülmelidir. Modül sıcaklık aralığının test koşullarına yakın tutulması için, faz değişim sıcaklığı test koşullarına yakın olan maddeler tercih edilmelidir. Ayrıca ısı tutma kapasitesi ve ısıl iletkenliği yüksek, çevreci, ucuz ve kolay bulunabilir maddeler kullanılmalıdır. Bu durumlara göre değerlendirildiğinde, FV'lerde ısı kontrolü için kullanılacak maddelerin sayıları azalmaktadır [29].

REFERANSLAR

- [1] Bayraç, H.N., *Küresel Enerji Politikaları Ve Türkiye: Petrol Ve Doğal Gaz Kaynakları Açısından Bir Karşılaştırma*. Eskişehir Osmangazi Üniversitesi Sosyal Bilimler Dergisi, 2010. **10**(1): p. 115-142.
- [2] Rühl, C., *Bp statistical review of world energy, june 2008*. London: BP, 2008.
- [3] SEMPOZYUMU, D.B.V.M., *Resource Use of Our Planet, Welfare and Turkey Yerküremiz Kaynaklarının Kullanımı, Refah ve Türkiye*. Resource, 2019. **2**(4).
- [4] KAYABAŞI, R. and K. Metin, *Fotovoltaik modüllerde faz değiştiren madde kullanımı ve verimlerine etkisi*. Gazi University Journal of Science Part C: Design and Technology, 2020. **8**(2): p. 262-278.
- [5] Erdem, K. and K. Kadir, *Enerji Kaynakları-Yenilenebilir Enerji Durumu*. Mühendis ve Makina, 2015. **56**(668): p. 36-47.
- [6] Erdem, K. and M.C. Şenel, *Dünyada ve Türkiye'de enerji durumu-genel değerlendirme*. Mühendis ve Makina, 2013: p. 32-44.
- [7] Enerjisi, E. and T. Enerji, *Tabii Kaynaklar Bakanlığı resmi internet Sitesi*.
- [8] KILIÇ, F.Ç., *Güneş enerjisi, Türkiye'deki son durumu ve üretim teknolojileri*. Mühendis ve Makina, 2015. **56**(671): p. 28-40.
- [9] Komitesi, D.E.K.T.M., *Dünya'da ve Türkiye'de Güneş Enerjisi*, ISBN: 978-605-89548-2-3. DEKTMK YAYIN, 2009(0011).
- [10] Data, S.İ., <https://solargis.com/maps-and-gis-data/download/turkey>.
- [11] Kuik, O., F. Branger, and P. Quirion, *Competitive advantage in the renewable energy industry: Evidence from a gravity model*. Renewable energy, 2019. **131**: p. 472-481.
- [12] Roos, A. and T.F. Bolkesjö, *Value of demand flexibility on spot and reserve electricity markets in future power system with increased shares of variable renewable energy*. Energy, 2018. **144**: p. 207-217.
- [13] Baetens, R., et al., *Assessing electrical bottlenecks at feeder level for residential net zero-energy buildings by integrated system simulation*. Applied Energy, 2012. **96**: p. 74-83.
- [14] Sharma, V., M.H. Haque, and S.M. Aziz, *Energy cost minimization for net zero energy homes through optimal sizing of battery storage system*. Renewable Energy, 2019. **141**: p. 278-286.
- [15] Şen, İ.E., *Fotovoltaik panellerde faz değiştiren madde kullanımının verim üzerine etkisinin deneysel olarak araştırılması*. 2019, Batman Üniversitesi Fen Bilimleri Enstitüsü.
- [16] Anonim, <http://vtog.jewellinks.fr/typical-solar-panel-wiring-diagram.html>.
- [17] Brinkworth, B. and M. Sandberg, *Design procedure for cooling ducts to minimise efficiency loss due to temperature rise in PV arrays*. Solar energy, 2006. **80**(1): p. 89-103.
- [18] Sahay, A., et al., *A review of solar photovoltaic panel cooling systems with special reference to Ground coupled central panel cooling system (GC-CPCS)*. Renewable and Sustainable Energy Reviews, 2015. **42**: p. 306-312.
- [19] Nižetić, S., et al., *Water spray cooling technique applied on a photovoltaic panel: The performance response*. Energy conversion and management, 2016. **108**: p. 287-296.
- [20] Nomura, T., et al., *Microencapsulated phase change materials with high heat capacity and high cyclic durability for high-temperature thermal energy storage and transportation*. Applied Energy, 2017. **188**: p. 9-18.
- [21] Emery, K., et al. *Temperature dependence of photovoltaic cells, modules and systems*. in *Conference Record of the Twenty Fifth IEEE Photovoltaic Specialists Conference-1996*. 1996. IEEE.
- [22] KAYABAŞI, R. and K. Metin, *Fotovoltaik Modüllerin Atık Isılarından Termoelektrik Jeneratör İle Elektrik Üretimi*. Avrupa Bilim ve Teknoloji Dergisi, 2019(16): p. 310-324.
- [23] Kyllili, A. and P.A. Fokaidis, *Life cycle assessment (LCA) of phase change materials (PCMs) for building applications: a review*. Journal of building engineering, 2016. **6**: p. 133-143.
- [24] Zhao, C.-Y. and G.H. Zhang, *Review on microencapsulated phase change materials (MEPCMs): fabrication, characterization and applications*. Renewable and Sustainable Energy Reviews, 2011. **15**(8): p. 3813-3832.
- [25] Su, W., J. Darkwa, and G. Kokogiannakis, *Review of solid-liquid phase change materials and their encapsulation technologies*. Renewable and Sustainable Energy Reviews, 2015. **48**: p. 373-391.
- [26] Zalba, B., et al., *Review on thermal energy storage with phase change: materials, heat transfer analysis and applications*. Applied thermal engineering, 2003. **23**(3): p. 251-283.
- [27] Muneer, T., M. Asif, and J. Kubie, *Generation and transmission prospects for solar electricity: UK and global markets*. Energy conversion and management, 2003. **44**(1): p. 35-52.
- [28] Nada, S., D. El-Nagar, and H. Hussein, *Improving the thermal regulation and efficiency enhancement of PCM-Integrated PV modules using nano particles*. Energy conversion and management, 2018. **166**: p. 735-743.
- [29] KAYABAŞI, R., *Fotovoltaik modüllerde yüzey sıcaklığının modül verimliliğine etkisi*. Artıbilim: Adana Alparslan Türkeş Bilim ve Teknoloji Üniversitesi Fen Bilimleri Dergisi, 2021. **4**(1): p. 1-13.

V. SONUÇ

Teknolojinin gelişmesiyle birlikte, birçok alanda yapay zeka tekniklerinin avantajları kullanılmaya başlanmıştır. Özellikle son yıllarda kanser oranlarındaki artış ile mamografi verileri üzerindeki analiz yükü artmaya başlamıştır. Bu yükü azaltmak ve teşhis doğruluğunu arttırmak amacıyla mamografi verileri üzerine derin öğrenme yöntemleri kullanılmaya başlamıştır. Bunlardan en çok kullanılanlardan biri CNN'dir. Bu çalışmada patolojide derin öğrenme yaklaşımlarına bir örnek olarak mamografi verileri üzerine bir derin öğrenme yöntemi olan CNN uygulanmıştır.

Uzman radyologlar tarafından belirlenmiş malignite skorları esas alınarak mamografi verileri etiketlenmiş ve test edilmiştir. Elde edilen sonuca göre mamografi verilerinden kanserli lezyonlar, belirlenen malignite skorlarına göre tespit edilmiştir. Sonuçlar geliştirilen yöntemin doğruluğunu kanıtlamış ve önerilen bu yöntemin patoloğların dijital ortamda kanser tespiti yapabileceğini göstermiştir. Bu sayede manuel olarak kanserli dokuları teşhis etme zorluğu ve süresi azalarak patoloğlara ikinci bir görüş sunulabileceği görülmüştür.

KAYNAKÇA

- [1] Gu, Y., Wang, Y., & Chen, L. (2019). A deep learning approach for breast cancer detection based on mammograms. *IEEE Access*, 7, 128778-128788.
- [2] Li, D., & Zhang, Y. (2020). A deep learning framework for breast cancer detection based on mammograms. *IEEE Transactions on Biomedical Engineering*, 67(10), 2810-2819.
- [3] Lu, Y., Zhang, X., & Wang, H. (2021). A deep learning-based method for breast cancer detection from mammograms. *IEEE Access*, 9, 125608-125617.
- [4] Gupta, N., Gupta, A., & Aggarwal, S. (2022). Deep learning based classification of benign and malignant thyroid nodules in ultrasound images. *Computers in Biology and Medicine*, 130, 104843.
- [5] Daskalakis, A., Tsagkatakis, A., & Chatzistefanou, A. (2022). A deep learning approach for the classification of benign and malignant thyroid nodules in fine-needle aspiration cytology images. *Scientific Reports*, 12(1), 1149.
- [6] Selvathi, D., Sundaram, S., & Palanisamy, R. (2022). A deep learning-based approach for the segmentation and classification of thyroid nodules in ultrasound images. *Journal of Medical Imaging*, 9(2), 021201.
- [7] Ding, J., Wang, D., & Yang, L. (2022). A multi-instance learning approach for the classification of benign and malignant thyroid nodules in ultrasound images. *IEEE Transactions on Biomedical Engineering*, 69(3), 970-979.
- [8] Ma, J., Wang, Y., & Li, D. (2022). A deep learning approach for the detection and classification of thyroid nodules in ultrasound images. *IEEE Transactions on Biomedical Engineering*, 69(4), 1398-1407.
- [9] Li, H., Liu, X., & Zhang, J. (2022). A deep learning-based approach for the detection of thyroid cancer in ultrasound images. *IEEE Access*, 10, 163970-163979.
- [10] Liu, Y., Chen, Y., & Zhang, L. (2023). A deep learning-based approach for the detection and classification of breast masses in mammograms. *Journal of Medical Imaging*, 10(1), 011201.
- [11] Wang, Y., Li, D., & Zhang, Y. (2023). A deep learning approach for the detection of breast cancer from mammograms with improved accuracy. *IEEE Transactions on Biomedical Engineering*, 70(3), 1058-1067.
- [12] Zhang, X., Lu, Y., & Wang, H. (2023). A deep learning-based approach for the classification of breast cancer from mammograms with enhanced performance. *IEEE Transactions on Biomedical Engineering*, 70(4), 1508-1516.
- [13] Al-Mujaini, A., Al-Omari, A., & Al-Khateeb, S. (2023). A deep learning approach for the detection and classification of breast masses in mammograms using a multi-view ensemble model. *IEEE Access*, 11, 91762-91773.
- [14] Chang, C.-C., Lin, C.-H., & Chen, H.-C. (2023). A deep learning-based approach for the detection of breast cancer from mammograms with improved accuracy using a novel feature extraction method. *IEEE Transactions on Biomedical Engineering*, 70(5), 1418-1427.

- [15] Zhang, D., Li, D., & Zhang, Y. (2023). A deep learning-based approach for the classification of breast cancer from mammograms with enhanced performance using a novel data augmentation method. *IEEE Transactions on Biomedical Engineering*, 70(6), 1768-1777.

support vector machines. According to this study, satellite image analysis is an important research area in image processing. It has many useful civil applications, such as detecting and recognizing regions and objects from satellite images, including buildings, roads, bridges, and other artificial objects, as well as terrain and vegetation classification. On the other hand, detecting stationary aircraft at airports can be strategically important in military applications. In this study, a learning-based system for detecting stationary aircraft in satellite images obtained from Google Earth was developed. Features that emphasize the geometric structure of aircraft are determined using 2D Gabor filters. Aircraft detection is performed using the Support Vector Machines (SVM) classification method. SVM is a supervised learning method that analyzes data and recognizes patterns for classification. SVM takes an input dataset consisting of a vector composed of the outputs of Gabor filters and predicts one of two classes, such as aircraft or non-aircraft. The performance of the system is demonstrated using satellite images collected from airports in Europe and the United States. [53]

III. SUMMARY OF THE WORKS

When a general evaluation is made, certain topics stand out in the conducted studies. Here are the main topics:

Data Mining and Machine Learning:

- "Data mining methods and algorithms"
- "Machine learning algorithms and techniques"
- "Supervised learning and classification methods"
- "Deep learning and neural networks"

Internet and Web Mining:

- "Analysis and content mining of web pages"
- "Web traffic analysis and user behavior"
- "Web social networks and interaction analysis"

Social Media Analysis:

- "Analysis and processing of social media data"
- "Sentiment analysis and classification of tweets"
- "Behavior analysis and prediction in social networks"

Image Processing and Recognition:

- "Hyperspectral image processing and analysis"
- "Face recognition and object detection"
- "Analysis and classification of satellite images"
- "Image feature extraction and segmentation methods"

Health and Medicine:

- "Analysis and diagnosis of biomedical data"
- "Data mining and analytics for healthcare services"
- "Analysis of patient records and disease prediction"
- "Analysis of genetic data and molecular medicine"

Natural Language Processing and Text Analysis:

- "Text classification and sentiment analysis"
- "Text feature extraction and text mining"
- "Text-based summarization and text clustering"
- "Text prediction and language models"

Data Visualization and Exploratory Data Analysis:

- "Data visualization techniques and tools"
- "Big data analytics and data discovery"

• "Data mining process and data analytics methods"
E-commerce and Customer Behavior Analysis:

- "Customer segmentation and customer behavior analytics"
- "Analysis and personalization of e-commerce data"
- "Recommendation systems and product recommendations"

Financial Data Analysis:

- "Stock price prediction and market analysis"
- "Risk analysis and credit evaluation"
- "Financial fraud detection and fraud analytics"

Business Intelligence and Decision Support Systems:

- "Business intelligence and database management"
- "Decision support systems and optimization"
- "Prediction models and management reporting"

IV. CONCLUSION

Supervised learning methods play a crucial role in the field of machine learning. This review article examines and evaluates the usage and performance of various supervised learning methods. The conducted analyses demonstrate that supervised learning algorithms are effective in various areas such as data classification, prediction, and pattern recognition. The research results indicate that popular supervised learning methods like Logistic Regression, Support Vector Machines, Decision Trees, k-Nearest Neighbors, Random Forests, and Artificial Neural Networks stand out with high classification accuracy and performance. Furthermore, it is highlighted that attention should be given to the size of the dataset, feature selection, and model optimization. This review article emphasizes the importance of supervised learning methods to researchers, practitioners, and anyone interested, providing guidance for future studies. The continuous development and improvement of supervised learning methods will enhance the success of machine learning and enable more effective results in real-world applications.

REFERENCES

- [1] Çınar A. (2019). "VERİ MADENCİLİĞİNDE SINIFLANDIRMA ALGORİTMALARININ PERFORMANS DEĞERLENDİRİLMESİ VE R DİLİ İLE BİR UYGULAMA." Öneri Dergisi 14.51, 90-111.
- [2] Kuru E., Önel T., Önaçan M.B.K. (2022). Milli M."SUPERVISED MACHINE LEARNING-BASED CLASSIFICATION OF NETWORK THREATS/ATTACKS AGAINST COMPUTER SYSTEMS." Journal of Naval Sciences and Engineering 18.1, 31-59.
- [3] Eryılmaz Ö., Yılmaz İ. (2019). "Sürekli Değişken Modele Dayalı Gözetimli Kuantum Makine Öğrenmesi ile Kişilerin Satın Alma Davranışlarının Tespitinin Simülasyonu." Çanakkale Onsekiz Mart Üniversitesi Fen Bilimleri Enstitüsü Dergisi 5.1, 140-156.
- [4] Bilgin, M., & Şentürk, İ. F. (2019). Danışmanlı ve yarı danışmanlı öğrenme kullanarak doküman vektörleri tabanlı tweetlerin duygu analizi. Balıkesir Üniversitesi Fen Bilimleri Enstitüsü Dergisi, 21(2), 822-839.
- [5] Metlek, S., & Kayaalp, K. (2020). Otistik Spektrum Bozukluğunun Makine Öğrenme Algoritmaları ile Tespiti. Journal of Intelligent Systems: Theory and Applications, 3(2), 60-68.
- [6] Doğuç, Ö. (2020). Intelligent early warning system for epidural acute hematomas. Turkish Studies-Information Technologies and Applied Sciences.
- [7] Erdem, E., & Bozkurt, F. (2021). A comparison of various supervised machine learning techniques for prostate cancer prediction. Avrupa Bilim ve Teknoloji Dergisi, (21), 610-620.

- [8] Koçoğlu, F. Ö. (2022). Research on the success of unsupervised learning algorithms in indoor location prediction. *International Advanced Researches and Engineering Journal*, 6(2), 148-153.
- [9] Toçoğlu, M. A. (2020). Sentiment Analysis for Software Engineering Domain in Turkish. *Sakarya University Journal of Computer and Information Sciences*, 3(3), 296-308.
- [10] Polat, N., Cakmak, A., Turan, R. N. (2020). Exploring the Power of Supervised Learning Methods for Company Name.
- [11] Kart. Ö. (2021). Network Embedding For Link Prediction in Bipartite Networks. *Avrupa Bilim ve Teknoloji Dergisi*, (27), 311-317.
- [12] Özkan, Y., Yürekli, B. S., Suner, A. (2021). Diyabet tanısının tahminlenmesinde denetimli makine öğrenme algoritmalarının performans karşılaştırması. *Gümüşhane Üniversitesi Fen Bilimleri Dergisi*, 12(1), 211-226.
- [13] Orhan, U. (2016). Time series adapted supervised fuzzy discretization: an application to ECG signals. *Turkish Journal of Electrical Engineering and Computer Sciences*, 24(5), 3987-3998.
- [14] Atlıoğlu, M. C., Bolat, M., Şahin, M., Tunali, V., & Kılınc, D. (2020). Supervised learning approaches to flight delay prediction. *Sakarya University Journal of Science*, 24(6), 1223-1231.
- [15] Eyecioglu, Ö., Karabul, Y., Kılıç, M., & Özdemir, Z. G. (2022). Application of Supervised Machine Learning Regression Algorithm to Prediction of Dielectric Properties of PPy/Kufeki Stone Composites for Energy Implementations. *Gazi University Journal of Science*, 35(1), 235-254.
- [16] Aydın, O. M., & Aktaş, R. (2020). Detecting Financial Information Manipulation By Using Supervised Machine Learning Technics: SVM, PNN, KNN, DT. *Uluslararası İktisadi ve İdari İncelemeler Dergisi*, (29), 165-174.
- [17] Şenol, A., Canbay, Y., Kaya, M. (2021). 'Makine Öğrenmesi Yaklaşımlarını Kullanarak Salgınları Erken Evrede Tespit Etme Alanındaki Eğilimler. *Bilişim Teknolojileri Dergisi*, 14(4).
- [18] Özbay, F. A. Alataş, B. (2020). Çevrimiçi sosyal medyada sahte haber tespiti. *Dicle Üniversitesi Mühendislik Fakültesi Mühendislik Dergisi*, 11(1), 91-103.
- [19] Göktepe, A. B., Emine, A. Ğ. A. R., & Lav, A. H. (2005). Comparison of multilayer perceptron and adaptive neuro-fuzzy system on backcalculating the mechanical properties of flexible pavements. *ITU ARI Bulletin of Istanbul Technical University*, 54(03), 65-77.
- [20] Boyrazlı, H. K., Çınar, A. (2021). Anomaly Detection in Crowded Scenes with Machine Learning Algorithms. *Dicle Üniversitesi Mühendislik Fakültesi Mühendislik Dergisi*, 12(2), 229-235.
- [21] Taşkın, S. G., Küçükisille, E. U., & Topal, K. Twitter üzerinde Türkçe sahte haber tespiti. *Balıkesir Üniversitesi Fen Bilimleri Enstitüsü Dergisi*, 23(1), 151-172.
- [22] Boyrazlı, H. K., Çınar, A. (2021). Anomaly Detection in Crowded Scenes with Machine Learning Algorithms. *Dicle Üniversitesi Mühendislik Fakültesi Mühendislik Dergisi*, 12(2), 229-235.
- [23] Yürek, Ö., Birant, D., Yürek, I. (2021). Wind Power Generation Prediction Using Machine Learning Algorithms. *Dokuz Eylül Üniversitesi Mühendislik Fakültesi Fen ve Mühendislik Dergisi*, 23(67), 107-119.
- [24] Akpolat, A. N., Dursun, E., Kuzucuoğlu, A. E. (2021). Supervised Learning-Aided Control of a DC-DC Power Converter in Wind Energy Conversion Systems. *International Journal of Advances in Engineering and Pure Sciences*, 33, 47-56.
- [25] Kasapoğlu, N. G., Yazgan, B., Ersoy, O. K. (2011). Uzaktan algılama görüntülerinin sınıflandırılması için sınır özneliklerinin belirlenmesi ve adaptasyonu algoritması. *İTÜDERGİSİ/d*, 7(4).
- [26] Barman, I., & Demir, I. (2021). Modelling Sport Events with Supervised Machine Learning. *Fundamental Journal of Mathematics and Applications*, 4(4), 232-244.
- [27] Uyar, T., Uyar, K. K., & Yağlı, E. (2021). Gözetimli Makine Öğrenmesiyle Noktalama ve Etkisiz Kelime Sıklıkları Kullanarak Yazar Tanıma. *Bilişim Teknolojileri Dergisi*, 14(2), 183-190.
- [28] Sabancı, D., & Cengiz, M. A. (2022). Random Ensemble MARS: Model Selection in Multivariate Adaptive Regression Splines Using Random Forest Approach. *Journal of New Theory*, (40), 27-45.
- [29] Sivrikaya, Ö. E., Yüksekönül, M., Baydoğan, M. G. (2021). Learning prototypes for multiple instance learning. *Turkish Journal of Electrical Engineering and Computer Sciences*, 29(7), 2901-2919.
- [30] Okur, C., Dener, M. (2021). Makine Öğrenme Metotları Kullanılarak KSA Ddos Saldırıları Tespiti. *El-Cezeri*, 8(3), 1550-1564.
- [31] Özcan, C., Erso, K. O., Oğul, İ. Ü. (2020). Fast texture classification of denoised SAR image patches using GLCM on Spark. *Turkish Journal of Electrical Engineering and Computer Sciences*, 28(1), 182-195.
- [32] Inan, E. (2020). An active learning based emoji prediction method in turkish. *International Journal of Intelligent Systems and Applications in Engineering*, 8(1), 1-5.
- [33] Bingol, H., Alatas, B. (2022). Machine Learning Based Deception Detection System in Online Social Networks. *International Journal of Pure and Applied Sciences*, 8(1), 31-42.
- [34] Santur, Y. (2020). Derin Öğrenme ve Aşağı Örnekleme Yaklaşımları Kullanılarak Duygu Sınıflandırma Performansının İyileştirilmesi. *Fırat Üniversitesi Mühendislik Bilimleri Dergisi*, 32(2), 561-570.
- [35] Akin, P., Terzi, Y. (2021). Comparison of Unbalanced Data Methods for Support Vector Machines. *Türkiye Klinikleri Biyoistatistik*, 13(2), 138-146.
- [36] Türk, B., Tali, H. H. (2020). Makine Öğrenmesi Yöntemleri ile Somatizasyon ve Duygusal Öz Farkındalık Üzerinden Şiddetin Tahmini. *Adli Tıp Bülteni*, 25(2), 99-105.
- [37] Özçift, A., Kilinc, D., Bozyiğit, F. (2019). Application of grid search parameter optimized Bayesian logistic regression algorithm to detect cyberbullying in turkish microblog data. *Academic Platform-Journal of Engineering and Science*, 7(3), 355-361.
- [38] Özkan, M., & Kar, G. (2022). TÜRKÇE DİLİNDE YAZILAN BİLİMSEL METİNLERİN DERİN ÖĞRENME TEKNİĞİ UYGULANARAK ÇOKLU SINIFLANDIRILMASI. *Mühendislik Bilimleri ve Tasarım Dergisi*, 10(2), 504-519.
- [39] Kaleli, A. R., & Akolaş, H. İ. (2022). Development of Machine Learning Based Control System for Vehicle Active Suspension System. *Bitlis Eren Üniversitesi Fen Bilimleri Dergisi*, 11(2), 421-428.
- [40] Topal, K. H., Akay, E. Ç. (2021). Hanehalkı Tüketim Harcamalarının Mikroekonometrik Analizi: LAD-LASSO Yöntemi. *Ekoist: Journal of Econometrics and Statistics*, (33), 13-31.
- [41] Onan, A. (2018). Sentiment analysis on Twitter based on ensemble of psychological and linguistic feature sets. *Balkan Journal of Electrical and Computer Engineering*, 6(2), 69-77.
- [42] Aydın, F. (2022). A New Instance Selection Method for Enlarging Margins Between Classes. *Journal of Intelligent Systems: Theory and Applications*, 5(2), 119-126.
- [43] Inan, E., Soygazi, F., Mostafapour, V. (2019). TurkiS: A Turkish sentiment analyzer using domain-specific automatic labelled dataset. *International Journal of Intelligent Systems and Applications in Engineering*, 7(2), 99-103.
- [44] Koç, S., Tomak, L., Karabulut, E. (2022). A Predictive Model for the Risk of Infertility in Men Using Machine Learning Algorithms.
- [45] Halder, S., Bhat, S., & Dora, B. (2022). Prediction of broken rotor bar in induction motor using spectral entropy features and tibo optimized svm. *Turkish Journal of Electrical Engineering and Computer Sciences*, 30(5), 1962-1979.
- [46] Yaman, A., Cengiz, M. A. (2021). The Effects of Kernel Functions and Optimal Hyperparameter Selection on Support Vector Machines. *Journal of New Theory*, (34), 64-71.
- [47] Özgür, A. (2021). Classifier Selection in Resource Limited Hardware: Decision Analysis and Resolution Approach. *Journal of Intelligent Systems: Theory and Applications*, 4(1), 37-42.
- [48] Tuna, M. F., Kaynar, O., Akdoğan, M. Ş. (2021). Otellere ilişkin çevrimiçi geribildirimlerin makine öğrenmesi yöntemleriyle duygu analizi. *İşletme Araştırmaları Dergisi*, 13(3), 2232-2241.
- [49] Gerdan, D., Beyaz, A., Vatandaş, M. (2020). Determination of Pear Cultivars (*Pyrus communis* L.) Based on Colour Change Levels by Using Data Mining. *Turkish Journal of Agriculture-Food Science and Technology*, 8(6), 1291-1296.
- [50] Akyol, K., Karacı, A. (2021). Diyabet Hastalığının Erken Aşamada Tahmin Edilmesi İçin Makine Öğrenme Algoritmalarının Performanslarının Karşılaştırılması. *Düzce Üniversitesi Bilim ve Teknoloji Dergisi*, 9(6), 123-134.
- [51] Onan, A., & Toçoğlu, M. A. (2020). Satire identification in Turkish news articles based on ensemble of classifiers. *Turkish Journal of Electrical Engineering and Computer Sciences*, 28(2), 1086-1106.
- [52] Ergül, U., Bilgin, G. (2016). Integration of spectral and spatial information via local covariance matrices for segmentation and classification of hyperspectral images. *Turkish Journal of Electrical Engineering and Computer Sciences*, 24(6), 4824-4838.

- [53] Polat, E., Yildiz, C. (2012). Stationary aircraft detection from satellite images. *IU-Journal of Electrical & Electronics Engineering*, 12(2), 1523-1528.



Şekil 13: A319 alaşımında sıcak yırtılma

Sonuçta görülüyor ki her iki alaşımda yapılan dökümde de tane inceltici oranının artırımı sıcak yırtılmaya engel olmuştur. Kullanılan tane inceltici B206 alaşımında daha etkili olmuştur. (Lin ve ark., 2007; Sabau ve ark., 2020; Xu ve ark., 2022)

II. SONUÇ

Alüminyum içerisinde yüksek oranda çözünürlüğe sahip olan tane incelticiler mükemmel tane inceltme özelliğine sahip olsalar da Al içerisinde hızla çözünmesi ile tercih edilmezler. Çünkü Al içerisinde hızla çözünmek tane inceltme mekanizmasının süresini azaltmakta ve etkisini kısa bir süre sonra kaybetmesine neden olmaktadır. Bu nedenle çözünmeyen ya da çözünmesi geç olan tane incelticiler dökümler için tercih edilmektedir.

Her alaşım için optimum tane inceltici oranı farklıdır. Optimum değer aşıldığında malzeme

içerisinde intermetalikler oluşmaya başlar. Bu da mekanik değerlerde düşüklüğe neden olmaktadır. Alaşım içerisinde tane inceltmeyi sağlayıp mekanik değerleri artırabilmek için optimum oranda tane inceltici kullanmak önemlidir.

Tane incelticiler mikroyapıya etki ettiği gibi mekanik değerler olan çekme dayanımı, sertlik sonucuna da etki etmektedir. Aynı zamanda yapılan çalışmalara göre sıcak yırtılma hatasını önlediği ve akışkanlığı artırdığı da görülmektedir.

KAYNAKLAR

- [1] (Nafisi ve Ghomashchi, 2006)
- [2] (D'Elia ve Ravindran, 2009)
- [3] (Aguirre-De la Torre ve ark., 2014)
- [4] (Çolak ve Kayıççı, 2009)
- [5] (Dahle, 1996; Ding ve ark., 2018)
- [6] (Kocaman ve Şirin, 2023)
- [7] (Li ve ark., 2017)
- [8] (Lin ve ark., 2007)
- [9] (Nafisi ve Ghomashchi, 2006)
- [10] (Pongen ve ark., 2019)
- [11] (Sabau ve ark., 2020)
- [12] (Samuel ve ark., 2019)
- [13] (Yücel, 2006)
- [14] (Xu ve ark., 2022)
- [15] (Zhao ve ark., 2019)

kolaylaştırır [46]. Geleneksel iki değerli doğru veya yanlış mantığı yerine FL, çok değerli mantık kavramını ortaya koymaktadır. FL arayüz sistemi bulanıklaştırma, bulanık kural tabanı, çıkarım motoru ve bulanıklaştırma kullanılarak yapılandırılmıştır. SOC'yi tahmin etmek için FL'yi içeren birçok çalışma yapılmıştır [47]. Elektrikli araçlarda kullanılan bir Li-ion pil paketinin SOC'sini tahmin etmek için SVM ile FL kullanımını önermişlerdir [48]. ANN ve yaygın SVR modellerine kıyasla SOC tahmin doğruluğunda ve gürültü bağışıklığında bir iyileşme olduğu bildirilmiştir. SOC tahmini için bulanık uyarlanabilir unutma faktörü tabanlı güçlü izleme uyarlanabilir kokusuz Kalman filtresi (ST-AUKF) algoritması geliştirmiştir [27]. Bulanık uyarlanabilir unutma faktörü, batarya modeli parametrelerini güncellemek için kullanılmıştır. Önerilen model, bilinmeyen başlangıç SOC ve voltaj sensörü kaymasına karşı üstün performans göstermekte ve doğruluk, sağlamlık ve yakınsama hızı açısından geleneksel UKF yöntemine kıyasla daha iyi sonuçlar sağlayabilmektedir.

3. Destek Vektör Makinesi (SVM)

Destek vektör makinesi (SVM), makine öğreniminde sınıflandırma ve regresyona ilişkin görevleri çözmek için sıklıkla kullanılan veri güdümlü bir modeldir [49]. Yöntemin işlevselliği ve performansı arasındaki büyük denge nedeniyle en çok kullanılan makine öğrenimi yöntemlerinden birisi olmuştur. SVM, bir sınıfa ait verileri diğerinden ayırmak için yüksek boyutlu uzayda hiper düzlemler oluşturmaya çalışır. Hiper düzlemden herhangi bir sınıfın en yakın veri noktasına olan mesafe maksimize edildiğinde optimum bir ayırma sınırı elde edilir [50].

Yaygın olarak kullanılan veriler arasında artımlı eğri tepe değerleri ve artımlı eğri konumu, sabit akım şarj süresi, örnek entropisi, enerji sinyali, akım darbesi testi altında terminal voltaj tepkisi, ölçülen akım ve voltajın ortalaması ve standart sapması ve eşdeğer devre modeli parametreleri bulunur [51]. Daha fazla ilgili veri kullanmak, SVM modelini optimize etmenin en yaygın yoludur [52]. SVM'nin veri setindeki küçük değişikliklerden etkilenmemesi ve yüksek boyutlu veri setlerinde iyi performans göstermesi avantaj olarak, eğitim veri seti büyük olduğunda SVM'nin eğitim süresinin uzaması da dezavantaj olarak görülebilir [53].

III. SONUÇ

Bu çalışma, lityum iyon pillerinin şarj durumu (SOC) tahmininde kullanılan çeşitli yöntemleri inceler ve değerlendirir. Geleneksel yöntemlerden zeki algoritmalarına kadar geniş bir yelpazede teknikler ele alınmıştır.

Geleneksel yöntemler, yani Coulomb Sayımı (CC) ve Açık Devre Gerilim Yöntemi (OCV), yüksek doğruluk seviyeleri ve operasyonel basitlikleri nedeniyle yaygın olarak kullanılmaktadır. Ancak, bu yöntemlerin performansı, çeşitli dış faktörlerin etkisi altında

azalabilmekte ve özellikle düşük ve yüksek SOC aralıklarında hata oranları artabilmektedir.

Model bazlı yöntemler, daha karmaşık olmasına rağmen, genellikle çevresel etkilere karşı daha dirençlidirler ve geniş bir SOC aralığında daha istikrarlı tahminler sunabilirler. Bununla birlikte, bu yöntemlerin kullanılması genellikle daha fazla hesaplama kapasitesi gerektirir.

Filtreleme yöntemleri, hızla değişen ve gürültülü verilere karşı etkili bir çözüm sunar. Bu çalışmada, Parçacık Filtresi (PF), Kalman Filtresi (KF), Genişletilmiş Kalman Filtresi (EKF) ve Kokusuz Kalman Filtresi (UKF) ele alınmıştır. Bu yöntemler genellikle doğruluk, stabilite ve hızda dengeli bir performans sergilerler, ancak uygun filtre parametrelerini belirlemek zor olabilir.

Son olarak, zeki algoritmalar (Yapay Sinir Ağı (ANN), Bulanık Mantık (FL), Destek Vektör Makinesi (SVM)) genellikle karmaşık ve gürültülü verilerde mükemmel sonuçlar verir. Bunlar, lityum iyon pillerinin SOC tahmininde özellikle belirgin olan lineer olmayan ve karmaşık dinamiklerle başa çıkmada etkili olabilirler. Ancak, bu modeller genellikle çok miktarda veri gerektirir ve aşırı uyuma (overfitting) karşı hassas olabilir.

Genel olarak, bu makale, lityum iyon pillerinin SOC tahmininde kullanılan yöntemlerin bir değerlendirmesini sunmuştur. Her yöntemin kendi avantajları ve dezavantajları vardır ve hangi yöntemin uygulanacağına, belirli bir uygulamanın gereksinimlerine bağlı olarak karar verilmelidir. Bir yöntemin seçiminde önemli olan, özellikle doğruluk, hesaplama kapasitesi gereksinimleri, model karmaşıklığı ve çevresel etkilere karşı direncin dikkate alınmasıdır. Gelecekteki çalışmaların, bu yöntemlerin farklı durumlarda ve çeşitli lityum iyon pil türlerinde daha geniş bir deneme yapıldığı ve karşılaştırıldığı koşullarda, belirli bir durum için en uygun lityum iyon pil şarj durumu tahmin yönteminin belirlenmesi kolaylaşabilir.

KAYNAKLAR

1. Zhang, M. and X. Fan, *Review on the State of Charge Estimation Methods for Electric Vehicle Battery*. World Electric Vehicle Journal, 2020. **11**(1).
2. Zou, Z., et al., *Evaluation of Model Based State of Charge Estimation Methods for Lithium-Ion Batteries*. Energies, 2014. **7**(8): p. 5065-5082.
3. How, D.N.T., et al., *State of Charge Estimation for Lithium-Ion Batteries Using Model-Based and Data-Driven Methods: A Review*. IEEE Access, 2019. **7**: p. 136116-136136.
4. Li, N., et al., *Review of lithium-ion battery state of charge estimation*. Global Energy Interconnection, 2021. **4**(6): p. 619-630.
5. Zheng, Y., et al., *Investigating the error sources of the online state of charge estimation methods for lithium-ion batteries in electric vehicles*. Journal of Power Sources, 2018. **377**: p. 161-188.
6. Xiong, R., et al., *Critical Review on the Battery State of Charge Estimation Methods for Electric Vehicles*. IEEE Access, 2018. **6**: p. 1832-1843.
7. Boulmrharj, S., et al., *Online battery state-of-charge estimation methods in micro-grid systems*. Journal of Energy Storage, 2020. **30**.

8. Purwadi, A., et al., <purwadi2014.pdf>, in *The 2nd Conference on Power Engineering and Renewable Energy ICPERE 2014*. 2014.
9. Wang, C., et al., *A novel hybrid machine learning coulomb counting technique for state of charge estimation of lithium-ion batteries*. Journal of Energy Storage, 2023. **63**.
10. Mohammadi, F., *Lithium-ion battery State-of-Charge estimation based on an improved Coulomb-Counting algorithm and uncertainty evaluation*. Journal of Energy Storage, 2022. **48**.
11. Pei, L., R. Lu, and C. Zhu, *Relaxation model of the open-circuit voltage for state-of-charge estimation in lithium-ion batteries*. IET Electrical Systems in Transportation, 2013. **3**(4): p. 112-117.
12. Weng, C., J. Sun, and H. Peng, *A unified open-circuit-voltage model of lithium-ion batteries for state-of-charge estimation and state-of-health monitoring*. Journal of Power Sources, 2014. **258**: p. 228-237.
13. Xing, Y., et al., *State of charge estimation of lithium-ion batteries using the open-circuit voltage at various ambient temperatures*. Applied Energy, 2014. **113**: p. 106-115.
14. Ren, Z., et al., *A comparative study of the influence of different open circuit voltage tests on model-based state of charge estimation for lithium-ion batteries*. International Journal of Energy Research, 2021. **45**(9): p. 13692-13711.
15. Pai, H.Y., Y.H. Liu, and S.P. Ye, *Online estimation of lithium-ion battery equivalent circuit model parameters and state of charge using time-domain assisted decoupled recursive least squares technique*. Journal of Energy Storage, 2023. **62**.
16. Yu, H., et al., *State of charge estimation method by using a simplified electrochemical model in deep learning framework for lithium-ion batteries*. Energy, 2023. **278**.
17. Li, J., et al., *State of charge estimation based on a simplified electrochemical model for a single LiCoO₂ battery and battery pack*. Energy, 2017. **133**: p. 572-583.
18. He, L., et al., *An adaptive central difference Kalman filter approach for state of charge estimation by fractional order model of lithium-ion battery*. Energy, 2022. **244**.
19. Zhang, C., et al., *Online estimation of battery equivalent circuit model parameters and state of charge using decoupled least squares technique*. Energy, 2018. **142**: p. 678-688.
20. Hongwen, H., et al., *State-of-Charge Estimation of the Lithium-Ion Battery Using an Adaptive Extended Kalman Filter Based on an Improved Thevenin Model*. IEEE Transactions on Vehicular Technology, 2011. **60**(4): p. 1461-1469.
21. Zhang, S., et al., *A comparative study of different adaptive extended/unscented Kalman filters for lithium-ion battery state-of-charge estimation*. Energy, 2022. **246**.
22. Ye, M., H. Guo, and B. Cao, *A model-based adaptive state of charge estimator for a lithium-ion battery using an improved adaptive particle filter*. Applied Energy, 2017. **190**: p. 740-748.
23. Zheng, L., et al., *Differential voltage analysis based state of charge estimation methods for lithium-ion batteries using extended Kalman filter and particle filter*. Energy, 2018. **158**: p. 1028-1037.
24. Tulsyan, A., et al., *State-of-charge estimation in lithium-ion batteries: A particle filter approach*. Journal of Power Sources, 2016. **331**: p. 208-223.
25. Ye, M., et al., *A double-scale and adaptive particle filter-based online parameter and state of charge estimation method for lithium-ion batteries*. Energy, 2018. **144**: p. 789-799.
26. Yu, Z., R. Huai, and L. Xiao, *State-of-Charge Estimation for Lithium-Ion Batteries Using a Kalman Filter Based on Local Linearization*. Energies, 2015. **8**(8): p. 7854-7873.
27. Li, Y., C. Wang, and J. Gong, *A combination Kalman filter approach for State of Charge estimation of lithium-ion battery considering model uncertainty*. Energy, 2016. **109**: p. 933-946.
28. Shrivastava, P., et al., *Overview of model-based online state-of-charge estimation using Kalman filter family for lithium-ion batteries*. Renewable and Sustainable Energy Reviews, 2019. **113**.
29. Domenico Di Domenico, G.F.a.A.S., *Lithium-Ion battery State of Charge estimation with a Kalman Filter based on a electrochemical model*, in *17th IEEE International Conference on Control Applications Part of 2008 IEEE Multi-conference on Systems and Control*. 2008: ThB01.3.
30. Zhao, L., Z. Liu, and G. Ji, *Lithium-ion battery state of charge estimation with model parameters adaptation using H_∞ extended Kalman filter*. Control Engineering Practice, 2018. **81**: p. 114-128.
31. Zhi, L., et al., *State of Charge Estimation for Li-ion Battery Based on Extended Kalman Filter*. Energy Procedia, 2017. **105**: p. 3515-3520.
32. Jiang, C., et al., *A state-of-charge estimation method of the power lithium-ion battery in complex conditions based on adaptive square root extended Kalman filter*. Energy, 2021. **219**.
33. Shen, Y., *Adaptive extended Kalman filter based state of charge determination for lithium-ion batteries*. Electrochimica Acta, 2018. **283**: p. 1432-1440.
34. Tian, Y., et al., *A modified model based state of charge estimation of power lithium-ion batteries using unscented Kalman filter*. Journal of Power Sources, 2014. **270**: p. 619-626.
35. Sun, F., et al., *Adaptive unscented Kalman filtering for state of charge estimation of a lithium-ion battery for electric vehicles*. Energy, 2011. **36**(5): p. 3531-3540.
36. Chen, L., et al., *Adaptive state-of-charge estimation of lithium-ion batteries based on square-root unscented Kalman filter*. Energy, 2022. **252**.
37. Tian, J., et al., *Battery state-of-charge estimation amid dynamic usage with physics-informed deep learning*. Energy Storage Materials, 2022. **50**: p. 718-729.
38. Chandran, V., et al., *State of Charge Estimation of Lithium-Ion Battery for Electric Vehicles Using Machine Learning Algorithms*. World Electric Vehicle Journal, 2021. **12**(1).
39. Mahmoud Ismail, R.D., Ahmed Elrakaybi, Ryan Ahmed, and Saeid Habibi, *BATTERY STATE OF CHARGE ESTIMATION USING AN ARTIFICIAL NEURAL NETWORK*, in *2017 IEEE Transportation Electrification Conference and Expo (ITEC)*. 2017. p. 342-349.
40. Liu, Y., et al., *A review of lithium-ion battery state of charge estimation based on deep learning: Directions for improvement and future trends*. Journal of Energy Storage, 2022. **52**.
41. Yang, F., et al., *State-of-charge estimation of lithium-ion batteries based on gated recurrent neural network*. Energy, 2019. **175**: p. 66-75.
42. Li, C., F. Xiao, and Y. Fan, *An Approach to State of Charge Estimation of Lithium-Ion Batteries Based on Recurrent Neural Networks with Gated Recurrent Unit*. Energies, 2019. **12**(9).
43. Chemali, E., et al., *State-of-charge estimation of Li-ion batteries using deep neural networks: A machine learning approach*. Journal of Power Sources, 2018. **400**: p. 242-255.
44. Cui, Z., et al., *A hybrid neural network model with improved input for state of charge estimation of lithium-ion battery at low temperatures*. Renewable Energy, 2022. **198**: p. 1328-1340.
45. Hossain Lipu, M.S., et al., *Data-driven state of charge estimation of lithium-ion batteries: Algorithms, implementation factors, limitations and future trends*. Journal of Cleaner Production, 2020. **277**.
46. Alvin J. Salkind a, b.,), Craig Fennie b,c, Pritpal Singh d, T.A.e. , and D.E.R.c. , *determination of state of charge and state of health of batteries by fuzzy logic methodology*. Journal of Power Sources 80 1999 293–300, 1999. **Volume 80**(Issues 1–2): p. Pages 293-300.
47. Wang, L., A.S. , and a.A. Tsourdos, *online battery pack state of charge estimation via EKF-Fuzzy Logic joint metod*, in *2018 5th International Conference on Control, Decision and Information Technologies (CoDIT)*. 2018: Thessaloniki, Greece.
48. Sheng, H. and J. Xiao, *Electric vehicle state of charge estimation: Nonlinear correlation and fuzzy support vector machine*. Journal of Power Sources, 2015. **281**: p. 131-137.
49. Liu, B., et al., *State of charge estimation for lithium-ion batteries based on improved barnacle mating optimizer and support vector machine*. Journal of Energy Storage, 2022. **55**.
50. Hansen, T. and C.-J. Wang, *Support vector based battery state of charge estimator*. Journal of Power Sources, 2005. **141**(2): p. 351-358.
51. Meng, J., G. Luo, and F. Gao, *Lithium Polymer Battery State-of-Charge Estimation Based on Adaptive Unscented Kalman*

- Filter and Support Vector Machine*. IEEE Transactions on Power Electronics, 2016. **31**(3): p. 2226-2238.
52. Álvarez Antón, J.C., et al., *Support Vector Machines Used to Estimate the Battery State of Charge*. IEEE Transactions on Power Electronics, 2013. **28**(12): p. 5919-5926.
53. Sutanto, E., et al., *Lithium-Ion Battery State-of-Charge Estimation from the Voltage Discharge Profile Using Gradient Vector and Support Vector Machine*. Energies, 2023. **16**(3).

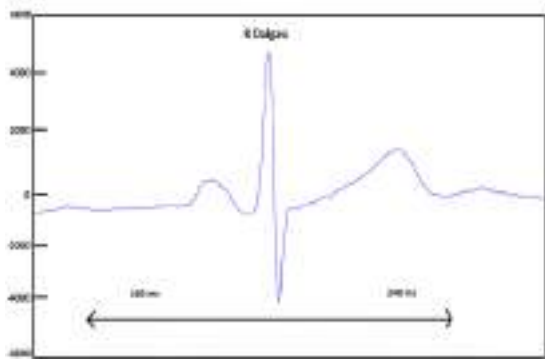

Şekil3: EKG üzerinde FF hesaplama

KAYNAKLAR

- [1] <https://www.medicalpark.com.tr/uyku-apnesi/hg-1727>
- [2] <https://www.mayoclinic.org/diseases-conditions/sleep-apnea/symptoms-causes/syc-20377631>
- [3] <https://basarihastanesi.com/makale/uyku-apnesi/>
- [4] <https://bilsenbesergil.blogspot.com/p/enerji-operatoru-energy-operator.html>
- [5] <https://www.mathworks.com/matlabcentral/fileexchange/45406-teager-keiser-energy-operator-vectorized>
- [6] <https://onurbagdat.medium.com/dalgacik-d%C3%B6n%C3%BCC5%9F%C3%BCm%C3%BC-wavelet-transform-fe45524700fb>
- [7] <https://ahmetalpman.com/elektrokardiyogram-ekg/>
- [8] https://www.ktu.edu.tr/dosyalar/aile_6ab0d.pdf
- [9] <https://www.hindawi.com/journals/cmmm/2021/7152576/>
- [10] <https://www.ladydentistanchorage.com/sleep-apnea-affect-health/>
- [11] <https://my.clevelandclinic.org/health/diseases/8718-sleep-apnea>
- [12] <https://dergipark.org.tr/tr/download/article-file/2721270>
- [13] <https://www.mayoclinic.org/diseases-conditions/sleep-apnea/diagnosis-treatment/drc-20377636>
- [14] <https://onurbagdat.medium.com/dalgacik-d%C3%B6n%C3%BCC5%9F%C3%BCm%C3%BC-wavelet-transform-fe45524700fb>

IV. SONUÇ VE ÖNERİLER

İlaç takip sistemleri, sağlık sektöründe önemli bir dönüşüm sağlayarak ilaç yönetimini daha etkin, güvenli ve izlenebilir hale getiriyor. Bu sistemlerin uygulanmasıyla birlikte ortaya çıkan çeşitli avantajlar ve kazanımlar, sağlık hizmetlerinin kalitesini artırırken, hataları en aza indirerek hasta güvenliğini maksimum seviyeye çıkarmaktadır. İlaç takip sistemleri, hataları minimuma indirme ve izlenebilirlik sağlama konusundaki başarılarıyla dikkat çeker. Bu sistemler, hastaların doğru dozda ilaç almasını güvence altına alarak tedavi süreçlerini daha etkili hale getirir. Sistem, stok yönetimini optimize ederek israfı önler ve ilaç maliyetlerini daha etkili bir şekilde yönetmeyi sağlar. Otomatik uyarılar sayesinde stok eksiklikleri önceden belirlenerek önlem alınabilir. Her bir ilaç paketinin benzersiz bir tanımlayıcıya sahip olması, ilaçların üretim aşamasından hastaya ulaşana kadar geçen tüm sürecin izlenebilir olmasını sağlar. Bu da sağlık profesyonellerine daha güvenilir bir bilgi akışı sunar.

İlaç takip sistemleri, farklı sağlık hizmeti sağlayıcıları arasında daha etkili bir işbirliğine olanak tanıyan entegre bir yapıya sahip olmalıdır. Eczaneler, hastaneler ve üreticiler arasında bilgi paylaşımını kolaylaştırmak için standart protokoller geliştirilmelidir. İlaç takip sistemleri, hastaların kişisel sağlık bilgilerini güvenli bir şekilde saklamalı ve bu verilere yetkisiz erişimleri önlemek için güçlü güvenlik önlemleri içermelidir. Sağlık profesyonelleri, ilaç takip sistemlerinin etkili kullanımı

konusunda düzenli olarak eğitilmeli ve bu sistemlerin potansiyel avantajları konusunda bilinçlendirilmelidir. İlaç takip sistemleri, yapay zeka, nesnelere interneti ve diğer yenilikçi teknolojilerle entegre edilerek daha da geliştirilmelidir. Bu, sistemlerin daha akıllı ve öngörülebilir hale gelmesini sağlar. Sonuç olarak, ilaç takip sistemleri, sağlık sektörünü daha güvenli, daha etkin ve daha sürdürülebilir hale getirmek adına önemli bir araçtır. Bu sistemlerin başarıyla uygulanması için sürekli gelişim ve işbirliği önemlidir, bu da gelecekte sağlık hizmetlerinin kalitesini artırmaya devam edecektir.

KAYNAKLAR

- [1] Sağlık Tanımı Başaçıklama – Coşkun KESGİN, Ahmet TOPUZOĞLU / Journal of İstanbul Kültür University 2006/3 pp 47-49 / <http://www.iku.edu.tr/TR/iku>
- [2] Pharmacoeconomics. 1996 Aug;10(2): 114- 22. Economic evaluation in healthcare. A brief history and future directions. Blumenschein K, Johannesson M. / College of Pharmacy, University of Kentucky, Lexington, USA
- [3] T.C. Sağlık Bakanlığı 2011 Mali Yılı Bütçesinin T.B.M.M. Genel Kurulu'na Sunumu (17.12.2010) – Prof. Dr. Recep AKDAĞ
- [4] Track and Trace - Traceability: Giving every product an authentic identity, Package Printing, June 1, 2008 / http://en.wikipedia.org/wiki/Track_and_trace
- [5] “European Federation of Pharmaceutical Industries and Associations / On the Way to a Pan-European Medicines Verification System (24.11.2011) – Dr. Stephan Artlich – Istanbul

- Görüntü işleme ve yapay zeka tekniklerinin bir arada kullanıldığı sistemleri optimize etmek ve hızlandırmak için yeni algoritmalar ve donanımlar geliştirmek.
- Derin öğrenme algoritmalarının nodül nitelendirilmesi performansını artırmak için daha büyük ve çeşitli veri setleri kullanmak ve daha karmaşık ve esnek yapay sinir ağları tasarlamak.
- Nodül nitelendirilmesi sonuçlarını doğrulamak ve iyileştirmek için klinik veriler ve uzman görüşleri ile karşılaştırmak ve geri bildirim almak.
- Nodül tespiti ve nitelendirilmesi sonuçlarını kullanarak, akciğer kanserinin erken teşhisi ve tedavisi için yeni stratejiler ve protokoller geliştirmek.

KAYNAKLAR

- [1] A. Kaya, M. Çetin, "Akciğer tomografisi görüntülerinde görüntü işleme ve yapay zeka tekniklerinin kullanılması ile nodül tespiti ve nitelendirilmesi", Sakarya Üniversitesi Fen Bilimleri Enstitüsü Dergisi, 2019, cilt 23, sayı 2, s. 1-12.
- [2] E. Özdemir, "Akciğer Kanserinin Tespit Edilmesinde Derin Öğrenme Algoritmalarının Kullanılması", Yüksek Lisans Tezi, İstanbul Teknik Üniversitesi, 2020.
- [3] S. Özdemir, "Akciğer Bilgisayarlı Tomografi Görüntülerinde Görüntü İşleme Teknikleri Kullanılarak Nodül Tespiti Ve Yapay Zeka İle Nodüllerin Nitelendirilmesi", Yüksek Lisans Tezi, Sakarya Üniversitesi, 2018.
- [4] S. Özdemir, A. Kaya, M. Çetin, "Akciğer Tomografisi Görüntülerinde Nodül Tespiti ve Nitelendirilmesi", 2018 26th Signal Processing and Communications Applications Conference (SIU), 2018, s. 1-4.
- [5] E. Özdemir, S. Özdemir, A. Kaya, M. Çetin, "Akciğer Kanserinin Tespit Edilmesinde Derin Öğrenme Algoritmalarının Kullanılması", 2020 28th Signal Processing and Communications Applications Conference (SIU), 2020, s. 1-4.
- [6] Cancer, World Health Organization, 2020.
- [7] RIDER Lung CT, The Cancer Imaging Archive, 2019.
- [8] A. Karaca, S. Özdemir, E. Özdemir, M. Çetin, "Akciğer Tomografisi Görüntülerinde Nodül Tespiti ve Nitelendirilmesi için Derin Öğrenme Algoritmalarının Kullanılması", 2020 29th Signal Processing and Communications Applications Conference (SIU), 2021, s. 1-4.
- [9] M. Z. Yıldız, A. Karaca, M. Çetin, "Akciğer Tomografisi Görüntülerinde Nodül Tespiti için Yapay Zeka Tabanlı Bir Sistem Tasarımı", 2019 27th Signal Processing and Communications Applications Conference (SIU), 2019, s. 1-4.
- [10] H. T. İlçe, S. Yılmaz, A. Karaca, M. Çetin, "Akciğer Tomografisi Görüntülerinde Nodül Nitelendirilmesi için Yapay Zeka Tabanlı Bir Sistem Tasarımı", 2019 27th Signal Processing and Communications Applications Conference (SIU), 2019, s. 1-4.

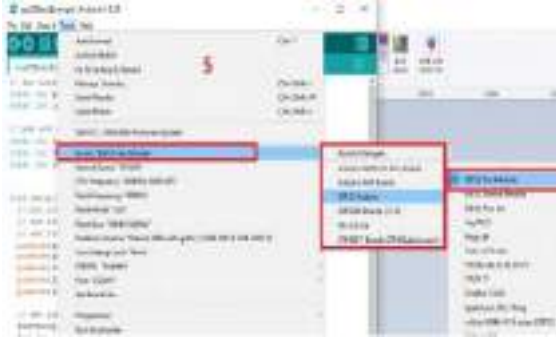

Şekil-4 Arduino IDE 1.8.57

ESP32 mikrodenetleyicini programlanması Şekil-4'te görüldüğü üzere Arduino IDE 1.8.57 üzerinden yapılmıştır.

B. Lityum İyon Pil

Lityum iyon (LI-ON) pil (Şekil-5), elektrokimyasının temel bileşeni olarak lityum iyonları kullanan gelişmiş bir pil teknolojisidir. Bir deşarj döngüsü sırasında, anottaki lityum atomları iyonize olur ve elektronlarından ayrılır. Lityum iyonları anottan hareket eder ve katoda ulaşana kadar elektrolitten geçer, burada elektronlarıyla yeniden birleşir ve elektriksel olarak nötr hale gelir. Lityum iyonları, anot ve katot arasında mikro geçirgen bir ayırıcıdan geçebilecek kadar küçüktür. Kısmen lityumun küçük boyutu nedeniyle, LI-ON piller, birim kütle ve birim hacim başına çok yüksek voltaj ve şarj depolama kapasitesine sahiptir. LI-O pillerde elektrot olarak bir dizi farklı malzeme kullanılabilir. En yaygın kombinasyon olarak cep telefonları ve dizüstü bilgisayarlar gibi taşınabilir elektronik cihazlarda bulunan lityum kobalt oksit (katot) ve grafitir (anot). Diğer katot malzemeleri arasında lityum mangan oksit (hibrit elektrikli ve elektrikli otomobillerde kullanılır) ve lityum demir fosfat bulunur. LI-ON piller tipik olarak elektrolit olarak eter kullanır.

LI-ON Pillerin Avantajları:

Diğer yüksek kaliteli şarj edilebilir pil teknolojileri (nikel-kadmiyum veya nikel-metal-hidrit) ile karşılaştırıldığında, LI-ON pillerin bir dizi avantajı vardır. Günümüzde herhangi bir pil teknolojisinin en yüksek enerji yoğunluklarından birine sahiptirler (100-265 Wh / kg veya 250-670 Wh / L). Ek olarak, LI-ON pil hücreleri, Ni-Cd veya Ni-MH gibi teknolojilerden 3 kat daha yüksek olan 3.6 Volt'a kadar güç sağlayabilir. Bu, LI-ON pillere sahip olan yüksek güçlü uygulamalar için büyük miktarda akım sağlayabilecekleri ve aynı zamanda nispeten düşük bakım gerektirdikleri ve pil ömürlerini korumak için programlı döngü gerektirmediği anlamına gelir.

LI-ON Pillerin Dezavantajları:

Teknolojik üstünlüklerine rağmen, LI-ON piller, özellikle güvenlik açısından hala birtakım eksikliklere sahiptir. LI-ON piller aşırı ısınma eğilimindedir ve yüksek voltajlarda hasar görebilir. Bazı durumlarda bu, termal kaçığa ve yanmaya neden olabilir.



Şekil-5 LI-ON Pil

KAYNAKLAR

- [1] <https://images.theengineeringprojects.com/image/main/2022/01/2-17.jpg>
- [2] <https://www.sahinrulman.com/blog/servo-motor-cesitleri-ve-ozellikleri>
- [3] <https://www.elektrobot.net/esp32-kullanimi-arduino-ile-programlama/>
- [4] <https://devreyakan.com/li-ion-pil-lityum-iyon-batarya-nerdir/>
- [5] <https://pilevreni.com/urun/aspilsan-inr18650a28-3-7v-2800-mah-li-ion-sarjli-pil-5c/>
- [6] <https://www.robotistan.com/>
- [7] <https://arduinodestek.com/esp32esp-wroom-32-modulu-nerdir-ve-ozellikleri-nelerdir/>
- [8] https://biyoklinikder.org/TIPTEKNO19_Bildiriler/009.pdf

işlemi K-Ortalama Algoritmasının sınıflama doğruluğunu arttırmamakla birlikte sınıflama hızını arttırmıştır [33].

Baskaya ve Aydın (2017), farklı haber sitesi ve gazetelerden alınan 4 kategoride ve her bir kategoriye ait 20 haber metni bulunan bir veri kümesinin boyutunu CfsSubset Algoritması ile indirgedikten sonra NB, DVM, J48 ve RO yöntemleriyle indirgenen veri kümesini sınıflamışlardır [34].

Kaynar ve Aydın (2017) ise duygu analizi için öznelik düşürme yöntemi olarak oto kodlayıcı ve derin öğrenme ağı kullanmışlar ve diğer yaygın öznelik düşürme teknikleri ile karşılaştırmışlardır [35].

VI. SONUÇ

Kelime temsil yöntemlerinin ortaya çıkmasıyla birlikte, doğal dil işleme ve derin öğrenme alanlarında önemli gelişmeler görülmüştür. Derin öğrenme, son zamanlarda popülerlik gösteren yapay zekanın bir alt dalıdır. Literatürde derin öğrenme konusu üzerinde birçok araştırma yapılmış ve bu çalışmalardan pek çoğu başarı ile sonuçlanmıştır. Özellikle doğal dil işleme bu çalışmalar arasındaki en önemli çalışma alanı haline gelmiştir. Doğal dil işleme yöntemleri, metin analizi problemleri için sıkça kullanılmaktadır. Metin analizi çalışmalarında yaygın olarak kullanılan veri seti haber metinleridir.

Bu derleme çalışmasında haber metinlerinin analiz edildiği çalışmalar incelenmiştir. Söz konusu bu çalışmalar, doğal dil işleme kullanılarak mümkün olduğunca sınıflandırılmış, çoğu yüksek başarı oranıyla sonuçlanmıştır.

KAYNAKÇA

- [1] Ravi, D., Wong, C., Deligianni, F., Berthelot, M., Andreu-Perez, J., Lo, B., & Yang, G. Z. (2017). Deep learning for Health Informatics, *IEEE journal of Biomedical and Health Informatics*, 21(1), 4-21.
- [2] Bengio, Y. (2009). Learning deep architectures for AI. *Foundations and trends® in Machine Learning*, 2(1), 1-127.
- [3] LeCun, Y., Bengio, Y., & Hinton, G. (2015). Deep learning. *nature*, 521(7553), 436-444.
- [4] Collobert, R., Weston, J. (2008). A unified architecture for natural language processing: Deep neural networks with multitask learning, *International Conference on Machine Learning (ICML)*, 160-167
- [5] Ngiam, J., Khosla, A., Kim, M., Nam, J., Lee, H., & Ng, A. Y. (2011). Multimodal Deep Learning, *International Conference on Machine Learning*, 689-696.
- [6] Deng, L., & Yu, D. (2014). Deep Learning: Methods and Applications, *Foundations and Trends in Signal Processing*, 7(3-4), 197-387.
- [7] Rosenblatt, F. (1958). The perceptron: a probabilistic model for information storage and organization in the brain. *Psychological review*, 65(6), 386.
- [8] Hinton, G. E., & Sejnowski, T. J. (1986). Learning and relearning in Boltzmann machines. *Parallel distributed processing: Explorations in the microstructure of cognition*, 1(282-317), 2.
- [9] Leijnen, S., & Veen, F. V. (2020, May). The neural network zoo. In *Proceedings (Vol. 47, No. 1, p. 9)*. MDPI.
- [10] Hochreiter, S., & Schmidhuber, J. (1997). Long short-term memory. *Neural computation*, 9(8), 1735-1780.
- [11] Hinton, G. E., & Salakhutdinov, R. R. (2006). Reducing the dimensionality of data with neural networks. *science*, 313(5786), 504-507.
- [12] Liu, W., Wang, Z., Liu, X., Zeng, N., Liu, Y., & Alsaadi, F. E. (2017). A survey of deep neural network architectures and their applications. *Neurocomputing*, 234, 11-26.
- [13] LeCun, Y., Bottou, L., Bengio, Y., & Haffner, P. (1998). Gradient-based learning applied to document recognition. *Proceedings of the IEEE*, 86(11), 2278-2324.
- [14] O'Shea, K., & Nash, R. (2015). An introduction to convolutional neural networks. *arXiv preprint arXiv:1511.08458*.
- [15] Salakhutdinov, R., & Larochelle, H. (2010, March). Efficient learning of deep Boltzmann machines. In *Proceedings of the thirteenth international conference on artificial intelligence and statistics* (pp. 693-700). JMLR Workshop and Conference Proceedings.
- [16] Sar, K. T. (2021) Yapay Sinir Ağları ve Bert Dil Modeli Kullanılarak Zaman Bazlı Duygu Analizi: Whatsapp Yeni Gizlilik Sözleşmesine Yönelik Yorumların Araştırılması, Yüksek Lisans Tezi, *Sosyal Bilimler Enstitüsü, Dokuz Eylül Üniversitesi*, 10-15.
- [17] Arıcı, N., Küçük, D. (2018). Doğal Dil İşlemede Derin Öğrenme Uygulamaları Üzerine Bir Literatür Çalışması, Uluslararası Yönetim Bilişim Sistemleri ve Bilgisayar Bilimleri Dergisi, 2(2), 76-86.
- [18] Tantuğ, A., C. (2012). Metin Sınıflandırma, *TBV Journal of Computer Science and Engineering*, 5(2), 2-4.
- [19] Özkan, M., Kar, G. (2022). Türkçe Dilinde Yazılan Bilimsel Metinlerin Derin Öğrenme Tekniği Uygulanarak Çoklu Sınıflandırılması, *Mühendislik Bilimleri ve Tasarım Dergisi*, 10(2), 504 – 519.
- [20] Çatal, C., Erbakırcı, K., Erenler, Y. (2003). Computer-based Authorship Attribution for Turkish Documents, *Turkish Symposium on Artificial Intelligence and Neural Networks*.
- [21] Amasyalı, M. F., Diri, B., Türkoğlu, F. (2006). Farklı Özellik Vektörleri ile Türkçe Dokümanların Yazarlarının Belirlenmesi, 15th *Turkish Symposium on Artificial Intelligence and Neural Network*, Muğla, Türkiye.
- [22] Biricik, G., Diri, B. (2009). Impact of a New Attribute Extraction Algorithm on Web Page Classification, *5th International Conference on Data Mining*, Las Vegas. A.B.D.
- [23] Aslıyan, R., Günel, K. (2010). Metin İçerikli Türkçe Dokümanların Sınıflandırılması, *Akademik Bilişim Konferansı*, 659–665.
- [24] Doğan, S., Diri, B. (2010). Türkçe Dokümanlar İçin N-gram Tabanlı Yeni Bir Sınıflandırma (Ng-ind): Yazar, Tür ve Cinsiyet, *Türkiye Bilişim Vakfı Bilgisayar Bilimleri ve Mühendisliği Dergisi*, 3, 11– 20.
- [25] Türkmen, İ., Diri, B., Biricik, G., Doğan, R. (2011) Konuşma Dili Kullanılarak Demografik Bilgilerin Sınıflandırılması, *IEEE 19. Sinyal İşleme ve İletişim Uygulamaları Kurultayı*, Antalya, Türkiye.
- [26] Amasyalı, M. F., Balcı, S., Mete, E., Varlı, E. N. (2012). Türkçe Metinlerin Sınıflandırılmasında Metin Temsil Yöntemlerinin Performans Karşılaştırılması, *EMO Bilimsel Dergi*, 2(4).
- [27] Levent, V. E., Diri, B. (2014). Türkçe Dokümanlarda Yapay Sinir Ağları ile Yazar Tanıma, 15. *Akademik Bilişim Konferansı*, Mersin ,735–741.
- [28] Hüsem, S. Ş. (2017). Veri Madenciliği Teknikleriyle Türkçe Web Sayfalarının Kategorize Edilmesi, Yüksek Lisans Tezi, *Mühendislik ve Fen Bilimleri Enstitüsü, Fatih Sultan Mehmet Vakıf Üniversitesi*, İstanbul, 20-25.
- [29] Amasyalı, M. F., Yıldırım, T. (2004). Otomatik Haber Metinleri Sınıflandırma, 13.Sinyal İşleme ve Uygulama Kurultayı, Kuşadası, Türkiye, 224– 226.
- [30] Amasyalı, M. F., Beken, A. (2009). Türkçe Kelimelerin Anlamsal Benzerliklerinin Ölçülmesi ve Metin Sınıflandırmada Kullanılması, *IEEE 17. Sinyal İşleme ve İletişim Uygulamaları Kurultayı*, Antalya.
- [31] Tüfekci, P., Uzun, E. (2013). Türkçe Dilbilgisi Özelliklerini Kullanarak Web Tabanlı Haber Metinlerinin Sınıflandırılması, 21. *IEEE Sinyal İşleme ve İletişim Uygulamaları Kurultayı*, GİRNE, KKTC.
- [32] Altunel, B., Ganiz, M. C., Diri, B. (2013). A Novel Higher-Order Semantic Kernel For Text Classification, *International Conference on Electronics, Computer and Computation (ICECCO)*, Ankara, 216–219.
- [33] Guran, A., Ganiz, M. C., Naiboglu, H. S., Kaptıkcı, H. O. (2013). NMF Based Dimension Reduction Methods For Turkish Text Clustering, *Innovations In Intelligent Systems And Applications*, 1–5.
- [34] Baskaya, F., Aydın, I. (2017). Haber Metinlerinin Farklı Metin Madenciliği Yöntemleriyle Sınıflandırılması, *International Artificial Intelligence and Data Processing Symposium (IDAP)*, Malatya, 1–5.
- [35] Kaynar, O., Aydın, Z., Görmez, Y. (2017). Sentiment Analizinde Öznelik Düşürme Yöntemlerinin Oto Kodlayıcı Derin Öğrenme Makinaları ile Karşılaştırılması, *Bilişim Teknolojileri Dergisi*, 10(3), 319 – 326.

B. Raman spectra

Figure 6. displays three distinct peaks in the Raman spectra of the deposited films, situated at 277.2, 333.1, and 624.6 cm^{-1} . The principal vibration modes of CuO, Ag(1), Bg(1), and Bg(2) are represented by these peaks, which have been documented in existing literature [32,22].

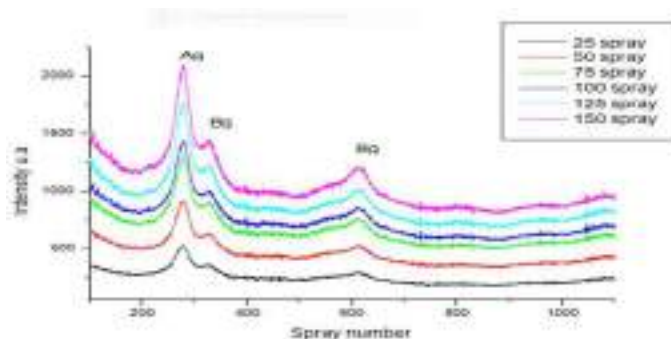

Fig 6. deposited thin layers' Raman spectra.

IV. CONCLUSION

Using the discontinuous chemical spray pyrolysis method, nanoscale CuO thin films were deposited on a glass substrate. We explored how the spray number affected the structural and optical characteristics of the deposited layers. XDR was used to characterise the thin layers' structural properties, while Raman spectroscopy was used to characterise their optical properties. The XDR has validated the crystalline condition of our thin layers and the favoured direction of CuO formation in accordance with the plan (002). We were able to verify the existence of a thin CuO layer using the characterisation and Raman spectroscopy.

REFERENCES

1. E.M. Alkoy, P. Kelly, The structure and properties of copper oxide and copper aluminium oxide coatings prepared by pulsed magnetron sputtering of powder targets, *Vacuum* 79 (2005) 221–230
2. Y.K. Yeong, G.M. Choi, Nonstoichiometry and electrical conduction of CuO, *J. Phys. Chem. Solid.* 57 (1996) 81– 84
3. Dhaouadi, M.; Jlassi, M.; Sta, I.; Miled, I.B.; Mousdis, G.; Kompitsas, M.; Dimassi, W. Physical properties of copper oxide thin films prepared by sol–gel spin–coating method. *Am.J.Phys.Appl.*2018, 6, 43–50. [CrossRef]
4. Prabu, R.D.; Valanarasu, S.; Ganesh, V.; Shkir, M.; AlFaify, S.; Kathalingam, A.; Srikumar, S.; Chandramohan, R. An effect of temperature on structural, optical, photoluminescence and electrical properties of copper oxide thin films deposited by nebulizer spray pyrolysis technique. *Mater. Sci.Semicond. Process.* 2018, 74, 129–135. [CrossRef]
5. Aghayan, M.; Hussainova, I.; Kirakosyan, K.; Rodríguez, M.A. The template-assisted wet-combustion synthesis of copper oxide nanoparticles on mesoporous network of alumina nanofibers. *Mater. Chem. Phys.* 2017, 192, 138– 146.
6. ÖZMENTE, S, R. Effect of thermal annealing time on the optical characteristics of CuO thin films. *Yüzüncü Yıl Üniversitesi Fen Bilimleri Enstitüsü Derg* 2019, 24, 176–182.
7. Mikami, K.; Kido, Y.; Akaishi, Y.; Quitain, A.; Kida, T. Synthesis of Cu₂O/CuO nanocrystals and their application to H₂S sensing. *Sensors* 2019, 19, 211.
8. Mazhir, S.N.; Yasen, H.; Salih, M.M.; Mohamed, G.H. Structural and solar cell properties of CuO doped TiO₂ thin films prepared by laser induced plasma. *J. Eng. Appl. Sci.* 2018, 13, 3555–3561
9. A. Chowdhuri, V. Gupta, K. Sreenivas, R. Kumar, S. Mozumdar, P. K.Patanjali, *Appl. Phys. Lett.* 84 (2004) 1180– 1182.
10. K. Han, M. Tao, *Sol. Energy Mater. Sol. Cells* 93 (2009) 153.
11. X. P. Gao, J. L. Bao, G. L. Pan, H. Y. Zhu, P. X. Huang, F. Wu, D. Y. Song, *J. Phys. Chem. B* 108 (2004) 5547–5551.
12. R. V. Kumar, Y. Diamant, A. Gedanken, *Chem. Mater.* 12 (2000) 2301– 2305.
13. Dolai, S.; Dey, R.; Das, S.; Hussain, S.; Bhar, R.; Pal, A.K. Cupric oxide (CuO) thin films prepared by reactive dc magnetron sputtering technique for photovoltaic application. *J. Alloys Compd.* 2017, 724, 456–464. [CrossRef]
14. Yang, K.G.; Hu, P.; Wu, S.X.; Ren, L.Z.; Yang, M.; Zhou, W.Q.; Li, S.W. Room-temperature ferromagnetic CuO thin film grown by plasma-assisted molecular beam epitaxy. *Mater. Lett.* 2016, 166, 23–25. [CrossRef]
15. Sahu, K.; Choudhary, S.; Khan, S.A.; Pandey, A.; Mohapatra, S. Thermal evolution of morphological, structural, optical and photocatalytic properties of CuO thin films. *Nano-Struct. Nano-Objects* 2019, 17, 92–102. [CrossRef]
16. Sagadevan, S.; Pal, K.; Chowdhury, Z.Z. Fabrication of CuO nanoparticles for structural, optical and dielectric analysis using chemical precipitation method. *J. Mater. Sci. Mater. Electron.* 2017, 28, 12591–12597. [CrossRef]
17. Dobrozhan, O.; Vorobiov, S.; Kurbatov, D.; Baláž, M.; Kolesnyk, M.; Opanasyuk, A. Structural properties and chemical composition *Microstruct.* 2020, 140, 106455. [CrossRef]
18. Moumen, A.; Hartiti, B.; Comini, E.; Arachhige, H.M.M.; Fadili, S.; Thevenin, P. Preparation and characterization of nanostructured CuO thin films using spray pyrolysis technique. *Superlattices Microstruct.* 2019, 127, 2–10. [CrossRef]
19. Lim, Y.F.; Chua, C.S.; Lee, C.J.J.; Chi, D. Sol–gel deposited Cu₂O and CuO thin films for photocatalytic water splitting. *Phys. Chem. Chem. Phys.* 2014, 16, 25928–25934. [CrossRef] [PubMed]
20. Hong, J.; Li, J.; Ni, Y. Urchin-like CuO microspheres: Synthesis, characterization, and properties. *J. Alloys Compd.* 2009, 481, 610–615. [CrossRef]
21. Ozga, M.; Kaszewski, J.; Seweryn, A.; Sybilski, P.; Godlewski, M.; Witkowski, B.S. Ultra-fast growth of copper oxide (II) thin films using hydrothermal method. *Mater. Sci. Semicond. Process.* 2020, 120, 105279. [CrossRef]
22. R. Daira , A. Kabir , B. Boudjema , C. Sedrati Structural and optical transmittance analysis of CuO thin films deposited by the spray pyrolysis method (2020)

23. I. Singh, R.K. Bedi, Appl. Surf. Sci. 257 (2011) 7592.
24. D. Gopalakrishna, K. Vijayalakshmi, C. Ravidhas, J. Mater. Sci. Mater. Electron. (2012) 667, 08.
25. T. Maruyama, Copper oxide thin films prepared from copper dipivaloylmethanate and oxygen by chemical vapor deposition, Japanese J. Applied Phys., 37,pp. 4099-4102, 1998.
26. J. Morales, L. Sanchez, F. Martin, J. R. Ramos-Barrado, M. Sanchez, Use of low- temperature nanostructured CuO thin films deposited by spraypyrolysis in lithium cells, Thin Solid Films, 474,pp. 133– 140, 2005.
27. Papadimitropoulos G., Vourdas N, Vamvakas V. E.and Davazoglou D, Deposition and characterization of copper oxide thin films, J. Phys: Conf. Ser, 10, pp. 182–185, 2005.
28. Marabelli F., Parraviciny G. B, Orioli F. S, Optical gap of CuO, Phys. Rev. B., 52, pp 1433–1436, 2005.
29. A. Alkaya, R. Kaplan, H. Canbolat, S.S. Hegedus, A comparison of fill factor and recombination losses in amorphous silicon solar cells on ZnO and SnO₂, Renewable energy, 34, 1595-1599, 2009.
30. S. Roy, A. H. Bhuiyan, Properties of Spray Pyrolysed Copper Oxide Thin Films, Sensors and Transducers, Vol. 209, Issue 2, pp 20-27, 2017.
31. T. Kimura, Y. Sekio, H. Nakamura, T. Siegrist, P. Ramirez, Nat. Mater. 7 (2008) 291.
32. D.P. Volanti, D. Keyson, L.S. Cavalcante, A.Z. Simoes, M.R. Joya, E. Longo, J. A. Varela, P.S. Pizani, A.G. Souza, J. Alloys Compd. 459 (2008) 537

Ülkelerin kendi eğitim sistemlerinde en iyi eğitimi elde edebilmeleri için, sistemlerindeki yeniliklere ve izlenecek politikalara karar vermeden önce temel gereksinimleri dikkatlice belirlemeleri gerekir. Uluslar arasındaki küresel değişim ve rekabetin çok yüksek boyutlara ulaştığı günümüzde, toplumların eğitim sistemleri de birbirlerini etkilemeye devam etmektedir. Uluslararası düzeyde yapılan sınavlar, hangi ülkelerin katıldığı ve hangi standartları kabul ettikleri, her ülkenin eğitiminin diğer ülkelerle karşılaştırıldığında değerini belirler. Türkiye'nin uluslararası sınavlardaki başarısı, ülkemizin eğitiminde daha yapılacak çok iş olduğunu gösteriyor. Çünkü son yıllarda ilerleme kaydedilmesine rağmen hâlâ ortalamaya çok yakın veya ortalamanın altında puan alıyorlar. Ne yapılacağı konusunda doğru karar verebilmek ve iyi bir strateji geliştirebilmek için eğitim kalitesi yüksek olan ülkelerin eğitim sistemlerini ve test sonuçlarını karşılaştırmak ve yargılamak gerekir. Bu durum karşılaştırmalı eğitim araştırmalarının önemini vurgulamaktadır ve 1817'den bu yana Avrupa'da bu yöntemle ilgili pek çok araştırmanın yapıldığı görülmektedir. Türkiye'de 1940'tan bu yana karşılaştırmalı eğitim araştırmaları yapıyor. Bugüne kadar bu alanda çok az araştırma yapılmıştır. Bu nedenle Türk eğitiminde yeniliğin temelini oluşturmak için hâlâ çok sayıda karşılaştırmalı eğitim araştırmasına ihtiyaç vardır. Bir ülkenin eğitim alanındaki gelişimi, ülke ekonomisini ve toplumun gelecekteki yaşam standardını, diğer bir deyişle ülkenin geleceğini belirler, dolayısıyla eğitim politikası ulusal bir mesele olarak görülmelidir. Bu nedenle eğitim politikası kararlarını alırken bakış açımızın siyasetin ötesine geçmesi gerekiyor. Gündelik siyasi çatışmalar ve beceriksiz yöneticilerin eğitim sistemini değiştirme kararları nedeniyle sürekli değişen eğitim anlayışı, topluma yıllara değil yüzyıllara mal olacaktır. Finlandiya gibi eğitimin önemini anlayan ülkelerde, hükümetler ve bakanlar değişse bile, eğitim politikası ve eğitim sistemi gündelik çatışmalardan uzak tutuluyor ve siyasete bulaşmıyor, bu da istikrarlı bir eğitim sağlıyor. Bununla başarıya ulaştık. Siyasetin Türkiye'nin eğitim sistemi üzerinde büyük etkisi olduğu görülüyor. Bir ülkenin hükümeti değiştiğinde, bazen aynı hükümetin döneminde bile olsa, eğitim sisteminde temeller atılmadan yenilikler getirildiğinden eğitimde istikrar sağlanamaz. Böyle bir durumun önlenmesi için Türkiye'de her türlü siyasi etkiden uzak, tarafsız bir üst kurulun kurulması gerekmektedir. Kurulacak teşkilatın asıl görevi, toplumun milli değerlerini ve manevi değerlerini dikkate alarak Türk eğitim sisteminde orta ve uzun vadeli eğitim politikalarının belirlenmesi olacaktır.

KAYNAKLAR

- [1] Archer, M. S. (2013). Social origins of educational systems. Routledge. <https://doi.org/10.4324/9780203584002>
- [2] Çelik, M. A. (2016). Finlandiya ve Türkiye zorunlu eğitim sisteminin karşılaştırılması (Erzincan Üniversitesi Sosyal Bilimler Enstitüsü İlköğretim Anabilim Dalı Yüksek Lisans Tezi).
- [3] Drucker, P. (1994). Post-capitalist society. Reprint. Harperbusiness, USA, 1994, 3.8.
- [4] Roffe, I. (1999). Innovation and creativity in organisations: a review of the implications for training and development. Journal of European industrial training, 23(4/5), 224-241.

- [5] Quinn, J. B., Anderson, P., & Finkelstein, S. (1998). Managing professional intellect: making the most of the best. The strategic Management of Intellectual capital, 87100.
- [6] Goh, S. C. (1998). Toward a learning organization: The strategic building blocks. SAM Advanced Management Journal, 63, 15-22.
- [7] Nemli, E., Yazıcı, S., & Yanık, S. (2003). Kurumsal Eğitim Ve Geliştirme Sürecinde Yeni Bir Yaklaşım: Elektronik Öğrenme. Öneri Dergisi, 5(20), 109-117.
- [8] Salas, E., & Cannon-Bowers, J. A. (2001). The science of training: A decade of progress. Annual review of psychology, 52(1), 471-499.
- [9] Erçetin, Ş.Ş., (2019). Türk Eğitim Sistemi ve Okul Yönetimi. Nobel Yayınları. ISBN 978-605-033-029-8.
- [10] Göksoy, S., (2018). Eğitimde Etkililiğinin Artırılabilmesi İçin Sistem Modelinin Okul Ve Öğrenme Ortamına Uyarlanabilirliği. Volume: 3 Issue: 3, 1 - 15, <https://dergipark.org.tr/en/pub/ijolt/issue/40659/489574>

slowest one among them, accuracy is highest and it gives very precise result than the other algorithms which are ID3 and C4.5. So, we can conclude from the above table that if we do the comparative study of all three algorithms, the CART is best to choose [11].

VIII.CONCLUSION

An overview of machine learning, regression, and classification methods is given in this paper. Our attention has mostly been on and decision trees and its different algorithms. The ID3 technique is the simplest and most effective for classifying large datasets. The dataset was subjected to the Decision Tree algorithms ID3 C4.5 and CART. When it comes to precision, accuracy, and time, decision trees perform better than others. The recommendation system is mostly responsible for identifying engaging resources. After a thorough investigation into decision tree algorithms, this research comes to the conclusion that CART is the most exact and accurate algorithm for the given dataset.

IX.FUTURE WORK

This will be put on the Apache server and made available online in the future [25]. The online rating will be used for the forecast, and the datasets are updated on a regular basis. To evaluate the system's performance, the prediction methods can also be tested on other datasets [11].

REFERENCES

[1] M. P. Sathiyarayanan, S. M. Sai, and M. Vinayagar, "Identification of Breast Cancer Using The Decision Tree Algorithm."

[2] B. Charbuty and A. Abdulazez, "Classification Based on Decision Tree Algorithm for Machine Learning," *Journal of Applied Science and Technology Trends*, vol. 2, no. 01, pp. 20-28, 2021/3// 2021, doi: 10.38094/jastt20165.

[3] Z. Zankoya, U. Duhok Polytechnic, I. C. I. S. I. Chapter, I. C. S. I. Chapter, E. Institute of, and E. Electronics, *International Conference on Advanced Science and Engineering : book of abstracts & program book : October 9-11, 2018*.

[4] B. Gupta, P. Uttarakhand, and I. A. Rawat, "Analysis of Various Decision Tree Algorithms for Classification in Data Mining," in "International Journal of Computer Applications," 2017, vol. 163.

[5] D. L. Gupta, A. K. Malviya, and S. Singh, "Performance Analysis of Classification Tree Learning Algorithms," in "International Journal of Computer Applications," 2012, vol. 55.

[6] J. Havrda and F. Charvát, "Kybernetika," 1967, vol. 3.

[7] S. Kumar Yadav, "Data Mining: A Prediction for Performance Improvement of Engineering Students using Classification Saurabh Pal," in "World of Computer Science and Information Technology Journal (WCSIT)," 2012, vol. 2.

[8] L. Rokach and O. Maimon, "DATA MINING WITH DECISION TREES." [Online]. Available: <http://www.worldscientific.com/series/smpai>

[9] B. Hssina, A. Merbouha, H. Ezzikouri, and M. Erritali, "A comparative study of decision tree ID3 and C4.5," in "IJACSA) International Journal of Advanced Computer Science and Applications, Special Issue on Advances in Vehicular Ad Hoc Networking and Applications," vol. 13. [Online]. Available: www.ijacsa.thesai.org

[10] A. Gershman, A. Meisels, K.-H. Lüke, L. Rokach, A. Schlar, and A. Sturm, "ADecision Tree Based Recommender System."

[11] S. Kumar and H. Sharma, "A Survey on Decision Tree Algorithms of Classification in Data Mining," in "Article in International Journal of Science and Research," 2016, vol. 5. [Online]. Available: www.ijsr.net

[12] M. Somvanshi and P. Chavan, "A Review of Machine Learning Techniques using Decision Tree and Support Vector Machine."

[13] H. H. Patel and P. Prajapati, "Study and Analysis of Decision Tree Based Classification Algorithms," *International Journal of*

Computer Sciences and Engineering, vol. 6, no. 10, pp. 74-78, 2018/10// 2018, doi: 10.26438/ijcse/v6i10.7478.

[14] Y. Zhong, "I. » B²ç' §-·±° Ýç-»Pç-»¼ ±² Ü»½-±² İ»»» Ç« ±²¹ AE,±²¹ İ»-»ç'ç'»½,×²»ç'»½,×²-·-»-» ±° Ü'»½-»±²·½ İ½·»²½» ç'²¼ İ»½,±² ±¹ § Ê²·»ç'»-· § ±° Ü'»½-»±²·½ İ½·»²½» İ»½,±² ±¹ § ±° Ý,·²; Ý,»²¼«ò Ý,·²; ç'»¹ §«ò±²äieíò½±³."

[15] H. Chahal, "ID3 Modification and Implementation in Data Mining," in "International Journal of Computer Applications," 2013, vol. 80.

[16] *2011 IEEE Control and System Graduate Research Colloquium*. IEEE, 2011.

[17] A. A. Talaat, "Comparison between Traditional and Modern Models of Data Mining."

[18] A. Priyam, R. Gupta, A. Rathee, and S. Srivastava, "Comparative Analysis of Decision Tree Classification Algorithms," 2013, vol. 3. [Online]. Available: <http://inpressco.com/category/ijcet>

[19] N. Mahajan and B. P. Kaur, "Analysis of Factors of Road Traffic Accidents Using Enhanced Decision Tree Algorithm," in "International Journal of Computer Applications," 2016, vol. 135. [Online]. Available: www.ijcaonline.org

[20] Y. Bengio, O. Delalleau, and C. Simard, "DECISION TREES DO NOT GENERALIZE TO NEW VARIATIONS," in "Computational Intelligence," 2010, vol. 26.

[21] X. Zhang and S. Jiang, "A splitting criteria based on similarity in decision tree learning," *Journal of Software*, vol. 7, no. 8, pp. 1775-1782, 2012, doi: 10.4304/jsw.7.8.1775-1782.

[22] J. R. Quinlan, "Induction of Decision Trees," in "Machine Learning," 1986, vol. 1.

[23] E. V. a. T. Velmurugan, "Performance Analysis of Decision Tree Algorithms for Breast Cancer Classification."

[24] D. T. Larose and C. D. Larose, "Discovering Knowledge in Data 2 nd Edition," 2014.

[25] D. W. M. H. L. N. Kuleshova, "Data Mining in Crystallography."

kaliteyi getirmemektedir. Önemli olan bu süreyi nitelikli bir eğitimle en verimli bir şekilde değerlendirmektir. Finlandiya'nın eğitim sistemine etki eden yönetim incelendiğinde Finlandiya'nın olduğu 20 bölgede zorunlu eğitim sisteminde yerel yönetimlerin etkisinin oldukça fazla olduğu görülmektedir. Okulların idari ve mali yönetimine kadar her konu, bu 20 bölgede bulunan yerel yönetimlerin yetkisi ve sorumlulukları altında bulunmaktadır. Böylece Finlandiya eğitim sistemi, eğitimde yerinde yönetim avantajını yakalayarak, eğitim ve okullardaki sorunları daha hızlı müdahale ederek çözebilmektedir.

Finlandiya'da seçmeli ders kültürü tam anlamıyla oturmuştur. Mesleki dersler olan ev ekonomisi, ahşap ve metal işleri gibi dersler zorunlu eğitimin önemli bir parçasını oluşturmaktadır.

Finlandiya'da okul mimarileri sanatsal olarak inşa edilmektedir. Okulların kantinleri modern kafeterya şeklinde, sınıflar, atölyeler, laboratuvarlar ve spor salonları işlevsel olarak inşa edilmektedir. Temel anlayış olarak öğrencilerin eğitim hayatlarında günlük yaşantılarının büyük bir kısmını okulda geçiriyor olmaları nedeniyle öğrenciler okulu severlerse başarılı olacakları prensibini benimsemektedirler. Türkiye'de ise okullar genellikle bir ideoloji gözetmeksizin düz bir mimari şeklinde okullar yapılmaktadır.

- [14] Sellar, S., Thompson, G. Ve Rutkowski, D. (2017) The globaleducation race: Taking the measure of PISA and international testing. Brush Education Press.
- [15] Laukkanen, R. (1998). Accountability and Evaluation: decision-making structures and the utilization of evaluation in Finland. Scandinavian Journal of Educational Research, 42(2), 123-133.
- [16] Laukkanen, R. (2008). Finnish strategy for high-level education for all. Governance and performance of education systems, 305-324.
- [17] O'Neill, O. (2002). A question of trust: The BBC Reith Lectures 2002. Cambridge University Press.

REFERENCES

- [1] Çelik, M. A. (2016). Finlandiya ve Türkiye zorunlu eğitim sisteminin karşılaştırılması (Erzincan Üniversitesi Sosyal Bilimler Enstitüsü İlköğretim Anabilim Dalı Yüksek Lisans Tezi).
- [2] Sahlberg, P., (2018). FinnishED Leadership: Four big, inexpensive ideas to transform education. Metropolis. ISBN 978-605-66693-5-4.
- [3] Sahlberg, P., (2021). Finnish Lessons 2.0: What can the World Learn from Educational Change in Finland?. Sola Unitas-Sola Kidz. ISBN 978-605-7628-02-2.
- [4] Showers, B., & Joyce, B. (1996). The evolution of peer coaching. Educational leadership, 53, 12-16.
- [5] Doyle, W. (2017). Action plan report for global education brand Finland. Ministry of Education and Culture, Helsinki.
- [6] OECD (2016a) Education at a glance 2016, OECD Publishing.
- [7] OECD (2016a) PISA 2015 result: Excellence and equity in education, OECD Publishing.
- [8] Hammerness, K., Ahtiainen, R., & Sahlberg, P. (2017). Empowered educators in Finland: How high-performing systems shape teaching quality. John Wiley & Sons.
- [9] Hargreaves, A., & Fullan, M. (2015). Professional capital: Transforming teaching in every school. Teachers College Press.
- [10] Syväoja, H., Kantomaa, M., Laine, K., Jaakkola, T., Pyhältö, K., & Tammelin, T.
- [11] (2012). Liikunta ja oppiminen. Helsinki: Opetushallitus.H. Poor, *An Introduction to Signal Detection and Estimation*. New York: Springer-Verlag, 1985.
- [12] Abrams, S. E. (2016). Education and the commercial mindset. Harvard University Press.
- [13] Garner, R. (2015). Finland schools: Subjects scrapped and replaced with 'topics' as country reforms its education system. Retrieved 22.03. 2015, 2015.

- [3] O. Karasakal, "Air defense missile-target allocation models for a naval task group," *Computers & Operations Research*, vol. 35, no. 6, pp. 1759-1770, 2008.
- [4] H. Xiaofeng and S. Shifei, "Study on the resource allocation in urban defense engineering with intentional threats," *Systems Engineering Procedia*, vol. 5, pp. 198-206, 2012.
- [5] USASMDC. "Air and Missile Defense Vision 2028." USASMDC. https://www.smdc.army.mil/Portals/38/Documents/Publications/Publications/SMDC_0120_AMD-BOOK_Finalv2.pdf (accessed 13 Kasım 2023).
- [6] W. Yun-feng, S. Zhang-song, and W. Zhong-hong, "A research on the threat sequencing of ship-self-defense," *Procedia Engineering*, vol. 15, pp. 4967-4972, 2011.
- [7] S. Paradis, A. Benaskeur, M. Oxenham, and P. Cutler, "Threat evaluation and weapons allocation in network-centric warfare," in *2005 7th international conference on information fusion*, 2005, vol. 2: IEEE, p. 8 pp.
- [8] H. Naeem, A. Masood, M. Hussain, and S. A. Khan, "A Novel Two-Stage Decision Support based Threat Evaluation and Weapon Assignment Algorithm, Asset-based Dynamic Weapon Scheduling using Artificial Intelligence Techniques," *arXiv preprint arXiv:0907.0067*, 2009.
- [9] A. Dahlbom and T. Helldin, "Supporting threat evaluation through visual analytics," in *2013 IEEE International Multi-Disciplinary Conference on Cognitive Methods in Situation Awareness and Decision Support (CogSIMA)*, 2013: IEEE, pp. 155-162.
- [10] R. Borum, R. Fein, B. Vossekui, and J. Berglund, "Threat assessment: Defining an approach for evaluating risk of targeted violence," *Behavioral Sciences & the Law*, vol. 17, no. 3, pp. 323-337, 1999.
- [11] M. J. Liebhaber and B. Feher, "Air threat assessment: Research, model, and display guidelines," in *Proceedings of the 2002 Command and Control Research and Technology Symposium*, 2002, pp. 90-93.
- [12] J. N. Roux and J. H. Van Vuuren, "Threat evaluation and weapon assignment decision support: A review of the state of the art," *ORiON*, vol. 23, no. 2, pp. 151-187, 2007.
- [13] H. Naeem, A. Masood, M. Hussain, and S. A. Khan, "A semi-automated dynamic approach to threat evaluation and optimal defensive resource allocation," in *Emerging Intelligent Computing Technology and Applications: 5th International Conference on Intelligent Computing, ICIC 2009, Ulsan, South Korea, September 16-19, 2009. Proceedings 5*, 2009: Springer, pp. 8-17.
- [14] N. Okello and G. Thoms, "Threat assessment using Bayesian networks," in *Proceedings of the 6th International Conference on Information fusion*, 2003, pp. 1102-1109.
- [15] J. Roy, S. Paradis, and M. Allouche, "Threat evaluation for impact assessment in situation analysis systems," *Signal processing, sensor fusion, and target recognition XI*, vol. 4729, pp. 329-341, 2002.
- [16] M. G. Oxenham, "Enhancing situation awareness for air defence via automated threat analysis," in *Sixth International Conference of Information Fusion, 2003. Proceedings of the*, 2003, vol. 2: IEEE, pp. 1086-1093.
- [17] M. J. Liebhaber and C. Smith, "Naval air defense threat assessment: Cognitive factors and model," in *Command and Control Research and Technology Symposium, 2000: PACIFIC SCIENCE AND ENGINEERING GROUP INC SAN DIEGO CA*, pp. 26-28.
- [18] A. Benavoli, B. Ristic, A. Farina, M. Oxenham, and L. Chisci, "An approach to threat assessment based on evidential networks," in *2007 10th International Conference on Information Fusion*, 2007: IEEE, pp. 1-8.
- [19] M. St John, D. Manes, H. Smallman, B. Feher, and J. Morrison, "An intelligent threat assessment tool for decluttering naval air defense displays," *Space and Naval Warfare Systems Center San Diego Ca*, 2004.
- [20] M. J. Liebhaber and B. Feher, "Surface warfare threat assessment: Requirements definition," *SSC San Diego, San Diego, CA*, 2002.
- [21] A. Runqvist, "Threat evaluation. An application for air surveillance systems," *Master's thesis, Uppsala University*, 2004.
- [22] Y. Liang, "An approximate reasoning model for situation and threat assessment," in *Fourth International Conference on Fuzzy Systems and Knowledge Discovery (FSKD 2007)*, 2007, vol. 4: IEEE, pp. 246-250.
- [23] N. X. Truong, P. K. Phuong, D. Q. Hieu, H. V. Xung, and T. V. Hoa, "A Target Threat Assessment Method for Application in Air Defense Command and Control Systems," *Известия высших учебных заведений России. Радиоэлектроника*, vol. 26, no. 3, pp. 90-98, 2023.
- [24] Q. Changwen and H. You, "A method of threat assessment using multiple attribute decision making," in *6th International Conference on Signal Processing, 2002.*, 2002, vol. 2: IEEE, pp. 1091-1095.
- [25] X. T. Nguyen, "Threat assessment in tactical airborne environments," in *Proceedings of the Fifth International Conference on Information Fusion. FUSION 2002.(IEEE Cat. No. 02EX5997)*, 2002, vol. 2: IEEE, pp. 1300-1307.
- [26] A. X. Dong and L. G. Qing, "Application of neural network in the field of target threat evaluation," in *IJCNN'99. International Joint Conference on Neural Networks. Proceedings (Cat. No. 99CH36339)*, 1999, vol. 6: IEEE, pp. 4237-4240.
- [27] M. Azak and A. E. Bayrak, "A new approach for Threat Evaluation and Weapon Assignment problem, hybrid learning with multi-agent coordination," in *2008 23rd International Symposium on Computer and Information Sciences*, 2008: IEEE, pp. 1-6.
- [28] S.-l. Zhang, T. Zhang, and X.-m. Xu, "Threat Estimation of Aerial Target Based on Extreme Learning Machine," in *2019 Chinese Control Conference (CCC)*, 2019: IEEE, pp. 7233-7238.
- [29] H. Liu, Z. Ma, X. Deng, and W. Jiang, "A new method to air target threat evaluation based on Dempster-Shafer evidence theory," in *2018 Chinese Control And Decision Conference (CCDC)*, 2018: IEEE, pp. 2504-2508.
- [30] W. Jiang and J. Zhan, "A modified combination rule in generalized evidence theory," *Applied Intelligence*, vol. 46, pp. 630-640, 2017.

the input voltage of the step-up converter (solar PV voltage) as shown in **Figure 12**. This voltage is also referred to as the DC link voltage and needs to be regulated by the appropriate inverter droop controller. In this study, DC voltage regulation is not considered since we only focus on stand-alone PV systems.

In this way, the proposed DNN-MPPT utilizes the features of advanced DL algorithms and effectively provides the control scheme that continuously matches the field voltage with the boost converter to optimize the PV generation under varying conditions.

In this study, the standalone PV system is considered, which specifically focuses on the extraction of MPP from the solar PV array in the presence of varying G and T conditions. In future work, the grid connected PV systems can be considered where the DC link voltage control and power transfer to the grid are the key control parameters.

IV. CONCLUSION

This paper presents a data-driven deep learning approach for real-time maximum power point tracking of PV systems using a Levenberg-Marquardt deep neural network. The proposed MPPT controller precisely predicts the V_{mp} (maximum power point voltage of the PV array) then compare it to the PV voltage, and the error signal is given to PI controller, the output of PI is then converted to pulses to control the IGBT switch of the boost converter. The average absolute error is 0.0021 and the correlation coefficient is close to unity, confirming the accuracy of the MPPT control. The direct modelling capability of the deep network has improved the matching accuracy over the entire range of the study. This study confirms that MPPT controllers with deep neural networks can optimize the use of renewable energy in PV systems in dynamic environments.

REFERENCES

- [1] A. Rahman, O. Farrok, and M. M. Haque, "Environmental impact of renewable energy source based electrical power plants: Solar, wind, hydroelectric, biomass, geothermal, tidal, ocean, and osmotic," *Renewable and Sustainable Energy Reviews*, vol. 161. Elsevier Ltd, Jun. 01, 2022, doi: 10.1016/j.rser.2022.112279.
- [2] M. Çeçen, C. Yavuz, C. A. Tirmikçi, S. Sarkaya, and E. Yanıkoğlu, "Analysis and evaluation of distributed photovoltaic generation in electrical energy production and related regulations of Turkey," *Clean Technologies and Environmental Policy*, vol. 24, no. 5. Springer Science and Business Media Deutschland GmbH, pp. 1321–1336, Jul. 01, 2022, doi: 10.1007/s10098-021-02247-0.
- [3] H. J. El-Khozondar, R. J. El-Khozondar, K. Matter, and T. Suntio, "A review study of photovoltaic array maximum power tracking algorithms," *Renewables Wind. Water, Sol.*, vol. 3, no. 1, p. 3, 2016, doi: 10.1186/s40807-016-0022-8.
- [4] P. Das, "Maximum Power Tracking Based Open Circuit Voltage Method for PV System," *Energy Procedia*, vol. 90, no. December 2015, pp. 2–13, 2016, doi: 10.1016/j.egypro.2016.11.165.

- [5] H. A. Sher, A. F. Murtaza, A. Noman, K. E. Addoweesh, and M. Chiaberge, "An intelligent control strategy of fractional short circuit current maximum power point tracking technique for photovoltaic applications," *J. Renew. Sustain. Energy*, vol. 7, no. 1, 2015, doi: 10.1063/1.4906982.
- [6] R. John, S. S. Mohammed, and R. Zachariah, "Variable step size Perturb and observe MPPT algorithm for standalone solar photovoltaic system," *Proc. 2017 IEEE Int. Conf. Intell. Tech. Control. Optim. Signal Process. INCOS 2017*, vol. 2018-Febru, pp. 1–6, 2018, doi: 10.1109/ITCOSP.2017.8303163.
- [7] R. I. Putri, S. Wibowo, and M. Rifa'i, "Maximum power point tracking for photovoltaic using incremental conductance method," in *Energy Procedia*, Apr. 2015, vol. 68, pp. 22–30, doi: 10.1016/j.egypro.2015.03.228.
- [8] B. Bendib, F. Krim, H. Belmili, M. F. Almi, and S. Boulouma, "Advanced fuzzy MPPT controller for a stand-alone PV system," in *Energy Procedia*, 2014, vol. 50, pp. 383–392, doi: 10.1016/j.egypro.2014.06.046.
- [9] K. Ishaque, Z. Salam, M. Amjad, and S. Mekhilef, "An improved particle swarm optimization (PSO)-based MPPT for PV with reduced steady-state oscillation," *IEEE Trans. Power Electron.*, vol. 27, no. 8, pp. 3627–3638, 2012, doi: 10.1109/TPEL.2012.2185713.
- [10] S. Hadji, J. P. Gaubert, and F. Krim, "Real-time Genetic Algorithms-based MPPT: Study and comparison (theoretical and experimental) with conventional methods," *Energies*, vol. 11, no. 2, 2018, doi: 10.3390/en11020459.
- [11] R. Sharmin, S. S. Chowdhury, F. Abedin, and K. M. Rahman, "Implementation of an MPPT technique of a solar module with supervised machine learning," *Front. Energy Res.*, vol. 10, no. August, pp. 1–15, 2022, doi: 10.3389/fenrg.2022.932653.
- [12] M. S. KARABİNAOĞLU, B. ÇAKIR, M. E. BAŞOĞLU, A. KAZDALOĞLU, and A. GÜNEROĞLU, "Comparison of deep learning and regression-based MPPT algorithms in PV systems," *Turkish J. Electr. Eng. Comput. Sci.*, vol. 30, no. 6, pp. 2319–2338, Jan. 2022, doi: 10.55730/1300-0632.3941.
- [13] X. H. Nguyen and M. P. Nguyen, "Mathematical modeling of photovoltaic cell/module/arrays with tags in Matlab/Simulink," *Environ. Syst. Res.*, vol. 4, no. 1, 2015, doi: 10.1186/s40068-015-0047-9.
- [14] N. Anani and H. Ibrahim, "Adjusting the single-diode model parameters of a photovoltaic module with irradiance and temperature," *Energies*, vol. 13, no. 12, Jun. 2020, doi: 10.3390/en13123226.
- [15] H. A. Mohamed, H. A. Khattab, A. Mobarka, and G. A. Morsy, "Design, control and performance analysis of DC-DC boost converter for stand-alone PV system," *2016 18th Int. Middle-East Power Syst. Conf. MEPCON 2016 - Proc.*, pp. 101–106, 2017, doi: 10.1109/MEPCON.2016.7836878.
- [16] S. Senthilkumar *et al.*, "A REVIEW ON MPPT ALGORITHMS FOR SOLAR PV SYSTEMS," *Int. J. Res. -GRANTHAALAYAH*, vol. 11, no. 3, 2023, doi: 10.29121/granthaalayah.v11.i3.2023.5086.
- [17] A. Alzahrani, P. Shamsi, C. Dagli, and M. Ferdowsi, "Solar Irradiance Forecasting Using Deep Neural Networks," *Procedia Comput. Sci.*, vol. 114, pp. 304–313, 2017, doi: 10.1016/j.procs.2017.09.045.
- [18] R. Indrakumari, T. Poongodi, and K. Singh, "Introduction to Deep Learning," in *EAI/Springer Innovations in Communication and Computing*, 2021.
- [19] A. Aresh, "Normalization and Bias in Time Series Data," in *Lecture Notes in Networks and Systems*, 2022, vol. 440 LNNS, doi: 10.1007/978-3-031-11432-8_8.
- [20] M. Azarafza, M. Hajjalilue Bonab, and R. Derakhshani, "A Deep Learning Method for the Prediction of the Index Mechanical Properties and Strength Parameters of Marlstone," *Materials (Basel)*, vol. 15, no. 19, 2022, doi: 10.3390/ma15196899.
- [21] D. Chicco, M. J. Warrens, and G. Jurman, "The coefficient of determination R-squared is more informative than SMAPE, MAE, MAPE, MSE and RMSE in regression analysis evaluation," *PeerJ Comput. Sci.*, vol. 7, 2021, doi: 10.7717/PEERJ-CS.623.

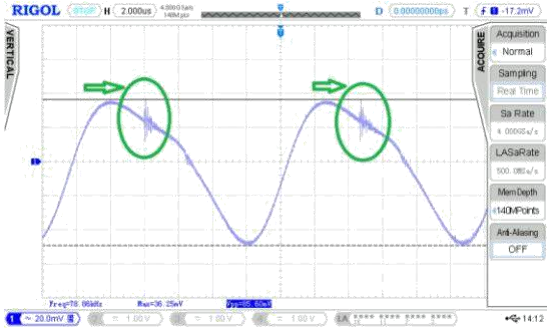

Şekil 9: $R_{kapı}=50\Omega$ iken Çıkış Paraziti

2.4.4. Çıkışa Konan LC Filtrenin Çıkış Gerilimine Etkisi

Flyback dönüştürücülerde çıkışa filtre için endüktans koyulmasına gerek olmamakla birlikte, mikroişlemci gibi hassas alt birimlerde çıkışın daha temiz olması istenmektedir. Bunun için çıkışa harici olarak LC filtre konmaktadır.

Temel devrede LC filtre olarak 3,3 endüktans ve 22 kapasitör kullanılmıştır. Bu bölümde 3,3 endüktans kısa devre edilip çıkış incelenmiştir.

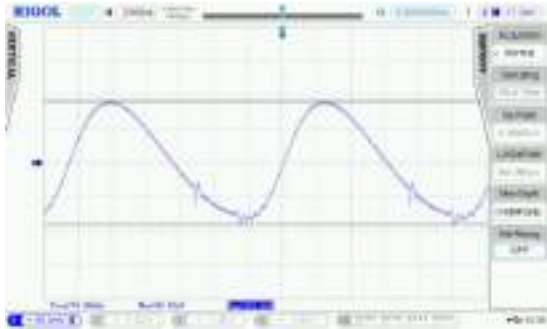

Şekil 9: Çıkışta L Filtre Kısa Devreyken Çıkış Salınımı

Çıkıştaki 3,3 endüktans iptal edilince 98mV olan salınımın 181mV değerine çıktığı gözlemlenmiştir.

2.4.5. Giriş Tarafındaki RCD Bastırma Hücresinin Mosfet Üzerindeki Etkisi

Kaçak endüktansdan meydana gelen gerilim piklerini bastırmak için kullanılan RCD bastırma hücresinin MOSFET üzerindeki gerilim stresini önemli ölçüde azalttığı görülmüştür.

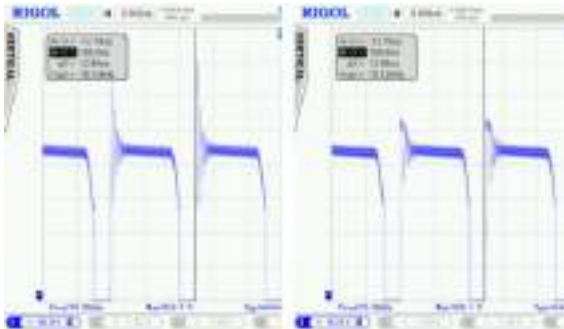

Şekil 10: RCD Bastırma Hücresi Yokken (Solda), RCD Bastırma Hücresi Varken (Sağda) MOSFET'in Gerilim Stresi

RCD bastırma devresi varken MOSFET'in maruz kaldığı maksimum gerilimin 518V değerinden 428V değerine düştüğü görülmektedir.

3. Sonuçlar

Yapılan bu çalışmada bir flyback tasarımının temelleri ve nelere dikkat edilmesi gerektiği anlatılmıştır. 3W gücünde bir adet deneysel prototip üretimi yapılmıştır. İzole groundlar arasına konan kapasitenin, çıkışa konan ek LC filtrenin ve MOSFET'in sürme direncinin değerinin çıkış kalitesine etkisi incelenmiştir. RCD bastırma devresinin MOSFET'teki gerilimi stresine etkisi incelenmiştir. Elde edilen sonuçlara göre transformatörün izole uçları arasına kapasite konulması, bir RCD bastırma devresinin kullanılması, çıkışa bir LC filtrenin eklenmesi ve MOSFET'in sürme direnci değerinin uygun değerde seçilmesi çıkış geriliminin kalitesi için hayati önem arz etmektedir.

4. Kaynaklar

- [1] Bektaş, E., "İki Çıkışlı Flyback Dönüştürücü Tasarımı ve Analizi", Fırat Üniversitesi Mühendislik Bilimleri Dergisi, 30.3, 2018, 51-57.
- [2] Bodur, H. "Güç Elektroniği", Birsen Yayınevi, İstanbul, 2010.
- [3] Pressman, I. ve Billings K., "Switching Power Supply Design", McGraw-Hill, United State, 2009.
- [4] Hashjin, S., "Çok Çıkışlı Yalıtılmış Flyback Dönüştürücü Tasarımı ve Uygulaması", Yüksek Lisans Tezi, Gazi Üniversitesi Fen Bilimleri Enstitüsü, 2017.
- [5] Çoruh, N., ve Erfidan, T., "Flyback Dönüştürücü Tasarımı ve Analizi", Fırat Üniversitesi Fen Bilimleri Dergisi, 2018.
- [6] Özen, M., "Flyback Tip Da-Da Dönüştürücü Tasarımı", Yüksek Lisans Tezi, Sakarya Üniversitesi Fen Bilimleri Enstitüsü, 2021.
- [7] Semerciyan, A. "Güç Elektroniği Dönüştürücülerinde Endüktans Tasarımı ve Optimizasyonu ", Yüksek Lisans Tezi, Yıldız Teknik Üniversitesi Fen Bilimleri Enstitüsü, 2011.
- [8] Onsemi, "UC3844/45 Datasheet", 2006. Link: <https://www.onsemi.com/pdf/datasheet/uc3844-d.pdf>
- [9] Picard, J., "Under the Hood of Flyback SMPS Designs," in Texas Instruments Power Supply Design Seminar, SEM1900, 2010.
- [10] Cohen, I., ve Keogh, B., "Flyback transformer design considerations for efficiency and EMI," Texas Instruments Power Supply Design Seminar 2016 SEM2200, slup338, 2016. Link: www.ti.com/lit/slup338.

Dijital İletişim ve Medyada Yeni Trendler

Editör

Doç. Dr. Volkan Yavuz

Doç. Dr. Merve Gençyürek Erdoğan

EĞİTİM
yayınevi

DİJİTAL İLETİŞİM VE MEDYADA YENİ TRENDLER

Editörler: Doç. Dr. Volkan Yavuz, Doç. Dr. Merve Gençyürek Erdoğan

Genel Yayın Yönetmeni: Yusuf Ziya Aydoğan (yza@egitimyayinevi.com)

Genel Yayın Koordinatörü: Yusuf Yavuz (yusufyavuz@egitimyayinevi.com)

Sayfa Tasarımı: Kübra Konca Nam

Kapak Tasarımı: Eğitim Yayınevi Grafik Birimi

T.C. Kültür ve Turizm Bakanlığı

Yayıncı Sertifika No: 47830

E-ISBN: 978-625-6613-97-3

1. Baskı, Aralık 2023

Kütüphane Kimlik Kartı

DİJİTAL İLETİŞİM VE MEDYADA YENİ TRENDLER

Editörler: Doç. Dr. Volkan Yavuz, Doç. Dr. Merve Gençyürek Erdoğan

IV+99 s., 135x215 mm

Kaynakça var, dizin yok.

E-ISBN: 978-625-6613-97-3

Copyright © Bu kitabın Türkiye'deki her türlü yayın hakkı Eğitim Yayınevi'ne aittir. Bütün hakları saklıdır. Kitabın tamamı veya bir kısmı 5846 sayılı yasanın hükümlerine göre kitabı yayımlayan firmanın ve yazarlarının önceden izni olmadan elektronik/mekanik yolla, fotokopi yoluyla ya da herhangi bir kayıt sistemi ile çoğaltılamaz, yayımlanamaz.

EĞİTİM
yayınevi

Yayınevi Türkiye Ofis: İstanbul: Eğitim Yayınevi Tic. Ltd. Şti., Atakent mah. Yasemen sok. No: 4/B, Ümraniye, İstanbul, Türkiye

Konya: Eğitim Yayınevi Tic. Ltd. Şti., Fevzi Çakmak Mah. 10721 Sok. B Blok, No: 16/B, Safakent, Karatay, Konya, Türkiye
+90 332 351 92 85, +90 533 151 50 42, 0 332 502 50 42
bilgi@egitimyayinevi.com

Yayınevi Amerika Ofis: New York: Egitim Publishing Group, Inc. P.O. Box 768/Armonk, New York, 10504-0768, United States of America
americaoffice@egitimyayinevi.com

Lojistik ve Sevkiyat Merkezi: Kitapmatik Lojistik ve Sevkiyat Merkezi, Fevzi Çakmak Mah. 10721 Sok. B Blok, No: 16/B, Safakent, Karatay, Konya, Türkiye
sevkiyat@egitimyayinevi.com

Kitabevi Şubesi: Eğitim Kitabevi, Şükran mah. Rampalı 121, Meram, Konya, Türkiye
+90 332 499 90 00
bilgi@egitimkitabevi.com

İnternet Satış: www.kitapmatik.com.tr
+90 537 512 43 00
bilgi@kitapmatik.com.tr

KAYNAKLAR

- Akcan, B., Erdoğan, M. G., & Karaçor, S. (2020). Para cuma. *Selçuk Üniversitesi Sosyal Bilimler Meslek Yüksekokulu Dergisi*, 23(1), 43-53.
- Arf, C. (1959) Makine Düşünebilir Mi ve Nasıl Düşünebilir?, Atatürk Üniversitesi – Üniversite Çalışmalarını Muhite Yayma ve Halk Eğitimi Yayınları Konferanslar Serisi No: 1, 1959, Erzurum, s. 91-103
- Arslan, K. (2020). Eğitimde yapay zekâ ve uygulamaları. *Batı Anadolu Eğitim Bilimleri Dergisi*, 11(1), 71-88.
- Atalay, M., & Çelik, E. (2017). Büyük veri analizinde yapay zekâ ve makine öğrenmesi uygulamaları-artificial intelligence and machine learning applications in big data analysis. *Mehmet Akif Ersoy Üniversitesi Sosyal Bilimler Enstitüsü Dergisi*, 9(22), 155-172.
- Aysel, A. Y. (2022). Yapay Zekâ Haberciliği Ve Gazetecilik Tartışmalarına Dair Bir Değerlendirme. *Turkish Online Journal of Design Art and Communication*, 12(4), 913-926.
- Aysel, A. Y. (2023). Gazetecilik 4.0: Yapay Zekâ Haberciliğinin Güncel Örneklerine Yönelik Bir İnceleme. *Süleyman Demirel Üniversitesi Vizyoner Dergisi*, 14(38), 412-435.
- Beckett, C. (2019). New powers, new responsibilities: A global survey of journalism and artificial intelligence.
- Çakır, Hamza (2007). Geleneksel Gazetecilik Karşısında İnternet Gazeteciliği, *Sosyal Bilimler Enstitüsü Dergisi*, Sayı: 22, 123-149.
- Etike, Ş. (2023) Yapay Zeka ve Haber Üretim Süreci: Tanımlar ve Uygulamalar. *Türkiye Medya Akademisi Dergisi*, 3(6), 588-609

- Gençyürek Erdoğan, M. (2017). İnternet Ortamlarında Yer Alan Örtülü Reklamlar: Sağlık Web Siteleri Üzerine Bir İnceleme. *International Journal Of Social Humanities Sciences Research*, 4(13), 1419-1426.
- İşık, U., Ölçekçi, H., & Koz, K. A. (2022). Yapay Zeka Ve Algoritma Ekseninde Gazeteciliğin Geleceği Ve Toplum İçin Anlamı. *Gümüşhane Üniversitesi İletişim Fakültesi Elektronik Dergisi*, 10(2), 1248-1275.
- Karaduman, M. (2005). İnternet ve Gazetecilik (Derleyen: Sevda Alankuş), Yeni İletişim Teknolojileri ve Medya, 141-153.
- Kotenidis, E., Veglis, A. (2021). Algorithmic journalism— Current applications and future perspectives. *Journalism and Media*, 2(2), 244-257.
- Pirim, H. (2006). Yapay Zeka. *Yaşar Üniversitesi E-Dergisi*, 1(1), 81-93.
- Şayır, O. (2022). İnternet Haberciliğinde Yapay Zeka Gazeteciliğinin Eşik Bekçiliği Açısından İncelenmesi. *İletişim Bilimi Araştırmaları Dergisi*, 2(2), 117-134.
- Tokgöz, Oya. (2010). Temel Gazetecilik (8. Baskı). Ankara: İmge Kitabevi.
- Tuncer, A. Selim (2013). Sosyal Medyanın Gelişimi (Editör: F. Zeynep Özata). Sosyal Medya, Eskişehir: Anadolu Üniversitesi Yayınları, 2-24.
- Uğur, A., & Kınacı, A. C. (2006). Yapay zeka teknikleri ve yapay sinir ağları kullanılarak web sayfalarının sınıflandırılması. *XI. Türkiye'de İnternet Konferansı (inet-tr'06)*, Ankara, 1(4).
- Wearesocial, Erişim Adresi: <https://wearesocial.com/uk/blog/2023/01/digital-2023/> Erişim Tarihi: 21.12.2023

- Yıldırım, L. (2023). Güncel Metaverse Çalışmaları (Editör: Volkan YAVUZ). Sosyal Medyanın Dönüşümü: Metaverse, Ankara, Eğitim Yayınevi
- Yerlikaya, İlhan (2004). İnternet Gazeteciliği ve Geri Besleme. (Editör: Metin Işık). Medyada Yeni Yaklaşımlar. Konya: Eğitim Kitabevi. 17-33

Kaynakça

- Ahn, R., & Cho, S. &. (2022). Demystifying Computer-Generated Imagery (CGI) Influencers: The Effect of Perceived Anthropomorphism and Social Presence on Brand Outcomes. *Journal of Interactive Advertising*, 327-335.
- Aslaner, A., & Aslaner Aydın, D. (2020). Gelenekselden Dijitale Türkiye’de Reklamcılık. *Yalova Üniversitesi Sosyal Bilimler Dergisi*, 17-30.
- Baum, B. (2023, Ekim 12). *CGI Marketing: The Growth Of VFX Surrealism With Brandon Baum*. Medium: <https://medium.com/@BrandonBTalks/cgi-marketing-the-growth-of-vfx-surrealism-with-brandon-baum-47dd991195c0> adresinden alındı
- Berger, J. (1977). *Ways of Seeing*. New York: Penguin Books LTD.
- Büyükçulhacı, A. H. (2023, Aralık 24). *Marka Evreninde Büyümlü Gerçekçilik Akımı: CGI Marketing Türkiye*: <https://www.marketingturkiye.com.tr/haberler/marka-evreninde-buyulu-gercekcilik-akimi-cgi/> adresinden alındı
- Dai, T. U., & Yavuz, V. (2019). Yazılı Basın İle İnternet Haber Sitelerinin Finansal Yapısı Üzerine Bir Araştırma. *Yazılı Basın İle İnternet Haber Sitelerinin Finansal Yapısı Üzerine Bir Araştırma*, 1467-1495.
- Demir, M. C. (2023, Kasım 27). *Son Dönemin En Popüler Pazarlama Yöntemi: CGI Reklam Nedir?* <https://listelist.com/cgi-reklam-nedir/> adresinden alındı
- Gülsoy, T. (1999). *Reklam Terimleri ve Kavramları Sözlüğü*. İstanbul: Adam Yayınları.

- Kesarwani, P. (2023). *What Is CGI Marketing And How Brands Can Harness The Power Of CGI*. Marketing Mind: <https://marketingmind.in/what-are-cgi-marketing/> adresinden alındı
- Küçükdoğan, R. (2005). *Reklam Söylemi*. İstanbul: Es Yayınları.
- Marketing Türkiye, A. (2023, Temmuz 3). *Boğazda yüzen devasa futbol topu gerçek miydi?* Marketing Türkiye: <https://www.marketingturkiye.com.tr/haberler/bogazda-yuzen-devasa-futbol-topu-gercek-miydi/> adresinden alındı
- Redding, M. (2023, Ağustos 17). *Maybelline's CGI Mascara Video—& Why It's Going Viral Again*. Beauty Packaging: https://www.beautypackaging.com/contents/view_breaking-news/2023-08-17/maybellines-cgi-mascara-video--why-its-going-viral-again/42013 adresinden alındı
- Reklamlarda CGI Dönemi*. (2023, Ekim 3). ISTCODE: <https://www.istcode.com/reklamlarda-cgi-donemi/> adresinden alındı
- Tungate, M. (2007). *Ad Land: A Global History of Advertising*. London: Kogan Page.
- Weil, J. (2023, Eylül 6). *L'Oréal Paris Launches Reality-bending Campaign*. Women's Wear Daily: <https://wwd.com/fashion-news/fashion-scoops/loreal-paris-reality-bending-campaign-1235787712/> adresinden alındı
- Williamson, J. (2001). *Reklamın Dili: Reklamlarda Anlam ve İdeoloji*. Ankara: Ütopya Yayınevi.
- Yapıcıoğlu Ayaz, Y. (2023). Dijital Reklamcılık ve Dijital Reklam Süreci. *Reklam Genomu: Pratikte ve Teoride Reklam* (s. 113). içinde İstanbul: Eğitim Yayınevi.

- Yavuz, V. (2019). Haber Sitesi Reklamlarında Görsel İletişim Tasarımı. B. G. İnci Erdoğan Tarakçı içinde, *Sosyal Bilimlerde Disiplinlerarası Çalışmalar*. Ankara: İmaj Yayınevi.
- Yavuz, V. (2021). Yeni Medya Reklamlarında Kadın. İ. E. Tarakçı içinde, *Disiplinlerarası Yaklaşımlarla Kadın Çalışmaları*. İstanbul: Efe Akademi Yayınları.

KAYNAKLAR

- Akcan, B., Erdoğan, M. G., & Karaçor, S. (2020). Para cuma. *Selçuk Üniversitesi Sosyal Bilimler Meslek Yüksekokulu Dergisi*, 23(1), 43-53.
- Bozkurt, G. Ş. (2021). Pazarlamanın yeni silahı sosyal medya fenomenleri: fenomen pazarlamanın marka algısına etkisinin değerlendirilmesi. 25. *Pazarlama Kongresi*, 567-579.
- Coelho, P. (2019) Şeytan ve Genç Kadın, Çevirmen:İlknur Özdemir, Can Yayınları
- Gençyürek Erdoğan, M. (2017). İnternet Ortamlarında Yer Alan Örtülü Reklamlar: Sağlık Web Siteleri Üzerine Bir İnceleme. *International Journal Of Social Humanities Sciences Research*, 4(13), 1419-1426.
- Haberturk.com.tr, Yapay zekâ tarafından yaratılan Instagram fenomeni 25 yaşındaki Aitana ile tanışın, Erişim Adresi: <https://www.haberturk.com/yapay-zeka-tarafindan-yaratilan-instagram-fenomeni-25-yasindaki-aitana-ile-tanisin-3640448> Erişim Tarihi:29.11.2023
- Khamıs, Sussie, ANG, Lawrance, WELLING, Raymond (2016). Self-Branding, ‘Micro-Celebrity’ and the Rise of Social Media Influencers, *Celebrity Studies*, 8 (2), p. 191-208.
- Kolcuoğlu, R. A. (2018). Intagram’da nüfuz pazarlaması (Influencer Marketing) ve doğal reklamlar üzerine betimleyici bir araştırma.
- Nabiyev, V. V. (2012). Yapay Zekâ: İnsan-Bilgisayar Etkileşimi. Baskı Yeri: Seçkin Yayıncılık.
- Nilsson, N. (2018). Yapay Zeka Geçmişi ve Geleceği. M.Doğan (cev.), İstanbul:Boğaziçi Üniversitesi Yayınevi (orijinal baskı tarihi 2010)

- Online Taken (2013) Son Akşam Yemeği, Erişim Adresi : https://upload.wikimedia.org/wikipedia/commons/5/56/The_Last_Supper_-_Leonardo_Da_Vinci_-_High_Resolution_32x16FXD.jpg Erişim Tarihi:12.11.2023
- Öztemel, E. (2006). Yapay Sinir Ağları, İstanbul: Papatya Yayıncılık
- Peltekoğlu, F. B., & Tozlu, E. (2018). Kurumsal sosyal sorumluluk kampanyalarının dijital paydaşları; sosyal medya fenomenleri. *Erciyes İletişim Dergisi*, 5(4), 285-299.
- Pişkin, O. (2018). Yapay Zeka Nedir? Erişim Adresi: <https://powerzeka.com/yapay-zeka/yapay-zeka-nedir/> Erişim Tarihi:12.11.2023

KAYNAKÇA

- Bilişim Teknolojileri. (2019, ocak 26). *Bilişim Teknolojileri*. Dijital Benlik: <https://dijitalbenlik.com/> adresinden alındı
- Boz, D., Duran, C., & Başköy, S. (2020). Yeşil Pazarlama Faaliyetlerinin Tüketiciler Üzerindeki Etkileri. *Uluslararası Toplum Araştırmaları Dergisi*, 15(22), 1346-1372. doi:10.26466/opus.615467
- Canbaz, B. (2020, Aralık 15). *Pazarlamasyon*. Haziran 22, 2023 tarihinde Pazarlamasyon Web sitesi: <https://www.pazarlamasyon.com/hm-gida-atiklarindan-urettigi-surdurulebilir-moda-urunlerini-tanitti/> adresinden alındı
- Cengiz, G. (2021). Sürdürülebilir Tüketim Ekseninde Sürdürülebilir Moda Pazarlaması Uygulamaları. *İktisadi ve İdari Yaklaşımlar Dergisi*, 3(2), 131-144.
- Çelik, İ. E., Akman, Ö., Ceyhan, A., & Akman, V. (2016). Yeşil Pazarlamada Sürdürülebilirlik ve Dünya'dan Bir Örnek: Tchibo. *Uluslararası Avrasya Ekonomileri Konferansı*. Kaposvár. doi:<https://doi.org/10.36880/C07.01660>
- Çevreye Duyarlı Site. (2023, Haziran 21). *Çevreye Duyarlı Site*. Çevreye Duyarlı Web sitesi: <https://cevreduyarlisite.tr.gg/Su-Kaynaklar%26%23305%3Bn%26%23305%3Bn-Azalmas%26%23305%3B-Sorunu-.htm> adresinden alındı
- Çiftçi, Ç. (2022, 02 20). Pazarlama Nedir? Pazarlamanın Gelişim Süreçleri Nelerdir? 06 06, 2023 tarihinde <https://pazarlamaitisimi.com/pazarlama-nedir-pazarlamanin-gelisim-surecleri-nelerdir/> adresinden alındı
- Dai, T. U., & Yavuz, V. (2019). Yazılı Basın İle İnternet Haber Sitelerinin Finansal Yapısı Üzerine Bir Araştırma. *Third Sector Social Economic Review*, 54(3), 1476-1495.
- Dictionary, O. L. (tarih yok). 06 06, 2023 tarihinde <https://www.oxfordlearnersdictionaries.com/definition/english/marketing?q=marketing> adresinden alındı

- Erdoğan, M. G., & Yavuz, V. (2020). Markalarda koronavirüs etkisi: Sosyal mesafe logoları. *İşletme Araştırmaları Dergisi*, 12(3), 2501-2514.
- H&M. (2023, ocak 31). *2022 Sustainability Disclosure*. Haziran 21, 2023 tarihinde H&M Group: <https://hmgroup.com> adresinden alındı
- H&M (Yöneten). (2023). *a positive impact on Water* [Sinema Filmi]. H&M Groups. Haziran 22, 2023 tarihinde <https://youtu.be/lkQ02egZcDQ> adresinden alındı
- H&M Group. (2023, Nisan). *H&M Group Sustainability Disclosure 2022*. H&M Group. Haziran 15, 2023 tarihinde hm group: <https://hmgroup.com/sustainability/sustainability-reporting/> adresinden alındı
- H&M. (2023, Haziran 20). *H&M*. H&M Web sitesi: https://www2.hm.com/tr_tr/sustainability-at-hm.html?ysclid=lj64rkz4mq173847792 adresinden alındı
- KAHRAMAN, M. E., & Yavuz, V. (2019). İnternet Haber Sitelerinin Tasarım Departmanı Yapılanmaları ve Sanat Yönetimi. *Yıldız Sosyal Bilimler Enstitüsü Dergisi*, 3(1), 124-141.
- Kayıkçı, P., Armağan, K., & Dal, N. E. (2019). Sürdürülebilir Pazarlama: Kavramsal bir Çalışma. *Bucak İşletme Fakültesi Dergisi*, 2(1), 77-92.
- Kesoğlu, & Üzümcü. (2022, Haziran). *Geri dönüşüm, sıfır atık, uzun vadeli etki: Türkiye’de sürdürülebilir moda yükselişte*. thinkwithgoogle: <https://www.thinkwithgoogle.com> adresinden alındı
- KOTON. (2022). *Koton Sürdürülebilirlik Raporu 2021*. Koton. Haziran 21, 2023 tarihinde Koton: <https://koton.mncdn.com/static/2021Surdurulebilirlikraporu.pdf> adresinden alındı

- KOTON. (2023). *KOTON Suya Saygı Projesi*. Haziran 22, 2023 tarihinde KOTON Web sitesi: <https://www.koton.com/projelerimiz> adresinden alındı
- KOTON. (tarih yok). *Yaşama Saygı Manifestosu*. *Yaşama Saygı Manifestomuz*. KOTON. Haziran 22, 2023 tarihinde <https://www.koton.com/yasama-saygi-manifestosu> adresinden alındı
- Küçükyörük, G., & Kurtuldu, G. (2022). Sürdürülebilir Pazarlamanın Sürdürülebilir Tüketim Üzerindeki Etkisinde Çevre Bilincinin Aracılık Rolü. *Trakya Üniversitesi İktisadi ve İdari Bilimler Fakültesi e-Dergi*, 11(2), 141-162. doi:<https://doi.org/10.47934/tife.11.02.04>
- Marketing Türkiye. (2022, Aralık 25). *Marketing Türkiye*. Haziran 22, 2023 tarihinde Marketin Türkiye Web sitesi: <https://www.marketingturkiye.com.tr/haberler/modaya-yon-veren-markalar-2/> adresinden alındı
- Mavi. (2021, Ocak 31). *Mavi 2020 Sürdürülebilirlik Raporu 2020*. [mavicompany.com](https://www.mavicompany.com): <https://www.mavicompany.com/> adresinden alındı
- MAVİ. (2023). *daha iyi daha mavi*. MAVİ, İstanbul, Türkiye. Haziran 22, 2023 tarihinde <https://www.mavi.com/sustainability/index.html> adresinden alındı
- Mavi. (2023, Haziran 20). *Mavi*. Mavi web sitesi: <https://www.mavi.com/sustainability/collections.html> adresinden alındı
- Mavi. (2023, Ocak 31). *Mavi 2022 Faaliyet Raporu*. Mavi. [mavicompany: https://www.mavicompany.com/i/assets/documents/2023/MAVI%20FAALİYET%20RAPORU%202022\(1\).pdf](https://www.mavicompany.com/i/assets/documents/2023/MAVI%20FAALİYET%20RAPORU%202022(1).pdf) adresinden alındı
- Özbakır, M., & Nurtanış Velioglu, M. (2010). Pazarlamaya Sürdürülebilirlik Çerçevesinden Bakış ve Bir Örnek Olay Analizi. *Tüketici ve Tüketim Araştırmaları Dergisi*, 2(2), 71-98.

- Sağlıklı Markalar. (2022). *Sağlıklı Markalar*. Haziran 22, 2023 tarihinde Sağlıklı Markalar Web sitesi: <https://sagliklimarkalar.com/haberler/surdurulebilir-moda/mavi-cdp-iklim-a-listesine-turkiyeden-giren-ilk-ve-tek-hazir-giyim-markasi-oldu/> adresinden alındı
- Sürdürülebilir Üretim. (2022, Ocak 18). *Sürdürülebilir Üretim Sürdürülebilir Marka*. Haziran 22, 2023 tarihinde Sürdürülebilir Üretim Web sitesi: <https://www.surdurulebiliruretim.com/surdurulebilirlik-bizim-icin-temel-bir-pusula/> adresinden alındı
- Tekin Akbulut, A. S. (2011). Modası Geçmiş Giysilerin Yeniden Kullanımına Yönelik Bir Araştırma. *Akdeniz Sanat Dergisi*, 4(8), 39-43.
- Türk Dil Kurumu. Pazarlama. 06.06.2023 tarihinde <https://sozluk.gov.tr> adresinden alındı
- Yavuz, V. (2019). Pazarlama açısından internet sitelerinin geleneksel medya kullanımları, yeninin eskiden vazgeç (e) memesi. *Güncel İşletmecilik Çalışmaları (123-149)*. Ankara: İmaj Yayınevi.
- Yavuz, V. (2020). Küreselleşmenin Tetikçisi: Medya. *OPUS International Journal of Society Researches*, 15(22), 1460-1480.
- YAVUZ, V. (2020). Yeni medyada bir görsel iletişim modeli: Emojiler. *Yıldız Sosyal Bilimler Enstitüsü Dergisi*, 4(1), 22-34.
- Yücel, S., & Tiber, B. (2018). Hazır Giyim Endüstrisinde Sürdürülebilir Moda . *Tekstil ve Mühendis Dergisi*, 25(112), 370-380. doi:<https://doi.org/10.7216/1300759920182511211>

KAYNAKÇA

- Benli, T , Karaosmanoğlu, K . (2017). Bir Pazarlama Stratejisi olarak İçerik Pazarlama. Mesleki Bilimler Dergisi (MBD) , 6 (1 (DÜZELTME)) , 27-38.
- Bulunmaz, B . (2016). Gelişen Teknolojiyle Birlikte Değişen Pazarlama Yöntemleri ve Dijital Pazarlama. TRT Akademi , 1 (2) , 348-365.
- Torlak, Ö. Özmen, M. (2013). Pazarlama İlkeleri. Eskişehir: Anadolu Üniversitesi Yayınları.
- Keefe, L. M. (2004). What is the meaning of ‘marketing’. *Marketing news*, 38(15), 17-18.
- Girgin, M . (2019). Pazarlama ve Veri Analitiği; Pazarlamanın Artan Önemi. Uluslararası Bankacılık Ekonomi ve Yönetim Araştırmaları Dergisi , 2 (2) , 1-29
- Cemalcılar, İ. Pazarlama Nedir?. *Eskişehir: İktisadi ve Ticari İlimler Akademisi Dergisi*, 1(2), 63-72.
- Gülyüz, S. (2019). Pazarlama, Modern Pazarlama ve Dijital Pazarlama. İstanbul: Beykent Üniversitesi, Sosyal Bilimler Enstitüsü.
- Alan, A. (2018). İletişimin Yeni Yüzü: Dijital Pazarlama ve Sosyal Medya Pazarlaması. Elektronik Sosyal Bilimler Dergisi, 17(66), 493-504.
- Sevindik, T. (2009). Arama Motorları Optimizasyonu ve Genel Kullanımı. e-Journal of New World Sciences Academy, 4(3), Article Number: 1C0085.
- Duman, K . (2018). Arama Motorları ve İnternet Haberciliğine Etkileri: Türk İnternet Haber Medyası Örneği. Selçuk İletişim , 11 (1) , 257-287.
- Yalçın, N. Köse, U. (2010). What is search engine optimization: SEO?. *Procedia Social and Behavioral Sciences* 9, 487-493.
- Büyükyıldırım, Ü. (2019). Seo Rehberi.umityıldırım.com.

- 27.10.2019 tarihinde <https://www.umityildirim.com/tag/seo-rehberi/> adresinden edinilmiştir.
- Şirketler için Arama Motoru Marketingi, (2019). www.reknova.com.tr. 27.10.2019 tarihinde <https://www.reknova.com.tr/images/seo-kitaplari/arama-motoru-marketingi.pdf> adresinden edinilmiştir.
- Başarılı bir web sitesinin 4 temel şartı, (2019). www.reknova.com.tr. 27.10.2019 tarihinde <https://www.reknova.com.tr/images/seo-kitaplari/basarali-bir-web-sitesinin-4-temel-sarti.pdf> adresinden edinilmiştir.
- Dijital Pazarlamanın Temel Taşı: Hedef Kitle Belirleme (2019, 5 Haziran). Dijilopedi.com. 23.10.2019 tarihinde (<https://dijilopedi.com/dijital-pazarlamada-hedef-kitle-belirleme/>) adresinden edinilmiştir.
- The Global State of Dijital in October 2019 (2019, 23 Ekim). Wearesocial.com. 25.10.2019 tarihinde <https://wearesocial.com/us/blog/2019/10/the-global-state-of-digital-in-october-2019> adresinden edinilmiştir.
- Coşkun, D. (2010). Dersimiz SEO. Expokent.com. 25.10.2019 tarihinde <http://expokent.com/files/827bfc458708f0b442009c9c9836f7e4b65557fb11.pdf> adresinden edinilmiştir.
- Yavuz, V., & Erdoğan, M. G. (2020). Liberal Ve Eleştirel Paradigmanın Reklama Bakış Açısı: Reklamda Özne Olarak Kadın. *Avrasya Uluslararası Araştırmalar Dergisi*, 8(22), 333-348.
- Yavuz, V. (2019). Pazarlama açısından internet sitelerinin geleneksel medya kullanımları, yeninin eskiden vazgeç (e) memesi. *Güncel İşletmecilik Çalışmaları (123-149)*. Ankara: İmaj Yayınevi.
- Yavuz, V., & Gençyürek Erdoğan, M. (2019). İnternet Haber Sitelerinde Reklam Uygulamaları. *Edt. B. Gökteş, Güncel Pazarlama Çalışmaları içinde*, 207-247.

MÜHENDİSLİKTE YENİLİKÇİ YAKLAŞIMLAR-3

EDİTÖRLER

DR. ÖĞR. ÜYESİ FATİH ALPASLAN KAZAN

ÖĞR. GÖR. GÖKHAN YALÇIN

EĞİTİM
yayınevi

MÜHENDİSLİKTE YENİLİKÇİ YAKLAŞIMLAR-3

Editörler: Dr. Öğr. Üyesi Fatih Alpaslan Kazan, Öğr. Gör. Gökhan Yalçın

Genel Yayın Yönetmeni: Yusuf Ziya Aydoğın (yza@egitimyayinevi.com)

Genel Yayın Koordinatörü: Yusuf Yavuz (yusufyavuz@egitimyayinevi.com)

Sayfa Tasarımı: Kübra Konca Nam

Kapak Tasarımı: Eğitim Yayınevi Grafik Birimi

T.C. Kültür ve Turizm Bakanlığı

Yayıncı Sertifika No: 47830

E-ISBN: 978-625-6613-96-6

1. Baskı, Aralık 2023

Kütüphane Kimlik Kartı

MÜHENDİSLİKTE YENİLİKÇİ YAKLAŞIMLAR-3

Editörler: Dr. Öğr. Üyesi Fatih Alpaslan Kazan, Öğr. Gör. Gökhan Yalçın

IV+113 s., 160x240 mm

Kaynakça var, dizin yok.

E-ISBN: 978-625-6613-96-6

Copyright © Bu kitabın Türkiye'deki her türlü yayın hakkı Eğitim Yayınevi'ne aittir. Bütün hakları saklıdır. Kitabın tamamı veya bir kısmı 5846 sayılı yasanın hükümlerine göre kitabı yayımlayan firmanın ve yazarlarının önceden izni olmadan elektronik/mekanik yolla, fotokopi yoluyla ya da herhangi bir kayıt sistemi ile çoğaltılamaz, yayımlanamaz.

EĞİTİM

yayınevi

Yayınevi Türkiye Ofis: İstanbul: Eğitim Yayınevi Tic. Ltd. Şti., Atakent mah. Yasemen sok. No: 4/B, Ümraniye, İstanbul, Türkiye

Konya: Eğitim Yayınevi Tic. Ltd. Şti., Fevzi Çakmak Mah. 10721 Sok. B Blok, No: 16/B, Safakent, Karatay, Konya, Türkiye
+90 332 351 92 85, +90 533 151 50 42, 0 332 502 50 42
bilgi@egitimyayinevi.com

Yayınevi Amerika Ofis: New York: Egitim Publishing Group, Inc.
P.O. Box 768/Armonk, New York, 10504-0768, United States of America
americaoffice@egitimyayinevi.com

Lojistik ve Sevkiyat Merkezi: Kitapmatik Lojistik ve Sevkiyat Merkezi, Fevzi Çakmak Mah. 10721 Sok. B Blok, No: 16/B, Safakent, Karatay, Konya, Türkiye
sevkiyat@egitimyayinevi.com

Kitabevi Şubesi: Eğitim Kitabevi, Şükran mah. Rampalı 121, Meram, Konya, Türkiye
+90 332 499 90 00
bilgi@egitimkitabevi.com

İnternet Satış: www.kitapmatik.com.tr
+90 537 512 43 00
bilgi@kitapmatik.com.tr



KAYNAKÇA

- [1] Dünya Sağlık Örgütü (WHO). (2023, 20 Temmuz). Meme kanseri. [Web sitesi]. <https://www.who.int/news-room/fact-sheets/detail/breast-cancer>.
- [2] Arslan, A., & Aksoy, F. Y. (2021). Yapay zeka uygulamaları ve sağlık alanındaki yeri. Hacettepe Üniversitesi Sağlık Bilimleri Fakültesi Dergisi, 26(4), 425-437..
- [3] Kılıç, S., & Arslan, A. (2022). Meme kanseri teşhisinde derin öğrenme yöntemleri. Pamukkale Üniversitesi Sağlık Bilimleri Fakültesi Dergisi, 10(1), 1-10..
- [4] Arslan, A., & Aksoy, F. Y. (2021). Yapay zeka uygulamaları ve sağlık alanındaki yeri. Hacettepe Üniversitesi Sağlık Bilimleri Fakültesi Dergisi, 26(4), 425-437..
- [5] American Cancer Society. "Breast Cancer Facts & Figures 2023." American Cancer Society, 2023, www.cancer.org/content/dam/cancer-org/research/cancer-facts-and-statistics/breast-cancer-facts-and-figures/breast-cancer-facts-and-figures-2023.pdf..
- [6] C. Y. Fu, J. R. Gao, and X. M. Zhang. "Deep learning for medical image analysis: A survey." IEEE Access, vol. 5, no. 9, pp. 21026-21045, 2017..
- [7] Python Documentation. Python Software Foundation, 2023, <https://docs.python.org/3/>..
- [8] PyTorch Documentation. PyTorch, 2023, <https://pytorch.org/docs/stable/index.html>.
- [9] YOLO Documentation. YOLO, 2023, <https://pjreddie.com/darknet/yolo/>. JSON Documentation. Python Software Foundation, 2023,
- [10] <https://docs.python.org/3/library/json.html>. OS Documentation. Python Software Foundation, 2023, <https://docs.python.org/3/library/os.html>.
- [11] Çetin, M., & Demir, A. (2022). Derin öğrenmede veri etiketleme. İstanbul Üniversitesi, Mühendislik Fakültesi, Bilgisayar Mühendisliği Bölümü..
- [12] Bernauer, J., Li, J., & Chen, M. (2022). Deep learning for cancer diagnosis. Nature Reviews Cancer, 22(5), 353-366..
- [13] Zhang, L., Zhang, X., & Li, J. (2022). Deep learning for breast cancer diagnosis: A comprehensive review. Journal of Medical Imaging, 9(2), 021703..
- [14] A. B., & E. K. (2022). Meme kanseri tanısında derin öğrenme yöntemleri. Tıpta Yapay Zeka Dergisi, 17(2), 111-125.7
- [15] Seyidkhadija MİRJAFARLİ-Hakan TERZİOĞLU-Abdullah Cem AĞAÇAYAK, (2022). BÖLÜM 9: Yapay Zeka Ve Makine Öğrenme Metodlarının Tıp'ta Kullanım Alanlarına Genel Bakış. Mühendislikte Yeni Araştırmalar, Tablet Kitapevi, Basım sayısı:1, ISBN:978-605-5447-75-5. pp. 101-116.
- [16] C. V., & S. U. (2021). Meme kanseri tanısında derin öğrenme yöntemlerinin yorumlanabilirliği ve genelleştirilebilirliği. Tıpta Yapay Zeka Dergisi, 16(3), 221-229.
- [17] M. Ali, M. Khan, M. Khan, M. Khan, and M. Khan, "Breast cancer detection using deep learning with data augmentation," Journal of Medical Imaging and Health Informatics, vol. 11, no. 1, pp. 11-18, 2021.
- [18] M. A. Ali, M. A. Khan, M. A. Khan, M. A. Khan, and M. A. Khan, "Breast cancer detection using deep learning with transfer learning," Journal of Medical Systems, vol. 45, no. 10, p. 226, 2021.
- [19] Ağaçayak Abdullah Cem, Sungur Cemil, (2019), Bölüm Adı: Dron Ağları İçin Topoloji İncelenmesi, Mühendislik Alanında Yeni Ufuklar, Gece Akademik, Editör:Mahmut Turhan, Basım Sayısı:1, Sayfa Sayısı 415, Isbn:978-605-80229-1-1.

- [20] Ataner, E., Özdeş, B., Öztürk, G., Çelik, T. Y. C., Durdu, A., & Terzioğlu, H. (2020). Deep Learning Methods in Unmanned Underwater Vehicles. *Avrupa Bilim ve Teknoloji Dergisi*, 345-350.
- [21] S. Servi & Y. Keskin, The Maple Program Procedures At Solution Of Differential Equations With Taylor Collocation Method, *Selcuk Journal Of Applied Mathematics*, 2012, 0000-0000.
- [22] Y. Keskin, O. Karaoğlu, S. Servi & G. Oturanç, The Approximate Solution Of High Order Linear Fractional Differential Equations With Variable Coefficients In Terms Of Generalized Taylor Polynomials, *Mathematical And Computational Applications*, 2011, 2297-8747, 16, 3, 617-629.

KAYNAKLAR

- [1] Wang, Wen-Lan & Bai, Xiong-Huai. (2021). Design of solar light tracking system Research on energy autonomy system design of outdoor patrol car based on solar energy. *Journal of Physics: Conference Series*. 2076. 012016. 10.1088/1742-6596/2076/1/012016.
- [2] Babalola, P.; Atiba, O. Solar powered cars—A review. *IOP Conf. Ser. Mater. Sci. Eng.* 2021, 1107, 012058.
- [3] Jaffery, Syed & Khan, Mushtaq & Ali, Liaqat & Khan, Hassan & Mufti, Riaz & Khan, Ashfaq & Khan, Nawar & Jaffery, Syed. (2014). The potential of solar powered transportation and the case for solar powered railway in Pakistan. *Renewable and Sustainable Energy Reviews*. 39. 270–276. 10.1016/j.rser.2014.07.025.
- [4] “Solar Powered RC CAR” konulu tez çalışması UNIVERCITY OF MUMBAI,2021
- [5] Bilecik İli için Güneş Enerji Santrali Maliyet Analizi - Scientific Figure on ResearchGate. Available from: https://www.researchgate.net/figure/Solar-Energy-Map-of-Turkey-26_fig3_337307247 [accessed 12 Nov, 2023]
- [6] Gupta, A. K., Sharma, S., Abhinav, S. Y., & Saharyar, M. Today’s Need & Importance Role of Solar based Automobile System.
- [7] Betancur, E.; Osorio-Gómez, G.; Rivera, J.C. (2017)Heuristic Optimization for the Energy Management and Race Strategy of a Solar Car. *Sustainability*, 9, 1576. <https://doi.org/10.3390/su9101576>
- [8] Kaşkaş,A.,(2010).Güneş Enerjili Araç Projesi, Ankara Üniversitesi BAP Projesi, 09A4240001
- [9] Ahmet KOÇ,Mehmet Esad AKSAL. (2012). Güneş Enerjisinin Taşıtlarda Kullanımı ve Kırıkkale Üniversitesi Güneş Enerjili Araç Projesi Örneği (Vol. 4, pp. 15–20). Vol. 4, pp. 15–20. *Uluslararası Mühendislik Araştırma ve Geliştirme Dergisi*.
- [10] Güder, Fatmanur & Kahilogullari, Ahmet. (2015). “Güneş Enerjili Tramvay Uygulaması”, *Enerji Fiyatlarının Sanayi Üretimi Üzerine Etkisi Türkiye Örneği*. s.171
- [11] Topçu, M., Çakmak, U., Uğurlu, B., Can, F., & Atabay, O. DÖRT TEKERLEKLİ GÜNEŞ ENERJİLİ ELEKTRİKLİ TAŞITLAR İÇİN GÖVDE, TAHRİK SİSTEMİ VE YÜRÜYEN AKSAM TASARIMI.
- [12] Tuncalp, B. & Yalçın Arda, Ajda & Alaybeyoğlu, Altan & Balı, Fatih & Aksu, Berat. (2017). Güneş Enerjisiyle Çalışan Elektrikli Kaykay Geliştirilmesi.
- [13] Gürkan, S. O. Y., Samtaş, G., & Korucu, S. A. L. İ. H. (2014). Güneş panelleri ile desteklenmiş pnömomatik hareket mekanizması tasarımı ve incelenmesi. *Politeknik Dergisi*, 17(3), 135-142.
- [14] H. Terzioglu, F. A. Kazan, and M. Selek, “The Designing of an Educational Solar Panel That Can Be Controlled in Different Ways,” in *Information Science and Control Engineering (ICISCE)*, 2015 2nd International Conference on, Shanghai, China, 24-26 April 2015 2015, pp. 960-964, doi: 10.1109/ICISCE.2015.217.
- [15] H. Terzioglu, F. A. Kazan, and M. Arslan, “A New Approach to the Installation of Solar Panels,” in *Information Science and Control Engineering (ICISCE)*, 2015 2nd International Conference on, Shanghai, China, 24-26 April 2015 2015, pp. 573-577, doi: 10.1109/ICISCE.2015.133.
- [16] K., Ku, K.K., Bradbeer, R., Static model of the shadow muscle under pneumatic testing, Department of Electric Engineering, City University of Hong Kong. Project number: U 1146/04E.

- [17] Kaçan, E., Ülgen, K., (2012). “Güneş Enerjisi Toplayıcılarında Eğitim ve Yönlendirmenin Yararlanabilirliğe Etkisi”, Gazi Üniversitesi Mühendislik Mimarlık Fakültesi Dergisi, 27(4):837-846
- [18] Şenpınar, A., (2018). “Güneş Açılarına Bağlı Olarak Optimum Sabit Güneş Paneli Açısının Hesaplanması”, Doğu Anadolu Bölgesi Araştırmaları Dergisi (DAUM), 4(2):36-41(2006).
- [19] Beran, A. D. A. Y., & ERTEKİN, C. Güneş Enerjisi Destekli Manyetik Alan Takip Edebilen Sera İçi Taşıyıcı Araç Prototipinin Oluşturulması. Tarım Makinaları Bilimi Dergisi, 14(3), 171-177.
- [20] TERCAN, Ş. (2021). Sürdürülebilir Ulaşım İçin Güneş Enerjili Teknelerin Kullanılması ve Çevresel Etkileri. Fırat Üniversitesi Mühendislik Bilimleri Dergisi, 33(1), 223-232.
- [21] Aquawatt Tekne Özellikleri, https://www.aquawatt.at/DE/solarmobilitaet_18_DE.html, Erişim 11 Kasım 2023.
- [22] T.C. Enerji ve Tabii Kaynaklar Bakanlığı, Enerji Verimliliği ve Çevre Dairesi Başkanlığı, Türkiye Işınım Haritası, <http://www.yegm.gov.tr/MyCalculator>, Erişim tarihi 7 Nisan 2017.
- [23] ÇAMCI, Ş., & ULGEN, K. (2022). Süperkapasitörlerin Güneş Enerjili İnsansız Hava Araçlarında Kullanımına Yönelik Matlab/Simulink Modeli. Dokuz Eylül Üniversitesi Mühendislik Fakültesi Fen ve Mühendislik Dergisi, 24(70), 221-232.
- [24] Abbe, G., Smith, H. (2016). Technological development trends in Solar-powered Aircraft Systems, Renewable and Energy Reviews, Vol. 60 pp. 770-783. DOI: 10.1016/j.rser.2016.01.053
- [25] Ağaçayak, A.C., Yalçın G., Neşeli, S., (2019). “Güneş Enerjisi İle Elektrik Üretimi,” Mühendislik Alanında Araştırma Makaleleri, Gece Akademi, pp. 121- 130.
- [26] Ataner E., Terzioğlu H., Yalçın G., (2020). Elektrikli Araçlarda Batarya Yönetim Sistemi. Elektrikli Araçlara Genel Bir Bakış-2, iksad Publishing House, Basım sayısı:1, 31-52.ISBN: 978-625-7687-48-5, pp. 31- 52.
- [25] Aleksic, N., Nikolić, D., Sustersic, V., & Jovanović, S. (2022). DEVELOPMENT OF THE MODERN AUTOMOTIVE INDUSTRY BASED ON THE SOLAR TECHNOLOGY APPLICATION. *Mobility and Vehicle Mechanics (MVM)*.
- [27] Hamedi, B., Michaud, J., Etzler, A., Stover, D., Shah, K., Dias, J., ... & Taheri, S. (2023). Eco-Friendly Transportation: Solar Car Design for Competition-Part III, Electrical Systems. *Open Access Repository*, 10(9), 1-15.
- [28] Ali Atakan TURGUT-Hakan TERZİOĞLU-Abdullah Cem AĞAÇAYAK, (2022). CHAPTER 20: Electric Vehicle Charging Station. New Trends in Engineering, Tablet Kitapevi, Basım sayısı:1, ISBN:978-605-5447-74-8. pp. 221-232.
- [29] H. Terzioğlu, F. A. Kazan, and C. Sungur, “The Irrigation System Fed from Biaxial PV Panels,” in Information Science and Control Engineering (ICISCE), 2015 2nd International Conference on, Shanghai, China, 24-26 April 2015 2015, pp. 981-987, doi: 10.1109/ICISCE.2015.222.
- [30] F. A. Kazan, C. Sungur, and H. Terzioğlu, “The Extension of Battery Lives Used in Solar Irrigation System With Regards to Charge-Discharge Numbers,” Applied Mechanics and Materials, vol. 752-753, pp. 988-994, 2015, doi: 10.4028/www.scientific.net/AMM.752-753.988.
- [28] “Güneş Paneli Nedir? Çeşitleri Nelerdir?”, <https://www.mecem.com.tr/blog/gunes-paneli-nedir-cesitleri-nelerdir/>
- [29] Wikipedia,(2023),” Motor kontrol ünitesi”, https://tr.wikipedia.org/wiki/Motor_kontrol_%C3%BCnitesi ,Erişim Tarihi:12.11.2023

KAYNAKÇA

- 1) S. TÜRKSEVEN, M. KIZMAZ, A. TEKİN, E. URKAN, A. SERİM, Tarım Makinaları Bilimi Dergisi, 2016, 12 (4), 267-271.
- 2) Singh, R., & Sharma, K. (Eds.). (2021). Unmanned Aerial Vehicles in Military Operations. IGI Global.
- 3) Clark, W. (2019). Drones and the Future of Air Warfare: The Evolution of Remotely Piloted Aircraft. McFarland.
- 4) Solak, Serdar, and Umut ALTINIŞIK. "Görüntü işleme teknikleri ve kümeleme yöntemleri kullanılarak fındık meyvesinin tespit ve sınıflandırılması." Sakarya University Journal of Science 22.1 (2018): 56-65.
- 5) Görüntü İşleme Teknikleri Ders Notları, İbrahim Çayıroğlu, (Web sayfası: http://www.ibrahimcayiroglu.com/Dokumanlar/GoruntuIsleme/Goruntu_Isleme_Ders_Notlari-1.Hafta.pdf).
- 6) İ. Soyhan, S. Gürel, S. Tekin, Yapay Zeka Tabanlı Görüntü İşleme Tekniklerinin İnsansız Hava Araçları Üzerinde Uygulamaları, Avrupa Bilim ve Teknoloji Dergisi Özel Sayı 24, S. 469-473, Nisan 2021.
- 7) B. AKSOY, K. KORUCU, Ö. ÇALIŞKAN, Ş. OSMANBEY, H. HALİS, Düzce Üniversitesi Bilim ve Teknoloji Dergisi, Araştırma Makalesi, Düzce Üniversitesi Bilim ve Teknoloji Dergisi, 9 (2021) 112-122, İnsansız Hava Aracı ile Görüntü İşleme ve Yapay Zekâ Teknikleri Kullanılarak Yangın Tespiti: Örnek Bir Uygulama.
- 8) D. Tezza and M. Andujar, "The state-of-the-art of human–drone interaction: A survey," IEEE Access, vol. 7, pp. 167438-167454, 2019.
- 9) Neşeli Süleyman, Yalçın Gökhan, Terzioğlu Hakan, Ağaçayak Abdullah Cem (2019). Android Kontrollü Hovercraft Tasarımı. V Science Technology And Innovation Congress, 381-390. (Tam Metin Bildiri/Sözlü Sunum)(Yayın No:5601133)
- 10) Neşeli Süleyman, Terzioğlu Hakan, Yalçın Gökhan, Ağaçayak Abdullah Cem (2018). İnsansız Hava Taşıtları İçin Rüzgâr Tüneli Tasarımı Ve Hava Akışanalizi. International Science And Academic Congress'18, 3, 689-698. (Tam Metin Bildiri/Sözlü Sunum) (Yayın No:4542796)
- 11) C. Yuan, Z. Liu and Y. Zhang, "UAV-based forest fire detection and tracking using image processing techniques," IEEE, In 2015 International Conference on Unmanned Aircraft Systems, 2015, pp. 639-643.
- 12) B. AKSOY, K. KORUCU, Ö. ÇALIŞKAN, Ş. OSMANBEY, H. HALİS, Düzce Üniversitesi Bilim ve Teknoloji Dergisi, Araştırma Makalesi, Düzce Üniversitesi Bilim ve Teknoloji Dergisi, 9 (2021) 112-122, İnsansız Hava Aracı ile Görüntü İşleme ve Yapay Zekâ Teknikleri Kullanılarak Yangın Tespiti: Örnek Bir Uygulama.
- 13) Chabot, D.; Francis, C.M. Computer-automated bird detection and counts in high-resolution aerial images: A review. J. Field Ornithol. 2016, 87, 343–359.
- 14) Linchant, J.; Lisein, J.; Semeki, J.; Lejeune, P.; Vermeulen, C. Are unmanned aircraft systems (UAS s) the future of wildlife monitoring? A review of accomplishments and challenges. Mammal Rev. 2015, 45, 239–252.
- 15) Jachmann, H. Estimating Abundance of African Wildlife: An Aid to Adaptive Management; Springer Science & Business Media: New York, NY, USA, 2012.

- 16) Burnham, K.P.; Anderson, D.R.; Laake, J.L. Estimation of density from line transect sampling of biological populations. *Wildl. Monogr.* 1980, 72, 3–202. 5. Bibby, C.J.; Burgess, N.D.; Hill, D.A.; Mustoe, S. *Bird Census Techniques*; Academic Press: London, UK, 1992.
- 17) Jachmann, H. Evaluation of four survey methods for estimating elephant densities. *Afr. J. Ecol.* 1991, 29, 188–195.
- 18) Suk-Ju Hong, Yunhyeok Han, Sang-Yeon Kim, Ah-Yeong Lee and Ghiseok Kim, Application of Deep-Learning Methods to Bird Detection Using Unmanned Aerial Vehicle Imagery, April 2019, sensors, MDPI.
- 19) P. Petrides, C. Kyrkou, T. Theocharides, and C. Panayiotou. Towards a holistic performance evaluation framework for drone-based object detection. In 2017 International Conference on Unmanned Aircraft Systems(ICUAS), pages 1785-1793, June 2017.
- 20) C. Kyrkou, S. Timotheou, P. Kolios, T. Theocharides, and C.G. Panayiotou. Optimized vision-directed deployment of uavs for rapid traffic monitoring. In 2018 IEEE International Conference on Consumer Electronics (ICCE), pages 1-6, Jan 2018.
- 21) E. Maggiori, Y. Tarabalka, G. Charpiat, and P. Alliez. Convolutional neural networks for large-scale remote-sensing image classification. *IEEE Transactions on Geoscience and Remote Sensing*, 55(2):645-657, Feb 2017).
- 22) Fred Hohman, Minsuk Kahng, Robert Pienta, and Duen Horng Chau. Visual analytics in deep learning: An interrogative survey for the next frontiers. *IEEE transactions on visualization and computer graphics*, 2018.
- 23) G. Cheng, C. Yang, X. Yao, L. Guo, and J. Han. When deep learning meets metric learning: Remote sensing image scene classification via learning discriminative cnns. *IEEE Transactions on Geoscience and Remote Sensing*, 56(5):2811-2821, May 2018.
- 24) Christos Kyrkou and Theocharis Theocharides , Deep-Learning-Based Aerial Image Classification for Emergency Response Applications Using Unmanned Aerial Vehicles.
- 25) S. TÜRKSEVEN, M. KIZMAZ, A. TEKİN, E. URKAN, A. SERİM, *Tarım Makinaları Bilimi Dergisi*, 2016, 12 (4), 267-271.
- 26) Torres-Sánchez, J., López-Granados, F., & De Castro, A. I. (Eds.). (2019). *Agricultural Robots: Fundamentals and Applications*, MDPI.
- 27) Yalçın Gökhan, Terzioğlu Hakan, Neşeli Süleyman, Ağaçayak Abdullah Cem (2019). Tarımsal İlaçlama İçin Drone Tasarımı. I. Ulusal Mühendislikte Bilimsel Ve Mesleki Çalışmalar Kongresi (Umuh Bılgı 2019), 15-20. (Tam Metin Bildiri/Sözlü Sunum) (Yayın No:8310965)
- 28) H. Solak and F. A. Kazan, “Dronlarda Engellere Çarpmayı Önleyecek Sistemin Geliştirilmesi,” presented at the 1st International Conference on Innovative Academic Studies, Konya, Turkey, September 10 - 13, 2022.
- 29) S. Aksoy and F. A. Kazan, “Investigation of the Effect on the Drone’s Energy Consumption the Flying at Different Altitudes,” presented at the Selcuk University International Technology And Innovation Student Symposium (SUTIS), Konya, Türkiye, November 24 - 27, 2022, 44.
- 30) Kim, J., Cho, H., & Kim, T. (2018), UAV-based infrastructure inspection: A review. *KSCE Journal of Civil Engineering*, 22(11), 4282-4294.

- 31) Guan, S.; Huang, Y.; Wang, G.; Sirianni, H.; Zhu, Z. An Error Prediction Model for Construction Bulk Measurements Using a Customized Low-Cost UAS-LIDAR System. *Drones* 2022, 6, 178.
- 32) Guan, S.; Zhu, Z.; Wang, G. A Review on UAV-Based Remote Sensing Technologies for Construction and Civil Applications. *Drones* 2022, 6, 117.
- 33) Pang-jo Chun, Ji Dang, Shunsuke Hamasaki, Ryosuke Yajima, Toshihiro Kameda, Hideki Wada, Tatsuro Yamane, Shota Izumi, and Keiji Nagatani, Utilization of Unmanned Aerial Vehicle, Artificial Intelligence and Remote Measurement Technology for Bridge Inspections, , September 4, 2020, <https://doi.org/10.20965/jrm.2020.p1244>)
- 34) Cahill, D., Healy, M. G., & Prendiville, D. Unmanned aerial vehicle delivery systems for logistics operations. *Journal of Intelligent Manufacturing*, 29(4), 769-787. (2018).
- 35) J. - P. Aurambout, K. Gkoumas, and B. Ciuffo, “Last mile delivery by drones: An estimation of viable market potential and Access to citizens across European cities,” *European Transport Research Review*, vol.11, no.1, p.30, Jun 2019.
- 36) H. Menouar, I. Guvenc, K. Akkaya, A. S. Uluagac, A. Kadri, and A. Tuncer, “UAV-enabled intelligent transportation systems for the smart city: Applications and challenges”, *IEEE Communications Magazine*, vol.55, no.3, pp.22–28, 2017.
- 37) Neşeli Süleyman, Terzioğlu Hakan, Yalçın Gökhan, Ağaçaşak Abdullah Cem (2018). Düşük Hızlı Hava Araçları İçin Ön Kanatçık Tasarımı Ve Akış Analizi. *International Science And Academic Congress'xx18*, 3 (Tam Metin Bildiri/Sözlü Sunum)(Yayın No:4542844)
- 38) İ. Yavaş, R. Güntürkün, and F. A. Kazan, “Uçuş Veri Kayıt Sistemi ve Önemi,” *Aerospace Research Letters (ASREL)*, vol. 2, no. 1, p. 9, 2023.
- 39) S. Aksoy and F. A. Kazan, “Investigation of the Effect on the Drone’s Energy Consumption the Flying at Different Altitudes,” *New Trends in Engineering*, S. Neşeli and H. Terzioğlu, Eds., Konya, Türkiye: Tablet Kitabevi, 2022, pp. 129-140.

KAYNAKLAR

- [1] Ağaçayak A.C., Terzioğlu Hakan, Özdeş Büşra, (2020). Bölüm 3- Elektrikli Araçlarda Telemetri, İKSAD, Elektrikli Araçlara Genel Bakış 2, ISBN:978-625-7687-48-5.
- [2] Yalçın G., Ağaçayak A.C., Bozkır M., (2020). Bölüm 4: Elektrikli Araçlarda Direksiyon Sistemi. Elektrikli Araçlara Genel Bakış 1, İksad Yayınevi, Basım sayısı:1, ISBN:978-625-7687-47-8. pp. 67- 91.
- [3] Binali R., Yalçın G., Ağaçayak A.C., (2021). Bölüm 1: Modern İmalat Yöntemlerine Genel Bakış. Elektrikli Araçlara Genel Bakış 1, İksad Yayınevi, Basım sayısı:1, ISBN:978-625-8423-15-0. pp. 3- 33.
- [4] Ataner E., Terzioğlu H., Yalçın G., (2020). Elektrikli Araçlarda Batarya Yönetim Sistemi. Elektrikli Araçlara Genel Bir Bakış-2, İksad Publishing House, Basım sayısı:1, 31-52. ISBN: 978-625-7687-48-5, pp. 31- 52.
- [5] Yalçın G., Neşeli S., Terzioğlu H., Ağaçayak A.C. (2018). Fatigue Tester Design and Frame Analysis for Estimation of Fatigue Life of Helical Compression Springs. International Conference on Engineering Technologies (ICENTE'18), 563-566. (Tam Metin Bildiri/Sözlü Sunum)(Yayın No:4509752)
- [6] Neşeli, S., Yalçın, G., & Yıldız, S. (2018). Surface Roughness Estimation for Turning Operation Based on Different Regression Models Using Vibration Signals. International Journal of Intelligent Systems and Applications in Engineering.
- [7] Rüstem BİNALİ-Süleyman NEŞELİ-Gökhan YALÇIN, (2022). BÖLÜM 14: Kompozit Malzemelere Genel Bakış. Mühendislikte Yeni Araştırmalar, Tablet Kitapevi, Basım sayısı:1, ISBN:978-605-5447-75-5. pp. 175-188.
- [8] https://en.wikipedia.org/wiki/Spalart%E2%80%9393Allmaras_turbulence_model
- [9] <https://www.scribd.com/document/461231644/ANSYS-Fluent-Turbulans-Modelleri-docx>
- [10] https://www.linkedin.com/pulse/cfd-t%C3%BCr%C3%BClans-modelleri-mustafazabun?trk=article-ssr-front-end-pulse_more-articles_related-content-card
- [4] <https://avys.omu.edu.tr/storage/app/public/ozcanh/71141/B%C3%B6l%C3%BCm%208.%20Ta%C5%9F%C4%B1t%20Aerodinami%C4%9Fi.pdf>
- [5] Taşıt Mekaniği Prof. Dr. Selim Çetinkaya
- [6] Numerical Analysis by RNG k-ε Turbulent Model of a Concentric Tube Heat Exchanger with Coiled Wire Turbulator
- [7] <https://resources.system-analysis.cadence.com/blog/msa2021-what-is-the-spalart-allmaras-turbulence-model>
- [8] <https://www.scribd.com/document/537653036/10-29109-gujsc-625585-992580>
- [9] https://www.cfd-online.com/Wiki/SST_k-omega_model
- [10] <https://acikders.ankara.edu.tr/mod/resource/view.php?id=55945>
- [11] https://www.researchgate.net/publication/267979887_IKI_DENKLEMLI_TURBULANS_MODELLERI_ILE_TRANSONIK_AKIS_HESAPLAMALARI
- [12] <https://www.ansys.com/academic/learning-resources>

KAYNAKLAR

- [1] Neşeli Süleyman, Yalçın Gökhan, Terzioğlu Hakan, Ağaçayak Abdullah Cem (2019). Android Kontrollü Hovercraft Tasarımı. V Science Technology And Innovation Congress, 381-390. (Tam Metin Bildiri/Sözlü Sunum)(Yayın No:5601133)
- [2] İ. Yavaş, R. Güntürkün, and F. A. Kazan, "Uçuş Veri Kayıt Sistemi ve Önemi," Aerospace Research Letters (ASREL), vol. 2, no. 1, p. 9, 2023.
- [3] F. A. Kazan and E. Öktemer, "Aletli İniş Sistemi," in Mühendislik Alanında Uluslararası Araştırmalar IX, L. Civecik Ed., 1 ed. Uzun Dijital Matbaacılık: Eğitim Yayınevi, 2023, ch. 3, pp. 55-73.
- [4] Neşeli Süleyman, Terzioğlu Hakan, Yalçın Gökhan, Ağaçayak Abdullah Cem (2018). İnsansız Hava Taşıtları İçin Rüzgâr Tüneli Tasarımı Ve Hava Akışanalizi. International Science And Academic Congress'18, 3, 689-698. (Tam Metin Bildiri/Sözlü Sunum) (Yayın No:4542796)
- [5] E. Öktemer and F. A. Kazan, "Investigation of the Effect of the Instrument Landing System on Flights to Konya Airport between 2019-2022 Years," Journal of Aviation, vol. 7, no. 2, pp. 293-299, 2023.
- [6] Neşeli Süleyman, Terzioğlu Hakan, Yalçın Gökhan, Ağaçayak Abdullah Cem (2018). Düşük Hızlı Hava Araçları İçin Ön Kanatçık Tasarımı Ve Akış Analizi. International Science And Academic Congress'xx18, 3 (Tam Metin Bildiri/Sözlü Sunum)(Yayın No:4542844)
- [7] H. Solak and F. A. Kazan, "Dronlarda Engellere Çarpmayı Önleyecek Sistemin Geliştirilmesi," presented at the 1st International Conference on Innovative Academic Studies, Konya, Turkey, September 10 - 13, 2022.
- [8] S. Aksoy and F. A. Kazan, "Investigation of the Effect on the Drone's Energy Consumption the Flying at Different Altitudes," New Trends in Engineering, S. Neşeli and H. Terzioğlu, Eds., Konya, Türkiye: Tablet Kitabevi, 2022, pp. 129-140.
- [9] <https://tr.linkedin.com/pulse/cfd-analizleri-i%C3%A7in-y-emin-kaya>
- [10] <https://www.elektrikport.com/teknik-kutuphane/aerodinamikte-mach-sayisi-nedir/22656#ad-image-0>
- [11] <https://www.bilgiustam.com/supersonik-subsonik-transonik-hipersonik-nedir-sok-dalgalari-ve-sonik-patlama-nasil-gerceklestir/>
- [12] <https://avys.omu.edu.tr/storage/app/public/mozbey/71081/5.S%C4%B1k%C4%B1%C5%9Ft%C4%B1r%C4%B1labilir%20Ak%C4%B1m.pptx#:~:text=S%C4%B1k%C4%B1%C5%9Ft%C4%B1r%C4%B1labilirli%C4%9Fin%20%C3%B6l%C3%A7%C3%BCs%C3%BC%20ses%20h%C4%B1z%C4%B1%20ile,oran%C4%B1%20yakla%C5%9F%C4%B1k%20%251'dir>
- [13] <https://dergipark.org.tr/en/pub/uumfd/issue/79446/1227244>
- [14] <https://www.scribd.com/document/461231644/ANSYS-Fluent-Turbulans-Modelleri-docx>
- [15] https://en.wikipedia.org/wiki/Pressure_coefficient
- [16] <http://airfoiltools.com/airfoil/details?airfoil=n0012-il>
- [17] <https://ntrs.nasa.gov/api/citations/19810014503/downloads/19810014503.pdf>
- [18] <https://www.dgllr.de/publikationen/2014/301283.pdf>
- [19] <https://www.afs.enea.it/project/neptunius/docs/fluent/html/th/node67.htm>

REFERENCES

- [1] Michael H., recommenderlab: An R Framework for Developing and Testing Recommendation Algorithms, arXiv, pp. 4–7, 2022.
- [2] Ramni H. S., Movie Recommendation System using Cosine Similarity and KNN, Blue Eyes Intelligence Engineering & Sciences Publication, June 2020.
- [3] Fatih D, Öneri Sistemleri, fatihdurukan, <https://www.fatihdurukan.com/oneri-sistemleri/>, October 21, 2018.
- [4] Ben Leder, What is a Vector Database?, phdata, <https://www.phdata.io/blog/what-is-a-vector-database/>, December 7, 2023.
- [5] Shailesh D. Kalkar, Recommendation System using Machine Learning Techniques, Certified Journal ,pp. 3-5, September 2022.
- [6] Zhang, J. and Marszalek, M. and Lazebnik, S. and Schmid, C. Local features and kernels for classification of texture and object categories: A comprehensive study International Journal of Computer Vision <https://hal.archives-ouvertes.fr/hal-00171412/document,2007>.
- [7] “Neighbourhood Components Analysis”, J. Goldberger, S. Roweis, G. Hinton, R. Salakhutdinov, Advances in Neural Information Processing Systems, Vol. 17, pp. 513-520, May 2005.
- [8] Anıl U., Muhammet A.A., Öğrenebilen ve Adaptif Tavsiye Sistemleri İçin Karşılaştırmalı ve Kapsamlı Bir İnceleme, Erciyes Üniversitesi Fen Bilimleri Enstitüsü Dergisi , ANKARA,2017.
- [9] Möbius, Book Recommendation Dataset, Kaggle, <https://www.kaggle.com/datasets/arashnic/book-recommendation-dataset>, May 2005.
- [10] Budak, h., & gumustas, Kişiselleştirilmiş ürün öneri sistemi için kullanıcı bazlı işbirlikçi filtreleme ve kümeleme kullanan hibrit bir yaklaşım. İstanbul Ticaret Üniversitesi Sosyal Bilimler Dergisi, 21(43), 253-268. <https://doi.org/10.46928/iticusbe.1055162>, e. (2022).
- [11] Matplotlib Development Team.2023. “Başlık.” Matplotlib: A 2D plotting library. URL: https://matplotlib.org/stable/api/_as_gen/matplotlib.pyplot.scatter.html

REFERENCES

- [11] [1] BOURGONJE, Arno R., et al. Angiotensin-converting enzyme 2 (ACE2), SARS-CoV-2 and the pathophysiology of coronavirus disease 2019 (COVID-19). *The Journal of pathology*, 2020, 251.3: 228-248.
Last Access Date: 16 December 2023.
- [12] DAGNE, Lukas. Flutter for cross-platform App and SDK development. 2019. Last Access Date: 16 December 2023.
Google Flutter for developers <https://flutter.dev/development> Last Access Date: 16 December 2023.
- [4] DAVIES, Michael J., et al. Pharmacy Apps: a new frontier on the digital landscape?. *Pharmacy practice*, 2014, 12.3.
Last Access Date: 16 December 2023.
- [5] STONEHEM, Bill. *Google android firebase: learning the basics*. First Rank Publishing, 2016.
Last Access Date: 16 December 2023.

MÜHENDİSLİKTE YENİLİKÇİ YAKLAŞIMLAR-2

EDİTÖRLER

PROF. DR. SÜLEYMAN NEŞELİ

DR. ÖĞR. ÜYESİ HAKAN TERZİOĞLU

EĞİTİM
yayınevi

MÜHENDİSLİKTE YENİLİKÇİ YAKLAŞIMLAR-2

Editörler: Prof. Dr. Süleyman Neşeli, Dr. Öğr. Üyesi. Hakan Terzioğlu

Genel Yayın Yönetmeni: Yusuf Ziya Aydoğın (yza@egitimyayinevi.com)

Genel Yayın Koordinatörü: Yusuf Yavuz (yusufyavuz@egitimyayinevi.com)

Sayfa Tasarımı: Kübra Konca Nam

Kapak Tasarımı: Eğitim Yayınevi Grafik Birimi

T.C. Kültür ve Turizm Bakanlığı

Yayıncı Sertifika No: 47830

E-ISBN: 978-625-6613-95-9

1. Baskı, Aralık 2023

Kütüphane Kimlik Kartı

MÜHENDİSLİKTE YENİLİKÇİ YAKLAŞIMLAR-2

Editörler: Prof. Dr. Süleyman Neşeli, Dr. Öğr. Üyesi. Hakan Terzioğlu

IV+144 s., 160x240 mm

Kaynakça var, dizin yok.

E-ISBN: 978-625-6613-95-9

Copyright © Bu kitabın Türkiye'deki her türlü yayın hakkı Eğitim Yayınevi'ne aittir. Bütün hakları saklıdır. Kitabın tamamı veya bir kısmı 5846 sayılı yasanın hükümlerine göre kitabı yayımlayan firmanın ve yazarlarının önceden izni olmadan elektronik/meکانik yolla, fotokopi yoluyla ya da herhangi bir kayıt sistemi ile çoğaltılamaz, yayımlanamaz.

EĞİTİM

yayınevi

Yayınevi Türkiye Ofis: İstanbul: Eğitim Yayınevi Tic. Ltd. Şti., Atakent mah. Yasemen sok. No: 4/B, Ümraniye, İstanbul, Türkiye

Konya: Eğitim Yayınevi Tic. Ltd. Şti., Fevzi Çakmak Mah. 10721 Sok. B Blok, No: 16/B, Safakent, Karatay, Konya, Türkiye
+90 332 351 92 85, +90 533 151 50 42, 0 332 502 50 42
bilgi@egitimyayinevi.com

Yayınevi Amerika Ofis: New York: Egitim Publishing Group, Inc.
P.O. Box 768/Armonk, New York, 10504-0768, United States of America
americaoffice@egitimyayinevi.com

Lojistik ve Sevkiyat Merkezi: Kitapmatik Lojistik ve Sevkiyat Merkezi, Fevzi Çakmak Mah. 10721 Sok. B Blok, No: 16/B, Safakent, Karatay, Konya, Türkiye
sevkiyat@egitimyayinevi.com

Kitabevi Şubesi: Eğitim Kitabevi, Şükran mah. Rampalı 121, Meram, Konya, Türkiye
+90 332 499 90 00
bilgi@egitimkitabevi.com

İnternet Satış: www.kitapmatik.com.tr
+90 537 512 43 00
bilgi@kitapmatik.com.tr



KAYNAKLAR

1. Bora, J., et al., *Real-time assamese sign language recognition using mediapipe and deep learning*. Procedia Computer Science, 2023. **218**: p. 1384-1393.
2. Kwon, Y. and D. Kim, *Real-Time Workout Posture Correction using OpenCV and MediaPipe*. 한국정보기술학회논문지, 2022. **20**(1): p. 199-208.
3. Artusi, C.A., et al., *Assessment of Axial Postural Abnormalities in Parkinsonism: Automatic Picture Analysis Software*. Movement Disorders Clinical Practice, 2023.
4. Mehrizi, R., et al., *A computer vision based method for 3D posture estimation of symmetrical lifting*. Journal of biomechanics, 2018. **69**: p. 40-46.
5. Lis, A.M., et al., *Association between sitting and occupational LBP*. European spine journal, 2007. **16**(2): p. 283-298.
6. Vergara, M. and Á. Page, *Relationship between comfort and back posture and mobility in sitting-posture*. Applied ergonomics, 2002. **33**(1): p. 1-8.
7. Çelik, F., *Masa başı çalışanlarda fiziksel aktivitenin kas iskelet sistemi rahatsızlıklarına etkisi: Bir üniversite örneği*. 2022, Aydın Adnan Menderes Üniversitesi, Sağlık Bilimleri Enstitüsü.
8. Akay, D., M. Dağdeviren, and M. Kurt, *Çalışma Duruşlarının Ergonomik Analizi*. Gazi Üniversitesi Mühendislik Mimarlık Fakültesi Dergisi, 2003. **18**(3).
9. Bazarevsky, V., et al., *Blazepose: On-device real-time body pose tracking*. arXiv preprint arXiv:2006.10204, 2020.
10. Lin, T.-Y., et al. *Microsoft coco: Common objects in context*. in *Computer Vision–ECCV 2014: 13th European Conference, Zurich, Switzerland, September 6-12, 2014, Proceedings, Part V 13*. 2014. Springer.
11. Otman, A.S., H. Demirel, and A. Sade, *Tedavi hareketlerinde temel değerlendirme prensipleri*. 11 ed. 2019: Pelikan yayıncılık.
12. Midde, A.K., et al., *Normative values for cervical lordosis: A cross sectional study*. Journal of Musculoskeletal Research, 2017. **20**(04): p. 1750020.
13. Öngel, Y., *Egzersiz yapan ve yapmayan ofis çalışanlarının fonksiyonel hareket taraması skorlarının karşılaştırılması*. 2019, İstanbul Gelişim Üniversitesi Sağlık Bilimleri Enstitüsü.

KAYNAKLAR

1. DİKMEN, İ.C. and T. KARADAĞ, *ELEKTRİKLİ ARAÇ BATARYA YÖNETİM SİSTEMLERİ VE YENİ TRENDLER*.
2. Ataner, E., H. Terzioğlu, and G. Yalçın, *Elektrikli Araçlarda Batarya Yönetim Sistemi. Elektrikli Araçlara Genel Bir Bakış-2*. İksad Publishing House, Basım sayısı, 2020. **1**: p. 31-52.
3. Orbeyi, Ö., *PLC Kontrollü Batarya Yönetim Sistemi Tasarımı*. 2022.
4. Rigan, M., *Elektrikli araçlarda batarya yönetim sistemi tasarımı*. 2020, Fen Bilimleri Enstitüsü.
5. Ağaayak A.C., Terzioğlu Hakan, Özdeş Büşra, (2020). Bölüm 3- Elektrikli Araçlarda Telemetri, İKSAD, Elektrikli Araçlara Genel Bakış 2, ISBN:978-625-7687-48-5.
6. TOREN, M., H. MOLLAHASANOĞLU, and S.M. KAYA, *ELEKTRİKLİ ARAÇLARIN BATARYA YÖNETİM SİSTEMİNİN SOĞUTMA SİSTEM TASARIMI VE KONTROLÜ*. Journal of Scientific Reports-B, 2022(005): p. 11-21.
7. Gül, H., *Elektrikli Araçlar İçin Batarya Yönetim Sistemi Tasarımı Yüksek Lisans Tezi, Yıldız Teknik Üniversitesi*. Fen Bilimleri Enstitüsü/Elektronik ve Haberleşme Mühendisliği Anabilim Dalı/Elektrik Programı, 2018.
8. Kılıç, A., *Batarya yönetim sistemlerinde ana ve uydu denetleyici modül tasarımı ve can protokolü kullanımı*. 2016, Pamukkale Üniversitesi Fen Bilimleri Enstitüsü.
9. KAYMAZ, H. and Y. HANÇAR, *Elektrikli araç batarya yönetim sistemleri için hücre eşitleme yöntemleri*. Akıllı Ulaşım Sistemleri ve Uygulamaları Dergisi, 2021. **4**(1): p. 59-73.
10. Özcan, M.E. and B. Oral, *Elektrikli araç mimarileri ve batarya teknolojilerinin değerlendirilmesi*.
11. Aldoğan, E., *Elektrikli Araçlar İçin Batarya Yönetim Sistemi Donanımı Tasarımı Yüksek Lisans Tezi, Gebze Yüksek Teknoloji Enstitüsü/Mühendislik ve Fen Bilimleri Enstitüsü*. Elektronik Mühendisliği Anabilim Dalı, 2012.
12. Baygüneş, B., *Elektrikli araçlarda batarya yönetim sistemi*. 2019, Fen Bilimleri Enstitüsü.
13. Ali Atakan TURGUT-Hakan TERZİOĞLU-Abdullah Cem AĞAÇAYAK, (2022). CHAPTER 7: Photovoltaic System Integrated Electric Vehicle Charging Station. New Trends in Engineering, Tablet Kitapevi, Basım sayısı:1, ISBN:978-605-5447-74-8. pp. 73-84.
14. Aktaş, M., et al., *Elektrikli araç için düşük maliyetli bir batarya yönetim sistemi tasarımı ve gerçekleştirilmesi*. Avrupa Bilim ve Teknoloji Dergisi, 2020: p. 227-238.
15. Turgut, M., *Elektrikli Araçlar İçin Batarya Yönetim Sistemi Tasarım ve Gelistirilmesi*. 2018, Karabük Üniversitesi.
16. MENAK, R., et al., *Elektrikli Araçlarda Batarya Yönetim Sistemleri Üzerine Bir Derleme Çalışması*. Gazi University Journal of Science Part A: Engineering and Innovation, 2021: p. 46-87.
17. Akgundogdu, A., et al. *Elektrikli araçlar için batarya paketi ve batarya yönetim sisteminin gerçekleşmesi*. in *World electro mobility conference*. Retrieved September. 2017.
18. Özdemir, M., *Li-İyon Batarya Karakterizasyonu, Modellemesi ve Batarya Yönetim Sistemi Tasarımı Yüksek Lisans Tezi, İstanbul Teknik Üniversitesi*. Fen Bilimleri Enstitüsü Elektronik ve Haberleşme Mühendisliği Anabilim Dalı/Elektronik Mühendisliği Programı, 2017.
19. Muratoğlu, Y. and A. Alkaya, *Elektrikli Araç Teknolojisi ve Pil Yönetim Sistemi-İnceleme*. Elektrik Mühendisliği, 2016. **458**: p. 10-14.
20. Doğan Can ŞAHİN-Mustafa Ziya COBULOĞLU-Abdullah Cem AĞAÇAYAK, (2022). BÖLÜM 2: Fırçasız Doğru Akım Bldc Sürücü Tasarımı. Mühendislikte Yeni Araştırmalar, Tablet Kitapevi, Basım sayısı:1, ISBN:978-605-5447-75-5. pp. 9-18.

21. H. Terzioglu, F. A. Kazan, and C. Sungur, "The Irrigation System Fed from Biaxial PV Panels," in Information Science and Control Engineering (ICISCE), 2015 2nd International Conference on, Shanghai, China, 24-26 April 2015 2015, pp. 981-987, doi: 10.1109/ICISCE.2015.222.
22. H. Terzioglu, F. A. Kazan, and M. Selek, "The Designing of an Educational Solar Panel That Can Be Controlled in Different Ways," in Information Science and Control Engineering (ICISCE), 2015 2nd International Conference on, Shanghai, China, 24-26 April 2015 2015, pp. 960-964, doi: 10.1109/ICISCE.2015.217.
23. H. Terzioglu, F. A. Kazan, and M. Arslan, "A New Approach to the Installation of Solar Panels," in Information Science and Control Engineering (ICISCE), 2015 2nd International Conference on, Shanghai, China, 24-26 April 2015 2015, pp. 573-577, doi: 10.1109/ICISCE.2015.133.
24. F. A. Kazan, C. Sungur, and H. Terzioğlu, "The Extension of Battery Lives Used in Solar Irrigation System With Regards to Charge-Discharge Numbers," Applied Mechanics and Materials, vol. 752-753, pp. 988-994, 2015, doi: 10.4028/www.scientific.net/AMM.752-753.988.

KAYNAKLAR

- [1] Eğin, G., *Elektrikli araçların batarya sistemlerinde ısı yönetimi*. 2019, Bursa Uludağ University (Turkey).
- [2] GÜVEN, E.C. and K. Gedik, *Ömrünü Tamamlamış Elektrikli Araç Bataryalarının Çevresel Yönetimi*. Journal of the Institute of Science and Technology, 2019. **9**(2): p. 726-737.
- [3] Buekers, J., et al., *Health and environmental benefits related to electric vehicle introduction in EU countries*. Transportation Research Part D: Transport and Environment, 2014. **33**: p. 26-38.
- [4] ŞEFKAT, G. and M.A. ÖZEL, *ELEKTRİKLİ ARAÇLARDA KULLANILAN PİL HÜCRESİNİN ELEKTRİKSEL VE TERMAL MODELİ*. Uludağ Üniversitesi Mühendislik Fakültesi Dergisi, 2020. **25**(1): p. 51-64.
- [5] ÇETİN, M.S., B. KARAKAYA, and M. GENÇOĞLU, *Elektrikli araçlar için lityum iyon bataryaların modellenmesi*. Fırat Üniversitesi Mühendislik Bilimleri Dergisi, 2021. **33**(2): p. 755-763.
- [6] KABA, M.Y., O. KALKAN, and A. CELEN, *ELEKTRİKLİ ARAÇLARDA KULLANILAN BATARYALAR VE TERMAL YÖNETİM SİSTEMLERİNİN İNCELENMESİ*. Konya Journal of Engineering Sciences, 2021. **9**(4): p. 1119-1136.
- [7] Kocabay, S., *Elektrikli otomobillerin dünü, bugünü ve geleceği*. Akıllı Ulaşım Sistemleri ve Uygulamaları Dergisi, 2018. **1**(1): p. 16-23.
- [8] Ünlü, N., et al., *Elektrikli Araçlar: TÜBİTAK Marmara Araştırma Merkezi Enerji Sistemleri ve Çevre Araştırma Enstitüsü*, Gebze, 2003. **2**: p. 75-82.
- [9] Kerem, A., *Elektrikli araç teknolojisinin gelişimi ve gelecek beklentileri*. Mehmet Akif Ersoy Üniversitesi Fen Bilimleri Enstitüsü Dergisi, 2014. **5**(1): p. 1-13.
- [10] Mühendis, V., *Li-İon pillerin farklı kullanım koşullarında performanslarının ölçülmesi*. 2019, Konya Teknik Üniversitesi.
- [11] Durmuş, F.S. and H. Kaymaz, *Elektrikli Araç Şarj Yöntemleri*. Akıllı Ulaşım Sistemleri ve Uygulamaları Dergisi, 2020. **3**(2): p. 123-139.
- [12] Yalçınsoy, E., *Hibrit ve elektrikli araç bataryalarının soğutulmasının hesaplamalı olarak araştırılması*. 2023, Bursa Uludağ Üniversitesi.
- [13] Özcan, M.E. and B. Oral, *Elektrikli araç mimarileri ve batarya teknolojilerinin değerlendirilmesi*.
- [14] SEZER, K.C. and G. BASMACI, *ŞARJ EDİLEBİLİR PİLLERE GENEL BAKIŞ*. Mühendislik Bilimleri ve Tasarım Dergisi, 2022. **10**(1): p. 297-309.
- [15] GELEN, A. and E. TÜFEKÇİOĞLU, *Lityum-polimer piller için şarj ve dengeleyici devre tasarımı*. Erzincan University Journal of Science and Technology, 2020. **13**(2): p. 839-846.
- [16] Hamurcu, M., E. ÇAKIR, and E. Tamer, *Kullanıcı perspektifli çok kriterli karar verme ile elektrikli araçlarda batarya seçimi*. International Journal of Engineering Research and Development, 2021. **13**(2): p. 733-749.
- [17] Yong, J.Y., et al., *A review on the state-of-the-art technologies of electric vehicle, its impacts and prospects*. Renewable and sustainable energy reviews, 2015. **49**: p. 365-385.
- [18] Muratoğlu, Y., *Elektrikli araçlarda kullanılan lityum iyon pillerin şarj durumlarının kokusuz Kalman filtresi ile kestirilmesi*. 2017, Fen Bilimleri Enstitüsü.

- [19] BALCI, E., et al., *Elektrikli Araç Teknolojisinde Kullanılan Kurşun Asit ve Li-iyon Bataryaların Galvanostatik Test Sonuçlarının Karşılaştırılması*. Fırat Üniversitesi Mühendislik Bilimleri Dergisi, 2023. **35**(2): p. 691-697.
- [20] Catenacci, M., et al., *Going electric: Expert survey on the future of battery technologies for electric vehicles*. Energy Policy, 2013. **61**: p. 403-413.
- [21] Şükran, E. and Z.A. Güngör, *Geçmişten Günümüze Batarya Teknolojisi*. Avrupa Bilim ve Teknoloji Dergisi, 2021(32): p. 947-955.
- [22] Aras, U.T., *Hibrit elektrikli araçların batarya sistemlerinin bilgisayar destekli performans analizi*. 2009, Kocaeli Üniversitesi, Fen Bilimleri Enstitüsü.
- [23] Denizli, F., *Lityum İyon Pilleri İçin Elektronik Demeti İle Fiziksel Buhar Biriktirme (ebpvd) Yöntemi Kullanılarak İnce Film Anot Malzemesi Üretimi Ve Karakterizasyonu*. 2011, Fen Bilimleri Enstitüsü.
- [24] Putois, F., *Market for nickel-cadmium batteries*. Journal of Power Sources, 1995. **57**(1-2): p. 67-70.
- [25] ÖZCAN, Ö.F., et al., *Elektrikli Araçlarda Kullanılan Pil Kimyasallarının Özellikleri ve Üstün Yönlerinin Kıyaslanması Üzerine Bir Derleme Çalışması*. Gazi University Journal of Science Part A: Engineering and Innovation, 2021. **8**(2): p. 276-298.
- [26] Polat, B.D. and Ö. Keleş, *Lityum iyon pil teknolojisi*.
- [27] Sayın, A.A., *Elektrikli taşıt araçlarında kullanılan lityum-iyon bataryaların modellenmesi ve benzetimi*. 2011, Uludağ Üniversitesi.
- [28] Akgundogdu, A. *Elektrikli araçlar için batarya paketi ve batarya yönetim sisteminin gerçekleştirilmesi*.
- [29] Şahin, B., *Li-S piller için nanokompozit katot üretimi*. 2019, Sakarya Üniversitesi (Turkey).
- [30] Terzioğlu H.,Ağaçayak A.C.,Yalçın G.,Neşeli S. (2019). Alternatif Akım Ölçme ve Kaydetme Sistemi. 8thInternational Vocational Schools Symposium (UMYOS'xx19), 2(8), 69-77 (Yayın No:5219069)
- [31] Ağaçayak A.C.,Terzioğlu H.,Neşeli S.,Yalçın G., (2018). Small Power Wind Turbine Design, Academic Studies In Engineering, Gece Kitaplığı, ISBN:978-605-288-611-3,
- [32] Ağaçayak, A.C., Yalçın G., Neşeli, S., (2019). "Güneş Enerjisi İle Elektrik Üretimi," Mühendislik Alanında Araştırma Makaleleri, Gece Akademi, pp. 121- 130.
- [33] Ataner E., Terzioğlu H., Yalçın G., (2020). Elektrikli Araçlarda Batarya Yönetim Sistemi. Elektrikli Araçlara Genel Bir Bakış-2, iksad Publishing House, Basım sayısı:1, 31-52.ISBN: 978-625-7687-48-5, pp. 31- 52.
- [34] F. A. Kazan, C. Sungur, and H. Terzioğlu, "The Extension of Battery Lives Used in Solar Irrigation System With Regards to Charge-Discharge Numbers," *Applied Mechanics and Materials*, vol. 752-753, pp. 988-994, 2015, doi: 10.4028/www.scientific.net/AMM.752-753.988.
- [35] Akbulut Uludağ, A., *Lityum Hava Pillerde Enerji Depolama ve Yaşam Döngüsü Analizi*. 2021.
- [36] Ataner E., Terzioğlu H., Yalçın G., (2020). Elektrikli Araçlarda Batarya Yönetim Sistemi. Elektrikli Araçlara Genel Bir Bakış-2, iksad Publishing House, Basım sayısı:1, 31-52.ISBN: 978-625-7687-48-5, pp. 31- 52.

- [37] Sen, G., A.R. Boynuegri, and M. Uzunoglu, *ELEKTRİKLİ ARAÇLARIN ŞARJ YÖNTEMLERİ VE ARAÇLARIN ŞEBEKEYLE BAĞLANTISINDA KARŞILAŞILAN PROBLEMLERE YÖNELİK ÇÖZÜM ÖNERİLERİ*. DOI, 2011. **10**(2.1): p. 1956.8648.
- [38] Kartal, M., *Lityum hava pilleri için yüksek kararlılıkta elektrolitlerin geliştirilmesi*. 2014, Sakarya Üniversitesi (Turkey).
- [39] Demir, A., *HİBRİD, TAM ELEKTRİKLİ VE YAKIT HÜCRELİ ARAÇLAR TRENDİ VE EMNİYET YÜKÜMLÜLÜKLERİNİN DEĞERLENDİRİLMESİ*. İstanbul Ticaret Üniversitesi Fen Bilimleri Dergisi, 2022. **21**(41): p. 136-155.
- [40] KUZU, Z., *ELEKTRİKLİ ARAÇLAR İÇİN BATARYA VE*
- [41] *ULTRAKAPASİTÖRDENOLUŞAN HİBRİT ENERJİ*
- [42] *DEPOLAMA SİSTEMİNİN YÖNETİMİ*. 2017.
- [43] Zengin, Y., *Yakıt hücresinde hidrojen tüketiminin zamana bağlı değişiminin incelenmesi*. 2019, Batman Üniversitesi Fen Bilimleri Enstitüsü.
- [44] Şenaktaş, B., *Hidrojen enerjisi, üretimi ve uygulamaları*. 2005, Pamukkale Üniversitesi Fen Bilimleri Enstitüsü.
- [45] BARIN, A., *DÜNYADA VE TÜRKİYEDE HİDROJEN ENERJİSİ ÖNEMİ VE UYGULAMALARI*. 2. TOPLU ULAŞIM HAFTASI, 2011: p. 26.
- [46] Keskin, F., *Yakıt pilli-bataryalı hibrid bir elektrikli araçta enerji yönetiminin sağlanması*. 2014.
- [47] Akfıdan, T., *Bir hibrit (yakıt pilli & güneş pilli) enerjili aracın modellenmesi, simülasyonu ve prototip uygulaması*. 2011.
- [48] H. Terzioğlu, F. A. Kazan, and C. Sungur, "The Irrigation System Fed from Biaxial PV Panels," in *Information Science and Control Engineering (ICISCE), 2015 2nd International Conference on*, Shanghai, China, 24-26 April 2015 2015, pp. 981-987, doi: 10.1109/ICISCE.2015.222.
- [49] H. Terzioğlu, F. A. Kazan, and M. Selek, "The Designing of an Educational Solar Panel That Can Be Controlled in Different Ways," in *Information Science and Control Engineering (ICISCE), 2015 2nd International Conference on*, Shanghai, China, 24-26 April 2015 2015, pp. 960-964, doi: 10.1109/ICISCE.2015.217.
- [50] H. Terzioğlu, F. A. Kazan, and M. Arslan, "A New Approach to the Installation of Solar Panels," in *Information Science and Control Engineering (ICISCE), 2015 2nd International Conference on*, Shanghai, China, 24-26 April 2015 2015, pp. 573-577, doi: 10.1109/ICISCE.2015.133.
- [51] F. A. Kazan, C. Sungur, and H. Terzioğlu, "The Extension of Battery Lives Used in Solar Irrigation System With Regards to Charge-Discharge Numbers," *Applied Mechanics and Materials*, vol. 752-753, pp. 988-994, 2015, doi: 10.4028/www.scientific.net/AMM.752-753.988.

KAYNAKLAR

1. Kenar, O., *Yüksek basınçlı döküm prosesi ile üretilen alüminyum otomotiv parçalarında kalıp tasarım değişikliklerinin parça döküm kalitesi üzerine etkilerinin araştırılması*. 2019, Sakarya Üniversitesi (Turkey).
2. ÇAKANYILDIRIM, Ç. and G. Metin, *Alüminyum üretim teknolojilerindeki gelişmeler; çevreye etkisi ve uygulama alanları*. Politeknik Dergisi, 2021. **24**(2): p. 585-592.
3. Erman, C., *İKİNCİL ALÜMİNYUM ÜRETİMİNE GENEL BİR BAKIŞ*.
4. YAŞAR, A.C., et al., *ALÜMİNYUM DÖVME VE EKSTRÜZYON ALAŞIMLARINDA AŞIRI YAŞLANDIRMANIN MİKROYAPI ve MEKANİK ÖZELLİKLERE ETKİSİ*.
5. DOĞU, B.S., *VE ALÜMİNYUM ALAŞIM MATRİSLİ KOMPOZİTLERİN AŞINMA DAVRANIŞLARININ İNCELENMESİ*.
6. Canbaz, E., *Zr ve/veya V ilavesinin Al-Si alaşımlarının yapısal ve mekanik özelliklerine etkisinin incelenmesi*. 2021, Konya Teknik Üniversitesi.
7. Tımaç, G., *Uçak endüstrisinde kullanılan alüminyum alaşımlarının TIG kaynak yöntemi ile kaynaklanabilirliğinin incelenmesi*. 2006, Marmara Üniversitesi (Turkey).
8. Alam, T. and A.H. Ansari, *Review on Aluminium and Its Alloys for automotive applications*. Int. J. Adv. Technol. Eng. Sci, 2017. **5**(5): p. 278-294.
9. Sapmaz, İ., *AlSi12 (Fe) yüksek basınçlı döküm alaşımında SR ilavelerinin alaşımın mikroyapısı ve mekanik özellikleri üzerine etkisinin incelenmesi*. 2021, Bursa Teknik Üniversitesi, Lisansüstü Eğitim Enstitüsü.
10. Ermiş, H.M., *Al-Si alaşımlarının üretiminde kullanılan ergitme sıvı metal işlemlerinin incelenmesi*. 2000.
11. Çetin, A., *Alüminyum Döküm Alaşımları*. Dökümcünün El Kitabı Serisi-04, Dökümhane Akademi Projesi, 2017.
12. Güven, O., *Alüminyum silisyum magnezyum döküm alaşımlarının yapı incelemesi*. 2005, Fen Bilimleri Enstitüsü.
13. Aslandoğan, R., *Dökümde akıcılık ve akıcılığı etkileyen faktörlerin araştırılması*. 2009.
14. Zeren, M., *Demir Dışı Düşük Sıcaklık Metal ve Alaşımları*. 2010, Kocaeli Üniversitesi.
15. Ay, A.Y., *Döküm Al-Cu-Mg Alaşımında Tane İnceltme Metodunun Mikroyapı ve Mekanik Özelliklere Etkisi*. Fen Bilimleri Enstitüsü.
16. Taşkin, N., *Magnezyum talaşlarından malzeme üretimi*. 2012, Fen Bilimleri Enstitüsü.
17. Arslan, İ., *Alüminyum alaşımlarının değişen döküm şartlarında mekanik ve aşınma özelliklerinin belirlenmesi*. Fen Bilimleri Enstitüsü.
18. Hekimoğlu, A.P. and M. HACIOSMANOĞLU, *Bakır ve Magnezyum Katkılarının Al-17Si Alaşımının Yapısal, Mekanik ve Tribolojik Özelliklerine Etkisi*. International Journal of Engineering Research and Development, 2019. **11**(2): p. 685-694.
19. Hekimoğlu, A.P., M. HACIOSMANOĞLU, and B. Muzaffer, *Farklı oranlardaki çinko katkılarının AC-48100 (Al-17Si-4Cu-Mg) alaşımının yapısal, mekanik ve tribolojik özelliklerine etkisinin incelenmesi*. Gazi Üniversitesi Mühendislik Mimarlık Fakültesi Dergisi, 2020. **35**(4): p. 1799-1814.
20. İRİZALP, S.G., et al., *A360 alüminyum alaşımına Mg ilavesinin malzeme yapısındaki sertlik dağılımına etkisinin incelenmesi*. Dicle Üniversitesi Mühendislik Fakültesi Mühendislik Dergisi, 2011. **2**(2): p. 87-93.

21. Çatar, R., U. Emin, and M. Çolak, *Cu İLAVESİNİN ALÜMİNYUM ALAŞIMLARININ KOROZYON ÖZELLİKLERİNE ETKİSİNİN İNCELENMESİ*. Technological Applied Sciences. **12**(2): p. 66-72.
22. BAŞARANEL, M., N. SAKLAKOĞLU, and S.G. İRİZALP, *ETIAL 180 ALÜMİNYUM ALAŞIMINA İLAVE EDİLEN Mg ve Sn ELEMENTLERİNİN İNTERMETALİK FAZLARA ETKİSİ*. 2013.
23. Haydar, H., *Alüminyum alaşımlarının dökümünde kullanılan tane küçültücüler*. 2012.
24. Uludağ, M., et al., *LM28 Alaşımında tane inceltme ve sr modifikasyonun si morfolojisine etkisi*. 2. Uluslararası Mühendislik Ve Bilim Alanında Yenilikçi Teknolojiler Sempozyumu, KARABÜK, TÜRKİYE, 2014: p. 17-19.
25. TunÇay, T., *AlSiCu (LM24) Alüminyum Alaşımında Modifikasyon ve Tane İnceltmenin Mikroyapı ve Mekanik Özelliklere Etkisi*. Nevşehir Bilim ve Teknoloji Dergisi, 2019. **8**: p. 21-28.
26. Yalçın G., Neşeli S., Terzioğlu H., Ağaçayak A.C. (2018). Fatigue Tester Design and Frame Analysis for Estimation of Fatigue Life of Helical Compression Springs. International Conference on Engineering Technologies (ICENTE'1 8), 563-566. (Tam Metin Bildiri/Sözlü Sunum)(Yayın No:4509752)
27. Binali, R., Coşkun, M., & Neşeli, S. (2022). An Investigation of Power Consumption in Milling AISI P20 Plastic Mold Steel By Finite Elements Method. Avrupa Bilim ve Teknoloji Dergisi(34), 513-518.
28. Arslan, İ., E. Gavgali, and M. Çolak, *KUM KALIBA DÖKÜLEN FARKLI ALÜMİNYUM ALAŞIMLARININ DÖKÜMÜNDE Al5Ti1B VE Al10SR İLAVESİNİN MİKROYAPI ÖZELLİKLERE ETKİSİNİN İNCELENMESİ*. Academic Platform Journal of Engineering and Science, 2019. **7**(2): p. 237-244.
29. TUNÇAY, T., *A356 Alaşımında Cu Miktarının Mikroyapı ve Aşınma Davranışı Üzerine Etkisi*. Politeknik Dergisi, 2016. **19**(4): p. 585-592.
30. AKAR, N., R. KAYIKCI, and A.K. KISAOĞLU, *Kokil kaliba dökülen Al-4, 3cu alaşımının kritik katı oranı faktörünün kalıp sıcaklığı ve tane boyutuna bağlı olarak modellenmesi*. Politeknik Dergisi, 2014. **17**(2): p. 83-89.
31. Uludağ, M., et al. *Etial 195 Alaşımında Sr Modifikasyonu ve Tutma Süresinin Si Morfolojisi Ve Mekanik Özelliklere Etkisi*. in *15th International Materials Symposium, Denizli, Turkey*. 2014.
32. AKYILDIZ, Y., O. ÖZTÜRK, and B. SİMSAR, *Al-10Si-xMg Alaşımının CALPHAD Metodolojisi ile Termodinamik Karakterizasyonu*. Süleyman Demirel Üniversitesi Fen Bilimleri Enstitüsü Dergisi, 2021. **25**(3): p. 699-704.
33. Neşeli, S., Yalçın, G., & Yıldız, S. (2018). Surface Roughness Estimation for Turning Operation Based on Different Regression Models Using Vibration Signals. International Journal of Intelligent Systems and Applications in Engineering.
34. VATANSEVER, F., A.T. ERTÜRK, and S. KARABAY, *Alüminyum-Silisyum Alaşımlarının Mikroyapısal ve Mekanik Özelliklerinin T6 Isıl İşlemi ile İyileştirilmesi*. Dokuz Eylül Üniversitesi Mühendislik Fakültesi Fen ve Mühendislik Dergisi, 2018. **20**(60): p. 797-803.
35. Geçkinli, E., *Alüminyum Alaşımlarının Isıl İşlemi*, 2. Isıl İşlem Sempozyumu CD'si, 2002. **7**(08).

36. Ak, M., *AA206 alüminyum döküm alaşımında empürite demirin mekanik özelliklere etkilerinin incelenmesi*. 2012, Fen Bilimleri Enstitüsü.
37. Hasırcı, H., *DETERMINATION OF OPTIMUM CRYOGENIC HEAT TREATMENT CONDITIONS FOR ETİAL 171 ALLOY ETİAL 171 ALAŞIMI İÇİN EN UYGUN KRİYOJENİK ISIL İŞLEM ŞARTLARININ BELİRLENMESİ*.
38. Tunay, R.F. and H.I.A. Al-Saadi, *Sunİ Yaşlandırma İşleminİN AlÜMİnyum Alaşımının SertliĐİ Üzerİne Etkİsİ*. Mühendislik Bilimleri ve Tasarım Dergisi, 2017: p. 525-532.
39. *Effects of Various Ageing Heat Treatments on Microstructural Features and Hardness of Piston Aluminum Alloy*. International Journal of Engineering, 2019. **32**(1).
40. Ferhat, G., *AlSi10Mg Döküm Alaşımının Bazı Mekanik Özellikleri Üzerine İkincil Yaşlandırma İşleminin Etkisi*. Süleyman Demirel Üniversitesi Fen Bilimleri Enstitüsü Dergisi, 2014. **18**(1): p. 30-37.
41. Binali, R., YALDIZ, S., & Neşeli, S. Investigation of Power Consumption in the Machining of S960QL Steel by Finite Elements Method. European Journal of Technique (EJT), 12(1), 43-48.
42. Binali, R., YALDIZ, S., & Neşeli, S. (2021). S960QL Yapı Çeliğinin İşlenebilirliğinin Sonlu Elemanlar Yöntemi ile İncelenmesi. Avrupa Bilim ve Teknoloji Dergisi(31), 85-91.

KAYNAKLAR

1. Abdel, B.M.A.M, Mourad, A.H, Idrisi, A.H, Wrage, M.C. (2019).Longterm durability of thermoset composites in seawater environment.Composites Part B,168, pp. 243–253.
2. Abdullah, M.Z.B.; Ahmad, M.A.; Abdullah, A.N.; Othman, M.H.; Hussain, P.; Zainuddin, A. Metal release of multilayer coatings by physical vapour deposition (PVD). *Procedia Eng.* 2016, 148, 254–260.
3. Abdurohman, K,Adhitya, M. (2019).Effect of water and seawater on mechanical properties of fiber reinforced polymer composites: a review for amphibious. *ISAIME 2019, IOP Conf. Series: Materials Science and Engineering*,694-012035.
4. A. Pogačnik, A. Kupec, M. Kalin, Tribological properties of polyamide (PA6) in selfmated contacts and against steel as a stationary and moving body, *Wear* 378–379 (2017) 17–26, <https://doi.org/10.1016/j.wear.2017.01.118>.
5. Barut, C. 2015. Aramid esaslı kompozit malzemelerin balistik performanslarının ve mekanik davranışlarının incelenmesi. Afyon Kocatepe Üniversitesi, Fen Bilimleri Enstitüsü, Kimya Mühendisliği Anabilim Dalı, Yüksek Lisans Tezi, 66s, Afyonkarahisar.
6. Babtista, A.; Silva, F.; Porteiro, J.; Miguez, J.; Pinto, G. Sputtering Physical Vapour Deposition (PVD) Coatings: A critical Review on Process Improvement and Market Trend Demands. *Coatings* 2018, 8, 402.
7. Bijwe J., Rajesh J. J., Jeyakumar A., Ghosh A. K., Tewari U. S., “Influence of solid lubricants and fibre reinforcement on wear behaviour of polyethersulphone”, *Tribology Int.*, 33 (2000), p. 697-706
8. B. Cerne, D. Zorko, J. Duhovnik, J. Tavcar, R. Zavbi, Flash Temperature Analysis Method for Polymer Gears with.
9. Consideration of Deviations in Meshing Kinematics, in *ASME 2019 International Design Engineering Technical Conferences and Computers and Information in Engineering Conference*, 18–21 August, Anaheim, California, USA, 2019, American Society of Mechanical Engineers Digital Collection, doi: 10.1115/DETC2019-97824.
10. Binali, R., Coşkun, M., & Neşeli, S. (2022). An Investigation of Power Consumption in Milling AISI P20 Plastic Mold Steel By Finite Elements Method. *Avrupa Bilim ve Teknoloji Dergisi*(34), 513-518.
11. Binali, R., YALDIZ, S., & Neşeli, S. Investigation of Power Consumption in the Machining of S960QL Steel by Finite Elements Method. *European Journal of Technique (EJT)*, 12(1), 43-48.
- 12.Binali, R., YALDIZ, S., & Neşeli, S. (2021). S960QL Yapı Çeliğinin İşlenebilirliğinin Sonlu Elemanlar Yöntemi ile İncelenmesi. *Avrupa Bilim ve Teknoloji Dergisi*(31), 85-91.
13. Bowden, F.P. and Tabor, D., “Friction, lubrication and wear: a survey of work during the last decade”, *Br. J. Applied Physics* 17, 1966, 1521.
14. Crino M., Pipes R. B., Friedrich K., “The abrasive wear behaviour of continuous fibre polymer composites”, *J. Material Science*, 22, (1987), p. 2481-2492.
15. Elmquist, J.L. Deciding when to go plastic. *Gear Technol.* 2014, 46–47.
16. Erhard, G. *Konstruieren mit Kunststoffen*; Carl Hanser Verlag: Wien, Austria, 2008.
17. Erklığ, A., Yeter, E., Bulut, M. 2013. The Effects of CutOuts on Lateral Buckling Behavior of Laminated Composite Beams. *Composite Structures*, 104, 54-59.

18. Evans, S.M.; Keogh, P.S. Wear mechanisms in polyoxymethylene spur gears. *Wear* 2019, 428–429, 356–365.
19. F.R. Stohler, K. Berger, Stabilization of polyacetals, *Die Angewandte Makromolekulare Chemie: Applied Macromolecular Chemistry and Physics*, vol. 176, iss. 1, pp. 323-332, 1990, doi: 10.1002/apmc.1990.051760125. 16. G. Kalacska, An engineering approach to dry friction behaviour of numerous engineering plastics with respect to the mechanical properties, *Express Polym. Lett.* 7 (2012) 199–210, <https://doi.org/10.3144/expresspolymlett.201318>.
20. Hlebanja, J.; Hlebanja, G. Lubrication Efficiency of SGears; VDI-Berichte: Düsseldorf, Germany, 2002; pp. 1065–1076.
21. Hoskins, T.J.; Dearn, K.D.; Chen, Y.K.; Kukureka, S.N. The wear of PEEK in rolling-sliding contact simulation of polymer gear applications. *Wear* 2014, 309, 35–42.
22. Itoh, M., Inoue, K., Hirayama, N., Sugimoto, M., Seguchi, T. (2002). Fiber reinforced plastics using a new heat-resistant silicon based polymer. *Journal of materials science*, 37 (17), 3795-3801.
23. Kayıran, H.F. (2018). Farklı ortam koşullarına maruz hibrit kompozit plakalarda burkulma davranışının incelenmesi. Süleyman Demirel Üniversitesi Fen Bilimleri Enstitüsü, Doktora Tezi, 139, Isparta.
24. K. Mao, P. Langlois, Z. Hu, K. Alharbi, X. Xu, M. Milson, W. Li, C. Hooke, D. Chetwynd, The wear and thermal mechanical contact behaviour of machine cut polymer gears, *Wear*, vol. 332-333, pp. 822- 826, 2015, doi: 10.1016/j.wear.2015.01.084.
25. Li, W., A. Wood, R. Weidig and K. Mao. “An Investigation on the Wear Behavior of Dissimilar Polymer Gear Engagements,” *Wear*, Vol. 271, pp. 2176–2183, 2011.
26. L. Zumofen and A. Kirchheim, “Feasibility Investigation of Gears Manufactured by Fused Filament Fabrication,” *Ind. Addit. Manuf.*, 304–320 (2021).
27. *Materials for Plastic Gears*, AGMA 920- A01, American Gear Manufacturers Association, (2001).
28. Martinez, D.; Hosson, J.M.T. On the deposition and properties of DLC protective coatings on elastomers: A critical review. *Surf. Coat. Technol.* 2014, 258, 677–690.
29. M. H. Cetin and S. Korkmaz, “Investigation of the concentration rate and aggregation behaviour of nano-silver added colloidal suspensions on wear behaviour of metallic materials by using ANOVA method,” *Tribol. Int.*, 147: 106273 (2020).
30. Mourad, A. H. I., Magid, B. M. A., Maaddawy, T. E. Grami, M. E. (2010). Effect of seawater and warm environment on glass/epoxy and glass/polyurethane composites. *Applied Composite Materials*, 17, 557-573.
31. Neşeli, S., Yalçın, G., & Yaldız, S. (2018). Surface Roughness Estimation for Turning Operation Based on Different Regression Models Using Vibration Signals. *International Journal of Intelligent Systems and Applications in Engineering*.
32. Öndürücü, A., Kayıran, H.F., (2018). Hibrit Kompozit Kirişlerin Yanal Burkulma Davranışlarına Soğuk Ortamın Etkisi. Süleyman Demirel Üniversitesi Fen Bilimleri Enstitüsü Dergisi, Cilt 22, Özel Sayı, 156-164.
33. Öndürücü, A. (2012). The effects of seawater immersion on the bearing strength of woven glass-epoxy prepreg pinloaded joints. *International Journal of Damage Mechanics*, 21, 153-170.
34. Öndürücü, A., Kayıran, H.F., (2019). Effect of Seawater on the Buckling Behavior of Hybrid Composite Plates. *Journal of Composite Materials*, 53 (9), 1135-1144.

35. Pişkin, E., “Poliasetaller”, Polimerler II Mühendislik Polimerleri, Pagev, s. 53-66, İstanbul, 2000.
36. P. Navet, C. Changenet, F. Ville, D. Ghribi, and J. Cavoret, “Thermal Modeling of the FZG Test Rig: Application to Starved Lubrication Conditions”, *Tribol. Trans.*, 63(6): 1135- 1146 (2020).
37. Pedrosa, P.; Rodrigues, M.S.; Neto, M.A.; Oliveira, F.J.; Silva, R.F.; Borges, J.; Amaral, M.; Ferreira, A.; Godinho, L.H.; Carvalho, S.; et al. Properties of CrN thin films deposited in plasma-activated ABS by reactive magnetron sputtering. *Surf. Coat. Technol.* 2018, 349, 937–945.
38. Rajesh J. J., Bijwe J., Tewari U. S., “Influence of fillers on abrasive wear of short glass fibre reinforced reinforced polyamide composites”, *J. Material Science*, 36, (2001), p. 351-356.
39. Ramakrishnan, R. and K. Mao. “Minimization of Shrinkage in Injection Molding Process of POM Polymer Gear Using Taguchi DOE Optimization and ANOVA Method,” *International Journal of Mechanical and Industrial Technology*, Vol. 4, Issue 2, pp. 72–79, 2017.
40. R. Hertzberg, M. Skibo, J. Manson, Fatigue crack propagation in polyacetal, *Journal of Materials Science*, vol. 13, iss. 5, pp. 1038-1044, 1978, doi: 10.1007/BF00544699.
41. Sayman, O., Benli, S., Arman, Y., Doğan, T. 2009. Karbon cam lifi hibrit kompozit malzemelerin farklı ortam koşulları altında düşük hızlardaki darbe dirençlerinin geliştirilmesi. Tübitak Projesi, Proje No: 107M332, 81s, İzmir.
42. Singh, A.K.; Siddhartha. Noise Emission form Functionally Graded Materials based Polypropylene Spur Gears—A Tribological Investigation. *Mater. Today Proc.* 2018, 5, 8199–8205.
43. S. Ahmed, M. Basiti, J.C. Suhling, P. Lall, Characterization of Doped SAC Solder Materials and Determination of Anand Parameters, Vol. 2, *Advanced Electronics and Photonics, Packaging Materials and Processing; Advanced Electronics and Photonics: Packaging, Interconnect and Reliability; Fundamentals of Thermal and Fluid Transport in Nano, Micro and Mini Scales of International Electronic Packaging Technical Conference and Exhibition*, (2015), <https://doi.org/10.1115/IPACK2015-48624>.
44. S. Kirupasankar, C. Gurunathan, R. Gnanamoorthy, Transmission efficiency of polyamide nanocomposite spur gears, *Mater. Des.* 39 (2012) 338–343, <https://doi.org/10.1016/j.matdes.2012.02.045>.
45. Sobolak, M.; Połowniak, P.; Cieplak, M.; Oleksy, M.; Bulanda, K. Application of polymeric materials for obtaining gears with involute and sinusoidal profile. *Polimery* 2020, 65, 563–567.
46. Sugözü D., Mutlu D., “Fren Balata Malzemelerinin Sürtünme ve Aşınmaya Etkisinin İncelenmesi” *Makine Teknolojileri Elektronik Dergisi*, 2008, (4) 33-40.
47. Torabizadeh, M. A. (2013). Tensile, compressive and shear properties of unidirectional glass-epoxy composites subjected to mechanical loading and low temperature services. *Indian Journal of Engineering and Materials Sciences*, 20, 299-309.
48. Vasiliev, V. V., Morozov, E. (2001). *Mechanics and analysis of composite materials*: Elsevier Publ.
49. Yadagiri, N.Naresh, B. Phanindra,Varalaxmi, P.(2020).Mechanical Properties of Coconut–Carbon Fiber Reinforced Hybrid Composites.Recent Trends in Mechanical Engineering, 519-526.

50. Yalçın G., Neşeli S., Terzioğlu H., Ağaçayak A.C. (2018). Fatigue Tester Design and Frame Analysis for Estimation of Fatigue Life of Helical Compression Springs. International Conference on Engineering Technologies (ICENTE'18), 563-566. (Tam Metin Bildiri/Sözlü Sunum)(Yayın No:4509752)
51. Y. Savion, A. Sharon-Buller, Y. Kalisker, N. Kalisker, M. Sela, The use of Dental D (polyacetal resin) as an alternative for chrome-cobalt removable partial denture: a case report, Refuat Hapeh Vehashinayim (1993), vol. 18, iss. 3-4, pp. 30- 1, 108, 2001.
52. Yılmaz S.S., Ünlü B. S., Varol R., “Borlanmış ve Bilyalı Dövülmüş Demir Esaslı T/M Malzemelerin Aşınma ve Mekanik Özellikleri” Makine Teknolojileri Elektronik Dergisi, 2008, (1) 7-16.
53. Zor, M. 2003. Delamination Width Effect on Buckling Loads Simply Supported Woven-Fabric Laminated Composite Plates Made of Carbon/Epoxy. Journal of Reinforced Plastics and Composites, 22(17), 1535-1546.
54. Zorko, D.; Kulovec, S.; Duhovnik, J.; Tavčar, J. Durability and design parameters of a Steel/PEEK gear pair. Mech. Mach. Theory 2019, 140, 825–846.
55. Zorko, D.; Demšar, I.; Tavčar, J. An investigation on the potential of bio-based polymers for use in polymer gear transmissions. Polym. Test. 2021, 93, 106994.
56. Z. Hu, K. Mao, An investigation of misalignment effects on the performance of acetal gears, Tribology International, vol. 116, pp. 394-402, 2017, doi: 10.1016/j.triboint.2017.07.029.
57. Xiansong, H.; Wangqing, W. A Practical Numerical Approach to Characterizing Non-Linear Shrinkage and Optimizing Dimensional Deviation of Injection-Molded Small Module Plastic gears. Polymers 2021, 13

KAYNAKLAR

- [1] C. E. Willoughby, D. Ponzin, S. Ferrari, A. Lobo, K. Landau, and Y. Omid, "Anatomy and physiology of the human eye: effects of mucopolysaccharidoses disease on structure and function—a review," *Clinical & Experimental Ophthalmology*, vol. 38, pp. 2-11, 2010.
- [2] H. E. Grossniklaus, E. E. Geisert, and J. M. Nickerson, "Introduction to the Retina," *Progress in molecular biology and translational science*, vol. 134, pp. 383-396, 2015.
- [3] Y. B. Özçelik and A. Altan, "Diyabetik retinopati teşhisi için fundus görüntülerinin derin öğrenme tabanlı sınıflandırılması," *Avrupa Bilim ve Teknoloji Dergisi*, no. 29, pp. 156-167, 2021.
- [4] D. S. Kermany *et al.*, "Identifying medical diagnoses and treatable diseases by image-based deep learning," *cell*, vol. 172, no. 5, pp. 1122-1131. e9, 2018.
- [5] M. Badar, M. Haris, and A. Fatima, "Application of deep learning for retinal image analysis: A review," *Computer Science Review*, vol. 35, p. 100203, 2020.
- [6] J. Ker, L. Wang, J. Rao, and T. Lim, "Deep learning applications in medical image analysis," *Ieee Access*, vol. 6, pp. 9375-9389, 2017.
- [7] S. A. Hassan, S. Akbar, A. Rehman, T. Saba, H. Kolivand, and S. A. Bahaj, "Recent developments in detection of central serous retinopathy through imaging and artificial intelligence techniques—a review," *IEEE Access*, vol. 9, pp. 168731-168748, 2021.
- [8] G. Litjens *et al.*, "A survey on deep learning in medical image analysis," *Medical image analysis*, vol. 42, pp. 60-88, 2017.
- [9] G. Quin, G. Liew, I. V. Ho, M. Gillies, and S. Fraser-Bell, "Diagnosis and interventions for central serous chorioretinopathy: review and update," *Clinical & experimental ophthalmology*, vol. 41, no. 2, pp. 187-200, 2013.
- [10] J. De Fauw *et al.*, "Clinically applicable deep learning for diagnosis and referral in retinal disease," *Nature medicine*, vol. 24, no. 9, pp. 1342-1350, 2018.
- [11] A. G. EKER and D. Nevcihan, "Medikal görüntü işlemede derin öğrenme uygulamaları," *Acta Infologica*, vol. 5, no. 2, pp. 459-474, 2021.
- [12] M. B. Breukink *et al.*, "Chronic central serous chorioretinopathy: long-term follow-up and vision-related quality of life," *Clinical Ophthalmology*, pp. 39-46, 2016.
- [13] M. Wang, I. C. Munch, P. W. Hasler, C. Prunte, and M. Larsen, "Central serous chorioretinopathy," *Acta ophthalmologica*, vol. 86, no. 2, pp. 126-145, 2008.
- [14] M. Khairallah, R. Kahloun, and I. Tugal-Tutkun, "Central serous chorioretinopathy, corticosteroids, and uveitis," *Ocular immunology and inflammation*, vol. 20, no. 2, pp. 76-85, 2012.
- [15] J. Marcuson and T. Riley, "Central serous chorioretinopathy," *Optometry-Journal of the American Optometric Association*, vol. 79, no. 5, pp. 241-251, 2008.
- [16] J. Ko *et al.*, "Assessing central serous chorioretinopathy with deep learning and multiple optical coherence tomography images," *Scientific Reports*, vol. 12, no. 1, p. 1831, 2022.
- [17] B. Nicholson, J. Noble, F. Forooghian, and C. Meyerle, "Central serous chorioretinopathy: update on pathophysiology and treatment," *Survey of ophthalmology*, vol. 58, no. 2, pp. 103-126, 2013.
- [18] I. S. Song, Y. U. Shin, and B. R. Lee, "Time-periodic characteristics in the morphology of idiopathic central serous chorioretinopathy evaluated by volume scan using spectral-

- domain optical coherence tomography,” *American journal of ophthalmology*, vol. 154, no. 2, pp. 366-375. e4, 2012.
- [19] A. Ross, A. H. Ross, and Q. Mohamed, “Review and update of central serous chorioretinopathy,” *Current opinion in ophthalmology*, vol. 22, no. 3, pp. 166-173, 2011.
- [20] R. Haimovici, S. Koh, D. R. Gagnon, T. Lehrfeld, S. Wellik, and C. S. C. C. C. S. Group, “Risk factors for central serous chorioretinopathy: a case-control study,” *Ophthalmology*, vol. 111, no. 2, pp. 244-249, 2004.
- [21] A. Daruich *et al.*, “Central serous chorioretinopathy: recent findings and new physiopathology hypothesis,” *Progress in retinal and eye research*, vol. 48, pp. 82-118, 2015.
- [22] M. Vilela and C. Mengue, “Central serous chorioretinopathy classification,” *Pharmaceuticals*, vol. 14, no. 1, p. 26, 2020.
- [23] T. J. Van Rijssen *et al.*, “Central serous chorioretinopathy: towards an evidence-based treatment guideline,” *Progress in Retinal and Eye Research*, vol. 73, p. 100770, 2019.
- [24] M. Chen *et al.*, “Automatic detection of leakage point in central serous chorioretinopathy of fundus fluorescein angiography based on time sequence deep learning,” *Graefe’s Archive for Clinical and Experimental Ophthalmology*, vol. 259, pp. 2401-2411, 2021.
- [25] M. Adhi and J. S. Duker, “Optical coherence tomography—current and future applications,” *Current opinion in ophthalmology*, vol. 24, no. 3, p. 213, 2013.
- [26] C. A. Puliafito *et al.*, “Imaging of macular diseases with optical coherence tomography,” *Ophthalmology*, vol. 102, no. 2, pp. 217-229, 1995.
- [27] S. Khalid, M. U. Akram, T. Hassan, A. Nasim, and A. Jameel, “Fully automated robust system to detect retinal edema, central serous chorioretinopathy, and age related macular degeneration from optical coherence tomography images,” *BioMed research international*, vol. 2017, 2017.
- [28] F. Semeraro *et al.*, “Central serous chorioretinopathy: pathogenesis and management,” *Clinical Ophthalmology*, pp. 2341-2352, 2019.
- [29] M. U. Akram, S. Akbar, T. Hassan, S. G. Khawaja, U. Yasin, and I. Basit, “Data on fundus images for vessels segmentation, detection of hypertensive retinopathy, diabetic retinopathy and papilledema,” *Data in brief*, vol. 29, p. 105282, 2020.
- [30] I. Goodfellow, Y. Bengio, and A. Courville, *Deep learning*. MIT press, 2016.
- [31] Y. LeCun, Y. Bengio, and G. Hinton, “Deep learning,” *nature*, vol. 521, no. 7553, pp. 436-444, 2015.
- [32] Y. Dong, Q. Zhang, Z. Qiao, and J.-J. Yang, “Classification of cataract fundus image based on deep learning,” in *2017 IEEE international conference on imaging systems and techniques (IST)*, 2017: IEEE, pp. 1-5.
- [33] H. Schulz and S. Behnke, “Deep learning: Layer-wise learning of feature hierarchies,” *KI-Künstliche Intelligenz*, vol. 26, pp. 357-363, 2012.
- [34] J. Schmidhuber, “Deep learning in neural networks: An overview,” *Neural networks*, vol. 61, pp. 85-117, 2015.
- [35] C. Wick, “Deep learning,” *Informatik-Spektrum*, vol. 40, no. 1, pp. 103-107, 2017.
- [36] P. Kim, *Matlab deep learning with machine learning, neural networks and artificial intelligence*. Springer, 2017.

- [37] Y. Zhen, H. Chen, X. Zhang, X. Meng, J. Zhang, and J. Pu, "Assessment of central serous chorioretinopathy depicted on color fundus photographs using deep learning," *Retina*, vol. 40, no. 8, pp. 1558-1564, 2020.
- [38] Y. Wen *et al.*, "On automatic detection of central serous chorioretinopathy and central exudative chorioretinopathy in fundus images," in *2020 IEEE International Conference on Bioinformatics and Biomedicine (BIBM)*, 2020: IEEE, pp. 1161-1165.
- [39] J. Yoon *et al.*, "Optical coherence tomography-based deep-learning model for detecting central serous chorioretinopathy," *Scientific reports*, vol. 10, no. 1, pp. 1-9, 2020.
- [40] F. Xu *et al.*, "Predicting central serous chorioretinopathy recurrence using machine learning," *Frontiers in Physiology*, vol. 12, p. 649316, 2021.
- [41] T. K. Yoo, B. Y. Kim, H. K. Jeong, H. K. Kim, D. Yang, and I. H. Ryu, "Simple code implementation for deep learning-based segmentation to evaluate central serous chorioretinopathy in fundus photography," *Translational Vision Science & Technology*, vol. 11, no. 2, pp. 22-22, 2022.
- [42] S. A. E. Hassan, S. Akbar, S. Gull, A. Rehman, and H. Alaska, "Deep learning-based automatic detection of central serous retinopathy using optical coherence tomographic images," in *2021 1st International Conference on Artificial Intelligence and Data Analytics (CAIDA)*, 2021: IEEE, pp. 206-211.
- [43] Y. Aoyama *et al.*, "Diagnosis of central serous chorioretinopathy by deep learning analysis of en face images of choroidal vasculature: A pilot study," *PLoS One*, vol. 16, no. 6, p. e0244469, 2021.
- [44] M. M. Fraz *et al.*, "Blood vessel segmentation methodologies in retinal images—a survey," *Computer methods and programs in biomedicine*, vol. 108, no. 1, pp. 407-433, 2012.
- [45] B. Goutam, M. F. Hashmi, Z. W. Geem, and N. D. Bokde, "A Comprehensive review of deep learning strategies in retinal disease diagnosis using fundus images," *IEEE Access*, 2022.
- [46] O. Sheeba, "A Review on Imaging Techniques and Algorithms for the Detection of Central Serous Retinopathy," in *2021 5th International Conference on Computing Methodologies and Communication (ICCMC)*, 2021: IEEE, pp. 1244-1248.
- [47] T. N. Rao, G. Girish, A. R. Kothari, and J. Rajan, "Deep learning based sub-retinal fluid segmentation in central serous chorioretinopathy optical coherence tomography scans," in *2019 41st Annual International Conference of the IEEE Engineering in Medicine and Biology Society (EMBC)*, 2019: IEEE, pp. 978-981.
- [48] B. Hassan, R. Ahmed, and B. Li, "Computer aided diagnosis of idiopathic central serous chorioretinopathy," in *2018 2nd IEEE Advanced Information Management, Communicates, Electronic and Automation Control Conference (IMCEC)*, 2018: IEEE, pp. 824-828.

KAYNAKLAR

- [1] Riyanto, S., A. Sutrisno, and H. Ali, The impact of working motivation and working environment on employees performance in Indonesia stock exchange. *International Review of Management and Marketing*, 2017. 7(3): p. 342-348.
- [2] Seker, S.E., *Metin Madenciliği (Text Mining)*. YBS ansiklopedi, 2015. 2(3): p. 30-32.
- [3] TUZCU, S., Çevrimiçi Kullanıcı Yorumlarının Duygu Analizi ile Sınıflandırılması. *Eskişehir Türk Dünyası Uygulama ve Araştırma Merkezi Bilişim Dergisi*, 2020. 1(2): p. 1-5.
- [4] Ataner, E., Özdeş, B., Öztürk, G., Çelik, T. Y. C., Durdu, A., & Terzioğlu, H. (2020). Deep Learning Methods in Unmanned Underwater Vehicles. *Avrupa Bilim ve Teknoloji Dergisi*, 345-350.
- [5] Seyidkhadija MİRJAFARLİ-Hakan TERZİOĞLU-Abdullah Cem AĞAÇAYAK, (2022). BÖLÜM 9: Yapay Zeka Ve Makine Öğrenme Metodlarının Tıp'ta Kullanım Alanlarına Genel Bakış. *Mühendislikte Yeni Araştırmalar*, Tablet Kitapevi, Basım sayısı:1, ISBN:978-605-5447-75-5. pp. 101-116.
- [6] Erhandı, B., Derin öğrenme ile metin özetleme. 2020, Sakarya Üniversitesi.
- [7] Perihanoğlu, G.M., Dijital görüntü işleme teknikleri kullanılarak görüntülerden detay çıkarımı. 2015, Fen Bilimleri Enstitüsü.
- [8] Fatih, Ö., Objektif Ses Analizi.
- [9] Misican, D.Ö., İnsan Kaynakları Profesyonellerinin Perspektifinden Dijitalleşen Çalışma Hayatında Yapay Zekâ. 2020.
- [10] Güzel, Ş., H.A. Dömbekci, and E. Fettah, Yapay Zekânın Sağlık Alanında Kullanımı: Nitel Bir Araştırma. *Celal Bayar Üniversitesi Sağlık Bilimleri Enstitüsü Dergisi*. 9(4): p. 509-519.
- [11] Pekkan, N.Ü., Kişisel Gelişim Olanakları ve İş Tatmini İlişkisinde A Tipi Kişilik Özelliğinin Etkisi. *Third Sector Social Economic Review*, 2022. 57(3): p. 2174-2191.
- [12] Çetin, H., Kişisel veri güvenliği ve kullanıcıların farkındalık düzeylerinin incelenmesi. *Akdeniz İİBF Dergisi*, 2014. 14(29): p. 86-105.
- [13] BAYDOĞAN, V.C. and B. ALATAS, Çevrimiçi Sosyal Ağlarda Nefret Söylemi Tespiti için Yapay Zeka Temelli Algoritmaların Performans Değerlendirmesi. *Fırat Üniversitesi Mühendislik Bilimleri Dergisi*, 2021. 33(2): p. 745-754.
- [14] Altunbey, F. and B. Alataş, Sosyal ağ analizi için sosyal tabanlı yapay zekâ optimizasyon algoritmalarının incelenmesi. *International Journal of Pure and Applied Sciences*, 2015. 1(1): p. 33-52.
- [15] ÇİFTÇİOĞLU, B.A., M. MUTLU, and S. KATIRCIOĞLU, ENDÜSTRİ 4.0 VE İNSAN KAYNAKLARI YÖNETİMİNİN İLİŞKİSİ. *Bandırma Onyediy Eylül Üniversitesi Sosyal Bilimler Araştırmaları Dergisi*, 2019. 2(1): p. 31-53.
- [16] ELTİMUR, D., İNSAN HAKLARININ KORUNMASI BAĞLAMINDA YAPAY ZEKA UYGULAMALARI. *Akdeniz Üniversitesi Hukuk Fakültesi Dergisi*. 12(II): p. 559-594.
- [17] YILDIZ, A., BÜYÜK VERİ'NİN V'leri ve VERİ ANALİTİĞİ. *Pamukkale Üniversitesi Sosyal Bilimler Enstitüsü Dergisi*, (51): p. 377-394.
- [18] Atalay, M. and E. Çelik, Büyük veri analizinde yapay zekâ ve makine öğrenmesi uygulamaları-artificial intelligence and machine learning applications in big data

- analysis. Mehmet Akif Ersoy Üniversitesi Sosyal Bilimler Enstitüsü Dergisi, 2017. 9(22): p. 155-172.
- [19] Sevda, Ü. and A.A. SEZGİN, Büyük Veri (Big Data)'nin Yapay Zekâ Uygulamalarında Toplumsal Sınıflandırmaya Yönelik Kaygılar. AJIT-e: Bilişim Teknolojileri Online Dergisi, 2021. 12(44): p. 47-70.
- [20] PİRİM, A.G.H., Yapay zeka. Yaşar Üniversitesi E-Dergisi, 2006. 1(1): p. 81-93.
- [21] Oğuzlar, A., Veri ön işleme. Erciyes Üniversitesi İktisadi ve İdari Bilimler Fakültesi Dergisi, 2003(21).
- [22] İpek, S., Yapay zekanın toplum üzerindeki etkisi ve yapay zekâ (AI) filmi bağlamında yapay zekaya bakış. Uluslararası Ders Kitapları ve Eğitim Materyalleri Dergisi, 2019. 2(2): p. 203-215.
- [23] TEKİNDAL, M. and U. Şerife, Nitel araştırma yöntemi olarak fenomenolojik yaklaşımın kapsamı ve sürecine yönelik bir derleme. Ufkun Ötesi Bilim Dergisi, 2020. 20(1): p. 153-172.
- [24] EYÜPOĞLU, C., et al., Büyük veride kişi mahremiyetinin korunması. Bilişim Teknolojileri Dergisi, 2017. 10(2): p. 177-184.
- [25] ALBAYRAK, A., Doğal dil işleme teknikleri kullanılarak disiplinler arası lisansüstü ders içeriği hazırlanması. Bilişim Teknolojileri Dergisi, 2020. 13(4): p. 373-383.
- [26] Adalı, E., Doğal dil işleme. Türkiye Bilişim Vakfı Bilgisayar Bilimleri ve Mühendisliği Dergisi, 2012. 5(2).
- [27] ÖZTÜRK, A., Ü. DURAK, and F. BADILLI, Twitter verilerinden doğal dil işleme ve makine öğrenmesi ile hastalık tespiti. Konya Mühendislik Bilimleri Dergisi, 2020. 8(4): p. 839-852.
- [28] KAMBUR, E., YAPAY ZEKA ÇAĞINDA İNSAN KAYNAKLARI YÖNETİMİ KONUSUNDA YAZILMIŞ TÜRKÇE MAKALELER ÜZERİNE BİR ARAŞTIRMA. Pamukkale Üniversitesi Sosyal Bilimler Enstitüsü Dergisi, 2022(48): p. 139-152.
- [29] Pilavcılar, İ.F., Metin madenciliği ile metin sınıflandırma. 2007.
- [30] Barger, V., J.W. Peltier, and D.E. Schultz, Social media and consumer engagement: a review and research agenda. Journal of Research in Interactive Marketing, 2016. 10(4): p. 268-287.
- [31] Eldem, A., H. Eldem, and A. Palali, Görüntü işleme teknikleriyle yüz algılama sistemi geliştirme. Bitlis Eren Üniversitesi Fen Bilimleri Dergisi, 2017. 6(2): p. 44-48.
- [32] Durmuş, H., Görüntü işleme teknikleri ile 3B yüz tanıma. 2019, Maltepe Üniversitesi, Fen Bilimleri Enstitüsü.
- [33] Bayrakdar, S., D. Akgün, and İ. Yücedağ, Video dosyaları üzerinde yüz ifade analizi için hızlandırılmış bir yaklaşım. Pamukkale Üniversitesi Mühendislik Bilimleri Dergisi, 2017. 23(5): p. 602-613.
- [34] Polattimur, R., Derin öğrenme yöntemi ile köpek davranışlarının analizi ve sınıflandırılması. 2019, Bilecik Şeyh Edebali Üniversitesi, Fen Bilimleri Enstitüsü.
- [35] Ahmed, M.J., Çağrı merkezleri için derinöğrenme tabanlı interaktif konuşma tanıma. 2020, Fen Bilimleri Enstitüsü.
- [36] ÇERÇİ, A., TELAFFUZ VURGU VE TONLAMA KONULARININ DİNLEME DESTEKLİ ÖĞRETİMİ. Electronic Turkish Studies, 2014. 9(3).
- [37] ÇİNÇİN, K., Yapay Zeka ve” Dostluk” Arasındaki İlişki. Süleyman Demirel Üniversitesi Fen-Edebiyat Fakültesi Sosyal Bilimler Dergisi, (54): p. 239-247.

- [38] Emin, A. and B. ERBAY, Yapay zekâ sosyolojisi üzerine bir değerlendirme. Gaziantep University Journal of Social Sciences, 2022. 21(1): p. 326-337.
- [39] YÜNDEM, S., PSİKİYATRİK HASTALIKLARDA SES ANALİZİ. Current Research and Reviews in Psychology and Psychiatry, 2022. 2(2): p. 201-216.
- [40] Coşkun, F. and H.D. GÜLLEROĞLU, Yapay zekânın tarih içindeki gelişimi ve eğitimde kullanılması. Ankara University Journal of Faculty of Educational Sciences (JFES), 2021. 54(3): p. 947-966.
- [41] Doğan, O. and N. Baloğlu, ENDÜSTRİ 4.0 KAVRAMSAL FARKINDALIK ÖLÇEĞİ. Karamanoğlu Mehmetbey Üniversitesi Sosyal ve Ekonomik Araştırmalar Dergisi, 2020. 22(38): p. 58-81.
- [42] ÇAVUŞOĞLU, K., ZEKÂ TÜRLERİNİN MUHASEBE UYGULAMALARI AÇISINDAN KAVRAMSAL BAĞLAMDA İNCELENMESİ. Muhasebe ve Denetim Bakış, 2023. 23(69): p. 347-364.
- [43] Mete, M.H., Sosyal bilimlerde büyük veri analitiği, yapay zeka ve makine öğreniminin kullanımı. Anadolu Üniversitesi Sosyal Bilimler Dergisi, 2023. 23(1): p. 99-120.
- [44] Ahmet, E. and M. TUNÇBİLEK, YAPAY ZEKÂ ALGORİTMALARI İLE DÖNÜŞEN DENETİM ARAÇLARI ÜZERİNE BİR DEĞERLENDİRME. Denetim, (27): p. 72-102.
- [45] ÇALIŞKAN, Z.D., YAPAY ZEKÂ STRATEJİ BELGESİ ÜZERİNE BİR İNCELEME.
- [46] İŞGÜZAR, S., ÇELİK İRADE: GÜVEN BAĞLAMINDA YAPAY ZEKÂ ÜZERİNE BİR DEĞERLENDİRME. 2021.
- [47] Tiftik, C., İnsan kaynakları yönetiminde yapay zekâ teknolojileri ve uygulamaları. IBAD Sosyal Bilimler Dergisi, 2021(9): p. 374-390.
- [48] Kulaklı, A. and B. Kulaklı, Yapay Zeka Algoritma Önyargılarına Yönelik Analiz: Kalitatif Ön Test Çalışması.
- [49] TURAN, T., G. TURAN, and E. KÜÇÜKSİLLE, Yapay Zekâ Etiği: Toplum Üzerine Etkisi. Mehmet Akif Ersoy Üniversitesi Fen Bilimleri Enstitüsü Dergisi. 13(2): p. 292-299.
- [50] HENKOĞLU, T., Bilgi Saklama Süreçlerinde Yapay Zekâ Sistemlerinin Kullanımına Yönelik Risk Değerlendirmesi. Arşiv Dünyası, 2019. 6(2): p. 134-147.
- [51] KÜÇÜKVARDAR, M., A. ASLAN, and S. BAYRAKCI, YAPAY ZEKÂ VE ETİK ÜZERİNE BİR ARAŞTIRMA. Atlas Journal, 2020. 6(36): p. 1065-1077.
- [52] Coşkun, A., Yetenek Yönetiminde Yapay Zekâ Uygulamaları. Ahi Evran Akademi. 4(1): p. 49-63.
- [53] YEŞİLKAYA, N., Yapay Zekaya Dair Etik Sorunlar. Şarkiyat. 14(3): p. 948-963.
- [54] Akbaba, A.İ. and Ç. Gündoğdu, Bankacılık Hizmetlerinde Yapay Zekâ Kullanımı. Journal of Academic Value Studies, 2021. 7(3): p. 298-315.
- [55] Gülsen, I., İşletmelerde yapay zeka uygulamaları ve faydaları: perakende sektöründe bir derleme. Tüketici ve Tüketim Araştırmaları Dergisi= Journal of Consumer and Consumption Research, 2019. 11(2): p. 407-436.
- [56] Özdemir, L. and A. Bilgin, Sağlıkta Yapay Zekanın Kullanımı ve Etik Sorunlar. Sağlık ve Hemşirelik Yönetimi Dergisi, 2021. 8(3): p. 439-445.
- [57] FİLİZ, E., Ş. GÜZEL, and A. ŞENGÜLab, Sağlık profesyonellerinin yapay zekâ kaygı durumlarının incelenmesi. Journal of Academic Value Studies, 2022. 8(1): p. 47-55.

- [58] AKALIN, B. and Ü. VERANYURT, SAĞLIKTA DİJİTALLEŞME VE YAPAY ZEKÂ. SDÜ Sağlık Yönetimi Dergisi, 2020. 2(2): p. 128-137.
- [59] Şen, Y.F. and D. Yurtoğlu, Teknoloji ve Güvenlik İlişkisi Bağlamında Yapay Zekânın İstihbarat Analizindeki Önemi. Güvenlik Çalışmaları Dergisi, 2020. 22(1): p. 24-48.
- [60] ZENGİN, F., Yapay Zekâ ve Kişiselleştirilmiş Seyir Kültürü: Netflix Örneği Üzerinden Sanat Eserinin Hiper Kişiselleştirilmesi. TRT Akademi, 2021. 6(13): p. 700-727.
- [61] Servi S., Uymaz S.A., Yel E., Tezel G., "Logistic Regression, as a Tool and as a part of Solution in Engineering Problems", 6th International GAP Engineering Conference – GAP2018, Urfa, Turkey
- [62] Servi Sema, Reduced differential transform method for improved Boussinesq equation, Tam Metin Bildiri, Proceedings Of The International Conference On Numerical Analysis And Applied Mathematics 2014 (ICNAAM-2014), 22 Eylül 2014, 28 Eylül 2014.
- [63] Y. Keskin, A. B. Koç & S. Servi, Reduced Differential Transform Method For Solving High-dimensional Pdes, Sözlü Sunum, 1st Int. Eurasian Conf. On Mathematics Sciences And Applications, 03 Eylül 2012, 07 Eylül 2012.

MÜHENDİSLİKTE YENİLİKÇİ YAKLAŞIMLAR-1

EDİTÖRLER

DR. ÖĞR. ÜYESİ SEMA SERVİ
ÖĞR. GÖR. ABDULLAH CEM AĞAÇAYAK

EĞİTİM
yayınevi

MÜHENDİSLİKTE YENİLİKÇİ YAKLAŞIMLAR-1

Editörler:

Dr. Öğr. Üyesi Sema Servi

Selçuk Üniversitesi Teknoloji Fakültesi, Bilgisayar Mühendisliği Bölümü Konya /TÜRKİYE
0000-0003-2069-9085

Öğr. Gör. Abdullah Cem Ağaçaçayak

Konya Teknik Üniversitesi, Konya/Türkiye
ORCID: 0000-0002-9285-5764

Genel Yayın Yönetmeni: Yusuf Ziya Aydoğan (yza@egitimyayinevi.com)

Genel Yayın Koordinatörü: Yusuf Yavuz (yusufyavuz@egitimyayinevi.com)

Sayfa Tasarımı: Kübra Konca Nam

Kapak Tasarımı: Eğitim Yayınevi Grafik Birimi

T.C. Kültür ve Turizm Bakanlığı

Yayıncı Sertifika No: 47830

E-ISBN: 978-625-6613-94-2

1. Baskı, Aralık 2023

Kütüphane Kimlik Kartı

MÜHENDİSLİKTE YENİLİKÇİ YAKLAŞIMLAR-1

Editörler: Dr. Öğr. Üyesi Sema Servi, Öğr. Gör. Abdullah Cem Ağaçaçayak

IV+115 s., 160x240 mm

Kaynakça var, dizin yok.

E-ISBN: 978-625-6613-94-2

Copyright © Bu kitabın Türkiye'deki her türlü yayın hakkı Eğitim Yayınevi'ne aittir. Bütün hakları saklıdır. Kitabın tamamı veya bir kısmı 5846 sayılı yasanın hükümlerine göre kitabı yayımlayan firmanın ve yazarlarının önceden izni olmadan elektronik/meکانik yolla, fotokopi yoluyla ya da herhangi bir kayıt sistemi ile çoğaltılamaz, yayımlanamaz.

EĞİTİM

yayınevi

Yayınevi Türkiye Ofis: İstanbul: Eğitim Yayınevi Tic. Ltd. Şti., Atakent mah.
Yasemen sok. No: 4/B, Ümraniye, İstanbul, Türkiye

Konya: Eğitim Yayınevi Tic. Ltd. Şti., Fevzi Çakmak Mah. 10721 Sok. B Blok,
No: 16/B, Safakent, Karatay, Konya, Türkiye
+90 332 351 92 85, +90 533 151 50 42, 0 332 502 50 42
bilgi@egitimyayinevi.com

Yayınevi Amerika Ofis: New York: Egitim Publishing Group, Inc.
P.O. Box 768/Armonk, New York, 10504-0768, United States of America
americaoffice@egitimyayinevi.com

Lojistik ve Sevkiyat Merkezi: Kitapmatik Lojistik ve Sevkiyat Merkezi, Fevzi Çakmak Mah.
10721 Sok. B Blok, No: 16/B, Safakent, Karatay, Konya, Türkiye
sevkiyat@egitimyayinevi.com

Kitabevi Şubesi: Eğitim Kitabevi, Şükran mah. Rampalı 121, Meram, Konya, Türkiye
+90 332 499 90 00
bilgi@egitimkitabevi.com

İnternet Satış: www.kitapmatik.com.tr
+90 537 512 43 00
bilgi@kitapmatik.com.tr



REFERENCES

- [1] V. Ö. Ansiklopedi, “HTTP.” [Online]. Available: <https://tr.wikipedia.org/wiki/HTTP>
- [2] M. Germeç, “Hiyerarşik Kümeleme Analizi,” 28 February. [Online]. Available: <https://afatsumcemreg.medium.com/hiyerar%C5%9Fik-k%C3%BCmeleme-analizi-db813a75f394>.
- [3] SOFTECH, “İnternetin Tarihi,” ed, pp. İnternet İlk Olarak Ne Zaman, Nasıl İcat Edilmiştir?
- [4] M. Atalay and E. Çelik, “Büyük veri analizinde yapay zekâ ve makine öğrenmesi uygulamaları-artificial intelligence and machine learning applications in big data analysis,” *Mehmet Akif Ersoy Üniversitesi Sosyal Bilimler Enstitüsü Dergisi*, vol. 9, no. 22, pp. 155-172, 2017.
- [5] E. ERDAL and A. ERGÜZEN, “Nesnelerin İnterneti (IoT),” *International Journal of Engineering Research and Development*, vol. 12, no. 3, pp. 24-34, 2020.
- [6] Ö. M. GÖKALP, “Makine öğrenmesi,” *Gazi Üniversitesi, Gazi Bilişim Enstitüsü, Adli Bilişim Bölümü*.
- [7] B. Mahesh, “Machine learning algorithms-a review,” *International Journal of Science and Research (IJSR)*. [Internet], vol. 9, no. 1, pp. 381-386, 2020.
- [8] B. Diri, “Makine Öğrenmesine Giriş,” Retrieved from Lecture Notes Online Web site: <https://www.ce.yildiz.edu.tr/personal/banud/file/2634/Makine+Ogrenmesi-ML-10.pdf>, 2014.
- [9] B. DERYA, “FARKLI BAĞLANTI YÖNTEMLERİ İLE HİYERARŞİK KÜMELEME TOPLULUĞU,” *Selçuk Üniversitesi Mühendislik, Bilim Ve Teknoloji Dergisi*, vol. 7, no. 1, pp. 154-164, 2019.
- [10] A. İ. Özkan. “MAKİNE ÖĞRENMESİ.” https://sutef.gen.tr/pluginfile.php/6727/mod_resource/content/0/K%C3%BCmeleme.pdf (accessed 22.11, 2023).
- [11] E. Uzun. “Hiyerarşik kümeleme (Hierarchical Clustering): Ödev Benzerlikleri Üzerinden Kopya Gruplarını Bulma.” https://erdincuzun.com/makine_ogrenmesi/hiyerarşik-kumeleme-hierarchical-clustering-odev-benzerlikleri-uzerinden-kopya-gruplarini-bulma/ (accessed 22.11.2023).
- [12] M. Akşit, “Büyük veride hiyerarşik kümeleme yöntemlerinin kofenetik korelasyon ile karşılaştırılması,” 2020.
- [13] VİKİPEDIA. “Öklid Uzaklığı.” https://tr.wikipedia.org/wiki/%C3%96klid_uzakl%C4%B1%C4%9F%C4%B1 (accessed 22.11, 2023).
- [14] A. Atcılı. “Machine Learning Mesafeleri.” [https://medium.com/machine-learning-t%C3%BCrkiye/machine-learning-mesafeleri-8ac88ca393#:~:text=Manhattan%20mesafesi%20%3A%20Manhattan%20mesafesi%2C%20iki,k%C3%BCt%C3%BCp-hanesinde%20%3%B6l%C3%A7%C3%BCm%20metri%C4%9Fi%20olarak%20bulunmaktad%C4%B1r.\(accessed%2030.1,2023\)](https://medium.com/machine-learning-t%C3%BCrkiye/machine-learning-mesafeleri-8ac88ca393#:~:text=Manhattan%20mesafesi%20%3A%20Manhattan%20mesafesi%2C%20iki,k%C3%BCt%C3%BCp-hanesinde%20%3%B6l%C3%A7%C3%BCm%20metri%C4%9Fi%20olarak%20bulunmaktad%C4%B1r.(accessed%2030.1,2023)).
- [15] A. ATCILI, “Machine Learning Mesafeleri,” vol. 2023, ed, 2023.
- [16] Y. Altınok, “Veri madenciliğinde hiyerarşik kümeleme algoritmalarının uygulamalı karşılaştırılması,” Marmara Üniversitesi (Turkey), 2019.
- [17] M. KEZİBAN and Z. CEBECİ, “BAZI BİTKİ UÇUCU YAĞLARININ İN VİTRO GERÇEK SİNDİRİLEBİLİRLİK, BAKTERİ VE PROTOZOA SAYISINA ETKİLERİ BAKIMINDAN HİYERARŞİK KÜMELEME YÖNTEMLERİYLE SINIFLANDIRILMASI.”

- [18] M. Demiralay, "Hiyerarşik Kümeleme Metodları İle Veri Madenciliği Uygulamaları," Marmara Üniversitesi (Turkey), 2005.
- [19] N. Kazaz, "Veri Madenciliğinde Kümeleme Analizi Yöntemlerinin İncelenmesi Ve Sağlık Bilimleri Alanındaki Uygulamaları," Yüksek Lisans Tezi, İstanbul Üniversitesi, Sağlık Bilimleri Enstitüsü ..., 2019.
- [20] Y. K. Akın, "Veri madenciliğinde kümeleme algoritmaları ve kümeleme analizi," Marmara Üniversitesi (Turkey), 2008.
- [21] E. K. Ülgen. "Hiyerarşik Kümeleme." <https://www.veribilimiokulu.com/hiyerarşik-kumeleme/> (accessed 23.11, 2023).
- [22] T. Zhang, R. Ramakrishnan, and M. Livny, "BIRCH: an efficient data clustering method for very large databases," *ACM sigmod record*, vol. 25, no. 2, pp. 103-114, 1996.
- [23] S. Guha, R. Rastogi, and K. Shim, "Cure: an efficient clustering algorithm for large databases," *Information systems*, vol. 26, no. 1, pp. 35-58, 2001.
- [24] S. Guha, R. Rastogi, and K. Shim, "ROCK: A robust clustering algorithm for categorical attributes," *Information systems*, vol. 25, no. 5, pp. 345-366, 2000.
- [25] T. YOUSEFİ, M. S. ODABAS, and R. OKTAŞ, "Kümeleme Algoritmalarında Kullanılan Farklı Yöntemlere Genel Bakış," *Black Sea Journal of Engineering and Science*, vol. 3, no. 4, pp. 173-189, 2020.
- [26] G. Karypis, E. Han, and V. Kumar, "A hierarchical clustering algorithm using dynamic modeling," 1999.
- [27] S. Lee, J. Jung, I. Park, K. Park, and D.-S. Kim, "A deep learning and similarity-based hierarchical clustering approach for pathological stage prediction of papillary renal cell carcinoma," *Computational and structural biotechnology journal*, vol. 18, pp. 2639-2646, 2020.
- [28] E. Aljalbout, V. Golkov, Y. Siddiqui, M. Strobel, and D. Cremers, "Clustering with deep learning: Taxonomy and new methods," *arXiv preprint arXiv:1801.07648*, 2018.
- [29] S. Fahad, F. Su, S. U. Khan, M. R. Naeem, and K. Wei, "Implementing a novel deep learning technique for rainfall forecasting via climatic variables: An approach via hierarchical clustering analysis," *Science of The Total Environment*, vol. 854, p. 158760, 2023.
- [30] M. R. Karim *et al.*, "Deep learning-based clustering approaches for bioinformatics," *Briefings in bioinformatics*, vol. 22, no. 1, pp. 393-415, 2021.
- [31] S. Spinelli, M. Farina, and A. Ballarino, "A hierarchical architecture for optimal unit commitment and control of an ensemble of steam generators," *IEEE Transactions on Control Systems Technology*, vol. 30, no. 3, pp. 1145-1158, 2021.
- [32] N. Lozhechnikova, "Implementation of the hierarchical approach in the mathematical modelling of once-through steam generators," *Proceedings of Odessa Polytechnic University= Праці Одеського політехнічного університету*, no. 3 (62), pp. 70-79, 2020.
- [33] L. dos Santos Belo, C. A. Caetano Jr, Z. K. G. do Patrocínio Jr, and S. J. F. Guimaraes, "Summarizing video sequence using a graph-based hierarchical approach," *Neurocomputing*, vol. 173, pp. 1001-1016, 2016.

- [34] B. Sabarish, R. Karthi, and T. G. Kumar, "Graph similarity-based hierarchical clustering of trajectory data," *Procedia Computer Science*, vol. 171, pp. 32-41, 2020.
- [35] I. Jonyer, D. J. Cook, and L. B. Holder, "Graph-based hierarchical conceptual clustering," *Journal of Machine Learning Research*, vol. 2, no. Oct, pp. 19-43, 2001.
- [36] R. Duwairi and M. Abu-Rahmeh, "A novel approach for initializing the spherical K-means clustering algorithm," *Simulation Modelling Practice and Theory*, vol. 54, pp. 49-63, 2015.
- [37] Y. Liu and B. Li, "Bayesian hierarchical K-means clustering," *Intelligent Data Analysis*, vol. 24, no. 5, pp. 977-992, 2020.
- [38] A. D. Peterson, A. P. Ghosh, and R. Maitra, "Merging K-means with hierarchical clustering for identifying general-shaped groups," *Stat*, vol. 7, no. 1, p. e172, 2018.
- [39] M. Yeşilbudak, H. KAHRAMAN, and H. Karacan, "Veri madenciliğinde nesne yönelimli birleştirici hiyerarşik kümeleme modeli," *Gazi Üniversitesi Mühendislik Mimarlık Fakültesi Dergisi*, vol. 26, no. 1, 2011.
- [40] S. Naumov, G. Yaroslavtsev, and D. Avdiukhin, "Objective-based hierarchical clustering of deep embedding vectors," in *Proceedings of the AAAI Conference on Artificial Intelligence, 2021*, vol. 35, no. 10, pp. 9055-9063.
- [41] Ağaçayak A., Terzioğlu Hakan, Özdeş Büşra, (2020). Bölüm 3- Elektrikli Araçlarda Telemetri, İKSAD, Elektrikli Araçlara Genel Bakış 2, ISBN:978-625-7687-48-5.7
- [42] Y. KESKİN, G. OTURANÇ, O. KARAOĞLU & S. SERVİ, Reduced Differential Transform Method For Exact Solutions Of Laplace Equation, Poster Sunumu, Xvi International Congress On Mathematical Physics, 03 Ağustos 2009, 08 Ağustos 2009
- [43] K. İ. ANWER & S. SERVİ, Clustering Method Based on Artificial Algae Algorithm, International Journal of Intelligent Systems and Applications in Engineering, 2021, 2147-6799, 9, 4, 136-151.
- [44] Servi S., Uymaz S.A., Yel E., Tezel G., "Logistic Regression, as a Tool and as a part of Solution in Engineering Problems", 6th International GAP Engineering Conference – GAP2018, Urfa, Turkey
- [45] Akand M., Buyukaslan A., Servi S., Covicik L., "A hypothetical method for calculation of the access point, direction angle and access angle for percutaneous nephrolithotomy", *Medical hypotheses*, Vol. 124, 101-104.

REFERANSLAR

- [1] Abdel Dayem, A.M., *Set-up and performance investigation of an innovative solar vehicle*. Journal of Renewable and Sustainable Energy, 2012. **4**(3).
- [2] Ahmet, K. and M.E. AKSAL, *Güneş Enerjisinin Taşıtlarda Kullanımı ve Kırıkkale Üniversitesi Güneş Enerjili Araç Projesi Örneği*. International Journal of Engineering Research and Development. **4**(2): p. 15-20.
- [3] Reddy, K., S. Aravindhan, and T.K. Mallick, *Techno-economic investigation of solar powered electric auto-rickshaw for a sustainable transport system*. Energies, 2017. **10**(6): p. 754.
- [4] Maennel, A. and H.-G. Kim, *Comparison of greenhouse gas reduction potential through renewable energy transition in South Korea and Germany*. Energies, 2018. **11**(1): p. 206.
- [5] Feng, S. and C.L. Magee, *Technological development of key domains in electric vehicles: Improvement rates, technology trajectories and key assignees*. Applied Energy, 2020. **260**: p. 114264.
- [6] Qin, Z., et al., *Optimal design of a novel hybrid Electric powertrain for tracked vehicles*. Energies, 2017. **10**(12): p. 2141.
- [7] Jayakumar, A., A. Chalmers, and T.T. Lie, *Review of prospects for adoption of fuel cell electric vehicles in New Zealand*. IET Electrical Systems in Transportation, 2017. **7**(4): p. 259-266.
- [8] Åhman, M., *Government policy and the development of electric vehicles in Japan*. Energy Policy, 2006. **34**(4): p. 433-443.
- [9] Saleh, N., et al., *Design and performance analysis of a solar powered hybrid rickshaw for commercial use in Pakistan*. Journal of Environmental Science and Technology, 2016. **9**(6): p. 472-480.
- [10] Binali R., Yalçın G.,Ağaçayak A.C., (2021). Bölüm 1: Modern İmalat Yöntemlerine Genel Bakış. Elektrikli Araçlara Genel Bakış 1, İksad Yayınevi, Basım sayısı:1, ISBN:978-625-8423-15-0. pp. 3- 33.
- [11] Dong, H., et al., *A comparative study on the energy flow of a conventional gasoline-powered vehicle and a new dual clutch parallel-series plug-in hybrid electric vehicle under NEDC*. Energy Conversion and Management, 2020. **218**: p. 113019.
- [12] Brtko, E., et al., *Model of hybrid electric vehicle with two energy sources*. Electronics, 2022. **11**(13): p. 1993.
- [13] Koengkan, M., et al., *The capacity of battery-electric and plug-in hybrid electric vehicles to mitigate CO2 emissions: macroeconomic evidence from european union countries*. World Electric Vehicle Journal, 2022. **13**(4): p. 58.
- [14] Sharmila, B., et al., *Modelling and performance analysis of electric vehicle*. International Journal of Ambient Energy, 2022. **43**(1): p. 5034-5040.
- [15] Waseem, M., A.F. Sherwani, and M. Suhaib, *Integration of solar energy in electrical, hybrid, autonomous vehicles: a technological review*. SN Applied Sciences, 2019. **1**: p. 1-14.
- [16] Waseem, M., A. Sherwani, and M. Suhaib. *Simscape modelling and analysis of photovoltaic modules with boost converter for solar electric vehicles*. in *Applications of Computing, Automation and Wireless Systems in Electrical Engineering: Proceedings of MARC 2018*. 2019. Springer.

- [17] Gül, Ö., *Elektrikli Araç Ve Şarj İstasyonlarının Türkiye'deki Güncel Durumu*.
- [18] Özbay, H., et al., *Geleceğin ulaşım tercihi: Elektrikli araçlar*. Akıllı Ulaşım Sistemleri ve Uygulamaları Dergisi, 2020. **3**(1): p. 34-50.
- [19] Gürbüz, Y. and A.A. KULAKSIZ, *Elektrikli araçlar ile klasik içten yanmalı motorlu araçların çeşitli yönlerden karşılaştırılması*. Gümüşhane Üniversitesi Fen Bilimleri Dergisi, 2016. **6**(2): p. 117-125.
- [20] Kocabey, S., *Elektrikli otomobillerin dünü, bugünü ve geleceği*. Akıllı Ulaşım Sistemleri ve Uygulamaları Dergisi, 2018. **1**(1): p. 16-23.
- [21] Üstkoçuncu, N., *Hibrid ve Elektrikli Arabalar Ders Notu*. Erciyes Üniversitesi, Mühendislik Fakültesi, Elektrik-Elektronik Mühendisliği, Kayseri, 2018.
- [22] Ataner E., Terzioğlu H., Yalçın G., (2020). Elektrikli Araçlarda Batarya Yönetim Sistemi. Elektrikli Araçlara Genel Bir Bakış-2, İksad Publishing House, Basım sayısı: 1, 31-52. ISBN: 978-625-7687-48-5, pp. 31- 52.
- [23] KAYMAZ, H. and Y. HANÇAR, *Elektrikli araç batarya yönetim sistemleri için hücre eşitleme yöntemleri*. Akıllı Ulaşım Sistemleri ve Uygulamaları Dergisi, 2021. **4**(1): p. 59-73.
- [24] Ali Atakan TURGUT-Hakan TERZİOĞLU-Abdullah Cem AĞAÇAYAK, (2022). CHAPTER 20: Electric Vehicle Charging Station. New Trends in Engineering, Tablet Kitapevi, Basım sayısı:1, ISBN:978-605-5447-74-8. pp. 221-232.
- [25] Poullikkas, A., *Sustainable options for electric vehicle technologies*. Renewable and Sustainable Energy Reviews, 2015. **41**: p. 1277-1287.
- [26] Andersson, Ö. and P. Börjesson, *The greenhouse gas emissions of an electrified vehicle combined with renewable fuels: Life cycle assessment and policy implications*. Applied Energy, 2021. **289**: p. 116621.
- [27] Agrawal, M. and M.S. Rajapatel, *Global perspective on electric vehicle 2020*. International Journal of Engineering Research & Technology, 2020. **9**(1): p. 8-11.
- [28] Hertzke, P., et al., *The global electric-vehicle market is amped up and on the rise*. McKinsey Cent. Futur. Mobil, 2018. **1**: p. 1-8.
- [29] Markvart, T., *Solar electricity*. Vol. 6. 2000: John Wiley & Sons.
- [30] Sick, F. and T. Erge, *Photovoltaics in buildings: a design handbook for architects and engineers*. 1996: Earthscan.
- [31] Pilleri, G., *Elektrik İşleri Etüd İdaresi Genel Müdürlüğü Yayını*. 1992, Ankara.
- [32] Karamanav, M., *Güneş enerjisi ve güneş pilleri*. 2007, Sakarya Üniversitesi (Turkey).
- [33] Alaçakır, B., *Didim'de Kurulan Şebeke Bağlantılı Güneş Pili Sisteminin Tanıtılması ve Performansının İncelenmesi*. Güneş Günü Sempozyumu, Kayseri, 1999: p. 25-27.
- [34] Eiffert, P., *Building-integrated photovoltaic designs for commercial and institutional structures: a sourcebook for architects*. 2000: Diane Publishing.
- [35] Yalçın G., Ağaçayak A.C., Bozkrım M., (2020). Bölüm 4: Elektrikli Araçlarda Direksiyon Sistemi. Elektrikli Araçlara Genel Bakış 1, İksad Yayınevi, Basım sayısı:1, ISBN:978-625-7687-47-8. pp. 67- 91.
- [36] Goulding, J.R., J.O. Lewis, and T.C. Steemers, *Energy in architecture: the European passive solar handbook*. (No Title), 1992.
- [37] Öztürk, M., B.B. Çirak, and Ö. Nuri, *Evsel Fotovoltaik Sistemlerin Ömür Boyu Maliyet Analizi*. Pamukkale Üniversitesi Mühendislik Bilimleri Dergisi, 2012. **18**(1): p. 1-11.

- [38] Çolak, Ş.Ç., *Fotovoltaik paneller yardımı ile güneş enerjisinden elektrik enerjisi üretiminin maliyet analizi ve gelecekteki projeksiyonu*. 2010.
- [39] Ali Atakan TURGUT-Hakan TERZİOĞLU-Abdullah Cem AĞAÇAYAK, (2022). CHAPTER 7: Photovoltaic System Integrated Electric Vehicle Charging Station. *New Trends in Engineering*, Tablet Kitabevi, Basım sayısı:1, ISBN:978-605-5447-74-8. pp. 73-84.
- [40] Issaadi, W., *An improved MPPT converter using current compensation method for pv-applications*. *International Journal of Renewable Energy Research (IJRER)*, 2016. **6**(3): p. 894-913.
- [41] Gugulothu, R., et al., *A review on solar powered air conditioning system*. *Procedia Earth and planetary science*, 2015. **11**: p. 361-367.
- [42] Altaş, İ.H., *Fotovoltaik güneş pilleri: yapısal özellikleri ve karakteristikleri*. *Enerji, Elektrik, Elektromekanik-3e*, 1998. **47**: p. 66-71.
- [43] Özbay, k. And m. Sarişik, *Yatlarda Kullanılan Yenilenebilir Enerji Kaynaklarından Güneş Enerjisi Üzerine Bir Değerlendirme*. *Journal of Gastronomy Hospitality and Travel*, 2020. **3**(2): p. 234-243.
- [44] Parker, G., *Future Ship Powering Options*. Royal Academy of Engineering, London, 2013.
- [45] ÖZKAN, T., et al., *Hafif kara taşıtlarında güneş enerjisi kullanımının araç tasarımı ve malzeme seçimi üzerine etkileri*. *Mühendis ve Makina*, 2005. **46**(548): p. 43-51.
- [46] Levinson, R., et al., *Potential benefits of solar reflective car shells: Cooler cabins, fuel savings and emission reductions*. *Applied Energy*, 2011. **88**(12): p. 4343-4357.
- [47] Nachinarkiniyan, S. and K. Subramanian, *Off-board electric vehicle battery charger using PV array*. *IET Electrical Systems in Transportation*, 2020. **10**(3): p. 291-300.
- [48] Wetzal, G., et al., *High time resolution measurement of solar irradiance onto driving car body for vehicle integrated photovoltaics*. *Progress in Photovoltaics: Research and Applications*, 2022. **30**(5): p. 543-551.
- [49] Diahovchenko, I., et al., *Application of photovoltaic panels in electric vehicles to enhance the range*. *Heliyon*, 2022. **8**(12).
- [50] Ağaçayak, A.C., Yalçın G., Neşeli, S., (2019). "Güneş Enerjisi İle Elektrik Üretimi," *Mühendislik Alanında Araştırma Makaleleri*, Gece Akademi, pp. 121- 130.

V. KAYNAKLAR DİZİNİ

- [1] Sen, M. and H.S. Shan, A review of electrochemical macro- to micro-hole drilling processes. *International Journal of Machine Tools and Manufacture*, 2005. 45(2): p. 137-152
- [2] Sarvela, D. Overview of Glass Micromachining Processes for MEMS Applications. *MEMS J.* 2010. Available online: <http://www.memsjournal.com/2010/11/overview-of-glass-micro-machiningprocesses-for-memsapplications.html> (accessed on 7 February 2017)
- [3] Egashira, K. and K. Mizutani, Micro-drilling of monocrystalline silicon using a cutting tool. *Precision Engineering-Journal of the International Societies for Precision Engineering and Nanotechnology*, 2002. 26(3): p. 263-268.
- [4] Takahashi, S.; Horiuchi, K.; Tatsukoshi, K.; Ono, M.; Imajo, N.; Mobely, T. Development of through glass via (TGV) formation technology using electrical discharging for 2.5/3D integrated packaging. In *Proceedings of the 2013 IEEE 63rd Electronic Components and Technology Conference (ECTC)*, 28–31 May 2013; pp. 348–352.
- [5] Yoshida, S. AGC Succeeds in Developing Micro Hole Drilling Processing Technology for Ultra-Thin Glass with a Thickness in the Order of Microns. Available online: <http://www.agc.com/english/news/2012/0305e.pdf> (accessed on 7 February 2017).
- [6] Tseng, A.; Chen, Y.T.; Chao, C.L.; Ma, K.J.; Chen, T.P. Recent developments on microablation of glass materials using excimer lasers. *Opt. Lasers Eng.* 2007, 45, 975–992.
- [7] Corbett, J., et al., Nanotechnology: international developments and emerging products. *CIRP Annals-Manufacturing Technology*, 2000. 49(2): p. 523-545.
- [8] Horiuchi, O., M. Masuda, and T. Shibata, Bending of Drill and Radial Forces in Micro Drilling. *Advanced Materials Research*, 2013. 797: p. 642-648.
- [9] Fu, W.K., et al., Research on Micromechanical Drilling of Micro-hole Array in PVC Mask. *Advances in Materials Manufacturing Science and Technology Xv*, 2014. 770: p. 239-243.
- [10] Yalçın G, Neşeli S, Terzioğlu H, Ağaçayak A.C., (2019). Design and Construction of Compact CNC Router, *International Conference on Engineering Technologies (ICENTE'19)*, 474-478, E-ISBN: 978-605-68537-9-1
- [11] Li, B.H., et al., Study on the Stainless Steel 1Cr18Ni9Ti Micro-Hole Drilling Experiment. *Applied Mechanics and Materials*, 2014. 596: p. 43-46.
- [12] Muhammad, A., et al. The performance of micro long flat drill with a diameter of 20 μm in drilling into duralumin and stainless steel. in *8th International Conference on Progress of Machining Technology, ICPMT2006*. 2006. Matsue.
- [13] Klocke, F., K. Gerschwiler, and M. Abouridouane, Size effects of micro drilling in steel. *Production Engineering*, 2009. 3(1): p. 69-72.
- [14] Brusberg, L.; Queisser, M.; Gentsch, C.; Schröder, H.; Lang, K.-D. Advances in CO₂-laser drilling of glass substrates. *Phys. Procedia* 2012, 39, 548–555.
- [15] Yongchen, P., T. Qingchang, and Y. Zhaojun, A study of dynamic stresses in microdrills under high-speed machining. *International Journal of Machine Tools and Manufacture*, 2006. 46(14): p. 1892-1900.

- [16] Liang, X., et al., Mechanical drilling of PCB micro hole and its application in micro ultrasonic powder molding. *Circuit World*, 2015. 41(2): p. 87-94.
- [17] Chavoshi, S.Z.; Luo, X. Hybrid micromachining processes: A review. *Precis. Eng.* 2015, 41, 1–23.
- [18] Lucintel, Global PCB Industry Trends Forecast and Opportunity Analysis 2015- 2020, in Report Buyer. 2015: United Kingdom.
- [19] Brehl, D.E.; Dow, T.A. Review of vibration-assisted machining. *Precis. Eng.* 2008, 32, 153–172.
- [20] Lauwers, B.; Klocke, F.; Klink, A.; Tekkaya, A.E.; Neugebauer, R.; McIntosh, D. Hybrid processes in manufacturing. *CIRP Ann.-Manuf. Technol.* 2014, 63, 561– 583.
- [21] Lucintel. Global PCB Industry Trends Forecast and Opportunity Analysis 2015- 2020. 2015 [cited Feb 2015; Available from: <https://www.reportbuyer.com/product/2788888/global-pcb-industry-trendsforecast-and-opportunity-analysis-2015-2020.html>].
- [22] Ilescu, C.; Taylor, H.; Avram, M.; Miao, J.; Franssila, S. A practical guide for the fabrication of microfluidic devices using glass and silicon. *Biomicrofluidics* 2012, 6, 016505. [PubMed]
- [23] Jain, A.K.; Pandey, P.M. Study of Peck drilling of borosilicate glass with rUM process for MEMS. *J. Manuf. Process.* 2016, 22, 134–150.
- [24] Kim, H.-H.; Chung, S.; Kim, S.-C.; Jee, W.-H.; Chung, S.-C. Condition monitoring of micro-drilling processes on glass by using machine vision. In *Proceedings of the ASPE Challenges at the Intersection of Precision Engineering and Vacuum Technology*, Pittsburgh, PA, USA, 1–2 May 2006; pp. 535–538.
- [25] Chen, S.T.; Jiang, Z.H.; Wu, Y.Y.; Yang, H.Y. Development of a grindingdrilling technique for holing optical grade glass. *Int. J. Mach. Tools Manuf.* 2011, 51, 95– 103.
- [26] Park, B.J.; Choi, Y.J.; Chu, C.N. Prevention of exit crack in micro drilling of sodalime glass. *CIRP Ann. Manuf. Technol.* 2002, 51, 347–350.
- [27] Solognac, D.; Sayah, A.; Constantin, S.; Freitag, R.; Gijss, M.M. Powder blasting for the realisation of microchips for bio-analytic applications. *Sens. Actuators A Phys.* 2001, 92, 388–393.
- [28] Binali, R., YALDIZ, S., & Neşeli, S. (2021). S960QL Yapı Çeliğinin İşlenebilirliğinin Sonlu Elemanlar Yöntemi ile İncelenmesi. *Avrupa Bilim ve Teknoloji Dergisi*(31), 85-91.
- [29] Namık Kemal YALÇIN-Süleyman NEŞELİ-Hakan TERZİOĞLU, (2022). BÖLÜM 7: Prototip Ürün Üretmek İçin 3 Eksenli Masa Üstü Cnc Router Tasarımı. *Mühendislikte Yeni Araştırmalar, Tablet Kitapevi, Basım sayısı:1, ISBN:978-605-5447-75-5.* pp. 81-90.
- [30] Egashira, K., et al., Fabrication and cutting performance of cemented tungsten carbide micro-cutting tools. *Precision Engineering*, 2011. 35(4): p. 547-553.
- [31] Wensink, H.; Berenschot, J.W.; Jansen, H.V.; Elwenspoek, M.C. High resolution powder blast micromachining. In *Proceedings of the Thirteenth Annual International Conference on Micro Electro Mechanical Systems*, Miyazaki, Japan, 22–27 January 2000; pp. 769–774.

- [32] Wensink, H. *Fabrication of Microstructures by Powder Blasting*; University of Twente: Enschede, The Netherlands, 2002.
- [33] Schlautmann, S.; Wensink, H.; Schasfoort, R.; Elwenspoek, M.; van den Berg, A. Powder-blasting technology as an alternative tool for microfabrication of capillary electrophoresis chips with integrated conductivity sensors. *J. Micromech. Microeng.* 2001, 11, 386–389.
- [34] Gong, Y., K.F. Ehmann, and C. Lin, Analysis of dynamic characteristics of microdrills. *Journal of Materials Processing Technology*, 2003. 141(1): p. 16-28.
- [35] Nouraei, H.; Kowsari, K.; Spelt, J.K.; Papini, M. Surface evolution models for abrasive slurry jet micromachining of channels and holes in glass. *Wear* 2014, 309, 65–73.
- [36] Kowsari, K.; Nouraei, H.; James, D.F.; Spelt, J.K.; Papini, M. Abrasive slurry jet micromachining of holes in brittle and ductile materials. *J. Mater. Process. Technol.* 2014, 214, 1909–1920.
- [37] Schorderet, A.; Deghilage, E.; Agbeviade, K. Tool type and hole diameter influence in deep ultrasonic drilling of micro-holes in glass. *Procedia CIRP* 2013, 6, 565–570.
- [38] Zhang, C.; Rentsch, R.; Brinksmeier, E. Advances in micro ultrasonic assisted lapping of microstructures in hard–brittle materials: A brief review and outlook. *Int. J. Mach. Tools Manuf.* 2005, 45, 881–890.
- [39] Irfan, M., et al., Analysis of Stresses in Microdrills. *International Journal of Engineering Science and Innovative Technology (IJESIT)*, 2014. 3(4): p. 199-205.
- [40] Huang, C.K., et al., Investigation of machine vision assisted automatic resharpener process of micro-drills. *Journal of Materials Processing Technology*, 2009. 209(18-19): p. 5944-5954.
- [41] Zheng, H.M. and D.H. Wang, Study on the Fuzzy Control System of Micro-Hole Drilling. *Advanced Materials Research*, 2012. 580: p. 126-129.
- [42] Zheng, L., et al., Characteristics of chip formation in the micro-drilling of multimaterial sheets. *International Journal of Machine Tools and Manufacture*, 2012. 52(1): p. 40-49.
- [43] de Sousa, P.F.B., et al., Estimation of heat flux and temperature field during drilling process using dynamic observers based on Green's function. *Applied Thermal Engineering*, 2012. 48: p. 144-154.
- [44] Egashira, K.; Kumagai, R.; Okina, R.; Yamaguchi, K.; Ota, M. Drilling of microholes down to 10 μ m in diameter using ultrasonic grinding. *Precis. Eng.* 2014, 38, 605–610.
- [45] Rajan K, P.N., Nagarajan N, A Review of Current Micro Drilling Processes. *International journal of innovative science, engineering & technology*, 2016. 3(1): p. 60-64.
- [46] Zheng, L.J., et al., A Review on Drilling Printed Circuit Boards. *Advanced Materials Research*, 2011. 188: p. 441-449.
- [47] Kim, G. and S. Lee, Manufacturing Process of Micro-drill. *한국공작기계학회지*, 2001. 10(3): p. 18-26.
- [48] Bovatsek, J.; Patel, R.S. DPSS Lasers Overcome Glass Process Challenges. Available online: <http://www.photonics.com/Article.aspx?AID=51733&PID=5&VID=100&IID=63> 1 (accessed on 7 February 2017).

- [49] Femtoprint SA. 3D printing for glass microdevices. Available online: <http://www.femtoprint.ch> (accessed on 10 January 2017).
- [50] Fraunhofer ILT, Selective Laser Etching of Glass and Sapphire. Available online: <http://www.ilt.fraunhofer.de/en/media-center/brochures/brochure-Selective-LaserEtching-of-Glass-and-Sapphire.html> (accessed on 7 February 2017).
- [51] Hwang, D.J.; Choi, T.Y.; Grigoropoulos, C.P. Liquid-assisted femtosecond laser drilling of straight and three-dimensional microchannels in glass. *Appl. Phys. A Mater. Sci. Process.* 2004, 79, 605–612.
- [52] Chung, C.K.; Lin, S.L.; Wang, H.Y.; Tan, T.K.; Tu, K.Z.; Lung, H.F. Fabrication and simulation of glass micromachining using CO₂ laser processing with PDMS protection. *Appl. Phys. A* 2013, 113, 501–507.
- [53] Nikumb, S.; Chen, Q.; Li, C.; Reshef, H.; Zheng, H.Y.; Qiu, H.; Low, D. Precision glass
- [54] Figueroa, M., et al., Preliminary Tribological Study and Tool Life of Four Commercial Drills. *Tribology Transactions*, 2014. 57(4): p. 581-588.
- [55] Castillejo, M.; Ossi, P.M.; Zhigilei, L. *Lasers in Materials Science*; Springer: Cham, Switzerland, 2014.
- [56] Brusberg, L.; Schroder, H.; Topper, M.; Reichl, H. Photonic system-in-package technologies using thinglass substrates. In *Proceedings of the 2009 11th Electronics Packaging Technology Conference (EPTC '09)*, Singapore, 9–11 December 2009.
- [57] Wagner, W.R., An experimental micro-drill. *Science*, 1945. 101(2614): p. 127-128.
- [58] Levin, S., Instrument Lathes Used in Drilling Holes as Small as 0.0006 Inch. *Machinery*, Mar. 1958, 126 through *Machinery* (in Japanese), 1958. 9: p. 1461.
- [59] Michelson, R.P., Miniature air drill for micro-tympanic procedures. *Laryngoscope*, 1960. 70: p. 1448-51.
- [60] Huang, H.; Yang, L.; Liu, J. Micro-hole drilling and cutting using femtosecond fiber laser. *Opt. Eng.* 2014, 53, 51513.
- [61] Kono, I.; Nakanishi, A.; Warisawa, S.; Mitsuishi, M. Study on non-crack laser machining of glass by using absorbent powder. In *Proceedings of the American Society for Precision Engineering*, Norfolk, VA, USA, 9–14 October 2005; pp. 1793–1997.
- [62] Basting, D.; Marowsky, G. *Excimer Laser Technology*; Springer: Berlin/Heidelberg, Germany, 2005.
- [63] Kurafuji, H. and K. Suda, Electrical Discharge Drilling of Glass I. *Ann. CIRP*, 1968. 16: p. 415-419.
- [64] Corning, Corning Gorilla Glass. Available online: <https://www.corning.com/gorillaglass/worldwide/en.html> (accessed on 7 February 2017).
- [65] Chung, C.K.; Lin, S.L. CO₂ laser micromachined crackless through holes of Pyrex 7740 glass. *Int. J. Mach. Tools Manuf.* 2010, 50, 961–968.
- [66] Fraunhofer Institute for Reliability and Micro-Integration IZM, CO₂-Laser Drilling of through Glass Vias (TGVs). Available online: http://www.izm.fraunhofer.de/en/abteilungen/system_integrierte_technologien/leistungsangebot/prozessdienstleistungenprototypen/co2-laserbohrenvon-loechern-in-glas-tgv-.html (accessed on 7 February 2017).

- [67] Mitsubishi Electric Corporation. Mitsubishi Electric Develops Micro Glass Processing Technology Incorporating Pulsed CO₂ Laser. 2014. Available online: <http://www.mitsubishielectric.com/news/2014/pdf/0213-c.pdf> (accessed on 7 February 2017).
- [68] Keiper, B.; Exner, H.; Loschner, U.; Kuntze, T. Drilling of glass by excimer laser mask projection technique. *J. Laser Appl.* 2000, 12, 189.
- [69] Iliescu, C.; Chen, B.; Miao, J. On the wet etching of Pyrex glass. *Sens. Actuators A Phys.* 2008, 143, 154–161. [CrossRef]
- [70] Iliescu, C.; Chen, B.; Miao, J. Deep wet etching-through 1mm Pyrex glass wafer for microfluidic applications. In Proceedings of the IEEE 20th International Conference on Micro Electro Mechanical Systems, Hyogo, Japan, 21–25 January 2007; pp. 393–396.
- [71] Fertig, N.; Meyer, C.; Blick, R.H.; Trautmann, C.; Behrends, J.C. Microstructured glass chip for ion-channel electrophysiology. *Phys. Rev. E. Stat. Nonlinear Soft Matter Phys.* 2001, 64, 40901. [PubMed]
- [72] Iliescu, C.; Jing, J.; Tay, F.E.H.; Miao, J.; Sun, T. Characterization of masking layers for deep wet etching of glass in an improved HF/HCl solution. *Surf. Coat. Technol.* 2005, 198, 314–318.
- [73] Sugita, T.; Tsujino, K.; Matsumura, M. Making microholes in glass by electrochemical local acidification of fluoride-containing solution. *ECS J. Solid State Sci. Technol.* 2012, 1, P1–P4.
- [74] Li, X.; Abe, T.; Liu, Y.; Esashi, M. Fabrication of high-density electrical feedthroughs by deep-reactive-ion etching of Pyrex glass. *J. Microelectromech. Syst.* 2002, 11, 625–630.
- [75] Tsukada, T., Micro-Drilling with Twist Drill. *Journal of the JSPE*, 1971. 37(1): p. 33-41
- [76] Akashi, T.; Yoshimura, Y. Deep reactive ion etching of borosilicate glass using an anodically bonded silicon wafer as an etching mask. *J. Micromech. Microeng.* 2006, 16, 1051.
- [77] Leech, P.W. Reactive ion etching of quartz and silica-based glasses in CF₄/CHF₃ plasmas. *Vacuum* 1999, 55, 191–196.
- [78] Das, S.C. and C. Prabhu Das, TORQUE AND THRUST IN MICRO-DRILLING. *Journal of the Institution of Engineers (India): Mechanical Engineering Division*, 1974. 55(pt ME 4): p. 188-195.
- [79] Keenan Jr Bernard, J., Laser beam drill, U.S.Pa.T. Office, Editor. 1975: USA.
- [80] Queste, S.; Salut, R.; Clatot, S.; Rauch, J.Y.; Khan Malek, C.G. Manufacture of microfluidic glass chips by deep plasma etching, femtosecond laser ablation, and anodic bonding. *Microsyst. Technol.* 2010, 16, 1485–1493.
- [81] Lauwers, B. Surface integrity in hybrid machining processes. *Procedia Eng.* 2011, 19, 241–251.
- [82] Heisel, U.; Eisseler, R.; Eber, R.; Wallaschek, J.; Twiefel, J.; Huang, M. Ultrasonic assisted machining of stone. *Prod. Eng.* 2011, 5, 587–594.
- [83] Sugawara, A., STUDY ON MICRO DIAMETER DRILL WORKING - EFFECTS OF WORKING CONDITIONS ON BURR AND CUTTING FORCE. *Science*

- Reports of the Research Institutes, Tohoku University, Series A: Physics, Chemistry and Metallurgy, 1980. 29(1): p. 122-140.
- [84] Iwata, K., T. Moriwaki, and T. Hoshi, Basic Study of High Speed Micro Deep Drilling. CIRP Annals - Manufacturing Technology, 1981. 30(1): p. 27-30.
- [85] Ellers, R.C. and R.J. Spies, SOME ASPECTS OF MICRO-DRILLING TECHNOLOGY. SME Tech Pap MR74-944, 1974.
- [86] Malhotra, R.; Saxena, I.; Ehmann, K.; Cao, J. Laser-induced plasma micromachining (LIPMM) for enhanced productivity and flexibility in laser-based micromachining processes. CIRP Ann. Manuf. Technol. 2013, 62, 211–214.
- [87] Choo, K.L.; Ogawa, Y.; Kanbargi, G.; Otra, V.; Raff, L.M.; Komanduri, R. Micromachining of silicon by short-pulse laser ablation in air and under water. Mater. Sci. Eng. A 2004, 372, 145–162.
- [88] Choi, J.; Jeon, B.; Kim, B. Chemical-assisted ultrasonic machining of glass. J. Mater. Process. Technol. 2007, 191, 153–156.
- [89] D. Poulin, J.R., and T. Znotins, Materials processing with excimer lasers. International Congress on Applications of Lasers and Electro-Optics (ICALEO), San Diego, CA, 1987.
- [90] Chang, J.J., et al., Precision Micro-Drilling with Copper Vapor Lasers. Laser Materials Processing - ICALEO 94, 1994. 2500: p. 323-332.
- [91] Kagaya, K., Y. Ōishi, and K. Yada, Micro-electrodischarge machining using water as a working fluid—I: micro-hole drilling. Precision Engineering, 1986. 8(3): p. 157-162.
- [92] Schubert, A.; Zeidler, H.; Oschätzchen, M.H.; Schneider, J.; Hahn, M. Enhancing micro-EDM using ultrasonic vibration and approaches for machining of nonconducting ceramics. Strojniški Vestnik 2013, 59, 156–164.[CrossRef]
- [93] Somashekhar, S.H. and K. Sadashivappa, Micro drilling of non conducting materials using electro chemical spark machine (ECSM). Proceedings of the Fourteenth Annual Meeting of the American Society for Precision Engineering, 1999: p. 188-191.
- [94] Edelmann, J.; Worsch, C.; Schubert, A.; Rüssel, C. Micro structuring of inorganic glass by hot embossing of coated glass wafers. Microsyst. Technol. 2010, 16, 553– 560.
- [95] Yan, B.-H.; Yang, C.-T.; Huang, F.-Y.; Lu, Z.-H. Electrophoretic deposition grinding (EPDG) for improving the precision of microholes drilled via ECDM. J. Micromech. Microeng. 2007, 17, 376–383.
- [96] Zhaojun, Y., et al., Study for increasing micro-drill reliability by vibrating drilling. Reliability engineering & system safety, 1998. 61(3): p. 229-233.
- [97] Wiener-Avneer, E., Lasers cut microscopic paths with major potential. Laser focus world, 1993. 29(7): p. 75-80
- [98] . Kim, D.J.; Ahn, Y.; Lee, S.H.; Kim, Y.K. Voltage pulse frequency and duty ratio effects in an electrochemical discharge microdrilling process of Pyrex glass. Int. J. Mach. Tools Manuf. 2006, 46, 1064–1067.
- [99] Lee, E.S.; Howard, D.; Liang, E.; Collins, S.D.; Smith, R.L. Removable tubing interconnects for glass-based micro-fluidic systems made using ECDM. J. Micromech. Microeng. 2004, 14, 535–541.

- [100] Jui, S.K.; Kamaraj, A.B.; Sundaram, M.M. High aspect ratio micromachining of glass by electrochemical discharge machining (ECDM). *J. Manuf. Process.* 2013, 15, 460–466.
- [101] Chen, Y., et al. Excimer laser drilling of polymers. in *ISMA'97 International Symposium on Microelectronics and Assembly.* 1997. International Society for Optics and Photonics.
- [102] Lazare, S., J. Lopez, and F. Weisbuch, High-aspect-ratio microdrilling in polymeric materials with intense KrF laser radiation. *Applied Physics A Materials Science & Processing*, 1999. 69(S1): p. S1-S6.
- [103] Zhu, X., et al., Influence of laser parameters and material properties on micro drilling with femtosecond laser pulses. *Applied Physics a-Materials Science & Processing*, 1999. 69: p. S367-S371.
- [104] GMBH, S.S. History of EB Technology. Available from: <http://www.steigerwalde>
- [105] Han, M.-S.; Min, B.-K.; Lee, S.J. Modeling gas film formation in electrochemical discharge machining processes using a side-insulated electrode. *J. Micromech. Microeng.* 2008, 18, 45019.
- [106] Yang, C.K.; Wu, K.L.; Hung, J.C.; Lee, S.M.; Lin, J.C.; Yan, B.H. Enhancement of ECDM efficiency and accuracy by spherical tool electrode. *Int. J. Mach. Tools Manuf.* 2011, 51, 528–535.
- [107] Wüthrich, R.; Despont, B.; Maillard, P.; Bleuler, H. Improving the material removal rate in spark-assisted chemical engraving (SACE) gravity-feed micro-hole drilling by tool vibration. *J. Micromech. Microeng.* 2006,16, N28.
- [108] Neşeli S.,Yalçın G.,Terzioğlu H.,Ağaçayak A.C. (2019). Nano Yüzey Kalitesi Oluşturmak İçin Lepleme Makinesi Tasarımı. V Science Technology and Innovation Congress, 374-380. (Tam Metin Bildiri/Sözlü Sunum)(Yayın No:5601104)
- [109] Neşeli, S., Yalçın, G., & Yaldız, S. (2018). Surface Roughness Estimation for Turning Operation Based on Different Regression Models Using Vibration Signals. *International Journal of Intelligent Systems and Applications in Engineering.*
- [110] Han, M.-S.; Min, B.-K.; Lee, S.J. Geometric improvement of electrochemical discharge micro-drilling using an ultrasonic-vibrated electrolyte. *J. Micromech. Microeng.* 2009, 19, 65004.
- [111] Cao, X.D.; Kim, B.H.; Chu, C.N. Micro-structuring of glass with features less than 100 μ m by electrochemical discharge machining. *Precis. Eng.* 2009, 33, 459–465.
- [112] Cheng, C.-P.; Wu, K.-L.; Mai, C.-C.; Hsu, Y.-S.; Yan, B.-H. Magnetic field-assisted electrochemical discharge machining. *J. Micromech. Microeng.* 2010, 20, 75019.
- [113] Abou Ziki, J.D.; Wüthrich, R. Nature of drilling forces during spark assisted chemical engraving. *Manuf. Lett.* 2015, 4, 10–13.
- [114] hematical engraving. *Manuf. Lett.* 2015, 4, 10–13. 109. Pavius, M.; Hibert, C.; Fluckiger, P.; Renaud, P.; Rolland, L.; Puech, M. Profile angle control in SiO₂ deep anisotropic dry etching for MEMS fabrication. In *Proceedings of the 17th IEEE International Conference on Micro Electro Mechanical Systems, Maastricht, The Netherlands, 25–29 January 2004*; pp. 669– 672.

- [115] Yalçın G, Neşeli S, Terzioğlu H, Ağaçayak A.C., (2019). Design and Construction of Compact CNC Router, International Conference on Engineering Technologies (ICENTE'19), 474-478, E-ISBN: 978-605-68537-9-1
- [116] Neşeli S, Terzioğlu H, Yalçın G., (2018). Üç Eksenli Masa Tipi CNC Router Tasarımı, VII. International Vocational Schools Symposium (UMYOS), 449-458, ISBN: 978-605-68882-4-3

KAYNAKLAR

- [1] Enerji Kaynakları - Yenilenebilir Enerji Durumu, Erdem Koç, Kadir Kaya.
- [2] H. H. Öztürk. Yenilenebilir Enerji Kaynakları. İstanbul: Birsen Yayınevi 2021, Pp.667.
- [3] Türkiye’de Yenilenebilir Enerji Kaynakları, Ayşe Rüya Ataman.
- [4] Fotovoltaik Paneller Yardımı İle Güneş Enerjisinden Elektrik Enerjisi Üretiminin Maliyet Analizi Ve Gelecekteki Projeksiyonu, Şevki Çağlar Çolak.
- [5] Güneş Enerji Santrali (Ges) Geliştirme: Uşak Örneği, Fatih Taktak, Mehmet İli.
- [6] Bellia, H., Youcef, R., Mouley, F., “A Detailed Modelling Of Photovoltaic Module Using Matlab”, National Research Institute Of Astronomy And Geophysics Journal, 53-61, (2014).
- [7] Doğan, S., “Şebeke Etkileşimli Fotovoltaik Güç Sistemlerinin İncelenmesi Ve Simülasyonu”, Yüksek Lisans Tezi, Kocaeli Üniversitesi Fen Bilimleri Enstitüsü, Kocaeli, (2018).
- [8] Çubukçu, M. “Türkiye’nin Farklı Konumlarında Farklı Topolojilerde Fotovoltaik-Rüzgar-Yakıt Pili Hibrid Güç Sistemlerinin Modellenmesi Karşılaştırmalı Simülasyonu Ve Uygulamalı Performans Analizi”.
- [9] Şebekeye Bağlı Güneş Enerjisi Santrallerinin Harmoniklerine Etki Eden Parametrelerin Araştırılması, Emre Nedimoğlu, Bilal Gümüş.
- [10] Tedaş, 2016.
- [11] Peren, V. “Fotovoltaik Su Pompalama Sistemi Tasarımı Ve Modellenmesi”, Yüksek Lisans Tezi, Kocaeli Üniversitesi Fen Bilimleri Enstitüsü, Kocaeli, (2016).
- [12] Kandemir Ç, Bayrak, M., Fotovoltaik Sistemler Şebekeye Bağlı Olduğunda Oluşan Sorunlar, Elektrik Mühendisleri Odası
- [13] Çelebi Ve Çolak, 2005.
- [14] Terzioğlu H.,Ağaçayak A.C.,Yalçın G.,Neşeli S. (2019). Alternatif Akım Ölçme ve Kaydetme Sistemi. 8thInternational Vocational Schools Symposium (UMYOS`xx19), 2(8), 69-77 (Yayın No:5219069)
- [15] Ağaçayak A.C., Terzioğlu H., Neşeli S., Yalçın G., “Small Power Wind Turbine Design,” Acad. Studies in Eng., Gece Publishing, pp. 121-130, 2018.
- [16] Akdeniz, 2006; Moazzenzadeh, Şekerci, 2010; Şimşek, Bizkevelci 2013; Du, Lu, 2018)
- [17] Schlabbach Ve Gross, 2007; Hong Ve Zuercher, 2010; Sefa Ve Altın, 2009.
- [18] (Rao Ve Srikanth, 2016).
- [19] Kurt G. Enerji Dağıtım Ders Notları, Kocaeli Üniversitesi, Kocaeli, 2009
- [20] <https://Seffaflik.Epias.Com.Tr/Transparency/Uretim/Gerceklesen-Uretim/Uevm.Xhtml>
- [21] Fotovoltaik Güneş Santrallerinde Şebeke Bağlantı Sorunları Ve Çözümleri, Nursal Arıcı , Aslı İskender
- [22] Ağaçayak, A.C., Yalçın G., Neşeli, S., (2019). “Güneş Enerjisi İle Elektrik Üretimi,” Mühendislik Alanında Araştırma Makaleleri, Gece Akademi, pp. 121- 130.
- [23] Yılmaz, A., “Şebeke Bağlantılı Fotovoltaik (Pv) Sistemlerin Mevcut Elektrik Şebekesi İle Entegrasyonu Ve Güç Sistemine Etkileri”, Yüksek Lisans Tezi, Elektrik Elektronik Mühendisliği Anabilim Dalı, (2018).
- [24] http://Www.Emo.Org.Tr/Ekler/0f027d0cc62ecbd_Ek.Pdf

- [25] Electromagnetic Compatibility (Emc), Limits – Limitation Of Voltage Changes, Voltage Fluctuations And Flicker In Public Low-Voltage Supply Systems, For Equipment With Rated Current ≤ 16 A Per Phase And Not Subject To Conditional Connection”, Iec 61000-3-3, (2002).
- [26] (Kocatepe Ve Ark., 2003).
- [27] (Rashid, 1995, Arillaga 1997).
- [28] (Hernández, J. C., Ortega, M. J., De La Cruz, J., And Vera, D., “Guidelines For The Technical Assessment Of Harmonic, Flicker And Unbalance Emission Limits For Pv-Distributed Generation”, Electric Power Systems Research, 81(7): 1247-1257, (2011).
- [29] Epdk, “Elektrik Piyasasında Lisanssız Elektrik Üretimine İlişkin Yönetmeliğin Uygulanmasına Dair Tebliğ”, T.C. Resmi Gazete, 28783, (2013).

EN SON:

Bu araştırma sonunda bu adımları izliyerek hastalık tespit ve sınıflandırma yapılacaktır

KAYNAKLAR

- [1] <https://www.kaggle.com/datasets/msheriey/104-flowers-garden-of-eden>
- Abdulnabi, N. Z. T., 2016, Semantic Analysis Using Natural Language Processing Methods, Master's Thesis, Yıldız Technical University, Istanbul, 53.
- Anwer, A. M. O., 2017, Derin Öğrenme Yöntemleri ile Göğüs Kanseri Teşhisi, Yüksek Lisans Tezi, Türk Hava Kurumu Üniversitesi, Ankara, 91.
- Belitskaya, O., 2017, Flower Color Images, <https://www.kaggle.com/olgabelitskaya/flower-color-images>: [20.06.2018].
- Bhandare, A., Bhide, M., Gokhale, P. and Chandavarkar, R., 2016, Applications of Convolutional Neural Networks, International Journal of Computer Science and Information Technologies, 7 (5), 2206-2215.
- Bircanoğlu, C., 2017, A Comparison of Loss Functions in Deep Embedding, Master's Thesis, Bahçeşehir University, Istanbul, 65.
- Büyükyılmaz, M., 2017, Mikroskopik Görüntüler Üzerinde Derin Öğrenme Algoritmaları Kullanarak Hastalıklı Hücrelerin Otomatik Tanımlanması, Yüksek Lisans Tezi, Necmettin Erbakan Üniversitesi, Konya, 56.
- Cengil, E. v. Ç., A., 2016, Görüntü Sınıflandırma için Yeni Bir Yaklaşım: Evrimsel Sınırlar, European Journal of Technic, 6 (2), 96-102.
- Das, M., Manmatha, R., Riseman, E., 1999, Indexing flower patent images using domain knowledge, IEEE Intelligent Systems and their Applications, 14 (5), 24-33.
- Demir, U., 2017, Deep Convolutional Neural Networks for Image Inpainting, Master's Thesis, Istanbul Technical University, Istanbul, 50.
- Ergün, H., 2016, Video Concept Classification and Retrieval, Master's Thesis, Başkent University, Ankara, 56.
- Fauske, K. M., 2006, Example: Neural network, Artificial Neural Network with a hidden layer, <http://www.texample.net/tikz/examples/neural-network/>: [24/06/2019].
- Gurnani, A., Mavani, V., Gajjar, V. and Khandhediya, Y., 2017, Flower Categorization using Deep Convolutional Neural Networks, ArXiv, 4321-4324.
- Hebb, D. O., 1949, The organization of behavior; a neuropsychological theory, p. 62.
- Anonymous, 2018, Deep Learning Toolbox, Mathworks, https://www.mathworks.com/help/deeplearning/ref/trainingoptions.html#bu80qkw-3_head [Ziyaret Tarihi: 28 Haziran 2021].
- Anwar, A., 2019, Difference between Local Response Normalization and Batch Normalization [online], Towards data science, <https://towardsdatascience.com/difference-between-local-response-normalization-and-batch-normalization-272308c034ac> [Ziyaret Tarihi: 3 Haziran 2022].
- Brownlee, J., 2019, How to Configure Image Data Augmentation in Keras [online], Machine Learning Mastery, <https://machinelearningmastery.com/how-to-configure-image-data-augmentation-when-training-deep-learning-neural-networks/> [Ziyaret Tarihi: 2 Haziran 2021].

- Jimoh, H., 2020, How Transfer Learning works [online], Towards data science, <https://towardsdatascience.com/how-transfer-learning-works-a90bc4d93b5e> [Ziyaret Tarihi: 3 Haziran 2021].
- Joshi, A., Shan, I. and Liu, R., 2020, Deep Vein Thrombosis Detection from CT Scans, Stanford Uni., https://cs230.stanford.edu/projects_fall_2019/reports/26252384.pdf [Ziyaret Tarihi: 5 Haziran 2021].
- Servi S., Uymaz S.A., Yel E., Tezel G., “Logistic Regression, As A Tool And As A Part Of Solution İn Engineering Problems”, 6th International GAP Engineering Conference – GAP2018, Urfa, Turkey
- Servi Sema, Reduced Differential Transform Method For Improved Boussinesq Equation, Tam Metin Bildiri, Proceedings Of The International Conference On Numerical Analysis And Applied Mathematics 2014 (ICNAAM-2014), 22 Eylül 2014, 28 Eylül 2014.
- Y. Keskin, A. B. Koç & S. Servi, Reduced Differential Transform Method For Solving High-Dimensional Pdes, Sözlü Sunum, 1st Int. Eurasian Conf. On Mathematics Sciences And Applications, 03 Eylül 2012, 07 Eylül 2012.

Kaynaklar

- Akleylek, S., Yıldırım, H. M. ve Tok, Z. Y., 2011, Kriptoloji ve uygulama alanları: açık anahtar altyapısı ve kayıtlı elektronik posta, *Akademik Bilişim*, 11, 2-4.
- AYDOĞAN, M. ve Engin, A., 2020, KRİPTOLOJİ VE STEGANOGRAFI TEKNİKLERİ İLE GELİŞTİRİLMİŞ BİR BİLGİ GÜVENLİĞİ UYGULAMASI, *Euroasia Journal of Mathematics, Engineering, Natural & Medical Sciences*, 7 (13), 63-76.
- Berker, S., 2009, Steganografi ve LSB, bilgisayar kavramları, <https://bilgisayarkavramlari.com/2009/06/05/steganografi-ve-lsb/>: [22.11].
- Beşkirli, A., Özdemir, D. ve Beşkirli, M., 2019, Şifreleme yöntemleri ve RSA algoritması üzerine bir inceleme, *Avrupa Bilim ve Teknoloji Dergisi*, 284-291.
- Birer, G. C., 2022, Kriptoloji, *Bilim ve Teknik*, 16.
- Coşkun, A. ve Ülker, Ü., 2013, Ulusal Bilgi Güvenliğine Yönelik Bir Kriptografi Algoritması Geliştirilmesi ve Harf Frekans Analizine Karşı Güvenlilik Tespiti, *Bilişim Teknolojileri Dergisi*, 6 (2), 31.
- Çözümleri, U. K. T., 2018, Steganografi Nedir?, univera-ng.blogspot, <https://univera-ng.blogspot.com/2018/06/steganografi-nedir.html>: [22.11].
- DOĞAN, F., Resul, D. ve TÜRKÖĞLU, İ., 2016, İmgeler için yeni bir veri gizleme yaklaşımı, *Dicle Üniversitesi Mühendislik Fakültesi Mühendislik Dergisi*, 7 (3), 501-514.
- Dolay, B., 2009, Veri Gizleme Bilimi, e-bergi, <https://e-bergi.com/y/veri-gizleme-bilimi/>: [22.11].
- Gine, 2022, What is Audio Steganography?, tutorialspoint, <https://www.tutorialspoint.com/what-is-audio-steganography/>: [22.11].
- Günden, Ü., 2010, Şifreleme algoritmalarının performans analizi, *Sakarya Üniversitesi (Turkey)*.
- İnan, A., 2020, Kriptoloji ve Kriptografi, *academia*, 42.
- KARADOĞAN, İ., DAŞ, R. ve KARCI, A., Bilginin Gizli İletimi İçin Yeni Ağ Steganografi Yaklaşımları, IDAP.
- Kurnaz, H., 2019, Hibrit yaklaşımlı yeni bir steganografi yönteminin geliştirilmesi, *Kocaeli Üniversitesi, Fen Bilimleri Enstitüsü*.
- Obaid, Z., Sabonchi, A. ve Akay, B., KLASİK KRİPTOLOJİ YÖNTEMLERİNİN KARŞILAŞTIRILMASI ÖZ.
- Özbilgin, F., Durmuş, F. ve Karagöl, S., 2018, Yazılı metni şifreleyip LSB yöntemi ile gizleme, *Düzce Üniversitesi Bilim ve Teknoloji Dergisi*, 6 (3), 676-685.
- Özcan, S., 2016, Steganografi Nedir Nasıl Çalışır ve Araçları, bgasecurity, <https://www.bgasecurity.com/makale/steganografi-nedir-nasil-calisir-ve-araclari/>: [22.11].
- Servi S., Uymaz S.A., Yel E., Tezel G., "Logistic Regression, as a Tool and as a part of Solution in Engineering Problems", 6th International GAP Engineering Conference – GAP2018, Urfa, Turkey
- Servi Sema, Reduced differential transform method for improved Boussinesq equation, Tam Metin Bildiri, Proceedings Of The International Conference On Numerical Analysis And Applied Mathematics 2014 (ICNAAM-2014), 22 Eylül 2014, 28 Eylül 2014.
- Serhat Çelik, N. Y., 2023, Kriptografi ve Görüntü Steganografi Tabanlı Bir Veri Gizleme Uygulaması, *Bilgisayar Bilimleri ve Teknolojileri Dergisi*.

- Seyidkhadija MİRJAFARLİ-Hakan TERZİOĞLU-Abdullah Cem AĞAÇAYAK, (2022). BÖLÜM 9: Yapay Zeka Ve Makine Öğrenme Metodlarının Tıp'ta Kullanım Alanlarına Genel Bakış. Mühendislikte Yeni Araştırmalar, Tablet Kitapevi, Basım sayısı:1, ISBN:978-605-5447-75-5. pp. 101-116.
- Tuncal, T., 2008, Bilgisayar güvenliği üzerine bir araştırma ve şifreleme-deşifreleme üzerine uygulama, *Maltepe Üniversitesi, Fen Bilimleri Enstitüsü*.
- Türk, Y., 2023, Kriptoloji Nedir, yazilimturkiye, <https://www.yazilimturkiye.com/kriptoloji-nedir/>: [25.11].
- Uğur, A., 2005, Uzaktan erişimli kriptografik güvenli haberleşme protokolü, *Pamukkale Üniversitesi Fen Bilimleri Enstitüsü*.
- Ünal, B., 2020, Steganografi Nedir? Kriptografi İle Farkı Nedir?, kerteriz.net, <https://kerteriz.net/steganografi-nedir-kriptografi-ile-farki/>: [22.11].
- Üniversitesi, A., 2023, Kriptolojiye Giriş, acikders.ankara.edu.tr/mod/resource/view.php?id=220:
- Yalman, Y., 2010, Sayısal görüntüler için histogram temelli veri gizleme yöntemi ve uygulama yazılımı.
- Yazılımcı, Ç., 2022, Sezar Şifreleme Nedir?, [Medium](https://caylakyazilimci.medium.com/sezar-%C5%9Fifrelemesi-nedir-9dc54b18e56d), <https://caylakyazilimci.medium.com/sezar-%C5%9Fifrelemesi-nedir-9dc54b18e56d>: [26.11].
- Yeşilbaş, E., 2016, Cebirsel kriptoloji yöntemleri ve bazı uygulamaları, *Fen Bilimleri Enstitüsü*.
- Y. Keskin, A. B. Koç & S. Servi, Reduced Differential Transform Method For Solving High-dimensional Pdes, Sözlü Sunum, 1st Int. Eurasian Conf. On Mathematics Sciences And Applications, 03 Eylül 2012, 07 Eylül 2012.
- Yiğit, Y., 2018, Sayısal İmgelerde Güvenli Veri Gizlemeye Yönelik Uygun Maske Belirleme, *Ulusal Tez Merkezi*, 60.
- Yıldız, Y. ve Özcerit, A. T., 2015, bit renkli hareketli resimler (video) üzerinde geliştirilen sır örtme yöntemi, *Sakarya Üniversitesi Fen Bilimleri dergisi*.

**TÜRKİYE'DE BİREY
DEVLET İLİŞKİLERİNDE
GÜVEN TESİS ETMEDE
HALKLA İLİŞKİLERİN ETKİSİ**

DR. JULİDE OĞUZ

EĞİTİM
yayınevi

TÜRKİYE'DE BİREY DEVLET İLİŞKİLERİNDE GÜVEN TESİS ETMEDE HALKLA İLİŞKİLERİN ETKİSİ

Dr. Julide Oğuz

Genel Yayın Yönetmeni: Yusuf Ziya Aydoğın (yza@egitimyayinevi.com)

Genel Yayın Koordinatörü: Yusuf Yavuz (yusufyavuz@egitimyayinevi.com)

Sayfa Tasarımı: Kübra Konca Nam

Kapak Tasarımı: Eğitim Yayınevi Grafik Birimi

T.C. Kültür ve Turizm Bakanlığı

Yayıncı Sertifika No: 47830

E-ISBN: 978-625-6613-93-5

1. Baskı, Aralık 2023

Kütüphane Kimlik Kartı

TÜRKİYE'DE BİREY DEVLET İLİŞKİLERİNDE GÜVEN TESİS ETMEDE HALKLA İLİŞKİLERİN ETKİSİ

Dr. Julide Oğuz

189 s., 160x240 mm

Kaynakça var, dizin yok.

E-ISBN: 978-625-6613-93-5

Copyright © Bu kitabın Türkiye'deki her türlü yayın hakkı Eğitim Yayınevi'ne aittir. Bütün hakları saklıdır. Kitabın tamamı veya bir kısmı 5846 sayılı yasanın hükümlerine göre kitabı yayımlayan firmanın ve yazarlarının önceden izni olmadan elektronik/mekanik yolla, fotokopi yoluyla ya da herhangi bir kayıt sistemi ile çoğaltılamaz, yayımlanamaz.

EĞİTİM

yayınevi

Yayınevi Türkiye Ofis: İstanbul: Eğitim Yayınevi Tic. Ltd. Şti., Atakent mah. Yasemen sok. No: 4/B, Ümraniye, İstanbul, Türkiye

Konya: Eğitim Yayınevi Tic. Ltd. Şti., Fevzi Çakmak Mah. 10721 Sok. B Blok, No: 16/B, Safakent, Karatay, Konya, Türkiye
+90 332 351 92 85, +90 533 151 50 42, 0 332 502 50 42
bilgi@egitimyayinevi.com

Yayınevi Amerika Ofis: New York: Egitim Publishing Group, Inc.
P.O. Box 768/Armonk, New York, 10504-0768, United States of America
americaoffice@egitimyayinevi.com

Lojistik ve Sevkiyat Merkezi: Kitapmatik Lojistik ve Sevkiyat Merkezi, Fevzi Çakmak Mah. 10721 Sok. B Blok, No: 16/B, Safakent, Karatay, Konya, Türkiye
sevkiyat@egitimyayinevi.com

Kitabevi Şubesi: Eğitim Kitabevi, Şükran mah. Rampalı 121, Meram, Konya, Türkiye
+90 332 499 90 00
bilgi@egitimkitabevi.com

İnternet Satış: www.kitapmatik.com.tr
+90 537 512 43 00
bilgi@kitapmatik.com.tr

 **kitapmatik**
İnternet Kitapçısı

KAYNAKÇA

- Abadan, N. (1964). *Modern toplumlarda halkla münasebetler (Public relations)*. Ankara: Türkiye ve Ortadoğu Amme İdaresi Enstitüsü Yayını.
- Aberbach, J. D. ve Rockman, B. A. (1978). Administrators' beliefs about the role of the public: The case of American Federal executives. *Political Research Quarterly*, 31(4), 502- 522.
- Acar, M. (1994). *Türk kamu yönetiminde halkla ilişkiler araştırması*. Ankara: DPT yayınları.
- Akar, E. (2004). Elektronik müşteri ilişkileri yönetimi ve müşteri ilişkileri yönetiminden farklılıkları. *Afyon Kocatepe Üniversitesi İktisadi ve İdari Bilimler Fakültesi Dergisi*, Cilt: VI, Sayı: 1, 63- 86.
- (2011). *Sosyal medya pazarlaması*. Ankara: Efil Yayınları.
- Akbulut, D. (2008). *İş ilanlarında halkla ilişkiler mesleğinin sunumu*. Yayınlanmamış Yüksek Lisans Tezi, Kocaeli Üniversitesi Sosyal Bilimler Enstitüsü, Kocaeli.
- Akgün, B. (2007). *Türkiye'de seçmen davranışı, partiler sistemi ve siyasal güven*. Ankara: Nobel Yayın Dağıtım.
- Akkaş, H.H. (2009). Müzakereci demokrasinin sürdürülmesinde güven kavramının önemi. *I. Uluslararası Müzakereci Demokrasi Sempozyumu Bildiri Kitabı* (192- 202), İstanbul
- Akkaş, H.H. ve Tekir, O. (2013). *Demokrasinin gelişmesi ve sürdürülebilirlikte sosyal sermaye*. Ankara: Kadim Yayınları
- Aktan, T. ve Uğurlu Sakallı N. (2013). Kalıpyargı içeriği modeline sosyal bağlamsal bir yaklaşım: bağlam içinde kalıpyargı içerikleri. *Türk Psikoloji Yazıları*, 16(31), 15-31.
- Aktaş, M. (2015). Demokrasi kavramına eleştirel bir bakış. *Anemon Muş Alparslan Üniversitesi Sosyal Bilimler Dergisi*, Cilt 3, Sayı 1, 87- 105.
- Aktaş Ymanoğlu, M., Gençtürk Hızal, S. ve Özdemir, P. (2013). *Türkiye'de halkla ilişkiler tarihi*, Ankara: De Ki Basım Yayım.
- Akyıldız, F., ve Demir, F. (2011). Beşinci yılında bilgi edinme hakkı: Uşak ili örneği. *Manisa Celal Bayar Üniversitesi Sosyal Bilimler Dergisi*, 9(2), 588- 612.
- Aldrich, H. ve Herker, D. (1977). Boundary spanning roles and organization structure. *Academy of Mananement Review*, 2, pp. 217- 230.
- Algan, Y. And Cahuc, P. (2013). Trust, well-being and growth: New evidence and policy implications. (Ed.: Aghion, Philippe, Durlauf, Steven N.), *Handbook of Economic Growth* (49- 120), Elsevier Science.
- Allison, G.T. (2004). Public and private management: Are they fundamentally alike in all unimportant aspects? J. M. Shafritz, A. C. Hyde ve S. J. Parkes

- (Eds.), *Classics of public administration* (pp. 396- 413). Belmont, California: Wadsworth.
- Altan Arslan, Ş. (2017). Kamu yönetimi halkla ilişkiler anlayışı: neo liberal politikalar bir değerlendirme. *Selçuk İletişim Dergisi*, 10/1, 120-133.
- Appleby, P.H. (1945). *Big democracy*. New York: Knopf.
- Arklan, Ü. ve Taşdemir, E. (2010). *Kurum içi halkla ilişkiler*. Konya: Literatürk Yayınları.
- Arceneaux, K. (2006). The federal face of voting: Are elected officials held accountable for the functions relevant to their office? *Political Psychology*, 27(5): 731- 54.
- Aslan, S. (2016). Türkiye’de sosyal sermaye bileşenlerinden güven hakkında bir değerlendirme. *Cumhuriyet Üniversitesi İktisadi ve İdari Bilimler Dergisi*, Cilt 17, Sayı 2, 181-204.
- Asna, A. (1969). *Halkla ilişkiler*. Ankara: Sevinç Matbaası.
- (1997). *Halkla ilişkiler public relations P.R.* İstanbul: Sabah Kitapçılık.
- (2004). *Notlar ve değinmelerle bir pr’cunun meslek anıları*. İstanbul: Mediacat Kitapları.
- (2012). *Kuramda ve uygulamada halkla ilişkiler*. İstanbul: Pozitif Yayınları.
- Asunakutlu, T. (2002). Örgütsel güvenin oluşmasına ilişkin unsurlar ve bir değerlendirme. *Muğla University Sosyal Bilimler Enstitüsü Dergisi*, 9, 6-10.
- Ashmore, R.D. ve Delboca, F.K. (1981). Conceptual Approaches in Stereotypes and Stereotyping, D. Hamilton (Ed.), *Cognitive Processes in Stereotyping and Intergroup Behavior*, (1-35), Hillsdale, NJ: Erlbaum.
- Aşkun, İ.C. (1989). Kamu kuruluşlarında halkla ilişkiler. *Anadolu Üniversitesi İktisadi ve İdari Bilimler Fakültesi Dergisi*, 7(2), 25-47.
- Aşman Alikılıç, Ö. (2011). *Halkla ilişkiler 2.0 sosyal medyada yeni paydaşlar, yeni teknikler*. Ankara: Elif Yayınları.
- Armstrong, E. (2005). Integrity, transparency and accountability in public administration: Recent trends, regional and international developments and emerging issues, *Economic&Social Affairs, United Nations*, 1- 10.
- Ayaşlıoğlu, E. (2017). Sosyal Medya Bağlamında Bilgi Edinme Hakkına Yönelik Halkla İlişkiler Perspektifinden Bir Değerlendirme. *Gazi Üniversitesi İletişim Kuram ve Araştırma Dergisi*, 45: 141-151.
- Aydın, A.H. ve Taş, İ.E. (2016). *Kamu yönetiminde halkla ilişkiler*. Ankara: Seçkin Yayınları.
- Ayhan, A. (2015). *Halkla ilişkiler tarihçe, kavram ve medya ilişkisi*. İstanbul: Literatürk Academia.
- Ayres, I., and Braithwaite, J. (1992). Responsive regulation, transcending the deregulation debate. New York: Oxford University Press.

- Azer, C. (2013). KKTC'de bilgi edinme hakkı, sorunları ve çözüm önerileri. *Amme İdaresi Dergisi*, 2(46): 61-86.
- Baier, A.C. (1986). Trust and antitrust. *Ethics*, 96, 231- 260.
- Balkıç, B.K. (2019). *Yerel yönetimlerde halkla ilişkiler ve kurumsal iletişim uygulamaları: Antalya Kepez Belediyesi ve Muratpaşa Belediyesi karşılaştırmalı örneği*. Yayınlanmamış Yüksek Lisans Tezi, Akdeniz Üniversitesi Sosyal Bilimler Enstitüsü, Antalya.
- Balcı, A., ve Kırılmaz, H. (2009). Kamu yönetiminde yeniden yapılanma kapsamında e-devlet uygulamaları. *Türk İdare Dergisi*, 463, 45-70.
- Banaji, M. (2001). Stereotypes, N. Smelser, P. Baltes (Ed.), *International Encyclopedia Of The Social And Behavioral Sciences* (15100-15104), Elsevier.
- Barber, B. (1983). *The logic and limits of trust*. Brunswick, N.J.: New Rutgers University Press.
- Barney, J.B. ve Hansen, M.H. (1994). Trustworthiness as a source of competitive advantage. *Strategic Management Journal*, 15, 175- 190.
- Barry, A. (2003). *Halkla ilişkilerin gücü*. A.Ö. Steidle (Çev.), Ankara: Elips Kitap.
- Baskin, O., Aronoff, C. ve Lattimore, D. (1997). *Public relations the profession and The practice, fourth edition*. Boston: McGraw Hill.
- Bayçu Uzoğlu, S. (2013). Halkla ilişkiler yazarlığı: Rol ve sorumluluklar. S. Bayçu Uzoğlu (Ed.), *Halkla ilişkiler yazarlığı* (s. 2- 27), Eskişehir: Anadolu Üniversitesi Yayını No: 2765.
- Bell, S.K. ve Bell, E.C. (1986). Public relations: fuctional or dictionary? *Public Relations Rewievs*, (2) 2, 47- 57.
- Bernays, E.L. (1955). *The engineering of consent*. In E. L. Bernays (Ed.). *The engineering of consent*. Oklahoma: University of Oklahoma Press.
- Berth, K. (1998). *Halkla ilişkiler eğitimi evrimi ve küreselleşmenin etkisi*. İstanbul: Rota Yayınları.
- Bıçakçı, İ. (2006). *İletişim ve halkla ilişkiler: Eleştirel bir yaklaşım*. Ankara: MediaCat Yayınları.
- Biber, A. (2004). *Halkla ilişkilerde teorik bir çerçeve*. Ankara: Vadi Yayınları.
- Bilgin L. (2008). *Olumlu imaj yaratmak- Halkla ilişkiler*. İstanbul: Kum Saati Yayınları.
- (2010). *Halkla ilişkiler*. İstanbul: Kumsaati Yayın Dağıtım.
- Blind, P.K. (2006), Building trust in government in the twenty-first century: Review of literature and emerging issues, in *7th Global Forum on Reinventing Government Building Trust in Government*, pp. 26-29.

- Bogdał, M. (2013). Communication management in public sectors: the case of the Polish energy sector. *Comunicação pública*. V 8, N 14, pp. 7- 23.
- Bouckaert, G., ve Halligan, J. (2010). Managing performance across levels of government: Lessons learned or reproducing disconnects? M. Holzer, E. Ongaro, A. Massey ve E. Wayenberg (Ed.), *Policy, performance and management in IGR and MLG settings – a transatlantic perspective: Governance and intergovernmental relations in the European Union and the United States* (pp. 236- 254). Cheltenham: Edward Elgar.
- Bouckaert, G. (2012). Trust and public administration. *Administration*, 60(1), 91- 115.
- Boztepe, H. (2014). *Kamusal halkla ilişkiler*. İstanbul: Derin Yayınları.
- Bradach, J.L. ve Eccles, R.G. (1989). Price, authority, and trust: From ideal types to plural forms. *Annual Review of Sociology*, 15, 97- 118.
- Broom, G.M. (1980). A comparison of roles played by men and women in public relations. *Annual Meeting of the Association for Education in Journalism*, 9-(13), 1- 9.3,
- Broom, G.M., Casey, S. ve Ritchey, J. (1997). Toward a concept and theory of organization-public relationships, *Journal of Public Relations Research*, 9:2, 83- 98.
- Bruning, S.D. ve Ledingham, J.A. (2000). Organization and key public relationships: Testing the influence of the relationship dimensions in a business-to-business context. J.A. Ledingham ve S.D. Bruning (Ed.), *Public relations as relationship management* (s. 159- 173). Mahwah, NJ: Erlbaum.
- Budak, G. ve Budak, G. (2004). *Halkla ilişkiler*. İzmir: Barış Yayınları.
- Bulut, Y. ve Kahraman, M. (2010). Kamu Yönetiminin İşleyişinde Vatandaş-Yönetim İlişkileri, *Küreselleşme Sürecinde Kamu Yönetiminde Eğitim ve Araştırma* (337- 350), Editör: Ahmet Hamdi Aydın, İ. Ethem Taş, Kahramanmaraş Sütçü İmam Üniversitesi Yayın No: 137.
- Bulut, Y. ve Oğuz, J. (2019). Birey devlet ilişkilerinde beyaz masa uygulamaları: Hatay örneği. *I. Uluslararası İletişim ve Yönetim Bilimleri Kongresi Bildiri Kitabı* (747- 760), 26-28 Eylül 2019, Malatya.
- Bulut, Y. ve Oğuz, J. (2019). İletişim Başkanlığı Faaliyetleri Kapsamında Devlet ve Vatandaş Arasındaki İletişim Kanallarının Dönüşümü. *Uluslararası Yönetim, Ekonomi ve Politika Kongresi 2019 Bahar Tam Metin Bildiriler Kitabı* (155-167), 20-21 Nisan 2019, İstanbul.
- Butler, J.K. (1986). Reciprocity of dyadic trust in close male-female relationships. *Journal of Social Psychology*, 126, 579- 592.
- (1991). Towards understanding and measuring conditions of trust: Evolution of a conditions of trust inventory. *Journal of Management*, 17, 643- 663.

- Bülbül, A.R. (1998). *Halkla ilişkiler*. Konya: Damla Ofset.
- (2000). *Halkla ilişkiler ve tanıtım*. Ankara: Nobel Yayın Dağıtım.
- (2004). *Halkla ilişkiler*. Ankara: Nobel Yayınları.
- Bozkurt, Ö. (1998). *Kamu yönetimi sözlüğü*. Ankara: TODAİE yayınları.
- Box, R.C. and Musso, J.A. (2004). Experiments with local federalism: Secession and the neighborhood council movement in Los Angeles. *American Review of Public Administration*, 34 (3): 259- 276.
- Bowler, S. and Donovan, T. (2002). Why do people like their state and local government more than the federal government? Paper presented at the *Annual Meeting of the Midwest Political Science Association*, April 25 – 28, Chicago.
- Cameron, G.T., Cropp, F. ve Reber, B.H. (2001). Getting past platitudes: Factors limiting accommodation in public relations. *Journal of Communication Management*, 5, 242- 261.
- Can, İ. (2015). *Türkiye’de siyasal güven liderler kurumlar süreçler*. İstanbul: Açılım Kitap.
- (2018). Güven araştırmaları güvenilir mi? Sosyal güven araştırmalarının yöntemine ilişkin eleştirel bir yaklaşım. *MANAS Sosyal Araştırmalar Dergisi*, 7(2), 481- 497.
- Cancel, A.E., Cameron, G.T., Sallot, L.M. ve Mitrook, M.A. (1997). It depends: A contingency theory of accommodation in public relations. *Journal of Public Relations Research*, 22/9, 1, 31-63.
- Cancel, A.E., Mitrook, M.A. ve Cameron, G.T. (1999). Testing the contingency theory of accommodation in public relations. *Public Relations Review*, 25(2), 171- 197.
- Canöz, K. (2008). Kamuda halkla ilişkilerin yeni yüzü: Bilgi edinme yasası. *Selçuk Üniversitesi İletişim Fakültesi Akademik Dergisi*, 5 (3), 141-152.
- Canöz, N. (2015). *Hizmet sektöründe kurumsal imaj algısı*. Konya: Palet Yayınları.
- Canöz, K. ve Canöz, N. (2015). Halkla ilişkilerde kamuyu bilgilendirme modeli: Konya örneğinde 4 + 4 + 4 eğitim sistemine yönelik bir saha araştırması. *Türkiyat Araştırmaları Dergisi*, Sayı: 303, s. 365- 391.
- Cantaş, C. ve Kavas, E. (2015). Ortaokullarda Görev Yapan Öğretmenlerin Örgütlerine Duydukları Güvenin Motivasyonları Üzerindeki Etkileri, *Uluslararası Sosyal Araştırmalar Dergisi*, Cilt 8, Sayı: 41, s. 920-932.
- Chanley, V.A. (2002). Trust in government in the aftermath of 9/11: Determinants and consequences. *Political psychology*, 23(3), 469-483.
- Cheng, Y. (2018). Looking back, moving forward: A review and reflection of the organizationpublic relationship (OPR) research. *Public Relations Review*, 44(1), 120- 130.

- Cheng, Y. ve Cameron, G.T. (2019). Examining six modes of relationships in a social-mediated crisis in China: An exploratory study of contingent organization–public relationships (COPR). *Journal of Applied Communication Research*, 47: 6, pp. 689- 705.
- Choudhury, E. (2008). Trust in administration. *Administration & Society*, 40(6), 586-620.
- Christensen, T. ve Læg Reid. P. (2005). Trust in government- the relative importance of service satisfaction, political factors and demography. *Public Performance and Management Review*, 28 (4), 478- 511.
- Chung-Herrera, B.G. and Lankau, M.J. (2005). Are we there yet? An assessment of fit between stereotypes of minority managers and the successful-manager prototype. *Journal of Applied Social Psychology*, 35(10), 2029–2056.
- Citrin, J. (1974). Comment: The political relevance of trust in government. *American Political Science Review*, Cilt: 68, No: 3, s. 973- 988.
- Cooper, C. A., Knotts, H. G., & Brennan, K. M. (2008). The importance of trust in government for public administration: The case of zoning. *Public Administration Review*, 68(3), 459-468.
- Covello, V.T. (2003). Best practices in public health risk and crisis communication. *Journal of Health Communication*, 8, 5- 8.
- Covey, S.M.R. (2006). *The speed of trust*. New York: Free Press.
- Coulson, A. (1998). Trust and contract in public sector management. In A. Coulson (Ed.), *Trust and contracts: Relationships in local government, health and public services* (pp. 9- 34). Bristol: The Policy Press.
- Cummings, L.L. ve Bromily, P. (1996). The organizational trust inventory (OTI): Development and validation. R. Kramer ve T. Tyler (Ed.), *Trust in organizations* (s. 302- 330). Thousand Oaks, CA: Sage.
- Cutlip, S.M. (1995). *Public relations history: From the 17th to the 20th Century*. Hillsdale, N.J.: Lawrence Erlbaum Associates.
- Cutlip, S.M, Center, A.H. ve Broom, G.M. (2006). *Effective public relations*. 9th Edition. New Jersey: Pearson Education.
- Çakmak, V. (2017). *Kurum içi halkla ilişkiler ve üniversite internet siteleri*. Konya: Eğitim Yayınevi.
- Çalık, D. (2013). *Yeni iletişim teknolojilerinin örgüt içi iletişimde kullanımı: türkiye'deki büyük ölçekli firmalar üzerine bir araştırma*. Yayınlanmamış Yüksek Lisans Tezi, Ankara Üniversitesi Sosyal Bilimler Enstitüsü, Ankara.
- Çamdereli, M. (2004). *Ana çizgileriyle halkla ilişkiler*. İstanbul: Salyangoz Yayınları.
- Çukurçayır, M.A., Özer, M.A. ve Turgut, K. (2012). Yerel yönetimlerde yolsuzlukla mücadelede yönetim ilke ve uygulamaları, *Sayıştay Dergisi*, 86, 1- 22.

- Dalton, R.J. (2005). The social transformation of Trust in Government. *International Review of Sociology*, Vol. 15, No. 1, March, pp. 133-154.
- Dasgupta, P. (2009). A matter of trust: Social capital and economic development. Prepared for presentation at the *Annual Bank Conference on Development Economics (ABCDE)*, Seoul, June.
- Deutsch, M. (1958). Trust and suspicion. *Journal of Conflict Resolution*, 2, 265- 279.
- Demirelli, M. (2003). *Türk kamu yönetiminin halkla ilişkilerine ombudsman desteği için bir model önerisi*. Yayınlanmamış Doktora Tezi, Selçuk Üniversitesi Sosyal Bilimler Enstitüsü, Konya.
- Demirkıran, Ö., Eser, H.B. ve Keklik, B. (2011). Demokrasinin tabana yayılması yönetimde şeffaflık ve hesap verebilirlik bağlamında bilgi edinme hakkı kanunu. *Akdeniz Üniversitesi Uluslararası Alanya İşletme Fakültesi Dergisi*, 3(2), 169- 192.
- Demirtaş, M. (2012). Yerel Yönetimlerde Bir Halkla İlişkiler Çalışması Olarak Sosyal Paylaşım Ağlarının Kullanımı: Üsküdar Belediyesi Örneği, *E-Journal of New World Sciences Academy*, 7(4), s. 291- 314.
- Doğan, A. ve Göker, G. (2011). Kamu kurumlarında bir halkla ilişkiler çalışması olarak vatandaş memnuniyeti ölçümü. *Fırat Üniversitesi Sosyal Bilimler Dergisi*, 21/2, 236- 260.
- Doğan, K.C. (2015). Ahilik teşkilatı, ombudsman ve etik ilişkisi. *Küresel İktisat ve İşletme Çalışmaları Dergisi*, 4(7): 28- 36.
- Dolea, A. (2012). Institutionalizing government public relations in romania after 1989. *Public Relations Review*. Volume 38, 354- 366.
- Duck, S. (1997). *Handbook of personal relationships: Theory, research and interventions*, Chichester: John Wiley ve Sons.
- Duckitt, J. (1992). *The social psychology of prejudice*. Praeger: New York.
- Dunning, D. and Sherman, D. A. (1997). Stereotypes and tacit inference. *Journal of Personality and Social Psychology*, 73(3), 459- 471.
- Easton, D. (1965). *A systems analysis of political life*. NewYork: John Wiley.
- Efe, H. ve Demirci, M. (2013). Ombudsmanlık kavramı ve Türkiye’de kamu denetçiliği kurumundan beklentiler, *Sayıştay Dergisi*, 90, 49- 72.
- Eken, M. (1995). 21. yüzyıla girerken Türkiye’de kamu bürokrasisi. *Yeni Türkiye Dergisi*, Yıl: 1, Sayı: 4, 266- 272.
- (2005). Gizlilik geleneğinden şeffaf yönetime doğru. *Amme İdaresi Dergisi*, 38 (1), 113- 130.
- Elpeze Ergeç, N. (2006). Kurtuluş savaşı sırasında yürütülen iletişim çabalarının halkla ilişkiler açısından incelenmesi. *Eskişehir Osmangazi Üniversitesi Sosyal Bilimler Dergisi*, 7(3): 1- 18.

- Eraslan Yayınoglu, P. (2007). *Yerel yönetimlerde halkla ilişkiler*. İstanbul: Birsan Yayınevi.
- Ercins, G. (2012). Türkiye'nin demokratikleşmesinde toplumsal sorun alanları. Gazi Üniversitesi İktisadi ve İdari Bilimler Fakültesi Dergisi, 14(1): 79- 102.
- Erdem, A. ve Akbaba, E. (2007). *Halkla ilişkiler nedir? Ne değildir?* M. Işık (Ed.). *Tüm Yönleriyle Halkla İlişkiler ve Tanıtım* (s. 181- 206). Konya: Eğitim Kitabevi.
- Erdem, A. ve Davulcu, E. A. (2012). Halkla ilişkiler nedir? Ne değildir? M. Işık (Ed.), *Halkla İlişkilere Giriş*, (s. 5- 21), Konya: Eğitim Kitabevi.
- Erdoğan, İ. (2008). *Teori ve Pratikte halkla ilişkiler*. Ankara: Pozitif.
- (2011). *İletişimi anlamak*. Ankara: Erk Yayınları.
- Eren, V. ve Kılıç, S. (2008). Yönetim- yurttaş ilişkileri bağlamında yurttaşların yerel yönetime katılımı ve niğde ili uygulaması. *Niğde Üniversitesi İİBF Dergisi*, Haziran 2008 (1), 41-57.
- Ergüven, M.S. (2013). Halkla ilişkilerde kullanılan ortamlar, araçlar ve yöntemler, A. Ziya Özgür (Ed.). *Halkla İlişkiler* (s. 83- 105), Eskişehir: Anadolu Üniversitesi Açıköğretim Fakültesi Yayını.
- Erkan, H. (2000). *Ekonomi sosyolojisi*. İzmir: Barış Yayınları.
- Ertaş, H. (Ed.). (2015). Kamu Politikasının Sivil Aktörleri Bağlamında Sosyal Medya. *Kamu Yönetiminde Sosyal Medya* (s. 15- 42), Konya: Palet Yayınları.
- Ertekin, Y. (1995a). Yerel yönetimlerde halkla ilişkiler sorunu. *Çağdaş Yerel Yönetimler Dergisi*, 4/3, 3- 11.
- (1995b). *Halkla İlişkiler*, 3. Baskı, Ankara: TODAİE Yayını No: 259.
- (2000). *Halkla ilişkiler*. Ankara: Yargı Yayınevi.
- Ertürk, K.Ö. (2010). *Küreselleşme ekseninde halkla ilişkiler*. Ankara: Birleşik Kitabevi.
- Ertürk, K.Ö. ve Şeşen, E. (2016). *Küreselleşen dünyada halkla ilişkiler ve uzlaş*. İstanbul: Kutup Yıldızı Yayınları.
- Eryılmaz, B. (2002). *Bürokrasi ve siyaset: Bürokratik devletten etkin yönetime*. İstanbul: Alfa Yayınları.
- (1999). Geleneksel yönetimden yeni yönetim anlayışına. *Liberal Düşünce Dergisi*, Cilt: 4, Sayı: 15, 84-88.
- Esrock, S.L. ve Leichty, G.B. (2000). Organization of corporate web pages: Publics and functions. *Public Relations Review*, 26 (3), 327- 344.
- Eşki, H. (2010). Türkiye'de kamu kurumlarına duyulan güven: Mikro performans yaklaşımı çerçevesinde bir analiz. *V. Kamu Yönetimi Sempozyum Bildiri Kitabı (177- 186)*, Konya.
- Evans, D. (2008). *Social media marketing an hour a day*. Indianapolis Indiana: Wiley Publishing Inc.

- Fairbanks, J., Plowman, K. D., ve Rawlings, B. L. (2007). Transparency in government communication. *Journal of Public Affairs*, 7, 23- 37.
- Fard, H. ve Rostamy, A. (2007), Promoting public trust in public organizations: Explaining the role of public accountability. *Public Organization Review*, Cilt: 7, No: 4, 331- 344.
- Fidan, M. (2011). Halkla ilişkiler gelişim süreci. A. Kalender ve M. Fidan. (Ed.), *Halkla İlişkiler* (s. 49- 78). Konya: Tablet Yayınları.
- Fiske, S. (1998). Stereotyping, prejudice and discrimination. *Handbook of social psychology*. New-York, McGraw-Hill.
- Fiske, S., Richard T., Lau R. ve Richard A. Smith (1990). "On the Varieties and Utilities of Political Expertise," *Social Cognition*, 8, 31-48.
- Fitch, B. (2004). *Media relations handbook for agencies, associations, nonprofits, and Congress (5th ed.)*. Alexandria, VA: CapitolNet.
- Fukuyama, F. (1995). *Trust: The social virtues and the creation of prosperity*. New York: Free Press.
- Fukuyama, F. (2000). *Güven*. (Çev. Ahmet Buğdaycı), İstanbul: Türkiye İş Bankası Kültür Yayınları.
- Gamson, W.A. (1968). *Power and disconnect*. Homewood, IL: Dorsey.
- Garnett, J.L. (1997). Administrative communication: Domain, threats, and legitimacy. In J. L. Garnett ve A. Kouzmin (Eds.), *Handbook of administrative communication (pp. 1-20)*. New York: Marcel Dekker Inc.
- Garnett, J.L. (2010). Administrative communication (Or how to make all the rest work): The concept of its professional centrality. R. Stillman (Ed.), *Public Administration: Concepts and Cases (pp. 242- 256)*, Boston: Wadsworth.
- Geçikli, F. (2019). *Halkla ilişkiler ve iletişim*. İstanbul: Beta Basım Yayım.
- Gelders, D., Bouckaert, G. ve van Ruler, B. (2007). Communication management in the public sector: Consequences for public communication about policy intentions. *Government Information Quarterly*, 24/2, 326- 337.
- Gelders, D. and Ihlen, Ø. (2010). Government communication about potential policies: Public relations, propaganda or both? *Public Relations Review*, 36/1, 59- 62.
- Golin, A. (2004). *Trust or consequences: Build trust today or lose your market tomorrow*. New York: Amacom.
- Gower, K. K. (2006). Public relations research at the crossroads. *Journal of Public Relations Research*, 18(2), 177- 190.
- Göksel, A.B. ve Baytekin, E.P. (2008). Bilgi toplumunda işletmeler açısından önemli bir zenginlik: Entelektüel sermaye- halkla ilişkiler açısından bir değerlendirme. *İstanbul Üniversitesi İletişim Fakültesi Dergisi*, Sayı: 31, 81- 90.

- Göksel, A.B. ve Yurdakul, N.B. (2007). *Temel halkla ilişkiler bilgileri*. İzmir: Ege Üniversitesi İletişim Fakültesi Yayınları.
- Güravşar Gökçe, S. (2016). Türkiye’de kamu inovasyonunun mevcut durumu ve geliştirilmesine yönelik öneriler. *Ege Stratejik Araştırmalar Dergisi*, 7, 105-114.
- Graber, D.A. (2003). *The power of communication: Managing information in public organizations*. Washington DC: CQ Press.
- Graham, P. (1995). *Mary Parker Follett? Prophet of management: A celebration of writings from the 1920s*. Boston: Harvard Business School Press.
- Greve, C. (2008). *Contracting for public services*. Abingdon: Routledge.
- Grunig, J. ve Hunt, T. (1984). *Managing public relations*. New York: Holt, Rinehart and Winston.
- Grunig, J.E. (2005). İletişim, halkla ilişkiler ve etkin örgütler: Kitaba genel bir bakış, J.E. Grunig (Ed.), *Halkla İlişkiler ve İletişim Yönetiminde Mükemmellik* (s. 11- 39), E. Özsayar (çev.), İstanbul: Rota Yayın Yapım Dağıtım.
- Grunig, J. E. ve White, J. (2005). Halkla ilişkiler kuram ve uygulamasında dünya görüşlerinin etkisi. James E. Grunig (Ed.), *Halkla İlişkiler ve İletişim Yönetiminde Mükemmellik* (43- 78), Elif Özsayar (Çev.), İstanbul: Rota Yayınları.
- Grunig, J.E. ve Grunig, L.A. (2008). Excellence theory in public relations: Past, present, and future. In A. Zerfass, B. V. Ruler ve K. Sriramesh (Eds.), *Public relations research: European and international perspectives and innovations* (pp. 327- 347). Wiesbaden: VS Verlag.
- Grunig, L.A., Grunig, J.E. ve Ehling, W.P. (2005). Etkin örgüt nedir? J.E. Grunig, (Ed.), *Halkla İlişkiler ve İletişim Yönetiminde Mükemmellik* (s. 79- 104), E. Özsayar (Çev.), İstanbul: Rota Yayın Dağıtım Tanıtım.
- Grunig, L.A., Grunig, J.E. ve Dozier, D.M. (2002). *Excellent public relations and effective organizations: A study of communication management in three countries*, Mahwah, NJ: Lawrence Erlbaum Associates Inc.
- Grunig, J.E. ve Grunig, L.E. (2005). Halkla ilişkiler ve iletişim modelleri, J. E. Grunig (Ed.), *Halkla İlişkiler ve İletişim Yönetiminde Mükemmellik* (s. 307- 348), E. Özsayar (çev.), İstanbul: Rota Yayın Dağıtım Tanıtım.
- Grunig, J. ve Repper, F.C. (2005), Stratejik yönetim kamular ve gündemler. J.E. Grunig vd., (Ed.), *Halkla İlişkiler ve İletişim Yönetiminde Mükemmellik* (s. 131- 172), E. Özsayar (çev.), İstanbul: Rota Yayın Dağıtım Tanıtım.
- Güçdemir, Y. (2017). *Sosyal medya - Halkla ilişkiler, reklam ve pazarlama*. İstanbul: Derin Yayınları.

- Gül, S.K. (2008). Kamu Yönetiminde ve güvenlik hizmetlerinde hesap verebilirlik. *Polis Bilimleri Dergisi*, 10/4, 71-94.
- Güllüoğlu, Ö. (2006). Halkla ilişkiler mesleğinde etik anlayışı. *II. Ulusal Halkla İlişkiler Sempozyumu*, 27-28 Nisan 2006, Kocaeli Üniversitesi.
- Gülsünler, M.E. (2008). *Halkla ilişkiler eğitimi*. Konya: Tablet yayınları.
- Güneş, A. (2009). Kamu kurum ve kuruluşlarında halkla ilişkiler kavramının yeri ve önemi üzerine bir yaklaşım, *C. Ü. İktisadi ve İdari Bilimler Dergisi*, 10/1, 71- 79.
- Gürdal, S. (1997). *Halkla ilişkiler ve yerel yönetimlerde uygulamalar*. İstanbul: RGA Yönetim Danışmanlık Yayınları.
- Gürel, E. ve Kavak, B. (2010). A conceptual model for public relations in museums. *European Journal of Marketing*, Vol. 44 Issue: 1/2, pp. 42- 65.
- Halis, M. ve Şenkal, A. (2009). Türk işletme kültüründe ortaklık ve güven. İstanbul Ticaret Odası Yayınları, s. 47-59.
- Hamill, R., Lodge, M., ve Blake, F. (1985). The breadth, depth, and utility of class, partisan and ideological schemata. *American Journal of Political Science*, 29, 850- 868.
- Hamilton, D.L. ve Sherman, J.W. (1994). Stereotypes. In R. S. Wyer, Jr. & T. K. Srull (Eds.), *Handbook of social cognition: Basic processes; Applications* (pp. 1- 68). Lawrence Erlbaum Associates, Inc.
- Harlak, H. (2000). *Önyargılar psiko-sosyal bir inceleme*. İstanbul: Sistem Yayıncılık.
- Harvey, B. (1995). Public relations in local government. S. Black (Ed.) *The Practice of Public Relations* (pp. 73–86), 4th edition, Butterworth Heinemann,
- Hardin, R. (2002). *Trust and trustworthiness*. Russell Sage Foundation.
- Harrison, S. (2010). *Public relations an introduction*. Hampshire UK: Cengage Learning.
- Hasdemir, T.A. (2014). Türkiye’de kamusal iletişim ve bilgi edinme: 10 yılın ardından panoramik bir inceleme. *Amme İdaresi Dergisi*, 47(3), 111- 144.
- Hazar, M. (2009). *Bir aygıt olarak halkla ilişkiler ve araçları*. Konya: Eğitim Akademi Yayınları.
- Hazleton, V. Jr. (1992). Toward a systems theory of public relations. H. Avenarius et al. (eds.), *Ist Public Relations eine Wissenschaft?* (33- 45), VS Verlag für Sozialwissenschaften.
- Hazleton, V. Jr. ve Botan, E. (1989). The role of theory in public relations. E. Botan ve V. Hazleton Jr. (Eds.), *Public Relations Theory* (pp. 3-15), Hillsdale, NJ: Lawrence Erlbaum Associates.

- Hazleton, V. Jr. ve Long, L.W. (1985). The process of public relations: A model. Paper presented to the *International Communication Association*, Honolulu, Hawaii.
- (1988). Concepts for public relations education, research, and practice: A communication point of view. *Central States Speech Journal*, 39, 2, 77- 87.
- Heeks, R. (2003). *Most e-government for development projects fail: How can risks be reduce?* Institute for Development Policy and Management University of Manchester, E-Government Working Paper Series, No. 14.
- Heffron, F. (1989). *Organization theory and public organizations: The political connection*. Englewood Cliffs, N.J.: Prentice Hall.
- Hetherington, M. (1998). The political relevance of political trust. *American Political Science Review*, 92(4), 791-808
- (1999). The effect of political trust on the presidential vote, 1968–96. *American Political Science Review*, 93(2), 311-326.
- Hetherington, M. J. and Husser, J. A. (2012). How trust matters: The changing political relevance of political trust. *American Journal of Political Science*, 56(2), 312-325.
- Hetherington, M. J., & Nugent, J. D. (2001). Explaining public support for devolution: The role of political trust. In J. R. Hibbing & E. Theiss-Morse (Eds.) *What is it about government that Americans dislike?* (pp. 134-151). Cambridge: Cambridge University Press.
- Heywood, A. (2012). *Siyasetin temel kavramları*, Hayrettin Özler (Çev.), Ankara: Adres Yayınları.
- Hiebert, R.E. (1981). A model of the government communication process. In L. M. Helm, R. E. Hiebert, M. R. Never ve K. Rabin (Eds.), *Informing the people: A public affairs handbook* (pp. 3- 13). New York: Longman.
- Hoffmann, J. (2019). Harmonious public relations: a deconstruction of U.S.-based public relations textbooks. *Critical Studies in Media Communication*, 36: 3, pp. 289- 303.
- Hogg, A.M. ve Vaughan M. (2011). *Sosyal psikoloji*, İ. Yıldız (Çev.), Ankara, Ütopya Yayınevi.
- Holmes, J.G. ve Rempel, J.K. (1989). Trust in close relationships. C. Hendrick (Ed.), *Close relationships* (s. 187- 220). Newbury Park, CA: Sage.
- Holtzhausen, D. R., ve Voto, R. (2002). Resistance from the margins: The postmodern public relations practitioner as organizational activist. *Journal of Public Relations Research*, 14, 57- 84.
- Hon, L.C. ve Grunig, J.E. (1999). *Guidelines for measuring relationships in public relations*. The Institute for Public Relations Publishing.2

- Horsley, J.S. ve Barker, R.T. (2002). Toward a synthesis model for crisis communication in the public sector: An initial investigation. *Journal of business and technical communication*, 16 (4), 406- 440
- Horsley, J.S., Liu, B.F. ve Levenshus, A.B. (2010). Comparisons of U.S. government communication practices: Expanding the government communication decision Wheel. *Communication Theory*, 20: 269- 295.
- Hosmer, L. T. (1995). Trust: The connecting link between organizational theory and philosophical ethics. *Academy of Management Review*, 20 (2): 379- 403.
- Hortaçsu, N. (1998). *Grup içi ve gruplar arası süreçler*. Ankara: İmge Kitabevi.
- Hoştut, S. (2015). Kurumsal yönetim ve halkla ilişkiler: Halkla ilişkiler uzmanlarıyla niteliksel bir araştırma. *Selçuk İletişim*, 9 (1): 55- 71.
<https://ec.europa.eu/>, (Erişim tarihi: 21.02.2021)
<https://www.iletisim.gov.tr/turkce>, 2021. (Erişim tarihi: 01.09.2021)
<https://sozluk.gov.tr/>, 2021. (Erişim tarihi: 01.02.2021)
- Huang, Y.H. (2001). OPRA: A cross-cultural, multiple-item scale for measuring organization public relationships. *Journal of Public Relations Research*, 13(1), 61- 90.
- Hutton, J.G. (1999). The definition, dimensions, and domain of public relations, *Public Relations Review*, 25(2): 199- 214.
- İşık, M. ve Akdağ, M. (2011). *Dünden bugüne halkla ilişkiler*. Konya: Eğitim Akademi Basım.
- İşıkıykar, A.F. (1987). *Halkla İlişkiler İPRA Raporu*. Eskişehir: Anadolu Üniversitesi Yayınları.
- Isaacs, K.S., Alexander, J.M.M. ve Haggard, E.A. (1967). Faith, trust and gullibility, *International Journal of Psychoanalysis*, 44, 461- 469.
- İmançer, D. (2004). Sosyal psikolojik açıdan stereotip kavramının dil ve metin analizlerinde kullanımı. *Selçuk Üniversitesi İletişim Fakültesi Akademik Dergisi*, 3(3), 128-142.
- İnan, K. (1999). *Devlet idaresi*. İstanbul: Timaş Yayınları.
- İnce, N.M. (2001). Elektronik devlet: Kamu hizmetlerinin sunulmasında yeni imkanlar. Ankara: DPT yayınları.
- İşçi, M. (2002). *Halkla ilişkiler*. İstanbul: Der Yayınları.
- İşler, D., Çiftçi, M. ve Yarangümelioglu, D. (2013). Halkla ilişkiler aracı olarak sosyal medyanın kullanımı ve yeni stratejiler. *Sosyal ve Beşeri Bilimler Dergisi*, 5(1), 174- 186.
- İyimaya, A. (2003). Bilgi edinme ve verilere ulaşma özgürlüğü. *Ankara Barosu Dergisi*, 1 (61), 41- 47.
- Johnston, W., H. Krahn and T. Harrison (2006). Democracy, political institutions, and trust: the limits of current electoral reform proposals. *The Canadian Journal of Sociology*, Vol. 31(2), 165- 182.

- Jefkins, F. (1995). *Public relations techniques* (Second edition). London: Agency Ltd.
- Kadıbeşegil, S. (2001). *Halkla ilişkilere nereden başlamalı*. İstanbul: MediaCat Yayıncılık.
- Kağıtçıbaşı, Ç. (2013). *Günümüzde insan ve insanlar: Sosyal psikolojiye giriş*. İstanbul: Evrim Yayınevi.
- Kâhya, C. (2013). *Dönüştürücü ve etkileşimci liderlik anlayışları ile örgütsel sessizlik arasında ki ilişkide örgütsel güven rolü*. Yayımlanmamış Doktora Tezi, Atatürk Üniversitesi Sosyal Bilimler Enstitüsü, Erzurum.
- Kalender, A. (2011). Halkla ilişkiler: kavramlar, tanımlar ve uygulama alanları. A. Kalender ve M. Fidan. (Ed.), *Halkla İlişkiler* (s. 11- 47). Konya: Tablet Yayınları.
- (2013). Kavram olarak halkla ilişkiler, Dünyada ve Türkiye’de halkla ilişkilerin tarihsel gelişimi. A. Z. Özgür (Haz.), *Halkla İlişkiler* (s. 2- 29). Eskişehir: Anadolu Üniversitesi Açıköğretim Fakültesi Yayını No: 1676.
- Kalyon, Y. (2007). *Halkla ilişkiler*. Ankara: Nobel Yayınları.
- Kampen, J.K., S.V. DeWalle and G. Bouckaert (2006). Assessing the relation between satisfaction with public service delivery and trust in government: The impact of the predisposition of citizens toward government on evaluations of its performance. *Public Performance and Management Review*, Vol. 29(4), pp. 387- 404.
- Kara, T. ve Özgen, E. (2012). *Sosyal medya akademi*. İstanbul: Beta Yayınları.
- Kara Yıldırım, Ö. (2018). Türkiye’de iyi yönetim. *Uluslararası Afro-Avrasya Araştırmaları Dergisi*, 2018/2, sayı: 6, s. 273- 289.
- Karagülmez, A. (2010). Elektronik devlet kavramı. *Türkiye Adalet Akademisi Dergisi (TAAD)*, Temmuz 2010, Yıl:1, Sayı: 2, 449- 476.
- Karagül, M., ve Masca, M. (2005). Sosyal sermaye üzerine bir inceleme. *Ekonomik ve Sosyal Araştırmalar Dergisi*, 1: 37-52.
- Karatepe, Ş. (1995). Türkiye’nin yönetim sorunları. *Yeni Türkiye Dergisi*, Yıl: 1, Sayı: 4, 164- 173.
- Karaçor, S. ve Tekin, Ö.F. (2015). Yerel Yönetimlerde sosyal medya kullanımı: Konya Merkez ilçe belediyeleri örneği. Handan Ertaş (Ed.), *Kamu yönetiminde sosyal medya* (s. 59- 86), Konya: Palet Yayınları.
- Karadeniz, M. (2010). *Küreselleşen dünyada daralan pazar paylarının artırmada tutundurma elemanı olarak halkla ilişkiler faaliyetlerinin rolü ve Önemi*. İstanbul: Beta Yayınları.
- Kazan, E. (2007). *Eski Türkler ve Osmanlı’da halkla ilişkiler*. İstanbul: Yakamoz Yayınları.

- Kazancı, M. (1973). Türk kamu yönetiminde halkla ilişkiler anlayış ve uygulaması. *Amme İdaresi Dergisi*, 6(3), 74- 86.
- (1980). *Halkla ilişkiler*. Ankara: Ankara Üniversitesi Siyasal Bilgiler Fakültesi Yayınları.
- (1986). Halkla ilişkilerin anlam ve içeriği. (Der. Feri Maviş), *Halkla İlişkiler: (Seçme Yazılar) (57- 74)*, Eskişehir: A.Ü. Açıköğretim Fakültesi Yayınları.
- (2003). Kırtasiyecilik ve kamu yönetimi. *Amme İdaresi Dergisi*, 36(2), 1- 16.
- (2006). Osmanlı’da halkla ilişkiler. *Selçuk İletişim Dergisi*, 4(3), 5-20.
- (2013). *Kamuda ve özel kesimde halkla ilişkiler*. Ankara: Turhan Kitabevi.
- Karkın, N. ve Zor, A. (2017). Vatandaş - idare etkileşimi bağlamında bilgi edinme hakkı: BİMER örneği ve idarede inovasyon. *Siyasal Bilimler Dergisi*, 5(1), 25-44.
- Kim, S.E. (2005). The role of trust in the modern administrative state: An integrative model. *Administration & Society*, 37, 611- 635.
- King, C.S. and Stivers, C. (1998). *Government is us: Public administration in an anti-government era*. Thousand Oaks, CA: Sage Publications.
- Knack, S. and P.J. Zak (2003). Building trust: Public policy, interpersonal trust, and economic development. *Supreme Court Economic Review*, No. 10, pp. 91-107.
- Kocabaş, F. Elden, M., Yurdakul N. (2004). *Reklam ve halkla ilişkilerde hedef kitle*. İstanbul: İletişim Yayınları.
- Koçyiğit, M. (2018). *Halkla ilişkiler ve kurumsal sosyal sorumluluk*. Konya: Eğitim Yayınevi.
- Köseoğlu, Ö. (2014). Halkla ilişkiler sadece iyi kişilerarası ilişkiler kurmak değildir. A. Temel Eğinli (Der.), *Halkla İlişkiler Ne Değildir? (67- 94)*, Ankara: Say Yayınları.
- Köylü, M. (2006). *Halkın kamu yönetimine güveni araştırması, Kocaeli örneği*. Yayınlanmamış Yüksek Lisans Tezi, Kocaeli Üniversitesi Sosyal Bilimler Enstitüsü, Kocaeli.
- Kramer, R. ve Tyler, T. (Eds.) (1996). *Trust in organizations*. Thousand Oaks, CA: Sage.
- Kurban, S. ve Yalım, V. (2013). Belediyelerde halkla ilişkiler uygulamalarında bir tanıma yöntemi olarak “Mavi Masa”nın kullanımı. *Erciyes İletişim Dergisi*, 2 (3), 58-72.
- Kurt, K. (2015). Belediyelerde Halkla İlişkilerin Önemi. *Akademik Sosyal Araştırmalar Dergisi*, Sayı: 9 s. 334- 341.
- Küçük Kurt, M. (1989). Televizyon ve çocuk. *Düşünceler Dergisi*, 3/3, İzmir: Ege Üniversitesi Basımevi.

- Lamba, M. (2014). Yeni kamu yönetimi perspektifinden Türkiye’de kamu yönetimi reformları: Genel gerekçeler üzerinden bir inceleme. *Süleyman Demirel Üniversitesi İktisadi ve İdari Bilimler Fakültesi Dergisi*, 19 (3), 135-152.
- Lamme, M.O. ve Russell, K. M. (2009). Removing the spin: Toward a new theory of public relations history. *Journalism ve Communication Monographs*, 11(4), 280- 362.
- Ledingham, J.A. ve Bruning, S.D. (1998). Relationship management and public relations: Dimensions of an organization–public relationship. *Public Relations Review*, 24, 55- 65.
- (2000). A longitudinal study of organization public relationship dimensions: Defining the role of communication in the practice of relationship managementç. John A. Ledingham ve Stephen D. Bruning (Ed.), *Public Relations As Relationship Management – A Relational Approach To The Study and Practice of Public Relations* (55- 69), Mahwah: Lawrence Erlbaum Associates Publishers.
- Lee, M. (2002). The federal public relations administration: History’s near miss. *Public Relations Review*, 28(1), 87- 98.
- (2008). Public relations in public administration. In M. Lee (Ed.), *Government public relations: A reader (pp. 4- 15)*. Boca Raton, FL: CRC Press.
- Letki, N. (2006). Investigating the roots of civic morality: Trust, social capital, and institutional performance. *Political Behavior*, 28(4): 305- 325.
- Levi, M. (1997). *Consent, dissent and patriotism*. New York: Cambridge University Press.
- (1998). *Of rule and revenue*. Berkeley: University of California Press.
- Levi, M. and Stoker, L. (2000). Political trust and trustworthines. *Annual Review of Political Science*, 3 (1): 475- 507.
- Lewicki, R.J. ve Bunker, B.B. (1995). Trust in relationships: A model of development and decline. Barbara Benedict Bunker, Jeffrey Z. Rubin and Associates (Ed.), *Conflict, Cooperation, and Justice*, San Francisco, CA: Jossey-Bass Publishers.
- Lewis, J.D. ve Weigert, A. (1985). Trust as a social reality, *Social Forces*, 63, 967-985.
- Linnehan, F. ve Konrad, A.M. (1999). Diluting diversity: Implications for intergroup inequality in organizations. *Journal of Man-agement Inquiry*, 8, 399- 414.
- Lippman, W. (1922). *Public opinion*. New York: Harcourt, Brace.
- Liu, B.F. ve Horsley, J.S. (2007). The government communication decision wheel: Toward a public relations model for the public sector. *Journal of Public Relations Research*, 19(4): 377- 393.

- Liu, B.F., Horsley, J.S., ve Levenshus, A. (2010). Government and corporate communication practices: Do the differences matter? *Journal of Applied Communication Research*, 38(2): 189- 213.
- Liu, B.F. ve Levenshus, A.B. (2010). Public relations professionals' perspectives on the communication challenges and opportunities they face in the Public sector. *Prism*, 7(1): 1- 13.
- (2008). Testing the government communication decision wheel: Toward a new theory of government public relations. Paper presented at *The Conference of the International Communication Association*, 2008 May, Montreal, Canada.
- Long, L.W. ve Hazleton, V. Jr. (1987). Public relations: A theoretical and practical response. *Public Relations Review*, 13, 3-13.
- Lordan, E.J. (2001). Cyberspin: The use of new technologies in public relations, R. L. Heath (Ed.), *Handbook of Public Relations* (s. 583- 589), California USA: Sage Publications.
- Luhmann, N. (1979). *Trust and power*. New York: John Wiley.
- Marien, S. and Hooghe, M. (2011). Does political trust matter? An empirical investigation into the relation between political trust and support for law compliance. *European Journal of Political Research*, 50(2): 267- 291.
- Mayer, R.C., Davis, J.H. ve Schoorman, F.D. (1995). An integrative model of organizational trust. *Academic Management Review*, 20: 709- 734.
- McAllister, D.J. (1995). Affect- and cognition-based trust as foundations for interpersonal cooperation in organizations: *Academy of Management Journal*, 38: 24- 59.
- McKnight, D.H., Cummings, L.L. ve Chervany, N.L. (1998). Initial trust formation in new organizational relationship, *Academy of Management Review*, 23(3): 473- 490.
- McMichael, B. (2012). Open communication: Psychology, ethics And etiquette. S. Waddington (Ed.), *Share This: The Social Media Handbook for PR Professionals* (49- 57). Cornwall, UK: Wiley Publishers.
- Mearsheimer, J. (2001). *The tragedy of great power politics*. New York: W.W. Norton ve Company.
- McNeal, R., Hale, K., Dotterweich L. (2008). Citizen-government interaction and the internet: expectations and accomplishments in contact, quality, and trust. *Journal of Information Technology & Politics*, Vol. 5(2): 213-229.
- Menek, İ.H. (2017). *Belediyelerde halkla ilişkiler ve Gaziantep Büyükşehir Belediyesi örneği*. Yayınlanmamış Yüksek Lisans Tezi, Hasan Kalyoncu Üniversitesi Sosyal Bilimler Enstitüsü, Gaziantep.

- Mengü, S. Ç. ve Görpe, S. (2007). Halkla ilişkilerde aydınlanma: Kamusal iletişim stratejilerinin gerçekleşmesinde halkla ilişkiler rolleri ve etik. (Ed: İdil Sayımer, Pınar Eraslan Yayınoglu), *Halkla ilişkiler ve reklam üzerine etik değerlendirmeler (1- 80)*, İstanbul: Beta Basım A.Ş.
- Mengü, S. (2012). Kamuoyunun, bireyin yabancılaşmasına etkisi. *İstanbul Üniversitesi İletişim Fakültesi Dergisi*, 16: 431- 444.
- Mert, Y. L. (2016). Kamu kurumlarının halkla ilişkiler bölümlerinde örgütlenme sorunları ve çözüm önerileri. *Erciyes İletişim Dergisi*, 4: 136- 154.
- Metin, H. ve Altunok, M. (2002). Karşılaştırmalı bir yaklaşımla kamu yönetimi ve özel sektörde halkla ilişkiler. *Kocaeli Üniversitesi Sosyal Bilimler Enstitüsü Dergisi*, 3(1): 79- 99.
- Metin, A. (2012). Türkiye’de e-devlet uygulaması ve e-devletin bürokrasiye etkileri. *DÜSBED*, 4(7): 97-108.
- Mıhçıoğlu, C. (1976). Halkla ilişkiler nedir? *Kamu Kuruluşlarında Halkla İlişkiler Semineri*, Milli Prodüktivite Merkezi, Ankara.
- Miller, A.H. (1974). Political issues and trust in government, 1964- 1970. *American Political Science Review*, 68(3): 951- 972.
- Miller, A.H. and Listhaug, O. (1999). Political performance and trust. Norris, Pippa, (ed.). *Critical citizens (204- 216)*, Oxford: Oxford university press.
- Miles, R. (1980). *Macro orjzmizational behavior*. California: Goodyear Publishing Company.
- Mollering, G. (2006). Trust, institutions, agency: towards a neoinstitutional theory of trust. In R. Bachmann and A. Zaheer (eds), *Handbook of Trust Research* (pp. 355- 376). Cheltenham: Edward Elgar.
- Moloney, K. (2005). Trust and public relations: Center and edge. *Public Relations Review*, Vol. 31, pp. 550- 555.
- Moore, M. (1999). Truth, trust and market transactions: What do we know? *The Journal of Development Studies*, 36 (1), 74- 88.
- Moon, M.J. (2003). Can IT help government to restore public trust? Declining public trust and potential prospects of IT in the public sector. Proceedings of *The 36th Hawaii International Conference on System Sciences*.
- Murphy, K. (2004). The role of trust in nurturing compliance: A study of accused tax avoiders. *Law and Human Behavior*, Vol. 28(2): 187- 209.
- Myers, G.D.(2015). *Sosyal psikoloji*, S. Akfırat (Çev.), İstanbul: Nobel Yayınları.
- Navelski, J. (2018). *Does open government pay? The impact of open government on trust in public institutions*, (Doctoral dissertation, The University of Arizona).
- Nohutçu, A. (2014). *Kamu yönetimi*. Ankara: Savaş Yayınevi.

- Norris, P. (1999a). Introduction: The growth of critical citizens? In P. Norris (Ed.), *Critical citizens: Global support for democratic governance* (pp. 1-30). Oxford: Oxford University Press.
- (1999b). Conclusions: The growth of critical citizens and its consequences. In P. Norris (Ed.), *Critical citizens: Global support for democratic governance* (pp. 257- 272). Oxford: Oxford University Press.
- Odabaş, H. (2003). Kurumsal bilgi yöntemi. *Türk Kütüphaneciliği Dergisi*, 17(4): 357- 368.
- Odyakmaz, Z. (2003). Millî birlik, lâiklik ve evrenselleşen Atatürkçülük, s. 61-105, *T.C. Genelkurmay Başkanlığı, Ankara, Atatürkçülük Konferansları-I*, Ankara: Genelkurmay Askerî Tarih ve Stratejik Etüd Başkanlığı Yayınları.
- Odyakmaz, Z., Keskin, B., & Deniz, Y. (2016). 6701 sayılı Türkiye insan hakları ve eşitlik kurumu kanunu üzerine bir değerlendirme- I. *Uyuşmazlık Mahkemesi Dergisi*, 1(7): 721- 761.
- OECD. (2017). *Trust and Public Policy*. OECD Public Governance Reviews, OECD Publishing, Paris, <https://doi.org/10.1787/22190414>.
- OECD (2013). *Government at a Glance 2013*. OECD Publishing, Paris, <https://doi.org/10.1787/22214399>.
- Oğuşgil, V. A. (2015). Avrupa Birliği yolunda Türkiye insan hakları kurumu'nun birleşmiş milletler paris prensipleri ışığında değerlendirilmesi. *Bilig*, (74): 175-198.
- Okay, A. (1998). *Halkla ilişkiler aracı olarak sponsorluk*. İstanbul: Epsilon Yayınları.
- Okay, A. ve Okay, A. (2011). *Halkla ilişkiler: Kavram, strateji ve uygulamaları*. İstanbul: Der Yayınları.
- Okay, A. ve Okay, A. (2014). *Halkla ilişkiler ve Medya*. İstanbul: Derin Yayınları. 2,9,11-12,112,129,150,167,194,594
- Öktaş, M. (2002a). *Halkla ilişkiler mesleğinin iletişim yöntem ve Araçları*. İstanbul: Der Yayınları.
- (2002b). *Politikada halkla ilişkiler*. İstanbul: Derin Yayınları.
- Oyur, E. ve Sönmez, S. (2011). *Halkla ilişkiler*. İstanbul: Savaş Yayınevi.
- Önal, G. (2000). Halkla İlişkiler. İstanbul: Türkmen Kitabevi.
- Öner, Ş. (2001). Belediyelerde yönetime katılmada halkla ilişkilerin rolü ve Önemi, *Dokuz Eylül Üniversitesi Sosyal Bilimler Enstitüsü Dergisi*, 3/2, 100- 114.
- Örselli, E. (2009). Küreselleşme ve kamu yönetiminde etik değerler. Ahmet Hamdi Aydın; İ. Ethem Taş; Meltem Kılıç ve Zehra Gül (Ed.). *Küreselleşme Karşısında Kamu Yönetimi ve Hizmeti* (172- 182), Kahramanmaraş: Kahramanmaraş Sütçü İmam Üniversitesi.

- Özdemir, B.P. (2006). *Küreselleşme ve halkla ilişkiler: Küreselleşmenin türk halkla ilişkiler sektörü üzerindeki etkileri*. Yayınlanmamış Doktora Tezi, Ankara Üniversitesi Sosyal Bilimler Enstitüsü, Ankara.
- Özdemir, B.P. ve Aktaş Ymanoğlu, M. (2009). Disiplinlerarası bir alan olarak halkla ilişkiler: Türkiye'deki akademik çalışmalar üzerine niteliksel bir inceleme. F. Keskin ve B.P., Özdemir (Ed.), *Halkla İlişkiler Üzerine: Disiplinlerarası Bir Alanın Yönelimleri*, (s. 15- 29). Ankara: Dipnot yayınları.
- Özdönmez, M., Akesen, A. ve Ekizoğlu, A. (1999). *Halkla ilişkiler*. İstanbul: AB Ofset.
- Özer, M.A. (2012). *Halkla ilişkiler dersleri*. Ankara: Adalet Yayınevi.
- Özer, M.A. (2013). Yerel yönetimlerin varlık nedeni olarak halkla ilişkiler, *Kafkas Üniversitesi İktisadi ve İdari Bilimler Fakültesi Dergisi*, 4/5, 19- 50.
- Özkal Sayan, İ. (2014). Türkiye'de ombudsmanlık kurumunun uygulanabilirliği ve alternatif denetim yöntemleri, *A.Ü. S.B.F. Dergisi*, 69 (2): 334- 349.
- Özkan, A. (2009). *Halkla ilişkiler yönetimi*. İstanbul: Sosyal Yayınlar.
- Öztürk, N.K. (2002). Kamu yönetiminde kırtasiyecilikle mücadeleye farklı bir bakış. *Amme İdaresi Dergisi*, 4(35), 43- 55.
- Öztürk, M.C. (2011). İnternetin sunduğu halkla ilişkiler uygulamaları. Metin Işık ve Mustafa Akdağ (Ed.), *Dünden bugüne halkla ilişkiler* (s. 177- 202), Konya: Eğitim Akademi Yayınları.
- Özüpek, M.N. (2003). Halkla ilişkiler faaliyetleri ve basın. *Selçuk İletişim*, 2(4), 84-89.
- (2013). *Belediyelerde halkla ilişkiler*. Konya: Eğitim Yayınevi.
- Özüpek, M.N ve Aksoy, N. (2010). Bir halkla ilişkiler fonksiyonu olarak bilgi edinme hakkı ve belediyelerdeki uygulamaları. *Selçuk Üniversitesi İletişim Fakültesi Akademik Dergisi*, 6(2): 49- 61.
- Pandey, S.K. ve Garnett, J.L. (2006). Exploring public sector communication performance: Testing a model and drawing implications. *Public Administration Review*, 66(1): 37- 51.
- Pang, A., Jin, Y. ve Ho, B.M.K. (2016). How crisis managers define ethical crisis communication practice in Singapore: identifying organizational factors that influence the adoption of ethical stances. *Media Asia*, 43: 3- 4, pp. 191- 207.
- Pang, A., Jin, Y. ve Cameron, G.T. (2010). Contingency theory of strategic conflict management: directions for the practice of crisis communication from a decade of theory development, discovery and dialogue. In W.T. Coombs ve S.J. Holladay (Eds.), *Handbook of Crisis Communication* (pp. 527- 549), Malden, MA: Wiley-Blackwell.

- Park, J. ve Cho, K. (2009). Declining relational trust between government and publics, and potential prospects of social media in the government public relations, *Proceedings of EGPA Conference 2009 The Public Service: Service Delivery in the Information Age*.
- Parlak, B. (2011). Yönetim bilimi ve çağdaş yönetim yaklaşımları. İstanbul: Beta Yayıncılık.
- Parry, G. (1976). Trust, distrust and consensus. *British Journal of Political Science*, vol. 6(2): 129- 142.
- Pavlik, J.V. (1987). *Public relations: What research tells us*. Newbury Park. CA: Sage.
- Peltekoğlu, F. B. (2018). *Halkla ilişkiler nedir?* İstanbul: Beta Yayınevi.
- Pira, A., Kocabaş, F. ve Yeniçeri, M. (2005). *Küresel pazarda marka yönetimi ve halkla ilişkiler*. İstanbul: Dönence Yayınları.
- Pounsford, M. ve Meara, E. (2004). Dealing with change in the public sector: A look at communication challenges and solutions in the UK government departments. *Strategic Communication Management*, 7(6), 26- 29.
- Power, M. (1999). *The audit society: Rituals of verification*. Oxford: Oxford University Press.
- Rainey, H.G. (2014). *Understanding and managing public organizations (5rd ed.)*. San Francisco CA: John Wiley ve Sons Inc.
- Raucher, A.R. (1968). *Public relations and business, 1900- 1929*. Baltimore: Johns Hopkins Press.
- Rawling, B.L. (2007). Trust and PR practice. FL USA: Institute for Public Relations University of Florida.
- Rhee, Y. (2002). Global public relations: A cross-cultural study of the excellence theory in South Korea. *Journal of Public Relations Research*, 14: 159- 184.
- Richardson, L.E. Jr., Houston, D.J. and Hadjiharalambous, C.S. (2001). Public Confidence in the leaders of american governmental institutions. In John R. Hibbing and Elizabeth Theiss-Morse (Eds), *What Is It about Government That Americans Dislike?* (83- 97), New York: Cambridge University Press.
- Roper, J. (2005). Symmetrical communication: Excellent public relations or a strategy for hegemony. *Journal of Public Relations Research*, 17: 69- 86.
- Rotter, J.B. (1967). A new scale for the measurement of interpersonal trust. *Journal of Personality*, 35: 651- 665.
- Rousseau, D.M., Sitkin, S.B., Burt, R.S. ve Camerer, C.F. (1998). Not so different after all: A cross-discipline view of trust. *Academy of Management Review*, 23: 393- 404.
- Ruscio, K.P. (1996). Trust, democracy, and public management: A theoretical argument. *Journal of Public Administration Research and Theory*, 6(3): 461-477.

- Sabuncuoğlu, Z. (2001). *İşletmelerde halkla ilişkiler*. Bursa: Ezgi Kitabevi.
- (2013). *İşletmelerde halkla ilişkiler*. Bursa: Alfa Aktüel Yayıncılık.
- Sayımer, İ. (2008). *Sanal ortamda halkla ilişkiler*. İstanbul: Beta Yayınları.
- Saylan, İ. (2009). İnternet: Demokrasiye açılan kapı? Türkiye ve İtalya örnekleri çerçevesinde e-devlet uygulamaları. *Amme İdaresi Dergisi*, 42(3): 141- 162.
- Scholz, J. T. and Pinney, N. (1995). Duty, fear, and tax compliance: The heuristic basis of citizenship behavior. *American Journal of Political Science*, 39: 490- 512.
- Scholz, J. T. and Lubell, M. (1998). Trust and taxpaying: Testing the heuristic approach to collective action. *American Journal of Political Science*, 42: 398- 417.
- Selvi, Ö. (2012). Bilgi toplumu, bilgi yönetimi ve halkla ilişkiler. *Gümüşhane Üniversitesi İletişim Fakültesi Elektronik Dergisi*, 3: 193- 211.
- Sencer, M. (1992). *Türkiye'nin yönetim yapısı*. İstanbul: Alan Yayıncılık.
- Sezgin, M. (2007). *Türkiye'deki belediyelerde halkla ilişkiler faaliyetleri ve bir model önerisi*, Yayınlanmamış Doktora Tezi, Selçuk Üniversitesi, Konya.
- (2011). Belediyelerde halkla ilişkiler ve halkla dönük yönetim. *KSÜ İİBF Dergisi*, 1(1): 93- 120.
- (2012). *Halkla ilişkiler*. Konya: Yüce Medya Yayınevi.
- Sezgin, M. ve Bulut, B. (2013). Örgüt kültürü ve halkla ilişkiler. *Karabük Üniversitesi Sosyal Bilimler Enstitüsü Dergisi*, 3 (2): 182- 194.
- Sezer, Ö. (2008). Kamu hizmetlerinde müşteri (vatandaş) odaklılık: Türkiye'de kamu hizmeti anlayışı açısından bir değerlendirme. *ZKÜ Sosyal Bilimler Dergisi*, Cilt 4, Sayı 8, 150- 167.
- Schneider, S. K. (1995). *Flirting with disaster: Public management in crisis situations*. Armonk, NY: M. E. Sharpe.
- Schoorman, D.F., Mayer, R.C. ve Davis, J.H. (2007). An integrative model of organizational trust: Past, present and future. *Academy of Management Review*, 32: 344- 354.
- Shapiro, S.P. (1987). The social control of impersonal trust. *American Journal of Sociology*, 93: 623- 658.
- Signitzer, B. ve Wamser, C. (2005). Public diplomacy: A specific governmental public relations function. *Public Relations Theory II*, 4 (33): 435- 464.
- Stivers, C. (1994). The listening bureaucrat: responsiveness in public administration. *Public Administration Review*, 54(4): 364- 369.
- Somerville, Ian (2004). Public relations, politics and media. (Ed. Alison Theaker). *Public Relations Handbook* (32- 47), London: Routledge Taylor & Francis Group.

- Soysal, M. (1968). *Halkın yönetime etkisi*. Ankara: Türkiye ve Ortadoğu Amme İdaresi Enstitüsü Yayınları.
- Steyn, B. (2011). Değişen iş ve halkla ilişkiler paradigmaları, Çiğdem Karakaya Şatır (Ed.), *Halkla İlişkilerden Stratejik Halkla İlişkilere (1 – 36)*, İstanbul: Nobel Yayınları.
- Strömback, J. ve Spiro, K. (Ed.) (2011). Political public relations defining and mapping an emergent field. *Political Public Relations Principles and Applications* (1- 32), New York: Routledge.
- Summak, M. ve Fidan, M. (2000). Halkla ilişkilerde kurumsal fonksiyonlar. *Selçuk Üniversitesi Sosyal Bilimler Meslek Yüksekokulu Dergisi*, 1(4): 35-44.
- Susskind, L. ve Field, P. (1996). *Dealing with an angry public*. New York: Free Press.
- Sümer, B. (2007). *Bilgi toplumuna dönüşüm sürecinin avrupa ve Türkiye’de istihdam yaratmaya etkisi*. Yayınlanmamış Doktora Tezi, Dokuz Eylül Üniversitesi Sosyal Bilimler Enstitüsü, İzmir.
- Swan, J.E., Trawick Jr., I.F., Rink, D.R., and Roberts, J.J. (1988). Measuring dimensions of purchaser trust of industrial salespeople. *The Journal of Personal Selling ve Sales Management*, 8: 1- 9.
- Şahin, M. (1985). *İş idaresinin temel kavramları*. Ankara: Anadolu Üniversitesi Yayınları, Yayın No: 15.
- Şahin, İ. ve Kara, H.B. (2016). Kamu kurum ve kuruluşlarına duyulan güveni etkileyen faktörler üzerine nicel bir inceleme. *Gaziantep University Journal Of Social Sciences*, 15: 347- 358.
- Şahin, A. ve Örselli, E. (2003). E-devlet anlayışı sürecinde Türkiye. *Selçuk Üniversitesi Sosyal Bilimler Enstitüsü Dergisi*, (9): 343- 356.
- Şen, F. A. (2012). Müzakereci demokrasi ve halkla ilişkiler: kamu yönetiminde alternatif bir halkla ilişkiler arayışı. *Yaşar Üniversitesi Dergisi*, 27(7), 4589-4610.
- Şengül, (2007). Türkiye’de kamu yönetiminin etkin denetlenmesinde yeni bir kurum: Kamu denetçiliği kurumu. *Kocaeli Üniversitesi Sosyal Bilimler Dergisi*, 14: 126- 145.
- Şengül, R. (2015). Örgütsel değişim faktörü olarak inovasyon ve kamu yönetimi. *Eskişehir Osmangazi Üniversitesi İktisadi ve İdari Bilimler Fakültesi Dergisi*, 10(2): 141- 151.
- Şencan, H. (2006). Kamu yönetiminin temel ilkeleri ve yeniden yapılandırılması hakkında kanun. *Yasama Dergisi*, 1: 96- 128.
- Şenol, M. (2008). Türkiye’de Kamu Yönetiminde Halkla İlişkiler, *Uzman Der*, S. 2, s. 3.

- Şeyhanlıoğlu, H. (2007). Postmodern kamu yönetiminde e-devlet. *Türk İdare Dergisi*, 456: 81- 106.
- Tanyıldızı, N.İ. ve Demirkıran, S. (2018). Bir halkla ilişkiler aracı olarak kurumların twitter kullanımı: Havayolu şirketleri örnek incelemesi. *Bingöl Üniversitesi Sosyal Bilimler Enstitüsü Dergisi*, 8(15): 161- 180.
- Tarhan, A. (2010). *Devlet-vatandaş ilişkisinin geliştirilmesinde elektronik devletin rolü: Halkla ilişkiler açısından bir değerlendirme*. Yayınlanmamış Doktora Tezi, Selçuk Üniversitesi Sosyal Bilimler Enstitüsü, Konya.
- (2011a). *Kamu yönetiminde halkla ilişkiler ve e-devlet uygulamaları*. Konya: Palet Yayınları.
- (2011b). Halkla ilişkiler modelleri, A. Kalender ve M. Fidan. (Ed.), *Halkla İlişkiler (s. 121- 144)*, Konya: Tablet Yayınları.
- (2012). Büyükşehir belediyelerinin sosyal medya uygulamalarına halkla ilişkiler modellerinden bakmak. *İletişim Kuram ve Araştırma Dergisi*, 35 (Naci Bostancı Özel Sayısı), s. 79- 101.
- Tarhan, A. ve Bakan, Ö. (2013). *Belediyelerde halkla ilişkiler ve vatandaş algısı*. Konya: Literatürk.
- Taşpınar, Y. (2012). *E- devlet güven ilişkisi üzerine bir alan araştırması*. Yayınlanmamış Yüksek Lisans Tezi, Selçuk Üniversitesi Sosyal Bilimler Enstitüsü, Konya.
- Taşpınar, Y., Şahin, A. ve Örselli, E. (2015). Kamu kurumlarında güven iklimi ve etik iklim ilişkisi: Konya ili kamu bankaları örneği. *Selçuk Üniversitesi Sosyal Bilimler Meslek Yüksekokulu Dergisi*, Cilt: 18, Sayı: 1, s. 117- 136.
- Tekin, M. ve Zerenler, M. (2007). *Esnek işletme*. Ankara, Nobel Yayın.
- Telliöğlü, C. (2000). *Halkla ilişkiler pratiği el kitabı*. İstanbul: Timaş Yayınları.
- Tengilimoğlu, D. ve Öztürk, Y. (2011). *İşletmelerde Halkla İlişkiler*. Ankara: Seçkin.
- Thomas, C. W. (1998), Maintaining and restoring public trust in government agencies and their employees. *Administration & Society*, 30(2): 166- 193.
- Theaker, A. (2016). *The public relations handbook*. NY USA: Routledge.
- Tikveş, Ö. (2005). *Halkla ilişkiler ve Reklamcılık temel bilgiler, uygulamalar*. İstanbul: Beta Yayınları.
- Toprak Karaman, Z. (2000). Yönetim stratejilerindeki gelişmeler. *Türk İdare Dergisi*, Yıl: 74, Sayı: 437, 37-53.
- Tolbert, C.J. ve Mossberger, K. (2006). The effects of e-government on trust and confidence in government, *Public Administration Review*, 66 (3): 354- 369.
- Tonkiss, F., Passey, A., Fenton, N. and Hems, L.C. (2000). *Trust and civil society*. London: Macmillan.

- Tortop, N. (1975). *Kamu kuruluşlarında halkla ilişkiler*. Ankara: Sevinç Matbaası.
- (1986). Kamu yönetiminde halkla ilişkiler. Feri Mani Maviş (Der.), *Halkla İlişkiler Seçme Yazılar*, Eskişehir: Anadolu Üniversitesi Yayını.
- (1998). Ombudsman sistemi ve çeşitli ülkelerde uygulanması, *Amme İdaresi Dergisi*, 31/1, 3-11.
- (2003). *Halkla ilişkiler*. Ankara: Yargı Yayınları.
- (2004). İletişim ve bilgi edinme hakkının önemi. *Amme İdaresi Dergisi*, 1(37): 29- 44.
- (2009). *Halkla ilişkilere giriş*. Ankara: Nobel Yayın Dağıtım.
- Tortop, N. ve Özer, M.A. (2013). *Halkla ilişkiler*. Ankara: Nobel Yayın Dağıtım.
- Tuğrul, Ş. (2018). Yerel yönetimlerde basın ve halkla ilişkiler: Mersin Büyükşehir Belediyesi örneği. *Uluslararası Sosyal Bilimler Dergisi*, Cilt: 1, Sayı: 2, s. 380- 389.
- Tunç, A. (2016). Yerel yönetimlerde halkla ilişkiler uygulamaları: Kilis Belediyesi örneği. *Kahramanmaraş Sütçü İmam Üniversitesi İİBF Dergisi*, 6(2): 77- 88.
- Tunçel, H. (2009). Halkla ilişkilerin adlandırma sorunsalı üzerine bir değerlendirme. *Marmara İletişim Dergisi*, 14(14): 109- 123.
- Turan, E., Aydılek, E. ve Şen, A. T. (2015). BİMER uygulaması ve Türk kamu yönetimi sistemine etkileri. *Kastamonu Üniversitesi İktisadi ve İdari Bilimler Dergisi*, 8: 216- 225.
- Türk, M.S., ve Akçay, H. (2010). Yerel yönetimlerde halkla ilişkiler faaliyetlerinin kurum imajına etkisi üzerine bir çalışma: Trabzon Belediyesi. *Gazi Üniversitesi İletişim Fakültesi İletişim Kuram ve Araştırma Dergisi*, Güz, (31): 141- 180.
- Tyler, T.R. (1990). *Why people obey the law*. New Haven, CT: Yale University Press.
- Uçkan, Ö. (2003). E- devlet, e- demokrasi ve Türkiye kamu yönetiminin yeniden yapılanması için strateji ve politikalar- I, İstanbul: Literatür yayıncılık.
- Uysal Sezer, B. (1986). Yönetim kuramlarının halkla ilişkilerin gelişimine etkisi, *Amme İdaresi Dergisi*, 19(4): 47- 60.
- Uysal, B. (1998). *Siyaset yönetim halkla ilişkiler*. Ankara: Türkiye ve Orta Doğu Amme İdaresi Enstitüsü Yayını No: 287.
- Van de Walle, S. (2011). NPM: Restoring the public trust through creating distrust? In T. Christensen ve P. Lægreid (Eds), *The Ashgate research companion to New Public Management (pp. 309- 320)*. Surrey: Ashgate.
- (2013). The role of trust in public services and public sector reform. In: Madureira, C. & Asensio, M (eds). *Handbook de Administração Pública* (145-158), Oeiras: Instituto Nacional de Administração.

- (2017). Trust in public administration and public services. In: European Commission, Directorate-General for Research and Innovation (ed.) *Trust at Risk? Implications for EU Policies and Institutions*. Brussels: European Commission, pp. 118- 128.
- Van de Walle, S. ve Bouckaert, G. (2003). Public service performance and trust in government: the problem of causality. *International Journal of Public Administration*, 26 (8- 9): 891- 913.
- Van De Walle, S. and Six, F. (2014). Trust and distrust as distinct concepts: Why studying distrust in institutions is important. *Journal of Comparative Policy Analysis: Research and Practice*, 16(2): 158- 174.
- Van de Walle, S., Van Roosbroek, S. and Bouckaert, G. (2008), Trust in the public sector: Is there any evidence for a long-term decline? *International Review of Administrative Sciences*, 74(1): 45- 62.
- Vigoda-Gadot, E. (2007). Leadership style, organizational politics, and employees' performance: An empirical examination of two competing models. *Personnel Review*. 36(5): 661- 683.
- Vigoda-Gadot, E., & Meisler, G. (2010). Emotions in management and the management of emotions: The impact of emotional intelligence and organizational politics on public sector employees. *Public Administration Review*, 70(1), 72- 86.
- Viteritti, J.P. (1997). The environmental context of communication: Public sector organizations. In J. L. Garnett, ve A. Kouzmin (Eds.), *Handbook of administrative communication* (pp. 79-100). New York: Marcel Dekker, Inc.
- Viteritti, J.P. (2008). The environmental context of communication: Public sector organizations. In M. Lee (Ed.), *Government public relations: A reader* (pp. 319- 341). Boca Raton, FL: CRC Press.
- Vos, M. (2006). Setting the research agenda for government communication. *Journal of Communication Management*, 10(3): 250- 258.
- Wakefield, R. I. (2000). World-class public relations: A model for effective public relations in the multinational. *Journal of Communication Management*, 5(1): 59- 71.
- Wamsley, G.L. ve Zald, M.N. (1973). *The political economy of public organizations*. Lexington, MA: D.C. Health.
- Waters, R.D. ve Williams, J.M. (2011). Squawking, tweeting, cooing, and hooting: Analyzing the communication patterns of government agencies on twitter. *Journal of Public Affairs*, 11(4): 353- 363.
- Watson, M. L. (2005). Can there be just one trust? A cross-disciplinary identification of trust definitions and measurement. Paper submitted for the 2004 Ketchum Excellence in Public Relations Research Award, Institute for Public Relations.

- Weaver, C.K. (2006). It's New Zealand mate, but not as we know it: Imagining New Zealand as a globally connected knowledge society. *Communication Journal of New Zealand*, 6(1), pp. 52- 67.
- Werder, K.P. (2006). Responding to activism: An experimental analysis of public relations strategy influence on attributes of publics. *Journal of Public Relations Research*, 18(4), 335- 356.
- Wernick, A. (1991). *Promotional culture*. London: Sage.
- Wheless, L.R. ve Grotz, J. (1977). The measurement of trust and its relationship to self-disclosure. *Human Communication Research*, 3(3), 250- 257.
- White, J., L'Etang, J., ve Moss, D. (2009). The united kingdom: Advances in practice in a restless kingdom. In K. Srirameshve D. Vercic (Eds.), *The global public relations handbook: Theory, research, and practice* (p. 381-406), NewYork: Routledge.
- Whitney, J. (1994). *The trust factor: Liberating profits and restoring corporate vitality*. New York: McGraw-Hill.
- Wilcox, D.L., Cameron, G.T. ve Reber, B.H. (2015). *Public relations strategies: Strategies and tactics*. Essex, England: Pearson Education Limited.
- Winter, S. ve May, P.J. (2001). Motivation for compliance with environmental regulations. *Journal of Policy Analysis and Management*, 20(4), 675- 698.
- Woolthuis, R. K., Lankhuizen, M. and Gilsing, V. (2005). A system failure framework for innovation policy design. *Technovation*, 25(6): 609- 619.
- Yağmurlu, A. (2007). Bilgi edinme kanunu ve halkla ilişkiler. *Amme İdaresi Dergisi*, 40(4): 63- 79.
- Yalçındağ, S. (1986). Kamu yönetiminde halkla ilişkiler, *Amme İdaresi Dergisi*, 19: 131- 156.
- (1987). Kamu sektöründe halkla ilişkiler uygulamaları. *Halkla İlişkiler Sempozyumu '87*, Ankara: TODAİE.
- (1988). Kamu yönetiminde halkla ilişkiler. *Halkla İlişkiler Sempozyumu*. Ankara: AÜBYYO-TODAİE Yayını.
- (1996). *Belediyelerimiz ve halkla ilişkiler*, Ankara: TODAİE Yayınları.
- Yang, S.U. ve Lim, J.S. (2009). The effects of blog-mediated public relations (bmpr) on relational trust. *Journal of Public Relations Research*, 21(3): 341- 359.
- Yang, K. (2005). Public administrators' trust in citizens: a missing link in citizen involvement efforts. *Public Administration Review*, 65(3): 273- 285.
- Yang, K., and Holzer, M. (2006). The performance-trust link: Implications for performance measurement. *Public Administration Review*, 66(1): 114- 126.
- Yapıcı, A. (2004). *Din kimlik ve ön yargı*. Adana: Karahan Kitabevi.

- Yarbrough, C.R., Cameron, G.T., Sallot, L.M. ve McWilliams, A. (1998). Tough calls to make: Contingency theory and the Centennial Olympic Games. *Journal of Communication Management*, 3: 39- 56.
- Yatkin, A. (2003). *Halkla ilişkiler ve iletişim*. Ankara: Nobel Yayın Dağıtım.
- (2007). Yerel yönetimlerde hizmet verimliliğinin artırılmasında halkla ilişkilerin rolü ve önemi: Elazığ Belediyesi örneği. *Çağdaş Yerel Yönetimler*, 16(2): 45-66.
- Yatkin, A. ve Yatkin Ü. N. (2015). *Halkla ilişkiler ve İletişim*. Ankara: Nobel Akademik Yayıncılık.
- Yavuz C. (2019). *Halkla ilişkiler*. Ankara: Detay Yayıncılık.
- Yıldırım, M. (2010). Kamu yönetimine güven: E- devlet açısından bir inceleme. *Cumhuriyet Üniversitesi İktisadi ve İdari Bilimler Dergisi*, 11(1): 1- 19.
- Yıldız, N. (2010). Halkla ilişkilerde kavramlar, sınırlar, sorunlar. *Selçuk Üniversitesi İletişim Fakültesi Akademik Dergisi*, 6(2): 24- 32.
- Yiğiter, A. ve Ata, F. (2019). Modern Çağın Agorası Olarak Sözlükler: Ekşi Sözlükteki Cumhuriyet İttifakı Konusu Üzerine Bir İnceleme. *Jass Studies- The Journal of Academic Social Science Studies*, 76, 189-202.
- Yolaç, S. (2011). Yöneticinin Algılanan Liderlik Tarzı ile Yöneticiye Duyulan Güven Arasındaki İlişkide Lider-Üye Etkileşiminin Rolü, *Öneri Dergisi*, Cilt: 9, Sayı: 36, s. 63-72.
- Yükselbaba, Ü. (2012). Habermas ve kamusal alan: Burjuva kamusal alan ilkesinden iletişimsel kamusal alana geçiş. İstanbul: On İki Levha Yayıncılık.
- Yzerbyt, V. ve Schadron, G. (2016). The stereotype and the social judgement (Kalıpyargılar ve sosyal yargı), İ. Işıtan (Çev.), *Tarih Kültür ve Sanat Araştırmaları Dergisi*, 5(3), 206.
- Zaheer, A., McEvily, B. ve Perrone, V. (1998). Does trust matter? Exploring the effects of interorganizational and interpersonal trust on performance. *Organization Science: A Journal of the Institute of Management Sciences*, 9(2), 141- 59.
- Zaltman, G. ve Moorman, C. (1988). The importance of personal trust in the use of research, *Journal of Advertising Research*, October/November, 16- 24.
- Zand, D.E. (1972). Trust and managerial problem solving. *Administrative Science Quarterly*, 17, 229- 239.
- Zinner, C. ve Zhou, C. (2011). Social media and the voice of the customer. (Nick Smith, Robert Wollan ve Catherine Zhou (Ed.), *The social media management handbook: everything you need to know to get social media working in your business* (s. 67- 90), Canada: Wiley Publishers.

İLETİŞİM VE EĞİTİM ARAŞTIRMALARI 2023

COMMUNICATION & EDUCATION RESEARCH 2023

EDİTÖR: PROF. DR. NİLÜFER PEMBEÇİOĞLU

EĞİTİM
yayınevi

İLETİŞİM VE EĞİTİM ARAŞTIRMALARI 2023

COMMUNICATION & EDUCATION RESEARCH 2023

Editör: Prof. Dr. Nilüfer Pembecioğlu

Genel Yayın Yönetmeni: Yusuf Ziya Aydoğan (yza@egitimyayinevi.com)

Genel Yayın Koordinatörü: Yusuf Yavuz (yusufyavuz@egitimyayinevi.com)

Sayfa Tasarımı: Kübra Konca Nam

Kapak Tasarımı: Eğitim Yayınevi Grafik Birimi

T.C. Kültür ve Turizm Bakanlığı

Yayıncı Sertifika No: 47830

E-ISBN: 978-625-6613-92-8

1. Baskı, Aralık 2023

Kütüphane Kimlik Kartı

İLETİŞİM VE EĞİTİM ARAŞTIRMALARI 2023

COMMUNICATION & EDUCATION RESEARCH 2023

Editör: Prof. Dr. Nilüfer Pembecioğlu

V+576 s., 160x240 mm

Kaynakça var, dizin yok.

E-ISBN: 978-625-6613-92-8

Copyright © Bu kitabın Türkiye'deki her türlü yayın hakkı Eğitim Yayınevi'ne aittir. Bütün hakları saklıdır. Kitabın tamamı veya bir kısmı 5846 sayılı yasanın hükümlerine göre kitabı yayımlayan firmanın ve yazarlarının önceden izni olmadan elektronik/mekanik yolla, fotokopi yoluyla ya da herhangi bir kayıt sistemi ile çoğaltılamaz, yayımlanamaz.

EĞİTİM

yayınevi

Yayınevi Türkiye Ofis: İstanbul: Eğitim Yayınevi Tic. Ltd. Şti., Atakent mah. Yasemen sok. No: 4/B, Ümraniye, İstanbul, Türkiye

Konya: Eğitim Yayınevi Tic. Ltd. Şti., Fevzi Çakmak Mah. 10721 Sok. B Blok, No: 16/B, Safakent, Karatay, Konya, Türkiye
+90 332 351 92 85, +90 533 151 50 42, 0 332 502 50 42
bilgi@egitimyayinevi.com

Yayınevi Amerika Ofis: New York: Eğitim Publishing Group, Inc. P.O. Box 768/Armonk, New York, 10504-0768, United States of America
americaoffice@egitimyayinevi.com

Lojistik ve Sevkiyat Merkezi: Kitapmatik Lojistik ve Sevkiyat Merkezi, Fevzi Çakmak Mah. 10721 Sok. B Blok, No: 16/B, Safakent, Karatay, Konya, Türkiye
sevkiyat@egitimyayinevi.com

Kitabevi Şubesi: Eğitim Kitabevi, Şükran mah. Rampalı 121, Meram, Konya, Türkiye
+90 332 499 90 00
bilgi@egitimkitabevi.com

İnternet Satış: www.kitapmatik.com.tr
+90 537 512 43 00
bilgi@kitapmatik.com.tr



elitler hakkında bilgilendirmek, genç bireylerin benlik algılarına yapılacak yatırımlardır. Cinsiyetsizleştirme mesajının aracı olan BTS gibi kitle kültürü ürünlerini birer idol değil meta olarak algılamalarını sağlamak gerekmektedir. Çünkü bedeni gösteri toplumunun metası haline getiren medya endüstrisi patronları rol model alınan idolleri piyasaya sürmekte genç/çocukların benlik algılarını, değerlerini sarsmaktadır.

KAYNAKÇA

- Altıntaş, M. E. (2008) Din Eğitimi Açısından Sihir Ve Büyü İçerikli Filmlerin Etkilerine İlişkin Çocukların Algıları. İstanbul: Marmara Üniversitesi SBE Yüksek Lisans Tezi
- Aries, P. (1996) Centuries of Childhood Robert Baldick (çev.), Londra: Pimlico, Akt. Heywood, C. (2003) Baba Bana Top At. E. Hoşsucu (çev.) , İstanbul: Kitap Yayınevi (orijinal baskı tarihi 2001)
- Aydın, M. Z. (2010) Ailede Ahlak Eğitimi. 3. Baskı. İstanbul: Timaş Yayınları
- Aydın, M. Z. (2010) Ailede Ahlak Eğitimi. 3. Baskı. İstanbul: Timaş Yayınları
- Bayramoğlu, Y. Queer Teori 18.01.2021 <https://www.turkeybeyondborders.org/project/yener-bayramoglu-part-bolum-1/> (15.03.2021)
- Beauvoir, S. D. (2019) İkinci Cinsiyet 1. Cilt Olgular ve Efsaneler. G. Savran (çev) 1. Baskı. İstanbul: Koç Üniversitesi Yayınları
- Berktaş, F. (2010) Felsefe'nin Kadına Bakışı. Durudoğan, H. Gökşen, F. Oder, B. E. Yüksek, D. (drl), Türkiye'de Toplumsal Cinsiyet Çalışmaları Eşitsizlikler Mücadeleler Kazanımlar içinde. İstanbul: Koç Üniversitesi Yayınları : 24-33
- Beyond He or SHe Mart 2017 <https://time.com/magazine/us/4703292/march-27th-2017-vol-189-no-11-u-s/> (13.09.2019)
- Bilişsel Gelişim Kuramları https://cdn-acikogretim.istanbul.edu.tr/auzefcontent/19_20_Bahar/bilissel_ve_dil_gelisimi/2/index.html (15.9.2021)
- Budak, E. Akbaş, A. (2008) Okul Öncesi Çocuğun Gelişimi ve Eğitimi. İstanbul: Katre Yayınları
- Butler, J. (2014) Cinsiyet Belası ve Kimliğin Altüst Edilmesi. B. Ertür (çev.) İstanbul: Metis Yayıncılık (orijinal baskı tarihi: 1999)
- Castells, M. (2008) Enformasyon Çağı: Ekonomi, Toplum ve Kültür Birinci Kitap Ağ) Toplumunun Yükselişi.2. Baskı. E. Kılıç (çev.) İstanbul: Bilgi Üniversitesi Yayınları (Orijinal baskı yılı: 2000)
- Chevron, N.T. (2011) Medyanın Şiddete Dayalı İşleyişi ve Çocukların Maruz Kaldığı Olumsuzluklar. Şirin, M.R. (Ed.) Çocuk Hakları ve Medya El Kitabı, İstanbul: Çocuk Vakfı Yayınları
- Coşkun, C. (2010) Michael Foucault: Özne ve İktidar. Erzurum:Atatürk Üniversitesi SBE
- Çamdibi, H. M. (2003) Din Eğitiminde İnsan ve Hayat. İstanbul: Çamlıca Yayınları
- Çamdibi, H. M. (2008) Şahsiyet Terbiyesi ve Din Eğitimi. 3. Baskı İstanbul: Çamlıca Yayınları
- Çeviri Konuşmalar (2019, Ekim 17) *Simone de Beauvoir aşk, kıskançlık ve kadınlar üzerine konuşuyor (1959 / Türkçe altyazılı)* [Video] Youtube <https://www.youtube.com/watch?v=zIU7OY1p8Vk> (11.06.2019)
- Dökmen, Z. (1991) Bem Cinsiyet Rolü Envanterinin Geçerlilik ve Güvenlik Çalışması, Ankara Üniversitesi Dil ve Tarih-Coğrafya Fakültesi Dergisi Cilt 35, Sayı 1 (1991) <http://dtcfdergisi.ankara.edu.tr/index.php/dtcf/article/view/4660/4591>
- Dönmez, S. (2015) Sekle İlgili Çizgileri Büken Yeni Kavram Akışkan Cinsiyet <https://www.cumhuriyet.com.tr/haber/seksle-ilgili-cizgileri-buken-yeni-kavram-akiskan-cinsiyet-350847> (10.09.2020)

- Elden, M. (2004) Reklamların Çocuklar Üzerindeki Etkilerinin Fiziksel, Zihinsel, Psikolojik ve Toplumsal Gelişimleri. RTÜK Eğitim Dairesi, Reklamların İzleyiciler Üzerine Etkileri. Ankara: RTÜK
- Elkin, F. (1995) Çocukun Toplumsallaşması. N. Güngör (çev.) Ankara: Gündoğan Yayınları (orijinal baskı tarihi 1972)
- Elkind, D. (1999) Çocuk ve Toplum. D. Öngören (çev.) Ankara: Ankara Üniversitesi Çocuk Kültürü Araştırma ve Uygulama Merkezi (orijinal baskı tarihi 1993)
- Erdoğan, İ. (Ed.) Medyada Hegomonik Erkeklik ve Temsil. İstanbul: Kalkedon Yayınları
- Ergun, D. (1993) 100 Soruda Sosyoloji El Kitabı. 6. Baskı. İstanbul: Gerçek Yayınevi
- Fine, C. (2010) Toplumsal Cinsiyet Yanılsaması. K. Tanrıyar (çev.) , İstanbul: Sel Yayınları (orijinal baskı tarihi 2010)
- Foucault, M. (2012) Cinselliğin Tarihi. H. U. Tanrıöver (çev.) , 4. Baskı, İstanbul: Ayrıntı Yayınları (orijinal baskı tarihi 1976, 1984)
- Gender Fluid <https://www.dictionary.com/e/gender-sexuality/gender-fluid/> (15.9.2020)
- Gender sexuality, gender fluid <https://www.dictionary.com/e/gender-sexuality/gender-fluid/> (20.02.2021)
- George Herbert Mead'ın Sosyolojisi https://cdn-acikogretim.istanbul.edu.tr/auzefcontent/19_20_Bahar/sosyoloji_tarihi_2/14/index.html (20.02.2021)
- Güler, D.A. (2013). Soyutun Somutlaştırılması: Çizgi Filmlerin Kültürel İşlevleri. M.R. Şirin (Ed.) 1. Türkiye Çocuk ve Medya Kongresi Bildiriler Kitabı 1. İstanbul: RTÜK
- Güneş, A. (2011) Çocuk Eğitiminde Doğru Bilinen Yanlışlar. İstanbul: Nesil Yayınları
- Güngör, N. (2011) İletişim Kuramlar Yaklaşımlar. Ankara: Siyasal Kitabevi
- Güngör, N. (2011) İletişime Giriş. Ankara: Siyasal Kitabevi
- Heywood, C. (2003) Baba Bana Top At. E. Hoşsucu (çev.) , İstanbul: Kitap Yayınevi (orijinal baskı tarihi 2001)
- Holmes, M. (2009) Gender And Everyday Life. New York: Routledge Taylor& Francis Group
- Hünerli, S. (2011) Namahrem Anime: Japon animelerinde Erotizm, Cinsellik ve Mahrem. H.Köse, (Ed.). (2011) Medya Mahrem. İstanbul: Ayrıntı Yayınları, s: 321-336
- İnceoğlu, Y. G. Akıner, N. (2008) Medya ve Çocuk Rehberi İletişim Araştırmaları İçin Rehber Kitap. Konya: Eğitim Kitapevi
- İrvan, S. (2002) Medya Kültür Siyaset. 2. Baskı. Ankara: Alp Yayınevi
- Kalan, Ö. G. (2010) Medya Okuryazarlığı ve Okul Öncesi Çocuk: Ebeveynlerin Medya Okuryazarlığı Bilinci Üzerine Bir Araştırma. *İ. Ü. İletişim Fakültesi Dergisi* 39 s. 59-73
- Kalan, Ö. G. (2010) Reklamda Çocuğun Toplumsal Cinsiyet Teorisi Bağlamında Konumlandırılışı: 'Kinder' Reklam Filmleri Üzerine Bir İnceleme. *İ. Ü. İletişim Fakültesi Dergisi* 38/ s. 17-89
- Kandiyoti, D. Saktenber, A. (Ed.). (2005) Kültür Fragmanları. 2. Baskı. İstanbul: Metis Yayınları
- Karaçay, Y. (2002) Çocukluktan Evliliğe Ruh Sağlığı. İstanbul: Zafer Yayınları
- Macat (2015, Ağustos 3) An introduction to Simone de Beauvoir's the second sex- a macat literature analysis, [Video] Youtube <https://www.youtube.com/watch?v=Dgc0-Cn4AAs>
- Minibaş-Paussard, J. Erkmen, T. Karsak, B. (2011) Kadın Yöneticilere İlişkin Sosyal Temsiller: Bankacılık Sektörüne Yönelik Bir İnceleme. Galatasaray Üniversitesi İletişim Fakültesi Dergisi 15 zb 43-58 <http://dergipark.ulakbim.gov.tr/gsuilet/article/viewFile/5000004773/5000005273> (25.02.2013)
- Murat Erşen (2018, Şubat 8) *Luce Irigaray - "Cinsiyet Farkı"* [Video] Youtube <https://www.youtube.com/watch?v=6-2r-4BQN9s>
- Nare, S. (1996) Kahramanlık ve Toplumsal Cinsiyet. N. Arat (Ed.) Kadın Gerçeklikleri içinde. s. 191-202
- Onur, B. (2005) Türkiye'de Çocukluğun Tarihi. Ankara: İmge Kitapevi

- Özdemir, R. (2011) Aile Okulunda Çocuk Eğitimi. 2. Baskı. İstanbul: Eşik Yayınları
- Postman, N. (1995) Çocukluğun Yok Oluşu. K. İnal (çev.), Ankara: İmge Yayınevi. (orijinal baskı tarihi: 1982)
- Postman, N. (2010) Öldüren Eğlence Televizyon. O. Akınhay (çev.), 3. Baskı. İstanbul: Ayrıntı Yayınları (orijinal baskı tarihi 1985)
- Queer Teori https://cdn-acikogretim.istanbul.edu.tr/auzefcontent/20_21_guz/toplumsal_cinsiyet_tartismalari/10/index.html (20.02.2021)
- Queer Teorinin Kavramsal ve Düşünsel Gelişimi https://cdn-acikogretim.istanbul.edu.tr/auzefcontent/20_21_guz/toplumsal_cinsiyet_tartismalari/10/index.html (13.08.2021)
- Salzman, C.G. (2003). Yengeç Kitap Çocukları Yanlış Eğitimcinin Yolları. A. Çankırılı (çev.) İstanbul: Bordo Zafer Yayınları
- Samancı, Ö. (2004) Animasyonun Önlenemez Yükselişi. İstanbul: Arsanat Yayınları
- Sargut, S.(2001) Kültürler Arası Farklılaşma ve Yönetim. Ankara: İmge Kitabevi
- Sarıgül, A.E. (2010) Basın, İktidar ve Temsil. D. İ. Takımcı (Ed.) Medya Temsilleri içinde. İstanbul: Nobel Yayın
- Scott, J. W. (2007) Toplumsal Cinsiyet: Faydalı Bir Tarihsel Analiz Kategorisi. A. T. Kılıç (çev.), İstanbul: Agora Kitaplığı (orijinal baskı tarihi 1998)
- Scott, J. W. (2007) Toplumsal Cinsiyet: Faydalı Bir Tarihsel Analiz Kategorisi. A. T. Kılıç (çev.), İstanbul: Agora Kitaplığı (orijinal baskı tarihi 1998)
- Seksle İlgili Çizgileri Büken Yeni Kavram Akışkan Cinsiyet (23.09.2019) <https://www.cumhuriyet.com.tr/haber/seksle-iligili-cizgileri-buken-yeni-kavram-akiskan-cinsiyet-350847> (22.02.2021)
- Soysal, D. (2019) That All Children Should Be Free: Beauvoir, Rousseau, and Childhood. İnsan&İnsan Yıl 6, 22, Güz 2019, 853-864 <https://doi.org/10.29224/insanveinsan.549153>
- Steinmetz, K (2017) Beyond 'He' or 'She': The Changing Meaning of Gender and Sexuality, <https://time.com/magazine/us/4703292/march-27th-2017-vol-189-no-11-u-s/> (05.08.2020)
- Şimşek, S. (2013) Duygusal Zeka Bağlamında Medyada Yayımlanan Reklamların Çocuklar Üzerinde Oluşturabileceği Davranış Biçimleri. M.R. Şirin (Ed.) 1. Türkiye Çocuk ve Medya Kongresi Bildiriler Kitabı 1. İstanbul: RTÜK
- Takımcı, D.İ. Sebik, Ş. (2010) Sinemada Beden, İktidar ve İdeoloji: 1990 Sonrası Türk Sinemasında Beden Temsili. D. İ. Takımcı (Ed.) Medya Temsilleri içinde. İstanbul: Nobel Yayın s. 2-31
- Takımcı, D.İ. Seylan, G.A. (2010) Popüler Türk Sinemasında Kentli Kadın Temsili: "İssız Adam" D. İ. Takımcı (Ed.) Medya Temsilleri içinde. İstanbul: Nobel Yayın s.79-89
- Timisi, N. (2004) Reklamlarda Kadının Kuruluşu. RTÜK Eğitim Daire Başkanlığı, Reklamların İzleyici Üzerindeki Etkileri. Ankara:RTÜK
- Timisi, N. (2011) Medyada Çocukları Koruyucu Önlemler , M.R. Şirin (Ed.).Çocuk Hakları ve Medya El Kitabı Anne Baba, Öğretmen ve Medya Çalışanları İçin. İstanbul: Çocuk Vakfı Yayınları
- Toffler, A., Toffler H. (1996) Yeni Bir Uygarlık Yaratmak. Z. Dicleli (çev.), İstanbul: İnkılap Kitabevi, (orijinal baskı tarihi 1994)
- Topçu, N. (2013) Sosyoloji. 4. Baskı. İstanbul: Dergah Yayınları
- Toplumsal Cinsiyet Rejimi Temelinde Beden Politikaları https://cdn-acikogretim.istanbul.edu.tr/auzefcontent/20_21_guz/toplumsal_cinsiyet_tartismalari/9/index.html#konu-1 (20.02.2021)
- Toplumsal Cinsiyet Rejimi Temelinde Beden Politikaları https://cdn-acikogretim.istanbul.edu.tr/auzefcontent/20_21_guz/toplumsal_cinsiyet_tartismalari/9/index.html#konu-1 (14.08.2021)
- Tuna, K. (2002) Yeniden Sosyoloji. İstanbul: KaraKutu Yayınları

- Turkey Beyond Borders (2021, Şubat 19) *Dr. Yener Bayramoğlu Part/Bölüm 1* [Video] Youtube https://www.youtube.com/watch?v=Lh0E01_FwOA (14.08.2021)
- Ümid Gurbanov, (2019, Şubat 9). *Simone de Beauvoir: feminizm üzerine (1967)*. [Video] Youtube <https://www.youtube.com/watch?v=ANCU3ogzx2Y> (13.08.2021)
- Yapısal İşlevselcilik https://cdn-acikogretim.istanbul.edu.tr/auzefcontent/20_21_Bahar/cagdas_sosyoloji_teorileri/2/index.html (13.08.2021)
- Yavuz M. H. (1996) Masal Kadınları N. Arat (Ed.) Kadın Gerçeklikleri içinde. s.103-129
- Yavuzer, H. (2000) Ana Baba Okulu, H. Yavuzer (Ed.) 2. Baskı. İstanbul: Remzi kitapevi
- Yaylagül, L. (2010) Kitle İletişim Kuramları Egemen ve Eleştirel Yaklaşımlar. 3. Baskı. Ankara: Dipnot Yayınları
- Yazıcı, E. S. Türk Bağımsız Sinemasında Suç ve Ceza Kavramlarının Toplumsal Cinsiyet Açısından Algılanışı: 9, Ara, Nar Filmlerinin Retorik Çözümlemesi, Anadolu Üniversitesi SBE, Eskişehir: 2018 Doktora Tezi
- Yorulmaz, B. (2011) Sinema ve Din Eğitimi. İzmir: Işık Akademi Yayınları
- Yörükoğlu, A. (1990) Gençlik Çağı. 7. Baskı. İstanbul: Özgür Yayın Dağıtım

adeta pişmandır, çünkü kafasındaki fikirleri uygulayabileceği, erkleri ele geçirebileceği ortamlar kadınlara kapalıdır. Siyasal düşüncelerini önce babası daha sonra Şefik bey ve hatta Talat bey yardımı ile uygulamaya koyabilmek ister.

Ayrıca, filmdeki kadınlarla ilgili tarihsel bilgilerin güvenilirliği de tartışmaya açıktır. Bununla birlikte, filmdeki kadınlarla ilgili söylemin, kadın sorunlarını basitleştirdiği ve bilindik klişelere indirgelediği ifade edilebilir. Filmde, dönemin tüm kadın sorunları sanki yalnızca kıyafet seçimi, yüzün görünmesi ya da kadınların dışarıda dolaşma hakkının olup olmamasıymış gibi aktarılmaktadır.

Bununla birlikte, filmde aslında bir kadın karakterin dönüşüm sürecinin anlatıldığı iddia edilebilir. Çünkü, açılış sahnesinden bitiş sahnesine kadar Nimet karakteri adeta kendisini yeniden yaratmakta, düşüncelerini uygulamak ve haklarını elde edebilmek için savaşılmaktadır. Bu şartlar altında, Batı değerlerini benimsemek daha iyi görünmektedir.

Filmin çözümlenmesi çerçevesinde, temel olarak Barthes'in göstergebilimsel çalışmaları, filmin film içi ve film dışı göndermeleri, yer değiştirmeceleri, eksilteleri, bağlaçları ve dilsel tutarlıkları göz önünde bulundurulmakta, ayrıca filmdeki durumsallık, amaçlılık, kabul edilebilirlik, bilgisellik, metinlerarası geçişlilik ve eylem kodları ile ilgili bulguları sunulmaktadır. Çalışmanın özünde, sonuç olarak, Abdülhamid düşerken filminin genel anlamda Batının oryantalist söylemini içselleştirme potansiyeline sahip olmakla birlikte bunu çok yetkin ve donanımlı bir biçimde gerçekleştirmediği gösterilmeye çalışılmıştır.

KAYNAKÇA

- Alkan, N. (2018). Karikatürlerle Sultan 2.Abdülhamid. istanbul: kronik kitap.
- Anika, D. (2016, January 25). What Is the Difference between Orientalist and Oriental Art? 5 2017 tarihinde Widewallas: <https://www.widewalls.ch/oriental-art-orientalism/> adresinden erişilmiştir
- Armağan, M. (2009). Abdülhamid'in Kurtlarla Dansı -1. istanbul: Timaş yayınları.
- Ashcroft, B. G. (1998). Key Concepts in Post-Colonial Studies. Routledge.
- Barthes, R. (1972). mythologies. New York: The Noonday Press.
- Baykal, E. (n.d.). THE OTTOMAN PRESS (1908–1923). Cambridge University.
- Bernstein, M. (1997). Visions of the East: Orientalism in Film. New Jersey: Rutgers University Press.
- Bezci, B., & Çiftci, Y. (2012). Self oryantalizm: İçimizdeki modernite ve/veya içselleştirdiğimiz modernleşme. Akademik İncelemeler Dergisi (AID), 7(1), 139-166.
- Carta, S. (2011). Orientalism in the Documentary Representation of Culture. Journal Visual Anthropology , Pages 403-420 .
- Çetinsaya, G. (2019). Abdülhamid Rejiminin Kilit Taşı: Merkeziyetçilik . Sultan II. Abdülhamid Dönemi Siyaset - İktisat - Dış Politika - Kültür - Eğitim (s. 15-32). İçinde İstanbul: İzü Yayınları.
- Dabağyan, L. P. (2015). Bilinmeyen II. Abdülhamid Han Osmanlı Ermenileri ve Bir Devrin Anatomisi -2. istanbul: Yedirenk Kitapları.

- Dayan, D. (1974). The Tutor-Code Of Classical Cinema. *Film Quarterly*, 28(1), 22-31.
- Dayan, Daniel, (1976) "The Tutor-Code of Classical cinema", *Movies and Methods I*, içinde, Bill Nichols (ed), 1976, 438-51.
- Demirel, P. D. (2019). Sultan II. Abdülhamid'in Kamusal Alanda Görünürlüğü . Sultan II. Abdülhamid Dönemi Siyaset - İktisat - Dış Politika - Kültür - Eğitim (s. 95-111). içinde İstanbul: İzu yayınları.
- Dijk, T. A. (2008). *Discourse & Power*. New York: Palgrave Macmillan.
- Diken, B., Laustsen, C. B., & Ertekin, S. (2008). *Filmlerle Sosyoloji*. Metis.
- Doğan, D. M., (2019). Asırlık Menfi Bir İmajı Yıkma, Yahut Abdülhamid Tasavvurundaki Yüz Yıllık Dönüşüm. Sultan II. Abdülhamid Dönemi Siyaset - İktisat - Dış Politika - Kültür - Eğitim (s. 3-15). içinde İstanbul: İzu yayınları.
- Eldem, E. (2010, February). Ottoman and Turkish Orientalism. *Special Issue: Turkey: At the Threshold*, s. 26-31.
- Fiske, J. (2002). *Introduction to communication studies*. Routledge.
- Foucault, M. (1972). *The Archeology of Knowledge*. New York: PANTHEON BOOKS, NEW YORK .
- Georgeon, F. (2006). *Sultan Abdülhamid* . İstanbul: Homer Kitabevi.
- Germaner, S. İnankur, Z., (1989). *Orientalism and Turkey*. İstanbul: Türk Kültürüne Hizmet Vakfı.
- Güngör, A. C. (2012) Koloni Dönemi Fransız Sinemasında Oryantalist Temsil; Pépé İle Moko Filmi Örneği. İstanbul Üniversitesi İletişim Fakültesi Dergisi| İstanbul University Faculty of Communication Journal, (42).
- Hall, S. (1992). *The West And The Rest: Discourse And Power*. B. G. Stuart Hall içinde, *Formations of modernity*. Cambridge England: Polity Press in association with the Open University.
- Hayta, P., & Ünal, D. U. (2000). *Osmanlı Devleti'nde Yenileşme Hareketleri (17. Yüzyıl Başlarından Yıkılışa Kadar)*. İstanbul: Gazi Kitabevi.
- Holšánová, J., & Boeriis, M. (2012). Tracking visual segmentation: Connecting semiotic and cognitive perspectives. *Visual Communication*, 259-281.
- <https://www.ensonhaber.com/padisah-ii-abdulhamid-tam-bir-opera-sevdalisiydi-2012-07-28.html>
- Hübinette, T. (2003). Orientalism past and present: An introduction to a postcolonial critique. *The Stockholm Journal of East Asian Studies*, s. 73-80.
- Irwin, R. (2006). *For Lust Of Knowing: The Orientalists And Their Enemies*. London: Penguin.
- Kaya, Ayse. *Sinemada oryantalist temsiller: Fatih Akın ve Ferzan Özpetek filmleri* .www. tez.yok.gov.tr tan alindi.
- Kochetkova, M. A. (2010). *Semiotic Approach to the Analysis of Interpersonal Communication in Modern Comedies*. (Electronic Thesis or Dissertation). <https://etd.ohiolink.edu/> adresinden alındı
- kolektif. (2017). *Bilinmeyen Abdülhamid Cilt 1-2*. İstanbul: Temel Yayınları.
- Koloğlu, O. (2015). *Abdülhamid Gerçeği*. Pozitif Yayıncılık.
- Lockman, Z. (2009). *Contending Visions of the Middle East The History and Politics of Orientalism*. Newyork: Cambridge press.
- Lowe, L. (1991). *Critical Terrains: French and British Orientalisms*. Ithaca and London: Cornell University Press.
- Macfie, A. L. (2002). *Orientalism*. Great Britain: Longman.
- MacKenzie, J. M. (1995). *Orientalism history, theory, and the arts*. Manchester: Manchester University Press.

- McCarthy, C. (2010). *The Cambridge introduction to Edward Said*. Cambridge Press.
- Meagher, J. (tarih yok). [www.metmuseum.org](http://www.metmuseum.org/toah/hd/eur/hd_eur.htm). https://www.metmuseum.org/toah/hd/eur/hd_eur.htm adresinden erişilmiştir
- Metz, C. (1974). *Film Language*. Chicago: Oxford Press.
- Morin, Edgar, *The Cinema or the Imaginary Man*, Minneapolis: University of Minnesota Press, 2005.
- Murfin, R. C., & Ray, S. M. (2003). *The Bedford Glossary of Critical and Literary Terms*. Boston : Bedford/St. Martin's.
- Naci, F. (2015). *Yüz Yılın 100 Romanı*. İstanbul: İş Bankası Kültür Yayınları.
- Ortaylı, İ. (2005). *İmparatorluğun en uzun yüzyılı*. İstanbul: İletişim Yayınları.
- Ortaylı, İ. (2016, 9 24). <http://www.hurriyet.com.tr/yazarlar/ilber-ortayli/2-abdulhamidi-gercekten-taniyor-muyuz-40230875>. <http://www.hurriyet.com.tr/yazarlar/ilber-ortayli/2-abdulhamidi-gercekten-taniyor-muyuz-40230875> adresinden alındı
- Özen, S. (2015). *PADİŞAHIN FİLMİ SURET VE PROPAGANDA*. *Doğu Batı Dergisi*.
- Öztuna, Y. (2013). *II. Abdülhamid / Zamanı ve Şahsiyeti*. İstanbul: Ötügen Neşriyat.
- Said, E. (1979). *Orientalism*. New York: Vintage Books.
- Schick, İ. C. (2018). *Sultan Abdülhamid II from the Pen of his Detractors: Oriental Despotism and the Sexualization of the Ancien Régime*. *Journal of the Ottoman and Turkish Studies Association*, 5(2), 47-73.
- Scognamillo, G. (2006). *Batı Sinemasında Türkiye ve Türkler*.
- Scognamillo, G. (1996). *Yeşilçam'dan Önce Yeşilçam'dan Sonra*.
- Serdar, Z. (2009). *İslam, Bilim ve Kültürel İlişkiler*. Pınar Yayıncılık.
- Shaheen, J. (2014). *Reel Bad Arabs: How Hollywood Vilifies a People*. United States of America: Olive Branch Press.
- Shohat, E. (1990). *Gender in Hollywood's Orient*. *Middle East Report*.
- Shohat, E. (2013). *Between the Middle East and the Americas*. United States of America: The University of Michigan Press.
- Soy, H. B. (2014, November 27). *II. Abdülhamid Dönemi Karikatürlerinde Osmanlı-Alman Yakınlığının Yansımaları*. 2nd TUGFOH Symposium: Cultural images and objects in everyday life, s. 250.
- Turner, B. S. (1994). *Orientalism, postmodernism and globalism*. London: Routledge.
- Turner, B. S. (1994). *Orientalism, postmodernism and globalism*. London: Routledge.
- VARDAN, U. (2010, 12 17). *İşte size gerçek bir 'Soygun' filmi*. [www.radikal.com.tr](http://www.radikal.com.tr/hayat/iste-size-gercek-bir-soygun-filmi-1032924/): <http://www.radikal.com.tr/hayat/iste-size-gercek-bir-soygun-filmi-1032924/> adresinden alındı
- Yavuz, H. (1999). *Modernleşme, Oryantalizm ve İslam*.
- Yıldırım, S. (2003). *Oryantalistlerin yanılgıları*. İstanbul: Ufuk kitapları.
- Yücel, M. (2008). *Türk Sinemasında Kürtler*. *Agora Kitaplığı*.
- Yüksel, A. E. (2017, 7 6). *Sultan II. Abdülhamid'in Sanat Hâmilliği*. *Sanat Tarihi Dergisi*, s. 261-293.

yollar ile yarınlar aktarılmakta olup Feryad filmi de bu tanıklığı izleyiciye aktaran eserlerden biridir. Bu bağlamda film biçim, içerik ve anlam yönünden incelenmeye çalışılmış, Plutchik'in Duygu Çemberi'ndeki temel duygular ve De Bono'nun Altı Şapka Tekniği'ndeki renklere ait düşünme biçimleri ile analiz edilip değerlendirilmeye çalışılmıştır. Buna göre, filmde hâkim olan duygular öfke, hiddet, korku, coşku, kaygı, düşmanlık ve merhamet gibi duygular iken temelde en çok kullanılan şapkanın ise başta siyah, kırmızı ve beyaz olduğunu belirtmek mümkündür.

KAYNAKLAR

- Abbasov, T. (2019). Sovyet Azerbaycan Sinemasında Melodramatik Tahayyül ve Modernleşme, **Yüksek Lisans Tezi**. Mimar Sinan Güzel Sanatlar Üniversitesi Sosyal Bilimler Enstitüsü Sosyoloji Anabilim Dalı Genel Sosyoloji ve Metodoloji Programı, İstanbul.
- Abdin, T. (2013). “Geriyeye Baxanda: İkinci Dönem Laçın Keçidi Azeriler Üçün Keçilmez Oldu”, **Edalet Gazetesi**, Bakü.
- Abel, R. (2008). **Fransız Sessiz Sineması**. İstanbul, Kabalcı Yayınevi
- Agayev, R.: (2011). “Sovyet Dönemi Azerbaycan Sineması Ve Propaganda”, **Yüksek Lisans Tezi**. İstanbul Üniversitesi Sosyal Bilimler Enstitüsü Radyo, Televizyon Ve Sinema Anabilim Dalı, İstanbul
- Akarcalı, S. (2003). **İkinci Dünya Savaşında İletişim Ve Propaganda**. Ankara, İmaj Yayınları.
- Akdevelioğlu, A. (2004). “İran İslam Cumhuriyeti'nin Orta Asya Ve Azerbaycan Politikaları”, **Uluslararası İlişkiler Dergisi**, 1/2, 129-160.
- Akın, Ü. (2021). “Azerbaycan Tiyatrosu Üzerine Bir İnceleme: Geçmişten Sovyet Dönemine Kadar”, **Opus - Uluslararası Toplum Araştırmaları Dergisi**, 17/38, 5586-5630
- Akyıl, L. (2017). Uluslararası İlişkilerde Algı Yönetimi Aracı: Propaganda Sineması”, **International Journal Of Interdisciplinary And Intercultural Art** 2/2, S.131-142
- Alakbarova, N. (2020). “Azerbaycan'da Afiş Tasarımının Gelişimi 1920-2000”, **Yüksek Lisans Tezi**. Akdeniz Üniversitesi Güzel Sanatlar Enstitüsü Sanat Ve Tasarım Anasanat Dalı, Antalya.
- Aliyev, R. (2007). “Sovyet Dönemi Ve Bağımsızlık Sonrası Azerbaycan Sineması: İdeolojik Bir Bakış”, **Yüksek Lisans Tezi**. Ankara Üniversitesi Sosyal Bilimler Enstitüsü Radyo Televizyon Sinema Anabilim Dalı, Ankara.
- Aliyev, T. (2006). “Dağlık Karabağ Sorunu Ve Uluslararası Örgütler”, **Yüksek Lisans Tezi**. Ankara Üniversitesi, S.110
- Aliyeva, S. (2019). “Ülke Tanıtımında Kültürel Kimlik Göstergeleri Ve Anlamlandırılması: Azerbaycan-Türkiye Tanıtım Filmleri Üzerine Bir Çözümleme”, **Yüksek Lisans Tezi**. Marmara Üniversitesi Sosyal Bilimler Enstitüsü Halkla İlişkiler Ve Tanıtım Anabilim Dalı Reklamcılık Ve Tanıtım Bilim Dalı, İstanbul.
- Aras, İ. (2017). “Avrupa Birliği'nin Dağlık Karabağ Sorunundaki Rolü”, **T.C. Türk İşbirliği Ve Koordinasyon Ajansı Başkanlığı**, Ankara.
- Arslan, Z., Gamaghelyan, P. (2017). “Karabağ'da Dört Gün Savaşı Ve Azerbaycan, Ermenistan, Türkiye Basınında Ayrımcı Söylem Analizi”, **Dil Diyalog Demokrasi Laboratuvarı** 1-37.
- Aslanova, F. (2012). “Ermeni Tahrifatına Maruz Kalan Azerbaycan Mezar Taşları.” **Kafkas Üniversitesi Sosyal Bilimler Enstitü Dergisi**, 1/9, 29-36.
- Ataman, M., Pirinççi, F.: 2021 **Çıkmazdan Çözümüne Karabağ Sorunu**, Ankara, Set Vakfı İktisadi İşletmesi.
- Bağırzade, E. (2011). “Bağımsızlığının 20. Yılında Azerbaycan Ekonomisi”, **Hacettepe Üniversitesi Türkiyat Araştırmaları Dergisi**, 1, 277-312

- Balayeva, N. (2016). “Azerbaycan Sessiz Sinema Dönemi”, **Yüksek Lisans Tezi**. Marmara Üniversitesi Sosyal Bilimler Enstitüsü Radyo Tv Sinema Anabilim Dalı Sinema Bilim Dalı, İstanbul.
- Basinger, J., Arnold, J. (2003). **The World War II Combat Film: Anatomy Of A Genre**, Wesleyan University Press.
- Baskett, M. (2005). **Rediscovering And Remembering Manchukuo In Japanese “Goodwill Films” In Crossed Histories: Manchuria In The Age Of Empire**. University Of Hawaii Press.
- Baskett, M. (2008). **The Attractive Empire: Transnational Film Culture In Imperial Japan**. University Of Hawaii Press.
- Bedelova, A. (2016). “Ermenistan-Azerbaycan Çatışması Ve Uluslararası Örgütler”, **Yüksek Lisans Tezi**. Azerbaycan Devlet İktisat Üniversitesi Bakü,
- Bektaş, A. (2000). **Kamuoyu, İletişim Ve Demokrasi**. İstanbul, Bağlam Yayınları.
- Caferov, N., Aslanlı, A. (2016). “Karabağ Sorununda Ateşkes Ve Rusya”, **Ermeni Araştırmaları**, 53, 239-260.
- Cafersoy, N. (2001). “Bağımsızlığın Onuncu Yılında Azerbaycan-Rusya İlişkileri (1991-2001)”, **Avrasya Dosyası Dergisi**, 7/1, 286-316.
- Campos, Y. (2007). **Japanese Cinema**. London, Routledge.
- Can, A. H., Semerci, N. (2007). “Altı Şapkalı Düşünme Tekniğinin İlköğretim Sosyal Bilgiler Dersinde Öğrencilerin Akademik Başarısına Etkisi”, **Eğitim Ve Bilim**, 32/145, 39-52.
- Celilova, G. (2018). “Azerbaycan Kinosu 120: Tarixi, Bugünü Ve Gelecek İnkişaf Perspektivleri”, **Bakı Heber**, 105, S. 15.
- Christopher B. D. (2017). “How Woodrow Wilson’s Propaganda Machine Changed American Journalism”, **Smithsonian Magazine**, Boston University.
- Coyle, J. J. (2020). “Russia’s Interventions İn Ethnic Conflicts: The Case Of Armenia And Azerbaijan”. **Springer Nature**, 7, 1091-1093
- Çakı, C., Gazi, M., A. (2018). “The Use Of Nationalism Discourses İn The Soviet Soviet Propaganda İn The Second World War”, **International Journal Of Social Science Research**, 7/2,291-306
- Çapraz, H. (2012). “19. Yüzyılda Rusya’nın Karabağ Politikası”, **Belgi Dergisi**, 3, 233-240.
- Dadaşov A. (2015). “Azərbaycan Kinosu: Mövzu, Struktur, Üslub, Janr : Monoqrafiya”, **Bakı, Polygraphig Production**.
- Dadaşova, M. (2019). “Sovyet Dönemi Azerbaycan Sineması”, **Yüksek Lisans Tezi**. Selçuk Üniversitesi Sosyal Bilimler Enstitüsü Radyo - Televizyon Sinema Anabilim Dalı Sinema Bilim Dalı, Konya.
- Dağtaş, E., Aydın, N., Yılmaz, Ç. (2018). “Sinemanın Ekonomi Politigi: 2016 Yılı Verileri Üzerine Bir Değerlendirme”, **TRT Akademi**, 3/5, 186-218.
- De Bono, E. (2017) **Six Thinking Hats: The Multi-Million Bestselling Guide To Running Better Meetings And Making Faster Decisions**. Penguin Uk.
- Demirtepe, M. T. (2011). “Dağlık Karabağ Sorunu: Dar Alanda Büyük Oyun”, **Bilge Strateji**, 7/13, 17-29.
- Dixon, W. W. (2006). **American Cinema Of The 1940s: Themes And Variations**. Rutgers University Press, New Jersey
- Dong, A., Hill, A. W., Agogino, A. M. (2004). “A Document Analysis Method For Characterizing Design Team Performance”, **J. Mech. Des.**, 126/3, 378-385.
- Düşteğör, P. (2011). “Sinema Ve Sinema Mekanlarının Tarihsel Gelişimi Ve İstanbul İlinde Yer Alan Sinema Mekanlarının İncelenmesi: Alışveriş Merkezleri Üzerine Değerlendirme Çalışması”, **Yüksek Lisans Tezi**. Yıldız Teknik Üniversitesi, Fen Bilimleri Enstitüsü, İstanbul.
- Ebert, R. (2011). **Roger Ebert’s Movie Yearbook**. Kansas City, Andrews Mcmeel Publishing.
- Efegil, E., Kasımlı, C. (2015). **Dağlık Karabağ Üzerine Yazılar**. İstanbul, Gündoğan Yayınları.

- Ekcici, Y. (2017). "Azerbaycan Ve Ermenistan Arasında Bitmeyen Dağlık Karabağ Sorunu", **Vakanüvis-Uluslararası Tarih Araştırmaları Dergisi**, 2/1, 62-77.
- Eliyev, E. (2016). "Müsteqillik İllerinde Azerbaycan Medeniyyetinin İnkişaf Meylleri, İncesenet Ve Medeniyyet Problemleri", **Beynəlxalq Elmi Jurnal**, 4/58, 1-20.
- Eliyeva, A., Ehmedova, S. (2018). "Azerbaycan Milli Kinosu Tariximizin Salnamesidir", **Bakü Gazetesi**.
- Eyyübova, A. (2017). "Bağımsızlık Sonrası Azerbaycan Sinemasında Toplumsal Yozlaşma: Pencere Ve Köpek", **Yüksek Lisans Tezi**. Akdeniz Üniversitesi Sosyal Bilimler Enstitüsü Radyo - Televizyon Sinema Anabilim Dalı Sinema Bilim Dalı, Antalya.
- Ferecova, Z. (2019). Ekran Tariximizin İlkleri, "**Azerbaycan**" **Gazetesi**, Bakü.
- Feste, K. A. (2003). **Intervention: Shaping The Global Order**. Westport, Konnektikut, Greenwood Publishing Group.
- Freesen, I. S. (2007). **Reality, Identity, Truth. Images Of Japan İn American Literature Before, During, And After World War I**. Philosophischen Fakultät Der Heinrich-Heine-Universität Düsseldorf.
- Ghereghlou, K. (2015). "Cashing İn On Land And Privelege For The Welfare Of The Shah: Monetisation Of Tiyul İn Ealy Safavid Iran And Eastern Anatolia Acta Orientalia", **Academiae Scientiarum Hung**, 68/1, 87-141.
- Giglio, E. D. (2005). Here's Looking At You: Hollywood, Film & Politics. Bern, Peter Lang.
- Giovanni, S. (1997). **Dünya Sinema Sanayi**. İstanbul, Timaş Yayınları.
- Golafshani, N. (2003). "Understanding Reliability And Validity İn Qualitative Research", **The Qualitative Report**, 8/4, 597-607.
- Guliyeva, D., Guliyev, Z. (2020). "Kültürel Yapıtların Sanal Rekonstrüksiyon Sonrası Turizm Ve Kültürel Bellek Bağlamında Virtual Karabağ Sitesi Sanal Tur Videolarının Analizi", **Uluslararası Turizm, İşletme, Ekonomi Dergisi**, 4/2, 20-33.
- Gürbüz, M. V. (2003). "Dağlık Karabağ Sorunu Ve Azerbaycan Ppolitikaları", **Ermeni Araştırmaları Dergisi**, 10, 82-109
- Gürel, Ş. S. (1992). "Karabağ Sorunu Üzerine Bir Not", **Ankara Üniversitesi SBF Dergisi**, 47/1.
- Hafsteinnsson, S. B. (2011). "Screening Propaganda: The Reception Of Soviet And American Film Screenings İn Rural Iceland, 1950-1975", **Film History An International Journal**, 23/4, 1-337.
- Hillstrom, K., Hillstrom, L.C. (1998). **The Vietnam Experience: A Concise Encyclopedia Of American Literature, Songs, And Films**, Hyuston, Greenwood Publishing Group.
- Humanrights Watch/Helsinki (1994). **Azerbaijan Seven Years Of Conflict In Nagorno-Karabakh**, New York.
- Ildırar, S. (2015). Film Okuryazarlığı: Bir Görsel İletişim Sistemi Olarak Devamlılık Sineması. **Sinecine**, 6/1, 57-89.
- İmil, M. (2019). Propaganda Ve Algı Yönetimi. Ankara, Orion Kitabevi.
- İbadov, A. (2007). "Azerbaycan Dış Politikasında Dağlık Karabağ Sorunu Ve Ermeni Sorunu: Çözümler, Öneriler", **Doktora Tezi**. Deü Sosyal Bilimleri Enstitüsü, İzmir.
- İşyar, Ö.G. (2020). **Dağlık Karabağ Sorunu. Birinci Ve İkinci Savaşın Dinamikleri**, Bursa, Dora Basım Yayın.
- Jabbarov, A., Abbasova, S., Tanrıverdi, H. (2020). "Ermeni İşgalı Sonrası Qarabağda Turizmin İnkişafı Məsələləri", **Uluslararası Turizm, İşletme, Ekonomi Dergisi**, 4/2, 33-44.
- Jaferli, R. (2004). "Sovyetler Birliğı Döneminde Egemen İdeolojinin Azerbaycan Sinemasına Yansıması", **Yüksek Lisans Tezi**. Gazi Üniversitesi Sosyal Bilimler Enstitüsü Radyo – Televizyon Ve Sinema Anabilim Dalı, Ankara.
- Jaurova, Z. (2018). "Azərbaycanda Film Sektorunun İnkişaf Etdirilməsinə Dair Hesabat", **Culture & Creativity**, 5/2, 1-27.
- Joseph L., Galloway, M., Wolf, J. (2020). **They Were Soldiers: The Sacrifices And Contributions Of Our Vietnam Veterans, Virjinya**, Thomas Nelson, S.23.

- Karataş, S. (2009). “Azerbaycan Ve Ermenistan Arasında Karabağ Meselesi”, **Yüksek Lisans Tezi**. Niğde Üniversitesi Sosyal Bilimler Enstitüsü İlköğretim Anabilim Dalı, Niğde.
- Kazımzade, A. (2011). Heydər Əliyev Və Kinematoqraf, Bakı, Apostrof.
- Kazımzade, A. (2016). **Kino Və Zaman : (1923-2016)** – Bakı, Şərqi-Qərbi.
- Kazımzade, A. (2020a). **Azerbaycan Kinematoqrafçılığı**, Bakü: Mütərcim,
- Kazımzade, A. (2020b). **Azerbaycan Kinematoqrafçılığı: Portretlər, Azerbaycan Dövlət Film Fondu**, Bakü Mütərcim.
- Kazımzade, A. (2004). **Bizim Azerbaycanfilm (1923-2003)**, Bakü Mütərcim.
- Kazımzade, A. (2018). **Kino Ve Zaman**, Bakü, Şərqi-Qərbi.
- Khalilov, H. D. (2019). “Azerbaycan Sinemasında Sovyet İdeolojik Propagandası”, **Yüksek Lisans Tezi**. Selçuk Üniversitesi Sosyal Bilimler Enstitüsü Radyo - Televizyon Sinema Anabilim Dalı Sinema Bilim Dalı, Konya.
- Kırık, A. M. (2014). “Toplum Ve Siyaset İlişkisi Bağlamında Azerbaycan Sinema Tarihi”, **Marmara Üniversitesi Öneri Dergisi**, 11/41, 357-370.
- Ko, M. (2013). **Japanese Cinema And Otherness: Nationalism, Multiculturalism And The Problem Of Japaneseness**. London Routledge.
- Kurudayı, M., Tüzel, A. G. M.: S. (2010). “21. Yüzyıl Okuryazarlık Türleri, Değişen Metin Algısı Ve Türkçe Eğitimi”, **Türklük Bilimi Araştırmaları**, 28, 298.
- Luhrssen, D. (2020). **World War II On Film**, Abc-Clio, Kaliforniya, Santa Barbara.
- Mahmudova, H. (2018). “Cafer Cabbarlı Oyunlarında Kadın Suretleri”, **Yüksek Lisans Tezi**. Kocaeli Üniversitesi Sosyal Bilimler Enstitüsü Sahne Sanatları Anasanat Dalı Dramatik Sanatlar (Disiplinlerarası) Sanat Dalı, Kocaeli.
- Marjorie, A., Valteau, S. (1982). **The Spanish Civil War In American And European Films**. Umi Research Press, The University Of Michigan.
- Meltem, T. (2020). “Bir Propaganda Aracı Olarak Türkiye’de Sinema: Atatürk Dönemi”, **Yakın Dönem Türkiye Araştırmaları**, 37, 1, 184-198.
- Memmedov, E. (1999). **Müstəqil Azərbaycan Dövlətinin Bərpası Ve Möhkəmləndirilməsi Uğrunda Mübarizə: 80-Ci İllərin Sonu – 1997-Ci İl (Bağımsız Azərbaycan Cumhuriyyəti’nin Restorasyonu Ve Gücləndirilməsi Uğruna Mücadele: 80’li Yılların Sonu – 1997-Ci Yıl)**. Bakü, Elm Yayınları.
- Memmedov, R., Memmedov, X. (2017). “Müasir Beynəlxalq Hüquq Nöqtəyi-Nezərindən Azərbaycanın İşğal Olunmuş Ərazilərində Ermenistanın Qanunsuz Və Hüquqa Zidd Fealiyyəti”, **“Mm-S” Müəssisəsi**, Bakü.
- Miller, J. (2006). “Soviet Cinema, 1929-41: The Development Of Industry And Infrastructure”, **Europe-Asia Studies**, 58/1 100-119.
- Mürkerremoğlu, M. (2021). “Azerbaycanfilm” Kinostudiyasında Vətən Müharibəsi Haqqında Filmlər Çəkilir”, **“Halq Qəzeti”**, Bakü, S.7.
- Naibova, T. (2022). “Ali Baş Komandan - İlham Əliyev Cənablarının Düşmənin Baş Üstündə Tutduğu Yumruğunu Xalqımız Birlik Və Güc Simvoluna Çevirdi Supreme Commander” **Karabakh III. International Congress Of Applied Sciences “Year Of Shusha- 2022”** June 7-10, Karabagh, Azerbaijan.
- Niemi, R. (2006). **History In The Media: Film And Television**, Abc-Clio, Kaliforniya, Santa Barbara.
- Nieuwenhof, F. (1984). Japanese Film Propaganda In World War I: Indonesia And Australia. **Historical Journal Of Film, Radio And Television**, 4/2, 161-177.
- Norbert, N. (1999). **An Analysis Of James Jones’s From Here To Eternity**. Budapeşte, Eötvös Loránd Tudományegyetem.
- Ömerova, S. (2020). “Azerbaycan Medyasında Alkol Temsili Ve Alkolün Topluma Etkisi”, **Yüksek Lisans Tezi**. İstanbul Üniversitesi Sosyal Bilimler Enstitüsü Radyo, Televizyon Ve Sinema Anabilim Dalı, İstanbul.

- Özdaşlı, E. (2021). “İkinci Karabağ Savaşı’nda Ermenilerin Sivillere Yönelik Saldırılarının Uluslararası İnsancıl Hukuk Açısından Değerlendirilmesi”, **Giresun Üniversitesi İktisadi Ve İdari Bilimler Dergisi**, 7/1, 51-83.
- Özgen, C. (2021). “44 Günün Ardından: 2020 Karabağ Savaşı’nın Askeri Açısından Analizi” **Giresun Üniversitesi İktisadi Ve İdari Bilimler Dergisi**, 7/1,168-183.
- Öztürk, N., Orgun, F., Sezer, H. (2018). “Hemşirelik Eğitiminde Altı Şapkalı Düşünme Tekniğinin Kullanımı: İki Farklı Tekniğin Karşılaştırılması”, **Kastamonu Eğitim Dergisi**, 27/4, 1554-1564.
- Parsa, A., Olgundeniz, S. S. (2017). **İletişimde Serbest Yazılar**, İstanbul, Litereakademia.
- Paşayeva, G., Bağirova, I. (2013). “Sscb’De Yarı-Özerkliğin Hukuki Durumu: Dağlık Karabağ Özerk Bölgesi Örneği”, **Uluslararası Suçlar Ve Tarih**, 14, 70-103.
- Pembecioğlu, N., Akgün Çomak, N. (2019). **Modern Zaman Masalları: Filmler Ve Yönetim Biçimleri. Geleneksel Medyada Çocuk Ve İletişim**, İstanbul, Çizgi Kitabevi Yayınları.
- Pembecioğlu, N. (2017). “12t’s Approach”, “Child Image” And “Father Factor” In’ayla’as A Film Based On True Story”, **Scientific Journal Of Humanistic Studies**, 9/17, 103-116.
- Pervin, S. (2018). “Qarabağ Feryadı, Azərbaycan Kinosu-120”, **525-Ci Gazetesi**, Bakü.
- Plutchik, R. (1984). “Emotions: A General Psychoevolutionary Theory”, **Approaches To Emotion**, 2/4, 197-219.
- Prose, F. (2010). **Anne Frank: The Book, The Life, The Afterlife**, New York, Harper Collins.
- Qaliboğlu, E. (2018). “Azərbaycan Kinosu Tarixi”, **Halq Cebhesisi**, Bakü.
- Qaliboğlu, E. (2020). “Azərbaycan Balaban Sənəti: Ənənə Necə Yaşadılır?”, **4. Uluslararası Akdeniz Sempozyumu**, 22 - 24 Ekim 2020, Mersin, Türkiye.
- Quaranto, A., Stanley, J. (2021). **Propaganda, The Routledge Handbook Of Social And Political Philosophy Of Language**, London, Routledge.
- Qurbanlı, R. (2015). **33 Perdeli Dram**, Bakü, Mütercim.
- Qurbanlı, R. (2021). “İsmailin Feryadı, Son Hayqırtı, İkinci Defe Öldürülen Hocalı Qurbanları-Bizim Filmler”, **Unikal Gazetesi**, Bakü.
- Rhodes, A. (1988). **Propaganda: The Art Of Persuasion World War Ii**. New York,Chelsea House Publishers
- Rosenblum, D. (2019). **Battle For The Minds: Use Of Propaganda Films In Stalinist Russia And Nazi Germany**, James Madison University, Senior Honors Projects.
- Sadiqov T.K. (2018). “Cefer Cabbarlı Adına Respublika Gencler Kitabhanasının Biblioqrafik Resursları”, **Azərbaycan Respublikası Medeniyyət Və Turizm Nazirliyi**, Bakü.
- Sarıyeva, İ. (2015).“Azərbaycan Kinosunun Keçdiyi Yol”, **Bakı Heber Gazetesi**, 99, Bakü.
- Sekmen, M. (2021). “Klasik Western Olay Diziliminde Kadın Kovboy İmgesi: Hızlı Ve Ölü Filmi Üzerine Bir İnceleme”, **Uluslararası Kültürel Ve Sosyal Araştırmalar Dergisi (Uksad)**, 7/2, 82-97.
- Shafiyev, F. (2020). **Azerbaijan’s Geopolitical Landscape: Contemporary Issues, 1991–2018**. Charles University In Prague, Karolinum Press.
- Shull, M. S. (2015). **Hollywood War Films, 1937-1945: An Exhaustive Filmography Of American Feature-Length Motion Pictures Relating To World War II**, Jefferson, Mcfarland.
- Taşkıran, C. (1995). “Geçmişten Günümüze Karabağ Meselesi”, **T.C. Genelkurmay Başkanlığı**, S.87.
- Taylor, R. (1983). “A Cinema For The Millions: Soviet Socialist Realism And The Problem Of Film Comedy”, **Journal Of Contemporary History**,18/3, 450-465.
- Tismaneanu, V. (2009). **Stalinism Revisited**, New York, Central European University Press Budapest .
- Tuna, Y., Kayaoğlu, A. (2011). **Birey Ve Davranış**. T.C. Anadolu Üniversitesi Açıköğretim Fakültesi Yayını No: 1326
- Tuncel, T. K. (2016). “Güney Kafkasya’da 2-5 Nisan 2016’da Yaşanan 4 Gün Savaşı”, **Ermeni Araştırmaları**, 53, 303-333

- Tuncerli, Ö. (2019). “Dağlık Karabağ Sorunu Kapsamında 1988 Sumgayıt Olayları”, **Uluslararası Çalışmalar Dergisi**, 3 /2, 138-150.
- Uzunoglu, C.. Pembecioğlu, N. (2020). “**Infantilization Of Adults In 21st Century Visual Narratives: New Media Dynamics And Analysis Of The Film “Kendime İyi Bak”, In The Unconscious Of Visual Images - Psychoanalytic And Semiotic Approach**”, İstanbul, Urzeni Yayınevi.
- Vahid, T. (2015). “Nabat” Bizim Taleymizdir”, **525-Ci Gazete, Bakü**, S.7.
- Veliyev, C. (2013). “Bütün Yönleriyle Hocalı Soykırımı”, **Fırat Üniversitesi Orta Doğu Araştırmaları Dergisi**, 9/2, 55-63.
- Weishaupt, S. (2004). “Conrad And Coppola And The Heart Of Darkness Within:The Symbolic Value Of Darkness İn Heart Of Darkness And Apocalypse Now”, **Grin Verlag**.
- Yaqublu, N. (2019). “Xosrov Bey Sultanov Azərbaycanın İlk Herbi Naziri, Qarabağın Cesur Müdafiçisi”, **Medeniyyət Az**, 3/4, 14-30.
- Yılmaz, R.: 2013. “Kafkasya’da Çözülemeyen Kördüğüm: Dağlık Karabağ Sorunu”, **Çankırı Karatekin Üniversitesi Uluslararası Avrasya Strateji Dergisi**, 2/1, 71-90.
- Yorulmaz, B. (2010). “Sinema Ve Din Eğitimi”, **Doktora Tezi**. Marmara Üniversitesi Sosyal Bilimler Enstitüsü İlahiyat Anabilim Dalı Din Eğitimi Bilim Dalı, İstanbul.
- Zeynalli, N. (2016). “Azerbaycan Sinemasında Toplumsal Dönüşümün Temsili: İbrahimbeyov Filmleri Örneği”, Yüksek Lisans Tezi. Hacettepe Üniversitesi Sosyal Bilimler Enstitüsü İletişim Bilimleri Anabilim Dalı, Ankara.
- Zövqet, N. (2018). “Azerbaycan Kino Senetinin Tarixi”, **Palitra Gazetesi**, Bakü, S.8.

İnternet Kaynakları

- “Ceyhun Dedi ki, “Meni Döyün”, “Şil-Küt Eledilər Onu...”, (Çevrimiçi) <https://news.milli.az/culture/278126.html> 5 Eylül 2021.
- “Azerbaycan Kinonunun Tarihi”, (Çevrimiçi) <https://kino.org.az/kino-tarixi> 21 Şubat 2021.
- “Ceyhun Mirzeyev’in Heyat Kredosu”, (Çevrimiçi) <https://xeber.media/news/16324511/ceyhun-mirzeyevin-heyat-kredosunbsp> 1 Eylül 2021.
- “Fehreddin Manafov Baş Rola Niye Çekilmedi? – Feryad Filminin Kadr Arxası”, (Çevrimiçi) <https://www.moderator.az/news/347910.html>, 26.Eylül 2021.
- “Feryad-2” Filminde Hansı Değişiklikler Olacaq?”, (Çevrimiçi) <https://filmfond.az/2021/04/15/f%C9%99ryad-2-filmind%C9%99-hansi-d%C9%99yisiklikl%C9%99-olacaq/> 28 Temmuz 2021.
- “Fulya” Filmi Çəkilir”. (2021). (Çevrimiçi) <https://axsam.az/news/133182-fulya-filmi-cekilir> 30.Temmuz 2021.
- “İsmailin Feryadı, Son Hayqırtı, İkinci Defe Öldürülen Xocalı Qurbanları”, (Çevrimiçi) <https://lent.az/xeber/bizim-filmler/ismailin-feryadi-son-hayqirti-ikinci-defe-oldurulen-xocali-qurbanlari-bizim-filmler-396431> 2 Ekim .2021.
- “Ögey Ana”da Başlayıb “Feryad”la Biten Tale”, (Çevrimiçi) <https://kayzen.az/blog/kino/25030/%C3%B6gey-anada-ba%C5%9Flay%C4%B1b-f%C9%99ryadla-bit%C9%99n-tale.html> 21 Eylül 2021.
- “Övladını Atan, Tamaşaçılar Terefinden Söyülen Melik Dadaşov Haqda Maraqlı Faktlar”, (Çevrimiçi) <https://qaynarinfo.az/az/bu-geceden-hava-keskin-deyisir-xeberdarliq/> 13 Eylül 2021
- Abbasova, N. (2018). “Bir Esrin İki Faciesi -“Yarımcıq Hatireler”, (Çevrimiçi) <http://senet.az/bir-%C9%99srin-iki-faci%C9%99si-yarimciq-xatir%C9%99l%C9%99r-nuran%C9%99-abbasova/> .20 Temmuz 2011.
- Abdullayev, N. (2014), “Rejissorunu Öldürmüş 20 Yaşlı “Feryad”: Polis İşçisi “Ermeni” Melik Dadaşovdan Sened Tələb Edib”, (Çevrimiçi) <https://modern.az/az/news/52768> 1 Ekim 2021.
- Ağ Atlı Oğlan (film, 1995)- “Məzmun”, (Çevrimiçi) <https://haqqinda.az/z%C9%99rbaycan%C4%B1n+n%C3%BCharib%C9%99l%C9%99ri/46688> 25 Haziran 2021

- Azerbaijan and Turkey To Make A Movie About Karabakh Victory. (Çevrimiçi) <https://apa.az/en/xeber/culture-policy/Azerbaijan-and-Turkey-to-make-a-movie-about-Karabakh-victory-343802> 25 Temmuz 2021.
- Azərbaycan Animasiya Muzeyi. (2016). "Azərbaycanda Animasiya Filmlerinin Yaranmasının Qısa Tarixi", (Çevrimiçi) <http://animation.az/history.html> 20 Şubat 2021.
- Azərbaycan Dövlət Film Fondu, (2021) "Azərbaycan Kinosunda "Qarabağ" Mövzusu", "Haray"", (Çevrimiçi) <https://filmfond.az/az%C9%99rbaycan-kinosunda-qarabag> 11 Haziran 2021.
- Azərbaycan Dövlət Film Fondu (2020). "Azərbaycan Kinosunda "Qarabağ" Mövzusu", (Çevrimiçi) <https://filmfond.az/az%C9%99rbaycan-kinosunda-qarabag-movzusu/5/> 23 Şubat 2021.
- "Azərbaycan Kinosunun Ecnebi Qehremanları "Feryad'da İsmaila Kömək Eden "Ermeni Qızı", (Çevrimiçi) <https://news.milli.az/culture/531459.html>, 13 Eylül 2021.
- Azərbaycan Respublikasının Edliyyə Nazirliyi .(2020). "Ermenistan-Azərbaycan Dağlıq Qarabağ Münaqişesi". (Çevrimiçi) <https://www.justice.gov.az/categories/> 22 Eylül 2021.
- Azeri, L. (2014). ""Nabat" - Mühəribə Kadr Arxasındadır", (Çevrimiçi) <https://medeniyyet.az/page/news/4822/Nabat--muharibe-kadr-arxasindadir.html?lang=e> 22 Eylül 2021.
- Bakü Şehir Kültürü Merkez Ofisi. (2020). "Milli Kinomuzda Yeni Üslub və Nəfəvs Getiren Rejissor". (Çevrimiçi) <http://az.baku-art.com/az/milli-kinomuzda-yeni-uslub-ve-nef-s-g-tir-n-rejissor/> 25 Ağustos 2021.
- Bizimyo, İ. (2021). "Ögey Ana" Filminin Kadr Arxası: Bu Film Aktyorların Öz Taleyini Eks Etdirirdi", (Çevrimiçi) <https://www.bizimyo.info/az/news/358536.html>, 28 Ağustos 2021.
- Cabrayloğlu, E. (2012). "Ermeniyə Oxzətmaq İsteyirlər" (Çevrimiçi) <https://www.adalet.az/w7140/7140>, 13 Eylül 2021.
- Cavanşir, C. (2014). "Sarı Gelin, Sen Kimin Gelinisen?" (Çevrimiçi) <https://kulis.az/news/8603> 1 Temmuz 2021.
- CemiyetGazetesi.(2020).<https://www.anl.az/down/meqale/> 6 Haziran 2022
- Ergin, S. (2020). "Karabağ Mutabakatı'nda Azərbaycan, Rusya və Türkiyə Kazançılı Tarafda", (Çevrimiçi) <https://www.hurriyet.com.tr/yazarlar/sedat-ergin/karabag-mutabakatinda-azerbaycan-rusya-ve-turkiye-kazancli-tarafa-41659544>, 1 Haziran 2021.
- Ermenistan'ın Güneyindeki Yol Güvenliği Rus Sınır Muhafızları Tarafından Sağlanacak", (Çevrimiçi) <https://tr.sputniknews.com/20201220/ermenistanin-guneyindeki-yol-guvenligi-rus-sinir-muhafizlari-tarafindan-saglanacak-1043435385.html>, 3 Mart 2021.
- "Feryad"ın Çekilişinde Ona Sui-Qesd Teşkil Etmişdiler - Ceyhun Mirzeyevden Məraqlı Faktlar" (Çevrimiçi) <https://kulis.az/news/29139>, 11 Eylül 2021.
- <https://aki.az/az%C9%99rbaycan-kinosunun-qarabag-f%C9%99ryadi> 6 Ekim 2021.
- <https://kulis.az/news/29139>, 25 Eylül 2021.
- <https://news.milli.az/culture/278126.html> 20 Eylül 2021.
- <https://www.moderator.az/news/347910.html> 30 Eylül 2021.
- <https://www.sosyologer.com/icerik-analizi-nedir/>

REFERENCES

- Albrecht, C. C., Dean D. L., Hansen J. V.: "Marketplace and Technology Standards for B2B E-Commerce: Progress, Challenges, and the State of the Art," **Information & Management**, 42(6), 2005, s.865-875.
- Aldaheri, A., Bach C.: "How to Implement Marketing 2.0 Successfully," arXiv preprint arXiv:1308.4894., 2013.
- Al-Maghrabi, T., Dennis C., Halliday S. V., & BinAli A.: "Determinants of Customer Continuance Intention of Online Shopping", **International Journal of Business Science & Applied Management (IJBSAM)**, 6(1), 2011, s.41-66.
- Berkman, H. W., Gilson C. C.: **Consumer Behavior: Concepts and Strategies**, Thomson South-Western, 1986.
- Berman, R., Katona Z.: "The Role of Search Engine Optimization in Search Marketing," **Marketing Science**, 32(4), 2013, s.644-651.
- Bhagwat, R., Sharma M. K.: "Performance Measurement of Supply Chain Management: A Balanced Scorecard Approach," **Computers & Industrial Engineering**, 53(1), 2007, s.43-62.
- Bucherer, E., Uckelmann D.: "Business Models for the Internet of Things," In *Architecting the internet of things*, Springer, Berlin, Heidelberg, 2011, s.253-277.
- Buntz, B.: "Made in China 2025 Plan Still Controversial in the West," **IoT World Today**, <https://www.iotworldtoday.com/2019/05/01/made-in-china-2025-plan-still-controversial-in-the-west/>, 1 May 2019.
- Burrell, J., Toyama K.: "What Constitutes Good ICTD Research?," **Information Technologies & International Development**, 5(3), 2009, s.82.
- Cagliano, R., Caniato F., & Spina G.: "E-Business Strategy: How Companies are Shaping Their Supply Chain Through the Internet," **International Journal of Operations & Production Management**, 23(10), 2003, s.1142-1162.
- Cai, F.: "Approaching a Triumphant Span: How Far is China Towards Its Lewisian Turning Point?," **Research Paper**, UNU-WIDER, United Nations University (UNU), No. 2008/09, 2008.
- Castells, M.: "An Introduction to the Information Age," **City**, 2:7, 1997, s.6-16.
- Chang, Ha-Joon: **Kicking Away the Ladder: Development Strategy in Historical Perspective**, Anthem Press, 2002.
- Chen, Gao, Tan: "ICT in China: A Strong Force to Boost Economic and Social Development," **In Perspectives and Policies on ICT in Society**, Springer, Boston, MA, 2005, s.27-36.
- Chesbrough, H. W.: **Open Innovation: The New Imperative for Creating and Profiting from Technology**, Harvard Business Press, 2003.
- China Statistical Yearbook. various years. The China Statistical Press, Beijing, y.y.
- Cohen, S., DeLong B., & Zysman J.: "Tools for Thought: What is New and Important About the E-economy," http://www.j-bradford-delong.net/OpEd/virtual/technet/An_E-economy, 2000.
- Constantinides, E., Fountain S. J.: "Web 2.0: Conceptual Foundations and Marketing Issues," **Journal of Direct, Data and Digital Marketing Practice**, 9(3), 2008, s.231-244.
- Costa, A. A., Tavares L. V.: "Social E-Business and The Satellite Network Model: Innovative Concepts to Improve Collaboration in Construction," **Automation in Construction**, 22, 2012, s.387-397.
- Couture, V., Faber B., Gu Y., Liu L.: "E-Commerce Integration and Economic Development: Evidence from China (No. w24384)," National Bureau of Economic Research, 2018.
- Cyrill, M.: "What is Made in China 2025 and Why Has it Made the World So Nervous?," China Briefing, <https://www.china-briefing.com/news/made-in-china-2025-explained/>, 28 Dec 2018.

- Dahlgren, P.: "The Internet, Public Spheres, and Politicalcommunication: Dispersion and Deliberation," **Political Communication**, 22(2), 2005, s.147-162.
- Delerue, H., Kaplan A. M., Haenlein M.: *Social Media: Back to The Roots and Back to the Future*," **Journal of Systems and Information Technology**, 2012.
- Eugster, M., Huabo D., Jinhui L., Perera O., Potts J., Yang, W.: "Sustainable Electronics and Electrical Equipment for China and The World," International Institute for Sustainable Development, Switzerland, 2008.
- Fang, Y., Qureshi I., Sun H., McCole P., Ramsey E., Lim K. H.: "Trust, Satisfaction, And Online Repurchase Intention: The Moderating Role of Perceived Effectiveness of E-Commerce Institutional Mechanisms," **Mis Quarterly**, 38(2), 2014.
- Fleisch, E., Weinberger M., Wortmann F.: "Business Models and The Internet of Things," **In Interoperability and Open-Source Solutions for the Internet of Things**, Springer, Cham, 2015, s.6-10.
- Flynn, L. R., Goldsmith R. E., Eastman J. K.: "Opinion Leaders and Opinion Seekers: Two New Measurement Scales," **Journal of the Academy of Marketing Science**, 24(2), 1996, s.137.
- Friedrich, K.: "The Meta - Process of Mediatization as a Conceptual Frame," **Global Media and Communication**, 2007.
- Fu, X., Woo W. T., Hou J.: "Technological Innovation Policy in China: The Lessons, And The Necessary Changes Ahead," **Economic Change and Restructuring**, 49(2-3), 2016, s.139-157.
- Gefen, D., Straub D. W.: "Consumer Trust in B2C E-Commerce and the Importance of Social Presence: Experiments in E-Products and E-Services," **Omega**, 32(6), 2004, s.407-424.
- Gereffi, G.: "Beyond the Producer-Driven/Buyer-Driven Dichotomy the Evolution of Global Value Chains in the Internet Era," **IDS Bulletin**, 32(3), 2001, s.30-40.
- Goldhaber, M. H.: **The Attention Economy and the Net**, First Monday, 2(4), 1997.
- Hadara, I.: "Beijing Drops 'Made in China 2025' From Government Report," **NIKKEI Asian Review**, <https://asia.nikkei.com/Politics/China-People-s-Congress/Beijing-drops-Made-in-China-2025-from-government-report>, 06 Mar 2019.
- Hennig-Thurau, T., Gwinner K. P., Walsh G., Gremler D. D.: "Electronic Word-of-Mouth via Consumer-Opinion Platforms: What Motivates Consumers to Articulate Themselves on the Internet?," **Journal of Interactive Marketing**, 18(1), 2004, s.38-52.
- Hsieh, J. C., Li A. H., Yang C. C.: "Mobile, Cloud, and Big Data Computing: Contributions, Challenges, and New Directions in Telecardiology," **International Journal of Environmental Research and Public Health**, 10(11), 2013, s.6131-6153.
- Hu, Z. F., Khan M. S.: "Why is China Growing So Fast?," **Staff Papers**, 44(1), 1997, s.103-131.
- Huang, Z., Benyoucef M.: "From E-Commerce to Social Commerce: A Close Look at Design Features," **Electronic Commerce Research and Applications**, 12(4), 2013, s.246-259.
- Jia, T.: "Several Characteristics of Global Manufacturing Industry and China's Response," **Economic Herald**, July 2018.
- Jin, S. A. A., Phua J.: "Following Celebrities' Tweets About Brands: The Impact of Twitter-Based Electronic Word-of-Mouth on Consumers' Source Credibility Perception, Buying Intention, and Social Identification with Celebrities," **Journal of Advertising**, 43(2), 2014, s.181-195.
- Kania, E.B.: "Made in China 2025, Explained," **The Diplomat**, <https://thediplomat.com/2019/02/made-in-china-2025-explained/>, 01 Feb 2019.
- Kaplan, A. M., Haenlein M.: "Users of The World, Unite! The Challenges and Opportunities of Social Media," **Business Horizons**, 53(1), 2010, s.59-68.
- Kim, H., Ko E., Kim J.: "SNS Users' Para-social Relationships with Celebrities: Social Media Effects on Purchase Intentions," **Journal of Global Scholars of Marketing Science**, 25(3), 2015, s.279-294.

- Kim, Y., Srivastava J.: "Impact of Social Influence in E-Commerce Decision Making," **In Proceedings of the ninth international conference on Electronic commerce**, ACM, 2007, s.293-302.
- Lawe, T.: U.S. Patent Application No. 11/452, 2007, s.337.
- Lee, C.: "China Accounts for 40 Percent of Global Ecommerce Transactions," <https://www.zdnet.com/article/china-accounts-for-40-percent-of-global-ecommerce-transactions/>, 30 May 2017.
- Lee, S. H., DeWester D., Park S. R.: "Web 2.0 and Opportunities for Small Businesses," **Service Business**, 2(4), 2008, s.335-345.
- Li, Q., Liu Z.: "Research on Chinese C2C E-business Institutional Trust Mechanism: Case Study on Taobao and Ebay (cn)," In 2007 International Conference on Wireless Communications, **Networking and Mobile Computing**, IEEE, 2007, s.3787-3790.
- Li, R., Zhao Z., Zhou X., Ding G., Chen Y., Wang Z., Zhang, H.: "Intelligent 5G: When Cellular Networks Meet Artificial Intelligence," **IEEE Wireless communications**, 24(5), 2017, s.175-183.
- Liang, T. P., Turban E.: "Introduction to the Special Issue Social Commerce: A Research Framework for Social Commerce," **International Journal of electronic commerce**, 16(2), 2011, s.5-14.
- Liao, C., Palvia P., & Lin H. N.: The Roles of Habit and Web Site Quality in E-Commerce," **International Journal of Information Management**, 26(6), 2006, s.469-483.
- Lin, C. A., & Kim T.: "Predicting User Response to Sponsored Advertising on Social Media via the Technology Acceptance Model," **Computers in Human Behavior**, 64, 2016, s.710-718.
- Lin, K. Y., Lu H. P.: "Why People Use Social Networking Sites: An Empirical Study Integrating Network Externalities and Motivation Theory," **Computers in Human Behavior**, 27(3), 2011, s.1152-1161.
- Liu, C.: "How Tech Firms Are Using China's Social Media Addiction to Teach English," **South China Morning Post**, <https://www.scmp.com/week-asia/business/article/2136105/how-tech-firms-are-using-chinas-social-media-addiction-teach>, 12 Mar 2018.
- Liu, C. Y., Qu Z. Z., & Zhao H. S.: "The Exploration of Digital Celebrities' Development in Commerce. China Market," doi:10.13939/j.cnki.zgsc, 01, 2017, s.62-63.
- Liu, Z.: "Asia to become the center of Mobile Internet era". http://www.chinadaily.com.cn/business/tech/2016-04/28/content_24943106.htm, **China Daily**, 28 April 2016.
- Lu, J., Lu C., Yu C. S., & Yao J. E.: "Exploring factors associated with wireless internet via mobile technology acceptance in Mainland China," **Communications of the IIMA**, 3(1), 2003, s.9.
- Made in China 2025, Government Work Report, China's State Council, 2015.
- Made in China 2025-BACKGROUNDER. Institute for Security & Development Policy, 2018.
- Malenbaum, W.: "Modern Economic Growth in India and China: The Comparison Revisited, 1950-1980," **Economic Development and Cultural Change**, Vol. 31, No. 1, Oct 1982, s. 66.
- Marshall, D.: **New media-new self: the changing power of celebrity**, Routledge, 2006.
- McBride, J., Chatzky A.: "Is 'Made in China 2025' a Threat to Global Trade?" Council on Foreign Relations, <https://www.cfr.org/backgrounder/made-china-2025-threat-global-trade>, 13 May 2019.
- McLuhan, M.: **Understanding Media: The Extensions of Man**, McGraw-Hill, 1964.
- Meng & Li.: "New economy and ICT development in China," **Information economics and policy**, 14.2, 2002, s.275-295.
- Michaelidou, N., Siamagka N. T., & Christodoulides G.: "Usage, Barriers and Measurement of Social Media Marketing: An Exploratory Investigation of Small and Medium B2B Brands," **Industrial marketing management**, 40(7), 2011, s.1153-1159.

- Michman, R. D., & Mazze E. M.: **The Affluent Consumer: Marketing and Selling the Luxury Lifestyle**, Greenwood Publishing Group, 2006.
- Mohan, M.: "Advertising Management: Concepts and Cases," **Tata McGraw-Hill Education**, 1989, s.167-168.
- Moss, D.A.: "Confronting the Third Industrial Revolution," **Harvard Business School**, Case 9-796-161, 1996.
- Murray, J.: "Cloud Network Architecture and ICT," **Modern Network Architecture**, <https://itknowledgeexchange.techtarget.com/modern-network-architecture/cloud-network-architecture-and-ict/>, 18 Dec 2011.
- O'Neil, C., Schutt R.: **Doing Data Science: Straight Talk from the Frontline**, O'REILLY, 2013, s.57.
- Ollo-López, A., Aramendía-Muneta M. E.: "ICT impact on competitiveness, innovation and environment," **Telematics and Informatics**, 29(2), 2012, s.204-210.
- Pavlou, P. A., & Gefen D.: "Building effective online marketplaces with institution-based trust," **Information systems research**, 15(1), 2004, s.37-59.
- Pecht, M.: **China's Electronics Industry: The Definitive Guide for Companies and Policy Makers with Interests in China**, New York, William Andrew Publishing, 2006.
- Rao, A., Scaruffi P.: **A History of Silicon Valley: The Greatest Creation of Wealth in The History of the Planet**, 2nd Edition, Omniware Group, 2013.
- Sachs, J. D., & Woo W. T.: "Understanding China's economic performance," **The Journal of Policy Reform**, 4(1), 2001, s.1-50.
- Saeabi, T., & Foss N. J.: "Business models for open innovation: Matching heterogeneous open innovation strategies with business model dimensions," **European Management Journal**, 33(3), 2015, s.201-213.
- Schivinski, B., & Dabrowski D.: "The effect of social media communication on consumer perceptions of brands," **Journal of Marketing Communications**, 22(2), 2016, s.189-214.
- Schwab, K.: **The Fourth Industrial Revolution**, Crown Publishing Group, 2016.
- Siggelkow, N.: "Persuasion with case studies," **Academy of management journal**, 50(1), 2007, s.20-24.
- Staiger, J.: **Media reception studies**, NYU Press, 2005, s.2-5.
- Stever, G. S., & Lawson K.: "Twitter as a Way for Celebrities to Communicate with Fans: Implications for the Study of Parasocial Interaction," **North American journal of psychology**, 15(2), 2013.
- Tai, C.: "What Japan Can Teach China About the American Art of (Trade) War," **South China Morning Post**, <https://www.scmp.com/week-asia/politics/article/2169427/what-japan-can-teach-china-about-american-art-trade-war>, 20 Oct 2018.
- The Internet Plus Action Plan, Government Work Report, China's State Council, 2015.
- Thomson, M.: "Human brands: Investigating antecedents to consumers' strong attachments to celebrities," **Journal of marketing**, 70(3), 2006, s.104-119.
- Trivedi, A.: "China's Made in 2025 Plan Is a Paper Tiger," **Politics & Policy, Bloomberg Opinion**, <https://www.bloomberg.com/opinion/articles/2018-12-16/china-s-made-in-2025-industrial-ambitions-are-a-paper-tiger>, 16 Dec 2018.
- Van Der Heide, B., & Lim Y. S.: "On the conditional cueing of credibility heuristics: The case of online influence," **Communication Research**, 43(5), 2016, s.672-693.
- Van Norel, N. D., Kommers P. A., Van Hoof J. J., & Verhoeven J. W.: "Damaged corporate reputation: Can celebrity Tweets repair it?," **Computers in human behavior**, 36, 2014, s.308-315.
- Vargo, S. L., & Lusch R. F.: "From goods to service (s): Divergences and convergences of logics," **Industrial marketing management**, 37(3), 2008, s.254-259.

- Vargo, S. L., & Lusch R. F.: "Evolving to a new dominant logic for marketing. In *The Service-Dominant Logic of Marketing*," **Routledge**, 2014, s.21-46
- Walsham, G., & Sahay S.: "Research on Information Systems in Developing Countries: Current Landscape and Future Prospects," **Information technology for development**, 12(1), 2006, s.7-24.
- Wang, C., & Zhang P.: "The Evolution of Social Commerce: The People, Management, Technology, and Information Dimensions," **Communications of the Association for Information Systems**, 31(1), 2012, s.5.
- Wang, S. B.: "A brief talk of 'digital celebrity economy' mode," **Manager Journal**, 02, 2017, s.224.
- Wang, X., Baesens B., & Zhu Z.: "On the Optimal Marketing Aggressiveness Level of C2C Sellers in Social Media: Evidence From China," **Omega**, 85, 2019, s.83-93.
- Wang, Y.: "China Tightens Regulation Over Mobile Payment Apps—What's Next For Tencent and Ant Financial?," <https://www.forbes.com/sites/ywang/2018/01/03/china-tightens-regulation-over-mobile-payment-apps-whats-next-for-tencent-and-ant-financial/#48eea9747f1d>, 3 Jan 2018.
- Wigand, R. T., Benjamin R. I., & Birkland J. L.: "Web 2.0 and Beyond: Implications For Electronic Commerce," In *Proceedings of the 10th international conference on Electronic commerce*, ACM, August 2008, s.7.
- Wolfenbarger, M., & Gilly M. C.: "eTailQ: Dimensionalizing, Measuring and Predicting Etail Quality," **Journal of retailing**, 79(3), 2003, s.183-198.
- World Bank, China: "Socialist Economic Development," Vol. 1., **The Economy, Statistical System, and Basic Data**, Washington, DC: World Bank, 1983, s.12.
- Wu, J., Wu Y., Sun J., & Yang Z.: "User Reviews and Uncertainty Assessment: A Two Stage Model of Consumers' Willingness-To-Pay in Online Markets," **Decision Support Systems**, 55(1), 2013, s.175-185.
- Wymbs, C.: "How E-Commerce is Transforming and Internationalizing Service Industries," **Journal of Services Marketing**, 14(6), 2000, s.463-477.
- Wymbs, C.: "Digital Marketing: The Time for a New 'Academic Major' Has Arrived," **Journal of Marketing Education**, 33(1), 2011, s.93-106.
- Yang, D. T., Chen V. W., & Monarch R.: "Rising Wages: Has China Lost Its Global Labor Advantage?," **Pacific Economic Review**, 15(4), 2010, s.482-504.
- Yang, J., Qiao Y., Zhang X., He H., Liu F., & Cheng G.: "Characterizing user behavior in mobile internet," **IEEE transactions on emerging topics in computing**, 3(1), 2014, s.95-106.
- Yang, T.: "The Decision Behavior of Facebook Users," **Journal of Computer Information Systems**, 52(3), 2012, s.50-59.
- Zhang, Y., Fang Y., Wei K. K., Ramsey E., McCole P., & Chen H.: "Repurchase Intention in B2C E-Commerce—A Relationship Quality Perspective," **Information & Management**, 48(6), 2011, s.192-200.
- Zhuo, X., Huang J.: "Where Are The Jobs in The Manufacturing Industry: The Change and Discrimination Of The Employment Structure In China," *Caijing.com.cn*, 12 May 2019.

analysis, conducted through the framework of the “Setup,” “Conflict,” and “Resolution” phases, reveals a consistent pattern in the cinematic portrayal of children. Commencing with distressing circumstances, these portrayals evolve into more optimistic conditions, reflecting a deliberate effort by filmmakers to convey positive and socially relevant messages. Notably, the research establishes a parallel between the cinematic representation of children and the real-life challenges faced by children in Indian society. This correlation underscores the cinematic narrative’s role as a form of social commentary, shedding light on pertinent issues affecting children.

The intentional transformation of the initial distressing portrayals serves as a strategic cinematic device aimed at fostering a positive and impactful resolution within the narrative. In essence, this analysis contributes to our understanding of the intricate relationship between cinema and society, illustrating how filmmakers use the portrayal of children to address and reflect upon prevailing social concerns. The selected Bollywood film samples exemplify a conscious and deliberate approach to storytelling, leveraging the initial presentation of distress to ultimately convey uplifting and socially relevant messages, thereby enriching the discourse on the representation of children in cinematic narratives.

References

- Bhaskar, S. (2008). “The Melodramas of Globalization”. *Cultural Dynamics* 20: 31–51.
- Chidanand, R. (6 July 2008). “Bollywood in Hollywood”. *The Times of India*. Retrieved 20
- Cossio, M. L. T., Giesen, L. F., Araya, G., Pérez-Cotapos, M. L. S., VERGARA, R. L., Manca, M., ... Héritier, F. (2012). *Children and the Arts. Uma ética Para Quantos?*, XXXIII(2), 81–87. <http://doi.org/10.1007/s13398-014-0173-7.2> February 2009
- Gokulsing, K. & Dissanayake, W. (2004). *Indian Popular Cinema: A Narrative of Cultural Change*.
- Jennifer, C. & Glenn, Y. (2005). *Flirting with Pride & Prejudice*. BenBella Books, Inc. p. 92
- Jenny, S. (2005). “Gender, Nation, and Globalization in Monsoon Wedding and Dilwale Dulhania Kaushik, S. (Producer), Korde, M. (Writer), & Priyadarshan (Director). (2010). *Bumm Bumm Bole* [Motion Picture].
- Khan, A. (Producer), Gupte, A. (Writer), & Khan, A. (Director). (2008). *Tare Zamin Par* [Motion Picture]. *bollywood, India. Le Jayenge*. *Meridians: feminism, race, transnationalism* 6 (1): 58–81
- Nihalani, G. & Chatterji, S. (2003). *Encyclopaedia of Hindi Cinema*. *Encyclopædia Britannica Post*. Archived from the original on 22 October 2010.
- Rama, L. (4 June 2008). “The Pain of Dyslexia, As Told by Bollywood, Page 1”. *The Washington*
- Robertson, R. (2009). *Eisenstein on the Audiovisual*. London: Tauris Academic Studies.
- Robertson, R. (2009). *Eisenstein on The Audiovisual*. London: Tauris Academic Studies.
- Staples, T. (2007). *Being and Becoming European: Imagining European Cinema for Children*, 1–10. *Trentham Books*.
- “Talking Images, 75 Years of Cinema”. *The Tribune*. 26 March 2006. (9 August 2006) (India) Pvt Ltd. pp. 136–137
- Wadhvani, A. “Bollywood Mania” Rising in United States. *US State Department*.
- White, J. (1994). *Children, Narrative and Third Cinema in Iran and Syria*.

References

- Abbas, Z. (2003). Lollywood looks for happy ending. Retrieved December 26, 2015, from http://news.bbc.co.uk/2/hi/south_asia/2701853.stm
- Batool, R., Abbas, N. N., & Husain, K. (2013). From the wide screen of CINEPAX to the research paradigm of visual entertainment industry: A case study, 2(February), 21–30.
- Currie, M. (2014). TIFF 2014 Interview: Dukhtar Director Afia Nathaniel. Retrieved December 27, 2015, from <http://anokhimedia.com/blog/tiff-2014-interview-dukhtar-director-afia-nathaniel>
- Gorney, C. (2011). Child Brides. Retrieved December 23, 2015, from <http://ngm.nationalgeographic.com/2011/06/child-brides/gorney-text>
- Güneş, E. (2013, December 13). Child's marriage issue. Istanbul: Hürriyet Daily News.
- Hacettepe University Institute of Population Studies (2014), "2013 Turkey Demographic and Health Survey". Hacettepe University Institute of Population Studies, T.R. Ministry of Development and TÜBİTAK, Ankara, Turkey.
- Nguyen, M. C., & Wodon, Q. (2012). Global Trends in Child Marriage, 0274 (December). <http://doi.org/10.1080/15570274.2015.1075756>
- Wodon, Q., Petroni, S., Male, C., Onagoruwa, A., Savadogo, A., Edmeades, J., ... John, N. (2015). Economic Impacts of Child Marriage: Preliminary findings from analyses of existing data, (November).

References

- 4 Ways Access To Water And Sanitation Affect Gender Equality. (2016, November 18). Global Citizen. <https://www.globalcitizen.org/en/content/4-reasons-water-and-sanitation-are-a-gender-issue/>
- Bellotti, F., Kapralos, B., Lee, K., & Moreno-Ger, P. (2013). User Assessment in Serious Games and Technology-Enhanced Learning. *Advances in Human-Computer Interaction, 2013*, 1–2. <https://doi.org/10.1155/2013/120791>
- Charity: water. (n.d.). The Global Water Crisis. Retrieved July 3, 2023, from <https://www.charitywater.org/global-water-crisis>
- Darvasi. (2016). *Empathy, perspective and complicity: how digital games can support peace education and conflict resolution*. Mahatma Gandhi Institute of Education for Peace and Sustainable Development . <https://unesdoc.unesco.org/ark:/48223/pf0000259928>
- De Jans, S., Van Geit, K., Cauberghe, V., Hudders, L., & De Veirman, M. (2017). Using Games to Raise Awareness: How to Co-design Serious Mini-games? *Computers & Education*.
- Devisch, O., Gugerell, K., Diephuis, J., Constantinescu, T., Ampatzidou, C., & Jauschneq, M. (2017). *Mini is beautiful: Playing serious mini-games to facilitate collective learning on complex urban processes*. *Interaction Design and Architecture(s) Journal, 35*, 141-157.
- Dijkzeul, D., & Moke, M. (2005). Public communication strategies of international humanitarian organizations. *Disasters, 29*(4), 673-694. doi:10.1111/j.0361-3666.2005.00322.x
- Djaouti, D., Alvarez, J., & Jessel, J. P. (2011). Classifying serious games: the G/P/S model. *Handbook of Research on Improving Learning and Motivation through Educational Games*, IGI Global, pp.118-136, 2011, *Advances in Game-Based Learning*.
- Guardiola, E. (2019). GAME AND HUMANITARIAN: FROM AWARENESS TO FIELD INTERVENTION. *Proceedings Game On Conference 2019*. Retrieved from https://www.researchgate.net/profile/Emmanuel-Guardiola/publication/336278574_GAME_AND_HUMANITARIAN_FROM_AWARENESS_TO_FIELD_INTERVENTION/links/5d989f7a458515c1d396d7b1/GAME-AND-HUMANITARIAN-FROM-AWARENESS-TO-FIELD-INTERVENTION.pdf
- Lllanas Vila, A., Gallego, F., Satorre, R., & Llorens, F. (2008). Conceptual mini-games for learning. In *INTED2008 Proceedings* (pp. 1-7). <https://rua.ua.es/dspace/bitstream/10045/8495/1/INTED2008-Conceptual.pdf>
- Laamarti, F., Eid, M., & El Saddik, A. (2014). An Overview of Serious Games. *International Journal of Computer Games Technology, 2014*, 1–15. <https://doi.org/10.1155/2014/358152>
- Leotta, F., Marrella, A., Mecella, M., Palucci, F., Seri, C., & Catarci, T. (2018). Encouraging persons to visit cultural sites through mini-games. *EAI Endorsed Transactions on Serious Games, 4*(14), e3. <https://doi.org/10.4108/eai.4-1-2018.153531>
- Mestadi, W., Nafil, K., Touahni, R., & Messoussi, R. (2018, August 1). An Assessment of Serious Games Technology: Toward an Architecture for Serious Games Design. *International Journal of Computer Games Technology, 2018*, 1–16. <https://doi.org/10.1155/2018/9834565>
- Mordor Intelligence. (2023). *Serious Games Market - Growth, Trends, COVID-19 Impact, and Forecasts (2023 - 2028)*. Retrieved July 4, 2023 from <https://www.mordorintelligence.com/industry-reports/serious-games-market>
- O'Brien, E., & Berents, H. (2019). Virtual Saviours: Digital games and anti-trafficking awareness-raising. *Anti-Trafficking Review, 13*, 82-99.
- O'Brien, E., & Berents, H. (2019, September 26). Virtual Saviours: Digital games and anti-trafficking awareness-raising. *Anti-Trafficking Review, 13*, 82–99. <https://doi.org/10.14197/atr.201219136>
- Parsons, V. (2021, March 22). Women's Water Insecurity Is a Global Health Crisis. Council on Foreign Relations. <https://www.cfr.org/blog/womens-water-insecurity-global-health-crisis>

- Riessman. (2005). Narrative analyses . In *Narrative, Memory and Everyday Life* (Vol. 3, p. 8). core.https://core.ac.uk/display/58322?utm_source=pdf&utm_medium=banner&utm_campaign=pdf-decoration-v1
- The Swiss Federal Office for the Environment (FOEN). (2022). High And Dry How Water Issues Are Stranding Assets. In <https://www.cdp.net/en/research/global-reports/high-and-dry-how-water-issues-are-stranding-assets>. Retrieved March 20, 2023.
- Voortman, A. J. (2010). Serious games: Learning skills by means of computer games. Vrije Universiteit Amsterdam. <http://www.cs.vu.nl/~eliens/media/@pdf-serious-games.pdf>
- Water and Gender. (n.d.). UN-Water. Retrieved July 3, 2023, from <https://www.unwater.org/water-facts/water-and-gender/>
- Why Water—Impact of the Global Water Crisis*. (n.d.). Charity: Water. Retrieved March 20, 2023, from <https://www.charitywater.org/global-water-crisis>
- World Health Organization and United Nations Children’s Fund. (2017). Progress on drinking water, sanitation and hygiene: 2017 update and SDG baselines. Geneva: World Health Organization (WHO) and the United Nations Children’s Fund (UNICEF). License: CC BY-NC-SA 3.0 IGO.
- World Health Organization. (2021, March 22). Drinking-water. WHO. <https://www.who.int/news-room/fact-sheets/detail/drinking-water>
- World Vision. (n.d.). Access to clean water: essential for women’s health and safety. <https://www.worldvision.com.au/global-issues/work-we-do/climate-change/access-to-clean-water-essential-for-women>

emotional competence on a pilot basis and if found to be beneficial, embed them in lessons as well as consider their introduction as an obligatory inclusion in their curriculum. Education can help each child enhance finely honed social emotional competence and effective communication as skills for success in the 21st century citizen.

REFERENCES

- Al – Tamimi, E. & Al – Khawadeh, N., (2016). Emotional Intelligence and Its Relation with the Social Skills and Religious Behavior of Female Students at Dammam University in the Light of Some Variables. *International Education Studies*, 9(3), 131–147. Doi:10.5539/ies.v9n3p131.
- Bockler, A., Herrmann, L., Trautwein F., Holmes, T., & Singer, T. (2017). Know Thy Selves: Learning to Understand Oneself Increases the Ability to Understand Others. *Journal of Cognitive Enhancement*, 1(2), 197 – 209. DOI: 10.1007/s41465-017-0023-6.
- Binkley, M., Erstad, O., Herman, J., Raizen, S., Ripley, M., & Rumble, M. (2010). *Draft White Paper 1: Defining 21st century skills*. The University of Melbourne: Assessment and Teaching of 21st Century Skills (ATCS).
- Carver, C. S., & Scheier, M. F. (1981). *Attention and self-regulation: A control-theory approach to human behavior*. New York: Springer-Verlag.
- CASEL (2013). *CASEL Guide 2013: Effective Social and Emotional Learning Programs. Preschool and Elementary School Edition*. Retrieved from <https://ed.buffalo.edu/content/dam/ed/alberti/docs/CASEL-Guide-SOCIAL-EMOTIONAL-LEARNING.pdf>.
- CASEL (2017). *Core SEL Competencies*. Retrieved from <https://casel.org/core-competencies/>.
- Cohen, J. (2006). Social, Emotional and Academic Education. Creating a Climate for Learning, Participation in Democracy and Well-Being. *Harvard Educational Review*, 76(2), 201 – 237.
- Dahlberg, G., & Moss, P. (2005). *Ethics and politics in early childhood education*. London: Routledge.
- Dung, D. T. (2022). Social and emotional competence: the concept evolution and the shift in education. *Vietnam Journal of Educational Sciences*, 18(4), 72-80.
- Durlak, J. A., Weissberg, R. P., Dymnicki, A. B., Taylor, R. D., & Schellinger, K. B. (2011). The impact of enhancing students' social and emotional learning: a meta-analysis of school-based universal interventions. *Child development*, 82(1), 405–432. <https://doi.org/10.1111/j.1467-8624.2010.01564.x>
- Galanes, G. J., & Leeds-Hurwitz, W. (2009). Communication as social construction: Catching ourselves in the act. In G. J. Galanes, & W. Leeds-Hurwitz (Eds.), *Socially constructing communication* (pp. 1–9). Hampton Press.
- Goleman, D. (2001). An EI-Based Theory of Performance. In C. Cherniss, & D. Goleman (Eds.), *The Emotionally Intelligent Workplace* (pp. 27-44). San Francisco, CA: Jossey-Bass.
- Greenspan, S., & Driscoll, J. (1997). The role of intelligence in a broad model of personal competence. In D. P. Flanagan, J. L. Genshaft, & P. L. Harrison (Eds.), *Contemporary intellectual assessment: Theories, tests, and issues* (pp. 131–150). The Guilford Press.
- Henderson, N., & Milstein, M. (2008). *Resiliency in Schools: Making it Happen for Students and Educators*. USA: Corwin Press.
- IPSP (Inclusion & Professional Support Program) (no date). *Self– Regulation: A foundation for Well Being and Involved Learning*. Retrieved from <https://www.echr.edu.au/docs/default-source/resources/ipsp/self-regulation-a-foundation-for-wellbeing-and-involved-learning.pdf?sfvrsn=8>.

- Jones, Jr., R. G. (2017). *Communication in the Real World: An Introduction to Communication Studies*. (Version 2.0). Flat World Knowledge.
- Kolb, J., Lin, J., & Frsque, D. (2005). Teaching Ethics in a Multicultural Classroom. *Teaching Ethics*, 5(2), 13 – 30. Retrieved from <https://www.uvu.edu/ethics/seac/Teaching%20Ethics%20in%20a%20Multicultural%20Classroom.pdf>.
- Lewis, M., & Haviland-Jones, J. M. (Eds.). (2000). *Handbook of emotions* (2nd ed.). The Guilford Press.
- Mayer, J.D., & Salovey, P. (1997). What is emotional intelligence? In P. Salovey & D.J. Sluyter (ed.). *Emotional Development and Emotional Intelligence*. (pp 3 – 31). New York: Basic Books.
- McCroskey, J. C. (1984). Communication Competence: The Elusive Construct. In R. N. Bostrom (ed.) *Competence in Communication: A Multidisciplinary Approach*. Sage.
- McLean, L. D. (2005). Organizational Culture's Influence on Creativity and Innovation: A Review of the Literature and Implications for Human Resource Development. *Advances in Developing Human Resources*, 7(2), 226–246. <https://doi.org/10.1177/1523422305274528>.
- Ormond, C., Luszcz, M. A., Mann, L., & Beswick, G. (1991). A metacognitive analysis of decision making in adolescence. *Journal of Adolescence*, 14, 275-291.
- P. I. (Pedagogical Institute). (2011). Παιδαγωγικό Ινστιτούτο. (2011). *Νέο Σχολείο: Πρόγραμμα Σπουδών – Σχολική και Κοινωνική Ζωή, Πρωτοβάθμια Εκπαίδευση* [New School: Curriculum – School and Social Life, Primary Education]. Athens: Ministry of Education and Lifelong Learning.
- Pincham, L. B., & McTague, B. (2021). *Aligning Social-Emotional and 21st Century Learning in the Classroom: Emerging Research and Opportunities*. IGI Global
- Rautakoski, P., af Ursin, P., Carter, A. S., Kaljonen, A., Nylund, A., & Pihlaja, P. (2021). Communication skills predict social-emotional competencies. *Journal of Communication Disorders*, 93, 106138.
- Repetto, E., Pena, M., Mudarra, M.J., & Uribarri, M. (2007). Guidance in the area of socio-emotional competencies for secondary students in multicultural contexts. *Electronic Journal of Research in Educational Psychology*, 11. 5(1), 159 – 178.
- Thompson, J. (2020). *Measuring Student Success Skills: A Review of the Literature on Complex Communication*. Center for Assessment, www.nciea.org. <https://files.eric.ed.gov/fulltext/ED607786.pdf>
- Weissberg, R. P., Durlak, J. A., Domitrovich, C. E., & Gullotta, T. P. (2015). Social and emotional learning: Past, present, and future. In: J. A. Durlak, C. E. Domitrovich, R. P. Weissberg, & T. P. Gullotta (ed.), *Handbook of social and emotional learning: Research and practice* (pp 3– 19). New York: Guilford.
- Yates, T., Ostrosky, M., Cheatham, G., Fettig, A., Shaffer, L. & Santos, R., (2008). *Research Synthesis on Screening and Assessing Social – Emotional Competence*. Vanderbilt University: Center on the Social-Emotional Competence Foundations for Early Learning.
- Zhou, M., & Ee, J. (2012). Development and Validation of the Social Emotional Competence Questionnaire. *The International Journal of Emotional Education*, 4, 27 – 42.

so that later, as adults, they could hopefully formulate policies to combat discriminatory phenomena.

Finally, it should be noted that this research is the precursor of a further research on means of dealing with racism and discriminatory behavior in the school environment and looking at ways to address the issue under consideration under different circumstances. For example, it might be interesting to revisit the research on racism and discriminatory behavior but this time in the school environment in secondary school students in order to draw important observations about the development of the program in older students. Action-research could also be conducted in intercultural schools where there are strong elements of differentiation within the school environment.

We hope that this research will be a “steppingstone” so that others in school communities can reflect on issues of discrimination and racism in order to facilitate students becoming prepared and “active citizens” who love and respect the different.

References

- Anderson, J. (2019). Harvard Ed Cast: Putting Diverse Books into Practice. [Harvard Graduate school of Education, web log post].
- Arabatzis, A. (2012, February 21). “Όλοι ίσοι, όλοι διαφορετικοί...” (Ρατσισμός) - [All equal all different (Racism)] [Video File]. 30th Gymnasium, Alexandroupolis.
- Armstrong, T. (2009). *Multiple Intelligences in the Classroom* (3rd ed.). VA: ASCD.
- Berman, G., & Paradies, Y. (2010). Racism, disadvantage and multiculturalism, towards effective antiracist praxis. *Ethnic and Racial Studies*, 339(2), 214-232.
- Baumfield, V., Hall, E., & Wall, K. (2008). *Action research in the classroom*. Sage.
- Briggs, M., & Hansen, A. (2012). *Play-based Learning in the Primary School*. SAGE Publications Ltd.
- Coelho, E (1998). *Teaching and learning in multicultural schools*. Multilingual Matters Ltd.
- Council of Europe (2022) Tackling Discrimination-Democratic Schools for All. Council of Europe.
- Donlevy, V., van Driel, B., Komers, S., & Melstveit Roseme, M. (Eds.) (2023). Tackling different forms of discrimination in and through education and training. European Commission. Doi: 10.2766798464
- Epstein, S. & Lipschultz, J. (2012) Getting personal? Student talk about racism, *Race Ethnicity and Education*, 15(3), 379-404.
- Fredericks, B., & Alexander, G. (2021). A framework for improved classroom communication in the South African schooling context. *Heliyon*, 7(3), 1-8.
- Hjerm, M., Johansson Sevä, I., & Werner, L. (2018). How critical thinking, multicultural education and teacher qualification affects anti-immigrant attitudes. *International Studies in Sociology of Education*, 27(1), 42-59.
- Hoyt, C. (2012). The Pedagogy of the Meaning of Racism. *Reconciling a Discordant Discourse. Social Work*, 57(3), 225-234.
- Howarth, C., & Andreouli, E. (2015). ‘Changing the context’: Tackling discrimination at school and in society. *International Journal of Educational Development*, 41, 184-191.

- Iwsifidis, T. (2003). *Ανάλυση Ποιοτικών Δεδομένων στις Κοινωνικές Επιστήμες* [Analysis of Quality Data in the Social Sciences]. Kritiki.
- Lazar, A., & Offenberq, R. (2011). Activists, Allies, and Racists: Helping Teachers Address Racism Through Picture Books. *Journal of Literacy Research*, 43(3) 275–313.
- Lynch, M. (2016). How we should talk about racism with students. [The Edvocate web post]. Retrieved from <https://www.theedadvocate.org/how-we-should-discuss-racism-with-students/>. Accessed August, 10 2018
- Karatzia-Stavlioti, E.; Alachiotis, S. (2007). Evaluation of a cross-thematic curricular innovation. Teachers’ attitudes and the Flexible Zone (F.Z.). *International Journal of Learning*, 14(3), 267–275.
- Kemmis, S. (2009). Action research as a practice-based practice. *Educational Action Research*, 17(13), 463-474.
- Magos, K. (2019). Επιμορφωτικό/υποστηρικτικό υλικό της Θεματικής Ενότητας: «Ζητήματα Ενταξιακής Εκπαίδευσης». Παραδοτέο 3.1. Επιμορφωτικό υποστηρικτικό υλικό της Θεματικής Ενότητας: «Ζητήματα Ενταξιακής Εκπαίδευσης» «Επιμόρφωση Συντονιστών Εκπαιδευτικού Έργου των ΠΕΚΕΣ» [Κωδικός ΟΠΣ 5032528] Επιχειρησιακό Πρόγραμμα «Ανάπτυξη Ανθρώπινου Δυναμικού, Εκπαίδευση και Δια Βίου Μάθηση 2014-2020» [blog web]. [Training / support material of the Thematic Unit: “Issues of Inclusive Education”. Deliverable 3.1. Training support material of the Thematic Unit: “Issues of Inclusive Education” “Training of Educational Project Coordinators of PEKES” [OPS Code 5032528] Operational Program “Human Resources Development, Education and Lifelong Learning 2014-2020”]
- Matsaggouras, I. (2006). *Η Διαθεματικότητα στη Σχολική Ζωή. Εννοιοκεντρική. Αναπλαισίωση και Σχέδια Εργασίας* [Interdisciplinarity in School Life. Conceptual Framing and Work Plans]. Grigoris.
- Nomikou, M., Orfanidou, F., & Holeva, N. (2014). *Δραστηριότητες βιοματικής μάθησης στα ανθρώπινα δικαιώματα και στα δικαιώματα των προσφύγων* [Experiential learning activities in human rights and refugee rights. Coexistence: Action plan to promote and prevent racism in school]. S. Koutsou (Ed). United Nations High Commissioner for Refugees (UNHCR) & Stavros Niarchos Foundation.
- Ombudsman for Children (2015). *Υπάρχει ρατσισμός στα σχολεία; Διαδικτυακή έρευνα του Συνηγόρου του Παιδιού* [Is there racism in schools? Online research of the Ombudsman for Children].
- Ozkan, H., Dalli, M., Bingol, E., Can Metin, S., & Yarali, D. (2014). Examining the relationship between the communication skills and self-efficacy levels of physical education teacher candidates. *Procedia-Social and Behavioral Sciences* 152, 440-45.
- Pollard, D. (1989). *Reducing the impact of racism on students*. Association for supervisor and curriculum Development.
- Polemý - Todoulou, M. (2005). *Μεθοδολογία Εκπαίδευσης Ενηλίκων: Η Αξιοποίηση της Ομάδας στην Εκπαίδευση Ενηλίκων* [Adult Education Methodology: Making the Most of the Group in Adult Education (Volume C)]. Hellenic Open University (GOU).
- Polychronopoulou, S. (2006). *Σχολική ενσωμάτωση. Ένα σχολείο για όλα τα παιδιά. Βλέπω τον σημερινό κόσμο. Πολυθεματικό βιβλίο δημοτικού Σχολείου για την Ευέλικτη Ζώνη* [School integration. A school for everyone. I see today’s world. Multi-themed Primary School book for the Flexible Zone]. I. Milonakou - Keke (ed.). Athens: Text book Publishing Organization.
- Reith-Hall, E., & Montgomery, P. (2022). The teaching and learning of communication skills in social work education. *Research on Social Work Practice*, 32(7), 793-813.

- Triliva, S., Anagnostopoulou, T., Marvakis, T., & Pavlou, M. (2012). *Οδηγός για τους Εκπαιδευτικούς. Σχέδιο δράσης για την πρόληψη ή/και καταπολέμηση του ρατσισμού και των διακρίσεων κάθε είδους, την ανάδειξη της σημασίας της διαφορετικότητας και την καταπολέμηση της βίας* [Guide for teachers. Action plan to prevent and / or combat racism and discrimination of all kinds, highlight the importance of diversity and combat violence in schools]. Ministry of Education, Education & Religions. Retrieved from http://www.i-red.eu/resources/projects-files/sxedio_drasis-protypos_symvouleytikos_odigos.pdf. Accessed December, 15, 2013
- Vamvukas, M. (2000). *Εισαγωγή στην Ψυχοπαιδαγωγική έρευνα και Μεθοδολογία* [Introduction to Psychopedagogical Research and Methodology]. Grigoris.
- United for Human Rights (n.d.). *Human Rights #1 We Are All Born Free and Equal*. [Video File]. Retrieved from <https://gr.humanrights.com/what-are-human-rights/videos/born-free-and-equal.html>.
- Wormeli, R. (2016). Let's Talk about Racism in Schools. *Disrupting Inequity*, 74(3), 16-22.

REFERENCES

- “Christophe Beck to Score DreamWorks Animation’s ‘Trolls’”. *Film Music Reporter*. Archived from the original on September 3, 2020.
- Abraham R. (1991). *Complex dynamical systems theory: historical origins, contemporary application*. In Lazlo E. (Ed.), *The new evolutionary paradigm* (pp. 1-10). New York, NY: Gordon & Breach Science.
- Bazin, A. (1967). *The myth of total cinema. What is cinema*, 1, 17-22.
- Bodmer, W. F., & McKie, R. (1997). *The book of man: the Human Genome Project and the quest to discover our genetic heritage*. Oxford University Press, USA.
- Dancus, A. M. (2016). *Trollism, Reality Hunger, and Vulnerability. Trolls in film and literature in the 2000’s*. *European journal of Scandinavian studies*, 46(2), 250-269.
- Deretic, I. (2020). *Why are myths true: Plato on the veracity of myths*.
- Engelstad, A. (2011). *Dealing with crime: cyclic changes in Norwegian crime films*. *Journal of Scandinavian Cinema*, 1(2), 205-221.
- Fur, Gunlög. 2006. *Colonialism in the Margins. Cultural Encounters in New Sweden and Lapland*. Leiden: Brill
- Golban, P. D. (2023). *Cristina Vişovan, Rewriting Norse Mythology In Contemporary Norwegian Literature. The Search For Identity In A Multicultural World*. *Studia Universitatis Babeş-Bolyai-Philologia*, 68(2), 315-319.
- Grant, B. K. (2018). *Monster Cinema*. Rutgers University Press.
- Holdrege, C. (2013). *Thinking like a plant: a living science for life*. SteinerBooks.
- Höglund, J. (2017). *Revenge of the trolls: norwegian (Post) colonial Gothic*. *Edda*, 104(2), 115-129.
- https://www.imdb.com/title/tt11116912/?ref_=fn_al_tt_1
- https://www.imdb.com/title/tt11116912/awards/?ref_=tt_awd
- <https://www.sinemalar.com/film/270581/troll>
- Irgens, E. J. (2018). *Historical amnesia: on improving Nordic schools from the outside and forgetting what we know*. *Nordic Journal of Comparative and International Education (NJCIE)*, 2(2-3), 25-38.
- Iversen, G. (2016). *Between art and genre: New Nordic horror cinema. A companion to Nordic cinema*, 332-350.
- Jackson J. (2006). *Developing regional tourism in China: The potential for activating business clusters in a socialist market economy*. *Tourism Management*, 27(4), 695-706.
- Kääpä, P. (2014). *Ecology and Contemporary Nordic Cinemas*. *Ecology and Contemporary Nordic Cinemas*, 1-272
- Keene, M. (2015). *Science in Wonderland: The scientific fairy tales of Victorian Britain*. OUP Oxford.
- Keskinen, Suvi, Salla Tuori, Sari Irni and Diana Mulinari (eds.).2009. *Complying with Colonialism. Gender, Race and Ethnicity in the Nordic Region*. Farnham: Ashgate
- Leffler, Y. (2016). *The devious landscape in contemporary Scandinavian horror*. In *Gothic Topographies* (pp. 141-152). Routledge.
- Naum, Magdalena och Jonas M. Nordin. 2013. “Introduction. Situating Scandinavian Colonialism.” In *Scandinavian Colonialism and the Rise of Modernity. Small Time Agents in a Global Arena*, edited by Magdalena Naum och Jonas M. Nordin, 2–16. New York: Springer.
- Noheden, K. (2017). *Surrealism, Cinema, and the Search for a new Myth* (p. 6). Cham: Palgrave Macmillan.

- O'Shea, N. (2017). 'Something genuinely Norwegian': cultural identity under the influence of American cinema in the found footage aesthetic of *Trolljegeren/Trollhunter* (2010). *Studies in European Cinema*, 14(1), 33-47.
- Olsen, C. (2014). *More than Mythology: Narratives, Ritual Practices and Regional Distribution in Pre-Christian Scandinavian Religions*.
- Pembecioğlu, N., (2022). A Fairy Tale With Roe Deer And Its Overlap With Scientific Reality - Anthropology, Mythology, Folklore Practices . 5. Uluslararası Dede Korkut Türk Kültürü, Tarihi Ve Edebiyatı Kongresi (pp.22-33). İzmir, Turkey
- Proust, Marcel, *In Search of Lost Time: Sodom and Gomorrah*, Penguin, 2003
- Radovic, M. (2014). *Transnational cinema and ideology: Representing religion, identity and cultural myths*. Routledge.
- Rich, N. (2014). The mammoth cometh. *New York Times*, 27.
- Richards, J. (2003). New waves and old myths: British cinema in the 1960s. In *Cultural Revolution?* (pp. 180-194). Routledge.
- Rifkin, J. (2004). *The European Dream*. Penguin Group USA.
- Scott N. (2003). *Tourism trends: Evolution of tourism product markets* (Unpublished doctoral dissertation). University of Queensland, Australia.
- Simpson, J., & Roud, S. (2000). *A dictionary of English folklore*. Oxford University Press, USA.
- Skinningrud, T. (1987). Anthropological films and the myth of scientific truths
- Stymeist, D. H. (2009). Myth and the monster cinema. *Anthropologica*, 395-406.
- Vişovan, C. (2021). *Rewriting Norse Mythology in Contemporary Norwegian Literature. The Search for Identity in a Multicultural World*, Cluj-Napoca: Casa Cărții de Știință.
- Winkler, M. M. (Ed.). (2001). *Classical myth & culture in the cinema*. Oxford University Press, USA.

in this article are based on impressions and experiences from a small group of residents in an elderly care home, they are in synchronization with the current literature and showcase theoretical knowledge in a practical context. Being aware of these different realities can lead more young psychologists to think about it, do more research on it, and perhaps in the future, even try to improve it.

REFERENCES

- Akhter-Khan, S. C., Prina, M., Hoi-Yan Wong, G., Mayston, R., & Li, L. (2023). Understanding and Addressing Older Adults' Loneliness: The Social Relationship Expectations Framework. *Perspectives on Psychological Science*, 18(4), 762-777. <https://doi.org/10.1177/17456916221127218>
- Alper, F. O., Alper, A. E., & Uçan, O. (2016). The Economic Impacts of Aging Societies. *International Journal of Economics and Financial Issues*, 6(3), 1225-1238.
- American Psychological Association. (2002). Ethical principles of psychologists and code of conduct. *American Psychologist*, 57(12), 1060-1073. PMID: 12613157.
- Barbaccia, V., Bravi, L., Murmura, F., Savelli, E., & Viganò, E. (2022). Mature and Older Adults' Perception of Active Ageing and the Need for Supporting Services: Insights from a Qualitative Study. *International Journal of Environmental Research and Public Health*, 19(13). <https://doi.org/10.3390/ijerph19137660>
- Cacciatore, J., Thieleman, K., Fretts, R., & Jackson, L. B. (2021). What is good grief support? Exploring the actors and actions in social support after traumatic grief. *PLoS ONE*, 16(5). <https://doi.org/10.1371/journal.pone.0252324>
- Ferstad, K., & Rykkje, L. (2023). Understanding the Significance of Listening to Older People's Life Stories in Whole Person Care—An Interview Study of Nurses in Gerontology. *SAGE Open Nursing*, 9. <https://doi.org/10.1177/23779608231164077>
- Goldman, A. W., & Cornwell, B. (2018). Social Disadvantage and Instability in Older Adults' Ties to Their Adult Children. *Journal of Marriage and the Family*, 80(5), 1314. <https://doi.org/10.1111/jomf.12503>
- Guldin, M., & Leget, C. (2023). The integrated process model of loss and grief- An interprofessional understanding. *Death Studies*. <https://doi.org/10.1080/07481187.2023.2272960>
- Levina, I. D., Ukolova, L. I., Lavrentyeva, E. Y., Akhilogova, et al., (2019). Elderly People Social and Psychological Adaptation to Nursing Home Conditions. *International Journal of Applied Exercise Physiology*.
- Schwartz E, & Litwin H. (2018). Social network changes among older Europeans: The role of gender. *European Journal of Ageing*. <http://doi.org/10.1007/s10433-017-0454-z>
- Tonkin, L. (1996). Growing around grief—another way of looking at grief and recovery. *Bereavement Care*, 15(1), 10. <https://doi.org/10.1080/02682629608657376>
- TUIK. (2021). Elderly Statistics. Accessed at: <https://data.tuik.gov.tr/Bulten/Index?p=Elderly-Statistics-2021-45636&dil=2>
- WHO. (2022). Ageing and Health. Accessed at: <https://www.who.int/news-room/fact-sheets/detail/ageing-and-health>
- Yen, D., Cohen, G., Wei, L., & Asaad, Y. (2022). Towards a framework of healthy aging practices. *Journal of Business Research*, 142, 176-187. <https://doi.org/10.1016/j.jbusres.2021.12.026>
- Zhang, Y., Su, D., Chen, Y., et al. (2022). Effect of socioeconomic status on the physical and mental health of the elderly: the mediating effect of social participation. *BMC Public Health*, 22, 605. <https://doi.org/10.1186/s12889-022-13062-7>

KAYNAKLAR

- Aldrich, J. H., Montgomery, J. M., & Wood, W. (2011). Turnout as a Habit. *Political Behavior*, 33(4), 535–563.
- Alford, J. R., Funk, C. L., & Hibbing, J. R. (2005). Are political orientations genetically transmitted? *American Political Science Review*, 99(2), 153–167.
- Almond, G., & Verba, S. (1963). *The Civic Culture*. Princeton: Princeton University Press.
- Aziz, A. (1982). *Toplumsallaşma ve Kitleleşme İletişim*. Ankara: Ankara Üniversitesi Basın Yayın Yürsekokulu Yayınları.
- Bartels, L. M., & Jackman, S. (2014). A generational model of political learning. *Electoral Studies*, 33, 7–18.
- Beck, P. A., & Jennings, M. K. (1982). Pathways to Participation. *American Political Science Review*, 76(1), 94–108.
- Bendor, J., Diermeier, D., & Ting, M. (2003). A behavioral model of turnout. *American Political Science Review*, 97(2), 261–280.
- Bennett, W. L., Wells, C., & Freelon, D. (2011). Communicating Civic Engagement: Contrasting Models of Citizenship in the Youth Web Sphere. *Journal of Communication*, 61(5), 835–856.
- Bhatti, Y., & Hansen, K. M. (2012). Leaving the Nest and the Social Act of Voting: Turnout among First-Time Voters. *Journal of Elections, Public Opinion and Parties*, 22(4), 380–406.
- Bloch, M. (1953). *Historian's Craft*. New York: Knopf.
- Calvó-Armengol, A., Patacchini, E., & Zenou, Y. (2009). Peer effects and social networks in education. *Review of Economic Studies*, 76(4), 1239–1267.
- Campbell, A., Converse, P. E., Miller, W. E., & Stokes, D. E. (1960). *The America Voter*. Chicago: University of Chicago Press.
- Campbell, D. E. (2008). Voice in the classroom: How an open classroom climate fosters political engagement among adolescents. *Political Behavior*, 30(4), 437–454.
- Connell, R. W. (1971). *The child's construction of politics*. Melbourne: Melbourne University Press.
- Connell, R. W. (1972). Political Socialization in the American Family: The Evidence Re-Examined. *Public Opinion Quarterly*, 36(3), 323–333.
- Dalton, R. J. (1980). Reassessing Parental Socialization: Indicator Unreliability Versus Generational Transfer. *American Political Science Review*, 74(2), 421–431.
- DellaVigna, S., & Kaplan, E. (2007). The Fox News Effect Media Bias and Voting. *The Quarterly Journal of Economics*, 122(3), 1187–1234.
- Dennis, J., & Mcrone, D. J. (1970). Preadult Development of Political Party Identification in Western Democracies. *Comparative Political Studies*, 3(2), 243–263.
- Dinas, E. (2014). Why does the apple fall far from the tree? How early political socialization prompts parent-child dissimilarity. *British Journal of Political Science*, 44(4), 827–852.
- Dönmezer, S. (1999). *Toplumbilim* (12.Bası). İstanbul: Beta Basım Yayım Dağıtım.
- Easton, D., & Dennis, J. (1965). The Child's Image of Government. *Annals of the American Academy of Political and Social Science*, 361(1), 40–57.
- Erikson, R. S., MacKuen, M. B., & Stimson, J. A. (2002). *The Macro Polity*. Cambridge: Cambridge University Press.
- Erikson, R. S., & Stoker, L. (2011). Caught in the draft: The effects of vietnam draft lottery status on political attitudes. *American Political Science Review*, 105(2), 221–237.
- Erkal, M. (2006). *Sosyoloji* (13. Basım). İstanbul: Der Yayınları.
- Fiorina, M. P. (1981). *Retrospective voting in American national elections*. New Haven: Yale University Press.

- Franklin, C. H., & Jackson, J. E. (1983). The Dynamics of Party Identification. *American Political Science Review*, 77(4), 957–973.
- Gerber, A. S., Green, D. P., & Shachar, R. (2003). Voting May be Habit-Forming: Evidence from a Field Experiment. *American Journal of Political Science*, 47(3), 540–550.
- Green, D. P., Bradley, P., & Schickler, E. (2002). *Partisan Hearts and Minds*. New Haven: Yale University Press.
- Green, D. P., & Shachar, R. (2000). Habit Formation and Political Behaviour: Evidence of Consuetude in Voter Turnout. *British Journal of Political Science*, 30(4), 561–573.
- Greenstein, F. (1970). Children and Politics. In Edward S. Greenberg (Ed.), *Political Socialization* (pp. 56–63). New York: Routledge.
- Hatemi, P. K., Alford, J. R., Hibbing, J. R., Martin, N. G., & Eaves, L. J. (2009). Is There a “Party” in your genes? *Political Research Quarterly*, 62(3), 584–600.
- Hatemi, P. K., & Ojeda, C. (2021). The Role of Child Perception and Motivation in Political Socialization. *British Journal of Political Science*, 51(3), 1097–1118.
- Healy, A., & Malhotra, N. (2013). Childhood socialization and political attitudes: Evidence from a natural experiment. *Journal of Politics*, 75(4), 1023–1037.
- Hess, D. E. (2009). *Controversy in the classroom: The democratic power of discussion*. New York: Routledge.
- Hess, R. D., & Torney, J. V. (1970). The Development of Political Attitudes in Children. In Edward S. Greenberg (Ed.), *Political Socialization* (pp. 64–82). New York: Routledge.
- Hildebrandt-Wypych, D. (2017). Theory and Practice of Political Socialization in Childhood – Democracy vs. Neoliberalism. In *Studia Edukacyjne*.
- Hyman, H. H. (1959). *Political Socialization*. Glencoe: The Free Press.
- Iacovou, M. (2002). Regional Differences in the Transition to Adulthood. *Annals of the American Academy of Political and Social Science*, 580, 40–69.
- Ichilov, O. (1988). Family Politicization and Adolescents’ Citizenship Orientations. *Political Psychology*, 9(3), 431–444.
- Ichilov, O., & Nave, N. (1981). “The Good Citizen” As Viewed by Israeli Adolescents. *Comparative Politics*, 13(3), 361–376.
- Jennings, M. K., & Niemi, R. G. (1968). The Transmission of Political Values from Parent to Child. *American Political Science Review*, 62(1), 169–184.
- Jennings, M. K., & Niemi, R. G. (1974). *The Political Character of Adolescence*. Princeton: Princeton University Press.
- Jennings, M. K., & Niemi, R. G. (1981). *Generations of Politics*. Princeton: Princeton University Press.
- Jennings, M. K., Stoker, L., & Bowers, J. (2009). Politics across generations: Family transmission reexamined. *Journal of Politics*, 71(3), 782–799.
- Kanazawa, S. (2000). New Solution to the Collective Action Problem: The Paradox of Voter Turnout. *American Sociological Review*, 65(3), 433–442.
- Kinder, D. R., & Sears, D. O. (1985). Public Opinion and Political Action. In G. Lindzey & E. Aronson (Eds.), *The Handbook of Social Psychology* (pp. 659–742). New York: Random House.
- Kışlalı, A. T. (1987). *Siyaset Bilim*. Ankara: Ankara Üniversitesi Basın Yayın Yükseköğretim Kurulu Yayınları.
- Kroh, M., & Selb, P. (2009). Inheritance and the Dynamics of Party Identification. *Political Behavior*, 31(4), 559–574.
- MacKuen, M. B., Erikson, R. S., & Stimson, J. A. (1983). Macropartisanship. *American Political Science Review*, 77(1), 1125–1142.

- Marshall, G. . (2005). *Sosyoloji Sözlüğü* (O. Akınhay & D. Kömürçü, eds.). Ankara: Bilim ve Sanat Yayınları.
- McDevitt, M. (2006). The partisan child: Developmental provocation as a model of political socialization. *International Journal of Public Opinion Research*, 18(1), 84–88.
- McDevitt, M. (2018). Political Socialization and Child Development. In W. Outhwaite & S. Turner (Eds.), *The SAGE Handbook of Political Sociology: Two Volume Set* (pp. 797–811). SAGE Publications Ltd.
- McDevitt, M., & Chaffee, S. (2002). From top-down to trickle-up influence: Revisiting assumptions about the family in political socialization. *Political Communication*, 19(3), 281–301.
- Miller, A. H. (1974). Political Issues and Trust in Government: 1964–1970. *American Political Science Review*, 68(3), 951–972.
- Neundorf, A., & Smets, K. (2017). Political Socialization and the Making of Citizens. *Oxford Handbooks Online in Political Science*, 2017(February), 1–26. <https://doi.org/10.1093/oxfordhb/9780199935307.013.98>
- Niemi, R. G., & Hepburn, M. A. (1995). The rebirth of political socialization. *Perspectives on Political Science*, 24(1), 7–16.
- Niemi, R. G., & Jennings, M. K. (1991). Issues and Inheritance in the Formation of Party Identification. *American Journal of Political Science*, 35(4), 970–988.
- Niemi, R. G., & Sobieszek, B. I. (1977). Political Socialization. *Annual Reviews in Sociology*, 3(1), 209–233.
- Ordeshook, P. C. (1976). The Spatial Theory of Elections: A Review and a Critique. In I. Budge, I. Crewe, & D. Farlie (Eds.), *Party Identification and Beyond* (pp. 285–314). London: Wiley.
- Ozankaya, Ö. (1991). *Toplumbilim* (7.Basım). İstanbul: Cem Yayınevi.
- Page, B. I., & Jones, C. C. (1979). Reciprocal Effects of Policy Preferences, Party Loyalties and the Vote. *American Political Science Review*, 73(4), 1071–1089.
- Percheron, A., & Jennings, M. K. (1981). Political Continuities in French Families: A New Perspective on an Old Controversy. *Comparative Politics*, 13(4), 421.
- Searing, D., Schwartz, J. J., & Lind, A. E. (1973). The Structuring Principle: Political Socialization and Belief Systems. *American Political Science Review*, 67(2), 415–432.
- Searing, D., Wright, G., & Rabinowitz, G. (1976). The Primacy principle: Attitude Change and Political Socialization. *British Journal of Political Science*, 6(1), 83–113.
- Sears, D. O., & Valentino, N. A. (1997). Politics Matters: Political Events as Catalysts for Preadult Socialization. *American Political Science Review*, 91(1), 45–65.
- Settle, J. E., Dawes, C. T., & Fowler, J. H. (2009). The heritability of partisan attachment. *Political Research Quarterly*, 62(3), 601–613.
- Sigel, R. (1970). Assumptions about the Learning of Political Values. In Edward S. Greenberg (Ed.), *Political Socialization* (pp. 19–23). New York: Routledge.
- Smets, K. (2016). Revisiting the political life-cycle model: Later maturation and turnout decline among young adults. *European Political Science Review*, 8(2), 225–249.
- Taylor, S. E., Peplau, L. A., & Sears, D. O. (2005). *Social Psychology* (12th Editi). New York: Pearson Education.
- Tedin, K. L. (1974). The Influence of Parents on the Political Attitudes of Adolescents. *American Political Science Review*, 68(4), 1579–1592.
- Tedin, K. L. (1980). Assessing Peer and Parent Influence on Adolescent Political Attitudes. *American Journal of Political Science*, 24(1), 136.
- Tedin, K. L., Brady, D. W., & Vedlitz, A. (1977). Sex Differences in Political Attitudes and Behavior: The Case for Situational Factors. *Journal of Politics*, 39(2), 448–456.

- Tezcan, M. (1993). *Eđitim Sosyolojisinde ađdař Kuramlar ve Trkiye*. Ankara: Ankara niversitesi Eđitim Fakltesi Yayınları.
- lken, H. Z. (1969). *Sosyoloji Szluđ*. İstanbul: Milli Eđitim Basımevi.
- van Deth, J. W., Abenschn, S., & Vollmar, M. (2011). Children and Politics : An Empirical Reassessment of Early Political Socialization. *Political Psychology*, 32(1), 147–173.
- Verba, S., Schlozman, K. L., & Burns, N. (2005). Family Ties Understanding the Intergenerational Transmission of Political Participation. In Alan S. Zuckerman (Ed.), *The Social Logic of Politics. Personal Networks as Contexts for Political Behaviour* (pp. 95–114). Philadelphia: Temple University Press.
- Weisberg, H. F., & Smith, C. E. (1991). The Influence of the Economy on Party Identification in the Reagan Years. *Journal of Politics*, 53(4), 1077–1092.
- Westholm, A. (1999). The perceptual pathway: Tracing the mechanisms of political value transfer across generations. *Political Psychology*, 20(3), 525–551.
- Wolak, J. (2009). Explaining change in party identification in adolescence. *Electoral Studies*, 28(4), 573–583.
- Zimmerman, D. J. (2003). Peer effects in academic outcomes: Evidence from a natural experiment. *Review of Economics and Statistics*, 85(1), 9–23.

KAYNAKLAR

- Aksu, H. Yabancı Dil Olarak Türkçe Öğretiminde Buz Kırma Etkinlikleri.
- Akay, C., & Uzun, N. B. (2018). Yabancı Dil Olarak Türkçe'nin Öğrenme Sürecinde Dil Becerileri Açısından Duyulan Kaygı. *Electronic Turkish Studies*, 13(19).
- Alpaydın, Y. (2011). Eğitici El Kitabı.
- Tuncer, N. (2022). "Aile Eğitiminde Kullanılan Yöntem ve Teknikler" Eğitim Bilimleri Alanında Yeni Trendler II. Editör: Perihan Ünüvar Duvar Yayınları. İzmir.
- Kurt, İ. (2014). Yetişkin eğitimi. Akçağ Yayıncılık.
- Knowles, M., Holton, E., ve Swanson, R. (2015). Yetişkin Eğitimi. O. Gündüz (Çev.), Kaknüs Yayıncılık.
- .Knowles, M. (1996). Adult learning The ASTD Training and Development Handbook.
- Bekman, S. ve Koçak, A. A. (2009). Beş ülkeden anneler anlatıyor: anne çocuk eğitim programı. İstanbul: AÇEV Yayınları.
- Berger, E. H., ve Riojas-Cortez, M. (2016). Parents as partners in education: Families and schools working together. Ninth Edition, Pearson
- Ersay-Çekmeçlioğlu, E. (2010) "Aile ve Aile Eğitimi ile ilgili Temel Kavramlar", Aile Eğitimi ve Erken Çocukluk Eğitiminde Aile Katılım Çalışmaları, Ed. Z. Fulya Temel, Anı Yayıncılık.

KAYNAKLAR

- Arundale, R. (2013) Conceptualizing ‘interaction’ in interpersonal pragmatics: Implications for understanding and research. *Journal of Pragmatics*, 58, 12–26.
- Bacanlı, H. (2012). *Sosyal Beceri Eğitimi*. Ankara: Pegem Akademi Yayıncılık.
- Bandura, A. (1999). Social cognitive theory of personality. İçinde L. A. Pervin ve O. P. John (Editörler), *Handbook of Personality* (2nd ed., pp. 154–196). New York: Guilford Press.
- Barton-Arwood, S., Morrow, L., Lane, K., Jolivette, K. (2005). Project Improve: Improving teachers’ ability to address students’ social needs. *Education and Treatment of Children*, 28(4), 430–443.
- Beelmann, A., Pfingsten, U., ve Loesel, F. (1994). Effects of training social competence in children: A meta-analysis of recent evaluation studies. *Journal of Clinical Child Psychology*, 23, 260–271.
- Bellack, A. S. (1997). Social skills deficits and social skills training: New developments and trends. İçinde H. D. Brenner ve W. Boeker (Editörler), *Towards a Comprehensive Therapy for Schizophrenia* (s.137–146). Goettingen, Germany: Hogrefe ve Huber.
- Berger, C. (2002) Goals and knowledge structures in social interaction, içinde M. Knapp and J. Daly (Editörler) *Handbook of Interpersonal Communication*, Thousand Oaks, CA: Sage.
- Buhs, E. S., Ladd, G. W., ve Herald, S. L. (2006). Peer exclusion and victimization: Processes that mediate the relation between peer group rejection and children’s classroom engagement and achievement?. *Journal of Educational Psychology*, 98(1), 1–13.
- Bullis, M., Walker, H. M., ve Sprague, J. R. (2001). A promise unfulfilled: Social skills training with at-risk and antisocial children and youth. *Exceptionality*, 9, 67–90.
- Carnevale, P. and De Dreu, C. (2006) Motive: The negotiator’s raison d’être, içinde L. Thompson (Editör) *Negotiation Theory and Research*. New York: Taylor and Francis.
- Cartledge, G., J. Fellows Milburn (1995), *Teaching Social Skills to Children and Youth*, Massachusetts: Allyn and Bacon.
- Cartledge, G., ve Loe, S. A. (2001). Cultural diversity and social skill instruction. *Exceptionality*, 9, 33–46.
- Cartledge, G., ve Milburn, J. F. (1995). *Teaching social skills to children and youth: Innovative approaches*. Needham Heights, Massachusetts: Allyn and Bacon.
- Conroy, M. A., ve Brown, W. H. (2004). Early identification, prevention, and early intervention with young children at risk for emotional or behavioral disorders: Issues, trends, and a call for action. *Behavioral Disorders*, 29(3), 224–236.
- DeRosier, M. E., ve Lloyd, S. W. (2011). The impact of children’s social adjustment on academic outcomes. *Reading ve Writing Quarterly*, 27(1–2), 25–47.
- Elksnin, K. L., ve Elksnin, N. (1995). *Assessment and Instruction of Social Skills*. London: Singular Publishing.
- Flora, J. and Segrin, C. 1999. Social skills are associated with satisfaction in close relationships. *Psychological Reports*, 84(3); 803-804.
- Gearhart, C. , Denham, J. and Bodie, G. (2014) Listening as a goal-directed activity, *Western Journal of Communication*, 78, 668–684.
- Graziano, P. A., Reavis, R. D., Keane, S. P., ve Calkins, S. D. (2007). The role of emotion regulation in children’s early academic success. *Journal of School Psychology*, 45(1), 3–19.
- Gresham, F. M. (1981). Assessment of children’s social skills. *Journal of School Psychology*, 19, 120-134.
- Gresham, F. M. (1985). Behavior disorder assessment: Conceptual, definitional, and practical considerations. *School Psychology Review*, 14, 495–509.

- Gresham, F. M. (2002). Best Practices in Social Skills Training. In A. Thomas ve J. Grimes (Eds.), *Best practices in school psychology IV* (pp. 1029–1040). National Association of School Psychologists.
- Gresham, F. M., ve Nagle, R. J. (1980). Social Skills Training With Children: Responsiveness to Modeling And Coaching As A Function Of Peer Orientation. *Journal of Consulting and Clinical Psychology*, 48 (6), 718-729.
- Gresham, F. M., ve Reschly, D. J. (1987). Dimensions of Social Competence: Method Factors in the Assessment of Adaptive Behavior, Social Skills, and Peer Acceptance. *Journal of School Psychology*, 25, 367-381.
- Hansen, D. J., Nangle, D. W., ve Meyer, K. A. (1998). Enhancing the effectiveness of social skills interventions with adolescents. *Education and Treatment of Children*, 21, 489–513.
- Hargie, O. (2021). *Skilled Interpersonal Communication: Research, Theory and Practice*. Routledge, London.
- Hepler, J. B. (1994). Evaluating the effectiveness of a social skills program for preadolescents. *Research on Social Work Practice*, 4, 411–435.
- Jones, W. H., Hobbs, S. A. and Hockenbury, D. 1982. Loneliness and social skill deficits. *Journal of Personality and Social Psychology*, 42(4); 682-689.
- Keri K. Powers (2021), *Social Skills for Kids: From Making Friends and Problem-Solving to Self-Control and Communication, 150+ Activities to Help Your Child Develop Essential Social Skills*, Adams Media e-book.
- Kopelowicz, A., Corrigan, P. W., Schade, M., ve Liberman, R. P. (1998). Social skills training. In K. T. Mueser ve N. Tarrier (Eds.), *Handbook of Social Functioning in Schizophrenia* (s. 307–326). Boston, MA: Allyn ve Bacon.
- Kruger, J. and Dunning, D. (1999) Unskilled and unaware of it: How difficulties in recognizing one's own incompetence lead to inflated self-assessments, *Journal of Personality and Social Psychology*, 77, 1121–1134.
- Kwon, K., Kim, E. M., ve Sheridan, S. M. (2012). A contextual approach to social skills assessment in the peer group: Who is the best judge? *School Psychology Quarterly*, 27(3), 121–133.
- Leary, M. R. and Kowalski, R. M. (1995). *Social Anxiety*. New York: The Guilford Press.
- Luo, W., Hughes, J. N., Liew, J., ve Kwok, O. (2009). Classifying academically at-risk first graders into engagement types: Association with long-term achievement trajectories. *The Elementary School Journal*, 109, 380–405.
- Lynch, S. A., ve Simpson, C. G. (2010). Social Skills: Laying the Foundation for Success. *Dimensions of Early Childhood*, 38(2), 3-12.
- McIntosh, R., Vaughn, S., ve Zaragoza, N. (1991). A review of social interventions for students with learning disabilities. *Journal of Learning Disabilities*, 24, 451–458.
- Merrell, K. W., ve Gimpel, G. A. (1998). *Social Skills of Children And Adolescents: Conceptualization, Assessment, Treatment*. Lawrence Erlbaum Associates Publishers.
- Michelson, L., Sugai D. P., Wood, R. P., ve Kazdin, A. E. (1983). *Social Skills Assessment And Training With Children: An Empirically Based Approach*. New York: Plenum Press.
- Paul Caldarella ve Kenneth W. Merrell (1997) Common Dimensions of Social Skills of Children and Adolescents: A Taxonomy of Positive Behaviors, *School Psychology Review*, 26:2, 264-278.
- Rinn, R. C., ve Markle, A. (1979). Modification of social skill deficits in children. İçinde A. S. Bellack ve M. Hersen (Editörler), *Research and Practice in Social Skill Training*. New York: Plenum Press.
- Schneider, B. H., Rubin, K. H., ve Ledingham, J. E. (1985). *Children's Peer Relations: Issues in Assessment and Intervention*. New York: Springer-Verlag.

- Segrin, C. ve Giverts, M. (2003). Methods of Social Skills Training and Development. İçinde J. O. Greene ve B. R. Bursleson (Editörler), *Handbook of Communication and Social Interaction Skills*. Mahwah, NJ: Erlbaum.
- Segrin, C. 2000. Social Skills Deficits Associated With Depression. *Clinical Psychology Review*, 20(3); 379-403.
- Smith, T. E., Bellack, A. S., ve Liberman, R. P. (1996). Social Skills Training for Schizophrenia: Review and Future Directions. *Clinical Psychology Review*, 16, 599–617.
- Snyder, M. and Stukas, A. (2007) Interpersonal processes in context: Understanding the influence of settings and situations on social interaction, in K. Fiedler (ed.) *Social Communication*. New York: Psychology Press.
- Sparapani, N., Connor, C. M., McLean, L., Wood, T., Toste, J., ve Day, S. (2018). Direct and Reciprocal Effects Among Social Skills, Vocabulary, and Reading Comprehension in First Grade. *Contemporary Educational Psychology*, 53, 159– 167.
- Spence, S. H. (1995). *Social Skills Training: Enhancing Social Competence and Children and Adolescents*. Windsor, UK: The NFER-NELSON Publishing Company Ltd.
- Trentacosta, C. J., ve Izard, C. E. (2007). Kindergarten Children's Emotion Competence as a Predictor of Their Academic Competence in First Grade. *Emotion*, 7(1), 77–88.
- White, C. and Burgoon, J. (2001) Adaptation and Communicative Design Patterns of Interaction in Truthful and Deceptive Conversations, *Human Communication Research*, 27, 9–37.
- Wilson, S. R. ve Sabee, C. M. (2003). Explicating communicative competence as a theoretical term. İçinde J. O. Greene ve B. R. Bursleson (Editörler), *Handbook of Communication and Social Interaction Skills*. Mahwah, NJ: Erlbaum.

bilinci ile bu kitap bölümü kaleme alınmış ve sınıf öğretmenlerinin kullanımına sunulmuştur.

Bilim, sadece fen bilimleri dersinde öğrencilere keşfettirilecek bir olgu değil, aynı zamanda yaşam tarzımızın bir parçasıdır. Bilimin doğasını anlamak, sadece bilimin nasıl işlediğini ya da bilim insanların nasıl bilim yaptığını anlamak değil, aynı zamanda bilim insanların bilimsel bilgiye ulaşmak için işe koştukları gözlem yapma, tahminde bulunma, değişkenleri değiştirme gibi bilimsel süreç becerilerini kullanmayı öğrenmektir. Bilimin doğasının öğretimi, öğrencilere bilimin arka planındaki temel prensipleri, değerleri ve becerileri anlamalarını ve bilimsel düşünme yollarını günlük hayatlarına dahil etmelerini sağlar. Bu, onları bilimi bir rehber olarak kullanabilen öğrenciler, bilinçli tüketiciler, etkili problem çözücüler ve bilimsel çalışmalara katkıda bulunan vatandaş bilimcileri haline getirir.

Bilimin kapıları öğrencilere bilimsel süreç becerilerini etkin bir şekilde kullanmaya başladıkları dönemde sonuna kadar aralanır. Bu beceriler öğrencileri bilimle donatarak, bilgi çağında kendilerini güvenle ifade edebilen ve karmaşık sorunları çözebilen toplumu ilgilendiren önemli konularda söz sahibi olabilen bireyler haline getirir. Bu nedenle, bilimin doğası ve bilimsel süreç becerilerinin öğretimi, gelecekteki nesillerin yollarını bilim ile aydınlatma hevesinde olan bireylerden oluşmasını sağlamanın ve dünyayı daha iyi bir yer yapma potansiyelini güçlendirmenin önemli bir adımıdır.

KAYNAKÇA

- Abd-El-Khalick, F., Bell, R. L., Lederman, N. G. (1998). The nature of science and instructional practice: Making the unnatural natural. *Science Education*, 82, 417-436.
- Akerson, V., Abd-El-Khalick, F., ve Lederman, N. G. (2000). Influence of a reflective explicit activity-based approach on elementary teachers' conceptions of nature of science. *Journal of Research in Science Teaching*, 37(4), 295-317.
- Allchin, D. (2004). Pseudohistory and pseudoscience. *Science & Education*, 13(3), 179-195.
- Allchin, D. (2011). Evaluating knowledge of the nature of (whole) science. *Science Education*, 95(3), 518-542.
- American Association for the Advancement of Science [AAAS]. (2001). *Atlas of science literacy: Mapping K-12 learning and goals*. Washington, DC: Author.
- American Association for the Advancement of Science [AAAS]. (2009). *Benchmarks for Science Literacy. Project 2061*. 22 Mart 2022 tarihinde <http://www.project2061.org/publications/bsl/online/index.php?chapter=1> adresinden erişildi.
- Charlesworth, R. ve Lind, K. (2003). *Math and science for young children*. Thomson Delmar Learning.
- Charlesworth, R. (2015). *Math & Science for Young Children (8th ed.)*. Belmont: Wadsworth Cengage Learning.
- Clough, M. P. (2007). Teaching the nature of science to secondary and post-secondary students: Questions rather than tenets. *In The pantaneto forum* 25, (1), pp. 31-40).
- Çalışkan, N. ve Karadağ, E. (2015). *Eğitimde drama: Teorik temelleri ve uygulama örnekleri*. Anı yayıncılık.

- Çelik, H., Baykal, N. B., Memur, H. N. K. (2020). Nitel veri analizi ve temel ilkeleri. *Eğitimde Nitel Araştırmalar Dergisi*, 8(1), 379-406.
- Çokadar, H , Demirtel, Ş . (2012). Doğrudan yansıtıcı etkinliklerle öğretimin öğrencilerin bilimin doğası anlayışlarına ve fene yönelik tutumlarına etkisi . *Pamukkale Üniversitesi Eğitim Fakültesi Dergisi* , 31 (31) , 67-79
- Dai, P., Williams, C.T., Witucki, A.M. ve Rudge, D. W. (2021). Rosalind Franklin and the Discovery of the Structure of DNA. *Sci & Educ* 30, 659–692 <https://doi.org/10.1007/s11191-020-00188-6>
- Demirdöğen, B. (2012). *Development of pre-service chemistry teachers' pedagogical content knowledge for nature of science: an intervention study*. Unpublished PhD Thesis, Ankara: METU.
- Enochs, L.G., and Riggs, I.M. (1990). Further development of an elementary science teaching efficacy belief instrument: A preservice elementary scale. *School Science and Mathematics*, 90(8), 694-706.
- Erduran, S., ve Dagher, Z. R. (2014). *Reconceptualizing the nature of science for science education: Scientific knowledge, practices and other family categories*. Springer.
- Fraenkel, J.R., Wallen, N.E (2009). *How to design and evaluate research in education (7. baskı)*. New York. McGraw-hill.
- Greenspan, Y.F. (2016), *A guide to teaching elementary science: Ten easy steps*, Brill Sense, Netherlands.
- Hansson, S. O. (2013). Defining pseudoscience and science. M. Pigliucci, M. Boudry (Ed.), *Philosophy of Pseudoscience : Reconsidering the Demarcation Problem* içinde (pp. 61–77). Chicago: University of Chicago Press
- Harlen, (2006). *Fundamentals of inquiry facilitator's guide- workshop II: Process skills*. San Francisco: Exploratorium.
- Irzik, G., & Nola, R. (2011). A family resemblance approach to the nature of science for science education. *Science & Education*, 20, 591-607
- Köksal, M.S. & Ertekin, P. (2015). Bilimin doğası öğretiminden kuramdan uygulamaya yönelik yaklaşımlar. N. Yenice (Ed.), *Bilimin doğası gelişimi ve öğretimi* içinde (s.191-214). Ankara: Anı.
- Lakatos, I. (1978). Science and pseudoscience. J.Worrall and G. Currie (Eds.), *Philosophical papers, vol. 1: The methodology of scientific research programmes* içinde (pp. 1–7). Cambridge: Cambridge University Press.
- Lederman, N. G., Abd-El-Khalick, F., Bell, R. L. and Schwartz, R. S. (2002). Views of nature of science questionnaire: Toward valid and meaningful assessment of learners' conceptions of nature of science. *Journal of Research in Science Teaching*, 39(6), 497-512
- Lederman, N.G., Lederman, J.S. (2012). Nature of Scientific Knowledge and Scientific Inquiry: Building Instructional Capacity Through Professional Development. In: Fraser, B., Tobin, K., McRobbie, C. (eds) *Second international handbook of science education*. Springer International Handbooks of Education, vol 24. Springer, Dordrecht. https://doi.org/10.1007/978-1-4020-9041-7_24
- Lederman, N.G., Lederman, J.S., & Antink, A. (2013). Nature of science and scientific inquiry as contexts for the learning of science and achievement of scientific literacy. *International Journal of Education in Mathematics, Science and Technology*, 1(3), 138-147.
- Lind, K. L. (2000). *Exploring science in early childhood: A developmental approach (4th edition)*. Clifton Park, NY: Delmar Cengage Learning.
- Livermore A. H. (1964). The process approach of the AAAS Commission on Science Education. *Journal of Research in Science Teaching*, 2(4), 271–282. 10.1002/tea.3660020403

- Martin, D. J. (2009). *Elementary science methods: A constructivist approach*. Thomson Publishing Company.
- Matthews, M. R. (2012). Changing the focus: From nature of science (NOS) to features of science (FOS). In *Advances in nature of science research* (ss. 3-26). Springer, Dordrecht.
- McComas W.F., Clough M.P., Almazroa H. (1998) The Role and Character of the Nature of Science in Science Education. In: McComas W.F. (eds) *The nature of science in science education*. Science & Technology Education Library, vol 5. Springer, Dordrecht. https://doi.org/10.1007/0-306-47215-5_1
- McComas, W. F. (1998). The principal elements of the nature of science: Dispelling the myths of science. In W. F. McComas (Ed.) *The nature of science in science education: rationales and strategies* (pp. 53-70). Kluwer (Springer) Academic Publishers.
- McComas, W. F. (2002). Science and its myths. In M. Shermer (Ed.), *The skeptics encyclopedia of pseudoscience* (pp. 430-442). Santa Barbara, CA: ABC CLIO Press.
- McComas, W. F. (2004). Keys to teaching the nature of science. *The Science Teacher*, 71(9), 24.
- McComas, W. F., Clough, M.P., ve Almozroa, H. (1998). The role and character of the nature of science in science education. W. F. McComas (Ed.), *The nature of science in science education: Rationales and strategies*, (s. 3–39). Kluwer Academic Publishers.
- McComas, W.F. (2014). Nature of Science. In: McComas, W.F. (eds) *The language of science education*. Sense Publishers, Rotterdam. https://doi.org/10.1007/978-94-6209-497-0_59
- McComas, W.F., Clough, M.P. (2020). Nature of Science in Science Instruction: Meaning, Advocacy, Rationales, and Recommendations. In: McComas, W.F. (eds) *Nature of science in science instruction. science: philosophy, history and education*. Springer, Cham. https://doi.org/10.1007/978-3-030-57239-6_1
- MEB. (2005). *İlköğretim fen ve teknoloji dersi (4. ve 5. sınıflar) öğretim programı*. Ankara: Talim ve Terbiye Kurulu Başkanlığı
- MEB. (2018). *Fen bilimleri dersi öğretim programı (İlkokul ve Ortaokul 3, 4, 5, 6, 7 ve 8. Sınıflar)*. Ankara: Talim ve Terbiye Kurulu Başkanlığı
- National Research Council (NRC) (1996). *National science education standards*. Washington DC: The National Academy Press.
- Neuman, W. L. (2014). *Social research methods: Qualitative and quantitative approaches*. Edinburgh: PEARSON
- NGSS Lead States. (2013). *Next generation science standards: For states, by states*. Appendix H. 22 Mart 2022 tarihinde <https://www.nextgenscience.org/get-to-know> adresinden erişildi. no. 9004). Reston, VA: National Association for Research in Science Teaching (NARST). Retrieved
- Organization for the Economic Cooperation and Development (OECD). (2009). *The PISA 2003 assessment framework—mathematics, reading, science and problem solving knowledge and skills*. 22 Mart 2022 tarihinde [33694881.pdf](https://www.oecd.org/pisa/publications/PISA-2024-Science-Strategic-Vision-Proposal.pdf) (oecd.org) adresinden erişildi.
- Organization for the Economic Cooperation and Development (OECD). (2020). *PISA 2024 strategic vision and direction for science*. 22 Mart 2022 tarihinde <https://www.oecd.org/pisa/publications/PISA-2024-Science-Strategic-Vision-Proposal.pdf> adresinden erişildi.
- Osborne, J., Collins, S., Ratcliffe, M., Millar, R., & Duschl, R. (2003). What “ideas-about-science” should be taught in school science? A Delphi study of the expert community. *Journal of Research in Science Teaching*, 40(7), 692-720.
- Önen Öztürk, F. ve Bayram, H. (2017). İki farklı yaklaşıma dayalı bilimin doğası öğretiminin fen bilgisi öğretmen adaylarının kavram yanlışlarının giderilmesindeki etkisi. *Marmara Üniversitesi Atatürk Eğitim Fakültesi Eğitim Bilimleri Dergisi*, 45 (45), 115-135.

- Özcan, H., (2013). *Fen bilgisi öğretmen adaylarının fen içeriği ile ilişkilendirilmiş bilimin doğası konusundaki pedagojik alan bilgilerinin gelişimi* (Yayınlanmamış Doktora Tezi). Gazi Üniversitesi Eğitim Bilimleri Enstitüsü, Ankara.
- Özkan, Ö., Tekkaya, C., ve Çakıroğlu, J. (2002). Fen bilgisi aday öğretmenlerin fen kavramlarını anlama düzeyleri, fen öğretimine yönelik tutum ve öz-yeterlik inançları. V. Fen Bilimleri Eğitimi Kongresi, ODTÜ, Ankara.
- Padilla, M. J. (1990). *The science process skills. Research matters—To the science teacher*. National Association for Research in Science Teaching (NARST). <http://www.narst.org/publications/research/skill.cfm>
- Rudge, D. W., Cassidy, D. P., Fulford, J. M., & Howe, E. M. (2014). Changes observed in views of nature of science during a historically based unit. *Science & Education*, 23(9), 1879–1909.
- Şahin-Kalyon, D. ve Kadioğlu-Akbulut, C. (2020). Fen bilimleri dersinde beceri öğretimi. H. Bozdemir-Yüzbaşıoğlu ve S. Kaymakçı (Ed.), *İlkokulda beceri eğitimi* içinde (s.73-129). Pegem Akademi
- Yardımcı, A. B. (2019). Bilim ve sözde bilim: Bilimsel topluluğun doğasının belirlenmesi ve sözde bilimin ayırt edilmesine yönelik sosyal bir ölçüt. *Kaygı*, 18 (11), 567- 588.
- Yenice, N., Özden, B , Hiğde, E . (2017). Ortaokul öğrencilerinin üstbilgi farkındalıklarının ve bilimin doğasına yönelik görüşlerinin cinsiyet ve akademik başarılarına göre incelenmesi. *Ondokuz Mayıs Üniversitesi Eğitim Fakültesi Dergisi*, 36 (2), 1-18 22 Mart 2022 tarihinde <https://dergipark.org.tr/tr/pub/omuefd/issue/33619/373025> adresinden erişildi.

sonrasında birbirlerini çocuklarına karalayarak çocuğun ebeveynine olumsuz duygular beslemesinin onun ilerideki yaşamında çevresine karşı güven ve sevgi beslemekte güçlük yaşamasına yol açacağını unutmamalı ve beraberinde birbirlerine karşı daha sağlıklı davranmaya özen göstermelidir. Bu bağlamda, çocuk için özel günlerde ve gerekli zamanlarda anne-babanın birer ebeveyn rolüne sahip oldukları bilinciyle çocuğun ihtiyaçlarına odaklanarak hareket etmesi ve çocuğun yüksek refahına katkı sağlayacak türden bir yaklaşım içerisinde olması son derece önemlidir. Bu süreçte anne-babanın daha sabırlı ve daha sakin davranmaya çalışması, ani tepkilerden uzak durmaya çalışması da sürecin iyi yönetilmesini sağlayan durumlardır. Anne-babaların başedemediği veya çocukla ilgili üstesinden gelmekte zorlandığı durumlar olduğunda ise psikolojik eğitim danışmanlarına veya aile sosyal destek hizmetleri birimlerine başvurması yararlı olacaktır. Anne-babalar için boşanma temalı çocuk kitaplarının, kişisel gelişim kaynaklarının ve çeşitli rehberlik hizmetlerinin de bu yöndeki psikolojik dayanıklılığın ve iyi oluşun sağlanmasında oldukça önemli olduğu söylenebilir.

KAYNAKLAR

- Abbott, P., Tyler, M. ve Wallace, C. (2006). *An Introduction to Sociology: Feminist Perspectives*. London: Routledge.
- Adalet Bakanlığı Adli Sicil ve İstatistik Genel Müdürlüğü (2021). *Adli İstatistikler, 2021*. Ankara: Adalet Bakanlığı Adli Sicil ve İstatistik Genel Müdürlüğü. <https://adlisicil.adalet.gov.tr/Resimler/SayfaDokuman/310520221416422021H%C4%B0ZME-TE%C3%96ZELK%C4%B0TAP.pdf>. Erişim Tarihi: 12.09.2023.
- Aile ve Sosyal Hizmetler Bakanlığı (2018). *Tek Ebeveynli Aileler*. Ankara: Aile ve Sosyal Hizmetler Bakanlığı.
- Akkaya, B. (2021). *Ebeveyni Boşanmış ve Boşanmamış Okul Öncesi Çocukların Sosyal İlişkilerindeki İletişim Becerilerinin Ebeveyn Görüşlerine Göre Değerlendirilmesi*. Yayımlanmamış Yüksek Lisans Tezi. İstanbul: İstanbul Aydın Üniversitesi.
- Aksoy, P. (2016). Aile İçi İlişkiler ve İletişim. G. Baran (Ed.) *Aile Yaşam Dinamiği* içinde (ss. 67-111). Ankara: Pelikan.
- Alabay, E. (2020). Boşanma Sonrası Oluşan Tek Ebeveynli Aile Çocukları: Okul Öncesi Öğretmenlerinin Görüşleri. *Journal of Social, Humanities and Administrative Sciences*, 6(27), 852-863.
- Amato, P. R. (2000). The consequences of divorce for adults and children. *Journal of Marriage and Family*, 62(4), 1269–1287. <https://doi.org/10.1111/j.1741-3737.2000.01269.x>
- Amato, P. R. (2001). Children of Divorce in the 1990s: An Update of the Amato and Keith (1991) Meta-Analysis. *Journal of Family Psychology*, 15(3), 355–370. <https://doi.org/10.1037/0893-3200.15.3.355>
- Amato, P. R. (2014). The Consequences of Divorce for Adults and Children: An Update. *Drus Istraz Zagreb God*, 23(1), 5-24.
- Amato, P. R. ve Cheadle, J. (2005). The Long Reach of Divorce: Divorce and Child Well-Being Across Three Generations. *Journal of Marriage and Family*, 67(1), 191–206. <https://doi.org/10.1111/j.0022-2445.2005.00014.x>

- Amato, P. R., ve Sobolewski, J. M. (2001). The Effects of Divorce and Marital Discord on Adult Children's Psychological Well-Being. *American Sociological Review*, 66(6), 900–921. <https://doi.org/10.2307/3088878>
- Appell, J. (2006). *Divorce Doesn't Have to Be That Way: A Handbook for The Helping Professional* (1. basım). California: Impact Publishers.
- Benedek, E. P. ve Brown, C. B. (1997). *Boşanma ve Çocuğunuz* (çev. S. Katlan). Ankara: HYB Yayıncılık.
- Carter, B., ve Mc Goldrick, M. (1999). *The Expanded Family Life Circle*. Boston: Allyn and Bacon.
- Cherian, V. I. (1989). Academic Achievement of Children of Divorced Parents. *Psychological Reports*, 64(2), 355–358. <https://doi.org/10.2466/pr0.1989.64.2.355>
- Conway, M. B., Christensen, T. M. ve Herlihy, B. (2003). Adult Children of Divorce and Intimate Relationships: Implications for Counseling. *The Family Journal*, 11(4), 364-373. <https://doi.org/10.1177/1066480703255609>
- Emery, R. E. (2004). *The Truth About Children and Divorce: Dealing with The Emotions So You and Your Children Can Thrive* (1. basım). New York: Viking Adult.
- Faust, R. G. (1987). A Model of Divorce Adjustment for Use in Family Service Agencies. *Social Work*, 32(1), 78-80. <https://doi.org/10.1093/sw/32.1.78>.
- Forgatch, M. S. ve DeGarmo, D. S. (1999). Parenting through change: An effective prevention program for single mothers. *Journal of Consulting and Clinical Psychology*, 67(5), 711–724. <https://doi.org/10.1037/0022-006X.67.5.711>
- Geniş, M., Toker, B. Şakiroğlu, M. (2019). Boşanmanın Çocuklara Etkisi, Çocuğa Söylenmesi ve Ebeveyn Yabancılaşması: Derleme Çalışması. *Adnan Menderes Üniversitesi Sağlık Bilimleri Fakültesi Dergisi*, 3(3), 190-199.
- Glaser, R. D. ve Borduin, C. M. (1986). Models of Divorce Therapy: An Overview. *The American Journal of Psychotherapy*, 40(2), 233-242. <https://doi.org/10.1176/appi.psychotherapy.1986.40.2.233>
- Graham, J. E., Christian, L. M., & Kiecolt-Glaser, J. K. (2006). Stress, Age, and Immune Function: Toward A Lifespan Approach. *Journal of Behavioral Medicine*, 29(4), 389–400. <https://doi.org/10.1007/s10865-006-9057-4>
- Ham, B. D. (2003). The Effects of Divorce on the Academic Achievement of High School Seniors. *Journal of Divorce & Remarriage*, 38(3/4), 167-185. https://doi.org/10.1300/J087v38n03_09
- Hanson, T. L. (1999). Does Parental Conflict Explain Why Divorce is Negatively Associated with Child Welfare? *Social Forces*, 77(4), 1283-1316.
- Herrero, M., Roca, P., Cormenzana, S., ve Martinez-Pampliega, A. (2003). The Efficacy of Postdivorce Intervention Programs for Children: A Meta-Analytical Review. *Family Process*, 62(1), 74-93.
- Hetherington, E. M. ve Kelly, J. (2002). *For Better or for Worse: Divorce Reconsidered*. New York: Norton.
- Hetherington, E. M., Cox, M. ve Cox, R. (1979). Play and social interaction in children following divorce. *Journal of Social Issues*, 35(4), 26-49. <https://doi.org/10.1111/j.1540-4560.1979.tb00812.x>
- Isaacs, M. B., Montalvo, B. ve Abelshon, D. (2000). *Therapy of The Difficult Divorce* (1. basım). Northwall NJ: Book-Mart Press.
- Jeynes, W. H. (2000). The Effects of Several of the Most Common Family Structures on The Academic Achievement of Eighth Graders. *Marriage & Family Review*, 30(1/2), 73-97.
- Kalter, N. ve Plunkett, J. W. (1984). Children's Perceptions of the Causes and Consequences of Divorce. *Journal of the American Academy of Child Psychiatry*, 23(3), 326-334. [https://doi.org/10.1016/s0002-7138\(09\)60512-4](https://doi.org/10.1016/s0002-7138(09)60512-4)

- Karakaya, Ş. (2018). *Boşanmanın Çocukların Benlik Saygısı ve Sosyal Sorun Çözme Becerilerine Etkisi: Denizli Örneğinde Karşılaştırmalı Bir Çalışma*. Yayınlanmamış Yüksek Lisans Tezi. Ankara: Hacettepe Üniversitesi.
- Kearney, B. R. ve Bradbury, T. N. (1995). The Longitudinal Course of Marital Quality and Stability: A Review of Theory, Method, and Research. *Psychological Bulletin*, 118(1), 3–34. <https://doi.org/10.1037/0033-2909.118.1.3>
- Kinard, E. M. ve Reinherz, H. (1966). Effects of Marital Disruption on Children's School Aptitude and Achievement. *Journal of Marriage and the Family*, 48(2), 285-293.
- Korkut, Y. (2003). Bir Geçiş Krizi Olarak Boşanma. *Psikoloji Çalışmaları*, 23, 99-112.
- Lengua, L. J., Wolchik, S. A., Sandler, I. N. ve West, S. G. (2000). The Additive and Interactive Effects of Parenting and Temperament in Predicting Adjustment Problems of Children of Divorce. *Journal of Clinical Psychology*, 29(2), 232-244.
- Margulies, S. (2007). *Working with Divorcing Spouses: How to Help Clients Navigate the Emotional and Legal Minefield* (1. basım). New York: The Guilford Press.
- Martinez, C. R. ve Forgatch, M. S. (2001). Preventing Problems with Boys' Noncompliance: Effects of A Parent Training Intervention for Divorcing Mothers. *Journal of Consulting and Clinical Psychology*, 69(3), 416–428. <https://doi.org/10.1037/0022-006X.69.3.416>
- Öngider, N. (2013). Boşanmanın Çocuk Üzerindeki Etkileri. *Psikiyatride Güncel Yaklaşımlar*, 5(2), 140-161.
- Pedro-Carroll, J. (1997). The Children of Divorce Intervention Program: Fostering Resilient Outcomes for School-Aged Children. G. W. Albee ve T. P. Gullotta (Eds.), *Primary Prevention Works* (pp. 213–238). Sage Publications, Inc. <https://doi.org/10.4135/9781452243801.n10>
- Pedro-Carroll, J. L., ve Cowen, E. L. (1985). The Children of Divorce Intervention Program: An Investigation of the Efficacy of a School-Based Prevention Program. *Journal of Consulting and Clinical Psychology*, 53(5), 603–611. <https://doi.org/10.1037/0022-006X.53.5.603>
- Pedro-Carroll, J. L., Sutton, S. E., ve Wyman, P. A. (1999). A Two-Year Follow-Up Evaluation of a Preventive Intervention for Young Children of Divorce. *School Psychology Review*, 28(3), 467–476.
- Sayan Karahan, A. (2022). Boşanma Sürecinde Psikolojik Müdahaleler Üzerine bir Derleme. *AYNA Klinik Psikoloji Dergisi*, 9(1), 88-111.
- Shybunko, D. E. (1989). Effects of Post-Divorce Relationships on Child Adjustment. *Journal of Divorce*, 12(2-3), 299–313. https://doi.org/10.1300/J279v12n02_17
- Smith Etxeberría, K., Corres Medrano, I. ve Fernandez Villanueva, I. (2022). Parental Divorce Process and Post-Divorce Parental Behaviors and Strategies: Examining Emerging Adult Children's Attachment-Related Anxiety and Avoidance. *International Journal of Environmental Research and Public Health*, 19(16), 1-14. <https://doi.org/10.3390/ijerph191610383>
- Stolberg, A. L. ve Mahler, J. (1994) Enhancing Treatment Gains in a School-Based Intervention for Children of Divorce Through Skill Training, Parental Involvement, and Transfer Procedures. *Journal of Consulting and Clinical Psychology*, 62(1), 147-56. <https://doi.org/10.1037//0022-006x.62.1.147>.
- Tuncer, N., ve Avcı, N. (2018). Yetiştirme Yurdundan Anneliğe Giden Yolculuk; Koruma Altında Büyüyen Kadınların Annelik Deneyimlerinin İncelenmesi. *Avrasya Uluslararası Araştırmalar Dergisi*, 6(15), 1060-1087. <https://doi.org/10.33692/avrasyad.510063>
- Tuncer, N., Sak, R. ve Şahin, İ. K. (2016). *Aile Eğitimi*. Ankara: Vize.
- Türk Medeni Kanunu (2001). *Türk Medeni Kanunu*. Kanun Tarihi: 4721, Kabul Tarihi: 22.11.2001, Resmî Gazete Tarihi: 08.12.2001 Resmî Gazete Sayısı: 24607.
- Türkiye Cumhuriyeti Anayasası (1982). *Türkiye Cumhuriyeti Anayasası*. Kanun Numarası: 2709. Resmî Gazete: 9/11/1982, Sayı:17863. <https://www.ihd.org.tr/tke-cumhuretanayasasi/> Erişim Tarihi: 05.09.2023.

- Türkiye İstatistik Kurumu (TÜİK) (2021). <https://data.tuik.gov.tr/Bulten/Index?p=Evlenme-ve-Bo%C5%9Fanma-%C4%B0statistikleri-2022-49437&dil=1>
- Türkiye İstatistik Kurumu [TÜİK], 2022. *Türkiye Aile Yapısı Araştırması, 2021*. Yayın Tarihi: 01 Nisan 2022, Sayı: 45813. Ankara: Türkiye İstatistik Kurumu. <https://data.tuik.gov.tr/Bulten/Index?p=Türkiye-Aile-Yapisi-Arastirmasi-2021-45813>. Erişim Tarihi: 21.10.2023.
- Türkiye İstatistik Kurumu [TÜİK], (2023). *Evlenme ve Boşanma İstatistikleri, 2022*. 24 Şubat 2023, Sayı: 49437. <https://data.tuik.gov.tr/Bulten/Index?p=Evlenme-ve-Bo%C5%9Fanma-%C4%B0statistikleri-2022-49437&dil=1#:~:text=Kaba%20bo%C5%9Fanma%20h%C4%B1z%C4%B1n%C4%B1n%20en%20d%C3%BC%5%9F%C3-%BCK,0%2C51%20ile%20Siirt%20izledi>. Erişim Tarihi: 27.09.2023.
- URL-1: “Anlaşmalı boşanma 10bin, çekişmeli 25bin” başlıklı habere ait görsel. Pusula Gazetesi, Tarih: 02.02.2023. <https://www.pusulagazetesi.com.tr/anlasmali-bosanma-10-bin-cekismeli-bosanma-25-bin>. Erişim Tarihi: 21.11.2023.
- URL-2: Big Brothers Big Sisters (*Büyük Erkek Kardeşler; Büyük Kız Kardeşler*) (<https://bbbsnh.org/our-work/1-to-1-mentoring>). Erişim Tarihi: 20.11.2023.
- Wadsby M., ve Svedin C. G. (1999). Academic Achievement in Children of Divorce. *Journal of School Psychology, 34*(4), 325-336.
- Wagner, M., ve Weiß, B. (2006). On The Variation of Divorce Risks in Europe: Findings from A Meta-Analysis of European Longitudinal Studies. *European Sociological Review, 22*(5), 483–500. <https://doi.org/10.1093/esr/jcl014>
- Wallerstein J. S. ve Kelly, J. B. (1980). *Surviving The Brake Up: How Children and Parents Cope with Divorce*. New York: Basic Boks.
- Wallerstein, J. S. ve Lewis, J. M. (2004). The Unexpected Legacy of Divorce: Report of a 25-Year Study. *Psychoanalytic Psychology, 21*(3), 353-370. <https://doi.org/10.1037/0736-9735.21.3.353>
- Weaver, J. M., ve Schofield, T. J. (2015). Mediation and Moderation of Divorce Effects on Children’s Behavior Problems. *Journal of Family Psychology, 29*(1), 39–48. <https://doi.org/10.1037/fam0000043>
- Winslow, E. B., Wolchik, S. A., ve Sander, I. (2004). Preventive Interventions for Children of Divorce. *Psychiatric Times, 21*(2), 45-48.
- Wolchik, S. A., Sandler, I. N., Millsap, R. E., Plummer, B. A., Greene, S. M., Anderson, E. R., Dawson-McClure, S. R., Hipke, K., Haine, R. A. (2002). Six-year Follow-Up of Preventive Interventions for Children of Divorce: A Randomized Controlled Trial. *JAMA, 288*(15), 1874-81. <https://doi.org/10.1001/jama.288.15.1874>.
- Wolchik, S. A., West, S. G., Sandler, I. N., Tein, J. Y., Coatsworth, D., Lengua, L., Weiss, L., Anderson, E. R., Greene, S. M. ve Griffin, W. A. (2000). An Experimental Evaluation of Theory-Based Mother and Mother-Child Programs for Children of Divorce. *Journal of Consulting Clinical Psychology, 68*(5), 843-56.
- Wolchik, S. A., West, S. G., Westover, S., Sandler, I. N., Martin, A., Lustig, J., Tein, J. Y. ve Fisher, J. (1993). The Children of Divorce Parenting Intervention: Outcome Evaluation of an Empirically Based Program. *American Journal of Community Psychology, 21*(3), 293-331. <https://doi.org/10.1007/BF00941505>.
- Yörükoğlu, A. (2007). *Değişen Toplumda Aile ve Çocuk* (7. baskı). İstanbul: Özgür Yayınları.

uçar, yazı kalır” atasözünü örneklerle açıklayarak yazılı iletişimin önemi vurgulanabilir.

Sunum ve paylaşım çocuklara, öğrendikleri atasözlerini aileleriyle, sınıf arkadaşlarıyla veya topluluklarıyla paylaşma fırsatı verilmeli. Çünkü bu, öğrendiklerini pekiştirmelerine ve özgüvenlerini artırmalarına yardımcı olacaktır.

Önerinin sonuç bölümünde ise teşvik ve ödüllendirme yapılabilir. Mesela; çocukların bu ifadeleri hatırlamaları ve kullanmaları için teşvik edilir. Başarılı olduklarında onlar ödüllendirilir. Bu da öğrenme sürecini daha keyifli hale getirebilir.

KAYNAKÇA

- Aksoy, Ö. A. (1981). Atasözleri Sözlüğü, Ankara: TDK Yay.
- Aksoy, Ö. A. (1995). *Atasözleri ve Deyimler Sözlüğü 2 Deyimler Sözlüğü*. İstanbul: İnkılâp Kitabevi).
- Altun, M. (2004). Türk Atasözleri Üzerine Semantik Bir İnceleme, Akademik Araştırmalar Dergisi, (Journal of Academic Studies), sayı 21, s.79-91.
- Bulut, M. (2013). Turkish Studies - International Periodical For The Languages, Literature And History Of Turkish Or Turkic Volume 8/13 Fall 2013, P. 559-575, Ankara-Turkey.
- Kurt, İ. (1997), Türk Atasözlerine Psikolojik Bir Yaklaşım, Konya: Mikro Basım.
- Nazlı, A. (2013). Türk Atasözünden Seçmeler, Akçağ Yayınları, İstanbul, s. 39.
- Şenel, M. (2008). Türk Halkları Edebiyatı, II. Uluslararası Çocuk Edebiyatı Kongresi, Bakü.
- Üneş, H. (2023). Türk Masallarında Ölüm Motifi ve Atfedilen Deyimler. Türk & İslam Dünyası Sosyal Araştırmalar Dergisi, 9 (37).

KAYNAKLAR

- Açıkgöz, K.Ü. (2002) Aktif Öğrenme, Eğitim Dünyası yayınları.
- Ağca, H. (1993). Ailede eğitim. Ankara: Türkiye Diyanet Vakfı Yayınları.
- Akın, M. Ş. (2019). Farklı bakış açısı kazanmak için beyin fırtınası modelleri. *Süleyman Demirel Üniversitesi Vizyoner Dergisi*, 10(23), 15-24. <https://doi.org/10.21076/vizyoner.505010>
- Aksoy, P. (2017). Okul öncesi eğitimde ailenin önemi-okul aile iş birliği. Z. Seçer-Şahin (Editör), Okul öncesi eğitime giriş (ss. 225-249). Ankara: Eğiten kitap.
- Aksoy, P., Yılmaz, B. (2021). Karakter Gelişiminde ve Eğitiminde Aile, Okul ve Çevre. A. Yıldırım (Editör), Erken Çocuklukta Karakter ve Değer Eğitimi içinde. 49-98. Pegem A Akademi.
- Berger, E. H., ve Riojas-Cortez, M. (2016). Parents as partners in education: Families and schools working together. Ninth Edition, Pearson.
- Çağdaş, A. (2002). Anne-baba-çocuk iletişimi. Ankara: Nobel Yayın Dağıtım.
- Çağdaş, A. ve Seçer, Z. (2005). Mutlu ve sağlıklı yarımlar için anne-baba eğitimi. Konya: Eğitim Danielson, C. (2002). Enhancing student achievement: A framework for school improvement. Association for Supervision & Curriculum Development, Alexandria, VA, USA. <http://site.ebrary.com/lib/hacettepe/Doc?id=10044776&ppg=71>.
- Demir, E. (2011). Aile eğitimi programlarında eğitimcilerin ve annelerin kültürel çeşitliliğe ilişkin görüşleri (Yüksek lisans tezi). Gazi Üniversitesi Eğitim Bilimleri Enstitüsü, Ankara.
- Demirel, Ö. (2005). Öğretimde Planlama ve Değerlendirme Öğretim Sanatı, 9. Baskı PegemA Yayıncılık
- Duman, A. (2007). Yetişkinler eğitimi. Ütopya Yayınları
- Ersay, E. (2013). Aile eğitim programlarının planlanması, uygulanması ve değerlendirilmesi. Z. F. Temel (Ed.), Aile eğitimi ve erken çocukluk eğitiminde aile katılım çalışmaları içinde (s.273-325). Anı yayıncılık.
- Ersay-Çekmeclioglu, E. (2010) "Aile ve Aile Eğitimi ile ilgili Temel Kavramlar", Aile grubu örneği. *Trakya Eğitim Dergisi*, 11(2), 1037-1063. <https://doi.org/10.24315/tred.811566>
- Knowles, M. (1996). Adult learning The ASTD Training and Development Handbook.
- Knowles, M., Holton, E., ve Swanson, R. (2015). Yetişkin Eğitimi. O. Gündüz (Çev.), MEB. (2013). Aile eğitimi uygulamaları ülke raporu. Ankara: MEB Hayat Boyu Öğrenme Genel Müdürlüğü, Sosyal ve Kültürel Eğitimler ve Faaliyetler Grup Başkanlığı
- Ömeroğlu, E., Kandır, A., ve Ersoy, Ö. (2003). 36-72 aylık çocukların eğitimi için yıllık plan örnekleri ve aile katılım çalışmaları. İstanbul: Morpa Kültür Yayınları.
- Shartrand, A. M., Weiss, H. B., Kreider, H. M., & Lopez, M. E. (1997). New skills for new schools: Preparing teachers in family involvement.
- Temel, F. Z. (Ed.). (2010). Aile eğitimi ve erken çocukluk eğitiminde aile katılımı çalışmaları. Ankara: Anı Yayıncılık.
- Tuncer, N. Aileler ve öğretmenler arasındaki iletişim için güncel bir uygulama: whatsapp grubu örneği. *Trakya Eğitim Dergisi*, 11(2), 1037-1063. <https://doi.org/10.24315/tred.811566>
- Tuncer, N., Sak, R. & Şahin, İ. K. (2016). Aile eğitimi. Ankara: Vize.
- Yıldız, Z. (2015). Aile eğitim programları ve "din/değer merkezli" aile eğitimi ihtiyacı. *Journal of Suleyman Demirel University Institute of Social Sciences*, 22(2), 159-183.

anlaması da güçleşmektedir. Aslında ölüm doğası gereği kabul edilmesi güç bir durum olmakla birlikte, belli başlı zorlukları da bünyesinde barındırmaktadır. Bir yakınının veya sevdiğinin kaybı sonrasında, çocuklarda olumsuz duygusal-davranışsal tepkiler öne çıkabilmekte iken, bu sürecin nasıl yönetildiğine ve ne şekilde atlatıldığına göre sürecin seyri farklılaşmaktadır. Dolayısıyla “ölüm” gibi engellenemez/durdurulamaz bir durum karşısında, çocuğun bakım ve yetişmesinden sorumlu her bir paydaşın çocuk için yapıcı yaklaşımlar sergilemesi ve çocuğun ihtiyaçlarına karşı etkili/doğru müdahalelerde bulunması ise sürecin kabul edilmesi ve ölümün ardından yaşama uyumun sağlanması noktasında oldukça önemlidir. Anne-baba ve eğitimcilerin çocukları yakından gözlemleyerek yaşadıkları durumlar karşısında gereken ilgi-sevgi ve desteği sunarak gelişimlerini sağlamaya özen göstermelidir.

KAYNAKLAR

- American Academy of Child and Adolescent Psychiatry [Amerikan Çocuk ve Ergen Psikiyatrisi Akademisi] (2003). *Grief and Children*. No: 8. https://www.aacap.org/AACAP/Families_and_Youth/Facts_for_Families/FFF-Guide/Children-And-Grief-008.aspx'den alınmıştır. Erişim Tarihi: 13.10.2023.
- American Academy of Child and Adolescent Psychiatry [Amerikan Çocuk ve Ergen Psikiyatrisi Akademisi] (2017). *Where to Find Help for Your Children*. https://www.aacap.org/AACAP/Families_and_Youth/Facts_for_Families/FFF-Guide/Where-To-Find-Help-For-Your-Child-025.aspx'den alınmıştır. Erişim Tarihi: 20.10.2023.
- Bildik, T. (2013). *Ölüm, Kayıp, Yas ve Patolojik Yas*. Ege Tıp Dergisi, 52(4), 223-229.
- Bjorklund, D. F. (2000). *Children Thinking: Developmental Function and Individual Differences* (3. baskı). Belmont, C.A.: Wadsworth Press.
- Bowlby, J. (1960) Grief and Mourning in Infancy and Early Childhood. *The Psychoanalytic Study of the Child*, 15, 9-52.
- Bowlby, J. (1991). *Attachment* (Vol. 1). USA: Penguin Books.
- Coleman, W. L. ve Richmond, J. B. (2009). After The Death of a Child: Helping Bereaved Parents and Brothers and Sisters. Carey, W. B., Crocker, A. C. ve Coleman, W. L. (Eds.) (pp. 366-372). *Developmental Behavioral Pediatrics* (4. baskı). Philadelphia: Elsevier Foundation.
- Çelik, S., ve Sayıl, I. (2003) Patolojik Yas Kavramına Yeni Bir Yaklaşım: Travmatik Yas. *Kriz Dergisi*, 11(2), 29-34.
- Dowdney, L. (2000). Annotation: Childhood Bereavement Following Parental Death. *Journal of Child Psychology and Psychiatry*, 41(7), 819-830.
- Ferreros, M. L. (2012). *Seni Korkularınla Seviyorum: Çocuğunuzun Korkularıyla Başa Çıkmanın Yolları*. İstanbul: Doğan Kitap.
- Fiorelli, R. (2010). *Grief and Bereavement in Children*. B. M. Kinzbrunner ve J. S. Policzer (2. baskı). *End of Life Care: A Practical Guide* (pp. 635-663). New York: McGraw-Hill.
- Freud, S. (1959). Mourning and Melancholia. E. Jones (Ed.). *Collected Papers of Sigmund Freud*, Vol. 4 (pp. 152-170). New York, NY: Basic Books.
- Garnezy, N., ve Masten, A. S. (1994). Chronic Adversities. M. Rutter, L. Hersow ve E. Taylor (Eds.). *Child and Adolescent Psychiatry* (pp. 191-208). (3. baskı). Oxford: Blackwell Science.
- Horowitz, M. J. (1997). *Stress Response Syndromes*. New Jersey: Jason Aronson.
- Kıvılcım, M. ve Gümüş Doğan, D. (2014). Çocuk ve Ölüm. *Journal of Turgut Ozal Medical Center*, 21(1), 80-85.

- Kübler Ross, E. ve Kessler, D. (2014). *On Grief and Grieving: Finding the Meaning of Grief Through the Five Stages of Loss*. New York: Scribner.
- Lieberman, F. A., Compton, N. C., Horn, P. V. and Ippen, G. C. (2003). *Losing a Parent to Death in The Early Years. Guidelines for The Treatment of Traumatic Bereavement in Infancy and Early Childhood*. Washington, D. C: Zero to Three.
- Lotterman, J. H., Bonanno, G. A., ve Galatzer Levy, I. (2014) The Heterogeneity of Long-Term Grief Reactions. *Journal of Affective Disorders*, 167(1), 12-19. <https://doi.org/10.1016/j.jad.2014.05.048>
- Malkinson, R. (2009) *Bilişsel Yas Terapisi: Bir Yakını Kaybettikten Sonra Yaşamın Anlamını Yeniden Yapılandırma* (Çev. S. N. Akbaş). Ankara: HYB Basım Yayın.
- Millî Eğitim Bakanlığı [MEB] (2001). *Psikososyal Önleyici Destek Programı (Ölüm-Yas Travması ve Önlenmesi)*. Ankara: Millî Eğitim Bakanlığı Yayınları.
- Nagy, M. (1948). The Child's Theories Concerning Death. *The Journal of Genetic Psychology*, 73(1), 3-27.
- O'Halloran, C. M., ve Altmaier, E. M. (1996). Awareness of Death Among Children: Does a Life-Threatening Illness Alter the Process of Discovery? *Journal of Counseling & Development*, 74(3), 259-262.
- Orbach, I., ve Blaubman, H. (2005). Children's Perception of Death as A Defensive Process. *Journal of Abnormal Psychology*, 88(6), 671-674.
- Ragland, R and Scott, B. (1989). *Invitation to Psychology* (2. baskı). USA: Addison Wesley/ Scott Foresman.
- Rogge, J. U. (2001). *Çocukların Korkuları Vardır* (Çev. Ş. Çağlıdil). İstanbul: Rota Yayınları.
- Schonfeld, D. J. ve Lewis, M. (1995). Dying children. S. Parker ve B. Zuckerman (Eds.), (pp. 363-367). *Behavioral and Developmental Pediatrics*. New York: Brown and Company.
- Slaughter, V., ve Griffiths, M. (2007). Death understanding and fear of death in young children. *Clinical Child Psychology and Psychiatry*. 12, 525-35.
- Stubenbort, K., Donnelly, G. R., ve Cohen, J. A. (2001). Cognitive-Behavioral Group Therapy for Bereaved Adults and Children Following an Air Disaster. *Group Dynamics: Theory, Research, and Practice*, 5(4), 261-276. <https://doi.org/10.1037/1089-2699.5.4.261>
- Tahta, F., Tahta, K. ve Dernek, S. (2015). Çocukların yakınlarının ölüm kavramlarını algılamaya üzerine kurdukları sistemler ve oyunlar. *Hacettepe University Faculty of Health Science Journal*. Vol. 1. <https://dergipark.org.tr/en/download/article-file/88805>'den alınmıştır. Erişim Tarihi: 15.10.2023.
- Trozzi, M. ve Dixon, S. (2006). Stressful Events: Separation, Loss, Violence and Death. M. Trozzi, ve S. Dixon (Eds.) (pp. 675-700). *Encounters with Children* (4. baskı). Philadelphia: Mosby.
- URL-1: Aile ve Sosyal Hizmetler Bakanlığı, Aile ve Toplum Hizmetleri Genel Müdürlüğü. *Çocuklarda Yas Tepkileri ve Aileler için Öneriler*. https://www.aile.gov.tr/media/111739/a_ocuklarda-yas-tepkileri-ve-ailelere-yonelik-onerilerlogosuz.pdf'den alınmıştır. Erişim Tarihi: 19.10.2022.
- Ürer, E. (2017). Çocuklarda Ölüm ve Yas Üzerine Bir İnceleme. *Dini Araştırmalar*, 20(52), 131-140. <https://doi.org/10.15745/da.363801>
- Waldinger, R. J., Vaillant, G. E. ve Orav, E. J. (2007). Childhood Sibling Relationships as A Predictor of Major Depression in Adulthood: A 30-Year Prospective Study. *The American Journal of Psychiatry*, 164(6), 949-954. <https://doi.org/10.1176/ajp.2007.164.6.949>
- Weller, E. B. ve Weller, R. A. (1991). Grief. M. E. Lewis (Ed). *Child and Adolescent Psychiatry* (pp. 389-394). Baltimore, MD: Williams & Wilkins.
- Worden, W. (2009). *Grief Counselling and Grief Therapy: A Handbook for The Mental Health Practitioner* (4. basım). New York: Brunner-Routledge.

- Yancey, V. (2013). The Experience of Loss, Death and Grief. P. A, Potter, A. G. Perry, P. A. Stockert ve A. M. Hall (Eds.). *Fundamentals of Nursing* (8. baskı) (pp.708-730). Missouri: Elsevier Mosby.
- Yavuzer, H. (2003). *Çocuęu Tanımak ve Anlamak*. İstanbul: Remzi Kitabevi.
- Yıldız, A. (2004). Çocuk, Ölüm ve Kayıp. *Balıkesir Üniversitesi Sosyal Bilimler Enstitüsü Dergisi*, 7(12), 121-144.
- Yörükoęlu, A. (2014). *Çocuk Ruh Saęlığı*. İstanbul: Özgür Yayınları.

MAKİNA SEKTÖRÜNDE TEKNOLOJİK İLERLEMELER VE İNOVASYON:

GELECEĞİN TRENDLERİ:
TRADE-MAP ANALİZİ

YAŞAR AYŞEGÜL OĞUZ

EĞİTİM
yayınevi

**MAKİNA SEKTÖRÜNDE TEKNOLOJİK İLERLEMELER VE İNOVASYON:
GELECEĞİN TRENDLERİ: TRADE-MAP ANALİZİ**

Yaşar Aşegül Oğuz

Genel Yayın Yönetmeni: Yusuf Ziya Aydoğan (yza@egitimyayinevi.com)

Genel Yayın Koordinatörü: Yusuf Yavuz (yusufyavuz@egitimyayinevi.com)

Sayfa Tasarımı: Kübra Konca Nam

Kapak Tasarımı: Eğitim Yayınevi Grafik Birimi

T.C. Kültür ve Turizm Bakanlığı

Yayıncı Sertifika No: 47830

E-ISBN: 978-625-6613-84-3

1. Baskı, Aralık 2023

Kütüphane Kimlik Kartı

**MAKİNA SEKTÖRÜNDE TEKNOLOJİK İLERLEMELER VE İNOVASYON:
GELECEĞİN TRENDLERİ: TRADE-MAP ANALİZİ**

Yaşar Aşegül Oğuz

91 s., 160x240 mm

Kaynakça var, dizin yok.

E-ISBN: 978-625-6613-84-3

Copyright © Bu kitabın Türkiye'deki her türlü yayın hakkı Eğitim Yayınevi'ne aittir. Bütün hakları saklıdır. Kitabın tamamı veya bir kısmı 5846 sayılı yasanın hükümlerine göre kitabı yayımlayan firmanın ve yazarlarının önceden izni olmadan elektronik/meکانik yolla, fotokopi yoluyla ya da herhangi bir kayıt sistemi ile çoğaltılamaz, yayımlanamaz.

EĞİTİM

yayınevi

Yayınevi Türkiye Ofis: İstanbul: Eğitim Yayınevi Tic. Ltd. Şti., Atakent mah.
Yasemen sok. No: 4/B, Ümraniye, İstanbul, Türkiye

Konya: Eğitim Yayınevi Tic. Ltd. Şti., Fevzi Çakmak Mah. 10721 Sok. B Blok,
No: 16/B, Safakent, Karatay, Konya, Türkiye
+90 332 351 92 85, +90 533 151 50 42, 0 332 502 50 42
bilgi@egitimyayinevi.com

Yayınevi Amerika Ofis: New York: Egitim Publishing Group, Inc.
P.O. Box 768/Armonk, New York, 10504-0768, United States of America
americaoffice@egitimyayinevi.com

Lojistik ve Sevkiyat Merkezi: Kitapmatik Lojistik ve Sevkiyat Merkezi, Fevzi Çakmak Mah.
10721 Sok. B Blok, No: 16/B, Safakent, Karatay, Konya, Türkiye
sevkiyat@egitimyayinevi.com

Kitabevi Şubesi: Eğitim Kitabevi, Şükran mah. Rampalı 121, Meram, Konya, Türkiye
+90 332 499 90 00
bilgi@egitimkitabevi.com

İnternet Satış: www.kitapmatik.com.tr
+90 537 512 43 00
bilgi@kitapmatik.com.tr

 **kitapmatik**
İstanbul'daki İlk Kitapçı

KAYNAKLAR

- Aaker, D. A. (1996). *Building Strong Brands*.
- Ansoff, H. I. (1987). *Corporate Strategy: An Analytic Approach to Business Policy for Growth and Expansion*.
- Armstrong, M. (2014). *Armstrong's Handbook of Human Resource Management Practice*.
- Autor, D. H., & Dorn, D. (2013). *The Growth of Low-Skill Service Jobs and the Polarization of the US Labor Market*.
- Bain, J. S. (1956). *Barriers to New Competition*.
- Baldwin, R., Cave, M., & Lodge, M. (2012). *Understanding Regulation: Theory, Strategy, and Practice*.
- Bank, T. W. (tarih yok). *Global Economic Prospects*.
- Barney, J. (1991). *Firm Resources and Sustained Competitive Advantage*.
- Bowersox, D. J., Closs, D. J., & Cooper, M. B. (2002). *Supply Chain Logistics Management*.
- Branch, A. E. (2007). *Export Practice and Management*.
- Brigham, E. F., & Ehrhardt, M. C. (2013). *Financial Management: Theory & Practice*.
- Brynjolfsson, E., & McAfee, A. (2014). *The Second Machine Age*. *Harvard Business Review*.
- Büyükdede, H. (2022). yeşil mutabakata uyum önem arz ediyor.
- Choo, C. w. (2002). *Information Management for the Intelligent Organization: The Art of Scanning the Environment*.
- Chopra, S., & Meindl, P. (2016). *Supply Chain Management: Strategy, Planning, and Operation*.
- Christensen, C. M. (1997). *The Innovator's Dilemma*.
- Christopher, M. (2016). *Logistics & Supply Chain Management*.
- Davenport, T. H., & Prusak, L. (1998). *Working Knowledge: How Organizations Manage What They Know*.

- Demir, C., & Özcan, S. E. (2023). Türkiye’de Sanayi Üretimi, Kapasite Kullanım Oranı ve Üretici Fiyatları Arasındaki Asimetrik İlişki: Doğrusal Olmayan ARDL Modeli Yaklaşımı. *İktisat Politikası Araştırma Dergisi*.
- Directive. (2010). EC (2010) Directive 2010/26/EU.
- Drucker, P. F. (1999). *Knowledge-Worker Productivity: The Biggest Challenge*.
- Eurostat. (2020). Eurostat: Agriculture equipment market size, share & trends analysis report by application (harvesting & threshing, sowing & planting), by Product (Tractors, Harvesters), by Region, and segment forecasts, 2019 – 2025.
- Fabozzi, F. j., & Markowitz, H. M. (2011). *The Theory and Practice of Investment Management*.
- Ghemawat, P. (2007). “*Redefining Global Strategy*”.
- Global Economic Prospects (2023). *International Monetary Fund*.
- Guangnian, Y. (2018). Development prospect of mechanical design, manufacturing and automation [J]. Science and technology horizon.
- Gürlesel, C. F. (2019). *Makine imalat sektörü Türkiye ve dünya değerlendirme raporu ...* MAKFED. Makina İmalat Sanayii Dernekleri Federasyonu (MAKFED).
- Hill, C. W. (2020). *International Business: Competing in the Global Marketplace*.
- Hofstede, G. (1980). *Culture’s Consequences: International Differences in Work-Related Values*.
- Huanxing, C., Cang, L., Ying, Y., Liang, J., & Shunli, L. (2020). Review and Outlook of China Non-Road Diesel Mobile Machinery Emission Standards: Stricter emissions standards for better air quality in China. *Johnson Matthey Technology Review*, 64(1), s. 76-83.
- IMF. (2023). *World Economic Outlook*. International Monetary Fund.
- IMO. (2016). *International Maritime Organization (IMO)*. “Maritime Insurance”.
- ISO. *International Organization for Standardization (ISO)*.

- ITC. (2022). *International Trade Centre (ITC)*. “Trade Map”.
- Jiwel, X. (2018). On the development status and future development trend of China’s machinery manufacturing industry. China new communications.
- Johansson, J. K. (2009). *Global Marketing: Foreign Entry, Local Marketing, and Global Management*.
- Junnan, Z., & Bingbing, G. (2018). Present situation and development prospect of mechanical design, manufacturing and automation [J]. Southern agricultural machinery.
- Juran, J. M., & De Feo, J. A. (2010). *Juran’s Quality Handbook: The Complete Guide to Performance Excellence*.
11. Kalkınma Planı (2019-2023) (2018). Ankara: T.C. Kalkınma Bakanlığı Makina Çalışma Grubu.
12. Kalkınma Planı (2023-2028). Türkiye Cumhuriyeti Cumhurbaşkanlığı Strateji ve Bütçe Başkanlığı.
- Karakurt, A. (2020). Türk Makina Sektörünün Ölçek Büyüklüğü Yetelimi? MAİB Moment EXPO.
- Koramaz, E. (2008). İmalat Sanayi ve Makina İmalat Sanayinin Teknolojinin Durumu. *Orta Anadolu Makina ve Aksamları İhracatçıları Birliği Dergisi*.
- Krajewski, L. J., Ritzman, L. P., & Malhotra, M. K. (2013). *Operations Management: Processes and Supply Chains*.
- Kraljic , P. (1983). *Purchasing Must Become Supply Management*.
- Krugman, P. (1991). *Geography and Trade*.
- Lambert, D. M., & Cooper, M. C. (2000). *Issues in Supply Chain Management*.
- Lewis, P., & Rasdorf, W. (2009). Requirements and Incentives for Reducing Construction Vehicle Emissions and Comparison of Nonroad Diesel Engine Emissions Data Sources. Environmental Science, Engineering ournal of Construction Engineering and Management-asce.

- Lewis, P., & Rasdorf, W. (2017). Fuel use and pollutant emissions taxonomy for heavy duty diesel construction equipment. 33(2).
- Makina Sektörü Raporu (2020). T.C Sanayi ve Teknoloji Bakanlığı.
- Mankiw, N. G. (2014). *Principles of Economics*.
- Ministry of Trade. Republic of Turkey Ministry of Trade. “*Import Regulations and Statistics*”.
- Ministry of Treasury. (2023). Republic of Turkey Ministry of Treasury and Finance. “*Economic Outlook and Strategic Goals*”.
- Mintzberg, H. (1979). *The Structuring of Organizations*.
- Mintzberg, H. (1994). *The Rise and Fall of Strategic Planning*.
- Monczka, R. M., Handfield, R. B., Giunipero, L. C., & Patterson, J. L. (2015). *Purchasing and Supply Chain Management*.
- Odabaşı, K., & Olgun, H. (2022). Evaluation of energy cooperatives in Turkey by SWOT (strong, weak, opportunity, threat aspects) and PEST. Ppolitical, Economic,Sociological, Technological Factors) Analyses.
- Panigrahi, D. (2020). *Equipment Manufacturers Prepare for Augmented and Virtual Reality Initiatives*.
- Pfeffer, J., & Salancik, G. R. (1978). *The External Control of Organizations: A Resource Dependence Perspective*.
- Porter, M. E. (1980). *Competitive Strategy: Techniques for Analyzing Industries and Competitors*.
- Reichheld, F. F. (1996). *The Loyalty Effect*.
- Republic of Turkey . (2022). *Republic of Turkey Ministry of Trade*. “Import Regulations”.
- Resmi Gazete (2022). İthalat Rejimi Kararında Değişiklik Yapılmasına İlişkin Karar (Karar Sayısı: 5052).
- Resmî Gazete Sayı: 24021. (2000, 04 15). Organize Sanayi Bölgeler Kanunu: <https://www.mevzuat.gov.tr/mevzuat> adresinden alındı

- Ries, A., & Trout, J. (1981). *Positioning: The Battle for Your Mind*.
- Robotics Business Review (2019). *World Robotics Report: Global Sales of Robots Hit \$16.5B in 2018*.
- Schein, E. H. (2010). *Organizational Culture and Leadership*.
- Schumpeter, J. A. (1934). *The Theory of Economic Development*. The Economic Journal.
- Shiller, R. J. (2015). *Finance and the Good Society*.
- Siyuan, L., & Lingling, L. (2018). Analysis of Current Situation and Future Development Trend of Engineering Industry. Shandong industrial technology.
- Szirmai, A. (2012). *Gelişmekte Olan Ülkelerde Büyümenin Motoru Olarak Sanayileşme, 1950-2005*. Yapısal Değişim ve Ekonomik Dinamikler, 23, 406-420.
- Taotao, H., Jun, G., & Xing, F. (2017). Research on the future development of mechanical design and manufacturing technology in China [J].
- Tidd, J., & Bessant, J. (2018). *Managing Innovation: Integrating Technological, Market and Organizational Change*.
- TÜİK. (2022). Turkish Statistical Institute (TÜİK). “*Industrial Production and Trade Statistics*”.
- Ulrich, K. T., & Eppinger, S. D. (2015). *Product Design and Development*.
- UN Comtrade. *United Nations Commodity Trade Statistics Database*.
- UNIDO. (2023). “*Industrial Development Report*”. United Nations Industrial Development Organization (UNIDO).
- WCO. (2022). World Customs Organization (WCO). “*Customs Procedures and Management*”.
- Womack, J. P., Jones, D. T., & Roos, D. (1990). *The Machine That Changed the World*.
- World Bank. (2021). “*Global Economic Prospects*”.
- World Bank. (2022). *World Development Indicators*.

- WTO. (2023). *World Trade Organization World Trade Statistical Review*. World Trade Organization.
- Xueying. (2018). Current Situation and Future Development Trend of Mechanical and Electronic Engineering Industry. *Technology and Innovation*.
- Yamak, N., & Samut, S. (2018). *Türkiye’de Cari İşlemler Dengesi ve Sektörel Büyüme İlişkisi. Ekonomide Güncel Yöntemler ve Uygulamalar* (s. 533-548).

İnternet Kaynakları

- aefaulks.co.uk. <https://www.aefaulks.co.uk/environmental-impact-ofconstruction-machinery/>. (Erişim Tarihi: 10.09.2023)
- bosch.io. <https://bosch.io/industries/agricultural-machinery/>. (Erişim Tarihi: 12.09.2023)
- btsoekonomi.com.tr. Makine Sektörüne Yön Veren Global Trendler. (Erişim Tarihi: 15.10.2023)
- digitalistmag.com. <https://www.digitalistmag.com> (Erişim Tarihi: 18.10.2023)
- ecomena.org. <https://www.ecomena.org> (Erişim Tarihi: 17.09.2023)
- europa.eu. https://ec.europa.eu/growth/sectors/automotive/environment-protection/non-road-mobile-machinery_en. (Erişim Tarihi: 20.11.2023)
- futurebridge.com. <https://www.futurebridge.com/blog/artificial-intelligence-in-industrial-machinery/>. (Erişim Tarihi: 21.09.2023)
- <http://www.makfed.org.tr/>. Makine İmalat Sektörü Türkiye ve Dünya Değerlendirme Raporu. (Erişim Tarihi: 22.11.2023)
- <http://www.makfed.org.tr/pdf/2021-degerlendirme-raporu.pdf>. Makina Sanayi Değerlendirmesi. (Erişim Tarihi: 10.09.2023)
- <https://bosch.io/industries/agricultural-machinery/>. (Erişim Tarihi: 14.10.2023)
- <https://btsoekonomi.com/>. BTO Ekonomi Bülteni. (2023). (Erişim Tarihi: 11.11.2023)

- <https://collegegrad.com/industries/machinery-manufacturing>. (2023). (Erişim Tarihi: 25.10.2023)
- <https://ikas.com/tr>. İKAS. (Erişim Tarihi: 12.09.2023)
- <https://ikas.com/tr/>. (2023). (Erişim Tarihi: 10.09.2023)
- <https://moment-expo.com/tr/dergiler/>. Moment. (Erişim Tarihi: 16.10.2023)
- <https://osbbs.sanayi.gov.tr/default.aspx>. (2023). (Erişim Tarihi: 23.10.2023)
- <https://tr.wikipedia.org/>. tarihinde <https://tr.wikipedia.org/> (Erişim Tarihi: 22.11.2023)
- <https://www.aefaulks.co.uk/environmental-impact-ofconstruction-machinery/>. (Erişim Tarihi: 24.10.2023)
- <https://www.kolayihracat.gov.tr/>. (2023). Türkiye Cumhuriyeti Ticaret Bakanlığı. (Erişim Tarihi: 14.09.2023)
- <https://www.makfed.org>. (Erişim Tarihi: 19.10.2023)
- <https://www.oracle.com.tr>. (Erişim Tarihi: 29.10.2023)
- <https://www.orsiad.com.tr>. (Erişim Tarihi: 12.12.2023)
- <https://www.turkmakesanayi.com/>. Makina Sanayi Sektör Platformu. (Erişim Tarihi: 21.11.2023)
- [invest.gov.tr](https://www.invest.gov.tr). <https://www.invest.gov.tr/machinery.aspx>. (Erişim Tarihi: 25.10.2023)
- <https://www.makfed>. (Erişim Tarihi: 23.10.2023)
- Sootfreecities. <http://www.sootfreecities.eu/sootfreecities.eu/public/measure/non-road-mobile>. (Erişim Tarihi: 26.11.2023)
- sootfreecities.eu. <http://www.sootfreecities.eu/sootfreecities.eu/public/measure/non-road-mobile>. (Erişim Tarihi: 16.10.2023)
- sootfreecities.eu. <http://www.sootfreecities.eu/sootfreecities.eu/public/measure/non-road-mobile>. (Erişim Tarihi: 17.10.2023)
- <https://www.statista.com> (Erişim Tarihi: 11.11.2023)

<https://dunyadaticaret.com/trade-map>. (2019, 12 20). 2023 (Erişim Tarihi: 24.10.2023)

<https://unstats.un.org/>. (Erişim Tarihi: 25.11.2023)

<https://www.expertmarketresearch.com/reports/machine-tools-market>. Expertmarket Research. (Erişim Tarihi: 26.10.2023)

<https://www.maximizemarketresearch.com/>. (Erişim Tarihi: 11.11.2023)

<https://www.turkeycnc.com/turkey-cnc->. (Erişim Tarihi: 20.10.2023)

ÖĞRETMENLERİN MESLEKİ PROFESYONELLİKLERİ

DR. CEM ŞENOL

EĞİTİM
yayınevi

ÖĞRETMENLERİN MESLEKİ PROFESYONELLİKLERİ

Dr. Cem Şenol

Genel Yayın Yönetmeni: Yusuf Ziya Aydođan (yza@egitimyayinevi.com)

Genel Yayın Koordinatörü: Yusuf Yavuz (yusufyavuz@egitimyayinevi.com)

Sayfa Tasarımı: Kübra Konca Nam

Kapak Tasarımı: Eğitim Yayınevi Grafik Birimi

T.C. Kültür ve Turizm Bakanlığı

Yayıncı Sertifika No: 47830

E-ISBN: 978-625-6613-83-6

1. Baskı, Aralık 2023

Kütüphane Kimlik Kartı

ÖĞRETMENLERİN MESLEKİ PROFESYONELLİKLERİ

Dr. Cem Şenol

101 s., 160x240 mm

Kaynakça var, dizin yok.

E-ISBN: 978-625-6613-83-6

Bu kitap, yazarın "Öğretmenlerin Mesleki Profesyonellik Algılarının Mesleki Statü, İş Memnuniyeti ve Öz Yeterlilik Algıları Üzerine Etkisi" başlıklı doktora tezinden üretilmiştir.

Copyright © Bu kitabın Türkiye'deki her türlü yayın hakkı Eğitim Yayınevi'ne aittir. Bütün hakları saklıdır. Kitabın tamamı veya bir kısmı 5846 sayılı yasanın hükümlerine göre kitabı yayımlayan firmanın ve yazarlarının önceden izni olmadan elektronik/mekanik yolla, fotokopi yoluyla ya da herhangi bir kayıt sistemi ile çoğaltılamaz, yayımlanamaz.

EĞİTİM

yayınevi

Yayınevi Türkiye Ofis: İstanbul: Eğitim Yayınevi Tic. Ltd. Şti., Atakent mah. Yasemen sok. No: 4/B, Ümraniye, İstanbul, Türkiye

Konya: Eğitim Yayınevi Tic. Ltd. Şti., Fevzi Çakmak Mah. 10721 Sok. B Blok, No: 16/B, Safakent, Karatay, Konya, Türkiye
+90 332 351 92 85, +90 533 151 50 42, 0 332 502 50 42
bilgi@egitimyayinevi.com

Yayınevi Amerika Ofis: New York: Egitim Publishing Group, Inc.
P.O. Box 768/Armonk, New York, 10504-0768, United States of America
americaoffice@egitimyayinevi.com

Lojistik ve Sevkiyat Merkezi: Kitapmatik Lojistik ve Sevkiyat Merkezi, Fevzi Çakmak Mah. 10721 Sok. B Blok, No: 16/B, Safakent, Karatay, Konya, Türkiye
sevkiyat@egitimyayinevi.com

Kitabevi Şubesi: Eğitim Kitabevi, Şükran mah. Rampalı 121, Meram, Konya, Türkiye
+90 332 499 90 00
bilgi@egitimkitabevi.com

İnternet Satış: www.kitapmatik.com.tr
+90 537 512 43 00
bilgi@kitapmatik.com.tr



KAYNAKÇA

- AITSL. (2018). *Australian Professional Standards for Teachers*. Education Council, PO Box 202, Carlton South, VIC 3053, Australia. https://www.aitsl.edu.au/docs/default-source/national-policy-framework/australian-professional-standards-for-teachers.pdf?sfvrsn=5800f33c_64 adresinden 18 Ocak 2020'de alınmıştır.
- Alpaydın, Y., Kocabaş, C., Dervişoğulları, M., ve Çakır, S. (2019). Öğretmenlik eğitiminde kazandırılan yeterliklerin öğretmenlik mesleği ile uyumu: Öğretmen görüşlerine dayalı bir karma araştırma. *Marmara Üniversitesi Atatürk Eğitim Fakültesi Eğitim Bilimleri Dergisi*, 49(49), 17-49.
- Altinkurt, Y., ve Yılmaz, K. (2014). Öğretmenlerin mesleki profesyonelliği ile iş doyumları arasındaki ilişki. *Sakarya University Journal of Education*, 4(2), 57-71.
- Andersen, L. B., Heinesen, E., and Pedersen, L. H. (2014). How does public service motivation among teachers affect student performance in schools?. *Journal of Public Administration Research and Theory*, 24(3), 651-671. Doi:10.1093/jopart/mut082
- Anderson, J. R., Corbett, A. T., Koedinger, K. R., and Pelletier, R. (1995). Cognitive tutors: Lessons learned. *The Journal Of The Learning Sciences*, 4(2), 167-207. Doi:10.1207/s15327809jls0402_2
- Ataklı, A. (1994). İlkokullarda yönetici davranışlarının öğretmenlerin verimliliğine etkisi. *Eğitim ve Bilim*, 18(93), 48-57.
- Avalos, B. (2011). Teacher professional development in Teaching and Teacher Education over ten years. *Teaching and Teacher Education*, 27(1), 10-20. Doi:10.1016/j.tate.2010.08.007
- Avrupa Komisyonu, (2013). *Supporting teacher educators for better learning outcomes*. European Commission, Brussels.
- Ball, L. D., Thames, M. H., and Phelps, G. (2008). Content knowledge for teaching: What makes it special?. *Journal of teacher education*, 59(5), 389-407.

- Banks, S. (2003). From oaths to rulebooks: A critical examination of codes of ethics for the social professions. *European Journal of Social Work*, 6(2), 133-144. Doi:10.1080/1369145032000144403
- Barton, L., Barrett, E., Whitty, G., Miles, S., and Furlong, J. (1994). Teacher education and teacher professionalism in England: Some emerging issues. *British Journal Of Sociology of Education*, 15(4), 529-543.
- Bascia, N. (1990). Teachers' evaluations of unions. *Journal of Education Policy*, 5(4), 301-313. Doi:10.1080/0268093900050401
- Baumert, J., Kunter, M., Blum, W., Brunner, M., Voss, T., Jordan, A., Klusmann, U., Krauss, S., Neubrand, M., and Tsai, Y. M. (2010). Teachers' mathematical knowledge, cognitive activation in the classroom, and student progress. *American educational research journal*, 47(1), 133-180. Doi:10.3102/0002831209345157
- Bayhan, G. (2011). *Öğretmenlerin profesyonelliğinin incelenmesi*. Yayınlanmamış Doktora Tezi. Marmara Üniversitesi Eğitim Bilimleri Enstitüsü, İstanbul.
- Beach, D., and Bagley, C. (2013). Changing professional discourses in teacher education policy back towards a training paradigm: a comparative study. *European Journal of Teacher Education*, 36(4), 379-392.
- Ben-Peretz, M. (2001). The impossible role of teacher educators in a changing world. *Journal of teacher education*, 52(1), 48-56. Doi:10.1177/0022487101052001005
- Berg, G. (1989). Educational reform and teacher professionalism. *Journal of curriculum studies*, 21(1), 53-60. Doi:10.1080/0022027890210104
- Berliner, D. C. (2004). Describing the behavior and documenting the accomplishments of expert teachers. *Bulletin of Science, Technology and Society*, 24(3), 200-212. Doi:10.1177/0270467604265535
- Best, A., and Holmes, B. (2010). Systems thinking, knowledge and action: towards better models and methods. *Evidence & Policy: A Journal of Research, Debate and Practice*, 6(2), 145-159.

- Blömeke, S., Paine, L., Houang, R. T., Hsieh, F. J., Schmidt, W. H., Tatto, M. T., Bankov, K., Cedillo, T., Cogan, L., Han, S. I., Santillan, M. and Schwille, J. (2008). Future teachers' competence to plan a lesson: First results of a six-country study on the efficiency of teacher education. *ZDM Mathematics Education*, 40(5), 749-762. Doi:10.1007/s11858-008-0123-y
- Borko, H. (2004). Professional development and teacher learning: Mapping the terrain. *Educational researcher*, 33(8), 3-15. Doi:10.3102/0013189X033008003.
- Brante, T. (2010). Professional fields and truth regimes: In search of alternative approaches. *Comparative Sociology*, 9(6), 843-886.
- Bray, L., and Nettleton, P. (2007). Assessor or mentor? Role confusion in professional education. *Nurse Education Today*, 27(8), 848-855. Doi:10.1016/j.nedt.2006.11.006
- Broadfoot, P., and Osborn, M. (1988). What professional responsibility means to teachers: national contexts and classroom constants. *British Journal of Sociology of Education*, 9, 265-288.
- Bruneau, S. (1998). Adding PPP to the preparation of new professionals. *Ethics & Behaviour*, 8, 249-267.
- Bruno, R. (2018). *When did the U.S. stop seeing teachers as professionals?* Web: <https://hbr.org/2018/06/when-did-the-u-s-stop-seeing-teachers-as-professionals> adresinden 20 Ekim 2019'da alınmıştır.
- Bruns, B., Costa, L., and Cunha, N. (2018). Through the looking glass: Can classroom observation and coaching improve teacher performance in Brazil?. *Economics of Education Review*, 64, 214-250. Doi: 10.1016/j.econedurev.2018.03.003
- Bull, B. L. (1988). The nature of teacher autonomy. *ERIC*, ED303853, 1-61.
- Bullough, R. V., Young, J., Birrell, J. R., Cecil Clark, D., Winston Egan, M., Erickson, L., Frankovichb, M., Brunetti, J., and Welling, M. (2003). Teaching with a peer: a comparison of two models of student teaching. *Teaching and Teacher Education*, 19(1), 57-73. Doi:10.1016/s0742-051x(02)00094-x

- Burns, T. and Köster, F. (Eds.). (2016). *Governing Education in a Complex World*. Educational Research and Innovation, OECD Publishing, Paris. Web: <http://dx.doi.org/10.1787/9789264255364-en> adresinden 9 Eylül 2019'da alınmıştır.
- Campbell, E. (2008). The ethics of teaching as a moral profession. *Curriculum Inquiry*, 38(4), 357–385. Doi:10.1111/j.1467-873x.2008.00414.x
- Cansoy, R., ve Parlar, H. (2017). Okul gelişiminin bir yordayıcısı olarak öğretmen profesyonelizmi. *Ahi Evran Üniversitesi Kırşehir Eğitim Fakültesi Dergisi (KEFAD)*, 18(1), 269-289.
- Carlgren, I. (1999). Professionalism and teachers as designers. *Journal of Curriculum Studies*, 31(1), 43-56. Doi:10.1080/002202799183287
- Carr, D. (2000). *Professionalism and ethics in Teaching*. London and New York: Routledge.
- Carr, D. (2006). Professional and personal values and virtues in education and teaching. *Oxford Review of Education*. 32(2), 171–183.
- Carroll, J. (1963). A model for school learning. *Teachers College Record*, 64, 723–733.
- Cerit, Y. (2012). Okulun bürokratik yapısı ile sınıf öğretmenlerinin profesyonel davranışları arasındaki ilişki. *Kuram ve Uygulamada Eğitim Yönetimi*, 4(4), 497-521.
- Cheng, Y. C. (1996). Relation between teachers' professionalism and job attitudes, educational outcomes, and organizational factors. *The Journal of Educational Research*, 89(3), 163-171.
- Clark, D. (2009). The performance and competitive effects of school autonomy. *Journal of Political Economy*, 117(4), 745–783. Doi:10.1086/605604
- Clarke, D., and Hollingsworth, H. (2002). Elaborating a model of teacher professional growth. *Teaching and Teacher Education*, 18(8), 947-967. Doi:10.1016/S0742-051X (02)00053-7.
- Clough, M. P., Berg, C. A., and Olson, J. K. (2008). Promoting effective science teacher education and science teaching: A framework for teacher decision-

- making. *International Journal of Science and Mathematics Education*, 7(4), 821–847. Doi:10.1007/s10763-008-9146-7
- Coombs, J. R. (1998). Educational ethics: Are we on the right track?. *Educational Theory*, 48(4), 555–569. Doi:10.1111/j.1741-5446.1998.00555.x
- Cordingley, P. (2008). Research and evidence-informed practice: Focusing on practice and practitioners. *Cambridge Journal of Education*, 38(1), 37-52.
- Cordingley, P. (2011). Extending connections: Linking support for teachers engaging in and using research with what is known about teacher learning and development. In N. Mockler and J. Sachs (Eds.), *Rethinking educational practice through reflexive inquiry* (pp. 213-228). Springer.
- Cowan, R., and Foray, D. (1997). The economics of codification and the diffusion of knowledge. *Industrial and corporate change*, 6(3), 595-622.
- Cowan, R., David, P. A., and Foray, D. (2000). The explicit economics of knowledge codification and tacitness. *Industrial and corporate change*, 9(2), 211-253.
- Creasy, K. L. (2015). Defining professionalism in teacher education programs. *Journal of Education & Social Policy*, 2(2), 23-25.
- Cruickshank, D. R., and Haeefe, D. (2001). Good teachers, plural. *Educational leadership*, 58(5), 26-30.
- Çelik, M., ve Yılmaz, K. (2015). Öğretmenlerin mesleki profesyonelliği ile tükenmişlikleri arasındaki ilişki. *Sakarya Üniversitesi Eğitim Fakültesi Dergisi*, (30), 93-122.
- Çetin, M., ve Özalp, U. (2019). Meslek lisesi öğretmenlerinin öğretmen profesyonelliği ve öğretmen liderliğine ilişkin algılarının incelenmesi. *Anemon Muş Alparslan Üniversitesi Sosyal Bilimler Dergisi*, 7, 193-213.
- Damme, D. V. (2017). *Knowing what teachers know about teaching*. OECD Education and Skills Today. Web: <https://oecdeditoday.com/knowning-what-teachers-know-about-teaching/> adresinden 7 Ağustos 2019’da alınmıştır.
- Darling-Hammond, L. (1994). *The current status of teaching and teacher development in the United States*, ERIC, Background paper prepared for

- the National Commission of Teaching in America's Future, November, ED379229, 1-33.
- Darling-Hammond, L. (2017). Teacher education around the world: What can we learn from international practice?. *European Journal of Teacher Education*, 40(3), 291-309. Doi:10.1080/02619768.2017.1315399
- Darling-Hammond, L., and Sykes, G. (2003). Wanted, a national teacher supply policy for education: The right way to meet the" highly qualified teacher" challenge. *Education Policy Analysis Archives*, 11(33), 1-55. Doi:10.14507/epaa.v11n33.2003.
- Darling-Hammond, L., Hyler, M., and Gardner, M. (2017). *Effective Teacher Professional Development*. Learning Policy Institute, Palo Alto, CA, Web: https://learningpolicyinstitute.org/sites/default/files/product-files/Effective_Teacher_Professional_Development_REPORT.pdf adresinden 27 Mart 2019'da alınmıştır.
- Davis, B., and Sumara, D. (2009). Complexity as a theory of education. *Transnational Curriculum Inquiry*, 5(2), 33-44.
- Depaepe, F., Verschaffel, L., & Kelchtermans, G. (2013). Pedagogical content knowledge: A systematic review of the way in which the concept has pervaded mathematics educational research. *Teaching and Teacher Education*, 34, 12-25.
- Desimone, L. M. (2009). Improving impact studies of teachers' professional development: Toward better conceptualizations and measures. *Educational researcher*, 38(3), 181-199. Doi:10.3102/0013189X08331140
- Dumont, H., Istance, D., and Benavides, F. (Eds.) (2010). The Nature of Learning: Using Research to Inspire Practice. *Educational Research and Innovation*, OECD Publishing, Paris, Doi:10.1787/9789264086487-en.
- Edmondson, A. C., Winslow, A. B., Bohmer, R. M., and Pisano, G. P. (2003). Learning how and learning what: Effects of tacit and codified knowledge on performance
- Eroğlu, M., Erdoğan, U., ve Özbek, R. (2018). Öğretmenlerin mesleki profesyonellikleriyle mesleki gelişime yönelik tutumları arasındaki ilişkinin

incelenmesi. *Journal of Social And Humanities Sciences Research*, 5(30), 4379-4388.

Eurydice, (2015). *The Teaching Profession in Europe: Practices, Perceptions, and Policies*. Eurydice Report. Luxembourg: Publications Office of the European Union.

Evans, L. (2011). The 'shape' of teacher professionalism in England: Professional standards, performance management, professional development and the changes proposed in the 2010 white paper. *British Educational Research Journal*. 37(5), 851-870.

Fadokun, J. B., ve Ayankunle, S. (2013). Open education resources and teacher professional development in Nigeria: Prospects and challenges. *Oasis Conference Proceedings & Working Papers*, 5(7), 1-7.

Fenwick, T., Edwards, R., and Sawchuk, P. (2011). *Emerging Approaches to Educational Research*. London and New York: Routledge.

Fischer, C., Fishman, B., Dede, C., Eisenkraft, A., Frumin, K., Foster, B., Lawrenz, F., Levy, A. J. and McCoy, A. (2018). Investigating relationships between school context, teacher professional development, teaching practices, and student achievement in response to a nationwide science reform. *Teaching and Teacher Education*, 72, 107-121. Doi:10.1016/j.tate.2018.02.011

Forster, D. J. (2012). Codes of ethics in Australian education: Towards a national perspective. *Australian Journal of Teacher Education*, 37(9), 1-17.

Forsyth, P. B., and Danisiewicz, T. J. (1985). Toward a theory of professionalization. *Work and Occupations*, 12(1), 59-76.

Fox, A. R. C., and Wilson, E. G. (2015). Networking and the development of professionals: Beginning teachers building social capital. *Teaching and Teacher Education*, 47, 93-107. Doi:10.1016/j.tate.2014.12.004

Freidson, E. (2001). *Professionalism, the third logic: On the practice of knowledge*. Cambridge: University of Chicago press.

- Friedman, I. A. (1999). Teacher-perceived work autonomy: The concept and its measurement. *Educational and Psychological Measurement*, 59(1), 58-76. Doi:10.1177/0013164499591005
- Fuchs, T., and Woessmann, L. (2006). What accounts for international differences in student performance? A re-examination using PISA data. *Empirical Economics*, 32(2-3), 433-464. Doi:10.1007/s00181-006-0087-0
- Furlong, J. (2001). Reforming teacher education, re-forming teachers: Accountability, professionalism and competence. In R. Philip and J. Furlong (Eds.), *Education reform and the state: Twenty-five years of politics, policy and practice* (pp. 118-135). London: Routledge/Falmer.
- Gamoran Sherin, M., and Van Es, E. A. (2009). Effects of video club participation on teachers' professional vision. *Journal of Teacher Education*, 60(1), 20-37. Doi:10.1177/0022487108328155
- Garet, M. S., Heppen, J. B., Walters, K., Parkinson, J., Smith, T. M., Song, M., Garrett, R., Yang, R., and Borman, G. D. (2016). *Focusing on mathematical knowledge: The impact of content-intensive teacher professional development (NCEE 2016-4010)*. Washington, DC: National Center for Education Evaluation and Regional Assistance, Institute of Education Sciences, U.S. Department of Education. Web: <https://files.eric.ed.gov/fulltext/ED569154.pdf> adresinden 19 Mart 2019'da alınmıştır.
- Goodson, I., and Hargreaves, A. (2003). Teachers' professional lives: Aspirations and actualities. In I. Goodson and A. Hargreaves (Eds.), *Teachers' Professional Lives* (pp. 1-28). Bristol: Falmer Press, Taylor & Francis Inc.
- Grady, M. P., Helbling, K. C., and Lubeck, D. R. (2008). Teacher professionalism since a nation at risk. *Phi Delta Kappan*, 89(8), 603-607. Doi:10.1177/003172170808900815
- Grek, S., and Ozga, J. (2009). Governing education through data: Scotland, England and the European education policy space. *British Educational Research Journal*, 36(6), 937-952.

- Guerriero, S. (Ed.). (2017). *Pedagogical Knowledge and the Changing Nature of the Teaching Profession*. Educational Research and Innovation, OECD Publishing, Paris. Doi:10.1787/9789264270695-en
- Guskey, T. R. (2002). Professional development and teacher change. *Teachers and teaching*, 8(3), 381-391. Doi:10.1080/135406002100000512
- Guskey, T. R., and Yoon, K. S. (2009). What works in professional development?. *Phi Delta Kappan*, 90(7), 495-500. Doi:10.1177/0031721709090000709
- Halász, G. (2016). *Research for CULT Committee-Evaluation of Education at the European Level*. Study commissioned by the European Parliament's Committee on Education and Culture, European Union. Web: [https://www.europarl.europa.eu/RegData/etudes/STUD/2016/573424/IPOL_STU\(2016\)573424_EN.pdf](https://www.europarl.europa.eu/RegData/etudes/STUD/2016/573424/IPOL_STU(2016)573424_EN.pdf) adresinden 19 Mart 2019'da alınmıştır.
- Hall, K. M., Draper, R. J., Smith, L. K., and Bullough, R. V. (2008). More than a place to teach: Exploring the perceptions of the roles and responsibilities of mentor teachers. *Mentoring & Tutoring: Partnership in Learning*, 16(3), 328-345.
- Hall, R.H. (1968) Professionalization and Bureaucratization. *American Sociological Review*, 33(1), 92-104. Doi: 10.2307/2092242
- Hanlon, G. (1998). Professionalism as enterprise: service class politics and the redefinition of professionalism. *Sociology*, 32(1), 43-63. Doi:10.1177/0038038598032001004
- Hargreaves, A. (1995). Towards a social geography of teacher education. In Shimahara, N. K. and Holowinsky, I. Z. (Eds.), *Teacher Education in Industrialized Nations* (pp. 3-40). New York: Routledge Taylor & Francis Group.
- Hargreaves, A. (2000). Four ages of professionalism and professional learning. *Teachers and Teaching*, 6(2), 151-182.
- Hargreaves, D. H. (1994). The new professionalism: The synthesis of professional and institutional development. *Teaching and Teacher Education*, 10(4), 423-438.

- Harris-Van Keuren, C., and Silova, I. (2015). *Implementing EFA Strategy No. 9: The evolution of the status of the teaching profession (2000-2015) and the impact on the quality of education in developing countries: three case studies*. Background Paper for the Global Monitoring Report 2015, ED/EFA/MRT/2015/PI/08, UNESCO, Web: <http://unesdoc.unesco.org/images/0023/002324/232402e.pdf> adresinden 9 Mart 2019'da alınmıştır.
- Heirdsfield, A. M., Walker, S., Walsh, K., and Wilss, L. (2008). Peer mentoring for first-year teacher education students: The mentors' experience. *Mentoring & Tutoring: partnership in learning*, 16(2), 109-124.
- Helms, C. (2004). Connecting work and education: Should learning be useful, correct or meaningful?. *Journal of Workplace Learning*, 16(8), 455-465. Doi:10.1108/13665620410566423
- Helsby, G. (1996). Defining and developing professionalism in english secondary schools. *Journal of Education for Teaching: International Research and Pedagogy*, 22(2), 135-148.
- Hiebert, J., Gallimore, R., and Stigler, J. W. (2002). A knowledge base for the teaching profession: What would it look like and how can we get one?. *Educational researcher*, 31(5), 3-15.
- Higgins, C. (2011). *The good life of teaching. An ethics of professional practice*. (First edition). Oxford: Wiley-Blackwell.
- Hildebrandt, S. A., and Eom, M. (2011). Teacher professionalization: Motivational factors and the influence of age. *Teaching and Teacher Education*, 27(2), 416-423. Doi:10.1016/j.tate.2010.09.011
- Hoban, G. F., and Erickson, G. (2004). Dimensions of learning for long-term professional development: comparing approaches from education, business and medical contexts. *Journal of in-service education*, 30(2), 301-324.
- Hoşgörür, T. (2017). Öğretmenlerin mesleki profesyonellikleri ile saygınlıklarını yitirme kaygıları arasındaki ilişki. *Kuram ve Uygulamada Eğitim Yönetimi Dergisi*, 23(3), 387-424.
- Howe, K. R. (1986). A conceptual basis for ethics in teacher education. *Journal of Teacher Education*, 37(3), 5-12. Doi:10.1177/002248718603700302

- Howsam, R. B., Corrigan, D. C., and Denmark, G. W. (1985). Educating a profession reprint with postscript 1985. *Report of the Bicentennial Commission on Education for the profession of teaching of the America Association of colleges for teacher education*, American Association of Colleges for Teacher Education. Washington, DC. Web: <http://eric.ed.gov/?id=ED270430> adresinden 15 Eylül 2018’de alınmıştır.
- Hoyle, E. (1995). Teachers as professionals. In L. W. Anderson (Ed.), *International Encyclopedia of Teaching and Teacher Education* (pp. 11-15). Oxford: Pergamon Press.
- Hoyle, E. (2001), Teaching prestige, status and esteem. *Educational Management Administration & Leadership*, 29(2), 139-152. Doi:10.1177/0263211X010292001
- Hugman, R. (1996). Professionalization in social work: the challenge of diversity. *International Social Work*, 39(2), 131-147. Doi:10.1177/002087289603900203
- Ingersoll, R. M., and Merrill, E. (2011). The Status of Teaching as a Profession. In J. Ballantine and J. Spade (Eds.), *Schools and Society: A Sociological Approach to Education* (pp. 185-189). CA: Pine Forge Press/Sage Publications.
- Ingvarson, L., M. Meiers and A. Beavis (2005). Factors affecting the impact of professional development programs on teachers’ knowledge, practice, student outcomes and efficacy. *Education Policy Analysis Archives*, 13(10), 1-28. Doi:10.14507/epaa.v13n10.2005
- Jacobsen, C. B., Hvitved, J., and Andersen, L. B. (2014). Command and motivation: How the perception of external interventions relates to intrinsic motivation and public service motivation. *Public Administration*, 92(4), 790-806. Doi:10.1111/padm.12024
- Janicot, C., and Mignon, S. (2012). Knowledge codification in audit and consulting firms: a conceptual and empirical approach. *Knowledge Management Research & Practice*, 10(1), 4-15.

- Jaquith, A., Mindich, D., Wei, R. C., and Darling-Hammond, L. (2010). Teacher Professional Learning in the United States: Case Studies of State Policies and Strategies. Summary Report. ERIC, *Learning Forward (NJ)*, 1-12. Web: <https://eric.ed.gov/?id=ED536361> adresinden 7 Ekim 2019'da alınmıştır.
- Jensen, B., Sonnemann, J., Roberts-Hull, K., and Hunter, A. (2016). Beyond PD: *Teacher Professional Learning in High-Performing Systems*, National Center on Education and the Economy, Washington, DC, Web: <http://ncee.org/wp-content/uploads/2015/08/BeyondPDDec2016.pdf> adresinden 19 Mart 2019'da alınmıştır.
- Johnson, B., Lorenz, E., and Lundvall, B. (2014). Why all this fuss about codified and tacit knowledge?. *Industrial and Corporate Change*, 11(2), 245-262.
- Johnson, L., Vare, J., and Evers, R. (2013). Let theory be your guide: Assessing the moral work of teaching. In M. Sanger and R. Osguthorpe (Eds.), *The moral work of teaching and teacher education: Preparing and supporting practitioners* (pp. 92-115). New York: Teachers College Press.
- Johnson, W. B. (1992). Free African-American women in Savannah, 1800-1860: Affluence and autonomy amid adversity. *The Georgia Historical Quarterly*, 76(2), 260-283.
- Kabir, N. (2013). Tacit knowledge, its codification and technological advancement. *Electronic Journal of Knowledge Management*, 11(3), 235-243.
- Karaca, D. ve Uras Başer, M. (2016). İlk ve ortaokullarda bürokratikleşme düzeyinin öğretmen profesyonelliğine etkisi. *Yaşadıkça Eğitim*, 30(2), 73-92.
- Kazmierczak, P. (2015). Teacher's Professional ethics. *The Word in Education. Good Practices in Times of Crisis*, At Universitat Abat Oliba CEU Barcelona, Spain. Web: https://www.researchgate.net/publication/291333295_Teacher's_Professional_ethics adresinden 7 Ekim 2019'da alınmıştır.
- Kersting, N. B., Givvin, K. B., Thompson, B. J., Santagata, R., and Stigler, J. W. (2012). Measuring usable knowledge: Teachers' analyses of mathematics

- classroom videos predict teaching quality and student learning. *American Educational Research Journal*, 49(3), 568-589.
- Kimble, C. (2013). Knowledge management, codification and tacit knowledge. *Information Research*, 18(2), 1-14.
- Kincheloe, J. C. (2004). The knowledges of teacher education: Developing a critical complex epistemology. *Teacher Education Quarterly*, 31(1), 49-66.
- Kohn, A. (1998). Challenging behaviorist dogma: Myths about money and motivation. *Compensation & Benefits Review*, 30(2), 27-37. Doi:10.1177/088636879803000206
- Korkmaz, Ö., ve Demir, B. (2012). Meb hizmetiçi eğitimlerinin öğretmenlerin bilgi ve iletişim teknolojilerine ilişkin tutumlarına ve bilgisayar öz-yeterliliklerine etkisi. *Eğitim Teknolojisi Kuram ve Uygulama*, 2(1), 1-18.
- König, J., Blömeke, S., Paine, L., Schmidt, W. H., and Hsieh, F. J. (2011). General pedagogical knowledge of future middle school teachers: On the complex ecology of teacher education in the United States, Germany, and Taiwan. *Journal of Teacher Education*, 62(2), 188-201.
- Kraft, M. A., Blazar, D., and Hogan, D. (2018). The effect of teacher coaching on instruction and achievement: A meta-analysis of the causal evidence. *Review of educational research*, 88(4), 547-588. Doi:10.3102/0034654318759268
- Kramer, P. A. (2003). The ABC's of professionalism. *Kappa Delta Pi Record*, 40(1), 22-25. Doi:10.1080/00228958.2003.10516409
- Krejsler, J. (2005). Professions and their identities: How to explore professional development among (semi-)professions. *Scandinavian Journal of Educational Research*, 49(4), 335-357. Doi:10.1080/00313830500202850
- Kumar, V. (2019). Professionalism in teaching. *International Educational Applied Research Journal*, 3(9), 12-14.
- Kunter, M., Klusmann, U., Baumert, J., Richter, D., Voss, T., and Hachfeld, A. (2013). Professional competence of teachers: Effects on instructional quality and student development. *Journal of Educational Psychology*, 105(3), 805-820. Doi:10.1037/a0032583

- Kyriacou, C. (2001). Teacher stress: Directions for future research. *Educational Review*, 53(1), 27-35. Doi:10.1080/00131910120033628
- Lai, E. (2005). *Mentoring for in-service teachers in a distance teacher education programme: views of mentors, mentees and university teachers*. In Australian Association for Research in Education International Education Research Conference, Parramatta.
- Lai, M., and Lo, L. N. (2007). Teacher professionalism in educational reform: The experiences of Hong Kong and Shanghai. *Compare: A Journal of Comparative and International Education*, 37(1), 53-68. Doi:10.1080/03057920601061786
- Lawn, M. (2006). Soft governance and the learning spaces of Europe. *Comparative European Politics*, 4(2), 272-288.
- Lawn, M. (2011). Standardizing the European education policy space. *European Educational Research Journal*, 10(2), 259-272.
- Le Maistre, C., Boudreau, S., and Paré, A. (2006). Mentor or evaluator? Assisting and assessing newcomers to the professions. *Journal of Workplace Learning*, 18(6), 344-354. Doi:10.1108/13665620610682071
- Lee, D., and Lee, W. O. (2013). A professional learning community for the new teacher professionalism: The case of a state-led initiative in Singapore schools. *British Journal of Educational Studies*, 61(4), 435-451. Doi:10.1080/00071005.2013.824948
- Leinhardt, G., and Greeno, J. G. (1986). The cognitive skill of teaching. *Journal of Educational Psychology*, 78(2), 75-95. Doi:10.1037/0022-0663.78.2.75
- Levin, B. (2011). Mobilising research knowledge in education. *London Review of Education*, 9(1), 15-26.
- Levin, B. (2013). To know is not enough: Research knowledge and its use. *Review of education*, 1(1), 2-31.
- Lieberman, A. (1988). *Building a professional culture in schools*. New York: Teachers College Press, Columbia University.

- Llewellyn, J., Hancock, G., Kirst, M., and Roeloffs, K. (1982). A perspective on education in Hong Kong: Report by a visiting panel. Hong Kong: *Government Printer*.
- Loxley, A., Johnston, K., Murchan, D., Fitzgerald, H., & Quinn, M. (2007). The role of whole-school contexts in shaping the experiences and outcomes associated with professional development. *Journal of In-Service Education*, 33(3), 265-285. Doi:10.1080/13674580701487034
- Lumby, J. (2014). How can we understand educational leadership for equity and learning?. *Sodobna Pedagogika*, 65(4), 48-63.
- Lynch, R., Hennessy, J., and Gleeson, J. (2013). Acknowledging teacher professionalism in Ireland: the case for a Chartered Teacher initiative. *Irish Educational Studies*, 32(4), 493–510. Doi:10.1080/03323315.2013.854453
- Mason, M. (2009). Making educational development and change sustainable: Insights from complexity theory. *International Journal of Educational Development*, 29(2), 117-124.
- Maxwell, B., and Schwimmer, M. (2016). Professional ethics education for future teachers: A narrative review of the scholarly writings. *Journal of Moral Education*, 45(3), 354-371. Doi:10.1080/03057240.2016.1204271
- McInerney, C. (2002). Knowledge management and the dynamic nature of knowledge. *Journal of the American society for Information Science and Technology*, 53(12), 1009-1018.
- MEB. (1973). *Milli Eğitim Temel Kanunu*. Tertip: 5, Cilt: 12, Sayfa: 2342.
- MEB. (2017). *Okul Temelli Mesleki Gelişim*. Web: <https://oygm.meb.gov.tr/www/okul-temelli-mesleki-gelisim/icerik/65> adresinden 15 Ağustos 2018'de alınmıştır.
- MEB. (2019). *2023 Eğitim Vizyonu*. Web: <http://2023vizyonu.meb.gov.tr/> adresinden 19 Kasım 2019'da alınmıştır.
- Mehta, J., and S. Teles (2014). Professionalization 2.0: The case for plural professionalism in education. In M. McShane and F. Hess (Eds.), *Teacher Quality 2.0: Will Today's Reforms Hold Back Tomorrow's Schools?*. Cambridge: Harvard Education Press.

- Meltzoff, A. N. (2007). 'Like me': a foundation for social cognition. *Developmental science*, 10(1), 126-134.
- Mertz, N. T. (2004). What's a mentor, anyway?. *Educational administration quarterly*, 40(4), 541-560.
- Mills, D. L. (1978). The rise of professionalism: A sociological analysis. *Contemporary Sociology*, 7(5), 654-655 Doi:10.2307/2065088
- Moos, L. (2009). Hard and soft governance: The journey from transnational agencies to school leadership. *European Educational Research Journal*, 8(3), 397-406.
- Morrow, P. C., and Goetz, J. F. (1988). Professionalism as a form of work commitment. *Journal of Vocational Behavior*, 32(1), 92-111. Doi:10.1016/0001-8791(88)90008-5
- Nartgun, S. S., Ekinci, S., Tukel, H., ve Limon, İ. (2016). Teacher Views Regarding Workaholism and Occupational Professionalism. *Universal Journal of Educational Research*, 4(12A), 112-118. Doi: 10.13189/ujer.2016.041314
- Nash, R. J. (1991). Three conceptions of ethics for teacher educators. *Journal of Teacher Education*, 42(3), 163-172. Doi:10.1177/002248719104200302
- Nir, A. E., and Bogler, R. (2008). The antecedents of teacher satisfaction with professional development programs. *Teaching and teacher education*, 24(2), 377-386. Doi:10.1016/j.tate.2007.03.002.
- Noddings, N. (2003). Is teaching a practice?. *Journal of Philosophy of Education*, 37(2), 241-251. Doi:10.1111/1467-9752.00323
- Nonaka, I. (1994). A dynamic theory of organizational knowledge creation. *Organization Science*, 5(1), 14-37.
- OECD. (2000). *Knowledge Management in the Learning Society*. OECD Publishing, Paris. Web: <http://dx.doi.org/10.1787/9789264181045-en> adresinden 11 Kasım 2018'de alınmıştır.

- OECD. (2005). *Teachers Matter: Attracting, Developing and Retaining Effective Teachers*. Education and Training Policy, OECD Publishing, Paris. Web: <https://dx.doi.org/10.1787/9789264018044-en> adresinden 19 Mart 2019'da alınmıştır.
- OECD. (2007). *Evidence in Education: Linking Research and Policy*. Knowledge management, OECD Publishing, Paris. Web: <http://dx.doi.org/10.1787/9789264033672-en> adresinden 12 Mart 2019'da alınmıştır.
- OECD. (2009). *Creating Effective Teaching and Learning Environments: First Results from TALIS*. TALIS, OECD Publishing, Paris. Web: <https://dx.doi.org/10.1787/9789264068780-en> adresinden 19 Mart 2019'da alınmıştır.
- OECD. (2011). *Lessons from PISA for the United States. Strong Performers and Successful Reformers in Education*, OECD Publishing, Paris. Web: <https://dx.doi.org/10.1787/9789264096660-en> adresinden 8 Kasım 2018'de alınmıştır.
- OECD. (2013a). *Fostering Learning Communities Among Teachers*. Teaching in Focus, No. 4, OECD Publishing, Paris. Web: <http://dx.doi.org/10.1787/5k4220vpxbmn-en> adresinden 11 Kasım 2018'de alınmıştır.
- OECD. (2013b). *Synergies for Better Learning: An International Perspective on Evaluation and Assessment*. OECD Reviews of Evaluation and Assessment in Education, OECD Publishing, Paris. Web: <https://dx.doi.org/10.1787/9789264190658-en> adresinden 11 Kasım 2018'de alınmıştır.
- OECD. (2013c). *PISA 2012 Results: What Makes Schools Successful (Volume IV): Resources, Policies and Practices*. PISA, OECD Publishing, Paris. Web: <http://dx.doi.org/10.1787/9789264201156-en> adresinden 8 Kasım 2018'de alınmıştır.
- OECD. (2014a). *TALIS 2013 Results An International Perspective on Teaching and Learning*. OECD Publishing, Paris. Web: <http://dx.doi.org/10.1787/9789264196261-en> adresinden 8 Kasım 2018'de alınmıştır.
- OECD. (2014b). *Measuring Innovation in Education: A New Perspective, Educational Research and Innovation*. OECD Publishing, Paris. Web: <http://dx.doi.org/10.1787/9789264215696-en> adresinden 8 Kasım 2018'de alınmıştır.

- OECD. (2014c). *New Insights from TALIS 2013: Teaching and Learning in Primary and Upper Secondary Education*. OECD Publishing, Paris. Web: <http://dx.doi.org/10.1787/9789264226319-en> adresinden 8 Kasım 2018’de alınmıştır.
- OECD. (2015a). *Skills for Social Progress: The Power of Social and Emotional Skills*. OECD Skills Studies, OECD Publishing, Paris. Web: <http://dx.doi.org/10.1787/9789264226159-en> adresinden 8 Kasım 2018’de alınmıştır.
- OECD. (2015b). *Education Policy Outlook 2015: Making Reforms Happen*, OECD Publishing, Paris. Web: <https://dx.doi.org/10.1787/9789264225442-en> adresinden 8 Kasım 2018’de alınmıştır.
- OECD. (2016). *Supporting teacher professionalism: Insights from TALIS 2013*. TALIS, OECD Publishing, Paris. Web: <http://dx.doi.org/10.1787/9789264248601-en> adresinden 12 Mart 2019’da alınmıştır.
- OECD. (2017). *Education Policy Outlook: Italy*. OECD Publishing, Paris. Web: www.oecd.org/education/Education-Policy-Outlook-Country-Profile-Italy.pdf adresinden 12 Mart 2019’da alınmıştır.
- OECD. (2018a). *The Future of Education and Skills: Education 2030*. OECD. Web: [www.oecd.org/education/2030/E2030%20Position%20Paper%20\(05.04.2018\).pdf](http://www.oecd.org/education/2030/E2030%20Position%20Paper%20(05.04.2018).pdf) adresinden 12 Mart 2019’da alınmıştır.
- OECD. (2018b). *Effective Teacher Policies: Insights from PISA*. OECD Publishing, Paris. Web: <https://dx.doi.org/10.1787/9789264301603-en> adresinden 12 Mart 2019’da alınmıştır.
- Opfer, D. (2016). *Conditions and Practices Associated with Teacher Professional Development and Its Impact on Instruction in TALIS 2013*. OECD Education Working Papers, No. 138, OECD Publishing, Paris. Web: <https://dx.doi.org/10.1787/5jlss4r0lrg5-en> adresinden 19 Mart 2019’da alınmıştır.
- Opfer, V. D., and Pedder, D. (2011). Conceptualizing teacher professional learning. *Review of Educational Research*, 81(3), 376-407. Doi:10.3102/0034654311413609

- Ozga, J. T., and Lawn, M. A. (2017). *Teachers, professionalism and class: A study of organized teachers* (Vol. 42). Routledge.
- Özdemir, T. Y., Demirkol, M. ve Polat, H. (2019). Teaching as a professionalism through teachers' perspective. *Turkish Online Journal of Qualitative Inquiry*, 10(3), 296-320.
- Paniagua, A., and Istance, D. (2018). Teachers as designers of learning environments: The importance of innovative pedagogies. *In Educational Research and Innovation*. Paris: OECD Publishing. Doi:10.1787/9789264085374-en
- Perry, J. L., and Wise, L. R. (1990). The motivational bases of public service. *Public administration review*, 50(3), 367-373.
- Portner, H. (2005). Success for New Teachers: Five reasons your school board should support induction and mentoring programs-plus three decisive actions you can take. *American School Board Journal*, 192(10), 30-34.
- Pratte, R., and Rury, J. L. (1991). Teachers, Professionalism, and Craft. *Teachers College Record*, 93(1), 59-72.
- Révai, N., and Guerriero, S. (2017). Knowledge dynamics in the teaching profession. In S. Guerriero (Ed.), *Educational Research and Innovation, Pedagogical Knowledge and the Changing Nature of the Teaching Profession*. OECD. Doi: 10.1787/9789264270695-en
- Richter, D., Kunter, M., Klusmann, U., Lüdtke, O., and Baumert, J. (2011). Professional development across the teaching career: Teachers' uptake of formal and informal learning opportunities. *Teaching and Teacher Education*, 27(1), 116-126. Doi:10.1016/j.tate.2010.07.008
- Sawyer, K. (2006). Introduction: The new science of learning. In K. Sawyer (Ed.), *The Cambridge Handbook of the Learning Sciences* (Second edition) (pp. 1-20). USA: The Cambridge University Press.
- Scheeler, M. C., Ruhl, K. L., and McAfee, J. K. (2004). Providing performance feedback to teachers: A review. *Teacher Education and Special Education*, 27(4), 396-407. Doi:10.1177/088840640402700407

- Scheerens, J. (Ed.). (2010). *Teachers' Professional Development: Europe in International Comparison: An Analysis of Teachers' Professional Development Based on the OECD's Teaching and Learning International Survey (TALIS)*. Luxembourg: Office for Official Publications of the European Union. Doi: 10.2766/63494
- Schwimmer, M., and Maxwell, B. (2017). Codes of ethics and teachers' professional autonomy. *Ethics and Education*, 12(2), 141–152. Doi:10.1080/17449642.2017.1287495
- Scribner, J. P. (1999). Professional development: Untangling the influence of work context on teacher learning. *Educational Administration Quarterly*, 35(2), 238-266. Doi:10.1177/0013161X99352004
- Servage, L. (2009). Who is the "professional" in a professional learning community? An exploration of teacher professionalism in collaborative professional development settings. *Canadian Journal of Education*, 32(1), 149-171.
- Sexton, M. (2007). Evaluating teaching as a profession implications of a research study for the work of the teaching council. *Irish Educational Studies*, 26(1), 79-105. Doi:10.1080/03323310601125310
- Shalem, Y. (2014). What binds professional judgement? The case of teaching. In M. Young and J. Muller (Eds.), *Knowledge, expertise, and the professions* (pp. 93-105). London: Routledge.
- Shavelson, R. J. (1973). What is the basic teaching skill? *Journal of Teacher Education*, 24(2), 144-151. Doi:10.1177/002248717302400213
- Shavelson, R. J., and Stern, P. (1981). Research on teachers' pedagogical thoughts, judgments, decisions, and behavior. *Review of Educational Research*, 51(4), 455-498. Doi:10.2307/1170362
- Sherpa, K. (2018). Importance of professional ethics for teachers. *International Education & Research Journal*, 4(3), 16-18.
- Shulman, L. (1987). Knowledge and teaching: Foundations of the new reform. *Harvard educational review*, 57(1), 1-23.

- Shulman, L. S. (1986). Those who understand: Knowledge growth in teaching. *Educational Researcher*, 15(2), 4-14. Doi:10.3102/0013189x015002004
- Siemens, G. (2005). Connectivism: A learning theory for the digital age. *International Journal of Instructional Technology and Distance Learning*, 2(1), 3-10.
- Slavin, R. E. (1994). Quality, appropriateness, incentive, and time: A model of instructional effectiveness. *International Journal of Educational Research*, 21(2), 141-157.
- Smith, T. M., and Ingersoll, R. M. (2004). What are the effects of induction and mentoring on beginning teacher turnover?. *American Educational Research Journal*, 41(3), 681-714.
- Snoek, F. J., Kersch, N. Y., Eldrup, E., Harman-Boehm, I., Hermanns, N., Kokoszka, A., Matthews, D. R., McGuire, B. E., Pibernic-Okanovic, M., Singer, J., De Wit, M., and Skovlund, S. E. (2011). Monitoring of individual needs in diabetes (MIND): Baseline data from the cross-national diabetes attitudes, wishes, and needs (DAWN) MIND study. *Diabetes care*, 34(3), 601-603. Doi:10.2337/dc10-1552
- Snyder, S. (2013). The Simple, the complicated, and the complex: Educational reform through the lens of complexity theory. In *OECD Education Working Papers*, No. 96. OECD Publishing. Doi: 10.1787/5k3txnpt1lnr-en
- Sparks, D. (2002). *Designing powerful professional development for teachers and principals*. Oxford, OH: National Staff Development Council.
- Strike, K. A. (1990). Teaching ethics to teachers: What the curriculum should be about. *Teaching and Teacher Education*, 6(1), 47-53. Doi:10.1016/0742-051x(90)90006-q
- Strike, K. A. and Soltis, J. F. (2009). *The Ethics of Teaching* (Fifth Edition). New York and London: Teachers College Press.
- Stronge, J. (2007). *Qualities of effective teachers* (2nd Edition). Alexandria, VA: Association for Supervision and Curriculum Development.

- Stürmer, K., Könings, K. D., and Seidel, T. (2013). Declarative knowledge and professional vision in teacher education: Effect of courses in teaching and learning. *British Journal of Educational Psychology*, 83(3), 467–483. Doi:10.1111/j.2044-8279.2012.02075.x
- Talbert, J. E., and McLaughlin, M. W. (1994). Teacher professionalism in local school contexts. *American Journal of Education*, 102(2), 123-153.
- Tan, C., and Tee Ng, P. (2012). A critical reflection of teacher professionalism in Cambodia. *Asian Education and Development Studies*, 1(2), 124–138. Doi:10.1108/20463161211240106
- TDK (2019). *Meslek nedir?* <https://sozluk.gov.tr/?kelime=meslek>
- Tichenor, M. S. and Tichenor, J. M. (2005). Understanding teachers' perspectives on Professionalism. *The Professional Educator*. 27(1-2), 89-95.
- Toh, K. A., Diong, C. H., Boo, H. K., and Chia, S. K. (1996). Determinants of teacher professionalism. *Journal of In-Service Education*, 22(2), 231-244. Doi: 10.1080/0305763960220209
- Troman, G. (1996). The rise of the new professionals? The restructuring of primary teachers' work and professionalism. *British journal of sociology of education*, 17(4), 473-487. Doi:10.1080/0142569960170404
- Trust, T., Krutka, D. G., and Carpenter, J. P. (2016). "Together we are better": Professional learning networks for teachers. *Computers & Education*, 102, 15-34. Doi:10.1016/j.compedu.2016.06.007
- Tschannen-Moran, M. (2009). Fostering teacher professionalism in schools: The role of leadership orientation and trust. *Educational Administration Quarterly*, 45(2), 217-247. Doi:10.1177/0013161x08330501
- TYYÇ. (2011). Türkiye Yükseköğretim Yeterlilikler Çerçevesi (TYYÇ) *Temel Alan Yeterlilikleri Raporu [Turkey Higher Education Qualifications Framework (THEQF)]*. Öğretmen Yetiştirme ve Eğitim Bilimleri Temel Alan Kodu: 14 (13 Ocak 2011), Ankara. Web: http://www.tyyc.sakarya.edu.tr/raporlar/14_EGITIMBILIMLERI_13_01_2011.pdf adresinden 3 Eylül 2018'de alınmıştır.

- UNESCO. (2016). *Education 2030: Incheon Declaration and Framework for Action for the Implementation of Sustainable Development Goal 4*. UNESCO, Paris. Web: http://uis.unesco.org/sites/default/files/documents/education-2030-incheon-framework-for-action-implementation-of-sdg4-2016-en_2.pdf adresinden 9 Ekim 2018’de alınmıştır.
- UNESCO. (2010). *Examples of codes taken from around 50 different countries worldwide*. UNESCO toolkit on teacher codes of conduct. Web: <http://teachercodes.iiep.unesco.org> adresinden 3 Ekim 2018’de alınmıştır.
- Ungaretti, T., Dorsey, A. G., Freeman, N. K., and Bologna, T. M. (1997). A teacher education ethics initiative: A collaborative response to a professional need. *Journal of Teacher Education*, 48(4), 271-280. Doi:10.1177/0022487197048004005
- Uzun, S., Paliç, G., ve Akdeniz, A. R. (2013). Fen ve teknoloji öğretmenlerinin profesyonel öğretmenliğe ilişkin algıları. *Buca Eğitim Fakültesi Dergisi*, 35, 128-145.
- Van de Ven, A. H., ve Johnson, P. E. (2006). Knowledge for theory and practice. *Academy of Management Review*, 31(4), 802-821.
- Van Nuland, S. 2009. *Teacher codes: Learning from experience*. Paris: UNESCO
- Vanderlinde, R., and Van Braak, J. (2010). The gap between educational research and practice: Views of teachers, school leaders, intermediaries and researchers. *British Educational Research Journal*, 36(2), 299-316.
- Varış, F. (1994). *Eğitimde program geliştirme “teori ve teknikler”* (5. Baskı). Ankara: Alkım Kitapçılık.
- Verloop, N., Van Driel, J., and Meijer, P. (2001). Teacher knowledge and the knowledge base of teaching. *International journal of educational research*, 35(5), 441-461.
- Vijayalakshmi, M. (2019). *Code of ethics developed by teacher’s organisations in India and aboard*. *Professionalism in Teacher Education*, Web: https://www.researchgate.net/publication/331071814_CODE_OF_ETHICS_DEVELOPED_BY_TEACHER’S_ORGANISATIONS_IN_INDIA_AND_ABOARD adresinden 27 Ekim 2019’da alınmıştır.

- Villegas-Reimers, E. (2003). *Teacher professional development: An international review of the literature*. UNESCO: International Institute for Educational Planning, Paris. Web: <https://unesdoc.unesco.org/ark:/48223/pf0000133010> adresinden 9 Eylül 2018’de alınmıştır.
- Voss, T., Kunter, M., and Baumert, J. (2011). Assessing teacher candidates’ general pedagogical/psychological knowledge: Test construction and validation. *Journal of educational psychology*, 103(4), 952-969.
- Wang, L., Lai, M., and Lo, L. N. K. (2014). Teacher professionalism under the recent reform of performance pay in Mainland China. *Prospects*, 44(3), 429-443. Doi:10.1007/s11125-014-9315-0
- Warnick, B. R., and Silverman, S. K. (2011). A framework for professional ethics courses in teacher education. *Journal of Teacher Education*, 62(3), 273–285. Doi:10.1177/0022487110398002
- Watras, J. (1986). Will Teaching Applied Ethics Improve Schools of Education?. *Journal of Teacher Education*, 37(3), 13–16. Doi:10.1177/002248718603700303
- Whitty, G. (1997). Creating quasi-markets in education: A review of recent research on parental choice and school autonomy in three countries. *Review of Research in Education*, 22, 3-47. Doi:10.2307/1167373
- Whitty, G. (2006). Teacher professionalism in new times. *Journal of In-Service Education*. 26(2), 281-295, Doi: 10.1080/13674580000200121.
- Wise, A. E., and Leibbrand, J. A. (2001). Standards in the new millennium: Where we are, where we’re headed. *Journal of Teacher Education*, 52(3), 244-255. Doi:10.1177/0022487101052003007
- Woods, P. (1994). Adaptation and self-determination in english primary schools. *Oxford Review of Education*, 20(4), 387–410. Doi:10.1080/0305498940200401
- Woods, P. (1995). *Creative Teachers in Primary Schools*. Buckingham: Open University Press.
- Yalçın, İ., E., and Akay, C. (2015). Eğitim fakültesi ve pedagojik formasyon sertifika programlarında öğrenim gören öğretmen adaylarının öğretmenlik

- mesleği yeterliklerine yönelik görüşleri. *Journal of Kirsehir Education Faculty*, 16(2), 179-197.
- Yılmaz, K., ve Altinkurt, Y. (2015). Öğretmenlerin mesleki profesyonellikleri ile iş-yaşam dengeleri arasındaki ilişki. *Eğitim Bilimleri ve Uygulama*, 14(28), 105-128.
- Yiğit, N., Alev, N., Bülbül, M. Ş., ve Bursal, M. (2008). *Bilgi İletişim Teknolojileri (BİT) ve Materyal Geliştirme konulu bir hizmet içi eğitim kursu'nun etkililiğinin incelenmesi*. VIII. Ulusal Fen ve Matematik Eğitimi Kongresi, Bolu.
- Yirci, R. (2017). Öğretmen profesyonelliğinin önündeki engeller ve çözüm önerileri. *Ahi Evran Üniversitesi Kırşehir Eğitim Fakültesi Dergisi (KEFAD)*, 18(1), 503-522.
- Yoon, K. S., Duncan, T., Lee, S. W.-Y., Scarloss, B., and Shapley, K. (2007). *Reviewing the evidence on how teacher professional development affects student achievement* (Issues & Answers Report, REL 2007–No. 033). Washington, DC: U.S. Department of Education, Institute of Education Sciences, National Center for Education Evaluation and Regional Assistance, Regional Educational Laboratory Southwest. Web: https://ies.ed.gov/ncee/edlabs/regions/southwest/pdf/REL_2007033.pdf adresinden 3 Eylül 2018'de alınmıştır.
- Youngs, P. (2001). District and state policy influences on professional development and school capacity. *Educational policy*, 15(2), 278-301. Doi:10.1177/0895904801015002003

LİTERATÜRDE MALİ İLLÜZYON, PARASAL ANESTEZİ VE

TÜRKİYE EKONOMİSİ ÜZERİNE BİR MODEL İNŞAASI (1996- 2022)

(In Literature, The Fiscal Illusion and The Monetary Anesthesia
and A Model Building On The Turkish Economy (1996-2022))

Dr. Sara ONUR

EĞİTİM
yayınevi

**LİTERATÜRDE MALİ İLLÜZYON, PARASAL ANESTEZİ VE
TÜRKİYE EKONOMİSİ ÜZERİNE BİR MODEL İNŞAASI (1996- 2022)**

**(In Literature, The Fiscal Illusion and The Monetary Anesthesia
and A Model Building On The Turkish Economy (1996-2022))**

Dr. Sara Onur

Genel Yayın Yönetmeni: Yusuf Ziya Aydoğın (yza@egitimyayinevi.com)

Genel Yayın Koordinatörü: Yusuf Yavuz (yusufyavuz@egitimyayinevi.com)

Sayfa Tasarımı: Eğitim Yayınevi Grafik Birimi

Kapak Tasarımı: Eğitim Yayınevi Grafik Birimi

T.C. Kültür ve Turizm Bakanlığı

Yayıncı Sertifika No: 47830

E-ISBN: 978-625-6382-20-6

1. Baskı, Mayıs 2023

Kütüphane Kimlik Kartı

**LİTERATÜRDE MALİ İLLÜZYON, PARASAL ANESTEZİ VE
TÜRKİYE EKONOMİSİ ÜZERİNE BİR MODEL İNŞAASI (1996- 2022)**

**(In Literature, The Fiscal Illusion and The Monetary Anesthesia
and A Model Building On The Turkish Economy (1996-2022))**

Dr. Sara Onur

138 s., 160x240 mm

Kaynakça var, dizin yok.

E-ISBN: 978-625-6382-20-6

Copyright © Bu kitabın Türkiye'deki her türlü yayın hakkı Eğitim Yayınevi'ne aittir. Bütün hakları saklıdır. Kitabın tamamı veya bir kısmı 5846 sayılı yasanın hükümlerine göre kitabı yayımlayan firmanın ve yazarlarının önceden izni olmadan elektronik/meکانik yolla, fotokopi yoluyla ya da herhangi bir kayıt sistemi ile çoğaltılamaz, yayımlanamaz.

EĞİTİM

yayınevi

Yayınevi Türkiye Ofis: İstanbul: Eğitim Yayınevi Tic. Ltd. Şti., Atakent mah.
Yasemen sok. No: 4/B, Ümraniye, İstanbul, Türkiye

Konya: Eğitim Yayınevi Tic. Ltd. Şti., Fevzi Çakmak Mah. 10721 Sok. B Blok,
No: 16/B, Safakent, Karatay, Konya, Türkiye
+90 332 351 92 85, +90 533 151 50 42, 0 332 502 50 42
bilgi@egitimyayinevi.com

Yayınevi Amerika Ofis: New York: Egitim Publishing Group, Inc.
P.O. Box 768/Armonk, New York, 10504-0768, United States of America
americaoffice@egitimyayinevi.com

Lojistik ve Sevkiyat Merkezi: Kitapmatik Lojistik ve Sevkiyat Merkezi, Fevzi Çakmak Mah.
10721 Sok. B Blok, No: 16/B, Safakent, Karatay, Konya, Türkiye
sevkiyat@egitimyayinevi.com

Kitabevi Şubesi: Eğitim Kitabevi, Şükran mah. Rampalı 121, Meram, Konya, Türkiye
+90 332 499 90 00
bilgi@egitimkitabevi.com

İnternet Satış: www.kitapmatik.com.tr
+90 537 512 43 00
bilgi@kitapmatik.com.tr



KAYNAKÇA

- Aktan Coşkun Can (2020), <https://www.researchgate.net/publication/345849020>
- Aydoğan Selma Demirtaş (2017), “Vergi psikolojisinin Temelleri ve Vergiye Karşı Davranışları Etkileyen Faktörlerin Değerlendirilmesi”, *Balkan ve Yakın Doğu Sosyal Bilimler Dergisi*, 03, ss. 14- 22.
- Banzhaf H. Spencer, Oates Wallace E. (2012), “On Fiscal Illusion and Ricardian Equivalence In Local Public Finance”, Working Paper, 18040, National Bureau of Economic Research, pp. 1- 36, <http://www.nber.org/papers/w18040>
- Beşer Mustafa Kemal (2007), “Bootstrap Var Modeller ve Türkiye’ de Tanzi Etkisi”, *ZKU Sosyal Bilimler Dergisi*, Cilt 3, Sayı 6, ss. 89- 108.
- Beşer Mustafa Kemal (2007), “Bootstrap Var Modeller ve Türkiye’ de Tanzi Etkisi”, *ZKÜ Sosyal Bilimler Dergisi*, Cilt: 3, Sayı: 6, s. 89- 108.
- Beuhn Andreas, Dell’Anno Roberto, Schneider Friedrich (2015), “Exploring The Dark Side of Tax Policy: An Analysis of The Interactions Between Fiscal Illusion and The Shadow Economy”, *Cesifo Working Paper*, No: 5466, August, pp. 1-21.
- Biçen Ömer Faruk, Görüş Muhammed Şehid, Türköz Kumru (2015), “Olivera- tanzi ve Patinkin Etkilerinin Türkiye’ de Geçerliliğinin İncelenmesi”, *Maliye dergisi*, Sayı 168, Ocak- Haziran, s. 170- 185.
- Buchanan James M. (1999), “The Collected Works of James M. Buchanan Volume 4 Public Finance in Democratic Process Fiscal Institutions and Individual Choice”, *Liberty Fund Inc., The University of North Carolina Press, Indianapolis, USA*, pp. i- 312.
- Buchanan James M., Wagner Richard E. (2000), *The Collected Works of James M. Buchanan Volume 8 Democracy in Deficit The Political Legacy of Lord Keynes*, *Liberty Fund, Inc., Indianapolis, USA*, p. 224.
- Buchanan, James M., Tullock Gordon (1977), “The Expanding Public Sector: Wagner Squared”, *Public Choice*, Vol. 31, Fall, pp. 147- 150.
- Buehn A., Dell’Anno R., SchniderF. (2018). “Exploring The Dark Side of Tax Policy: An Analysis of The Interactions Between Fiscal Illusion The Shadow Economy”, *Empirical Economics*, Vol: 54, p. 1609- 1630.
- Campbell R. J. (2004). “Leviathan and Fiscal Illusion In Local Government Overlapping Jurisdictions”, *Public Coice*, vol: 120, p. 301-329.
- Carter R. (1982). “Beliefs and Errors In Voting Choices: A Restatement of The Theory of Fiscal Illusion”, *Public Choice*, Vol: 39, p. 343- 360.
- Çavuşoğlu A. Tarkan (2008), “Türkiye’ de Kamu Gelirleri ve Harcamaları Arasındaki İlişki Üzerine Ekonometrik Bir Analiz”, *Dumlupınar Üniversitesi, Sosyal Bilimler Dergisi*, Sayı: 20, Nisan, ss. 143- 160.
- Ceparulo A., Eusepi G., Giuriato L. (2019). “Public- Private Partnership and Fiscal Illusion: A Systematic Review”, *Journal of Infra structure, Policy and Development*, Vol: 3, Issue: 2, Special Issue: Can Public-Private Partnerships Improve Efficiency In Building Infrastructure?, p. 288- 309.
- Tassia Cruz, Silva Talita (2020), “Minimum Spending In Education and The Flypaper Effect”, *Economics of Education Review* 77, <https://doi.org/10.1016/j.econedurev.2020.102012>. pp. 1- 15.

- Çetintaş Hakan, Baygonuşova Damira, (2017), “Kamu Harcamaları ve Gelirleri Arasındaki İlişkinin Test Edilmesi: Kırgızistan Örneği”, Erciyes Üniversitesi İİBF Dergisi, Sayı: 49, Ocak- Haziran, s. 1-26.
- Das A., Omar A. (2014), “Fiscal Illusion- Does It Exist? An Econometric Evaluation”, International Journal of Economics, Finance and Management, Vol: 3, Number: 3, pp 136- 140.
- Dell’ Anno Roberto, Dollery Brian E. (2013), “Comparative Fiscal Illusion: A Fiscal Illusion Index for The European Union”, Empiris Econ, DOI 10.1007/s00181-013-0701-x,
- Dell’ Anno R., Dollery B.E. (2014). “Comparative Fiscal Illusion: A Fiscal Illusion Index For The European Union”, Empir Econ, Vol: 46, p. 937- 960.
- Dell’ Anno Roberto, Mourao Paulo (2012), “Fiscal Illusion Around The World: An Analysis Using The Structurel Equation Approach”, Public Finance Review, Vol: 40, No: 2, pp. 270- 299.
- Demir İ. C. (2009), “Kamusal Harcamaların Algılanmasına Etki Eden Faktörler: Amprik Bir Araştırma”, Cilt: 0, Sayı: 157, ss. 210- 226.
- Demirutku Kürşad, Okay N. Can, Yaman Ayşegül, Muratoğlu Bahar, Yeniçeri Zuhul (2005), İstatistiksel Formüller ve Tablolara, Eleştiri- Yaratıcı Düşünme ve Davranış Araştırmaları Laboratuvarı, Mart, Ankara, s. 64, <http://www.elyadal.org>.
- Dirican Hüseyin, Zıvalı Bediha Sultan (2022), “Türkiye’ deki kamu Harcamalarının Covid-19 Salgını Sürecinde Seyri: Sıçrama Hipotezinin Geçerliliğinin Değerlendirilmesi”, ODÜSOBİAD, Vol: 12, No: 3, s. 2201- 2226.
- Dollery B.E., Worthington A.C. (1996). “The Empirical Analysis Of Fiscal Illusion”, Journal of Economic Surveys, Vol: 10, No:3, p. 261- 297.
- Ed. Aktan Coşkun Can, Kesik Ahmet, Dileyici Dilek (2012), “Yeni Maliye Değişim Çağında Kamu Maliyesi: Yeni Trendler, Yeni Paradigmalar, Yeni Öğretiler, Yeni Perspektifler”, TC Maliye Bakanlığı, Strateji Geliştirme Başkanlığı, Yayın No: 2012/ 420, Ankara, ss. 1- 771.
- Ed. Erdoğan T., Temizer A., İnan R., (2020), “Sosyal Bilimlerde Akademik Çalışmalar”, Onur S. “Bölüm XLIII: Literatürde, Eko-Politik Oyun Teorisi Örneği: Oy Ticareti (Vote Trade) ve Oylama Kumpası (Logrolling)”, p.p. 706-727, IVPE, Cetinje, Montenegro
- Empoli D.D. (2002). “The Theory of Fiscal Illusion in a Constitutional Perspective”, Public Finance Review, V: 30, N:5, s. 377- 384.
- Erdoğan Serdar, Erdoğan Arzu (2018), “Türkiye’ de Tanzi ve Patinkin Etkilerinin VAR Yöntemiyle Analizi (2006- 2017), Aksaray Üniversitesi, İktisadi ve İdari Bilimler Fakültesi Dergisi, Sayı: 2018, Cilt: 1, ss. 1-10.
- Esener S. Çağrı (2019), “Gelişmiş ve Gelişmekte Olan Ülkelerde İktisadi Büyüme, Kamu Gelirleri ve Harcamalarının Çift Yönlü Nedenselliğine Dair Amprik Bir Analiz”, Business and Economics research Journal, vol: 10, No: 5, s. 1051- 1070.
- Favero Carlo A. (1999), “Applied Macro Econometrics”, December 31, Oxford University Press, Oxford, <http://bseu.by/russian/faculty5/stat/docs/4/Favero-Applied%20Macroeconometrics.pdf> , pp. 292.
- Gemmell N., Morrissey O., Pinar A. (1999). “Fiscal Illusion and The Demand for Government Expenditures In The UK”, European Journal of Political Economy, Vol: 15, p. 687- 704.

- General Ed. Peterson G.E., Ed. Mieszkowski P., Oakland W.H. “Coupe Papers on Public Economics”, (1979), Courant P.N., Gramlich E.M., Rubinfeld D.L., “The Stimulate Effects Of Intergovernmental Grants: Or Why Money Sticks Where It Hits”, The Urban Institute, Washington D.C.
- Gergerlioğlu Ufuk (2016), “Mali Yanılsama Olgusunun Kavramsal Boyutu”, Vergi Sorunları Dergisi, sayı: 338, kasım, s. 122- 128.
- Giegiel A. W. (2019). “The Role of Independent Fiscal Councils In Improving Fiscal Performance of The European Union Countries”, Equilibrium Quarterly Journal of Economics and Economic Policy, Vol: 14, N: 4, p. 611- 630.
- Giegiel A.W., Wasiluk A.K. (2020), “The Phenomenon of Fiscal Illusion From Theoretical and Empirical Perspective: The Case of Euro Area Countries”, European Research Studies Journal, Volume XXIII, Issue 2, p. 670- 693.
- Göde Bilal (2022), “Mali Anestezi ve Mali Aldanma Bağlamında Kamu Harcamalarının Finansmanının Vergi Bileşenleri Açısından Analizi”, Tarsus Üniversitesi, Uygulamalı Bilimler Fakültesi Dergisi, Cilt: 2, Sayı: 1, s. 12- 27.
- Guziejewska Beata (2016), “Theoretical Dimensions of Fiscal Illusions In Local Government Finance”, Journal of Economics, Business and Management, Vol: 4, No:3, March, pp. 215- 219.
- Güneş Hakan, (2020), “Tanzi ve Patinkin Etkisi Çerçevesinde Bütçe Açığı ile Enflasyon Arasındaki İlişkinin İncelenmesi”, AÇÜ Uluslararası Sosyal Bilimler Dergisi, cilt: 6, sayı: 22, ss. 1-11.
- <https://anestezi.deu.edu.tr/anestezi-nedir-anestezi-turleri-nelerdir/>
- https://stringfixer.com/tr/Hobson's_choice (erişim tarihi: 17.11 2020)
- <https://www.hmb.gov.tr>
- <https://www.merriam-webster.com/dictionary/Hobson%27s%20choice>(erişim tarihi: 17.11.2020)
- <https://www.researchgate.net/publication/275334044>, Rowan A.M., Ronald D.P., (2003), “Fooling The People: Fiscal Illusion in Public Finace”, erişim tarihi: 05.07.2022.
- <https://www.sbb.gov.tr>
- Ifere E. O., Okoi O. B. (2018). “Political Economy of Fiscal Deficits In A Democracy”, *Economia A*, Vol: 19, p. 12-23.
- Kitapçı İsmail (2016), “Bilişsel psikolojinin Vergi Uyumuna Etkisi”, *Finans Politik ve Ekonomik Yorumlar*, Cilt: 53, Sayı: 611, s. 57- 69.
- Küçüköğlü Mahmut, Taş Hacı Yunus (2022), “Kamu Harcamaları ve Mali Aldanma İlişkisi”, *HAK-İŞ Uluslararası Emek ve Toplum Dergisi*, Cilt: 11, Yıl:11, Sayı: 31, s. 263- 276.
- Lowey D. (1987). “Fiscal Illusion and Revenue Yield In The American States: An Empirical Assessment”, *Social Science Quarterly*, V: 68, N:4 , p. 857- 866.
- McCulloch J.R., (1863), “Taxation and The Funding System”, The Third Edition, Edinburg, A treatise on the principles and practical influence of taxation and the funding system : McCulloch, J. R. (John Ramsay), 1789-1864 : Free Download, Borrow, and Streaming : Internet Archive Erişim Tarihi: 05.07.2022
- Misiolek W.S., Elder H.W. (1988). “Tax Structure and The Size of Government: An Empirical Analysis of The Fiscal Illusion and Fiscal Stress Arguments”, *Public Choice*, Vol: 57, June, p. 233-245.

- Mourao P. (2008). “Toward a Puviani’ s Fiscal Illusion Index”, *Hacienda Publica Espanola/ revista de Economia Publica*, 187- 4, February, pp. 49-86.
- Onur Sara (2004), *Ekonomiden Karşılıksız Kayıplar: Seçim Ekonomisi*, Asil Yayın Dağıtım, Ankara, s.s. 195.
- Oxford Press (1993), *Italian Economic Papers Vol. II*, Bologna: II Mulino, pp. 45- 58. English Translation in I.I. Pasinetti (Ed.) “Sulla Ragione Dell’ Imposta”, *Giornale Degli Economisti*, 22 (January 1901), pp. 555-576.
- Özaktaş, Fatma D. (2007), “Türkiye Ekonomisi’nde Enflasyonist Süreçte Baskın otorite Tespitine İlişkin Uygulamalı Çalışma”, *Ekonomik Yaklaşım*, Cilt 18, Sayı: 65, s. 59-70.
- Rowan A.Miranda, Roland D. Picur (2003), “Fooling The People: Fiscal Illusion In Public Finance”, *Government Finance Review*, April, pp. 1- 12. https://www.researchgate.net/publication/275334044_Fooling_the_People_Fiscal_Illusion_in_Public_Finance?enrichId=rgreq-df55a14e296df78d710e27d07e22bd5d-XXX&enrichSource=Y292ZXJQYWdlOzI3NTMzNDA0NDtBUzoyMjEwNjQ2NDc5NzQ5MTJAMTQyOTcxNzMyNzA3MA%3D%3D&el=1_x_2&_esc=publicationCoverPdf,
- Şahin Ö.Uysal, Akar Sevda (2015), “Türkiye’ de Mali İllüzyonun Varlığının Analiz Edilmesi”, *Finans Politik ve Ekonomik Yorumlar*, Cilt: 52, Sayı: 600, ss. 27- 35.
- Şahin Özge Uysal, Akar Sevda, (2015), “Türkiye’ de Mali İllüzyon Varlığının Analiz Edilmesi”, *Finans Politik ve Ekonomik Yorumlar*, Cilt: 52, Sayı: 600, s. 27- 36.
- Sandalcı Ulvi, Saygın Özgür, Sandalcı İnci (2015), “Kayıt Dışı Ekonomide Devletin Gelir Kayıpları: Türkiye Örneği”, *International Journal of Social Sciences and Education Research*, Volume:1 (1), s. 131- 142.
- Schneider Friedrich, Buehn Andreas, Dell’Anno Roberto (2013), “Fiscal İllusion and The Shadow Economy: Two Sides of The Same Coin?”, *Working Paper No. 1321*, December, pp. 1-31.
- Stiglitz, Joseph E. (1999), “On Liberty, The Right To Know, and Public Discourse: The Role of Transparency in Public Life”, *Oxford Amnesty Lecture*, Oxford, U.K., January, pp. 1- 32.
- Şen H. (2003), “Olivera- Tanzi Etkisi: Türkiye Üzerine Amprik Bir Çalışma”, *Maliye Dergisi*, sayı: 143, ss. 1-28.
- Şentürk Fatih, Kasap Murat (2013), “Beyaz Yaka Suçları ve Finansal Yolsuzluklar”, *Çankırı Karatekin Üniversitesi, İktisadi ve İdari Bilimler Fakültesi Dergisi*, Cil: 3, Sayı: 2, s. 143- 167.
- Strumpf S. Koleman (1998), “A predictive Index for The Flypaper Effect”, *Journal of Public Economics*, vol: 69, 389- 412.
- Sun H., Shao R. (2009). “Herfindahl Index Applied To Fourier Analysis”, *Digital Signal processing*, V: 19, p. 726- 730.
- Tanzi Vito (1978), “Inflation, Real Tax Revenue and The Case for Inflationary Finance: Theory With An Application to Argentina, *IMF Staff Papers*, vol: 25, no: 3, pp. 417-451.
- Tarı R., (2010), *Ekonometri*, Umuttepe Yayınları.
- Turnbull G.K. (1998). “The Overspending and Fly paper Effects of Fiscal Illusion: Theory and Empirical Evidence”, *Journal of Urban Economics*, V: 44, Article No: UE972056, p.1-26.

- Vicini, Andrea (2014). “On The Origins and Main Consequences of Fiscal Illusion. A Short Tribute To A Big Economist: James Buchanan”, MPRA Paper No. 60240, <https://mpra.ub.uni-muenchen.de/60240/>
- Wang X., Bohn F. (2019), “Pension reserve Fund, Political Budget Cycles and Fiscal Illusion”, *European Journal of Political Economy*, V: 56, p. 62- 73.
- West E.G., Winer S.L. (1980). “Optimal Fiscal Illusion and The Size of Government”, *Public Choice*, Vol: 35, p. 607- 622.
- Widarjono A. (2006), “Does Intergovernmental Transfers Cause Flypaper Effect On Local Spending?”, *Jurnal Ekonomi Pembangunan* Vol.11, No:2
- Yalçın Elif (2020), “Tanzi ve Patinkin Etkilerinin Türkiye’ de Geçerliliğinin İncelenmesi”, *Aydın Menderes Üniversitesi, Sosyal Bilimler Enstitüsü Dergisi*, Cilt: 7, Sayı: 2, s. 59- 76.
- Yıldız Ertuğrul (2014), “Türkiye ve AB Ülkelerindeki Vergi Yüküne Yeniden Bakış- I”, *Vergi Raporu*, Sayı: 172, Ocak, s. 1- 12.
- Yılmaz Mustafa, Akcan Ahmet Tayfur, Köktaş Altuğ M. (2022), “Türkiye’ de Mali İllüzyon Üzerine Bir İnceleme”, *Ekonomi, Politika ve Finans Araştırmaları Dergisi*, Cilt: 7, Sayı: 7, 154- 168.
- Yüksel C. (2021), *Kamu Maliyesi – Özet Ders Notları*, <http://www.cihanyuksel.org/ekon361.htm>
- Ziogas T., Panagiotidis T. (2020). “Revisiting The Political Economy of Fiscal Adjustments”, Ed. Koedijk K.G., Aizenman J., Chinn M.D. *Journal of International Money and Finance*, Special Section On Swiss National Bank, , Elsevier Ltd, ISSN: 0261-5606, Available on line at www.sciencedirect.com (erişim tarihi: 15.11.2020).

SOSYAL BİLİMLERDE ÖZGÜN ARAŞTIRMALAR

EDİTÖR

PROF. DR. RAMAZAN YANIK
DOÇ. DR. ADNAN KÜÇÜKALİ

EĞİTİM
yayınevi

SOSYAL BİLİMLERDE ÖZGÜN ARAŞTIRMALAR

Editörler: Prof. Dr. Ramazan Yanık, Doç. Dr. Adnan Küçükali

Genel Yayın Yönetmeni: Yusuf Ziya Aydoğan (yza@egitimyayinevi.com)

Genel Yayın Koordinatörü: Yusuf Yavuz (yusufyavuz@egitimyayinevi.com)

Sayfa Tasarımı: Kübra Konca Nam

Kapak Tasarımı: Eğitim Yayınevi Grafik Birimi

T.C. Kültür ve Turizm Bakanlığı

Yayıncı Sertifika No: 47830

E-ISBN: 978-625-6613-79-9

1. Baskı, Aralık 2023

Kütüphane Kimlik Kartı

SOSYAL BİLİMLERDE ÖZGÜN ARAŞTIRMALAR

Editörler: Prof. Dr. Ramazan Yanık, Doç. Dr. Adnan Küçükali

260 s., 160x240 mm

Kaynakça var, dizin yok.

E-ISBN: 978-625-6613-79-9

Copyright © Bu kitabın Türkiye'deki her türlü yayın hakkı Eğitim Yayınevi'ne aittir. Bütün hakları saklıdır. Kitabın tamamı veya bir kısmı 5846 sayılı yasanın hükümlerine göre kitabı yayımlayan firmanın ve yazarlarının önceden izni olmadan elektronik/mechanik yolla, fotokopi yoluyla ya da herhangi bir kayıt sistemi ile çoğaltılamaz, yayımlanamaz.

EĞİTİM

yayınevi

Yayınevi Türkiye Ofis: İstanbul: Eğitim Yayınevi Tic. Ltd. Şti., Atakent mah.

Yasemen sok. No: 4/B, Ümraniye, İstanbul, Türkiye

Konya: Eğitim Yayınevi Tic. Ltd. Şti., Fevzi Çakmak Mah. 10721 Sok. B Blok,

No: 16/B, Safakent, Karatay, Konya, Türkiye

+90 332 351 92 85, +90 533 151 50 42, 0 332 502 50 42

bilgi@egitimyayinevi.com

Yayınevi Amerika Ofis: New York: Eğitim Publishing Group, Inc.

P.O. Box 768/Armonk, New York, 10504-0768, United States of America

americaoffice@egitimyayinevi.com

Lojistik ve Sevkiyat Merkezi: Kitapmatik Lojistik ve Sevkiyat Merkezi, Fevzi Çakmak Mah.

10721 Sok. B Blok, No: 16/B, Safakent, Karatay, Konya, Türkiye

sevkiyat@egitimyayinevi.com

Kitabevi Şubesi: Eğitim Kitabevi, Şükran mah. Rampalı 121, Meram, Konya, Türkiye

+90 332 499 90 00

bilgi@egitimkitabevi.com

İnternet Satış: www.kitapmatik.com.tr

+90 537 512 43 00

bilgi@kitapmatik.com.tr

 **kitapmatik**
Yayıncılık

KAYNAKÇA

- Atik, H., Tombak, F. (2012). Bilgi Ekonomileri ve Türkiye’de Kadın İşgücünün İstihdam Yapısı. *Bilgi Ekonomisi ve Yönetimi Dergisi*, 7(1), 137-148.
- Bargain, O., Gonzalez, L., Keane, C., Özcan, B. (2010) Female Labor Supply and Divorce: New Evidence From Ireland. *IZA Discussion Papers*, 4959, 1-45.
- Berber, M., Eser, B.Y. (2008). Türkiye’de Kadın İstihdamı: Ülke ve Bölge Düzeyinde Sektörel Analiz. *The Journal of Industrial Relations and Human Resources*, 10(2), 1-16.
- Bohannon, P. (1970). *The Six Stations of Divorce*. Divorce and after Paul Bohannon (Ed). New York: Doubleday and Company.
- Bowlus, A.J., Seitz, S. (2005). Domestic Violence, Employment and Divorce. *Queen’s Economics Department Working Paper*, 1075, 1-63.
- Bremmer, D., Kesselring, R. (2004). Divorce and Female Labor Force Participation: Evidence from Times-Series Data and Cointegration. *Atlantic Economic Journal*, 32(3), 175-190.
- Caarls, K., de Valk, H.A. (2018). Regional Diffusion of Divorce in Turkey. *European Journal of Population*, 34(4), 609-636.
- Cramer. J.C. (1980). Fertility and Female Employment: Problems of Causal Direction. *American Sociological Review*, 167-190.
- Ev Eksikli Çalışan Kadınlar ve Sosyal Haklar Derneği (2013). *Diyarbakır’da Kadın İstihdamı, Sorunlar ve Stratejik Çözüm Önerileri Projesi*. Diyarbakır: Progem Danışmanlık.
- Eckstein, Z., Lifshitz, O. (2011). Dynamic Female Labor Supply. *Econometrica*, 79(6), 1675-1726.
- Eyce, B. (2002). Demografik Özelliklere Göre Türkiye’de Boşanma. *Selçuk Üniversitesi Edebiyat Fakültesi Dergisi*, (14), 81-98.
- Giddens, A. (2008). *Sosyoloji*. İstanbul: Kırmızı Yayınları. (Yayına Hazırlayan Cemal Güzel).
- Goldin, C.D. (1991). The Role of World War II in The Rise of Women’s Employment. *The American Economic Review*, 741-756.
- Günsoy, G., Özsoy, C. (2012). Türkiye’de Kadın İşgücü, Eğitim ve Büyüme İlişkisinin VAR Analizi. *Finans Politik ve Ekonomik Yorumlar*, 568.
- Greenwood, J., Güner, N., Kocharkov, G., Santos, C. (2016). Technology and the Changing Family: A Unified Model of Marriage, Divorce, Educational Attainment, and Married Female Labor-Force Participation. *American Economic Journal: Macroeconomics*. 8(1), 1-41.
- İğdeli, A., Ay, M. (2021). Boşanmanın Sosyo-Ekonomik Belirleyicileri: Türkiye İçin Bölgesel Panel Veri Analizi. *Cumhuriyet Üniversitesi İktisadi ve İdari Bilimler Dergisi*, 22(1), 1-22.
- Kalmijn, M., Poortman, A.R. (2006). His or Her Divorce? The Gendered Nature of Divorce and its Determinants. *European Sociological Review*, 22(2), 201-214.
- Kawata, Y. (2008). Does High Unemployment Rate Result in a High Divorce Rate? A Test for Japan. *Revista de Economía del Rosario*, 11(2), 149-164.
- Kneip, T., Bauer, G. (2007). Effects of Different Divorce Probabilities on Female Labor Force Participation and Fertility. *Arbeitspapiere – Working Papers*, 102, 1-24.
- Kunt, G. (2019). Kadınlarda Eğitim, Çalışma Durumu, Sosyal Medya Kullanımı, Evlilik Eğilimi, Boşanma Eğilimi Arasındaki Karşılıklı İlişkiler. (Yüksek Lisans Tezi). Adana: Çukurova Üniversitesi.
- Kutlar, A., Erdem, E., Aydın, F.F. (2012). Kadınların İşgücüne Katılması İle Doğurganlık, Boşanma ve Ücret Haddi Arasındaki İlişki: Türkiye Üzerine Bir Araştırma. *Bilgi Ekonomisi ve Yönetimi Dergisi*, 3(2), 149-168.
- Küçükali, A. (2014). Sosyo-Ekonomik ve Kültürel Yapının Kadınların Çalışma Hayatı Üzerine Etkileri: Erzurum Örneği. *Sosyal Bilimler Araştırmaları Dergisi*, 9(1), 1-19.
- Marshall, G. (2005). *Sosyoloji Sözlüğü*. Oxford University Press.

- Napitu, U., Napitu, R., Purba, A.S., Amal, B.K. (2020). The Impact of Modernization on the Batak Toba General System. *Webology*, 17(2), 536-550.
- No, S.C., Andrews, D., Yigletu, A. (2007). Dynamic Analysis of Income and Independence Effect of African American Female Labor Force Participation on Divorce. *International Atlantic Economic Society*, 35(2), 159-171.
- Özer, M., Biçerli, K. (2003). Türkiye’de Kadın İşgücünün Panel Veri Analizi. *Anadolu Üniversitesi Sosyal Bilimler Dergisi*, 3(1), 55-86.
- Özkiraz, A., Baş, G.İ. (2016). Osmanlıdan Günümüze Türk Toplumunda Aile Yapısı ve Boşanma. *Sosyal ve Ekonomik Araştırmalar Dergisi*, 18(30).
- Poortman, A., Kalmijn, M. (2002). Women’s Labour Market Position and Divorce in the Netherlands: Evaluating Economic Interpretations of the Work Effect. *European Journal of Population*, 18(2), 175-202.
- Sarpkaya, O.A. (2013). Boşanmış Kadınlarda Toplumsal Baskıya Direnme Stratejileri: Van Örneği. *Uluslararası Sosyal Araştırmalar Dergisi*, 6(26), 29-50.
- Sipahi, B.B., Atalay, E. (2021). Kadınların İşgücüne Katılımında Doğurganlık ve Okullaşmanın Etkisi: Türkiye Örneği. *Turkish Studies*, 16.
- Spitze, G., South, S.J. (1985). Women’s Employment, Time Expenditure and Divorce. *Journal of Family Issues*, 6(3), 307-329.
- Stevenson, B. (2008). Divorce Law and Women’s Labor Supply. *NBER Working Paper*, 14346, 1-28.
- Sürerbiçer, F.S. (2008). Boşanmış Bireylerin Deneyimlerine Göre Evlilik Eğitimi Gereksinimi. (Yüksek Lisans Tezi). Ankara Üniversitesi.
- Şentürk, Ü. (2008). Aile Kurumuna Yönelik Güncel Riskler. *Sosyal Politika Çalışmaları Dergisi*, 14(14), 7-32.
- TÜİK, Evlenme ve Boşanma İstatistikleri. (2022). <https://data.tuik.gov.tr/Bulten/Index?p=49437> (E.T.: 23.11.2023)
- TÜİK, İşgücü İstatistikleri. (2022). <https://data.tuik.gov.tr/Bulten/Index?p=49390> (E.T.: 27.11.2023)
- TÜİK, Toplumsal Cinsiyet İstatistikleri. (2022). <https://data.tuik.gov.tr/Bulten/Index?p=49635> (E.T.: 11.12.2023)
- TÜİK, Türkiye Aile Yapısı Araştırması. (2021). <https://data.tuik.gov.tr/Bulten/Index?p=45813> (E.T.: 23.11.2023)
- Üçler, G., Kızılkaya, O. (2014). Kadın İstihdamının Boşanma ve Doğurganlık Üzerine Etkileri: Türkiye Üzerine Bölgesel Panel Veri Analizi. *Akademik Sosyal Araştırmalar Dergisi*, 2(2), 28-43.
- Yetik, N. (2005). *Boşanma, Anlaşmalı Boşanma ve Mal Rejimleri*. Ankara: Bilge Yayınevi.
- 4721 Sayılı Türk Medeni Kanunu Mevzuatı. <https://www.mevzuat.gov.tr/MevzuatMetin/1.5.4721.pdf> (E.T.: 26.11.2023).

KAYNAKÇA

- Akdoğan, N. & Akdoğan, M. U. (2018). Büyük Veri - Bilişim Teknolojisindeki Gelişmelerin Muhasebe Uygulamalarına ve Muhasebe Mesleğine Etkisi. *Muhasebe ve Denetime Bakış*, 18 (55), 1-14.
- Akgün, A. İ. (2012). Muhasebede Küreselleşmenin Finansal Raporlama Standartlarına Etkisi.
- Aslan, Ü.,& Özerhan, Y. (2017). Big Data, Muhasebe ve Muhasebe Mesleği. *Muhasebe Bilim Dünyası Dergisi*, 19(4), 862-883.
- Aytekin, A., Erdoğan, Y., & Kavalcı, K. (2016). Yeni Bir İş Modeli: Muhasebe Alanında Bulut Bilişim. *Uluslararası Yönetim İktisat ve İşletme Dergisi*, 12(12), 46-62.
- Bilen, A.,& Yılmaz, Y. (2014). Muhasebe Mesleğinde Etik Ve Etiktle İlgili Çalışmalar. *Dicle Üniversitesi İktisadi ve İdari Bilimler Fakültesi Dergisi*, 2(6), 57-72.
- Elitaş, C. (2014). Türkiye Muhasebe Standartları/Türkiye Finansal Raporlama Standartlarının Muhasebenin Genel Kabul Görmüş Temel Kavramları Açısından Durumu. *World of Accounting Science*, 16(3).
- Elitaş, C.,& Özdemir, S. (2014). Bulut Bilişim Ve Muhasebede Kullanımı.
- Erturan, İ. E.,& Ergin, E. (2017). Muhasebe Denetiminde Nesnelerin İnterneti: Stok Döngüsü. *Muhasebe ve Finansman Dergisi*, (75), 13-30.
- Kavut, F. L.,& Güngör, N. (2018). Bağımsız Denetimde Kilit Denetim Konuları: Bist-100 Şirketlerinin 2017 Yılı Analizi. *Muhasebe Enstitüsü Dergisi*, 16(59), 59-70.
- Kurnaz, E. , Tekbaş, İ. , Bozdoğan, T. & Çetin, Ö. O. (2020). Dijitalleşmeyle Birlikte Muhasebe Eğitiminin Muhasebe Meslek Mensupları Açısından Değerlendirilmesi. *Muhasebe Bilim Dünyası Dergisi*, Special Issue of MODAV's 16. International Conference on Accounting, 81-96. DOI: 10.31460/mbdd.642307
- Murat, T.,& Arslan, M. C. (2017). Yöneticileri Yaratıcı Muhasebe Uygulamalarına İten Nedenler Ve Bir Şirket Örneği. *Gazi İktisat Ve İşletme Dergisi*, 3(3), 91-108.
- Özkul, F. U.,& Pektekin, P. (2009). Muhasebe Yolsuzluklarının Tespitinde Adli Muhasebecinin Rolü Ve Veri Madenciliği Tekniklerinin Kullanılması. *World of Accounting Science*, 11(4).
- Tutar, S. (2019). Endüstri 4.0'ın Muhasebe Mesleğine Olası Etkileri / Possible Effects Of Industry 4.0 On The Accounting Profession. *Uluslararası Ekonomi İşletme ve Politika Dergisi*, 3 (2) , 323-344. DOI: 10.29216/ueip.611209
- Türker, M. (2006). Uluslararası Denetim Standartları'na Yakınsama Ve Türkiye Denetim Standartlarının Oluşturulması. *Muhasebe ve Denetime Bakış*, (19), 87-98.
- Yardımcıoğlu, M., Karahan, M. & Yörük, A. (2019). Dijitalleşme Işığında Muhasebe Mesleğinin Geleceği. *Muhasebe Enstitüsü Dergisi* , (61) , 35-46.
- Yanık, Ramazan (2017). *Muhasebeye Giriş*, İmaj Yayınevi, Ankara
- Yanık, R., Yavuz, U & Eid Ali. Mali Denetimde Bulut Bilişim Uygulamaları: Lübnan Ülkesindeki Trablus İlinde Denetimciler İle Örneği, *International Congress On Economic And Administrative Sciences*, 2 - 04 Mayıs 2019
- Yücel, G.,& Adiloğlu, B. (2019). Dijitalleşme-Yapay Zeka Ve Muhasebe Beklentiler. *Muhasebe ve Finans Tarihi Araştırmaları Dergisi*, (17), 47-60.

KAYNAKÇA

- Açıkgöz, Betül- Ayanoglu, Yıldız- Yanık, Serap S. (2020), “Muhasebe Bakış Açısından Bağış (Yardım) ve Ödüle Dayalı Kitlesel Fonlama”, Muhasebe ve Finansman Dergisi, (86), ss. 57-78.
- Agrawal, Ajay- Catalini, Christian – Goldfarb, Avi (2014), “Some Simple Economics of Crowdfunding”, In: Innovation Policy and the Economy, Volume 14, Lerner and Stern pp. 63- 97.
- Ania, Asier ve Charlesworth, Christopher (2015), “Crowdfunding Guide For Nonprofits, Charities and Social Impact Projects”, Centre for Social Innovation, HiveWire Inc.
- Atsan, Nuray- Oruç Erdoğan, Eda (2015), “Girişimciler İçin Alternatif Bir Finansman Yöntemi:7Kitlesel Fonlama (Crowdfunding)”, Eskişehir Osmangazi Üniversitesi İİBF Dergisi, 10(1), ss. 297-32.
- Baltacı, Ali (2019), “Nitel Araştırma Süreci: Nitel Bir Araştırma Nasıl Yapılır?”, Ahi Evran Üniversitesi Sosyal Bilimler Enstitüsü Dergisi (AEÜSBED), 5(2), ss.368-388.
- Beaulieu, Tanya Y.- Sarker, Suprateek- Sarker, Saonee (2015), “A Conceptual Framework for Understanding Crowdfunding”, Communications of the Association for Information Systems, 37, pp. 1-31.
- Beier, Michael- Wagner, Kerstin (2016), “User Behavior in Crowdfunding Platforms: Exploratory Evidence from Switzerland”, 2016 49th Hawaii International Conference on System Sciences.
- Belleflamme, Paul- Lambert, Thomas- Schwienbacher, Armin (2010), “Crowdfunding: An Industrial Organization Perspective”, The workshop of “Digital Business Models: Understanding Strategies”, Paris, June 25-26.
- Bijkerk, Werner (2014), “Risks and Benefits of Crowd-funding”, AMCC Training Seminar, Tokyo.
- Chervyakov, Dmitry- Rocholl, Jörg (2019), “How to Make Crowdfunding Work in Europe”, Policy Contribution, Issue no 6.
- Cumming, Douglas J.- Leboeuf, Gaël- Schwienbacher, Armin (2020), “Crowdfunding Models: Keep-It-All vs. All-Or-Nothing”, Financial Management, 49, pp. 331-360.
- Çubukçu, Ceren (2017), “Kitlesel Fonlama: Türkiye’deki Kitlesel Fonlama Platformları Üzerinden Bir Değerlendirme”, Girişimcilik ve İnovasyon Yönetimi Dergisi, 6(2), ss. 155-172.
- Daştan, İkram- Gürler, Cem (2018), “Online Finansman Yöntemi Olarak Kitlesel Fonlama: Planlanmış Davranış Teorisinin Analizi”, Yalova Sosyal Bilimler Dergisi, 8(17), ss. 169-186.
- Dikaputra, Rinaldo- Sulung, Liyu Adhi Kasari- Kot, Sebastian (2019), “Analysis of Success Factors of Reward-Based Crowdfunding Campaigns Using Multi-Theory Approach in ASEAN-5 Countries”, Social Sciences, 8(10), pp. 1-15.
- Fettahoğlu, Sibel- Khusayan, Saulye (2017), “Yeni Finansman Olanığı: Kitle Fonlama”, Uşak Üniversitesi Sosyal Bilimler Dergisi, 10(4), ss. 497-521.
- Freedman, David M.- Nutting, Matthew R. (2015), “A Brief History of Crowdfunding: Including Rewards, Donation, Debt, and Equity Platforms in the USA”, <http://www.freedman-chicago.com/ec4i/History-of-Crowdfunding>.
- Holtland, Hester- van Heck, Vicky (2019), “Institutional Investors & Crowdfunding: The Right Match?”, Whitepaper, VBDO.
- Huang, Zaiyu – Chiu, Candy Lim – Mo, Sha – Marjerison, Rob (2018), “The Nature of Crowdfunding in China: Initial Evidence”, Asia Pacific Journal of Innovation and Entrepreneurship, 12(3), pp. 300-322.
- İşık, Demet (2013). “Üniversite Kütüphanelerinde Web 2.0 Teknolojilerinin Kullanımı ve Web Tabanlı Kullanıcı Eğitimi İçin Öneriler”, Türk Kütüphaneciliği, 27(1), 100-116.

- InfoDev (Information for Development Program), (2013). Crowdfunding's Potential for the Developing World. Washington, DC: World Bank.
- Kirby, Eleanor- Worner, Shane (2014), "Crowd-funding: An Infant Industry Growing Fast", Staff Working Paper of the IOSCO Research Department.
- Kitleseel Fonlama Derneđi, (2017), "Kitleseel Fonlama: Kanun Tasarısı ve İkincil Düzenleme Üzerine Görüş ve Tavsiyeler", Çalıştay Raporu.
- Kunz, Michael Marcin- Englisch, Oliver- Beck, Jan- Bretschneider, Ulrich (2016), "Sometimes You Win, Sometimes You Learn – Success Factors in Reward-Based Crowdfunding", In: Multikonferenz Wirtschaftsinformatik (MKWI), Ilmenau, pp.467- 478.
- Mollick, Ethan (2014). The Dynamics of Crowdfunding: An Exploratory Study", Journal of Business Venturing, 29, pp. 1-16.
- Möllenkamp, Nilas (2017), "Determinants of Loan Performance in P2P Lending", 9th IBA Bachelor Thesis Conference, July 5th, Enschede, The Netherlands.
- Onur, Mediha Nur- Değirmenci, Öznur (2015), "Crowdfunding – Kitle Fonlaması", T.C. Başbakanlık Hazine Müsteşarlığı Çalışma Raporları, Sayı: 2015-7.
- Paakkariinen, Pilvi (2016), "Success Factors in Reward based and Equity based Crowdfunding in Finland", Aalto University School of Business Master's Thesis.
- Pierrakis, Yannis (2019). "Peer-to-Peer Lending to Businesses: Investors' Characteristics, Investment Criteria and Motivation", The International Journal of Entrepreneurship and Innovation, 20(4), pp.239-250.
- Polena, Michal- Regner, Tobias (2016), "Determinants of Borrowers' Default in P2P Lending Under Consideration of The Loan Risk Class", Jena Economic Research Papers, No. 2016-023, Friedrich Schiller University Jena.
- Röthler, David- Wenzlaff, Karsten (2011), "Crowdfunding Schemes in Europe", EENC Report.
- Sakızlı, Emre (2018), Alternatif Bir Finansman Yöntemi: Kitleseel Fonlama, İktisadi Kalkınma Vakfı Yayını, İstanbul.
- Sara, Bannerman (2012), "Crowdfunding Culture", Wi: Journal of Mobile Culture, 6(4), pp. 1- 23.
- Song, Yang- van Boeschoten, Robert (2015), "Success factors for Crowdfunding Founders and Funders", Proceedings of the 5th International Conference on Collaborative Innovation Networks COINs15, Tokyo, Japan March 12-14.
- Vural, Aslı- Doğan, Deniz Umut (2019), "Girişimcilik Finansmanında Yeni Bir Model: Kitle Fonlaması", İşletme Araştırmaları Dergisi, 11(1), ss. 88-100.
- Wash, Rick- Solomon, Jacob (2014), "Coordinating Donors on Crowdfunding Websites", CSCW 2014: Crowdfunding: "Show me the Money!", February 15-19, Baltimore, MD, USA.
- Xiao, Zhao- Li, Yuele- Zhang, Kang (2018), "Visual Analysis of Risks in Peer-to-Peer Lending Market", Personal and Ubiquitous Computing, 22, pp. 825-838.

KAYNAKÇA

- Akbolat, M., Işık, O., (2008). Sağlık Çalışanlarının Tükenmişlik Düzeyleri: Bir Kamu Hastanesi Örneği. Hacettepe Sağlık İdaresi Dergisi, Ankara. Cilt:11, Sayı:2. 229-254
- Akın, U., Ulusoy, T. (2016) The Relationship between Organizational Silence and Burnout among Academicians: A Research on Universities in Turkey. International Journal of Higher Education, 5(2), 46-58
- Ardıç, K., Polatçı, S. (2008). Tükenmişlik Sendromu Akademisyenler Üzerinde Bir Uygulama (GOÜ Örneği). Gazi Üniversitesi İktisadi ve İdari Bilimler Fakültesi Dergisi, Ankara. 10/2. 69-96
- Avsaroglu, S., Deniz, M. E., Kahraman, A., (2005). Teknik Öğretmenlerde Yaşam Doyumu, İş Doyumu ve Mesleki Tükenmişlik Düzeylerinin İncelenmesi. Selçuk Üniversitesi Sosyal Bilimler Enstitüsü Dergisi. 14, 115-129.
- Budak, G., Sürgevil, O., (2005). Tükenmişlik ve Tükenmişliği Etkileyen Örgütsel Faktörlerin Analizine İlişkin Akademik Personel Üzerinde Bir Uygulama. D.E.Ü.İ.B.F. Dergisi, İzmir. 20/2.95-108
- Cemaloğlu, N., Şahin, D.E., (2007). Öğretmenlerin Mesleki Tükenmişlik Düzeylerinin Farklı Değişkenlere Göre İncelenmesi. Kastamonu Eğitim Dergisi, Kastamonu. 15/2. 465-484
- Ceyhan, A.A., Siliğ, A., (2005). Banka Çalışanlarının Tükenmişlik Düzeyleri İle Uyum Düzeyleri Arasındaki İlişkiler. Sosyal Bilimler Dergisi. 2005/2. 43-56.
- Dworkin, G.A., (1986). Teacher Burnout in The Public Schools: Structural Causes and Consequences For Children. State University Of New York Press, Albany.
- Edelwich, J. ve Brodsky A., (1980). Burnout: Stages of Disillusionment in the Helping Professions. Human Sciences Press: New York.
- Ergin, C. (1992). Doktor ve Hemşirelerde Tükenmişlik ve Maslach Tükenmişlik Ölçeği'nin Uyarlanması. 7. Ulusal Psikoloji Kongresi Bilimsel Çalışmaları, Hacettepe Üniversitesi, Ankara, 143-154.
- Ergin, C., (1995). Akademisyenlerde Tükenmişlik ve Çeşitli Stres Kaynaklarının İncelenmesi. Hacettepe Üniversitesi Edebiyat Fakültesi Dergisi, 12(1-2), 37-50.
- Freudenberger, H. J. (1974), Staff Burnout. Journal of Social Issues. 30. 159165.
- Freudenberger, H. J. ve Richelson, G., (1981). Burn-Out; How to Beat the High Cost of Success. Bantam Books, Doubleday & Company, Inc., New York.
- Gökalg, A.K. (2016). Tükenmişlik Sendromu. İstanbul: Nesil Yayınları
- Maslach, C. ve Jackson, S. E., (1981). The Measurement of Experienced Burnout. Journal of Occupational Behavior, 2, 99-113.
- Maslach, C. ve Zimbardo, P. G., (1982). Burnout – The Cost of Caring, Prentice-Hall.Inc., Englewood Cliffs: New Jersey.
- Maslach, C., Leiter, M.P. (1997). The Truth About Burnout. Jossey-Bass: San Francisco, Ca.
- Örmen, U., (1993). Tükenmişlik Duygusu ve Yöneticiler Üzerine Bir Uygulama. Yayımlanmamış Yüksek Lisans Tezi. İstanbul: Marmara Üniversitesi Sosyal Bilimler Enstitüsü.
- Perlman, B. ve Hartman, E. A. (1982). Burnout: Summary and Future Research. Human Relations, 35(4), 283-305.
- Pines, A. M. (2002). A Psychoanalytic-Existential Approach to Burnout: Demonstrated in the Cases of a Nurse, a Teacher, and a Manager. Psychotherapy: Theory, Research, Practice, Training. 39(1). 103-113.
- Pines, A., Aronson E., (1988). Career Burnout, Causes&Cures. The Free Press, A Division of Macmillan, Inc., New York.

- Polatçı, S. (2007). Tükenmişlik sendromu ve Tükenmişlik Sendromuna Etki Eden Faktörler (Gaziosmanpaşa Üniversitesi Akademik Personel Üzerinde Bir Analiz. Yayınlanmamış Yüksek Lisans Tezi. Tokat: Gaziosmanpaşa Üniversitesi Sosyal Bilimler Enstitüsü.
- Potter, B. A., (1995). Preventing Job Burnout Transforming Work Pressures into Productivity. Thomson Crisp Learning, California.
- Sabuncuoğlu, Z. ve Tüz, M. (2005). Örgütsel Psikoloji. Bursa: Alfa Aktüel Basım Yayın.
- Schaufeli, W. B. ve Enzmann, D., (1998). The Burnout Companion to Study and Practice: A Critical Analysis. Taylor and Francis, London.
- Sumirat, Y., & Indradewa, R. (2023). Relationship of job level, burnout to job satisfaction and task performance in functional officers managing goods and services procurement in government institutions. *Jurnal Ekonomi Dan Bisnis*, 26(1), 245–268.
- Sürgevil, O. (2005). Tükenmişlik ve Tükenmişliği Etkileyen Örgütsel Faktörler: Akademik Personel Üzerinde Bir Uygulama. Yayınlanmamış Yüksek Lisans Tezi. İzmir: Dokuz Eylül Üniversitesi, Sosyal Bilimler Enstitüsü.
- Şanlı, Ö., Tan, Ç., (2017). Öğretmenlerin Tükenmişlik Düzeylerinin Çeşitli Değişkenler Açısından İncelenmesi. *Fırat Üniversitesi Sosyal Bilimler Dergisi*, Elazığ. 27/2. 131-142.
- Şanlı, S., (2006). Adana İlinde Çalışan Polislerin İş Doyumu Ve Tükenmişlik Düzeylerinin Bazı Değişkenler Açısından İncelenmesi. Yayınlanmamış Yüksek Lisans Tezi. Adana: Çukurova Üniversitesi, Sosyal Bilimler Enstitüsü.
- Şimşek, M.Ş. Akgemici T. ve Çelik, A. (2007). Davranış Bilimlerine Giriş ve Örgütlerde Davranış.
- Şimşek, M.Ş. ve Kınır, S. (2006). Çağdaş Yönetim Araçlarından Seçmeler. Ankara: Nobel Yayın Dağıtım.
- Weißmüller, K. S., Ritz, A., Steijn, A. J., & Alfes, K. (2023). Private Life Events as Antecedents for Public Employees' Engagement and Burnout. *Public Personnel Management*, 00910260231187535.

KAYNAKÇA

- Adamović, M. (2003). Migracije mladih znanstvenika: stvarni i potencijalni” odljev mozgova” iz Hrvatske devedesetih godina (Doctoral dissertation, Filozofski fakultet, Sveučilište u Zagrebu). <http://idiprints.knjiznica.idi.hr/id/eprint/728> (E.T.: Erişim: 20.12.2023)
- Adesote, S. A., & Osunkoya, O. A. (2018). The brain drain, skilled labour migration and its impact on Africa’s development, 1990s-2000s. *Journal of Pan African Studies*, 12(1), 395. [https://jpanafrican.org/docs/vol12no1/12.1-25-Adesote%20\(1\).pdf](https://jpanafrican.org/docs/vol12no1/12.1-25-Adesote%20(1).pdf) (E.T.: Erişim: 20.12.2023)
- Apostu, S. A., & Vasile, V. (2020). The Characteristics of Migrant Physicians from Romania. *Journal of Social and Economic Statistics*, 9(1), 84-104. DOI: 10.2478/jses-2020-0007
- Apostu, S. A., Vasile, V., & Chivu, R. (2020). The Analysis of Push Factors in Case of Physicians Migration from Romania. *LUMEN Proceedings*, 14, 467-482. DOI: <https://doi.org/10.18662/lumproc/ibmage2020/34>
- Apostu, S. A., Vasile, V., Marin, E., & Bunduchi, E. (2022). Factors Influencing Physicians Migration—A Case Study from Romania. *Mathematics*, 10(3), 505. <https://www.mdpi.com/2227-7390/10/3/505>. (E.T.: Erişim: 20.12.2023)
- Appleyard, R. (2001). International Migration policies: 1950-2000. *International migration*, 39(6), 7-20. <https://onlinelibrary.wiley.com/doi/pdf/10.1111/1468-2435.00176>
- Balaz, V., Williams, A. M., & Kollar, D. (2004). Temporary versus permanent youth brain drain: economic implications. *International Migration*, 42(4), 3-34. <https://onlinelibrary.wiley.com/doi/pdf/10.1111/j.0020-7985.2004.00293.x>
- Bell, S., Alves, S., Silveirinha de Oliveira, E., & Zuin, A. (2010). Migration and land use change in Europe: a review. *Living Reviews in landscape research*, 4(2). <https://link.springer.com/journal/41114>
- Boboc, C., Boncea, I., & Manea, D. (2015). The International Migration of Romanian Physicians. *Economic Computation & Economic Cybernetics Studies & Research*, 49(4). <https://ecocyb.ase.ro/nr20154/06%20-%20BOBOC%20Cristina,%20%20Daniela%20Manea.pdf>
- Botezat, A., & Moraru, A. (2020). Brain drain from Romania: what do we know so far about the Romanian medical diaspora?. *Eastern Journal of European Studies*, 11(1). https://ejes.uaic.ro/articles/EJES2020_1101_BOT.pdf
- Carletto, C., Davis, B., Stampini, M., & Zezza, A. (2006). A country on the move: international migration in post-communist Albania. *International Migration Review*, 40(4), 767-785. <https://onlinelibrary.wiley.com/doi/pdf/10.1111/j.1747-7379.2006.00043.x>
- Castles, S. (2003). Towards a sociology of forced migration and social transformation. *sociology*, 37(1), 13-34. <https://doi.org/10.1177/0038038503037001384>
- Cervantes, M., & Guellec, D. (2002). The brain drain: Old myths, new realities. *Organisation for Economic Cooperation and Development. The OECD Observer*, (230), 40. <https://www.proquest.com/openview/0a5f4bfbd5193782399ef19834cf419/1?cbl=35885&pq-origsite=gscholar&parentSessionId=T5pPhsP7SjkJz0RuJJoop36MyrHLNBK0bcM9Dmp7Gs%3D>
- Cujec, B., Oancia, T., Bohm, C., & Johnson, D. (2000). Career and parenting satisfaction among medical students, residents and physician teachers at a Canadian medical school. *CMAJ*, 162(5), 637-640. <https://www.cmaj.ca/content/cmaj/162/5/637.full.pdf>
- Cumhuriyet. (2023). <https://www.cumhuriyet.com.tr/saglik/doktor-gocu-yilin-ilk-on-ayinda-rekor-kirdi-10-ayda-2-bin-153-doktor-goc-etti-1998708#:~:text=T%C3%BCrk%20Tabipleri%20Birli%C4%9Fi%202022'nin,si%20ise%20pratisyen%20hekimlerden%20olu%C5%9Ftu> (Erişim tarihi 10.01.2023)
- Czaika, M. (2015). Migration and economic prospects. *Journal of Ethnic and Migration Studies*, 41(1), 58-82. <https://doi.org/10.1080/1369183X.2014.924848>

- Docquier, F. (2006). Brain drain and inequality across nations. IZA Discussion Papers, No. 2440, Institute for the Study of Labor (IZA), Bonn, <https://nbn-resolving.de/urn:nbn:de:101:1-2008071751>
- Docquier, F., & Marfouk, A. (2006). International migration by education attainment, 1990–2000. *International migration, remittances and the brain drain*, 151-199. [https://books.google.com.tr/books?hl=tr&lr=&id=khtB0xgugD8C&oi=fnd&pg=PT125&dq=Docquier,+F.,+%26+Marfouk,+A.+\(2006\).+International+migration+by+education+attainment,+1990%E2%80%932000.+International+migration,+remittances+and+the+brain+drain,+151-199.&ots=hL6CYZlmj&sig=4cYmp8SYJvIR01E-z9VRRMyPSOQ&redir_esc=y#v=onepage&q&f=false](https://books.google.com.tr/books?hl=tr&lr=&id=khtB0xgugD8C&oi=fnd&pg=PT125&dq=Docquier,+F.,+%26+Marfouk,+A.+(2006).+International+migration+by+education+attainment,+1990%E2%80%932000.+International+migration,+remittances+and+the+brain+drain,+151-199.&ots=hL6CYZlmj&sig=4cYmp8SYJvIR01E-z9VRRMyPSOQ&redir_esc=y#v=onepage&q&f=false) (E.T.: Erişim: 20.12.2023).
- Dodani, S., & LaPorte, R. E. (2005). Brain drain from developing countries: how can brain drain be converted into wisdom gain?. *Journal of the Royal society of Medicine*, 98(11), 487-491. <https://journals.sagepub.com/doi/pdf/10.1177/014107680509801107>
- Dünya Gazetesi, (2023). Türkiye’den gitmek isteyen doktor sayısında rekor, <https://www.dunya.com/saglik/turkiyeden-gitmek-isteyen-doktor-sayisinda-rekor-haberi-706666> (E.T.:Erişim tarihi: 20.12.2023)
- Emini, F. T., & Gürsoy, H. (2021). Türkiye’de Beş Yıllık Kalkınma Planlarında Beyin Göçü Olgusu. *International Journal Of Social Humanities Sciences Research*, 8(65), 38-46. DOI: <https://doi.org/10.26450/jshsr.2257>
- Gëdeshi, I., & King, R. (2021). The Albanian scientific diaspora: can the brain drain be reversed?. *Migration and Development*, 10(1), 19-41. <https://doi.org/10.1080/21632324.2019.1677072>
- Hagopian, A., Thompson, M. J., Fordyce, M., Johnson, K. E., & Hart, L. G. (2004). The migration of physicians from sub-Saharan Africa to the United States of America: measures of the African brain drain. *Human resources for health*, 2(1), 1-10. <https://human-resources-health.biomedcentral.com/articles/10.1186/1478-4491-2-17>
- Harris, J. R., and M. P. Todaro. 1970. “Migration, Unemployment and Development: A Two-sector Analysis.” *The American Economic Review* 60: 126–142.
- Hnilicová, H., Vavrecková, J., & Dobiášová, K. (2008). Migration trends of Czech physicians. *Casopis Lekaru Ceskych*, 147(1), 49-54. <https://europepmc.org/article/med/18323043>
- Hochschild, A. R., Hutton, W., & Giddens, A. (2000). *On the edge: Living with global capitalism*. London, jonathan Cape, 2(00), 130. <https://cir.nii.ac.jp/crid/1130000797001297024>
- Horvat, V. (2004). Brain drain. Threat to successful transition in South East Europe. *Southeast european politics*, 5(1), 76-93. <http://www.seep.ceu.hu/archives/issue51/horvat.pdf?iframe=true&width=100%&height=100%>
- Hossain, N., Shah, N., Shah, T., & Lateef, S. B. (2016). Physicians’ migration: perceptions of Pakistani medical students. *J Coll Physicians Surg Pak*, 26(8), 696-701. https://www.researchgate.net/profile/Nusrat-Shah/publication/307887892_Physicians'_Migration_Perceptions_of_Pakistani_Medical_Students/links/57fd409408ae6750f8065d80/Physicians-Migration-Perceptions-of-Pakistani-Medical-Students.pdf
- Hugo, G. (2008). Migration, Development and Environment. Retrieved from the International Organization for Migration Geneva. https://publications.iom.int/system/files/pdf/mrs_35_1.pdf (E.T.: Erişim 25.12.2023)
- Iravani, M. R. (2011). Brain drain problem: A review. *International Journal of Business and Social Science*, 2(15). https://d1wqtxts1xzle7.cloudfront.net/50932051/32-libre.pdf?1481967879=&response-content-disposition=inline%3B+filename%3DBrain_drain_Problem_A_Review.pdf&Expires=1703679845&Signature=VeVZ3h7FXXSSALRQOx0l7P3yJAR82gGhGpUp9TmlncDGxoLsZO3kdhKqC-IxA7bshUg79ppqJTeKrTCT52sER3A4uDiWePBjveOQbRonJYg2zpld8_oilUfTgPs1g40hW4~2wpaOmgGVQKmZ5HK~4zF

- Z9iUhkzhkyGYgF5EJMKIBfSFpeVqKkLxwIPYIOjG44DHmgeWioAabKCSvEm69Xiu vUsHDz8szJTRT9jVTiTtWAOW2PJIa-WKC21N-Gyy6mboH6epQAsmxVjenb2wtua~t-LOLjopBPoIQogX9Aez-5URCzp0S412hRSI-zoPYEReg6w8qV3zd9f3q41w__&Key-Pair-Id=APKAJLOHF5GGSLRBV4ZA (ET.: Erişim 25.12.2023)
- Iruo, L. A. (2021). Perceived Determinants of Brain Drain Among Mental Health Care Professionals in Specialist Health Care Facilities in Benin City. *International Journal of Innovative Science and Research Technology* ISSN No:-2456-2165. <https://www.ijisrt.com/assets/upload/files/IJISRT21FEB552.pdf>
- Jenkins, R., Kydd, R., Mullen, P., Thomson, K., Sculley, J., Kuper, S., ... & Wong, M. L. (2010). International migration of doctors, and its impact on availability of psychiatrists in low and middle income countries. *PLoS one*, 5(2), e9049. <https://doi.org/10.1371/journal.pone.0009049>
- Jennissen, R. P. W. (2004). *Macro-economic determinants of international migration in Europe*. Rozenberg Publishers. <https://pure.rug.nl/ws/portalfiles/portal/9799529/referenc.pdf>
- Kaempf, S., & Singh, S. (1987). The Brain drain problem: its causes, consequences, remedies and the role of UNESCO in this regard; In-depth studies conducted by the Special Committee on the basis of the report by the Director-General on the activities of the Organization in 1984-1985. <https://policycommons.net/artifacts/10600367/the-brain-drain-problem/11505421/>
- Karan, A., DeUgarte, D., & Barry, M. (2016). Medical “brain drain” and health care worker shortages: how should international training programs respond?. *AMA journal of ethics*, 18(7), 665-675. <https://journalofethics.ama-assn.org/sites/joedb/files/2018-05/ecas1-1607.pdf>
- Karataş, K. A. S. I. M., & Ayyıldız, A. (2021). Bugünün Türkiye’inde Göç Gerçeği: Küresel Hareketliliğin Neresindeyiz?. *İstanbul Aydın Üniversitesi Sosyal Bilimler Dergisi*, 13(2). <https://dergipark.org.tr/en/download/article-file/1677496>
- Kigotho, W. (2013). Migration and brain drain from Africa acute-Report. *University World News*, (291).
- Kim, H., & Allen, R. M. (2018). Globalizing cures for China’s brain drain ills: The thousand talents plan in Shanghai, Tianjin, and Guangdong. *International Journal of Comparative Education and Development*, 20(1), 16-32. <https://www.emerald.com/insight/content/doi/10.1108/IJCED-10-2017-0028/full/html>
- Koppenberg, S. (2012). Where do forced migrants stand in the migration and development debate. *Oxford Monitor of Forced Migration*, 2(1), 77-90. https://v1.cepa.lk/content_images/publications/documents/291-S-Koppenberg%20-Where%20do%20forced%20migrants%20stand.pdf
- Küçükali, A. (2016). Bir Sosyal Politika Problemi Olarak Göç. Ankara: İmaj Yayınevi.
- Küçükali, A. (2018). Akademisyenlerde Göç Etme Niyeti: Erzurum İli Örneği. *Hak İş Uluslararası Emek ve Toplum Dergisi*, 7(19), 588-608. <https://doi.org/10.31199/hakisderg.471253> <https://dergipark.org.tr/tr/download/article-file/615138>
- Li, C. (2004). Bringing China’s best and brightest back home: Regional disparities and political tensions. *China Leadership Monitor*, 11, 1-19. https://www.hoover.org/sites/default/files/uploads/documents/clm11_1c.pdf
- Li, Y. A., Whalley, J., Zhang, S., & Zhao, X. (2011). The higher educational transformation of China and its global implications. *The World Economy*, 34(4), 516-545. <https://doi.org/10.1111/j.1467-9701.2011.01344.x>
- Mellin-Olsen, J. (2017). Migration and workforce planning in medicine with special focus on anesthesiology. *Frontiers in Medicine*, 4, 111. <https://doi.org/10.3389/fmed.2017.00111>
- Mercer, J. (2005). Prospect theory and political science. *Annu. Rev. Polit. Sci.*, 8, 1-21. <https://doi.org/10.1146/annurev.polisci.8.082103.104911>

- Mullan, F. (2005). The metrics of the physician brain drain. *New England journal of medicine*, 353(17), 1810-1818. DOI: 10.1056/NEJMsa050004
- Naumovski, L. (2021). The attraction of intellectual migration-brain drain or exodus of human capital in Southeast Europe-Western Balkans and North Macedonian transitional conditions. *The International Journal of Social Sciences World (TIJOSSW)*, 3(2), 1-24. <https://www.growing scholar.org/journal/index.php/TIJOSSW/article/view/113>
- Oberman, K. (2013). Can brain drain justify immigration restrictions?. *Ethics*, 123(3), 427-455. <https://www.journals.uchicago.edu/doi/abs/10.1086/669567>
- Opoku, S. T., & Apenteng, B. A. (2014). Seeking greener pastures? The relationship between career satisfaction and the intention to emigrate: a survey of Ghanaian physicians. *International health*, 6(3), 208-212. <https://doi.org/10.1093/inthealth/ihu030>
- Rapoport, H. (2004). Who is afraid of the brain drain? Human capital flight and growth in developing countries. *Brussels Economic Review*, 47(1), 89-101. <https://ideas.repec.org/a/bxr/bxrceb/y2004v47i1p89-101.html>
- Saxenian, A. (2005). From brain drain to brain circulation: Transnational communities and regional upgrading in India and China. *Studies in comparative international development*, 40, 35-61. <https://link.springer.com/article/10.1007/BF02686293>
- Schumann, M., Maaz, A., & Peters, H. (2019). Doctors on the move: a qualitative study on the driving factors in a group of Egyptian physicians migrating to Germany. *Globalization and health*, 15(1), 1-9. <https://globalizationandhealth.biomedcentral.com/articles/10.1186/s12992-018-0434-x>
- Simon, H. (1990). *Reason in human affairs*. Stanford University Press.
- Tankwanchi, A. B. S., Özden, Ç., & Vermund, S. H. (2013). Physician emigration from sub-Saharan Africa to the United States: analysis of the 2011 AMA physician masterfile. *PLoS medicine*, 10(9), e1001513. <https://doi.org/10.1371/journal.pmed.1001513>
- Tasinda, O. T., Ze, T., & Imanche, S. A. (2021). A Panel Data Analysis of the Impact of Chinese Foreign Direct Investment (FDI), Remittances and Foreign Aid on Human Capital Growth and Brain Drain in Africa. *Journal of Data Analysis and Information Processing*, 9(3), 175-188. <https://www.scirp.org/journal/paperinformation?paperid=111512>
- Torbat, A. E. (2002). The brain drain from Iran to the United States. *The Middle East Journal*, 272-295. <https://www.jstor.org/stable/4329755>
- Sayek, İ., Aktan, A. Ö., Demir, T., & Özyurt, A. (2015). Tıpta Uzmanlık Eğitimi Raporu. *Birinci Baskı: Ankara, Türk Tabipleri Birliği Yayınları*.
- Tversky, A., & Kahneman, D. (1992). Advances in prospect theory: Cumulative representation of uncertainty. *Journal of Risk and uncertainty*, 5, 297-323. <https://link.springer.com/article/10.1007/BF00122574>
- Uğur, N. (2022). Great risk for education cost: Brain drain (Resident physicians case). *Sürekli Tıp Eğitimi Dergisi*, 31(2), 115-125. <https://doi.org/10.17942/sted.979463>
- Uwaifo Oyelere, R. (2011). Brain drain, waste or gain? What we know about the Kenyan case. *Journal of Global Initiatives: Policy, Pedagogy, Perspective*, 2(2), 113-129. https://papers.ssrn.com/sol3/papers.cfm?abstract_id=1116701
- Vanasse, A., Scott, S., Courteau, J., & Orzanco, M. G. (2009). Canadian family physicians' intentions to migrate: associated factors. *Canadian Family Physician*, 55(4), 396-397. <https://www.cfp.ca/content/55/4/396.short>
- Vega-Muñoz, A., González-Gómez-del-Miño, P., & Espinosa-Cristia, J. F. (2021). Recognizing new trends in brain drain studies in the framework of global sustainability. *Sustainability*, 13(6), 3195. <https://www.mdpi.com/2071-1050/13/6/3195>
- Wickramasinghe, A. A. I. N., & Wimalaratana, W. (2016). International migration and migration theories. *Social Affairs*, 1(5), 13-32.

- https://d1wqtxts1xzle7.cloudfront.net/81154617/2.International_20Migration_20and_20Migration_20Theories_A.A.I.N.Wickramasinghe_W._20Wimalaratane_SAJ_2015-libre.pdf?1645441994=&response-content-disposition=inline%3B+filename%3DInternational
- Yan, W., & Yudong, Y. (2003). Sources of China's economic growth 1952–1999: incorporating human capital accumulation. *China economic review*, 14(1), 32-52. [https://doi.org/10.1016/S1043-951X\(02\)00084-6](https://doi.org/10.1016/S1043-951X(02)00084-6)
- Zetter, R. (2015). *Protection in crisis: Forced migration and protection in a global era*. Migration Policy Institute.

KAYNAKÇA

- Aslan, F. E. (2021). Okul Öncesi Yaş Grubu Çocuklarda İSG Kültürü ve Eğitimi, Yüksek Lisans Projesi, Iğdır: Iğdır Üniversitesi.
- Erickson, P. A. (1996). *Practical Guide to Occupational Health and Safety*, Orlando: Elsevier Science.
- Friend, M. A. ve Kohn, J. P. (2007). *Fundamentals of Occupational Safety and Health*, Lanham: Government Institute.
- Friis, R. H. (2016). *Occupational Health and Safety for the 21st Century*, Burlington: Jones & Bartlett Learning.
- Güngör, Ö. (2020). Kimya Sektöründe Güvenlik Kültürünün Önemi. *International Journal of Social Humanities Sciences Research*, 7(64), 4034-4038.
- İşler, M. C. (2013). İş Sağlığı ve Güvenliği Eğitimleri ile Güvenlik Kültürünün İş Kazası ve Meslek Hastalıklarının Önlenmesindeki Etkisi, İş Müfettişi Yardımcılığı Etüdü, Ankara: Çalışma ve Sosyal Güvenlik Bakanlığı İş Teftiş Kurulu Başkanlığı.
- Karabulut, Ö. ve Baykan, P. (2023). Integration of Occupational Health and Safety Culture into K-12 Curriculums Published by the Ministry of National Education: The Example of Türkiye, *Educational Academic Research*, 51, 112-127.
- Karatepe, T. U. ve Ekerbiçer, H. Ç. (2016). Çocuklarda Ev Kazaları, *Sakarya Tıp Dergisi*, 7(1), 69-73.
- Kroeber, A. L. ve Kluckhohn, C. (1952). *CULTURE: A Critical Review of Concepts and Definitions*, Cambridge: The Museum.
- Oflluoğlu, G., Buzkan, S. ve Pulat, Ö. (2012). Davranış Değiştirme Odaklı İş Sağlığı ve İş Güvenliği Eğitimi, *Kamu-İş*, 12(3), 111-127.
- Özay, A. D., Çavdar, P. S. ve Tekir, Ö. (2020). Okul Sağlığı Uygulamalarının İş Sağlığı ve Güvenliği Açısından Değerlendirilmesi, ICHES-IDU Uluslararası Sağlık Bilimleri Kongresi (1-7), İzmir: 20-21 Haziran 2020.
- Reese, C. D. (2017). *Occupational Safety and Health: Fundamental Principles and Philosophies*, Boca Raton: CRC Press.
- Taylor, G., Easter, K. ve Hegney, R. (2004). *Enhancing Occupational Safety and Health*, Burlington; Elsevier.
- Tekin, A., Tekin, F., Suvaydan, F., Güler, G. ve Hafizoğlu, E. (2021). İlkokul Öğrencilerinin İş Sağlığı ve Güvenliği Eğitimi Algısının Değerlendirilmesi, *M.C.B.Ü. Soma Meslek Yüksekokulu Teknik Bilimler Dergisi*, 32(II), 9-18.
- Timofeeva, L. L. (2016). Yenilikçi Proje: Okulöncesi Çocuklarda Güvenlik Kültürü Oluşturulması. *Eğitim Panaroması*, 2, 66-73 (Rusça).
- URL-1: Birinci, A. (2015). Aklınıza Gelen Başınıza Gelmesin. <https://www.milliyet.com.tr/pembenar/akliniza-gelen-basiniza-gelmesin-1040740> (E.T.: 15.12.2023).

KAYNAKÇA

- Akgün, S. (2015). Sağlık Sektöründe İş Kazaları. *Sağlık Akademisyenleri Dergisi*, 2(2), 67-75.
- Akpınar, T. (2018). *İş Sağlığı ve Güvenliği Hukuku*. İstanbul: Seçkin Yayıncılık.
- Aygün, G., ve Özvuramaz, S. (2020). Sağlık Çalışanlarının Yaşadığı İş Kazaları ve İlişkili Faktörler. *Medical Sciences*, 15(4), 123-132.
- Balkır, Z. G. (2012). İş Sağlığı ve Güvenliği Hakkının Korunması: İşverenin İş Sağlığı Ve Güvenliği Organizasyonu. *SGD-Sosyal Güvenlik Dergisi*, 2(1). 56-91.
- Bayrak Uçar, Z, Küçükali, A. (2022)b. Covid -19 Pandemisi'nin Turizm Sektörüne Etkileri; Palandökenve Sarıkamış Konaklama Tesisleri Çalışanları Üzerine Bir Alan Araştırması, *Sosyal Bilimlerde Güncel Araştırmalar*, İstanbul: Eğitim Yayınevi.
- Cebe, İ. S., ve Çelik, H. (2023). Eğitim Kurumlarında Covid-19 Döneminde Örgütsel Adalet Algısının İş Performansına Etkisini Belirlemeye Yönelik Bir Çalışma. *Doğuş Üniversitesi Dergisi*, 24(1), 411-431.
- Cox, S., Cox, T., (1991). The Structure of Employee Attitudes to Safety: An European Example. *Work and Stress*, 5 (2), 93 -106.
- Çabuk, A. ve Aslantaş, S. (2020). İş Sağlığı ve Güvenliği Temel İlkeler. İçinde S. Tepe (Editör), *İş Sağlığı ve Güvenliği* (s. 25-44). Ankara: Akademisyen Kitabevi.
- Dursun, S. (2013). İş Güvenliği Kültürünün Çalışanların Güvenli Davranışları Üzerine Etkisi. *SGD-Sosyal Güvenlik Dergisi*, 3(2).
- Dursun, S. (2019). Türkiye'de İş Sağlığı ve Güvenliği. İçinde M. Şen ve G. Murat (Editör), *Küreselleşme Sürecinde Türkiye'de Sosyal Politikalar*. (s. 281-346). Bursa: Ekin Basım Yayın Dağıtım.
- Erdoğan, E., & Genç, K. G. (2018). İş Sağlığı ve Güvenliği Kültürünün Önemi. *In 5 th International Congress on Political, Economic and Social Studies (ICPESS)*(No. s. 310), Niğde, Türkiye (pp. 26-29).
- Geller, E. S. (2005). Behavior-Based Safety and Occupational Risk Management. *Behavior modification*, 29(3), 539-561.
- Gökçe, A. (2020). İş Sağlığı ve Güvenliği Açısından İş Güvenliği Kültürünün Önemi Üzerine Bir Odak Grup Çalışması. *Ergonomi*, 3(2), 82-95.
- Güçlü, N. (2003). Örgüt Kültürü. *Gazi Üniversitesi Sosyal Bilimler Dergisi*, 23(2), 61-85.
- Güler, M., Derin, K. H., & Şahin, L. (2018). İş Sağlığı ve Güvenliği Kültürü ve Eğitimi İlişkisi. *İş ve Hayat*, 4(8), 311-348.
- ILO. (2014). Safety and Health at Work: A Vision for Sustainable Prevention https://www.ilo.org/wcmsp5/groups/public/@ed_protect/@protrav/@safework/documents/publication/wcms_301214.pdf (E.T.: 05.12.2023).
- ILO. (2016). İş Sağlığı ve Güvenliği Profili Türkiye. https://www.ilo.org/wcmsp5/groups/public/---europe/---ro-geneva/---ilo-ankara/documents/publication/wcms_498818.pdf (E.T.: 01.12.2023).
- İleri, Ü. (2014). *İş Sağlığı ve Güvenliği Önlemleri ile Sosyo-Ekonomik Sonuçları*. İstanbul: Efil Yayınevi.
- İnci, E. İ., Bilişli, Y., & Hizay, D. (2016). İş Kazalarına Maruz Kalan Sağlık Çalışanlarının Bildirimlerinin Değerlendirilmesi: Üniversite Hastanesi Örneği. *Sağlık Akademisyenleri Dergisi*, 3(3), 83-88.
- İSİG. (2022). Can güvenliği istiyoruz. <https://isigmeclisi.org/20824-2022-yilinda-en-az-1843-isci-is-cinayetlerinde-hayatini-kaybetti>. (E.T.: 05.12.2023).
- Kılıkış, İ. (2018). *İş Sağlığı ve Güvenliği*. Bursa: Dora Basım Yayın Dağıtım.
- Kılıkış, İ. (2020). İş Sağlığı ve Güvenliği. İçinde A. Tokol ve Y. Alper (Editör). *Sosyal Politika* (s. 269-309). Bursa: Dora Basım Yayın Dağıtım.

- Koç, M. ve Akbıyık, N. (2011). Türkiye’de İş Kazalarının Maliyetleri ve Çözüm Önerileri. *Akademik Yaklaşımlar Dergisi*, 2(2), 129-175.
- Küçükali, A. (2014). Sosyo-Ekonomik ve Kültürel Yapının Kadınların Çalışma Hayatı Üzerine Etkileri: Erzurum Örneği. *Sosyal Bilimler Araştırmaları Dergisi*, 9(1), 1-19.
- Küçükali, A. (2016). Sokakta Çalışan Çocukların Sosyo-Ekonomik Durumları. *Atatürk Üniversitesi İktisadi ve İdari Bilimler Dergisi*, 30(5), 1345-1367.
- Küçükali, A., & Genç, E. (2022). Unionization Tendencies In Public Emplooyes: An Application On The Educators. *Kafkas Üniversitesi İktisadi ve İdari Bilimler Fakültesi Dergisi*, 13(25).
- Meydanlıoğlu, A. (2013). Sağlık Çalışanlarının Sağlığı ve Güvenliği. Balıkesir Sağlık Bilimleri Dergisi, 2(3), 192-199.
- Sargut, A.S. (2015). *Kültürler Arası Farklılaşma ve Yönetim*. Ankara: İmge Kitabevi.
- Saygun, M. (2012). Sağlık Çalışanlarında İş Sağlığı ve Güvenliği Sorunları. *TAF Preventive Medicine Bulletin*, 11(4). 373-382
- Seyyar, A. (1997). *Sosyal Siyaset Terimleri*. İstanbul: Beta Yayınları.
- Solmaz, M., ve Solmaz, T. (2017). Hastanelerde İş Sağlığı ve Güvenliği. Gümüşhane Üniversitesi Sağlık Bilimleri Dergisi, 6(3), 147-156.
- Taşdemir, D. Ç., ve Yıldırım, İ. (2020). İş Sağlığı ve Güvenliği: İş Sağlığı, İş Güvenliği, Güvenlik İklimi ve Güvenlik Kültürü Üzerine Kavramsal Bir Çalışma. *International Journal of Social Humanities Sciences Research*, 7(49), 82-89.
- Tekin, F. A. (1991). İş Güvenliği ve Önemi. *Anadolu Üniversitesi İktisadi ve İdari Bilimler Fakültesi Dergisi*, 9(1), 329-360.
- Yaşar, M. E., ve Aydemir, İ. (2023). İş Sağlığı ve Güvenliği Farkındalığına Etki Eden Faktörlerin Belirlenmesi: Sağlık Çalışanları Üzerine Bir Uygulama. *Anadolu Üniversitesi İktisadi ve İdari Bilimler Fakültesi Dergisi*. 24(3). 213-230.
- Yavuz, Ş., ve Gür, B. (2021). Sağlık Kurumlarında Çalışanların İş Sağlığı ve Güvenliği Yönünden Algı Düzeylerinin İncelenmesi. *International Journal of Social Humanities Sciences Research*, 8(68), 961-974.

KAYNAKÇA

- Adar, A. Ş., & Dedeoğlu, S. (2023). Türkiye’de Kadın Kooperatiflerinin Kadınların Güçlenmesine Etkisi. *Fe Dergi*, 15(2), 8-49.
- Aksay, K. (2011). Yenilikçilik kültürünün örgütsel yenilikçilik üzerine etkisi: Konya ilinde faaliyet gösteren özel hastanelerde bir uygulama (Yayınlanmamış Doktora Tezi). Selçuk Üniversitesi Sosyal Bilimler Enstitüsü, Konya.
- Aksoy-Aybala, D., & Günay, G. (2018). Türkiye’de Kadın Kooperatifçiliği. *Third Sector Social Economic Review*, 53(1), 77-90.
- Alkan, Ö., Serçemeli, C., & Özmen, K. (2022). Verbal And Psychological Violence Against Women in Turkey And Its Determinants. *PLoS one*, 17(10), e0275950.
- Apaydın, E., & Altun, F. (2021). Sosyal Girişimcilik ile Sosyal Hizmet Arasındaki İlişkinin Değerlendirilmesi. *OPUS International Journal of Society Researches*, 18(39), 777-803.
- Apaydın, E., & Altun, F. (2021). Sosyal Girişimcilik ile Sosyal Hizmet Arasındaki İlişkinin Değerlendirilmesi. *OPUS International Journal of Society Researches*, 18(39), 777-803.
- Ayhan, İ. (2022). Yükseköğretim Kurumlarının Rekabet Avantajlarının Belirlenmesi ve Vakıf Üniversitelerinin Rekabet Avantajı Endeksinin Oluşturulması: Bir Karma Yöntem Araştırması (Yayınlanmamış Doktora Tezi), Marmara Üniversitesi Eğitim Bilimleri Enstitüsü, İstanbul.
- Aykan, E. (2012). Girişimciliğin Değişen Yüzü: Ekogirişimcilik. *Süleyman Demirel Üniversitesi İktisadi ve İdari Bilimler Fakültesi Dergisi*, 17 (3), 195-212.
- Boz, N., & İrmış, A. (2023). Bir Sosyal Girişimcilik Örneği Olarak Kadın Kooperatifleri. *Third Sector Social Economic Review*, 58(3), 2088-2124.
- Bulgurcu-Güler, E. B. (2012). İç Girişimcilik: Bir literatür taraması. *Gümüşhane Üniversitesi Sosyal Bilimler Dergisi*, 3(6), 56-75.
- Doğan, H., & Akçalı, G. (2021). Üniversite Öğrencilerinin Yaşadıkları Sosyo-Ekonomik Sorunlar Üzerine Bir İnceleme. *Üniversite Araştırmaları Dergisi*, 4 (3), 309-316.
- Doğan, N. (2013). Türkiye’de girişimcilik eğilimi: Üniversite öğrencilerine yönelik bir araştırma. (Yayınlanmamış Doktora Tezi). İstanbul Üniversitesi Sosyal Bilimler Enstitüsü, İstanbul.
- Dönmez, İ., & Doğan, H. (2020). Risk Altındaki Çocuklar Üzerine Bir İnceleme (Muş İli Örneği). *Adıyaman Üniversitesi Sosyal Bilimler Enstitüsü Dergisi* (36), 455-489.
- Durak, İ. (2016). Sosyal Girişimcilik ve Ahilik Teşkilatı: Teorik Çerçeve. *Erciyes Üniversitesi İktisadi ve İdari Bilimler Fakültesi Dergisi*, (47), 101-120.
- Ebert, L., Ferguson, A., & Bellchambers, H. (2011). Working for Socially Disadvantaged Women. *Women and Birth*, 24(2), 85-91.
- Gökbunar, R., Aktaş, H., & Kargın, M. (2018). Üniversitelerde Sosyal Girişimcilik: Fırsatlar ve Öneriler. *Yönetim ve Ekonomi Dergisi*, 25(1), 155-170.
- Gönüllü-Atakan, A., ve Çoban, A. (2022). Türkiye’de Kadınların Kooperatifler Yoluyla Güçlenmesi: Yasal ve Yapısal Stratejiler Raporu.
- Gültekin, İ. (2019). Medyada Proje döngüsü yönetimi ve Sosyal girişimcilik Projelerinin sürdürülebilirliği (Yayınlanmamış Doktora Tezi). Marmara Üniversitesi Sosyal Bilimler Enstitüsü, İstanbul.
- İrmış, A., ve Özdemir, L. (2011). Girişimcilik ve Yenilik İlişkisi. *Yönetim Bilimleri Dergisi*, 9 (1), 135-162.
- Karakuş, G. (2022). Kadın Kooperatiflerinin Kadınların Güçlendirilmesi ve Toplumsal Cinsiyet Eşitliğinin Sağlanmasındaki Rolü. *Pamukkale Üniversitesi İşletme Araştırmaları Dergisi*, 9(1), 247-259.
- Karaturhan, B., Ünsal, G., Issabek, B., & Güler, D. (2017). İzmir İlinde Kırsal Kadın Girişimciliği ve Bunu Etkileyen Faktörler. *Tarım Ekonomisi Dergisi*, 23(1), 85-91.

- Karcıoğlu, F., ve Balkaya, E. (2018). Üniversite Son Sınıf Öğrencilerinde İşsizlik Kaygısı ve Girişimcilik Niyeti İlişkisi: Tra1 Bölgesi Örneği. *ISGUC The Journal of Industrial Relations and Human Resources*, 20(3), 95-120.
- Kaya, Ç. (2019). Sosyal İş Modelleri ve Sosyal Girişimcilik: Boğaziçi Üniversitesi Tüketim Kooperatifi Örneği. *İşletme Araştırmaları Dergisi*, 11(3), 1433-1449.
- Keskin, S. (2016). Yeşil girişimcilik. *Yalova Sosyal Bilimler Dergisi*, 6 (12), 285-294.
- Küçükali, A. (2014). Sosyo-Ekonomik ve Kültürel Yapının Kadınların Çalışma Hayatı Üzerine Etkileri: Erzurum Örneği. *Sosyal Bilimler Araştırmaları Dergisi*, 9(1), 1-19.
- Küçükali, A. (2015). Sosyal Yardımların Seçmen Tercihleri Üzerindeki Etkileri. Atatürk Üniversitesi Sosyal Bilimler Enstitüsü Dergisi, 19(2), 49-69.
- Küçükali, A., Serçemeli, C., Özmen, K., ve Yılmaz, N., (2022). Pandemi Döneminde Ev İşçiliği Yapan Kadınların Çalışma Hayatında Karşılaştıkları Sorunların Tespiti ve Sosyal Politika Önerileri. *Uluslararası Sosyal Bilimlerde Kadın Çalışmaları Sempozyumu*, Erzurum, Türkiye.
- Kümbül, G. B. (2011). Yoksullukla Mücadelede Sosyal Girişimcilik: Ashoka Üyelerinden Sosyal Yenilikçi Örnek Uygulamalar. *Dokuz Eylül Üniversitesi Sosyal Bilimler Enstitüsü Dergisi*, 13(3), 79-111.
- Kümbül, G. B. (2011). Yoksullukla Mücadelede Sosyal Girişimcilik: Ashoka Üyelerinden Sosyal Yenilikçi Örnek Uygulamalar. *Dokuz Eylül Üniversitesi Sosyal Bilimler Enstitüsü Dergisi*, 13(3), 79-111.
- Özdevecioğlu, M., & Cingöz, A. (2009). Sosyal Girişimcilik ve Sosyal Girişimciler: Teorik Çerçeve. *Erciyes Üniversitesi İktisadi ve İdari Bilimler Fakültesi Dergisi*, (32), 81-95.
- Özgür, H. (2004). Kamu Örgütlerinde Stratejik Yönetim. *Çağdaş Kamu Yönetimi II*, 207-254.
- Özsunğur, F. (2019). Etik liderliğin hizmet inovasyon davranışı ve iç girişimcilik üzerindeki etkisinde, işe bağlılığın aracılık rolü: Türkiye'deki ticaret ve sanayi odaları örneği (Yayınlanmamış Yüksek Lisans Tezi). Aksaray Üniversitesi Sosyal Bilimler Enstitüsü, Aksaray.
- Öztürk, M. (2018). Beden eğitimi ve spor öğretmen adaylarının girişimcilik özellikleri ile yansıtıcı düşünme düzeyleri arasındaki ilişkinin incelenmesi (Sakarya Üniversitesi Örneği) (Yayınlanmamış Yüksek Lisans Tezi), Bartın Üniversitesi Eğitim Bilimleri Enstitüsü, Bartın.
- Sart, G. (2020). Bireysel Girişimcilik Eğilimi Ölçeğinin Geliştirilmesi: Geçerlik ve Güvenirlik Çalışması. *International Journal of Applied Economic and Finance Studies*, 1(5), 58-72.
- Scheyvens, R., Scheyvens, H., & Murray, W. E. (2003). Working With Marginalised, Vulnerable Or Privileged Groups. *Development fieldwork: A practical guide*, 167-193.
- Serinikli, N. (2019). Kırsal Alandaki Mikro Kadın Girişimcilerin Kooperatifleşmeye Karşı Tutumları: Agro-Turizm Kadın Kooperatifleri. *Girişimcilik ve Kalkınma Dergisi*, 14(1), 45-57.
- Soylu, A. (2018). Endüstri 4.0 ve Girişimcilikte Yeni Yaklaşımlar. *Pamukkale Üniversitesi Sosyal Bilimler Enstitüsü Dergisi*, (32), 43-57.
- Söker, F. (2016). İşletmelerde iç girişimcilik ve yönetsel-dönüşümsel liderlik: Karaman'da bir araştırma (Yayınlanmamış Yüksek Lisans Tezi). Karamanoğlu Mehmetbey Üniversitesi Sosyal Bilimler Enstitüsü, Karaman.
- Sönmez, M. (2017). Girişimciliğin bölgesel kalkınmaya etkisi: Şanlıurfa örneği (Yayınlanmamış Doktora Tezi). Harran Üniversitesi Sosyal Bilimler Enstitüsü, Şanlıurfa.
- Taş, H. Y., ve Şemşek, İ. (2017). Türkiye ve Dünya'dan Sosyal Girişimcilik Örnekleri ve İstihdama Katkıları. *Hak İş Uluslararası Emek ve Toplum Dergisi*, 6 (16), 480-497.
- Tekin, E. (2019). *Girişimcilik ve sosyal sermaye*. Ankara: Eğitim Yayınevi.

- Uygun, M., Mete, S., ve Güner, E. (2012). Genç Girişimci Adayların Girişimcilik Eğilimi ve Girişimcilik Özellikleri Arasındaki İlişkiler. *Organizasyon ve Yönetim Bilimleri Dergisi*, 4 (2), 145-156.
- Üstünay, M. (2008). İşletmelerin sosyal sorumlulukları çerçevesinde yeşil pazarlama uygulamaları ve kimya sektörüne yönelik bir inceleme (Yayınlanmamış Yüksek Lisans Tezi). Trakya Üniversitesi Sosyal Bilimler Enstitüsü, Edirne.
- Yalçıntaş, M. (2010). Çağımızda girişimcilik. *Girişimcilik ve Kalkınma Dergisi*, 5(1), 95-98.
- Yalçıntaş, M.(2014). Üniversite-Sanayi-Devlet İşbirliğinin Ülke Ekonomilerine Etkileri: Teknopark İstanbul Örneği. *Finansal Araştırmalar ve Çalışmalar Dergisi*, 5 (10), 83-106.
- Yıldırım, B., ve Tuncay, T. (2019). Sosyal inovasyonun ve sosyal girişimciliğin sosyal hizmet mesleğinin geleceğindeki rolü. *Hacettepe Üniversitesi İktisadi ve İdari Bilimler Fakültesi Dergisi*, 37 (1), 169-188.
- Yıldırım, P. D. (2020). Kırsal Kalkınmada Kadın Kooperatiflerinin Rolü: Ahatlı Kadın Kooperatifi Örneği. *Erzurum Teknik Üniversitesi Sosyal Bilimler Enstitüsü Dergisi*, (11), 159-170.
- Yılmaz, A. S. (2014). Bir Sosyal Değişim Ajansı Olarak Girişimcilik Eğitimi. *Journal of World of Turks/Zeitschrift für die Welt der Türken*, 6(1).

KAYNAKÇA

- Abdurrahmanlı, E. (2022). Siyonizm'in Doğuşuyla Ortaya Çıkan İsrail-Filistin Sorunu: Arap-İsrail Savaşlarının Hüzün Sonu. *Akademik Tarih ve Düşünce Dergisi*, 9(4), 1778-1798. doi:<https://doi.org/10.46868/atdd.174>
- Agibalova, Y., & Donskoy, G. (2018). *Ortaçağ Tarihi*. Yordam Kitap.
- Ari, T. (2007). Filistin'de Kalıcı Barış Mümkün Mü. *Akademik Orta Doğu*, 2(1).
- Atay, H. (1957). İslam'dan Önce Arap Yarımadasında Putperestlik ve Yayılışı. *Ankara Üniversitesi İlahiyat Fakültesi Dergisi*, 6(1-4), 80-89. <https://dergipark.org.tr/en/pub/auifd/issue/68530/1072687> adresinden alındı
- Bakan, S. (2022). Savaş, Dünya Ekonomisi ve Finansal Piyasalar İçin De Felaket Mi? *Uluslararası Ekonomi Siyaset İnsan ve Toplum Bilimleri Dergisi*, 5(2), 59-74. <https://dergipark.org.tr/en/pub/ijepss/issue/69447/1093845> adresinden alındı
- Başlamışlı, M. (2018). İngiliz Raporlarına Göre Filistin'deki İngiliz İdareleri ve İsrail Devleti'ni Oluşturan Süreçteki Roller. *Asia Minor Studies*, 6(12), 14-61.
- Bülbül, C. (2010). Amurru Göçleri ve Amurruların Eski Önasya Tarihindeki Roller. *Tarih Araştırmaları Dergisi*, 29(48), 29-49. doi:https://doi.org/10.1501/Tarar_0000000467
- Çekiç, A. (2021). Kudüs'ün Yeniden Fethi: Selahaddin Eyyûbi ve Hittin Zaferi. *Cappadocia Journal of History and Social Sciences*, 17(17), 88-107.
- Demir, Y. (2021). 1960'tan Günümüze Arap-İsrail Çatışması Ekseninde Türk Dış Politikası. *TESAM Akademi Dergisi*, 8(1), 165-197. doi:<https://doi.org/10.30626/tesamakademi.881751>
- Ertem, H. (2019). Filistin'in sosyo-ekonomik sıkıntılarının giderilmesinde Türkiye'nin İmkân ve sınırları. *Türkiye Ortadoğu Çalışmaları Dergisi*, 6(1), 133-168.
- Eryaman, A. (2016). Yüzyıl Başlarında İngiltere'nin Filistin Politikası. *Uluslararası İnsan ve Sanat Araştırmaları Dergisi*, 1(1), 10-22. <https://dergipark.org.tr/en/pub/ijhar/issue/52029/678418> adresinden alındı
- Fildiş, A. (2012). Birleşmiş Milletler'in Taksim Kararı ve İsrail Devleti'nin Yaratılışı. *Trakya Üniversitesi Sosyal Bilimler Dergisi*, 14(1), 337-348. <https://dergipark.org.tr/en/pub/trakyasobed/issue/30250/326713> adresinden alındı
- Hacısalihoğlu, F. (2021). Teritoryal Tarih yazımı. *Tarih Araştırmaları Dergisi*, 40(70), 382-406. doi:<https://doi.org/10.35239/tariharastirmalari.928645>
- Hasanoğlu, E. (2015). Tanah'a Göre Kudüs'ün Kutsallaşma Süreci. *Uludağ Üniversitesi İlahiyat Fakültesi Dergisi*, 25(2), 125-148. <https://dergipark.org.tr/en/pub/uluifd/issue/13512/163464> adresinden alındı
- Hülagü, O. (1998). Osmanlı'nın Son Döneminde Filistin'in İktisadi ve İçtimai Durumuna Bakış. *OTAM Ankara Üniversitesi Osmanlı Tarihi Araştırma ve Uygulama Merkezi Dergisi*, 9(9), 503-537. <https://dergipark.org.tr/en/download/article-file/114268> adresinden alındı
- İsmail, E. (2015). Birinci Dünya Savaşı Sonrasında Filistin'de Toplum ve Siyaset 1919-1922. *Türkiye Ortadoğu Çalışmaları Dergisi*, 2(2), 141-176.
- Karakaya, İ. (2023). Soğuk Savaş Sonrası Siyasi, Sosyo-Ekonomik ve Askeri Açından Türkiye-İsrail İlişkileri. *MANAS Sosyal Araştırmalar Dergisi*, 12 Özel Sayı, 186-200. <https://dergipark.org.tr/en/download/article-file/3262290> adresinden alındı
- Kasalak, K. (2016). İngilizlerin Filistin Politikası ve Filistin Mandası. *Süleyman Demirel Üniversitesi Sosyal Bilimler Enstitüsü Dergisi*, 25, 65-78.
- Kaştan, Y. (2012). Ortadoğu'da Arap İsrail Mücadeleleri ve Türkiye. *Tarih ve Medeniyetler Tarihi*, 4, 1797-1815. <https://www.ayk.gov.tr/wp-content/uploads/2015/01/KA%-C5%9ETAN-Y%C3%BCKsel-ORTA-DO%C4%9EU%E2%80%99DA-ARAP-%C4%B0SRA%C4%B0L-M%C3%9CCADELELER%C4%B0-VE-T%C3%9CRK%C4%B0YE.pdf> adresinden alındı

- Kemiksiz, N. (2018). Arap-İsrail Sorunu ve Bölgesel Yansımaları. *Journal of Awareness (JoA)*, 3(Special), 127-144. <https://dergipark.org.tr/en/download/article-file/659643> adresinden alındı
- Kişimiroğlu, E., & Köymen, E. (2021). I. Dünya Savaşı Sonrasında Kudüs' de Uygulanan İskân Politikalarının Mimari Bağlamda İncelenmesi. *Süleyman Demirel Üniversitesi Fen-Edebiyat Fakültesi Sosyal Bilimler Dergisi*, 52, 367-394.
- Kızıloğlu, S. (2012). İsrail Devleti'nin Kuruluşuna Kadar Geçen Süreçte Yahudiler ve Siyonizm'in Gelişimi. *Kırıkkale Üniversitesi Sosyal Bilimler Dergisi*, 2(1), 35-64.
- Koç, Y. (2021). Türkiye-İsrail İlişkileri (1990-2000). *KARE*, 12, 211-247. <https://dergipark.org.tr/en/download/article-file/1861758> adresinden alındı
- Kurt, M. (2020). Filistin'deki İşgale Meşruiyet Üreten Bir Yöntem Olarak İsrail Arkeolojisi. *Tarih İncelemeleri Dergisi*, 35(1), 213-242. doi:<https://doi.org/10.18513/egetid.769971>
- Kuşçu, A. (2010). Büyük Selçuklu Devletinin Suriye, Filistin ve Mısır Politikasına Dair Bazı Tespitler. *Selçuk Üniversitesi Türkiyat Araştırmaları Dergisi*, 27, 637-664. <https://dergipark.org.tr/en/pub/sutad/issue/26306/277258> adresinden alındı
- Memiş, E. (2011). Eskiçağda Filistin ve Filistinliler. *Fırat Üniversitesi Orta Doğu Araştırmaları Dergisi*, 7(2), 1-11. <https://dergipark.org.tr/en/pub/odam/issue/60950/905433> adresinden alındı
- Murat, T. (2019). İsrail Devletinin Kuruluşu ve Türk Basınına Yansımaları. *Fırat Üniversitesi Sosyal Bilimler Dergisi*, 29(2), 449-468. <https://dergipark.org.tr/en/download/article-file/854632> adresinden alındı
- Orta, F. (2018). Ömer Zamanında Müslümanların Kudüs ü Fethi. *Yeni Fikir Dergisi*, 10(21), 19-22. <https://dergipark.org.tr/en/pub/yenifikirjournal/issue/61754/923174> adresinden alındı
- Oruç, H. (2017). *Türkiye'nin İsrail, Filistin ve Ürdün Politikası*. researchgate.net: https://www.researchgate.net/profile/HaydarOruc/publication/322931123_Turkiye'nin_Israil_Filistin_ve_Urdun_Politikasi_2017/links/5b2cc4acaca2720785d6de3f/Tuerkiyenin-Israil-Filistin-ve-Uerduen-Politikasi-2017.pdf adresinden alındı
- Sarıaslan, F. (2019). Türkiye-İsrail ilişkilerinde değişmeyen dinamik: ekonomi. *Ankara Üniversitesi SBF Dergisi*, 74(4), 1065-1102. doi:<https://doi.org/10.33630/ausbf.536442>
- Tekin, T. (2017). MÖ. 5000-MS. 1967 Arası Dönemde Kudüs'ün El Değiştirmesi. *Akademik Bakış Uluslararası Hakemli Sosyal Bilimler Dergisi*, 60, 324-336. <https://dergipark.org.tr/en/pub/abuhsbd/issue/32973/366503> adresinden alındı
- Tekindağ, M. (1971). Memlûk Sultanlığı Tarihine Toplu Bir Bakış. *Tarih Dergisi*, 25, 1-38.
- TUİK. (2023, 12 24). *Dış Ticaret*. Tuik İstatistik Veri Portalı: <https://data.tuik.gov.tr/Kategori/GetKategori?p=Dis-Ticaret-104> adresinden alındı
- Türk, F. (2007). Yahudi Devleti'nin Demografik Temelleri: Birinci Dünya Savaşı'na Kadar Osmanlı Devleti'nin Filistin Siyaseti. *Trakya Üniversitesi Sosyal Bilimler Dergisi*, 9(2), 69-104.

KAYNAKLAR

- Akça, K.İ., (2016). *Mobilya Sektörünün İş Sağlığı ve Güvenliği Açısından Değerlendirilmesi ve 3T Risk Değerlendirme Yöntemi ile Bir Uygulama Çalışması Yapılması*. Yüksekisans Tezi, Gazi Üniversitesi, Sağlık Bilimleri Enstitüsü, Ankara.
- Çetin, H. ve Korkmaz, G. (2013), Konaklama İşletmelerinde Çalışan Muhasebe Elemanlarının İş Tatmin Düzeylerinin Araştırılması Ve Bir Uygulama, Selçuk Üniversitesi Sosyal Bilimler Meslek Yüksek Okulu Dergisi, Cilt:16, Sayı:2, ss.105-128.
- ÇSGB, İSGİP, Tekstil Sektöründe İş Sağlığı Gözetimi Rehberi. Çalışma ve Sosyal Güvenlik Bakanlığı İş Sağlığı ve Güvenliği Genel Müdürlüğü <https://www.csgb.gov.tr/media/7193/tektilstektöründeişsağlığıgözetimirehberi.pdf> Erişim Tarihi (14.03.2022).
- ÇSGB,İSGGM,(2014).*Tekstil Atölyelerinde İş Sağlığı ve Güvenliği Koşullarının Çok Ölçütlü Karar Verme Yöntemiyle Değerlendirilmesi*, İş Sağlığı ve Güvenliği Uzmanlık Tezi, Ankara.
- ÇSGB,İSGUM, 2010. KOBİ'ler İçin İş Sağlığı ve Güvenliği Yönetim Rehberi: Risk Değerlendirmesi, İSG Performans İzleme ve Sağlık Tehlikeleri-Metal Sektörü, <http://www.isgum.gov.tr> Erişim Tarihi (01.10.2022).
- ÇSGB,İSGUM, 2012. KOBİ'ler İçin İş Sağlığı ve Güvenliği Yönetim Rehberi: Risk Değerlendirmesi, İSG Performans İzleme ve Sağlık Tehlikeleri-İnşaat Sektörü, <http://www.isgum.gov.tr> Erişim Tarihi (11.09.2022).
- Diken, A. Çetin, H. Koçyiğit, N. Kodalak, O. (2019), İnsan Kaynakları Değerinin Ölçülmesinde Bir Model İncelemesi, Necmettin Erbakan Üniversitesi Siyasal Bilgiler Fakültesi Dergisi, Cilt.1; Sayı.1. *Ekranlı Araçlarla Çalışmalarda Sağlık ve Güvenlik Önlemleri Hakkında Yönetmelik*, 16.04.2013, *T.C. Resmi Gazete*, 28620, <https://www.resmigazete.gov.tr/> Erişim Tarihi (06.06.2022).
- Elle Taşıma İşleri Yönetmeliği*, 24.07.2013, *T.C. Resmi Gazete*, 28717, <https://www.resmigazete.gov.tr/> Erişim Tarihi (09.06.2022).
- Gürler Tantoğlu, S., (2016). *Mermer İşleme Sektörünün İş Sağlığı ve Güvenliği Açısından Değerlendirilmesi ve 3T Risk Değerlendirme Yöntemi ile Bir Uygulama Çalışması Yapılması*. Yüksekisans Tezi, Gazi Üniversitesi, Sağlık Bilimleri Enstitüsü, Ankara.
- HSE, 2011. Health and Safety Executive. <https://www.hse.gov.uk/> Erişim Tarihi (17.12.2022).
- İş Sağlığı ve Güvenliği Risk Değerlendirme Yönetmeliği, 29.12.2012, *T. C. Resmi Gazete*, 24762, <http://www.resmigazete.gov.tr/default.aspx> Erişim Tarihi: (04.03.2022).
- İşyeri Bina Ve Eklentilerinde Alınacak Sağlık Ve Güvenlik Önlemlerine İlişkin Yönetmelik*, 17.07.2013, *T.C. Resmi Gazete*, 28710, <https://www.resmigazete.gov.tr/> Erişim Tarihi (14.04.2022).
- Kaş, S., (2015). *Metal Sektöründe Soğuk Şekillendirme Prosesinde 3T Risk Analizi Metodu Uygulamaları*. Yüksekisans Tezi, Gediz Üniversitesi, Fen Bilimleri Enstitüsü, İzmir.
- Laitinen, H.,2010.“Risk Değerlendirmesi ve İSG-YS” konulu İSGİP Semineri. Ankara, <https://sarigol.meb.gov.tr> Erişim Tarihi (14.03.2022).
- Risk Değerlendirmesi, <https://acikders.ankara.edu.tr/> Erişim Tarihi(16.12.2022).
- Topuksak, D., (2018). *3T Risk Değerlendirme Yönteminin Etkinliğinin Arttırılmasına Yönelik Bir Yaklaşım*. Yüksekisans Tezi, Kırıkkale Üniversitesi, Fen Bilimleri Enstitüsü, Kırıkkale.

KAYNAKÇA

- Çetin, Hüseyin. ve Güçlü, Ali (2022), Bankalarda Kâr Yönetimi Uygulamaları: Türkiye’de Katılım ve Yatırım Bankaları Üzerine Bir Analiz, *Sosyoekonomi*, Vol. 30(53), 465-485.
- Parlakkaya, R. Çetin, H. ve Demirci N. (2022), Risk Management In Islamic Banks: A Research On The Participation Banks In Turkey, *Mehmet Akif Ersoy Üniversitesi İktisadi Ve İdari Bilimler Fakültesi Dergisi*, Cilt: 9 Sayı: 1 s.608-636.
- Mester, I.J. (1997). “What’s the Point of Credit Scoring?” *Business review (Federal Reserve Bank of Philadelphia)*.
- Parasız,İ.(2000), *Para Banka ve Finansal Piyasalar*. Bursa: Ezgi Kitapevi.
- Risk Yönetimi ve Basel-II’ nin KOBİ’lere Etkileri, (2004), *İstanbul TBB Dergisi*, Yayın No:228, İstanbul 2
- Sermaye Piyasası Kurulu,(2022), <https://spk.gov.tr/kurumsal-iletisim/derecelendirme-kuruluslari>, (E.T. 10.01.2022)
- Turgut Sungur, T. (1999), *Bankacılar İçin Banka Tekniği*, (4. Baskı), Ankara: Banka ve Ticaret Enstitüsü Araştırma Enstitüsü.

LIMITATION OF THE STUDY

The sample size of this study is a limitation. There was lack of geographical coverage to seek for wider range of data as the data is only obtained from small and medium business owners in one region only of Morocco. Hence, this sample size might not accurately represent all the SMEs owners in Morocco.

REFERENCES

- Brown, L., Caylor, M. (2006). Corporate governance and firm valuation. *Journal of Accounting and Public Policy*, 25(4), 409–434.
- Cadbury Report (1992), *The Financial Aspects of Corporate Governance*, London, UK: The Committee on the Financial Aspect of Corporate Governance (The Cadbury Committee) and Gee and Co, Ltd, pp: <https://ecgi.global/sites/default/files//codes/documents/cadbury.pdf>
- Caussain, J. (2005), *Le gouvernement d’entreprise Le pouvoir rendu aux actionnaires* (p.10). Lexis Nexis.
- Dızman, Ş & Yanık, R. Türkiye’de Şeffaflık ve Hesap verebilirliğin Kayıt dışı Ekonomi ve Vergi Kaybı Açısından Ekonomik Kalkınmaya Etkilerinin Değerlendirilmesi, *World of Accounting Science*, 18 (1-Özel Sayı), 337-368.
- Eisenberg, T., Sundgren, S. and Wells, M.T. (1998), “Larger board size and decreasing firm value in small firms”, *Journal of Financial Economics*, Vol. 48 No. 1, pp. 35-54.
- Holly J.Gregory; Jason R.Lillien, *Corporate Governance And Role Of The Board Of Directors*, Great Britain, Egon Zehnder International, 2000, s.11.
- MERCIER S. et J. P. GOND, (2005).*Les théories des parties prenantes*, Cahier du FARGO.
- Nicholas, J. (2018). *The Principles of Good Corporate Governance*.: <https://insights.diligent.com/corporate-governance/the-principles-of-good-corporate-governance/>,
- Okay, H. (2015). *Helikopter Bakışı, İşletme Yönetimi ve Pazarlamada Yeni Kavramlar*, MediaCat.
- Peter, W. (2008). *Les meilleures pratiques de gouvernance d’entreprise*.
- URL-1: HCP (2019): <https://article19.ma/accueil/archives/120151>. (29.04.2021).
- URL-2: Dieng, F. *transparence d’entreprise*: <https://www.actu-juridique.fr/international/international-etrangers/transparence-et-gouvernement-dentreprise-dans-lacte-uniforme-revise-relatif-au-droit-des-societes-commerciales-et-du-groupement-dinteret-economique>. (E.T. 20.01.2021).
- URL-3: OCDE (2019). *OECD SME and Entrepreneurship Outlook*, Éditions OCDE, Paris, <https://doi.org/10.1787/34907e9c-en>. (E.T. 22.08.2020)
- URL-4: HCP 2019: https://www.hcp.ma/Enquete-nationale-aupres-des-entreprises-2019_a2405.html. (E.T. 29.04.2021)
- Yossoufi, A. (2002). *Charte des PME*: <http://www.droit-afrique.com/upload/doc/maroc/Maroc-Loi-2000-53-charte-PME.pdf>,

KAYNAKÇA

- Austin JL (2009). *Söylemek ve Yapmak*. (Çeviren: Aysever RL). İstanbul: Metis. (How to do things with words, 1962).
- Bakan İ, Büyükbeşe T (2004). Örgütsel iletişim ile iş tatmini unsurları arasındaki ilişkiler: Akademik örgütler için bir alan araştırması. *Akdeniz İİBF Dergisi*. 7: 1-30.
- Baltaş Z, Baltaş A (2000). *Bedenin Dili*. Remzi Kitabevi.
- Barnard CI (1938). *The Functions of the Executive*. Cambridge, MA: Harvard University Press.
- Basım HN, Şeşen H (2006). Örgütsel vatandaşlık ölçeği uyarlama ve karşılaştırma çalışması. *Ankara Üniversitesi SBF Dergisi*, 61-4: 83-101.
- Başar A, Oktay E (1998). *Uygulamalı İstatistik 2*, Erzurum: Şafak Yayınevi.
- Başaran İE (1982). *Örgütsel Davranış*. Ankara Üniversitesi Eğitim Fakültesi Yayınları, No:108, Ankara.
- Berlo DK (1960). *The Process of Communication*. Holt, New York.
- Bıçakçı İ (2000). *İletişim ve Halkla İlişkiler*. İstanbul: Mediacat Kitapları.
- Büyüktuncay M (2014). Söz edimleri kuramı ve edebiyat: Anlam, bağlam ve yinelenbilirlik. *International Journal of Language Academy*, 2-1: 93-105.
- Can H, Aşan Azizoğlu Ö, Miski Aydın E, (2015). *Örgütsel Davranış*. Siyasal Kitabevi, Ankara.
- Ceylan S (2015). *Turizm Sektörüne Hizmet Veren Yöre Halkının İletişim Becerileri ve Turistler Tarafından Algılanması: Pamukkale Destinasyonunda Karşılaştırmalı Bir Araştırma*. Adnan Menderes Üniversitesi Sosyal Bilimler Enstitüsü, Doktora Tezi.
- Coleman VI, Borman WC (2000). Investigating the underlying structure of the citizenship performance domain. *Human Resource Management Review*, 10-2000: 25-44.
- Cüceloğlu, D. (2000). *Yeniden İnsan İnsana*. İstanbul: Remzi Kitabevi.
- Çınar O (2018). *Emeği Değeri*, İmaj Yayınevi, Ankara.
- Dökmen Ü (1996). *Empati ve İletişim Çatışmaları*. İstanbul: Sistem Yayıncılık.
- Erdoğan İ (1994). *İşletmelerde Davranış*. Beta.
- Eren E (1993). *Yönetim Psikolojisi*. Beta.
- Eren E (1996). *Yönetim ve Organizasyon*. Beta, İstanbul.
- Eren E (2007). *Örgütsel Davranış ve Yönetim Psikolojisi*. 10.Baskı, Beta, İstanbul.
- Ergin A, Birol C (2000). *Eğitimde İletişim*. Anı.
- Eroğlu F (2000). *Davranış Bilimleri*. İstanbul: Beta.
- Finset A, Del Piccolo L (2011). Communication in cognitive behavioral therapy. *Nonverbal Communication in Clinical Contexts*. Editor: Michela Rimondini, New York, Springer Science and Business Media: 107-128.
- Genç N (2007). *Yönetim ve Organizasyon: Çağdaş Sistemler ve Yaklaşımlar*. Ankara, Seçkin.
- Güçlü N (2000). İletişim. *Sınıf Yönetimi*, Editör: Küçükahmet, L, Nobel: 133-154.
- Güneş A (2011) Kişilerarası iletişim sürecinde beden dili kavramı ve rolü üzerine bir çalışma. *e-Journal of New World Sciences Academy*. 6-4: 706-730.
- Güney S (2011). *Örgütsel Davranış*. Ankara: Nobel Yayın Dağıtım.
- Hair JF, Black WC, Babin BJ, Anderson RE, Tatham RL (2013). *Multivariate Data Analysis*. (8th ed.). Edinburgh Gate, Harlow: Pearson Education Limited.
- Herzberg F (1959). *The Motivation to Work*. John Wiley & Sons, New York.
- Hicks HG, Gullett CR (1981). *Organizasyonlar: Teori ve Davranış*. Çeviren: Besim Baykal, İ.İ.T.İ.A. İşletme Bilimleri Yayınları, No:1, İstanbul.
- Hodgetts MR (1997). *Yönetim, Teori, Süreç ve Uygulama* (Çevirenler: Çetin C, Mutlu CE). İstanbul: Der Yayınevi.

- Işık M, Biber L (2010). İletişim, iletişim süreci ve iletişim çeşitleri. *Genel ve Teknik İletişim*. Editör: Metin Işık, Eğitim Kitabevi, Konya: 10-41.
- Karaaslan Ö (2010). *Motivasyonel Dilin Örgütsel Vatandaşlık Davranışı ile Olan İlişkinde Lider Üye Etkileşiminin Araçlık Etkisinin İncelenmesi: Yapısal Eşitlik Modelinde Bir Uygulama*. Genelkurmay Başkanlığı Harp Akademileri Komutanlığı Stratejik Araştırmalar Enstitüsü Müdürlüğü Savunma Kaynakları Yönetimi Anabilim Dalı, Yüksek Lisans Tezi.
- Kart ME (2013). *İletişim Becerileri*. Sendikacılık Akademisi Ders Notları 2. Ankara: Türk-İş Yayını.
- Katz D, Kahn RL (1978). *The Social Psychology of Organizations*, New York. Wiley.
- Kırmızı H (2007). *Genel ve Teknik İletişim*. Celepler Matbaacılık, Trabzon.
- Koçel T (2010). *İşletme Yöneticiliği*. Genişletilmiş 12.Baskı, Beta, İstanbul.
- König GÇ (1992). Dil ve cins: Kadın ve erkeklerin dil kullanımı. *Dilbilim Araştırmaları*, 3: 25-36.
- Kulkarni PM, Chiniwar SG (2009). Employee motivation and work performance - a study of small-scale sector in the city of Belgaum, Karnataka State, India. *International Conference on Technology and Business Management*, March 29-April 1, 701-706.
- Küçük M (2012). Yazılı iletişim. *İletişim*. Editör: Vural İ, Ankara: Pegem Akademi Yayıncılık: 77-13.
- Mayfield J, Mayfield M, Kopf J (1995). Motivational language: Exploring theory with scale development. *The Journal of Business Communication*, 32-4: 329-344.
- Mehrabian A, Ferris SR (1967). Inference of attitudes from nonverbal communication in two channels. *Journal of Consulting Psychology*. 31-3: 248-252.
- Mert İS (2011). Yöneticilerin kullandıkları motivasyonel dil ve performans üzerindeki etkisi. *Balıkesir Üniversitesi Sosyal Bilimler Enstitüsü Dergisi*, 14-26: 197-214.
- O'Hair D, Fredrich GW (2005). *Strategic Communication in Business and Professions*. Boston: Houghtan Mifflin Company.
- Organ DW (1988). *Organizational Citizenship Behavior: The Good Soldier Syndrome*.Lexington Books.
- Örücü E, Kanbur A (2008). Örgütsel-yönetimsel motivasyon faktörlerinin çalışanların performans ve verimliliğine etkisini incelemeye yönelik ampirik bir çalışma: Hizmet ve endüstri işletmesi örneği, *Yönetim ve Ekonomi*, 15-1: 85-97.
- Özen H (2014). Motivasyonel dil teorisi ışığında okul müdürlerinin kullandığı motivasyonel dilin öğretmenlerin örgütsel vatandaşlık davranışlarına olan etkisi. *Turkish Studies*, 9-5: 1731-1746.
- Özen, H. (2013). Okul müdürlerine yönelik motivasyonel dil ölçeği: Türk kültürüne uyarlama, dil geçerliliği ve faktör yapısının incelenmesi. *Eğitim Bilimleri Araştırmaları Dergisi*, 3-1: 87-103.
- Özkalp E, Kirel Ç (2011). *Örgütsel Davranış*. Ekin Yayıncılık, 5.Baskı, Bursa.
- Podsakoff PM, MacKenzie SB, Paine JB, Bachrach DG (2000). Organizational citizenship behaviors: A critical review of the theoretical and empirical literature and suggestions for future research. *Journal of Management*, 26: 513-563.
- Sullivan JJ (1988). Three roles of language in motivation theory. *The Academy of Management Review*, 13-1: 104-115.
- Şimşek MŞ (1998). *Yönetim ve Organizasyon*. Damla.
- Şimşek MŞ, Akgemci T, Çelik A (2008). *Davranış Bilimlerine Giriş ve Örgütlerde Davranış*. Gazi Kitabevi, Ankara.
- Şimşek MŞ, Çelik A (2011). *İşletme Bilimlerine Giriş*. Eğitim Akademi, Konya.

- Tavakol M, Dennick R (2011). Making sense of cronbach's alpha. *International Journal of Medical Education*, 2: 53-55.
- TDK, Türk Dil Kurumu, <https://tdk.gov.tr/>
- Tutar H (2003). *Örgütsel İletişim*. Seçkin Yayıncılık: Ankara.
- Tutar H, Yılmaz KM (2008). *Genel İletişim Kavramlar ve Modeller*. Ankara: Seçkin Yayıncılık.
- Uzun T (2015). *Okul Müdürlerinin İletişim Becerileri ile Öğretmenlerin Genel ve Örgütsel Sinizm Tutumları Arasındaki İlişkilerin İncelenmesi (Giresun İli Örneği)*. Atatürk Üniversitesi Eğitim Bilimleri Enstitüsü, Doktora Tezi.
- Ünal Çolak F (2012). Biçimsel iletişim. *İletişim*, Editör: Vural İ, Ankara, Pegem Akademi Yayıncılık: 116-140.
- VanDyne L, Graham JW, Dienesch RM (1994). Organizational citizenship behavior: Construct redefinition, measurement, and validation. *Academy of Management Journal*, 37: 765-802.
- Wood JT (2009). *Interpersonal Communication: Everyday Encounters*. Boston: Wadsworth.
- Yurtseven R, Erkul H, Kekeç Morkoç D (2013). *Örneklerle Sosyal Bilimlerde Araştırma Yöntem ve Teknikleri*. Ankara: Detay Yayıncılık.

Editör: Doç. Dr. Seyfi KILIÇ

SİYASAL
İLETİŞİM
VE MEDYA
ÇALIŞMALARI

EĞİTİM
yayınevi

SİYASAL İLETİŞİM VE MEDYA ÇALIŞMALARI

Editör: Doç. Dr. Seyfi Kılıç

Genel Yayın Yönetmeni: Yusuf Ziya Aydoğan (yza@egitimyayinevi.com)

Genel Yayın Koordinatörü: Yusuf Yavuz (yusufyavuz@egitimyayinevi.com)

Sayfa Tasarımı: Kübra Konca Nam

Kapak Tasarımı: Eğitim Yayınevi Grafik Birimi

T.C. Kültür ve Turizm Bakanlığı

Yayıncı Sertifika No: 47830

E-ISBN: 978-625-6613-78-2

1. Baskı, Aralık 2023

Kütüphane Kimlik Kartı

SİYASAL İLETİŞİM VE MEDYA ÇALIŞMALARI

Editör: Doç. Dr. Seyfi Kılıç

VI+139 s., 160x240 mm

Kaynakça var, dizin yok.

E-ISBN: 978-625-6613-78-2

Copyright © Bu kitabın Türkiye'deki her türlü yayın hakkı Eğitim Yayınevi'ne aittir. Bütün hakları saklıdır. Kitabın tamamı veya bir kısmı 5846 sayılı yasanın hükümlerine göre kitabı yayımlayan firmanın ve yazarlarının önceden izni olmadan elektronik/mekanik yolla, fotokopi yoluyla ya da herhangi bir kayıt sistemi ile çoğaltılamaz, yayımlanamaz.

EĞİTİM
yayınevi

Yayınevi Türkiye Ofis: İstanbul: Eğitim Yayınevi Tic. Ltd. Şti., Atakent mah.
Yasemen sok. No: 4/B, Ümraniye, İstanbul, Türkiye

Konya: Eğitim Yayınevi Tic. Ltd. Şti., Fevzi Çakmak Mah. 10721 Sok. B Blok,
No: 16/B, Safakent, Karatay, Konya, Türkiye
+90 332 351 92 85, +90 533 151 50 42, 0 332 502 50 42
bilgi@egitimyayinevi.com

Yayınevi Amerika Ofis: New York: Eğitim Publishing Group, Inc.
P.O. Box 768/Armonk, New York, 10504-0768, United States of America
americaoffice@egitimyayinevi.com

Lojistik ve Sevkiyat Merkezi: Kitapmatik Lojistik ve Sevkiyat Merkezi, Fevzi Çakmak Mah.
10721 Sok. B Blok, No: 16/B, Safakent, Karatay, Konya, Türkiye
sevkiyat@egitimyayinevi.com

Kitabevi Şubesi: Eğitim Kitabevi, Şükran mah. Rampalı 121, Meram, Konya, Türkiye
+90 332 499 90 00
bilgi@egitimkitabevi.com

İnternet Satış: www.kitapmatik.com.tr
+90 537 512 43 00
bilgi@kitapmatik.com.tr

Kaynakça

- Aziz, A. (2007). *Siyasal İletişim*, Ankara: Nobel Yayınevi.
- Biröl, S. (2018). 1980 Sonrası Türk Medyasında Sermaye Yapısının El Değiştirmesinin Basında Köşe Yazarlığına Etkileri, İstanbul Üniversitesi Sosyal Bilimler Enstitüsü, Yayınlanmamış Doktora Tezi.
- Curran, J. (2002). Medya ve Demokrasi: Yeniden Değer Biçme, *Medya, Kültür, Siyaset*, der., Süleyman İrvan, Ankara: Alp Yayınevi, s.181-261.
- Çağlak, E. ve Pekcan, G. E. (2022). Politik Gündemi Takip Aracı Olarak Youtube: Babala Tv Örneği, *Kültür Araştırmaları Dergisi*, 13: 275-294.
- Franklin, Bob vd. (2005). *Key Concepts in Journalism Studies*, Sage Publications.
- Habermas, J. (2003). *Kamusallığın Yapısal Dönüşümü*, (çev. T. Bora ve M. Sancar), İstanbul: İletişim Yayınları.
- Habermas, J. (1991). Public Sphere, *Rethinking Popular Culture: Contemporary Perspectives in Cultural Studies* (içinde), Ed. Chandra Mukerji ve Micheal Schudson, University of California Press.
- Habermas, J. (1989). *The Structural Transformation of Public Public Sphere: An Inquiry into a Category of Bourgeois Society*, (çev., T. Burger), The MIT Press.
- Habermas, J. (1979). Public Sphere, *Communication and Class Struggle: 1. Capitalism, Imperialism*, (içinde), Ed. Armand Mattelart and Seth Siegelau, s. 198-201, Newyork: International General Publisher.
- Hall, S., Crichton, C., Jefferson, T., Clarke, J., Roberts, B. (1978). *Policing the Crisis*, London: Macmillan.
- Iyengar, S. Kinder, D. R. (2010). *News That Matters: Television and American Opinion*, Chicago: University of Chicago Press.
- İli, B. (2023). Dijital Siyaset Aracı Olarak ‘Youtube’: ‘Babala TV’ ‘Mevzular Açık Mikrofon’ Programına Yönelik Bir Araştırma, *Etkileşim*, 12, 484-505.
- İrvan, S. (1995). “Demokratik Sistemde Medyanın Rolü”, *Birikim*, (68-69 Aralık 94-Ocak-1995): 76-83.
- Karaca, E. (1998). *Türk Basınında Kalem Kavgaları*, İstanbul: Gendaş.
- Keane, J. (2010). *Medya ve Demokrasi*, İstanbul: Ayrıntı Yayınları.
- Kejanlıoğlu, D. B. (1995). Kamusal Alan, Televizyon ve Siyaset Meydanı, *Birikim*, (68-69 Aralık 94-Ocak-1995): 39-64.
- Köker, E. (2016). *Politikanın İletişimi İletişimin Politikası*, Ankara: İmge Kitabevi Yayınları.
- Lippmann, W. (1922). *Public Opinion*, New Brunswick, New Jersey: Transaction Publishers.
- McCombs, M. E. (2005). A Look at Agenda-Setting: Past, Present, Future, *Journalism Studies*, 6(4), s.543-557.
- McNair, B. (2011). *An Introduction to Political Communication*, New York: Routledge
- McNair, B., Hibberd, M., Schlesinger, P., (2003). *Mediated Access: Broadcasting and Democratic Participation in the Age of Mediated Politics*, Luton: University of Luton Press.
- Özçetin, B. (2018). *Kitle İletişim Kuramları: Kavramlar, Okullar, Modeller*, İstanbul: İletişim Yayınları.
- Özer, Ö. (2010). *Liberal Basın*, Konya: Literatürk.
- Tokgöz, O. (2008). *Siyasal İletişimi Anlamak*, Ankara: İmge Kitabevi.
- Tönnies, F. (1922). *Kritik Der Öffentlichen Meinung*, Berlin: Verlag Von Julius Springer.

KAYNAKÇA

- Aziz, A. (2019). *Siyasal İletişim* (8. bs). Ankara: Nobel Yayınları.
- Balcı, Ş. (2006). Seçmenleri Etkileme Sürecinde Siyasal Reklamcılık Olgusu 1999 Genel Seçimleri Örneği. *Selçuk Üniversitesi Sosyal Bilimler Enstitüsü Dergisi*, 16, 139-157.
- Balcı, Ş. (2007a). Negatif Siyasal Reklamlarda İkna Edici Mesaj Stratejisi Olarak Korku Çekiciliği Kullanımı. *Selçuk Üniversitesi Sosyal Bilimler Enstitüsü Dergisi*, 17, 73-106.
- Balcı, Ş. (2007b). Türkiye’de Negatif Siyasal Reklamlar: 1995, 1999 ve 2002 Genel Seçimleri Üzerine Bir Analiz. *Selçuk Üniversitesi İletişim Dergisi*, 4(4), 122-142.
- Balcı, Ş. (2020). Siyasal Reklamcılık: Kavramsal Çerçeve, Tarihsel Arka Plan, Türleri, Etkileri ve Etkisel Değerleri. İçinde M. Akgül ve M. Başarır (Editör), *Siyasal İletişim Yazıları* (s.207-234). Konya: Palet Yayınları.
- Bauer, H., Huber, F. ve Herrmann, A. (1996). Political Marketing: An Information-Economic Analysis. *European Journal of Marketing*, 30(10/11), 159-172.
- Bekiroğlu, O. ve Bal, O. (2014). *Siyasal Reklamcılık*. İstanbul: Literatürk Acedemia.
- Blumler, J. ve Gurevitch, M. (1995). *The Crisis of Public Communication*. London: Routledge.
- Bongrand, M. (1992). *Politikada Pazarlama*. (çev. F. Ersoy) İstanbul: İletişim Yayınları.
- Burnett, J. ve Moriarty, S. (1998). *Introduction to Marketing Communication: An Integrated Approach*. Prentice- Hall.
- Chang, C. (2001). The Impacts of Emotion Elicited By Print Political Advertising on Candidate Evaluation. *Media Psychology*, 3, 91-118.
- Copeland, G. ve Johnson- Cartee, K. (1997). *Inside Political Campaigns*. London: Praeger.
- Cwalina, W., Falkowski, A. ve Newman, B. (2012). The Macro And Micro Views Of Political Marketing: The Underpinnings Of A Theory Of Political Marketing. *Journal of Public Affairs*, 12(4), 254-269.
- Çakmak Kılıçaslan, E. (2013). *Siyasal İletişim*. Ankara: Paradigma Kitabevi Yayınları.
- Çankaya, E. (2019). *Siyasal İletişim Dünyada ve Türkiye’de* (2. bs). Ankara: İmge Kitabevi.
- Çelik, M. H. (2023). Siyasal İletişim Sürecini Gazete Siyasal Reklamları Üzerinden Okumak: 24 Haziran 2018 Cumhurbaşkanlığı ve 27. Dönem Milletvekiliği Genel Seçimi Örneği. Doktora Tezi. Konya: Selçuk Üniversitesi.
- Çiftçi, D. ve Engin, S. (2019). Medya Profesyoneli Olarak Gazetecilerin Gözünden Siyasal İletişim ve Siyasal Reklam Alanının Okunması. *Karadeniz Teknik Üniversitesi Sosyal Bilimler Enstitüsü Sosyal Bilimler Dergisi*, 9(18), 339-357.
- Çokluk Cömert, N. (2019). Bilgi Egemen Olmaktır: Dijital Teknolojilerin Siyasal İletişim Çalışmalarında Önemi. İçinde O. Göksu (Editör), *İletişimin Dijital Boyutu* (s. 165-196). Konya: Literatürk Yayınları.
- Damlapınar, Z. ve Balcı, Ş. (2014). *Siyasal İletişim Sürecinde Seçimler, Adaylar, İmajlar*. Konya: Literatürk Yayınları.
- Demirtaş Madran, H. A. (2019). *Tutum, Tutum Değişimi ve İkna Temel Kavram, Kuram ve Araştırmalar* (3. bs). Ankara: Nobel Yayınları.
- Devran, Y. (2004). *Siyasal Kampanya Yönetimi*. İstanbul: Odak İletişim.
- Doğan, A. ve Aslantaş, A. G. (2015). Bir İkna Yöntemi Olarak Siyasal Reklamlarda Millet ve Hizmetin Temsili. *Akademik Bakış Dergisi*, 47, 35-52.
- Doğu Öztürk, İ. ve Zeybek, B. (2020). Siyasal İletişim Kampanya Aracı Olarak Video İçerik Paylaşım Ağı YouTube: 23 Haziran 2019 İstanbul Yerel Seçimi Üzerine Bir Değerlendirme. *Türkiye İletişim Araştırmaları Dergisi*, 35, 92-114.
- Domenach, J. (1995). *Politika ve Propaganda* (çev. T. Yücel). İstanbul: Varlık Yayınları.
- Duman, M. (2014). 30 Mart Yerel Seçimlerinde Siyasi Partilerin Medyadaki Görünürlük Analizi. *İletişim ve Diplomasi*, 3, 5-22.

- Ekelund, R. ve Saurman, D. (1999). *Reklam ve Piyasa Süreci* (çev. V. F. Savaş). Ankara: Liberte Yayıncılık.
- Erdal ve Şimşek (2023). *Seçmenlerin İknasında Sosyal Medyanın Rolü*. Dijital Çağda Medya Araştırmaları İçinde. ed. (Darı B., A.). Ss. 59-82. Paradigma Yayınevi: Çanakkale
- Elden, M. ve Ulukök, Ö. (2005). *Şimdi Reklamlar*. İstanbul: İletişim Yayınları.
- Eraslan, M. C. (2018). Siyasal Reklam Aracı Olarak Afişler: 7 Haziran 2015 Genel Seçimleri Döneminde Milliyetçi Hareket Partisi Reklam Afişlerinin Analizi. *Süri Üniuersitesi Sosyal Bilimler Enstitüsü Dergisi*, 6(12), 379-390.
- Eraslan, M. C. ve Küçük Durur, E. (2018). Siyasal İletişim ve Medya Bağlamında Siyasal Reklam ve Propaganda (Kavramsal Bir Değerlendirme). *Ağrı İbrahim Çeçen Üniversitesi Sosyal Bilimler Enstitüsü Dergisi*, 4(2), 193-204.
- Ernart, E. (1990). Özgün Bir İletişim Dalı Olarak Siyasal Reklamcılık İçinde M. Varol (Editör). Ankara Üniversitesi Basın Yayın Yüksek Okulu Yayını. (s.91-96).
- Eroğlu, H. ve Bayraktar, S. (2010). Siyasal Pazarlama Uygulamalarının Seçmen Tercihleri Üzerine Etkileri –İzmir İli Örneği-. *Süleyman Demirel Üniversitesi Sosyal Bilimler Enstitüsü Dergisi*, 12, 187-207.
- Eroğlu Yalın, B. (2006). Siyasal İletişimin Reklam Boyutuna İlişkin Kuramsal Bir İnceleme. *İstanbul Üniversitesi İletişim Fakültesi Dergisi*, 25(1), 169-180.
- Göker, G. ve Alpman, P. S. (2010). İktidarın Yeniden Üretiminde İdeolojik Bir Araç Olarak Siyasal Reklamcılık. *Humanities Sciences*, 5(1), 28-44.
- Görgün, A. (2002). *Çamurda Dans: Negatif Politik Reklam*. İstanbul: Bas Haş Yayınları.
- Gunsch, M., Brownlow, S., Haynes, S. ve Mabe, Z. (2000). Differential Linguistic Content of Various Forms of Political Advertising. *Journal of Broadcasting&Electronic Media*, 44(1), 27-42.
- Gürbüz, E. ve İnal, M. E. (2004). *Siyasal Pazarlama: Stratejik Bir Yaklaşım*. Ankara: Nobel Yayınları.
- İnal, E. ve Karabacak, E. G. (1995). Siyasal Pazarlamanın Gelişmesi ve İlkeleri. *Erciyes Üniversitesi İktisadi ve İdari Bilimler Fakültesi Dergisi*, 12, 153-160.
- İnanç Demir, M. (2018). Siyasal İletişim: Kavramsal Bir Derleme. *Uluslararası Sanat Kültür ve İletişim Dergisi*, 1(1), 79-104.
- İrak, H. ve Taşcıoğlu, R. (2007). Türkiye’de Negatif Siyasal Reklam Uygulamaları: 2007, 2011 Ve 2015 Genel Seçimleri Örneğinde Bir Analiz. *Atatürk İletişim Dergisi*, 12, 43-69.
- İslamoğlu, H. (2002). *Siyaset Pazarlaması: Toplam Kalite Yaklaşımı*. İstanbul: Beta Yayınları.
- Kaid, L. L. (1981). Political Advertising. İçinde D. Nimmo ve K. Sanders (Editör), *In: Handbook of Political Communication* (s. 249-271). Beverly Hills: Sage Publications.
- Kaid, L. L. ve Holtz-Bacha, C. (1995). An Introduction to Parties and Candidates on Television. İçinde L. L. Kaid ve C. Holtz-Bacha (Editör), *In: Political Advertising in Western Democracies* (s. 1-7). London: Sage Publications.
- Kalender, A. (2000). *Siyasal İletişim*. Konya: Çizgi Yayınevi.
- Kılıç, S. (2020a). Gündem Belirleme Kuramı Bağlamında Twitter ve İnternet Gazetelerinin Karşılaştırılması: Hürriyet ve Milliyet Gazeteleri Örneği. *Selçuk İletişim*, 13(1), 91-129.
- Kılıç, S. (2020b). *Dijital Yerlilerin Haber Alma Alışkanlığı*. İletişim Çalışmalarında Dijital Yerliler ed. (Kılıç, S.) içinde. Ss.1-50. Nobel Yayınevi: Ankara.
- Kılıç, S. (2021). *İnternet ve Dijitalleşmenin Gazeteciliğe Etkileri: Olanaklar, Sınırlar ve Sorunlar*. Medya, Siyaset, Toplum Ekseninde Dijitalleşme ve İnternet İçinde ed. (Kılıç, S.). Ss. 1-34. Nobel Yayınevi: Ankara.
- Lilleker, D. (2013). *Siyasal İletişim Temel Kavramlar* (çev. A. Altın). İstanbul: Kaknüs Yayınları.
- McNair, B. (2011). *An Introduction to Political Communication* (5. bs). New York: Routledge.

- Mengü, M. (2006). Reklam Sloganları ve Tüketici Zihni. *İstanbul Üniversitesi İletişim Fakültesi Dergisi*, 25, 109-121.
- Norpoth, H. (2009). From Eisenhower to Bush: Perceptions of Candidates and Parties. *Electoral Studies*, 28(4), 523-532.
- Özarkan Altınal, Ş. ve İnceoğlu, Y. (1997). *İletişimde Etkileme Süreci*. İstanbul: Pan Yayıncılık.
- Özdemir, Ö. C. ve Taşcıoğlu, R. (2023). Türkiye’de Siyasal Reklamcılık Uygulamaları: 2014 Cumhurbaşkanlığı Seçimleri Örneğinde Gazete Reklamları Üzerine Bir İnceleme. *Ardahan Üniversitesi İktisadi ve İdari Bilimler Fakültesi Dergisi*, 5(1), 74-81.
- Özkan, N. (2019). *Seçim Kazandıran Kampanyalar* (5. bs). İstanbul: MediaCat.
- Polat, V. (1996). Medyatik Lider ve Medyatik Seçim Kampanyaları. *Yeni Türkiye Dergisi Medya Özel Sayısı*, 1(11), 860-863.
- Sağnak, M. (1996). *Medya Politik (1983-1993 Yılları Arasında Medya-Politikacı İlişkileri)*. İstanbul: Eti Kitapları.
- Sandıkçı, Y. T. (2021). Siyasal Reklam Kampanyalarına Bir Bakış: “1 Kasım 2015 Genel Seçimleri Ak Parti Örneği. *Elektronik Sosyal Bilimler Dergisi*, 20(80), 2137-2156.
- Solak, B. B. ve Kadirhan, K. (2018). Siyasal Reklam Kampanyalarında Twitter Kullanımı: 24 Haziran Seçimi Üzerine Bir İnceleme. *Teoride ve Pratikte Siyasal İletişim: Batılı Olmayan Yaklaşımlar* (ss.121-138). Aydın: 12-13 Ekim 2018.
- Şahin, E., Duğan, Ö. ve Bical, A. (2019). 2018 Cumhurbaşkanlığı Seçimleri Bağlamında Siyasal Reklamlar, Twitter ve Haber Gündemi Benzerlik Analizi. *OPUS Uluslararası Toplum Araştırmaları Dergisi*, 10(17), 1262-1303.
- Şimşek, İ. ve Darı B. A., (2021). *Elektronik Ağızdan Ağıza İletişimin Satın Alma Kararları Üzerine Rolü*. Dijital İletişim Çalışmaları ed. (Güler, Ş.) içinde. Ss.185-203. Nobel Yayınevi: Ankara.
- Şimşek, İ. ve Güler, Ş. (2022). Seçmenlerin Empatik ve Özgeci Tutumlarının E-Katılım Davranışları Üzerinde Rolü. *Süleyman Demirel Üniversitesi Vizyoner Dergisi*, 13(34), 589-602.
- Tiryaki, S. ve Bıyıklı, Ş. (2022). Siyasal İletişimin Yeni Ortamı Olarak Metaverse: “Devaverse Örneği”. İçinde Y. Demir (Editör), *Siyasal İletişim Çalışmaları* (s. 127-155). Konya: Tablet Kitabevi.
- Tokgöz, O. (2010). *Seçimler, Siyasal Reklamlar ve Siyasal İletişim* (1. bs). Ankara: İmge Kitabevi.
- Topbaş, H. (2018). Siyasal İletişimde Reklam Alımlama Analizi: Ak Parti “Hayaldi Gerçek Oldu” Örneği. *Atatürk İletişim Dergisi*, 15, 89-110.
- Topuz, H. (1991). *Siyasal Reklamcılık Dünyadan ve Türkiye’den Örneklerle*. İstanbul: Cem Yayınevi.
- Uztuğ, F. (1999). *Siyasal Marka Seçim Kampanyaları ve Aday İmajı*. Ankara: MediaCat Yayınları.
- Uztuğ, F. (2003). Siyasal Marka Konumlandırma ve Siyasal Mesaj Stratejileri İlişkisi: 1991-1995-1999 Seçimleri Türkiye Siyasal Reklam Mesaj Türleri Analizi. *Selçuk İletişim Dergisi*, 3(1), 4-19.
- Vodinali, S. ve Akıncı Çötök, N. (2022). Siyasal Propaganda Bağlamında Siyasal Reklamlar: 2015 Türkiye Genel Seçimlerinde AKP/CHP/MHP Partileri Tv Reklamları Üzerine Bir Değerlendirme. *Küresel Medya Dergisi*, 6(11), 497-531.
- Yeşil, M. M. ve Erdemir Kara, A. (2022). Siyasette Dijital Dönüşüm Çağında Siyasal Reklam Kampanya Yönetimi Örnek Vaka: Bir Siyasal Reklam Analizi. *Electronic Turkish Studies*, 17(3), 649-670.
- Zeybek, B. (2016). *Siyasal Reklam İkna ve Retorik*. İstanbul: Beta Yayınevi.
- Zeybek, B. (2020). Siyasal Kampanyaların Geleceğinde Veri Temelli Yönelimler. *Akdeniz Üniversitesi İletişim Fakültesi Dergisi*, 33, 54-72.

KAYNAKÇA

- Akgül, B. Ve Kılıç, E.F. (2021). *Düzeltilme: Gazetecilikte Artırılmış Gerçeklik Kullanımının Haber Kavramı Üzerinden Değerlendirilmesi*. Girişimcilik İnovasyon ve Pazarlama Araştırmaları Dergisi, 5(9), 56-67.
- Batı, U., Erdem, O., (2015). *Ben Bilmem Beynim Bilir*, İstanbul: MediaCat.
- Bingöl, B. (2018). *Yeni bir yaşam biçimi: Artırılmış gerçeklik (AG)*. Etkileşim, (1), 44-55.
- Behzadan, A. H. (2008). *ARVISCOPE Georeferenced Visualization of Dynamic Construction Processes in Three-Dimensional Outdoor Augmented Reality*. (Yayınlanmamış Doktora Tezi). Michigan: Department of Civil and Environmental Engineering-The University of Michigan.
- Derrida, J. (1998). *Structure, Sign, and Play in the Discourse of the Human Sciences*. Twentieth Century Literary Theory: A Reader. K.M. Newton. Houndmills: Macmillan, 149-154.
- Fan, C., Yao, L., Zhang, J., Zhen, Z., & Wu, X. (2023). *Advanced Reinforcement Learning and Its Connections with Brain Neuroscience*. Research, 6, 0064.
- Girişken, Y. (2015). *Gerçeği Algıla*. İstanbul: Beta.
- Hayes, S. (in press). *Postdigital Positionality: Developing powerful inclusive narratives for learning, teaching, research and policy in Higher Education*. Brill.
- Olteanu (Bercea), M. D. (2012). *Anatomy of methodologies for measuring consumer behavior in neuromarketing research*. In Proceedings of the LCBR European Marketing Conference, 1-14.
- Oyman, T, Yücel, N. ve Tüfekçi, Ö.K. (2020). *Sinir bilimin pazarlama dünyasına armağanı: nöropazarlama deneysel araştırmaları*. Süleyman Demirel Üniversitesi Vizyoner Dergisi, 11(26), 314-327.
- Kreitner, R. (2009). *Management*. Canada: Houghton Mifflin Harcourt Publishing Company.
- Peters, M., Jandric, P. ve Hayes, S. (2023). *Postdigital- biodigital: An emerging configuration, Educational Philosophy and Theory*, 55:1, 1-14. <https://doi.org/10.1080/00131857.2020.1867108> (E.T.22.11.2023 saat: 12:00)
- Ramge, T. (2020). *Postdigital: Using AI to fight coronavirus*. Foster wealth and fuel. Murmann Publishers GmbH.
- Surianarayanan, C., Lawrence, J. J., Chelliah, P. R., Prakash, E. ve Hewage, C. (2023). *Convergence of Artificial Intelligence and Neuroscience towards the Diagnosis of Neurological Disorders—A Scoping Review*. Sensors, 23(6), 3062.
- Tyagi, T., Kumar, S., Malik, A. K., ve Vashisth, V. (2023). *A novel neuro-optimization techniques for inventory models in manufacturing sectors*. Journal of Computational and Cognitive Engineering, 2(3), 204-209.
- Xu X, Li R, Zhao Z. ve Zhang H. (2021). *Stigmergic independent reinforcement learning for multiagent collaboration*. IEEE Trans Neural Netw Learning Syst. 1–15.
- Valiyeva, T., (2015). *Tüketici davranışlarını etkilemede yeni bir iletişim tekniği olarak nöropazarlama iletişimi*. Marmara Üniversitesi Sosyal Bilimler Enstitüsü Yayınlanmamış Yüksek Lisans Tezi), İstanbul.
- Walton, D. (1998). *Ad Hominem Arguments*. The University of Alabama Press, Alabama.
- Yuen, S. (25 Şubat 2011). *Ford of Britain Launched an AR Campaign*. [http:// steveyuen.org/blog/?p=1124](http://steveyuen.org/blog/?p=1124). 18 Ocak 2018. (E.T. 20.11.2023, saat : 10:00).

KAYNAKÇA

- Acıyan, E. P. (2018). Kamusal Alanın Dönüşümü Bağlamında Dijital Platformlarda Kadın Hareketleri: Dijital Topuklar ve 5Harfliler Web Sitelerinin ve Sosyal Medya Hesaplarının İncelenmesi. Yüksek Lisans Tezi. Antalya: Akdeniz Üniversitesi.
- Arendt, H. (2018). *İnsanlık Durumu*. (9. Baskı). (çev. B.S. Şener). İstanbul: İletişim Yayınları.
- Berkman-Köselerli, B. (2017). Yeni Medya Ortamının Yeni Kamusal Alan Olarak Kullanımı Üzerine Bir Değerlendirme. *Humanities Sciences*, 12(1), 51-64.
- Born, G. (2012). Mediating the public sphere: Digitisation, Pluralism, and Communicative Democracy. İçinde C. J. Emden ve D. Midgley (Ed.), In *Beyond Habermas Democracy, Knowledge, and the Public Sphere* (s. 119-146). Londra ve New York: Berghahn Books.
- Budak, H. (2016). Kamusal Alanda Dönüşen Yapılar: Agoradan Sanal Uzama. *SEFAD*, (36), 507-530.
- Castells, M. (2008). The New Public Sphere: Global Civil Society, Communication Networks and Global Governance, *The Annals of the American Academy of Political and Social Science*, 116(1), 78-93.
- Çaycı, B. ve Karagülle, A. E. (2014). Mobil İletişim Teknolojileriyle Değişen Örgütlenme Biçimleri: Ağlarda Örgütlenen Toplumsal Hareketler. *Journal of Yasar University*, 9(36), 6371- 6380.
- Çöteli, S. (2015). Sosyal Medyanın Yeni Tür Kamusal Alan Yaratması ve Toplumsal Hareketlere Katkıları: Taksim Gezi Parkı Olayları Örneği. Doktora Tezi. İstanbul: İstanbul Üniversitesi.
- Demir, Ş. ve Sesli, M. (2007). Kamusal Alan (Türkiye’de Kamusal Alan Kavramlaştırılmasının Muhtevası: Tektiplilik mi, Çoğulculuk mu?). *Sosyal Bilimler Araştırmaları Dergisi*, 1, 273-292.
- Drucker, S. J. ve Gumpert, G. (2012). The impact of digitalization on social interaction and public space. *Open House International*, 37(2), 92-99.
- Dursun, O. ve Yıldız, F. (2022). Yeni Medya ve Kamusal Alan: İletişim Akademisyenlerinin Perspektifi. *Connectist. Istanbul University Journal of Communication Sciences*, 62, 1-32
- Falay, N. (2014). Kamusal Alanın Oluşumu, Dönüşümü ve İktisadi Boyut. *Journal of Life Economics*, (2), 51-69.
- Fraser, N. (1990). Rethinking the Public Sphere: a Contribution to the Critique of Actually Existing Democracy. *Duke University Press*, 25(26), 56-80.
- Friedland, L. A., Hove, T. ve Rojas, H. (2006). The Networked Public Sphere. *Javnost-The Public/European Institute for Communication & Culture*, 13(4), 5-26.
- Giddens, A. (2005). *Sosyoloji*. (çev. H. Özel ve C. Güzel.). Ankara: Ayrıç Yayinevi.
- Gökçe, O. (2012). Yeni Medya-Kamuoyu-Demokrasi. E. Sözen (Editör) *Hepimiz Globaliz Hepimiz Yereliz: Gutenberg Galaksi'den Zuckerberg Galaksi'ye* içinde (s. 37-54). İstanbul: Alfa Yayın.
- Göker, G. (2015). İletişimin Mcdonaldlaşması: Sosyal Medya Üzerine Bir İnceleme. *International Periodical For The Languages, Literature and History of Turkish or Turkic*, 10(2), 389-410.
- Güçdemir, Y. (2003). Bilgisayar Ağları İnternetin Gelişimi ve Bilgi Kirlenmesi. *İstanbul Üniversitesi İletişim Fakültesi Dergisi*, (17), 371-378.
- Gül-Şenkardeş, Ç. (2023). Merkeziyetsiz Kamusal Alan: Metaverse Bağlamında Kamusal Alanı Yeniden Düşünmek. *Dumlupınar Üniversitesi Sosyal Bilimler Dergisi*, 76, 149-159.
- Habermas, J. (2015). Kamusal Alan. M. Özbek (Editör). *Kamusal Alan* içinde (s. 95-102). İstanbul: Hill.
- Hansen, M. (2015). Yirmi Yılın Ardından Negt ve Kluge'nin Kamusal Alan ve Tecrübe'si: Değişken Karışımlar ve Genişlemiş Alanla. M. Özbek (Editör). *Kamusal Alan* içinde (s.141-176). İstanbul: Hil.

- İşleyen, A. (2019). İnternet, kamusal alan ve demokrasi: Ekşi Sözlük'te bedelli askerlik tartışmaları örneği. *Nosyon: Uluslararası Toplum ve Kültür Çalışmaları Dergisi*, 2, 50-63.
- Jenkins, H. (2006). *Convergence Culture: Where Old and New Media Collide*. New York University Press
- Karadağ, A. (2006). Kamusal Alan Modelleri: Çoğulcu Perspektiften Bir Değerlendirme. A. Karadağ (Editör). *Kamusal Alan ve Türkiye İçinde* (s. 3-41), Ankara: Asil Yayın Dağıtım.
- Kaya, M. ve Kandemir, Ö. (2021). Kamusal Alanın Teknolojik Katmanı Olarak Sanal ağlar ve Kentsel Mekânlar Üzerindeki Etkileri. *The Turkish Online Journal of Design, Art and Communication-TOJDAC*, 11(1), 182-194.
- Koca, A. ve Tural, O. (2021). Covid 19 Salgını Sürecinde Değişen Dinamikler Üzerinden Yeni Kamusal Alan Olasılıkları. *The Turkish Online Journal of Design, Art and Communication*, 11(2), 360-377.
- Köker, L. (1990). *İki Farklı Siyaset-Bilgi Teorisi, Siyaset Bilimi İlişkileri Açısından Pozitivizm ve Eleştirel Teori*. İstanbul: Ayrıntı Yayınları.
- Köse, H. (2007). *Küresel Akıntıya Karşı Sivil Arayışlar Alternatif Medya*. İstanbul: Yirmidört Yayınları.
- Kulak, H. (2023) Kamusal Alan-Özel Alan Ayrımı ve Habermas'ın Kamusal Alan Düşüncesi. *Habitus Toplumbilim Dergisi*, 4(4), 115-144.
- Odabaş, U. K. (2018). Tarihsel Süreçte Kamusal Alanın Yapısal Dönüşümü ve Habermas. *Atatürk Üniversitesi Sosyal Bilimler Enstitüsü Dergisi*, 22(Özel Sayı), 2051-2066.
- Özbek, M. (2015). Giriş: Kamusal Alanın Sınırları. M. Özbek (Editör), *Kamusal Alan* içinde (s. 19-89). İstanbul: Hill.
- Özçetin, B., Arslan, U. T. ve Binark, M. (2012). Türkiye'de İnternet, Kamusal Alan ve Demokratik Kanaat Oluşumu. *Folklor/edebiyat*, 18(72), 51-76.
- Özgül, G. E. (2012). Bir Görme Biçimi Olarak Yeni Medya: Kamusal Bir Alan İmkânının Araştırılması. *Journal Of Yasar University*, 26(7), 4526-4547.
- Savut, E. (2016). Kültür Endüstrisi: Kamusal Alan Tüketimi. *Pamukkale Üniversitesi Sosyal Bilimler Enstitüsü Dergisi*, 23, 15-28.
- Siakhali, R. S. (2014). Innovative technologies in urban Mapping Build Space and Mental Space İçinde A. Contin, P., Paolini ve R. Salerno (Editör), *Non-contextualized ambits of contemporary urban dynamics: maps and relational dimensions* (s. 177-186). Springer: Cham.
- Sözen, E. (2012). Sosyal Medyanın Arkeolojisi. E. Sözen (Editör) *Hepimiz Globaliz Hepimiz Yereliz: Gutenberg Galaksi'den Zuckerberg Galaksi'ye* içinde (s. 1-36). İstanbul: Alfa Yayın.
- Şener, G. (2006). "İnternet ve Demokrasi İlişkisine Dair Eleştirel Bir Yaklaşım", İnet-Tr-XI "Türkiye'de İnternet" Konferansı, TOBB Ekonomi ve Teknoloji Üniversitesi, 21-23 Aralık, Ankara.
- Terzioğlu, D. (2022). Dönüşen; Demokratikleşemeyen Kamusal Alan. *Çatalhöyük Uluslararası Turizm ve Sosyal Araştırmalar Dergisi*, 9, 126-134.
- Timisi, N. (2003). *Yeni İletişim Teknolojileri ve Demokrasi*. Dost Yayınları
- Torun, T. (2020). Jürgen Habermas'ın Kamusal Alan Kavrayışı: Rasyonel Politik İrade Oluşumu. *Kaygı*, 19(1), 220-238.
- Trenz, H., (2009). Digital Media and The Return of The Representative Public Sphere, *Javnost-The Public/ European Institute for Communication & Culture*, 16(1), 33-46.
- Uysal, T. (2019). Türkiyede günümüz kamusal alanlarda yer alan üç boyutlu formlarda kiç (kitsch): Antalya örneği. Akdeniz Üniversitesi, Yüksek Lisans Tezi, Antalya.

- Uzun-Yedekci, E. ve Yedekci, E. (2021). Sosyal Medyanın Kamusal Alan Oluşturma Potansiyeli Üzerine: Bookstagram Örneği. *Dokuz Eylül Üniversitesi Sosyal Bilimler Enstitüsü Dergisi*, 23(1), 109-140.
- Ünüvar, K. (1998). Osmanlı'da Bir Kamusal Mekân: Kahvehaneler. *Doğu Batı Dergisi*, 5, 186-196.
- Varol, A. (2010). Bilgi Toplumunda Kamusal Alan. *Sosyal Bilimler Dergisi*, 4, 121-129.
- Volkmer, I. (2003). The Global Network Society and Global Public Sphere. *Society for International Development: Thematic Section*, 46(1), 9-16.
- Yağan, U. (2013). Teknoloji, Kamusal Alan ve Sosyal Medya: Üniversite Öğrencilerinin Sosyal Medya Kullanımı ve Politik Katılım Üzerine Ampirik Bir Çalışma. *İletişim Araştırmaları Dergisi*, 11(1-2), 123-153.
- Yaman, F. T. (2017). Katılımcı demokrasi: Kapsam ve unsurlar. *Trakya Üniversitesi İktisadi ve İdari Bilimler Fakültesi Dergisi*, 6(2), 136-160.
- Yükselbaba, Ü. (2008). Habermas'da kamusal alan/özel alan ayrımı. Doktora Tezi. İstanbul: İstanbul Üniversitesi.

Kaynakça

- Aktaş, H. (2004). Bir Siyasal İletişim Aracı Olarak İnternetin Partilerin Seçim Kampanyalarında Yeri. Konya: Tablet Yayınları.
- Akyol, M. (2015). "Seçim Kampanyalarında Sosyal Medya Kullanımı: Facebook Ve 2014 Cumhurbaşkanlığı Seçimleri". *Elektronik Sosyal Bilimler Dergisi*. Cilt:14, Sayı: 55, 98-114.
- Aronson, E. D. (2012). Cyber-politics: How new media has revolutionized electoral politics in the United States. *Colgate Academic Review*, 9(1), 7.) 148- 197.
- Aslan, S. (2015). Siyasal İktidarı Etkileme Yöntemlerinden Biri Olarak Lobicilik. *Dumlupınar Üniversitesi Sosyal Bilimler Dergisi*, (23).
- Aziz, A. (2007). Siyasal İletişim, Ankara: Nobel Yayınevi.
- Bektaş, A. (2007). Kamuoyu, iletişim ve demokrasi. (3.Baskı). İstanbul: Bağlam Yayıncılık.
- Bennett, W. L. (2017). Branded political communication: Lifestyle politics, logo campaigns, and the rise of global citizenship. In *Politics, products, and markets* (pp. 101-125). Routledge.
- Bennett, W. L., & Pfetsch, B. (2018). Rethinking political communication in a time of disrupted public spheres. *Journal of communication*, 68(2), 243-253.
- Bennett, W. L., & Pfetsch, B. (2018). Rethinking political communication in a time of disrupted public spheres. *Journal of communication*, 68(2), 243-253.
- Bjola, C. (2017). Propaganda in the digital age. *Global Affairs*, 3(3), 189-191.
- Blumler, J. G. (2017). The shape of political communication. Kensky, K. And Jamieson., K. H. (ed) *The Oxford handbook of political communication*, New York: Oxford University Press. 47-58.
- Blumler, J., & Kavanagh, D. (2023). The third age of political communication: Influences and features. In *The Political Communication Reader* (pp. 41-46). Routledge.
- Botan, C. H., & Taylor, M. (2004). Public relations: State of the field. *Journal of communication*, 54(4), 645-661.
- Çiçek, Ç. (2012). İkna'nın Yapısı (Süreç, Amaç ve Yöntemleriyle), Konya: Eğitim Yayınevi.
- Davis, A. (2010). *Political communication and social theory*. Routledge
- Demir, M. İ. (2018). Siyasal iletişim: Kavramsal bir derleme. *Uluslararası Sanat Kültür ve İletişim Dergisi*, 1(1), 79-104.
- Denton, R. E. and Woodward, G. C. (1990) *Political Communication in America*, New York: Praeger.
- du Plessis, D. F. (2000). *Introduction to public relations and advertising*. Juta and Company Ltd.
- Dula, A. ve Güler, Ş. (2022). Akıllı Telefon Bağımlılığı Üzerinde Dijital Sosyal Baskının Rolünü Keşfetmek. *Kıbrıs Türk Psikiyatri ve Psikoloji Dergisi*, 4(4), 306-314.
- Durak M. (2013). Siyasal Pazarlama ve Türkiye’de Siyasi Partiler. Prand Talk <https://brandtalks.org/2013/10/siyasal-pazarlama-ve-turkiyede-siyasi-partiler/> Erişim Tarihi: 16.12.203.
- Farkas, X., & Bene, M. (2021). Images, politicians, and social media: Patterns and effects of politicians’ image-based political communication strategies on social media. *The international journal of press/politics*, 26(1), 119-142.
- Foulger, D. (2004). Models of the communication process. *Brooklyn, New Jersey*, 1-13.
- Gackowski, T. (2013). Political Image as the Substance of the Political Communication in the Era of Post-Politics, *Online Journal of Communication and Media Technologies*, 3(4), 43-60
- Geçikli, F. (1999), "Geçmişten Günümüze Propaganda Kavramı", İstanbul Üniversitesi İletişim Fakültesi Dergisi, S. 9, 265-276.
- Gerodimos, R., & Justinussen, J. (2015). Obama’s 2012 Facebook campaign: Political communication in the age of the like button. *Journal of Information Technology & Politics*, 12(2), 113-132.

- Güler, E. G. ve Ülker, E. (2010). Politik Pazarlama vee Örnek Bir Olay İncelemesi: Barack Obama *Social Sciences*, 5(2), 92-107.
- Güler, Ş. (2018). Halkla İlişkiler Öğrencilerinin Mesleki Kaygılarının Ölçülmesine Yönelik Bir Ölçek Geliştirme Çalışması. *Gümüşhane Üniversitesi İletişim Fakültesi Elektronik Dergisi*, 6(2), 1046-1072.
- Gürüz, D. (2003). Halkla İlişkiler Teknikleri, (2. Baskı) İzmir: Ege Üniversitesi İletişim Fakültesi Yayınları.
- Hosch-Dayican, B., Amrit, C., Aarts, K., & Dassen, A. (2014). How do online citizens persuade fellow voters? Using Twitter during the 2012 Dutch parliamentary election campaign. *Social science computer review*, 34(2), 135-152.
- ICONA (2023) Kitle İletişim Paradigmasını Kökten Değiştiren Kampanya “2008 ABD Başkanlık Seçimleri. <https://ikonacreative.com/konu/kitle-iletisim-paradigmasini-kokten-degistiren-kampanya-2008-abd-baskanlik-secimleri.html> Erişim Tarihi : 18.12.2023
- Ismail, T. A., Ahmad, J. H., & Malaysia, U. S. (2015). Public relations vs advertising. *Jurnal Komunikasi, Malaysian Journal of Communication*, 31(2), 117-130.
- Işık, M. (2016). *İletişim bilimine giriş*. Eğitim Yayınevi.
- Jacobs, K., & Spierings, N. (2016). *Social media, parties, and political inequalities* (pp. 45-76). Basingstoke: Palgrave Macmillan.
- Kaid, L. L., & Holtz-Bacha, C. (Eds.). (2007). *Encyclopedia of political communication*. SAGE publications.
- Kapani, M. (2002). *Politika Bilimine Giriş* (14.basım). ANKARA: Bilgi Yayın evi.
- Kapur, R. (2020). The process of communication. *ResearchGate*. https://www.researchgate.net/publication/344187652_The_Process_of_Communication.
- Kılıç, S. (2019). İnternetin Ekonomi Politikği ve Türkiye’de İnternet Gazeteciliği. *Nobel Yayınevi, Ankara*.
- Kılıç, S. (2020). *Dijital Yerlilerin Haber Alma Alışkanlığı*. İletişim Çalışmalarında Dijital Yerliler ed. (Kılıç, S.) içinde. Ss.1-50. Nobel Yayınevi: Ankara.
- Kılıç, S. (2021). *İnternet ve Dijitalleşmenin Gazeteciliğe Etkileri: Olanaklar, Sınırlar ve Sorunlar*. Medya, Siyaset, Toplum Ekseninde Dijitalleşme ve İnternet İçinde ed. (Kılıç, S.). Ss. 1-34. Nobel Yayınevi: Ankara.
- Kılıçaslan, E. (2008). *Siyasal İletişim, İdeoloji ve Medya İlişkisi*. İstanbul: Kriter Yayınevi.
- Küçük, M., Eriş, U., Oğuz, T., Dal, A., Aydın, C. H., & Orhon, N. (2012). İletişim bilgisi. *Anadolu Üniversitesi Açık Öğretim Fakültesi*.
- Lasswell, H. D. (1927). ‘The Theory of Political Propaganda’, *American Political Science Review*, 21(03).
- Lilleker, D. G. (2013). *Siyasal İletişim: Temel Kavramlar*.(Çev. Abdullah Altın vd.)
- Magin, M., Podschuweit, N., Haßler, J., & Russmann, U. (2017). Campaigning in the fourth age of political communication. A multi-method study on the use of Facebook by German and Austrian parties in the 2013 national election campaigns. *Information, communication & society*, 20(11), 1698-1719.
- McNair, B. (2018). *An Introduction to Political Communication* (6th ed.). London: Routledge. <https://doi.org/10.4324/9781315750293>
- Moreno, A., Navarro, C., Tench, R., & Zerfass, A. (2015). Does social media usage matter? An analysis of online practices and digital media perceptions of communication practitioners in Europe. *Public Relations Review*, 41(2), 242-253. <https://doi.org/https://doi.org/10.1016/j.pubrev.2014.12.006>
- Nulty, P., Theocharis, Y., Popa, S. A., Parnet, O., & Benoit, K. (2016). Social media and political communication in the 2014 elections to the European Parliament. *Electoral studies*, 44, 429-444.

- Nulty, P., Theocharis, Y., Popa, S. A., Parnet, O., & Benoit, K. (2016). Social media and political communication in the 2014 elections to the European Parliament. *Electoral studies*, 44, 429-444.
- Oktay, M. (2002). "Politikada Halkla İlişkiler", Derin Yayınları: İstanbul.
- Özkan, A. (2004). Siyasal İletişim, Nesil Yayınları: İstanbul.
- Özkan, Necati (2009). Obama'nın Liderlik Sırları. İstanbul: Mediacat Kitapları.
- Özsoy, O. (2002). Türkiye'de Seçmen Davranışları ve Etkin Propaganda. İstanbul: Alfa Yayınları.
- Öztürk, S. (2008). Türkiye'de İletişim Düşüncesinin Kökenleri. Ankara: Gazi Üniversitesi İletişim Fakültesi Yayınları.
- Perloff, R. M. (2013). *Political communication: Politics, press, and public in America*. Routledge.
- Perloff, R. M. (2021). *The dynamics of political communication: Media and politics in a digital age*. Routledge.
- Shandwick, W. (2014). *Twitter en de Tweede Kamer*. Den Haag, the Netherlands: Weber Shandwick NL. <http://webershandwick.nl/wp-content/uploads/2015/01/WS-TWeTWK-def-2-2.pdf>. Erişim Tarihi: 12.12.2023
- Snov, N. (2019). 'Propaganda', The International Encyclopedia of Journalism Studies. Strömbäck J. & Kioussis, S. (2011). 'Political Public Relations: Defining and Mapping an Emergent Field', Political Public Relations içinde, Routledge
- Spierings, N., Jacobs, K., & Linders, N. (2019). Keeping an eye on the people: Who has access to MPs on Twitter?. *Social science computer review*, 37(2), 160-177.
- Stiegler, Z., & Leidman, M. B. (2011). Then and Now: A content analysis of media used in the presidential election campaigns of Kennedy and Obama. *Sociology Study*, 1(1), 1-10.
- Stieglitz, S., Brockmann, T., & Xuan, L. D. (2012). Usage of social media for political communication.
- Stier, S., Bleier, A., Lietz, H., & Strohmaier, M. (2020). Election campaigning on social media: Politicians, audiences, and the mediation of political communication on Facebook and Twitter. In *Studying Politics Across Media* (pp. 50-74). Routledge.
- Strömbäck, J., & Kioussis, S. (2014). Strategic political communication in election campaigns. *Political communication*, 1(8), 109-115.
- Subekti, D., Mutiarin, D., & Nurmandi, A. (2023). Political Communication in Social Media: A Bibliometrics Analysis. *Studies in Media and Communication*, 11(6), 299-313.
- Subekti, D., Nurmandi, A., & Mutiarin, D. (2022). Mapping publication trend of political parties campaign in social media: a bibliometric analysis. *Journal of Political Marketing*, 1-18.
- Şimşek, I. (2022). Haberin Ekonomi Politikası Ve Propaganda Modeli: Büyüme Ve Milli Gelir Haberleri Üzerine Bir İnceleme. *İnönü Üniversitesi İletişim Fakültesi Elektronik Dergisi (İNİF E-Dergi)*, 7(1), 392-428.
- Şimşek, İ., & Güler, Ş. (2022). Seçmenlerin Empatik ve Özgeci Tutumlarının E-Katılım Davranışları Üzerinde Rolü. *Süleyman Demirel Üniversitesi Vizyoner Dergisi*, 13(34), 589-602.
- TDK (2023). Siyaset Nedir. <https://sozluk.gov.tr/> Erişim 11.12.2023
- Tekinsoy, Y. E. (2018). Birinci Balkan Savaşı'nda Bir Propaganda Unsuru Olarak Vaaz. *Sosyal Bilimler Araştırmaları Dergisi*, 13(2), 317-341.
- TUİK (2023), Hanehalkı Bilişim Teknolojileri (BT) Kullanım Araştırması. Tuik – 2023 [https://data.tuik.gov.tr/Bulten/Index?p=Hanehalki-Bilisim-Teknolojileri-\(BT\)-Kullanim-Arastirmasi-2023-49407](https://data.tuik.gov.tr/Bulten/Index?p=Hanehalki-Bilisim-Teknolojileri-(BT)-Kullanim-Arastirmasi-2023-49407) Erişim Tarihi: 04.12. 2023
- Tunca, E. A. (2019). İletişim perspektifinden siyasal iletişim ve seçim kampanyaları. *İnsan ve Toplum Bilimleri Araştırmaları Dergisi*, 8(4), 2785-2809.
- Uysal, B. (1998), Siyaset, Yönetim ve Halkla İlişkiler, TODAİE, Ankara.

- Uztuğ, F. (2004). Siyasal İletişim Yönetimi: Siyasette Marka Yaratmak, MediaCat Kitapları, İstanbul.
- We are social (2023). The Changing World Of Digital In 2023. The digital and social landscape. <https://wearesocial.com/uk/blog/2023/01/the-changing-world-of-digital-in-2023/> Erişim Tarihi: 04.12. 2023
- Wolton, D. (1990). Political communication: the construction of a model. *European Journal of Communication*, 5(1), 9-28.
- Woolley, S. C., & Howard, P. N. (2016). Political communication, computational propaganda, and autonomous agents: Introduction. *International journal of Communication*, 10.
- Yıldız, F. (2006) 1972-1990 Yılları Arasında Türkiye’de Reklamcılık. Elma Alt Shift. <http://elmaaltshift.com/1972-1990-yillari-arasinda-turkiyede-reklamcilik/> Erişim Tarihi: 17.12.2023.
- Yılmaz, T. (2018). Stratejik Güç; Lobicilik. *Çevrimiçi*, http://www.kamudiplomasisi.org/pdf/lobicili_ktulayyilmaz.pdf, 18, 2020.
- Zerfass, A., Verhoeven, P., Moreno, Á., Tench, R., & Verčič, D. (2016). European Communication Monitor 2016. Exploring trends in big data, stakeholder engagement and strategic communication: Results of a survey in 43 Countries. BrusselsEACD/EUPRERA. <https://doi.org/https://hdl.handle.net/11245/1.540608>

Kaynakça:

- Adorno, T. W. ve Horkheimer, M. (2010). “Kültür Endüstrisi: Kitlelerin Aldatılışı Olarak Aydınlanma”. *Aydınlanmanın Diyalektiği*. İstanbul: Kabcacı.
- Adorno, T. W. (1941). “On Popular Music” *Studies in Philosophy and Social Science*. Cilt. 9. No 1. s.17-48.
- Ainslie, M. J. (2017). “Korean Soft Masculinity vs. Malay Hegemony: Malaysian Masculinity and Hallyu Fandom”, *Korea Observer*. Vol. 48. No. 3. pp.609-638.
- Audy S., A. ve Hapsarani, D. (2021). “The Impact of Black Female Influencers on Transnational Korean Beauty: A Case Study of Two Black Beauty Vloggers”. *International Review of Humanities Studies*. Vol. 6, No.2, pp. 951-962.
- Azizah, N.ve Dwiyantri, A. (2021). “South Korea in Reconstructing Masculinity as Brand Image of the State’s Economic Diplomacy”. *Sociology and Technoscience*. Vol 11 No 2 (2021): Pandemics and its aftermath in Southeast Asia pages. 1-22.
- Binark, M. ve Özyayın Ş. (2020). *Kurgulanmış K-Erkeklik İmgesi: Güney Kore Yaratıcı İçerik Endüstrisi ve Aşık Olunacak Hallyu Yıldızları*. Binark, M (Der.), (141-167). Ankara: um:ag Vakfı Yayınları.
- Binark, Mutlu (2019). *Kültürel Diplomasi ve Kore Dalgası “Hallyu” Güney Kore’de Sinema Endüstrisi, K-Dramalar ve K-Pop*. Ankara: Siyasal Kitabevi.
- Binark, M. (2018). Romantik Düşler Fabrikası Kore Dramalarından Kore Politikasına. *Varlık Dergisi*. ss.75-80.
- Bok-rae, K. (2015). “Past, present and future of Hallyu (Korean Wave)”. *American International Journal of Contemporary Research*. 5(5), 154-160.
- Çizmeçi Ümit, E. (2018). “Kültür Endüstrisi ve Kültürel Küreselleşme Kavramları Bağlamında Kore Dalgası Dizileri”. *Uşak Üniversitesi Sosyal Bilimler Dergisi*, 11(4), 319-332.
- Fırat, D. (2017). “Küresel Yönde Ters Akış: Asya’dan Doğan Alternatif Bir Popüler Kültür”. *Abant Kültürel Araştırmalar Dergisi*, 2(3), 67-74.
- Jae- Woong, Y., Samsup, J. ve Jaemin, J. (2014). “The effects of television viewing, cultural proximity, and ethnocentrism on country image”. *Social Behavior Personality: an International Journal*, Vol. 42, Number 1, 89-96.
- Joo, J. (2011). “Transnationalization of Korean Popular Culture and the Rise of “Pop-Nationalism” in Korea”. *The Journal of Popular Culture*, 44(3), 489-504.
- Ju, H. (2020). “Korean TV drama viewership on Netflix: Transcultural affection, romance, and identities”, *Journal of International and Intercultural Communication*, 13:1, 32-48.
- Ju, H. (2017). “National television moves to the region and beyond: South Korean TV drama production with a new cultural act”. *The Journal of International Communication*. Vol. 23, 2017-Issue 1
- Jung, S. (2011a). *Korean Masculinities and Transnational Consumption*. Hong Kong: Hong Kong University Press.
- Jung, S. (2011b). K-pop, Indonesian fandom, and social media. In R. A. Reid, & S. Gatson (Eds.), *Race and ethnicity in fandom (special issue), Transformative Works and Cultures* 8. doi:10.3983/twc.2011.029.
- Jung, E.Y. (2009). “Transnational Korea: A Critical Assessment of the Korean Wave in Asia and the United States”. *Southeast Review of Asian Studies*, 69-80.
- Kim, J., Han, W., Kim, D. Ve Paramita, W. (2013), “Is beauty in the eye of the beholder? Gender and beauty in the cosmetics sector: A comparative study of Indonesia and Korea”, *Marketing Intelligence & Planning*, Vol. 31 No. 2, pp. 127-140.
- Ksiazek T. B., Webster J. G. (2008). “Cultural Proximity and Audience Behavior: The Role of Language In Patterns Of Polarization And Multicultural Fluency”. *Journal of Broadcasting & Electronic Media*. 52. 485-503.

- La Pastina, A. C. ve Straubhaar J. D. (2005). "Multiple Proximities Between Television Genres And Audiences: The Schism Between Telenovelas' Global Distribution And Local Consumption". *International Communication Gazette*, 67, 271-288.
- Lee, J. H. (2021). "Türkiye ile Kore Arasındaki Etnik ve Kültürel Yakınlık Üzerine Bir İnceleme". *Türkiye'de Kore Çalışmaları II*, Ankara Üniversitesi Yayınları No: 727 Asya-Pasifik Çalışmaları Uygulama ve Araştırma Merkezi APAM Yayınları: 15.
- Macit, Mustafa (2018). *Kore Dalgası: Küresel Popüler Kültür Fenomeni; HALLYU/Kore Dizileri*. İstanbul: Bir Yayıncılık.
- Oh, E. (1999), Konfüçyizm'de Kadına Bakış ve Kore'de Konfüçyizm, *Milli Folklor Dergisi*, Sayı 42, ss. 72-74.
- Parkand, S. ve Hong, S. K. (2021). "Performing Whiteness: Skin Beauty as Somatechnics in South Korean Stardom and Celebrity". *Celebrity Studies*, Vol. 12. NO. 2. 299-313.
- Ritzer, G. (1998). *Toplumun McDonalddlaştırılması*, Çev. Şen Süer Kaya, İstanbul: Ayrıntı Yayınları.
- Ryoo, W. ve Jin, D. Y., (2018). "Cultural Politics in The South Korean Cultural Industries: Confrontations Between State-Developmentalism and Neoliberalism". *International Journal of Cultural Policy*. Vol.26. Issue1.
- Ryoo, W. (2009). "Globalization, or the Logic of Cultural Hybridization: The Case of the Korean Wave". *Asian Journal of Communication*. 19(2), 137-151.
- Seo, Y., Cruz A.G.B. ve Fifita I.M.E (2020), "Cultural globalization and young Korean women's acculturative labor: K-beauty as hegemonic hybridity", *International Journal of Cultural Studies*. Volume 23. Issue 4. s.600-618.
- Shim, D. (2008). "The Growth of Korean Cultural Industries and the Korean Wave". *East Asian Pop Culture, Analysing the Korean Wave*. içinde. Chua Beng Huat and Koichi Iwabuchi, 15-33.
- Smythe, D. W., (1977). Communications: Blindspot of Western Marxism. *Canadian Journal of Political and Social Theory*. C. 1, No. 3, s. 1-28.
- Straubhaar, J. D. (2003). "Choosing national TV: Cultural capital, language, and cultural proximity in Brazil". *The impact of international television: A paradigm shift*. 77-110.
- Straubhaar J. D. (1991). "Beyond media imperialism: Assymetrical interdependence and cultural proximity". *Critical Studies in Media Communication*. 8, 39-59.
- Yang F. (2008). "The gentrification of "Korean drama" in Taiwan". *China Information*, 22, 277-304.
- Yoo, J.S. (2019). "Kore Savaşı (Kan Kardeşi), Kore Dizisi ve K-beauty (Kore Kozmetiği) Merkezinde Türkiye'de Kore Akımının Günümüzdeki Durumu ve Geleceği", *KARE*, no. 8, 19-48.

İnternet Kaynakları

- Forbes, Chanel Debuts Revolutionary Makeup Line For Men: 'Boy De Chanel', (2018) <https://www.forbes.com/sites/tiffanyleigh/2018/08/27/chanel-debuts-boy-de-chanel-male-makeup-collection/?sh=1314e813e3c5> (E.T.: 14.12.2023)
- Invest Korea, Korea the Little Giant In the Global Cosmetic Market, <https://www.investkorea.org/ik-en/cntnts/i-319/web.do> (E.T.:14.02.2023)
- Lovley, J. (2018). "Korea's Flower Boys Are Breaking Down Masculinity Norms". Retrieved September 2019, from Study Breaks: <https://studybreaks.com/thoughts/korea-flower-boy-breaks-masculinity/> (E.T.:14.12.2023).
- URL-1: <https://www.koredizileri.net/diziler/entertainer/> (22.12.2023)
- URL-2: <https://www.koredizileri.net/diziler/flower-boy-ramyun-shop/> (22.12.2023)
- URL-3: <https://www.korezin.com/2015/03/14/k-dramalardan-unlu-opusme-yontemleri/> (20.12.2023).

KAYNAKÇA:

- Cleveland W. S., McGill R. (1984) Graphical perception: Theory, experimentation, and application to the development of graphical methods. *Journal of the American Statistical Association*, 79(387):531–554.
- Friendly M. (2008). A Brief History of Data Visualization İçinde Unwin A., Chen C., Härdle W.K. (Editör) *Handbook of Data Visualization*. 15-57. Almanya: Springer Berlin Heidelberg.
- Kirk, A., Timms, S., Rininsland, A., Teller, S. (2016). *Data visualization: Representing information on modern web*. Birmingham, İngiltere: Packt Publishing.
- Mazza, R. (2009). *Introduction to Information Visualization*. Hollanda: Springer Londra.
- Midway, S. R. (2020). Principles of effective data visualization. *Patterns* (New York, N.Y.), 1(9).
- Myatt, G. J., Johnson, W. P. (2009). *Making Sense of Data II: A Practical Guide to Data Visualization, Advanced Data Mining Methods, and Applications*. Almanya: Wiley.
- Riche, N. H., Hurter, C., Diakopoulos, N., Carpendale, S. (2018). Introduction. İçinde Riche, N. H., Hurter, C., Diakopoulos, N., Carpendale, S. (Editör) *Data-Driven Storytelling*. 1-16. Londra, İngiltere: CRC Press.
- Telea, A. C. (2014). *Data visualization* (2nd ed.). Boca Raton, Florida: CRC Press.
- Unwin A., (2008). Good Graphics? İçinde Unwin A., Chen C., Härdle W.K. (Editör) *Handbook of Data Visualization*. 57-79. Almanya: Springer Berlin Heidelberg.
- URL-1 <https://www.amcharts.com/demos/> (E.T. 11.12.2023)
- URL-10 <https://gisgeography.com/cartogram-maps/> (E.T. 11.12.2023)
- URL-11 <http://image.guardian.co.uk/sys-files/Guardian/documents/2011/02/10/CarbonWeb.pdf> (E.T. 11.12.2023)
- URL-2 <https://stephanieevergreen.com/slopegraph/> (E.T. 10.12.2023)
- URL-3 <https://datavis.blog/2022/04/30/horizon-charts-in-tableau/> (E.T. 11.12.2023)
- URL-4 <https://www.vizwiz.com/2016/12/tableau-tip-tuesday-how-to-create.html> (E.T. 11.12.2023)
- URL-5 https://en.wikipedia.org/wiki/Flow_map#/media/File:Minard.png (E.T. 11.12.2023)
- URL-6 https://seaborn.pydata.org/examples/scatterplot_matrix.html (E.T. 11.12.2023)
- URL-7 https://www.cmu.edu/joss/content/issues/2010jossviz/9_Topham.htm (E.T. 11.12.2023)
- URL-8 <https://dsparks.wordpress.com/2011/10/24/isarithmic-maps-of-public-opinion-data/> (E.T. 11.12.2023)
- URL-9 <https://math.temple.edu/~seibold/projects/weather/> (E.T. 11.12.2023)
- Ward, M. O., Grinstein, G. G., Keim, D. (2010). *Interactive Data Visualization*. Boca Raton, Florida: CRC Press.
- Yi, J. S., Kang, Y. A., Stasko, J., & Jacko, J. (2007). Toward a deeper understanding of the role of interaction in information visualization. *IEEE Transactions on Visualization and Computer Graphics*, 13(6), 1224–1231.

BANKALARIN RİSK YÖNETİMİNDE İÇ KONTROL SİSTEMİNİN ROLÜ

FATMAGÜL GÖRAY
DOÇ. DR. AYŞE ELİF YAZGAN

EĞİTİM
yayınevi

BANKALARIN RİSK YÖNETİMİNDE İÇ KONTROL SİSTEMİNİN ROLÜ

Fatmagül Göray, Doç. Dr. Ayşe Elif Yazgan

Genel Yayın Yönetmeni: Yusuf Ziya Aydođan (yza@egitimyayinevi.com)

Genel Yayın Koordinatörü: Yusuf Yavuz (yusufyavuz@egitimyayinevi.com)

Sayfa Tasarımı: Kübra Konca Nam

Kapak Tasarımı: Eğitim Yayınevi Grafik Birimi

T.C. Kültür ve Turizm Bakanlığı

Yayıncı Sertifika No: 47830

E-ISBN: 978-625-6613-63-8

1. Baskı, Aralık 2023

Kütüphane Kimlik Kartı

BANKALARIN RİSK YÖNETİMİNDE İÇ KONTROL SİSTEMİNİN ROLÜ

Fatmagül Göray, Doç. Dr. Ayşe Elif Yazgan

106 s., 160x240 mm

Kaynakça var, dizin yok.

E-ISBN: 978-625-6613-63-8

Copyright © Bu kitabın Türkiye'deki her türlü yayın hakkı Eğitim Yayınevi'ne aittir. Bütün hakları saklıdır. Kitabın tamamı veya bir kısmı 5846 sayılı yasanın hükümlerine göre kitabı yayımlayan firmanın ve yazarlarının önceden izni olmadan elektronik/mekanik yolla, fotokopi yoluyla ya da herhangi bir kayıt sistemi ile çoğaltılamaz, yayımlanamaz.

EĞİTİM

yayınevi

Yayınevi Türkiye Ofis: İstanbul: Eğitim Yayınevi Tic. Ltd. Şti., Atakent mah. Yasemen sok. No: 4/B, Ümraniye, İstanbul, Türkiye

Konya: Eğitim Yayınevi Tic. Ltd. Şti., Fevzi Çakmak Mah. 10721 Sok. B Blok, No: 16/B, Safakent, Karatay, Konya, Türkiye
+90 332 351 92 85, +90 533 151 50 42, 0 332 502 50 42
bilgi@egitimyayinevi.com

Yayınevi Amerika Ofis: New York: Egitim Publishing Group, Inc.
P.O. Box 768/Armonk, New York, 10504-0768, United States of America
americaoffice@egitimyayinevi.com

Lojistik ve Sevkiyat Merkezi: Kitapmatik Lojistik ve Sevkiyat Merkezi, Fevzi Çakmak Mah. 10721 Sok. B Blok, No: 16/B, Safakent, Karatay, Konya, Türkiye
sevkiyat@egitimyayinevi.com

Kitabevi Şubesi: Eğitim Kitabevi, Şükran mah. Rampalı 121, Meram, Konya, Türkiye
+90 332 499 90 00
bilgi@egitimkitabevi.com

İnternet Satış: www.kitapmatik.com.tr
+90 537 512 43 00
bilgi@kitapmatik.com.tr



KAYNAKÇA

- Adilođlu, B. (2011). İ Denetim Süreci ve Kontrol Faaliyetleri, Türkmen Kitabevi.
- A. Hussein, Al-Tamimi, Hassan, Al-Mazrooei, Faris Mohammed, “Banks’ risk management: a comparison study of UAE national and foreign banks”, The Journal of Risk Finance, Sayı:8, 2007, s.394-409.
- Acındı, Alper, İşletmelerde İ Kontrol Sisteminin Etkinliğinin Ölçülmesi, İstanbul Teknik Üniversitesi, Fen Bilimleri Enstitüsü, (Yayınlanmamış Yüksek Lisans Tezi), İstanbul, 2007.
- Ağmaz, S. (2017). Türkiye’deki Belediyelerin İ Kontrol Sistemlerinin Etkinliğinin Dış Denetim Bulgularına Göre Analizi, Kastamonu Üniversitesi İktisadi Ve İdari Bilimler Fakültesi Dergisi, 19(4), 74-92.
- Akbıyık, S., (2005). Denetim ve Raporlama, Ekin Basım Yayım Dağıtım, Bursa.
- Aksoy, T. (2008). Kamuda İ Kontrol ve İ Denetim, Muhasebat Kontrolörleri Derneđi.
- Akşam, A. (2005). İ Denetim Mesleđi, İlkeleri, Uluslararası İ Denetim Standartları ve Deđerlendirilmesi. (Yeterlilik Tezi), Hazine Müsteşarlığı Hazine Kontrolörleri Kurulu Başkanlığı.
- Altuđ, F. (2000). Mali Denetim. Ezgi Kitabevi.
- Arcagök, M. S. & Erüz E. (2006). Kamu Mali Yönetimi ve Kontrol Sistemi. Maliye Hesap Uzmanları Derneđi Yayını.
- Arslan, M. C. (2015). İ Denetim, Marmara Belediyeler Birliđi Kültür Yayınları, İstanbul.
- Atan, M. (2002). Risk Yönetimi ve Türk Bankacılık Sektöründe Bir Uygulama. Doktora Tezi. Gazi Üniversitesi, Sosyal Bilimler Enstitüsü, Ankara.
- Aydın, E. (2011). Yerel Yönetimlerde Bir İ Denetim Uygulaması Olarak Performans Denetimi: Bursa Büyükşehir Belediyesi Yöneticileri Algılaması. Yayınlanmamış Yüksek Lisans Tezi, Uludađ Üniversitesi, Bursa.
- Bakkal, H., Kasımođlu, A., “İ Kontrol Sistemine Karşılaştırmalı Bir Bakış COSO ve CoCo Modeli”, Mevzuat Dergisi, 2012/15 (178).

- Balyemez, S, A., (2016). “Türkiye’de Özel Sektör ve Kamu İdareleri İç Kontrol Sistemlerinin Mevzuat Yükümlülükleri Açısından Karşılaştırılması”, Gazi Üniversitesi Sosyal Bilimler Dergisi, Özel Sayı Aralık, ss. 1-70.
- Baskıcı, Ç., (2015). “Kurumsal Yönetim Uygulamalarında İç Kontrol Sisteminin Önemi: Borsa İstanbul Şirketleri Üzerine Bir Araştırma”, Uluslararası Yönetim İktisat ve İşletme Dergisi, 711(25), ss. 163-180.
- Başar, P. (Ed). ve Celayir, D. (Ed). (2020). Kurumsal Yönetim ve Risk Yönetimi. Nobel Yayın: Ankara.
- Baydarol, O., (2007). İç Kontrol Sistemi Etkinliğinin Muhasebe Denetimindeki Önemi ve Kontrol Riskinin Belirlenmesi, Yüksek Lisans Tezi, Marmara Üniversitesi Sosyal Bilimler Enstitüsü, İstanbul.
- Bilge, S., & Kiracı, M. (2010). Kamu Sektöründe İç Denetim ve İç Denetimin Başarıyla Uygulanmasında Rol Oynayan Faktörler: (Kamu İç Denetçileri Üzerine Bir Araştırma). Gazi Kitabevi.
- Bozkurt, C. (2010). Risk, kurumsal risk yönetimi ve iç denetim. Denetişim, 4, 17-30.
- Bozkurt, N. (2012). Muhasebe Denetimi, Alfa Basım Yayım, Bursa.
- Can, A. (2013). Yerel Yönetimlerde İç Denetim: İstanbul Su ve Kanalizasyon İdaresi Örneği. [Yayınlanmamış Yüksek Lisans Tezi, Marmara Üniversitesi].
- Ceyhan, F, İ., Apan, M., (2014). “COSO İç Kontrol Modeli’ nin Yapısal Eşitlik Modeli ile İncelenmesi: Bir Hastane Uygulaması”, Mehmet Akif Ersoy Üniversitesi, Sosyal Bilimler Enstitüsü Dergisi, 6 (10), ss. 179-198.
- Ceylan, H. ve Başhelvacı, V. S. (2011). Risk değerlendirme tablosu yöntemi ile risk analizi: bir uygulama. International Journal of Engineering Research and Development, 3 (2), 25-33.
- COSO, (2013), “The 2013 COSO Framework & SOX Compliance”, <https://www.coso.org/documents/COSO%20McNallyTransition%20Article-Final%20COSO%20Version%20Proof_5-31-13.pdf> (15.03.2022).
- Çalgan, E. (2008). Muhasebe Denetimi, İSMMMO Yayınları, İstanbul.
- Çolak, S. (2017). Risk ve Kriz Yönetimi. Bitirme Tezi, İstanbul Üniversitesi, İstanbul.

- Demir, M. (2010). Alandakilerin Bakış Açısıyla Türk Kamu Yönetiminde İç Denetim. [Yayınlanmamış Yüksek Lisans Tezi, Atılım Üniversitesi].
- Demirel, D. (2013). Hesap Verebilirlikte Denetimin Yeni Rolü. Atatürk Üniversitesi Sosyal Bilimler Enstitüsü Dergisi, 17(2), 361-378.
- Derici, Onur, Tüysüz, Zekeriya, Sarı, Aydın, “Kurumsal Risk Yönetimi ve Sayıştay Uygulaması”, Sayıştay Dergisi, Sayı:65, 2007, s.151-172.
- Desai, R., Desai, V, Libby, T. & Rajendra, P. S. (2017). External Auditors’ Evaluation of the Internal Audit Function: A Empirical Investigation. International Journal of Accounting Information Systems, 24, 1-14.
- Duman, Ö. (2008). Muhasebe Denetim ve Raporlama. Ankara: Siyasal Kitabevi.
- Duran, E. (2013). Mali Hizmetler Uzmanlığı Araştırma Raporu, T.C. Çevre ve Şehircilik Bakanlığı Strateji Geliştirme Başkanlığı, Ankara.
- Durmuş, G. (2009). Risk Analizi. <http://www.tkgm.gov.tr/turkce/dosyalar/diger%5Cicerikdetaydh275.pdf>.
- Dursun, D, G., Dal, G, B., (2018). “İç Kontrol Sisteminin Etkinliğinin Belirlenmesi ve Bir Tekstil İşletmesinde İç Kontrol Sisteminin İncelenmesi” Muhasebe ve Maliye Dergisi, 1(1), ss. 17-26.
- Ekici, H. (2015). Kurumsal Risk Yönetimi Kalkınma Ajansları Uygulaması. Çizgi Kitabevi: Konya.
- Elmas, B., Kurnaz, E., (2013). “Türkiye’deki Factoring Şirketlerinin İç Kontrol Sistemlerinde Etkinlik Araştırması”, Kocaeli Üniversitesi, Sosyal Bilimler Dergisi, 2013(26), ss.61-76.
- Emhan, A. (2009). Risk yönetim süreci ve risk yönetmekte kullanılan teknikler. Ankara Üniversitesi İktisadi ve İdari Bilimler Dergisi, (3), 209-220.
- Erdoğan, M., (2006). Denetim, Maliye ve Hukuk Yayınları, Ankara.
- Erdoğan, S., (2009), “İç Kontrol Sistemi: Kamu İktisadi Teşebbüsleri İçin İç Kontrol Modeli Önerisi”, Devlet Planlama Teşkilatı Müsteşarlığı Yıllık Programlar ve Konjonktür Değerlendirme Genel Müdürlüğü, Ankara.
- Gökmen, D. (2009). Kamu İdarelerinde İç Denetim. Alp Yayınevi.
- Gönen. S., (2007). Konaklama İşletmelerinde Muhasebe Organizasyonu ve İç Kontrol Sisteminin Etkinliğinin Arttırılmasına Yönelik Bir Uygulama.

- Doktora Tezi, Dokuz Eylül Üniversitesi, Sosyal Bilimler Enstitüsü İşletme Anabilim Dalı, İzmir.
- Güney, S. (2008). Aile İşletmelerinde Güncel Konu ve Sorunlar. Siyasal Kitabevi, Ankara.
- Gürbüz, H. (1995). Muhasebe Denetimi. Eskişehir: Bilim Teknik Yayınevi.
- Güredin, E. (2008). Denetim ve Güvence Hizmetleri, SMMM ve YMM'lere Yönelik İlkeler ve Teknikler 12. Bs., Arıkan Basım Yayın.
- Güredin, E., (2014), Denetim ve Güvence Hizmetleri SMM ve YMM'lere Yönelik İlkeler ve Teknikler, Türkmen Kitabevi, İstanbul.
- Haftacı, V., (2016). Muhasebe Denetimi, Umuttepe Yayınları, Kocaeli.
- Hass, S., Mohammad J. A. ve Priscilla, B. (2006). The Americas Literature Review on Internal Auditing. Managerial Auditing Journal, 21(8), 835-844.
- Hatunoğlu, Z., Koca, N., Kılılı, M., (2012). "İç Kontrolün Muhasebe Sistemindeki Hata ve Hilelerin Önlenmesindeki Rolü Üzerine Bir Alan Çalışması", Mustafa Kemal Üniversitesi, Sosyal Bilimler Enstitüsü Dergisi, 9(20), ss. 169-189.
- Hazine ve Maliye Bakanlığı, (2006). Üst Yöneticiler İçin İç Kontrol ve İç Denetim Rehberi, Hazine ve Maliye Bakanlığı Yayını.
- IIA, (2010). The Institute of Internal Auditors, International Internal Audit Standarts. Çev. Türkiye İç Denetim Enstitüsü, Ankara.
- İnce, B. S. (2008). Hastanelerde risk yönetimi ve hemşirelik. Ege Üniversitesi Hemşirelik Yüksek Okulu Dergisi, 24 (3), 73-81.
- İslamoğlu, A. ve Alnıaçık, Ü. (2016). Sosyal bilimlerde araştırma yöntemleri. İstanbul: Beta Yayınları.
- Kandemir, C., Kandemir, Ş., (2012). "Muhasebe Hilelerinin Önlenmesi ve Ortaya Çıkarılmasında Kullanılan Geleneksel Araç ve Yöntemler", Mali Çözüm Dergisi, 2012 (113), 41-43.
- Karacan, S. ve Rahmi Uygun, (2012). Denetim ve Raporlama, Umuttepe Yayınları, Kocaeli.
- Karahan, M., İğde, M., (2017). "Muhasebe Hata ve Hileleri Önlemede İç Kontrolün Rolü", Bingöl Üniversitesi, Sosyal Bilimler Enstitüsü Dergisi, 7 (7), ss.143-158.

- Karakaya, G., (2016). “Çalışan Hileleri ve İç Kontrol İlişkisi”, Vergi Sorunları Dergisi, 2016(330). ss. 159-171.
- Kaval, H., (2008), Muhasebe Denetimi, Gazi Kitabevi, Ankara.
- Kayım, A. (2005). İç Kontrol Sistemlerinin İncelenmesi ve Türk Kamu Yönetiminin Modern İç Kontrol Standartları Çerçevesinde Değerlendirilmesi. [Yeterlik Tezi, Hazine Müsteşarlığı].
- Kepekçi, C. (2004). Bağımsız Denetim. Ankara: Avcıol Basım Yayın.
- Kileci, N. M. (2009). İş Riski Yönetiminin İşletme Yönetimine Etkisi ve Bir Sanayi İşletme Uygulaması. Yüksek Lisans Tezi. Gaziantep Üniversitesi, Sosyal Bilimler Enstitüsü, Gaziantep.
- Koçak, S.Y. & Kavakoğlu, T. (2010). İl Özel İdarelerinde İç Denetim Sisteminin Değerlendirilmesine İlişkin Bir Araştırma. Sayıştay Dergisi, 77, 119-148.
- Korga, S., “Risk Yönetiminde İç Kontrol Sisteminin Rolü: Bankacılık Sektöründe Bir Uygulama”, Yüksek Lisans Tezi, 2017.
- Korkmaz, U. (2008). Kamuda İç Denetim. Bütçe Dünyası Dergisi, 2(25), 4-15.
- Köse, H. Ö. (2004). Yerel Yönetim Olgusu ve Küreselleşme Sürecindeki Yükselişi, Sayıştay Dergisi, 52, 3-42.
- Kumru, U. (2017, Mayıs 25). İç denetim uluslararası mesleki uygulamalar çerçevesi. Türkiye İç Denetim Enstitüsü Farkındalık Ayı Seminerleri.
- Kurnaz, N., & Çetinoğlu, T. (2010). İç Denetim Güncel Yaklaşımlar. Umud Kitabevi.
- Maliye Hesap Uzmanları Derneği, (2017). Denetim İlke ve Esasları, Acar Basım ve Cilt Sanayi Ticaret A.Ş., İstanbul.
- Maya, İ. (2008). Teknik Lise Müdürlerinin Döner Sermaye İşlerinin Yönetiminde Karşılaştıkları Riskler ve Yönetme Yöntemleri. Doktora Tezi. Hacettepe Üniversitesi Sosyal Bilimler Enstitüsü, Ankara.
- Memiş, M. Ü., (2008). Etkin ve Başarılı Bir İç Denetim İçin Gerekli Koşullar, Mali Çözüm Dergisi, 85, 75-91.
- Mil, H. İ., (2016). Türk Kamu Denetim Sistemi, Gazi Kitabevi, Ankara.

- Oğraş, C. (2010). Operational Risk Management In Banks and Internal Audit Function Role In Operational Risk Management. Yüksek Lisans Tezi. İstanbul Bilgi Üniversitesi, Sosyal Bilimler Enstitüsü, İstanbul.
- Özbaran, M, H., (2001). “Şeffaflık ve Hesap Verme Sorumluluğu Bağlamında Yolsuzlukla Mücadelede Sayıştayların Rolü”, Sayıştay Dergisi, 2001/ (43), ss. 3-22.
- Özbek, Ç. (2012). İç Denetim, Kurumsal Yönetim, Risk Yönetimi, İç Kontrol. TİDE Yayınları.
- Özbilgin, İ. G. (2003). Bilgi Teknolojileri Denetimi ve Uluslararası Standartlar. Sayıştay Dergisi, 49, 123-128.
- Özbilgin, G, İ., (2008), “Aracı Kurumlarda İç Kontrol Sistemi Analizi”, Doktora Tezi, Gazi Üniversitesi, Sosyal Bilimler Enstitüsü, İşletme Anabilim Dalı, Muhasebe- Finansman Bilim Dalı, Ankara.
- Özcan, N. (2018). Sağlık kurumlarında risk yönetimi. Sağlık Hizmetleri ve Eğitimi Dergisi, 2 (1), 15-24.
- Pehlivanlı, D. (2010). Modern İç Denetim. Beta Yayınevi.
- Pickett, K. H. Spencer. (2005). The Essential Handbook of Internal Auditing, John Wiley & Sons Inc.
- Rodrigues-da-Silva, L.H. ve Crispim, J.A. (2014). The project risk management process, a preliminary study. Procedia Technol. 16, 943–949.
- Sabuncu, B., (2017). “İşletmelerde İç Denetim ve İç Kontrol İlişkisi”, Celal Bayar Üniversitesi, İktisadi ve İdari Bilimler Dergisi, 18 (2), ss. 161-174.
- Selimoğlu, S, K., (2017), Bağımsız Denetim, Nobel Yayınevi, Ankara.
- Soajın, O. T. M. (2020). Başarılı Bir Risk Yönetiminin Kurumsal Yönetime Etkisi. Yüksek Lisans Tezi. İstanbul Ticaret Üniversitesi, Sosyal Bilimler Enstitüsü, İstanbul.
- Tafur, R. (2007). İş Kazalarının Risk Yönetimi ve Bilişim Teknolojileri Kullanılarak Azaltılmasının İncelenmesi ve Bir Kamu Kurumunda Yürütülen Uygulamaların Değerlendirilmesi. Yüksek Lisans Tezi. Dumlupınar Üniversitesi, Sosyal Bilimler Enstitüsü, Kütahya.

- Tanyeri, A., Memiş, Ü, M., (2017). “Bağımsız Denetimin Etkinliği Açısından İç Kontrol Sisteminin İncelenmesi ve Komitelerin Önemi”, Sosyal ve Beşerî Bilimleri Dergisi, 9 (1), ss. 61-77.
- Taytak, M. ve İsmail Cıgerci, (2018). Kamu Mali Yönetimi Kapsamında Mali Denetim Üzerine Seçme Konular, (1.Baskı), Savaş Yayınevi, Ankara.
- Tektüfekçi, F. (2008). İç Denetimin Değişen Rolü: Değer Yaratmak. Muhasebe Bilim Dünyası Dergisi, 10(2), 79-108.
- Terzioğlu, C. (2019). Psikiyatri Kliniklerinde Risk Yönetimi İle İlgili Hemşirelerin Bilgi ve Uygulamalarına Psikodrama Temelli Risk Yönetimi Eğitim Programının Etkisi. Doktora Tezi. Üsküdar Üniversitesi, Sağlık Bilimleri Enstitüsü, İstanbul.
- TİDE. (2008). Türkiye İç Denetim Enstitüsü, Etik Kuralları.
- Tok, P. (2010). Türkiye’de İç Denetim ve İç Denetçilik. [Yayınlanmamış Yüksek Lisans Tezi, Muğla Üniversitesi].
- Toroslu, M. V., (2016). Finansal Tablolar Denetimi, Seçkin Yayıncılık, Ankara.
- Tummala, V. M. R. ve Burchett, J. F. (1999). Applying a risk management process (RMP) to manage cost risk for an EHV transmission line Project. International Journal of Project Management, 17 (4), 223–235.
- Tüm, K. (2010). Denetim Birimi Olarak YMM’lerin Vergi Kaybını Önlemede Etkisi: YMM’ler Üzerine Uygulamalı Bir Araştırma. [Doktora Tezi, Çukurova Üniversitesi]. Türk Dil Kurumu: (Erişim) www.tdk.gov.tr, 11 Mayıs 2016.
- Türedi, H., Gürbüz, F., Alıcı Ü., (2014). “COSO Modeli: İç Kontrol Yapısı”, Marmara Üniversitesi, Öneri Dergisi, 11 (42), ss.141-155.
- Türedi, H., Kaban, A. O., Karakaya, G., (2015). “COSO İç Kontrol (ABD) Modeli İle İngiliz (Turnbull) ve Kanada (Coco) Modellerinin Karşılaştırılması”, Sayıştay Dergisi, 2015(99), ss.95-119.
- Unegbu, A. O., & Kida, M.I. (2011). Effectiveness of Internal Audit As Instrument of Improving Public Sector Management. Journal of Emerging Trends in Economics and Management Sciences, 2(4), 304-309.

- Uşul H., Titiz İ., Ateş B.A., (2011). “İç Kontrol Sisteminin Kurumsal Yönetimin Oluşumundaki Etkinliđi: Marmara Bölgesi Belediye İşletmelerine Yönelik Bir Uygulama”, Muhasebe ve Finans Dergisi, ss.48-54.
- Uđurlu, Murat, Erdaş, M. Levent, Erođlu, Abdullah, “Portföy Yönetiminde Sistematik Olmayan Riski Azaltacak Bir Doğrusal Programlama Model Önerisi”, Çankırı Karatekin Üniversitesi İ.İ.B.F. Dergisi, 2015.
- Uyar, S. (2009). İç Kontrol ve İç Denetim: 5018 Sayılı Kanun Açısından Deđerlendirme. Ankara: Gazi Kitapevi.
- Yavuz, S, T., (2002). “İç Kontrol Fonksiyonu’nun Bileşenleri İç Kontrol Merkezi Teftiş’ten (İç Denetim’den) Farklı Bir Mekanizma mıdır?”, Bankacılar Dergisi, Sayı. 2002(42), ss.39-57.
- Yelken, H, Z., “İç kontrol sisteminin etkinliğinde muhasebe kontrollerinin rolü ve bir uygulama” , Yüksek Lisans Tezi, 2020.
- Yılançı, M., (2006), İç Denetim: Türkiye’nin 500 Büyük Sanayi İşletmesi Üzerine Bir Araştırma, Nobel Yayın Dağıtım, Eskişehir.
- Yörüker. S., (2007), “INTOSAI GOV9130”, Kamu Sektörü İç Kontrol Standartları Rehberi -Kurum Risk Yönetimi Hakkında Tamamlayıcı Ek Bilgiler, <https://www.sayistay.gov.tr/tr/Upload/95906369/files/bilgi_notlari/kamusektoru_ickontrolrehber.pdf> (15.03.2022).
- Yurtsever, G. (2015). İç Denetimin Fonksiyonları ve Katma Deđeri. Finans Politik & Ekonomik Yorumlar, 52(602), 89-101.
- Yüksel, F. (2011). Türk Bankacılık Sektöründe İç Denetim Faaliyetlerinin Uygulamalı Olarak İncelenmesi. [Yüksek Lisans Tezi, Celal Bayar Üniversitesi].

GÖSTERİŐÇİ TÜKETİM ve
INSTAGRAM

Nasır Ali ÜNÜGÜR

EĐİTİM
yayınevi

GÖSTERİŞÇİ TÜKETİM VE INSTAGRAM

Nasıf Ali Ünügür

Genel Yayın Yönetmeni: Yusuf Ziya Aydođan (yza@egitimyayinevi.com)

Genel Yayın Koordinatörü: Yusuf Yavuz (yusufyavuz@egitimyayinevi.com)

Sayfa Tasarımı: Kübra Konca Nam

Kapak Tasarımı: Eğitim Yayınevi Grafik Birimi

T.C. Kültür ve Turizm Bakanlığı

Yayıncı Sertifika No: 47830

E-ISBN: 978-625-6613-62-1

1. Baskı, Aralık 2023

Kütüphane Kimlik Kartı

GÖSTERİŞÇİ TÜKETİM VE INSTAGRAM

Nasıf Ali Ünügür

105 s., 160x240 mm

Kaynakça var, dizin yok.

E-ISBN: 978-625-6613-62-1

Copyright © Bu kitabın Türkiye'deki her türlü yayın hakkı Eğitim Yayınevi'ne aittir. Bütün hakları saklıdır. Kitabın tamamı veya bir kısmı 5846 sayılı yasanın hükümlerine göre kitabı yayımlayan firmanın ve yazarlarının önceden izni olmadan elektronik/mekanik yolla, fotokopi yoluyla ya da herhangi bir kayıt sistemi ile çoğaltılamaz, yayımlanamaz.

EĞİTİM
yayınevi

Yayınevi Türkiye Ofis: İstanbul: Eğitim Yayınevi Tic. Ltd. Şti., Atakent mah.
Yasemen sok. No: 4/B, Ümraniye, İstanbul, Türkiye

Konya: Eğitim Yayınevi Tic. Ltd. Şti., Fevzi Çakmak Mah. 10721 Sok. B Blok,
No: 16/B, Safakent, Karatay, Konya, Türkiye
+90 332 351 92 85, +90 533 151 50 42, 0 332 502 50 42
bilgi@egitimyayinevi.com

Yayınevi Amerika Ofis: New York: Egitim Publishing Group, Inc.
P.O. Box 768/Armonk, New York, 10504-0768, United States of America
americaoffice@egitimyayinevi.com

Lojistik ve Sevkiyat Merkezi: Kitapmatik Lojistik ve Sevkiyat Merkezi, Fevzi Çakmak Mah.
10721 Sok. B Blok, No: 16/B, Safakent, Karatay, Konya, Türkiye
sevkiyat@egitimyayinevi.com

Kitabevi Şubesi: Eğitim Kitabevi, Şükran mah. Rampalı 121, Meram, Konya, Türkiye
+90 332 499 90 00
bilgi@egitimkitabevi.com

İnternet Satış: www.kitapmatik.com.tr
+90 537 512 43 00
bilgi@kitapmatik.com.tr

 **kitapmatik**
T.C. Kültür ve Turizm Bakanlığı
Eğitim Yayınevi

KAYNAKÇA

- Abraham, V. & Reitman, A. (2018). Conspicuous consumption in the context of consumer animosity. *International Marketing Review*, 35(3), 412-428.
- Açıklın, S. (2004). *Gösteriş amaçlı tüketim teorisi ve bir uygulama*. Yayınlanmamış Doktora Tezi. Eskişehir: Anadolu Üniversitesi, Sosyal Bilimler Enstitüsü.
- Açıklın, S., & Yaşar, M. (2017). Hedonik ve faydacı tüketim bağlamında tüketici davranışlarının incelenmesi: Gençlerin hedonik tüketim eğilimlerini belirlemeye yönelik bir araştırma. *Uluslararası Sosyal Araştırmalar Dergisi*, 10(48), 570-585.
- Akarsu, B. (1998). *Mutluluk ahlakı: Ahlak öğretileri-I*. İstanbul: İnkılap Kitabevi.
- Akay, A. (2005). *Postmodernizm*. İstanbul: L&M Yayınları.
- Akbaba, A. ve Dal, N. E. (2019). Tüketicilerin alışverişlerinde hedonik, faydacı ve gösterişçi tüketim davranışları hakkında bir araştırma. *Journal of Mehmet Akif Ersoy University Social Science Institute*, 11(30).
- Akçalı, İ. ve Hacıoğlu, G. (2021). Sosyal medya kullanım sıklığının tüketicilerin kompulsif satın alma davranışlarına etkisi: gösterişçi tüketim ve materyalizmin aracılık rolü. 25. *Pazarlama Kongresi*. Online, s. 1-20.
- Akgül D. (2020). Gösterişçi tüketim ile benlik genişleten #pembegelinler: Netnografi uygulaması. *Nitel Sosyal Bilimler*, 2(1), 40-59.
- Akın, M. S. (2021). Benlik kurgusu ve materyalizmin gösterişçi tüketim eğilimine etkisi. *Doğuş Üniversitesi Dergisi*, 22(1), 219-239.
- Arifin, W. N. (2015). The graphical assessment of multivariate normality using SPSS. *Education in Medicine Journal*, 7(2), 71-75.
- Arslan, A. (2015). *Felsefeye giriş*. (22 baskı). Ankara: Adres Yayınları.
- Arnold, M. J. & Reynolds, K. E. (2003). Hedonic shopping motivations. *Journal of Retailing*, 79(2), 77-95.
- Aslan, M. (2019). *Gösterişçi tüketim, benzeşme ve ayrışma etkisinin dönüşüm beklentilerine ve öznel yaşam kalitesine etkisi*. Yayınlanmamış Doktora Tezi. Eskişehir: Anadolu Üniversitesi, Sosyal Bilimler Enstitüsü.
- Aslan, M. (2021). Gösterişçi tüketim eğilimi ölçeği'nin (GTE) Türkçe uyarlaması: Geçerlik ve güvenilirlik çalışması. *İktisadi İdari ve Siyasal Araştırmalar Dergisi*, 6(15), 271-281.

- Assimos, B. M., Pinto, M. D. R., Leite, R. S. & Andrade, M. L. D. (2019). Conspicuous consumption and its relation to brand consciousness, status consumption and self-expression. *BBR. Brazilian Business Review*, 16, 350-368.
- Avcı, İ. (2023). Materialistic tendency and conspicuous consumption behavior: The mediating role of social media usage. *Journal of Economy Culture and Society*, 67, 155-169.
- Avcılar, M. Y. ve Atalar, S. (2019). Narsistik kişilik özelliklerinin sosyal medya bağımlılık düzeyi ve gösterişçi tüketim eğilimleri üzerine etkisinin tespiti. *OPUS International Journal of Society Researches*, 11(18), 1373-1407.
- Aydemir, M. (2006). Yetinen toplumdaki tüketen topluma; Türkiye’de modern tüketim kültürünün tarihsel ve toplumsal gelişim seyri. *Selçuk Üniversitesi Edebiyat Fakültesi Dergisi*, (16), 201-214.
- Aydın, C. (2021). *Sosyal medya ve tüketim kültürü perspektifiyle Instagram ve YouTube üzerine netnografik bir çalışma*. Yayınlanmamış Yüksek Lisans Tezi. Ankara: Hacettepe Üniversitesi, Sosyal Bilimler Enstitüsü.
- Aytekin, P. ve Ay, C. (2015). Hedonik tüketim ve anlık satın alma ilişkisi. *Niğde Üniversitesi İktisadi ve İdari Bilimler Dergisi*, 8(1), 141-156.
- Bağcı, R. B. (2021), Gösterişçi tüketimin Türkiye’de kültür bağlamında incelenmesi: eltilerin savaşı filmi üzerine değerlendirmeler. *Stratejik ve Sosyal Araştırmalar Dergisi*, 5(3), 775-787.
- Bahçecioğlu, E. H. (2019). *Sosyal medyada tüketim kültürünün yansımaları: Instagram’da moda bloggerları üzerine bir inceleme*. Yayınlanmamış Doktora Tezi. İstanbul: Marmara Üniversitesi, Sosyal Bilimler Enstitüsü.
- Bahçecioğlu, E. H. (2022). Gösterişçi tüketim bağlamında aylak sınıfın dönüşen formunun sosyal medyadaki temsili: Instagram’da ev kadınlarının sunum pratikleri. *Dicle Üniversitesi Sosyal Bilimler Enstitüsü Dergisi*, (29), 305-339.
- Baloğlu, B. (2000). Enflasyona sebep olan tüketim harcamalarının sosyolojik açılımı. *Istanbul Journal of Sociological Studies*, (26), 137-157.
- Bao, H., Deng, S., Xu, S. & Peng, Y. (2017). Conspicuous consumption behavior of land-lost farmers: A perspective of social identity. *Cities*, 66, 81-90.
- Barauskaite, D., Gineikiene, J., Fennis, B. M., Auruskeviciene, V., Yamaguchi, M. & Kondo, N. (2018). Eating healthy to impress: How conspicuous

consumption, perceived self-control motivation, and descriptive normative influence determine functional food choices. *Appetite*, 131, 59-67.

- Barrera, G. A., & Ponce, H. R. (2021). Personality traits influencing young adults' conspicuous consumption. *International Journal of Consumer Studies*, 45(3), 335-349.
- Barut, D. ve Güneş, S. (2018). Gösterişçi tüketimin nedenleri ve mobilya firmalarının gösteriş üzerine geliştirdikleri algı. *International Journal of Academic Value Studies*, 4(18).
- Başaran, Y. K. (2017). Sosyal bilimlerde örnekleme kuramı. *Akademik Sosyal Araştırmalar Dergisi*, 47(5), 480-495.
- Başlar, G. (2013). Yeni medyanın gelişimi ve dijitalleşen kapitalizm. XV. Akademik Bilişim Konferansı'nda sunulan bildiri. <https://ab.org.tr/ab13/kitap/eski/247.pdf> (Erişim tarihi: 22.08.2022)
- Baudrillard, J. (1997). *Tüketim toplumu* (Çev: H. Deliçaylı ve F. Keskin). İstanbul: Ayrıntı Yayınları.
- Baudrillard, J. (2004). *Tüketim toplumu* (Çev: H. Deliçaylı ve F. Keskin). İstanbul: Ayrıntı Yayınları.
- Bayat, M. ve Yıldırım, H. (2021). Dini yönelim eğilimi ve sosyal medya kullanımının gösterişçi tüketim üzerine etkisi. *Yönetim ve Ekonomi Araştırmaları Dergisi*, 19(2), 149-172.
- Beall, J. M., Boley, B. B., Landon, A. C. & Woosnam, K. M. (2021). What drives ecotourism: environmental values or symbolic conspicuous consumption? *Journal of Sustainable Tourism*, 29(8), 1215-1234.
- Becan, C. & Eaghanioskou, G. (2019). Gösterişçi tüketim aracı olarak Instagram'ın tüketicilerin satın alma motivasyonuna etkisi. *Yeni Medya Elektronik Dergisi*, 3(2), 84-101.
- Belk, R. W., Ger, G. & Askegaard, S. (2003). The fire of desire: A multisited inquiry into consumer passion. *Journal of Consumer Research*, 30(3), 326-351.
- Bellezza, S., Paharia, N., & Keinan, A. (2017). Conspicuous consumption of time: When busyness and lack of leisure time become a status symbol. *Journal of Consumer Research*, 44(1), 118-138.
- Benli, B. (2009). *A comparative study among Turkish and American consumers on the relationship between cultural dimensions and the two important outcomes of consumer society: conspicuous consumption and online*

- compulsive buying behavior*. Yayınlanmamış Doktora Tezi. İstanbul: Işık Üniversitesi, Sosyal Bilimler Enstitüsü.
- Benzer, D. (2019). *Fitness alanındaki kişisel antrenörlerin Instagram'daki bedensel sermaye sunumlarının Bourdieu ve Goffman'ın yaklaşımı çerçevesinde değerlendirilmesi*. Yayınlanmamış Yüksek Lisans Tezi. Eskişehir: Anadolu Üniversitesi, Sosyal Bilimler Enstitüsü.
- Bergsma, A., Poot, G. & Liefbroer, A. C. (2008). Happiness in the garden of Epicurus. *Journal of Happiness Studies*, 9(3), 397-423.
- Binark, M., (2007). *Yeni medya çalışmaları*. Ankara: Dipnot Yayınları.
- Binark, M. (2020). Yeni medya ve yaratıcı endüstri. E. Dağtaş (Editör), *Medya ekonomisi ve işletmeciliği* içinde (s. 138-167). Eskişehir: Anadolu Üniversitesi.
- Borgmann, A. (1992). *Crossing the postmodern divide*. University of Chicago Press.
- Boyd, D. (2014). *It's complicated: the social lives of networked teens*. London: Yale University Press.
- Bozyiğit, S. (2015). Üniversite öğrencilerinin tüketim sürecine etki eden sosyalleşme araçlarının öğrencilerin materyalist eğilimi ve bilinci üzerindeki etkisine yönelik bir pilot çalışma. *Çukurova Üniversitesi Sosyal Bilimler Enstitüsü Dergisi*, 24(2), 295-302.
- Büyüköztürk, Ş. (2008). *Sosyal bilimler için veri analizi el kitabı. istatistik, araştırma deseni SPSS uygulamaları ve yorum*. Ankara: Pegem Akademi.
- Campbell Kelly, M. & Garcia Swartz, D. D. (2013). The history of the internet: The missing narratives. *Journal of Information Technology*, 28(1), 18-33.
- Can, S. ve Koz, K. A. (2018). Sosyal medyada tüketici onaylı pazarlama: Instagram örneği. *Kurgu*, 26(3), 444-457.
- Cengiz, H. (2017). *Popülarite ihtiyacı ve tüketim*. Bursa: Ekin Yayınevi.
- Ceritoğlu, A. B. (2004). *Genç tüketicilerde marka bilincinin oluşması ve marka sadakati kavramlarının incelenmesi ve konu ile ilgili bir uygulama*. Yayınlanmamış Doktora Tezi. İstanbul: Marmara Üniversitesi, Sosyal Bilimler Enstitüsü.
- Cesur, A. A. (2020). *Aylak sınıfın dönüşümünün Türk medyasındaki temsili: Türk Televizyon dizileri örneği*. Yayınlanmamış Doktora Tezi. Kocaeli: Kocaeli Üniversitesi, Sosyal Bilimler Enstitüsü.

- Chaudhuri, H. R. & Majumdar, S. (2006). Of diamonds and desires: understanding conspicuous consumption from a contemporary marketing perspective. *Academy of Marketing Science Review*, 11, 1–18.
- Chiba, T., Iketani, S., Han, K. & Ono, A. (2009). A comprehensive model of anxiety in gift giving. *International Review of Business Research Papers*, 5(4), 322-334.
- Cop, R. ve Bekmezci, M. (2005). Marka ve bilinirliđi yüksek markalı amařır deterjanı üzerine bir uygulama. *Gazi Üniversitesi Ticaret ve Turizm Eğitimi Fakültesi Dergisi*, (1), 66-81.
- Corrigan, P. (1998). *The sociology of consumption*. England: Sage Publications.
- Cořkun, E. ve epni řener, B. (2022). Sosyal medyada moda reklamcılıđı: Instagram örneđi. *İnönü Üniversitesi İletişim Fakültesi Elektronik Dergisi (İNİF E-Dergi)*, 7(1), 213-241.
- Creswell, J. (2014). *Arařtırma deseni* (Çev: M. Bütün). Ankara: Eğiten Kitap.
- Crowne, D. P. & Marlowe, D. (1960). A new scale of social desirability independent of psychopathology. *Journal Of Consulting Psychology*, 24, 349–354.
- Crowne, D. P. & Marlowe, D. (1964). *The approval motive*. New York: John Wiley & Sons, s.182'den aktaran Karařar, B. (2014). *Üniversitesi öđrencilerinde sosyal onay ihtiyacının eřitli deđişkenler açısından incelenmesi*. Yayınlanmamış Doktora Tezi. Ankara: Ankara Üniversitesi, Eğitim Bilimleri Enstitüsü.
- Çakaröz, K. M., Kılıç, S. ve Civek, F. (2022). Consumer view on the axis of Diderot Effect and unplanned purchase. *Mehmet Akif Ersoy Üniversitesi İktisadi ve İdari Bilimler Fakültesi Dergisi*, 9(2), 1327-1348.
- Çelik, A. (2020). *Tüketim toplumunda dijitalleşen gösteri ve gösterişçilik alanı olarak Instagram*. Yayınlanmamış Yüksek Lisans Tezi. Kocaeli: Kocaeli Üniversitesi, Sosyal Bilimler Enstitüsü.
- Çokluk, Ö., řekerciođlu, G. ve Büyüköztürk, ř. (2016). *Sosyal bilimler için çok deđişkenli istatistik spss ve lisrel uygulamaları* (4. baskı). Ankara: Pegem Yayınevi.
- Demirel, S. ve Yegen, C. (2015). Tüketim, Postmodernizm ve Kapitalizm Örgüsü. *Ankara Üniversitesi İlef Dergisi*, 2(1), 115-138
- Dilmen, N. (2007). Yeni medya kavramı çerçevesinde İnternet günlükleri-Bloglar ve gazeteciliđe yansımaları. *Marmara İletişim Dergisi*, 12(12), 113-122.

- Dođan, İ. (2004). *Toplum ve eđitim*. Ankara: Pegem A Yayıncılık.
- Ebren, F. (2009). *Tüketim, tüketici ve pazarlama iletişimi üzerine*. Ankara: Detay.
- Ellison, N. B., Lampe, C. & Steinfield, C. (2009). Feature social network sites and society: current trends and future possibilities. *Interactions*, 16 (1), 6-9.
- Ercoskun, M. H. ve Nalçacı, A. (2005). Öğretimde psikolojik ihtiyaçların yeri ve önemi. *Atatürk Üniversitesi Kazım Karabekir Eğitim Fakültesi Dergisi*, (11), 353-370.
- Erözkan, A. (2004). *Romantik ilişkilerde reddedilmeye dayalı incinebilirlik, bilişsel değerlendirme ve başa çıkma*. Yayımlanmamış Doktora Tezi. Trabzon: Karadeniz Teknik Üniversitesi, Sosyal Bilimler Enstitüsü.
- Fawkes, J. (2006). *Halkla ilişkiler nedir. Halkla ilişkilerin elkitabı* (Editör) Alison Theaker (Çev: M. Yaz). İstanbul: MediaCat Kitapları.
- Fehr, E. & Falk, A. (2001). Psychological foundations of incentives. *Annual Conference of the European Economic Association'da* sunulan bildiri. Institute for Empirical Research in Economics University of Zurich.
- Firat, A. F. & Venkatesh, A. (1995). Liberatory postmodernism and the reenchantment of consumption. *Journal of consumer research*, 22(3), 239-267.
- Goffman, Erving (2009). *Günlük yaşamda benliğin sunumu* (Çev: B. Cezar). Ankara: Metis Yayınları.
- Güçdemir, Y. (2003). Bilgisayar ağları: İnternetin gelişimi ve bilgi kirlenmesi. *İstanbul Üniversitesi İletişim Fakültesi Dergisi*, (17).
- Güneş, S. S. ve Köker, A. Ö. (2016). Tüketim kültürü çerçevesinde lüks yaşam tarzlarının dergi reklamlarındaki sunumu: Home art dekorasyon dergisi örneđi. *Journal of Yaşar University*, 11(43), 220-239.
- Hadot, P. (2011). *İlkçağ felsefesi nedir?* (Çev: M. Cedden). Ankara: Dost Kitabevi Yayınları.
- Hair, J. F., Black, W. C., Babin, B. J. & Anderson, R. E. (2014). *Multivariate data analysis* (Pearson New International Edition). USA: Pearson.
- Hair, J. F., Hult, G. T. M., Ringle, C. M. & Sarstedt, M. (2017). *A primer on partial least squares structural equation modeling (PLS-SEM)*. Thousand Oaks: Sage.
- Hair, J. F., Black, W. C., Babin, B. J. & Anderson, R. E. (2019). *Multivariate data analysis*. China: Cengage.

- Harvey, D. (2014). *Postmodernliğin durumu*. İstanbul: Metis Yayınları.
- Haynes, S. N., Richard, D. & Kubany, E. S. (1995). Content validity in psychological assessment: A functional approach to concepts and methods. *Psychological Assessment*, 7(3), 238-247.
- Hebert, J. R., Ma, Y., Clemow, L., Ockene, I. S., Saperia, G., Stanek, E.J., Merriam, P. A. & Ockene, J. K. (1997). Gender differences in social desirability and social approval bias in dietary self-report. *American Journal Of Epidemiology*, 15, 146, 1046-1055.
- Hirschman, E. C. & Holbrook, M. B. (1982). Hedonic consumption: emerging concepts, methods and propositions. *Journal of marketing*, 46(3), 92-101.
- Hopkinson, G.C. & Pujari, D. (1999). A factor analytic study of the sources of meaning in hedonic consumption. *European Journal of Marketing*, 33(3/4), 273- 294.
- İlhan, T. ve Uğurhan, Y.Z.C. (2019). Sosyal medyada gösteriş tüketimi eğilimi ölçeği geliştirme çalışması. *Gümüşhane Üniversitesi İletişim Fakültesi Elektronik Dergisi*, 7(1), 28–60.
- Jones, R. G. (1969). *A factored measure of ellis's irrational belief system with personality and maladjustment correlates*. Yayımlanmamış Doktora Tezi. Teksas: Graduate Faculty Texas Technological College.
- Kadioğlu, Z. (2013). Kitle iletişim araçlarının şekillendirdiği sosyal kimlikler ve aidiyet duygusu ekseninde tüketici davranışları. *İstanbul Üniversitesi İletişim Fakültesi Dergisi*, 2 (45), 101-114.
- Kalaycı, Ş. (2017). *SPSS uygulamalı çok değişkenli istatistik teknikleri*. Ankara: Dinamik Akademi.
- Kara, T. (2013). *Sosyal medya endüstrisi. İnsan, toplum, ekonomi*. İstanbul: Beta.
- Karasar, N. (2007). *Bilimsel araştırma yöntemi*. Ankara: Nobel Yayınevi.
- Karasar, B. ve Öğülmüş, S. (2016). Sosyal onay ihtiyacı ölçeği: Geçerlik ve güvenirlik analizi. *Ege Eğitim Dergisi*, 17(1), 84-104.
- Koçak, P. G. ve Uğurhan, Y. Z. C. (2022). Üniversite öğrencilerinin gösterişçi tüketim profillerinin incelenmesi: Nevşehir Hacıbektas Veli Üniversitesi örneği. *İNİF E- Dergi*, 7(1), 151-170.
- Köse, H. (2010). *Medya ve tüketim sosyolojisi*. Ankara: Ayraç Yayınları.
- Kurtuldu, H. S., Şahin, Ç. (2006). Marka sermayesinin hesaplanmasında kullanılan davranışsal modellere yönelik bir inceleme ve değerlendirme. *Pazarlama Dünyası*, 20(3), 42-52.

- Laughey, D. (2010). *Medya çalışmaları: teoriler ve yaklaşımlar* (Çev: A. Toprak). İstanbul: Kalkedon.
- Laskey, H. A., Day, E., & Crask, M. R. (1989). Typology of main message strategies for television commercials. *Journal of advertising*, 18(1), 36-41.
- Leibenstein, H. (1950). Bandwagon, Snob and Veblen Effects in the Theory of Consumers' Demand. *Quarterly Journal of Economics*, 64, 183-207.
- Leiner, B. M., Cerf, V. G., Clark, D. D., Kahn, R. E., Kleinrock, L., Lynch, D. C. & Wolff, S. (2009). A brief history of the internet. *ACM SIGCOMM Computer Communication Review*, 39(5), 22-31.
- Leite, W. L. & Beretvas, S. N. (2005). Validation of scores on the Marlowe-Crowne social desirability scale and the balanced inventory of desirable responding. *Educational and Psychological Measurement*. 65, 140-154.
- Malhotra, N. K. & Dash, S. (2016). *Marketing research an applied orientation*. London: Pearson Publishing.
- Manovich, L. (2002). *The language of new media*. London: The MIT Press, Cambridge, Massachusetts.
- Maslow, A. H. (1954). *Motivation and personality*. New York: Harper & Brothers. Publishers.
- McClelland, D. C. (1987). *Human motivation*. Cambridge: Cambridge University Press.
- Mi, L., Yu, X., Yang, J. & Lu, J. (2018). Influence of conspicuous consumption motivation on high-carbon consumption behavior of Residents-An empirical case study of Jiangsu province, China. *Journal of Cleaner Production*, 191, 167-178.
- O'Cass, A. & Mcewen, H. (2004). Exploring Consumer Status And Conspicuous Consumption. *Journal of Consumer Behaviour*, 4(1), p.25-39.
- Odabaşı, Y. (1999). *Tüketim kültürü yetinen toplumdaki tüketen topluma*. İstanbul: Sistem Yayıncılık.
- Odabaşı, Y. (2013). *Tüketim kültürü yetinen toplumdaki tüketen topluma*, (Dördüncü Baskı). İstanbul: Sistem Yayıncılık.
- Odabaşı, Y. ve Oyman, M. (2002). *Pazarlama iletişimi yönetimi* (9. Baskı). Eskişehir: Mediacat Yayınları.
- Omay, U. (2008). Boş zamanın manipülasyonu ve çalışma. *ISGUC The Journal of Industrial Relations and Human Resources*, 10(3), 122-147.

- Özcan, B. (2007). Hedonizm ve kimlik temeline dayalı postmodern tüketim yaklaşımı. *Sosyoloji Konferansları*, (35), 119-130.
- Özdemir, Ö. (2005). İnternetin ticarileştirilmesi ve uluslararası veri akışları. F. Başaran ve H. Geray (Editörler), *İletişim ağlarının ekonomisi-telekomünikasyon, kitle iletişimi, yazılım ve internet içinde*. Ankara: Siyasal Kitabevi.
- Pallant, J. (2011). *SPSS survival manual: A step by step guide to data analysis using SPSS* (4th ed.). New York: Open University Press.
- Renchler, R. (1992). *Student motivation, school culture, and academic achievement: What school leaders can do*. Eugene, OR: ERIC Clearinghouse.
- Sabuncuoğlu, A. (2015). Sosyal medyanın bir gösteriş tüketimi mecrası olarak kullanımı. *İletişim Çalışmaları*, 369-380.
- Savlıoğlu, Ö. (2019). *Factors influencing ownership decisions of high-end jewelry*. Yayımlanmamış Yüksek Lisans Tezi. İstanbul: İstanbul Bilgi Üniversitesi, Lisansüstü Programlar Enstitüsü.
- Sennet, R. (2014). *Yeni kapitalizmin kültürü*. İstanbul: Ayrıntı Yayınları.
- Sertalp, E. (2016). Parçalanmış benlikler, parçalanmış hayatlar ve parçalanmış filmler: Bir dövüş kulübü okuması. *Moment Dergi*, 3 (2). 385- 408.
- Sheth, J., Newman, B. & Gross, B. (1991). Why we buy what we buy: A theory of consumption values. *Journal Of Business Research*, 22(2), p.159-170.
- Sönmez Karapınar, E. ve Dursun, Y. (2021). Ergenlerin giyimde marka duyarlılığının belirleyicileri. Ç. Bayburtlu (Editör), *Kültür tarihi ve disiplinlerarası sanat tasarımı-IV* içinde (s. 37-63). İstanbul: Artikel Akademi.
- Şaylan, G. (2016). *Postmodernizm*. Ankara: İmge Kitabevi.
- Taşdelen, B., Turan Eroğlu, D. ve Taşlı, H. (2022). Kâr amacı gütmeyen Televizyon kanallarının kurumsal itibarı: TRT örneği. *İNİF E- Dergi*, 7(1), 32-55.
- Taşdemir, E. (2015). *Yeni medya anlayışıyla habere ulaşmada değişen alışkanlıklar*. Yayımlanmamış Yüksek Lisans Tezi. İstanbul: Marmara Üniversitesi, Sosyal Bilimler Enstitüsü.
- Teddle, C. & Tashakkori, A. (2009). *Foundations of mixed methods research: Integrating quantitative and qualitative approaches in the social and behavioral sciences*. Sage publications.

- Tokgöz, E. (2020a). Dış görünümde markalı ürün kullanma bilincinin gösterişçi tüketim üzerine etkisi: Marka duygusu ve cinsiyetin düzenleyici rolü. *Yaşar Üniversitesi E-Dergisi*, 15 (59), 584-597.
- Tokgöz, E. (2020b). Marka bilincinin marka tercihi üzerine etkisi: Moda bilinci ve cinsiyetin düzenleyici rolü. *International Social Sciences Studies Journal*, 6(59), 1287-1299.
- Tor Kadioğlu, C. (2020). *Gösterişçi tüketimin ve motivasyonlarının yaş kuşakları ekseninde incelenmesi*. Yayınlanmamış Doktora Tezi. Mersin: Mersin Üniversitesi, Sosyal Bilimler Enstitüsü.
- Tor Kadioğlu, C. ve Yağcı, M. (2021). Gösterişçi tüketimin ve motivasyonlarının yaş kuşakları ekseninde incelenmesi. *Mehmet Akif Ersoy Üniversitesi İktisadi ve İdari Bilimler Fakültesi Dergisi*, 8(1), 479-507.
- Turan Eroğlu, D. (2019). *Öğrenci ve çalışanların kurumsal imaj ve itibar konusundaki görüşleri: Anadolu Üniversitesi Yabancı Diller Yüksekokulu örneği*. Yayınlanmamış Doktora Tezi. Eskişehir: Anadolu Üniversitesi, Sosyal Bilimler Enstitüsü.
- Türkmenoğlu, H. (2014). Teknoloji ile sanat ilişkisi ve bir dijital sanat örneği olarak Instagram. *Ulakbilge Sosyal Bilimler Dergisi*, 2(4), 87-100.
- Twenge, J. M. & Im, C. (2007). Changes in the need for social approval, 1958-2001. *Journal Of Research In Personality*. 41, 171-189.
- Van Dijk, J. (2006). *The network society*. (2. Basım) Sage, London.
- Vattimo, G. (1999). *Modernliğin sonu* (Çev: S. Yalçın). İstanbul: İz Yayıncılık.
- Veblen, T. (2005). *Aylak sınıfın teorisi* (Çev: Z. Gültekin ve C. Atay). İstanbul: Babil Yayınları.
- Veblen, T. (2006). *Conspicuous consumption*. New York: Penguin Books.
- Veblen, T. (2015). *Aylak sınıfın teorisi* (Çev: E. Kırmızıaltın ve H. Bilir), Heretik yayınları: Ankara.
- Yardımcı, M. S. (2019). *Hedonik ve faydacı tüketimin plansız satınalma ve gösterişçi alışveriş üzerine etkisinin incelenmesi; Ağrı İbrahim Çeçen Üniversitesi örneği*. Yayınlanmamış Yüksek Lisans Tezi. Ağrı: Ağrı İbrahim Çeçen Üniversitesi, Sosyal Bilimler Enstitüsü.
- Yazıcıoğlu, Y. & Erdoğan, S. (2004). *SPSS uygulamalı bilimsel araştırma yöntemleri*. Ankara: Detay Yayıncılık.
- Yengin, D. (2012). *Yeni medya ve...* İstanbul: Anahtar Kitaplar Yayınevi.

Yılmaz Alarçın, E. (2019). Benlik, kendini izleme ve gösterişçi tüketim ilişkisine yönelik bir araştırma. *Kırıkkale Üniversitesi Sosyal Bilimler Dergisi*, 9(2), 361-390.

İnternet Kaynakları

http-1: <https://dijilopedi.com/2020-turkiye-internet-kullanimi-ve-sosyal-medya-istatistikleri/> (Erişim Tarihi 05.09.2022)

http-2: <https://www.cyberclick.net/advertising/instagram-ads> (Erişim Tarihi 05.09.2022)

http-3: <https://www.thebrandage.com/neden-ait-oluruz-marka-topluluklarinin-sosyolojik-ve-psikolojik-analizi> (Erişim Tarihi 05.09.2022)

http-4: <https://www.anadolu.edu.tr/universitemiz/sayilarla-universitemiz/ogrenci-sayilari/2021-2022/2021-ekim> (Erişim Tarihi 05.09.2022)

EDİTÖRLER:

Prof. Dr. Sait PATIR

Öğr. Gör. Mehmet Emin YAŞAR

İşletmelerde
Güncel
Yöntemlerin
Uygulama
Şekilleri

EĞİTİM
yayınevi

İŞLETMELERDE GÜNCEL YÖNTEMLERİN UYGULAMA ŞEKİLLERİ

Editörler: Prof. Dr. Sait Patir, Öğr. Gör. Mehmet Emin Yaşar

Genel Yayın Yönetmeni: Yusuf Ziya Aydoğan (yza@egitimyayinevi.com)

Genel Yayın Koordinatörü: Yusuf Yavuz (yusufyavuz@egitimyayinevi.com)

Sayfa Tasarımı: Kübra Konca Nam

Kapak Tasarımı: Eğitim Yayınevi Grafik Birimi

T.C. Kültür ve Turizm Bakanlığı

Yayıncı Sertifika No: 47830

ISBN: 978-625-6613-61-4

1. Baskı, Aralık 2023

Baskı Cilt: Repro Bir Matbaacılık

İvedik OSB Matbaacılar Sitesi 1514 Cad. No: 23-25 Yenimahalle/Ankara

Matbaa Sertifika No: 47381

Kütüphane Kimlik Kartı

İŞLETMELERDE GÜNCEL YÖNTEMLERİN UYGULAMA ŞEKİLLERİ

Editörler: Prof. Dr. Sait Patir, Öğr. Gör. Mehmet Emin Yaşar

VI+124 s., 135x215 mm

Kaynakça var, dizin yok.

ISBN: 978-625-6613-61-4

Copyright © Bu kitabın Türkiye'deki her türlü yayın hakkı Eğitim Yayınevi'ne aittir. Bütün hakları saklıdır. Kitabın tamamı veya bir kısmı 5846 sayılı yasanın hükümlerine göre kitabı yayımlayan firmanın ve yazarlarının önceden izni olmadan elektronik/mekanik yolla, fotokopi yoluyla ya da herhangi bir kayıt sistemi ile çoğaltılamaz, yayımlanamaz.

EĞİTİM

yayınevi

Yayınevi Türkiye Ofis: İstanbul: Eğitim Yayınevi Tic. Ltd. Şti., Atakent mah. Yasemen sok. No: 4/B, Ümraniye, İstanbul, Türkiye

Konya: Eğitim Yayınevi Tic. Ltd. Şti., Fevzi Çakmak Mah. 10721 Sok. B Blok, No: 16/B, Safakent, Karatay, Konya, Türkiye
+90 332 351 92 85, +90 533 151 50 42, 0 332 502 50 42
bilgi@egitimyayinevi.com

Yayınevi Amerika Ofis: New York: Egitim Publishing Group, Inc.
P.O. Box 768/Armonk, New York, 10504-0768, United States of America
americaoffice@egitimyayinevi.com

Lojistik ve Sevkiyat Merkezi: Kitapmatik Lojistik ve Sevkiyat Merkezi, Fevzi Çakmak Mah. 10721 Sok. B Blok, No: 16/B, Safakent, Karatay, Konya, Türkiye
sevkiyat@egitimyayinevi.com

Kitabevi Şubesi: Eğitim Kitabevi, Şükran mah. Rampalı 121, Meram, Konya, Türkiye
+90 332 499 90 00
bilgi@egitimkitabevi.com

İnternet Satış: www.kitapmatik.com.tr
+90 537 512 43 00
bilgi@kitapmatik.com.tr

KAYNAKÇA

- Abu-Jarad, I. Y., Yusof, N. A., & Nikbin, D. (2010). A Review Paper On Organizational Culture And Organizational Performance. *International Journal Of Business And Social Science*, 1(3).
- Ahmed, M. & Shafiq, S., (20214), The Impact of Organizational Culture on Organizational Performance: A Case Study of Telecom Sector, *Global Journal of Management and Business Research: A Administration and Management*, 14(3).
- Al Khajeh, E. H. (2018). Impact Of Leadership Styles On Organizational Performance. *Journal of Human Resources Management Research*, 2018, 1-10.
- Beach, R., Muhlemann A.P., Price, D.H.R. Paterson, J.A. Sharp, (2000), A Review Of Manufacturing Flexibility, *European Journal of Operational Research*, 122, 41-57.
- Bengtsson, Jens, (2001), Manufacturing Flexibility And Real Options: A Review, *Int. J. Production Economics*, 74, 213-224.
- Bozic, K. & Dimovski, V., (2019), Business İntelligence And Analytics Use, İnnovation Ambidexterity, And Firm Performance: A Dynamic Capabilities Perspective, *Journal of Strategic Information Systems*, 28, 1-20.
- Camison, C. & Lopez, A.V., (2010), An Examination Of The Relationship Between Manufacturing Flexibility And Firm Performance: The Mediating Role Of İnnovation, *International Journal of Operations & Production Management*, 30(8), 853-878.
- Chennal, Robert, H., (1996), Strategies Of Manufacturing Flexibility, Manufacturing Performance Measures And Organizational Performance: An Empirical İnvestigation, *Integrated Manufacturing Systems*, 7/5, 25-32.
- Chong Alain Y.L. & Felix T.S., Chan, K.B. Ooi and J.J. Sim, (2011), Can Malaysian Firms İmprove Organizational/İnnovation Performance Via SCM?, *Industrial Management & Data Systems*, 111(3), 410-431.
- El-Tamimi, Abdulziz M., Mustafa H. Abidi S. Hammad MianJaved Aalam, (2012), Analysis Of Performance Measures Of Flexiblemanufacturing System, *Engineering Sciences on Science Direct*, 24(2), 115-129.
- Erdil, T.S., Aydođan, S., Ayar, B., Güvendik, Ö., Diler, S. & Gusinac, K., (2018), “İnovasyon Performansının Rekabet Gücü, Firma Performansı Ve İhracat Performansı Üzerindeki Etkisi: Birleşme Ve Satın Alma İşlemleri Üzerine Bir Araştırma”, *Marmara Üniversitesi İktisadi ve İdari Bilimler Dergisi*, 40 (2), s.137-166.
- Flor, M. Luisa, Cooper, Sarah Y., Oltra, María J., (2018), External Knowledge Search, Absorptive Capacity And Radical İnnovation İn High-Technology Firms, *European Management Journal*, 36 (2018), 183-194.

- Gümüş, A., & Gönül, F. (2022). Çalışmaya Tutkunluk, İş Performansı ve İşe Gömülmüşlük Arasındaki İlişki. *Dicle Akademi Dergisi*, 2(2), 77-94.
- Gunday, G., Ulusoy, G., Kılıç, K. & Alphan, L., (2011), Effects Of İnnovation Types On Firm Performance, *Int. J. Production Economics*, 133, 662–676.
- Güzel, D., & Korkmaz, G. (2020). Belirsizlik Ve Tedarik Zinciri Riski: Risk Azaltımında Tedarik Zinciri Esnekliğinin Aracı Rolü. *Atatürk Üniversitesi İktisadi Ve İdari Bilimler Dergisi*, 34(3), 1045-1064.
- Jain, A., Jain, P.K., Chan, Felix T.S. & Singh, Shailendra (2013) A Review On Manufacturing Flexibility, *International Journal of Production Research*, 51(19), 5946-5970.
- Joseph, O. O., & Kibera, F. (2019). Organizational culture and performance: Evidence from microfinance institutions in Kenya. *SAGE Open*, 9(1), 2158244019835934.
- Kara, S. & Kayis, B., (2004), Manufacturing Flexibility And Variability: An Overview, *Journal of Manufacturing Technology Management*, 15(6), 466-478.
- Karabulut, Ahu Tuğba, (2015), İnovasyon Stratejisinin Firma Performansına Etkileri: Türkiye’de İmalat Firmaları Üzerine Bir Çalışma, *Procedia - Social and Behavioral Sciences*, 195, 1338 – 1347.
- Lancker, J. V., Koen, M., Guido, E.W., (2016), The Organizational Innovation System: A Systemic Framework Forradical İnnovation At The Organizational Level, *Technovation*, 52(53).
- Larios-Francia, R.P. & Ferasso M., (2023), The Relationship Between İnnovation And Performance İn Msmes: The Case Of The Wearing Apparel Sector İn Emerging Countries, *Journal Of Open Innovation: Technology*, 9(1).
- Leal-Rodríguez, L., Eldridge, S, Roldán, J. L., Leal-Millán, A. G. & Ortega-Gutiérrez, J., (2015), “Organizational unlearning, innovation outcomes, and performance: The moderating effect of firm size”, *Journal of Business Research*, 68(4), s.803-809.
- Leede, J. D., Drupsteen, L., Anneke G., Dağ N. & Vander J., (2019), Labour Flexibility Practices İn Dutch Smes, *Personnel Review*, 1-17.
- Mahmooda, K., Karaulovaa , T., Ottoa , T., Shevtshenkoa, E., (2017), Performance Analysis of a Flexible Manufacturing System (FMS), *Procedia CIRP*, 63, s.424 – 429.
- Mishra, D., Sharma, R.R.K. , Gunasekaran, A., Papadopoulos, T., & Dubey, R., (2019), Role Of Decoupling Point İn Examining Manufacturing Flexibility: An Empirical Study For Different Business Strategies, *Total Quality Management & Business Excellence*, 30(9-10), 1126-1150.
- Oke, Adegoko, (2013), Linking Manufacturing Flexibility To İnnovation Performance İnmanufacturing Plants, *Int. J. Production Economics*, 143, 242–247.

- Petroni, A. ve Bevilacqua, M. (2002), Identifying Manufacturing Flexibility Best Practices In Small And Medium Enterprises, *International Journal of Operations & Production Management*, 22(8), s.929-947.
- Rumanti, A. A., Rizana, A. F. & Achmad, F., (2023), "Exploring The Role Of Organizational Creativity And Open Innovation In Enhancing Smes Performance", *Journal Of Open Innovation: Technology, Market, and Complexity*, 9(2).
- Saadat, Vajihah ve Saadat, Zeynep (2016), Örgütsel Başarımın Kilit Rolü Olarak Örgütsel Öğrenme, *Procedia-Social and Behavioral Sciences*, 230, s.219-225.
- Sarıaltın, H., & Yılmaz, A. (2006). Örgüt Performansının Ölçülmesinde Güncel Yöntemler. *Bilgi Sosyal Bilimler Dergisi*,(1), 79-96.
- Somwethee, P., Aujirapongpan, S. & Jintanee, R.Z., (2023), "The Influence Of Entrepreneurial Capability And Innovation Capability On Sustainable Organization Performance: Evidence Of Community Enterprise In Thailand", *Journal of Open Innovation: Technology, Market, and Complexity*, 9(2).
- Stockton, D. & Bateman, N., (1995), Measuring The Production Range Flexibility Of A FMS, *Integrated Manufacturing Systems*, 6(2), s.27-34
- Suarez, Fernando F., Cusumano, Michael A. & Fine, Charles H., (1996), An Empirical Study of Manufacturing Flexibility in Printed Circuit Board Assembly, *Operations Research*, 44(1), s.223-240.
- Sudan Aran, A., Erol, İ. (2022). Acil Durum Eylem Planları Farkındalığında Eğitimin Etkisi: İş Sağlığı ve Güvenliği Alanı Üzerinde Bir Uygulama. *Ankara Üniversitesi, SBF Dergisi*, 77(4), s. 679-707.
- Tang, J., Pee, L.G. & Iijima, J., (2013), Investigation Of The Effects Of Business Process Orientation On Organizational Innovation Performance, *Information&Management*, s.650-660.
- Tsourveloudis, N. C. & Phillis, Y. A., (1998), Manufacturing Flexibility Measurement: A Fuzzy Logic Framework, *Ieee Transactions On Robotics And Automation*, 14(4), s.513-524.
- Wagner, S. M., Pan T.G. & Feryal E., (2018), Determinants Of Sourcing Flexibility And Its Impact On Performance, *International Journal of Production Economics*, 205
- Wanga, F.K., Yeh, C.T., Chu, T. P., (2016), Using The Design For Six Sigma Approach With TRIZ For New Product Development, *Computers & Industrial Engineering*, 98, s.522-530.

KAYNAKÇA

- Başarır, Ç. (2018). Korku Endeksi (VIX) İle BİST 100 Arasındaki İlişki: Frekans Alanı Nedensellik Analizi. *İşletme Fakültesi Dergisi*, 19(2), 177-191.
- Bektur, Ç., & Malcıoğlu, G. (2017). Kredi Temerrüt Takasları ile BIST 100 Endeksi Arasındaki İlişki: Asimetrik Nedensellik Analizi. *AİBÜ Sosyal Bilimler Enstitüsü Dergisi*, 17(3), 73-83.
- Çağlar Bektaş, N., & Babuşcu, Ş. (2019). VIX Korku Endeksi ile CDS Primlerinin Büyüme ve Döviz Kuruna Etkisi,Türkiye Örneği. *Ufuk Üniversitesi Sosyal Bilimler Enstitüsü Dergisi*, 8(16), 97-111.
- Çalışkan, Ş., Karabacak, M., & Meçik, O. (2019). Türkiye Ekonomisinde Eğitim Harcamaları ve Ekonomik Büyüme İlişkisi: Bootstrap Toda-Yamamoto Nedensellik Testi Yaklaşımı. *Kocaeli Üniversitesi Sosyal Bilimler Dergisi*, KOSBED,33, 45-56.
- Danacı vd., M. (2017). Kredi Temerrüt Swaplarının (CDS'lerin) Büyüme Oranı ile İlişkilendirilmesi: Türkiye Örneği. *Aksaray Üniversitesi İktisadi ve İdari Bilimler Fakültesi Dergisi*, 9(2), 67-78.
- Değirmenci, N., & Pabuçcu, H. (2016). Borsa İstanbul ve Risk Primi Arasındaki Etkileşim: VAR ve NARX Model. *Akademik Sosyal Araştırmalar Dergisi*, 35, 248-261.
- Evcı, S. (2020). Kredi Temerrüt Swapları ile Borsa İstanbul Arasındaki Eşbütünleşme İlişkinini Analizi. *Gaziantep Üniversitesi İktisadi ve İdari Bilimler Dergisi*, 2(1), 100-117.
- İltaş, Y., & Güzel, F. (2021). Borsa Endeksi ve Belirsizlik Göstergeleri Arasındaki Nedensellik İlişkisi: Türkiye Örneği. *Hacettepe Üniversitesi İktisadi ve İdari Bilimler Fakültesi Dergisi*, 39(3), 411-424.
- Kaderli, Y., & İltaş, Y. (2021). Türkiye CDS Primi ile Borsa Sektör Endeksleri Arasındaki Volatilite Etkileşimi: Varyansta Nedensellik Testinden Bulgular. *Bankacılar Dergisi*, 118, 3-17.
- Kaya, A., & Çoşkun, A. (2015). VIX Endeksi Menkul Kıymet Piyasalarının Bir Nedeni Midir? Borsa İstanbul Örneği. *C.Ü. İktisadi ve İdari Bilimler Dergisi*, 16(1), 175-186.
- Kaya, E. (2015). Borsa İstanbul (BIST) 100 Endeksi ile Zimni Volatilite (VIX) Endeksi Arasındaki Eş-Bütünleşme ve Granger Nedensellik. *KMÜ Sosyal ve Ekonomik Araştırmalar Dergisi*, 17(28), 1-6.
- Kuzu, S. (2019). Volatilite Endeksi (VIX) ile BIST 100 Arasındaki Johansen Eş-Bütünleşme ve Frekans Alanı Nedensellik Analizi. *Turkish Studies*, 14(1), 479-493.
- Sarıtaş, H., & Nazlıoğlu, E. H. (2019). Korku Endeksi, Hisse Senedi Piyasası ve Döviz Kuru İlişkisi: Türkiye İçin Ampirik Bir Analiz. *Ömer Halisdemir Üniversitesi İktisadi ve İdari Bilimler Fakültesi Dergisi*, 12(4), 542-551.

- Şahin, E. E., & Özkan, O. (2018). Kredi Temerrüt Takası, Döviz Kuru ve BİST100 Endeksi İlişkisi. *Hitit Üniversitesi Sosyal Bilimler Enstitüsü Dergisi*, 11(3) , 1939-1945.
- Şak, N. (2021). Finansal Piyasalar ve Risk Algısı: Türkiye Üzerine Bir İnceleme. *Finansal Araştırmalar ve Çalışmalar Dergisi*, 13(25), 717-731.
- Tuna, K., & İsabetli, İ. (2014). Finansal Piyasalarda Volatilite ve Bist-100 Örneği. *Kocaeli Üniversitesi Sosyal Bilimler Dergisi*, 27, 21-31.
- Tuncel, M. B., & Gürsoy, S. (2020). Korku Endeksi (VIX), Bitcoin Fiyatları ve Bist100 Endeksi Arasındaki Nedensellik İlişkisi Üzerine Ampirik Bir Uygulama . *Elektronik Sosyal Bilimler Dergisi*, 19(76) , 1999-2011.

REFERANSLAR

- Akyüz, M. (2018). Stratejik liderlik. *Stratejik Yönetim Araştırmaları Dergisi*, 1(1), 45-66.
- Anderson, M. H., ve Sun, P. Y. (2017). Reviewing leadership styles: Overlaps and the need for a new 'full-range'theory. *International Journal of Management Reviews*, 19(1), 76-96.
- Arıkan, E., Kılıç, G., ve Becerikli, G. (2017). Karizmatik liderlik ve örgütsel vatandaşlık davranışı arasındaki ilişki: Kuşadası'ndaki beş yıldızlı otel işletmelerinde bir uygulama. *Türk Turizm Araştırmaları Dergisi*, 1(4), 1-19.
- Ata, S, ve Yürür, S. (2021). The role of organizational culture in forming organizational dissent: A research on white-collar employees. *Uluslararası Yönetim İktisat ve İşletme Dergisi*, 17(2), 620-642.
- Aykanat, Z., ve Yıldız, T. (2016). Karizmatik liderlik ve örgütsel yenilikçilik ilişkisi üzerine bir araştırma. *Girişimcilik ve Kalkınma Dergisi*.
- Bass, B. M. (1974). *Handbook of leadership: A survey of theory and research*. Free Press.
- Bass, B. M. (1985). *Leadership and performance beyond expectations*.
- Bass, B. M. (2007). Executive and Strategic Leadership. *International Journal of Business*, 12(1).
- Boal, K. B., ve Hooijberg, R. (2000). Strategic leadership research: Moving on. *The Leadership Quarterly*, 11(4), 515-549.
- Buluç, B. (2010). İlköğretim okullarında bürokratik okul yapısı ile okul müdürlerinin liderlik stilleri arasındaki ilişki. *Eğitim ve Bilim*, 34(152).
- Burns, J. M. (1978). *Leadership*. HarperCollins.
- Carter, S. M., ve Greer, C. R. (2013). Strategic leadership: Values, styles, and organizational performance. *Journal of Leadership & Organizational Studies*, 20(4), 375-393.
- Celep, C. (2004). *Dönüşümsel liderlik*. Anı Yayıncılık.
- Ceylan, A., Keskin, H., ve Eren, Ş. (2005). Dönüşümcü ve etkileşimli liderlik ile örgütsel bağlılık arasındaki ilişkilere yönelik bir araştırma. *Yönetim Dergisi: İstanbul Üniversitesi İşletme Fakültesi İşletme İktisadi Enstitüsü*, 16(51), 32-42.
- Coetzer, M. F., Bussin, M., ve Geldenhuys, M. (2017). The functions of a servant leader. *Administrative Sciences*, 7(1), 5.
- Conger, J. (2015). Charismatic leadership. *Wiley encyclopedia of management*, 1-2.
- Conger, J. A., Kanungo, R. N., ve Menon, S. T. (2000). Charismatic leadership and follower effects. *Journal of Organizational Behavior: The International Journal of Industrial, Occupational and Organizational Psychology and Behavior*, 21(7), 747-767.
- Davies, B. J., ve Davies, B. (2004). Strategic leadership. *School leadership & management*, 24(1), 29-38.

- Ehrhart, M. G. (2004). Leadership and procedural justice climate as antecedents of unit-level organizational citizenship behavior. *Personnel psychology*, 57(1), 61-94.
- Elenkov, D. S., Judge, W., ve Wright, P. (2005). Strategic leadership and executive innovation influence: An international multi-cluster comparative study. *Strategic management journal*, 26(7), 665-682.
- Eren, M. Ş., ve Titizoğlu, Ö. Ç. (2014). Dönüşümcü ve etkileşimci liderlik tarzlarının örgütsel özdeşleşme ve iş tatmini üzerindeki etkileri. *Sosyal Ekonomik Araştırmalar Dergisi*, 14(27), 275-303.
- Eva, N., Robin, M., Sendjaya, S., Van Dierendonck, D., ve Liden, R. C. (2019). Servant leadership: A systematic review and call for future research. *The leadership quarterly*, 30(1), 111-132.
- Greenleaf, R. K. (2002). *Servant leadership: A journey into the nature of legitimate power and greatness*. Paulist Press.
- Griffin, R. W., ve Moorhead, G. (2014). *Organizational behavior managing people and organizations*. South-Western.
- Güçlü, N., Çoban, Ö., ve Atasoy, R. (2017). Okul yöneticilerinin stratejik liderlik özellikleri ile örgütsel sessizlik arasındaki ilişkinin öğretmen görüşlerine göre incelenmesi. *Milli Eğitim Dergisi*, 46(215), 167-191.
- Hambrick, D., ve Pettigrew, A. (2001). Upper echelons: Donald Hambrick on executives and strategy. *Academy of Management Executive*, 15(3), 36-44.
- Hitt, M. A., Haynes, K. T., ve Serpa, R. (2010). Strategic leadership for the 21st century. *Business Horizons*, 53, 437-444.
- House, R. J. (1977). A theory of charismatic leadership. *Leadership: The cutting edge*.
- House, R. J., ve Aditya, R. N. (1997). The social scientific study of leadership: Quo vadis? *Journal of management*, 23(3), 409-473.
- Howell, J. M., ve Frost, P. J. (1989). A laboratory study of charismatic leadership. *Organizational behavior and human decision processes*, 43(2), 243-269.
- Huey, J. (1994). The new post-heroic leadership. *Fortune*, 129(4), 42.
- Ireland, R. D., ve Hitt, M. A. (1999). Achieving and maintaining strategic competitiveness in the 21st century: The role of strategic leadership. *Academy of Management Perspectives*, 13(1), 43-57.
- Ivancevich, J. M., Matteson, M. T., ve Konopaske, R. (2008). *Organizational behavior and management*. McGraw-Hill.
- Jennifer, G., ve Gareth, R. J. (2012). *Understanding and managing organizational behavior*.
- Jung, D. I. (2001). Transformational and transactional leadership and their effects on creativity in groups. *Creativity Research Journal*, 13(2), 185-195.

- Khan, Z. A., Nawaz, A., ve Khan, I. (2016). Leadership theories and styles: A literature review. *Leadership*, 16(1), 1-7.
- Kırel, Ç. (2001). *Liderlik davranış biçimleri konusuna yeni bir yaklaşım: Karizmatik liderlikten dönüşümsel liderliğe*.
- Klein, K. J., ve House, R. J. (1995). On fire: Charismatic leadership and levels of analysis. *The Leadership Quarterly*, 6(2), 183-198.
- Landy, F. J., ve Conte, J. M. (2013). *Work in the 21st century: An introduction to industrial and organizational psychology*. John Wiley & Sons.
- Laohavichien, T., Fredendall, L. D., ve Cantrell, R. S. (2009). The effects of transformational and transactional leadership on quality improvement. *Quality Management Journal*, 16(2), 7-24.
- Lian, H., Brown, D. J., Tanzer, N. K., ve Che, H. (2011). Distal charismatic leadership and follower effects: An examination of Conger and Kanungo's conceptualization of charisma in China. *Leadership*, 7(3), 251-273.
- Liden, R. C., Wayne, S. J., Zhao, H., ve Henderson, D. (2008). Servant leadership: Development of a multidimensional measure and multi-level assessment. *The leadership quarterly*, 19(2), 161-177.
- MacKenzie, S. B., Podsakoff, P. M., ve Rich, G. A. (2001). Transformational and transactional leadership and salesperson performance. *Journal of the academy of Marketing Science*, 29, 115-134.
- McCleskey, J. A. (2014). Situational, transformational, and transactional leadership and leadership development. *Journal of business studies quarterly*, 5(4), 117.
- Muenjohn, N., ve Armstrong, A. (2008). Evaluating the structural validity of the multifactor leadership questionnaire (MLQ), capturing the leadership factors of transformational-transactional leadership. *Contemporary management research*, 4(1).
- Neubert, M. J., Kacmar, K. M., Carlson, D. S., Chonko, L. B., ve Roberts, J. A. (2008). Regulatory focus as a mediator of the influence of initiating structure and servant leadership on employee behavior. *Journal of applied psychology*, 93(6), 1220.
- Newman, A., Schwarz, G., Cooper, B., ve Sendjaya, S. (2017). How servant leadership influences organizational citizenship behavior: The roles of LMX, empowerment, and proactive personality. *Journal of business ethics*, 145, 49-62.
- Newstrom, J. W. (2007). *Organizational behavior*. McGraw-Hill.
- Odumeru, J. A., ve Ogbonna, I. G. (2013). Transformational vs. transactional leadership theories: Evidence in literature. *International review of management and business research*, 2(2), 355.
- Oktay, E., ve Hasan, G. (2003). Çalışanların duygusal bağlılıklarının sağlanmasında Conger ve Kanungo'nun karizmatik lider özelliklerinin etkileri üzerine Karaman ve Aksaray Emniyet Müdürlükleri'nde yapılan bir araştırma. *Selçuk Üniversitesi Sosyal Bilimler Enstitüsü Dergisi*, 10, 403-428.

- Parlak, B., ve Arı, F. (2020). Üniversite personeli perspektifinden yönetişimin uygulanabilirliğinin ölçümü: Bingöl Üniversitesi. *Bingöl Üniversitesi Sosyal Bilimler Enstitüsü Dergisi*, (19), 207-234.
- Puni, A., Hilton, S. K., ve Quao, B. (2021). The interaction effect of transactional leadership on employee commitment in a developing country. *Management Research Review*, 44(3), 399-417.
- Robbins, S. P., ve Judge, T. A. (2018). *Essentials of Organizational Behavior (Global)*. United States: Pearson.
- Rowold, J., ve Laukamp, L. (2009). Charismatic leadership and objective performance indicators. *Applied Psychology*, 58(4), 602-621.
- Russell, R. F., ve Stone, A. G. (2002). A review of servant leadership attributes: Developing a practical model. *Leadership & organization development journal*, 23(3), 145-157.
- Saleem, F., Zhang, Y. Z., Gopinath, C., ve Adeel, A. (2020). Impact of servant leadership on performance: The mediating role of affective and cognitive trust. *Sage Open*, 10(1), 2158244019900562.
- Sendjaya, S., ve Sarros, J. C. (2002). Servant leadership: Its origin, development, and application in organizations. *Journal of Leadership & Organizational Studies*, 9(2), 57-64.
- Shamir, B., ve Howell, J. M. (1999). Organizational and contextual influences on the emergence and effectiveness of charismatic leadership. *The Leadership Quarterly*, 10(2), 257-283.
- Soane, E., Butler, C., ve Stanton, E. (2015). Followers' personality, transformational leadership and performance. *Sport, Business and Management: An International Journal*, 5(1), 65-78.
- Sorcher, M., ve Brant, J. (2002). Are you picking the right leaders? *Harvard Business Review*, 80(2), 78-87.
- Spears, L. C. (2010). Character and servant leadership: Ten characteristics of effective, caring leaders. *The journal of virtues & leadership*, 1(1), 25-30.
- Taslak, S. (2015). Göreve ilişkin çatışmalarda etkileşimli ve dönüştürücü liderlik üzerine etiksel bir değerlendirme. *Erciyes Üniversitesi İktisadi ve İdari Bilimler Fakültesi Dergisi*, 31, 121-144.
- Tengilimoğlu, D. (2005). Kamu ve özel sektör örgütlerinde liderlik davranışı özelliklerinin belirlenmesine yönelik bir alan çalışması. *Elektronik Sosyal Bilimler Dergisi*, 4(14), 1-16.
- Warrilow, S. (2012). Transformational leadership theory-The 4 key components in leading change & managing change. *Harvard Business Review*, 2(3), 101-104.
- Weber, M. (1947). *The Theory of Social and Economic Organization (AM Henderson and T. Parsons, trans.)* New York: Oxford Univ Press.
- Wong, P. T., Davey, D., ve Church, F. B. (2007). Best practices in servant leadership. *Servant Leadership Research Roundtable, School of Global Leadership and Entrepreneurship, Regent University*, 7(1), 1.

- Yaşar, M. E., Yalman, F., ve Çelik, Ş. (2021). Pandemi sürecinde hemşirelerin covid-19 korkusu, güven duygusu ve yardımlaşma durumları arasındaki ilişkinin incelenmesi. *Dicle Üniversitesi İktisadi ve İdari Bilimler Fakültesi Dergisi*, 11(21), 206-226.
- Zopiatis, A., ve Constanti, P. (2010). Leadership styles and burnout: Is there an association? *International Journal of Contemporary Hospitality Management*, 22(3), 300-320.

KAYNAKÇA

- Çavaş, B., Çavaş Huyugüzel, P., & Taşkın Can, B. (2004). Eğitimde Sanal Gerçeklik. *The Turkish Online Journal of Educational Technology*, 3(4), s. 110-116.
- Öztürk, E. O., & Sondaş, A. (2020). Sanal Sağlık: Sağlıkta Sanal Gerçekliğe Genel Bakış. *Kocaeli Üniversitesi Fen Bilimleri Dergisi*, 3(2), s. 164-169.
- Al-Ansi, A., Jaboob, M., Garad, A., & Al-Ansi, A. (2023). Analyzing augmented reality (AR) and virtual reality (VR) recent development in education. *Social Sciences & Humanities Open*, 8(1).
- Arttırılmış Gerçeklik Nedir?* (2023, 12 18). Digimode- Arttırılmış Gerçeklik Nedir?: <https://digi-mode.com.tr/arttirilmis-gerceklik/> adresinden alındı
- Aydın, A. (2021). Sanal Gerçeklik ve Arttırılmış Gerçeklik. *Eğitimde Dijitalleşme ve Yeni Yaklaşımlar*. içinde İstanbul.
- Chang, Y.-Y., Chao, L.-F., Chang, W., Lin, c.-m., Lee, Y.-H., Latimer, A., & Chung, M. L. (2024). Impact of an immersive virtual reality simulator education program on nursing students' intravenous injection administration: A mixed methods study. *Nurse Education Today*, 132, s. 106002.
- Duarte, M. L., Santos, L. R., Guimarães Júnior, J. B., & Peccin, M. S. (2020). Learning anatomy by virtual reality and augmented reality. A scope reviewApprentissage de l'anatomie par la réalité virtuelle et la réalité augmentée. *Morphologie*, 104(347), 254-266.
- Eginli, M. A., & Nacaklı, Y. (2020). Uçak Bakım Eğitimlerinde Arttırılmış Gerçeklik Kullanımının Değerlendirilmesi. *Journal of Avitation*, 4(1), 61-78.
- Emre, İ. E., Selçuk, M., Budak, V. Ö., Bütün, M., & Şimşek, İ. (2019). Eğitim Amaçlı Sanal Gerçeklik Uygulamalarında Kullanılan Cihazların Daldırma Açısından İncelenmesi. *Bilişim Teknolojileri Dergisi*, 12(2), s. 119-129.
- Eryılmaz, G., & Aydın, R. (2022). Sanal Gerçeklik ve Arttırılmış Gerçeklik Teknolojilerinin Turizm Uygulamaları ve Pazarlamadaki Yeri. *Uluslararası Kırsal Turizm ve Kalkınma Dergisi*, 4(2), 2602-4462.
- Eschen, H., Tobias, K., Rodeck, R., Harnisch, M., & Schüppstuhl, T. (2018). Augmented and Virtual Reality for Inspection and Maintenance Processes in the Aviation Industry. *Procedia Manufacturing*, 19, 156-163.
- Guttentag, D. (2010). Virtual reality: Applications and implications for tourism. *Tourism Management*, 31(5), 637-651.
- Kayabaşı, Y. (2005). Sanal Gerçeklik ve Eğitim Amaçlı Kullanılması. *The Turkish Online Journal of Educational Technology*, 4(3), s. 151-166.
- Kim, J., & Tom, L. (2018). Virtual Reality as a Standard in the Construction Management Curriculum. *International Conference on Construction Futures*, (s. 1-13).

- Le, Q. T., Akeem, P., & Park, C. S. (2015). A Social Virtual Reality Based Construction Safety Education System for Experiential Learning. *Journal of Intelligent & Robotic Systems*, 79, 478-506.
- Ohno, N., & Suno, H. (2023). Virtual Hydrogen, a virtual reality education tool in physics and Virtual Hydrogen, a virtual reality education tool in physics and chemistry. *Procedia Computer Science*, 225, s. 2283-2291.
- Tırak, K. C., & Yurtseven, N. (2023). Eğitimde Sanal Gerçeklik Teknolojisi ile ilgili Lisansüstü Tezlere İlişkin Bir İçerik Analizi. *Eğitim ve Öğretim Araştırmaları Dergisi*, 12(1), s. 7-21.
- Yang, F., & Goh, Y. M. (2022). VR and MR technology for safety management education: An authentic learning approach. *Safety Science*, 148, 105645.
- Zhang, Y., Liang, B., Chen, B., Torrens , P., Atashzar, F., Lin, D., & Sun, Q. (2022). Force-aware interface via electromyography for natural VR/AR interaction. *ACM Transactions on Graphics*, 41(6), 1-18.

KAYNAKÇA

- Aydemir, İ., Köse, H., Yaşar, M.E. (2023). Sağlık hizmetleri kullanıcılarının sanal ortamdaki iletişim boyutlarına yönelik algılarının tüketici tercihi etkisi, *Dicle Üniversitesi Sosyal Bilimler Enstitüsü Dergisi*, 33: 103-118.
- Aydemir, İ., Yaşar, M. E. (2023). Üniversite personelinin dijital ortamda sağlık bilgisi edinme ve teyit davranışları ile sağlık okuryazarlığı bilgi düzeyi ilişkisinin belirlenmesi. *Bingöl Üniversitesi Sosyal Bilimler Enstitüsü Dergisi*, 25: 123-134.
- Powers, T., Advincula, D., Austin, M.S., Graiko, S. and Snyder, J. (2012) 'Digital and social media in the purchase decision process', *Journal of Advertising Research*, Vol. 52, No. 4, pp.479-489.
- Aktan, E. (2018). Sosyal Medyanın Turizm Pazarlamasındaki Rolünün Değerlendirilmesi (Assessing the. *Journal of Tourism and Gastronomy Studies*, 228, 248.
- Ata, S., Arslan, H. M., Baydaş, A., & Pazvant, E. (2022). The effect of social media influencers' credibility on consumer's purchase intentions through attitude toward advertisement. *ESIC Market*, 53(1), e280-e280.
- Azad, N., & Safaei, M. (2012). The impact of brand value on brand selection: Case study of mobile phone selection. *Management Science Letters*, 2(4), 1233-1238.
- Bolotaeva, V. and Cata, T. 2009. Marketing Opportunities With Social Networks. *Journal of Internet Social Networking and Virtual Communities*,
- Chaffey, D., & Ellis-Chadwick, F. (2016). *Digital marketing*. Pearson UK, 1-702.
- Chivandi, A., Samuel, M. O., & Muchie, M. (2019). Social Media, Consumer Behavior, and Service Marketing. In *Consumer Behavior and Marketing*. IntechOpen, 1-13
- Çağlıyan, V., Hassan, S. A., & Işıklar, Z. E. (2016). Üniversite Öğrencilerinin Satın Alma Davranışlarında Sosyal Medya Reklamlarının Etkisi: Selçuk Üniversitesi'nde Bir Araştırma. *Selçuk Üniversitesi Sosyal ve Teknik Araştırmalar Dergisi*, (11), 43-56.
- Darley, W.K., Blankson, C. and Luethge, D.J. (2010) 'Toward an integrated framework for online consumer behavior and decision-making process: a review', *Psychology and Marketing*, Vol. 27, No. 2, pp.94-116
- Dawley, L. 2009. Social Network Knowledge Construction: Emerging Virtual World Pedagogy. *On the Horizon*, 17 (2), 109-121.
- Delis, S. N. (2009). The Role Of Internet In The Consumer Decision Making Process And The Experiential Dimension Of Consumer Behaviour With Reference To The Purchase Of Music: An Examination Of Greek Culture. *England: The University of Leicester*,6-88.

- Erol, G., & Hassan, A. (2014). Gençlerin Sosyal Medya Kullanımı ve Sosyal Medya Kullanımının Tatil Tercihlerine Etkisi. *Journal of International Social Research*, 7(31).
- Genç, Y. E. (2015). *Üniversite öğrencilerinin sosyal medya kullanımı ve bunun satın alma davranışlarına etkisi* (Master's thesis, Sosyal Bilimler Enstitüsü).
- Godey, B., Manthiou, A., Pederzoli, D., Rokka, J., Aiello, G., Donvito, R., & Singh, R. (2016). Social media marketing efforts of luxury brands: Influence on brand equity and consumer behavior. *Journal of business research*, 69(12), 5833-5841.
- Gilchrist, A. (2016). *Industry 4.0: the industrial internet of things*. Apress.
- Iacobucci, D., & Duhachek, A. (2003). Advancing Alpha: Measuring Reliability With Confidence. *Journal Of Consumer Psychology*, 13(4): 478-487.
- İşlek, M. S. (2012). *Sosyal medyanın tüketici davranışlarına etkileri: Türkiye'deki sosyal medya kullanıcıları üzerine bir araştırma* (Master's thesis, Sosyal Bilimler Enstitüsü).
- Kotler, Philip, (2003), Marketing Management, International Edition, Prentice Hall, U.S.A.
- Leung, D., Law, R., Van Hoof, H., & Buhalis, D. (2013). Social media in tourism and hospitality: A literature review. *Journal of travel & tourism marketing*, 30(1-2), 3-22.
- MacKenzie, S. B., Podsakoff, P. M., & Podsakoff, N. P. (2011). Construct measurement and validation procedures in MIS and behavioral research: Integrating new and existing techniques. *MIS quarterly*, 293-334.
- Mangold, W.G. and Faulds, D.J. (2009) 'Social media: the new hybrid element of the promotion mix', *Business Horizons*, Vol. 52, No. 4, pp.357-365.
- Nasimovna, K. S., & Ilkhomovich, O. I. (2021). Status And Analysis Of The Development Of World Electronic Trade Service. *World Economics and Finance Bulletin*, 1(1), 9-11.
- Pinki, R. (2014). Factors influencing consumer behavior. *International Journal of Current Research and Academy Review*. 2(9), 52-61.
- Roberts, J. H., & Lilien, G. L. (1993). Explanatory and Predictive Models of Consumer Behavior. In *Handbooks in OR&MS*, Elsevier Science Publishers, 27-82.
- ÖZÇİFÇİ, V. (2020). Sosyal medyanın tüketicilerin satın alma niyeti üzerindeki etkisi. *Ahi Evran Üniversitesi Sosyal Bilimler Enstitüsü Dergisi*, 6(1), 206-223.
- Smith, T. (2009) 'The social media revolution', *International Journal of Market Research*, Vol. 51, No. 4, pp.559-561.
- Sudan Aran, A., & Erol, İ. (2022). Acil Durum Eylem Planları Farkındalığında Eğitimin Etkisi: İş Sağlığı ve Güvenliği Alanı Üzerinde Bir Uygulama. *Ankara Üniversitesi SBF Dergisi*, 77 (4), 679-707.

Wilkie, William, L. 1994. Consumer Behavior. Wiley, Third Edition, ISBN 10:0471545171/ ISBN 13: 9780471545170, New York.

Yükselen, Cemal, (2007),Pazarlama İlkeler Yönetim Örnek Olaylar, Ankara: DetayYayıncılık.

Zafar, A. U., Shen, J., Ashfaq, M., & Shahzad, M. (2021). Social media and sustainable purchasing attitude: Role of trust in social media and environmental effectiveness. *Journal of Retailing and Consumer Services*, 63, 102751.

<https://omgiletisim.com/we-are-social-dijital-2023-global-ve-turkiye-raporu-yayinlandi/> <https://wearesocial.com/wp-content/uploads/2023/03/Digital-2023-Global-Overview-Report.pdf>

KAYNAKÇA

- Alper, D Ve Kara, E. (2017), Borsa İstanbul'da Hisse Senedi Getirilerini Etkileyen Makroekonomik Faktörler: BIST Sınai Endeksi Üzerine Bir Araştırma, *Süleyman Demirel Üniversitesi İktisadi Ve İdari Bilimler Fakültesi Dergisi*, 22(3), 713-730.
- Aylward, A Ve Glen, J. (2000), Some International Evidence on Stock Prices as Leading Indicators of Economic Activity, *Applied Financial Economics*, 10 (1), 1-14
- Black, A., Fraser, P Ve Groenewold N. (2003), U.S. Stock Prices and Fundamental, *International Review of Economics and Finance*, 12, 345-367
- Hacıhasanoğlu, E Ve Soytas, U. (2011), Bileşik Öncü Gösterge ve Sektörel Endeksler Arasındaki İlişki, *Dokuz Eylül Üniversitesi İktisadi Ve İdari Bilimler Fakültesi Dergisi*, 26(1), 79-91.
- Hamrita, M.E Ve Trifi, A. (2011), The Relationship Between Interest Rate, Exchange Rate and Stock Price: a Wavelet Analysis, *International Journal Of Economics And Financial Issues*, 1(4): 220-228.
- İşcan, E. (2009), Döviz Kurları ve Hisse Senedi Piyasası Arasındaki Etkileşim: Türkiye Örneği, *Çukurova Üniversitesi İktisadi Ve İdari Bilimler Fakültesi İktisat Bölümü Elektronik Sosyal Bilimler Dergisi*, 35, 237-251
- Kumar, A. (2011), An Empirical Analysis of Causal Relationship Between Stock Market and Macroeconomic Variables in India, *International Journal Of Computer Science & Management Studies*, 11(1), 8-14
- Levine, R Ve Zervos, S. (1996), Stock Market Development and Long-Run Growth, *The World Bank Economic Review*, 10: 323-339
- OECD. (2012) *Birleşik Öncü Göstergeler Sistemi Raporu*, 20.04.2019 tarihinde, <http://www.oecd.org/Std/Leadingindicators/41629509.Pdf>, adresinden alındı.
- Polat M Ve Gemici E. (2018), Bileşik Öncü Göstergelerin Borsa için Öncü Olma Özelliği: G7 ve E7 Ülkelerinde Karşılaştırmalı Bir Analiz, *International Journal of Economic and Administrative Studies Dergisi*, (21):119-134
- Topcu, M Ve Ünlü, U. (2013), Do Investors Consider Composite Leading Indicators?: Time Series Evidence from Emerging Countries, *Theoretical and Applied Economics*, XX (9), 51-62.
- Yıldız, A. (2014), BIST100 Endeksi ile Alternatif Yatırım Araçlarının İlişkisi, *Süleyman Demirel Üniversitesi İktisadi ve İdari Bilimler Fakültesi Dergisi*, Y.2014, C.19, S.2, 39-56.

KAYNAKÇA

- Aceto, G., Persico, V., & Pescapè, A. (2020). Industry 4.0 and Health: Internet of Things, Big Data, and Cloud Computing for Healthcare 4.0. *Journal of Industrial Information Integration*, 18, 100129.
- Alenizi, F., Abbasi, S., Mohammed, A. H., & Rahmani, A. M. (2023). The artificial intelligence technologies in Industry 4.0: A taxonomy, approaches, and future directions. *Computers & Industrial Engineering*, 185, 109662.
- Gabaçlı, N., & Uzunöz, M. (2017). IV. Sanayi Devrimi: Endüstri 4.0 ve Otomotiv Sektörü. Uluslararası Politik., *Ekonomik ve Sosyal Araştırmalar Kongresi*, (s. 149-174).
- Han, S., Tomar, S., Fatima, M., & Khan, M. Z. (2022). Impact of artificial intelligent and industry 4.0 based products on consumer behaviour characteristics: A meta-analysis-based review. *Sustainable Operations and Computers*, 3, 218-225.
- Jan, Z., Ahamed, F., Mayer, W., Patel, N., Grossman, G., Stumptner, M., & Kuusk, A. (2023). Artificial intelligence for industry 4.0: Systematic review of applications, challenges, and opportunities. *Expert Systems with Applications*, 216, 119456.
- Kimseng, T., Javed, A., Jeenanunta, C., & Kohda, Y. (2020). Applications of fuzzy logic to reconfigure human resource management practices for promoting product innovation in formal and non-formal R&D Firms. *Journal of Open Innovation: Technology, Market, and Complexity*, 6(2), 38.
- Kumpulainen, S., & Terziyan, V. (2022). Artificial General Intelligence vs. Industry 4.0: Do They Need Each Other? *200*, 140-150.
- Murugesan, U., Subramanian, P., Srivastava, S., & Ashish, D. (2023). A study of Artificial Intelligence impacts on Human Resource Digitalization in Industry 4.0. *Decision Analytics Journal*, 7, 100249.
- Nazri, M. A., Ghani, R. A., Abdullah, S., Ayu, M., & Nor Samsiah, R. (tarih yok). Predicting academician publication performance using decision tree. *International Journal of Recent Technology and Engineering*, 8(2), 180-185.
- Pamuk, N. S., & Soysal, M. (2018). Yeni Sanayi Devrimi ve Endüstri 4.0 Üzerine bir İnceleme. *Verimlilik Dergisi*, 1, 41-66.
- Pantage, G. S., & Pandya, A. B. (tarih yok). How artificial intelligence and machine learning assist in industry 4.0 for mechanical engineers. *Materials Today: Proceedings*, 72(3), 622-625.
- Sood, S. K., Rawat, K. S., & Kumar, D. (2022). A visual review of artificial intelligence and Industry 4.0 in healthcare. *Computers and Electrical Engineering*, 101, 107948.
- Sucu, İ. (2019). Yapay Zekanın Toplum Üzerindeki Etkisi ve Yapay Zeka (A.I.) Filmi Bağlamında Yapay Zekaya Bakış. *uluslararası Ders Kitapları*

- ve *Eğitim Materyalleri Dergisi*, 2(2), 203-215.
- Urba, S., Chervona, O., Pachenko, V., Artemenko, L., & Guk, O. (tarih yok). Features of the Application of Digital Technologies for Human Resources Management of an Engineering Enterprise. *Ingenierie des Systemes d'Information*, 27(2), 205-211.
- Wang, Y. (2019). The Application of Artificial Intelligence in Mechanical Manufacture Industry. *IOP Conference Series: Materials Science and Engineering*, 688.
- Wubineh, B. Z., Deriba, F. G., & Woldeyohannis, M. M. (2023). Exploring the opportunities and challenges of implementing artificial intelligence in healthcare: A systematic literature review. *Urologic Oncology: Seminars and Original Investigations*.
- Yıldız, A. (2018). Endüstri 4.0 ve Akıllı Fabrikalar. *Sakarya Üniversitesi Fen Bilimleri Enstitüsü Dergisi*, 22(2), 546-556.

MARKA DENKLİĐİ VE MARKA AŐKI

Doktor Öğretim Görevlisi Hatice GÖZEN

EĐİTİM
yayınevi

MARKA DENKLİĞİ VE MARKA AŞKI

Hatice Gözen

Genel Yayın Yönetmeni: Yusuf Ziya Aydoğan (yza@egitimyayinevi.com)

Genel Yayın Koordinatörü: Yusuf Yavuz (yusufyavuz@egitimyayinevi.com)

Sayfa Tasarımı: Kübra Konca Nam

Kapak Tasarımı: Eğitim Yayınevi Grafik Birimi

T.C. Kültür ve Turizm Bakanlığı

Yayıncı Sertifika No: 47830

E-ISBN: 978-625-6613-60-7

1. Baskı, Aralık 2023

Kütüphane Kimlik Kartı

MARKA DENKLİĞİ VE MARKA AŞKI

Hatice Gözen

142 s., 160x240 mm

Kaynakça var, dizin yok.

E-ISBN: 978-625-6613-60-7

Copyright © Bu kitabın Türkiye'deki her türlü yayın hakkı Eğitim Yayınevi'ne aittir. Bütün hakları saklıdır. Kitabın tamamı veya bir kısmı 5846 sayılı yasanın hükümlerine göre kitabı yayımlayan firmanın ve yazarlarının önceden izni olmadan elektronik/mekanik yolla, fotokopi yoluyla ya da herhangi bir kayıt sistemi ile çoğaltılamaz, yayımlanamaz.



Yayınevi Türkiye Ofis: İstanbul: Eğitim Yayınevi Tic. Ltd. Şti., Atakent mah. Yasemen sok. No: 4/B, Ümraniye, İstanbul, Türkiye

Konya: Eğitim Yayınevi Tic. Ltd. Şti., Fevzi Çakmak Mah. 10721 Sok. B Blok, No: 16/B, Safakent, Karatay, Konya, Türkiye
+90 332 351 92 85, +90 533 151 50 42, 0 332 502 50 42
bilgi@egitimyayinevi.com

Yayınevi Amerika Ofis: New York: Egitim Publishing Group, Inc.
P.O. Box 768/Armonk, New York, 10504-0768, United States of America
americaoffice@egitimyayinevi.com

Lojistik ve Sevkiyat Merkezi: Kitapmatik Lojistik ve Sevkiyat Merkezi, Fevzi Çakmak Mah. 10721 Sok. B Blok, No: 16/B, Safakent, Karatay, Konya, Türkiye
sevkiyat@egitimyayinevi.com

Kitabevi Şubesi: Eğitim Kitabevi, Şükran mah. Rampalı 121, Meram, Konya, Türkiye
+90 332 499 90 00
bilgi@egitimkitabevi.com

İnternet Satış: www.kitapmatik.com.tr
+90 537 512 43 00
bilgi@kitapmatik.com.tr



KAYNAKLAR

- Aaker, Davit A. (1992). The value of brand equity. *Journal of Business Strategy*, 13(4), 27-32.
- Aaker, Davit A. (1996a). *Building Strong Brands*. New York: The Free Press.
- Aaker, Davit A. (1996b). Measuring brand equity across products and markets. *California Management Review*, 38(3), 102-120.
- Aaker, Davit A. (2013). *Güçlü Markalar Yaratmak*. Erdem Demir (Çev.), İstanbul: Kapital Medya Hizmetleri A.Ş.
- Aaker, Jennifer L. (1997). Dimensions of brand personality. *Journal of Marketing Research*, 34(3), 347-356.
- Ahuvia, A. (1992). For the Love of Money: Materialism and Product Love. *The Association for Consumer Research*, 188-198.
- Ahuvia, A. (1993). I love it! Towards a unifying theory of love across diverse love objects. Unpublished PhD dissertation, University of Michigan.
- Ahuvia, A., & Reis, Harry T. (2008). Love, what is it, why does it matter, how does it operate? *Perspectives on Psychological Science*, 3, 80.
- Akgözlü, E., & Kılıç, S. (2021). The meditating effect of brand love in the relationship between brand experience and brand equity, *bmi*, 9 (2), 625-648. doi: <https://doi.org/10.15295/bmi.v9i2.1809>
- Akın, M. (2017). Cep telefonu markalarına yönelik menüniyetin genç tüketicilerin marka sadakatine etkisi. *Ömer Halisdemir Üniversitesi İktisadi ve İdari Bilimler Fakültesi Dergisi*, 10(1), 98-110.
- Akkaya, Ö., Kazak, H., & Zerenler, M. (2017). Tüketicilerin markalı ürün algıları. *The Journal of Academic Social Science*, 5(49), s. 511-527.
- Albert, N., Merunka, D., & Valette-Florence, P. (2009). The Feeling of love toward a brand: Concept and measurement. *Advance in Consumer Research*, 36, 300-307.
- Albert, N., Merunka, D., & Valette-Florence, P. (2007). When consumers love their brands: Exploring the concept and its dimensions. *Journal of Business Research*, 61 (10), 1062-1075.
- Albert, N., & Merunka, D. (2013). The role of brand love in consumer-brand relationships. *Journal of Consumer Marketing*, 30(3), 258-266. DOI 10.1108/07363761311328928]

- Alnavas, İ., & Altarifi, S. (2015). Exploring the role of brand identification and brand love in generating higher levels of brand loyalty. *Journal of Vacation Marketing*, 1–18 DOI: 10.1177/1356766715604663
- Ama.org (2022). Definition of Brand, <https://www.ama.org/the-definition-of-marketing-what-is-marketing/>, Erişim Tarihi: 20.09.2022.
- Anwar, A., & Jalees, T. (2020). Brand orientation and WOM: Mediating roles of brand love. *Journal of Management Sciences*, 7(1), 14-30. DOI: <https://doi.org/10.20547/jms.2014.2007102>
- Aydın, H. (2016). Marka Aşkının değerlendirilmesi: Beyaz eşya kullanıcıları üzerine bir araştırma. *Tüketici ve Tüketim Araştırmaları Dergisi*, 8 (2), 125-149.
- Aytekin, P., & Taştepe, Ö. (2020). Samsung markası üzerinden marka aşkının, marka özgünlüğü ve marka tercihi arasındaki aracılık etkisinin incelenmesi. *İşletme Araştırmaları Dergisi*, 12(3), 2846-2863. <https://doi.org/10.20491/isarder.2020.1012>
- Baron, M., & Kenny, D. A. (1986). The moderator-mediator variable distinction in social psychological research: Conceptual, strategic and statistical considerations. *Journal of Personality and Social Psychology*, 51(6), 1173-1182.
- Batra, R., Ahuvia, A., & Bagozzi, Richard P. (2012). Brand love. *Journal of Marketing*, 76(2), 1–16.
- Bentler, P. M., & Bonett, D. G. (1980). Significance tests and goodness of fit in the analysis of covariance structures. *Psychological Bulletin*, 88(3), 588.
- Bergkvist, L., & Bech-larsen, T. (2010). Two studies of consequences and actionable antecedents of brand love. *Journal of Brand Management*, 17 (7), 504-518. <https://doi.org/10.1057/bm.2010.6>
- Bergkvist, L., & Bech-Larsen T. (2010). Two studies of consequences and actionable antecedents of brand love. *Brand Management*, 17 (7), 504-518.
- Berry, Leonard L. (2000). Cultivating service brand equity. *Journal of The Academic of Marketing science*, 28(1), 128-137.
- Berry, Norman C. (1988). Revitalizing brands. *Journal of Consumer Marketings*, 5 (3), 15-20.
- Bie, Alexander L., (1992). How brand image drives brand equity. *Associates Journal of Advertising Research*, 6-12.

- Blackett, T., Boad B. (1999). *Co-Branding The Science of Alliance*. London: Macmillan Press Ltd.
- Blanchard, Robert T. (1999). Brands are like people. https://www.brandingstrategyinsider.com/brand_quote_jan_2/, Erişim Tarihi: 20.05.2021.
- Bone, Paula F. (1995). Word-of-mouth effects on short-term and long-term product judgments. *Journal of Business Research*, 32, 213-223.
- Brown T.A., (2006). *Confirmatory Factor Analysis for Applied Research*. New York: The Guilford Press.
- Buttle, Francis A. (1998). Word of mouth: Understanding and managing referral marketing. *Journal of Strategic Marketing*, 6, 241-254.
- Büyüköztürk, Ş. (2011). *Sosyal Bilimler için Veri Analizi El Kitabı: İstatistik, Araştırma Deseni SPSS Uygulamaları ve Yorum*. Ankara: Pegem Yayıncılık.
- Büyüköztürk, Ş., Kılıç-Çakmak, E., Akgün, Ö., & Karadeniz, Ş. (2008) *Bilimsel Araştırma Yöntemleri*. Ankara: Pegem Yayıncılık.
- Byrne, B.M. (2013). *Structural Equation Modeling with AMOS: Basic Concepts, Applications and Programming*. New York: Routledge.
- Carroll, Barbara A., & Ahuvia, Aaron C. (2006). Some antecedents and outcomes of brand love. *Marketing Letters*, 17 (2), 79-89.
- Carter, C. S. (1998). Neuroendocrine perspectives on social attachment and love. *Psychoneuroendocrinology*, 23, 779-818.
- Chernatony, L., & Riley, F.D. (1998). Defining a brand : Beyond the literature with experts interpretations. *Journal of Marketing Management*, 14, 417-443.
- Cobb-Walgren, Cathy, J., Cynthia, Ruble, A., & Donthu, N. (1995). Brand Equity, Brand Preference, and Purchase Intent. *Journal of Advertising*, 24, 25-40.
- Çağlıyan, V., & Örgü, M. (2021). Marka sevgisi, anlık satın alma ve pozitif ağızdan ağıza pazarlama ilişkisi üzerine ampirik bir çalışma. *Ömer Halisdemir Üniversitesi İktisadi ve İdari Bilimler Fakültesi Dergisi*, 14(1), 126-145. <http://doi.org/10.25287/ohuibf.708171.1>
- Dam, Tri C. (2020). The Effect of brand Image, brand love on brand commitment and positive word-of-mouth. *Journal of Asian Finance, Economics and Business*, 7 (11), 449-457.

- Dichter, E. (1966). How Word of mouth advertasing works. HBR (Now-Dec), 147-166.
- Dobni, D., & Zinkhan, G. M. (1990) . In search of brand image: a Foundation analysis. Association for Consumer Research 17, 110-119. <https://www.acrwebsite.org/volumes/7005/volumes/> , Erişim Tarihi: 10.07.2022
- Efendioğlu, İbrahim H., Mutlu, Adnan T., & Durmaz, Y. (2020). Cep telefonu satın alma kararında markanın etkisi: Y Kuşağı Tüketiciler üzerine bir araştırma. G. Ü. İslahiye İİBF Uluslararası E-Dergi, 4(4), 215-228.
- Ehrenberg, A., Barnard, N., Kennedy, R., & Bloom H. (2002). Brand advertising as creative publicity. Journal of Advertising Research (July/August), 7-18.
- Elliott, Rosenbaum R., Percy, L., & Pervan, S. (2011). Strategic Brand Management (2. Baskı). New York: Oxford University Press.
- Ercis, A., Aykut, O.H., & Yildiz, T., (2019). The mediation role of brand love and experience in the effect of self brand connection on the brand loyalty. Press Academia Procedia, 9, 285-294. <http://doi.org/10.17261/Pressacademia.2019.1106>.
- Erdem, T., & Swat Berkeley J. (1998). Brand equity as a signaling. Journal of Consumer Psychology, 7(2), 131-157.
- Faircloth, James B., Capella, Louis M., & Alfordy, Bruce L. (2001). The Effect of brand attitude and brand image on brand equity. Journal of Marketing Theory and Practice, 9(3), 61-75.
- Fan, X., Thompson, B., & Wang, L. (1999). Effects of sample size, estimation methods, and model specification on structural equation modeling fit indexes. Structural Equation Modeling: A Multidisciplinary Journal, 6(1), 56-83.
- Farquhar, P. H. (1989). Managing brand equity. Journal of Advertising Research, 30, 7-12.
- Fehr, B., & Russell , James A. (1991). The concept of love viewed from a prototype perspective. Journal of Personality and Social Psychology, 60, 425-438.
- Feldwick, P. (1996). Do we really need ‘Brand Equity’? The Journal of Brand Management, 4(1), 1996. 9-28.
- File, K.M., Cermak, D., & Prince, A. (1994) Word-of-mouth effects in professional services buyer behaviour. The Service Industries Journal, 14(3), 301-314.

- Fournier, S. (1998). Consumers and their brands: Developing relationship theory in consumer research. *Journal of Consumer Research*, 24, 343-373.
- Friedmann, R. (1986). Psychological meaning of products: Identification and marketing applications. *Psychology & Marketing*, 3-115
- Gelb, B., & Johnson, M. (1995). Word-of-mouth communication: Causes and consequences. *Marketing Review*, 15(3), 54-58.
- Gensch, D.H. (1978). Image-measurement segmentation. *Journal of Marketing Research*, 15 (August), 384-395.
- George, D. & Mallery, M. (2001). *SPSS for Windows step by step: A simple guide and reference 10.0 update (3. Baskı)*. Allyn and Bacon.
- Godes, D., & Mayzlin, D. (2004). Using online conversations to study word of mouth communication. *Marketing Science*, 23(4), 545–560.
- Gomez, Otero M., & Perez, Giraldo W. (2018). Effects of brand love and brand equity on repurchase intentions of young consumers. *International Review of Management and Marketing*, 8(4), 7-13.
- Goyette, I., Line, R., Bergeron J., & Marticotée F. (2010). E-WOM Scale: Word-of-mouth measurement scale for e-services context. *Canadian Journal of Administrative Sciences*, 27, 5–23.
- Gökaliiler, E., Sabuncuoğlu, A., & Gülay, G. (2011). Bir statü tüketimi göstergesi olarak iPhone markalı akıllı telefon algısı: Üniversite öğrencileri üzerine bir araştırma. *Selçuk Üniversitesi İletişim Fakültesi Akademik Dergisi*, 7(1), s. 36–48.
- Gürbüz, S., & Şahin, F. (2017). *Sosyal Bilimlerde Araştırma Yöntemleri (4. Baskı)*. Ankara: Seçkin Yayıncılık.
- Gürbüz, S., & Bayık, M.E. (2018). Aracılık modellerinin analizinde modern yaklaşım: Baron ve Kenny yöntemi artık terk edilmeli mi? 6. Örgütsel Davranış Kongresi Bildiriler Kitabı, 2-3 Kasım 2018/ Isparta.
- Hair, J., Anderson, R., Tatham, R., & Black, W. (1998): *Multivariate Analysis with Readings (5th edition)*. Prentice: Hall International Inc.
- Hayes, A. F. (2017). *Introduction to Mediation, Moderation, and Conditional Process Analysis Second Edition-A Regression-Based Approach*. New York: Guilford Press.
- Hegner, Sabrina M., Fenko, A., & Teravest, A. (2017). Using the theory of planned behaviour to understand brand love. *Journal of Product & Brand Management*, 26 (1), 26–34.

- Heinrich, D., Albrecht, Carmen M., & Bauer, Hans H.(2012). Love actually? Measuring and exploring consumers' brand love. *Consumer-Brand Relationships : Theory and Practice*. London: Routledge , 137-150.
- Hoyle, R.H. (2011). *Structural equation modeling for social and personality psychology*. London: Sage Publications LTD. <http://repository.bakrie.ac.id/153/> , Erişim Tarihi: 10.04.2022
- Huang, Chao C. (2017). The impacts of brand experiences on brand loyalty: Mediators of brand love and trust, *Management Decision*, 55(5), 1-28. Doi: 10.1108/MD-10-2015-0465
- Huber, F., Meyer, F., & Schmid, David A. (2015). Brand love in progress – the interdependence of brand love antecedents in consideration of relationship duration. *Journal of Product & Brand Management*, 24(6), 567–579.
- Inge, B. (1992). The origins of attachment theory: John Bowlby and Mary Ainsworth. *Developmental Psychology*, 28(5), 759-775.
- Interbrand, (2022). En iyi küresel markalar. <https://interbrand.com/best-global-brands/> , Erişim Tarihi: 25.09.2022.
- Ismail, Ahmed R., & Spinelli, G. (2012). Effects of brand love, personality and image on word of mouth The case of fashion brands among young consumers. *Journal of Fashion Marketing and Management*, 16(4), 386-398.
- İslamoğlu, Ahmet H., & Firat, D. (2016). *Stratejik Marka Yönetimi (3.Baskı)*. İstanbul: Beta Basım A.Ş.
- Jöreskog, K. G., & Sörbom, D. (1989). *LISREL 7: A guide to the program and applications*. Chicago: SPSS.
- Jöreskog, K. G., & Sörbom, D. (2001). *LISREL 8: User's Reference (2nd edition)*. Lincolnwood, USA: Scientific Software International.
- Kalyoncuoğlu, S. (2017). Markaya duyulan güven ile marka sadakati ilişkisinde marka aşkının aracılık rolü: Starbucks markası üzerine bir araştırma. *Journal of Tourism and Gastronomy Studies*, 5 (4), 383-402. DOI: 10.21325/jotags.2017.156
- Kamakura, Wagner A., & Russell, Gary J. (1993). Measuring brand value with scanner data. *Journal of Marketing*, 10, 9-22.
- Kang, A. (2015). Brand love – Moving beyond loyalty. *Arab Economics and Business Journal*, 10, 90-101.
- Kapferer, J. N. (2012). *The New Strategic Brand Management (5.Baskı)*. Croydon: CPI Group (UK) Ltd.

- Karaaslan, İlknur A., & Budak, L. (2012). Üniversite öğrencilerinin cep telefonu özelliklerini kullanımlarının ve gündelik iletişimlerine etkisinin araştırılması. *Journal of Yasar University*, 26(7), 4548 – 4525.
- Keller, Kevin L. (1993). Conceptualizing, measuring and managing customer-based brand equity. *Journal of Marketing*, 57, 1-22.
- Keller, Kevin L. (2001). Building customer-based brand equity: A Blueprint for creating strong brands. Marketing Science Institute, Report Summary 1(107), 1-32.
- Keller, Kevin L. (2013). *Strategic Brand Management* (4. Baskı). Harlow: Pearson Education.
- Keller, Kevin L., & Lehmann R. Donald (2006). Brands and branding: Research findings and future priorities. *Marketing Science*, 25 (6), 740-759.
- Khan, Mula N., Rasheed, S., Islam, F., Ahmed , Hafız I., & Rizwan, M. (2016). Corporate branding, emotional attachment and brand loyalty: The case of luxury fashion branding. *International Journal of Scientific and Research Publications*, 6 (5), 151-159.
- Khan, S. & Rohi, S. (2013). Investigating the factors affecting youth brand choice for mobile phones purchase – A Study of private universities students of Peshawar. *Management & Marketing Challenges For the Knowledge Society*, 8 (2), 369-384.
- King, C., & Grace D.(2009). Employee based brand equity: A Third perspective. *Services Marketing Quarterly*, 30, 122–147.
- Kline, R.B. (2010). *Principles and practice of structural equation modeling*. New York: Guilford Press.
- Kline, B.R. (2005), *Principles and Practice of Structural Equation Modeling* (2nd Edition). New York: The Guilford Press.
- Knapp, D. (2000). *Marka Akli. Azra Tuna Akartuna (Çev.)*, İstanbul: Media Cat.
- Knapp, T. R. (1991). Coefficient alpha: Conceptualizations and anomalies. *Research in Nursing and Health*, 14, 457- 460.
- Koçoğlu, C. M., & Aksoy,R. (2017). Kurumsal sosyal sorumluluk algısının tüketici temelli marka denkliği bileşenleri üzerindeki etkisinin yapısallık eşitlik modellemesi ile analizi. *Ekonomik ve Sosyal Araştırmalar Dergisi*, 13(1), 115-140.

- Kotler, P. (1991), *Marketing management: Analysis, planning, and control* (8. Baskı). Englewood Cliffs, NJ: Prentice-Hall, Inc.
- Kotler, P. (2000). *Pazarlama Yönetimi*. N.Muallimoğlu (Çev.), İstanbul: Beta
- Kotler, P., & Gary, A. (2012). *Principles of Marketing* (14.Baskı). Harlow: Pearson Education.
- Köklü, N., Büyüköztürk, Ş., & Çokluk Bökeoğlu, Ö. (2006). *Sosyal Bilimler için İstatistik*. Ankara: Pegem Yayınları.
- Laroche, M., Yang, Z., McDougall, Gordan H.G., & Bergeron, J. (2005). Internet versus bricks-and-mortar retailers: An Investigation into intangibility and its consequences. *Journal of Retailing*, 81(4), 251–267.
- Lassar, W., Mittal, B., & Sharma, A. (1995). Measuring customer-based brand equity. *Journal of Consumer Marketing*, 12(4), 11-19.
- Lau, Geok T., & Ng S. (2009). Individual and situational factors influencing negative word-of-mouth behaviour. *Canadian Journal of Administrative Science*, 18(3), 163-178.
- Leech, N. L., Barrett, K. C., & Morgan, G. A. (2005). *SPSS for intermediate statistics: Use and interpretation* (2. Baskı). NJ: Mahwah.
- Levit, T. (1980). Marketing success of differentiation of anything. *Harvard Business Review*, January-February, 83-91.
- Loureiro, S. M. C., Ruediger, K. H., & Demetris, V. (2012). Brand emotional connection and loyalty. *Journal of Brand Management*, 20(1), 13–27. <https://doi.org/10.1057/bm.2012.3>
- Low, G. S., & Fullerton, Ronald, A. (1994). Brands, brands management, and the brand manager system: A Critical-historical evaluation. *Journal of Marketing Research*, 31, 173-190.
- Machadoa, Joana C., Vacas-de-Carvalho, L., Azarc, Salim L., André, Ana N., & Santose, Barbara P (2019). Brand gender and consumer-based brand equity on Facebook: The mediating role of consumer-brand engagement and brand love. *Journal of Business Research*, 96, 376–385.
- Madadi, R., Torres, Ivonne M, & Zúñigahtp, Miguel A. (2021). Hierarchical relationships among brand equity dimensions: The Mediating effects of brand trust and brand love. *Services Marketing, Quarterly*, July, 1-19. DOI: 10.1080/15332969.2021.1947086
- Malhotra, Naresh K. (1988). Self concept and product choice: An Integrated perspective. *Journal of Economic Psychology*, 9, 1-28.

- Markaların Korunması Hakkında KHK. (1995). T.C. Resmi Gazete, 22326, 27 Haziran 1995.
- Marsh, H.W., Hau, K.T., & Wen, Z. (2004), In search of golden rules: Comment on hypothesis-testing approaches to setting cutoff values for fit indexes and dangers in overgeneralizing Hu and Bentler's (1999) findings. *Structural Equation Modeling*, 11, 320-341.
- Matzler, K., Pichler, E.A., & Hemetsberger, A. (2007). Who is spreading the word? The positive influence of extraversion on consumer passion and brand evangelism. *Proceedings from the American Marketing Association Winter Educators Conference, Marketing Theory and Applications*, 18.
- Meirani M., & Abror A. (2019). The Effect of Customer Brand Engagement, Customer Satisfaction and Brand Love, on Honda Customer-Based Brand Equity *Advances in Economics, Business and Management Research*, 97, 341-352.
- Mudambi, Susan M. (1997). Exploration of branding in industrial markets. *Industrial Marketing Management*, 26, 433-446.
- Mulaik, S. A., James, L. R., Altine, J. V., Bennett, N., Lind, S., & Stilwell, C.D. (1989). —Evaluation of Goodness-of-Fit Indices for Structural Equation Models. *Psychological Bulletin*, 105, 430-445.
- Ogiivy, D. (1983). *Ogiivy on Advertising*. New York: Crown Publishers.
- Oliver, Richard L. (1997). *Satisfaction: A Behavioral Perspective on the Consumer*. New York: McGraw-Hill.
- Oliver, Richard L. (1999). Whence consumer loyalty? *Journal of Marketing*, 63, 33-44.
- Ozbek, V., & Dogan, O. (2018). Akıllı telefon markalarına yönelik marka aşkı düzeyleri farklılık gösterir mi? Üniversite öğrencileri üzerine bir araştırma. *Press Academia Procedia*, 7, 268-271.
- Önen, V. (2018). Marka değerinin marka aşkına etkisinin incelenmesi: Starbucks cafe örneği. *Avrasya Sosyal ve Ekonomi Araştırmaları Dergisi*, 5(1), 49-63.
- Özdemir, Emel K., & Güzeloğlu, E. (2015). Akıllı telefonlar ve marka değeri algıları: Üniversite öğrencileri üzerine bir araştırma. *The Journal of International Social Research*, 8(40), 730- 742.
- Özkan, P. (2021). Tüketici temelli marka denkliğinin yeniden satın alma niyeti üzerindeki etkileri: Y Kuşağı akıllı cep telefonu tüketicileri üzerine bir uygulama. *İzmir İktisat Dergisi*, 36(3), 629-649. Doi: 10.24988/ije.202136309

- Özmen, A., & Kocakuş, Z., G. (2020). Kuşaklar bağlamında marka aşkının marka sadakatine etkisi: Afyonkarahisar’da bir araştırma. *İşletme Araştırmaları Dergisi*, 12(4), 4323-4339.
- Pappu, R., Quester, Pascale G., & Cooksey, Ray W. (2005). Consumer-based brand equity: improving the measurement. *Journal of Product & Brand Management*, 14(3), 143–154.
- Park, Whan C., Bernard, Jaworski J., & Deborah, MacInnis J. (1986). Strategic brand concept-image management. *Journal of Marketing*, 50, 135-145.
- Pawle, J., & Cooper, P. (2006). Measuring emotion—lovemarks, the future beyond brands. *Journal of Advertising Research*, 46 (1), 38-48.
- Preacher, K. J., & Hayes, A. F. (2008). Asymptotic and resampling strategies for assessing and comparing indirect effects in multiple mediator models. *Behavior Research Methods*, 40, 879–891 <https://doi.org/10.3758/BRM.40.3.879>
- Rangaswamy, A., Burke, Raymond R., & Olivia , Terence A. (1993). Brand equity and the extendibility of brand names . *Journal of Research in Marketing*, 10, 61-75.
- Ranjbarian, B., Kazemi, A., & Borandegi, F. (2013). Analyzing the antecedents and consequences of brand love with a case study on Apple cell phone users. *International Journal of Academic Research in Business and Social Sciences*, 3(11), 320-329.
- Rauschnabel, Philipp A., & Ahuvia, Aoran C. (2014). You’re so lovable: Anthropomorphism and brand love. *Journal of Brand Management*, 21(5), 372–395.
- Reynolds, Thomas J., & Gutman, J. (1984). Advertising is image management. *Journal of Advertising Research*, 24(February-March), 27-38.
- Ries, A. L. (2010). *Marka Yaratmanın 22 Kuralı*. Atakan Özdemir (Çev.), İstanbul: Yeni Güven Matbaası.
- Roberts, K. (2005). *The Future Beyond Brands Lovemarks* (2. Baskı). New York: PowerHouse Books
- Roberts, K. (2007). *Markaların Ötesindeki Gelecek Lovemarks*. İnci Berna Kalınyazgan (Çev.), İstanbul: Kapital Medya Hizmetleri A.Ş.
- Roberts, K. (2010). *Lovemarks Etkisi*. Çiğdem Aksoy (Çev.), İstanbul: Hümanist Kitap Yayıncılık.

- Rossiter, John N. (2012). A new C-OAR-SE-based content-valid and predictively valid measure that distinguishes brand love from brand liking. *Marketing Letters*, 23(3), 905-916.
- Roy, Sanjit K., Eshghi, A., & Sarkar, Abhigyan (2012). Antecedents and consequences of brand love. *Journal of Brand Management*, 20(4), 325-332.
- Rubin, Z. (1970). Measurement of romantic love. *Journal of Personality and Social Psychology*, 16, 265-273.
- Sarkar, A., & Sreejesh, S. (2014). Examination of the roles played by brand love and jealousy in shaping customer engagement. *Journal of Product & Brand Management*, 23(1), 24–32.
- Sarkar, Abhigyan (2011). Romancing with a brand: A conceptual analysis of romantic consumer-brand relationship management & marketing. *Challenges for the Knowledge Society*, 6(1), 79-94.
- Schermelleh-Engel, K., Moosbrugger, H., & Müller, H., (2003), Evaluating the fit of structural equation models: Tests of significance and descriptive goodness-of-fit measures. *Methods of Psychological Research Online*, 8(2), 23-74.
- Schmitt, B. (1999). Experiential marketing: A new framework for design and communications. *Anniversary Issue*, 10(2), 19-26.
- Schumacher R.E., & Lomax R.G. (2004). *A Beginner's Guide to SEM* (2nd Edition). New Jersey: Lawrence Erlbaum Associates.
- Schumacker, R. E., & Beyerlein, S. T. (2000). Confirmatory factor analysis with different correlation types and estimation methods. *Structural Equation Modeling*, 7(4), 629-636.
- Shaver, P., Schwartz, J., Kirson, D., & Connor, Gary O. (1987). Emotion knowledge: Further exploration of a prototype approach. *Journal of Personality and Social Psychology*, 52(6), 1061–1086.
- Shimp, Terence A., & Madden, Thomas J. (1988). Consumer-object relations: A Conceptual framework based analogously on sternberg's triangular theory of love. *Advances in Consumer Research*, 15, 163-168.
- Silverman, G. (2001). *The Secrets of word-of-mouth marketing : How to trigger exponential sales through runaway word of mouth*. eBook Collection (EBSCOhost) - printed on 10/8/2022 4:15 PM via SELCUK UNIVERSITESI, 21-38.

- Silverman, Steven N., Sprott, David E., & Pascal, Vincent J. (1999). Relating consumer-based sources of brand equity to market outcomes. *Advances in Consumer Research*, 26, 352-358.
- Simon, C. J., & Sullivan, M. W. (1993). The measurement and determinants of brand equity: A financial approach. *Marketing Science*, 12(1), 28-52.
- So, Fung K. K., King C, Sparks, Beverley, A., & Wang, Y. (2013). The influence of customer brand identification on hotel brand evaluation and loyalty development. *International Journal of Hospitality Management*, 34, 31-41.
- Sobel, M. E. (1982). Asymptotic confidence intervals for indirect effects in structural equation models. *Sociological Methodology*, 13, 290-312. Doi:10.2307/270723.
- Sta, N., Abbassi, R., & Elfidha, C. (2018). The effect of brand love on brand performance: the role of brand loyalty . *Journal of Business and Management Research*, 11, 314-324.
- Sternberg, Robert J. (1986). A triangular theory of love. *Psychological Review*, 93(2), 119-135.
- Sternberg, Robert J., & Grajek, S. (1984). The nature of love. *Journal of Personality and Social Psychology*, 47, 312-329.
- Şahin, E., Şahin, İbrahim E., & Kara Sümeyya N. (2018). Türkiye’de gıda sektöründe faaliyette bulunan markalar üzerine bir etkinlik ve verimlilik analizi. *Selçuk Üniversitesi Sosyal Bilimler Meslek Yüksek Okulu Dergisi*, 21(2), 323-335.
- Tabachnick, B. G., & Fidell, L. S. (2007). *Using Multivariate Statistics*. Boston: Pearson.
- Tafani, E., Michel, G., & Rosa, E. (2009). Vertical product line extension strategies: an Evaluation of brand halo effect according to range level. *Recherche et Applications en Marketing*, 24(2), 1-17.
- Tavşancıl, E. (2002). *Tutumların Ölçülmesi ve SPSS ile Veri Analizi*. Ankara: Nobel Yayıncılık.
- Tekin, M. (2012). *Toplam Kalite Yönetimi (7. Baskı)*. Konya: Günay Ofset
- Tekin, M. (2019). Marka aşkı (lovemark), müşteriye kazanmanın yolu. *Satınalma Dergisi*. <https://satinalmadergisi.com/marka-aski-lovemark-musteriyi-kazanmanin-yolu/> , Erişim Tarihi: 27.06.2020.
- Tekin, M., & Zerenler, M. (2016). *Pazarlama (2.baskı)*. Konya: Günay Ofset

- Tekin, M., & Zerenler M. (2012). Pazarlama (1. Baskı). Konya: Günay Ofset
- Tekin, Mahmut (2019). Akıllı İşletme Reçeteleri (1.Baskı). Konya: Eğitim Yayınevi.
- Teknoburada.net (2022). <https://www.teknoburada.net/2022/07/19/akilli-telefon-pazar-paylari-aciklandi-iste-bir-numara/>, Erişim Tarihi: 22.09.2022
- Thomson, M., MacInnis, Deborah J., & Park, Whan C. (2005). The ties that bind: Measuring the strength of consumers' emotional attachments to brands. *Journal of consumer psychology*, 15 (1), 77-91.
- Todor, Dania R. (2014). The importance of branding and rebranding for strategic marketing. *Economic Sciences*, 7(56), 59-64.
- Tosun, N. B. (2017). Marka Yönetimi. (3. Baskı). İstanbul: Beta Basım Yayım Dağıtım A.Ş.
- Unal, S., & Aydın, H. (2013). An Investigation on the evaluation of the factors affecting brand love. *Procedia-Social and Behavioral Sciences*, 92, 76-85.
- Ural, A., & Kılıç, İ. (2013). Bilimsel Araştırma Süreci ve SPSS Veri Analizi. Ankara: Detay Yayıncılık.
- Vazquez, Csielles R., Seuarz, Alvarez L., & Delrio, Ana Belen L. (2013). The Word of mouth dynamic: How positive (and negative) WOM drives purchase probability. *Journal of Advertising Research*, March, 43-60. DOI: 10.2501/JAR-53-1-043-060
- Wenjing Duan, W., Gu, B., & Whinston, Andrew B. (2008). The dynamics of online word-of-mouth and product sales—An empirical investigation of the movie industry. *Journal of Retailing*, 84(2), 233–242.
- Westbrook, Robert A. (1987). Product/Consumption-based affective responses and postpurchase processes. *Journal of Marketing Research*, 24(3), 258-270.
- Whang, Yun O., Allen, J., Sahoury, N., & Zhang, H. (2004). Falling in love with a product: The structure of a romantic consumer–product relationship. *Advances in Consumer Research*, 31, 320–327.
- Wheaton, B., Muthen, B., Alwin, D. F., & Summers, G. F. (1977). Assessing reliability and stability in panel models. *Sociological Methodology*, 8, 84-136.
- Wijaya, Bambang S. (2013). Dimensions of brand image: A Conceptual review from the perspective of brand communication. *European Journal of Business and Management (Online)*, 5(31), 55-65.

- WOMMA (2005). Word of Mouth 101 An Introduction to Word of Mouth Marketing A WOMMA White Paper February, 8, 2-8.
- Yasin, M., & Shamim, A. (2013). Brand love: mediating role in purchase intentions and word-of mouth. *Journal of Business and Management*, 7(2), 101-109.
- Yazıcıoğlu, Y., & Erdoğan, S. (2004). SPSS Uygulamalı Bilimsel Araştırma Yöntemleri. Ankara: Detay Yayıncılık.
- Yıldız, E. (2015). Ağızdan ağıza iletişimin tüketici temelli marka değeri boyutlarına etkileri: Marka imajının aracılık rolü. *Business and Economics Research Journal*, 6(3), 163-181.
- Yılmaz, V., & Çelik, H., (2009). Lisrel ile Yapısal Eşitlik Modellemesi. Ankara: Pegem Akademi.
- Yoo, B., & Donthu, N. (2001). Developing and validating a multidimensional consumer-based brand equity scale. *Journal of Business Research*, 52(2001), 1-14.
- Yoo, B., Donthu, N., & Lee, S. (2000). An examination of selected marketing mix elements and brand equity. *Journal of the Academy of Marketing Science*, 28(2), 195-211.

MOBİL BANKACILIK UYGULAMALARININ

MÜŞTERİ DENEYİMİ VE SADAKATİ ÜZERİNE ETKİSİ

HALİMA AGAMYRADOVA
DOÇ. DR. AYŞE ELİF YAZGAN

EĞİTİM
yayınevi

MOBİL BANKACILIK UYGULAMALARININ MÜŞTERİ DENEYİMİ VE SADAKATI ÜZERİNE ETKİSİ

Halima Agamyradova, Doç. Dr. Ayşe Elif Yazgan

Genel Yayın Yönetmeni: Yusuf Ziya Aydoğın (yza@egitimyayinevi.com)

Genel Yayın Koordinatörü: Yusuf Yavuz (yusufyavuz@egitimyayinevi.com)

Sayfa Tasarımı: Kübra Konca Nam

Kapak Tasarımı: Eğitim Yayınevi Grafik Birimi

T.C. Kültür ve Turizm Bakanlığı

Yayıncı Sertifika No: 47830

E-ISBN: 978-625-6613-59-1

1. Baskı, Aralık 2023

Kütüphane Kimlik Kartı

MOBİL BANKACILIK UYGULAMALARININ MÜŞTERİ DENEYİMİ VE SADAKATI ÜZERİNE ETKİSİ

Halima Agamyradova, Doç. Dr. Ayşe Elif Yazgan

98 s., 160x240 mm

Kaynakça var, dizin yok.

E-ISBN: 978-625-6613-59-1

Copyright © Bu kitabın Türkiye'deki her türlü yayın hakkı Eğitim Yayınevi'ne aittir. Bütün hakları saklıdır. Kitabın tamamı veya bir kısmı 5846 sayılı yasanın hükümlerine göre kitaba yayımlayan firmanın ve yazarlarının önceden izni olmadan elektronik/mekanik yolla, fotokopi yoluyla ya da herhangi bir kayıt sistemi ile çoğaltılamaz, yayımlanamaz.

EĞİTİM

yayınevi

Yayınevi Türkiye Ofis: İstanbul: Eğitim Yayınevi Tic. Ltd. Şti., Atakent mah. Yasemen sok. No: 4/B, Ümraniye, İstanbul, Türkiye

Konya: Eğitim Yayınevi Tic. Ltd. Şti., Fevzi Çakmak Mah. 10721 Sok. B Blok, No: 16/B, Safakent, Karatay, Konya, Türkiye
+90 332 351 92 85, +90 533 151 50 42, 0 332 502 50 42
bilgi@egitimyayinevi.com

Yayınevi Amerika Ofis: New York: Egitim Publishing Group, Inc.
P.O. Box 768/Armonk, New York, 10504-0768, United States of America
americaoffice@egitimyayinevi.com

Lojistik ve Sevkiyat Merkezi: Kitapmatik Lojistik ve Sevkiyat Merkezi, Fevzi Çakmak Mah. 10721 Sok. B Blok, No: 16/B, Safakent, Karatay, Konya, Türkiye
sevkiyat@egitimyayinevi.com

Kitabevi Şubesi: Eğitim Kitabevi, Şükran mah. Rampalı 121, Meram, Konya, Türkiye
+90 332 499 90 00
bilgi@egitimkitabevi.com

İnternet Satış: www.kitapmatik.com.tr
+90 537 512 43 00
bilgi@kitapmatik.com.tr



KAYNAKÇA

- Akaraputipun, S, & Eiamkanchanalai, S. (2010). Factors Influencing Customer Experience Management and Customer Experience Value. *Global Business & Economics Anthology* 2(2), 211-225.
- Abdurrahman, T. (2019). Sanal Bankacılık Uygulamalarına Yönelik Adaptasyonun Algılanan Müşteri Değeri Ve Müşteri Sadakati Üzerine Etkisi, Doktora Tezi, Beykent Üniversitesi, Sosyal Bilimler Enstitüsü, İstanbul 12 (29), 80-91
- Agushi, G. (2019). Understanding the Digital Transformation Approach - A Case of Slovenian Enterprises. Slovenia: University Of Ljubljana School Of Economics And Business Mater's Thesis. 15-35.
- Akın, F. (2020), Dijital Dönüşümün Bankacılık Sektörü Üzerindeki Etkileri, *Balkan ve Yakın Doğu Sosyal Bilimler Dergisi*, 6 (2), 15-27.
- Aksoy, R. (2006). Bir Pazarlama Değeri Olarak Güven Ve Tüketicilerin Elektronik Pazarlara Yönelik Güven Tutumları. *ZKÜ Sosyal Bilimler Dergisi*, 2(4), 79-90.
- Aksu, A. (2006). Gap Analysis in Customer Loyalty: A Research in 5-Star in the Antalya Region of Turkey, *Quality & Quantity*, (40):187-205.
- Alsheikh L, Bojei J (2012) Customer's Perceived Value to Use Mobile Banking Services. International Conference on Management, Behavioral Sciences and Economic Issues 178-182.
- Altınöz, G. S. (2015). Tüketicilerin Online Alışveriş Deneyimleri ve Bir Araştırma. İstanbul: Marmara Üniversitesi Sosyal Bilimler Enstitüsü İşletme Anabilim Dalı Üretim Yönetimi ve Pazarlama Bilim Dalı Yüksek Lisans Tezi, 120-165.
- Altunışık R, Özdemir Ş, Torlak Ö (2006) *Modern Pazarlama*, Değişim Yayınları, İstanbul.
- Kotler, P. (2012). *Kotler On Marketing*. Simon and Schuster.
- Al-Weshah, G. (2013). The role of internet banking in continuous improvement areas: quantitative evidence from Jordanian banks. *Int. J. of Business Performance Management*, 181-196.

- Arasıl, Ö., Karaçuha, E., Özer, G., ve Aydın, S. (2004). Türk GSM Sektöründe Müşteri Sadakati, Memnuniyeti, Güven ve Değişirme Maliyeti Arasındaki Dinamik İlişkiler: Yapısal Denklem Modelleme Tekniği. *İktisat İşletme ve Finans*, 19(219), 46-61.
- Arslan, G., & Yavuzaslan, K. (2019). Bankacılık Sektöründe İnovasyonun Yeri ve Önemi: Türkiye Örneği. *Business & Management Studies: An International Journal*, 946-968.
- Aydın, S., & Onaylı, E. (2020). Bankacılıkta Dijital Dönüşümle Değişen Müşteri Deneyimi: Müşteri Sadakati, Memnuniyeti ve Tavsiye Eğilimine Yansımaları. *Yönetim ve Ekonomi: Celal Bayar Üniversitesi İktisadi ve İdari Bilimler Fakültesi Dergisi*, 645-663.
- Aydın, S., Özcan, M. ve Yücel, R. (2007). Türk GSM Sektöründe Abonelerin Sadakat Tutumu ve Değişirme Maliyetinin Rolü, *Süleyman Demirel Üniversitesi İktisadi ve İdari Bilimler Fakültesi Dergisi*, 12(2), 219-234.
- Aydın, S. ve Özer, G. (2005). The analysis of antecedents of customer loyalty in the turkish mobile telecommunication market. *European Journal of Marketing*, 39(7-8), 910-925. <https://doi.org/10.1108/03090560510601833>
- Bakkal, M. ve Aksüt, U. (2011). *Türk Bankacılık Sisteminde Elektronik Bankacılık Uygulamaları*. Hiperlink Yayınları: 31 (21)
- Baştuğ, M. (2018). Deneyimsel Pazarlama ile Hizmet Kalitesi Arasındaki İlişki Üzerine Bir Araştırma. *Nişantaşı Üniversitesi Sosyal Bilimler Dergisi* 6 (2) , 20-49.
- Batı U. (2017) Markethink Ya Da Farkethink. Basit Fikirler Eğitim Danışmanlık Hizmetleri Ltd Şti, İstanbul).
- Baytekin, E. P. (2005). Toplam Kalite Hedefinde Müşteri Memnuniyetinden Müşteri Sadakatine. *Ege Üniversitesi İletişim Fakültesi Yeni Düşünceler Hakemli E Dergisi*, 1(1), 41-52.
- Bayuk, M., ve Küçük, F. (2007). Müşteri Tatmini ve Müşteri Sadakati İlişkisi. *Marmara Üniversitesi İİBF Dergisi*, 22(1), 287.
- Becker, L., & Jaakkola, E. (2020). Customer experience: Fundamental premises and implications for research. *Journal of the Academy of Marketing Science*, 1-19.
- Berry LL, Carbone LP, Haeckel SH (2002) Managing the Total Customer Experience. *MIT Sloan Management Review*43(3): 85-89.

- Bhattacharjee, A. (2002). Individual Trust İn Online Firms: Scale Development And İnitial Test. *Journal Of Management İnfornation Systems*, 19(1), 211-241
- Bilgel, D., & Aksoy, B. (2019). Finansal Teknoloji Şirketleri ve Geleceğin Bankacılığı: Açık Bankacılık. *Avrupa Bilim ve Teknoloji Dergisi Sayı 17*, 1097-1105.
- Bircan, K., Acayır, E., Okursoy, A. (2014), Bankacılık Sektöründe Müşteri İlişkileri Yönetimi Ve Çalışanlar Tarafından Değerlendirilmesi, *EKEV Akademi Dergisi*, 18 (58), 647-662.
- Birsel, H., & Özdoğan, M. A. (2019). Müşteri Memnuniyeti ve Deneyiminin Marka Sadakatiyle İlişkisi Üzerine Bir İnceleme: Türk Hava Yolları Örneği. *İstanbul Aydın Üniversitesi Dergisi Cilt 11 sayı 2*, 245-268.
- Bondeson, F., & Lindbom, I. (2018). Customer Loyalty in Mobile Banking Findings From The Millennial Generation. Uppsala, İsveç: Uppsala University Department of Business Master's Thesis. 65-73.
- Bowen, J., and Shoemaker, S. (1998). Loyalty: A Strategic Commitment Cornell Hotel and Restaurant Administration Quarterly. 39(1), 12-25.
- Çavuşoğlu, S., & Bilginer, F. G. (2018). Tüketici Deneyimlerinin Tekrar Ziyaret Etme Niyetine Etkisi: Bingöl İli Örneği. *Hasan Kalyoncu Üniversitesi Türk Sosyal Bilimler Araştırmaları Dergisi Cilt 3 Sayı:1*, 72-85.
- Çelik, S. B., & Mangır, F. (2020). Bankacılık Sektörünün Dijitalleşmesi: Dünyada ve Türkiyede. *Cyberpolitik Journal*, 260-282.
- Çınar, A. T. İşletmelerde Müşteri Hizmeti ve Müşteri Memnuniyeti ile Farklı Bankalar ve Bölgeler için Müşteri Memnuniyetini Belirlemeye Yönelik Uygulama, Adnan Menderes Üniversitesi Sosyal Bilimler Enstitüsü, Aydın, 2007:12
- Demirel, S. (2021). Covid-19 Pandemi Sürecinin Dijital Bankacılık İşlemleri Üzerinde Etkisi. *Journal of Banking and Capital Markets Research -JBCMR*, 5, (11), 49-64.
- Diresehan, T. (2012). *Müşteri Deneyimi Tasarımı ve Yönetimi*. İstanbul: Hiperlink Yayınları 32-35
- Dirsehan T (2010). *Temel Deneyimsel Pazarlama ve Örnekler*. İkinci Adam Yayınları, İstanbul.

- Dlačić, J. (2012). Customer Orientation and Loyalty in Mobile Telecommunications. Lübljiana, Slovenya: University of Ljubljana Faculty of Economics Doctoral Dissertation. 230-265.
- Doğrul, Ü. ve Tor-Kadioğlu, C. (2020). Hizmet Kalitesi, Firma İmajı ve Değişirme Maliyetlerinin Müşteri Sadakatine Etkisi: Alternatiflerin Çekiciliğinin Düzenleyici Rolü. *Pazarlama ve Pazarlama Araştırmaları Dergisi*, 13(1), 165–194.
- Doney, P. M. and Cannon, J. P. (1997). An Examination Of The Nature Of Trust In Buyer-Seller Relationships. *Journal Of Marketing*, 61(2), 35–51.
- Elif, Ö. (2021). Mobil Bankacılık Uygulamalarında Sunulan Hizmetin Kalitesi ve Müşteri Odaklılığın Müşteri Memnuniyetine Etkisi, Yüksek Lisans Tezi, Düzce Üniversitesi, Sosyal Bilimler Enstitüsü, Düzce.
- Emine, E.C.(2010). Bankacılık Sektöründe Müşteri Memnuniyeti, Yüksek Lisans Tezi, Akdeniz Üniversitesi, Sosyal Bilimler Enstitüsü, Antalya
- Erben Yavuz, A., & Babuşçu, Ş. (2018). Türk Bankacılık Sektöründe Penetrasyon; İnternet Bankacılığı ve Mobil Bankacılık Ürünlerindeki Penetrasyonun Analizi. *Ticari Bilimler Fakültesi Dergisi*, 24-57.
- Eroğlu, E., (2005). Müşteri Memnuniyeti Ölçüm Modeli, *İ.Ü.İşletme Fakültesi İşletme Dergisi*, 1(7), 63-72.
- Evanschitzky, H., Ramaseshan, B., Woisetschläger, D. M., Richelsen, V., Blut, M. and Backhaus, C. (2012). Consequences of customer loyalty to the loyalty program and to the company. *Journal of the Academy of Marketing Science*, 40(5), 625–638.
- Ferreira, H., & Teixeira, A. C. (2013). ‘Welcome to the experience economy’ Assessing The Influence of Customer Experience Literatura Through Bibliometric Analysis. FEP-UP Economics and Management University of Porto, 1-26.
- Freitas, N. V. (2009). Experiential Marketing in Sports Events: The Race of Champions Case Study. Porto: Escola De Gestâ Do Porto Universidade Do Porto Master’s Degree Dissertation in Business Management. 187–213.
- Petre, M., Minocha, S., & Roberts, D. (2006). Usability beyond the website: an empirically-grounded e-commerce evaluation instrument for the total customer experience. *Behaviour & Information Technology*, 25(2), 189-203.

- Funda, E. (2014). Marka Değerinin Müşteri Sadakatine Etkisi ve Zincir Kahve Dükkanları Üzerine Bir Saha Çalışması, Yüksek Lisans Tezi, İstanbul Gelişim Üniversitesi, Sosyal Bilimler Enstitüsü, İstanbul.
- Gözde, S.B.G. (2019). İnternet Bankacılığı Hizmet Kalitesinin Müşteri Sadakati Üzerine Etkisi, Türkiye Vakıflar Bankası T.A.O. Uygulaması, Yüksek Lisans Tezi, Ankara Hacı Bayram Veli Üniversitesi, Lisansüstü Eğitim Enstitüsü, Ankara.
- Grundey D (2008) Experiential Marketing Vs. Traditional Marketing: Creating Rational and Emotional Liaisons with Consumers. *The Romanian Economic Journal* 29(3): 133–151.
- Gülşen, A.Ö. (2021). Dijital Bankacılıkta Müşteri Deneyiminin Öncüllerinin Ve Ardıllarının Analizi, Doktor Tezi, Bursa Uludağ Üniversitesi, Sosyal Bilimler Enstitüsü, Bursa.
- Gülşen, İ., & Özdemir, Ş. (2018). Perakendecilikte Teknolojik Yenilikler ve Uygulamalar. *Pazarlama Teorisi ve Uygulamaları Dergisi* Cilt.4 Sayı.1, 103-138.
- Gürsel, E. ve Yanartaş, M. (2021). Mobil Uygulama Kabul Modeli'nin Mobil Bankacılıkta Kullanılması. *Research Journal of Business and Management*, 8(4), 243-259.
- Hamza, V. K. (2014). Impact of Post Purchase Experiences on Customer Loyalty: An Empirical Investigation. *Journal of Management Vollume XI* No.1, 62-73.
- Hanafizadeh, P., Keating, B. W., & Khedmatgozar, H. R. (2014). A systematic review of Internet banking adoption. *Telematics and informatics*, 31(3), 492-510.
- Hewer, P., & Howcroft, B. (1999). Consumers' Channel Adoption And Usage İn The Financial Services İndustry: A Review Of Existing Approaches. Loughborough University Banking Centre.
- Hill, N. Alexander, J. (2017). The Handbook Of Customer Satisfaction And Loyalty Measurement, Routledge, London. 154-165.
- Hilpi, J. (2017). Measuring Customer Experience in Online Grocery Industry. Helsinki: Lappeenranta University of Technology School of Business and Management Industrial Engineering and Management Master's Thesis. 288-320.

- Holbrook, M. B. and Hirschman, E. C. (1982). The Experiential Aspects of Consumption: Consumer Fantasies, Feelings, and Fun. *Journal of Consumer Research*, 9(2), 132.
- Homburg, C., Jozić, D., & Kuehnl, C. (2017). Customer experience management: Toward implementing an evolving marketing concept. *Journal of the Academy of Marketing Science*, 45(3), 377-401.
- Hsieh, A. and Li, C.-K. (2008). The moderating effect of brand image on public relations perception and customer loyalty. *Marketing Intelligence & Planning*, 26(1), 26–42. <https://doi.org/10.1108/02634500810847138>.
- Hwang, J., & Seo, S. (2016). A critical review of research on customer experience management: Theoretical, methodological and cultural perspectives. *International Journal of Contemporary Hospitality Management*, 28(10), 2218-2246.
- Inbug, N., Ambad, S. A., & Bujang, I. (2018). The Influence of Customer Experience on Customer Loyalty in Telecommunication Industry. *International Journal of Academic Research in Business and Social Sciences* 8(3), 103-116.
- İndriastuti, H. (2020). Consumer Acceptance Mobile Banking Di Bank Swasta Indonesia. *Forum Ekonomi*, 22 (2), 210-210.
- İşkın, S. A. (2011). Elektronik Bankacılık Hizmetleri Ve Denetimi. İstanbul: İstanbul Ticaret Odası Yayınları.
- İşler, A. U. (2015). Bankacılık Sektöründe İnternet Bankacılığı ve Mobil Bankacılık Uygulamalarının E-Hizmet Kalitesinin Kullanıcıları Tarafından Değerlendirilmesi: Kuveyt Türk Örneği. *Yayınlanmamış Yüksek Lisans Tezi, Karabük Üniversitesi, Karabük*.
- İzel, E.M. (2021). Dijital Bankacılıkta Müşteri Deneyiminin Müşteri Sadakatine Etkisi, Yüksek Lisans Tezi, Maltepe Üniversitesi, Lisansüstü Eğitim Enstitüsü, İstanbul.
- Jain R, Aagja J, Bagdare S (2017) Customer Experience – A Review and Research Agenda. *Journal of Service Theory and Practice* 27(3): 642–662.
- Jaroliya, D. (2011). Assessment Of E- Banking Products and Services A Comparative Study of E Banking Users of Public and Private Sektor Banks in Indore. Indore, Hindistan: Devi Ahilya Vishwavidyalaya School of Economics Master Thesis. 233-245.

- Kabadayı, E. T., & Alan, A. K. (2014). Deneyimsel Pazarlama: Pazarlamadaki Artan Önemi. *İşletme Araştırmaları Dergisi* 6/1, 203-217.
- Kalyoncuoğlu, S. ve Faiz, E. (2017). Müşterilerin sadakat geliştirme eğilimlerini etkileyen faktörlerin belirlenmesi: akıllı telefon kullanıcıları üzerinde bir araştırma. *Gazi Üniversitesi İktisadi ve İdari Bilimler Fakültesi Dergisi*, 19(1), 184–210.
- Kaplan, H. (2010). İşletmelerin İnovasyon Yapma Nedenleri ile Sahip Oldukları İnovasyon Çıktıları Arasındaki İlişkinin İncelenmesi. İstanbul: İstanbul Üniversitesi Sosyal Bilimler Enstitüsü İşletme Anabilim Dalı İşletme Yönetimi ve Organizasyon Bilim Dalı Yüksek Lisans Tezi. 98-125.
- Karaçuha, E., & Pado, G. (2018). Dijital İnovasyon Stratejisi Yönetimi. *Uluslararası Bilimsel Araştırmalar Dergisi* Cilt.3 Sayı.1, 118-130.
- Westerman, G., Calmédjane, C., Bonnet, D., Ferraris, P., & McAfee, A. (2011). Digital Transformation: A roadmap for billion-dollar organizations. *MIT Center for digital business and capgemini consulting*, 1, 1-68.
- Karakaş-Geyik, S. ve Gökçen, A. (2014). Türkiye’de İnternet Servis Sağlayıcıları Sektöründe Müşteri Sadakati ve Bileşenlerinin Yapısal Eşitlik Modellemesi İle İncelenmesi. *Marmara University Journal of Economic & Administrative Sciences*, 36(2), 159–184.
- Karakışla, İ. (2019). Bankalarda Hizmet Pazarlaması ve Alternatif Dağıtım Kanallarından Olan İnternet Bankacılığı İle Mobil Bankacılığın Gelişiminin Finansal Hizmet Pazarlamasına Etkisi. Doktora Tezi, Marmara Üniversitesi Türkiye.
- Karjaluohto H, Mattila M Pentto T (2002) Electronic Banking In Finland: Consumer Beliefs and Reactions to a New Delivery Channel. *Journal of Financial Services Marketing* 6(4): 346- 361.
- Karim, M. M., Mahmud, M. A. L., & Latif, A. (2018). Customer Satisfaction in Banking Sector: A Case Study on Janata Bank Limited. *Noble International Journal of Business and Management Research*, 2(11), 90-100.
- Khan, H. U., Ejike, A. C. (2017). An Assessment Of The Impact Of Mobile Banking On Traditional Banking In Nigeria. *International Journal Of Business Excellence*, 11(4), 446-463.

- Kınık, R.Ü. (2010). Bankalarda Ürün Yeniliğinin Müşteri Memnuniyeti Açısından Değerlendirilmesi: Bir Özel Banka Uygulaması, Yüksek Lisans Tezi, *Selçuk Üniversitesi Sosyal Bilimler Dergisi*, Konya. 202-225.
- Kiang, M. Y., Raghu, T. S., & Shang, K. H. M. (2000). Marketing On The Internet— Who Can Benefit From An Online Marketing Approach?. *Decision Support Systems*, 27(4), 383-393.
- Kim, H., & Choi, B. (2013). The influence of customer experience quality on customers' behavioral intentions. *Services Marketing Quarterly*, 34(4), 322-338.
- Kim, K., Jeong, I., Park, J., Park, Y., Kim, C. and Kim, T. (2007). The impact of network service performance on customer satisfaction and loyalty : high-speed internet service case in Korea. *Expert Systems with Application*, 32, 822–831.
- Kim, S. S., Scott, D. and Crompton, J. L. (1997). An exploration of the relationships among social psychological involvement, behavioral involvement, commitment, and future intentions in the context of birdwatching. *Journal of Leisure Research*, 29(3), 320–341. <https://doi.org/10.1080/00222216.1997.11949799>
- Kim, W. C., Mauborgne, R. (2014). *Blue Ocean Strategy, Expanded Edition: How To Create Uncontested Market Space And Make The Competition Irrelevant*. Harvard Business Review Press. 220–289.
- Klink, R. R., Zhang, J. Q., & Athaide, G. A. (2020). Measuring customer experience management and its impact on financial performance. *European Journal of Marketing*, <https://doi.org/10.1108/EJM-07-2019-0592> 26-60
- Klomsiri, P. (2011). Technology Acceptance of IT Innovative Services: Adoption of Ebanking by Customers. *Executive Journal*, 43-54.
- Koçarslan, H., & Kılınç, H. (2019). Dijital Pazarlama Tüketici Algısı, İnternette Alışveriş Üzerine Bir Araştırma. *Avrupa Bilim ve Teknoloji Dergisi* Sayı 17, 1263-1273.
- Koçoğlu, B. (2017). Türkiye'deki İnternet Bankacılığı Etkinliğinin İncelenmesi (Doktora Tezi, Sosyal Bilimler Enstitüsü).
- Korkmaz, S. ve Gövdeli, Y. E. (2005). Türk bankacılığında alternatif dağıtım kanalları ve ürünleri ile bunların gelişiminde ve pazarlanmasında eğitimin önemi. *Endüstriyel Sanatlar Eğitim Fakültesi Dergisi*, 15(4).

- Kotler, P. Armstrong, G. (2001). *The Principles of Marketing*. New Jersey: Prentice Hall.
- Meuter, M. L., Ostrom, A. L., Roundtree, R. I., & Bitner, M. J. (2000). Self-service technologies: understanding customer satisfaction with technology-based service encounters. *Journal of marketing*, 64(3), 50-64.
- Kulshrestha, S., & Dave, R. (2016). Internet Banking Benefits And Challenges In An Emerging Economy. *International Research Journal Of Management Sociology & Humanity (IRJMSH)*, 211-218.
- Kuş, P. (2018). *Digital Banking Services*. Master's Thesis, The Republic Of Turkey Bahcesehir University, Graduate School Of Social Sciences Master Of Business Administration, Turkey.
- Küçükaltan, G. (2007). *Hizmet Kalitesi Kavramına Genel Bir Yaklaşım ve Hizmet Kalitesinin Öneminin Hizmet Kalitesi: Kavramlar, Yaklaşımlar ve Uygulamalar*(57-72). Ankara: Detay Yayıncılık.
- Lemke, F., Clark, M., & Wilson, H. (2011). Customer Experience Quality: An Exploration in Business and Consumer Contexts Using Repertory Grid Technique. *Journal of the Academy of Marketing Science* 39(6), 846-869.
- Lemon, K. N., & Verhoef, P. C. (2016). Understanding customer experience throughout the customer journey. *Journal of Marketing*, 80(6), 69-96.
- Lillestøl, R., Redder, P., Garrett, R. A., & Brügger, K. I. M. (2006). A putative viral defence mechanism in archaeal cells. *Archaea*, 2(1), 59-72.
- Loureiro, S. M. C., & Sarmiento, E. M. (2018). Enhancing brand equity through emotions and experience: The banking sector. *International Journal of Bank Marketing*, 36(5), 868-883.
- Maklan, S., & Klaus, P. (2011). Customer experience: Are we measuring the right things? *International Journal of Market Research*, 53(6), 771-772.
- Makudza, F. (2020). Augmenting Customer Loyalty Through Customer Experience Management in the Banking Industry. *Journal of Asian Business and Economic Studies Emerald Publishing Limited*, 1-13.
- Marous. J. (2014). Despite Digital Banking Growth, Traditional Channels Survive. The Financial Brand. Available at: [http:// thefinancialbrand.com/45577/onlinemobile-digital-banking-channel-usage-research](http://thefinancialbrand.com/45577/onlinemobile-digital-banking-channel-usage-research), Erişim Tarihi: 07. Eylül 2020.

- Martins, C., Oliveira, T., & Popovič, A. (2014). Understanding the Internet banking adoption: A unified theory of acceptance and use of technology and perceived risk application. *International Journal of Information Management*, 34(1), 1- 13.
- Mashaan, F.H. (2023). Dijital Bankacılık Hizmetlerinin Pandemi Döneminde Değerlendirilmesi: Ankara’da Ve Bağdat’ta Bir Uygulama, Yüksek Lisans Tezi, Çankırı Karatekin Üniversitesi, Sosyal Bilimler Enstitüsü, Çankırı.
- Mehmet, A.Y. (2020). Mobil Bankacılıkta Müşteri Deneyim Kalitesinin Müşteri Tatmini Ve Müşteri Sadakati Üzerine Etkisine Yönelik Bir Alan Araştırması: Edirne Örneği, Doktor tezi, Trakya Üniversitesi, Sosyal Bilimler Enstitüsü, Edirne.
- Mehmet, Ş. (2022). Dijital Bankacılık Uygulamalarının Bankaların Finansal Performansı Ve Çalışan Sayısı Üzerine Etkileri, Doktor Tezi, İstanbul Okan Üniversitesi, Lisansüstü Eğitim Enstitüsü, İstanbul.
- Melike, Ö.D. (2020). İnternet Ve Mobil Bankacılıkta Hizmet Kalite Algısının Değerlendirilmesi: Özel Bir Banka Örneği, Yüksek Lisans Tezi, Işık Üniversitesi, Sosyal Bilimler Enstitüsü, İstanbul.
- Menderes, A. (2021). İnternet Bankacılığı Kullanımını Etkileyen Faktörlerin Belirlenmesi: Niğde Ömer Halisdemir Üniversitesi Örneği, Yüksek Lisans Tezi, Niğde Ömer Halisdemir Üniversitesi, Sosyal Bilimler Enstitüsü, Niğde.
- Mengülerek, İ. E. (2021). Dijital Bankacılıkta Müşteri Deneyiminin Müşteri Sadakatine Etkisi Yüksek Lisans Tezi, Maltepe Üniversitesi, İstanbul.
- Menon, Satya and Barbara E. Kahn (1995), “The Impact of Context on Variety-Seeking in Product Choices,” *Journal of Consumer Research*, 22 (December), 285–9.
- Meyer, C., & Schwager, A. (2007). Understanding customer experience. *Harvard Business Review*, 85(2), 1-11.
- Moghni, H., Nassehifar, V. & Nategh, T. (2020). Designing model for quality servicesin dijital banking. *Journal of Critical Reviews*, 7(9), 679-690.
- Muhammed, A. (2023). Dijital Bankacılık Uygulamaları Aracılığıyla Müşterilere Sunulan Müşteri Deneyiminin Müşteri Sadakati Ve Müşteri Tatmini Üzerine Etkisi, Yüksek Lisans Tezi, Karabük Üniversitesi, Lisansüstü Eğitim Enstitüsü, Karabük.

- Muhammet, B. (2022). Dijital Bankacılık Hizmetlerinin Bankaların Finansal Performansına Etkileri, Yüksek Lisans Tezi, Karabük Üniversitesi, Lisansüstü Eğitim Enstitüsü, Karabük
- Mustafa, D. (2019). Deneyimsel Pazarlama Perspektifinden Mobil Bankacılıkta Algılanan Değer Ve Davranışsal Sonuçları: Nevşehir İli Örneği, Doktora tezi, Nevşehir Hacı Bektaş Veli Üniversitesi, Sosyal Bilimler Enstitüsü Nevşehir
- Mustafa, D. (2019). Deneyimsel Pazarlama Perspektifinden Mobil Bankacılıkta Algılanan Değer Ve Davranışsal Sonuçları: Nevşehir İli Örneği, Doktora Tezi, Nevşehir Hacı Bektaş Veli Üniversitesi, Sosyal Bilimler Enstitüsü, Nevşehir.
- Nagasawa S (2008) Customer Experience Management: Influencing on Human Kansei to Management of Technology. The TQM Journal20(4): 312–323.
- Nguyen, N. and Leblanc, G. (2001). Corporate image and corporate reputation in customers' retention decisions in services. Journal of Retailing and Consumer Services, 8, 227–236.
- Nițescu, D. C. (2016). New Pillars Of The Banking Business Model Or A New Model Of Doing Banking?. Theoretical & Applied Economics, 23(4).
- Nur B.G.K. (2022). Pazarlamada Oyunlaştırma Teknikleri Ve Müşteri Sadakatine Etkisi, Yüksek Lisans Tezi, Balıkesir Üniversitesi, Sosyal Bilimler Enstitüsü, Balıkesir.
- Oral, G. S. (2019). Digitization And Customer Experience In Fashion Industry: A Comparative Study Of Physical And On-Line Stores In France, Master's Thesis, İstanbul. Bahçeşehir University,
- Özer, P. Ö. (2007). Hizmet Kalitesi Kavramlar Yaklaşımlar ve Uygulamalar Ed: Gümüsoğlu, Şevkinaz. Ankara: Detay Yayıncılık.4(2).
- Özgören, F. (2013). Tüketici Deneyim Kalitesi Algısının Tüketici Sadakati ve Ağızdan Ağıza İletişim Üzerindeki Etkisine Yönelik Bir Araştırma. Marmara Üniversitesi Sosyal Bilimler Enstitüsü İşletme Anabilim Dalı Üretim Yönetimi ve Pazarlama Bilim Dalı Doktora Tezi. 18-60.
- Öztürk S. (2015). *Hizmet Pazarlaması*. Ekin Yayınevi, Bursa.
- Pala, E., & Kartal, B. (2010). Banka Müşterilerinin İnternet Bankacılığı ile İlgili Tutumlarına Yönelik Bir Pilot Araştırma. *Yönetim ve Ekonomi: Celal Bayar Üniversitesi İktisadi ve İdari Bilimler Fakültesi Dergisi*, 43-62.

- Parasız, İ. (2011). Türkiye’de Ve Dünya’da Bankacılık. Bursa: Ezgi Kitabevi Yayınları.
- Parasuraman, A., Zeithaml, V. A. and Berry, L. L. (1988). Servqual: a multiple-item scale for measuring consumer perceptions of service quality. *Journal of Retailing*, 64(1), 12–40.
- Pillai, A., & George, B. (2015). The Motives and Benefits of Using Customer Experience Led Differentiators in the Re-Launching of a Failed Product: A Case Study of Cranes & Components (P) LTD. *Advances in Business-Related Scientific Research Journal* Vol. 6 Issue.1, 63-80.
- Pine, J.B & J.H. Gilmore (1998). Welcome to the Experience Economy. *Harvard Business Review*, July- August, s.102.
- Rahi, S. (2015). Moderating role of brand image with relation to internet banking and customer loyalty: a case of branchless banking. *The Journal of Internet Banking and Commerce*, 20(3).
- Resmi Gazete. (2020). Bankaların Bilgi Sistemleri ve Elektronik Bankacılık Hizmetleri Hakkında Yönetmelik, 15 Mart 2020 tarih ve 31069 sayılı gazete. [ErişimTarihi:01.10.2021],<https://www.resmigazete.gov.tr/eskiler/2020/03/20200315-10.htm>
- Rexha, N., Kingshott, R. P. J., & Aw, A. S. S. (2003). The İmpact Of The Relational Plan On Adoption Of Electronic Banking. *Journal Of Services Marketing*, 17(1), 53- 67.
- Sadık, B. (2017). Türk Bankacılık Sektöründe Müşteri Memnuniyetinin Katılım Ve Mevduat Bankalarında Karşılaştırılmalı Olarak Değerlendirilmesi, Yüksek Lisans Tezi, Gebze Teknik Üniversitesi, Sosyal Bilimler Enstitüsü, Gebze
- Sathye, M. (1999). Adoption Of Internet Banking By Australian Consumers: An Empirical İnterigation. *The International Journal Of Bank Marketing*, 17(7), 324-334.
- Sayar, D. (2011). Retail Experience in the Total Bathroom Sector: A Study on the Customer Experience in Vitra Retail Stores and an Input Proposal From Service Desing Perspective. İstanbul Technical University Institute of Science and Technology Industrial Product Design Master Thesis. 60–88.
- Schmitt B (1999) Experiential Marketing. *Journal of Marketing Management*15(1–3): 53–67.

- Seda, B. (2014). Elektronik Bankacılıkta Müşteri Sadakati Üzerine Bir Uygulama, Yüksek Lisans Tezi, İnönü Üniversitesi, Sosyal Bilimler Enstitüsü, Malatya
- Sedefçi, K. (2018). Endüstri 4.0 Bakış Açısıyla Nesnelerin İnterneti ve Müşteri Deneyimi Açısından İncelenmesi. İstanbul: Marmara Üniversitesi Sosyal Bilimler Enstitüsü İşletme Anabilim Dalı Global Pazarlama Bilim Dalı Yüksek Lisans Tezi.
- Serkan, D. (2021). Bankaların Dijital Bankacılık Uygulamalarının Müşteri Sadakati Ve Müşteri Memnuniyeti Üzerine Etkisi, Doktor Tezi, Beykent Üniversitesi, Lisansüstü Eğitim Enstitüsü, İstanbul
- Seyrek İH, Akşahin A (2016) Mobil Bankacılık Uygulamalarının Kalite Faktörlerinin Analitik Hiyerarşi Prosesi İle Karşılaştırılması. *International Review of Economics and Management* 4(3): 47-61.
- Sezal, L. (2006), Banka İşletmelerinde Etkin Bir İç Denetim ve Risk Yönetim Sisteminde Karşılaşılan Sorunlar ve Çözüm Önerileri Ticari Bir Bankanın Uygulamaları Üzerine İncelemeler. Doktora Tezi, Çukurova Üniversitesi Sosyal Bilimler Enstitüsü, Adana.
- Shaikh, A. A., Karjaluo, H. (2016). On Some Misconceptions Concerning Digital Banking And Alternative Delivery Channels. *International Journal Of E-Business Research (IJEER)*, 12(3), 1-16.
- Sheth, A. and Klas, W. 2010. *Multimedia Data Management: Using Metadata to Integrate and Apply Digital Media Media*. Mcgraw-Hill Education, New York, NY, USA.
- Shih, Y. ve Fang, K. (2004). The Use of Decomposed Theory of Planned Behaviour to Study Internet Banking in Taiwan, *Internet Research*. 14 (3): 213-223.
- Skvarciany, V., Jurevičienė, D. (2017). Factors Affecting Personal Customers' Trust In Traditional Banking: Case Of The Baltics. *Journal Of Business Economics And Management*, 18(4), 636-649.
- Subaşı, Ö. (2018, Haziran). Dijital Bankacılık Alanında Müşteri Deneyimi. Erişim adresi: <httpsozgesubasi.wordpress.com/2018/06/22/dijital-bankacilik-alaninda-musteri-deneyimi/> Erişim tarihi: 22.06.2018.

- Suvarchala, M. B., & Rao, N. (2018). Customer Experience Management In Baking Sector - A Brief Review. *International Journal of Research Vol 6*, Iss.7, 164-178.
- Suzan Çoban, "Müşteri Sadakatinin Kazanılmasında Veritabanlı Pazarlamanın Kullanımı", *Sosyal Bilimler Enstitüsü Dergisi*, 2005, Cilt:2, Sayı:19, 295-307, s. 297.
- Szwarc, P. (2005). Researching customer satisfaction & loyalty: How to find out what people really think. Kogan Page Publishers.
- Şerafettin, D. (2019). Bankacılık Sektöründe Müşteri İlişkileri Yönetiminin Müşteri Sadakati Üzerindeki Etkisi: Bir Uygulama, Yüksek Lisans Tezi, Aksaray Üniversitesi, Sosyal Bilimler Enstitüsü, Aksaray
- Takan, M. (2001) Bankacılık teori uygulama ve yönetim, İstanbul:Nobel Yayın Dağıtım.
- Taşkın, E. (2014). *Müşteri İlişkileri Eğitimi*, (4.Baskı), İstanbul: Papatya Yayıncılık.
- Thakur R (2014) What Keeps Mobile Banking Customers Loyal?*International Journal of Bank Marketing* 32(7):628-646.
- Turan,S. (2011). <https://turanserap.blogspot.com/2011/02/musteri-deneyimiyonetimi-cem.html>. Retrieved, from <https://turanserap.blogspot.com>. Erişim Tarihi: 09.03.2020
- Turan, Ş. (2013). Bankacılık Sektöründe Kurum İmajının Müşteri Sadakati Üzerine Etkileri: Nevşehir İli Örneği, Yüksek Lisans Tezi, Nevşehir Üniversitesi, Sosyal Bilimler Enstitüsü, Nevşehir 2(3), 74–180.
- Türk Sanayicileri ve İş İnsanları Derneği. (2016). Türkiye’deki Dijital Değişme CEO Bakışı Raporu. [Erişim Tarihi:01.10.2021], <https://tusiad.org/tr/tum/item/8712-turkiye-deki-dijital-degisime-ceo-bakisi-arastirma-sonuclari-aciklandi>
- Ustasüleyman, T., & Eyüboğlu, K. (2010). Bireylerin İnternet Bankacılığını Benimsemesini Etkileyen Faktörlerin Yapısal Eşitlik Modeli ile Belirlenmesi. *Journal of BRSA Banking & Financial Markets*, 4(2).
- Verissimo JMC (2016)Enablers and Restrictors of Mobile Banking App Use: A Fuzzy Set Qualitative Comparative Analysis (fsQCA). *Journal of Business Research*, 69(11):5456- 5460.

- Villers, V., Bertoldo, S., Yazdani, D. (2012). Banking will mean digital banking in 2015. Retrieved March 16, 2016, from PWC: http://www.pwc.lu/en/pressarticles/2012/banking-will-mean-digital-bankingin-2015.html#_ftn1.
- Vural, E. (2019). Bankacılık Sektöründe İnternet Bankacılığı Ve Mobil Bankacılık Uygulamalarının Finansal Hizmet Kalitesininin Değerlendirilmesi: Bankacılıkta Bir Uygulama. Cumhuriyet Üniversitesi, Sivas.
- Walls, A. R., Okumus, F., Wang, Y. and Kwun, D. J.-W. (2011). An Epistemological View of Consumer Experiences. *International Journal of Hospitality Management*, 30(1), 10-21. doi:10.1016/j.ijhm.2010.03.008
- Wensley, R. (2000). The MSI Priorities: A Critical View on Researching Firm Performance, Customer Experience and Marketing. *Journal of Marketing Management Vol. 16 Issue 1-3*, 11-27.
- Verissimo JMC (2016) Enablers and Restrictors of Mobile Banking App Use: A Fuzzy Set Qualitative Comparative Analysis (fsQCA). *Journal of Business Research*, 69(11):5456- 5460.
- Yağcı, M.İ., Duman, T., (2006), “Hizmet kalitesi-müşteri memnuniyeti ilişkisinin hastane türlerine göre karşılaştırılması: devlet, özel ve üniversite hastaneleri uygulaması”, *Doğuş Üniversitesi Dergisi*, 7 (2), 218-238.
- Yankın, F. B. (2019). Dijital Dönüşüm Sürecinde Çalışma Yaşamı. *Trakya Üniversitesi İktisadi Ve İdari Bilimler Fakültesi Dergisi*, 1-38.
- Yao, P., Bennett, D., Mafham, M., Lin, X., Chen, Z., Armitage, J., & Clarke, R. (2019). Vitamin D and calcium for the prevention of fracture: a systematic review and meta-analysis. *JAMA network open*, 2(12), e1917789-e1917789.
- Yavas, U., & Shemwell, D. J. (1996). Bank image: exposition and illustration of correspondence analysis. *International Journal of Bank Marketing*, 14(1), 15-21.
- Yavuz, A. E. ve Babuşcu, Ş. (2018). Türk bankacılık sektöründe penetrasyon: İnternet bankacılığı ve mobil bankacılık ürünlerindeki penetrasyonun analizi. *Başkent Üniversitesi. Ticari Bilimler Fakültesi Dergisi*, 2(1), 24-57.
- Yavuz, A., ve Ertemel, A. V. (2021). Katılım bankası mobil uygulamasında müşteri deneyiminin incelenmesi. *İstanbul Ticaret Üniversitesi Dış Ticaret Enstitüsü Working Paper Series (İTİCUWPS)*, 2(3), 74-88.

- Yıldırım, O. (2020). Bankacılık Sistemindeki Gelişmeler ve Türkiye’de Bankacılık Sistemi. *Uluslararası Finansal Ekonomi ve Bankacılık Uygulamaları Dergisi*, 63-77.
- Yılmaz, V. ve Çatalbaş, K. G. (2007), Kredi Kartlarına İlişkin Algının Müşteri Memnuniyeti ve Sadakati Üzerine Etkisi. *Finans Politik & Ekonomik Yorumlar Dergisi*, 44(513), 83-94.
- Yusuf, E.S. (2022). Bireysel Bankacılıkta Hizmet Kalitesi, Müşteri Memnuniyeti Ve Müşteri Sadakati Arasındaki İlişki – Türkiye Uygulaması, Yüksek Lisans Tezi, Başkent Üniversitesi, Sosyal Bilimler Enstitüsü, Ankara
- Yücel, G., & Adiloğlu, B. (2019). Dijitalleşme- Yapay Zekâ Ve Muhasebe Beklentiler. *Muhasebe Ve Finans Tarihi Araştırmaları Dergisi*, 47-60.
- https://www.tbb.org.tr/Content/Upload/istatistikiraporlar/ekler/4057/Dijital-Internet-Mobil_Bankacilik_Istatistikleri-Mart_2023.pdf
- www.oyakbank.com.tr, (Erişim: Mart/2007)

ÖĞRETMENLERİN MESLEKİ GELİŞİMİ

Doç. Dr. Mehmet EROĞLU

EĞİTİM
yayınevi

ÖĞRETMENLERİN MESLEKİ GELİŞİMİ

Doç. Dr. Mehmet Erođlu

Genel Yayın Yönetmeni: Yusuf Ziya Aydođan (yza@egitimyayinevi.com)

Genel Yayın Koordinatörü: Yusuf Yavuz (yusufyavuz@egitimyayinevi.com)

Sayfa Tasarımı: Kübra Konca Nam

Kapak Tasarımı: Eğitim Yayınevi Grafik Birimi

T.C. Kültür ve Turizm Bakanlığı

Yayıncı Sertifika No: 47830

E-ISBN: 978-625-6613-56-0

1. Baskı, Aralık 2023

Kütüphane Kimlik Kartı

ÖĞRETMENLERİN MESLEKİ GELİŞİMİ

Doç. Dr. Mehmet Erođlu

102 s., 135x215 mm

Kaynakça var, dizin yok.

E-ISBN: 978-625-6613-56-0

Bu kitap, yazarın "Öğretmenlerin Mesleki Gelişime Katılımlarıyla, Mesleki Gelişime Yönelik Tutumları, Kendi Kendine Öğrenmeye Hazır Bulunuşlukları Ve Destekleyici Okul Özellikleri Arasındaki İlişkinin İncelenmesi" isimli doktora tezinden üretilmiştir.

Copyright © Bu kitabın Türkiye'deki her türlü yayın hakkı Eğitim Yayınevi'ne aittir. Bütün hakları saklıdır. Kitabın tamamı veya bir kısmı 5846 sayılı yasanın hükümlerine göre kitabı yayımlayan firmanın ve yazarlarının önceden izni olmadan elektronik/mekanik yolla, fotokopi yoluyla ya da herhangi bir kayıt sistemi ile çoğaltılamaz, yayımlanamaz.

EĞİTİM
yayınevi

Yayınevi Türkiye Ofis: İstanbul: Eğitim Yayınevi Tic. Ltd. Şti., Atakent mah. Yasemen sok. No: 4/B, Ümraniye, İstanbul, Türkiye

Konya: Eğitim Yayınevi Tic. Ltd. Şti., Fevzi Çakmak Mah. 10721 Sok. B Blok, No: 16/B, Safakent, Karatay, Konya, Türkiye
+90 332 351 92 85, +90 533 151 50 42, 0 332 502 50 42
bilgi@egitimyayinevi.com

Yayınevi Amerika Ofis: New York: Egitim Publishing Group, Inc. P.O. Box 768/Armonk, New York, 10504-0768, United States of America
americaoffice@egitimyayinevi.com

Lojistik ve Sevkiyat Merkezi: Kitapmatik Lojistik ve Sevkiyat Merkezi, Fevzi Çakmak Mah. 10721 Sok. B Blok, No: 16/B, Safakent, Karatay, Konya, Türkiye
sevkiyat@egitimyayinevi.com

Kitabevi Şubesi: Eğitim Kitabevi, Şükran mah. Rampalı 121, Meram, Konya, Türkiye
+90 332 499 90 00
bilgi@egitimkitabevi.com

İnternet Satış: www.kitapmatik.com.tr
+90 537 512 43 00
bilgi@kitapmatik.com.tr

KAYNAKÇA

- Abdal-Haqq, I. (1995). Making time for teacher professional development (Digest 95-4). Washington, DC: ERIC Clearinghouse on Teaching and Teacher Education.
- Abou-Assali, M. (2014). The link between teacher professional development and student achievement: A critical view. *International Journal of Bilingual & Multilingual Teachers of English*, 2(1), 39-49. <http://dx.doi.org/10.12785/IJBMTE/020104>
- Adesina, O. J., Raimi, S. O., Bolaji, O. A., & Adesina, A. E. (2016). Teachers' Attitude, Years of Teaching Experience and Self-Efficacy as Determinants of Teachers' Productivity in Teachers' Professional Development Programme in Ibadan Metropolis, Oyo State, Nigeria. *Journal of Emerging Trends in Educational Research and Policy Studies (JETERAPS)*, 7(3), 204-211.
- Akçay-Kızılkaya, H. (2012). *Öğretmenlerin mesleki gelişimlerinin mesleki gelişime yönelik tutumları ve iş doyumları bakımından incelenmesi üzerine bir araştırma*. (Yayımlanmamış Yüksek Lisans Tezi). Kırıkkale Üniversitesi.
- Akdemir, E. (2012). Aday öğretmenlere yönelik hizmet içi eğitim programının değerlendirilmesi. *Eğitim Teknolojisi Kuram ve Uygulama*, 2(2), 25-41.
- Akgündüz, D., Aydeniz, M., Çakmakçı, G., Çavaş, B., Çorlu, M. S., Öner, T., & Özdemir, S. (2015). *STEM eğitimi Türkiye raporu*. İstanbul: Scala Basım
- Akiba, M. (2012). Professional learning activities in context: A statewide survey of middle school mathematics teachers. *Education Policy Analysis Archives/Archivos Analíticos de Políticas Educativas*, 20(14), 1-33. DOI: 10.14507/epaa.v20n14.2012

- Altun, T., & Cengiz, E. (2012). Upper Primary School Teachers' Views about Professional Development Opportunities. *International Online Journal of Educational Sciences*, 4(3).
- Archibald, S., Coggshall, J. G., Croft, A., & Goe, L. (2011). High-Quality Professional Development for All Teachers: Effectively Allocating Resources. Research & Policy Brief. *National Comprehensive Center for Teacher Quality*. <https://files.eric.ed.gov/fulltext/ED520732.pdf> adresinden indirilmiştir.
- Barber, M., & Mourshed, M. (2007). *How the world's best-performing schools systems come out on top*. McKinsey & Company.
- Baştürk, R. (2012). İlköğretim öğretmenlerinin hizmetiçi eğitime yönelik algı ve beklentilerinin incelenmesi. *Hacettepe Üniversitesi Eğitim Fakültesi Dergisi*, 42, 96-107.
- Bayar, A. (2014). The Components of Effective Professional Development Activities in Terms of Teachers' Perspective. *Online Submission*, 6(2), 319-327. DOI: <http://dx.doi.org/10.15345/iojes.2014.02.006>
- Bayrakci, M. (2009). In-service teacher training in Japan and Turkey: A comparative analysis of institutions and practices. *Australian Journal of Teacher Education*, 34(1), 10-22. DOI: 10.14221/ajte.2009v34n1.2
- Bellibaş, M. S., & Gümüş, E. (2016). Teachers' perceptions of the quantity and quality of professional development activities in Turkey. *Cogent education*, 3(1), 1-15. <https://doi.org/10.1080/2331186X.2016.1172950>
- Bilgin, N. (1985). *Sosyal psikolojide yöntem ve pratik çalışmalar*. İstanbul: Sistem Yayıncılık.

- Birman, B. F., Desimone, L., Porter, A. C., & Garet, M. S. (2000). Designing professional development that works. *Educational leadership*, 57(8), 28-33.
- Blank, R. K., & De Las Alas, N. (2009). *The Effects of Teacher Professional Development on Gains in Student Achievement: How Meta Analysis Provides Scientific Evidence Useful to Education Leaders*. Council of Chief State School Officers. One Massachusetts Avenue NW Suite 700, Washington, DC 20001. tarihinde <https://eric.ed.gov/?id=ED544700> adresinden indirilmiştir.
- Blank, R. K., de las Alas, N., & Smith, C. (2007). Analysis of the quality of professional development programs for mathematics and science teachers: Findings from a cross-state study. *Washington, DC: Council of Chief State School Officers*. http://programs.ccsso.org/content/pdfs/Year_2_IMPDE_Fall_06_Rpt_with_errata-041708.pdf adresinden indirilmiştir.
- Borko, H. (2004). Professional development and teacher learning: Mapping the terrain. *Educational researcher*, 33(8), 3-15. <https://doi.org/10.3102/0013189X033008003>
- Boydak, M. (1999). *Hizmet içi eğitim programlarının etkililiğinin değerlendirilmesi:(Fırat, Gazi, Marmara Üniversiteleri ve TÜBİTAK Örneği)*. (Yayımlanmamış Doktora Tezi) Fırat Üniversitesi, Elazığ.
- Bozkurt, E., Kavak, N., Yamak, H., Bilici, S. C., Darici, O., & Ozkaya, Y. (2012). Secondary school teachers' opinions about in-service teacher training: a focus group interview study. *Procedia-social and Behavioral sciences*, 46, 3502-3506. <https://doi.org/10.1016/j.sbspro.2012.06.093>
- Bümen, N. T., Ateş, A., Çakar, E., Ural, G., & Acar, V. (2012). Türkiye bağlamında öğretmenlerin mesleki gelişimi: sorunlar ve öneriler. *Milli Eğitim*, Bahar 194, 31-50.

- Büyüköztürk, Ş., Altun S. A. & Yıldırım, K (2010). *TALIS: Uluslararası öğretme ve öğrenme araştırması Türkiye ulusal raporu*. Ankara: Milli Eğitim Bakanlığı.
- Caena, F. (2011). Literature review Quality in Teachers' continuing professional development. *Education and training*, 2020, 2-20. <https://pdfs.semanticscholar.org/11c9/e90f3fb8a97e463882d5ab0846b2373279a2.pdf> adresinden indirilmiştir.
- Calderhead, J., & Shorrock, S. B. (2005). *Understanding teacher education: Case studies in the professional development of beginning teachers*. Falmer Press.
- Ceylan, M., & Özdemir, S. M. (2016). Türkiye ve İngiltere'deki öğretmenlerin sürekli mesleki gelişime ilişkin görüşlerinin ve katılım durumlarının incelenmesi. *Kırıkkale Üniversitesi Sosyal Bilimler Dergisi*, 6(1), 397-417.
- Chang, J. C., Yeh, Y. M., Chen, S. C., & Hsiao, H. C. (2011). Taiwanese technical education teachers' professional development: An examination of some critical factors. *Teaching and teacher education*, 27 (1), 165-173. <https://doi.org/10.1016/j.tate.2010.07.013>
- Clarke, D., & Hollingsworth, H. (2002). Elaborating a model of teacher professional growth. *Teaching and teacher education*, 18(8), 947-967. [https://doi.org/10.1016/S0742-051X\(02\)00053-7](https://doi.org/10.1016/S0742-051X(02)00053-7)
- Corcoran, T. B. (1995). Helping Teachers Teach Well: Transforming Professional Development. CPRE Policy Briefs. 20.02.2018 tarihinde <https://eric.ed.gov/?id=ED388619> adresinden indirilmiştir.
- Craft, A. (2002). *Continuing professional development: A practical guide for teachers and schools*. Routledge.

- Creemers, B., Kyriakides, L., & Antoniou, P. (2012). *Teacher professional development for improving quality of teaching*. Springer Science & Business Media.
- Çapri, B., & Çelikaleli, Ö. (2008). Öğretmen adaylarının öğretmenliğe ilişkin tutum ve mesleki yeterlik inançlarının cinsiyet, program ve fakültelerine göre incelenmesi. *İnönü Üniversitesi Eğitim Fakültesi Dergisi* 9(15), 33–53.
- Çelen, Ü., Kösterelioğlu, İ., & Kösterelioğlu, M. A. (2016). Öğretmenlerin hizmet içi eğitime katılmaya yönelik tutum ve beklentilerine ilişkin durum değerlendirmesi. *Journal of Human Sciences*, 13(3), 3696-3710.
- Daloğlu, A. (2004). A professional development program for primary school English language teachers in Turkey: Designing a materials bank. *International Journal of Educational Development*, 24(6), 677-690. <https://doi.org/10.1016/j.ijedudev.2004.04.001>
- Darling-Hammond, L. (2000). Teacher quality and student achievement. *Education policy analysis archives*, 8(1), 1-44. DOI: <https://doi.org/10.14507/epaa.v8n1.2000>
- Darling-Hammond, L., & Richardson, N. (2009). Research review/teacher learning: What matters. *Educational leadership*, 66(5), 46-53.
- Day, C. (2002). *Developing teachers: The challenges of lifelong learning*. Routledge.
- Day, C., & Gu, Q. (2007). Variations in the conditions for teachers' professional learning and development: Sustaining commitment and effectiveness over a career. *Oxford Review of Education*, 33(4), 423-443.
- Day, C., & Sachs, J. (2005). *International handbook on the continuing professional development of teachers*. McGraw-Hill Education (UK).

- de Vries, S., Jansen, E. P., & van de Grift, W. J. (2013a). Profiling teachers' continuing professional development and the relation with their beliefs about learning and teaching. *Teaching and Teacher Education*, 33, 78-89. <https://doi.org/10.1016/j.tate.2013.02.006>
- de Vries, S., Van De Grift, W. J., & Jansen, E. P. (2013b). Teachers' beliefs and continuing professional development. *Journal of Educational Administration*, 51(2), 213-231. <https://doi.org/10.1108/09578231311304715>
- DeMonte, J. (2013). High-Quality Professional Development for Teachers: Supporting Teacher Training to Improve Student Learning. *Center for American Progress*. <https://files.eric.ed.gov/fulltext/ED561095.pdf> adresinden indirilmiştir.
- Dervişoğulları, M. (2014). *Profesyonel öğrenme topluluklarının boyutlarına ilişkin öğretmen görüşlerinin incelenmesi*. (Yayımlanmamış Yüksek Lisans Tezi). Marmara Üniversitesi.
- Desimone, L. M. (2009). Improving impact studies of teachers' professional development: Toward better conceptualizations and measures. *Educational researcher*, 38 (3), 181-199. <https://doi.org/10.3102/0013189X08331140>
- Desimone, L. M., Porter, A. C., Garet, M. S., Yoon, K. S., & Birman, B. F. (2002). Effects of professional development on teachers' instruction: Results from a three-year longitudinal study. *Educational evaluation and policy analysis*, 24(2), 81-112. <https://doi.org/10.3102/01623737024002081>
- Desimone, L. M., Smith, T. M., & Ueno, K. (2006). Are teachers who need sustained, content-focused professional development getting it? An administrator's dilemma. *Educational administration quarterly*, 42(2), 179-215. <https://doi.org/10.1177/0013161X04273848>

- Diaz-Maggioli, G. (2004). *Teacher-centered professional development*. ASCD.
- Dijkstra, E. M. (2009). Hoe professioneel is de hedendaagse onderwijsprofessional? [What is the professionalism of the contemporary educational professional?]. Master thesis. Groningen: Rijksuniversiteit Groningen
- Doğan, S., & Yurtseven, N. (2018) Professional learning as a predictor for instructional quality: a secondary analysis of TALIS, School Effectiveness and School Improvement, 29:1, 64-90, DOI: 10.1080/09243453.2017.1383274
- Donnell, L. A., & Gettinger, M. (2015). Elementary school teachers' acceptability of school reform: Contribution of belief congruence, self-efficacy, and professional development. *Teaching and teacher education*, 51, 47-57. <https://doi.org/10.1016/j.tate.2015.06.003>
- Döş, B. (2016). Öğretmenlerin Mesleki Bilgi ve Beceri İhtiyaçlarının Belirlenmesi: Nitel Bir Analiz. *İnönü Üniversitesi Eğitim Fakültesi Dergisi*, 17(3), 41-52.
- Drage, K. (2010). Professional development: Implications for Illinois career and technical education teachers. *Journal of Career and Technical Education*, 25(2), <https://files.eric.ed.gov/fulltext/EJ931094.pdf> adresinden insirilmiştir.
- Dünya Bankası İnsani Kalkınma Departmanı. (2011). Türkiye'de temel eğitimde kalite ve eşitliğin geliştirilmesi zorluklar ve seçenekler. <http://abdigm.meb.gov.tr/projeler/ois/egitim/007.pdf> adresinden indirilmiştir.
- Earley, P., & Bubb, M. S. (2007). *Leading and managing continuing professional development: Developing people, developing schools*. Paul Chapman Publishing.
- Egalite, A. J., Kisida, B., & Winters, M. A. (2015). Representation in the classroom: The effect of own-race teachers on student

- achievement. *Economics of Education Review*, 45,44–52. <https://doi.org/10.1016/j.econedurev.2015.01.007>
- Ekici, G. (2002). Biyoloji öğretmenlerinin lavaratuar dersine yönelik tutum ölçeği (BÖLDYTÖ). *Hacettepe Üniversitesi Eğitim Fakültesi Dergisi*, 22, 62-66.
- Elçiçek, Z., & Yaşar, M. (2016). Türkiye’de ve dünyada öğretmenlerin mesleki gelişimi. *Elektronik Eğitim Bilimleri Dergisi*, 5(9), 12-19.
- Elmore, R. F. (2007). Let’s act like professionals. *The Learning Professional*, 28(3), 31.
- Eroğlu, M., Özbek, R., & Şenol, C. (2016). Öğretmenlerin Mesleki Gelişimine İlişkin Milli Eğitim Şurası Kararlarının İncelenmesi. *Uluslararası Eğitim Programları ve Öğretim Çalışmaları Dergisi*, 6(12).
- Fishbein, M., & Ajzen, I. (1977). Belief, attitude, intention, and behavior: An introduction to theory and research.
- Fraser, C. A. (2010). Continuing professional development and learning in primary science classrooms. *Teacher Development*, 14(1), 85-106.
- Freedman, J. L., Sears, D. O., Carlsmith, J. M., & Dönmez, A. (1993). *Sosyal psikoloji*. İmge kitabevi.
- Gaible, E., & Burns, M. (2005). Using Technology to Train Teachers: Appropriate Uses of ICT for Teacher Professional Development in Developing Countries. *Online Submission*. <https://files.eric.ed.gov/fulltext/ED496514.pdf> adresinden indirilmiştir.
- Garet, M. S., Porter, A. C., Desimone, L., Birman, B. F., & Yoon, K. S. (2001). What makes professional development effective? Results from a national sample of teachers. *American educational research journal*, 38(4), 915-945. <https://doi.org/10.3102/00028312038004915>

- Genç, G. S., & Aydın, G. (2015). Mesleki gelişim seminer çalışmalarının öğretmenler tarafından değerlendirilmesi örneklemi. *İstanbul Aydın Üniversitesi Eğitim Fakültesi dergisi*, 1(1),1-40.
- Glazer, E. M., & Hannafin, M. J. (2006). The collaborative apprenticeship model: Situated professional development within school settings. *Teaching and teacher education*, 22(2), 179-193. <https://doi.org/10.1016/j.tate.2005.09.004>
- Goh, P. S. C., & Wong, K. T. (2014). Beginning teachers' conceptions of competency: implications to educational policy and teacher education in Malaysia. *Educational Research for Policy and Practice*, 13(1), 65-79. DOI 10.1007/s10671-013-9147-3
- Gönen, S., & Kocakaya, S. (2006). Fizik öğretmenlerinin hizmet içi eğitimler üzerine görüşlerinin. *Pamukkale Üniversitesi Eğitim Fakültesi Dergisi*, 19(19), 37-44.
- Gumus, S. (2013). The effects of teacher-and school-level factors on teachers' participation in professional development activities: The role of principal leadership. *Journal of International Education Research*, 9(4), 371. <https://doi.org/10.19030/jier.v9i4.8089>
- Guskey, T. R. (1997). Research needs to link professional development and student learning. *Journal of staff development*, 18, 36-41.
- Guskey, T. R. (2000). *Evaluating professional development*. Corwin Press.
- Guskey, T. R. (2002). Does it make a difference? Evaluating professional development. *Educational leadership*, 59(6), 45.

- Guskey, T. R. (2002). Professional development and teacher change. *Teachers and teaching*, 8(3), 381-391. <https://doi.org/10.1080/135406002100000512>
- Guskey, T. R. (2003). What makes professional development effective?. *Phi delta kappan*, 84(10), 748-750.
- Guskey, T. R., & Yoon, K. S. (2009). What works in professional development?. *Phi delta kappan*, 90(7), 495-500.
- Gumus, S. (2013). The effects of teacher-and school-level factors on teachers participation in professional development activities: The role of principal leadership. *Journal of International Education Research (JIER)*, 9(4), 371-380.
- Hamdan, A. R., & Lai, C. L. (2015). The Relationship between Teachers' Factors and Effective Teaching. *Asian Social Science*, 11(12), 274. doi:10.5539/ass.v11n12.p274
- Hill, H. C. (2009). Fixing teacher professional development. *Phi Delta Kappan*, 90(7), 470-476.
- Hooker, M. (2008). *Models and best practices in teacher professional development*. 20.08.2017 tarihinde <http://citeseerx.ist.psu.edu/viewdoc/download?doi=10.1.1.601.6343&rep=rep1&type=pdf> adresinden indirilmiştir.
- Hoque, K. E., Alam, G. M., & Abdullah, A. G. K. (2011). Impact of teachers' professional development on school improvement—an analysis at Bangladesh standpoint. *Asia Pacific Education Review*, 12(3), 337-348. DOI 10.1007/s12564-010-9107-z
- Hunzicker, J. (2011). Effective professional development for teachers: A checklist. *Professional development in education*, 37(2), 177-179. <https://doi.org/10.1080/19415257.2010.523955>

- Hustler, D. (2003). *Teachers' perceptions of continuing professional development*. Araştırma Raporu, 20.06.2017 tarihinde <http://dera.ioe.ac.uk/4754/1/16385164-58c6-4f97-b85b-2186b83ede8c.pdf> adresinden indirilmiştir.
- Hürsen, Ç. (2012). Determine the attitudes of teachers towards professional development activities. *Procedia Technology*, 1, 420-425. <https://doi.org/10.1016/j.protcy.2012.02.094>
- Inceoglu, M. (2000). Tutum-Algi-Iletisim. *Ucuncu Baski*. Ankara: Imaj Yayıncılık.
- Ingvarson, L. (1998). Professional development as the pursuit of professional standards: The standards-based professional development system. *Teaching and teacher education*, 14(1), 127-140.
- Isabel, L. A. (2010). *The effects of high quality professional development activities for teachers on students' Tennessee Comprehensive Assessment Program (TCAP) scores*. Tennessee State University. <https://search.proquest.com/openview/1a3f288caf5e444299b906d8429753aa/1?pq-origsite=gscholar&cbl=18750&diss=y> adresinden indirilmiştir.
- İlğan, A. (2013). Öğretmenler için etkili mesleki gelişim faaliyetleri. *Uşak Üniversitesi Sosyal Bilimler Dergisi*, Özel sayı, 41-56.
- İpek, C., & Bayraktar, Ş. (2004). Aday öğretmenlerin fen bilimleri ve sosyal bilimlere bakışları. *Yüzüncü Yıl Üniversitesi Eğitim Fakültesi Dergisi*, 1, 35-50.
- İzci, E., & Eroğlu, M. (2016). Eğitimde Teknoloji Kullanımı Kursu hizmetiçi eğitim programının değerlendirilmesi. *International Journal of Human Sciences*, 13(1), 1666-1688.
- Kaçan, G. (2004). Sınıf öğretmenlerinin mesleki gelişime ilişkin isteklilik düzeyleri. *Eskişehir Osmangazi Üniversitesi Sosyal Bilimler Dergisi*, 5(1), 57-66.

- Kağıtçıbaşı, Ç. (1999). Yeni insan ve insanlar (10. baskı). *İstanbul: Evrim Yayınevi*.
- Kanlı, U., & Yağbasan, R. (2001). Fizik öğretmenleri için düzenlenen hizmetiçi eğitim yaz kursları. *Gazi Üniversitesi Gazi Eğitim Fakültesi Dergisi*, 21(3), 39-46.
- Karabenick, S. A., & Noda, P. A. C. (2004). Professional development implications of teachers' beliefs and attitudes toward English language learners. *Bilingual Research Journal*, 28(1), 55-75. <https://doi.org/10.1080/15235882.2004.10162612>
- Kennedy, A. (2005). Models of continuing professional development: a framework for analysis. *Journal of in-service education*, 31(2), 235-250.
- Kennedy, M. M. (2016). How does professional development improve teaching?. *Review of Educational Research*, 86(4), 945-980. <https://doi.org/10.3102/0034654315626800>
- King, M.B. & Newmann, F.M. (2001). Building school capacity through professional development: Conceptual and empirical considerations. *International Journal of Educational Management* 15(2), 86–93. <https://doi.org/10.1108/09513540110383818>
- Knight, P. (2002). A systemic approach to professional development: learning as practice. *Teaching and teacher education*, 18(3), 229-241. [https://doi.org/10.1016/S0742-051X\(01\)00066-X](https://doi.org/10.1016/S0742-051X(01)00066-X)
- Korkmazgil, S. (2015). *An investigation into Turkish english language teachers'perceived professional development needs, practices and challenges* (Doctoral dissertation, Middle East Technical University).
- Korthagen, F. (2017). Inconvenient truths about teacher learning: Towards professional development 3.0. *Teachers*

- and teaching*, 23(4), 387-405. <https://doi.org/10.1080/13540602.2016.1211523>
- Krec̆ić, M. J., & Grmek, M. I. (2008). Cooperative learning and team culture in schools: Conditions for teachers' professional development. *Teaching and Teacher Education*, 24(1), 59–68. <https://doi.org/10.1016/j.tate.2007.02.011>
- Kubitskey, B., Fishman, B., & Marx, R. (2003). The relationship between professional development and student learning: Exploring the link through design research. In *annual meeting of the American Educational Research Association, Chicago, IL*. https://pdfs.semanticscholar.org/745d/f4d2996622f542_061a9a3e4bbdaf36033b67.pdf adresinden indirilmiştir.
- Kwakman, K. (1999). *Leren van docenten tijdens de beroepsloopbaan. [Teacher learning throughout the career]*. (Unpublished Doctoral dissertation) University of Nijmegen, the Netherlands.
- Kwakman, K. (2003). Factors affecting teachers' participation in professional learning activities. *Teaching and teacher education*, 19(2), 149-170. [https://doi.org/10.1016/S0742-051X\(02\)00101-4](https://doi.org/10.1016/S0742-051X(02)00101-4)
- Kyndt, E., Gijbels, D., Grosemans, I., & Donche, V. (2016). Teachers' everyday professional development: Mapping informal learning activities, antecedents, and learning outcomes. *Review of educational research*, 86(4), 1111-1150. <https://doi.org/10.3102/0034654315627864>
- La Paz, S. D., Malkus, N., Monte-Sano, C., & Montanaro, E. (2011). Evaluating American history teachers' professional development: Effects on student learning. *Theory & Research in Social Education*, 39(4), 494-540. <https://doi.org/10.1080/00933104.2011.10473465>

- Lieberman, A. (1995). Practices that support teacher development. *Phi delta kappan*, 76(8), 591. 15.07.2017 tarihinde https://www.nsf.gov/pubs/1995/nsf_95162/nsf_ef.pdf#page=58 adresinden indirilmiştir.
- Liu, H. W., Jehng, J. C. J., Chen, C. H. V., & Fang, M. (2014). What factors affect teachers in Taiwan in becoming more involved in professional development? A hierarchical linear analysis. *Human Resource Development Quarterly*, 25(3), 381-400. <https://doi.org/10.1002/hrdq.21195>
- Lohman, M. C. (2005). A survey of factors influencing the engagement of two professional groups in informal workplace learning activities. *Human Resource Development Quarterly*, 16(4), 501-527. <https://doi.org/10.1002/hrdq.1153>
- Masuda, A. M., Ebersole, M. M., & Barrett, D. (2013). A qualitative inquiry: Teachers' attitudes and willingness to engage in professional development experiences at different career stages. *Delta Kappa Gamma Bulletin*, 79(2), 6-14.
- MEB. (2007). *Okul temelli Mesleki Gelişim Klavuzu*. Ankara: Anıl Yayıncılık.
- Meirink, J. A., Meijer, P. C., Verloop, N., & Bergen, T. C. (2009). Understanding teacher learning in secondary education: The relations of teacher activities to changed beliefs about teaching and learning. *Teaching and teacher education*, 25(1), 89-100. <https://doi.org/10.1016/j.tate.2008.07.003>
- Miser, R., Yayla, D., & Sayın, M. (2006). Milli Eğitim Bakanlığı hizmet içi eğitim faaliyetlerinin değerlendirilmesi. *MEB, Eğitimi Araştırma ve Geliştirme Dairesi Başkanlığı, Ankara*.
- Mizell, H. (2010). *Why Professional Development Matters*. Learning Forward. 504 South Locust Street, Oxford, OH 45056.

- Muzaffar, M., & Malik, S. Y. (2012). Attitude of Teachers towards Professional Development Trainings. *Language in India*, 12(8), 304-322.
- Ndlovu, M. (2014). The effectiveness of a teacher professional learning programme: The perceptions and performance of mathematics teachers. *Pythagoras*, 35(2), 1-10. DOI: 10.4102/pythagoras.v35i2.237
- Nye, B., S. Konstantopoulos, & L. Hedges. 2004. "How Large Are Teacher Effects?" *Educational Evaluation and Policy Analysis* 26 (3): 237-257. <https://doi.org/10.3102/01623737026003237>
- Odabaşı, H. F., & Kabakçı, I. (2007). Öğretmenlerin mesleki gelişimlerinde bilgi ve iletişim teknolojileri. *Uluslararası Öğretmen Yetiştirme Politikaları ve Sorunları Sempozyumu, Bakü, Azerbaycan*, 12-14.
- OECD (2009), *Creating Effective Teaching and Learning Environments: First Results from TALIS*, Organisation for Economic Co-operation and Development, Paris.
- OECD (Organization for Economic Cooperation and Development). 2011. *Building a Teaching Profession: Lessons from around the World*. Paris: OECD Publishing.
- Özdemir, S. M. (2016). Öğretmen niteliğinin bir göstergesi olarak sürekli mesleki gelişim. *Gazi Eğitim Bilimleri Dergisi*, 2(3), 233-244.
- Özer, B. (2004). In-service training of teachers in Turkey at the beginning of the 2000s. *Journal of in-service Education*, 30(1), 89-100.
- Özer, N., & Beycioglu, K. (2010). The relationship between teacher professional development and burnout. *Procedia-Social and Behavioral Sciences*, 2(2), 4928-4932. <https://doi.org/10.1016/j.sbspro.2010.03.797>

- Özgüven, İ.E. (1994). *Psikolojik testler*. Ankara: Yeni Doğu Matbaası.
- Özkan, Y. Ö., & Anıl, D. (2014). Öğretmen Mesleki Gelişim Değişkenlerinin Ayırt Edicilik Düzeyi. *Hacettepe Üniversitesi Eğitim Fakültesi Dergisi* 29(4), 205-216.
- Özmentar, M. F., & Önala, S. (2017). Matematik Öğretmenlerinin Mesleki Gelişim Programlarına İlişkin İhtiyaç, Değerlendirme ve Beklentileri. *Uluslararası Alan Eğitimi Dergisi*, 3(1), 120-139.
- Özoğlu, M. (2011). Türkiye'nin Öğretmen Yetiştirme Politikaları. *21. Yüzyılda TÜRKİYE'nin Eğitim ve Bilim Politikaları Sempozyumu* (10-11 Aralık 2011) Ankara, Tam metinler Kitabı 143-156.
- Papanastasiou, C. (2002). School, teaching and family influence on student attitudes toward science: based on TIMSS data for cyprus. *Studies in Educational Evaluation*, 28, 71-86.
- Parise, L. M., & Spillane, J. P. (2010). Teacher learning and instructional change: How formal and on-the-job learning opportunities predict change in elementary school teachers' practice. *The elementary school journal*, 110(3), 323-346. <https://doi.org/10.1086/648981>
- Penuel, W. R., Fishman, B. J., Yamaguchi, R., & Gallagher, L. P. (2007). What makes professional development effective? Strategies that foster curriculum implementation. *American educational research journal*, 44(4), 921-958. <https://doi.org/10.3102/0002831207308221>
- Posnanski, T. J. (2002). Professional development programs for elementary science teachers: An analysis of teacher self-efficacy beliefs and a professional development model. *Journal of Science Teacher Education*, 13(3), 189-220. <https://doi.org/10.1023/A:1016517100186>

- Putnam, R. T., & Borko, H. (2000). What do new views of knowledge and thinking have to say about research on teacher learning?. *Educational researcher*, 29(1), 4-15.
- Reese, S. (2010). Bringing effective professional development to educators. *Techniques: Connecting Education and Careers (J1)*, 85(6), 38-43. 10.06.2018 tarihinde <https://files.eric.ed.gov/fulltext/EJ909588.pdf> adresinden indirilmiştir.
- Ross, J., & Bruce, C. (2007). Professional development effects on teacher efficacy: Results of randomized field trial. *The journal of educational research*, 101(1), 50-60. <https://doi.org/10.3200/JOER.101.1.50-60>
- Sakallı, N. (2001). *Sosyal Etkiler: Kim Kimi Nasıl Etkiler* Ankara: İmge Kitabevi.
- Sanders, W. L., & S. P. Horn. (1998). Research Findings From the Tennessee Value-Added Assessment System (TVAAS) Database: Implication for Educational Evaluation and Research.” *Journal of Personnel Evaluation in Education* 12 (3): 247–256.
- Sandholtz, J. H. (2002). Inservice training or professional development: Contrasting opportunities in a school/university partnership. *Teaching and teacher education*, 18(7), 815-830. [https://doi.org/10.1016/S0742-051X\(02\)00045-8](https://doi.org/10.1016/S0742-051X(02)00045-8)
- Sandholtz, J. H., & Ringstaff, C. (2013). Assessing the impact of teacher professional development on science instruction in the early elementary grades in rural US schools. *Professional Development in Education*, 39(5), 678-697. <https://doi.org/10.1080/19415257.2012.751044>
- Sass, T. R., Hannaway, J., Xu, Z., Figlio, D. N., & Feng, L. (2012). Value added of teachers in high-poverty schools and lower poverty schools. *Journal of urban Economics*, 72(2-3), 104-122. <https://doi.org/10.1016/j.jue.2012.04.004>

- Scales, P., Pickering, J., & Senior, L. (2011). *Continuing professional development in the lifelong learning sector*. McGraw-Hill Education (UK).
- Schön, D. A. (1987). *Educating the reflective practitioner*. San Francisco, CA: Jossey-Bass.
- Scribner, J. P. (1999). Professional development: Untangling the influence of work context on teacher learning. *Educational Administration Quarterly*, 35(2), 238-266. <https://doi.org/10.1177/0013161X99352004>
- Seferoğlu, S. S. (2001). Elementary school teachers perceptions of professional development. *Hacettepe Üniversitesi Eğitim Fakültesi Dergisi*, 20(20), 117-125.
- Seferoğlu, S. S. (2004). Öğretmen yeterlilikleri ve mesleki gelişim. *Bilim ve Aklın Aydınlığında Eğitim*, 58, 40-45.
- Seferoğlu, S. S. (2009). Yeterlikler, standartlar ve bilişim teknolojilerindeki gelişmeler ışığında öğretmenlerin sürekli mesleki eğitimi. *Eğitimde Yansımalar IX: Türkiye'nin Öğretmen Yetiştirme Çıkmazı Ulusal Sempozyumu*, 204-217.
- Sıcak, A., & Parmaksız, R. Ş. (2016). İlköğretim kurumlarındaki mesleki çalışmaların etkililiğinin değerlendirilmesi. *İnönü Üniversitesi Eğitim Fakültesi Dergisi*, 17 (1), 17-33.
- Smith, T. M., & Desimone, L. M. (2003). Do changes in patterns of participation in teachers' professional development reflect the goals of standards-based reform?. *Educational horizons*, 81(3), 119-129.
- Soine, K. M., & Lumpe, A. (2014). Measuring characteristics of teacher professional development. *Teacher development*, 18 (3), 303-333. <https://doi.org/10.1080/13664530.2014.911775>

- Sparks, D., and Loucks-Horsley, S. (1999). *Five models of staff development for teachers*. (Editör: Ornstein, A.C., Pajak, E.J. ve Ornstein, S.B.) *Contemporary Issues in Curriculum*. 303-326. USA: Pearson.
- Stein, M. K., Smith, M. S., & Silver, E. (1999). The development of professional developers: Learning to assist teachers in new settings in new ways. *Harvard educational review*, 69(3), 237-270. <https://doi.org/10.17763/haer.69.3.h226> 713 0727v6878
- Sun, M., Penuel, W. R., Frank, K. A., Gallagher, H. A., & Youngs, P. (2013). Shaping professional development to promote the diffusion of instructional expertise among teachers. *Educational Evaluation and Policy Analysis*, 35(3), 344-369. <https://doi.org/10.3102/0162373713482763>
- Taş, U. E., Arıcı, Ö., Ozarkan, H. B., & Özgürlük, B. (2016). *PISA 2015 ulusal raporu*. Ankara: Milli Eğitim Bakanlığı.
- Tavşancıl, E., & Ölçülmesi, T. (2006). Spss ile Veri Analizi (3. baskı). *Nobel Yayın Dağıtım, Ankara*.
- TEDMEM, 2016. *2016 eğitim değerlendirme raporu*. Ankara. 20.10.2017 tarihinde <https://tedmem.org/download/2016-egitim-degerlendirme-raporu?wpdmdl=2010> adresinden indirilmiştir.
- Telese, J. A. (2012). Middle school mathematics teachers' professional development and student achievement. *The Journal of Educational Research*, 105(2), 102-111. <https://doi.org/10.1080/00220671.2010.521209>
- Terzi, Ç. (2014). European Union Education Policies and Continuing Professional Development of Teachers in Turkey. *International Online Journal of Education and Teaching/ISSN: 2148-225X*, 1(4), 297-307.
- Timperley, H., Wilson, A., Barrar, H., & Fung, I. (2007). *Teacher professional learning and development: Best evidence*

- synthesis iteration*. Ministry of Education. 10.07.2017 tarihinde <http://www.oecd.org/education/school/48727127.pdf> adresinden indirilmiştir.
- Torff, B., & Sessions, D. (2008). Factors associated with teachers' attitudes about professional development. *Teacher Education Quarterly*, 35(2), 123-133.
- Torff, B., Sessions, D., & Byrnes, K. (2005). Assessment of teachers' attitudes about professional development. *Educational and Psychological Measurement*, 65(5), 820-830. <https://doi.org/10.1177/0013164405275664>
- Uştu, H., Mentiş-Taş, A., & Sever, B. (2016). Öğretmenlerin mesleki gelişime yönelik algılarına ilişkin nitel bir araştırma. *Elektronik Mesleki Gelişim Ve Araştırmalar Dergisi*, 4(1), 82-106.
- Uysal, H. H. (2012). Evaluation of an in-service training program for primary-school language teachers in Turkey. *Australian journal of teacher education*, 37(7), 13-29.
- Ülgen, G. (1994). *Eğitim psikolojisi: Kavramlar, ilkeler, yöntemler, kuramlar ve uygulamalar*. Ankara: BilimYayıncıları.
- Üstüner, M. (2006). Öğretmenlik mesleğine yönelik tutum ölçeğinin geçerlik ve güvenirlik çalışması. *Kuram ve Uygulamada Eğitim Yönetimi*, 45(45), 109-127.
- Van Driel, J. H., & Berry, A. (2012). Teacher professional development focusing on pedagogical content knowledge. *Educational researcher*, 41(1), 26-28. <https://doi.org/10.3102/0013189X11431010>
- Van Driel, J. H., Beijaard, D., & Verloop, N. (2001). Professional development and reform in science education: The role of teachers' practical knowledge. *Journal of research in science teaching*, 38(2), 137-158. [https://doi.org/10.1002/1098-2736\(200102\)38:2<137::AID-TEA1001>3.0.CO;2-U](https://doi.org/10.1002/1098-2736(200102)38:2<137::AID-TEA1001>3.0.CO;2-U)

- Van Eekelen, I. M., Vermunt, J. D., & Boshuizen, H. P. A. (2006). Exploring teachers' will to learn. *Teaching and teacher education*, 22(4), 408-423. <https://doi.org/10.1016/j.tate.2005.12.001>
- Van Woerkom, M. (2003). *Critical reflection at work: Bridging individual and organizational learning*. Enschede: Twente University. 20.11.2017 tarihinde <https://www.narcis.nl/publication/RecordID/oai:ris.utwente.nl:publications%2Fc3e81f40-5f34-48db-906f-969078efc37b> adresinden indirilmiştir.
- Vermunt, J. D., & Endedijk, M. D. (2011). Patterns in teacher learning in different phases of the professional career. *Learning and individual differences*, 21(3), 294-302. <https://doi.org/10.1016/j.lindif.2010.11.019>
- Villegas-Reimers, E. (2003). *Teacher professional development: an international review of the literature*. Paris: International Institute for Educational Planning. 10.11. 2017 tarihinde <http://teachersity.org/files/PDF/UNESCO%20%20Teacher%20Professional%20Development.pdf> adresinden indirilmiştir.
- Webster-Wright, A. (2009). Reframing professional development through understanding authentic professional learning. *Review of educational research*, 79(2), 702-739. <https://doi.org/10.3102/0034654308330970>
- Wei, R. C., Darling-Hammond, L., Andree, A., Richardson, N., & Orphanos, S. (2009). Professional Learning in the Learning Profession: A Status Report on Teacher Development in the US and Abroad. Technical Report. *National Staff Development Council*.

- Wells, M. (2014). Elements of effective and sustainable professional learning. *Professional development in education*, 40(3), 488-504. <https://doi.org/10.1080/19415257.2013.838691>
- Wermke, W. (2013). *Development and autonomy: Conceptualising teachers' continuing professional development in different national contexts* (Unpublished Doctoral dissertation). Stockholm University, Stockholm.
- Whitcomb, J., Borko, H., & Liston, D. (2009). Growing talent: Promising professional development models and practices. *Journal of Teacher Education*, 60(3), 207-212. DOI: 10.1177/0022487109337280
- Wilson, S. M., & Berne, J. (1999). Chapter 6: Teacher Learning and the Acquisition of Professional Knowledge: An Examination of Research on Contemporary Professional Development. *Review of research in education*, 24(1), 173-209. <https://doi.org/10.3102/0091732X024001173>
- Yates, S. M. (2007). Teachers' Perceptions of Their Professional Learning Activities. *International education journal*, 8(2), 213-221. 20.04.2018 tarihinde <https://files.eric.ed.gov/fulltext/EJ834237.pdf> adresinden indirilmiştir.
- Yaylacı, A. F. (2013). Öğretmenlerin kendilerini geliştirmelerine ilişkin yaklaşım sorunu. *Uşak Üniversitesi Sosyal Bilimler Dergisi, Özel sayı*, 25-40.
- Yılmaz, H., & Kocasaraç, H. (2015). Hizmetiçi öğretmen eğitiminde yeni bir yaklaşım: yenilikçi öğretmenler programı ve değerlendirmesi. *Ahi Evran Üniversitesi Kırşehir Eğitim Fakültesi Dergisi*, 11(3), 51-64.

HABERİN DİJİTAL DÖNÜŞÜMÜ

VE DEĞİŞEN HABERCİLİK PRATİKLERİ

KENAN ATEŞGÖZ - DENİZ KILIÇ

EĞİTİM
yayınevi

HABERİN DİJİTAL DÖNÜŞÜMÜ VE DEĞİŞEN HABERCİLİK PRATİKLERİ

Kenan Ateşgöz, Deniz Kılıç

Genel Yayın Yönetmeni: Yusuf Ziya Aydoğan (yza@egitimyayinevi.com)

Genel Yayın Koordinatörü: Yusuf Yavuz (yusufyavuz@egitimyayinevi.com)

Sayfa Tasarımı: Kübra Konca Nam

Kapak Tasarımı: Eğitim Yayınevi Grafik Birimi

T.C. Kültür ve Turizm Bakanlığı

Yayıncı Sertifika No: 47830

E-ISBN: 978-625-6613-09-6

1. Baskı, Kasım 2023

Kütüphane Kimlik Kartı

HABERİN DİJİTAL DÖNÜŞÜMÜ VE DEĞİŞEN HABERCİLİK PRATİKLERİ

Kenan Ateşgöz, Deniz Kılıç

123 s., 160x240 mm

Kaynakça var, dizin yok.

E-ISBN: 978-625-6613-09-6

Bu çalışma Birinci yazarın doktora tez çalışmasından üretilmiştir.

Copyright © Bu kitabın Türkiye'deki her türlü yayın hakkı Eğitim Yayınevi'ne aittir. Bütün hakları saklıdır. Kitabın tamamı veya bir kısmı 5846 sayılı yasanın hükümlerine göre kitabı yayımlayan firmanın ve yazarlarının önceden izni olmadan elektronik/mekanik yolla, fotokopi yoluyla ya da herhangi bir kayıt sistemi ile çoğaltılamaz, yayımlanamaz.

EĞİTİM

yayınevi

Yayınevi Türkiye Ofis: İstanbul: Eğitim Yayınevi Tic. Ltd. Şti., Atakent mah. Yasemen sok. No: 4/B, Ümraniye, İstanbul, Türkiye

Konya: Eğitim Yayınevi Tic. Ltd. Şti., Fevzi Çakmak Mah. 10721 Sok. B Blok, No: 16/B, Safakent, Karatay, Konya, Türkiye
+90 332 351 92 85, +90 533 151 50 42, 0 332 502 50 42
bilgi@egitimyayinevi.com

Yayınevi Amerika Ofis: New York: Egitim Publishing Group, Inc.
P.O. Box 768/Armonk, New York, 10504-0768, United States of America
americaoffice@egitimyayinevi.com

Lojistik ve Sevkiyat Merkezi: Kitapmatik Lojistik ve Sevkiyat Merkezi, Fevzi Çakmak Mah. 10721 Sok. B Blok, No: 16/B, Safakent, Karatay, Konya, Türkiye
sevkiyat@egitimyayinevi.com

Kitabevi Şubesi: Eğitim Kitabevi, Şükran mah. Rampalı 121, Meram, Konya, Türkiye
+90 332 499 90 00
bilgi@egitimkitabevi.com

İnternet Satış: www.kitapmatik.com.tr
+90 537 512 43 00
bilgi@kitapmatik.com.tr

KAYNAKÇA

- Adaklı, G. (2006). *Türkiye’de medya endüstrisi: Neoliberalizm çağında mülkiyet ve kontrol ilişkileri*. Ankara: Ütopya Yayınevi.
- Ahmad, A. N. (2010). Is Twitter a useful tool for journalists? *Journal of Media Practice*, 11(2), 145-155.
- Ahmed, A., & Khalid, M. Z. (2014). Exploring news in the digital age: An Overview. *Indian Journal of Applied Research*, 4(2), 18-20.
- Akhtar, S., Malla, M. K., & Gregson, J. (2000). Transparency, accountability and good governance: Role of new information and communication technologies and the mass media. *International Journal on Media Management*, 2(3-4), 124-132.
- Aktan, C. C. ve Vural, İ. Y. (2016). Bilgi toplumu, yeni temel teknolojiler ve yeni ekonomi. *Yeni Türkiye Bilim ve Teknoloji Özel Sayısı*, 88(1), 1-37.
- Aktaş, C. (2007a). Enformasyon toplumu bağlamında Türkiye. *Selçuk Üniversitesi İletişim Fakültesi Akademik Dergisi*, 4(4), 1-14.
- Aktaş, C. (2007b). Yeni medyanın geleneksel medya ile karşılaştırılması. G. Erol (Editör), *Medya üzerine çalışmalar* içinde (s. 107-120). İstanbul: Beta Basım Yayım Dağıtım.
- Aktaş, C. (2013). Medya yakınsaması: Hızlı yanıt veren kod aracılığıyla geleneksel gazetenin, çevrimiçi gazete ile artan rekabet potansiyeli üzerine bir tartışma. *Selçuk Üniversitesi İletişim Fakültesi Akademik Dergisi*, 7(4), 118-128.
- Alaca, E. ve Yılmaz, B. (2016). Bilgi ve iletişim teknolojilerinin kullanımı ve bilgi toplumuna dönüşüm: Türkiye’de durum. *Türk Kütüphaneciliği*, 30(3), 507-523.
- Albarran, A. B. (2009). *Management of electronic media*. Belmont, CA: Wadsworth Cengage Learning.
- Allern, S. (2002). Journalistic and commercial news values: News organizations as patrons of an institution and market actors. *Nordicom Review*, 23(1-2), 137-152.
- Alp, H. ve Turan, E. (2018). Gelenekselden dijitale medyanın dönüşümü çerçevesinde cmtürk ve ntv internet sitelerinin karşılaştırmalı analizi. *Electronic Turkish Studies*, 13(29), 1-18.
- Anderson, D. S. (2007). Technological chronicles. In B. P. Orlik: D. Anderson, L. A. Day, W. L. Patrick (Eds), *Exploring electronic media: Chronicles and challenges* (pp. 25-69). USA: Blackwell Publishing.
- Andrews, P. (2003). Is blogging journalism? *Nieman Reports*, 57(3), 63.
- Appelgren, E. (2004). Convergence and divergence in media: different perspectives. Paper presented in 8th ICCC International Conference on Electronic Publishing. Brasilia-DF, Brazil,
- Aris, A., & Bughin, J. (2009). *Managing media companies: Harnessing creative value*. England: John Wiley & Sons Ltd.
- Aydoğan, D. (2013). Türkiye’de dijital gazetecilik: Habertürk ve Hürriyet gazeteleri örneği. *The Turkish Online Journal of Design Art and Communication*, 3(3), 26-40.
- Babacan, M. E. (2015). *Sosyal medya ve gençlik*. İstanbul: Açılımkitap Pınar Yayınları.
- Balcı, Ş. & Karaman: Y. (2020). Social media usage, self-presentation, narcissism, and self-esteem as predictors of Instagram addiction: An intercultural comparison. *Erciyes İletişim Dergisi*, 7(2), 1213-1239.
- Balseven, H. ve Önder, İ. (2009). Türkiye’de kamu kesiminde neoliberal dönüşüm. N. Mütevellioğlu ve S. Sönmez (Editörler), *Küreselleşme, kriz ve Türkiye’de neoliberal dönüşüm* içinde (s. 78-128). İstanbul: Bilgi İletişim Grubu Yayıncılık.
- Bazaco, A., Redondo, M., & Sánchez-García, P. (2019). “Clickbait as a strategy of viral journalism: conceptualisation and methodst”. *Revista Latina de Comunicación Social*, 74, 94-115.

- Bednarek, M., & Caple, H. (2017). *The discourse of news values: How news organizations create newsworthiness*. Oxford: Oxford University Press.
- Bedük, A. ve Balcılar, H. (2009). Türkiye'nin bilgi toplumu olma yolunda bilgi teknolojilerinden internetin kullanımı: Muş ilindeki internet kafe kullanıcılarının amaçları üzerinde bir araştırma. *Selçuk Üniversitesi İktisadi ve İdari Bilimler Fakültesi Sosyal ve Ekonomik Araştırmalar Dergisi*, 8(16), 83-106.
- Bell, D. (1976). The coming of the post-industrial society. *The Educational Forum*, 40(4), 574-579.
- Berry, R. (2006). Will the iPod kill the radio star? Profiling podcasting as radio. *Convergence*, 12(2), 143-162.
- Binbir, S. (2012). *Kurumsal iletişim aracı olarak sosyal medya optimizasyonu: Türkiye'deki işletmelerin sosyal medya optimizasyon çalışmaları*. Yayımlanmamış Yüksek Lisans Tezi. İzmir: Yaşar Üniversitesi, Sosyal Bilimler Enstitüsü.
- Block, P. (2001). *Managing in the media*. Oxford: Focal Press.
- Blood, R. (2003). Weblogs and journalism: Do they connect. *Nieman reports*, 57(3), 61-63.
- Blom, J. N., & Hansen, K. R. (2015). Click bait: Forward-reference as lure in online news headlines. *Journal of Pragmatics*, 76, 87-100.
- Boberg S., Schatto-Eckrodt, T., Frischlich, L., & Quandt, T. (2018). The moral gatekeeper? Moderation and deletion of user-generated content in a leading news forum. *Media and Communication*, 6(4), 58-69.
- Borders, G. L. (2006). *Media organizations and convergence: Case studies of media convergence pioneers*. Mahwah: Lawrence Erlbaum Associates, Inc., Publishers.
- Breed, W. (1956). Analyzing news: Some questions for research. *Journalism Quarterly*, 33(4), 467-477.
- Broersma, M., & Graham, T. (2013). Twitter as a news source: How Dutch and British newspapers used tweets in their news coverage, 2007–2011. *Journalism practice*, 7(4), 446-464.
- Bruns, A. (2005). *Gatewatching: Collaborative online news production*. Peter Lang.
- Bruns, A. (2006). Wikinews: The next generation of alternative online news? *Scan (Sydney): Journal of Media Arts Culture*, 3(1), 1-5.
- Bruns, A. & Burgess, J. (2012). Researching news discussion on Twitter: New methodologies. *Journalism Studies*, 13(5-6), 801-814.
- Budak, E. (2021). Dijital haberciliğe farklı bir bakış: Podcast yayınları. *Gümüşhane Üniversitesi İletişim Fakültesi Elektronik Dergisi*, 9(1), 373-398.
- Campbell, R., Martin, C. R., & Fabos, B. (2012). *Media and culture: An introduction to mass communication*. USA: Macmillan.
- Canter, L. (2013). The interactive spectrum: The use of social media in UK regional newspapers. *Convergence*, 19(4), 472-495.
- Carey, J. W. (1998). The internet and the end of the national communication system: Uncertain predictions of an uncertain future. *Journalism & Mass Communication Quarterly*, 75(1), 28-34.
- Cassidy, W. P. (2005). Variations on a theme: The professional role conceptions of print and online newspaper journalists. *Journalism & Mass Communication Quarterly*, 82(2), 264-280.
- Castells, M. (2004). Informationalism, networks, and the network society: A theoretical blueprint. In M. Castells (Ed), *The network society: A cross-cultural perspective* (pp. 3-45). UK: Edward Elgar Publishing.
- Castells, M. (2009). *Communication power*. Newyork: Oxford University Press.
- Chan, Y. (2014). Journalism and digital times: between wider reach and sloppy reporting. *Digital Journalism: Making News, Breaking News*, 107-111.

- Chan-Olmsted: M. (1998). Mergers, acquisitions, and convergence: The strategic alliances of broadcasting, cable television, and telephone services. *Journal of Media Economics*, http://dx.doi.org/10.1207/s15327736me1103_4. 11 (3). (01.06.2016)
- Chen, C. L. (2013). Convergence of new and old media: new media representation in traditional news. *Chinese Journal of Communication*, 2 (6). <http://dx.doi.org/10.1080/17544750.2013.785667> (Erişim Tarihi: 25. 10. 2015).
- Chen, Y., Conroy, N. K. & Rubin, V. L. (2015). News in an online world: The need for an “automatic crap detector”. *Proceedings of the Association for Information Science and Technology*, 52 (1), 1-4.
- Cho, J., De Zuniga, H. G., Rojas, H., & Shah, D. V. (2003). Beyond access: The digital divide and Internet uses and gratifications. *IT & society*, 1(4), 46-72.
- Cooke, P. (2006). New media and new economy cluster dynamics. *Handbook of new media: Social shaping and social consequences of ICTs*. London: SAGE, 266-286.
- Çabuk, D. (2013). Avrupa Birliği’ne katılım sürecinde Türkiye’de medya politikalarının dönüşümü. *Gümüşhane Üniversitesi İletişim Fakültesi Elektronik Dergisi*, 2(1),
- Çambay: (2019). Türkiye’deki Suriyeli mültecilerin dijital gazetelerdeki temsil sorunu. *Electronic Turkish Studies*, 14(1).
- Çaplı, B. (1995). *Televizyon ve siyasal sistem*. Ankara: İmge Kitabevi.
- Çetinkaya, A. (2019). Çevrimiçi gazetelerin Instagram üzerinden haber paylaşımı. *Kritik İletişim Çalışmaları Dergisi*, 1(2), 1-28.
- Çetinkaya, A. (2020). Magazin haberciliğinin yeni platformu: Instagram. *Gümüşhane Üniversitesi İletişim Fakültesi Elektronik Dergisi*, 8(1), 104-132.
- Çevikel, T. (2004). Türkçe Haber Siteleri ve Türkiye’de İnternet Gazeteciliğinin Gelişimini Sınırlayan Faktörler. *Galatasaray Üniversitesi İletişim Dergisi*, (1).
- Day, A. L. (2007). *Regulatory chronicles*. B. P. Orlik: D. Anderson, L. A. Day, W. L. Patrick (Editörler), *Exploring electronic media: Chronicles and challenges* içinde. (s. 107-147). USA: Blackwell Publishing.
- Değirmencioğlu, G. (2016). Dijitalleşme çağında gazeteciliğin geleceği ve inovasyon haberciliği. *TRT Akademi*, 1(2), 590-606.
- Demirli, C. ve Kütük, Ö. F. (2010). Anlamsal web (web 3.0) ontolojilerine genel bir bakış. *İstanbul Ticaret Üniversitesi Fen Bilimleri Fakültesi Dergisi*, 9(18), 97-107.
- Deloitte (2020). 2020 telecommunications, media, and entertainment outlook. <https://www2.deloitte.com/content/dam/Deloitte/us/Documents/technology-media-telecommunications/us-tme-tmt-outlook-2020.pdf> (Erişim Tarihi: 05.05. 2020).
- Demir, A. S. (2019). *Türkiye’deki dijital doğumlu gazeteler ve iş modelleri*. Yayınlanmamış Doktora Tezi. Ankara: Ankara Üniversitesi, Sosyal Bilimler Enstitüsü.
- Demirel: D. (2018). Dijital medyada haber üretim sürecinde okuyucu odaklılık. *Journal of International Social Research*, 11 (55).
- Demirhan, E. S. (2020). *Geleneksel medyadan yeni medyaya geçişte habercilik: internet gazeteciliğinde haber üretim süreci*. Yayınlanmamış Yüksek Lisans Tezi. Ankara: Gazi Üniversitesi, Sosyal Bilimler Enstitüsü.
- Derindağ, M. (2020). *Türkiye’de sosyal medya ve internet gazeteciliğinin televizyon haberciliğine etkileri*. Yayınlanmamış Yüksek Lisans Tezi. İstanbul: İstanbul Aydın Üniversitesi, Lisansüstü Eğitim Enstitüsü.
- Deuze, M. (2001). Online journalism: Modelling the first generation of news media on the World Wide Web. *First Monday*, 6 (10). <https://doi.org/10.5210/fm.v6i10.893>.
- Deuze, M. (2010). *Journalism and convergence culture*. The routledge companion to news and journalism. (Ed: S. Allan). Routledge, 267-276.

- DeVito, M. A. (2017). From editors to algorithms: A values-based approach to understanding story selection in the Facebook news feed. *Digital Journalism*, 5(6), 753-773.
- DeVoe, K. M. (2009). Bursts of information: Microblogging. *The Reference Librarian*, 50(2), 212-214.
- Dibean, W., & Garrison, B. (2005). Online newspaper market size and the use of World Wide Web technologies. Salwen, M. B., Garrison, B., & Driscoll, P. D. (Eds.) *Online news and the public*, 257-276. Routledge.
- Datareportal (2020a). *Digital 2020: Turkey*. Retrieved from <https://datareportal.com/reports/digital-2020-turkey>
- Datareportal (2020b). *Global digital insights. Global digital Overview*. Retrieved from <https://datareportal.com/reports/digital-2020-global-digital-overview>
- Van Dijk, J. A. (2006). *The network society: Social aspects of new media*. London: Sage Publications.
- Dilrukshi, I., De Zoysa, K. & Caldera, A. (2013). Twitter news classification using SVM. In *2013 8th International Conference on Computer Science & Education*, 287-291, IEEE.
- Domingo, D. & Heinonen, A. (2008). Weblogs and journalism: A typology to explore the blurring boundaries. *Nordicom review*, 29(1).
- Doyle, G. (2013). Re-invention and survival: Newspapers in the era of digital multiplatform delivery. *Journal of Media Business Studies*, 10 (4). <http://dx.doi.org/10.1080/16522354.2013.11073569>. (01.06.2016).
- Dönmez, İ. H. (2010). İnternet haberciliğinde tıklanma kaygısı ve “kapan” manşetler. *Akdeniz Üniversitesi İletişim Fakültesi Dergisi* (14), 105-127.
- Duman, K. (2018). Arama motorları ve internet haberciliğine etkileri: Türk internet haber medyası örneği. *Selçuk İletişim*, 11 (1), 257-287.
- Duman, K. (2019). Haber kaynağı olarak sosyal ağların kullanımı: türk internet haber siteleri üzerine bir analiz. *Gümüşhane Üniversitesi İletişim Fakültesi Elektronik Dergisi*, 7 (3), 1637-1654.
- Dwyer, T. (2007). New media: The policy agenda. V. Nightingale ve T. Dwyer (Editörler). *New media worlds: Challenges for convergence*. (s. 37-59). Australia: Oxford University Press.
- Erdal, I. J. (2007). Researching media convergence and crossmedia news production. *Nordicom Review*, 28(2), 51-61.
- Erdal, I. J. (2011). Coming to terms with convergence journalism: Cross-media as a theoretical and analytical concept. *Convergence*, 17(2), 213-223.
- Ersöz, B. (2020). Yeni nesil web paradigması: Web 4.0. *Bilgisayar Bilimleri ve Teknolojileri Dergisi*. 1 (2), 58-65.
- Erümit S. F. ve Keleş, E. (2018). İnternetin gelişimi: Dünü, bugünü ve yarını. E. Keleş (Ed.), *İnternet ve ağ toplumu içinde* (s. 1-33). Ankara: Pegem Akademi.
- Etkeser, E. (2015). *Türkiye’de internet gazeteciliği ve etik*. Yayınlanmamış Yüksek Lisans Tezi. İstanbul: İstanbul Ticaret Üniversitesi, Sosyal Bilimler Enstitüsü.
- Everette, E. D., Stephen, W. ve James: (2006). Doing digital: An assessment of the top 25 U.S. Media companies and their digital strategies. *Journal of Media Business Studies*. 3 (1). <http://dx.doi.org/10.1080/16522354.2006.11073438>. (01.06.2016).
- Ezer, M. ve Kırıl, E. (2018). Türkiye’de bilgi toplumunun gelişimi: İletişim amaçlı kişisel internet kullanımı üzerine bir uygulama. *Çukurova Üniversitesi Sosyal Bilimler Enstitüsü Dergisi*, 27 (1), 207-222.
- Fenton, N. (2010). *NGOs, New Media and the Mainstream News: News from Everywhere*. New media, old news: Journalism and democracy in the digital age. (Ed: N. Fenton). Sage Publications, ss. 153-168.

- Fırlar, F. B. ve Deniz, Ş. (2010). Dijital Gazeteler ve Pazarlama: Türkiye'deki Dijital Gazetelerin Pazarlama Dinamiklerinin Değerlendirilmesine İlişkin Bir Analiz. *Journal of International Social Research*, 3 (11).
- Flew, T. ve Mcelhinney, S. (2006). Globalization and the structure of new media industries. In L. A. Lievrouw ve S. Livingstone (Ed.), *The handbook of new media* (pp. 287-306). London, Thousand Oaks ve New Delhi: Sage Publications.
- Flew, T. (2002). *New media: An introduction*. Singapore: Bookpac Production Services.
- Fowler, R. (1991). *Language in the News: Discourse and Ideology in the Press*. Routledge.
- Franklin, B., Hamer, M., Hanna, M., Kinsey, M., & Richardson, J. E. (2005). *Key concepts in journalism studies*. London: Sage.
- Frary, M. (2017). Power to the podcast: Podcasting is bringing a whole new audience to radio and giving investigative journalism a boost. Plus, our handy guide to making your own podcasts. *Index on Censorship*, 46(3), 24-27.
- Gade, P. & Raviola, E. (1998). Integration of news and news of integration: A structural perspective on news media changes. *Journal of Media Business Studies*. <http://dx.doi.org/10.1080/16522354.2009.11073480>. 6 (1). (01.06.2016)
- Galtung, J., & Ruge, M. H. (1965). The structure of foreign news: The presentation of the Congo, Cuba and Cyprus crises in four Norwegian newspapers. *Journal of peace research*, 2 (1), 64-90.
- Gans, H. J. (2004). *Deciding what's news: A study of CBS evening news, NBC nightly news, Newsweek, and Time*. Northwestern University Press.
- Geray, H. (2002). *İletişim ve teknoloji: Uluslararası birikim düzeninde yeni medya politikaları*. Ankara: Ütopya Yayınevi.
- Golding, P., & Elliott, P. (1979). *Making the news*. London: Longman.
- Golding, P. & Murdock, G. (1997). *The political economy of the media*. USA: Edward Elgar Publishing
- Güngör, M. ve Evren G. (2002). İnternet sektörü ve Türkiye incelemeleri. *Telekomünikasyon Kurumu Tarifeler Dairesi Başkanlığı*. Ankara. https://www.btk.gov.tr/File/?path=ROOT%2F1%2FDocuments%2FSayfalar%2FArastirma_Raporlari%2FInternet_Sektoru_ve_Turkiye_Incelemeleri.pdf (Erişim Tarihi: 15. 10. 2016).
- Güngör, M., Aydın, C., Saygı, N., Tözer, A. (2011). Elektronik haberleşme sektöründe eğilimler. *Bilgi Teknolojileri ve İletişim Kurumu*. Ankara. https://www.btk.gov.tr/File/?path=ROOT%2F1%2FDocuments%2FSayfalar%2FArasma_Raporlari%2FElektronik_Haberlesme_Sektorunde_Egimler.pdf(Erişim Tarihi: 15. 10. 2016).
- Güngör, M., Kibar, Y.Ş., Yılmaz, R. ve Tekin, M.A. (2009). Yakınsama: Telekomünikasyon ve medya sektörleri açısından düzenlemelere etkileri. *Bilgi Teknolojileri ve İletişim Kurumu Sektörel Araştırma ve Stratejiler Dairesi Başkanlığı*. Ankara. https://www.btk.gov.tr/File/?path=ROOT%2F1%2FDocuments%2FSayfalar%2FArastirma_Raporlari%2FYakinsama_Telekomunikasyon_ve_Medya_Sektorleri_Acisindan_Duzenlemelere_Etkiler.pdf (Erişim Tarihi: 15. 10. 2016).
- Gürcan, H. İ. (1999). *Sanal gazetecilik*. Eskişehir: Anadolu Üniversitesi Kütüphane ve Dokümantasyon Merkezi.
- Gürcan, H. İ. (2003). Haber sitelerinde içerik ve tasarıma yönelik değerlendirme ölçütlerine bir yaklaşım. *Selçuk İletişim*, 2 (4), 90-99.
- Gürcan, H. İ. (2012). *Haber ve habercilik*. Haberciliğin temel kavramları (Ed: H. İ. Gürcan). Eskişehir: Anadolu Üniversitesi: 46-66.
- Haak, B. V., Parks, M. ve Castells, M. (2017). Gazeteciliğin geleceği: Ağ tabanlı gazetecilik. H. Hülür ve C. Yaşın (Editörler), *Yeni medya geleceğin gazeteciliği* içinde (s. 67-87). Ankara: Ütopya Yayınevi.

- Halberstam, J. (1987). A Prolegomenon for a Theory of News. *International Journal of Applied Philosophy*, 3 (3), 63-71.
- Halıcı, N. (2003). Online gazetecilik. S. Alankuş (Editör), *Yeni iletişim teknolojileri ve medya içinde* (s. 155-170). İstanbul: İletişim Vakfı Yayınları.
- Hall, J. (2001). *Online Journalism: A Critical Primer*. London: Pluto Press.
- Hanson, G ve Haridakis, P. (2008). YouTube users watching and sharing the news: A uses and gratifications approach. *Journal of Electronic Publishing*, 11 (3). <https://quod.lib.umich.edu/cgi/t/text/idx/jjep/3336451.0011.305?rgn=main;view=fulltext> (Erişim tarihi: 07.12.2017).
- Harcup, T., & O'Neill, D. (2001). What is news? Galtung and Ruge revisited. *Journalism studies*, 2 (2), 261-280.
- Harcup, T., & O'Neill, D. (2016). What is news? News values revisited (again). *Journalism studies*, 18 (12), 1470-1488.
- Hargreaves, I. (2005). *Journalism: a very short introduction*. New York: Oxford University Press Inc.
- Harrison, J. (2006). *News: Introductions to Media and Communications*. Routledge.
- Hartley, J. (2013). *Understanding news*. Routledge.
- Hermida, A. (2010). Twittering the news: The emergence of ambient journalism. *Journalism practice*, 4 (3), 297-308.
- Hermida, A. (2012). Social journalism: Exploring how social media is shaping journalism. *The handbook of global online journalism* (Ed: E. Siapera & A. Veglis). John Wiley & Sons, Inc, 309-328.
- Hermida, A., Fletcher, F., Korell, D. & Logan, D. (2012). Share, like, recommend: Decoding the social media news consumer. *Journalism studies*, 13 (5-6), 815-824.
- Holton, A. E. & Lewis: C. (2011). Journalists, social media, and the use of humor on Twitter. *Electronic Journal of Communication*, 21 (1/2), 1-22.
- Horst, A. H. (2012). New media technologies in everyday life. A. H. Heather ve D. Miller (Editörler), *Digital anthropology içinde* (s. 61-79). USA-UK: Bloomsbury Academic Publishing.
- Hu, M., Liu, S., Wei, F., Wu, Y., Stasko, J. & Ma, K. L. (2012). Breaking news on twitter. In *Proceedings of the SIGCHI Conference on Human Factors in Computing Systems*, ss. 2751-2754.
- Hülür, H. ve Yaşın, C. (2017). Yeni medya ve gazeteciliğin geleceğini çerçevelemek. H. Hülür ve C. Yaşın (Editörler.), *Yeni medya geleceğin gazeteciliği içinde* (s. 9-38). Ankara: Ütopya yayınevi.
- Irak, D. ve Yazıcıoğlu, O. (2012). *Türkiye ve sosyal medya*. İstanbul: Okuyanıs Yayıncılık.
- Işık, U. & Koz, K. A. (2014). Çöp yığınlarında haber aramak: internet gazeteciliği üzerine bir çalışma. *Humanities Sciences*, 9 (2), 27-43.
- James, M. L., Wotring, C. E. ve Forrest, E. J. (1995). An exploratory study of the perceived benefits of electronic bulletin board use and their impact on other communication activities. *Journal of Broadcasting & Electronic Media*, 39 (1), 30-50.
- Jham, B. C., Duraes, G. V., Strassler, H. E. & Sensi, L. G. (2008). Joining the podcast revolution. *Journal of Dental Education*, 72 (3), 278-281.
- Ju, A., Jeong: H. & Chyi, H. I. (2014). Will social media save newspapers? Examining the effectiveness of Facebook and Twitter as news platforms. *Journalism Practice*, 8(1), 1-17.
- Kalsın, B. (2016). Geçmişten geleceğe internet gazeteciliği: Türkiye örneği. *The Journal of Academic Social Science Studies*, (42), 75-94.
- Kara, H. (2003). Bilgisayar/internet teknolojisi ve değişen gazetecilik. S. Alankuş (Editör), *Yeni iletişim teknolojileri ve medya içinde* (s. 97-139). İstanbul: İletişim Vakfı Yayınları.

- Karaduman, M. (2003). İnternet ve gazetecilik. S. Alankuş (Editör), *Yeni iletişim teknolojileri ve medya içinde* (s. 143-153). İstanbul: İletişim Vakfı Yayınları.
- Karagöz, K. (2007). Bilgi iletişim teknolojilerindeki gelişmenin ihracata etkisi: Türkiye için ampirik bir analiz. *Maliye Dergisi*, 153, 214-223.
- Karakaya, M. (2013). Bir bakışta Türk medyası. Ankara: Altan Matbaası. http://www.byegm.gov.tr/uploads/docs/Bir_Bakista_Turk_Medyasi_TR.pdf (Erişim Tarihi: 25. 12. 2015).
- Kaya, A. R. (2009). *İktidar yumağı: Medya sermaye devlet*. Ankara: İmge Kitabevi.
- Kaynak, S. ve Yaylalı, M. (2009). Bilgi toplumuna geçiş sürecinde bilgi ekonomisi ve bilgi ekonomisi indeksi modeli ile Türkiye üzerine bir uygulama. *Marmara Üniversitesi İktisadi ve İdari Bilimler Dergisi*, 27 (2), 49-68.
- Keegan, B., Gergle, D. & Contractor, N. (2013). Hot off the wiki: Structures and dynamics of Wikipedia's coverage of breaking news events. *American behavioral scientist*, 57 (5), 595-622.
- Kejanlıoğlu, D. B. (2004). *Türkiye'de medyanın dönüşümü*. Ankara: İmge Kitabevi Yayınları.
- Kellner, D. (2010). *Media spectacle, presidential politics, and the transformation of journalism*. The routledge companion to news and journalism. (Ed: S. Allan). Routledge, 116-126.
- Kılıç, O. ve Övür, A. (2019). Türkiye'de dijital gazeteciliğe geçiş: Habertürk gazetesi örneği. *Yeni Medya Elektronik Dergisi*, 3 (2), 119-126.
- Kiesler, S. (1997). *Culture of the internet*. Mahwah, NJ: Lawrence Erlbaum Associates, Inc.
- Koo, C., Chung, N. & Kim, D. J. (2015). How do social media transform politics? The role of a podcast, 'Naneun Ggomsuda' in South Korea. *Information Development*, 31(5), 421-434.
- Kocacık, F. (2003). Bilgi toplumu ve Türkiye. *CÜ Sosyal Bilimler Dergisi*, 27(1), 1-10.
- Köseoğlu, Ö. (2012). Sosyal ağ sitesi kullanıcılarının motivasyonları: Facebook üzerine bir araştırma. *Selçuk İletişim Dergisi*. 7 (2), 58-91.
- Köseoğlu, A. (2017). Dijital ortamda yerel basın: Tekirdağ örneği üzerinden bir inceleme. *Ege Üniversitesi İletişim Fakültesi Medya ve İletişim Araştırmaları Hakemli E-Dergisi*, 1, 33-56.
- Küng, L. (2008). *Strategic management in the media*. London: Sage Publications.
- Kwak, H., Lee, C., Park, H. & Moon: (2010). What is Twitter, a social network or a news media? In *Proceedings of the 19th international conference on World wide web*: 591-600.
- Lagerwerf, L., & Govaert, C. G. (2021). *Raising clickworthiness: Effects of foregrounding news values in online newspaper headlines*. News Values from an Audience Perspective (Ed: M. Temmerman & J. Mast). Palgrave Macmillan, Cham, ss. 95-119.
- Larrondo, A. (2014). News production in the 'post-broadcasting' era: BBC Scotland's move towards convergence. *Media, Culture & Society*, 36(7), 935-951.
- Lasorsa, D. L., Lewis, C., & Holton, A. E. (2012). Normalizing Twitter: Journalism practice in an emerging communication space. *Journalism studies*, 13(1), 19-36.
- Laughey, D. (2010). *Medya çalışmaları, teoriler ve yaklaşımlar*. (Çev: A. Toprak). İstanbul: Kalkedon yayınları.
- Leuf, B., & Cunningham, W. (2001). *The Wiki way: quick collaboration on the Web*. Addison-Wesley Longman Publishing Co., Inc..
- Li, Q., Wang, J., Chen, Y. P. & Lin, Z. (2010). User comments for news recommendation in forum-based social media. *Information Sciences*, 180 (24), 4929-4939.
- Lindgren, M. (2016). Personal narrative journalism and podcasting. *Radio Journal: International Studies in Broadcast & Audio Media*, 14 (1), 23-41.
- Lister, M., Dovey, J., Giddings S., Grant, L., & Kelly, K. (2009). *New media: A critical introduction*. London & New York: Routledge.
- Lopezosa, C., Orduña-Malea, E. & Pérez-Montoro, M. (2020). Making video news visible: Identifying the optimization strategies of the cybermedia on YouTube using web metrics. *Journalism practice*, 14 (4), 465-482.

- Lueg, C. (2001). Corporate communications and the rise of the network society. *International Journal on Media Management*, 3 (3), 161-166.
- Ma, W. W., & Yuen, A. H. (2008). News writing using wiki: impacts on learning experience of student journalists. *Educational Media International*, 45 (4), 295-309.
- Marchal, N., Au, H., & Howard, P. N. (2020). Coronavirus News and Information on YouTube: A Content Analysis of Popular Search Terms. *Comprop Data Memo*, 3.
- Marx, N. (2015). Radio voices, digital downloads: bridging old and new media in the Onion Radio News podcast. *Comedy Studies*, 6 (2), 107-117.
- McChesney, R. W. (2006). Medyanın sorunu: 21. yüzyılda iletişim politikaları. (Çev: Ç. Çıdamlı, E. Çoşkun ve E. Usta). İstanbul: Kalkedon Yayıncılık.
- McIntosh: (2008). Collaboration, consensus, and conflict: Negotiating news the wiki way. *Journalism Practice*, 2 (2), 197-211.
- McKinsey & Company Küresel Medya Raporu (2015). *Global industry overview*. <https://yandex.com.tr/search/?text=Global%20Media%20Report%202015%20Global%20Industry%20Overview&clid=2233630&lr=11503> (Erişim Tarihi: 15. 10. 2016).
- McKinsey & Company Küresel Medya Raporu (2016). *Global industry overview*. https://www.mckinsey.com/~media/McKinsey/Industries/Technology%20Media%20and%20Telecommunications/Media%20and%20Entertainment/Our%20Insights/Global%20Media%20Report%202016/GMO%20Report_2016_Industry%20overview_v3.ashx (Erişim Tarihi: 15. 10. 2020).
- Mcmillan: J. (2006). Exploring models of interactivity from multiple research traditions: users, documents and systems. L. A. Lievrouw ve S. Livingstone (Editörler), *The handbook of new media içinde* (s. 205-229). London, Thousand Oaks ve New Delhi: Sage Publications.
- McQuail, D. (1983). *Mass communication theory: An introduction*. Sage Publications, Inc.
- McQuail, D. (1997). *Audiences analysis*. London: Sage Publications.
- McQuail, D. (2000). *McQuail's mass communication theory*. London: Sage Publications.
- McQuail, D. (2010). *McQuail's mass communication theory*. Sage publications, Inc.
- McQuail, D. ve Siune, K. (1998). *Media Policy: Convergence, concentration and commerce*. London: Sage Publications.
- McQuail, D., & Windahl: (1993). *Communication models for the study of mass communications*. Pearson Education Limited.
- Messner, M., Garrison, B. & DiStaso, M. W. (2014). *Internet communication and social media*. (Ed: D. W. Stacks, M. B. Salwen & K.C.). Eichhorn An integrated approach to communication theory and research. Routledge.
- Miller, D. ve Horst, H. A. (2012). The digital and the human: A prospectus for digital anthropology. In A. H. Heather ve D. Miller (Eds), *Digital anthropology* (pp. 3-35). USA-UK: Blommsburry Academic Publishing.
- Moore, S. (1993). *Interpreting audiences: The ethnography of the media consumption*. London: Sage Publications.
- Murdock, G. (2007). Digital technologies and moral economies. In V. Nightingale & T. Dwyer (Eds.), *New media worlds: Challenges for convergence* (pp. 325-339). Australia: Oxford University Press.
- Mutlu, E. (2001). Ne olacak bu kamu yayıncılarının hali. D. B. Kejanlıoğlu: Çelenk ve G. Adaklı (Editörler), *Medya politikaları içinde* (s. 23-78). Ankara: İmge Kitabevi.
- Narin, B. (2017). *Gazetecilik 2.0: İnternet gazeteciliğinde hipermetinsellik*. Ankara: Gece Kitaplığı.
- Narmanlıoğlu, H. (2016). İnternet Haber Sitelerinde Eşik Bekçiliği. *Journal of Graduate School of Social Sciences*, 20 (1).

- Newhagen, J. E ve Rafaeli: (1996). Why communication researchers should study the Internet: A dialogue. *Journal of Computer-Mediated Communication*, 1(4), JCMC145.
- Newman, N. (2009). "The Rise of Social Media and Its Impact on Mainstream Journalism", Reuters Institute for the Study of Journalism, University of Oxford, http://reutersinstitute.politics.ox.ac.uk/fileadmin/documents/Publications/The_rise_of_social_media_and_its_impact_on_mainstream_journalism.pdf, (Erişim Tarihi: 15. 03. 2021).
- Nightingale, V. (2007). New media worlds? V. Nightingale ve T. Dwyer (Editörler), *Challenges for convergence içinde* (s. 19-36). Sydney: Oxford University Press.
- Oğuz, C. (2019). İnternet Medyası İçindeki "Medya Haber" Siteleri: Haber Mi, Eleştiri Mi, Dedikodu Mu? Sosyal, Beşeri ve İdari Bilimlerde Akademik Çalışmalar-2019 kitabının içinde, Ed: Zafer Gölen ve Sevilay Özer, 1. Baskı, Karadağ: İype Yayıncılık.
- Oeldorf-Hirsch, A. & Sundar, S. (2015). Posting, commenting, and tagging: Effects of sharing news stories on Facebook. *Computers in human behavior*, 44, 240-249.
- O'Neill, D., & Harcup, T. (2009). News values and selectivity. (Ed: K. W. Jorgensen & T. Hanitzsch) *The handbook of journalism studies*. Newyork: Routledge, 161-174.
- Onclusive. 2019 *Global Journalism Report*. <https://rokksolutions.com/wp-content/uploads/2019/10/2019-Global-Journalism-Report-Onclusive.pdf> (Erişim Tarihi: 02. 05. 2020).
- Orlik, B. P. (2007). Bringing electronic media into focus. B. P. Orlik: D. Anderson, L. A. Day, W. L. Patrick (Editörler), *Exploring electronic media: Chronicles and challenges içinde* (s. 1-22). USA: Blackwell publishing.
- Öksüz, S. (2003). *Küreselleşmede nasıl bir medya düzeni*. Ankara: Star Ajans Matbaacılık.
- Özbek, M. (2009). *İletişim alanında teknolojik gelişmeler ve Türkiye (Hürriyet Sabah Milliyet ve Zaman gazeteleri örneği)*. Yayımlanmamış Yüksek Lisans Tezi. İstanbul: Marmara Üniversitesi, Sosyal Bilimler Enstitüsü.
- Özkan, B. & Kırmızıtaş, O. (2020). Instagram'da haber. International congress of science culture, health and sport, INCES-2020, Alanya/Antalya, 29 Ekim-01 Kasım, 2020, Çizgi Kitabevi.
- Öztürk, E. (2014). Sosyal ağlar ve e-paylaşım: Kalitatif bir analiz. *Journal of Yasar University*. 9 (36), 6261-6380.
- Özyal, B. (2016). Tık odaklı habercilik: Tık odaklı haberciliğin Türk dijital gazetelerindeki kullanım biçimleri. *Global Media Journal TR Edition*, 6(12), 273-301.
- Paçacı, K. K., Seçki, A. ve Peñçereci, Ş. Y. (2011). Düzenleyici kurumların sayısal yayıncılıkta rolü. *Sektörel Araştırma ve Strateji Geliştirme Dairesi Başkanlığı*. Ankara. https://www.btk.gov.tr/File/?path=ROOT%2F1%2FDocuments%2FSayfalar%2FArastirma_Raporlari%2FDuzenleyici_Kurumlarin_Sayisal_Yayincilikta_Rolu.pdf (Erişim Tarihi: 15.10.2016).
- Pandey, A., Patni, N., Singh, M., Sood, A. & Singh, G. (2010). YouTube as a source of information on the H1N1 influenza pandemic. *American Journal of Preventive Medicine*, 38(3), e1-e3.
- Park, N. & Lee, K. M. (2007). Effects of online news forum on corporate reputation. *Public Relations Review*, 33 (3), 346-348.
- Patrick, W. L. (2007a). Business chronicles. In B. P. Orlik: D. Anderson, L. A. Day, W. L. Patrick (Eds.), *Exploring electronic media: Chronicles and challenges* (s. 148-175). USA: Blackwell publishing.
- Pavlik, J. V. (2000). The impact of technology on journalism. *Journalism Studies*, 1(2), 229-237.
- Pavlik, J. V. (2001). *Journalism and new media*. NewYork: Columbia University Press.
- Pavlik, J. V., & Bridges, F. (2013). The emergence of augmented reality (AR) as a storytelling medium in journalism. *Journalism & Communication Monographs*, 15 (1), 4-59.
- Pavlik, V. J., & McIntosh: (2004). *Converging media: A new introduction to mass communication*. New York: Oxford University Press, Inc.

- Peer, L., & Ksiazek, T. B. (2011). YouTube and the challenge to journalism: new standards for news videos online. *Journalism studies*, 12 (1), 45-63.
- Pentina, I., & Tarafdar, M. (2014). From “information” to “knowing”: Exploring the role of social media in contemporary news consumption. *Computers in Human Behavior*, 35, 211-223.
- Phuvipadawat, S., & Murata, T. (2010). Breaking news detection and tracking in Twitter. In *2010 IEEE/WIC/ACM International Conference on Web Intelligence and Intelligent Agent Technology* (Vol. 3, pp. 120-123). IEEE.
- Picard, R. G. (2011a). *Mapping digital media: Digitization and media business models*. http://www.google.com.tr/url?sa=t&rct=j&q=&esrc=s&source=web&cd=1&ved=0CBsQFjAA&url=http%3A%2F%2Fwww.opensocietyfoundations.org%2F-sites%2Fdefault%2Ffiles%2Fdigitization-media-business-models_20110721.pdf&ei=CJfVNNEGsbWPdCygJAO&usg=AFQjCNEL6KqsrtnEp61mKUJKTBcngZjNLw&sig2=wpGgU_YAxR4aAtv4poxwzA (Erişim Tarihi: 25. 10. 2015).
- Picard, R. G. (2011b). *The economics and financing of media companies*. Fordham University Press.
- PwC (2016). *Global entertainment and media outlook 2014-2018, Turkey summary, Turkey– a leader in the race to digital media revenues in Central and Eastern Europe*. <http://www.pwc.com/gx/en/global-entertainment-media-outlook/segment-insights/assets/turkey-summary.pdf> (Erişim Tarihi: 15. 10. 2016).
- PwC (2020). *Perspectives from the global entertainment and media Outlook 2019-2023, Getting personal: Putting the me in the entertainment and media* <https://www.pwc.com/gx/en/entertainment-media/outlook-2019/entertainment-and-media-outlook-perspectives-2019-2023.pdf> (Erişim Tarihi: 09. 05. 2020).
- Raviola, E. & Hartmann, B. (2009). Business Perspectives on Work in News Organizations. *Journal of Media Business Studies*, 6(1), 7-36.
- Reis, A. I. (2018). Invisible audio: An analysis of the podcasts of Portuguese newspapers. *Revista Lusófona de Estudos Culturais/Lusophone Journal of Cultural Studies*, 5(1), 227-243.
- Rettberg, J. W. (2014). *Blogging*. Cambridge, UK: Polity Press.
- Reuters Institute for the Study of Journalism. *Reuters Institute Digital News Report 2016*. http://reutersinstitute.politics.ox.ac.uk/sites/default/files/Digital-News-Report-2016.pdf?utm_source=digitalnewsreport.org&utm_medium=referral(Erişim Tarihi: 21.05. 2020).
- Reuters Institute for the Study of Journalism. *Reuters Institute Digital News Report 2017*. https://reutersinstitute.politics.ox.ac.uk/sites/default/files/Digital%20News%20Report%202017%20web_0.pdf (Erişim Tarihi: 21.05. 2020).
- Reuters Institute for the Study of Journalism. *Reuters Institute Digital News Report 2018*. <http://media.digitalnewsreport.org/wp-content/uploads/2018/06/digital-news-report-2018.pdf> (Erişim Tarihi: 21.05. 2020).
- Reuters Institute for the Study of Journalism. *Reuters Institute Digital News Report 2019*. https://reutersinstitute.politics.ox.ac.uk/sites/default/files/inlinefiles/DNR_2019_FINAL.pdf (Erişim Tarihi: 21.05. 2020).
- Reuters Institute for the Study of Journalism. *Reuters Institute Digital News Report 2020*. https://reutersinstitute.politics.ox.ac.uk/sites/default/files/2020/06/DNR_2020_FINAL.pdf (Erişim Tarihi: 06.07. 2020).
- Rice, E. R. (1984). The new media technology: Growth and integration. E. R. Rice (Editör), *The new media communication, research and technology* içinde. (s. 33-54). Beverly Hills, California: Sage Publications, Inc.
- Robinson, S. (2011). Convergence crises: News work and news space in the digitally transforming newsroom. *Journal of Communication*, 61(6), 1122-1141.

- Ross, K. & Nightingale, V. (2003). *Media and Audiences: New Perspectives*. McGraw-Hill Education.
- Rubin, B. R., Rubin, A. M., Haridakis, P. M., & Piele, L. J. (2010). *Communication research strategies and resources*. Boston, MA: Wadsworth.
- Rulyova, N. & Westley, H. (2017). Changing news genres as a result of global technological developments: New news genres. *Digital Journalism*, 5 (8), 986-1005.
- Sayılgan, Ş. (2008). Küreselleşme sürecinde Türkiye’de yabancı sermayenin medyaya girişi. C. Bilgili ve N. T. Akbulut (Editörler), *Küreselleştirme makinesi: Medya içinde* (s. 213-255). İstanbul: Beta Basım A.Ş.
- Schmidt, A. L., Zollo, F., Del Vicario, M., Bessi, A., Scala, A., Caldarelli, G., Stanley, E. S. & Quattrociochi, W. (2017). Anatomy of news consumption on Facebook. *Proceedings of the National Academy of Sciences*, 114 (12), 3035-3039.
- Schultz, T. (2000). Mass media and the concept of interactivity: an exploratory study of online forums and reader email. *Media, Culture & Society*, 22(2), 205-221.
- Schulz, W. F. (1982). News structure and people’s awareness of political events. *Gazette (Leiden, Netherlands)*, 30(3), 139-153.
- Scott, B. (2005). A contemporary history of digital journalism. *Television & New Media*, 6 (1), 89-126.
- Severin, J. W. & Tankard, W. J. (1992). *Communication theories: Origins, methods, and uses in the mass media*. Newyork: Longman Group.
- Severin, W. J., & Tankard, J. W. (2014). *Communication theories: Origins, methods, and uses in mass media*. Pearson New International Edition. Pearson Education Limited.
- Sevindik, E. (2019). *Habercilikte dijital dönüşüm: çevirimiçi haber videoları*. Yayınlanmamış Yüksek Lisans Tezi. İstanbul: İstanbul Üniversitesi, Sosyal Bilimler Enstitüsü.
- Seyidoğlu, H. (2001). *Ekonomi ve işletmecilik terimleri* (2. Baskı). İstanbul: Güzem.
- Sezen, A. (2007). *Bir internet gazetesinin kuruluşu ve gazeteport örneği*. Yayınlanmış Yüksek Lisans Tezi. İstanbul: İstanbul Üniversitesi, Sosyal Bilimler Enstitüsü.
- Shaver, D. & Shaver, M. A. (2003). The impact of concentration and convergence on managerial efficiencies of time and cost. In A. B. Albarran & A. A. Reza (Eds), *Time and media markets* (pp. 61-79). USA: Routledge.
- Shearer, E. & Mitchell, A. (2020). News use across social media platforms in 2020. Pew Research Center, January, 2021.
- Singer, J. B. (2005). The political j-blogger: ‘Normalizing’ a new media form to fit old norms and practices. *Journalism*, 6(2), 173-198.
- Singer, J. B. (2010). *Journalism in the network*. The routledge companion to news and journalism. (Ed: S. Allan). Routledge, 277-286.
- Singer, J. B., Domingo, D., Heinonen, A., Hermida, A., Paulussen, S., Quandt, T., Reich, Z., and Vujanovic, M. (2011). *Participatory journalism: Guarding open gates at online newspapers*. John Wiley & Sons.
- Smith, A., Toor, S. & Van Kessel, P. (2018). Many turn to YouTube for children’s content, news, how-to lessons. *Pew Research Centre*, 7.
- Söylemez, S. A. (1998). *Medya ekonomisi ve Türkiye örneği*. Ankara: Haberal Eğitim Vakfı.
- Sullivan, D., & Yuening, J. (2010). Media convergence and the impact of the internet on the M&A activity of large media companies. *Journal of Media Business Studies*, 7 (4). <http://dx.doi.org/10.1080/16522354.2010.11073513>. (01.06.2016)
- Sumiala, J. M., & Tikka, M. (2013). Broadcast yourself—Global news! A netnography of the “flotilla” news on YouTube. *Communication, Culture & Critique*, 6 (2), 318-335.
- Sundar, S. S. & Limperos, A. M. (2013). Uses and grats 2.0: New gratifications for new media. *Journal of Broadcasting & Electronic Media*, 57(4), 504-525.

- Sylvie, G. (2008). *Media management*. Newyork: Taylor and Francis Group, LLC.
- Şener, O. (2020). Gazeteciler için Podcast. *Sivil Toplum Kuruluşları İçin Hak Temelli Gazetecilik Kılavuzu* (Ed: T. Durna). Ankara: Salmat Basım Yayıncılık Ambalaj, ss. 215-252.
- Şimşek, S. (2006). Günümüz medyasında kullanılan teknolojik gelişmeler. C. Bilgili (Editör), *Medyada olmayanlar* içinde (s. 253-266). İstanbul: Beta Basım A.Ş.
- Tacchi, J. (2012). Digital engagement: Voice and participation in development. A. H. Heather ve D. Miller (Editörler), *Digital anthropology* içinde (s. 225-240). USA-UK: Blommsburry Academic Publishing.
- Taş, O. (2006). İletişim Alanında Yöndeşme Eğilimleri: Teknoloji, Pazar ve Düzenleme. *Kültür ve İletişim*, 9 (2).
- Taşkıran, İ. A. (2018). Dijital Yerli Gazetelerin Sosyal Medya Stratejileri ve Sosyal Medyanın Haber Okunurluğuna Etkisi. *Akdeniz Üniversitesi İletişim Fakültesi Dergisi*, (30), 218-240.
- Temmerman, M., & Mast, J. (2021). *Introduction: News Values from an Audience Perspective*. News Values from an Audience Perspective (Ed: M. Temmerman & J. Mast). Palgrave Macmillan, Cham, ss. 1-13.
- Tenenboim, O., & Cohen, A. A. (2015). What prompts users to click and comment: A longitudinal study of online news. *Journalism*, 16 (2), 198-217.
- Thorsen, E. (2008). Journalistic objectivity redefined? Wikinews and the neutral point of view. *New Media & Society*, 10 (6), 935-954.
- Tocqueville, A. (1937). *Democracy in America* (Vol. 1). NewYork: Vintage Books.
- Tokgöz, O. (2000). *Temel gazetecilik*. Ankara: İmge Kitabevi.
- Tokgöz, O. (2003). Türkiye’de İletişim Eğitimi: Elli Yıllık Bir Geçmişin Değerlendirilmesi. *Kültür ve İletişim*, 6 (2), 7-32.
- Törenli, N. (2005). *Bilişim teknolojileri temelinde haber medyasının yeniden biçimlenişi: Yeni medya, yeni iletişim ortamı*. Ankara: Bilim ve Sanat Yayınları.
- Tuğla, K. (2014). Türkiye’de İnternet Geleneksel Medyadan Daha Demokratik ve Alternatif Bir Haber Ağı Sunuyor Mu: T24 Örneği. *Global Media Journal: TR Edition*, 4(8), 305-324.
- Tuncel: H. (2003). Yeni iletişim teknolojilerinde yöndeşme ve yerel medya. S. Alankuş (Editör), *Yeni iletişim teknolojileri ve medya* içinde (s. 91-97). İstanbul: İletişim Vakfı Yayınları.
- Tunç, A. ve Görgülü, V. (2012) Mapping digital media: Turkey-country report. M. Dragomir ve M. Thompson (Editörler), *London: Open Society Foundations*. https://www.opensocietyfoundations.org/sites/default/files/mapping_digital-media_turkey-20120423.pdf (Erişim Tarihi: 25. 10. 2015).
- Tutgun-Ünal, A. ve Kurt, A. S. (2021). Türkiye’deki gazetecilerin Instagram hesaplarının içerik analizi yöntemiyle incelenmesi. *OPUS Uluslararası Toplum Araştırmaları Dergisi*, 17(33), 252-277.
- TÜİK, 2010 Haber bülteni. Hanehalkı bilişim teknolojileri kullanım araştırması sonuçları. <http://www.tuik.gov.tr/PreHaberBultenleri.do?id=6308> (Erişim Tarihi: 12.05. 2020).
- TÜİK, 2011 Haber bülteni. Hanehalkı bilişim teknolojileri kullanım araştırması sonuçları. <http://www.tuik.gov.tr/PreHaberBultenleri.do?id=8572> (Erişim Tarihi: 12.05. 2020).
- TÜİK, 2012 H Haber bülteni. Hanehalkı bilişim teknolojileri kullanım araştırması sonuçları. <http://www.tuik.gov.tr/PreHaberBultenleri.do?id=10880> (Erişim Tarihi: 12.05. 2020).
- TÜİK, 2014 Haber bülteni. Hanehalkı bilişim teknolojileri kullanım araştırması sonuçları. <http://www.tuik.gov.tr/PreHaberBultenleri.do?id=16198>. (Erişim Tarihi: 12.05. 2020).
- TÜİK, 2015 Haber bülteni. Hanehalkı bilişim teknolojileri kullanım araştırması sonuçları. <http://www.tuik.gov.tr/PreHaberBultenleri.do?id=18660> (Erişim Tarihi: 12.05. 2020).
- TÜİK, 2016 Haber bülteni. Hanehalkı bilişim teknolojileri kullanım araştırması sonuçları. <http://www.tuik.gov.tr/PreHaberBultenleri.do?id=21779> (Erişim Tarihi: 12.05. 2020).

- TÜİK, 2016 Haber bülteni. Yazılı medya istatistikleri. <http://www.tuik.gov.tr/PreHaberBultenleri.do?id=24673> (Erişim Tarihi: 12.05. 2020).
- TÜİK, 2017 Haber bülteni. Hanehalkı bilişim teknolojileri kullanım araştırması sonuçları. <http://www.tuik.gov.tr/PreHaberBultenleri.do?id=24862> (Erişim Tarihi: 12.05. 2020).
- TÜİK, 2017 Haber bülteni. Yazılı medya istatistikleri. <http://www.tuik.gov.tr/PreHaberBultenleri.do?id=27605> (Erişim Tarihi: 12.05. 2020).
- TÜİK, 2018 Haber bülteni. Hanehalkı bilişim teknolojileri kullanım araştırması sonuçları. <http://www.tuik.gov.tr/PreHaberBultenleri.do?id=27819> (Erişim Tarihi: 12.05. 2020).
- TÜİK, 2018 Haber bülteni. Yazılı medya istatistikleri. <http://www.tuik.gov.tr/PreHaberBultenleri.do?id=30593> (Erişim Tarihi: 12.05. 2020).
- TÜİK, 2019 Haber bülteni. Hanehalkı bilişim teknolojileri kullanım araştırması sonuçları. <http://www.tuik.gov.tr/PreHaberBultenleri.do?id=30574> (Erişim Tarihi: 12.50. 2020).
- TÜİK, 2019. Bilgi toplumu istatistikleri 2004-2019. Girişimlerde bilişim teknolojileri kullanımı araştırması, hanelerde bilişim teknolojileri kullanımı araştırması. (Erişim Tarihi: 12. 50. 2020).
- TÜİK, Haber bülteni. Hanehalkı bilişim teknolojileri kullanım araştırması sonuçları. <http://www.tuik.gov.tr/PreHaberBultenleri.do?id=13569> (Erişim Tarihi: 12.05. 2020).
- Ünal, R. (2018). Medya ekolojisinde yeni hikâye anlatım biçimi olarak Instagram: BBC news ve CNNTürk örneği. *Kurgu*, 26 (3), 403-421.
- Ünlüer, A. (2016). Ana akım medyada haberler: televizyon ve gazetelerin haber seçimleri üzerine karşılaştırmalı bir analiz. *Selçuk İletişim*, 9 (2), 138-158.
- Van der Haak, B., Parks, M., & Castells, M. (2012). The future of journalism: Networked journalism. *International Journal of Communication*, 6(16), 2923-2938.
- Van Dijk, T. A. (1988). *News as discourse*. Routledge.
- Verhulst: G. (2006). The regulation of digital content. In L. A. Lievrouw & S. Livingstone (Eds), *The handbook of new media* (pp. 329-349). London, Thousand Oaks ve New Delhi: Sage Publications.
- Vesa, J. (2006). Regulatory framework and industry clockspeed. B. Preissl ve J. Müller (Editörler), *Governance of communication networks: connecting societies and markets with IT* içinde (s. 79-90). Berlin, Springer Science & Business Media.
- Von Walter, B., & Quiring, O. (2006). The transformation of media—economic and social implications. B. Preissl ve J. Müller (Editörler), *Governance of communication networks: Connecting societies and markets with IT* içinde (s. 243-271). Berlin, Springer Science & Business Media.
- Webster, J., & Phalen, P. F. (2013). *The mass audience: Rediscovering the dominant model*. U.S.A, Mahwah: Lawrence Erlbaum Associates, Inc., Publishers.
- WEF (2016). *Digital media and society implications in a hyperconnected era: World Economic Forum shaping the future implications of digital media for society project report prepared in collaboration with Willis Towers Watson*. http://www3.weforum.org/docs/WEFUSA_DigitalMediaAndSociety_Report2016.pdf (Erişim Tarihi: 04. 05. 2020).
- WEF (2020). *Understanding value in media: Perspectives from consumers and industry*. http://www3.weforum.org/docs/WEF_Understanding_Value_in_Media_Perspectives_from_Consumers_and_Industry_2020.pdf (Erişim Tarihi: 04. 05. 2020).
- We are social digital 2020: <https://wearesocial.com/uk/blog/2020/01/digital-2020-3-8-billion-people-use-social-media/>(Erişim Tarihi: 02. 03. 2021).
- Winter, S., Brückner, C., & Krämer, N. C. (2015). They came, they liked, they commented: Social influence on Facebook news channels. *Cyberpsychology, Behavior, and Social Networking*, 18 (8), 431-436.

- Xie, L., Natsev, A., Kender, J. R., Hill, M., & Smith, J. R. (2011). Visual memes in social media: tracking real-world news in youtube videos. In *Proceedings of the 19th ACM international conference on Multimedia* (pp. 53-62).
- Yalçın, Ö. (2015). Türkiye’de yeni medya döneminde kamu hizmeti yayıncılığı: Avrupa Birliği düzenlemeleri bağlamında TRT’de yeni medya dönemi uyum stratejileri ve kamu hizmeti yayıncılığı anlayışı. *Kültür ve İletişim*, 18 (35). http://eds.b.ebscohost.com/eds/pdfviewer/pdfviewer?sid=72fb9564-3588-48f7-841d-f218920580cc%40sessionmgr120&vid=2&hid=127_
- Yang, Y. & Coffey, A. J. (2014). Audience interactivity on video websites and the business implications for online media platforms. *Journal of Media Business Studies*, 11(2), 25-56.
- Yayla, S. Y. (2019). *Türkiye’de ekonomi haberciliğinde reaktif habercilik anlayışından proaktif habercilik anlayışına geçiş*. Yayımlanmamış Yüksek Lisans Tezi. İstanbul: Marmara Üniversitesi, Sosyal Bilimler Enstitüsü.
- Yaylalı, H. (2010). Sayısal çağda kamu hizmeti yayıncılığı ve TRT’nin güncel stratejileri. *İletişim Araştırmaları*, 8(2). 47-80.
- Yazıcı, T. ve Karlı, İ. (2016). *Bilgi toplumunda teknoloji, medya ve siyaset*. İzmit: Volga Yayıncılık.
- Ye, X., & Li, X. (2006). Internet newspapers’ public forum and user involvement. In X. Li (Ed.), *Internet newspapers: the making of a mainstream medium* (pp. 243-260). USA: Routledge.
- Yeniad, M., & Kutlu Y. (2016). Improving response time of database systems by semantification of relational data. *Turkish Journal of Electrical Engineering & Computer Sciences*, 24, 4445-4453.
- Yücel, R. (2020). Podcast’in kısa tarihi: Doğuşu, yükselişi, monetizasyonu. *Erciyes İletişim Dergisi*, 7 (2), 1303-1319.
- Yüksel, E. (2012). *Haberciliğin temel kavramları*. Haberciliğin temel kavramları (Ed: H. İ. Gürcan). Eskişehir: Anadolu Üniversitesi: 68-92.
- Zarella, D. (2009). *The social media marketing book*. Canada: O’Reilly Media, Inc.

İLETİŞİM ÇALIŞMALARI 2023

EDITÖRLER

Prof. Dr. Aytekin İŞMAN
Doç. Dr. Mustafa ÖZTUNÇ
Doç. Dr. Nesrin AKINCI ÇÖTOK
Doç. Dr. Dilan ÇİFTÇİ

EĞİTİM
yayınevi

İLETİŞİM ÇALIŞMALARI 2023

Editörler: Prof. Dr. Aytekin İşman, Doç. Dr. Mustafa Öztunç
Doç. Dr. Nesrin Akıncı Çötök, Doç. Dr. Dilan Çiftçi

Genel Yayın Yönetmeni: Yusuf Ziya Aydoğan (yza@egitimyayinevi.com)

Genel Yayın Koordinatörü: Yusuf Yavuz (yusufyavuz@egitimyayinevi.com)

Sayfa Tasarımı: Kübra Konca Nam

Kapak Tasarımı: Eğitim Yayınevi Grafik Birimi

T.C. Kültür ve Turizm Bakanlığı

Yayıncı Sertifika No: 47830

E-ISBN: 978-625-6613-51-5

1. Baskı, Aralık 2023

Baskı Cilt

Repro Bir Matbaacılık

İvedik OSB Matbaacılar Sitesi 1514 Cad. No: 23-25 Yenimahalle/Ankara

Matbaa Sertifika No: 47381

Kütüphane Kimlik Kartı

İLETİŞİM ÇALIŞMALARI 2023

Editörler: Prof. Dr. Aytekin İşman, Doç. Dr. Mustafa Öztunç

Doç. Dr. Nesrin Akıncı Çötök, Doç. Dr. Dilan Çiftçi

VI+325 s., 160x240 mm

Kaynakça var, dizin yok.

E-ISBN: 978-625-6613-51-5

Copyright © Bu kitabın Türkiye'deki her türlü yayın hakkı Eğitim Yayınevi'ne aittir. Bütün hakları saklıdır. Kitabın tamamı veya bir kısmı 5846 sayılı yasanın hükümlerine göre kitabı yayımlayan firmanın ve yazarlarının önceden izni olmadan elektronik/mechanik yolla, fotokopi yoluyla ya da herhangi bir kayıt sistemi ile çoğaltılamaz, yayımlanamaz.

EĞİTİM
yayınevi

Yayınevi Türkiye Ofis: İstanbul: Eğitim Yayınevi Tic. Ltd. Şti., Atakent mah.
Yasemen sok. No: 4/B, Ümraniye, İstanbul, Türkiye

Konya: Eğitim Yayınevi Tic. Ltd. Şti., Fevzi Çakmak Mah. 10721 Sok. B Blok,
No: 16/B, Safakent, Karatay, Konya, Türkiye
+90 332 351 92 85, +90 533 151 50 42, 0 332 502 50 42
bilgi@egitimyayinevi.com

Yayınevi Amerika Ofis: New York: Eğitim Publishing Group, Inc.
P.O. Box 768/Armonk, New York, 10504-0768, United States of America
americaoffice@egitimyayinevi.com

Lojistik ve Sevkiyat Merkezi: Kitapmatik Lojistik ve Sevkiyat Merkezi, Fevzi Çakmak Mah.
10721 Sok. B Blok, No: 16/B, Safakent, Karatay, Konya, Türkiye
sevkiyat@egitimyayinevi.com

Kitabevi Şubesi: Eğitim Kitabevi, Şükran mah. Rampalı 121, Meram, Konya, Türkiye
+90 332 499 90 00
bilgi@egitimkitabevi.com

İnternet Satış: www.kitapmatik.com.tr
+90 537 512 43 00
bilgi@kitapmatik.com.tr

Afet okuryazarlığı; 21. yüzyılın kaotik ortamında var olmaya çalışan bireyler, örgütler ve toplumlar için elverişli bir okuryazarlık türüdür. Bu nedenle afet okuryazarlığını temel alan çalışma ve uygulamaların artmasında büyük yarar olduğu düşünülmektedir. Araştırma kapsamında varılan sonuçlar doğrultusunda, gelecek çalışma ve araştırmalara yönelik bazı öneriler sunmak mümkündür. Bu bağlamda afet yönetiminde afet okuryazarlığının yerini ve önemini farklı araştırma yöntem ve teknikleri kullanılarak araştıran çalışmalar yürütülebilir. Afet yönetiminin ve afet okuryazarlığının kültür ile olan bağıni sorgulayan ve farklı kültürlerdeki yansımalarını karşılaştıran araştırmalar gerçekleştirilebilir. Toplumsal anlamda afet okuryazarlığı oluşum sürecini doğrudan etkileyen unsurlara yönelik çalışmalar uygulanabilir. Afet okuryazarlığı oluşturulması konusunda medya ve diğer iletişim araçlarının etkisi üzerine nicel çalışmalar yapılabilir.

Kaynakça

- Abid, S. K., Sulaiman, N., Chan, S. W., Nazir, U., Abid, M., Han, H., Ariza-Montes, A., & Vega- Muñoz, A. (2021). Toward an integrated disaster management approach: how artificial intelligence can boost disaster management. *Sustainability*, 13(22), 12560. <https://doi.org/10.3390/su132212560>
- Afet ve Acil Durum Yönetimi Başkanlığı. (2023). Açıklamalı afet yönetimi terimleri sözlüğü. <https://www.afad.gov.tr/aciklamali-afet-yonetimi-terimleri-sozlugu> adresinden 22 Ağustos 2023 tarihinde alınmıştır.
- Amarasinghe, A. G. (2020). Concept of “disaster” is in disarray: need a consensus among experts. *International Journal of Geography and Geology*, 9(2), 84-92. <https://doi.org/10.18488/journal.10.2020.92.84.92>
- Asya Afet Azaltma Merkezi. (2023). Glossary on natural disasters. <http://glossary.adrc-web.net/trans2.asp?lang=en> adresinden 22 Ağustos 2023 tarihinde alınmıştır.
- Aşıcı, M. (2009). Kişisel ve sosyal bir değer olarak okuryazarlık. *Değerler Eğitimi Dergisi*, 7(17), 9- 26. Retrieved from <https://dergipark.org.tr/tr/pub/ded/issue/29183/312492>
- Atlı, A. (2006). *Afet yönetimi kapsamında deprem açısından japonya ve türkiye örnekleri üzerinde kurumsal yapılanma*. Asil Yayıncılık.
- Baytiyeh, H., & Naja, M. (2016). The effects of fatalism and denial on earthquake preparedness levels. *Disaster Prevention and Management*, 25(2), 154-167. <https://doi.org/10.1108/DPM-07-2015-0168>
- Below, R., Wirtz, A., & Guha-Sapir, D. (2009). Disaster category classification and peril terminology for operational purposes. *Centre for Research on the Epidemiology of Disasters*. Retrieved from <https://www.cred.be/node/564>
- Benson, C., Twigg, J., & Myers, M. (2001). NGO initiatives in risk reduction: an overview. *Disasters*, 25(3), 199-215. <https://doi.org/10.1111/1467-7717.00172>
- Birleşmiş Milletler Afet Riskini Azaltma Ofisi. (2023) Disaster. Sendai Framework Terminology on Disaster Risk Management. <https://www.undrr.org/terminology/disaster> adresinden 22 Ağustos 2023 tarihinde alınmıştır.
- Bly, J., Francescutti, L. H., & Weiss, D. (2020). Disaster management: a state-of-the-art review. E. N. Farsangi (Ed.), *Natural Hazards - Impacts, Adjustments and Resilience* (pp. 1-17). IntechOpen. <https://doi.org/10.5772/intechopen.94489>
- Brown, L. M., Haun, J. N., & Peterson, L. (2014). A proposed disaster literacy model. *Disaster Medicine and Public Health Preparedness*, 8(3), 267-275. <https://doi.org/10.1017/dmp.2014.43>

- Cambridge Dictionary. (2023). Disaster. <https://dictionary.cambridge.org/dictionary/english-turkish/disaster> adresinden 22 Ağustos 2023 tarihinde alınmıştır.
- Cebeci, H. İ., & Korkut, Y. (2021). Determination of the critical success factors in disaster management through the text mining assisted ahp approach. *Sakarya University Journal of Computer and Information Sciences*, 4(1), 50-72. <https://doi.org/10.35377/saucis.04.01.863190>
- Chaudhary, M. T., & Piracha, A. (2021). Natural disasters-origins, impacts, management. *Encyclopedia of Engineering*, 1(4), 1101-1131. <https://doi.org/10.3390/encyclopedia1040084>
- Chen, C.-Y., & Lee, W.-C. (2012). Damages to school infrastructure and development to disaster prevention education strategy after typhoon morakot in taiwan. *Disaster Prevention and Management*, 21(5), 541-555. <https://doi.org/10.1108/09653561211278680>
- Chmutina, K., & von Meding, J. (2019). A dilemma of language: “natural disasters” in academic literature. *International Journal of Disaster Risk Science*, 10, 283-292. <https://doi.org/10.1007/s13753-019-00232-2>
- Chung, S.-C., & Yen, C.-J. (2016). Disaster prevention literacy among school administrators and teachers: a study on the plan for disaster prevention and campus network deployment and experiment in taiwan. *Journal of Life Sciences*, 10(4), 203-214. <https://doi.org/10.17265/1934-7391/2016.04.006>
- Cozzi, J. M. (2023). Relevance of communication to risk in disaster management. *American Journal of Management*, 23(1), 49-54. <https://doi.org/10.33423/ajm.v23i1.5983>
- Çalışkan, C., & Üner, S. (2021). Disaster literacy and public health: a systematic review and integration of definitions and models. *Disaster Medicine and Public Health Preparedness*, 15(4), 518-527. <https://doi.org/10.1017/dmp.2020.100>
- de Boer, J. (1990). Definition and classification of disasters: introduction of a disaster severity scale. *The Journal of Emergency Medicine*, 8(5), 591-595. [https://doi.org/10.1016/0736-4679\(90\)90456-6](https://doi.org/10.1016/0736-4679(90)90456-6)
- Dynes, R. R. (1993). Disaster reduction: the importance of adequate assumptions about social organization. *Sociological Spectrum*, 13(1), 175-192. <https://doi.org/10.1080/02732173.1993.9982022>
- Gong, B., Mohamed, M. F., Nicolaou, S., Nasrullah, M., Forster, B., & Khosa, F. (2018). Diagnostic imaging in disasters: a bibliometric analysis. *Disaster Medicine and Public Health Preparedness*, 12(2), 265-277. <https://doi.org/10.1017/dmp.2017.52>
- Goyal, H., & Goyal, M. (2018). A review on disaster management and its mitigation techniques. *International Journal of Engineering Research & Technology (IJERT) RTCEC*, 6(11), 1-3. <https://doi.org/10.17577/IJERTCONV6IS11001>
- Gültekin, V., & Şeşen, Y. (2020). *Afet okuryazarlığı*. A. H. Kuzucuoğlu & Y. Şeşen (Ed.), Bilgi Merkezlerinde Risk ve Kriz Yönetimi (pp. 180-193). Hiperlink Yayınları.
- Harper, D. (2023). Online etymology dictionary. https://www.etymonline.com/search?q=disaster&ref=searchbar_searchhint adresinden 23 Ağustos 2023 tarihinde alınmıştır.
- IFRC - International Red Cross and Red Crescent Movement. (2023). What is a disaster?. <https://www.ifrc.org/our-work/disasters-climate-and-crises/what-disaster> adresinden 22 Ağustos 2023 tarihinde alınmıştır.
- Irawati, R. P., Sminto & Supriatnaningsih, R. (2021). Disaster concepts and mitigation based on the students of the language and arts faculty, universitas negeri semarang. *IOP Conference Series: Earth and Environmental Science*, 683(1), 1-9. <https://doi.org/10.1088/1755-1315/683/1/012061>
- Jithamala Caldera, H., & Wirasinghe, S. C. (2022). A universal severity classification for natural disasters. *Natural Hazards*, 111(2), 1533-1573. <https://doi.org/10.1007/s11069-021-05106-9>

- Kadioğlu, M. (2011). *Afet yönetimi beklenilmeyeni beklemek en kötüsünü yönetmek*. T.C. Marmara Belediyeler Birliği Yayınları.
- Kamil, P. A., Utaya, S., Sumarmi., & Utomo, D. W. (2020). Improving disaster knowledge within high school students through geographic literacy. *International Journal of Disaster Risk Reduction*, 43, 101411. <https://doi.org/10.1016/j.ijdr.2019.101411>
- Kanbara, S., Ozawa, W., Ishimine, Y., Ngatu, N. R., Nakayama, Y., & Nojima, S. (2016). Operational definition of disaster risk-reduction literacy. *Health Emergency and Disaster Nursing*, 3(1), 1-8. <https://doi.org/10.24298/hedn.2014-0016>
- Keller, E. A., & DeVecchio, D. E. (2016). *Natural hazards: earth's processes as hazards, disasters and catastrophes*. Routledge.
- Kesumaningtyas, M. A., Hafida, S. H. N., & Musiyam, M. (2022). Analysis of disaster literacy on student behavioral responses in efforts to reduce earthquake disaster risk at sma negeri 1 klaten. *IOP Conference Series: Earth and Environmental Science*, 986 012013. <https://doi.org/10.1088/1755-1315/986/1/012013>
- Khumairoh, Z., Widana, I. K., & Sumantri, S. H. (2021). The role of communication as the disaster risk reduction in indonesia capital city transference policy. *IOP Conf. Series: Earth and Environmental Science*, 708, 012101. <https://doi.org/10.1088/1755-1315/708/1/012101>
- Kimura, R., Hayashi, H., Kobayashi, K., Nishino, T., Urabe, K., & Inoue, S. (2017). Development of a “disaster management literacy hub” for collecting, creating, and transmitting disaster management content to increase disaster management literacy. *Journal of Disaster Research*, 12(1), 42-56. <https://doi.org/10.20965/jdr.2017.p0042>
- Koltay, T. (2011). The media and the literacies: media literacy, information literacy, digital literacy. *Media, Culture & Society*, 33(2), 211-221. <https://doi.org/10.1177/0163443710393382>
- Lee, D. W. (2019). Local government's disaster management capacity and disaster resilience. *Local Government Studies*, 45(2), 1-24. <https://doi.org/10.1080/03003930.2019.1653284>
- Lillywhite, B., & Wolbring, G. (2022). Emergency and disaster management, preparedness, and planning (edmpp) and the ‘social’: a scoping review. *Sustainability*, 14(20), 13519. <https://doi.org/10.3390/su142013519>
- Liu, T., Zhang, H., & Zhang, H. (2020). The impact of social media on risk communication of disasters – a comparative study based on sina weibo blogs related to tianjin explosion and typhoon pigeon. *International Journal of Environmental Research and Public Health*, 17(3), 883. <https://doi.org/10.3390/ijerph17030883>
- Lovari, A., & Bowen, S. A. (2019). Social media in disaster communication: a case study of strategies, barriers, and ethical implications. *Journal of Public Affairs*, 20(3), 1-9. <https://doi.org/10.1002/pa.1967>
- Mano, R., Kirshenbaum, A. T., & Rapaport, C. (2019). Earthquake preparedness: a social media fit perspective to accessing and disseminating earthquake information. *International Journal of Disaster Risk Management*, 1(2), 19–29. <https://doi.org/10.18485/ijdrm.2019.1.2.2>
- McGuire, L. C., Ford, E. S., & Okoro, C. A. (2007). Natural disasters and older us adults with disabilities: implications for evacuation. *Disasters*, 31(1), 49-56. <https://doi.org/10.1111/j.1467-7717.2007.00339.x>
- Merriam-Webster Dictionary. (2023). Disaster. <https://www.merriam-webster.com/dictionary/disaster> adresinden 22 Ağustos 2023 tarihinde alınmıştır.
- Messerli, B., Grosjean, M., Hofer, T., Nunez, L., & Pfister, C. (2000). From nature-dominated to human-dominated environmental changes. *Quaternary Science Reviews*, 19(1-5), 459-479. [https://doi.org/10.1016/S0277-3791\(99\)00075-X](https://doi.org/10.1016/S0277-3791(99)00075-X)
- Nojavan, M., Salehi, E., & Omidvar, B. (2018). Conceptual change of disaster management models: a thematic analysis. *Jambá: Journal of Disaster Risk Studies*, 10(1), 1-11. <https://doi.org/10.4102/jamba.v10i1.451>

- Okocha, D. O., Agbele, D. J., & Kente, J. S. (2023). Social media for disaster awareness and management in nigeria. *Journal of Communication and Media Research*, 15(1), 1-14. Retrieved from https://jcmrjournal.org/article/social-media-for-disaster-awareness-and-management--in-nigeria_531
- Oktay, F. (2022). *Afet yönetimi sosyal bilimler ansiklopedisi*. Tübitak Bilim Yayınları.
- O'Keefe, P., Westgate, K., & Wisner, B. (1976). Taking the naturalness out of natural disasters. *Nature*, 260, 566-567. <https://doi.org/10.1038/260566a0>
- Paradise, T. R. (2005). Perception of earthquake risk in agadir, morocco: a case study from a muslim community. *Global Environmental Change Part B: Environmental Hazards*, 6(3), 167-180. <https://doi.org/10.1016/j.hazards.2006.06.002>
- Park, W. (2020). Beyond the 'two cultures' in the teaching of disaster: or how disaster education and science education could benefit each other. *Educational Philosophy and Theory*, 52(13), 1434-1448. <https://doi.org/10.1080/00131857.2020.1751126>
- Perry, M. (2007). Natural disaster management planning: a study of logistics managers responding to the tsunami. *International Journal of Physical Distribution & Logistics Management*, 37(5), 409-433. <https://doi.org/10.1108/09600030710758455>
- Preston, J. (2012). *Disaster education 'race', equity and pedagogy*. Sense Publishers. <https://doi.org/10.1007/978-94-6091-873-5>
- Priyowidodo, G., & Luik, J. E. (2014). Communicating disaster mitigation literacy to coastal communities in pacitan indonesia. *American International Journal of Research in Humanities, Arts and Social Sciences*, 5(2), 245-248. Retrieved from <https://repository.petra.ac.id/16596/>
- Ramakrishnan, T., Ngamassi, L., & Rahman, S. (2022). Examining the factors that influence the use of social media for disaster management by underserved communities. *International Journal of Disaster Risk Science*, 13, 52-65. <https://doi.org/10.1007/s13753-022-00399-1>
- Reis, C., Mattedi, M., & Barrios, Y. R. (2017). Media and disasters: overview of international scientific production from 1996 to 2016. *Intercom – RBCC*, 40(2), 77-91. <https://doi.org/10.1590/1809-5844201725>
- Sahni, P., & Ariyabandu, M. M. (2003). *Disaster risk reduction in south asia*. Prentice Hall of India.
- Salavaitan, S., Farhangi, A. A., & Tabibi, S. J. (2015). The role of local and national radio and tvs in disaster management: a case study of 2012 east azerbaijan - iran earthquake. *Research on Humanities and Social Sciences*, 5(13), 71-77. Retrieved from <https://iiste.org/Journals/index.php/RHSS/article/view/24039>
- Salter, J. (1997). Risk management in a disaster management context. *Journal of Contingencies and Crisis Management*, 5(1), 60-65. <https://doi.org/10.1111/1468-5973.00037>
- Schultz F., Utz S., & Göritz A. (2011). Is the medium the message? perceptions of and reactions to crisis communication via twitter, blogs and traditional media. *Public Relations Review*, 37(1) 20-27. <https://doi.org/10.1016/j.pubrev.2010.12.001>
- Setyastuti, Y., Hanief, L., & Putri, A. S. (2023). Media and disaster mitigation literacy. *Library Philosophy and Practice*, 7557. Retrieved from <https://digitalcommons.unl.edu/libphilprac/7557/>
- Shaluf, I, M. (2007a). Disaster types. *Disaster Prevention and Management*, 16(5), 704-717. <https://doi.org/10.1108/09653560710837019>
- Shaluf, I, M. (2007b). An overview on disasters. *Disaster Prevention and Management*, 16(5), 687-703. <https://doi.org/10.1108/09653560710837000>
- Smith, K. (2013). *Environmental hazards: assessing risk and reducing disaster*. Routledge.
- So, M., Franks, J. L., Cree, R. A., & Leeb, R. T. (2020). An evaluation of the literacy demands of online natural disaster preparedness materials for families. *Disaster Medicine and Public Health Preparedness*, 14(4), 449-458. <https://doi.org/10.1017/dmp.2019.62>

- Sriram, D., Dorasamy, N., & Vipul, N. (2022). Disaster management in india: need for an integrated approach. *Disaster Advances*, 15(8), 60-68. Retrieved from <https://openscholar.dut.ac.za/handle/10321/4168>
- Sözcü, U. (2019). *Doğal afetler ve doğal afet okuryazarlığı*. Pegem Akademi.
- Triyanto., Agustinova, D. A., & Syamsi, K. (2021). Strengthening disaster literacy as an effort to reduce the risk of disaster in d.i. yogyakarta society. *IOP Conf. Series: Earth and Environmental Science*, 884 012032, <https://doi.org/10.1088/1755-1315/884/1/012032>
- Türk Dil Kurumu. (2023). Afet güncel türkçe sözlük. <https://sozluk.gov.tr> adresinden 22 Ağustos 2023 tarihinde alınmıştır.
- van Niekerk, D. (2007). Disaster risk reduction, disaster risk management and disaster management: academic rhetoric or practical reality?. *Disaster Management: South Africa*, 4(1), 6-9. Retrieved from <https://rb.gy/e1301>
- Veil, S. R., Littlefield, R. S., & Rowan, K. E. (2009). Dissemination as success: local emergency management communication practices. *Public Relations Review*, 35(4), 449-451. <https://doi.org/10.1016/j.pubrev.2009.06.004>
- Weichselgartner, J. (2001). Disaster mitigation: the concept of vulnerability revisited. *Disaster Prevention and Management*, 10(2), 85-95. <https://doi.org/10.1108/09653560110388609>
- Weiss,S. (2009). Review of communicating emergency preparedness: strategies for creating a disaster resilient public. *Journal of Homeland Security and Emergency Management*, 6(1), 1-4. <https://doi.org/10.2202/1547-7355.1650>
- White, G.F., Kates, R.W., & Burton, I. (2001). Knowing better and losing even more: the use of knowledge in hazards management. *Global Environmental Change Part B: Environmental Hazards*, 3(3), 81-92. [https://doi.org/10.1016/S1464-2867\(01\)00021-3](https://doi.org/10.1016/S1464-2867(01)00021-3)
- Xu, D., Zhuang, L., Deng, X., Qing, C., & Yong, Z. (2020). Media exposure, disaster experience, and risk perception of rural households in earthquake-stricken areas: evidence from rural china. *International Journal of Environmental Research and Public Health*, 17(9), 3246. <https://doi.org/10.3390/ijerph17093246>
- Yavaş, H. (2005). *Doğal afetler yönüyle türkiye’de belediyelerde kriz yönetimi*. Orion Yayınevi.
- Zhang, D., Zhu, X., Zhou, Z., Xu, X., Ji, X., & Gong, A. (2021). Research on disaster literacy and affecting factors of college students in central china. *Disaster Medicine and Public Health Preparedness*, 15(2), 216–222. <https://doi.org/10.1017/dmp.2020.33>
- Zibulewsky, J. (2001). Defining disaster: the emergency department perspective. *Baylor University Medical Center Proceedings*, 14(2), 144-149. <https://doi.org/10.1080/08998280.2001.11927751>

uzak yaşam biçimlerini takip etmediklerini görse de bu onu durdurmaz. Seçtiği karakterlerle oluşturduğu aile üzerinden hikayesini anlatır.

Flaherty son filmi Louisiana Story’de, yaşadığı ülkenin el değmemiş doğal güzellikleri olan bir bölgesindeki insanların ele almaktadır. Louisiana’nın bataklık arazilerinde bir çocuğun gözünden doğal hayat ve bölgeye gelen petrol ekibi etrafında hikâye oluşturulmuştur. Flaherty, diğer filmlerinde olduğu gibi bölgede, odaklandığı insanlarla hikâye kendiliğinden ortaya çıkabilsin diye yeterince zaman geçirip, çekimler yaparak filmini oluşturmuştur.

Robert Flaherty el değmemiş doğa, ilkel topluluklar ve bunların hayatlarını derinden etkileyen mücadelelere odaklanmayı seçen bir yönetmen olmuştur. Belgesellerinde bu mücadelelerden bir hikâye çıkartmayı ve bunu aktarabilmek için de kamera önünde fotojenik duracak yetenekli yerel insanlarla çalışmayı tercih etmiştir. O bölgede yaşayan insanlara ilişkin kafasında oluşturduğu ve idealize ettiği hikâyeyi filmleştiren Flaherty, konunun derinlerinde yatan gerçeğin ortaya çıkabilmesi için çeşitli yorumlamalara gidebilmektedir. Yapımlarında çeşitli kurgusal unsurlara yer verdiği için eleştirilen Flaherty, belgesel türünün popüler olmasında ve ilkelerinin belirlenmesinde sahip olduğu rol nedeniyle önem taşımaktadır.

KAYNAKÇA

- Barnouw, E. (1983). *Documentary: a history of the non-fiction film*. Revised edition. New York: Oxford University Press.
- Barsam, R. M. (1973). *Non-Fiction Film: A Critical History Revised and Expanded*, Indianapolis: Indiana University Press.
- Calder-Marshall, A. (1963). *The Innocent Eye: The Life of Robert J. Flaherty*, New York: Harcourt, Brace & World, Inc.
- Christopher, R.J. (2005). *Robert and Frances Flaherty: A Documentary Life, 1883-1922*, London: McGill Queen’s University Press.
- Flaherty, R. (1922). How I Filmed “Nanook of the North”, <https://www.documentary.org/feature/how-i-filmed-nanook-north>, Erişim Tarihi: 13.11.2023.
- Flaherty, R. (1922). *Life Among The Eskimos*, <https://studylib.net/doc/8839423/life-among-the-eskimos-the-difficulties-and>, Erişim Tarihi: 16.11.2023.
- Flaherty, R. (1922). *Nanook of the North*, Film.
- Flaherty, R. (1926). *Moana*, Film.
- Flaherty, R. (1934). *Man of Aran*, Film.
- Flaherty, R. (1948). *Louisiana Story*, Film.
- Flaherty Louisiana Story Çekimlerinde, <https://www.bfi.org.uk/interviews/forgotten-greatest-film-all-time-robert-flahertys-bayou-saga-louisiana-story>, Erişim Tarihi: 17.11.2023.

- Grierson, J. (1976). *First Principles of Documentary (1932-1934)*, *Nonfiction Film: Theory and Criticism*, Ed. Richard Meran Barsam, Michigan: Dutton. Hindistancevizi Ağacına Tırmanışı, <https://mubi.com/en/notebook/posts/the-beautiful-lies-of-robert-j-flaherty-s-moana-with-sound>, Erişim Tarihi: 17.11.2023
- Hood, N. (2017). *The Beautiful Lies of Robert J. Flaherty's "Moana with Sound"* <https://mubi.com/en/notebook/posts/the-beautiful-lies-of-robert-j-flaherty-s-moana-with-sound>, Erişim tarihi: 17.11.2023.
- Maheshwari, L. (2014). *Why 'Moana,' the First Docufiction in History, Deserves a New Life*, <https://www.indiewire.com/criticism/culture/why-moana-the-first-docufiction-in-history-deserves-a-new-life-24631/>, Erişim Tarihi: 17.11.2023.
- Mamber, S. (1974). *Cinema Verite: Definitions and Background*. In *Cinema Verite in America: Studies in Uncontrolled Documentary*. Cambridge, MA: MIT Press.
- Man of Aran, <https://www.theguardian.com/film/2011/mar/10/man-of-aran-review>, Erişim Tarihi: 17.11.2023.
- Man of Aran'da Michael Dillane, <https://www.filmcomment.com/blog/tcm-diary-man-of-aran/>, Erişim Tarihi: 17.11.2023.
- Moana, <https://www.indiewire.com/criticism/culture/why-moana-the-first-docufiction-in-history-deserves-a-new-life-24631/>, Erişim Tarihi: 17.11.2023
- Moana Dövme Seremonisi, <https://mubi.com/en/notebook/posts/the-beautiful-lies-of-robert-j-flaherty-s-moana-with-sound>, Erişim tarihi: 17.11.2023
- Murray-Brown, J. *Robert Flaherty: The Old Longing*, <http://www.bu.edu/jeremymb/files/2017/07/gFlaherty-Oct-28-2011.12-32-PM2015-pdf.pdf>, Erişim Tarihi: 10.11.2023.
- O'Brien, F. (1919). *White Shadows in the South Seas*, <https://archive.org/details/white-shadows-in-the-south-seas/page/n33/mode/2up>, Erişim Tarihi: 16.11.2023.
- Rotha, P. (1983). *Robert J. Flaherty: A Biography*, Ed. Jay Ruby, Philadelphia: University of Pennsylvania Press.
- The Lost Worlds of Robert Flaherty*, <https://harvardfilmarchive.org/programs/the-lost-worlds-of-robert-flaherty>, Erişim Tarihi: 16.11.2023.
- Tobing Rony, F. (1996). "Robert Flaherty's Nannok of the North: The Politics of Taxidermy and Romantic Ethnography", In *The third eye: race, cinema, and ethnographic spectacle* London: Duke University Press.
- Ulutak, N. (2003). *Robert J. Flaherty ve Kuzeyli Nanook*, Eskişehir: Anadolu Üniversitesi Yayınları.
- Van Dongen, H. (1965). *Robert J. Flaherty 1884-1951*, *Film Quarterly*, Vol. 18, No. 4 (Summer, 1965), pp. 2-14.

sadece fotoğraf ve video içeriklerine odaklanması olarak belirtilebilmektedir. Bu bağlamda gelecekte yapılacak çalışmalarda influencer reklamlarında cinsel çekicilik kullanımı farklı sosyal medya platformları da ele alınarak değerlendirilebilir ve farklı sosyal medya platformları influencer reklamlarında cinsel çekicilik kullanımı açısından karşılaştırılabilir.

KAYNAKÇA

- We Are Social; Meltwater. (2023, January). DIGITAL 2023: TURKEY. Mayıs 30, 2023 tarihinde DATAREPORTAL: <https://datareportal.com/reports/digital-2023-turkey> adresinden alındı
- Çakmak, S., & Nas, A. (2022, Haziran). ETKİLEYİCİ PAZARLAMA UYGULAMALARININ POST-HAKİKAT KAVRAMI BAĞLAMINDA İNCELENMESİ. *Düşünce ve Toplum Sosyal Bilimler Dergisi*(6), 48-80.
- Özdemir, S. S., & Doğanay, Z. (2019). BİR MECRA OLARAK SOSYAL MEDYANIN REKLAM HUKUKU AÇISINDAN DEĞERLENDİRİLMESİ. *Uyuşmazlık Mahkemesi Dergisi*, 7(13), 295-337.
- Öztürk, E., & Süher, H. K. (2016). Sosyal Medya Çağında Ürün Yerleştirme: Instagram ve Instabloggerlar Üzerine Bir İçerik Analizi. *Global Media Journal TR Edition*, 6(12), 355-386.
- Öztürk, E., Süher, H. K., & Şener, G. (2016). Sosyal Medya Çağında Ürün Yerleştirme: Instagram ve Instabloggerlar Üzerine Bir İçerik Analizi. *Global Media Journal TR Edition*, 6(12), 355-386.
- Aktaş, A., & Şener, G. (2018). Nüfuz Pazarlamasında (Influencer Marketing) Mesaj Stratejileri. *Erciyes İletişim Dergisi*, 399-422.
- Albayrak, S. (2020). SOSYAL ETKİ PAZARLAMASI (INFLUENCER MARKETING) BAĞLAMINDA INSTAGRAM VE YOUTUBE İNFLUENCERLARININ (FENOMENLERİNİN) GENÇLERİN MARKA ALGISINA ETKİSİ. İstanbul.
- Arpa, M., & Çakı, C. (2018, Aralık 10). İş Kazalarını Konu Alan İş Güvenliği Reklamlarında Duygusal Çekiciliklerin Kullanımı: Avustralya ve Singapur İş Güvenliği Reklamları Üzerine İnceleme. *Sosyal Güvenlik Dergisi*, 8(2), 153-172.
- Arslan, H. G. (2021). BANKA REKLAMLARININ İÇERİK ANALİZİ YÖNTEMİYLE İNCELENMESİ. Yüksek Lisans Tezi. Nevşehir.
- Babbie, E. R., & Rubin, A. (2013). *Research Methods for Social Work*, 8th Edition (Brooks/Cole Empowerment Series). Brooks/Cole Cengage Learning.
- Baker, M. J., & Churchill, G. (1977). The Impact of Physically Attractive Models on Advertising Evaluations. *Journal of Marketing Research*, 14(4), 538-555.
- Balkız, O. I. (2022). Instagramda Kadın Etkileyiciler: Bir Etki Ekonomisinde Ticaretin Kadınsılaştırılması. *Akdeniz Kadın Çalışmaları ve Toplumsal Cinsiyet Dergisi*, 5(1), 100-132.
- Barış, Ö., & Yeşilyurt, S. (2023). YENİ MEDYADA BEDEN TEŞHİRİ VE VÜCUDUN METALAŞMASI ÜZERİNE İNCELEME: ONLYFANS VE ONLY FEETFINDER UYGULAMALARI. *Türkiye Medya Akademisi Dergisi*, 3(5), 444-475.
- Baudrillard, J. (2023). *Tüketim Toplumu*. (N. Tutar, & F. Keskin, Çev.) İstanbul: Ayrıntı Yayınları.
- Brown, D., & Hayes, N. (2008). *Influencer Marketing: Who Really Influences Your Customers?* Elsevier/Butterworth-Heinemann.
- Campaign for Tobacco Free Kids. (2018, March 9). Big Tobacco, Tiny Targets: Global Campaign Takes Aim at Tobacco Giants for Advertising to Kids near Schools. Haziran 2, 2023 tarihinde Tobacco Free Kids: https://www.tobaccofreekids.org/press-releases/2018_03_09_tinytargets adresinden alındı

- Canöz, K., Gülmez, Ö., & Eroğlu, G. (2020, Nisan). Pazarlamanın Yükselen Yıldızı Influencer Marketing: Influencer Takipçilerinin Satın Alma Davranışını Belirlemeye Yönelik Bir Araştırma. SELÇUK ÜNİVERSİTESİ SOSYAL BİLİMLER MESLEK YÜKSEKOKULU DERGİSİ, 23(1), 73-91.
- Canöz, N. (2015). Hizmet Sektöründe Kurumsal İmaj Algısı. Konya: Palet Yayınları. Choi, H., Yoo, K., Reichert, T., & Northup, T. (2022). Sexual ad appeals in social media: effects and influences of cultural difference and sexual self-schema. *International Journal of Advertising*, 41(5), 910-929.
- Clow, K. E., & Baack, D. (2005). *Concise Encyclopedia of Advertising* Best Business Books. New York, USA: The Hawort Reference Press.
- Collabstr. (2023). 2023 Influencer Marketing Report: Influencer Marketing Statistics, Trends, and Predictions. Mayıs 31, 2023 tarihinde Collabstr: <https://collabstr.com/2023-influencer-marketing-report> adresinden alındı
- Dudley, S. C. (1999). CONSUMER ATTITUDES TOWARD NUDITY IN ADVERTISING. 7(4), s. 89-96.
- Elden, M., & Bakır, U. (2010). Reklam Çekicilikleri: Cinsellik, Mizah ve Korku. İstanbul. İstanbul: İletişim Yayınları.
- Emplifi. (2022). The 2023 State of Influencer Marketing Report. Emplifi.
- Ewers, N. L. (2017). #sponsored – Influencer Marketing on Instagram An Analysis of the Effects of Sponsorship Disclosure, Product Placement, Type of Influencer and their Interplay on Consumer Responses.
- Femenia-Serra, F., & Gretzel, U. (2020). Influencer Marketing for Tourism Destinations: Lessons from a Mature Destination. *Information and Communication Technologies in Tourism* (s. 65-78). içinde Springer.
- Gönül Avcılar, E. (2022). Sosyal Medyada Kadın Bedeninin İdealize Edilmesi. *Ondokuz Mayıs Üniversitesi Kadın ve Aile Araştırmaları Dergisi*, 2(2), 445-464.
- Gönülşen, G. (2020). OLUMLU MARKA İMAJI YARATMADA INFLUENCER PAZARLAMA STRATEJİSİNİN MARKA ALGISI ÜZERİNDEKİ ETKİSİ: FOREO TÜRKİYE MARKASININ UYGULAMALARINA YÖNELİK BİR ARAŞTIRMA . *Sosyal Bilimler Enstitüsü Dergisi (AKSOS)* , 9-34.
- Gül, S. S., & Kahya Nizam, Ö. (2021). SOSYAL BİLİMLERDE İÇERİK VE SÖYLEM ANALİZİ. *Pamukkale Üniversitesi Sosyal Bilimler Enstitüsü Dergisi*(42:Özel sayı 1), 0181-0198.
- Gürdin, B. (2016, Aydın). SİGARA KARŞITI TELEVİZYON REKLAMLARINDA KULLANILAN KORKU ÇEKİCİLİĞİ FAKTÖRÜ ETKİNLİĞİNİN BEYİN GÖRÜNTÜLEME TEKNİĞİ İLE ÖLÇÜMÜ. DOKTORA TEZİ .
- Gross, J., & Wangenheim, F. (2018). The Big Four of Influencer Marketing. *A Typology of Influencers. Marketing Review* St. Gallen, 2, 30-38.
- Hudders, L., & Lou, C. (2022, November). The rosy world of influencer marketing? Its bright and dark sides, and future research recommendations. *International Journal of Advertising*, 1-11.
- İnanç, A. S., & Saatcıoğlu, E. (2020). Toplum Üzerindeki Etkileri Bağlamında Reklamlar. Konya: Eğitim Yayınevi.
- INFLOW Network, ; HypeAuditor. (2022). State Of Influencer Marketing in Turkey 2022. Inflow. İnteraktif Reklamcılık Derneği (IAB). (2020). IAB Influencer Pazarlama Araştırması. iab.tr.
- Ürgüp, M. (2022). MARKA ÖZVARLIĞI VE REKLAM İLİŞKİSİ . YÜKSEK LİSANS TEZİ.
- Küçükeroğlu, R. (2009). Reklam Nasıl Çözümlebilir? İstanbul: Beta Yayınları.
- LaTour, M. S., Pitts, R., & Snook-Luther, D. (1990). Female Nudity, Arousal, and Ad Response. *An Experimental Investigation Journal of Advertising*, 19(4), 51-62.

- MacInnis, D. J., & Jaworski, B. (1989, October). Information Processing from Advertisements: Toward an Integrated Framework. *Journal of Marketing*, 53(4), 1-23.
- Marsh, E. E., & White, M. D. (2006). Content Analysis: A Flexible Methodology. *Library Trends*, 55(1), 22-45.
- Mert, Y. L. (2018, Eylül). DİJİTAL PAZARLAMA EKSENİNDE INFLUENCER MARKETING UYGULAMALARI. *Gümüşhane Üniversitesi İletişim Fakültesi Elektronik Dergisi*, 6(2), 1299-1328.
- Mettenheim, W. V., & Klaus-Peter Wiedmann, K. P. (2021). The role of fashion influencers' attractiveness: A gender-specific perspective. *Communication Research and Practice*, 7(3), 263-290.
- Mittal, B., & Lassar, W. (2000, January). Sexual Liberalism as a Determinant of Consumer Response to Sex in Advertising. *Journal of Business and Psychology*, 15(1), 111-127.
- Paek, H.-J., & Nelson, M. (2007, November). A Cross-Cultural and Cross-Media Comparison of Female Nudity in Advertising. *Journal of Promotion Management*, 13(1-2), 145-167.
- Pelenk Özel, A. (2022). YENİ MEDYA, YENİ ETKİLEYENLER VE ETKİLEYENLİ PAZAR- LAMA: SEKTÖREL BİR BAKIŞ AÇISI. *Marmara Üniversitesi Öneri Dergisi*, 17(57), 21-49.
- Peterson, R. A., & Kerin, R. (1977, October). The Female Role in Advertisements: Some Experimental Evidence. *Journal of Marketing*, 41(4), 59-63.
- Reichert, T. (2002). Sex in Advertising Research: A Review of Content, Effects, and Functions Of Sexual Information in Consumer Advertising. *Annual Review Of Sex Research*, 13, 241-273.
- Reichert, T. (2003). *Sex in advertising: Perspectives On The Erotic Appeal*. (T. Reichert, & J. Lambiase, Dü) New Jersey, USA: Lavrence Earlbaum Associates Publishers.
- Reichert, T. (2004). *Reklamcılığın Erotik Tarihi*. (V. Bora, Çev.) İstanbul: Güncel Yayıncılık.
- Reichert, T., & Ramirez, A. (2000). DEFINING SEXUALLY ORIENTED APPEALS IN ADVERTISING: A GROUNDED THEORY INVESTIGATION. *Advances in Consumer Research*, 37, 267-273.
- Reichert, T., Latour, M., & Ford, J. (2011). The Naked Truth: Revealing the Affinity for Graphic Sexual Appeals in Advertising. *Journal of Advertising Research*, 51(2), 436-448.
- Reichert, T., Latour, M., & Kim, J. Y. (2007). Assessing the Influence of Gender and Sexual Self-Schema on Affective Responses to Sexual Content in Advertising. *Journal of Current Issues and Research in Advertising*, 29(2), 63-77.
- Reid, L. N., & Soley, L. (1983, April 1). Decorative models and the readership of magazine ads. *Journal of Advertising Research*, 27-32.
- Richmond, D., & Hartman, T. (1982). Sex appeal in advertising. *Journal of Advertising Research*, 25(5), 53-61.
- Sabuncuoğlu, A., & Gülay, G. (2014). Sosyal Medyadaki Yeni Kanaat Önderlerinin Birer Reklam Aracı Olarak Kullanımı: Twitter Fenomenleri Üzerine Bir Araştırma. *İletişim Kuram ve Araştırma Dergisi*, 1-23.
- Senft, T. (2008). Camgirls: Celebrity and Community in the Age of Social Networks (2008). *International Journal of Performance Arts and Digital Media*, 189-193.
- Severn, J., Belch, G., & Belch, M. (1990). The Effects of Sexual and Non-sexual Advertising Appeals and Information Level on Cognitive Processing and Communication Effectiveness. *Journal of Advertising*, 19(1), 14- 22.
- Steadman, M. (1969). How Sexy Illustrations Affect Brand Recall. *Journal of Advertising Research*, 9(1), 15-19.

- Şahin, E. (2014). CİNSEL ÇEKİCİLİK İÇEREN TELEVİZYON REKLAMLARI VE MARKAYA YÖNELİK TUTUM OLUŞMASINDA KÜLTÜREL FARKLILIKLARIN ROLÜ. Konya.
- Şenel, G. S. (2022, Mart). COVID-19 SÜRECİNDE INFLUENCER PAZARLAMASININ GÜVENİLİRLİK VE UYUM BOYUTLARINDA BEYAZ YAKALI TÜKETİCİLERİN SATIN ALMA DAVRANIŞINA ETKİSİ. İstanbul.
- Tabellion, J., & Esch, F.-R. (2019). Influencer Marketing and its Impact on the Advertised Brand. *Advances in Advertising Research X* (s. 29-41). içinde *Advances in Advertising Research X*.
- Tahtalı, M. C. (2018). SOSYAL ETKİ PAZARLAMASI BAĞLAMINDA YOUTUBERLARIN İLETİŞİM STRATEJİLERİ ÜZERİNE NİTELİKSEL BİR ARAŞTIRMA. Ankara.
- Tanyeri, E., & Toprak, H. (2020). Nüfuz Pazarlaması (Influencer Marketing) ve Satın Alma Davranışı İlişkisi: Sosyal Ağ Kullanıcıları Üzerinden Bir Araştırma. *OPUS Uluslararası Toplum Araştırmaları Dergisi*, 16(31), 4265-4288.
- Thesis, B. (2020). SEXUALIZED PERFUME ADVERTISEMENTS ON SOCIAL MEDIA -EFFECTS ON BRAND ASSOCIATIONS. Tartu.
- Tunalı, S. B. (2022). Bir Reklam Aracı Olarak Sosyal Etkili Kişilerin (Influencer) Kullanımı Üzerine Bir Araştırma. *Communicata*, 9-16.
- Uhm, J. (2021). Does Sex Sell on Instagram?: Investigating the Effect of Sexualized Images of Female Influencers on Instagram Advertising. University of Georgia ProQuest Dissertations Publishing.
- Ural, A., & Kılıç, İ. (2011). Bilimsel Araştırma Süreci ve SPSS ile Veri Analizi. Ankara: Detay Yayıncılık.
- We Are Social; Meltwater. (2023, Ocak 26). THE CHANGING WORLD OF DIGITAL IN 2023. Mayıs 30, 2023 tarihinde We Are Social: <https://wearesocial.com/uk/blog/2023/01/the-changing-world-of-digital-in-2023/> adresinden alındı
- Yıldırım, A., & Şimşek, H. (2008). Sosyal Bilimlerde Nitel Araştırma Yöntemleri (Cilt 6. Baskı). Seçkin Yayıncılık.
- Yıldırım, S. (2021). Sosyal Medyada Gösteriş Olgusu ve Kutsalın Tüketimi. *İğdır Üniversitesi Sosyal Bilimler Dergisi*(28), 125-143.

KAYNAKÇA

- Ayhün, S.E.(2013). “Kuşaklar Arasındaki Farklılıklar ve Örgütsel Yansımaları”, Ekonomi ve Yönetim Araştırmaları Dergisi, Çanakkale.
- Baudrillard, J. (2012), Tüketim toplumu. İstanbul: Ayrıntı Yayınları.
- Bauman, Z. (2011). Akışkan Modern Dünyadan 44 Mektup (Çev: P.Siral) (Habitus Yayıncılık. İstanbul).
- Demir, N. (2021). “Covid-19 Salgını Sürecinde Orta Sınıfın Değişen Tüketim Pratikleri Üzerine Sosyolojik Bir Araştırma”, Yüksek Lisans Tezi, Nevşehir Hacı Bektaş Veli Üniversitesi Sosyal Bilimler Enstitüsü, Nevşehir.
- Demirbaş, D. Bozkurt, V. (2020). Covid-19 Pandemisinin Ekonomik, Sosyal, Politik ve Teknolojik Etkileri (İstanbul Üniversitesi Yayınevi DOI: 10.26650/B/SS46.2020.005)
- Eichenbaum, M. S., Rebelo, S., Trabandt, M. (2020), The macroeconomics of epidemics. National Bureau of Economic Research.
- Güven, H. (2020). Covid-19 Pandemi Krizi Sürecinde E-Ticarette Meydana Gelen Değişiklikler Avrasya Sosyal ve Ekonomi Araştırmaları Dergisi
- Hatıplı, M. (2017). Postmodernizm, Tüketim, Popüler Kültür, Medya (Bilgi Sosyal Bilimler Dergisi 1)
- Kılınc, B. & Akın, F. (2021). PANDEMİNİN TÜRKİYE’DE E-TİCARET SEKTÖRÜNE ETKİLERİ . Erzincan Üniversitesi Sosyal Bilimler Enstitüsü Dergisi , 20. Bölge Bilimi ve Planlama Kongresi Özel Sayısı , 87-97 .
- Köse, H. (2010). Medya ve Tüketim Sosyolojisi (Ayraç Yayınları. İstanbul).
- Özel, G. Yıldız, F. (2021). Covid-19 Sonrası Dışarıda Yemek Yeme Alışkanlıklarının Planlı Davranış Teorisi Kapsamında Değerlendirilmesi Gaziantep Üniversitesi Sosyal Bilimler Dergisi
- Sancar, E. (2017). Yeni Medya ve Tüketim Alışkanlıkları: İstanbul Örneğinde Kadınların Giyim Kuşam Tüketimi İstanbul Üniversitesi Sosyal Bilimler Enstitüsü. Doktora Tezi
- Telli, S. G., Çilingirtürk, A. & Gezmişoğlu Şen, D. (2022). Marka Algısının Lüks Ürün Satın Alma Niyeti Üzerine Etkisi: Birinci El ve İkinci El Karşılaştırması. Manisa Celal Bayar Üniversitesi Sosyal Bilimler Dergisi, 20 (4) , 65-78
- Torlak, Ö. (2016). Tüketim: Bireysel Eylemin Toplumsal Dönüşümü (İnkılap Yayınları. İstanbul).
- Toruntay,H. (2011). “Takım Rollerini Çalışması: X Ve Y Kuşağı Üzerinde Karşılaştırmalı Bir Araştırma”, (Yayınlanmamış Yüksek Lisans Tezi), İstanbul Üniversitesi Sosyal Bilimler Enstitüsü, İstanbul.
- Veblen, T.B. (2017). Aylak Sınıfın Teorisi (Çev: E.Kırmızıaltın, H.Bilir). (Heretik Yayınları. Ankara).
- Yanıklar, C. (2006). Tüketimin Sosyolojisi (Birey Yayınları. İstanbul).
- Yazıcı, B. (2018). Yeni Lüks Kavramı Bağlamında Y Kuşağı İle Evrilen Tüketim ve Y Kuşağının Lüks Kavramına Bakışı . Kocaeli Üniversitesi Sosyal Bilimler Dergisi , (36) , 95 - 112.
- Zülfikar, H. & Özmen, S. (2020). Covid 19 Pandemisi Sürecinde Ramazan Bayramı’nın Bireylerde Yarattığı Tüketim Algısı Ve Davranışları . Intermedia International E-journal , 7 (13), 547-558 .

KAYNAKÇA

- Demir, K., (2016). “Osmanlı’da Dergiciliğin Doğuşu ve Gelişimi (1849-1923)” Iğdır Üniversitesi Sosyal Bilimler Dergisi Sayı: 9
- Demirdal, A., (2019). “Çocuk Dergilerinin Çocuk Edebiyatının Temel İlkeleri Bağlamında İncelenmesi” Niğde Ömer Halis Demir Üniversitesi Türkçe ve Sosyal Bilimler Eğitimi Anabilim Dalı Yüksek Lisans Tezi, Niğde,
- Erdil, M., (2018) “Türkiye Cumhuriyetinin Latin Harfleriyle Çıkan İlk Çocuk Dergisi Üzerine Bir Değerlendirme” Uluslararası Çocuk Edebiyatı ve Eğitim Araştırmaları Dergisi Cilt 2, Sayı 1, Sayfa 8-23
- Güran Yiğitbaşı., (2014). “Türkiye’de Çocuk Dergiciliği: TRT Çocuk Dergisi Örneği” Iğdır Üniversitesi Sosyal Bilimler Dergisi Sayı: 5
- Kırık, A.M. (2019) “Geleneksel Medyada Çocuk ve İletişim” Çizgi Kitabevi
- Meraklı Minik E-Dergisi, (2023). <https://services.tubitak.gov.tr/edergi/sayi.htm?dergiKodu=12&sayiId=831&yil=2014&ay=1> (Erişim Tarihi:04.12.2023)
- Oruç, Ş., Ateş, H., (2019) “Course Material Investigation of TRT Çocuk Magazine in Terms of Social Studies Program” Uluslararası Ders Kitapları ve Eğitim Materyalleri Dergisi
- Sayılgan, M. Ş. And Sayılgan, E., (2005). “Çocuk Dergilerinin Dergi Yayıncılığı Sektöründeki Yerinin Tiraj Yönünden İncelenmesi” 2. *Uluslararası Çocuk ve İletişim Kongresi*, İstanbul,
- Sönmezer, Z., (2023). “Yeni Nesil Ekonomi: Metaverse” Ed. Serdar Kuzey Yıldız, “Metaverse Yeni Gerçeklik Paradigmaları” Nobel
- Tanrıkulu, F., (2014). “Medya Okuryazarlığı Bağlamında Çocuk Dergileriyle Zenginleştirilmiş Türkçe Dersinin Etkililiği: Bir Eylem Araştırması” Çanakkale On Sekiz Mart Üniversitesi Türkçe Eğitimi Anabilim Dalı Doktora Tezi
- Yapar Gönenç, A, (2005). “Çocuk için Dergilerin Önemi” II. Uluslararası Çocuk ve İletişim Konferansı ve II. Uluslararası Çocuk Filmleri Festivali, İstanbul, Türkiye, 4- 06 Nisan
- Yapar Gönenç, A., Ayçin, T., (2023). “Metaverse Dergiciliğe Yeni Bir Soluk Getirebilir Mi?” Ed. Serdar Kuzey Yıldız, “Metaverse Yeni Gerçeklik Paradigmaları” Nobel
- Yıldırım, İ.O., Şener, H., (2021). Eski Harfli Çocuk Dergilerinden Resimli Dünya Dergisi. Mustafa Kemal Üniversitesi Sosyal Bilimler Enstitüsü Dergisi, 18 (47), 69-91

Sutherland, karakterleriyle uzun yıllara yayılan çekimlerini yaparken, onları yüzleştikleri sorunlarını ifade etmeleri, çatışmalarını kamera önünde yansıtmaları ve gündelik mücadelelerini aktarmaları konusunda özgür bırakmaktadır. Bu da onların üzerinde, yüzleştikleri sorunlarını detaylı bir biçimde açıklamaları, bunlara karşı bir duruş sergilemeleri ve eleştiri yöneltmeleri konusunda teşvik edici bir etkiye sahiptir. Seçilen karakterler kendilerini ve sahip oldukları dramatik durumları net bir biçimde sergileme yeteneğine sahiptir. Bu sayede her ne kadar yönetmen politik duruşu olan filmler ortaya koymayı amaçlamasa da seçtiği karakterler sayesinde sorunlu konu alanlarının filmlerinin içerisine girdiğini görmekteyiz.

Karakterine ve onların yaşadıklarına önem verilmesini arzu eden yönetmen bunun için de mümkün merteye onların kendilerini tüm samimiyetleriyle ortaya koyabilmelerini sağlayacak bir biçimde uzun saatler çekimlerini gerçekleştirmektedir. Sutherland, belgesel yapımlarında alanda geçirdiği zaman, seçtiği konular ve karakterlerine yaklaşımı açısından doğrudan sinemacılara yaklaşan bir tarza sahiptir. Gerçeğin ortaya çıkması karakterlerinin hayatlarının her türlü detayının ortaya konulmasına bağlıdır. O bunu gerçekleştirebilmek adına onlarla vakit geçirmekte, onların gözlerinden dünyaya bakabilmemiz için çabalamaktadır.

Kaynakça

- Barnouw, E. (1983). *Documentary: a history of the non-fiction film*. Revised edition. NewYork: Oxford University Press.
- David Sutherland çekimde, <http://davidsutherland.com/>, Erişim Tarihi: 21.11.2023.
- Drew, R. (1960). *Primary, Film*.
- Fleet's In, 1934, Cadmus'un en ünlü ve tartışmalı eseri, <https://www.theartstory.org/artist/cadmus-paul/>, Erişim Tarihi: 21.11.2023.
- Manhattan Island from the Jersey Meadows, 1934, <https://americanart.si.edu/artist/william-c-palmer-3681>, Erişim Tarihi: 21.11.2023.
- Maysles A. ve Maysles, D. (2001). *Lalee's Kin: The Legacy of Cotton*, Film,
- Maysles A. ve Maysles, D. (1996). *Letting Go: A Hospice Journey*, Film.
- Maysles A. ve Maysles, D. (1969). *Salesman*, Film.
- Pennebaker D.A. (1967). *Don't Look Back*, Film.
- Saunders, D. (2007). *Direct Cinema: Observational Documentary and the Politics of the Sixties*, London: Wallflower Press.
- Slates, J. *Reservation Blues: 'Kind Hearted Woman' Paints a Hardscrabble Portrait*, <https://www.documentary.org/online-feature/reservation-blues-kind-hearted-woman-paints-hardscrabble-portrait>, Erişim Tarihi: 23.11.2023.
- Sutherland, D. (1986). *Paul Cadmus: Enfant Terrible at 80*, Film, <http://davidsutherland.com/films/paul-cadmus-enfant-terrible-at-80>, Erişim Tarihi: 20.11.2023.
- Sutherland, D. (1989). *William C. Palmer*, <http://davidsutherland.com/films/william-c-palmer>, Erişim Tarihi: 21.11.2023.

- Sutherland, D. (1989). Jack Levine: Feast of Pure Reason, <http://davidsutherland.com/films/jack-levine-feast-of-pure-reason>, Erişim Tarihi: 21.11.2023.
- Sutherland, D. (1989). Halftime: Five Yale Men at Midlife, <http://davidsutherland.com/films/halftime-five-yale-men-at-midlife>, Erişim Tarihi: 21.11.2023
- Sutherland, D. (1990). Feast of Gods, <http://davidsutherland.com/films/feast-of-the-gods>, Erişim Tarihi: 21.11.2023.
- Sutherland, D. (1992). George Washington: The Man Who Wouldn't Be King, <http://davidsutherland.com/films/george-washington-the-man-who-wouldnt-be-king>, Erişim Tarihi: 21.11.2023.
- Sutherland, D. (1995). Out of Sight, <http://davidsutherland.com/films/out-of-sight>, Erişim Tarihi: 21.11.2023.
- Sutherland, D. (1998). The Farmer's Wife, <http://davidsutherland.com/films/the-farmers-wife>, Erişim Tarihi: 23.11.2023.
- Sutherland, D. (2005). Country Boys, <http://davidsutherland.com/films/country-boys>, Erişim Tarihi: 23.11.2023.
- Sutherland, D. (2013). Kind Hearted Woman, <http://davidsutherland.com/films/kind-hearted-woman>, Erişim Tarihi: 23.11.2023.
- Sutherland, D. (2019). Marcos Doesn't Live Here Anymore, <http://davidsutherland.com/films/marcos-doesnt-live-here-anymore>, Erişim Tarihi: 23.11.2023.
- The Feast of Gods, 1514-1519, <https://www.nga.gov/collection/art-object-page.1138.html>, Erişim Tarihi: 21.11.2023.
- The Feast of Pure Reason, 1937, Levin'in siyasi yolsuzluğa saldırı olarak yaptığı tanınmış eserlerinden bir tanesi, <https://www.theartstory.org/artist/levine-jack/>, Erişim Tarihi: 21.11.2023.
- Wiseman, F.(1967) Titicut Follies, Film.
- Wiseman, F. (1968). High School, Film.
- Wiseman, F. (1970) Hospital, Film.
- Wiseman, F. (1975). Welfare, Film.

özek hazırlanan logodur. Logo fotoğrafın ötesinde acıyı ve kayıpları temsiliyet noktasında başarılıdır ve toplumsal olan travmaya yönelik hatırlama pratiklerine kolektif bir kimlik getirmiştir. Belek mekanı olarak alternatif bir platform sunan dijital ortamlar klasik belek sanatındaki benzer biçime tasarım ve estetik boyutu yeniden kazandırmıştır.

Kaynakça

- Akbaşı, F. & İkizler, E. (2010). *Fotoğraf teknik okumaları*. Say Yayınları.
- Assmann, J. (2015). *Kültürel bellek: Eski yüksek kültürlerde yazı, hatırlama ve politik kimlik*. Ayrıntı Yayınları.
- Barthes, R. (1996). *Camera Lucida fotoğraf üzerine düşünceler*. (R. Akçakaya, Çev.). Altıkkırkbeş Yayın.
- Binkley, T. (1988). Camera fantasia: Computer visions of virtual realities, *Millenium Film Journal* 20(1), 7-43.
- Boyer, P. (2009). *What are memories for? Functions of recall in cognition and culture*. P. Boyer & J.V. Wertsch, (Eds.), *Memory in mind and culture* içinde. 3-28. Cambridge University Press.
- Casey, E. (2013). Public memory in the making, 1-28.
- Cohen, G. (2008). *What is everyday memory*. Cohen, G. & Conway, M. A. (Eds.), *Memory in the real world* In: 1-20. Psychology Press.
- Connerton, P. (2019). *Toplumlar nasıl anımsar?* (A. Şenel, Çev.). Ayrıntı Yayınları.
- Danziger, K. (2008). *Marking the mind: A history of memory*. Cambridge University Press.
- Foot, K., Warnick, B. & Schneider, S. (2006). Web-based memorializing after September 11: Towards a conceptual framework. *Journal of Computer-Mediated Communication*, 11, 88-91.
- Halbwachs, M. (2019). *Hafızanın toplumsal çerçeveleri*. (B. Uçar, Çev.). Heretik Yayınları.
- Lamberti, E. (2012). Memory between old and new media. Rethinking storytelling as a performative practice to process, assess and create awareness of change in the world of secondary orality, *Journal for Communication Studies*, Vol. 5, 2(10), 227-244.
- Nora, P. (2006). *Hafıza Mekanları*. (M. E. Özcan, Çev.). Dost Kitabevi Yayınları, 2006.
- Özalpoğlu, S. (2017). *Hatırlamanın yapıtaşısı mekânın bellek ile ilişkisi üzerine*. T. Erman & S. Özalpoğlu (Ed.). Bir varmış bir yokmuş: Toplumsal bellek, mekân ve kimlik üzerine araştırmalar içinde. Koç Üniversitesi Yayınları, 13-19.
- Ritchin, F. (1991). The end of photography as we have known it, in P. Wombell, (Ed.). *Photovideo: Photography in the age of the computer*. Rivers Oram, 8-15.
- Savage, K. (2009). *Monument wars*. Washington D.C., the National Mall, and the transformation of the memorial landscape. University of California Press.
- Sontag, S. (2011). *Fotoğraf üzerine*. (O. Akinhay, Çev.). Agora Kitaplığı.
- Van Dijck, J. (2008). Digital photography: Communication, identity, memory. *Visual Communication*, 7(1), 57-76.
- Young, J. (1993). *The texture of memory*. Holocaust monuments and meaning. Yale University Press.
- Zuromskis, C. (2017). Review: A matter of memory: Photography as object in the digital age, *Afterimage*, 44(4), 34-36.

KAYNAKÇA

- BISWAS, Sarita, Dr. BEPARI, Gouri, Dr. BEPARI, Parbati (2021). “Rebel Poet Kazi Nazrul Islam Is a Symbol of Truth and Equality”, International Journal of Advances in Engineering and Management (IJAEM), Cilt 3, Sayı 3, ss.1064-1068 https://ijaem.net/issue_dcp/Rebel%20Poet%20KaziNazrul%20Islam%20Is%20a%20Symbol%20of%20Truth%20and%20Equality.pdf
- CUSTERS, Peter (2009). “Kazi Nazrul Islam: Bengal’s Prophet of Tolerance” (Kazi Nazrul İslam: Bengal’in Hoşgörü Peygamberi), theNewsletter, International Institute for Asian Studies (IIAS), Sayı 50, Bahar 2009, ss.14-15, https://www.iias.asia/sites/iias/files/theNewsletter/2019-06/IIAS_NL50_FULL.pdf
- DAVAZ, Kemal Özcan (1999). “‘Kemal Paşa’ adlı destan-şiiirin yazarı Bangladeş Millî Şairi Gazi Nazrul İslam Doğumunun 100. Yılında’, Atatürk Araştırma Merkezi, <https://www.atam.gov.tr/wp-content/uploads/K.-%C3%96zcan-DAVAZ-Kemal-Pa%C5%9Fa-Adl%C4%B1-Destan-%C5%9Eiirin-Yazar%C4%B1-Banglade%C5%9F-Milli-%C5%9Eairi-Gazi-Nazr%C3%BCl-%C4%B0sl%C3%A2m-Do%C4%9Fumunun-100.-Y%C4%B1l%C4%B1nda.pdf>
- “Enver Paşa (1882-1922)”, Atatürk Ansiklopedisi, <https://ataturkansiklopedisi.gov.tr/bilgi/enver-pasa-1882-1922/>
- İSLAM Kazi Nazrul (1919), “Turki Mohilar Ghomta Khola”/”Türk Kadınının Peçesiz Yüzü”, Saugat dergisi, <https://www.amarbooks.org/pdfurl/Kazi%20Nazrul%20Islam/Probondho.pdf>
- İSLAM Kazi Nazrul (1922). ‘Sharathir Pather Khobor’, Başyazı, Dhumketu dergisi, Sayı 1.
- Masuduzzaman (2022), “Dhumketu ve Nazrul”, Prothom Alo Gazetesi, 27 Ağustos 2022. <https://www.prothomalo.com/onnoalo/qsyepykxgo>
- Müslim Cihan (1922), Dhumketu dergisi, Sayı 1, 11 Ağustos 1922.
- Müslim Cihan (1922), Dhumketu dergisi, Sayı 3, 18 Ağustos 1922.
- Müslim Cihan (1922), Dhumketu dergisi, Sayı 4, 22 Ağustos 1922.
- Müslim Cihan (1922), Dhumketu dergisi, Sayı 9, 15 Eylül 1922.
- NEZRÜLİSLÂM, Türkiye Diyanet Vakfı İslam Ansiklopedisi, Cilt 33, ss.75-76. <https://cdn2.islamansiklopedisi.org.tr/dosya/33/C33010774.pdf>
- SARKER, Rajib (2020). “Buddhir Mukti Andolon o Bitorkoshilpo” (Fikri özgürlük hareketi ve tartışma sanatı), Jugantor Gazetesi, 4 Şubat 2020. www.jugantor.com/todays-paper/jugantar-20-years/274592
- SHAHAZ, Afrin (2023). “Shangbadikota o Shompadonay Ononno Kazi Nazrul Islam” (Kazi Nazrul İslam Gazetecilik ve Editörlükte Eşsizdir), Voice of America (VOA) Bangla, 25 Mayıs 2023. <https://www.voabangla.com/a/7107758.html>
- “Shar-e Bottrish Bhaja” (1922), Dhumketu dergisi, Sayı 1.
- ŞAHİN, Emine (2020). “19. Yüzyıl Sonlarında Avrupa’da Bir Arap Muhafiz: Necip Hindiye ve Hilafet Gazetesi”, Uludağ Üniversitesi Fen-Edebiyat Fakültesi Sosyal Bilimler Dergisi, Cilt 21, Sayı 38, ss.1-30.
- ŞİMŞİR, Bilâl N. (1996). “Bizim Diplomatlar”, Ankara: Bilgi Yayınevi.
- TEVETOĞLU, Fethi (1989). “Türk’e ve Atatürk’e Tutkun Şair: Gazi Nazrül İslam”, Belleten, Cilt 53, Sayı 207-208, <https://belleten.gov.tr/tam-metin-pdf/2116/tur>
- ZAMAN, Selina Bahar (2001). “Nazrul’un Kuyruklu Yıldızı”, Kabi Nazrul Enstitüsü.

ve anlamın ötesinde oluşturulacak yeni deneyimler ile aslında kültür sembolü olarak konumlanan edebiyat dergiciliğine yeni bir çerçeve çizmesi muteber bir olgudur. Metaverse’de edebiyat, kültür ve sanat alanında söyleşi, forum ve sempozyum gibi faaliyetler ile kullanıcı mekandan ve zamandan bağımsız bir şekilde katılım gerçekleştirebilecek; yine avatar temsilinde şair, yazar ve sanatçılarla bir araya gelebilecektir. Sanal ortamların en son teknolojisi olan Metaverse’ün kültür ve sanat bakımından değerlendirilmesi reel hayat pratiklerinde de etkisini göstermesi bakımından büyük bir gelişmedir. İzler/okur/kullanıcı kitlenin sanal ortamlarda dergicilik anlamında hareket etmesi, gerçek hayatında da kültür adına iz kaydı bırakması bakımından önemli bir süreç olarak görülmektedir.

Bir kültür sembolü olarak edebiyat dergilerinin küreselleşmenin hızlı bir şekilde yaşandığı günümüz dünyasındaki kolay, gelişigüzel ve basit şekilde ifade edebileceğimiz tutum ve davranışlara karşı savunma mekanizması görevi gördüğünü söylemek mümkündür. Edebiyat güzel söz söyleme sanatıdır. Dergi ise bir konuyu derinlemesine analiz etmek için önemli bir kitle iletişim aracıdır. Bu bağlamda edebiyat dergilerinin gelecek kuşaklara hem içinde yaşadığı toplum adına hem de insanlık adına katacağı değerler olduğunu söylemek uygun ve yerinde olacaktır.

KAYNAKÇA

- Aktaş, Ş. (2009). Edebi Metin ve Özellikleri, A.Ü. **Türkiyat Araştırmaları Enstitüsü Dergisi**, Sayı 39, Erzurum, <https://dergipark.org.tr>
- Demir, K. (2016). Osmanlı’da Dergiciliğin Doğuşu ve Gelişimi, Sayı/No:9, s.71-112.
- Eyigün, Z. (2013). **Resimli Mecmuada Edebi Faaliyetler**, Türk Dili ve Edebiyatı Ana Bilim Dalı Yüksek Lisans Tezi, İstanbul.
- Gönenç Yapar, A. (2006). **Dergicilik ve Kadın Dergileri**, İstanbul Üniversitesi İletişim Fakültesi Yayınları, İstanbul.
- Gönenç Yapar, A. (2007). “Türkiye’de Dergiciliğin Tarihsel Gelişimi” **İstanbul Üniversitesi İletişim Fakültesi Dergisi**, Sayı:29.
- Gönenç Yapar, A.; Ayçin, T (2023). **Metaverse Dergiciliğe Yeni Bir Soluk Getirebilir mi?**, Edt: Serdar Kuzey Yıldız, Metaverse Yeni Gerçeklik Paradigmaları, Ankara: Nobel Yayıncılık.
- Gönensay, H.T.; Banarlı, N. S. (1943). **Başlangıçtan Tanzimat’a Kadar Türk Edebiyatı**, Remzi Kitabevi, İstanbul.
- Güçdemir, Y. (2017).“**Sosyal Medya**” Halkla İlişkiler ve Pazarlama, Der Kitabevi, İstanbul.
- Işıklar, G. (2017). “**Yeni Medya ve İnternet Dolaylı Sosyal Yaşam**”, Yeni Medya Analizleri: Suat Gezgin, Ali Efe İralı, Eğitim Yayınevi, Konya.
- Kazan, H. (2017). Avantajları ve Dezavantajları ile Dijital Dergicilik, **The Turkish Online Journal of Design Art and Communication**, Cilt:7, Sayı:1, s.17-24.
- Özay, Ç. (2018). **Kültür ve Sanat Hayatımıza Katkısı Bakımından Varlık Dergisi Üzerine İnceleme**, Türk Dili ve Edebiyatı Ana Bilim Dalı Doktora Tezi, İstanbul.
- Özdemir, E. (1980). **Türk ve Dünya Edebiyatı**, Ankara Üniversitesi Siyasal Bilgiler Fakültesi Yayınları, S.B.F. Basın ve Yayın Yüksek Okulu Basımevi, Ankara.
- Sönmezer, Z. (2023). **Yeni Nesil Ekonomi: Metaverse**, Metaverse Gerçeklik Paradigmaları: Serdar Kuzey Yıldız, Nobel Yayıncılık, Ankara
- Topuz, H. (2003). **II. Mahmut’tan Holdinglere Türk Basın Tarihi**, Remzi Kitabevi, İstanbul.

KAYNAKÇA

- Acar Güvendir, M. ve Özer Özkan, Y. (2022). *Tüm yönleriyle ölçek geliştirme süreci*. Ankara: Pegem Akademi.
- Andy, M., Antonio, N., Asef, B., David, H., Loic, W., Miguel, A. and Soner, T. (2016). *Mekân meselesi*. İstanbul: Tekin Yayınevi.
- Assmann, J. (2015). *Kültürel bellek eski yüksek kültürlerde yazı, hatırlama ve politik kimlik*. Çev. Ayşe Tekin, İstanbul: Ayrıntı Yayınları.
- Bachelard, G. (1996). *Mekânın poetikası*. T. Aykut Derman, İstanbul: Kesit Yayıncılık.
- Barash, J. A. (2007). Belleğin kaynakları. *Cogito*, Sayı: 50, Bahar 2007, s. 11-22.
- Batuman, B. (2019). *Kentin suretleri mekân ve görsel politika*. Ankara: Dipnot Yayınları.
- Bernardi, R. A. (2016). Validating research results when Cronbach'S Alpha is below .70: A methodological procedure. *Educational and Psychological Measurement*, Volume 54, Issue 3.
- Bilgin, N. (2013). *Tarih ve kolektif bellek*. İstanbul: Bağlam Yayıncılık.
- Blight, D. W. (2015). Bellek patlaması: Neden ve neden şimdi?. P. Boyer, J. V. Wertsch (Ed.), *Zihinde ve kültürde bellek içinde* (ss. 301-320). İstanbul: Türkiye İş Bankası Yayınları.
- Boyer, P., Wertsch, J. V. (2015). *Zihinde ve kültürde bellek*. İstanbul: Türkiye İş Bankası Kültür Yayınları.
- Boyer, P. (2015). Anılar ne işe yarar? Hatırlamanın biliş ve kültürle ilgili işlevleri. P. Boyer, J. V. Wertsch (Ed.), *Zihinde ve kültürde bellek içinde* (ss. 5-36). İstanbul: Türkiye İş Bankası Kültür Yayınları.
- Boym, S. (2009). *Nostaljinin geleceği*. İstanbul: Metis Yayıncılık.
- Büyüköztürk,Ş. (2002). Faktör analizi: Temel kavramlar ve ölçek geliştirmede kullanımı. *Kuram ve Uygulamada Eğitim Yönetimi*, 32, 470-483.
- Büyüköztürk, Ş. (2005). *Sosyal bilimler için veri analizi el kitabı*. Ankara: Pegem Yayıncılık.
- Connerton, P. (2014). *Toplumlar nasıl anımsar?*, (A. Şenel, Çev.). İstanbul: Ayrıntı Yayınları.
- Çarkcı, J. (2020). *Sosyal bilimlerde ölçek geliştirme kılavuzu*. Konya: Çizgi Kitabevi.
- Carpenter, S. (2018). Ten steps in scale development and reporting: a guide for researchers. *Communication Methods and Measures*, 12:1, 25-44.
- Cohen, R.J. ve Swerdlik, M.E. (2020). *Psikolojik test ve değerlendirme - testlere ve ölçmeye giriş*. Ankara: Nobel Akademik Yayıncılık.
- Deleuze, G. (2000). *Spinoza üstüne on bir ders*. T. ulus_baker@körotonomedia , Öteki Yayınevi.
- Draaisma, D. (2014). *Bellek metaforları zihinle ilgili fikirlerin tarihi*. İstanbul: Metis Yayınları.
- Draaisma, D. (2015). *Unutmanın kitabı rüyalarımızı neden hemen unutturur, anılarımız neden sürekli değişir?*, (Çev. D. Muradoğlu), İstanbul: Yapı Kredi Yayınları.
- Dudai, Y. (2004). *Memory from A to Z: Keywords, concepts, and beyond*. Oxford University Press.
- Erkuş, A. (2019). *Psikolojide ölçme ve ölçek geliştirme-I temel kavramlar ve işlemler*. Ankara: Pegem Akademi.
- Erman, T., Özaloğlu, S. (2017). *Bir varmış bir yokmuş toplumsal bellek, mekân ve kimlik üzerine araştırmalar*. İstanbul: Koç Üniversitesi Yayınları.
- Fırat, D. (2014). Sunum: Bellek, uzam ve mücadele. Derya Fırat (Ed.), *Sokağın belleği 1 Mayıs 1977'den Gezi Direnişi'ne toplumsal hareketler ve kent mekânı içinde* (ss.7-42). Ankara: Dipnot Yayınları.
- Foucault, M. (2014). *Özne ve İktidar*. (Çev. I. Ergüden), Osman Akinhay, İstanbul: Ayrıntı Yayınları.
- Groh, J.M. (2016). *Mekân yaratmak beyin nerede olduğunu nasıl biliyor?* İstanbul: Metis Yayınları.

- Gülpinar, T. (2012). Anıtkabir'in unutulmuş kabirleri. Leyla Neyzi (Ed.), *Neye yarar hatıralar? Bellek ve siyaset çalışmaları* içinde (ss. 81-150). Ankara: Phoenix Yayınevi.
- Halbwachs, M. (2017). *Kolektif hafıza*. (Çev. B. Barış). Ankara: Heretik Yayınları.
- Harvey, D. (2016). *Sosyal adalet ve şehir*. İstanbul: Metis Yayınları.
- İslamoğlu, H., Alnıaçık, Ü. (2019). *Sosyal bilimlerde araştırma yöntemleri*. İstanbul: Beta Basım Yayım Dağıtım.
- Jedlowski, P. (2001). Memory and sociology themes and issues. *Time & Society*, Vol 10 (1), p. 29-44.
- Karagöz, Y., Bardakçı, S. (2020). *Bilimsel araştırmalarda kullanılan ölçme araçları ve ölçek geliştirme*. Ankara: Nobel Akademik Yayıncılık.
- Karasar, N. (2016). *Bilimsel araştırma yöntemi kavramlar ilkeler teknikler*. Ankara: Nobel Kitap.
- Kazan, H. (2022). Bilimsel araştırma teknikleri, <http://auzefkitap.istanbul.edu.tr/kitap/kok/bilarstekau202.pdf>. Erişim Tarihi: 7 Şubat 2022.
- Lefebvre, H. (2016). *Mekânın üretimi*. (Çev. I. Ergüden) İstanbul: Sel Yayıncılık.
- Mavratsas, C. V. (2018). Kıbrıs Rum ulusal kimliği: coğrafya ile tarih arasında bir çatışma. P. N. Diamandouros, T. Dragonas, Ç. Keyder (Drl.), *Mekân ve millet Yunanistan ve Türkiye'nin coğrafyalarının oluşumu* içinde (ss. 153-168). İstanbul: Koç Üniversitesi Yayınları.
- Nora, P. (2006). *Hafıza mekânları*. (Çev. M.E. Özcan). Ankara: Dost Kitabevi Yayınları.
- Özyürek, E. (2012). *Hatırladıklarıyla ve unuttuklarıyla Türkiye'nin toplumsal hafızası*. İstanbul: İletişim Yayınları.
- Pösteği, N. (2022). *Sinema salonlarının dönüşümünde bellek ve mekân ilişkisi*. <https://docplayer.biz.tr/16573226-Sdnema-salonlarinin-donusumunde-bellek-ve-mekan-dldskdsd-nigar-postekd-1-ozet.html>. Erişim Tarihi: 7 Şubat 2022
- Ricoeur, P. (2012). *Hafıza, tarih, unutuş*. (Çev. M. E. Özcan). İstanbul: Metis Yayınları.
- Ryan, P. T. (2013). *Sample size determination and power*. John Wiley&Sons Inc, New Jersey.
- Sarlo, B. (2012). *Geçmiş zaman bellek kültürü ve özneye dönüş üzerine bir tartışma*. (Çev. Peral Bayaz Charumi Deniz Ekinci), İstanbul: Metis Yayınları.
- Seçer, İ. (2015). *Psikolojik test geliştirme ve uyarlama süreci Spss ve Lisrel uygulamaları*. Ankara: Anı Yayıncılık.
- Schick, İrvin C. (2000). *Batının cinsel kıyası başkalkıç söylemde cinsellik ve mekânsallık*. (Çev. S. Kılıç, G. Sarı), İstanbul: Tarih Vakfı Yurt Yayınları.
- Schudson, M. (2007). Kolektif bellekte çarpıtma dinamikleri. *Cogito*, Sayı: 50, Bahar 2007, s. 179-199.
- Soja, E. W. (2019). *Postmodern coğrafyalar eleştirel toplumsal teoride mekânın yeniden ileri sürülmesi*. (Çev. Y. Çetin). İstanbul: Sel Yayıncılık.
- Suarez-Arauz, N. (2007). Amnezi manifestosu. Bellek: öncesiz, sonrası, *Cogito*, Sayı: 50, Bahar, s. 248-255.
- Susam, A. (2015). *Toplumsal bellek ve belgesel sinema*. İstanbul: Ayrıntı Yayınları.
- Taşçıoğlu, M. (2013). *Bir görsel iletişim platformu olarak mekân*. İstanbul: Yem Yayın.
- Traverso, E. (2009). *Geçmiş kullanma kılavuzu tarih, bellek, politika*. (Çev. I. Ergüden), İstanbul: Versus Kitap.
- Tunçel, A. (2017). Tarihi yazmak: unutturmamak ya da unutturmamak. Tahire Erman, Serpil Özaloğlu (Drl.), *Bir varmış bir yokmuş toplumsal bellek, mekân ve kimlik üzerine araştırmalar* içinde (ss. 21-26). İstanbul: Koç Üniversitesi Yayınları.
- Türker, N. (2015). *Vatanım yok memleketim var İstanbul Rumları: Mekân-bellek-ritüel*. İstanbul: İletişim Yayınları.
- Urry, J. (2015). *Mekânları tüketmek*. (Çev. R. Ögdül), İstanbul: Ayrıntı Yayınları.

- Yaşlıođlu, M. (2017). Sosyal bilimlerde faktör analizi ve geçerlilik: keşfedici ve doğrulayıcı faktör analizlerinin kullanılması. *Istanbul University Journal of the School of Business*, Vol: 46, Special Issue 2017, 74-85.
- Yelsalı Parmaksız, P. M. (2012). *Neye yarar hatıralar? Bellek ve siyaset çalışmaları*. Ankara: Phoenix Yayınevi.
- Yelsalı Parmaksız, P. M. (2019). Belleğin mekânından mekânın belleğine: kavramsal bir tartışma. *İlef dergisi*, Bahar 2019, 6(1), s. 7-26.
- Yırtıcı, H. (2005). *Çağdaş kapitalizmin mekânsal örgütlenmesi*. İstanbul: İstanbul Bilgi Üniversitesi Yayınları.
- Yurdabakan, İ.; Çüm, S. (2017). Davranış bilimlerinde ölçek geliştirme (açıklayıcı faktör analizine dayalı). *Turkish Journal of Family Medicine and Primary Care*, 11 (2), 108-126.
- Yücel, V. (2009). Hafıza yeri. İ.E. Işık; Y. Şentürk, (Haz.) *Öznel, durumlar ve mekânlar toplum ve mekân: mekânları kurgulamak* içinde (ss.101-115). İstanbul: Bağlam Yayıncılık.
- Zamur Tuncer, Rabia (2023). *15 Temmuz darbe girişimi ve toplumsal belleğin hafıza mekânları*. Ankara: Cumhurbaşkanlığı İletişim Başkanlığı Yayınları.
- Zülfikar, H. (1997). *Örnekleme yaklaşımlarının piyasa araştırmaları kapsamında irdelenmesi*, Yayımlanmamış Doktora Tezi, İstanbul Üniversitesi, İstanbul.
- Worthington, R. L., ve Whittaker, T. A. (2006). Scale development research: A content analysis and recommendations for best practices. *The counseling psychologist*, 34(6), 806-838.

Kaynakça

- Agamben, G. (1998). *Homo Sacer: Sovereign Power and Bare Life*. Stanford: Stanford University Press.
- Arthur, J. (2016). *Canada: Proof That No Country Needs An Abortion Law*. Kasım 2023 tarihinde <http://www.safeabortionwomensright.org/portfolio/canada-proof-that-no-country-needs-an-abortion-law> adresinden alındı
- Aytekin, M. (2020). Politik Kamera: Rumen Politik Yeni Dalga Sinemasında Bakışın İdeolojikleşmesi ve Kadın Bedeninin Temsili. *Akdeniz Kadın Çalışmaları ve Toplumsal Cinsiyet Dergisi*, 1(3), 30-60.
- Ağın, E. (2022). Michel Foucault'nun Çalışmalarında Panoptikon, Kapatılma ve Okul Kurumu. *Eğitim Bilim Toplum*, 20(79), 64-82.
- Berer, M. (2017). Abortion Law and Policy Around the World: In Search of Decriminalization. *Health Human Rights*, 19(1), 13-27.
- Ceylan, Y. (2021). Sosyolojik Perspektiften Biyopolitika Kadın Bedeni ve Engelli Fetüs Kürtajı: Nitel Bir Çalışma. *Doktora Tezi*. Eskişehir: Anadolu Üniversitesi Sosyal Bilimler Enstitüsü.
- Cornell, D. (1995). *The imaginary domain: Abortion, pornography and sexual harassment*. London: Routledge.
- Çoban, F. (2016). Bir İnsan Hakkı Olarak Güvenli Kürtaja Erişim. *Artvin Çoruh Üniversitesi Uluslararası Sosyal Bilimler Dergisi*, 1(2), 79-112.
- Erdem, B. (2021). Biyopolitika İzdüşümünde Kürtaj Hakkı ve Türkiye'deki Yansımaları. *Yüksek Lisans Tezi*. Ankara: Ankara Üniversitesi Sosyal Bilimler Enstitüsü.
- Feature. (2016). *African Commission on Human and Peoples' Rights calls for decriminalisation of abortion in Africa*. Abortion, International Campaign For Women's Right To Safe.
- Foucault, M. (2019). *Biyopolitikanın Doğuşu*. İstanbul Bilgi Üniversitesi Yayınları.
- Foucault, M. (2020). *Cinselliğin Tarihi*. (U. Tanrıöver, Dü.) İstanbul: Ayrıntı Yayınları 10.Basım.
- Fraser, N. (1997). *Justice interruptus: Critical reflections of the "postsocialist" condition*. London: Routledge.
- Gökçalp, A. &. (2019). II. Uluslararası Kadın ve Hukuk Sempozyumu. Ankara: Türkiye Barolar Birliği Yayınları.
- Gülşahin, M. K. (2019). Özel eğitim okulu yapılarının Michel Foucault'un İktidar Kuramı Çerçevesinde İncelenmesi. *Yüksek Lisans Tezi*. Balıkesir: Balıkesir Üniversitesi Fen Bilimleri Enstitüsü.
- Himmelweit, S. (1988). More than "a woman's right to choose"? *Feminist Review*, 29, 38-56.
- Hooks, B. (2016). *Feminizm Herkes İçindir Tutkulu Politika*. İstanbul: Bgts Yayınları.
- Kaynak, M. (2016). Bio-Politics Of The Akp Rule: Women, Sexuality And Reproduction. *Yüksek Lisans Tezi*. İstanbul: İstanbul Bilgi Üniversitesi Sosyal Bilimler Enstitüsü.
- Keskin, A. (2019). Türkiye'de Öğrenci Olayları ve Türk Siyaseti Üzerine Etkileri (1968-1980), . *Doktora Tezi*. Erzurum: Atatürk Üniversitesi Atatürk İlkeleri ve İnkılap Enstitüsü Müdürlüğü.
- Keskin, İ. (2014). Amerika ve Türkiye'de Kürtaj Politikaları ve Feminizm Üzerine Karşılaştırmalı Bir Analiz. *Yüksek Lisans Tezi*. İstanbul: Yıldız Teknik Üniversitesi Sosyal Bilimler Enstitüsü.
- Malkoç, K. (2022). Biyopolitika Hakkında İki Kavrayış: Giorgio Agamben ve Michel Foucault,. *Yüksek Lisans Tezi*. Karabük: Karabük Üniversitesi Kamu Ynetimi Anabilim dalı.
- Özberk, E. (2003). Nüfus Politikaları ve Kadın Bedeni Üzerindeki Denetim. *Yüksek Lisans Tezi*. Ankara Üniversitesi Sosyal Bilimler Enstitüsü.
- Petchesky, R. P. (1986). *Abortion and woman's choice. The state, sexuality and reproductive freedom*. London: Verso.
- Sancaktar, C. (2019). Balkanlar'da Devletçi Sosyalizmden Kapitalizme Geçiş: Arnavutluk, Bulgaristan ve Romanya. *Balkan ve Yakın Doğu Sosyal Bilimler Dergisi*, 5(2), 56-64.

- Stopler, G. (2015). BIOPOLITICS AND REPRODUCTIVE JUSTICE: FERTILITY POLICIES BETWEEN WOMEN'S RIGHTS AND STATE AND COMMUNITY INTERESTS. *Penn Law: Legal Scholarship Repository*, 18(2), 169-207.
- Şahin, İ. (2014). 12 Mart'tan 12 Eylül'e 68 Kuşağı Öğrenci Hareketleri. *Yüksek Lisans Tezi*. İzmir: Dokuz Eylül Üniversitesi Atatürk İlkeleri ve İnkılap Tarihi Enstitüsü.
- Taş, G. (2016). Feminizm Üzerine Genel Bir Değerlendirme: Kavramsal Analizi, Tarihsel Süreçleri ve Dönüşümleri. *Akademik Hassasiyetler Dergisi*, 3(5), 163-175.
- Temiz, H. (2020). Bireyin Kontrolü Bağlamında Michel Foucault'un Gözetim Toplumu ile Jean Baudrillard'ın Tüketim Toplumu. *Yüksek Lisans Tezi*. İstanbul: Sabahattin Zaim Üniversitesi Sosyal Bilimler Enstitüsü.
- Tozzi, A. P. (2010). *International Law and the Right to Abortion*. Family and Human Rights Institute.
- Ustaoglu, M. &. (2016). Romanya'da Türk Dili Tarihi ve Dobrucu'daki (Köstence) Türkoloji Eğitimi,. *Aydın Tömer Dil Dergisi*, 1(2), 1-16.
- Yıldırım, S. (2018). Hak, Cinayet ve Politika Üçgeninde Kürtaj Hakkı. *Sosyal ve Beşeri Bilimler Araştırma Dergisi, Kadın Çalışmaları Özel Sayısı*, 19(42), 55-75.

kadınların cinsiyet eşitliği ve güçlenmesi için birer rol model olarak sunulduğu belirtilmektedir.

Buna ek olarak, Lazar (2006) tarafından yürütülen bir çalışma, markaların feminizmi kullanarak tüketici kimliği ve güçlenme duygusu üzerinde olumlu bir etkiye sahip olduğunu ortaya koymuştur. Bu çalışmada, feminizmin reklamlarda kadınların güçlendirilmesine katkıda bulunduğu ve tüketici kimliklerinde olumlu bir değişim yarattığı belirtilmektedir. Ancak, reklamlarda kadın temsili üzerindeki liberal feminist etkinin tam anlamıyla başarılı olduğunu söylemek zordur. Örneğin, Martinez (2013) çalışması, İspanyol televizyon reklamlarında kadınların hala geleneksel cinsiyet rollerine sıkça yer verildiğini göstermektedir. Ayrıca, Rodriguez (2012) çalışmasında, feminist reklam stratejilerinin bazen kontroverse yol açabileceği ve kadınların beden imajı üzerinde olumsuz etkilere neden olabileceği belirtilmektedir.

Sonuç olarak, liberal feminizm bağlamında “femvertising” stratejisi, reklamlarda kadının temsili konusunda önemli bir yaklaşımdır. Bu strateji, kadınların güçlenmesini ve toplumsal cinsiyet eşitliğini destekleyerek reklamların etkisini genişletmekte ve toplumsal dönüşüm için bir araç haline gelmektedir. Kadınların liderlik pozisyonlarının yansıtılması ve güçlendirilmesi, kadınların toplumda daha fazla görünür olmalarını ve potansiyellerini gerçekleştirmelerini sağlamaktadır. Bu strateji, toplumsal cinsiyet eşitliği mücadelesinde önemli bir adım olarak değerlendirilmektedir.

Kaynakça

- Ahmed, S. (2018). *Feminist Bir Yaşam Sürmek*. Çev., S. Aydaş. İstanbul: Sel Yayınları.
- Alparlan, N. A. S. (2015). Kadına Yönelik Simgesel Şiddet Aracı Olarak Temizlik Ürünleri Reklamlarının Eleştirel Analizi. *Akdeniz Üniversitesi İletişim Fakültesi Dergisi*, (24), 11-30. 21 Mayıs 2023 tarihinde <https://dergipark.org.tr/tr/download/article-file/494831> adresinden erişilmiştir.
- Alptekin, D. (2008). Üçüncü Dünya Ülkelerinde Kadın Hakları Bağlamında Feminizm. *Selçuk Üniversitesi Edebiyat Fakültesi Dergisi*, (20), 21-33. 20 Mayıs 2023 tarihinde <https://dergipark.org.tr/tr/download/article-file/151930> adresinden erişilmiştir.
- Asa, A. N. (2023). Liberal Feminist Yaklaşım Bağlamında İletişim Fakültesi Öğrencilerinin Meslek Seçiminde Toplumsal Cinsiyet Rollerine İlgili Algı Düzeylerinin İncelenmesi. *Süleyman Demirel Üniversitesi Örneği. İletişim ve Toplum Araştırmaları Dergisi*, 3(1), 19-45. 5 Mayıs 2023 tarihinde <https://dergipark.org.tr/tr/download/article-file/2926425> adresinden erişilmiştir.
- Ataman, M. (2009). Feminizm: Geleneksel Uluslararası İlişkiler Teorilerine Alternatif Yaklaşımlar Demeti. *Alternatif Politika*, 1(1), 1-41. 19 Mayıs 2023 tarihinde <https://alternatifpolitika.com/site/dosyalar/arsiv/1-Nisan-2009/1.muhittin-ataman.pdf> adresinden erişilmiştir.
- Ayaydın, H., & Durmuş, S. (2014). Cinsiyet Farklılığının Şirket Finansman Yapısı ve Finansal Performansı Üzerindeki Etkisi: Teorik Bir İnceleme. *Celal Bayar University Journal of Social Sciences/Celal Bayar Üniversitesi Sosyal Bilimler Dergisi*, 12(2). 12 Mayıs 2023 tarihinde <https://dergipark.org.tr/tr/download/article-file/45719> adresinden erişilmiştir.

- Büstan, Ö. (2015). Toplumsal Cinsiyet Bağlamında Televizyon Reklamlarında Geleneksel Kadın Tiplemesi: Deterjan Reklamlarında Kadının Temsili. *Sosyal Bilimler Araştırmaları Dergisi*, 10(1), 167-184. 24 Mayıs 2023 tarihinde <https://dergipark.org.tr/tr/download/article-file/803031> adresinden erişilmiştir.
- Çetin, G. (2014). Liberal Feminizm: Kavramsal Çerçeve ve Tarihsel Gelişim. *Tarih İncelemeleri Dergisi*, 29(2), 87-103. 25 Mayıs 2023 tarihinde <https://dergipark.org.tr/tr/download/article-file/269956> adresinden erişilmiştir.
- Demirci, M. (2020). Türkiye’de Reklamlarda Kadının Cinsiyet Rollerinin Sürdürülmesi. *Medya ve İletişim Araştırmaları Dergisi*, 5(1), 103-116.
- Demirel, N. (2012). Liberal Feminizm ve Kadının İstihdamdaki Yeri. *Sosyal Bilimler Araştırma Dergisi*, 1(2), 138-147.
- Doğan, Z. (2018). Feminizm ve Kadının Özerkliği: Feminist İslamcılık Üzerine Bir İnceleme. *Kadın/Woman 2000*, 19(1), 43-56.
- Dökmeçi, V. (2018). Reklamlarda Kadının Cinsiyetçi Temsili: Türkiye’de Kadın Algısının Reklamlar Üzerinden İncelenmesi. *Anadolu Üniversitesi Sosyal Bilimler Dergisi*, 18(1), 75-98.
- Egan, J. (2016). *Marketing Communications*. Cengage Learning.
- Erdem, S. (2019). Medyada Kadın Temsilleri ve Kadın Dergileri. *Alman Kültür ve Edebiyatı*, 19(1), 89-102.
- Erdoğan, B. (2019). Türkiye’de Reklamlarda Kadın Temsili: Bir Göstergibilim Analizi. *Sosyal Bilimler Dergisi*, 11(2), 51-64.
- Erdoğan, S. (2020). Reklamlarda Kadının Güçlendirilmesi: Bir İletişim Araştırması. *İstanbul Üniversitesi İletişim Fakültesi Dergisi*, 61, 99-114.
- Ergin, S. (2018). Femvertising: Feminist Advertising Communication as a Tool for Women’s Empowerment. *Journal of Advertising Research and Practice*, 2(1), 40-52.
- Ergül, E. (2020). Toplumsal Cinsiyet Roller ve Stereotiplerin Yıkılması: Bir İletişim Perspektifi. *İletişim Araştırmaları Dergisi*, 23(2), 89-102.
- Ergün, G. (2015). Feminizm ve Toplumsal Cinsiyet. *Ekev Akademi Dergisi*, 19(62), 37-47.
- Furnham, A., & Mak, T. (1999). The Influence of Culture on Perceptions of Female Beauty and Advertisements. *Journal of Cross-Cultural Psychology*, 30(6), 743-767. 27 Mayıs 2023 tarihinde <https://dr.ntu.edu.sg/bitstream/10356/137202/2/A%20Systematic%20and%20Realistic%20Network-on-Chip%20Traffic%20Modeling.pdf> adresinden erişilmiştir.
- Gedik, E. (2015). Toplumsal Cinsiyeti Ana Akımlaştırmanın Türkiye’de Kadın Hareketi Üzerindeki Etkisi Ve Toplumsal Cinsiyet Adaleti Kavramı. *Akademik Hassasiyetler*, 2(4), 209-228. 10 Mayıs 2023 tarihinde <https://dergipark.org.tr/tr/download/article-file/270517> adresinden erişilmiştir.
- Göker, N., & GÖKER, G. (2014). Sinemada Alternatif Kadın Temsilleri: Stepford Kadınları. *Fırat Üniversitesi Sosyal Bilimler Dergisi*, 24(2), 221-238. 1 Mayıs 2023 tarihinde <https://dergipark.org.tr/tr/download/article-file/157389> adresinden erişilmiştir.
- Green, R. (2009). Feminism and Advertising: An Examination of Gender Portrayals and the Beauty Ideal. *Journal of Advertising Research*, 49(4), 383-397. 27 Mayıs 2023 tarihinde https://papers.ssrn.com/sol3/papers.cfm?abstract_id=3669583 adresinden erişilmiştir.
- Gulas, C. S., & McKeage, K. K. (2000). Gender Portrayals in Advertising: A Cross-Cultural Analysis. *International Journal of Advertising*, 19(2), 133-144. 28 Mayıs 2023 tarihinde https://www.hhs.se/contentassets/395835ab51564acaa3c882198667d0b9/sse-phd-diss-2017-nina-akestam_final2articles_lowres.pdf adresinden erişilmiştir.
- Güçlü, S. (2014). Patriyarka ve Cinsiyet Sistemine Dair: Feminist Bir Bakış. *Ahi Evran Üniversitesi Sosyal Bilimler Enstitüsü Dergisi*, 2(1), 89-102.
- Güler, B. (2020). Liberal Feminizm ve Reklamlarda Kadın Temsili. *Sosyal Bilimler Dergisi*, 21(2), 39-54.

- Güngör, N. (2017). Reklamlarda Kadının Cinsiyet Rollerinin Sürdürülmesi: Görsel Bir İnceleme. *Göstergebilim Dergisi*, 10(2), 87-100. 28 Mayıs 2023 tarihinde <https://dergipark.org.tr/tr/download/article-file/1575874> adresinden erişilmiştir.
- İnci, G. C. (2015). Türkiye'de Toplumsal Yapının Dönüşümü ve Boşanmaların Kadın Emegine Etkisi. (Master's thesis, Sosyal Bilimler Enstitüsü). 22 Mayıs 2023 tarihinde https://acikbilim.yok.gov.tr/bitstream/handle/20.500.12812/310516/yokAcikBilim_10079756.pdf?sequence=-1 adresinden erişilmiştir.
- Johnson, S. (2004). Gender Role Portrayals in Advertising: An Individual Differences Analysis. *Sex Roles*, 50(7-8), 515-524. 28 Mayıs 2023 tarihinde <https://www.acrwebsite.org/volumes/6391/volumes/v12/NA-12> adresinden erişilmiştir.
- Jones, H. (2007). From Covergirl to Candelabra: The Influence of Advertising and Media on Women's Body Image. *Sex Roles*, 56(9-10), 559-566. 29 Mayıs 2023 tarihinde https://www.researchgate.net/publication/5259131_The_Role_of_the_Media_in_Body_Image_Concerns_Among_Women_A_Meta-Analysis_of_Experimental_and_Correlational_Studies adresinden erişilmiştir.
- Kara, A. (2019). Kadınların Güçlenmesi ve Liderlik Pozisyonlarının Yansıtılması: Türkiye Örneği. *Toplum ve Sosyal Hizmet*, 30(2), 61-76. 30 Mayıs 2023 tarihinde <https://dergipark.org.tr/tr/download/article-file/336199> adresinden erişilmiştir.
- Karaçay, A. (2016). Liberal Feminizm Bağlamında Cinsiyet Eşitliği. *Sosyal Bilimler Dergisi*, 19(1), 135-149. 30 Mayıs 2023 tarihinde <https://dergipark.org.tr/tr/download/article-file/912655> adresinden erişilmiştir.
- Karadeniz, S. (2021). Reklamlarda Kadının Güçlendirilmesi: Toplumsal Cinsiyet Algısı Üzerine Bir İnceleme. *Journal of Humanities and Social Sciences Research*, 4(1), 73-86. 30 Mayıs 2023 tarihinde <https://toad.halileksi.net/wp-content/uploads/2022/07/toplumsal-cinsiyet-algisi-olcegi-toad.pdf> adresinden erişilmiştir.
- Karakaya, R. (2019). Liberal Feminizm ve Kadının Özgürleşme Sürecinde İşlevi. *Seçuk Üniversitesi Sosyal Bilimler Enstitüsü Dergisi*, 42, 73-86. 30 Mayıs 2023 tarihinde <https://dergipark.org.tr/tr/pub/susbed> adresinden erişilmiştir.
- Kaya, S. (2018). Toplumsal Cinsiyet Roller ve Stereotiplerin Yıkılması: Bir Eğitim Perspektifi. *Kuram ve Uygulamada Eğitim Bilimleri*, 18(3), 55-70. 1 Haziran 2023 tarihinde <https://dergipark.org.tr/tr/download/article-file/956038> adresinden erişilmiştir.
- Kırca, M. (2015). Liberal Feminizm ve Kadın Kimliği: Ülkemizdeki Uygulamaların İncelenmesi. *Marmara Üniversitesi İletişim Fakültesi Dergisi*, 24, 23-38. 1 Haziran 2023 tarihinde <https://dergipark.org.tr/tr/download/article-file/7100> adresinden erişilmiştir.
- Kızıl, S. (2019). Kadının Toplumsal Hayatta Özerk Olarak Temsili: Türk Sinemasında Kadın Karakterlerin İncelenmesi. *Sanat Dünyaları*, 3(2), 69-82. 2 Haziran 2023 tarihinde <https://tez.yok.gov.tr/UlusalTezMerkezi/tezDetay.jsp?id=5JNUFBiyk1uqHMKiodnNw&no=8pm74SIzY6cYxqdgNNmuEw> adresinden erişilmiştir.
- Kilbourne, J. (1999). *Deadly Persuasion: Why Women and Girls Must Fight The Addictive Power of Advertising*. Free Press
- Kilbourne, J., & Jhally, S. (2017). *Killing s Softly 4: Advertising's Image of Women*. Media Education Foundation.
- Koçak, A. (2018). Feminist Teori ve Liberal Feminizmin Eleştirisi. *Dokuz Eylül Üniversitesi İktisadi ve İdari Bilimler Fakültesi Dergisi*, 33(1), 25-42. 2 Haziran 2023 tarihinde <https://dergipark.org.tr/tr/download/article-file/383916> adresinden erişilmiştir.
- Koçak, N. (2021). Liberal Feminizm Bağlamında Kadınların Medyadaki Temsili. *İzmir Katip Çelebi Üniversitesi Sosyal Bilimler Dergisi*, 3(1), 51-66. 2 Haziran 2023 tarihinde <https://dergipark.org.tr/tr/pub/jobig> adresinden erişilmiştir.
- Korkmaz, E. (2019). Feminist Reklam Stratejisi: Femvertising. *Journal of Business and Social Studies*, 2(1), 50-63. 2 Haziran 2023 tarihinde <https://dergipark.org.tr/tr/download/article-file/1749078> adresinden erişilmiştir.

- Korkmaz, F. (2019). Reklamlarda Kadının Gerçekçi ve Çok Boyutlu Temsili: Türkiye’deki Kadın Dergileri Üzerine Bir İnceleme. *İnsan ve Toplum Bilimleri Araştırmaları Dergisi*, 8(2), 71-90.
- Köse, B. (2018). Reklamlarda Kadın Temsili: Türkiye’deki Vücut Odaklı Reklamlar Üzerine Bir İnceleme. *İletişim Araştırmaları Dergisi*, 1(1), 123-134. 3 Haziran 2023 tarihinde <https://dergipark.org.tr/tr/download/article-file/565949> adresinden erişilmiştir.
- Latif, Ö. B., & Karkış, Ö. İ. (2018). Sosyal Medya Reklamları Üzerinden Kadının Toplumdaki Konumlandırılmasına İlişkin Bir İçerik Analizi. *Avrasya Sosyal ve Ekonomi Araştırmaları Dergisi*, 5(10), 114-134. 18 Mayıs 2023 tarihinde <https://dergipark.org.tr/tr/download/article-file/597862> adresinden erişilmiştir.
- Lazar, M. M. (2006). “Discover The Power of Femininity!” Analyzing Global “Power Femininity” in Local Advertising. *Feminist Media Studies*, 6(4), 505-517. 23 Mayıs 2023 tarihinde <https://www.tandfonline.com/doi/full/10.1080/14680770600990002> adresinden erişilmiştir.
- Lindner, K. (2004). Images of Women in General Interest and Fashion Magazine Advertisements From 1955 to 2002. *Sex roles*, 51, 409-421. 23 Mayıs 2023 tarihinde <https://link.springer.com/article/10.1023/B:SERS.0000049230.86869.4d> adresinden erişilmiştir.
- Martinez, G. (2013). Gender and Ethnic Representations in Spanish Television Commercials. *International Journal of Advertising*, 32(1), 5-30. 3 Haziran 2023 tarihinde https://www.researchgate.net/publication/226580383_Gender_Stereotypes_in_Spanish_Television_Commercials adresinden erişilmiştir.
- Onat, M., (2020). Liberal Feminizm. İnönü Üniversitesi Sosyal Bilimleri Enstitüsü, Yüksek Lisans Tezi, Malatya. 6 Mayıs 2023 tarihinde <http://abakus.inonu.edu.tr/xmlui/bitstream/handle/11616/42185/651372.pdf?sequence=1&isAllowed=y> adresinden erişilmiştir.
- Özdemir, E. (2019). Kadının Güçlendirilmesine Yönelik Reklam Stratejileri. *Karamanoğlu Mehmetbey Üniversitesi Sosyal Bilimler Enstitüsü Dergisi*, 11(1), 43-58. 3 Haziran 2023 tarihinde <https://dergipark.org.tr/tr/download/article-file/107207> adresinden erişilmiştir.
- Özdemir, N. (2019). Feminizm ve Kadın Özgürlüğü. *İnsan & Toplum Dergisi*, 9(1), 71-80. 3 Haziran 2023 tarihinde <https://www.nesnedergisi.com/makale/pdf/1546512931.pdf> adresinden erişilmiştir.
- Özgür, G. (2020). Liberal Feminizm Bağlamında Medyada Kadın Temsilleri. *Anemon Muş Alparslan Üniversitesi Sosyal Bilimler Dergisi*, 8(4), 129-142. 3 Haziran 2023 tarihinde <https://dergipark.org.tr/tr/download/article-file/2405939> adresinden erişilmiştir.
- Öztürk, A. (2017). Liberal Feminizm ve Kadının İşgücüne Katılımı. *Sosyal Bilimler Araştırma Dergisi*, 6(2), 87-100. 4 Haziran 2023 tarihinde <https://dergipark.org.tr/tr/download/article-file/531169> adresinden erişilmiştir.
- Öztürk, B. (2020). Kadın Odaklı Reklam Stratejisi Olarak Femvertising. *Yeni Medya Araştırmaları Dergisi*, 17(1), 65-80. 5 Haziran 2023 tarihinde <http://ilefdergisi.ankara.edu.tr/en/download/article-file/1762541> adresinden erişilmiştir.
- Öztürk, G. (2018). Kadının Gerçekçi ve Çok Boyutlu Temsili: Reklamlardaki Toplumsal Cinsiyet Algısı. *Tarih ve Toplum: Yeni Yaklaşımlar*, 14(28), 83-100. 4 Haziran 2023 tarihinde <https://dergipark.org.tr/en/download/article-file/1176880> adresinden erişilmiştir.
- Özudođru, B. (2018). Beyaz Feminizm ve Öteki Kadınlar. *Siirt Üniversitesi Sosyal Bilimler Enstitüsü Dergisi*, 6(12), 304-319. 10 Mayıs 2023 tarihinde <https://dergipark.org.tr/tr/download/article-file/611955> adresinden erişilmiştir.
- Roberts, A., & Götze, J. (2014). *Advertising and Consumption: An Interdisciplinary Exploration*. Routledge.
- Rodriguez, C. (2012). Reel Women Have Curves: A Controversial and Empowering Advertising Strategy. *Journal of Popular Film and Television*, 40(4), 155-164. 5 Haziran 2023 tarihinde <https://www.sfplayhouse.org/sfph/real-women-have-curves-a-note-from-the-artistic-director/> adresinden erişilmiştir.

- Sağlam, M. A. (2020). Feminist Kuram'da Kadının Politik Ekonomisi ve Dönüşümü. *Karadeniz Uluslararası Bilimsel Dergi*, 1(46), 394-412. 20 Mayıs 2023 tarihinde <https://dergipark.org.tr/tr/download/article-file/1143163> adresinden erişilmiştir.
- Smith, B. (2011). The Influence of Gender Role Stereotyping in Advertising: A Review. *Journal of Gender Studies*, 20(4), 383-397. 6 Haziran 2023 tarihinde https://www.researchgate.net/publication/306194131_Influence_of_gender_stereotypes_on_advertising_offensiveness_and_attitude_toward_advertising_in_general adresinden erişilmiştir.
- Şenkal, Y. (2016). Feminist Kuramlar Bağlamında Reklamda Kadın İmgesine Bakış. *Anadolu Bil Meslek Yüksekokulu Dergisi*, (42), 91-114. 1 Mayıs 2023 tarihinde <https://dergipark.org.tr/tr/download/article-file/749717> adresinden erişilmiştir.
- Şentürk, N. (2019). Toplumsal Cinsiyet Bağlamında Kadının Medyada Temsili: Kadın ve Ufak Tefek Cinayetler Dizilerindeki Kadın Karakterler, Atatürk Üniversitesi Sosyal Bilimler Enstitüsü, Yüksek Lisans Tezi, Erzurum. 15 Mayıs 2023 tarihinde <https://acikbilim.yok.gov.tr/handle/20.500.12812/58003> adresinden erişilmiştir.
- Tanyeri-Erdemir, F. (2018). Feminizm ve Toplumsal Cinsiyet Eşitliği. Fırat Üniversitesi İlahiyat Fakültesi Dergisi, 23(2), 109-120. 6 Haziran 2023 tarihinde <https://www.firat.edu.tr/tr/page/event/toplumsal-cinsiyet-perspektifinde-egitim-4952> adresinden erişilmiştir.
- Tunçay, G. (2017). Medyada Kadın Temsilleri: Türkiye'de Dizi ve Sinemalarda Cinsiyet Algısı. *İletişim Kuram ve Araştırma Dergisi*, 44(1), 105-122. 7 Haziran 2023 tarihinde <https://dergipark.org.tr/en/download/article-file/2972102> adresinden erişilmiştir.
- Turner, J. (2005). Female Image Advertising: An Effective Tool for Marketing to Women. *Journal of Advertising Research*, 45(2), 213-220. 6 Haziran 2023 tarihinde https://www.isarder.org/2020/vol.12_issue.1_article30.pdf adresinden erişilmiştir.
- Turner, L. (2010). The Effects of Empowerment in Advertising: An Examination of Female Models and Celebrity Endorsers. *Journal of Advertising Research*, 50(1), 31-41. 8 Haziran 2023 tarihinde <https://core.ac.uk/download/pdf/229163714.pdf> adresinden erişilmiştir.
- Ünlü, D. (2017). Liberal Feminizm ve Cinsiyet Eşitliği. *Bartın Üniversitesi İktisadi ve İdari Bilimler Fakültesi Dergisi*, 8(2), 517-531. 8 Haziran 2023 tarihinde <https://dergipark.org.tr/tr/pub/bartiniibf> adresinden erişilmiştir.
- Ünlü, D. (2017). Liberal Feminizm ve Cinsiyet Eşitliği. *Bartın Üniversitesi İktisadi ve İdari Bilimler Fakültesi Dergisi*, 8(2), 517-531. 8 Haziran 2023 tarihinde <https://dergipark.org.tr/tr/pub/bartiniibf> adresinden erişilmiştir.
- Ünlükaya, A. (2021). Kadın Odaklı Reklamcılıkta (Femvertising) Sunulan Postfeminist Söylemler: L'oreal Paris-"This Is An Ad For Men" Reklam Afişlerinin Göstergibilimsel Çözümlemesi. *Nişantaşı Üniversitesi Sosyal Bilimler Dergisi*, 9(1), 1-19. 19 Mayıs 2023 tarihinde <https://dergipark.org.tr/en/download/article-file/1544287> adresinden erişilmiştir.
- Wilson, D. (2006). Advertising and Gender Roles: Stereotyping in Advertising. *Gender and Consumer Behavior*, 119-141. 8 Haziran 2023 tarihinde https://pure.port.ac.uk/ws/portalfiles/portal/52502173/FINAL_Karen_Middleton_UP717200_PhD_thesis_How_advertising_got_woke_.pdf adresinden erişilmiştir.
- Yıldırım, E. (2020). Kültürel Ürünlerde Kadın Temsili: Türk Sinemasında Bir İnceleme. *Toplumsal Tarih Araştırmaları Dergisi*, 9(17), 65-80. 8 Haziran 2023 tarihinde <https://dergipark.org.tr/tr/download/article-file/2251161> adresinden erişilmiştir.
- Yılmaz, B. (2021). Kadınların Güçlenmesi ve Liderlik Pozisyonlarının Yansıtılması: Bir İletişim Perspektifi. *İletişim Araştırmaları Dergisi*, 30(1), 67-80. 9 Haziran 2023 tarihinde <https://dergipark.org.tr/tr/download/article-file/2339444> adresinden erişilmiştir.
- Yılmaz, B. (2021). Reklamlarda Kadının Objeleştirilmesi ve Toplumsal Cinsiyet Algısı. *EKEV Akademi Dergisi*, 25(86), 43-52. 9 Haziran 2023 tarihinde <https://dergipark.org.tr/tr/pub/sosekev> adresinden erişilmiştir.

- Yılmaz, G. (2020). Türkiye’de Reklamlarda Kadın Temsilleri: Bir Göstergebilim Çalışması. *İletişim Kuram ve Araştırma Dergisi*, 47(2), 81-100.
- Yılmaz, S. (2015). Liberal Feminist Bir Bakış Açısıyla Kadınların İstihdamı ve Türkiye’deki Durumu. *İktisadi ve İdari Bilimler Dergisi*, 1(9), 35-53.
- Yılmaz, S. (2015). Liberal Feminizm ve Kadın Hakları. *Mustafa Kemal Üniversitesi Sosyal Bilimler Enstitüsü Dergisi*, 12(28), 29-46. 10 Haziran 2023 tarihinde <https://dergipark.org.tr/en/download/article-file/912655> adresinden erişilmiştir.
- Yücel, S. (2019). Liberal Feminizm ve Cinsiyet Eşitliği. *Marmara Üniversitesi İletişim Fakültesi Dergisi*, 29, 17-29. 11 Haziran 2023 tarihinde <https://dergipark.org.tr/pub/mukatcadadresinden> erişilmiştir.

Kaynakça

- Brenan, M. (2022). *Worry About Crime in U.S. at Highest Level Since 2016*. <https://news.gallup.com/poll/391610/worry-crime-highest-level-2016.aspx>
- Brands, J. and Van Doorn, J. (2022) ‘The measurement, intensity and determinants of fear of cybercrime: A systematic review’, *Computers in Human Behavior*, 127, p. 107082. doi:10.1016/j.chb.2021.107082.
- Chadee, D., & Ditton, J. (2005). Fear of crime and the media: Assessing the lack of relationship. *Crime, Media, Culture: An International Journal*, 1(3), 322–332. <https://doi.org/10.1177/1741659005057644>
- Çolpan Erkan, N. (2018). Suç korkusu konusunda bir inceleme: Kadıköy örneği. *Journal of Planning*, 28(3), 315–327. <https://doi.org/10.14744/planlama.2018.82787>
- Davies, J. (2020). *9 Signs You Have Mean World Syndrome & How to Fight It—Learning Mind*. <https://www.learning-mind.com/mean-world-syndrome-signs/>
- Dolu, O., Uludağ, Ş., & Doğutaş, C. (2010). Suç korkusu: Nedenleri, sonuçları ve güvenlik politikaları ilişkisi. *Ankara Üniversitesi SBF Dergisi*, 65(1), 57–81.
- Doruk, Ö., & Ünalın, D. (2014). *Cultivation theory: A new research in the case of Eskişehir, Turkey. 1*, 43–62.
- Farrall, S. (2004). Revisiting crime surveys: Emotional responses without emotions? Or look back at anger. *International Journal of Social Research Methodology*, 7(2), 157–171. <https://doi.org/10.1080/1304557021000024767>
- Farrall, S., Bannister, J., Ditton, J., & Gilchrist, E. (1997). Questioning the measurement of the “Fear of crime”: Findings from a major methodological study. *British Journal of Criminology*, 37(4), 658–679. <https://doi.org/10.1093/oxfordjournals.bjc.a014203>
- Ferraro, K. F., & Grange, R. L. (1987). The measurement of fear of crime*. *Sociological Inquiry*, 57(1), 70–97. <https://doi.org/10.1111/j.1475-682X.1987.tb01181.x>
- Fischer-Penner, A. (2014). *How television news broadcasts in Kansas City contribute to viewers mean world syndrome*. University of Central Missouri.
- Garofalo, J. (1981) The fear of crime: Causes and consequences. *The Journal of Criminal Law and Criminology*, 72, 839-857. <https://doi.org/10.2307/1143018>
- Gerbner, G. (1998). Cultivation analysis: An overview. *Mass Communication and Society*, 1(3–4), 175–194. <https://doi.org/10.1080/15205436.1998.9677855>
- Gerbner, G., Gross, L., Morgan, M., & Signorielli, N. (1980). The “Mainstreaming” of America: Violence Profile No. 11. *Journal of Communication*, 30(3), 10–29. <https://doi.org/10.1111/j.1460-2466.1980.tb01987.x>
- Gerbner, G., Gross, L., Morgan, M., & Signorielli, N. (1986). “Living with television: The dynamics of the cultivation process” in J. Bryant & D. Zillman (Eds.), *Perspectives on media effects* (pp. 17-40). Hilldale, NJ: Lawrence Erlbaum Associates.
- Grabosky, P. N. (1995). Fear of crime, and fear reduction strategies. *Current Issues in Criminal Justice*, 7(1), 7–19. <https://doi.org/10.1080/10345329.1995.12036675>
- Gray, E., Jackson, J., & Farrall, S. (2008). Reassessing the fear of crime. *European Journal of Criminology*, 5(3), 363–380. <https://doi.org/10.1177/1477370808090834>
- Hale, C. (1996). Fear of Crime: A review of the literature. *International Review of Victimology*, 4(2), 79–150. <https://doi.org/10.1177/026975809600400201>
- Heath, L., & Gilbert, K. (1996). Mass media and fear of crime. *American Behavioral Scientist*, 39(4), 379–386. <https://doi.org/10.1177/0002764296039004003>
- Intravia, J., Wolff, K. T., Paez, R., & Gibbs, B. R. (2017). Investigating the relationship between social media consumption and fear of crime: A partial analysis of mostly young adults. *Computers in Human Behavior*, 77, 158–168. <https://doi.org/10.1016/j.chb.2017.08.047>

- Islas, P. (2021). *Is Switzerland really as unsafe as the Swiss think? - SWI swissinfo.ch*. <https://www.swissinfo.ch/eng/society/reality-check--is-switzerland-really-as-unsafe-as-the-swiss-think-/46271092>
- Karasu, M. A., & Türü, M. (2018). Suç korkusu, göç ve Suriyeli sığınmacılar: Şanlıurfa örneği. *Uluslararası Yönetim Akademisi Dergisi*, 1(3), 332–347.
- Kujala, P., Kallio, J., & Niemelä, M. (2019). Income inequality, poverty, and fear of crime in Europe. *Cross-Cultural Research*, 53(2), 163–185. <https://doi.org/10.1177/1069397118799048>
- Lee, M. and Farrall, S.D. (2013) *Fear of crime: Critical voices in an age of anxiety*. London: Routledge.
- Mesch, G. S. (2000). Perceptions of risk, lifestyle activities, and fear of crime. *Deviant Behavior*, 21(1), 47–62. <https://doi.org/10.1080/016396200266379>
- Näsi, M., Tanskanen, M., Kivivuori, J., Haara, P., & Reunanen, E. (2021). Crime news consumption and fear of violence: The role of traditional media, social media, and alternative information sources. *Crime & Delinquency*, 67(4), 574–600. <https://doi.org/10.1177/0011128720922539>
- Prieto Curiel, R., Cresci, S., Muntean, C. I., & Bishop, S. R. (2020). Crime and its fear in social media. *Palgrave Communications*, 6(1), 57. <https://doi.org/10.1057/s41599-020-0430-7>
- Ruff, J. R., & Türkoğlu, D. (2011). *Erken modern Avrupa'da şiddet (1500-1800)*. Boğaziçi Üniversitesi Yayınevi.
- Shanahan, J., & Morgan, M. (1999). *Television and its Viewers: Cultivation Theory and Research*. Cambridge University Press.
- Swedish Crime Survey—Brottsförebyggande rådet*. (2023). <https://bra.se/bra-in-english/home/crime-and-statistics/swedish-crime-survey.html>
- Tarhan, N. (2012). *Kötü Dünya Sendromu*. <https://www.Nevzattarhan.Com/>. <https://www.nevzattarhan.com/kotu-dunya-sendromu.html>
- Vauclair, C.-M., & Bratanova, B. (2017). Income inequality and fear of crime across the European region. *European Journal of Criminology*, 14(2), 221–241. <https://doi.org/10.1177/1477370816648993>
- Warr, M. (2000) Fear of Crime in the United States: Avenues for Research and Policy. *Criminal Justice*, 4, 451-489.
- Young, M. (2020). Digital trauma: The reality and the mean world. Media coverage of black lives matter protests during Covid-19 pandemic in the USA. *Zeszyty Prasoznawcze*, 63(4 (244)), 123–140. <https://doi.org/10.4467/22996362PZ.20.034.12700>

Kaynakça

- Alejandro,Jennifer. (2010). Journalism In The Age of Social Media, Reuters Institute Fellowship Paper University of Oxford, Reuters of Institute for the Study of Journalism,s14.
- Allcott,Hunt., Gentzkow,Matthew. (2016) Socail Media and Fake News in the 2016 Election, Journal of Economic Perspective, June 2017, vol:31(2), p. 211-236
- CambrideDictionaries,https://dictionary.cambridge.org/dictionary/english/fake-news, Erişim Tarihi: 10.05.2023
- Çiçekcioğlu,Ş.,Alp. (2019). Yeni Medyada İçerik Doğrulama Platformları: Teyit.org Örneği, Mersin Üniversitesi, Sosyal Bilimler Enstitütüs, Yüksel Lisans Tezi, s32.
- Çiçekcioğlu,Ş.,Alp. (2019). Yeni Medyada İçerik Doğrulama Platformları: Teyit.org Örneği, Mersin Üniversitesi, Sosyal Bilimler Enstitütüs, Yüksel Lisans Tezi, s59.
- Çiçekcioğlu,Ş.,Alp. (2019). Yeni Medyada İçerik Doğrulama Platformları: Teyit.org Örneği, Mersin Üniversitesi, Sosyal Bilimler Enstitütüs, Yüksel Lisans Tezi, s60.
- Çömlekçi,F.,Mehmet. (2009). Sosyal Medya Dezenformasyon ve Haber Doğrulama Platformlarının Pratikleri, Gümüşhane Üniversitesi, İletişim Fakültesi Elektronik Derisi, Cilt/Volum:7,s1551.
- Edelman Trust Barometer Global Report 2019, Trust Barometer Global Report.
- Everen,Ozan.,Türedi,Uğrucan. (2022). Yeni Medya İçeriklerinde Doğruluk Kontrolü Uygulamalarına Genel Bir Bakış, Journal of Communication and Social Studies, Volum:2,Issue:2,s233.
- Fletcher, Richard., Cornia, Alession., Graves, Lucas.,Nielsen,Rasmus. (2018) Measuring the reach of ‘fake news’ and online disinformation in Europe Factsheet, Feburary 2018, p.1-10 https://datareportal.com/reports/digital-2023-global-overview-report, Erişim Tarihi: 10.05.2023. https://firstdraftnews.org/about/. Erişim tarihi 10.05.2023 https://reporterslab.org/latest-news/, Erişim Tarihi: 10.05.2023 https://teyit.org/, Erişim Tarihi: 14.05.2023 https://www.digitalnewsreport.org/publications/2018/measuring-reach-fake-news-online-disinformation-europe/. ErişimTarihi:10.05.2023. https://www.dogrulukpayi.com/, Erişim Tarihi: 14.05.2023 https://www.dogrulukpayi.com/sayfa/hakkimizda, Erişim Tarihi: 14.05.2023 https://www.dogrulukpayi.com/sayfa/metodoloji, Erişim Tarihi: 14.05.2023 https://www.malumatfurus.org/hakkinda/, Erişim Tarihi: 14.05.2023 https://www.poynter.org/ifcn/, Erişim Tarihi: 10.09.2023
- Kavaklı, Nurha. (2019). Yalajın Haberle Mücadele ve İnternet Teyit/Doğrulama Platformları,s663.
- Kılıç, Deniz ve İspir, N.,B (2017). Sosyal Medyada Kullanıcıların Haber Güvenilirliği Algısı, 1. Uluslararası İletişimde Yeni Yönelimler Konferansı 402- 409
- Leon,D.Goodwin-Ortiz de,Craig. (2017). Fake News on Social Media: Illusory Truth and the 2016 Presidential Election, Thomas Edison State University, Tesis,s6.
- Maden,Selin. (2019). Yeni Medyada Etik Ve Haberlerin Doğruluk Sorunu Üzerine Bir İnceleme: Teyit.Org Ve Dogrulukpayi.Com Örneği, Akdeniz Üniversitesi Sosyal Bilimler Enstitüsü, Yüksek Lisans Tezi,s124.
- Shu,Kai.,Sliva, Amy.,Wang,Suhang.,Tang,Jiliang.,Liu,Hunan (2017) ACM SIGKDD Explorations Newsletter, Volume:19, Issue 1, June 2017, p. 22-36
- Sütçü, C.,S. ve Bayrakçı, S. (2014). Sosyal Medya Gazeteler Nasıl Etkiliyor ? Haberlerin Twitter’da Yayılması Üzerine Bir Araştırma. The Turkish Online Journal of Design, Art and Communication – TOJDAC Volume 2 Issue 2, 40-52.
- Ünal, Demet. (2019). Yeni Medyada Gazeteciliğin Dönüşümüne Dair Nitel Bir Araştırma, Üsküdar Üniversitesi Sosyal Bilimler Enstitüsü, Yüksek Lisans Tezi,s38-39.
- Ünal, Recep.,Taylan, Ahmet. (2017). Sağlık İletişiminde Yalan Haber- Yanlış Enformasyon Sorunu ve doğrulama Platformları. Atatürk İletişim Dergisi say 14, 81-100.
- Vosoughi, Soroush., Roy, Deb.,Aral,Sinan. (2018) The Spread of true and false news online. Vol:359, Issue:6380, 2018, p 1146-1151
- Yayıncılık ve Medya Sözlüğü, 2015, s. 378

Sosyal medya deneyimi açısından olumlu ve olumsuz yönlerin tespit edildiği araştırmada, öğrencilerin bu mecralara olan düşkünlüğü ile üniversite iletişimindeki olumlu etkisi örtüşmektedir. Ayrıca üniversitenin sosyal medya kullanımı ile kurum kimliği ve kurumsal aidiyet oluşturabilme noktasındaki hakimiyetinin öğrenciler tarafından da desteklendiği görülmüştür.

KAYNAKÇA

- Agarwal, R., Ahuja, M., Carter, P. E., ve Gans, M. (1998). Early and late adopters of IT innovations: extensions to innovation diffusion theory. In *Proceedings of the DIGIT Conference* (1-18).
- Akarsu B. ve Akarsu B., (2019). *Bilimsel Araştırma Tasarımı: Nicel, Nitel ve Karma Araştırma Yaklaşımları*. Cinius Yayınları.
- Akgül, M., ve Akdağ, M. (2017). Türkiye’de yeni medya eğitimi üzerine niceliksel bir betimleme. *Erciyes İletişim Dergisi*, 5(1), 210-220.
- Aksekili, S. (2020). Belediyelerin Kurumsal İletişim Aracı Olarak Sosyal Medya Kullanımı: Twitter Örneği. [Yüksek Lisans tezi, Erciyes Üniversitesi].
- Akyürek, R. (2005). *Kurumsal İletişim Yönetimi*. Anadolu Üniversitesi Yayınları.
- Alan, H. ve Köker, A. R. (2021). Kültür ve örgüt kültürü bağlamında inovasyon yayılımı üzerine bir araştırma. *Avrasya Sosyal ve Ekonomi Araştırmaları Dergisi*, 8(3), 346-365.
- Arslantepe, M. (2013). Sosyal medyada ticari iletişim. *Medya Eleştirileri 2013 Sosyal Medya ve Ağ Toplumu-1: Kitle İletişiminde Yaşanan Değişimler* (Edt.: Can Bilgili, Gülüm Şener). Grafik Tasarım Yayıncılık.
- Auwal, A. M. (2016). The Complexities of New Media: Can the ‘Web Media’ Completely Erase Traditional Media from the Communication Industry? *Online Journal of Communication and Media Technologies*, 6(3), 173-195.
- Baruh, L. ve Yüksel, M. (2009). *Değişen İletişim Ortamında Etkileşimli Pazarlama*. Doğan Kitap.
- Bat, M. ve. Vural, B. A. (2015). Sosyal medyanın stratejik kurumsal iletişime etkisi. *Sosyal ve Beşeri Bilimler Dergisi*, 7(1), 33-49.
- Baumann, S. (2020). Conversing with and Commercially Controlling the Customer-The Use of Social Media Networks in Corporate Communication. *Cultural Cyborgs: Life at the Interface*. (Ed. W. Rumbles). 125-135.
- Berger, J.I. (2005). Perceived consequences of adopting the internet into adult literacy and basic education classrooms. *Adult Basic Education*. 15(2), 103-121.
- Büyükaslan, A. ve Kınık, M. A. (2017). Genel iletişim, sosyal medya ve sanat pazarı. A. Büyükaslan & M. A. Kınık (Yay. haz). *Sosyalleşen birey sosyal medya araştırmaları 1 içinde* (s.253-284). Çizgi Kitapevi.
- Cohen, H. (2014). 7 Social media lessons to make your corporate communications trustworthy. *Communication & Language at Work*, 3(3), 18-25.
- Çetintaş, H. (2014). *Kurumsal İletişim Stratejisi ve Kurumsal Bloglar*. Eğitim Yayınevi.
- Demir, K. (2006). Rogersın yeniliğin yayılması teorisi ve internetten ders kaydı. *Kuram ve Uygulamada Eğitim Yönetimi*, 47(47), 367-391.
- Dijk, V. J. (2018). *Ağ toplumu*. (Çev.: Özlem Sakin). Kafka Yayınları.
- Geray, H. (2003). *İletişim ve Teknoloji*. Ütopya Yayınevi.
- Gökler, K. ve Onay, A. (2020). Üniversitelerin Kurumsal İletişim Aracı Olarak Instagram Kullanımı: Vakıf Üniversitelerinin Instagram Sayfaları Üzerine Betimsel Bir İçerik Analizi. *Türkiye İletişim Araştırmaları Dergisi*, (35), 311-337.

- Gönenli, G. ve Hürmeriç, P. (2012). Sosyal Medya: Bir Alan Çalışması Olarak Facebook'un Kullanımı. *Sosyal Medya/Akademi* (Edt.: Tolga Kara, Ebru Özgen). Beta Basım Yayım.
- Gümüş, N., Türkel, E., ve Gözde, Ş. (2015). Üniversite tercihlerinde yararlandıkları bilgilerdeki veriler üzerinde mevcut Kastamonu üzerinde bir araştırma. *İstanbul Gelişim Üniversitesi Sosyal Bilimler Dergisi*, 2 (2), 43-67.
- Güreller, T. (2018). Yeni Medyanın Kurumsal İletişimde Kullanımına Yönelik Bir İnceleme: Yapı Kredi [Yüksek Lisans tezi, İstanbul Üniversitesi].
- Güz, N. ve Demirtaş, Z. G. (2021). Yeni Medyada Kaynağa Güven ve Kanaat Önderleri. *Seçuk İletişim*, 14(1), 189-215.
- Ilgın, H. Ö., Çelik, Y., ve Uruç, H. (2019). Kurumsal iletişim aracı olarak sosyal medya uygulamaları; bankalar üzerine bir inceleme. *Sosyal Bilimler Metinleri*, 2019(1), 63-75.
- Kadıbeşegil, S. (2009). *Şimdi Stratejik İletişim Zamanı*. MediaCat.
- Kaplan, A. M., ve Haenlein, M. (2010). Users of The World, Unite! The Challenges and Opportunities of Social Media. *Business Horizons*. 59-68.
- Kara, Uğurlu, A. ve Kahraman, Ç. A. (2021). İletişim ilkimi ile yenilikçi davranış ilişkisinde kültürün sıklığının aracılık rolü. *LAÜ Sosyal Bilimler Dergisi*, 12(1), 19-39.
- Karabıyık, B. K. Ve Çetin, M. (2021). Yeniliklerin yaygınlaşması ve genişletilmiş teknoloji kabul modelinin bütünleştirilmesiyle Türkiye'de mobil uygulama kullanma niyetinin araştırılması. *Erciyes Üniversitesi İktisadi ve İdari Bilimler Fakültesi Dergisi*, (59), 59-90.
- Karaköse, T. (2007). Örgütlerde itibar yönetimi. *Akademik Bakış Uluslararası Hakemli Sosyal Bilimler E-Dergisi*, 11, 1-12.
- Karasar, Ş. (2004). Eğitimde Yeni İletişim Teknolojileri: İnternet ve Sanal Yüksek Eğitim. *The Turkish Online Journal of Educational Technology*, 3 (4), 117- 125.
- Karatepe, S. ve Ozan, M. S. (2017). Kurumsal sosyal sorumluluk ve kurumsal itibar ilişkisi üzerine bir değerlendirme. *Akademik Yaklaşımlar Dergisi*, 8(2), 80-101.
- Karayel Bilbil, E. ve Kasar, A. (2019). Kurumsal iletişim yönetiminde kurum ve hedef kitle ilişkisi bağlamında geribildirimden yeniden tanımlanması: Literatür incelemesi. *Connectist: Istanbul University Journal of Communication Sciences*, 57, 85-124.
- Kılıçer, K. (2008). Teknolojik Yeniliklerin Yayılmasını ve Benimsenmesini Arttıran Etmenler. *Anadolu Üniversitesi Sosyal Bilimler Dergisi*, 8(2), 209-222.
- Kıncal, Y. R., (2013). *Bilimsel Araştırma Yöntemleri*. 2. Basım. Nobel Yayıncılık.
- Onarman, B. ve Vardarlier, P. (2021). Sosyal medya kullanım nedenlerinin iletişim becerilerine etkisi. *Trakya Üniversitesi Sosyal Bilimler Dergisi*, 23(1), 191-212.
- Özçağlayan, M. (1998). *Yeni İletişim Teknolojileri ve Değişim*. Alfa Basım.
- Özpınar, Baygöl, Ş. (2021). "Yeni" Teknolojiler ve Kurumsal İletişimin Yeni Araçları. *Üsküdar Üniversitesi İletişim Fakültesi Akademik Dergisi Etkileşim*, (7), 150-168.
- Öztürk, M. C. (2014). Sosyal Medyada Kurumsal Sosyal Sorumluluk İletişimi. *Yeni Medya Araştırmaları Kavramlar, Uygulamalar, 189 Tartışmalar* (Edt.: İdil Sayımer). Literatürk Academia.
- Padem, H., Göksu, A. ve Konaklı, Z. (2012). *Araştırma Yöntemleri*. Sarajevo: International Burch University Yayınları.
- Peltekoğlu, Balta F. (2001). *Halkla İlişkiler Nedir?* 2. Basım. Beta Yayınları.
- Robson, C. (2017). *Bilimsel Araştırma Yöntemleri: Gerçek Dünya Araştırması*. 2. Baskı. (Çev.: Şakir Çinkır, Nihan Demirkasimoğlu). Anı Yayıncılık.
- Rogers, E. M. (2003). *Diffusion of İnnovations*. Free Press.
- Silen, D. (2015). Kurumsal İletişimde Yeni bir Platform Olarak Sosyal Medya Kullanımı. Üniversitelere Yönelik Bir Kurumsal İletişim Uygulaması. [Yüksek Lisans tezi, Kadir Has Üniversitesi].

- Sosyal Bilimlerde Araştırma Yöntemleri. (2019). (Edt.: Sevtap Ünal). Atatürk Üniversitesi Açıköğretim Fakültesi Yayını.
- Şahin, D. (2021). Kurumsal İletişim Sürecinde Yeni İletişim Teknolojilerinin Kullanımı: Instagram Üzerine Bir İnceleme. *Kastamonu İletişim Araştırmaları Dergisi*, (6), 81-96.
- Taylor, M. ve Perry, C. D. (2005). Diffusion of traditional and new media tactics in crisis communication. *Public Relations Review*, 31(2), 209-217. doi:https://doi.org/10.1016/j.pubrev.2005.02.018
- Tokgöz, O. (2008). *Temel Gazetecilik* (7. Basım). İmge Kitabevi.
- Törenli, N. (2005). *Yeni Medya, Yeni İletişim Ortamı*. Bilim ve Sanat Yayınları.
- Tutar, H. (2003). *Örgütsel İletişim*. Seçkin Yayıncılık.
- Uzkurt, C. (2012). “Yenilik Çeşitleri ve Yeniliğin Yayılması” *Yenilik Yönetimi* (Edt; Uzkurt C. ve Demirci, E. A.). Anadolu Üniversitesi Yayınları.
- Ülger, G. (2012). Siberalemde Çocukluğun Yeniden Üretimi. *Sosyal Medya/Akademi* (Edt.: Tolga Kara, Ebru Özgen). Beta Basım Yayım.
- Ün, H. ve Türkal, İ. (2018). Kurumsal İletişim Bağlamında Yükseköğretim Kurumlarının Sosyal Medya Kullanımları: Üniversitelerin Youtube Kanallarını Kullanımları Üzerine Bir İnceleme. *Atatürk Üniversitesi Sosyal Bilimler Enstitüsü Dergisi*, 22(Özel Sayı 3), 2811-2833.
- Venkatesh, V., Morris, M. G., Davis, F. D. ve Davis, G. B. (2003). User acceptance of information technology: towards a unified view, *MIS Quarterly*, Vol. 27, Issue: 3, 425-478.
- Yengin, D. (2012). Sosyal İletişim Aracı Olarak Akıllı Telefonların Oluşturduğu Uygulama Toplumu Olgusu: WhatsApp Uygulaması. *Sosyal Medya/Akademi* (Edt: Tolga Kara, Ebru Özgen). Beta Basım Yayım.
- Yıldırım, A. ve Şimşek, H. (1999). *Sosyal Bilimlerde Nitel Araştırma Yöntemleri*. 10. Baskı. Seçkin Yayıncılık.
- Yılmaz, N. (2020). Kurumsal İletişimde Diyalojik Sosyal Medya Kullanımı: Vakıf ve Devlet Üniversiteleri Açısından Karşılaştırmalı Bir Değerlendirme. [Doktora tezi, Selçuk Üniversitesi].

seviyelerini yükseltmeye odaklanmak zorundadırlar. Bu seviyelerin artırılması için kullanılacak yöntemler arasında, gönüllü olarak akreditasyon süreçlerine dahil olmak ve kurum içinde kapsamlı bir kalite yönetim sistemi kurmak yer almaktadır.

Kalite yönetim sistemi ile birçok akreditasyon gereklilikleri benzer kapsam ve yöntemleri kullanmaktadır, aralarında az farklılık bulunmaktadır. Bu nedenle, kurumlar genellikle devletin zorunlu tuttuğu akreditasyonun yanı sıra diğer akreditasyon çalışmalarına da katılmaktadır. Kalite yönetim sisteminin, akreditasyon, yasal düzenlemeler, kurum içi gereklilikler ve stratejik hedefler gibi çeşitli girdileri tek bir çatı altında birleştiren sürdürülebilir bir yapı oluşturması, kurumların rekabet avantajını artırmak için önemlidir. Kalite yönetim sisteminin sürdürülebilirliği için liderlerin sürecin tasarımından başlayarak sürece dahil olmaları gerekmektedir. Liderlerin katılımı, tüm çalışanların bu sürece dahil olmasını sağlar ve kurum içinde bir kalite kültürünün oluşmasına olanak tanır. Kalite yönetim sisteminin çalışanlar tarafından iş yükü olarak algılanmaması için tasarımın yalın olması ve mevcut işleyiş üzerinde minimum düzeyde değişiklik yapılması önemlidir. Büyük değişikliklerin iş yükünü artırabileceği ve süreç sahiplerine fayda sağlamayabileceği durumlar, çalışanların kalite algısını negatif etkileyebilir. Bu nedenle, kalite tasarımı en az kaynak kullanarak en iyi sonuca ulaşacak şekilde yapılmalıdır. Süreç yaklaşımı, tekrar eden işleri azaltarak bu hedefe ulaşmada etkili bir yöntem olabilir.

Kaynak

- Özkanal, B., & Özgür, Z. A. (2017). Türkiye’de Yükseköğretimde Açık ve Uzaktan Öğrenme Yöntemi İle İletişim Eğitimi Üzerine Değerlendirmeler.
- Duman, S. N. (2020). Salgın Döneminde Gerçekleştirilen Uzaktan Eğitim Sürecinin Değerlendirilmesi. *Milli Eğitim Dergisi*, 49(1), 95-112.
- Sayan, H. (2020). Covid-19 pandemisi sürecinde öğretim elemanlarının uzaktan eğitime ilişkin görüşlerinin değerlendirilmesi. *AJIT-e: Academic Journal of Information Technology*, 11(42), 100-122.
- KILIÇ, A., & Gürlü, N. (2022). Yükseköğretimde Dijital Dönüşüm: Araştırma-Sorgulamaya Dayalı Harmanlanmış Öğrenme Ortamına İlişkin Öğrenci Görüşleri. *Üniversite Araştırmaları Dergisi*, 5(2), 234-247.
- Tekedere, H. A. K. A. N., Şahin, S. A. M. İ., & Göker, H. (2022). Covid-19 sürecinde yükseköğretimde çevrimiçi uzaktan eğitim öğrenci deneyimlerinin incelenmesi. *Gazi Üniversitesi Gazi Eğitim Fakültesi Dergisi*, 42(1), 123-166.
- Hassini, E. (2006). Student–instructor communication: The role of email. *Computers & Education*, 47(1), 29-40.
- Kauer, T., & Houser, M. (2023). The Student Veteran Instructional Communication Training (SVIC): An Analysis of Student Veteran Instructional Needs and Corresponding Instructional Behaviors. *Journal of Communication Pedagogy*, 7(1), 8.
- Flanigan, A. E., Ray, E., Titsworth, S., Hosek, A. M., & Kim, J. H. Y. (2023). Initiating and maintaining student-instructor rapport in face-to-face classes. *Teaching in Higher Education*, 28(7), 1620-1639.

- Yaman, U. (2020). Örgütsel stres ve kurum içi iletişim algılarının çalışan performansına etkisi (Master's thesis, Ege Üniversitesi, Sosyal Bilimleri Enstitüsü).
- İşman, A., Öztunç, M., & Özgür, A. Z. (2020). İletişim Çalışmaları 2020.
- Bilgin, O., & Metin, I. Ş. I. K. (2023). Kriz ve Afetlerde Kurum İçi İletişimin Yönetmel Fonksiyonlar Üzerindeki Etkisine Yönelik Bir Araştırma. *Afet ve Risk Dergisi*, 6(2), 489-509.
- TİMURAY, E. T. Ö. T. (2022). KURUM İÇİ İLETİŞİM KALİTESİNDE ÇALIŞANLARIN BEKLETİ VE ALGILARI BANKACILIK SERVQUAL ANALİZİ ÖRNEĞİ. *SOCIAL SCIENCES STUDIES JOURNAL (SSSJurnal)*, 6(74), 5140-5156.
- TOMRUK, N. (2020). Özel Okul Öğretmenlerinin Duygusal Emek Süreçlerine İlişkin Görüşlerinin İncelenmesi (Doctoral dissertation).
- Akkoloğlu, S. S. (2022). Pandemi Döneminde Uzaktan Eğitim Sürecini Deneyimleyen Öğretmen adaylarının Uzaktan Eğitim Algıları İle tutumları Arasındaki İlişkinin İncelenmesi (Doctoral dissertation, Bursa Uludağ University (Turkey)).
- Uzun, S. S. (2019). Mesleki ve teknik okullarda iş sağlığı ve güvenliği bilinci (Master's thesis).
- Kılıç, S. (2014). Kitle iletişim araçlarının gelişimi ve sosyal medyanın siyasal iletişimi etkileme rolü (Master's thesis, İstanbul Gelişim Üniversitesi Sosyal Bilimler Enstitüsü).
- Alav, O. (2020). Kitle iletişim araçları MEDYA: Medya'nın birey ve toplumsal yapıya etkileri. *Hiperlink eğitim. ilet. yay. san. tic. ve ltd. sti.*
- Demir, K. (2021). Siyasal iletişim aracı olarak sosyal medya kullanımı: İstanbul, Ankara ve İzmir Belediye Başkanlarının sosyal medya kullanımlarına yönelik bir inceleme (Master's thesis, Kocaeli Üniversitesi, Sosyal Bilimler Enstitüsü).
- Gültekin, Z., & Ulukan, C. (2012). Çocuklu ekiplerde kültürel farklılıklar ve yönetimi.
- Akdağ, M., & Taşdemir, E. (2006). Krizden çıkmanın yolları: Etkin bir kriz iletişimi. *Selçuk İletişim*, 4(2), 141-157.
- Demir, F. O. (2008). Kriz Yönetim Stratejileri ve Kriz İletişimi. *Review of Social, Economic & Business Studies*.
- Demir, M. İ. (2018). Siyasal iletişim: Kavramsal bir derleme. *Uluslararası Sanat Kültür ve İletişim Dergisi*, 1(1), 79-104.
- YILMAZ, B. (2003). Toplumsal iletişim ve kütüphane. *Hacettepe Üniversitesi Edebiyat Fakültesi Dergisi*, 20(2).
- Berkeley, G., Seneca, L. A., Hui, C., & Braugham, L. (2023). HALKLA İLİŞKİLERİN KAVRAMSAL ÇERÇEVESİ VE KAPSAMI. *Halkla İlişkilere Giriş*, 13.
- Karabel, H. (2023). Fen Bilgisi öğretmen Adaylarının Okuduğunu Anlama Stratejileri ve Epistemolojik İnançları Arasındaki İlişkiler (Doctoral dissertation, Bursa Uludağ University (Turkey)).
- Şekerci, S. (2023). Büyük ölçekli işletmelerde tedarik zinciri yönetiminde bilgi teknolojileri kullanımı ve toplam kalite yönetiminin işletme performansına etkisi (Master's thesis, Karamanoğlu Mehmetbey Üniversitesi).
- Zobar, G. (2023). Toplumsal hafızanın inşasında medyanın rolü (Master's thesis, Trakya Üniversitesi Sosyal Bilimler Enstitüsü).
- BİLİŞLİ, Y. (2023). Stratejik Pazarlama İletişimi: Etkili İletişim Yolları ve Yaklaşımları. *SOSYAL, İNSAN VE İDARİ BİLİMLERDE YENİLİKÇİ ÇALIŞMALAR*, 2219-2240.
- TURHAL, H. B. N. (2023). Pandemi Döneminde 48-72 Aylık Çocukların Öz Düzenlemelerinin Duygu İfadelerine Etkisinin Anneler Gözünden İncelenmesi.
- AKÜZÜM, C., AKÜZÜM, L., ERDEM, M., TEKİN, T., & AKÜZÜM, Z. (2023). Ortaokul Öğrencilerinin Konuşma Kusurlarının Öğretmen Görüşlerine Göre İncelenmesi. *Turkish Journal of Educational Studies*, 10(1), 110-132.

DOĐU-BATI EKSENİNDE DİL VE EDEBİYAT YAZILARI

EDITÖRLER:

DR. CEYLAN MOLLAMEHMETOĐLU ÇEKİCİ

DR. MİTAT ÇEKİCİ

EĐİTİM

yayınevi

DOĐU-BATI EKSENİNDE DİL VE EDEBİYAT YAZILARI

Editörler: Dr. Ceylan Mollamehmetođlu Çekici, Dr. Mitat Çekici

Genel Yayın Yönetmeni: Yusuf Ziya Aydođan (yza@egitimyayinevi.com)

Genel Yayın Koordinatörü: Yusuf Yavuz (yusufyavuz@egitimyayinevi.com)

Sayfa Tasarımı: Kübra Konca Nam

Kapak Tasarımı: Eğitim Yayınevi Grafik Birimi

T.C. Kültür ve Turizm Bakanlığı

Yayıncı Sertifika No: 47830

E-ISBN: 978-625-6613-50-8

1. Baskı, Aralık 2023

Kütüphane Kimlik Kartı

DOĐU-BATI EKSENİNDE DİL VE EDEBİYAT YAZILARI

Editörler: Dr. Ceylan Mollamehmetođlu Çekici, Dr. Mitat Çekici

260 s., 160x240 mm

Kaynakça var, dizin yok.

E-ISBN: 978-625-6613-50-8

Copyright © Bu kitabın Türkiye'deki her türlü yayın hakkı Eğitim Yayınevi'ne aittir. Bütün hakları saklıdır. Kitabın tamamı veya bir kısmı 5846 sayılı yasanın hükümlerine göre kitabı yayımlayan firmanın ve yazarlarının önceden izni olmadan elektronik/mekanik yolla, fotokopi yoluyla ya da herhangi bir kayıt sistemi ile çođaltılamaz, yayımlanamaz.

EĐİTİM

yayınevi

Yayınevi Türkiye Ofis: İstanbul: Eğitim Yayınevi Tic. Ltd. Şti., Atakent mah.
Yasemen sok. No: 4/B, Ümraniye, İstanbul, Türkiye

Konya: Eğitim Yayınevi Tic. Ltd. Şti., Fevzi Çakmak Mah. 10721 Sok. B Blok,
No: 16/B, Safakent, Karatay, Konya, Türkiye
+90 332 351 92 85, +90 533 151 50 42, 0 332 502 50 42
bilgi@egitimyayinevi.com

Yayınevi Amerika Ofis: New York: Egitim Publishing Group, Inc.
P.O. Box 768/Armonk, New York, 10504-0768, United States of America
americaoffice@egitimyayinevi.com

Lojistik ve Sevkiyat Merkezi: Kitapmatik Lojistik ve Sevkiyat Merkezi, Fevzi Çakmak Mah.
10721 Sok. B Blok, No: 16/B, Safakent, Karatay, Konya, Türkiye
sevkiyat@egitimyayinevi.com

Kitabevi Şubesi: Eğitim Kitabevi, Şükran mah. Rampalı 121, Meram, Konya, Türkiye
+90 332 499 90 00
bilgi@egitimkitabevi.com

İnternet Satış: www.kitapmatik.com.tr
+90 537 512 43 00
bilgi@kitapmatik.com.tr

 **kitapmatik**
İstanbul'daki İlk Kitapçı

Kaynaklar

- Değirmençay, Veyis, *Farsça Aruz ve Kafiye*, Atatürk Üniversitesi Ofset Tesisleri, Erzurum 2012.
- , “Nizâmî-i Gencevî'nin Şerefnâme'sinde Tesettür”, *Atatürk Üniversitesi Edebiyat Fakültesi Dergisi*, Aralık 2019, S. 63, s. 403-426.
- Kanar, Mehmet, “Nizâmî-i Gencevî”, *DİA (Türkiye Diyanet Vakfı İslam Ansiklopedisi)*, Türkiye Diyanet Vakfı Yayınları, İstanbul 2007, XXXIII, s. 183-185.
- Mâhyâr, Abbâs, *'Arûz-i Fârsî, Şive-i Nov Berâyi Âmûziş-i 'Arûz ve Kâfiye*, Tahran 1378 hş.
- Ma'sûmî, “Nizâmî-i Gencevî”, *Dânişnâme-i Edeb-i Fârsî* (Ed. Hasan Enûşe), Vezâret-i Ferheng ve İrşâd-i İslâmî, Tahran 1381 hş., VII, s. 574-583.
- Nizâmî-i Gencevî, *Dîvân-ı Kasâid ve Gazeliyyât-i Nizâmî-i Gencevî* (tsh. Sa'îd-i Nefisî), İntişârât-i Fûrûgî, Tahran 1368 hş.
- , *Dîvân-ı Nizâmî-i Gencevî* (tsh. Berât-ı Zencânî), Tahran: İntişârât-i Dânişgâh-i Tahrân, Tahran 1391 hş.
- *Kulliyât-ı Hamse-i Hakîm Nizâmî-i Gencevî* (Tsh. Hasan Vahîd-i Destgerdî), Neşr-i Efkâr, Tahran 1388 hş.
- , *Leyla vu Mecnun* (tsh. Behrûz Servetiyân, İntişarat-i Emir Kebîr, Tahran 1389 hş.
- , *Mahzenu'l-esrâr* (tsh. Behrûz Servetiyân, İntişarat-i Emir Kebîr, Tahran 1389 hş.
- Râzî, Şemsuddîn Muhammed, *el-Mu'cem fî Me'ayîri Eş'âri'l-'Acem* (tsh. Muhammed-i Kazvîni ve Muderris-i Razevî), Tahran 1338 hş.
- Safâ, Zebîhullah, *Târîh-i Edebiyyât der İran V/1-3*, İntişârât-i Firdovs, Tahran 1371 hş.
- Şemîsâ, Sîrûs, *Âşinâyî Bâ 'Arûz ve Kâfiye*, Tahran 1373 hş.
- <https://ganjoor.net/nezami/vazn/10.05.2021>

Kaynaklar

- Değirmençay, Veyis, “Mevlâna’ya Göre Arkadaş, Rehber ve İstişare”, *10. Türkiye-İran Tarihi ve Kültürel İlişkileri Sempozyumu*, 12-13 Aralık 2018, Konya (Yayımlanmamış bildiri).
- , “Bir Arada Yaşamak”, *IV. Uluslararası Mevlâna Sempozyumu Hz. Mevlâna ve İslam Dünyasında Kardeşlik*, 8- 09 Aralık 2017, Selçuk Üniversitesi Mevlâna Araştırmaları Enstitüsü, Konya 2018, s. 45-60.
- , “Mesnevi’de Vefa”, *Atatürk Üniversitesi Edebiyat Fakültesi Dergisi*, Erzurum 2020, S. 65, s. 111-145.
- Eflâkî, Şemseddin Ahmed, *Menâkıbu'l-ârifin I-II* (tsh. Tahsin Yazıcı), Ankara 1980.
- , *Ariflerin Menkıbeleri* (çev. Tahsin Yazıcı), İstanbul 2012.
- Furûzanfer, Bedî’uzzaman, *Ehâdis-i Mesnevî*, Tahran 1370 hş.
- Gölpınarlı, Abdülbâki, *Mesnevî ve Şerhi I-VI*, İstanbul 1985.
- Mevlâna Celâleddin Muhammed-i Belhî, *Mesnevî-i Ma’nevî I-VI* (tsh. Reynold Alleyne Nicholson), Tahran 1371 hş.
- , *Mesnevî-i Ma’nevî* [çev. Derya Örs (1,5,6. defler); Hicabi Kırlangıç (2,3,4. defter)], Türkiye Yazma Eserler Kurumu Başkanlığı Yayınları, İstanbul 2015.
- , *Fihi mâ Fih* (tsh. Bedî’uzzaman Furûzanfer), Tahran 1384 hş.
- , *Fihi mâ Fih* (çev. Abdülbaki Gölpınarlı), İstanbul 2014.
- , *Kulliyât-ı Dîvân-ı Şems I-II* (tsh. Bedî’uzzaman Furûzanfer), Tahran 1374 hş.
- , *Mecâlis-i Seb’a, Heft Hutâbe* (tsh. Tevfik H. Subhânî), Tahran 1372 hş.
- , *Yedi Meclis (Mecâlis-i Seb’a)*, çev. Hicabi Kırlangıç, İstanbul 2010.
- , *Mektuplar* (çev. Abdülbâki Gölpınarlı), İstanbul 1963.
- Özel, Mustafa, “Ölünün Ardından Kur’an-ı Kerim Okunmasının Dini Dayanakları”, *İslam Hukuku Araştırmaları Dergisi*, S. 7, Nisan 2006, s. 477-486.
- Zemânî, Kerim, *Şerh-i Câmi’-i Mesnevî-i Ma’nevî I-VII*, Tahran 1382 hş.
- www.vajehyab.com

Kaynaklar

- Afîfî, R. (1372 hş). *Ferhengenâme-i Şi'ri I*. Tahran.
- Dihhudâ, A. E. (1341hş). *Lugatnâme*. Tahran.
- Gerâmî, B. (1389 hş). *Gul u Giyâh Der Hezâr Sâl-i Şi'r-i Fârsî*. Tahran.
- Harman, Ö. F. (2013). “Yûsuf”, *DİA*. XLIV, 1-5. İstanbul.
- Koçin, A. (2008). *Divan Şiirinde Bâd-ı Sabâ, Selçuk Üniversitesi Fen-Edebiyat Fakültesi Edebiyat Dergisi*, (20), 1-19.
- Kotan, H. (2023). *Miftâhu'l-Edeb* (İnceleme-Metin-Dizin). Erzurum.
- Köksal, M. A. (2013). *Peygamberler Tarihi I-II*. Ankara.
- Kurnaz, C. (1991). “Bahar”, *DİA*. IV, 468-469. İstanbul.
- Muîn, M. (1371 hş). *Ferheng-i Muîn*, Tahran.
- Muzafferiyân, V. (1375 hş). *Ferheng-i Nâmhâ-yi Giyâhân-i İrân*. Tahran.
- Onay, A. T. (2000). *Eski Türk Edebiyatında Mazmunlar ve İzahı*. Ankara.
- Pala, İ. (2002). *Ansiklopedik Divan Şiiri Sözlüğü*. İstanbul.
- Rengçi, G. (1372 hş). *Gul u Giyâh Der Edebiyyât-i Manzûm-i Fârsî*. Tahran.
- Sa'dî-yi Şirazî, (1379 hş). *Külliyât-ı Sa'dî* (tsh. Muhammed Ali-yi Furûğî). Tahran.
- Şemîsâ, S. (1385 hş). *Ferheng-i Telmihât*. Tahran.
- Şemîsâ, S. (1387 hş). *Ferheng-i İşârât I-II*. Tahran.
- Şu'ûrî Hasan Efendi. (2019). *Ferheng-i Şu'ûrî* (Haz. Ozan Yılmaz). İstanbul.
- Şükûn, Z. (1984). *Ferheng-i Ziya*. İstanbul.
- Yiğit, İ. (2010). *Peygamberler Tarihi*. İstanbul.
- <https://vajehyab.com/dehkhoda/3-بهار>

Kaynaklar

- Alizade, A. Ü. “Nizâmî Gencevî'nin Eserlerinde Sözü'n Değeri ve Dil Konuları” *Journal of Awareness*. Azerbaycan: 2019.
- Armutlu, S. “Fars Şiirinde “Türk” Kelimesine Yüklenen Anlamlar” *Doğu Esintileri* Erzurum: 2020.
- Aslan, C. Genceli Nizâmî'nin Edebiyatında Türk Kimliğine İlişkin Yansımalar, Yalquzaq.com (Erişim: 12 Eylül 2023).
- Bozkurt, K. Necâti Bey'in Şiirlerinde Türk Kavramının Kullanımı, *Sosyal Bilimler Kongresi Kitabı* Diyarbakır: 2019.
- Durmuş, İ. Türk Adının Ortaya Çıkışı, Anlamı ve Yayılışı, *Akademik Bakış* Ankara: 2017
<https://www.tebyan.net/index.aspx?pid=179107>
- Kanar, M. “Nizâmî Gencevî” *TDV İslâm Ansiklopedisi*. İstanbul: 2007.
- Nizami-yi Gencevî. *Külliyât-i Hamse*. Tahran: 1370 hş.
- Resulzâde, Mehmed Emin. *Azerbaycan Şairi Nizâmî*. Ankara: 1951.

Kaynaklar

- Afîfî, R. (1373 hş). *Ferhengnâme-i Şi'ri III*. Tahran.
- Ali Şîr Nevâî, (1363 hş). *Tezkire-i Mecâlisü'n-Nefâis*. Tahran.
- Akkuş, M. (2000). *Divan Şiirinde İnsan*. Erzurum.
- Berzger Hâlikî, M. R. (1382 hş). *Şâh-i Nebât-i Hâfiz*. Tahran.
- Browne, E. (1351 hş). *Ez Sa'di tâ Câmî* (Trc. Ali Asgar Hikmet). Tahran.
- Câmî, A. (1378hş). *Divân-ı Câmî I-II* (Tsh. A'lâhân Efsahzâd). Tahran.
- Çiftçi, Hasan (2009). "Câmî'den Eleştirel Latife ve Nükteler: Edebî, Sosyal ve Dini Kusurlara Dair". Uluslararası 6. Türkiye -İran İlişkileri Sempozyumu Tarihte Ortak Şahsiyetlerin Etkileri ve Günümüze Yansımaları 01-02 Haziran 2009. (Ed. Hicabi Kırlangıç- Şerife Yerdemir). 1-38. Ankara.
- Devletşâh-i Semekandî (1382 hş). *Tezkiretu 'ş-şuarâ*. (Tsh. Edward Browne). Tahran.
- Enverî, H. (1383 hş). *Ferheng-i Kinâyât-i Sohen*. Tahran.
- Gerâmî, B. (1389 hş). *Gul u Giyâh Der Hezâr Sâl-i Şi'r-i Fârsî*. Tahran.
- Hâtif, H. (1390 hş). "Remz-i Gul Der Edebiyyât-i Fârsî". *Kitâb-i Mâh-i Edebiyyât*. (48), 4-12.
- İsmâilpûr, M. (1381 hş). "Giyâhân Der Edeb-i Fârsî". *Dânişnâme-yi Edebî-yi Fârsî*, (II), 1181-1204. Tahran.
- Kerimî, H. (1374 hş). *Esâmî-yi Giyâhân-i İrân*. Tahran.
- Kurnaz, C. (1996). "Gül", *DİA*. XIV, 219-222. İstanbul.
- Rengçi, G. (1372 hş). *Gul u Giyâh Der Edebiyyât-i Manzûm-i Fârsî*. Tahran.
- Muzafferiyân, V. (1375 hş). *Ferheng-i Nâmhâ-yi Giyâhân-i İrân*. Tahran.
- Kalkandelen, Hl. (2008). "Nevâî Bahçesinde Güller, Goncalar". *Atatürk Üniversitesi İlahiyat Fakültesi Dergisi*, (29), 103-117.
- Kotan, H. (2019). Fâlnâme Dânyâl 'Aleyhi's-selâm (Metin-İnceleme-Sözlük). *Atatürk Üniversitesi Türkiyat Araştırmaları Enstitüsü Dergisi*, (65) 131-152.
- Kotan, H. (2023). *Miftâhu'l-Edeb* (İnceleme-Metin-Dizin). Erzurum.
- Köksal, M. A. (2013). *Peygamberler Tarihi I-II*. Ankara.
- Nefîsî, S. (1363 hş). *Târih-i Nazm u Nesr der İrân I-II*, Tahran.
- Okumuş, Ö. (1993). "Câmî, Abdurrahman", *DİA*. VII, 94-99. İstanbul.
- Onay, A. T. (2000). *Eski Türk Edebiyatında Mazmunlar ve İzahı*. Ankara.
- Özlük, I. P. (2013). "Narkissostan Nergise/ Bir Çiçeğin Serencâmı". *Ahmet Atilla Şentürk Armağanı*. İstanbul.
- Pala, İ. (2002). *Ansiklopedik Divan Şiiri Sözlüğü*. İstanbul.
- Polat, N. H. (2001). *Türk Çiçek ve Ziraat Kültürü Üzerine Cevat Rüştü'den Bir Güldeste*. İstanbul.
- Safâ, Z. (1386 hş). *Târih-i Edebiyyât der İrân IV*. Tahran.
- Şemîsâ, S. (1385 hş). *Ferheng-i Telmihât*. Tahran.
- Şemîsâ, S. (1387 hş). *Ferheng-i İşârât I-II*. Tahran.
- Tökel, D. A. (2000). *Divan Şiirinde Mitolojik Unsurlar*. Ankara.
- Uludağ, S. (2012). *Tasavvuf Terimleri Sözlüğü*. İstanbul.
- Yâhakkî, M. C. (1386 hş). *Ferheng-i Esâtir ve Dâstânvehâ der Edebiyyât-i Fârsî*. Tahran.
- Yavuz Acar, E.- Büyükakkaş, A. (2023). "Kazak Türkçesinde Çiçek Adlarında Alt Anlamlılık". *RumeliDe Dil ve Edebiyat Araştırmaları Dergisi*, (Ö 13), 211-243.
- Yaylalı, Y. (2018). *Klasik Fars ve Türk Şiirinde Çiçekler ve Ağaçlar*. İstanbul.
- Yıldırım, N. (2008). *Fars Mitolojisi Sözlüğü*. İstanbul.
- Yiğit, İ. (2010). *Peygamberler Tarihi*. İstanbul.

Kaynaklar

- Akdemir, Y. (2020). *Senglâh'ın Tematik Sözlüğü (İsimler)*. İstanbul Kriter Yayınları.
- Batu, M. & Yanık, A. (2021). “Bir İletişim Türü Olarak Yazılı İletişim: Üniversite Öğrencilerinin Mektuplarına Yönelik Nitel Bir İnceleme”. *Selçuk İletişim Dergisi*, 14(2), 723-753.
- Bayat, F. & Aliyeva, M. E. (2008). *Eski Türkçe Sözlük*, İstanbul: Yalın Yayıncılık.
- Clauson, S. G. (1972). *An Etymological Dictionary Of Pre-Thirteenth-Century Turkish*. Oxford: At The Clarendon Press
- Çağbayır, Y. (2007). *Ötüken Türkçe Sözlük, 5 Cilt*, İstanbul: Ötüken Neşriyat.
- Develioğlu, F. (2002). *Osmanlıca-Türkçe Ansiklopedik Lûgat Eski ve Yeni Harflerle*. (19. Basım). Ankara: Aydın Kitabevi.
- Erbay, F. & Duyar, H. (2021). “Şemseddin Sâmî'nin Kâmûs-ı Türki'sindeki Çağatayca Kelimeler”. *Selçuk Üniversitesi Edebiyat Fakültesi Dergisi*, C. 46, 69-84.
- Kara, F. (2011). *Zebân-ı Türki (Keltür-nâme) İnceleme-Metin-Dizin*. Erzurum: Fenomen Yayınları.
- Lessing, F. D. (2003). *Moğolca-Türkçe Sözlük 2 O-C (Z)*. (Çev. Günay Karaağaç). Ankara: Türk Dil Kurumu Yayınları.
- Lessing, F. D. (2003). *Moğolca-Türkçe Sözlük 1 A-N*. (Çev. Günay Karaağaç). Ankara: Türk Dil Kurumu Yayınları.
- Nişanyan, S. (2007). *Sözlerin Soyağacı, Çağdaş Türkçenin Etimolojik Sözlüğü*, (3. Basım) İstanbul: Adam Yayıncılık.
- Rahimi, F. (2021). *Ferağî'nin Çağatay Türkçesi Sözlüğü (Giriş-Metin-İnceleme-Notlar-Dizin)*. Ankara: TDK Yayınları.
- Rahimi, F. (2022). *Nezrali'nin Çağatay Türkçesi Sözlüğü (Giriş-Metin-İnceleme-Notlar-Dizin)*. Ankara: TDK Yayınları.
- Şahin, Yılmaz, Z. (2017). “Marie Luise Kaschnitz'in “Lange Schatten” Adlı Öyküsünde Benlik Sorunu”. *International Journal of Social Sciences and Education Research*, 957-965.
- Tietze, A. (2002). *Tarihi ve Etimolojik Türkiye Türkçesi Lugati, I-VII* İstanbul-Wien: Simurg Yayınları.
- Uygun, M. & Küçükballı F. N. (2023). “Ferheng-i Şu'ûri'de Yer Alan Çağatay Türkçesine Ait Söz Varlığı -Fiiller” *Selçuk Türkiyat*, S. 58, 35-62.
- Ünlü, S. (2013). *Çağatay Türkçesi Sözlüğü*. Konya: Dizgi Ofset.
- Yaylalı, Y. (2015). “Hâfız'ın Gazellerinde Kırmızı ve Siyah”. *Şarkiyat Mecmuası*, 26, 193-236.
- Yaylalı, Y. (2018). *Klasik Fars ve Türk Şiirinde Çiçekler ve Ağaçlar*. İstanbul.
- Yılmaz, O. (2019). *Lisânu'l-Acem Ferheng-i Şu'ûri I-V*. Ankara: Türkiye Yazma Eserler Kurumu Başkanlığı Yayınları.

zamanı nasıl yanlış ve bilinçsizce kullandıklarını açık bir şekilde ifade etmeyi başarmıştır. Ayrıca yazar, *Momo* romanı aracılığı ile aslında günümüz insanının yaşadığı pek çok sorunu farklı bir bakış açısından aktarmaya çalışmıştır okuyucuya.

Kaynaklar

- Akyıldız Ercan, C. (2020). “Örnek Masal Çözümlemesi ile Halk ve Sanatsal Masal Arasındaki Farklılıklar”. *Doğu Esintileri* (12), 175-191.
- Çarıkçı, T. Asutay, H. (2019). “Michael Ende’nin Momo Adlı Eserinde Fantastik Anlatımlar”. *Balkan ve Yakın Doğu Sosyal Bilimler Dergisi*. 2019, 05 (02).
- Demir. R. (2022). “Fantastik Edebiyat ve Masal -Analitik Psikoloji Yaklaşımına Göre”. *Hars Akademi*, 5 (1), 250-255.
- Dilidüzgün, S. (2004). *Çağdaş Çocuk Yazını, Yazın Eğitime Atılan İlk Adım*. İstanbul: Morpa Kültür Yayınları.
- Ende, Michael. (2017). *Momo ya da zaman hırsızlarının ve çalınmış zamanı insanlara geri getiren çocuğun tuhaf öyküsü*. (Leman Çalışkan, Çev.). İstanbul: Pegasus Yayınları.
- Ende, M. (2013). *Momo*, (Çev.: Leman Çalışkan). İstanbul: Kabalıcı Yayıncılık.
- Ende, M. (1996). *Momo*, (Çev.: Leman Çalışkan). 2. Basım. İstanbul: Kaynak Yayınları.
- Hofmann, R. (2010). *Der kindliche Ich-Erzähler in der modernen Kinderliteratur, Eine erzähltheoretische Analyse mit Blick auf aktuelle Kinderromane*, Frankfurt am Main: Peter Lang Verlag.
- Kready, L. F. (1916). *A Study of Fairy Tales*, Boston, New York: Houghton Mifflin company.
- Kümmerling, M. B. (2004). *Klassiker der Kinder- und Jugendliteratur. Ein internationales Lexikon*. Band 1. Stuttgart: Metzler Verlag.
- Lutz, B. (1997). *Metzler Autoren Lexikon, Deutschsprachige Dichter und Schriftsteller vom Mittelalter bis zur Gegenwart*. 2. Auflage. Stuttgart: Springer Verlag.
- Türkben, T. Avan. H. G. (2020). “Michael Ende’nin “Momo” Adlı Eserinin Çocuk Edebiyatının Temel İlkeleri Açısından İncelenmesi”. *Türkiye Sosyal Araştırmalar Dergisi*, Yıl: 24 Sayı 2, Ağustos 2020, 451-467.
- Uzun, Y. (2020). *Fantastik Edebiyat ve Masal- Analitik Psikoloji Yaklaşımına Göre*. İstanbul: Kriter Yayınevi.
- Wieckenberg., E. P. (2002). *Johann Heinrich Voß und “Tausend und eine Nacht”*. Würzburg: Verlag Königshausen.
- Yaylalı, Y. (2017). “Şahnâme Kahramanlarının Rüyaları”. *Türkiyat Araştırmaları Enstitüsü Dergisi*, TAED-60, Eylül. 327-342.

Kaynaklar

- Argunşah, H. (2002). Tarihi Romanda Post-Modern Arayışlar, İlmî Araştırmalar, Sayı:14, İstanbul.
- Avdić, A. (2022). Innerer Monolog als Gedankendarstellung in erzählenden Texten, University of Zenica, Saznanje Broj 3/2022, Zenica.
- Çelik, Y. (2002). Tarih ve Tarihî Roman Arasındaki İlişki, Tarihî Romanda Kişiler, Bilig, Yaz Sayı 22, 49-68.
- Doğan, M. (2019). Sultan II. Abdülhamid Dönemi, Siyaset- İktisat - Dış Politika - Kültür – Eğitim, (Ed. Prof. Dr. Mehmet Bulut, Dr. Öğr. Üyesi Muhammet Enes Kala, Dr. Öğr. Üyesi Nuri Salık, Arş. Gör. Maşallah Nar), “Asırlık Menfi Bir İmajı Yıkmak, Yahut Abdülhamid Tasavvurundaki Yüz Yıllık Dönüşüm”, İzü Yayınları No: 26, İstanbul.
- Eco, U. (1992). *Açık Yapıt*, (Çev. Yakup Şahan), Kabalcı Yayınları.
- Foucault, M. (1994). *Özne ve İktidar*, Seçme Yazılar 2, 5. Basım, Ayrıntı Yayınları, İstanbul.
- Frericks, H., Frericks, H., Landwehr, H., Schiele, M. (2017). Der Deutschlotse Deutsch für Berufsfachschulen und Berufsschulen in Baden-Württemberg, Unter Mitarbeit von: Andrea Knufer, Interpretation epischer Texte, 2. Auflage, Westermann Druck GmbH, Braunschweig.
- Gögebakan, T. (2004). *Tarihsel Roman Üzerine*, Akçağ Yayınları, Ankara.
- Gögebakan, T. (2007). *Günter Grass'ın Yengeç Yürüyüşü Adlı Yapıtında Gerçeklik ve Kurmaca*, Eser Ofset Matbaacılık, Erzurum.
- Kaygın, Ş. (2018). Sabine Weigand'ın “Die Königsdame” Romanında Tarihsel Roman Figürü Olarak Kadın, The Journal of Academic Social Science Yıl:6, Sayı: 76, s. 229-238.
- Livaneli, Z. (2022). *Kaplanın Sirtında*, İstibdat ve Hürriyet, İnkilap Kitapevi, İstanbul.
- Lukacs, G. (2008). *Tarihsel Roman*, (Çev. İsmail Doğan), Epos Yayınlar, Ankara.
- Oppermann, S. (2006). *Postmodern Tarih Kuramı, Tarih yazımı, Yeni Tarihselcilik ve Roman*, Phoenix Yayınevi, Ankara.
- Öcal, Y. (2015). Hatıratlarda II. Abdülhamid'in Sürgün Günleri, Akademik Araştırmalar Dergisi – 2015, Sayı 64, Sayfalar 119-140.
- Timur, T. (1991). *Osmanlı-Türk Romanında Tarih, Toplum ve Kimlik*, Afa Yayınları, İstanbul.
- Uçar, G. (2020). II. Abdülhamid Han'ın Batı Dillerinden Türkçeye Çevirttiği Eserler, Yüksek Lisans Tezi, Necmettin Erbakan Üniversitesi, Sosyal Bilimler Enstitüsü, Tarih Anabilim Dalı, Tarih Bilim Dalı, Konya.
- Yalçın Çelik, D. (2005). *Yeni Tarihselcilik Kuramı ve Türk Edebiyatında Postmodern Tarih Romanları*, Akçağ Yayınlar, Ankara.
- Yavuz, C. (2000). Abdülhamid'in Selanik'ten İstanbul'a Alman Gemisi İle Nakli, “Alman Belgelerine Göre”, Cilt:20, Sayı:31, Tarih Araştırmaları Dergisi, 167 – 177.
- Yavuz, H. (1996). *Yazın, Dil ve Sanat*, Boyut Yayıncılık, İstanbul.
- Yazıcı, S. (2014). Sultan II. Abdülhamid Örneğinde Tarihsel Algılamının Değişimi, Journal of History Studies, SSN: 1309 4173 (Online) 1309- 4688 (Print) Volume 6 Issue 5, p. 233-247.
- Yığıtoğlu, M. Ahmet Altan'ın Üç Romanında Sultan II. Abdülhamit'in Mizacına Dair Bazı Tespitler, Uluslararası Türkçe Edebiyat Kültür Eğitim Dergisi Sayı: 5/1 2016 s. 294-309, Türkiye.

Kaynaklar

- Albayrak N. (1995). “Enûşîrvân”, *TDV İslam Ansiklopedisi*, İstanbul, 11 / 255-256.
- Avcı, C. (2002). “Kisrâ”, *TDV İslâm Ansiklopedisi*, Ankara, 26 / 71-72.
- Aynur, H. (2000). “Cem Şairleri”, *İlmi Araştırmalar 9*, ss.33-43, İstanbul. <https://dergipark.org.tr/tr/download/article-file/73315>
- Cem Sultan (2011). *Cemşid ile Hurşid*, Öyküleştiren: Mehmet Kanar, İstanbul: Say Yayınları.
- Coşkun, V. S. (2010). “Tâk-ı Kisrâ”, *TDV İslâm Ansiklopedisi*, İstanbul, 39 / 450-451.
- Debir Siyakî, S. M. (1376). *Gülçin-i Ez Namvernâme-i Bastan, Şahnâme-i Firdevsî*, Tahran: İntişarat-ı İlm-i Ferhengî.
- Ebü'l-Kasım-ı Firdevsî. (1369). *Teb'î İntikâdî-i Şahnâme-i Firdevsî*, c.I-VII, haz. Celal Halikî Mutlek, California: Mazda Publisher.
- Ebü'l-Kasım-ı Firdevsî. (1384). *Şahnâme-i Hekim Ebü'l-Kasım-ı Firdevsî, Metn-i Kamil-i Çahr Kitab-i Aslı ve Se Dastan-ı İlhakî*, Tahran: Emir Kebir.
- Ebü'l-Kasım-ı Firdevsî. (1960). *Şahnâme-i Firdevsî, Metn-i İntikadî*, nşr. A.E. Bertels c.I-VII, Moskova: Institute of Oriental Sciences.
- Engin, S. (2006). “Cem Sultan'ın Türkçe Divanı'nın Tahlili” Yüksek Lisans tezi, Çukurova Üniversitesi, Sosyal Bilimler Enstitüsü Türk Dili ve Edebiyatı Anabilim Dalı, Adana.
- Ensarî, B. (1397). *Esatir-i İrani*, Tahran: İntişarat-ı Arven
- Dakikî-i Tusî. (1354). *Gerşâspnâme*, haz. Habibî-ye Yeğmaî, Tahran: İntişarat-ı Tehurî
- Gültekin, H. (2013). “Firdevsî, Şeh-nâme, Şeh-nâmecilik ve Meşâhîr-i İslâm'da Firdevsî Maddesi”, *International Journal of Social Science*, volume 6 Issue 3, p. 239-261.
- Gündüz, T. (2010). “Şah”, *TDV İslâm Ansiklopedisi*, İstanbul, 38 / 248-250.
- Hamidiyan, S. (1387). *Der Âmedi Ber Endişe ve Honer-i Firdevsî*, Tahran: İntişarat- Nahid.
- Hayyam, Ömer. (1371). *Rubaiyyât-ı Hayyam*, haz. M. Ali Furuği-Kasım Gani, Tahran: İntişarat-ı Esatir.
- İbn-i Bibi. (1957). *el-Evâmîrü'l-Âliye fî-l Umûri'l-Âliye*, c. I, haz. Adnan Sadık Erzi - Necati Lugal, Ankara: TTK Yayınları.
- İbnü'l-Belhî (2023). *Fârs-nâme*, ter. R.H. Aksungur, İstanbul: Post
- Keykavus b. İskender. (1380). *Kabusnâme*, haz. Gulamhüseyn-i Yusufî, Tahran: İntişarat-ı İlmî Ferhengî.
- Mînevî, M. (2017). *Firdevsî ve Şiiri* (Şahnâme'den Seçmeler), çev. Nimet Yıldırım, İstanbul: Demavend Yayınları.
- Muhammed b. Halef-i Tebrizî. (1342). *Burhan-ı Katı' c. I-V*, Tahran: İntişarat-ı İbn-i Sina
- Mücerred, N. (1376). *Bijen û Menije*, Tahran: İntişarat-ı Mücerred
- Özaydın, A. (1992). “Bündârî” *TDV İslam Ansiklopedisi*, İstanbul, 6 / 489-490.
- Riyâhî, M. E. (1387). *Firdevsî*, Tahran: İntişarat-ı Terh-i Nû.
- Riyâhî, M. E. (1995). *Osmanlı Topraklarında Fars Dili ve Edebiyatı*, çev. Mehmet Kanar, İstanbul: İnsan Yayınları.
- Şakiroğlu, Mahmut. H. (1993). “Cem Sultan”, *TDV İslam Ansiklopedisi*, İstanbul, 7 / 284-286.
- Şuar, C. – Enverî, H. (1377). *Rezmnâme-i Rustem û İsfendiyar*, Tahran: Neşr-i Katre
- Tafazzülî, A. (1995). “Enûşîrvân”, *TDV İslam Ansiklopedisi*, İstanbul, 11 / 255.
- Tahir Bey, Bursalı M. (1972). *Osmanlı Müellifleri, c. II*, haz. A. Fikri Yavuz, İsmail Özen, İstanbul: Meral Yayınevi.
- Tokmak, A. N. (1386). *Der Sahil-i Hêm* (On The Shore of Grief) Mecmua-yı Eş'ar-ı -Divan-ı Farisî-i Cem Sultan, Tahran: Müessesesi-i Ferhengî-i Eko (Eco Cultural Institute).
- Tokmak, A. N. (2018). *Dîvan Edebiyâtı, Muhtasar, Örnekli, Sözlüklü*, İstanbul: Demavend Yayınları.

- Vekilî, Ş. (1390). “Din-i Firdevsî”, <https://www.soshians.ir/fa>
- Yıldırım, N. (2008). *Fars Mitolojisi Sözlüğü*, İstanbul: Kabalcı Yayınları.
- Yıldırım, N. (2009). *Şahnâme*, İstanbul: Kabalcı Yayınları.
- Nöldeke, T. (1379). *Hamase-i Millî-i İran*, ter. Bozorg Alevî, Tahran: İntişarat-ı Nigah
- Nizamî Gencevî (1383), *Külliyat-ı Hamse, Hekim Nizamî Gencevî*, haz. Vahid-i Destgirdî, Tahran: İntişarat-ı Tulu’.

Kaynaklar

- Asım Efendi, M. (2009). *Burhân-ı Katı*, haz. Mürsel Öztürk-Derya Örs, İstanbul: TDK Yayınları.
- Ateş, S. (1975). *Kur'an-ı Kerim ve Yüce Meali*, İstanbul: Yeni Ufuklar Neşriyat.
- Bahar, M. Taki. (1389). *Sebk Şinasi*, c. II, Tahran: Emir Kebir.
- Behrâmî, A. (2016). *İran Bayramları*, çev. Nihat Değirmenci, İstanbul: Demavend Yayınları.
- Ekberi Beyrek, H. (1399). “Şarap”, *Dairetü'l-Meârif-i Bozorg-i İslamî*, c. V, Tahran. <https://www.cgie.org.ir/fa/article/بهارش>
- Göksu, E. (2009). “Ömer Hayyam'ın Nevruz-nâmesi'ne Göre At ve At Türleri”, *Gazi Türkiyat*, 1(4), 21-34. <https://dergipark.org.tr/tr/pub/gaziturkiyat/issue/6717/90234>
- Hayyam, Ö. (1371). *Rubaiyyât-ı Hayyam*, haz. M. Ali Furuği-Kasım Gani, Tahran: İntişara-ı Esatir.
- Hayyam, Ö. (1371). *Rubaiyyât-ı Hayyam*, haz. M. Ali Furuği-Kasım Gani, Tahran: İntişara-ı Esatir.
- Hayyam, Ö. (1380). *Nevruz-nâme*, haz. Mucteba Minevi, Tahran: İntişarat-ı Esatir.
- Hürremşahi, B. (1380). *Hafiz-nâme*, c.I, Tahran: İntişarat-ı Surûş
- Hürremşahi, B. (1380). *Hafiz-nâme*, c.I, Tahran: İntişarat-ı Surûş
- İnalçık, H. (2010). *Has Bahçede 'Ays û Tarab, Nedimler, Şairler, Mutrîbler*, İstanbul: Türkiye İş Bankası Yayınları.
- Kanberi, M. Rıza. (1384). *Hayyam-nâme*, Tahran: İntişarat-ı Zevvar.
- Keykavus b. İskender, U. (1380). *Kabus-nâme*, haz. Gulamhuseyn-i Yusufi, Tahran: İntişarat-ı İlmi-Ferhengi.
- Mahdum, A. N. (2003). “Ömer Hayyam'ın Nevruz-nâme'si Hakkında”, *Türk Dünyası Araştırmaları*, 144/227-232. İstanbul: Türk Dünyası Araştırmaları Vakfı, <https://www.researchgate.net/publication/340633786>
- Ravendi, M. Ali b. Süleyman. (1385). *Rahetu'l-Südûr vel-Rivayetu'l-Sûrur*, haz. Muhammed İkbâl, Tahran: İntişarat-ı Esatir.
- Selahpûr, C. (1385). *Kimya, Ferheng-i Cami'-i Farisî be Turki-i İstanbulî*, Tahran: İntişarat-ı Cengel.
- Selahpûr, C. (1385). *Kimya, Ferheng-i Cami'-i Farisî be Turki-i İstanbulî*, Tahran: İntişarat-ı Cengel.
- Yıldırım, N. (2008). *Fars Mitolojisi Sözlüğü*, İstanbul: Kabalcı Yayınları.
- Yıldırım, N. (2008). *Fars Mitolojisi Sözlüğü*, İstanbul: Kabalcı Yayınları.

Toplumdilbilim, gerçek dünyadaki sosyal tabakaları dillerinden yola çıkarak bir yargıya varmayı amaçlamaktadır. Doğan Günay, Kemal Karpat'ın "Türkiye'nin sosyal tarihini yazacak olanların ilk sağlam kaynağı şüphesiz ki edebiyat olacaktır" (Karpat, 1971:15) sözünden yola çıkarak "Türkiye'nin toplumdilbilimsel gelişmesini yazacak olanların ilk sağlam kaynağı şüphesiz edebiyat olacaktır. Çünkü edebiyat dil ile yazılır. Dil de toplumun aynasıdır." der. (Günay: 1995, 19)

Dil, konuşan kişi hakkında birçok fikir sahibi olmamızı sağlayabilir. Toplumdilbilimci ise konuşulan dilin özelliklerinden yola çıkarak bireye ya da topluma özgü nitelikler hakkında fikir sahibi olabilir. Dil, topluma ait her türlü unsur hakkında o dili konuşan aracılığıyla bilgi verebilir. Toplumdaki bütün olgu ve olaylarla doğrudan ilişkili olan dil, bu olgu ve olaylardan bizzat etkilenir. Dolayısıyla bir toplumun dilini inceledikten sonra onun dünya görüşü, değerleri, duyarlılıkları ve kültürü hakkında bize önemli ölçüde bilgi verecektir.

Kaynaklar

- Adivar, Halide Edip (2004) Ateşten Gömlek, İstanbul Can Yayınları.
- Aksan, Doğan, (Haziran 1988) "Ortak Dilin Sözcükteki Yeni Gelişmeler ve Etkenler" II. Dilbilim Sempozyumu, Anadolu Üniversitesi.
- Çolak, Gülcan (2020) Toplumdilbilimi Toplumsal Cinsiyet ve Dil, Bilge Kültür-Sanat.
- Dağabakan, Ö., Fatma (2019) Toplumdilbilim, Konya/İstanbul/Ankara, Çizgi Kitabevi.
- Günay, V. Doğan (Eylül 1995) "Roman Çözümlemesine Toplumdilbilimsel Bir Yaklaşım" Dil Dergisi/Language Journal, Sayı: 35, Ankara: A.Ü. TÖMER Yayınları. [5-24].
- Güven, A. (2012). Toplumsal Dilbilimin Kapsam Alanı. Pamukkale Üniversitesi Sosyal Bilimler Enstitüsü Dergisi, (13) , 55-62.
- Korkmaz, Zeynep, (1992), Gramer Terimleri Sözlüğü, TDK Yay., Ankara.
- Vardar, B. (2001). Dilbilimin Temel Kavram ve İlkeleri, İstanbul.
- Vardar, Berke (yönetiminde) (2002) Açıklamalı Dilbilim Terimleri Sözlüğü, İstanbul, Multilingual Yayınları.

Kaynaklar

- Aktaş, Ş. (2003). *Roman Sanatı ve Roman İncelemesine Giriş*. Ankara: Akçağ Yayınları.
- Ayyıldız, M. (2011). *Roman Tanım- Tarihçe- Teknik*. Ankara: Akçağ Yayınları.
- Çetişli, İ. (2016). *Metin Tahlillerine Giriş/2 Hikâye Roman Tiyatro*. Ankara: Akçağ Yayınları.
- Ece, S. (2002). “Modern Öyküleme Teorileri Açısından Mesnevi”. *Atatürk Üniversitesi Türkiyat Araştırmaları Enstitüsü Dergisi*. Erzurum. S. 20. s. 99-105.
- Ece, S. (2017). *Vamık u Azra*. Erzurum. Atatürk Üniversitesi Yayınları.
- Forster, E. (2001). *Roman Sanatı*. (Çev. Ünal Aytür). İstanbul: Adam Yayınları.
- Kadioğlu, İ. (2009).” KISSADAN HİSSE Diyarbakirli Ahmedî'nin Yûsuf ile Züleyhâ Hikâyesi”. *T.C. Dicle Üniversitesi Sosyal Bilimler Enstitüsü Dergisi*. Diyarbakır. C.1. S.1. s. 104-115.
- Kadioğlu, İ. (2017). *Diyarbakırlı Ahmedî Yûsuf u Züleyhâ*. Ankara: Kültür ve Turizm Bakanlığı Kütüphaneler ve Yayınları.
- Köksal, M. A. (2014). *Peygamberler Tarihi I-II*. Ankara: Türk Diyanet Vakfı Yayınları.
- Narlı, M. (2002). “Romanda Zaman ve Mekân Kavramları”. *Balikesir Üniversitesi Sosyal Bilimler Enstitüsü Dergisi*, 5 (7), 91-106.
- Ricœur, P. (2013). *Zaman ve Anlatı: Dört –Anlatılan (Öykülenen) Zaman-* (Çev. Umut Öksüzan-Atakan Altınörs). İstanbul: Yapı Kredi Yayınları.
- Sağlam, A. (2016). “*Taşlıcalı Yahyâ Bey ve Hamse'si*”. (Doktora Tezi). Diyarbakır. Dicle Üniversitesi Eğitim Bilimleri Enstitüsü.
- Stevick, P. (2021). *Roman Teorisi* (Çev. Sevim Kantarcıoğlu), Ankara: Akçağ Yayınları.
- Tekin, M. (2016). *Roman Sanatı I Romanın Unsurları*. İstanbul: Ötügen Neşriyat.
- Ünver, İ. (1986). “*Mesnevi*”. *Türk Dili, Türk Şiiri Özel Sayısı II*. Ankara. S. 430-562.
- Yaylalı, Y. (2019). “İbn Yemîn'in Bir Gazelinden Hareketle Sevgilinin Güzelliği”. *Erzincan Üniversitesi Sosyal Bilimler Enstitüsü Dergisi*, 12 (2), 264-272.
- Yaylalı, Y. (2021). “Hâcû-yı Kirmânî'nin Gazellerinde Hz. Yûsuf”. *Kesit Akademi Dergisi*, 7 (28), 507-525.

DİJİTAL PAZARLAMA KARMASI VE GÜNCEL UYGULAMALARI

EDİTÖRLER:

PROF. DR. ABDULVAHAP BAYDAŞ
ÖĞR. GÖR. MEHMET EMİN YAŞAR
ARŞ. GÖR. SERHAT ATA

EĞİTİM
yayınevi

DİJİTAL PAZARLAMA KARMASI VE GÜNCEL UYGULAMALARI

Editörler: Prof. Dr. Abdulvahap Baydaş, Öğr. Gör. Mehmet Emin Yaşar, Arş. Gör. Serhat Ata

Genel Yayın Yönetmeni: Yusuf Ziya Aydoğan (yza@egitimyayinevi.com)

Genel Yayın Koordinatörü: Yusuf Yavuz (yusufyavuz@egitimyayinevi.com)

Sayfa Tasarımı: Kübra Konca Nam

Kapak Tasarımı: Eğitim Yayınevi Grafik Birimi

T.C. Kültür ve Turizm Bakanlığı

Yayıncı Sertifika No: 47830

E-ISBN: 978-625-6613-49-2

1. Baskı, Aralık 2023

Kütüphane Kimlik Kartı

DİJİTAL PAZARLAMA KARMASI VE GÜNCEL UYGULAMALARI

Editörler: Prof. Dr. Abdulvahap Baydaş, Öğr. Gör. Mehmet Emin Yaşar, Arş. Gör. Serhat Ata

139 s., 160x240 mm

Kaynakça var, dizin yok.

E-ISBN: 978-625-6613-49-2

Copyright © Bu kitabın Türkiye'deki her türlü yayın hakkı Eğitim Yayınevi'ne aittir. Bütün hakları saklıdır. Kitabın tamamı veya bir kısmı 5846 sayılı yasanın hükümlerine göre kitabı yayımlayan firmanın ve yazarlarının önceden izni olmadan elektronik/mekanik yolla, fotokopi yoluyla ya da herhangi bir kayıt sistemi ile çoğaltılamaz, yayımlanamaz.

EĞİTİM

yayınevi

Yayınevi Türkiye Ofis: İstanbul: Eğitim Yayınevi Tic. Ltd. Şti., Atakent mah. Yasemen sok. No: 4/B, Ümraniye, İstanbul, Türkiye

Konya: Eğitim Yayınevi Tic. Ltd. Şti., Fevzi Çakmak Mah. 10721 Sok. B Blok, No: 16/B, Safakent, Karatay, Konya, Türkiye
+90 332 351 92 85, +90 533 151 50 42, 0 332 502 50 42
bilgi@egitimyayinevi.com

Yayınevi Amerika Ofis: New York: Egitim Publishing Group, Inc. P.O. Box 768/Armonk, New York, 10504-0768, United States of America
americaoffice@egitimyayinevi.com

Lojistik ve Sevkiyat Merkezi: Kitapmatik Lojistik ve Sevkiyat Merkezi, Fevzi Çakmak Mah. 10721 Sok. B Blok, No: 16/B, Safakent, Karatay, Konya, Türkiye
sevkiyat@egitimyayinevi.com

Kitabevi Şubesi: Eğitim Kitabevi, Şükran mah. Rampalı 121, Meram, Konya, Türkiye
+90 332 499 90 00
bilgi@egitimkitabevi.com

İnternet Satış: www.kitapmatik.com.tr
+90 537 512 43 00
bilgi@kitapmatik.com.tr

 **kitapmatik**
EĞİTİM YAYINEVİ

KULLANILAN KAYNAKLAR

- [1] Baydaş, A. ve Çatı, K. (2008). Hizmet Pazarlaması ve Hizmet Kalitesi. Ankara: Asil Yayınları.
- [2] Smith, K.T. (2011), Digital Marketing Strategies that Millennials Find Appealing, Motivating, or just Annoying, *Journal of Strategic Marketing*, 19(6), 489-499.
- [3] Rakic, B. ve Rakic, M. (2014). Integrated Marketing Communications Paradigm in Digital Environment: The Five Pillars of İntegration. *Megatrend Revija*, 11(1), 187-204.
- [4] Mazzarol, T. (2015). SMEs Engagement with e-commerce, e-business and e-marketing. *Small Enterprise Research*, 22(1), 79-90.
- [5] Kaur, G. (2017), The Importance of Digital Marketing in the Tourism Industry, *International Journal of Research-Granthaalayah*, 5(6), 72-77.
- [6] Yoga, I.M., Korry, N. ve Yulianti, N. (2019). Information Technology Adoption on Digital Marketing Communication Channel. *International Journal of Social Sciences and Humanities*, 3(2), 95-104.
- [7] Jadhav, G.G., Gaikwad, S.V. ve Bapat, D. (2023). A Systematic Literature Review: Digital Marketing and its Impact on SMEs. *Journal of Indian Business Research*, 15(1), 76-91.
- [8] Johnston, D.A., Wade, M. ve McClean, R. (2007). Does e-Business Matter to SMEs? A Comparison of the Financial Impacts of Internet Business Solutions on European and North American SMEs. *Journal of Small Business Management*, 45(3), 354-361.
- [9] Brodie, R.J., Winklhofer, H., Coviello, N.E. ve Johnston, W.J. (2007). Is e-marketing Coming of Age? An Examination of the Penetration of e-marketing and Firm Performance. *Journal of Interactive Marketing*, 21(1), 2-21.
- [10] Omar, A., Ramayah, T., Lin, L.B., Mohamad, O. ve Marimuthu, M. (2011). Determining Factors for the Usage of Web-Based Marketing Applications by Small and Medium Enterprises (SMEs) in Malaysia. *Journal of Marketing Development & Competitiveness*, 5(2), 70-86.
- [11] Luqman, A. ve Abdullah, N.K. (2011). E-business Adoption amongst SMEs: A Structural Equation Modeling Approach. *Journal of Internet Banking & Commerce*, 16(2), 1-20.
- [12] Novaes Zilber, S. ve Braz de Araújo, J. (2012). Small Companies Innovations in Emerging Countries: E-Business Adoption and its Business Model. *Journal of technology management & innovation*, 7(2), 102-116.
- [13] Corley II, J.K., Jourdan, Z. ve Ingram, W.R. (2013). Internet marketing: a content analysis of the research. *Electronic Markets*, 23(3), 177-204.
- [14] Quiñones, G., Nicholson, B. ve Heeks, R. (2015). A Literature Review of E-Entrepreneurship in Emerging Economies: Positioning Research on Latin American Digital Startups. *Entrepreneurship in BRICS* (pp. 179-208). Springer International Publishing.
- [15] Gutierrez-Leefmans, C., Nava-Rogel, R.M. ve Trujillo-Leon, M.A. (2016) Digital Marketing in Mexico: Exploratory Study of the Marketing Mix of SMEs with Trust Seal, *Brazilian Journal of Marketing-BJM Revista Brasileira de Marketing-ReMark* 15(2), 207-219.
- [16] Yusuf, A.M., Astuti, M. ve Ariani, M.B.N. (2022). The Effect of Digital Marketing Mix Strategy on Marketing Performance through the Implementation of Customer Relationship Management MSME 4.0 DKI Jakarta. *International Journal of Business, Technology and Organizational Behavior (IJTOB)*, 2(4), 381-396.
- [17] Chaffey, D., Ellis-Chadwick, F., Mayer, R. ve Johnston, K. (2009), *Internet Marketing: Strategy, Implementation and Practice*, Pearson Education.
- [18] Chaffey, D. (2010), Applying organizational capability models to assess the maturity of digital-marketing governance, *Journal of Marketing Management*, 26(3/4), 187-196.
- [19] Kotler, P., Jain, D. ve Maesincee, S. (2009). *Marketingul în era digitală*. Bucuresti: Ed. Meteor Press, pp. 9-17.

- [20] Baltes, L.P. (2016) Digital Marketing Mix Specific to the IT Field, Bulletin of *Transilvania University of Braşov Series V: Economic Sciences*, 9(58) 33-44
- [21] Kotler, P., Kartajaya, H. ve Setiawan, I. (2017). *Marketing 4.0: moving from Traditional to Digital*. John Wiley & Sons. Hoboken, New Jersey.
- [22] Kalyanam, K. ve McIntyre, S. (2002). The E-marketing Mix: a Contribution of the E-Tailing Wars. *Academy of Marketing Science Journal*, 30(4): 487-499.
- [23] Banerjee, A. (2016). Modern Trends and Practices of E-Marketing: An Overview. *OSR Journal of Business and Management (IOSR-JBM)*, Special Issue-AETM, 16-19.
- [24] Kiang, M.Y., Raghu, T.S. ve Shang, K.H.M. (2000). Marketing on the Internet—who can Benefit from an Online Marketing Approach?. *Decision Support Systems*, 27(4), 383-393.
- [25] Minculete, G. ve Olar, P. (2018). Approaches to the Modern Concept of Digital Marketing. In *International Conference Knowledge-based Organization*, 24(2), 63-69.
- [26] Jackson, G. ve Ahuja, V. (2016). Dawn of the Digital Age and the Evolution of the Marketing Mix. *Journal of Direct, Data and Digital Marketing Practice*, 17, 170-186.
- [27] Stone, M. (2014). The New (and ever-evolving) Direct and Digital Marketing Ecosystem. *Journal of Direct, Data and Digital Marketing Practice*, 16(2), 71-74.
- [28] Chaffey, D. ve Smith, P.R. (2013). *E-marketing Excellence: Planning and Optimizing your Digital Marketing*. Routledge.
- [29] Stokes, R. (2013). *E-Marketing: The Essential Guide to Digital Marketing*. Quirk Education: Cape Town, South Africa.
- [30] Ryan, D. (2014). *Understanding Digital Marketing: Marketing Strategies for Engaging the Digital Generation*. Kogan Page Publishers.
- [31] Yudelson, J. (1999). Adapting McCarthy's Four P's for the Twenty-First Century. *Journal of Marketing Education*, 21(1): 60-67.
- [32] Bulunmaz, B. (2016). Gelişen Teknolojiyle Birlikte Değişen Pazarlama Yöntemleri ve Dijital Pazarlama. *TRT Akademi Dergisi*, 1(2), 348-365.
- [33] Boone, L.E. ve Kurtz, D.L. (2011). *Contemporary Marketing*. 15th edition. Mason, OH: South-Western. Cengage Learning.
- [34] Wymbs, C. (2011). Digital Marketing: The Time for a New “Academic Major” has Arrived. *Journal of Marketing Education*, 33(1), 93-106.
- [35] Royle, J. ve Laing, A. (2014). The Digital Marketing Skills Gap: Developing a Digital Marketer Model for the Communication Industries. *International Journal of Information Management*, 34(2), 65-73.
- [36] Trainor, K.J., Rapp, A., Beitelspacher, L.S. ve Schillewaert, N. (2011). Integrating Information Technology and Marketing: An Examination of the Drivers and Outcomes of e-Marketing Capability. *Industrial Marketing Management*, 40(1), 162-174.
- [37] Bozgül, F. (2017). Dijital Pazarlama Nedir? <https://pazarlamasyon.com/dijitalpazarlamanedir/>, E.T.: 02.04.2021.
- [38] Yoluk, Ö. (2020). Dijital Pazarlama Nedir? <https://omeryoluk.com/dijitalpazarlama-nedir/>, E.T.: 24.03.2021.
- [39] McCarthy, E.J. (1964). *Basic Marketing*, Homewood, IL.
- [40] McCarthy, E.J. (1960). *Basic Marketing: A Managerial Approach*, Irwin. McCarthy E.J. (1964). *Basic Marketing: A Managerial Approach*, 2nd ed., Irwin.
- [41] Borden, N.H. (1964). The Concept of the Marketing Mix. *Journal of Advertising Research*, 24(4): 7-12.
- [42] Dominici, G. (2009). From Marketing Mix to e-marketing Mix: a Literature Overview and Classification. *International Journal of Business and Management*, 4(9), 17-24.
- [43] Grönroos, C. (1994). From Marketing Mix to Relationship Marketing: Towards a Paradigm Shift in Marketing. *Asia-Australia Marketing Journal*, 2(1): 9-30.

- [44] Jobber, D. (2001). *Principles and Practices of Marketing* 3rd edition, McGraw Hill.
- [45] Shostack, G.L. (1977). Breaking Free from Product Marketing. *Journal of Marketing*, 41(2), 73-80.
- [46] Ries, A. ve Trout, J. (1981) *Positioning — The Battle for Your Mind*, McGraw-Hill Professional, New York.
- [47] Institute of Management Technology (2015) 'Global partners' conclave', Ghaziabad, India, 1–2 February.
- [48] Jackson, G. (2000–2015) Unpublished Lecture Notes., W.R. (eds) *Marketing of Services*, American Marketing Association, Chicago.
- [49] Constantinides, E. (2002). The 4S Web-Marketing Mix model. *Electronic Commerce Research and Applications*, 1: 57-76.
- [50] Constantinides, E. (2002). From Physical Marketing to Web Marketing: The Web-Marketing Mix. *atti della 35th Hawaii International Conference on System Sciences*.
- [51] Möller, K.E. (2006). Comment on: The Marketing Mix Revisited: Towards the 21st Century Marketing? by E. Constantinides. *Journal of Marketing Management*, 22(3): 439-450.
- [52] Popovic, D. (2006). Modelling the Marketing of High-tech Start-ups. *Journal of Targeting, Measurement and Analysis for Marketing*, 14(3), 260-276.
- [53] E-center of National Taiwan University of Science and Technology. (1999). *The Electronic Commerce*, TsangHai Book Co., pp. 2–150.
- [54] Chen, C.Y. (2006). The comparison of structure differences between internet marketing and traditional marketing. *International Journal of Management and Enterprise Development*, 3(4), 397-417.
- [55] Chaffey, D., Mayer R., Johnston K. ve Ellis-Chadwick F. (2000). *Internet Marketing, Strategy, Implementation and Practice*, FT/Prentice Hall.
- [56] Kissinger, H. (2014) *World Order*, Allen Lane, New York, pp. 341–342.
- [57] Constantinides, E. (2006). The Marketing Mix Revisited: Towards the 21st Century Marketing. *Journal of Marketing Management*, 22(3-4), 407-438.
- [58] Kotler, P. ve Armstrong, G. (2012). *Principles of Marketing*. Boston: Pearson Prentice Hall.
- [59] Chaffey, D. (2015). *Digital Business & E-Commerce Management*, 6th ed. Pearson.
- [60] Ohmae, K. (1982). *The Mind of the Strategist: The Art of Japanese Business*. McGraw-Hill Professional.
- [61] Bennett, A.R. (1997). The five Vs—a Buyer's Perspective of the Marketing Mix. *Marketing Intelligence & Planning*, 15(3), 151-156.
- [62] Lauterborn, R. (1990). New Marketing Litany: 4Ps Passes; C-Words Take Over, *Advertising Age*, Ottobre, 62(41), 26-28.
- [63] Booms, B.H. ve Bitner, M.J. (1981). Marketing Strategies and Organization Structures for Service Firms. *Marketing of Services*, 25(3), 47-52.
- [64] Andreini, D. (2006). The Evolution of the Theory and Practice of Marketing in Light of Information Technology, in Krishnamurthy S. *Contemporary Research in E-Marketing*, 2, 168-215.
- [65] Klein, L.R. (1998). Evaluating the Potential of Interactive Media through a New Lens: Search Versus Experience Goods. *Journal of Business Research*, 41: 195-203.
- [66] Ries, E. (2011). *The Lean Startup: How Today's Entrepreneurs Use Continuous Innovation to Create Radically Successful Businesses*. New York: Crown Business.
- [67] Nita, A. (2016), *Marketing. Note de Curs*. E.T.: 07.10.2023 <https://www.academia.edu/13203414/Marketing_Note_de_curs_Cap.1_NO%C5%A2Iuni_Introductive_1.1_Definirea_conceptului_de_marketing>, pp. 9–26.
- [68] Bhatt, G.D. ve Emdad, A.F. (2001). An Analysis of the Virtual Value Chain in Electronic Commerce. *Logistics Information Management*, 14(1/2), 78-85.

- [69] Dominici, G. (2008). Holonic Production System to Obtain Flexibility for Customer Satisfaction. *Journal of Service Science and Management*, 1(3), 251-254.
- [70] Diaconescu, M. (2010). *Marketing*. Bucuresti: Ed. Universitara.
- [71] Fjermestad, J. ve Romano, N.C.J. (2003). An Integrative Implementation Framework for Electronic Customer Relationship Management: Revisiting the General Principles of Usability and Resistance, proceedings of the 36th Hawaii International Conference on Systems Sciences.
- [72] O’Learly, C., Rao, S. ve Perry, C. (2004). Improving Customer Relationship Management through Database/Internet Marketing. A Theory-building Action Research Project. *European Journal of Marketing*, 38(3/4): 238-254.
- [73] Morris, M. ve Ogan, C. (1996). The Internet as Mass Medium. *Journal of Computer Mediated Communication*, 1(4), JCMC141.
- [74] Hoffman, D.L. ve Novak, T.P. (1997). A New Marketing Paradigm for Electronic Commerce. *The Information Society: An International Journal*, 13: 43-54.
- [75] Goldfarb, A. (2013). What is Different about Online Advertising? *Review of Industrial Organization*, 44(2), 115-129.
- [76] Goldstein, D.G., Suri, S., McAfee, R., Ekstrand-Abueg, M. ve Diaz, F. (2014). The Economic and Cognitive Costs of Annoying Display Advertisements. *Journal of Marketing Research*, 51(6), 742-752.
- [77] Hitachi, (2015). *Responsabilitatea Socială Corporatistă (RSC)*, E.T.: 07.05.2017, <<http://www.hitachi.ro/about/hitachi/csr/>>.
- [78] Dudovskiy, J. (2018). *Apple Corporate Social Responsibility (CSR)-Research-Methodology*.
- [79] Jain, N., Ahuja, V. ve Medury, Y. (2012) Internet Marketing and Consumers Online: Identification of Website Attributes Catering to Specific Consumer Intents in a Digital Paradigm, *International Journal of Online Marketing*, 2(3), 69–81.
- [80] Ember, S. ve Steel, E. (2015) Pepsi Updates its Challenge Campaign for a Social Media Generation, *International New York Times*, 12 March.
- [81] Güleriyüz, S.S. (2019). *Pazarlama, Modern Pazarlama ve Dijital Pazarlama (Master’s Thesis, Sosyal Bilimler Enstitüsü)*.
- [82] Kaya, E.Ç. ve Ündil, S.H. (2022). Bilgi Teknolojilerinin Gelişimiyle Dijital Pazarlamanın Doğuşu. *Bilgi Ekonomisi ve Yönetimi Dergisi*, 17(2), 107-137.
- [83] Şengüler, E. (2019). *Dijital Pazarlama İletişiminde Sosyal Medya Kullanımı: Nitel Bir Araştırma (Yüksek Lisans Tezi. İstanbul)*.
- [84] Özkaynar, K. ve Yolcu, T. (2021) *Dijital Pazarlama ve Markaların Müşteri Memnuniyeti, Uluslararası Yönetim Akademisi Dergisi*, 4(3), 584-598.
- [85] *Digital Marketing VS Internet Marketing – What is the Latest Trend?* <https://www.google.ro/amp/s/www.reliablesoft.net/digital-marketing-vs-internet-marketing.what-is-the-latest-trend/amp/>
- [86] Kaplan, A.M. ve Haenlein, M. (2010). Users of the World, Unite! The Challenges and Opportunities of Social Media. *Business horizons*, 53(1), 59-68.
- [87] Berthon, P.R., Pitt, L.F., Plangger, K. ve Shapiro, D. (2012). Marketing Meets Web 2.0, Social Media, and Creative Consumers: Implications for International Marketing Strategy, *Business Horizons*, 55(3), 261-271.
- [88] Karkar, A. (2016). Değer ve Güven Ağlarının Yükselişinde İçerik Pazarlaması. *International Journal of Social Sciences and Education Research*, 2(1), 334-348.
- [89] Gedik, Y. (2020). İçerik Pazarlaması: Teorik Bir Çerçeve. *Türk Yönetim ve Ekonomi Araştırmaları Dergisi*, 1(1), 75-96.
- [90] Baydaş, A. ve Satır, H. (1998) *Globalleşme Sürecinde Rekabet ve Bilgiye Dayalı Pazarlama Anlayışı, İktisat İşletme ve Finans Dergisi*, 13(152), 49-68.

- [91] Uyar, A. (2016). Veri Tabanlı Pazarlamanın İşletmelere Sağladığı Yararlar: Veri Tabanı Kullanan KOBİ'ler Üzerine Bir Araştırma. *Uluslararası Sosyal Araştırmalar Dergisi*, 9(42), 1690-1698.
- [92] Persaud, A. ve Azhar, I. (2012). Innovative Mobile Marketing Via Smartphones: Are Consumers Ready?. *Marketing Intelligence & Planning*, 30(4), 418-443.
- [93] Albayrak, A.S. ve Baydemir, E. (2022). Mobil Pazarlamanın Tüketici Satınalma Davranışlarına Etkisi: Üniversite Öğrencileri Üzerine Bir İnceleme. *İşletme Araştırmaları Dergisi*, 14(1), 497-531.
- [94] www.jivochat.com.tr (2023) Mobil Pazarlama Nedir? (<https://www.jivochat.com.tr>), E.T. 07.10.2023.
- [95] Tanakinjal, G.H., Deans, K.R. ve Gray, B.J. (2010). Third Screen Communication and the Adoption of Mobile Marketing: A Malaysia Perspective. *International Journal of Marketing Studies*, 2(1), 36-47.
- [96] Karaca, Ş. ve Gülmez, M. (2010). Mobil Pazarlama: Kavramsal Bir Değerlendirme. *Akademik Yaklaşımlar Dergisi*, 1(1), 69-81.
- [97] Baydaş, A., Bayat, M. ve Yaşar, M.E. (2019). An Empirical Research on the Determination of Consumer Perceptions Related to Mobile Marketing Applications. *International Journal of Contemporary Economics and Administrative Sciences*, 9(2), 370-404.
- [98] Öncü, F. (2002). E Pazarlama (1. Baskı). İstanbul: Literatür Yayıncılık.
- [99] Vasudevan, M.R. (2010). E-mail Marketing. *Journal of Contemporary Research in Management*, 5(3), 37-42.
- [100] Peppers, D. ve Rogers, M. (1993). *The One to One Future: Building Relationships One Customer at a Time*. Doubleday Business.
- [101] Gözüm, E. (2020). Dijital Pazarlama Nedir? <https://istanbulbogazicienstitu.com/dijital-pazarlama-nedir>, E.T.: 07.10.2023.
- [102] Ellis-Chadwick, F. ve Doherty, N. (2012). Web Advertising: The Role of e-mail Marketing. *Journal of Business Research*, 65(6), 843-848.
- [103] Özdemir, M. (2015). E-Posta Pazarlamasının, Fuar Organizasyonu Katılımcıları Olan KOBİ'lerin Davranışsal Niyetlerine Etkisi. *Yüksek Lisans Tezi*, Antalya.
- [104] Koçer, S. (2017). Kurumsal Web Sitelerinin Kurum Kimliği Açısından İncelenmesi: En Çok Tercih Edilen Üniversiteler Üzerine Bir Analiz. *Uluslararası Sosyal Araştırmalar Dergisi*, 10(53), 756-772.
- [105] Safko, L. ve Brake, D.K. (2009). *The Social Media Bible*. New Jersey: John Wiley & Sons, Inc.
- [106] Jackson, N. (2011) Infographic: Using Social Media to Build Brand Loyalty. E.T.: 10.11.2020, <http://www.theatlantic.com/technology/archive/2011/07/infographic-using-social-media-to-build-brand-loyalty/241701/>.
- [107] Akhtar, S. (2011) Social Media and Brand Loyalty. E.T.: 07.01.2012, <http://www.socialtrkr.com/2011/07/12/social-media-andbrand-loyalty/>.
- [108] Kaplan, A.M. ve Haenlein, M. (2009). The Fairyland of Second Life: Virtual Social Worlds and how to use them. *Business Horizons*, 52(6), 563-572.
- [109] Weinberg, T. (2009). The new community rules: Marketing on the social web. *Development and Learning in Organizations*, 25(3). <https://doi.org/10.1108/dlo.2011.08125cae.002>.
- [110] Zarrella, D. (2009). *The Social Media Marketing Book*. "O'Reilly Media, Inc."
- [111] Stileman, P. (2009). *To what Extent has Social Media Changed the Relationship between Brand and Consumer*. Bucks New University: MA Advertising.
- [112] Mangold, W.G. ve Faulds, D.J. (2009). Social Media: The New Hybrid Element of the Promotion Mix. *Business Horizons*, 52(4), 357-365.

- [113] Gunelius, S. (2011), 30 Minute Social Media Marketing: Step by Step Techniques to Spread the Words about your Business, McGraw-Hill: USA.
- [114] McKee, S. (2010), Creative B2b Branding (No, Really): Building a Creative Brand in a Business World, Goodfellow Publishers Limited; USA.
- [115] Gordhamer, S. (2009), "5 social media lessons learned from whole foods", E.T.: 02.04.2020 <http://mashable.com/2009/08/25/whole-foods/>.
- [116] Coon, M. (2010). Social Media Marketing: Successful Case Studies of Businesses Using Facebook and YouTube With An InDepth Look in the Business Use of Twitter, Communication MA Project, E.T.: 07.10.2023 <http://comm.stanford.edu/coterm/projects/2010/maddy%20coon.pdf>.
- [117] Erdoğan, İ.E. ve Çiçek, M. (2012). The impact of social media marketing on brand loyalty. *Procedia-Social and behavioral sciences*, 58, 1353-1360.
- [118] Manchanda, P., Dubé, J.P., Goh, K.Y. ve Chintagunta, P.K. (2006). The effect of Banner Advertising on İnternet Purchasing. *Journal of Marketing Research*, 43(1), 98-108.
- [119] Sert, A. (2012). Cep Telefonu Kullanıcılarının Mobil Reklamlara Karşı Tutumlarını Etkileyen Faktörler Üzerine Bir Araştırma (Master's thesis, İstanbul).
- [120] Jain, N. ve Ahuja, V. (2015) Segmenting Consumers Online Using K-means Cluster Analysis, *International Journal of Logistics Economics and Globalization*, Inderscience, 6(2), 161-178.
- [121] Grow. (2013) Burberry Kisses-A letter to your loved one, sealed with a digital kiss, E.T.: 06.10.2023. <https://www.thinkwithgoogle.com/campaigns/burberry-kisses.html>.
- [122] Lawson-Body, A. ve Moez, L. (2004) The impact of Customer Relationship Management on Customer Loyalty: The Moderating role of Web Site Characteristics, *Journal of Computer Mediated Communication*, 6(4), JCMC944.
- [123] Sheth, J.N. ve Parvatiyar, A. (1995) Relationship marketing in consumer markets-Antecedents and consequences, *Journal of the Academy of Marketing Science*, 23(4), 278-281.
- [124] <https://acquire.io/blog/chatbot-statistics-trends>, 2022, E.T.: 06.10.2023.
- [125] <https://drift.com/learn/chatbot/>, 2023, E.T.: 06.10.2023.
- [126] Kritzinger, W.T. ve Weideman, M. (2013). Search Engine Optimization and Pay-per-Click Marketing Strategies. *Journal of Organizational Computing and Electronic Commerce*, 23(3), 273-286.
- [127] Grzywaczewski, A., Iqbal, R., Shah, N. ve James, A. (2010). E-Marketing Strategy for Businesses. *International Conference on E-Business Engineering*, (s. 428-434).
- [128] Moran, M. ve Hunt, B. (2014). *Search Engine Marketing, Inc.: Driving Search Traffic to Your Company's Website*. IBM Press.
- [129] Özen, M. (2015, Ağustos). E-Pazarlama Stratejilerinde Çevrimiçi Arama Sitelerinin Önemi ve Bir Araştırma. Yüksek Lisans Tezi, İstanbul.
- [130] Moran, L. (2015). *Search Engine Marketing. Country Search Engines*: <http://semicbook.com/country-search-engines>, E.T.: 07.10.2023.
- [131] Atshaya, S. ve Rungta, S. (2016). Digital Marketing VS İnternet Marketing: A Detailed Study. *International Journal of Novel Research in Marketing Management and Economics*, 3(1), 29-33.
- [132] Sharma, D., Shukla, R., Giri, A.K. ve Kumar, S. (2019). A Brief Review on Search Engine Optimization. *International Conference on Cloud Computing, Data Science & Engineering (Confluence)* (s. 687-692). IEEE.
- [133] Khan, M.N. ve Mahmood, A. (2018). A distinctive approach to obtain higher page rank through search. *Sādhanā, Indian Academy of Sciences*, 43(3), 1-12.

- [134] Yüksel, D. ve Tolon, M. (2019). Dijital Pazarlama Stratejisi Olarak Arama Motoru Optimizasyonu (SEO). *International Journal of 3D Printing Technologies and Digital Industry*, 3(3), 236-243.
- [135] Zilincan, J. (2015). Search Engine Optimization. *International Conference Proceedings* (s. 506-510). CBU.
- [136] Yalçın, N. ve Köse, U. (2010). What is search engine optimization: SEO?, *Procedia Social and Behavioral Sciences*, 9, 487-493.
- [137] Nunan, D. ve Knox, S. (2011). Can Search Engine Advertising Help Access Rare Samples? *International Journal of Market Research*, 53(4), 523-540.
- [138] Drolias, B. (2007). *Pay-per-click: The Complete Guide*. Londra: Lulu.
- [139] Singh, M. (2020). *Affiliate Marketing: Profitable Niche in Affiliate Marketing*. BookRix.
- [140] Singh, S. (2017). *Affiliate Marketing and Customer Satisfaction. Driving Traffic and Customer Activity through Affiliate Marketing* (s. 2). içinde IGI Global.
- [141] Wright, C. (2020). *Affiliate Marketing: Secrets*. SD Yayıncılık.
- [142] Sarı, S. (2017,). *Google Adwords Nedir? Nasıl Kullanılır?* <https://www.crmmedya.com/google-adwords-nedir-nasil-kullanilir/> E.T.: 24.02.2021.
- [143] Gümüş, A., & Gönül, F. (2022). Çalışmaya Tutkunluk, İş Performansı ve İşe Gömülmüşlük Arasındaki İlişki. *Dicle Akademi Dergisi*, 2(2), 77-94.
- [144] Pandey, N., Nayal, P. ve Rathore, A.S. (2020), Digital marketing for B2B organizations: structured literature review and future research directions, *Journal of Business and Industrial Marketing*, 35(7), 1191-1204.
- [145] Forbes, (2015). *The World's Most Valuable Brands*. E.T.: 07.10.2023. <<http://www.forbes.com/powerful-brands/list/>>.

markanın mesajında sahtekârlık veya manipülasyon tespit ederlerse güvenleri sarsılacak ve rakiplerden gelen benzer tekliflere kolaylıkla yöneleceklerdir. Bununla da kalmayıp işletmelerin kötü uygulamalarını açığa vuran viral bir tweet veya Facebook gönderisi vb. yöntemlerle ticari bir bedel ödetmek isterler.

Metaverse Mağazasından Yararlanmak: Çevrimiçi deneyime yeni boyutlar ekleyen bu yeni teknolojiler, fiziksel dünyanın unsurlarını yeniden tasarlama yeteneğine sahiptir. Örneğin hazır giyim markaları, müşterilerine **sanal giyinme odaları** sunmak için 3D modellemeyi kullanabileceklerdir. **Bir avatar aracılığıyla** tüketiciler, temsillerine ve özel ölçülerine göre kıyafetleri deneyebilirler ve bunu istemektedirler. Artık belirli kıyafetlerin üzerlerinde nasıl görüldüğünü test etmek için fiziksel bir mağazayı ziyaret etmelerine gerek kalmayacak.

KAYNAKÇA

- [1] Alan, A.K., Kabadayı, E.T. ve Erişke, T. (2018). İletişimin Yeni Yüzü: Dijital Pazarlama ve Sosyal Medya Pazarlaması. *Elektronik Sosyal Bilimler Dergisi*, 17(66), 493-504.
- [2] <https://www.oracle.com/tr/cx/marketing/digital-marketing/> E.T.: 15.09.2023.
- [3] Bala, M. ve Verma, D. (2018). A Critical Review of Digital Marketing, *International Journal of Management, IT & Engineering*, 8(10), 321-339.
- [4] Gökşin, E. (2017). Dijital pazarlama temelleri. İstanbul: Abaküs Yayınları. s.5.
- [5] Gedik, Y. (2020). Pazarlamada yeni bir pencere: Dijital pazarlama. *Journal of Business in the Digital Age*, 3(1), 63-75.
- [6] Bulunmaz, B. (2016). Gelişen teknolojiyle birlikte değişen pazarlama yöntemleri ve dijital pazarlama. *TRT Akademi*, 1(2), 348-365.
- [7] Berki, A. (2019). Dijital Pazarlama Uygulamalarının Satış ve Marka Bilinirliğini Arttırmaya Yönelik Etkisinin Değerlendirilmesi. *Ege Üniversitesi İletişim Fakültesi Medya ve İletişim Araştırmaları Hakemli E-Dergisi*, (5), 136-170.
- [8] Simonson, I. ve Rosen, E. (2014). Absolute value: What really influences customers in the age of (nearly) perfect information. Harper Collins.
- [9] Chaffey, D., Smith, P.R. ve Smith, P.R. (2013). *eMarketing eXcellence: Planning and optimizing your digital marketing*. Routledge.
- [10] Munshi, A. ve Munshi, S. (2012). Digital marketing: A new buzz word. *ZENITH International Journal of Business Economics & Management Research*, 2(7), 190-196.
- [11] Bakır, A.M. ve Yıldız, B. (2021). Dijital Göç ve Tüketim. *Sosyal Bilimlerde Göç, Gazi Kitapevi*, s.239-240.
- [12] Yasmin, A., Tasneem, S. ve Fatema, K. (2015). Effectiveness of Digital Marketing in the Challenging Age: An Empirical Study. *International Journal of Management Science and Business Administration*, 1(5), 69-80.
- [13] Todor, R.D. (2016). Blending traditional and digital marketing. *Bulletin of the Transilvania University of Brasov. Series V: Economic Sciences*, 51-56. s.52-53.
- [14] Altındal, M. (2013). Dijital pazarlamada marka yönetimi ve sosyal medyanın etkileri. *Akademik Bilişim Konferansı, Akdeniz Üniversitesi*, 23, 25.
- [15] nonprofitssource. (2022). Digital Marketing Terms and Definitions You Need to Know. <https://nonprofitssource.com/digital-marketing-terms/> E.T.: 11.10.2023.
- [16] Efendioğlu, İ.H. (2020). Pazarlama İlkeleri (Ed. Durmaz, Y.). Ankara:Seçkin Yayıncılık.

- [17] Çözen, G. (2011). Dijital pazarlama nedir? Teknikleri nelerdir? <http://www.dijitalmarketing.net/2011/03/31/dijital-pazarlama-nedir-teknikleri-nelerdir/>, E.T.: 07 Mart 2016.
- [18] Kaya, E.Ç. ve Ündil, S.H. (2022). Bilgi Teknolojilerinin Gelişimiyle Dijital Pazarlamanın Doğuşu. *Bilgi Ekonomisi ve Yönetimi Dergisi*, 17(2), 107-137.
- [19] Webit. (2014). New Marketing Mix Models: S.A.V.E. Replaces The 4 P's, <https://blog.webit.org/2014/08/07/new-marketing-mix-models-s-v-e-replaces-4-ps/> E.T.: 04.10.2023.
- [20] Akçalı, S. (2013). Dönüşen Kent ve Yaşam Biçimleri: Yeni Yaşam Mekânları Bağlamında geç-Kapitalizmi Okumak. *Akademik Araştırmalar Dergisi*, 57(Mayıs-Temmuz), 77-94.
- [21] Litan, E.R. ve Niskanen, A.W. (1998). *Going Digital: A guide to policy in the digital age*. Brookings Institute Press and Cato Institute, Washington D.C.
- [22] Lehdonvirta, V. (2012). A history of the digitalization of consumer culture. M. Molesworth and J. Denegri-Knott (Eds.), *Digital virtual consumption*, (p. 11-29). New York: Routledge.
- [23] Sadakaoğlu, M.C. ve Genç, F. (2022). Dijital Tüketim Kültürü: Dijital Kitle İletişim Araçları İle Tüketim Kültürü Arasındaki İlişki Üzerine Bir İnceleme. *TRT Akademi*, 7(14), 286-303.
- [24] Gilanlıoğlu, E. ve Nuran, Ö.Z.E. (2020). Dijital Tüketim Kültürünün Hegemonyası ve Serbest Zaman. *Yeni Medya Elektronik Dergisi*, 4(3), 185-202.
- [25] Chayko, M. (2018). *Süper Bağlantılı: İnternet, Dijital Medya ve Tekno-Sosyal Hayat*. Çev. Berkan Bayındır, Deniz Yengin, Tamer Bayrak, İstanbul: Der Yayınları.
- [26] Hepp, A. (2014). *Medyatikleşen Kültürler*. (Ç. Bozdağ ve E. Devrani, Çev.) Ankara: Dipnot Yayınları.
- [27] Ceyhan, Ç. (2017). Sosyal Medyanın Tüketim Gücü. *Yeni Medya Elektronik Dergisi*, 1(3), 221-226.
- [28] Becan, C. (2021). Covid-19 Pandemi Döneminde Dijital Tüketim Alanı Olarak Yeni Nesil Alışveriş Platformlarına Yönelik Motivasyon Faktörleri Üzerine Bir Saha Araştırması. İnönü Üniversitesi İletişim Fakültesi Elektronik Dergisi (İnif E-Dergi), 6(1), 53-78.
- [29] Başpınar, S. (2022) We Are Social Temmuz 2022 Raporu. <https://www.marketingturkiye.com.tr/haberler/we-are-social-internet/#:~:text=Ara%C5%9Ft%C4%B1rmaya%20g%C3%B6re%20Temmuz%202022%20itibar%C4%B1yla,%20milyar%20olarak%20kay%C4%B1tlara%20ge%C3%A7ti.>
- [30] TÜİK, (2022). Hanehalkı Bilişim Teknolojileri (BT) Kullanım Araştırması, [https://data.tuik.gov.tr/Bulten/Index?p=Hanehalki-Bilisim-Teknolojileri-\(BT\)-Kullanim-Arastirmasi-2022-45587](https://data.tuik.gov.tr/Bulten/Index?p=Hanehalki-Bilisim-Teknolojileri-(BT)-Kullanim-Arastirmasi-2022-45587)
- [31] TNS, 2010, *Digital lifestyles: Learn more about different Digital lifestyles*. <http://www.tnsdigitallife.com/segments>, E.T.: 01.11.2023.
- [32] Goode, L. (2012). *What Kind of Digital Consumer Are You?*, <http://allthingsd.com/20120416/what-kind-of-digital-consumer-are-you/> E.T.: 01.11.2023.
- [33] Binişli, Yasemin (2022). *Dijital Tüketim Alanı Olarak Dijital Reklamlar*. Medya ve Tüketim II, Eğitim Yayınevi.
- [34] Aksoy, A.D. (2014). Tüketicinin dijitalleşmesi. Hacettepe Üniversitesi Tüketici-Pazar-Araştırma-Danışma Test ve Eğitim Merkezi Tüketici Yazıları IV, 46-64.
- [35] Salim, C. (2011). Herkese Değil Hedefe Odaklanmak İçin: Dijital Yaşam Tarzlarına Göre Dijital.
- [36] Aydemir, İ., Köse, H., & Yaşar, M. E. (2023). Sağlık Hizmetleri Kullanıcılarının Sanal Ortamdaki İletişim Boyutlarına Yönelik Algılarının Tüketici Tercihine Etkisi. *Dicle Üniversitesi Sosyal Bilimler Enstitüsü Dergisi*(33), 103-118. <https://doi.org/10.15182/diclesosbed.1245077>
- [37] Juillet, R. (2023). *The Evolution of Digital Behaviors*. <https://www.bocasay.com/evolution-digital-behaviors/> E.T.: 10.11.2023

KAYNAKÇA

- [1] İ. Arsal, S. Backman ve E. Baldwin, «Influence of an online travel community on travel decisions,» *Information and Communication Technologies in Tourism*, pp. 82-93, 2008.
- [2] B. Bulunmaz, «Gelişen Teknolojiyle Birlikte Değişen Pazarlama Yöntemleri ve Dijital Pazarlama,» *TRT Akademi Dergisi*, pp. 348-365, 2016.
- [3] E. Gökşin, *Dijital Pazarlama Temelleri*, İstanbul: Abaküs Yayıncılık, 2017.
- [4] H. Yıldırım, «Açık ve uzaktan öğrenmede blokzincir teknolojisinin kullanımı,» *Açıköğretim Uygulamaları ve Araştırmaları Dergisi*, cilt 4, no. 3, pp. 142-153, 2018.
- [5] M. Yıldırım, «Blok Zincir Teknolojisi, Kripto Paralar ve Ülkelerin Kripto Paralara Yaklaşımları,» *Bartın Üniversitesi İktisadi ve İdari Bilimler Fakültesi Dergisi*, cilt 10, no. 20, pp. 265-277, 2019.
- [6] J. Kim, K. H. Lee ve J. Kim, «Linking blockchain technology and digital advertising: How blockchain technology can enhance digital advertising to be more effective, efficient, and trustworthy,» *Journal of Business Research*, pp. 160, 113819, 2023.
- [7] A. K. Alan, E. T. Kabadayı ve T. Erişke, «İletişimin Yeni Yüzü: Dijital Pazarlama ve Sosyal Medya Pazarlaması,» *Elektronik Sosyal Bilimler Dergisi*, cilt 17, no. 66, pp. 66-49, 2018.
- [8] J. Deepa, M. K. Dash, A. Kumar ve S. Luthra, «How is Blockchain used in marketing: A review and research agenda,» *International Journal of Information Management Data Insights*, pp. 1(2), 100044, 2021.
- [9] Ç. Karahan ve A. Tüfekci, «Blokzincir Teknolojisinin İç Denetim Faaliyetlerine Etkileri: Fırsatlar ve Tehditler,» *Denetim*, no. 19, pp. 55-72, 2019.
- [10] B. K. Mohanta, J. Debasish, S. S. Panda ve S. Sobhanayak, «Blockchain technology: A survey on applications and security privacy Challenges,» *Internet of Things*, cilt 8, pp. 2-30, 2019.
- [11] A. Ghosh, S. Gupta, A. Dua ve N. Kumar, «Security of Cryptocurrencies in blockchain technology: State-of-art, challenges and future prospects,» *Journal of Network and Computer Applications*, cilt 163, pp. 1-35, 2020.
- [12] A. Gürbüz, «Yapı Mühendisliğinde Blok Zinciri Uygulamaları,» *A Journal of Structural Science and Innovation*, cilt 1, no. 1, pp. 26-31, 2019.
- [13] G. E. Atalay, «Blok Zincir Teknolojisi ve Gazeteciliğin Geleceği,» *Stratejik ve Sosyal Araştırmalar Dergisi*, cilt 2, no. 2, pp. 46-54, 2018.
- [14] O. Belin, «Tradeix,» 2019. [Çevrimiçi]. Available: <https://tradeix.com/distributed-ledger-technology/>.
- [15] B. Yıldız, «Dijital Dönüşüm Sürecinde Blok Zinciri Teknolojisi ve Akıllı Sözleşmeler,» %1 içinde *Dijital Dönüşüm Trendleri*, İstanbul, Filiz Kitabevi, 2019, pp. 120-143.
- [16] S. Nakamoto, «Bitcoin: A Peer-to-Peer Electronic Cash System,» 2008.
- [17] G. Aktaş, «Akıllı Sınır Yaklaşımı Çerçevesinde Blok Zinciri Teknolojisinin Gümrük İşlemlerinde Potansiyel Kullanım Alanları,» *Gümrük Ticaret Dergisi*, cilt 5, no. 14, pp. 18-31, 2018.
- [18] P. Baran, «On Distributed Cominications Networks,» *The Rand Corporation*, cilt (1), 1962.
- [19] Wikipedia, «Merkle ağacı,» 2020. [Çevrimiçi]. Available: https://tr.wikipedia.org/wiki/Merkle_ağacı.

- [20] S. Akleylek ve K. Seyhan, «Blok Zinciri Bileşenleri ve Uygulamaları Üzerine Bir Derleme,» %1 içinde *İnformasiya təhlükəsizliyinin aktual multidissiplinar elmi-praktiki problemləri” IV respublika konfransı*, 2018.
- [21] İ. Akben ve S. Çınar, «Lojistik ve Tedarik Zinciri Yönetiminde Blokchain: Vaatler, Uygulamalar ve Engeller,» %1 içinde *Anadolu I. Uluslararası Multidipliner Çalışmalar Kongresi*, Diyarbakır, 2019.
- [22] E. Ünsal ve Ö. Kocaoğlu, «Blok Zinciri Teknolojisi: Kullanım Alanları, Açık Noktaları ve Gelecek Beklentileri,» *Avrupa Bilim ve Teknoloji Dergisi*, no. 13, pp. 54-64, 2018.
- [23] M. Tanrıverdi, M. Uysal ve M. T. Üstündağ, «Blokzinciri Teknolojisi Nedir ? Ne Değildir ? : Alanyazın İncelemesi,» *Bilişim Teknolojileri Dergisi*, cilt 3, no. 2, pp. 203-217, 2019.
- [24] URL-1, «Özel Blokzincir Nedir?,» 2023. [Çevrimiçi]. Available: https://www.bfmedia.io/uploads/content_images/2020/202005/19/986f47ec3e01d66469dfe4dbbf54c5bdf-b8165ef.jpg.
- [25] A. Usta ve S. Doğanekin, *Blockchain 101*, İstanbul: BKM yayınları, 2017.
- [26] J.-C. Cheng, N.-Y. Lee, C. Chi ve Y.-H. Chen, «Blockchain and smart contract for digital certificate,» %1 içinde *Proceedings of 4th IEEE International Conference on Applied System Innovatio*, 2018.
- [27] R. Yang, R. Wakefield, S. Lyu, S. Jayasuriya, F. Han, H. Yi, X. Yang, G. Amarasinghe ve S. Chen, «Public and private blockchain in construction business process and information integration,» *Automation in Construction*, cilt 108, October 2020.
- [28] E. Karaarslan ve M. F. Akbaş, «Blokzincir Tabanlı Siber Güvenlik Sistemleri,» *Uluslararası Bilgi Güvenliği Mühendisliği Dergisi*, cilt 3, no. 2, pp. 16-21, 2017.
- [29] A. Marthews ve C. Tucker, «What blockchain can and can't do: Applications to marketing and privacy,» *International Journal of Research in Marketing*, cilt 40, no. 1, pp. 49-53, 2023.
- [30] P. Haynes ve J. Hietanen, «Marketing without trust? – Blockchain technologies in the sharing economy as assemblage and pharmakon,» *Journal of Business Research*, cilt 163, 2023.
- [31] L. Yang, «The blockchain: State-of-the-art and research challenges,» *Journal of Industrial Information Integration*, cilt 15, pp. 80-90, 2019.

KAYNAKÇA

- [1] Wearable Technology Market Report by Product (Wrist-Wear, Eye-Wear and Head-Wear, Foot-Wear, Neck-Wear, Body-Wear, and Others), <https://www.imarcgroup.com/wearable-technology-market> (E. T: 01/12/2023).
- [2] Dunne, L. (2004). The Design of Wearable Technology: Addressing the Human-Device Interface Through Functional Apparel Design. Mater Thesis. The College of Human Ecology, Cornell University.
- [3] Ko, E., Sung, H. ve Yun, H. (2009). Comparative Analysis of Purchase Intentions Toward Smart Clothing Between Korean and US Consumers. *Clothing and Textiles Research Journal*, 27(4), 259-273.
- [4] Aydın, N. (2019). Giyilebilir Sağlık Teknolojisinin Geleceği. XI. International Balkan and Near Eastern Social Sciences Congress Series, Tekirdağ/Türkiye, 614-619.
- [5] Thierer, A. ve Castillo, A. (2015). Projecting the Growth and Economic Impact of the Internet of things. George Mason University, Mercatus Center, June, 15.
- [6] Kalantari, M. (2017). Consumers' Adoption of Wearable Technologies: Literature Review, Synthesis, and Future Research Agenda. *International Journal of Technology Marketing*, 12(3), 274-307.
- [7] Wahl, Y., Düking, P., Droszez, A., Wahl, P. ve Mester, J. (2017). Criterion-Validity of Commercially Available Physical Activity Tracker to Estimate Step Count, Covered Distance and Energy Expenditure During Sports Conditions. *Frontiers in Physiology*, 8, 725.
- [8] Abraham, M. ve Annunziata, M. (2013) 'Augmented reality is already improving worker performance' [online] <https://hbr.org/2017/03/augmented-reality-is-already-improvingworker-performance> (E.T: 28/11/2023).
- [9] Wright, R. ve Keith, L. (2014). Wearable Technology: If the Tech Fits, Wear It. *Journal of Electronic Resources in Medical Libraries*, 11(4), 204-216.
- [10] Chopra, A. ve Singhal, A. (2021, April). Understanding the Wearable Technology. In Proceedings of the International Conference on Innovative Computing & Communication (ICICC).
- [11] Spann, S. (2015). Wearable Fitness Devices: Personal Health Data Privacy in Washington State. *Seattle UL Rev.*, 39, 1411.
- [12] Casselman, J., Onopa, N. ve Khansa, L. (2017). Wearable Healthcare: Lessons from the Past and A Peek into the Future. *Telematics and Informatics*, 34(7), 1011-1023.
- [13] Jiang, H., Chen, X., Zhang, S., Zhang, X., Kong, W. ve Zhang, T. (2015). Software for Wearable Devices: Challenges and Opportunities. In 2015 IEEE 39th Annual Computer Software and Applications Conference (592-597). IEEE.
- [14] Yasar K. (2023). <https://www.techtarget.com/searchmobilecomputing/definition/wearable-technology> (E.T: 02/12/2023).
- [15] De' Medici, L. (2015). The History of Wearable Technology – Past, Present and Future. Retrieved From <https://wtvox.com/featured-news/history-of-wearable-technology2/> (E.T: 04/12/2023).
- [16] Ananthanarayan, S. ve Siek, K.A. (2010). Health Sense: A Gedanken Experiment on Persuasive Wearable Technology for Health Awareness. In Proceedings of the 1st ACM International Health Informatics Symposium (400-404).
- [17] Racoma, J.A. (2013). Wearable Tech: A Brief History and a Look Into the Future. Retrieved From <http://www.androidauthority.com/wearable-computing-history-238324/> (E.T: 05/12/2023)

- [18] Zhang, M., Luo, M., Nie, R. ve Zhang, Y. (2017). Technical Attributes, Health Attribute, Consumer Attributes and Their Roles in Adoption Intention of Health Care Wearable Technology, *International Journal of Medical Informatics*, 108 (1), 97-109.
- [19] Gao, Y., Li, H. ve Luo, Y. (2015). An Empirical Study of Wearable Technology Acceptance in Health Care, *Industrial Management and Data Systems*, 115 (9), 1704-1723.
- [20] Poongodi T., Krishnamurthi R., Indrakumari R., Suresh P. ve Balusamy B. (2020). Wearable devices and IoT. Balas, V., Solanki, V., Kumar, R. and Ahad, M. (eds.). A Handbook of Internet of Things in Biomedical and Cyber Physical System. Intelligent Systems Reference Library, vol 165., Springer, Cham, pp. 245-273. https://doi.org/10.1007/978-3-030-23983-1_10
- [21] George, A. H., Shahul, A. ve George, A. S. (2023). Wearable Sensors: A New Way to Track Health and Wellness. *Partners Universal International Innovation Journal*, 1(4), 15-34.
- [22] Hema, N. ve Dawn, S. (2020). Smart and Wearable Sensors Used in Numerous Modern Applications and Their Significance. in *Advances in Modern Sensors: Physics, Design, Simulation and Applications* (pp. 6-1). Bristol, UK: IOP Publishing.
- [23] Ching, K. W. ve Singh, M. M. (2016). Wearable Technology Devices Security and Privacy Vulnerability Analysis. *International Journal of Network Security & Its Applications*, 8(3), 19-30.
- [24] Ben, Mazur (2023), The Future of Wearable Technology: Meaningful impact or passing trend?, <https://www.ignitec.com/insights/the-future-of-wearable-technology-meaningful-impact-or-passing-trend/?pdf=22617&print=pdf> (E.T: 02/12/2023).
- [25] Webopedia. (2017). Smartwatch Definition. Retrieved from Webopedia: <http://www.webopedia.com/TERM/S/smartwatch.html> (E.T: 30/11/2023)
- [26] Kang, H. and Jung, E. H., 2020. The smart wearables-privacy paradox; A cluster analysis of smartwatch users. *Behaviour & information technology*, pp. 1-14.
- [27] Benderlioğlu, B. M. ve Ata, U. Z. (2022). Adoption of Wearable Technology Devices: A Cross-Cultural Study. In *Disruptive Technologies and Eco-Innovation for Sustainable Development* (pp. 268-283). IGI Global.
- [28] Jung, Y., Kim, S. ve Choi, B., 2016. Consumer valuation of the wearables: The case of smartwatches. *Computers in human behavior*, Volume 63, pp. 899-905.
- [29] Berberović, D., Alić, A. ve Činjurević, M. (2022, May). Virtual reality in marketing: consumer and retail perspectives. In *International Conference "New Technologies, Development and Applications"* (pp. 1093-1102). Cham: Springer International Publishing.
- [30] Boyd, D.E. ve Koles, B. (2019). An introduction to the special issue "virtual reality in marketing": definition, theory and practice. *Journal of Business Research*, 100, 441-444.
- [31] Loureiro, S. M. C., Guerreiro, J., Eloy, S., Langaro, D. ve Panchapakesan, P. (2019). Understanding the use of Virtual Reality in Marketing: A text mining-based review. *Journal of Business Research*, 100, 514-530.
- [32] De Regt, A., Plangger, K. ve Barnes, S.J. (2021). Virtual reality marketing and customer advocacy: Transforming experiences from story-telling to story-doing. *Journal of Business Research*, 136, pp. 513- 522.
- [33] Carmigniani, J. ve Furht, B. (2011). Augmented reality: anover view. In *Hand book of Augmented Reality*. Springer, NewYork, pp.3-46.
- [34] Rauschnabel, P. A., Felix, R. ve Hinsch, C. (2019). Augmented reality marketing: How mobile AR-apps can improve brands through inspiration. *Journal of Retailing and Consumer Services*, 49, 43-53.

- [35] Johnson, L.D. (2011), "Augmented Reality for Marketers:Future of Consumer Interactions" [PowerPoint], March12, <http://www.slideshare.net/lynneluvah/augmented-reality-for-marketers-future-of-consumer-interactions-part-i>
- [36] Zhang, F. ve Wang, J. (2023). The product design of emotional intelligent jewelry for women. In: Proceedings of the 2nd International Conference on Information, Control and Automation, ICICA 2022, December 2-4, 2022, Chongqing, China.
- [37] Huang, H. ve Cui, R. (2021, September). A CMF Design Method of Smart Jewelry Based on Kansei Engineering and KANO Model. In *2021 14th International Conference on Advanced Computer Theory and Engineering (ICACTE)* (pp. 1-6). IEEE.
- [38] Inget, V., Müller, H., H" akkil" a, J. (2019). Private and public aspects of smart jewellery: a design exploration study. In: Proceedings of the 18th International Conference on Mobile and Ubiquitous Multimedia, pp. 1-7.
- [39] Zhang, M. (2021). Crossing the Boundary. In: The 6th International Conference on Arts, Design and Contemporary Education (ICADCE 2020). Atlantis Press, pp. 565-579.
- [40] Tayfun N. Ö. (2023). Tüketicilerin Giyilebilir Teknolojilere Yönelik Tutumları, *Tüketici Davranışlarında Güncel Yaklaşımlar (içinde s. 17-37)*, Ankara: Nobel Yayıncılık.
- [41] Hänsel, K., Wilde, N., Haddadi, H. ve Alomainy, A. (2015). Wearable Computing for Health and Fitness: Exploring the Relationship between Data and Human Behaviour. arXiv preprint arXiv:1509.05238.
- [42] Salah, H., MacIntosh, E. ve Rajakulendran, N. (2014). Wearable tech: Leveraging Canadian innovation to improve health [PDF]. MaRS Discovery District.
- [43] Williamson, J., Liu, Q., Lu, F., Mohrman, W., Li, K., Dick, R. ve Shang, L. (2015). Data sensing and analysis: Challenges for wearables. In Design Automation Conference (ASPDAC), 2015 20th Asia and South Pacific (pp. 136-141). IEEE.
- [44] Shaw, (2023) <https://kadence.com/the-future-is-wearable-understanding-consumer-behaviour-in-the-world-of-wearable-technology/> (E.T: 01/12/2023).
- [45] Ferreira, J. J., Fernandes, C. I., Rammal, H. G. ve Veiga, P. M. (2021). Wearable technology and consumer interaction: A systematic review and research agenda. *Computers in Human Behavior*, 118, 106710.
- [46] De Arriba-Pérez, F., Caeiro-Rodríguez, M. ve Santos-Gago, J. M. (2018). How do You Sleep? Using of the Shelf Wrist Wearables to Estimate Sleep Quality, Sleepiness Level, Chronotype and Sleep Regularity Indicators. *Journal of Ambient Intelligence and Humanized Computing*, 9(4), 897-917.
- [47] Yang, H., Yu, J., Zo, H. ve Choi, M. (2016). User Acceptance of Wearable Devices: An Extended Perspective of Perceived Value. *Telematics and Informatics*, 33(2), 256-269.
- [48] Venkatesh, V., Morris, M.G., Davis, G.B. ve Davis, F.D. (2003), User Acceptance of Information Technology: toward a Unified View, *MIS Quarterly*, 27(3), 425-478.
- [49] Aydemir, İ., & Yaşar, M. E. (2023). Üniversite Personelinin Dijital Ortamda Sağlık Bilgisi Edinme ve Teyit Davranışları ile Sağlık Okuryazarlığı Bilgi Düzeyi İlişkisinin Belirlenmesi. *Bingöl Üniversitesi Sosyal Bilimler Enstitüsü Dergisi*, 25, 123-134. <https://doi.org/10.29029/busbed.1205026>.

Kaynakça

- [1] Kamath, K. ve De Sil, S. (2023). A literature review on understanding the constituents of phygital retail. *The Online Journal of Distance Education and e-Learning*, 11(2).
- [2] Arabelen, Ö. Ü. G. (2023). Understanding Brand Awareness In Phygital Marketing: An Empirical Analysis In The B2b Context. *Sosyal Bilimlerde Toplumsal Sorunlara Bakış: Uygulamalı Çalışmalar*, 35.
- [3] Moravcikova, D.; Kliestikova, J. (2017) Brand Building with Using Phygital Marketing Communication. *J. Econ. Bus. Manag.* 5, 148–153.
- [4] Moravcikova, D. ve Kliestikova, J. (2017). Brand building with using phygital marketing communication. *Journal of Economics, Business and Management*, 5(3), 148-153.
- [5] Del Vecchio, P., Secundo, G. ve Garzoni, A. (2023). Phygital technologies and environments for breakthrough innovation in customers' and citizens' journey. A critical literature review and future agenda. *Technological Forecasting and Social Change*, 189, 122342.
- [6] Maggu, P. (2021). Solution For Online-Offline Gap In Marketing: Phygital. Marketing 5.0: putting up blocks together, 14.
- [7] Mustajbasic, A. (2018). Introducing an E-Marketplace and Phygital Store to the Swiss Market: The Key Success Factors for the Fashion Industry in Switzerland, Haute Ecole de Gestion de Genève, Bachelor Project.
- [8] Chastel, A., Grondin, S. ve Baland, J. (2019). Phygital Boom May Lead To Luxury Implosion, Global Fashion Management Conference at Paris, 1-4.
- [9] Gedik, Y. (2021). Pazarlamada yeni bir dönem: fijital pazarlama. *Hacettepe Üniversitesi Sosyal Bilimler Dergisi*, 3(2), 99-131.
- [10] Yıldırım, Y. (2020). Farklı disiplinlerde Endüstri 4.0, OPUS–Uluslararası Toplum Araştırmaları Dergisi, 15(21), 756-789. DOI: 10.26466/opus.624938.
- [11] Köse, N. ve Yengin, D. (2018). Dijital Pazarlamadan Fijital Pazarlamaya Geçiş Örneği Olarak Artırılmış Gerçeklik ve Sanal Gerçeklik Uygulamalarının Pazarlama Üzerindeki Katkılarının İncelenmesi. *İstanbul Aydın Üniversitesi Dergisi*, 10(1), 77-111.
- [12] Kuş, Ö. A. (2016). Bir pazarlama aracı olarak mobil pazarlama: İstanbul ili kapsamında Y kuşağının mobil pazarlamaya bakış açısı. *Yayınlanmamış Yüksek Lisans Tezi, Okan Üniversitesi Sosyal Bilimler Enstitüsü, İstanbul*.
- [13] D. W. F. Van Krevelen, ve R. Poelman, (2010) A survey of augmented reality technologies, applications and limitations, *International Journal of Virtual Reality*, 9(2), 1.
- [14] Riegger, A.S., Klein, J.F., Merfeld, K. ve Henkel, S. (2021). Technology-enabled personalization in retail stores: Understanding drivers and barriers. *Journal of Business Research*, 123, 140-155.
- [15] Karaca, Ş. (2022). Teknoloji Kabul Modeli Bağlamında Giyilebilir Teknolojilere Yönelik Tutumun Satın Alma Niyetine Etkisi. *Mehmet Akif Ersoy Üniversitesi İktisadi ve İdari Bilimler Fakültesi Dergisi*, 9(1), 81-101.
- [16] Rhodes, N. (2023). Phygital Marketing: What Is It And How Can It Help My Business? <https://outsnaped.com/how-can-phygital-marketing-help-my-business/> E.T.: 21.10.2023.
- [17] Chrimes, C. ve Boardman, R. (2023). The opportunities & challenges of the metaverse for fashion brands. *The Garment Economy: Understanding History, Developing Business Models, and Leveraging Digital Technologies*, 389-410.
- [18] Wang, J. G., Qin, S. ve Wang, A. (2023). Creating the Beauty that Moves the World: L'Oréal in China. In *Yes Logo: Uncovering the Recipes of Branding Success in the World's Largest Consumer Market* (pp. 183-200). Singapore: Springer Nature Singapore.
- [19] Mustaphi, B.M. (2020). Digital Marketing Strategies for Effective Customer Relationship Management. *Journal of Modern Accounting and Auditing*, 16(8), 376-384.

- [20] Lister, S. (2018). Nike's new flagship store in New York: Is this the future? <https://indicia.konicaminolta.com/blog/nikes-new-flagship-store-in-nyc-is-this-the-future> Erişim tarihi: 23.10.2023.
- [21] Zheng, L. ve Xu, L. (2020). A Study on Evaluation Model of VR Shopping Experience based on User-Centered Approach. In 2020 International Conference on Innovation Design and Digital Technology (ICIDDT) (pp. 323-333). IEEE.
- [22] Ford Media Center. (2017). Virtual Reality Will Make Shopping Simpler With 'Try Before You Buy' Test Drives Available 24/7 – Wherever You Are. <https://media.ford.com/content/fordmedia/feu/es/es/news/2017/03/29/virtual-reality-will-make-shopping-simpler-with-try-before-you-b.html> Erişim tarihi: 23.10.2023.
- [23] Chen, Y. (2022). Omni-Channel Retailing: The Innovative Fashion Retail Industry in the US and China (Doctoral dissertation, Washington State University).
- [24] Gembali, S. (2023). Phygital Transformation: Adding Physical Devices to Digital Products to Improve the User Experience (Doctoral dissertation, Massachusetts Institute of Technology).
- [25] Truong, P. (2019). Insight and its importance in the transactional marketing era. (Master Thesis, Centria University Of Applied Sciences).
- [26] Sorg, K. M., Lorenzen, L. ve Gasparin, M. (2022). Brick-and-Mortar goes Phygital. (Master Thesis Copenhagen Business School).
- [27] Neuburger, L., Beck, J. ve Egger, R. (2018). The 'Phygital'tourist experience: The use of augmented and virtual reality in destination marketing. In Tourism planning and destination marketing (pp. 183-202). Emerald Publishing Limited.
- [28] Batat, W. (2023). Experiential research as a methodological framework for studying consumer behaviors in phygital settings. *Qualitative Market Research: An International Journal*, 26(3), 269-277.
- [29] Batat, W. (2022). Why is the traditional marketing mix dead? Towards the "experiential marketing mix"(7E), a strategic framework for business experience design in the phygital age. *Journal of Strategic Marketing*, 1-13.
- [30] Bonfanti, A., Vigolo, V., Vannucci, V. ve Brunetti, F. (2023). Creating memorable shopping experiences to meet phygital customers' needs: evidence from sporting goods stores. *International Journal of Retail & Distribution Management*, 51(13), 81-100.
- [31] Hyun, H., Park, J., Hawkins, M.A. ve Kim, D. (2022). How luxury brands build customer-based brand equity through phygital experience. *Journal of Strategic Marketing*, 1-25.
- [32] Paragon ID. (2023). How can phygital revolutionise your marketing strategy? What is phygital and how can it revolutionise your marketing strategy? <https://www.paragon-id.com/en/inspiration/how-can-phygital-revolutionise-your-marketing-strategy> Erişim tarihi: 24.10.2023.
- [33] Consulteer (2021). <https://www.consulteer.com/blog/2021/01/03/phygital-your-complete-guidefor-2021/> Erişim tarihi: 24.10.2023.
- [34] Sultan, K. ve Demir, Z.A. (2022). Augmented Reality and Transforming Advertising. *Contemporary Issues of Communication*, 1(1), 23-30.
- [35] Yaoyuneyong, G., Foster, J., Johnson, E. ve Johnson, D. (2016). Augmented reality marketing: Consumer preferences and attitudes toward hypermedia print ads. *Journal of Interactive Advertising*, 16(1), 16-30.
- [36] Sidhu, S. (2023). The Rise of Phygital Marketing: Bridging the Gap Between Online and Offline Shopping. <https://www.sitepronews.com/2023/05/05/the-rise-of-phygital-marketing-bridging-the-gap-between-online-and-offline-shopping/>. Erişim tarihi: 25.10.2023.
- [37] Koç, R.E. (2022). A New Perspective as a Combination of Physical and Digital: Phygital Marketing. Digitalization in Business and Economy (Blockchain, Cryptocurrencies, Industry 4.0, Digital Transformation. Nobel Yayıncılık. 233-241.

Kaynakça

- [1] Demir, U.Ö. ve Sancak, İ. T. B. (2022). İklim Değişikliği ve Petrol. İklim Krizi ve Enerji. (der., Akyüz, E.), Çanakkale: Paradigma Akademi, 43-71.
- [2] Gümül, F., Çalık, A., & Halit, K. (2017). Meslek yüksekokulu öğrencilerinin girişimcilik eğilimlerini incelemeye yönelik bir araştırma. Afyon Kocatepe Üniversitesi Sosyal Bilimler Dergisi, 19(2), 91-107.
- [3] Üzmez, S.S. ve Büyükleme, T. (2021). Dijitalleşme Sürecinde Bilgi Yönetiminin İşletmelerin Teknoloji Uyumuna Etkileri, *Bilgi Ekonomisi ve Yönetimi Dergisi (BEYDER)*, 16(2), 117-127.
- [4] Alakuş, S. (2019). Sosyal Medyanın Gençlerin Marka Tercihlerine Etkisi: Özel Okul Öğrencileri Üzerine Bir Araştırma, Yayınlanmamış Yüksek Lisans Tezi, İstanbul Üniversitesi, Sosyal Bilimler Enstitüsü.
- [5] Dhillon, R., Agarwal, B. & Rajput N. (2021). Determining the impact of experiential marketing on consumer satisfaction: A case of India's Luxury cosmetic industry. *Innovative Marketing*, 17(4), 62-74.
- [6] Urdea, A.M., Constantin, C.P., & Purcaru, I.M. (2021). Implementing Experiential Marketing in the Digital Age for a More Sustainable Customer Relationship. *Sustainability*, 13(4), 1865.
- [7] Schmitt, B.H. (1999) Experiential Marketing. *Journal of Marketing Management*, 15, 53-67.
- [8] Srivastava, K.R. (2008). How experiential marketing can be used to build brands - a case study of two specialty stores. *Innovative Marketing*, 4(2), 70-76.
- [9] Kandemir, C. ve Demir-Atmaca, B. (2020). Eğitimde sanal gerçeklik uygulamaları üzerine: "Sınıfta ben de varım" projesi. *The Turkish Online Journal of Design, Art and Communication (TOJDAC)*. 10 (4), 339-354.
- [10] Serrano, B., Botella, C., Baños, R. M. & Alcaniz, M. (2013). Using virtual reality and mood-induction procedures to test products with consumers of ceramic tiles. *Computers in Human Behavior*, 29(3), 648-653.
- [11] Zeltzer, D. (2009). Virtual Reality. Microsoft Encarta Online Encyclopedia.
- [12] Kabadayı, M. (2020). Otel İşletmelerinde Sanal Gerçeklik ve Artırılmış Gerçeklik Uygulamaları. *Seyahat ve Otel İşletmeciliği Dergisi*, 17(3), 464-479.
- [13] <https://cadcompany.nl/blog/vr-ar-en-mr-verschillen/> [Erişim Tarihi: 17.09.2023]
- [14] Azuma, R. T. (1997). A survey of augmented reality. *Presence: Teleoperators and Virtual Environments*, 6(4), 355-385.
- [15] Dede, C., Clarke, J., Ketelhut, D. J., Nelson, B., & Bowman, C. (2005). Students' motivation and learning of science in a multi-user virtual environment. *The Journal of Educational Computing Research*, 32(3), 303-326.
- [16] Billinghurst, M., & Duenser, A. (2012). Augmented reality in the classroom. *Computer*, 45(7), 56-63.
- [17] Köse, N. ve Yengin, D. (2018). Dijital Pazarlamadan Fijital Pazarlamaya Geçiş Örneği Olarak Artırılmış Gerçeklik ve Sanal Gerçeklik Uygulamalarının Pazarlama Üzerindeki Katkılarının İncelenmesi. *İstanbul Aydın Üniversitesi Dergisi*. 10 (1), 77-111.
- [18] Özgüneş, E.R. ve Bozok, D. (2017). Turizm Sektörünün Sanal Rakibi(Mi?): Artırılmış Gerçeklik. *Uluslararası Türk Dünyası Turizm Araştırmaları Dergisi*. 2 (2), 146-160.
- [19] Vlahakis, V., Karigiannis, J., Tsochos, M., Gounaris, M., Almeida, L., Stricker, D., Gleue, T., Christou, T.I., Carlucci, R. & Ioannidis, N. (2001). ARCHEOGUIDE: First results of an Augmented Reality, Mobile Computing System in Cultural Heritage Sites. Conference on Virtual Reality, Archeology and Cultural Heritage, Glyfada. 28-30 November, Greece. 134-140.

- [20] <https://digitalreport.com.tr/artirilmis-gerceklik-rehberi-9122/> [Erişim tarihi: 19.09.2023].
- [21] Milgram, P., & Kishino, F. (1994). A taxonomy of mixed reality visual displays. *IEICE Transactions on Information and Systems*, 77(12), 1321-1329.
- [22] Schall, G., Maiero, J., & Ott, D. (2019). A comparison between head-mounted displays and smartphone-based augmented reality for spatial understanding tasks. *International Journal of Human-Computer Interaction*, 35(14), 1205-1215.
- [23] Rauschnabel, P. A., Brem, A., & Ivens, B. S. (2017). Augmented reality marketing: How mobile AR-apps can improve brands through inspiration. *Business Horizons*, 60(6), 731-743.
- [24] Hajduk, G. (2016). Challenges for marketing communications in the digital age. In G. Mazurek, J. Tkaczyk (Ed.), *The impact of the digital world on management and marketing*. 183-195.
- [25] Pindel, D. (2015). A co by było gdyby? Wirtualnie rzeczywisty marketing. <https://marketerplus.pl/a-co-by-bylo-gdyby-wirtualnie-rzeczywisty-marketing/> [Erişim tarihi: 17.09.2023].
- [26] Mandelbaum, A. (2015). How Companies Are Marketing With Virtual Reality. <https://www.chiefmarketer.com/companies-marketing-virtual-reality/> [Erişim tarihi: 17.09.2023].
- [27] Scott, J. (2016). Virtual Reality: Content Marketing's Next Big Trend. <https://econsultancy.com/virtual-reality-content-marketing-s-next-big-trend/> [Erişim tarihi: 17.09.2023].
- [28] Öztürk, B.N., & Çavuşoğlu, F. (2023). Deneysel Pazarlama Kapsamında Sanal Makyaj Uygulamaları. *Alanya Akademik Bakış*, 7(2), 963-986.
- [29] Başal, M., Ayhan Gökçek, H., Turp Gölbaşı, B. (2021) Tüketici Deneyimi Ve Dijital Pazarlamanın Yenilik Yönetiminde Geleceğin Fırsat Alanı: Sanal Gerçeklik, Artırılmış Gerçeklik Ve Karma Gerçeklik. *Anatolian Congresses, 8th International Social Sciences Congress Tam Metin Bildiri Metni*, 24-26 Aralık 2021, Diyarbakır (chrome-extension://efaidnbmnnnbpcajcglcclcfndmkaj/https://www.anadolukongre.org/_files/ugd/797a84_25bbfb48bf64471e8c6438d54c076860.pdf) [Erişim tarihi: 19.09.2023].
- [30] VR/AR Association (2019). How Virtual Reality Improves Customer Shopping Experience at Supermarkets. <https://www.thevrara.com/blog2/2019/4/8/how-virtual-reality-improves-customer-shopping-experience-at-supermarkets> [Erişim tarihi: 17.09.2023].
- [31] Aydemir, İ., Köse, H., & Yaşar, M. E. (2023). Sağlık Hizmetleri Kullanıcılarının Sanal Ortamdaki İletişim Boyutlarına Yönelik Algılarının Tüketici Tercihine Etkisi. *Dicle Üniversitesi Sosyal Bilimler Enstitüsü Dergisi*(33), 103-118. <https://doi.org/10.15182/diclesosbed.1245077>
- [32] Arı, F. (2020) Yerel Kalkınma ve İnovasyon. *Dicle Üniversitesi İktisadi ve İdari Bilimler Fakültesi Dergisi*, 10(20), 369-381.

KAYNAKÇA

- [1] Abdelkader, O.A. (2023) ChatGPT's influence on customer experience in digital marketing: Investigating the moderating roles, *Heliyon*, 9(8), p. e18770,.
- [2] Veile, J., Schmidt, M.-C. ve Voigt, K.-İ. (2022) Toward a new era of cooperation: How industrial digital platforms transform business models in Industry 4.0, *Journal of Business Research*, 143, pp. 387-405.
- [3] Nayal, K. Raut, R.D. Mangla, S.K. Kumar, M. Tucek, D. ve Gavurova, B. (2023) Achieving market performance via industry 4.0 enabled dynamic marketing capability, sustainable human resource management, and circular product design,» *Industrial Marketing Management*, 115, pp. 86-98.
- [4] Pamuk, N.S. ve Soysal, M. (2018) Yeni Sanayi Devrimi ve Endüstri 4.0 Üzerine bir İnceleme, *Verimlilik Dergisi*, 1, pp. 41-66.
- [5] Özsoyulu, A.F. (2017) Endüstri 4.0, *Çukurova Üniversitesi İktisadi ve İdari Bilimler Dergisi*, 21(1), 41-64.
- [6] Tonga, M.Y. ve Tonga, M. (2022) Endüstri 4.0'a Genel Bir Bakış: Sanayi'nin Geleceği, *G. Ü. İslahiye İİBF Uluslararası E-Dergi*, 6(6), 40-60.
- [7] M. Pala, (2023) Endüstri 4.0 – Müfredat 1.0, <https://mustafapala.blog/2017/11/18/endustri-4-0-mufredat-1-0/>. [Erişildi: 07 12 2023].
- [8] Petekçi, A.R. (2021) Endüstri 4.0: Fırsat mı Tehlike mi?, *Bilgisayar Bilimleri ve Teknolojileri Dergisi*, 2(1), 7-15.
- [9] Skorobogatova, N. (2019) Sustainable Development of an Enterprise Under Industry 4.0 Conditions, %1 içinde *2019 International Conference on Creative Business for Smart and Sustainable Growth (CREBUS)*.
- [10] Agrawal, N.K. (2021) An Analytical Study of Digital Marketing and Use of Emerging Tools, *2021 5th International Conference on Information Systems and Computer Networks (ISCON)*, Mathura, İndia.
- [11] Delke, V., Schiele, H., Buchholz, W. ve Kelly, S. (2023) Implementing Industry 4.0 technologies: Future roles in purchasing and supply management, *Technological Forecasting and Social Change*, 196, p. 122847.
- [12] Ertuğrul, İ. ve Deniz, G. (2018) 4.0 Dünyası: Pazarlama 4.0 ve Endüstri 4.0, *Bitlis Eren Üniversitesi Sosyal Bilimler Dergisi*, 7(1), 143-170.
- [13] Aydemir, İ., & Yaşar, M. E. (2023). Üniversite Personelinin Dijital Ortamda Sağlık Bilgisi Edinme ve Teyit Davranışları ile Sağlık Okuryazarlığı Bilgi Düzeyi İlişkisinin Belirlenmesi. *Bingöl Üniversitesi Sosyal Bilimler Enstitüsü Dergisi*, 25, 123-134. <https://doi.org/10.29029/busbed.1205026>

KAYNAKÇA

- [1] Ghorbani, Z., Kargaran, S., Saberi, A., Haghghinasab, M., Jamali, S.M. ve Ale Ebrahim, N. (2022). Trends and patterns in digital marketing research: bibliometric analysis. *Journal of Marketing Analytics*, 10, 158-172.
- [2] Fierro, I., D.A. Cardona Arbelaez, ve J. Gavilanez. 2017. Digital marketing: A new tool for international education. *Pensamiento & Gestión* 42: 241–260.
- [3] Han, S. L., Thao Nguyen, T. P. ve Anh Nguyen, V. (2016). Antecedents of intention and usage toward customers' mobile commerce: Evidence in Vietnam. *Journal of Global Scholars of Marketing Science*, 26(2), 129-151.
- [4] Kim, J. (2018). Social dimension of sustainability: From community to social capital. *Journal of Global Scholars of Marketing Science*, 28(2), 175-181.
- [5] Woodside, A. G. ve Bernal Mir, P. (2019). Clicks and purchase effects of an embedded, social-media, platform endorsement in internet advertising. *Journal of Global Scholars of Marketing Science*, 29(3), 343-357.
- [6] Hussain, W. M. H. W. ve Ayob, A. H. (2023). Trends in Digital Marketing Research: A Bibliometric Analysis. *International Journal of Marketing, Communication and New Media*, 11(20).
- [7] Malesev, S. ve Cherry, M. (2021). Digital and social media marketing-growing market share for construction SMEs. *Construction Economics and Building*, 21(1), 65-82.
- [8] Desai, V. ve Vidyapeeth, B. (2019). Digital marketing: A review. *International Journal of Trend in Scientific Research and Development*, 5(5), 196-200.
- [9] Ratih, I. K., Salahudin, M. S., Hanoum, S. ve Korpysa, J. (2023). Strategic Planning in Digital Marketing: Bibliometric and Content Analysis. *International Journal of Business and Management Technology in Society*, 1(1), 14-26.
- [10] Panda, M. ve Mishra, A. (2022). Digital marketing. *See discussions, stats, and author profiles for this publication at: <https://www.researchgate.net/publication/358646409>*.
- [11] Kannan, P. K. ve Hongshuang, A. L. (2017). Digital marketing: A framework, review and research agenda. *International journal of research in marketing*, 34(1), 22-45.
- [12] Bala, M. ve Verma, D. (2018). A critical review of digital marketing. *M. Bala, D. Verma (2018). A Critical Review of Digital Marketing. International Journal of Management, IT & Engineering*, 8(10), 321-339.
- [13] Erkan, İ. (2020). Dijital Pazarlamanın Dünü, Bugünü, Geleceği: Bibliyometrik Bir Analiz. *Akademik Hassasiyetler*, 7(13), 149-168.
- [14] Zeren, D. ve Kaya, N. (2020). Dijital Pazarlama: Ulusal Yazının Bibliyometrik Analizi. *Çağ Üniversitesi Sosyal Bilimler Dergisi*, 17(1), 35-52.
- [15] Kayacan, İ. (2023). Dijital Pazarlama: Web Of Science Veri Tabanının Bibliyometrik Analizi. *Yalvaç Akademi Dergisi*, 8(1), 53-64.
- [16] Yıldız, S.Y. (2023). Dijital Pazarlamada Oyunlaştırmanın Yükselişi: Oyunlaştırmanın Geleceğine Dair Bibliyometrik Bir İnceleme, *Uluslararası Akademik Birikim Dergisi*, 6 (226), 236-248
- [17] Kumar, B., Sharma, A., Vatavwala, S. ve Kumar, P. (2020). Digital mediation in business-to-business marketing: A bibliometric analysis. *Industrial Marketing Management*, 85, 126-140.
- [18] León-Castro, M., Rodríguez-Insuasti, H., Montalván-Burbano, N. ve Victor, J.A. (2021). Bibliometrics and Science Mapping of Digital Marketing. *In Marketing and Smart Technologies* (pp. 95-107). Springer, Singapore.

- [19] Krishen, A. S., Dwivedi, Y. K., Bindu, N. ve Kumar, K. S. (2021). A broad overview of interactive digital marketing: A bibliometric network analysis. *Journal of Business Research*, 131, 183-195.
- [20] Saheb, T., Amini, B. ve Alamdari, F. K. (2021). Quantitative analysis of the development of digital marketing field: Bibliometric analysis and network mapping. *International Journal of Information Management Data Insights*, 1(2), 100018.
- [21] Kim, J., Kang, S. ve Lee, K. H. (2021). Evolution of digital marketing communication: Bibliometric analysis and network visualization from key articles. *Journal of Business Research*, 130, 552-563.
- [22] Faruk, M., Rahman, M. ve Hasan, S. (2021). How digital marketing evolved over time: A bibliometric analysis on scopus database. *Heliyon*, 7(12), e08603
- [23] Amjad, T. (2022). Digital entrepreneurial marketing: A bibliometric analysis reveals an inescapable need of business schools. *The International Journal of Management Education*, 20(2), 100655.
- [24] Amiri, A. M., Kushwaha, B. P. ve Singh, R. (2023). Visualisation of global research trends and future research directions of digital marketing in small and medium enterprises using bibliometric analysis. *Journal of Small Business and Enterprise Development*, 30(3), 621-641.
- [25] Arslan, E. (2022). Sosyal bilim arařtırmalarında VOSviewer ile bibliyometrik haritalama ve örnek bir uygulama. *Anadolu Üniversitesi Sosyal Bilimler Dergisi*, 22(Özel Sayı 2), 33-56.
- [26] Van Eck, N. ve Waltman, L. (2010). Software survey: VOSviewer, a computer program for bibliometric mapping. *scientometrics*, 84(2), 523-538.

KUŞAK VE SİYASET

EDİTÖR: OSMAN METİN

EĞİTİM
yayınevi

KUŞAK VE SİYASET

Editör: Osman Metin

Genel Yayın Yönetmeni: Yusuf Ziya Aydođan (yza@egitimyayinevi.com)

Genel Yayın Koordinatörü: Yusuf Yavuz (yusufyavuz@egitimyayinevi.com)

Sayfa Tasarımı: Kübra Konca Nam

Kapak Tasarımı: Eğitim Yayınevi Grafik Birimi

T.C. Kültür ve Turizm Bakanlığı

Yayıncı Sertifika No: 47830

E-ISBN: 978-625-6613-47-8

1. Baskı, Aralık 2023

Kütüphane Kimlik Kartı

KUŞAK VE SİYASET

Editör: Osman Metin

IV+160 s., 160x240 mm

Kaynakça var, dizin yok.

E-ISBN: 978-625-6613-47-8

Copyright © Bu kitabın Türkiye'deki her türlü yayın hakkı Eğitim Yayınevi'ne aittir. Bütün hakları saklıdır. Kitabın tamamı veya bir kısmı 5846 sayılı yasanın hükümlerine göre kitabı yayımlayan firmanın ve yazarlarının önceden izni olmadan elektronik/mekanik yolla, fotokopi yoluyla ya da herhangi bir kayıt sistemi ile çoğaltılamaz, yayımlanamaz.

EĞİTİM

yayınevi

Yayınevi Türkiye Ofis: İstanbul: Eğitim Yayınevi Tic. Ltd. Şti., Atakent mah. Yasemen sok. No: 4/B, Ümraniye, İstanbul, Türkiye

Konya: Eğitim Yayınevi Tic. Ltd. Şti., Fevzi Çakmak Mah. 10721 Sok. B Blok, No: 16/B, Safakent, Karatay, Konya, Türkiye
+90 332 351 92 85, +90 533 151 50 42, 0 332 502 50 42
bilgi@egitimyayinevi.com

Yayınevi Amerika Ofis: New York: Egitim Publishing Group, Inc.
P.O. Box 768/Armonk, New York, 10504-0768, United States of America
americaoffice@egitimyayinevi.com

Lojistik ve Sevkiyat Merkezi: Kitapmatik Lojistik ve Sevkiyat Merkezi, Fevzi Çakmak Mah. 10721 Sok. B Blok, No: 16/B, Safakent, Karatay, Konya, Türkiye
sevkiyat@egitimyayinevi.com

Kitabevi Şubesi: Eğitim Kitabevi, Şükran mah. Rampalı 121, Meram, Konya, Türkiye
+90 332 499 90 00
bilgi@egitimkitabevi.com

İnternet Satış: www.kitapmatik.com.tr
+90 537 512 43 00
bilgi@kitapmatik.com.tr



Kaynakça

- Babacan, M. E. (2014). Sosyal Medya Sonrası Yeni Toplumsal Hareketler. *Birey ve Toplum Sosyal Bilimler Dergisi*, 4(1), 135-160.
- Bayhan, V. (2014). Yeni Toplumsal Hareketler ve Gezi Parkı Direnişi. *Birey ve Toplum Sosyal Bilimler Dergisi*, 4(1), 23-58.
- Bayhan, V. (2019). Kuşaklar Sosyolojisi ve Türkiye İçin Yeni Bir Kuşak Analizi. *Sosyoloji Divanı Dergisi*, 13(1), 29 – 45.
- Çaha, Ö. (1998). İdeolojik Kamusalın Sivil Kamusal Dönüşümü. *Doğu Batı Düşünce Dergisi*, (5), 81-103.
- Çayır, K. (1999). *Yeni Toplumsal Hareketler*. İstanbul: Kaknüs Yayınları.
- Dede, A. (2017). Küresel Toplumsal Hareketlerde “Ben Nesli”nin Rolü. *Sosyal Araştırmalar ve Davranış Bilimleri Dergisi*, 3(), 67-82.
- Dede, A. (2019). İ Nesil Akıllı Sokak Eylemleri. *Sosyoloji Divanı Dergisi*, 13(1), 99 – 108.
- Göle, N. (1994). Toward an Autonomization of Politics and Civil Society in Turkey. *Politics İn The Third Turkish Republic*, 213-222.
- Göle, N. (2011). *Melez Desenler: İslam ve Modernlik Üzerine* (4. Baskı). İstanbul: Metis Yayınları.
- Karagöz, K. (2013). İletişim ve Diplomasi, *Basın-Yayın ve Enformasyon Genel Müdürlüğü*, 1 (1), 131-156.
- Lüküslü, D. (2015). *Türkiye'nin 68'i: Bir Kuşağın Sosyolojik Analizi*. Ankara: Dipnot Yayınları.
- Lüküslü, D. (2020). *Türkiye'de” Gençlik Miti”: 1980 Sonrası Türkiye Gençliği* (5. Baskı), İstanbul: İletişim Yayınları
- Metin, O. (2021). *Sosyal Medya ve Siyasal Toplumsallaşma*. Bursa: Ekin Yayınevi.
- Nacak, İ. (2019). Kuşak Sosyolojisi: Kavramsal ve Metodolojik Temeller. *Sosyoloji Divanı*, 13(1), 7-13.
- Newman, D. M. (2013). *Sosyoloji: Günlük Yaşamın Mimarisini Keşfetmek*, (Çev. A. Arslan), Ankara: Nobel Yayınları.
- Tunç, A. (2014). *Bir Maniniz Yoksa Anneler Size Gelecek: 70'li Yıllarda Hayatımız*, İstanbul: Can Yayınları.
- Turner, B. S. (2014). *Klasik Sosyoloji* (Çev. İ. Çetin). İletişim Yayınları: İstanbul.
- Twenge, J. M. (2018). *İ-Nesli* (Çev: O. Gündüz). İstanbul: Kaknüs Yayınları
- Ünsal, A., Keleş, R. (1982). *Kent ve Siyasal Şiddet*. Ankara: Ankara Üniversitesi Siyasal Bilgiler Fakültesi Yayınları.
- Yıldırım, O., Sönmez, B. (2022). Umud Mekânı Olarak İnternet: Toplumsal Olaylar ve Hak Arama Bağlamında Z Kuşağı Üzerine Mikro Bir İnceleme. *Yeni Medya*, (12), 234-257.
<https://www.sozluk.gov.tr> (Erş. Tar. 29.11.2022)

Kaynakça

- Alkan, T. (1979). *Siyasal Toplumsallaşma, Siyasal Bilincin Gelişmesinde Ailenin, Okulun, ve Toplumsal Sınıfların Etkisi*. Ankara: Kültür Bakanlığı Yayınları.
- Ayhün, E. S. (2013). Kuşaklar Arasındaki Farklılıklar ve Örgütsel Yansımaları. *Ekonomi ve Yönetim Araştırmaları Dergisi*, 2(1).
- Castells, M. (2013). *İsyan ve Umut Ağları, İnternet Çağında Toplumsal Hareketler*. (E. Kılıç, Çev.) İstanbul: Koç Üniversitesi Yayınları.
- Dursun, D. (2002). *Siyaset Bilimi*. İstanbul: Beta Basım Yayım.
- Küçükşabanoğlu, Z. (2021). *Z'nin siyaseti*, İstanbul: Motto Yayınları.
- Metin, O. (2016). Sosyal Medyanın Siyasal Toplumsallaşmaya Etkileri: Bir Alan Araştırması, *Afyon Kocatepe Üniversitesi Sosyal Bilimler Dergisi*, 18(2).
- Metin, O. (2021). *Sosyal Medya ve Siyasal Toplumsallaşma*. Bursa: Ekin Yayınevi.
- Metin, O. (2022). Sosyal Medya ve Kitle İletişimi, Osman Metin (Ed.), *Sosyal Medya ve Sosyal Kurumlar*, İçinde (11-26). Ankara: Tezkire Yayınları.
- Tokgöz, O. (1978). Siyasal Toplumsallaşmada Kitle Haberleşme Araçlarının Rolü ve Önemi. *Ankara Üniversitesi Siyasal Bilgiler Fakültesi Dergisi*, 33.
- Yayla, A. (2012). *Siyaset Teorisine Giriş*. İstanbul: Kesit Yayınları.

Kaynakça

- Acıloğlu, İ. (2021). “İş”te Y Kuşağ. (3. Baskı). Ankara: Elma Yayınevi.
- Adıgüzel, A. İ. (2021). *Sosyal Medyada “Z kuşağı”*, İstanbul: Zinde Yayıncılık.
- AK Parti. (2018). *Cumhurbaşkanlığı Seçimleri ve Genel Seçimler Beyannamesi*. <https://www.akparti.org.tr/parti/dosya-ar%C5%9Fivi/>. (Erişim Tarihi: 02.03.2023).
- Akçay, C. (2011). *Yaşlılık: Kavramlar, Kuramlar ve Yaşlılığa Hazırlık*, İstanbul: Kriter Yayınevi.
- Arslan, A. ve Staub, S. (2015). Kuşak Teorisi ve İç Girişimcilik Üzerine Bir Araştırma. *Kafkas University Faculty of Economics and Administrative Sciences Journal*, 6(11), 1-23.
- Arun, Ö. (2008). Yaşlı Bireyin Türkiye Serüveni: Kaliteli Yaşlanma İmkânı Üzerine Senaryolar. *Gaziantep Üniversitesi Sosyal Bilimler Dergisi*, 7(2). 313-330.
- Arun, Ö. (2018). Arayışlar: Türkiye'nin Yaşlanma Serüveni, içinde Ö. Arun (Ed.). *Yaşlanmayı Aşmak*, (ss. 7-20). Ankara: Phoenix Yayınevi.
- Bakırtaş, H., Divanoğlu, S. U., ve Akkaş, C. (2019). *Y Kuşağı: Farkı Ne? Neyi, Niçin Alır ya da Aldırır?*, Bursa: Ekin Yayınevi.
- Büyükhelvacıgil, M. (2021). *Aile Şirketlerinde Kuşak Çatışmasını Önlemek İçin X, Y ve Z Kuşağını Anlamak*, İstanbul: Optimistik Kitap.
- Canatan, K. (2016). Çağdaş Toplumlarda ve Kültürlerde “Yaşlılık” Algıları. İçinde K. Canatan, (Ed.). *Beden Sosyolojisi* (3. Baskı). (ss. 325-344). İstanbul: Açılımkıtap.
- Ceylan, H. (2022). Sosyal Değerden Sosyal Soruna Yaşlılık: Geleneksel Toplumdan Modern Toplumla Değişen Yaşlılık Algısı. içinde H. Ceylan. (Ed.). *Modern Hayat ve Yaşlılık*, (3. Basım). (ss. 25-53). Ankara: Nobel Akademik Yayıncılık.
- CHP. (2018). *2018 Seçim Bildirgesi*. <https://chp.org.tr/yayin/2018-secim-bildirgesi>. (Erişim Tarihi: 02.03.2023).
- Creswell, J. W. (2021). *Nitel Araştırma Yöntemleri: Beş Yaklaşım Göre Nitel Araştırma ve Araştırma Deseni* (M. Bütün ve S. B. Demir Çev.), (6. Baskı). Ankara: Siyasal Kitabevi.
- Duben, A. (2018). Türkiye ve Avrupa’da Nüfus Yaşlanması, Aile, Piyasa ve Devlet. İçinde A. Duben. (Ed.). *Yaşlanma ve Yaşlılık: Disiplinlerarası Bakış Açuları*, (ss. 67-78). İstanbul: İstanbul Bilgi Üniversitesi Yayınları.
- Duman, M. Z. (2019). *Kuşak Çatışması: X ve Z Kuşağı Üzerine Sosyolojik Bir Çalışma*, Ankara: Nobel Akademik Yayıncılık.
- Elmas, Ç. (2018). Dijital Mecrada Eşitsizlik ve Kuşakları Anlamak: Quid Pro Quo?. İçinde Ö. Arun (Ed.). *Yaşlanmayı Aşmak*, (ss. 137-168). Ankara: Phoenix Yayınevi.
- Giddens, A. (2008). *Sosyoloji*, (Ed. Cemal Güzel Çev.). İstanbul: Kırmızı Yayınları.
- Güzel, M. (2021). *Medya, Aile ve Kuşaklar: Serbest Zaman Sorunsalı Üzerine Çalışmalar*, İstanbul: Kriter Yayınevi.
- Hablemitoğlu, Ş. ve Özmete, E. (2010). *Yaşlı Refahı: Yaşlılar İçin Sosyal Hizmet*, Ankara: Kilit Yayınları.
- İşık, I. ve Ergün, G. (2020). Yaşlılık ve Yaşlanmaya İlişkin Tutumlar. İçinde D. S. Şahin, (Ed.), *Yaşlanmaya Sağlık Sosyolojisi Perspektifinden Multidisipliner Yaklaşımlar*, (ss. 283-296). Bursa: Ekin Yayınevi.
- İçli, G. (2016). Sosyal Statü ve Rol Bağlamında Yaşlılık. İçinde H. Ceylan (Ed.), *Yaşlılık Sosyolojisi* (ss. 41-58). Ankara: Nobel Akademik Yayıncılık.
- Kalınkara, V. (2021). *Temel Gerontoloji: Yaşlılık Bilimi*, (4. Baskı). Ankara: Nobel Akademik Yayıncılık.
- Kesgin, G. (2019). *X, Y, Z Kuşaklarının Yaşlılara Yönelik Tutumlarının Değerlendirilmesi; İstanbul İli Kadıköy İlçesi Örneği*. (Yayınlanmamış Yüksek Lisans Tezi). İstanbul Üniversitesi, İstanbul.
- Koray, M. (2018). *Sosyal Politika*, (5. Baskı). Ankara: İmge Kitabevi.

- Köse, M. ve Aydın, Y. (2022). Coğrafi Mekânın Yaşlanma Üzerindeki Etkilerinin İncelenmesi. *Balikesir Üniversitesi Sosyal Bilimler Enstitüsü Dergisi*, 25(48), 325-341.
- Kuran, E. (2020). *Z Bir Kuşağı Anlamak*, (7. Baskı). İstanbul: Mundi Kitap.
- Kurtkapan, H. (2020). Y Kuşağı Gençliğinin Yaşlılık ve Yaşlanmaya İlişkin Tutumları: Nevşehir Örneği. *Yaşlı Sorunları Araştırma Dergisi*. 13(1), 48-55.
- Küçükşabanoğlu, Z. (2021). *Z'nin Siyaseti*, İstanbul: Motto Yayınları.
- Layder, D. (2013). *Sosyolojik Araştırma Pratiği*, (S. Ünal Çev.). Ankara: Heretik Yayınları.
- Macionis, J. J. (2012). *Yaşlanma ve Yaşlı*, (A. Canatan Çev.). (13. Baskı). İçinde *Sosyoloji* (385-410). Ankara: Nobel Akademik Yayıncılık.
- Mavili, A. (2022). Yaşlılık, Yaşlanma ve Sosyal Hizmet. İçinde H. Ceylan. (Ed.), *Modern Hayat ve Yaşlılık* (3. Basım), (1-23), Ankara: Nobel Akademik Yayıncılık.
- Metin, O. (2021). *Sosyal Medya ve Siyasal Toplumsallaşma*, Bursa: Ekin Yayınevi.
- Neuman, W. L. (2017). *Toplumsal Araştırma Yöntemleri: Nitel ve Nicel Yaklaşımlar I*, (S. Özge Çev.). (9. Baskı). Ankara: Yayınodası.
- Norman, R. A., ve Paul, S. P. (2020). *Son Doğal İnsan: Nereden Geldik Nereye Gidiyoruz?* (Y. A. Dalar Çev.). İstanbul: Türkiye İş Bankası Kültür Yayınları.
- Ören, K. (2017). *Sosyal Politika*, (5. Baskı). İstanbul: Ağbet Yayınları.
- Patton, M. Q. (2018). *Nitel Araştırma ve Değerlendirme Yöntemleri*, (M. Bütün ve S. B. Demir Çev.). (2. Baskı). Ankara: Pegem Akademi.
- Şentürk, Ü. (2018). *Yaşlılık Sosyolojisi: Yaşlılığın Toplumsal Yörüngeleri*, Bursa: Dora Yayıncılık.
- TDK, Güncel Türkçe Sözlük, <https://sozluk.gov.tr/>. (24.02.2023).
- Tufan, İ. (2002). *Antik Çağdan Günümüze Yaşlılık*, İstanbul: Aykırı Yayıncılık.
- Tufan, İ. (2003). *Modernleşen Türkiye'de Yaşlılık ve Yaşlanmak: Yaşlanmanın Sosyolojisi*, İstanbul: Anahtar Kitabevi.
- Tufan, İ. ve Yazıcı, S. (2009). Yaşlılıkta Kuşaklararası İlişkiler. *Toplum ve Sosyal Hizmet*. 20(1), 47-52.
- Tuna, M. ve Tenlik, Ö. (2016). Türkiye'de ve Dünya'da Yaşlanma. içinde İ. Tufan ve M. Durak (Ed.) *Gerontoloji*, (3-25), Ankara: Nobel Akademik Yayıncılık.
- Turner, S. T. (2017). *Tıbbî Güç ve Toplumsal Bilgi* (Ü. Tatlıcan Çev.). (2. Baskı). İstanbul: SENTEZ Yayıncılık.
- Turner, S. T. (2019). *Beden ve Toplum: Sosyal Teoride Arayışlar* (İ. Kaya Çev.). (3. Baskı). Ankara: Nobel Yayınları.
- TÜİK. (2018). *Nüfus Projeksiyonları, 2018-2080*. <https://data.tuik.gov.tr/Bulten/Index?p=Nufus-Projeksiyonlari-2018-2080-30567>. (Erişim Tarihi: 28.02.2023).
- TÜİK. (2021). *İstatistiklerle Yaşlılar, 2021*. <https://data.tuik.gov.tr/Bulten/Index?p=Istatistiklerle-Yasli-2021-45636>. (Erişim Tarihi: 23.02.2023).
- Ulus, T. (2020). Kuşaklararası Çatışma Bağlamında Gençlerin Yaşlılara Eleştirel Bakışı: Bir Örneklem, Sorunlar ve Çözüm Önerileri. *OPUS Uluslararası Toplum Araştırmaları Dergisi*. 16(28), 1154-1182.
- Wright, G. C. (2020). Yaşlanma, Yaşlılık ve Yaşlılar: Kavramsal Tartışmalar, Toplumsal Algılar ve Yaşlılığın Sosyal Statüsü. Hasta Bir Dünyada Yaşlanmak. *Cogito Üç Aylık Düşünce Dergisi*. (98), 120-143. İstanbul: Yapı Kredi Yayınları.
- Yıldırım, A. ve Şimşek, H. (2018). *Nitel Araştırma Yöntemleri*, (11. Baskı). Ankara: Seçkin Akademik ve Mesleki Yayınları.
- Yılmaz, V. (2018). Sosyal Politika ve Yaşlanma. İçinde A. Duben. (Ed.). *Yaşlanma ve Yaşlılık: Disiplinlerarası Bakış Açuları*, (173-189). İstanbul: İstanbul Bilgi Üniversitesi Yayınları.

Kaynakça

- Adıgüzel, O., Batur, H. Z. ve Ekşili, N. (2014). Kuşakların Değişen Yüzü ve Y Kuşağı İle Ortaya Çıkan Yeni Çalışma Tarzı: Mobil Yakalılar. *Süleyman Demirel Üniversitesi Sosyal Bilimler Enstitüsü Dergisi*, (19), 165-182.
- Andersan, K., Ohme, J., Bjarnoe C., Bordacconi M. J., Albask, E. ve Vreese, C. D.(2021) *Generational Gaps In Political Media Use and Civic Engagement From Baby Boomers To Generation Z*, Taylor & Francis Group.
- Arendt, H. (1994). *İnsanlık Durumu*. (Çev. Bahadır Sina Şener), İstanbul: İletişim Yayınları.
- Arklan, Ü. (2016). Sosyal Medyanın Siyasal Amaçlı Kullanımı: Ağ Kuşağının Kullanım Alışkanlıkları Üzerine Bir Araştırma. *Gümüşhane Üniversitesi İletişim Fakültesi Elektronik Dergisi*, 4(2), 618-657.
- Aydın, M. (1998). Kamusalın Dönüşümünün Dinsel ve Siyasal Sonuçları. *Tezkire Dergisi* (13): 105-130.
- Badel, F., & Baeza, J. L. (2021). Digital Public Space For A Digital Society: A Review Of Public Spaces In The Digital Age. *Artgrid-Journal Of Architecture Engineering and Fine Arts*, 3(2), 127-137.
- Barlas. M. A. ve Çalışkan O. (2006). Virtual Space As A Public Sphere: Rethinking The Political and Professional Agenda Of Spatial Planning and Design, *METU JFA 2 (23:2) 1-20*.
- Baykal A. (2019). A Comparative Analysis On Voting Behavior Of Generations X, Y, and Z: Ankara Case, Ankara Yıldırım Beyazıt University The Institute Of Social Sciences The Department Of Political Science and Public Administration Master Thesis.
- Bozkurt, R. (2022). Popüler Kültür ve Yeni Medya, Osman Metin (Ed.), *Sosyal Medya ve Kurumlar* içinde (27-46). Ankara: Tezkire Yayınları.
- Castells, M. (2013). *Ağ Toplumunun Yükselişi / Enformasyon Çağı: Ekonomi, Toplum ve Kültür Cilt 1*. (Çev. Ebru Kılıç). İstanbul: İstanbul Bilgi Üniversitesi Yayınları.
- Çelik, F. (2021). Ağ Toplumuna Eleştirel Sosyal Medya Teorileri, Dilek Türk (Ed.), *Sosyal Medya Okuryazarlığı* içinde (65-81). Ankara: Nobel Yayıncılık.
- Çötel, S. (2017). *Sanal Kamusal Alan ve Toplumsal Hareketler*, İstanbul: Kriter Yayınevi.
- Dijital Ajanslar (2022). <http://www.dijitalajanslar.com/y-kusagi>, Erişim tarihi: 19.01.2023.
- Engelstad F. (2017). Strategic Communication and Institutional Change, Fredrik Engelstad, Håkon Larsen, Jon Rogstad, Kari Steen-Johnsen (Eds.) *Institutional Change in the Public Sphere* içinde (139-158). Published by De Gruyter Open Ltd, Warsaw/Berlin.
- Enjolras, B. K. ve S. Johnsen(2017). The Digital Transformation of the Political Public Sphere: a Sociological Perspective, Fredrik Engelstad, Håkon Larsen, Jon Rogstad, Kari Steen-Johnsen (Eds.) *Institutional Change in the Public Sphere* içinde (99-117).Published by De Gruyter Open Ltd, Warsaw/Berlin.
- Erol, E. ve Erol. M.(2022). Schadenfreude Kavramı Üzerinden Sosyal Medyada Kullanıcı Etkileşimi ve Dijital Çağda Kamusal Alan, Himmet Hülür ve Cem Yaşın (Ed.), *Yeni Medya Toplum ve Kamusal Alan* içinde (603-623). Ankara: Ütopya Yayınevi.
- Fraser, N. (2004). Kamusal Alanı Yeniden Düşünmek: Gerçekte Var Olan Demokrasinin Eleştirisine Katkı. Meral Özbek (Ed). *Kamusal Alan* içinde. (103-133). İstanbul: Hil Yayın.
- Göksu, V. (2016). *Kamusal Alan ve Siyasal Katılma Mecrası Olarak Sosyal Medya*, Konya: Çizgi Kitabevi.
- Görmez, A. (2021). Neoliberal Özne Olarak Z Kuşağı. *Ankara Hacı Bayram Veli Üniversitesi İktisadi ve İdari Bilimler Fakültesi Dergisi*, 23 (2), 509-530.
- Habermas, J. (2004). Kamusal Alan. Meral Özbek (Ed.). *Kamusal Alan*, içinde (S.95-102). İstanbul: Hil Yayın.

- Habermas, J. (2018). *Kamusallığın Yapısal Dönüşümü*. (Çev. Tanıl Bora ve Mithat Sancar), İstanbul: İletişim Yayınları.
- Habermas, J. (2022). Reflections and Hypotheses On A Further Structural Transformation Of The Political Public Sphere. *Theory, Culture & Society*, 39(4), 145-171.
- Han, B.C.(2022). *Enfokrasi, Dijitalleşme ve Demokrasi Krizi*, (Çev. Mustafa Özdemir), İstanbul: Ketebe Yayınları.
- Han, B.C.(2022a). *Ritüellerin Yok Oluşuna Dair, Günümüzün Bir Tipolojisi*, (Çev. Çağlar Tanyeri). İstanbul: İnka Yayınları.
- Hasdemir, T., Coşkun, M. K. (2008). Kamusal Alan ve Toplumsal Hareketler. *Ankara Üniversitesi İletişim Fakültesi Dergisi* (18): 58-69.
- Hülür, H., Yaşın. M.(2022). Yeni Medya Toplum ve Kamusal Alanın Dönüşümü, Himmet Hülür ve Cem Yaşın (Ed.), *Yeni Medya Toplum ve Kamusal Alan*, içinde (9-94). Ankara: Ütopya Yayınevi.
- İnan, Y. D. (2021). *Dijital Dönüşüm*, Ankara: Platanus Publishing.
- İşleyen, F.Ş. ve İşleyen M. (2022). Dijital Medya Okuryazarlığını Çizgi Filmler Üzerinden Okumak: Trt Çocuk Dijital Tayfa Örneği, Eylem Şentürk Kara ve Nida Sümeyya Çetin (Ed.) *Dijital Medya Okuryazarlığı* içinde (35-84). Ankara: Nobel Yayınları.
- Kellner, D. (2004). Tabandan Küreselleşme: Radikal Demokratik Bir Teknopolitikaya Doğru. (Çev. Tülin Kurtarıcı). Meral Özbek (Ed.). *Kamusal Alan*, içinde (715-736). İstanbul: Hil Yayın.
- Keskin, F. ve Uluşan, A. (2019). Kamusal Alan Tartışmaları ve Twitter. H. Hülür ve C. Yaşın (Ed.) *Twitter Araştırmaları* içinde (265-288), Ankara: Ütopya Yayınevi.
- Kılıçlar, A., Bozkurt, İ., Sarıkaya, G. S. ve Şahin, A. (2021). Sosyal Medyanın X ve Z Kuşağı Üzerindeki Yemek Yeme Davranışına Etkisi, *The Effect. Journal Of Tourism and Gastronomy Studies*, 9(1), 531-552.
- Kocabaş, O. (2022). “Hakikate Tıklamak” Hakikat Sonrası Durum ve Okuryazarlık, Eylem Şentürk Kara ve Nida Sümeyya Çetin (Ed.), *Dijital Medya Okuryazarlığı* içinde (35-84). Ankara: Nobel Yayınları.
- Köselierli, B. B.(2017). Yeni Medya Ortamının Yeni Kamusal Alan Olarak Kullanımı Üzerine Bir Değerlendirme. *Humanities Sciences (Nwsahs)*, 12(1), 51-64.
- Kuyucu, M. (2017). Y Kuşağı ve Teknoloji: Y Kuşağının İletişim Teknolojilerini Kullanım Alışkanlıkları. *Gümüşhane Üniversitesi İletişim Fakültesi Elektronik Dergisi*, 5(2), 845-872.
- Kuyucu, M. (2014). Y Kuşağı ve Facebook: Y Kuşağının Facebook Kullanım Alışkanlıkları Üzerine Bir İnceleme. *Elektronik Sosyal Bilimler Dergisi*, 13(49), 55-83.
- Mahlouly, D. (2013). Rethinking The Public Sphere In a Digital Environment: Similarities Between The Eighteenth and The Twenty-First Centuries. *Esharp*, 20, 1. [6].
- Mannheim, K. (2018). *Bilgi Sosyolojisi*, (Çev. Mustafa Yalçınkaya). İstanbul: Pinhan Yayıncılık.
- Marshall, G. (2005). *Sosyoloji Sözlüğü*. (Çev. Osman Alınhay ve Derya Kömürcü), Ankara: Bilim ve Sanat Yayınları.
- Metin. O (2022). Sosyal Medya ve Kitle İletişimi, Osman Metin (Ed.), *Sosyal Medya Ve Sosyal Kurumlar*, içinde (11-26). Ankara: Tezkire Yayınları.
- Metin, O. (2016). Sosyal Medyanın Siyasal Toplumsallaşmaya Etkileri: Bir Alan Araştırması. *Afyon Kocatepe Üniversitesi Sosyal Bilimler Dergisi*, 18(2), pp.221-267.
- Nielsen I. M. (2018). Social media as Digital Public Sphere, Social Media, Digital Public Sphere and Community, The Arctic University of Norway Department of Language and Culture Master’s Thesis in Media and Documentation Studies.
- Okumuş, E.(2022). Yeni Medya Kamusal Alan ve Kamuoyu, Himmet Hülür ve Cem Yaşın (Ed.) *Yeni Medya Toplum ve Kamusal Alan*, içinde (331-358). Ankara: Ütopya Yayınevi.

- Olgun B, H. (2017). Jürgen Habermas, Hannah Arendt ve Richard Sennett'in Kamusal Alan Yaklaşımları. *Sosyolojik Düşün*, 2 (1), 45-54.
- Onat, N. (2013). *Kamusal Alan ve Sınırları, Hannah Arendt Habermas'ın Yaklaşımları*, İstanbul: Durak İstanbul Dizisi.
- Özmen, S. (2004). *Kamusal Alan Olarak Televizyonda Devlet Otoritesine Direnenler ve Televizyon Dizilerinde Temsili*. Yayınlanmamış Doktora Tezi. İstanbul: T.C. İstanbul Üniversitesi, Sosyal Bilimler Enstitüsü, Radyo Televizyon Sinema Anabilim Dalı.
- Özbek, M. (2004). Kamusal Alanın Sınırları. M. Özbek (Ed.), *Kamusal Alan* içinde (9-93). İstanbul: Hil Yayınları.
- Papacharissi, Z. (2021). Sanal Mekân: Kamusal Bir Mekân Olarak İnternet. (Çev. Şeyda Koçak Kurt), *Yeni Medya*, 2021(10), 145-159.
- Sala, B. (2022). Sosyal Medyanın Siyasal Alan Üzerine Etkileri, Osman Metin (Ed.), *Sosyal Medya ve Kurumlar*, içinde (27-46). Ankara: Tezkire Yayınları.
- Sampedro V. M, Avidad, M. (2018). The Digital Public Sphere: An Alternative and Counterhegemonic Space? *The Case Of Spain International Journal Of Communication* (12) pp.23-44.
- Schäfer, M. S. (2015). Digital Public Sphere. *The International Encyclopedia Of Political Communication*, 15, 1-7.
- Segaard S. B. (2017). The Institutional Anchoring of Social Media Venues as Arenas for Local Political Communication. Perceptions by Voters and Politicians, Fredrik Engelstad, Håkon Larsen, Jon Rogstad, Kari Steen-Johnsen (Eds.) *Institutional Change in the Public Sphere* içinde (118-138).Published by De Gruyter Open Ltd, Warsaw/Berlin.
- Sennett, R. (2013). *Kamusal İnsanın Çöküşü*. (Çev. Serpil Durak ve Abdullah Yılmaz), İstanbul: Ayrintı Yayınları.
- Seeliger, M.ve Seignani, S. (2022). A New Structural Transformation Of The Public Sphere? An Introduction. *Theory, Culture & Society*, 39(4), 3-16.
- Staab, P. ve Thiel, T. (2022). Social Media and The Digital Structural Transformation Of The Public Sphere. *Theory, Culture & Society*, 39(4), 129-143.
- Şen, A. F. ve Hülya, T. A. Ş. (2021). Gençlerin Dijital Kamusal Alan Pratikleri:“Gri Bölge” Gençlik İnisyatifi Örneği. *Global Media Journal TR Edition*, 12 (23).
- TDK 2023 <http://www.tdk.gov.tr/> Erişim tarihi: 22.01.2023.
- Tolay, E. (2020). Paternalist Liderlik Beklentisi: Y Kuşağı İşletme Öğrencileri Üzerine Bir Araştırma. *İzmir İktisat Dergisi*, 35(1), 123-139.
- Toker, A. K (2021). Algoritmik Kültüre Habermasyen Yaklaşım: Kamusal Alanı Algoritma Metrikleriyle Okumak, Gül Dilek Türk (Ed.) *Sosyal Medya Okuryazarlığı* içinde (181-193). Ankara: Nobel Yayıncılık.
- Turner, B.S. (2020). *Sosyoloji Sözlüğü*, (Çev. Çağrı Mutaf), İstanbul: Pinhan Yayıncılık.
- Trenz, H. J. (2009). Digital media and the return of the representative public sphere. *Javnost – The Public: Journal of the European Institute for Communication and Culture*, 16(1), 33-46.
- Uysal, Z. (2021). *Dijital Medya ve Toplum*, İstanbul: Cinius Yayınları.
- Yaman, S.F.(2022). İnstagram, Kamusal Alan ve Özel Alanın Dönüşümü, Himmet Hülür ve Ütopya Yayınevi.
- Yazıcı, T., Tuerxun, X. (2017). Dijital Kamusal Alanda Grup İletişimi: Wechat Örneği. *International Journal of Social Sciences and Education Research*, 3(3), 966-980.
- Yıldırım, O., Sönmez, B. (2022). Umud Mekânı Olarak İnternet: Toplumsal Olaylar ve Hak Arama Bağlamında Z Kuşağı Üzerine Mikro Bir İnceleme. *Yeni Medya*, 2022(12).
- Yıldız, E. (2021). Çalışma Yaşamında X ve Y Kuşağının Motivasyonunu Etkileyen Faktörler Üzerine Nitel Bir Araştırma. *İşletme Araştırmaları Dergisi*, 13(1), 216-234.

Kaynakça

- Ağaoğlu, S. (1972). *Demokrat Parti'nin Doğuş ve Yükseliş Sebepleri Bir Soru*. İstanbul: Baha Matbaacısı.
- Ahmad, F. (2006). *Bir Kimlik Peşinde Türkiye*. (Çev: S.C. Karadeli) İstanbul: İstanbul Bilgi Üniversitesi Yayınları.
- Akçaoğlu, A. (2018). *Zarif ve Dinen Makhbül (Muhafazakâr Üst-Orta Sınıf Habitusu)*. İstanbul: İletişim Yayınları.
- Akyüz, İ. (2016). Adalet Kalkınma Partisi'nin Din Politikalarında Etkili Olan Temel Dinamikler . *Uluslararası Politik Araştırmalar Dergisi*, 2(3), 38-58.
- Akyüz, İ. (2017). Türkiye'de Uygulanan Din Politikaları İçin Bir Tipoloji Denemesi. *Siyaset, Ekonomi ve Yönetim Dergisi*, 5(1), 143-164.
- Altın, M. (2019). Modernleşme Sürecinde Türkiye'de Din ve Siyaset. (Yayınlanmamış Doktora Tezi). İnönü Üniversitesi, Malatya.
- Altıparmak, Ş. (2021). X Y Z Kuşağına Mensup Kadınların Din Algılarının Karşılaştırması: Konya Örneği. (Yayınlanmamış Yüksek Lisans Tezi). KTO Karatay Üniversitesi, Konya.
- Anavatan Partisi Programı. (1983). Ankara: Tisa Matbaası .
- Bakırtaş , N. (2021). Milli Görüş Hareketinden Bir Kırılma Noktası Olarak 28 Şubat Süreci. (Yayınlanmamış Yüksek Lisans Tezi). Necbettin Erbakan Üniversitesi, Konya.
- Bal, H., Bakan, S, ve Koç, Y. (2014). Sosyo-Politik Parametreler Açısından Van'daki Siyasal Temsil Anlayışı: İl Merkezi Üzerine Bir Araştırma . *İletişim ve Diplomasi* , 2(3), 129-152.
- Bourdieu, P, ve Chartier, R. (2014). *Sosyolog ve Tarihçi*. (Çev: T. Karaca) İstanbul: Açılım Kitap Pınar Yayınları.
- Bourdieu, P, ve Wacquant, L. (2014). *Düşünsel Bir Antropoloji İçin Cevaplar*. (Çev: Ö. Nazlı) İstanbul: İletişim Yayınları.
- Çavuşoğlu, H. (2009). Türk Siyasi Hayatında Merkez Sağ Çizginin Tarihi. *Fırat Üniversitesi Sosyal Bilimler Dergisi*, 13(2), 265-278.
- Çokoğulları, E. (2021). 2002-2012 Döneminde Türkiye'de Siyasal Alan, Din ve Özgürlük . *Uluslararası Politik Araştırmalar Dergisi*, 7(2), 17-33.
- Demir , T. (2022). Kutsal Olan Her Şey Buharlaşıyor Mu ? Z Kuşağının Değer Yöneliminde Transhümanist İzler . *Marifetname, Haziran* (2022), 111-139.
- Demirtaş, M. C. (2015). Seçmen Davranışlarına Etki Eden Faktörlerin Siyasal Pazarlama Açısından Analizi: İzmir İlinde Çok Değişkenli Bir İnceleme. (Yayınlanmamış Doktora Tezi). Dokuz Eylül Üniversitesi. İzmir.
- Kaplan, M, ve Yardımcıoğlu, M. (2020). Alan, Habitus ve Sermaye Kavramları Pierre Bourdieu. *Habitus Toplum Bilim Dergisi*, 2020(1), 23-37.
- Kara, H. (2017). Tek Parti Döneminde Din Politikaları (1923-1946). *Mehmet Akif Ersoy Üniversitesi Sosyal Bilimler Enstitüsü Dergisi*, 9(19), 111-136.
- Karpat, K. H. (2009). *Osmanlı'dan Günümüze Elitler ve Din*. İstanbul: Timaş Yayınları.
- Kaya, M. O. (2004). Türk Siyasal Hayatında Adalet Partisi (1961-1971). (Yayınlanmamış Yüksek Lisans). Sakarya Üniversitesi, Sakarya.
- Kırkpınar, L. (2018). Demokrat Parti ve Din Siyaset İlişkisi 1946-1960). *Çağdaş Türkiye Tarihi Araştırmaları Dergisi*, 18(36), 349-359.
- Mardin, Ş. (2017). *Türkiye'de Din ve Siyaset*. İstanbul: İletişim Yayınları.
- Mert, M. A. (2020). Dinin Yeniden Devlet Alanına Taşınmasında Millî Görüş Hareketinin Rolü. *İMGELEM*, 4 (6), 131-155.

- Özdalga, E. (2007). *İslamcılığın Türkiye Seyeri Sosyolojik Bir Perspektif*. (Çev: G. Türkoğlu) İstanbul: İletişim Yayınları.
- Özdemir, H. (2015). 28 Şubat Süreci Arifesinde ve Ertesinde İki Milli Görüş Partisi: Refah Partisi (RP)-Fazilet Partisi (FP) (Karşılaştırmalı Bir Analiz). *Süleyman Demirel Üniversitesi İktisadi ve İdari Bilimler Dergisi*, 20 (2), 165-193.
- Palabıyık, A. (2011). Pierre Bourdieu Sosyolojisinde “Habitus”, “Sermaye” ve “Alan” Üzerine. *Liberal düşünce Dergisi*, 2011(Kış-Bahar), 121-141.
- Taslaman, C. (2016). *Türkiye’de İslam ve Küreselleşme*. İstanbul: Destek Yayınları.
- TİHEK. (2022). *İnsan Hakları Bağlamında 28 Şubat Darbesi Raporu*. Ankara: Mrk Baskı ve Tanıtım Hizmetleri .
- TÜİK. (2012). *Millet Vekili Genel Seçimleri 1923-2011*. Ankara: Türkiye İstatistik Kurumu Matbaası.
- ÜSÜN. (2021). *Z Kuşağının Yaşam Amaç Becerisi Düşük Çıktı ! Popüler Olma, Kolay Kazanç ve Rahat Yaşamı Tercih Ediyorlar*. tarihinde <https://uskudar.edu.tr/> <https://uskudar.edu.tr/tr/icerik/6499/z-kusagin-in-yasam-amac-becerisi-dusuk-cikti-populer-olma-kolay-kazanc-ve-rahata-yasami-tercih-ediyorlar> adresinden alındı (Erişim Tarihi: 03.04.2023).
- Yavaşca, K. (2018). *Demokratik Rejimlerin Çöküşünde Siyasi Aktörlerin Rolü 28 Şubat Sürecinde Refahiyol Kalitesi*. (Yayınlanmamış Doktora Tezi). Hacettepe Üniversitesi, Ankara.

Kaynakça

- Aktan, E. (2017). Sosyal medya ve siyasal katılım. Konya: Eğitim Yayınevi.
- Alptekin, G., Türkmen, D. ve Arslantaş, H. A. (2021). Baby Boomers, X, Y, Z kuşaklarının sosyal medya kullanım düzeyleri ve tercihleri. *Karadeniz Uluslararası Bilimsel Dergi*, 1 (51), 253-278.
- Altuntuğ, N. (2012). Kuşaktan kuşağa tüketim olgusu ve geleceğin tüketici profili. *Organizasyon ve Yönetim Bilimleri Dergisi*, 4 (1), s.203- 212.
- Aydın, G ve Karabulut, S. (2022). Y ve Z kuşağının sosyal medya kullanımlarında birbirlerine bakış açısı üzerine bir inceleme. *4th International CEO Communication, Economics, Organization & Social Sciences Congress*. India: NCM Publishing House.
- Babacan, M. E. (2014). Sosyal medya sonrası yeni toplumsal hareketler. *Birey ve Toplum Sosyal Bilimler Dergisi*, 4 (1), 135-160.
- Bayhan, V. (2014). Yeni toplumsal hareketler ve Gezi Parkı direnişi . *Birey ve Toplum Sosyal Bilimler Dergisi*, 4 (1), 23-58.
- Berkup, S. B. (2014). Working with generations X and Y in generation Z period: Management of different generations in business life. *Mediterranean Journal of Social Sciences*, 5 (19), 218-229.
- Castells, M. (2005). Ağ toplumunun yükselişi, enformasyon çağı: ekonomi, toplum, kültür. (E. Kılıç, çev.). İstanbul: Bilgi Üniversitesi Yayınları.
- Castells, M. (2012). Networks of outrage and hope : social movements in the internet age. Cambridge: Polity Press.
- Csobanka, Z. E. (2016). The Z generation. *Acta Educationis Generalis*, 63-76.
- Çağlar, N. ve Asıgbulmuş, H., (2017). X ve Y kuşaklarının siyasal davranışında sosyal medyanın etkisi, Gaziosmanpaşa ilçesinde bir değerlendirme. *Süleyman Demirel Üniversitesi Sosyal Bilimler Enstitüsü Dergisi*, 4 (29), 85-112.
- Demir Askeroğlu, E. ve Ersöz Karakulakoğlu, S. (2019). Geleneksel medyadan yeni medyaya geçiş sürecinde değişen gazetecilik ‘Yurttaş Gazeteciliği’: kuşaklar üzerine bir araştırma. *Gümüshane Üniversitesi İletişim Fakültesi Elektronik Dergisi*, 7 (1), 508-536 .
- Deniz, L. ve Tutgun-ünal, A. (2019). Sosyal medya çağında kuşakların sosyal medya kullanımı ve değerlerine yönelik bir dizi ölçek geliştirme çalışması . *OPUS International Journal of Society Researches*, 11 (18), 1025-1057 .
- Dijk, J. V. (2006). The Network Society. (2nd Edition). California: SAGE Publications.
- Dündar, L. (2018). Yeni medya ve siyasal katılım: 15 Temmuz örneği . *Gazi Akademik Bakış*, 11 (22), 101-115.
- Eriş, V. ve Akıncı, A. (2019). 21. yüzyıl demokrasilerinde siyasal katılım: Türkiye örneği. *Uygulamalı Sosyal Bilimler Dergisi*, 3 (2), 35-55.
- Gencer, M. (2021). Risk toplumu bağlamında yurttaş gazeteciliği ve korku kültürünün yayılması. *Avrasya Uluslararası Araştırmalar Dergisi*, 9 (27), 55-66.
- Gencer, M. (2022). Sosyal medyayla birlikte değişen aile ilişkileri. *Sosyal Medya ve Sosyal Kurumlar* içinde. (s. 123-139). Ankara: Tezkire Yayınları.
- Gerbaudo, P. (2012). Tweets and the streets: social media and contemporary activism. London: Pluto Press.
- Hafizoğlu, Y. (2021). Z kuşağı seçmen davranışları. *Eğitim ve Yeni Yaklaşımlar Dergisi*, 4 (2), 141-164 .
- Kalaycıoğlu, E. (1983). Karşılaştırmalı siyasal katılma siyasal eylemin kökenleri üzerine bir inceleme. İstanbul: İstanbul Üniversitesi SBF Yayınları.
- Kaplan, A.M. ve Haenlein, M. (2010) Users of the world, unite! The challenges and opportunities of social media. *Business Horizons*, 53, 59-68.

- Koçak, H. (2011). Kablosuz iletişim ve internet teknolojilerindeki yeniliklerin toplumsal yaşama katkıları. *Türkiye Sosyal Araştırmalar Dergisi*, 153 (153), 37-48.
- Kutlu, A. (2018). Dönüşen medya çağında siyasal katılım: İstanbul'da yaşayan 18-22 yaş seçmen örneği. *Erciyes İletişim Dergisi*, 5(3), 90-106.
- Köseoğlu, Y. ve Al, H. (2013). Bir siyasal propaganda aracı olarak sosyal medya. *Akademik İncelemeler Dergisi*, 8 (3), 103-125.
- Metin, O. (2016). Sosyal medyanın siyasal toplumsallaşmaya etkileri: bir alan araştırması. *Afyon Kocatepe Üniversitesi Sosyal Bilimler Dergisi*, 18 (2), 221-267.
- Metin, O. (2021). Sosyal medya ve siyasal toplumsallaşma. Bursa: Ekin Yayınevi.
- Mannheim, K. (2018). Bilgi sosyolojisi. (M. Yalçınkaya, Çev.). İstanbul: Pinhan Yayıncılık.
- Maclean, F., Jones, D.,Carin-Levy, G. ve Hunter, H. (2013). Understanding Twitter. *British Journal of Occupational Therapy*. 76, 295-298.
- McLuhan, M. ve Powers, B.R. (1989). The Global Village: transformations in World life and media in the 21st century. New York: Oxford University Press.
- Odabaşı, H. F. , Mısırlı, Ö. , Günüş, S. , Timar, Z. Ş. , Ersoy, M., Som, S., Dönmez, F. İ. , Akçay, T. ve Erol, O. (2012). Eğitim için yeni bir ortam: Twitter. *Anadolu Journal of Educational Sciences International*, 2(1), 89-103 .
- Özen H (2015). Meydan hareketleri ve 'Eski' ve 'Yeni' toplumsal hareketler. *Mülkiye Dergisi*, 39(2), 11-40.
- Turhan, D. G. (2017). Dijital aktivizm. *Süleyman Demirel Üniversitesi Sosyal Bilimler Enstitüsü Dergisi*, 26, 26-44.
- Tütünsatar, A. ve Okcu, M. (2020). Sosyal medya siyasal katılım ilişkisi: uygulamalar ve olaylar üzerinden değerlendirme. *Süleyman Demirel Üniversitesi Sosyal Bilimler Enstitüsü Dergisi*, (36), 66-93.
- Twenge, J. M. (2017). iGen: Why today's super-connected kids are growing up less rebellious, more tolerant, less happy and completely unprepared for adulthood and what that means for the rest of us. New York: Atria Books.
- Wearesocial.com (2022). Digital 2022 Global Overview Report. (01.02.2023 tarihinde erişildi)
- Varlık, F. ve Erendag Sumer, F. (2022). Sosyal medyanın siyasal katılım davranışı üzerine etkisi: X, Y ve Z kuşakları üzerine bir inceleme. *Gümüşhane Üniversitesi İletişim Fakültesi Elektronik Dergisi*, 10(2), 984-1018.
- Zafer, C. (2021). Sosyal medya ve toplum. İstanbul: Literatür Yayınları.

Kaynakça

- AK Partili Veysel Eroğlu: Z kuşağı yoktur. (2021, 25 Ekim). Erişim adresi: <https://www.gazeteduvar.com.tr/ak-partili-veysel-eroglu-z-kusagi-yoktur-haber-1539589>
- AK Partili Dağ'dan Z kuşağı açıklaması. (2021, 31 Ocak). Erişim adresi: <https://www.sondakika.com/haber/haber-ak-partili-dag-dan-z-kusagi-aciklamasi-13899052/?ysclid=lcvtw3286z67999083>
- Aksoy, B. ve Gürsoy, S. (2018). *Beyin göçü: nedenleri, etkileri ve türkiye*. M.K. Namal (Ed.). Sosyal Politika ve Çalışma İlişkilerinde Güncel Sorunlar (s.55-71). içinde. Ankara: Gazi Kitabevi.
- Akşener'den Erdoğan'a Z kuşağı uyarısı. (2020, 8 Temmuz 2020). Erişim adresi: <https://www.krttv.com.tr/gundem/aksener-den-erdogan-a-z-kusagi-uyarisi-h39801.html>
- Avukat Semih Kolsuz: İlkeli gençlik yetiştirmek için çalışacağız. (2020, 15 Kasım). Erişim adresi: <https://www.eyuphaberi.com/siyaset/avukat-semih-kolsuz-ilkeli-genclik-yetistirmek-icin-calisacagiz-h1457.html>
- Babacan, Z kuşağına yeni keşfedilmiş canlı türü gibi davranıyorlar. (2021, 21 Mayıs). Erişim adresi: <https://kronos36.news/tr/babacan-z-kusagina-yeni-kesfedilmis-canli-turu-gibi-davraniyorlar/>
- Bahçeli: Biz kuşakları X, Y, Z diye ayırmıyoruz. (2021, 23 Şubat). Erişim adresi: <https://www.borsagundem.com/haber/bahceli-biz-kusaklari-x-y-z-diye-ayirmiyoruz/1551500>
- Bayrakdar, S. ve İncekara, A. (2013). Türkiye'nin genç işsizlik profili. *Çalışma İlişkileri Dergisi*, 4(1), 15-38.
- Can, B. vd., (2016). *Türkiye'de gençlik, gençliğin özellikleri, sorunları, kimlikleri ve beklentileri*, İstanbul: SEKAM Yayınları.
- CHP'li Kadıgil, AKP'li vekillere seslendi: Sizi Z kuşağı gönderecek!. (2020, 9 Temmuz). Erişim adresi: <https://www.a3haber.com/2020/07/09/chpli-kadigil-akpli-vekillere-seslendi-sizi-z-kusagi-gonderecek/>
- Duman, M.Z. (2019). *Kuşak çatışması: x ve z üzerine sosyolojik bir çalışma*, Ankara: Nobel Yayınları.
- Dünden bugüne Türkiye İşçi Partisi. (2018, 7 Ekim). Erişim adresi: <https://t24.com.tr/haber/dunden-bugune-turkiye-iscii-partisi,717726?ysclid=lczr2nn4jy697772128>
- Erdoğan'dan Z kuşağı tepkisi: Gençlerimizle aramızı açmaya çalışıyorlar. (2023, 8 Ocak). Erişim adresi: <https://www.karar.com/guncel-haberler/son-dakika-erdogandan-z-kusagi-tepkisi-1719369>
- Erdoğan'dan Z kuşağı açıklaması. (2022, 10 Ekim). Erişim adresi: <https://medyahaber.org/2022/10/10/erdogandan-z-kusagi-aciklamasi/>
- Erdoğan'dan 'Z' kuşağı açıklaması: Yoldaşımız olacağım. (2021, 29 Ağustos). <https://www.sozcu.com.tr/2021/gundem/erdogan-turkiye-bu-teknolojide-dunyanin-en-ileri-uc-ulkelerinden-biri-olmustur-6620378/?ysclid=lcvrnf9rjf633797463>
- Gelecek Partisi Genel Başkanı Davutoğlu, gençlerle buluştu. (2021, 10 Ekim). Erişim adresi: <https://www.sondakika.com/politika/haber-politika-gelecek-partisi-genel-baskani-davutoglu-kayseri-de-14450455/?ysclid=lcw8xliuy8384631837>
- Genç vekillerin 'Z kuşağı' tartışması. (2020, 27 Temmuz). Erişim adresi: <https://magazinhaberajansi.com/gencler-vekillerin-z-kusagi-tartismasi-197112h.html>
- Hafizoğlu, Y. (2021). Z kuşağı seçmen davranışları, *Eğitim ve Yeni Yaklaşımlar Dergisi*, 4(2), 141-164. doi: 10.52974/jena.1035189
- HDP'nin genç milletvekili adayları: Gezi ruhuyla barajı açacağız. (2015, 25 Nisan). Erişim adresi: <https://www.demokrathaber.org/hdpnin-gencler-milletvekili-adaylari-gezi-ruhuyla-baraji-asacagiz>

- İnce, A. vd., (2022). *Türkiye’de gençlik profili ve sorun alanları (sakarya örneği)*, Sakarya: Sakarya Büyükşehir Belediyesi Kültür Yayınları.
- Kemal Kılıçdaroğlu’ndan Z kuşağı talimatı. (2020, 20 Temmuz). Erişim adresi: <https://www.ensonhaber.com/ic-haber/kemal-kilicdaroglundan-z-kusagi-talimatı?ysclid=lcw013fzut528566353>
- Kemal Kılıçdaroğlu, Z kuşağına seslendi. (2021, 10 Kasım). Erişim adresi: <https://www.muhalif.com.tr/haber/kemal-kilicdaroglu-z-kusagina-seslendi-32207>
- Kılıçdaroğlu: Z kuşağı sandığa gidecek ve ülkeye gerçek anlamda demokrasiyi getirecekler. (2021, 6 Mart). Erişim adresi: https://www.ankahaber.net/haber/detay/kilicdaroglu_z_kusagi_sandiga_gidecek_ve_ulkeye_gercek_anlamda_demokrasiyi_getirecekler_31757
- Kılıçdaroğlu, Z kuşağının sorularını yanıtladı. (2021, 17 Temmuz). Erişim adresi: <https://halktv.com.tr/gundem/kilicdaroglu-z-kusaginin-sorularini-yanitladi-465335h>
- Küçükşabanoğlu, Z. (2021). *Z’nin siyaseti*, İstanbul: Motto Yayınları.
- Küçük, H.Ö. ve Toklu, İ.T. (2020). Seçimlerde oy verme davranışını ne etkiler? Z kuşağı üzerine bir araştırma, *BMIJ*, 8(5), 4546-4574. doi: <http://dx.doi.org/10.15295/bmij.v8i5.1679>
- Memleket Partisi Kocaeli İl Başkanı Murat Erinç: ‘AKP’nin kararsız seçmeni akın akın partimize geliyor’. (2022, 23 Kasım). Erişim adresi: <https://www.kocaeligazetesi.com.tr/haber/12590658/memleket-partisi-kocaeli-il-baskani-murat-erinc-akpnin-kararsiz-secmeni-akin-akin-partimize-geliyor>
- Metin, O. (2016). Sosyal medyanın siyasal toplumsallaşmaya etkileri: bir alan araştırması, *Afyon Kocatepe Üniversitesi Sosyal Bilimler Dergisi*, 18(2), 221-267. doi: 10.5578/JSS.39360
- Muharrem İnce, Memleket Partisi Ural Teşkilatı’nı Z kuşağıyla açtı. (2022, 10 Mayıs). Erişim adresi: https://www.bizimyarimada.com/muharrem-ince-memleket-partisi-urula-teskilati-ni-z-kusagiyla-acti_680.html
- Muharrem İnce Z kuşağı ile Eskişehir’de buluştu. (2021, 23 Mart). Erişim adresi: <https://www.istikbalgazetesi.com/guncel/muharrem-ince-z-kusagi-ile-eskisehirde-bulustu-232153h>
- Muharrem İnce: ‘Z kuşağı çocuklar, memleketi bunlar kurtaracak. (2020, 16 Ekim). Erişim adresi: <https://www.gercekgundem.com/siyaset/222278/muharrem-ince-z-kusagi-cocuklar-memleketi-bunlar-kurtaracak>
- Mustafa Sarıgül gençlere seslendi: “Ülkemizin önünü ve sizin önünüzü Türkiye Değişim Partisi açacak. (2021, 19 Mayıs). Erişim adresi: <https://www.haberler.com/politika/mustafa-sarigul-genclere-seslendi-ulkemizin-onunu-14143369-haberi/?ysclid=lczqp7f7ww177393977>
- Numan Kurtulmuş’tan Z kuşağı açıklaması: Bütün anketlerde en genç kuşakta AK Parti açık ara birinci. (2021, 20 Eylül). Erişim adresi: <https://www.hurriyet.com.tr/gundem/numan-kurtulmustan-z-kusagi-aciklamasi-butun-anketlerde-en-genc-kusakta-ak-parti-acik-ara-birinci-41899185>
- Osman Diyadin: Gelmekte olan Z kuşağı değil, Bozkurt kuşağı. (2022, 21 Eylül). Erişim adresi: <https://www.adanahilal.com/haber-osman-diyadin-gelmekte-olan-z-degil-bozkurt-kusagi-21987.html>
- Öz, İ. (2014). Demokrat Parti’nin gençlik politikaları ve gençlik teşkilatı (1946-1960), (Yüksek Lisans Tezi). Erişim adresi: acikerisim.fsm.edu.tr:8080/xmlui/bitstream/handle/11352/2120/Oz.pdf?sequence=1&isAllowed=y
- Özer, Y.E. (2011). Gençlerin toplumsal yaşama katılımı ve yerel yönetimlerin rolü. *Dokuz Eylül Üniversitesi İktisadi ve İdari Bilimler Dergisi*. 26(1), 43-65.
- Polat, C. ve Külter, B. (2006). Genç ve potansiyel seçmenler gözüyle siyasi lider özelliklerinin değerlendirilmesi: Siyasal pazarlama bakış açısıyla lise ve üniversite öğrencileri üzerine bir uygulama. *İstanbul Üniversitesi Siyasal Bilgiler Fakültesi Dergisi*, (35), 191-213.
- Prof. Dr. Mustafa Ergen: DEVA Partisi siyasetin Z kuşağıdır. (2021, 5 Şubat). Erişim adresi: <https://www.gercekgundem.com/siyaset/249315/prof-dr-mustafa-ergen-deva-partisi-siyasetin-z-kusagidir>

- Saadet Partisi'nden Cumhurbaşkanı Erdoğan'a Z kuşağı cevabı. (2021, 29 Ocak). Erişim adresi: <https://www.milligazete.com.tr/haber/6327993/saadet-partisinden-cumhurbaskani-erdogana-z-kusagi-cevabi>
- Saruhan, Ş. C. ve Yıldız, M. L. (2014). *İnsan kaynakları yönetimi*, İstanbul: Beta Basım AŞ.
- Savaş, S. ve Karataş, S. (2019). *Z Kuşağı öğrencisini tanımak*. E.B. Çelik, E. Kıral ve A. Çilek (Ed.), Eğitim Araştırmaları (s.223-237). içinde. Ankara: Eğitim Yöneticileri ve Uzmanlar Derneği Yayınları.
- SEKAM, (2016). *Türkiye'de Gençlik*, İstanbul: SEKAM Yayınları.
- Şener, T. ve Çağlar, N. (2020). Genç seçmenlerin siyasete olan ilgileri ve siyasal katılım açısından kümelenmeleri üzerine bir araştırma. *Nevşehir Hacı Bektaş Veli Üniversitesi SBE Dergisi*, 10(2), 514-531. doi: 10.30783/nevsosbilen.746432.
- Taş, H. Y., Demirdöğmez, M. ve Küçüköğlü, M. (2017). Geleceğimiz olan z kuşağının çalışma hayatına muhtemel etkileri. *OPUS-Uluslararası Toplum Araştırmaları Dergisi*, 7(13), 1031-1048.
- Toplum Gönüllüleri Vakfı, (2012). *Üniversite Öğrencilerinin İfade ve Örgütlenme Özgürlüğü*, İstanbul: Toplum Gönüllüleri Vakfı Yayınları.
- Türkiye'nin En Genç İl Başkanı Muhammed Fatih Müjdeci: "Yeniden Refah Partisi, gençliğin anahtar partisidir...". (2020, 7 Temmuz). Erişim adresi: <https://www.haberegel.net/siyaset/turkiyenin-en-genc-il-baskani-muhammed-fatih-mujdeci-yeniden-refah-partisi-gencligin-anahtar-partisidir/>
- Ülkü Ocakları Genel Başkanı Yıldırım: Z kuşağı yok, 19 Mayıs suuru taşıyan Türk Gençliği var!. (2022, 19 Mayıs). Erişim adresi: <https://ilkkursun.site/ulku-ocaklari-genel-baskani-yildirim-z-kusagi-yok-19-mayis-suuru-tasiyan-turk-gencligi-var>
- Ümit Özdağ'dan gençlere demokrasi dersi: Zafer Partisi'ne oy vermeyeceklerse anne ve babanızı eve kilitleyin. (2022, 28 Temmuz). Erişim adresi: <https://www.gunes.com/gundem/umit-ozdagdan-genclere-demokrasi-dersi-zafer-partisine-oy-vermeyeceklerse-anne-ve-babanizi-1138286>
- Ümit Özdağ gençlere seslendi: Ümitlerimizi yiktırmayacağız ve Türkiye'nin geleceğine ümitle bakacağız!. (2023, 8 Ocak). Erişim adresi: <https://t24.com.tr/haber/umit-ozdag-genclere-seslendi-umitlerimizi-yiktirmayacagiz-ve-turkiye-nin-gelecegine-umitle-bakacagiz,1083913?ysclid=lczqh2xsqk158998948>
- Yazıcıoğlu, C. (2021). *Günümüzde toplumsal değerlerin z kuşağı bireylerinin sosyalleşmesine etkisi*. D.A. Aslaner ve A.G. Aslaner (Ed.). Dijital Çağda Z Kuşağı Gerçekleri (s.128-143). içinde. İstanbul: Kriter Yayınevi.
- Yücebalkan, B. ve Aksu, B. (2018). Geleceğin işgücü olarak z kuşağının dijital teknolojiye yönelik tutumları. *Sosyal Bilimlerde Güncel Akademik Çalışmalar*, 1, 469-488.
- Z kuşağı fetiş haline döndü. (2021, 19 Şubat). Erişim adresi: <https://www.milliyet.com.tr/siyaset/z-kusagi-fetis-haline-dondu-6435393>
- Z kuşağı size oy vermez!, (2022, 28 Temmuz). Erişim adresi: <https://www.enkocaeli.com/haber/11488397/z-kusagi-size-oy-vermez>
- Z kuşağı ve Vav kuşağı arasında gençliğimiz nereye gidiyor? |Fatih Erbakan. (2021, 23 Mart). Erişim adresi: https://www.youtube.com/watch?v=MBXJ-ipu_6M

Kaynakça

- 5393 sayılı Belediye Kanunu, Erişim Linki: <https://www.mevzuat.gov.tr/mevzuatmetin/1.5.5393.pdf> (Erişim Tarihi: 03.02.2023).
- Acılioğlu, İ. (2021). *“İş”te Y Kuşağı*, Ankara: Elma Yayınevi.
- Adıgüzel, A. İ.(2021). *Sosyal Medyada “Z Kuşağı”*, İstanbul: Zinde Yayıncılık.
- Adıgüzel, O., Batur, H.Z., & Ekşili, N. (2014). Kuşakların Değişen Yüzü ve Y Kuşağı İle Ortaya Çıkan Yeni Çalışma Tarzı: Mobil Yakalılar, *Süleyman Demirel Üniversitesi Sosyal Bilimler Dergisi*, 1(19), 165-182.
- Altıntuğ, N. (2012). Kuşaktan Kuşağa Tüketim Olgusu ve Geleceğin Tüketici Profili, *Organizasyon ve Yönetim Bilimleri Dergisi*, 4 (1), 203-212.
- Aydın- Aslaner, D. (2019). *Dijital Çağda Türkiye’de Kuşaklar ve Alışveriş*, Ankara: Akademisyen Kitabevi.
- Baysal- Berkup, S.(2015). *Sosyal Ağlarda Bireysel Mahremiyet Paylaşımı: X ve Y Kuşakları Arasında Karşılaştırmalı Bir Analiz* (Yayınlanmamış Doktora Tezi), Ege Üniversitesi Sosyal Bilimler Enstitüsü, İzmir.
- Bezgin, L.; Kılıç, S. (2020). *Nöropazarlamada Kuşak Analizi*, Ankara: Nobel.
- Birleşmiş Milletler Antlaşması, Erişim linki: https://inhak.adalet.gov.tr/Resimler/SayfaDokuman/2212020141836bm_01.pdf (Erişim Tarihi: 03.02.2023).
- Bozkurt, Y. (2014). Yerel Demokrasi Aracı Olarak Türkiye’de Kent Konseyleri: Yapı, İşleyiş Ve Sorunlar, *Dumlupınar Üniversitesi Sosyal Bilimler Dergisi*, 40, Nisan.
- Bulut, T. (2013). *Şeffaf Katılımcı ve Etkin Kent Yönetimi İçin Kent Konseyleri*, Bursa: Ekin Kitabevi.
- Büyükhelvacıgil, M. (2021). *Aile Şirketlerinde Kuşak Çatışmasını Önlemek İçin X, Y ve Z Kuşağını Anlamak*, İstanbul: Optimist Yayın Grubu.
- Creswell, J. (2015). *Nitel Araştırma Yöntemleri*, Ankara: Siyasal Kitabevi.
- Çukurçayır, M. A. (2007). *“Katılımcılık Açısından Belediye Yasasının İşlevselliği: Kent Konseyleri ve Öteki Mekanizmalar,” Yerel Yönetimler Üzerine Güncel Yazılar II. Reform*, Ankara: Nobel Yayın Dağıtım.
- Deniz, L.; Tutgun-Ünal, A. (2019). Sosyal Medya Çağında Kuşakların Sosyal Medya Kullanımı ve Değerlerine Yönelik Bir Dizi Ölçek Geliştirme Çalışması, *Uluslararası Toplum Araştırmaları Dergisi*, 11(18).
- Duman, M. Z.(2019). *Kuşak Çatışması, X ve Z Kuşağı Üzerine Sosyolojik Bir Çalışma*, Ankara: Nobel.
- Emrealp, S.(2005). *Yerel Gündem 21 Uygulamalarına Yönelik Kolaylaştırıcı Bilgiler El Kitabı*, İstanbul: IULA-EMME (UCLG-MEWA) Yayını
- Ertan, M. G. (2022). *Kent Konseylerinin Mültecilere Yönelik Faaliyetlerinin Analizi: Konak Kent Konseyi Örneği*, (Yayınlanmamış Yüksek Lisans Tezi) İzmir Demokrasi Üniversitesi Sosyal Bilimler Enstitüsü, İzmir.
- Göymen, K. (2014). *“Önsöz”, Katılımcı Yerel Yönetim*, (Der: İnan İzci), İstanbul: Kalkedon.
- Güzel, M. (2021). *Medya, Aile ve Kuşaklar- Serbest Zaman Sorunsalı*, İstanbul: Kriter Yayınevi.
- Karaaslan, S. (2014). *Kuşaklararası Farklılıkları Örgütler Üzerinden Anlamak: Bir Alan Araştırması*, (Yayınlanmamış Yüksek Lisans Tezi), Ankara Üniversitesi, Sosyal Bilimler Enstitüsü, Ankara.
- Karasu, M., Çelik, L., & Altıparmak, C. (2018). *100 Soruda Kent Konseyi*. Ankara: Seçkin Yayınları.
- Kayan, A. (2005). Yerel Gündem 21, Belediyelerin Personel Sorunları ve Yerel Gündem 21’in Belediyelere Sağlayacağı Bazı Katkılar-I, *Yerel Yönetim ve Denetim*, 10 (12). Aralık.

- Keleş, H. N. (2011), Y Kuşağı Çalışanlarının Motivasyon Profillerinin Belirlenmesine Yönelik Bir Araştırma, *Bahçeşehir Üniversitesi Organizasyon ve Yönetim Bilimleri Dergisi*, 3(2), 129-139.
- Kelime Bulutu, Erişim linki: <https://wordart.com/create> (Erişim tarihi: 04.02.2023).
- Kent Konseyi Yönetmeliği (KKY), Erişim Linki: <https://www.mevzuat.gov.tr/anasayfa/MevzuatFihristDetayIframe?MevzuatTur=7&MevzuatNo=10687&MevzuatTertip=5> (Erişim Tarihi: 03.02.2023).
- Kent Konseyleri Gönüllü El Kitapçığı*, (2021). Balıkesir: Türkiye Kent Konseyleri Birliği Yayını.
- Kent Konseyleri Gönüllülük Rehberi*, (2021). Balıkesir: Türkiye Kent Konseyleri Birliği Yayını.
- Kömürçüoğlu, H. (2015). *Y kuşağını Anlamak- Bir Gezi Araştırması*, İstanbul: Doğu Kitabevi.
- Kuran, E. (2021). *Z Bir Kuşağı Anlama*, İstanbul: Mundi Kitap.
- Kuyucu, M. (2014). Kuşağı ve Facebook: Y Kuşağının Facebook Kullanım Alışkanlıkları Üzerine Bir İnceleme, *Elektronik Sosyal Bilimler Dergisi*, 13(49), 55-83.
- Küçükşabanoğlu, Z.(2021). *Z'nin Siyaseti*, İstanbul: Motto Yayınları.
- Mannheim, K.(1952). *"The Problem of Generations"*, *Essayson The Sociology of Knowledge*, London: Routledge & K.Paul.
- Marshall, G. (2020). *Sosyoloji Sözlüğü*, Ankara: Bilim ve Sanat.
- Metin, O. (2021). *Sosyal Medya ve Siyasal Toplumsallaşma*, Bursa: Ekin Yayınevi.
- Ömürgönülşen U. ve Sumbas Yavaşoğlu A. (2017). *"Bir Katılım Mekanizması Olarak Kadın Meclislerinin Yasal Düzenlemeler Kaynaklı Sorunları"*, *Sürdürülebilir Kent ve Çevre Yönetimi Üzerine Yazılar I* (Ed: U. Ömürgönülşen, M. K. Öktem ve U. Sadioğlu), Ankara: Hacettepe Üniversitesi.
- Özdemir, A.T. (2011). Mahalli İdarelerde Halk Katılımı Bağlamında Kent Konseyleri, *Sayıştay Dergisi*, sayı:83, Ekim-Aralık.
- Pektaş, E. K.; Koçak, H. (2007).*Küresel Esintiler ve Yerel Etkiler Sarmalında Türk Kamu Yönetimi*. A.Yılmaz& Y.Bozkurt (Ed.) Ankara: Gazi Kitapevi.
- Seale, C. (1999). *Quality in qualitative research*, Erişim linki: [https://www.theism.org/documents/Seale%20\(1999\)%20Quality%20in%20Qualitative%20Research.pdf](https://www.theism.org/documents/Seale%20(1999)%20Quality%20in%20Qualitative%20Research.pdf) (Erişim tarihi: 08.02.2023).
- Soygüzel, H. (2015). *Kent Konseyleri Arasında İletişim ve İş Birliği: Türkiye Kent Konseyleri Birliği Örneği, II. Ulusal Kent Konseyleri Bildiri Kitabı* . Bursa: Rekmat Yayınları.
- Şahin, Z. S. (2015). "Kent Konseylerinin Katılımcılık Kapasitesinin Değerlendirilmesi: Ankara Örneğinden Bazı Çıkarımlar", *PARADOKS Ekonomi, Sosyoloji ve Politika Dergisi*, 11(Özel Sayı 2), 194-216.
- Taş, H. Y., Demirdöğmez M. ve Küçüköğlü M. (2017). Geleceğimiz olan Z kuşağının çalışma hayatına muhtemel etkileri, *Uluslararası Toplum Araştırmaları Dergisi*, 7(13), 1031-1048.
- Taş, H.Y.; Kaçar, S. (2019). X, Y ve Z Kuşağı Çalışmalarının Yönetim Bir İşletme Örneği, *Uluslararası Toplum Dergisi*, 11 (18).
- Tekin, S. (2019). *Yerel Kamu Hizmetlerine Gönüllü Katılım: Denizli Kent Konseyi Örneği*, (Yayınlanmamış Yüksek Lisans Tezi) Karamanoğlu Mehmetbey Üniversitesi, Sosyal n
- Toruntay, H. (2011), *Takım Rollerini Çalışması: X ve Y Kuşağı Üzerinde Karşılaştırmalı Bir Araştırma* (Yayınlanmamış Yüksek Lisans Tezi), İstanbul Üniversitesi Sosyal Bilimler Enstitüsü, İstanbul.
- Türk Dil Kurumu, Erişim linki: <https://sozluk.gov.tr/> (Erişim tarihi: 01.01.2023).
- Türk, A. (2013). *Y Kuşağı İçin Sosyoloji Sözlüğü*, İstanbul: Kafe Kültür Yayıncılık.
- Yalçın, H. (2022). Bir Araştırma Deseni Olarak Fenomenoloji. *Anadolu Üniversitesi Sosyal Bilimler Dergisi*, 22(ÖzelSayı 2), 213-232.
- Yıldırım -Becerikli, S. (2013). Kuşaklararası İletişim Farklılığı: Bilim Teknoloji Ve Yenilik Haberleri Üzerinden Bir Odak Grup Çalışması. *Selçuk İletişim*, 8 (1).

TÜRK YÖNETİM GELENEĞİ VE
SİYASETNAMELER

Nizamü'l-Mülk'ün Siyasetname Eseri Üzerine Bir İnceleme

Prof. Dr. Sefa USTA
Öğr. Gör. Ali YILDIRIM

EĞİTİM
yayınevi

TÜRK YÖNETİM GELENEĞİ VE SİYASETNAMELER

Nizamü'l-Mülk'ün Siyasetname Eseri Üzerine Bir İnceleme

Prof. Dr. Sefa Usta, Öğr. Gör. Ali Yıldırım

Genel Yayın Yönetmeni: Yusuf Ziya Aydoğan (yza@egitimyayinevi.com)

Genel Yayın Koordinatörü: Yusuf Yavuz (yusufyavuz@egitimyayinevi.com)

Sayfa Tasarımı: Kübra Konca Nam

Kapak Tasarımı: Eğitim Yayınevi Grafik Birimi

T.C. Kültür ve Turizm Bakanlığı

Yayıncı Sertifika No: 47830

E-ISBN: 978-625-6613-44-7

1. Baskı, Aralık 2023

Kütüphane Kimlik Kartı

TÜRK YÖNETİM GELENEĞİ VE SİYASETNAMELER

Nizamü'l-Mülk'ün Siyasetname Eseri Üzerine Bir İnceleme

Prof. Dr. Sefa Usta, Öğr. Gör. Ali Yıldırım

101 s., 160x240 mm

Kaynakça var, dizin yok.

E-ISBN: 978-625-6613-44-7

Copyright © Bu kitabın Türkiye'deki her türlü yayın hakkı Eğitim Yayınevi'ne aittir. Bütün hakları saklıdır. Kitabın tamamı veya bir kısmı 5846 sayılı yasanın hükümlerine göre kitabı yayımlayan firmanın ve yazarlarının önceden izni olmadan elektronik/mekanik yolla, fotokopi yoluyla ya da herhangi bir kayıt sistemi ile çoğaltılamaz, yayımlanamaz.

EĞİTİM

yayınevi

Yayınevi Türkiye Ofis: İstanbul: Eğitim Yayınevi Tic. Ltd. Şti., Atakent mah.

Yasemen sok. No: 4/B, Ümraniye, İstanbul, Türkiye

Konya: Eğitim Yayınevi Tic. Ltd. Şti., Fevzi Çakmak Mah. 10721 Sok. B Blok,

No: 16/B, Safakent, Karatay, Konya, Türkiye

+90 332 351 92 85, +90 533 151 50 42, 0 332 502 50 42

bilgi@egitimyayinevi.com

Yayınevi Amerika Ofis: New York: Eğitim Publishing Group, Inc.

P.O. Box 768/Armonk, New York, 10504-0768, United States of America

americaoffice@egitimyayinevi.com

Lojistik ve Sevkiyat Merkezi: Kitapmatik Lojistik ve Sevkiyat Merkezi, Fevzi Çakmak Mah.

10721 Sok. B Blok, No: 16/B, Safakent, Karatay, Konya, Türkiye

sevkiyat@egitimyayinevi.com

Kitabevi Şubesi: Eğitim Kitabevi, Şükran mah. Rampalı 121, Meram, Konya, Türkiye

+90 332 499 90 00

bilgi@egitimkitabevi.com

İnternet Satış: www.kitapmatik.com.tr

+90 537 512 43 00

bilgi@kitapmatik.com.tr

 **kitapmatik**
www.kitapmatik.com.tr
T.C. Kültür ve Turizm Bakanlığı

KAYNAKÇA

- Adalıoğlu, H. H. (2004). Siyasetnameler 'in Klasik Kaynakları. *Osmangazi Üniversitesi Sosyal Bilimler Dergisi*, 5 (2). 1-22.
- Adalıoğlu, H. H. (2005). *Sultana Öğütler Alaâeddin Keykûbat'a Sunulan Siyasetnâme Ahmet b. Sa'd b. Mehdî b. Abdi's-Samed el-Osmânî ez-Zencânî*. İstanbul: Yeditepe Yayınevi.
- Akkuzu, T. (2013). *Yönetim Düşüncesinin Gelişim Sürecinde Siyasetnameler: Defterdar Sarı Mehmet Paşa Örneği*. Yayınlanmamış Yüksek Lisans Tezi, Karabük Üniversitesi Sosyal Bilimler Enstitüsü, Karabük.
- Akyüz, Y. (2016). Siyasetnamelerde Devlet Başkanı Devlet- Halk/Teba İlişkisinde Metaforik Kullanımlar. *Mütefekkir*. 3(5). 85-99.
- Algül, H. (1974). *Ahlâk-î Alâ'î Kınalızade Ali Efendi*. İstanbul: Tercüman Yayınları.
- Altunöz, Y. (2005). *Yusuf Has Hacib'in Kutadgu Bilig'i ve Nizamü'l-Mülk'ün Siyasetnamesi Işığında Türk Hâkimiyet Anlayışı*. Yayınlanmamış Yüksek Lisans Tezi, Fırat Üniversitesi Sosyal Bilimler Enstitüsü, Elâzığ.
- Anadol, C., Abbaslı, N. ve Abbasova, F. (2002). *Türk Kültür ve Medeniyeti*. İstanbul: Bilge Karınca Yayınları.
- Arslan, İ. (2012). İlk Türk-İslam Devletlerinde Hükümdarlık ve Hâkimiyet Sembolleri. *Ekev Dergisi*. 51. 73-92.
- Arslan, M. (1989). Eski İran Devlet Geleneği ve Siyasetnameler". *İstanbul Üniversitesi Edebiyat Fakültesi Sosyoloji Dergisi*, 3 (1). 232-262.
- Atçeken, Z. ve Bedirhan, Y. (2004). *Selçuklu Müesseseleri ve Medeniyeti Tarihi*. Konya: Eğitim Kitabevi.
- Aydın, M. S. (2011). *Devlet, Demokratik Değerler ve Eski Türkler*. Ankara: Berikan Yayınevi.
- Bilgin, A. (2006). XV. Yüzyıla Kadar Yazılan Siyasetnamelerin Türk Kültüründeki Yeri ve Enisü'l-Celîs, *İstanbul Üniversitesi Edebiyat Fakültesi Tarih Dergisi*. 44. 37-47.
- Biner, F. (2016). Abdülcelil b. Mollâ Cemîl ve Nasihatü'l-Mülûk Tercümesi Üzerine. *FSM İlmî Araştırmalar İnsan ve Toplum Bilimleri Dergisi*, 7. 45-61.
- Canatan, K. (2014). *İslam Siyaset Düşüncesi ve Siyasetname Geleneği*. İstanbul: Doğu Kitabevi.
- Coşan, M. E. (1996). *Hz. Ali'den Devlet Adamlarına Öğütler*. Ankara: Seha Neşriyat.

- Coşar, V. (2012). *Abdüsselâm El-Amasî Tufetü'l-Ümerâ ve Minhatü'l-Vüzerâ*. İstanbul: Büyüyenah Yayınları.
- Çakmakçioğlu, S. (2010). *Koçi Bey Risaleleri*. İstanbul: Kabalcı Kitapevi.
- Çaycı, A. (2008). *Selçuklularda Egemenlik Sembolleri*. İstanbul: İz Yayıncılık.
- Çolak, O. M. (2003). İstanbul Kütüphanelerinde Bulunan Siyasetnâmeler Bibliyografyası. *Türkiye Araştırmaları Literatür Dergisi*, 1 (2). 339-378.
- Defterdar Sarı Mehmet Paşa (1987). *Devlet Adamlarına Öğütler* (Sadeleştiren: Zuhuri Danışman). Ankara: Kültür ve Turizm Bakanlığı Yayınları.
- Demir, M. (2004). *Büyük Selçuklular Tarihi*. Sakarya: Sakarya Kitapevi.
- Demirci, M (1996). *Beytü'l Hikme*. İstanbul: İnsan Yayınları.
- Diñçer, Ö. (2017). *Bilgi ve Hikmet Sahiplerinden Yönetim Dersleri*. İstanbul: Alfa Basım, Yayın ve Dağıtım.
- Dursun, D. (1989). *Yönetim-Din İlişkileri Açısından Osmanlı Devleti'nde Siyaset ve Din*. İstanbul: İşaret Yayınları.
- Ergan, N. E. (1999). Siyasetnamelerimizde Çizilen “Devlet Adamı” Portresinin Temel Özellikleri. *Bilig*. 8. 27-43.
- Ergin, M. (1970). *Orhun Abideleri*. İstanbul: Milli Eğitim Basımevi.
- Ergin, M. (2008). *Orhun Abideleri*. İstanbul: Boğaziçi Yayınları.
- Ertuğrul, A. (1999). *Kaynakları Bağlamında Nizamü'l-Mülk'ün Siyasetnamesinde Geçen Önemli Kişiler*. Yayınlanmamış Yüksek Lisans Tezi, Dokuz Eylül Üniversitesi Sosyal Bilimler Enstitüsü, İzmir.
- Eryılmaz, B. (2016). *Kamu Yönetimi*. Kocaeli, Umuttepe Yayınları.
- Es-Seâlibî, E. (1997). *Hükümdarlık Sanatı (Âbâbu'l-Mulûk)*. Çev. S. Aykut. İstanbul: İnsan Yayınları.
- Göde, K. (1992). *Türk-İslam Kültür ve Medeniyet Tarihi*. Kayseri: Erciyes Üniversitesi Yayınları.
- Gökçe, A. F. (2010). Osmanlı Klasik Döneminde İdari Reform Hareketleri: Koçi Bey Risalesi. *Yasama Dergisi*. 14. 59-78.
- Gökyay, O. Ş. (1968). *Kâtip Çelebi'den Seçmeler*. İstanbul: Milli Eğitim Bakanlığı Yayınları.
- Heper, M. (2015). *Türkiye'de Devlet Geleneği*. Ankara: Doğubatı Yayınları.
- İbni Haldun (1977). *Mukaddime*. Ankara: Onur Yayınları.
- İlgen, A. (2010). Bozkır Göçebelerinde Sosyo-Ekonomik Yapı. *Journal of Social Policy Conferences* (49).

- İnalcık, H. (1966). *Kutadgu Bilig’de Türk ve İran Siyaset Nazariye ve Gelenekleri*, Reşit Rahmeti Arat İçin. Ankara: Türk Kültürünü Araştırma Enstitüsü.
- İnalcık, H. (2004). *Osmanlı İmparatorluğu Klasik Çağ*. İstanbul: Yapı Kredi Yayınları.
- İşçi, M. (1997). Kınalızade Ali Efendi’nin Siyaset ve Devlet Anlayışı. *Süleyman Demirel Üniversitesi İktisadi ve İdari Bilimler Fakültesi Dergisi*. 2. 267-278.
- Kafesoğlu, İ. (1953). *Sultan Melikşah Devrinde Büyük Selçuklu İmparatorluğu*. İstanbul: İstanbul Üniversitesi Edebiyat Fakültesi Yayınları.
- Kafesoğlu, İ. (2008). *Türk İslam Sentezi*. İstanbul: Ötüken Yayınları.
- Kafesoğlu, İ. (2014). *Selçuklular ve Selçuklu Tarihi Üzerine Araştırmalar*. İstanbul: Ötüken Neşriyat.
- Kafesoğlu, İ. (2016). *Türk Milli Kültürü*. İstanbul: Ötüken Yayınları.
- Kafesoğlu, İ., Yıldız, H. ve Merçil, E. (1999). *Müslüman-Türk Devletleri Tarihi (Osmanlılar Hariç)*. İstanbul: İsar Vakfı Yayınları.
- Kara, Y. (2016). “Giriş”, *Tuhfetü’l-Memlûk*. İstanbul: Türkiye Yazma Eserler Kurumu Başkanlığı Yayınları.
- Karatepe, Ş. (1999). *Devlet Teşkilatı, Devlet Yönetimi. Osmanlı Dünyayı Nasıl Yönetti?* İstanbul: Yeni Şafak Yayınları.
- Kaşıkcı, O. (2002). Eski Türklerde Devlet Başkanlığı – Hakanlık. C. Güzel, K. Çiçek ve S. Koca (Ed.), *Türkler Cilt 3*. 888-893. Ankara: Yeni Türkiye Yayınları.
- Kesik, M. (2018). Büyük Selçuklu Devleti Veziri ve Türk Tarihinin Önemli Devlet Adamlarından Nizâmü’l-Mülk (1018-1092). *Selçuk Üniversitesi Selçuklu Araştırmaları Dergisi*. 8. 53-81.
- Keskin, U. (2012). *Yönetim Felsefesi*. İstanbul: Değişim Yayınları.
- Keskintaş, O. (2017). *Adalet, Ahlak ve Nizam*. İstanbul: İletişim Yayınları.
- Kılıç, M. (2012). Turtûşî. *TDV İslam Ansiklopedisi C.41*. 430-431. Ankara: TDV Yayınları.
- Koca, S. (2002). Eski Türklerde Devlet Geleneği ve Teşkilatı. C. Güzel, K. Çiçek ve S. Koca (Ed.) *Türkler C. 5*. 823-844. Ankara: Yeni Türkiye Yayınları.
- Koçi Bey (1993). *Koçi Bey Risalesi*. İstanbul: Milli Eğitim Basımevi.
- Kösoğlu, N. (1997). *Devlet, Eski Türklerde, İslam ve Osmanlı’da*. İstanbul: Ötüken Yayınları.

- Köymen, M. A. (2002). Büyük Selçuklu Veziri Nizâmülmülk ve Târihî Rolü. C. Güzel, K. Çiçek ve S. Koca (Ed.) *Türkler C. 5*. 265-270. Ankara: Yeni Türkiye Yayınları.
- Köymen, M. A. (2016). *Büyük Selçuklu İmparatorluğu Tarihi: I. Cilt Kuruluş Devri*. Ankara: Türk Tarihi Kurumu.
- Köymen, M. A. (2016). *Büyük Selçuklu İmparatorluğu Tarihi: III. Cilt Alp Arslan ve Zamanı*. Ankara: Türk Tarihi Kurumu.
- Lambton, A. K. S. (2014). Gazali'nin Nasihatü'l-Mülük'unda Salnata Teorisi. *Marmara Türkiyat Araştırmaları Dergisi*. 1 (2). 209-220.
- Levent, A. (1962). Siyasetnâmeler. *T.D.A. Yılığ, Belleten*. 168-171.
- Lütfi Paşa (1982). *Âsafname*, Haz: Ahmet Uğur. Ankara: Kültür ve Turizm Bakanlığı.
- Maverdi. Ebul Hasan Ebul Hasan Habib El (2014). *El-Ahkamüs Sultaniye: İslamda Devlet ve Hilafet Hukuku*. Bedir Yayınları.
- Menekşe, Ö. (2005). İslam Düşünce Tarihinde Devlet Anlayışı: Mâverdi ve Nizâmülmülk Örneği. *Din Bilimleri Akademik Araştırma Dergisi*, 3. 193-211.
- Merçil, E. (1997). *Müslüman-Türk Devletleri Tarihi*. Ankara: Türk Tarih Kurumu.
- Merçil, E. (2002). Büyük Selçuklu İmparatorluğu Tarihi. *Türkler C:5*. 597-633. Ankara: Yeni Türkiye Yayınları.
- Niyazi, M. (1993). *Türk Devlet Felsefesi*. İstanbul: Ötügen Yayınları.
- Nizam'ül Mülk (1999). *Siyasetname*. (Çev. Mehmet Altan Köymen). Ankara: Türk Tarih Kurumu.
- Nizam'ül Mülk (2015). *Siyasetnâme*. (Çev. A. Erol). İstanbul: Milenyum Yayınları.
- Nizam'ül Mülk (2017). *Siyasetname*. (Çev. Mehmet Taha Ayar). İstanbul: Türkiye İş Bankası Kültür Yayınları.
- Ocak, A. (2018). Nizâmülmülk'ün Dinî ve Fikrî Hayatı. *Selçuk Üniversitesi Selçuklu Araştırmaları Dergisi*. 8. 32-52.
- Ocak, H. (2012). Kınalızade Ali Efendi'de Mutluluk Âhlakı Kavramının Felsefi Temelleri. *Iğdır Üniversitesi Sosyal Bilimler Dergisi*. 1. 115-136.
- Ortaylı, İ. (2008). *Türkiye Teşkilat ve İdare Tarihi*. Ankara: Cedit Neşriyat.
- Ögel, B. (1982). *Türklerde Devlet Anlayışı (13. Yüzyıl Sonlarına Kadar)*. Ankara: Başbakanlık Basımevi.

- Ögel, B. (2002). Devlet Meclisi ve Kurultay. C. Güzel, K. Çiçek ve S. Koca (Ed.) *Türkler C: 5*. 874-887. Ankara: Yeni Türkiye Yayınları.
- Önder, Ö. (2014). *Yönetimde Ahlak ve Saadet / Bir Nasihatname Geleneği*. Antalya: Lotus Yayınevi.
- Özaydın, A. (2007). Nizâmülmülk. *TDV İslam Ansiklopedisi C: 33*. 194-196. İstanbul: TDV Yayınları.
- Özaydın, A. (2018). Nizâmülmülk'ün Büyük Selçuklu İmparatorluğu'na Hizmetleri. *Selçuk Üniversitesi Selçuklu Araştırmaları Dergisi*. 8..1-31.
- Özcan, A. (1992). Osmanlı Siyasetnamelerinde Reaya Hukuku. *Türklerde İnsanî Değerler ve İnsan Hakları*. 91-101. İstanbul: Türk Kültürüne Hizmet Vakfı.
- Özcan, A. (1999). *Askeri Teşkilat. Osmanlı Dünyayı Nasıl Yönetti?* 93-158. İstanbul: Yeni Şafak Yayınları.
- Özkırmılı, A. (1997). *Kabusname (Kabusname Osmanlıca- Tercüme İlyasoğlu Mercimek Ahmet), Önsöz ve Sadeleştirme*. İstanbul: Tercüman Yayınları.
- Öztürk, M. (2013). Tarih ve Siyasetnameler Çerçevesinde Klasik Türk Edebiyatında Vezir Hikâyeleri. *A. Ü. Türkiyat Araştırmaları Enstitüsü Dergisi*, 49. 73-94.
- Portlakkaya, T. (2009). *Bir Siyasetname Olarak Kutadgu Bilig'in Türk Devlet Yönetimindeki Yeri ve Önemi*. Yayınlanmamış Yüksek Lisans Tezi. Dumlupınar Üniversitesi Sosyal Bilimler Enstitüsü. Kütahya.
- Rosenthal, E. (1996). *Ortaçağda İslâm Siyaset Düşüncesi*. (Çev. Ali Çaksu) İstanbul: İz Yayıncılık.
- Saklı, A. R. (2018). Kınalızade Ali Efendi'nin Ahlak-ı Alai (Devlet ve Aile Ahlakı) Adlı Eserinin inceleme. *Uluslararası İşletme, Ekonomi ve Politika Dergisi*, 2 (1). 147-152.
- Sevim, A. ve Merçil, E. (2014). *Selçuklu Devletleri Tarihi: Siyaset, Teşkilat ve Kültür*. Ankara: Türk Tarih Kurumu.
- Sühreverdi, E. (2015). *Yönetenlerin Yönetimi*. (Çev. Ç. Zorlu) İstanbul: İlgi Kültür Sanat Yayıncılık.
- Taneri, A. (1993). *Türk Devlet Geleneği: Dünden-Bugüne*. İstanbul: M.E. B Yayınları.
- Taneri, A. (2015). *Türk Devlet Geleneği: Dünden-Bugüne*. İstanbul: Bilge Kültür Yayınları.
- Taşkıran, H. (2015). *Selçuklu Devletlerinde Suikastlar*. İstanbul: Selenge Yayınları.

- Turan, O. (1969). *Türk Cihan Hâkimiyeti Mefkûresi Tarihi: Türk Dünya Nizamının Milli İslami ve İnsani Esasları Cilt: I*. İstanbul: Turan Neşriyat Yurdu.
- Tutar, A. (2002). İslam Öncesi Türk Devlet Geleneğinde Adalet Anlayışı. C. Güzel, K. Çiçek ve S. Koca (Ed.) *Türkler C:5*. 868-873. Ankara: Yeni Türkiye Yayınları.
- Türk, B. (2012). *Çoban ve Kral*. İstanbul: İletişim Yayınları.
- Uğur, A. (1987). *Osmanlı Siyâset-Nâmeleri*. Ankara: Kültür ve Sanat Yayınları.
- Uğur, A. (2001). *Osmanlı Siyâset-Nâmeleri*. İstanbul: Millî Eğitim Bakanlığı Yayınları.
- Uluçay, M. (2012). *İlk Müslüman Türk Devletleri*. İstanbul: Ötügen Yayınları.
- Uludağ, S. (1999). İbn Haldun. *İslam Ansiklopedisi C:19*. 538-543. İstanbul: TDV Yayınları.
- Uzunçarşılı, İ. H., (1988). *Osmanlı Devleti Teşkilatına Medhal Büyük Selçukîler, Anadolu Selçukîleri, Anadolu Beylikleri, İlhânîler, Karakoyunlu ve Akkoyunlulara Memlûklerdeki Devlet Teşkilâtına Bir Bakış*. Ankara: TTK Basımevi.
- Yıldız, M., Şahin, B. ve Babaoğlu, C. (2016). Kamu Politikasını Türk İdare Tarihi Üzerinden Çalışmak. *Hacettepe Üniversitesi İİBF Dergisi*, 34(2). 133-158.
- Yılmaz, C. (2003). Osmanlı Siyaset Düşüncesi Kaynakları ile İlgili Yeni Bir Kavramsallaştırma: İslahatnâmeler. *Türkiye Araştırmaları Literatür Dergisi*, 1(2). 299-338.
- Yılmaz, Ç. (1993). Nizamülmülk' ün Siyasetnamesine Göre Büyük Selçuklu Devletinin Yönetim İlkeleri. *İlim ve Sanat*. (35-36). 99-107.
- Yücel, Y. (1998). *Osmanlı Devlet Teşkilatlanmasına Dair Kaynaklar*. Ankara: Türk Tarih Kurumu Yayınları.

**ÖRGÜTLERDE ÇALIŞANLARIN,
PSİKOLOJİK SERMAYELERİ,
ÖRGÜTSEL MUHALEFET DAVRANIŞLARI VE
YARATICI ÇIKTILARI ARASINDAKİ İLİŞKİLER**

**ADEM GÜLER
PROF. DR. MAHMUT AKIN**

EĞİTİM
yayınevi

ÖRGÜTLERDE ÇALIŞANLARIN, PSİKOLOJİK SERMAYELERİ, ÖRGÜTSEL MUHALEFET DAVRANIŞLARI VE YARATICI ÇIKTILARI ARASINDAKİ İLİŞKİLER

Adem Güler, Prof. Dr. Mahmut Akın

Genel Yayın Yönetmeni: Yusuf Ziya Aydoğan (yza@egitimyayinevi.com)

Genel Yayın Koordinatörü: Yusuf Yavuz (yusufyavuz@egitimyayinevi.com)

Sayfa Tasarımı: Kübra Konca Nam

Kapak Tasarımı: Eğitim Yayınevi Grafik Birimi

T.C. Kültür ve Turizm Bakanlığı

Yayıncı Sertifika No: 47830

E-ISBN: 978-625-6613-41-6

1. Baskı, Aralık 2023

Kütüphane Kimlik Kartı

ÖRGÜTLERDE ÇALIŞANLARIN, PSİKOLOJİK SERMAYELERİ, ÖRGÜTSEL MUHALEFET DAVRANIŞLARI VE YARATICI ÇIKTILARI ARASINDAKİ İLİŞKİLER

Adem Güler, Prof. Dr. Mahmut Akın

105 s., 160x240 mm

Kaynakça var, dizin yok.

E-ISBN: 978-625-6613-41-6

Not: Bu kitap Adem Güler tarafından Yozgat Bozok Üniversitesi Lisansüstü Eğitim Enstitüsü'nde hazırlanmış olan yüksek lisans tezinden üretilmiştir.

Copyright © Bu kitabın Türkiye'deki her türlü yayın hakkı Eğitim Yayınevi'ne aittir. Bütün hakları saklıdır. Kitabın tamamı veya bir kısmı 5846 sayılı yasanın hükümlerine göre kitabı yayımlayan firmanın ve yazarlarının önceden izni olmadan elektronik/meکانیک yolla, fotokopi yoluyla ya da herhangi bir kayıt sistemi ile çoğaltılamaz, yayımlanamaz.

EĞİTİM
YAYINEVİ

Yayınevi Türkiye Ofis: İstanbul: Eğitim Yayınevi Tic. Ltd. Şti., Atakent mah. Yasemen sok. No: 4/B, Ümraniye, İstanbul, Türkiye

Konya: Eğitim Yayınevi Tic. Ltd. Şti., Fevzi Çakmak Mah. 10721 Sok. B Blok, No: 16/B, Safakent, Karatay, Konya, Türkiye
+90 332 351 92 85, +90 533 151 50 42, 0 332 502 50 42
bilgi@egitimyayinevi.com

Yayınevi Amerika Ofis: New York: Eğitim Publishing Group, Inc.
P.O. Box 768/Armonk, New York, 10504-0768, United States of America
americaoffice@egitimyayinevi.com

Lojistik ve Sevkiyat Merkezi: Kitapmatik Lojistik ve Sevkiyat Merkezi, Fevzi Çakmak Mah. 10721 Sok. B Blok, No: 16/B, Safakent, Karatay, Konya, Türkiye
sevkiyat@egitimyayinevi.com

Kitabevi Şubesi: Eğitim Kitabevi, Şükran mah. Rampalı 121, Meram, Konya, Türkiye
+90 332 499 90 00
bilgi@egitimkitabevi.com

İnternet Satış: www.kitapmatik.com.tr
+90 537 512 43 00
bilgi@kitapmatik.com.tr

 **kitapmatik**
Türkiye'deki kitapçılar

KAYNAKLAR

- Abbas, M., Raja, U., Darr, W. ve Bouckennooghe, D. (2014). Combined effects of perceived politics and psychological capital on job satisfaction, turnover intentions, and performance. *Journal of Management*, 40(7), 1813-1830. doi: 10.1177/0149206312455243
- Acaray, A. (2018). Örgütsel Muhalefet Üzerine Pozitif Psikolojik Sermayenin Etkisi: Eğitim Sektöründe Bir Çalışma. *Anemon Muş Alparslan Üniversitesi Sosyal Bilimler Dergisi*, 6 (ICEESS' 18), 83-81.
- Ache, P. (2000). Vision And Creativity-Challenge For City Regions. *Futures*. c. 32. s. 5: 442-444.
- Acuner, Taner, Baki, Birdoğan, Cengiz, Ekrem. (2004) “Yaratıcı Örgüt Kültürü Faktörlerinin Belirlenmesi Üzerine Bir Araştırma: Trabzon Yurdu Müdürlüğü Örneği”, *Atatürk Üniversitesi Sosyal Bilimler Enstitüsü Dergisi*, Cilt 4, Sayı 2, s. 325-338.
- Akada, T. (2015). Örgütsel Muhalefete İlişkin Öğretmen Görüşleri. Yayımlanmamış Doktora Tezi. İzmir: Dokuz Eylül Üniversitesi, Eğitim Bilimleri Enstitüsü.
- Akçay, Vildan H. (2011). Pozitif Psikolojik Sermaye Kavramı ve İşletmelerde Sürdürülebilir Rekabet Üstünlüğünü Sağlamadaki Rolü. *Gazi Üniversitesi İktisadi ve İdari Bilimler Fakültesi Dergisi*.
- Akçay, V. H. (2012). Pozitif Psikolojik Sermayenin İş Tatmini ile İlişkisi. *Kahramanmaraş Sütçü İmam Üniversitesi İktisadi ve İdari Bilimler Fakültesi Dergisi*.
- Akıllı N. (2012). *İlköğretim Sekizinci Sınıf Öğrencilerinin Eleştirel Düşünme Eğilimleri ve Yaratıcılık Düzeylerinin Değerlendirilmesi*. Yüksek Lisans Tezi, Sütçü İmam Üniversitesi Sosyal Bilimler Enstitüsü, Kahramanmaraş.
- Akın, H. (2001). *Yönetici Örgüt Kültürünü Oluşturan Yönetici Tutumları Kamu ve Özel Sektör Karşılaştırması* (Yüksek lisans tezi). Başkent Üniversitesi Sosyal Bilimler Enstitüsü, Ankara.
- Akın, M. (2010). Personeli Güçlendirme Algılaması, Örgüt İklimi Algılaması ve Yaratıcı Kişilik Özelliklerinin Örgüt Düzeyinde Yaratıcı Çıktılar Üzerindeki Doğrudan ve Dolaylı Etkileri. *Erciyes Üniversitesi Sosyal Bilimler Enstitüsü Dergisi*. Sayı: 29, 211-238.
- Aksel, S.F., (2013). *Relationship Between Workplace Democracy and Organizational Dissent Behaviour*. Unpublished Master Thesis. İstanbul: Marmara Üniversitesi SBE.

- Aksüzek S. (2008). *İşletmelerde Rekabet Avantajı Olarak Yaratıcı Düşünce Üzerine Bir Araştırma*, Gazi Üniversitesi, Sosyal Bilimler Enstitüsü, Yüksek Lisans Tezi, Ankara.
- Aktamış, H. ve Ergin, Ö. (2006). Fen Eğitimi ve Yaratıcılık. *Dokuz Eylül Üniversitesi Buca Eğitim Fakültesi Dergisi*. 20. 77-83.
- Aktan, C. C. (2006). Organizasyonlarda Yanlış Uygulamalara Karşı Bir Sivil Erdem, Ahlaki Tepki ve Vicdani Red Davranışı: Whistleblowing. *Mercek Dergisi*, 1(13), 1.
- Aktan, C.C. (2015). “Organizasyonlarda Yanlış Uygulamalara Karşı Bir Sivil Erdem, Ahlaki Tepki ve Vicdani Red Davranışı”, *Organizasyon ve Yönetim Bilimleri Dergisi*, Cilt 7, Sayı 2, ss.23-25.
- Ardoğan, R. (2004). Teorik Temeller ve Tarihsel Gerilimler Arasında İslam Kültüründe Siyasal Muhalefet. *Cumhuriyet Üniversitesi İlahiyat Fakültesi Dergisi*,171-189.
- Argun, Y. (2004). Okul Öncesi Dönemde Yaratıcılık ve Eğitimi. Ankara: Anı.
- Arık, A. (1990). Yaratıcılık. Ankara: Kültür Bakanlığı Kültür Eserler Dizisi.
- Arslandaş, C. Cüneyt (2007). Güçlendirici Lider Davranışının Psikolojik Güçlendirme Üzerindeki Etkisini Belirlemeye Yönelik Görgül Bir Araştırma. *Anadolu Üniversitesi Sosyal Bilimler Dergisi*, 7 (2), 230.
- Artut, K. (2001). Sanat Eğitimi Kuramları ve Yöntemleri. Ankara: Anı Yayıncılık.
- Aşık, N. A. (2010). Çalışanların İş Doyumunu Etkileyen Bireysel ve Örgütsel Faktörler ile Sonuçlarına İlişkin Kavramsal Bir Değerlendirme. *Türk İdare Dergisi* (467), 31-51.
- Avey, James B., Luthans, Fred, Jensen, Susan M. (2009). Psychological Capital: A Positive Resource For Combating Employee Stress and Turnover, *Human Resource Management*, 48 (5), 677-681.
- Aytekin, B. (1983). İşletme Yönetimi, Ankara, Turhan Kitabevi Yayınları
- Bakker, Arnold B., Schaufeli Wilmar B. (2008). Positive Organizational Behavior: Engaged Employees in Flourishing Organizations, *Journal of Organizational Behavior*, 147.
- Baltaş, Acar (2001). *Değişimin İçinden Geleceğe Doğru Ekip Çalışması ve Liderlik*, Remzi Kitabevi, İstanbul.
- Bandura Albert (1997). Self-Efficacy: The Exercise of Control, Freeman, New York.

- Baron, R. A., Franklin, R. J., & Hmieleski, K. M. (2013). Why entrepreneurs often experience low, not high, levels of stress: The joint effects of selection and psychological capital. *Journal of Management*, 20, doi: 10.1177/0149206313495411
- Beldek, E. G. (2015). *Örgütsel Özdeşleşme Örgütsel Sinizm ve Örgütsel Muhalefet İlişkisi: Görgül bir araştırma*. Yüksek Lisans Tezi, Türk Hava Kurumu Üniversitesi Sosyal Bilimler Enstitüsü, Ankara.
- Berger, P. L. ve Redding, G. (2010). Introduction: Spiritual, Social, Human And Financial Capital. P. L. Berger ve G. Redding (Ed.), *The Hidden Form Of Capital: Spritual Influences İn Societal Progress*. New York: Anthem Press.
- Birinci, E. (2008). Materyal Tasarımı ve Geliştirilmesinde Proje Tabanlı Öğrenmenin Kullanılmasının Öğretmen Adaylarının Eleştirel Düşünme, Yaratıcı Düşünme ve Bilimsel Süreç Becerilerine Etkisi. Yayımlanmamış Yüksek Lisans Tezi, Zonguldak Karaelmas Üniversitesi Sosyal Bilimleri Enstitüsü, Zonguldak.
- Blackburn, Marilyn S. (1998). *Employee Dissent: The Choice of Voice Versus Silence*. Doktora Tezi. KnoX–ville: The University of Tennessee.
- Bouda, D. (2015). “*The Expression of Organizational Dissent Among Sub-Saharan African Student Migrants in the United States*”, Department of Communication Studies, Minnesota State University, (Yayımlanmamış Doktora Tezi), Amerika.
- Bourdieu, P. (2010). *Sosyal Sermaye: Kuram, Uygulama, Eleştiri* (1. Baskı). (Derleyenler: Mehmet Murat Şahin ve Ahmet Zeki Ünal). Sakarya: Değişim Yayınları.
- Brandt, T., Gomes, J.F.S., Boyanova, D. (2011). Personality and Psychological Capital as Indicators of Future Job Success? A Multicultural Comparison Between Three European Countries, *The Finnish Journal of Business Economics*, 3, 269.
- Brennan, N., Kelly, J. (2007). “A Study of Whistleblowing among Trainee Auditors”, Published in *British Accounting Review*, 39(1), pp.7.
- Buckner, M. M., Ledbetter, A.M. ve Bridge M. C. (2013). Raised to Dissent: Family-of- Origin Family Communication Patterns as Predictors of Organizational Dissent. *Journal of Family Communication*, 13(4), 263-279. DOI:10.1080/15267431.2013.823433.
- Bulut, Y. (2014). Meslek Yüksekokulu Öğrencilerinin Yaratıcılık Açısından Kendilerini Değerlendirmeleri ile Yaratıcılık Düzeyleri Arasındaki İlişkinin

- İncelenmesi. Yüksek Lisans Tezi, Gazi Üniversitesi Eğitim Bilimleri Enstitüsü, Ankara.
- Büte, M. (2011). “Algılanan Örgüt İkliminin Etik Olmayan Davranışlar Üzerindeki Etkilerinin Belirlenmesine Yönelik Bir Araştırma”, Atatürk Üniversitesi İktisadi ve İdari Bilimler Dergisi, Cilt 25, Sayı 2, ss.105-107.
- Can-Yaşar, M. ve Aral, N. (2011). Altı Yaş Çocuklarının Yaratıcı Düşünme Becerilerine Sosyo-Ekonomik Düzey ve Anne Baba Öğrenim Düzeyinin Etkisinin İncelenmesi. Afyonkocatepe Üniversitesi Kurumsal Eğitim Bilim, 4 (1), 137-145.
- Cannings, K. (1992). The voice of the loyal manager: Distinguishing attachment from commitment. *Employee Responsibilities and Rights Journal*, 5(3), 261–272.
- Cardoso A. P., Malheiro R, Rodrigues P, Felizardo S. ve Lopes A. (2015). Assessment and creativity stimulus in school context. *Procedia- Social and Behavioral Sciences*, 171, 864-873.
- Celep, C., Konaklı, T. (2012). “Bilgi Uçurma: Eğitim Örgütlerinde Etik ve Kural Dışı Uygulamalara Yönelik Bir Tepki”, *e-International Journal of Educational Research*, Cilt 3, No 4, ss.67-88.
- Chambliss, D. F. (1996). Beyond caring: Hospitals, nurses, and the social organization of ethics. University of Chicago press. *Journal of Family Practice*, 43(2), 140-145.
- Chen, D. J. Q., ve Lim, V. K. G. (2012). Strength in adversity: The Influence Of Psychological Capital On Job Search. *Journal of Organizational Behavior*, 33, 811-839. doi: 10.1002/job.1,813.
- Chen, H. ve Croucher, S. (2016). “Cross Cultural Analysis of the Influence of Humor on Organizational Dissent in the Us, Korea, Japan, and China”. University of Jyväskylä, Faculty of Humanities, Finlandiya.
- Clarkson, A. (2005). Educating the creative imagination: a course design and its consequences. *Online Submission*, 1(2).
- Collins English Dictionary, (2018). (Çevrimiçi). <https://www.collinsdictionary.com/dictionary/english/dissent>.
- Craft, A. (2003). Creative thinking in the early years of education. *Early Years: An International Journal of Research and Development*, 23(2), 143-154.
- Croucher, S. M., Zeng, C. ve Kassing, J., (2016). “*Learning to Contradict and Standing up for The Company: an Exploration of The Relationship Between*

Organizational Dissent: Organizational Assimilation, and Organizational Reputation”, 3(2), ss. 1-9.

Çalışkan, Sezer Cihan, Erim, Aslı (2010). *Pozitif Örgütsel Davranış Değişkenleri (POD) ile Yeni Araştırma Modelleri Kurma Arayışları: POD'nin İşe Adanmışlık, Tükenmişlik ve Sinizm Üzerindeki Etkileri*, 18. Ulusal Yönetim ve Organizasyon Kongresi Bildiri Kitabı, Çukurova Üniversitesi Basımevi, Adana, 660-667.

Çelik, M. ve Tabak, A. (7-8 Kasım 2014). *Çalışanların Psikolojik Sermaye Seviyelerinin İş Stresi ve İşten Ayrılma Niyetleri Üzerindeki Etkisi: Turizm Sektöründe Bir Araştırma*, 2. Örgütsel Davranış Kongresi Bildiriler Kitabı, Kayseri: Melikşah Üniversitesi, 164.

Çetin, Fatih (2011). The Effects of the Organizational Psychological Capital on the Attitudes of Commitment and Satisfaction: A Public Sample in Turkey European, *Journal of Social Science*, 375.

Çetin, F. ve Basım, H. N. (2012). “Örgütsel Psikolojik Sermaye: Bir Ölçek Uyarlama Çalışması.” *Amme İdaresi Dergisi*.

Çınar, E. (2011). Pozitif Psikolojik Sermayenin Örgütsel Bağlılıkla İlişkisi (Yüksek lisans tezi). Dokuz Eylül Üniversitesi Sosyal Bilimler Enstitüsü, İzmir.

Çimen, S. (2000). Ankara’da Üniversite Anaokuluna Devam Eden 5-6 Yaş Çocuklarında Psiko-sosyal Gelişimlerin İncelenmesi. Yüksek lisans tezi, Ankara Üniversitesi Fen Bilimleri Enstitüsü, Ankara.

Çolak, Murat (2010). Eğitim ve Beşerî Sermayenin Kalkınma Üzerine Etkisi, *Kamu-İş Dergisi*, 11 (3), 112-113.

Dağlı, A., Ağalday, B. (2015). “Öğretmenlerin Örgütsel Muhalefetin Nedenlerine İlişkin Görüşleri”, *Elementary Education Online*, Cilt 14, Sayı 3, ss.887-888.

Dicle, Ü. (1974). Bir Yönetim Aracı Olarak Örgütsel Haberleşme. Ankara: MPM Yayını.

Dılmaç, O., (2010). “Alan Derslerinin Görsel Sanatlar Öğretmeni Adaylarının Yaratıcı Düşünme Becerileri Üzerindeki Etkilerinin İncelenmesi”, *Balıkesir Üniversitesi Sosyal Bilimler Enstitüsü Dergisi*, 13(23), ss.79-81.

Durak, İ. (2012). *Korku kültürü ve örgütsel sessizlik*. Bursa: Ekin Yayınevi.

Duran, C. ve Saraçoğlu, M. (2009). “Yeniliğin Yaratıcılıkla Olan İlişkisi ve Yeniliği Geliştirme Süreci”, *Yönetim ve Ekonomi*, 16(1), 57-71

- Eid, Jarle, Mearns, Kathryn, Larsson, Gerry, Laberg, Jon Christian, Johnsen, Bjørn Helge (2012). Leadership, Psychological Capital and Safety Research: Conceptual Issues and Future Research Questions, *Safety Science*, 55.
- Einarsen, S. (2000). “Harassment and Bullying at Work: A Review of the Scandinavian Approach”, *Aggression and Violent Behavior*, Vol. 5, No. 4, pp.379- 380.
- Eren, Erol (2000). *Örgütsel Davranış ve Yönetim Psikolojisi*, Beta Basım Yayım Dağıtım, İstanbul.
- Ergün, H. (2017). Örgütsel Muhalefete Etki Eden Başlatıcı ve Aracı Değişkenler. Doktora Tezi, Pamukkale Üniversitesi Eğitim Bilimleri Enstitüsü Eğitim Bilimleri Anabilim Dalı Eğitim Yönetimi, Teftişi, Planlaması ve Ekonomisi Bilim Dalı, Denizli.
- Ergün, H., Çelik, K. (2019). “Örgütsel Muhalefete Etki Eden Başlatıcı ve Aracı Değişkenler”, *Hacettepe Üniversitesi Eğitim Fakültesi Dergisi*. Advance online publication. doi: 10.16986/HUJE.2019052474, ss.1-21.
- Erkmen, T. ve Esen, E. (2012). Bilişim Sektöründe Çalışanların Psikolojik Sermaye Düzeylerinin Belirlenmesine Yönelik Bir Araştırma, *Afyon Kocatepe Üniversitesi İİBF Dergisi*.
- Erkuş, Ahmet, Afacan Fındıklı, Mine (2010). Psikolojik Sermaye ile Meslek ve Örgütsel Özdeşleşme Arasındaki İlişkiler: Meslek Yaşamı Projesinde Aracılık Etkisi, 18. Ulusal Yönetim ve Organizasyon Kongresi Bildiri Kitabı, Çukurova Üniversitesi Basımevi, 766,771.
- Eroğlu, M. (2014). *İlköğretim Okulu Yönetici ve Öğretmenlerinin Örgütsel Yaratıcılık Algularının İncelenmesi* (Gaziantep Nizip Örneği) (Yüksek lisans tezi). Gaziantep Üniversitesi Eğitim Bilimleri Enstitüsü, Gaziantep.
- Eroğlu, Ş. G. ve Alga, E. (2017). Örgütsel Muhalefetin Örgütsel Değişim Üzerindeki Etkisi: Hizmet sektörü örgütlerinde bir araştırma. *International Journal Of Economics And Administrative Sciences*, 3(3), 140–158.
- Fanelli, Kassing, J. W., S. A., ve Chakravarthy, L. (2015). Full-and part-time dissent: examining the effect of employment status on dissent expression. *International Journal of Business Communication*, 1-11.
- Farrell, D. ve Rusbult, C. E. (1992). Exploring the exit, voice, loyalty, and neglect typology: The influence of job satisfaction, quality of alternatives, and investment size. *Employee Responsibilities and Rights Journal*, 5(3),201–218.

- Feist, G. J. ve Barron, F. X. (2003). Predicting creativity from early to late adulthood: Intellect potential and personality. *Journal of Research in Personality*, 37(1), 62-88.
- Gable, Shelly L., Haidt, Jonathan (2005). What (and Why) Is Positive Psychology? *Review of General Psychology Copyright*, 9 (2), 103-105.
- Garner, J. T. (2006). *When Things Go Wrong At Work: Expressions of Organizational Dissent As Interpersonal Influence*. Unpublished doctoral dissertation. Texas A and M University, Texas.
- Garner, J. T. (2009). *When things go wrong at work: An exploration of organizational dissent messages*. *Communication Studies*, c. 60, 197 – 218.
- Garner, J. T. (2013). “An Examination of Organizational Dissent Events and Communication Channels: Perspective of a Dissenter, Supervisors, and Coworkers”, *Communication Reports*, C:30, No:1, s. 26-38.
- Garner, J. T. (2016). Simulating Dissent: Mapping the Life Span of Organizational Dissent using Agent-Based Modeling. *Western Journal of Communication*, 80(4), 414-434.
- Goldman, Z. W. ve Myers S. A. (2015). The Relationship between Organizational Assimilation and Employees’ Upward, Lateral, and Displaced Dissent. *Communication Reports*, 28(1), 24-35. <http://www.tandfonline.com/loi/rcrs20>, sayfasından elde edilmiştir.
- Gong, Yaping, Jia-Chi Huang, Jiing-Lih Farh. (2009). Employee Learning Orientation, Transformational Leadership, And Employee Creativity: The Mediating Role Of Employee Creative Self-Efficacy. *Academy Of Management Journal*. c. 52. s. 4: 765-778.
- Goodboy, K. A., Chory, M. R., Dunleavy, N. K. (2008). “Organizational Dissent as a Function of Organizational Justice”, *Communication Research Reports*, Vol 25, No 4, pp.
- Goodwin, N. R. (2003). *Five Kinds Of Capital: Useful Concepts For Sustainable Development* (Pp. 214578-1110886258964). Medford, Ma: Tufts University.
- Gooty, J., Gavin, M., Johnson, P. D., Frazier, M. L., ve Snow, D. B. (2009). In the eyes of the beholder: Transformational leadership, positive psychological capital, and performance. *Journal of Leadership and Organizational Studies*, 15(4), 353-367. doi: 10.1177/1548051809332021
- Gorden, W. I. (1988). Range of employee voice. *Employee Responsibilities and Rights Journal*, 1 (4), 283-299.

- Gordon, M. (2017). "A guide to developing enlightened leadership- 26 lessons from A to Z". 2017, (Çevrimiçi). <http://www.roffeypark.com>.
- Gökçe, T.A. (2014). "Öğretmenlerin Farklı Bilgi Uçurma Tercihlerinde Belirleyici Olan Değer Yönelimleri", *Trakya Üniversitesi Eğitim Fakültesi Dergisi*, Cilt 4, Sayı 2, ss.1-3.
- Gökçe, A. T. ve Oğuz, E. (2015). Öğretmenlerin Bilgi Uçurma Tercihleri ile Kültürel Değerleri Arasındaki İlişki. *Trakya Üniversitesi Eğitim Fakültesi Dergisi*, 5(1), 51-53.
- Graham, J.W. (1986). *Principled Organizational Dissent: A Theoretical Essay. Researching Organizational Behavior*.
- Greenberg, J. (1987). A Taxonomy of Organizational Justice Theories. *Academy of Management Review*, 12(1), 9-22.
- Greenberg, J. (1990). Organizational Justice: Yesterday, today, and tomorrow. *Journal of Management*, 16(2), 399-432.
- Gürsoy, F. (2001). *Çocukta Yaratıcılığın Gelişimi*. Ankara Üniversitesi ev ekonomisi yüksekokulu anaokulu-anasınıfı öğretmeni el kitabı. Ankara: Turan.
- Harmanlı, Z. (2002). *Yaratıcılık ve Yaratıcılığın Geliştirilmesinde Etkili Olan Başlıca Faktörler*. Dokuz Eylül Üniversitesi Anaokulu/Anasınıfı Öğretmen El Kitabı. İstanbul: Ya-Pa Yayın Pazarlama.
- Harms, Peter D., Luthans, Fred (2012). Measuring Implicit Psychological Constructs in Organizational Behavior: An Example Using Psychological Capital, *Journal of Organizational Behavior*, 589-591.
- Hassan, Masood Ul, Ayaz Ahmad Malik, Amna Hasnain, Muhammad Farooq Faiz, Javaria Abbas. (2013). Measuring Employee Creativity And Its Impact On Organization Innovation Capability And Performance In The Banking Sector Of Pakistan. *World Applied Sciences Journal*. c. 24. s. 7: 949-959.
- Hegstrom, T. G. (1990). Mimetic and dissent conditions in organizational rhetoric. *Journal of Applied Communication Research*, 18(2), 141-152.
- Hennessey, B. A., & Amabile, T. M. (2010). Creativity. *Annual Review of Psychology*, 61, 569-598. doi: 10.1146/annurev.psych.093008.100416
- Ingwar, N. I. (2014). Exploring relationships between employees' locus of control, individualism and collectivism orientation, and upward dissent message strategies. (Doctoral dissertation). USA Alaska

- İmamoğlu, Y. Muhalefet, (2018). (Çevrimiçi). <http://www.islamiyorumdergisi.com/muhalefet-yusuf-imamoglu/>, 20 Ocak 2018.
- İraz, Rıfat. (2005). *Yaratıcılık ve Yenilik Bağlamında Girişimcilik ve KOBİ'ler*. Konya: Çizgi Kitabevi.
- İraz, Rıfat ve Abdullah Yılmaz (2013). “*Örgütsel Yaratıcılık Kültürü Bağlamında Çalışanların Yaratıcılık Yönetimine İlişkin Tutumlarının Değerlendirilmesi: Konya İli Devlet ve Katılım Bankaları Örneği*,” *International Journal Of Social Science*. 4, 5, 2013.
- İzgüden, D. ve Erdem, R. (2018). Hastane Çalışanlarında İletişim Doyumunun Örgütsel Muhalefet Davranışları Üzerine Etkisi. *Hacettepe Sağlık İdaresi Dergisi*, 21 (2), 243-245.
- James, Judi, Eden, Mike, (2001). *Uzun Saplı Gelincik*, İstanbul, Acar Matbaası
- James, B.A., Luthans, Fred, Jensen, M.J. (2009). Psychocapital: A Positive Resources for Combating Employee Stres and Turnover, *Human Resource Management*, 48 (5), 677.
- Kadayıfçı, H. (2008). *Yaratıcı Düşünmeye Dayalı Öğretim Modelinin Öğrencilerin Maddelerin Ayrılması ile İlgili Kavramları Anlamalarına ve Bilimsel Yaratıcılıklarına Etkisi*. Doktora Tezi, Gazi Üniversitesi Eğitim Bilimleri Enstitüsü, Ankara.
- Kalkan, M. ve Koç, H. E. (2008). Psikolojik Doğum Sırası Bireylerin Stresle Başa Çıkma Stratejilerinin Yordayıcısı mıdır? *Türk Psikolojik Danışma ve Rehberlik Dergisi*, 3(30), 45-59.
- Kang, J. A. and Berger, B. K., (2010). “The Influence of Organizational Conditions on Public Relations Practitioners’ Dissent”, *Journal of Communication Management*, 14(4): 368-387.
- Karacabey, F.M., (2011). “*Özel ve Resmi İlköğretim Okulu Yönetici ve Öğretmenlerinin Örgütsel Yaratıcılık Algıları*”, Harran Üniversite Sosyal Bilimler Enstitüsü, Yüksek Lisans Tezi, Şanlıurfa
- Kassing, J. W., (1997a). Development and Validation of the Organizational Dissent Scale. Doctoral Dissertation, Kent State University, Ohio, ABD.
- Kassing, J.W., (1997b). Articulating, antagonizing and displacing: A model of employee dissent. *Communication Studies*. 312,326.
- Kassing, W.J. (1998). “Development and Validation of the Organizational Dissent Scale”, *Management Communication Quarterly*, Volume 12, No 2, pp.183-191.

- Kassing, J. W. ve Armstrong, T.A. (1999). Examining The Relationship Between Organizational Dissent and Aggressive Communication. *Management Communication Quarterly*, 13(1), 100-115.
- Kassing, J. W. ve Avtgis, T. A. (1999). Examining the relationship between organizational dissent and aggressive communication. *Management Communication Quarterly*, 100–115.
- Kassing, W. J. (2000). “Exploring the Relationship between Workplace Freedom of Speech, Organizational Identification, and Employee Dissent”, *Communication Research Reports*, Volume 17, Number 4, pp.388-392.
- Kassing, J. W. ve Armstrong, T. A. (2001). Examining the association of job tenure, employment history, and organizational status with employee dissent. *Communication Research Reports*, 18(3), 264-273. DOI: 10.1080/08824090109384806.
- Kassing, J.W. (2002). “Speaking Up: Identifying Employees’ Upward Dissent Strategies”. *Management Communication Quarterly*. C:16, S:190.
- Kassing, J.W. & Armstrong, T.A., (2002). Someone’s going to hear about this: Examining the association between dissent-triggering events and employee’s dissent expressions. *Management Communication Quarterly*. 16, pp,40-44.
- Kassing, W. J. (2007). “Going Around the Boss: Exploring the Consequences of Circumvention”, *Management Communication Quarterly*, Volume 21 Number 1, pp.55-56.
- Kassing, J.W. (2008). Consider This: A Comparison of Factors Contributing to Employees’ Expressions of Dissent. *Communication Quarterly*, 56(3), 342-355. DOI: 10.1080/01463370802240825
- Kassing, J. W. ve McDowell, Z. J. (2008). Disagreeing about What’sFair: Exploring the Relationship between Perceptions of Justice and Employee Dissent. *Communication Research Reports*, 25:1, 34-43.
- Kassing, J.W., Armstrong, T. A. (2009). “Examining the Association of Job Tenure, Employment History, and Organizational Status with Employee Dissent”. *Communication Research Reports*. C:18, Ss:264-273.
- Kassing, J. W., Avtgis, T.A. (2009). “Dissension in the Organization as a Function of Control Expectancies”. *Communication Research Reports*. C:18, Ss:118-127.
- Kassing, J. W. (2011). Stressing Out about Dissent: Examining the Relationship Between Coping Strategies and Dissent Expression. *Communication Research Reports*, 28(3), 225-234.

- Kassing, J. W., Piemonte, N. M., Carmen C. Goman, Mitchell, C. A. (2012). “Dissent Expression as an Indicator of Work Engagement and Intention to Leave”, *Journal of Business Communication*, C:49, No:3, ss. 237-253.
- Kaufman, J. C. (2009). *Creativity*. NewYork: Springer.
- Kavak, O., Kaygın, E. (2018). “Örgütsel Adalet Algısının Örgütsel Muhalefet Davranışı Üzerindeki Etkisi”, *Balkan ve Yakın Doğu Sosyal Bilimler Dergisi*, Cilt 4, Sayı 1, ss.33-51.
- Kayış, E. (2019). *Öğretmenlerin Örgütsel Muhalefet Davranışları ile Mobbing Yaşamaları Arasındaki İlişki ve Bazı Değişkenlere Göre İncelenmesi*, (Gazi Üniversitesi, Eğitim Bilimleri Enstitüsü, Eğitim Bilimleri Anabilim Dalı, Basılmamış Yüksek Lisans Tezi), Ankara.
- Keleş, H. N. (2011). Pozitif Psikolojik Sermaye: Tanımı, Bileşenleri ve Örgüt Yönetimine Etkileri, *Organizasyon ve Yönetim Bilimleri Dergisi*, 3(2).
- Kennedy, J. A. (2012). *Power and Dissent, Implications for Ethics in Organizations*, University of California, Berkeley, (Yayımlanmamış Doktora Tezi), Amerika.
- Kerse, G. ve Karabey, C.N. (2014). Personel Güçlendirme ile Bireyin Yaratıcılık Algısı Arasındaki İlişki: Bankacılık sektöründe bir uygulama. *Akdeniz Üniversitesi İktisadi ve İdari Bilimler Fakültesi Dergisi*, 25-26.
- Kesen, M., Pabuçcu, H., 2016. “Örgütsel Muhalefet ve İşe Yabancılaşmanın Duygusal Tükenmişliğe Etkisinin Anfıs Model ile İncelenmesi”, *Uluslararası Sosyal Araştırmalar Dergisi*, 9(42), ss. 1552-1563.
- Kesken, Jülide, Ayyıldız, Nazlı Ayşe (2008). Liderlik Yaklaşımlarında Yeni Perspektifler: Pozitif ve Otantik Liderlik, *Ege Akademik Bakış*, 8 (2), 739.
- Kıymet, Yılmaz, Öztürk, Sultan, Koçak, Özge, İrtegün, Sinan (2010). Kanserli Hastalar ve Hasta Yakınlarının Umudunun Geliştirilmesine Yönelik Sağlık Çalışanlarının Görüş ve Önerileri, 36. Ulusal Hematoloji Kongresinde Poster Bildiri Özetleri Kitabı, Bildiri No (0445), Poster No (P263), Antalya, 165.
- Klaas, B. S. ve Denisi, A. S. (1989). Managerial reactions to employee dissent: The impact of grievance activity on performance rating. *Academy of Management Journal*,32(4), 705–717.
- Koçmar, S. (2019). *Örgütsel Kimlik Algısının Örgütsel Muhalefet ile İlişkisi, Kişilik Özelliklerinin Düzenleyici Rolü* (Trakya Üniversitesi, Sosyal Bilimler Enstitüsü, İşletme Anabilim Dalı, Basılmamış Doktora Tezi), Edirne.

- Kokemuller, N. (2017). What are the hazards of whistleblowing and their effects in the workplace?HoustonChronicle.Erişim:(<http://smallbusiness.chron.com/hazardswhistleblowing-effects-workplace-15733.html>). Erişim Tarihi: 08.04.2018.
- Kosgeb (2005). Ekonomik Kalkınmada Sosyal Sermayenin Rolü, Ekonomik ve Stratejik Araştırmalar Merkezi Müdürlüğü Yayınları, Ankara.
- Koustelios, A. (2001). Personal Characteristics And Job Satisfaction Of Grek Teachers. *The International Journal Of Educational Management*, 354.
- Kümbül Güler, Burcu (2009). Pozitif Psikolojik Sermaye: Tanımı, Bileşenleri ve Yönetimi İçinde Çalışma Yaşamında Davranış: Güncel Yaklaşımlar (Editörler: Aşkın Keser, Gözde Yılmaz, Şenay Yürür), Umuttepe Yayınları, Kocaeli.
- Lee, C. ve Chu, K. (2016), “Understanding the Effect of Positive Psychological Capital on Hospitality Interns” Creativity For Role Performance”, *International Journal of Organizational Innovation*, (Online) 8(4): 213-222.
- Leymann, H. (1990). “Mobbing and Psychological Terror at Workplaces”, *Violence and Victims*, Vol. 5, No. 2, pp.119-126.
- Linley, P. Alex, Joseph, Stephen, Harrington, Susan, Wood, Alex M. (2006). Positive Psychology: Past, Present, and Future, *The Journal of Possitive Psychology*, 1 (1), 3-5.
- Luthans, Fred (2002). Positive Organizational Behavior: Developing and Managing Psychological Strengths, *Academy of Executive*, 18 (1), 57-72
- Luthans, Fred, Kyle W., Luthans, Brett C. (2004). Positive Psychological Capital: Beyond Human and Social Capital, *Business Horizons*, 45-48.
- Luthans, Fred, Youssef, Carolyn M. (2004). Human, Social, and Now Positive Psychological Capital Management: Investing in People for Competitive Advantage, *Organizational Dynamics*, 33 (2), 143-160.
- Luthans, K.W. ve Jensen, S.M. (2005). “The Linkage Between Psychological Capital And Commitment To Organizational Mission: A Study Of Nurses.” *Journal Of Nursing Administration*, 306.
- Luthans, Fred., Avolio, Bruce J., Walumbwa, Fred O., Li, Weixing (2005). The Psychological Capital of Chinese Workers: Exploring The Relationship with Performance, *Management and Organization Review*, 1 (2), 251-253,304.
- Luthans, F. J., B. Avey, B. J. Avolio, S. M. Norman ve G. M. Combs (2006). Psychological Capital Development: Towards a Micro Intervention, *Journal of Organizational Behavior*, 27, 387-393.

- Luthans, Fred, Avolio, Bruce L., Avey, James B., Norman Susan M. (2007a). Positive Psychological Capital: Measurement and Relationship with Performance and Satisfaction, *Personel Psychology*, 60, 542-547.
- Luthans, Fred, Youssef, Carolyn M., Avolio, Bruce L. (2007b). *Psychological Capital: Developing The Human Competitive Edge*, Oxford University Pres., New York.
- Luthans, F., Youssef, C. M., ve Avolio, B. J. (2007c). *Psychological capital: Developing the human competitive edge*. Oxford, United Kingdom: Oxford University Press.
- Luthans, F., Avey, J. B. and Patera, J. L. (2008). Experimental Analysis of a Web- Based Intervention to Develop Positive Psychological Capital, *Academy of Management Learning and Education*, 210.
- Luthans, Fred, James, B. Avey, Avolio, Bruce J., Peterson, Suzanne J. (2010). The Development and Resulting Performance Impact of Positive Psychological Capital, *Human Resource Development Quarterly*, 41.
- Lyman, D. H. (1989). Being creative. *Training ve Development Journal*, 43(4), 44-50.
- Lynch, J., Krause, N., Kaplan, G. A., Tuomilehto, J., ve Salonen, J. T. (1997). Workplace conditions, socioeconomic status, and the risk of mortality and acute myocardial infarction: the kuopio ischemic heart disease risk factor study. *American Journal of Public Health*, 617-618.
- Magnus, M.R.J., Viswesvaran, C. (2005). “Whistleblowing in Organizations: An Examination of Correlates of Whistleblowing Intentions, Actions, and Retaliation”, *Journal of Business Ethics*, 62, pp.277–278.
- Malone, Latoya D. (2010). *Individual Differences Stres Reactions as Predictors of Performance in Pilot Trainees*, Kansas State University, Master of Science, Kansas.
- Marangoz, M., (2012). “Girişimcilik”, I. Basım, Beta Kitap: İstanbul
- Maslow, Abraham H. (1954). *Motivation and Personality*, Harper & Row. Publishers, New York.
- Met, Ömer L. (2010). *Pozitif Psikolojinin Örgütsel Davranışın Gelişmesi Üzerinde Etkileri ve Psikolojik Sermaye Kavramı*, 18. Ulusal Yönetim ve Organizasyon Kongresi Bildiriler Kitabı, Çukurova Üniversitesi Basımevi, Adana, 889-894.
- Miceli, M. P., Near, J. P. ve Schwenk, C. R., (1991). “Who Blows the Whistle and Why? *Industrial and Labor Relations Review*, 45(1), ss. 113-130.

- Miller, G. W. (2002). *The Torrance kids at mid-life*. Westport: CT: Ablex.
- Morrison, E. W. ve Milliken, F. J. (2000). Organizational Silence: A Barrier to Change and Development in a Pluralistic World. *The Academy of Management Review*, 25(4), 706-725.
- Near, J. P. and Miceli, M. P. (1985). Organizational dissidence: The case of whistle-blowing. *Journal of Business Ethics*, 4(1), 1-16.
- Near, P.J., Rehg, T.M., Scotter, V.R.J., Miceli, P.M. (2004). “Does Type of Wrongdoing Affect The Whistle-Blowing Process?”, *Business Ethics Quarterly*, Volume 14, Issue 2, pp.220-221.
- Nelson, Debra L., Cooper, Cary (2009). Positive Organizational Behaviour, *Psychological Studies*, 77.
- Nemeth, C. J. ve Goncalo, J. A (2005). “Creative collaborations from afar: The benefits of independent authors”, *Creativity Research Journal*, 17: ss. 1-8. https://doi.org/10.1207/s15326934crj1701_1
- Norman, S. M. (2006). *The Role of Trust: Implications for Psychological Capital and Authentic Leadership*, Ph.D. Thesis, University of Nebraska–Lincoln, United States of America.
- Okutan, N. Ş. (2012). Karma ve İzole Yaş Gruplarında Verilen Okul Öncesi Eğitiminin 4-6 Yaş Grubu Çocuklarının Gelişim Özellikleri ve Yaratıcılık Performanslarına Etkisinin İncelenmesi. Yüksek Lisans Tezi, Selçuk Üniversitesi Sosyal Bilimler Enstitüsü, Konya.
- Öncü, T. (2000). Anasınıfı (6 Yaş) Düzeyindeki Çocukların Şekilsel Yaratıcılıklarının Cinsiyet Değişkeni Açısından Karşılaştırılması. *DTCF Dergisi*, 40(1-2), 25-34 93 <http://www.dtcfdergisi.ankara.edu.tr/index.php/dtcf/article/view/1642/1417> adresinden erişildi.
- Ötken, B. A., Cenkçi, T. (2013). “Beş Faktör Kişilik Modeli ve Örgütsel Muhalefet Arasındaki İlişki Üzerine Bir Araştırma”, *Öneri Dergisi*, Cilt 10, Sayı 39, ss.41-51.
- Özben, Ş. ve Argun, Y. (2005). Buca Eğitim Fakültesi Öğrencilerinin Yaratıcılık Boyutları Puanlarının Karşılaştırılması. *Dokuz Eylül Üniversitesi Buca Eğitim Fakültesi Dergisi*. 18, 16-23.
- Özcan, S. (2009). Yaratıcı Düşünme Etkinliklerinin Öğrencilerin Yaratıcı Düşüncelerine ve Proje Geliştirmelerine Etkisi. Yayımlanmamış Yüksek Lisans Tezi, Gazi Üniversitesi Eğitim Bilimleri Enstitüsü, Ankara.

- Özdemir, M., (2010). Ankara İli Kamu Genel Liselerinde Görev Yapan Yönetici ve Öğretmenlerin Örgütsel Muhalefete İlişkin Görüşleri, (Doktora tezi), Ankara Üniversitesi, Eğitim Bilimleri Enstitüsü, Ankara (Türkiye).
- Özdemir, M. (2011). Opinions of high school administrators on teachers' organizational dissent behaviors. *Kuram ve Uygulamada Eğitim Bilimleri*, 11(4), 1905–1908.
- Özden, Y. (2014). Öğrenme ve Öğretme. Ankara: Pegem Akademi.
- Özdevecioğlu, M. (2003). “Algılanan Örgütsel Adaletin Bireylerarası Saldırgan Davranışlar Üzerindeki Etkilerinin Belirlenmesine Yönelik Bir Araştırma”, *Erciyes Üniversitesi İktisadi ve İdari Bilimler Fakültesi Dergisi*, Sayı 21, ss.78-79.
- Özdevecioğlu, M., Aksoy, S.M. (2005). “Organizasyonlarda Sabotaj: Türleri, Amaçları, Hedefleri ve Yönetimi”, *C.Ü. İktisadi ve İdari Bilimler Dergisi*, Cilt 6, Sayı 1, ss.95-97.
- Özkalp, Enver (2009). “Örgütsel Davranışta Yeni Bir Boyut: Pozitif (Olumlu) Örgütsel Davranış Yaklaşımı ve Boyutları”, 17. Ulusal Yönetim ve Organizasyon Kongresi Bildiri Kitabı (Editör: Ömer Torlak), Osmangazi Üniversitesi Yayınları, Eskişehir, 492-495.
- Özyakışır Deniz (2011). Beşerî Sermayenin Ekonomik Kalkınma Sürecindeki Rolü: Teorik Bir Değerlendirme, *Girişimcilik ve Kalkınma Dergisi*, 6 (1), 48-52,60.
- Paksoy, M., Baysal, A.C. (1999).“Mesleğe ve Örgüte Bağlılığın Çok Yönlü İncelenmesinde Meyer-Allen Modeli”. *İstanbul Üniversitesi İşletme Dergisi*. C:28, S:1, Ss:7-15. library.bilkent.edu.tr.[Erişim Tarihi:10.09.2011].
- Payne, H. J. (2007). The Role of Organization-Based Self-Esteem in Employee Dissent Expression, *Communication Research Reports*, 24(3), 235-240.
- Payne, H. J. (2014). Examining the Relationship Between Trust in Supervisor–Employee Relationships and Workplace Dissent Expression. *Communication Research Reports*, 31 (2), 131–140.
- Peterson, Suzanne J., Luthans, Fred, Avolio, Bruce J., Zhang, Zhen (2011). Psychological Capital and Employee Performance: A Latent Growth Modeling Approach, *Personnel Psychology*, 64, 427-428.
- Pinder, C. C. ve Harlos, K. P., (2001). “Employee Silence: Quiescence and Acquiescence as Responses to Perceived İnjustice”, in *Research in personnel and human resources management*, ss. 331-369.

- Pierce, J. L., and Gardner, D. G. (2004). Self-Esteem within the Work and Organizational Context: A Review of the Organization-Based Self-Esteem Literature. *Journal of Management*, 30(5), 591–593.
- Polatçı, S. (2011). Psikolojik Sermayenin Performans Üzerindeki Etkisinde İş Aile Yayılımı ve Psikolojik İyi Oluşun Rolü. (Yayımlanmış Doktora Tezi). Kayseri: Erciyes Üniversitesi Sosyal Bilimler Enstitüsü.
- Preckel, F., Holling H. ve Wiese M. (2006). Relationship of intelligence and creativity in gifted and non-gifted students: An investigation of threshold theory. *Personality And Individual Differences*, 40, 159–170.
- Püsküllüoğlu Elif İliman ve Altınkurt Yahya (2018) “Öğretmenlerin Eleştirel Düşünme Eğilimleri ile Örgütsel Muhalefet Davranışları Arasındaki İlişki”, Hacettepe Üniversitesi Eğitim Fakültesi Dergisi, DOI: 10,16986/HUJE.20180374222, 1-18.
- Rawlinson, J. G. (1995). *Yaratıcı Düşünme ve Beyin Fırtınası*. (Çev.:OsmanDeğirmen). İstanbul: Rota Yayın.
- Redhead, M. Dissent Political Theory, In *Encyclopedia Britannica Online* (2018). (Çevrimiçi). <http://global.britannica.com/topic/dissent-political>.
- Rego, A., F. Sousa, C. Marques ve M.P. Cunha (2012), “Authentic Leadership Promoting Employees’ Psychological Capital And Creativity”, *Journal of Business Research*, 65: 429-437.
- Sadullah, Ö., Uyargil, C., Acar, C.A., Özçelik, O.A., DüNDAR, G., Ataay, D.İ., Adal, Z., Tüzüner, L. (2013). *İnsan Kaynakları Yönetimi*, 6. Baskı, Beta Yayıncılık, İstanbul.
- Sawyer, R. Keith (2012). *Explaining Creativity: The Science of Human Innovation*, Oxford University Press, 2. Baskı, New York.
- Schalk, De Ruiter, M., R. and Blomme, R. J. (2016). Manager responses to employee dissent about psychological contract breach: A dyadic process approach. *Management Communication Quarterly*, 30(2), 188-217.
- Shahinpoor, N. ve Matt, B. F. (2007). The power of one: Dissent and organizational life. *Journal Of Business Ethics*, 74(1), 37–48.
- Shanghai, Z., C. ve Croucher, S. (2017). “An Exploration of Organization Dissent and Workplace Freedom of Speech Among Young Professional Intra-Urban Migrants in Shanghai”, *Journal of International and Intercultural Communication*, 10 (3), pp.1-6.

- Sargut, A. Selami (2006). Sosyal Sermaye: Yapının Sunduğu Bir Olanak mı, Yoksa Bireyin Amaçlı Eylemi? *Akdeniz İktisadi ve İdari Bilimler Fakültesi Dergisi*, (12), 3-4. ddd
- Seçer, Barış (2009). İşgücü Piyasasında Sosyal Sermaye, *Kamu İş Dergisi*, 10 (3), 103-105.
- Seferoğlu, S. Sadi, Akbıyık, Cenk (2005). İlköğretim Öğretmenlerinin Bilgisayara Yönelik Öz-Yeterlik Algıları Üzerine Bir Çalışma, *Eğitim Araştırmaları Dergisi*, 90.
- Seligman, Martin E. P., Schulman, P. (1986). Explanatory Style as a Predictor of Productivity and Quitting Among Life Insurance Sales Agents, *Journal of Personality and Social Psychology*, 50, 832.
- Simonton, D. K. (2001). Talent development as a multidimensional, multiplicative, and dynamic process. *Current Directions in Psychological Science*, 10(2), 39-43.
- Sims, R. L. and Keenan, J. P. (1998). Predictors of External Whistleblowing: Organizational and Intrapersonal Variables. *Journal of Business Ethics*, 17, 411-421
- Snyder, C. R., Harris, C., Anderson, J. R., Holleran, S. A., Irving, L. M., Sigmon, S. T., Yoshinobu L., Gibb, J., Langelle, C. and Harney, P. (1991). The Will and the Ways: Development and Validation of an Individual-Differences Measure of Hope, *Journal of Personality and Social Psychology*, 570.
- Solmuş, Tarık (2004). İş Yaşamında Duygular ve Kişilerarası İlişkiler, Beta Yayınları, İstanbul.
- Somers, M., Casal, C.J. (2011). “Type of Wrongdoing and Whistle-Blowing: Further Evidence That Type of Wrongdoing Affects the Whistle-Blowing Process”, *Public Personnel Management*, Volume 40, No2, pp.151-163.
- Sousa, Carlos MP, Filipe Coelho (2011). From Personal Values To Creativity: Evidence From Frontline Service Employees. *European Journal Of Marketing*. c. 45. s. 7/8: 1029-1050.
- Sprague, J.A. ve Ruud, G.L. (1988). “Boat-rocking in the High Technology Culture”, *American Behavioral Scientist*, C:32, No:2, ss. 169-193.
- Stanley, J. D., (1981). “Dissent in Organizations”, *Academy of Management Review*, 6(1): 13-19.
- Sternberg, J. R. and Grigorenko, L. E. (2001). Guilford’s structure of intellect model and model of creativity: Contributions and limitations. *Creativity Research Journal*, 13(3-4), 309 316.

- Sungur, N. (1997). *Yaratıcı Düşünce*. (2. Baskı). İstanbul: Evrim.
- Şen, T.H., Yılmaz, T.F. ve Gürdoğan, P.E., (2013). “Hemşirelikte Yaratıcılık”, *Akademik Bakış Uluslararası Hakemli Sosyal Bilimler E-Dergisi*, 38(1), ss.1-8.
- Şentürk, F. K. ve Coşkun, M. (2018). Liderlik tiplerinin örgütsel muhalefet üzerindeki etkileri. *Electronic Journal of Social Sciences*, 17(68), 1703-1721.
- Şimşek, M. ve Kadılar, C. (2010). “Türkiye’de Beşerî Sermaye, İhracat ve Ekonomik Büyüme Arasındaki İlişkinin Nedensellik Analizi.” *C.Ü. İktisadi ve İdari Bilimler Dergisi*, 11(1), 115-140.
- Thorpe, Kalischuk, Ruth Grant, Karran (2002). “Thinking Creatively: From Nursing Education to Practice”, *The Journal of Continuing Education in Nursing*, Vol. 33, No. 4, p. 155-163.
- Torrance, E. P. (1980). Creative Intelligence and “An Agenda for the 80’s. Art Education association. 33 (7); 8-14.
- Torrance, E. P. Goff, K. (1989). A Quiet Revolution. *The Journal of Creative Behavior*. 23(2); 136-145.
- Töremen, F. (2004). “İlköğretim Okullarının Sahip Oldukları Sosyal Sermaye Konusunda Öğretmen Görüşleri (Elâzığ İli Örneği).” XIII. Ulusal Eğitim Bilimleri Kurultayı, 6-9 Temmuz 2004 Malatya: İnönü Üniversitesi Eğitim Fakültesi.
- Tsahuridu, E.E., Vandekerckhove, W. (2008). “Organisational Whistleblowing Policies: Making Employees Responsible or Liable?”, *Journal of Business Ethics*, 82, pp.107–109.
- Tutar, H. ve Sadykova, G. (2014). Örgütsel Demokrasi ve Örgütsel Muhalefet Arasındaki İlişki Üzerine Bir İnceleme. *The Journal Of Business Science*. 2(1). (1-16).
- Tür, Erge (2019.) *Otel Çalışanlarının Çalışma Yaşamı Kalitesinin Bireysel Yaratıcılık Performansına Etkisi*, Yayınlanmamış Yüksek Lisans Tezi, Süleyman Demirel Üniversitesi, Sosyal Bilimler Enstitüsü, Isparta.
- Uslu, Tuna (2010). Kişisel ve Ortamların Özelliklerin Çalışanlara Etkisinde Pozitif Örgütsel Davranışların ve İşle İlgili Tutumların Aracı Rolü, 18. Ulusal Yönetim ve Organizasyon Kongresi Bildiri Kitabı, Adana, 807.
- Uzunçarşılı, Ü., Cengizhan, S. (1999). *Psikoteknik Ölçüm Uygulamaları*, İstanbul: Marmara Üniversitesi Teknik Eğitim Fakültesi Yayınları

- Üstündağ, T. (2014). *Yaratıcılığa Yolculuk*. Ankara: Pegema Yayıncılık.
- Valentine, S., Young, K., Bailey, L., Barhoum, N., Labure, S., Glover, N. ve Isaac, P. (2001). Expressing organizational dissent: The role of ethical ideology and corporate ethical values. *Journal of Business Strategies*, 18(1), 71–89.
- Vexliard, A. (1968). *Yaratıcılık teorileri ve eğitimi*. Retrieved January 1, 2009, from <http://dergiler.ankara.edu.tr/dergiler/34/964/11878.pdf>.
- Yavuz, H. S. (1988). *Yaratıcılık*, Boğaziçi Üniversitesi Matbaası, İstanbul.
- Yavuz-Yavuzer, H. S. (1996). *Yaratıcılık*. 3. Bs. İstanbul: Boğaziçi Üniversitesi Yayınları.
- Yıldırım, R. (1998). *Yaratıcılık ve yenilik*. İstanbul: Sistem.
- Young, G. J. (1985). What is Creativity? *Journal of Creative Behavior*, 19 (2): 77-87.
- Youssef, Carolyn M., Luthans, Fred (2007). Positive Organizational Behavior in The Workplace: The Impact of Hope, Optimism and Resilience, *Journal of Management*, 338, 774.
- Zamahani, Majid, Ghorbani, Vahid, Rezaei, Faezeh (2011). Impact of Authentic Leadership and Psychological Capital on Followers' Trust and Performance, *Australian Journal of Basic and Applied Sciences*, 5 (12), 660.
- Zeng, C. (2014). “*Organizational Dissent and Workplace Freedom of Speech: A Qualitative Study of Young Professional Intra-Urban Migrant Workers in Shanghai*.” (Yayımlanmamış Yüksek Lisans Tezi), University of Jyväskylä, Faculty of Humanities, Finlandiya.
- Zeng, C. (2018). *Exploring organizational dissent in a global setting*. Doctoral Dissertation, University of Jyväskylä, Finland.
- Zhan, M. (Monica) ve Hample, D. (2016). “Predicting Employee Dissent Expression in Organizations: A Cost and Benefit Approach”, *Management Communication Quarterly*, C:30, No:4, ss. 441 – 471.
- Waldron, V.R. ve Kassing, J.W., (2011). *Managing risk in communication encounters: Strategies for the workplace*. Thousand Oaks, CA: Sage Publications.
- Wright, M. D. (2011). *The Role of Teamwork Schema Similarity and Group Atmosphere in Perceptions of Conversational Appropriateness and Organizational Dissent*, University Of Iowa, Amerika.

- Wyse, D. ve Ferrari, A. (2015). Creativity and education: comparing the nationalcurricula of the states of the European Union and the United Kingdom. *British Educational Research Journal*, 41 (1), 30–47.
- Xanthopoulou, D., Bakker, A. B., Demerouti, E. and Schaufeli, W. B. (2007). The Role of Personal Resources in the Job Demands-Resources Model, *International Journal of Stress Management*, 132-134.

LOJİSTİK SEKTÖRÜNDE **İNNOVASYON**

Vazarlar

Bekir Sefa KÖKSU

Ahmet Alper SAVIN

EĞİTİM
yayınevi

LOJİSTİK SEKTÖRÜNDE İNOVASYON

Bekir Sefa Köksu

Arş. Gör., Niğde Ömer Halisdemir Üniversitesi, İktisadi ve İdari Bilimler Fakültesi, Uluslararası Ticaret ve Lojistik Bölümü, Niğde-Türkiye, bkoku@ohu.edu.tr, ORCID: 0000-0001-9271-7575.

Ahmet Alper Sayın

Doç. Dr., Karamanoğlu Mehmetbey Üniversitesi, Uygulamalı Bilimler Yüksekokulu, Uluslararası Ticaret ve Lojistik Bölümü, Karaman-Türkiye, ahmetalpersayin@kmu.edu.tr, ORCID: 0000-0002-2066-6763.

Genel Yayın Yönetmeni: Yusuf Ziya Aydoğan (yza@egitimyayinevi.com)

Genel Yayın Koordinatörü: Yusuf Yavuz (yusufyavuz@egitimyayinevi.com)

Sayfa Tasarımı: Kübra Konca Nam

Kapak Tasarımı: Eğitim Yayınevi Grafik Birimi

T.C. Kültür ve Turizm Bakanlığı

Yayıncı Sertifika No: 47830

E-ISBN: 978-625-6613-39-3

1. Baskı, Aralık 2023

Kütüphane Kimlik Kartı

LOJİSTİK SEKTÖRÜNDE İNOVASYON

Bekir Sefa Köksu, Ahmet Alper Sayın

111 s., 160x240 mm

Kaynakça var, dizin yok.

E-ISBN: 978-625-6613-39-3

Bu çalışma Doç. Dr. Ahmet Alper SAYIN danışmanlığında 13.02.2023 tarihinde tamamladığımız Lojistik Sektöründe İnovasyon ve Yönetici Tutumları başlıklı yüksek lisans tezi esas alınarak hazırlanmıştır. "Köksu, B. (2023). Lojistik Sektöründe İnovasyon ve Yönetici Tutumları (Yüksek Lisans Tezi). Karamanoğlu Mehmetbey Üniversitesi. Karaman."

Copyright © Bu kitabın Türkiye'deki her türlü yayın hakkı Eğitim Yayınevi'ne aittir. Bütün hakları saklıdır. Kitabın tamamı veya bir kısmı 5846 sayılı yasanın hükümlerine göre kitabı yayımlayan firmanın ve yazarlarının önceden izni olmadan elektronik/mekanik yolla, fotokopi yoluyla ya da herhangi bir kayıt sistemi ile çoğaltılamaz, yayımlanamaz.

EĞİTİM

yayınevi

Yayınevi Türkiye Ofis: İstanbul: Eğitim Yayınevi Tic. Ltd. Şti., Atakent mah.

Yasemen sok. No: 4/B, Ümraniye, İstanbul, Türkiye

Konya: Eğitim Yayınevi Tic. Ltd. Şti., Fevzi Çakmak Mah. 10721 Sok. B Blok,

No: 16/B, Safakent, Karatay, Konya, Türkiye

+90 332 351 92 85, +90 533 151 50 42, 0 332 502 50 42

bilgi@egitimyayinevi.com

Yayınevi Amerika Ofis: New York: Egitim Publishing Group, Inc.

P.O. Box 768/Armonk, New York, 10504-0768, United States of America

americaoffice@egitimyayinevi.com

Lojistik ve Sevkiyat Merkezi: Kitapmatik Lojistik ve Sevkiyat Merkezi, Fevzi Çakmak Mah.

10721 Sok. B Blok, No: 16/B, Safakent, Karatay, Konya, Türkiye

sevkiyat@egitimyayinevi.com

Kitabevi Şubesi: Eğitim Kitabevi, Şükran mah. Rampalı 121, Meram, Konya, Türkiye

+90 332 499 90 00

bilgi@egitimkitabevi.com

İnternet Satış: www.kitapmatik.com.tr

+90 537 512 43 00

bilgi@kitapmatik.com.tr

 **kitapmatik**
www.kitapmatik.com.tr

KAYNAKÇA

- Aas, T. H., & Pedersen, P. E. (2011). The Impact Of Service Innovation On Firm-Level Financial Performance. *The Service Industries Journal*, 31(13), 2071-2090.
- Ahmed, P., & Shepherd, C. D. (2010). *Innovation Management: Context, Strategies, Systems And Processes*. Pearson.
- Akdemir, A., Güzel, T., & Şimşek, H. F. (2009). Algılama, Yeterlilik ve Performans Nirengisiyle, Kalder Üyesi Kuruluş Yöneticilerinin Yenileşime (İnovasyon) Bakışı. 17. *Ulusal Yönetim ve Organizasyon Kongresi Bildiriler Kitabı*. Eskişehir Osmangazi Üniversitesi Yayınları, No 162, Eskişehir. <http://w3.balikesir.edu.tr/seymen/yonetim.pdf>, (Erişim Tarihi: 05.06.2022).
- Aksay, K. (2011). Yenilikçilik Kültürünün Örgütsel Yenilikçilik Üzerine Etkisi: Konya İlinde Faaliyet Gösteren Özel Hastanelerde Bir Uygulama. *Doktora Tezi, Selçuk Üniversitesi Sosyal Bilimler Enstitüsü, Konya*.
- Aksel, İ. (2010). İşletmelerde İnovasyon ve İnovasyonu Destekleyen Örgüt Kültürünün Belirleyicileri ve Bir Araştırma. *Doktora Tezi, İstanbul Üniversitesi Sosyal Bilimler Enstitüsü, İstanbul*.
- Aktaş, E., & Ulengin, F. (2005). Outsourcing logistics activities in Turkey. *Journal of Enterprise Information Management*, 18(3), 316-329.
- Akyos, M. (2012). Yenilikçiliğe ve Yenilikçilik Sürecine Başarı Örnekleri. <https://www.inovasyon.org/images/makaleler/pdf/ma.yenilikcilik.basariornekleri.pdf>, (Erişim Tarihi: 09.06.2022).
- Albendag, F. L. M. (2019). Envanter Yönetimi ve Organizasyonların Etkinliği Üzerine Libya'da Petrol Sahalarında Faaliyet Gösteren Yemek Firması Üzerine Bir Çalışma. *Doktora Tezi, Kastamonu Üniversitesi, Sosyal Bilimler Enstitüsü, Kastamonu*.
- Alexander, L., & Van Knippenberg, D. (2014). Teams In Pursuit Of Radical Innovation: A Goal Orientation Perspective. *Academy Of Management Review*, 39(4), 423-438.
- Ali B. Kutvan (2018). Ulusal Kalkınma Sürecinde İnovasyon ve İnovasyon Yönetimi. *Management Scientist*. <https://tr.linkedin.com/pulse/ulusal-kalkinda-s%C3%BCrecinde-inovasyon-ve-y%C3%B6netimi-i-ali%CC%87-b-kutvan> (Erişim Tarihi: 24.05.2022).
- Alioğlu, Ö. (2011). Ulaştırma Hizmetleri Barkodlama. *Ankara: T.C. Milli Eğitim Bakanlığı*.

- Alkaya, D. (2021). Lojistikte Bilişim Sistemleri ve Türkiye’de Kullanımı. *Yüksek Lisans Tezi, Ufuk Üniversitesi, Sosyal Bilimler Enstitüsü, Ankara.*
- Arpacı, Y. Ö. (2019). İşletmelerde Dış Kaynak Kullanımı ve İnovasyon İlişkisi. *Doktora Tezi, Pamukkale Üniversitesi Sosyal Bilimler Enstitüsü, Denizli.*
- Arslan, D., Atasever, V., Güvenoğlu, E., & Erdoğan, Ş. Z. (2010). Çizgi Barkod Sistemleri ve HCCB Barkod Sisteminin Karşılaştırılması. *Akademik Bilişim Konferansı, Muğla.*
- Arslandere, M., ve Sayın, A. A. Dış Ticarete Antrepoların Güvenli ve Etkin Yönetilmesi Kapsamında Kamera Sistemi Uygulamaları.
- Ashenbaum, B., Maltz, A., & Rabinovich, E. (2005). Studies of trends in third-party logistics usage: what can we conclude? *Transportation Journal, 44(3), 39-50.*
- Ateş, K. A., & Önaçan, K. B. M. (2018). Lojistik yönetimde teknolojik yenilikler. *Uluslararası Erdemli Sempozyumu, 19-21.*
- Atılğan, C. (2005). Short Sea Shipping And Combined Transport Between Turkey and Europe. *İstanbul: Roder UN Ro-Ro Group Companies.*
- Avcı, U. (2009). Öğrenme Yönelimliliğinin Yenilik Performansı Üzerine Etkisi: Muğla Mermer Sektöründe Bir İnceleme. *Zonguldak Karaelmas Üniversitesi, Sosyal Bilimler Dergisi, 5(10), 121-138.*
- Aylak, B. L., Okan, O., & Yazıcı, K. (2020). Yapay Zeka ve Makine Öğrenmesi Tekniklerinin Lojistik Sektöründe Kullanımı. *El-Cezeri, 8(1), 74-93.*
- Babacan, M. (2003). Lojistik Sektörünün Ülkemizdeki Gelişimi ve Rekabet Vizyonu. *Ege Academic Review, 3(1), 8-15.*
- Bakan, İ., & Şekkelî, Z. H. (2017). *Lojistik yönetimi*. İstanbul: Beta Yayıncılık.
- Baki, B. (2004). Lojistik Yönetimi ve Lojistik Sektör Analizi. *Trabzon: Lega Kitapevi.*
- Bakkal, M., & Demir, U. (2011). *Lojistik Yönetimi ve E-Lojistik*. Hiperlink Eğitim. İlet. Yay. San. Tic. ve Ltd. Sti..
- Balachandra, R., & Friar, J. H. (1997). Factors For Success In R&D Projects And New Product İnnovation: A Contextual Framework. *Ieee Transactions On Engineering Management, 44(3), 276-287.*
- Baloh, P., Jha, S., & Awazu, Y. (2008). Building strategic partnerships for managing innovation outsourcing. *Strategic Outsourcing: An International Journal, 1(2), 100-121.*

- Bamyacı, M. (2008). *Modern Lojistik Yönetimi: Organize Lojistik Bölgeleri İçin Bir Yer Seçimi Modeli*. İstanbul Üniversitesi, Fen Bilimleri Enstitüsü, Doktora Tezi, İstanbul.
- Bekmezci, M., & Aksungur, M. (2018). Lojistikte inovasyonun önemi. *Toros Üniversitesi İİSBF Sosyal Bilimler Dergisi*, 5(9), 175-192.
- Berk, A. A., & Varoğlu, A. K. (2013). İş Modeli Kavramını Tanımlama Ve Strateji Kavramı İle Farklılıklarına Yönelik Bir Araştırma. *Savunma Bilimleri Dergisi*, 12(2), 95-118.
- Bessant, J., & Francis, D. (1999). Developing Strategic Continuous Improvement Capability. *International Journal Of Operations and Production Management*, 19(11), 1106-1119.
- Bilgiç, E., Türkmenoğlu, M. A., & Koçak, A. (2020). Dijitalleşmenin lojistik yönetimi bağlamında incelenmesi. *Bitlis Eren Üniversitesi İktisadi ve İdari Bilimler Fakültesi Akademik İzdüşüm Dergisi*, 5(1), 56-69.
- Bilgili, T. (2008). *Lojistikte Hız yönetimi Küresel Bir İşletmede Hız Matrisinin Uygulanması*. İzmir: Dokuz Eylül Üniversitesi, Sosyal Bilimler Enstitüsü, Doktora Tezi, İzmir.
- Bingöl, K. (2015). Lojistik Faaliyetlerde Taşımacılık Yöntemleri. *Yüksek Lisans Tezi, Trakya Üniversitesi, Sosyal Bilimler Enstitüsü, Edirne*.
- Birel, F. K., & Başar, H. (2010). Bismil İlçe Milli Eğitim Müdürlüğü Swot Analizi. *Pamukkale Üniversitesi Eğitim Fakültesi Dergisi*, 27, 1-15.
- Björklund, M., & Forslund, H. (2018). A Framework for Classifying Sustainable Logistics Innovations. *Logistics Research*, 11(1), 1-12.
- Björklund, M., & Forslund, H. (2018). Exploring the sustainable logistics innovation process. *Industrial Management and Data Systems*.
- Bozkurt Ö. (2015). Sosyal Hizmet İşletmelerinde Yenilik Yönetimi. *Süleyman Demirel Üniversitesi Vizyoner Dergisi, Sosyal Hizmet Özel Sayısı*, 89-106.
- Bozkurt, C., & Mermertaş, F. (2019). Türkiye ve G8 ülkelerinin lojistik performans endeksine göre karşılaştırılması. *İşletme ve İktisat Çalışmaları Dergisi*, 7(2), 107-117.
- Brennen, J.S., & Kreiss, D. (2016). Digitalization. *The International Encyclopedia of Communication Theory and Philosophy, 4 Volume Set*. John Wiley and Sons., pp. 556-566.
- Burmaoğlu, S., Şeşen, H., & Kazançoğlu, Y. (2015). Determinants of logistic sector innovation creating common value nodes in supply chain. *Lefke Avrupa Üniversitesi, Sosyal Bilimler Dergisi*, 6(2), 37-58.

- Canbolat, N. (2016). Küresel Rekabet Endeksinin Lojistik Performans Endeksinin Alt Boyutları Üzerine Moderatör Etkisi. *İstanbul Ticaret Üniversitesi, Sosyal Bilimler Enstitüsü, Yüksek Lisans Tezi, İstanbul.*
- Cengiz, Ö. (2020). Lojistik İş Süreçlerinin Dijital Dönüşümü: Lojistik 4.0 Uygulamalarında Türkiye’de Mevcut Durum. *Doktora Tezi, Kafkas Üniversitesi, Sosyal Bilimler Enstitüsü, Kars.*
- Chen, H. J., & Lin, T. C. (2009). Exploring Source of the Variety in Organizational Innovation Adoption Issues – An Empirical Study of Managers’ Label on Knowledge Management Project Issues in Taiwan. *Expert Systems With Applications, 36(2)*, 1380-1390.
- Chen, Y. (2006). Marketing Innovation. *Journal of Economics and Management Strategy, 15(1)*, 101-123.
- Chu, Z., Feng, B., & Lai, F. (2018). Logistics Service İnnovation by Third Party Logistics Providers in China: Aligning Guanxi and Organizational Structure. *Transportation Research Part E: Logistics And Transportation Review, 118*, 291-307.
- Coats J. F. (2000). Innovation in the Future of Engineering Design. *Technological Forecasting and Social Change, 64(2-3)*, 121-132.
- Çakırer, M. A. (2013). *Marka yönetimi ve marka stratejileri*. Ekin Yayınevi.
- Çakırer, M.A. (2020), İnovasyon Bariyerleri, Yılmaz, O. vd. içinde, *İnovasyonun Kökenleri* (s. 213-232), Ankara: Gazi Kitabevi.
- Çancı, M., ve Erdal, M. (2009). Lojistik Yönetimi: Freight Forwarder El Kitabı. Uluslararası Taşımacılık ve Lojistik Hizmet Üretenleri Derneği.
- Çetindamar, D., Tural, E., Titiz, S. And Taluk, Ş., (2010). Sosyal Dönüşümün Ajanları: Sosyal Girişimciler, Uluslararası Sosyal Girişimcilik Konferansı, 4 Haziran, Sakıp Sabancı Müzesi.
- Çetinkaya, C., Özceylan, E., Demirel, N. ve Uslu, A. (2017). Lojistik Bilgi Sistemleri ve Teknolojileri. İstanbul: İdeal Kültür Yayıncılık.
- Dandıl, E., ve Demir, E. (2020). Gerçek Zamanlı Araç Hız Ölçümü ve Takip Sistemi Tasarımı. *Journal of the Institute of Science and Technology, 10(1)*, 13-27.
- Danışman E. (2019). Tehlikeli Madde Lojistiğinde Risk Faktörlerinin Değerlendirilerek Depo Yerinin Seçimi, Doktora Tezi, Aydın Adnan Menderes Üniversitesi, Sosyal Bilimler Enstitüsü, Aydın.

- Daşkan, E. S. (2016). Türkiye’de Lojistik Hizmetlerdeki Gelişimin Dış Ticaret Üzerine Yansımaları. Yüksek Lisans Tezi, İstanbul Ticaret Üniversitesi, İstanbul.
- Davidson, B. A. (2004). Beyond The Protestant Work Ethic – Why Some Cultures Innovate – Learning From History, *Teletronikk*, Vol. 100, No. 2, 5-25.
- De Martino, M, Errichiello, L., Marasco, A. And Morvillo, A., (2013). Logistics Innovation İn Seaports: An Inter-Organizational Perspective, *Research in Transportation Business and Management*, Vol.8, 123-133.
- De Propriis L. (2002). Types of Innovation And Inter-Firm Cooperation, *Entrepreneurship and Regional Development: An International Journal*, Vol. 14, No.4, 337-353
- Demil, B. and Lecocq, X., (2010). Business Model Evolution: In Search of Dynamic Consistency, *Long Range Planning*, Vol.43, No.2-3, 227-246.
- Demir, F. O., ve Kırdar, Y. (2007). Müşteri İlişkileri Yönetimi: CRM. *Review of Social, Economic and Business Studies*, 8, 293-308.
- Demirci, E. (2020). Lojistik İlkeleri. Uluslararası Ticaret ve Lojistik Yönetimi, İstanbul Üniversitesi Açık ve Uzaktan Eğitim Fakültesi.
- Demirci, E., Uz Kurt, C., Işık, N., Aluftekin, N., Göktepe, H., ve Akdeve, E. (2014). Yenilik yönetimi. Eskişehir: Anadolu Üniversitesi Yayını.
- Demirdöğen, O., Erdal, H., and Akbaba, A. İ. (2018). The Analysis of Factors That Affect Innovation Performance of Logistics Enterprises in Turkey. In *German-Turkish Perspectives on IT and Innovation Management* (pp. 143-164). Springer Gabler, Wiesbaden.
- Demirel, Y., ve Kubba, Z. İ. (2014). Örgütsel Öğrenmenin Yenilikçilik Üzerine Etkisi: Otomotiv Sektöründe Bir Araştırma. *Bilgi Ekonomisi ve Yönetimi Dergisi*, 9(2), 137-151.
- Demirkaya, H. Ve Zengin, R., (2014). Hizmet İnovasyonu ve Bir Uygulama Örneği, *Elektronik Mesleki Gelişim ve Araştırma Dergisi (Ejoir)*, Cilt 2, Sayı 1, 106- 116.
- Dikmenli, O. (2008). Avrupa Birliği Üyelik Sürecinde Türk Lojistik Sektörünü Etkileyen Faktörler ve Bir Araştırma. İstanbul: İstanbul Üniversitesi Sosyal Bilimler Enstitüsü, Doktora Tezi, İstanbul.
- Doğan, T. (2013). Lojistik Yönetimi Teorisi ve Bir Küresel Tedarik Sürecinin Değişim Mühendisliği ile İyileştirilmesi. Marmara Üniversitesi, Sosyal Bilimler Enstitüsü, Yüksek Lisans Tezi, İstanbul.

- Dölek, A. (2004). Gümrük İşlemleri ve Kaçakçılık. İstanbul: Beta Yayıncılık.
- Dror I. (1993). The Process of Technology Evolution, Technological Forecasting and Social Change, Vol. 44, No. 1, 49-58.
- Drucker, P. F. (1984). Innovations And Entrepreneurship Practice And Principles, Perfect Bound, New York.
- Du Preez, N. D., Louw, L., and Essmann, H. (2006). An İnnovation Process Model for İmproving İnnovation Capability. Journal Of High Technology Management Research, 17, 1-24.
- Durmuş, A., (2010). Lojistikte Depo Yer Seçimine Etki Eden Faktörlerin Modellenmesi: İstanbul Örneği, Yüksek Lisans Tezi, İstanbul Teknik Üniversitesi, Fen Bilimleri Enstitüsü, İstanbul.
- Edelmann, J. And Koivuniemi, J. (2004). Future Development of Mobile Services and Applications Examined Through the Real Options Approach, Elektronik, Vol.100, No.2, 48-57.
- Edwards-Schachter, M. E., Matti, C. E. And Alcantara, E. (2012). Fostering Quality of Life Through Social Innovation: A Living Lab Methodology Study Case, Review Of Policy Research, Vol.29, No.6, 672-692.
- Elçi, Ş. (2008). İnovasyon Rehberi: Karlılık ve Rekabetin Elkitabı, İnomer, Ankara.
- Elçi, Ş. (2009). Rekabet ve Kalkınma İçin İnovasyon. Çerçeve Dergisi, Eylül, 62-68.
- Elverdi, S., ve Hayriye, A. (2020). Türkiye’de İnovasyon Ölçümüne Yönelik Bir Değerlendirme. IBAD Sosyal Bilimler Dergisi, 695-712.
- Emirkadı, Ö. (2018). Lojistik Sektörü ve Türkiye Dış Ticaretine Etkileri. Journal of Institute of Economic Development and Social Researches, 4(8), 123-132.
- Ercöşkun, K. P., ve Avlar, E. (2010). Yapı Ürünlerinde Teknolojik Yeniliklerin Benimsenmesinde Bilgi Edinme Süreci İçin Model Önerisi. Megaron, 5(1).
- Erdal, M., & Çancı, M. (2003). Lojistik Yönetimi. İstanbul: Mataş Matbaacılık Tic. ve San. A.Ş.
- Erden, Y. (2009). Kamu Ar-Ge Destekleri ve Yenilik Modelleri: Kamu Ar-Ge Politikalarının Meşrulaştırılması İçin Hangi Yenilik Modeli Seçilmeli? Ekonomi Bilimleri Dergisi, 1(2), 25-39.
- Erdoğan, E. (2010). Demiryolu Taşımacılığı Seçimini Etkileyen Kriterlerin Analitik Hiyerarşi Proses Yöntemiyle Belirlenmesi. Gebze Yüksek Teknoloji Enstitüsü Sosyal Bilimler Enstitüsü, Yüksek Lisans Tezi, Kocaeli.

- Erel, A. (2002). Türkiye’de Ulaştırma Sektöründe Sorunlar ve Eğitim. 5. Uluslararası Ekonomi Kongresi, 11-14.
- Eren, H. (2010). Üniversite Öğrencilerinin Sosyal Yenilikçilik Kapasitelerinin Teknolojik Yenilikçilik Eğilimlerine Etkisini Ölçmeye Yönelik Bir Model Önerisi, Doktora Tezi, Kara Harp Okulu Savunma Bilimleri Enstitüsü, Ankara.
- Erkan, B. (2014). Türkiye’de Lojistik Sektörü ve Rekabet Gücü. Assam Uluslararası Hakemli Dergi, 1(1), 44-65.
- Ertek, G., ve Aba, B. (2012). Lojistik bilişim sistemleri için bir sınıflandırma (taksonomi). Loder.
- Ettlie, J. E. and Subramaniam, M. (2004). Changing Strategies and Tactics for New Product Development, The Journal of Product Innovation Management, Vol.21, 95-109.
- European Commission, (2008). Insights on Innovation Management in Europe Tangible Results From Improve, Directorate - General for Enterprise and Industry, Europe Innova Paper, No 10, <https://www.slideshare.net/improveacademy/tangible-results-from-improve-insights-on-innovation-management-in-europe>, (Erişim Tarihi: 16.04.2022).
- Eymen, U. E. (2007). Tedarik Zinciri Yönetimi. Ankara: Kalite ofisi Yayınları, 14.
- Freeman C. (1982). Innovation and Long Cycles of Economic Development, Internacional Seminar on Innovation Development at The Industrial Sector, Economics Department, University Of Campinas.
- Gamal, D. (2011). How to Measure Organisation Innovativeness, <https://tiec.gov.eg/arabic/reports/lists/reports/attachments/17/measuringorganizationinnovativeness.pdf>, (Erişim Tarihi: 04.04.2022).
- Genç, R. (2012). Lojistik ve Tedarik Zinciri Yönetiminin Yöntem ve Kavramları. Ankara: Detay Yayıncılık.
- Gökçe, G. S. (2015). Kamuda İnovasyon ve Türkiye’deki Uygulamaları, Uluslararası Yönetim ve Sosyal Araştırmalar Dergisi, Cilt, Sayı 1, 28-37.
- Görgün, M, R. (2012). Türk Lojistik Sektörünün Analizi ve Alternatif Taşıma Araçları İçinde Ekonomik Katkısı İtibariyle Tercih Edilmesi Gereken Taşıma Şekli ve Öneriler. İstanbul Üniversitesi İktisat Fakültesi, Doktora Tezi, İstanbul.
- Gümrük Kanunu, T.C. Resmi Gazete, 23866, 4 Kasım 1999.

- Gümüş, S. (2013). Lojistik Sektörünün Türk Ekonomisine Katkıları ve Bir Araştırma. *Business and Management Studies: An International Journal*, 1(3), 302-324.
- Gümüş, S., Dayal, M. ve Gümüş Bilim, H. G. (2014). İnovasyonu Oluşturan İşletmelerin Yaşam Döngüleri, Hiperlink Yayınevi, İstanbul.
- Gümüş, Y. (2012). Lojistik faaliyetler ve maliyetler. Gazi Kitabevi.
- Gürdal, S. (2006). Türkiye Lojistik Sektörü Altyapı Analizi. İstanbul: İstanbul Ticaret Odası.
- Gürkan Ç. G. (2012). İnovasyon Sürecinin Fikir Geliştirme Aşamasında Yönlendiren Kullanıcıların Rolü ve Ürün Performansına Katkısı: Bir Araştırma, Doktora Tezi, İstanbul Üniversitesi Sosyal Bilimler Enstitüsü, İstanbul.
- Gürkan Ç. G. (2014). Konaklama İşletmelerinde Önbüro Personelinin Kullandıkları Otomasyon Programının Geliştirilmesindeki Potansiyel Rolü: Yönlendiren Kullanıcı Bakış Açısı ile Ampirik Bir Araştırma.
- Güzel, D., Tüzemen, A., ve Yaprak, B. (2017). Firmaların 3pl (Üçüncü Parti Lojistik) Hizmet Sağlayıcılarını Seçerken Kullandıkları Kriterler Üzerine Bir Çalışma: Erzurum İhracatçıları Örneği. *Ataturk University Journal of Economics and Administrative Sciences*, 31(3).
- Handan, I. (2022). "Işıklı Toplama ve Sesli Toplama | Hangi Teknolojiyi Tercih Etmelisiniz?", <https://www.threadinmotion.com/tr/blog/isikli-toplama>, Erişim Tarihi: 02.09.2022.
- Hassler, P., Bengtsson, L., Lindblad, O., and Pagels-Fick, M. (2005). The Innovation Value Chain.
- Hergüllü, İ. (2009). Lojistik Fonksiyonlarda Dış Kaynak Kullanımı-3PL Lojistik, Yüksek Lisans Tezi, Dokuz Eylül Üniversitesi, Sosyal Bilimler Enstitüsü, İzmir.
- Herrmann D. K. (1999). Tracking Systems As a Catalyst for Incremental Innovation. *Management Decision*, Vol.37, No.10, 786-791.
- Hertz, S., and Alfredsson, M. (2003). Strategic Development of Third Party Logistics Providers. *Industrial Marketing Management*, 32(2), 139-149.
- Hobikoğlu, E. H. (2009). Yeni Ekonomide İnovasyon ve Sürdürülebilir Rekabetin Yarattığı Katma Değerin Bilgi Toplumunda Etkisi, Doktora Tezi, İstanbul Üniversitesi Sosyal Bilimler Enstitüsü, İstanbul.

- Hobikoğlu, E. H. (2011). Entelektüel Sermayenin Önemi, Sınıflandırılması ve Ölçme Yöntemleri: Kuramsal Bir Çerçeve. *Sosyal Bilimler Dergisi*, (1), 86-99.
- Hobikoğlu, E. H. (2014). Yeni Ekonomide İnovasyon. *İktisadi Araştırmalar Vakfı, Yayın*, (8).
- Hosie, P., Sundarakani, B., Tan, A. W. K. ve Koçlak, A. (2012). Determinants of Fifth Party Logistics (5PL): Service Providers for Supply Chain Management. *International Journal of Logistics Systems and Management*, 13(3), 287-316.
- Hugos, M., (2003). *Essentials of Supply Chain Management*, New Jersey: John Wiley and Sons, Ltd.
- International Trade Center Trademap (2019). List of Exporter for The Selected Service- All Services.
- Irmak, E., ve Pelit, İ. (2020). Türkiye’de Lojistik Sektörünün Değerlendirilmesi (2000-2018). *Turkish Studies-Economics, Finance, Politics*, 15(3), 1397-1415.
- Jamrog, J., Vickers, M. and Bear, D., (2006). Building and Sustaining a Culture That Supports Innovation, *Human Resource Planning*, Vol.29, No.3, 9-19.
- Jung, H., Chen, F. F., and Jeong, B. (2005). A Production-Distribution Coordinating Model for Third Party Logistics Partnership. In *IEEE International Conference on Automation Science and Engineering*, 2005. (pp. 99-104). IEEE.
- Kanbir, H. (2004). Yeni Bir Rekabet Gücü Kaynağı Olarak Entelektüel Sermaye ve Organizasyonel Performansa Yansımaları. *Havacılık ve Uzay Teknolojileri Dergisi*, 1(3), 77-85.
- Karaali, C., and Yıldırım, Ö. (1996). Global konum belirleme sistemi (GPS). *Pamukkale Üniversitesi Mühendislik Bilimleri Dergisi*, 2(2), 103-108.
- Karaata, E. S. İnovasyonun Ölçümünde Yeni Arayışlar, *TÜSİAD Sabancı Üniversitesi Rekabet Forumu*, İstanbul, 2012.
- Karagülle, A. Ö. (2004). Ulaştırma Sektörünün Geleceği Yerel Havacılıkta. İstanbul: *Logistical*.
- Karlı, H., ve Tanyaş, M. (2020). Lojistik yönetiminin dijital dönüşümü: akıllı lojistik üzerine sistematik literatür haritalaması. *Optimum Ekonomi ve Yönetim Bilimleri Dergisi*, 7(2), 613-632.

- Kaya, E. (2005). Havaalanlarında Yap İşlet Devret Uygulamaları: Antalya ve Atatürk Havalimanlarındaki. Eskişehir: Anadolu Üniversitesi SHYO Yayını.
- Keloğlu, S. (2012). Kurumsal Yönetimde Bulut Bilişim. Denetişim, (10), 13-15.
- Kenton, W. (2022). Material Requirements Planning (MRP): How It Works, Pros and Cons, <https://www.investopedia.com/terms/m/mrp.asp>, Erişim Tarihi: 03.09.2022.
- Keskin, H. (2011). Lojistik El Kitabı. Ankara: Gazi Kitabevi.
- Keşir, B. (2021). Türkiye’de Lojistik Sektörünün Dış Ticarete Etkisi. Yüksek Lisans Tezi, Aydın Adnan Menderes Üniversitesi Sosyal Bilimler Enstitüsü, Aydın.
- Kılıçer K. (2008). Teknolojik Yeniliklerin Yayılmasını ve Benimsenmesini Arttıran Etmenler, Anadolu Üniversitesi Sosyal Bilimler Dergisi, Cilt 8, Sayı 2, 209- 222.
- Knight K. E. (1967). A Descriptive Model of The Intra-Firm Innovation Process, Journal of Business, Vol. 40, No. 4, 478-496.
- Koban, E. ve Keser, H. Y. (2010). Dış Ticarete Lojistik (3.Baskı). Bursa: Ekin Yayınevi.
- Koçak, R. D. (2020). Lojistiğin Tarihsel Gelişimi: Askeri Gereksinimden İşletme Lojistiğine ve Tedarik Zinciri Yönetimine Evrilme Süreci. Journal of Yaşar University, 15(58), 246-258.
- Kuşat, N. Ve Kösekaşaoğlu, L., (2011). Şekerleme, Kakao ve Çikolata Alt Sektöründe İnovasyon: Batı Akdeniz Bölgesinde Firmaları Yurtiçi ve Yurtdışı Piyasalarda Güçlü ve/veya Zayıf Kılan Faktörler Üzerine Bir İnceleme, Süleyman Demirel Üniversitesi Sosyal Bilimler Enstitüsü Dergisi, Cilt 2, Sayı 14, 167-188.
- Küçük, O. (2019). Lojistik İlkeleri ve Yönetimi. Ankara: Seçkin Yayıncılık.
- Küçükaptan M. (2020). Kobilerde İnovasyon Algısının İşletme Performansına Etkisi, Ümraniye İmes Osb Örneği, Doktora Tezi, İstanbul Gelişim Üniversitesi Lisansüstü Eğitim Enstitüsü, İstanbul.
- Lambert, D., Grant, D., Stock, J. and Ellram, L. (2006). Fundamentals of Logistics Management, European Edition. Maidenhead, Berkshire: McGraw-Hill.
- Le Bas, C., Mothe, C., and Nguyen-Thi, T. U. (2015). The Differentiated Impacts of Organizational Innovation Practices on Technological Innovation

- Persistence, *European Journal of Innovation Management*, Vol.18, No.1, 110-127.
- Leahy, S. E., Murphy, P. R., and Poist, R. F. (1995). Determinants of Successful Logistical Relationships: A Third-Party Provider Perspective. *Transportation Journal*, 5-13.
- Legner, C., Eymann, T., Hess, T., Matt, C., Böhmman, T., Drews, P., ... and Ahlemann, F. (2017). Digitalization: Opportunity and Challenge for The Business and Information Systems Engineering Community. *Business and Information Systems Engineering*, 59(4), 301-308.
- Leifer R., Mcdermott C. M., O'connor G. C., Peters L. S., Rice M., and Veryzer R. W. (2000). *Radical Innovation*, Harvard Business School Press, Boston.
- Liang, L., Kuusisto, A., Kuusisto, J. and Vanska, J. (2013). Business Model Innovation And Service Innovation: Similarities And Differences, The XXIV Ispim Conference – Innovating In Global Markets: Challenges For Sustainable Growth, 16-19 June 2013, 1-22.
- Lindgart, Z., Reeves, M., Stalk, G., and Deimler, M. S. (2009). *Business Model Innovation*, The Boston Consulting Group, 1-8.
- Long, D. (2019). *Uluslararası Lojistik Küresel Tedarik Zinciri Yönetimi (Çev. M. Tanyaş ve M. Düzgün)* Ankara: Nobel Akademik Yayıncılık, İlk Yayın Tarihi: 2012.
- Mabert, V. A., and Venkataramanan, M. A. (1998). Special Research Focus on Supply Chain Linkages: Challenges for Design and Management in The 21st Century. *Decision Sciences*, 29(3), 537-552.
- Maloni, M. J., and Carter, C. R. (2006). Opportunities for Research in Third-Party Logistics. *Transportation Journal*, 45(2), 23-38.
- Manimala, M. J., Jose, P. D. and Thomas, K. J. (2005). Organizational Design for Enhancing The Impact of Incremental Innovations: A Qualitative Analysis of Innovative Cases in The Context of A Developing Economy, *Creativity and Innovation Management*, Vol.14, No.4, 413-424.
- Maraşlı, F., ve Çıbuk, M. (2015). RFID Teknolojisi ve Kullanım Alanları. *Bitlis Eren Üniversitesi Fen Bilimleri Dergisi*, 4(2), 249-275.
- Mclaughlin, P., Bessant, J., and Smart, P. (2005). Developing an Organizational Culture That Facilitates Radical Innovation in a Mature Small to Medium Sized Company: Emergent Findings, Cranfield University, 04/05, 1-25.
- Morris, L. (2003). *Business Model Warfare*, Ackoff Center-University of Pennsylvania-InnovationLabs.

- Motilal, C. B., Sankat, C. K., and Pun, K. F. (2014). *Innovation Management in Small and Medium-Sized Enterprises: A Review of Recent Developments And Models*.
- Mucuk, I. (2011). *Modern İşletmecilik*. 19. Baskı, İstanbul: Türkmen Kitabevi.
- Mulgan, G. (2006). *The Process of Social Innovation*, MIT Press.
- Mumford, M. D. (2002). *Social Innovation: Ten Cases From Benjamin Franklin*, *Creativity Research Journal*, Vol.14, No.2, 253-266.
- Müsiad. (2012). *Küresel Rekabet İçin Ar-Ge ve İnovasyon, Stratejik Dönüşüm Önerisi, Müstakil Sanayici ve İş adamları Derneği, Müsiad Araştırma Raporları: 76*, Pelikan Basım Yayınları, İstanbul, 2012.
- Nebol, E. (2016). *Tedarik Zinciri ve Lojistik Yönetimi*. Ankara: Nobel Akademik Yayıncılık.
- Nicholas, J., Ledwith, A., and Bessant, J. (2015). *Selecting Early-Stage Ideas For Radical Innovation*”, *Research-Technology Management*, July-August, 36-44.
- Oğuztürk, B. S., ve Türkoğlu, M. (2004). *Yenilik ve Yenilik Modelleri*. Fırat Üniversitesi Doğu Araştırmaları Dergisi, 3(1), 14-20.
- Oke, A., Burke, G., and Myers, A. (2007). *Innovation Types and Performance in Growing Uk Smes*, *International Journal of Operations and Production Management*, Vol. 27, No.7, 735-753.
- Onay, M., ve Kara, S. (2009). *Lojistik Dış Kaynaklama Uygulamalarının Örgüt Performansı Üzerine Etkileri*. *Ege Academic Review*, 9(2), 593-622.
- Organisation For Economic Co-Operation And Development (2005). *Oslo Manual, Guidelines For Collecting And Interpreting Innovation Data*, Paris.
- Organisation For Economic Co-Operation And Development. (2007). *Growth: Rationale for an Innovation Strategy*. Luxembourg: Statistical Office of the European Communities. <https://www.oecd.org/sti/39374789.pdf>, (Erişim Tarihi: 05.03.2022).
- Orhan, M. (2019). *Lojistik Yatay İş birliği Yönetişiminin İş birliği Performansına Etkisi ve Lojistik İnovasyonun Aracılık Rolü*, Doktora Tezi, Gaziantep Üniversitesi, Sosyal Bilimler Enstitüsü, Gaziantep.
- Orlikowski, W. J., and Scott, S. V. (2015). *The Algorithm and The Crowd: Considering The Materiality Of Service Innovation*, *Mis Quarterly*, Vol. 39, No.1, 201-216.

- Osterwalder A., Pigneur Y. (2010). *Business Model Generation: A Handbook for Visionaries, Game Changers, And Challengers*, John Wiley and Sons.
- Özcan C., (2019). *Lojistik Alanında RFID Sisteminin İşletmelerde Uygulama Olanakları ve Avantajları: İzmir İlinde Bir Uygulama, Yüksek Lisans Tezi, Dokuz Eylül Üniversitesi, Sosyal Bilimler Enstitüsü, İzmir.*
- Özdemir, A. (2010). *Ürün Grupları Temelinde Tedarikçi Seçim Probleminin Ele Alınması ve Analitik Hiyerarşi Süreci ile Çözümlemesi. Afyon Kocatepe Üniversitesi İktisadi ve İdari Bilimler Fakültesi Dergisi, 12(1), 55-84.*
- Özdemir, A. İ., ve Doğan, N. Ö. (2010). *Tedarik Zinciri Entegrasyonu ve Bilgi Teknolojileri. Erciyes Üniversitesi Sosyal Bilimler Enstitüsü Dergisi, 1(28), 19-41.*
- Özdemir, F., ve Ar, İ. M., (2015). *Sosyal Yenilik Üzerine Bir Alan Araştırması, Girişimcilik ve İnovasyon Yönetimi Dergisi, Cilt, Sayı 1, 17-44.*
- Özdemir, Ö. . G. (2012). *Ekonomik Gelişme Ve Girişimcilik: İnovatif Girişimciliğin Yeni Değer Yaratımında Rolü. Social Sciences, 7(1), 1-18.*
- Özdevecioğlu, M., ve Biçkes, M. (2012). *Örgütsel Öğrenme Ve İnovasyon İlişkisi: Büyük Ölçekli İşletmelerde Bir Araştırma. Erciyes Üniversitesi İktisadi Ve İdari Bilimler Fakültesi Dergisi, (39), 19-45.*
- Öztürk, M., Şenkayas, H., ve Çamlıca, Z. (2012). *Tam Zamanında Üretim Ortamında Tedarikçi İlişkilerine Dair Bir Uygulama. Verimlilik Dergisi, (1), 7-23.*
- Pfohl, H. C., and Zöllner, W. (1997). *Organization for Logistics: The Contingency Approach. International Journal of Physical Distribution and Logistics Management.*
- Pienaar, W. J. (2004). *Logistics: It's Origin, Conceptual Evolution And Meaning as a Contemporary Management Discipline. In International Logistics Congress, December 2-3, Conference Proceedings (Vol. 1), ss: 1-8.*
- Rachinger, M., Rauter, R., Müller, C., Vorraber, W., and Schirgi, E. (2018). *Digitalization and Its Influence on Business Model Innovation. Journal of Manufacturing Technology Management.*
- Rakıcı, A. G. (2014). *Yeni İnovasyon Türleri, www.abcdanismanlik.com, (Erişim: 09.10.2022).*
- Rogers, E. M. (1983). *Diffusion of Innovations, Macmillan Publishing, New York.*
- Sadler, I. (2007). *Logistics and Supply Chain İntegration. Sage.*

- Satı, Z. E. (2013). İnovasyon Yönetmede Kesitler, Nobel Yayınları, Ankara.
- Savaşçı, İ., ve Kazançoğlu, Y. (2004). Firmaların Yenilik Yaratma Sürecinde Serbest Bölgelerin Rolü. 3. Ulusal Bilgi, Ekonomi ve Yönetim Kongresi, 25, 26.
- Schumpeter, J. A. (1967). *Economic Doctrine and Method. An Historical Sketch*, Galaxy Books, New York. <https://www.mises.at/static/literatur/Buch/schumpeter-economic-doctrine-and-method-an-historical-sketch.pdf>, (Erişim Tarihi: 20.04.2022).
- Sohal, A. S., Millen, R., ve Moss, S. (2002). A Comparison of The Use of Third-Party Logistics Services By Australian Firms Between 1995 And 1999. *International Journal of Physical Distribution and Logistics Management*, 32(1), 59-68.
- Soltani, S., Azadi, H., Jamal, S., Hosseini, F., Witlox, F. And Van Passel, S. (2015). Marketing Innovation in Rural Small Food Industries in Iran, *Journal Of Food Products Marketing*, Vol.21, No.5, 533-551.
- Soyaslan, M., Közkurt, C., ve Fenercioğlu, A. (2015). Otomatik Depolama ve Boşaltma Sistemleri (ODBS): Depo Kurulumu ve Performans Çalışmaları Üzerine Araştırma. *Academic Platform Journal of Engineering and Science*, 3(3), 8-26.
- Soylu, A., ve Göl, M. Ö. (2010). Yönetim İnovasyonu. *Sosyoekonomi*, 11(11).
- Spieth, P. and Schneider, S., (2014). Business Model Innovation: Entrepreneurial Management Of Dynamic Capabilities, *The XXV Ispım Conference- Innovation For Sustainable Economy and Society*, 8-11 June, 1-23.
- Stefansson, G. (2006). Collaborative Logistics Managment and The Role of Third-Party Service Providers. *International Journal of Physical Distribution and Logistics Management*, 36(2), 76-92.
- Sungur, O. (2007). Bölgesel Ölçekte İnovasyon: Nuts 2 Tr61 Düzeyi Kobi'leri ile Yerel Paydaşlar Arasındaki Bilgi Dinamikleri ve Ağ Bağları Üzerine Bir İnceleme, Yüksek Lisans Tezi, Isparta.
- Şahbaz, A., ve Tanyeri, M. (2018). Küçük ve Orta Büyüklükteki İşletmelerde İnovasyona Yönelik Tutumlar ve İnovasyon Engelleri: Çanakkale İlinde Kobi'ler Üzerine Bir Araştırma. *Çanakkale On sekiz Mart Üniversitesi Uluslararası Sosyal Bilimler Dergisi*, 3(2), 233-263.
- Şengül, C. M. (2015). Örgütlerde Yaratıcılık ve İnovasyonun Artırılmasına Yönelik Yaklaşımlar. *Sosyal ve Beşeri Bilimler Dergisi*, 7(2), 26-37.

- Tamer, H. Y., ve Övgün, B. (2020). Yapay Zekâ Bağlamında Dijital Dönüşüm Ofisi. Ankara Üniversitesi SBF Dergisi, 75(2), 775-803.
- Tanyaş, M. (2015). İstanbul Lojistik Sektör Analizi. İstanbul: Müsiad Yayınları, No:95.
- Tek, B.Ö. (1999). Pazarlama İlkeleri. İstanbul: Beta Basım Yayın Dağıtım A.ş.
- Tekinbaş, F. (2008). Lojistiğin Küreselleşmesi Sürecindeki Olası Sorunlar ve Çözüm Önerileri. Doktora Tezi, Dokuz Eylül Üniversitesi Sosyal Bilimleri Enstitüsü, İzmir.
- Terzi, N., and Bolukbas, O. (2016). Logistics Sector in Turkey and Logistics Villages. PressAcademia Procedia, 2(1), 206-228.
- The Boston Consulting Group, (2009). Business Model Innovation, Boston.
- Thistlethwaite, G. (2018). How Blockchain Is Changing The Logistics Industry, <https://www.gbnews.ch/blockchain-logistics-industry/>, Erişim Tarihi: 03.09.2022.
- Tmmob, (2004). Teknoloji, Türk Mühendis ve Mimar Odaları Birliği, Ankara.
- Tosun, H. C., ve Zaim, A. H. (2018). Rfid sistemleri ile Depo Yönetim Sistemlerinde Konum Belirlemede Kullanılacak Yöntem ve Teknolojilere Genel Bakış. İstanbul Ticaret Üniversitesi Fen Bilimleri Dergisi, 17(33), 27-39.
- Trott, P. (2005). Innovation Management and New Product Development, Essex: Pearson Education Limited, <https://dafedil.com/wp-content/uploads/2021/07/innovation-management-and-new-product-development-3rd-edition.pdf>, (Erişim Tarihi: 15.04.2022).
- Tuncel, C. O., ve Bakir, H. (2010). Yenilik Temelli Bir Bölgesel Gelişme Sürecinde Kalkınma Ajanslarının Yeri. Business and Economics Research Journal, 1(4), 19.
- Turan, Z. (2018). Kripto Paralar, Bitcom, Blockcham, Petro Gold, Dijital Para Ve Kullanım Alanları. *Ömer Halisdemir Üniversitesi İktisadi ve İdari Bilimler Fakültesi Dergisi*, 11(3), 1-5.
- Tuzkaya, U. R., (2007). Çok Modlu Taşımacılık Sistemlerinin Stratejik Planlamasında Kritik Faktörlerin Modellenmesine Yönelik Bir Çözüm Yaklaşımı. Doktora Tezi, Yıldız Teknik Üniversitesi, Fen Bilimleri Enstitüsü, İstanbul.
- Tübitak/Devlet İstatistik Enstitüsü (2001). Ulusal Yenilik Sistemi-Türkiye İmalât Sanayiinde Teknolojik Değişim ve Yenilik Süreçleri Raporu, Ankara.

- Türkiye İhracatçılar Meclisi (2018). Türkiye'nin 500 Büyük Hizmet İhracatçısı. İstanbul
- Türkiye İhracatçılar Meclisi (2020). İhracat 2020 Raporu Yeni Vizyon Yeni Yol Haritası. İstanbul.
- Türkiye İhracatçılar Meclisi (2022). İhracat 2022 Raporu Yeni Vizyon, Yeni Yol Haritası. İstanbul
- Tütüncü, Ö., Doğan, Ö. İ., ve Topoyan, M. (2004). Süreçlerle Yönetim ve Bir Hizmet İşletmesi Uygulaması.
- Tüysüz Ö. (2020). Araştırma-Geliştirme ve İnovasyon Çalışmalarında Devletin Rolü: Kosgeb Örneği, Doktora Tezi, Zonguldak Bülent Ecevit Üniversitesi, Sosyal Bilimler Enstitüsü, Zonguldak.
- Uçar, A. (2007). Türkiye'de lojistik sektörünün gelişimi ve sorunları. Dokuz Eylül Üniversitesi, Sosyal Bilimler Enstitüsü, Yüksek Lisans Tezi, İzmir.
- Unruh, G., Kiron, D. (2017), Digital Transformation on Purpose, MIT Sloan Management Review, <https://sloanreview.mit.edu/article/digital-transformation-on-purpose>, Erişim tarihi: 30.07.2022.
- Utikad, (2020). Lojistik Sektörü Raporu 2020. <https://www.utikad.org.tr/images/HizmetRapor/utikadlojistiksektoruraporu2020-53923.pdf> (Erişim Tarihi: 09.01.2022).
- Utikad, (2021). Lojistik Sektörü Raporu 2021. <https://www.utikad.org.tr/images/HizmetRapor/utikadlojistiksektoruraporu2021-1654.pdf> (Erişim Tarihi: 12.12.2022).
- Uygun, K., ve A. Dölek. (2011). Dış Ticarete Lojistik İşlemler. İstanbul: DTR Danışmanlık.
- Uzkurt, C. (2008). Yenilik Yönetimi ve Yenilikçi Örgüt Kültürü, Beta Basım Yayın, İstanbul.
- Uzkurt, C. (2010). İnovasyon Yönetimi: İnovasyon Nedir, Nasıl Yapılır ve Nasıl Pazarlanır? Ankara Sanayi Odası Yayın Organı, 39, 37-51. <https://docplayer.biz.tr/242552-dosya-inovasyon-yonetimi-inovasyon-nedir-nasil-yapilir-ve-nasil-pazarlanir.html>, (Erişim Tarihi:03.06.2022)
- Ünver, İ. (2009). İşletmelerde İnovasyon ve Yönetimi, Çerçeve Dergisi, Sayı 52, S. 178-179, https://www.musiad.org.tr/uploads/yayinlar/cerceve_52.pdf, (Erişim Tarihi: 18.05.2022).
- Üstündağ, A. (2008). RFID ve Tedarik Zinciri. Sistem Yayıncılık.

- Üstündağ, A., ve Tanyaş, M. (2011). Radyo Frekanslı Tanıma (RFID) Teknolojisinin Tedarik Zinciri Üzerindeki Etkileri. *İtüdergisi/d*, 8(4).
- Varjonen, V. (2006). Management of Early Phases in Innovation Process a Case Study of Commercializing Technology in a Small Enterprise, Master's Thesis.
- Vatan, A. ve Zengin, B. (2014). Çevresel İnovasyon ve Konaklama İşletmelerindeki Uygulamalar Üzerine Bir Araştırma: İstanbul Örneği, *Akademik Sosyal Araştırmalar Dergisi*, Cilt 2, Sayı 8, 511-530.
- Von Hippel, E., Thomke, S., and Sonnack, M. (1999). Creating Breakthroughs at 3m. *Harvard Business Review*, 77, 47-57.
- Voortman, C. (2004). Global Logistics Management. South Africa: Juta Academic. ISBN-10: 0702166413
- Vyas, K., (2018). How GPS Tracking Can Help To Transportation and Logistics Business? <https://customerthink.com/how-gps-tracking-can-help-to-transportation-logistics-business/>, (Erişim Tarihi: 03.09.2022).
- Wang, C. L. and Ahmed, P. K. (2004). The Development and Validation of the Organisational Innovativeness Construct Using Confirmatory Factor Analysis, *European Journal Of Innovation Management*, Vol.7, No. 4, 303-313.
- Waters, D., (2003). An Introduction to Supply Chain Management, Palgrave Macmillan, New York.
- Waters, D., (2010). Global Logistics, New Directions in Supply Chain Management, London, Philadelphia, New Delhi: Kogan Page
- Westerman, G., Calmédjane, C., Bonnet, D., Ferraris, P., and McAfee, A. (2011). Digital Transformation: A Roadmap for Billion-Dollar Organizations. MIT Center for Digital Business and Capgemini Consulting, 1, 1-68.
- Widdowson, D. (2007). The Changing Role of Customs: Evolution or Revolution? *World Customs Journal*, 1(1): 31-37.
- Yakut, F. (2012). Hava Kargo Taşımacılığının Türkiye'deki Mevcut Durumu ve Geliştirilmesi İçin Yapılması Gerekenler. Eskişehir: Anadolu Üniversitesi Sosyal Bilimler Enstitüsü, Yüksek Lisans Tezi, Eskişehir.
- Yetgin, M. (2011). Türkiye'de Çok Modlu Taşımacılıkta En Kısa Yolların Belirlenmesi. Gazi Üniversitesi, Fen Bilimleri Enstitüsü, Yüksek Lisans Tezi, Ankara.

- Yıldırım, S. C. (2014). Satış Öncesi ve Satış Sonrası Müşteri Hizmetlerinin Müşteri Sadakati Üzerindeki Etkisinin Karşılaştırılması. *Bitlis Eren Üniversitesi Sosyal Bilimler Dergisi*, 3(2).
- Yıldırım, S. C. (2015). Havayolu Taşımacılığında Rekabet Unsurlarının Değişkenliği ve Hizmet İnovasyonu ile Müşteri Memnuniyetinin Artırılması: Yeni Bir Mil+Süre Puanı Uygulaması, *İşletme Araştırmaları Dergisi*, Cilt 7, Sayı 1, 340-359.
- Yıldıztekin A., ve Çelik H.M. (2010). İskenderun Lojistik Köyü ile Antakya ve Osmaniye Lojistik destek Merkezleri Mastır Planı. Hatay.
- Yılmaz T., (2010). Küçük ve Orta Ölçekli İmalat İşletmelerinde Yenilik (İnovasyon) Yönetimi: İzmir İli Örneği, Yüksek Lisans Tezi, Dokuz Eylül Üniversitesi Sosyal Bilimler Enstitüsü, İzmir.
- Yılmaz, Ü., ve Duman, B. (2019). Artırılmış Gerçeklik Teknolojisinin Lojistik Faaliyetleri Üzerine Olan Etkilerinin İncelenmesi. *Uluslararası İnsan Çalışmaları Dergisi*, 2(3), 1-7.
- Yu, Y., Wang, X., Zhong, R. Y., and Huang, G. Q. (2016). E-commerce Logistics in Supply Chain Management: Practice Perspective. *Procedia Cirp*, 52, 179-185.
- Zeybek, H. (2007). Ulaşım Sektöründe İntermodalite ve Lojistik Alanındaki Gelişmeler ve Türkiye'ye Yansımaları. Ankara: Gazi Üniversitesi Sosyal Bilimler Enstitüsü, Doktora Tezi, Ankara.
- Zeybek, H. (2019). Uluslararası Ticarete Demiryolunun Lojistik Performansa Etkisi. *Demiryolu Mühendisliği*, (9), 79-90.

İnternet Kaynakları

- “data.worldbank.org” (Erişim Tarihi: 15.01.2022).
- “https://assets.kpmg/content/dam/kpmg/tr/pdf/2019/05/sektorel-bakis-2019-tasimacilik.pdf” KPMG Taşımacılık Sektörel Bakış (2019), (Erişim Tarihi: 10.08.2022).
- “https://caglojistik.com/tr/ucuncu-parti-lojistik-nedir/” Cag Logistics, (Erişim Tarihi: 17.01.2022).
- “https://data.oecd.org/” (Erişim Tarihi: 16.01.2022).
- “https://hello-aioi.com/en/solution/products/digital_picking/” (Erişim Tarihi: 02.09.2022).

- “<https://supplychaindigital.com/digital-supply-chain/smart-cars-take-dhl-packagedeliveries-german-pilot>” (Erişim Tarihi: 10.06.2022).
- “<https://www.dailymail.co.uk/news/article-4754078/China-s-largest-smart-warehouse-manned-60-robots.html>” Mail Online, (2017). Wifi-Equipped Robots Triple Work Efficiency at The Warehouse of The World’s Largest Online Retailer, (Erişim Tarihi: 25.08.2022).
- “<https://www.dhl.com/global-en/delivered/ecommerce/luxury-fashion-digital-bricks1mortar.html>” (Erişim Tarihi: 03.06.2022).
- “<https://www.ibb.istanbul/uploads/2018/1/bulten-aralık.pdf>” (Erişim Tarihi: 27.08.2022).
- “<https://www.lojistikkulubu.ist/yapay-zeka-ve-lojistik/>” (Erişim Tarihi: 28.08.2022).
- “<https://www.mckinsey.com/capabilities/operations/our-insights/supply-chain-40--the-next-generation-digital-supply-chain>” (Erişim Tarihi: 12.07.2022).
- “https://www.mercedes-benz-trucks.com/en_HK/brand/actions-and-events/iaa-2022/iaa2022-bev.html” Mercedes-Benz, Emobility At The Iaa, (Erişim Tarihi: 03.08.2022).
- “<https://www.morningfuture.com/en/2019/04/03/digital-transformation-logistics/>” (Erişim Tarihi: 07.06.2022).
- “<https://www.selco.com.tr/tedarik-zinciri-planlama-yazilimleri>” (Erişim Tarihi: 05.08.2022).
- “<https://www.strategyand.pwc.com/gx/en/insights/2016/digitization-more-efficient.html>” (Erişim Tarihi: 14.07.2022).
- “<https://www.tesla.com/semi>” Tesla, Semi, (Erişim Tarihi: 03.08.2022).
- “<https://www.utikad.org.tr/Detay/Sektor-Haberleri/13585/iste-abnin-30-ulkесinin-lojistikteki-siralaması-hangi-ülke-ne-kadar-lojistik-buyukluğesahip-istecevabi->” (Erişim Tarihi: 07.08.2022).
- “<https://www.utikad.org.tr/Detay/Sektor-Haberleri/31047/on-trilyon-dolarlik-lojistik-sektoru-türkiye-ye-kayıyor>”, (Erişim Tarihi: 23.08.2022).
- “https://www.wto.org/english/res_e/statis_e/wts2019_e/wts2019_e.pdf” World Trade Statistical Review, 2019. (Erişim Tarihi: 25.05.2022).

İNTERNET AĐINDA HALKLA İLİŐKİLER

İSO ŐİRKETLERİNE YÖNELİK BİR ARAŐTIRMA

DR. HAVVA DİVİT KAYA

EĐİTİM
yayınevi

İNTERNET AĐINDA HALKLA İLİŐKİLER

İSO ŐİRKETLERİNE YÖNELİK BİR ARAŐTIRMA

Dr. Havva Divit Kaya

Genel Yayın Yönetmeni: Yusuf Ziya Aydođan (yza@egitimyayinevi.com)

Genel Yayın Koordinatörü: Yusuf Yavuz (yusufyavuz@egitimyayinevi.com)

Sayfa Tasarımı: Kübra Konca Nam

Kapak Tasarımı: Eğitim Yayınevi Grafik Birimi

T.C. Kültür ve Turizm Bakanlığı

Yayıncı Sertifika No: 47830

E-ISBN: 978-625-6613-38-6

1. Baskı, Aralık 2023

Kütüphane Kimlik Kartı

İNTERNET AĐINDA HALKLA İLİŐKİLER

İSO ŐİRKETLERİNE YÖNELİK BİR ARAŐTIRMA

Dr. Havva Divit Kaya

214 s., 160x240 mm

Kaynakça var, dizin yok.

E-ISBN: 978-625-6613-38-6

Copyright © Bu kitabın Türkiye'deki her türlü yayın hakkı Eğitim Yayınevi'ne aittir. Bütün hakları saklıdır. Kitabın tamamı veya bir kısmı 5846 sayılı yasanın hükümlerine göre kitabı yayımlayan firmanın ve yazarlarının önceden izni olmadan elektronik/mekanik yolla, fotokopi yoluyla ya da herhangi bir kayıt sistemi ile çođaltılamaz, yayımlanamaz.

EĐİTİM

yayınevi

Yayınevi Türkiye Ofis: İstanbul: Eğitim Yayınevi Tic. Ltd. Őti., Atakent mah.

Yasemen sok. No: 4/B, Ümraniye, İstanbul, Türkiye

Konya: Eğitim Yayınevi Tic. Ltd. Őti., Fevzi Çakmak Mah. 10721 Sok. B Blok,

No: 16/B, Safakent, Karatay, Konya, Türkiye

+90 332 351 92 85, +90 533 151 50 42, 0 332 502 50 42

bilgi@egitimyayinevi.com

Yayınevi Amerika Ofis: New York: Egitim Publishing Group, Inc.

P.O. Box 768/Armonk, New York, 10504-0768, United States of America

americaoffice@egitimyayinevi.com

Lojistik ve Sevkiyat Merkezi: Kitapmatik Lojistik ve Sevkiyat Merkezi, Fevzi Çakmak Mah.

10721 Sok. B Blok, No: 16/B, Safakent, Karatay, Konya, Türkiye

sevkiyat@egitimyayinevi.com

Kitabevi Őubesi: Eğitim Kitabevi, Őükran mah. Rampalı 121, Meram, Konya, Türkiye

+90 332 499 90 00

bilgi@egitimkitabevi.com

İnternet Satış: www.kitapmatik.com.tr

+90 537 512 43 00

bilgi@kitapmatik.com.tr

 **kitapmatik**
www.kitapmatik.com.tr

KAYNAKÇA

- Akın, H. B. (2001). *Yeni Ekonomi, "Strateji Rekabet Teknoloji Yönetimi"*. Konya: Çizgi Kitabevi.
- Akıncıoğlu, G. Y. & Göksu, F. (2006). Büyük Ölçekli Uluslararası Sanayi Kuruluşlarının Web Sayfalarının İletişim Uygulamaları Açısından İncelenmesi. *Yeni İletişim Ortamları ve Etkileşim Uluslararası Konferansı*, ss. 216-223.
- Alemdar, K. (1985). *İletişim ve Tarih*. Ankara: İmge Kitabevi.
- Asna, A. (1994). *Kişisel İlişkiler Bilgisi*, Ankara: Bankacılar Serisi.
- Asna, A. (1993). *Public Relatons Temel Bilgiler*. İstanbul: Der Yayınları.
- Atabek, Ü. (2003). Yeni İletişim Teknolojileri ve Yerel Medya İçin Olanaklar. Sevda Alankuş (Der.). *Yeni İletişim Teknolojileri ve Medya* (ss. 55-84). İstanbul: IPS İletişim Vakfı Yayınları.
- Atabek, Ş. G. & Atabek, Ü. (2007). *Medya Metinlerini Çözümlemek: İçerik, Göstergibilim ve Söylem Çözümleme Yöntemleri*. Ankara: Siyasal Kitapevi.
- Avcı, N. (1990). *Enformatik Cehalet*, İstanbul: Rehber Yayınları.
- Aydede, C. (2003). *Teorik ve Uygulamalı Halkla İlişkiler Kampanyaları*, İstanbul: MediaCat Yayınları.
- Aydede, C. (2004). *Profesyonel Bir İlişki: Medya ve Halkla İlişkiler*, İstanbul: Rota Yayın ve Yapım.
- Aydede C. (2006). *Sanal Ortam Günlükleriyle, Blog Çağı*. İstanbul: Hayat Yayıncılık.
- Aydın, C. H., Çalışkan, H. & Ataizi, M. (1995). Bilgisayar Destekli Eğitimde Ekran Tasarımı, Metin, Renk ve Grafik. *Anadolu Üniversitesi İletişim Bilimleri Fakültesi Dergisi*, 13, 305-318.
- Ayhan, B. (2003). Küreselleşme Sürecinde Kitle İletişim Araçlarının Rolü. *Selçuk Üniversitesi İletişim Fakültesi Dergisi*, 3(1), 82-90.
- Ayman, M. & Öztürk, C. M. (2007). Web Sayfalarının Halkla İlişkiler Amaçlı Kullanımı. *Selçuk Üniversitesi İletişim Fakültesi Dergisi*, 57-66.
- Aziz, A. (1987). Halkla İlişkiler ve Sözlü Basım. *Halkla İlişkiler Sempozyumu*, ss. 134-140.
- Bakan, Ö. (2008). Halkla İlişkiler Aracı Olarak İnternet. Ahmet Kalender ve Mehmet Fidan (Eds.). *Halkla İlişkiler* (ss. 373-390). Konya: Tablet Yayınları.
- Barry, A. (2003). *Halkla İlişkilerin Gücü*. Ankara: Elips Yayınları.
- Bektaş, A. (1996). *Kamuoyu, İletişim ve Demokrasi*. İstanbul: Bağlam Yayıncılık.
- Bensghir, Kaya T. (2000), Halkla İlişkilerde Etkileşimli İletişim: Web *Amme İdaresi Dergisi*, Cilt 33, Sayı 1, ss.111-131.
- Bıçakçı, İ. (2003). *İletişim ve Halkla İlişkiler "Eleştirel Bir Yaklaşım"*. İstanbul: MediaCat Yayınları.
- Bıçakçı, İ. (2003b). Sanal Çarşı ve Küresel Müşteri. *Her Yönüyle Pazarlama İletişimi* (ss. 145-147). İstanbul: MediaCat Kitapları.
- Biber, A. (2000). Küreselleşen Dünyada Gelişen İnternet ve Değişen Halkla İlişkiler. *Selçuk Üniversitesi İletişim Fakültesi Dergisi*, 8, 157-170.
- Bozkurt, İ. (2000). *Bütünleşik Pazarlama İletişimi?* Ankara: MediaCat Yayınları.
- Budak, G. & Budak, G. (2000). *Davranışsal Bir Yaklaşım, Halkla İlişkiler*. İzmir: Barış Yayınları Fakülteler Kitabevi.
- Cavalier, J. J. (2004). *Medya ve İletişim Teknolojileri*. İstanbul: Salyangoz Yayınları.
- Charon J. M. (1992). *Medya Dünyası*. İstanbul: İletişim Yayınları.
- Çaplı, B. (2002). *Medya ve Etik*. Ankara: İmge Kitabevi.
- Çöllü, E. F. (2023a). Parasosyal Etkileşim Perspektifinden Lider İmajının İç Halkla İlişkiler Üzerindeki Etkisi. Öztürk, M., Işık, M. (Ed.). Çalışma hayatı Araştırmaları -2023. İstanbul: Hiperyayın

- Çöllü, E. F. (2023b). *Hastane Halkla İlişkilerinde Dijital Dönüşüm ve Yeni İletişim Teknolojileri*. Konya: Palet Yayınları
- Derehoğlu, G. (2001). İkinci Jenarasyon Araç Kuramcılarının, İlk Kuşak Araç Teorisine Yaklaşımları Üzerine Bir Değerlendirme. *Gazi Üniversitesi İletişim Fakültesi Dergisi*, 11, 213-226.
- Dozier, D. M. & William, P. E. (2005). İletişim, Halkla İlişkiler ve Etkin Örgütler. James E. Grunig (Ed.). *Halkla İlişkiler ve İletişim Yönetiminde Mükemmellik*. (ss. 173-199).
- Dozier, D. M., (2005). İletişim ve Halkla İlişkiler Uygulayıcılarının Örgütsel Rollerini. James E. Grunig (Ed.). *Halkla İlişkiler ve İletişim Yönetiminde Mükemmellik* (ss.349-377). İstanbul: Rota Yayınları.
- Dozier, D. M. & Larissa A. G. (2005). Halkla İlişkiler İşlevinin Örgütlenişi. James E. Grunig (Ed.). *Halkla İlişkiler ve İletişim Yönetiminde Mükemmellik* (ss.417-439). İstanbul: Rota Yayınları.
- Ehling, W. P. (2005). Halkla İlişkiler ve İletişimin Örgüte Kattığı Değerin Tahmini. James E. Grunig (Ed.). *Halkla İlişkiler ve İletişim Yönetiminde Mükemmellik*, (ss. 643-666). İstanbul: Rota Yayınları.
- Ehling, W. P., Jon, W. & James, E. Grunig. (2005). Halkla İlişkiler ve Pazarlama Uygulamaları. James E. Grunig (Ed.). *Halkla İlişkiler ve İletişim Yönetiminde Mükemmellik* (ss.379-416). İstanbul: Rota Yayınları.
- Er, S. & Güreşçi, M. (2000). İki Binli Yıllarda Kitle İletişim Araçları. *Medya Politikaları, Toplumsallaşma ve Etik, 1. Ulusal İletişim Sempozyumu*. ss. 359-371.
- Erdoğan, İ. & Alemdar, K. (2005). *Öteki Kuram, Kitle İletişim Kuram ve Araştırmalarının Tarihsel ve Eleştirel Bir Değerlendirmesi*. Ankara: Erk Yayınları.
- Erdoğan, İ. (1997). *İletişim Egemenlik Mücadeleye Giriş*. Ankara: İmge Kitabevi.
- Erdoğan, İ. (1995). *Dünyanın Çarpık Düzeni*. Ankara: Kaynak Yayınları.
- Erkan, H. (1994). *Bilgi Toplumu ve Ekonomik Gelişme*, İstanbul: Türkiye İş Bankası Kültür Yayınları.
- Ertekin, Y. (2000). *Halkla İlişkiler*. Ankara: Yargı Yayınevi.
- Ertürk, İ. (2002). İnternet ve Ekonomik Etkileri, *Cogito İnternet: Üçüncü Devrim*, 30 Kış.
- Fidan, Mehmet. (2008). Halkla İlişkiler Aracı Olarak İnternet ve Markaya Katkısı. *Selçuk Üniversitesi İletişim Fakültesi Dergisi*, 5(3), 153-160.
- Foster, T. (2001). *Başarılı Tanıtımın 101 Yolu*. İstanbul: Alfa Yayınları.
- Gates, B. (1999). *Dijital Sinir Sistemiyle Düşünce Hızında Çalışmak*. İstanbul: Doğan Kitapçılık Yayınları.
- Geray, H. (1994). *Yeni İletişim Teknolojileri*. Ankara: Kılıçaslan Matbaacılık.
- Gökçe, O. (1994). Elektronik Medya Araçları ve Yarattıkları Dünya. *ATA Dergisi*, 6, 7-13.
- Gökçe, O. (1995). Türkiye ve Avrupa İlişkilerinde Etkin Bir Halkla İlişkiler Konseptinin Gerekliliği. *İletişim Sanatları, Anadolu Üniversitesi İletişim Bilimleri Fakültesi Dergisi*, 13, 241-252.
- Gökçe, O. (2019). *Klasik ve Nitel İçerik Analizi Felsefe, Yöntem, Uygulama*. Konya: Çizgi Kitabevi.
- Görpe, S. (2002). Yeni Millennium'da Halkla İlişkiler: Toplumsal Sorumluluğa Geri Dönüş. *İstanbul Üniversitesi İletişim Fakültesi Dergisi*, 9, 293-304.
- Grove, A. S. (1997). *Yalnızca Paranoidler Ayakta Kalır*. İstanbul: Sistem Yayıncılık.
- Grunig, A. L., Grunig, J. E. & Ehling, W. P. (2005). Etkin Örgüt Nedir? James E. Grunig (Ed.). *Halkla İlişkiler ve İletişim Yönetiminde Mükemmellik* (ss. 79-104). İstanbul: Rota Yayınları.
- Grunig, J. E. & Fred C. R. (2005). Stratejik Yönetim, Kamular ve Gündemler. James E. Grunig (Ed.). *Halkla İlişkiler ve İletişim Yönetiminde Mükemmellik* (ss. 131-172). İstanbul: Rota Yayınları.

- Grunig, J. E. & Jon, W. (2005). Halkla İlişkiler Kuram ve Uygulamasında Dünya Görüşlerinin Etkisi. James E. Grunig (Ed.). *Halkla İlişkiler ve İletişim Yönetiminde Mükemmellik* (ss. 43-78). İstanbul: Rota Yayınları.
- Grunig, J. E. & Larissa, E. G. (2005). Halkla İlişkiler ve İletişim Modelleri. James E. Grunig (Ed.). *Halkla İlişkiler ve İletişim Yönetiminde Mükemmellik* (ss. 307-348). İstanbul: Rota Yayınları.
- Grunig, J. E. (2005 A). İç İletişimde Simetrik Sistemler. James E. Grunig (Ed.). *Halkla İlişkiler ve İletişim Yönetiminde Mükemmellik* (ss. 557-601). İstanbul: Rota Yayınları.
- Grunig, J. E. (2005 B). İletişim, Halkla İlişkiler ve Etkin Örgütler. James E. Grunig (Ed.). *Halkla İlişkiler ve İletişim Yönetiminde Mükemmellik* (ss. 11-42). İstanbul: Rota Yayınları.
- Grunig, J. E. (2005 C). Yönetimde Mükemmellik Nedir? James E. Grunig (Ed.). *Halkla İlişkiler ve İletişim Yönetiminde Mükemmellik* (ss. 237-269). İstanbul: Rota Yayınları.
- Grunig, L. A. (2005 A). Eylemcilik: Örgütlerin Etkinliğini Nasıl Sınırlıyor ve Mükemmel Halkla İlişkiler Departmanları Nasıl Karşılık Vermeli? James E. Grunig (Ed.). *Halkla İlişkiler ve İletişim Yönetiminde Mükemmellik* (ss. 527-556). İstanbul: Rota Yayınları.
- Grunig, L. A. (2005 B). Halkla İlişkiler Departmanları ve Güç. James E. Grunig (Ed.). *Halkla İlişkiler ve İletişim Yönetiminde Mükemmellik* (ss. 507-526). İstanbul: Rota Yayınları.
- Grunig, L. A. (2005 C). Halkla İlişkiler/ İletişim Departmanları Örgütlerin Yapı ve Ortamına Kendini Uydurmak İçin Ne Yapmalı...ve Gerçekte Ne Yapıyor?. James E. Grunig (Ed.). *Halkla İlişkiler ve İletişim Yönetiminde Mükemmellik* (ss. 491-505). İstanbul: Rota Yayınları.
- Güçdemir Y. (2002). Halkla İlişkilerde Yeni İletişim Teknolojilerinden İnternetin Kullanımı. *İstanbul Üniversitesi İletişim Fakültesi Dergisi*, 14, 387-396.
- Gültekin, B. & Köker, N. E. (2006). İnternetin Halkla İlişkilere Etkisi. *Yeni İletişim Ortamları ve Etkileşim Uluslararası Konferansı*, ss. 138-146.
- Gültekin, B. (2006). *Halkla İlişkilerde Etkinlik Yoluyla İmaj Oluşturulması*. Ankara: Nobel Yayın Dağıtım.
- Güney, Z. (2005). İnteraktif Reklam Uygulamalarından Bant Reklamların Analizi: Telsim Bant Reklamları Örnekleri. *Galatasaray Üniversitesi İletişim Fakültesi Hakemli Akademik Yayını*, 133-152.
- Gürüz, D. (2004). Halkla İlişkiler ve Tanıtım Faaliyetlerinin Etkinliğinde İzlenim (İmaj) Yönetimi (Kurum İmajından Kişisel İmaja)" *2nd International Symposium Communication İn The Millennium* ss. 789-801.
- Güz, H. (2006). Globalleşen Dünyada Online Halkla İlişkiler ve Sanal PR Ajansları. *Yeni İletişim Ortamları ve Etkileşim Uluslararası Konferansı*, ss. 147-162.
- Hansen, A. (2003). İçerik Çözümlemesi. İçinde, *İletişim Araştırmalarında İçerik Çözümlemesi* (Çev.). M. S. Çebi. Ankara: Alternatif Yayınları.
- Holtz, S. (1999). *Public Relations On The Net, Winning Strategies to Inform and Influence the Media, the Investment Community, the Government, the Public, and More!* NewYork: Broadway.
- Holtz, S. (2002). *Public Relations On The Net Winning Strategies to Inform and Influence the Media, the Investment Community, the Government, the Public, and More!* 2nd Edition, New York: Amacom.
- <https://www.wonder.legal/tr/modele/web-sitesi-gizlilik-politikasi#:~:text=Web%20Sitesi%20Gizlilik%20Politikasi%C4%B1%2C%20internet,ne%20%C5%9Fekilde%20i%C5%9Flenece%C4%9Fini%20belirten%20metindir.9.06.202323:23>
- <https://www.parasut.com/blog/gizlilik-politikasi.9.06.202323:23>
- Huisman, D. (2000). *Sokrates İnternet' e*. İstanbul: Güncel Yayıncılık.
- İşçi, M. (2002). *Halkla İlişkiler*. İstanbul: Der Yayınları.

- Kadıbeşegil, S. (2003). Halkla İlişkiler Uzmanı Mı, Stratejik Yönetim Uzmanı Mı? *Her Yönüyle Pazarlama İletişimi* (ss.63-66), İstanbul: MediaCat Kitapları.
- Kadıbeşegil, S. (2003). *Halkla İlişkilere Nereden Başlamalı*. İstanbul: MediaCat Yayınları.
- Kalender, A. (2008). *Halkla İlişkiler: Kavramlar, Tanımlar ve Uygulama Alanları*. Konya: Tablet Yayınları.
- Kaypakoğlu, S. (2004). *Küresel Medya ve Kültürel Değişim*. İstanbul: Naos Yayıncılık.
- Kazancı, M. (2002). *Kamuda ve Özel Kesimde Halkla İlişkiler*. Ankara: Turhan Kitabevi.
- Kent, Michael L. & Li, Chaoyuan (2020). Toward A Normative Social Media Theory For Public Relations. *Public Relations Review*, 46(1), 101857. <https://doi.org/https://doi.org/10.1016/j.pubrev.2019.101857>
- Kırcaova, İ. (1999). *İnternette Pazarlama*, İstanbul: Beta Yayınları.
- Kocabaş, F., Elden, M. & Yurdakul, N. (2004). *Reklam ve Halkla İlişkilerde Hedef Kitle*. İstanbul: İletişim Yayınları.
- Lull, J. (2001). *Medya İletişim Kültürü*. Ankara: Vadi Yayınları.
- Mardin, B. (1987). Halkla İlişkilerin ABD’de Gelişimi ve Avrupa’ya Girişi. *Halkla İlişkiler Sempozyumu*, ss. 21-26.
- Metin, H. & Altunok, M. (2002). Karşılaştırmalı Bir Yaklaşımla Kamu Yönetimi ve Özel Sektörde Halkla İlişkiler. *Kocaeli Üniversitesi Sosyal Bilimler Dergisi*, (3), 79-99. Retrieved from <https://dergipark.org.tr/tr/pub/kosbed/issue/25717/2711374>
- Murphy, T. (2000). *Web Kuralları, “İnternet, Tüketicileri Tercihlerini Ne Yönde ve Nasıl Değiştiriyor?”* Ankara: Mediacat Kitapları.
- Newell, F. (2004). *CRM Neden Başarılı Olmuyor?* İstanbul: Sistem Yayıncılık.
- Nissen, C. (2007). *Bilgi Toplumunda Kamu Medya Hizmeti*. Ankara: Grafiker.
- Okay, A. & Canpolat, N. (2006). Halkla İlişkiler ve Hedef Kitleyle İletişimde Kurumsal Web Sitelerinin İncelenmesi. *Yeni İletişim Ortamları ve Etkileşim Uluslararası Konferansı*, ss. 441-455.
- Okay, A. & Pelenk, A. (2006). Bir Halkla İlişkiler Aracı Olarak İnternet: Halkla İlişkiler Şirketlerinin İnternet Kullanımı. *Yeni İletişim Ortamları ve Etkileşim Uluslararası Konferansı*, ss. 377-385.
- Okay, A. & Aydemir, O. (2002 A). *Halkla İlişkiler ve Medya*. İstanbul: MediaCat Yayınları.
- Okay, A. & Aydemir, O. (2002 B). *Halkla İlişkiler Kavram, Strateji ve Uygulamaları*. İstanbul: Der Yayınları.
- Okay, A. (2003). *Kurum Kimliği*. İstanbul: MediaCat Yayınları.
- Okay, A. (2001). Public Relations On The Web, *Selçuk İletişim*, 2 (1), 88-96.
- Oyman, M. & Odabaşı, Y. (2003). *Pazarlama İletişimi Yönetimi*. İstanbul: Mediacat Yayınları.
- Öğülmüş, S. (1991). İçerik Çözümlemesi. *Ankara University Journal of Faculty of Educational Sciences (JFES)*, 24(1), 213-228.
- Öğüt, A. (2001). *Bilgi Çağında Yönetim*. Ankara: Nobel Yayınları.
- Öksüz O. & Yıldız Turan E. (2004). Siyasal İletişimde İnternet Kullanımı: Türkiye ve ABD’deki Siyasal Partilerin WEB Sitelerinin Karşılaştırmalı Analizi, *2nd International Symposium Communication in The Millennium A Dialogue Between Turkish and American Scholars March 17-19, 2004* İstanbul, ss.989-1005
- Örs, F. (2003). Halkla İlişkilerde Araştırma, Ölçme ve Değerlendirme Üzerine. *Her Yönüyle Pazarlama İletişimi* (ss. 67-72). İstanbul: MediaCat Kitapları.
- Özkanal, B. (2006). *İnternetin Halkla İlişkiler Aracı Olarak Kullanılması: Açıköğretim Sistemine Yönelik Bir Model Önerisi*. Doktora Tezi, Konya.
- Özök, E. (1985). *İletişim Kuramları Açısından Kitlelerin çözülüşü*. Ankara: Tan Yayınları.
- Özsoy, O. (1999). *Türkiye’yi Dünyaya Açmak*. İstanbul: Elit Kitaplar.

- Öztürk, M. C. & Ayman, M. (2007). Web Sayfalarının Halkla İlişkiler Amaçlı Kullanımı. *Selçuk Üniversitesi İletişim Fakültesi Dergisi*, 4(4), 57-66.
- Özüpek, N. & Summak, E. (2006). Belediyelerin Halkla İlişkiler Çalışmalarında Yeni İletişim Teknolojilerinin Kullanımı. *Yeni İletişim Ortamları ve Etkileşim Uluslararası Konferansı*, ss. 585-592.
- Peltekoğlu, B. F. (2007). *Halkla İlişkiler Nedir?* 5. Baskı, İstanbul: Beta Yayınları.
- Peltekoğlu, B. F. (2001). *Halkla İlişkiler Nedir?* Genişletilmiş 2. Baskı, İstanbul: Beta Yayınları.
- Polat, N. (2002). İnternetin Alışkanlıklarımız Üzerine Etkileri. *Selçuk Üniversitesi İletişim Fakültesi Dergisi*, 2(2), 12-22.
- Repper, F. C. (2005). İletişim Yöneticileri Mükemmellik ve Etkinlik Kuramlarını Nasıl Uygulayabilir? James E. Grunig (Ed.). *Halkla İlişkiler ve İletişim Yönetiminde Mükemmellik*. İstanbul: Rota Yayınları.
- Roth-Cohen, Osnat. & Avidar, Ruth (2022). A Decade Of Social Media in Public Relations Research: A Systematic Review Of Published Articles İn 2010– 2020. *Public Relations Review*, 48, 102154.
- Sabancıoğlu, Z. (2001). *İşletmelerde Halkla İlişkiler*. Bursa: Ezgi Kitabevi.
- Satış Sonrası Hizmetler Yönetmeliği Resmi Gazete yayın 13/6/2014 tarih ve numara 29029
- Savaş, T. & Kuşay, Y. (2006). Kurumsal İletişimde Yeni Medya. *Yeni İletişim Ortamları ve Etkileşim Uluslararası Konferansı*, ss. 403-411.
- Saydam, A. (2003). İletişim Değişimi Mi? Değişimin İletişimi Mi? *Her Yönüyle Pazarlama İletişimi* (ss. 57-62). İstanbul: MediaCat Kitapları.
- Saymer, İ. (2006). Halkla İlişkilerde Hedef Kitlelerle Çift Yönlü İletişim Kurmak Amacıyla Web Siteleri Kullanımı. *Yeni İletişim Ortamları ve Etkileşim Uluslararası Konferansı*, ss. 163-172.
- Scott, M. D. (2009). *Pazarlamanın ve İletişimin Yeni Kuralları*, “Alıcılara Doğrudan Ulaşmak İçin Basın Bültenleri, Bloglar, Pod Yayını, Viral Pazarlama ve Online Medyadan Nasıl Faydalanılır?” İstanbul: MediaCat Yayınları.
- Seçim, F. & Seyfettin, T. (1994). *Haber Ajansları*. Eskişehir: Anadolu Üniversitesi Yayınları.
- Solmaz, B. (2007). Halkla İlişkiler Bakış Açısından Kriz Durumlarında İnternetin Rolü ve İnternet Kriz Planlaması. *Selçuk Üniversitesi İletişim Fakültesi Dergisi*, 4, 67–74.
- Sriramesh, K., James, E. G. & Jody, B. (2005). Kurumsal kültür ve halkla ilişkiler. James E. Grunig (Ed.). *Halkla İlişkiler ve İletişim Yönetiminde Mükemmellik* (ss.603-621). İstanbul: Rota Yayınları.
- Sriramesh K., Jon, W. (2005). Toplum Kültürü ve Halkla İlişkiler. James E. Grunig (Ed.). *Halkla İlişkiler ve İletişim Yönetiminde Mükemmellik*. İstanbul: Rota Yayınları.
- Summak, M. E., & Yörük, E. E. (2022). Reklamda Dijital Dönüşüm ve Metaverse. Ü. S. Eken İnan (Ed.), *İşletme Bilimlerinde Dijital Dönüşüm* (s. 19-41). Konya: Nobel Bilimsel Eserler.
- Şaylan, G. (1995). *Değişim Küreselleşme ve Devletin Yeni İşlevi*. Ankara: İmge Kitabevi.
- Şener, B. (2003). Melez Bir İletişim Kanalı: Web. *Her Yönüyle Pazarlama İletişimi* (ss. 139-143). İstanbul: MediaCat Kitapları.
- Tanyol, T. (2002), Anarşizm ve İnternet, *Cogito İnternet: Üçüncü Devrim*, Sayı: 30, s: 204-210.
- Tarhan, A. (2007). Halkla İlişkilerde Tanıma ve Tanıtma Aracı Olarak İnternet: Belediyelerin Web Sayfaları Üzerine Bir Analiz. *Selçuk Üniversitesi İletişim Fakültesi Dergisi*, 4(4), 75–95.
- Tekin, M., Güleş, K. H. & Burgess, T. (2000). *Değişen Dünyada Teknoloji Yönetimi*, “Bilişim Teknolojileri” Konya: Damla Ofset.
- Tengilimoğlu, D. & Öztürk, Y. (2004). *İşletmelerde Halkla İlişkiler*. Ankara: Seçkin Yayıncılık.
- Theaker, A. (2006). *Halkla İlişkilerin El Kitabı*. İstanbul: Mediacat Yayınları.
- Tikveş, Ö. (2003). *Halkla İlişkiler & Reklamcılık*. İstanbul: Beta Basım.

- Timisi, N. (2003). Yeni İletişim Teknolojileri ve Demokrasi, Dost Kitabevi, Ankara.
- Toffler, A. (1992). *Yeni Güçler Yeni Şoklar*. İstanbul: Altın Kitaplar.
- Tokgöz, O. (2003). *Temel Gazetecilik*. Ankara: Der Yayınları.
- Toruk, İ. (2008). 22 Temmuz 2007 Seçimlerinde Siyasal Partilerin İnternet Sitelerine Bir Bakış. *Selçuk Üniversitesi İletişim Fakültesi Dergisi*, 5(2), 219-234.
- Tuncel, S. H. (2003). Yeni İletişim Teknolojilerinde Yöndeşme ve Yerel Medya. Sevda Alankuş (Der.). *Yeni İletişim Teknolojileri ve Medya* (ss. 85-90). İstanbul: IPS İletişim Vakfı Yayınları.
- Uysal, B. (1998). *Siyaset Yönetim Halkla İlişkiler*. Ankara: TODAİE.
- Üzün, C. (2000). *Stratejik Yönetim ve Halkla İlişkiler*. İzmir: Dokuz Eylül Yayınları.
- Varol, M. (1994). *Siyaset ve Halkla İlişkiler*. Ankara: İmaj Yayıncılık.
- Vural, A. B. & Sabuncuoğlu, A. (2008). Bilgi İletişim Teknolojileri ve Ütopyan Bakış Açısı. *Selçuk Üniversitesi İletişim Fakültesi Dergisi*, 5(3), 5-19.
- White, J. & David, M. D. (2005). Halkla İlişkiler ve Yönetim Kararları. James E. Grunig (Ed.). *Halkla İlişkiler ve İletişim Yönetiminde Mükemmellik* (ss.105-122). İstanbul: Rota Yayınları.
- Wilcox, D. L., Cameron, G. T., Ault, P. H. & W. K. Agee (2006). *Public Relations Strategies and Tactics*, Eighth Edition, Boston: Pearson Education Inc.
- Wilcox, D. L. (2005). *Public Relations Writting and Media Techniques*, International Edition, Boston: Pearson Education Inc.
- Ye, Lan & KI, Eyun-Jung (2012). The Status of Online Public Relations Research: An Analysis of Published Articles in 1992–2009. *Journal of Public Relations Research*, 24(5). s.409-434. <https://doi.org/10.1080/1062726X.2012.723277>
- Yengin, H. (1996). *Medyanın Dili*. İstanbul: Der Yayınları.
- Yengin, H. (2000). Kurumsal İletişimde Halkla İlişkiler Çağı. *Halkla İlişkiler ve Reklamcılık*, 1. *Ulusal İletişim Sempozyumu Bildirileri*, ss. 9-29.
- Yörük, E. E. (2023). Viral Pazarlamanın Tüketici Davranışları Üzerindeki Etkisinde Marka Sadakatinin Aracılık Rolü. Konya: Tablet Kitabevi.
- Yörük , E. E., & Summak, M. E. (Nisan 2016). Kriz İletişimde Güncel Yaklaşımlar ve Yeni Bir Fenomen: Sosyal Medya. *Kastamonu Üniversitesi İktidadi ve İdari Bilimler Fakültesi Dergisi*, 12(2), 125-135.
- Yurdakul, B. N. & Öksüz, B. (2007). Hastanelerde Bir Tanıtım Aracı Olarak Web Siteleri: İzmir İli Eğitim Hastaneleri ve Özel Hastanelerin Kurumsal Web Sitelerinin Kıyaslamalı Analizi. *Selçuk Üniversitesi İletişim Fakültesi Dergisi*, 5(1), 118-134.
- Yücedoğan, G. (2002). İnternet Haberciliği. *İstanbul Üniversitesi İletişim Fakültesi Dergisi*, 14, 143-150.
- Yüksel, A. H. (1990). İletişimin Toplumsal Boyutu Olarak Kitle İletişimi. *Açıköğretim Fakültesi İletişim Bilimleri Dergisi*, 9-38.
- Yüzer, T. V. (2003). Bir İletişim Ortamı Olarak İnternet. *Selçuk Üniversitesi İletişim Fakültesi Dergisi*, 2(4), 114-120.
- Yüzer, T. V. (2006). Günlük Yaşamda İnternet ve Medya İlişkileri. *Selçuk Üniversitesi İletişim Fakültesi Dergisi*, 4(2), 86-96.

COVID 19 PANDEMİSİ SÜRECİNDE
EKONOMİK ÖNLEM PAKETLERİNİN
**PAY SENEDİ GETİRİ
PERFORMANSINA ETKİSİ**

Yazar

Mehmet Sinan ZENGİN

Editör

Doç. Dr. Hakan ÇELİKKOL

EĞİTİM
yayınevi

COVID 19 PANDEMİSİ SÜRECİNDE EKONOMİK ÖNLEM PAKETLERİNİN PAY SENEDİ GETİRİ PERFORMANSINA ETKİSİ

Mehmet Sinan Zengin

Editör: Doç. Dr. Hakan Çelikkol

Genel Yayın Yönetmeni: Yusuf Ziya Aydoğan (yza@egitimyayinevi.com)

Genel Yayın Koordinatörü: Yusuf Yavuz (yusufyavuz@egitimyayinevi.com)

Sayfa Tasarımı: Kübra Konca Nam

Kapak Tasarımı: Eğitim Yayınevi Grafik Birimi

T.C. Kültür ve Turizm Bakanlığı

Yayıncı Sertifika No: 47830

E-ISBN: 978-625-6613-37-9

1. Baskı, Aralık 2023

Kütüphane Kimlik Kartı

COVID 19 PANDEMİSİ SÜRECİNDE EKONOMİK ÖNLEM PAKETLERİNİN PAY SENEDİ GETİRİ PERFORMANSINA ETKİSİ

Mehmet Sinan Zengin

109 s., 160x240 mm

Kaynakça var, dizin yok.

E-ISBN: 978-625-6613-37-9

Bu eser, **Mehmet Sinan ZENGİN**'in Kütahya Dumlupınar Üniversitesi Lisansüstü Eğitim Enstitüsü'nde 2022 yılında **Doç. Dr. Hakan ÇELİKKOL**'un danışmanlığında tamamladığı "**COVID 19 Pandemisi Sürecinde Ekonomik Önlem Paketlerinin Pay Senedi Getiri Performansına Etkisinin Olay Çalışması Yöntemi İle İncelenmesi: BİST Seçilmiş Sektörler Üzerine Bir Uygulama**" başlıklı Yüksek Lisans tezinden üretilmiştir.

Copyright © Bu kitabın Türkiye'deki her türlü yayın hakkı Eğitim Yayınevi'ne aittir. Bütün hakları saklıdır. Kitabın tamamı veya bir kısmı 5846 sayılı yasanın hükümlerine göre kitabı yayımlayan firmanın ve yazarlarının önceden izni olmadan elektronik/mekanik yolla, fotokopi yoluyla ya da herhangi bir kayıt sistemi ile çoğaltılamaz, yayımlanamaz.

EĞİTİM

yayınevi

Yayınevi Türkiye Ofis: İstanbul: Eğitim Yayınevi Tic. Ltd. Şti., Atakent mah.

Yasemen sok. No: 4/B, Ümraniye, İstanbul, Türkiye

Konya: Eğitim Yayınevi Tic. Ltd. Şti., Fevzi Çakmak Mah. 10721 Sok. B Blok,

No: 16/B, Safakent, Karatay, Konya, Türkiye

+90 332 351 92 85, +90 533 151 50 42, 0 332 502 50 42

bilgi@egitimyayinevi.com

Yayınevi Amerika Ofis: New York: Egitim Publishing Group, Inc.

P.O. Box 768/Armonk, New York, 10504-0768, United States of America

americaoffice@egitimyayinevi.com

Lojistik ve Sevkiyat Merkezi: Kitapmatik Lojistik ve Sevkiyat Merkezi, Fevzi Çakmak Mah.

10721 Sok. B Blok, No: 16/B, Safakent, Karatay, Konya, Türkiye

sevkiyat@egitimyayinevi.com

Kitabevi Şubesi: Eğitim Kitabevi, Şükran mah. Rampalı 121, Meram, Konya, Türkiye

+90 332 499 90 00

bilgi@egitimkitabevi.com

İnternet Satış: www.kitapmatik.com.tr

+90 537 512 43 00

bilgi@kitapmatik.com.tr

 **kitapmatik**
www.kitapmatik.com.tr

KAYNAKÇA

- Adalı, S., (2006), “Piyasa etkinliği ve İMKB: zayıf formda etkinliğe ilişkin ekonometrik bir analiz”, Yüksek Lisans Tezi. Kadir Has Üniversitesi Sosyal Bilimler Enstitüsü.
- AlAli, M. S., (2020), “The effect of WHO COVID-19 announcement on Asian stock markets returns: An event study analysis”, *Journal of Economics and Business*, v:3, i:3.
- Alam, M. N., Alam, M. S., & Chavali, K. (2020). Stock market response during COVID-19 lockdown period in India: An event study. *The Journal of Asian Finance, Economics, and Business*, 7(7), 131-137.
- Alfani, Guido (2016), “Plague and long-term development: The lasting effects of the 1629-30 epidemic on the Italian cities”, *EHES Working Paper*, No. 106, November, 1-37.
- Alpago H., Alpago D.O., (2020), Koronavirüs Salgınının Sosyo Ekonomik Sonuçları, *IBAD Sosyal Bilimler Dergisi*, 8, 99-114.
- Armitage, S. (1995), Event Study Methods And Evidence On Their Performance. *Journal Of Economic Surveys*, 9(1), 25-52.
- Arslan, İ., Bayar, İ., (2020), “Covid-19 Salgını, Ekonomik Etkileri ve Küresel Ekonominin Geleceği”, *Gaziantep University Journal Of Social Sciences 2020 Special Issue*, 87-104.
- Aydın, F. F., Karabacak, N., (2020), Covid-19'un küresel makroekonomik etkileri, 5th International Gap Business Sciences And Economy Congress.
- Babacan, B., Özer, G., (2013), “Şirketlerin gönüllü açıklamalarının hisse senedi getirileri üzerine etkileri”, *Yönetim ve Ekonomi*. 20(2), 91-104.
- Badur, S., (2009), “Pandemik influenza A (H1N1) 2009 epidemiyolojisi”, *Türk Pediatri Arşivi 2010*. 45: 80.
- Barro, J. R., Ursua, J. F., Weng, J., (2020), The coronavirus and the great influenza epidemic, *CESifo Working Paper*, n:8166
- Bayraktar, A. (2012). Etkin piyasalar hipotezi. *Aksaray Üniversitesi İktisadi ve İdari Bilimler Fakültesi Dergisi*, 4(1), 37-47.
- Bell, C., Maureen, L. (2005), The Economic Implications of Epidemics Old and New, *World Economics*, 5(4), October, 1-34.
- Binder, J. J. (1998), The event study methodology since 1969, *Review of Quantitative Finance ve Accounting Kluwer Academic Publishers*, i:11, 111-137.
- Can, M. F., Yalçın, C., (2010), “Zoonoz hastalıklardan kaynaklanan ekonomik krizlerve medya yönetiminin etkisi”, Erişim adresi: <http://abakus.inonu.edu.tr/xmlui/bitstream/handle/11616/12197/118.pdf?sequence=1&isAllowed=y>. 1952-1963.

- CBC (2010), “Cholera’s Seven Pandemics”, <https://www.cbc.ca/news/technology/cholera-s-seven-pandemics-1.758504>.
- CDC (2014), “Basic Information about SARS”, *Centers for Disease Control and Prevention*, January, 1-3.
- CDC (2019), “Middle east respiratory syndrome (MERS)”, <https://www.cdc.gov/coronavirus/mers/>
- CDC (2021), “Cost of Ebola Epidemic”, <https://www.cdc.gov/vhf/ebola/pdf/impact-ebola-economy.pdf>.
- CDC Centers for Disease Control and Prevention (2019), “40 Years of ebola virus disease around the world”, <https://www.cdc.gov/vhf/ebola/history/chronology.htm>.
- Ceylan, R. F., Özkan B., (2020), “The economic effects of epidemics: From SARS and MERS to COVID-19”, *Research Journal in Advanced Humanitie*, 1(2), 21-29
- Chowdhury, E. K., Abedin, M. Z., (2020), “COVID-19 Effects on the us stock index returns: An event study approach”, *Accounting Auditing And Accountability Journal*, 1-33.
- Dielman, J. L. (2018), Spending on health and HIV/AIDS: domestic health spending and development assistance in 188 countries, 1995-2015, *The Lancet*, 391(5), 1799-1829.
- Durmuş, H. (2020), *Küresel Salgın Yönetimi*, Pediatri Anabilim Dalı Ders Notları.
- Dündar N. (2020), Küresel salgınların makroekonomik etkileri üzerine bir araştırma, *Journal of Social and Humanities Sciences Research*, 7(52), 837-852.
- Eren, B. S. (2021). Covid-19 salgınının gelişmekte olan piyasalar üzerindeki kısa dönemli etkileri: Bir olay çalışması. *Malatya Turgut Özal Üniversitesi İşletme ve Yönetimi Bilimleri Dergisi*, 2(1), 113-133.
- eventstudytools.com, “Mechanics Of CAAR t test”.
- Fama, E. F., (1970), Efficient capital markets: A review of theory and empirical work, *The Journal of Finance*, 25(2). 383-417.
- Fathers, D. (2020), London’s seen much worse than coronavirus: Remembering the great plague of 1665, <https://londonist.com/london/history/great-plague-1665-bloody-london-david-fathers>.
- Göker, İ., Kandil, E., Eren, B., Karaca, S., Serdar, S., (2020), “The impact of the COVID-19 (Coronavirus) on the Borsa Istanbul Sector index returns: An event study, *Gaziantep Üniversitesi Sosyal Bilimler Dergisi*, v:19, i: COVID-19 Special Issue, 14 – 41.

- Gökten, S., Karatepe, S., (2015), Effects of match-fixing related publications on football clubs' stock prices: An example from Turkey, *The Journal of Accounting and Finance*, <https://www.journal.mufad.org/attachments/article/817/10.pdf>. 169-183.
- Günder, G., (2021), *COVID 19 özelinde küresel salgınların ekonomik etkileri*, Yüksek Lisans Tezi. T.C. Yıldız Teknik Üniversitesi İktisadi ve İdari Bilimler Fakültesi İktisat Bölümü.
- He, P., Sun, Y., Zhang, Y., Tao, L. I. (2020), "COVID-19's Impact on stock prices across different sectors—An event study based on the chinese stock market", *Emerging Markets Finance and Trade*, v:56, i:10, 2198-2212.
- Heyden, K. J., Heyden, T., (2021), "Market reactions to the arrival and containment of COVID-19: An event study", *Finance Research Letters*, v:38.
- <https://covid19.who.int/table>
- <https://covidvisualizer.com/>
- <https://news.google.com/covid19/map?hl=tr&gl=TR&ceid=TR%3Atr>
- <https://news.google.com/covid19/map?hl=tr&gl=TR&ceid=TR%3Atr>
- <https://ourworldindata.org/coronavirus-data>
- <https://tr.wikipedia.org>
- https://tr.wikipedia.org/wiki/%C3%9Clke_ve_b%C3%B6lgele_re_COVID-19_pandemisi
- https://tr.wikipedia.org/wiki/%C3%9Clke_ve_b%C3%B6lgele_re_COVID-19_pandemisi
- https://www.tspb.org.tr/wpContent/uploads/2021/03/Turkish_Capital_Markets-2021_02-TR.pdf; 58.
- <https://www.medicana.com.tr/saglik-rehberi-detay/9023/corona-koronavirusu-nedir>
- <https://www.sbb.gov.tr/temel-ekonomik-gostergeler>
- ILO Monitor: COVID-19 And The World Of Work. Seventh Edition, p:5.
- IMF (2021), "World Economic Outlook April 2021"
- IMF, World Economic Outlook Update, (2021), JAN.
- IMF, World Economic Outlook, (2020), OCT.
- İnal, S. (2016), "Middle east respiratory syndrome-coronavirus (MERS-CoV) enfeksiyonu: Ortadoğu solunum yetmezliği sendromu-koronavirüs enfeksiyonu", *Okmeydanı Tıp Dergisi*, 32(Ek sayı): 37-45.
- James S., Sargent T., (2007), "The economic impact of an influenza pandemic", *Department of Finance Ministère des Finances*.

- Karakuş, O. S. (2018), Doğu'dan gelen ölüm: Antoninus vebası, *Toplumsal Tarih*, 296, Ağustos, 38-41.
- Kaya, İ., Keskin Köylü M., Günay, B., (2017), "15 Temmuz darbe girişiminin BIST 30/100 endeksleri üzerine etkisinin olay çalışması (Event Study) yöntemi ile analizi", *Uluslararası İktisadi ve İdari Bilimler Dergisi*. (3)2, 54-67.
- Keyvan, E., Yurdakul, Ö. (2016), "Kuş gribi ve insan sağlığı üzerine etkisi", *Lalahan Hay. Araşt. Enst. Derg.*, 56(2), 70-77.
- Khotari, S. P., Jerold, B. Warner, (2006), "Econometrics event study", Center For Corporate Governance, *Tuck School of Business at Dartmouth*, ch:1
- Korkut, Y., Eker M., Zeren, F., Altunışık, R., (2020), "Covid-19 pandemisinin turizm üzerindeki etkileri: Borsa İstanbul turizm endeksi üzerine bir inceleme", *Gaziantep University Journal of Social Sciences*. 2020 Special Issue, 71-86.
- Kurşunoğlu M. S., (2020), Modern kapitalizmin negatif kökeni, veba salgınları ve küresel kapitalizmin korona pandemisi, *Muhafazakâr Düşünce Dergisi*, 138-169.
- Liargovas, P., (2010), The impact of terrorism on Greek Banks' stocks: An event study, *International Research Journal of Finance and Economics*, 88-95.
- Macit, A., (2020), COVID-19 Soruşturma Dosyası- Küresel Salgınların Tarihi ve Dünya Tarihsel Dönüşümler, *İlmi Etüdler Derneği*. c:4, s:1-10.
- Maneenop, S., Kotcharin, S., (2020), The impacts of COVID-19 on the global airline industry: An event study approach, *Journal of Air Transport Management*, v: 89.
- Meltzer M.,Cox N., Fukuda K., (1999), The economic impact of pandemic influenza in the united states: priorities for intervention, *Emerging Infectious Diseases*, 5(5), 659-671.
- Merkezi Kayıt Kuruluşu, "Borsa Trendleri Raporu, Ocak-Aralık 2020", 35.
- Merkezi Kayıt Kuruluşu, "Borsa Trendleri Raporu, Ocak-Eylül 2020", 34.
- Merkezi Kayıt Kuruluşu, "Borsa Trendleri Raporu, Ocak-Haziran 2020", 33.
- Merkezi Kayıt Kuruluşu, "Borsa Trendleri Raporu, Ocak-Mart 2020", 32.
- Miyajima, H., Yafeh, Y., (2004), "Japan's banking crisis: Who has the most to lose?", *Centre for Economic Policy Research*, 4403.
- Özkoçak V., Koç F., Gültekin T., (2020), "Pandemileri antropolojik bakış: Koronavirüs (Covid 19) örneği", International Balkan University, Araştırma Makalesi, *Turkish Studies*,1183-1195.
- Palmon, D., Sudit E. F., Yezegel A., (2009), The value of columnists' stock recommendations, *Review of Quantitative Finance and Accounting*, 3(3). 209-232.

- Parıldar, H., (2020), Tarihte bulaşıcı hastalık salgınları, *Tepecik Eğitim ve Araştırma Hastanesi Dergisi*, 30.19-26.
- Rosenwald, M. S., (2020), “History’s deadliest pandemics, from ancient rome to modern America”, <https://www.washingtonpost.com/graphics/2020/local/retropolis/coronavirus-deadliest-pandemics/>.
- Sağlık Bakanlığı (2020), “Ebola”, www.seyahatsagligi.gov.tr/site/HastalikDetay/Ebola
- Sanburn, J. (2010), “The third plague pandemic”, *TIME*, Tuesday, Oct. 26.
- Sartore, S., Bonfanti, L., Lorenzetto, M., Cecchinato, M., Marangon, S., (2010), “The effects of control measures on the economic burden associated with epidemics of avian influenza in Italy”, *2010 Poultry Science*, 89. 115–1121
- Saunders-Hastings, P. R. Daniel Krewski (2016), “Reviewing the history of pandemic influenza: Understanding patterns of emergence and transmission”, *Pathogens*, 5(66), 1-19.
- Savaş N., (2016), “HIV/AIDS (İnsan bağışıklık yetmezliği virüsü/ Edinilmiş bağışıklık eksikliği sendromu)”, <https://www.researchgate.net/publication/303910701>
- Taşdemir, A., Alsu, E., (2019), Pay Geri Alım Duyurularının Pay Getirileri Üzerine Kısa Dönem Etkisi: BIST İmalat Sektörü Örneği, *Yönetim ve Ekonomi Araştırmaları Dergisi*, 17(3). 340-357.
- Temel, M. K., (2012), *1918 Grip pandemisi*, Yüksek Lisans Tezi. T.C. İstanbul Üniversitesi Sağlık Bilimleri Enstitüsü.
- TOBB, (2020), “TOBB Ekonomik Rapor 2020”.
- Türk, A., Ak B. B., Ak, R. (2020), Tarihsel süreçte yaşanan pandemilerin ekonomik ve sosyal etkileri, *Gaziantep University Journal Of Social Sciences*. 612-632.
- Türkiye Cumhuriyeti Cumhurbaşkanlığı Strateji ve Bütçe Başkanlığı, “*Dünya Ekonomisindeki Son Gelişmeler Bülteni*, 2020/3 (Temmuz-Eylül)”.
- Türkiye Cumhuriyeti Cumhurbaşkanlığı Strateji ve Bütçe Başkanlığı, “*Dünya Ekonomisindeki Son Gelişmeler Bülteni*, 2020/4 (Ekim-Aralık)”.
- Türkiye Cumhuriyeti Cumhurbaşkanlığı Strateji ve Bütçe Başkanlığı, “*Ekonomik Gelişmeler* (3.Çeyrek 2020)”.
- Türkiye Cumhuriyeti Cumhurbaşkanlığı Strateji ve Bütçe Başkanlığı, “*Yıllık Ekonomik Rapor 2020*”.
- Türkiye Sermaye Piyasaları Birliği, “*Türkiye Sermaye Piyasaları Raporu Şubat 2021*”.
- Ustalar, S.A., Şanlısoy, S., (2021), COVID-19 Krizi’nin Türkiye ve G7 ülkelerinin borsa oynaklıkları üzerindeki etkisi, *Eskişehir Osmangazi Üniversitesi İİBF Dergisi*, 16(2), 446 – 462.

- Uzlu, F. N. (1948), Cholera asiaticanın epidemisi tarihi üstüne bir Araştırma, *Türk Ljiiyen ve Tecrübi Biyoloji Dergisi*, 8(1), 7-36.
- Verikios, G., McCaw, J. M., McVernon, J., Harris, A. H., (2012), H1N1 influenza and the Australian macroeconomy, *Journal of the Asia Pacific Economy*, 17(1). 22-51
- WHO (2020), <https://www.who.int/news/item/27-03-2020-medical-product-alert-n-2-2020>
- WHO (2021), https://www.who.int/health-topics/severe-acute-respiratory-syndrome#tab=tab_1
- www.resmigazete.gov.tr, s:31076/31079/31087/31114/31128
- Yalçınkaya, H., (2020), “Pandemilerin tarihi ve öğrenil(mey)en dersler”, *Global Akademi Konuşmaları*, 1.
- youtube.com, “22:1 Event Study Methodology”, “https://www.youtube.com/watch?v=449N0BFNIEM&list=PLBVarZQdsqErfw6AGjNU7wqGSyRe_Flxq&index=1”.
- youtube.com, “22:2 Event Study Methodology”, “https://www.youtube.com/watch?v=IF2STACYu-A&list=PLBVarZQdsqErfw6AGjNU7wqGSyRe_Flxq&index=2”.
- youtube.com, “22:3 Event Study Methodology”, “https://www.youtube.com/watch?v=6sXUegxNITE&list=PLBVarZQdsqErfw6AGjNU7wqGSyRe_Flxq&index=3”.
- youtube.com, “22:4 Event Study Methodology”, “https://www.youtube.com/watch?v=Buk12yBvDpQ&list=PLBVarZQdsqErfw6AGjNU7wqGSyRe_Flxq&index=4”.
- youtube.com, “22:5 Event Study Methodology”, “https://www.youtube.com/watch?v=S2h20NA0Uf4&list=PLBVarZQdsqErfw6AGjNU7wqGSyRe_Flxq&index=5”.
- youtube.com, “22:6 Event Study Methodology”, “https://www.youtube.com/watch?v=i4gS7oswIJo&list=PLBVarZQdsqErfw6AGjNU7wqGSyRe_Flxq&index=6”.
- youtube.com, “AAPL event-study.avi”, “<https://www.youtube.com/watch?v=FRNabkJ48vs&t=366s>”.
- youtube.com, “Beta Katsayısı Hesaplama (Excel Uygulama)”, “<https://www.youtube.com/watch?v=uKn2oakuhUY>”.

**ETNOSENTRİZM BAĞLAMINDA TÜKETİCİ
SATIN ALMA DAVRANIŞINI ETKİLEYEN
PSİKOLOJİK FAKTÖRLER:
Hazır Giyim Örneđi**

Muhammet Talha ÇAKIR
Doç. Dr. Murat ÖZ

EĞİTİM
yayınevi

**ETNOSENTRİZM BAĞLAMINDA TÜKETİCİ SATIN ALMA DAVRANIŞINI ETKİLEYEN
PSİKOLOJİK FAKTÖRLER: HAZIR GİYİM ÖRNEĞİ**

Muhammet Talha ÇAKIR, Doç. Dr. Murat ÖZ

Genel Yayın Yönetmeni: Yusuf Ziya Aydoğan (yza@egitimyayinevi.com)

Genel Yayın Koordinatörü: Yusuf Yavuz (yusufyavuz@egitimyayinevi.com)

Sayfa Tasarımı: Kübra Konca Nam

Kapak Tasarımı: Eğitim Yayınevi Grafik Birimi

T.C. Kültür ve Turizm Bakanlığı

Yayıncı Sertifika No: 47830

E-ISBN: 978-625-6613-32-4

1. Baskı, Kasım 2023

Kütüphane Kimlik Kartı

**ETNOSENTRİZM BAĞLAMINDA TÜKETİCİ SATIN ALMA DAVRANIŞINI ETKİLEYEN
PSİKOLOJİK FAKTÖRLER: HAZIR GİYİM ÖRNEĞİ**

Muhammet Talha ÇAKIR, Doç. Dr. Murat ÖZ

105 s., 160x240 mm

Kaynakça var, dizin yok.

E-ISBN: 978-625-6613-32-4

Copyright © Bu kitabın Türkiye'deki her türlü yayın hakkı Eğitim Yayınevi'ne aittir. Bütün hakları saklıdır. Kitabın tamamı veya bir kısmı 5846 sayılı yasanın hükümlerine göre kitabı yayımlayan firmanın ve yazarlarının önceden izni olmadan elektronik/mechanik yolla, fotokopi yoluyla ya da herhangi bir kayıt sistemi ile çoğaltılamaz, yayımlanamaz.



Yayınevi Türkiye Ofis: İstanbul: Eğitim Yayınevi Tic. Ltd. Şti., Atakent mah. Yasemen sok. No: 4/B, Ümraniye, İstanbul, Türkiye

Konya: Eğitim Yayınevi Tic. Ltd. Şti., Fevzi Çakmak Mah. 10721 Sok. B Blok, No: 16/B, Safakent, Karatay, Konya, Türkiye
+90 332 351 92 85, +90 533 151 50 42, 0 332 502 50 42
bilgi@egitimyayinevi.com

Yayınevi Amerika Ofis: New York: Egitim Publishing Group, Inc. P.O. Box 768/Armonk, New York, 10504-0768, United States of America
americaoffice@egitimyayinevi.com

Lojistik ve Sevkiyat Merkezi: Kitapmatik Lojistik ve Sevkiyat Merkezi, Fevzi Çakmak Mah. 10721 Sok. B Blok, No: 16/B, Safakent, Karatay, Konya, Türkiye
sevkiyat@egitimyayinevi.com

Kitabevi Şubesi: Eğitim Kitabevi, Şükran mah. Rampalı 121, Meram, Konya, Türkiye
+90 332 499 90 00
bilgi@egitimkitabevi.com

İnternet Satış: www.kitapmatik.com.tr
+90 537 512 43 00
bilgi@kitapmatik.com.tr



KAYNAKÇA

- 4077 Sayılı Tüketicinin Korunması Kanunu, T.C. Sanayi ve Ticaret Bakanlığı, Yayın No: 1, Ankara: 1998
- Akat, Ö., Taşkın, Ç. ve Özdemir, A. (2006). Uluslararası Alışveriş Merkezi Tüketicilerinin Satın Alma Davranışı: Bursa İlinde Bir Uygulama. *Sosyal Bilimler Dergisi*, (2), 13-30.
- Akay, A. (2003). “Otomobil Pazarında Tüketici Davranışları: Satın Alma Kararlarını Etkileyen Faktörlerin Tespitine Yönelik Ampirik Bir Araştırma”. *Yayınlanmamış Yüksek Lisans Tezi*. Ankara: Ankara Üniversitesi S.B.E.
- Akbarov, S., ve Cafarova, A. (2020). “The Influence Of Consumer Ethnocentrism On Buying Behavior - The Case Of Azerbaijan”. *International Journal of Multidisciplinary & Allied Studies*, 07(10), 188-193.
- Akdoğan, M. Ş., Özgener, S., Kaplan, M., ve Coşkun, A. (2012). “The Effects Of Consumer Ethnocentrism And Consumer Animosity On The Re-Purchase Intent: The Moderating Role Of Consumer Loyalty”. *Emerging Markets Journal*, 2, 1-12.
- Alkan, F. ve Erdem, R. (2021). “Etnosentrizm Ve Meslek Merkezilik: Kavramsal Bir Değerlendirme”. *Süleyman Demirel Üniversitesi Vizyoner Dergisi*, 12 (30) , 635-651.
- Altanlar, E.S. (2010), “Menşe Ülke İmajının Tüketici Satın Alma Davranışlarına Etkisi ve Beyaz Eşya Sektöründe Bir Örnek Çalışma” Beykent Üniversitesi Sosyal Bilimler Enstitüsü, *Yayınlanmamış Yüksek Lisans Tezi*, İstanbul.
- Altıntaş, M. H.,ve Tokol, T. (2007). “Cultural Openness And Consumer Ethnocentrism: An Empirical Analysis Of Turkish Consumers”. *Marketing Intelligence & Planning*, 25 (4), 308-325.
- Altunışık, R., Özdemir, Ş. ve Torlak, Ö.(2006). *Pazarlamaya Giriş*, Sakarya Yayıncılık.
- American Psychological Association (2015). *APA Dictionary of Psychology*, Washington: American Psychological Association.
- Anisimova, T.A. (2007). “The Effects of Corporate Brand Attributes on Attitudinal and Behavioral Consumer Loyalty”, *Journal of Consumer Marketing*, 7(24).
- Arı, E. S. Ve Madran, C. (2011). “Satın Alma Kararlarında Tüketici Etnosentrizmi ve Menşe Ülke Etkisinin Rolü”, *Öneri Dergisi*.

- Armstrong, G ve Kotler, P. (2015). *Marketing: An Introduction*, Harlow: Pearson.
- Arpa, A. T. (2021). “Türkiye’de Tekstil Ve Hazır Giyim Endüstrisindeki Firmaların Etkinlik Analizi”. *Doktora Tezi*. Erzurum.
- Arslan, M. (2014). “Tüketici Davranışları Ders Notları”. Urfa: Harran Üniversitesi Birecik Meslek Yüksekokulu.
- Asil, H. (2010). “Değerler, Tüketici Etnosentrizmi ve Yerli/Yabancı Markalı Ürün Tercihini Arasındaki İlişkinin İncelenmesi” *Yayınlanmamış Doktora Tezi*. İstanbul Üniversitesi Sosyal Bilimler Enstitüsü.
- Asil, H., Kaya, İ. (2013). “Türk Tüketicilerin Etnosentrik Eğilimlerinin Belirlenmesi Üzerine Bir Araştırma”. *Istanbul University Journal of the School of Business*, 42(1), 113-132.
- Auestad, L. (2014). *Nationalism and the Body Politic: Psychoanalysis and the Rise of Ethnocentrism and Xenophobia*. London: Karnac Books Ltd.
- Aysuna, C. (2006). “Tüketici Etnosentrizmi Etkisini Ölçmede Castcale Ölçeği ve Türkiye Uygulaması” *Yayınlanmamış Yüksek Lisans Tezi*. Marmara Üniversitesi Sosyal Bilimler Enstitüsü.
- Aysuna, C., Altuna, O. K. (2008). “Türkiye ve KKTTC Tüketicilerinin Demografik Özellikler Açısından Etnosentrizm Düzeylerinin İncelenmesine Yönelik Bir Karşılaştırma”. *Öneri Dergisi*, Yıl: 14, 8(29), 147-157.
- Bağrıyanık, Ç. (2014). “Markanın Tüketicinin Karar Sürecine Etkisi: İlkokul Ve Ortaokul Öğrencilerinin Ailelerine Yönelik Çocuk Giyimi Sektörü Üzerine Bir Uygulama”. *Yayınlanmamış Yüksek Lisans Tezi*. Hasan KALYONCU Üniversitesi Sosyal Bilimler Enstitüsü.
- Balıkçioğlu, B., Yükselen, C., ve Koçak, F. A. (2019). “A Literature Review Of Consumer Ethnocentrism”. *Pazarlama ve Pazarlama Araştırmaları Dergisi*, 23, 163-202.
- Barletta, M. (2003). *Marketing to Women: How to Understand, Reach, and Increase Your Share of the World’s Largest Market Segment*, USA: Deaborn Trade Publishing.
- Başol, R. Ö. (2016). “Pazarlama Halkla İlişkileri Kavramına Dair Teorik Bir Değerlendirme”. *Kırklareli Üniversitesi İktisadi ve İdari Bilimler Fakültesi Dergisi* (ISSN: 2146-3417), Cilt: 5, Sayı: 2
- Bawa, A., (2004). “Consumer Ethnocentrism: CETSCALE Validation and Measurement of Extent”, *Vikalpa*, 29(3): 43-57.

- Bizumic, B.,ve Duckitt, J. (2012). “What Is And Is Not Ethnocentrism? A Conceptual Analysis And Political Implications”. *Political Psychology*, 33(6), 887-909.
- Brassington, F & Pettitt, S. (2007). *Essentials of Marketing*, Harlow: Prentice Hall.
- Cabrera, G. C.,ve Arteaga, T. K. (2021). “Consumer Ethnocentrism And Purchasing İntention İn Developing Countries”. *Retos Revista de Ciencias de la Administración y Economía*, 11(21), 165-179.
- Capucac, D. D. (2010). *Religion and Ethnocentrism An Empirical-theological Study*. Leiden: Brill.
- Carter, L. L. (2009). *Consumer Receptivity Of Foreign Products: The Roles Of Country-Of-Origin Image, Consumer Ethnocentrism And Animosity*. (Doctor of Philosophy (PhD), dissertation). Old Dominion University.
- Chakraborty, R. (2017). “A Short Note On Accent–Bias, Social İdentity And Ethnocentrism”. *Advances in Language and Literary Studies*, 8(4), 57-64.
- Childers, T.L. & Rao, A.R. (1992). “Tha Influence of Familial and Peer-Based Reference Groups on Consumer Decisions”, *Journal of Consumer Research*, 19(2), s. 198.
- Chovancová, M.,& Wanninayake, W.M.C.B. (2012). “Consumer Ethnocentrism And Attitudes Towards Foreign Beer Brands: With Evidence From Zlin Region İn The Czech Republic”. *Journal of Competitiveness*, 4(2), 3-19.
- Cole, C. A. (2007). *Consumer Behavior*. Encyclopedia of Gerontology.
- Cömert, Y. ve Durmaz, Y. (2006). “Tüketicinin Tatmini İle Satın Alma Davranışlarını Etkileyen Faktörlere Bütünleşik Yaklaşım Ve Adıyaman İlinde Bir Alan Çalışması”, *Journal of Yaşar University*, 351-375.
- Çakmak, A Ç. (2004). “Firmaların Pazara Açılma Sürecinde Markanın Etkinliği Ve Örnek Bir Uygulama: Mado Markası” *Yayınlanmamış Yüksek Lisans Tezi*, Kahramanmaraş: Kahramanmaraş Sütçü İmam Üniversitesi.
- Çeltek, Evrim. (2004). “Motivasyon Yönetimi”, *İş, Güç Endüstri İlişkileri Ve İnsan Kaynakları Dergisi*, 6(1).
- Darroch, J.(2014). *Why Marketing to Women Doesn't Work*, New York: Palgrave Macmillan.
- Dutton, E. (2019). *Race Differences in Ethnocentrism*. London: Arktos.
- Escales, J.E. & Bettman, J.R. (2005). “Self-Construal, Reference Groups, and Brand Meaning”, *Journal of Consumer Research*, 32(3), ss. 378-389.

- Esi, B. (2017). “Türk Tekstil Endüstrisi Ve Gelişimi” *Journal of Awareness (JoA)*, 2(Special), 643-663.
- Eski, F. (2008). “Tüketici Davranışları”. *Yayınlanmamış Yüksek Lisans Tezi*. Isparta: Süleyman Demirel Üniversitesi.
- Fettahlıoğlu, H.S. (2008). “Tüketici Satın Alma Davranışlarında Özel Markaların Tüketici Tutumları Üzerine Etkileri”, *Doktora Tezi*, İzmir: Dokuz Eylül Üniversitesi Sosyal Bilimler Enstitüsü İşletme Ana Bilim Dalı.
- Göktaş, B. (2019). “Tüketicilerin Kendi İllerine Ait Markalar Hakkında Görüşlerine Yönelik Tüketici Etnosentrizm Temelli Bir Araştırma: Tokat Markaları Örneği”. *Stratejik ve Sosyal Araştırmalar Merkezi*, 3(2), 257-275.
- Gündoğdu, Y.(2020). “Tüketici Etnosentrizmi ve Menşe Ülke Etkisinin Satın Alma Niyeti Üzerindeki Etkisi” *Yayınlanmamış Yüksek Lisans Tezi*. Bahçeşehir Üniversitesi Sosyal Bilimler Enstitüsü.
- Günindi, Y. ve Giren, S. (2011). “Aile Kavramının Değişim Süreci Ve Okul Öncesi Dönemde Ailenin Önemi”. *Süleyman Demirel Üniversitesi Sosyal Bilimler Enstitüsü Dergisi* Yıl: 2015/2, Sayı:22, s.159-183.
- Haugtvedt, C.D. & Kasmer, J.A. (2008), *Attitude Change and Persuasion, Handbook of Consumer Psychology*, New York: Lawrence Erlbaum Associates.
- Hoyer, W.D. ve Macinnis, D.J. (2007). *Consumer Behavior*, Ohio: South-West Cengage Learning.
- Höklekeli, H. (2008). *Psikolojiye Giriş*, İstanbul: Düşünce Kitabevi.
- Hyman, H.H. (1942). “The Psychology of Status”, *Archives of Psychology*, 269, s.92-102.
- Imber, J. & Toffler B. (2000). *Dictionary of Marketing Terms*, New York: Barron’s.
- Ivanovic, A., (2003). *Dictionary of Marketing*. Bloomsbury Publishing Plc.
- İHKİB, Hazır Giyim Ve Konfeksiyon Sektörü 2022 Ağustos Aylık İhracat Bilgi Notu, 2022.
- İHKİB, Hazır Giyim Ve Konfeksiyon Sektörü Güncel Durum Şubat 2023, ihkibarge@itkib.org.tr
- İslamoğlu, A. H. (2003). *Tüketici Davranışları*. İstanbul: Beta Yayınları
- İslamoğlu, A. H. ve Altunışık, R. (2008). *Tüketici Davranışları*, İstanbul, Beta Yayınları.

- Javalgi, R. G., Khare, P. V., Gross, C. A., & Scherer, F. R. (2005). A'n Application Of The Consumer Ethnocentrism Model To French Consumers". *International Business Review*, 14, 325–344.
- Kanoğlu N. ve Öngüt Ç E. (2003), *Dünyada ve Türkiye’de Tekstil ve Hazır Giyim Sektörleri ve Türkiye’nin Rekabet Gücü*. DPT Yayınları.
- Karabıyık, Ç. (2021). *Pazarlama İlkeler: Bir Meta – Pazarlama Tartışması: Karşı-Pazarlama Yaklaşımı*, Konya: NEU Yayınları.
- Karabulut, M. (1981). *Tüketici Davranışı: Pazarlama Yeniliklerinin Kabulü ve Yayılışı*. İstanbul: Minnetoğlu Yayınevi.
- Kalaycı. Ş, (2009), *SPSS Uygulamalı Çok Değişkenli İstatistik Teknikleri*, Ankara: Asil Yayın Dağıtım.
- Karaca, Y. (2016). “Referans Grupları İle İletişimin Satın Alma Kararları Üzerine Etkisi: Genç Yetişkinlere Yönelik Bir Araştırma”. *Galatasaray Üniversitesi İletişim Dergisi*, (25), 209-231.
- Karafakıoğlu, M. (2006), *Pazarlama İlkeleri*, İstanbul: Literatür Yayıncılık.
- Kavas, E. (2020). COVID-19 Pandemisinin Isparta Tekstil ve Hazır Giyim Sektörüne Etkileri Analiz Raporu Yayın Sahibi: Batı Akdeniz Kalkınma Ajansı.
- Kaya, C. (2017). “Ulusal ve Uluslararası Giyim Markalarını Satın Alma Niyeti Üzerinde Etnosentrizm, Materyalizm Ve Dindarlığın Etkisi” *Yayınlanmamış Yüksek Lisans Tezi*. Yıldız Teknik Üniversitesi Sosyal Bilimler Enstitüsü.
- Kızıлтаş, Ş. (2014). “Kültürleşmenin Tüketici Etnosentrizmi Üzerine Etkisini Belirlemeye Yönelik Bir Araştırma”. *Yayınlanmamış Doktora Tezi*. Atatürk Üniversitesi, Sosyal Bilimler Enstitüsü.
- Klein, J. G., Ettenson, R. ve Morris, M. D. (1998). “The Animosity Model Of Foreign Product Purchase: An Empirical Test İn The People’s Republic Of China”. *Journal of Marketing*, 62(1), 89-100.
- Kochina, K. (2019). *A Study of Consumer Buying Behaviour and Consumers’ Attitude on Sustainable Production and Consumption in the Food and Beverage Sector*. Kajaani University of Applied Sciences.
- Koç, E. (2007). *Tüketici Davranışı ve Pazarlama Stratejileri: Global ve Yerel Yaklaşım*, Ankara: Seçkin Kitabevi.
- Kotler, P. ve Armstrong, G. (2014). *Principles of Marketing*. Boston: Pearson.
- Kotler, P.,ve Keller, K. L. (2015). *Marketing Management*. Boston: Pearson.
- Kotler, Philip. (2000). *Pazarlama yönetimi*, İstanbul, Beta Basım Yayıncılık.

- Köksal, Y. ve Tatar, A. (2014). “Foreign Product Perception in Albanian Market; an Analysis of Country Origin Image, Ethnocentrism and the Position of Turkish Products/Arnavutluk Pazarında Yabancı Ürün Algısı, Mensei Ülke Etkisi ve Türk Ürünlerinin Pazardaki Yeri Üzerine Bir İnceleme”. *Ege Akademik Bakis*, 14(4), ss. 571.
- Köseoğlu, (2002). “Değişim Fenomeni Karşısında Markalaşma Süreci Ve Bu Süreçte Halkla İlişkilerin Rolü”, Yayınlanmamış Yüksek Lisans Tezi, İzmir: Ege Üniversitesi.
- Küçükaydın, S. (2012). “Tüketici Etnosentrizmi ve Ülke Menşei Etkisinin Tüketicilerin Yabancı Markalı Ürün Tercihi ve Satın Alma Niyeti Üzerine Etkisi”, *Yayınlanmamış Doktora Tezi*, İstanbul: T.C. Marmara Üniversitesi.
- Lee, Wei-Na, Young, Ji- Hong ve Lee, Se-Jin (2003). “Communicating with American Consumers in the Post 9/11 Climate: an Empirical Investigation of Consumer Ethnocentrism in the United States”. *International Journal of Advertising*, 22(4), 487-510.
- Lindstrom, M. (2010). *Buyology: Satın Almaya Dair Bildiğimiz Her şey Neden Yanlış?* İstanbul: Optimist Yayınları.
- Maksan, M. T., Kovačić, ve Cerjak, D. M. (2019). “The Influence of Consumer Ethnocentrism on Purchase of Domestic Wine: Application of the Extended Theory of Planned Behaviour”. *International Journal of Advertising*, 142, 1-8.
- Marshall, G. (1999). *Sosyoloji Sözlüğü*. çev. O. Akınhay ve D. Kömürcü. Ankara: Bilim ve Sanat Yayınları.
- Morgan, C.T. (2013). *Psikolojiye Giriş*, Konya: Eğitim Kitabevi.
- Muchandiona, C., Kakava, N. Z. ve Makanyeza, C. (2021). “The Effect of Consumer Ethnocentrism on the Acceptance of Imported Grocery Products in Harare, Zimbabwe”. *Cogent Business & Management*, 8, 1-19.
- Mucuk, İ. (2009). *Temel Pazarlama Bilgileri*, İstanbul: Türkmen Kitabevi.
- Mucuk, İ. (2010) *Pazarlama İlkeleri*. İstanbul: Türkmen Kitabevi.
- Mutlu, H.M., Çeviker, A. ve Çirkin, Z. (2011), “Tüketici Etnosentrizmi ve Yabancı Ürün Satın Alma Niyeti: Türkiye ve Suriye Üzerine Karşılaştırmalı Analiz”, *Sosyo Ekonomi*.
- Nakalinda, A. (2018). *Factors Influencing Consumer Buying Behaviour of Fast Fashion In the U.K.* Bradford School of Management.

- Nart, S. (2008). “Menşee Ülke Etkisinin Tüketici Algılamaları ve Davranışlarına Yansımaları: İngiltere Pazarında Türk ve Alman Markalarının Karşılaştırılması”. *Süleyman Demirel Üniversitesi İktisadi ve İdari Bilimler Fakültesi Dergisi*, 13(3).
- Ndusibi, N.O. (2006). “Effeccet of Gender on Customer Loyalty: A Relationship Marketing Approach”, *Marketing Intelligence & Planning*, 24(1).
- Odabaşı, Y. ve Barış, G. (2002). *Tüketici Davranışı*. İstanbul: MediaCat Yayınları.
- Odabaşı, Y. ve Barış, G. (2019). *Tüketici Davranışı*. İstanbul: Kapital Medya Hizmetleri.
- Öndoğan, E. N. (2018). “Hazır Giyim Sektörü ve Yeşil Pazarlama”. *Ç.Ü. Sosyal Bilimler Enstitüsü Dergisi*, Cilt 27, Sayı:2.
- Özdemir, Z (2000). *Mikro İktisadi Analiz: (Mal Piyasası)*, İstanbul: Der Yayınları.
- Özden, A. T.,ve Eser, Z. (2019). “The Effect Of Ethnocentric Tendency On Buying Behaviour İn Terms Of Consumers’ Self-Perception And Ethnicity: Sample Of Turkey”. *Journal of Research in Business*, 4 (2), 124-146.
- Özer, N. (2009). “Algılama Ve Pazarlama Uygulamaları”.*Ekonomi, Sosyoloji ve Politika Dergisi, (e-dergi)*, <http://www.paradoks.org>, ISSN 1305-7979.
- Özkalp, E. (2012). *Davranış Bilimleri-I. Kültür ve Kültürel Değişme*. Eskişehir: Anadolu Üniversitesi Yayını.
- Phillips, C.F. & Duncan, D.J. (1960). *Marketing: Principles and Methods*, USA: Richard D. Irwin.
- Pride, W. M. ve Ferrell, O. C. (2014). *Foundations of Marketing*, Stamford, CT: Cengage Learning
- Ramya, N. ve Ali, M. S. A. (2016). “Factors Affecting Consumer Buying Behavior”. *International Journal of Applied Research*, 2(10), 76-80.
- Richins, M. L.,ve Dawson, S. (1992). “A Consumer Values Orientation For Materialism And Its Measurement: Scale Development And Validation”. *Journal of Consumer Research*, 19, 303-316.
- Rindfleisch, A., J. E. Burroughs and F. Denton. (1997). “Family Structure, Materialism and
- Rita L. Atkinson, vd.(2006). *Psikolojiye Giriş*, çev: Yavuz Alogan, Ankara: Arkadaş Yayınları.
- Russell, E. (2010).*The Fundamentals of Marketing*, Switzerland: Ava Academia.

- Sarıkaya, N. , Sütütemiz, N. (2004). “Tüketicilerin Satın Alma Davranışları ve Yaşam Tarzı Üzerinde Renklerin Etkisine Yönelik Bir Araştırma”. Eskişehir: 3. Ulusal Bilgi, Ekonomi ve Yönetim Kongresi Bildiriler Kitabı.
- Savaş, B. ve Günay, G. (2016). Tüketici- Tüketici Etkileşiminin, Tüketicilerin Satın Alma Sonrası Memnuniyet Düzeyleri Üzerine Etkisi. *Üçüncü Sektör Sosyal Ekonomi*, 51(2), 47-78.
- Schiffman, L. & Kanuk, L.L.(2004). *Consumer Behaviour*, New Jersey: Pearson Education.
- Shankarmahesh, M. N. (2006). Consumer Ethnocentrism: An İntegrative Review Of İts Antecedents And Consequences. *International Marketing Review*, 23(2), 146-172.
- Sharma, P. (2011). “Country Of Origin Effects İn Developed And Emerging Markets: Exploring The Contrasting Roles Of Materialism And Value Consciousness”. *Journal of International Business Studies*, 42, 285-306.
- Sharma, S. & Shimp, T. A., (1987). “Consumer Ethnocentrism: Construction and Validation of the CETSCALE”, *Journal of Marketing Research*, *Published by American Marketing Association*, 24(3): 280-289.
- Sharma, S., Shimp, T. A. ve Shın, J., (1995). “Consumer Ethnocentrism: A Test of Antecedents and Moderators”, *Journal of the Academy of Marketing Science*, 23(1): 26-37.
- Sheth, J. , Howard, J. (1969). *The Theory Of Buyer Behavior*. New Jersey: John Wiley Publishing.
- Sipahi, B., Yurtkoru, E. S. ve Çinko, M. (2010). *Sosyal Bilimlerde SPSS’le Veri Analizi*. İstanbul: Beta Basım.
- Solomon M., Bamossy, G., Askegaard, S., ve Hogg, M. K. (2006). *Consumer Behaviour A European Perspective*. Pearson Education Limited.
- Sumner, W. G. (1906). *Folkways: A study of the Sociological Importance of Usages, Manners, Customs, Mores and Morals*. Boston: Ginn and Company.
- Sürer, S.(2017). “Tüketici Etnosentrizmi ve Menşe Ülke Etkisinin Tüketicilerin Yerli Marka Otomobil Satın Alma Niyeti Üzerine Etkisi” *Yayınlanmamış Yüksek Lisans Tezi*. İstanbul: Gelişim Üniversitesi.
- Şahin, E. ve Sancı, T. (2017) “Satın Alma Kararlarında Tüketici Etnosentrizmi ve Menşe Ülke Etkisi”. *Selçuk Üniversitesi İktisadi ve İdari Bilimler Fakültesi Sosyal Ekonomik Araştırmalar Dergisi*. ISSN: 2148 – 3043 / Cilt: 17 / 30. Yıl Özel Sayısı.

- Tavşancı, S. (1991). “Gıda Ürünlerinde Tüketicinin Satın Alma Eğilimini Etkileyen Faktörler Ve Ambalajlama”, *Pazarlama Dünyası Dergisi*, 26(5), 12-15.
- Tek, Ö B. (1997). *Pazarlama ilkeleri*. İzmir: Cem Ofset ve Matbaacılık.
- Tek, Ö.B. (2005), “Dünya Markası ve Dünya Standartlarında Üretici ve Perakendeci Firmalar”, *Pazarlama Dünyası*, 2 (21).
- Turgut, B., (2010). “Tüketici Etnosentrizminin Satın Alma Davranışlarına Etkisi: Hizmet Sektöründe Bir Uygulama”, *Yayınlanmamış Yüksek Lisans Tezi*. Balıkesir Üniversitesi Sosyal Bilimler Enstitüsü
- Uyar, K. (2014). “Tüketici Etnosentrizmi ve Marka İsmi Değerlendirmeleri: Kayseri’de Bir Uygulama”. *Yayınlanmamış Doktora Tezi*. Kayseri: Erciyes Üniversitesi Sosyal Bilimler Enstitüsü.
- Ünal, S. ve Erciş, A. (2006). “Tüketicilerin Kişisel Değerlerinin Satın Alma Tarzları Üzerindeki Etkisi”. *Ticaret ve Turizm Eğitim Fakültesi Dergisi*. Sayı: 1.
- Wanninayake, W. M. C. B.,& Chovancová, M. (2012). “Exploring the Impact of Consumer Ethnocentrism on Impulsive Buying Decisions: With Evidence From Sri Lanka”. *Journal of Advances in Economics, Risk Management, Political and Law Science*, 1, 247-252.
- Watchravesringkan K.,ve Yurchisin, J. (2007). “A Structural Analysis Of Value Orientations, Price Perception And Ongoing Search Behaviour: A Cross-Cultural Study Of American And Korean Consumers”. *International Journal of Consumer Studies*, 31(3), 272-288.
- Yıltay, S. (2017). “Tüketici Etnosentrizmi: Satın Alma Davranışlarının Ülkelerarası Farklılığa Göre Etnosentrik Eğilimleri Açısından İncelenmesi” *Yayınlanmamış Yüksek Lisans Tezi*. Kahramanmaraş Sütçü İmam Üniversitesi Sosyal Bilimler Enstitüsü.
- Young,B.M. (2018), “Consumer Psychology: A Life Span Developmental Approach”, Cham: Palgrave Macmillan.
- Yükselen, C. (2000). *Pazarlama İlkeler-Yönetim-Örnek Olaylar*. Ankara: Detay Yayıncılık

CUMHURİYET'İN 100. YILINDA

MERSİN



EDİTÖRLER:

İbrahim Bozkurt & Hakan Akdağ & Abdullah Elcan

EĞİTİM
yayınevi

CUMHURİYET'İN 100. YILINDA MERSİN

Editörler: İbrahim Bozkurt, Hakan Akdağ, Abdullah Elcan

Genel Yayın Yönetmeni: Yusuf Ziya Aydoğan (yza@egitimyayinevi.com)

Genel Yayın Koordinatörü: Yusuf Yavuz (yusufyavuz@egitimyayinevi.com)

Sayfa Tasarımı: Kübra Konca Nam

Kapak Tasarımı: Eğitim Yayınevi Grafik Birimi

T.C. Kültür ve Turizm Bakanlığı

Yayıncı Sertifika No: 47830

ISBN: 978-625-6613-02-7

1. Baskı, Ekim 2023

Baskı Cilt

Şelale Ofset Matbaa ve Cilt Sanayi, Fevzi Çakmak mah. Hacı Bayram cad. No: 22, Karatay/KONYA, Matbaa Sertifika No: 46806

Kütüphane Kimlik Kartı

CUMHURİYET'İN 100. YILINDA MERSİN

Editörler: İbrahim Bozkurt, Hakan Akdağ, Abdullah Elcan

XII+380 s., 165x240 mm

Kaynakça var, izin yok.

ISBN: 978-625-6613-02-7

Copyright © Bu kitabın Türkiye'deki her türlü yayın hakkı Eğitim Yayınevi'ne aittir. Bütün hakları saklıdır. Kitabın tamamı veya bir kısmı 5846 sayılı yasanın hükümlerine göre kitabı yayımlayan firmanın ve yazarlarının önceden izni olmadan elektronik/mekanik yolla, fotokopi yoluyla ya da herhangi bir kayıt sistemi ile çoğaltılamaz, yayımlanamaz.

EĞİTİM

yayınevi

Yayınevi Türkiye Ofis: İstanbul: Eğitim Yayınevi Tic. Ltd. Şti., Atakent mah. Yasemen sok. No: 4/B, Ümraniye, İstanbul, Türkiye

Konya: Eğitim Yayınevi Tic. Ltd. Şti., Fevzi Çakmak Mah. 10721 Sok. B Blok, No: 16/B, Safakent, Karatay, Konya, Türkiye
+90 332 351 92 85, +90 533 151 50 42, 0 332 502 50 42
bilgi@egitimyayinevi.com

Yayınevi Amerika Ofis: New York: Egitim Publishing Group, Inc. P.O. Box 768/Armonk, New York, 10504-0768, United States of America
americaoffice@egitimyayinevi.com

Lojistik ve Sevkiyat Merkezi: Kitapmatik Lojistik ve Sevkiyat Merkezi, Fevzi Çakmak Mah. 10721 Sok. B Blok, No: 16/B, Safakent, Karatay, Konya, Türkiye
sevkiyat@egitimyayinevi.com

Kitabevi Şubesi: Eğitim Kitabevi, Şükran mah. Rampalı 121, Meram, Konya, Türkiye
+90 332 499 90 00
bilgi@egitimkitabevi.com

İnternet Satış: www.kitapmatik.com.tr
+90 537 512 43 00
bilgi@kitapmatik.com.tr

halk tarafından yönetilmesidir. Res publica, halka ait olanın, halk için, halk tarafından yönetilmesidir.

Cumhuriyet, siyasi düşünceler tarihinde üzerinde en fazla odaklanılan ve fikir beyan edilen kavramlardan biri olmuştur. Kavram, Fransız İhtilâli ve Aydınlanma Dönemi sürecinde J.J. Rousseau tarafından işlenerek geliştirilmiştir. Tarihsel olarak cumhuriyet, yurttaşlar tarafından yönetilen, monarşik olmayan bir rejim anlamına gelir. Egemenlik gücünü ulusa veren bir anlayış olarak ortaya çıkmıştır.

Bir yönetim biçimi olarak Cumhuriyet, bilinen nedenlerle Osmanlı siyasal düşüncesinde fazla işlenmemiştir. Gerek I. Meşrutiyet ve II. Meşrutiyet dönemlerinde Jön Türkler olsun, İttihatçılar olsun padişahlık makamını ortadan kaldırmayı değil, padişahlığın otoritesine ortak olma amacıyla eylemlerde bulunmuşlardır. Yani nihai amaçları Meşrutiyet yönetimiydi; Padişahın olmadığı, egemenliğin halkta olduğu bir siyasi rejim olarak “Cumhuriyet” değildi.

Atatürk Cumhuriyet'i, ülkede çağdaş modern bir devletin kurulabilmesi için en uygun siyasi rejim olarak kabul ettiğini, Milli Mücadele'nin ilk aşamalarından itibaren açık ya da gizli dile getirmiştir. “*Cumhuriyet fazilettir*” diyen Atatürk, Türk milletinin tabiat ve ülküsüne en uygun idare şekli olduğunu ve demokratik, parlamenter, çağdaş, laik bir rejimin Türkiye’de inşa edilebilmesi doğrultusunda tek koşulun cumhuriyet olduğunu çeşitli vesilelerle dile getirmiştir.

Kaynakça

- Yeni Gün, 30 Teşrin-i Evvel (Ekim) 1923
TBMM Zabıt Ceridesi, 120.İçtima, 1.12.1337 (1921), s.424-425.
AKAL, C. B. (2002), “Rousseaucu Cumhuriyet Spinozacı Devlete Karşı”, *Toplum ve Bilim*, 92, 105-119.
ARI, K. (2009). *Atatürk ve Aydınlanma*, Yakın Kitabevi, İzmir.
ATATÜRK, K. (1969). Nutuk, C.II., 1920-1927, 9.Baskı, Milli Eğitim Basımevi, İstanbul.
ATATÜRK, K. (1970). Nutuk, C.I., 1919-1920, 10.Baskı, Milli Eğitim Basımevi, İstanbul.
Atatürk'ün Söylev ve Demeçleri. (1989). C.III, Türk Tarih Kurumu Basımevi, Ankara.
ATEŞ, T. (1999). *Türk Devrim Tarihi*, Der Yayınları, İstanbul.
BALL, T. (1999). *Demokrasi Kimlik ve Yurttaşlık Bağlamında Cumhuriyet*, (Haz: Prof. Dr. Nuri Bilgin), 75.Yıla Armağan, Ege Üniversitesi Yayınları, İzmir. 17-19.
BARAN, T.A. (1999). İstanbul Basınında Cumhuriyetin İlanına Tepkiler ve Yorumlar, *Atatürk Araştırma Merkezi Dergisi*, 44, 627-643.
CEBESoy, A.F. (1953), Milli Mücadele Hatıraları, Vatan Neşriyatı, İstanbul.
CEBESoy, A.F. (1997a). *Sınıf Arkadaşım Atatürk*, 1.Kitap, Cumhuriyet Kitabevi, Ankara.
CEBESoy, A.F. (1997b). *Sınıf Arkadaşım Atatürk*, 2.Kitap, Cumhuriyet Kitabevi, Ankara.
Cumhuriyet gazetesi, 1.4.1937
ÇAVDAR, T. (1995). *Türkiye'nin Demokrasi Tarihi, 1839-1950*, İmge Kitabevi, Ankara.
ÇEÇEN, A. (1994). *Atatürk ve Cumhuriyet*, İmge, Ankara.

- EROĞLU, H. (1989). Türkiye Cumhuriyeti'nin İlanı, *Atatürk Araştırma Merkezi Dergisi*, 16, 7-26.
- Fırat Mollaer, *Cumhuriyet, Cumhuriyetçilik Konferansı, Cumhuriyetçilik | Cumhuriyet Fikri | Giriş | 25. Bölüm- YouTube (5.09.2023 Tarihli Erişim)*
- GÜNDÜZ, A. (1973). *Garp Cephesi Kurmay Başkanı Asım Gündüz, Hatıralarım*, (Haz. İhsan Ilgar), Kervan Yayınları, İstanbul.
- HAYTOĞLU, E. (1998). "Cumhuriyet, Türk Tarihindeki Gelişimi ve Atatürk", *Atatürk Araştırma Merkezi Dergisi*, 42. 1136-1149.
- JASCHKE, G. (1973). Türkiye Cumhuriyeti'nin İlanı, Atatürk Devrimlerinin Başlangıcı, *Bellekten*, 148, 475-480.
- KANSU, M. M. (1986). *Erzurum'dan Ölümüne Kadar Atatürk'le Beraber*, C.II, 2.Baskı, TTK Basımevi, Ankara.
- KANSU, M. M. (1997). *Erzurum'dan Ölümüne Kadar Atatürk'le Beraber*, C.I, 4.Baskı, TTK Basımevi, Ankara.
- KUTLU, (2011). *Cumhuriyet Kavramı ve Türkiye'deki Evrimi*, Ankara Üniversitesi, Sosyal Bilimler Enstitüsü, Siyaset Bilimi ve Kamu Yönetimi Anabilim Dalı, Yüksek Lisans Tezi, Ankara.
- TÜNAY, B. (1986). Atatürk ve Cumhuriyet, *Atatürk Araştırma Merkezi Dergisi*, 7, 155-170.

gibi zayıf değildir. Cumhuriyet bedava da kazanılmış değildir. Bunu istihsal için mebzulen kan döktük. Her tarafta kırmızı kanımızı akıt tık. İcabında müessesatımızı müdafaa için lazım olanı yapmaya amadeyiz..." diyerek Cumhuriyete yönelik gelişecek hiçbir harekete müsaade edilmeyeceğini açıkça ortaya koymaktadır. Cumhuriyete yönelik iç ve dış tehdit ve girişimlerin karşısında duracak ilk erk, ilk kurum şüphesiz anayasadan aldığı yasal dayanak ve Türk milletinden aldığı binlerce yıldır süregelen destek ile Türk Ordusu olacaktır.

Sonuç olarak; Türk ordusu, tarihsel kökenleri bakımından, Osmanlı'dan miras olarak devraldığı modernleşme hareketlerini sahiplenmiş; vatanın kurtarılması ve devletin güçlendirilmesi amacıyla, modernleşmenin itici motor gücü haline gelmiş, kendisini devletle bir tutarak özdeşleştirmiş, Atatürk Devrimleri ve kurulan yeni cumhuriyetini, her ne koşulda olursa olsun, koruma ve savunmaya yönelmiştir.

Coğrafi konum itibariyle dünyanın en stratejik bölgesi olan Balkanlar-Kafkaslar ve Orta Doğu üçgeninin merkezinde yer alan Türkiye, gerek askeri gücü ve gerekse milli gücün diğer unsurları açısından bölgede büyük bir potansiyel güç olmuştur. Bu nedenle; şimdiye kadar olduğu gibi bundan sonra da ülkemiz, içeriden ve dışarıdan gelebilecek her türlü tehlike ile karşı karşıya kalabilecektir. Fakat Türk ordusu, gerek geçmişte ve gerekse günümüzde olduğu gibi gelecekte de Atatürk'ün kurmuş olduğu Türkiye Cumhuriyeti'nin en büyük güvencesi olmaya devam edecektir. Bugünkü gücüyle dostlarına güven, düşmanlarına korku veren kahraman ordumuz, yüce Atatürk'ün gösterdiği yolda, onun ilke ve inkılaplarının koruyucusu, "Yurtta barış, dünyada barış" prensibinin sarsılmaz takipçisi olacaktır. Türk Ordusu her türlü gücünü ve yasal dayanağını Cumhuriyetten alır. Bu yetki ve yasal güç ile Türk Milletinin, Türk devletinin ve Türk Cumhuriyetinin en güçlü ve öncelikli teminatıdır.

Kaynakça

- Ağaoğlu, A. (1942), *İhtilâl mi İnkılâp mı*, Ankara: Alaaddin Kırıl Basımevi,
- Arslan A. (2003), *Türkiye'nin Modernleşme Sürecinde Atatürk ve Türk Ordusu*, Bursa: Uludağ Üniversitesi Dergisi, Atatürkçü Bakış, 2003 Cilt 2, Sayı 3,
- Atatürk, Mustafa Kemal (1997), *Nutuk – Söylev, I. ve II. Ciltler*, Ankara: TTK Yayınları,
- Çalık, T. (2019). *Türk Milliyetçiliği Ekseninde Eğitim ve Kültür*, Ankara: Devlet Dergisi,
- Çeçen, A. (1994), *Atatürk ve Cumhuriyet*, Ankara: İmge Kitabevi,
- Çelik, K. (1993). *Milli Mücadelede Adana ve Havalisi(1918-1922)*, Ankara: TTK Yayınları,
- Demir, Ö. (2019). *Millî Mücadele'de Taşeli Bölgesinde Başarılı Savunma Bölgeleri*, Konya: Selçuk Üniversitesi Türkiyat Araştırmaları Enstitüsü Yayınları,
- Duman, S. (2015). *Cumhuriyet'in İnşa sürecinde Milli Tarih Şuuru Oluşturma Çabaları*. Gümüşhane Üniversitesi İktisadi ve İdari Bilimler Fakültesi Dergisi,
- Dumont, P. (1984), "The Origins of Kemalist Ideology", içinde *Atatürk and the Modernization of Turkey*, ed. Jacob M. Landau, Westview Press, Boulder, (25-44),

- Ercan, T. (1999), *Türk İstiklal Harbinde Batı Cephesi*, Ankara: Gnkur. ATASE Bşk.lığı Yayınları,
- Erdoğan, M. (1990).*Silahlı Kuvvetlerin Türk Anayasa Düzeni İçindeki Yeri*, Ankara Üniversitesi Siyasal Bilgiler Fakültesi Dergisi, Cilt:45, Sayı:1-4,
- Erendor, M. (2015), *Türk Ordusu Tarihi*, İstanbul: Bilgeoğuz Yayınları,
- Erendor, M. (2021),*Mersin'de Kurtuluş Savaşı Kronolojisi*, İstanbul: Kamer Yayınları,
- Gökalp, Z. (1977). *Türkçülüğün Esasları*. İstanbul: Varlık Yayınevi,
- Gözler, K. (2007), *Türk Anayasa Hukuku Dersleri*, Bursa: Ekin Yayınları,
- Güler, U. (2006), *Türkiye'de Siyasal Bir Aktör Olarak Ordu*, Yüksek Lisans Tezi, İzmir: Dokuz Eylül Üniversitesi Sosyal Bilimler Enstitüsü,
- Hobsbawm, E.J. (2007), *Kısa 20. Yüzyıl 1914-1991 Aşırılıklar Çağı*, İstanbul: Everest Yayınları,
- Hobsbawm, E. J. (2006). 1780'den Günümüze Milletler ve Milliyetçilik, İstanbul: Ayrıntı Yayınları,
- Huntington, S.P. (2006). *Asker ve Devlet*, İstanbul: Salyangoz Yayınları,
- İlhan, S. (1987). *Harp Yönetimi ve Atatürk*, Ankara: Atatürk Araştırma Merkezi Yayınları,
- İnan, A. A. (2010), *Medenî Bilgiler ve M. Kemal Atatürk'ün El Yazıları*, Ankara: TTK Yayınları,
- Kafesoğlu, İ. (1982). *Türk Millî Kültürü*, İstanbul: Ötügen Yayınları,
- Kafesoğlu, İ. (1970). *Türk Milliyetçiliğinin Meseleleri*. İstanbul: Milli Eğitim Basımevi,
- Kırıkkanat, M. G. (2012), *Gözünü Çıkaran Devlet*, İstanbul: Vatan Gazetesi,
- Kocaturk, U. (2007), *Atatürk'ün Fikir ve Düşünceleri*, Ankara: Atatürk Araştırma Merkezi Yayınları,
- Kutlu, A. (2011). *Cumhuriyet Kavramı ve Türkiye'deki Evrimi*, Yayımlanmamış Yüksek lisans tezi, Ankara: Ankara Üniversitesi Sosyal Bilimler Enstitüsü,
- Lewis, B. (1965), "Djumhûriyya", *The Encyclopedia of Islam*, c.II, Leiden, (594-95),
- Lewis, B. (1988), *Modern Türkiye'nin Doğuşu*, Ankara: TTK Yayınları,
- Marx, K. (1949), *Selected Works, Vol:II*, Moscow: Foreign Languages Publishing House,
- Niş, K. (1995), *Türk İstiklal Harbi Batı Cephesi, Büyük Taarruz*, Ankara: Gnkur. ATASE Bşk. lığı Yayınları,
- Ögel, B. (1983). *Türk Tarihinde Millet ve Ordu Bütünleşmesinin Nedenleri*, Ankara: Gnkur. ATASE Bşk.lığı Yayınları,
- Öztürk, M. (1993). *Ordu ve Politika*, Ankara: Gündoğan Yayınları,
- Perlmutter, A. (1981), *Political Roles and Military Rulers*, New York: Published by Routledge,
- Pulat, O. (2018), *Hunlar*, İstanbul: T.İş Bankası Yayınları,
- Rustow, D. (1959), *The Army and Founding of the Turkish Republic*, World Politics, II (04): 513-552.
- Şahin, H. (1998). *Atatürk, Cumhuriyet ve Türk Ordusu*. Ankara: Erdem 32. Sayı, 587-620,
- Şen, S. (1996), *Silahlı Kuvvetler ve Modernizm*, İstanbul: Sarmal Yayınları,
- Şenel, A. (2001). *İlkel Topluluktan Uygur Topluma*, Ankara: Bilim ve Sanat Yayınları,
- Şıvgın, H. (2014), *Türk İstiklal Harbinde Kuva-yı Milliye*, Ankara: Gnkur. ATASE Bşk.lığı Yayınları,
- Toplu, A. (1972). *Türk Milliyetçiliği ve Karşıt İdeolojiler*, İstanbul: Toplu Yayınları.
- Yıldırım, S. (2018). *Cumhuriyet Döneminde Bir Çatı Kavram Olarak Ulus İdeolojisi ve Bileşenleri*, Kent Akademisi, Sy: 11 (33), s.317-331,
- Yılmaz, S. (2009). *Ulusal Savunma*, İstanbul: Kum Saati Yayınları,

olan, ülkemizin Mersin ilinin önemi ele alınmıştır. Mersin kültürel, sosyal ve turizm açısından önemli olduğu kadar ülke ekonomisi ve bölgesel ekonomi için de önemli bir limana sahiptir. Sadece limana sahip olmakta kalmamıştır. Yavru vatan Kıbrıs'a projelerle akan bir nehir, Akdeniz'in ve Akdeniz'e kıyısı olan ülkelerin ticaret durağı da olmuştur. Tarihte ve günümüzde Mersin ve çevresinin önemi hep fark edilmiş ve buralar için hep mücadeleler verilmiştir. Günümüzde de Mavi Vatan Doktrini gibi projeler ve hedefler doğrultusunda bölgedeki gücümüzün korunması için Mersin önemli bir noktada yer almaktadır. Bölgenin trans ticaret ve taşımacılığını ülkemizin elinde bulundurmasıyla hem ülkemiz hem de bölgesel açıdan değeri artırmıştır. Mersin sadece dış ticaret değil, iç bölgelere de ulaşım ve ticaret fırsatı sunmaktadır. Yeni yapılmakta olan Nükleer Enerji Santrali'yle de hem ülke hem bölge açısından dışa bağımlılığı azaltarak güçlü ve gelişen bir ülke olmamızın kapılarını açmaktadır. Bu yüzden Mersin gerek ülkemiz açısından gerekse uluslararası açıdan jeopolitik olarak önemli bir konuma sahiptir.

Kaynakça

- Bahçe, A. F. (2023). Türkiye'nin Doğu Akdeniz'de mavi vatan politikası. *The Journal of Social Sciences*, 63(63), 481-509.
- Çıplak, M. N. (2003). *İçel tarihi- tarihi-turistik zenginlikleriyle Mersin*. Güzel Sanatlar Matbaası.
- Karaaslan, M. (2019). *Ülke kalkınmasında alternatif enerji ve nükleer enerjinin önemi* [Yayımlanmamış yüksek lisans tezi]. Niğde Ömer Halisdemir Üniversitesi.
- Kavıracı, O., & Tellioglu, O. (2016). TÜRKİYE-KKTC su temin projesi ve stratejik güvenliği. *Turkish Journal of Security Studies*, 18(3), 113-132.
- Levent, T., & Sarıkaya Levent, Y. (2013). *RIS-Mersin Projesi ve mersin bölgesel yenilik stratejisi: Yenilik üzerine yerel bir değerlendirme. VII. Ulusal Coğrafya Sempozyumu Bildiriler Kitabı*. Ankara Üniversitesi. http://tucaum.ankara.edu.tr/wp-content/uploads/sites/280/2015/08/semp7_0.pdf
- Murat, A. (2022). *Mavi Vatan Doktrini bağlamında Türkiye'nin deniz jeopolitiği* [Yayımlanmamış yüksek lisans tezi]. Trakya Üniversitesi.
- Özdemir, Ş. (2005). Osmanlı Döneminde İçel'in deniz olanakları. *Tarih İçinde Mersin Kolokyum ve Sergisi II*, 105-109.
- Selamoğlu, M. (2020). Türkiye'deki transit ticaret rejiminin uygulanması ve Mersin Limanı örneği [Yayımlanmamış yüksek lisans tezi]. Niğde Ömer Halisdemir Üniversitesi.
- Sunkar, M., & Uysal, A. (2014). Anamur (Dragon) Çayı'nın (Mersin) hidrografik özellikleri ve ekonomik potansiyeli. *Coğrafya Dergisi*, (28), 69-93.
- Sümer, V. (2015). Akdeniz'in altında bir nehir: Türkiye'den Kıbrıs'a su taşınması üzerine değerlendirmeler. *Center for Middle Eastern Strategic Studies*, 32, 1-10.

da mübadele nedeniyle hem göç almış hem de göç vermiştir. Yunanistan'ın farklı bölgelerinden gelen mübadillerin Kuşkusuz şehrin kültürüne, kimliğine önemli katkıları olmuştur. Bir liman şehri olması ve bu işlevi sayesinde kurulup gelişmesi Mersin'e yeni kimlik ve kültürlerle daha sık karşılaşması gibi bir özellik kazandırmıştır.

1923 yılında Lozan Antlaşması'na ek olarak imzalanan Mübadele Sözleşmesi, zorunlu olarak göç etmek durumunda kalan mübadiller başta olmak üzere aynı zamanda göçmenleri iskân etmek durumunda kalan devletler için son derece karmaşık, zorlu bir sürecin başlamasına olmuştur. Sosyoekonomik açıdan etkileri yıllarca devam edecek bu göçve iskân süreci planlanandan çok daha uzun sürede tamamlanabilmiştir.

Kaynakça

Arşiv Belgeleri

Türkiye Cumhuriyeti Cumhurbaşkanlığı Devlet Arşivleri Cumhuriyet Arşivi (BCA)

BCA, 30.18.0.0/8.50.14

BCA 272.0.0/ 14.76.28.24

BCA 272.0.0/ 11.19.93.8

BCA 272.0.0/ 14.76.28.23

BCA 272.11/17.77.8.2

BCA 272.1117.76.10.7

BCA 272.0.0/ 11.23.123.8

Britanya Arşivi Parlamento Belgeleri

Accounts and Papers. Turkey No. 1 (1923), *Lausanne Conference on Near Eastern Affairs, 1922-1923*, Londra, 1923.

Sürelî Yayınlar

Hakimiyet-i Milliye (Ankara)

Vakit (İstanbul)

Resmî Yayınlar

Düstur, III. Tertip, C.V, Ankara, 1969.

TBMMZC, İçtima I, Devre II, C. I, Ankara 1961.

Kaynak Eserler

İskân Tarihçesi, Hamit Matbaası, İstanbul, 1932.

Seha Meray (Çev.), *Lozan Barış Konferansı tutanaklar-belgeler*, T.I ,C.I, K.I, YKY, İstanbul 2001.

Sözlü Tarih Görüşmesi

Remziye Mutlu, 25.01.2020,

İkincil Kaynaklar

AKGÜN, S. (1986). Birkaç Amerikan kaynağından Türk-Yunan mübadelesisorunu, *Üçüncü Askerî Tarih Semineri: Türk-Yunan İlişkileri*. Ankara: Gen. Kur. Yayınları, 250-251.

BOZKURT, İ. (2012). *Tanzimat'tan Cumhuriyet'e Mersin Tarihi (1847-1928)*, Mersin: Mersin Büyükşehir Belediyesi Kültür Yayınları.

CENGİZKAN A., (2004). *Mübadele Konut ve Yerleşimleri*, Ankara: Arkadaş Yayıncılık.

CLARK, B. (2008). *İki Kere Yabancı Kitleleşen İnsan İhracı Modern Türkiye'yi ve Yunanistan'ı Nasıl Biçimlendirdi?*, Müfide Pekin (Çev.) İstanbul: İstanbul Bilgi Üniversitesi Yayınları.

- ÇANLI, Mehmet, (1994). “Yunanistan’daki Türklerin Anadolu’ya Nakli I”, *Tarih ve Toplum*, İletişim Yayınları, Eylül, 182-189.
- ÇAPA M. (1988). “Lozan’da Öngörülen Türk-Ahali Mübadelesinin Uygulanmasında Türkiye Kızılay (Hilal-i Ahmer) Cemiyetinin Katkıları”, *Atatürk Yolu*, Kasım 1988, Yıl:1, Sayı:2. 39-55
- DİMİRÖZÜ, D. (2005). Yunan Düzyazınında 1922 ve Zorunlu Göç, M. Pekin (Ed.). *YenidenKurulanYaşamlar 1923 Türk- Yunan ZorunluNüfusMübadelesi*. İstanbul: İstanbul Bilgi Üniversitesi Yayınları.155-187
- DİZDAR, İ.,- AKINER, İ. (2009). “Girit Göçmen Konutlarının Yorumlanmasına Bir Örnek: İhsaniye Mahallesi”, 3. *Tarih İçinde Mersin Kolokyumu Mersin, Akdeniz Dünyası ve Yirminci Yüzyıl Kesişen Yollar*, Mersin: Mersin Üniversitesi Yayınları.
- EMGİLİ, F. (2004), *Mersin Mübadilleri*, Mersin: Mersin Üniversitesi Sosyal Bilimler Enstitüsü Yüksek Lisans Tezi.
- EMGİLİ, F. (2011). *Yunanistan’dan Mersin’e-Köklerinden Koparılmış Hayatlar*, İstanbul: Bilge Kültür Sanat.
- EMGİLİ, F. (2021). “Göçmenlerin Barınma Sorunu ve Mübadil Meskenleri”, *Tarih ve Günce*, (9), 3-52 . Retrieved from <https://dergipark.org.tr/tr/pub/tarihvegunce/issue/64388/946100>
- İPEK, N. (2002). *Samsun ve Mübadele*, Ankara: TTK Yayınları.
- KARPAT, K. (2004). 1683’ten Sonra Osmanlıların Balkan Uluslarıyla İlişkileri. R. Boztemur (Çev). *Balkanlar’da Osmanlı Mirası ve Ulusçuluk*. Ankara: İmgeYayınevi.
- KARPAT, K. (2006). Osmanlı Devleti’nin Dönüşümü 1789-1908. D. Özdemir (Çev.) *Osmanlı’daDeğişimModernleşme ve Uluslaşma*. Ankara: İmgeKitabevi.
- KAYAM, M. (2022). AzınlıktanMübadillığeGiritMüslümanCemaati (1913-1924), Mersin: Mersin Üniversitesi Sosyal Bilimler Enstitüsü Doktora Tezi.
- LADAS, S, (1932). *The Exhange of Minorites: Bulgaria, Gereeceand Turkey*, New York.
- MERAY, Seha, (2001). *Lozan Barış Konferansı Tutanaklar-Belgeler*, C.I, Y.K.Y., İstanbul.
- META, B. (2007). AlbanianandGreekpoliciesforthevariousminoritiesduringthe 20th century”. *MinorityIssuesIn The Balkansand The EU*. İstanbul.
- ORTAYLI, İ. (1985). *Tanzimattan Cumhuriyete Yerel Yönetim Geleneği*, İstanbul: Hil Yayınları.
- Örmecioğlu, H. T. (2019). Cumhuriyetin İlk Yıllarında Köycülük Tartışmaları ve Numune Köyler. *Belleten*, 83 (297), 729-752 . DOI: 10.37879/belleten.2019.729
- ÖZBAY, F. (2015). *Dünden Bugüne Aile, Kent ve Nüfus*, İstanbul: İletişim Yayınları.
- SEPETÇİOĞLU, T. E. (2014). İki Tarihsel “Eski” Kavram, Bir Sosyo-Kültürel “Yeni” Kimlik: Mübadele Nedir, Mübadiller Kimlerdir?. *Türkiye Sosyal Araştırmalar Dergisi*, 180 (180). 49-84.
- TEKELİ İ. (2018). “Akdeniz, Akdenizlilik ve Mobilite” *Meltem İzmir Akdeniz Akademisi Dergisi*, No 3, Yaz 2018, 7-29, DOI 10.32325/iaad.2018.0 7. 7-29
- TOKSÖZ, M., (2010). *Nomads, MigrantsandCotton in The EasternMediterranean: The Making of the Adana-Mersin Region 1850-1908*, Leiden: Brill.
- TÜRKGELDİ, A. F. (1987). *Mesail-i Mühime-yi Siyasiye*. B. S. Baykal (Ed). Ankara: T.T.K.
- ULUTAŞ S., (2012). “Kapitalistleşme Sürecinde Çukurova Bölgesi’nde Yaşanan Ticari Merkez Kaymalar (19. yy)” *HistoryStudies: International Journal of History*, Volume 4 Issue 2. 343-360
- ULUTAŞ, S., (2015). 19. Yüzyılda Tarsus’ta Ekonomik ve Sosyal Yaşam (1856-1914), Tarsus: Tarsus Ticaret ve Sanayi Odası Yayınları.
- ÜNLÜ, T., S., (2009). “Bir İskeleden Liman Kentine Doğu Akdeniz’in Önemli Bir Limanı Olarak On Dokuzuncu Yüzyılın İkinci Yarısında Mersin’de Mekânsal Gelişim”. *Planlama*.
- YILDIRIM, O., (2006) *Diplomasi ve Göç Türk- Yunan Mübadelesinin Öteki Yüzü*, İstanbul: İstanbul Bilgi Üniversitesi Yayınları.a

Sonuç

Kuruluşundan itibaren bütün Türkler arasında milli bilincin geliştirilmesi; Türk kültürünün ortaya çıkarılması, dil ve kültür birliğinin sağlanması için çalışan Türk Ocakları, savunduğu fikirlerin hayata geçtiğine şahitlik eden nadir kuruluşlardan birisidir. Osmanlı Devleti'nin külleri arasından milliyet fikrini esas alan Türkiye Cumhuriyeti Devleti kurulmuş; 1991 yılında Sovyetler Birliğinin dağılmasından sonra Azerbaycan, Kazakistan, Kırgızistan, Özbekistan ve Türkmenistan Cumhuriyetleri bağımsızlıklarına kavuşmuştur. Rusya Federasyonu'na bağlı özerk Türk Cumhuriyetleri, Balkanlarda, Kafkaslarda ve Ortadoğu'da başka devletlerin sınırları içinde yaşayan Türkler; günümüzde Türk kardeşleriyle daha yakın temas halindedir. Türk devletleri arasında ilişkilerin geliştirilmesi için, her geçen gün yeni adımlar atılmakta, kardeş eller birbiriyle buluşmaktadır. Türk Devletleri Teşkilatı, bu buluşmanın en son örneğidir. Bu muhteşem tablo, Türk Ocaklarının savunduğu fikirlerin ne kadar gerçekçi olduğunun bir göstergesi olup, Türk Ocakları için haklı bir övünç kaynağıdır. Dünya Türklüğünün birbirlerini tanımaları, kaynaşmaları, dayanışmaları için düne göre daha çok imkâna sahibiz. Toplum ruhunun canlı tutulmasında Türk Ocakları gibi milli kuruluşlara dün olduğu gibi, bugün de ihtiyaç vardır ve yarınlarda da ihtiyaç olacaktır. Türk milleti, Ocağını sonsuza kadar yaşatmalıdır.

Kaynakça

- Ağaoğlu, Ahmet (1 Mayıs 1330), "Türkler İçinde Milli Hareket", *Türk Yurdu*.
- Akçura, Yusuf (1976), *Üç Tarz-ı Siyaset*, Ankara: Türk Tarih Kurumu Yayınları.
- Bayur, Yusuf Hikmet (1983), *Türk İnkılabı Tarihi*, C.II, Kısım IV. Ankara: Türk Tarih Kurumu Yayınları
- Birinci, Ali (1992), *Matbuat Âleminde Birkaç Adım*, İstanbul.
- Çavdar, Tevfik (2001), *Talat Paşa: Bir Örgüt Ustasının Yaşamöyküsü*, Ankara.
- Gökalp, Ziya (1330), *Kızıllema*, İstanbul: Akkurum Matbaası.
- Gökalp, Ziya (1334), *Yeni Hayat*, İstanbul: Evkaf-ı İslamiye Matbaası.
- Gökalp, Ziya (1339), *Türkçülüğün Esasları*, Ankara: Matbuat ve İstihbarat Matbaası.
- Gökalp, Ziya (1339), "Türkleşmek-İslamlaşmak-Muasırlaşmak", *Türk Yurdu*, Sayı:11 (Mart 1329), sayı: 12 (21 Mart 1329), sayı: 15 (2 Mayıs 1329).
- Gültepe, Necati (1999), *Turan: Turancılık Tarihinin Kaynakları*. İstanbul.
- Güneş, Günver (Eylül 2002), "Aydın Türk Ocağı (1923-1931)". *Türk Yurdu*, Sayı: 181.
- Güneş, Günver; Müslime Güneş (Şubat 2011), "Türk Ocakları ve Harf İnkılabı", *Türk Yurdu*, sayı: 281.
- Güneş, Günver (2011), "Türk Ocaklarının Manisa'da Kuruluşu ve Cumhuriyetin İlk Yıllarındaki Faaliyetleri". *Türk Yurdu*, Sayı: 290.
- Hakimiyet-i Milliye, 25 Mart 1931.
- İngiliz Gizli Servisi M15'e Göre Turanlılar ve Pan-Turanizm* (1999), Çev. Gonca Bayraktar -ŞenolDurgun.
- Karaer, İbrahim (1992), *Türk Ocakları (1912-1931)*, Ankara: Türk Yurdu Neşriyatı.

- Karaer, İbrahim; Hacaloğlu, Yücel (2013), *Türk Ocaklarının Genel Merkez Olarak Kullandığı Mekânlar (1912-2013)*, Ankara: Türk Ocakları Ankara Şubesi.
- Karaer, İbrahim; Erişti, Rahim; Ceylan, Ahmet (2004), *Dünden Bugüne Başbakanlık 1920-2004*, Ankara: Başbakanlık Basımevi.
- Sarınay, Yusuf (2005), *Türk Milliyetçiliğinin Tarihi Gelişimi ve Türk Ocakları*, İstanbul: Ötügen Neşriyat.
- Savaş, Metin (Ocak 2023), “Aydınlanmacı Türk Kadınları ve Türk Ocakları Tarihindeki İlk Aşk”, *Türk Yurdu*, Yıl: 112, Sayı: 425.
- Taneri, Aydın (1981), *Türk Devlet Geleneği*, Ankara.
- Tanrıöver, Hamdullah Suphi (1339), *Yeni Mecmua*, Sayı: 67.
- Tekin, Turan (1330), İstanbul: Türk Yurdu Kütüphanesi.
- Turan, (1328), Sayı: 1.
- “Türk Ocağı 1330, 1331, 1332 Seneleri Mesarifat ve Varidat Cetvelleri”, *Türk Yurdu*, C.XIV, Sayı: 9, 30 Haziran 1334
- Türk Ocağı Esas Nizamı*, İstanbul: 1334.
- Türk Ocağı Esas Nizamı*, İstanbul: 1339.
- “Türk Ocağı İdare Raporu” (30 Haziran 1334), *Türk Yurdu*, C.XIV, Sayı: 9.
- “Türk Ocağı Kongresi” (15 Temmuz, Ağustos 1334), *Türk Yurdu*, S.XIV, Sayı: 10,11.
- Türk Ocağı Nizamname-i Esas ve Dahiliyesi* (1328), İstanbul: Tanin Matbaası.
- Türk Ocağı, Tarihçe, Mefkure, Program, Tüzük*(1969), Ankara: Türk Ocağı Umumi Merkez Heyeti.
- Türk Ocağı Yasası* (1924), Ankara: Yenigün Matbaası.
- Türk Ocakları 1340 Senesi Umumi Kongre Zabıtları* (1341), Ankara; Yeni Gün Matbaası.
- Türk Ocakları 1927 Senesi Dördüncü Kurultay Zabıtları* (1928), Ankara.
- Türk Ocakları Mesai Programı* (1926), İstanbul: Osmaniye Matbaası.
- Türk Ocakları Tüzüğü 2019/* turkocaklari.org.tr /12.01.2023
- Türk Ocakları Yasası*(1927), İstanbul: Suhulet Matbaası.
- Türk Ocakları 100 Yaşında 1912-2012: Türk Ocakları 42. Olağan Büyük Kurultay Raporu* (14 Nisan 2012) / haz. Meriç Coşkun. Ankara: Türk Ocakları Genel Merkezi, 2012, 647 s. (Türk Yurdu Yayınları nu.97. Kurultay dizisi; 13)
- Türk Yurdu*, 98 (1331)

Kaynakça

Arşivler

- Cumhurbaşkanlığı Arşivi
Cumhurbaşkanlığı Cumhuriyet Arşivi (BCA)
Cumhurbaşkanlığı Osmanlı Arşivi (BOA)

Resmi Yayınlar

- CHF Halkevleri Talimatnamesi.* (1932). Ankara: Hâkimiyet-i Milliye Matbaası.
CHP 1935 Programı. (1935). Ankara: Ulus Basımevi.
CHP Halkevleri Çalışma Talimatnamesi. (1940). Ankara: Ulus Basımevi.
Cumhuriyet Halk Fırkası Kâtibi Umumiliğinin Fırka Teşkilatına Umumi Tebligatı (Mayıs 1931'den 1. Kanun 1932 nihayetine kadar I. (1933). Ankara: Hâkimiyeti Milliye Matbaası.
Halkevleri Tarafından Açılan Ulus Okullarının Evler Üzerine Durumları (1944-1945). (1947). Ankara: DİE.

Gazete ve Dergiler

- Akın
Cumhuriyet
Ege
İçel Halkevi Dergisi, Sayı:8, Yıl:1,1938
Kurun
Tanin
Türksözü
Ulus
Vakit
Yeni Adana
Yeni Mersin
Yeni Yol

Araştırma Eserler ve Hatıralar

- A. B. C. (1941). “Halkevi Çalışmalarına Hız Verelim” *Yeni Mersin*, 3 İkinci Teşrin/Kasım.
Aksoy, E. (2010). “Nusayrilerin Sosyal Yapıları ve Cumhuriyetin İlk Yıllarında Türkiye’de Yaşayan Bu Topluluğa Devletin Yaklaşımları” *Türk Kültürü ve Hacı Bektaş Veli Araştırma Dergisi*, Sayı: 54, s.199-212.
Atilla, R. (1935). “Gene Dil Davası”, *Yeni Mersin*, 28 İkinci Teşrin/Kasım.
Atilla, R. (1935). “Mersin Sömürge Değildir”, *Yeni Mersin*, 10 Birinci Teşrin/Ekim.
Atilla, R. (1935). “Mersin’in Yeni Notu”, *Yeni Mersin*, 20 Mayıs.
Bozkurt. B- Bozkurt. İ. (2016). “Mersin Halkevi’nin Kuruluşu ve Tarihsel İşlevi”, *Tarih Okulu Dergisi*, Eylül, Sayı XXVII, s. 369-421.
Develi, Ş. (2000). “Mersin Halkevi” *İçel Sanat Kulübü Bülteni*, Sayı: 91, Nisan.
Epengin, E. (1943). “Mersin Kozmopolit Değildir” *Yeni Mersin*, 25 Mayıs.
Kara, A. (2006). *Cumhuriyet Döneminde Kalkınmanın Mihenk Taşı Halkevleri (1932- 1951)*, Ankara:24 Saat Yayıncılık.
Karagülle. H. M. (1928) “Halkevlerinin Lüzum ve Ehemmiyetleri”, *İçel Halkevi Dergisi*, Sayı:6.
Karamanlı. (1946). “Hangisi Doğru” *Akın*,17 Ocak.
Kutluay F. (1945). “Halkevi ve Dil Devrimi” *Akın*, 28 Eylül.
Pınar, M. (2018). *Cumhuriyet Döneminde Mersin ve İçel’de Siyasi Hayat (1923 -1950)*, İstanbul: Hiperyayın.
Uran, H. (2008). *Meşrutiyet, Tek Parti, Çok Parti Hatıralarım (1908-1950)*, İstanbul: Türkiye İş Bankası Kültür Yayınlar.
Us, A. (1966). *Asım Us’un Hatıra Notları*, İstanbul: Vakit Matbaası.

Mersin’de 3 Ocak Yürüyüşü’ne katılan insanların sayısı günden güne azalmıştır. Sadece yürüyüşe katılanların sayısı azalmamakla birlikte yürüyüşün anlamı da bu kayıptan nasibini almıştır. Mersin ve ahalisinin işgalden kurtulmasına vesile olan etken kuvvetin Kuvâ-yı Milliye ruhu olduğu aşikârdır. Bu ruhun yaşatılması, Kuvvacı geleneğin unutulmaması ve nesilden nesile aktarılması için kurtuluş günü kutlamaları daha dikkatli ve tarihine uygun olarak organize edilmelidir.

Çete Bayramının öneminin idrak edilmesi ve gerekli ehemmiyet gösterilerek kutlanması Mersin şehrinin tarihi dokusunun yeniden canlanmasına vesile olacaktır. Gazi Mustafa Kemal Atatürk’ün, “*Gidip, Toros Dağları’na bakınız, eğer orada bir tek Yörük çadırı görürseniz ve o çadırda bir duman tütüyorsa, şunu çok iyi biliniz ki bu dünyada hiçbir güç ve kuvvet asla bizi yenemez.*” ifadeleri Mersin’deki Kuvâ-yı Milliye ruhunun devletin kurucu unsuru olduğunu; bu nedenle bu ruhu sembolize eden geleneklerin yaşatılması ve gelecek nesillere aktarılmasının önemini vurgulamaktadır.

Kaynakça

- Akbıyık, Y. (1999). *Milli Mücadele’de Güney Cephesi Maraş*. Ankara: Atatürk Araştırma Merkezi Yayınları.
- Akgün, S. (1984). “Kurtuluş Savaşı Başlangıcında Türk-Ermeni İlişkilerinde Amerika Birleşik Devletlerinin Rolü”, *Tarih Boyunca Türklerin Ermeni Toplumuna İle İlişkileri Sempozyumu* içinde, 8-12 Ekim.
- Bıyıklıoğlu, T. (1962), *Türk İstiklal Harbi, I. Cilt, Mondros Mütarekesi ve Tatbikatı*. Ankara: Genelkurmay Askerî Tarih ve Stratejik Etüt Başkanlığı Yayınları.
- Bozkurt, İ. (2018). “İşgal Yıllarında Mersin”. *Atatürk Üniversitesi Sosyal Bilimler Enstitüsü Dergisi*, 22(1), 407-435.
- Çelik, K. (2000). “Millî Mücadele Yıllarında Adana ve Çevresi”. *Efsaneden Tarihe Tarihten Bugüne Adana: Köprü Başı* içinde, (Hz.: Doç. Dr. Erman Artun ve M. Sabri Koz), İstanbul: Yapı Kredi Yayınları.
- Çöl, E. (1962). “Kırkıncı Yılda Beş Ocak”. *Kuvai Milliye Dergisi*, Sayı: 42.
- Doğan, M. (2020). “Millî Mücadele’nin Bir Tanığı Olarak Kuvayı Milliye Dergisi”. *İstiklâlinin 100. Yılında Mersin* içinde, (Ed. İbrahim Bozkurt, Hakan Akdağ, Abdullah Elcan), Konya: Eğitim Yayınevi, 195-230.
- Güner, Z. (2007). “Antep Savunması ve Ali Şefik Özdemir Bey’in Faaliyetleri”. *ZKÜ Sosyal Bilimler Dergisi*, 3(6), 49–65.
- Oğuzcan, L. (1958). “Kuvayı Milliye Üzerine”. *Kuvayı Milliye Dergisi*, Sayı: 2.
- Oğuzcan, L. (1961). “Bir 5 Ocak Hikâyesi”. *Kuvai Milliye Dergisi*, Sayı: 34.
- Selvi, H. (2020). *Millî Mücadelede TBMM’ye Anadolu’dan Çekilen Telgraflar*. Ankara: TBMM Kültür, Sanat ve Yayın Kurulu Yayınları, No.162.
- Tosun, U. (2020). “Millî Mücadele Dönemi’nde Karşılaşılan Bazı Sorunlar ve Türkiye Büyük Millet Meclisinin Bunları Çözme Kararlılığı”. *Atatürk Üniversitesi Sosyal Bilimler Enstitüsü Dergisi*, 24(2), 569-588.
- Umar, Ö.O. (2004), *Osmanlı Yönetimi ve Fransız Manda İdaresi Altında Suriye (1908-1938)*. Ankara: Atatürk Araştırma Merkezi Yayını.
- Yıldırım, C. (2015). *Millî Mücadele Döneminde Mersin 1918-1922*. Mersin: Mersin Büyükşehir Belediyesi Kültür Yayınları.

önlemi almıştır. Dikkatimizi çeken en önemli husus Atatürk'ün ölümü anma törenlerine (21 Kasım) katılım 15. Yıl kutlamalarından çok daha fazla olmuştur. Bu durumu halkın inkılaplara, devlete ve Atatürk'e bağlılığının bir nişanesi olarak görebiliriz. Çünkü milli mücadeleye katılan Kuvvayımilliyecilerin hala yaşıyor olması ve aynı heyecanı hissetmeleri, milletvekilliği ve belediye başkanlığı yapıyor olmaları hatıraların canlı tutulmasına sebep olmuştur.

Bunların yanında Atatürk'ün Mersin ziyaretleri ve aziz hatıraları katılımlardaki ruh halinin canlı olmasında etkili olmuştur. İlk geliş tarihi olan 17 Mart uzun yıllar Kuvvayımilliyeciler tarafından "Atatürk Günü" olarak kutlanmıştır.

Milli bayram olgusu ve bayramlardan beklenen duygu yoğunluğu milli bir devlet olarak kurulan Türkiye Cumhuriyeti'nin kuruluş yıldönümlerinde yaşanmıştır. Bunun yanında yıldönümü kutlamaları inkılapların yerleşmesinde, birlik ve beraberliğin sağlanmasında ve toplumun kaynaşmasında etkili olmuştur.

Kaynakça

- ATAY, F.R. Çankaya, İstanbul-1984
- BOLAT, B.S.,(2012) Milli Bayram Olgusu ve Türkiye'de Yapılan Cumhuriyet Bayramı Kutlamaları (1923-1960).Atatürk Araştırma Merkezi Yayınları, Ankara
- Cumhuriyet Gazetesi, <https://gazetecumhuriyet.com.tr> , erişim zamanı, 4 Haziran 2023,saat 11.40
- ÇIKLA,S. Cumhuriyet'in Onuncu Yıldönümü Anısına Yapılan Edebi Yayınlar erişim:<https://www.academia.edu.com> 4 Haziran 2023 Satt 12.30
- DOĞANER, Y. Cumhuriyet'in Onuncu Yıl Kutlamaları, Askeri Tarih Araştırmaları Dergisi Sayı 9, Şubat 2007
- GERÇEK, S.N. Cumhuriyet'in Onuncu Yıldönümünde Yapılan Neşriyat Ülkü Dergisi, Cilt 2, Sayı 12
- GOLOĞLU M. Türkiye Cumhuriyeti Tarihi: II (1931-198) Tek Partili Cumhuriyete, İş Bankası Yayınları 3. Baskı, İstanbul-2021
- Hâkimiyeti Milliye Gazetesi, <https://gastearsivi.com> Erişim: 7 Haziran 2023, Saat 14.30
- İÇEL MERSİN HALKEVİ DERGİSİ, Kasım 1938 Sayı-2 erişim, Mersin İl Halk Kütüphanesi
- KALAFAT, O. Yerel Basında Mustafa Kemal Atatürk'ün Vedası ve Sonrasında Yapılan 10 Kasım Anma Törenleri (1938-1950) Belgi Dergisi, Sayı 23
- Resmî Gazete, 11.06.1933, 2305 Sayılı Kanun
- SOYAK,H.R.,Atatürk'ten Hatıralar, Erişim:<https://dosya.com>>Hasan_Rıza_Soyak Atatürk'ten Hatıralar12 Haziran 2023,saat 14.30
- TURGUT H., Atatürk'ün Sırdaşı Kılıç Ali'nin Anıları Der. ,Hulusi Turgut. İşbankası Yay. İstanbul, 2020
- TÜRKKAHRAMAN M,Siyasal İktidarların Meşrulaştırılmasında Sembollerin Rolü, Sakarya Ün.Sosyal Bilimler Enst.Yayımlanmamış doktora tezi,Şubat 1997
- <https://acikerisim.sakarya.edu.tr> Erişim: 1 Haziran 2023 saat 12.50
- Ulus Gazetesi,<https://gastearsivi.com>, Erişim: 7 Haziran 2023 saat 14.30
- Yeni Mersin Gazetesierişim,Mersin İl Halk Kütüphanesiİstanbul Ün.Gazete den Tarihe Bakış Projesi nek.İstanbul.edu.tr

geçişin Mersin'in yerel siyasetinde büyük bir değişim meydana getirdiği görülmektedir. Ocak 1946'da kurulan DP'nin yalnızca bir ay sonra Mersin'de il teşkilatının kurulması ve 1946 genel seçimlerinde Mersin milletvekillerinin DP'den seçilmesi, Mersin'in yerel siyasetinde önemli bir revizyonu ortaya koymuştur. 1950'ye gelindiğinde Mersin belediye seçimleri de önemli bir değişime sahne olmuştur. 1950'ye kadar CHP belediye meclis üyeleri arasından seçilen Mersin Belediye Başkanı, bu seçimlerde çoğunluğun DP'ye geçmesine ve belediye başkanının da DP listelerinde yer alan belediye meclisi üyelerinden seçilmesine yol açmıştır. 1950 belediye meclisi seçimlerinde DP listesinden seçilen Müfide İlhan, Mersin Belediye Başkanı olarak seçilerek aynı zamanda Türkiye'nin ilk il kadın belediye başkanı unvanına sahip olmuştur. Takriben 1,5 yıllık bir belediye başkanlığı yürüten İlhan, bu dönemde Mersin kent estetiğinin geliştirilmesi, önceki belediye yönetiminden kalan borçların kapatılması ve gelişmiş kent uygulamalarının Mersin'e tatbikinin yapılması gibi önemli kararlara imza atmıştır. İlhan'ın belediye başkanlığı kadar DP'de yapmış olduğu siyaset ve belediye başkanlığı görevini bıraktıktan sonra vermiş olduğu mücadele de Türk kadınının toplumsal hayatta yeri geldiğinde mücadelecilik kimliğini ortaya koyabileceğinin bir örneği olmuştur. Müfide İlhan'ın Mersin Belediye Başkanlığı dönemi ile ilgili kaleme alınan söz konusu çalışma, Cumhuriyet döneminde Türk idareciliğinin başarılı örneklerini veren Türk kadın yöneticileri alanına bir katkı sunmayı amaçlamıştır.

KAYNAKÇA

Cumhurbaşkanlığı Devlet Arşivleri Başkanlığı

BCA, 030.11.1.0.229.3.10

BCA, 30.11.1.0.185.29.20.

BCA, 30.11.1.0.197.7.16.

BCA, 30.11.1.0.218.37.9.

Gazeteler

Demokrat, 29 Eylül 1951.

Demokrat, 29 Eylül 1951.

Demokrat, 6 Eylül 1950.

Toros, 10 Mart 1948.

Toros, 2 Kasım 1950.

Toros, 24 Ocak 1950.

Toros, 26 Şubat 1950.

Toros, 29 Ağustos 1950.

Toros, 5 Ekim 1950.

Türk Sözü, 2 Mart 1948.

Yeni Mersin, 13 Aralık 1951

Yeni Mersin, 15 Ekim 1950.

Yeni Mersin, 19 Aralık 1948.

Yeni Mersin, 19 Mayıs 1950.

Yeni Mersin, 2 Kasım 1950.

Yeni Mersin, 20 Haziran 1949.

Yeni Mersin, 21 Aralık 1950.

Yeni Mersin, 3 Eylül 1950.

Yeni Mersin, 6 Ekim 1951.

Akademik Yayınlar

Açıl, O. (2016). “İlk Türk Devletlerinde Kadın Algısı ve Kadın Hakları”. *Recep Tayyip Erdoğan Üniversitesi Sosyal Bilimler Dergisi*, 2(3), 63-72.

Akgündüz, A. (1993). *Tarsus Tarihi ve Eshab-ı Kehf*. İstanbul: Tarsus Ticaret ve Sanayi Odası Yayını.

Aksoy, İ. (2017). “Toplumsal ve Siyasal Süreçte Türk Kadını”. *Yasama Dergisi*, 32(7), 7-20.

Alp, S. (2022). “Salnamelerde Mersin (19. yüzyıldan 20.yüzyılın başlarına)”. *İçel Dergisi*, 2(1), 1-14.

Bozkurt, B. ve Bozkurt, İ. (2014). “Türkiye’nin İlk Kadın İl Belediye Başkanı ‘Müfide İlhan’ ve Mersin’deki Çalışmaları”. *Cumhuriyet Tarihi Araştırmaları Dergisi*, 19, 51-75.

Bozkurt, B. ve Bozkurt, İ. (2022). “Siyasette İlkeli ve Tavizsiz Bir Üslup, Müfide İlhan”, *Kadın Özel Arşivlerinde, 40 Kadın 40 Hayat*, (Ed: Ayşegül Sönmezay), İstanbul, İBB İstanbul Kültür ve Sanat Yayınları, 711-743.

Doğan, A. (2018). “Mersin Limanı ve Mersin Kenti Tarihi Üzerine Genel Bir İnceleme”. *Journal of Current Researches on Social Sciences*, 1(8), 118-150.

Erdoğan, D.İ., Kabadayı, T., Üreten, H. ve Gündeay, G. (2012). *Türk Tarihinde Adnan Menderes-I*. Aydın: Aydın Tuna Matbaa.

Ergin, M. (2003). *Orhun Abideleri*. İstanbul: Boğaziçi Yayınları.

Genç, R. (2002). *Karahanlı Devlet Teşkilatı*. Ankara: Türk Tarih Kurumu Yayınları.

<https://mersin.bel.tr/kurumsal> Erişim Tarihi: 23.08.2023.

İbn Battuta (2010). *İbn Battuta Seyahatnâmesi I-II Cilt*. (Çev. A. Sait Aykut), İstanbul: Yapı Kredi Yayınları.

Kadın Eserleri Kütüphanesi ve Bilgi Merkezi Vakfı Özel Arşivler Koleksiyonu (2005). *Mesleklerinde Öncü Kadınlar: İlkler*. No: S0286.

Kadın Gazetesi, 25 Eylül, 1950.

Kafesoğlu, İ. (2007). *Türk Milli Kültürü*. (27. Baskı), İstanbul: Ötüken Yayınları.

Kafesoğlu, İ. (2018). *Harezmşahlar Devleti Tarihi (485 - 618 / 1092 - 1221)*. Ankara: Türk Tarih Kurumu Yayınevi.

Kesik, M. (2003). *Türkiye Selçuklu Devleti Tarihi Sultan I. Mesud Dönemi (1116-1155)*. Ankara: Türk Tarih Kurumu Yayınları.

Köker, D. (1988). *Türkiye’de Kadın, Eğitim ve Siyaset, Yüksek Öğrenim Kurumlarında Kadının Durumu Üzerine Bir İnceleme*. Yayımlanmamış Doktora Tezi, Ankara Üniversitesi Sosyal Bilimler Enstitüsü, Ankara.

Kurnaz, Ş. (1991). *Cumhuriyet Öncesi Türk Kadını*. Ankara: Aile Araştırma Kurumu Başkanlığı Yayınları.

Merçil, E. (2011). *Selçuklularda Saraylar ve Saray Teşkilatı*. İstanbul: Bilge Kültür Sanat Yayınları.

Pınar, M. (2018). *Mersin ve İçel’de Siyasal Hayat (1923-1950)*. İstanbul: Hiper Yayınevi.

Polat, İ. (2023). “Bir İlke, Bir Lider: Müfide İlhan”. *Gençlik Ağı Gazetesi*, 25, 7-12.

Resmi Gazete (20 Haziran 2002). *20.5.1933 Tarihli ve 2197 Sayılı Kanunun 1 inci Maddesinde Yer Alan İçel Adının Mersin Olarak Değiştirilmesi Hakkında Kanun*. Kanun Nu: 4764, Sayı: 24799.

Resmi Gazete (26 Ekim 1933). *442 Sayılı Köy Kanununun 20 inci ve 30 uncu Maddelerinin Değiştirilmesine Dair Kanun*. Kanun Nu:2329, Sayı:2540.

- Resmi Gazete (28 Mayıs 1933). *Bazı Vilâyetlerin İlgası ve Bazılarının Birleştirilmesi Hakkında Kanun*. Kanun Nu: 2197, Sayı:2411.
- Resmi Gazete (5 Aralık 1934). *Teşkilâtı Esasiye Kanununun 10 ve 11 inci Maddelerinin Değiştirilmesi Hakkında Kanun*. Kanun Nu:2599, Sayı:2877.
- Roux, J.P. (2013), *Türklerin Tarihi*. (10. Baskı), İstanbul: Kabalcı Yayınevi.
- Sandal, E.K. ve Gürbüz, M. (2003). “MersinŞehrininMekansalGelişimi ve Çevresindeki Tarım Alanlarının Amaç Dışı Kullanımı”. *Coğrafi Bilimler Dergisi*, 1(1), 117- 130.
- Tatlı, C. (2008). *Demokrat Parti Döneminde Toplumsal ve Siyasal Hayatta Kadın*. Yayımlanmamış Yüksek Lisans Tezi, İstanbul Üniversitesi Atatürk İlkeleri ve İnkılap Tarihi Enstitüsü, İstanbul.
- TBMM (2010a). *Tbmm Albümü 1920-2010: 1. Cilt 1920-1950*. (Ed. Sema Yıldırım ve Behçet Kemal Zeynel), Ankara: TBMM Basın ve Halkla İlişkiler Müdürlüğü.
- TBMM (2010b). *Tbmm Albümü 1920-2010: II. Cilt 1950-1980*. (Ed. Sema Yıldırım ve Behçet Kemal Zeynel), Ankara: TBMM Basın ve Halkla İlişkiler Müdürlüğü.
- Ünal, K. (2017). “Müfide İlhan”. *Girişimci İş Kadınları Derneği Dergisi*, 7, 22-23.

KAYNAKÇA

Cumhurbaşkanlığı Devlet Arşivleri Başkanlığı

BCA, 0.18.01.02.147.48.08.
BCA, 30.1.0.0.11.65.4.
BCA, 30.1.0.0.40.238.22.
BCA, 30.1.0.0.51.309.7.
BCA, 30.1.0.0.52.311.1.
BCA, 30.1.0.0.52.312.2.
BCA, 30.1.0.0.52.312.4.
BCA, 30.10.0.0.77.506.17.
BCA, 30.10.0.0.77.509.1.
BCA, 30.10.0.0.77.509.8.
BCA, 30.10.0.0.77.512.20.
BCA, 30.10.0.0.77.512.8.
BCA, 30.10.0.0.78.516.19.
BCA, 30.11.1.0.185.29.20.
BCA, 30.11.1.0.197.7.16.
BCA, 30.11.1.0.218.37.9.
BCA, 30.11.1.0.229.3.10.
BCA, 30.11.1.0.243.8.16.
BCA, 30.11.1.0.266.26.5.
BCA, 30.11.1.0.267.34.5.
BCA, 490.01.6.28.7
BCA, 90.1.0.0.11.60.19.
BCA. 490.1.0.0.341.1426.2.

Gazeteler

Cumhuriyet, 10 Ağustos 1930.
Cumhuriyet, 12 Temmuz 1946.
Demokrat, 25 Nisan 1950.
Demokrat, 15 Mayıs 1950.
Demokrat, 4 Eylül 1950.
Cumhuriyet, 5 Eylül 1950.
Cumhuriyet, 9 Şubat 1954.
Türk Sözü, 13 Ağustos 1957.
Türk Sözü, 10 Eylül 1957.
Cumhuriyet, 23 Ekim 1957.
Türk Sözü, 2 Mart 1948.
Türk Sözü, 22 Ağustos 1957.
Türk Sözü, 6 Eylül 1957.
Türk Sözü, 9 Ağustos 1957.
Türk Sözü, 9 Şubat 1954.
Vatan, 22 Eylül 1945.
Yeni Adana, 18 Temmuz 1946.
Yeni Adana, 5 Ekim 1957.
Yeni Adana, 8 Şubat 1954.
Yeni Mersin, 11 Şubat 1954.

Yeni Mersin, 13 Aralık 1951.
 Yeni Mersin, 15 Haziran 1946.
 Yeni Mersin, 17 Temmuz 1947
 Yeni Mersin, 18 Ekim 1949.
 Yeni Mersin, 2 Mart 1948.
 Yeni Mersin, 21 Aralık 1950.
 Yeni Mersin, 26 Nisan 1950.
 Yeni Mersin, 29 Ekim 1957.
 Yeni Mersin, 3 Ekim 1957.
 Yeni Mersin, 3 Temmuz 1946.
 Yeni Mersin, 6 Ekim 1951.
 Yeni Mersin, 8 Eylül 1950.
 Yeni Posta, 21 Temmuz 1946.
 Zafer, 9 Mayıs 1950.

Akademik Yayınlar

- Ağaoğlu, S. (1967). *Arkadaşım Menderes*. İstanbul: Baha Yayınevi.
- Ahmad, F. (1999). *Modern Türkiye'nin Oluşumu*. 2. Baskı İstanbul: Kaynak Yayınları.
- Akandere, O. (2010). "1946 Genel Seçimleri ve Sonuçları Üzerinde İktidar ve Muhalefet Partileri Arasında Yapılan Tartışmalar II". *Atatürk Araştırma Merkezi Dergisi*, 26(76), 1-26.
- Akşin, S. (2003), "Demokrat Parti Dönemi". *Türkiye Tarihi 4 - Çağdaş Türkiye 1908-1980* içinde, İstanbul: Cem Yayınevi.
- Atayakul, F.A. (2007). *Türkiye'de Demokrat Parti Döneminde Genel Seçimler (1950-1954-1957)*. Yayımlanmamış Yüksek Lisans Tezi, İstanbul Üniversitesi, Sosyal Bilimler Enstitüsü, İstanbul.
- Berkes, N. (1973). *Türkiye'de Çağdaşlaşma*. Ankara: Bilgi Yayınevi;
- Bozkurt, B. ve Bozkurt, İ. (2014). "Türkiye'nin İlk Kadın İl Belediye Başkanı 'Müfide İlhan' ve Mersin'deki Çalışmaları". *CTAD*, 10(19), 51-75.
- Bozkurt, B. ve Bozkurt, İ. (2022). "Demokrat Parti İktidarı Döneminde İçel (Mersin)'de Seçimler". *Atatürk ve Türkiye Cumhuriyeti Tarihi Dergisi*, 11, 301-331.
- Burgaç, M. (2013). "1946 Genel Seçimlerinde Propaganda". *Çağdaş Türkiye Tarihi Araştırmaları Dergisi*, Cilt: XIII, Sayı: 26, 163-184.
- Cihan, A.R. (Der.) (1993). *İsmet İnönü'nün TBMM'deki Konuşmaları 1920-1973, İkinci Cilt (1939-1960)*. Ankara: TBMM Kültür, Sanat ve Yayın Kurulu Yayınları No: 57.
- Çavdar, T. (1996). *Türkiye'nin Demokrasi Tarihi (1950-1995)*. 2. Baskı, Ankara: İmge Yayınları.
- Demirel, T. (2011). *Türkiye'nin Uzun On Yılı- Demokrat Parti İktidarı ve 27 Mayıs Darbesi*. İstanbul: İstanbul Bilgi Üniversitesi Yayınları.
- DPT (2009). *Türkiye'nin Ekonomik, Sosyal ve Kültürel Kalkınmasında DPT*. Ankara: DPT Yayın ve Temsil İdaresi Başkanlığı.
- Erdoğan, M. (2016). *Türkiye'de Anayasalar ve Siyaset*. Ankara: Hukuk Yayınları.
- Eroğul, C. (2019). *Demokrat Parti: Tarihi ve İdeolojisi*. 9. Baskı, İstanbul: Yordam Kitap;
- Findley, C.V. (2012). *Modern Türkiye Tarihi: İslam, Milliyetçilik ve Modernlik*. 2. Baskı, İstanbul: Timaş Yayınları;
- Görücü, Ç. (2019). *Demokrat Parti İktidarında Chp: İdeolojik ve Örgütsel Arayışlar*. İstanbul: Tarih Vakfı Yurt Yayınları;
- <https://www.ysk.gov.tr/tr/1950-1977-yillari-arasi-milletvekili-genel-secimleri/3007> (Erişim Tarihi: 25.06.2023).
- Huntington, S.P. (1996). *Üçüncü Dalga Yirminci Yüzyıl Sonlarında Demokratlaşma* (Çev. Özbudun, E.). Ankara: Yetkin Yayınları.

- Karataş, M. (2022). “Türkiye’de Çok Partili Hayata Geçiş Sürecinin İç ve Dış Dinamikleri Üzerine Bir Değerlendirme”. *21. Yüzyılda Eğitim ve Toplum*, 11(32), 303-323.
- Karpat, H.K. (2015). *Turkey’s Politics: The Transition to a Multi-Party System*, Princeton: Princeton University Press.
- Karpat, K.H. (2013). *Türk Demokrasi Tarihi*. 4. Baskı, İstanbul: Timaş Yayınları.
- Koçak, C. (1986). *Türkiye’de Milli Şef Dönemi (1938-1945)*. Ankara: İletişim Yayınları.
- Koçak, C. (2000). “1923-1950 Arası Siyasi Tarih”. (Ed. Sina Akşin), *Türkiye Tarihi 4 Çağdaş Türkiye 1908-1980* içinde, İstanbul: Cem Yayınevi.
- Koçak, C. (2019). *CHP ve Taşra 1930-1950 Akdeniz Bölgesi Cilt: 1*, İstanbul: Alfa Yayınları.
- Koçak, C. (2020). *Türkiye’de Millî Şef Dönemi (1938-1945): Dönemin İç ve Dış Politikası Üzerine Bir Araştırma Cilt: 2*. 8. Baskı, İstanbul: İletişim Yayınları;
- Lewis, B. (1993). *Modern Türkiye’nin Doğuşu* (Çev. Kıratlı, M.). Ankara: Türk Tarih Kurumu Yayınevi.
- Mango, A. (2005). *Türkiye ve Türkler: 1938’den Günümüze*. İstanbul: Remzi Kitabevi.
- Olgun, K. (2011). “Türkiye’de Cumhuriyetin İlanından 1950’ye Genel Seçim Uygulamaları”. *Atatürk Araştırma Merkezi Dergisi*, 27(79), 1-36.
- Pınar, M. (2018). *Cumhuriyet Döneminde Mersin ve İçel’de Siyasi Hayat (1923-1950)*, İstanbul: Hiper Yayınevi.
- Resmi Gazete (13 Eylül 1957). “Milletvekilleri Seçimi Kanununun 35 ve 109 Uncu Maddelerinin Tadiline ve Bu Kanuna Muvakkat Bir Madde İlavetine Dair Kanun”. Kanun No: 7053, Sayı: 9705.
- Resmi Gazete (21 Şubat 1950). “Milletvekilleri Seçim Kanunu”. Kanun No: 5545, Sayı: 7438.
- Sander, O. (2005). *Siyasi Tarih-İlk Çağlardan 1918’e*. 14. Baskı, İstanbul: İmge Yayınevi.
- Şavkılı, C. (2017). “Maraş Yerel Basınında 1957 Seçimleri ve Siyasi Partiler”. *KSÜ Sosyal Bilimler Dergisi*, 14(2), 477-500.
- Tatlıcan, İ. (31 Ocak 2023). “‘Yeter Söz Millet’in’ afişini hazırlayan Selçuk Milar: CHP o afişi hazırladığım için beni sürgüne gönderdi”. Sabah Gazetesi, (<https://www.sabah.com.tr/gundem/2023/01/31/yeter-soz-milletin-afisini-hazirlayan-selcuk-milar-chp-o-afisi-hazirladigim-icin-beni-surgune-gonderdi>).
- TBMM (2010). *Tbmm Albümü 1920-2010 2. Cilt 1950-1980*. (Ed. Yıldırım, S. ve Zeynel, B.K.), Ankara: TBMM Basın ve Halkla İlişkiler Müdürlüğü.
- TBMM Zabıt Ceridesi (05.08.1946). *Meclis Tutanakları*. C.1, (1. Birleşim).
- TÜİK (2012). *Milletvekili Genel Seçimleri 1923-2011*. Ankara: Türkiye İstatistik Kurumu Matbaası.
- TÜSİAD (2001). *Seçim Sistemi ve Siyasi Partiler Araştırması Cilt: II. Ana Rapor*, Yayın No. TUSİAD-T/2001-11/312, İstanbul: Lebib Yalkım Yayınları.
- Uran, H. (2007). *Meşrutiyet, Tek Parti, Çok Parti Hatalarım (1908-1950)*, İstanbul: Türkiye İş Bankası Kültür Yayınları.
- Zürcher, E.J. (2013). *Modernleşen Türkiye’nin Tarihi*. 28. Baskı, İstanbul: İletişim Yayınları.

olduğu, bazı kasaba ve köylerde okul bulunmayan bir dönemde yaygın eğitim kurumu gibi çalışan TRT Çukurova Radyosu, vatandaşları bilgilendirmiştir. Hukuk, sağlık, sosyal hayat gibi konuları ele alarak farkındalığı arttırmış, kültür-sanat programlarıyla da pek çok vatandaşımızı sanatsal etkinliklerle tanıştırmıştır. Çukurova'nın bereketli coğrafyası, TRT Çukurova Radyosu'nun hayata dokunan yayınları ile renklenmiştir.

TRT Çukurova Radyosu, üstlendiği misyonun gereklerini 55 yıldır olduğu gibi bugün de başarı ile yerine getirmektedir.

KAYNAKÇA

- Aziz, A. (2012). *Radyo Yayıncılığı*. Ankara: Nobel Yayınevi.
- Cankaya, Ö. (2003). *Bir Kitle İletişim Kurumunun Tarihi: TRT 1927-2000*. İstanbul: Yapı Kredi Yayınları.
- Kocabaşoğlu, U. (1980). *Şirket Telsizinden Devlet Radyosuna*. Ankara: SBF Basın ve Yayın Yüksek Okulu Basımevi.
- Kurtçu, C. (2017). "Radyo, Müzik, Edebiyat". *Radyovizyon*, 28, 52.
- Kurtçu, C. (2019). *Türkiye'de Bir Kamu Hizmeti Olarak Tematik Yemek Televizyonu Modeli*. Yayımlanmamış Doktora Tezi, İstanbul: Marmara Üniversitesi Sosyal Bilimler Enstitüsü.
- Kuruoğlu, H. (2006). *Propaganda ve Özgürlük Aracı Olarak Radyo*. Ankara: Nobel Yayın Dağıtım.
- Özakman, T. (1969). *Radyo Notları*, Ankara: Ayyıldız Matbaası.
- Şahin, M. (2017). *Bölge Radyosunun Yapısı ve İşlevleri: TRT Çukurova Radyosu Örneği*. Yayımlanmamış Yüksek Lisans Tezi, Mersin: Mersin Üniversitesi Sosyal Bilimler Enstitüsü.
- Şahin, M. ve Kurtçu, C. (2018). *Adana İl Radyosundan Günümüze Çukurova Radyosu*. İstanbul: Alfabe Basın Yayın.
- Tekinalp, Ş. (2003). *Camera Obscuradan Synopticon'a Radyo ve Televizyon*. İstanbul: Der Yayınevi.
- TRT Bölgesel Danışma Kurulu (1968). *Çukurova Bölge Danışma Kurulu Toplantı Tutanaqları*. Mersin: TRT Basım.
- TRT Yayın Planlama Koordinasyon ve Değerlendirme Dairesi Başkanlığı - YPKDDB (1981). *TRT Çukurova Bölge Müdürlüğü*. Ankara: TRT Genel Sekreterlik Basılı Yayınlar Müdürlüğü.
- TRT Yayın Planlama Koordinasyon ve Değerlendirme Dairesi Başkanlığı - YPKDDB (2001). *TRT Çukurova Radyosu İzlenme ve Eğilim Belirleme Kamuoyu Araştırması*. Ankara: TRT Basım ve Yayın Müdürlüğü.
- TRT Yayın Planlama Koordinasyon ve Değerlendirme Dairesi Başkanlığı - YPKDDB (2006). *Çukurova Bölgesi Radyo Yayınları Kamuoyu Araştırması*. Ankara: TRT Basım ve Yayın Müdürlüğü.

Kaynakça

A. Vakıflar Genel Müdürlüğü Arşivi

- VGMA, 44/126, s.133 (15 Temmuz 1857)
- VGMA, 44, s. 155 (30 Eylül 1859)

B. Resmi Yayınlar

- Düstur, Birinci Tertip, 3.Cilt
- Resmi Gazete, Sayı: 5307, 18.01.1943
- Resmi Gazete, Sayı: 7457, 15.03.1950
- Resmi Gazete, Sayı: 25479, 01.06.2004
- Dersaadet Ticaret Odası Gazetesi, Sayı: 6, 16.03.1885

C. Şark Ticaret Yıllıkları

- 1883, 1885, 1886, 1889, 1890, 1893, 1894, 1896, 1909, 1913 Tarihli Osmanlı Şark Ticaret Yıllıkları.

D. Araştırma ve İnceleme Eserler

- Adıyke, N.; Adıyke, N. (2004). "Modernleşmenin Doğurduğu Kent: Mersin", *Sırtı Dağ, Yüzü Deniz Mersin*, 69-90, İstanbul: YKY Yayınları.
- Aytar, İ. H. (2016). *İskeleden Modern Limanın İnşasına Mersin Limanı*, Mersin: Mersin Deniz Ticaret Odası Yayınları.
- Bozkurt, İ. (2012). *Tanzimat'tan Cumhuriyet'e Mersin Tarihi (1847-1928)*, Mersin Büyükşehir Belediyesi Kültür Yayınları No:1, Mersin.
- Bozkurt, B. (2021). "Erken Cumhuriyet Dönemi Demiryollarının Millileştirilmesi: Anadolu Demiryolları ve Mersin-Tarsus-Adana Hattının Satın Alınması", *Atatürk Üniversitesi, Türkiyat Araştırmaları Enstitüsü Dergisi*, S.71, 679-702.
- Çavuşdere, S. (2009). "Selçuklular Döneminde Akdeniz Ticareti, Türkler ve İtalyanlar", *Tarih Okulu Dergisi*, S: 4, 53-75.
- Dingeç, E. (1998). *19.Yüzyılın İkinci Yarısında ve 20.Yüzyılın Başında Mersin'in Ekonomik Yapısı*. Yayınlanmamış Yüksek Lisans Tezi, Eskişehir: Anadolu Üniversitesi Sosyal Bilimler Enstitüsü.
- Durhan, İ. (2002). 1838 Tarihli Osmanlı-İngiliz Ticaret Sözleşmesi ve Sonuçları, *Atatürk Üniversitesi Hukuk Fakültesi Dergisi*, S: 6, 77-104.
- Giz, A. (1985). "Osmanlı Devleti'nde Ticaret, Sanayi Odaları ve Borsalar", *Tanzimat'tan Cumhuriyet'e Türkiye Ansiklopedisi*, C:3, 748-752, İstanbul: İletişim Yayınları.
- Gökhan, İ. (2012). "Türkiye Selçukluları İle Kilikya Ermenileri Arasındaki Siyasi İlişkiler", *Nevşehir Üniversitesi Sosyal Bilimler Enstitüsü Dergisi*, S:1, 70-108.
- Göktepe, İ. (1986). *Cumhuriyetin İlk Yıllarında Mersin Ticaret ve Sanayi Odası*, Mersin: MTSO Yayınları.
- Gülsoy, U., Nazır, B. (2009). *Türkiye'de Ticaretin Öncü Kuruluşu Dersaadet Ticaret Odası 1882-1923*, İstanbul: İTO Yayınları.
- Kasaba, R. (1994). "İzmir", *Doğu Akdeniz'de Liman Kentleri*, Ed: Çağlar Keyder, Eyüp Özveren, Donald Quataert, İstanbul: Tarih Vakfı Yurt Yayınları.
- Koralıtkürk, M. (1999). *Türkiye'de Ticaret ve Sanayi Odalarının Tarihsel Gelişimi(1880-1952)*. Yayınlanmamış Doktora Tezi, Marmara Üniversitesi Sosyal Bilimler Enstitüsü İktisat Anabilim Dalı İktisat Tarihi Bilim Dalı.
- Kurtuluş, S. (1949). *Çukurova'da Sanayi 1949*, Mersin: Yeni Mersin Toros Basımevi.
- Oğuz, İ. (2006). *Mersin Kentinin Kuruluş Öyküsü*, Mersin: MTSO Yayınları.
- Özkan, N. (2004). *Modena Devlet Arşivi'ndeki Osmanlı Devleti'ne İlişkin Belgeler (1485-1791)*, Ankara: Kültür Bak. Yayınları.

- Özveren, E. (2006). “Zaman İçinde Avrupa, Akdeniz Dünyası ve Antakya Üzerine Düşünceler”, *Akdeniz Dünyası Düşünce, Tarih, Görünüm*, Ed.: Eyüp Özveren, Oktay Özel, Süha Ünsal, Kudret Emiroğlu, İstanbul: İletişim Yayınları.
- Tekerek, M., Ticaret ve Sanayi Odaları, <https://ataturkansiklopedisi.gov.tr>, Erişim Tarihi: 09.03.2023
- Toksöz, M. (2006). “Bir Coğrafya, Bir Ürün, Bir Bölge: 19. Yüzyılda Çukurova”, *Kebikeç Dergisi*, S: 21, 97-110.
- Toprak, Z. (1990). “Osmanlı’da ‘Ecnebi’ Ticaret Odaları,” *Finans Dünyası Dergisi*, 78-81.
- _____ (2009). “20. Yüzyılın İlk Çeyreğinde Çukurova’da Emek ve Sermaye”, *Toplumsal Tarih Dergisi*, S: 191, 70-76.
- Türkiye Odalar ve Borsalar Birliği. *1992-1993 Faaliyet Raporu*, Ankara: TOBB Yayınları.
- Ünlü, T. (2007). *19.Yüzyılda Mersin’in Kentsel Gelişimi*. Yayımlanmamış Yüksek Lisans Tezi, Mersin: Mersin Üniversitesi Sosyal Bilimler Enstitüsü.
- Yenişehirlioğlu, F. (1995). *Mersin Evleri*, Ankara: Kültür Bakanlığı Yayınları.
- Yorulmaz, Ş. (2002). “Doğu Akdeniz’de Bir Osmanlı Liman kenti Olarak Gelişen Mersin’de Yabancı Tüccarın Rolü ve Mersin’de Levanten Kültürü”, *19. Yüzyılda Mersin ve Akdeniz Dünyası: 1. Ticaret, Göç ve Kültürel Çeşitlilik*, Mersin: Mersin Üniversitesi Akdeniz Kent Araştırmaları Merkezi Yayınları, No:1, 2-14.
- Yorulmaz, Ş. (2004). “Yabancı Tüccar ve Gayrimüslim Tebaanın Mersin Ekonomisindeki Rolü”, *Sırtı Dağ, Yüzü Deniz Mersin*, 317-333, İstanbul: YKY Yayınları.
- Yurtsever, C. (1999). “Çukurova’ya Yönelik Fransız Emperyalizminin Tarihi ve Kültürel Görünümü”, *III. Uluslararası Çukurova Halk Kültürü Bilgi Şöleni Sempozyumu*, 664-677, Adana: Adana Valiliği Yayınları.

E. İnternet Kaynakları

- <https://www.mtso.org.tr/tr/a/mtso-zaman-tuneli>, Erişim Tarihi: 28.03.2023
- <https://www.mtso.org.tr/tr/albumler/album/mersin-kent-resimleri> Erişim Tarihi: 28.03.2023
- <https://www.mtso.org.tr/tr/a/mtso-zaman-tuneli>, Erişim Tarihi: 28.03.2023

Kaynakça

- Alptürker, H. (2019). Yerel kamu hizmetlerinin sunumunda farklılıkların yönetimi: Mersin Büyükşehir Belediyesi örneği. Doktora Tezi. Selçuk Üniversitesi Sosyal Bilimler Enstitüsü, Konya.
- Adıgüzel, Şenol, and Murat Tek (2011). Büyükşehir Belediyesi Olma Sürecinde Antakya Metropolitan Alanında Yerel Siyaset. *Çağdaş Yerel Yönetimler*. 20 (4), 73–95.
- Al, Hamza (1996). Cumhuriyet Dönemi Belediyeciliğinin Tarihsel Gelişimi. (Editör: Vecdî Akyüz-Seyfettin Ünlü). *İslam Geleneğinden Günümüze Şehir ve Yerel Yönetimler II*. İstanbul: İlke Yayınları, 21-57.
- Akın, F. (2015). Yerel Yönetimlerin Tarihsel Gelişimi ve Türk İdari Yapısındaki Yeri. *İdari ve Mali Açından Türkiye’de Yerel Yönetimler* (Ed. Mehmet Mecek, Mesut Doğan, Bekir Parlak,). Bursa: Ekin Yayınevi.
- Arıkboğa, Erbay (2008). Türkiye’de Belediyelerin Büyüklüğü Sorunu: Reform ve Uygulama Analizi. (Editör: Fatma Neval Genç, Abdullah Yılmaz, Hüseyin Özgür). *Dönüşen Kentler ve Değişen Yerel Yönetimler*. Ankara: Gazi Kitabevi, 299-328.
- Arıkboğa, Erbay (2012). Büyükşehir Belediye Modeli ve Reform. *Marmara Sosyal Araştırmalar Dergisi*, 2, 3-32.
- Bayrakçı, E. (2019). Yerel yönetimler. Konya: Dizgi Ofset.
- Çolak, Ç. D. (2020). Seçim İttifakı Sisteminin 2018 Milletvekili Genel Seçimine Etkileri. *Eskişehir Osmangazi Üniversitesi İİBF Dergisi*, 15 (2), 719-742.
- Demir, Kemal, and Suat Çabuk (2010). Türkiye’de Metropolitan Kentlerin Nüfus Gelişimi. *Sosyal Bilimler Enstitüsü Dergisi*. 1 (28), 193–215.
- Eryılmaz, Bilal (2015). *Kamu Yönetimi*. Kocaeli: Umuttepe Yayınları.
- Genç, Fatma Neval (2014). 6360 Sayılı Kanun ve Aydın’a Etkileri. *Adnan Menderes Üniversitesi Sosyal Bilimler Enstitüsü Dergisi*. 1, Özel Sayı, 1-29.
- Göktürk, A., & Akkaya, Y. (2006). Yerel Yönetimler ve Sınıfsal Tercihler Mersin Örneği. *TÜRKİYE’Yİ SINIF GERÇEĞİYLE ANLAMAK*, 96.
- Gözler, Kemal (2018). *Mahalli İdareler Hukuku’na Giriş*. Bursa: Ekin Yayınevi.
- Gür, Osman, Bilal Karşı (2013). *5216 Sayılı Büyükşehir Belediyesi Kanunu-5393 Sayılı Belediye Kanunu ve İlgili Yönetmelikler*. İstanbul: Yerelsen Yayınları.
- Keleş, R. (2000). *Yerinden Yönetim ve Siyaset*. İstanbul: Cem Yayınevi.
- MBB Faaliyet Raporu (2015). <https://www.mersin.bel.tr/dokumanlar/2015-yili-faaliyet-raporlari>
- Miş, N. & Duran, H. (2019). İttifaktan Blok Siyasetine 31 Mart Yerel Seçimleri. *ADAM AKADEMİ Sosyal Bilimler Dergisi*, 9(2), 363-393. DOI:10.31679/adamakademi.634750
- Negiz, N. (2007). Türkiye’de Büyükşehir Belediyelerde Hizmet Etkinliği ve Eğitim İlişkisi: Alan Araştırması ve Bir Model Önerisi. Doktora Tezi, Süleyman Demirel Üniversitesi Sosyal Bilimler Enstitüsü, Isparta.
- Kalabalık, Halil (2005). *Yerel Yönetim Hukuku*. Ankara: Seçkin Yayıncılık.
- Karakılçık, Yusuf (2016). *Yeni Yerel-Bölgesel Gelişmeler Işığında Yerel Yönetimler*. Ankara: Seçkin Yayıncılık.
- Kavruk, Hikmet (2002). *Anakent’e Bakış, Türkiye’de Anakent Belediyeciliği ve Kent Hizmetlerinin Yönetimi*. Ankara: Hizmet – İş Sendikası.
- Keleş, Ruşen (2000). *Yerinden Yönetim ve Siyaset* (Dördüncü Basım). İstanbul: Cem Yayınevi.
- Keleş, Ruşen (2012). Anakentlerin Dünü, Bugünü, Yarını. *KBAM 3. Kentsel ve Bölgesel Araştırmalar Sempozyumu, “Kent Bölgeler, Metropolitan Alanlar ve Büyükşehirler: Değişen Dinamikler ve Sorunlar” Bildiri Kitabı*, 1-12, Ankara.
- Koçak, Yüksel (2013). *Türkiye’de Yerel Yönetimlerin Gelişim Süreci: Günümüz Açısından Bir Değerlendirme*. Doktora Tezi, İnönü Üniversitesi Sosyal Bilimler Enstitüsü, Malatya.

- Kutlucan, Kayhan Ümit (2009). Belediyelerde Stratejik Planlama Uygulaması, Yüksek Lisans Tezi, Atılım Üniversitesi Sosyal Bilimler Enstitüsü Kamu Yönetimi Ve Siyaset Bilimi Anabilim Dalı, Ankara.
- Özer, Mehmet Akif ve Akçakaya, Murat (2014). *Yerel Yönetimler-Teorik Boyut*. Ankara: Gazi Kitabevi.
- Özgür, Hüseyin (2008). Yerel Siyaset Perspektifinden Bakışla Büyükşehir Belediyelerinde Kentsel Alan Yönetimi Uygulamalar. *Yerel Siyaset*, İstanbul: Okutan Yayıncılık, 125-166.
- Parlak, Bekir (2015). Türkiye’de Değişen ve Dönüşen Büyükşehir Belediyeleri: 5216 Sayılı Yasadan 6360 Sayılı Yasaya Büyük Dönüşümün Analizi (Editör: Mehmet Mecek, Mesut Doğan ve Bekir Parlak). *İdari ve Mali Açından Türkiye’de Yerel Yönetimler*. Antalya: Bekad Yayınları, 117-134.
- Şengül, Ramazan (2014). *Yerel Yönetimler*: Kocaeli: Umutepe Yayınları.
- Tekel, Ayşe (2002). Metropoliten Planlamanın Önemi ve Gerekliliği Üzerine. *Çağdaş Yerel Yönetimler*. 11 (1), 42–55.
- Tekel, Ayşe (2009). Türkiye’de Metropoliten Alan Yönetiminden Metropoliten Yönetişime Geçiş: Ankara Örneğinde Bir Değerlendirme. *Selçuk Üniversitesi İİBF Sosyal ve Ekonomik Araştırmalar Dergisi*. No. 18, 191–214.
- URL1: <http://www.mersin.gov.tr/nufus-ve-dagilim>
- URL2:<https://www.ysk.gov.tr/tr/27-mart-1994-mahalli-idareler-genel-secimi/2804>
- URL3:<https://www.ysk.gov.tr/tr/18-nisan-1999-mahalli-idareler-genel-secimi/2805>
- URL4:<https://www.ysk.gov.tr/tr/28-mart-2004-mahalli-idareler-genel-secimleri/2818>
- URL5:<https://www.ysk.gov.tr/tr/29-mart-2009-mahalli-idareler-genel-secimleri/2820>
- URL6:<https://www.ysk.gov.tr/tr/30-mart-2014-mahalli-idareler-genel-secimleri/2853>
- URL7:<https://www.ysk.gov.tr/tr/31-mart-2019-mahalli-idareler-secimi/77916>
- Ulusoy, Ahmet ve Tekin Akdemir (2017). *Mahalli İdareler*. Ankara: Seçkin Yayıncılık.
- Ünsal, Nefise Tülay (2007). *Büyükşehir Belediyesi*. Yüksek Lisans Tezi, Gazi Üniversitesi Sosyal Bilimler Enstitüsü, Ankara.
- Yörükhan, A. (2003). Şehir Sosyolojisinin ve İnsan Ekolojisinin Teorik Temelleri. Ed. Turhan Yörükhan, Ankara: Nobel Yayın Dağıtım.
- Zengin, Ozan (2014). Büyükşehir Belediyesi Sisteminin Dönüşümü: Son On Yılın Değerlendirmesi. *Ankara Barosu Dergisi*. No. 2, 91–116.

Kaynakça

- Akpolat, M. S. (2004). "Tanzimat Sonrası Osmanlı Mimarlığından Bir Kesit: Adana – Mersin Demiryolu İstasyon Binaları". *Hacettepe Üniversitesi Edebiyat Fakültesi Dergisi*, 21/1, 77-93.
- Aktemur, A. M. (2012). "Alexandre Vallauray'nin Karaköy'deki Eserleri". *The Journal of Academic Social Science Studies*. 5/8, 37-74.
- Alkan, M., & Vural, S. (2021). *Mersin'in Belleği Şinasi Develi (2. Baskı)*. Mersin: Mersin Büyükşehir Belediyesi Mersin Kültür Yayınları – 33.
- Başar, M. E., & Erdoğan, H. A. (2009). "Osmanlı'dan Cumhuriyet'e Türkiye'de Tren Garları". *Selçuk Üniversitesi Mühendislik Mimarlık Fakültesi*. 24/3, 29-44.
- Bozkurt, B., & Bozkurt, İ. (2016). "Mersin Halkevi'nin Kuruluşu ve Tarihsel İşlevi". *Tarih Okulu Dergisi (TOD)*, (XXVII), 369-421.
- Bozkurt, İ. (2008). "Tanzimat'tan Cumhuriyete Modernleşme Sürecinde Mersin'de Eğitim". *Mersin Üniversitesi Eğitim Fakültesi Dergisi*, 4/2, 197-213.
- Bozkurt İ., & Geylani., N. (2018). "Erken Cumhuriyet Döneminde Boş Zamanı Geçirme Alışkanlıkları ve Sosyal Mekanlar: Mersin Örneği". *Pamukkale Üniversitesi Sosyal Bilimler Enstitüsü Dergisi*, 31, 346-359.
- Çanak, E. (2016). "Mersin Halkevi ve Faaliyetleri (1933-1951)". *Tarihin Peşinde Uluslararası Tarih ve Sosyal Araştırmalar Dergisi*, 15, 55-93.
- Çinici, Damla. (2015). "Başkent Ankara'nın İnşasında Etkin Bir Mimar: Giulio Mogneri ve Yaşam Öyküsü". *Ankara Araştırmaları Dergisi*. 3/1, 13-41.
- Çopur, H. (2021). "İnebolu Kent Merkezindeki Tarihi Kurum Yapıları". *Karadeniz Araştırmaları*, XVIII/69: 121-142.
- Dağ, M. (2022). "Geç Dönem Osmanlı Taşrasında Bir İnfaz Kurumu Mersin Hapishanesi Örneği (1864-1920)". *Mersin Üniversitesi Sosyal Bilimler Enstitüsü Dergisi*, 6/1, 6-26.
- Dingeç, E. (1988). *XIX. Yüzyılın İkinci Yarısında ve XX. Yüzyılın Başında Mersin'in Ekonomik Yapısı*. Yayınlanmamış Yüksek Lisans Tezi, Eskişehir: Anadolu Üniversitesi Sosyal Bilimler Enstitüsü.
- Durukan, A & Uraz, U.T. (2008). "Cumhuriyet'in Kültür Kurumu Olarak Halkevi Binaları". *itüdergisi/a*, 7/1, 38-49.
- Elemama, H. (2019). "Mersin Şehir Merkezinde Bulunan Tarihi Kamu Binalarının Giriş Cephelemi (1850-1955)". *Journal of Universal History Studies (JUHIS)*, 2/1, 19-48.
- Erten, E. & Şenyiğit, Ö. (2011). "Adana – Mersin Demiryolu Hattı Üzerindeki İstasyon Binalarının Tarihi ve Mimari Analizi". *G.Ü. Müh. Mim. Fak. Dergisi*, 26/1, 37-55.
- Fıçıcıoğlu, Ş., & Halaç., H. H. (2022). "Tarihi Halkevlerinin Yeniden İşlevlendirme Kapsamında Değerlendirilmesi". *Erciyes Akademi*. 36/2, 487-518.
- Güner, H. E. (2018). "Türk Ocakları, Mimarisi ve Geleneksel Öğeleri; Ankara ve İzmir Örneği". *Online Journal of Art and Design*, 6/1, 99-118.
- Haşmetoğlu, H. Ş. (2013). "Tarihsel Süreçte Türkiye'de Demiryolu İstasyon Binaları ve Isparta – Burdur Örneği". *History Studies International Journal of History*. ISSN: 1309 4173 (Online) 1309 - 4688 (Print), 5/6, 165-181.
- Kaptan, B.B. & Kasap., T.L. (2021). "Analitik Yaklaşımlar Çerçevesinde Bir İç Mekân Çözümleme Amacı ve Mersin Tren İstasyonu Binası Örneği". *The Turkish Online Journal of Design, Art and Communication. TOJDAC*, ISSN: 2146-5193, 11/(2, 708-731.
- Kaya, A. vd.(2022). "Osmanlı Bankasının Tarihi Şube Yapıları ve Günümüz Kullanım Şekillerinin İrdelenmesi". *Yakın Mimarlık Dergisi*, 6/1, 54-84.
- Kaya, Ş. (2010). Bazı Liman Kentlerindeki Örnekler Işığında Tanzimat Dönemi ve Sonrasında İnşa Edilen Gümrük Binalarının Mimari Özellikleri. *Sosyal Bilimler Dergisi (İstanbul Üniversitesi Güzel Sanatlar Bölümü)*, (4), 73-92.

- Kayadelen, M. (2019). Mersin'in Kuruluş Dönemine İlişkin Mevcut Tezlerin İrdelenmesi. *Kebikeç*, 47, 383-416.
- Kolay, E. & Yavuzylmaz, A. (2022). "Cumhuriyet Dönemi Banka Binalarından Bir Örnek: T.C. Merkez Bankası Samsun Şubesi Binası". *Sanat Tarihi Dergisi*, 31/1, 483-505.
- Küreğibüyük., Z. İ. (2011). *Cumhuriyet Dönemi Mimarlığı Bağlamında Arif Hikmet Holtay*. Yayınlanmamış Yüksek Lisans Tezi, İstanbul: İstanbul Teknik Üniversitesi Fen Bilimleri Enstitüsü.
- Mamalı, T. A. (2019). *Türkiye İş Bankası Mimarlığı ve Çelik Alatur'un Çalışmaları*, Yayınlanmamış Yüksek Lisans Tezi, İstanbul Üniversitesi, Fen Bilimleri Enstitüsü.
- Selçuk, S. A, & Sönmez, F. (2017). "Kayseri Tren İstasyonu ve Çevresinin Modernleşme Sürecine Katkısı Olan Özel Bir Okuma". DOI: 10.5505/megaron.2017.09825, 13/1, 85-101.
- Sönmez, Filiz. (2021). "Anadolu'da Bir Mimari Proje Yarışması: Vedat Dalokay ve Türkiye Cumhuriyet Merkez Bankası Kayseri Şubesi 1964-1968". *Online Journal of Art and Design*, 8/2, 38-55.
- Tekeli, D. (2006). "Cumhuriyetin Binaları". *TMH – Türkiye Mühendislik Haberleri*, 442-443, 30-63.
- Turgut, M. (2021). *Göçler ve Mersin Tarihi İlçeler Tarihiyle Birlikte Mersin (2. Baskı)*, Mersin: Mersin Büyükşehir Belediyesi Kültür Yayınları Gramaj Ofset Matbaacılık.
- Tutar, A. XIX. (2004). "Yüzyılın Sonlarında Mersin Sancağında Müslümanlar ve Gayrimüslimler". *Fırat Üniversitesi İlahiyat Fakültesi Dergisi*, 9/2, 23-36.
- Ulutaş., S. (2020) "Osmanlı Arşivinde Mersin Tarihine İlişkin Kaynaklar". *Kahramanmaraş Sütçü İmam niversitesi Sosyal Bilimler Dergisi*, 17/1, 487-518.
- Ünlü, T.S. (2011). "Mersin'in Cumhuriyet Modernleşmesi Sürecini Bir Eğitim Yapısı Üzerinden Okumak: Mersin Lisesi (Tevfik Sırrı Gür Lisesi)". *Megaron*, 11/3 449-466.
- Ünlü, T.S. (2017). "Cumhuriyet Modernleşmesi ve Mersin'de Kamusal Mekan Etkisi". *Osmanlı Dünyasında Kültürel Karşılaştırmalar ve Sanatsal Yansımalar: Prof. Dr. Filiz Yenişehirlilioğlu'na Armağan*, Ankara: Hacettepe Üniversitesi Hastanesi Basımevi, 251-258.
- Vural, S. (2010). *Huğ'dan Gökdelene Mersin 170 Yılın Mimarlık Mirası*. İzmir: Lamineks Matbaacılık.
- <https://islamansiklopedisi.org.tr/mersin> 06.07.2023
- <https://guncel.kulturhane.org/2020/04/24/kentten-yaylaya-kistan-yaza-mersinde-sinemanin-tarihi/15.07.2023> 17: 19

Bugün Mersin'de bölge sakinleri arasında konar-göçer yaşam tarzından yerleşik düzene geçen Yörükler ile Aleviler, Tahtacılar, Abdallar, Nusayriler gibi çeşitli topluluk mensupları bir arada yaşamakta, hatta dönemin siyasî gelişmelerine bağlı olarak farklı ülkelerden pek çok insan yöreye yerleşmeyi tercih etmektedir.

Bu çalışmada incelemeye alınan Aleviler, Tahtacılar, Abdallar şeklinde sıralayabileceğimiz Anadolu Alevileri ile Nusayriler (Arap Alevileri), inanç esasları bakımından kapalı ve heteredoks topluluklardır.

Günümüzde Güneydoğu ve Doğu Anadolu'dan göç eden Aleviler, başlangıçta şehrin belirli bölgelerine yerleşmiş olmakla birlikte zamanla kültürel ve ekonomik bağlamda gelişim kaydederek şehrin farklı semtlerine dağılmış durumdadır. Bu dağılım yer yer Tahtacılar ve Nusayriler arasında da, sayıları sınırlı olmakla birlikte, gözlenmektedir. Bununla birlikte şehre daha önceki dönemlerde gelen Tahtacılar, Abdallar ve Nusayriler, yoğun olarak belirli mahallelerde homojen bir şekilde yaşamlarını sürdürmektedir. Bu homojen yapı içerisinde geleneksel inanç ve yol öğretilerini, daha ziyade ev ortamlarında düzenledikleri dinî törenlerle devam ettirmeye çalışmaktadır. Şehirde dağınık vaziyette ikamet eden Aleviler ise, 1990'lı yıllardan itibaren kent merkezinde hizmet vermeye başlayan cemevlerinde dinî ritüellerini gerçekleştirmektedir. Genel anlamda ise şehir ortamının kendine has özellikleri ve sosyokültürel hayattaki gelişmeler, söz konusu kapalı toplulukların yaşam biçiminde, inanç ve ritüellerinde önemli değişimler de meydana getirmiştir.

Şehrin çok renkli ve zengin kültür yapısı içerisinde heteredoks İslam anlayışına sahip topluluk mensupları ve diğer yerli halk, birbirlerinin inançsal özelliklerine hoşgörüyle yaklaşarak kaynaşmış durumdadır. Bir başka deyişle Mersin, farklı yaşam tarzına, farklı inanç ve ritüellere sahip insanları bir araya getirmiş; Sünni, Alevi, Türk, Kürt, Arap vb. ayrımı yapılmaksızın tüm kent halkının gerek sosyal hayatta gerekse ticaret hayatında birbirleriyle saygı ve hoşgörü içerisinde uyum içinde yaşadığı büyük şehirlerimizden biridir.

Kaynakça

- Aksüt, A. (2002), Abdallarla İlgili Notlar. *Folklor / Edebiyat*, C.VIII, S.XXIX, s.13-17.
- Bozkurt, F. (1993), *Aleviliğin Toplumsal Boyutları*. 3. b., İstanbul: Tekin Yayınevi.
- Bozkurt, İ. (2012), *Tanzimat'tan Cumhuriyet'e Mersin Tarihi (1847-1928)*. Mersin: Mersin Büyükşehir Belediyesi Kültür Yayınları.
- Caferoğlu, A. (1953), "Anadolu Abdallarının Gizli Dillerinden Bir İki Örmek". *60. Doğum Yılı Münasebetiyle Fuad Köprülü Armağanı*, İstanbul: Yalçın Matbaası, s.77-79.
- Can, D. (2010), *Mersin Abdalları Halkbilimi Araştırması*. Yayınlanmamış Yüksek Lisans Tezi, Mersin: Mersin Üniversitesi Sosyal Bilimler Enstitüsü.
- Çalışlar, O. (1997), *Hız. Ali Muaviye Çatışması*. İstanbul: Pencere Yayınları.
- Çıplak, M. N. (1968), *İçel Tarihi*. Ankara.
- Çıplak, N. (2005), *Mersin Tahtacıları*. Ankara: Ürün Yayınları.

- Çıblak Coşkun, N. (2012), “Sosyokültürel Hayattaki Değişimlerin Alevi Cemlerine Etkisi: Alevi Kültür Dernekleri Mersin Şubesi Örneği”. *II. Uluslararası Tarihten Bugüne Alevilik Sempozyumu (23-24 Ekim 2010 Ankara)*, Ankara: Horasan Yayınları, s.222-235.
- Çıblak Coşkun, N. (2013), “Tahtacılar ve Tahtacı Ocaklarına Bağlı Oymakların Yerleşim Alanları”. *Türk Kültürü ve Hacı Bektaş Velî Araştırma Dergisi*, S.68, s.33-54.
- Çıblak Coşkun, N. (2014), *Alevi Cemlerinde Nefesler*. İstanbul: Otorite Yayınları.
- Develi, H. Ş. (1991), *Dünden Bugüne Mersin*. Mersin: Yorum Basım Dağıtım.
- Erjsem, Y. (2009), *Mersin’de Göç, Kentleşme ve Sosyal Problemler*. Mersin: Mersin Valiliği Yayınları.
- Eröz, M. (1977), *Türkiye’de Alevilik-Bektâşilik*. İstanbul: Otağ Matbaacılık.
- Fiğlalı, E. R. (1981), “Tahtacılar”. *Türk Ansiklopedisi*, C.XXX, Ankara: Millî Eğitim Basımevi, s.352.
- Kiremit, İ. (2012), *XIX. Yüzyılda Nusayriler (Arap Alevileri)*. Yayınlanmamış Yüksek Lisans Tezi, Ankara: Hacettepe Üniversitesi Sosyal Bilimler Enstitüsü.
- Koncak, M. (2017), *İnsan Mekân Perspektifinde Mersin Nusayrileri*. Yayınlanmamış Yüksek Lisans Tezi, İstanbul: Marmara Üniversitesi Orta Doğu ve İslam Ülkeleri Araştırmaları Enstitüsü.
- Köprülü, F. (1989), “Abdal”. *Edebiyat Araştırmaları II*, İstanbul: Ötüken Yayınları, s.362-417.
- Köprülü, O. F. (1988), “Abdal”. *TDV İslâm Ansiklopedisi*, C.1, s.61-62.
- Massignon, L. (1988), “Nusayriler”. *MEB İslâm Ansiklopedisi*, C.9, s.365-370.
- Ocak, A. Y. (1991), “Alevilik ve Bektaşilik Hakkındaki Son Yayınlar Üzerinde (1990) Genel Bir Bakış ve Bazı Gerçekler-I”. *Tarih ve Toplum*, Y.16, S.91, s.,20-25.
- Ocak, A. Y. (1998), “Alevi”. *TDV İslam Ansiklopedisi*, C.2, s.368-369.
- Türk, H. (2013), *Anadolu’nun Gizli İnanıcı Nusayrilik*. İstanbul: Kaknüs Yayınları.
- Uluçay, Ö. (1999), *Arap Aleviliği: Nusayrilik*. 2.b., Adana: Gözde Yayıncılık.
- Uludağ, S. (1988), “Abdal”. *TDV İslâm Ansiklopedisi*, C.1, s.59-61.
- Uludağ, S. (2001), *Tasavvuf Terimleri Sözlüğü*. İstanbul: Kocabalı Yayınevi.
- Ülkütaşır, M. Ş. (1968), “Abdallar”. *Türk Kültürü*, C.6, S.64, s.43-47.
- Üzüm, İ. (2007), “Nusayrilik”. *TDV İslâm Ansiklopedisi*, C.33, s.270-274.
- Yaman, A. (1998), *Alevilikte Dedeler Ocaklar*. İstanbul: Ufuk Matbaacılık.
- Yörükân, Y. Z. (1929). “Tahtacılar”. *Dârü’l-Fünûn İlahiyat Fakültesi Mecmuası*. S.12: 61-80; S.13: 55-80.
- Yörükân, Y. Z. (1998), *Anadolu’da Aleviler ve Tahtacılar*. Yay. Haz. Turhan Yörükân, Ankara: Kültür Bakanlığı Yayınları.
- Yurt Ansiklopedisi (1982), “İçel”. İstanbul: Anadolu Yayıncılık.

kaçınılmazdır. Bu ilgi, hayvanın bir grup insana yaptığı hizmetlerden ya da kan bağlarından, yani hayvanı insana bağlayan gerçek bir ortaklıktan kaynaklanır. Kan bağı ata-hayvan tapımına bağlanabilir. Burada da aslında hayvana tapma değil, ataya saygı söz konusudur. Yörede, gelebilecek kötülüklerden sakınmada, hastalıkların sağaltımında, bolluk-bereket sağlamasında, nazardan korunmasında vb. iyilikleri bekleme durumunda hayvanlardan yararlanma isteği açıkça ortadadır. Bu da hayvanların bir ruhu olduğuna inandıklarını ve yine hayvanların kutsal varlıklarla ilişki kurabildiklerini düşündüklerini gösterir. İslâmiyet sonrası dönemde bu inanmalar İslami bir renge büründürülse de aslında çeşitli kültler ve Animizm, Totemizm, Şamanizm gibi daha eski inanmaların izlerini taşımaktadır.

Kaynakça

- Bali, A. (2015). *Mersin Konargöçerlerinin Halk Kültüründe İnanışlar ve Bunlara Bağlı Uygulamalar*, Adana: Çukurova Üniversitesi, Sosyal Bilimler Enstitüsü, Yayınlanmamış Doktora Tezi.
- Çıblak, N. (2007). "Tarsus Kültürünün Tanıtımında Şahmeran Efsanelerinin Önemi", *Çukurova Üniversitesi Sosyal Bilimler Enstitüsü Dergisi* 16, No.1, Ss. 185-196.
- Çoruhlu, Y. (2011). *Türk Mitolojisinin Ana Hatları*. Kabalcı yayıncılık.
- Drury, N. (1996). *Şamanizm* (Çev. E. Şimşek). İstanbul: Okyanus Yayıncılık ve Yapımcılık.
- Eliade, M. (1999). *Şamanizm* (Çev. İ. Birkan). İstanbul: İmge Kitabevi Yayınları.
- Eröz, M. (1991). *Yörükler*. Ankara: Türk Dünyası Araştırmaları Vakfı.
- Fural, F.,& Uslu, F. (2018). "Yörüklerin doğadaki izleri: Orta Toroslardaki bazı yurtyerleri". *Sosyal ve Beşeri Bilimler Araştırmaları*. İstanbul: Çizgi Kitabevi.
- Hançerlioğlu, O. (1975). *İnanç Sözlüğü Dinler-Mezhepler-Tarikatler-Efsâneler*. İstanbul: Remzi Kitabevi.
- Helimoğlu Yavuz, M. (2017). *Diyarbakır Efsaneleri*. İstanbul: Kaynak Yayınları.
- Johansen, U. (2005). *50 Yıl Önce Türkiye'de Yörüklerin Yayla Hayatı*. (Çev. Mualla Poyraz). Ankara: Kültür ve Turizm Bakanlığı Yayınları.
- Kabak, T. (2018). "Mut İlçesi Hacıahmetli Köyü Hayvancılık Ve Çobanlık Kültürü Üzerine Halk Bilimsel Bir İnceleme". Bayburt: *Kültür Ajans Tanıtım ve Organizasyon*, 37, 158-168.
- Kutlu, M. (1987). *Şavaklı Türkmenlerde Göçer Hayvancılık*. Ankara: Kültür ve Turizm Bakanlığı Milli Folklor Araştırma Dairesi Yayınları.
- Pamuk, A. & Oyman, R. (2016). "Türk Çini Sanatında Kullanılan Hayvansal Figürlerin Seramik Yüzeyler Üzerinde Üç Boyutlu Uygulanması". *SDÜ ART-E Güzel Sanatlar Fakültesi Sanat Dergisi*, 9 (17), 1-25.
- Şenesen, R. (2011). "Türk Halk Kültüründe Bolluk ve Bereketle İlgili İnanç ve Uygulamalarda Eski Türk Kültürü İzleri". *Folklor/Edebiyat*, C. 17, S. 66, 209-228.
- Turan, Ş. (1994). *Türk Kültür Tarihi*. Ankara: Bilgi Yayınları.

toplumdaki bireylerin kendi becerilerini, duygu ve düşünce dünyalarını ortaya koyabilecekleri bir alan yaratması açısından önemlidir.

Bir toplumun gündelik yaşamına bakılarak hangi sanatlardan daha fazla yararlandıkları anlaşılabilir. Bazı el sanatları milletleri sembolize de edebilir. Örneğin; bu çalışmada ele aldığımız sanatlardan demircilik Türk kültürünün yaşam biçimini temsil eden önemli bir sanattır. Zamanla bu el sanatlarının kaybolması demek aslında dolaylı olarak bazı kültürel kodlarımızın da unutulması anlamına gelir. Bu yönüyle bu sanatların bir değer birikimi olarak görülmesi ve gelecek kuşaklara incelikleriyle anlatılması önemlidir.

Bu sanatların yaşatılması için bir başka gerekçe de üretilen ürünlerin sağlıklı ve dayanıklı olmasıdır. Bugün yapılan birçok çalışmada plastik ürünlerin sağlığa zararlı olduğu belirtilmektedir. Günlük yaşamın mümkün kıldığı ölçüde, bu ürünlerin yerine daha sağlıklı olan geleneksel ürünlere yönelim sağlanabilir. Belki günümüzdeki sepetçilik bu ihtiyacı karşılamayabilir ama geleneksel yöntemlerden yararlanılarak daha modern, pratik, kullanışlı kargı sepetler yapıp gündelik yaşamımıza dâhil edilebilir. Bugün bazı işletmelerde bakır kapların kullanımına bir geri dönüş olduğu görülmektedir. Bakır kaplarda pişen yemeklerin daha lezzetli ve daha sağlıklı olduğu bilinmektedir. Toplumun bu yöndeki bilinçlendirilmesi artırılabilir. Bu da kalaycılığın yeniden ekonomik bir kazanca dönüştürülerek geleceğe aktarılmasını sağlayabilir. Demircilikte başta bıçak olmak üzere üretilen birçok ürün fabrikasyon ürünlere göre daha sağlıklı ve dayanıklıdır. Bu ürünlere olan farkındalığın artırılması yeniden ekonomik hareketlenme yaşayarak bu sanatın da yaşatılmasını sağlayabilir.

Kaynakça

Yazılı Kaynaklar

- Akpınarlı, H. F. (2001), “Türkiye’de Sepet Örucülüğünün Önemi ve Günümüzdeki Değerlendirilmesi”, *Birinci Kastamonu Kültür Sempozyumu Bildirileri* 21-23 Mayıs 2000. Kastamonu: Kastamonu Valiliği.
- Can, D. (2010), *Mersin Abdalları Halkbilim Araştırması*, Yayımlanmamış Yüksek Lisans Tezi, MEÜ Sosyal Bilimler Enstitüsü.
- Demir, N. (2016), “Orta Karadeniz Bölgesinde Sepet ve Sepetçilik” *4. Yöresel Ürünler Sempozyumu ve Uluslararası Sanat Etkinlikleri*, Antalya, Türkiye, 2016
- Demir, G.K. (2020), “Bergama’da son ustasıyla sepetçilik”, *Folklor Akademi Dergisi*, 3 (4),53-71.
- Diyarbakırlıoğlu, M. A. (2010), *Kayıbolan Meslekler ve Son Ustalar*, İstanbul, s. 157.
- Gülensoy, T. (1994), “Anadolu’da Türk Bakırcılık Sanatının Gelişimi”, *Milli Folklor*, III, Ankara, s. 6.
- Onuk, T. ve diğerleri (2004), *Silifke Folkloru: İşletmecilik, Dokumacılık, Örucülük, Halk Oyunları ve Giysileri*, AKMB Yayınları, Ankara.
- Ögel, B. (2010) *Türk Mitolojisi* I. Cilt. Türk Tarih Kurumu Yayınları, Ankara.
- Özkoca, B.- Bozkurt, H. (2013) “Çorum İli İskilip İlçesi Geleneksel El Sanatlarına Genel Bir Bakış”, *Akdeniz Sanat Dergisi*, I. *Uluslararası Yöresel Ürünler Sempozyumu Sözlü Bildiri*, Cilt 6, Sayı 12.

Öztürk, İ. (2010), Türk El Sanatlarının Günümüzdeki Durumu (Tarihçe, Sorunlar, Öneriler). *Sanat Dergisi*, (7), 67-75.

Sennett, R. (2019), *Zanaatkâr*, Ayrıntı Yayınları, İstanbul.

Sözlü Kaynak Kişiler

Sözlü bilgilerin elde edildiği kaynak kişilere ait bilgiler; isim ve soy isimlerinin ilk harfleri, doğum yılı, eğitim durumu, mesleği, derlemenin yapıldığı yer biçiminde sıralanmıştır.

1. M.Y, 1937, Okuryazar değil, Demirci, Ustalar Mahallesi, Bozyazı.
2. H.D, 1945, İlkokul, Demirci, Ustalar Mahallesi, Bozyazı.
3. İ.P, 1977, İlkokul, Demirci, Say Mahallesi, Silifke.
4. B.P, 1953, Okur Yazar, Demirci, Say Mahallesi, Silifke.
5. M.T, 1958, İlkokul, Sepetçi, Akgedik Mahallesi, Tarsus.
6. D.T, 1954, İlkokul, Sepetçi, Akgedik Mahallesi, Tarsus.
7. R.A, 1962, İlkokul, Sepetçi, Tece Mahallesi, Mezitli.
8. Ö.U, 1963, İlkokul, Sepetçi, Tece Mahallesi, Mezitli
9. A.Ö, 1945, İlkokul, Demirci-Kalaycı, Kelceköy, Mut.
10. İ.B. 1960, İlkokul, Kalaycı, Merkez, Silifke.

bir taraftan da kültürel miras koruma yaklaşımlarının önemli bir parçasını oluşturmaktadır. Bu nedenle coğrafi işaretler hem yerel topluluklar için hem de küresel tüketiciler için büyük bir değere sahiptir. Bu işaretlerin korunması ve etkili bir şekilde yönetilmesi, kültürel çeşitliliğin ve sürdürülebilir üretimin desteklenmesine de katkı sağlayacaktır.

Mersin yöresi coğrafi işaretli ürünlerin yer aldığı hem başvurusu kabul edilen hem de başvurusu devam eden liste göz önünde bulundurulduğunda Mersin yöresinin “yemek” ve “yiyecek”, “içecek” kültürünün zenginliği aşikârdır. Ayrıca Mersin, bu listelere girebilecek, “Silifke’nin Yoğurdu” gibi yine bir türküye konu olan “ham çökelek” vb. başka pek çok zenginliği barındıran bir coğrafyadır. Dolayısıyla artan bir farkındalıkla hem coğrafi işaretli ürünlerin görünürlüğünü hem de sayısını artırmak önem arz etmektedir.

Kaynakça

- Gündüz Alptürker, İ.; Gök, T.; Alptürker, H. (2021). “Somut Olmayan Kültürel Miras Farkındalığının Bilinirlik ve Deneyimleme Açısından Değerlendirilmesi”, *Milli Folklor*, 132: 61-71.
- Çalışkan, V.; Koç, H. (2013). “Türkiye’de Coğrafi İşaretlerin Dağılım Özelliklerinin ve Coğrafi İşaret Potansiyelinin Değerlendirilmesi”, *Doğu Coğrafya Dergisi*, 17(28), 193-214.
- Ebülgazi Bahadır Han (1974?). (*Şecere-i Terakime*) *Türklerin Soy Kütüğü Ebülğazi Bahadır Han* (Haz. Muharrem Ergin), İstanbul: Tercüman Gazetesi; 1001 Temel Eser: 33.
- Ergin, M. (2004). *Dede Korkut Kitabı I*, Ankara: Atatürk Kültür, Dil ve Tarih Yüksek Kurumu Türk Tarih Kurumu Yayınları.
- Gökovalı, U. (2007). “Coğrafi İşaretler ve Ekonomik Etkileri”, Türkiye Örneği. *Atatürk Üniversitesi İktisadi ve İdari Bilimler Dergisi*, 21(2), 141-160.
- Gülensoy, Tuncer (2007). *Türkiye Türkçesindeki Türkçe Sözcüklerin Köken Bilgisi Sözlüğü – Etimolojik Sözlük Denemesi- I*. Ankara: Türk Dil Kurumu Yayınları.
- <https://ci.turkpatent.gov.tr/Files/GeographicalSigns/26336908-f29b-4cd2-83aa-8ebd14074bbc.pdf>, (Erişim Tarihi: 25.07.2023).
- Kabak, T. (2016). “Beslenme ve Mutfak Ekseninde Somut Kültürel Unsurlar”, *Halk Bilimi El Kitabı* (Edt.: Mustafa Aça). İstanbul: Motif Vakfı Yayınları.
- Kan, M., Gülçubuk, B., Kan, A. & Doğan, H. G. (2017). “Türkiye’de Coğrafi İşaretlerle İlgili Uygulamada Yaşanan Sorunlara Sınai Mülkiyet Kanun Tasarısı Çerçevesinden Bir Bakış”. *Hasan Kalyoncu Üniversitesi Hukuk Fakültesi Dergisi*, (13), 129-145.
- Kaşgarlı Mahmud (2014). *Dîvânü Lugâti’t Türk Giriş-Metin-Çeviri-Notlar-Dizin* (Haz. Ahmet B. Ercilasun-Ziyat Akkoyunlu). Ankara: Türk Dil Kurumu Yayınları.
- Kızıltepe, H. (2005). *Türk Coğrafi İşaretler Mevzuatı, AB Mevzuatı ile Mukayesesi ve Bazı Önemli Ülkelerdeki Coğrafi İşaretler Mevzuatı*, Türk Patent Enstitüsü Uzmanlık Tezi, <https://ci.turkpatent.gov.tr/sayfa/kurum-uzmanl%C4%B1k-tezleri>, (Erişim Tarihi: 19.07.2023).
- Mutçalı, Serdar (2012). *Arapça Türkçe Sözlük*. İstanbul: Dağarcık Yayınları.
- Oraman, Y. (2015). “Türkiye’de Coğrafi İşaretli Ürünler”, *Balkan and Near Eastern Journal of Social Sciences (Balkan ve Yakın Doğu Sosyal Bilimler Dergisi)*, 01(01): 76-85
- Ögel B. (1989). *Türk Mitolojisi Cilt I*. Ankara: Atatürk Kültür, Dil ve Tarih Yüksek Kurumu Türk Tarih Kurumu Yayınları.
- Özden, Ali (2008). “Yoğurdun Tarihi” *Güncel Gastroenteroloji* 12/2, 128-133 guncel.tgv.org.tr/journal/26/pdf/293.pdf (Erişim Tarihi: 13.09.2023).

- Stoll, R. L., "TRIPs Implementation on Geographical Indications", *APEC IPR International Symposium, Taejon*, (14-18 Haziran 1999), 1, 2.
- Şirin, Hatice (2019). "Türkçede Yoğurt". *Türk Dili*, Temmuz, 4-15.
- URL 1: Member States, <https://www.wipo.int/members/en/>, (Erişim Tarihi: 20.07.2023).
- URL 2: WIPO-Administered Treaties <https://www.wipo.int/wipolex/en/treaties/parties/remarks/TR/1>, (Erişim Tarihi: 20.07.2023).
- URL3: <https://www.mevzuat.gov.tr/File/GeneratePdf?mevzuatNo=555&mevzuatTur=KHK&mevzuatTertip=5>, (Erişim Tarihi: 20.07.2023).
- URL 4: <https://ci.turkpatent.gov.tr/veri-tabani#>, (Erişim Tarihi: 20.07.2023).
- URL 5: Kültür Portalı (2023), <https://www.kulturportali.gov.tr/portal/cografiisaretliurunler>, (Erişim Tarihi: 20.07.2023).
- URL 5: No: 1022 – Mahreç İşareti Silifke Yoğurdu, <https://ci.turkpatent.gov.tr/Files/GeographicalSigns/28b822fc-577d-46af-a163-891d373a115a.pdf> (Erişim Tarihi: 25.07.2023).
- URL 6: Mersin Tantanisi, <https://ci.turkpatent.gov.tr/Files/GeographicalSigns/211.pdf> (Erişim Tarihi: 25.07.2023).
- URL 7: No: 539 – Mahreç İşareti Tarsus Kebabı,
- URL 8: No: 538 – Mahreç İşareti Tarsus Fındık Lahmacunu, <https://ci.turkpatent.gov.tr/Files/GeographicalSigns/38ec5793-f7fc-43b7-8e97-a6fb204707cb.pdf>, (Erişim Tarihi: 25.07.2023).
- URL 9: No: 226 – Mahreç işareti Tarsus Humusu, <https://ci.turkpatent.gov.tr/Files/GeographicalSigns/226.pdf>, (Erişim Tarihi: 25.07.2023).
- URL 10: <https://ci.turkpatent.gov.tr/Files/GeographicalSigns/e2328357-e538-468a-a017-0ded0f743769.pdf>, (Erişim Tarihi: 26.07.2023).
- URL 11: <https://www.kulturportali.gov.tr/turkiye/mersin/nealinir/cezerye>, (Erişim Tarihi: 26.07.2023).
- URL 12: <https://ci.turkpatent.gov.tr/Files/GeographicalSigns/44.pdf>, (Erişim Tarihi: 26.07.2023).
- URL 13: No: 426 – Mahreç İşareti Mersin Kerebici <https://ci.turkpatent.gov.tr/Files/GeographicalSigns/3d57f29b-b37b-418b-b3c0-736663828e66.pdf>, (Erişim Tarihi: 26.07.2023).
- URL 14: No: 105 – Mahreç İşareti Tarsus Yayla Bandırması, <https://ci.turkpatent.gov.tr/Files/GeographicalSigns/58ac2246-8619-4137-86b7-67f647ce69f6.pdf>, (Erişim Tarihi: 26.07.2023).
- URL 15: <https://ci.turkpatent.gov.tr/Files/GeographicalSigns/cc18cfb5-806a-435b-8430-b3b2744df7b0.pdf>, (Erişim Tarihi: 26.07.2023).
- Yıldız Coşkun, A. (2001). *Coğrafi İşaretler*, Türk Patent Enstitüsü Uzmanlık Tezi, <https://ci.turkpatent.gov.tr/sayfa/kurum-uzman%C4%B1k-tezleri>, (Erişim Tarihi: 19.07.2023).
- Yusuf Has Hacib (2008) *Kutadgu Bilig* (Yayıma Hazırlayan: Çetin Şan - Serap Tuba Yurteser). İstanbul: Kabalıcı Yayınevi.
- Yusuf Has Hacib (2008). *Kutadgu Bilig* (Çev.: Reşid Rahmeti Arat). İstanbul: Kabalıcı Yayınevi.
- Ziya Gökalp (1976). *Türk Medeniyeti Tarihi* (Haz.: Nihat Nirun, Hikmet Tanyu, Rıza Kardaş, Şevket Beysanoğlu, Şevket Kutkan). İstanbul: Güneş Matbaacılık.

halk ozanlarının yok olup gitmesini çok kolaylaştırmıştır. Onun için halk ozanlarının kaybolup gitmesini engellemek için bu ve benzeri çalışmaların hiç vakit kaybetmeden uygulamaya konulması gerekir. Zira yazıya geçmeyen bilgi, belge, şiir hikâye, türkü vb. kültür öğeleri bir gün muhakkak yok olup gidecektir. Dizimizi dövmeden çaresine bakalım. Son pişmanlık para etmez...

Kaynakça

- AKBULUT, Ali Cem, “Âşık Sıdkî Baba'nın Mevalid-i Aşk (Aşkın doğuşları) Eseri”, *Yeniceli Âşık Sıdkî Baba ve Popülerlik Çerçevesinde Kültür Sanat Sempozyumu*, Mersin.13- 15 Ekim-2016.
- AKSOY, Halil (2006), *Tarsus Şairleri*, 2 Cilt. Mersin: Tarsus Belediyesi Yayınları.
- ALTINOK, Baki Yaşa (2013), *Sıdkî Baba Divanı*, Ankara: Sistem Ofset Bas. Yay. Tic. Ltd. Şti.
- ATILGAN, Halil (2007), *Geçmişten Günümüze Tarsus'ta Halk Müziği*, Ankara: Tarsus Belediyesi Kültür Yayınları 21 (2007 / 2) Hassoy Matbaacılık.
- KANDEMİR, Birol (2017) “Âşık Cemali”, *Uluslararası Gülnar Sempozyumu*, 25-30 Ağustos 2017 Gülnar.
- KARA, Mehmet (1984), “Âşık Cemali”, *Türk Folkloru*, Sayı 54, s. 24.
- KÖPRÜLÜ, M. Fuat (2004), *Saz Şairleri*, Ankara: Akçağ Yayınları.
- UĞUR, Sait (1948), *İçel Folkloru*, Ankara: Ulus Basımevi.

kurulu ikilemeler tespit edilmiştir. Bu ikilemeler yazılı metinlerde takip edilemeyen sözcüklerin sözlü dilde hala yaşadıklarını göstermesi bakımından dikkat çekicidir: **çór çóp**: çör çöp (*Beylice Tarsus*), **çoluk** çocuk: çoluk çocuk (*Mezitli, Toroslar, Merkez*), **çorlu** çocuklu: çoluklu çocuklu (*Kızılaliler Anamur*), **torlanmak** toplanmak: toplanmak (*Anamur*), ufağ **defeğ**: ufak tefek (*Ardıçpınarı Gülnar*), süs **püs**: süs püs (*Mezitli, Toroslar, Merkez*)...

Mersin ağzındaki ikilemelerde yöre halkının sadece dilsel izlerini değil; dinî, toplumsal ve kültürel izlerini de görmek mümkündür. Özellikle atasözlerinde, bilmeceelerde yer alan ikilemeler toplumsal yaşantının bir kesitini dinleyiciye/okuyucuya sunmaktadır: *Dağdan gelir seke seke guru üzüm döke döke* “davar”; *Dağda tak tak, suda şıp şıp, arşın ayaklı, burma bıyıklı* “nacak, balık, leylek, kedi”; *Öte lin lin beri lin lin bir ayağın üstüne duru lin lin* “kapı” (Değirmendere, Toroslar).

Türkçenin anlam çerçevesini genişletmek, sözcüklerin var olan anlamlarının yanında yeni anlamlar kazanmasını sağlayarak dile yepyeni anlamlar katan ikilemelerin ağızlardaki kullanımları tespit edilip yazıya geçirilmelidir. Çünkü hızla gelişen teknolojinin de yardımıyla ölçünlü dile yaklaşan ağızların korunması ve ağız özelliklerinin yazıya geçirilerek muhafaza edilmesi son derece önemlidir.

Söyleyiş güzelliği, anlam çeşitliliği, kavram zenginliği gibi çok önemli görevler üstlenen ikilemeler, ölçünlü dile göre ağızlarda çok daha fazla sayıda kullanılmakta olup Türkçenin türetim gücünü, dilin duyuş ve düşünüş tarzını göstermesi bakımından filoloji ve diyalektoloji alanında ayrı bir yere sahiptir. Sürekli değişen ve gelişen dilin her zaman ayrıntılı çalışmalara ihtiyacı vardır. On yıl sonraki Mersin ağzının söz varlığı bambaşka olacağı için bu dinamik ve devingen çalışma alanı her daim yeni araştırmacıları beklemektedir.

Kaynakça

- Ağakay, M. A. (1953). “Dilbilgisi Konuları İkilemeler Üzerine 2”. *Türk Dili*, 2 (17), 268-271.
- Ağakay, M. A. (1954). “Türkçede Kelime Koşmaları”. *Türk Dili Araştırmaları Yıllığı-Belleten*, 7, 97-104.
- Akar A. (2009) “Ağız Sözlükleri: Yöntem ve Sorunlar I”. *Turkish Studies, Volume 4/4, Summer, S. 17, 1-11.*
- Aksan, D. (2015). *Türkçenin Sözvarlığı*. Ankara: Bilgi Yayınevi.
- Aksoy, Ö.M. (2019). *Türkiye Türkçesi Ağızlarında İkilemeler*. Yayımlanmamış Yüksek Lisans Tezi, Kırıkkale: Kırıkkale Üniversitesi Sosyal Bilimler Enstitüsü Türk Dili ve Edebiyatı Anabilim Dalı.
- Akyalçın, N. (2007). *Türkçe İkilemeler Sözlüğü: Tanıklı*. Ankara: Anı Yayıncılık.
- Aydın, L. (1977). *Anamur Bölge Yörüklerinin Ağız İncelemesi*. İstanbul: İstanbul Üniversitesi Edebiyat Fakültesi.
- Banguoğlu, T. (2004). *Türkçenin Grameri*. Ankara: TDK Yayınları.
- Bozkurt, F. (2000). *Türkiye Türkçesi*. Ankara: Hatiboğlu Yayınevi.

- Büyükakkaş, A. (2009) “Türkiye Türkçesi Ağız Sözlükleri Üzerine Bir Deneme”. *Turkish Studies, Volume 4/4, Summer*, 184-195.
- Cin, A. (2011). “Arıkuyusu/Kuşak (Gülнар) Ağzı”. *Mediterranean Journal of Humanities I/2*, 21-46.
- Çolak, G. (2017). *Türkçede Fossil Kelimeler*. Ankara: Grafiker Yayınları.
- Çoraklı, Ş. (2001). Türkçenin Yaratma Gücü: İkillemeler 1. *Atatürk Üniversitesi Türkiyat Araştırmaları Enstitüsü Dergisi*, 17, 53-60.
- Demir, N. (1999) “Ağız Sözlükçülüğü”. *Kebikeç*, S. 7-8, 67-75.
- Eker, S. (2011). *Çağdaş Türk Dili*. Ankara: Grafiker Yayınları.
- Erdem Nas, G. (2014). *Anamur ve Yöresi Ağızları*. Yayımlanmamış Doktora Tezi, Kayseri: Erciyes Üniversitesi Sosyal Bilimler Enstitüsü Türk Dili Edebiyatı Anabilim Dalı.
- Erdem Nas, G. (2015). “Anamur Ağzından Derleme Sözlüğü’ne Katkılar-2”. *Littera Turca Journal of Turkish Language and Literature*, 1 (1), 1-8.
- Ergin, M. (1997). *Edebiyat ve Eğitim Fakültelerinin Türk Dili ve Edebiyatı Bölümleri İçin Türk Dil Bilgisi*. İstanbul: Bayram Basım.
- Ergin, M. (2008). *Türk Dil Bilgisi (Edebiyat ve Eğitim Fakültelerinin Türk Dili ve Edebiyatı Bölümleri İçin)*. İstanbul: Bayrak Basım Yayın Tanıtım.
- Gencan, T. N. (2001). *Dil Bilgisi*. Ankara: Ayraç Yayınevi.
- Hatiboğlu, V. (1981). *Türk Dilinde İkilime*. Ankara: TDK Yay.
- Hengirmen, M. (2007). *Türkçe Dil Bilgisi*. Ankara: Engin Yayınevi.
- Karaağaç, G. (2012). *Türkçenin Söz Dizimi*. İstanbul: Kesit Yayınları.
- Karahan, L. (1996). *Anadolu Ağızlarının Sınıflandırılması*. Ankara: TDK Yay.
- Karahan, L. (1999). *Türkçede Söz Dizimi*. Ankara: Akçağ Yayınları.
- Karahan, L. (1999) “Ağız Araştırmaları Alanında Yapılması Gereken Çalışmalar”. *Ağız Araştırmaları Bilgi Şöleni (9 Mayıs 1997)*, Ankara: TDK Yay., 24-28.
- Koçak, A.T. (2010). *Tarsus Ağzı Üzerine Bir İnceleme*. Adana: Alev Dikici Matbaası.
- Korkmaz, Z. (1992). *Grammer Terimleri Sözlüğü*. Ankara: TDK Yayınları.
- Korkmaz, Z. (1994). *Güney Batı Anadolu Ağızları Ses Bilgisi (Fonetik)*. Ankara: Türk Dil Kurumu Yayınları.
- Korkmaz, Z. (1995), “Batı Anadolu Ağızlarında Asli Ünlü Uzunlukları Hakkında”. *Türk Dili Üzerine Araştırmalar*, C. 2, 123-127.
- Korkmaz, Z. (2003). *Türkiye Türkçesi Grameri*. Ankara: TDK Yayınları.
- Ordu, A. (2019). *Gülнар Ağzı (Giriş-İnceleme-Metinler-Dizin)*. Yayımlanmamış Yüksek Lisans Tezi, Isparta: Süleyman Demirel Üniversitesi Sosyal Bilimler Enstitüsü Türk Dili Ve Edebiyatı Anabilim Dalı.
- Öztürk, E. (2009) *Silifke ve Mut`taki Sarıkeçili ve Bahşiş Yörükleri Ağızları*. Ankara: TDK Yay.
- Sivri Ö. (2020). *Türkiye Türkçesi Ağızlarında İkillemeler*. Yayımlanmamış Yüksek Lisans Tezi, Ankara: Gazi Üniversitesi Sosyal Bilimler Enstitüsü Türk Dili ve Edebiyatı Anabilim Dalı.
- Soydan, M.T. (2009). *Derleme Sözlüğü’nde Hatay ve Mersin İllerine Ait Kelimeler*. Yayımlanmamış Yüksek Lisans Tezi, Kahramanmaraş: Kahramanmaraş Sütçü İmam Üniversitesi Sosyal Bilimler Enstitüsü Türk Dili Ve Edebiyatı Ana Bilim Dalı.
- Şahin, H. (2019). “Türkçede “m”li Tekrarlar Üzerine”. *Uluslararası İnsan ve Sanat Araştırmaları Dergisi*, 2 (2), 60-66.
- TDK (1993). *Derleme Sözlüğü I-XII*. (2. baskı), Ankara: TDK Yay.
- TDK. (2005). *Türkçe Sözlük*. Ankara: TDK Yayınları.
- Tokatlı, S. S., Erdem Nas, G. (2012). “Anamur Ağzından Derleme Sözlüğü’ne Katkılar”. *Diyalektolog- Ağız Araştırmaları Dergisi*, (5), 33-45.
- Toker, M. (2011) “Derleme Sözlüğü Ve Mersin Ağzı Sözlüğü’ne Tarsus Yöresinden Katkılar” *Turkish Studies Volume 6/3 Summer*, 1229-1249

- Tor, G. (2004). *Mersin Ağzı Sözlüğü*. İstanbul: Kitap Matbaası.
- Tor, G. (2005). “Mersin İli Ağızlarında Yaşayan Eskicil Öğelerden Seçmeler I”. *Türk Dilleri Araştırmaları*, 15, 19-59.
- Tor, G. (2006). “İçel Ağzları İçinde Tahtacı Türkmen Ağzının Yeri”. Çukurova Üniversitesi Sosyal Bilimler Enstitüsü Dergisi, 15 (2), 441-460.
- Tor, G. (2009). “Mersin Ağızlarında {-(y)Ik} Ekinin Kullanımı”. *Türk Dilleri Araştırmaları*, 19, 107-165.
- Tor, G. (2010). “Ağız Çalışmalarının Sözlük Bölümü Üzerine”. *Türkiye’de ve Dünyada Sözlük Yazımı ve Araştırmaları Uluslar Arası Sempozyumu Bildirileri (4-6 Kasım 2010)*, 358-381.
- Tor, G. (2010). “Mersin Ağızlarına {-A} Ulaş Eki”. *Türk Dilleri Araştırmaları*, 20, 225-249.
- Tor, G. (2012). “Mersin’den Birkaç Kalıp Söz (İlişki Sözü) Üzerine”. *Prof. Dr. Mine Mengi Adına Türkoloji Sempozyumu (20-22 Ekim 2011) Bildirileri*, 766-786.
- Tor, G. (2014). “Mersin (İçel) ve Kıbrıs Türk Ağızlarında Geniş Zaman Çekimi”. *Türk Dili Araştırmaları Yıllığı Belleten*, 62 (2), 237-268.
- Tor, G. (2014). “Mersin İli Ağızlarında {-Iş} ve {-dlk + slrA} Biçimbirimlerinin Kullanımı ve Bu Birimlerin Düşündürdükleri”. *Diyalektolog- Ağız Araştırmaları Dergisi*, (9), 47-61.
- Toros H, Gül B. (2015). “Mersin Değirmendere Yöresi Ağzı”. *International Journal of Social Science Research*, 4(1), 20-42.
- Tuna, O. N. (1949). “Türkçede Tekrarlar”. *İstanbul Üniversitesi Türk Dili ve Edebiyatı Dergisi*, 3(2-3), 429-447.
- Tuna, O. N. (1950). “Türkçede Tekrarlar 2”. *İstanbul Üniversitesi Türk Dili ve Edebiyatı Dergisi*, 4(1-2), 35-82.
- Vardar, B. (1980). *Dilbilim ve Dilbilgisi Terimler Sözlüğü*. Ankara: Sevinç Basımevi.
- Vardar, B. (2007). *Açıklamalı Dilbilim Terimleri Sözlüğü*. İstanbul: Multilingual.
- Yıldırım, F. (2002). “Türkiye Türkçesinin Ağzları ve Etnik Yapı: Çukurova Ağzları Örneği”, *Türkbilgi* 4, 136-153.
- Yüce N. (1967). *Tırtar-Keşli Ağzı, İçel*. Yayımlanmamış Lisans Tezi, İstanbul: İstanbul Üniversitesi Edebiyat Fakültesi Türk Dili ve Edebiyatı Bölümü.

STRATEJİK YÖNETİMDE TEMEL
STRATEJİLER BAĞLAMINDA

İNSAN KAYNAKLARI PLANLAMASI VE YETENEK YÖNETİMİ

GAMZE SOLMAZ ■ CELALEDDİN SERİNKAN

EĞİTİM
yayınevi

STRATEJİK YÖNETİMDE TEMEL STRATEJİLER BAĞLAMINDA İNSAN KAYNAKLARI PLANLAMASI VE YETENEK YÖNETİMİ

Gamze Solmaz, Celaleddin Serinkan

Genel Yayın Yönetmeni: Yusuf Ziya Aydoğan (yza@egitimyayinevi.com)

Genel Yayın Koordinatörü: Yusuf Yavuz (yusufyavuz@egitimyayinevi.com)

Sayfa Tasarımı: Kübra Konca Nam

Kapak Tasarımı: Eğitim Yayınevi Grafik Birimi

T.C. Kültür ve Turizm Bakanlığı

Yayıncı Sertifika No: 47830

E-ISBN: 978-625-6613-30-0

1. Baskı, Aralık 2023

Kütüphane Kimlik Kartı

STRATEJİK YÖNETİMDE TEMEL STRATEJİLER BAĞLAMINDA İNSAN KAYNAKLARI PLANLAMASI VE YETENEK YÖNETİMİ

Gamze Solmaz, Celaleddin Serinkan

VIII+204 s., 160x240 mm

Kaynakça var, dizin yok.

E-ISBN: 978-625-6613-30-0

Copyright © Bu kitabın Türkiye'deki her türlü yayın hakkı Eğitim Yayınevi'ne aittir. Bütün hakları saklıdır. Kitabın tamamı veya bir kısmı 5846 sayılı yasanın hükümlerine göre kitabı yayımlayan firmanın ve yazarlarının önceden izni olmadan elektronik/mechanik yolla, fotokopi yoluyla ya da herhangi bir kayıt sistemi ile çoğaltılamaz, yayımlanamaz.

EĞİTİM

Yayınevi

Yayınevi Türkiye Ofis: İstanbul: Eğitim Yayınevi Tic. Ltd. Şti., Atakent mah. Yasemen sok. No: 4/B, Ümraniye, İstanbul, Türkiye

Konya: Eğitim Yayınevi Tic. Ltd. Şti., Fevzi Çakmak Mah. 10721 Sok. B Blok, No: 16/B, Safakent, Karatay, Konya, Türkiye
+90 332 351 92 85, +90 533 151 50 42, 0 332 502 50 42
bilgi@egitimyayinevi.com

Yayınevi Amerika Ofis: New York: Eğitim Publishing Group, Inc. P.O. Box 768/Armonk, New York, 10504-0768, United States of America
americaoffice@egitimyayinevi.com

Lojistik ve Sevkiyat Merkezi: Kitapmatik Lojistik ve Sevkiyat Merkezi, Fevzi Çakmak Mah. 10721 Sok. B Blok, No: 16/B, Safakent, Karatay, Konya, Türkiye
sevkiyat@egitimyayinevi.com

Kitabevi Şubesi: Eğitim Kitabevi, Şükran mah. Rampalı 121, Meram, Konya, Türkiye
+90 332 499 90 00
bilgi@egitimkitabevi.com

İnternet Satış: www.kitapmatik.com.tr
+90 537 512 43 00
bilgi@kitapmatik.com.tr

KAYNAKLAR

- Acharya, S. K. And Tripathy, S. K. (2017). *Manpower Planning and Strategic Change*. Mumbai: Himalaya Publishing House.
- Akgemci, T. ve Güleş, H. K. (2010). *İşletmelerde Stratejik Yönetim*. Ankara: Gazi Kitabevi.
- Aksu, B. (2015). *Lojistik Sektöründe İnsan Kaynakları Yönetimi Uygulamaları*. İstanbul: Beykoz Lojistik Meslek Yüksekokulu Yayınları.
- Aksu, İ. ve Apak, İ. (2014). “Yeni Mamül Geliştirme Kararlarında Mamül Yaşam Seyri Maliyetleme Yaklaşımı ve Bir İşletme Uygulaması”, *Elektronik Sosyal Bilimler Dergisi*, 13/48, 235-253.
- Aktan, C. C. (2011). “Organizasyonlarda İnsan Yönetimi: İnsan Mühendisliği”, *Organizasyon ve Yönetim Bilimleri Dergisi*, 3/2, 386-416.
- Akyol, C. ve Zengin, B. (2016). “Sakaryada Faaliyet Gösteren Konaklama İşletmelerinde Uygulanan Stratejik Yönetim Yaklaşımları”, *15. Geleneksel Turizm Sempozyumu*.
- Alayoğlu, N. (2010). “İnsan Kaynakları Yönetiminde Yeni Dönem Yetenek Yönetimi”, *Ticaret ve Turizm Eğitim Fakültesi Dergisi*, 1, 68-97.
- Aleson, M. R. and Escuer, M. E. (2002). “The Impact Of Product Diversification Strategy On The Corporate Performance Of Large Spanish Firms”, *Spanish Economic Review*, 4/2, 119-137.
- Alic, B. (2016). “Talent Recruitment And Selection – Issue And Challenge For Organizations In The Republic Of Moldova”, *Annals of the „Constantin Brâncuși” University of Târgu Jiu, Economy Series*, 1, 62-68.
- Alkan, H. (2001). “İşletme Başarısında Maliyet Yönetiminin Rolü ve Maliyet Yönetiminde Yeni Yaklaşımlar”, *Süleyman Demirel Üniversitesi Orman Fakültesi Dergisi*, A/2, 177-192.
- Al-Qudah, S., Obeidat, A. M., Shrouf, H. and Abusweilem, M. A. (2020). “The Impact Of Strategic Human Resources Planning On The Organizational Performance Of Public Shareholding Companies In Jordan”, *Problems and Perspectives in Management*, 18/1, 219-230.
- Al-sharafi, H. and Rajiani, I. (2013). “Leadership Practices and Talent Turnover: Study on Yemeni Organizations”, *Business and Management Research*, 2/3, 60-67.
- Alshathry, S., Clarke, M. And Goodman, S. (2017). “The Role Of Employer Brand Equity In Employee Attraction And Retention: A Unified Framework”, *International Journal of Organizational Analysis*, 25/3, 413-431.
- Altun, İ. ve Tabakoğlu, A. (2020). “Uluslararası Firmaların Kriz Dönemlerinde Tsarruf Stratejilerinin İncelenmesi”, *Artuklu Kaime Uluslararası İktisadi ve İdari Araştırmalar Dergisi*, 3/1, 1-26.
- Ambler, T. and Barrow, S. (1996). “The Employer Brand”, *The Journal of Brand Management*, 4/3, 185-206.
- Ansoff, H. I. (1957). “Strategies For Diversification”, *Harvard Business Review*, 113-124.
- Aswegen, S. V., Botha, S., Kleynhans, R., Lotz, O., Markham, L., Meyer, W. and Schlechter, A. (2009). *Fresh Perspectives: Human Resource Mangement : UJ Custom Publication*. South Africa: Pearson Education.
- Axelrod, B., Handfield Jones, H. and Michaels, E. (2002). “A New Game Plan for C Players”, *Harvard Business Review*, 80/1, 80-88.
- Baker, D. T. and Kelan, E. K. (2017). “İntegrating Talent And Diversity Management”, D. G. Collings, K. Mellahi and W. F. Cascio içinde, *The Oxford Handbook of Talent Management* (s. 521-536). New Yrok: Oxford Üniversty Press.
- Barca, M. (2005). “Stratejik Yönetim Düşüncesinin Evrimi; Bilimsel Bir Disiplin Oluşum Hikayesi”, *Yönetim Araştırmaları Dergisi*, 5/1, 7-38.
- Barca, M. (2009). “Stratejik Yönetim Düşüncesinin Gelişmesi”, *Ankara Sanayi Odası*, 34-52.
- Barron, M. (2007). “Analyzing Critical Positions for Talent Needs”, *Organization Development Journal*, 25/4, 115-118.

- Basharat, Z. M. and Bashir, Z. (2012). "Review of Classical Management Theories", *International Journal of Social Sciences and Education*, 2/1, 512-522.
- Bayat, B. (2008). "İnsan Kaynakları Yönetiminin Stratejik Niteliği", *Gazi Üniversitesi İktisadi ve İdari Bilimler Fakültesi Dergisi*, 10/3, 67-91.
- Becker, G. S. (1993). *Human Capital; A Theoretical and Empirical Analysis*. United States of America: The National Bureau of Economic Research .
- Belias, D. and Sklikas, D. (2013). "Aspect Of Job Design", *International Journal of Human Resource Management and Research*, 3/4, 85-94.
- Berber, A. (2013). *Klasik Yönetim Düşüncesi*. İstanbul: Alfa Basım Yayım Dağıtım.
- Bertalanffy, L. V. (1972). "The History and Status of General Systems Theory", *The Academy of Management Journal*, 15/4, 407-426.
- Bettis, R. A. (1992). "Outsourcing and İndustrial Decline", *Academy of Management Executive*, 6/1, 7-22.
- Bhattacharyya, D. K. (2006). *Human Resouces Planning*. New Delhi: Excel Books.
- Bibeault, D. B. (1998). *Corporate Turnaround: How Managers Turn Losers Into Winner*. Washington: Beard Books.
- Biech, E. (2018). *ATD's Foundations of Talent Development: Launching, Leveraging, and Leading Your Organization's TD Effort*, USA: American Society for Training and Development.
- Blackerby, P. (1994). "History of Strategic Planning", *Armed Forces Comptroller Magazine*, 39/1, 23-24.
- Blass, D. E. (2007). *Talent Management; Maximising talent for business performance*. London: Chartered Management Institute and Ashridge Consulting.
- Boone, L. E. And Kurtz, D. L. (2013). *Çağdaş İşletme*. Ankara: Nobel Akademik Yayıncılık.
- Bowles, J. (2012). "New Employee Orientation", W. J. Rothwell içinde, *The Encyclopedia of Human Resource Management: Short Entries* (s. 327-330), San Francisco: John Wiley & Sons.
- Bratyanu, C. and Balanescu, G. V. (2008). "Vision, Mission And Corporate Values. A Comparative Analysis Of The Top 50 U.S. Companies", *Management & Marketing*, 3/3, 19-38.
- Breaugh, J. A. (2017). "The Contrubition Of Job Analysis To Recruitment", H. W. Goldstein, E. D. Pulakos, C. Semedo, & J. Passmore içinde, *The Wiley Blackwell Handbook of the Psychology of Recruitment, Selection and Employee Retention* (s. 12-28). West Sussex: John Wiley & Sons.
- Brickley, J. A., Dark, F. H. and Weisbach, M. S. (1991). "An Agency Perspective on Franchising", *Financial Management*, 20/1, 27-35.
- Browne, R. (2012). "Employee Value Proposition", *Beacon Management Review*, 29-36.
- Bryant, P. C. and Allen, D. G. (2013). "Compensation, Benefits and Employee Turnover: HR Strategies for Retaining Top Talent", *Compensation & Benefits Review*, 45/3, 171-175.
- Bulgurcu Gürel, E. B. (2011). "Küçülme Stratejileri ve Türkiye'nin ilk 500 İşletmesinde Küçülme Stratejileri Üzerine Bir Araştırma", *Aksaray Üniversitesi İİBF Dergisi*, 3/1, 53-67.
- Cadorin, E., Klofsten, M. and Löfsten, H. (2021). "Science Parks, Talent Attraction And Stakeholder İnvolvevement: An İnternational Study", *The Journal of Technology Transfer*, 46, 1-28.
- Cameron, K. S. (1994). "Strategies for Successful Organizational Downsizing", *Human Resource Management*, 33/2, 189-211.
- Cameron, K. S., Freeman, S. J. and Mishra, A. K. (1991). "Best Practices in White-Collar Downsizing: Managing Contradictions", *Academy of Management*, 5/3, 57-73.
- Cameron, K. S., Freeman, S. J. and Mishra, A. K. (1991). "Best Practices in White-Collar Downsizing: Managing Contradictions", *Academy of Management*, 5/3, 57-73.

- Cannon, J. A. and McGee, R. (2011). *Talent Management and Succession Planning*. London: Chartered Institute of Personnel and Development.
- Capelli, P. (2000). "A Market Driven Approach to Retaining Talent", *Harvard Business*, 103-111.
- Cappelli, P. (2008). "Talent Management for the Twenty-First Century", *Harvard Business Review*, 74-81.
- Cappelli, P. and Keller, J. (2014). "Talent Management: Conceptual Approaches and Practical Challenges", *The Annual Review of Organizational Psychology and Organizational Behavior*, 1/1, 305-331.
- Cascio, W. F. (2005). *Applied Psychology in Human Resource Management*. New Jersey: Peanon Prentice HaD.
- Cascio, W. F. (2009). *Employment Downsizing and its Alternatives*. United States of America.: Society for Human Resource Management.
- Castells, M. (2013). "An Introduction To The Information Age", *City: analysis of urban trends, culture, theory, policy, action*, 2/7, 6-16.
- Chambers, E. G., Foulon, M., Handfield-Jones, H., Hankin, S. M., and Michaels, E. G. (1998). *The War For Talent*. New York: The Mckinsey Quarterly.
- Cheverton, P. (2012). *Key Marketing Skills: Strategies, Tools, and Techniques for Marketing Success*. London: Kogan Page.
- Chhabra, N. L., and Sharma, S. (2014). "Employer Branding: Strategy For Improving Employer Attractiveness", *International Journal of Organizational Analysis*, 22, 48-60.
- Cho, Y. J. And Lewis, G. B. (2011). "Turnover Intention and Turnover Behavior", *Review of Public Personnel Administration*, 32/1, 4-23.
- CIPD. (2020, Kasım 23). *Talent management Understand the changing context and benefits of talent management, and the key features of a talent management strategy*. CIPD: <https://www.cipd.co.uk/knowledge/strategy/resourcing/talent-factsheet#gref> adresinden alındı
- Clutterbuck, D. (2003). *Managing Work-life Balance: A Guide for HR in Achieving Organisational and Individual Change*. London: CIPD Publishing.
- Cole, G. (2004). *Management Theory and Practies*. London: Cengage Learning.
- Collings, D. G. And Mellahi, K. (2009). "Strategic Talent Management", *A Review And Research Agenda* 19, 304-313.
- Collings, D. G., Mellahi, K. and Cascio, W. F. (2017). *The Oxford Handbook of Talent Management*. United Kingdom: Oxford University Press.
- Çelik, V. (1994). "Etkili Bir Okul için Stratejik Yönetim", *Eğitim ve Bilim*, 13, 28-34.
- Çetinel, F. G. (2003). "Personel Yönetiminden İnsan Kaynakları Yönetimine Tarihsel Bir Perspektif", *Anadolu Üniversitesi İktisadi ve İdari Bilimler Dergisi*, 19/1, 175-200.
- Çiftçi, M. (2010). "Üniversitelerde Akademik Personele Yönelik İnsan Kaynakları Planlaması: Avrupa Üniversiteler Birliği Kriterlerine Göre Türkiye'de Bir Değerlendirme", *Yayınlanmamış Yüksek Lisans Tezi*. Isparta: Süleyman Demirel Üniversitesi Sosyal Bilimler Enstitüsü.
- Çiftçi, M. ve Öztürk, U. C. (2013). "Yetkinlik Bazlı Personel Seçme Faliyetlerin ve Türkiye'deki Büyük Ölçekli İşletmelerin İşgören Seçme Modeli Tercihlerindeki Eğilimler", *Selçuk Üniversitesi İktisadi ve İdari Bilimler Fakültesi Sosyal ve Ekonomik Araştırmalar Dergisi*, 13/25, 146-172.
- Çınaroğlu, S. ve Avcı, K. (2013). "Yönetim Biliminde Sistem Yaklaşımı ve Sağlık Alanı Özelinde Bir Değerlendirme", *Çukurova Üniversitesi İ.İ.B.F Dergisi*, 17/1, 83-101.
- Dabirian, A., Paschen, J. and Kietzmann, J. (2019). "Employer Branding: Understanding Employer Attractiveness of IT Companies", *IT Professional*, 21/1, 82-89.
- Darr, K. (2011). "Introduction to Management and Leadership Concepts Principles and Practies", *Essentials of management and leadership in public healt*.

- David Cegarra-Leiva, E. S.-V., and Cegarra-Navarro, J. G. (2012). "Work Life Balance And The Retention Of Managers İn Spanish Smes", *The International Journal of Human Resource Management*, 23/1, 91–108.
- David, F. R. (2011). *Strategic Management Consept and Cases*. New Jersey: Pearson Education.
- Deb, T. (2005). *A Conceptual Approach to Strategic Talent Management*. New Delhi: Indus.
- Delmotte, J. and Sels, L. (2008). "HR Outsourcing: Threat Or Opportunity?", *Personnel Review*, 37/5, 543-563.
- Demir, C. ve Oktay, S. (2010). "Stratejik İttifak Oluşumunda Temel Yeteneklerin Önemi", *Ege Stratejik Araştırmalar Dergisi*, 1/1, 45-58.
- Demirkol, Ş. ve Ertuğral, S. M. (2007). "İşletmelerde Personel Seçiminde Kullanılan Teknikler ve Analizler", *Sosyal Bilimler Dergisi*, 2, 23-34.
- Dessler, G. (2002). *Human Resource Management*. United Kingdom: Pearson.
- Dinçer, Ö. (2003). *Stratejik Yönetim ve İşletme Politikası*. İstanbul: Beta Basım Yayım Dağıtım.
- Dom, N. M., Kasim, N. and Shamsudin, A. (2012). "Factors Influencing Human Resource Planning (HRP) for Local Workforce Supply in Malaysian Construction Industry", *KICEM Journal of Construction Engineering and Project Management*, 2/1, 5-13.
- Earnest, D. R., Allen, D. G. and Landis, R. S. (2011). "Mechanisms Linking Realistic Job Previews With Turnover: A Meta-Analytic Path Analysis", *Personnel Psychology*, 64, 865–897.
- Ebadan, G. and Winstanley, D. (1997). "Downsizing, Delaying And Careers ? The Survivor's Perspective", *Human Resource Management Journal*, 7/1, 79-91.
- Ecerkale, K. ve Kovancı, A. (2005). "İnsan Kaynaklarında Dış Kaynak Kullanımı", *Havacılık ve Uzay Teknolojileri Dergisi*, 2/2, 69-75.
- Edwards, J. S. (1983). "A Survey of Manpower Planning Models and Their Application", *The Journal of the Operational Research Society*, 34/11, 1031-1040.
- Erarlan, D., Deniz, N., Yıldırım, H. ve İnel, M. N. (2013). "İşe Alma Sürecinde İç Kaynaklardan Yararlanma Politikasının Çalışanların Örgütsel Bağlılığı Üzerine Etkisi", *Öneri Dergisi*, 10/39, 11-21.
- Eren, E. (2000). *Stratejik Yönetim ve İşletme Politikası*. İstanbul: Beta Yayım Dağıtım.
- Erkut, H. (2009). *Yönetimin İzleri; Yönetim Düşüncesinin Evrimi*. İstanbul: Yalın Yayıncılık.
- Erkut, H. (2009). *Yönetimin Kanatları ; Stratejik Yönetimin Temelleri*. İstanbul: Yalın Yayıncılık.
- Erol, Y. ve Kanbur, E. (2014). "Misyona ve Vizyona İfadelerine Göre Türkiye'nin İlk 100 Büyük Şirketinin Girişimcilik Özellikleri.", *Business and Economics Research Journal*, 5/3, 149-165.
- Eyceyurt, T. ve Sercemeli, M. (2013). "Şirket Birleşmeleri ve Satınalmalarının Hisse Senedi Fiyatlarına Etkisi", *Atatürk Üniversitesi İktisadi ve İdari Bilimler Dergisi*, 27/1, 159-175.
- Fairchild, A. (2015). "Strategic Succession Planning Essential To OR Economic Success", *OR Manager*, 31/1, 1-6.
- Frank, F. D., Finnegan, R. P. and Taylor, C. R. (2004). "The Race for Talent: Retaining and Engaging Workers in the 21st Century", *Human Resource Planning*, 27/3, 12-25.
- Gagne, F. (2000). "Understanding the Complex Choreography of Talent Development Through DMGT-Based Analysis", K. A. Heller, F. J. Mönks, R. Subotnik, and R. Sternberg içinde, *International Handbook of Giftedness and Talent* (s. 67-79). Oxford.: Elsevier Science.
- Galagan, P., Hirt, M. and Vital, C. (2019). *Capabilities for Talent Development: Shaping the Future of the Profession*. USA: American Society for Training and Development.
- Garavan, T. N., Carbery, R. and Rock, A. (2012). "Mapping Talent Development: Definition, Scope And Architecture.", *European Journal of Training and Development*, 36/1, 5-24.
- Genç, A. ve Coşkun, E. (2013). "Birleşme ve Satın Alma Duyurularında Anormal Getiri: Satın Alan Şirket ve Hedef Şirket Açısından Bir İnceleme", *Atatürk Üniversitesi Sosyal Bilimler Enstitüsü Dergisi*, 17/3, 359-376.

- Ghani, K. D., Nayan, S., Ghazali, S. A., Shafie, L. A. and Nayan, S. (2010). "Critical Internal And External Factors That Affect Firms Strategic Planning", *International Research Journal of Finance and Economics*, 51, 50-58.
- Govindaraju, N. (2018). "The Role Of Traditional Motivation Theories On Employee Retention", *International Journal of Arts, Humanities and management studies*, 4/6, 95-110.
- Göksoy, S. ve Sağır, M. (2017). "Chris Agyris'in Olgunluk Kuramı Kapsamında Öğretmenlerin Mesleki Olgunluğu", *International Journal of Human Sciences*, 14/3, 3079-3092.
- Göral, R. (2014). *Turizm İşletmelerinde Stratejik Yönetim*. Ankara: Detay Yayıncılık.
- Greenwood, C. A. (2021). *Public Relation And Whistleblowing: Golden Handscuff in Corporate Wrongdoing*. NewYork: Routledge.
- Groo, S. D. (2017). *Work-Life Balance in the Modern Workplace*. The Netherlands: Kluwer Law International B.V.
- Gusdorf, M. L. (2008). "Recruitment and Selection: Hiring the Right Person", *USA: Society for Human Resource Management*, 1-15.
- Güçlü, N. (2003). "Stratejik Yönetim", *Gazi Üniversitesi Eğitim Fakültesi Dergisi*, 23/2, 61-85.
- Gül, İ. (2018). "Stratejik Yönetim Kavramının Tarihsel Süreci İçinde Gelişimi", *Journal of Social And Humanities Sciences Research*, 5/24, 1570-1583.
- Gürel, E. (2001). "Çalışma Yaşamında Işık ve Aydınlatmanın Önemi", *Muğla Üniversitesi SBE Dergisi*, 5, 1-11.
- Gürel, E. B. (2011). "Küçülme Stratejileri ve Türkiye'nin ilk 500 İşletmesinde Küçülme Stratejileri Üzerine Bir Araştırma", *Aksaray Üniversitesi İİBF Dergisi*, 3/1, 53-67.
- Hall, C. A. and Hall, M. L. (1988). "Strategic Human Resources Management: A Review of the Literature and a Proposed Typology", *Academy of Management Review*, 13/3, 454-470.
- Hanif, M. I. and Yunfei, S. (2013). "The Role Of Talent Management And HR Generic Strategies For Talent Retention", *African Journal of Business Management*, 7/29, 2827-2835.
- Harrison, S., Joyce, P., Milner, D. and Coyle, B. (2019). *Oxford International AQA Examinations: International AS Level Business*. United Kingdom: Oxford University Press.
- Kumbalı Çoban H.(2018). "Örgüt Yapısına Göre Bilgi Yönetimi Ve Örgütsel Dayanıklılık İlişkisi", *Yayınlanmamış Doktora Tezi*. Denizli: Pamukkale Üniversitesi
- Hatum, A. (2010). *Next Generation Talent Management; Talent Management To Survive Turmoil*. England: Palgrave Macmillan.
- Heinen, J. S. and O'Neill, C. (2004). "Managing Talent to Maximize Performance", *Employment Relations Today*, 31, 67-81.
- Hofer, C. W. (1980). "Turnaround Strategies", *The Journal Of Business Strategy*, 1/1, 19-31.
- Holliday, M. (2001). *Coaching, Mentoring, and Managing: A Coach Guidebook*. USA: Red Wheel/Weiser.
- Horváthová, P. (2011). "The Application of Talent Management at Human Resource Management in Organization", *2011 3rd International Conference on Information and Financial Engineering* (s. 50-54). Singapore: IACSIT.
- Horváthová, P., Velcovská, Š., Kauerová, L. and Larsen, F. R. (2020). "Evaluation of Key Positions and Employees Management Level in Manufacturing Industry-The Czech Case", *Sustainability*, 12, 1-14.
- Howe, M. J., Davidson, J. W. and Sloboda, J. A. (1998). "Innate Talents: Reality Or Myth?" *Behavioral and Brain Sciences*, 21/3, 399-407.
- Hussain, S., Khattak, J., Rizwan, A. and Latif, M. A. (2013). "Ansoff Matrix, Environment, And Growth- An Interactive Triangle", *Management and Administrative Sciences Review*, 2/2, 196-206.
- İbojo, O. (2012). "Manpower Planning and Organization Objectives Nexus: A Theoretical Approach", *Pakistan Journal of Business and Economic Review*, 3/1, 116-124.

- Ilgaz, D. (2000). Know-How ve Ticari Sırlar (Teknoloji Transfeleri ve Fikri Haklarla İlgili Lisans Anlaşmaları)", *Avrupa Araştırmaları Dergisi*, 8/1-2, 155-182.
- Isoherranen, V. (2012). *Strategy Analysis Frameworks For Strategy Orientation And Focus*. Tampere: Juvenus Print.
- Jackson, S. E. and Schuler, R. S. (1990). "Human Resource Planning Challenges for Industrial/Organizational Psychologists", *American Psychological Association*, 45/2, 223-239.
- Janes O. Samwel. (2018). "Human Resource Planning as an Important Practice to Anticipate Future Human Resource Requirements of the Organization – Literature Review", *International Journal of Research in Business Studies and Management*, 5/3, 24-30.
- Jofre, S. (2011). "Strategic Management: The Theory And Practice Of Strategy İn (Business) Organizations", *DTU Management*, 1-49.
- Kapse, A. S., Patil, V. S. and Patil, N. V. (2012). "E- Recruitment", *International Journal of Engineering and Advanced Technology*, 1/4, 82-86.
- Kara, E. (2017). "Konaklama İşletmelerinde Stratejik Yönetim Süreci: Yöneticiler Üzerine Bir Araştırma", *Uluslararası Toplum Araştırmaları Dergisi*, 7/13, 554-574.
- Karacan, E. ve Erdoğan, Ö. N. (2011). "İşçi Sağlığı Ve İş Güvenliğine İnsan Kaynakları Yönetimi Fonksiyonları Açısından Çözümsel Bir Yaklaşım", *Kocaeli Üniversitesi Sosyal Bilimler Enstitüsü Dergisi*, 21, 102-116.
- Karakılıç, N. Y. (2009). "Stratejik İttifak Oluşumunda Temel Yeteneklerin Önemi: Opet Stratejik İttifakı Balance Scorecard Örneği", *Balikesir Üniversitesi Sosyal Bilimler Dergisi*, 12/21, 200-214.
- Katıtaş, S. (2019). "Organizma Metaforunun Eğitim Örgütlerine Yansımaları", *IBAD Sosyal Bilimler Dergisi*, 5, 329-342.
- Kerdpitak, C. and Jermstittiparsert, K. (2020). "The Effects of Workplace Stress, Work-Life Balance on Turnover Intention: An Empirical Evidence from Pharmaceutical Industry in Thailand", *Sys Rev Pharm*, 11/2, 586 594.
- Khan, M. Z., Ayub, A. and Baloch, D. Q. (2013). "Importance of Talent Management in Business Strategy: A Critical Literature Review", *Abasyn Journal of Social Sciences*, 6/1, 28-40.
- Khandekar, A. and Sharma, A. (2005). "Managing Human Resource Capabilities For Sustainable Competitive Advantage: An Empirical Analysis From Indian Global Organisations", *Education+ Training*, 47/8-9, 628-639.
- Kızıldağ, D. ve Büyükaslan, H. D. (2018). "İnsan Kaynakları Yönetimi Alanındaki Bildirilerin Seyri: Ulusal Yönetim Ve Organizasyon Kongreleri Üzerine Bir Araştırma", *İş ve İnsan Dergisi*, 5/1, 61-73.
- Koçel, T. (2007). *İşletme Yöneticiliği*. İstanbul: Arıkan Basım Yayım Dağıtım.
- Kombarakaran, F. A., Yang, J. A., Baker, M. N. and Fernandes, P. B. (2008). "Executive Coaching: It Works", *Consulting Psychology Journal: Practice and Research*, 60/1, 78-90.
- Köklü, K. (2018). "İş Analizi, İş Analistliği ve İş Zekası", *Lectio Socialis*, 2/2, 121-142.
- Köseoğlu, M. A. ve Ocağ, S. (2010). "Miyon İfadelerinde Kullanılan Öğeler İşletmelerin Mülkiyet Yapısına Göre Değişir mi?: Özel ve Kamu Hastaneleri Üzerine Bir Araştırma", *Hacettepe Sağlık İdaresi Dergisi*, 13/1, 63-82.
- Krohn, R. A. (2000). "Training as a Strategic Investment", *Advances in Developing Human Resources*, 2/1, 63-75.
- Kucherov, D. and Zavyalova, E. (2011). "HRD Practices And Talent Management İn The Companies With The Employer Brand", *European Journal of Training and Development*, 36/1, 86-104.
- Kumar R, R. (2020). *Principles of Management*. Kerala: Jyothis Publishers.
- Kumar, A. and Meenakshi, N. (2009). *Organizational Behaviour: A Modern Approach*. New Delhi: Vikas Publishing House.

- Landy, F. j. and Vasey, J. (1991). "Job Analysis: The Composition Of Sme Samples", *Personnel Psychology*, 44/1, 27-50.
- Lee, P. M. (1997). "A Comparative Analysis Of Layoff Announcements And Stock Price Reactions İn The United States And Japan", *Strategic Management Journal*, 18/11, 879-894.
- Lee, Y.-H., Hsieh, Y.-C. and Ma, C.-Y. (2011). "A Model Of Organizational Employees' E-Learning Systems Acceptance", *Knowledge-Based Systems*, 24, 355-366.
- Lewis, R. E. and Heckman, R. J. (2006). "Talent Management: A Critical Review", *Human Resource Management Review*, 16, 139–154.
- Liu, P.-L., W.-C. C. and Tsai, C.-H. (2005). "An Empirical Study On The Correlation Between The Knowledge Management Method And New Product Development Strategy On Product Performance İn Taiwan's Industries". *Technovation*, 25, 637–644.
- Loredana, E. M. (2017). "The Use Of Ansoff Matriz İn The Field Of Business", *Annals of the Constantin Brâncuși University of Târgu Jiu, Economy Series*, 2, 141-148.
- Lunenburg, F. C. (2012). "Human Resource Planning: Forecasting Demand and Supply", *International Journal Of Management, Business, And Administration*, 15/1, 1-9.
- Mabert, V. A. and Schmenner, R. W. (1997). "Assessing The Roller Coaster Of Downsizing", *Business Horizons*, 40/4, 45-53.
- Machado, C. and Davim, J. P. (2017). *Organizational Behaviour and Human Resource Management: A Guide to a Specialized MBA Course*. Switzerland: Springer.
- MacLennan, N. (2017). *Coaching and Mentoring*. New York: Routledge Taylor & Francis.
- Magbool, M. A., Amran, A., Nejadi, M. and Jayaraman, K. (2016). "Corporate Sustainable Business Practices and Talent Attraction", *Sustainability Accounting, Management and Policy Journal*, 7/4, 539-559.
- Mahoney, T. A. and Deckop, J. R. (1986). "Evolution Of Concept And Practice İn Personnel Administration/Human Resource Management (PA/HRM)", *Journal of Management*, 12/2, 223-241.
- Mainardes, E. W., Ferreira, J. J. and Raposo, M. L. (2014). "Strategy And Strategic Management Concepts: Are They Recognised By Management Students?", *Business Administration and Management*, 1/4, 43-61.
- Manpower. (2021, 10 29). manpowergroup: <https://go.manpowergroup.com/talent-shortage> adresinden alındı
- Mazzucato, M. (2002). *Strategy for business: a reader*. New Delhi: Sage.
- McCuller, P. (2013). *How To Recruit and Hire Great Software Engineers: Building A Crack Development Team*. New York: Apress.
- McCune, J. T., Beatty, R. W. and Montagno, R. V. (1988). "Downsizing: Practices İn Manufacturing Firms", *Human Resource Management*, 27/2, 145-161.
- Mcdonnel, A., Collings, D. G. and Carbery, R. (2019). "The İdentification and Evaluation Of Talent in MNEs", H. S. David G. Collings içinde, *Global Talent Management*. New York: Routledge.
- McGregor, D. (1960). "Theory X and Theory Y", *Organization theory*, 358-374.
- Mestre, M., Stainer, A. and Stainer, L. (1997). "Employee Orientation – The Japanese Approach", *Employee Relations*, 19/5, 443 - 456.
- Michaels, E., Handfield-Jones, H. and Axelrod, B. (2001). *The War for Talent*. Boston: Harvard Business Pres.
- Mintzberg, H. and Waters, J. A. (1985). "Of Strategies, Deliberate and Emergent", *Strategic Management Journal*, 6, 257-272.
- Momin, W. Y. And Mishra, K. (2015). "HR Analytics as a Strategic Workforce Planning", *International Journal of Applied Research*, 1/4, 258-260.

- Moustaghfir, K. (2014). "Strategic Human Resource Management: An HR Planning Toolkit", *Strategic Approaches to Human Resources Management Practice* (s. 27-51). Bangkok;Celje; Lublin: ToKnowPress.
- Mukherjee, S. (2014). *Corporate Coaching: The Essential Guide*. New Delhi: SAGE Publications.
- Muscalu, E. (2015). "Sources Of Human Resources Recruitment Organization", *Management and Economics*, 3/79, 351-359.
- Nafukho, F. M., Dirani, K. and Irby, B. (2017). *Groups, Talent Development and the Global Economy: Perspectives from Special Interest*. USA: Informational Age Published.
- Navimipour, N. J. and Zareie, B. (2015). "A Model For Assessing The Impact Of E-Learning Systems On Employees' Satisfaction", *Computers in Human Behavior*, 53, 475-485.
- Neil K. Mishra, K. E. And Spreitzer, G. M. (2009). "Downsizing the Company Without Downsizing Morale", *Sloan Management Review*, 39-44.
- Nickols, F. (2016). "Strategy, Strategic Management, Strategic Planning And Strategic Thinking", *Management Journal*, 1/1, 4-7.
- Nişancı, Z. N. (2015). "Geçmişten Günümüze Yönetim Düşüncesi", *Yönetim Bilimleri Dergisi*, 13/25, 257-294.
- Okakın, N. (1998). "İnsan Kaynakları Planlamasını Etkileyen Faktörler Üzerine Bir Araştırma", *Öneri Dergisi*, 2/9, 197-202.
- Oladapo, V. (2014). "The Impact Of Talent Management On Retention", *Journal of Business Studies Quarterly*, 5/3, 19-36.
- Ordanini, A. and Silvestri, G. (2008). "Recruitment And Selection Services: Efficiency And Competitive Reasons In The Outsourcing Of HR Practices", *The International Journal of Human Resource Management*, 19/2, 372-391.
- Öcal, M. (2021, 05 23). *avys.omu.edu.tr*: avys.omu.edu.tr: https://avys.omu.edu.tr/storage/app/public/mustafa.ocal/135737/IKY113_unite2.pdf adresinden alındı
- Öndeş, T., Kaygın, E. ve Kaygın, C. Y. (2011). "Örgütsel Küçülmeye Stratejik Bir Bakış", *Atatürk Üniversitesi İktisadi ve İdari Bilimler Dergisi*, 25/2, 123-136.
- Özevren, M. (1990). *İşe Alma ve Eğitimin Fayda ve Maliyet Analizi*. İstanbul: Bilim Teknik Yayınevi.
- Öztürk, C. (2016). "Argyris'in Olgunlaşma Teorisine Liderlikte Durumsallık Yaklaşımlarından Çözüm Arayışları", *İnsan ve Toplum Bilimleri Araştırma Dergisi*, 5/8, 3085-3098.
- Pamela, A. C. and Worlu, P. G. (2017). "Human Resource Planning And Organizational Performance In Oil And Gas Firms In Port Harcourt", *International Journal of Advanced Academic Research-Social & Management Sciences*, 3/9, 110-129.
- Papulova, Z. (2014). "The Significance of Vision and Mission Development for Enterprises in Slovak Republic", *Journal of Economics, Business and Management*, 2/1, 12-15.
- Pearce, J. A. and Robinson, R. B. (2015). *Stratejik Yönetim*. Ankara: Nobel Akademik Yayınları.
- Pfeffer, J. and Nowak, P. (1976). "Joint Ventures and Interorganizational Interdependence", *Administrative Science Quarterly*, 21/3, 398-418.
- Phillips, J. J., and Connell, O. (2004). *Managing Employee Retention*. USA: Routledge.
- Phillips, J. J. and Edwards, L. (2008). *Managing Talent Retention: An ROI Approach*. USA: Pfeiffer Publishing.
- Picardi, C. A. (2019). *Recruitment and Selection: Strategies for Workforce Planning & Assessment*. California: SAGE Publications.
- Pickton, D. W. and Wright, S. (1988). "What's Swot In Strategic Analysis?" *Strategic Change*, 7/2, 101-109.
- Pirzada, D. S., Hayat, F., A. A., Ayub, M. and Waheed, K. (2013). "Impact of Human Resources Management Practices on Turnover, Productivity and Corporate Financial Performance", *European Journal of Business and Management*, 5/10, 163-176.

- Pitt, L. F. and Ramaseshan, B. (1995). "Realistic Job Information And Salesforce Turnover: An Investigative Study", *Journal of Managerial Psychology*, 10/5, 29 - 36.
- Planellas, M. (2013). *In search of the essence of strategy, a model for strategic management in three stages*. Barcelona: Esade Working Paper.
- Pollard, E. and Hillage, J. (2001). *Exploring e-Learning*. Report 367: Institute of Employment Studies.
- Porter, M. E. (1985). *Competitive Advantage*. New York: The Free Press .
- Porter, M. E. (1999). Michael Porter on competition. *Antitrust Bull*, 44-841.
- Pradeesh, N. (2001). "Human Resource Planning and Development", Malappuram, Kerala, India: Calicut University.
- Preffer, J. (2001). "Fighting the War for Talent is Hazardous to Your Organization's Health", *Organizational Dynamics*, 29/4, 248-259.
- Press, H. B. (2010). *Retaining Employees: Expert Solutions to Everyday Challenges*. Boston: Harvard Business Review Press,.
- Pruis, E. (2011). "The Five Key Principles For Talent Development", *Industrial And Commercial Training*, 43/4, 206-216.
- Qin, C., Zhu, H., Xu, T., Zhu, C., Jiang, L., Chen, E. and Xiong, H. (2018). "Enhancing Person-Job Fit for Talent Recruitment: An Ability-aware Neural Network Approach", *The 41st International ACM SIGIR Conference on Research & Development in Information Retrieval* (s. 25-34). New York: Association for Computing Machinery.
- Raj, A. B. (2020). "Impact Of Employee Value Proposition On Employees' Intention To Stay: Moderating Role Of Psychological Contract And Social Identity", *South Asian Journal of Business Studies*, 10/2, 203-226.
- Ramlall, S. (2004). "A Review of Employee Motivation Theories and their Implications for Employee Retention within Organizations", *Journal of American academy of business*, 5/1-2, 52-63.
- Reilly, P. (1996). *Human Resources Planning : An Introduction*. Brighton: The Intitute For Employment Studies.
- Richardson, M. A. (2012). "Recruitment Strategies-Managing/Effecting the Recruitment Proces", *Summary of Journal* , 1-24.
- Robbins, D. K. and Pearce, J. A. (1992). "Turnaround: Retrenchment and Recovery", *Strategic Management Journal*, 13/4, 287-309.
- Robbins, S. P. and Coulter, M. (2012). *Management*. New Jersey: Pearson Education.
- Robinson, C., Feters, R., Riester, D. and Branco, A. (2009). "The Paradox of Potential: A Suggestion for Guiding Talent Management Discussions in Organizations", *Industrial and Organizational Psychology*, 2, 413-415.
- Ross, S. (2013). "How Definitions Of Talent Suppress Talent Management", *Industrial and Commercial Training*, 45/3, 166-170.
- Rothwell, W. (1994). *Effective succession planning: Ensuring leadership continuity and building talent from within*. New York: Amacom.
- Rotich, K. J. (2015). "History, Evolution and Development of Human Resource Management; A Contemporary Perspective", *Global Journal of Human Resource Management*, 3/3, 58-73.
- Rubinstein, W. D. and Maravic, P. v. (2010). "Max Weber, Bureaucracy, And Corruption", *The Good Cause : Theoretical Perspectives On Corruption* 21-35.
- Rudnicki, W. and Vagner, I. (2014). "Methods Of Strategic Analysis And Proposal Method Of Measuring Productivity Of A Company", *The Malopolska School of Economics in Tarnów Research Papers Collection*, 25/2, 175-184.
- Sabuncuoğlu, Z. (2016). *İnsan Kaynakları Yönetimi*. Bursa: Alfa Aktüel Yayınları.

- Sağır, M. (2010). “Stratejik Yönetim Sürecinde Ürün Stratejilerinin Kullanımı ve Önemi”, *Selçuk Üniversitesi Sosyal Bilimler Enstitüsü Dergisi*, 24, 312-321.
- Samolejová, A., Wicher, P., Lampa, M., Lenort, R., Kutáč, J. and Sıkorová, A. (2015). “Factors Of Human Resource Planning”, *Metalurgija*, 54/1, 243-246.
- Sancaktutan, K. (2018). “Ana Firmaların Büyümlerinde Tedarikçilerin Rolü”, *Yorum-Yönetim-Yöntem Uluslararası Yönetim-Ekonomi ve Felsefe Dergisi*, 6/1, 19-44.
- Schiemann, W. A. (2014). “From Talent Management To Talent Optimization”, *Journal of World Business*, 49/2, 281-288.
- Schneider, B. and Konz, A. M. (1989). “Strategic Job Analysis”, *Human Resource Management*, 28/1, 51-63.
- Schuler, R. S. and Walker, J. W. (1990). “Human Resources Strategy: Focusing On Issues And Actions”, *Organizational Dynamics*, 19/1, 5-19.
- Schweyer, A. (2004). *Talent management systems: Best practices in technology solutions for recruitment, retention, and workforce planning.*. Canada: Wiley.
- Seker, S. E. (2014). “Henri Fayol ve Yönetim”, *YBS Ansiklopedi*, 1/1, 24-26.
- Sengupta, S., Whitfield, K. and McNabb, B. (2007). “Employee Share Ownership And Performance: Golden Path Or Golden Handcuffs?”, *The International Journal of Human Resource*, 18/8, 1507-1538.
- Seopa, N., Wöcke, A. and Leeds, C. (2015). “The Impact On The Psychological Contract Of Differentiating Employees Into Talent Pools”, *Career Development International*, 20/7, 717-732.
- Seymen, O. A. (2014). “Koşul Bağımlılık Kuramı Kapsamında Örgüt Büyüklüğü-Örgüt Yapısı İlişkisinin Yazınsal Açıdan Eleştirel Bir Değerlendirmesi”, *İşletme Fakültesi Dergisi*, 15/2, 135-165.
- Sharma, N. (2014). “Recruitment-Strategies-A-power-of E-Recruiting-and-Social-Media”, *International Journal Of Core Engineering & Management*, 1/5, 15-35.
- Shukla, R. (2009). *Talent Management: Process Of Developing And Integrating Skilled Workers*. New Delhi: Global India Publications.
- Shy, O. and Stenbacka, R. (2003). “Strategic Outsourcing”, *Journal of Economic Behavior & Organization*, 50/2, 203-224.
- Siddique, C. (2004). “Job Analysis: A Strategic Human Resource Management Practice”, *The International Journal of Human Resource Management*, 15/1, 219-244.
- Silzer, R. and Dowell, B. E. (2009). *Strategy-Driven Talent Management: A Leadership Imperative*. San Francisco: Jossey-Bass.
- Söyler, İ. (2007). “Kamu Yönetiminde Stratejik Yönetim Uygulanabilir Mi?”, *Maliye Dergisi*, 103-115.
- Sridhar, G. V., Venugopal, S. and Vetrivel, S. (2018). “Employee Attrition and Employee Retention-Challenges & Suggestions”, *International Conference On Economic Transformation with Inclusive Growth* (s. Online). Chennai: Available at: https://www.researchgate.net/publication/322896996_Employee_Attrition_and_Emp.
- Srivastava, P. and Bhatnagar, J. (2010). “Employer Brand for Talent Acquisition: An Exploration towards its Measurement”, *The Journal of Business Perspective*, 14/25, 25-34.
- Stadler, K. (2011). “Talent Reviews: The Key To Effective Succession Management”, *Business Strategy Series*, 12/5, 264-271.
- Stahl, G. K., Björkman, I., Farndale, E., Morris, S. S., Paauwe, J., Stiles, P and Wright, P. M. (2012). “Six Principles Of Effective Global Talent Management”, *Sloan Management Review*, 53/2, 1-39.
- Stenholm, P., Pukkinen, T. and Heinonen, J. (2016). “Firm Growth in Family Businesses—The Role of Entrepreneurial Orientation and the Entrepreneurial Activity”, *Journal of Small Business Management*, 54/2, 697-713.

- Sudarsanam, S. and Lai, J. (2001). "Corporate Financial Distress and Turnaround Strategies: An Empirical Analysis", *British Journal of Management*, 12/3, 183–199.
- Sullivan, J. (2015). "Easy-To-Use Approaches to Attract Top Talent", T. Bickham içinde, *Talent Management Handbook* (s. 3-14). Alexandria: American Society for Training and Development.
- Sutanto, E. M. (2000). "Forecasting: The Key to Successful Human Resource Management", *Jurnal Manajemen & Kewirausahaan*, 2/1, 1-8.
- Sutherland, J. and Canwell, D. (2008). *Essential Business Studies A Level: AS Student Book for AQA*. United Kingdom: Folens Limited.
- Swales, S. and Blackburn, M. (2016). "Employee Reactions To Talent Pool Membership", *Employee Relations*, 38/1, 112 - 128.
- Şahin, A. (2004). "Yönetim Kuramları ve Motivasyon İlişkisi", *Selçuk Üniversitesi Sosyal Bilimler Enstitüsü Dergisi*, 11, 523-547.
- Şen, C. (2019). "Çok Uluslu Şirketlerde Kurumsal Kuramın Öngördüğü Meşruiyet Kazanma Ve Eşbiçimlilik Çabalarına Koşul Bağımlılık Kuramı Açısından Bir Bakış", *Mehmet Akif Üniversitesi Sosyal Bilimler Enstitüsü Dergisi*, 11/29, 293-315.
- Şengül, R. (2007). "Henri Fayol'un Yönetim Düşüncesi Üzerine Notlar", *Yönetim ve Ekonomi: Celal Bayar Üniversitesi İktisadi ve İdari Bilimler Fakültesi Dergisi*, 14/2, 257-273.
- Şimşek, M. Ş. ve Çelik, A. (2016). *İşletme Bilimine Giriş*. Konya: Eğitim Yayınevi.
- Tansley, C. (2011). "What Do We Mean By The Term "Talent" In Talent Management?" *Industrial and Commercial Training*, 43/5, 266-274.
- Tarique, I. (2021). *The Routledge Companion to Talent Management*. New York: Routledge.
- Taylor, F. W. (1911). *The Principles of Scientific Management*. Newyork ve London: Harper& Brothers Publishers.
- Taylor, F. W. ve Akın, H. B. (1997). *Bilimsel Yönetimin İlkeleri*. Çizgi Kitapevi.
- Tdk. (2021, 06 05). *TDK. Türk Dil Kurumu Sözlükleri*: <https://sozluk.gov.tr/> adresinden alındı
- Tecim, V. (2004). "Sistem Yaklaşımı ve Soft Düşünce Sistemi", *D.E.Ü. İ.İ.B.F.Dergisi*, 19/2, 75-100.
- Temel, E. K., Bulut, Z. A. ve Sürgevil, O. (2007). "Örgütlerde Mevcut Durum Analizi", *Tühis İş Hukuku ve İktisat Dergisi*, 20/4-5.
- Tevfik, A. T. ve Özek, S. (2011). "Kurum Stratejisi ve Çeşitlendirme", *Peşforma*, 55-58.
- Tlaiss, H. A., Martin, P. and Mahrane Hofaidhllaoui. (2017). "Talent Retention: Evidence From A Multinational Firm In France", *Employee Relations*, 39/4, 426-445.
- Toracco, R. J. and Swanson, R. A. (1998). "Forecasting Financial Benefits of Human Resource", *Human Resource Planning*, 18/4, 10-21.
- Trevisan, L. N., Veloso, E. F., Silva, R. C., Dutra, J. S. and Fischer, A. L. (2014). "Talent Retention Strategies in Different Organizational Contexts and Intention of Talents to Remain in the Company", *Journal on Innovation and Sustainability*, 5/1, 49-61.
- Türk, M. ve Kara, E. (2017). "Konaklama İşletmelerinde Stratejik Yönetim Süreci: Yöneticiler Üzerine Bir Araştırma", *Uluslararası Toplum Araştırma Dergisi*, 554-574.
- Uggerslev, K. L., Fassina, N. E. and Kraichy, D. (2012). "Recruiting Through the Stages: A Meta-Analytic Test of Predictors of Applicant Attraction at Different Stages of the Recruiting Process", *Personnel Psycholog*, 65/3, 597-660.
- Ulferts, G., Wirtz, P. and Peterson, E. (2009). "Strategic Human Resource Planning In Academia", *American Journal of Business Education*, 2/7, 1-10.
- Ulrich, D. (2007). "The Talent Trifecta", *Workforce Management*, 32-33.
- Uyar, A. S. ve Deniz, N. (2012). "The Perceptions of Entrepreneurs on the Strategic Role of Human Resource Management", *Social and Behavioral Sciences*, 58, 914-923.

- Ülgen, H. ve Mirze, S. (2006). *İşletmelerde Stratejik Yönetim*. İstanbul: Literatür Yayıncılık.
- Ventegodt, S., Andersen, N. J. and Merrick, J. (2003). "The Life Mission Theory II. The Structure of the Life Purpose and the Ego", *The Scientific World Journal*, 3, 1277-1285.
- Vetter, E. W. (1964). "The Nature Of onge Range Manpower Planning", *Management of Personnel Quarterly*, 3/2, 20-27.
- Weihrich, H. and Koontz, H. (2006). *Managament; A Global Perspective*. New York: Tata McGraw-Hill Edition.
- Western, S. (2012). *Coaching and Mentoring: A Critical text*. California: Sage.
- White, C. (2004). *Strategic Management*. New York: Palgrave Macmillan.
- Williams, M. R. (2000). *The War for Talent: Getting the Best from the Best from the Best*. London: CIPD Publishing.
- Wood, J. C. and Wood, M. C. (2002). *Henri Fayol: Critical Evaluations in Business and Management*. London ve Newyork: Routledge.
- Yalçın, İ., Akın, M. ve Şeker, M. (2011). "Kamu Hastanelerinde Dış Kaynak Kullanımı: Kayseri Eğitim ve Araştırma Hastanesi Örneği", *KMÜ Sosyal ve Ekonomik Araştırmalar Dergisi*, 13/20, 83-92.
- Yavuz, S. (2013, 2019 21). *Stratejik Yönetim Alanına Tarihsel Bir Bakış*. <https://sanayisurasi.gov.tr/pdfs/stratejik-yonetim-alaninin-tarihsel-gelisimine-bir-bakis.pdf>: 11 adresinden alındı
- Yıkılmaz, A. (2012). "Şirket Küçülme Stratejileri ve Küçülme Stratejilerinin İşletme Performansı Açısından Değerlendirilmesi; Hisse Senetleri İstanbul Menkul Kıymetler Borsasında İşlem Gören İşletmeler Üzerine Yapılan Bir Uygulama", *Yayınlanmamış Yüksek Lisans Tezi*. Mersin: Mersin Üniversitesi.
- Yıldırım, H. ve Yavan, Ö. (2008). "Örgütsel Küçülme ve Örgütü Bekleyen Tehdit: Geriye Kalan Sendromu", *"İş, Güç" Endüstri İlişkileri ve İnsan Kaynakları Dergisi*, 10/1, 180-209.
- Yıldırım, M. M. (2018). "Know-How Sözleşmeleri", *Yıldırım Beyazıt Hukuk Dergisi*, 3/1, 207-257.
- Yıldız, F. Z. ve Öztürk, D. G. (2020). "Bir İşten Çıkartma Sebebi Olarak Sosyal Medya;Örnek Olay Çalışması", *Süleyman Demirel Üniversitesi Vizyoner Dergisi*, 11/27, 555-572.

Editör:

Dr. Öğr. Üyesi Ömer Sezai ŞENEL

Sosyal, Beşeri ve İdari Bilimler

Alanında
Uluslararası Araştırmalar XX

EĞİTİM
yayınevi

SOSYAL, BEŞERİ VE İDARİ BİLİMLER ALANINDA ULUSLARARASI ARAŞTIRMALAR XX

Editör: Dr. Öğr. Üyesi Ömer Sezai Şenel

Genel Yayın Yönetmeni: Yusuf Ziya Aydoğan (yza@egitimyayinevi.com)

Genel Yayın Koordinatörü: Yusuf Yavuz (yusufyavuz@egitimyayinevi.com)

Sayfa Tasarımı: Kübra Konca Nam

Kapak Tasarımı: Eğitim Yayınevi Grafik Birimi

T.C. Kültür ve Turizm Bakanlığı

Yayıncı Sertifika No: 47830

E-ISBN: 978-625-6613-75-1

1. Baskı, Aralık 2023

Kütüphane Kimlik Kartı

SOSYAL, BEŞERİ VE İDARİ BİLİMLER ALANINDA ULUSLARARASI ARAŞTIRMALAR XX

Editör: Dr. Öğr. Üyesi Ömer Sezai Şenel

VII+625 s., 160x240 mm

Kaynakça var, dizin yok.

E-ISBN: 978-625-6613-75-1

Copyright © Bu kitabın Türkiye'deki her türlü yayın hakkı Eğitim Yayınevi'ne aittir. Bütün hakları saklıdır. Kitabın tamamı veya bir kısmı 5846 sayılı yasanın hükümlerine göre kitabı yayımlayan firmanın ve yazarlarının önceden izni olmadan elektronik/mekanik yolla, fotokopi yoluyla ya da herhangi bir kayıt sistemi ile çoğaltılamaz, yayımlanamaz.

EĞİTİM
Yayınevi

Yayınevi Türkiye Ofis: İstanbul: Eğitim Yayınevi Tic. Ltd. Şti., Atakent mah.
Yasemen sok. No: 4/B, Ümraniye, İstanbul, Türkiye

Konya: Eğitim Yayınevi Tic. Ltd. Şti., Fevzi Çakmak Mah. 10721 Sok. B Blok,
No: 16/B, Safakent, Karatay, Konya, Türkiye
+90 332 351 92 85, +90 533 151 50 42, 0 332 502 50 42
bilgi@egitimyayinevi.com

Yayınevi Amerika Ofis: New York: Eğitim Publishing Group, Inc.
P.O. Box 768/Armonk, New York, 10504-0768, United States of America
americaoffice@egitimyayinevi.com

Lojistik ve Sevkiyat Merkezi: Kitapmatik Lojistik ve Sevkiyat Merkezi, Fevzi Çakmak Mah.
10721 Sok. B Blok, No: 16/B, Safakent, Karatay, Konya, Türkiye
sevkiyat@egitimyayinevi.com

Kitabevi Şubesi: Eğitim Kitabevi, Şükran mah. Rampalı 121, Meram, Konya, Türkiye
+90 332 499 90 00
bilgi@egitimkitabevi.com

İnternet Satış: www.kitapmatik.com.tr
+90 537 512 43 00
bilgi@kitapmatik.com.tr

KAYNAKÇA

- Adger, W. N. (2006). Vulnerability. *Global Environmental Change*, 16(3), 268-281.
- Alexander, D. (1997). The Study of Natural Disasters, 1977–97: Some Reflections on A Changing Field of Knowledge, *Disasters*, Vol. 21(4), 284-304.
- Alexander, D.E. (2014). Social Media in Disaster Risk Reduction and Crisis Management, *Science and Engineering Ethics*, Vol. 20(3), 717-733.
- Berg, M. ve De Majo, V. (2017), Understanding The Global Strategy For Disaster Risk Reduction, *Risk, Hazards and Crisis in Public Policy*, 8(2), 147-167.
- Bilici, G. (2021). Afetle Mücadelede Kriz Yönetimi: Konya İlinde Nitel Bir Araştırma, *International Social Sciences Studies Journal*, (e-ISSN:2587-1587) 7(82), 2125-2134.
- Bhandari, V. (2022). Use of Technology in Disaster Management. *Unity Journal*, 3(01), 292-304.
- Buckle, P. (2005). Disaster: Mandated Definitions, Local Knowledge and Complexity. *What is a Disaster*, 173-200
- Carreño, M.L., Cardona, O.D. ve Barbat, A.H. (2007). A Disaster Risk Management Performance Index, *Natural Hazards*, 41(1), 1-20.
- Coppola, D. P. (2006). *Introduction To International Disaster Management*. Elsevier.
- Cutter, S.L. (1996). Vulnerability to Environmental Hazards, *Progress in Human Geography*, 20(4), 529-539.
- Dai, J., Wang, S. ve Yang, X. (1994). Computerized Support Systems For Emergency Decision Making. *Annals of Operations Research*, 51(7), 313–325.
- Djoumessi, Y. F. ve Mbongo, L. D. B. E. (2022). An Analysis of Information Communication Technologies for Natural Disaster Management in Africa. *International Journal of Disaster Risk Reduction*, 68, 102722.
- Lee, E. K., Maheshwary, S., Mason, J., ve Glisson, W. (2006). Decision Support System For Mass Dispensing of Medications for Infectious Disease Outbreaks and Bioterrorist Attacks. *Annals of Operations Research*, 148(1), 25–53.
- Lei, L., Pinedo, M., Qi, L., Wang, S., ve Yang, J. (2015). Personnel Scheduling and Supplies Provisioning in Emergency Relief Operations. *Annals of Operations Research*, 235(1), 487–515.
- Maliszewska, M., Mattoo, A., ve Van Der Mensbrugge, D. (2020). The Potential Impact of COVID-19 on GDP and Trade: A Preliminary Assessment. *World Bank Policy Research Working Paper*, (9211).
- McEntire, D.A. (2005). “Why vulnerability matters: exploring the merit of an inclusive disaster reduction concept”, *Disaster Prevention and Management: An International Journal*, Vol. 14 No. 2, pp. 206-222.
- Minges, M. (2019). Disruptive Technologies and Their Use in Disaster Risk Reduction and Management. *International Telecommunication Union (ITU): Geneva, Switzerland*.
- Papadopoulos, T., Gunasekaran, A., Dubey, R., Altay, N., Childe, S. J., ve Fosso-Wamba, S. (2017). The Role of Big Data in Explaining Disaster Resilience in Supply Chains for Sustainability. *Journal of Cleaner Production*, 142, 1108–1118.
- Shah, S.A., Seker, D.Z., Rathore, M.M., Hameed, S., Yahia, S.B. and Draheim, D. (2019), “Towards disaster resilient smart cities: can internet of things and big data analytics be the game changers?”, *IEEE Access*, Vol. 7, pp. 91885-91903.
- Simon, H. A. (1997). The Future of Information Systems. *Annals of Operations Research*, 71, 3–14.
- Sinha, A., Kumar, P., Rana, N. P., Islam, R., & Dwivedi, Y. K. (2019). Impact of Internet Of Things (Iot) In Disaster Management: A Task-Technology Fit Perspective. *Annals of Operations Research*, 283, 759-794.

- URL-1: <https://www.gdrc.org/techtran/tech-conti/index.html> (E.T. 10.11.2023).
- URL-2: <https://www.itu.int:443/en/ITU-D/Statistics/Pages/publications/wtid.aspx> (E.T. 21.02.2023).
- URL-3: <https://thinktech.stm.com.tr/tr/afet-yonetiminde-teknoloji> (E.T. 26.08.2022).
- URL-4: <https://www.drishtias.com/blog/tech-driven-disaster-management-changing-the-game> (E.T. 01.19.2023).
- URL-5: <https://www.hcltech.com/trends-and-insights/10-technologies-reducing-impact-natural-disasters> (E.T. 10.10.2023).
- URL-6: <https://www.thomasnet.com/insights/natural-disasters-technology/> (E.T. 18.12.2023).
- URL-7: <https://www.codex.com.tr/dogal-afetlerde-kullanilan-teknolojiler> (E.T. 15.09. 2022).
- URL-8: <https://tatd.org.tr/afet/afet-yazi-dizisi/acil-durum-ve-afetlerde-yeni-nesil-teknolojiler/> (E.T. 20.09.2022).
- URL-9: <https://createdigital.org.au/5-ways-technology-change-way-fight-bushfires/> (E.T. 07.12.2023).
- URL-10: <https://www.adb.org/news/features/five-ways-low-earth-orbit-satellites-impact-asia-pacific> (E.T. 12.12.2023).
- URL-11: <https://www.techtarget.com/iotagenda/definition/drone> (E.T. 17.11.2023).
- Yang, L., Yang, S.H. ve Plotnick, L. (2013). How The Internet of Things Technology Enhances Emergency Response Operations, *Technological Forecasting and Social Change*, 80(9), 1854-1867.
- Tang, J.-S., ve Feng, J.-Y. (2018). Residents Disaster Preparedness after the Meinong Taiwan Earthquake: A Test of Protection Motivation Theory. *International Journal of Environmental Research and Public Health*, 15(7), 1434.
- Timms, P. (2018). Business Continuity and Disaster Recovery - Advice for Best Practice. *Network Security*, 2018(11), 13-14.

Geçmişten bugüne bilimsel araştırmalara konu olan yenilikçi olma kişinin yeni, faydalı, özgün fikir, süreç ve ürünleri çalışma ortamına dâhil etmeyi hedeflediği bir davranıştır. Çalışma ortamında yeni fikir yaratma, uygulama, yenilikçi düşünce üretme ve geliştirme, süreçte problemlere çözüm bulabilme yeteneğidir. Kişinin fikirlerini işi bağlamında şekillendirmesidir.

Yenilikçi olma, çok boyutlu bir süreçtir. Özgün fikirlerin tanıtım ve uygulanmasını ifade eder, fikir üretimi ve bu fikrin uygulanmasında dinamiklik vardır. Tüm yeniliklerin temeli yeni fikirlerdir ve bu fikirleri başlatan, destekleyen, değiştiren ve gerçekleştirenler de, çalışma ekibini oluşturan kişilerdir (Scott ve Bruce, 1994).

Yenilikçi olma çalışanın motivasyonunu artırır. Dolayısıyla, bu durum organizasyonlar için önemlidir. Sonuç olarak, yenilikçi olma hem çalışan hem de organizasyon açısından önemlidir. Organizasyon açısından rekabet avantajını inşa etmeleri ve / veya sürdürmeleri için yenilikler önemlidir.

Yenilikçi olma organizasyon için büyüme ve gelişme sağlar, yönetici ve çalışanlar için bir başarı faktörü olarak görülür. Kısaca doğru strateji ve yenilik yönetimi organizasyonun kar elde etmesini ve rakiplerle rekabet edebilmesini sağladığı için, organizasyonun yeniliği yakalayabilmesinde kritik bir kaynak olup, yenilikçi olma organizasyonların gelişiminde büyük öneme sahiptir.

KAYNAKÇA

- Abstein, A. ve Spieth, P. (2014). Exploring HRM meta-Features that Foster Employees' Innovative Work Behavior in Times of Increasing Work-life Conflict. *Creativity and Innovation Management*. 23(2), 211-225.
- Åmo, B. W. (2005). *Employee Innovation Behavior (Unpublished Doctoral Thesis)*. Norveç/ Bodø: Bodø Graduate School of Business. Graduate School of Business.
- Banbury, C.M. ve Mitchell, W. (1995). The Effect of Introducing Important Incremental Innovations on Market Share and Business Survival. *Strategic Management Journal Special Issue: Technological Transformation and the New Competitive Landscape*. 16(S1), 162-164.
- Bozkurt, Ö. (2015). Sosyal Hizmet İşletmelerinde Yenilik Yönetimi, *Süleyman Demirel Üniversitesi Vizyoner Dergisi, Sosyal Hizmet Özel Sayısı*: 89-106
- Budak, G. (1998). *Yenilikçi Yönetim Yaratıcı Birey*. İstanbul: Sistem
- Carmeli, A., Meitar, R. ve Weisberg, J. (2006). Self-leadership Skills and Innovative Behavior at Work. *International Journal of Manpower*. 27(1), 75-90.
- Juan-Gabriel, C. N., Reverte, C., Gomezmelero, E. ve Wensley, A. K. P. (2016). Linking Social And Economic Responsibilities With Financial Performance: The Role Of Innovation. *European Management Journal*, 34(5), 1-10.
- Chen, L. (2013). Motivation and Innovation in Online Collaborative Community: An Application of Expectancy Theory. AMCIS. Proceedings of the Nineteenth Americas Conference on Information Systems, Chicago, Illinois, August 15-17, 2013.
- Philip, C. (1988). *Regional Innovation Systems*, UCL Press, London, 2-25.
- Çalışkan, A., Akkoç, İ., ve Turunç, Ö. (2019). Yenilikçi Davranış: Bir Ölçek Uyarlama Çalışması. *Uluslararası İktisadi ve İdari Bilimler Dergisi*, 5(1), 94-111.
- De Jong, J.P.J. ve den Hartog, D.N. (2007). How Leaders Influence Employees' Innovative Behaviour. *European Journal of Innovation Management*. 10(1), 41-64.

- De Spiegelaere, S., Van Gyes, G., de Witte, H., Niesen, W. ve Van Hootegem, G. (2014). On the Relation of Job Insecurity, Job Autonomy, Innovative Work Behaviour and the Mediating Effect of Work Engagement. *Creativity and Innovation Management*. 23(3), 318- 330.
- Devloo, T., Anseel, F., Beuckelaer. A. D. ve Salanova. M. (2014). Keep the Fire Burning: Reciprocal Gains of Basic Need Satisfaction, Intrinsic Motivation and Innovative Work Behaviour. *European Journal of Work and Organizational Psychology*, 24(4), 1-14.
- Distanont, A. ve Khongmalai, O. (2018). The Role of Innovation in Creating a Competitive Advantage. *Kasetsart Journal of Social Sciences*. XXX: 1-7.
- Dorenbosch, L., van Engen, M.L. ve Verhagen, M. (2005). On-the-job Innovation: The Impact of Job Design and Human Resource Management Through Production Ownership. *Creativity and Innovation Management*. 14(2), 129-141.
- Farr J.L. ve Ford C.M. (1990). *Individual Innovation. Managing Innovation*. (pp. 63-80). London: Sage.
- Getz, I. ve Robinson, A.G. (2003). Innovate or Die: Is That a Fact?. *Creativity and Innovation Management*. 12(3): 130-136.
- Gülbahar, Y. (2017). A Theoretical Investigation on Innovative Work Behaviors and Fear of Failure. *International Journal Entrepreneurship and Management Inquiries (Journal EMI Dergisi)*. 1(1), 40-59.
- Gürkan, N., & Gürkan, S. (2017). Yenilikçilik Kavramının İşletmelerin Finansal Performansı Üzerindeki Etkisi. *Uluslararası Yönetim İktisat ve İşletme Dergisi*, 13(13), 213-226
- Huang, Z.K. (2004) The Study of Relationship Between Organizational Innovative Climate Perception, Individual Innovation Behavior, Self Efficacy Perception and the Type to Solve the Problem—Taking the Banking Industry as the Research Object. (Unpunished Doctoral Thesis). Taiwan/Gushan: National Sun Yat-sen University, Institute of Human Resource Management.
- Isabel, G. A., Jose Manuel, P. L., Isabel, G. A. (2011). Corporate Social Responsibility and Innovation: A Resource-Based Theory. *Management Decision*, 49 (10), 1709-1727.
- Jain, R. (2015). Employee Innovative Behavior: A Conceptual Framework. *Indian Journal of Industrial Relations*, 51(1), 1-16.
- Janssen, O. (2000). Job Demands, Perceptions of Effort-Reward Fairness and Innovative Work Behaviour. *Journal of Occupational and Organizational Psychology*. 73(3), 287-302.
- Janssen, O. (2003). Innovative behavior and job involvement at the price of conflict and less satisfactory relations with co-workers. *Journal of Occupational and Organizational Psychology*. 76: 347-364.
- Janssen, O., van de Vliert, E. ve West, M. (2004). The Bright and Dark Sides of Individual and Group Innovation: A Special Issue Introduction. *Journal of Organizational Behavior*. 25(2), 129-145.
- Kanter, R. M. (1988). *When a Thousand Flowers Bloom: Structural, Collective, and Social Conditions for Innovation in Organisations*. In B. M. Staw & L. L. Cummings (Eds.), *Research in Organizational Behavior* (Vol. 10, pp. 93-131). Greenwich: JAI Press.
- Kamrani, S.N. ve Ganjnia, H. (2017). Innovative Behavior and Factors Affecting It: The Importance of Innovative Behaviour and Its Dimensions. *Science Arena Publication International Journal of Business Management*. 2(1), 31-34.
- Kanter, R.M. (1988). When a Thousand Flowers Bloom: Structural, Collective and Social Conditions for Innovation in Organization. *Research in Organizational Behavior*. 10, 169-211.
- Karlström, E. ve Velini, C. (2018). *The Influence Of Time Perception On Employees' Individual Innovative Behavior: A Cross-Sectional Study Among Swedish Engineering Consultants*. (Master's Degree Project). School Of Economics And Management Department Of Business

- Administration Master'S Corporate Entrepreneurship And Innovation Internship And Degree Project (Master's Thesis 15 ECTS).
- Khalili, A., Muenjohn, N. ve McMurrayi, A. (2015). Leadership Behaviour, Creativity and Innovative Behavior: Instrument Development Inquiry (pp. 322-326). IBAC Conference. BAI 2015-Winter Hawaii, USA || February 04-06, 2015.
- Kheng, Y.K., Mahmood, R. ve Beris, S. J. H. (2023). A Conceptual Review of Innovative Work Behavior in Knowledge Intensive Business Services among Knowledge Workers in Malaysia. *International Journal of Business, Humanities and Technology*, 3(2), 93-95.
- Kleysen, R. F. ve Street, C. T. Toward a Multi-Dimensional Measure of Individual Innovative Behavior. *Journal of Intellectual Capital*, 2(3), 284-296.
- Krause, D.E. (2004). Influence-based Leadership as a Determinant of the Inclination to Innovate and of Innovation-related Behaviors: An Empirical Investigation. *Leadership Quarterly*. 15(1), 79-102.
- Leonga, C.T. ve Raslib, A. (2014). The Relationship Between Innovative Work Behavior on Work Role Performance: An Empirical Study. *Procedia - Social and Behavioral Sciences*. 129(1), 592-600.
- Leung, K., Chen, Z., Zhou, F. ve Lim, K. (2014). The role of relational orientation as measured by face and renqing in innovative behavior in China: An indigenous analysis. *Asia Pacific Journal of Management*. 31 (1): 105-126.
- Li, X. ve Zheng, Y. (2014). The Influential Factors of Employees' Innovative Behavior and the Management Advices. *Journal of Service Science and Management*. 7: 446-450.
- Masrek, M.N., Noordin, S., Yusof, N.I. ve Shuhidan, S.M. (2017). The Effect of Job Design on Innovative Work Behavior. *International Journal of Mechanical Engineering and Technology (IJMET)*. 8 (8): 311-323.
- Mathibe, I. (2008). Expectancy Theory and Its Implications for Employee Motivation. *Academic Leadership: The Online Journal*. 6 (3): Article 8.
- Messmann, G. (2012). Innovative Work Behaviour Investigating the Nature and Facilitation of Vocational Teachers' Contributions to Innovation Development. (Unpublished Doctoral Thesis). Inaugural-Dissertation zur Erlangung der Doktorwürde der Philosophischen Fakultät II (Psychologie, Pädagogik und Sportwissenschaft) der Universität Regensburg.
- Millet, C., Oget, D. ve Cavallucci, D. (2017). Open the 'Black Box' Creativity and Innovation: A Study of Activities in R&D Departments. Some Prospects for Engineering Education, *European Journal of Engineering Education*. 42(6), 1000-1024.
- Monteiro, C.V. F., Da Silva, F.Q.B. ve Capretz, L.F. (2016). The Innovative Behavior of Software Engineers: Findings from a Pilot Case Study (pp. 1-10). *10th International Symposium on Empirical Software Engineering and Measurement*.
- Mumford, M.D. (2000). Managing Creative People: Strategies and Tactics for Innovation. *Human Resources Management Review*. 10(3), 313-351.
- Ngan, P.T. (2015). Organizational Innovativeness: Motivation in an Employee's Innovative Work Behavior. *Scientific Bulletin – Economic Sciences*. 14 (Special Issue ETAEc), 86-97.
- Niesen, W., Van Hootegeem, A. Vander Elst, T., Battistelli, A. ve De Witte. H. (2018). Job Insecurity and Innovative Work Behaviour: A Psychological Contract Perspective. *Psychol Belg. Jan 4*, 57(4), 174-189.
- Ottenbacher, M. & Gnoth, J. (2005). How to Develop Successful Hospitality Innovation. *Cornell Hotel and Restaurant Administration Quarterly*, 46(2), 205-222.
- Rahman, A.A.A., Panatik, S.A. ve Alias, R.A. (2014). The Influence of Psychological Empowerment on Innovative Work Behavior among Academia in Malaysian Research Universities. *International Proceedings of Economics Development and Research (IPEDR)*. 78(21), 108-112.

- Ramamoorthy, N., Flood, P.C., Slattery, T. ve Sardessai, R. (2005). Determinants of Innovative Work Behavior: Development and Test of an Integrated Model. *Creativity and Innovation Management*. 14(2), 142 - 150.
- Roberts, P.W. (2006). Product Innovation, Product-Market Competition and Persistent Profitability in the U.S. Pharmaceutical Industry. *Strategic Management Journal*. 20, 655-670.
- Runco, M.A. (2004). Creativity. *Annual Review of Psychology*. 55: 657-687.
- Sanders K. ve Lin C. H. (2016). Human Resource Management and Innovative Behavior: Considering Interactive, Informal Learning Activities. *Human Resource Management, Innovation and Performance*. (pp. 32-47). London: Palgrave Macmillan.
- Sanders, K., Moorkamp, M., Torka, N. Groeneveld, S. ve Groeneveld, C. (2010). How to Support Innovative Behavior? The Role of LMX and Satisfaction with HR Practices. *Technology and Investment*. 1: 59-68.
- Scott, S. G. ve Bruce, R. A. (1994). Determinants of Innovative Behavior: A path model of Individual Innovation in the Workplace. *Academy of Management Journal*. 37, 580-607.
- Scott, S.G. & Reginald A. B. (1994). Determinants of Innovative Behavior: A Path Model of Individual Innovation in The Workplace. *Academy of Management Journal*, 37(3), 580-607.
- Sharma, P. ve Chrisman, J. J. (1999). Toward a Reconciliation of the Definitional Issues in the Field of Corporate Entrepreneurship. *Entrepreneurship Theory and Practice*. 23(3), 11-27.
- Tuominen, T. ve Toivonen, M. (2011). Studying Innovation and Change Activities in KIBS Through the Lens of Innovative Behavior. *International Journal of Innovation Management*. 15(02), 393-422.
- Türk Dil Kurumu (2023), Yenilikçi, <https://sozluk.gov.tr/>, (E.T.: 29.11.2023)
- Van de Ven, A.H. (1986). Central Problems in the Management of Innovation. *Strategic Management and Entrepreneurship*. 32(5), 590-607.
- Veenendaal, A. ve Bondarouk, T. (2015). Perceptions of HRM and Their Effect on Dimensions of Innovative Work Behaviour: Evidence from a Manufacturing. *Management Review*, 26(2) Special Issue: Innovation Networks. 138-160.
- West, M.A. ve Farr, J.L. (1990). Innovation at work. In M. A. West ve J. L. Farr (Eds.), *Innovation and Creativity at Work* (pp. 3-13).
- Wojtczuk-Turek, A. ve Turek, D. (2015). Innovative Behavior in the Workplace: The Role of HR Flexibility, Individual Flexibility and Psychological Capital: The Case of Poland. *European Journal of Innovation Management*. 18(3), 397-419.
- Xerri, M., Brunetto, Y. ve Shacklock, K. (2009). The Innovative Behaviour of Employees Within a Small to Medium Sized Enterprise: A Social Capital Perspective. *Proceedings of 23rd ANZAM Conference 2009* (pp. 1-18). Sustainability Management and Marketing, Melbourne, Vic., 1-4 December, ANZAM, Promaco Conventions, Canning Bridge, WA.
- Xerri, M.J. ve Brunetto, Y.O. (2013). Fostering Innovative Behavior: the Importance of Employee Commitment and Organizational Citizenship Behaviour. *The International Journal of Human Resource Management*. 24(16), 3163-3177.
- Taymaz, E. (2016). *Yenilik Kavramı ve Yenilik Politikaları*. <https://users.metu.edu.tr/etaymaz/yenilik-kavrami.html#sdfnote1sym>, E.T: 29.11.2023.
- <https://users.metu.edu.tr/etaymaz/yenilik-kavrami.html#sdfnote1sym> Yuan, F. ve Woodman, R.W. (2010). Innovative Behavior in the Workplace: The Role of Performance and Image Outcome Expectations. *Academy of Management Journal*. 53(2), 324-325.

zekâ destekli görüntü tanıma ve doğal dil işleme, geniş kültürel eser ve belge koleksiyonlarının kataloglanması ve düzenlenmesi konuları kolaylaşabilecektir. Bu sayede, kültürel bilginin daha kolay erişilmesi ve korunması sağlanacaktır.

Diğer taraftan, yapay zekanın toplumsal yaşama giderek daha fazla entegre olması beraberinde, önemli etik soruları da gündeme getirebilmektedir (Nguyen vd., 2023). Dijital kültürel dönüşüm sürecinde, yapay zekanın kültürel değerler, mahremiyet ve önyargı üzerindeki etkisinin dikkatli bir şekilde değerlendirilmesi gerekmektedir. Yapay zekâ sistemlerinin sorumlu bir şekilde geliştirilmesini ve kullanılmasını sağlamak, kültürel çeşitliliğin ve kapsayıcılığın korunması açısından önem arz etmektedir. Dolayısıyla, yapay zekâ ile dijital kültürel dönüşüm arasındaki ilişki dinamik bir durumdadır. Sürekli değişen dijital ortam hem fırsatlar hem de zorluklar sunmaktadır.

KAYNAKÇA

- Ahat, K. (2023). Yapay Zekâ Destekli Dijital Yetenek Yönetimi Teknolojilerinin Uygulanması : Bir Literatür Analizi ve Model Önerisi. *Five Zero*, 3(1), 163–191. doi:10.54486/fivezero.2023.22
- Akgül, B. (2021). Endüstri 4.0 Sürecinde Dijital Medyada Kültürel Dönüşüm. *İktisadi İdari ve Siyasal Araştırmalar Dergisi*, 6(15), 206–224.
- Akgül, B. ve Ören, İ. (2021). Yapay zeka temelinde insan: Dataizm ve dini değer paradoksu. *Medya ve Din Araştırmaları Dergisi*, 4(1), 65–79. doi:10.47951/mediad.856947
- Akın, N., Mayatürk Akyol, E. ve Sürgevil Dalkılıç, O. (2021). Akademik Yayınlar Işığında Toplum 5.0 Kavramına İlişkin Bir Değerlendirme. *Atatürk Üniversitesi İktisadi ve İdari Bilimler Dergisi*, 35(2), 577–593.
- Bailey Ross, C. (2016). Living in a digital culture: The good, the bad and the balance between the two. *The Bible in TransMission*.
- Banerjee, P. (2007). Technology of culture : the roadmap of a journey undertaken. *AI & Soc*, (21), 411–419. doi:10.1007/s00146-007-0098-1
- Bölükbaşı, F. (2021). Revolution and Society 5.0: Japanese Human Centric Approach and Sectoral Changes. *Toplumsal Politika Dergisi*, 2(2), 1–28.
- Brennen, J. S. ve Kreiss, D. (2016). Digitalization. *The International Encyclopedia of Communication Theory and Philosophy* içinde (ss. 556–566). USA: Wiley-Blackwell.
- Çalış Duman, M. (2022). Toplum 5.0: İnsan Odaklı Dijital Dönüşüm. *Sosyal Siyaset Konferansları Dergisi*, (82), 309–336. doi:10.26650/jspc.2022.82.1008072
- Calp, M. H. ve Bütüner, R. (2022). Society 5.0: Effective technology for a smart society. A. E. Hassanien, J. M. Chatterjee ve V. Jain (Ed.), *Artificial Intelligence and Industry 4.0* içinde (ss. 175–194). Elsevier. doi:https://doi.org/10.1016/C2020-0-03617-0
- Cloete, A. L. (2015). Living in a digital culture: The need for theological reflection. *HTS Teologiese Studies/Theological Studies*, 71(2).
- Çokokumuş, B. (2012). Dijital ortamda kültür ve sanat. *International Journal of New Trends in Arts, Sports & Science Education*, 1(3), 51–66.
- Derin, G. ve Öztürk, E. (2020). Yapay zeka psikolojisi ve sanal gerçeklik uygulamaları. E. Öztürk (Ed.), *Siber Psikoloji* içinde (ss. 41–47). Ankara: Türkiye Klinikleri.
- Devi, D., Baral, R. ve Srinivas, K. (2023). Review on Exploring Employee Perception of Management Practices : A Special Focus on Career Development and Technology Adaptation

- in the Digitalization Era. *International Conference on Sustainable Development Goals- Opportunities, Challenges and Future Review* içinde (ss. 404–413).
- El Hilali, W., El Manouar, A., & Idrissi, M. A. J. (2020). Reaching sustainability during a digital transformation: a PLS approach. *International Journal of Innovation Science*, 12(1), 52-79.
- Eling, M. ve Lehmann, M. (2018). The Impact of Digitalization on the Insurance Value Chain and the Insurability of Risks. *The Geneva Papers on Risk and Insurance - Issues and Practice*, 43, 359–396. doi:10.1057/s41288-017-0073-0
- Er, H., Turan, S. ve Kaymakçı, S. (2021). Toplum 5.0 sürecinin gelişimi ve eğitime erkinin değerlendirilmesi. *Adıyaman Üniversitesi Sosyal Bilimler Enstitüsü Dergisi*, (39), 27–66.
- Ghatak, S. (2023). The Lessons We Learn: AI for Cultural Heritage: Digitising and Preserving the World's Historical Treasures. LinkedIn, 25 Ağustos 2023 tarihinde <https://www.linkedin.com/pulse/lessons-we-learn-ai-cultural-heritage-digitising-worlds-ghatak> adresinden erişilmiştir.
- Gilanhoğlu, E. ve Öze, N. (2020). Dijital tüketim kültürünün hegemonyası ve serbest zaman. *Yeni Medya Elektronik Dergi*, 4(3), 185–202.
- Gomez-Trujillo, A. M. ve Gonzalez-Perez, M. A. (2022). Digital transformation as a strategy to reach sustainability. *Smart and Sustainable Built Environment*, 11(4), 1137–1162. doi:10.1108/SASBE-01-2021-0011
- Gorenšek, T. ve Kohont, A. (2019). Conceptualization of digitalization : opportunities and challenges for organizations in the Euro-Mediterranean area. *International journal of Euro-Mediterranean studies*, 12(2), 93–115.
- Güney, E. (2020). Kültürel değişimler ilişkisinde post-dijital sanat: sınır ihlalleri. *Journal of Arts*, 3(2), 129–142.
- Gutium, M. (2023). The new step in digitalization of economy. *The Journal Contemporary Economy*, 8(2), 6–11.
- Hagberg, J., Sundstrom, M. ve Egels-Zanden, N. (2016). The digitalization of retailing: an exploratory framework. *International Journal of Retail & Distribution Management*, 44(7), 694–712. doi:10.1108/IJRDM-09-2015-0140
- Henriette, E., Feki, M. ve Boughzala, I. (2016). *Digital Transformation Challenges*. Spain: MCIS Proceedings.
- Hiltz, R. ve Turoff, M. (2005). The Evolution of Online Learning and the Revolution in Higher Education. *Communications of the ACM*, 48(10), 59–64. doi:10.1145/1089107.1089139
- Ichiro, U. (2021). Toward the Realization of Smart Regional Societies,” To Be the Social ICT Pioneer”. *NTT Technical Review*, 19(4), 22-29.
- Jabal, R. (2023). AI and PR, *Business*. 12 Ağustos 2023 Tarihinde <https://www.philstar.com/business/2023/08/10/2287444/ai-and-pr> adresinden erişilmiştir.
- Jayawardena, C., Ahmad, A., Valeri, M. ve Amril, A. (2023). Technology acceptance antecedents in digital transformation in hospitality industry. *International Journal of Hospitality Management*, 108, 1–10. doi:10.1016/j.ijhm.2022.103350
- Jia, Z. ve Yang, Y. (2022). Research on Promoting Visual Communication of Local Folk Culture by Using Digital Technology. *Scientific Programming*, 2022, 1–12.
- Kabakuş, A. K., Özköse, H. ve Ayaz, A. (2023). Society 5.0 Research: Performance Analysis and Science Mapping. *Gümüşhane Üniversitesi Sosyal Bilimler Dergisi*, 14(1), 311–328.
- Karabacak, Z. İ. ve Sezgin, A. A. (2019). Türkiye’de dijital dönüşüm ve dijital okuryazarlık. *Türk İdare Dergisi*, (488), 319–343.
- Keidanren. (2018a). Society 5.0: -Co-creating the future: (Excerpt). 22 Ağustos 2023 tarihinde https://www.keidanren.or.jp/en/policy/2018/095_outline.pdf adresinden erişildi.
- Keidanren. (2018b). Society 5.0: -Co-creating the future: (Excerpt1). 28 Ağustos 2023 tarihinde https://www.keidanren.or.jp/en/policy/2018/095_proposal.pdf adresinden erişildi.

- Kepenek, E. B. (2020). Yeni yükselen bir alan: dijital oyunlar sosyolojisi. *Sosyoloji Araştırmaları Dergisi*, 23(2), 186–213.
- Koçak, R. (2020). Beşinci sanayi devrimi: Toplum 5.0 ve yapay zeka kültürü. *Uluslararası Halkbilimi Araştırmaları Dergisi*, (5), 1–17.
- Kocaman-Karoglu, A., Bal-Çetinkaya, K. ve Çimşir, E. (2020). Toplum 5.0 Sürecinde Türkiye’de Eğitimde Dijital Dönüşüm. *Üniversite Araştırmaları Dergisi*, 3(3), 147–158. doi:10.26701/uad.815428
- Koç, R. (2022). Dijitalleşen Kültür ya da Kültürün Dijitalleşmesi: Dijital Kültür Kavramı. *Motif Akademi Halkbilimi Dergisi*, 15(38), 500-513.
- Köksal, T. (2021). Dijital Dünya’da ‘Suretsiz Toplum’. *Atatürk Üniversitesi Sosyal Bilimler Enstitüsü Dergisi*, 25(3), 1249–1259. doi:10.53487/ataunisosbil.951045
- Kollmann, T., Kollmann, K. ve Kollmann, N. (2023). Artificial Leadership : Digital Transformation as a Leadership Task between the Chief Digital Officer and Artificial Intelligence. *Int. Journal of Business Science and Applied Management*, 18(1), 77–95.
- Lupton, D. (2015) *Digital Sociology*. London: Routledge.
- Majchrzak, A., Markus, M. L. ve Wareham, J. (2016). Designing for digital transformation: lessons for information systems research from the study of ICT and societal challenges. *MIS Quarterly: Management Information Systems*, 40(2), 267–277.
- Matt, D. T., Pedrini, G., Bonfanti, A. ve Orzes, G. (2023). Industrial digitalization . A systematic literature review and research agenda. *European Management Journal*, 41, 47–78. doi:10.1016/j.emj.2022.01.001
- Mikalef, Patrick ve Parmiggiani, E. (2022). An Introduction to Digital Transformation. P. Mikalef ve E. Parmiggiani (Ed.), *Digital Transformation in Norwegian Enterprises* içinde (ss. 1–10). Germany: Springer. doi:10.1007/978-3-031-05276-7
- Moreau, F. (2013). The Disruptive Nature of Digitization : The Case of the Recorded Music Industry. *International Journal of Arts Management*, 15(2), 18–31.
- Nguyen, H. H. ve Tran, H. V. (2022). Digital society and society 5.0: Urgent issues for digital social transformation in Vietnam. *Masyarakat, Kebudayaan dan Politik*, 35(1), 78–92. doi:10.20473/mkp.V35I12022.78-92
- Nguyen, A., Ngo, H. N., Hong, Y., Dang, B., & Nguyen, B. P. T. (2023). Ethical principles for artificial intelligence in education. *Education and Information Technologies*, 28(4), 4221-4241.
- Olgun, C. K. (2020). Dijital kültürün yükselişine doğru: riskler ve fırsatlar. *Adıyaman Üniversitesi Sosyal Bilimler Enstitüsü Dergisi*, (35), 186–218.
- Özcan, M., & Keskin, B. (2020). Dijitalizasyon bağlamında sosyal dönüşüm. *OPUS International Journal of Society Researches*, 16(29), 2214-2229.
- Özrili, Y. (2023). Toplum 5.0 ve Türkiye’de Bilim İletişiminin Müzelerdeki Normları. *Sanat ve Tasarım Dergisi*, (31), 283–305.
- Öztürk, F. ve Ateş, E. (2021). İnsanlık Yararına Teknolojik Dönüşüm: Toplum: 5.0. *Bilim ve Teknik*, (640), 32–39.
- Preston, C. (2019). Will AI really transform education? Promoters show off promising applications of the technology, but AI is not changing the world quite yet. *The Hechinger Report*. 16 Ağustos 2023 tarihinde <https://hechingerreport.org/will-ai-really-transform-education/> adresinden erişildi.
- Reddy, S. ve Reinartz, W. (2017). Digital Transformation and Value Creation : Sea Change Ahead. *GfK Marketing Intelligence Review*, 9(1), 10–17.
- Ringenson, T., Höjer, M., Kramers, A. ve Viggedal, A. (2018). Digitalization and Environmental Aims in Municipalities. *Sustainability*, 10(1278), 1–16. doi:10.3390/su10041278

- Sarıoğlu, C. İ. (2023). Industry 5.0, Digital Society, and Consumer 5.0. R. S. Nazlı ve G. Sari (Ed.), *Handbook of Research on Perspectives on Society and Technology Addiction* içinde (ss. 10–33). USA: IGI Global. doi:10.4018/978-1-6684-8397-8
- Setia, P., Setia, P., Venkatesh, V. ve Joglekar, S. (2013). Leveraging Digital Technologies: How Information Quality Leads to Localized Capabilities and Customer Service Performance. *MIS Quarterly*, 37(2), 565–590.
- Soydan, K. B. (2022). *Endüstri 4.0 çağında iş sağlığı ve güvenliği uygulamalarındaki teknolojik gelişmeler* (Yüksek Lisans Tezi, Bakırçay Üniversitesi Lisansüstü Eğitim Enstitüsü).
- Tamer, H. Y. ve Övgün, B. (2020). Yapay Zeka Bağlamında Dijital Dönüşüm Ofisi Giriş. *Ankara Üniversitesi SBF Dergisi*, 75(2), 775–803. doi:10.33630/ausbf.691119
- Uysal Şahin, Ö. (2021). Toplum 5.0 ve kamu hizmeti: Türkiye üzerine bir değerlendirme. *Journal of Awareness*, 6(4), 229–246. doi:10.26809/joa.6.4.05
- Uzelac, A. ve Cvjeticanin, B. (2008). *Digital culture: the changing dynamics*. Zagreb: Institute for International Relations.
- Valenduc, G. ve Vendramin, P. (2017). Digitalisation, between disruption and evolution. *Transfer*, 23(2), 121–134. doi:10.1177/1024258917701379
- Van Alstyne, M. W. ve Parker, G. G. (2021). Digital Transformation Changes How Companies Create Value. 14 Ağustos 2023 tarihinde <https://hbr.org/2021/12/digital-transformation-changes-how-companies-create-value> adresinden erişildi.
- Varışlı, N. ve Bayar, M. (2021). Toplum 5.0 ve işletmeler. *Euroasia Journal of Social Sciences & Humanities*, 8(23), 31–41. doi:10.38064/eurssh.270
- Verhoef, P. C., Broekhuizen, T., Bart, Y., Bhattacharya, A., Dong, J. Q., Fabian, N. ve Haenlein, M. (2021). Digital transformation: A multidisciplinary reflection and research agenda. *Journal of Business Research*, 122, 889–901. doi:10.1016/j.jbusres.2019.09.022
- Vial, G. (2019). Understanding digital transformation : A review and a research agenda. *Journal of Strategic Information Systems*, 28, 118–144. doi:10.1016/j.jsis.2019.01.003
- Yaraş, Z. ve Kanatlı Öztürk, F. (2022). Society 5.0 in Human Technology Integration: Digital Transformation in Educational Organizations. *International Journal of Progressive Education*, 18(1), 458–474. doi:10.29329/ijpe.2022.426.26
- Yetkin, E. G. ve Coşkun, K. (2021). Endüstri 5.0 (Toplum 5.0) ve Mimarlık. *Avrupa Bilim ve Teknoloji Dergisi*, (27), 347–353. doi:10.31590/ejosat.969631
- Yin, Q. ve Dong, Y. (2022). Exploration of Regional Public Digital Culture Service Mode Based on Artificial Intelligence Technology. *Wireless Communications and Mobile Computing*, 1–11.
- Yu, Y. ve Wang, H. (2022). Retraction Retracted: The Application of Artificial Intelligence in the Dissemination of Local Culture in Hainan Province: Taking the Dissemination of Bai Yuchan's Thoughts as an Example. *Advances in Multimedia*, 2022, 1–10.

KAYNAKLAR

- Ak, B. (2009). Türkiye’de sağlık bilişimi bir kişisel değerlendirme ve uluslararası bir başarı Öyküsü. *Cortex. Akademik Bilişim’09* (S. 333-341). Şanlıurfa: XI. Akademik Bilişim Konferansı Bildirileri.
- Akdağ, R. (2012). Türkiye Sağlıkta Dönüşüm Programı Değerlendirme Raporu. (2003-2011). Ankara: T.C. Sağlık Bakanlığı Yayın.
- Akal, Ş. (2020, Ekim 17-20). Sağlık 4.0 Uygulamalarının Önündeki Büyük Sorun: Elektronik Hasta Kayıtlarının Erişimi Ve Korunması Paper Presented 18 October 2020 At The IMISC 2017. İstanbul Üniversitesi Enformatik Bölümü.
- Anderson, J. G. (2007). Social, Ethical And Legal Barriers To E-Health. *International Journal Of Medical Informatics* (76), 480-483.
- Asi Y. Ve M. Williams, C. (2017). The Role Of Digital Health İn Making Progress Toward Sustainable Development Goal (SDG) 3 İn Conflict-Affected Populations. *International Journal Of Medical İnformatics*. 1-7.
- Bayın, G. Y. (2016). Bulut Bilişimin Sağlık Hizmetlerinde Kullanımı. *Dumlupınar Üniversitesi Sosyal Bilimler Dergisi*, 48, 233-253.
- Bucak, İ. H. (2019). Sending Outpatient Clinic Appointment Reminder İnformation By Short Messages. *Sağlık Akademisyenleri Dergisi*, 6(3), 218-221.
- Akal, Ş. (2021). Elektronik Sağlık Kayıt Sistemleri. İçinde N. Bozbuğa & S. Gülseçen, *Tıp Bilişimi* (Ss. 79-106). İstanbul University Press. <https://doi.org/10.26650/B/Et07.2021.003.04>
- Çarikçi, O. (2010). Türkiyede E-Devlet Uygulamaları Üzerine Bir Araştırma. *2010*, 2(12), 95-122.
- Demirci, Ş. (2018). Sağlıkın Dijitalleşmesi - Dıgitalization Of Health. *Mehmet Akif Ersoy Üniversitesi Sosyal Bilimler Enstitüsü Dergisi*, 10(26), 710-721. <https://doi.org/10.20875/Makusobed.383071>
- Dizman, H. (2018). *Hastane Yönetim Bilgi Sistemlerini Kullanan Sağlık Kurumlarında Hasta Memnuniyetini Ve Hasta Sadakatini Etkileyen Faktörlerin Belirlenmesi*. *Akademik Bakış Uluslararası Hakemli Sosyal Bilimler Dergisi*, (70), 68-87.
- Eke, E., Uysal, M., & Uğurluoğlu, D. (2019). E-Sağlık Uygulamalarının Farkındalığına Yönelik Bir Araştırma. *Mehmet Akif Ersoy Üniversitesi İktisadi Ve İdari Bilimler Fakültesi Dergisi*, 6(2), 510-522. <https://doi.org/10.30798/Makuiibf.526873>
- Evirgen, H., & Yorulmaz, M. (2019). Merkezi Hekim Randevu Sistemi (Mhrs): Bir Kamu Hastanesi Örneği. *Avrasya Uluslararası Araştırmalar Dergisi*, 7(16), 432-443.
- Eysenbach, G. (2001). What İs E-Health? *Journal Of Medical Internet Research*, 3(2), E20. <https://doi.org/10.2196/jmir.3.2.E20>
- Filik, T., & Ünalın, D. (2021). *The Evaluation Of The Effect Of The Information Security Awareness Level In Medical Secretaries On The Security And Privacy Implementations Of Electronic Health Records*. *Hacettepe Sağlık İdaresi Dergisi*, 24(1), 183-202.
- Hartley, C. P., & Jones, E. D. (2005). EHR implementation: A step-by-step guide for the medical practice. Amer Medical Assn.
- ISO. (2003). Electronic Health Record-Definition Scope and Context. erişim adresi: <https://www.iso.org/obp/ui/#iso:std:iso:tr:20514:ed-1:v1:en> Erişim tarihi: 22.12.2023.
- Kılıç, T. (2017). E-Sağlık, İyi Uygulama Örneği; Hollanda. *6(3)*, 203-217.
- Lekkas, D. V. (2007). Long-Term Verifiability Of The Electronic Healthcare Record’ Authhenticity. *International Journal Of Medical Informatics*(76), 442-448.
- Limon, S. (2019). *Hastanelerdeki Tıbbi Dokümanların Geleneksel Ortamdan Elektronik Ortama Dönüşümü*. 1(1).

- Olca, E., & Can, Ö. (T.Y.). Türkiye’de Elektronik Sağlık Kaydı Bağlamında Gizlilik Ve Güvenlik Üzerine Teknolojiler. 2015.
- Randall, A. (2005). *Electronic Health Records; Security, Safety And Archiving. Health Information Management(34(1)), 1-1. Doi: <https://doi.org/10.1177/183335830503400101>*
- Sağlık Bakanlığı. (2014). Erişim adresi: <https://dijitalhastane.saglik.gov.tr/TR,4874/ehr-electronic-health-record---esk-elektronik-saglik-kaydi.html> Erişim tarihi: 22.12.2023.
- Shahmoradi L, D. A. (2017). Electronic Health Record Implementation: A SWOT Analysis, *Acta Medica Iranica*. 55 (10), 642-649.
- Şengül, Y. (2019). *Türkiye’de Sağlık Bilişimi Altyapısının Kamusal Alandaki Gelişimi Ve E-Sağlık Hizmetleri*. 1(2), 14-20.
- Timmis, J. K. (2017). The DRY Digital Medical Centre. *Microbial Biotechnology*, 10(5), 1084-1093. <https://doi.org/10.1111/1751-7915.12817>
- Ucan, B. (2012). *The Effects Of Digitalization On Turkish Caricature*. 2(4), 361-367.
- Ulke, R., & Atilla, A. (2020). Information Systems İn Health Services And E-Health: A Case Of Ankara Province. *Gazi Journal Of Economics And Business*, 6(1), 88. <https://doi.org/10.30855/Gjeb.2020.6.1.006>
- Varshney, U. (2007). Pervasive Healthcare And Wireless Health Monitoring. *Mobile Networks And Applications*, 12(2-3), 113-127. <https://doi.org/10.1007/S11036-007-0017-1>
- Yorulmaz, M., Odacı, Ş., & Akkan, M. (2018). Dijital Sağlık Ve E-Nabız Farkındalık Düzeyi Belirleme Çalışması. *Selçuk Üniversitesi Sosyal Ve Teknik Araştırmalar Dergisi*, (16), 1-11.

yayınların bibliyometri yöntemiyle analizi yapılmıştır. Web of science (WOS) veri tabanından elde edilen veriler citespace ve voswiever yazılım programları sayesinde görselleştirilmiştir. Citespace ile anahtar kelime ağ haritası çıkarılmış, karbon salınımı ve makine öğrenmesi ile ilgili yayınların farklı hangi alanlarla iş birliği içinde olduğuna bakılmıştır. Ayrıca anahtar sözcüklerin zamana yayılmış atıf yoğunluğu, en fazla iş birliği içinde olan kurumlar ve en fazla konu hakkında yayın yapan ülkeler analiz edilmiştir. Voswiever programı ile kaynak atıf ağ haritası çıkarılmış, önemli ve etkin çalışmalar analiz edilmiştir.

Bu çalışma, kullanılan yöntem itibariyle gelecekte alan ile ilgili yapılacak araştırmalara ışık tutmak amacıyla yapılmıştır. İklim değişiminin artan tehdidi ve önemi sebebiyle alan hakkındaki araştırmaların teknik ve mühendislik yanında sosyal bilimler alanında da artırılması gerektiği düşünülmektedir. Çünkü insan davranış ve faaliyetlerinin de incelendiği sosyal bilimlerde bu tür çalışmaların artmasının gerekli önlemlerin alınmasında ve gerekli yol haritalarının belirlenmesinde etkili olacağı düşünülmektedir. Ayrıca alan hakkında yapılan çalışmaların gelişmiş ülkeler kadar gelişmekte olan ülkeler tarafından da yoğunlaştırılması gereği düşünülmektedir çünkü bu tür ülkelerin büyüme ve kalkınma hedefi için uyguladıkları agresif üretim tarzının çevre üzerindeki tahribatı gelişmiş ülkeler kadar yoğun olmaktadır.

Kaynakça

- Aeron E. (2011). 'Journal of Land Use & Environmental Law', *Florida State University College of Law*, Vol. 27, No. 1 (Fall 2011), pp. 69-101
- Kayakuş, M., Erdoğan, D., Terzioğlu, M. (2023). 'Predicting The Share of Tourism Revenues In Total Exports.' *Alphanumeric Journal*, 11.1: 17-30.
- Kayakuş, M., Terzioğlu M., Erdoğan D., Zetter, S.A., Kabas, O., ve Moiceanu, G. (2023). Et Al. 'European Union 2030 Carbon Emission Target: The Case Of Turkey.' *Sustainability*, 15.17: 13025.
- Küçük, G. ve Dural, Yüce, B. (2022). 'Avrupa Yeşil Mutabakatı ve Yeşil Ekonomiye Geçiş: Enerji Senaryoları Üzerinden Bir Değerlendirme.' *Anadolu Üniversitesi Sosyal Bilimler Dergisi*, 22.1: 137-156.
- Mecharty, J.J. (2001). 'Climate change 2001: Impacts, Adaptation, and Vulnerability: Contribution of Working Group II To The Third Assessment Report Of The Intergovernmental Panel On Climate Change. *Cambridge University Press*.
- Öztürk, M. ve Öztürk, A. (2019). 'BMİDÇS'den Paris Anlaşması'na: Birleşmiş Milletler'in İklim Değişikliğiyle Mücadele Çabaları.' *Ömer Halisdemir Üniversitesi İktisadi ve İdari Bilimler Fakültesi Dergisi*, 12.4: 527-541.
- Polat, C. ve Sağlam M., Sarı T. (2013). 'Atatürk Üniversitesi İktisadi ve İdari Bilimler Dergisi'nin Bibliyometrik Analizi'. *Atatürk Üniversitesi İktisadi ve İdari Bilimler Dergisi*, 27.2: 273-288.
- Sadioğlu, U. ve Ağralan, E. (2020). 'İklim Değişikliği Çerçevesinde 25. Taraflar Konferansı (Cop25)'. *Kağas Üniversitesi İktisadi ve İdari Bilimler Fakültesi Dergisi*, 1.Ek Sayı-1: 361-385.

- Sandri, S. Hussein H., Alshyab N. ve Sagatowski J. (2023). 'The European Green Deal: Challenges And Opportunities For The Southern Mediterranean'. *Mediterranean Politics*, 1-12.
- Talaş, H. (2023). 'Karbon Vergisi ve Muhasebesi'. İçinde Doç. Dr. İsmail Dursunoğlu *Sosyal, Beşeri ve İdari Bilimler Alanında Uluslararası Araştırmalar XXVIII*. (pp 69-86). İstanbul: Eğitim Yayınları.
- Talaş, H. (2023). 'Sürdürülebilirlik ve Çevre Muhasebesi Kavramlarının Karşılaştırılması. İçinde Doç. Dr. Enis Baha Biçer ve Dr. Orhan Şanlı ' *Sosyal, İnsani ve İdari Bilimlerde Güncel Yaklaşımlar 2*.'(pp.1119-1136). İzmir: Duvar Yayınları.
- Yağmur, A., Kayakuş, M, ve Terzioğlu, M. (2023). 'Predicting Renewable Energy Production By Machine Learning Methods.' *The Case Of Turkey. Environmental Progress & Sustainable Energy*, E14077.
- URL-1 <https://cevreonline.com/karbon-emisyonu-nedir/> (E.T.: 30.11.2023)
- URL-2 <http://www.lowcarbonturkey.com/?p=1334> (E.T.:02.12.2023)

SONUÇ

Standart dışı, atipik olarak nitelendirilen kısmi süreli çalışma, tam süreli çalışmalara nazaran daha kısa sürelidir. İşçinin kendi çalışma zamanlarını belirleyebilmesi, daha verimli olabilmesi, çeşitli grupları iş piyasasına çekmesi, vasıflı işçilere ulaşabilme gibi yararları nedeniyle tercih edilmektedir.

Kısmi süreli iş sözleşmeleri diğer iş sözleşmelerinin doğduğu gibi doğmaktadır. Benzer şekilde tam süreli sözleşmeler nasıl sonlanıyorsa kısmi süreli iş sözleşmeleri de aynı şekilde sonlanmaktadır.

İlk kez 4857 sayılı İş Kanunu'nda düzenlenen kısmi süreli iş sözleşmeleri yeterince ayrıntılı olarak düzenlenmemiş olup işçinin ek ücretleri ve diğer hakları bağlamında daha açık bir şekilde ele alınması gerekmektedir.

KAYNAKÇA

- Aytekin, Ş. (2003). "Kısmi Süreli Çalışmaya İlişkin Çerçeve Anlaşma Işığında İş Kanunu Tasarısı'nın Kısmi Süreli Çalışmaya İlişkin Hükmü.", *Mercek Dergisi*, 1/2: 76–81
- Centel, T. (1992), Kısmi Çalışma, İstanbul
- Çelik, N. (2007), İş Hukuku Dersleri, İstanbul
- Çetin, E. (2022). "Uzaktan Çalışma Kapsamında İşverenin İşçiyi Koruma Borcu.", Koyuncu, N. (Ed.), *Hukukun Güncel Sorunları*, Konya: Necmettin Erbakan Üniversitesi Yayınları: 131–160.
- Engin, M. (2000). "Türk İş Hukukunda Evde Çalışma.", *Kamu-İş*, 5/3
- Kaya, Y. Ç. (2023), Deniz Yetki Alanlarının Sınırlandırılmasında Adaların Rolü: Uluslararası Mahkeme Kararları Doğrultusunda Meis Adası'nın Doğu Akdeniz Yetki Alanlarının Sınırlandırmasındaki Etkisi, Ankara: Yetkin.
- Mollamahmutoğlu, H. (2005), İş Hukuku, Ankara
- Özkara, A. (1993), İş ve Sosyal Güvenlik Hukuku Açısından Kısmi Süreli Çalışma, Ankara
- Senyen Kaplan, E. T. (1999), Kadın İşçinin İş İlişkisinden Doğan Hakları ve Korunması, Ankara: Dayınlı Yayınılık.
- Soyer, P. (1999), Ferdi İş İlişkisinin Kurulması ve İşin Düzenlenmesi, Yargıtay'ın İş Hukukuna İlişkin Kararlarının Değerlendirilmesi, İstanbul: MESS.
- Sözer, A. N. (2000), Kısmi Süreli Çalışan İşçilerin Sosyal Sigorta Hakları, İstanbul Barosu
- Sümer, H. H. (1999), Yargıtay'ın İş Hukukuna İlişkin Kararlarının Değerlendirilmesi, İstanbul
- Süzek, S. (2000), İş Akdinin Türleri, İstanbul
- Süzek, S. (2006), İş Hukuku Genel Esaslar: Bireysel İş Hukuku, İstanbul
- Temir, A. (2005). "Denkleştirme Esasına Göre Çalışma Uygulaması.", *Yaklaşım Dergisi*
- Tuncay, A. C. (2003), Hizmet Akdinin Türleri ve Yeni İstihdam Biçimleri, İstanbul
- Yorulmaz, Ç. (2008), Kısmi Süreli İş Sözleşmesi, Ankara

KAYNAKÇA

- Baykal, Abdullah (2006). Veri Madenciliği Uygulama Alanları. *D.Ü. Ziya Gökalp Eğitim Fakültesi Dergisi*. 7, s. 95-107.
- Can, Şengül (2019). Market Müşteri Verilerinin Birliktelik Kuralları İle Analizi. *Uluslararası Sosyal Araştırmalar Dergisi*. C. 12, S. 67, s. 844-850.
- Çil, İbrahim & Ay, Derya (2008). Migros Türk A.Ş.'de Birliktelik Kurallarının Yerleşim Düzeni Planlamada Kullanılması. *Endüstri Mühendisliği Dergisi*. C. 21, S. 2, s. 14-29.
- Kaggle Datasets, <https://www.kaggle.com/datasets> Erişim Tarihi: 05.07.2021
- Karalök, Seren Sezen & Aktepe, Adnan & Ersöz, Süleyman (2016). An Application in SPSS Clementine Based On The Comparison Of Association Algorithms in Data Mining. *International Journal of Intelligent Systems and Applications in Engineering*. 4 (Special Issue), s. 234-238.
- Öztemiz, Furkan & Hamamci, Serdar Ethem (2016). R Programlama Dili ve Apriori Algoritması Kullanılarak Market Sepet Analizi. *International Artificial Intelligence and Data Processing Symposium '16*. Malatya, Turkey.
- Yüksel, Tuğçe & Zontul, Metin (2019). Dağıtık Sistemlerde Birliktelik Kuralları İle Sepet Analizi. *Aurum Mühendislik Sistemleri Ve Mimarlık Dergisi*. C. 3, S.1, s.65-77.

bu sebeple küreselleşme kavramının insanlık tarihiyle yaşıt olduğu düşüncesi, küreselleşmenin başlangıcı ile ilgili ortaya atılan tezler arasında yer almaktadır.

Küreselleşme kavramının günümüzde kullanıldığı anlamıyla işlev kazanması ise 4 Nisan 1959 tarihli The Economist Dergisi'nin yayını ile olduğu belirtilmektedir. Devamında ise Mc Luhan 1962 yılında yazmış olduğu metinde ilk defa "küresel köy" terimini kullanarak dünya ekonomisinin tek bir Pazar haline gelebileceği fikrinin temellerini oluşturmuştur.

Bölgeselleşme sürecinin anlaşılması için bölge kavramına da değinmek gerekmektedir. Bilimsel olarak bölge tanımının ele alınması 18. Yüzyıla rastlamaktadır. Sınır tanımlamaları yapılırken bölge tanımlamalarının ilki dağ zirveleri ve nehirler baz alınarak yapılmıştır. 1980'li yıllarda ise rekabet gücü ön plana çıkarılmış ve yerelin kurumları, ilişkileri ve potansiyeli ile çeşitli ağlar içinde varlık göstermesine olanak sağlayacak bir bütünün bölge şeklinde tanımlanması sağlanmıştır. Bölgeselleşme olgusunda tıpkı küreselleşme kavramının tanımlanmasında olduğu gibi ekonomik, siyasi ve kültürel etkenlerin olduğundan bahsetmek mümkündür.

Bölgeselleşme, farklı boyutlarıyla ele alınan ve bu boyutlarıyla ilgili model geliştirilen bir olgu olduğundan dolayı bölgeselleşme modellerini plan, idari, siyasal ve kültürel modeller olmak üzere dört ana başlıkta değerlendirmek mümkündür.

Ulus devletler ise uluslaşma çabalarına yönelik olarak yaklaşık üç yüz yıldır uluslararası sistemin hem kurucusu hem de oyuncusu konumunda yer almaktadır. Ulus devletin gelişimini mutlakiyetçi dönemle ilişkilendiren tarihçiler başlangıç noktası olarak 1648 yılında imzalanan Westfalya Barış Anlaşmasına dayandırmaktadır.

Sonuç olarak; küreselleşme, bölgeselleşme ve uluslaşma çabalarına günümüz mevcut durumuyla baktığımızda yeni bir sürecin başladığı, artık ulus devletlerin küreselleşme sürecine ayak uydurarak kendilerini siyasal, sosyal ve ekonomik açıdan yenileme çabalarına girmek yerine ulus devleti tek başına değerlendirmeye alarak bölgeselleşme ve küreselleşmenin belirleneceği bir sürecin içerisine girildiği yorumu yapılabilir.

KAYNAKÇA

- Aktel, M. (2001) Küreselleşme Süreci ve Etki Alanları, Süleyman Demirel Üniversitesi İktisadi ve İdari Bilimler Fakültesi Dergisi, 193-202
- Ataç, K. (2000). Küreselleşme: Bir Değerlendirme, Hacettepe Üniversitesi İktisadi ve İdari Bilimler Fakültesi Dergisi, 95-102 <https://dergipark.org.tr/tr/pub/huniibf/issue/30223/326849>
- B. FINGLETON (2003), European Regional Growth, Springer-Verlag Berlin Heidelberg, <https://cloudflareipfs.com/ipfs/bafykbzaceaney6fa3blptr3ssan7ybcyq4diwvjmuhyqfonytzg6qzb6zoiigg?filename=%28Advances%20in%20Spatial%20Science%29%20Bernard%20Fingleton%20%28ed.%29%20%20European%20Regional%20GrowthSpringer%20%282010%29.pdf> (Erişim Tarihi: 29.11.2022)

- Eraydın, A. (2004) “Bölgesel Kalkınma Kavramı, Kuram ve Politikalarda Yaşanan Değişimler”, Kentsel Ekonomik Araştırmalar Sempozyumu,
- Erkiş, I.U. (2013) ULUS DEVLETİN TARİHSEL GELİŞİMİ ÜZERİNE, Sosyal Ekonomik Araştırmalar Dergisi, 54-76. <https://dergipark.org.tr/pub/susead/issue/28408/302260> (Erişim Tarihi: 31.12.2022)
- GİDDENS, Anthony, (2005), “Ulus Devlet ve Şiddet”, Çev: Cumhur Atay, Devin Yayınları, İstanbul
- HELD, David (1995). Democracy and the Global Order from the Modern State to Cosmopolitan Governance, Stanford University Press, California, <http://libgen.is/book/index.php?md5=975A8165F60124A30664ACA0F-43B0FCF> (Erişim Tarihi: 30.12.2022)
- HIRST, Paul; THOMPSON, Grahame, (2000), “Küreselleşme Sorgulanıyor”, Çev: Çağla Erdem ve Elif Yücel, Dost Kitabevi, Ankara.
- M. ALBROW, “Introduction”, Globalization, Knowledge and Society, London, SAGE, 1990
- M. MCLUHAN, The Gutenberg Galaxy: The Making of Topographic Man, Toronto, Toronto University Press, 1962
- Nalbant, A (1996). “Bölgesel Devlet: Yeni Bir Devlet Biçimi mi? Kuramsal Temeller”, İdaresi Dergisi, C.29, 39-70 <https://docplayer.biz.tr/8611152-Bolgesel-devlet-yeni-bir-devlet-bicimi-mi-i-kuramsal-temeller.html> (Erişim Tarihi: 29.11.2022)
- Özel, M. (2003), Avrupa Birliği’nde Bölge, Bölgeselleşme, Bölge Yönetimleri Kavramı Üzerine, Ankara Üniversitesi Siyasal Bilgiler Fakültesi Dergisi, Cilt 58 sayı: 1 , 98-117
- R. ROBERTSON, Globalization, Social Theory and Global Culture, London Sage Publications Ltd 1992 <https://archive.org/details/globalizationsoc0000robe/page/n3/mode/2up>
- S. MANNING, “Introduction”, Journal of World-Systems Research, Vol:5 Issue:2, 1999: <http://jwsr.pitt.edu/ojs/jwsr/article/view/131/143> (Erişim Tarihi: 12.11.2022)
- Şahin, Y. (2005) “Küreselleşme ve Bölgeselleşme Sürecinde Bölgesel Kalkınma Politikalarında Yaşanan Değişim”, I. Yerel Ekonomiler Kongresi, Bildiriler Kitabı, Konya, 2005, 135-143
- T. LEVITT, “The Globalization of Markets” Harvard Business Review, May-June 1983 <https://hbr.org/1983/05/the-globalization-of-markets#> (Erişim Tarihi: 27.11.2022).
- Taştekin, A (2007). Avrupa Birliğinde Bölgeselleşme Politikaları ve Türkiye’de Bölgesel Stratejiler. İzmir Dokuz Eylül Üniversitesi Sosyal Bilimler Enstitüsü Doktora Tezi, İzmir TDK, 2022 (Küreselleşme Nedir?) <https://sozluk.gov.tr/> (Erişim Tarihi: 12.11.2022)
- Toprak, Z. (2004) Kentleşme Politikası, İmge Kitabevi, Ankara
- TOPUZ, Z. Ç. (2016). Küreselleşmenin ulus-devlete etkileri. *Ardahan Üniversitesi İktisadi ve İdari Bilimler Fakültesi Dergisi*, 2(3), 13-26.
- TUTUM, Cahit,(1995), “Kamu Yönetiminde Yeniden Yapılanma”, Yeni Türkiye, Yönetimde Yeniden Yapılanma Özel Sayısı
- Yıldırım, U. – Şengül, R. - Bulut, Y. (2000) “Türkiye İçin Yeni Bir Model Önerisi:Bölge Yönetimi”, Yerel Yönetimler Sempozyumu, Ankara, 1-2 Kasım 2000, 333-345

Mesleki ve Teknik Anadolu Lisesine devam eden öğrencilerin okula uyum düzeyleri düşüktür. Okula uyumlarını okulun gerektirdiği akademik standartları karşılamada zorluklar, akademik başarısızlıklar, aile sorunları gibi faktörlerin etkili olduğu düşünüldüğünde öğrencilerin akademik başarısına yönelik destekleyici programların geliştirilmesi, ders saatleri dışında öğrencilerin aktif rol alabileceği ilgi, ihtiyaç ve yetenekleri doğrultusunda uygun etkinliklerin düzenlenmesi okula uyum sağlamalarında destek olabilir.

KAYNAKÇA

- Acar, T. (2009). Dokuzuncu Sınıf Öğrencilerinde Akran Zorbalığı Ve Psikolojik Belirtiler. Yüksek Lisans Tezi. Ankara: Hacettepe Üniversitesi.
- Açıkgöz, T. (2017). Ortaokul Öğrencilerinde Akran Zorbalığı ile Okula Karşı Tutum (Kartepel İlçesi Örneği). Yüksek Lisans Tezi. Sakarya: Sakarya Üniversitesi.
- Algur, V. (2019). Üniversite Öğrencilerinin Anksiyete ve Depresyon Düzeyleri ile Fiziksel Saldırganlık, Öfke, Düşmanlık Ve Sözel Saldırganlık Arasındaki İlişkinin İncelenmesi. Yüksek Lisans Tezi. İstanbul: İstanbul Gelişim Üniversitesi.
- Aslan, G. ve Küçükler, E. (2022). Meslek Lisesi Öğrencilerinin Okula Uyum Düzeyleri: Öğrenci Ve Okul Düzeyine İlişkin Bazı Değişkenlerin Aşamalı Doğrusal Modelleme (HLM) İle Analizi. *Marmara Üniversitesi Atatürk Eğitim Fakültesi Eğitim Bilimleri Dergisi*, 56: 158-181.
- Atalay, A. (2010). Akran Zorbalığı Gösterme Ve Akran Zorbalığına Maruz Kalmanın Cinsiyet, Yaş, Sosyoekonomik Düzey, Anne-Baba Tutumları, Arkadaş İlişkileri Ve Benlik Saygısı İle İlişkisi. Yüksek Lisans Tezi. Diyarbakır: Dicle Üniversitesi.
- Bayhan, P. (2016). Ergenlik Dönemi: Bilişsel Ve Psikososyal Gelişim. E.N. Baysal Metin (Edit). *Doğum Öncesinden Ergenliğe Çocuk Gelişimi*. Ankara: Pegem.
- Çalışkan, K.G. (2021). İlkokul 1.Sınıf Öğrencilerinin Okula Uyum Ve Okula Hazır Bulunuşluklarının Değerlendirilmesi. Yüksek Lisans Tezi. İzmir: Dokuz Eylül Üniversitesi.
- Çelenk Adalar, T. E. ve Yıldızlar, O. (2019). Lise Öğrencilerinde Akran Zorbalığı Ve Mağduriyetinin İncelenmesi. *Sağlık ve Yaşam Bilimleri Dergisi*, 1(2), 24-31.
- Çelik, H. (2018). 5-6 Yaş Çocuklarının Okula Uyum İle Öğrenme Davranışları Ve Psikolojik İyi Oluş Düzeyleri Arasındaki İlişkilerin İncelenmesi. Yüksek Lisans Tezi. Denizli: Pamukkale Üniversitesi.
- Çetinkaya, F. (2022). Okulda Zorbalık Ölçeği: Geçerli ve Güvenilir Bir Ölçek Geliştirme Çalışması Yüksek Lisans Tezi. Gaziantep: Gaziantep Üniversitesi.
- Çıngı, H. (1994). *Örnekleme Kuramı*. Ankara: H.Ü. Fen Fakültesi Basımevi.
- Dağ, A. (2018). Mesleki ve Teknik Anadolu Lisesi Öğrencilerinin Okula Uyum Süreçleri Hakkında Nitel Bir Araştırma. *Uluslararası Türkçe Edebiyat Kültür Eğitim Dergisi*, 7(3), 1995-2012.
- Durnalı, M., Filiz, B. ve Aydın, E. (2018). Okula Uyum Ölçeği'nin Türk kültürüne uyarlanması. *Sakarya University Journal of Education*, 8(3), 115-127.
- Kafalı, S.M. (2021). Akran Zorbalık Durumlarına Göre Ergenlerin Algıladıkları Babalık Rollerinin Karşılaştırılması. Yüksek Lisans Tezi. İstanbul: Biruni Üniversitesi.
- Karasar, P. N. (2011). *Bilimsel Araştırma Yöntemleri Kavramlar İlkeler Teknikler*. Ankara: Nobel Yayınevi.
- Kıldırın, Y. (2019). Lise Öğrencilerinin Zorbalıkla Baş Etme Düzeyleri Ve Zorbalık Eğilimi. Düzeyleri İle Bilgisayar Oyun Bağımlılığı Arasındaki İlişkinin İncelenmesi. Yüksek Lisans Tezi. İstanbul: Maltepe Üniversitesi.

- Makas, A. (2020). Ergenlerde Gelecek Beklentileri Ve Okula Uyum Arasındaki İlişkinin İncelenmesi. Sakarya: Sakarya Üniversitesi.
- Özmen, F. H. (2022). Son Ergenlik Döneminde Belirsizliğe Tahammülsüzlük Ve Alekstim Arasındaki İlişkide Anksiyetenin Aracı Etkisi. Yüksek Lisans Tezi. İstanbul: Işık Üniversitesi.
- Öztuna, A. (2018). Dokuzuncu Ve Onuncu Sınıf Öğrencilerinde Akran Zorbalığı Göstermenin Ve Akran Zorbalığına Maruz Kalmanın Psikolojik Belirtilerle İlişkisi. İstanbul: İstanbul Üniversitesi.
- Satan, A. ve Kulaksızoğlu A. (2008). Zorbalık Davranış Eğilimi Ölçeğinin geçerlilik ve güvenilirlik çalışması. *Eğitim Bilimleri Dergisi*, 28, 115-126.
- Seven, S. (2011). Okula Uyum Öğretmen Değerlendirmesi Ölçeğinin Değerlendirilmesi Ölçeği'nin Geliştirilmesi. *Türk Eğitim Bilimleri Dergisi*, 29-42.
- Sever, S. (2002). Çocuk Kitaplarına Yansıtılan Şiddet: Milli Eğitim Temel Yasası ve Çocuk Haklarına Dair Sözleşme Bağlamında Bir Değerlendirme. *Ankara Üniversitesi Eğitim Bilimleri Fakültesi Dergisi*, 35 (1-2):25-37.
- Şahin, M. M. (2021). Ergenlerin Akran Zorbalığı Algıları İle Öğretmenlerin Akran Zorbalığına İlişkin Tutumlarının İncelenmesi. Yüksek Lisans Tezi. Ankara: Ankara Üniversitesi.
- Tabachnick, B. G. ve Fidell, L. S. (2013). *Using Multivariate Statistics* (6th ed.), Boston, MA: Pearson.
- Tanas Telci, H. (2019). Liselerde Akran Zorbalığının Yaygınlığı Ve Mağdurların Sosyal Kaygı Düzeylerinin İncelenmesi. Yüksek Lisans Tezi. Erzurum: Atatürk Üniversitesi.
- Tekin, H. H. (2017). Ebeveyni Boşanmış Ergenler İle Ebeveyni Birlikte Yaşayan Ergenlerin Benlik Saygılarının, İletişim Becerilerinin Ve Baş Etme Yollarının Karşılaştırılması. Yüksek Lisans Tezi. İstanbul: Beykent Üniversitesi .
- Tosun, N. (2020). İlkokul Birinci Sınıf Öğrencilerinin Okula Uyumlarının Yaratıcı Drama İle Geliştirilmesi. Yüksek Lisans Tez. Burdur: Mehmet Akif Ersoy Üniversitesi.
- World Health Organization. Adolescent Health, Overview. https://www.who.int/health-topics/adolescent-health#tab=tab_1 (E.T: 10.11.2023).
- Yalçın, Ş.B. (2023). Ortaöğretim Öğrencilerinin Duygusal Zekâ Ve Okula Uyumlarının Öz Düzenleme Becerilerine Etkisi. Yüksek Lisans Tezi. Zonguldak: Bülent Ecevit Üniversitesi.
- Yekeler, B. (2010). Malatya'da Kırsal Bir Bölgede Ergenlik Döneminde Gençlere Yönelik Şiddet Ve Etkileyen Faktörler Yayınlanmamış Yüksek Lisans Tezi. Malatya: İnönü Üniversitesi.
- Yeşil, S. (2011). Okula Giden Ve Tutuk Evinde Bulunan Ergenlerin Zorbalık Tanımları Ve Zorbalık Davranışlarının Zorbalığın Ahlaki Kabulü İle İlişkisi. Yüksek Lisans Tezi. Ankara: Hacettepe Üniversitesi.

KAYNAKÇA

- Abbott, R. ve Bogenschneider, B. (2017). Should Robots Pay Taxes? Tax Policy in the Age of Acemoglu, D. ve Restrepo, P. (2017). Robots and Jobs: Evidence from US Labor Markets, *NBER Working Paper*, 23285.
- Anwar, S. (2006). Factor Mobility and Wage Inequality in the Presence of Specialisation-Based External Economies. *Economics Letters* 93, 88 – 93.
- Asimov, I. (2016). *I Robot*, (çev. E. Odabaş), İthaki Yayınları - 1152, İstanbul.
- Atkinson, Robert D. (2019). The Case Against Taxing Robots <https://ssrn.com/abstract=3382824> or <http://dx.doi.org/10.2139/ssrn.3382824> (ET.: 11.12.2023)
- Automation, University of Surrey, March 17.
- Bogenschneider, B. N. (2020). Will Robots Agree to Pay Taxes? Further Tax Implications of Advanced AI. *North Carolina Journal of Law & Technology*. 22 (1).
- Bottomone, G. (2018). A Tax on Robots? Some Food for Thought, *DF Working Papers*, No:3
- Cerda, F. O. (2020). Taxation on robots? Challenges for Tax Policy in the Era of Automation, *Revista Chilena de Derecho Tecnologia*, 9(2): 187-219.
- Damijan, J. P., Damijan, S. ve Vrh, N. (2021). Tax on Robots: Whether and How much, *Growth Welfare Innovation Productivity Working Paper*, the European Union Horizon 2020, No 822781, 1-25.
- Gasteiger, E.ve Prettnner, K. (2017). A Note on Automation, Stagnation, and the Implications of a Robot Tax. *Discussion Papers* 2017/17.
- Guerreiro, J., Rebelo, S., ve Teles, P. (2017). Should Robots be Taxed?. *NBER Working Paper* 23806.
- [http://www.robolaw.eu/RoboLaw_files/documents/robolaw_d6.2_guidelinesregulatingrobotics,RoboLawD6.2-GuidelinesonRegulatingRobotics.\(ET.:23.11.2023\)](http://www.robolaw.eu/RoboLaw_files/documents/robolaw_d6.2_guidelinesregulatingrobotics,RoboLawD6.2-GuidelinesonRegulatingRobotics.(ET.:23.11.2023))
- [https://www.weforum.org/agenda/2016/10/top-10-ethical-issues-in-artificial-intelligence\(ET.:15.11.2023\)](https://www.weforum.org/agenda/2016/10/top-10-ethical-issues-in-artificial-intelligence(ET.:15.11.2023))
- IFR (International Federation of Robotics), (2021), Word Robotics Report: 1-43,(<https://ifr.org/free-downloads/>, (ET.: 28. 10. 2022)
- Kovacev, R. J. (2020). A Taxing Dilemma: Robot Taxes and the Challenges of Effective Taxation of AI, Automation and Robotics in the Fourth Industrial Revolution. *The Contemporary Tax Journal*. 9 (2): 183-218.
- Lankisch, C., Prettnner, K., ve Prskawetz, A. (2017). Robots and The Skill Premium: An Automation-Based Explanation of Wage Inequality. *In Hohenheim Discussion Papers in Business, Economics and Social Sciences* No. 29-2017.
- Mazur, O. (2019). Taxing the Robots, *Perperdine Law Review*, 46 (2), p.277-329.
- McCredie, B., Sadiq, K. ve Chapple, L. (2019). Navigating The Fourth Industrial Revolution: Taxing Automation for Fiscal Sustainability”, *Australian Journal of Management*, 44(4) 648–664.
- Nugraha, N. A. (2021). “Taxing Robots as an Automation Control Policy in the Industrial Revolution Development, *Educoretax*, 1(3) : 188- 207.
- Parthasarathi, S.(2022). “Taxation of Robots”, *The Governance Brief Issue* 44: 1-12.
- Report with Recommendations to the Commission on Civil Law Rules on Robotics, A8-0005/2017 (2017), [http://www.europarl.europa.eu/doceo/document/A-8-2017-0005\(ET.:11.11.2023\)](http://www.europarl.europa.eu/doceo/document/A-8-2017-0005(ET.:11.11.2023))
- Thuemmel, U. (2018). Optimal Taxation of Robots. *CESifo Working Paper* No. 7317 Category 1: Public Finance, 1-67.
- Turan, D. (2020), Ekonomik ve Mali Boyutlarıyla Robot Vergisi, *Anadolu Üniversitesi Sosyal Bilimler Dergisi*, 20 (1), 57-70.
- Yıldız, Y. (2019). Robot Vergisi: Yeni Nesil Bir Maliye Politikası Aracı, *Maliye Dergisi*, 177, 299-329.
- Zhang, P. (2019). Automation, Wage Inequality and Implications of a Robot Tax. *International Review of Economics and Finance* 59, 500- 509.

2022 tarihinde açılışı yapılan Rize-Artvin Hava Limanı gibi ulaştırma tesisleri, Rize ilinin dış dünyaya ve yabancı ziyaretçi ve yatırımcılara açılması için çok önemli bir fırsattır. Buna benzer yatırımlarla Rize ilindeki turizm faaliyetlerinin ilin geneline ve yılın tamamına yaygınlaştırılmasına yönelik çalışmalara ağırlık verilmelidir. Rize ilinde Ayder Yaylası gibi yeni markaların oluşturulması, etkili tanıtım faaliyetlerinin ulusal ve uluslararası düzeyde gerçekleştirilmesi, konaklama ve yeme-içme tesislerinin niteliklerinin artırılması, yerel halkın turizm konusundaki bilinç ve farkındalığının artırılması, turistik destinasyonlara yönelik ulaştırma olanaklarının geliştirilmesi, turizm aktivitelerinin çeşitliliğinin artırılması da önemlidir. Böylelikle Rize ilinin muhteşem doğasının ve kendine özgü kültürünün daha iyi bir şekilde ilgi görmesi sağlanabilir, ilin ekonomisinde turizmin payının artırılması sağlanarak, kalkınma ve istihdam olanakları artırılabilir ve öteden beri ilin en önemli sorunlarından olan işsizlik ve göç sorununun azaltılmasına bir nebze olsun katkı verilebilir.

KAYNAKÇA

- Anşın, R. (1983). Türkiye'nin Flora Bölgeleri ve Bu Bölgelerde Yayılan Asal Vegetasyon Tipleri. *Karadeniz Üniversitesi Dergisi*, 6(2), 318-339.
- Atalay, İ., (1994). *Türkiye Vegetasyon Coğrafyası*, İzmir: Ege Üniversitesi Basımevi.
- Bekdemir Ü. ve Sezer, İ. (2019). Yayla Şenliklerinin Yaylalardaki Turizm Faaliyetlerine Olan Etkilerinin Değerlendirilmesi: Ovit Yaylası Örneği. İçinde M. Cin ve N. Kuruca (Editörler). Uluslararası Yaylacılık Ve Yayla Kültürü Sempozyumu (ss. 8-24), Giresun: 2-28 Eylül 2019.
- HGM (2023). *İl ve İlçe Yüzölçümleri*. Erişim Adresi: <https://www.harita.gov.tr/il-ve-ilce-yuzolcumleri> (Erişim Tarihi: 29.09.2023).
- İç İşleri Bakanlığı, (2023). *Türkiye Mülki İdare Bölümleri Envanteri*. İç İşleri Bakanlığı. Erişim Adresi: <https://www.e-icisleri.gov.tr/Anasayfa/MulkiIdariBolumleri.aspx> (Erişim Tarihi: 23.11.2023).
- Kaçkar Turizm Birliği, (2013). *Rize: Doğa Aktiviteleri ve Macera Kenti*. Kaçkar Turizm Birliği, Rize.
- Kaçkar Turizm Birliği, (2014). *Rize: Doğa ve Tarihe Yolculuk Turizm Keşif Rehberi*. Kaçkar Turizm Birliği, Rize.
- Meteoroloji Genel Müdürlüğü, (2023). *Rize İlindeki Meteoroloji İstasyonlarına Ait Veriler*. Meteoroloji Genel Müdürlüğü, Ankara.
- Rize Çevre, Şehircilik ve İklim Değişikliği İl Müdürlüğü, (2023). *Rize İli 2022 Çevre Durum Raporu*. Rize Çevre, Şehircilik ve İklim Değişikliği İl Müdürlüğü. Erişim Adresi: <https://webdosya.csb.gov.tr/db/ced/icerikler/rize-ilcdr-2022-20230725142352.pdf> (23.11.2023).
- Sezer, İ. (2020). Kar Festivallerinin Kış Turizmine Etkilerinin Değerlendirilmesi: Doğu Karadeniz Örneği. *International Journal of Geography and Geography Education*, (42) , 223-243.
- TÜİK, (2023). *Adrese Dayalı Nüfus Kayıt Sistemi Verileri*. Bitkisel Üretim ve Hayvancılık İstatistikleri. Türkiye İstatistik Kurumu. Erişim Adresi: <https://biruni.tuik.gov.tr/medas/?locale=tr> (Erişim Tarihi: 23.11.2023).
- URL-1: <https://www.tarimorman.gov.tr/DKMP/Menu/28/Tabiat-Parklari> (Erişim Tarihi: 21.11.2023).
- URL-2: <https://kvmmg.ktb.gov.tr/TR-44799/illere-gore-korunmasi-gerekli-tasinmaz-kultur-varligi-istatistigi.html> (Erişim Tarihi: 20.11.2023).

- URL-3: <https://rize.ktb.gov.tr/TR-127856/tarihi-yapilar.html>. (Erişim Tarihi: 24.11.2023).
- URL-4: (<https://rize.ktb.gov.tr/TR-112835/halk-kulturu.html>) (Erişim Tarihi: 25.11.2023).
- URL-5: <https://rize.ktb.gov.tr/TR-112788/termal-turizm.html> (Erişim Tarihi: 26.11.2023).
- URL-6: <https://rize.ktb.gov.tr/TR-112798/magara-turizmi.html> (Erişim Tarihi: 19.11.2023).
- URL-7: <https://rize.ktb.gov.tr/TR-112785/plajlar.html> (Erişim Tarihi: 23.11.2023).
- URL-8: <https://rize.ktb.gov.tr/TR-348376/turizm-isletme-belgeli-konaklama-tesisleri.html> (Erişim Tarihi: 18.11.2023).
- URL-9: <https://rize.ktb.gov.tr/TR-350641/basit-konaklama-turizm-isletmesi-belgeli-tesisler.html>. (Erişim Tarihi: 17.11.2023).
- URL-10: <https://rize.ktb.gov.tr/TR-234935/tesisler-ve-acentalar.html> (Erişim Tarihi: 16.11.2023).
- URL-11: <https://yigm.ktb.gov.tr/TR-201121/isletme-bakanlik-belgeli-tesis-konaklama-istatistikleri.html> (Erişim Tarihi: 15.11.2023).
- URL-12: <https://yigm.ktb.gov.tr/TR-201122/belediye-belgeli-tesis-konaklama-istatistikleri.html> (Erişim Tarihi: 23.11.2023).
- URL-13: <https://rize.ktb.gov.tr/TR-341873/turist-istatistikleri.html> (Erişim Tarihi: 23.11.2023).

durulmasıyla ilerleyen dönemde ilçenin turistik markalarının ortaya çıkması da sağlanabilir. İlçenin çekim gücünün artmasıyla yerli ve yabancı yatırımcıların da buraya çekilmesi olanaklı hale gelebilir ve ilçenin sosyo-ekonomik açıdan gelişmişlik seviyesi daha da yükseltilebilir. İlçede havalimanının etkisiyle artan ziyaretçi sayısı da dikkate alındığında yukarıda ifade edilen tesisleşme yetersizliklerin giderilmesi ve çeşitlendirilmesiyle, turizmin ilçe ekonomisine katkısının daha artırılabilmesi mümkün olabilir.

KAYNAKÇA

- Anşin, R. (1983). Türkiye'nin Flora Bölgeleri ve Bu Bölgelerde Yayılan Asal Vejetasyon Tipleri. *Karadeniz Üniversitesi Dergisi*, 6(2), 318-339.
- Atalay, İ. (1994), *Türkiye Vejetasyon Coğrafyası*, İzmir: Ege Üniversitesi Basımevi.
- Doğa Koruma ve Milli Parklar 12. Bölge Müdürlüğü, (2014). *Rize Doğa Turizmi Master Planı*. Rize: Doğa Koruma ve Milli Parklar 12. Bölge Müdürlüğü. Erişim Adresi: <https://www.cayelitso.org.tr/belgeler/rizedogaturizm.pdf>. (Erişim Tarihi: 29.11.2023).
- DOKAP, (2016). *Doğu Karadeniz Turizm Master Planı (Ordu, Giresun, Trabzon, Rize, Gümüşhane)*. Erişim Adresi: https://www.kalkinmakutuphanesi.gov.tr/assets/upload/dosyalar/1-dokap-turizm-master-planipdf-891064-rd_28.pdf (Erişim Tarihi: 01.12.2023).
- Gedik, A., Ercan, T., Korkmaz, S. ve Karataş, S. (1992). Rize-Fındıklı Çamlıhemşin Arasında (Doğu Karadeniz) Yer Alan Magmatik Kayaçların Petrolojisi ve Doğu Pontidlerdeki Bölgesel Yayılımları. *Türkiye Jeoloji Bülteni*, 35(1), 15-38.
- Kaçkar Turizm Birliği, (2013). *Köprüler Kenti Rize*. Rize: Kaçkar Turizm Birliği.
- Kaçkar Turizm Birliği, (2013a). *Rize: Doğa Aktiviteleri ve Macera Kenti*. Rize: Kaçkar Turizm Birliği.
- Kaçkar Turizm Birliği, (2014). *Konaklar Kenti Rize*. Rize: Kaçkar Turizm Birliği.
- Kaçkar Turizm Birliği, (2014a). *Rize: Doğa ve Tarihe Yolculuk Turizm Keşif Rehberi*. Rize: Kaçkar Turizm Birliği.
- HGM (2023). *İl ve İlçe Yüzölçümleri*. Erişim Adresi: <https://www.harita.gov.tr/il-ve-ilce-yuzolculmeleri> (Erişim Tarihi: 01.12.2023).
- İç İşleri Bakanlığı, (2023). *Türkiye Mülki İdare Bölümleri Envanteri*. Ankara: İç İşleri Bakanlığı. Erişim Adresi: <https://www.e-icisleri.gov.tr/Anasayfa/MulkiIdariBolumleri.aspx> (Erişim Tarihi: 01.12.2023).
- Meteoroloji Genel Müdürlüğü, (2023). *Rize İlindeki Meteoroloji İstasyonlarına Ait Veriler*. Ankara: Meteoroloji Genel Müdürlüğü.
- Rize İl Kültür ve Turizm Müdürlüğü (2012). *GPS Koordinatlarıyla Rize*. Rize: Rize İl Kültür ve Turizm Müdürlüğü.
- Rize İl Afet ve Acil Durum Müdürlüğü, (2022). *Rize İl Afet Risk Azaltma Planı*. Rize: Rize İl Afet ve Acil Durum Müdürlüğü. Erişim Adresi: <https://rize.afad.gov.tr/kurumlar/rize.afad/E-Kutuphane/Il-Planlari/Irap-.pdf>. (Erişim Tarihi: 29.11.2023).
- TÜİK, (2023). *Adrese Dayalı Nüfus Kayıt Sistemi Verileri, Bitkisel Üretim İstatistikleri, Hayvancılık İstatistikleri*. Ankara: Türkiye İstatistik Kurumu. Erişim Adresi: <https://biruni.tuik.gov.tr/medas/?locale=tr> (Erişim Tarihi: 05.12.2023).
- URL-1: <https://pazar.bel.tr/sayfa/ilcemiz-hakkinda.html> (Erişim Tarihi: 06.12.2023).
- URL-2: <https://rize.tarimorman.gov.tr/Menu/13/Ekonomi> (Erişim Tarihi: 06.12.2023).
- URL-3: <https://pazar.bel.tr/sayfa/ekonomi-durum.html> (Erişim Tarihi: 06.12.2023).
- URL-4: <https://rize.ktb.gov.tr/TR-127865/kaleler.html> (Erişim Tarihi: 06.12.2023).
- URL-5: <https://rize.ktb.gov.tr/TR-127867/kemer-kopruler.html> (Erişim Tarihi: 06.12.2023).

- URL-6: <https://karadeniz.gov.tr/koca-kopru-dort-gozlu-kopru/> (Erişim Tarihi: 06.12.2023).
- URL-7: <https://rize.ktb.gov.tr/TR-348376/turizm-isletme-belgeli-konaklama-tesisleri.html> ((Erişim Tarihi: 06.12.2023).
- URL-8: <https://rize.ktb.gov.tr/TR-350641/basit-konaklama-turizm-isletmesi-belgeli-tesisler.html>. (Erişim Tarihi: 06.12.2023).
- URL-9: <https://rize.ktb.gov.tr/TR-359085/seyahat-acentalari.html> (Erişim Tarihi: 07.12.2023).
- URL-10: <https://www.aa.com.tr/tr/gundem/rize-artvin-havalimani-acildi/2587893> (Erişim Tarihi: 07.12.2023).
- URL-11: <https://www.aa.com.tr/tr/gundem/rize-artvin-havalimani-14-mayista-hizmete-acilacak/2575987> (Erişim Tarihi: 07.12.2023).
- URL-12: <https://www.dhmi.gov.tr/Sayfalar/Istatistikler.aspx> (Erişim Tarihi: 07.12.2023).
- URL-13: <https://yigm.ktb.gov.tr/TR-201126/yillik-bultenler.html> (Erişim Tarihi: 07.12.2023).

sistemine dahil edilmeleri ve sisteme katılımlarının sağlanması, uzun vadeli kaynak sağlanmasına ve erken yaşlardan itibaren tasarruf alışkanlığının kazandırılmasına katkı sağlayabilir. Bu noktada, genç nesillere bireysel emeklilik sistemi hakkında daha fazla bilgilendirme yapılması ve sistemin avantajlarının vurgulanması önemlidir.

Türkiye’de bireysel emeklilik sistemine katılımların coğrafi bölgelere göre dağılımları incelendiğinde bölgeler arasında büyük farklar olduğu görülmektedir. Bölgesel olarak yapılacak tanıtım ve bilgilendirme çalışmaları ile katılımın düşük olduğu bölgelerdeki vatandaşların tasarrufları bireysel emeklilik sistemi içerisinde değerlendirilmesi sağlanacaktır.

Bireylerin tasarruf etmelerinde ve tasarruflarını değerlendirmesinde önemli olan faktörlerden biride finansal okuryazarlıktır. Finansal okuryazarlık bireylerin tasarruf etmelerinde ve tasarruflarını doğru bir şekilde değerlendirmelerinde kritik bir faktördür. Finansal okuryazarlık, bireylerin finansal araçları, yatırım seçeneklerini, risk ve getiri ilişkisini anlamalarına ve finansal piyasalarda daha bilinçli kararlar almalarına yardımcı olacaktır. Finansal okuryazarlığın artması, Türkiye’deki bireysel emeklilik sisteminin tanınırlığını ve kullanımını artırabilir.

Emeklilik şirketleri bireysel emeklilik sisteminin tanıtımı ve katılımı için önemli bir rol oynamaktadır. Potansiyel katılımcılarla doğrudan temas halinde olan emeklilik şirketleri, sistemin kurallarını, özelliklerini ve devletin sağladığı destekleri aktararak toplumu bilgilendirebilir ve sisteme katılımı teşvik edebilir. Emeklilik şirketlerinin reklam ve bilgilendirme faaliyetleri, bireysel emeklilik sisteminin avantajlarını ve katılımcılara sağladığı geliri vurgulayabilir. Potansiyel katılımcıları sistemin faydaları konusunda bilinçlendirmek, sisteme bakış açılarını değiştirebilir ve katılım isteğini artırabilir. Bu tür faaliyetler, toplumda bireysel emeklilik sisteminin daha iyi anlaşılmasını ve kabul görmesini sağlayabilir.

KAYNAKÇA

- Akın, Faruk (2016). Otomatik Katılım Sisteminin Bireysel Emeklilik Sektörüne Etkileri, *Bilecik Şeyh Edebali Üniversitesi Sosyal Bilimler Enstitüsü Dergisi*, 1, 1-12.
- Akpınar, Onur (2007). Bireysel Emeklilik Sistemi ve Türkiye’deki Emeklilik Yatırım Fonlarının Performans Çözümlemesi, Yayınlanmamış Yüksek Lisans Tezi, Kocaeli: Kocaeli Üniversitesi.
- Altan, Yavuz (2005). Özel Emeklilik Şirketlerinde Portföy Yönetimi ve Türkiye Uygulaması, Yayınlanmamış Yüksek Lisans Tezi, Bursa: Uludağ Üniversitesi.
- Arslan, Seçkin vd. (2019). Türkiye’de ve Dünya’da Bireysel Emeklilik Sistemi Uygulamaları Üzerine Bir İnceleme, In ResearchGate Conference Paper, 27, 28-39.
- Aydın, Asaf (2008). Türkiye’de ve Dünya’da Bireysel Emeklilik Sistemi, Yayınlanmamış Yüksek Lisans Tezi, Bolu: Abant İzzet Baysal Üniversitesi.

- Dalğar, Hüseyin (2006). Türk Finansal Piyasalarında Kurumsal Yatırımcılar Olarak Emeklilik Yatırım Fonları ve Performanslarının Değerlendirilmesi, Yayınlanmamış Doktora Tezi, Isparta: Süleyman Demirel Üniversitesi.
- Demirpehlevan, Burhan (2010). Avrupa Birliği Ülkeleri ve Türkiye’de Bireysel Emeklilik Sistemi, Yayınlanmamış Yüksek Lisans Tezi, İstanbul: İstanbul Üniversitesi.
- Emeklilik Gözetim Merkezi (2005). Bireysel Emeklilik Sistemi Gelişim Raporu 2004, İstanbul: Emeklilik Gözetim Merkezi.
- Emeklilik Gözetim Merkezi. URL, <https://www.egm.org.tr/otomatik-katilim/oks-nedir/> (E.T.: 13.11.2022).
- Emeklilik Gözetim Merkezi. URL, <https://www.egm.org.tr/otomatik-katilim/oks--bes-karsilastirmasi/> (E.T.: 20.11.2022)
- Girgin, Kadir (2007). Özel Emeklilik Fonları ve Sermaye Piyasasına Etkileri, Yayınlanmamış Yüksek Lisans Tezi, İzmir: Dokuz Eylül Üniversitesi.
- İncidüzen, Murad (2008). Özel Emeklilik Sistemleri ve Türkiye’de Hayat Sigortalarından Bireysel Emeklilik Sistemine Aktarım Süreci, Yayınlanmamış Yüksek Lisans Tezi, İstanbul: Marmara Üniversitesi.
- Macunoğlu, Utku (2022). Bireysel Emeklilik Sistemi ve Belirleyicileri: OECD Ülkeleri Üzerinden Belirleyicilerin Analizi, Yayınlanmamış Doktora Tezi, Ankara: Ankara Üniversitesi.
- Pension Markets In Focus 2022. <https://data.worldbank.org/indicator> (E.T.: 09.10.2022).
- Pension Markets In Focus 2022. <https://www.oecd.org/finance/private-pensions/pensionmarketsinfocus.htm> (E.T.: 11.11.2022).
- Sigortacılık ve Özel Emeklilik Düzenleme ve Denetleme Kurumu (2022), Sigortacılık ve Bireysel Emeklilik Sistemi Faaliyetleri Hakkında Rapor – 2021, İstanbul: Sigortacılık ve Özel Emeklilik Düzenleme ve Denetleme Kurumu.
- SPK, Emeklilik Yatırım Fonuna İlişkin Rehber, https://spk.gov.tr/data/61e4b9501b41c60d1404d879/EYF%20REHBER%C4%B0_29.09.2022.pdf (E.T.:23.12.2022).
- SPK Yıllık İstatistik Bültenleri, <https://spk.gov.tr/istatistikler/aylik-istatistik-bultenleri/2022-yili-istatistik-bultenleri> (E.T.: 23.12.2022).
- Sezgin, Selami ve Yıldırım, Tuba (2015). Türkiye’de Bireysel Emeklilik Sisteminin Etkinliği, *Eskişehir Osmangazi Üniversitesi İİBF Dergisi*, 2, 123-140.
- Sigortacılık ve Bireysel Emeklilik Sistemi Faaliyetleri Hakkında Rapor (2022). <https://seddk.gov.tr/tr/raporlar/sigortacilik-ve-bes-faaliyetleri> (E.T.: 18.11.2022).
- Tapia, Waldo (2008). Description of Private Pension Systems, *OECD Working Papers on Insurance and Private Pensions*, No 22.
- Tuğsel, Erdem (2007), Ülkemizde Bireysel Emeklilik Sistemi ve Fonların Kaynağını Etkileyen Unsurlar, Yayınlanmamış Yüksek Lisans Tezi, İstanbul: Marmara Üniversitesi.
- URL, <https://www.egm.org.tr/bilgi-merkezi/istatistikler/> (E.T.: 22.11.2022).
- URL, https://www.allianz.com.tr/tr_TR/seninle-guzel/ulkelere-gore-emeklilik-yaslari.html#/azye-customer-application-form (E.T.: 25.11.2022).
- Uyar, Hilal İ. (2011). Türkiye’de Bireysel Emeklilik Sistemi İle Ekonomik Gelişmişlik Arasındaki İlişkinin İncelenmesi, Yayınlanmamış Yüksek Lisans Tezi, Isparta: Süleyman Demirel Üniversitesi.
- Uygun, Yakup (2006). Bireysel Emekliliğin Sosyal Güvenlik Sistemindeki Konumu ve Geleceği, Yayınlanmamış Yüksek Lisans Tezi, İstanbul: Marmara Üniversitesi.
- Yılmaz, Savaş (2008). Bireysel Emeklilik Sisteminin Vergilendirme Açısından Analizi ve Değerlendirmesi, Yayınlanmamış Yüksek Lisans Tezi, Ankara: Gazi Üniversitesi.

Kurumsal hafıza, işletmelerin kuruluşundan itibaren faaliyet süresi içerisinde bilgilerden oluşup paylaşılan, yönetilen ve daha sonra kullanılmak üzere depolanan bilgilerden meydana gelmektedir (Cegarra-Navarro, Cepeda-Carrion ve Jimenez-Jimenez, 2010:1). İşletmelerde kurumsal hafızanın uygulanması sonuçları; mevcut bilgi yönetimini geliştirerek, önceki süreçlerden edinilen deneyimleri keşfederek ve geçmişteki hataların tekrarlanmasını önlemek için yeniden kullanarak rekabet yeteneğinin artırılmasıdır (Esmaeli ve Saaidabadi, 2016:20).

SONUÇ

Tarihsel süreç içerisinde “bilgi” toplumların gelişmesinde önemli rol oynamıştır. İşletmecilik alanında ise özellikle Bilgi Çağı olarak adlandırılan günümüz iş dünyasında bilgi ticari bir araç olarak görülmektedir. Bilgiye sahip olmak ve yönetmek işletmeler açısından stratejik bir öneme sahiptir. Bilgi ve iletişim teknolojisinin gelişmesi ile birlikte günümüzde bilgiye erişim daha kolay hale gelmiştir. Bilginin yönetilebilmesi ve ihtiyaç duyulduğu zaman kullanılabilmesi için saklanması yani hafızada yer alması önemlidir. Bu bağlamda işletmelerde kurumsal hafıza kavramı kullanılmaya başlanmıştır.

Kurumsal hafıza, işletmelerin kuruluşları itibarıyla faaliyet süresi içerisinde yaşanan geçmiş deneyimlerinden oluşan bilgi birikimleridir. Kurumsal hafızanın oluşmasında kurum kültürü, iş ve süreçlere ilişkin bilgiler de etkili olmaktadır. Böylelikle çeşitli kaynaklardan gelen verilerle kolektif bir hafıza oluşmaktadır. İşletmelerin varlıklarını devam ettirebilmesi ve rekabetçi üstünlük sağlaması için yeni bilgiler edinme, mevcut bilgiyi depolama ve istenilen zamanda kullanımının sağlanması için etkin bir kurumsal hafıza sistemine sahip olması gerekmektedir.

KAYNAKÇA

- Ackerman, M. S., & Halverson, C. (2004). Organizational Memory as Objects, Processes, and Trajectories: An Examination of Organizational Memory in Use. *Computer Supported Cooperative Work* 13: 155–189.
- American Heritage Dictionary (2023b). Erişim Linki: <https://ahdictionary.com/word/search.html?q=memory> Erişim Tarihi: 12.12.2023.
- American Heritage Dictionary (2023a). Erişim Linki: <https://ahdictionary.com/word/search.html?q=knowledge> Erişim Tarihi: 01.12.2023.
- Anand, V., Manz, C. C. & Glick, W. H. (1998). An Organizational Memory Approach to Information Management. *Academy Of Management Review*, 23(4), 796-809.
- APQC (American Productivity & Quality Center) (1999). *Knowledge Management Consortium Benchmarking Study Best-Practice Report*. Texas:Houston.
- Atwood, M. E. (2002). Organizational Memory Systems: Challenges For Information Technology, *Proceedings of the 35th Hawaii International Conference on System Sciences*, 1-9.
- Bengtsson, L. ve Skog, P. (2018). Improving Business Performance with Organizational Learning A Case Study of Factors Affecting Organizational Learning and its Relationship with

- Business Performance. Stokholm: KTH Industrial Engineering and Management Industrial Management.
- Barros, V. F. de A., Ramos, I., & Perez, G. (2015). Information Systems And Organizational Memory: A Literature Review, *JISTEM-Journal of Information Systems and Technology Management*, 12(1), 45-64.
- Bratianu, C. (2015). Organizational Knowledge Dynamics: Managing Knowledge Creation, Acquisition, Sharing, and Transformation. Hershey: IGI Global. DOI: 10.4018/978-1-4666-8318-1.ch007.
- Bencsik, A., Lore, V. ve Marosi, I. (2009). From Individual Memory to Organizational Memory (Intelligence of Organizations). World Academy of Science, Engineering and Technology, 3(8), 1-6.
- Bergeron, B. (2003). *Essentials of Knowledge Management*. New Jersey: John Wiley & Sons, Hoboken.
- Callaghan, J. (2002). Inside Intranets and Extranets: Knowledge Management and The Struggle for Power. Palgrave Macmillan.
- Castells, M. (2000). *The Rise of the Network Society*. USA: Blackwell Publishers, Oxford.
- Cegarra-Navarro, J.-G., Cepeda-Carrion, G., & Jimenez-Jimenez, D. (2010). Linking Unlearning with Innovation Through Organizational Memory and Technology. *Electronic Journal of Knowledge Management*, 8(1), 1-10.
- Cegarra-Navarro, J.-G., & Sánchez-Polo, M. T. (2011). Influence of The Openmindedness Culture On Organizational Memory: An Empirical Investigation Of Spanish SMEs. *The International Journal of Human Resource Management*, 22(1), 1-18.
- Dalkir, K. (2005). *Knowledge Management in Theory and Practice*. USA: Elsevier.
- Dieng, R., Corby, O., Giboin, A., & Ribiere, M. (2006). Methods and Tools For Corporate Knowledge Management. *International Journal Of Human-Computer Studies*, 51(3). 1-40.
- Drucker, P. F. (2001). *Management Challenges for the 21st Century*. New York: Harper Business.
- Ebbers, J. J., & Wijnberg, N. M. (2009). Organizational Memory: From Expectations Memory to Procedural Memory, *British Journal of Management*, 20, 478-490.
- Escriba-Esteve, A., & Urra-Urbietaj, A. (2002). An Analysis Of Co-Operative Agreements From A Knowledge-Based Perspective: An Integrative Conceptual Framework, *Journal of Knowledge Management*, 6(4), 330-346.
- Esmaeli, N., & Saedabadi, R. Y. (2016). Design of Organizational Memory Management Model in the Education System in Mazandaran Province, *Mediterranean Journal of Social Sciences*, 7(3), 20-27.
- Farooq, R. (2019). Developing a Conceptual Framework of Knowledge Management. *International Journal of Innovation Science*, 11(1), 139-160.
- Gamble, P. R., & Blackwell, J. (2001). *Knowledge Management: A State of the Art Guide*. London: Kogan Page.
- Hackbarth, G., & Grover, V. (1999). The Knowledge Repository: Organizational Memory Information Systems. *Information Systems Management*, 16(3), 21-30.
- Henderson, J. C. (2017). Enterprise Business System Effects on Workforce Staffing Levels: Examining Organizational Learning and Knowledge Transfer within the Department of Defense, Defense Logistics Agency (Doktora Tezi), California: Northcentral University.
- Hislop, D. (2013). *Knowledge Management in Organizations: A Critical Introduction* (3rd Ed.). England: Oxford University Press.
- İpçioğlu, i. ve Kahya, D. (2016). Bilgi Yönetimi Sürecinin Örgütsel Performansa Etkisi Ve Otomotiv Sektöründe Bir Araştırma. *Süleyman Demirel Üniversitesi Sosyal Bilimler Enstitüsü Dergisi*, 25, 179-204.

- Kalkan, V. D. (2006). Örgütsel Öğrenme ve Bilgi Yönetimi: Kesişim ve Ayrışma Noktaları. *Elektronik Sosyal Bilimler Dergisi*, SSN:1304-0278 Bahar-2006 C.5.
- Kingston, J., & Macintosh, A. (2000). Knowledge Management Through Multi-Perspective Modelling: Representing And Distributing Organizational Memory. *Knowledge-Based Systems*, 13, 121–131.
- Koza, M. (2008). *Bilgi Yönetimi (Bilgiyi Doğru Kullanmak)*. İstanbul: Kum Saati Yayınları.
- Levitt, B., & March, J. G. (1988). Organizational learning. *Annual Review of Sociology*, 14, 319–340.
- Martensson, M. (2000). A Critical Review of Knowledge Management as a Management Tool. *Journal of Knowledge Management*, 4(3), 204-216.
- Mert, G. (2017). Kurumsal Hafıza. İstanbul: Artikel Yayıncılık.
- Moorman, C. & Miner, A. (1997). The Impact of Organizational Memory on New Product Performance and Creativity. *Journal Of Marketing Research*, 34, February, 91-106.
- Nonaka, I., & Takeuchi, H. (1995). *The Knowledge-Creating Company: How JapanEse Companies Create The Dynamics Of İnnovation*. New York: Oxford University Press.
- Olivera, F. (2000). Memory systems in organizations: an empirical investigation of mechanisms for knowledge collection, storage and access. *Journal of Management Studies*, 37, pp. 811–832.
- Robinson, N. P. & Ensign, P. C. (2009). Effective Stakeholder Knowledge Sharing for Effective Organizational Memory. John P. Girard (Ed.) *Building Organizational Memories: Will You Know What You Knew?* (ss.30-43). New York: Hershey.
- Sauvagnac, C. & Falzon, P. (2003). Organizational Memory : The Product of A Reflexive Activity. *The International Journal of Cognitive Technology*, 8 (1) 54-60.
- Schwartz, D. (2005). *Encyclopedia of Knowledge Management*. IGI Global.
- Senge, P. M. (1990). *The Fifth Discipline: The Art And Practice of The Learning Organization*. New York: Doubleday.
- Sokoh, G. C., & Okolie, U. C. (2021). Knowledge Management And Its Importance in Modern Organizations.
- Stein, E. W. & Zwass, V. (1995). Actualizing Organizational Memory with Information Systems. *Information Systems Research*, 6(2), 85-117.
- Stein, E.W. (1995). Organizational Memory: Review of Concepts and Recommendations for Management. *International Journal of Information Management*, 15(2), 17-32 .
- Stewart, T. (1997). Entelektüel Sermaye: Örgütlerin Yeni Zenginliği (Çev. Nurettin Elhüseyni). İstanbul:MESS Yayın No: 258.
- Van Stijn, E. ve Wensley, A. (2016). Organizational Memory and The Completeness of Process Modeling in ERP Systems Some Concerns, Methods and Directions for Future Research. *Business Process Management Journal*, 7(3), 181–194.
- Walsh, J. P. & Ungson, G.R. (1991). Organizational Memory. *Academy of Management Review*, 16(1), 57-91.
- Wiig, M. K. (1995). *Knowledge Management Methods, Practical Approaches to Managing Knowledge*. Texas: Schema Press Ltd..
- Yates, J. (1990). For the record: The embodiment of organizational memory, 1850-1920. *Business and Economic History*, 19 (2), 172-182.
- Zaim, H. (2005). *Bilginin Artan Önemi ve Bilgi Yönetimi*. İstanbul: İşaret Yayınları.

Bu çalışmanın amacı, bağımsız denetim kalitesini etkileyen faktörlere ilişkin detaylı bir literatür değerlendirilmesinin yapılmasıdır. Bu kapsamda öncelikle, kalite ve denetim kavramları açıklanarak bağımsız denetim kalitesi ve bunda etkili olan faktörleri inceleyen ulusal ve uluslararası düzeyde yürütülmüş çalışmalar incelenmiştir. Sonuç olarak, daha etkin, daha güvenilir ve daha kaliteli bağımsız denetim hizmeti için denetçilerle, denetim firmalarıyla, müşteri işletmelerle, düzenleyici kurumlar ve meslek kuruluşlarıyla ilgili birçok paydaş ve faktörün bir araya gelmesi gerekmektedir.

KAYNAKÇA

- Acar, D., Senal, S. & Usul, H. (2011). Bağımsız Denetim Kalitesi: Denetim Firmaları Üzerine Bir Araştırma. *Sosyal Ekonomik Araştırmalar Dergisi*, 11(22), 273-306.
- Ada, Ş. & Yardımcıoğlu, M. (2021). Bağımsız Denetim Kalitesi Üzerinde Etkili Olan Faktörler Üzerine Bir Yapısal Eşitlik Modellemesi, *İşletme Araştırmaları Dergisi*, 13(4), 3467-3485.
- Akçakanat, Ö & Aksoy, E. (2021). Kurumsal Yönetim ve Denetim Kalitesinin İşletme Performansına Etkisi. *İda Academia Muhasebe ve Maliye Dergisi*, 4(2), 71-86.
- Akçay, A. & Bilen, A. (2018). Denetim Kalitesi Ve Göstergeleri. *Yüzüncü Yıl Üniversitesi Sosyal Bilimler Enstitüsü Dergisi*, (40), 227-256.
- Apalı, A., Köse, E. & Aldemir, M. E. (2022). Denetçilerin Yapay Zekâya Yönelik Algılarının Denetim Kalitesine Etkisi Üzerine Bir Araştırma. *Denetişim*, 26 (Ek Sayı), 32-44.
- Balsarı, Ç.K. & Varan, S. (2014). Kaliteli Finansal Raporlamada Denetimin Rolü İle İlgili Tartışmalar, *Mali Çözüm Dergisi*, 124, 69-90.
- Barzegarnezhad, K. & Jamshidinaid B. (2017). An Investigation Of The Relationship Between The Audit Quality And The Cost Of Equity With Sustainable Profits, *International Journal Of Economics And Financial Issues*, 7(3), 561-568.
- Bauwhede, H.V. & Willekens, M., (2004). Evidence on (The Lack of) Audit-quality Differentiation in the Private Client Segment of the Belgian Audit Market, *European Accounting Review*, 13(3), 501-522.
- Bekçi, İ. & Gör, Y. (2016). Kurumsal Yönetim Uygulamalarının Denetim Kalitesine Etkisi Üzerine Bir Araştırma. *Çankırı Karatekin Üniversitesi Sosyal Bilimler Enstitüsü Dergisi*, 7(1), 165-194.
- Bozkurt, N. (2010). *Muhasebe Denetimi*. İstanbul: Alfa Basım Yayım.
- Cengiz, S., Dinçi Y. & Güngör, S. (2017). Bağımsız Denetim Kalitesinin Finansal Performans Üzerindeki Etkisinin İncelenmesi: Borsa İstanbul'da Bir Uygulama. *Mehmet Akif Ersoy Üniversitesi, Sosyal Bilimler Enstitüsü Dergisi*, 9(19), 171-197.
- Ceylan, A. (2007). Kalite Güvence Standardı, Türkiye'deki Durum ve Meslek Mensubunun Sorumlulukları. 2. Türkiye Muhasebe Forumu. Ankara: 30-31 Mart, 2007.
- Çalgan, E., Menteşe, E., Işıoğlu, F., Toroslu, M.F., Özcan, M., Gülmez Kanpak, N., Savaş, Ş., Onur, Z.J. & Ağca, Z. (2008). *Muhasebe Denetimi*, Yayın No 113, İstanbul: İSMMO Yayınları.
- Çetinoğlu, T., Önder, Ş., & Hadi, S. R. (2023). Bağımsız Denetim Kalitesinin Şirketlerin Finansal Performansı Üzerine Etkisi: Borsa İstanbul'da Bir Uygulama. *Selçuk Üniversitesi Sosyal Bilimler Meslek Yüksekokulu Dergisi*, 26(2), 451-465.
- Daugherty, B.E., Dickins, D., Hatfield, R.C. & Higgs, J.L. (2012). An Examination of Partner Perceptions of Partner Rotation: Direct and Indirect Consequences to Audit Quality, *Auditing: A Journal of Practice & Theory*, 31(1), 97-114.

- DeAngelo, L.E. (1981). Auditor size and audit quality. *Journal of Accounting and Economics*, 3, 183-199.
- DeFond, M. & Zhang, J. (2014). A Review of Archival Auditing Research. *Journal of Accountin and Economics*, 58 (2-3), 275-326.
- Deumes, R., Schelleman, C., Bauwhede, H.V., Vanstraelen, A. (2012). Audit Firm Governance: Do Transparency Reports Reveal Audit Quality?, *Auditing: A Journal of Practice & Theory*, 31(4), 193-214.
- Dilsiz, M. Ş. & Aslanoğlu, S. (2022). Kurumsal Yönetim Uygulamalarının Bağımsız Denetim Kalitesi Üzerindeki Etkisi: Bist 30 Üzerinde Bir Araştırma. *Kırıkkale Üniversitesi Sosyal Bilimler Dergisi*, 12(2), 453-468.
- Doğan, İ., & Aytakin, S. (2023). Bağımsız Denetim Kalitesinin Pay Senedi Getirisine Etkisi: Bist Tüm Endeksi Üzerine Dinamik Panel Veri Analizi Uygulaması. *İşletme Araştırmaları Dergisi*, 15(3), 2173-2194.
- Durukan, B. & Kapucugil İkiz, A. (2007). Denetim Kalitesi, Kalite ve Hizmet Kalitesine İlişkin Modeller, *Mali Çözüm Dergisi*, 82, 35-62.
- Elewa, M. M. & El-Haddad, R. (2019). The Effect of Audit Quality on Firm Performance: A Panel Data Approach, *International Journal of Accounting and Financial Reporting*, 9(1), 229-244.
- Ewelt-Knauer, C., Gold, A. H., & Pott, C. (2012). What Do We Know About Mandatory Audit Firm Rotation? *Institute of Chartered Accountants of Scotland*.
- Gaynor, L. M., Kelton, A. S., Mercer, M. & Yohn, T. L. (2016). Understanding the relation between financial reporting quality and audit quality. *Auditing: A Journal of Practice & Theory*, Forthcoming, Kelley School of Business Research Paper No. 16-26.
- Gönen, S. & Yıldırım, F. (2019). Bağımsız Denetimde Kanıt ve BİST Uygulaması. *MANAS Sosyal Araştırmalar Dergisi*, Ek Sayı 1, 1085-1097.
- Güçlü, F. (2008). *Muhasebe Denetimi*, Ankara: Detay Yayıncılık.
- Güredin, E. (2007). *Denetim ve Güvence Hizmetleri*, İstanbul:
- Güngör Karyagdı, N. & Koca, N. (2022). Bağımsız Denetim Kalitesi Muhasebe Bilgi Kalitesini Etkiler Mi? Yapılan Çalışmalar Açısından Bir Değerlendirme. *Van Yüzcüncü Yıl Üniversitesi İktisadi ve İdari Bilimler Fakültesi Dergisi*, 7(14), 147-164.
- Güredin, E. (2000). *Denetim*, 11. Baskı, İstanbul: Arıkan Basım Yayın.
- Haftacı, V. (2011). *Muhasebe Denetimi*, 2.Baskı, Kocaeli: Umuttepe Yayınları.
- Hatunoğlu, Z. & Koca, N. (2020). Denetim Firması Faaliyet Alanına Göre Bağımsız Denetçinin, Mesleki Bağlılık Ve Denetimde Kalite Algı Düzeyi. *Muhasebe ve Vergi Uygulamaları Dergisi*, 13(3), 621-636.
- Kapıcıgil, A. (2007). Kalite Nedir Hizmet Kalitesi Nedir Kalite Güvence Kavramı, 2. Türkiye Muhasebe Forumu, Ankara, 30-31 Mart 2007.
- Karacan, S. & Uygun, R. (2012). *Denetim ve Raporlama*, Kocaeli: Umuttepe Yayınları.
- Karavardar, A. (2015). Denetçi Bağımsızlık Riskinin Belirlenmesinde Kanaat Fonksiyon Yaklaşımının Kullanımı: Bir Uygulama, *Hacettepe Üniversitesi İktisadi ve İdari Bilimler Fakültesi Dergisi*, 3(33), 75-98.
- Kaval, H. (2008). *Muhasebe Denetimi*, 3. Baskı, Ankara: Gazi Kitabevi.
- Kesen, B. & Salur, M.N. (2020). Bağımsız Denetim Kalitesinin Şirketlerin Finansal Performansı Üzerine Etkisi: Borsa İstanbul'da Bir Uygulama. *Ömer Halisdemir Üniversitesi İktisadi ve İdari Bilimler Fakültesi Dergisi*, 13(3), 559-576.
- Knechel, W. R. (2016). Audit Quality and Regulation. *International Journal of Auditing*. 20(3), 215-223.
- Koca, N. (2019). Bağımsız Denetçinin Mesleki Bağlılığının Denetimde Kalite Algısına Etkisi: Bir Alan Çalışması, *Doktora Tezi*, Kahramanmaraş Sütçü İmam Üniversitesi Sosyal Bilimler Enstitüsü: Kahramanmaraş.

- Mock, T., Bedard, J., Coram, P., Davis, S., & Espahbodi, R. W. (2012). The Audit Reporting Model: Current Research Synthesis and Implications, *Auditing: A Journal of Practice&Theory*, 32(1), 323-351.
- Önder, Ş. & İrkörücü, İ.E. (2020). Bağımsız Denetim Kalitesi İle Finansal Performans Arasındaki İlişki: BIST 100 Endeksinde Yer Alan Şirketler Üzerine Bir Araştırma. *Muhasebe ve Finansman Dergisi* (86), 141-152.
- Özorkut, K. (2013). 6102 Sayılı Türk Ticaret Kanunu Açısından Anonim Şirketlerde Bağımsız Denetim, Ankara: Banka ve Ticaret Hukuku Araştırma Enstitüsü.
- Pop, A. & Iosivan, O.R. (2008). The Pricing Of Audit Services: Evidence From Romania, *Annales Universitatis Apulensis Series Oeconomica*, 1, 10-21.
- Rahmina, L.Y. & Agoes, S. (2014). Influence of Auditor Independence, Audit Tenure, and Audit Fee on Audit Quality of Members of Capital Market Accountant Forum in Indonesia. *Social and Behavioral Sciences*, 164, 324-331.
- Samur, M. (2022). Uluslararası Denetim Standartları Ve Türk Ticaret Kanunu Hükümlerinin Finansal Raporların Oluşumuna ve Bu Raporların Kullanıcılarına Olan Etkisinin İrdenlenmesi. *Marmara Sosyal Araştırmalar Dergisi*, (17), 69-81.
- Savaş, E., & Güleç, Ö. F. (2023). Şeffaflık Raporları Perspektifinden Bağımsız Denetim Kalitesi. *Finans Ekonomi ve Sosyal Araştırmalar Dergisi*, 8(3), 590-611.
- Sayyar, H., Basiruddin, R. R., Sidi Z. A. & Mohamed A. (2015). The Impact Of Audit Quality On Firm Performance: Evidence From Malaysia, *International Business School, University Teknologi Malaysia*, June, 1-19.
- Selimoğlu, S. K. & Yeşilçelebi, G. (2014). Mesleki Aidiyetin Bağımsız Denetim Kalitesi Üzerine Etkisi: Bağımsız Denetçiler Üzerine Bir Araştırma. *Muhasebe ve Finansman Dergisi*, (64), 27-52.
- Selimoğlu, S. Özbireckli, M., Uzay, Ş, Kurt, G., Alagöz, A. & Yanık, S. (2011), *Muhasebe Denetimi*, (Ed: S. Selimoğlu ve Ş. Uzay), Yenilenmiş 3.Baskı, Ankara: Gazi Kitabevi.
- Sermaye Piyasasında Bağımsız Denetim Standartları Hakkında Tebliğ (Seri: X, No: 22), <https://mevzuat.spk.gov.tr/de732fce-9e29-4a59-a310-939f4c3dc98d>
- Siong, Ken (2010). Audit Quality: An IAASB Perspective, *International Auditing and Assurance Standards Board, Main Agenda Item 9-B*, 1-9.
- Tasios, S. & Bekiaris, M. (2012). Auditor's perceptions of financial reporting quality: The case of Greece. *International Journal of Accounting and Financial Reporting*, 2(1), 57-74.
- Toroslu, M. V. (2012). Yeni Türk Ticaret Kanunu Kapsamında Finansla Tablolar Denetimi, Ankara: Seçkin Yayıncılık.
- Tuan, K. (2019). Bağımsız Denetim Hizmetinin Kalitesi ve Finansal Performans: Borsa İstanbul Örneği. *Finans Politik ve Ekonomik Yorumlar* (649), 69-81.
- Türk Dil Kurumu Sözlüğü, <https://sozluk.gov.tr>, erişim tarihi 16.10.2023.
- Usul, H. (2015). TMS ve TFRS Uygulamalı Türkiye Denetim Standartlarına Göre Bağımsız Denetim. Ankara: Detay Yayıncılık.
- Yaşar, A. (2011). Bağımsız Dış Denetim Kalitesinin Kar Yönetimi Üzerine Etkisi: İmkb'de Kayıtlı İşletmeler Üzerine Bir Uygulama. *Yayınlanmamış Doktora Tezi*, Adana: Çukurova Üniversitesi, Sosyal Bilimler Enstitüsü.
- Yaşar, A. (2013). Bağımsız Dış Denetim Kuruluşlarına Yönelik Gözetim ve Denetim Etkinliğinin Bağımsız Dış Denetim Kalitesi ile İlişkisi: Türkiye Değerlendirmesi, Çukurova Üniversitesi Sosyal Bilimler Enstitüsü Dergisi, 22(1), 467-468.
- Yeşilçelebi, G. & Altunel, M. (2022). Bağımsız Denetimde Kalite: Nitel Bir Araştırma Gümüşhane Üniversitesi Sosyal Bilimler Dergisi, 13(2), 757-774.
- Yılancı, M., Yıldız, B. & Kiracı, M. (2016). *Muhasebe Denetimi*. Ankara: Detay Yayıncılık.

Çalışmanın İslami finans, İslami finansal okuryazarlık ve İslami finansal okuryazarlık ölçüm öğelerine verilen cevapların incelenmesi ile ilgili konularda yapılacak olan literatüre katkı sağlayacağı düşünülmektedir. Gelecekteki çalışmalarda örneklem genişletilebilir, farklı ilgili bölümler için araştırma yapılabilir, farklı ilgili bölümler arası karşılaştırma yapılabilir veya üniversiteler arası karşılaştırmalar yapılabilir.

KAYNAKÇA

- Aisyah, I. & Saepuloh, D. (2019). The implementation of Islamic financial literacy through “Kencleng” program in school. *The 2nd International Conference on Islamic Economics, Business, and Philanthropy (ICIEBP)*. 31 March 2019 UAE. Dubai: KnE Social Sciences, 148-157.
- Albaity, M. & Rahman, M. (2019). The intention to use Islamic banking: an exploratory study to measure Islamic financial literacy. *International Journal of Emerging Markets*. 14(5), 988-1012.
- Antara, P. M., Musa, R. & Hassan, F. (2016). Bridging Islamic financial literacy and halal literacy: the way forward in halal ecosystem. *Procedia Economics and Finance*. 37, 196-202.
- Bekereci, N. E., Ayriçay, Y. & Kök, K. (2018). İslami finansal okuryazarlık: Kahramanmaraş Sütçü İmam Üniversitesi’nde bir alan araştırması. *Pamukkale Üniversitesi Sosyal Bilimler Enstitüsü Dergisi*. (33), 45-60.
- Buğan, M. F. (2019). *İslami Hisse Senedi Piyasası*. Ankara: Nobel Bilimsel Eserler, Birinci Basım, ISBN: 978-605-2149-38-6.
- Çalık, E. B. (2021). Katılım bankası personelinin İslami finansal bilgi düzeyinin ve faizsiz bankacılık ilkelerine duyarlılığının ölçülmesine yönelik bir araştırma. *Van Yüzüncü Yıl Üniversitesi Sosyal Bilimler Enstitüsü Dergisi*. (52), 361-392.
- Çömlekçi, İ. (2017). İslami finansal okuryazarlık düzeyinin belirlenmesi: katılım bankaları müşterileri üzerine bir araştırma. *Elektronik Sosyal Bilimler Dergisi*. 16(63), 1423-1439.
- Daradkah, D., Aldaher, A. A. & Shinaq, H. R. (2020). Islamic financial literacy: evidence from Jordan. *Journal Transition Studies Review*. 27(2), 131-145.
- Doğan, M. B. A. (2020). İslami finans okuryazarlığı ve finansal tercihlere etkisi. *BDDK Bankacılık ve Finansal Piyasalar Dergisi*. 14(1), 69-98.
- Durak, İ., Öncü, M. A. & Kartal, O. (2020). Measuring Islamic financial literacy and discovering its relations with entrepreneurship among university students in Turkey. *Bilimname*. (42), 215-242.
- Durmuş, M. E. & Yardımcıoğlu, F. (2018). İlahiyat öğrencileri ne kadar İslami finans okuyuzarı?. *Siyaset, Ekonomi ve Yönetim Araştırmaları Dergisi*. 6(1), 167-183.
- Er, B., Mutlu, M. & Şahin, Y. E. (2015). “Daha Bilgili, Daha Doğru: İslami Finans Okuryazarlığı Üzerine Bir Araştırma”, *International Congress on Islamic Economics and Finance*. 21-23 October 2015 Turkey. Sakarya: Beşiz Publications, 1-15 .
- Firdausi, M. R. A. & Kasri, R. A. (2022). Islamic financial literacy amongst muslim students in indonesia: a multidimensional approach. *AL-MUZARA’AH*. (Special Issue 2022), 77-94.
- Ilyana, S., Purna, F. P. & Friantoro, D. (2021). Islamic financial literacy and its effects on intention to use Islamic bank. *Ihtifaz: Journal of Islamic Economics, Finance, and Banking*. 4(2), 97-110.
- Karaoğlu, S. (2020). İslami finans literatürünün retrospektifi: geçmiş ve gelecek öngörülerini üzerine bibliyometrik bir analiz. *İstanbul Ticaret Üniversitesi Sosyal Bilimler Dergisi*. 19(39), 1088-1106.

- Kevser, M. & Doğan, M. (2021). Islamic financial literacy and its determinants: a field study on Turkey. *Journal Transition Studies Review*. 28(1), 91-120.
- Küçükşemsen, E. & Türkoğlu, M. E. (2022). Girişimcilik Eğiliminin Finansal İyi Olma Haline Etkisi: Genç Girişimci Adayları Üzerine Bir Araştırma. Hüseyin Başar Önem ve Mustafa Demirkıran (Ed.) içinde Çeşitli Sektörler Bağlamında Davranışsal Finans Uygulamaları (s. 83-100). Ankara: Gazi Kitabevi.
- Laldin, M. A., & Furqani, H. (2013). Developing Islamic finance in the framework of maqasid al-Shari'ah: Understanding the ends (maqasid) and the means (wasa'il). *International Journal of Islamic and Middle Eastern Finance and Management*, 6(4), 278-289.
- Lantara, I. W. N., & Kartini, N. K. R. (2015). Financial literacy among university students: Empirical evidence from Indonesia. *Journal of Indonesian Economy and Business*, 30(3), 247-256.
- Nakiboğlu, A. & Levent, M. (2018). İslami finans ve katılım bankacılığı: Türkiye ve dünyadaki uygulamaları. *Electronic Turkish Studies*. 13(7), 175-186.
- Önem, H. B. & Şimşek, A. (2021). Aile İletişim Kalıplarının Finansal Okuryazarlık Düzeyine Etkisinin Belirlenmesine Yönelik Bir Uygulama. Mehmet Yiğit ve Asena Gizem Yiğit (Ed.) içinde İktisadi Konulara Davranışsal Yaklaşım (s. 159-178). Ankara: Gazi Kitabevi.
- Rahim, S. H. A., Rashid, R. A. & Hamed, A. B. (2016). Islamic financial literacy and its determinants among university students: an exploratory factor analysis. *International Journal of Economics and Financial Issues*. 6(S7), 32-35.
- Rahmatia, A., Wijaya, A. P., Saputra, A. D. & Ma'ruf, M. I. (2022). Islamic financial literacy: evidence from Indonesian urban middle-class women. *Journal of Islamic Economic Laws*. 5(2), 199-215.
- Setiawati, R., Nidar, S. R., Anwar, M., & Masyita, D. (2018). Islamic financial literacy: Construct process and validity. *Academy of Strategic Management Journal*, 17(4), 1-12.
- Temizel, F., & Bayram, F. (2011). Finansal okuryazarlık: Anadolu Üniversitesi İktisadi İdari Bilimler Fakültesi (İBBF) öğrencilerine yönelik bir araştırma. *Cumhuriyet Üniversitesi İktisadi ve İdari Bilimler Dergisi*, 12(1), 73-86.
- Yazıcıoğlu, Y. & Erdoğan, S. (2014). *SPSS Uygulamalı Bilimsel Araştırma Yöntemleri*. Ankara: Detay Yayıncılık, Dördüncü Baskı, ISBN: 978-975-8326-98-3.
- Yıldız, M. (2020). Bireylerin İslami finans okuryazarlık düzeyi ve katılım bankası tercihi: Türkiye değerlendirmesi. *Finans Ekonomi ve Sosyal Araştırmalar Dergisi*. 5(4), 730-744.
- Zaman, Z., Mehmood, B., Aftab, R., Siddique, M. S. & Ameen, Y. (2017). Role of Islamic financial literacy in the adoption of Islamic banking services: an empirical evidence from Lahore, Pakistan. *Journal of Islamic Business and Management*. 7(2), 230-247.

muhasebeleştirilmesinin gösterilmesiyle, genel olarak bir kooperatifin tasfiye süreci anlatılmaya çalışılmıştır.

KAYNAKÇA

- Adıgüzel, B. ve Demirdelen, Ö. (2019). Kooperatiflerde Organlar ve Organ Kararlarının Hükümsüzlüğü. *Erciyes Üniversitesi Hukuk Fakültesi Dergisi*, 14(2), 210-263.
- Bitlisli, F. ve Kıymık, H. (2021). Konkordato Sürecinde Borca Batıklığın Tespiti ve Sonuçları Üzerine Bir Vaka Çalışması. *Muhasebe ve Finansman Dergisi*, (90), 39-56.
- Büyükbalkan, U. (t.y). Anonim Şirketlerde Kuruluş Halka Arz ve Tasfiye İşlemleri, TÜRMÖB: <https://www.turmob.org.tr/ekutuphane/detailPdf/48144078-50ca-40b3-b29a-5c007f87c3d8/anonim-sirketlerde-kurulus-halka-arz-ve-tasfiye-islemleri> (E.T.: 09.12.2023).
- Deryal, Y. (1994). Kooperatiflerde Ortak Sıfatının Kazanılması, Kaybedilmesi ve Hukuki Sonuçları. Doktora Tezi. İstanbul: İstanbul Üniversitesi.
- Ergin, N.E. (2021). Tasfiye Payının Vergilendirilmesi ve İştirak Tasfiye Zararının Vergisel Durumu. *Vergi Dünyası Dergisi*, 1(478), 6-16.
- ICA, (2023). <https://www.ica.coop/en/whats-co-op/co-operative-identity-values-principles> (E.T.: 29.11.2023).
- Karadağ, E. (2010). Kooperatiflerde Tasfiye Süreci ve Örnek Uygulama Olarak Bir Yapı Kooperatifinin Tasfiyesi. Yüksek Lisans Tezi. İstanbul: Marmara Üniversitesi.
- Kökçınar, K. (2009). Yapı Kooperatiflerinin Kuruluşu, Tasfiyesi, Vergi Yasaları Açısından İncelenmesi, Muhasebeleştirilmesi ve Uygulama Örneği. Yüksek Lisans Tezi. İstanbul: Marmara Üniversitesi.
- Onur G., Kayalı, N. ve Yereli, A. (2023). Kooperatiflerde Dönem Sonu İşlemlerinin Muhasebeleştirilmesi. *İda Academia Muhasebe ve Maliye Dergisi*, 6(1), 21-41.
- Otlu, F. (2015). *Şirketler Muhasebesi*. Malatya: Malatya SMMMO Yayınları.
- Sağlam N. ve Şengel S. (2016). *Uygulamalı Şirketler Muhasebesi*. MuhasebeTR.
- Sarıkaya, S. (2019). Kooperatiflerin Katıldığı Birleşmelerde Kanunların Çatışmasından Doğan Sorunlar ve Uygulanacak Hükümlerin Tespiti. *Ticaret Ve Fikri Mülkiyet Hukuku Dergisi*, 5(2), 222-242.
- Siirt Üniversitesi. Kooperatifçilik Notları. <https://www.siirt.edu.tr/dosya/personel/kooperatifcilik-notlari-1-siirt-201911611280669.pdf> (E.T.: 26.11.2023).
- TDK (2023). <https://sozluk.gov.tr/> (E.T.:18.12.2023).
- Ticaret Bakanlığı. Esnaf, Sanatkarlar ve Kooperatifçilik Genel Müdürlüğü. <https://esnafkoop.ticaret.gov.tr/data/640edeac13b8761b449cca71/KOOPERAT%C4%B0F%C3%87%C4%B0L%C4%B0K%20E%C4%9E%C4%B0T%C4%B0M%20K%C4%B0TABI.pdf> (E.T.: 25.11.2023).
- Topaloğlu, M. (2021). Kooperatiflerin Genel İlkeleri ve Kuruluşu. *Yeditepe Üniversitesi Hukuk Fakültesi Dergisi*, 18(2), 645-665.
- Zelyurt, S. (2005). Kooperatiflerde Tasfiye İşlemlerinin TTK, Kooperatifler Kanunu ve Vergi Kanunları Açısından Değerlendirilmesi ve Uygulama Örneği. Yüksek Lisans Tezi. İstanbul: Marmara Üniversitesi.
- 1163 Sayılı Kooperatifler Kanunu.
- 2004 Sayılı İcra ve İflas Kanunu.
- 5520 Sayılı Kurumlar Vergisi Kanunu.
- 6102 Sayılı Türk Ticaret Kanunu.

KAYNAKÇA

- Abbasi, M. ve Nilsson, F. (2012). Themes and Challenges in Making Supply Chains Environmentally Sustainable. *Supply Chain Management*, 17(5), 517-530.
- Ahmad, N. ve Mehmood, R. (2015). Enterprise systems: Are we Ready for Future Sustainable Cities. *Supply Chain Management: An International Journal*, 20(3), 264-283.
- Alavi, M. ve Leidner, D.E. (2001). Knowledge Management and Knowledge Management Systems: Conceptual Foundations and Research Issues. *MIS Quarterly*, 25(1), 107-136.
- Birkinshaw, J. ve Sheehan, T. (2002). Managing the Knowledge Life Cycle. *MIT Sloan Management Review*, 44(1), 75-83.
- Bozarth, C. ve Handfield, R.B. (2013). *Introduction to Operations and Supply Chain Management*. Upper Saddle River, NJ: Prentice-Hall.
- Chang, D.Y. (1996). Applications of the Extent Analysis Method on Fuzzy AHP. *European Journal of Operational Research*, 95(3), 649-655.
- Chen, P.Y. ve Forman, C. (2006). Can Vendors Influence Switching Costs and Compatibility in An Environment with Open Standards? *MIS Quarterly*, 30, 541-562.
- Cross, R. and Baird, L. (2000). Technology is Not Enough: Improving Performance by Building Organizational Memory. *Sloan Management Review*, 41(3), 69-78.
- Dempsey, S., Vance, R. ve Sheehan, L. (2013). Justification of An Upgrade of An Enterprise Resource Planning (ERP) System-The Accountant's Role. *Global Journal of Human Social Science*, 13(1), 16-24.
- Gattiker, T. F. ve Goodhue, D.L. (2004). Understanding the Local-Level Costs And Benefits of ERP through Organizational Information Processing Theory. *Information & management*, 41(4), 431-443.
- Goodhue, D.L., Wixom, B.H. ve Watson, H.J. (2002). Realizing Business Benefits through CRM: Hitting the Right Target in the Right Way. *MIS Quarterly Executive*, 1(2), 79-94.
- Goodhue, D.L., Wybo, M. D. ve Kirsch, L. J. (1992). The Impact of Data Integration on the Costs and Benefits of information Systems. *MIS Quarterly*, 16(3), 293-311.
- Guillemette, M.G. ve Pare, G. (2012). Toward a New Theory of the Contribution of the IT Function in Organizations. *MIS Quarterly*, 36(2), 529-551.
- Hitt, L.M., Wu, D.J. ve Zhou, X. (2002). Investment in Enterprise Resource Planning: Business Impact and Productivity Measures. *Journal of Management Information Systems*, 19(1), 71-98.
- Jones, M.A., Mothersbaugh, D.L. ve Beatty, S.E. (2002). Why Customers Stay: Measuring The Underlying Dimensions of Services Switching Costs And Managing Their Differential Strategic Outcomes. *Journal of Business Research*, 55(6), 441-450.
- Keršulienė, V., Zavadskas, E.K. ve Turskis, Z. (2010). Selection of Rational Dispute Resolution Method by Applying New Step-Wise Weight Assessment Ratio Analysis (SWARA). *Journal of Business Economics and Management*, 11(2), 243-258.
- Khoo, H.M. ve Robey, D. (2007). Deciding to Upgrade Packaged Software: A Comparative Case Study of Motives, Contingencies and Dependencies. *European Journal of Information Systems*, 16(5), 555-567.
- Kim, H.W. (2010). The Effects of Switching Costs on User Resistance to Enterprise Systems Implementation. *IEEE Transactions on Engineering Management*, 58(3), 471-482.
- Kim, H.W. ve Kankanhalli, A. (2009). Investigating User Resistance to Information Systems Implementation: A Status Quo Bias Perspective. *MIS Quarterly*, 33(3), 567-582.
- Klein, R. ve Rai, A. (2009). Interfirm Strategic Information Flows in Logistics Supply Chain Relationships. *MIS Quarterly*, 33 (4), 735-762.
- Kopczak, L.R ve Johnson, M.E. (2003). The Supply-Chain Management Effect. *MIT Sloan Management Review*, 44(3), 27-34.

- Laudon, K.C. ve Laudon, J.P. (2014). *Management Information Systems: Managing the Digital Firm*. Boston: Prentice Hall.
- Liang, H., Saraf, N., Hu, Q. ve Xue, Y. (2007). Assimilation of Enterprise Systems: The Effect of Institutional Pressures and the Mediating Role of Top Management. *MIS Quarterly*, 31(1), 59-87.
- Maklan, S., Knox, S. ve Peppard, J. (2011). When CRM Fails and How to Fix It. *MIT Sloan Management Review*, 52(4), 77-85.
- Markus, L.M. (2001). Toward a Theory of Knowledge Reuse: Types of Knowledge Reuse Situations and Factors in Reuse Success. *Journal of Management Information Systems*, 18(1), 57-93.
- Markus, M.L. ve Tanis, C. (2000). The Enterprise Systems Experience-From Adoption To Success. Framing The Domains of IT Research: Glimpsing The Future Through The Past, 173(2000), 207-173.
- Markus, M.L., Axline, S., Petrie, D. ve Tanis, C. (2000). Learning from Adopters' Experiences with ERP: Problems Encountered and Success Achieved. *Journal of Information Technology*, 15 (4), 245-265.
- Qu, W.G., Ding, Y., Shou, Y., Zhou, H. ve Du, H. (2014). The Impact of Enterprise Systems on Process Flexibility and Organisational Flexibility. *Enterprise Information Systems*, 8(5), 563-581.
- Robey, D., Ross, J.W. ve Boudreau, M.C. (2002). Learning to Implement Enterprise Systems: An Exploratory Study of the Dialectics of Change. *Journal of Management Information Systems*, 19(1), 17-46.
- Scott, J.E. ve Vessey, I. (2002). Managing Risks in Enterprise Systems Implementations. *Communications of the ACM*, 45(4), 74-81.
- Seethamraju, R. ve Sundar, D.K. (2013). Influence of ERP Systems on Business Process Agility. *IIMB Management Review*, 25(3), 137-149.
- Swanson, E.B. ve Ramiller, N.C. (1997). The Organizing Vision in Information Systems Innovation. *Organization Science*, 8(5), 458-474.
- Tallon, P. P. (2008). Inside the Adaptive Enterprise: An Information Technology Capabilities Perspective On Business Process Agility. *Information Technology and Management*, 9(1), 21-36.
- Venkatesh, V., Morris, M., Davis, G. ve Davis, F. (2003). User Acceptance of Information Technology: Toward A Unified View. *MIS Quarterly*, 27 (3), 425-478.
- Vinodh, S. ve Kumar Chintla, S. (2011). Application of Fuzzy QFD for Enabling Leanness in a Manufacturing Organisation. *International Journal of Production Research*, 49(6), 1627-1644.
- Volkoff, O., Strong, D. M. ve Elmes, M.B. (2005). Understanding Enterprise Systems-Enabled Integration. *European Journal of Information Systems*, 14(2), 110-120.
- Ward, J., Hemingway, C. ve Daniel, E. (2005). A Framework for Addressing the Organisational Issues of Enterprise Systems Implementation. *The Journal of Strategic Information Systems*, 14(2), 97-119.
- Weingaertner, C. ve Moberg, Å. (2014). Exploring Social Sustainability: Learning From Perspectives on Urban Development And Companies and Products. *Sustainable Development*, 22(2), 122-133.
- Zarbakhshnia, N., Soleimani, H. ve Ghaderi, H. (2018). Sustainable Third-Party Reverse Logistics Provider Evaluation and Selection Using Fuzzy SWARA and Developed Fuzzy COPRAS in the Presence of Risk Criteria. *Applied Soft Computing*, 65, 307-319.

KAYNAKÇA

- Babacan, M. ve Onat, F. (2002). Postmodern Pazarlama Perspektifi. *Ege Akademik Bakış*, 2(1), 11-19
- Bayraktar, E., ve Mehmet, E. (2006). Kurumsal Kaynak Planlaması Erp ve Yazılım Seçim Süreci. *Selçuk Üniversitesi Sosyal Bilimler Enstitüsü Dergisi*, (15), 689-709.
- Canpolat, Ö. (2001). *E-Ticaret ve Türkiye'deki Gelişmeler*, Sanayi ve Ticaret Bakanlığı Hukuk Müşavirliği, Ankara
- Dirsehan, T. (2012). *Müşteri Deneyimi Tasarımı ve Yönetimi*. 1. Basım. İstanbul: Hiperli Yayınları.
- Duran, C. ve Nimet, U. (2018). Managing and Measuring Customer Experience: A Literatur Review. *Research Journal of Business and Management*, 5(1), 63-72.
- Gürler, U. (2009). *Bireysel bankacılıkta yenileşim (inovasyon) ve bir uygulama* (Doctoral dissertation, DEÜ Sosyal Bilimleri Enstitüsü).
- Haşiloğlu, S. B. (1999). *Enformasyon Toplumunda Elektronik Ticaret ve Stratejileri*, Türkmen Kitapevi, İstanbul. Yayın 36
- İpkin, M. ve Keskinlik, M. (2023). İşletmelerde ERP uygulamalarının dijital dönüşüm sürecine katkıları. *Aurum Journal of Social Sciences*, 8(1), 49-74.
- Keçek, G., & Yıldırım, E. (2009). Kurumsal kaynak planlamasi (erp) ve işletme açısından önemi. *Elektronik Sosyal Bilimler Dergisi*, 8(29), 240-258.
- Keskinlik, M., ve İpkin, M. (2023). İşletmelerde Erp Uygulamalarının Dijital Dönüşüm Sürecine Katkıları. *AURUM Sosyal Bilimler Dergisi*, 8(1), 49-74.
- Maklan, S., ve Klaus, P. (2011). Customer Experience: Are We Measuring The Right Things?. *International Journal of Market Research*, 53(6), 771-772.
- Şahin, İ. E.,(2007), Küresel Rekabet Ortamında Türkiye-'de Elektronik Ticaret ve Vergilendirilmesi, *SÜ İİBF Sosyal ve Ekonomik Araştırmalar Dergisi* 7(13), 180-193.
- Seyitoğlu, Z. (2019). *Türkiye'de dijital halkla ilişkilerde değişen müşteri deneyimi: Chatbot uygulamaları* (Doctoral dissertation, İstanbul Kültür Üniversitesi/Lisansüstü Eğitim Enstitüsü/İletişim Sanatları Anabilim Dalı/İletişim Sanatları Bilim Dalı).
- URL-1: <https://www.betkare.com/konu/e-ticaretsurecleri> (E.T. 10.04.2022).
- URL-2: <https://developmentbox.online/ni%C5%9F-pazar-stratejisi-nasl-olur> (E.T. 21.09.2022).
- URL-3: www.e-ticaret.com (E.T. 14.11.2022).
- URL-4: <https://muhendisbilir.com/kurumsal-kaynak-planlama-erp-nedir/> (E.T. 07.12.2022).
- Ünlüyıldız, E. (2007). Risk Evaluation of An ERP Implementation Project Using Fuzzy Extended AHP, Yüksek Lisans Tezi, İstanbul: Galatasaray Üniversitesi Fen Bilimleri ve Mühendislik Enstitüsü.
- Yılmaz, H. (2006). Kurumsal Kaynak Planlamasi Uygulamalarında Karşılaşılan Zorluklar ve Çözüm Önerileri Bir İşletmede Uygulaması, Yıldız Teknik Üniversitesi Fen Bilimleri Enstitüsü, Yüksek Lisans Tezi

sürekli geliştirmeleri gereken bir yetkinliğe dönüştürdüğü görülmüştür. Dolayısıyla muhasebe eğitimi veren tüm kurumların muhasebe mesleğinin gerektirdiği bilgi ve beceriyi, dijital ve elektronik ortamda kullanmayı beceriye dönüştürecek şekilde eğitim müfredatlarını güncellemeleri gerekmektedir. Dijital ve teknolojik değişim ve gelişmeler kapsamında oluşturulan programlar ve e-uygulamaların muhasebe meslek mensuplarının kullanımını kolaylaştırması adına TURMOB ve TESMER tarafından seminerler, toplantılar, uygulamalı ve çevrimiçi eğitimler düzenlenebilir ve bu kapsamda muhasebe meslek mensuplarının kendilerini geliştirmelerine imkân sağlanmış olunabilir. Belirli bir standart oluşana kadar bu eğitimler düzenlenmeye devam edilebilir ve belirli dönemlerde geri dönüt alınacak şekilde çevrim içi sınavlar oluşturulabilir. Ayrıca SMMM Staja Giriş Sınavı ve SMMM Yeterlilik sınavlarında yer alan konulara ilaveten dijitalleşme ve teknolojik gelişmeleri içeren güncel bilgi teknolojisi yeterliliklerine ilişkin sorulara da yer verilebilir.

KAYNAKÇA

- Abd Razak, S. N. A., Noor, W. N. B. W. M. ve Jusoh, Y. H. M. (2021). "Embracing Digital Economy: Drivers, Barriers and Factors Affecting Digital Transformation of Accounting Professionals". *International Journal of Advanced Research in Economics and Finance*, 3(3), 63-71.
- Alkhaffaf, H. H. K., Idris, K. M., Abdullah, A. ve Al-Aidaros, A. H. (2017). "The Influence of Cognitive Factors on Information Technology Competencies Among Accountants in Civil Conflict Environment: The Iraqi Perspective". *Journal of Information System and Technology Management*, 2(6), 13-30.
- Büyüköztürk, Ş., Kılıç Çakmak, E., Akgün, Ö. E., Karadeniz, Ş. ve Demirel, F. (2008). *Bilimsel Araştırma Yöntemleri*. Ankara: Pegem Yayınları.
- Chen, J., Damtew, D., Banatte, J. M., ve Mapp, J. (2009). "Information Technology Competencies Expected in Undergraduate Accounting Graduates". *Research in Higher Education Journal*, 3, 1-7.
- Ciurea, M., ve Man, M. (2020). "The Accounting Profession from Romania in the Digitized Economy. In *2nd International Scientific and Practical Conference "Modern Management Trends and the Digital Economy: From Regional Development to Global Economic Growth" (MTDE 2020)* (pp. 307-312). Atlantis Press.
- Esmeray, A. ve Esmeray, M. (2020). "Digitalization in Accounting Through Changing Technology and Accounting Engineering as an Adaptation Proposal". Umut Hacıoğlu (Ed.), In *Handbook of Research on Strategic Fit and Design in Business Ecosystems* (pp. 354-376). New York: IGI Global.
- Eş, A. ve Atasoy, A. (2022). "Dijitalleşmenin Muhasebe Meslek Mensuplarına Etkisi: Ankara İli Örneği". *Muhasebe ve Vergi Uygulamaları Dergisi*, 15(2), 247-279.
- Fettry, S., Anindita, T., Wikansari, R. ve Sunaryo, K. (2019). "The Future of Accountancy Profession in Digital Era". A. G. Abdullah, I. Widiaty, C. U. Abdullah (Eds.) In *Global Competitiveness: Business Transformation in the Digital Era* (pp. 8-14). London: Routledge.
- Gonçalves, M. J. A., da Silva, A. C. F., ve Ferreira, C. G. (2022). "The Future of Accounting: How Will Digital Transformation Impact the Sector?". *Informatics*, 9(19), 1-17.

- Information Technology for Professional Accountants Proposed International Education Practice Statement 2.1, -<https://www.ifac.org/system/files/meetings/files/2820.pdf> (Erişim Tarihi: 15.08.2021)
- International Education Practice Statement-IEPS 2-Information Technology For Professional Accountants <https://www.ifac.org/system/files/publications/files/ieps-2-information-techno-1.pdf>, (Erişim Tarihi: 15.08.2021)
- Kalaycı, Ş. (2008). *SPSS Uygulamalı Çok Değişkenli İstatistik Teknikleri*. Ankara: Asil Yayıncılık.
- Ku Bahador, K. M. ve Haider, A. (2012). "Information Technology Competencies for Malaysian Accountants: An Academic's Perspective". 23rd Australasian Conference on Information Systems, 3-5 Dec 2012, Geelong.
- Liyen, L. (2013). "The Impact of Information Technology on Accounting Theory, Accounting Profession, and Chinese Accounting Education". *The Twelfth Wuhan International Conference on E-Business*.
- Rai, P., Vatanasakdakul, S., ve Aoun, C. (2010). "Exploring Perception of IT Skills Among Australian Accountants: An Alignment Between Importance and Knowledge". Sustainable IT Collaboration Around the Globe. 16th Americas Conference on Information Systems, (August 12-15), Lima, Peru.
- Santonastaso, R. ve Macchioni, R. (2022). "An Exploratory Study of the Digital Competences of Italian Accountants: Some Preliminary Results". *International Journal of Business and Management*, 17(2), 13-27.
- Şeker, Y. ve Hoş, S. (2021). "Muhasebe Meslek Mensuplarının Dijital Muhasebe Uygulamalarını Kullanımlarına İlişkin Bir Araştırma". *Anadolu Üniversitesi Sosyal Bilimler Dergisi*, 21(4), 953-972.
- Şıtak, B. ve Yardımcıoğlu, M. (2022). "COVID-19 Salgın Hastalığı Sürecinde Muhasebe Mesleğine Dijitalleşme Açısından Bir Bakış: Adana İli Örneği". *Muhasebe ve Finans İncelemeleri Dergisi*, 5(1), 15-38.
- Tam, T. C. W. (2011). *The Relevant Information Technology Knowledge and Skills for Accounting Graduates in New Zealand*. (DBA Thesis), Lismore NSW: Southern Cross University.
- Tekbaş, İ. (2018). *Dijitalleşmenin Muhasebe Mesleğine ve Meslek Mensuplarına Etkileri Üzerine Bir Araştırma ve Yeni Bir Kavram Önerisi: Mali Mühendislik* (Yüksek Lisans Tezi). İstanbul: Okan Üniversitesi Sosyal Bilimler Enstitüsü.
- Tekbaş, İ., Kurnaz, E., ve Azaltun, M. (2018). "Dijital Muhasebe Okuryazarlığı: Muhasebe Meslek Mensupları Üzerine Bir Araştırma". In 5. *International Congress On Accounting and Finance Research (ICAFR)*, Seferihisar, İzmir.
- Türkiye Serbest Muhasebeci Mali Müşavirler ve Yeminli Mali Müşavirler Odaları Birliği, [https://www.turmob.org.tr/istatistikler/c8172e63-2bef-4919-a863-86e403bdfdf0a/meslek-mensubudagilim-tablosu-\(sm-smmm\)](https://www.turmob.org.tr/istatistikler/c8172e63-2bef-4919-a863-86e403bdfdf0a/meslek-mensubudagilim-tablosu-(sm-smmm)), (Erişim Tarihi: 18.01.2022).
- Wessels, P. L. (2006). *A Framework for the integration of Information Technology in the education of professional accountants at South African Universities* (Doctoral Dissertation). Stellenbosch: University of Stellenbosch.
- Wongsim, M. (2016). "IT Competences for Professional Accountants: Case Studies in Thailand". *Journal of Global Business Review*, 18(1), 17-40.

KAYNAKÇA

- Akmaç, A., Erbaşı, A. (2017). Psikolojik Kontrat ile Örgütsel Bağlılık ve Örgütsel Güven İlişkisi: Mersin İlindeki 4 ve 5 Yıldızlı Otel İşletmelerinde Bir Uygulama. *Bolu Abant İzzet Baysal Üniversitesi Sosyal Bilimler Enstitüsü Dergisi*, 17(4), 125-154.
- Aksoy, S. (2019). Çalışma arkadaşlarına güvenin örgütsel özdeşleşmeye etkisinde işyerinde yalnızlığın aracılık rolü. *Business and Economics Research Journal*, 10(1), 203-218.
- Allen, N.J., Meyer, J.P. (1990). The Measurement and Antecedents of Affective, Continuance and Normative Commitment to the Organization. *Journal of Occupational Psychology*, 63(1), 1-18.
- Altaş, S. S. (2021). Sağlık çalışanlarının örgütsel özdeşleşme, örgütsel bağlılık, örgütsel güven ve örgütsel destek algıları arasındaki ilişkiler. *İşletme Araştırmaları Dergisi*, 13(1), 875-891.
- Antalyalı, Ö.L., Dumlupınar, M., Özkul, A.S. (2017). Yetişkin Bağlanma Stillerinin Örgütsel Güven ve Örgütsel Bağlılığa Etkisi. *Atatürk Üniversitesi Sosyal Bilimler Enstitüsü Dergisi*, 21(4), 1679-1702.
- Ashford, B.E., Mael, F. (1989). Social Identity Theory and the Organization. *Academy of Management Review*, 14, 20-39.
- Balay, R. (2000). Özel ve Resmi Liselerde Yönetici ve Öğretmenlerin Örgütsel Bağlılığı: Ankara İli Örneği. Doktora Tezi, Ankara: Ankara Üniversitesi.
- Başar, U. ve Basım, N. (2015). Effects of Organizational Identification on Job Satisfaction: Moderating Role of Organizational Politics, *Yönetim ve Ekonomi*, 22(2), 663-683.
- Becker, H. S. (1960). Notes on the Concept of Commitment. *American Journal of Sociology*, 66(1), 32-40.
- Beldek, E. G. (2017). Örgütsel özdeşleşmenin örgütsel sinizm ve örgütsel muhalefet ile ilişkisi: görgül bir araştırma. *Örgütsel Davranış Araştırmaları Dergisi*, 2(1), 16-47.
- Çakınberk, A., Derin, N. & Demirel, E. T. (2011). Örgütsel özdeşleşmenin örgütsel bağlılıkla biçimlenmesi: Malatya ve Tunceli özel eğitim kurumları örneği. *İşletme Araştırmaları Dergisi* 3/1 (2011) 89-121.
- Demir, M. (2011). Effects of Organizational Justice, Trust and Commitment on Employees' Deviant Behavior. *Anatolia an International Journal of Tourism and Hospitality Research*, 22(2), 204-221.
- Demirel, Y. (2009). Örgütsel Bağlılık ve Üretkenlik Karşıtı Davranışlar Arasındaki İlişkiye Kavramsal Yaklaşım. *İstanbul Ticaret Üniversitesi Sosyal Bilimler Dergisi*, 8(15), 115-132.
- Dutton, J.E., Dukerich, J.M., Harquail, C.V. (1994). Organizational Images and Member Identification. *Administrative Science Quarterly*, 39(2)239-263.
- Eker, D. (2015). Öğretim elemanı örgütsel özdeşleşme ölçeği geçerlik ve güvenilirlik çalışması. *Eğitim ve Öğretim Araştırmaları Dergisi*, 4(4), 118-124.
- Erceylan, N. (2010). Yöneticilerin Liderlik Davranışlarının Çalışanların Örgütsel Bağlılıkları Üzerindeki Etkileri ve Bir Araştırma. Yüksek Lisans Tezi, Malatya: İnönü Üniversitesi.
- Erdem, H., Gökmen, Y., & Türen, U. (2015). Psikolojik sermayenin örgütsel özdeşleşme üzerine etkisinde algılanan örgütsel desteğin aracılık rolü. *İşletme Araştırmaları Dergisi*, 7(2), 38-62.
- Ergün, H., Çelik, K. (2018). *Örgütsel Bağlılık Ölçeği Türkçe Uyarlaması*. Pamukkale Üniversitesi Sosyal Bilimler Enstitüsü Dergisi, 34, 113-121.
- Gökkaya, D., İzgüden, D., Erdem, R. (2017). İnfomal İlişkilerin Örgütsel Bağlılık Üzerine Etkisinin İncelenmesi: Akademisyenler Üzerine Bir Araştırma. *Pamukkale Üniversitesi Sosyal Bilimler Enstitüsü Dergisi*, 31, 99-120.
- Gül, H. (2002). Örgütsel Bağlılık Yaklaşımlarının Mukayesesi ve Değerlendirilmesi. *Ege Akademik Bakış Dergisi*, 2(1), 37-56.
- Hoş, C., Oksay, A. (2015). Hemşirelerde Örgütsel Bağlılık ile İş Tatmini İlişkisi. *Süleyman Demirel Üniversitesi İktisadi ve İdari Bilimler Fakültesi Dergisi*, 20(4), 1-24.

- Kanter, R.M. (1968). Commitment and Social Organization: A Study of Commitment Mechanisms in Utopian Communities. *American Sociological Review*, 33(4), 499-517.
- Karabetyan, L. (2020). Örgütsel Güvenin Örgütsel Bağlılık Üzerine Etkisi: Sağlık Sektörü Örneği. *Biga İktisadi ve İdari Bilimler Fakültesi Dergisi*, 1(1), 45-55.
- Karabey, C. N., & İşcan, Ö. F. (2007). Örgütsel Özdeşleşme, Örgütsel İmaj ve Örgütsel Vatandaşlık Davranışı İlişkisi: Bir Uygulama. *Atatürk Üniversitesi İktisadi ve İdari Bilimler Dergisi*, 21(2), 231-241.
- Karabey, C.N., İşcan, Ö.F. (2007). Örgütsel Özdeşleşme, Örgütsel İmaj ve Örgütsel Vatandaşlık Davranışı İlişkisi: Bir Uygulama. *İktisadi ve İdari Bilimler Dergisi*, 21, 231-241.
- Karaçor, S., Şahin, A. (2007). Örgütsel İletişim Kurma Yöntemleri ve Karşılaşılan İletişim Engellerine Yönelik Bir Araştırma. *Sosyal Ekonomik Araştırmalar Dergisi*, 4(8), 96-117.
- Karaman, A., Aylan, S. (2012). Örgütsel Vatandaşlık. *Kahramanmaraş Sütçü İmam Üniversitesi İktisadi ve İdari Bilimler Fakültesi Dergisi*, 2(1), 35-48.
- Mael, F. ve Ashforth, B.E. (1992). Alumni and Their Alma Mater: A Partial Test of The Reformulated Model of Organizational Identification, *Journal of Organizational Behavior*, 13, 103-123.
- McCroskey, S.D. (2007). The Relationship Between Leadership Practices and The Three Component Model of Organizational Commitment: An Empirical Analysis, Doktora Tezi, Minneapolis: Capella University.
- Mowday R.T., Steers, R.M., Porter, L.W. (1979). The Measurement of Organizational Commitment. *Journal of Vocational Behavior*, 14(2), 224-47.
- O'Reilly, C.A., Chatman J. (1986). Organizational Commitment and Psychological Attachment: The Effects of Compliance, Identification, and Internalization on Prosocial Behavior. *Journal of Applied Psychology*, 71, 492-499.
- Onay Özkaya, M., Deveci Kocakoç, İ., Kara, E. (2006). Yöneticilerin Örgütsel Bağlılıkları ve Demografik Özellikleri Arasındaki İlişkileri İncelemeye Yönelik Bir Alan Çalışması. *Yönetim ve Ekonomi Dergisi*, 13(2), 77-96.
- Özgözü, S. (2016). Kurumsal imaj, örgüt kültürü ve örgütsel özdeşleşme ilişkisi. *Kastamonu Eğitim Dergisi*, 25(2), 581-596.
- Polat Dede, N. (2019). Örgütsel Vatandaşlık Davranışı: Kuramsal Bir Çalışma. *Ekonomi, İşletme ve Maliye Araştırmaları Dergisi*, 1(3), 294-304.
- Polat, M., & Meyda, C. (2011). Örgüt kültürü bağlamında güç eğilimi ve örgütsel bağlılık ilişkisinde örgütsel özdeşleşmenin aracılık rolü. *Atatürk Üniversitesi İktisadi ve İdari Bilimler Dergisi*, 25(1), 153-170.
- Reichers, A. (1985). A Review and Reconceptualization of Organizational Commitment. *Academy of Management*, 10(3) 465-476.
- Riketta, M. (2005). Organizational Identification: A Meta-Analysis. *Journal of Vocational Behavior*, 66, 358-384.
- Sökmen, A. & Bıyık, Y., & (2016). Örgütsel bağlılık, örgütsel özdeşleşme, kişi-örgüt uyumu ve iş tatmini ilişkisi: Bilişim uzmanlarına yönelik bir araştırma. *Bilişim Teknolojileri Dergisi*, 9(2), 221-227.
- Şantaş, F., Uğurluoğlu, Ö., Kandemir, A., & Çelik, Y. (2016). Sağlık Çalışanlarında Örgütsel Sinizm, İş Performansı ve Örgütsel Özdeşleşme Düzeyleri Arasındaki İlişkilerin İncelenmesi. *Gazi Üniversitesi İktisadi ve İdari Bilimler Fakültesi Dergisi*, 18(3), 867-886.
- Tak, B. ve B.A. Aydemir, (2004). Örgütsel Özdeşleşme Üzerine İki Görgül Çalışma, 12. Ulusal Yönetim ve Organizasyon Kongresi, Uludağ Üniversitesi, Bursa.
- Taşkın, F., Dilek, R. (2010). Örgütsel Güven ve Örgütsel Bağlılık Üzerine Bir Alan Araştırması. *Organizasyon ve Yönetim Bilimleri Dergisi*, 2(1), 37-46.

- Thornwaite, L. (1993). The Relationship Between Union Commitment and Gender: Some Qualifying Factors. *Industrial Relations*, 48(4), 762-779.
- Tokgöz, E., & Seymen, O. A. (2013). Örgütsel güven, örgütsel özdeşleşme ve örgütsel vatandaşlık davranışı arasındaki ilişki: Bir devlet hastanesinde araştırma. *Öneri Dergisi*, 10(39), 61-76.
- Turunç, Ö., & Çelik, M. (2010). Çalışanların algıladıkları örgütsel destek ve iş stresinin örgütsel özdeşleşme ve iş performansına etkisi. *Yönetim ve Ekonomi Dergisi*, 17(2), 183-206.
- Turunç, Ö., Çelik, M. (2010). Çalışanların Algıladıkları Örgütsel Destek ve İş Stresinin Örgütsel Özdeşleşme ve İş Performansına Etkisi. *Yönetim ve Ekonomi Dergisi*, 17(2), 183-206.
- Tüzün, İ. K. (2006). Örgütsel Güven, Örgütsel Kimlik ve Örgütsel Özdeşleşme İlişkisi: Uygulamalı Bir Çalışma, Yayınlanmamış Doktora Tezi, Gazi Üniversitesi Sosyal Bilimler Enstitüsü, Ankara.
- Tüzün, İ. K., & Çağlar, İ. (2008). Örgütsel özdeşleşme kavramı ve iletişim etkinliği ilişkisi. *Journal of Yasar University*, 3(9), 1011-1027.
- Uzun, T. (2018). Okullarda algılanan örgütsel adalet, yönetici desteği ve örgütsel özdeşleşme arasındaki ilişki. *Trakya Eğitim Dergisi*. 8 (4): 776-789.
- Van Dick, R., Wagner, U., Stellmacher, J., & Christ, O. (2004). The utility of a broader conceptualization of organizational identification: Which aspects really matter?. *Journal of Occupational and Organizational psychology*, 77(2), 171-191.
- Varoğlu, D. (1993). Kamu Sektörü Çalışanlarının İşlerine ve Kuruluşlarına Karşı Tutumları, Bağlılıkları ve Değerleri. Doktora Tezi, Ankara: Ankara Üniversitesi.
- Weber, M. (2023). *Bürokrasi ve Otorite*. (çev. B. Akın) İstanbul: Adres Yayınları.
- Yaşbay Kobal, H., Şimşek S., Bilgen, İ. (2022). Örgütsel Kültürün Örgütsel Bağlılık Üzerindeki Etkisi: Hakkari Devlet Hastanesi Hemşireleri Üzerine Bir Araştırma. *Kahramanmaraş Sütçü İmam Üniversitesi Sosyal Bilimler Dergisi*, 19(1), 376-389.
- Yılmaz, K. (2009). Özel Dershane Öğretmenlerinin Örgütsel Güven Düzeyleri ile Örgütsel Vatandaşlık Davranışları Arasındaki İlişki. *Kuram ve Uygulamada Eğitim Yönetimi*, 59(59), 471-490.
- Yorulmaz, M., Karabacak, A. (2020). Liman Çalışanlarında Örgütsel Güven ile İş Performansı Arasındaki İlişki: İş Tatmini ve Örgütsel bağlılığın Rolü. *Balkan and Near Eastern Journal of Social Sciences*, 6(2), 121-130.
- Zangaro G.A. (2001). Organizational Commitment: A Concept Analysis. *Nursing Forum*, 36(2), 14-22.

KAYNAKÇA

- Amabile, T. M. (1988). A Model of Creativity and Innovation in Organizations. *Research in Organizational Behavior*, 10, 123-167.
- Asbari, M., Prasetya, A. B., Santoso, P. B. ve Purwanto, A. (2021). From Creativity to Innovation: The Role of Female Employees' Psychological Capital. *International Journal of Social and Management Studies*, 2(2), 66-77.
- Ashforth, B. E., Kreiner, G. E. ve Fugate, M. (2000). All in A Day's Work: Boundaries and Micro Role Transitions at Work. *Academy of Management Review*, 23, 472-491.
- Avey, J., Richmond, L. ve Nixon, D. (2012). Leader Positivity and Follower Creativity: An Experimental Analysis. *Journal of Creative Behaviour*, 46(2), 99-118.
- Balay, R. (2010). Öğretim Elemanlarının Örgütsel Yaratıcılık Algıları. *Ankara Üniversitesi Eğitim Bilimleri Fakültesi Dergisi*, 43(1), 41-78.
- Barrick, M. R. ve Mount, M. K. (1991). The Big Five Personality Dimensions and Job Performance: A Meta-Analysis. *Personnel Psychology*, 44, 1-26.
- Berg, J. M., Wrzesniewski, A. ve Dutton, J. E. (2010). Perceiving And Responding to Challenges in Job Crafting at Different Ranks: When Proactivity Requires Adaptivity. *Journal of Organizational Behavior*, 31, 158-186.
- Buonocore F., Agrifoglio R. ve De Gennaro D. (2021). *The Role of Digital Competencies and Creativity for Job Crafting in Public Administration*. In: Metallo C., Ferrara M., Lazazzara A., Za S. (eds) Digital Transformation and Human Behavior. Lecture Notes in Information Systems and Organisation, 37. Springer, Cham.
- Cai, W., Lysova, E. I., Bossink, B. A. G., Khapova, S. N. ve Wang, W. (2018). Psychological Capital and Self-Reported Employee Creativity: The Moderating Role of Supervisor Support and Job Characteristics. *Creativity and Innovation Management*, 28, 30-41.
- Carmeli, A., Cohen-Meitar, A. ve Elizur, D. (2007). The Role of Job Challenge and Organizational Identification in Enhancing Creative Behavior among Employees in the Workplace. *Journal of Creative Behavior*, 41, 75-90.
- Cenciotti R, Alessandri G. ve Borgogni, L. (2017). Psychological Capital and Career Success over Time: the Mediating Role of Job Crafting. *Journal of Leadership & Organizational Studies*. 24(3), 372-384.
- De Stobbeleir, K. E., Ashford, S. J. ve Buyens, D. (2011). Self-Regulation of Creativity at Work: The Role of Feedback-Seeking Behavior in Creative Performance. *Academy of Management Journal*, 54(4), 811-831.
- DeGraff, J. ve Lawrence, K. (2002). *Creativity at Work* (1st ed.). Wiley. Retrieved from <https://www.perlego.com/book/2756335/creativity-at-work-developing-the-right-practices-to-make-innovation-happen-pdf> (Original work published 2002).
- Demerouti, E., Bakker, A. B. ve Gevers, J. M. (2015). Job Crafting and Extra-Role Behavior: The Role of Work Engagement and Flourishing. *Journal of Vocational Behavior*, 91, 87-96.
- Demerouti, E., Bakker, A. B. ve Halbesleben, J. R. (2015). Productive and Counterproductive Job Crafting: A Daily Diary Study. *Journal of Occupational Health Psychology*, 20, 457-469
- Frese, M. ve Fay, D. (2001). Personal initiative: An active performance concept for work in the 21st century. *Research in Organizational Behavior*, 23, 133-187.
- Gunawan, A., Adawiyah, W. R. ve Purnomo, R. (2022). Passionate Way to Creativity through the Power of Job Crafting and Sense of Calling. *Wseas Transactions on Information Science and Applications*, 19, 105-113.
- Gupta, V. ve Singh, S. (2014). Psychological capital as a mediator of the relationship between leadership and creative performance behaviors: empirical evidence from the Indian R&D sector. *The International Journal of Human Resource Management*, 25(10), 1373-1394

- Gupta, V. (2014). Employee Creativity: Mediating & Moderating Role of Psychological Capital. *Indian Journal of Industrial Relations*, April 2014, Vol. 49, No. 4 (April 2014), pp. 649-662
- Hussein, N. ve Amiruddin, N. S. (2020). Job Crafting, Psychological Capital and Work Engagement: An Empirical Evidence of a Sustainable High-Performance GLC. *Journal of Emerging Economies and Islamic Research*, 8(2), 55-67.
- Ingusci, E., Callea, A., Chirumbolo, A. ve Urbini, F. (2016). Job Crafting and Job Satisfaction in a Sample of Italian Teachers: The Mediating Role of Perceived Organizational Support. *Electronic Journal of Applied Statistical Analysis*, 9(4), 675-687.
- Judge, T. A., Van Vianen A. E. M. ve DePater I. E. (2004). Emotional Stability, Core-Evaluations, and Job Outcomes. *Human Performance*, 17, 325-346.
- Judge, T. A. ve Bono, J. E. (2001). Relationship of Core Self-Evaluation Traits-Self-Esteem, Generalized Self-Efficacy, Locus of Control, and Emotional Stability- With Job-Satisfaction and Performance: A Meta-Analysis. *Journal of Applied Psychology*, 86, 80- 92.
- Karabey, C. N. ve Kerse, G. (2017). The Relationship Between Job Crafting and Psychological Capital: a Survey in a Manufacturing Business. *Press Academia Procedia*, 3(1), 909-915.
- Ko, S. H. (2019). The Effect of Compassion on Job Crafting : Mediating Effect of Positive Psychological Capital and Moderating Effect of Deep Acting. *Journal of Digital Convergence* 17(4), 57-64.
- Lee, C. H. ve Chu, K. K. (2016). Understanding The Effect Of Positive Psychological Capital on Hospitality Interns' Creativity for Role Performance. *The International Journal of Organizational Innovation*, 8(4), 213- 222.
- Luthans, F., Avolio, B., Avey, J. ve Norman, S. (2007). Psychological Capital: Measurement and Relationship with Performance and Satisfaction. *Personnel Psychology*, 60 (3), 541-572.
- Luthans, F., Luthans, K. W. ve Luthans, B. C. (2004). Positive Psychological Capital: Beyond Human and Social Capital. *Business Horizons*, 47 (1), 45.
- Luthans, F., Youssef, C. M. ve Avolio, B. J. (2006). *Psychological Capital: Developing the Human Competitive Edge*. Oxford University Press.
- Luthans, F. ve Youssef-Morgan, C. M., (2017). Psychological Capital: An Evidence-Based Positive Approach. *Management Department Faculty Publications*, 165, 1-43.
- Luu, T. T., Rowley, C., Khai Dinh, C., Qian, D. ve Le, H. Q. (2019). Team Creativity in Public Healthcare Organizations: The Roles of Charismatic Leadership, Team Job Crafting, and Collective Public Service Motivation. *Public Performance & Management Review*, 42(6), 1448-1480.
- Masten, A. S., Cutuli, J. J., Herbers, J. E. ve Reed, M. G. J. (2009). Page 117-131. *Resilience in Development*. Editors Lopez, S. J., Snyder, C. R. Oxford University Press.
- Miller, M. L. (2015). *Relationships Between Job Design, Job Crafting, Idiosyncratic Deals, and Psychological Empowerment (Doktora Tezi)*. Walden University, College of Management and Technology: Minneapolis.
- Niessen, C., Weseler, D. ve Kostova, P. (2016). When and Why Do Individuals Craft Their Jobs? The Role of Individual Motivation and Work Characteristics for Job Crafting. *Human Relations*, 69 (6), 1287-1313.
- Potočnik, K. ve Anderson, N. (2016). Creativity at Work, <http://psychology.oxfordre.com/view/10.1093/acrefore/9780190236557.001.0001/acrefore-9780190236557-e-6>, Son erişim tarihi: 9 Haziran 2021.
- Rego, A., Sousa, F. ve Marques, C. (2012). Authentic Leadership Promoting Employees' Psychological Capital and Creativity. *Journal of Business Research*, 65(3), 429-437.
- Reivich, K. ve Shatte, A. (2002). *The Resilience Factor*. New York: Broadway Books.
- Rizwan, M., Humayon, A., Shahid, A., Tufail, H., Danish, R. ve Muneeb, H. (2016). *The effect of job crafting on job creativity through job engagement: a case of banking sector of Vehari*,

- Pakistan, European Online Journal of Natural and Social Sciences, Česká Republika, 5, nov. 2016.
- Safarova, F. ve Şehitoğlu, Y. (2023). The Mediating Role of Job Crafting in The Effect of Self-Leadership on Employee Performance: The Case of Azerbaijan Banking Sector. *Journal of Human and Social Sciences*, 6(1), 1-21. <https://doi.org/10.53048/johass.1165850>
- Sesen, H. ve Ertan, S. S. (2019). Perceived Overqualification and Job Crafting: The Moderating Role of Positive Psychological Capital. *Personnel Review*, 49(3), 808-824.
- Shalley, C. E. ve Gilson, L. L. (2004). What Leaders Need to Know: A Review of Social and Contextual Factors That Can Foster or Hinder Creativity. *The Leadership Quarterly*, 15(1), 33-53.
- Snyder, C. R. ve Irving, L., Anderson, J. (1991). Page 285-305. *Hope and Health: Measuring the will and the Ways*. In the Handbook of Social and Clinical Psychology. Editors. Snyder, C. R., Forsyth, D. R. Elmsford, NY: Pergamo.
- Stajkovic, A. D. ve Luthans, F. (1998). Social Cognitive Theory and Self Efficacy: Going Beyond Traditional Motivational and Behavioral Approaches. *Organizational Dynamics*, 26, 62-74.
- Sweetman, D., Luthans, F., Avey, J. B. ve Luthans, B. C. (2011). Relationship Between Positive Psychological Capital and Creative Performance. *Canadian Journal of Administrative Sciences*, 28, 4-13.
- Uen, J. F., Vandavasi, R. K. K., Lee, K. ve Yepuru, P., Saini, V. (2021). Job Crafting and Psychological Capital: A Multi-Level Study of Their Effects on Innovative Work Behaviour. *Team Performance Management*. 27(1/2), 145-158.
- Van de Riet, J. (2015). Leadership and Job Crafting: Relationships with Employability and Creativity. *Master of Science in Operations Management & Logistics*.
- Vogt, K., Jari J., Hakanen R. B., Gregor J. J. ve Georg F. B. (2016). The Consequences of Job Crafting: A Three-Wave Study. *European Journal of Work and Organizational Psychology*, 25(3), 353-362, DOI: 10.1080/1359432X.2015.1072170.
- Woodman, R. W., Sawyer, J. E. ve Griffin, R. W. (1993). Toward a Theory of Organizational Creativity. *The Academy of Management Review*, 18, 293-321.
- Wrzesniewski, A. ve Dutton, J. E. (2001). Crafting a Job: Revisioning Employees as Active Crafters of Their Work. *The Academy of Management Review*, 26(2), 179201.
- Yu, X., Li, D., Tsai, C. H. ve Wang, C. (2019). The Role of Psychological Capital in Employee Creativity. *Career Development International*, 24(5), 420-437.
- Zubair, A. ve Kamal, A. (2015). Work Related Flow, Psychological Capital, and Creativity among Employees of Software Houses. *Psychological Studies*. 60(3), 321-333.

KAYNAKÇA

- Archer, D., Iritani, B., Kimes, D. D., ve Barrios, M. (1983). Face-ism: Five studies of sex differences in facial prominence. *Journal of Personality and Social Psychology*, 45, 725–735. doi:10.1037/0022-3514.45.4.725
- Argyle, M. ve Williams M. (1969). Development of eating problems in adolescent girls: A longitudinal study, *Developmental Psychology*, 25, 73-79.
- Atar, G. M. ve Şener, G. (2018). Reklamdaki İdeal Kadın Bedeninin Geleceği: Rötüşlanmış ve Rötüşlanmamış Beden Görsellerinin Genç Kızlar Üzerindeki etkisi, *Anadolu Üniversitesi İletişim Bilimleri Fakültesi Uluslararası Hakemli Dergisi*, 26(3), 204-226.
- Aubrey, J. S. (2006). Effects of sexually objectifying media on self- objectification and body surveillance in undergraduates: Results of a 2-year panel study. *Journal of Communication*, 56, 366–386.
- Bartky, S. L. (1990). *Femininity and domination: studies in the phenomenology of oppression*. New York: Routledge
- Bocock, R. (1993). *Tüketim*. (Çev: İ. Kutluk). Ankara: Dost.
- Bussey, K ve Bandura, A. (1999). Social Cognitive Theory of Gender Development and Differentiation. *Psychological Review*, 106 (4), 676-713.
- Calogero, R. M. (2012) *Objectification theory, self-objectification, and body image*. İçinde Cash, Thomas (Ed.), *Encyclopedia of Body Image and Human Appearance*. (574-580). Academic Press. ISBN 978-0-12-384925-0.
- Calogero, R. M. and Pina, A. (2011) Body guilt: Preliminary evidence for a further subjective experience of self-objectification. *Psychology of Women Quarterly*, 35 (3). 428-440. ISSN 0361-6843.
- Cary, M. S. (1978). Soes civil inattention exist in pedestrian passing? *Journal of Personality and Social Psychology*, 36, 1185-1193.
- Cash, T. F., ve Szymanski, M. L. (1995). The development and validation of the Body-image Ideals Questionnedre. *Journal of Personality Assessment*, 64, 466-477.
- Diedrichs, P. C. ve Lee, C. (2010). GI Joe or average Joe? The impact of average-size and muscular male fashion models on men's and women's body image and advertisement effectiveness, *Body Image*, 7, 218-226.
- Dohnt, H., ve Tiggemann, M. (2006). The contribution of peer and media influences to the development of body satisfaction and self-esteem in young girls: A prospective study, *Developmental Psychology*, 42, 929–936.
- Durkin, S.J. ve Paxton, S. J. (1999). Predictors of response to a brief presentation of advertising images in adolescent girls. 4th London International Conference on Eating Disorders, London, April.
- Farshi, E., Ghorbanpour, F. ve Keser, S. (2023). Challenging the Status Quo: Unraveling Hidden Dynamics in Psychological Decision-Making, *Journal of Psychiatry*, 26 (5), 1-7
- Featherstone, M. (1982). The body in cnsuer culture, *Theory, Culture and Society*, 1(1), 18-33.
- Featherstone, M. (2013). *Postmodernizm ve Tüketim Kültürü*. (M. Küçük, Çev.). İstanbul: Ayrıntı Yayınları.
- Festinger, L. (1954). A Theory of Social Comparison Process, *Human Relations*, 7, 117- 140.
- Fisher, S. (1972). *Body Image*. İçinde D. Sills (Ed.), *International Encyclopedia of the Social Sciences* (Vol. 2, pp. 113-116). New York: Collier-Macmillan.
- Fredrickson, B. L. Ve Roberts, T.-A. (1997).Objectification Theory Toward Understanding Women's Lived Experiences and Mental Health Risks, *Psychology of Women Quarterly*, 21, 173-206.
- Gallagher, S. (1986). Body Image and Body Schema: A Conceptual Clarification, *The Journal of Mind and Behavior*, 7 (4), 541-554.

- Gapinski, K. D., Brownell, K. D. ve LaFrance, M. (2003). Body objectification and Fat Talk: Effects on emotion, motivation, and cognitive performance, *Sex Roles*, 48 (9/10), 377-388.
- Garcia, S. ve Halldorsson, A. (2023). Social comparison. İçinde R. Biswas-Diener ve E. Diener (Eds), *Noba textbook series: Psychology*. Champaign, IL: DEF publishers. Retrieved from <http://noba.to/y4urxhvj>
- Gardner, C. B. (1980). Passing by: Street remarks, address rights and the urban female. *Sociological Inquiry*, 50, 328-356.
- Grabe, S., Hyde, J. S. ve Lindberg, S. M. (2007). Body Objectification and Depression in Adolescents: The role of Gender, Shame, and Rumination, *Psychology of Women Quarterly*, 31, 164-175.
- Grabe, S., Ward, L. M., ve Hyde, J. S. (2008). The role of the media in body image concerns among women: A meta-analysis of experimental and correlational studies. *Psychological Bulletin*, 134, 460-476.
- Grabe, S. Ve Hyde, J. S. (2009). Body objectification, MTV, and psychological outcomes among female adolescents, *Journal of Applied Social Psychology*, 39 (12), 2840-2858
- Grogan, S., Williams, Z. ve Conner, M. (1996). The effects of viewing samegender photographic models on body-esteem. *Psychology of Women Quarterly*, 20,569-575.
- Gulas, C. S. ve McKeage, K. (2000). Extending social comparison: An examination of the unintended consequences of idealized advertising imagery. *Journal of Advertising*, 29 (2), 17-28.
- Gustafson, R., Popovich, M, ve Thomsen, S. (1999). The Thin Ideal, *Marketing News*, 33 (6), 22.
- Guyer, J. J. ve Vaughan-Johnston, T. I. (2018). *Social Comparisons (Upward and Downward)* In V. Zeigler-Hill, T. K. Shackelford (eds.) *Encyclopedia of Personality and Individual Differences*, Springer International Publishing.
- Gray, K., Knobe, J., Skeskin, M., Bloom, P., ve Barrett, L. F. (2011). More than a body: Mind perception and the nature of objectification, *Journal of Personality and Social Psychology*, 101 (6), 1207-1220.
- Hall, J. A. (1984). *Nonverbal sex differences: Communication accuracy and expressive style*. Baltimore MD: John Hopkins University Press.
- Hanley, F. (2004). *The Dynamic Body Image and the Moving Body: A Theoretical and Empirical Investigation*. Victoria University PHD Thesis.
- Heflick, N. A., ve Goldenberg, J. L. (2014). Seeing Eye to Body: The literal objectification of women, *Current Directions in Psychological Science*, 23 (3), 225-229.
- Hogg, M. A. ve Williams, K. D. (2000). From I to We: Social Identity and the Collective Self, *Group Dynamics: Theory, Research, and Practice*, 4 (1), 81-97.
- Hyman, H. H. (1960). Reflections on Reference Groups, *The Public Opinion Quarterly*, 24(3), 383-396.
- Impett, E. A., Henson, J. M., Breines, J. G., Schooler, D. ve Tolman, D. L. (2011). Embodiment Feels Better: Girls' Body Objectification and Well-Being Across Adolescence, *Psychology of Women Quarterly*, 35 (1), 46-58.
- İslam, G. (2014). *Social Identity Theory*. In T. Teo. (Ed.). *Encyclopedia of Critical Psychology*. (1781-1783). New York: Springer.
- Levine, M. P. ve Smolak, I. (1996). *The mass media and disordered eating: Implications for primary prevention*. In W. Vandereycken ve G. Noordenbos (Ed.) *The Prevention of Eating Disorders*. New York: New York University Press, pp.23-56
- Lewis, M. (1992). *Shame: The exposed self*. New York: Free Press.
- Lin, L. F. ve Kulik, J. A. (2002). Social Comparison and Women's Body Satisfaction, *Basic and Applied Social Psychology*, 24 (2), 115-123.

- Lou, C. ve Tse, C. H. (2020). Which model looks most like me? Explicating the impact of body image advertisements on female consumer well-being and consumption behaviour across brand categories, *International Journal of Advertising*, DOI: 10.1080/02650487.2020.1822059
- Margaret, S. B., Sreedevi, P., Devi, M. S. ve Rani, P. R. (2018). Gender Differences on Body Image Perceptions of Tribal Adolescents, *Current Journal of Applied Science and Technology*, 30 (6), 1-11.
- McKinley, N. M., ve Hyde, J. S. (1996). The Objectified Body Consciousness Scale. *Psychology of Women Quarterly*, 20, 181-215. doi: 10.1111/j.1471-6402.1996.tb00467.x
- Merton, R. K. (1968). *Social Theory and Social Structure*. NY: Simon and Schuster.
- Morrison, T. G., Kalin, R. ve Morrison, M. A. (2004). Body-Image Evaluation and Body-Image Investment Among Adolescents: A Test of Sociocultural and Social Comparison Theories, *Adolescence*, 39(155), 571-592.
- Murray, S. H., Touyz, S. W. Ve Beumont, P. J. V. (1995). The Influence of Personal Relationships on Women's Eating Behavior and Body Satisfaction, *Eating Disorders The Journal of Treatment and Prevention*, 3 (3), 243-252.
- Muth, J. L., ve Cash, T. F. (1997). Body-image attitudes: What difference does gender make? *Journal of Applied Social Psychology*, 27, 1438-1452.
- Neagu, A. (2015). Body Image: A theoretical framework, *Proc. Rom. Acad.*, 17(1), 29-38
- Nichter, M., ve Vuckovic, N. (1994). Fat talk: Body image among adolescent girls. In N. Sault (Ed.), *Many mirrors: Body image and social relations* (pp. 109–131). New Brunswick, NJ: Rutgers University Press.
- Oakley, A. (1972) *Sex, Gender, and Society*. London: Temple Smith
- Oehlhof, M. E. W., Musher-Eizenman, D. R., Neufeld, J. M., ve Hauser, J. C. (2009). Self-objectification and ideal body shape for men and women, *Body Image*, 6, 308-310.
- Oyserman, D., Elmore, K. ve Smith, G. (2012). *Self, Self-Concept, and Identity*. In M. R. Leary, J. P. Tangney. (Ed.). *Handbook of self and Identity* (69-104) USA: The Guilford Press.
- Owens, T. J., Robinson, D. T. ve Smith-Lovin, L. (2010). Three Faces of Identity, *Annual Review of Sociology*, 36, 477-499.
- Potter, W. J. (1986), Perceived Reality and the Cultivation Hypothesis, *Journal of Broadcasting and Electronic Media*, 30 (Spring), 159-174.
- Rabak-Wagner, J., Eickhoff-Shemek, J. ve Kelly-Vance, I. (1998). The effect of media analysis on attitudes and behaviors regarding body image among college students. *Journal of American College Health*, 47 (1), 29-36.
- Richins, M. L. (1991). Social comparison and the idealized images of advertising, *Journal Of Consumer Research*, 18, 71-83.
- Ring, A. (1999). The marketing of cosmetic surgery: doctors and the beauty trade, *The Australian Health Consumer*, 2, 20-22.
- Ring, A. (2000). *Advertising and the body as ideal image*. İçinde D. Gaskill and F. Sanders (eds) *The Encultured Body: Policy Implications for Heathy Body Image and Disordered Eating Behaviours* (45-54) Brisbane: Queensland University of Technology.
- Saguy, T., Quinn, D. M., Dovidio, J. F., ve Pratto, F. (2010). Interacting Like a Body: Objectification Can Lead Women to Narrow Their Presence in Social Interactions, *Psychological Science*, 20(10), 1-5.
- Schilder, P. (1935). *The image and appearance of the human body*. London: Kegan, Paul, Trench, Trubner and Co.
- Spitzer, Leo (1962), *American Advertising Explained as Popular Art*, İçinde Anna Hatcher (Ed.) *Essays on English and American Literature* (248-277). Princeton, NJ: Princeton University Press.

- Szymanski, D. M., Moffitt, I. B., ve Carr, E. R. (2011). Sexual Objectification of Women: advances to Theory and Research, *The Counseling Psychologist*, 39 (1), 6-38.
- Tajfel, H. (1978). *Social categorization, social identity and social comparison*. İçinde H. Tajfel (Ed.), *Differentiation between social groups* (61-76). London: Academic Press.
- Tesser, A., ve Collins, J. (1988). Emotion in social reflection and comparison situations: Intuitive, systematic, and exploratory approaches. *Journal of Personality and Social Psychology*, 55(5), 695-709.
- Tiggemann, M. ve Kuring, J. K. (2004). The role of body objectification in disordered eating and depressed mood, *British Journal of Clinical Psychology*, 43, 299-311.
- Turner, J. C. (1975). Social comparison and social identity: Some prospects for intergroup behaviour, *European Journal of Social Psychology*, 5(1), 1-34.
- Venkat, R. ve Ogden, H. (2002). Advertising-induced social comparison and body-image satisfaction: the moderating role of gender, self-esteem and locus of control, *Journal Of Consumer Satisfaction, Dissatisfaction And Complaining Behavior*, 15, 51-67.
- Wills, T. A. (1981). Downward Comparison Principle in Social Psychology. *Psychological Bulletin*, 90, 245-71.
- Yu, U-L, Damhorst, M. L., Russell, D. W. (2011). The impact of body image on consumers' perceptions of idealized advertising images and brand attitudes, *Family And Consumer Sciences Research Journal*, 40(1), 58-73.

SONUÇ VE ÖNERİLER

Trabzon ilinde sağlık yöneticilerinin toplam kalite yönetimine yönelik tutumlarının ve bilgi düzeylerinin incelendiği bu çalışmada genel olarak belirlenen değişkenlere göre yöneticilerin kalite algılarında istatistiksel olarak anlamlı bir farklılık olmamasıyla birlikte çalışmadan elde edilen bulgular sonucunda;

Yöneticilerin genel olarak toplam kalite yönetimi anlayışını desteklediklerini, toplam kalite yönetiminin uygulanmasında lider rolü üstlenmek istediklerini, bunun için eğitim almaları gerektiğini bildiklerini fakat yeterli eğitim almadıklarını ve eğitim eksikliğinin toplam kalite yönetiminin önünde duran önemli bir engel olduğunu göstermektedir. Aynı zamanda yöneticilerin kalite algılarında tedarikçilerle işbirliği alt boyutunda cinsiyet ve çalışma pozisyonuna göre kadın ve başhemşirelerde düşük çıkması hastanelerde tam manada bir süreç yaklaşımının hakim olmadığını göstermektedir. Toplam kalite yönetimi, işletmelerin tüm süreçlerinde iyileştirme gerçekleştirerek tüm çalışanların katılımıyla hem iç (çalışanlar) hem de dış müşteri (tedarikçiler, müşteriler vb.) memnuniyetinin sağlanmasını kapsamaktadır.

Bu bulgu ve sonuçlar doğrultusunda, öncelikle yöneticilere toplam kalite yönetiminin anahtar kavramları ve yöntemleri konusunda yeterli miktarda eğitim verilerek, bu eğitim örgütün tüm çalışanlarını kapsamalıdır. Süreçleri iyi bir şekilde entegre edebilmek için, tedarik zinciri yönetimi etkin şekilde yönetilmelidir.

KAYNAKLAR

- Akar, Y., Gülhan, Y., ve Acar, P. (2015). Sağlık Sektöründe Kalite Yönetimi, Sağlık Yöneticilerinin Kalite Anlayışı (Ankara İli Örneği). *Sağlık Akademisyenleri Dergisi*, 2(2), 76-81.
- Biçer, E. B. (2018). Sağlık Kurumları Yöneticilerinin Stratejik Yönetim Tekniklerine Bakış Açılarının ve Yaklaşım Tarzlarının Belirlenmesi: Sivas İli Örneği. *Journal of Management and Economics Research*, 16(4), 405-427.
- Bircan, H., ve Baycan, S. (2004). Sağlık Sektöründe Verimlilik ve Kalite Sistemi: Cumhuriyet Üniversitesi Hastanesi Örneği. *CÜ Sosyal Bilimler Dergisi*, 28(2), 173-185.
- Bolat, T., Seymen, O. A., Bolat, O. İ. ve Erdem, B. (2008). *Yönetim ve Organizasyon*, Ankara: Detay Yayıncılık.
- Çelik, İ. (2011). Toplam Kalite Yönetimi (TKY) Felsefesine Göre: Yöneticilerin Çalışanlarına İlişkin İşlevlerini Yerine Getirebilme Düzeyi. Yüksek Lisans Tezi, İstanbul: Marmara Üniversitesi, Fen Bilimleri Enstitüsü, Teknoloji Eğitimi Anabilim Dalı.
- Çelik, Ö. (2018). Hastanelerde Uygulanan Sağlıkta Kalite Standartlarının Sağlık Hizmet Kalitesi Üzerindeki Etkisinin Belirlenmesi: Konya Örneği. Yüksek Lisans Tezi, Konya: Selçuk Üniversitesi, Sağlık Bilimleri Enstitüsü, Sağlık Yönetimi Anabilim Dalı.
- Çetin C. ve Arslan M. L. (2020). *Toplam Kalite Yönetimi*, Yedinci Baskı, İstanbul: Beta Basım Yayın.
- Demirbilek, S. ve Çolak, M. (2008). Sağlık Hizmetlerinde Kalite: Manisa ili örneği. *Kafkas Üniversitesi Sosyal Bilimler Enstitüsü Dergisi*, (2), 91- 111.

- Doğan, S. ve Kaya, S. (2004). Aksaray'daki Sağlık Bakanlığı Hastane Yöneticilerinin Toplam Kalite Yönetimi Konusundaki Algıları. *Hacettepe Sağlık İdaresi Dergisi*, 7(1),1-19.
- Göktaş, P. ve Al-Shubaki, F.İ. (2017). İnsan Kaynakları Yönetimi Bağlamında Sağlık Kurumlarında Kalite Yönetim Algisının Karşılaştırılması: Irak- Türkiye Örneği. *Süleyman Demirel Üniversitesi Sosyal Bilimler Enstitüsü Dergisi*, (28), 157-192.
- Güngör, J. F. (2008). Toplam Kalite Yönetimi İlkeleri ve Hastane Performansına İlişkisi Üzerine Bir Araştırma. Yüksek Lisans Tezi, İstanbul: Kadir Has Üniversitesi, Sosyal Bilimler Enstitüsü, İşletme Anabilim Dalı.
- Gürsoy, E. (2010). Özel ve Kamu Kurumlarında Toplam Kalite Yönetimi: Özel Ve Kamu Hastanelerinde Ampirik Bir Araştırma, Yüksek Lisans Tezi, Balıkesir: Balıkesir Üniversitesi Sosyal Bilimler Enstitüsü İşletme Anabilim Dalı.
- Güzel, L. (2021). Sağlık Hizmetlerinde Toplam Kalite Yönetiminin Tedarik Zinciri Yönetimi Üzerindeki Etkisinin Belirlenmesi. İstanbul: İstanbul Kent Üniversitesi Lisansüstü Eğitim Enstitüsü, Sağlık Yönetimi Anabilim Dalı.
- Hill, S. (1991). How Do You Manage a Flexible Firm? The Total Quality Model. *Work, Employment and Society*, 5 (3), 397-415.
- Karasa Gezen, A., Akıncı, F., Esatoğlu, A. E., Parsons, A. L. ve Sarp, N. (2007). An Evaluation of the Opinions of Hospital Employees Regarding the Contribution of Internal Marketing to the Application of Total Quality Management in Turkey. *Health Marketing Quarterly*, 24 (3-4), 167-187.
- Kalder (2003). EFQM Mükemmellik Modeli 2003, Brüksel: Avrupa Kalite Yönetim Vakfı Yayınları.
- Kaya S. (2003). Sağlık Hizmetlerinde Kalite Yönetimi: Çeşitli Ülkelerdeki Uygulamalara Genel Bir Bakış. *Hacettepe Sağlık İdaresi Dergisi*, 6 (2), 57-70.
- Koç, Ö. (2006). İstanbul İlinde ISO 9001:2000 Belgesi Alan Sağlık Bakanlığı Hastanelerindeki Üst Düzey Yöneticilerin Kalite Anlayışı. Yüksek Lisans Tezi, İstanbul: Marmara Üniversitesi, Sağlık Bilimleri Enstitüsü, Hemşirelik Yönetimi Anabilim Dalı.
- Lüleci, M., İkizler, C., ve Aytekin, G. K. (2019). Sağlık Kurumlarında Toplam Kalite Yönetimi ve Personel Performansını Etkileyen Faktörler: Bir Vakıf Üniversite Hastanesi Örneği. *Ufuk Üniversitesi Sosyal Bilimler Enstitüsü Dergisi*, 8(16), 13-41.
- Öçalan, B. K. (2009). Sağlık Hizmetlerinde Toplam Kalite Yönetimi ve Memnuniyet Analizi, Yüksek Lisans Tezi, İstanbul: Kadir Has Üniversitesi, Sosyal Bilimler Enstitüsü, İşletme Bölümü.
- Örtlek, M., Yanık, A., Kalkan, C., Topaloğlu, S., Kalaner, A. ve Baç, A. (2017). Sağlık Çalışanlarının Hastane Kalite Çalışmalarına Yönelik Görüşleri ve Kalite Algısı. *Uluslararası Sağlık Yönetimi Ve Stratejileri Araştırma Dergisi*, 3(2), 37-51.
- Özfidancı, S. (2019). Hastane Çalışanlarının Toplam Kalite Yönetimi (TKY) Uygulamalarına İlişkin Algı Düzeyleri: Sivas Cumhuriyet Üniversitesi örneği. Yüksek lisans Tezi, Sivas: Sivas Cumhuriyet Üniversitesi, Sağlık Bilimleri Enstitüsü, Sağlık Yönetimi Anabilim Dalı.
- Öztürk, S. A. (1996). Hizmet İşletmelerinde En Önemli Rekabet Unsuru: Kalite. *Standart Ekonomik ve Teknik Dergisi*, (35), 46-78.
- Şimşek, H. (2019). Sağlık Çalışanlarının Kalitenin İyileştirilmesine Yönelik Beklenti ve Algılarının Araştırılması: Mersin İli Tarsus Devlet Hastanesi Çalışma Örneği. Yüksek Lisans Tezi, İstanbul: Beykent Üniversitesi, Sosyal Bilimler Enstitüsü, İşletme Yönetimi Anabilim Dalı, Hastane ve Sağlık Kurumları Yönetimi Bilim Dalı.
- Şimşek, M. (2001). *Toplam Kalite Yönetimi*. İstanbul: Alfa Basım Yayın.
- T.C. Sağlık Bakanlığı, Tedavi Hizmetleri Genel Müdürlüğü (2003). Yataklı Tedavi Kurumları İstatistik Yıllığı 2002. Yayın No: 652, Ankara.

- Tabachnick, B. G.,ve Fidell, L. S. (2013). Using multivariate statistics (6th ed.), Boston: Allyn and Bacon.
- Ulusoy, H., Biçer, E., ve Naldöken, Ü. (2011). Hastane Yöneticilerinin Toplam Kalite Yönetimine İlişkin Görüşleri. *Cumhuriyet Medical Journal*, 33 (1), 17-25.
- Yaman, A. (2017). Toplam Kalite Yönetimi Uygulamaları ile İşgören Motivasyonunun İş Tatmini Üzerine Etkilerinin İncelenmesi: Bir Devlet Hastanesinde Araştırma. Yüksek Lisans Tezi, İstanbul: İstanbul Gelişim Üniversitesi, Sosyal Bilimler Enstitüsü, İşletme Ana Bilim Dalı.
- Yıldız, H. (2020). Toplam Kalite Yönetimi Algısının Kurum Kültürü Üzerine Etkileri: Sağlık Sektöründe Bir Araştırma, Yüksek Lisans Tezi, İstanbul: Beykent Üniversitesi, Sosyal Bilimler Enstitüsü.

Roppelt ve arkadaşları 130 çalışmaya dayanan çok disiplinli sistematik bir literatür incelemesinden türettikleri, “**Sağlık Sektörü Modelinde Yapay Zekanın Benimsenmesi**” modelini ortaya koymuşlardır. Bu model, yapay zekanın sağlık sektöründe benimsenmesini etkileyen beş boyutu kapsamaktadır. Bu boyutlar;

- Makroekonomik hazırlık (dış öncül)
- Düzenleyici hazırlık (dış öncül)
- Teknolojik hazırlık (dış öncül)
- Organizasyonel hazırlık (iç öncül)
- Bireysel hazırlık (iç öncül)

şeklinde sağlık kurumlarında yapay zekanın benimsenmesini etkileyen öncüller olarak önerilmiştir (Roppelt vd., 2023).

Yapay zekanın sağlık hizmetlerinde teşhis ve tedavi, yönetim ve hasta izleme dahil olmak üzere geniş bir uygulama yelpazesinde tercüme edilmesi ve benimsenmesi, hızlı teknolojik gelişmelere yetişirken sınırlı kaynak tahsisi altında olan bir sağlık sistemi içinde yapay zeka uygulamalarının ne kadar hızlı geliştirildiğine ve uygulandığına bağlı olacaktır (Vo vd., 2023). Bu durum ise günümüzün dijital dünyasında vazgeçilmez bir durum olarak karşımıza çıkmaktadır.

Dünya genelindeki sağlık kuruluşları küreselleşmenin getirdiği yeni teknolojik gelişmeler ile yönetimlerini profesyonelleştirirken aynı zamanda sağlık hizmeti sunumunu da geliştirmek zorundadırlar. Dijital çağda tüm insanların vazgeçilmez bir yaşam hakkı olan sağlık için her türlü yenilikten yararlanmak gerekmektedir. Bunların başında yapay zeka gelmektedir. Yapay zeka sağlık kurumlarında teşhis ve tedavi için sağlık profesyonellerine yardımcı olarak işe başlayıp, insan kaynakları, her türlü veriler, finansman, hizmet sunum ağı, sigortacılık vb. gibi alanlarda, insanlara katkı sağlamaya devam edecektir.

KAYNAKÇA

- Alami, H., Rivard, L., Lehoux, P., Hoffman, S.J., Cadeddu, S.B.M., Savoldelli, M., Samri, M.A., Ahmed, M.A.A., Fleet, R., Fortin, J-P., (2020). Artificial intelligence in health care: laying the Foundation for Responsible, sustainable, and inclusive innovation in low- and middle-income countries, *Globalization and Health* 16: 52, <https://doi.org/10.1186/s12992-020-00584-1>
- Albahri, A.S., Duhaim, A.M., Fadhel, M.A., Alnoor, A., Baqer, N.S., Alzubaidi, L., Albahri, O.S., Alamoodi, A.H., Bai, J., Salhi, A., Santamaría, J., Ouyang, C., Gupta, A., Gu, Y., Deveci, M., (2023). A systematic review of trustworthy and explainable artificial intelligence in healthcare: Assessment of quality, bias risk, and data fusion, *Information Fusion* 96, 156–191, <https://doi.org/10.1016/j.inffus.2023.03.008>
- Ali, O., Abdelbaki, W., Shrestha, A., Elbasi, E., Alryalat, M.A.A., Dwivedi, Y.K., (2023). A systematic literature review of artificial intelligence in the healthcare sector: Benefits, challenges, methodologies, and functionalities, *Journal of Innovation & Knowledge* 8, <https://doi.org/10.1016/j.jik.2023.100333>

- Aquino, Y.S.J. Rogers, W.A., Braunack-Mayer, A., Frazer, H., Win, K.T., Houssami, N., Degeling, C., Semsarian, C., Carter, S.M., (2023). Utopia versus dystopia: Professional perspectives on the impact of healthcare artificial intelligence on clinical roles and skills, *International Journal of Medical Informatics* 169, <https://doi.org/10.1016/j.ijmedinf.2022.104903>
- Chao, K., Sarker, N.I., Ali, I., Firdaus, R.B.R., Azman, A., Shaed, M.M., (2023). Big data-driven public health policy making: Potential for the healthcare industry, *Heliyon* 9, <https://doi.org/10.1016/j.heliyon.2023.e19681>
- Chen, X., Xie, H., Li, Z., Cheng, G., Leng, M., Wang, F.L., (2023). Information fusion and artificial intelligence for smart healthcare: A bibliometric study, *Information Processing and Management* 60, 103113, <https://doi.org/10.1016/j.ipm.2022.103113>
- Dicuonzo, G., Donofrio, F., Fusco, A., Shini, M., (2023). Healthcare system: Moving forward with artificial intelligence, *Technovation* 120, 102510, <https://doi.org/10.1016/j.technovation.2022.102510>
- Ho, M-T., Le, N-T., B., Mantello, P., Ho, M.T., Ghotbi, N., (2023). Understanding the acceptance of emotional artificial intelligence in Japanese healthcare system: A cross-sectional survey of clinic visitors' attitude, *Technology in Society* 72, 102166, <https://doi.org/10.1016/j.techsoc.2022.102166>
- Huang, X., Wu, X., Cao, X., Wu, J., (2023). The effect of medical artificial intelligence innovation locus on consumer adoption of new products, *Technological Forecasting & Social Change* 197, 122902, <https://doi.org/10.1016/j.techfore.2023.122902>
- Jimma, B.L., (2023). Artificial intelligence in healthcare: A bibliometric analysis, *Telematics and Informatics Reports* 9, <https://doi.org/10.1016/j.teler.2023.100041>
- Khalid, N., Qayyum, A., Bilal, M., Al-Fuqaha, A., Qadir, J., (2023). Privacy-preserving artificial intelligence in healthcare: Techniques and applications, *Computers in Biology and Medicine* 158, <https://doi.org/10.1016/j.combiomed.2023.106848>
- Kumar, A., Mani, V., Jain, V., Gupta, H., d, Venkatesh, V.G., (2023). Managing healthcare supply chain through artificial intelligence (AI): A study of critical success factors, *Computers & Industrial Engineering* 175, <https://doi.org/10.1016/j.cie.2022.108815>
- Kumar, P., Chauhan, S., Awasthi, L.K., (2023). Artificial Intelligence in Healthcare: Review, Ethics, Trust Challenges & Future Research Directions, *Engineering Applications of Artificial Intelligence* 120, <https://doi.org/10.1016/j.engappai.2023.105894>
- Kong, H.J., An, S., Lee, S., Cho, S., Hong, J., Kim, S., Lee, S., (2022). Usage of the Internet of Things in Medical Institutions and its Implications, *Healthc Inform Res.* October; 28 (4): 287-296, <https://doi.org/10.4258/hir.2022.28.4.287>
- Lammermann, L., Hofmann, P., Urbach, N., (2023). Managing artificial intelligence applications in healthcare: Promoting information processing among stakeholders, *International Journal of Information Management* 75, 102728, <https://doi.org/10.1016/j.ijinfomgt.2023.102728>
- Li, P., Bastone, A., Mohamad, T.A., Schiavone, F., (2023). How does artificial intelligence impact human resources performance evidence from a healthcare institution in the United Arab Emirates, *Journal of Innovation & Knowledge* 8, <https://doi.org/10.1016/j.jik.2023.100340>
- Ma, B., Yang, J., Wong, F.K.Y., Wong, A.K.C., Ma, T., Meng, J., Zhao, Y., Wang, Y., Lu, Q., (2023). Artificial intelligence in elderly healthcare: A scoping review, *Ageing Research Reviews* 83, <https://doi.org/10.1016/j.arr.2022.101808>
- Nasseef, O.A., Baabdullah, A.M., Alalwan, A.A., Lal, B., Dwivedi, Y.K., (2022). Artificial intelligence-based public healthcare systems: G2G knowledge-based exchange to enhance the decision-making process, *Government Information Quarterly* 39, 101618, <https://doi.org/10.1016/j.giq.2021.101618>
- Njei, B., Kanmounye, U.S., Mohamed, M.F., Forjindam, A., Ndemazie, N.B., Adenusi, A., Egboh, S-M.C., Chukwudike, E.S., Monteiro, J.F.G., Berzin, T.M., Asombang, A.W.,

- (2023). Artificial intelligence for healthcare in Africa: a scientometric analysis, *Health and Technology* 13: 947–955 <https://doi.org/10.1007/s12553-023-00786-8>
- Nelson, A., Herron, D., Rees, G., Nachev, P., (2019). Predicting scheduled hospital attendance with artificial, *npj Digital Medicine* 2: 26, <https://doi.org/10.1038/s41746-019-0103-3>
- Ramezani, M., Takian, A., Bakhtiari, A., Rabice, H.R., Fazaeli, A.A., Sazgarnejad, S., (2023). The application of artificial intelligence in health financing: a scoping review, *Cost Effectiveness and Resource Allocation* 21: 83 <https://doi.org/10.1186/s12962-023-00492-2>
- Roppelt, J.S., Kanbach, D.K., Kraus, S., (2023). Artificial intelligence in healthcare institutions: A systematic literature review on influencing factors, *Technology in Society* 76, 102443, <https://doi.org/10.1016/j.techsoc.2023.102443>
- Singh, N., Jain, M., Kamal, M.M., Bodhi, R., Gupta, B., (2023). Technological paradoxes and artificial intelligence implementation in healthcare. An application of paradox theory, *Technological Forecasting & Social Change* 198, 122967, <https://doi.org/10.1016/j.techfore.2023.122967>
- Suha, S.A., Sanam, T.F., (2023). Exploring dominant factors for ensuring the sustainability of utilizing artificial intelligence in healthcare decision making: An emerging country context, *International Journal of Information Management Data Insights* 3, <https://doi.org/10.1016/j.ijimei.2023.100170>
- Vo, V., Chen, G., Aquino, Y.S.J., Carter, S.M., Do, O.N., Woode, M.E., (2023). Multi-stakeholder preferences for the use of artificial intelligence in healthcare: A systematic review and thematic analysis, *Social Science & Medicine* 338, 116357, <https://doi.org/10.1016/j.socscimed.2023.116357>
- Yang, J., Luo, B., Zhao, C., Zhang, H., (2022). Artificial intelligence healthcare service resources adoption by medical institutions based on TOE framework, *Digital Health Volume* 8: 1–42, <https://doi.org/10.1177/20552076221126034>
- Zahlan, A., Ranjan, R.P., Hayes, D., (2023). Artificial intelligence innovation in healthcare: Literature review, exploratory analysis, and future research, *Technology in Society* 74, 102321, <https://doi.org/10.1016/j.techsoc.2023.102321>
- Zhang, J., Zhang, Z., (2023). Ethics and governance of trustworthy medical artificial intelligence, *BMC Medical Informatics and Decision Making* 23:7, <https://doi.org/10.1186/s12911-023-02103-9>
- Wang, W-H., Hsu, W-S., (2023). Integrating Artificial Intelligence and Wearable IoT System in Long-Term Care Environments. *Sensors*, 23, 5913. <https://doi.org/10.3390/s23135913>
- Wen, C., Liu, W., He, Z., Liu, C., (2023). Research on emergency management of global public health emergencies driven by digital technology: A bibliometric analysis, *Front. Public Health* <https://doi.org/10.3389/fpubh.2022.1100401>

KAYNAKÇA

- Adult Financial Literacy Advisory Group (AdFLAG), 2000, Report to the Secretary of State for Education and Employment (online), Department of Education and Skills, Londra, <https://www.dfes.gov.uk/adflag/> (E. T.: 18.12.2023).
- Akca, N., Işık, O., Sönmez, S. (2014). Kırıkkale İlindeki Sağlık Kurumlarının Finans ve Maliyet Departmanlarında Çalışanların Finansal Bilgi Düzeyleri, *Sağlıkta Performans ve Kalite Dergisi*, (8), 121-145.
- Akdağ, G. (2018). Tr 81 Düzey 2 Bölgesindeki (Bartın, Karabük, Zonguldak) Bireysel Yatırımcıların Finansal Okuryazarlığı ve Bireylerin Finansal Yatırım Kararına Yönlendiren Faktörler, Yüksek Lisans Tezi. Bartın: Bartın Üniversitesi.
- Akın, D. Ve Kayacı, A. (2021). Akademisyenlerin Finansal Okuryazarlık Düzeyinin Demografik Özellikler Açısından Değerlendirilmesi: Dicle Üniversitesi'nde Bir Araştırma, *Dicle Üniversitesi İktisadi ve İdari Bilimler Fakültesi Dergisi*, 11 (22), 543-567.
- Alkaya, A. ve Yağlı, İ. (2015). Finansal Okuryazarlık- Finansal Bilgi, Davranış ve Tutum: Nevşehir Hacı Bektaş Veli Üniversitesi İİBF Öğrencileri Üzerine Bir Uygulama. *Uluslararası Sosyal Araştırmalar Dergisi*, 8, 585-599.
- Altan, F., Biçer, EB. (2017). Sağlık Bakanlığına Bağlı Hastanelerde Çalışan Sağlık Personelinin Finansal Okuryazarlık Düzeyinin Belirlenmesi: Sivas İli Örneği, *Business & Management Studies: An International Journal*, 5 (2), 481-499.
- Bağcı ve Arabacı (2019). Finansal Okuryazarlık Düzeyinin ve Finansal Okuryazarlığı Etkileyen Faktörlerin Belirlenmesi, *Business ve Management Studies: An International Journal*, 7 (3), 68-88.
- Barış, S. (2016). Finansal Okuryazarlık ve Bütçeleme Davranışı: Üniversite Öğrencileri Üzerine Bir Araştırma, *TESAM Akademi Dergisi*, 3(2), 13-38.
- Bayazıt Hayta, A. (2011), *Aile Finans Sistem İlişkileri*, Ankara: Gazi Kitabevi.
- Bayram, S.S. (2010) . Finansal Okuryazarlık ve Para Yönetimi Davranışları: Anadolu Üniversitesi Öğrencileri Üzerine Uygulama, Yayınlanmamış Yüksek Lisans Tezi, Eskişehir: Anadolu Üniversitesi.
- Beal, D. J. ve Delpachitra, S. B. (2003). Financial Literacy among Australian University Students, *Economic Papers*, 22 (1), 65-78.
- Bedir, G. (2020). Finansal Okuryazarlık, Finansal Eğitim, Finansal Okuryazarlık Tutum ve Davranışlarına İlişkin Hatay İlinde Bir Araştırma. Yayınlanmamış Yüksek Lisans Tezi, Mersin: Toros Üniversitesi.
- Campbell, MAB. (2007). A Phenomenological Study of Family Influence on Millennial College Students Money Beliefs and Behaviors, Yayınlanmamış Doktora Tezi, Iowa State University.
- Chen, H. ve Volpe, R. P. (1998). An Analysis of Personal Financial Literacy among College Students, *Financial Services Review*, 7 (2), 107-128.
- Chen, H. ve Volpe, R. P. (2002). Gender Differences In Personal Financial Literacy Among College Students. *Financial Services Review*, 11(3), 289-307.
- Cleek, M. G. ve Pearson, T. A., (1985). Perceived Causes of Divorce: An Analysis of Interrelationships, *Journal of Marriage and the Family*, 47 (1), 179-183.
- Commonwealth Bank Foundation (CBF), (2004b). Australians and Financial Literacy, Commonwealth Bank Foundation, Sidney.
- Çam, AV., Köse, B. (2021). Bireylerin Sağlık Okuryazarlığı ve Finansal Okuryazarlık Düzeylerinin Belirlenmesi: Rize İlinde Bir Uygulama, *Gümüşhane Üniversitesi Sağlık Bilimleri Dergisi*, 10 (4), 678-690.
- Dirican, C. (2013). Finansal Farkındalık ve Finansal Okuryazarlık. *Ekonomik ve Sosyal Araştırmalar Dergisi*, 14(14), 1-98.

- Durmuşkaya, S. ve Kavas, Y.B. (2018). Akademik Gelişim ve Finansal Okuryazarlık Arasındaki İlişkinin Tespiti Üzerine Bir Araştırma, *Manisa Celal Bayar Üniversitesi İ.İ.B.F.*, 25 (3), 926-939.
- Fernandes, D., Lynch, J. G., Jr., ve Netemeyer, R. G. (2014). Financial literacy, financial education, and downstream financial behaviors. *Management Science*, 60(8), 1861–1883. DOI:<https://doi.org/10.1287/mnsc.2013.1849>
- Finansal Okuryazarlık Vakfı (FLF), (2005a). Vakıf Hakkında, Erişim Adresi: www.understandingmoney.gov.au/about/about.asp (E.T.:17.12.2023).
- Gökmen, H. (2012). *Finansal Okuryazarlık*, İstanbul: Hiperlink Yayınları.
- Hayta, A.B. (2011). *Aile finans sistemi ilişkileri*. Ankara: Gazi Kitabevi
- Jorgensen, B. L. (2007). Financial Literacy Of College Students: Parental And Peer Influences, Virginia Polytechnic Institute And State Universty
- Kaya I. U. ve Kılıç (2021). Finansal Okuryazarlık ve Dijitalleşme: Ölçek Geliştirme Üzerine Bir Çalışma. *İktisadi İdari ve Siyasal Araştırmalar Dergisi*, 6 (15), 296-315
- Kılınc, N. ve Kılıç, Y. 'Finansal Okuryazarlık ve Davranışsal Finans İlişkisi: Yatırım Profesyonellerine Yönelik Bir Araştırma', Uluslararası Katılımlı 22. Finans Sempozyumu, 10-13 Ekim 2018, Mersin Valiliği, Mersin 2007, 479 – 488.
- Kocabıyık, T. ve Teker, T. (2018). Finansal Okuryazarlık: Süleyman Demirel Üniversitesi Öğrencileri Üzerine Bir Araştırma. *Stratejik ve Sosyal Araştırmalar Dergisi*, 2(2), 2587-2621.
- Lusardi, A. ve Mitchell, OS. (2007). Financial Literacy and Retirement Preparedness Evidence and Implications for Financial Education, *Business Economics*, 35-44.
- Mandell, L. (2006), Financial Literacy: If It Is So Important, Why Is Not Improving?, Networks Financial Institute At Indiana State Universty Policy Brief.
- Mercan, N., Oyur, E., Altınay, A. ve Aksanyar, Y. (2012). Ekonomi Okur Yazarlığına Yönelik Ampirik Bir Araştırma. *Ekonomi Bilimleri Dergisi*, 4(2), 109-118.
- Meyer, M. (2017). Is Financial Literacy a Determinant of Health? *Patient*, 10 (4), 381-387. DOI: <https://doi.org/10.1007/s40271-016-0205-9>.
- OECD (2005), Improving Financial Literacy Analysis Of Issues And Policies Organisation
- OECD, (2018). G20/OECD INFE Policy Guidance on Digitalisation and Financial Literacy. Erişim Adresi: <http://www.oecd.org/Finance/G20-OECD-INFE-Policy-Guidance-Digitalisation-Financial-Literacy-2018.pdf>.
- Özer, Ö. (2019). Finansal Okuryazarlığın İncelenmesi: Sağlık Yönetimi Bölümü Öğrencilerinde Bir Uygulama, *ACU Sağlık Bilimleri Dergisi*, 10 (2), 253-259.
- Öztürk, E. ve Demir, Y. (2015). Finansal Okuryazarlık Ve Para Yönetimi: Süleyman Demirel Üniversitesi Akademik Personel Üzerine Bir Uygulama. *Muhasebe Ve Finansman Dergisi*, 20(14), 113-134.
- Schagen, S. ve Lines, A. (1996). Financial Literacy in Adult Life: A report to the Natwest Group Charitable Trust. NFER.
- Sönmez, Y. ve Kılıç, E. (2020). Finansal Okuryazarlık Düzeyinin Belirlenmesine Yönelik Bir Araştırma: Kastamonu Üniversitesi Örneği, *Nevşehir Hacı Bektaş Veli Üniversitesi SBE Dergisi*, 10 (2), 479-497.
- Taşlıyan, M., Bekereci, NE., Çakıroğlu, Z. (2023). Dijital Finansal Okuryazarlığın Bireysel Girişimcilik Yönelimine Etkisi, *Kahramanmaraş Sütçü İmam Üniversitesi Sosyal Bilimler Dergisi*, 20 (1), 232-243.
- Temizel, F. (2010). *Mavi Yakalılarda Finansal Okuryazarlık*, Beta Yayın A.Ş., Yayın No:2335, İşletme-Ekonomi Dizisi: 388: İstanbul.

- Temizel, F. ve Bayram, F. (2011). Finansal Okuryazarlık: Anadolu Üniversitesi İktisadi İdari Bilimler Fakültesi (İİBF) Öğrencilerine Yönelik Bir Araştırma. *C.Ü. İktisadi ve İdari Bilimler Dergisi*, 12(1), 73-86.
- Tuncel, FB. ve Polat, M. (2022). Arıcıların Finansal Okuryazarlık Düzeyi: Bingöl Örneği, *KMÜ Sosyal ve Ekonomik Araştırmalar Dergisi*, 24 (42), 488-509.
- Türkiye Bankalar Birliği (2016). Finansal Bilgi, Tutum ve Davranış, Erişim Adresi: tbb.org.tr (E. T. 18.12.2023).
- Yalçınkaya, E. ve Er, T. (2019). Sosyal Bilgiler Eğitiminde Finansal Okuryazarlık. *Nevşehir Hacı Bektaş Veli Üniversitesi SBE Dergisi*, 9 (1), 1-24.
- Yetiz, F. ve Ünal, AE. (2018). Finansal Yeniliklerin Gelişimi ve Türk Bankacılık Sektörüne Etkileri. *Kastamonu Üniversitesi İktisadi ve İdari Bilimler Fakültesi Dergisi*, 20 (4), 118-135.
- Yılmaz, FÖ., Erişen, MA., Aydamak, MY. (2021). Sağlık Yöneticilerinin Finansal Okuryazarlık Hakkındaki Görüşlerinin İncelenmesi: Nitel Bir Çalışma, *Sosyal Araştırmalar ve Yönetim Dergisi (SAYOD)*, (1), 49-68.
- Yılmaz, V. ve Tuncay, M. (2012). Finansal Liberizasyonun Tasarruf ve Yatırım Üzerine Etkisi Türkiye Örneği. *Atatürk Üniversitesi İktisadi ve İdari Bilimler Dergisi*, 26 (3-4), 345-363.
- Yılmaz, E. ve Aslan, T. (2020). Finansal Okuryazarlık ve Siirt Üniversitesi Öğrencilerine Yönelik Bir Araştırma, *Muhasebe ve Finansman Dergisi*, (87), 181-202.
- Yücel, E. ve Kuyumcu, O. (2018). Finansal Okuryazarlığın Ülke Ekonomisindeki Yeri ve Finansal Okuryazarlık Düzeyinin Tespit Edilmesi: Bursa İli Uygulaması, *IJSI*, 11 (2), 395-422.
- Yücedağ Erdiñç, N. ve Yaban Kayhanođlu, D. (2020). Kuşak Farklılıklarına Göre Finansal Okuryazarlık Düzeyinin Belirlenmesi: Sağlık Çalışanları Üzerine Bir Araştırma, *Uluslararası Toplum Araştırmaları Dergisi*, 16 (30), 2840-2503.

KAYNAKÇA

- Altınışık, F. U. (2019). *Gençlik Hizmetleri Ve Spor İl Müdürlüklerinde Çalışan Personelin İş Tatmini Ve Sanal Kaytarma Davranışının Örgütsel Yabancılaşma Üzerindeki Etkisinin İncelenmesi: Ege Bölgesi Örneği*. Manisa Celal Bayar Üniversitesi Sosyal Bilimler Enstitüsü Spor Yöneticiliği Anabilim Dalı Spor Yönetimi Programı Yayınlanmamış Yüksek Lisans Tezi.
- Askew, K., Buckner, J. E., Taing, M. U., Ilie, A., Bauer, J. A., & Coovert, M. D. (2014). Explaining Cyberloafing: The Role of The Theory of Planned Behavior. *Computers in Human Behavior*, 36, 510–519. <https://doi.org/10.1016/j.chb.2014.04.006>
- Babadag, M. (2018). İşe Yabancılaşmanın Sanal Kaytarma Üzerindeki Etkisi. *Balkesir Üniversitesi Sosyal Bilimler Enstitüsü Dergisi*, 21(39), 207–239. <https://doi.org/10.31795/baunsobed.437734>
- Blanchard, A. L., & Henle, C. A. (2008). Correlates of Different Forms of Cyberloafing: The Role of Norms and External Locus of Control. *Computers in Human Behavior*, 24(3), 1067–1084. <https://doi.org/10.1016/j.chb.2007.03.008>
- Çakırlar, B. (2020). *Sağlık Sektöründe Sanal Kaytarmanın Örgütsel Yabancılaşma İle Arasındaki İlişkinin İncelenmesi: Tekirdağ İli Örneği*.
- Çavuşoğlu, S., & Palamutçuoğlu, B. T. (2017). İş Tatmininin Sanal Kaytarma Üzerindeki Etkisi. *Mehmet Akif Ersoy Üniversitesi Sosyal Bilimler Enstitüsü Dergisi*, 9(19), 430–444. <https://doi.org/10.20875/makusobed.289250>
- Jandaghi, G., Alvani, S. M., Zarei Matin, H., & Fakheri Kozekanan, S. (2015). Cyberloafing Management in Organizations. *Iranian Journal of Management Studies*, 8(3), 335–349. <https://doi.org/10.22059/ijms.2015.52634>
- Kaplan, M., & Ögüt, A. (2012). Algılanan Örgütsel Adalet İle Sanal Kaytarma Arasındaki İlişkinin Analizi: Hastane Çalışanları Örneği. *İşletme Fakültesi Dergisi*, 13(1), 1–13.
- Keklik, B., Kılıç, R., Yıldız, H., & Yıldız, B. (2015). Sanal Kaytarma Davranışlarının Örgütsel Öğrenme Kapasitesi Üzerindeki Etkisinin İncelenmesi. *Business and Economics Research Journal*, 6(3), 129–144.
- Lieberman, B., Seidman, G., McKenna, K. Y. A., & Buffardi, L. E. (2011). Employee Job Attitudes and Organizational Characteristics as Predictors of Cyberloafing. *Computers in Human Behavior*, 27(6), 2192–2199. <https://doi.org/10.1016/j.chb.2011.06.015>
- Lim, V. K. G. (2002). The IT Way of Loafing on the Job: Cyberloafing, Neutralizing and Organizational Justice. *Journal of Organizational Behavior*, 23(5), 675–694. <https://doi.org/10.1002/job.161>
- Lim, V. K. G., & Chen, D. J. Q. (2012). Cyberloafing at the Workplace: Gain or Drain on Work? *Behaviour and Information Technology*, 31(4), 343–353. <https://doi.org/10.1080/01449290903353054>
- Mottaz, C. J. (1981). Some Determinants of Work Alienation*. *Sociological Quarterly*, 22(4), 515–529. <https://doi.org/10.1111/j.1533-8525.1981.tb00678.x>
- Özdem, G., & Demir, A. (2015). Okul Yöneticilerinde Sanal Kaytarma Davranışı. *Mersin Üniversitesi Eğitim Fakültesi Dergisi*, 11(3), 1029–1042. <https://doi.org/10.17860/efd.46151>
- Ozler, D. E., & Polat, G. (2012). Cyberloafing Phenomenon in Organizations: Determinants and Impacts. *International Journal of EBusiness and EGovernment Studies*, 4(2), 1–15.
- Ünal, Ö. F., & Tekdemir, S. (2015). Sanal Kaytarma: Bir Kamu Kurumunda Ampirik Bir Araştırma. *Süleyman Demirel Üniversitesi İktisadi ve İdari Bilimler Dergisi*, 20(2), 95–118. https://www.metis2020.com/wp-content/uploads/METIS_D1.4_v3.pdf%0Ahttps://www

metis2020.com/documents/deliverables/index.html%0Ahttps://www.metis2020.com/metis-deliverables-d1-4-d2-4-d3-3-d4-3-d6-5-and-d7-3-were-completed-in-february-2015/index.html%0Ahttp

- Uysaler, A. (2010). *Örgütsel yabancılaşmanın örgütsel bağlılık, iş tatmini ve işten ayrılma eğilimi ile bağlantısı ve yabancılaşma yönetimi*.
- Yağcı, M., & Yüceler, A. (2016). Kavramsal Boyutlarıyla Sanal Kaytarma (Cyber Loafing with Its Conceptual Aspects). *International Journal of Social Sciences and Education Research Online*, 2(2), 663–673. <http://dergipark.gov.tr/ijsser>
- Yıldız, B., & Yıldız, H. (2015). İş Yaşamındaki Sanal Kaytarma Davranışlarının Hukuki Yönden İncelenmesi. *Yönetim ve Ekonomi Araştırmaları Dergisi*, 13(3), 1–17. <https://doi.org/10.11611/yead.234315>
- Yıldız, H., & Örücü, E. (2014). İşyerinde Kişisel İnternet ve Teknoloji Kullanımı: Sanal Kaytarma. *Ege Akademik Bakis (Ege Academic Review)*, 14(1), 99–114. <https://doi.org/10.21121/eab.2014118071>

- Kamu çalışanları için de yüklenici firma çalışanları için de ortak bir denetim sistemi oluşturularak çalışanların eşit denetime tabi olması sağlanabilir.
- Şehir Hastanelerinin kuruluş aşamasında çalışacak kamu personellerine hastane işleyiş ve denetim sistemleri hakkında oryantasyon eğitimleri verilerek hastane faaliyete geçmeden önce kamu personellerinin adaptasyonu sağlanabilir.
- Kamu çalışanları ve özel çalışanlar arasındaki çatışmayı azaltmak için hastane yöneticileri tarafından komiteler kurulabilir.
- Şehir Hastaneleri kamu ve özel çalışanlarının ağır iş yükleri nedeniyle oluşan iş stresini azaltmak amacıyla psikolojik destek sağlanabilir.
- Hastane kompleksinin geniş bir alana yayılmış olması nedeniyle kamu ve özel çalışanlarının hastane içinde ulaşımının kolaylaştırılması için araçlar sağlanabilir.
- Yoğun iş yükü ve çalışma temposu nedeniyle insan iş gücünün azaltılması için yapay zekâ sistemlerinin geliştirilerek bazı iş ve işlemlerin teknolojik sistemler ile gerçekleştirilmesi önerilmektedir.

KAYNAKÇA

- Acartürk E. ve Keskin S, (2012). Türkiye’de Sağlık Sektöründe Kamu Özel Ortaklığı Modeli. *Süleyman Demirel Üniversitesi İktisadi ve İdari Bilimler Fakültesi Dergisi*, 17(3), 26-43.
- Aksoy A, (2005). Çalışma Hayatında Stres Kaynakları, Stres Belirtileri ve Stres Sonuçlarının İncelenmesi Üzerine Bir Araştırma. *Sosyal Siyaset Konferansları Dergisi*, (49), 457-486.
- Aktaş H, Kılınç T, (2007). Turob Üyesi Beş Yıldızlı Otel Yöneticilerinin Çatışma Yönetimi Yaklaşımları ile Bireyler Arası Çatışma Yönetim Tarzları ilişkisi. *Istanbul Management Journal*, 58, 76-87
- Arcak R ve Kasımoğlu E, (2006). Diyarbakır Merkezdeki Hastane ve Sağlık Ocaklarında Çalışan Hemşirelerin Sağlık Hizmetlerindeki Rolü ve İş Memnuniyetleri. *Dicle Tıp Dergisi*, 33(1), 23-30.
- Arı, HO. (2021). Türk Sağlık Sisteminde Bir Kamu Özel İşbirliği Uygulaması Olan Şehir Hastanelerine Yönelik Sağlık Personellerinin Görüş ve Önerilerinin Değerlendirilmesi, Doktora Tezi, Ankara: Hacettepe Üniversitesi.
- Atiker M, (2004). “Çatışma”. Konya Ticaret Odası Etüd ve Araştırma Servisi Bilgi Raporu, Konya.
- Baykal TÜ ve Türkmen E, 2014. *Hemşirelik Hizmetleri Yönetimi*, İstanbul: Akademi Basım.
- Boz SS, (2013). Kamu Özel İş birliği (PPP) Modeli. *İnönü Üniversitesi Hukuk Fakültesi Dergisi*, 4 (2), 279-332.
- Cüceloğlu D, (2018). *İnsan ve Davranışı*, İstanbul: Remzi Kitapevi.
- Erol A, (2021). Sağlık Kurumlarında Çatışma Yönetimi. Yüksek Lisans Tezi, İstanbul: Esenyurt Üniversitesi.
- Ertürk M, (1994). Organizasyonlarda Çatışma, Çatışma Nedenleri, Çatışmanın Yönetimi ve Erciyes Üniversitesinde Bir Anket Uygulaması. *Erciyes Üniversitesi İktisadi ve İdari Bilimler Fakültesi Dergisi*, (11), 121-147.

- Ertürk, M. (2000). *İşletmelerde Yönetim ve Organizasyon*, İstanbul: Beta Basım Dağıtım.
- Evren Ç, (2016). Kamu-Özel İş Birlikleri, Ankara: Seçkin Yayıncılık.
- Gökkaya, D, Eroymak S, İzgüden D, (2018). Kamu Özel Ortaklığı Bağlamında Şehir Hastanelerinin Değerlendirilmesi. *Social Sciences Studies Journal (SS Journal)*, 4, 19, 2235-2243.
- Gökkaya, D. Ve Erdem, R. (2021). Türkiye’de Kamu Özel Ortaklığı Bağlamında Şehir Hastanelerinin Değerlendirilmesi: Nitel Bir Araştırma, *Uluslararası İktisadi ve İdari İncelemeler Dergisi*, (31), 73-96.
- Kamu Hastaneleri Genel Müdürlüğü Yataklı Tedavi Kurumları İşletme Yönetmeliği, <https://khgmsehirhastaneleridb.saglik.gov.tr/TR-55365/yatakli-tedavi-kurumlari-isletme-yonetmeliği.html>. (E.T.: 20.12.2023).
- Kamu Özel İşbirliği Modeli İle Tesis Yapıtırılması, Yenilenmesi ve Hizmet Alınmasına Dair Uygulama Yönetmeliği www.resmigazete.gov.tr/eskiler/2014/05/20140509-26-1.pdf. (E. T.: 20.12.2023).
- Kamu Özel İş birliği Modeli İle Tesis Yapıtırılması, Yenilenmesi ve Hizmet Alınmasına Dair Uygulama Yönetmeliği. www.resmigazete.gov.tr/eskiler/2014/05/20140509-26-1.pdf . (E.T.: 20.12.2023).
- Kamu Hastaneleri Genel Müdürlüğü Yataklı Tedavi Kurumları İşletme Yönetmeliği <https://khgmsehirhastaneleridb.saglik.gov.tr/TR-55365/yatakli-tedavi-kurumlari-isletme-yonetmeliği.html> (E.T.: 20.12.2023).
- Krishnamurti J, (2012). *Çatışmak üzerine*, (Çev.: N. Demirdöven ve D. Demirdöven), Ayna Yayınevi
- Linder, SH, (1999). Coming to Terms with the Public-Private Partnership: A Grammar of Multiple Meanings. *American Behavioral Scientist*, 43(1), 35-51.
- Önder, E, (2008). Lisans Öğrencilerinin Yaşadıkları Çatışmalar ve Çatışma Yönetim Stilleri (Süleyman Demirel Üniversitesi Örneği). Yüksek Lisans Tezi, Isparta: Süleyman Demirel Üniversitesi.
- Önder, E, (2019). Türkiye’de Kamu Özel Sektör Ortaklığı ile Yapılan Entegre Sağlık Kampüslerinin Hasta Memnuniyeti Açısından İncelenmesi: Yozgat Şehir Hastanesi örneği. Yüksek Lisans Tezi, Ankara: Gazi Üniversitesi.
- Özel M, (1996). Kamu Örgütlerinde Çatışma ve Verimliliğe Etkisi. Yüksek Lisans Tezi, Ankara: Gazi Üniversitesi.
- Özyiğit, FG, (2010). Kamu Kurumlarında Örgüt İçi Çatışma Nedenleri ve Çatışmanın Yönetiminde Araç ve Teknikler: Kültür ve Turizm Bakanlığı Örneği. Yüksek Lisans Tezi, İstanbul: Ufuk Üniversitesi.
- Pelit ve Elbeyi, (2005). Yöneticilerin Astlarıyla Aralarındaki Çatışmaları Yönetme Yöntemleri (Ankara’da faaliyet gösteren 4 ve 5 yıldızlı otel işletmeleri yöneticileri üzerinde bir uygulama)”. *G.Ü. İşletme Fakültesi İşletme Dergisi*, (34) 1, 69-103.
- Scruph F, Crawford DK ve Bodie RJ, (2006). Okulda Çatışma Çözme ve Akran Arabuluculuk (Çeviren: Gül Alabalık). Ankara: İmge Kitapevi.
- Şengül FB, (2023). Kamu, Özel ve Şehir Hastanelerinde Sağlık Hizmeti Kalitesi, Müşteri Memnuniyeti ve Müşteri Sadakati İlişkilerinin İncelenmesi. Doktora Tezi, İstanbul: Ufuk Üniversitesi.
- Şentürk N, (2006). İlköğretim Okullarında Yaşanan Çatışma Türleri ve Yöneticilerin İzededikleri Çözüm Yöntemleri, Yüksek Lisans Tezi, Edirne: Trakya Üniversitesi.
- T.C. Sağlık Bakanlığı, (2022). 2019-2023 Stratejik Planı Güncellenmiş Versiyonu. <https://sgb.saglik.gov.tr/TR-61668/tc-saglik-bakanligi-2019-2023--stratejik-plani-guncellenmis-versiyonu.html> (E.T.: 19.12.2023).

- Tokat B, (1999). Örgütlerde Çatışma ve Çatışmanın Yönetimi. *Dumlupınar Üniversitesi Sosyal Bilimler Dergisi*, 1, 23- 40.
- Tosi HL, Neal P, Mero John R. RIZZO, (2001). *Managing Organizational Behavior*, Massachusetts USA, Blackwell Publisher Inc.
- Van Ham H ve Koppenjan, J, (2001). Building Public-Private Partnerships: Assessing and Managing Risks in Port Development". *Public Management Review*, 3(4), 593-616.
- Yenen MS, (2023). Okul Yöneticilerinin Diğerkâmlık Düzeyleri ile Çatışma Çözme Becerilerinin Karşılaştırılması Olarak İncelenmesi, Yüksek Lisans Tezi, Kayseri: Erciyes Üniversitesi.
- Yılmaz FY ve Karakaş DG, (2011). Devlet/Kamu Üzerine Yeniden Düşünmek. Sağlık Alanında Kamu Özel Ortaklığı Sempozyumu, https://www.ttb.org.tr/kutuphane/kamuozel_sempozyum.pdf. (E.T.: 20.12.2023).

Holistik pazarlama yazınının bibliyometrik ve içerik analiz yöntemi ile değerlendirildiği bu çalışmanın bazı sınırlılıkları bulunmaktadır. Öncelikle mevcut çalışmada değerlendirmeye alınan yayınlar Web of Science veri tabanından elde edilmiştir. Dolayısıyla elde edilen yayınların sadece belirli bir veri tabanından elde edilmesi bir sınırlılık oluşturmaktadır. Bu itibarla gelecek araştırmalar Scopus, Google gibi farklı veri tabanlarından elde edilecek verilerle gerçekleştirilebilir. Diğer yandan bu çalışmada bibliyometrik analizlerde bibliyometrik haritalama tekniğini kullanması ve çok sayıda veriyi aynı anda değerlendirebilmesi nedeniyle VOSviewer programı tercih edilmiştir. Bibliyometrik haritalama tekniğine dayalı Cite Space ve Bibexcel gibi programlar temel bibliyometrik analizlerin yanı sıra farklı analiz türlerine imkan sağlaması nedeniyle gelecek araştırmalarda kullanılabilir. Mevcut çalışmada çalışmanın verilerinin elde edildiği zaman aralığı çalışmanın bir diğer kısıtını oluşturmaktadır. Ayrıca, holistik pazarlama yazınının zaman içerisinde gelişeceği göz önünde bulundurulduğunda, çalışmanın sonuçlarının farklı zaman dilimlerinde farklılık göstereceği gerçeğinden hareketle boylamsal analiz imkânı sunan bibliyometrik yöntem ile yapılacak çalışmaların tekrarlanması önerilir.

KAYNAKÇA

- Anon (2017). Managing a Holistic Marketing Organization for the Long Run. Erişim Adresi: [https://nscpolteksby.ac.id/ebook/files/Ebook/Business%20Administration/Kotler%20and%20Keller%20Marketing%20Management%2014th%20Edition%20\(2012\)/Chapter%2022%20-%20Managing%20a%20Holistic%20Marketing%20Organization%20for%20the%20Long%20Ru.pdf](https://nscpolteksby.ac.id/ebook/files/Ebook/Business%20Administration/Kotler%20and%20Keller%20Marketing%20Management%2014th%20Edition%20(2012)/Chapter%2022%20-%20Managing%20a%20Holistic%20Marketing%20Organization%20for%20the%20Long%20Ru.pdf) Erişim tarihi: 25.12.2023.
- Barius, B. (1994). Simultaneous Marketing: A Holistic Marketing Approach To Shorter Time To Market. *Industrial Marketing Management*, 23(2), 145-154. [https://doi.org/10.1016/0019-8501\(94\)90016-7](https://doi.org/10.1016/0019-8501(94)90016-7)
- Belch, G. E., & Belch, M. A. (2003). *Advertising and Promotion: An Integrated Marketing Communications Perspective*. The McGraw– Hill.
- Borzakovska, L. V. (2013). The Concept of Holistic Marketing: The Essence and The Theoretical Basis. *Marketing & Management of Innovations*, (2). <https://doi.org/10.21272/mmi.2013.2-07>
- Braam, R. R., Moed, H. F., & Van Raan, A. F. (1991). Mapping of Science By Combined Co-Citation and Word Analysis. I. Structural Aspects. *Journal of The American Society for Information Science*, 42(4), 233-251. [https://doi.org/10.1002/\(SICI\)1097-4571\(199105\)42:4](https://doi.org/10.1002/(SICI)1097-4571(199105)42:4)
- Brintseva, O., Hutsalenko, O., & Dmitruk, S. (2018). The Role of Socially Responsible Marketing in The Reproduction of The Human Capital And Reduction of Its Fiktivization Processes. *Baltic Journal of Economic Studies*, 3(5), 33-37. <https://doi.org/10.30525/2256-0742/2017-3-5-33-37>
- Chajka, I. P. (2013). Holistic Marketing and Its Importance in The Functioning of Universities. *Marketing & Management of Innovations*, (3). <https://doi.org/10.21272/mmi.2013.3-05>
- Choi, H., Ko, E., Kim, E. Y., & Mattila, P. (2015). The Role of Fashion Brand Authenticity in Product Management: A Holistic Marketing Approach. *Journal of Product Innovation Management*, 32(2), 233-242. <https://doi.org/10.1111/jpim.12175>

- Dašić, T., Mihić, S., & Šmelcerović, M. (2022). Application of Holistic Marketing in The Formulation of A Business Concept Of Agricultural Producers From South Serbia. *Economics of Agriculture*, 69(4), 1109-1124. <https://doi.org/10.5937/ekoPolj2204109D>
- Dončić, D., Perić, N., & Prodanović, R. (2015). Holistic Marketing in The Function of Competitiveness of The Apple Producers in Bosnia and Herzegovina. *Економика пољопривреде*, 62(2), 309-323.
- Donthu, N., Gremler, D. D., Kumar, S., & Pattnaik, D. (2020). Mapping of Journal of Service Research themes: A 22-Year Review. *Journal of Service Research*, 1094670520977672. <https://doi.org/10.1177/1094670520977672>
- Donthu, N., Kumar, S., Pandey, N., Pandey, N., & Mishra, A. (2021). Mapping the Electronic Word-Of-Mouth (Ewom) Research: A Systematic Review And Bibliometric Analysis. *Journal of Business Research*, 135, 758-773. <https://doi.org/10.1016/j.jbusres.2021.07.015>.
- Ewing, M. T. (2009). Integrated Marketing Communications Measurement and Evaluation. *Journal of Marketing Communications*, 15(2-3), 103-117. <https://doi.org/10.1080/13527260902757514>
- Friberg, E. (2015). *A Holistic View of Marketing Communication of Accessories—A Case Study of Axis Communications*.
- Karamehmedović, D. (2018). “Push-pull” Analysis Towards Creating Holistic Marketing of The Cultural Heritage Tourism Destination: The Case Study of Dubrovnik. *Ekonomika Misao i Praksa*, (1), 29-51.
- Kotler, P. & Keller, K.L. (2012), *Marketing Management*, 14th ed, Prentice-Hall, New Jersey.
- Krikovtsev, A. A. (2011). Holistic Marketing in The Business Interaction between Enterprises. *Marketing i Menedžment Inovacij*, (2), 4, 85-86. <https://doi.org/10.21272/mmi.2011.4.1-11>
- Lee, B., & Jeong, Y. I. (2008). Mapping Korea’s National R&D Domain of Robot Technology by Using The Co-Word Analysis. *Scientometrics*, 77(1), 3-19. <https://doi.org/10.1007/s11192-007-1819-4>
- Leone, R. P., Robinson, L. M., Bragge, J., & Somervuori, O. (2012). A Citation and Profiling Analysis of Pricing Research From 1980 To 2010. *Journal of Business Research*, 65(7), 1010-1024. <https://doi.org/10.1016/j.jbusres.2011.04.007>
- Lucassen, G., & Jansen, S. (2014). Gamification in Consumer Marketing-Future or Fallacy?. *Procedia-Social and Behavioral Sciences*, 148, 194-202. <https://doi.org/10.1016/j.sbspro.2014.07.034>
- Luenendonk, M. (2019). Holistic Marketing – Meaning, Concepts, and Importance. Erişim Adresi: <https://www.cleverism.com/holistic-marketing-meaning-concepts-and-importance/> Erişim Tarihi: 25.12.2023
- Mahajan, P., & Suresh, G. (2017). Downcast Enrollments: A Desperate Need of Holistic Marketing for Technical Education. Mahajan, P., and S. Golahit. Downcast Enrollments: A Desperate Need of Holistic Marketing for Technical Education. *International Journal of Management and Humanities (IJMH)*, 2(2017), 7-14.
- Morgan, R. M., & Hunt, S. D. (1994). The Commitment-Trust Theory of Relationship Marketing. *Journal of Marketing*, 58(3), 20-38. <https://doi.org/10.1177/002224299405800302>
- Murphy, B., Maguiness, P., Pescott, C., Wislang, S., Ma, J., & Wang, R. (2005). Stakeholder Perceptions Presage Holistic Stakeholder Relationship Marketing Performance. *European Journal of Marketing*, 39(9/10), 1049-1059. <https://doi.org/10.1108/03090560510610716>
- Murphy, B., & Wang, R. (2006). An Evaluation of Stakeholder Relationship Marketing in China. *Asia Pacific Journal of Marketing and Logistics*, 18(1), 7-18. <https://doi.org/10.1108/13555850610641055>
- Noyons, E. (2001). Bibliometric Mapping of Science in a Policy Context. *Scientometrics*, 50(1), 83-98. <https://doi.org/10.1023/a:1005694202977>

- Ozturk, R. (2020). Niş Pazarlama Yaklaşımının Bibliyometrik Analiz ile İncelenmesi. *İşletme Araştırmaları Dergisi*, 12(3), 2799-2810.
- Pop, N. A., Schebesch, K. B., & Pelau, C. (2010, March). Knowledge Dynamics in Contemporary Marketing—From Holistic Marketing to Computational Marketing. In *The Proceedings of the 2nd European Conference on Intellectual Capital* (p. 480).
- Pop, N. A., & Vlădoi, A. D. (2009b). “Characteristics of Implementing Marketing Approach in the Romanian Companies”. In *Proceedings of the 4th annual conference* (pp. 110-113).
- Pop, N. A., & Iorga, A. M. (2012). A New Challenge for Contemporary Marketing—Neuromarketing. *Management & Marketing*, 7(4), 631-644.
- Pop, N. A., & Vlădoi, A. D. (2009a). The marketer-a complex Specialist, a Man of Concept, Decision and Action. *Amfiteatru Economic Journal*, 11(25), 9-20.
- Prosenak, D., Mulej, M., & Snoj, B. (2008). A Requisite Holistic Approach to Marketing in Terms of Social Well-Being. *Kybernetes*, 37(9/10), 1508-1529. <https://doi.org/10.1108/03684920810907832>
- Purcărea, T. V., & Rațiu, L. M. P. (2011). How To Keep Loyal Relationships With Service Customers Using Holistic Marketing. *Holistic Marketing Management*, 1(1), 39-45.
- Rahman, M. S., Hossain, M. A., & Fattah, F. A. M. A. (2021). Does Marketing Analytics Capability Boost Firms’ Competitive Marketing Performance in Data-Rich Business Environment?. *Journal of Enterprise Information Management*, 35(2), 455-480. <https://doi.org/10.1108/JEIM-05-2020-0185>
- Sainz, M. A. (2012). (Re) Building an Image for a City: Is A Landmark Enough? Bilbao and the Guggenheim Museum, 10 Years Together 1. *Journal of Applied Social Psychology*, 42(1), 100-132. <https://doi.org/10.1111/j.1559-1816.2011.00871.x>
- Sakhnatska, N., Aliekperova, N., Kosyachenko, K., & Kostenko, A. (2023). The Application of Digital Tools in Ukrainian Pharmacies within Holistic Marketing. *Pharmacia*, 70(3), 625-633. <https://doi.org/10.3897/pharmacia.70.e108555>
- Same, S., & Larimo, J. (2012, May). Marketing theory: experience marketing and experiential marketing. In 7th International Scientific Conference “Business and Management (pp. 10-11).
- Schmidt, K. (2011). Holistic Marketing for Dance/Movement Therapy: A Heuristic Study. *American Journal of Dance Therapy*, 33(2), 196-208. <https://doi.org/10.1007/s10465-011-9116-4>
- Shubin O. & Krykovtsev, O. (2013). The Environmental Factors Effect on The Task Vectors of Holistic Marketing of Retail-Networks on The Food Market. *Marketing and Management of Innovations*, 4, 13-22. <https://doi.org/10.21272/mmi.2013.4-01>
- Soliman, H. S. (2016). An Analytical Study of The Relationship between The Holistic Marketing and Overall Organizational Performance. *International Journal of Business and Social Science*, 7(7), 42-56. <https://doi.org/10.30845/ijbss>
- Tushi, T. E. (2014). Holistic Service Marketing Strategies and Corporate Objectives of Firms. *Global Journal of Management and Business Research*, 14(1), 7-27.
- Van Eck, N., & Waltman, L. (2010). Software Survey: VOSviewer, a Computer Program for Bibliometric Mapping. *Scientometrics*, 84(2), 523-538. <https://doi.org/10.1007/s11192-009-0146-3>
- Zagorna T. & Stasiuk, O. (2012). The Holistic Marketing Concept. *Marketing and Management of Innovations*, 2, 32-38. <https://doi.org/10.21272/mmi.2012.2-03>

verilmesi hedeflenmiştir. Bu sebeple bildirim ve hata yapan bireyin kişisel bilgileri kaydedilmemektedir (TC. Sağlık Bakanlığı 2023a).

Çakmak vd. (2018) tarafından Türkiye Ulusal Güvenlik Raporlama Sistemi (GRS) Üzerinden Tıbbi Hataların Değerlendirilmesine yönelik bir çalışma yapılmıştır. Bu çalışmada 23 Mart 2016 ile 31 Aralık 2017 tarihleri arasında bildirim yapılan tıbbi hatalar değerlendirilmiştir. Bu tarihler arasında bildirim yapılan toplam hata sayısı 155.295'tir. Hataların türlerine göre ayrıştırıldığında %87,3 (135.688) ile en fazla bildirim yapılan hata türünün laboratuvar hataları olduğu görülmektedir. Daha sonra %4,9 (7610) ile cerrahi hata bildirimleri, %4,6 (7156) ile ilaç hataları ve %3,1 (4841) ile hasta güvenliği hatalarının bildirildiği görülmektedir (Çakmak vd. 2018:434-435).

Tıbbi hataya ilişkin istatistik veriler oldukça kısıtlı olmakla birlikte yine de görüldüğü üzere tıbbi hatalar insan yaşamında ciddi oranda ölümlere sebebiyet veren önemli bir mevzudur. Tıbbi hatalar konusunda suçlayıcı yaklaşımdan uzaklaşarak hatalardan ders çıkarma eğiliminin geliştirilmesi gerektiği düşünülmektedir. Güvenli sağlık hizmeti için hasta güvenliği kültürünün tüm sağlık sistemlerinde yaygınlaştırılması gerektiği düşünülmektedir.

KAYNAKLAR

- Adams, J. L., & Garber, S. (2007). Reducing medical malpractice by targeting physicians making medical malpractice payments. *Journal of Empirical Legal Studies*, 4(1), 185-222.
- AEM (2023) Disclosure of Medical Errors. *Annals of Emergency Medicine*. 82(2); e81-e85. ISSN 0196-0644, <https://doi.org/10.1016/j.annemergmed.2023.03.029>.
- Akalm, E. (2007). Klinik Araştırmalar ve Hasta Güvenliği, İyi Klinik Uygulamalar, 17, 32-35.
- Akalm, H. E., (2005). Yoğun bakım ünitelerinde hasta güvenliği. *Yoğun Bakım Dergisi*, 5(3), 141-146.
- Akdeniz, M. ve Kavukçu, E. (2017). Dördüncül koruma: Önce zarar verme. *Turkish Journal of Family Practice/Türkiye Aile Hekimliği Dergisi*, 21(2).
- Altındış, S., & Ergin, A. (2018). Kalite bağlamında sağlık personeli eğitimi. *Sakarya Tıp Dergisi*, 8(1), 157-169.
- Baungaard, N., Skovvang, P. L., Hvidt, E. A., Gerbild, H., Andersen, M. K., & Lykkegaard, J. (2022). How defensive medicine is defined in European medical literature: a systematic review. *BMJ open*, 12(1), e057169.
- Bulun, M. (2012). Hastaneden Canlı Çıkmak. *Ankara: Sage Yayıncılık*,
- Canatan, H., Erdoğan, A., & YILMAZ, S. (2015). Hastanelerde yapılan tıbbi hataların türleri ve nedenleri üzerine bir araştırma: İstanbul ilinde özel bir hastane ile ilgili anket çalışması ve konuya ilişkin çözüm önerileri. *Sağlık Akademisyenleri Dergisi*, 2(2), 82-89.
- Carstens, P. A., & Pearmain, D. (2007). Foundational principles of South African medical law (pp. 249-81). Durban: LexisNexis.
- Carver, N., Gupta, V., & Hipkind, J. E. (2023). Medical errors. StatPearls Publishing, <https://www.ncbi.nlm.nih.gov/books/NBK430763/>
- Cebeci, F., Gürsoy, E., & Tekingündüz, S. (2012). Hemşirelerin Tıbbi Hata Yapma Eğilimlerinin Belirlenmesi. *Anadolu Hemşirelik ve Sağlık Bilimleri Dergisi*, 15(3), 188-196.
- Courtenay M. (2018). An overview of developments in nurse prescribing in the UK. *Nursing standard (Royal College of Nursing (Great Britain) : 1987)*, 33(1), 40-44. <https://doi.org/10.7748/ns.2018.e11078>

- Çakmak, C., Konca, M., & Teleş, M. (2018). Türkiye ulusal güvenlik raporlama sistemi (GRS) üzerinden tıbbi hataların değerlendirilmesi. *Hacettepe Sağlık İdaresi Dergisi*, 21(3), 423-448.
- Çelik Durmuş S. Tıbbi hatalar: nedenleri ve çözüm önerileri. *International Social Sciences Studies Journal* 2018; 4(23): 4388-4396.
- Değdaş, U. C. (2018). Hatalı tıbbi uygulamadan (malpraktis) doğan hukuki ve cezai sorumluluk. *Anadolu Üniversitesi Hukuk Fakültesi Dergisi*, 4(6), 41-65.
- DSÖ (2023). Dünya Sağlık Örgütü, Hasta Güvenliği, https://www.who.int/health-topics/patient-safety#tab=tab_1
- Entman, S. S., Glass, C. A., Hickson, G. B., Githens, P. B., Whetten-Goldstein, K., & Sloan, F. A. (1994). The relationship between malpractice claims history and subsequent obstetric care. *Jama*, 272(20), 1588-1591.
- Erdman, J. N. (2017). Human rights education in patient care. *Public health reviews*, 38(1), 1-15.
- Ertem, G., Oksel, E., & Akbıyık, A. (2009). Hatalı tıbbi uygulamalar (malpraktis) ile ilgili retrospektif bir inceleme.
- Garcia-Retamero R, Galesic M. (2014). On defensive decision making: how doctors make decisions for their patients. *Health Expect* 17; 664–669.
- Guinan, J. L., McGuckin, M., Shubin, A., & Tighe, J.A (2005). Descriptive review of malpractice claims for health care—Acquired infections in Philadelphia. *Association For Professionals in Infection Control and Epidemiology*. 33(5), 310-312.
- Hickson, G. B., Federspiel, C. F., Blackford, J., Pichert, J. W., Gaska, W., Merrigan, M. W., & Miller, C. S. (2007). Patient complaints and malpractice risk in a regional healthcare center. *Southern medical journal*, 100(8), 791-796.
- TTB (2023). Türk Tabipler Birliği, <https://www.ttb.org.tr/TD/TD59/597.html> , Erişim Tarihi: 20.12.2023.
- IOM (2000). Institute of Medicine on Quality of Health Care in America, To err is human: building a safer health system. Donaldson, M. S., Corrigan, J. M., & Kohn, L. T. (Eds.). Washington: National Academy Press.
- Jarry, J. (2021). Medical Error Is Not the Third Leading Cause of Death, Office for Science and Society, McGill <https://www.mcgill.ca/oss/article/critical-thinking-health/medical-error-not-third-leading-cause-death>
- JCI (2023). Joint Commission International, <https://www.jointcommissioninternational.org/standards/international-patient-safety-goals/>
- Kahriman, İ., & Öztürk, H. (2016). Evaluating medical errors made by nurses during their diagnosis, treatment and care practices. *Journal of clinical nursing*, 25(19-20), 2884-2894.
- Karataş, M., & Yakıncı, C. (2010). Tıbbi hata nedenleri ve çözüm yolları. *Journal of Turgut Ozal Medical Center*, 17(3), 233-236.
- Kessler, D. P. (2011). Evaluating the medical malpractice system and options for reform. *Journal of Economic Perspectives*, 25(2), 93-110.
- Kumar S, Chaudhary S. Medical errors and consequent adverse events in critically ill surgical patients in a tertiary care teaching hospital in Delhi, *Journal of Emergencies Trauma, and Shock*,2009;2(2):80-84.
- Leape, L. L., Brennan, T. A., Laird, N., Lawthers, A. G., Localio, A. R., Barnes, B. A., ... & Hiatt, H. (1991). The nature of adverse events in hospitalized patients: results of the Harvard Medical Practice Study II. *New England journal of medicine*, 324(6), 377-384.
- Makary M. A. and Daniel M. (2016) Medical Error—The Third Leading Cause of Death in the US. *BMJ* 353:1-5.
- May, T., & Aulisio, M. P. (2001). Medical malpractice, mistake prevention, and compensation. *Kennedy Institute of Ethics Journal*, 11(2), 135-146.
- Myhre J, Sifris D. (2017) The Correlation Between Medical Errors and Death. [verywellhealth.com. https://www.verywellhealth.com/how-many-deaths-are-caused-by-medical-error-4134166](https://www.verywellhealth.com/how-many-deaths-are-caused-by-medical-error-4134166).

- Ncayiyana, D. J. (2004). Compensation for injury from medical treatment is a social justice obligation: mini editorial. *South African Medical Journal*, 94(5), 303.
- Oosthuizen, W. T., & Carstens, P. A. (2015). Medical malpractice: The extent, consequences and causes of the problem. *THRHR*, 78, 269.
- Osmani, F., Arab-Zozani, M., & Osmani, M. (2023). Evaluation of The Effectiveness of Electronic Prescription In Reducing Medical And Medical Errors (Systematic Review Study). *Annales Pharmaceutiques Françaises*. 81(3), 433-445.
- Ovalı, F. (2010). Hasta güvenliği yaklaşımları. *Sağlıkta Performans ve Kalite Dergisi*, 1(1), 33-43.
- Özata, M., & Altuncan, H. (2010). Hastanelerde tıbbi hata görülme sıklıkları, tıbbi hata türleri ve tıbbi hata nedenlerinin belirlenmesi: Konya örneği. *Tip Araştırmaları Dergisi*, 8(2), 100-111.
- Özlem, Ö. Z. E. R., Taştan, K., Turan, S. E. T., Çayır, Y., & Şener, M. (2015). Tıbbi hatalı uygulamalar. *Dicle Tıp Dergisi*, 42(3), 394-397.
- Polat, O. ve Pakiç, I., (2011). Tıbbi uygulama hatalarında hekim sorumluluğu. *Acıbadem Üniversitesi Sağlık Bilimleri Dergisi*, (3), 119-125.
- Reason, J. (2000). Human error: models and management. *Bmj*, 320(7237), 768-770.
- Rickard, J. A., Rogers, T. M., Westerman, D. A., Carolan, C., & Fox, S. B. (2023). Identification errors in medical research: privacy at all costs?. *Contemporary Clinical Trials*, 130, 107206.
- Rothberg, M. B., Class, J., Bishop, T. F., Friderici, J., Kleppel, R., & Lindenauer, P. K. (2014). The cost of defensive medicine on 3 hospital medicine services. *JAMA internal medicine*, 174(11), 1867-1868.
- Studdert, D. M., Mello, M. M., & Brennan, T. A. (2004). Medical malpractice. *New England Journal of Medicine*, 350(3), 283-292.
- Sur, H., (2019). Hasta Güvenliği. İçinde Sur, H., Palteki, T. ve Yazıcı, G. (Editörler), *Hasta Güvenliği ve İlişkili Kavramların Ortaya Çıkışı*. (s. 3-9). Ankara: Palme Yayınevi.
- Şahbaz, G., Yücesoy, H., Akn, Ö. ve Erbil, N., (2022). Malpraktis ve Sağlık Profesyonellerinin Sorumlulukları. *Sağlık Bilimleri Üniversitesi Hemşirelik Dergisi*, 4(2), 85-90.
- T.C. Sağlık Bakanlığı (2023). Ulusal Hasta Güvenliği Hedefleri, <https://shgmkalitedb.saglik.gov.tr/TR-95193/ulusal-hasta-guvenligi-hedefleri.html>
- TC. Sağlık Bakanlığı (2023a). Türkiye Hasta Güvenliği Bildirim Sistemi, <https://hgbs.saglik.gov.tr/Default.aspx>
- TDK (2023). Türk Dil Kurumu, <https://sozluk.gov.tr/>
- Tekpınar, L. ve Erdem, R. (2019). Kişiselleştirilmiş Tip ve Genom Araştırmalarının Sağlık Çıktıları Bağlamında Değerlendirilmesi. *Hacettepe Sağlık İdaresi Dergisi*, 22(4), 843-862.
- Tengilimoğlu ve diğ. (2018). Sağlık ve Sağlık Hizmetlerinin Özellikleri, Sınıflandırılması ve Fonksiyonları. *Sağlık İşletmeleri Yönetimi, Nobel Akademik Yayıncılık*, 9. Baskı, 72-78.
- Türkmen, H., & Rabia, E. K. T. İ. (2017). Ebelik ve yenidoğanda malpraktis. *Anadolu Hemşirelik ve Sağlık Bilimleri Dergisi*, 20(2).
- Vincent, C. A. (1989). Research into medical accidents: a case of negligence?. *BMJ: British Medical Journal*, 299(6708), 1150.
- Williams, D. J. (2007). İlaç hataları. *Journal-Royal College of Physicians of Edinburgh*, 37 (4), 343-346.
- Wong J, ve Beglaryan B., (2004). Strategies for Hospitals to Improve Patient Safety: A Review of the Research.
- Yılmaz Güven, D., & Şener Özalp, Ş. (2022). Cerrahi kliniklerde çalışan hemşirelerin tıbbi hatalara ilişkin tutumları ile hasta güvenliği tutumları arasındaki ilişkinin incelenmesi. *Adıyaman Üniversitesi Sağlık Bilimleri Dergisi*, 8(3), 240-249.
- Yorulmaz, M., & Sabırlı, H. (2019). Sağlık Hizmetleri Arzında Defansif Tip ve Hekimlerin Karar Verme Algisi. *Business & Management Studies: An International Journal*, 7(2), 579-590.

KAYNAKLAR

- Aktay, N. (2007), İş Hukuku, Ankara: Seçkin Yayıncılık.
- Andaç, F. (2008), İş Hukuku: Türk Çalışma Hukuku Uygulaması, Ankara: Adalet Yayınevi.
- Çelik, N. (2007), İş Hukuku Dersleri, İstanbul
- Eyrenci, Ö. “Belirli Süreli Hizmet Akdinin İşverence Feshedilmesinin Hukuki Sonuçları.”, *İHU*, 2
- Güler, M. (2005). “Belirli Süreli İş Sözleşmesi.”, *Legal İşHukuku ve Sosyal Güvenlik Hukuku Dergisi*, /5
- Güner, E. (2007). “Ücretin Ödenmemesi Veya Eksik Ödenmesinde Akdin Feshi.”, *Yaklaşım Dergisi*, /Eylül
- Kaplan, E. T. S. (2010). “Belirli Süreli İş Sözleşmelerinin Haksız Feshi ve Türk Borçlar Kanunu Tasarısında Getirilen Yeni Düzenlemeler.”, *Osman Güven Çankaya'ya Armağan*
- Mollamahmutoğlu, H. (2005), İş Hukuku, Ankara
- Narmanlıoğlu, Ü. (2000). “Belirli Süreli İş Sözleşmesiyle Çalışan İşçinin Sözleşmesinin İşverence Haksız Halinde Kıdem Tazminatı Talep Hakkı.”, *Prof. Dr. Turhan Esener'e Armağan*
- Süzek, S. (2006), İş Hukuku Genel Esaslar: Bireysel İş Hukuku, İstanbul
- Tunçomağ, K., Centel, T. (2004), İş Hukukunun Esasları, İstanbul

Kaynakça

- Czempiel, E. O., (1981). *Internationale Politik: ein Konfliktmodell*, Paderborn: F. Schöningh.
- Czempiel, E. O., (1999). *Kluge Macht*, München: C.H. Beck.
- Der Spiegel, (26.10.2010), <https://www.spiegel.de/panorama/gesellschaft/papst-benedikt-xvi-einwanderer-haben-die-pflicht-sich-zu-integrieren-a-725456.html>, (E. T.: 10.11.2020).
- Eterović, N., (2023). *Die leise Macht*, Freiburg: Herder Verlag.
- Fischer, H.- J. (2007). *Vatikan – Von Innen*, Berlin: LIT Verlag.
- Fischer, H.- J., (2010). *Vom Theologen zum Papst- Joseph Ratzinger- Benedikt XVI.*, Berlin: LIT Verlag.
- Friedrich, O., (2019). Die Furche; <https://www.furche.at/meinung/irak-reise-des-papstes-franziskus-als-botschafter-eines-traumes-4846301>, (E.T.: 12.06.2023)
- Gebhard, W., Hepp, A., Hitzler, R., Pfadenbauer, M., Reuter, J., Vogelsang, W., Engelfried-Rave, U., Hunold, J., Krönert, V., (2007). *Megaparty Glaubensfest*, Wiesbaden: Verlag für Sozialwissenschaften.
- Greinert, W., (2003). Die Furche, <https://www.furche.at/feuilleton/die-diplomatie-des-heiligen-stuhls-1238350>, (E. T.: 02.06.2023).
- Gözler, K. (2011). *Anayasa Hukukunun Genel Teorisi*, Cilt I, 1. Cilt, Bursa: Ekin Yayınları.
- Höffner, J. (1965). *Selbstverständnis und Perspektiven des Zweiten Vatikanischen Konzils, Arbeitsgemeinschaft für Forschung des Landes Nordrhein-Westfalen*, Wiesbaden: Springer Fachmedien.
- Kilian, Dieter E., (2018). *Bibel Kirche Militär: Christentum und Soldatsein im Wandel*, Norderstedt: Books On Demand
- Kunter, K. (2010). *Der Lange Weg zur Anerkennung: Die Kirchen und die Menschenrechte nach 1945*. Antonius Liedhegener ve Ines- Jacqueline Werkner. *Religion, Menschenrechte und Menschenrechtspolitik*. 153-174. Wiesbaden: VS Verlag.
- Koehane, R., Nye, J. S. (1977). *Power and Interdependence, World Politics in Transition*, Boston/ Toronto: Little, Brown and Company.
- Konrad, D. (2010) *Der Rang und die Grundlegende Bedeutung des Kirchenrechts im Verständnis der evangelischen und katholischen Kirche*, Tübingen: Mohr Siebeck.
- Lemke, Chr., (2012). *Internationale Politik*, München: Oldenburg Verlag.
- Nye, J., (1990). *Bound to lead: The changing nature of American power*, New York: Basic Books.
- Nye, J., (2002). *The paradox of American power: Why the world's only superpower can't go it alone*, Oxford: University Press.
- Nye, J., (2005). *Soft Power The Means to Success in World Politics*, New York: PublicAffairs.
- Nye, J., (2008). *The Powers to Lead*, Oxford: University Press.
- Otterbeck, F. N. (2001). *Der Vatikan. Ein "Staat des Grundgesetzes"*, Heinz Finger, Reimund Haas, Hermann-Josef Scheidgen (Ed.), *Ostkirche und Weltkirche in der Geschichte*, Köln: Böhlau Verlag.
- Rossi, F. (2005). *Der Vatikan: Politik und Organisation*, München: C.H. Beck.
- Rotte, R., (2014). *Die Außen- und Friedenspolitik des Heiligen Stuhls*, Wiesbaden: Springer Verlag.
- Sevinç, H. (2017), *Üç Din Üç Devlet (Suudi Arabistan-Vatikan ve İsrail'in Siyasal Sistem Analizi)*, *Researcher: Social Science Studies*, Cilt 5, Sayı 10, 169-199.
- Schnabel, P. G. (2014). *Der Dialog nach Art. 17 III AEUV*, Tübingen: Mohr Siebeck.
- Schöbener, B. (2014). *Völkerrecht*, Heidelberg: C.F. Müller.
- Sommeregger, A., (2011). *Soft Power und Religion*, Wiesbaden: VS Verlag, Wiesbaden.

- Sönmezoğlu, F., (2012). *Uluslararası Politika ve Dış Politika Analizi*, İstanbul: DER Yayınları.
- Statista, <https://de.statista.com/statistik/daten/studie/252968/umfrage/anzahl-der-katholiken-nach-weltregionen/>, (E.T.: 18.11.2020).
- The Economist (2007), <https://www.economist.com/international/2007/07/19/gods-ambassadors>. (E.t.:16.10.2020).
- Ulutürk, M. (2006). Katolik Hristiyanlığına Göre İsa'nın Halefi ve İlk Papa Havari Simon Petrus, *Marife*. Yıl. 6, Sayı. 1, Bahar 2006, s. 145 – 167
- Vatikan. <https://www.vatican.va/content/romancuria/de.html>, (E.T.: 17.07.2021)
- Von Behren, D., (2019). *Kurze Geschichte Des Paragrafen 218 Strafgesetzbuch*, Aus Politik Und Zeitgeschichte, 69. Jahrgang, 20/2019.

adına katkıda bulunulması önerilebilmektedir. Literatür tarandığında yasal sorumluluk boyutunun zayıf kaldığı görülmektedir.

İlerleyen zamanda yapılacak çalışmaların uzaktan hasta takibinin etkinliğini ve verimliliğini hastalar ve sağlık profesyonelleri perspektiflerinden ayrı ayrı değerlendirmenin, gelecek dönemdeki sağlık teknolojilerinin nasıl kullanılacağı konusunda ışık tutacağı düşünülmektedir. Aynı zamanda uzaktan hasta takip sistemleri ile sağlık turizmi konularının bir arada ele alındığı herhangi bir çalışmaya rastlanmamış olup, sağlık politikaları açısından ele alınması gereken bir konu olduğu söylenebilmektedir.

Sonuç olarak; uzaktan hasta takibi sağlık hizmetlerinin verimliliğini, etkinliğini ve hizmet sunumunda elde edilecek geliri artırmakta, bekleme süresini azaltmakta, maliyetleri uzun dönemde azaltmakta ve elde edilecek karın artmasını sağlamaktadır; gelişiminin devamlı desteklenmesi beklenmektedir.

KAYNAKLAR

- Abubakar, A., Omeke, K. G., Ozturk, M., Hussain, S., ve Imran, M. A. (2020). The role of artificial intelligence driven 5G networks in COVID-19 outbreak: opportunities, challenges, and future outlook [575065]. 1-22. <https://doi.org/10.3389/frcmn.2020.575065>
- Adlı, G. D. (2023). Diyabet özyönetim eğitimi ve desteğinde tele-sağlık teknolojileri ve hemşirenin rolü. *Journal of Medical&Health Sciences* 8(1), 142-151. <https://doi.org/http://doi.org/10.5281/zenodo.7601177>
- Andrews, C., Southworth, M. K., Silva, J., ve Silva, J. R. (2019). Ex reality in medical practicetended. *Current Treatment Options in Cardiovascular Medicine*. 21(4), 1-12.
- Aydın, N. (2019). Giyilebilir sağlık teknolojisinin geleceği. 11. IBANESS Congress Series, 614-619.
- Badur, E. (2022). Uzaktan Sağlık Hizmeti Sözleşmesi. *Hacettepe Hukuk Fakültesi Dergisi*, 12(2), 1162-1199. <https://doi.org/10.32957/hacettepehdf.1173471>
- Başol, Ş., Dömbekci, H. A., ve Öztürk, Y. E. (2023). Metaverse Evreninde Sağlık Hizmetleri. *İstanbul Gelişim Üniversitesi Sağlık Bilimleri Dergisi*(19), 275-289. <https://doi.org/10.38079/igusabder.1139384>
- Büyükgöze, S. (2019). Sağlık 4.0'da Giyilebilir Teknolojilerden Sensör Yamalar Üzerine Bir İnceleme. *European Journal of Science and Technology*, 1239-1247. <https://doi.org/10.31590/ejosat.658020>
- Catarinucci, L., Donno, D., Mainetti, L., Palano, L., Patrono, L., Stefanizzi, M. L., ve Tarricone, L. (2015). An IoT-Aware Architecture for Smart Healthcare Systems. *IEEE Internet of Things Journal*, 6(2), 515-526. <https://doi.org/10.1109/jiot.2015.2417684>
- Chamola, V., Hassija, V., Gupta, V., ve Guizani, M. (2020). A comprehensive review of the COVID-19 pandemic and the role of IoT, drones, AI, blockchain, and 5G in managing its impact. 8. <https://doi.org/10.1109/access.2020.2992341>
- Chan, M., Esteye, D., Fourniols, J. Y., Escriba, C., ve Campo, E. (2012). Smart wearable systems: Current-status and future challenges. *Artificial Intelligence in Medicine*, 56(3), 137-156.
- Commission, E. (2017). eHealth Network multiannual work programme 2018-2021.
- Deangelis, S. F. (2019). Patient Monitoring, Big Data, and the Future of Healthcare.
- Deringöz, A., Danışan, T., ve Eren, T. (2022). Covid-19 Takibinde Giyilebilir Sağlık Teknolojilerinin ÇKKV Yöntemleri ile Değerlendirilmesi. *Politeknik Dergisi*, 25(2), 533-543. <https://doi.org/10.2339/politeknik.768219>

- Eng, T. (2004). Population health technologies: emerging innovations for the health of the public. *Am J Prev Med*, 26(3), 237-242. <https://doi.org/10.1016/j.amepre.2003.12.004>
- George, C., Whitehouse, D., ve Duquenoy, P. (2013). Assessing Legal, Ethical and Governance Challenges in eHealth”, *eHealth: Legal, Ethical and Governance Challenges*.
- Gopal, G. (2015). How wearable tech is transforming healthcare. <https://www.weforum.org/agenda/2015/10/how-wearabletech-is-transforminghealthcare/>
- Gökçen, Ö., ve Ünal, Z. B. (2023). Yaşlılık ve Giyilebilir Teknolojiler. *Düzce Üniversitesi Bilim ve Teknoloji Dergisi*, 11(1), 89-98. <https://doi.org/10.29130/dubited.953407>
- HSSGM. (2015). Tele-sağlık hizmetleri, <https://www.hssgm.gov.tr/TeleSaglik>
- Kaplan, Y. (2011). Biyoloji ve tıbbın uygulanması bakımından insan hakları ve insan haysiyetinin korunması sözleşmesi. *Milletlerarası Hukuk ve Milletlerarası Özel Hukuk Bülteni*, 24(1-2), 523-552.
- Keskin, H. G., ve Özhelvacı, İ. (2022). Tele-sağlık sistemleri ve hemşirelik. *Journal of Paramedic and Emergency Health Services* 3(1), 36-45.
- Kılıç, T. (2016). e-Sağlık ve Tele-tıp.
- Kılıç, T. (2017). e-Sağlık, iyi uygulama örneği; Hollanda. *Gümüşhane Üniversitesi Sağlık Bilimleri Dergisi*, 6(3), 203-217.
- Kumar, S. (2017). Technological and businnes perspective of wearable technology. *Centria University of Applied Sciences*.
- Kuzu, M., Taş, O., ve Tulum, G. (2017). Uzaktan İzlenebilir Hasta Parametreleri Sistemi.
- Küçüköner, E. M., ve Yavuz, E. (2016). Yaşlı ve Engelli Hastalar İçin Uzaktan Takip Sistemi. *Mühendislik Bilimleri ve Tasarım Dergisi*, 4(2). <https://doi.org/10.21923/jesd.17324>
- Logesvaran, A., Munsch, C., Chong, C., RalphD, N., ve McCrossnan, J. (2021). Education and training the role of extended reality technology in healthcare education: Towards a learner-centred approach. *Future Healthcare Journal*, 8(1). <https://doi.org/https://doi.org/10.3390/ijerph19031525>
- Market, F. C. I. A. (2012). Comission staff working document. https://doi.org/https://doi.org/10.1007/978-3-642-22474-4_1
- Mete, A. H., Türkön, B. F., Yılmaz, F., ve İnce, Ö. (2022). COVID-19 Pandemisi ile Mücadelede XR, AI, IoT ve 5G Uygulamaları. *İzmir Kâtip Çelebi Üniversitesi Sağlık Bilimleri Fakültesi Dergisi* 8(1), 209-220.
- Milgram, P., ve Kishino, F. (1994). A taxonomy of mixed reality visual displays.
- Monaghesh, E., ve Hajizadeh, A. (2020). The role of telehealth during COVID-19 outbreak: a systematic review based on current evidence. *BMC Public Health*, 20(1), 1193. <https://doi.org/10.1186/s12889-020-09301-4>
- Muhammed, G., Alqahtani, S., ve Alaiwi, A. (2021). Pandemic management for diseases similar to COVID-19 using deep learning and 5G communications. 35(3). <https://doi.org/10.1109/mnet.011.2000739>
- Oğuz, E., ve Bolat, E. D. (2021). Nesnelere İnterneti Tabanlı Akıllı Uzaktan Hasta Sağlık Takip ve Uyarı Sistemi. *Kocaeli Üniversitesi Fen Bilimleri Dergisi*, 4(1).
- Önal, S., ve Kaya, G. G. (2020). Pandemi Sürecinde Uzaktan Hasta Takibi Uygulamalarında TeleTıp ve Birinci Basamaktaki Yeri. *Klinik Tıp Aile Hekimliği Dergisi*, 12(3), 98-106.
- Önder, N. T., Arslan, E., Kayalı, S., Keskin, Z., ve Yiğit, Ö. (2014). Sağlık kuruluşlarında yalnız yönetim anlayışının değerlendirilmesinde bir eğitim araştırma hastanesi örneği. 2(1), 34-39.
- Öztürk, Y. E. ve Yeşildal, M. (2022). Sağlık Bilgi Sistemleri, İçinde Bostan, S. ve diğ. *Sağlık Kurumları Yönetimi* (s.309-328). Ankara, Nobel Akademik Yayıncılık.
- Sağlık Bakanlığı. (2012). Stratejik Plan. https://sgb.saglik.gov.tr/Eklenti/9843/0/saglik-bakaligi-stratejik-plan--2013-2017pdf.pdf?_tag1=732DB6BBC0692DEE6FC458B05035CFCD-B14F1F97

- Sağlık Bakanlığı. (2023). Dijital hastane. Retrieved 06.06.2023 from Senior, M. (2014). Novartis Sing up for Google Smart Lens. *Nature Biotechnology*, 32(9), 856-214.
- Suh, A., ve Prophet, J. (2018). The state of immersive technology research: a literature analysis. *Comput Human Behav* 77-90. <https://doi.org/10.1016/j.chb.2018.04.019.3.4>
- Taşlı, S., ve Yıldırım, G. (2022). Uzaktan Hasta Takibi İçin Mikroservis Mimarisi Kullanan Bir Uç Sistem Tasarımı. *Fırat Üniversitesi Mühendislik Bilimleri Dergisi*, 34(2), 769-778. <https://doi.org/10.35234/fumbd.1146700>
- Tkintech. (2019). Teletıp ile hastaneler her yerde. Retrieved 04.06.2023 from <https://thinktech.stm.com.tr/detay.aspx?id=266>.
- Turan, A. İ., ve Çoban, S. D. (2023). Dijital yaşam teknolojileri bağlamında akıllı saat kullanıcılarının deneyimleri üzerine nitel bir çalışma. *Nevşehir Hacı Bektaş Veli Üniversitesi SBE Dergisi*, 13(1), 531-551. <https://doi.org/10.30783/nevsosbilen.1229121>
- Ustaahmetoğlu, E., ve Toklu, İ. T. (2015). Organik gıda satın alma niyetinde tutum, sağlık bilinci ve gıda güvenliğinin etkisi üzerine bir araştırma. *Ekonomik ve Sosyal Araştırmalar Dergisi* 11(1), 197-212.
- Uysal, B., ve Ulusinan, E. (2020). Güncel dijital sağlık uygulamalarının incelenmesi. *Selçuk Sağlık Dergisi*, 1, 46-60.
- Wootton, R., Swinfenw, P., Swinfenw, R., Warrenz, M. A., Wilkinsony, D., ve Brooks, P. (2007). Medical students represent a valuable resource in facilitating telehealth for the underserved. *Journal of Telemedicine and Telecare*, 13(3).
- Yılmaz, F., Mete, A. H., Türkön, B. F., ve İnce, Ö. (2022). Sağlık hizmetlerinin geleceğinde metaverse ekosistemi ve teknolojileri: uygulamalar, fırsatlar ve zorluklar. *Eurasian Journal of Health Technology Asoturum (EHTA)* 6(1), 12-34.

Sözlükteki atasözlerinin özelliklerine bakıldığında bazılarının günümüz Türkiye Türkçesinde kullanılan şekilleriyle karşımıza çıktığı, bazılarının ise günümüzde kullanılmadığı görülmektedir. Ayrıca Günümüz Türkiye Türkçesinde kullanılan bazı atasözlerinin şekil açısından bu kitapta farklı varyantları bulunmaktadır. Bu atasözlerinin farklılıkları bazen tek kelime bazen de birkaç kelime şeklindedir. Bazı atasözlerinin ise uzun şekilleri bulunmaktadır. Kitapta yer alan atasözlerinden bazıları deyim bazıları ise günlük hayatta sıkça kullanılan ifadeler veya kalıp sözler şeklindedir. Bunlar atasözlerinin özelliklerini taşımaları da yazar, bunları sıkça duyduğu için atasözü olarak kayda geçirmiş olmalıdır. Kitapta yer alan bir atasözü ise şekil açısından günümüz Türkiye Türkçesinde kullanılan bir atasözüne benzemesine rağmen zıt anlam barındırmaktadır: *Şoña kalan dā'imā dona kalmaz.* (TT. Sona kalan dona kalır.)

Türk asıllı olmadığından olsa gerek Demetriades'in kitabında birtakım ifade yanlışlıkları, cümle bozuklukları bulunmaktadır. Fakat bu yanlışlıkların kendi konuşma özelliklerinden mi yoksa atasözlerini derlediği kişilerin telaffuz yanlışlıklarından mı kaynaklandığı hakkında kesin bir şey söylemek güçtür. Çalışmada bu yanlışlar düzeltilmeden aynen alınmıştır.

Kısaltmalar

Far. : Farsça

TT. : Türkiye Türkçesi

s. : Sayfa

Kaynakça

- Bozkurt, E. ve Karadağ, A. B. (2013). Fransızca-Osmanlı Türkçesi Atasözleri Kitapları Üzerine Karşılaştırmalı Bir İnceleme. *Turkish Studies - International Periodical For The Languages, Literature and History of Turkish or Turkic*. Volume 8/10 Fall 2013, s. 175-183.
- Démétrades, J. D. (1305/1888). *Durûb-ı Emsâl-i Osmâniye ve Franseviye*. Matbaa-i Ebüzziya, Kostantiniye.
- Yavi, F. (2021). Necip Dumavi'nin "Mö'allim" Elifbasındaki Kazan-Tatar Türkçesine Ait Atasözleri ve Bilmeceler. *Türk Dünyası İncelemeleri Dergisi/Journal of Turkish World Studies*, 21/1 Yaz-Summer 2021, s. 179-209 DOI: 10.32449/egetdid.883348.

hayatını daha fazla kolaylaştırmıştır. Elbette bu süre içerisinde yaşanan etkileşimde savaşın bitmesi birinci derecede önemliydi. Bu durum özellikle yeni havayolları hatlarının açılmasıyla adaya gelen yolcu sayısında ve posta hizmetlerinde belirgin bir artışın yaşandığı görülmüştür.

Kaynakça

1-Arşivler

The National Archives

Colonial Annual Reports Cyprus 1946.

Colonial Annual Reports Cyprus 1947.

Colonial Annual Reports Cyprus 1948.

Colonial Annual Reports Cyprus 1949.

Colonial Annual Reports Cyprus 1950.

2-Telif Eserler

Alasya, H.F. (1992). *Kıbrıs ve Rum-Yunan Emelleri*. Lefkoşa: KKTC Milli Eğitim ve Kültür Bakanlığı Yayınları.

Beratlı, N. (1999). *Kıbrıslı Türklerin Tarihi-3*. Lefkoşa: Galeri Kültür Yayınları.

Gürel, Ş. S. (2020). *Kıbrıs Tarihi 1878-1960-Kolonyalizm Ulusçuluk ve Uluslararası Politika*. Ankara: İmge Kitabevi.

Hill, G. (2016). *Kıbrıs Tarihi-Osmanlı ve İngiliz İdaresi Dönemi 1571-1948*. İstanbul: Türkiye İş Bankası Kültür Yayınları.

Zia, N. (1975). *Kıbrıs'ın İngiltere'ye Geçışı ve Adada Kurulan İngiliz İdaresi*. Ankara: Türk Kültürünü Araştırma Enstitüsü.

belirsizliklerinin ve muğlaklıklarının en az olduğu genişletilmiş Bulanık Küme Teorilerinden birisi olan Küresel Bulanık Küme üzerinde yapılmıştır. Çalışmadan elde edilen sonuçlara göre en iyi alternatifin Rüzgâr Enerjisi olduğu görülmüş, Bunu sırasıyla Hidrolik Enerji, Güneş enerjisi, Biyokütle Enerjisi, Jeotermal Enerji takip etmiştir. Literatürde Bulanık Kümelerin ve bazı genişlemelerinin ÇKKV alanlarına uyarlanan yöntemlere göre yapılmış olan yenilenebilir enerji kaynakları sıralama problemlerinin sonuçları ile karşılaştırılmıştır.

KAYNAKLAR

- Akram, M., Dudek, W.A. ve İlyas, F. (2019). Group Decision Making Based on Pythagorean Fuzzy TOPSIS Method. *International Journal of Intelligent Systems*, Vol 34,1455-1475.
- Akram, M., Alsulami, S., Khan, A., ve Karaaslan, F. (2020). Multi-Criteria Group Decision-Making Using Spherical Fuzzy Prioritized Weighted Aggregation Operators. *International Journal of Computational Intelligence Systems* Vol. 13(1), 1429–1446.
- Atanassov, K.T. (1999) *Intuitionistic Fuzzy Sets: Theory and Applications, Studies in Fuzziness and Soft Computing*. Springer-Verlag Berlin Heidelberg GmbH.
- Balin, A. ve Baraçlı, H. (2017). A Fuzzy Multi-Criteria Decision-Making Methodology Based upon the Interval Type-2 Fuzzy Sets for Evaluating Renewable Energy Alternatives in Turkey. *Technological and Economic Development of Economy*, 23:5, 742-763
- Boran, F.E., Genç, S., Kurt, M. ve Akay, D. (2009). A Multi-Criteria Intuitionistic Fuzzy Group Decision Making for Supplier Selection with TOPSIS Method. *Expert Systems with Applications*, 36, 11363-11368.
- Büyüközkan, G., Karabulut Y. ve Güler, M. (2018). Strategic Renewable Energy Source Selection for Turkey with Hesitant Fuzzy MCDM Method. *Energy Management –Collective and Computational Intelligence with Theory and Applications* İçinde. (Editörler: C. Kahraman ve G. Kayakutlu). ss. 229-250. İsviçre: Springer.
- İlbahar, E., Cebi, S. ve Kahraman, C. (2020). Assessment of Renewable Energy Alternatives with Pythagorean Fuzzy WASPAS Method: A Case Study of Turkey. *Intelligent and Fuzzy Techniques in Big Data Analytics and Decision Making Proceedings of the INFUS 2019 Conference* İçinde. İsviçre: Springer, pp.888-895.
- Kahraman, C., Keshavarz- Ghorabae , M., Zavadskas, E.K, Çevik Onar, S., Yazdanı, M. ve Oztayşi, B. (2017). Intuitionistic Fuzzy EDAS Method: An Application to Solid Waste Disposal Site Selection. *Journal of Environmental Engineering and Landscape Management*, 25(01): 1-12.
- Karaca, C. ve Ulutaş, A. (2018). Entropi ve WASPAS Yöntemleri Kullanarak Türkiye için Uygun Yenilenebilir Enerji Kaynağının Seçimi. *Ege Akademik Bakış*, Cilt 18, Sayı3, 483-494.
- Kaya, T. Ve Kahraman, C. (2010). Multi Criteria Renewable Energy Planning Using an Integrated Fuzzy VIKOR & AHP Methodology: The Case of Istanbul. *Energy*, 35, ss.2517-2527.
- Kayahan Karakul, A. (2019). Bulanık AHP Yöntemi ile Yenilenebilir Enerji Kaynağı Seçimi. *Bingöl Üniversitesi Sosyal Bilimler Enstitüsü Dergisi* (19), 127-150.
- Kaya, T. ve Kahraman, C. (2010). Multi Criteria Renewable Energy Planning Using an Integrated Fuzzy VIKOR & AHP Methodology: The Case of Istanbul. *Energy*, 35, ss.2517-2527.
- Kaya, T. ve Kahraman, C. (2011). Multicriteria Decision Making in Energy Planning Using a Modified Fuzzy TOPSIS Methodology. *Expert Systems with Applications*, 38, 6577-6585.
- Kocakaya, K., Engin, T., Tektaş, M. ve Aydın, U. (2021). Türkiye’de Bölgesel Havayolları için Uçak Tipi Seçimi: Küresel Bulanık AHPTOPSIS Yöntemlerinin Entegrasyonu. *Akıllı Ulaşım Sistemleri Ve Uygulamaları Dergisi*, 4(1), 27-58.

- Kutlu Gündoğdu ve Kahraman, C. (2019a). Spherical Fuzzy Sets and Spherical Fuzzy TOPSIS Method, *Journal of Intelligent & Fuzzy Systems*, 36, 337-352.
- Kutlu Gündoğdu ve Kahraman, C. (2019b). Hastane Yeri Seçiminde Küresel Bulanık TOPSIS Yöntemi. 39. *Yöneylem Araştırması ve Endüstri Mühendisliği Ulusal Kongresi Bildiri Özetleri* İçinde, Ankara, s. 128.
- Memari, A., Dargi, A., Jokar, M.R.A., Ahmad, R. ve Rahim, R.A.R. (2019). Sustainable Supplier Selection: A Multi-Criteria Intuitionistic Fuzzy TOPSIS Method. *Journal of Manufacturing Systems*, 50, 9-24.
- Mathew, M. Chakraborty, B. ve Ryan, M.J. (2020). A Novel Approach Integrating AHP and TOPSIS Under Spherical Fuzzy Sets for Advanced Manufacturing System Selection. *Engineering Applications of Artificial Intelligence*, 96 (2020), 103988, 1-13.
- Onar, S. C., Kahraman, C., Öztaysi, B., & Otay, I. (2020). Selection of Learning Analytics Projects by Using Spherical Fuzzy TOPSIS. *Developments of Artificial Intelligence Technologies in Computation and Robotics: Proceedings of the 14th International FLINS Conference İçinde* (Editors: Z. Li, C.Yuan, j. Liu and E.e. Kerre).Singapur: World Scientific Publications. 226-234.
- Özcan, E.C., Ünlüsoy, S. Ve Eren, T. (2017). ANP ve TOPSIS Yöntemleriyle Türkiye’de Yenilenebilir Enerji Yatırım Alternatiflerinin Değerlendirilmesi. *SUJEST*, v.5, n.2.pp. 204-219.
- Park, J.H., Park, Y., Kwun, Y.C. ve Tan, X. (2011). Extension of the TOPSIS Method for Decision Making Problems under Interval-Valued Intuitionistic Fuzzy Environment. *Applied Mathematical Modelling*, 35, 2544-2556
- Petrović, G., Mihajlović, J., Čojbašić, Z., Madić, M. ve Marinković, D. (2019). Comparison of Three Fuzzy MCDM Methods for Solving the Supplier Selection Problem, *Facta Universitatis Series: Mechanical Engineering*, 17, 3, 455-469.
- Rani, P. Mishra, A.R., Mardani A, Cavallaro, F., Alrasheedi, M. ve Alrashidi, A. (2020). A Novel Approach to Extended Fuzzy TOPSIS Based on New Divergence Measures for Renewable Energy Sources Selection. *Journal of Cleaner Production*, 257, 120352, 1-17.
- Roszkowska, E. ve Kacprzyk, D. (2016). The Fuzzy Saw and Fuzzy TOPSIS Procedures Based on Ordered Fuzzy Numbers. *Information Sciences*, 369, 564-584.
- Smarandache, F. (1998). *Neutrosophy: Neutrosophic Probability, Set, And Logic: Analytic Synthesis And Synthetic Analysis*. American Research Press, Rehoboth.
- Sağır, H. Ve Doğanalp, B. (2016). Bulanık Çok-Kriterli Karar Verme Perspektifinden Türkiye İçin Enerji Kaynakları Değerlendirmesi. *Kastamonu Üniversitesi İktisadi ve İdari Bilimler Fakültesi Dergisi*, Sayı:11, ss.233-256.
- Solangi, Y.A., Tan, Q., Mirjat, N.H., Valasai, G.D., Khan, M.W.A. ve İkrām, M. (2019). An Integrated Delphi-AHP and Fuzzy TOPSIS Approach toward Ranking and Selection of Renewable Energy Resources in Pakistan. *Processes*. Vol 7 (2), 118.
- Szmidt, E. ve Kacprzyk, J. (2001). Entropy for intuitionistic fuzzy sets. *Fuzzy Sets and Systems*, 118, 467-477.
- Şen, Z. (2003). *Modern Mantık*. İstanbul: Bilge Kültür Sanat Yayınları.
- Tasri, A. ve Susilawati, A. (2014). Selection among renewable energy alternatives based on a fuzzy analytic hierarchy process in Indonesia. *Sustainable Energy Technologies and Assessments* 7 (2014), 33-44.
- Tzeng, G.H. ve Huang, J.J. (2011). *Multiple Attribute Decision Making: Methods and Applications*. London: CRC Press.
- Uysal, F. (2011). Türkiye’de Yenilenebilir Enerji Alternatiflerinin Seçimi İçin Graf Teori ve Matris Yaklaşım. *Ekonometri ve İstatistik* Sayı:13 (12. Uluslararası Ekonometri, Yöneylem Araştırması, İstatistik Sempozyumu Özel Sayısı) 23-40.

- Yager, R.R. ve Abbasov, A.,M. (2013). Pythagorean Membership Grades, Complex Numbers, and Decision Making. *International Journal of Intelligent Systems*, 28, 5, 436-452.
- Yakıcı Ayan, T. ve Pabuşcu, H. (2013). Yenilenebilir Enerji Kaynakları Yatırım Projelerinin Analitik Hiyerarşi Süreci Yöntemi İle Değerlendirilmesi. *Süleyman Demirel Üniversitesi İktisadi ve İdari Bilimler Fakültesi Dergisi*, Cilt:18, Sayı:3, s.89-110.
- Zaralı, F. (2022). Third Part Reverse Logistics Service Provider Selection Using the Spherical Fuzzy TOPSIS Method. *Erciyes Üniversitesi Fen Bilimleri Enstitüsü Dergisi*, Cilt 38, Sayı2, 268-279.
- Zhang, X. ve Xu, Z. (2015). Soft Computing Based on Maximizing Consensus and Fuzzy TOPSIS approach to Interval-Valued Intuitionistic Fuzzy Group Decision Making. *Applied Soft Computing*, 26, 42-56.

katkı sağlamaktadır. Bu bağlamda çalışanların ekolojik farkındalığını artırmak, davranışlarını etkilemek ve işletmenin karbon ayak izini azaltmak amaçlanmaktadır (Ehnert, Matthews ve Muller Camenb, 2020:4)

SONUÇ

Son yıllarda bireysel ve kurumsal anlamda çevreye olan ilgi artmıştır. İnsanlar günlük hayatlarında çevre dostu ürünler kullanmaya başlamıştır. İşletmeler ise gelecek nesillere yaşanabilir bir dünya bırakmak için faaliyetlerine yeşil bilincini yerleştirmeye ve kurum kültürü haline getirmeye başlamıştır. İşletmeler sürdürülebilir kalkınma için kurumsal sosyal sorumlulukların bilincindedir. Bu kapsamda kurum kültürü olarak çevre dostu faaliyetlerde bulunmaktadır. Çevre dostu politikalar işletmelerin kurumsal imajını doğru yönde etkilemektedir.

İşletmelerde sürdürülebilirlik anlayışı kapsamında yeşil insan kaynakları yönetimi gündeme gelmiştir. İnsan kaynakları yönetimi işletmelerin varlıklarını devam ettirebilmesi ve amaçlarını yerine getirebilmesi için insan sermayesinin yönetildiği departmandır. Yeşil İKY işletmelerin çevresel etkinliklerini artırmaya yönelik bir eylemdir. İşletmede ihtiyaç duyulan personelin temin edilmesinden başlayarak işletmede geçirdiği zaman içerisinde eğitim ve geliştirme faaliyetlerinde performans yönetiminde, ücret ve ödül yönetiminde, çalışma ilişkilerinde çevre bilinci ile faaliyetlerin devam ettirilmesidir. İşe alım sürecinde adayların yeşil farkındalığa sahip olmasına özen gösterilmektedir. İşletmede oluşan çevre dostu kurum kültürüne uyum sağlamak için bu kriter önem taşımaktadır. İşletme içerisinde yeşil bilincinin tam olarak gelişmesi için gerekli eğitim faaliyetleri kapsamında kurs ve seminerler düzenlenmektedir. Çalışanlar görevlerini yerine getirirken yeşil davranışları da göz önünde bulundurarak performanslarını sergilemektedir. Buna bağlı olarak ücret ve ödül sistemi kullanılmaktadır. Aynı şekilde çalışanların işletme ile olan çalışma ilişkileri kapsamında da çevre dostu politikalara önem verilmektedir.

KAYNAKÇA

- Ahmad, S. (2015). Green Human Resource Management: Policies and Practices, *Cogent Business & Management*, 2(1). <https://doi.org/10.1080/23311975.2015.1030817>.
- Atoko, S. R. (2023). The Effect Of Green Human Resource Management Practices On Organizational Effectiveness And Efficiency: An African Perspective. *International Journal of Economics, Commerce & Management*, 11(1), 81-90.
- Aziz, F. F., Yasmin, F., & Sultana, T. (2020). The Impact of Green Human Resources Managerial Practices On Environmental Sustainability: Evidence From Garments Industry Of Bangladesh. *Asian Journal Of Empirical Research*, 10(3), 81-96.
- Deshwal, D. P. (2015). Green HRM: An Organizational Strategy of Greening People. *International Journal of Applied Research*, 1(13), 176-181.
- Dimitrov, K. (2021). Green Human Resources Management: Linking And Using Green Practices For Sustainable Business Organizations. *Trakia Journal of Sciences*, 19(1), 276-281.
- Diri, T. V., & Elisha, O. D. (2021). Green Human Resource Management: A Catalyst For Environmental Sustainability in Nigeria, *Journal of Global Ecology and Environment*, 11(3), 9-27.

- Durdarsita, A., & Deepshikha, A. (2023). A Study on Green HRM Practices in FMCG Organization. *International Journal of Research Publication and Reviews*, 4(8), 958-961.
- Ehnert, I.A., Matthews, B., & Muller-Camen, M. (2020). Common good HRM: A Paradigm Shift in Sustainable HRM?, *Human Resource Management Review*, 30(3)1-11.
- Halawi, A., & Zaraket, W. (2018). Impact of Green Human Resource Management on Employee Behaviour. *Journal of Applied Business Research (JABR)*. September, 18-34.
- Hristova, S., & Stevceska-Srbinska, D. (2020). Green HRM in Pursuit of Sustainable Competitive Advantage, *University American College Skopje*, 15(1), 53-63, <https://doi.org/10.5281/zenodo.4393537>.
- Jabbour, C. J. C. (2013). Environmental Training in Organisations: From A Literature Review to a Framework For Future Research. *Resources, Conservation And Recycling*, 74, 144- 155.
- Jabbour, C. J. C., Santos, F. C. A., & Nagano, M. S. (2010). Contributions of HRM Throughout the Stages of Environmental Management: Methodological Triangulation Applied to Companies in Brazil. *The International Journal of Human Resource Management*, 21(7), 1049-1089.
- Jain, A., & Adlakha, N. (2019). Green HRM: Strategic tool for Organization to Greening People, *International Journal of Management and Commerce Innovations*, 6(2), 1144-1150.
- Kar, A. K., & Praharaj, L. (2017). Green HRM: An Innovative Practice for Organisational Sustainability. *Indo-Iranian Journal of Scientific Research (IIJSR)*, 1(1), 46-56.
- Krithika, J., Priyadarshini, N. D., & Priya, J. G. (2019). Green HRM - Practices In Organisations. *IOSR Journal of Business and Management (IOSR-JBM)*, 21(3), 74-77.
- Kumar, S., Agyei, I. T., Nahak, F. M., Jamali, M. C., & Lourens, M. (2023). Practices Of Green HRM on Employee Retention and Organizational Sustainability. *European Chemical Bulletin* 12(1), 687-699.
- Likhitkar, P., & Verma, P. (2017). Impact of Green HRM Practices on Organization Sustainability and Employee Retention. *International Journal For Innovative Research in Multidisciplinary Field*, 3(6), 152-257.
- Mandip, G. (2012). Green HRM: People Management Commitment to Environmental Sustainability, *Research Journal of Recent Sciences*, 1 (ISC-2011), 244-252.
- Masood, R. Z. (2018). Green HRM: A Need For 21st Century. *Journal of Emerging Technologies and Innovative Research (JETIR)*, 5(6), 356-359.
- Mehta, K., & Chugan, P. K. (2015). Green HRM in Pursuit of Environmentally Sustainable Business. *Universal Journal of Industrial and Business Management* 3(3), 74-81.
- Nejati, M., Rabiei, S., & Jabbour, C. J. C. (2017). Envisioning the Invisible: Understanding the Synergy Between Green Human Resource Management and Green Supply Chain Management in Manufacturing Firms in Iran in Light of the Moderating Effect Of Employees' Resistance to Change. *Journal of Cleaner Production*, 168, 163-172.
- Opatha, H. H. D. N. P., & Arulrajah, A. A. (2014). Green Human Resource Management: Simplified General Reflections, *International Business Research*, 7(8), 101-112.
- Osolate, E. H. (2022). Explaining the Concept of Green Human Resource Management Practices through Theoretical Perspectives: A-M-O and Stakeholder Theories. *Academia Letters* (ss.1-6), Article 4616. <https://doi.org/10.20935/AL4616>.
- Prasad, R.S., 2013. Green HRM-Partner in Sustainable Competitive Growth. *Journal of Management Sciences and Technology*, 1(1), 15-18.
- Rathi, S. S., & Nath, V. (2018). The Concept of Green Hrm-A Review of Literature, *Journal of Emerging Technologies and Innovative Research (JETIR)*, 5(9), 316-332.
- Sapna, & Gupta, A. (2021). Implementation of Green Human Resource Management Practices: Barriers and Solutions. *Journal of Scientific Research*, 65(9), 71-77.

Editör:

Doç. Dr. Erdil DURUKAN

Spor Bilimleri

Alanında
Uluslararası Arařtırmalar XII

EĐİTİM
yayınevi

SPOR BİLİMLERİ ALANINDA ULUSLARARASI ARAŞTIRMALAR XII

Editör: Doç. Dr. Erdil Durukan

Genel Yayın Yönetmeni: Yusuf Ziya Aydoğan (yza@egitimyayinevi.com)

Genel Yayın Koordinatörü: Yusuf Yavuz (yusufyavuz@egitimyayinevi.com)

Sayfa Tasarımı: Kübra Konca Nam

Kapak Tasarımı: Eğitim Yayınevi Grafik Birimi

T.C. Kültür ve Turizm Bakanlığı

Yayıncı Sertifika No: 47830

ISBN: 978-625-6613-72-0

1. Baskı, Aralık 2023

Kütüphane Kimlik Kartı

SPOR BİLİMLERİ ALANINDA ULUSLARARASI ARAŞTIRMALAR XII

Editör: Doç. Dr. Erdil Durukan

VI+148 s., 135x215 mm

Kaynakça var, dizin yok.

ISBN: 978-625-6613-72-0

Copyright © Bu kitabın Türkiye'deki her türlü yayın hakkı Eğitim Yayınevi'ne aittir. Bütün hakları saklıdır. Kitabın tamamı veya bir kısmı 5846 sayılı yasanın hükümlerine göre kitabı yayımlayan firmanın ve yazarlarının önceden izni olmadan elektronik/mekanik yolla, fotokopi yoluyla ya da herhangi bir kayıt sistemi ile çoğaltılamaz, yayımlanamaz.

EĞİTİM

yayınevi

Yayınevi Türkiye Ofis: İstanbul: Eğitim Yayınevi Tic. Ltd. Şti., Atakent mah.

Yasemen sok. No: 4/B, Ümraniye, İstanbul, Türkiye

Konya: Eğitim Yayınevi Tic. Ltd. Şti., Fevzi Çakmak Mah. 10721 Sok. B Blok,

No: 16/B, Safakent, Karatay, Konya, Türkiye

+90 332 351 92 85, +90 533 151 50 42, 0 332 502 50 42

bilgi@egitimyayinevi.com

Yayınevi Amerika Ofis: New York: Egitim Publishing Group, Inc.

P.O. Box 768/Armonk, New York, 10504-0768, United States of America

americaoffice@egitimyayinevi.com

Lojistik ve Sevkiyat Merkezi: Kitapmatik Lojistik ve Sevkiyat Merkezi, Fevzi Çakmak

Mah. 10721 Sok. B Blok, No: 16/B, Safakent, Karatay, Konya, Türkiye

sevkiyat@egitimyayinevi.com

Kitabevi Şubesi: Eğitim Kitabevi, Şükran mah. Rampalı 121, Meram, Konya, Türkiye

+90 332 499 90 00

bilgi@egitimkitabevi.com

İnternet Satış: www.kitapmatik.com.tr

+90 537 512 43 00

bilgi@kitapmatik.com.tr

Kaynakça

- Aslan, M., & Sarikaya, M. (2022). The Effect of Long-Term Exercise Training with Omega-3 Fatty Acid Supplement on Serum Iris and Some Blood Parameters.
- Ben Kazman J, Galecki J, Lisman P, Deuster PA, and O'Connor FG. (2014). Factor structure of the functional movement screen in marine officer candidates. *J Strength Cond Res* 28: 672–678.
- Bland JM and Altman DG.(2000). Statistics notes: The odds ratio. *BMJ* 320: 1468,
- Butler RJ, Contreras M, Burton LC, Plisky PJ, Goode A, and Kiesel K. (2013). Modifiable risk factors predict injuries in firefighters during training academies. *Work* 46: 11–17,
- Butler RJ, Plisky PJ, and Kiesel KB. (2012). Interrater reliability of videotaped performance on the functional movement screen using the 100-point scoring scale. *Athl Train Sports Health Care* 4: 103–109.
- Chapman RF, Laymon AS, and Arnold T. (2014). Functional movement scores and longitudinal performance outcomes in elite track and field athletes. *Int J Sports Physiol Perform* 9: 203–211.
- Chorba RS, Chorba DJ, Bouillon LE, Overmyer CA, and Landis JA. (2010). Use of a functional movement screening tool to determine injury risk in female collegiate athletes. *N Am J Sports Phys Ther* 5: 47.
- Cook G, Burton L, and Hoogenboom B. (2006). Pre-participation screening: The use of fundamental movements as an assessment of function—Part 1. *N Am J Sports Phys Ther* 1: 62.
- Cook G, Burton L, Fields K, and Kiesel K.(1998). *The Functional Movement Screen*. Danville, VA: Athletic Testing Services Inc,
- Cook G, Burton L, Fields K. (2007). *The functional movement screen and exercise progressions manual*. The Funconal Movement Screen Cerficao Workshop, Boston, MA.
- Cook G, Burton L, Hoogenboom B. (2006). Pre-participation screening: The use of fundamental movements as an assessment of function—part 1. *North American Journal of Sports Physical Therapy, NAJSPT*, 1(2), 62.
- Cook G, Burton L, Hoogenboom BJ, Voight M. (2014). Invited clinical commentary functional movement screening: The use of fundamental movements as an assessment of function -part 1. *The International Journal of Sports Physical Therapy*, 9 (3), 396
- Cook G, Burton L, Kiesel K, Rose G, Brynt MF (2010). *Movement: Functional Movement Systems – Screening, Assessing, Corrective Strategies On Target Publications* (1. bs.). Aptos, CA: On Target Publications. S: 73-106.
- Cook G. (2004). *Athletic Body in Balance Optimal Movement Skills and Conditioning for Performance*. Champaign, IL: Human Kinetics, pp. 26–28.

- Dallinga JM, Benjaminse A, and Lemmink KA. (2012). Which screening tools can predict injury to the lower extremities in team sports? *Sports Med* 42: 791–815,
- Duncan MJ and Stanley M. (2012). Functional movement is negatively associated with weight status and positively associated with physical activity in British primary school children. *J Obes* 2012: 697563.
- Duncan MJ, Stanley M, and Wright SL. (2013). The association between functional movement and overweight and obesity in British primary school children. *BMC Sports Sci Med Rehabil* 5: 11.
- Ekin, A. Injuries in swimming sports: prevention and treatment methods
Lesões em esportes de natação: métodos de prevenção e tratamento.
- Elias JE. (2013). The inter-rater reliability of the functional movement screen within an athletic population using untrained raters. *J Strength Cond Res*, Epub ahead of print
- Florkowski CM. (2008). Sensitivity, specificity, receiver-operating characteristic (ROC) curves and likelihood ratios: Communicating the performance of diagnostic tests. *Clin Biochem Rev* 29 (Suppl 1): S83.
- Fox D, O'Malley E, and Blake C. (2013). Normative data for the Functional Movement Screen in male gaelic field sports. *Phys Ther Sport* 27: 458–462.
- Frohm A, Heijne A, Kowalski J, Svensson P, and Myklebust G. (2012). A nine-test screening battery for athletes: A reliability study. *Scand J Med Sci Sports* 22: 306–315.
- Frost DM, Beach TA, Callaghan JP, and McGill SM. (2013). FMS scores change with performers' knowledge of the grading criteria—Are general whole-body movement screens capturing “dysfunction”? *J Strength Cond Res.* Epub ahead of print
- Galli M, Crivellini M, Sibella F, Montesano A, Bertocco P, and Parisio C. (2000). Sit-to-stand movement analysis in obese subjects. *Int J Obes Relat Metab Disord* 24: 1488–1492,
- Gilleard W and Smith T. (2006). Effect of obesity on posture and hip joint moments during a standing task, and trunk forward flexion motion. *Int J Obes (Lond)* 31: 267–271,
- Gribble PA, Brigle J, Pietrosimone BG, Pfile KR, and Webster KA. (2013). Intrarater reliability of the functional movement screen. *J Strength Cond Res* 27: 978–981.
- Grygorowicz M, Piontek T, and Dudzinski W. (2013). Evaluation of functional limitations in female soccer players and their relationship with sports level—A cross sectional study. *PLoS One* 8: e66871,
- Harman E and Garhammer J. (2008). Principles of test selection and administration. In: *Essentials of Strength Training and Conditioning*. Baechle TR and Earle RW, eds. Champaign, IL: Human Kinetics, pp. 239–240

- Hills AP, Hennig EM, Byrne NM, and Steele JR. (2002). The biomechanics of adiposity Structural and functional limitations of obesity and implications for movement. *Obes Rev* 3: 35–43,
- Hoffman J R, Tenenbaum G, Maresh C M, Kraemer W J. (199). Relationship Between Athletic Performance Tests and Playing Time in Elite College Basketball Players. *The Journal of Strength & Conditioning Research*, 6, s. 10: 67–71
- Karras DJ. (1997). Statistical methodology: II. Reliability and validity assessment in study design, Part B. *Acad Emerg Med* 4: 144–147.
- Karras DJ. (1997). Statistical methodology: II. Reliability and validity assessment in study design, Part A. *Acad Emerg Med* 4: 64–71,
- Kiesel K, Plisky PJ, Voight ML (2007). Profesyonel futbolda ciddi yaralanmalar, sezon öncesi fonksiyonel hareket ekranıyla tahmin edilebilir mi? *North American Journal of Sports Physiotherapy: NAJSPT*, 2(3), 147-151.
- Kiesel KB, Butler RJ, and Plisky PJ. (2014). Limited and asymmetrical fundamental movement patterns predict injury in American football players. *J Sport Rehabil* 23: 88–94,
- McGill S, Frost D, Andersen J, Crosby I, and Gardiner D. (2012). Movement quality and links to measures of fitness in firefighters. *Work* 43: 357–366,
- Minick KI, Kiesel KB, Burton L, Taylor A, Plisky P, and Butler RJ. (2010). Interrater reliability of the functional movement screen. *J Strength Cond Res* 24: 479–486.
- O'Connor FG, Deuster PA, Davis J, Pappas CG, and Knapik JJ. (2011). Functional movement screening: Predicting injuries in officer candidates. *Med Sci Sports Exerc* 43: 2224–2230.
- Okada T, Huxel KC, and Nesser TW. (2011). Relationship between core stability, functional movement, and performance. *J Strength Cond Res* 25: 252–261.
- Onate JA, Dewey T, Kollock RO, Thomas KS, Van Lunen BL, DeMaio M, and Ringle SI. (2012). Real-time intersession and interrater reliability of the functional movement screen. *J Strength Cond Res* 26: 408–415.
- Parchmann CJ and McBride JM. (2011). Relationship between functional movement screen and athletic performance. *J Strength Cond Res* 25: 3378–3384.
- Parenteau-G E, Gaudreault N, Chambers S, Boisvert C, Grenier A, Gagne' G, and Balg F. (2014). Functional movement screen test: A reliable screening test for young elite ice hockey players. *Phys Ther Sport* 5: 169–175.
- Paszkevicz JR, McCarty CW, and Van Lunen BL. (2013). Comparison of functional and static evaluation tools among adolescent athletes. *J Strength Cond Res* 7: 2842– 2850,
- Peate WF, Bates G, Lunda K, Francis S, and Bellamy K. (2007). Core strength: A new model for injury prediction and prevention. *J Occup Med Toxicol* 2: 1–9,.

- Perry FT and Koehle MS. (2013). Normative data for the functional movement screen in middle-aged adults. *J Strength Cond Res* 27: 458–462,
- Ristanis S, Stergiou N, Patras K, Vasiliadis HS, Giakas G, and Georgoulis AD. (2005). Excessive tibial rotation during high-demand activities is not restored by anterior cruciate ligament reconstruction. *Arthroscopy* 21: 1323–1329.
- Schneiders AG, Davidsson A, Hörmann E, and Sullivan SJ. (2011). Functional movement screen normative values in a young, active population. *Int J Sports Phys Ther* 6: 75,
- Shojaedin SS, Letafatkar A, Hadadnezhad M, and Dehkhoda MR. (2013). Relationship between functional movement screening score and history of injury and identifying the predictive value of the FMS for injury. *Int J Inj Contr Saf Promot.* Epub ahead of print
- Shultz R, Anderson SC, Matheson GO, Marcello B, and Besier T.(2013). Test-retest and interrater reliability of the functional movement screen. *J Athl Train* 48: 331–336.
- Sibella F, Galli M, Romei M, Montesano A, and Crivellini M. (2003). Biomechanical analysis of sit-to-stand movement in normal and obese subjects. *Clin Biomech (Bristol, Avon)* 18: 745–750.
- Smith CA, Chimera NJ, Wright NJ, and Warren M. (2013). Interrater and intrarater reliability of the functional movement screen. *J Strength Cond Res* 27: 982– 987.
- Teyhen DS, Shaffer SW, Lorenson CL, Halfpap JP, Donofry DF, Walker MJ, Dugan JL, and Childs JD.(2012). The functional movement screen: A reliability study. *J Orthop Sports Phys Ther* 42: 530–540.
- Viera AJ and Garrett JM. (2005). Understanding interobserver agreement: The kappa statistic. *Fam Med* 37: 360–363.
- Wearing SC, Hennig EM, Byrne NM, Steele JR, and Hills AP. (2006). The biomechanics of restricted movement in adult obesity. *Obes Rev* 7: 13–24.
- Weir JP. (2005). Quantifying test-retest reliability using the intraclass correlation coefficient and the SEM. *J Strength Cond Res* 19: 231–240.
- Xu X, Mirka GA, and Hsiang SM. (2008). The effects of obesity on lifting performance. *Appl Ergon* 39: 93–98.
- Zhang J and Yu KF.(1998). What's the relative risk? A method of correcting the odds ratio in cohort studies of common outcomes. *JAMA* 280: 1690,
- Zweig MH and Campbell G. (1993). Receiveroperating characteristic (ROC) plots: A fundamental evaluation tool in clinical medicine. *Clin Chem* 39: 561–577.

KAYNAKLAR

- Akçakaya, M. (2010), “21. Yüzyılda Yeni Liderlik Anlayışı”, 1.Baskı Adalet Yayınevi.
- Arslan, M. (2012), “Araştırma Yöntem ve Teknikleri Ders Notları” (Çevrimişi) <https://docplayer.biz.tr/1423693-Arastirma-yontem-veteknikleri.html> adresinden 1 0 Kasım 2022 tarihinde erişilmiştir.
- Arıkan, S, (2001), “Liderlik, Yönetim ve Organizasyon”, Ed. Salih Güney, Nobel Yayınları, Ankara.
- Aykanat, Z. (2010), “Karizmatik Liderlik ve Örgüt Kültürü İlişkisi Üzerine Bir Uygulama”, Karamanoğlu Mehmetbey Üniversitesi Sosyal Bilimler Enstitüsü, Kamu Yönetimi Anabilim Dalı, Yüksek Lisans Tezi, Karaman.
- Baykal, E. (2017), “Otantik Liderlik ve Pozitif Çıktıları: Pozitif Örgütsel Davranış Bakış Açısı”, Uluslararası İktisadi ve İdari Bilimler Dergisi, Cilt: 3, Sayı: 3, ss. 42-64
- Berber, A, (2002) . “Dönüşümsel ve Etkileşimsel Liderlik Kavramı, Gelişimi ve Dönüşümsel Liderliğin Yönetim ve Organizasyon İçerisindeki Rolü”, İstanbul Üniversitesi İşletme İktisadi Enstitüsü Dergisi, Yıl: 11, Sayı: 36, İstanbul
- Bennis, W.G., and Townsend, R. (1995). Reinventing leadership. Collins Business Essential, New York.
- Çağlar, İ. (2004). “İktisadi ve İdari Bilimler Fakültesi Öğrencileri İle Mühendislik Fakültesi Öğrencilerinin Liderlik Tarzına İlişkin Eğilimlerinin Karşılaştırılmalı Analizi ve Çorum Örneği”, Ticaret ve Turizm Eğitim Fakültesi Dergisi, Sayı: 2, ss. 91-108
- Çakınberk, A, (2010). “Örgütsel Bağlılığın Belirleyicisi Olarak Liderlik: Sağlık Çalışanları Örneği”, Selçuk Üniversitesi Sosyal Bilimler Enstitüsü Dergisi.
- Çelik, S ve Eryılmaz, F (2006). “Öğretmen Algılarına Göre Endüstri Meslek Lisesi Müdürlerinin Dönüşümcü Liderlik Düzeyleri”, Politeknik Dergisi, 9,ss.4
- Deliveli, Ö. (2010), “Yönetimde Yeni Yönelimler Bağlamında Lider Yöneticilik”, Süleyman Demirel Üniversitesi Sosyal Bilimler Enstitüsü, Kamu Yönetimi Anabilim Dalı, Yüksek Lisans Tezi, Isparta.
- Demir, H. ve Okan, T. (2008). “Etkileşimsel ve Dönüşümsel Liderlik: Bir Ölçek Geliştirme Denemesi”, Yönetim Dergisi, Yıl: 19, Sayı: 61, ss. 72-90
- Erdal, M. (2007). “İşletmelerde Dönüştürücü Liderlik Davranışının Analizi”, Kahramanmaraş Sütçü İmam Üniversitesi Sosyal Bilimler Enstitüsü, İşletme An EREN, E. (2001), “Yönetim ve Organizasyon (Çağdaş ve Küresel Yaklaşımlar”, İstanbul: Beta Basım Yayım Dağıtım. Anabilim Dalı, Yüksek Lisans Projesi, Kahramanmaraş
- Ergun, T. (2002), “Yönetici Davranışı, Yönetim Psikolojisi, Yönetim Psikolojisi I. Ulusal Sempozyumuna Sunulan Bildiriler, Tartışmalar” , TODAİE Yayınları, Ankara, ss. 85-99

- Hemphill, J. ve Coons, A. (1975), "Development of the Leader Behaviour Description Questionnaire" ed. R.M.Stogill- A.E. Coons, Leader Behaviour Description and Measurement, Columbus: Ohio State University, ss. 7.
- Gül, H. (2003), "Karizmatik Liderlik Ve Örgütsel Bağlılık İlişkisi Üzerine Aksaray Ve Karaman Emniyet Müdürlüklerinde Yapılan Bir Araştırma", Gebze Yüksek Teknoloji Enstitüsü, Sosyal Bilimler Enstitüsü, İşletme Anabilim Dalı, Doktora tezi, Gebze.
- Greenberg, J. ve Baron,R.A. (1993), "Behavior in Organization", Boston: Allyn and Bacon.
- Hıncın, T. R. ve Tracey, J. B. (1999), "The Relevance of Charisma for Transformational Leadership in Stable Organization," Journal of Organizational Change Management, ss. 2
- Hogg, M, ve Vaughan G, (2006), "Sosyal Psikoloji", (Çev: İbrahim Yıldız ve Aydın Gelmez), Ütopya Yayınevi, İstanbul.
- House, R.J (1976), "A 1976 Theory of Charismatic Leadership: Working Paper Series 76-06", The Southern Illinois University Fourth Biennial Leadership Symposium (Carbondale, Illinois, October 26-28, 1976), ss. 1-38
- Karahan, A. (2008), "Hastanelerde Liderlik Ve Örgütsel Bağlılık Arasındaki İlişkinin İncelenmesi", Sosyal Bilimler Dergisi, Cilt: 10, Sayı: 1, ss. 145-162.
- Karip, E. (1998), "Dönüşümcü Liderlik" Eğitim Yönetimi. Yıl:4, Sayı:16, Ankara:Pegem Yayıncılık
- Keçecioğlu, T, (2003). "Liderlik ve Liderler", Okumuş Adam Yayınları, İstanbul.
- Kırel, Ç. (2001), "Liderlik Davranış Biçimleri Konusuna Yeni Bir Yaklaşım: Karizmatik Liderlikten Dönüşümsel Liderliğe", Anadolu Üniversitesi Sosyal Bilimler Dergisi, Cilt: 1, Sayı: 1, ss. 43-59
- Kılınç, T. (2002). "Liderlik Üzerine Bir Analiz", Hastane Dergisi, Yıl: 3, Sayı 15, ss. 84-88
- Naktiyok, A. (2006). "E-Liderlik: E-Liderlik Özelliklerinin İncelenmesine Yönelik Bir Araştırma", İşletme Fakültesi Dergisi, Cilt: 7, Sayı: 1, ss. 19-40
- Quible, Z.K. (2001). Administrative Office Management. An Introduction, 7th edn. Prentice Hall, NJ, USA.
- Öztürk, M., (2003), "Fonksiyonları Açısından İşletme ve Yönetim", 1. Baskı, Papatya Yayınları, İstanbul.
- Sternberg, R. J. (2001). Successful intelligence: A new approach to leadership. In Multiple intelligences and leadership (pp. 22-41). Psychology Press.
- Silva, A. (2016). Liderlik nedir? Üç aylık işletme araştırmaları dergisi, 8(1), 1.

- Özalp, İ., & Öcal, H. (2000). Örgütlerde Dönüştürücü Transformational Liderlik Yaklaşımı. Balıkesir Üniversitesi Sosyal Bilimler Enstitüsü Dergisi, 3(4), 207-227.
- Özer, M. A. (2008), "21.Yüzyılda Yönetim ve Yöneticiler", Nobel Yayın Dağıtım, İstanbul.
- Usal, A., Aslan, Z., (1995), "Davranış Bilimleri Sosyal Psikoloji", Barış Yayınları, İzmir.
- Safonov, Y., Maslennikov, Y., & Lenska, N. (2018). Liderlik teorisinin evrimi ve modern eğilimler. *Baltık Ekonomi Araştırmaları Dergisi*, 4(1), 304-310.
- Sayın, Ç. (2008), "Yönetici Hemşirelerde Algılanan Liderlik Yaklaşımlarının Hemşirelerin Örgütsel Bağlılıkları Üzerindeki Etkilerinin Belirlenmesi", Haliç Üniversitesi Sağlık Bilimleri Enstitüsü, İstanbul.
- Sağban, Ş. (2011), "Okul Müdürlerinin Kültürel Liderlik Rollerinin Öğretmenlerin Örgütsel Bağlılık Düzeyine Etkisi (Afyonkarahisar İli Örneği)", Afyon Kocatepe Üniversitesi Sosyal Bilimler Enstitüsü, Eğitim Bilimleri Anabilim Dalı, Yüksek Lisans Tezi, Afyonkarahisar.
- Selen, Doğan,(2001)" Liderlik mi Yöneticilik mi ? Geleneksel Liderlik Davranış Tarzları ve Bu Konudaki Yeni Yaklaşımlara Bir Bakış", Atatürk Üniversitesi İktisadi ve İdari Bilimler Dergisi.
- Serinkan, C. ve İPEKÇİ, İ, "Yönetici Hemşirelerde Liderlik ve Liderlik Özelliklerine İlişkin Bir Araştırma", Süleyman Demirel Üniversitesi İktisadi ve İdari Bilimler Fakültesi
- Taşlıyan, H. ve Hırlak, B. (2016), "Otantik Liderlik, Psikolojik Sermaye, İşten Ayrılma Niyeti ve Çalışan Performansı Arasındaki İlişki: Hemşireler Üzerinde Bir Araştırma", Akademik Bakış Dergisi, Sayı: 56, ss. 92-115
- Tekin, A. ve Zorba, E. (2001), "Spor ve Rekreasyon Organizasyonlarında Etkili Liderlik", Beden Eğitimi ve Spor Bilimleri Dergisi, Cilt:1, Sayı:2. ss. 28-36
- Tengilimoğlu, D. (2005), "Kamu ve Özel Sektör Örgütlerinde Liderlik Davranışı Özelliklerinin Belirlenmesine Yönelik Bir Alan Çalışması", Elektronik Sosyal Bilimler Dergisi, Cilt: 4, Sayı: 14, ss. 1-16
- Yolaç, S. (2011), "Yöneticinin Algılanan Liderlik Tarzı ile Yöneticiye Duyulan Güven Arasındaki İlişkide Lider-Üye Etkileşiminin Rolü", Öneri Dergisi, Cilt: 9, Sayı: 36, ss. 63-72
- Yıldırım, B. H. (2012) "Liderlik Özellikleri ve Liderlik Tarzlarının Duygusal Zeka Perspektifinden İncelenmesi", Yüksek Lisans Tezi, Kocaeli Üniversitesi, İşletme Anabilim Dalı, Kocaeli.
- Yörük S, ve Sağban, Ş, (2012). Okul müdürlerinin kültürel liderlik rollerinin öğretmenlerin örgütsel bağlılık düzeyine etkisi. *Turkish Studies - International Periodical For The Languages, Literature and History of Turkish or Turkic*, 7(3): 2795-2813.

KAYNAKÇA

- Akşit, G., Bozok, M. ve Bozok, N. (2015). Zorunlu Göç, Sorunlu Karşılaşmalar: Hisar Köyü, Nevşehir'deki Suriyeli Göçmenler Örneği. *Maltepe Üniversitesi Fen-Edebiyat Fakültesi Dergisi*, 1(2), 92-116.
- Albayrak, H. (2020). Dezavantajlı çocuklar için spor faaliyetlerinin öneminin eleştirel teori bakış açısıyla ele alınması. *Ufku Ötesi Bilim Dergisi*, 20 (1), 67-89.
- Aral, N. ve Gürsoy, F. (2007). *Özel Eğitim Gerektiren Çocuklar ve Özel Eğitime Giriş*. İstanbul; Morpa Kültür Yayınları.
- Arkan, G. (2019). Spor Lisesi Öğrencilerinde Okula Aidiyet Duygusu. *Social Mentality and Researcher Thinkers Journal*, 5(15), 40-44.
- Birman, D., Trickett, E. J. ve Vinokurov, A. (2002). Acculturation and adaptation of Soviet Jewish Refugee Adolescents: Predictors of Adjustment Across Life Domains. *American journal of community psychology*, 30(5), 585-607.
- Bruni, M. (2006). *Fine Motor Skills in Children with Down Syndrome: A Guide for Parents and Professionals*. 2nd Ed., Woodbinehouse
- Buhalis, D. ve Michopoulou, E. (2011). Information-Enabled Tourism Destination Marketing: Addressing the Accessibility Market. *Current Issues in Tourism*. 14(2): 145- 168.
- Bodur, S. ve Durduran, Y. (2009). Konya'da Engelli Çocukların Sağlık Hizmetlerinden Yararlanma ve Beklenti Durumu. *Genel Tıp Dergisi*, 19(4):169-175.
- Boyden, J. (2002). Children Affected by Armed Conflict in South Asia: A Review of Trends and Issues Identified Through Secondary Research. *Afghan Digital Libraries*.
- Coşkun, İ. ve Emin, M. N. (2016). Türkiye'deki Suriyelilerin Eğitiminde Yol Haritası Fırsatlar ve Zorluklar. *Siyaset, Ekonomice Toplum Araştırmaları Vakfı*.
- Darcy, S. ve Pegg, S. (2011). Towards Strategic Intent: Perceptions of Disability Service Provision Amongst Hotel Accommodation Managers. *International Journal of Hospitality Management*. 30: 468-476.
- Davis, M, Merrill, Ec., Conners, F. A. ve Roskos, B. (2014). Patterns of Differences in Way Finding Performance and Correlations Among Abilities Between Persons with and without Down Syndrome and Typically Developing Children. *Frontiers in psychology*, 5: 1-12.
- Deniz, A. ve Özgür, E. M. (2010). Rusya'dan Türkiye'ye Ulus aşırı Göç: Antalya'daki Rus Göçmenler. *Ege Coğrafya Dergisi*, 19(1)
- Emin, M.N. (2019). *Türkiye'deki Suriyeli çocukların eğitimi*. İstanbul: SET Vakfı İktisadi İşletmesi.
- GSB. (2012). *Dezavantajlı Gençler ve Sosyal Dışlanma, Gençlik Şurası Ön Değerlendirme Raporu*, Gençlik Spor Bakanlığı Raporu.
- Ife, J. (2017). *İnsan Hakları ve Sosyal Hizmet*. Ankara: Nika Yayınları.

- Karaağaç, F. C. ve Güvenç, H. (2018). Resmi İlkokullara Devam Eden Suriyeli Mülteci Öğrencilerin Eğitim Sorunları. *OPUS Uluslararası Toplum Araştırmaları Dergisi*, 11(18), 1-1.
- Karaaslan, M. M. (2015). Zihinsel Engelli Çocuğu Olan Ebeveynlerin Psikolojik Durumları ile Bakım Yüklerinin Karşılaştırılması. Yüksek Lisans Tezi. Erzurum: Atatürk Üniversitesi.
- Kanu, Y. (2009). Educational Pathways to Successful Social İntegration for African Refugee Students in Manitoba. *Our Diverse Cities*, 6, 114-119.
- Karataş, Y. (2019). Engelli Çocukların Sağlık Hizmetinden Yararlanması ve Ebeveynlerin Memnuniyetini Etkileyen Faktörlerin Değerlendirilmesi. Uzmanlık Tezi. Rize. Recep Tayyip Erdoğan Üniversitesi.
- Kirmayer, L. J., Narasiah, L., Munoz, M., Rashid, M., Ryder, A. G., Guzder, J., ... ve Pottie, K. (2011). Common Mental Health Problems in İmmigrant Sand Refugees: General Approach in Primary Care. *Cmaj*, 183(12), E959-E967.
- Kobal, G. (2003). Erken Eğitim Programına Katılan Down Sendromlu Bebeklerde Fizyoterapi Programının Büyük Kas Gelişimine Etkisinin İncelenmesi. *Ankara Üniversitesi Eğitim Bilimleri Fakültesi Özel Eğitim Dergisi*, 4(02): 31-38.
- Kula, M. N. (2005). *Bedensel Engellilik ve Dini Başa Çıkma*. İstanbul: Değerler Eğitimi Merkezi Yayınları.
- Küçük, V. ve Koç, H. (2004). Psiko-Sosyal Gelişim Süreci İçerisinde İnsan ve Spor İlişkisi. *Dumlupınar Üniversitesi Sosyal Bilimler Dergisi*, (10).
- Morales, G. E. ve Lopez, E. O. (2013). Down Syndrome, Beyond the Intellectual Disability: Persons with Their Own Emotional World. *Nova Biomedical*.
- Oliver, M. (1996). *Understanding Disability: From Theory to Practice*. New York: St. Martin's Press.
- ÖİB. (2005). II. Özürlüler Şurası: Yerel Yönetimler ve Özürlüler. Ankara: Nural Yayıncılık.
- Özmen, M. (2007). Turizmin Sosyo-Kültürel Etkileri: Akçakoca Örneği. Yayımlanmamış Yüksek Lisans Tezi. Bolu: Abant İzzet Baysal Üniversitesi.
- Patır, Ç. (2012). Özürlülük Olgusunun Tarihsel Sürecinde 1980 Sonrası Söylem ve Politikaların Küreselleşme Ortamında Hayata Geçirilebilirliği Üzerine Bir Tartışma: Türkiye Örneği. Yayımlanmamış Yüksek Lisans Tezi. İstanbul: Atılım Üniversitesi.
- Smart, J. F. ve Smart, D. W. (2006). Models of Disability: Implications for the Counseling Profession. *Journal of Counseling & Development*. 84: 29-40.
- Stevens, G. W. ve Vollebergh, W. A. (2008). Mental Health in Migrant Children. *Journal of Child Psychology and Psychiatry*, 49(3), 276-294.

- Stone, C. (2018). Utopian Community Football? Sport, Hope And Belongingness in the Lives of Refugees and Asylum Seekers. *Leisure Studies*, 37(2), 171-183.
- Tamer, K. ve Pulur, A. (2001). *Beden eğitimi ve sporda öğretim yöntemleri*. Ankara: Kozan Ofset.
- TSE. (1999). Şehir İçi Yollar-Özürlü ve Yaşlılar için Sokak, Cadde, Meydan ve Yollarda Yapısal Önlemler ve İşaretlemelerin Tasarım Kuralları.
- UNICEF (2012). Türkiye’de Çocuk ve Genç Nüfusun Durumunun Analizi 2012.
- Uzun, E. M. ve Bütün, E. (2016). Okul Öncesi Eğitim Kurumlarındaki Suriyeli Sığınmacı Çocukların Karşılaştıkları Sorunlar Hakkında Öğretmen Görüşleri. *Uluslararası Erken Çocukluk Eğitimi Çalışmaları Dergisi*, 1(1). 72-83,
- WHO. (2001). International Classification of Functioning, Disability and Health.
- Yenişehirlioğlu, E. (2013). Engelli Turistlerin Konaklama İşletmelerinde Kabul Görme Düzeyine Yönelik Algılama ve Sorunlar: Karşılaştırmalı Nitel Bir Araştırma. Yayınlanmamış Yüksek Lisans Tezi. Sakarya: Sakarya Üniversitesi.
- Yıldırım Aykurt, A. (2020). 21.Yüzyıl’da Sosyal Sorunlar ve Dezavantajlı Gruplar. *Journal of Awareness*. 5(3), 427-448.

KAYNAKÇA

- Allen, M. W., Edwards, R., Hayhoe, C. R., & Leach, L. (2007). Imagined interactions, family money management patterns and coalitions, and attitudes toward money and credit. *Journal of Family and Economic Issues*, 28(1), 3-22. <https://doi.org/10.1007/s10834-006-9048-1>
- Alkaya, A., & Yağlı, İ. (2015). Finansal okuryazarlık-finansal bilgi, davranış ve tutum: Nevşehir Hacı Bektaş Veli Üniversitesi İİBF öğrencileri üzerine bir uygulama. *Uluslararası Sosyal Araştırmalar Dergisi*, 8(40), 585-599.
- Amagir, A., Groot, W., Maassen van den Brink, H., & Wilschut, A. (2018). A review of financial-literacy education programs for children and adolescents. *Citizenship, Social and Economics Education*, 17(1), 56-80.
- Atkinson, A., & Messy, F. A. (2012). Measuring financial literacy: Results of the OECD/International Network on Financial Education (INFE) pilot study. <https://doi.org/10.1787/20797117>
- Bayraktaroğlu, A., & Bilge, S. (2018). Kadınlarda finansal eğitimin finansal okur-yazarlık üzerindeki etkisine yönelik bir araştırma. *Sosyal ve Beşeri Bilimler Araştırmalar Dergisi*, 19(42), 97-120.
- Bayram, S. S. (2010). *Finansal okuryazarlık ve para yönetimi davranışları: Anadolu Üniversitesi öğrencileri üzerine bir uygulama* [Yüksek Lisans Tezi, Sosyal Bilimler Enstitüsü, Anadolu Üniversitesi, Eskişehir]. YÖK Tez Merkezi.
- Bayrı, O. (2006). Paranın Gelecekteki Değeri: Fiyatlar Genel Seviyesi, Faiz Oranları ve Döviz Kuralları. *Süleyman Demirel Üniversitesi, İktisadi ve İdari Bilimler Fakültesi*, 2(2), 283-304.
- Bodie, Z. (2006). A note on economic principles and financial literacy. Networks Financial Institute Policy Brief, 07. <https://dx.doi.org/10.2139/ssrn.923561>
- Büker, S., Aşıkoğlu, R. ve Sevil, G. (2018). *Finansal yönetim*. Sözkesen Matbaacılık.
- Çakırer, M. A. (2019) *Finansal okuryazarlık*. Ekin Yayınevi.
- Capuano, A., & Ramsay, I. (2011). What causes suboptimal financial behaviour? an exploration of financial literacy, social influences and behavioural economics. *University of Melbourne Legal Studies*, 540. <https://dx.doi.org/10.2139/ssrn.1793502>
- Contuk, F. Y. (2018). Üniversite öğrencilerinin finansal okuryazarlık durumunu etkileyen faktörler üzerine bir araştırma: Muğla Sıtkı Koçman Üniversitesi örneği. *Muhasebe ve Finansman Dergisi*, (77), 115-136. <https://doi.org/10.25095/mufad.401316>
- Coşgun, M. (2012). Popüler kültür ve tüketim toplumu. *Batman Üniversitesi Yaşam Bilimleri Dergisi*, 1(1), 837-850.
- Dağdelen, T. (2017). Finansal okuryazarlık düzeyinin belirlenmesi ve aydın ilindeki serbest muhasebeci mali müşavirler üzerine bir uygulama. [Yüksek Lisans Tezi, Sosyal Bilimler Enstitüsü, Adnan Menderes Üniversitesi, Aydın]. YÖK Tez Merkezi.

- Danışman, E., Sezer, D., & Gümüş, U. T. (2016). Finansal okuryazarlık düzeyinin belirlenmesi: üniversite öğrencileri üzerine bir araştırma. *Kara Harp Okulu Bilim Dergisi*, 26(2), 1-37.
- Delaune, L. D., Rakow, J. S., & Rakow, K. C. (2010). Teaching financial literacy in a co-curricular service-learning model. *Journal of Accounting Education*, 28(2), 103-113. <https://doi.org/10.1016/j.jaccedu.2011.03.002>
- Delavande, A., Rohwedder, S., & Willis, R. J. (2008). Preparation for retirement, financial literacy and cognitive resources. Michigan Retirement Research Center, 190. <https://dx.doi.org/10.2139/ssrn.1337655>
- Durmuşkaya, S., & Kavas, Y. (2018). Akademik gelişim ve finansal okuryazarlık arasındaki ilişkinin tespiti üzerine bir araştırma. *Yönetim ve Ekonomi: Celal Bayar Üniversitesi İktisadi ve İdari Bilimler Fakültesi Dergisi*, 25(3), 925-939. <https://doi.org/10.18657/yonveek.441375>
- Engelbrecht, L. K. (2009). An approach to financial vulnerability reduction: Financial literacy education within a social development paradigm. *Tydskrif vir Geesteswetenskappe*, 49(2), 201-218.
- Gaberlavage, G. (2009). Financial literacy: more important than ever. *Journal of Economic Security and Work*, 40-43.
- Gallery, G., & Gallery, N. (2010). Rethinking financial literacy in the aftermath of the global financial crisis. *Griffith Law Review*, 19(1), 30-50. <https://doi.org/10.1080/10854667.2010.10854667>
- Gökmen, H. (2012). *Finansal okuryazarlık*. Hiperlink Yayınları.
- Gültekin, G., & Çarıkcı, O. (2021). Kamu çalışanlarının finansal okuryazarlık düzeylerinin ölçülmesi: Isparta ili örneği. *Finansal Araştırmalar ve Çalışmalar Dergisi*, 13(25), 432-456. <https://doi.org/10.14784/marufacd.976384>
- Gülmez, M. (2006). Pazarlama yönü itibarıyla bilinçli tüketim ve bilinçli tüketiciye ilişkin bir saha araştırması. *Selçuk Üniversitesi Sosyal Bilimler Meslek Yüksekokulu Dergisi*, 9(1-2), 153-178.
- Güneş, İ. (2010). *Futbol ekonomisi*. Karahan Kitabevi.
- Hastings, J. S., Madrian, B. C., & Skimmyhorn, W. L. (2013). Financial literacy, financial education, and economic outcomes. *Annu. Rev. Econ.*, 5(1), 347-373. <https://doi.org/10.1146/annurev-economics-082312-125807>
- Hathaway, I., & Khatiwada, S. (2008). Do financial education programs work? FRB of Cleveland Working, 08-03. <http://dx.doi.org/10.2139/ssrn.1118485>
- Haydari, A. N. (2018). *Bireylerin finansal okuryazarlık, finansal eğitim ve finansal erişim düzeyleri üzerine bir araştırma: İstanbul ili örneği* [Yüksek Lisans Tezi, Sosyal Bilimler Enstitüsü, Muğla Sıtkı Koçman Üniversitesi, Muğla]. YÖK Tez Merkezi.
- Haque, A., & Zulfiqar, M. (2016). Women's economic empowerment through financial literacy, financial attitude and financial wellbeing. *International Journal of Business and Social Science*, 7(3), 78-88.

- Hilgerth, M. A, Hogarth, J. M. & Beverly, S. G. (2003). Household Financial Management: The Connection Between Knowledge and Behavior. *Federal Reserve Bulletin*, 89(7), 309-323.
- Hogarth, J. M. (2002). Financial literacy and family & consumer sciences. *Journal of Family and Consumer Sciences*, 94(1), 14-28.
- Hogarth, M. (2017). Speaking back to the deficit discourses: a theoretical and methodological approach. *The Australian Educational Researcher*, 44(1), 21-34. <https://doi.org/10.1007/s13384-017-0228-9>
- Holzmann, R. (2010). Bringing financial literacy and education to low and middle income countries: The need to review, adjust and extend current wisdom. World Bank Social Protection Discussion Paper, No 56501. <http://dx.doi.org/10.2139/ssrn.1663134>
- Idris, F. H., Krishnan, K. S. D., & Azmi, N. (2013). Relationship between financial literacy and financial distress among youths in Malaysia-An empirical study. *Malaysian Journal of Society and Space*, 9(4), 106-117.
- Jiang, J., Liao, L., Wang, Z., & Xiang, H. (2020). Financial literacy and retail investors' financial welfare: Evidence from mutual fund investment outcomes in China. *Pacific-Basin Finance Journal*, 59, 101242. <https://doi.org/10.1016/j.pacfin.2019.101242>
- Kılcan, B., & Ergür, Ş. (2019). Finansal tutum ölçeğinin (FTÖ) geliştirilmesi: Geçerlik ve güvenilirlik çalışmaları. *Gelecek Vizyonlar Dergisi*, 3(3), 58-67. <https://dx.doi.org/10.29345/futvis.83>
- Lusardi, A. (2003). Saving and the Effectiveness of Financial Education, Dartmouth College- Department of Economics; National Bureau of Economic Research (NBER), Pension Research Council.
- Lusardi, A. (2008). Financial literacy: An essential tool for informed consumer choice? National Bureau of Economic Research (NBER). <http://dx.doi.org/10.3386/w14084/ssrn.1118485>
- Lusardi, A. (2009). The importance of financial literacy. *National Bureau of Economic Research (NBER)*, 2, 13-16.
- Lusardi, A. (2019). Financial literacy and the need for financial education: evidence and implications. *Swiss Journal of Economics and Statistics*, 155(1), 1-8. <https://doi.org/10.1186/s41937-019-0027-5>
- Mason, C. L. J., & Wilson, R. M. S. (2000). Conceptualising financial literacy. Loughborough University, Business School Research.
- Mishkin, F. S. (2015). Macroeconomics, global edition. Pearson Education UK.
- OECD, & Development Staff. (2005). Improving financial literacy: Analysis of issues and policies. Organisation for Economic Cooperation and Development.
- Okka, O. (2009). Analitik Finansal Yönetim. Ankara: Nobel Yayınevi.
- Özdemir, F. S. (2011). Finansal raporlama sistemlerinin bilginin ihtiyaca uygunluğu açısından değerlendirilmesi: İMKB şirketlerinde finansal

- başarısızlık tahminleri yönüyle bir uygulama. [Doktora Tezi, Sosyal Bilimler Enstitüsü, Ankara Üniversitesi, Ankara]. YÖK Tez Merkezi.
- Özerol, H. (2021). Finansçı olmayanlar için finans (G. Dinçel, Ed.). Elma Yayınevi.
- Öztürk, E., & Demir, Y. (2015). Finansal okuryazarlık ve para yönetimi: Süleyman Demirel Üniversitesi akademik personel üzerine bir uygulama. *Muhasebe ve Finansman Dergisi*, (68), 113-134. <https://doi.org/10.25095/mufad.396629>
- Philippas, N. D., & Avdoulas, C. (2020). Financial literacy and financial well-being among generation-Z university students: Evidence from Greece. *The European Journal of Finance*, 26(4-5), 360-381. <https://doi.org/10.1080/1351847X.2019.1701512>
- Potrich, A. C. G., Vieira, K. M., Coronel, D. A., & Bender Filho, R. (2015). Financial literacy in Southern Brazil: Modeling and invariance between genders. *Journal of Behavioral and Experimental Finance*, 6, 1-12. <https://doi.org/10.1016/j.jbef.2015.03.002>
- Remund, D. L. (2010). Financial literacy explicated: The case for a clearer definition in an increasingly complex economy. *Journal of consumer affairs*, 44(2), 276-295. <https://doi.org/10.1111/j.1745-6606.2010.01169.x>
- Sabri, M. F., & MacDonald, M. (2010). Savings behavior and financial problems among college students: The role of financial literacy in Malaysia. *Cross-Cultural Communication*, 6(3), 103-110. <http://dx.doi.org/10.3968/j.ccc.1923670020100603.009>
- Sanchez, L. C., Barajas, Á., & Sánchez-Fernández, P. (2019). Sports finance: Revenue sources and financial regulations in European football. *Sports (and) Economics*, 327-366.
- Saraç, M. (2012). *Finansal yönetim*. Sakarya Yayıncılık.
- Sarıgül, H. (2014). Finansal okuryazarlık: üniversite öğrencilerinin bilgi, tutum ve davranışları arasındaki ilişki üzerine ampirik bir çalışma. *Finans Politik ve Ekonomik Yorumlar Dergisi*, 51(593), 53-76.
- Sarıgül, H. (2019). *A'dan Z'ye Finansal Okuryazarlık*. DER Yayınları.
- Schagen, S., & Lines, A. (1996). Financial literacy in adult life: a report to the natwest group charitable trust. *National Foundation for Educational Research*, 36-45.
- Schwab, C., Iannicola, D., Beck, T., Hira, T., Bryant, J. H., Parker, J., & Dawson, C. (2008). President's advisory council on financial literacy. Annual Report to the President. *The department of the treasury*, Washington, DC.
- Shibia, A. G., & Kieyah, J. (2016). Effects of financial literacy on individual choices among financial access strands in Kenya. *International Journal of Business and Economics Research*, 5(1), 10-18. <https://doi.org/10.11648/j.ijber.20160501.12>

- Solomon, G. E., Nhete, T., & Sithole, B. M. (2018). The case for the need for personal financial literacy education in botswana secondary schools. *SAGE Open*, 8(1), 1-9. <https://doi.org/10.1177/2158244017753867>
- Sudindra, V. R., & Naidu, J. G. (2018). Financial Behaviour and Decision-Making. *International Journal of Creative Research Thoughts*, 6(1), 1427-1435.
- Şarlak, Z. (2012). *Aile bütçesi ve kaynak yönetimi*. Nakış Ofset.
- TCMB, (2011). Dünyada ve Türkiye’de finansal hizmetlere erişim ve finansal eğitim. Ankara.
- TCMB, (2014). Finansal erişim, finansal eğitim, finansal tüketicinin korunması stratejisi ve eylem planları. Ankara.
- Tetik, N. (2018). *Finansal Okuryazarlık: Üniversite öğrencileri üzerine bir araştırma*. Akademisyen Kitabevi.
- Akşar, T. (2020). *Finansal futbol*. Literatür Yayıncılık.
- Usul, H., Bekçi, İ., & Eroğlu, A. H. (2002). Bireysel yatırımcıların hisse senedi edinimine etki eden sosyo-ekonomik etkenler. *Erciyes Üniversitesi İktisadi ve İdari Bilimler Fakültesi Dergisi*, (19), 135-150.
- Widdowson, D., & Hailwood, K. (2007). Financial literacy and its role in promoting a sound financial system. *Reserve Bank of New Zealand: Bulletin*, 70(2), 37-47.
- Willis, L. E. (2009). Evidence and ideology in assessing the effectiveness of financial literacy education. *San Diego Law Review*, 46, 415.
- Worthington, A. C. (2006). Predicting financial literacy in Australia. *Financial Services Review*, 15(1), 59-79.
- Deloitte, (2021). 2021’e başlarken Avrupa’da ve Türkiye’de futbol ekonomisi. <https://www2.deloitte.com/content/dam/Deloitte/tr/Documents/technology-media-telecommunications/2021e-baslarken-avrupada-ve-turkiyede-futbol-ekonomisi.pdf>
- TDK, (2022). Eğitim. <https://www.google.com/search?q=E%C4%9Fitim.+https%3A%2F%2Fsozluk.gov.tr%2F&oq=E%C4%9Fitim.+https%3A%2F%2Fsozluk.gov.tr%2F&aqs=chrome.69i-57j0i54612.1136j0j7&sourceid=chrome&ie=UTF-8>
- Transfermarkt, (2021). Avrupa liglerinin kulüp sayısı, oyuncu sayısı, yaş ortalaması ve ligin toplam market değeri. <https://www.transfermarkt.com.tr/wettbewerbe/europa/wettbewerbe>

KAYNAKLAR

- Akgün, N., (1994) “ Yaşam Boyu Spor Nedir? Ne değildir?”, (Ed. Y. Aköz); Türkiye ve Olimpiyat Sempozyumu 17-18 Kasım 1994, İstanbul: İTÜ Beden Eğitimi Bölümü Yayını,
- Baltaş, A.,ve Baltaş ,Z., (1992). Stresve Başa Çıkma Yolları, (12.Baskı), İstanbul: Remzi Kitapevi.
- Bailey, G., and Hoffman F., (1991). Sports and Recreation: Introduction Fads, Harring- ton Park Press, New York,
- Cleaver, V, and Eisenhart, (1982).”Stress Reduction Through Effective Use. of Leisure”jo - perd, October,
- Cüceloğlu, D. (1993)İnsan ve Davranışı; Psikolojinin Temel Kavramları, (4. Baskı), , İstanbul: Remzi Kitapevi.
- Dinc, A. (2022). The relationship between nutritional behavior and mental well-being levels of sports science students. *Progress In Nutrition*, 24(2).
- Diaz, R. Contreras, M., Yáñez, I. ve Ponce, T. (2023). Boş zaman, cinsiyet ve salgın: Şili’de COVID-19 zamanlarında çocukların günlük rutinlerinin araştırılması. *Çocuklar ve toplum*, 37 (1), 162-182.
- Gulam, A. (2016). Rekreasyon-Modern toplumda ihtiyaç ve önemi. *Uluslararası Fizyoloji, Beslenme ve Beden Eğitimi Dergisi*, 1 (2), 157-160.
- Hutchinson, S. Bland, A. & Kleiber, A. (2008). Leisure and stress-coping: Implications for therapeutic recreation practice. *Therapeutic Recreation Journal*, 42(1), 9.
- Hull IV, B. & Michael, E. (1995). Nature-based recreation, mood change, and stress restoration. *Leisure Sciences*, 17(1), 1-14.
- Kanner, AD, Coyne, JC, Schaefer, C. ve Lazarus, RS (1981). İki stres ölçüm modunun karşılaştırılması: Günlük zorluklar ve mutluluklar ile önemli yaşam olayları. *Davranışsal Tıp Dergisi.*, 4: 1 – 39.
- Karaküçük, S. (1995).Rekreasyon; Boş Zamanları Değerlendirme Kavram, Kapsam ve Bir Araştırma, Ankara: Seren Matbaacılık,
- İkizler, C. (1974). Sporda Başarının Psikolojisi, (Genişletilmiş 2. Baskı), İstanbul: Alfa Basım.
- Miller, A. & McCool, F. (2003). Coping with stress in outdoor recreational settings: An application of transactional stress theory. *Leisure Sciences*, 25(2-3), 257-275.
- Özbaydar, S. (1983) İnsan Davranışının Sınırları ve Spor Psikolojisi, İstanbul: Altın Kitaplar Yayınevi,
- Özdayı N.(1991).”Resmi ve Özel Liselerde çalışan Öğretmenlerin İş Streslerinin Karşılaştırılması”, İzmir I. Eğitim Kongresi Bildirileri, Dokuz Eylül Üniversitesi İzmir, 27 Kasım.

- Pehlivan, İ. (1995). Yönetimde Stres Kaynakları, Pegem Yayınları, Ankara, Kari Fasting, (1977).”Research on The Sports Side”, Report: Sport and TV Seminar, Oslo- Morgedal Havden, September 19-23,
- Sabuncuoğlu, Z., ve Tüz, M., (1991). Örgütsel Psikoloji, Ezgi Kitabevi, Bursa,
- Schuster, R. Hammitt, W., & Moore, D. (2006). Stress appraisal and coping response to hassles experienced in outdoor recreation settings. *Leisure Sciences*, 28(2), 97-113.
- Sweet, E. (1987). *Sport and Recreation in Ancient Greece*, Oxford University Press, Oxford,
- Var, L. & Dinç, A. (2018). Examination of stress states and lifestyle habits of academic and administrative personnel holding office at universities.
- Yurdadon, E. & Dinç, A. (2021). The Relationship Between Social Media Addiction and Career Stress of Sports Science Students. *Pakistan Journal of Medical and Health Sciences*, 15(3), 920-923.
- Yücel, E, (1993). *Stres ve Yönetim*, Ankara: Tod Ai e Yayını

KAYNAKÇA

- Ayyıldız, S. (2016). Prototype Concept in Architecture and Comparative Analysis of Analogical Designs and Imitated Buildings. International Conference Standardization, Prototypes And Quality: A Means of Balkan Countries Collaboration. Transilvania University, Romania. 3-4 Kasım, 2016.
- Benyus, J. (2002). *Biomimicry: Innovation Inspired by Nature*. New York: Harper Collins Publishers Inc.
- Berenguères, J., Tadakuma, K., Kamo, T., & Kratz, R. (2007). Compliant distributed magnetic adhesion device for wall climbing. In *Proceedings 2007 April IEEE International Conference on Robotics and Automation* (pp. 1256-1261).
- Boğa, M. (2013). Tasarımda Doğal Analoji: Endüstri Ürünleri Tasarımı Öğrencilerinin Yaklaşımı Üzerine Bir Çalışma. Yüksek Lisans Tezi. İstanbul: İstanbul Teknik Üniversitesi.
- Drol, C. J., Kennedy, E. B., Hsiung, B. K., Swift, N. B., & Tan, K. T. (2019). Bioinspirational understanding of flexural performance in hedgehog spines. *Acta biomaterialia*, 94, 553-564.
- Du Plessis, A., Broeckhoven, C., Yadroitsava, I., Yadroitsev, I., Hands, C. H., Kunju, R., & Bhate, D. (2019). Beautiful and functional: a review of biomimetic design in additive manufacturing. *Additive Manufacturing*, 27, 408-427.
- Gardner, G. E. (2012). Using biomimicry to engage students in a design-based learning activity. *The American Biology Teacher*, 74(3), 182-184. doi: 10.1525/abt.2012.74.3.10
- Genç, M. (2013). Doğa, Sanat ve Biyomimetik Bilim. Yüksek Lisans Tezi. Ankara: Hacettepe Üniversitesi.
- Hançerlioğlu, O. (1976). *Felsefe Ansiklopedisi*. İstanbul: Remzi Kitabevi.
- Ivanić, K. Z., Tadić, Z., & Omazić, M. A. (2015). Biomimicry—an overview. *The Holistic Approach to Environment*, 5(1), 19-36.
- İleritürk, İ. (2016). Mimarlık eğitiminde doğa ile ilişki bağlamında biyomimikri. Yüksek Lisans Tezi. İstanbul: Yıldız Teknik Üniversitesi.
- Keskin, U. (2012). *Yönetim Felsefesi*. İstanbul: Değişim Yayınları.
- Kuday, I. (2009). Tasarım sürecini destekleyici faktör olarak biyomimikri kavramının incelenmesi. Yüksek Lisans Tezi. İstanbul: Mimar Sinan Güzel Sanatlar Üniversitesi.
- Landell-Mills, M. N. (2023). How flying squirrels, snakes, and wingsuits glide explained by Newtonian mechanics. https://www.researchgate.net/publication/340949075_How_flying_squirrels_snakes_and_wingsuits_glide_explained_by_Newtonian_mechanics Erişim tarihi: 21.12.2023
- Martin, A. (2013). Tokyo promises to meld technology, tradition with 2020 Olympics, The Wall Street Journal, 2013. <https://www.wsj.com/articles/tokyo-promises-to-meld-technology-tradition-with-2020-olympics-1378617001> Erişim Tarihi 21.12.2023

- Nosonovsky, M., & Rohatgi, P. K. (2012). *Biomimetics in Materials Science: Self-healing, Self-lubricating, and Self-cleaning materials*. London: Springer Science & Business Media.
- Oeffner, J., & Lauder, G. V. (2012). The hydrodynamic function of shark skin and two biomimetic applications. *Journal of Experimental Biology*, 215(5), 785-795.
- Paquette, J., Stevens, J., & Mallen, C., (2011). The interpretation of environmental sustainability by the International Olympic Committee and Organizing Committees of the Olympic Games from 1994 to 2008, *Sport in Society*, 14(3), 355-369.
- Pianka, E. R.& Sweet, S. S. (2005). Integrative biology of sticky feet in geckos. *BioEssays*, 27(6), 647-652.
- Sreeramagiri, S. V. (2021). Biomimetics: Applications in structural design. *International Journal of Innovative Research in Sciences, Engineering and Technology*, 10(7), 8899-8908.
- Swift, IV, N. B. (2016). *Hedgemon: A hedgehog-inspired helmet liner* [Master's thesis, Case Western Reserve University]. Erişim adresi: http://rave.ohiolink.edu/etdc/view?acc_num=case1459380535
- Tong, L., Gu, M., Chen, Y., Zhou, L., Sun, J., Chen, Y., ... & Lin, G. (2008). Strength of tubular welded joints of roof trusses in Shanghai Qizhong Tennis Center. *Frontiers of Architecture and Civil Engineering in China*, 2, 30-36.
- Torgersen, R. G. (2019). *Evaluation of biomimetic approach to drag reduction of time trial helmet using computational fluid dynamics*. Yüksek Lisans Tezi. Norveç: University of Stavanger.
- Volstad, N. L & Boks, C. (2012). On the Use of Biomimicry as a Useful Tool for the Industrial Designer. *Sustainable Development*, Dec.20, 189-199.
- Yıldız, H. (2012). *Endüstri ürünleri tasarımı kapsamında biyomimetik tasarımın yeri ve metodolojisi* Doktora Tezi. İstanbul: İstanbul Teknik Üniversitesi.

İnternet Kaynakları

- URL-1: www.thenewfederalist.eu/the-united-nations-sport-and-the-environment (E.T.: 20.12.2023).
- URL-2: www.sites.psu.edu/fkm5030biomimicrydesign/2015/04/11/sharkskin-swimsuit/ (E.T.: 20.12.2023).
- URL-3: www.biolab.vic.edu.au/wp-content/uploads/2020/08/Survival-of-the-Fittest-ANSWERS.pdf (E.T.: 21.12.2023).
- URL-4: <https://speedendurance.com/2008/08/13/asafa-powell-debuts-nike-zoom-aerofly-at-beijing/> (E.T.: 21.12.2023)
- URL-5: <https://www.redbull.com/int-en/f1-cars-look-alike-animals> (E.T.: 21.12.2023)
- URL-6: <https://en.bioxegy.com/post/biomimicry-in-sport-a-fantastic-innovation-coach> (E.T.: 21.12.2023)

Editör:

Doç. Dr. Şule Yüksel Yiğiter

Sosyal, Beşeri ve İdari Bilimler

Alanında
Uluslararası Araştırmalar XXIX

EĞİTİM
yayınevi

SOSYAL, BEŞERİ VE İDARİ BİLİMLER ALANINDA ULUSLARARASI ARAŞTIRMALAR XXIX

Editör: Doç. Dr. Şule Yüksel Yiğiter

Genel Yayın Yönetmeni: Yusuf Ziya Aydoğın (yza@egitimyayinevi.com)

Genel Yayın Koordinatörü: Yusuf Yavuz (yusufyavuz@egitimyayinevi.com)

Sayfa Tasarımı: Kübra Konca Nam

Kapak Tasarımı: Eğitim Yayınevi Grafik Birimi

T.C. Kültür ve Turizm Bakanlığı

Yayıncı Sertifika No: 47830

ISBN: 978-625-6613-64-5

1. Baskı, Aralık 2023

Baskı Cilt: Repro Bir Matbaacılık

İvedik OSB Matbaacılar Sitesi 1514 Cad. No: 23-25 Yenimahalle/Ankara

Matbaa Sertifika No: 47381

Kütüphane Kimlik Kartı

SOSYAL, BEŞERİ VE İDARİ BİLİMLER ALANINDA ULUSLARARASI ARAŞTIRMALAR XXIX

Editör: Doç. Dr. Şule Yüksel Yiğiter

VIII+640 s., 160x240 mm

Kaynakça var, dizin yok.

ISBN: 978-625-6613-64-5

Copyright © Bu kitabın Türkiye'deki her türlü yayın hakkı Eğitim Yayınevi'ne aittir. Bütün hakları saklıdır. Kitabın tamamı veya bir kısmı 5846 sayılı yasanın hükümlerine göre kitabı yayımlayan firmanın ve yazarlarının önceden izni olmadan elektronik/mechanik yolla, fotokopi yoluyla ya da herhangi bir kayıt sistemi ile çoğaltılamaz, yayımlanamaz.

EĞİTİM

yayınevi

Yayınevi Türkiye Ofis: İstanbul: Eğitim Yayınevi Tic. Ltd. Şti., Atakent mah.

Yasemen sok. No: 4/B, Ümraniye, İstanbul, Türkiye

Konya: Eğitim Yayınevi Tic. Ltd. Şti., Fevzi Çakmak Mah. 10721 Sok. B Blok,

No: 16/B, Safakent, Karatay, Konya, Türkiye

+90 332 351 92 85, +90 533 151 50 42, 0 332 502 50 42

bilgi@egitimyayinevi.com

Yayınevi Amerika Ofis: New York: Eğitim Publishing Group, Inc.

P.O. Box 768/Armonk, New York, 10504-0768, United States of America

americaoffice@egitimyayinevi.com

Lojistik ve Sevkiyat Merkezi: Kitapmatik Lojistik ve Sevkiyat Merkezi, Fevzi Çakmak Mah.

10721 Sok. B Blok, No: 16/B, Safakent, Karatay, Konya, Türkiye

sevkiyat@egitimyayinevi.com

Kitabevi Şubesi: Eğitim Kitabevi, Şükran mah. Rampalı 121, Meram, Konya, Türkiye

+90 332 499 90 00

bilgi@egitimkitabevi.com

İnternet Satış: www.kitapmatik.com.tr

+90 537 512 43 00

bilgi@kitapmatik.com.tr

 **kitapmatik**
Yayıncılık & Dağıtım

Karaisalı kırsal kesiminin dağlık olmasından dolayı tarımsal faaliyetler fazla yapılamadığı gibi hayvancılık faaliyetleri de orman içi yerleşmeler olduğundan ekonomik açıdan yeterli değildir. Bunlardan dolayı kırsal kesim nüfusu okumak ve çalışmak için Adana şehrine göç etmektedir. İlçenin doğal alanlarından olan Körkün Kanyonuna düzenlenen sulu parkurlardan yöre halkıda ekonomik gelir elde etmelidir. Bunlardan dolayı Konyon için düzenlenecek projelerde çevre mahalle halkının da göz önünde bulundurulması gerekmektedir.

KAYNAKÇA

- Akova, İ. (2000). Alternatif Turizm Olanaklarımız. *İstanbul Üniversitesi Edebiyat Fakültesi Coğrafya Dergisi*, Sayı:8, 71-84.
- Akşit, S. (2007). Doğal Ortam Duyarlılığı Açısından Sürdürülebilir Turizm. *Sosyal Bilimler Enstitüsü Dergisi*, 23 /2, 441-460.
- Arslan, Y. (2005). Erdek ve Çevresinin Ekoturizm Açısından Değerlendirilmesi. *Balıkesir Üniversitesi Sosyal Bilimler Enstitüsü Dergisi*, 8, 13, 30-53.
- Bingölbali, A., ve Şengün, M. T. (2023). Elâzığ Saklıkapı Kanyonunun Sportif ve Rekreaktif Amaçlı Kullanımı, *Mavi Atlas*, 11(Cumhuriyet'in 100. Yılı Özel Sayısı), 12-32.
- Bal, C. (2002). Eko-Turizm – Sürdürülebilir Turizm. First Tourism Congress of Mediterranean Countries. Akdeniz University School of Tourism&Hotel Management Antalya. 9-19. http://ziraatdergi.akdeniz.edu.tr/_dinamik/144/204.pdf
- Björk, P. (2000). Ecotourism from a Conceptual Perspective, an Extended Definition of a Unique Tourism Form. *International Journal Of Tourism Research Int. J. Tourism Res.* 2, 189-202.
- Ceylan, S. (2004). Yazılı Kanyon (Sütçüler, Isparta) Tabiat Parkı'nın Turizm Açısından Önemi ve Kullanımı. *Süleyman Demirel Üniversitesi Burdur Eğitim Fakültesi Dergisi*, 5 (8), 59-82.
- Clifton, J., ve Benson, A. (2006). Planning for Sustainable Ecotourism: The Case for Research Ecotourism in Developing Country Destinations. *Journal of Sustainable Tourism*, 14, 3, 238-254.
- Çatır, O., ve Şimşek, A. (2019). Festival Çevre Atmosferi, Ziyaretçi Memnuniyeti ve Bağlılığı: Ulubey Kanyon Kültür ve Turizm Festivali Örneği. *Journal of Tourism and Gastronomy Studies*, 7 (1), 132-154.
- Doğanay, S. (2009). Koruma-Kullanma Dengesi Açısından Cami Boğazı Yaylası Ve Çakırgöl Çevresinin Turistik Potansiyeline Coğrafi Bir Yaklaşım, *Doğu Coğrafya Dergisi*, Cilt:14,Sayı:22, s.165-186.
- Doğaner, S. (1995). Peribacalarının Turizm Bakımından Önemi. *Türk Coğrafya Dergisi*, Sayı 30, 25.40.
- Erdoğan N. (2003). Çevre ve (Eko)turizm. Başkent Üniversitesi Sosyal Bilimler Meslek Yüksekokulu. ISBN: 975- 93130-2-2 Ankara.
- Gossling, S. (1999). Ecotourism: A Means To Safeguard Biodiversity And Ecosystem Functions? *Ecological Economics*, 29, 303-320.
- Gönençgil, B. (2003). Kullanım Açısından Dağlık Alanların Sorunları ve Çözüm Önerileri. *Coğrafi Çevre Koruma ve Turizm Sempozyumu (16-18 Nisan 2003)*, İzmir.
- Gül, S., ve Zeybek, H. İ., (2017). Jeomorfolojik Birimlerin Turizm Amaçlı Kullanımına Bir Örnek: Şahinkaya Kanyonu (Vezirköprü-Samsun). *Uluslararası Jeomorfoloji Sempozyumu 2017 (12-14 Ekim 2017) Bildiriler Kitabı, Elazığ*.
- Gürgöze, S., ve Uzun, A. (2017) Ozan Kanyonu'nun (Malatya) Jeomorfolojisi. *Uluslararası Jeomor-foloji Sempozyumu 2017 (12-14 Ekim 2017) Bildiriler Kitabı, Elazığ*.

- İbret, B. Ü., ve Cansız, E. (2016). Kanyon Turizmi ve Ekoturizm Açısından Değerlendirilmesi Gereken Bir Yöre: Küre Ersizlerdere-Karacehennem Kanyonu. *Marmara Coğrafya Dergisi*, 34(107-117). • ISSN: 1303-2429 • E-ISSN: 2147-7825
- İlhan, A. Çelik, M.A. Gülersoy, A.E., ve Gümüş, N. (2017). Cehennem Deresi Kanyonu'nun (Ardanuç, Artvin) Ekoturizm Potansiyeli Açısından Değerlendirilmesi ve Planlama Önerileri. *International Periodical for the Languages, Literature and History of Turkish or Turkic*, 12(3), 309-340. DOI Number: <http://dx.doi.org/10.7827/TurkishStudies.11451> ISSN: 1308-2140
- Koçak, N. (2012). Ekoturizm ve Sürdürülebilir Kalkınma: Kızılcahamam-Çamlıdere (Ankara) Jeopark ve Jeoturizm Projesi. *Karadeniz Fen Bilimleri Dergisi*, 2, 69-82.
- Mansuroğlu, S. (2006). Turizm Gelişmelerine Yerel Halkın Yaklaşımlarının Belirlenmesi: Akseki/ Antalya Örneği. *Akdeniz Üniversitesi Ziraat Fakültesi Dergisi*, 19(1), 35-46.
- Morgül, Ş. (2014). Kırklareli İlinde Eko Turizm Olanakları, *Electronic Journal of Vocational Colleges-December/Aralık 2014* 27-38. <http://img.igneadasosyalgelisimderneği.org/dokumanlar/dokuman-za3tyex42hg8ps5n22p4.pdf>
- Orams, M.B. (1995). Towards a more desirable form of ecotourism. *Tourism Management*, 16, 1, 3-8.
- Öcal, T. (2018). Kırsal Kalkınmada Ekoturizm: Karaisalı Dokuzoluk Kanyonu Örneği (Adana), IV. Uluslararası Türk Kültür Coğrafyasında Eğitim ve Sosyal Bilimler Sempozyumu, (Turkcess 2018), 110-123. e-ISBN:978-605-82174-2-3.İnternet: www.turkcess.net E-ileti: turksosbilder@gmail.com
- Özdemir, Ü. Zaman, S., ve Sever, R. (2004). Rekreatyonel Açından Ulukaya Şelalesi. *Doğu Coğrafya Dergisi*, 12, 211-221.
- Özgen, N. (2010). Doğu Anadolu Bölgesi'nin Doğal Turizm Potansiyelinin Belirlenmesi Ve Planlamaya Yönelik Öneriler. *Uluslararası İnsan Bilimleri Dergisi*, 7(2) 1407-1438. ISSN:1303-5134. Erişim: <http://www.insanbilimleri.com>
- Özgüç, N. (1998). *Turizm Coğrafyası, Özellikli Bölgeler*. İstanbul: Çantay Kitapevi.
- Polat, A.T., ve Önder, S. (2006). Karapınar İlçesi ve Yakın Çevresi Peyzaj Özelliklerinin Ekoturizm Kullanımları Yönünden Değerlendirilmesi Üzerine Bir Araştırma. *Selçuk Üniversitesi Ziraat Fakültesi Dergisi* 20 (40): (2006) 53-64. www.ziraat.selcuk.edu.tr/dergi
- Scheyvens, R. (1999). Ecotourism and the empowerment of local communities. *Tourism Management*, 20, 245-249.
- Somuncu, M. (2003). Türkiye'nin Koruma Altındaki Dağlık Alanlarda Turizm/Rekreasyon Ve Çevre Etkileşimi: Aladağlar Ve Kaçkar Dağları Milli Parkı Örnekleri. *Coğrafi Çevre Koruma ve Turizm Sempozyumu (16-18 Nisan 2003)*, İzmir.
- Şengün, T., ve Tombul, S. (2005). Ölbe Kanyonu ile Deve Mağarası'nın (Harput- Elazığ) Jeomorfolojik Özellikleri, Oluşumu ve Turistik Potansiyeli, *Doğu Anadolu Bölgesi Araştırmaları, Elazığ*.
- Weaver, D.B. (1999). Magnitude of ecotourism in costa rica and Kenya. *Annals of Tourism Research*, Vol:26 No:4 pp: 792-816.
- Yılmaz, E. Ok, K., ve Okan, T. (2004). Ekoturizm Planlamasında Katılımcı Yaklaşımla Etkinlik Seçimi: Cehennemdere Vadisi Örneği. *Çevre ve Orman Bakanlığı Yayın No: 237*
- Zeybek, H.İ. Aylar, F., ve Bahadır, M. (2020). Çatak Kanyonu Cam Seyir Terası, Azdavay/Kastamonu. *Kesit Akademi Dergisi, Kesit Akademi Dergisi*, 6(5), 381-404.
- Zeybek, H. İ., Uzun, A., Bahadır, M., Dinçer, H., Gürgöze, S., ve Bayram, İ. (2017). Reşadiye (Zinav) Kanyonu, Tokat. *Uluslararası Jeomorfoloji Sempozyumu 2017 (12-14 Ekim 2017) Bildiriler Kitabı, Elazığ*.
- HGK Türkiye topografya haritası, 1/25.000 Ölçekli N34-a1, a2, a3, a4.
- MTA Türkiye jeoloji haritası, 1/100.000 Ölçekli (N34) Adana Paftası.
- <https://www.facebook.com/ali.can.9461/videos/10216431332478952/>

KAYNAKÇA

- Anholt, S. (2004). Branding Places and Notions in brands and branding The Economist series https://www.culturaldiplomacy.org/academy/pdf/research/books/nation_branding/Brands_And_Branding_-_Rita_Clifton_And_John_Simmons.pdf erişim tarihi: 18.11.2023.
- Barcelona Field Studies Center (2012) Food or Gastronomic tourism and rural development <https://geographyfieldwork.com/FoodTourism.htm> ERIŞİM TARİHİ: 18.11.2023
- Blain, C., Levy, S. E., ve Ritchie, J. R. B. (2005). Destination branding: Insights and practices from destination management organizations, *Journal of Travel Research*, 43(4), 328–338. doi: 10.1177/0047287505274646
- Boyne, S., Williams, F. ve Hall, D. (2002). On the trail of regional success: tourism, food production and the Isle of Arran Taste Trail. İçinde A.-M. HJALAGER ve G. RİCHARDS (Editör) *Tourism and gastronomy* (91-114) London: Routledge.
- Brillat-Savarin, J.-A. (1994). *The Physiology of Taste*. Harmondsworth: Penguin.
- Brisson, G. (2012). Branding Prince Edward County as a Gastronomic Niche Tourism Destination: a Case Study. University of Ottawa Master of Arts.
- Cook, R. A., Yale, L. J., ve Marqua, J. J. (2002). *Tourism: The business of travel* (2nd ed.). Upper Saddle River, NJ: Prentice Hall.
- Dulau, A. V., Coroş, M. M., ve Coroş, M. E. (2010). The place of the public administration and gastronomic heritage in the destination branding and tourism promotion, *Wseas Transactions On Business And Economics*, 4 (7), 402-413 ISSN: 1109-9526
- Fields, K. (2002). Demand for the gastronomy tourism product: motivational factors. İçinde A.-M. HJALAGER ve G. RİCHARDS (Editör), *Tourism and gastronomy* (36-50) London: Routledge.
- Hall. M. C., Sharples, L., Mitchell R., Macionis, N. ve Cambourne B. (2003). *Food Tourism Around the World: Development, management and markets*. Butterworth-Heinemann: Elsevier.
- Hall, M ve Mitchell, R. (2002). The changing nature of the relationship between cuisine and tourism in Australia and New Zealand: from fusion cuisine to food networks. İçinde A.-M. HJALAGER ve G. RİCHARDS (Editör), *Tourism and gastronomy* (186-206) London: Routledge.
- Hall, C. M., ve Mitchell, R. (2005). Gastronomic tourism: Comparing food and wine tourism experiences. İçinde M. NOVELLİ (Editör), *Niche tourism: Contemporary issues, trends and cases* (pp.73–88). Burlington, MA: Elsevier Butterworth-Heinemann.
- Henderson, J. C. (2009). Food tourism reviewed, *British Food Journal*, 111(4), 317–326. doi: 10.1108/00070700910951470
- Hjalager, A.-M. (2002). A typology of gastronomy tourism. İçinde A.-M. Hjalager ve G. Richards (Editör), *Tourism and gastronomy* (21-35). London: Routledge.
- Kargılioğlu, Ş. (2015). Gaziantep'te Gastronomi Turizmi: Gaziantep'i Gastronomi Turizmi Kapsamında Ziyaret eden Yerel Turistlerin Görüşleri Üzerine Bir Araştırma. İzmir Katip Çelebi Üniversitesi sosyal bilimler enstitüsü yüksek lisans tezi.
- Kivela, J., ve Crotts, J. C. (2006). Tourism and gastronomy: Gastronomy's influence on how tourists experience a destination. *Journal of Hospitality & Tourism Research*, 30(3), 354–377. doi: 10.1177/1096348006286797
- Kolb, B. M. (2006). *Tourism marketing for cities and towns*. Burlington, MA: Elsevier Butterworth-Heinemann.
- Kotler, P., Burton, S., Deans, K., Brown, L., ve Armstrong, G. (2015). *Marketing*. 9th Edition, Australia: Pearson Higher Education.
- Long, L. (2003). *Culinary tourism*, The University Press of Kentucky, Lexington.

- Lin, Y., Pearson, T. E., ve Cai, L. A. (2011). Food as a form of destination identity: A tourism destination brand perspective, *Tourism and Hospitality Research*, 11(1), 30–48.
- Nesterchuk, I., Balabanyts, A., Pivnova, L., Matsuka, V., Skarha, O., ve Kondratenko, I. (2021). Gastronomic tourism: Features and development tools, *Linguistics and Culture Review*, 5(4), 1871-1885. <https://doi.org/10.21744/lingure.v5nS4.1877>
- Richards, G. (2002). Gastronomy: an essential ingredient in tourism production and consumption? İçinde A.-M. HJALAGER ve G. RICHARDS (Editör), *Tourism and gastronomy* (3-20). London: Routledge.
- Scarpato, R. (2002). Gastronomy As A Tourist Product: The Perspective Of Gastronomy Studies, İçinde A.-M. HJALAGER ve G. RICHARDS (Editör) *Tourism and Gastronomy*, London, Routledge.
- Sims, R. (2009): Food, place and authenticity: local food and the sustainable tourism experience, *Journal of Sustainable Tourism*, 17(3), 321-336
- Smith, L. J., ve Xiao, H. (2008). Culinary tourism supply chains: A preliminary examination, *Journal of Travel Research*, 46(3), 289–299. doi: 10.1177/0047287506303981
- Soner, F. (2013). Gastronomy Tourism: A Solution for Small Cities Marketing and Regional Development. Yeditepe Üniversitesi Sosyal bilimler enstitüsü yüksek lisans tezi.
- Symons, M. (1999). Gastronomic authenticity and sense of place, Proceedings of the Ninth Australian Tourism and Hospitality Education Conference, Adelaide: CAUTHE: 333-340.
- TDK (2023). Destinasyon. <https://sozluk.gov.tr/> Erişim tarihi: 10.10.2023
- Tikkanen, I. (2007). Maslow's hierarchy and food tourism in Finland: five cases, *British Food Journal*, 109 (9), 721 – 734
- Zengin, B., Uyar, H. ve Erkol, G. (2014). Gastronomi Turizmi Üzerine Kavramsal Bir İnceleme, 15. Ulusal Turizm Kongre Kitabı. 511-524.

KAYNAKÇA

- Afshardoost, M. ve Eshaghi, M. S. (2020). Destination Image and Tourist Behavioural Intentions: A Meta-Analysis. *Tourism Management*, 81, 104154.
- Aksoy, M. ve Sezgi, G. (2015). Gastronomi Turizmi ve Güneydoğu Anadolu Bölgesi Gastronomik Unsurları. *Journal of Tourism and Gastronomy Studies*, 3(3), 79-89.
- Berli, A. ve Martin, J. D. (2004). Factors Influencing Destination Image. *Annals of Tourism Research*, 31(3), 657-681.
- Bucak, T. ve Aracı, Ü. E. (2013). Türkiye’de Gastronomi Turizmi Üzerine Genel Bir Değerlendirme. *Balikesir Üniversitesi Sosyal Bilimler Enstitüsü Dergisi*, 16(30), 203-216.
- Cardoso, L., Vila, N. A., de Araújo, A. F. ve Dias, F. (2019). Food Tourism Destinations’ Imagery Processing Model. *British Food Journal*.
- Cohen, E. ve Avieli, N. (2004). Food in Tourism: Attraction and Impediment. *Annals of Tourism Research*, 31(4), 755-778.
- Cömert, M. ve Özkaya, F. D. (2014). Gastronomi Turizminde Türk Mutfağının Önemi. *Journal of Tourism and Gastronomy Studies*, 2(2), 62-66.
- Çağlı, I. B. (2012). Türkiye’de Yerel Kültürün Turizm Odaklı Kalkınmadaki Rolü: Gastronomi Turizmi Örneği. Yüksek Lisans Tezi, İstanbul: İstanbul Üniversitesi.
- Echtner, C. M. ve Ritchie, J. B. (1993). The Measurement of Destination Image: An Empirical Assessment. *Journal of Travel Research*, 31(4), 3-13.
- Eren, R. (2016). Türkiye’nin Gastronomi İmajı, Ziyaretçilerin Bilgi Kaynakları Ve Harcamaları. Doktora Tezi. Ankara: Gazi Üniversitesi.
- Erturhan, H. (2022). Otel İşgörenlerinin İşleri İle İlgili Sorunlarına Yönelik Bir Araştırma; Sivas Örneği. *Sivas İnterdisipliner Turizm Araştırmaları Dergisi*, 5(1-2), 166-175.
- Fields, K. (2002). Demand For the Gastronomy Tourism Product: Motivational Factors. *Tourism and Gastronomy*, 4(2), 36-50.
- Fox, R. (2007). Reinventing the Gastronomic Identity of Croatian Tourist Destinations. *International Journal of Hospitality Management*, 26(3), 546-559.
- Gallarza, M. G., Saura, I. G. ve García, H. C. (2002). Destination Image: Towards a Conceptual Framework. *Annals of Tourism Research*, 29(1), 56-78.
- GFTA, (2020). <https://www.globalfoodtourism.com/resources>
- Gökdeniz, A., Erdem, B., Dinç, Y. ve Uğuz, S. Ç. (2015). Gastronomi Turizmi: Ayvalık’ta Yerli Turistler Üzerinde Görgül Bir Araştırma. *Journal of Tourism and Gastronomy Studies*, 3(1), 14-29.
- Green, G. P. ve Dougherty, M. L. (2008). Localizing Linkages for Food and Tourism: Culinary Tourism as a Community Development Strategy. *Community Development*, 39(3), 148-158. <https://doi.org/10.1080/15575330809489674>.
- Guzel, B. ve Apaydin, M. (2016). Gastronomy Tourism: Motivations and Destinations. *Global Issues and Trends in Tourism*, 394.
- Harrington, R. J. (2005). Defining Gastronomic Identity: The Impact of Environment and Culture on Prevailing Components, Texture and Flavors in Wine and Food. *Journal of Culinary Science & Technology*, 4(2-3), 129-152.
- Hjalager, A. M. ve Corigliano, M. A. (2000). Food for Tourists—Determinants of an Image. *International Journal of Tourism Research*, 2(4), 281-293.
- Hjalager, A-M. (2002). *A Topology of Gastronomy Tourism, in A-M. Hjalager and G. Richards (eds.)*. Tourism and Gastronomy. London: Routledge
- Hosany, S., Ekinci, Y. ve Uysal, M. (2007). Destination Image and Destination Personality. *International Journal of Culture, Tourism and Hospitality Research*.
- Hussin, H. (2018). Gastronomy, Tourism, and The Soft Power of Malaysia. *Sage Open*, 8(4), 2158244018809211.
- İlban, M. O., Köroğlu, A. ve Bozok, D. (2008). Termal Turizm Amaçlı Seyahat Eden Turistlerde Destinasyon İmajı: Gönen Örneği. *İstanbul Ticaret Üniversitesi Sosyal Bilimler Dergisi*, 14(7), 105-128.

- Karagöz, Y. (2017). *Bilimsel Araştırma ve Yayın Etiği*, Ankara: Nobel Akademik Yayıncılık.
- Kivela, J. ve Crotts, J. C. (2006). Tourism and Gastronomy: Gastronomy's Influence on how Tourists Experience a Destination. *Journal of Hospitality & Tourism Research*, 30(3), 354-377.
- Knollenberg, W., Duffy, L. N., Kline, C. ve Kim, G. (2020). Creating Competitive Advantage for Food Tourism Destinations Through Food and Beverage Experiences. *Tourism Planning & Development*, 1-19.
- Kozak, N. (2008). *Turizm Pazarlaması*. Ankara, Detay Yayıncılık.
- Lai, M. Y., Wang, Y. ve Khoo-Lattimore, C. (2020). Do Food Image and Food Neophobia Affect Tourist Intention to Visit a Destination? The Case of Australia. *Journal of Travel Research*, 59(5), 928-949.
- Lee, S. W. ve Xue, K. (2020). A Model of Destination Loyalty: Integrating Destination Image and Sustainable Tourism. *Asia Pacific Journal of Tourism Research*, 25(4), 393-408.
- López-Guzmán, T. ve Sánchez-Cañizares, S. (2012). Gastronomy, Tourism and Destination Differentiation: A Case Study in Spain. *Review of Economics & Finance*, 1, 63-72.
- Niedbała, G., Jęczyk, A., Steppa, R. ve Uglis, J. (2020). Linking of Traditional Food and Tourism. The Best Pork of Wielkopolska—Culinary Tourist Trail: A Case Study. *Sustainability*, 12(13), 5344.
- Özdemir, G. ve Altın, D. D. (2019). Gastronomi Kavramları ve Gastronomi Turizmi Üzerine Bir İnceleme. *Erzincan Üniversitesi Sosyal Bilimler Enstitüsü Dergisi*, 12(1), 1-14.
- Qu, H., Kim, L. H. ve Im, H. H. (2011). A Model of Destination Branding: Integrating the Concepts of the Branding and Destination Image. *Tourism Management*, 32(3), 465-476.
- Ramírez-Gutiérrez, D., Santana-Talavera, A. ve Fernández-Betancort, H. (2020). Tasting Experiences of A Destination's Local Gastronomy on Tourist Communications. *Tourism Recreation Research*, 1-15.
- Reynolds, P. (1994). Culinary Heritage in The Face of Tourism. *Progress in Tourism, Recreation and Hospitality Management*. Volume 6., 189-194.
- Richards G. (2002). Gastronomy: An Essential Ingredient in Tourism Production and Consumption, in Hjalager, A.M. and Richards, G. (eds.), *Tourism and Gastronomy*, London: Routledge, 3-20.
- Saruşık, M. ve Gülçin Özbay, G. (2015). Gastronomi Turizmi Üzerine Bir Literatür İncelemesi. *Anatolia: Turizm Araştırmaları Dergisi*, 26(2), 264-278.
- Scarpato, R. (2002). *Perspective of Gastronomy Studies*. in Hjalager, A. And Richard, G. (Eds), *Tourism and Gastronomy*. Routledge. London, 51-70.
- Sormaz, U., Akmeşe, H., Gunes, E. ve Aras, S. (2016). Gastronomy in Tourism. *Procedia Economics and Finance*, 39 (November 2015), 725–730. [https://doi.org/10.1016/s2212-5671\(16\)30286-6](https://doi.org/10.1016/s2212-5671(16)30286-6).
- Souiden, N., Ladhari, R.ve Chiadmi, N. E. (2017). Destination Personality And Destination Image. *Journal of Hospitality and Tourism Management*, 32, 54-70.
- Şahin, G. G. (2015). Gastronomy Tourism as an Alternative Tourism: An Assessment on The Gastronomy Tourism Potential of Turkey. *International Journal of Academic Research in Business and Social Sciences*, 5(9), 79-105.
- Şahin, S. Z. ve Tosun C. (2020). Turistlerin Yeni Gastronomi Ürünlerine Yönelik Tutumları, *Elektronik Sosyal Bilimler Dergisi*, 10.17755/esosder.534625, (564-586), (2020).
- Tasci, A. D. ve Gartner, W. C. (2007). Destination Image and its Functional Relationships. *Journal of Travel Research*, 45(4), 413-425.
- Tasci, A. D., Gartner, W. C. ve Tamer Cavusgil, S. (2007). Conceptualization and Operationalization of Destination Image. *Journal of Hospitality & Tourism Research*, 31(2), 194-223.
- UNWTO, (2020). <https://www.unwto.org/gastronomy>
- Zengin, B., Uyar, H. ve Erkol, G. (2015). Gastronomi Turizmi Üzerine Kavramsal Bir İnceleme. *Ulusal Turizm Kongresi* (ss. 511-524). Ankara: Gazi Üniversitesi.

KAYNAKÇA

BOA: Türkiye Cumhuriyeti Devlet Arşivleri Başkanlığı Osmanlı Arşivi

BOA. DH. MKT. 2500/82.

BOA. DH. MKT. 2478/108.

BOA. DH. MKT. 1183/15.

BOA. DH. MKT. 1914/14.

BOA. DH. TMIK-5. 50/54.

BOA. DH. MKT. 1299/64.

BOA. İML. 1325/Ş-18.

BOA. DH. MKT. 1080/61.

BOA. DH. MB. HPS. 18/18.

BOA. DH. MUİ. 98-1/3.

BCA. Nr. 030/11/1/21/5/20.

P.Ş.S. Nr. 1483, s. 11.

P.Ş.S. Nr. 1486, s. 39.

Diğer Eserler

Ak, O. N. (2011). *Rize Tarihi*. Halk Eğitim Müdürlüğü Yayınları.

Arııcı, M. (1995). *Prof. Dr. Karl Koch'un 1843-44 Yılları Arasında Doğu Gezisi Seyahetnamesinin Rize Bölümü*. Odak Ofset.

Aysal, N. (2020). II. Meşrutiyet Döneminin Toplumsal Bir Yardım Kuruluşu: Osmanlı Donanma Cemiyeti. *Karadeniz Araştırmaları Enstitüsü Dergisi*, 6(9), 103-120.

Başaran, S. (2018). Cumhuriyet Dönemi Rize İdare Tarihi. *Türk İdare Dergisi* (486), 49-75.

Başaran, S. (2018). *Rize'de Kurulan Belediye Teşkilatlarının Tarihçesine Genel Bir Bakış*. Iğdır Üniversitesi Sosyal Bilimler Dergisi (15), 209-231.

Bilgin, M. (1977). *Rize'nin Tarihine Bir Bakış*, Rize, Kültür Bakanlığı Yayınları.

Bostan, M. H. (2002). *XV-XVI Asırlarda Trabzon Sancağında Sosyal ve İktisadi Hayat*. Türk Tarih Kurumu.

Durhan, İ. (2008). Tanzimat Döneminde Osmanlı Yargı Teşkilatındaki Gelişmeler. *EÜHFĐ*, XII(3-4), 56-111.

Efendi, P. İ. (1999). *Peçevi Tarihi*. Kültür Bakanlığı Yayınları.

Eren, M. E. (2007). *Tarih ve Kültür Kentimiz Rize. I. Rize Sempozyumu*. Rize: Rize Valiliği.

Eryılmaz, B. (2017). *Tanzimat ve Yönetimde Modernleşme*. İşaret Yayınları.

Hanioğlu, M. Ş. (1993). Cemiyet. *İslam Ansiklopedisi*, 7, 329-331.

Heredot, (1973). *Heredot Tarihi*, (Çev. Perihan Kuturman), Hürriyet Yayınları.

Heyet. (1985). Rize Maddesi. *YTA*, IX, 3253.

Hiçyılmaz, M. Ü. (2011). *Ardeşen Nüfus Kütüğü (1842-Ardeşen Sülaleleri)*. Pazar Kaymakamlığı Kültür Yayınları.

İnan, K. (2001). *Trabzon'un Fethi, Öncesi ve Sonrasıyla Trabzon'un Fethi (Fethin 50. Yıl Anısına)*, Trabzon Belediyesi Kültür Yayınları.

Kenanoğlu, M. M. (2007). Nizamiye Mahkemeleri. *Türkiye Diyanet Vakfı İslam Ansiklopedisi*, 33, 185-188.

Levis, B. (1993). *Modern Türkiye'nin Doğuşu*. Türk Tarih Kurumu Basımevi.

Nişanyan, S. (2010). *Adını Unutan Ülke*. Everest Yayınları.

Oğuz, A. (2010). *Birinci Meşrutiyet Kanun-i Esasi ve Meclis-i Mebusan*. Ankara: Grafiker Yayınları.

- Pank, B. C.-Ç. (2021). Osmanlı Belediyeciliğın Dönüm Noktası: 1877 Tarihli Vilayet Belediye Kanunu. *Çağdaş Yerel Yönetimler Dergisi*, 30(2), 1-20.
- Saraç, H. (2010). XIX. Yüzyıl Sonları ve XX. Yüzyıl Başlarında Ardeşen Nahiyesi. Uşak: Uşak Üniversitesi.
- Saraç, H. (2015). *Osmanlı İdaresinde Atina (Pazar) Kazası 1875-1920*. Pazar Kaymakamlığı Kültür Yayınları.
- Saraç, S. D.-H. (2012). XIX. Yüzyılda Trabzon Eyâleti'nin İdarî Birimi Olarak Atina/Pazar Kazası. *SDÜ Fen-Edebiyat Fakültesi Sosyal Bilimler Dergisi*(27), 1-14.
- Seyitdanlıođlu, M. (2010). *Tanzimat Döneminde Modern Belediyeciliğın Dođuşu*. Türkiye İş Bankası Yayınları.
- Sinan, M. (2007). *Belediyelerde Çevre ve Çevre Yönetimi Ardeşen Belediyesi Örneđi*. Bay Grafik ve Matbaacılık.
- Tarhan, T. (1979). Eski Çağda Kimmer Problemi, *Türk Tarih Kongresi*, VIII.
- Yazıcı, N. (1995). *Posta Nezareti'nin Kuruluşu*. E. İ.-M. Kaççar içinde, *Çağını Yakalayan Osmanlı (Osmanlı Devleti'nde Modern Haberleşme ve Ulaştırma Teknikleri)* (s. 33). Sanat Kültür Araştırma Merkezi Yayınları.

KAYNAKÇA

- Akan, Z. (2020). I. Haçlı Seferi. Yüksek Lisans Tezi. Çorum: Hitit Üniversitesi.
- Akkaya, A. (2019). Roma İmparatorluğu'nun Yıkılışının Ardından Batı Avrupa'da Feodalitenin Kuruluşu ve Feodal Yönetimden Mutlak Monarşiye Geçişin Fikri ve Ekonomik Temelleri. *GAÜN İİBFD*, C. I, S. I, 108-129.
- Algül, H. (2020). Mute Savaşı. *DİA*, C. XXXI, 385-387, TDV Yayınları, Ankara, 385-387.
- Avcı, C. (2002). Kudüs. *DİA*, C. XXVI, TDV Yayınları, Ankara, 327-329.
- Avcı, M. (2020). Haçlı Seferleri Döneminde Türk ve Frenk Süvarileri. Yüksek Lisans Tezi. İzmir: Dokuz Eylül Üniversitesi.
- Aydemir, C. ve Genç S. Y. (2011). Orta Çağın Sosyo-Ekonomik Düzeni: Feodalizm. *Elektronik Sosyal Bilimler Dergisi*, C. X, S.36, Bahar, 226-241.
- Aydın, M. ve Eroğlu, A. H. (2007). Papalık. *DİA*, C. XXXIV, TDV Yayınları, İstanbul, 60-162.
- Azimli, M. (2019). Hz. Ebu Bekir'in Zekat Vermek İstemeyenler ve Yalancı Peygamberlerle Mücadelesi. Ali Aksu (Editör), Hz. Ebu Bekir, Sivas Cumhuriyet Üniversitesi İlahiyat Fakültesi Basım Evi, Sivas, 105.
- Barlak, Y. (2022). Cerir b. Abdullah El-Beceli'nin Askeri ve Siyasi Faaliyetleri (633-674). *Ondokuz Mayıs Üniversitesi İlahiyat Fakültesi Dergisi*, S. LII, 263-286.
- Başkan Z. (2022). İlk Haçlı Seferlerinin Bizans Kaynaklarındaki Yansımaları. Yüksek Lisans Tezi. Sinop: Sinop Üniversitesi.
- Benli, Ö. (2019). Haçlı Seferleri'nde Kilise ve Papalığın Rolü (1074-1204). Yüksek Lisans Tezi. İstanbul: İstanbul Üniversitesi.
- Berk, F.M. (2016). Orta Çağ Tarihi, Edt. Selim Hilmi Özkan. İstanbul: İdeal Kültür Yay.
- Can, U. (2018). 1234 Yılı Anonim Süryani Kroniğinde Yermük Savaşı (636) İlgili Kısımın Tercüme ve Tahlili. *The Journal Mesopotamian Studies*, C. III, S.I, 1-20.
- Çeken, M. (2018). VII. Yüzyılda Bizans-Sasani Hâkimiyet Mücadelesi Arasında Kalan Mukaddes Şehir: KUDÜS. *Yenifikir*, C.IX, S.XXI, Aralık, 54-71.
- Çelickcan, E. (2021). Birinci Haçlı Seferi Öncesinde Güney İtalya. Yüksek Lisans Tezi. İstanbul: İstanbul Üniversitesi.
- Çiftçi, M. (2019). Haçlı Seferlerinin Düzenlenmesinde Kudüs'ün Önemi. *Yenifikir*, C.X, S. XXII, İğdır, Temmuz, 92-104.
- Demir, M. Ş. (2017). XI. Asırda Değişen Anadolu'da Türkler: Malazgirt Savaşı (26 Ağustos 1071). *Akademik Tarih ve Düşünme Dergisi*, C. IV, S.XI, Mayıs, 240-258.
- Demirkent, I. (1998). Herakleios. *DİA*, C XVII, TDV Yayınları, İstanbul, 210-215.
- Durmaz, S. (2011). Yüksek Orta Çağ'da Papa-İmparator Çatışması: Kılıç ile Asa'nın Savaşı. *Çankırı Karatekin Üniversitesi Sosyal Bilimler Enstitüsü Dergisi*, C.I, S. I, Çankırı, 93-120.
- Fayda, M. (2007). Ömer. *DİA*, C. XXXIV, TDV Yayınları, İstanbul, 44-51.
- Güzeldal, Y. (2020). Batı Manastır Geleneğinde Aziz Benedikt ve Manastır Hayatına Dair Görüşleri. Doktora Tezi. İstanbul: Marmara Üniversitesi.
- İbadi, M. Q. (2011). Dandanakan Savaşı ve Tarihteki Önemi. Yüksek Lisans. Konya: Selçuk Üniversitesi.
- Karaca, S. G. (2012). I. Haçlı Seferi (1096) Öncesinde Bizans İmparatorluğu'nun Siyasi Durumuna Bakış. *Trakya Üniversitesi Edebiyat Fakültesi Dergisi*, C. II, S. IV, Temmuz, 141-153.
- Karagöz, S. (2014). Vikingler ve Viking İstila Çağı (M.S. 793-1066). Yüksek Lisans Tezi. Aksaray: Aksaray Üniversitesi.
- Kavas, İ. (2022). Norman Hanedanının Kuruluşu ve Normanlarda Veraset, Ankara: İksad Yayınevi.

- Kaya, S. (2022). Birinci Haçlı Seferlerinde (1096-1099) Antakya Kuşatması Sırasında Ortaya Çıkan İkmal-İşe İhtiyacı ve Bu İhtiyacı Karşılama Çabaları. *Sosyal&Beşeri Bilimlerde Araştırma ve Değerlendirmeler- II*, Ed. Zafer Özomay- Uğur İnan, Gece Kitaplığı, Aralık, 24-41.
- Kaya, S. (2020a). Birinci Haçlı Seferi Sırasında İznik'in Kuşatılması ve İşgali (1097). 7. Uluslararası Kültür ve Medeniyet Kongresi, 24-26 Ocak 2020, Şanlıurfa, 50-63.
- Kaya, S. (2020b), Enriko Dandolo'nun Dördüncü Haçlı Seferlerindeki Rolü. 3. Uluslararası Mardin Artuklu Bilimsel Araştırmalar Kongresi, 18-19 Ocak 2020, Mardin, 60-72.
- Kaya, S. (2019). Norveç Kralı Sigurt Jorsalfar'ın Haçlı Seferinin Tarihi Zemindeki Yeri ve Önemi. *Tokat Gazi Osman Paşa Üniversitesi Sosyal Bilimler Araştırmaları Dergisi*, (Kış) 14/2, 623-634.
- Kaya, S. (2020c), Renaud De Châtillon'un Kızıldeniz'de Gerçekleştirdiği Haçlı Saldırıları ve Hz. Muhammed'in Naaşını Çalma Girişimi. *History Studies International Journal of History*, C. XII, S. III, Haziran, 1293-1313.
- Kaya, S. (2020d). Üçüncü Haçlı Seferi Sırasında Frederick I. Barbarossa'nın Konya'yı İşgali ve Yağmalaması (17-23 Mayıs 1190). *Orta Çağ Araştırmaları Dergisi*, C. III, S. 1, Haziran, 152-168.
- Keçiş, M. (2022). İhanetten İmparatorluğa: IV. Romanos Diogenes. *Belleten*. C. 86, S. 305, Nisan, 89-117.
- Koloğlu, O. (1998). "Papa'nın Tacındansa Türk'ün Sarığı" Deyiminin Kökeni. Haçlı Seferleri ve XI. Asırdan Günümüze Haçlı Ruhü Semineri, İstanbul Üniversitesi Edebiyat Fakültesi, İstanbul, Edebiyat Fakültesi Basımevi.
- Küçükspahioğlu, B. (2004). Haçlı Seferleri'nin Başından 1204'e Kadar Batılıların Bizans'ı Zapt Etme Planlar. **Dördüncü Haçlı Seferi: Öncesi ve Sonrası Sempozyumu**, Boğaziçi Üniversitesi, İstanbul.
- Küskü, O. (2020). Doğu-Batı Etkileşiminde Endülüslü Emevi Devleti'nin İdari Yapısının Gelişim Süreci. *Karatay Sosyal Araştırmalar Dergisi*, S. V, Güz, 113-133.
- Merçil, E. (1992). Büveyhiler. *DİA*, C. VI, TDV Yayınları, İstanbul, 496-500.
- Mollabrahimoğlu, M. (2021). I. Haçlı Seferinden III. Haçlı Seferinin Sonuna Kadar Doğu Akdeniz'de Müslüman-Haçlı İttifakları. Yüksek Lisans Tezi. Rize: Recep Tayyip Erdoğan Üniversitesi.
- Ocak, A. (2014). Haçlı Seferlerinin Ortaya Çıkışı ve (Doğu-Batı Dünyaları Açısından) Doğurduğu Sonuçlar. *AİBÜ Sosyal Bilimler Dergisi*, C. XIV, S.III, 133-155.
- Özkan, M. S. (2017). Orta Çağ'da Batı Dünyasında Otoritenin Sorunsallığı Tarihi ve Felsefi Bir Çözümleme. *Kafkas Üniversitesi İlahiyat Fakültesi Dergisi*, C. IV, S.8, 94-134.
- Öngül, A. (2017). *Anadolu Selçukluları*, İstanbul: Çamlıca Yayınevi.
- Runciman, S. (1989). Haçlı Seferleri Tarihi, C. I, (çev. Fikret İşıltan), Ankara, TTK.
- Ünal, E. (2020). Haçlı Seferleri Döneminde Doğu Akdeniz Şehirleri. Yüksek Lisans Tezi. İstanbul: İstanbul Üniversitesi.
- Yıldız, H. D. (1988). Abbasiler. *DİA*, C. I, TDV Yayınları, İstanbul, 31-48.
- Yiğit, İ. (2011). Tebuk Gazvesi. *DİA*, C. XXXX, TDV Yayınları, İstanbul, 228-230.

KAYNAKÇA

- Abdullin, Y. (1996). “Sadri Maksudi – Oluğ Galim”, *Kazan Utları*, S. 1, 141-151.
- Adamoviç, A. (1963). “Sovyetler Birliği’nde Milli Edebiyatlar”. *Dergi*, S. 33, 3-21.
- Akpınar, Y. (2011). “Abdullah Battal Taymas”. *Türkiye Diyanet Vakfı İslam Ansiklopedisi*, C. 40, 194-196.
- Aksal, S. K. (1996). “Kiçkë Enger”. *Kazan Utları*, S. 4, 90-96.
- Alp, Alper (2011). *Kazan Tatarları Arasında Milliyetçilik Akımı*. Ankara: Berikan Yayınevi.
- Çokum, S. (1994). “Rozaliya Ana”. *Kazan Utları*, S. 6, 136-144.
- D’Encause, Helene Carrere (2020). *Dünyayı Değiştiren Altı Yıl 1985-1991 Sovyet İmparatorluğu’nun Yıkılışı*. (çev. Ş. Aktaş) İstanbul: YKY.
- Devlet, N. (1991). “Gerçë Anda Tuvmasam da”. *Kazan Utları*, S. 1, 151-159.
- Devlet, N. (1996). “XX. Yüzyılda Tatarlarda Milli Kimlik Sorunu”. *Belleten*, V. 60, I. 227, 191-202.
- Devlet, N. (1997). “Tatar Diasporası hem Tukay”. *Kazan Utları*, S. 5, 168-173.
- Dönmez, Nuray (2017). “Nikita Sergeyeviç Kruşçev’in Değişim Politikaları”. İçinde; AYLAKAŞOĞLU (Editör), *Liderlerin Sovyeti Devrimden Perestroykaya*. (180-209). İstanbul: Çeviribilim Yayınları.
- Ekici, N. (1998). “Karamuğ”. *Kazan Utları*, S. 10, 122-126.
- Erkan, M. (2011). “Ahmet Temir”. *Türkiye Diyanet Vakfı İslam Ansiklopedisi*, C. 40, 425-427.
- Esendal, M. Ş. (1998). “Hëzmet Töbë- Hörmët”. *Kazan Utları*, S. 10, 126-132.
- Eydi, T. (1996). “Musa Akyëğët Törkiye’de”. *Kazan Utları*, S. 4, 169-172.
- Eydi, Tefiyk (1995). “Nasretdin Hoca Onıgı”. *Kazan Utları*, S. 12, 160-164.
- Gataş, R. (1996). “Török Şagıyrlerë”. *Kazan Utları*, S. 6, 123-128.
- Gosman, H. (1966). “Yırak Gasırlarınñ Şıgı Avazı”. *Kazan Utları*, S. 12, 126-131.
- Gökgöz, Saime Selenga (2007). “Sovyet Sonrası Rusyasında Millet ve Milletleşme Tartışmaları: Tataristan Örneği”. *Türkbilig*, S. 14, 116-130.
- Hacieminoğlu, N. (1996). “Nişlerge?”. *Kazan Utları*, S. 8, 123-125.
- Hansson, M. (1963). “Sovyetler Birliği’nde Rus Olmayan Milletlerin Bibliografi ve Edebiyat Tarihi Problemleri”. *Dergi*, S. 32, 15-24.
- İshaki, A. (1990). “Sönnetçë Babay- İki Yöz Yıldan Soñ İnkıraz”. *Kazan Utları*, S. 1, 89-143.
- İshaki, A. (1991). “Megnevi Vasiyyetim Këbëk Kalsın”. *Kazan Utları*, S. 5, 162-170.
- İshakı, A. (1992). “Şihabetdin el-Mercani Hezretlerë”. *Kazan Utları*, S. 9, 184-189.
- Kanlıdere, A. (2020). *İdil-Ural ve Orta Asya’da Kültürel ve Toplumsal Dönüşüm (1800-1991)*. İçinde; A. KANLİDERE-İ. KEMALOĞLU (Editör), *Türk Dünyası Kültür Tarihi (455-500)*. İstanbul: Ötüken Neşriyat.
- Kemal, Y. (1993). “Bolan Rivayetë”. *Kazan Utları*, S. 8, 79-97.
- Kerimullin, E. (1992). “Gayaz İshakiy’niñ Şihap Mercani Turında Mekalesë Uñayınnan”. *Kazan Utları*, S. 9, 182-184.
- Kerimullin, E. ve Davtov, R. (1995). “Seyahatname Avtorı Turında Bërniçe Süz”. *Kazan Utları*, S. 12, 152-156.
- Lewin, Moshe (2005). *Sovyet Yüzyılı*. (çev. R. Akman) İstanbul: İletişim Yay.
- Maksudi, S. (1995a). “Angliye’ge Seyahat”. *Kazan Utları*, S. 11, 149-186.
- Maksudi, S. (1995b). “Angliye’ge Seyahat”. *Kazan Utları*, S. 12, 107-152.
- Miñnëgulov, H. (1991). “Gayaz İshaki Hatı”. *Kazan Utları*, S. 5, 160-162.
- Mulille, G. S. (1995). “Tatar Tille Tatarstan?”. *Kazan Utları*, S. 7, 177-183.
- Necip, E. (1969). “Hikmet Ğncëlerë”. *Kazan Utları*, S. 4, 169-174.

- Nesin, A. (1995). "Fil Hemdi". *Kazan Utları*, S. 12, 165-167.
- Nesin, A. (1995). "Hirurglar Kongressi". *Kazan Utları*, S. 12, 170-173.
- Nesin, A. (1995). "Kazan Kuyıv Tantanası". *Kazan Utları*, S. 12, 167-170.
- Öksüz, Gamze (2017). "Sovyetlerin 'Durgun' Lideri: Leonid İlyiç Brejnev", İçinde AYLA KAŞOĞLU (Editör) *Liderlerin Sovyeti Devrimden Perestroykaya*. (209-236). İstanbul: Çeviribilim Yayınları.
- Öner, M. (1994). "Barış Süzë Hakkında". *Kazan Utları*, S. 9, 172-175.
- Öner, M. (2009). *Kazan Tatar Türkçesi Sözlüğü*. Ankara: Türk Dil Kurumu Yayınları.
- Özdemir, A. ve Kerimbekova, B. (2019). *Metinlerle Yeni Kazak Edebiyatı*. İstanbul: Perfir Yayıncılık.
- Özsoy, İsmail (2006). "Sovyet Sisteminin Çöküşünden Tarihi ve Evrensel Dersler". *Bilig*, S. 39, 163-194.
- Seyfettin, Ö. (1998). "Balacaq Ükëneçë". *Kazan Utları*, S. 10, 120-122.
- Sibgatullina, E. (1997). "Törkiye'de Bëznëñ Turıda". *Kazan Utları*, S. 12, 178-185.
- Sibgatullina, E. ve Laysov, N. (1996). "Törkiye'den Bülek". *Kazan Utları*, S. 7, 169-187.
- Taymas, A. (1995a). "Kazan Törëklerë". *Kazan Utları*, S. 3, 151-185.
- Taymas, A. (1995b). "Kazan Törëklerë". *Kazan Utları*, S. 4, 140-168.
- Taymas, A. (1995c). "Kazan Törëklerë". *Kazan Utları*, S. 5, 162-180.
- Taymas, A. B. (1966). *Kazan Türkleri*. Ankara: Türk Kültürünü Araştırma Enstitüsü.
- Temir, A. (1992). "Böyëk Şehëslerëbëznen Bërsë". *Kazan Utları*, S. 12, 143-161.
- Türkmen, F. (1993). "Yunus Emre'nëñ Këşëge Mehebbetë". *Kazan Utları*, S. 10, 174-179.
- Türkoğlu, İ. (2000). *Rusya Türkleri Arasındaki Yenileşme Hareketinin Öncülerinden Rızaeddin Fahreddin*. İstanbul: Ötüken Neşriyat.
- URL-1: <https://kazanutlary.ru/j-archiv> (E.T.: 20.12.2023).
- URL-2: https://www.sevincocokum.info/?page_id=583 (E.T.: 20.12.2023).
- Ülken, H. Z. (1996). "Musa Akyëgët". *Kazan Utları*, S. 4, 172-178.
- Zelinski, K. (1978). *Sovyet Edebiyatı*. (çev. F. Savaş) İstanbul: Konuk Yayınları.

KAYNAKÇA

- Artun, E. (2005). *Âşıklık Geleneği ve Âşık Edebiyatı* 2. B, İstanbul: Kitabevi
- Cumhurbaşkanlığı İletişim Başkanlığı (2020). *Ayasofya Camii (Fatih Sultan Mehmed Han'ın Emaneti, İnsanlığın Ortak Hazinesi)* İstanbul: Cumhurbaşkanlığı İletişim Başkanlığı yayınları
- Dilçin, C. (1999). *Örneklerle Türk Şiir Bilgisi*, 5. B, Ankara: TDK:
- Eyice, S. (1991). Ayasofya, *TDVİA* C.4, 206-210
- Günay, U. (2011). *Yaşayan Âşık Sanatı Sempozyum Bildirileri*, Ankara: Grafiker
- Irmak, Y. (2015). Batı Avrupa'da Yaşayan Göçmen Türk Toplumunda Kültür Aktarımı Bakımından Âşıkların Rolü Ve Şiirlerinde İşlediği Konular, *Karatekin Edebiyat Fakültesi Dergisi (KAREFAD)* 5(3) syf. 11-26
- Karahan, A. (1991). *Âşık Edebiyatı*, İstanbul: TDV C.3, syf.550-552
- Kobotarian, N. (2013). *Tebriz Âşıklık Geleneği ve Âşık Edebiyatı* Adana: Karahan Kitabevi
- Köprülü, M. F. (2004). *Türk Saz Şairleri I-V* 3.b. Ankara: Akçağ
- Kurnaz, C. (2001). *Eski Türk Edebiyatı*, Ankara: Bizim Büro Basım Yayım
- Oğuz, Ö.- vd. (2022). *Türk Halk Edebiyatı El Kitabı* 19. b. Ankara: Akçağ
- Saraç, Ö.- Özdemir, C (2015). Âşık Tarzı Şiir Geleneğinde Sevgili Tipi, *Dede Korkut Dergisi* C.4, (8) syf. 112-120
- Sever, M. (2013). *Türk Halk Şiiri Ankara: Ankara Üniversitesi Yayınevi*
- Şimşek, E. (2016). Âşık Veysel'in Âşıklık Geleneği İçerisindeki Yeri Üzerine Bir Değerlendirme, *Akra Kültür Sanat ve Edebiyat Dergisi* (9) syf. 117-126
- Yardımcı, M. (2019). *Başlangıcından Günümüze Türk Halk Şiiri (Anonim Halk Şiiri, Âşık Şiiri, Tekke Şiiri)*12.b. İzmir Kanyılmaz Matbaacılık

KAYNAKÇA

- Aristoteles. (1987). *Poetika*. (çev. İ. Tunalı). İstanbul: Remzi Kitapevi.
- Aristoteles. (1995). *Retorik*. (çev. M. H. Doğan) İstanbul: Yapı Kredi.
- Baba, C. (2018). *Retoriğin İkna Gücü*, Konya: Çizgi Yayınları.
- Baba, C. (2019). Retorik ve Mantık İlişkisi. *Bingöl Üniversitesi Sosyal Bilimler Enstitüsü Dergisi*, 9(9), 247-260.
- Çaldak, H. (2001). Mantık Sanatı ve Faydaları. *Cumhuriyet Üniversitesi İlahiyat Fakültesi Dergisi*, 5 (1), 418-425.
- Çaldak, H. (2021). İletişim Ve Mantık Arasındaki İlişki. *Bingöl Üniversitesi İlahiyat Fakültesi Dergisi*, 17 (1), 205-213..
- Çaldak, H. (2021). Mantık Dersi Alan Öğrencilerin “Mantık” Kavramına İlişkin Metaforları. *Journal of History School*, 14(LV), 4560-4576.
- Cataloluk, G. (2008). Platon’un Gorgias Diyalogunda Hukuk ve Retorik. *İÜHFİM*, LXVI(1), 23-38.
- Çubukçu, A. (1998). *Mantık ve Diyalektik*. İstanbul: Evrensel Basın yayını.
- Demirdöğen, Ü. (2010). The Roots of Research in (Political) Persuasion: Ethos, Pathos, Logos and The Yale Studies of Persuasive Communications. *International Journal of Social Inquiry*, 3 (1), 189-201.
- Doğan, Ö. (2011). *Mantık*, Bursa: Sentez Yayınları.
- Epiktetos. (1999). *Düşünceler*. (çev. C. Süer), İstanbul: Kaknüs Yayınevi.
- Herakleitos. (2009). *Fragmanlar*. (çev. A. Akman), İstanbul: Kabcacı Yayınları
- Kömürcü, K. (2014). Antik Yunanda Retorik Algısı. *Felsefe Dünyası*, (59), 117-118.
- Platon. (2006). *Gorgias*. (çev. M. Rifat-S. Rifat), İstanbul: Türkiye İş Bankası.
- Tepebaşılı, F. (2016). *Retorik Konuşma Sanatı Söz Bilimi*, Konya: Çizgi Kitabevi.
- Türkyılmaz, Ç. (2015). Herakleitos’un Adalet Görüşü. *Temaşa Erciyes Üniversitesi Felsefe Bölümü Dergisi*, 2, 51-63..
- Keskin, U. (2013). Önetsel ve Örgütsel Açından Retorik. *Anadolu Üniversitesi Sosyal Bilimler Dergisi*, 13 (1), 27-39.
- Uygur, N. (1985). *Kültür Kuramı*. İstanbul: Yapı Kredi Yayınları.
- Ülken, H. Z. (1972). *Genel Felsefe Dersleri*. Ankara Üniversitesi İlahiyat Fakültesi Yayınları
- Üstünel, C. K. (2014). Çiçero’nun Retoriğinde Mantığın Yeri ve Önemi. *Ankara Üniversitesi Dil ve Tarih-Coğrafya Fakültesi Eskiçağ Dilleri ve Kültürleri Bölümü Latin Dili ve Edebiyatı Anabilim Dalı Yayınları*, 54 (1), 137-146.

KAYNAKÇA

- Arslan, M. A. (2020). Teknoloji Bağımlılığının Çevresel Etkileri: Bir Literatür Taraması. *İstanbul Üniversitesi İktisat Fakültesi Dergisi*, 57(3), 631-655.
- Ansal, H. (2004). *Geçmiş ve Gelecekte Ekonomik Gelişimde Teknolojinin Rolü*. TMMOB (derl.) Teknoloji, (Ankara: TMMOB Yayınları), 35-58.
- Atabek, Ü. (2006). İnternette Etik Sorunların Ekonomi Politik Bağlamı. *Küresel İletişim Dergisi*, 2 (8), 1-9.
- Ay, G. (2021). The Effects of Technology Addiction on Inequality: A Panel Data Analysis. Istanbul University.
- Can, A. ve Uğur, A. (2022). Teknoloji Bağımlılığının Ekonomik Büyüme Üzerindeki Etkisi: Türkiye Uygulaması. *Journal Of Economics and Administrative Sciences*, 28(2), 246-264.
- Cho, D. J., Kim, H. T., Lee, J. ve Park, S. H. (2018). Economic Cost-Benefit Analysis of The Addictive Digital Game Industry. *Applied Economics Letters*, 25(9), 638-642.
- Ertemel, A. V. (2016). *Dijital Çağda İllüzyonel Pazarlama*. İstanbul: Abaküs Kitap Yayın.
- Ertemel, A. V. ve Aydın, G. (2018). Technology Addiction In The Digital Economy And Suggested Solutions. *Addicta Turk. J. Addict*, 5, 665-690.
- Fidan, H. (2016). Mobil Bağımlılık Ölçeği'nin Geliştirilmesi ve Geçerliliği: Bileşenler Modeli Yaklaşımı. *Addicta: The Turkish Journal on Addictions*, 3, 433-469. Doi: 10.15805/addicta.2016.3.0118
- Lauricella, A. R., Wartella E. ve Rideout, V. J. (2015). Young Children's Screen Time: The Complex Role of Parent and Child Factors. *Journal of Applied Developmental Psychology*, 36, 11-17.
- Leung, L. (2004). Net-Generation Attributes and Seductive Properties of The Internet as Predictors of Online Activities and Internet Addiction. *CyberPsychology & Behavior*, 7(3), 333-348. doi: 10.1089/1094931041291303
- Malone, K. R., Bell, C. R. ve Roberts, J. L. (2015). Technology and Addiction: Subjectivity, Scientific Knowledge and The Economy of Jouissance. *Subjectivity*, 8, 147-164.
- Osman, U. S. L. U. (2022). Causes and Consequences of Technology Addiction: A Review of Information Systems and Information Technology Studies. *International Journal of Social Sciences and Education Research*, 8(3), 299-306.
- Özdemir, M. (2022). Technology Addiction and Economic Growth: A Causal Analysis. *Journal of Economics and Finance*.
- Potas, N., Açıklan, Ş. N., Erçetin, Ş. Ş., Koçtürk, N., Neyişi, N., Çevik, M. S. ve Görgülü, D. (2022). Technology Addiction of Adolescents In The Covid-19 Era: Mediating Effect of Attitude on Awareness and Behavior. *Current Psychology*, 41(4), 1687-1703.
- Reid Chassiakos, Y., Radesky, J., Christakis D., Moreno, M. A. ve Cross, C. (2016). Children and Adolescents and Digital Media. *Pediatrics*, 138(5), 1-19.
- Sert, H., Taskin Yilmaz, F., Karakoc Kumsar, A. ve Aygin, D. (2019). Effect of Technology Addiction on Academic Success and Fatigue Among Turkish University Students. *Fatigue: Biomedicine, Health & Behavior*, 7(1), 41-51.
- Takahashi, T. (2018). Behavioral Economics of Addiction in The Age of A Super Smart Society: Society 5.0. Oukan. *Journal of Transdisciplinary Federation of Science and Technology*, 12(2), 119-122.
- TUİK (2018, 10 Aralık). *Hanehalkı bilişim teknolojileri kullanım araştırması*, <http://www.tuik.gov.tr/PreHaberBultenleri.do?id=27819> adresinden erişilmiştir.
- Turel, O., Serenko, A., ve Giles, P. (2011). Integrating Technology Addiction and Use: An Empirical Investigation of Online Auction Users. *Mis Quarterly*, 1043-1061.

- Türkiye İstatistik Kurumu (TÜİK).2020). *Hanehalkı Bilişim Teknolojileri Kullanım Araştırması*.
https://data.tuik.gov.tr/Kategori/GetKategori?p=bilgi_teknolojileri-ve-bilgi-toplumu-102&-dil=1
- Twenge, J. M. (2017). *IGen: Why today's super-connected kids are growing up less rebellious, more tolerant, less happy--and completely unprepared for adulthood--and what that means for the rest of us*. New York, NY: Simon and Schuster Publications.
- Washington, M. L. (2021). The Mediated Effect of Social Media Technology Addiction on Productivity. *Business Management Dynamics*, 10(12), 1.
- Yücelyiğit, S. ve Aral, N. (2018). *Technology Addiction In Children*. Educational Sciences Research In The Globalizing World, 66.
(<https://recrodigital.com/we-are-social-2022-turkiye-sosyal-medya-kullanimi-verileri/>)

KAYNAKÇA

- Aile ve Sosyal Hizmetler Bakanlığı (2021). Engelli ve yaşlı istatistik bülteni 2021. https://www.aile.gov.tr/media/88684/eyhgm_istatistik_bulteni_temmuz2021.pdf (E.T.:23.11.2023).
- Aoyagi, K., Santos, C.E. ve Updegraff, K.A. (2018). Longitudinal Associations Between Gender And Ethnic-Racial Identity Felt Pressure From Family And Peers And Self-Esteem Among African American And Latino/A Youth. *Journal of Youth and Adolescence*, 47, 207-221.
- Arslantaş, S., Pürsün, T. ve Aydoğmuş, M. (2021). Secondary School Students' Attitudes Towards Individuals With Special Needs. *Türk Akademik Yayınlar Dergisi (TAY Journal)*, 5(1),134-157.
- Aydın Sünbül, Z. ve Aslan Gördesli, M. (2020). Self-Compassion And Resilience İn Parents Of Children With Special Needs: The Mediating Role Of Hope. *Çukurova Üniversitesi Eğitim Fakültesi Dergisi*, 49(2), 690-705.
- Aydoğmuş, M., Arslantaş, S. ve Pürsün, T. (2022). Ortaokul Öğrencilerinin Engellilere Yönelik Tutum Ölçeğinin Geliştirilmesi: Geçerlilik ve Güvenirlilik Çalışması. *Uluslararası Karamanoğlu Mehmetbey Eğitim Araştırmaları Dergisi*, 4 (1), 13-24.
- Babik, I. ve Gardner, E.S. (2021). Factors affecting the perception of disability: A developmental perspective. *Frontiers in Psychology*, (12), 25-38.
- Baydık, B. ve Kargın, T. (2002). Kaynaştırma Ortamındaki İşiten Öğrencilerin İşitme Engelli Akranlarına Yönelik Tutumlarının Çeşitli Değişkenler Açısından İncelenmesi. Ankara Üniversitesi Eğitim Bilimleri Fakültesi, *Özel Eğitim Dergisi*, 3 (2), 27-39.
- Bulduk, R. (2014). Ortaokul 6., 7. ve 8. Sınıf Öğrencilerinin Engellilere Yönelik Tutumlarının İncelenmesi. Yüksek Lisans Tezi. Aksaray: Aksaray Üniversitesi.
- Candemir, M.L. (2019). Engelli Çocuğa Sahip Olan ve Olmayan Ebeveynlerin Öz Şefkat, Kişilik ve Merhamet Özelliklerinin İncelenmesi. Yüksek Lisans Tezi. İstanbul: Sabahattin Zaim Üniversitesi.
- Çakmak, A., Kanak, M. ve Özkubat, S. (2018). Çocuklar İçin Öz Şefkat Ölçeği: Türkçeye Uyarlama Çalışması. *Turkish Studies* 13(26), 295-305.
- Çetintaş, E. (2017). Lise Öğrencilerinin Engellilere Yönelik Tutumlarının Okul Sosyal Hizmeti Odağında İncelenmesi: Erzincan ili örneği. Yüksek Lisans Tezi. Ankara: Ankara Üniversitesi.
- Çiçek-Gümüş, E. ve Öncel, S. (2020). Validity and reliability of the Chedoke-McMaster Attitudes Towards Children with Handicaps Scale in Turkey: A methodological study. *Florence Nightingale Journal of Nursing*, 28(1), 1-12.
- Çildoğan, B. (2023). İlköğretim Öğrencilerinin Engelli Çocuklara Yönelik Tutumlarını Geliştirmede Hemşirelik Eğitiminin Etkisi. Yüksek Lisans Tezi. Zonguldak: Zonguldak Bülent Ecevit Üniversitesi.
- Davies, L., Randle-Phillips, C., Russell, A. ve Delaney, C. (2021). The Relationship Between Adverse Interpersonal Experiences And Self-Esteem In People With Intellectual Disabilities: The Role Of Shame, Self-Compassion And Social Support. *Journal of Applied Research in Intellectual Disabilities*, 34(4), 1037-1047.
- Diamond, K.E. ve Carpenter, E.S. (2000). Participation In Inclusive Preschool Programs And Sensitivity To The Needs Of Others. *J. Early Interv.* 23, 81-91.
- Downs, P. ve Williams, T. (1994). Student Attitudes Toward İntegration Of People With Disabilities In Activity Settings: A European Comparison. *Adapted Physical Activity Quarterly*, 11, 32-43.
- Duran, S. (2014). Zihinsel Engelli Bireylerin Ebeveynlerine Verilen Psikoeğitimin Öznel İyi Oluş ve Öz Duyarlığa Etkisinin Değerlendirilmesi. Doktora Tezi. İstanbul: Marmara Üniversitesi.
- Falvo D. (2005). *Medical and Psychosocial Aspects of Chronic Illness and Disability*. Chicago: Jones and Bartlett Learning.

- Findler, L., Vilchinsky, N. ve Wemer, S. (2007). The Multidimensional Attitudes Scale Toward Persons With Disabilities (MAS) Construction And Validation. *Rehabilitation Counseling Bulletin*, 50(3), 76-166.
- Gaad, E. (2004). Cross-Cultural Perspectives On The Effect Of Cultural Attitudes Towards Inclusion For Children With Intellectual Disabilities. *Journal of International Science and Education*, 8, 311-328.
- Güleş, E. (2017). Özel Gereksinimli Çocuğa Sahip Anne Babaların Yaşam Doyumlarının Öz-Anlayış ve Merhamet Düzeyleri Açısından İncelenmesi. Yüksek Lisans Tezi. Konya: Necmettin Erbakan Üniversitesi.
- Hunt, B. ve Hunt, C. S. (2000). Attitudes Toward People With Disabilities: A Comparison Of Undergraduate Rehabilitation And Business Majors. *Rehabilitation Education*, 14, 269-283.
- Karasar, N. (2013). *Bilimsel Araştırma Yöntemi (25. basım)*. Ankara: Nobel Yayın.
- Kaynak, D., Irgıt, Y. ve Çakmak, S. (2022). Ergenlik Dönemindeki Kız Çocuklarında Benlik Saygısı ve Yordayıcılarının Kültürle İlişkisi. *Psikiyatride Güncel Yaklaşımlar*, 14(3): 358-370.
- Koyuncu, E. (2021) Özel Gereksinimli Çocuğa Sahip Anne Babaların Öz-Anlayış ve İyimserlik Düzeylerinin İncelenmesi. Yüksek Lisans Tezi. Konya: Necmettin Erbakan Üniversitesi.
- Kurtoğlu, M. ve Başgöl, Ş. S. (2021). Koruyucu faktör olarak öz-şefkat üzerine bir derleme çalışması. *Journal of Cognitive-Behavioral Psychotherapy and Research*, 10(1), 56-65.
- McCoy, S. ve Banks, J. (2012). Simply Academic? Why Children With Special Educational Needs Don't Like School. *Eur. J. Spec. Needs Educ*, 27, 81-97.
- Mogro-Wilson, C., Davidson, K. ve Bruder, M. B. (2014). An Empowerment Approach In Teaching A Class About Autism For Social Work Students. *Social Work Education*, 33(1), 61-76.
- Neff, K. D. (2003). Self-Compassion: An Alternative Conceptualization Of A Healthy Attitude Toward Oneself. *Self and Identity*, 2(2), 85-101.
- Neff, K. D. (2009). The Role Of Self-Compassion In Development: A Healthier Way To Relate To Oneself. *Human Development*, 52 (4), 211-214.
- Neff, K. D. (2023). Self-Compassion: Theory, Method, Research, And Intervention. *Annual Review of Psychology*, 74, 193-218.
- Özyeşil, Z. (2011). Üniversite Öğrencilerinin Öz-Anlayış Düzeylerinin Bilinçli Farkındalık Kişilik Özellikleri ve Bazı Değişkenler Açısından İncelenmesi. Doktora Tezi. Konya: Selçuk Üniversitesi.
- Robinson, S., Hastings, R. P., Weiss, J. A., Pagavathsing, J. ve Lunsy, Y. (2017). Self Compassion And Psychological Distress In Parents Of Young People And Adults With Intellectual And Developmental Disabilities. *J Appl Res Intellect Disabil*. 1-5.
- Rosenbaum, P. L., Armstrong, R. W. ve King, S. M. (1986). Children's Attitudes Toward Disabled Peers: A Self-Report Measure. *Journal of Pediatric Psychology*, 11, 517-530.
- Sezer, F. (2012). Engelli Bireylere Yönelik Olumlu Tutum Geliştirmeye Yönelik Önleyici Rehberlik Çalışması; Deneysel Bir Uygulama. *E-Journal of New World Science Academy*, 1, 17-26.
- Sutton, E., Schonert-Reichl, K., Wu, A. D. ve Lawlor, M. S. (2017). Evaluating The Reliability And Validity Of The Self-Compassion Scale Short Form Adapted For Children Ages 8-12. *Child Indicator Research*, 11, 1217-1236.
- Swain, J., French, S. ve Cameron, C. (2003). *Controversial Issues in A Disabling Society*. Buckingham: Open University Press.
- Şahin, H., ve Bekir, H. (2016). Üniversite Öğrencilerinin Engellilere Yönelik Tutumlarının Belirlenmesi. *Türkiye Sosyal Araştırmalar Dergisi*, 20(3), 767-779.

- Tabachnick, B. G. ve Fidell, L. S. (2013). *Using Multivariate Statistics* (6th ed.), Boston, MA: Pearson.
- Tervo, R. C. ve Palmer, G. (2004). Health Professional Student Attitudes Towards People With Disability. *Clinical Rehabilitation*, 18, 908-915.
- Vilchinsky, N., Findler, L., ve Werner, S. (2010). Attitudes Toward People With Disabilities: The Perspective Of Attachment Theory. *Rehabilitation Psychology*, 55(3), 298-310.
- Walsh, B. W. (2012). *Treating self-injury: A practical guide*, New York: The Guilford Press.
- WHO (2023) Disability. <https://www.who.int/news-room/fact-sheets/detail/disability-and-health#:~:text=Key%20facts,earlier%20than%20those%20without%20disabilities>. World Health Organization. Disability and Health. 2018. <https://www.who.int/newsroom/fact-sheets/detail/disability-and-health>, (E.T.:23.11.2023).
- Wilson, M.C. ve Scior, K. (2015). Implicit Attitudes Towards People With intellectual Disabilities: Their Relationship With Explicit Attitudes, Social Distance, Emotions And Contact. *Plos One* 10(9), 1-19.
- Yuker, H. E. (1988). *Attitudes Toward Persons With Disabilities*, New York: Springer.

KAYNAKÇA

- Alsancak, F., Kutlu, İ. (2020). Çifte Mağduriyetin Özneleri Olarak Engelli Mültecilere İlişkin Bir İnceleme. *Sosyal Bilimler Araştırmaları Dergisi*, 15(2), 590-598
- Anar, T., Özbay, F. (2013). Edebiyat Sosyolojisi Bağlamında Osmanlı'dan Günümüze Türk Şiirinde Dilenme ve Dilencilige Genel Bir Bakış. *FSM İlmî Araştırmalar İnsan ve Toplum Bilimleri Dergisi*, (2), 1-27.
- Aral N., Gürsoy F, (2001). Çocuk Hakları Çerçevesinde Çocuk İhmal ve İstismarı. *Millî Eğitim Dergisi*, 151, 36-39. 5.
- Berg, B. L., Lune, H. (2021). *Sosyal bilimlerde Nitel Araştırma Yöntemleri*. 5. Baskı. H. Aydın (Çev. Edt). Konya: Eğitim Kitabevi.
- Bilsin, E., Başbakkal, Z., (2014). Dünyada ve Türkiye’de Engelli Çocuklar. *Ege Üniversitesi Hemşirelik Fakültesi Dergisi*, 30(2), 65-78.
- Bozgün, K., Pekdoğan, S. (2018). Öğretmenlerin Çocuk İhmal ve İstismarı Hakkındaki Görüşlerinin İncelenmesi. *MANAS Sosyal Araştırmalar Dergisi*, 7(2), 433-443.
- Bulut, S., Karaman, H. B. (2018). Engelli Bireylerin Cinsel, Fiziksel ve Duygusal İstismarı. *Ankara Üniversitesi Eğitim Bilimleri Fakültesi Özel Eğitim Dergisi*, 19(2), 277-301
- Burcu, E. (2011). Türkiye’deki Engelli Bireylere İlişkin Kültürel Tanımlamalar: Ankara Örneği. *Hacettepe Üniversitesi Edebiyat Fakültesi Dergisi*, 28(1).
- Cigno, A. (2011). How to Deal with Covert Child Labor and Give Children an Effective Education, in a Poor Developing Country. *The World Bank Economic Review*, 26(1), 61– 77.
- Demir, Ö., Aysoy M. (2002). *Engelli Tanımı ve Sınıflaması*. Türkiye Özürlüler Araştırması. Devlet İstatistik Enstitüsü.
- Dorman, P. (2008). Child Labour, Education and Health: A Review of The Literature.
- Duyar, İ., Özener, B. (2003). Çocuk İşçiler Çarpık Gelişen Bedenler. Ankara: Ütopya Yayınevi.
- Eren, V., Çakran, Ş. (2017). Mülteci Politikası: Avrupa Birliği ve Türkiye Karşılaştırması. *Mustafa Kemal Üniversitesi Sosyal Bilimler Enstitüsü Dergisi*, 14(39), 1-30
- Ferris, E., Winthrop, R. (2010). Education and Displacement: Assessing Conditions for Refugees and Internally Displaced Persons Affected by Conflict.
- Glesne, C. (2014). *Nitel Araştırmaya Giriş*. 4. Baskı. A. Ersoy ve P. Yalçınoğlu, (Çev.). Ankara: Anı Yayıncılık.
- Gül, H., Şen, B. (2018). “Yoksulluk: Tanım, Olgu ve Yaklaşımlar”, Bülent Şen ve Mustafa Özcan Taşkesen, (Ed.), Yoksulluk ve Sosyal Hizmet, Konya: Eğitim Yayınevi.
- İnal, K. (2010). Türkiye’de Çocuk Emeği. Ankara: Ütopya Yayınevi
- Kara, B. (2016). Türkiye’de Engelli Bireylerin Yasal Hakları ve Uygulamadaki Yeri. *International Journal of Social Science*, 7(48), 249-260.
- Koçak, A. (2023). Edebiyat Sosyolojisi Bağlamında Dilenme ve Dilencilik: Hayattan Sayfalar ve Miskinler Tekkesi Örneği Ahmet Koçak. *Türk Dili Ve Edebiyatı Dergisi*, 63(1), 219-244
- Kümbetoğlu, B (2005). *Sosyolojide ve Antropolojide Niteliksel Yöntem ve Araştırma*, Bağlam Yayınları, İstanbul.
- Mayer, S. E. (2003). *What Is A Disadvantaged Group?*. Effective Communities Project. Minneapolis, MN.
- Mayring, P. (2011) *Nitel Sosyal Araştırmaya Giriş: Nitel Düşünce İçin Bir Rehber*, Adnan Gümüş ve M. Sezai Durgun (Çev.), BilgeSu, Ankara.
- Miller, V. (2013). Wandering off the Road to the End of Child Labor. *Global Studies of Childhood*, 3(3), 339-349.
- Parin, S. (2010). Dilencilik Yoksulluk İlişkisi. *İstanbul University Journal of Sociology*, 3(20), 23-37.

- Sayın, Ö. (2020). *Aile Sosyolojisi*, Ankara: Doğu Batı Yayınları
- Seydel, G. S., Küçüköğlü, O., Canbay, A. (2016), "Economic Growth Leads to Increase Of Obesity and Associated Hepatocellular Carcinoma in Developing Countries", *Annals of Hepatology: Official Journal of the Mexican Association of Hepatology*, 15(5), 662-672
- Eren, S., Sucu, İ., Kaya, B., Kayaalp Özcan, P., Kazan, B. (2023). Çaresizlik mi? Meslek mi? Neoliberal Çağda Dilencilik: Samsun Kenti Örneği. *İçtimaiyat*, 7(2), 506-532.
- Şişman, Y. (2014). Engelliler Açısından Eşitlik, Ayrımcılık ve Eğitim Hakkı. *Sosyal Politika Çalışmaları Dergisi* (32).
- Vatandaş, C. (2002). Dilenciler ve Dilencilik, *Afyon Kocatepe Üniversitesi Sosyal Bilimler Dergisi*, 4(1). 170-183
- Uludağ, S. (1994). "Tasavvuf", *Türkiye Diyanet Vakfı İslâm Ansiklopedisi*, İstanbul: Türkiye Diyanet Vakfı Yayınları, 9, 300.
- UNESCO (1998), Education Strategies for Disadvantaged Groups, UNESCO Working Documents in the Series IIEP Contributions, <http://unesdoc.unesco.org/images/0011/001142/114204E.pdf>
- Şen, Y. A. D., Çarman, K. B. (2022). Engelli Çocukların İhmali ve İstismarı. *Çocuk Ve Medeniyet*, 7(13), 127-138.
- Yakut, H. İ., Korkmaz, E. (2013). Çocuklarda Cinsel İstismar (Vol. 10, pp. 1630–1632)
- Yardımcı, M. E., Gümüş, Ü., Koç, A. (2023). Bir Oyun Teorisi Analizi: Osmanlı Devleti'nde Dilencilik. *Kocaeli Üniversitesi Sosyal Bilimler Dergisi*, 1(45), 39-48.
- Yavuz, Ömer., Mızrak, S. (2016). Acil Durumlarda Okul Çağındaki Çocukların Eğitimi: Türkiye'deki Suriyeli Mülteciler Örneği. *Göç Dergisi*, 3(2), 175-199.

KAYNAKÇA

- Agarwal, R. ve Karahanna, E. (2000). Time Flies When You're Having Fun: Cognitive Absorption and Beliefs about Information Technology Usage. *MIS quarterly*. 24(4), 665-694.
- Amabile, M.T. (1993). Motivational Synergy: Toward New Conceptualizations of Intrinsic and Extrinsic Motivation in the Workplace. *Human Resource Management Review*. 3(3), 185-201.
- Asakawa, K. (2004). Flow Experience and Autotelic Personality in Japanese College Students: How Do They Experience Challenges in Daily Life?. *Journal of Happiness Studies*, 5(2), 123-154.
- Aubé, C., Brunelle, E. ve Rousseau, V. (2014). *Motivation and Emotion*. 38(1), 120-130.
- Bakker, A. B. (2005). Flow among Music Teachers and Their Students: The Cross over of Peak Experiences. *Journal of Vocational Behavior*. 66(1), 26-44.
- Bakker, A.B. (2008). The Work-Related Flow Inventory: Construction and Initial Validation of the WOLF. *Journal of Vocational Behavior*. 72(3), 400-414.
- Balducci, C., Fraccaroli, F. ve Schaufeli, W.B. (2010). Psychometric Properties of the Italian Version of the Utrecht Work Engagement Scale (UWES-9). *European Journal of Psychological Assessment*. 26(2), 143-149.
- Bassi, M. ve Delle Fave, A. (2012). Optimal Experience Among Teachers: New Insights into the Work Paradox. *The Journal of Psychology Interdisciplinary and Applied*. 146(5), 533-557.
- Celsi, R.L., Rose, R.L. ve Leigh, T.W. (1993). An Exploration of High-Risk Leisure Consumption Through Skydiving. *Journal of Consumer Research*. 20(1), 1-23.
- Colombo, L. ve Zito, M. (2014). Demands, Resources and the Three Dimensions of Flow at Work. A Study among Professional Nurses. *Open Journal of Nursing*. 4 (1), 255-264.
- Clarke, S. G. ve Haworth, J. T. (1994). 'Flow' Experience in the Daily Lives of Sixth-Form College Students. *British Journal of Psychology*, 85(4), 511-523.
- Csikszentmihalyi, M. (1975). *Beyond Boredom and Anxiety: Experiencing Flow in Work and Play*. San Francisco: Jossey-Bass.
- Csikszentmihalyi, M. (1988). *The Flow Experience and Its Significance for Human Psychology*. Psychological Studies of Flow in Consciousness (pp.15-35). University of Chicago.
- Csikszentmihalyi, M. (1990). Flow: The Psychology of Optimal Experience. *Journal of Leisure Research*. 24(1), 93-94.
- Csikszentmihalyi, M. (1996). *Creativity: Flow and the Psychology of Discovery and Invention*. New York: Harper.
- Csikszentmihalyi, M. (1997). *Finding Flow: The Psychology of Engagement with Everyday Life*. New York: Basic Books. Reviews the Book 'Finding Flow,' by Mihaly Csikszentmihalyi.
- Csikszentmihalyi, M. (1998). *Finding Flow: The Psychology of Engagement with Everyday Life* (Masterminds Series).
- Csikszentmihalyi, M. (1999). If We are so Rich, Why aren't We Happy?. *American Psychologist*. 54(10), 821-827.
- Csikszentmihalyi, M. (2003). *Good Business. Leadership, Flow and Making the Meaning*. Penguin in Group, New York.
- Csikszentmihalyi, M. ve LeFevre, J. (1989). Optimal Experience in Work and Leisure. *Journal of Personality and Social Psychology*. 56(5), 815-822.
- Deci, E. L. ve Ryan, R.M. (1985). *Intrinsic Motivation and Self-Determination in Human Behaviour*. New York: Plenum Press.
- Deci, E. L. ve Ryan, R. M. (2000). The "what" and "why" of Goal Pursuits: Human Needs and the Self Determination of Behavior. *Psychological Inquiry*. 11(4), 227-268.

- Demerouti, E., Bakker A.B. Sonnentag, S. ve Fullagar C.J. (2012). Work-related Flow and Energy at Work and at Home: A Study on the Role of Daily Recovery. *Journal of Organizational Behavior*. 33, 276-295.
- Diener, E. ve Diener, C. (1999). Most People are Happy. *Psychological Science*. 7(3), 181 - 185.
- Eisenberger, R., Jones, J.R., Stinglhamber, F, Shanock, L. ve Randall, A. (2005). Flow Experiences at Work: For High Need Achievers Alone? *Journal of Organizational Behavior*. 26(7), 755-775.
- Engeser, S. ve Baumann, N. (2014). Fluctuation of Flow and Affect in Everyday Life: A Second Look at the Paradox of Work. *Journal Happiness Study*. 17(1), 105-124.
- Fullagar, C., Fave, A. D. ve Krevelen, S.V. (2017). Flow at Work: The Evolution of a Construct. *Flow at Work: Measurement and Implications. Flow at Work (Current Issues in Work and Organizational Psychology)* (pp.1-28). Editors Clive Fullagar ve Antonella DelleFave. Publisher: Routledge.
- Graves, L.M., Redurman, M. Ohlott, P. ve Weber, T.J. (2012). Driven to Work and Enjoyment of Work. *Journal of Management*. 38(5), 1655-1680.
- Harackiewicz, J. M. ve Elliot, A. J. (1998). The Joint Effects of Target and Purpose Goals on Intrinsic Motivation: A Mediation Analysis. *Personality and Social Psychology Bulletin*. 24, 657 - 689.
- Harris, D. J., Vine, S. J. ve Wilson, M. R. (2017). Is Flow Really Effortless? The Complex Role of Effortful Attention. *Sport, Exercise, and Performance Psychology*. 6(1), 103-114.
- Inghilleri, P., Riva, G. ve Riva. E. (2014). *Enabling Positive Change: Flow and Complexity in Daily Experience*. De Gruyter Open Ltd, Warsaw/Berlin.
- Jackson, S. A. ve Marsh, H. W. (1996). Development and Validation of a Scaletto Measure Optimal Experience: The Flow State Scale. *Journal of Sport and Exercise Psychology*. 18, 17-35.
- Johnstone, A. ve Johnston, L. 2005. The Relationship Between Organizational Climate, Occupational Type, and Workaholism. *New Zealand Journal of Psychology*, 34, 181-188.
- Kasa, M., Hassan, Z. ve Tay, C.A. (2003), Flow at work: The Contributing Factors. *4th International Conference on Teaching and Learning: Higher Learning in the Asean Context (ICTL 2013)* (pp.3-13), Higher Learning in Asean Context. At: Grand Four Wings Convention Hotel, Bangkok, Thailand. November 2003.
- Langelan Saar, Arnold B. Bakker, Lorenz J.P. Van Doornen ve Wilmar B. Schaufeli, (2006). Burnout and Work Engagement: Do Individual Differences Make a Difference?. *Personality and Individual Differences*. 40, 521-532.
- Lowe, G.B. (2009). *Core Motivation: Bridging the Gap between Flow Experience and Work Performance*. (Unpublished Doctoral Dissertation). Biola University Faculty of the Rosemead School of Psychology.
- Maeran, R. ve Cangiano F. (2013). Flow Experience and Job Characteristics: Analyzing the Role of Flow in Job Satisfaction. *TPM*. 20(1), 13-26.
- Moneta, G.B. (2012). On the Measurement and Conceptualization of Flow. *Advances in Flow Research* (pp.23-50). Editor Stefan Engeser New York: Springer.
- Nakamura, J. ve Csikszentmihalyi, M. (2002). The Concept of Flow. *Handbook of Positive Psychology* (pp.89-105). Editors C.R. Snyder ve Shane J. Lopez. New York, NY, US: Oxford University Press.
- Nakamura, J. ve Csikszentmihalyi, M. (2009). *Flow Theory and Research. The Oxford Handbook of Positive Psychology* (pp. 195-206). Oxford University Press.
- Norman, D.A. (2010). *Optimal Flow. Arts Education Policy Review*. 97(4), 35-38.
- Panigrahy, N.P. ve Pradhan, R.K. (2016). Creativity and Innovation: Exploring the Role of HR Practices at Workplace. *Conference: National Conference* (pp.1-17), Düzenleyen Ravenshaw Business School, Cuttack. March 2015.

- Perschel, A. (2010). Work-Life Flow: How Individuals, Zappos, and Other Innovative Companies Achieve High Engagement. *Published online in Wiley Inter Science Global Business and Organizational Excellence*. 29(5), 17-30.
- Privette, G. (1983). Peak Experience, Peak Performance and Flow: A Comparative Analysis of Positive Human Experiences. *Journal of Personality and Social Psychology*. 45(6), 1361-1368.
- Privette, G., ve Bundrick, C. M. (1987). Measurement of Experience: Construct and Content Validity of the Experience Questionnaire. *Perceptual and Motor Skills*, 65(1), 315-332.
- Rheinberg, F. ve Engeser, S. (2018). Intrinsic Motivation and Flow. *Motivation and Action* (pp.579-622). Editör Jutta Heckhausen ve Heinz Heckhausen. Springer.
- Rodríguez-Sánchez, A.M., Schaufeli, W., Salanova, M., Cifre, E. ve Sonnenschein, M. (2011). Enjoyment and Absorption: An Electronic Diary Study on Daily Flow Patterns. *An International Journal of Work, Health&Organisations. Work&Stress*. 25(1), 75-92.
- Salanova, M., Bakker, A. ve Llorens, S. (2006). Flow at Work: Evidence for an Upward Spiral of Personal and Organizational Resources. *Journal of Happiness Studies*. 7(1), 1-22.
- Sidorová, D. (2015). *Well-being, Flow Experience and Personal Characteristics of Individuals who Do Extreme Sports as Serious Leisure*. (Unpublished Doctoral Thesis). Masaryk University. Brno, Czech Republic. Czechia.
- Šimleša, M., Guegan, J. Blanchard, E., Tarpin-Bernard, F. ve Buisine, S. (2018). The Flow Engine Framework: A Cognitive Model of Optimal Human Experience. *Europe's Journal of Psychology*. 14(1), 232-253.
- Singh, G. ve Malik, N. (2017). Study of Dimensions of Flow State of Badminton Players. *Journal of Indonesian Physical Education and Sport*. 3(1), 10-18.
- Spence, J. T. ve Robbins, A. S. (1992). Workaholism: Definition, Measurement, and Preliminary Results. *Journal of Personality Assessment*, 58, 160-178.
- Tellegen, A. ve Atkinson, G. (1974). Openness to Absorbing and Self-altering Experiences (Absorption), A Trait Related to Hypnotic Susceptibility. *Journal of Abnormal Psychology*. 83(3), 268-277.

Çalışma süresi uzun olan iş yerlerinde, yoğun bir iş takviminde çalışan Türk göçmenlerin, sosyal hayatlarına zaman ayıramaması memnuniyetsizliklerini arttırmaktadır. Dolayısıyla çalışma hayatı kalitesi olumsuz etkilenmektedir. Evli olan Türk göçmenler, aile kurma sorumluluğunda ve çalışma hayatının zorluklarına karşın, iş yerine daha bağlı olmaktadır. Yapılan iş ve karşılığında alınan ücretin değeri, iş tatmini üzerinde etkili olmaktadır. İş tatmini çalışma hayatı kalitesini doğrudan etkilemektedir. Bu araştırmanın da sınırlılıkları mevcuttur. Araştırma Avusturya'nın Viyana şehrinde çeşitli sektörde çalışan göçmenlere uygulanmıştır. Katılımcıların dürüst ve samimi bir şekilde anketleri cevaplamış olması varsayımı araştırmanın bir diğer kısıtı olarak değerlendirilebilir. Bu nedenle araştırma sonuçlarının genellenmesi için Avusturya'nın farklı şehirlerinde veya bölgelerinde de uygulanarak, ulaşılan sonuçların analiz edilmesi önerilmektedir.

KAYNAKÇA

- Çalışma ve Sosyal Güvenlik Bakanlığı: Avusturya, [https://www.csgb.gov.tr/digm/contents/calismahayatiulkekunyeleri/avusturya/\(E.T.:17 Haziran 2023\)](https://www.csgb.gov.tr/digm/contents/calismahayatiulkekunyeleri/avusturya/(E.T.:17 Haziran 2023))
- Hopkins, K.D. ve Weeks, D.L (1990). Tests for Normality and Measures of Skewness and Kurtosis: Their Place in Research Reporting, *Educational and Psychological Measurement*, 50(4), 717-729.
- Karatepe, S. (2023). *50 Soruda Çalışan Hakları*, İstanbul: Gece Akademisi
- Soytürk, M. (2012). Türkiye'den Avusturya'ya İşgücü Göçü. *Turkish Studies*, 7(3), 2313-2328
- Sedat, M. (2000). *Bütünleşme sürecinde Türkiye ve Avrupa Birliği'nin karşılaştırmalı sosyal yapısı*. İstanbul: Filiz Kitabevi
- Nunnally, J. C. (1967). *Psychometric Theory*. New York: McGraw-Hill
- Tavşancıl, E. (2005). *Tutumların Ölçülmesi ve SPSS ile Veri Analizi*. Ankara: Nobel Akademik.
- Vizem.Net (2023). Avusturya İşçi Alımı: 2023 Yılında Aranan Meslekler ve Başvuru Şartları, [https://vizem.net/avusturya/calisma/isci-alimi/\(E.T.:17 Eylül 2023\)](https://vizem.net/avusturya/calisma/isci-alimi/(E.T.:17 Eylül 2023))

KAYNAKÇA

- Acat, M. B., ve Demirel, S., (2002). "Türkiye'de Yabancı Dil Öğreniminde Motivasyon Kaynakları Ve Sorunları", 2000'li Yıllarda Öğrenme Ve Öğretme Sempozyumu, 31(1), ss.312-329.
- Chaudhary, P. (2014). A Study Over Expectancy Theory of Motivation in Small Scale Industries in Ncr. *International Journal of Research & Development in Technology and Management Science* –Kailash. 21 (1).
- Eren, E. (2006). *Örgütsel Davranış ve Yönetim Psikolojisi*. İstanbul: Beta Basım Yayım Dağıtım Yayınevi.
- Eshun, C. ve Duah, F. (2011). Rewards As A Motivation Tool For Employee Performance. Blekinge Institute of Technology, School of Management, Thesis.
- Fındıkcı, İ. (2003). İnsan Kaynakları Yönetimi. İstanbul: Alfa Yayınları, 2003.
- Haque, M. F., Haque, M. A. ve Islam, S. (2014). Motivational Theories – A Critical Analysis. *ASA University Review*, 8(1): 60-68.
- Herzberg, F. (1970). *The Motivation-Hygiene Theory*. Ed. V. H. Vroom, E. L. Deci. Management and Motivation. Penguin Books: London.
- İşkın, M. (2021). Turizm İşletmeleri Çalışanlarının Çalışma Yaşamı Kalitesi, İş Tatmini Düzeyleri ve Performansları: Eğitim ve Geliştirme Faaliyetlerinin Aracı ve Örgütsel Sinizm Davranışlarının Düzenleyici Rolü. *Journal of Tourism & Gastronomy Studies*, 9(3), 1972-1991.
- Kalağan, G. (2009). Araştırma Görevlilerinin Örgütsel Destek Algıları İle Örgütsel Sinizm Tutumları Arasındaki İlişki. Yayınlanmamış Yüksek Lisans Tezi. Antalya: Akdeniz Üniversitesi.
- Koçel, T. (2020). *İşletme Yöneticiliği*, Beta Yayıncılık, İstanbul.
- Kreitner, R. ve Kinicki, A. (2004). *Organizational Behaviour*. McGrawHill: New York.
- Lawler, Edward, E. III. (1991). *Job Satisfaction and Expression of Emotion in Organizations*. Ed. B.M. Staw. Psychological Dimensions of Organizational Behavior. Mcmillan Publishing Company: New York.
- Lunenburg, F. C. (2011). Expectancy Theory Of Motivation: Motivating By Altering Expectations. *International Journal Of Management, Business, And Administration*, 15 (1), 1-11.
- Luthans, Fred. (1992). *Organizational Behavior*. Mc Graw Hill Book Co: New York.
- Maslow, Abraham. (1970). *A Theory of Human Motivation*. Ed. V. H. Vroom, E. L. Deci. Management and Motivation. Penguin Books: London.
- Mitchell, Terence R. (1982). Motivation: New Directions For Theory And Research. *Academy Of Management Review*, 17 (1), 80-88.
- Özkalp, E. ve Kirel, Ç. (2013). *Örgütsel Davranış*. Bursa: Ekin Basım Yayın Dağıtım.
- Peterson, S. ve Luthans, F. (2006). The Impact Of Financial And Nonfinancial Incentives On Business Unit Outcomes Over Time. *Journal of Applied Psychology*, 91(1), 156–165.
- Robbins, S. P. ve T. A. Judge (2013). *Örgütsel Davranış*. (Çev: İnci Erdem). Nobel Akademik Yayıncılık. İstanbul.
- Sabuncuoğlu, Z. ve Tüz, M. (1995). *Örgütsel Psikoloji*. Bursa: Ezgi Kitabevi Yayınları.
- Schunk, D., Pintrich, P. ve Meece, J. (2008). *Motivation in Education: Theory, Research, And Applications*. Pearson Education.
- Smithers, G. L. ve D. Walker (2000). The Effect Of The Workplace On Motivation And Demotivation Of Construction Professionals. *Construction Management And Economics*, 18 (7), 833-841.
- Şimşek, M. Ş., Çelik, A. ve Akgemci, T. (2014). *Davranış Bilimlerine Giriş ve Örgütlerde Davranış*. Konya: Eğitim Yayınevi.
- Tevrüz S. (1991). Endüstri ve Örgüt Psikologlar Derneği Yayınları, İstanbul.
- Ulukuş, K. Süleyman (2016). Motivasyon Teorileri ve Lider Yöneticilik Unsurlarının Bireylerin Motivasyonuna Etkisi. *Akademik Sosyal Araştırmalar Dergisi*, 4 (25), 247-262.
- Vroom, V.H. (1964). Work and motivation. Wiley.

KAYNAKÇA

- Akçakanat, T. (2009). *İnsan Kaynakları Yönetiminde Performans Değerlendirme: Isparta İli Emniyet Müdürlüğü'nde Bir Uygulama*. Yüksek Lisans Tezi. Isparta: Süleyman Demirel Üniversitesi.
- Ayaz, Ö. (2010). *Hekim, Hemşire ve Sağlık Yöneticilerinin Meslekleşme Düzeylerinin Değerlendirilmesi*. Yüksek Lisans Tezi. İstanbul: Beykent Üniversitesi.
- Bakan, İ., Kelleroğlu, H. (2003). Performans Değerlendirme: Çalışanların Performans Değerlendirme Uygulamalarından Beklentileri Konusunda Bir Alan Çalışması. *Süleyman Demirel Üniversitesi İİBF Dergisi*, 8(1): 103-127.
- Bektaş, M. (2013). *Hastane İşletmelerinde Finansal Verilere Dayalı Performans Analizi: Isparta İl Merkezindeki Sağlık Bakanlığı'na Bağlı Hastanelerde Bir Araştırma*. Yüksek Lisans Tezi. Isparta: Süleyman Demirel Üniversitesi.
- Çelik, Y. (2016). *Sağlık Ekonomisi*. Ankara: Siyasal Kitabevi.
- Demirbilek, S., Çolak, M. (2008). Sağlık Hizmetlerinde Kalite: Manisa İli Örneği. *Sosyal Bilimler Enstitüsü Dergisi*, Sayı: 2, 91-111.
- Dereköy, F. (2012). *Hastane İşletmelerinde Performans Ölçümü ve Muhasebe Bilgi Sistemi ile İlişkilendirilmesi Temelinde Bir Uygulama*. Doktora Tezi. Çanakkale: Çanakkale Onsekiz Mart Üniversitesi.
- Hays, R.B., Davies, H.A., Beard, J.D., Caldon, L.J.M., Farmer, E.A., Finucane, P.M., McCrorie, P. Newble, D.I., Schuwirth L.W. T., Sibbald, G. R. (2002). Selecting Performance Assessment Methods for Experienced Physicians. *Papers from the 10th Cambridge Conference, Medical Education*, 36: 910-917.
- Kabadayı, E.T. (2002). İşletmelerdeki Üretim Performans Ölçütlerinin Gelişimi, Özellikleri ve Sürekli İyileştirme İli İlişkisi. *Doğuş Üniversitesi Dergisi*, 2002/6: 61-75.
- Kalyoncu, F. (2016). Muayene Süreleri. Türk Torak Derneği. [https://toraks.org.tr/site/news/3426#:~:text=Buna%20g%C3%B6re%20G%C3%B6r%C4%9F%C3%BCs%20Hastal%C4%B1klar%C4%B1%20hastalar%C4%B1n%C4%B1,ise%2025%20dakika%20olarak%20belirlenmelidir.\(E.T.:11.02.2019\).](https://toraks.org.tr/site/news/3426#:~:text=Buna%20g%C3%B6re%20G%C3%B6r%C4%9F%C3%BCs%20Hastal%C4%B1klar%C4%B1%20hastalar%C4%B1n%C4%B1,ise%2025%20dakika%20olarak%20belirlenmelidir.(E.T.:11.02.2019).)
- Karaca, Ş. (2014). *Sağlık Hizmetlerinde Kalite Yönetimi ve Hasta Beklentileri Konusunda Bir Uygulama (Aydın Devlet Hastanesi Üzerine Bir Çalışma)*. Yüksek Lisans Tezi. Aydın: Adnan Menderes Üniversitesi.
- Karahan, A. (2009). Bilgi Liderliğinin Verimlilik Üzerine Etkisi: Sağlık Sektöründe Bir Araştırma. *Bilgi Dünyası Dergisi*, 10(1): 81-108.
- Oksay, A. (2016). Sağlık Hizmetlerinde Kalite Tam Olarak Ne Demek?. *Mehmet Akif Ersoy Üniversitesi Sosyal Bilimler Enstitüsü Dergisi*, 8(14): 181-192.
- Orhan, K. (2017). Sağlık Kurumlarında İnsan Kaynakları Yönetimi. [\(E.T.: 28.03.2019\).](https://docplayer.biz.tr/47170437-Saglik-kurumlarında-insan-kaynakları-yönetimi-prof-dr-kaan-orhan.html)
- Ovalı, F. (2010). Hasta Güvenliği Yaklaşımları. *Sağlıkta Performans ve Kalite Dergisi*, Sayı: 1, 33-43.
- Sarsenova, K. (2010). *Sağlık Sektöründe Performans Yönetimi: Kamu-Özel Hastanelerinin Değerlendirilmesi Üzerine Bir Uygulama*. Yüksek Lisans Tezi. Konya: Selçuk Üniversitesi.
- Stabil Servis (2015). ASA Skoru. [\(E.T.:25.02.2019\).](http://stabilservis.blogspot.com/2015/03/asa-skoru.html)
- Sosyal Güvenlik Kurumu (2018). Sağlık uygulama Tebliği (SUT). [\(E.T.: 12.04.2018\)](https://www.mevzuat.gov.tr/File/GeneratePdf?mevzuatNo=17229&mevzuatTur=Tebliğ&mevzuatTertip=5)
- Uysal, Ş. (2015). Performans Yönetimi Sisteminin Tanımı, Tarihçesi, Amaç ve temel Unsurlarına Genel Bir Bakış. *Electronic Journal of Vocational Colleges*. Sayı: Ekim., 32-39.

- Tababet ve Şuabatı Sanatlarının Tarzı İcrasına Dair Kanun (1928). Kanun numarası: 1219 Resmî Gazete: 14/4/1928- 863.
- Taşlıyan, M., Gök, S. (2012). Kamu ve Özel Hastanelerde Hasta Memnuniyeti: Kahramanmaraş'ta Bir Alan Çalışması. *Kahramanmaraş Sütçü İmam Üniversitesi İktisadi ve İdari Bilimler Fakültesi Dergisi*, 2(1): 69-94.
- T.C. Sağlık Bakanlığı (2015). *Güvenli Cerrahi Uygulama Rehberi*. Ankara: Sağlık Hizmetleri Genel Müdürlüğü, Sağlıkta Kalite ve Akreditasyon Daire Başkanlığı.
- Tengilimoğlu, D., Işık, O. ve Akbolat, M. (2015). *Sağlık İşletmeleri Yönetimi*. Ankara: Nobel Akademik Yayıncılık Eğitim Danışmanlık Yayınları.
- TTB (2010). *Hasta Güvenliği: Türkiye ve Dünya. Türk Tabipler Birliği Füsün Sayek TTB Raporları*. Ankara: Türk Tabipleri Birliği Yayınları.
- Türk Anesteziyoloji ve Reanimasyon Derneği (TARD) (19.01.2006). *Anestezi Uygulama Kılavuzları Preoperatif Değerlendirme*.
<https://www.tard.org.tr/haberler/166/tard-anestezi-uygulama-kilavuzlari>, (E.T.:15.12.2018).
- Türk Dil Kurumu (25.2019). "Katkı", <https://tdk.gov.tr/> (E.T.:25.02.2019).
- Yalçın-tepe, N. (2011). *Hekim Mesleki Sorumluluk Sigortası*. Yüksek Lisans Tezi. İzmir: Dokuz Eylül Üniversitesi.
- Yardım, M., Eser, E. (2017). Ayaktan Tanı ve Tedavi Başvurularında Hasta Başına Kaç Dakika Ayrılmalıdır?. *Turk J Public Health*, 15(1): 58-67.
- Yılmaz, M. (2003). *Kalite Sistemlerinin Evrimi ve toplam Kalite Yönetiminin Banknot Matbaası Genel Müdürlüğünde Uygulanabilirliği*. Uzmanlık Yeterlilik Tezi. Ankara: T.C. Merkez Bankası Piyasalar Genel Müdürlüğü.
- Yiğit, V., Ağırbaş, İ. (2004). Hastane İşletmelerinde Kapasite Kullanım Oranının Maliyetlere Etkisi: Sağlık Bakanlığı Tokat Doğum ve Çocuk Bakımevi Hastanesinde Bir Uygulama. *Hacettepe Sağlık İdaresi Dergisi*, 7(2): 141-162.
- Yıldız, M.S. (2017). Hastane Yatak Kullanım Verimliliğinin Değerlendirilmesinde Pabon Lasso Metodu: Literatür Taraması. *Uluslararası Sağlık Yönetimi ve Stratejileri Araştırma Dergisi*, 3(1): 152-163.

KAYNAKÇA

- Aaker, D. A. (1991). *Managing Brand Equity: Capitalizing On The Value Of A Brand Name*. New York: The Free Press.
- Aaker, D. A. (2009). *Marka Değeri Yönetimi*. (çev. E. Orfanlı). İstanbul: MediaCat Yayınları.
- Aktuğlu, I. K. (2004). *Marka Yönetimi: Güçlü ve Başarılı Markalar İçin Temel İlkeler*. İstanbul: İletişim Yayınları.
- Argo, J. J., Popa, M. ve Smith, M. C. (2010). The Sound Of Brands. *Journal of Marketing*, 74 (July), 97-109
- Baş, M. ve Şahin, Ş. (2013). Yabancı Marka İsimlerinin İnternet Tüketicisinin Satın Alma Davranışları Üzerine Etkisi: Teknolojik Ürünler Üzerine Bir Araştırma. *Journal of Internet Applications & Management/İnternet Uygulamaları ve Yönetimi Dergisi*, 4 (2), 22-47.
- Batı, U. ve Ünal, G. T. (2010). Marka Adları Üzerine Dilbilimsel ve Kavramsal Bir İnceleme: Türk Reklamcılık Ortamlarında Marka Adı Yaratım Süreçleri Ve Stratejileri. *Marmara İletişim Dergisi*, 17 (17), 228-54.
- Batra, R., Ramaswamy V., Alden, D.L., Steenkamp, J. E. M. ve Ramachander, S. (2000). Effects Of Brand Local And Nonlocal Origin On Consumer Attitudes İn Developing Countries. *Journal of Consumer Psychology*, 9 (2), 83-95.
- Bayuk, M. N. ve Güzeller A. K. (2011). Yabancı Dilde Marka ve Mağaza Adları Ve Tüketici Satınalma Davranışına Etkilerine Yönelik Bir Araştırma. *Karadeniz Teknik Üniversitesi İletişim Araştırmaları Dergisi*, 1, 30-44.
- Bergh, V. ve Bruce, G. (1990). The Recurring Case Of The Special-K. *Journal of Advertising Research*, 30 (5), 9-12.
- Demiray, Ö. (2010). Sanal Alışveriş Mağazalarının Şikâyet Yönetiminin Müşteri Bağlılığına Etkisi. Yüksek Lisans Tezi. Balıkesir: Balıkesir Üniversitesi Sosyal Bilimler Enstitüsü.
- Doyle, J. R. ve Bottomley, P. (2011). A Mixed Messages İn Brand Names: Separating The Impacts Of Letter Shape From Sound Symbolism. *Psychology & Marketing*, July 28 (7), 749-62.
- Engin, H. B. (2016). Markalaşma Kavramı Çerçevesinde Marka Ederi. *Öneri Dergisi*, 12 (46), 277-294.
- Ersoy, A. (2007). Marka Seçimi Davranışı ve Marka Seçimine Etki Eden Marka Bağlılığının Davranışsal Boyutu, http://paribus.tr.googlepages.com/a_ersoy.doc (E.T.: 12.4.2017)
- Frankel, A. (2004). *Word Craft*. New York: Crown.
- Ghauri, P., Salciuviene, L., Stredler, R. ve de Mattos, C. (2010). Do Brand Names İn A Foreign Language Lead To Different Brand Perceptions?, *Journal of Marketing Management*, 26 (11-12), 1037-1056.
- Grewal, D., Krishnan, R., Baker, J. ve Borin, N. (1998). The Effect Of Store Name, Brand Name And Price Discounts On Consumers' Evaluations And Purchase Intentions. *Journal of Retailing*, 74(3), 331-352.
- Ha, C. L. (1998). The Influence Of Consumer Ethnocentrism And Product Characteristics On Country Of Origin Effects: A Comparison Between U.S. Consumers And Korean Consumer. Doktora Tezi. Texas: School of the University of Texas.
- Haliloğlu, E. (2008). Marka Kavramı ve Küresel Markalar Yaratmada TURQUALITY'nin Önemi Üzerine Bir Araştırma. Yüksek Lisans Tezi. Ankara: Gazi Üniversitesi.
- Herrmann, A., Huber, F., Shao, A. T. ve Bao, Y. (2007). Building Brand Equity Via Product Quality. *Total Quality Management*, 18 (5), 531-544.
- Kapıkıran, Ş. (2010). Tüketici Etnosentrizmi, Marka İmajı ve Ülke Menşei Etkisinin, Tüketicilerin Yerli Ve Yabancı Ürünlere Yönelik Tutumlarına Etkilerinin Değerlendirilmesi: Mersin Kentinde Yapılan Bir Araştırma. Yüksek Lisans Tezi. Mersin: Mersin Üniversitesi.
- Karafakioğlu, M. (2011). *Pazarlama İlkeleri*, 4. Basım, İstanbul: Literatür.

- Kaypak, Ş. (2013). Küreselleşme Sürecinde Kentlerin Markalaşması ve Marka Kentler. *Cumhuriyet Üniversitesi İktisadi ve İdari Bilimler Dergisi*, 14 (1), 340-344.
- Keller, K. L. (1993). Conceptualizing, Measuring, And Managing Customer- Based Brand Equity. *Journal of Marketing*, 57, 1-22.
- Kırdar, Y. (2003). Marka Stratejilerinin Oluşturulması; Coca-Cola Örneği. *Review of Social, Economic & Business Studies*, 3 (4), 233-250.
- Kinra, N. (2006). The Effect Of Country-Of-Origin On Foreign Brand Names In The Indian Market. *Marketing Intelligence & Planning*, 24 (1), 15-30.
- Klank, L. J. K., Huang, Y. H. ve Johnson, R. C. (1971). Determinants Of Success In Matching Word Pairs In Tests Of Phonetic Symbolism. *Journal of Verbal Learning and Verbal Behavior*, 10 (2), 140-148.
- Klink, R. R. (2000). Creating Brand Names With Meaning Phonetic Effects Of Brand Names On Judgments. *Marketing Letters*, 11 (1), 5-20.
- Kohli, C. ve LaBahn, W. D. (1997). Creating Effective Brand Names: A Study Of The Naming Process. *Journal of Advertising Research*, 37 (1), 67-75.
- Kotler, P. (2000). *Marketing Management*, New Jersey: Prentice- Hall, Inc.
- Kuruşçu, M. (2017). Uluslararası Pazarlara Açılma Sürecinde Marka İsmi Etkisi: Kayseri İli Uygulaması. *Erciyes Üniversitesi İktisadi ve İdari Bilimler Fakültesi Dergisi*, 49 (Ocak-Haziran), 155-187.
- Leclerc, F., Schmitt, B. H. ve Dubé, L. (1994). Foreign Branding And Its Effects On Product Perceptions And Attitudes. *Journal of Marketing Research*, 31, 263-270.
- Li, Z. G. ve Murray, L.W. (2002). Naming products in China: Local or foreign branding. *Journal of Asia-Pacific Business*, 3 (3), 53-71.
- Lowrey, T. M.; Shrum, L. J. ve Dubitsky, T. M. (2003). The Relation Between Brand-Name Linguistic Characteristics And Brand-Name Memory. *Journal of Advertising*, 32 (3), 7-17.
- Mucuk, İ. (2001). *Pazarlama İlkeleri*, İstanbul: Türkmen Kitabevi.
- Ok, S. (2013). *İlk Marka Hz. Adem mi? 2. Basım*, Ankara: Elma.
- Okay, A. (2003). *Kurum Kimliği*, MediaCat Kitapları: İstanbul.
- Okkıran, Ş. (2006). Türkiye'deki Marka İsimleri Üzerine Bir Araştırma ve Analiz. Yüksek Lisans Tezi. Gaziantep: Gaziantep Üniversitesi.
- Özer, L.; Gültekin, B. ve Aydın, S. (2015). Türkçe ve yabancı dilde marka ismi kullanılmasının algılanan kalite ve satın alma isteğine etkisi. *Sosyoekonomi*, 23 (24), 131-142.
- Phillips, D. (2012). *İsmi Marka Hali*. 2. Basım. İstanbul: MediaCat.
- Pira, A; Kocabaş, F. ve Yeniçeri, M. (2005). *Küresel Pazarda Marka Yönetimi ve Halkla İlişkiler*, İstanbul: Dönence.
- Ries, A. ve Trout, J. (1986). *Positioning: The Battle For Your Mind*. New York: Mc Graw Hill.
- Rivkin, S. ve Sutherland. F. (2004). *The Making Of A Name: "The Inside Story Of The Brands We Buy."*. New York: Oxford University Press.
- Rivkin, S. ve Sutherland, F. (2011). *Bir Marka Adı Yaratmak*. (çev. U. Mehter ve D. Arı). İstanbul: Brandage.
- Sarıyer, N. (2018). *Pazarlama İletişimi Araçları*. Konya: Eğitim.
- Schiffman, H. (2000). Product Naming: The Notion Of Foreign Branding And Its Use In Advertising And Marketing. Handout for lng 057, Language and Popular Culture, <http://ccat.sas.upenn.edu/~haroldfs/popcult/handouts/adverts/forbrand.html>. Erişim, (E.T.: 03.01.2016).
- Schloss, I. (1981). Chickens And Pickles: Choosing A Brand Name. *Journal of Advertising Research*, 21, 47-49.
- Stanton, W. J. (1975). *Fundamentals of Marketing*. 4. ed., New York: McGraw-Hill.
- Steidl, P. ve Emery, G. (1997). *Corporate Image And Identity Strategies Designing The Corporate Future*. Warriewood NSW: Business & Professional Publishing.

- Sullivan, M.W. (1998). How Brand Names Affect The Demand For Twin Automobiles. *Journal of Marketing Research*, 35 (2), 154-165.
- Şaylan, M. (2013). Bir Markaya İsim Vermek, <https://markaisimleri.wordpress.com/2013/02/01/bir-markaya-isim-vermek-2/> (E.T.: 10.6.2018).
- Teas, R. K. ve Agarwal, S. (2000). The Effects Of Extrinsic Product Cues On Consumers' Perceptions Of Quality, Sacrifice, And Value, *Journal of the Academy of Marketing Science*, 28 (2), 278-290.
- Tıǧlı, M. ve Cesur, Z. (2006). Marka Adı Stratejisi ve Türk İşletmelerinin Yabancı Sözcük İçeren Marka Adı Belirlemelerine İlişkin Bir Araştırma. *Marmara Üniversitesi İİBF Dergisi*, XXI (1), 297-326.
- Tosun, N. B. (2014). *Marka Yönetimi*. Genişletilmiş 2. baskı. İstanbul: Beta.
- Van Doorn, G., Paton, B. ve Spence, C. (2016). Is J The New K? Initial Letters And Brand Names. *Journal Of Brand Management*, 23, 666-678.
- Verlegh, P. W. J. (1999). Ingroups And Outgroups And Stereotyping: Consumer Behaviour And Social Identity Theory. *Advances in Consumer Research*, 26, 162-164.
- Wang, C. K. ve Lamb, C. W. (1983). The Impact Of Selected Environmental Forces On Consumers' Willingness To Buy Foreign Product, *Journal of the Academy of Marketing Science*, Winter 11 (2), 71-84.
- Wang, C. L. ve Chen, Z. X. (2004). Consumer Ethnocentrism And Willingness To Buy Domestic Products İn A Developing Country Setting: Testing Moderating Effects. *Journal of Consumer Marketing*, 21 (6), 391-400.
- Yaghji, S. S. (2019). Küresel Markaların TV Reklamlarında Kullandıkları Yerel İmgeler; Aynı Markaların Dört Farklı Ülkede (Suudi Arabistan, Rusya, Amerika, Türkiye) Yayınlanan TV Reklamlarının Karşılaştırılması. Yüksek Lisans Tezi. İstanbul: İstanbul Üniversitesi
- Zaltman, G. ve Zaltman, L. (2008). *Pazarlama Metaforları: Pazarlamanın Yeni Çağında Tüketicinin Zihnini Anlamak*. (çev. Ü. Şensoy). İstanbul: Optimist Yayınları.
- Zhang, K., Li, S. ve Ng, S. (2022). Sizes Are Gendered: The Effect Of Size Cues İn Brand Names On Brand Stereotyping. *Journal of Consumer Research*, 49 (2), 252-267.
- 556 sayılı Markaların Korunması Hakkında Kanun Hükmünde Kararname, <http://www.mevzuat.gov.tr/Metin1.aspx?MevzuatKod=4.5.556&MevzuatIliski=0&sourceXmlSearch=556&Tur=4&Tertip=5&No=556> (E.T.: 19.5.2018).

KAYNAKÇA

- Acuner, A. (2003). *Müşteri Memnuniyeti ve Ölçümü*. İstanbul: Milli Produktivite Merkezi Yayınları.
- Akat, Ö. (2008). *Uluslararası Pazarlama*, Bursa: Ekin Basım Yayın.
- Akbulut, D.(2016). Türkiye’de Karayoluyla Yapılan Kargo Taşımacılığının Yapısı ve Sektörel Değerlendirmeler, Ulaştırma ve Altyapı Bakanlığı Uzmanlık Tezi, Ankara.
- Arpacı, T., T, Ayhan, D. Y., Böge, E., Tuncer, D. ve Üner, M. (1994). *Pazarlama*. Ankara: Gazi Büro Kitabevi.
- Aydın, N. (2013). Firmaların Web Sitelerinde Bulunması İstenilen İçerik ve Kalite Unsurları: Türkiye’de Faaliyet Gösteren Kargo Firmalarının Web Sitelerine Dair Bir Çalışma. Yüksek Lisans Tezi. Gümüşhane: Gümüşhane Üniversitesi.
- Bakırtaş, H. (2008). İlişkisel Pazarlama ve Müşteri Bağlılığı: Bankacılık Sektöründe Bir İnceleme. *Dumlupınar Üniversitesi Sosyal Bilimler Dergisi*, (22), 213-244.
- Bay, M. ve Erol, F. (2016). Lojistik Köylerin Önemi ve İntermodal Taşımacılık Faaliyetleriyle Desteklenmesi. *Karamanoğlu Mehmetbey Üniversitesi Sosyal ve Ekonomik Araştırmalar Dergisi*, 18(30), 124-134.
- Bilir, A. (2010). Katılım Bankalarında Müşteri Memnuniyetinin Belirlenmesi Üzerine Bir Araştırma, Yüksek Lisans Tezi. Adana: Çukurova Üniversitesi.
- Bulut, G. (2018). Türkiye Avrupa Arası Çok Modlu Taşımacılık Uygulamaları ve İncelenmesi. Yüksek Lisans Tezi. İstanbul: Bahçeşehir Üniversitesi.
- Bulut, Ö. (2007). Türkiye’de Taşımacılık Sektörünün Lojistik Olgusu İçerisinde İncelenmesi. Yüksek Lisans Tezi. İstanbul: Kadir Has Üniveritesi.
- Burucuoğlu, M. (2011). Müşteri Memnuniyeti ve Sadakatini Arttırmada Müşteri Şikâyetleri Yönetiminin Etkinliği: Bir Örnek Olay İncelemesi. Yüksek Lisans Tezi, Karaman: Karamanoğlu Mehmetbey Üniversitesi.
- Büyükkelik, A., Özoğlu, B. ve Bülbül, H. (2014). Kargo Hizmet Sağlayıcılarında Kalitenin Tüketici Davranışına Etkisi: Bireysel Tüketici Araştırması. *Selçuk Üniversitesi Sosyal Bilimler Enstitüsü Dergisi Dr. Mehmet Yıldız Özel Sayısı*, 32(1): 33-43.
- Cemalcılar, İ. (1994). *Pazarlama*. İstanbul: Beta Basım Yayın Dağıtım.
- Çabuk, S. ve Yağcı, M. (2003). *Pazarlamaya Çağdaş Yaklaşım*. İstanbul: Nobel Yayınları.
- Çakmak, A. Ç. ve Özkan, B. (2017). Kargo Kullanıcılarının Önem Verdikleri Faktörlerin Kargo Firmaları Tarafından Başarım Düzeylerinin İncelenmesi. *Tarih Kültür ve Sanat Araştırmaları Dergisi*, 6(4), 1010-1028.
- Çelik, M. (2012). Müşteri Memnuniyeti ve Hizmet Kalitesi Üzerine Adıyaman Üniversitesi Yemekhanesinde Bir Uygulama. *Adıyaman Üniversitesi Sosyal Bilimler Enstitüsü Dergisi*, 10, 29-54.
- Deniz, A., Gödekmerdan, L. (2011). Müşterilerin Kargo Firmalarının Sunduğu Hizmetlere Yönelik Tutum ve Düşünceleri Üzerine Bir Araştırma. *Atatürk Üniversitesi Sosyal Bilimler Enstitüsü Dergisi* 15(2): 379-396.
- Diñçer, M. Z. (1993). *Turizm Ekonomisi ve Türkiye Ekonomisinde Turizm*. İstanbul: Filiz Kitabevi.
- Duran, G. (2017). Kargo Hizmetlerinin Tüketici Davranışlarına Etkisi Üzerine Bir Uygulama. *Strategic Public Management Journal*, 3 (5), 109-123.
- Erdoğan, N. (2007). *Lojistik Maliyetlemesi ve Lojistikte Faaliyete Dayalı Maliyetleme*. Eskişehir: Anadolu Üniversitesi Yayınları.
- Eroğlu, F. (1998). *Davranış Bilimleri*. İstanbul: Beta Basım Yayım Dağıtım.
- Goncalves, K. P. (1998). *Services Marketing A Strategic Approach*. Prentice Hall, Upper Saddle River, New Jersey, 1-80.

- Goulielmos, A. M. ve Plomaritou, E. (2014). The Shipping Marketing Strategies within the Framework of Complexity Theory. *British Journal of Economics, Management & Trade* 4(7), 1128-1142.
- Gökçen, S. (2016). Kargo Taşımacılığında Hizmet Kalitesi ve Kurumsal Müşteri Memnuniyetinin Ölçülmesi: Konya İli'nde Bir Araştırma. Yüksek Lisans Tezi. Niğde: Niğde Üniversitesi.
- Grönroos, C. (1998). Marketing Services: The Case of a Missing Product. *Journal of Business & Industrial Marketing*,334.
- Gülenç, F., Karagöz, B. (2008). E-Lojistik ve Türkiye'de E-Lojistik Uygulamaları. *Kocaeli Üniversitesi Sosyal Bilimler Enstitüsü Dergisi*, 15 (1), 73-91.
- Hanif, M., Hafeez, S. ve Riaz, A. (2010). Factors Affecting Customer Satisfaction. *International Research Journal of Finance and Economics*, 60 (1), 44-52.
- İçöz, O. (2001). *Turizm İşletmelerinde Pazarlama İlkeler ve Uygulamalar*, Ankara: Turhan Kitabevi Yayınları.
- İlter, D. P. (2005). Bireysel Banka Müşterilerinin Memnuniyetinin Ölçülmesi ve Bir Uygulama. Yüksek Lisans Tezi. Eskişehir: Anadolu Üniversitesi.
- İnceoğlu, M. (2004). *Tutum Algı İletişim*. Ankara: CanteKin Matbaası.
- İriç, A. (2014). Hizmet Pazarlaması Bağlamında Ortaöğretim Kurumlarında Eğitim Dışında Verilen Hizmetlerin Müşteri Memnuniyetine Etkisi Üzerine Bir Araştırma. Yüksek Lisans Tezi. İstanbul: Maltepe Üniversitesi.
- İslamoğlu, A. H. (2000). *Pazarlama Yönetimi -Stratejik ve Global Yaklaşım*, İstanbul: Beta Yayıncılık.
- Kamacı, K. ve Öz, M. (2021). *Teknolojik Yeniliklerin Tedarik Zinciri ve Lojistik Süreçlerinde Kullanılmasında İnsan-Teknoloji Etkileşimi*, Ankara: Nobel Basım Yayım
- Kayabaşı, A. (2007). İşletmelerin Rekabet Gücünün Geliştirilmesinde Lojistik Faaliyetlerin Performansının Arttırılması: Üretim İşletmeleri Üzerine Bir Uygulama. Doktora Tezi. İzmir: Dokuz Eylül Üniversitesi.
- Kelly, J. (2000). The Future of Commerce: The Convergence of Transportation, Technology and Financial Services. *Vital Speeches of The Day* ,37(3).
- Knutson, B. J. (1988). Ten Laws of Customer Satisfaction, *Cornel Hotel and Restaurant Administration Quarterly*. Vol.29, 3. 14-17.
- Koban, E. ve Keser, H. Y. (2007), *Dış Ticarete Lojistik*, Bursa: Ekin Kitabevi.
- Kotler, P. (2002). Marketing Management, Millenium Edition. *Custom Edition for University of Phoenix*, 5.
- Lovelock, C.H., Vandermerwe, S., Lewis B. ve Fernie S. (2011). Services Marketing. *Edinburgh Business School*, 14.
- Marrison, A. (1989). Hospitality and Travel Marketing, *Delmar Publishers*.
- Midilli, Ö. (2011). Hizmet Sektöründe Müşteri Memnuniyetinin Pazarlamaya Etkisi. Yüksek Lisans Tezi. İstanbul: Kadir Has Üniversitesi.
- Mucuk, İ. (1993). *Modern İşletmecilik*, İstanbul: Der Yayınları.
- Mucuk, İ. (2009). *Pazarlama İlkeleri*. İstanbul: Türkmen Kitabevi.
- Orhan, O. Z. (2003). *Dünyada ve Türkiye'de Lojistik Sektörünün Gelişimi*. İstanbul: Ticaret Odası Yayınları.
- Öçer, A. ve Bayuk, M., N. (2001). "Müşteri Memnuniyeti", *Pazarlama Dünyası Dergisi*, (Sayı: 2): 26-27.
- Öz, M. (2019a). *Lojistik Faaliyetlerde Dış Kaynak Kullanımı ve Pazarlama Tabanlı Yetenekler Üzerine Etkisi*, Konya: Eğitim Yayınevi
- Öz, M. (2019b). *Küresel Pazarlama Lojistik ve Tedarik Zinciri Yönetimi*. Konya: Eğitim Kitabevi

- Öz, M. ve Kamacı K. (2022). İşletmelerde Teknolojik Yeniliklerin Kabulüne Etki Eden Yenilik Özelliklerinin Dematel Yöntemiyle Değerlendirilmesi, *Mehmet Akif Ersoy Üniversitesi İktisadi Ve İdari Bilimler Fakültesi Dergisi*, Cilt9, SS:432-454.
- Öz, Murat ve Uyar E. (2020). *İşletme Perspektifinden Girişimcilik Üzerine Yazılar İçerisinde: Hizmet İşletmelerinde Girişimci Pazarlama*, Konya: Eğitim Yayınevi.
- Öztaş, H. (2010). Farklı Sigorta Branşlarında Müşteri Memnuniyeti Belirlemeye Yönelik Bir Araştırma: Bursa İli Örneği. Yüksek Lisans Tezi. Kütahya: Dumlupınar Üniversitesi.
- Öztürk, S. A. (2013). *Hizmet Pazarlaması*. Bursa: Ekin Basım Yayın.
- Perreault, W. D. ve Mc Carthy, E. J. (2002). Basic Marketing: A Global–Managerial Approach. *McGraw-Hill, Irwin Series in Marketing*, 14/e, 49-50.
- Rızaoğlu, B. (2004). *Turizm Pazarlaması*. Ankara: Detay Yayıncılık.
- Rokicki, T. ve Wicki, L. (2011). The Scope Of The Use Of Solutions To Support Logistics Processes In The Cereals Processing Companies. Information systems in management X, Computer aided logistics/sci. ed. Piotr Jałowicki, *Arkadiusz Orłowski, Warsaw, WULS Press, Poland*. 86-95.
- Songur, G. (2016). Kargo Taşımacılığında Hizmet Kalitesi ve Kurumsal Müşteri Memnuniyetinin Ölçülmesi: Konya İlinde Bir Araştırma. Yüksek Lisans Tezi. Niğde: Niğde Üniversitesi.
- Sürmen, Y. ve Aygün, D. (2006), Türkiye’de Lojistik Faaliyetler ve Muhasebe Sistemleri. *Muhasebe ve Finansman Dergisi*, Sayı:31.
- Thai, V. V. ve G.D. (2005). Selecting The Location of Distribution Centre in Logistics Operateons: A Conceptual Framework and Case Study. *Asia Pasific Journal of Marketing and Logistics* 17(3).
- Türk Dil Kurumu (2023). “Lojistik” <https://sozluk.gov.tr/> (E.T.: 09.09.2023).
- Torlak, Ö. ve Altunışık, R., ve Özdemir Ş. (2002). *Modern Pazarlama*, İstanbul: Değişim Yayınları.
- Usal, A. ve Oral, S. (2001). *Turizm Pazarlaması*. İzmir: Kanyılmaz Matbaası.
- Uzun, H. (2013). Kargo Taşımacılık Sektöründe Hizmet Kalitesinin Değerlendirilmesi: Ahs ve Topsis Yöntemi. Yüksek Lisans Tezi. Ankara: Gazi Üniversitesi.
- Yapraklı, Ş. (2007). *Kargo Taşımacılık Hizmetleri*. İstanbul: Beta Basım Yayım.
- Yelkur, R. (2000). Customer Satisfaction and the Services Marketing Mix, 109.
- Yılmaz, N. ve Öz, M. (2017). Türkiye’de Tekstil Sektöründe Dağıtım Kanalı Seçiminde Karşılaşılan Problemler, *Lambert Academic Publishing*.
- Yüce, Y. (2018). Afetlerde Lojistik Yönetimi: Çanakkale Depremi Örneği. Yüksek Lisans Tezi. Gümüşhane: Gümüşhane Üniversitesi.
- Yükselen, C. (2000). *Pazarlama İlkeler -Yönetim*. Ankara: Detay Yayıncılık.
- Zeithaml, V. A., Bitner, M. J. ve Gremler, D. D. (2006). *Services Marketing, Integrating Customer Focus Across the Firm*. New York: McGraw-Hill Publishing.

ötesine geçmeyi planlayan işletmeler için hedef, strateji ve taktikler belirlemek kolaylaşacak ve işletme yaşam eğrilerini doğrudan tüketici beklentilerini karşılayacak şekilde konumlandırabileceklerdir. İşletmeler için bu durum kendi piyasa konumlandırmalarına yardımcı olmanın yansıra farklı alanlara nüfuz etmelerini kolaylaştırmaktadır. Gelişen teknolojiye faydalanmak artık isteğe bağlı değil, bir anlamda mecburiyet olarak sınıflandırılmakta ve global pazar da yerini korumak bu eksende mümkün olmaktadır.

Sonuç olarak, Teknolojik gelişim ve yapay zeka uygulamalarının işletmelere yansımalarının ücretsiz ya da çok büyük yatırımlar gerektirmeden kullanılabilir. İlgili nöropazarlama uygulamaları ve arayüzler ile bunu deneyimlemek mümkün olmaktadır. Ayrıca uygulamalardan sağlanacak fayda değerlendirmesinin çok yönlü olabileceği hususunda, farklı uygulamaların birlikte kullanım etkileri araştırılabilir.

KAYNAKÇA

- Akan, Ş. (2018). *Havayolu Marka Kişiliği Algısının Yüzyüze Görüşme ve Nöropazarlama Yöntemlerinden EEG ile Karşılaştırılması: Bir Uygulama*. Doktora Tezi. Eskişehir: Anadolu Üniversitesi.
- Akın, M. S. (2014). *Pazarlama Araştırmacıları Perspektifinden Nöropazarlama: Keşifsel Bir Araştırma*. Doktora Tezi. Sakarya: Sakarya Üniversitesi.
- Alyar, P., Pirtini, S., ve Yücel, N. (2021). Pazarlamada Yeni Eğilimler Açısından Nöropazarlama ve Algı Yönetimi Üzerine Bir Araştırma. *Öneri Dergisi*, 16(55), 311-341.
- Avcı, C., ve Uygur, S. M. (2022). Nöropazarlama Yaklaşımının Etik Açısından Değerlendirilmesi. *Turizm Akademik Dergisi*, 9(2), 431-446.
- Aydın, İ. (2022). İnsanları Taklit Eden Teknolojiler Bağlamında Pazarlama 5.0. *Ulusal ve Küresel Ölçekte Tüm Yönleriyle Pazarlama*, 27-46.
- Aydın, İ. ve Çelik, Z., (2022). *Dijital Pazarlama-Yaklaşım ve Uygulamalar*. Bölüm: Nöropazarlama-Tüketicinin Beynindeki Sırları Anlamak. Ankara: Orion Akademi, 278-299.
- Aydoğan, E. (2022). Yeni Medya, Kimlik ve Zihinsel Dönüşüm. *NOSYON: Uluslararası Toplum ve Kültür Çalışmaları Dergisi*, (10), 12-25.
- Aykın, Ö. (2021a). Tüketici Davranışı ile İlgili Lisansüstü Tezlerin İncelenmesi, *Tüketici Davranışları-3 Güncel Akademik Çalışmalar*, Eğitim Yayınevi.
- Aykın, Ö. (2021b). *Sağlık Turizmi Pazarlamasında Sosyal Medya Araçlarının Çok Kriterli Karar Verme Yöntemleri ile Değerlendirilmesi*. Yüksek Lisans Tezi, Antalya: Alanya Alaaddin Keykubat Üniversitesi.
- Aykın, Ö. (2023). Sağlık Turizmi Pazarlamasında Sosyal Medya Stratejileri. *İşletme Biliminde Güncel Çalışmalar. Eğitim Yayınevi*. 77-92.
- Becan, C. ve Kaya, H., (2022). Reklamlarda İnsan Görseli Kullanımı Üzerine Dikkat Düzeyinin Ölçülmesine Yönelik Keşfedici Bir Araştırma: Nöropazarlama Yöntemi Olarak Bir Göz Takibi Çalışması. *Uluslararası Halkla İlişkiler ve Reklam Çalışmaları Dergisi*, 5(2), 9-39.
- Boz, H. (2020). Nöropazarlama Araçları Finansal Piyasalara Nasıl Adapte Edilir: Nörofinans. *Finans Ekonomi ve Sosyal Araştırmalar Dergisi*, 5(3), 518-528.
- Büyükgöze, S. ve Dereli, E. (2019). Dijital Sağlık Uygulamalarında Yapay Zeka. *VI. Uluslararası Bilimsel ve Mesleki Çalışmalar Kongresi-Fen ve Sağlık*, 7(10).
- Canoğlu, M. ve Yalçın, Z. (2021). Nöropazarlama Araştırması: Bir Sınıflandırma Şeması ve Literatür İncelemesi. *Pazarlama Kongresi*, 1-15.

- Çallı, L. ve Çallı, B. A. (2021). Hizmet Sektöründe Dijital Dönüşüm: Yapay Zeka ve Robot Teknolojileri. *Dijital Dönüşüm ve İşletmecilik*, 111.
- Çokbilen Erdoğan, E. (2019). *Nöropazarlama Çerçevesinde Destinasyon Pazarlaması: Eye-Tracking Yöntemi. Yüksek Lisans Tezi*. Edirne: Trakya Üniversitesi.
- Dağlı, Ö. ve Uluç, T. A. (2021). Televizyon Reklamlarındaki Marka Maskotların Nöropazarlama Yöntemlerinden Galvanik Deri İletkenliği ve Yüz (İfade) Kodlama Analizi Aracılığıyla İncelenmesi. *Intermedia International E-Journal*, 8(14), 58-78.
- Devrimsel, M. Y. (2020). Renklerin İndirim Algısına Etkisi Üzerine Bir Nöropazarlama Araştırması. *Etkileşim*, (6), 50-81.
- Erdoğan, Z. ve Akın, M. (2023). Pazarlama Stratejisi ve Uygulamalarına Güncel Bir Yaklaşım: Nöropazarlama. 43-71.
- Gedik, Y. (2020). Nöropazarlama ve Nöropazarlama Araçları: Teorik Bir Çerçeve. *Ankara Üniversitesi Sosyal Bilimler Dergisi*, 11(2), 251-267.
- Gökgül, A. N. (2022). Nöropazarlama Yaklaşımlarını Sigmund Freud'un Yapısal Zihin Modeli Çerçevesinde Değerlendirmek. *Elektronik Sosyal Bilimler Dergisi*, 21(82), 771-783.
- Gür, Y. E., Ayden, C. ve Yücel, A. (2019). Yapay Zekâ Alanındaki Gelişmelerin İnsan Kaynakları Yönetimine Etkisi. *Fırat Üniversitesi Uluslararası İktisadi ve İdari Bilimler Dergisi*, 3(2), 137-158.
- Gürbüz, F. (2020). Nöropazarlama Uygulamalarında Ürün Grubu ve Sektör Seçimi. *Academic Platform-Journal Of Engineering And Science*, 8(1), 199-207.
- Karaman, D. (2022). Tüketici Davranışı Alanında Nöropazarlama Konusunda Gerçekleştirilmiş Çalışmaların Bibliyometrik Analizi. *Muhasebe – Pazarlama Organizasyon: Teori ve Uygulama*, Editör Şahin Karabulut, 185-199.
- Karaman, D. ve Aykın, Ö. (2021). Review Of Digital Marketing Literature By Bibliometric And Visualization Analysis. *Pazarlama ve Pazarlama Araştırmaları Dergisi*, 14(3), 493-510.
- Karaman, Ö. (2021). Yapay Zekâ Destekli Kişiselleştirme Algoritmalarının Tüketici Zihninde Filtre Balonu Yaratma Etkisinin İncelenmesi. *Süleyman Demirel Üniversitesi Vizyoner Dergisi*, 12(32), 1339-1351.
- Kaygusuz, N. A. (2023). Nöropazarlama ve Yapay Zekâ İlişkinin Tüketici Davranışları Üzerindeki Etkisine Yönelik Kavramsal Bir Model Önerisi. *Journal of Academic Social Science Studies*, 16(95).
- Keleş, M. K. ve Alaca, D. (2023). Dijital Pazarlama Teknolojilerinin P1v ve Codas Yöntemleri ile Analizi. *Mehmet Akif Ersoy Üniversitesi Uygulamalı Bilimler Dergisi*, 7(1), 84-101.
- Koç, N. ve Basfirinci, C. (2023). İletişim Alanındaki Mesleklerde Yapay Zekâ Uygulamaları: Mevcut Durum Analizi ve Alan Yazın Taraması. *Karadeniz Teknik Üniversitesi İletişim Araştırmaları Dergisi*, 13(1), 121-148 Smith, J. O. And Abel, J. S., ``Bark And ERB Bilinear Transforms'', IEEE Trans. Speech And Audio Proc., 7(6): 697-708, 1999.
- Koç, R. E. (2023). Tüketici Davranışını Anlamada Disiplinlerarası Bir Yaklaşım: Nöropazarlama. *Teori ve Uygulamada Muhasebe*, 73-180.
- Korkmaz, İ ve Dal, N. E. (2022). Sohbet Robotu ve Pazarlama. *Dijital Pazarlama Yaklaşım ve Uygulamalar*, 197-215.
- Köylüoğlu, A. S. (2018). Nöropazarlama Davranışsal Deneylerle Reklamın Tüketici Üzerindeki Etkisi. Eğitim Yayınevi, Konya, ISBN, 978-975.
- Küçün, N. T. (2019). *Sosyal Psikoloji Çerçevesinden Satın Alma Sürecinin Nöropazarlama Yöntemleri ile İncelenmesi*. Yüksek Lisans Tezi, Edirne: Trakya Üniversitesi
- Merdin, M. (2022). Son Yıllarda Yapılan Tüketici Zihni ve Nöropazarlama Araştırmaları Üzerine Bir Derleme Çalışması. *Karatay Sosyal Araştırmalar Dergisi*, (8), 147-167.
- Oyman, T., Yücel, N. ve Tüfekçi, Ö. K. (2020). Sinir Bilimin Pazarlama Dünyasına Armağanı: Nöropazarlama Deneysel Araştırmaları. *Süleyman Demirel Üniversitesi Vizyoner Dergisi*, 11(26), 314-327.

- Özalp, G., Bayraktar, C. ve Tokmak, M. C. (2023). Pazarlama İletişimi Dergilerindeki Metaverse Haberleri Üzerinden Sektörel Yaklaşımların Analizi. *İstanbul Arel Üniversitesi İletişim Çalışmaları Dergisi*, 11(23), 153-177.
- Özdemir, T. Y. ve Yıldırım, D. (2022). Reklam Afişlerinde Kullanılan Logo Tasarımlarının Nöropazarlama Yöntemiyle İncelenmesi: Göz Takip Yöntemi Uygulaması. *Bilge Uluslararası Sosyal Araştırmalar Dergisi*, 6(2), 116-127.
- Özdoğan, F. B. (2008). Göz İzleme ve Pazarlamada Kullanılması Üzerine Kavramsal Bir Çalışma. *Gazi Üniversitesi Ticaret Ve Turizm Eğitim Fakültesi Dergisi*, (2), 134-147.
- Öztürk, K. ve Şahin, M. E. (2018). Yapay Sinir Ağları ve Yapay Zekâ'ya Genel Bir Bakış. *Takvim-i Vekayi*, 6(2), 25-36.
- Soyaltın, T. E. ve Turkeyılmaz, C. A. (2021). Retro Müziğin Tüketiciler Üzerinde Marka Algısı Yaratmadaki Etkilerinin Nöropazarlama Çerçevesinde İncelenmesi. *Pressacademia Procedia*, 13(1), 107-108.
- Sucu, İ. ve Ataman, E. (2020). Dijital Evrenin Yeni Dünyası Olarak Yapay Zeka ve Her Filmi Üzerine Bir Çalışma. *Yeni Medya Elektronik Dergisi*, 4(1), 40-52.
- Tamer, H. Y. ve Övgün, B. (2020). Yapay Zeka Bağlamında Dijital Dönüşüm Ofisi. *Ankara Üniversitesi SBF Dergisi*, 75(2), 775-803.
- Taşçı, C. (2022). *Tüketicilerin Nöropazarlama Uygulamalarına Yönelik Tutumları Üzerine Bir Araştırma*. Yüksek Lisans Tezi. Sakarya: Sakarya Üniversitesi.
- Taşçı, M. A. ve Özpınar, Ş. B. (2022). Pazarlama İletişimi Stratejilerinde Ambalaj: Bir Nöropazarlama Araştırması. *Uluslararası Anadolu Sosyal Bilimler Dergisi*, 6(1), 246-263.
- Tokmak, G. (2020). Pazarlama İletişiminde Göz Takip Tekniğine İlişkin Kavramsal Bir Çalışma. *Turkish Journal Of Marketing*, 5(2), 121-140.
- Ustaahmetoğlu, E. (2015). Nöropazarlama Üzerine Bir Değerlendirme. *Business and Management Studies: An International Journal*, 3(2), 154-168.
- Uzan, Ş. B. ve Sevimli, Y. (2020). Gastronomideki Robotik Uygulamalar ve Yapay Zekâ. *Tourism And Recreation*, 2(2), 46-58.
- Yalçınkaya, N. (2022). "İşletme ve Ekonomi Perspektifinden". *Sanal Dünyada Var Olmak*. Bölüm: Teknolojik Pazarlama-Dijital Dönüşüm (5-100). Özgür Yayın Dağıtım Ltd. Şti.
- Yaman, C., Küçün, N. T., Güngör, S. ve Eroğlu, S. (2018). Reklamlara Yönelik Dikkatin Göz İzleme Tekniği İle Ölçülmesi Ve Bağlam Etkisi. *Journal Of Life Economics*, 5(4), 221-232.
- Yıldırım, Y. O. (2018). Pazarlamanın Değişen Gücü: Dijital Döneme Geçiş ve Pazarlama 4.0 Yaklaşımları. *ISEPA'18 II. Uluslararası Ekonomi, Siyaset ve Yönetim Sempozyumu*, 562-570.
- Yurdabak, M. K. ve Deniz, R. B. (2023). Metaverse Pazarlamada Reklamcılık Faaliyetlerinin Günümüz İşletmeleri Açısından Öneme İlişkin Bir Çalışma. *EUropean Journal of Managerial Research (EUJMR)*, 7(12), 1-14.
- Yücel, N. ve Çubuk, F. (2019). Nöropazarlama Penceresinden Marka Değeri. *The Journal Of Academic Social Science Studies*, 8(25-I), 221-233.
- Yüksel, D. (2023). Göz İzleme Tekniği ile Bir Siyasal Pazarlama İletişimi Araştırması: Türkiye Cumhuriyeti 2023 Cumhurbaşkanlığı Seçimi Billboardlarının Analizi. *İşletme Araştırmaları Dergisi*, 15(3), 2263-2274.

edildiği, hangi yazarların ortak yazar olarak birlikte çalışma yaptığı, hangi ülkelerde çalışmaların yoğunlaştığı ve en çok atıf alan çalışmaları kimlerin yaptığı vb. soruların cevabı aranmıştır.

Elde edilen bulgularla stratejik çeviklik ile ilgili farkındalık oluşturmak, yeni araştırmalar için rehber niteliğinde bilgiler sunarak hangi çalışmaların incelenmesi gerektiğini ifade etmek ve yol göstermek hedeflenmiştir. Stratejik çeviklik ile ilgili yapılan literatür araştırmasında çok sayıda ampirik çalışmaya denk gelinmesinden dolayı kavramın farklı sektörlerde yapılacak çeşitli araştırmalara da elverişli olduğu ve işletme literatürüne bu tür çalışmaların katkı sunacağı düşünülmektedir.

KAYNAKÇA

- Bakan, İ., Sezer, B. ve Kara, C. (2017). Bilgi Yönetiminin Örgütsel Çeviklik ve Örgütsel Atalet Üzerindeki Etkisi: Bir Alan Araştırması. *Kahramanmaraş Sütçü İmam Üniversitesi İktisadi ve İdari Bilimler Fakültesi Dergisi*, 7 (1), 117-138.
- Cegarra-Navarro, J., Soto-Acosta, P. ve Wensley, A. K.P. (2016). Structured Knowledge Processes And Firm Performance: The Role Of *Organizational Agility*. *Journal of Business Research* 69 (2016) 1544–1549.
- Chung, S., Young Lee, K. ve Kim, K.. (2014). Job Performance Through Mobile Enterprise Systems: The Role Of Organizational Agility, Location Independence, And Task Characteristics. *Information & Management* 51: 605–617.
- Hooper, M., Steeple, D. ve Winers, C. N. (2001). Costing Customer Value: an Approach for the Agile Enterprise. *International Journal of Operations and Production Management*, 21 (5-6), 630-644.
- Işık, M. (2020). KOBİ’lerde Sosyal Sermayenin Stratejik Çevikliğe Etkisi, *İzmir İktisat Dergisi*, 35(1)187-200.
- Lewis, M. W., Andriopoulos, C. ve Smith, W. K. (2014). Paradoxical Leadership to Enable Strategic Agility. *California Management Review*, 56(3),58-77. doi: 10.1525/cm.2014.56.3.58
- Mehdibeigi, N., Dehghani, M. ve Yaghoubi, N. M. (2016). Customer Knowledge Management and Organization’s Effectiveness: Explaining the Mediator Role of OrganizationalAgility. *Procedia - Social and Behavioral Sciences*, 230: 94 – 103.
- Roth, A. V. (1996). Achieving Strategic Agility Through Economies of Knowledge. *Planning Review*, 24(2), 30–36. <https://doi.org/10.1177/153851320200100311>
- Sampath, G. ve Krishnamoorthy, B. (2017). “Is Strategic Agility The New Holy Grail? Exploring the Strategic Agility Construct”, *International Journal of Business Excellence*, 13(2), 160-180.
- Shin, H., Lee, J. And Kim, D. ve Rhim, H. (2015). Strategic Agility of Korean Small And Medium Enterprises and Its Influence on Operational and Firm Performance”, *Int. J.Production Economics*, 168, 181–196.
- Uğurlu, Ö.Y., Çolakoğlu, E. ve Öztosun, E. (2019). Stratejik Çevikliğin Firma Performansına Etkisi: Üretim İşletmelerinde Bir Araştırma, *İş ve İnsan Dergisi*, 6(1), 93-106.
- Yılmaz, H. (2014). Bilgi Liderliğinin İşletme Performansı Üzerine Etkilerinin Değerlendirilmesi. *Optimum Ekonomi ve Yönetim Bilimleri Dergisi*, 1, 1. 51-68.
- Zain, M., Rose, R.C., Abdullah, I. ve Masrom, M. (2005). The Relationship Between Information Technology Acceptance And Organizational Agility In Malaysia. *Information & Management* 42: 829–839.

KAYNAKÇA

- Abdioğlu, H. (2007). İşletmelerde Kurumsal Yönetim Anlayışı Kapsamında İç Denetimin Rolü ve İMKB-100 Örneği. Doktora Tezi. İstanbul: Marmara Üniversitesi Sosyal Bilimler Enstitüsü.
- Ahmad, S. ve Omar, R. (2016). Basic Corporate Governance Models: A Systematic Review. *International Journal of Law and Management*, 58(1), 73-107.
- Akgün, Ş. (2019). Do Corporate Governance Practices Affect Ceo Compensation? The Moderating effect of Economic Freedom on Corporate Governance-Ceo Compensation Relationship: An International Study. Master Thesis. Ankara: Middle East Technical University.
- Aktan, C. C. (2013). Kurumsal Şirket Yönetimi. *Organizasyon ve Yönetim Bilimleri Dergisi*, 5(1), 150-191.
- Altuner, T. G. (2016). Çalışanların Pazarlama Stratejileri ve Kurumsal Yönetim İlkeleri Algısı: Eti Maden İşletmeleri Örneği. Yüksek Lisans Tezi. İstanbul: Türk Hava Kurumu Üniversitesi.
- Apaydın, F. (2009). Kurumsal Teori ve İşletmelerin Kurumsallaşması. *C.Ü. İktisadi ve İdari Bilimler Dergisi*, 10(1), 1-22.
- Arslantaş, C. C. (2012). *Kurumsal Yönetimin Yönetim Kuruluna Yansımaları*. İstanbul: Beta Yayınları.
- Aydınlı, F. (2007). Kurumsal Teori Açısından İnsan Kaynakları Yönetiminde Farklılık ve Benzerlikler ve Konuya İlişkin Bir Araştırma. Doktora Tezi. İstanbul: İstanbul Üniversitesi.
- Ayrancı, E. ve Semerciöz, F. (2010). Aile-Güç, Deneyim, Kültür Ölçeği ve Aile İşletmelerinde Aile Etkisi ile Tepe Yöneticilerin Aile Üyesi Olan Yöneticilere Yönelik Bakışı Arasındaki İlişki Üzerine Bir Araştırma. *İstanbul Üniversitesi İşletme Fakültesi Dergisi*, 39(2), 335-358.
- Babacan, M. ve Eriş, E. D. (2006). Pazarlamada Vekâlet Teorisi ve Kavramsal Bir Model Geliştirme. *Hacettepe Üniversitesi İktisadi ve İdari Bilimler Fakültesi Dergisi*, 24(1), 89-110.
- Bandsuch, M. R., Pate, L. E. ve Thies, J. (2008). Rebuilding Stakeholder Trust in Business: An Examination of Principle-Centered Leadership and Organizational Transparency in Corporate Governance. *Business and Society Review*, 113(1), 99-127.
- Barney, J. B. (1986). Strategic Factor Markets: Expectations, Luck and Business Strategy. *Management Science*, 32(10), 1231-1241.
- Barney, J. B., Mike, W. ve Ketchen, D. J. Jr. (2001). The Resource-Based View of the Firm: Ten Years After 1991. *Journal of Management*, 27(6), 625-641.
- Baysinger, B. D. ve Butler, H. (1985). Corporate Governance and the Board of Directors: Performance Effects of Changes in Board Composition. *Journal of Law, Economics, Organization*, 1(1), 101-134.
- Bergen, M., Shantanu, D. ve Orville, C. W. Jr. (1992). Agency Relationships in Marketing: A Review of the Implications and Applications of Agency and Related Theories. *Journal of Marketing*, 56(3), 1-24.
- Berthod, O. (2018). Institutional Theory of Organizations. İçinde A. Farazmand (Editor), *Global Encyclopedia of Public Administration. Public Policy and Governance*. 1, (1-5). New York: Springer.
- Bhandari, S. B. (2010). Ethical Dilemma of Nonprofits in the Agency Theory Framework. *Journal of Leadership, Accountability & Ethics*, 8(2), 33-41.
- Bourne, L. ve Walker, D. H. T. (2006). Using A Visualising Tool to Study Stakeholder Influence- Two Australian Examples. *The Project Management Journal*, 37(1), 5-21.
- Bruton, G. D., Ahlstrom, D. ve Li, H-L. (2010). Institutional Theory and Entrepreneurship: Where Are We Now and Where Do We Need to Move In the Future?. *Entrepreneurship Theory and Practice*, 34(3), 421-440.
- Buckley, M. R., Beu, D. S., Frink, D. D., Howard, J. L., Berkson, H., Mobbs, T. A. ve Ferris, G. R. (2001). Ethical Issues in Human Resources Systems, *Human Resource Management Review*, 11(1-2), 11-29.

- Burak, E., Erdil, O. ve Altındağ, E. (2017). Effect of Corporate Governance Principles on Business Performance. *Australian Journal of Business and Management Research*, 5(7), 8-21.
- Business Roundtable. (2005). Principles of Corporate Governance, A White Paper by. www.businessroundtable.org/, (E.T.: 22.02.2020).
- Cadbury Report. (1992). *Committee on the Corporate Governance, Report of the Committee on the Financial Aspects of Corporate Governance*. London: Gee and Co. Ltd.
- Cernat, L. (2004). The Emerging European Corporate Governance Model: Anglo-Saxon, Continental, or Still The Century of Diversity?. *Journal of European Public Policy*, 11(1), 147-166.
- Cheng, S. (2008). Board Size and the Variability of Corporate Performance. *Journal of Financial Economics*, 87(1), 157-176.
- Cuervo, A. (2002). Corporate Governance Mechanisms: A Plea for Less Code of Good Governance and More Market Control. *Corporate Governance: An International Review*, 10(2), 84-93.
- Çelik, N. ve Bedük, A. (2014). Vekâlet Teorisi Yaklaşımı ile İşlem Maliyeti Arasındaki İlişki. *Sakarya İktisat Dergisi*, 3(1), 43-67.
- Deloitte ve Türkiye Kurumsal Yönetim Derneği (2006). *Nedir Bu Kurumsal Yönetim? Kurumsal Yönetim Serisi*. İstanbul: Deloitte-Türkiye Kurumsal Yönetim Derneği.
- Deloitte ve Türkiye Kurumsal Yönetim Derneği (2022). *Anonim Ortaklıklarda Yönetim Organının Yapılanması ve İşlevi*. İstanbul: Deloitte-Türkiye Kurumsal Yönetim Derneği, https://www.tkyd.org/wp-content/uploads/2022/12/anonim_ortakliklarda_yonetim_organinin_yapilanmasi_ve_islevleri.pdf
- Demirbaş, M. ve Uyar, S. (2006). *Kurumsal Yönetim İlkeleri ve Denetim Komitesi*. İstanbul: Güncel Yayıncılık.
- Demsetz, H. (1983). The Structure of Ownership and the Theory of the Firm. *Journal of Law and Economics*, 26(2), 375-390.
- Doğan, B. F. (2011). *6102 Sayılı Türk Ticaret Kanunu'na Göre Anonim Şirket Yönetim Kurulunun Organizasyonu ve Yönetim Yetkisinin Devri*. İstanbul: Vedat Kitapçılık.
- Doğan, M. (2018). Kurumsal Yönetimin Teorik Temelleri. *Uluslararası Yönetim Akademisi Dergisi*, 1(1), 84-96.
- Doğan, M. ve Topal, Y. (2015). Yönetim Kurulu Büyüklüğü ile Finansal Performans Arasındaki İlişkiye Yönelik Literatür Taraması. *Optimum Ekonomi ve Yönetim Bilimleri Dergisi*, 2(1), 87-111.
- Donaldson, T. ve Preston, L. E. (1995). The Stakeholder Theory of the Corporation: Concepts, Evidence, and Implications, *Academy of Management Review*, 20(1), 65-91.
- Dravis, B. F. (2007). *The Role of Independent Directors after Sarbanes-Oxley*. Section of Business Law, Practical Resources for the Business Lawyer. Chicago: ABA Publismtent.
- Dühnfort, A. M., Klein, C. ve Lampenius, N. (2008). Theoretical Foundations of Corporate Governance Revisited: A Critical Review, *Corporate Ownership & Control*, 6(2), 424-433.
- Eisenberg, M. A. (1993). The Divergence of Standards of Conduct and Standards of Review in Corporate Law, *Fordham Law Review*, 62(3), 437-468.
- Eisenhardt, K. M. (1989). Agency Theory: An Assessment and Review, *Academy of Management Review*, 14(1), 57-74.
- Freeman, R. E., Wicks. A. C. ve Parmar, B. (2004). Stakeholder Theory and “The Corporate Objective Revisited”. *Organization Science*, 15(3), 364-369.
- Friedman, A. L. ve Miles, S. (2002). Developing Stakeholder Theory, *Journal of Management Studies*, 39(1), 1-22.
- Hamid, A. A., Haniff, M. N., Othman, R. M. ve Salin, A. S. A. P. (2011). The Comparison of the Characteristics of the Anglo-Saxon Governance Model and Islamic Governance of IFIs. *Malaysian Accounting Review*, 10(2), 1-12.

- Hasan, Z. (2009). Corporate Governance: Western and Islamic Perspectives. *International Review of Business Research Papers*, 5(1), 277-293.
- Hopt, K. J. ve Leyens, P. C. (2004). Board Models in Europe—Recent Developments of Internal Corporate Governance Structures in Germany, the United Kingdom, France, and Italy. *European Company and Financial Law Review*, 1(2), 135-168.
- Jensen, M. C. ve Meckling, W. H. (1978). Can Do Corporation Survive? *Financial Analysis Journal*, 34(1), 31-37.
- Johnson, J. L., Daily, C. M. ve Ellstrand, A. E. (1996). Boards of Directors: A Review and Research Agenda. *Journal of Management*, 22(3), 409-438.
- Karahan, S. (2013). *Şirketler Hukuku*. Konya: Nevzat Kitabevi.
- Koçel, T. (2015). *İşletme Yöneticiliği*. İstanbul: Beta Yayınları.
- Kosnik, R. D. (1987). Greenmail: A Study of Board Performance in Corporate Governance. *Administrative Science Quarterly*, 32(2), 163-185.
- Kotter, J. P. ve Heskett, J. L. (2008). *Corporate Culture and Performance*. New York: Free Press.
- Kurt, D. (2012). Vekâlet Teorisi Çerçevesinde Hisse Senedi Maaş Yapılarının Risk Alma Davranışı ve Finansal Performansa Etkisi: S&P 500 Firmaları Üzerine Bir Uygulama. Yüksek Lisans Tezi, İstanbul: Yıldız Teknik Üniversitesi.
- Kurumsal Yönetim İlkelerinin Belirlenmesine ve Uygulanmasına İlişkin Tebliğ. Seri: IV, No: 56 (2011). T.C. Resmî Gazete, 28158, 30 Aralık 2011.
- Maassen, G. F. (2002). *An International Comparison of Corporate Governance Models: A Study on the Formal Independence and Convergence of One-Tier and Two-Tier Corporate Boards of Directors in the Unites States of America, the United Kingdom and the Netherlands*. Amsterdam: Spencer Stuart.
- Mahzan, N. ve Yan, C. M. (2014). Harnessing the Benefits of Corporate Governance and Internal Audit: Advice to SME. *Procedia-Social and Behavioral Sciences*, 115(1), 156-165.
- Main, B. G. M., O'reilly, C. A., ve Wade, J. (1995). The CEO, the Board of Directors and Executive Compensation. *Economic and Psychological Perspectives. Industrial and Corporate Change*, 4(2), 293-332.
- Mak, Y. T. ve Kusnadi, Y. (2005). Size Really Matters: Further Evidence on the Negative Relationship Between Board Size and Firm Value. *Pasific-Basin Finance Journal*, 13(3), 301-318.
- March, J. G. (1994). *A Primer on Decision Making: How Decisions Happen*. New York: Free Press.
- Mitchell, R. K., Agle, B. R. ve Wood, D. J. (1997). Toward a Theory of Stakeholder Identification and Salience: Defining the Principle of Who and What Really Counts. *Academy of Management*, 22(4), 853-886.
- Mueller, D. C. (2006). The Anglo-Saxon Approach to Corporate Governance and Its Applicability to Emerging Markets. *Corporate governance: An International Review*, 14(4), 207-219.
- Nadler, D. A. (2004). Building Better Boards. *Harvard Business Review*, 82(5), 102-111.
- Newby, A. (2001). New Rules of Good Behaviour. *Euromoney* 389 (September), 44–59.
- Nguyen, B. D. ve Nielsen, K. M. (2010). The Value of Independent Directors Evidence from Sudden Deaths. *Journal of Financial Economics*, 98(3), 550-567.
- Ngwakwe, C. C., Ganda, F. ve Akinyomi, O. J. (2014). Independent Board of Directors and Corporate Sustainability: A South African and Nigerian Perspective. *Journal of Governance and Regulation*, 3(1), 58-68.
- Nienhüser, W. (2008). Resource Dependence Theory-How Well Does It Explain Behavior of Organizations?. *Management Revue*, 19(1/2), 9-32.
- Odman Boztosun, N. A. (2013). *Hukuksal Açıdan Bağımsız Yönetim Kurulu Üyeliği*. İstanbul: Seçkin Yayıncılık.

- OECD, (2002). Principles of Corporate Governance. Paris: OECD Publications Centre.
- OECD, <https://www.oecd.org/corporate/boardmemberelectionanddelection.htm>, (E.T.: 22.02.2020).
- Özelmas, K. E. (2010). *Kurumsal Yönetişimde Yönetim Kurulu. İstanbul Ticaret Odası Yayınları*. İstanbul: Hayat Yayınları.
- Özkorkut, K. (2007). *Bağımsız Yönetim Kurulu Üyeleri*. Ankara: Banka ve Ticaret Hukuku Araştırma Enstitüsü.
- Öztürk, M. B. ve Demirgüneş, K. (2008). Kurumsal Yönetim Bakış Açısıyla Entellektüel Sermaye. *Selçuk Üniversitesi Sosyal Bilimler Enstitüsü Dergisi*, 19(1), 395-411.
- Peters, B. G. (2000). *Institutional Theory: Problems and Prospects*. Vienna: Institute for Advanced Studies.
- Pfeffer, J. ve Salancik, G. R. (1978). *The External Control of Organizations: A Resource Dependence Perspective*. Stanford: Stanford Business Books.
- Phillips, R., Freeman, R. E. ve Wicks, A. C. (2003). What Stakeholder Theory is Not. *Business Ethics Quarterly*, 13(4), 479-502.
- Poroy, R., Tekinalp, Ü. ve Çamoğlu, E. (1995). *Ortaklıklar ve Kooperatifler Hukuku*. İstanbul: Beta Yayıncılık.
- Saydam, A. (2005). *Algılama Yönetimi: İletişimin Akıl ve Gönül Penceresi*. İstanbul: Rota Yayınları.
- Schmeiser, S. (2012). Corporate Board Dynamics: Directors Voting for Directors. *Journal of Economic Behavior & Organization*, 82(3), 505-524.
- Sermaye Piyasası Kurulu (SPK). (2005). Kurumsal Yönetim İlkelerinin Belirlenmesine ve Uygulanmasına İlişkin Tebliğ, Seri: IV, No: 54.
- Shleifer, A. ve Vishny, R. W. (1997). A Survey of Corporate Governance. *The Journal of Finance*, 52(2), 737-783.
- Shleifer, A. ve Vishny, R. W. (1997). A Survey of Corporate Governance. *The Journal of Finance*, 52(2), 737-783.
- Sundaram, A. K. ve Inkpen, A. C. (2004). The Corporate Objective Revisited: A Reply. *Organization Science*, 15(3), 370-371.
- Şener, S. Ç. (2017). Kurumsal Yönetim Anlayışı Temelinde Kamuyu Aydınlatma ve Şeffaflık İlkelerinin İlbank Sistemine Yansımaları. İller Bankası Uzmanlık Tezi, Ankara: İlbank.
- Tariq, B. Y. (2007). Quality of Corporate Governance and Financial Performance: An Empirical Analysis. Master Thesis. İslamabad: Mohammad Ali Jinnah University.
- Tekinalp, B. (2011). *Yeni Türk Ticaret Kanunu, Geleceği Hazırlayan Bir Düzenleme*. İstanbul: PwC Türkiye Yayını.
- Tekinalp, Ü. (2013). *Sermaye Ortaklıklarının Yeni Hukuku*. İstanbul: Yetkin Hukuk Yayınları.
- Thompson, J. D. (1967). *Organizations in Action: Social Sciences Bases of Administrative Theory*. New York: McGraw-Hill.
- Tricker, B. (2015). *Corporate Governance: Principles, Policies and Practices*. Oxford: Oxford Yayınları.
- Türk Sanayici ve İş İnsanları Derneği (TÜSİAD). (2002). *Kurumsal Yönetim En İyi Uygulama Kodu: Yönetim Kurulunun Yapısı ve İşleyişi*. İstanbul: TÜSİAD.
- Türk Ticaret Kanunu Tasarısı ve Adalet Komisyonu Raporu. (2007). Esas No:1/324, S.Sayı:96.
- Türk Ticaret Kanunu. (2011). T.C Resmî Gazete, 27846, 14 Şubat 2011.
- Uluslan, H. (2007). Muhasebe Politikası Seçiminin Ekonomik Belirleyicileri Üzerine Ampirik Bir Çalışma. *Ankara Üniversitesi SBF Dergisi*, 62(02), 167-198.
- Weisbach, M. S. (1988). Outside Directors and CEO Turnover. *Journal of Financial Economics*, 20(1), 431-460.

- Wetherell, B. (2002). Corporate Governance and Responsibility: Foundations of Market Integrity. *Organization for Economic Co-operation and Development (OECD) Observer*, 234, 7-9.
- Würsching, F. T. (2011). *Bağımsız Yönetim Kurulu Üyeliği: Zamanı Geldi mi? Ne Söylüyor, Ne Düşünüyorlar?*. İstanbul: Hayat Yayın Grubu.
- Yermack, D. (1996). Higher Market Valuation for Firms with a Small Board of Directors. *Journal of Financial Economics*, 40(1), 185-211.
- Yılmaz, R. ve Kaya, M. (2014). Kurumsal Yönetim İlkelerinin Muhasebe Etik Kuralları ile İlişkisi, *İşletme Bilimi Dergisi*, 2 (1), 17-35.
- Zahra, S. A. ve Pearce, J. A. (1989). Boards of Directors and Corporate Financial Performance: A Review and Integrative Model. *Journal of Management*, 15(2), 291-334.
- Zakaria, Z., Purhanudin, N. ve Palanimally, Y. R. (2014). Ownership Structure and Firm Performance: Evidence from Malaysian Trading and Services Sector. *European Journal of Business and Social Sciences*, 3(2), 32-43.
- Zattoni, A. ve Cuomo, F. (2010). How Independent, Competent and Incentivized Should Nonexecutive Directors Be? An Empirical Investigation of Good Governance Codes. *British Journal of Management*, 21(1), 63-79.

olmasının büyük etkisi bulunmaktadır. Böylelikle vatandaşlar kamu idareleri ile yaşamış oldukları sorunları bu başvurular ile gerçekleştirip, yargı sürecinde meydana gelen sıkıntı ve maliyetlerin önüne geçerek daha hızlı bir sonuca ulaşacaktır.

Nitekim Avrupa birliği ülkelerine kıyasla daha geç zamanda uygulanmaya geçen KDK vermiş olduğu hizmetlerin kalitesini ve etkinliğini gün geçtikçe arttırmakta ve vermiş olduğu öneri kararlarına ilgili olduğu kamu idarelerinin uyum seviyesi artış göstermekte ve vatandaşların KDK'ya olan güveni de artış göstermektedir.

KAYNAKÇA

- Akdemir, D. Ş. (2019). Uluslararası Alanda Ombudsmanlık Kurumu ve Türkiye. *Manas Sosyal Araştırmalar Dergisi Cilt: 8 (4)*, 3533-3552.
- Akın, C. (1998). Cumhuriyetimizin 75. Kuruluş Yıldönümünde Yönetimin Denetlenmesinde Yeni Bir Denetim Yolu: Ombudsman (Yüksek Yönetim Denetçisi). *Türk İdare Dergisi 70 (421)*, 517-550.
- Akıncı, M. (1999). *Bağımsız İdari Otoriteler ve Ombudsman*. İstanbul: Beta Yayınları.
- Avşar, B. Z. (2007). *Ombudsman İyi Yönetilen Türkiye İçin Kamu Hakemi*. Ankara: Asil Yayın Dağıtım Ltd. Şti.
- Büyükavcı, M. (2008). Ombudsmanlık Kurumu. *Ankara Bürosu Dergisi 66 (4)*, 10-13.
- Efe, H., & Demirci, M. (2013). Ombudsmanlık Kavramı ve Türkiye'de Kamu Denetçiliği Kurumundan Beklentiler. *Sayıştay Dergisi Sayı: 90*, 49-72.
- Eryılmaz, B. (2014). *Kamu Yönetimi, Düşünceler- Yapılar- Fonksiyonlar- Politikalar*. Kocaeli: Umuttepe Yayınları.
- Eryılmaz, B., ve Biricikoğlu, H. (2011). Kamu Yönetiminde Hesap Verebilirlik ve Etik. *İş Ahlakı Dergisi 4 (7)*, 19-45.
- Gözübüyük, Ş. (1995). *Yönetim Hukuku, Güncelleştirilmiş (23. bs.)*. Ankara.
- Kestane, D. (2006). Çağdaş Bir Denetim Organizasyonu Olarak Ombudsmanlık (Kamu Denetçiliği). *Maliye Dergisi Sayı: 151*.
- Kestane, D. (2006). Çağdaş Bir Denetim Organizasyonu Olarak Ombudsmanlık (Kamu Denetçiliği) . *Maliye Dergisi Sayı: 151*, 128-142.
- Köse, H. Ö. (1999). Denetim ve Demokrasi. *Sayıştay Dergisi 33*.
- Küçüközyiğit, H. G. (2006). Ombudsmanlık Kurumu- Hukuksal ve Siyasal Bir İnceleme . *Uluslararası Hukuk ve Politika Cilt 2 No: 5* , 90-111.
- Okur, Y. (2016). Ombudsmanlık Kurumu: Tarihi Gelişim ve Türkiye'de başlangıçta birkaç öneri. *Denetim Dergisi (6)*. 71-83.
- Oytan, M. (1975). Ombudsman Eli ile İdarenin Denetimi Konusunda Kıyaslamalı Bir İnceleme . *Danıştay Dergisi Sayı 18-19*.
- Ökmen, M., & Parlak, B. (2008). *Kuramdan Uygulamaya Yerel Yönetimler İlkeler, Yaklaşımlar ve Mevzuat*. Alfa Aktüel Yayınları.
- Öztürköğlu, F. (2020). *Kamu Yönetiminin Denetimi: Ombudsmanlık Kurumunun İşlevi ve Etkililiği*. Yüksek Lisans Tezi. İstanbul: İstanbul Üniversitesi.
- Sayan, İ. Ö. (2017). *Kamu Görevlileri Etik Kurulu ve Ombudsman Arasındaki İlişki "İşleyişi ve Yetkileri Açısından Diğer Ülkelerdeki Benzer Kurumlar Üzerine Yapılan Karşılaştırma Analizi*. Ankara.

- Süler, G. Y. (2010). Ombudsmanlık Kurumu ve Türkiye’de Uygulanabilirliği . *Bütçe Dünya Dergisi* 34 (2), 157-167.
- Şahin, M. (2021). *Dünyada Ombudsmanlık ve Türkiye’de Kamu Denetçiliği Kurumu*. Ankara: İksad Yayınevi.
- Temizel, Z. (1997). *Yurttaşın Yönetime Karşı Korunmasında Bağımsız Bir Denetim Organı Ombudsman*. İstanbul: İULA-EMME.
- Tortop, N. (1998). Ombudsman Sistemi ve Çeşitli Ülkelerde Uygulanması. *Amme İdaresi Dergisi* 31 (1).
- Turhan, D. G., ve Ökten, S. (2014). Avrupa Birliği’nde Ombudsmanlık. *Süleyman Demirel Üniversitesi Sosyal Bilimler Enstitüsü Dergisi Sayı 19*, 213-224.
- Yatkın, A. (2013). Kamu Yönetimi Etiği ve Üst Düzey Yöneticilerin Çalışanlarına Ksrşlı Etik Yükümlülükleri. *Akademik Bakış Dergisi* 25 (1), 89-103.
- Yatkın, A., ve Taşer, İ. (2015). Kamu Yönetiminde Denetim Aracı Olarak Ombudsmanlık: Türkiye ve Avrupa Birliği Karşılaştırmalı Örnek Olay Araştırması. *Fırat Üniversitesi Sosyal Bilimler Dergisi* 25 (1), 89-103.

yapılacak akademik çalışmalarda, bu kurumlarda görev yapmakta olan iç denetçiler ile nitel araştırma yöntemlerinden biri olan görüşme yöntemiyle hem mevcut durumun ortaya konulması hem de çözüm önerilerinin geliştirilmesinin uygulama bakımından faydalı olacağı değerlendirilmektedir.

KAYNAKÇA

- 5018 Sayılı Kamu Mali Yönetimi ve Kontrol Kanunu. (2003, 24 Aralık). Resmi Gazete (Sayı: 25326).
- Acar, İ.A. ve Şahin İpek, E.A. (2014). Kamu Kurumlarında İç Denetim Faaliyetinin Etkinliği: Ege Bölgesi Alan Araştırması. 29. Türkiye Maliye Sempozyumu. Antalya: 16-20 Mayıs 2014.
- Akbulut, N. ve Akyol, Ç. (2023). Kamu Mali Yönetimi Ve Kontrol Yapısında Kamu Kurumlarında İç Denetim Faaliyetlerinin Durumu. *Denetişim*, (28), 137-152.
- Alptürk, E. (2008). *Finans, Muhasebe Ve Vergi Boyutlarında İç Denetim Rehberi*. Ankara: Maliye ve Hukuk Yayınları.
- Aslan, B. (2010). Bir Yönetim Fonksiyonu Olarak İç Denetim. *Sayıştay Dergisi*, (77), 63-86.
- Çalışkan, Y. ve Çiftçi, Y. (2017). 5018 Sayılı Kanun Kapsamında Kamu Kurumlarında İç Kontrol Sistemi: Maliye Bakanlığı Uygulamasının İncelenmesi. *İşleme Bilimi Dergisi*, 5(3), 105-25.
- Deran, A. ve Alıcı, O. V. (2020). Büyükşehir Belediyeleri İle Bağlı İdarelerde İç Denetimin Etkinliği: Mersin Örneği. *Selçuk Üniversitesi Sosyal Bilimler Meslek Yüksekokulu Dergisi*, 23(2), 720-735.
- Güner, M.F. (2009). Kamu Yönetiminde İç Denetime Geçiş Süreci Ve Karşılaşılan Sorunlar: Kamu İç Denetiminin Değişimi Üzerine Bir Araştırma. *Çukurova Üniversitesi Sosyal Bilimler Enstitüsü Dergisi*, 18(2), 209-27.
- Göncü, M.A. (2021). Kamu Üniversitelerinde İç Denetimin Etkinliğinin İncelenmesi. Yüksek Lisans Tezi. Nevşehir: Nevşehir Hacı Bektaş Veli Üniversitesi.
- Haftacı, V. (2011). *Muhasebe Denetimi*. Kocaeli: Umuttepe Yayınları.
- Hamidi, A.F. (2019). Türk Kamu Yönetiminde İç Denetim Uygulaması: İç Denetimin Değerlendirilmesi Açısından Sakarya ve Kocaeli Örneği. Yüksek Lisans Tezi. Sakarya: Sakarya Üniversitesi.
- İç Denetçilerin Çalışma Usul ve Esasları Hakkında Yönetmelik. (2006, 12 Temmuz). Resmi Gazete (Sayı: 26226).
- Karcioğlu, R. ve Kurnaz, E. (2018). Kamu Kurumlarında İç Denetim Faaliyetlerinin Yürütülmesinde Karşılaşılan Başlıca Sorunların Tespiti: Kamu İç Denetçilerine Yönelik Bir Araştırma. *İstanbul Gelişim Üniversitesi Sosyal Bilimler Dergisi*, 4(2), 67-88.
- Kartal, F. (2013). Türkiye’de Kamu Ve Özel Sektörde İç Denetim Uygulamaları. *Maliye ve Finans Yazıları*, 1(99), 8-36.
- Köseoğlu, İ. (2023). Türkiye’de İç Denetim ve İç Denetimin Bakanlık Teşkilatlarında Uygulanmasına Yönelik Bir Alan Araştırması, Doktora Tezi. Muğla: Muğla Sıtkı Koçman Üniversitesi.
- Küçük, A. (2015). Kamu Sektöründe İç Denetim Faaliyetleri: Bir Üniversite Örneği. Yüksek Lisans Tezi. Osmaniye: Korkut Ata Üniversitesi.
- Onay, A. (2022). Türkiye Kamu Sektöründe İç Denetimin Etkinliği: Görev Karmaşıklığının Düzenleyici Etkisi. *Alanya Akademik Bakış*, 6(3), 2831-2851.
- Öz, M. (2015). Üniversitelerde İç Denetimin Etkinliğinin Arttırılmasına Yönelik Bir Alan Araştırması. Yüksek Lisans Tezi. Konya: Selçuk Üniversitesi.
- Usluer, T. (2016). *İç Denetimin Global Nabzı: Dinamik Bir Ortamda Fırsatları Yakalamak. Dünya ve Türkiye Uygulamalarının Karşılaştırılması*”, İstanbul: TİDE Yayınları
- Uyar, S. (2009). İç Kontrol ve İç Denetim: 5018 Sayılı Kanun Açısından Değerlendirme. Ankara: Gazi Kitabevi.
- Uzun, A.K. (2016). Kamu Yönetiminde İç Kontrol Ve İç Denetim Yaklaşımı. *Denetişim*, (3), 59-65.

KAYNAKÇA

- Aaker, J. L. (1997). Dimensions of Brand Personality. *Journal of Marketing Research*, 34(3), 347-356.
- Akgemci, T., Çelik, A. ve Ertuğrul, G. (2004). Vizyon Sahibi Örgütlerin Özellikleri: Konya Sanayi İşletmelerinde Yapılan Bir Araştırma. *Selçuk Üniversitesi Sosyal Bilimler Enstitüsü Dergisi*, 11, 1-28.
- Akgöz, E. ve Solmaz, B. (2010). Turizm İşletmelerinde İtibar Yönetimi. *Sosyal ve Ekonomik Araştırmalar Dergisi*, 10(19), 23-41.
- Aktan, C. C. ve Tutar, H. (2006). Kurum Kültürünün Etkileri, <http://www.canaktan.org/yonetim/kurumsal-kultur/etkiler.htm>, (E.T.: 15.09.2022).
- Alkibay, S. ve Ayar, C. Ö. (2013). Kurumsal İmaj Yönetimi: Türkiye İş Kurumu Örneği. *Amme İdaresi Dergisi*, 46(1), 29-55.
- Alkoç, G. P. (2010). Misyon ve Vizyon İfadelerinin İşletme Stratejisindeki Yeri ve İşletme Performansı Üzerindeki Etkileri. Yüksek Lisans Tezi. İstanbul: İstanbul Üniversitesi.
- Argüden, Y. (2002). *Kurumsal Sosyal Sorumluluk*. İstanbul: Arge Danışmanlık Yayınları.
- Argüden, Y. (2003). *İtibar Yönetimi*. İstanbul: Arge Danışmanlık Yayınları.
- Balmer, J. M. T. (2001). From the Pentagon: A New Identity Framework. *Corporate Reputation Review*, 4, 11-22.
- Baykasoğlu, A., Dereli, T., Sönmez, A. İ. ve Yağcı, E. (2004). İmaj Yönetimi. *Çağ Üniversitesi Sosyal Bilimler Dergisi*, 1(1), 3-18.
- Bekiş, T., Bayram, A. ve Şeker, M. (2013). Kurumsal İtibarın İşgören Performansı Üzerindeki Etkisinin Belirlenmesine Yönelik Bir Araştırma. *Uluslararası Alanya İşletme Fakültesi Dergisi*, 5(2), 19-27.
- Capital Dergisi. (2016). Türkiye'nin En Beğenilen Şirketleri Araştırması, http://www.zennadanismanlik.com/images/pdf/Capital_Dergisi_En_Begenilen_Sirketler_Arastirmasi_Raporu.pdf, (E.T.: 31.8.2022).
- Chetthamrongchai, P. (2010). Revalidating Two Measures of Reputation in Thailand. *Corporate Reputation Review*, 13(3), 209-219.
- Cravens, K., Oliver, E. G. ve Ramamoorti, S. (2003). The Reputation Index: Measuring and Managing Corporate Reputation. *European Management Journal*, 21(2), 201-212.
- Davies, G. ve Chun, R. (2002). Gaps Between the Internal and External Perceptions of the Corporate Brand, *Corporate Reputation Review*, 5(2-3), 144-158.
- Davies, G., Chun, R., Silva, R. ve Roper, S. (2001). The Personification Metaphor As A Measurement Approach for Corporate Reputation. *Corporate Reputation Review*, 4(2), 113-127.
- Davies, G., Chun, R., Silva, R. ve Roper, S. (2005). *Corporate Reputation and Competitiveness*. Newyork: Routledge.
- Değirmen, S. (2006). Durum Analizi. *Stratejik Planlama Bilgilendirme Toplantısı*, 5 Eylül, Mersin: Mersin Üniversitesi.
- Doorley, J. ve Garcia, H. (2010). *Reputation Management: The Key To Successful Public Relations and Corporate Communication*. Newyork: Routledge.
- Dowling, G. (2001). *Creating Corporate Reputations*. Oxford: Oxford University Press.
- Dörtok, A. (2004). *Kurumsal İtibarınızdan Kaç Sıfır Atabilirsiniz?*. İstanbul: Rota Yayın.
- Eberl, M. ve Schwaiger, M. (2005). Corporate Reputation: Disentangling the Effects on Financial Performance. *European Journal of Marketing*, 39(7-8), 838-854.
- Eidson, C. ve Master, M. (2000). Top Ten ... Most Admired ... Most Respected: Who Makes the Call?. *Across the Board*, 37(3), 16-22.

- Emhan, A. (2007). Başarılı İşletmelerin Sosyal Sorumluluk Kavramına Bakış Açısı. *Elektronik Sosyal Bilimler Dergisi*, 6(22), 247-258.
- Ergenç, E. (2010). Kurumsal İtibar Yönetiminde Liderliğin Rolü Üzerine Bir Araştırma. Yüksek Lisans Tezi. İstanbul: Marmara Üniversitesi.
- Flanagan, D. J., ve O'shaughnessy, K. C. (2005). The Effect of Layoffs on Firm Reputation. *Journal of Management*, 31(3), 445-463.
- Fombrun, C., Shanley, M. (1990). What's in a Name? Reputation Building and Corporate Strategy. *The Academy of Management Journal*, 33(2), 233- 258.
- Fombrun, C. (1996). *Reputation: Realizing Value from the Corporate Image*. USA: Harvard Business School Press.
- Fombrun, C. (1998). Indices of Corporate Reputation: An Analysis of Media Rankings and Social Monitors' Ratings. *Corporate Reputation Review*, 1(4), 327-340.
- Fombrun, C. (2007). Essentials of Corporate Communication. London: Routledge.
- Fombrun, C. ve Shanley, M. (1990). What's in a Name? Reputation Building and Corporate Strategy. *The Academy of Management Journal*, 33(2), 233- 258.
- Fombrun, C. ve Van, Riel, C. (1997). The Reputational Landscape. *Corporate Reputation Review*, 1, 5-13.
- Fombrun, C., Gardberg, N. A. ve Sever, J. M. (2000). The Reputation QuotientSM: A Multi-Stakeholder Measure of Corporate Reputation. *Journal of Brand Management*, 7(4), 241-255.
- Gökdağlı, G. (2010). Kurumsal İtibar Yönetimi Aracı olarak Firmaların Web Sitelerinin Değerlendirilmesi. Yüksek Lisans Tezi. İstanbul: İstanbul Teknik Üniversitesi.
- Göksel, A. B. ve Yurdakul, B. N. (2003). *Temel Halkla İlişkiler Bilgileri*. İzmir: Ege Üniversitesi İletişim Fakültesi Yayınları.
- Green, P. S. (1996). *Şirket Ününü Korumanın Yolları*. (çev. A. Ersoy). İstanbul: Milliyet Yayınları.
- Herbig, P. ve Milewicz, J. (1995). The Relationship of Reputation and Credibility to Brand Success. *Journal of Consumer Marketing*, 12(4), 5-10.
- <http://www.reputationinstitute.com/about-reputationinstitute/the-reprtrak-framework>, (E.T.: 11.6.2022).
- Johansson, U. ve Svengren Holm, L. (2004). A Comparison Between the Discourses of Brand and Design Management. *Working paper*. Stockholm: Stockholm University School of Business. 13th May.
- Kadıbeşegil, S. (2006). *İtibar Yönetimi*. İstanbul: MediaCat Yayınları.
- Kadıbeşegil, S. (2012). *Şimdi Stratejik İletişim Zamanı*. İstanbul: MediaCat Yayınları.
- Kadıbeşegil, S. (2016). *İtibar Yönetimi*. Eskişehir: Anadolu Üniversitesi Yayınları.
- Kara, A. İ. (2014). Kurumsal Kültür, Kurumsal Kimlik ve Kurumsal İmajın Kurumsal İtibar Üzerine Etkileri: Bir İşletme Örneği. Yüksek Lisans Tezi, İstanbul: Beykent Üniversitesi.
- Karaköse, T. (2006). Eğitim Örgütlerindeki İç ve Dış Paydaşların Kurumsal İtibara İlişkin Algılamaları. Doktora Tezi. Elazığ: Fırat Üniversitesi.
- Karaköse, T. (2007). *Kurumların DNA'sı İtibar ve Yönetimi*. Ankara: Nobel Yayın Dağıtım.
- Karatepe, S. (2008). İtibar Yönetimi: Halkla İlişkilerde Güven Yaratma. *Elektronik Sosyal Bilimler Dergisi*, 7(23), 77-97.
- Koçel, T. (2003). *İşletme Yöneticiliği*. İstanbul: Beta Basım Yayım Dağıtım A.Ş.
- Kuyucu Akar, B. (2003). *Kurumlarda Başarılı ve Etkin İtibar Yönetimi*. İstanbul: Ar-Ge Danışmanlık Yayınları.
- Küçük Kurt, M. (1988). Halkla İlişkilerde Araştırma Yöntemleri ve Değerlendirme. İçinde Halkla İlişkiler Sempozyumu-87 (155-171). Ankara: 20-21 Nisan 1987.
- Lewis, P. S., Goodman, S. H. ve Fandt, P. M. (1995). *Management Challenges in the 21st Century*. New York: West Publishing Co.

- Melewar, T. C. (2003). Determinants of the Corporate Identity Construct: A Review of the Literature. *Journal of Marketing Communications*, 9(4), 195-220.
- Okay, A. (2000). Kurum Dizaynının Kurum İmajına Katkısı. *MediaCat Pazarlama İletişimi Dergisi*, 7(64), 257-268.
- Okay, A. (2003). *Kurum Kimliği*. İstanbul: MediaCat Yayınları.
- Okay, A. (2013). *Kurum Kimliği*. İstanbul: Derin Yayınları.
- Öter, Z. ve Özdoğan, O. N. (2005). Kültür Amaçlı Seyahat Eden Turistlerde Destinasyon İmajı: Selçuk-Efes Örneği. *Anatolia: Turizm Araştırmaları Dergisi*, 16(2), 127-138.
- Özbay, D. ve Selvi, Y. (2014). Kurumsal İtibarın Ölçümü: Bir Model Önerisi. *İstanbul Üniversitesi İşletme Fakültesi İşletme İktisadi Enstitüsü Yönetim Dergisi*, 25(76), 135-159.
- Özpınar, Ş. B. (2008). Kurumsal İtibarın Ölçümü: Türkiye'ye Yönelik Ölçek Geliştirme Çalışması. Doktora Tezi. Eskişehir: Anadolu Üniversitesi.
- Peltekoğlu, B. F. (2022). Halkla İlişkiler Nedir? İstanbul: Beta Basım Yayın Dağıtım A.Ş.
- Perry, A., ve Wisnom, D. (2004). *Marka'nın Dna'sı*. (çev. Z. Yılmaz). İstanbul: MediaCat Yayınları.
- Puncheva, P. (2008). The Role of Corporate Reputation in the Stakeholder Decision Making Process. *Business and Society*, 47(3), 272-290.
- Reputation Institute. (2013). Components of the Reptrak Model. "TheRepTrak® Framework", Sabuncuoğlu, Z. (2010). *İşletmelerde Halkla İlişkiler*. Bursa: Alfa Aktuel.
- Schwaiger, M. (2004). Components and Parameters of Corporate Reputation: An Empirical Study. *Schmalenbach Business Review*, 56(1), 46-71.
- Shamma, H. M. (2012). Toward a Comprehensive Understanding of Corporate Reputation: Concept, Measurement and Implications. *International Journal of Business and Management*, 7(16), 151-169.
- Smith, K. T., Smith, M., ve Wang, K. (2010). Does Brand Management of Corporate Reputation Translate into Higher Market Value?. *Journal of Strategic Marketing*, 18(3), 201-221.
- Şimşek, N. ve Fidan, M. (2005). *Kurum Kültürü ve Liderlik*. Konya: Tablet Kitabevi.
- Tutar, H., Yılmaz, M. K. ve Erdönmez, C. (2003). *Genel ve Teknik İletişim*. Ankara: Nobel Yayınları.
- Türk Dil Kurumu [TDK], www.tdk.gov.tr, (E.T.: 5.5.2022).
- Türkiye İtibar Akademisi. (2022). Türkiye İtibar Endeksi 2022 Parametreler, <https://www.itibarakademisi.com/turkiye-itibar-endeksi/2022>, (E.T.: 19.9.2022).
- Uzoğlu, S. (2001). Kurumsal Kimlik, Kurumsal Kültür ve Kurumsal İmaj. *Kurgu Dergisi*, 18, 337-353.
- Uzunoglu, E., Onat, F., Alikılıç, Ö. A. ve Çakır, S. Y. (2009). *İnternet Çağında Kurumsal İletişim*. Ankara: Say Yayınları.
- Vural, A. B. Z. ve Coşkun, G. (2007). *Kurum Kültürü*. Ankara: Nobel Yayın Dağıtım.
- Wæraas, A. ve Byrkjeflot, H. (2012). Public Sector Organizations and Reputation Management: Five Problems. *International Public Management Journal*, 15(2), 186-186.
- Westcott, S. (2005). The Importance of Reputation, www.profitguide.com, (E.T.: 22.06.2022).
- Yılmaz, A. ve Eroğlu, C. (2010). *Davranış Bilimleri ve Örgütsel Davranış*. Ankara: Detay Yayıncılık.

KAYNAKÇA

- Aria, M., ve Cuccurullo, C. (2017). Bibliometrix: An R-tool for comprehensive science mapping analysis. *Journal of Informetrics*, 11(4), 959-975.
- Beşel, F. ve Yardımcıoğlu, F. (2017). "Maliye Dergisi'nin Bibliyometrik Analizi: 2007-2016 Dönemi", Ocak-Haziran 2017;172, 133-151.
- Bozkurt, N. (2011). İşletmelerin Kara Deliği Hile Çalışan Hileleri (2. bs.). İstanbul: Alfa Yayınları.
- Çatıkkaş Ö ve Çalış, E. (2010). "Hile Denetiminde Proaktif Yaklaşımlar", *MUFAD Muhasebe ve Finansman Dergisi*, Sayı:45, 146-156.
- Doğan, S. ve Kayakıran, D. (2017). İşletmelerde Hile Denetiminin Önemi. *Maliye ve Finans Yazıları Dergisi*, 108, 167-188.
- Emir, M. (2008). Hile Denetimi. *Mali Çözüm Dergisi*, 86, Mart-Nisan, 109-122.
- Gökçen, G. ve Tipi, O. (2019). İşletmelerde Hilelerin Önlenmesine Yönelik İç Kontroller ve BİST İmalat Sektöründe Bir Araştırma. *M.U. İktisadi ve İdari Bilimler Dergisi*, 41(1), 145-169. doi:10.14780/muiibd.582316.
- Kamu Gözetimi Kurumu (KGK), Bağımsız Denetim Standardı 240 (BDS 240), "Finansal Tabloların Denetiminde Bağımsız Denetçinin Hileye İlişkin Sorumlulukları", <https://www.kgk.gov.tr/DynamicContentDetail/10439/TDS-2023-Seti>.
- Pehlivanlı, D. (2011). Hile Denetimi Metodoloji ve Raporlama, Vaka İncelemeleri, İstanbul: Beta Yayıncılık.
- Pritchard A (1969). Statistical Bibliography or Bibliometrics? *Journal of Documentation*, 25, 348-349.
- Singleton, T. ve Singleton, A. (2010). Fraud Auditing and Forensic Accounting, Fourth Edition, New Jersey John Wiley & Sons. Inc.
- The Association of Certified Fraud Examiners. (2022). Occupational Fraud 2022: A Report to The Nations, USA.
- Türk Dil Kurumu (TDK), (2019), *Türkçe Sözlük*, C. II, s. 895.
- Türkiye İç Denetim Enstitüsü (TİDE), <https://www.tide.org.tr/page/142/Sozluk>.
- Vona, L. W. (2008). Fraud Risk Assessment : Building a Fraud Audit Program. Hoboken, NJ: Wiley&Sons.
- Wells, J. T. (2014). Principles of Fraud Examination, Fourth Edition, New Jersey, John Wiley & Sons. Inc.

KAYNAKÇA

- Agung, A. A. G., ve Handayani, R. (2022). Blockchain for Smart Grid. *Journal of King Saud University-Computer and Information Sciences*, 34(3), 666-675.
- Ahmed, A., Kayis, B., ve Amornsawadwatana, S. (2007). A Review of Techniques for Risk Management in Projects. *Benchmarking: An International Journal*, 14(1), 22-36.
- Bannerman, P.L. (2008). Risk and Risk Management in Software Projects: A Reassessment. *Journal of Systems and Software*, 81(12), 2118-2133.
- Bibi, S. (2023). Money in the Time of Crypto. *Research in International Business and Finance*, 65, 1-15.
- By, R. T. (2005). Organisational Change Management: A Critical Review. *Journal of Change Management*, 5(4), 369-380.
- Campbell-Verduyn, M. (2018). Bitcoin, Crypto-coins, and Global Anti-money Laundering Governance. *Crime, Law and Social Change*, 69, 283-305.
- Clegg, C., ve Walsh, S. (2004). Change Management: Time for a Change!. *European Journal of Work and Organizational Psychology*, 13(2), 217-239.
- Colon, F., Kim, C., Kim, H., ve Kim, W. (2021). The Effect of Political and Economic Uncertainty on the Cryptocurrency Market. *Finance Research Letters*, 39, 1-7.
- Cummings, S., Bridgman, T., ve Brown, K. G. (2016). Unfreezing Change as Three Steps: Rethinking Kurt Lewin's Legacy for Change Management. *Human Relations*, 69(1), 33-60.
- Çalışkan, K. (2020). Data Money: The Socio-technical Infrastructure of Cryptocurrency Blockchains. *Economy and Society*, 49(4), 540-561.
- Efanov, D., ve Roschin, P. (2018). The All-pervasiveness of the Blockchain Technology. *Procedia Computer Science*, 123, 116-121.
- Ehrenberg, A. J., ve King, J. L. (2020). Blockchain in Context. *Information Systems Frontiers*, 22, 29-35.
- Erbaş, S. (2019). Reklamcılıkta ve Pazarlamada Yeni Nesil Teknoloji: Blockchain. *Gümüşhane Üniversitesi İletişim Fakültesi Elektronik Dergisi*, 7(2), 712-729.
- Fang, C., ve Marle, F. (2012). A Simulation-Based Risk Network Model for Decision Support in Project Risk Management. *Decision Support Systems*, 52(3), 635-644.
- Gorkhali, A., Li, L., ve Shrestha, A. (2020). Blockchain: A Literature Review. *Journal of Management Analytics*, 7(3), 321-343.
- Guo, H., ve Yu, X. (2022). A Survey on Blockchain Technology and its Security. *Blockchain: Research and Applications*, 3(2), 1-15.
- Hazlett, P. K., ve Luther, W. J. (2020). Is Bitcoin Money? And What that Means. *The Quarterly Review of Economics and Finance*, 77, 144-149.
- Hussain, S. T., Lei, S., Akram, T., Haider, M. J., Hussain, S. H., ve Ali, M. (2018). Kurt Lewin's Change Model: A Critical Review of the Role of Leadership and Employee in Organizational Change. *Journal of Innovation & Knowledge*, 3(3), 123-127.
- Lewin, K. (1947). Frontiers in Group Dynamics. in D. Cartwright (Editör), *Field Theory in Social Science*. London: Social Science Paperbacks.
- Malherbe, L., Montalban, M., Bédu, N., ve Granier, C. (2019). Cryptocurrencies and Blockchain: Opportunities and Limits of a New Monetary Regime. *International Journal of Political Economy*, 48(2), 127-152.
- Mikes, A. (2009). Risk Management and Calculative Cultures. *Management Accounting Research*, 20(1), 18-40.
- Mills, A. (2001). A Systematic Approach to Risk Management for Construction. *Structural Survey*, 19(5), 245-252.

- Mishra, L., Gupta, T., ve Shree, A. (2020). Online Teaching-Learning in Higher Education during Lockdown Period of Covid-19 Pandemic. *International Journal of Educational Research Open*, 1-8.
- Nofer, M., Gomber, P., Hinz, O., ve Schiereck, D. (2017). Blockchain. *Business & Information Systems Engineering*, 59, 183-187.
- Nyoman Pujawan, I., ve Geraldin, L. H. (2009). House of Risk: a Model for Proactive Supply Chain Risk Management. *Business Process Management Journal*, 15(6), 953-967.
- Olsson, R. (2007). In Search of Opportunity Management: Is the Risk Management Process Enough?. *International Journal of Project Management*, 25(8), 745-752.
- Özel, E. T., Yılmaz, A., ve Öge, H. S. (2022). İş Süreçlerinde Blokzincir Teknolojisi Kullanımına İlişkin Algıların Değerlendirilmesi: Zincir Market Çalışanları Üzerine Bir Araştırma. *Bilgi Ekonomisi ve Yönetimi Dergisi*, 17(2), 75-89.
- Özyürek, H. (2021). Blockchain Teknolojisinin Mevcut ve Muhtemel Kullanım Alanları. *Anadolu Üniversitesi İktisadi ve İdari Bilimler Fakültesi Dergisi*, 22(4), 31-50.
- Parker, D., Charlton, J., Ribeiro, A., ve D. Pathak, R. (2013). Integration of Project-based Management and Change Management: Intervention Methodology. *International Journal of Productivity and Performance Management*, 62(5), 534-544.
- Poongodi, M., Nguyen, T. N., Hamdi, M., ve Cengiz, K. (2021). Global Cryptocurrency Trend Prediction Using Social Media. *Information Processing & Management*, 58(6), 1-11.
- Price, A. D., ve Chahal, K. (2006). A Strategic Framework for Change Management. *Construction Management and Economics*, 24(3), 237-251.
- Reyna, A., Martín, C., Chen, J., Soler, E., ve Díaz, M. (2018). On Blockchain and its Integration with IoT. Challenges and Opportunities. *Future Generation Computer Systems*, 88, 173-190.
- Schmit, J. T., ve Roth, K. (1990). Cost Effectiveness of Risk Management Practices. *Journal of Risk and Insurance*, 57(3), 455-470.
- Senner, R., ve Sornette, D. (2019). The Holy Grail of Crypto Currencies: Ready to Replace Fiat Money?. *Journal of Economic Issues*, 53(4), 966-1000.
- Suryasa, I. W., Rodríguez-Gámez, M., ve Koldoris, T. (2021). The Covid-19 Pandemic. *International Journal of Health Sciences*, 5(2), 6-9. 978.
- Swartz, L. (2018). What was Bitcoin, what will it be? The Techno-economic Imaginaries of a New Money Technology. *Cultural Studies*, 32(4), 623-650.
- Tupa, J., Simota, J., ve Steiner, F. (2017). Aspects of Risk Management Implementation for Industry 4.0. *Procedia Manufacturing*, 11, 1223-1230.
- Van Wegberg, R., Oerlemans, J. J., ve Van Deventer, O. (2018). Bitcoin Money Laundering: Mixed Results? An Explorative Study on money Laundering of Cybercrime Proceeds Using Bitcoin. *Journal of Financial Crime*. 25(2), 419-435.
- Waddell, D., ve Sohal, A. S. (1998). Resistance: a Constructive Tool for Change Management. *Management Decision*, 36(8), 543-548.
- Weber, B. (2016). Bitcoin and the Legitimacy Crisis of Money. *Cambridge Journal of Economics*, 40(1), 17-41.
- Wronka, C. (2022). Anti-money Laundering Regimes: A Comparison between Germany, Switzerland and the UK with a Focus on the Crypto Business. *Journal of Money Laundering Control*, 25(3), 656-670.
- Xu, M., Chen, X., ve Kou, G. (2019). A Systematic Review of Blockchain. *Financial Innovation*, 5(1), 1-14.

KAYNAKLAR

- Mısırlıoğlu, İ.U. (2003). Bölümler Arası Transfer Fiyatlaması Ve Bir Uygulama, *İSMMMO Mali Çözüm Dergisi*, 62. 1-24.
- Elliott, J. and Emmanuel, C., (2000), International Transfer Pricing: Searching for Patterns, *European Management Journal*, Vol.18, No 2, 216-222.
- Güney, S., ve Bozkurt, R. (2011). Türkiye'deki Transfer Fiyatlandırma Uygulamalarının Vergisel Ve Diğer Faktörler Dikkate Alınarak İncelenmesi. *Muhasebe Ve Finansman Dergisi* (50), 49-166.
- Işık, H. (2005). Çok Uluslu Şirketlerde Örtülü Kazanç ve Örtülü Sermaye, T.C Maliye Bakanlığı Araştırma, Planlama ve Koordinasyon Kurulu Başkanlığı. Ankara
- URL 1: http://archive.ismmmo.org.tr/docs/sunular/01042008_zekigunduz.pdf (27.02.2021)
- URL 2: <http://www.vergi.tc/makaleDetay/SizdenGelenler/TRANSFER-FIYATLANDIRMASINDA-UYGULANACAK-YONTEMLER/c08b9ede-9a29-40c2-aa91-353bfd54c823> (27.02.2021)
- URL 3: Çok Uluslu İşletmeler ve Vergi İdareleri için OECD Transfer Fiyatlandırması Rehberi, 2017, <https://ms.hmb.gov.tr/uploads/2019/01/%C3%87ok-Uluslu-%C4%B0%C5%9Fletmeler-ve-Vergi-%C4%B0dareleri-i%C3%A7in-OECD-Transfer-Fiyatland%C4%B1rmas%C4%B1-Rehberi-2017.pdf> (27.02.2021)
- URL 4: Kurumlar Vergisi Kanunu [https://www.resmigazete.gov.tr/eskiler/2006/06/20060621-1.htm#:~:text=MADDE%2013%2D%20\(1\)%20Kurumlar,yoluyla%20%C3%B6rt%C3%BC1%C3%BC%20olarak%20da%C4%9F%C4%B1t%C4%B1lm%C4%B1%C5%9F%20say%C4%B1%C4%B1r.](https://www.resmigazete.gov.tr/eskiler/2006/06/20060621-1.htm#:~:text=MADDE%2013%2D%20(1)%20Kurumlar,yoluyla%20%C3%B6rt%C3%BC1%C3%BC%20olarak%20da%C4%9F%C4%B1t%C4%B1lm%C4%B1%C5%9F%20say%C4%B1%C4%B1r.) (27.02.2021)
- URL 5: Bıyık R. (2011) Transfer Fiyatlandırması Sorunu, Dünya Gazetesi <https://www.dunya.com/kose-yazisi/transfer-fiyatlandirmasi-sorunlari/10432> (27.02.2021)
- URL 6: Kır O., Örneklerle Transfer Fiyatlandırması Yoluyla Örtülü Kazanç Dağıtım ve Düzeltme İşlemleri, https://www.muhasabenet.net/makale_okay%20kir_transfer%20fiy%20ort%20kazanc%20dag%20ve%20duzeltme%20islemi.html (28.02.2021)
- URL 7: Hatipoğlu A. vd, (2013) Örtülü Sermaye ve Transfer Fiyatlandırılması Uygulaması, İSMMMO Transfer Fiyatlandırması Çalışma Grubu, İSMMMO, <http://archive.ismmmo.org.tr/docs/seminernotlar/21122013/TF%20OS%2021%20Aral%C4%B1k%202013%20SUNUMU.pdf> (28.02.2021)

KAYNAKÇA

- 4054 Sayılı Rekabetin Korunması Hakkında Kanun. (1994, Aralık 7). *Kanun(22140)*, 7441-7457. Ankara, Türkiye: Resmi Gazete.
- Adaçay, F. R. (2018). Monetarizm, Yeni Klasik İktisat Teorisi ve Yeni Keynesgil İktisat. M. B. Erdem , & H. İslatince (Dü) içinde, *İktisadi Düşünceler Tarihi* (s. 171-196). Eskişehir: Anadolu Üniversitesi.
- Adıgüzel, M. (2011). *Bilgi Toplumu ve Küreselleşme Bağlamında Küresel Rekabet Ortamı*. Ankara: Nobel Yayıncılık .
- Akgül, A. (2020). *Hepitalizm* . İstanbul : Mona Kitap .
- Akman, A. Ç. (2015). Türkiye’de Mali Yerleşme : Büyükşehir Belediyeleri Üzerinden Teorik, Yasal ve Algı Ölçümüne Dayalı Bir İnceleme. *Doktora Tezi*. Isparta: Süleyman Demirel Üniversitesi
- Aktan , C. C., ve Yolal Eroğlu , M. (2018). Avusturya İktisat Okulu: Menger’den Mises’e; Hayek’ten Kirzner’e . *Hukuk ve İktisat Araştırmaları Dergisi* , 111-142.
- Aktan, C. C., ve Vural, İ. Y. (2004). *Yeni Ekonomi ve Yeni Rekabet* . Ankara : Ajans- Türk Basın ve Basım A.Ş. .
- Aktel, M. (2001). Küreselleşme Süreci ve Etki Alanları . *Süleyman Demirel Üniversitesi İktisadi ve İdari Bilimler Fakültesi* , 193-202.
- Alkin, K., Bulu , M., ve Kaya , H. (2007). İller Arası Rekabetçilik Endeksi: Türkiye’deki İllerin Rekabetçilik Seviyelerinin Göreceli Olarak Ölçülebilmesi İçin Bir Yaklaşım. *İstanbul Ticaret Üniversitesi Sosyal Bilimler Dergisi*, 6(11), 221-235.
- Anadol, E. (2018). *Küresel ve Bölgesel Örgütler*. Erhan Anadolu : <https://erhananadol.com/kuresel-ve-bolgesel-orgutler/> adresinden alındı
- Annoni, P., ve Dijkstra, L. (2019). *The EU Regional Competitiveness Index 2019*. Luxembourg: Publications Office of the European Union. Kasım 24, 2021 tarihinde https://ec.europa.eu/regional_policy/sources/docgener/work/2019_03_rci2019.pdf adresinden alındı
- Ardıç, K. (2021). *Yeni Klasik İktisat Okulu* . Ekodialog.com : <https://www.ekodialog.com/Makaleler/yeni-klasik-iktisat-okulu.html> adresinden alındı
- Arıç, Ş. (2019). Rekabet Gücünün Yapısal Belirleyicileri: Türkiye ve Seçili Ülkeler İçin Panel Veri Analizi . *Doktora Tezi*. Antalya: Akdeniz Üniversitesi .
- Balkanlı, A. O. (2017). Bölgeselleşme ve Bölgesel Ekonomik İşbirlikleri. *15. Uluslararası Türk Dünyası Sosyal Bilimler Kongresi* (s. 160-169). Gagauziya : Türk Dünyası Araştırmaları Vakfı .
- Balkytė, A., ve Tvaronavičienė, M. (2010). Perception of Competitiveness in the Context of Sustainable Development: Facets of “Sustainable Competitiveness”. *Journal of Business Economics and Management*, 10(2), 341-365. doi:10.3846 / jbem. 2010.17
- Batmaz, N., İrmiş , A., ve Durak , İ. (2011). Küreselleşme ve Bölgeselleşme Sürecinde Türkiye Ekonomisindeki Gelişmeler(1980-2010). *Cag University Journal of Social Sciences*, 8(1), 30-63.
- Batmaz, T. (2019). Küreselleşme-Bölgeselleşme Sürecinin Yerel Ekonomiler Üzerinde Oluşturduğu Etkiler: Denizli Örneği. *Pamukkale Üniversitesi Sosyal Bilimler Enstitüsü Dergisi*(37), 281-300.
- Baygöl, S. (2020). Küreselleşme ve Teknoloji Üzerine Bir Değerlendirme. *Uluslararası Beşeri Bilimler ve Eğitim Dergisi*, 6(13), 395-411.
- Bayraktar, Y. (2018). *İktisadi Düşünce Tarihi* . İstanbul: İstanbul Üniversitesi .
- Berger, T. (2008). Concepts of National Competitiveness. *Journal of International Business and Economy*, 9(1), 91-111.
- Beşkaya , A., ve Ursavaş , U. (2014). Eski ve Yeni Kurumsal İktisat: Karşılaştırmalı Bir Analiz. *Journal of Business Economics and Political Science*, 3(5), 1-16.

- Bilir, H. (2019). Entelektüel Bir İktisatçı: John Maynard Keynes. *Dört Öge*(16), 83-97.
- Bocutoğlu, E. (2012). *İktisadi Düşünceler Tarihi*. Ankara : Murathan Yayınevi .
- Boltho, A. (1996). The Assessment: International Competitiveness. *Oxford Journals*, 12(3), 1-16. Kasım 23, 2021 tarihinde <https://www.jstor.org/stable/23606437> adresinden alındı
- Bris, A. (2021). *World Competitiveness Center-Quote From The Director*. IMD-International Institute of Management Development: <https://www.imd.org/centers/world-competitiveness-center/> adresinden alındı
- Cengiz, O., Develi, E. S., ve Türtük Yünsel , D. (2019). Post Keynesyen İktisatta Fiyatlandırma Yaklaşımları. *Aksaray Üniversitesi İktisadi ve İdari Bilimler Fakültesi Dergisi*, 11(1), 35-42.
- CFORİC. (2021). *Centre for International Competitiveness*. Aralık 10, 2021 tarihinde Download Reports: <http://cforic.org/downloads/> adresinden alındı
- Çetin, T. (2012). Yeni Kurumsal İktisat. *İstanbul Journal of Sociological Studies*(45), 43-73.
- Çiçen, Y. B. (2020). Kurumsal ve Organizasyonel İktisat. *Hukuk ve İktisat Araştırmaları Dergisi*, 12(1), 78-94.
- Darıcı , B., ve Tamboğa , İ. (2021). TR 52 Bölgesi Rekabetçilik Endeksi (2007-2018). *Balkan Sosyal Bilimler Dergisi*, 10(19), 80-90.
- Derya, H. (2017). Kurumsal İktisadın Katkıları Üzerine Değerlendirme. *Elektronik Sosyal Bilimler Dergisi*, 16(63), 1092-1110.
- Dinçer, M. Z. (2019). *Güncel Ekonomik Sorunlar*. İstanbul : İstanbul Üniversitesi Açık ve Uzaktan Eğitim Fakültesi. İstanbul Üniversitesi Açık ve Uzaktan Eğitim Fakültesi: https://cdn-acikogretim.istanbul.edu.tr/auzefcontent/20_21_Bahar/guncel_ekonomik_sorunlar/index.html adresinden alındı
- Djogo, M., ve Stanisic, N. (2016). Is the Global Competitiveness Report The Right Measure of Macroeconomic Competitiveness. *Proceedings of Rijeka Faculty of Economics*, 34(1), 91-117.
- Doğan, İ. F. (2017, Aralık). Rekabet Üstünlüğü Sağlamada Şehir Rekabetçiliği: Teorik ve Ampirik Bir Çalışma . *Doktora Tezi* . Kahramanmaraş: Kahramanmaraş Sütçü İmam Üniversitesi.
- Durak, M. (2021, Ocak). Rekabetçi Düşünce, Rekabetçi Davranış ve Strateji Yürütme Arasındaki İlişkiler: Otomotiv İşletmeleri Üzerinde Bir Araştırma . *Yüksek Lisans Tezi* . Düzce : Düzce Üniversitesi.
- Durmaz, S. (2019). Avusturya Konjonktür Teorisi: Türkiye İçin Bir Analiz . *Yüksek Lisans Tezi* . Bursa: Bursa Uludağ Üniversitesi .
- EuropeanCommission. (2019). *European Regional Competitiveness Index-Indicators' Description*. Kasım 24, 2021 tarihinde European Commission: https://ec.europa.eu/regional_policy/en/information/maps/regional_competitiveness/ adresinden alındı
- Fougnier, T. (2008). Neoliberal Governance of States: The Role of Competitiveness Indexing and Country Benchmarking. *Millennium: Journal of International Studies*, 37(2), 303-326. doi: 10.1177/0305829808097642
- Frankova , E., ve Johannisova , N. (2012). Economic Localization Revisited. *Environmental Policy and Governance*(22), 307-321.
- Friedman, T. L. (2006). *Yirmi Birinci Yüzyılın Kısa Tarihi Dünya Düzdür (The World is Flat)* . (L. Cinemre, Çev.) İstanbul : Boyner Yayınları .
- Güzel, H. (2020). Küreselleşme Sonrası Türkiye'de İmalat Sanayi (1980-2015). *Uluslararası Bankacılık, Ekonomi ve Yönetim Araştırmaları Dergisi*, 46-62.
- Hiç Birol, Ö., ve Hiç Gencer , A. (2014). Yeni Keynesgil İktisat ve Post-Keynesgil İktisat: Günümüz İçin Geçerlilikleri. *Trakya Üniversitesi Sosyal Bilimler Dergisi*, 16(2), 39-63.
- Huggins , R., ve Izushi , H. (2002). *The World Knowledge Competitiveness Index 2002*. Wales: Rubert Huggins Business and Economic Policy Press. Aralık 10, 2021 tarihinde <http://cforic.org/downloads/> adresinden alındı

- Huggins, R., ve Thompson, P. (2013). *UK Competitiveness Index 2013*. United Kingdom: Cardiff University and Prifysgol Caerdydd. Aralık 1, 2021 tarihinde <http://cforic.org/downloads/> adresinden alındı
- Huggins, R., Izushi, H., Davies, W., ve Shougui, L. (2008). *World Knowledge Competitiveness Index 2008*. Cardiff: Centre for International Competitiveness. Aralık 10, 2021 tarihinde <http://cforic.org/downloads/> adresinden alındı
- Huggins, R., Prokop, D., ve Thompson, P. (2021). *UK Competitiveness Index 2021*. United Kingdom: Cardiff University and Nottingham Business School. Aralık 1, 2021 tarihinde <http://cforic.org/downloads/> adresinden alındı
- İçke , M. A., Engin , C., ve Kızılkaya , E. (2011). Refah Devletinden Rekabet Devletine Dönüşüm Tartışmaları. *İstanbul Üniversitesi Siyasal Bilgiler Fakültesi Dergisi*(46), 1-24.
- IMD(a). (2021). *Publications of the World Competitiveness Center*. International Institute of Management Development-IMD: <https://www.imd.org/centers/world-competitiveness-center/publications/> adresinden alındı
- IMD(b). (2021). *World Competitiveness Yearbook 2021*. Switzerland: IMD – International Institute for Management Development. Kasım 17, 2021 tarihinde alındı
- INSEAD. (2021, Ekim 19). *The Business School for the World*. Aralık 8, 2021 tarihinde 2021 Global Talent Competitiveness Index: Fostering green and digital jobs and skills crucial for talent competitiveness in times of COVID-19: <https://www.insead.edu/newsroom/2021-global-talent-competitiveness-index-fostering-green-and-digital-jobs-and-skills-crucial-for-talent-competitiveness-in-times-of-covid-19> adresinden alındı
- IPSNC(a). (2021). *Institute for Policy and Strategy on National Competitiveness*. Aralık 7, 2021 tarihinde About Us: <https://www.ipsncr.org/> adresinden alındı
- IPSNC(b). (2021). *Institute for Policy and Strategy on National Competitiveness*. Aralık 7, 2021 tarihinde National Competitiveness Research: <http://ipsnc.org/research.html> adresinden alındı
- IPSNC(c). (2021). *Institute for Policy and Strategy on National Competitiveness*. Aralık 7, 2021 tarihinde Sub-factor Rankings: <https://www.ipsncr.org/2021-sub-factor-rankings> adresinden alındı
- IPSNC(d). (2021). User Guide (Kullanım Kitabı). Seoul, South Korea. Aralık 7, 2021 tarihinde https://www.ips.or.kr/file/user_guide.pdf adresinden alındı
- İslatince(a), H. (2018). Klasik Okul. M. B. Erdem, & H. İslatince (Dü) içinde, *İktisadi Düşünceler Tarihi* (s. 59-76). Eskişehir: Anadolu Üniversitesi.
- İslatince(b), H. (2018). Keynes. M. B. Erdem , & H. İslatince (Dü) içinde, *İktisadi Düşünceler Tarihi* (s. 149-170). Eskişehir: Anadolu Üniversitesi.
- Kama, Ö. (2011). Yeni Kurumsal İktisat Okulunun Temelleri. *Gazi Üniversitesi İktisadi ve İdari Bilimler Fakültesi Dergisi*, 13(2), 183-204.
- Kao, C., Wu, W.-Y., Hsieh, W.-J., Wang, T.-Y., Lin, C., ve Chen, L.-H. (2008). Measuring The National Competitiveness of Southeast Asian Countries. *European Journal of Operational Research*, 187(2), 613-628.
- Kazgan, G. (2021). *Küreselleşme ve Ulus-Devlet Yeni Ekonomik Düzen* . İstanbul: İstanbul Bilgi Üniversitesi Yayınları .
- Keleş, R., ve Mengi, A. (2017). *Avrupa Birliğinin Bölge Politikaları*. İstanbul: Cem Yayınevi.
- Kılıçbaşlan , Y., Aytun , U., ve Meçik , O. (2020). *Türkiye Ekonomisinin Rekabetçiliği*. Ankara, Türkiye : Efil Yayınevi.
- Kızılkaya, E. (2020). *İktisadi Düşünce*. İstanbul: İstanbul Üniversitesi.
- KTB. (2021, Eylül 3). *Avrupa Birliği-Uluslararası Örgütler*. T.C. Kültür ve Turizm Bakanlığı Avrupa Birliği ve Dış İlişkiler Dairesi Başkanlığı: <https://disiliskiler.ktb.gov.tr/TR-127495/avrupa-birligi.html#:~:text=Avrupa%20Birli%C4%9Fi%2027%20%C3%BCye%20>

- %C3%BClkeden,%2C%20Romanya%2C%20Slovakya%2C%20Slovenya%2C adresinden alındı
- Lanvin , B., ve Monteiro , F. (2021). *The Global Talent Competitiveness Index 2021*. Fontainebleau: INSEAD. Aralık 9, 2021 tarihinde <https://www.insead.edu/sites/default/files/assets/dept/fr/gtci/GTCI-2021-Report.pdf> adresinden alındı
- Lanvin, B., ve Evans, P. (2013). *The Global Talent Competitiveness Index 2013*. Singapore: INSEAD. Aralık 8, 2021 tarihinde alındı
- Lopez-Cloros , A., Altinger, L., Blanke , J., Drzeniek , M., ve Mia , İ. (2006). *The Global Competitiveness Report 2006–2007*. World Economic Forum , The Global Competitiveness Index: Identifying the Key Elements of Sustainable Growth. Switzerland: World Economic Forum . Ekim 18, 2021 tarihinde https://www3.weforum.org/docs/WEF_GlobalCompetitivenessReport_2006-07.pdf adresinden alındı
- Martin, R. L. (2004). *A Study on the Factors of Regional Competitiveness*. Cambridge: The European Commission. Kasım 30, 2021 tarihinde https://ec.europa.eu/regional_policy/sources/docgener/studies/pdf/3cr/competitiveness.pdf adresinden alındı
- Muter, Ş. (2015, Ağustos 30). Küreselleşme Süreci Neden Önemlidir? *Köşe Yazısı*. Yeni Asır Gazetesi. https://www.yeniasir.com.tr/insankaynaklari/yazarlar/sener_muter/2015/08/30/kuresellesme-sureci-neden-onemlidir adresinden alındı
- NCC. (2020). *Ireland's Competitiveness Scorecard 2020*. Dublin: NCC. Aralık 6, 2021 tarihinde <http://www.competitiveness.ie/publications/2020/ireland%20s%20competitiveness%20scorecard%202020.pdf> adresinden alındı
- NCPC(a). (2021). *Ireland's Competitiveness Challenge 2021*. Dublin: NCPC. Aralık 6, 2021 tarihinde <http://www.competitiveness.ie/publications/2021/ireland's%20competitiveness%20challenge%202021.pdf> adresinden alındı
- NCPC(b). (2021). *National Competitiveness and Productivity Council-NCPC*. Aralık 6, 2021 tarihinde Publications-List by Year: <http://www.competitiveness.ie/publications/> adresinden alındı
- OECD. (2001). *The New Economy Beyond The Hype*. Paris: OECD Publications. Kasım 30, 2021 tarihinde <https://www.oecd.org/economy/growth/2380415.pdf> adresinden alındı
- Paksoy, A. F. (2019). Ekonomik Entegrasyon, Transatlantik Ticaret ve Yatırım Ortaklığı ve Türkiye . *Yüksek Lisans Tezi* . Ankara : Ankara Yıldırım Beyazıt Üniversitesi .
- Parasız, İ. (1985). Monetarist-Keynesgil Tartışması. *Uludağ Üniversitesi İktisadi ve İdari Bilimler Dergisi*, 6(1), 1-20.
- Porter(a), M. E. (2012, January 24). Entrepreneurship and Competitiveness: Implications for Saudi Arabia. *Presentation*, 1-20. Riyadh, Saudi Arabia: Global Competitiveness Forum. Ekim 19, 2021 tarihinde https://www.hbs.edu/ris/Publication%20Files/2012-0124_SaudiArabia_GCF_65a10518-39d6-4bf6-a7b1-8074892f0849.pdf adresinden alındı
- Porter(b), M. E. (2012, July 19). Competitiveness and Economic Development. *Briefing for World Bank President*, 1-109. Washington, DC: Harvard Business School. Ekim 19, 2021 tarihinde https://www.hbs.edu/ris/Publication%20Files/20120719%20-%20Jim%20Kim%20Presentation%20-%20FINAL%20FINAL_e62402e8-4df4-4661-ba72-2da1d42771e2.pdf adresinden alındı
- Rodrik, D. (2011). *The Globalization Paradox: Democracy and the Future of the World Economy*. New York : W. W. Norton & Company .
- Sabır, H. (2013). Küreselleşen Dünyada Rekabet Politikası ve Gelişmekte Olan Ülkeler. *Marmara Üniversitesi Siyasal Bilimler Dergisi*, 1(1), 121-133.
- Sarıkabadayı, A. İ. (2020). Ev ve Mutfak Eşyaları Sektörü Uluslararası Rekabet Gücü İncelemesi . *Yüksek Lisans Tezi* . İstanbul: İstanbul Ticaret Üniversitesi.
- Saydam, İ. M. (2010). Yeni-Keynesçi Yaklaşımda Ücret Katılıkları. *İstanbul Üniversitesi İktisat Fakültesi Mecmuası*, 59(2), 239-262.

- Schwab, K. (2018). *The Global Competitiveness Report 2018*. World Economic Forum, Benchmarking Competitiveness in the Fourth Industrial Revolution: Introducing the Global Competitiveness Index 4.0 . Switzerland : World Economic Forum . Ekim 18, 2021 tarihinde <https://www3.weforum.org/docs/GCR2018/05FullReport/TheGlobalCompetitivenessReport2018.pdf> adresinden alındı
- Schwab, K., ve Zahidi, S. (2020). *The Global Competitiveness Report-Special Edition 2020*. World Economic Forum. Switzerland: World Economic Forum. https://www3.weforum.org/docs/WEF_TheGlobalCompetitivenessReport2020.pdf adresinden alındı
- Shaikh, A. (2018). *Kapitalizm Rekabet Çatışma Bunalımlar*. (Ü. Şenesen, Çev.) İstanbul: Kırmızı Yayınları.
- Sönmez, A. B. (2020, Temmuz). Türkiye'nin Uzakdoğu Ülkeleri İle Ekonomik ve Ticari İlişkileri. *Yüksek Lisans Tezi*. Kahramanmaraş: Kahramanmaraş Sütçü İmam Üniversitesi.
- Taşar(a), M. O. (2016). *Piyasa Ekonomilerinde 3R*. Konya: Palet Yayınları.
- Taşar(b), M. O. (2018). *İktisadi Doktrinler ve Tarihsel Gelişimi*. Konya: Palet Yayınları.
- TDK. (2021). Türk Dil Kurumu: <https://sozluk.gov.tr/> adresinden alındı
- Tomanbay, M. (2017). John Maynard Keynes'in Yaşamı ve İktisadi Düşüncesinin Gelişimi . *Ufuk Üniversitesi Sosyal Bilimler Enstitüsü Dergisi*, 7-16.
- Türkkan, E. (2009). *Nasıl Bir Rekabet Vizyonu?* Ankara : Rekabet Kurumu .
- UNDP. (1999). *Decentralization: A Sampling of Definitions*. New York: UNDP. http://web.undp.org/evaluation/documents/decentralization_working_report.PDF adresinden alındı
- Ünsaçar, A. M. (2021). İşletme Hedefleri ve Rekabet Üstünlüğü İlişkisinde Endüstri 4.0'ın Rolü: Sanayi İşletmeleri Araştırması . *Yayınlanmamış Doktora Tezi* . Konya , Türkiye: Selçuk Üniversitesi Sosyal Bilimler Enstitüsü .
- Ünsal(a), E. M. (2012). *Mikro İktisat* . Ankara : İmaj Yayıncılık .
- Ünsal(b), E. M. (2013). *Makro İktisat* . Ankara : İmaj Yayıncılık .
- Üzümcüoğlu, M. (2018). Uluslararası Ticarete Rekabet ve Rekabetçilik: Türk Halı Sektörü Örneği. *Yüksek Lisans Tezi*. Konya: Necmettin Erbakan Üniversitesi.
- WB. (2001). *Decentralization & Subnational Regional Economics: What, Why & Where* . The World Bank Group : <http://www1.worldbank.org/publicsector/decentralization/what.htm> adresinden alındı
- Yalçınkaya, A. (2019). Avrasyacı Bölgeselleşme Girişimleri: KEİ, AEB, ŞİÖ. *Uluslararası Siyaset Bilimi ve Kentsel Araştırmalar Dergisi*, 7(Özel Sayı), 85-100.
- Yorgancılar, F. N. (2011). Sürdürülebilir Rekabet Anlayışı Olarak Yenilik Yeteneği. *Selçuk Üniversitesi İktisadi ve İdai Bilimler Fakültesi Sosyal ve Ekonomik Araştırmalar Dergisi*, 11(21), 379-426.

KAYNAKÇA

- Aristoteles.(1975)*Politika*. (çev:M. Tuncay)İstanbul:İletişim Yayınları
- Arslan,A.(2007). *İlkçağ Felsefe Tarihi 3*. İstanbul: Bilgi Üniversitesi Yayınları
- Boz,Ç.(2018). Sürdürülebilir Kalkınmanın Bir Öncülü Olarak Keynes'in İyî Yaşam Felsefesi ve Kapitalizm İlişkisi. *Yıldız Social Science Review*. 4(2).187-200
- Claar, V. ve Forster G. (2019).*The Keynesian Revolution and Our Empty Economy* .USA: Palgrave Macmillan.
- Crespo.Ricardo.(2008). *The Economic According Aristoteles: Ethical, Political and Epistemological Implications*. USA: Palgrave Macmillan.
- Keynes, J. M. (1925). *A short view of Russia. Essays in persuasion*. NY: W.W. Norton Company.
- Keynes, J. M. (1972). *The Collected Writings of John Maynard Keynes, Essays in Biography*, UK: C. X, MacMillan St. Martin's Press; for the Royal Economic Society.
- Keynes, J.M. (1930). *Economic Possibilities for Our Grandchildren. The Collected Writings of Keynes J.M.*, London, Macmillan.
- Keynes, J. M.(1932). The Dilemma of Modern Socialism <https://onlinelibrary.wiley.com/doi/pdf/10.1111/j.1467-923X.1932.tb02010.x> (E.T. Erişim 20.02.2021)
- Mert, M. (2010). Marshall, Keynes ve İktisat ile Etik İlişkisi. *Ekonomik Yaklaşım Dergisi*, 21,87-138
- Orman,S.(2001). İlm-i Tedbir Menzil, Oikonomia ve İktisat. İçinde Bayram Ali Çetinkaya(editör), Doğua'dan Batı'ya Düşüncenin Serüveni (409-458). İstanbul:İnsan Yayınevi
- Özveren, E. ve Özçelik, E. (2015). Kurumsal İktisat'ın Dünü, Bugünü, Yarını,*Ekonomik Yaklaşım Dergisi*, 26(96):17-57.
- Platon. (2018a) *Devlet*. (Çev. S. Eyüboğlu). İstanbul: İş Bankası Yayınları.
- Platon.(2018b) . *Sokrates'in Savunması*. (Çev. S. Eyüboğlu)İstanbul: İş Bankası Yayınları.
- Platon. (2012). *Yasalar*. (Çev. C.Şentuna).İstanbul: Kabalcı Yayınevi.
- Robbins, L. C. (1932)*An Essay on the Nature and Significance of Economic Science*,UK:Macmillan,
- Skidelsky, R. (2009). *Keynes. Return of the Master* .UK: Allen Lane.
- Shionoya, Y. (2005) *Economy and Morality, The Philosophy of the Welfare State*, Edward Elgar, Cheltenham.

kanıtlanmıştır. Bulgular milli gelirdeki artışların daha az enerji kullanımıyla gerçekleştiğini göstermektedir. Bu durum her ne kadar olumlu yorumlanabilse de politika yapıcıların; yenilenebilir enerji kaynaklarının kullanımı için hedefler belirlemesi, özellikle son dönemde popülerite kazanan karbon vergisinin dikkatlice hayata geçirilmesi, akıllı araçlar/cihazlarla enerji verimliliği standartlarının geliştirilmesi, çeşitli iktisadi faaliyetlerde çevresel etki değerlendirilmelerinin yapılarak gerekirse söz konusu faaliyetlerin askıya alınması gibi uygulamalara başlamaları, devam etmeleri ve bunları sürdürülebilirlik doğrultusundan tekrar tekrar ele almaları gerekmektedir.

KAYNAKÇA

- Ahmed, J., Ur Rehman, S., Zuhaira, Z. ve Nisar, S. (2022). The nexus between financial development and energy consumption: Estimating the role of foreign direct investment, economic growth and urbanization. *Energy & Environment*, 33(8), 1562-1582. <https://doi.org/10.1177/0958305X211045375>
- Akbaş, Y. E. ve Fuat, L. (2015). Türkiye’de sanayileşme, finansal gelişme, ekonomik büyüme ve kentleşmenin enerji tüketimi üzerindeki etkisi: Çoklu yapısal kırılmalı bir araştırma. *Ege Academic Review*, 15(2), 197-206.
- Amin, A., Altinoz, B. ve Dogan, E. (2020). Analyzing the determinants of carbon emissions from transportation in European countries: The role of renewable energy and urbanization. *Clean Technologies and Environmental Policy*, 22(8), 1725-1734. <https://doi.org/10.1007/s10098-020-01910-2>
- Amoako, S. ve Insaiddo, M. (2021). Symmetric impact of FDI on energy consumption: Evidence from Ghana. *Energy*, 223, 120005. <https://doi.org/10.1016/j.energy.2021.120005>
- Ashraf, M. W., ur Rehman, H. ve Chaudhry, I. S. (2020). The Impact of Economic Growth, Foreign Direct Investment, Urbanization, Fossils Fuel Consumption on Environmental Degradation in Emerging Asian Economies. *Journal of Business and Social Review in Emerging Economies*, 6(4), 1479-1495. DOI: <https://doi.org/10.26710/jbsee.v6i4.1480>
- Bakırtaş, T. ve Akpolat, A. G. (2018). The relationship between energy consumption, urbanization, and economic growth in new emerging-market countries. *Energy*, 147, 110-121. <https://doi.org/10.1016/j.energy.2018.01.011>
- Balsalobre-Lorente, D., Driha, O. M., Halkos, G. ve Mishra, S. (2022). Influence of growth and urbanization on CO 2 emissions: The moderating effect of foreign direct investment on energy use in BRICS. *Sustainable Development*, 30(1), 227-240. <https://doi.org/10.1002/sd.2240>
- Copeland, B. R. ve Taylor, M. S. (2004). Trade, Growth, and the Environment. *Journal of Economic Literature*, 42(1), 7-71. <https://doi.org/10.1257/002205104773558047>
- Destek, M. A. ve Özsoy, F. N. (2015). Relationships between economic growth, energy consumption, globalization, urbanization and environmental degradation in Turkey. *International Journal of Energy and Statistics*, 03(04), 1550017. <https://doi.org/10.1142/S2335680415500179>
- Driscoll, J. C. ve Kraay, A. C. (1998). Consistent covariance matrix estimation with spatially dependent panel data. *Review of economics and statistics*, 80(4), 549-560. <https://doi.org/10.1162/003465398557825>
- Franco, S., Mandla, V. R. ve Ram Mohan Rao, K. (2017). Urbanization, energy consumption and emissions in the Indian context A review. *Renewable and Sustainable Energy Reviews*, 71, 898-907. <https://doi.org/10.1016/j.rser.2016.12.117>

- Islam, M. S. (2023). Does urbanization cause energy consumption amidst globalization and FDI in South Asia? A pooled mean group estimation. *International Journal of Energy Sector Management*. DOI <https://doi.org/10.1108/IJESM-02-2023-0015>
- Kang, X., Khan, F. U., Ullah, R., Arif, M., Rehman, S. U. ve Ullah, F. (2021). Does foreign direct investment influence renewable energy consumption? Empirical evidence from south Asian countries. *Energies*, 14(12), 3470.
- Keho, Y. (2016). What drives energy consumption in developing countries? The experience of selected African countries. *Energy Policy*, 91, 233-246. <https://doi.org/10.1016/j.enpol.2016.01.010>
- Kim, H., Choi, H., Kang, H., An, J., Yeom, S. ve Hong, T. (2021). A systematic review of the smart energy conservation system: From smart homes to sustainable smart cities. *Renewable and Sustainable Energy Reviews*, 140, 110755. <https://doi.org/10.1016/j.rser.2021.110755>
- Latasa, I., Laurenz, A. ve Sádaba, J. (2022). Urban Green Infrastructure as a Strategy to Address Urban Energy Efficiency and Sustainability. A Case Study of Milagrosa (Pamplona). *Sustainability*, 14(1), Article 1. <https://doi.org/10.3390/su14010028>
- Pesaran, H. M. (2004). General diagnostic tests for cross-sectional dependence in panels. University of Cambridge, Cambridge Working Papers in Economics, 435.
- Porter, D. C. ve Gujarati, D. N. (2009). *Basic Econometrics* (5. bs). New York: McGraw-Hill Irwin.
- Tang, J., Zhu, Y., Huang, Y., Peng, Z.-R. ve Wang, Z. (2019). Identification and interpretation of spatial-temporal mismatch between taxi demand and supply using global positioning system data. *Journal of Intelligent Transportation Systems*, 23(4), 403-415.
- Wang, Q., Su, M., Li, R. ve Ponce, P. (2019). The effects of energy prices, urbanization and economic growth on energy consumption per capita in 186 countries. *Journal of cleaner production*, 225, 1017-1032. <https://doi.org/10.1016/j.jclepro.2019.04.008>
- Wiggins, V. ve Poi, B. (2001). Testing for panel-level heteroskedasticity and autocorrelation. [Online] <http://www.stata.com/support/faqs/statistics/panellevel-heteroskedasticity-and-autocorrelation/> (Accessed March 20, 2015).
- Wooldridge, J. M. (2002). *Econometric analysis of cross section and panel data*. Cambridge, MA, 108.

KAYNAKÇA

- 222 Sayılı İlköğretim ve Eğitim Kanunu. (1961, Ocak 5). *Kanun*. Ankara: Resmi Gazete.
- 3359 Sayılı Sağlık Hizmetleri Temel Kanunu. (1987, Mayıs 7). *Kanun*. Ankara : Resmi Gazete .
- 5347 Sayılı Yükseköğretim Kanunu. (1981, Nisan 11). *Kanun*. Ankara: Resmi Gazete.
- 642 Sayılı Doğu Anadolu Projesi, Doğu Karadeniz Projesi ve Konya Ovası Projesi Bölge Kalkınma İdaresi Başkanlıklarının Teşkilat ve Görevleri Hakkında KHK. (2011, 06 08). *Kanun Hükmünde Kararname(27958)*. Ankara, Türkiye: Resmi Gazete. Mevzuat Bilgi Sistemi: <https://mevzuat.gov.tr/> adresinden alındı
- Acet, H., Erdoğan, S., ve Köksal, M. (2016). İthalat, İhracat ve Büyüme Arasındaki Nedensellik İlişkisi: Türkiye Uygulaması . *Selçuk Üniversitesi Sosyal Ekonomik Araştırmalar Dergisi* , 145-161.
- AHİKA(a). (2023, Aralık 19). Ahiler Kalkınma Ajansı : <https://www.ahika.gov.tr/dokumanflipbook/2019-yili-aksaray-ekonomi-gostergeleri/3891> adresinden alındı
- AHİKA(b). (2023, Aralık 20). Şubat 24, 2021 tarihinde Ahiler Kalkınma Ajansı: <https://www.ahika.gov.tr/dokumanflipbook/2019-yili-nevsehir-ekonomi-gostergeleri/3894> adresinden alındı
- AHİKA(c). (2023, Aralık 20). Ahiler Kalkınma Ajansı: <https://www.ahika.gov.tr/dokumanflipbook/2019-yili-nigde-ekonomi-gostergeleri/3895> adresinden alındı
- AHİKA(d). (2013). *TR71 Bölgesi Sosyal Yapıda Mevcut Durum ve 2014-2023 Stratejileri ve Hedefleri Raporu*. Nevşehir: Ahiler Kalkınma Ajansı.
- Ahlatcı, M. B. (2014). *Konya Karaman Bölgesi İç Göç Raporu*. Konya : Mevlana Kalkınma Ajansı .
- Akkoyunlu Wigley, A., ve Akkoyunlu, B. (2011). Türkiye’de Eğitimin Değerinin Ölçülmesi . *Hacettepe Üniversitesi Eğitim Fakültesi Dergisi* , 375-385.
- Aşıcı , M. (2012). Kişisel ve Sosyal Bir Değer Olarak Okuryazarlık. *Değerler Eğitimi Dergisi* , 9-26.
- Bayat, M., Baydaş, A., ve Atlı, C. (2015). Hizmet Sektörünün Kavramsal Tanımı ve Ulusal Ekonomilerdeki Önemi . *Bingöl Üniversitesi Sosyal Bilimler Enstitüsü Dergisi* , 59-88.
- Bayraktar, C. (2003). Sosyal Yapı Özelliklerinin Spora Etkisi. *Uludağ Üniversitesi Eğitim Fakültesi Dergisi* , 19-36.
- BOTAŞ. (2021). Boru Hatları İle Petrol Taşıma Anonim Şirketi: <https://www.botas.gov.tr/Sayfa/dogal-gaz-ve-petrol-boru-hatlari-haritasi/168> adresinden alındı
- Budak , F., ve Korkmaz, Ş. (2020). Covid-19 Pandemi Sürecine Yönelik Genel Bir Değerlendirme: Türkiye Örneği. *Sosyal Araştırmalar ve Yönetim Dergisi (SAYOD)*(1), 62-79.
- CoğrafyaHarita. (2020). [coğrafyayarita.com: http://coğrafyayarita.com/turkiye_ulasim_haritalari.html](http://coğrafyayarita.com/turkiye_ulasim_haritalari.html) adresinden alındı
- Çetin , İ., ve Çetin , S. (2018). Türkiye’de İç Göçün Belirleyicilerinin Analizi . *Yönetim ve Ekonomi Araştırmaları Dergisi* , 98-115.
- Çetintaş, H., ve Bektaş, Ç. (2008). Türkiye’de Turizm ve Ekonomik Büyüme Arasındaki Kısa ve Uzun Dönemli İlişkiler. *Anatolia: Turizm Araştırmaları Dergisi*, 19(1), 37-44.
- Çevik, D. (2017, Mayıs 29). *Sanayi Devrimlerinin Süreci ve 4. Sanayi Devrimi* . alomaliye.com: <https://www.alomaliye.com/2017/05/29/sanayi-devrimlerinin-sureci-4-sanayi-devrimi/> adresinden alındı
- Çiftçi-sen Tarım 2016 Raporu “. (2017, Ocak 26). İstanbul, Türkiye: Çiftçi Sendikaları Konfederasyonu . <https://bianet.org/haber/ciftci-sen-2016-tarimda-iflasin-yili-183037> adresinden alındı
- Çınar, A. (2011). *Orta Atlas*. Ankara: Feryal Matbaacılık.

- Çinko, L. (2019). Türk Adalet Sisteminin Ekonomik Göstergeler İle İncelenmesi. *Uluslararası Yönetim, Ekonomi ve Politika Kongresi 2019 Güz* (s. 289-292). İstanbul: Pazıl Reklam, Danışmanlık, Matbaa ve Organizasyon .
- Dinler, Z. (2013). *İktisada Giriş*. Bursa: Ekin Basım Yayın Dağıtım.
- Doğan , S. (2018). Türkiye İçin Tarımın Önemi. Ankara. [http://www.tesav.org.tr/arastirmalar/adresinden alındı](http://www.tesav.org.tr/arastirmalar/adresinden%20alindi)
- Erdoğan , H. T. (2016). Ulaşım Hizmetlerinin Ekonomik Kalkınma Üzerine Etkisi. *İstanbul Gelişim Üniversitesi Sosyal Bilimler Dergisi* , 187-215.
- Ertürk, H. (2018). *Çevre Politikası*. Bursa : Ekin Basım Yayın Dağıtım .
- Eskin, B., Tuncer, M., Uslu Divanoğlu, S., ve Avan, A. (2017). Dynamics of Aksaray Province . *Asos Journal The Journal of Academic Social Science* , 237-248.
- Günay, D. (2002). Sanayi ve Sanayi Tarihi. *Mimar ve Mühendis Dergisi* , 8-14.
- Harita Genel Müdürlüğü*. (2021, Şubat 20). T.C. Milli Savunma Bakanlığı Harita Genel Müdürlüğü : <https://www.harita.gov.tr/index> adresinden alındı
- Kabacalı, E. (2019). Ekonomik Belirsizlik ve Doğum Hızı Oranı Arasındaki İlişki . *I. Uluslararası İktisat, İşletme ve Sosyal Bilimler Kongresi Bildiri E-Kitabı* (s. 120-128). Karabük : Karabük Üniversitesi .
- KOP Bölge Kalkınma İdaresi Başkanlığı*. (2023, Aralık 20). KOP Bölge Kalkınma İdaresi Başkanlığı: <http://www.kop.gov.tr/sayfalar/tarihi-surec/61> adresinden alındı
- MEB*. (2018, Şubat 6). Milli Eğitim Bakanlığı: <https://www.meb.gov.tr/okuryazarlik-seferberligi/haber/15579/tr> adresinden alındı
- MEB Okul Servis Araçları Yönetmeliği. (2017, Ekim 25). *Kurum/Kuruluş Yönetmelikleri(30221)*. Ankara: Resmi Gazete.
- MEB Taşıma Yoluyla Eğitime Erişim Yönetmeliği(a). (2014, Eylül 11). *Kurum, Kuruluş ve Üniversite Yönetmelikleri(29116)*. Ankara: Resmi Gazete.
- MEB Taşıma Yoluyla Eğitime Erişim Yönetmeliği(b). (2016, Temmuz 3). *Kurum/Kuruluş Yönetmelikleri(29761)*. Ankara: Resmi Gazete.
- MEB Taşıma Yoluyla Eğitime Erişim Yönetmeliği(c). (2018, Temmuz 8). *Kurum/Kuruluş ve Üniversite Yönetmelikleri(30472)*. Ankara: Resmi Gazete.
- Mutlu, E., ve Varol, Ç. (2017). Sosyo-Ekonomik Farklılaşma ve Mekansal Ayrışma: Bursa Metropolitan Alanı Analizi. *Megaron* , 87-105.
- ORANKA. (2014). *Yozgat Sosyal Durum Analizi*. Kayseri : Orta Anadolu Kalkınma Ajansı .
- Özdemir , D. (2018). Türkiye’de Bölgelerarası İç Göç Hareketlerinin Belirleyicileri. *Atatürk Üniversitesi Sosyal Bilimler Enstitüsü Dergisi* , 22(3), 1337-1349.
- PegemAkademi. (2019). *Sınıf Öğretmenliği Konu Anlatımlı Uygarlık Tarihi, Türk Kültür Tarihi, Türkiye Coğrafyası ve Jeopolitiği*. Ankara: Pegem Akademi.
- Plastik&Ambalaj*. (2023). Aralık 20, 2023 tarihinde Plastik, Ambalaj, Makina ve Kalıp Sektörünün Aylık Teknik Dergisi: <https://www.plastik-ambalaj.com/tr/plastik-ambalaj-makale/1088-tuerkiyede-isquecuene-katılma-oranlar#:~:text=%C4%B0%C5%9Fg%C3%BCc%C3%BCne%20kat%C4%B1%C4%B1m%C4%B1%20etkiyen%20fakt%C3%B6rl%C3%B6rler%3B%20emeklilik,%C5%9Fg%C3%BCc%C3%BCne%20kat%C4%B1%C4%B1m%C4%B1> adresinden alındı
- Saraç Canpolat , G. (2019). Türkiye ve Avrupa Birliği Karşılaştırmalı Demografik Yapısı. *Yüksek Lisans Tezi* . İstanbul: İstanbul Üniversitesi.
- T.C. Çevre, Şehircilik ve İklim Değişikliği Bakanlığı* . (2023, Aralık 19). T.C. Çevre, Şehircilik ve İklim Değişikliği Bakanlığı : <https://cevreselgostergeler.csb.gov.tr/nufus-artis-hizi-i-85616> adresinden alındı
- TDK*. (2021). Türk Dil Kurumu: <https://sozluk.gov.tr/> adresinden alındı
- Telatar, O. M., ve Terzi, H. (2010). Nüfus ve Eğitimin Ekonomik Büyümeye Etkisi: Türkiye

- Üzerine Bir İnceleme . *Atatürk Üniversitesi İktisadi ve İdari Bilimler Dergisi* , 197-214.
- Terzi, H., ve Yurtkuran, S. (2016). Türkiye’de Eğitim ve İktisadi Büyüme İlişkisi: Sims ve Toda-Yamamoto Nedensellik Analizleri. *Eskişehir Osmangazi Üniversitesi İktisadi ve İdari Bilimler Dergisi* , 7-24.
- Tetik, S. (2022, Temmuz). KOP Bölgesi İlleri İçin Rekabetçilik Endeksi (2007-2019). *Yüksek Lisans Tezi*. Karaman: Karamanoğlu Mehmetbey Üniversitesi.
- Tonus , Ö. (2015). Nüfus ve İşgücü. Ö. Tonus içinde, *Temel Göstergelerle Türkiye Ekonomisi* (s. 39). Bursa : Ekin Basım Yayın Dağıtım .
- TÜİK(a). (2023, Aralık 20). Türkiye İstatistik Kurumu : <https://biruni.tuik.gov.tr/ilgosterge/?locale=tr> adresinden alındı
- TÜİK(b). (2023, Aralık 20). Türkiye İstatistik Kurumu: <https://biruni.tuik.gov.tr/bolgeselistatistik/metaVeriEkle.do?durum=metaGetir&menuNo=372> adresinden alındı
- Türkez, K., Karakoç, M., Balşen, N., Pektaş, T., ve Özdoğan, İ. (2019). *10. Sınıf Coğrafya Ders Kitabı*. Ankara : Milli Eğitim Bakanlığı Yayınları .
- (2012). *Türkiye Sağlıkta Dönüşüm Programı* . Ankara : T.C. Sağlık Bakanlığı .
- Ünlü , A., ve Alagöz , A. (2023). Döviz Kuru Değişimlerinin Finansal Tablolar Üzerine Etkileri: Seçilmiş BIST 30 Şirketleri Üzerine Bir Araştırma. *Journal of Business Academy*, 4(2), 203-221.
- Ünsal, E. (2013). *Makro İktisat*. Ankara : İmaj Yayıncılık .
- Yağış, O., ve Kılınç Savrul , B. (2020). Türkiye’de Sağlık Harcamalarının Ekonomik Büyüme Üzerindeki Etkisi: Zaman Serileri Analizi. *Sosyo-Ekonomik Boyutuyla Sağlık* (s. 43-78). Çanakkale : Rating Academy.
- Yalçıntaş, A., ve Akkaya , B. (2019). Türkiye’de Akademik Enflasyon “Her İle Bir Üniversite Politikası” Sonrasında Türk Yükseköğretim Sistemi. *Ankara Üniversitesi Siyasal Bilgiler Fakültesi* , 789-810.
- Yetkiner, H. (2012). *Sorularla Makro İktisat* . Ankara : Efil Yayınevi .
- Yılmaz , B. (1989). Okuryazarlık ve Okuma Alışkanlığı Üzerine. *Türk Kütüphaneciliği* , 48-53.
- Yorulmaz, Ö., ve Giray Yakut , S. (2017). Türkiye’de Suç Oranını Etkileyen Ssyoekonomik Faktörlerin İncelenmesi: Path Analizine Dayanlı Yaklaşım. *Marmara Üniversitesi İktisadi ve İdari Bilimler Fakültesi Dergisi* , 307-322.

KAYNAKLAR

- Abdioğlu, H. Yumuşak S. ve Uyar, E. (2014) Vergi Usul Kanunu ve Türkiye Muhasebe Standartlarına Göre Amortisman Konusunun İncelenmesi ve Örnek Uygulamalar. *Yönetim ve Ekonomi Araştırmaları Dergisi*, 23, 364-397.
- Çam, M. (2014) TMS-16 Açısından Maddi Duran Varlıklarda Amortisman Uygulamalarının Vergi Usul Kanunu ile Mukayesesinin İncelenmesi. *Aksaray Üniversitesi İktisadi ve İdari Bilimler Fakültesi Dergisi*, 7(1): 11-19.
- Çanakçıoğlu, M. (2018) Tax Procedure Law and within The Context of Accounting Standarts of Turkey: Depreciation Applications of Tangible Fixed Assets. 4th Global Business Research Congress, 7(12): 72-80.
- Deran, A. ve Yakupçebiöğlu, N. S. (2006) Türk Vergi Mevzuatında Amortisman Muhasebesi. *Mevzuat Dergisi*. Sayı: 104.
- Gençoğlu, Ü. G. (2010) *Genel Muhasebe*. Alfa Aktüel Yayınları: Bursa.
- Güneş, S. (2019) TMS-16 Kapsamında Uygulanan Amortisman Yöntemleri ve Dikkat Edilmesi Gereken Hususlar Nelerdir? <http://www.muhasabetr.com/> Erişim Tarihi: 06.03.2022
- Kamu Gözetim Kurumu (KGK). (2005) TMS 16 Maddi Duran Varlıklar. <https://www.kgk.gov.tr/Portalv2Uploads/files/DynamicContentFiles/T%C3%BCrkiye%20Muhasebe%20Standartlar%C4%B1/TMSTFRS2016Seti/TMS16.pdf> Erişim Tarihi: 06.03.2022
- Kaval, H. Örtten, R. ve Karapınar, A. (2021) *Türkiye Muhasebe- Finansal Raporlama Standartları Uygulama ve Yorumları*. Gazi Kitabevi: Ankara.
- Kırkık, Ş. (2022) Amortisman Uygulamalarının TMS-16 ve VUK Açısından Karşılaştırmalı Olarak Değerlendirilmesi. <https://www.plastik-ambalaj.com/tr/plastik-ambalaj-makale/1593-amortisman-uygulamaların-tms-16-ve-vuk-acsndan-karslastırmalı-olarak-değerlendirilmesi-bir-uygulama> Erişim Tarihi: 06.03.2022
- Maliye Bakanlığı Muhasebe Sistemi Uygulama Genel Tebliği (MSUGT). (1992) Sıra No: 1, 26.12.1992 Tarih ve 21447 Mükerrer Sayılı Resmi Gazete
- Özgür, A. Akdemir, O. ve Kayalı, C. A. (2021) Amortisman, Yöntemleri ve Fon Yaratma İşlevi. *İda Academia Muhasebe ve Maliye Dergisi*, 4(1): 37-47.
- Pamukçu, F. (2010) Maddi Duran Varlıklarda Amortisman Uygulamasının Türkiye Muhasebe Standartları ve Türk Vergi Mevzuatı Açısından Karşılaştırılması. *Muhasebe ve Denetim Bakış*, 32: 70-71.
- Vergi Usul Kanunu (VUK). (1961) 10.01.1961 Tarihinde Resmi Gazetede Yayımlanmış 213 Numaralı Kanun Sayı: 10703-10705 Cilt:1.
- Yalçın, Z. ve Susmuş, T. (2020) *TMS/TFRS Standartlarının Oluşmasında Etkili Olan Muhasebe Unsurlarının Tarihsel Gelişimi ve Bazı Standartların Uygulanmasına Yönelik Örnek Çözümler*. Eğitim Yayınevi: Konya.
- Yıldırım, Ö. (2015) Maddi Duran Varlıkların Mevcut Uygulamaları ile TMS-16 Maddi duran Varlık Standardı Açısından Karşılaştırılması. Yüksek Lisans Tezi. Aydın: Okan Üniversitesi.

KAYNAKÇA

- Akdeniz, S. (1990). Eğitim sosyolojisi Toplumumuz-Eğitimimiz, İstanbul: M.Ü. İlahiyat Vakfı Yayınları.
- Aybey, S. (2018). Türkiye’deki Din Eğitimi Çalışmaları Bağlamında Uluslararası Yüksek Din Öğretimi Kongresi (2017) Üzerine Bibliyometrik Analizler. *Amasya Üniversitesi İlahiyat Fakültesi Dergisi*, (10), 415-430.
- Aydın, M. Ş. (2021). Din Eğitimi Bilimi (4. Baskı). Kayseri: Kimlik yayınları.
- Aydın, S. (2023). Din Kültürü ve Ahlak Bilgisi Ders Kitapları Üzerine Yapılan Lisansüstü Tezlerin İncelenmesi. *Kilitbahir Dergisi*, 22 (Mart), 229-258.
- Bayazit, M., Sabır, M., Kızılbağ, C. ve Nurbiye, H. (2023). Türkiye’de Değerler Eğitimi İle İlgili Yapılan Lisansüstü Çalışmaların İncelenmesi. *Cihanşümül Akademi Sosyal Bilimler Dergisi*, 4 (6), 17-29.
- Bayraktar, M. F. (1989). İslam Eğitiminde Öğretmen-Öğrenci Münasebetleri, İstanbul: M.Ü. İlahiyat Fakültesi Vakfı Yayınları.
- Gürsel, M. ve Sünbül, A. M. (Ed.) (2014). Eğitim Bilimine Giriş, Konya: Eğitim Yayınevi.
- Kızılabdullah, Y. (2009). İlahiyat Fakültelerinin Kuruluşundan Bugüne Din Eğitimi Bilimi Alanında Yapılan Çalışmalar Üzerine Bir Değerlendirme. *Türk Bilimsel Derlemeler Dergisi*, (1) , 305-314.
- Özkan, U. B. (2021). Eğitim Bilimleri Araştırmaları İçin Doküman İnceleme Yöntemi, Ankara: Pegem Akademi.
- Uğurlu, Z. E., (2022). 2015-2021 Yılları Arasında Din Eğitimi Alanına Dair Lisansüstü Tezleri Üzerine Bir Analiz. *ODÜSOBİAD*. 12 (2), 1319-1338.
- Yıldırım, A. ve Şimşek H. (2021). Sosyal Bilimlerde Nitel Araştırma Yöntemleri, Ankara: Seçkin Yayıncılık.
- Yorulmaz, B. (2016). Türkiye’de Din Eğitimi Alanında Yapılan Lisansüstü Çalışmalar Hakkında Genel Bir Değerlendirme. *Öneri Dergisi*, 12 (46), 41-62.

İncelenen Lisansüstü Tezler

- T1. Çakmak, A. (2011). Din Kültürü ve Ahlak Bilgisi Öğretiminde Ölçme Ve Değerlendirme Teknikleri Ve Öğretmenlerin Bunları Kullanma Düzeyleri. Yüksek lisans tezi. Sakarya: Sakarya Üniversitesi.
- T2. Ulu, A. (2011). İlköğretim Din Kültürü ve Ahlak Bilgisi Öğretmenlerinin Derslerinde Kullandıkları Ölçme Ve Değerlendirme Teknikleri İle Programın Önerdiği Tekniklerin Karşılaştırılması (Kahramanmaraş Örneği). Yüksek lisans tezi. Ankara: Ankara Üniversitesi.
- T3. Erdoğan, İ. (2012). Din Kültürü ve Ahlak Bilgisi Öğretmen Adaylarının Eleştirel Düşünme Eğilim Düzeyleri Üzerine Bir İnceleme. Yüksek lisans tezi. Konya: Necmettin Erbakan Üniversitesi.
- T4. Bağcı, F. H. (2012). İlköğretim Din Kültürü ve Ahlak Bilgisi Öğretmenlerinin Sınıf Yönetimi Yeterlikleri (Beykoz Örneği). Yüksek lisans tezi. İstanbul: Marmara Üniversitesi.
- T5. Uysal, B. (2013). Din Kültürü ve Ahlak Bilgisi Öğretmenlerinin Beden Dilini Kullanma Yeterlik Düzeyleri (Tuzla Örneği). Yüksek lisans tezi. Konya: Necmettin Erbakan Üniversitesi.
- T6. Güzel, H. (2014). Din Kültürü ve Ahlak Bilgisi Öğretmenlerinin Disiplini Bozan Öğrenci Davranışlarına Karşı Tutumları. Yüksek lisans tezi. İstanbul: Marmara Üniversitesi.
- T7. Gündüz, M. S. (2013). Şafii Din Kültürü ve Ahlak Bilgisi Öğretmenleri Açısından İlköğretim Din Kültürü ve Ahlak Bilgisi Ders Kitaplarının Değerlendirilmesi (Batman Örneği). Yüksek Lisans Tezi. Elazığ: Fırat Üniversitesi.
- T8. Bakay, O. (2014). Ortaöğretim Kurumlarında Din Kültürü ve Ahlak Bilgisi Öğretiminde Değerlerin Kazandırılma Düzeylerinin Öğretmen Görüşlerine Göre Değerlendirilmesi (Sivas İli Örneği). Yüksek Lisans Tezi. Sivas: Cumhuriyet Üniversitesi.

- T9. Erbaş, M. A. (2015). Din Kültürü ve Ahlak Bilgisi Öğretmenlerinden Beklenen Yeterlikler Üzerine Yeni Öğretmen Yetiştirme Modeli Bağlamında Bir Araştırma. Yüksek Lisans Tezi. Rize: Recep Tayyip Erdoğan Üniversitesi.
- T10. Yıldız, M. (2015). Ortaokul Din Kültürü ve Ahlak Bilgisi Öğretmenlerinin Alternatif Ölçme ve Değerlendirme Tekniklerini Kullanma Düzeyleri ve Karşılaştıkları Sorunlar (Sivas İli Örneği). Yüksek Lisans Tezi. Sivas: Cumhuriyet Üniversitesi.
- T11. Birinci, A. (2016). Din Kültürü ve Ahlak Bilgisi Öğretmenleri ve İmam Hatip Lisesi Meslek Dersleri Öğretmenlerinin İnsan Doğasına İlişkin Tutumları. Yüksek Lisans Tezi. Rize: Recep Tayyip Erdoğan Üniversitesi.
- T12. Gür. Ö. Z. (2018). Din Kültürü ve Ahlak Bilgisi Öğretmenlerinin Materyal Kullanma Alışkanlıklarının İbadet Öğrenme Alanındaki Kazanımların Gerçekleşmesine Etkisi (8. Sınıf Namaz İbadeti Ünitesi Örneği). Yüksek Lisans Tezi. Erzurum: Atatürk Üniversitesi.
- T13. İleri, S. (2017). Din Kültürü ve Ahlak Bilgisi Öğretmenlerinin Yaşam Boyu Öğrenme Eğilimleri ve Hayat Boyu Öğrenme Faaliyetlerine Katılım Düzeyleri (Karşıyaka-Bayraklı Örneği). Yüksek Lisans Tezi. İzmir: Dokuz Eylül Üniversitesi.
- T14. Elmas B. (2017). 6. Sınıf Din Kültürü ve Ahlak Bilgisi Dersi Müfredatının “İnanç, Hz. Muhammed, Ahlak” Öğrenme Alanı Öğrenci Kazanımlarının Öğretmenler Tarafından Değerlendirilmesi. Yüksek Lisans Tezi. Konya: Necmettin Erbakan Üniversitesi.
- T15. Sevim, F. Ö. (2017). Din Kültürü ve Ahlak Bilgisi Dersi Öğretmenlerinin Savaş-Barişe İlişkin Tutumları ve Derslerinde Barış Eğitiminin Yeri Hakkındaki Görüşleri. Yüksek Lisans Tezi. Tokat: Gaziosmanpaşa Üniversitesi.
- T16. Zengin, E. (2017). İlkokul Öğrencilerinin Din Kültürü ve Ahlak Bilgisi Derslerinde Sordukları Sorular ile Öğretmenlerin Verdikleri Cevaplara İlişkin Öğretmen Görüşleri. Yüksek Lisans Tezi. Elazığ: Fırat Üniversitesi.
- T17. Çiftçi A. (2018). Temel Eğitimden Orta Öğretime Geçiş Sınavının (Teog) Dkab Dersine Yansımalarına İlişkin Öğretmen Görüşleri. Yüksek Lisans Tezi. Kayseri: Erciyes Üniversitesi.
- T18. Sancak, Y. (2018). Çizgi Filmlerin Din Eğitimindeki Rolü Hakkında Din Kültürü ve Ahlak Bilgisi Öğretmenlerinin Görüşleri: Sivas ve Kars İli Örneği. Yüksek Lisans Tezi. Tokat: Tokat Gaziosmanpaşa Üniversitesi.
- T19. Karbeyaz, P. (2018). İlkokul ve Ortaokul Din Kültürü ve Ahlak Bilgisi Öğretmenlerinin Alternatif Ölçme ve Değerlendirme Tekniklerini Kullanma Düzeyleri Ve Karşılaştıkları Sorunlar (Osmaniye İli Örneği). Yüksek Lisans Tezi. Kilis: Kilis 7 Aralık Üniversitesi.
- T20. Özkan, A. (2017). İşitme Engelliler Ortaokullarında Görev Yapan Din Kültürü ve Ahlak Bilgisi Öğretmenlerinin Karşılaştığı Problemler. Yüksek Lisans Tezi. Kastamonu: Kastamonu Üniversitesi.
- T21. Musluk, İ. (2019). DKAB Öğretmenlerinin (5-8) İnanç, İbadet ve Hz. Muhammed’in Hayatı Konularının Öğretiminde Kullandıkları Öğrenci Merkezli Yöntemlerle İlgili Karşılaştıkları Sorunlar. Yüksek Lisans Tezi. Kayseri: Erciyes Üniversitesi.
- T22. Çiçek, B. H. (2019). Güncellenen İlköğretim Din Kültürü ve Ahlak Bilgisi Programına Yönelik Öğretmen Görüşleri. Yüksek Lisans Tezi. Ağrı: Ağrı İbrahim Çeçen Üniversitesi.
- T23. Var, Z. (2019). Din Kültürü ve Ahlak Bilgisi Öğretmenlerinin Derslerde Akıllı Tahta Kullanımına Yönelik Algı ve Tutumlarının İncelenmesi. Yüksek Lisans Tezi. İstanbul: Marmara Üniversitesi.
- T24. Menküç, D. (2019). Din Kültürü ve Ahlak Bilgisi Öğretmenlerinin Görüşleri Işığında Liselerde Deizm Düşüncesi. Yüksek Lisans Tezi. Sakarya: Sakarya Üniversitesi.
- T25. Göçmen, E. (2019). Din Kültürü ve Ahlak Bilgisi Öğretmenlerinin Yapılandırmacı Yaklaşım Yeterlik Düzeyleri (Isparta Örneği). Yüksek Lisans Tezi. Isparta: Süleyman Demirel Üniversitesi.

- T26. İlhan, M. (2019). İmam Hatip Meslek Dersleri ile Din Kültürü Ve Ahlak Bilgisi Öğretmenlerinin Motivasyonlarını Etkileyen Faktörlerin Analizi (Uşak Örneği). Yüksek Lisans Tezi. Isparta: Süleyman Demirel Üniversitesi.
- T27. Avcı, S. (2019). Ortaöğretim Din Kültürü ve Ahlak Bilgisi Öğretim Programına Yönelik Öğretmen Görüşleri. Yüksek Lisans Tezi. Konya: Necmettin Erbakan Üniversitesi.
- T28. Doğan, S. (2019). Din Kültürü ve Ahlak Bilgisi Öğretmenliği Ve Profesyonellik. Yüksek Lisans Tezi. Malatya: İnönü Üniversitesi.
- T29. Sürem M. (2019). Din Eğitimi Bağlamında Down Sendromlu Çocuğu Olan Ailelerin ve DKAB Öğretmenlerinin Engelliliğe İlişkin Görüşleri (Kastamonu Örneği). Yüksek Lisans Tezi. Kastamonu: Kastamonu Üniversitesi.
- T30. Temizhan, S. (2019). Din Kültürü ve Ahlak Bilgisi Öğretmenlerinin Toplumsal Cinsiyete İlişkin Tutumları: Ankara İl Merkezi Örneği. Yüksek Lisans Tezi. Konya: Necmettin Erbakan Üniversitesi.
- T31. Yalçı, M. (2019). DKAB ve Meslek Dersleri Öğretmenlerinin Akıllı Tahta Kullanma Becerileri (Diyarbakır Örneği). Yüksek Lisans Tezi. Diyarbakır: Dicle Üniversitesi.
- T32. Yıldız, M. M. (2019). Din Kültürü ve Ahlak Bilgisi Öğretmenlerinin Kendi Algılarına Göre Sınıf Yönetimi Becerileri (Erzurum İli Örneği). Yüksek Lisans Tezi. Erzurum: Atatürk Üniversitesi.
- T33. Tunç, A. (2019). Tüketim, Din ve İsrâf: Genç Din Kültürü ve Ahlak Bilgisi Öğretmenleri Üzerine Bir Değerlendirme (Bingöl Örneği). Yüksek Lisans Tezi. Malatya: İnönü Üniversitesi.
- T34. Gündoğdu, Y. B. (2011). İlköğretim Din Kültürü ve Ahlak Bilgisi Öğretmenlerinin Öğrenci Başarısını Değerlendirme Yeterlikleri (İstanbul Örneği). Doktora Tezi. İstanbul: İstanbul Üniversitesi.
- T35. Yemenici, A. (2012). Din Kültürü ve Ahlak Bilgisi Öğretmenlerinin Diğer Dinlere ve Din Mensuplarına İlişkin Yaklaşımları. Doktora Tezi. Ankara: Ankara Üniversitesi.
- T36. Öz, A. (2012). Milli Eğitim Bakanlığı Bünyesinde Düzenlenen Hizmet İçi Eğitimlerin Din Kültürü Ve Ahlak Bilgisi Öğretmenlerinin Mesleki Gelişimine Katkısı (İstanbul İli Örneği). Doktora Tezi. İstanbul: Marmara Üniversitesi.
- T37. Yıldız, Z. (2013). İlköğretim Din Kültürü ve Ahlak Bilgisi Öğretmenlerinin Yansıtıcı Düşünme Eğilimlerinin Değerlendirilmesi (Göller Yöresi Örneği). Doktora Tezi. Isparta: Süleyman Demirel Üniversitesi.
- T38. Çınar, F. (2013). İlköğretim Din Kültürü ve Ahlak Bilgisi Öğretmenlerinin Aktif Öğrenme Modeline Yaklaşımları (Isparta Örneği). Doktora Tezi. Isparta: Süleyman Demirel Üniversitesi.
- T39. Turan, E. Z. (2013). Din Kültürü ve Ahlak Bilgisi Öğretmen Yetiştirme Programlarına İlişkin Kalite Standartlarının Belirlenmesi. Doktora Tezi. Konya: Necmettin Erbakan Üniversitesi.
- T40. Altıntaş, M. E. (2014). Öğretmenlerine Göre İlköğretim Din Kültürü ve Ahlak Bilgisi Dersinde Değer Öğretimi. Doktora Tezi. Kayseri: Erciyes Üniversitesi.
- T41. Kaya, F. (2014). Öğretmen, İdareci ve Öğrencilerine Göre Din Kültürü ve Ahlak Bilgisi Dersi: Tunceli Örneği. Doktora Tezi. Samsun: Ondokuz Mayıs Üniversitesi.
- T42. Bayrakdar, N. (2014). Din Kültürü ve Ahlak Bilgisi Öğretmenlerinin Mesleki Tükenmişlik Algıları. Doktora Tezi. Kayseri: Erciyes Üniversitesi.
- T43. Üzümcü, M. (2016). Din Kültürü ve Ahlak Bilgisi Öğretmenlerinin Kaynaştırma Eğitimine İlişkin Yeterlikleri, Sorunları ve Beklentileri Üzerine Bir Araştırma. Doktora Tezi. Rize: Recep Tayyip Erdoğan Üniversitesi.
- T44. Erdoğan, İ. (2017). Yansıtıcı Düşünmenin Din Kültürü ve Ahlak Bilgisi Öğretmen Adaylarının Öğretmenlik Uygulamalarına Katkıları. Doktora Tezi. Konya: Necmettin Erbakan Üniversitesi.

- T45. Aras, İ. (2018). İmam Hatip Ortaokulu Din Kültürü ve Ahlak Bilgisi Öğretmenlerinin Özel Alan Yeterlikleri. Doktora Tezi. İzmir: Dokuz Eylül Üniversitesi.
- T46. Taşkın, O. (2018). Ortaokul ve Lise Öğrencilerine Göre Din Kültürü ve Ahlak Bilgisi Öğretmenlerinin Rol Modelliği. Doktora Tezi. Samsun: Ondokuz Mayıs Üniversitesi.
- T47. Yıldız, M. (2019). Din Kültürü ve Ahlak Bilgisi Öğretmen Adaylarının, Alan Bilgisine İlişkin Yeterlik Algıları. Doktora Tezi. Sivas: Sivas Cumhuriyet Üniversitesi.
- T48. Cingöz, O. (2019). Din Kültürü ve Ahlak Bilgisi Öğretmenlerinin Eleştirel Düşünme Eğitimine İlişkin Görüşleri. Doktora Tezi. Kayseri: Erciyes Üniversitesi.

Editör:

Dr. Öğr. Üyesi Abdullah SARMAN

Sağlık Bilimleri

Alanında
Uluslararası Araştırmalar XX

EĞİTİM
yayınevi

SAĞLIK BİLİMLERİ ALANINDA ULUSLARARASI ARAŞTIRMALAR XX

Editör: Dr. Öğr. Üyesi Abdullah Sarman

Genel Yayın Yönetmeni: Yusuf Ziya Aydoğan (yza@egitimyayinevi.com)

Genel Yayın Koordinatörü: Yusuf Yavuz (yusufyavuz@egitimyayinevi.com)

Sayfa Tasarımı: Kübra Konca Nam

Kapak Tasarımı: Eğitim Yayınevi Grafik Birimi

T.C. Kültür ve Turizm Bakanlığı

Yayıncı Sertifika No: 47830

ISBN: 978-625-6613-65-2

1. Baskı, Aralık 2023

Baskı Cilt

Repro Bir Matbaacılık

İvedik OSB Matbaacılar Sitesi 1514 Cad. No: 23-25 Yenimahalle/Ankara

Matbaa Sertifika No: 47381

Kütüphane Kimlik Kartı

SAĞLIK BİLİMLERİ ALANINDA ULUSLARARASI ARAŞTIRMALAR XX

Editör: Dr. Öğr. Üyesi Abdullah Sarman

VI+168 s., 160x240 mm

Kaynakça var, dizin yok.

ISBN: 978-625-6613-65-2

Copyright © Bu kitabın Türkiye'deki her türlü yayın hakkı Eğitim Yayınevi'ne aittir. Bütün hakları saklıdır. Kitabın tamamı veya bir kısmı 5846 sayılı yasanın hükümlerine göre kitabı yayımlayan firmanın ve yazarlarının önceden izni olmadan elektronik/mekanik yolla, fotokopi yoluyla ya da herhangi bir kayıt sistemi ile çoğaltılamaz, yayımlanamaz.

EĞİTİM
Yayınevi

Yayınevi Türkiye Ofis: İstanbul: Eğitim Yayınevi Tic. Ltd. Şti., Atakent mah. Yasemen sok. No: 4/B, Ümraniye, İstanbul, Türkiye

Konya: Eğitim Yayınevi Tic. Ltd. Şti., Fevzi Çakmak Mah. 10721 Sok. B Blok, No: 16/B, Safakent, Karatay, Konya, Türkiye
+90 332 351 92 85, +90 533 151 50 42, 0 332 502 50 42
bilgi@egitimyayinevi.com

Yayınevi Amerika Ofis: New York: Eğitim Publishing Group, Inc. P.O. Box 768/Armonk, New York, 10504-0768, United States of America
americaoffice@egitimyayinevi.com

Lojistik ve Sevkiyat Merkezi: Kitapmatik Lojistik ve Sevkiyat Merkezi, Fevzi Çakmak Mah. 10721 Sok. B Blok, No: 16/B, Safakent, Karatay, Konya, Türkiye
sevkiyat@egitimyayinevi.com

Kitabevi Şubesi: Eğitim Kitabevi, Şükran mah. Rampalı 121, Meram, Konya, Türkiye
+90 332 499 90 00
bilgi@egitimkitabevi.com

İnternet Satış: www.kitapmatik.com.tr
+90 537 512 43 00
bilgi@kitapmatik.com.tr

eğitimi alınması, emzirmenin başlatılması, sıklığı ve süresi üzerinde önemli etkiler oluşturmaktadır. Bu nedenle bir sağlık uzmanından emzirme desteği almak, annenin bebeğini yalnızca anne sütüyle besleme süresini önemli ölçüde artıracaktır.

KAYNAKLAR

- Akgün, P. (2019). *Bilgi, Motivasyon, Davranış Becerileri Modeli'ne Dayalı Verilen Eğitimin Emzirme Başarısına Etkisi: Bir Varsayımsal Model*. [Yüksek Lisans Tezi, Afyonkarahisar Sağlık Bilimleri Üniversitesi], (Tez No 540236).
- Aluş Tokat, M. (2009). *Antenatal Dönemde Verilen Eğitimin Annelerin Emzirme Öz-Yeterlilik Algısına Ve Emzirme Başarısına Etkisi*. [Doktora Tezi, Dokuz Eylül Üniversitesi], (Tez No:242256).
- Arman Aksoy, Ş. (2022). *Annelerin Anne Sütü İle İlgili Algılarıyla Emzirme Özyeterliliklerinin Bebek Beslenmesi Tutumu Üzerine Etkisinin İncelenmesi*. *Ankara Medipol Üniversitesi Sağlık Bilimleri Enstitüsü Yüksek Lisans Tezi*
- Bazira, P.J., Ellis, H., Mahadevan, V. (2022). Anatomy And Physiology Of The Breast. *Surgery (Oxford) Volume 40, Issue 2, February 2022, Pages 79-83*. <https://doi.org/10.1016/j.mpsur.2021.11.015>
- Beaudry M, Dufour R, Marcoux S. Relation between infant feeding and infections during the first six months of life. *J Pediatr* 1995; 126: 191-7.
- Becker, G.E., Smith, H.A., Cooney, F. (2016). Methods of milk expression for lactating women (Review). *Cochrane Database of Systematic Reviews*, 9, CD006170. DOI: 10.1002/14651858.CD006170.pub5.
- Cangöl, E., Şahin, N. (2014). Emzirmeyi etkileyen faktörler ve emzirme danışmanlığı. *Zeynep Kamil Tıp Bülteni*, 45(3), 100-105.
- Edmonds, DK., (2007, a). Dewhurst's Textbook of Obstetrics & Gynaecology. Chapter 10: Puerperium and lactation. 2007, page: 77
- Edmonds, DK., (2007, b). Dewhurst's Textbook of Obstetrics & Gynaecology. Chapter 10: Puerperium and lactation. 2007, page: 78
- Eglash, A., Simon, L., ABM. (2017). ABM Clinical Protocol #8: Human Milk Storage Information for Home Use for Full-Term Infants, Revised 2017. *Breastfeeding Medicine* Vol. 12, No. 7.
- Eskibozkurt, F. (2008). Yetişkin eğitimi açısından yeni doğum yapmış annelerin anne sütü ve emzirme ile ilgili bilgi düzeyinin tespiti. *Yüksek Lisans Tezi, Marmara Üniversitesi Eğitim Bilimleri Enstitüsü, Eğitim Bilimleri Anabilim Dalı, Halk Eğitimi Bilim Dalı, İstanbul*.
- Gözütok T. (2022). Kadınların Anne Sütü Ve Emzirme Hakkında Bilgi Düzeyleri Ve Tutumları. *Tekirdağ Namık Kemal Üniversitesi Tıp Fakültesi Aile Hekimliği Anabilim Dalı, Uzmanlık Tezi (727654)*
- Gür, E (2007). Anne Sütü İle Beslenme. *Türk Ped Arfl* 2007; 42 Özel Sayı: 11-5
- Gürel, R. (2022). Bebeği Yenidoğan Yoğun Bakım Ünitesinde Yatan Annelere Dennis'in Emzirme Öz-Yeterlilik Kuramına Göre Yapılan Hemşirelik Bakımının Emzirme Öz-Yeterlilik Ve Anksiyeteye Etkisi. *Gazi Üniversitesi Sağlık Bilimleri Enstitüsü. Doktora Tezi Hemşirelik Anabilim Dalı*
- <https://dosyahastane.saglik.gov.tr/Eklenti/52844,dogfr13-anne-sutunun-sagilmasi-ve-saklanmasi-bilgilendirme-formupdf.pdf?> Erişim tarihi: 24.11.2023.
- Jebet, F. (2021). Why Is Breastfeeding Important To Both the Mother and the Baby? https://www.academia.edu/60453945/Why_Is_Breastfeeding_Important_To_Both_the_Mother_and_the_Baby. Erişim Tarihi: 22.11.2023

- Juan, J., Zhang, X., Wang, X., Liu, J., Cao, Y., Tan, L., Gao, Y., Qiu, Y., and Yang, H. (2022). Association Between Skin-To-Skin Contact Duration After Caesarean Section and Breastfeeding Outcomes. *Children* 2022, 9, 1742. <https://doi.org/10.3390/children9111742>
- Kılıcı, H. (2014). Postpartum Erken Dönem Emzirme Başarısı İle Postpartum Geç Dönem Emzirme Öz Yeterlilik ve Meme Sorunları Arasındaki İlişki. *Adnan Menderes Üniversitesi Sağlık Bilimleri Enstitüsü Ebeklik Anabilim Dalı, Yüksek Lisans Tezi*
- Kösegil, P. (2022). Annelerin Emzirmeye İlişkin Bilgi Tutum Ve Davranışları. Sağlık Bilimleri Üniversitesi Hamidiye Sağlık Bilimleri Enstitüsü, Doktora Tezi
- Kültürsay, N., Bilgen, H., Türkyılmaz, C. (2018). Sağlıklı Term Bebeğin Beslenmesi Rehberi. *Türk Pediatri Ars* 2018; 53(Suppl 1): S128-S137
- Moran, G. and Gilad, J. (2007). From folklore to scientific evidence: Breast-Feeding and wet-nursing in islam and the case of non-puerperal lactation. *International Journal of Biomedical Science: IJBS*. 2007 Dec; 3(4): 251–257.
- Okan F, Ünsür E (2011) Matür ve Prematüre Yenidoğanların Beslenmesi. *Klinik Tıp Pediatri Dergisi* 3: 39-47
- Özbaş S. (2007). Anne Sütü ile Beslenmenin Sürdürülmesi. 9. Uluslararası Katılımlı Beslenme ve Metabolizma Kongresi Program ve Bildiri Özet Kitabı s.78–81, İstanbul, Türkiye, 2007.
- Özgüneş, Z.Ö. (2019). Annelere Verilen Emzirme Eğitiminin Başarılı Emzirmeye Etkisi. *Haliç Üniversitesi Sağlık Bilimleri Enstitüsü. Yüksek Lisans Tezi*
- Papastavrou M, Genitsaridi SM, Komodiki E, Paliatsou S, Kontogeorgou A, Iacovidou N. (2015). Breastfeeding in the course of history. *J Pediatr Neonatal Care*. 2015 Sep; 2(6): 00096.
- Sarı Bıçkıcı, B. (2019). Yenidoğan Bebeklerin Beslenme Şekilleri, Anne Sütü Alma Durumu Ve Emme Sorunlarının İncelenmesi. *Ege Üniversitesi Sağlık Bilimleri Enstitüsü, Çocuk Sağlığı Ve Hastalıkları Hemşireliği Ana Bilim Dalı, Yüksek Lisans Tezi (Tez No: 10298665)*.
- Sökücü, Y.F. (2010). Kadının çalışma durumunun emzirmeye etkisi. *Yüksek Lisans Tezi, İstanbul Üniversitesi Sağlık Bilimleri Enstitüsü, Doğum ve Kadın Hastalıkları Hemşireliği Anabilim Dalı, İstanbul*
- Stevens, E.E, Patrick, T.E, Pickler, R.A. (2009). History of infant feeding. *The Journal of Perinatal Education*. 2009;18(2):32-9.
- Şahin, D., Topan, A. (2020). Gebelerin anne sütü sağma teknikleri ve saklama koşulları hakkındaki bilgi düzeylerinin belirlenmesi. *Journal of Academic Research in Nursing*, 6(2), 254-266
- T.C. Sağlık Bakanlığı. (2016). Anne sütünün sağılması ve saklanması bilgilendirme formu. Web:
- Tekin, N. (2019). Yenidoğan Yoğun Bakımda Bebeği Yatan Annelerin Durumluluk ve Sürekli Kaygı Düzeyleri İle Emzirme Başarısını Etkileyen Etmenlerin Belirlenmesi. *Yüksek Lisans Tezi, Bursa Uludağ Üniversitesi (Tez No: 604314)*.
- Tetik Metin, H. (2023). Anne Otelinde Kalan Bebeğini Emzirememiş Annelere Video ve Emzirme Simülasyonu Destekli Verilen Eğitim Etkinliğinin Karşılaştırılması. *Hasan Kalyoncu Üniversitesi Lisansüstü Eğitim Enstitüsü Hemşirelik Anabilim Dalı, Doktora Tezi*.
- Tügdür, M., Ögüt, S., Karaman, A.D, Günay, N. (2020). Yeni doğum yapmış annelerin anne sütü ile ilgili uygulama ve görüşleri: Aydın’da bebek dostu hastane örneği. *Acıbadem Üniversitesi Sağlık Bilimleri Dergisi* 2020, (4), 617-624.
- Türk Neonatoloji Derneği (TND). (2018). Türk Neonatoloji Derneği Prematüre ve Hasta Term Bebeğin Beslenmesi Rehberi 2018 Güncellemesi. Web: https://www.neonatology.org.tr/storage/2020/04/premature_rehber_2018.pdf. Erişim tarihi: 28.11.2023
- Uraş, N. (2017). Anne Sütünün Oluşumu ve İçeriği. *Türk Dünyası Uygulama ve Araştırma Merkezi Yenidoğan Dergisi*, 2(2), 130-153.
- URL-1 <https://afyonism.saglik.gov.tr/TR-111380/aile-hekimleri-icin-notlar.html>. Anne Sütü Kısa 1.pptx.

URL-2 <http://www.imchospital.com/tr/GEBE-EĞİTİMLERİ.pdf>

URL-3 <https://www.who.int/multi-media/details/ten-steps-to-successful-breastfeeding>

WHO (2023). <https://www.who.int/multi-media/details/ten-steps-to-successful-breastfeeding>, Erişim 14.11.2023

Yıldız, K. (2019). Yenidoğan Yoğun Bakımda Bebeği Yatan Annelerin Emzirme Tutumu ve Emzirme Başarılarının Belirlenmesi. *Bursa Uludağ Üniversitesi Sağlık Bilimleri Enstitüsü Hemşirelik Anabilim Dalı (Yüksek Lisans Tezi)*

Yılmaz, C. (2016). Doğum Sonrası Erken Dönemde Ebeveynlere Verilen Emzirme Eğitiminin Bebeklerin İlk Altı Ay Anne Sütü Alma Durumuna Etkisi. *Adnan Menderes Üniversitesi Sağlık Bilimleri Enstitüsü Ebelik Yüksek Lisans Programı*

Yüksel, D. ve Bal Yılmaz, H. (2021). Emzirme ve Anne Sütünün Tarihsel Süreçteki Yeri. *İzmir Katip Çelebi Üniversitesi Sağlık Bilimleri Fakültesi Dergisi 6(1): 71-76*

Yüzüğüllü, D.A., Aytaç, N., Akbaba, M. (2018) Annelerin ilk altı ay sadece anne sütü verme durumlarına etki eden etmenlerin incelenmesi. *Turkish Archives of Pediatrics March; 53: 96- 104.*

KAYNAKÇA

- Aarts, M. A., Rotstein, O. D., Pearsall, E. A., Victor, J. C., Okrainec, A., McKenzie, M., ... & McLeod, R. S. (2018). Postoperative ERAS interventions have the greatest impact on optimal recovery: experience with implementation of ERAS across multiple hospitals. *Annals of surgery*, 267(6), 992-997. <https://doi.org/10.1097/sla.0000000000002632>
- Banaste, N., Rousset, P., Mercier, F., Rieussec, C., Valette, P. J., Glehen, O., & Passot, G. (2018). Preoperative nutritional risk assessment in patients undergoing cytoreductive surgery plus hyperthermic intraperitoneal chemotherapy for colorectal carcinomatosis. *International journal of hyperthermia: the official journal of European Society for Hyperthermic Oncology, North American Hyperthermia Group*, 34(5), 589-594. <https://doi.org/10.1080/02656736.2017.1371342>.
- Baratti, D., Kusamura, S., Laterza, B., Balestra, M. R., & Deraco, M. (2010). Early and long-term postoperative management following cytoreductive surgery and hyperthermic intraperitoneal chemotherapy. *World journal of gastrointestinal oncology*, 2(1), 36. <https://doi.org/10.4251/wjgo.v2.i1.36>
- Ben Aziz, M., & Di Napoli, R. (2023). Hyperthermic Intraperitoneal Chemotherapy. In *StatPearls*. StatPearls Publishing.
- Byrwa, D. J., Twist, C. J., Skitzki, J., Repasky, E., Ham, P. B., III, & Gupta, A. (2023). A Review of the Use of Hyperthermic Intraperitoneal Chemotherapy for Peritoneal Malignancy in Pediatric Patients. *Cancers*, 15(10), 2815. <https://doi.org/10.3390/cancers15102815>.
- Ceelen W, Demuytere J, & de Hingh, I. (2021). Hyperthermic Intraperitoneal Chemotherapy: A Critical Review. *Cancers*, 13(13):3114. <https://doi.org/10.3390/cancers13133114>.
- Chawla, A., Zhu, C-C., Backer, G., O’Gara, J., Fong, Z.V., Deng, H., Bao, X., & Cusack, J. (2020). Perioperative Management of Patients Undergoing CRS and HIPEC. *Clin Surg*, 5, 2788.
- Dubé, P., L. Sideris, C. Law, L. Mack, E. Haase, C. Giacomantonio, A. Govindarajan, M.K. Krzyzanowska, P. Major, Y. McConnell, and et al. 2015. “Guidelines on the Use of Cytoreductive Surgery and Hyperthermic Intraperitoneal Chemotherapy in Patients with Peritoneal Surface Malignancy Arising from Colorectal or Appendiceal Neoplasms” *Current Oncology* 22, no. 2: 100-112. <https://doi.org/10.3747/co.22.2058>
- Dunn, D., Ciccarelli, E., & Moltzen, N. (2019). Cytoreductive Surgery With Hyperthermic Intraperitoneal Chemotherapy, Part II: Implementation. *AORN journal*, 110(6), 606-625. <https://doi.org/10.1002/aorn.12865>.
- Elias, D., Di Pietrantonio, D., Boulet, T., Honore, C., Bonnet, S., Goere, D., ... & Raynard, B. (2009). “Natural history” of complete cytoreductive surgery with hyperthermic intraperitoneal chemotherapy. *European Journal of Surgical Oncology (EJSO)*, 35(4), 434-438. <https://doi.org/10.1016/j.ejso.2008.02.009>
- Elias, D., Gilly, F., Boutitie, F., Quenet, F., Bereder, J. M., Mansvelt, B., ... & Glehen, O. (2010). Peritoneal colorectal carcinomatosis treated with surgery and perioperative intraperitoneal chemotherapy: retrospective analysis of 523 patients from a multicentric French study. *J Clin Oncol*, 28(1), 63-68. <https://doi.org/10.1200/jco.2009.23.9285>
- Goodman, M. D., McPartland, S., Detelich, D., & Saif, M. W. (2016). Chemotherapy for intraperitoneal use: a review of hyperthermic intraperitoneal chemotherapy and early post-operative intraperitoneal chemotherapy. *Journal of gastrointestinal oncology*, 7(1), 45-57. <https://doi.org/10.3978/j.issn.2078-6891.2015.111>.
- Hakeam, H. A., Breakiet, M., Azzam, A., Nadeem, A., & Amin, T. (2014). The incidence of cisplatin nephrotoxicity post hyperthermic intraperitoneal chemotherapy (HIPEC) and cytoreductive surgery. *Renal failure*, 36(10), 1486-1491. <https://doi.org/10.3109/0886022X.2014.949758>.

- Helderman, R. F. C. P. A., Löke, D. R., Kok, H. P., Oei, A. L., Tanis, P. J., Franken, N. A. P. K., & Crezee, J. (2019). Variation in Clinical Application of Hyperthermic Intraperitoneal Chemotherapy: A Review. *Cancers*, *11*(1), 78. <https://doi.org/10.3390/cancers11010078>.
- Hübner, M., Kusamura, S., Villeneuve, L., Al-Niaimi, A., Alyami, M., Balonov, K., Bell, J., Bristow, R., Guiral, D. C., Fagotti, A., Falcão, L. F. R., Glehen, O., Lambert, L., Mack, L., Muenster, T., Piso, P., Pocard, M., Rau, B., Sgarbura, O., Somashekhar, S. P., ... & Nelson, G. (2020). Guidelines for Perioperative Care in Cytoreductive Surgery (CRS) with or without hyperthermic IntraPERitoneal chemotherapy (HIPEC): Enhanced recovery after surgery (ERAS®) Society Recommendations - Part I: Preoperative and intraoperative management. *European journal of surgical oncology: the journal of the European Society of Surgical Oncology and the British Association of Surgical Oncology*, *46*(12), 2292–2310. <https://doi.org/10.1016/j.ejso.2020.07.041>.
- Hübner, M., Kusamura, S., Villeneuve, L., Al-Niaimi, A., Alyami, M., Balonov, K., Bell, J., Bristow, R., Guiral, D. C., Fagotti, A., Falcão, L. F. R., Glehen, O., Lambert, L., Mack, L., Muenster, T., Piso, P., Pocard, M., Rau, B., Sgarbura, O., Somashekhar, S. P., ... & Nelson, G. (2020). Guidelines for Perioperative Care in Cytoreductive Surgery (CRS) with or without hyperthermic IntraPERitoneal chemotherapy (HIPEC): Enhanced Recovery After Surgery (ERAS®) Society Recommendations - Part II: Postoperative management and special considerations. *European journal of surgical oncology: the journal of the European Society of Surgical Oncology and the British Association of Surgical Oncology*, *46*(12), 2311–2323. <https://doi.org/10.1016/j.ejso.2020.08.006>.
- Khoury, A. L., Kolarczyk, L. M., Strassle, P. D., Feltner, C., Hance, L. M., Teeter, E. G., ... & Long, J. M. (2021). Thoracic enhanced recovery after surgery: single academic center observations after implementation. *The Annals of thoracic surgery*, *111*(3), 1036-1043. <https://doi.org/10.1016/j.athoracsur.2020.06.021>
- Lim, P. Q., Han, I. H., Seow, K. M., & Chen, K. H. (2022). Hyperthermic Intraperitoneal Chemotherapy (HIPEC): An Overview of the Molecular and Cellular Mechanisms of Actions and Effects on Epithelial Ovarian Cancers. *International journal of molecular sciences*, *23*(17), 10078. <https://doi.org/10.3390/ijms231710078>.
- Lotti, M., Capponi, M. G., Piazzalunga, D., Poiasina, E., Pisano, M., Manfredi, R., & Ansaloni, L. (2016). Laparoscopic HIPEC: A bridge between open and closed-techniques. *Journal of minimal access surgery*, *12*(1), 86–89. <https://doi.org/10.4103/0972-9941.158965>.
- Mao, F., & Huang, Z. (2021). Enhanced Recovery After Surgery for Patients Undergoing Cytoreductive Surgery and Hyperthermic Intraperitoneal Chemotherapy: A Systematic Review and Meta-Analysis. *Frontiers in surgery*, *8*, 713171. <https://doi.org/10.3389/fsurg.2021.713171>.
- McQuellon, R. P., Russell, G. B., Shen, P., Stewart, J. H., Saunders, W., & Levine, E. A. (2008). Survival and health outcomes after cytoreductive surgery with intraperitoneal hyperthermic chemotherapy for disseminated peritoneal cancer of appendiceal origin. *Annals of surgical oncology*, *15*, 125-133. <https://doi.org/10.1245/s10434-007-9678-z>
- Mehta, S. S., Bhatt, A., & Glehen, O. (2016). Cytoreductive Surgery and Peritonectomy Procedures. *Indian journal of surgical oncology*, *7*(2), 139–151. <https://doi.org/10.1007/s13193-016-0505-5>
- Mishra, M., Singh, N., & Ghatage, P. (2021). Past, Present, and Future of Hyperthermic Intraperitoneal Chemotherapy (HIPEC) in Ovarian Cancer. *Cureus*, *13*(6), e15563. <https://doi.org/10.7759/cureus.15563>.
- Naffouje, S. A., O'Donoghue, C., & Salti, G. I. (2016). Evaluation of cytoreductive surgery and hyperthermic intraperitoneal chemotherapy in a community setting: a cost-utility analysis of a hospital's initial experience and reflections on the health care system. *Journal of Surgical Oncology*, *113*(5), 544-547. <https://doi.org/10.1002/jso.24162>

- Neuwirth, M. G., Alexander, H. R., & Karakousis, G. C. (2016). Then and now: cytoreductive surgery with hyperthermic intraperitoneal chemotherapy (HIPEC), a historical perspective. *Journal of gastrointestinal oncology*, 7(1), 18–28. <https://doi.org/10.3978/j.issn.2078-6891.2015.106>.
- Padmakumar, A. V. (2016). Intensive care management of patient after cytoreductive surgery and HIPEC-a concise review. *Indian journal of surgical oncology*, 7, 244-248. <https://doi.org/10.1007/s13193-016-0511-7>
- Ray, M.D., Kuppusamy, R., Kumar, N., & Garg, R. (2020). Cytoreductive surgery with hyperthermic thoracoabdominal chemotherapy in stage IV ovarian cancer - a technical description. *Journal of Cancer Metastasis and Treatment*, 6, 9. <http://dx.doi.org/10.20517/2394-4722.2020.16>.
- Reece, L., Dragicevich, H., Lewis, C., Rothwell, C., Fisher, O. M., Carey, S., Alzahrani, N. A., Liauw, W., & Morris, D. L. (2019). Preoperative Nutrition Status and Postoperative Outcomes in Patients Undergoing Cytoreductive Surgery and Hyperthermic Intraperitoneal Chemotherapy. *Annals of surgical oncology*, 26(8), 2622–2630. <https://doi.org/10.1245/s10434-019-07415-7>.
- Riggs, M. J., Pandalai, P. K., Kim, J., & Dietrich, C. S. (2020). Hyperthermic Intraperitoneal Chemotherapy in Ovarian Cancer. *Diagnostics (Basel, Switzerland)*, 10(1), 43. <https://doi.org/10.3390/diagnostics10010043>.
- Robella, M., Tonello, M., Berchialla, P., Sciannameo, V., Ilari Civit, A. M., Sommariva, A., ... & Vaira, M. (2023). Enhanced Recovery after Surgery (ERAS) Program for Patients with Peritoneal Surface Malignancies Undergoing Cytoreductive Surgery with or without HIPEC: A Systematic Review and a Meta-Analysis. *Cancers*, 15(3), 570. <https://doi.org/10.3390/cancers15030570>
- Rubio-López, J. D., Durán-Martínez, M., Moreno-Blázquez, A., Rodríguez-Ortiz, L., Rufián-Andújar, B., Valenzuela-Molina, F., Adam, Á. C., Sánchez-Hidalgo, J. M., Rufián-Peña, S., Romero-Ruiz, A., Briceño-Delgado, J., & Arjona-Sánchez, Á. (2023). Intraoperative metabolic changes associated with cytoreductive surgery and hyperthermic intraperitoneal chemotherapy. *Langenbeck's archives of surgery*, 408(1), 34. <https://doi.org/10.1007/s00423-023-02770-2>
- Seretis, C., & Youssef, H. (2014). Quality of life after cytoreductive surgery and intraoperative hyperthermic intraperitoneal chemotherapy for peritoneal surface malignancies: a systematic review. *European Journal of Surgical Oncology (EJSO)*, 40(12), 1605-1613. <https://doi.org/10.1016/j.ejso.2014.08.477>
- Shan, L. L., Saxena, A., Shan, B. L., & Morris, D. L. (2014). Quality of life after cytoreductive surgery and hyperthermic intra-peritoneal chemotherapy for peritoneal carcinomatosis: a systematic review and meta-analysis. *Surgical oncology*, 23(4), 199-210. <https://doi.org/10.1016/j.suronc.2014.10.002>
- Siddharthan, R., Dewey, E., Billingsley, K., Gilbert, E., & Tsikitis, V. L. (2020). Feasibility and benefits of an enhanced recovery after surgery protocol for patients undergoing cytoreductive surgery and heated intraperitoneal chemotherapy: a single institution experience. *The American Journal of Surgery*, 219(6), 1073-1075. <https://doi.org/10.1016/j.amjsurg.2019.06.019>
- Spratt, J. S., Adcock, R. A., Muskovin, M., Sherrill, W., & McKeown, J. (1980). Clinical delivery system for intraperitoneal hyperthermic chemotherapy. *Cancer research*, 40(2), 256-260.
- Squires, M. H., Staley, C. A., Knechtle, W., Winer, J. H., Russell, M. C., Perez, S., ... & Staley, C. A. (2015). Association between hospital finances, payer mix, and complications after hyperthermic intraperitoneal chemotherapy: deficiencies in the current healthcare reimbursement system and future implications. *Annals of Surgical Oncology*, 22, 1739-1745. <https://doi.org/10.1245/s10434-014-4025-7>
- Topgül, K., Malazgirt, Z., & Bişgin, T. (2017). Safety of health workers during hyperthermic intraperitoneal chemotherapy procedure. *Turk J Colorectal Dis*, 27, 110-116. <https://doi.org/10.4274/tjcd.50251>.

- Valle, S. J., Alzahrani, N. A., Liauw, W., Sugarbaker, P. H., Bhatt, A., & Morris, D. L. (2016). Hyperthermic Intraperitoneal Chemotherapy (HIPEC) Methodology, Drugs and Bidirectional Chemotherapy. *Indian journal of surgical oncology*, 7(2), 152–159. <https://doi.org/10.1007/s13193-016-0498-0>.
- Veerapong, J., King, B. H., Baumgartner, J. M., Kelly, K. J., Lowy, A. M., & Gabriel, R. A. (2018). The use of predictive modeling for prolonged hospital length of stay for the development of an enhanced recovery after surgery program for patients undergoing cytoreductive surgery with/without hyperthermic intraperitoneal chemotherapy. *Clinical Nutrition ESPEN*, 25, 186. <https://doi.org/10.1016/j.clnesp.2018.03.063>
- Verwaal, V. J., Bruin, S., Boot, H., Van Slooten, G., & Van Tinteren, H. (2008). 8-year follow-up of randomized trial: cytoreduction and hyperthermic intraperitoneal chemotherapy versus systemic chemotherapy in patients with peritoneal carcinomatosis of colorectal cancer. *Annals of surgical oncology*, 15, 2426-2432. <https://doi.org/10.1245/s10434-008-9966-2>
- Webb, C., Day, R., Velazco, C. S., Pockaj, B. A., Gray, R. J., Stucky, C. C., Young-Fadok, T., & Wasif, N. (2020). Implementation of an Enhanced Recovery After Surgery (ERAS) Program is Associated with Improved Outcomes in Patients Undergoing Cytoreductive Surgery and Hyperthermic Intraperitoneal Chemotherapy. *Annals of surgical oncology*, 27(1), 303–312. <https://doi.org/10.1245/s10434-019-07900-z>.
- Yadav, A. K., Sahu, R. K., Sharma, R. N., & Tripathi, M. (2021). Role and responsibility of operating room nurse in preparation operation theatre for HIPEC and cytoreductive surgery in the tertiary health center in north India. *Int J Adv Res Nurs*, 4(2), 211-215. <https://doi.org/10.33545/nursing.2021.v4.i2.D.207>.
- Yan, T. D., Deraco, M., Baratti, D., Kusamura, S., Elias, D., Glehen, O., ... & Sugarbaker, P. H. (2009). Cytoreductive surgery and hyperthermic intraperitoneal chemotherapy for malignant peritoneal mesothelioma: multi-institutional experience. *Journal of Clinical Oncology*, 27(36), 6237-6242. <https://doi.org/10.1200/jco.2009.23.9640>
- Yap, D. R. Y., Wong, J. S. M., Tan, Q. X., Tan, J. W., Chia, C. S., & Ong, C. J. (2021). Effect of HIPEC on Peritoneal Recurrence in Peritoneal Metastasis Treated With Cytoreductive Surgery: A Systematic Review. *Frontiers in oncology*, 11, 795390. <https://doi.org/10.3389/fonc.2021.795390>.

KAYNAKÇA

- Arıncı, K. ve Elhan, A. (2001). *Anatomi*. Birinci cilt. Ankara Üniv. Güneş Kitabevi Ltd. Şti., Ankara.
- Bolatlı, G. (2018). Perine Fasyaları Anatomisi. *Sakarya Üniversitesi Holistik Sağlık Dergisi*, 1(1), 2-15.
- Braekken IH, Majida M, Engh ME, Bø K. (2010) Can pelvic floor muscle training reverse pelvic organ prolapse and reduce prolapse symptoms? An assessor-blinded, randomized, controlled trial. *Am J Obstet Gynecol*. Aug;203(2):170.e1-7.
- Burgess MD, Lui F. (2023). *Anatomy, Bony Pelvis and Lower Limb: Pelvic Bones*. Jul 24. In: StatPearls. Treasure Island (FL): StatPearls Publishing; 2023 Jan.
- Burgio K. (2013). Update on behavioral and physical therapies for incontinence and overactive bladder: the role of pelvic floor muscle training. *Curr Urol Rep*; 14457-64.
- Canaz, E., Ark, H. C., Alkış, İ., Han, A., & Ölmez, H. (2013). Pelvik Organ Prolapsusu; Anatomik Temeller ve Cerrahi Yaklaşım. *IKSST Derg*. 2013;5:47-61.
- Cangöl E, Aslan E, Yalçın Ö. (2013) Kadınlarda pelvik taban kas egzersizleri ve hemşirenin rolü. *Hemşirelikte Eğitim ve Araştırma Dergisi*; 10 (3): 49-56.
- Cavkaytar S, Kokanali MK, Topcu HO, Aksakal OS, Doğanay M. (2015) Effect of home-based Kegel exercises on quality of life in women with stress and mixed urinary incontinence. *J Obstet Gynaecol*. May;35(4):407-10.
- Chen, Z., Wang, X., Jin, Y., & Feng, S. (2021). Knowledge, attitude and practice of pelvic floor dysfunction among obstetrical healthcare workers in China: A cross-sectional study. *Journal of Gynecology Obstetrics and Human Reproduction*, 50(8), 102068.
- Çelenay, Ş. T., Düşgün, E. S., Okumuş, B., Çolakoğlu, M. N., & Güngör, M. (2021). Sağlık profesyonellerinin pelvik taban hakkında bilgi ve farkındalık düzeylerinin değerlendirilmesi. *Hacettepe University Faculty of Health Sciences Journal*, 8(3), 591-607.
- Dönmez, S., & Kavlak, O. (2014). Gebelikte Pelvik Taban Kas Egzersizi. *Balıkesir Sağlık Bilimleri Dergisi*, 3(1), 45-49.
- Fisher M, Bordoni B. (2021) *Anatomy, Bony Pelvis and Lower Limb, Pelvic Joints*. StatPearls. Treasure Island (FL): StatPearls Publishing LLC.
- Grimes WR, Stratton M (2023). "Pelvic Floor Dysfunction." StatPearls Treasure Island (FL): StatPearls Publishing. [Updated 2023 Jun 26] PMID32644672.
- Huang YC, Chang KV. (2021) Kegel exercises. In: *StatPearls [Internet]*. StatPearls Publishing. Updated May 9, 2021. Accessed September 8., www.ncbi.nlm.nih.gov/books/NBK555898.
- Kizilkaya Beji N, Celebi EZ, Avcı N. (2021) Delivery and pelvic floor dysfunction. *J Ist Faculty Med*;84(2):269-74. doi: 10.26650/IUITFD.2020.0032.
- Küçükaya B. (2017). Stres üriner inkontinansı olan üreme çağı kadınlarında pelvik taan kas egzersizleri ve abdomen egzersizlerinin etkinliği. *Trakya Üniversitesi Sağlık Bilimleri Enstitüsü Hemşirelik Anabilim Dalı Yüksek Lisans Programı*, Edirne.
- McNevin MS. (2010) Overview of pelvic floor disorders. *Surg Clin North Am*. Feb;90(1):195-205, doi: 10.1016/j.suc.2009.10.003.
- Nie X-F, Ouyang Y-Q, Wang L, Redding SR. (2017) A meta-analysis of pelvic floor muscle training for the treatment of urinary incontinence. *Int J Gynaecol Obstet*; 138: 250-255.
- Oğuz B, Desdicioğlu K. (2021). Pelvis Morfolojisi, Radyolojik Ve Klinik Anatomisi. *TSAD*.2(3):57-72.
- Park SH, Kang CB, Jang SY, Kim BY. (2013) Effect of Kegel exercise to prevent urinary and fecal incontinence in antenatal and postnatal women: systematic review. *J Korean Acad Nurs*. Jun;43(3):420-30.

- Sarız G. (2015). Total Prolapsus Nedeniyle Lefort Operasyonu Yapılan Hastaların Preoperatif Ve Postoperatif Laboratuvar ve Görüntüleme Yöntemleriyle Değerlendirilmesi. Pamukkale Üniversitesi Tıp Fakültesi Kadın Hastalıkları Ve Doğum Anabilim Dalı Uzmanlık Tezi, Denizli.
- Taner D. (2019) Fonksiyonel Anatomi Ekstremit ve Sırt Bölgesi. HYB Yayıncılık, Ankara.
- URL-1: https://en.wikipedia.org/wiki/Pelvic_floor_dysfunction, 8 Aralık 2023.
- URL-2: <https://hisarhospital.com/pelvik-taban-nedir-gorevleri-nelerdir/>, 8 Aralık 2023.
- URL-3: Pelvic floor muscle training exercises are a series of exercises designed to strengthen the muscles of the pelvic floor."Pelvic floor muscle training exercises: MedlinePlus Medical Encyclopedia". medlineplus.gov. Retrieved 2019-02-26.
- URL-4: "Kegel Exercises | NIDDK". National Institute of Diabetes and Digestive and Kidney Diseases. Retrieved 2017-12-02.Public Domain This article incorporates text from this source, which is in the public domain.
- Wei J.T., De Lancey J.O.L. (2004). Functional anatomy of the pelvic floor and lower urinary tract. *Clinical Obstetrics and Gynecology*. 47(1):3-17.
- Wobser AM, Adkins Z, Wobser RW. (2021). *Anatomy, Abdomen and Pelvis, Bones (Ilium, Ischium, and Pubis)*. StatPearls. Treasure Island (FL): StatPearls Publishing LLC.

haksızlık olacaktır hem de ilişkinin gelişimi açısından olumsuz sonuçlar doğuracaktır. Bu problemi çözenin yolu; hekimi bilgilendirmenin yanında, hastanın da hak ve sorumluluklarını bilmesini sağlayarak, gereken özenin gösterilmesinde onların da desteğinin alınması olmalıdır (Sert, 2021; Çıraklı ve Gözlü, 2019).

KAYNAKÇA

- Adler, H.M. (2002). The Sociophysiology of Caring in the Doctor-patient Relationship. *J Gen Intern Med* 17, 883-890.
- Akbolat, M. ve Ünal, Ö. (2018). *Sağlık İletişimi*. İçinde Y. Gültekin (Editör), *Anı Kitabı* (1-25). Sakarya: Sakarya Üniversitesi Basımevi.
- Akkoç, N ve Güldal, D. (2001). Kliniğe Giriş: Kavram ve Uygulamalar. *DEÜ Tıp Fak Derg*, 1(1), 75-78.
- Alsafar, F.A., Tehsin, F.ve Alsaffar, K.M. (2022). Physicians' Gender Influence On The Patients' Choice Of Their Treating Obstetrician-Gynecologist İn The Eastern Province Of Saudi Arabia. *Cureus*, 14(3), 1-12.
- Anne, G. (2017). Is Being A Doctor Bad For Your Health? *BMJ*, 35(7), 18-30.
- Arslan, F.(2020). Hekimin Sorumluluğunun Belirlenmesi Bakımından Hekim İle Hasta Arasındaki İlişkinin Hukuki Mahiyeti. *Marmara Üniversitesi Hukuk Fakültesi Hukuk Araştırmaları Dergisi*, 26, 400-422.
- Ataç, A.(2009). İletişim, Tıp Etiği Ve Tıp Uygulamalarında Yansıması. *Hacettepe Tıp Dergisi*, 40, 89-95.
- Atıcı, E.(2007). Hasta Hekim İlişisini Etkileyen Unsurlar. *Uludağ Üniversitesi Tıp Fakültesi Dergisi*, 33(2), 91-96.
- Atilla, G., Oksay, A.ve Erdem, R. (2012). Hekim-Hasta İletişimi Üzerine Nitel Bir Ön Çalışma. *İstanbul Üniversitesi İletişim Fakültesi Dergisi*, 43, 23-37.
- Atun,R., Aydın, S. ve Aran, M. (2014). Health-Care Reform İn Turkey: Far From Perfect–Authors' Reply. *The Lancet*, 383, 25-29.
- Aytekin, B.A. ve Şimşek, H.O. (2019). Sağlık İletişimi Bağlamında Hasta Hekim Etkileşiminin Öneminin Katılımcı Eylem Araştırması (PAR) ve Elektrodermal Veri Toplama (GSR) Yöntemleri İle Denetlenmesi. *BMIJ*, 7, 1209-1224.
- Azzez, S.S., Abdullah, D.M. ve Piro, R.S. (2019). Sleep Severity And Fatigue Manifestations İn Relation To The Doctor-Patient Relationship. *Sleep Med*, 58, 13-17.
- Banerjee, A. ve Sanyal, D. (2012). Dynamics Of Doctor-Patient Relationship: A Cross-Sectional Study On Concordance, Trust, And Patient Enablement. *J Family Community Med*,19(1):12–19.
- Başer, A., Kolcu, G.ve Çıgırıl, Y. (2014), İzmir Karşıyaka İlçesinde Görev Yapan Aile Hekimlerinin Defansif Tıp Uygulamaları İle İlgili Görüşlerinin Değerlendirilmesi, *Smyrna Tıp Dergisi*, 77, 16–24
- Beach, M.C., Saha, S., Cooper, L.A. ve Fund, C. (2006). *The role and relationship of cultural competence and patient-centeredness in health care quality*. Commonwealth Fund.
- Belek, İ. ve Soyer, A. *Sağlıkta Özelleştirme*. İstanbul, Sorun Yayınları, 1995
- Benedetti, F.(2013), Placebo And The New Physiology Of The Doctor-Patient Relationship. *Physiol Rev*,93,7–46.
- Berger, D. (2014), Corruption Ruins The Doctor-Patient Relationship İn India. *BMJ*, 348, 31-69.
- Berry, D. (2006), *Health communication: Theory and practice*. New York: Open University Press.

- Bester, J.C. (2020), Defensive Practice İs İndefensible: How Defensive Medicine Runs Counter To The Ethical And Professional Obligations Of Clinicians. *Medicine, Health Care and Philosophy*, 23(3), 413–420.
- Biglu, M.H., Nateq, F., Ghojzadeh, M. ve Asgharzadeh, A. (2017). Communication Skills Of Physicians And Patients' Satisfaction. *Materia Socio-Medica* 29, 192-195.
- Bostan, S. ve Çiftçi, F. (2016), Sağlıkta Dönüşüm Programı Uygulamalarının Hastane Hizmetleri Üzerindeki Değişim Etkisi: Sağlık Çalışanlarının Görüşleri. *SDÜ Sağlık Bilimleri Derg*, 2, 1-8.
- Bova, C., Fennie, K.P., Watrous, E., Dieckhaus, K. ve Williams, A.B. (2006). The Health Care Relationship (HCR) Trust Scale: Development And Psychometric Evaluation. *Res Nurs Health*, 29, 477–488.
- Bresnic, J.(2018). EHR Users Want Their Time Back, And Artificial İntelligence Can Help. Health IT Analytics, <https://healthitanalytics.com/features/ehr-users-want-their-time-back-and-artificial-intelligence-can-help>.(E.T:01.05.2022)
- Bulut, A. ve Şengül, H.(2020). Türkiye’de Sağlık Sisteminin Sorunları ve Çözüm Önerileri. *BAUN Sağlık Bil Derg*, 10(1), 45,54.
- Büken, N.Ö.(2017). Klinik liderlik ve yönetim. In: Klinik etik karar verme süreci, Yakıncı C, Budakoğlu İİ, Ankara, *Akademisyen Kitabevi*, 379-394.
- Carrigan, C.G. ve Lynch, D.J. (2003). Managing Suicide Attempts: Guidelines For The Primary Care Physician. *Prim Care Companion J Clin Psychiatry*,5, 169–174.
- Cataldo, K.P., Peeden, K., Geesey, M.E. ve Dickerson, L. (2005), Association Between Balint Training and Physician Empathy and Work Satisfaction. *Family medicine*, 37(5), 328– 331.
- Catino, M.(2011). Why Do Doctors Practice Defensive Medicine? The Side-Effects Of Medical Litigation. *Safety science monitor*, 15(1), 1–12.
- Chandra, S., Mohammadnezhad, M. ve Ward, P. (2018). Trust and Communication in a Doctor-Patient Relationship: A Literature Review.*Journal of Health Care Communications*, 3, 1-6.
- Chen, J., Zhou, M. Ve Liu, Q. (2020), High Time For Ease The Doctor-Patient Relationship İn China. *Journal of Forensic and Legal Medicine*, 72, 1-2.
- Chipidza, F.E., Wallwork, R.S. ve Stern, T.A. (2015), Impact Of The Doctor-Patient Relationship. *Prim Care Companion CNS Disord*, 17, 10-12.
- Cirhinlioğlu, Z.(1997). *Meslek Ve Sosyoloji*. Ankara, Gündoğan Yayınları.
- Clever, S.L., Jin, L., Levinson, W.ve Meltzer, D.O. (2008). Does Doctor–Patient Communication Affect Patient Satisfaction With Hospital Care? Results Of An Analysis With A Novel Instrumental Variable. *J Health Serv Re*, 43, 1505-1519.
- Cousins, N. (1979). *Anatomy Of An İllness As Perceived By The Patient. Reflections On Healing And Regeneration*. New York: W.W. Norton & Company
- Çelik, A. (2020). G20 Ülkelerinde Sağlık Harcamalarının Ekonomik Büyüme Üzerindeki Etkisinin Analizi. *Yönetim ve Ekonomi*, 27(1), 1-20.
- Çıraklı,Ü. ve Gözlü, K. (2019). *Hekim-Hasta, Hasta-Hastane İlişkileri*, In: Sosyolojik boyutlarıyla sağlık, Özer Ö, Şantaş F, 1. Baskı, Ankara, Atlas Akademik Basım, 45-73.
- Demir, M, (2009). *Hekimin Hukuksal Sorumluluğunun Kaynakları Ve Özel Hastane – Kamu Hastanesi Ayırımı”*, Prof. Dr. Ali Naim İnan’ a Armağan, Ankara, s. 263-283.
- Dixon, L.B., Holoshitz, Y. ve Nossel, I.. (2016). Treatment Engagement Of Individuals Experiencing Mental İllness: Review And Update. *World Psychiatry*,15, 13–20.
- Dove, J.T., Brush,, J.E., Chazal, R.A. ve Oetgen, W.J. (2010). Medical Professional Liability And Health Care System Reform. *Journal of the American College of Cardiology*, 55(25), 2801-2804.
- Dugdale, D.C., Epstein, R. ve Pantilat, S.Z. (1999). Time And The Patient–Physician Relationship. *J Gen Intern Med.*,14, 34-40.

- Emanuel, E.J., Emanuel, L.L., (1992). Four Models Of The Physician-Patient Relationship. *JAMA*, 267, 2221-6.
- Ergur, A. ve Çobanoğlu, C. (2020). Sihirli Dokunuştan Temassız Sağaltıma Hasta-Hekim İlişkisinin Dönüşümü: Robotik Cerrahinin İnsani Sonuçları, *İstanbul Üniversitesi Sosyoloji Dergisi*, 40(1), 467-497.
- Freudenberger, D.C., Baker, E.A., Siljander, M.P. ve Rohde, R.S., (2018). Factors Driving Patient Perception of Quality Care After Primary Total Hip and Total Knee Arthroplasty. *J Am Acad Orthop Surg Glob Res Rev*, 2(11), 61-65
- Forshaw, M. (2002). *Essential Health Psychology*. London: Oxford University Press.
- Gao, B.ve Dong, J.(2020), Does the Impact of COVID-19 Improve the Doctor-Patient Relationship in China? *Am J Med Sci*, 360(3), 305-306.
- Geçer, E. (2018). Sağlık Haberciliği Ve Hasta-Hekim İlişkileri: Etkileşimler Ve Riskler. *Abant Kültürel Araştırmalar Dergisi*, 3(5), 169-180.
- Gezer, D. (2010). Yoğun Bakım Hemşirelerinin Yaşadıkları Etik Sorunlar Konusunda Adana Ölçeğinde Bir Araştırma, *Çukurova Üniversitesi Dergisi*, 12, 67-68.
- Gopichandran, V.P. ve Chetlapalli, S.K. (2015). Trust İn The Physician–Patient Relationship İn Developing Healthcare Settings: A Quantitative Exploration. *Indian J Med Ethics*, 12, 141-148.
- Gökkaya, D., İzgüden, D. ve Erdem, R. (2018). Şehir Hastanesinde Hasta Memnuniyeti Araştırması: Isparta İli Örneği. *Süleyman Demirel Üniversitesi Vizyoner Dergisi*, 9 (20), 136-148.
- Grünloh, C., Myreteg, G., Cajander, A. ve Rexhepi, H. (2018). Why Do They Need to Check Me? Patient Participation Through eHealth and the Doctor-Patient Relationship: Qualitative Study. *J Med Internet Res*, 15, 20-27.
- Gülcemal, E. ve Keklik, B. (2016). Hastaların Hekimlere Duydukları Güveni Etkileyen Faktörlerin İncelenmesine Yönelik Bir Araştırma. *Mehmet Akif Ersoy Üniversitesi Sosyal Bilimler Enstitüsü Dergisi*, 8(14), 64.
- Güven, B. ve Boztepe, T.H. (2019), Sağlık İletişiminde Doktor-Hasta İlişkisi Modelleri Ve İlişki Taraflarının Değerlendirmelerini Tespit Etmeye Yönelik Bir Araştırma. *Uluslararası Halkla İlişkiler ve Reklam Çalışmaları Dergisi*, 2(1), 7-38.
- Harbihettar, V., Krishna, K.R., Srinivasa, P. ve Gowda, M. (2019), The Enigma Of Doctor-Patient Relationship. *Indian J Psychiatry*, 61, 776-781.
- Hardey, M. (1999), Doctor İn The House: The İnternet As A Source Of Lay Health Knowledge And The Challenge To Expertise. *Sociology of Health and Illness*, 21, 820–835.
- He, A.J. (2014). The Doctor–Patient Relationship, Defensive Medicine And Overprescription İn Chinese Public Hospitals: Evidence From A Cross-Sectional Survey İn Shenzhen City, *Soc Sci Med*, 123:64–71.
- Hellin, T.(2002). The Physician-Patient Relationship: Recent Developments And Changes, *Haemophilia*, 8,450–454.
- Henzel, Z.O. (2009), *Hastayı Algılama Ve Hasta Kavramı Oluşturma Bağlamında Türk Ve Fransız Hekimlerin Karşılaştırılması*. Doktora Tezi, Çukurova Üniversitesi Sağlık Bilimleri Enstitüsü, Adana.
- Holmström, I. ve Röing, M., (2010). The Relation Between Patient-Centeredness And Patient Empowerment: A Discussion On Concepts. *Patient education and counseling*, 79(2), 167–172.
- Hvidt, A.E., Lykkegaard, J. ve Pedersen, L.B. (2017). How İs Defensive Medicine Understood And Experienced İn A Primary Care Setting? A Qualitative Focus Group Study Among Danish General Practitioners. *BMJ Open*, 7(12), 1–8.
- Illich, I. (1995). *Sağlığın Gasplı*. Çeviren: Sertabiboğlu S, İstanbul, Ayrıntı Yayınları
- Jacquard, A. ve Kahn, A. (2001), *L'Avenir N'est Pas Écrit*. Paris: Bayard.

- Jalil, A., Zakar, R., Zakar, M.Z. ve Fischer, F. (2017). Patient Satisfaction With Doctor-Patient Interactions: A Mixed Methods Study Among Diabetes Mellitus Patients In Pakistan. *BMC Health Serv Res*, 17, 155-160.
- Jing, W., Otten, H., Sullivan, L., Lovell-Simons, L., Granek-Catarivas, M., Fritzsche, K. (2013), Improving The Doctor-Patient Relationship In China: The Role Of Balint Groups. *Int J Psychiatry Med*, 46, 417-427.
- Joga, S.V.R. (2009). Medical Negligence Liability Under The Consumer Protection Act: A Review Of Judicial Perspective. *Indian J Urol*, 25, 361-371.
- Kaba, R. ve Sooriakumaran, P. (2007). The evolution of the doctor-patient relationship. *Int J Surg*, 5, 57-65
- Kara, K.S. (2020). *Edirne 'deki Birinci Basamak Hekimlerinin Defansif Tıp Uygulamaları Hakkında Bilgi Ve Tutumları Ve Bunun Klinik Pratiklerine Etkisi*, (Yayınlanmamış Uzmanlık Tezi), Trakya Üniversitesi Tıp Fakültesi, Aile Hekimliği Anabilim Dalı, Edirne.
- Karabulduk, S.D. ve Yıldırım, R.V. (2018). Tıp Etiği Eğitiminde Video/Film Gösterimi ve "Monday Mornings" Dizi Önerisi. *Türkiye Biyoetik Dergisi*, 5, 3-8.
- Karaküçük, S. ve Sönmez, M. (2022), Jinekoloji Ve Obstetride Hastaların Hekim Cinsiyeti Tercihleri Ve Etkileyen Faktörler. *Sağlık ve Sosyal Refah Araştırmaları Dergisi*, 4, 12-22.
- Kavuncubaşı, Ş.(2000). *Hastane ve Sağlık Kurumları Yönetimi*. Ankara, Siyasal Kitapevi.
- Kaya, B., Çelik, R. ve Antalyalı, Ö.L. (2019). Hasta Hekim İletişimi İle Hekimin Tekrar Tercih Edilmesi İlişkisi: Bir Kamu Hastanesi Örneği. *Sosyal, Beşeri ve İdari Bilimler Dergisi*, 2(11), 801-814.
- Kırılmaz, H. Ve Kırılmaz S. (2014). Sağlık Hizmetlerinde Etik İkilemelerde Ampirik Etik Çalışmalarının Rararları, *İnsan & İnsan*, 1, 35.
- Kornhaber, R., Walsh, K., Duff J., Walker, K, (2016). Enhancing Adult Therapeutic Interpersonal Relationships In The Acute Health Care Setting: An İntegrative Review. *J Multidiscip Healthc*, 9, 537-546.
- Kurtz, S., Silverman, J. ve Draper, J. (1998). *Tıpta İletişim Teknikleri*, Çev. Yeniçeri S, Yurdaçalış A, Yaşarlar M, İstanbul, Beyaz Yayınları.
- Kutlu, G. (2020). Türkiye’de Sağlık Çalışanlarının Tükenmişliğinin Cinsiyet Değişkeni Açısından İncelenmesi: Meta Analitik Bir Çalışma. *Ankara Sağlık Bilimleri Dergisi*, 254-269.
- Laws, M.B., Beach, M.C, Lee, Y., Rogers, W.H. ve Saha, S. (2013). Provider-Patient Adherence Dialogue İn HIV Care: Results Of A Multisite Study, *AIDS Behav*; 17(1), 148-59.
- Le, H., Wei, J. ve Xiang, X. (2011). Study On Cognitive Differences Between Doctors And Patients Of Doctor-Patient Relationship. *Chin Hosp Manage*, 31(1):15-17.
- Levy, S. (2017). *How Has The Physician-Patient Relationship Changed?* Medscape-Nov.
- Liu, J., Yu, C. ve Li, C. (2020), Cooperation or Conflict in Doctor-Patient Relationship? An Analysis From the Perspective of Evolutionary Game. *IEEE Xplore*, 8, 42898 - 42908.
- Ludwig, E.(1937). A History Of Medicine. *Arch Int Med*, 5, 201.
- Marşap, A. (2014). *Sağlık İşletmelerinde Kalite Sağlıkta Kaliteşim Sistemi Ve Sağlıkta Mükemmellikte Süreklilik*. İstanbul, Beta Basım Yayın, 96.
- Maslach, C. Ve Jackson, S.E. (1981). The Measurement Of Experienced Burnout. *Journal of Organizational Behavior*, 2(2), 99- 113.
- McCabe, R., Bullenkamp, J., Hansson, L., Lauber, C., Martinez-Leal, R., Rössler, W, (2012). The Therapeutic Relationship And Adherence To Antipsychotic Medication İn Schizophrenia. *PLoS One*,12, 7-36.
- Mccomiskey, B.(2017). *Post-Truth Rhetoric and Composition*. Colorado: Utah University Press.
- Meyer, S., Ward, P., Coveney, J. ve Rogers, W. (2008). Trust İn The Health System: An Analysis And Extension Of The Social Theories Of Giddens And Luhmann. *Health Sociol Rev*, 17,177-186.

- Moradveisi, L., Huibers, M., Renner, F. ve Arntz, A. (2014). The Influence Of Patients' Preference/ Attitude Towards Psychotherapy And Antidepressant Medication On The Treatment Of Major Depressive Disorder. *J Behav Ther Exp Psychiatry*, 45, 170-177
- Morgan, M. (2003). Social Roles Of Doctors And Patients. In G. Scambler, *Sociology As Applied To Medicine*, 5th, *Saunders Elsevier*, 49-54.
- Nalçacı, E., Hamzaoğlu, O. ve Özalp, E. (2006). *Eleştirel Sağlık Sosyolojisi Sözlüğü*. İstanbul, Kayhan Matbaacılık.
- Natsui, S., Aaronson, E.L., Joseph, T.A., Goldsmith, A.J., Sonis, J.D., Raja, A.S. (2019). Calling on the Patient's Perspective in Emergency Medicine: Analysis of 1 Year of a Patient Callback Program. *J Patient Exp*. 6(4), 318-324
- OECD, (2021), OECD Health Statistics. <https://www.oecd.org/els/health-systems/health-data.htm>. (E.T. 15.05.2022)
- Okay, A. (2014). *Sağlık İletişimi*. İstanbul, Derin Yayınları, 2. Basım.
- Öngören, B. (2017). Hekim Hasta İlişkisi Ve Sağlık Hizmetlerinde İletişim. *Tıbbi Sosyal Hizmet Dergisi*, 57-69.
- Öz, F. (2001). Hastalık Yaşantısında Belirsizlik. *Türk Psikiyatri Derg*, 12(1), 61-68.
- Özlü, T. (2003). *Hekiminizi Nasıl Alırdınız*. İstanbul: Kaknüs Yayınları.
- Pakdemirli, A. (2018). Hastane Öncesi Resüsitasyonda Ölüm Kararı Ve Etik. *Hastane Öncesi Dergisi*, 3(2), 75-80.
- Park, K. (2007). Park's Textbook of Preventive and Social Medicine, 18th Edition. Jabalpur, *Banarsidas Bhanot Publishers*, 870-871.
- Parsons, T. (1951). *Social Sytems*. Routledge.
- Parsons, T. (1975). The Sick Role And The Role Of The Physician Reconsidered. *Milbank Memorial Fund Quarterly, Health and Society*, 53(3), 257-278.
- Parvanta, C., Nelson, D. ve Sarah, A. (2010). *Essentials of Public Health Communication*. London: Jones and Barlett.
- Pathman, D.E. ve Ricketts, T.C. (2006). How Adults' Access To Outpatient Physician Services Relates To The Local Supply Of Primary Care Physicians İn The Rural Southeast. *Health Serv Re*, 41, 79-102.
- Pearson, S.D. ve Raeke, L.H. (2000). Patients' Trust İn Physicians: Many Theories, Few Measures, And Little Data. *J Gen Intern Med*, 15, 509-513.
- Pendleton, D., Schofield, T., Tate, P. ve Havelock, P. (1992), *General Approaches To The Consultación*. Oxford: Oxford University Press
- Petrilli, C.M., Saint, S., Jennings, J.J., Caruso, A., Kuhn, L. ve Snyder, A. (2018). Understanding Patient Preference For Physician Attire: A Cross-Sectional Observational Study Of 10 Academic Medical Centres İn The USA. *BMJ Open*, 8(5), 1-9.
- Polinski, J.M., Kesselheim, A.S., Frolkis, J.P., Wescott, P. ve Allen-Coleman, C. (2014). A Matter Of Trust: Patient Barriers To Primary Medication Adherence. *Health Educ Res*, 29(5), 755-63.
- Püsküllüoğlu, A. (2017). *Türkiye Türkçesi'nin Büyük Sözlüğü*, 1. Baskı, Ankara, Arkadaş Yayınevi, 393
- Qiao, T., Fan, Y., Geater, A.F., Chongsuvivatwong, V. ve McNeil, E.B. (2019). Factors Associated With The Doctor-Patient Relationship: Doctor And Patient Perspectives İn Hospital Outpatient Clinics Of Inner Mongolia Autonomous Region, China. *Patient Prefer Adherence*, 13, 1125-1143.
- Qolipour, M., Faraji, K.F. ve Saadati, M. (2017). An Association Between Change İn Health Expenditures And Health İndicators; A Cross Country Comparison. *Iranian Journal of Health Sciences*, 5(2), 32-41.

- Rao, N.R., Meinzer, A.E. ve Berman, S.S. (1997). Countertransference. Its Continued Importance In Psychiatric Education. *J Psychother Pract Re*, 6, 1–11.
- Resmi Gazete, 10.07.2018. 30474 sayılı *Hasta Hakları Yönetmeliği*.
- Resmi Gazete, 22.05.2014. 29007 sayılı *Sağlık Meslek Mensupları ile Sağlık Hizmetlerinde Çalışan Meslek Mensuplarının İş ve Görev Tanımlarına Dair Yönetmelik*.
- Roy, K.V., Vanheule, S., Debaere, V., Inslegers, R. ve Meganck, R. (2014), A Lacanian View On Balint Group Meetings: A Qualitative Analysis Of Two Case Presentations. *BMC Family Practice*15, 49-55.
- Royal Pharmaceutical Society Of Great Britain (PRS). (1997). *Compliance to Concordance: Achieving shared goals in medicine taking*. 1st ed. London: Royal pharmaceutical society of Great Britain, p.55.
- Russell, A.L. (2016). *The Role of Effective Communication in Medicine*. University of Tennessee, Knoxville, 5, 1-23.
- Sağlık Bakanlığı, (2018). *Türkiye Sağlık Okuryazarlığı Düzeyi Ve İlişkili Faktörleri Araştırması*. Ankara, Özyurt Matbaacılık, 79.
- Sert, G. (2021). *Hasta Hakları*, In: Sağlık ve Tıp Hukukunda Sorumluluk ve İnsan Hakları, Yücel Ö, Sert G, 1. Baskı, Ankara, Seçkin Yayınevi, 127-156.
- Smelser, N.J. (2013). *Sociological Theory-A Contemporary View: How to Read, Criticize and Do Theory*. Louisiana: Quid Pro Books.
- Street, J.R. ve Richard, L. (2003). *Communication in Medicalencounters: An Ecological Perspective*, In:Thompson TL, Dorsey AM, Mileer KI, Parrott R, Handbook of Health Communication, Lawrence Erlbaum Associates, Publishers, Mahwah, New Jersey, London, 63-89.
- Studdert, D.M., Mello, M.M., Sage, W.M. (2005). Defensive Medicine Among High-Risk Specialist Physicians In A Volatile Malpractice Environment. *Journal of the American Medical Association*, 293(21), 2609–2617.
- Sülkü, S.N. (2011), Performansa Dayalı Ek Ödeme Sisteminin Kamu Hastanelerinin Verimliliği Üzerine Etkileri. *Maliye Dergisi*, 160, 242-268.
- Szasz TS, Hollender MH, 1956. A contribution to the philosophy of medicine; the basic models of the doctor-patient relationship. *AMA Arch Intern Med*, 97,585–592.
- Tamer, İ. (2014). *Son 10 Yılda Hekimlik Mesleğindeki Dönüşüm Ve Gelişimin Tıp Uygulamalarına Etkileri*, *Medikolegal Düzlemde Tıpta Uygulama Hataları 2*, Ankara Üniversitesi Basımevi, Ankara, 35.
- Tekinalp, M ve Şahinöz, T. (2021). Bekleme Sürelerinin Hasta Memnuniyeti Üzerinde Etkilerinin Ölçülmesi. *ODÜ Tıp Dergisi*, 8, 13-18.
- Thomas, L. (2008). *Bir Tıp Gözlemcisinin Notları*, Çeviren: Baytok F. 2. Baskı, Ankara, Tübitak Popüler Bilim Kitapları.
- Tobler, K.J., Wu, J., Khafagy, A.M., Pier, B.D. ve Torrealday, S. (2016). Gender Preference Of The Obstetrician Gynecologist Provider: A Systematic Review And Meta-Analysis, *Obstet Gynecol*, 127 , 43-60.
- Tongue, J.R., Howard, R. ve Forese, L.L. (2005), Communication Skills For Patient-Centered Care. *J Bone Joint Surg*, 87, 652-658.
- Toraman, A. Ve Çarıkçı, İ.H. (2019). Defansif Tıbbi NedenleriNiN HekiM Gözüyle Değerlendirilmesİ. *Süleyman Demirel Üniversitesi Vizyoner Dergisi*, 40–51.
- Townsend, A., Leese, J., Adam, P., McDonald, M., Li, L.C. ve Kerr, S. (2015). Ehealth, Participatory Medicine, And Ethical Care: A Focus Group Study Of Patients' And Health Care Providers' Use Of Health-Related İnternet İnförmatİon. *J Med İnternet Res*. 201, 17-55
- Travaline, J.M., Ruchinskas, R. ve D'Alonzo, G.E. (2005). Patient-Physician Communication: Why And How. *J Am Osteopath Assoc*, 105, 13-18.

- Tunçsiper, Ç. ve Bakar, A. (2023). Sağlık Ekonomisi Çerçevesinde Sağlık Harcamaları: Türkiye Örneği, *Biga İktisadi ve İdari Bilimler Fakültesi Dergisi*, 4, 20-28.
- Turabian, J.L., Pérez Franco, B. (2015), Observations, Insights And Anecdotes From The Perspective Of The Physician, For A Theory Of The Natural History Of Interpersonal Continuity. *Rev Clin Med Fam*, 8(2), 125-36.
- Turabian, J.L.(2018), Doctor-Patient Relationship as Dancing a Dance. *Journal of Family Medicine*, 1, 1-6.
- Turabian , J.L. (2019). Differential Characteristics in Communication and Relationship of the General Practitioner with the Elderly Patient. *J Fam Med Forecast*, 2, 10-17.
- Turabian, J.L. (2019). Psychology Of Doctor-Patient Relationship İn General Medicine. *Arch Community Med Public Health*, 5, 62-68.
- TÜİK, (2022). Yaşam Memnuniyeti Araştırması, <https://data.tuik.gov.tr/Bulten/Index?p=Yasam-Memnuniyeti-Arastirmasi-2021-> (E. T: 15.05.2022)
- Utlı, N. (2016). Hastane Ortamında Hemşirelerin Etik Yaklaşımı Ve Etik İkilemler. *İstanbul Aydın Üniversitesi Dergisi*, 29, 17-35.
- Virapongse, A., Bates, D.W., Shi, P. ve Jenter, C.A. (2008), Electronic Health Records And Malpractice Claims İn Office Practice. *Archives of Internal Medicine*, 168(21), 2362–2367.
- Wang,S., Zhang, X. (2016). Both Doctors And Patients Are Victims İn China. *Int J Cardiol*, 15, 223:289
- White, P. (2005). *Biopsychosocial Medicine. An Integrated Approach To Understanding İllness*. New York: Oxford University Press.
- Yan, S.C., Hulsbergen, A.F.C., Muskens, I.S. ve Van, D.M. (2017), Defensive Medicine Among Neurosurgeons İn The Netherlands: A National Survey. *Acta Neurochirurgica*, 159(12), 2341–2350.
- Yiğit, A. ve Uğurluoğlu, D. (2020), Türkiye’de Hekime Yönelik Fiziksel Ve Sözel Şiddet Düzeyinin Meta Analiz Yöntemiyle Belirlenmesi. *Sağlık ve Hemşirelik Yönetim Dergisi*, 7, 99-111.
- Zhu, W., Wang, L. ve Yang, C. (2018), Corruption Or Professional Dignity: An Ethical Examination Of The Phenomenon Of “Red Envelopes” (Monetary Gifts) İn Medical Practice İn China. *Dev World Bioeth*, 8, 37-44.

Şekil 2. Benzo(a)piren molekülü

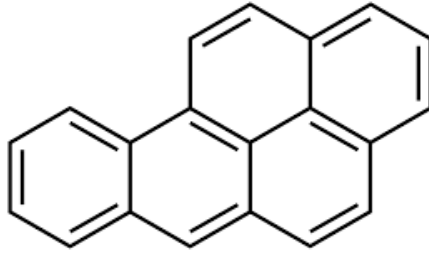

Pek çok çalışma BaP'in oral, dermal ve inhalasyon yoluyla çeşitli doku ve organlarda emildiği ve dağılım gösterdiği ifade edilmiştir (Ajayi vd., 2019). Başta akciğer kanseri olmak üzere mesane, ağız, gastrointestinal kanseri gibi durumların önemli bir risk faktörüdür (Shoukat vd., 2020). BaP, aril hidrokarbon reseptörüne ligand görevi görmekte ve faz I biyo-aktivasyon genleri ile faz II konjugasyon genlerinin ekspresyonunu arttırmaktadır. Bu durum, P450-1A1 ve P450-1B1 enzimlerini indükleyerek BaP'in karsinojenik benzo(a)pirendiolepoksitleri (BPDE) gibi reaktif metabolitlerine dönüşmesini sağlamaktadır. DNA'ya bağlanma eğilimi olan BPDE, bağlanma ile birlikte oluşturduğu mutasyonlar aracılığı ile kanser oluşumuna sebebiyet vermektedir (Sagredo vd., 2009).

Embriyonik çağda BaP'a maruz kalmanın yetişkinlik döneminde fertilité üzerine olumsuz etkileri bulunduğu belirtilmiştir. Ayrıca dumana maruz kalan kadınların foliküler sıvısında, maruz kalmayanlara oranla daha yüksek BaP seviyesi görülmüş, bu kişilerde duruma paralel olarak fertilité problemleri ve foliküler gelişim hasarı tespit edilmiştir (Madhavan ve Naidu 1995).

KAYNAKÇA

- Ajayi, B. O., Adedara, I. A., & Farombi, E. O. (2019). 6-Gingerol abates benzo[a]pyrene-induced colonic injury via suppression of oxido-inflammatory stress responses in BALB/c mice. *Chemico-biological interactions*, 307, 1–7.
- Bade, B. C., & Dela Cruz, C. S. (2020). Lung Cancer 2020: Epidemiology, Etiology, and Prevention. *Clinics in chest medicine*, 41(1), 1–24.
- Bagnardi, V., Rota, M., Botteri, E., Tramacere, I., Islami, F., Fedirko, V., Scotti, L., Jenab, M., Turati, F., Pasquali, E., Pelucchi, C., Galeone, C., Bellocco, R., Negri, E., Corrao, G., Boffetta, P., & La Vecchia, C. (2015). Alcohol consumption and site-specific cancer risk: a comprehensive dose-response meta-analysis. *British journal of cancer*, 112(3), 580–593.
- Barangi, S., Mehri, S., Moosavi, Z., Hayesd, A. W., Reiter, R. J., Cardinali, D. P., & Karimi, G. (2020). Melatonin inhibits Benzo(a)pyrene-Induced apoptosis through activation of the Mir-34a/Sirt1/autophagy pathway in mouse liver. *Ecotoxicology and environmental safety*, 196, 110556.
- Berthiller, J., Straif, K., Boniol, M., Voirin, N., Benhaïm-Luzon, V., Ayoub, W. B., Dari, I., Laouamri, S., Hamdi-Cherif, M., Bartal, M., Ayed, F. B., & Sasco, A. J. (2008). Cannabis smoking and risk of lung cancer in men: a pooled analysis of three studies in Maghreb.

- Journal of thoracic oncology : official publication of the International Association for the Study of Lung Cancer*, 3(12), 1398–1403.
- Bolliger, C. T., Mathur, P. N., Beams, J. F., Becker, H. D., Cavaliere, S., Colt, H., Diaz-Jimenez, J. P., Dumon, J. F., Edell, E., Kovitz, K. L., Macha, H. N., Mehta, A. C., Marel, M., Noppen, M., Strausz, J., Sutedja, T. G., & European Respiratory Society/American Thoracic Society (2002). ERS/ATS statement on interventional pulmonology. *European Respiratory Society/ American Thoracic Society. The European respiratory journal*, 19(2), 356–373.
- Bray, F., Ferlay, J., Soerjomataram, I., Siegel, R. L., Torre, L. A., & Jemal, A. (2018). Global cancer statistics 2018: GLOBOCAN estimates of incidence and mortality worldwide for 36 cancers in 185 countries. *CA: a cancer journal for clinicians*, 68(6), 394–424.
- Brenner, D. R., McLaughlin, J. R., & Hung, R. J. (2011). Previous lung diseases and lung cancer risk: a systematic review and meta-analysis. *PloS one*, 6(3), e17479.
- Cangır, A. K., Yumuk, P. F., Sak, S. D., Akyürek, S., Eralp, Y., Yılmaz, Ü., Selek, U., Eroğlu, A., Tatlı, A. M., Dinçbaşı, F. Ö., Kılıçkap, S., Şendur, M. A. N., Dilektaşlı, A. G., Bozcuk, H. Ş., Özkök, S., Öztıp, İ., Topkan, E., Dilege, Ş., Kaya, A., Demirkazık, A., ... Turk Oncology Group (2022). Lung Cancer in Turkey. *Journal of thoracic oncology: official publication of the International Association for the Study of Lung Cancer*, 17(10), 1158–1170.
- Caramori, G., Adcock, I. M., Casolari, P., Ito, K., Jazrawi, E., Tsaprouni, L., Villetti, G., Civelli, M., Carnini, C., Chung, K. F., Barnes, P. J., & Papi, A. (2011). Unbalanced oxidant-induced DNA damage and repair in COPD: a link towards lung cancer. *Thorax*, 66(6), 521–527
- Dela Cruz, C. S., Tanoue, L. T., & Matthay, R. A. (2011). Lung cancer: epidemiology, etiology, and prevention. *Clinics in chest medicine*, 32(4), 605–644.
- Dragoj, M., Bankovic, J., Podolski-Renic, A., Buric, S. S., Pesic, M., Tanic, N., & Stankovic, T. (2019). Association of Overexpressed MYC Gene with Altered PHACTR3 and E2F4 Genes Contributes to Non-small Cell Lung Carcinoma Pathogenesis. *Journal of medical biochemistry*, 38(2), 188–195.
- Duma, N., Santana-Davila, R., & Molina, J. R. (2019). Non-Small Cell Lung Cancer: Epidemiology, Screening, Diagnosis, and Treatment. *Mayo Clinic Proceedings*, 94(8), 1623–1640.
- Fasano M, Corte CM Della, Papaccio F, Ciardiello F, Morgillo F. (2015). Pulmonary large-cell neuroendocrine carcinoma from epidemiology to therapy. *Journal of Thoracic Oncology*. 10(8), 1133–41.
- Fehringer, G., Brenner, D. R., Zhang, Z. F., Lee, Y. A., Matsuo, K., Ito, H., Lan, Q., Vineis, P., Johansson, M., Overvad, K., Riboli, E., Trichopoulou, A., Sacerdote, C., Stucker, I., Boffetta, P., Brennan, P., Christiani, D. C., Hong, Y. C., Landi, M. T., Morgenstern, H., ... Hung, R. J. (2017). Alcohol and lung cancer risk among never smokers: A pooled analysis from the international lung cancer consortium and the SYNERGY study. *International journal of cancer*, 140(9), 1976–1984.
- Ferguson, M. K., & Lehman, A. G. (2003). Sleeve lobectomy or pneumonectomy: optimal management strategy using decision analysis techniques. *The Annals of thoracic surgery*, 76(6), 1782–1788.
- Hart, S., Fischer, O. M., & Ullrich, A. (2004). Cannabinoids induce cancer cell proliferation via tumor necrosis factor alpha-converting enzyme (TACE/ADAM17)-mediated transactivation of the epidermal growth factor receptor. *Cancer research*, 64(6), 1943–1950.
- Hickeson, M., Yun, M., Matthies, A., Zhuang, H., Adam, L. E., Lacorte, L., & Alavi, A. (2002). Use of a corrected standardized uptake value based on the lesion size on CT permits accurate characterization of lung nodules on FDG-PET. *European journal of nuclear medicine and molecular imaging*, 29(12), 1639–1647.
- İriağaç, Y., Çavdar, E., Yolcu, A., (2021), Yaygın Evre Küçük Hücreli Akciğer Kanserinde Lenfosit/Monosit Oranının Prognostik Önemi. *Ahi Evran Medical Journal*, 6(1), 71-76.

- Jorge, B. C., Reis, A. C. C., Sterde, É. T., Balin, P. D. S., Scarano, W. R., Hisano, H., & Arena, A. C. (2021). Exposure to benzo(a)pyrene from juvenile period to peripubertal impairs male reproductive parameters in adult rats. *Chemosphere*, 263, 128016.
- Kanwal, M., Ding, X. J., & Cao, Y. (2017). Familial risk for lung cancer. *Oncology letters*, 13(2), 535–542.
- Karapolat, I. (2018). FDG PET/CT Imaging for Evaluation of Treatment Response in Lung Cancer/ Akciğer Kanseri Tedavi Yanıtını Değerlendirmede FDG PET/BT Görüntüleme. *Nuclear Medicine Seminars*, 4(1), 43-51
- Laurent, F., Montaudon, M., Latrabe, V., & Bégueret, H. (2003). Percutaneous biopsy in lung cancer. *European journal of radiology*, 45(1), 60–68.
- Lu, G., Wang, Z., Zhu, H., Chang, L., Chen, Y., Wu, J., & Zhao, Y. (2007). The advantage of PET and CT integration in examination of lung tumors. *International journal of biomedical imaging*, 2007, 17131.
- Madhavan, N. D., & Naidu, K. A. (1995). Polycyclic aromatic hydrocarbons in placenta, maternal blood, umbilical cord blood and milk of Indian women. *Human & experimental toxicology*, 14(6), 503–506.
- Ng, M., Freeman, M. K., Fleming, T. D., Robinson, M., Dwyer-Lindgren, L., Thomson, B., Wollum, A., Sanman, E., Wulf, S., Lopez, A. D., Murray, C. J., & Gakidou, E. (2014). Smoking prevalence and cigarette consumption in 187 countries, 1980-2012. *JAMA*, 311(2), 183–192.
- O'donovan P. B. (1997). The radiologic appearance of lung cancer. *Oncology (Williston Park, N.Y.)*, 11(9), 1387–1404.
- Özkan, İ., & Eroğlu, N. (2022). Kemoterapi Alan Akciğer Kanseri Hastalarda Tat Değişiklerinin Değerlendirilmesi. *Sürekli tıp eğitimi dergisi*, 31(1), 33–42.
- Pelosi, G., Scarpa, A., Forest, F., & Sonzogni, A. (2016). The impact of immunohistochemistry on the classification of lung tumors. *Expert review of respiratory medicine*, 10(10), 1105–1121.
- Rice, S. J., Hyland, V., Behera, M., Ramalingam, S. S., Bunn, P., & Belani, C. P. (2020). Guidance on the Clinical Management of Electronic Cigarette or Vaping-Associated Lung Injury. *Journal of thoracic oncology: official publication of the International Association for the Study of Lung Cancer*, 15(11), 1727–1737.
- Rivera, M. P., Detterbeck, F., Mehta, A. C., & American College of Chest Physicians (2003). Diagnosis of lung cancer: the guidelines. *Chest*, 123(1 Suppl), 129S–136S.
- Sadeghi-Gandomani, H., Asgari-Tarazoj, A., Ghoncheh, M., Yousefi, S.M., Delaram, M., & Salehiniya, H. (2017). Lung cancer in the world: the incidence, mortality rate and risk factors. *World Cancer Research Journal*, 4 (3), e911.
- Sagredo, C., Mollerup, S., Cole, K. J., Phillips, D. H., Uppstad, H., & Øvrebø, S. (2009). Biotransformation of benzo[a]pyrene in Ahr knockout mice is dependent on time and route of exposure. *Chemical research in toxicology*, 22(3), 584–591.
- Saman, H., Raza, A., Patil, K., Uddin, S., & Crnogorac-Jurcevic, T. (2022). Non-Invasive Biomarkers for Early Lung Cancer Detection. *Cancers*, 14(23), 5782.
- Shaffer K. (1997). Imaging and medical staging of lung cancer. *Hematology/oncology clinics of North America*, 11(2), 1.
- Shoukat, S. (2020). Potential anti-carcinogenic effect of probiotic and lactic acid bacteria in detoxification of benzo[a]pyrene: A review. *Trends in Food Science and Technology*, 99(3), 450–459.97–213.
- Siegel, D. A., Jatlaoui, T. C., Koumans, E. H., Kiernan, E. A., Layer, M., Cates, J. E., Kimball, A., Weissman, D. N., Petersen, E. E., Reagan-Steiner, S., Godfred-Cato, S., Moulia, D., Moritz, E., Lehnert, J. D., Mitchko, J., London, J., Zaki, S. R., King, B. A., Jones, C. M., Patel, A., ... Lung Injury Response Epidemiology/Surveillance Group (2019). Update: Interim Guidance for Health Care Providers Evaluating and Caring for Patients with Suspected E-cigarette,

- or Vaping, Product Use Associated Lung Injury- United States, October 2019. *MMWR. Morbidity and mortality weekly report*, 68(41), 919–927.
- Siegel, R. L., Miller, K. D., & Jemal, A. (2020). Cancer statistics, 2020. *CA: a cancer journal for clinicians*, 70(1), 7–30.
- Siegel, R. L., Miller, K. D., Fuchs, H. E., & Jemal, A. (2022). Cancer statistics, 2022. *CA: a cancer journal for clinicians*, 72(1), 7–33.
- Taylor, R., Najafi, F., & Dobson, A. (2007). Meta-analysis of studies of passive smoking and lung cancer: effects of study type and continent. *International journal of epidemiology*, 36(5), 1048–1059.
- Teschendorff, A. E., West, J., & Beck, S. (2013). Age-associated epigenetic drift: implications, and a case of epigenetic thrift?. *Human molecular genetics*, 22(R1), R7–R15.
- Travis, L. B., Gospodarowicz, M., Curtis, R. E., Clarke, E. A., Andersson, M., Glimelius, B., Joensuu, T., Lynch, C. F., van Leeuwen, F. E., Holowaty, E., Storm, H., Glimelius, I., Pukkala, E., Stovall, M., Fraumeni, J. F., Jr, Boice, J. D., Jr, & Gilbert, E. (2002). Lung cancer following chemotherapy and radiotherapy for Hodgkin's disease. *Journal of the National Cancer Institute*, 94(3), 182–192.
- Travis, W. D., Brambilla, E., Noguchi, M., Nicholson, A. G., Geisinger, K. R., Yatabe, Y., Beer, D. G., Powell, C. A., Riely, G. J., Van Schil, P. E., Garg, K., Austin, J. H., Asamura, H., Rusch, V. W., Hirsch, F. R., Scagliotti, G., Mitsudomi, T., Huber, R. M., Ishikawa, Y., Jett, J., ... Yankelewitz, D. (2011). International association for the study of lung cancer/american thoracic society/european respiratory society international multidisciplinary classification of lung adenocarcinoma. *Journal of thoracic oncology: official publication of the International Association for the Study of Lung Cancer*, 6(2), 244–285.
- Travis, W. D., Brambilla, E., Nicholson, A. G., Yatabe, Y., Austin, J. H. M., Beasley, M. B., Chirieac, L. R., Dacic, S., Duhig, E., Flieder, D. B., Geisinger, K., Hirsch, F. R., Ishikawa, Y., Kerr, K. M., Noguchi, M., Pelosi, G., Powell, C. A., Tsao, M. S., Wistuba, I., & WHO Panel (2015). The 2015 World Health Organization Classification of Lung Tumors: Impact of Genetic, Clinical and Radiologic Advances Since the 2004 Classification. *Journal of thoracic oncology : official publication of the International Association for the Study of Lung Cancer*, 10(9), 1243–1260.
- Tucker, M. A., Murray, N., Shaw, E. G., Ettinger, D. S., Mabry, M., Huber, M. H., Feld, R., Shepherd, F. A., Johnson, D. H., Grant, S. C., Aisner, J., & Johnson, B. E. (1997). Second primary cancers related to smoking and treatment of small-cell lung cancer. Lung Cancer Working Cadre. *Journal of the National Cancer Institute*, 89(23), 1782–1788.
- Vinod, S. K., & Hau, E. (2020). Radiotherapy treatment for lung cancer: Current status and future directions. *Respirology (Carlton, Vic.)*, 25 Suppl 2, 61–71.
- Wood, D. E., Kazerooni, E. A., Aberle, D., Berman, A., Brown, L. M., Eapen, G. A., Ettinger, D. S., Ferguson, J. S., Hou, L., Kadaria, D., Klippenstein, D., Kumar, R., Lackner, R. P., Leard, L. E., Lennes, I. T., Leung, A. N. C., Mazzone, P., Merritt, R. E., Midthun, D. E., Onaitis, M., ... Hughes, M. (2022). NCCN Guidelines® Insights: Lung Cancer Screening, Version 1.2022. *Journal of the National Comprehensive Cancer Network: JNCCN*, 20(7), 754–764.

kanıtlanmamıştır, daha ileri ve uzun vadeli çalışmalara ihtiyaç olduğu açıktır. CXL, korneal ektazilerin ilerlemesini durdurmak için uygulandığı gibi; mikrobiyal keratiti tedavi etmek ve düşük miyopinin azaltılması için de uygulanmaya başlanmıştır ve bu alanlara yönelik araştırmalar halen devam etmektedir (Tabibian 2016, Lim 2017).

Son on yılda CXL uygulanan hasta sayısı önemli ölçüde artmıştır ve hastaların çoğu yaşamın ilk iki dekadındadır. Hastalığın erken döneminde ilerlemeyi belgelemek ve bu gözlere CXL uygulamak geri dönüşü olmayan görme kaybının önlenmesi için son derece önemlidir. 400 um'den daha ince kornealar için de tedavi seçenekleri vardır ve çoğu durumda görme korunabilir (Nicula 2019).

Keratokonusun erken teşhisi ile uygulanan korneal kollajen çapraz bağlama tedavisi, ilerlemeyi yavaşlatmanın ve potansiyel olarak durdurmanın etkili bir yoludur.

KAYNAKÇA

- Andreas K, Hashemi K, Petrelli M, Droustas K, Georgalas I, Kymionis GD. Keratoconus Treatment Algorithm. *Ophthalmol Ther* 2017;6(2):245-262.
- Blackburn BJ, Jenkins MW, Rollins AM, Dupps WJ. A Review of Structural and Biomechanical Changes in the Cornea in Aging, Disease, and Photochemical Crosslinking. *Front Bioeng Biotechnol* 2019;7:66.
- Blackburn BJ, Rollins AM, Dupps WJ. Biomechanics of Ophthalmic Crosslinking. *Transl Vis Sci Technol* 2021;10(5):8.
- Bottos KM, Oliveira AG, Bersanetti PA, Nogueira RF, Lima-Filho AA, Cardillo JA, Schor P, Chamon W. Corneal absorption of a new riboflavin-nanostructured system for transepithelial collagen cross-linking. *PLoS One* 2013;8(6):66408.
- Buxton J N, Buxton D F, Dias A K G, Scorsetti D H. Keratokonus basic and clinical features. *In*contact lenses The clao guide to basic science and clinical practice. Edi. Kastl P R, Kendall 1995. Vo 3.101-122.
- Craig JA, Mahon J, Yellowlees A, Barata T, Glanville J, Arber M, Mandava L, Powell J, Figueiredo F. Epithelium-off photochemical corneal collagen cross-linkage using riboflavin and ultraviolet a for keratoconus and keratectasia: a systematic review and meta-analysis. *Ocul Surf* 2014 Jul;12(3):202-214.
- Dhawan S, Rao K, Natrajan S. Complications of corneal collagen cross-linking. *J Ophthalmol*; 2011:869015.
- Dua HS, Faraj LA, Said DG, Gray T, Lowe J. Human corneal anatomy redefined: a novel pre-Descemet's layer (Dua's layer). *Ophthalmology*. 2013 Sep; 120(9):1778-85.
- Feizi S. Corneal endothelial cell dysfunction: etiologies and management. *Ther Adv Ophthalmol* 2018;10:2515841418815802.
- Galvis V, Tello A, Ortiz AI, Escaf LC. Patient selection for corneal collagen cross-linking: an updated review. *Clin Ophthalmol* 2017;11:657-668.
- Ghanem RC, Santhiago MR, Berti TB, et al. Collagen crosslinking with riboflavin and ultraviolet-A in eyes with pseudophakic bullous keratopathy. *J Cataract Refract Surg* 2010;36(2):273-276.
- Gomes JA, Tan D, Rapuano CJ, Belin MW, Ambrósio R, Guell JL, Malecaze F, Nishida K, Sangwan VS., Group of Panelists for the Global Delphi Panel of Keratoconus and Ectatic

- Diseases. Global consensus on keratoconus and ectatic diseases. *Cornea* 2015;34(4):359-369.
- Grupcheva CN, Craig JP, Sherwin T, McGhee CN. Differential diagnosis of corneal oedema assisted by in vivo confocal microscopy. *Clin experiment ophthalmol.* 2001; 29:133-137.
- Hafezi F, Dejica P, Majo F. Modified corneal collagen crosslinking reduces corneal oedema and diurnal visual fluctuations in Fuchs dystrophy. *Br J Ophthalmol* 2010;94(5):660-661.
- Jia HZ, Peng XJ. Efficacy of iontophoresis-assisted epithelium-on corneal cross-linking for keratoconus. *Int J Ophthalmol* 2018;11(4):687-694.
- Kansky JJ. *Clinical Ophthalmology A systematic Approach.* Forth Ed. Butterworth Heinemann Oxford 1999.
- Khan YA, et al. Riboflavin and ultraviolet light a therapy as an adjuvant treatment for medically refractive Acanthamoeba keratitis: report of 3 cases. *Ophthalmology* 2011;118(2):324-331.
- Lembach RG. Use of contact lenses for management of keratoconus. In: Donshik PC ed. *Ophthalmology Clinics of North America, Contact Lenses.* Philedelphia: W.B. Saunders;2003;16:383-94.
- Lim WK, Soh ZD, Choi HKY, Theng JTS. Epithelium-on photorefractive intrastromal cross-linking (PiXL) for reduction of low myopia. *Clin Ophthalmol* 2017;11:1205-1211.
- Makdoui K, et al. UVA-riboflavin photochemical therapy of bacterial keratitis: a pilot study. *Graefes Arch Clin Exp Ophthalmol* 2012;250(1):95-102.
- Mastropasqua L, Nubile M, Lanzini M, Calienno R, Mastropasqua R, Agnifili L, Toto L. Morphological modification of the cornea after standard and transepithelial corneal cross-linking as imaged by anterior segment optical coherence tomography and laser scanning in vivo confocal microscopy. *Cornea* 2013;32(6):855-861.
- Medeiros CS, Giacomini NT, Bueno RL, Ghanem RC, Moraes HV, Santhiago MR. Accelerated corneal collagen crosslinking: Technique, efficacy, safety, and applications. *J Cataract Refract Surg* 2016;42(12):1826-1835.
- Meek KM. Corneal collagen-its role in maintaining corneal shape and transparency. *Biophys Rev* 2009;1(2):83-93.
- Nicula C, Pop R, Rednik A, Nicula D. 10-Year Results of Standard Cross-Linking in Patients with Progressive Keratoconus in Romania. *J Ophthalmol* 2019;2019:8285649.
- Nicula CA, Nicula D, Rednik AM, Bulboacă AE. Comparative Results of “Epi-Off” Conventional versus “Epi-Off” Accelerated Cross-Linking Procedure at 5-year Follow-Up. *J Ophthalmol* 2020;22:4745101.
- Rabinowitz, Yaron S., et al. Videokeratography database of normal human corneas. *British journal of ophthalmology.* 1996; 80(7): 610-616.
- Raiskup F, Theuring A, Pillunat LE, Spoerl E. Corneal collagen crosslinking with riboflavin and ultraviolet-A light in progressive keratoconus: ten-year results. *J Cataract Refract Surg* 2015;41(1):41-46.
- Rathi VM, Mandathara PS, Dumpati S. Contact lens in keratoconus. *Indian J Ophthalmol* 2013;61(8):410-415.
- Scroggs Mw, proia A D. Histopathological variation in keratokonus. *Cornea.* 1992;11:553-559.
- Subasinghe SK, Ogbuehi KC, Dias GJ. Current perspectives on corneal collagen crosslinking (CXL). *Graefes Arch Clin Exp Ophthalmol* 2018;256(8):1363-1384.
- Tabibian D, Mazzotta C, Hafezi F. PACK-CXL: Corneal cross-linking in infectious keratitis. *Eye Vis (Lond)* 2016;3:11.
- Vaidyanathan U, Hopping GC, Liu HY, Somani AN, Ronquillo YC, Hoopes PC, Moshirfar M. Persistent Corneal Epithelial Defects: A Review Article. *Med Hypothesis Discov Innov Ophthalmol* 2019;8(3):163-176.

- Walker, Brandreth K. *Ophthalmology*. 4th ed. *Optomet Vis Sci* 2014; 91 (7): e193).
- Wilhelmus K R, Huang AJW, Hwang DG, Parrish CM, Suthpin JE, Whitsett JC (eds):*American Academy of Ophthalmology Basic and Clinical Science Course. Section 8. External Disease and Cornea*. San Fransisco; 1999.)
- Wollensak G, Spoerl E, Seiler T. Riboflavin/ultraviolet-a-induced collagen crosslinking for the treatment of keratoconus.*Am J Ophthalmol* 2003;135(5):620-627.
- Wollensak G, Spoerl E, Wilsch M, Seiler T. Endothelial cell damage after riboflavin-ultraviolet-A treatment in the rabbit. *J Cataract Refract Surg* 2003;29:1786-1790.
- Wollensak G. Crosslinking treatment of progressive keratoconus.new hope. *Curr Opin Ophthalmol* 2006;17(4):356-60.
- Ziaei M, Barsam A, Shamie N, Vroman D, Kim T, Donnenfeld ED, Holland EJ, Kanellopoulos J, Mah FS, Randleman JB, Daya S, Güell J., ASCRS Cornea Clinical Committee. Reshaping procedures for the surgical management of corneal ectasia. *J Cataract Refract Surg* 2015;41(4):842-872.

KAYNAKÇA

- Akdemir, M., Turan, A.C., Kılıç, A.İ. (2022). Retrospective Comparison of Open and Percutaneous Repair Methods in Acute Achilles' Tendon Repair. *Acıbadem Üniversitesi Sağlık Bilimleri Dergisi*, 13(4), 508-513.
- Alkan, F., İzci, C., Ortatlı, M., Ceylan, C., Karaman, M. (2002). Köpeklerde Tendo Adezyonlarının Önlenmesinde Fascia Lata Ototogreftinin Kullanımı. *Türk J Vet Anim Sci*, 26(4), 957-964.
- Allawi, A. H., Alkattan, L.M. (2019). Evaluation Role Of The Autogenous Peritoneum As A Scaffolds On The Healing Of Achilles Tendons In Dogs. *Basrah Journal of Veterinary Research*, 18(1), 106-121.
- Allawi, A.H. (2020). Implantation Of Achilles Tendon Using An Autogenous Tunica Vaginalis Graft İn Dogs. *Al-Qadisiyah Journal of Veterinary Medicine Sciences*, 19(1).
- Andrea, C., Federico, P., Giovanni, G., Alberto, B. (2019). Patellar And Quadriceps Tendons Acute Repair With Suture Anchors. *Acta Biomed*, 90 (1), 209-213.
- Arbaugh, M., Case, J.B., Monnet, E. (2013). Biomechanical Comparison Of Glycomer 631 And Glycomer 631 Knotless For Use İn Canine İncisional Gastropexy. *Vet Surg*, 42(2), 205-209.
- Aslanbey, D. (1991). Radial Paralizili Bir Köpekte Tendo Transpozisyonu ile Sağaltım. *Ankara Üniversitesi Veteriner Fakültesi Dergisi*, 38(03), 433-447.
- Bhandari, M., Guyatt, G.H., Siddiqui, F., Morrow, F., Busse, J., Leighton, R.K., Schemitsch, E.H. (2002). Treatment of Acute Achilles Tendon Ruptures A Systematic Overview And Metaanalysis. *Clin Orthop Relat Res*, 7(400), 190-200.
- Boero Baroncelli, A., Ferrero, F. C., Omodeo, L., Sarotti, M., Verdonck, B., Peirone, B., Piras, L.A. (2021). Use of a Transarticular Calcaneo-Tibial Locking Plate for Temporary Immobilization of the Tarsocrural Joint following Surgical Repair of Common Calcaneal Tendon Rupture in Eight Dogs. *Vet Comp Orthop Traumatol*, 34(05), 359-366.
- Bossley, C.J., Martinelli, B., Maffulli, N., Raisbeck, C.C. (2000). Rupture Of The Achilles Tendon. *J Bone Joint Surg Am*, 82(12), 1804.
- Cetti, R., Christensen, S.E., Ejsted, R., Jensen, N.M., Jorgensen, U. (1993). Operative Versus Nonoperative Treatment Of Achilles Tendon Rupture: A Prospective Randomized Study And Review Of The Literature. *Am J Sports Med*, 21(6), 791-799.
- Cihan, M., Özyayın, İ. (1999). Koyunlarda Fibrin Adeziv ile Deneysel Tenorafi. *Kafkas Univ Vet Fak Derg*, 5, 103-112.
- Çetin, M., Akgül, M.B., Hasan, K., Salcı, H. (2015). Bir Koyunda Aşil Tendo Rupturu Sağaltımında Uygulanılan Kompresyon Vidası ile Geçici Calcaneo-tibial Fiksasyon. *Uludağ Üniversitesi Veteriner Fakültesi Dergisi*, 34(1-2), 95-99.
- Demirkan, İ., Atalan, G., Cihan, M., Sözmén, M., Kankavi, O. (2004). Replacement Of Ruptured Achilles Tendon By Fascia Lata Grafting. *Veteriner Cerrahi Dergisi*, 10(3-4), 21-26.
- Duffy, D.J., Cocca, C.J., Kersh, M.E., Kim, W., Moore, G.E. (2019). Effect Of Bite Distance Of An Epatendinous Suture From The Repair Site On The Tensile Strength Of Canine Tendon Constructs. *Am J Vet Res*, 80(11), 1034-1042.
- Ermutlu, C.Ş. (2012). Maddi Kayıplı Tendo Rupturlarının Ototogreft ile Onarılmasında Farklı Dikiş Yöntemlerinin Klinik, Biyomekanik ve Histopatolojik Olarak Karşılaştırılması. Doktora Tezi. Kars. Kafkas Üniversitesi.
- Ermutlu, C.Ş., Baran, V. (2017) Comparison Of Clinical, Biomechanical, And Histopathological Effects Of Various Suture Techniques On Repair Of Tendon Rupture By Using Autograft. *J Vet Res*, 61(2): 231-237.
- Frame, K., Ben-Amotz, O., Simpler, R., Zuckerman, J., Ben-Amotz, R. (2019). The Use Of Bidirectional Barbed Suture İn The Treatment Of A Complete Common Calcanean Tendon Rupture İn A Dog: Long-Term Clinical And Ultrasonographic Evaluation. *Clin Case Rep*, 7(8), 1565-1572.

- Gadallah, S.M., Rafat, A., Fadel, M.S., Elgohary, I., Sharshar, A., Misk, T.N. (2022). Clinical and Histopathological Studies on the Efficacy of Multiple Injections of I-PRF Versus the Single Use of A-PRF in Repair of Achilles Tendon Rupture in Dogs: An Experimental Study. *Journal of Current Veterinary Research*, 4(2), 124-139.
- Gerber, C., Schneeberger, A.G., Beck, M., Schlegel, U.R.S. (1994). Mechanical Strength Of Repairs Of The Rotator Cuff. *J Bone Joint Surg Br*, 76(3), 371-380.
- Harrison, P.W., Chandy, J. (1943). A Subclavian Aneurysm Cured By Cellophane Fibrosis. *Ann Surg*, 118(3), 478.
- Inglis, A.E., Scott W.N., Sculco, T.P., Patterson, A.H. (1976). Ruptures Of The Tendo Achillis. An Objective Assessment Of Surgical And Non-Surgical Treatment. *J Bone Joint Surg Am*, 58(7): 990-993.
- İnan, K. (2013). Kısmi Aşil Tendosu Rupturunun Onarımında 3-Loop Pulley Tekniği ve Temas Yüzeyi Arttırılmış Kessler Yönteminin Tavşan Modelinde Karşılaştırılması. Doktora Tezi. Uludağ Üniversitesi, Bursa.
- James, R., Kesturu, G., Balian, G., Chhabra, A.B. (2008). Tendon: Biology, Biomechanics, Repair, Growth Factors, And Evolving Treatment Options. *J Hand Surg Am*, 33(1), 102-112.
- Kılıç, E. (1998). Köpeklerde Ligamentum Patellanın Deneysel Patellar Avulsiyonunun Çelik Tel ve Polydioxanone İplikle Onarımı. Doktora Tezi. Kars: Kafkas Üniversitesi.
- Köm, M., polat, E., Yiğit, O., Büyük, F., Çalık, İ. (2021). Ratlarda Hyaluronik Asit'in Tendon İyileşmesi ve Adezyon Üzerine Etkisi. *Firat Üniversitesi Sağlık Bilimleri Veteriner Dergisi*, 35(1).
- Lister, G.D., Kleinert, H.E., Kutz, J.E., Atasoy, E. (1977). Primary Flexor Tendon Repair Followed By İmmediate Controlled Mobilization. *J Hand Surg Am*, 2(6), 441-451.
- Minei, S., Cinti, F., Pompei, B., Abrescia, P. (2020). Treatment of Common Calcaneal Tendon Rupture Using a Central Gastrocnemius Turnover Aponeurotic Flap Technique in a Dog. *Vet Comp Orthop Traumatol*, 3(02), e84-e89.
- Nistor, L. (1981). Surgical And Non-Surgical Treatment Of Achilles Tendon Rupture. A Prospective Randomized Study. *J Bone Joint Surg Am*, 63(3), 394-399.
- Özaydın İ, Özba B, Okumuş Z, Kılıç E. (1995) At Ve Sığırlarda Pozitif Kontrast Tendonografi. *Vet Hekim Der Derg*, 66(1): 36-41.
- Özaydın, İ., Özba, B., Okumuş, Z., Maraşlı, Ş., Cihan, M., Utlu, N. (1996). Atlarda Tendinitis ve Tenosinovitislerin Sağaltımında Hyaluronik Asit Kullanımı. *Kafkas Univ Vet Fak Derg*, 2(2), 211-217.
- Regier, P. J., Smeak, D.D., McGilvray, K.C. (2016). Security And Biomechanical Strength Of Three End-Pass Configurations For The Terminal End Of İntradermal Closures Performed With Unidirectional Barbed Suture Material İn Dogs. *Am J Vet Res*, 77(12), 1392-1400.
- Sakarya, B. (2008) Tavşanlarda Oral Atorvastatinin Tamir Edilen Aşil Tendon İyileşmesi ve İskelet Kası Üzerine Etkisi (Tavşanlarda Deneysel Çalışma). Uzmanlık Tezi. İnönü Üniversitesi. Malatya.
- Schulz, K.S., Ash, K.J., Cook, J.L. (2019). Clinical Outcomes After Common Calcanean Tendon Rupture Repair İn Dogs With A Loop-Suture Tenorrhaphy Technique And Autogenous Leukoreduced Platelet-Rich Plasma. *Vet Surg*, 48(7), 1262-1270.
- Serra, C.I., Navarro, P., Guillem, R., Soler, C. (2020). Use Of Frozen Tendon Allograft İn Two Clinical Cases: Common Calcaneal Tendon And Patellar Ligament Rupture. *J Am Anim Hosp Assoc*, 56(6), 315.
- Sharma, P., Maffulli, N. (2005). Tendon İnjury And Tendinopathy: Healing And Repair. *J Bone Joint Surg Am*, 87(1), 187-202.
- Tani, Y. (2022). Reconstruction Of The Flexor Carpi Ulnaris Tendon With A Fascia Lata Autograft İn Two Dogs With Carpal Hyperextension. *Vet Surg*, 51(8), 1311-1318.

- Taşatan, E., Emre, T.Y., Demircioğlu, D.T., Demiralp, B., Kırdemir, V. (2016). Long-Term Results Of Mini-Open Repair Technique İn The Treatment Of Acute Achilles Tendon Rupture: A Prospective Study. *J Foot Ankle Surg*, 55(5), 971-975.
- Tidwell, S.J., Franklin, S.P. (2022). Patellar Tendon Repair Using a Patellar Tendon Allograft and External Fixator in Three Dogs. *VCOT Open*, 5(02), e98-e102.
- Tidwell, S.J., Greenwood, K., Franklin, S.P. (2022). Novel Achilles Tendon Repair Technique Utilizing An Allograft And Hybrid External Fixator İn Dogs. *Open Vet J*, 12(3), 335-340
- Wood, C.J., Cashmore, R.G. (2021). Repair of a Chronic Triceps Tendon Rupture in a Dog Using an Autogenous Thoracolumbar Fascia Onlay Graft. *VCOT Open*, 4(01), e32-e36.
- Wren, T.A., Yerby, S.A., Beaupré, G.S., Carter, D.R. (2001). Mechanical Properties Of The Human Achilles Tendon. *Clin Biomech (Bristol, Avon)*, 16(3), 245-251.
- Yang, B., Liu, Y., Kan, S., Zhang, D., Xu, H., Liu, F., Feng, S. (2017). Outcomes And Complications Of Percutaneous Versus Open Repair Of Acute Achilles Tendon Rupture: A Meta-Analysis. *Int J Surg*, 40, 178-186.

blocker is significant during the immediate (≤ 2 hours) and early acute phases (≤ 48 hours) of spinal injury. Throughout spinal injury, sodium builds up in neurons, leading to membrane depolarization and consequent sodium influx. Riluzole operates by hindering sodium excretion from the cell, which in turn prompts the sodium-calcium intracellular exchange pump to operate in the opposite direction. Riluzole operates by hindering sodium excretion from the cell, which in turn prompts the sodium-calcium intracellular exchange pump to operate in the opposite direction. The reduction of sodium in the blood is achievable through the inhibition of presynaptic calcium-dependent glutamate efflux. Additionally, it can lead to a decrease in the sodium/hydrogen antiport's protective action potentials by preventing pump disruption. The reduction of sodium in the blood is achievable through the inhibition of presynaptic calcium-dependent glutamate efflux. It is imperative to note that clear causal connections between statements must be established for logical information flow. (Agrawal and Fehlings, 1996:16). It also suppresses presynaptic calcium-dependent release of glutamate (Wang vd., 2004:125).

REFERENCES

- Agrawal SK, Fehlings MG. (1996). Mechanisms Of Secondary Injury To Spinal Cord Axons In Vitro: Role Of Na^+ , $\text{Na}^+(\text{K}^+)$ -ATPase, The $\text{Na}^+(\text{H}^+)$ Exchanger, And The $\text{Na}^+(\text{Ca}^{2+})$ Exchanger. *J Neurosci Off J Soc Neurosci*. 15 Ocak ;16(2):545-52.
- Akyildiz N. (1998). *Ear Diseases and Microsurgery Volume 1*. Ankara; BilimselTip Publishing House.
- Anderson, I. and E. Jones (1976). Porcine Malignant Hyperthermia: Effect Of Dantrolene Sodium On In-vitro Halothane-induced Contraction Of Susceptible Muscle. *Anesthesiology* 44(1): 57-61.
- Ayyat FM, Lloyd LK, Kuhlemeier KV. (1984). Effect Of Skeletal Muscle Relaxants On Bladder Smooth Muscle. *J Urology*, 132, 372-375.
- Brandom, B. W., M. G. Larach, M.-S. A. Chen and M. C. Young (2011). Complications associated with the administration of dantrolene 1987 to 2006: a report from the North American Malignant Hyperthermia Registry of the Malignant Hyperthermia Association of the United States." *Anesthesia and analgesia* 112(5): 1115.
- Chow DSL, Teng Y, Toups EG, Aarabi B, Harrop JS, Shaffrey CI, vd (2012). Pharmacology Of Riluzole In Acute Spinal Cord Injury. *J Neurosurg Spine*. Eylül ;17(1):129-40.
- Clanachan AS, Marshall RJ (1980): Potentiation Of Effects Of Adenosine On Isolated Cardiac And Smooth Muscle By Diazepam. *Br J Pharmacol*. 71, 459-466.
- Doyle PT, Briscoe CE (1976). The Effects Of Drugs And Anaesthetic Agents On The Urinary Bladder And Sphincters. *Br J of Urology*, 48, 329-335.
- Farooque M, Hillered L, Holtz A, Olsson Y (1996). CHanges Of Extracellular Levels Of Amino Acids After Graded Compression Trauma To The Spinal Cord: An Experimental Study In The Rat Using Microdialysis. *J Neurotrauma*. Eylül ;13(9):537-48.
- Hall, L. W, and Clarke, K. W. (1985), *Veterinary Anaesthesia*. 8th Ed. Bailliere Tindall. London.
- Harrison, G. G. (1975). Control Of The Malignant Hyperpyrexia Syndrome In MHS Swine By Dantrolene Sodium. *British journal of anaesthesia* 47(1): 62-65.

- Hullihan JP, Spector S, Taniguchi T, Wang JKT (1983): The Binding Of [3 H]-diazepam To Guinea-pig Ileal Longitudinal Muscle And The In Vitro Inhibition Of Contraction By Benzodiazepines. *Br J Pharmacol*, 78, 321- 327.
- Kambayashi, A. and J. B. Dressman (2013). An In Vitro-in Silico-in Vivo Approach To Predicting The Oral Pharmacokinetic Profile Of Salts Of Weak Acids: Case Example Dantrolene. *European journal of pharmaceutics and biopharmaceutics* 84(1): 200-207.
- Kayaalp SO. (2002). *Medical Pharmacology In Terms Of Rational Treatment*. Ankara: Hacettepe-Taş Kitapçılık, :818-43.
- Kayaalp, O. 1990, *Medical Pharmacology*. 5th Edition. Feryal Matbaacılık San. and Tic.Şti. Ankara
- Kosegarten, D. C. and LaSala, E. F. (1989). Drug Affecting The Central Nervous System. 151-172. in: Shargel, L. et al. (Eds.). *Pharmacological Review*. A Wiley Medical Publication. John Wiley and Sons. New York.
- Lees, P. (1991). Sedatives, Anticonvulsants, Central Muscle Relaxants, Analgesics, Antipyretics and Antiinflammatory Agents. 328-354. in: Brander, G. C., Pugh, D. M., Bywater, R. J. and Jenkins, W. L. (Eds.). *Veterinary Applied Pharmacology and Therapeutics*. 5th Ed. Bailliere Tindall. London.
- Lin Xu, Judith A. Enyeart and John J. Enyeart (2001). Neuroprotective Agent Riluzole Dramatically Slows Inactivation of Kv1.4 Potassium Channels by a Voltage-Dependent Oxidative Mechanism. *Journal of Pharmacology and Experimental Therapeutics* October 299 (1) 227-237;
- Lumb, W. V. and Jones, E. W. (1984). *Veterinary Anaesthesia*. 2nd Ed. Lea and Febiger.
- Maggi AC, Mark R. Ezekiel (Translated by H. Erbay) (2006). *ANesthesiology Handbook*. Istanbul: Nobel Medical Bookstores; ;74-6.
- Maggi AC, Santicioli P, Meli A (1985a): GABAA and GABAB receptors in detrusor strips from guinea-pig bladder dome. *J Autom Pharmac*, 5, 55-64
- Nance PW, Young RR (1999). Antispasticity Medications. *Phys Med Rehabil Clin N Am* ; 10:337-55.
- Özcengiz D, Özbek H. (1998). *Anesthesia Handbook*. Istanbul: Nobel Publishing; :131-3,168.
- Pencheva N, Itzev D, Milanov P (1999). Comparison Of Γ -aminobutyric Acid Effect In Different Parts Of The Cat Ileum. *Eur J Pharm*, 368, 49-56.
- Plumb, D.C. (1991). *Veterinary Drug Handbook*. Pocket Ed. Pharma. Vet. Publishina. USA.
- Riebold, T. W., Goble, D. O. and Geiser, D. R. (1987). *Large Animal Anaesthesia: Principles and Techniques*. The Iowa State Univ. Press. Ames.
- Santicioli P, Maggi CA, Meli A (1984): GABAB Receptor Mediated Inhibition Of Field Stimulation-induced Contraction Of Rabbit Bladder Muscle In Vitro. *J Pharm Pharmacol*, 36, 378-381
- Santicioli P, Meli A (1985b): DUal Effect Of GABA On The Contractile Activity Of The Guinea-pig Isolated Urinary Bladder. *J Autom Pharmac*, 5, 131-141.
- Snyder, H. R., C. S. Davis, R. K. Bickerton and R. P. Halliday (1967). "1-[5-[5-Arylfurfurylidene) amino] hydantoins. A New Class of Muscle Relaxants." *Journal of medicinal chemistry* 10(5): 807-810.
- Süzer Ö. (2005). *Süzer Pharmacology*. Istanbul:270.
- The Merck Veterinary Manual. (1991). *Pharmacology*. -Part VI. Merck and Co., Inc.
- Wang SJ, Wang KY, Wang WC. (2004). Mechanisms Underlying The Riluzole Inhibition Of Glutamate Release From Rat Cerebral Cortex Nerve Terminals (Synaptosomes). *Neuroscience*. ;125(1):191-201.
- Weinling E, Sandouk P, Debray M. (1999). Singleand Repeated Dose Pharmacokinetics of Intramuscular Thicolchicoside in Healthy Volunteers. *Int. J. Clin. Phar. Ther.*; 37:503-509.

(kalp yetmezliği, dilate kardiyomyopati ve mitral yetersizliği gibi) bu orandan sapmalarla ilişkilendirilmiştir (Santos vd., 2020).

SONUÇ

Matematik ve estetik birbirlerini bütünleyen öğelerdir ve hangi alan olursa olsun matematiksel oranların önemi oldukça büyüktür. Altın oran, evrenin her alanında, doğada, insan vücudunda, mimaride, sanatta kısacası canlı cansız tüm varlıklarda bulunduğu estetik bir algı oluşturup nesnelere çok daha güzel olarak tanımlamamıza katkı sağlamıştır. Yani altın oran var olduğu her yerde estetik algıyı olumlu yönde etkilemiş ve güzellik açısından çok önemli ve değerli bir faktör olarak kabul edilmiştir (Ünver, 2017).

KAYNAKLAR

- Abbas, S. (2017). Golden Ratio: A Measure of Physical Beauty. *Resonance*, 22(1), 51-60.
- Aksoy, A. (2021). Estetik Fasiyal Analiz. Reserchgate, 1-8.
- Bülbül, M. ve Seçkin F. (2019). Investigation of The Human Figures Applied to The Gold Ratio in Terms of Human History. *Journal of Primary Education*, 1(4), 45-59.
- Dimitrios Danikas, D. ve Panagopoulos, G. (2004). The Golden Ratio and Proportions of Beauty. *Plastic and Reconstructive Surgery*, 15:1009.
- Inchausep, A. ve Arakaki, E. (2023). Tao and Golden Ratio: A Scientific View of Contemporary Acupunctural Principles through Geometry. *Chinese Medicine*, 14 (3), 95-154.
- İmre, E. (2022). Altın Oranın Güzellik Algısına Etkisi. Doktora Tezi. Edirne: Trakya Üniversitesi.
- Mamarelis, G., Karam, E., Sohail, M. Z., Key, S. (2022). The Golden Ratio in Pediatric Wrist Anatomy: A Divine Symmetry. *Cureus*, 14(7).
- Petekkkaya, E., Ulusoy, M., Bagheri, H., Şanlı, Ş., Ceylan, M. S., Dokur, M., Karadağ, M. (2021). Evaluation of the Golden Ratio in Nasal Conchae for Surgical Anatomy. *Ear Nose Throat J*, 100(1).
- Prasanth, G.R. (2012). Golden Ratio In Human Anatomy. Doktora Tezi. India: Government College, Chittur.
- Rossetti, A., De Menezes, M., Rosati, R., Ferrario, V. F., & Sforza, C. (2013). The Role of The Golden Proportion in The Evaluation of Facial Esthetics. *The Angle Orthodontist*, 83(5), 801-808.
- Rübendüz, M. (2019). Yüz Estetiğinin Altın Oran Ve Cinsiyet Yönünden Değerlendirilmesi. Dentistry.
- Santos, M. M. G., Beijo, L. A., Avelar, F. G., ve Petrini, J. (2020). Statistical Methods for Identification of Golden Ratio. *Biosystems*, 189, 104080.
- Seçkin, F., ve Bülbül, M. (2020). İnsan Anatomisinde Altın Oranlama ve Sanat Eserlerindeki Karşılaştırmalı Analizi. *Temel Eğitim*, 2(4), 6-20.
- Ünver, G. (2017). Artistik Anatomi Açısından Yüz Morfometrisinin Estetik Algısına Etkisi. Yüksek Lisans Tezi. Edirne: Trakya Üniversitesi.

olası büyük sorunların ve gereksiz sağlık harcamalarının önüne geçebilecek adımlardır. Acil durumlarda ve afetlerde kullanılacak olan teknolojik cihazlarda pilot uygulama ve tatbikatlarla yarar sağlama oranları incelenip, iyileştirme çalışmaları yapılmasıyla bu teknolojilerin sağlık hizmeti sunucuları ve sağlık hizmeti alanlar tarafından daha etkin ve verimli kullanılması sağlanabilir.

KAYNAKÇA

- AFAD (2023). “Açıklamalı Afet Yönetimi Terimleri Sözlüğü” <https://www.afad.gov.tr/aciklamali-afet-yonetimi-terimleri-sozluğu> (E.T.: 20.12.2023).
- AFAD 2020. Afet Yönetimi Kapsamında 2019 Yılına Bakış ve Doğa Kaynaklı Olay İstatistikleri, 19-21.
- AFAD, Risk Belirleme ve Önleme Daire Başkanlığı (2023). “2022 Yılı Doğa Kaynaklı Olay İstatistikleri” <https://www.afad.gov.tr/afet-istatistikleri> (E.T.: 20.12.2023).
- Andrikov, D.A., Kuchin, A S. (2021). Development of a prototype of a medical information system for a clinical diagnostic center. *Procedia Computer Science*, 186, 287-292.
- Aral, M., Tunç, G. (2021). Türkiye’de Deprem Performansına Dayalı Bina Kimlik Bilgilerinin Oluşturulmasına Yönelik Çalışma ve Öneriler. *Afet ve Risk Dergisi*, 4(1), 20-41.
- Avdar, R., Avdar, R. (2022). Türkiye’de Yaşanan Doğa Kaynaklı Afetlerin Sosyo-Ekonomik Etkileri. *Afet ve Risk Dergisi*, 5(1), 1-12.
- Büyükgöze, S. (2019). Sağlık 4.0’da Giyilebilir Teknolojilerden Sensör Yamalar Üzerine Bir İnceleme. *Avrupa Bilim ve Teknoloji Dergisi*, 17, 1239-1247
- Çabuk A, 2020. 2002 Sonrası Türkiye Büyük Millet Meclisinde Grubu Bulunan Siyasi Partilerin Beyanmelerinde Afet ve Acil Durum, *Avrasya Sosyal ve Ekonomi Araştırmaları Dergisi*, 7(10), 189-205.
- Çabuk, A. (2023). Öğretim Elemanlarının Afet ve Acil Durumlar için Bireysel Hazırlık Algısı: İstanbul Örneği. *Elektronik Sosyal Bilimler Dergisi*, 22(88), 2160-2180.
- Dölek, İ. (2016). Türkiye’de Doğal Afetler. İçinde H. Akengin (Editör), *Türkiye Fiziki Coğrafyası* (311-364). Ankara: Pegem Yayınevi.
- Güler LM, Yıldırım GÖ, 2022. Afet Tıbbi Açısından Terör Saldırılarında Hastane Öncesi Acil Sağlık Hizmetleri Organizasyonu ve Hastane Öncesi Acil Sağlık Çalışanlarının Sorumlulukları, *Hastane Öncesi Dergisi*, 7(1), 109-21.
- Kılıç T, Tosun N, 2021. Akıllı Sağlık Ekosistemi ve Güncel Uygulama Örnekleri, *İşletme Bilimi Dergisi*, 9(3), 543-64.
- Kadioğlu M, 2020. 2020 Yılında Türkiye’de Yaşanan Afetler. *Türk Kızılay Akademi İnsani Çalışmalar Yıllığı*. <https://yillik.kizilayakademi.org.tr/2020-yilinda-turkiyede-yasanan-afetler/>. (E.T.: 22.15.2023).
- Kuh, Z., Erdem, R. (2021). Dijital sağlık uygulamalarının bilinirliğinin ve kullanımının dijital bölünme çerçevesinde incelenmesi. *Hacettepe Sağlık İdaresi Dergisi*, 24(2), 255-274.
- Memiş L, Babaoğlu C, 2020. Acil Durum ve Afet Yönetiminde Süreç Yaklaşımı ve Teknoloji, Ömer Halisdemir Üniversitesi İktisadi ve İdari Bilimler Fakültesi Dergisi, 13(4), 776-91.
- Özdemirci, F. (2018). Sağlık Bilgi Sistemleri Yönetimi ve Toplumsal Bellek/Gelecek Açısından Değerlendirilmesi. *Bilgi Yönetimi Dergisi*, 1(2), 149-155.
- Özkaya Özlüer, I., (2021). İklim Krizi ve Afet Planlaması (Türkiye’nin Kalkınma Planlarına Yansıyan Afet Stratejisi). *Memleket Siyaset Yönetim Dergisi*, 16(36), 397-420.
- Özmen, B., Gerdan, S., Ergünay, O. (2015). Okullar için Afet ve Acil Durum Yönetimi Planları. *Elektronik Mesleki Gelişim ve Araştırmalar Dergisi*, 3(1), 37-52.

- Öztürk, Y.E., Yeşildal, M. (2022). Sağlık Bilgi Sistemleri. İçinde S. Bostan, M. Özata, R. Erdem (Editör), *Sağlık Kurumları Yönetimi Genel Konular* (s.309-328). Ankara: Nobel Akademi Yayıncılık.
- Sağlık Bakanlığı (2018). e-Nabız V.2.0, E-Nabız Kişisel Sağlık Kaydı Sistemi Kullanım Kılavuzu, 132.
- Şen, S. (2023). Kahramanmaraş Depremlerinin Ekonomiye Etkisi. *Diplomasi ve Strateji Dergisi*, 4(1), 1-55.
- URL-1 <https://teknoloji.org/e-tekstil-nedir-hangi-sektorlerde-kullaniliyor/> (E.T.: 21.12.2023).
- URL-2 <https://inovatifkimyadergisi.com/yeni-soft-e-tekstil-urunleri-acil-vaka-personeli-ve-askeri-personeli-icin-gelistirilmis-bir-koruma-sunuyor> (E.T.: 20.12.2023).
- URL-3 <https://www.businessinsider.com/5-examples-wearable-healthcare-devices-2021-5> (E.T.: 21.12.2023).
- URL-4 <https://getwellue.com/pages/duoek-hand-held-wearable-ekg-tracker> (E.T.: 22.12.2023).
- URL-5 <https://lifevest.zoll.com/patients/what-is-lifevest> (E.T.: 21.12.2023).
- URL-6 <http://www.yigitsaglik.com/urunler/lucas/> (E.T.: 22.12.2023).
- URL-7 <https://www.aa.com.tr/tr/bilim-teknoloji/karabukte-bilim-insanlari-otonom-kontrollu-kalp-masaji-cihaz-gelistirdi/2400779> (E.T.: 22.12.2023).
- URL-8 <https://healthintechno.com/2021/10/29/kalp-ritmini-takip-eden-e-dovme/> (E.T.: 21.12.2023).
- Uysal B, Ulusinan E, 2020. Güncel Dijital Sağlık Uygulamalarının İncelenmesi, *Selçuk Sağlık Dergisi*, 1, 46-60.
- Ünsal H, Atabey S, 2016. Türkiye’de Acil Durum ve Afetlerde Sunulan Sağlık Hizmetlerinin Finansmanı, Süleyman Demirel Üniversitesi İktisadi ve İdari Bilimler Fakültesi Dergisi, 21(4), 1127-38.
- Tercan, B. (2018). Türkiye’de Afet Politikaları ve Kentsel Dönüşüm. *Abant Kültürel Araştırmalar Dergisi*, 3(5), 102-120.

kalmayıp aynı zamanda toplumsal düzenin seyrinde devam etmesinde destekleyen bir yapı olarak görülmektedir.

Çatışmacı yaklaşım toplumsal sitemin temelinde işlevselci görüşe aksi olarak, sistemin temelinde bütünlük değil bir çatışma olduğunu savunmaktadır. Bu yaklaşıma göre toplum, uyum içinde bir işleyişe sahip değildir; ancak çatışma üzerinden anlaşılabilir. Özellikle Marksist teori üzerinden şekillenen bu yaklaşımın temeli mücadele, eşitsizlik, çatışma kavramlarıyla temellendirilmektedir. Sağlık ve hastalık sosyal sınıflara göre şekillenmektedir. Sistemin oluşumunda yer alan sosyal tabakalaşma sağlık hizmetlerine ulaşımında etki etmektedir. Bu yaklaşımlara göre sağlık sisteminin temelinde bireyin toplum içerisindeki iletişimiyle oluşan görünmez bir bağ bulunmaktadır. Sağlık ve hastalık durumu da toplumun işleyişine göre ortaya çıkmaktadır.

İşlevselci yaklaşım için ortaya çıkan hastalık toplumsal bir sapma olarak tanımlanırken, çatışmacı yaklaşım için kapitalist sistemin getirdiği dengesizlik bu sorunlara sebep olmaktadır. Çatışmacı teori, hastalığı getirdiği ekonomik durumu ön plana çıkarmakta ve durumu eleştirmektedir. Onlara göre sağlık kapitalist düzene göre kurgulanmıştır ve sınıfsal bir yapı oluşturmaktadır.

Sonuç olarak bu iki sosyolojik yaklaşım sağlığa farklı perspektiflerden bakmak adına önemli teoriler ortaya koymuştur. Sağlığı toplumsal uyum ve uyumsuzluk kavramları üzerinden tartışarak farklı iki konuya değinmektedirler. Bu hem sosyolojiye hem de temelinde yer alan sağlık kavramından ötürü tıbbi literatüre de destek sağlayacağı düşünülmektedir.

KAYNAKÇA

- Aytaç, Ö. ve Kurtdaş, M. Ç. (2015). Sağlık - Hastalığın Toplumsal Kökenleri ve Sağlık Sosyolojisi. *Fırat Üniversitesi Sosyal Bilimler Dergisi*, 25(1), 231–250.
- Barnet, R. J. (2003). Ivan Illich and the Nemesis of Medicine. *Medicine, Health Care and Philosophy*, 6(3), 273–286.
- Biley, F. C. (2010). The “Sickening” Search for Health: Ivan Illich’s revised thoughts on the medicalization of life and medical iatrogenesis. *The International Journal of Healing and Caring*, 10(2).
- Bilir, H. (2020). Sporun Toplumsal İşlevi: Sosyolojik Bir Yaklaşım. *Aksaray Üniversitesi İktisadi ve İdari Bilimler Fakültesi Dergisi*, 12(4), 27–36.
- Boss, P., Doherty, W. J., LaRossa, R., Schumm, W. R. ve Steinmetz, S. K. (1993). *Sourcebook of family theories and methods: A contextual approach*. Nev York: Springer Science & Business Media.
- Cairns, J.-M. ve Curtis, S. (2017). Health Inequalities. *International Encyclopedia of Geography: People, the Earth, İçinde D. Richardson, N. Castree, MF.Goodchild, A. Kobayashi, W. Liu, R.A. Marston (Editör), Environment and Technology (s. 1-4)*. Oxford, UK: John Wiley & Sons, Ltd.
- Collyer, F. ve Scambler, G. (2015). The Sociology of Health, Illness and Medicine: Institutional Progress and Theoretical Frameworks. İçinde F. Collyer (Eitör), *The Palgrave Handbook of Social Theory in Health, Illness and Medicine (s. 1–15)*. London: Palgrave Macmillan

- De Oliveira, J. A. D. (2021). Ivan Illich, Iatrogenesis and Pharmacogenetics. İçinde I.A. Khalil (Editör) *Pharmacogenetics* (s. 61–76). London: IntechOpen.
- Dünya Sağlık Örgütü (2006). Constitution Of The World Health Organization. Wayback Machine. https://web.archive.org/web/20190822205618/https://www.who.int/governance/eb/who_constitution_en.pdf (E.T.: 5 Mayıs 2021).
- Eryiğit Güler, O. (2011). Hemodiyaliz Hastalarında Hastalığa Bağlı Toplumsal Rol Değişimi Beklentisi ve Sorunları: Bir Sağlık Sosyolojisi Çalışması. Konya: Selçuk Üniversitesi.
- Frank, A. W. (2013). From sick Role To Practices Of Health and İllness. *Medical Education*, 47(1), 18–25.
- Gönç Şavran, T. (2013). Hastalık, Sağlık, Toplum. İçinde N. Suğur (Editör), *İnsan ve Toplum* (s. 152–185). Eskişehir: Anadolu Üniversitesi Yayınları.
- Gönç Şavran, T. (2019). Sağlık Sosyolojisinde Temel Yaklaşımlar. İçinde İ. Öz ve M. Özbeç (Editör), *Sağlık Sosyolojisi* (s. 1–23). Erzurum: Atatürk Üniversitesi Açıköğretim Fakültesi Yayını.
- Heidarnia, M. A. ve Heidarnia, A. (2016). Sick Role and a Critical Evaluation of its Application to our Understanding of the Relationship between Physician and Patients. *Novelty in Biomedicine*, 4(3), 126–134.
- Illich, I. (1975). Clinical Damage, Medical Monopoly, The Expropriation Of Health: Three Dimensions Of İatrogenic Tort. *Journal Of Medical Ethics*, 1(2), 78–80.
- Illich, I. (2019). *Sağlığın Gaspı*. (çev. S. Sertabiboğlu). İstanbul: Ayrıntı Yayınları.
- Kara, B. (2018). Türkiye’de Sağlık Politikalarının Sosyolojik Altyapısı. *Uluslararası Medeniyet Çalışmaları Dergisi*, 3(1), 21–33.
- Karl, M. (2003). *Kapital I*. (çev. A. Bilgi). İstanbul: Eriş Yayınları.
- Leigh, H. ve Reiser, M. F. (1980). The Sick Role. İçinde *The Patient* (s. 15–22). United States: Springer.
- Lupton, D. (2005). Limits to Medicine. Medical Nemesis. *Journal of Health Services Research & Policy*, 10(2), 122–123.
- Marmot, M. ve Allen, J. J. (2014). Social Determinants of Health Equity. *American Journal of Public Health*, 104(S4), 16–158.
- Moutaouakkil, Y., Jaoudi, R. El, Cadi, M. A. el, Bennana, A., Lamsaouri, J., Taoufik, J., Cherrah, Y. ve Bousliman, Y. (2017). Drug Iatrogenesis: A Review. *Toxicology. Toxicol Open Access*, 03(03), 129–131.
- Noël, J. (2019). Health inequality. https://www.researchgate.net/publication/337305194_Health_inequality (E.T.: 5 Mayıs 2021).
- Oskay, Ü. (1993). Medikal Sosyolojide Bazı Kavramsal Açıklamalar. *Sosyoloji Dergisi*, 4, 89–140.
- Øversveen, E., Rydland, H. T., Bambra, C. ve Eikemo, T. A. (2017). Rethinking the relationship between socio-economic status and health: Making the case for sociological theory in health inequality research. *Scandinavian Journal of Public Health*, 45(2), 103–112.
- Özer, Ö. ve Şahtaş, F. (2019). *Sosyolojik Boyutlarıyla Sağlık*. Ankara: Nobel Akademik Yayıncılık.
- Porter, S. (1998). *Structural functionalism and role theory*. In: *Social Theory and Nursing Practice. Sociology and Nursing Practice Series*. London: Palgrave.
- Segall, A. (1988). Cultural Factors in Sick-Role Expectations. İçinde D.S. Gochman (Editör), *Health Behavior*. Boston: Springer.
- Sheaff, M. (2005). *Sociology & Health Care An Introduction for Nurses, Midwives and Allied Health Professionals*. Nev York: McGraw-Hill Education.
- Türk Dil Kurumu (2020). <https://sozluk.gov.tr/> (E.T.: 6 Mayıs 2021).

- Timmermans, S. ve Almeling, R. (2009). Objectification, Standardization, And Commodification In Health Care: A Conceptual Readjustment. *Social Science and Medicine*, 69(1), 21–27.
- Varul, M. Z. (2010). Talcott Parsons, the Sick Role and Chronic Illness. *Body & Society*, 16(2), 72–94.
- Williams, S. J. (2005). Parsons revisited: From the sick role to...? *Health*. 9(2):123-144.
- Wolinsky, F. D. (1988). Sick-Role Legitimization. İçinde D.S. Gochman, (Editör) *Health Behavior*. Boston: Springer.
- Yıldırım, A. (2020). Örgüt Teorisinde Parsons’cu İşlevselcilik ve Gerilim Yönetimi. *SDÜ Fen-Edebiyat Fakültesi Sosyal Bilimler Dergisi*, (51), 153–167.

Editör:

Dr. Öğr. Üyesi Levent Cıvcık

Mühendislik

Alanında
Uluslararası Araştırmalar XII

EĞİTİM
yayınevi

MÜHENDİSLİK ALANINDA ULUSLARARASI ARAŞTIRMALAR XII

Editör: Dr. Öğr. Üyesi Levent Cıvık

Genel Yayın Yönetmeni: Yusuf Ziya Aydoğan (yza@egitimyayinevi.com)

Genel Yayın Koordinatörü: Yusuf Yavuz (yusufyavuz@egitimyayinevi.com)

Sayfa Tasarımı: Kübra Konca Nam

Kapak Tasarımı: Eğitim Yayınevi Grafik Birimi

T.C. Kültür ve Turizm Bakanlığı

Yayıncı Sertifika No: 47830

ISBN: 978-625-6613-68-3

1. Baskı, Aralık 2023

Kütüphane Kimlik Kartı

MÜHENDİSLİK ALANINDA ULUSLARARASI ARAŞTIRMALAR XII

Editör: Dr. Öğr. Üyesi Levent Cıvık

VI+104 s., 135x215 mm

Kaynakça var, dizin yok.

ISBN: 978-625-6613-68-3

Copyright © Bu kitabın Türkiye'deki her türlü yayın hakkı Eğitim Yayınevi'ne aittir. Bütün hakları saklıdır. Kitabın tamamı veya bir kısmı 5846 sayılı yasanın hükümlerine göre kitabı yayımlayan firmanın ve yazarlarının önceden izni olmadan elektronik/mekanik yolla, fotokopi yoluyla ya da herhangi bir kayıt sistemi ile çoğaltılamaz, yayımlanamaz.

EĞİTİM

yayınevi

Yayınevi Türkiye Ofis: İstanbul: Eğitim Yayınevi Tic. Ltd. Şti., Atakent mah.

Yasemen sok. No: 4/B, Ümraniye, İstanbul, Türkiye

Konya: Eğitim Yayınevi Tic. Ltd. Şti., Fevzi Çakmak Mah. 10721 Sok. B Blok,

No: 16/B, Safakent, Karatay, Konya, Türkiye

+90 332 351 92 85, +90 533 151 50 42, 0 332 502 50 42

bilgi@egitimyayinevi.com

Yayınevi Amerika Ofis: New York: Egitim Publishing Group, Inc.

P.O. Box 768/Armonk, New York, 10504-0768, United States of America

americaoffice@egitimyayinevi.com

Lojistik ve Sevkiyat Merkezi: Kitapmatik Lojistik ve Sevkiyat Merkezi, Fevzi Çakmak

Mah. 10721 Sok. B Blok, No: 16/B, Safakent, Karatay, Konya, Türkiye

sevkiyat@egitimyayinevi.com

Kitabevi Şubesi: Eğitim Kitabevi, Şükran mah. Rampalı 121, Meram, Konya, Türkiye

+90 332 499 90 00

bilgi@egitimkitabevi.com

İnternet Satış: www.kitapmatik.com.tr

+90 537 512 43 00

bilgi@kitapmatik.com.tr

KAYNAKÇA

- Balcı, K. (2008). Üretim Otomasyonunda Görüntü Tabanlı Hata Tanıma Sistemi. Yüksek Lisans Tezi. İstanbul: Yıldız Teknik Üniversitesi.
- Civcık, L., Yılmaz, B., Özbay, Y. ve Emlık, G.D. (2015) Detection of Microcalcification in Digitized Mammograms with Multistable Cellular Neural Networks Using A New Image Enhancement Method: Automated Lesion Intensity Enhancer (ALIE). *Turkish Journal of Electrical Engineering and Computer Sciences*, 23(3), 869-870.
- Çağlı, G., Okcu, F. ve Güngör, N.H. (2019). Ambalaj Yüzeyindeki Hataların Görüntü İşleme Tekniği ile Tespiti. *Zeki Sistemler Teori ve Uygulamaları Dergisi*, 2(3), 37-45.
- Duman, B. (2019). Görüntü İşleme Tekniklerinin Eklemeli İmalatta Kullanımı. İçinde B. Duman (Editör). 4th International Congress on 3d Printing (Additive Manufacturing) Technologies and Digital Industry (525-539). Antalya: 11-14 Nisan 2019.
- Horozoğlu, E. (2013). Görüntü İşleme ile Yüzey Pürüzlülüğü Ölçümü ve Analizi. Yüksek Lisans Tezi. Konya: Selçuk Üniversitesi.
- Kılınç, İ. (2009). Çelik Malzemelerde Korozyon Oyuklarının Görüntü İşleme Yöntemiyle İncelenmesi. Yüksek Lisans Tezi. Sakarya: Sakarya Üniversitesi.
- Kotan, M. (2020). Metalik Parçaların Kusur Tespitinde Görüntü Tonları Kullanılarak Doğrusallaştırma Tabanlı Karma Bir Yöntem Geliştirilmesi. Doktora Tezi. Sakarya: Sakarya Üniversitesi.
- Kushwaha, P. ve Soni, S. (2020) Corrosion Detection by Image Processing. *International Journal of Scientific Research and Engineering Development*, 3(3), 507-510.
- Peker, M. (2009). Görüntü İşleme Tekniği Kullanılarak Gerçek Zamanlı Hareketli Görüntü Tanıma. Yüksek Lisans Tezi. Sakarya: Sakarya Üniversitesi.
- Yıldız, N. (2010). Görüntü İşlemenin Dünü, Bugünü ve Geleceği. *Yıldız Teknik Üniversitesi Elektrik Mühendisliği Dergisi*, (440), 11-16.

KAYNAKÇA

- Akakçe, N., & Çam, F. N. (2019). Bir gıda koruma yöntemi: Işınlama. *Çukurova Tarım ve Gıda Bilimleri Dergisi*, 34(2), 207-221.
- Coşkun, O., & Doğanay, H. (2017). *Enerji Kaynakları*. Pegem Akademi Yayınları.
- Engin, N. (2013). Nükleer Enerji Gelecekteki Enerji İhtiyacına Çözüm Olabilir Mi?. *Marmara Coğrafya Dergisi*, (27), 575-591.
- Harunoğulları, M. (2019). Nükleer enerji ve geleceği. *Coğrafi Bilimler Dergisi*, 17(1), 110-145.
- IEA. (2019). *Nuclear power in a clean energy system*. Paris, France: IEA.
- IEA. (2022). *World energy outlook 2022*. Paris, France: IEA.
- İşeri, E., & Cem, Ö. (2013). Türkiye’de Sürdürülebilir Enerji Politikaları Kapsamında Nükleer Enerjinin Konumu. *İstanbul Üniversitesi Siyasal Bilgiler Fakültesi Dergisi*, (47).
- Kaya, İ. S. (2012). Nükleer enerji dünyasında çevre ve insan. *Bolu Abant İzzet Baysal Üniversitesi Sosyal Bilimler Enstitüsü Dergisi*, 12(1), 71-90.12(1), 71-90.
- Poudel, B., McJunkin, T., Reilly, J. T., Gallego-Calderon, J. F., Kang, N., & Stadler, M. (2022). Small Reactors in Microgrids: A Financial, Resilience and Environmental Case. In *2022 Resilience Week (RWS)* (pp. 1-7). IEEE.
- Temurçin, K., & Aliağaoğlu, A. (2003). Nükleer Enerji Ve Tartışmalar Işığında Türkiye’de Nükleer Enerji Gerçeği. *Coğrafi Bilimler Dergisi*, 1(2), 25-39.
- Topal-Namli, H., & Namli, S. S. (2014). Nuclear power in Turkey: Pros and cons. In *The 2014 WEI International Academic Conference Proceeding*.
- Türkiye Atom Enerjisi Kurumu (TAEK) 2010 yılı faaliyet raporu, http://www.sp.gov.tr/upload/xSPRapor/files/NKWF+2010_tak_faaliyet_raporu.pdf
- Üçgül, İ., & Elibüyük, U. (2017). Yenilenebilir Enerji Kaynakları Ve Enerji Jeopolitiği. *Anka E-Dergi*, 2(1).
- Zinkle, S. J., & Was, G. S. (2013). Materials challenges in nuclear energy. *Acta Materialia*, 61(3), 735-758.

Kaynaklar

- Eyidođan, H. (1988). Rates of crustal deformation in western Turkey as deduced from major earthquakes. *Tectonophysics*, 148, 83-92.
- Hançer, M. (2019). Geological evidences belonging to late Holocene seismic activity in South of Denizli Graben (Southwestern of Turkey, South-East European Part). *Carpathian Journal of Earth and Environmental Sciences*, 14(1):137–153.
- Kumsar, H., Özkul, M. Ve Semiz, B. (2019). 20 Mart 2019 Acıpayam-Yeniköy (Denizli) Mw=5.5 Depremlerinin Ön Deđerlendirme Raporu. Pamukkale Üniversitesi.
- MTA, (2011). Türkiye Diri Fay Haritası.
- MTA, (2019). 08 Ağustos 2019 Bozkurt (Denizli) Depremi Bilgi Notu.
- Wells, D. L. and Coppersmith, K. J. (1994). New empirical relationship among magnitude, rupture length, rupture width, rupture area, and surface displacement; *Bull. Seismol. Soc. Am.* 84 974–1002.

KAYNAKÇA

- Agwata, J. F.(2014), A Review of Some Indices used for Drought Studies. *Civil and Environmental Research*, Vol 6 No. 2
- Akar, Ö. , Oğuz, İ., Yürekli, K.(2014) ,İkikara Havzasının Kurak ve Islak Dönemlerinin Bazı Kuraklık İndisleri Yardımıyla Karşılaştırılması. *Gaziosmanpaşa Üniversitesi Ziraat Fakültesi Dergisi*, 32(2), 7-13
- Aktürk G., Aydı O.(2018), Çatalan Baraj Havzasında Yağış Eksikliğinin Çeşitli Hidrolojik Sistemler Üzerine Etkileri. *Kırıkkale Üniversitesi Mühendislik Fakültesi Uluslararası Mühendislik Araştırma ve Geliştirme Dergisi*, 10(2)
- Batan, M. (2021), Çeşitli Kuraklık İndisleri ile Batman İlının Kuraklık Analizi ve Kontur Haritalarının Çıkarılması. *Artvin Çoruh Üniversitesi Doğal Afetler Uygulama ve Araştırma Merkezi Doğal Afetler ve Çevre Dergisi*, 7(2), 252-265
- Beden, N., Demir, V., Keskin, A.Ü.(2019), Samsun İlinde SPI ve PNI Kuraklık İndekslerinin Eğilim Analizi. *Dokuz Eylül Üniversitesi Mühendislik Fakültesi Fen ve Mühendislik Dergisi*, 22(64), 107-116
- Blain, G.C. (2013), The Mann-Kendall test:the need to consider the interaction between serial correlation and trend. *Acta Scientiarum*,v.35 n.4, 393-402
- Buttafuoco, G., Caloiero, T., Guagliardi, I., Ricca, N.(2016), Drought Assessment Using The Reconnaissance Drought Index(RDI) in A Southern Italy Region. Symposium on Environmental Instrumentation and Measurements, Reggio Calabria, Italy, 52-55
- Costa, A.C. (2011), Local patterns and trends of the Standard Precipitation Index in southern Portugal (1940-1999). *Advances in Geosciences*
- Croituru, A. E., Piticar, A., Imbroane, A. M., Burada, D.C.(2012), Spatiotemporal distribution of aridity indices based on temperature and precipitation in the extra-Carpathian regions of Romania. *Theoretical and Applied Climatology* Springer,112:597-607
- URL-1 :https://library.wmo.int/doc_num.php?ex plnum_id=7768, (E.T.: 08.11.2022).
- URL-2 :<https://www.ncei.noaa.gov/access/monitoring/dyk/drought-definition> (E.T.: 21.09.2022).

- Deniz, A., Toros, H., İncecik, S.(2010), Spatial variations of climate indices in Turkey. *International Journal of Climatology*
- URL-3 : https://edo.jrc.ec.europa.eu/documents/factsheets/factsheet_spi.pdf, (E.T.: 2022).
- URL-4 : https://vsp.pnnl.gov/help/vsample/design_trend_mann_kendall.htm (E.T.: 16.11.2022).
- Gebremedhin, M., A.,, Kahsay, G., H.,Fanta, H.,G.(2018), Assessment of spatial distribution of aridity indices in Raya valley, northern Ethiopia. *Applied Water Science* ,8:217
- URL-5 :https://webdosya.csb.gov.tr/db/cygm/editordosya/Gediz_KOEP_2015_04_14.pdf (E.T.:03.06.2023).
- Hayes, M. J., Alvord, C., Lowrey, J.(2007), Drought Indices. *Feature Article From Intermountain West Climate Summary* ,1-6
- Harsanyi, E, ve diğerleri(2022), Predicting Modified Fournier Index by Using Artificial Neural Network in Central Europe. *International Journal of Environmental Research and Public Health*, 19
- Katipoğlu A., Acar R.(2021), Standartlaştırılmış yağış indeksi hesabında kullanılan dağılım fonksiyonu etkisinin ve kuraklık karakteristiklerinin araştırılması. *Gümüşhane Üniversitesi Fen Bilimleri Dergisi*, 11(3), 828-844
- Keyantash J., Dracup J.A., The Quantification of Drought: An Evaluation of Drought Indices. *American Meteorological Society*, 1167-1180
- Khambhammettu, P. “Mann-Kendall Analysis for the Ford Ord Site”, <https://www.statisticshowto.com/wp-content/uploads/2016/08/Mann-Kendall-Analysis-1.pdf>, Son erişim tarihi: 04.11.2022
- Matouq, M. (2017), A Review of Drought Indices. *International Journal of Constructive Research in Civil Engineering Academia*, Vol.3 Issue 4,48-66
- Milentijević N., Bacrić, N., Ristić, D., Valjarević A., Pantelić, M., Krcović, D.(2020), Application of Mann-Kendall (MK) test in trend analysis of air temperature and precipitation: Case of Macva District(Serbia). *Publication in Natural Sciences*, Vol. 10, No. 1, 37-43
- Mishra (2005), Spatial and temporal drought analysis in the Kansabati river basin, India. *Intl. J River Basin Management* Vol. 3, No. 1 (2005), pp. 31–41
- Mondal A., Kundu S., Mukhopadhyay A.(2012), Rainfall Trend Analysis By Mann-Kendall Test: A Case Study Of North-Eastern Part Of Cuttack District, Orissa. *International Journal of Geology, Earth and Environmental Sciences*, Vol.2(1), 70-78

- URL-6 <https://www.tarimorman.gov.tr/SYGM/Haber/714/Gediz-Havzasi-Kuraklik-Yonetim-Plani-Hazirlandi>, Son erişim tarihi:05.06.2023
- Pashiardis, S., Michaelides, S.(2008), Implementation of the Standardized Precipitation Index (SPI) and the Reconnaissance rought Index (RDI) for Regional Drought Assessment: A Case Study for Cyprus. *European Water Resources Association*, 23/24, 57-65
- Pourtouiser Kani, A., Rakhshandehreo G.R., Akbari H.(2015), Comparison of Statistical Downscaling Methods in Projecting Climate Change Impact on Extreme Runoff Events in Chenar Rahder River Basin(Iran). *Watershed Management*, 23-35”
- Radakovic, M., G., Tosic, I., Bacevic, N., Mladjan, D., Gavrilov, M.B., Markovic, S.B.(2017), The analysis of aridity in Central Serbia from 1949 to 2015. *Theoretical and Applied Climatology Springer*,
- Sarış F., Gedik, F.(2021), Konya Kapalı Havzası’nda Meteorolojik Kuraklık Analizi. *Coğrafya Dergisi Journal of Geography*, 42, 295-308
- Thomas, T. Jaisvwal,R.K.,Galkate,R.V.,Nayak,T.R.(2016),Reconnaissance drought index based evaluation of meteorological drought characteristics in Bundelkhand. *Procedia Technology*, 24, 23-30
- Tsakiris (2006), Regional Drought Assessment Based on the Reconnaissance Drought Index (RDI). *Water Resources Management* (2007) 21:821–833
- Ufoegbunc, G., Bello, N.J., Ojekunle, Z.O., Orunkoye, A.R., Eruola, A.O., Amori, A.A.(2011), Rainfall Erosivity Pattern of Ogun River Basin Area (Nigeria) using Modified Fournier Index. *European Water Resources Association*, 35, 23-29
- Wambua, R.M., Mutua, B.M., Raude, J.M(2018), Detection of Spatial, Temporal and Trend of Meteorological Drought Using Standardized Precipitation Index (SPI) and Effective Deought Index (SPI) in the Upper Tana River Basin, Kenya. *Open Journal of Modern Hydrology*, 8, 83-100
- Wilhite, D. A.(1991), Drought Planning: A Process for State Government. *Water Resources Bulletin*, 27:1, 29-38
- Yu, M., Li, , Q., Hayes, M.J., Svoboda, M.D., Heim, R.R.(2014), Are Droughts becoming more frequent or severe in China, based on the Standardized Precipitation Evapotranspiration Index: 1951-2010?. *International Journal of Climatology*, 34, 545-558
- Zarch, M.A. A., Malekinezhad, H., Mobin, M.H., Dastorani, M.T.(2011), Drought Monitoring by Reconnaissance drought index in Iran. *Water Resources Management*, 25, 3485-3504

Kaynaklar

- Hes, L. (2010). *Clothing Comfort A Combination of Objective and Subjective Evaluation*. Web: <http://www.scribd.com/doc/30439784/Introduction-toClothing-Comfort>
- Ullah, H. M. K., Lejeune, J., Cayla, A., Monceaux, M., Campagne, C., & Devaux, É. (2021). A review of noteworthy/major innovations in wearable clothing for thermal and moisture management from material to fabric structure. *Textile Research Journal*, 1-36.
- Kanat Z. E. (2007). Farklı İpliklerden Dokunan Kumaşların Konfor Özelliklerinin Karşılaştırılması. Yayınlanmamış Yüksek Lisans Tezi, Ege Üniversitesi, Fen Bilimleri Enstitüsü, İzmir.
- Kaplan S. (2009). Kumaşların Mekanik Özelliklerinden ve Geçirgenlik Özelliklerinden Yararlanılarak Giysi Konforunun Tahminlenmesi, Yayınlanmamış Doktora Tezi, Dokuz Eylül Üniversitesi, İzmir.
- Hatch K.L. (1993). *Textile Science*, West Publishing Company, New York, NY, USA,
- Li, Y. (2001). *The Science of Clothing Comfort*. Textile Institute Publications, Textile Progress, 31(1/2), 138, UK.
- Marmaralı A., Oğlakcıoğlu N. (2013). Giysilerde Isıl Konfor. 11. Ulusal Tesisat Mühendisliği Kongresi, 17-20 Nisan 2013, İzmir.
- Demir, Ö. (2015). Luxicool Elyafı Kullanımının Kumaş Konfor Özelliklerine Etkisi. Yayınlanmamış YL Tezi, Pamukkale Üniversitesi Fen Bilimleri Enstitüsü, Tekstil Mühendisliği Anabilim Dalı, Denizli.
- Mondal, S. (2008). Phase change materials for smart textiles – An overview, *Applied Thermal Engineering*, 28, 11–12, 1536-1550.
- Sarier N., Onder E. (2012). Organic phase change materials and their textile applications: An overview, *Thermochimica Acta*, 540, 7-60.
- Prajapati D. G. & Kandasubramanian B. (2020). A Review on Polymeric-Based Phase Change Material for Thermo-Regulating Fabric Application, *Polymer Reviews*, 60:3, 389-419.
- Taieb, H. A., Msahli, S., Sakli, F. (2010). A New Approach for Optimizing Mechanical Clothing Tactile Comfort. *Journal of Advanced Research in Mechanical Engineering*, 1, 43-51.
- Öner, E. (2008). Dokuma kumaşların konfor özellikleri üzerine bir araştırma. Yayınlanmamış YL Tezi, Pamukkale Üniversitesi Fen Bilimleri Enstitüsü, Denizli.
- Kılınc-Balcı F. S. (2011). How consumers perceive comfort in apparel. in *Improving comfort in clothing*. Ed. Song. G. Woodhead Pub. in assoc. with the Textile Institute.
- Song G. (2011). *Improving comfort in clothing*. Woodhead Pub.: Published in association with the Textile Institute.
- Arğılı E. (2011). Deri Üst Giyimine Yönelik Giysi Konforunun İncelenmesi. Yayınlanmamış YL Tezi, Gazi Üniversitesi Eğitim Bilimleri Enstitüsü, Ankara.

- Bozkurt, B. (1995). Vücut Hareketlerinin Giysi Özellikleri Üzerine Etkileri. Yayınlanmamış Doktora Tezi, Ege Üniversitesi, Fen Bilimleri Enstitüsü.
- Utgun, E. (2007). Farklı Model ve Dikim Özelliklerinin Giyim Konforuna Etkisi. Yayınlanmamış YL Tezi, Ege Üniversitesi, Fen Bilimleri Enstitüsü.
- Li, Y., Wong, A.S.W. (2006). *Clothing Biosensory Engineering*, The Textile Institute, Cambridge, England.
- Ashdown, S.P., Delong, M. (1995). Perception Testing of Apparel Ease, Variation, *Applied Ergonomics*, 26(1), 47-54.
- Güney S., Kaplan S. (2016). Basınç Konfor Performansını Etkileyen Parametreler ve Basınç Konforunun Ölçümü, *Tekstil ve Mühendis*, 23(102), 153-163.
- Kaplan, S. & Okur, A. (2006). Tekstil Materyallerinde Meydana Gelen Isı ve Kütle Transferi Mekanizmalarının Giysi Termal Konforu Üzerindeki Etkileri. *Tekstil ve Mühendis*, 13(63), 28-36.
- Swantko, K. (2004). Getting the balance right. *KnitAmericas*, 49-50.
- Cimilli Duru, S., Candan, C., & Uygun Nergis, B. (2019). *Innovation in the Comfort of Intimate Apparel*. IntechOpen.
- Júnior, H.L.O., Neves, R.M., Monticeli, F.M., Dall Agnol, L. (2022). Smart Fabric Textiles: Recent Advances and Challenges. *Textiles 2*, 582–605.
- Behera, A. (2022). Shape-Memory Materials. In: *Advanced Materials*. Springer, Cham.

İnternet kaynakları

- www.toray.co.id (E.T.: 12.12.2023)
- www.sensil.com (E.T.: 12.12.2023)
- www.nilit.com (E.T.: 12.12.2023)
- www.nike.com (E.T.: 12.12.2023)
- www.kelheim-fibers.com (E.T.: 12.12.2023)
- www.toyobo-global.com (E.T.: 12.12.2023)
- www.invista.com (E.T.: 12.12.2023)
- www.fiber2fashion.com. New Cloth Market. 2009. Development of Shape Memory Fabrics/Garments. Fibre2Fashion. (E.T.: 12.12.2023)
- www.nanodesign.toray (E.T.: 12.12.2023)

Görsel kaynakları

- URL-1. <https://www.sportstextiles.toray/en/brand/fieldsensor/> (E.T.: 12.12.2023)
- URL-2. <https://www.toray.com.tw/tw/products/textiles/textiles006.html> (E.T.: 12.12.2023)
- URL-3. <https://www.gore-tex.com> (E.T.: 12.12.2023)

- URL-4. <https://www.alpinetrek.co.uk/blog/how-gore-tex-membranes-work/> (E.T.: 12.12.2023)
- URL-5. <http://premiumbeautiful.weebly.com/functions-of-akwatek-and-akwadyne.html> (E.T.: 12.12.2023)
- URL-6. <https://sensil.com/products/sensil-breeze/> (E.T.: 12.12.2023)
- URL-7. <https://sensil.com/products/sensil-heat/> (E.T.: 12.12.2023)
- URL-8. <https://sensil.com/products/sensil-aquarius/> (E.T.: 12.12.2023)
- URL-9. <https://phys.org/news/2017-11-cool-textiles.html> (E.T.: 12.12.2023)
- URL-10. <https://www.nike.com/tr/help/a/nike-dri-fit> (E.T.: 12.12.2023)
- URL-11. <https://blog.finishline.com/what-is-nike-dri-fit/> (E.T.: 12.12.2023)
- URL-12. <https://www.dryarn.com/en/> (E.T.: 12.12.2023)
- URL-13. <https://shopduer.com/blogs/uncuffed/discover-coolmax-technology> (E.T.: 12.12.2023)
- URL-14. <https://www.lavtecfabrics.com/pdf/coolmaxfresh.pdf> (E.T.: 12.12.2023)
- URL-15. <https://korean-products.com/2012/08/03/eco-friendly-elastic-fiber-iscra-s/> (E.T.: 12.12.2023)
- URL 16. <https://www.innovationintextiles.com/outlast-launches-new-pcms-based-filling-material/> (E.T.: 12.12.2023)
- URL-17. <https://kelheim-fibres.com/en/viskosefaser/outlast/> (E.T.: 12.12.2023)
- URL-18. <https://www.innovationintextiles.com/invista-introduces-thermolite-infrared-technology/> (E.T.: 12.12.2023)
- URL- 19. <https://www.senbism.toray/en/about/> (E.T.: 12.12.2023)

Editör:

Doç. Dr. Neslihan YILDIZ

Mimarlık, Planlama ve Tasarım

Alanında
Uluslararası Arařtırmalar VII

EĐİTİM
yayınevi

**MİMARLIK, PLANLAMA VE TASARIM ALANINDA ULUSLARARASI
ARAŞTIRMALAR VII**

Editör: Doç. Dr. Neslihan Yıldız

Genel Yayın Yönetmeni: Yusuf Ziya Aydoğan (yza@egitimyayinevi.com)

Genel Yayın Koordinatörü: Yusuf Yavuz (yusufyavuz@egitimyayinevi.com)

Sayfa Tasarımı: Kübra Konca Nam

Kapak Tasarımı: Eğitim Yayınevi Grafik Birimi

T.C. Kültür ve Turizm Bakanlığı

Yayıncı Sertifika No: 47830

ISBN: 978-625-6613-71-3

1. Baskı, Aralık 2023

Kütüphane Kimlik Kartı

**MİMARLIK, PLANLAMA VE TASARIM ALANINDA ULUSLARARASI
ARAŞTIRMALAR VII**

Editör: Doç. Dr. Neslihan Yıldız

VI+112 s., 135x215 mm

Kaynakça var, dizin yok.

ISBN: 978-625-6613-71-3

Copyright © Bu kitabın Türkiye'deki her türlü yayın hakkı Eğitim Yayınevi'ne aittir. Bütün hakları saklıdır. Kitabın tamamı veya bir kısmı 5846 sayılı yasanın hükümlerine göre kitabı yayımlayan firmanın ve yazarlarının önceden izni olmadan elektronik/mekanik yolla, fotokopi yoluyla ya da herhangi bir kayıt sistemi ile çoğaltılamaz, yayımlanamaz.

EĞİTİM
yayınevi

Yayınevi Türkiye Ofis: İstanbul: Eğitim Yayınevi Tic. Ltd. Şti., Atakent mah.
Yasemen sok. No: 4/B, Ümraniye, İstanbul, Türkiye

Konya: Eğitim Yayınevi Tic. Ltd. Şti., Fevzi Çakmak Mah. 10721 Sok. B Blok,
No: 16/B, Safakent, Karatay, Konya, Türkiye
+90 332 351 92 85, +90 533 151 50 42, 0 332 502 50 42
bilgi@egitimyayinevi.com

Yayınevi Amerika Ofis: New York: Egitim Publishing Group, Inc.
P.O. Box 768/Armonk, New York, 10504-0768, United States of America
americaoffice@egitimyayinevi.com

Lojistik ve Sevkiyat Merkezi: Kitapmatik Lojistik ve Sevkiyat Merkezi, Fevzi Çakmak
Mah. 10721 Sok. B Blok, No: 16/B, Safakent, Karatay, Konya, Türkiye
sevkiyat@egitimyayinevi.com

Kitabevi Şubesi: Eğitim Kitabevi, Şükran mah. Rampalı 121, Meram, Konya, Türkiye
+90 332 499 90 00
bilgi@egitimkitabevi.com

İnternet Satış: www.kitapmatik.com.tr
+90 537 512 43 00
bilgi@kitapmatik.com.tr

KAYNAKÇA

- Dikici, A. ve Kocagül, M. (2019). Isı Yalıtımında Kullanılan Eps, Xps ve Taş Yünü İzolasyon Malzemelerinin Deneysel Olarak Karşılaştırılması, *Fırat Üniversitesi Müh. Bil. Dergisi*, 31(1), 129-136.
- Görkem, M. ve Demirel, F. (2013). Televizyon Stüdyoları ve Mimari Akustik Tasarım Kriterleri. *Beykent Üniversitesi Fen ve Mühendislik Bilimleri Dergisi*, 6(2), 93-104.
- Kandemir, S.Y., Bektaş V. ve Açıkkalp, E. (2019). Dıştan Yalıtım Uygulamalarında Farklı Duvar Modelleri İçin Optimum Yalıtım Kalınlıklarının Belirlenmesi ve Ekonomik Analizleri, *DÜMF Mühendislik Dergisi*, 10(1), 275-288.
- MEB, (2011). Televizyon Yapım Mekânları
- Öz, M. ve Köse, E. (2020). Gürültü Önleyici Akustik Malzemelerin Performans Düzeylerinin İncelenmesi, *Avrupa Bilim ve Teknoloji Dergisi*, 18, 1-10.
- Özyıldırım, M.C. (2010). *Kapalı Mekânların Akustik Tasarımında Ses Güçlendirme Sistemlerinin Uygulanma Koşulları* (Yayımlanmamış yüksek lisans tezi). İstanbul Üniversitesi, İstanbul.
- Vergili, S. ve Öziş, F. (2022). Yeni Dönem Stüdyo Kontrol Odalarının Akustik Performansları, *Afyon Kocatepe Üniversitesi Akademik Müzik Araştırmaları Dergisi*, VIII (Özel Sayı), 452- 466.
- Yavuz, M. (2007). *Ses Kayıt Stüdyosu Tasarımı ve Mimari Akustik* (Yayımlanmamış yüksek lisans tezi). Yıldız Teknik Üniversitesi, İstanbul.

İNTERNET KAYNAKÇASI

- URL-1: <https://www.sesizasyonu.net/ses-izolasyonu/gurultu-kontrolu.html>, Erişim Tarihi:06.04.2023
- URL-2: http://en.wikipedia.org/wiki/Music_industry, Erişim Tarihi: 25.03.2023
- URL-3: http://en.wikipedia.org/wiki/Digital_Audio_Workstation, Erişim Tarihi: 06.04.2023
- URL-4: <http://www.muhendislikbilgileri.com/?pnun=134&pt=G%C3%9CR%C3%9CLT%C3%9C>, Erişim Tarihi: 17.03.2023
- URL-5: <http://www.sesyalitimsungeri.com.tr/akustik-kumas.html>, Erişim Tarihi: 04.04.2023
- URL-6: <https://www.teknikakustik.net/renkli-piramit-sunger.html>, Erişim Tarihi: 24.04.2023
- URL-7: <https://www.teknikakustik.net/ahsap-difuzor-akustik-panel.html>, Erişim Tarihi: 01.05.2023
- URL-8: <https://insapedia.com/briket-nedir-briket-duvarlarin-orulmesi/>, Erişim Tarihi: 02.05.2023

KAYNAKÇA

- Acar, E. (1996). Anadolu'da Tarih Öncesi Çağlardan Tunç Çağı Sonuna Kadar Konut ve Yerleşme, *Tarihten Günümüze Anadolu'da Konut ve Yerleşme*, İstanbul, 381-382, 384.
- Aksaray Valiliği İl Kültür ve Turizm Müdürlüğü, Aksaray Kültür Envanteri (2009). 12, 19-20.
- Aksaray Valiliği İl Kültür ve Turizm Müdürlüğü, Aksaray Kültür Envanteri (2010) 130, 135, 12, 19-20.
- Aksaray İl Kültür ve Turizm Müdürlüğü Arşivi.
- Büyükmihçı, G. (2000). Anadolu'da Konut Aksaray Evleri, *Arkitekt*, Sayı:479, 59, 60, 69.
- Erdal, Z. (2016). Aksaray Evleri, 1. Basım *Aksaray Belediye Başkanlığı Kültür ve Sosyal İşler Müdürlüğü Kültür Yayınları*, Ankara.
- Esin, U. (1996). On Bin Yıl Öncesinde Aşık: İç Anadolu'da Bir Yerleşim Modeli, *Tarihten Günümüze Anadolu'da Konut ve Yerleşme*, İstanbul.
- Güner, S. (2013). *Aksaray Kent Merkezinde Yer Alan Kültürel Mirasın Bütüncül Sunumu ve Planlanması*, (Yayımlanmamış dönem projesi). Ankara Üniversitesi, Ankara.
- Highfield, D. (1991). The Construction of New Buildings Behind Historic Facades, E. & F.N.Spon (*An imprint of Chapman and Hall*), London, 16.
- Karadayı Yenice, T. (2012). *Geleneksel Aksaray Evlerinin Korunmasına İlişkin Bir Yöntem Araştırması*, (Yayımlanmamış doktora tezi). Selçuk Üniversitesi, Konya.
- Özer, M. (2017). *Aksaray İli Kent Merkezindeki Erken Cumhuriyet Dönemi Mimari Mirasının İncelenmesi*, (Yayımlanmamış yüksek lisans tezi). Çukurova Üniversitesi, Adana.
- Topal, N. (2006). *Anadolu Selçukluları Devrinde Aksaray Şehri*, (Yayımlanmamış doktora tezi). Niğde Üniversitesi, Niğde.
- Topal, N. (2006.).Karamanoğulları Döneminde Aksaray'da İskân ve Mahalleler, *Türklük Bilimi Araştırmaları Dergisi*, 20, 213.

İNTERNET KAYNAKÇASI

- URL-1: www.cografya.gen.tr, Erişim Tarihi: 10.12.2023
- URL-2: www.ahika.gov.tr, Erişim Tarihi: 28.05.2022
- URL-3: <https://galeri3.arkitera.com>, Erişim Tarihi: 20.11.2023
- URL-4: <https://earth.google.com/>, Erişim Tarihi: 15.09.2023

KAYNAKÇA

- Asatekin, G. S. (1994). *Anadolu'daki Geleneksel Konut Mimarisinin Biçimlenmesinde Aile-Konut Karşılıklı İlişkilerin Rolü*. Kent, Planlama Politika, Sanat Tarık Okyay Anısına Yazılar, Ankara: ODTÜ Mimarlık Fakültesi Yayınları.
- Baran, M. ve Yıldırım, M. (2008). Geleneksel Türk Evi ve Renk Kullanımı. *Elektronik Sosyal Bilimler Dergisi*, 7-(26), 223-224.
- Başkan, S. (2008). Geleneksel Doğu Karadeniz Evleri. *Erdem İnsan ve Toplum Bilimleri Dergisi*, 52, 41-90.
- Bektaş, C. (1996). *Türk Evi (1. Baskı)*. İstanbul: Yapı Kredi.
- Eriş, E. (2011). *A Study of The Design Implications of The Traditional Turkish House on Apartment Buildings in The Post-Republican Era* (Yayımlanmamış yüksek lisans tezi). Yeditepe Üniversitesi, İstanbul.
- Fidan, M., Yaşar, S., Yaşar M., Alkan, E. (2016). Features Design And Traditional Architecture of The Turkish Eastern Black Sea House. *Mugla Journal of Science and Technology*. 2. 24-24. 10.22531/muglajsci.283613.
- Göğebakan, Y. (2015). Karakteristik Bir Değer Olan Geleneksel Türk Evi'nin Oluşumunu Belirleyen Unsurlar ve Bu Evlerin Genel Özellikleri. *İnönü Üniversitesi Kültür ve Sanat Dergisi*, 1(1), 41-55.
- Kuban, D. (1975). "Türk Evi Geleneği Üzerine Gözlemler.", *Sanat Tarihimizin Sorunları*, İstanbul: Çağdaş Yayınları.
- Küçükerman, Ö. (1991). *Kendi Mekânının Arayışı İçerisinde Türk Evi (2.Baskı)*. İstanbul: Türkiye Turing ve Otomobil Kurumu.
- Teberdar, T. (2011). Türk Evi. *Türk Yurdu Dergisi*, 100(290).
- Urry, J. (2018). Mekânları Tüketmek. (çev. Rahmi G. Ögdül). İstanbul: Ayrıntı Yayınları.
- Yaşar, S., Fidan, M., Yaşar, M., (2016). Architectural Features of Historical Mansion In Gumushane. *Mugla Journal of Science and Technology*. 2. 67-67. 10.22531/muglajsci.283621.

İNTERNET KAYNAKÇASI

- URL-1: <https://www.dunyabizim.com/estetik-ve-mahremiyetin-simgesi-klasik-turk-evi-1makale,2782.html>, Erişim Tarihi: 29.05.2023
- URL-2: <https://www.sabah.com.tr/sozluk/sosyoloji/ev-nedir-turk-toplumunda-ev>, Erişim Tarihi: 05.06.2023
- URL-3: <https://www.lacivertdergi.com/soylesi/2019/12/24/turk-evi-mahrem-demektir>, Erişim Tarihi: 07.06.2023
- URL-4: <https://fikirturu.com/toplum/yasadigimiz-evler-insan-ruhuna-ve-dogasına-ne-kadar-uygun/>, Erişim Tarihi: 09.06.2023
- URL-5: <http://www.turkosfer.com/geleneksel-turk-evi/>, Erişim Tarihi: 10.06.2023
- URL-6: Geçmişten Günümüze Türk Mimarisinin Değişimi- Akademya Dergisi, Erişim Tarihi: 10.06.2023
- URL-7: <https://www.ensonhaber.com/galeri/tarihi-odunpazari-evleri>, Erişim Tarihi: 13.06.2023
- URL-8: <http://www.beypazari.gov.tr/beypazari-evleri>, Erişim Tarihi: 13.06.2023

KAYNAKÇA

- Akdağ, N. (2023). Fotoğraf Arşivi. Isparta, Türkiye.
- Aksu, F. (1944). Isparta'nın Mahalle Adları Üzerine Bir Araştırma. *Isparta Ün Dergisi*, 11, 123-124.
- Assmann, J. (2001). *Kültürel Bellek, Eski Yüksek Kültürlerde Yazı, Hatırlama Ve Politik Kimlik*, (Çev: A.Tekin). İstanbul: Ayrıntı Yayınları.
- Azaryahu, M. (2011). The Critical Turn And Beyond: The Case Of Commemorative Street Naming. *ACME: An International Journal For Critical Geographies*, 10(1), 28-33.
- Azaryahu, M. ve Golan, A. (2001). "(Re) Naming The Landscape: The Formation Of The Hebrew Map Of Israel 1949-1960. *Journal of Historical Geography*, 27, 178-195.
- Bárh, J. (2010). Linguistic Analysis Of Historical toponyms Of The Sekler Land. Eötvös Loránd University, Budapest, Hungary.
- Beyhan, Ş. G. ve Çelebi Gürkan, Ü. (2015). Analyzing the Relationship Between Urban Identity and Urban Transformation Implementations in Historical Process: The Case of Isparta. *Archnet-IJAR, International Journal of Architectural Research*, 9(1), 158-180.
- Erçetin, N. (2014). *Bir Zamanlar Isparta*. İzmir: Bassaray Matbaası.
- Google/Earth, (2023). Harita, Uydu Görünüş. <https://earth.google.com/web/>, Erişim Tarihi: 05.07.2023
- Halbwachs, M. (1992). *The Social Frameworks Of Memory*. London: The University of Chicago Press.
- Hoffmann, I. (2007). *Linguistic Analysis Of Toponyms*. Budapest: Tinta Press,
- Isparta Belediyesi. (2023). Isparta İli, Merkez İlçesi, Kentsel Sit Alanı ve Etkileme Geçiş Bölgesi 1/5000 ve 1/1000 Ölçekli Koruma Amaçlı Nazım ve Uygulama İmar Planı Değişikliği Açıklama Raporu. Isparta.
- Kálnási, A. (1996). Types and local fragmentation of Szatmár geographical names. University of Debrecen, Hungary.
- Kansteiner, W. (2002). Finding Meaning In Memory: A Methodological Critique Of Collective Memory Studies, *History And Theory*, 41(2).
- Katircioğlu, N. (1958). *Bütün Isparta*. Ankara: Bereket Matbaası.
- Kázmér, M. (1957). Toponyms of Lower Szigetköz. Budapest: Akadémia Press.
- Medway, D. ve Warnaby, G. (2014). What Is In A Name. Place Branding And Toponymic Commodification. *Environment and Planning A*, 46(1), 153-167.
- Monmonier, M. (2006). *From Squaw Tit to Whorehouse Meadow: How Maps Name, Claim and Inflamm*. Chicago: University of Chicago Press.

- Myers, A. (2009). Naming And Placing The Other: Power And The Urban Landscape In Zanzibar, In *Critical Toponymics: The Contested Politics of Place Naming* Eds L D Berg, J Vuolteenaho. *Ashgate, Farnham, Surrey*, 85-100.
- Pál, M. (2022). An Inventory And Digital Map Of Toponym Evolution-A Case Study In Northern Hungary. 16th ICA Conference Digital Approaches to Cartographic Heritage, 22-24 September 2022, Cluj Napoca, Romania.
- R. Redwood., R., Alderman, D. ve Azaryahu, M., (2008). Collective Memory And The Politics Of Urban Space: An Introduction, *Springer Science Business Media*, 73, 161-164.
- Researchgate. (2023). Isparta City Plan. https://www.researchgate.net/figure/City-plan-and-location-of-old-site-area_fig1_2451453814, Erişim Tarihi: 08.06.2023
- Sözlü Görüşme, KK-1, (2023), Ömer Uyar, Erkek, 70, Isparta, Tarih Araştırmacısı/Esnaf, Üniversite, Görüşme Tarihi: 01.06.2023
- T.C. Isparta Valiliği, (2023). Genel *Görünüm*. <http://isparta.gov.tr/isparta-genel-gorunum>, Erişim Tarihi: 08.06.2023
- T.C. Kültür ve Turizm Bakanlığı Isparta İl Kültür ve Turizm Müdürlüğü, (2023a). Isparta. <https://isparta.ktb.gov.tr>, Erişim Tarihi: 08.06.2023
- T.C. Kültür ve Turizm Bakanlığı Isparta İl Kültür ve Turizm Müdürlüğü, (2023b). Tarihsel Gelişim. <http://www.İspartakulturturizm.Gov.Tr/Tr,71028/TarihselGelisim.Html>, Erişim Tarihi: 08.06.2023
- Temurçin, K. ve Babacan, H. (2006). XIX. Yüzyılın İlk Yarısında Isparta Şehrinde Sosyo-Ekonomik Yapı ve Gayrimüslimler. *Erdem*, 15(45-46-47), 155-182.
- Terzi, M. A. ve Ergün, A., (2016). *Osmanlı Belgeleri Işığında Isparta*. İstanbul: Seçil Ofset.
- Türk Dil Kurumu [TDK]Sözlükleri, (2023). <https://sozluk.gov.tr/>, Erişim Tarihi: 01.06.2023
- Türkoğlu, S. ve Günay, Z. (2018). Toplumsal Hafızanın Mekânsal Kodları: Bomonti'de Yer İsimleri, "DeğişKent" Değişen Kent, Mekân ve Biçim, Türkiye Kentsel Morfoloji Araştırma Ağı II. Kentsel Morfoloji Sempozyumu, 31 Ekim-2 Kasım, İstanbul.

İNTERNET KAYNAKÇASI

- URL-1 http://cografyaharita.com/turkiye_mulki_idare_haritalari.html, Erişim Tarihi: 08.06.2023

Editor:

Assist Prof. Dr. Olcay Tire

International Research in
Social,
Human and
Administrative
Sciences XX

EĞİTİM
yayınevi

INTERNATIONAL RESEARCH IN SOCIAL, HUMAN AND ADMINISTRATIVE SCIENCES XX

Editor: Assist Prof. Dr. Olcay Tire

Executive Editor: Yusuf Ziya Aydođan (yza@egitimyayinevi.com)

Publishing Coordinator: Yusuf Yavuz (yusufyavuz@egitimyayinevi.com)

Interior Designer: Eđitim Yayinevi Graphics Unit

Cover Designer: Eđitim Yayinevi Graphics Unit

Republic of Trkiye Ministry of Tourism and Culture

Publisher Certificate No: 47830

ISBN: 978-625-6613-86-7

1. Edition, December 2023

Printing and Binding

Repro Bir Matbaacılık

İvedik OSB Matbaacılar Sitesi 1514 Cad. No: 23-25 Yenimahalle/Ankara

Printing House Certificate No: 47381

Library Information Card

INTERNATIONAL RESEARCH IN SOCIAL, HUMAN AND ADMINISTRATIVE SCIENCES XX

Editor: Assist Prof. Dr. Olcay Tire

p.VI+92, 135x215 mm

Includes references, no index.

ISBN: 978-625-6613-86-7

© All rights for this edition are reserved for Eđitim Yayinevi Tic. Ltd. Őti. No part of this book may be reproduced or transmitted in any form or by any means, including photocopying, electronically or mechanically recording or by any information storage or retrieval system, without permission of Eđitim Yayinevi Tic. Ltd. Őti.

EĐİTİM
yayinevi

Publisher Turkey Office: İstanbul: Eđitim Yayinevi Tic. Ltd. Őti., Atakent mah. Yasemen sok. No: 4/B, Ümraniye, İstanbul, Trkiye

Konya: Eđitim Yayinevi Tic. Ltd. Őti., Fevzi Çakmak Mah. 10721 Sok. B Blok, No: 16/B, Safakent, Karatay, Konya, Trkiye
+90 332 351 92 85, +90 533 151 50 42, 0 332 502 50 42
bilgi@egitimyayinevi.com

Publisher USA Office: New York: Eđitim Publishing Group, Inc.
P.O. Box 768/Armonk, New York, 10504-0768, United States of America
americaoﬃce@egitimyayinevi.com

Logistics and Shipping Center: Kitapmatik Lojistik ve Sevkiyat Merkezi, Fevzi Çakmak Mah. 10721 Sok. B Blok, No: 16/B, Safakent, Karatay, Konya, Trkiye
sevkiyat@egitimyayinevi.com

Bookstore Branch: Eđitim Kitabevi, Őkran mah. Rampalı 121, Meram, Konya, Trkiye
+90 332 499 90 00
bilgi@egitimkitabevi.com

Internet Sales: www.kitapmatik.com.tr
+90 537 512 43 00
bilgi@kitapmatik.com.tr

REFERENCES

- Akduru, E, H. (2021). Hata Yönetiminde Psikolojik Güçlendirmenin Rolü. *Yönetim, Ekonomi ve Pazarlama Araştırmaları Dergisi*, 5(6), 328-339.
- Aldemir, G. Y., & Bayram, A. (2019). Liderlik Özelliklerinin Özgüven Düzeyleri Üzerindeki Etkisi: Marmara Üniversitesi Spor Yöneticiliği Öğrencileri Üzerinde Bir Araştırma. *Ekev Akademi Dergisi*, (77), 201-220.
- Araslı, H., & Tumer, M. (2008). Nepotism, Favoritism and Cronyism: A Study of Their Effects On Job Stress and Job Satisfaction in The Banking Industry of North Cyprus. *Social Behavior and Personality*, 36(9): 1237-1250.
- Avcı, N. (2019). Kurumsal Güven Algisinin Çalışan Özgüveni ve Yenilikçilik Davranışı Üzerine Etkileri: Bir Yerel Yönetim Kuruluşunda İnceleme. *Mehmet Akif Ersoy Üniversitesi Sosyal Bilimler Enstitüsü Dergisi*, 11(30), 674-683.
- Cankurtaran, Y., & Tengilimoğlu, D. (2022). Üniversitelerdeki Akademisyenlerin Kayırmacılık Algılarının Örgütsel Bağlılığa Etkisinde İş Doyumunun Aracılık Rolü: Ankara İli Örneği. *İşletme Araştırmaları Dergisi*, 14(4), 3193-3208.
- Chen, U., Zhang, L., & Zhao, N. (2015). Exploring The Nonlinear Relationship Between Challenge Stressors And Employee Voice: The Effects Of Leader-Member Exchange And Organization-Based Self-Esteem. *Personality And Individual Differences*, 83: 24-30.
- Çini, M. A., Erdirençelebi, M., & Ertürk, E. (2021). Covid-19 Pandemi Döneminde İş Stresinin İşte Kalma Niyetine Etkisinde İş Tatmininin Aracılık Etkisi. *İşletme Araştırmaları Dergisi*, 13(3), 2356-2375.
- Dirlik, O., & Alptekin, H.D. (2022). Üniversite Sınırlarında Kayırmacılık: Kayırmacı Davranış Paternleri ve Kayırmacılığın Kökeni Üzerine Nitel Bir Araştırma. *İnsan ve Toplum Bilimleri Araştırmaları Dergisi*, 11(1), 380-403.
- Doğan, S., & Oğuzhan, Y. S. (2020). Algılanan Örgütsel Desteğin İş Stresi Üzerindeki Etkisinde Kendilik Algısının Düzenleyicilik Rolü. *Ekonomik ve Sosyal Araştırmalar Dergisi*, 16(1), 219-232.
- Durmaz, Ş., & Ören, K. (2017). Öz Yeterlilik ve Özgüvenin İşgücü ve İstihdama Etkisine Bir Bakış. *Aksaray Üniversitesi İktisadi Ve İdari Bilimler Fakültesi Dergisi*, Ocak 2017, 9 (1) 109-120.
- Fadlı, A., Hou, A., Juliansyah, R. & Tambunan, D. (2020). The Effect of Self-Confidence Moderation on the Effect of Emotional Intelligence on Employee Work Stress at Pt. Orange Indonesia Mandiri Medan. *Budapest International Research and Critics Institute-Journal (Birci-Journal)*, 3(4): 2851-2856.
- Güler, Z., Başpınar, N.Ö., & Gürbüz, H. (2001). *İş Yaşamında Stres ve Kamu Kurumlarındaki Sekreterler Üzerine Bir Uygulama*. Eskişehir: Anadolu Üniversitesi Yayınları.

- Hlaing, N. N., & Piriypada, S. (2021). Impact Of Preferential Treatment on Job Motivation, Job Satisfaction and Organizational Commitment: A Study Of Myanmar Banking Sector. *Songklanakarın Journal Of Management Sciences*, 1-25.
- Karakavuz, H., & Çini, M. A. Nepotizmin İş Performansı Üzerindeki Etkisinde İş Stresinin Aracılık Rolü: Akademisyenler Üzerine Bir Araştırma. *Malatya Turgut Özal Üniversitesi İşletme ve Yönetim Bilimleri Dergisi*, 4(2), 107-122.
- Karamoy, K. Y., Wibowo, E. M., & Jafar, M. (2018). The Implementation of Self-Instruction and Reframing Group Counselling Techniques to Improve Students' Self-Confidence. *Jurnal Bimbingan Konseling*, 7(1): 1-6.
- Kaya, A. (2022). Öğretmen Perspektifinden Okul Yöneticilerinin Kayırmacılık Davranışları. *Mehmet Akif Ersoy Üniversitesi Eğitim Fakültesi Dergisi*, 64: 350-378.
- Kaya, N., & Taştan, N. (2020). Özgüven Üzerine Bir Derleme. *Kırıkkale Üniversitesi Sosyal Bilimler Dergisi (Küsbd)*, 10(2): 297-312.
- Keleş, S. (2014). Aile Şirketlerinde Y Jenerasyonunun Öz Yeterlilik Algisi ve İşe Adanmışlık İlişkisi. *Visionary E-Journal/Vizyoner Dergisi*, 5(11).
- Kendir, H., & Arslan, E. (2022). Termal Otel İşletmesi Çalışanlarında Genel Kronizm Algısının İşten Ayrılma Niyetine Etkisi: Afyonkarahisar Örneği. *İşletme Araştırmaları Dergisi*, 14(4), 2723-2732.
- Keskin, H., Akgün A. E., & Günsel A. (2008). Stres Kavramı, Kaynakları ve Mücadele Teknikleri. In M. Özdevecioğlu, H. Karadal (editor), *Örgütsel Davranışta Seçme Konular Organizasyonların Karanlık Yönleri ve Verimlilik Azaltıcı Davranışlar*, (73-90). Ankara: G.Ü.V. İlke Yayınevi.
- Khatri, N., & Tsang, E. W. K. (2003). Antecedents and Consequences of Cronyism in Organizations. *Journal of Business Ethics*, 43(4): 289-303.
- Khatri, N. (2017). Definitions of Cronyism, Corruption, And Crony Capitalism. In N. Khatri and A. K. Ojha (editor), *Crony Capitalism in India*, (3-7), Basingstoke: Palgrave Macmillan.
- Khatri, N., Tsang, E. W. K., & Begley, T. M. (2006). Cronyism: A Cross-Cultural Analysis. *Journal of International Business Studies*, 37: 61-75.
- Kugle, C., Clements, C., Powell, P. & Philip, M. (1983). Level and Stability of Self Esteem in Relation to Academic Behavior of Second Graders. *Journal of Personality and Social Psychology*, 201-207.
- Kurnaz, A. (2019). Mutfak Departmanında Kronizmin İş Tatmini ve İşten Ayrılma Niyeti Üzerindeki Etkileri: Marmaris Örneği. *Türk Turizm Araştırmaları Dergisi*, 3(3), 453-470.
- Meshane, S. L., & Von Glinow, M. A. (2016). *Örgütsel Davranış*. (Translate A. Günsel and S. Bozkurt) İstanbul: Nobel Yayınları.

- Özkanan, A., & Erdem, R. (2014). Yönetimde Kayırmacı Uygulamalar: Kavramsal Bir Çerçeve. *Journal Of Süleyman Demirel University Institute Of Social Sciences*, 2(20): 179-206.
- Robbins, S. P., & Judge, T. A. (2013). *Örgütsel Davranış*. (Translate I. Erdem). Ankara: Nobel Akademik Yayıncılık.
- Said, R. M., & El-Shafei, D. A. (2021). Occupational Stress, Job Satisfaction, and Intent to Leave: Nurses Working on Front Lines During Covid-19 Pandemic in Zagazig City, Egypt. *Environmental Science And Pollution Research*, 28, 8791-8801.
- Saleem, F., Malik, M. I., Hyder, S., & Perveen, A. (2022). Toxic Leadership and Project Success: Underpinning the Role of Cronyism. *Behavioral Sciences*, 12(11), 427.
- Saraç, Ö., & Batman, O. (2023). Kronizmin İşgören Motivasyonuna Etkisi: 3 ve 4-5 Yıldızlı Otel İşletmeleri Örneği. *Ankara Hacı Bayram Veli Üniversitesi Turizm Fakültesi Dergisi*, 26(1), 29-64.
- Sezgili, K. (2023). Paternalist Liderliğin Örgütsel Kronizm Üzerindeki Rolünü Anlamak: Görgül Bir Araştırma. *Journal Of Organizational Behavior Review*, 5(2), 87-111.
- Smet, P., Sans, S., Dramaix, M., Boulenguez, C., De Backer, G., Ferrario, M., Cesana, G., Houtman, I., Isacsson, S. O., Kittel, F., & Ostergren, P. O. (2005). Gender and Regional Differences in Perceived Job Stress Across Europe. *The European Journal of Public Health*, 15(5): 536-545.
- Tekingündüz, S., Kurtuldu, A., & Öksüz, S. (2015). İş-Aile Yaşam Çatışması, İş Tatmini ve İş Stresi Arasındaki İlişkiler. *Siyaset, Ekonomi Ve Yönetim Araştırmaları Dergisi*, 3(4), 27-42.
- Turunç, Ö., & Erkuş, A. (2010). İş-Aile Yaşam Çatışmasının İş Tatmini ve Örgütsel Bağlılık Üzerine Etkileri: İş Stresinin Aracılık Rolü. *Sosyal Ekonomik Araştırmalar Dergisi*, 10(19), 415-440.
- Wang, Y., Zheng, L., Hu, Tianhong H., & Zheng, Q. (2014). *Stress, Burnout and Job Satisfaction: Case Of Police Force in China*. *Public Personnel Management*, 43(3): 325-339.
- Yazıcı, M., & Can, S. (2020). Etik Problem Olarak Kurumlarda Örgütsel Kayırmacılık. *Arhuss*, 3(2):212-244.
- Yetiz, I. (2022). Kayırmacılık Algısının Örgütsel Sapma Davranışına Etkisinde Özgüvenin Düzenleyici Rolü. Yayınlanmamış Yüksek Lisans Tezi. Afyon:Afyon Kocatepe Üniversitesi.

REFERENCES

- Ahmed, K., & Ahmed, A. (2022). The rationale and development of organizational democracy scale. *Business and Politics*, 24(3), 261-276.
- Coşan, P.E., & Gülova, A.A. (2014). Örgütsel Demokrasi. *Yönetim ve Ekonomi*, 21(2): 231-248.
- Cunningham, F. (2002). *Theories of democracy: A critical introduction*. Routledge.
- Demir, N. (2010). Demokrasinin Temel İlkeleri ve Modern Demokrasi Kuramları. *Ege Academic Review*, 10(2).
- Geçkil, T., & Tikici, M. (2015). Örgütsel demokrasi ölçeği geliştirme çalışması. *Amme İdaresi Dergisi*, 4, 41–78.
- Hair Jr., J.F., Black, W.C., Babin, B.J., & Anderson, R.E. (2014). *Multivariate data analysis: a global perspective*, Pearson Education
- Hendriks, F. (2010). *Vital democracy: A theory of democracy in action*. Oxford University Press. USA.
- Hoppe, H. H. (2007). *Democracy: The God That Failed: The Economics and Politics of Monarchy, Democracy, and Natural Order*. Transaction Publishers New Brunswick (U.S.A.) and London (U.K.).
- Işık, M. (2017). Kamu kurumlarında örgütsel demokrasi algısı (İŞKUR Isparta İl Müdürlümü örneği). *Süleyman Demirel Üniversitesi İktisadi ve İdari Bilimler Fakültesi Dergisi*, 22, 1661–1672.
- Markopoulos, E., & Vanharanta, H. (2022). *The Democracy Model- Creating Innovation Democratic Work Culture for effective Organizational Knowledge- Based Management and Leadership*. Routledge-Taylor & Francis Group, New York,
- USA. pp. 176. Oral Ataç, L., & Köse, S. (2017). Örgütsel demokrasi ve örgütsel muhalefet ilişkisi: Beyaz yakalılar üzerine bir araştırma. *İstanbul Üniversitesi İşletme Fakültesi Dergisi*, 46(1), 117-132.
- Pasmore, W. A., & Fagans, M. R. (1992). Participation, individual development, and organizational change: A review and synthesis. *Journal of management*, 18(2), 375-397.
- Sadykova, G. & Tutar, H. (2014). Örgütsel Demokrasi ve Örgütsel Muhalefet Arasındaki İlişki Üzerine Bir İnceleme. *İşletme Bilimi Dergisi*, 2(1) s.(3).
- Slater, P., & Bennis, W., (1990). Democracy is Inevitable. *Harvard Business Review*, 68 (5), 167–176.
- Tabachnick, B. G., Fidell, L. S., & Ullman, J. B. (2013). *Using multivariate statistics* (6th ed.), Boston, MA: pearson.
- Tutar, H., & Altınöz, M. (2017). Hesap verebilirlik bağlamında iç denetim ve sorun alanları: eleştirel bir analiz. *Bartın Üniversitesi İktisadi ve İdari Bilimler Fakültesi Dergisi*, 8(15), 225-248.

- Türk Dil Kurumu. (2023). <https://sozluk.gov.tr/> (Erişim Tarihi: 28.09.2023)
- Yağcı, E. (1998). Demokrasi ve Eğitim. *Eğitim ve Bilim /Education and Science*, Cilt/Volume 22 (107), 15 -22.
- Yazdani, N. (2010). Organizational democracy and organization structure link: Role of strategic leadership ve environmental uncertainty, *Business Review*, 5(2), 51-73.
- Yıldırım, F. (2007). İş doyumunu ile örgütsel adalet ilişkisi, *Ankara Üniversitesi Siyasal Bilgiler Fakültesi Dergisi*, Cilt.62, Sayı:1, s.253-278.

REFERENCES

- Agustí, M. A., & Orta-Pérez, M. (2023). Big data and artificial intelligence in the fields of accounting and auditing: a bibliometric analysis. *Spanish Journal of Finance and Accounting/Revista Española de Financiación y Contabilidad*, 52(3), 412-438.
- Ağca, Y., & Gündüz, C. (2023). Türkiye'deki Otel Konuk Yorumları ve Puanlarının Metin Madenciliği ile Analizi. *Yönetim ve Ekonomi Dergisi*, 30(2), 397-411. <https://doi.org/10.18657/yonveek.1063592>
- Ak, D. (2018). Endüstri 4.0'ın Çalışma İlişkileri ve Emek Süreci Üzerine Bir İnceleme. Akdeniz Üniversitesi Sosyal Bilimler Enstitüsü: Antalya.
- Akalin, B., & Veranyurt, Ü. (2020). Sağlıkta Dijitalleşme ve Yapay Zekâ. *SDÜ Sağlık Yönetimi Dergisi*, 2(2), 128-137.
- Alhumaid, K., Naqbi, S., ElSORI, D., & Mansoori, M. (2023). The adoption of artificial intelligence applications in education. *International Journal of Data and Network Science*, 7(1), 457-466.
- Apell, P., & Eriksson, H. (2023). Artificial intelligence (AI) healthcare technology innovations: the current state and challenges from a life science industry perspective. *Technology Analysis and Strategic Management*, 35(2), 179-193.
- Bayuk, M. N., & Öz, A. (2017). Nesnelerin İnterneti ve İşletmenin Pazarlama Faaliyetlerine Etkileri. *Asos Journal*, 5(43), 45.
- Boden, M. A. (2014). Creativity and artificial intelligence: A contradiction in terms. The philosophy of creativity: *New essays*, 224-246.
- Bresnick, J. (2018). Top 12 ways artificial intelligence will impact healthcare. *Shared on Twitter*. 30th April.
- Buchanan, B. G. (2006). A (Very) Brief History of Artificial Intelligence, *AI Magazine*, 26(4), 53-60.
- Bughin, J., Seong, J., Manyika, J., Chui, M., & Joshi, R. (2018). Notes from the AI frontier: Modeling the global economic impact of AI. <https://www.mckinsey.com/featured-insights/artificialintelligence/notes-from-the-ai-frontier-modeling-the-impact-of-ai-on-the-world-economy>. (Access Date: 21.06.2023)
- Civelek, Ö. (2003). Yapay Zekâ-Ömer Civelek'le Söyleşi. *TMH-Türkiye Mühendislik Haberleri*, 423(1), 40-50.
- Çakmak, M. (2018). Impacts of Industry 4.0 on Labour Force and Business Organizations: A Qualitative Analysis of Consultants, Experts and Unions Introspection. İstanbul: İstanbul Bilgi University Institute of Social Sciences.
- Çilhoroz, Y., & Işık, O. (2021). Yapay Zekâ: Sağlık Hizmetlerinden Uygulamalar. *Ankara Hacı Bayram Veli Üniversitesi İktisadi ve İdari Bilimler Fakültesi Dergisi*, 23(2), 573-588.

- Decanio, S. J. (2016). Robots and humans—complements or substitutes? *Journal of Macroeconomics*, 49, 280–291.
- Delecraz, S., Eltarr, L., Becuwe, M., Bouxin, H., Boutin, N., & Oullier, O. (2022). Responsible Artificial Intelligence in Human Resources Technology: An innovative inclusive and fair by design matching algorithm for job recruitment purposes. *Journal of Responsible Technology*, 11, 1-8.
- Deniz, R. B. (2019). Yapay Zeka Bileşenleri ve Pazarlama Uygulamalarında Yapay Zeka Kullanımının İşletmelere Sağladığı Avantajlara İlişkin Bir Değerlendirme—478. In 4. International EMI Entrepreneurship and Social Sciences Congress Abstract E-Book (p. 110).
- Dwivedi, Y. K., Hughes, L., Ismagilova, E., Aarts, G., Coombs, C., Crick, T., & Williams, M. D. (2021). Artificial intelligence (AI): Multidisciplinary perspectives on emerging challenges, opportunities, and agenda for research, practice and policy. *International Journal of Information Management*, 57, 101994.
- Erol Y., Arslan A., & Gündüz S. (2019). “Örgütsel Kültürün Örgütsel Bağlılık Üzerindeki Etkisi: TR83 Bölgesinde Bir Araştırma. İçinde Editör: H. Karadal, A. T. Erdem, M. Şahin Karadal 4. Uluslararası Girişimcilik ve Sosyal Bilimler Kongresi (ss. 253-254). İstanbul: 29 - 30 Kasım 2019.
- Fedyk, A., Hodson, J., Khimich, N., & Fedyk, T. (2022). Is artificial intelligence improving the audit process? *Review of Accounting Studies*, 27(3), 938-985.
- Feigenbaum, A. F., & Feldman, J. (1963). *Computers and thought*. USA: McGraw-Hill.
- FraiJ, J., & László, V. (2021). A literature review: artificial intelligence impact on the recruitment process. *International Journal of Engineering and Management Sciences*, 6(1), 108-119. DOI: 10.21791/IJEMS.2021.1.10
- Gacar, A. (2019), “Yapay Zekâ ve Yapay Zekânın Muhasebe Mesleğine Olan Etkileri: Türkiye’ye Yönelik Fırsat ve Tehditler”, *Balkan Sosyal Bilimler Dergisi*, 8, 389-394
- Ginsberg, M. (2012). *Essentials of artificial intelligence*. Newnes.
- Gündüz, C. (2023). Customised Holiday Experiences through Artificial Intelligence: Case Studies from the Aviation and Hospitality Sectors. *Journal of Aviation*, 7(3), 337-345.
- Gündüz, C., Rezaei, M., & Pironti, M. (2023). Ethical Challenges in Using Artificial Intelligence İn Knowledge Management Considering İn Tourism Sector. [Conference paper] II. Artificial Intelligence and Social Sciences Congress
- Gündüz, C., Rezaei, M., & Pironti, M. (2023). The Use of Artificial Intelligence Technologies in the Tourism Sector and Application Examples. [Conference paper] II. Artificial Intelligence and Social Sciences Congress

- Güngördü, Ö. G. H., & Hoşgör, H. (2023). Sağlık Hizmetlerinde Yapay Zekâ Teknolojileri ve Bu Teknolojilerin Kullanımına Dair Genel Bir Değerlendirme. Fareast 1st International Conference on Applied Sciences July 2 - 6– Hanoi
- Gür, Y. E., Ayden, C., & Yücel, A. (2019). Yapay Zekâ Alanındaki Gelişmelerin İnsan Kaynakları Yönetimine Etkisi. *Fırat Üniversitesi İİBF Uluslararası İktisadi ve İdari Bilimler Dergisi*, 3(2), 137-158. 04 07, 2023 tarihinde <https://dergipark.org.tr/en/download/article-file/1549316>
- Howard, J. (2019). Artificial intelligence: Implications for the future of work. *American Journal of Industrial Medicine*, 62(11): 917-926.
- Huang, X., Zou, D., Cheng, G., Chen, X., & Xie, H. (2023). Trends, research issues and applications of artificial intelligence in language education. *Educational Technology and Society*, 26(1), 112-131.
- Ivanov, S., & Webster, C. (2019). "Economic fundamentals of the use of robots, artificial intelligence, and service automation in travel, tourism, and hospitality" Emerald Publishing limited.
- İnce, H., İmamoğlu, S. E., & İmamoğlu, S. Z. (2021). Yapay Zeka Uygulamalarının Karar Verme Üzerine Etkileri: Kavramsal Bir Çalışma. *International Review of Economics and Management*, 9(1), 50-63.
- Jarrahi, M. H. (2018). Artificial intelligence and the future of work: Human-AI symbiosis in organizational decision making. *Business Horizons*, 61(4): 577-586.
- Kambur, E. (2022). "Yapay Zeka Çağında İnsan Kaynakları Yönetimi Konusunda Yazılmış Türkçe Makaleler Üzerine Bir Araştırma. *Pamukkale Üniversitesi Sosyal Bilimler Enstitüsü Dergisi* (48), 139-152. 05 30, 2022 tarihinde <https://dergipark.org.tr/en/download/article-file/1549316>
- Kanade, V. (2022). What Is General Artificial Intelligence (AI)? Definition, Challenges, and Trends. From <https://www.spiceworks.com/tech/artificial-intelligence/articles/what-is-general-ai/>. Access Date: 23.11.2022.
- Kaplan, A., & Haenlein, M. (2019). Siri, Siri, in my hand: Who's the fairest in the land? On the interpretations, illustrations, and implications of artificial intelligence. *Business Horizons*, 62(1), 15- 25.
- Karakaşoğlu, N. (2008). Bulanık çok kriterli karar verme yöntemleri ve uygulama. Pamukkale Üniversitesi Sosyal Bilimler Enstitüsü, Yayınlanmamış Yüksek Lisans Tezi, Denizli.
- King, K. (2019). *Using Artificial Intelligence in Marketing: How to Harness and Maintain the Competitive Edge*. KoganPage.
- Kolbjørnsrud, V., Amico, R., & Thomas, R. J. (2016). How Artificial Intelligence Will Redefine Management. *Harvard Business Review*. Access Date: 12 Oct. 2023 From <https://hbr.org/2016/11/howartificial-intelligence-will-redefine-management>

- Kolmogorov, A. N., & Uspensky, V. A. (1987). Algorithms and randomness. *Theory of Probability and Its Applications*, 32(3), 389-412.
- Köse, U. (2017). Yapay zeka tabanlı optimizasyon algoritmaları geliştirilmesi. Doktora Tezi, Selçuk Üniversitesi Fen Bilimleri Enstitüsü, Bilgisayar Mühendisliği ABD.
- Kumar, P., Chauhan, S. and Awasthi, L. K. (2023). Artificial intelligence in healthcare: review, ethics, trust challenges and future research directions. *Engineering Applications of Artificial Intelligence*, 120, 105894.
- Kuşçu, E. (2015). Çeviride Yapay Zeka Uygulamaları. *Kazım Karabekir Eğitim Fakültesi Dergisi* (30), 46.
- Livet, P., Varenne, F., 2020. *Artificial Intelligence: Philosophical and Epistemological Perspectives*. In A Guided Tour of Artificial Intelligence Research (pp. 437-455). Springer, Cham.
- McKinsey and Company. (2017). AI : perspectives and opportunities. V. Dilda (Ed.). In OECD. - Access Date: 12 Oct. 2023 From <https://www.oecd.org/going-digital/ai-intelligent-machines-smart-policies/conference-agenda/aiintelligent-machines-smart-policies-dilda.pdf>.
- Mich, L. (2022). *AI and Big Data in Tourism: Definitions, Areas and Approaches* içinde R. Egger (Der.), Applied Data Science in Tourism, Tourism on the Verge, Springer Nature Switzerland AG.
- Nabiyev, V. V. (2016). *Yapay Zekâ: İnsan-Bilgisayar Etkileşimi*, Ankara: Seçkin Yayıncılık.
- Nishad, N. U. & Gurav, M. D. (2019). Impacts of Artificial Intelligence in Human Resource Management. *Think India Journal*, 22(32), 45-47.
- Niu, J., Tang, W., Xu, F., Zhou, X. & Song, Y. (2016). Global research on artificial intelligence from 1990–2014: Spatially-explicit bibliometric analysis. *ISPRS International Journal of GeoInformation*, 5(5), 66-92.
- Oswal, N., Khaleeli, M., & Alarmoti, A. (2020). Recruitment in the Era of Industry 4.0: use of Artificial Intelligence in Recruitment and its impact. *Pal Arch's Journal of Archaeology of Egypt/Egyptology*, 17(8), 39-47.
- Özdemir, Ş., & Kılınc D. (2019). *Geleceğin Meslekleri: Dijital Dönüşüm, Veri Bilimi, Yapay Zekâ*. İstanbul: Abakus Yayıncılık.
- Özdoğan, O. (2017). *Endüstri 4.0: Dördüncü Sanayi Devrimi ve Endüstriyel Dönüşümün Anahtarları*. İstanbul: Pusula Yayıncılık ve İletişim.
- Öztemel, E. (2020). *Yapay Zekâ ve İnsanlığın Geleceği*, M. Şeker, Y. Bulduklu, C. Korkut, M. Doğrul (Ed.), İçinde Bilişim Teknolojileri ve İletişim: Birey ve Toplum Güvenliği (96-112) Ankara: TÜBA. DOI: 10.53478/TUBA.2020.011
- Öztürk, K., & Şahin, M. E. (2018). Yapay Sınır Ağları ve Yapay Zekaya Genel Bir Bakış. *Takvim-i Vekayi*, 6(2): 25-36.
- Paschek, D., Luminosu, C.T., & Draghici, A. (2017). Automated business process management—in times of digital transformation using machine

- learning or artificial intelligence. In MATEC Web of Conferences (Vol. 121, p. 04007). EDP Sciences.
- Pehlivan, B. (2018). Yapay Zeka ile Dijital Pazarlama Dönüşümü. Marketing Türkiye: From <http://www.marketingtr.net/tr/blog/detay/Yapay-Zeka-ile-Dijital-Pazarlama-Donusumu/6/160/0> Access Date: 03.05.2019
- Pehlivan, B. (2018). Yapay Zeka ile Dijital Pazarlama Dönüşümü. Marketing Türkiye: From: <http://www.marketingtr.net/tr/blog/detay/Yapay-Zeka-ile-Dijital-Pazarlama-Donusumu/6/160/0> Access Date: 03.05.2019
- Pennachin, C., & Goertzel, B. (2007). *Contemporary approaches to artificial general intelligence*. In *Artificial general intelligence* (pp. 1-30). Berlin, Heidelberg: Springer Berlin Heidelberg.
- Pirim, H. (2006). Yapay Zekâ. *Journal of Yasar University*, 1(1): 81-93.
- Pomerol, J. C. (1997). Artificial intelligence and human decision making. *European Journal of Operational Research*, 99(1): 3-25.
- Popkova, E. G., Sergi, B. S., Rezaei, M.ve Ferraris, A. (2021). Digitalisation in transport and logistics: A roadmap for entrepreneurship in Russia. *International Journal of Technology Management*, 87(1), 7-28.
- Pradeep, A. K., Appel, A., & Sthanunathan, S. (2019). *Pazarlama ve Ürün İnovasyonunda Yapay Zekâ*. (Çev. Taner Gezer), İstanbul: EAE Yayınları.
- Ramesh, A. N., Kambhampati, C., Monson, J. R., & Drew, P. J. (2004). Artificial intelligence in medicine. *Annals of the Royal College of Surgeons of England*, 86(5), 334-338.
- Rezaei, M., & Heydari, E. (2021). Exploring the effect of accounting information on systematic risk: an empirical evidence of Tehran stock exchange. *International Journal of Economics and Management Engineering*, 15(4), 354-361.
- Rezaei, M., Ferraris, A., Heydari, E., & Rezaei, S. (2021). *How Do Experts Think? An Investigation of the Barriers to Internationalisation of SMEs in Iran*. In: Jafari-Sadeghi, V., Amoozad Mahdiraji, H., Dana, LP. (eds) *Empirical International Entrepreneurship. Contributions to Management Science*. Springer, Cham. https://doi.org/10.1007/978-3-030-68972-8_17
- Russell, S.J., & Norvig, P., (2016). *Artificial intelligence: a modern approach*. Malaysia; Pearson Education Limited.
- Samala, N., Katkam, B., S., Bellamkonda, R., S., & Rodriguez, R., V. (2022). Impact of AI and Robotics in The Tourism Sector: A Critical Insight. *Journal of Tourism Futures*. 8(1), 73-87.
- Sarıoğlu, B.,& Develi, E.İ. (2022). Pazarlamada kampanya yönetimi ve yapay zekâ kullanımı. *Uluslararası Halkla İlişkiler ve Reklam Çalışmaları Dergisi*,5(2), 91-124.
- Sarıgöz, M.Y. (2018), *Ai Lab*. Cyber Spot, Mayıs 2018.
- Sterne, J. (2017). *Artificial Intelligence for Marketing: Practical Applications*. John WileyandSons.

- Sucu, İ., & Ataman, E. (2020). Dijital evrenin yeni dünyası olarak yapay zeka ve her filmi üzerine bir çalışma. *Yeni Medya Elektronik Dergisi*, 4(1), 40-52.
- Tambe, P., Cappelli, P., & Yakubovich, V. (2019). Artificial intelligence in human resources management: Challenges and a path forward. *California Management Review*, 61(4), 15-42.
- Tekin, M., Zerenler, M., & Bilge, A. (2005), "Bilişim Teknolojileri Kullanımının İşletme Performansına Etkileri: Lojistik Sektöründe Bir Uygulama", *İstanbul Ticaret Üniversitesi Fen Bilimleri Dergisi*, Cilt: 4, Sayı: 8, ss.115-129.
- Terzi, R. (2021). *Sağlık Sektöründe Açıklanabilir Yapay Zeka*, Ş. Sağıroğlu ve M. U. Demirezen (Editör). Yapay Zekâ ve Büyük Veri Çalışmaları, Siber Güvenlik ve Mahremiyet (157-175) Ankara: Nobel Akademik Yayıncılık Eğitim Danışmanlık
- Thormundsson, B. (2023). *Artificial intelligence market size 2030*. From: <https://www.statista.com/> Access Date: 19.12.2023
- Turing, Alan M. (1950), "Computing Machinery and Intelligence", *Mind*, 59 (236), 433-460.
- Ünver, M., & Altunok, C. (2020). Medikal endüstride yapay zeka ve uzman sistemlerin sürekli iyileştirmeye etkisi. 8th International Symposium on Innovative Technologies in Engineering and Science (ISITES), 23-25 Ekim 2020 Bursa, ss. 482-490.
- Von Krogh, G. (2018). Artificial intelligence in organizations: new opportunities for phenomenon-based theorizing. *Academy of Management Discoveries*, 4(4), 404-409, <https://doi.org/10.5465/amd.2018.0084>
- Wang, L., & Wang, X. V. (2016). Outlook of cloud, CPS and IoT in manufacturing. *In Cloud based Cyber-Physical Systems in Manufacturing* (pp. 377-398). Cham: Springer.
- Whitby, B. (2005). Yapay Zekâ: Yeni Başlayanlar İçin Kılavuz. İstanbul: İletişim Yayınları.
- Wilson, H. J., & Daugherty, P. R. (2018). Collaborative intelligence: Humans and AI are joining forces. *Harvard Business Review*, 96(4), 114-123.
- Yawalkar, V. V., (2019), "Study of Artificial Intelligence and its role in Human Resource Management", *International Journal of Research and Analytical Reviews (IJRAR)*, pp.20-24
- Yeğin, T. (2020). The place and future of artificial intelligence in marketing strategies. *Ekev Akademi Dergisi*, (81), 489-506.
- Yıldırım, F. (2018). Dijital Dönüşüm. Kalkınmada Anahtar Verimlilik, *T.C. Bilim, Sanayi ve Teknoloji Bakanlığı Aylık Yayın Organı*, 30(352), 11.
- Yıldız, A. (2022). Finans Alanında Yapay Zeka Teknolojisinin Kullanımı: Sistematik Literatür İncelemesi. *Pamukkale Üniversitesi Sosyal Bilimler Enstitüsü Dergisi*, (52), 47-66. <https://doi.org/10.30794/pausbed.1089134>

REFERENCES

- Ahmed, R., & Ghatak, A. (2021). "Türev Araçların Banka Riski ve Karlılığına Etkisi Üzerine Bir Araştırma", SSRN 3799045, Papers.ssrn.com
- Aydın, Y., & Tuncay, M. (2022). Covid-19 Pandemisi Döneminde Türk Bankacılık Sektöründe Finansal Türev Ürünlerin Rolü Üzerine Ampirik Bir İnceleme. *Kahramanmaraş Sütçü İmam Üniversitesi İktisadi ve İdari Bilimler Fakültesi Dergisi*, 12(2), 1-23.
- Bayrı, E. (2023). Türev Ürünlerin Banka Kârlılığı Üzerine Etkisi: Türk Bankacılık Sektörü Uygulaması. Niğde Ömer Halisdemir Üniversitesi Sosyal Bilimler Enstitüsü Dergisi, 5(1), 11-41. <https://doi.org/10.56574/nohusobil.1255034>
- Beybur, M., & Çetinkaya, M. (2020). Covid-19 Pandemisinin Türkiye’de Dijital Bankacılık Ürün Ve Hizmetlerinin Kullanımı Üzerindeki Etkisi. *Uluslararası Batı Karadeniz Sosyal ve Beşeri Bilimler Dergisi*, 4(2), 148-163.
- Beybur, M., & Çetinkaya, M. (2021). Covid-19 Pandemisinin Türk Bankacılık Sektörü Kredileri ve Tahsili Gecikmiş Alacakları Üzerindeki Etkileri. *Dicle Üniversitesi Sosyal Bilimler Enstitüsü Dergisi*, (28), 181-210.
- Deloitte. (2020). *Küresel Covid-19 Salgınının Türkiye’de Farklı Kategorilere Etkileri- II*, Deloitte Yayınları.
- Ersoy, H., Gürbüz, A. O., & FINDIKÇI, M. (2020). Covid-19’Un Türk Bankacılık Ve Finans Sektörü Üzerine Etkileri, Alınabilecek Önlemler. *İstanbul Ticaret Üniversitesi Sosyal Bilimler Dergisi*, 19(37), 146-173.
- Kadir, T. (2021). COVID-19 pandemisinin Türkiye’de bankacılık sektörü istihdamı üzerine etkileri. *İstanbul İktisat Dergisi*, 71(1), 191-230.
- Yetiz, F. (2021). COVID-19 pandemi sürecinin Türk bankacılık sektörü çalışanlarına ve müşterilerine etkileri: Swot analizi. *Avrupa Bilim ve Teknoloji Dergisi*, (22), 109-117.

Editor:

Prof. Dr. Özlem Alpu

International Research in

Math

Sciences

V

EĞİTİM
yayınevi

INTERNATIONAL RESEARCH IN MATH SCIENCES V

Editor: Prof. Dr. Özlem Alpu

Executive Editor: Yusuf Ziya Aydođan (yza@egitimyayinevi.com)

Publishing Coordinator: Yusuf Yavuz (yusufyavuz@egitimyayinevi.com)

Interior Designer: Eđitim Yayinevi Graphics Unit

Cover Designer: Eđitim Yayinevi Graphics Unit

Republic of Türkiye Ministry of Tourism and Culture

Publisher Certificate No: 47830

ISBN: 978-625-6613-89-8

1. Edition, December 2023

Printing and Binding

Repro Bir Matbaacılık

İvedik OSB Matbaacılar Sitesi 1514 Cad. No: 23-25 Yenimahalle/Ankara

Printing House Certificate No: 47381

Library Information Card

INTERNATIONAL RESEARCH IN MATH SCIENCES V

Editor: Prof. Dr. Özlem Alpu

p.VI+74, 135x215 mm

Includes references, no index.

ISBN: 978-625-6613-89-8

© All rights for this edition are reserved for Eđitim Yayinevi Tic. Ltd. Őti. No part of this book may be reproduced or transmitted in any form or by any means, including photocopying, electronically or mechanically recording or by any information storage or retrieval system, without permission of Eđitim Yayinevi Tic. Ltd. Őti.

EĐİTİM

yayinevi

Publisher Turkey Office: İstanbul: Eđitim Yayinevi Tic. Ltd. Őti., Atakent mah. Yasemen sok. No: 4/B, Ümraniye, İstanbul, Türkiye

Konya: Eđitim Yayinevi Tic. Ltd. Őti., Fevzi Çakmak Mah. 10721 Sok. B Blok, No: 16/B,

Safakent, Karatay, Konya, Türkiye

+90 332 351 92 85, +90 533 151 50 42, 0 332 502 50 42

bilgi@egitimyayinevi.com

Publisher USA Office: New York: Eđitim Publishing Group, Inc.

P.O. Box 768/Armonk, New York, 10504-0768, United States of America

americaoffice@egitimyayinevi.com

Logistics and Shipping Center: Kitapmatik Lojistik ve Sevkiyat Merkezi, Fevzi Çakmak

Mah. 10721 Sok. B Blok, No: 16/B, Safakent, Karatay, Konya, Türkiye

sevkiyat@egitimyayinevi.com

Bookstore Branch: Eđitim Kitabevi, Őükran mah. Rampalı 121, Meram, Konya, Türkiye

+90 332 499 90 00

bilgi@egitimkitabevi.com

Internet Sales: www.kitapmatik.com.tr

+90 537 512 43 00

bilgi@kitapmatik.com.tr

References:

- A. V. S. Suhasini, K. Srinivasa Rao, P. R. S. Reddy (2013). On parallel and series nonhomogeneous bulk arrival queuing model. *OPSEARCH*, 50(4):521-547.
- D. Bertsimas (2011). Performance Analysis of Queuing Networks via Robust Optimization. *Operations Research* 59(2) 455–466.
- K. Wu, L. McGinnis (2012). Performance Evaluation for General Queuing Networks in Manufacturing System: Characterizing the Trade-off between que and Utilization. *European Journal of Operational Research* 221(2) 328–339.
- M. Zobu, V. Sağlam, M. Sağır, E. Yücesoy and T. Zaman (2013). The Simulation and Minimization of Loss Probability in the Tandem Queuing with two Heterogeneous Channel. *Mathematical problems in Engineering*, Vol. 2013, Article ID 529010, 4 pages.
- O. Dudina, C. Kim, A. Dudin, S. Dudin (2013). Retrial Queuing System with Markovian Arrival Flow and Phase-Type Service Time Distribution. *Computers & Industrial Engineering* 66(2) 360–373.
- S. Kolledath, K. Kumar (2020). Performance Analysis of Series Queue with Customer's Blocking, Performance Prediction and Analytics of Fuzzy. *Reliability and Queuing Models* 191–201.
- V. V. Rykov (2001). Monotone Control of Queuing Systems with Heterogeneous Servers. *Queuing Systems*, 37, 391-403.
- Yücesoy, E. & Sağlam, V. (2021). "Analysis and Simulation of a Two-Stage Blocked Tandem Queuing System" . *Journal of New Theory*, (35), 91-102. DOI: 10.53570/jnt.938304

REFERENCES

- Boyd, S., Vandenberghe, L. (2004). *Convex Optimization*. New York: Cambridge University Press.
- Cerone, P., Dragomir, S.S., Roumeliotis, J. (1998). An Inequality of Ostrowski-Grüss type for twice Differentiable Mappings and Applications in Numerical Integration. *RGMIA Research Report Collection*. 1(2) 59-66.
- Cerone, P., Dragomir, S.S. (2000). Trapezoidal-type Rules from an Inequalities Point of View. *Handbook of Analytic Computational Methods in Applied Mathematics*. 70, 1-45.
- Cerone, P. (2002). On Perturbed Trapezoidal and Midpoint Rules. *Korean J. Comput. Appl. Math.* 2, 423-435.
- Dragomir, S.S., Pearce, C.E.M. (2000). *Selected Topics on Hermite-Hadamard Inequalities and Applications*. Australia: Victoria University of Technology.
- Dragomir, S. S., Cerone, P., Sofo, A. (2000). Some Remarks on the Trapezoid Rule in Numerical Integration. *Indian Journal of Pure and Applied Mathematics*. 31(5) 1-16.
- Dönmez Demir, D., Şanal, G. (2020). Perturbed Trapezoid Inequalities for n th Order Differentiable Convex Functions and their Applications. *AIMS Mathematics*. 5(6) 5495-5509.
- Hwang, D.-Y. (2003). Some Inequalities for n -time Differentiable Mappings and Applications. *Kyungpook Math. J.* 43, 335-343.
- Latif, M. A. (2015). Inequalities of Hermite-Hadamard type for Functions whose Derivatives in Absolute are Convex with Applications. *Arab Journal of Mathematical Sciences*. 21(1), 84-97.
- Maden, S., Kadakal, H., Kadakal, M., İşcan, İ. (2017). Some New Integral Inequalities for n -times Differentiable Convex and Concave Functions. *J. Nonlinear Sci. Appl.* 10, 6141-6148.
- Mitrinović, D.S., Pečarić, J. E., Fink, A.M. (1993). *Classical and New Inequalities in Analysis*. Dordrecht: Kluwer Academic.
- Nesterov, Y. (2018). *Lectures on Convex Optimization. Part of: Springer Optimization and its Applications*. Springer.
- Özdemir, M.E., Yıldız, Ç. (2013). New Inequalities for Hermite-Hadamard and Simpson Type with Applications. *Tamkang J. Math.* 44, 209-216.
- Pečarić, J.E., Proschan, F., Tong, Y.L. (1992). *Convex Functions, Partial Orderings and Statistical Applications*. Boston: Academic Press.
- Yıldız, Ç. (2016). New Inequalities of the Hermite-Hadamard Type for n -time Differentiable Functions which are Quasiconvex. *J. Math. Inequal.* 10, 703-711.
- Wang, S.-H., Xi, B.-Y., Qi, F. (2012). Some New Inequalities of Hermite-Hadamard Type for n -time Differentiable Functions which are m -convex. *Analysis*, 32(3), 247-262.

100	0.7	0.2	1	α_{MSE}	0.002811	0.002769	0.001991	0.004156	0.002694	0.002654	0.001913	0.003955
				α_{ME}	0.701965	0.700491	0.698903	0.696301	0.701676	0.700203	0.701791	0.700582
				β_{MSE}	0.007646	0.007664	0.005492	0.005187	0.007547	0.007569	0.005487	0.005103
				β_{ME}	1.014339	1.015686	1.011355	1.007825	1.015077	1.016421	1.020850	1.017134
	1	0.2	1.3	α_{MSE}	0.004146	0.004103	0.002952	0.002905	0.004227	0.004193	0.003013	0.002942
				α_{ME}	1.008081	1.005403	1.003075	1.001145	1.006529	1.003854	1.006166	1.004238
				β_{MSE}	0.013182	0.013451	0.009664	0.005312	0.012935	0.013203	0.009554	0.005179
				β_{ME}	1.319932	1.324424	1.317058	1.314181	1.320268	1.324759	1.332274	1.325688

REFERENCES

- Akdam, N., Kinaci, I., and Saracoglu, B. (2017). Statistical inference of stress-strength reliability for the exponential power (EP) distribution based on progressive type-II censored samples. *Haceteppe Journal of Mathematics and Statistics*, 46(2), 239-253.
- Akram, M., and Hayat, A. (2014). Comparison of estimators of the Weibull distribution. *Journal of Statistical Theory and Practice*, 8, 238-259.
- Calabria, R. and G. Pulcinia (1996). Point estimation under asymmetric loss functions for left-truncated exponential samples, *Communications in Statistics - Theory and Methods*, 25(3): 585-600.
- Chen, Z. (1999). Statistical inference about the shape parameter of the exponential power distribution, *Statistical Papers*, 40 (4), 459-468.
- Dey, D. K. and L. Pei-San Liao (1992). On comparison of estimators in a generalized life model, *Microelectronics Reliability*, 32(1-2): 207-221.
- Gauss, C.F. (1810). *Méthode des Moindres Carrées. Mémoire sur la Combinaison des Observations*. Transl. J. Bertrand. Mallet-Bachelier, Paris.
- Gencer, G. and Gencer, K. (2019). Estimations for the odd Weibull distribution under progressive type-II right censored samples, *Sakarya University Journal of Science*, 24(1), 29-36.
- Gencer, G. and Gencer, K. (2020). Comparison of maximum likelihood and Bayes estimators under symmetric and asymmetric loss functions by means of Tierney Kadane's approximation for Weibull distribution, *Turkish Journal of Science and Technology*, 14(2), 69-78.
- Gencer, G. and Saracoglu, B. (2016). Comparison of approximate Bayes Estimators under different loss functions for parameters of Odd Weibull Distribution, *Journal of Selcuk University Natural and Applied*

- Science, 5(1), 18-32.
- Gencer, K. and Gencer, G. (2020). Comparison of estimators under different loss functions for two-parameter bathtub-shaped lifetime distribution, 41(3) (2020) 602-611.
- Jeffrey, H. (1962). Theory of Probability, Oxford at the Clarendon Press. 1-470
- Karakaya, K., and Tanış, C. (2020). Different methods of estimation for the one parameter Akash distribution. Cumhuriyet Science Journal, 41(4), 944-950.
- Leemis, L. M. (1986). Lifetime distribution identities, IEEE: Transactions on Reliability, 35, 170-174.
- Legendre, A. (1805). Nouvelles Méthodes pour la Détermination des Orbites des Comètes. Courcier, Paris.
- Rajarshi, M.B. and Rajarshi, S. (1988). Bathtub distributions: A review, Communications in Statistics A: Theory and Methods, 17, 2597-2621.
- Smith, R. M. and Bain, L. J. (1975). An exponential power life-testing distribution, Communications in Statistics, 4 (5), 469-481.
- Taniş, C., Saraçoğlu, B., Asgharzadeh, A., and Mousa, ABDİ. (2023). Estimation of $Pr(X < Y)$ for Exponential Power Records. Hacettepe Journal of Mathematics and Statistics, 1-13.
- Tierney, L. and J. B. Kadane (1986). Accurate Approximations for Posterior Moments and Marginal Densities, Journal of the American Statistical Association, 81(393): 82-86.
- Varian, H.R. (1975) A Bayesian Approach to Real Estate Assessment. In: Savage, L.J., Feinberg, S.E. and Zellner, A., Eds., Studies in Bayesian Econometrics and Statistics: In Honor of L. J. Savage, North-Holland Pub. Co., 195-208.
- Zellner, A. (1986). Bayesian estimation and prediction using asymmetric loss functions. Journal of the American Statistical Association, 81(394): 446-451.
- Zhenmin, C. (1999). Statistical Inference About The Shape Parameter Of The Exponential Power Distribution, 40, 459-468

REFERENCES

- Apaydın, F. Magnetik Rezonans, Hacettepe Üniversitesi. 1991; 3, 6-8.
- Sertan Aytac, Ozlem Gundogdu, Zeynebe Bingol, İlhami Gulcin 2023 Synthesis of Schiff Bases Containing Phenol Rings and Investigation of Their Antioxidant Capacity, Anticholinesterase, Butyrylcholinesterase, and Carbonic Anhydrase Inhibition ...
- M Ayaz, Ö Gündoğdu, S Aytac, B Erdem, H Çiftçi, Y Erdogdu 2022 Microwave-assisted synthesis, characterizations, antimicrobial activities, and DFT studies on some pyridine derived Schiff bases
- Bartolotti, L.J.; Flurchick, K.; An Introduction to Density Functional Theory, Rev. Comp. Chem., 1996; 7, 187-216.
- Dineshkumar S, Muthusamy A, 2016. Synthesis and Spectral Characterization of Cross Linked Rigid Structured Schiff Base Polymers: Effect of Substituent Position Changes on Optical, Electrical, and Thermal Properties. PolymerPlastics Technology and Engineering, 55 (4): 368-378.
- Fedorova, E. V., Buryakina, A. V., Vorobieva, N. M., & Baranova, N. I. (2013). The vanadium compounds: Chemistry, synthesis, insulinomimetic properties. Biochemistry (Moscow) Supplement Series B: Biomedical Chemistry, 7(4), 259–270. doi:10.1134/s1990750813040021 10.1134/s1990750813040021.
- Fukui K., Yonezawa T., Shingu H.J. (1952). A molecular orbital theory of reactivity in aromatic hydrocarbons, J. Chem. Phys. 20, 722-725.
- Frisch, M. J.; Trucks, G. W.; Schlegel, H. B.; Scuseria, G. E.; Robb, M. A.; Mennucci, B.; Petersson, G. A.; Nakatsuji, H.; Caricato, M.; Li, X. et al. Gaussian 09, Revision C.01, Gaussian, Inc., Wallingford, CT. 2009.
- Haken, H.; Wolf, H.C. Atom ve Kuantum Fiziği, çeviri: Okur, İ., Değişim yayınları, 2000; 345-350.
- Hamada Y, 1997. The development of chelate metal complexes as an organic electroluminescent material. IEEE Transactions on Electron Devices, 44 (8): 1208-1217.
- Humphrey, W., Dalke, A. and Schulten, K. (1996) VMD—Visual Molecular Dynamics. Journal of MolecularGraphics,14,33-38, [https://doi.org/10.1016/0263-7855\(96\)00018-5](https://doi.org/10.1016/0263-7855(96)00018-5).
- Jensen, F. Introduction to Computational Chemistry, John Wiley & Sons Ltd. 1999; 26-38.
- Johnson, E.R., Keinan, S., Morisanchez, P., Contrerasgarcia, J., Cohen, A.J., Yang, W., Revealing Noncovalent Interactions, Journal of the American Chemical Society, 132, 6498-6506, (2010).
- Karakaya C, Dede B, Cicek E, 2016. Novel Metal(II) Complexes with Bidentate Schiff Base Ligand: Synthesis, Spectroscopic Properties and Dye Decolorization Functions. Acta Physica Polonica A, 12

- Merrick J.P., Moran D., Radom L. (2007). An Evaluation of Harmonic Vibrational Frequency Scale Factors. *Journal of Physical Chemistry*, 111(45), 11683-11700.
- Parr, R.G.; Yang, W. *Density Functional Theory*, Oxford University Press, 1989.
- Pessoa JC, Etcheverry S, Gambino D, 2015. Vanadium Compounds in Medicine. *Coordination Chemistry Reviews*, 301-302 (Supplement C): 24-48.
- Rehder D, 2003. Biological and Medicinal Aspects of Vanadium. *Inorganic Chemistry Communications*, 6 (5): 604-617.
- Sun XL, Fan LX, Yang YJ, Guo Z, Tian WQ, Lei S, 2015. Synthesis of one-dimensional Schiff base polymers that contain an oligothiophene building block on the graphite surface. *Chemistry*, 21 (18): 6898-6905.
- Suresh T, Shivaraj, Durgad K, Suresh, 2015. Synthesis Characterization and Biological Studies on Drug Metal Complexes. *International Journal of Pharmacy & Life Sciences*, 6 (8/9): 4719-4726.
- Thompson KH, 1999. Vanadium and diabetes. *Biofactors*, 10 (1): 43-51.
- Jamróz M.H. (2004). *Vibrational Energy Distribution Analysis: VEDA 4 program*, Warsaw
- Wolinski K. Hilton J.F. and Pulay P.J. *Am. Chem. Soc.*, (1990). 112, 512.

References:

- Bhat, U. N. (2008). *An introduction to queueing theory: modeling and analysis in applications* (Vol. 36). Boston: Birkhäuser.
- Gordon, W. J., & Newell, G. F. (1967). Closed Queuing Systems with Exponential Servers. *Operations Research*, 15(2), 254–265. <http://www.jstor.org/stable/168557>.
- Jeffrey P. Buzen (1973). Computational algorithms for closed queueing networks with exponential servers. *Commun. ACM* 16, 9 (Sept. 1973), 527–531. <https://doi.org/10.1145/362342.362345>
- Peter J. Denning and Jeffrey P. Buzen. 1978. The Operational Analysis of Queueing Network Models. *ACM Comput. Surv.* 10, 3 (Sept. 1978), 225–261. <https://doi.org/10.1145/356733.356735>
- Reiser, M., & Lavenberg, S.S. (1980). Mean-Value Analysis of Closed Multichain Queueing Networks. *J. ACM*, 27, 313-322.
- Yücesoy, E. & Sağlam, V. (2021). “Analysis and Simulation of a Two-Stage Blocked Tandem Queueing System”. *Journal of New Theory*, (35), 91-102. DOI: 10.53570/jnt.938304

Editor:

Prof. Dr. Şakir TAŞDEMİR

International Research in

Engineering Sciences

IX

EĞİTİM
yayınevi

INTERNATIONAL RESEARCH IN ENGINEERING SCIENCES IX

Editor: Prof. Dr. Şakir Taşdemir

Executive Editor: Yusuf Ziya Aydoğan (yza@egitimyayinevi.com)

Publishing Coordinator: Yusuf Yavuz (yusufyavuz@egitimyayinevi.com)

Interior Designer: Kübra Konca Nam

Cover Designer: Eğitim Yayınevi Graphics Unit

Republic of Türkiye Ministry of Tourism and Culture

Publisher Certificate No: 47830

ISBN: 978-625-6613-88-1

1. Edition, December 2023

Printing and Binding

Repro Bir Matbaacılık

İvedik OSB Matbaacılar Sitesi 1514 Cad. No: 23-25 Yenimahalle/Ankara

Printing House Certificate No: 47381

Library Information Card

INTERNATIONAL RESEARCH IN ENGINEERING SCIENCES IX

Editor: Prof. Dr. Şakir Taşdemir

p.VI+138, 135x215 mm

Includes references, no index.

ISBN: 978-625-6613-88-1

© All rights for this edition are reserved for Eğitim Yayınevi Tic. Ltd. Şti. No part of this book may be reproduced or transmitted in any form or by any means, including photocopying, electronically or mechanically recording or by any information storage or retrieval system, without permission of Eğitim Yayınevi Tic. Ltd. Şti.

EĞİTİM

yayınevi

Publisher Turkey Office: İstanbul: Eğitim Yayınevi Tic. Ltd. Şti., Atakent mah. Yasemen sok. No: 4/B, Ümraniye, İstanbul, Türkiye

Konya: Eğitim Yayınevi Tic. Ltd. Şti., Fevzi Çakmak Mah. 10721 Sok. B Blok, No: 16/B,

Safakent, Karatay, Konya, Türkiye

+90 332 351 92 85, +90 533 151 50 42, 0 332 502 50 42

bilgi@egitimyayinevi.com

Publisher USA Office: New York: Eğitim Publishing Group, Inc.

P.O. Box 768/Armonk, New York, 10504-0768, United States of America

americaoffice@egitimyayinevi.com

Logistics and Shipping Center: Kitapmatik Lojistik ve Sevkiyat Merkezi, Fevzi Çakmak

Mah. 10721 Sok. B Blok, No: 16/B, Safakent, Karatay, Konya, Türkiye

sevkiyat@egitimyayinevi.com

Bookstore Branch: Eğitim Kitabevi, Şükran mah. Rampalı 121, Meram, Konya, Türkiye

+90 332 499 90 00

bilgi@egitimkitabevi.com

Internet Sales: www.kitapmatik.com.tr

+90 537 512 43 00

bilgi@kitapmatik.com.tr

REFERENCES

- Amedeo, R. O. (1987). The Flow Management Problem in Air Traffic Control. *Flow Control of Congested Networks*, 269-288.
- ATAG. (2018). *Aviation Benefits Beyond Borders*. Geneva: Air Transport Action Group.
- Athènes, S., Averty, P., & Puechmorel, S. (2002). Complexity and controller workload: trying to bridge the gap. *International Conference on Human-Computer Interaction in Aeronautics*. Cambridge, MA: Massachusetts Institute of Technology.
- Cambridge Dictionary. (2020, 22 12). *Cambridge Dictionary*. Cambridge Dictionary: <https://dictionary.cambridge.org/dictionary/english/complexity> adresinden alındı
- Christien, R., Benkouar, A., Chaboud, T., & Loubieres, P. (2002). Air traffic complexity indicators & ATC sectors. *The 21st Digital Avionics Systems Conference* (s. 203). IEEE.
- Christien, R., Benkouar, A., Chaboud, T., & Loubieres, P. (2002). Air traffic complexity indicators & ATC sectors classification. *The 21st Digital Avionics Systems Conference* (s. 2D3-2D3). Irvine, CA: Digital Avionics Systems Conference.
- Dailey, J. T. (1984). *Characteristics of the air traffic controller*. Washington, D. C: FAA. .
- EATM. (2004, 6 9). *EUROCONTROL*. European Air Traffic Management: <http://www.eurocontrol.int/eatmp/terms.pdf> adresinden alındı
- Endsley, M. R. (1987). A methodology for the measurement of situation awareness. *NOR-DOC*, 83-87.
- Endsley, M. R., & Rodgers, M. D. (1994). Situation Awareness Information Requirements Analysis for En Route Air Traffic Control. *Proceedings of the Human Factors and Ergonomics Society Annual Meeting*, 71-75.
- EUROCONTROL . (2003). *Pessimistic Sector Capacity Estimation*. Bruxelles: EUROCONTROL.
- EUROCONTROL. (2000). *Investigating the air traffic complexity: Potential impacts on workload and costs*. EUROCONTROL.
- EUROCONTROL. (2002). *Assesing Future ATC Capacity Requirements-A User Guide*. Bruxelles: EUROCONTROL Capacity Enhancement Function.
- EUROCONTROL. (2006). *A COMPLEXITY STUDY OF THE MAASTRICHT UPPER AIRSPACE CENTRE*. Brussels: Eurocontrol Experimental Centre.
- Eurocontrol. (2017, 11 04). *realistic-air-traffic-control-airport-and-flow-management-systems-simulations-and-training*. eurocontrol: <https://www.eurocontrol.int/service/realistic-air-traffic-control-airport-and-flow-management-systems-simulations-and-training> adresinden alındı
- FAA. (2010). Annual Report-2010 Seattle: Federal Aviation Administration.

- Gerede, E. (2015). *Havayolu Taşımacılığı Ve Ekonomik Düzenlemeler Teori Ve Türkiye Uygulaması*. Ankara : SHGM.
- Groh, A. (2018). *Research Methods in Indigenous Contexts*. New York, NY: Springer.
- Helper, S. (2000). Economics and field research: you can observe a lot just by watching. *American Economic Review*, 228-232.
- IATA. (2012). *ATC Handbook*. Montreal: IATA.
- IATA. (2016). *Seen through an IATA lens A-CDM Globally*. IATA.
- IATA. (2018). *AIRPORT – COLLABORATIVE DECISION MAKING (A-CDM): IATA RECOMMENDATIONS*. IATA.
- IATA. (2019, 04 12). *IATA*. IATA: <https://www.iata.org/en/publications/standards-manuals/> adresinden alındı
- ICAO. (2018, 11 03). *Economic Development of Air Transport*. ICAO Economic Development: <https://www.icao.int/sustainability/Pages/eap-fp-forecast-scheduled-passenger-traffic.aspx> adresinden alındı
- ICAO. (2020). *ASBU Elements Integration with ATM Network function*. Montreal: ICAO.
- ICAO. (2020, 01 11). *Global Air Navigation Plan Strategy*. ganpportal: https://www4.icao.int/ganpportal/GanpDocument#/lessons/Uk5BykeNFcA4P-01MGxec7WevUtylNlpR?_k=1yaymn adresinden alındı
- ICAO. (2021, 01 08). *ICAO GANP PORTAL*. GANP PORTAL: <https://www4.icao.int/ganpportal/> adresinden alındı
- Jaurena, R. A. (2009). *Guide For The Application Of A Common Methodology To Estimate Airport And Atc Sector Capacity For The Sam Region*. Peru: ICAO RLA/06/901.
- Kirwan, B., Scaife, R., & Kennedy, R. (2001). Investigating complexity factors in UK. *Human Factors and Aerospace Safety*, 125-144.
- LaMorte, W. (2013, 12 25). *Prospective and Retrospective Cohort Studies*. Boston University College of Public Health: https://sphweb.bumc.bu.edu/otlt/MPH-Modules/EP/EP713_AnalyticOverview/EP713_AnalyticOverview3.html adresinden alındı
- Lawless, H. T., & Heymann, H. (2010). Descriptive Analysis. *Sensory Evaluation of Food*, 227-257.
- Lin, Y., Guo, D., Zhang, J., Chen, Z., & Yang, B. (2020). A Unified Framework for Multilingual Speech Recognition in Air Traffic Control Systems. *IEEE Transactions on Neural Networks and Learning Systems*, 1-13.
- Majumdar, A., & Ochieng, W. Y. (2002). Factors Affecting Air Traffic Controller Workload: Multivariate Analysis Based on Simulation Modeling of Controller Workload. *Transportation Research Record*, 58-69.
- Malakis, S. (2019). Classification of Air Traffic Control scenarios using decision trees: insights from a field study in terminal approach radar environment . *Cognition Technology and Work*, 14-22.

- Manolio, T., Bailey-Wilson, J., & Collins, F. (2006). Genes, environment and the value of prospective cohort studies. *Nat. Rev. Genet.*, 812-820.
- Meckiff, C., Chone, R., & Nicolaon, J. (1998). The tactical load smoother for multi-sector planning. In: Proceedings of the 2nd USA/Europe. *Air Traffic Management Research and*.
- Mills, S. (1998). *The combination of flight count and control time as a new metric of air traffic control complexity*. Oklahoma City: FAA.
- Mogford, R., Guttman, J., & Morrow, S. (1995). *The Complexity Construct in Air Traffic Control: A*. McKee City: CTA Inc.
- Mogford, R., Murphy, E., & Guttman, J. (1993). The use of direct and indirect techniques to study airspace complexity factors in air traffic control. *Proceedings of the First Mid-Atlantic Human Factors Conference* (s. 196-202). Norfolk, Virginia: Old Dominion University.
- Nolan, M. S. (2011). *Fundamentals of Air Traffic Control*. Indiana: Purdue University.
- Osamba, S. (2012). *Global Tourism & The Environment: The Necessities For Clean Energy And Clean Transportation Usages*. Hamburg: Dr phil. Esomba; 1st Edition.
- Pawełek, A., Lichota, P., Dalmau, R., & Prats, X. (2018). Fuel-Efficient Trajectories Traffic Synchronization. *Aerospace Research Central*, 478-512.
- Radišić, T., Andrašić, P., Novak, D., Juričić, B., & Antulov-Fantulin, B. (2020). Air Traffic Complexity as a Source of Risk in ATM. J. A. Castán, & Á. R. Sanz içinde, *Risk Assessment in Air Traffic Management*. Sao Paulo: CORRIGENDUM.
- Rantanen, E. (2005). Hierarchical Conflict Detection in Air Traffic Control International. *Journal of Aviation Psychology*, 339-362.
- Rindfleisch, A., Malter, A. J., Ganesan, S., & Moorman, C. (2008). Cross-Sectional versus Longitudinal Survey Research: Concepts, Findings, and Guidelines. *Journal of Marketing Research*, 261-279.
- Rindfleisch, A., Malter, A. J., Ganesan, S., & Moorman, C. (2008). Cross-Sectional Versus Longitudinal Survey Research: Concepts, Findings, and Guidelines. *Journal of Marketing Research*, 261-279.
- Rodgers, M. D. (1993). Situation assessment through the re-creation of. *Journal of Air Traffic Control*, 10-14.
- Salkind, N. J. (2012, 12 27). *Prospective Study Encyclopedia of Research Design*. SAGE researchmethods: <https://methods.sagepub.com/reference/encyc-of-research-design/n342.xml> adresinden alındı
- Schmidt, C., & Kohlmann, T. (2008). When to use the odds ratio or the relative risk? *International Journal of Public Health*, 165-167.
- Schmidt, D. (1976). On modeling atc work load and sector capacity. *Journal of Aircraft*, 531-537.

- Schmidt, D. (1976). On modeling atc work load and sector capacity. *Journal of Aircraft*, 531-537.
- Setia, M. S. (2016). Methodology Series Module 3: Cross-sectional Studies. *Indian Journal of Dermatology*, 261-264.
- United States Department of Transportation . (2019, December 6). *BTS. Bureau of Transportation Statistics*: <https://www.bts.gov/newsroom/third-quarter-2019-us-airline-financial-data> adresinden alındı
- Vassala, P. (2006). The Field Study As An Educational Technique. *Turkish Online Journal of Distance Education*, 10-17.
- Wickens, C. D., Mavor, A. S., & McGee, J. P. (2013). Flight to the Future: Human Factors in Air Traffic Control. *National Academy of Sciences*.

KAYNAKLAR

- [1] Türk S., 2022, “Fotovoltaik Panellerde Sıcaklığın Etkisi Ve Panel Sıcaklığının Düşürülmesi İçin Farklı Soğutma Yöntemlerinin İncelenmesi”, Yüksek Lisans Tezi, Fen Bilimleri Enstitüsü, Trakya Üniversitesi, Edirne.
- [2] Çarkıt, T. & Alçı, M., 2017, “Fotovoltaik Panellerde Sıcaklık Etkisinin İncelenmesi” 8. Enerji Verimliliği Forumu ve Fuarı, Ankara: T.C. Enerji ve Tabii Kaynaklar Bakanlığı Yenilenebilir Enerji Genel Müdürlüğü.
- [3] Albayrak, G., 2019, “Fotovoltaik Panellerin(Pv) Verimliliğinin Su Soğutma İle Arttırılması”, Yüksek Lisans Tezi, Fen Bilimleri Enstitüsü, Karadeniz Teknik Üniversitesi, Trabzon.
- [4] Moharram, K.A., Abd-Elhady, M.S., Kandil, H.A. ve El-Sherif, H., 2013, “Enhancing the performance of photovoltaic panels by water cooling. Ain Shams Engineering Journal” 4, 869–877.
- [5] Ceylan, İ. & Gürel, E.A., 2017, “Güneş Enerji Sistemleri ve Tasarımı”, Bursa: Dora.
- [6] Karakaya, H., and Şen, İ.Ş., 2019, “Fotovoltaik Panellerde Verim İyileştirme Yöntemleri”, Published in 7th International Symposium on Innovative Technologies in Engineering and Science, Urfa.
- [7] Kerem,A., Atik,M., Bayram,A., 2020, “Experimental Investigation of The Effect of Surface Cooling on Photovoltaic (PV) Panel System for Electricity Production” International Journal of Engineering Research and Development, 12(2), 565-578.
- [8] Kamanga, B. , Mlatho, J. S. P., Mikeka, C., and Kamunda, C., 2014, “Optimum Tilt Angle for Photovoltaic Solar Panels in Zomba District, Malawi,” Journal of Solar Energy, vol. Article ID 132950, 9 pages.
- [9] Wong, K. V., and De Leon, O., 2010, “Applications of nanofluids: current and future,” Advances in Mechanical Engineering, vol. 2, Article ID 519659.
- [10] Özdemir, T., 2022, “Fotovoltaik Panellerin Nanoakışkan İle Soğutularak Verime Etkilerinin Deneysel Olarak İncelenmesi” Yüksek Lisans Tezi, Fen Bilimleri Enstitüsü, Batman Üniversitesi, Batman.
- [11] Şen, H. & Uğurel, A., 2008 “Temiz Dünya Rehberi Güneş Enerjisi” İstanbul: Doğa Sektörel.
Kıncay, O., 2012, “Güneş Enerjisi Ders Notları” Yıldız Teknik Üniversitesi, Mühendislik Fakültesi, Makine Mühendisliği Bölümü, İstanbul. <http://www.solaracademy.com/menus/Gunes-Enerjisi.021720.pdf>
- [12] Deniz, E., “Güneş Enerjisi Santrallerinde Kayıplar” Akademi Enerji, İzmir.
SMA Solar Technology AG, Shade management, www.sma.de.

- [13] Akyürek,E.F., Geliş,K., Yoladı,M.,2021, “Effect of different shading situations on photovoltaic panel characteristics” ,Dergipark, 11 (1): 161-168.
- [14] Gürbüz,D., 2018, “ Kir Ve Tozlanmanın Fotovoltaik Sistem Verimi Üzerindeki Etkisi, Fırat Üniversitesi, Mühendislik Fakültesi , Makine Mühendisliği Bölümü, Elazığ.
- [15] Maghami, M.R., Hizam, H., Gomes, C., Radzi, M.A., Rezaadad, M.I. and Hajjghorbani, S., 2016 “ Power loss due to soiling on solar panel: A review”, Renewable and Sustainable Energy Reviews, 59, 1307–1316.
- [16] Piliouguine, M., Carretero, J., Sidrachde-Cardona, M., Montiel, D. And Sánchez-Friera, P., 2008, “Comparative analysis of the dust losses in photovoltaic modules with different cover glasses” , Proceedings of 23rd European Solar Energy Conference, Valencia, Spain, pp. 2698-2700, September.
- [17] Bonkaney,A., Madougou, S., Adamou, R., 2017, “Impacts of Cloud Cover and Dust on the Performance of Photovoltaic Module in Niamey”, Journal of Renewable Energy, Article ID 9107502, 8 pages.
- [18] Boztepe,M., “Fotovoltaik Güç Sistemlerinde Verimliliği Etkileyen Parametreler”.

REFERENCES

- [1] L. Mo, D. Zhang, X. Fu, J. Dou, K. Li, L. Bai, Y. Bai, Q. Zhang, X. Zhao, A Multidirectional External Perception Soft Actuator Based on Flexible Optical Waveguide for Underwater Teleoperation. *Advanced Intelligent Systems*, **2023**, 2300029.
- [2] T. Abut, S. Soyguder, Optimal adaptive computed torque control for haptic-teleoperation system with uncertain dynamics, *Proceedings of the Institution of Mechanical Engineers, Part I: Journal of Systems and Control Engineering*, **2022**, 236(4), pp. 800-817.
- [3] T. Abut, S. Soyguder, Interface design and performance analysis for a haptic robot. *Muş Alparslan Üniversitesi Fen Bilimleri Dergisi*, **2018**, 6(2), 553-560.
- [4] W.R. Ferrell, Delayed force feedback, *Human factors*, **1966**, 8(5), 449-455.
- [5] R.J. Anderson, M.W. Spong, Bilateral control of teleoperators with time delay. In *Proceedings of the 1988 IEEE International Conference on Systems, Man, and Cybernetics* **1988**,1, pp. 131-138 IEEE.
- [6] T.B. Sheridan, W.R. Ferrell, Remote manipulative control with transmission delay, *IEEE Transactions on Human Factors in Electronics*, **1963**, 1, 25-29.
- [7] G. Niemeyer, J.J. Slotine, Stable adaptive teleoperation, *IEEE Journal of Oceanic Engineering*, **1991**, 16(1), pp. 152-162.
- [8] S. Munir, W. J. Book, Internet based teleoperation using wave variables with prediction. In *2001 IEEE/ASME International Conference on Advanced Intelligent Mechatronics. Proceedings (Cat. No. 01TH8556)* **2001**, Vol. 1, pp. 43-50, IEEE.
- [9] I.G. Polushin, A. Tayebi, H.J. Marquez, Control schemes for stable teleoperation with communication delay based on IOS small gain theorem, *Automatica*, **2006**, 42(6), pp. 905-915.
- [10] N. Chopra, M. W. Spong, R. Lozano, Synchronization of bilateral teleoperators with time delay. *Automatica*, **2008**, 44(8), 2142-2148.
- [11] Li, Z., Xia, Y. Adaptive neural network control of bilateral teleoperation with unsymmetrical stochastic delays and unmodeled dynamics. *International Journal of Robust and Nonlinear Control*, **2014**, 24(11), 1628-1652.
- [12] E. Slawiński, V. Mut, PD-like controllers for delayed bilateral teleoperation of manipulators robots. *International Journal of Robust and Nonlinear Control*, **2015**, 25(12), 1801-1815.
- [13] I. Sarras, E. Nuño, L. Basanez, M. Kinnaert, Position tracking in delayed bilateral teleoperators without velocity measurements. *International Journal of Robust and Nonlinear Control*, **2016**, 26(7), 1437-1455.

- [14] T. Abut, S. Soyguder, Real-time control of bilateral teleoperation system with adaptive computed torque method. *Industrial Robot: An International Journal*, **2017**, 44(3), 299-311.
- [15] Li, Y., Yin, Y., Zhang, D. Adaptive task-space synchronization control of bilateral teleoperation systems with uncertain parameters and communication delays. *IEEE Access*, **2018**, 6, 5740-5748.
- [16] R.Mellah, S.Guermah, R.Toumi, Adaptive control of bilateral teleoperation system with compensatory neural-fuzzy controllers. *International Journal of Control, Automation and Systems*, **2017**, 15, 1949-1959.
- [17] P. Pitakwatchara, Control of time-varying delayed teleoperation system using corrective wave variables. In *2015 IEEE/RSJ International Conference on Intelligent Robots and Systems (IROS)* **2015**, pp. 4550-4555, IEEE.
- [18] D. Sun, Q. Liao, H. Ren, Type-2 fuzzy modeling and control for bilateral teleoperation system with dynamic uncertainties and time-varying delays, *IEEE Transactions on Industrial Electronics*, **2017**, 65(1), pp. 447-459.
- [19] L. Yang, Y. Chen, Z. Liu, K. Chen, Z. Zhang, Adaptive fuzzy control for teleoperation system with uncertain kinematics and dynamics. *International Journal of Control, Automation and Systems*, **2019**, 17(5), pp. 1158-1166.
- [20] S. Soyguder, T. Abut, Haptic industrial robot control with variable time delayed bilateral teleoperation. *Industrial Robot: An International Journal*, **2016**, 43(4), 390-402.
- [21] P. M. Kebria, A. Khosravi, S. Nahavandi, D. Wu, F. Bello, Adaptive type-2 fuzzy neural-network control for teleoperation systems with delay and uncertainties, *IEEE Transactions on Fuzzy Systems*, **2019**, 28(10), pp.2543-2554.
- [22] L. A. Zadeh, Fuzzy logic. *Computer*, **1998**, 21(4), pp. 83-93.
- [23] T. Abut, S. Soyguder, Two-loop controller design and implementations for an inverted pendulum system with optimal self-adaptive fuzzy-proportional-integral-derivative control. *Transactions of the Institute of Measurement and Control*, **2022**, 44(2), 468-483.
- [24] T. Abut, E. Salkim, Control of Quarter-Car Active Suspension System Based on Optimized Fuzzy Linear Quadratic Regulator Control Method. *Applied Sciences*, **2023**, 13(15), 8802.
- [25] R. Eberhart, J. Kennedy, Particle swarm optimization. In *Proceedings of the IEEE International Conference on Neural Networks*, **1995**, 4, pp. 1942-1948.

REFERENCES

- Amedeo, R. O. (1987). The Flow Management Problem in Air Traffic Control. *Flow Control of Congested Networks*, 269-288.
- ATAG. (2018). *Aviation Benefits Beyond Borders*. Geneva: Air Transport Action Group.
- Ateş, S. S., & Durmaz, V. (2022). Digital Transformation in Aviation Education: Post COVID-19. In S. Kurnaz, & E. Arğın, *Digitalization and the Impacts of COVID-19 on the Aviation Industry*. IGI Global.
- Athènes, S., Averty, P., & Puechmorel, S. (2002). Complexity and controller workload: trying to bridge the gap. *International Conference on Human-Computer Interaction in Aeronautics*. Cambridge, MA: Massachusetts Institute of Technology.
- Blyton, P., Lucio, M. M., McGurk, J., & Turnbull, P. (2001). Globalization and trade union strategy: Industrial restructuring and human resource management in the international civil aviation industry. *International Journal of Human Resource Management*, 12(3), 445-463. doi:10.1080/09585190122137
- Boeing. (2017). *Boeing*. Retrieved 1 25, 2017, from <http://www.boeing.com/commercial/market/pilot-technician-outlook/2017-pilot-outlook/>
- Cambridge Dictionary. (2020, 22 12). *Cambridge Dictionary*. Cambridge Dictionary : <https://dictionary.cambridge.org/dictionary/english/complexity> adresinden alındı
- Cavcar, M., & Cavcar, A. (2003). Türkiye Hava Sahası Ticari Hava Taşımacılığı Kazalarına Genel Bakış:1950-2003. *Makina Mühendisleri Odası Dergisi*(44), 21-29.
- Christien, R., Benkouar, A., Chaboud, T., & Loubieres, P. (2002). Air traffic complexity indicators & ATC sectors. *The 21st Digital Avionics Systems Conference* (s. 203). IEEE.
- Christien, R., Benkouar, A., Chaboud, T., & Loubieres, P. (2002). Air traffic complexity indicators & ATC sectors classification. *The 21st Digital Avionics Systems Conference* (s. 2D3-2D3). Irvine, CA: Digital Avionics Systems Conference.
- Çulhacı, O. (2009). Öğretmen Pilotların ve Öğretmen Pilot Adaylarının Öğretmenliğe Yönelik Tutumlarının İncelenmesi. Ankara: Gazi Üniversitesi Eğitim Bilimleri Enstitüsü.
- Dailey, J. T. (1984). *Characteristics of the air traffic controller*. Washington, D. C: FAA. .
- DHMİ. (2004). Devlet Hava Meydanları İşletmesi Seyrüsefer Dairesi Başkanlığı Meteoroloji ders kitabı. Ankara. Retrieved from www.ssd.dhmi.gov.tr/getBinaryFile.aspx?Type=3&dosyaID=48
- Dobson, A. (2017). *A history of international civil aviation: From its origins through transformative*. doi:10.4324/9781315180601

- EASA. (2012). *Part-66 avionic licence maintenance personnel Notice Of Proposed Amendment (NPA) No 2012-15*. B r ksel: EASA.
- EATM. (2004, 6 9). *EUROCONTROL*. European Air Traffic Management: <http://www.eurocontrol.int/eampt/terms.pdf> adresinden alındı
- Endsley, M. R. (1987). A methodology for the measurement of situation awareness. *NOR-DOC*, 83-87.
- Endsley, M. R., & Rodgers, M. D. (1994). Situation Awareness Information Requirements Analysis for En Route Air Traffic Control. *Proceedings of the Human Factors and Ergonomics Society Annual Meeting*, 71-75.
- EUROCONTROL . (2003). *Pessimistic Sector Capacity Estimation*. Bruxelles: EUROCONTROL.
- EUROCONTROL. (2000). *Investigating the air traffic complexity: Potential impacts on workload and costs*. EUROCONTROL.
- EUROCONTROL. (2002). *Assesing Future ATC Capacity Requirements-A User Guide*. Bruxelles: EUROCONTROL Capacity Enhancement Function.
- EUROCONTROL. (2006). *A COMPLEXITY STUDY OF THE MAASTRICHT UPPER AIRSPACE CENTRE* . Brussels: Eurocontrol Experimental Centre.
- Eurocontrol. (2017, 11 04). *realistic-air-traffic-control-airport-and-flow-management-systems-simulations-and-training*. eurocontrol: <https://www.eurocontrol.int/service/realistic-air-traffic-control-airport-and-flow-management-systems-simulations-and-training> adresinden alındı
- FAA. (2010). Seattle: FAA.
- Fidan, N. (1996). *Eđitim Psikolojisi Okulda  đrenme ve  đretme*. Ankara: Alkım Yayinevi.
- Gerede, E. (2015). *Havayolu Tařımacılıđı Ve Ekonomik D zenlemeler Teori Ve T rkiye Uygulaması*. Ankara : SHGM.
- Groh, A. (2018). *Research Methods in Indigenous Contexts*. New York, NY: Springer.
- G lpepe,  ., & Feltz, W. F. (2019). Aviation Meteorology: Observations and Models. Introduction. *Pure and Applied Geophysics*, 5(176), 1863-1867.
- Helper, S. (2000). Economics and field research: you can observe a lot just by watching. *American Economic Review*, 228-232.
- IATA. (2012). *ATC Handbook*. Montreal: IATA.
- IATA. (2016). *Seen through an IATA lens A-CDM Globally*. IATA.
- IATA. (2018). *AIRPORT – COLLABORATIVE DECISION MAKING (A-CDM): IATA RECOMMENDATIONS*. IATA.
- IATA. (2019, 04 12). *IATA*. IATA: <https://www.iata.org/en/publications/standards-manuals/> adresinden alındı
- ICAO. (2018). *ANNEXI- Personnel Licensing*. Whashington D.C.: ICAO.
- ICAO. (2018, 11 03). *Economic Development of Air Transport*. ICAO Economic Development: <https://www.icao.int/sustainability/Pages/eap-fp-forecast-scheduled-passenger-traffic.aspx> adresinden alındı

- ICAO. (2020). *ASBU Elements Integration with ATM Network function*. Montreal: ICAO.
- ICAO. (2020, 01 11). *Global Air Navigation Plan Strategy*. ganpportal: https://www4.icao.int/ganpportal/GanpDocument#/lessons/Uk5BykeNFeA4P-01MGxec7WevUtylNlpR?_k=1yaymn adresinden alındı
- ICAO. (2021, 01 08). *ICAO GANP PORTAL*. GANP PORTAL: [https://www4.icao.int/ganpportal/ adresinden alındı](https://www4.icao.int/ganpportal/adresinden%20alindi)
- Jaurena, R. A. (2009). *Guide For The Application Of A Common Methodology To Estimate Airport And Atc Sector Capacity For The Sam Region*. Peru: ICAO RLA/06/901.
- Johnson, J. C. (2009). Case Study Methodology in the Aviation Industry Training & Research. *Journal of Aviation/Aerospace*, 18(3), 33-45. doi:<https://doi.org/10.15394/jaaer.2009.1427>
- Kirwan, B., Scaife, R., & Kennedy, R. (2001). Investigating complexity factors in UK. *Human Factors and Aerospace Safety*, 125-144.
- LaMorte, W. (2013, 12 25). *Prospective and Retrospective Cohort Studies*. Boston University College of Public Health: https://sphweb.bumc.bu.edu/otlt/MPH-Modules/EP/EP713_AnalyticOverview/EP713_AnalyticOverview3.html adresinden alındı
- Lawless, H. T., & Heymann, H. (2010). Descriptive Analysis. *Sensory Evaluation of Food*, 227-257.
- Lester, P. F. (1997). *Aviation Weather*. Jeppesen Sanderson, Englewood, CO.
- Lik, H., Ateş, S. S., & Üzülmöz, M. (2017). Havaaracı Bakım Teknisyenliği Mesleki Eğitimi: SHY 66Modül Sınavları Başarı Düzeyinin Değerlendirmesi. *İnsan ve Toplum Bilimleri Araştırmaları Dergisi*, 6(6), 238-253.
- Lin, Y., Guo, D., Zhang, J., Chen, Z., & Yang, B. (2020). A Unified Framework for Multilingual Speech Recognition in Air Traffic Control Systems. *IEEE Transactions on Neural Networks and Learning Systems*, 1-13.
- Majumdar, A., & Ochieng, W. Y. (2002). Factors Affecting Air Traffic Controller Workload: Multivariate Analysis Based on Simulation Modeling of Controller Workload. *Transportation Research Record*, 58-69.
- Malakis, S. (2019). Classification of Air Traffic Control scenarios using decision trees: insights from a field study in terminal approach radar environment. *Cognition Technology and Work*, 14-22.
- Manolio, T., Bailey-Wilson, J., & Collins, F. (2006). Genes, environment and the value of prospective cohort studies. *Nat. Rev. Genet.*, 812-820.
- Martinez, D., & Mceachern, N. (2018, 8 1). Aviation Training Intelligence. *ICAO Training Report*, s. 9-13.
- Meckiff, C., Chone, R., & Nicolaon, J. (1998). The tactical load smoother for multi-sector planning. In: Proceedings of the 2nd USA/Europe. *Air Traffic Management Research and*.

- Mesleki Yeterlilik Kurumu. (2018, Aralık 14). *Avrupa Yeterlilikler Çerçevesi*. Mesleki Yeterlilik Kurumu: <https://www.myk.gov.tr/index.php/en/avrupa-yeterlilikler-cercevesi> adresinden alındı
- Mevlutoğlu, A. (2010). Uçuş Eğitiminde Simülörler. *Mühendis ve Makina*, 54(636).
- Mills, S. (1998). *The combination of flight count and control time as a new metric of air traffic control complexity*. Oklahoma City: FAA.
- Mogford, R., Guttman, J., & Morrow, S. (1995). *The Complexity Construct in Air Traffic Control: A*. McKee City: CTA Inc.
- Mogford, R., Murphy, E., & Guttman, J. (1993). The use of direct and indirect techniques to study airspace complexity factors in air traffic control. *Proceedings of the First Mid-Atlantic Human Factors Conference* (s. 196-202). Norfolk, Virginia: Old Dominion University.
- National Geographic. (2020, January 10). *Resurce Library*. Retrieved from Weather: <https://www.nationalgeographic.org/encyclopedia/weather/>
- Nolan, M. S. (2011). *Fundamentals of Air Traffic Control*. Indiana: Purdue University.
- NSSC. (2018, Aralık 14). *Skills: Determination for Trainer and Assessor Competencies. Australia: National Skills Standard Council*. <http://www.industry.gov.au/skills/NationalStandards/> adresinden alındı
- Osamba, S. (2012). *Global Tourism & The Environment: The Necessities For Clean Energy And Clean Transportation Usages*. Hamburg: Dr phil. Esomba; 1st Edition.
- Pawelek, A., Lichota, P., Dalmau, R., & Prats, X. (2018). Fuel-Efficient Trajectories Traffic Synchronization. *Aerospace Research Central*, 478-512.
- Radišić, T., Andrašić, P., Novak, D., Juričić, B., & Antulov-Fantulin, B. (2020). Air Traffic Complexity as a Source of Risk in ATM. J. A. Castán, & Á. R. Sanz içinde, *Risk Assessment in Air Traffic Management*. Sao Paulo: CORRIGENDUM.
- Rantanen, E. (2005). Hierarchical Conflict Detection in Air Traffic Control International. *Journal of Aviation Psychology*, 339-362.
- Rindfleisch, A., Malter, A. J., Ganesan, S., & Moorman, C. (2008). Cross-Sectional versus Longitudinal Survey Research: Concepts, Findings, and Guidelines. *Journal of Marketing Research*, 261-279.
- Rindfleisch, A., Malter, A. J., Ganesan, S., & Moorman, C. (2008). Cross-Sectional Versus Longitudinal Survey Research: Concepts, Findings, and Guidelines. *Journal of Marketing Research*, 261-279.
- Rodgers, M. D. (1993). Situation assessment through the re-creation of. *Journal of Air Traffic Control*, 10-14.
- Salkind, N. J. (2012, 12 27). *Prospective Study Encyclopedia of Research Design*. SAGE researchmethods: <https://methods.sagepub.com/reference/encyc-of-research-design/n342.xml> adresinden alındı

- Schmidt, C., & Kohlmann, T. (2008). When to use the odds ratio or the relative risk? *International Journal of Public Health*, 165–167.
- Schmidt, D. (1976). On modeling atc work load and sector capacity. *Journal of Aircraft*, 531-537.
- Schmidt, D. (1976). On modeling atc work load and sector capacity. *Journal of Aircraft*, 531-537.
- Setia, M. S. (2016). Methodology Series Module 3: Cross-sectional Studies. *Indian Journal of Dermatology*, 261-264.
- SHGM. (2007). *SHY 65-01/Hava Trafik Kontrol Hizmetleri Personeli Lisans ve Derecelendirme Yönetmeliği*. Ankara: SHGM.
- SHGM. (2018, Mayıs 12). *Kategori İşlemleri*. Hava Aracı Teknisyeni: <http://web.shgm.gov.tr/tr/hava-araci-teknisyeni/2168-kategori-islemleri> adresinden alındı
- SHGM. (2018). *Sivil Havacılık Genel Müdürlüğü Faaliyet Raporu*. Retrieved Ocak 28, 2018, from <http://web.shgm.gov.tr/documents/sivilhavacilik/files/pdf/kurumsal/faaliyet/2018.pdf>
- SHGM. (2019). *2019 Sivil Havacılık Genel Müdürlüğü Faaliyet Raporu*. Ankara: SHGM.
- Sözbilir, F. (2017, 11 07). Yetiştirme Sürecinde Ailenin Tutumu ,Mesleki Yeterlilik ve Yenilikçiliğin Girişimcilik Potansiyeli Üzerine Etkisine Bölgesel Farklılıklar Açısından Bir Bakış: Artvin ve Kahramanmaraş Karşılaştırması. *Karadeniz Arastirmalari Merkezi*, s. 83-104.
- Sylva, W., & Amah, C. F. (2021). Challenges of Airlines Operations in Sub-Saharan Africa: An Empirical Investigation of the Nigerian Civil Aviation Sector. *International Journal of Business and Management Invention (IJBMI)*, 10(1), 13-30. doi:10.35629/8028
- Şencan, H. (2005, Ocak). *Sosyal Davranışsal Ölçümlerde Güvenirlilik ve Geçerlilik*. Ankara, Ankara: Seçkin Yayınevi.
- Ulubay, A., & Varol, M. B. (2013). Havaalanları Etrafında Emniyetli Sahaların Oluşturulması ve Sunulması. *Havacılık ve Uzay Teknolojileri Dergisi*, 6(1), 113-122.
- United States Department of Transportation . (2019, December 6). *BTS*. Bureau of Transportation Statistics: <https://www.bts.gov/newsroom/third-quarter-2019-us-airline-financial-data> adresinden alındı
- Üçkardeş, İ. (2012). Risk analizi ve havacılık sektöründe kaza risklerinin değerlendirilmesi. Çukurova Üniversitesi Fen Bilimleri Enstitüsü .
- Vassala, P. (2006). The Field Study As An Educational Technique. *Turkish Online Journal of Distance Education*, 10-17.
- Wickens, C. D., Mavor, A. S., & McGee, J. P. (2013). Flight to the Future: Human Factors in Air Traffic Control. *National Academy of Sciences*.

REFERENCES

- [1] Akaydın, M., 2005, “Akdeniz Üniversitesi sıfır emisyon kampus stratejisi”, www.akdeniz.edu.tr (Erişim tarihi: 08.07.2023).
 - [2] Boz, İ., Ayanoğlu, A., Ayas, G., & Ünal, F. 2022, “Investigation of Temperature Effect on Electrical Efficiency for a Photovoltaic - Thermal Hybrid System. International Journal of Science and Research”, 11(8), 1158–1163.
 - [3] Rahmanov, T., 2019, “Fotovoltaik Panellerde Performans Arttırma Yöntemlerinin İncelenmesi”, Yüksek Lisans Tezi, Ondokuz Mayıs Üniversitesi, Fen Bilimleri Enstitüsü.
 - [4] Bayrak, F., 2017, “Fotovoltaik Panellere Bütünleştirilmiş Farklı Pasif Yöntemlerin Sistem Verimliliğine Etkisinin Sayısal Ve Deneysel Analizi”, Doktora Tezi, Fırat Üniversitesi, Fen Bilimleri Enstitüsü, Elazığ.
 - [5] Yerli, B., 2011, “İstanbul iklim şartlarında meteorolojik parametrelerin PV (fotovoltaik pil) elektrik üretimi üzerindeki etkilerinin incelenmesi”, Yüksek Lisans Tezi, İ.T.Ü. Fen Bilimleri Enstitüsü, İstanbul.
 - [6] Akman, Ö., 2019, “Fotovoltaik Panellerde Sıcaklığın Elektriksel Verime Etkileri Ve Termal Güç Eldesi”, Yüksek Lisans Tez, Karabük Üniversitesi, Fen Bilimleri Enstitüsü.
 - [7] ABB., 2016, “Güneş enerjisi güvenli ve güvenilir bir fotovoltaik sistem için alçak gerilim çözümleri”, <https://library.e.abb.com> (Erişim tarihi:15.07.2023).
- <https://www.solimpeks.com.tr/fotovoltaik-sistemler/>.
- Aktacir, A., 2009, “Güneş enerjisi ile elektrik enerjisi üretimi”, Harran Üniversitesi Güneş Enerjisi Araştırma ve Uygulama Merkezi, Mardin.
- [8] Öztürk, H., “ Güneş Enerjisinden Fotovoltaik Yöntemle Elektrik Üretiminde Güç Dönüşüm Verimi Ve Etkili Etmenler”, Çukurova Üniversitesi Ziraat Fakültesi, Tarım Makinaları ve Teknolojileri Mühendisliği Bölümü, 01330 Sarıçam/Adana.
 - [9] Dupont, A., “Guide to understanding solar panel defects: from fabrication to fielded modules”, www.dupont.com (Erişim tarihi:22.07.2023).
 - [10] Çolak, G.Ç., 2010, “Fotovoltaik paneller yardımı ile güneş enerjisinden elektrik enerjisi üretiminin maliyet analizi ve gelecekteki projeksiyonu”, Yüksek Lisans Tezi, Yıldız Teknik Üniversitesi Fen Bilimleri Enstitüsü, İstanbul.
 - [11] Sprachdienst, D., 2012, “Fotovoltaik sistemler”, Çataklı enerji yayıncılık, 1. Baskı, Türkiye.
 - [12] Korkmaz, M., 2019, “Fotovoltaik Bir Sistemin Farklı Açık Ve Oryantasyonda Karşılaştırmalı Enerji Üretim Simülasyonu Ve Analizi”, Necmettin Erbakan Üniversitesi, Fen Bilimleri Enstitüsü, Yüksek Lisans Tezi, Elektrik Elektronik Mühendisliği Anabilim Dalı.

- [13] Mayfield, R., 2012, The Highs and Lows of Photovoltaic System Calculations, Renewable Energy Consultants Electrical Construction and Maintenance.
- [14] Adak, S., Cangi, H., Yılmaz, A.S., 2019, Fotovoltaik Sistemin Çıkış Gücünün Sıcaklık ve Işımaya Bağlı Matematiksel Modellemesi ve Simülasyonu, International Journal of Engineering Research and Development 11(1), 316-327.

Editor:

Assist. Prof. Dr. Filiz Arzu Yalın

International Research in

Education Sciences

IX

EĞİTİM
yayınevi

INTERNATIONAL RESEARCH IN EDUCATION SCIENCES IX

Editor: Assist. Prof. Dr. Filiz Arzu Yalın

Executive Editor: Yusuf Ziya Aydođan (yza@egitimyayinevi.com)

Publishing Coordinator: Yusuf Yavuz (yusufyavuz@egitimyayinevi.com)

Interior Designer: Kbra Konca Nam

Cover Designer: Eđitim Yayinevi Graphics Unit

Republic of Trkiye Ministry of Tourism and Culture

Publisher Certificate No: 47830

ISBN: 978-625-6613-90-4

1. Edition, December 2023

Printing and Binding

Repro Bir Matbaacılık

İvedik OSB Matbaacılar Sitesi 1514 Cad. No: 23-25 Yenimahalle/Ankara

Printing House Certificate No: 47381

Library Information Card

INTERNATIONAL RESEARCH IN EDUCATION SCIENCES IX

Editor: Assist. Prof. Dr. Filiz Arzu Yalın

p.VI+90, 135x215 mm

Includes references, no index.

ISBN: 978-625-6613-90-4

© All rights for this edition are reserved for Eđitim Yayinevi Tic. Ltd. Őti. No part of this book may be reproduced or transmitted in any form or by any means, including photocopying, electronically or mechanically recording or by any information storage or retrieval system, without permission of Eđitim Yayinevi Tic. Ltd. Őti.

EĐİTİM

yayinevi

Publisher Turkey Office: İstanbul: Eđitim Yayinevi Tic. Ltd. Őti., Atakent mah. Yasemen sok. No: 4/B, Ümraniye, İstanbul, Trkiye

Konya: Eđitim Yayinevi Tic. Ltd. Őti., Fevzi Çakmak Mah. 10721 Sok. B Blok, No: 16/B,

Safakent, Karatay, Konya, Trkiye

+90 332 351 92 85, +90 533 151 50 42, 0 332 502 50 42

bilgi@egitimyayinevi.com

Publisher USA Office: New York: Eđitim Publishing Group, Inc.

P.O. Box 768/Armonk, New York, 10504-0768, United States of America

americaoffice@egitimyayinevi.com

Logistics and Shipping Center: Kitapmatik Lojistik ve Sevkiyat Merkezi, Fevzi Çakmak

Mah. 10721 Sok. B Blok, No: 16/B, Safakent, Karatay, Konya, Trkiye

sevkiyat@egitimyayinevi.com

Bookstore Branch: Eđitim Kitabevi, Őkran mah. Rampalı 121, Meram, Konya, Trkiye

+90 332 499 90 00

bilgi@egitimkitabevi.com

Internet Sales: www.kitapmatik.com.tr

+90 537 512 43 00

bilgi@kitapmatik.com.tr

References

- Akalın, Y. (1990). Designing a four-year English language teacher training curriculum for FLE departments of faculties of education in Turkey. *YÖK National Thesis Center*. <https://tez.yok.gov.tr/UlusalTezMerkezi>.
- Altan, M. Z. (1990) A Descriptive study of the practicum component in EFL teacher training programs in Turkey. *YÖK National Thesis Center*. <https://tez.yok.gov.tr/UlusalTezMerkezi>.
- Arman, D. (1990). An Integrated approach to freshman reading and writing course at Middle East Technical University. *YÖK National Thesis Center*. <https://tez.yok.gov.tr/UlusalTezMerkezi>.
- Altunay, U. (1989). Syntactic transfers made by Turkish learners of English. *YÖK National Thesis Center*. <https://tez.yok.gov.tr/UlusalTezMerkezi>.
- Aycan, N. (1990). Errors in tense in the written English of Turkish students with special reference to the semantic bases. *YÖK National Thesis Center*. <https://tez.yok.gov.tr/UlusalTezMerkezi>.
- Bada, E. (1989). Interference: Turkish case-markers transfer to English prepositional utterances. *YÖK National Thesis Center*. <https://tez.yok.gov.tr/UlusalTezMerkezi>.
- Bayrakçıl, F. (1990) Cultural themes in elementary EFL textbooks in use in Turkey: A content analysis of pictorial representations. *YÖK National Thesis Center*. <https://tez.yok.gov.tr/UlusalTezMerkezi>.
- Biçer, A. (1989). Transfer of reading skills from first language to second language. *YÖK National Thesis Center*. <https://tez.yok.gov.tr/UlusalTezMerkezi>.
- Brown, H.D. (1991). TESOL at Twenty-Five: What Are the Issues? *TESOL Quarterly*, Vol. 25, No. 2 (Summer, 1991), pp. 245-260.
- Canagarajah, A.S. (2006). TESOL at Forty: What are the issues. *TESOL Quarterly*, Vol. 40, No. 1, pp. 9-34.
- Canagarajah, A.S. (2006). TESOL as a Professional Community: A half-century of pedagogy, research, and theory. *TESOL Quarterly*, Vol. 50, No. 1.
- Dinçer, F.(1989). Getting away from the textbooks: Materials for conversational English. *YÖK National Thesis Center*. <https://tez.yok.gov.tr/UlusalTezMerkezi>.
- Dornyei, Z. & Otto, I. (1998). Motivation in action: A process model of L2 motivation. *Working Papers In Applied Linguistics* 4, 43 – 69.
- Ersöz, A. (1990). Course book analysis and design for ELT in Turkish state schools. *YÖK National Thesis Center*. <https://tez.yok.gov.tr/UlusalTezMerkezi>.
- Kahraman, F.N. (1988). An Analysis of learner factors affecting students success in EFL at Gaziantep University. *YÖK National Thesis Center*. <https://tez.yok.gov.tr/UlusalTezMerkezi>.

- Kopkalli, H. (1988). A Study on comprehension of English idioms by Turkish learners. *YÖK National Thesis Center*. <https://tez.yok.gov.tr/UlusalTezMerkezi>.
- Köksal, D. (1990). Teaching pronunciation to the Turkish learners of English approaches methods and techniques. *YÖK National Thesis Center* <https://tez.yok.gov.tr/UlusalTezMerkezi>.
- Nategh, R. (1990). Translation in language teaching language-teaching methods and translation. *YÖK National Thesis Center*. <https://tez.yok.gov.tr/UlusalTezMerkezi>.
- Hicks, D. (1990). *The World Studies 8-13 project: a short history 1980-89*. Insitute of Education, University of London.
- Oğuz, M.N.(1990) An ESP curriculum design for improving the writing skills of the hotel management staff. *YÖK National Thesis Center*. <https://tez.yok.gov.tr/UlusalTezMerkezi>.
- Tercanlıoğlu, L.(1990). Needs assessment of the organization and operations of the English as a foreign language department at Atatürk University. *YÖK National Thesis Center*. <https://tez.yok.gov.tr/UlusalTezMerkezi>.
- Türker, F. (1990) A Suggested approach to computer-assisted english language teaching at elementary level. *YÖK National Thesis Center*. <https://tez.yok.gov.tr/UlusalTezMerkezi>.

References

- Akarsu, O., & Dariyemez, T. (2014). The reading habits of university students studying English language and literature in the digital age. *Journal of Language and Linguistic Studies*, 10(2), 85-99. <https://dergipark.org.tr/en/download/article-file/104807>
- Al-Mekhlafi, A. M. (2018). EFL Learners' Metacognitive Awareness of Reading Strategies. *International Journal of Instruction*, 11(2), 297-308. <https://doi.org/10.12973/iji.2018.11220a>
- Altındağ, M. & Senemoğlu, N. (2013). Metacognitive skills scale. *Hacettepe University Journal of Education*, 28(1), 15-26.
- Amini, D., Anhari, M. H., & Ghasemzadeh, A. (2020). Modeling the relationship between metacognitive strategy awareness, self-regulation and reading proficiency of Iranian EFL learners. *Cogent Education*, 7(1), 1787018. <https://doi.org/10.1080/2331186X.2020.1787018>
- Anderson, N. J. (2012). Metacognition: Awareness of language learning. In S. Mercer, S. Ryan, M. Williams (Eds.) *Psychology for language learning: Insights from research, theory and practice* (pp. 169-187). Palgrave Macmillan UK.
- Bagci, H., & Unveren, D. (2020). Investigation the Relationship between Metacognitive Awareness of Reading Strategies and Self-Efficacy Perception in Reading Comprehension in Mother-Tongue: Sample of 8th Graders. *International Journal of Educational Methodology*, 6(1), 83-98. <https://files.eric.ed.gov/fulltext/EJ1246886.pdf>
- Bilici, Ö. U., & Subaşı, G. (2022). EFL Learners' Metacognitive Awareness of Global Reading Strategies and L2 Reading Comprehension Skills: The Efficacy of Reciprocal Teaching. *The Reading Matrix: An International Online Journal*, 22(2). <https://readingmatrix.com/files/29-xsxk2f3g.pdf>
- Börekci, R., & Börekci, C. (2023). The validity and reliability of the Turkish version of revised metacognitive awareness of reading strategies inventory. *International Journal of Assessment Tools in Education*, 10(2), 331-344. <https://doi.org/10.21449/ijate.1238250>
- Creswell, J. W. (2014). *Research design: Qualitative, quantitative and mixed methods approaches* (4th Ed.). Sage Publications.
- Deliany, Z., & Cahyono, B. Y. (2020). Metacognitive reading strategies awareness and metacognitive reading strategies use of EFL university students across gender. *Studies in English Language and Education*, 7(2), 421-437. <https://jurnal.usk.ac.id/SiELE/article/view/17026>
- Do, H., & Le Thu Phan, H. (2021). Metacognitive awareness of reading strategies on second language Vietnamese undergraduates. *Arab World English Journal (AWEJ) Volume*, 12. <https://dx.doi.org/10.24093/awej/vol12no1.7>

- Efkliides, A. (2006). Metacognition and affect: What can metacognitive experiences tell us about the learning process?. *Educational research review*, 1(1), 3-14. <https://doi.org/10.1016/j.edurev.2005.11.001>
- Erdoğan, T., & Yurdabakan, İ. (2018). Adaptation of metacognitive awareness of reading strategies inventory: Turkish higher education sample. *Electronic Turkish Studies*, 13(19). <http://dx.doi.org/10.7827/TurkishStudies.13814>
- Flavell, J. H. (1979). Metacognition and cognitive monitoring: A new area of cognitive–developmental inquiry. *American psychologist*, 34(10), 906. <https://doi.org/10.1037/0003-066X.34.10.906>
- Güneş, Ö. (2022). Failure attributions and metacognitive awareness of EFL learners. *Language awareness*, 31(1), 53-72. <https://doi.org/10.1080/09658416.2021.1960538>
- Grabe, W. (1991). Current developments in second language reading research. *TESOL Quarterly*, 25(3), 375-406. <https://doi.org/10.2307/3586977>
- İncirkuş, F. A., & Beyreli, L. (2020). Bilişsel farkındalık okuma stratejilerinin eleştirel düşünmeye etkisi: Karma araştırma yöntemi. *Eğitim ve Bilim*, 45(202). <http://dx.doi.org/10.15390/EB.2020.7857>
- Khezrlou, S. (2012). The relationship between cognitive and metacognitive strategies, age, and level of education. *The Reading Matrix*, 12(1). https://www.readingmatrix.com/articles/april_2012/khezrlou.pdf
- Khreisat, M. N. (2022). Investigating Metacognitive Reading Strategy Awareness of Saudi Tertiary Students: Comparisons of Gender, Reading Ability and Year Level. *3L: Language, Linguistics, Literature*, 28(2). <http://doi.org/10.17576/3L-2022-2802-09>
- Khurram, B. A. (2023). The Impact of Metacognitive Instruction on ESL University Level Students' Awareness and Use of the Reading Strategies. *SAGE Open*, 13(2), <https://doi.org/10.1177/21582440231179695>
- Martinez, M. E. (2006). What is metacognition?. *Phi Delta Kappan*, 87(9), 696-699. <https://doi.org/10.1177/003172170608700916>
- Mokhtari, K., Dimitrov, D. M., & Reichard, C. A. (2018). Revising the “Metacognitive Awareness of Reading Strategies Inventory” (MARSI) and testing for factorial invariance. *Studies in Second Language Learning and Teaching*, 8(2), 219-246. <https://www.cceol.com/search/article-detail?id=675381>
- Mokhtari, K., & Reichard, C. A. (2002). Assessing students' metacognitive awareness of reading strategies. *Journal of Educational Psychology*, 94(2), 249. <https://doi.org/10.1037/0022-0663.94.2.249>
- Palmer, E. C., David, A. S., & Fleming, S. M. (2014). Effects of age on metacognitive efficiency. *Consciousness and cognition*, 28, 151-160. <https://doi.org/10.1016/j.concog.2014.06.007>
- Ondé, D., Jiménez, V., Alvarado, J. M., & Gràcia, M. (2022). Analysis of the structural validity of the reduced version of metacognitive awareness of

- reading strategies inventory. *Frontiers in psychology*, 13, 894327. <https://doi.org/10.3389/fpsyg.2022.894327>
- Öz, H. (2005). Metacognition in foreign/second language learning and teaching. *Hacettepe Üniversitesi Eğitim Fakültesi Dergisi*, 29(1).
- Rianto, A. (2022). Exploring correlation between metacognitive online reading strategy use and online reading comprehension of EFL students. *Turkish Online Journal of Distance Education*, 23(2), 223-235. <https://doi.org/10.17718/tojde.1096448>
- Sarıçoban, A., & Behjoo, B. M. (2017). Metacognitive awareness of Turkish EFL learners on reading strategies. *Atatürk Üniversitesi Sosyal Bilimler Enstitüsü Dergisi*, 21(1), 159-172. <https://dergipark.org.tr/en/download/article-file/475769>
- Schramm, K. (2006). Cognitive and metacognitive aspects of the L2 reading process. *Babylonia*, 3-4.
- Seçer, İ., (2015). *SPSS ve LISREL ile pratik veri analizi: Analiz ve raporlaştırma [Practical data analysis with SPSS and LISREL: Analysis and Reporting]*(2nd Ed.). Anı Yayıncılık.
- Tabachnick, B. G., & Fidell, L. S. (2013). *Using multivariate statistics* (6th ed.). Pearson.
- Tamin, İ. B., & Büyükahıska, D. (2020). Reading strategy instruction on metacognitive awareness: the case of Turkish high school students. *The Reading Matrix: An International Online Journal*, 20(2), 82-97. <https://readingmatrix.com/files/23-f957795j.pdf>
- Teng, F. (2020). The benefits of metacognitive reading strategy awareness instruction for young learners of English as a second language. *Literacy*, 54(1), 29-39. <https://doi.org/10.1111/lit.12181>
- Villanueva, J. M. (2022). Language profile, metacognitive reading strategies, and reading comprehension performance among college students. *Cogent Education*, 9(1), 2061683. <https://doi.org/10.1080/2331186X.2022.2061683>
- Wenden, A. L. (1998). Metacognitive knowledge and language learning1. *Applied linguistics*, 19(4), 515-537. <https://doi.org/10.1093/applin/19.4.515>

REFERENCES

- Acar, Z. (2013). Farklı Örgüt Kültürü Tipleri ve Liderlik Tarzları ile Örgütsel Bağlılık Arasındaki ilişki: Lojistik letmelerinde Bir Araştırma. *işletme Araştırmaları Dergisi*, 5(2), 5-31.
- Akan, D., Yıldırım, İ. and Yalçın, S. (2014). Okul müdürleri liderlik stili ölçeğinin geliştirilmesi. *Elektronik Sosyal Bilimler Dergisi*, 13 (51), 392-415.
- Arklan, Ü., and Rençber, H. (2022). *Kurum Kültürü. Kurumsal İletişim ve Sosyal Medya*. Eğitim Yayınevi: İstanbul.
- Bass, M. B. (1990). 'From Transactional to Transformational Leadership: Learning to Share The Vision', *Organizational Dynamics*.18(3), pp.19-36.
- Çelik, S. (2019). Turizm alanında liderlik konusu ile ilgili hazırlanmış tezlere yönelik bibliyometrik bir analiz. *Journal of Academic Value Studies*, 5 (4); 516-527 (ISSN:2149-8598).
- Demirbilek, T. (2003). Liderlik tipleri açısından işçi sendikası yöneticileri üzerine bir araştırma. *Dokuz Eylül Üniversitesi Sosyal Bilimler Enstitüsü Dergisi*, 5(1), 22-37.
- Doğan, T. G. B., Doğan, S. and Aykan, E. (2021). Liderlik tarzlarının bibliyometrik analizi, *Erciyes Akademi*, 35(1), 161-189.
- Ekşili, N. and Alparslan, A. M. (2016). Gündemdeki Liderlik Konuları: Journal Of Organizational Behavior Dergisinde Bibliyometrik Bir Analiz (2010-2015). *Mehmet Akif Ersoy Üniversitesi Sosyal Bilimler Enstitüsü Dergisi*, 8(16), 274-291.
- Ercan, S. (2022). Türkiye’de işletme bilimi alanında liderlik üzerine yapılan araştırmaların bibliyografik analizi. *Multidisipliner Akademik Yaklaşım Araştırmaları*, 2(2): 60-72.
- Erdem, O. and Dikici, A. M. (2009). Liderlik ve kurum kültürü etkileşimi. *Elektronik Sosyal Bilimler Dergisi*, 8 (29), 198-213.
- Ertürk, E. and Gökçe, Ş. (2019). Türkiye’de stratejik liderlik alanında hazırlanmış lisansüstü tezlerin incelenmesi. *Business & Management Studies: An International Journal*, 7(3), 165-182.
- Gül, H. and Beysenova, A. (2019). Türkiye’de liderlik özellikleri ile ilgili yazılan tezlerin içerik analizi yöntemiyle değerlendirilmesi. *Cumhuriyet Üniversitesi İktisadi ve İdari Bilimler Dergisi*, 20 (1),438-446.
- Güney, S. (2012). *Liderlik*. (1.Baskı). Ankara: Nobel Akademik Yayıncılık.
- Hodgett, R.M. and Luthans, F. (2003). *International Management, Culture, Strategy, and Behavior*, McGraw Hill/Irwin Publish, New York.
- Horner, M. (2003). Leadership Theory Reviewed. Effective Educational Leadership (Edt. Nigel Bennett, Megan Crawford ve Marion Cartwright). Paul Chapman Publishing. pp:27-43.
- Karadağ, E. (2010). Eğitim bilimleri doktora tezlerinde kullanılan araştırma modelleri: Nitelik düzeyleri ve analitik hata tipleri. *Kuram ve Uygulamada Eğitim Yönetimi*, 1(1), 49-71.

- Kilinç, T. (2002). Liderlik üzerine bir analiz. *Hastane Dergisi*, 3(15), 84-88.
- Kırpık, G. and Dönbak, E. R. (2021). Turizm alanında yer alan liderlik araştırmalarının bibliyometrik analizi. *Alanya Akademik Bakış*, 5(2), 883-909.
- Koçel, T. (2001). *İşletme Yöneticiliği, Yönetim ve Organizasyon Organizasyonlarda Davranış Klasik-Modern-Çağdaş ve Güncel Yaklaşımlar*, İstanbul: Beta Basım Yayım Dağıtım.
- Kotter, J. (1988). *The leadership factor*. (1st Edition). Free Press,.
- Koşar, D., Er, E., Kilinç, A.Ç. and Koşar, S. (2017). Öğretmen liderliğine ilişkin yapılan çalışmaların incelenmesi: bir içerik analizi çalışması. *İnönü Üniversitesi Eğitim Bilimleri Enstitüsü Dergisi*, 4(7):29-46.
- Kürü, S. A. and Aksoy, G. (2021). Etik liderlik üzerine hazırlanan lisansüstü tezlere yönelik bir inceleme. *Ardahan Üniversitesi İktisadi ve İdari Bilimler Fakültesi Dergisi*, 3(2), 102-111.
- Neuman, W.L. (2010). Toplumsal araştırma yöntemleri nitel ve nicel yaklaşımlar (4. Baskı) (S. Özge, Çev). İstanbul: Yayın odası.
- Özkan, M. (2016). Liderlik hangi sıfatları, nasıl alıyor? Liderlik konulu makalelerin incelenmesi. *Gaziantep University Journal of Social Sciences*, 15 (2): 615-639.
- Seymen, O., Maltepe, S., Çonoğlu, S., Yılmaz, G. Ö., Şahin, B., Tetik, N. and Akyol, G. (2009). Türkiye’de Yayımlanan Sosyal Bilimler Enstitüsü Dergilerinin Profili: Marmara ve Ege Bölgesi Örneği. *Balıkesir Üniversitesi Sosyal Bilimler Enstitüsü Dergisi*, 12(22): 281-301.
- Silva, A. (2016). What is Leadership? *Journal of Business Studies Quarterly*, 8 (1), pp.1-5.
- Stogdill, R. M. (1950). Leadership, membership and organization. *Psychological Bulletin*, 47(1), 1-14.
- Şimşek, A. (2006). *Duygusal zekânın, ana-baba tutumunun ve doğum sırasının tercih edilen liderlik tarzına etkisi*,Yayımlanmamış Yüksek Lisans Tezi, Ankara Üniversitesi Sosyal Bilimler Enstitüsü, Ankara.
- Taşer, A., Semiz, T. and Kanbay, T. (2022). Sağlık yönetiminde uygulanan liderlik modelleri üzerine bir inceleme. *Sakarya İktisat Dergisi*, 11(1), 33-45.
- Tozoğlu, B. and Uçar, Ö. (2022). Turizm ve Liderlik Konulu Makalelerin Bibliyometrik Analizi. *Journal of Tourism and Gastronomy Studies*, 10(1), 358-379.
- Tutkuğ, Ş. (2022). Eğitim ve bilim dergisinde liderlik alanında yapılmış makalelerin incelenmesi ve değerlendirilmesi. *Uygulamada Eğitim ve Yönetim Bilimleri Dergisi*, 2(2), 150-164.
- Yıldırım, A and Şimşek, H. (2018). *Sosyal bilimlerde nitel araştırma yöntemleri*. Ankara: Pegem Akademi Yayınları.
- Yildiz, T. and Aykanat, Z. (2016). 73. Yönetim ve organizasyon alanındaki liderlik çalışmalarının gelişiminin bibliyometrik analiz yöntemiyle incelenmesi. *15. Ulusal İşletmecilik Kongresi*, İstanbul. ss. 120-130.
- Yukl, G. (2018). *Örgütlerde liderlik*. (Çev. Ş. Çetin, R. Baltacı). Ankara: Nobel Akademik Yayıncılık.

REFERENCES

- Akbulut, Y., Odabaşı, H. F. & Kuzu, A. (2009). Computer Ethics: Scenes From a Computer Education Department in Turkey. U. Demiray & R. C. Sharma (Eds.), *Ethical Conundrums in Distance Education Partnerships* içinde (ss. 295-304). New York: IGI Global.
- Barak, M. Levenberg, A. (2016). Flexible Thinking in Learning: An Individual Differences. *Computers & Education*, 99, 39-52. <http://dx.doi.org/10.1016/j.compedu.2016.04.003>.
- Beena, K.K.T., Sony, M. (2022). Student Workload Assessment for Online Learning: An Empirical Analysis During Covid-19. *Cogent Engineering*, 9, 2-18. <https://doi.org/10.1080/23311916.2021.2010509>.
- Bell, A. S., Rajendran, D. & Theiler, S. (2012). Job Stress, Wellbeing, Work-Life Balance and Work-Life Conflict Among Australian Academics. *E-Journal of Applied Psychology*, 8(1), 25-37.
- Bezuidenhout, A. (2015). Implications for Academic Workload of the Changing Role of Distance Educators *Distance Education*, 36(2), 1-17. <http://dx.doi.org/10.1080/01587919.2015.1055055>.
- Bijawat, S. (2013). The Juggling act: Managing Work Family Conflict and Job Satisfaction in Academicians. *Journal of Human Values*, 19(2), 189-201.
- Can, E. (2016). Open and Distance Education Accreditation Standards Scale: Validity and Reliability Studies. *International Journal of Environmental & Science Education*, 11(14). 6344-6356.
- Canan, S. (2021). *İnsanın Fabrika Ayarları*. İstanbul: Tuti Yayıncılık.
- Demirel, E. (2016). Accreditation of Distance Learning. *Universal Journal of Educational Research*, 4(10), 2469-2476. <http://dx.doi.org/10.13189/ujer.2016.041026>.
- Doube, W. (2020). Distance teaching workload. *Proceedings of the 31st SIGCSE Technical Symposium on Computer Science Education. Conference Paper. (7-12 March)*, Austin, Texas, USA. <http://dx.doi.org/10.1145/331795.331883>.
- Emin, M. N. & Altunel, M. (2021). *Koronavirüs Sürecinde Türkiye'nin Uzaktan Eğitim Deneyimi*. İstanbul: Turkuvaz Yayıncılık.
- Ezza, E. S. (2016). In Defense of Traditional Education. *Kingdom of Saudi Arabia Association of Language Teachers*, 7(2),1-15. <http://dx.doi.org/10.13140/RG.2.2.35271.50085>.
- Filimonova, E. G., Bogatova, E. V., & Smirnov, A. O. (2020). Digital Education Technologies–Some Problems. In *Journal of Physics. Conference Paper (8-9 October)*, Krasnoyarsk, Russian Federation. <http://dx.doi.org/10.1088/1742-6596/1691/1/012086>.

- García, E. & Weiss, E. (2020). COVID-19 and Student Performance, Equity, and Us Education Policy: Lessons From Pre-Pandemic Research to Inform Relief, Recovery, and Rebuilding. *Economic Policy Institute*, 10, 1-59.
- Gearhart, D. (2001). Ethics in Distance Education: Developing Ethical Policies. *Online Journal of Distance Learning Administration*, 4 (1), 1-4.
- Giannini, S. (2021). *AI and Education Guidance for Policy-Makers*. United Nations Educational, France: Scientific and Cultural Organization.
- Hall, D. T. (1972). A Model of Coping With Role Conflict: The Role Behavior of College Educated Women. *Administrative Science Quarterly*, 17, 471-486.
- Harari, N. (2018). *21. Yüzyıl İçin 21 Ders*. İstanbul: Kolektif Kitap.
- Jacob, B., Berger, D., Hart, C., Loeb, S. (2016). Can Technology Help Promote Equality of Educational Opportunities? *The Russell Sage Journal of the Social Sciences*, 2(5), 242-271 <http://www.rsjournal.org/doi/pdf/10.7758/RSF.2016.2.5.12>.
- Karlen, J. M. (2003). Accreditation and Assessment in Distance Learning. *Academic Leadership: The Online Journal*, 1(4), 1-7. <http://dx.doi.org/10.58809/ALJ200301001/IEOQ1516>.
- Kaya, Z. Tan. S (2014). New Trends of Measurement and Assessment In Distance Education. *Turkish Online Journal of Distance Education*, 15(1), 206-217.
- Khan, S. (2022). *Dünya Okulu: Eğitimi Yeniden Düşünmek* (19. Baskı). İstanbul: Yapı Kredi Yayınları.
- Kring, C. (2020). In the New Ideal Worker. Maestro, M. H., Albiol, N.C., Grau, M. G. (Eds.). *The new ideal worker: Organizations Between Work-Life Balance, Gender and Leadership* (pp. 125-135). Spain: Institute of Advanced Family Studies International University of Catalonia Barcelona. <https://doi.org/10.1007/978-3-030-12477-9>.
- Lalima., & Dangval. K. V. (2017). Blended learning: An innovative approach. *Universal Journal of Educational Research* 5 (1), 129-136. <http://dx.doi.org/10.13189/ujer.2017.050116>.
- Levent, A. F., & Şallı, D. (2022). Pandemi Sürecinde Uzaktan Eğitimde Yaşanan Etik Sorunlar ve Çözüm Önerilerine İlişkin Öğretmen ve Öğrenci Görüşleri. *İş Ahlakı Dergisi*, 15 (1), 109-149.
- Osho, (2015). *Farkındalık: Dengeli Yaşamın Anahtarı*. İstanbul: Ganj Kitap.
- Reeves, T. C. (2003). Storms Clouds on the Digital Education Horizon. *Journal of Computing in Higher Education*, 15(1), 3-26.
- Ruggiero, V. R. (2022). *Eleştirel Düşünme İçin Bir Rehber*. (Çev. Çağdaş Dedeoğlu). (4. Baskı). İstanbul: Alfa Yayınları.
- Sakulprasertsri, K. (2017). Flipped Learning Approach: Engaging 21st Century Learners in English Classrooms. *Learn Journal: Language Education and Acquisition Research Network Journal*, 10(2), 132-143.

- Schwab, K., & Zahidi, S. (2020). *The Future of Jobs Report*. World Economic Forum. Retrieved Switzerland: Geneva.
- Staker, H., & Horn, M. B. (2012). *Classifying K-12 Blended Learning*. San Mateo: Innosight Institute, Inc.
- Vargas, P. R., & Romani, C. C. (2020). Digital learning: distraction or default for the future. *Digital Education Review*, 37,1-16. <http://dx.doi.org/10.1344/der.2020.37.%25p>.
- Worley, J. A. & Gutierrez, K. J. (2020). Hope for the (new) Ideal Worker: Resolving the Flexibility-Availability Paradox. las Heras Maestro, M., Albiol, N. C. & Grau, M. G. (Eds.). *The new ideal worker: Organizations Between Work-Life Balance, Gender and Leadership* içinde (ss. 9-23), Cham. Springer.
- Zahidi, S., (2023). *The Future of Jobs Report*. World Economic Forum. Switzerland: Geneva. https://www3.weforum.org/docs/WEF_Future_of_Jobs_2023.pdf.
- URL-1: <https://www.unicef.org/northmacedonia/stories/learning-online-problems-and-solutions> (05.12.2023)
- URL-2: <https://gpseducation.oecd.org/revieweducationpolicies/#!node=41748&filter=all> (05.12.2023)
- URL-3: <https://unesdoc.unesco.org/ark:/48223/pf0000376709/PDF/376709eng.pdf.multi> (28.12.2023)
- URL-4: <https://education.ec.europa.eu/focus-topics/digital-education/action-plan> (28.12.2023)

Editor:

Assoc. Prof. Dr. Sinem ONAR

International Research in

Communication

Sciences

IV

EĞİTİM
yayınevi

INTERNATIONAL RESEARCH IN COMMUNICATION SCIENCES IV

Editor: Assoc. Prof. Dr. Sinem Onar

Executive Editor: Yusuf Ziya Aydođan (yza@egitimyayinevi.com)

Publishing Coordinator: Yusuf Yavuz (yusufyavuz@egitimyayinevi.com)

Interior Designer: Kbra Konca Nam

Cover Designer: Eđitim Yayinevi Graphics Unit

Republic of Trkiye Ministry of Tourism and Culture

Publisher Certificate No: 47830

ISBN: 978-625-6613-91-1

1. Edition, December 2023

Printing and Binding

Repro Bir Matbaacılık

İvedik OSB Matbaacılar Sitesi 1514 Cad. No: 23-25 Yenimahalle/Ankara

Printing House Certificate No: 47381

Library Information Card

INTERNATIONAL RESEARCH IN COMMUNICATION SCIENCES IV

Editor: Assoc. Prof. Dr. Sinem Onar

p.VI+112, 160x240 mm

Includes references, no index.

ISBN: 978-625-6613-91-1

 All rights for this edition are reserved for Eđitim Yayinevi Tic. Ltd. Őti. No part of this book may be reproduced or transmitted in any form or by any means, including photocopying, electronically or mechanically recording or by any information storage or retrieval system, without permission of Eđitim Yayinevi Tic. Ltd. Őti.

EĐİTİM

yayinevi

Publisher Turkey Office: İstanbul: Eđitim Yayinevi Tic. Ltd. Őti., Atakent mah. Yasemen sok. No: 4/B, Ümraniye, İstanbul, Trkiye

Konya: Eđitim Yayinevi Tic. Ltd. Őti., Fevzi Çakmak Mah. 10721 Sok. B Blok, No: 16/B,

Safakent, Karatay, Konya, Trkiye

+90 332 351 92 85, +90 533 151 50 42, 0 332 502 50 42

bilgi@egitimyayinevi.com

Publisher USA Office: New York: Eđitim Publishing Group, Inc.

P.O. Box 768/Armonk, New York, 10504-0768, United States of America

americaoffice@egitimyayinevi.com

Logistics and Shipping Center: Kitapmatik Lojistik ve Sevkiyat Merkezi, Fevzi Çakmak

Mah. 10721 Sok. B Blok, No: 16/B, Safakent, Karatay, Konya, Trkiye

sevkiyat@egitimyayinevi.com

Bookstore Branch: Eđitim Kitabevi, Őkran mah. Rampalı 121, Meram, Konya, Trkiye

+90 332 499 90 00

bilgi@egitimkitabevi.com

Internet Sales: www.kitapmatik.com.tr

+90 537 512 43 00

bilgi@kitapmatik.com.tr

REFERENCES

- Balay, R.(2020).Yönetici ve Öğretmenlerde Örgütsel Bağlılık, Nobel Yayınları, Ankara
- Balci, A. (2003). Örgütsel Sosyalleşme Kuram Strateji ve Taktikler, Pegem A Yayıncılık,Ankara.
- Bolat, O. İ., and Bolat, T. (2008). Otel İşletmelerinde Örgütsel Bağlılık Ve Örgütsel Vatandaşlık Davranışı ilişkisi. Balıkesir Üniversitesi Sosyal Bilimler Enstitüsü Dergisi, 11(19), 75- 94.
- Cengiz, A.A.(2001). Kişisel Özelliklerin Örgütsel Bağlılık Üzerindeki Etkileri Ve Eskişehir’de Sağlık Personeli Üzerinde Bir Uygulama, Eskişehir Anadolu Üniversitesi Sosyal Bilimler Enstitüsü Yüksek Lisans Tezi,Eskişehir.
- Çelik,G. and İnce.M.(2020), Örgütsel Bağlılık Ve İş Tatmininin İş Performansı Üzerine Etkisi,İksad Yayınevi,Ankara.
- Çöl,G. and Gül,H.(2010),Kişisel Özelliklerin Örgütsel Bağlılık Üzerine Etkileri ve Kamu Üniversitelerinde Bir Uygulama. Atatürk Üniversitesi İktisadi ve İdari Bilimler Dergisi, 19(1),291-306
- Gökçe, O. and Şahin, A. (2003). Yönetimde Rol Kavramı ve Yönetim Roller, SÜ İİBF Sosyal ve Ekonomik Araştırmalar Dergisi, 6, 133-156
- Gözen, D. G. (2007). İş Tatmini ve Örgütsel Bağlılık Sigorta Şirketleri Üzerine Bir Uygulama. Atılım Üniversitesi Sosyal Bilimler Enstitüsü, Ankara.
- Güçlü N., and Okçu V.(2015). “İlköğretim Öğretmenlerinin Etkili Takım Çalışmasına İlişkin Algıları İle Örgütsel Bağlılıkları Arasındaki İlişki”, YYÜ Eğitim Fakültesi Dergisi (YYU Journal Of Education Faculty),Cilt:XII, Sayı:I,49-69
- Hosmer, L. T. (1996). Response to ‘Do Good Ethics Always Make For Good Business? Strategic Management Journal, 501-511.
- <https://www.mevzuat.gov.tr/MevzuatMetin/1.5.4857-20030522.pdf>, Erişim Tarihi: 2. 12. 20023
- <https://sozluk.gov.tr>, Erişim Tarihi:2.12.20023
- İnce, M and Gül, H. (2005).Yönetimde Yeni Bir Paradigma: Örgütsel Bağlılık, Çizgi Kitabevi Yayınları, Ankara.
- İşcan, Ö.F. and Sayın, U. (2010). “Örgütsel Adalet, İş Tatmini ve Örgütsel Güven Arasındaki İlişki”, Atatürk Üniversitesi İktisadi ve İdari Bilimler Dergisi, 24(4), 195-216.

- Koçel, T(2014).İşletme Yöneticiliği, Beta Yayınları, İstanbul.
- Kotter, J. (1973). The Psychological Contract: Managing The Joining-Up Process, California Management Review, 15(9): 91- 99.
- Lambert, E. (2003). The Impact Of Organizational Justice On Correctional Staff. Journal of Criminal Justice, 31, 155–168.
- Meyer, J. P. and Allen, N. J. (1991). “A Three-Component Conceptualization of Organizational Commitment”, Human Resource Management Review, 1(1): 61- 89.
- Öztürk, Z. ve Şeremet,G.G(2021). “Rol Belirsizliği ve Rol Çatışmasının Örgütsel Bağlılık ile İlişkisi (Ankara İli Bir Kamu Hastane Örneği)”, Gaziantep University Journal Of Social Sciences 2021 20(4) 1805-1829
- Tak, Bilçin ve B. Aydem Aydemir (2006). Algılanan Örgütsel Prestij İle Örgütsel Bağlılık ve Örgütsel Özdeşleşme Arasındaki İlişkilerin İncelenmesine Yönelik Bir Araştırma, 14. Ulusal Yönetim ve Organizasyon Kongresi, Atatürk Üniversitesi İktisadi ve İdari Bilimler Fakültesi Bildiriler Kitabı, Erzurum.
- Tamer, İ., İyigün, N. Ö., Sağlam, M. (2014). “Örgüt Kültürünün Örgüte Bağlılık Üzerindeki Etkisi: Bir Perakende İşletmesi Çalışanları Üzerinde Araştırma”. KAU IIBF Dergisi, 5(8), 187-202
- Türkoğlu H.(2011). “İş Tatmini, Örgütsel Bağlılık İlişkisi Ve Bir Uygulama” Ankara Üniversitesi Sosyal Bilimler Enstitüsü İşletme Anabilim Dalı Yüksek Lisans Tezi, Ankara,s: 22-24
- Vandenberg, R. G. and Scarpello, V. (1994). A Longitudinal Assessment of the Determinant Relationship Between Employee Commitments to the Occupation and the Organization. Journal of Organizational Behavior, 15, 535- 547.
- Yalçın, A., and İplik, F.N. (2005). Beş Yıldızlı Otellerde Çalışanların Demografik Özellikleri İle Örgütsel Bağlılıkları Arasındaki İlişkiyi Belirlemeye Yönelik Bir Araştırma: Adana İli Örneği, Çukurova Üniversitesi Sosyal Bilimler Enstitüsü Dergisi, 14 (1), 95-114.
- Yüceler, A. (2009). Örgütsel Bağlılık Ve Örgüt İklimi İlişkisi, Teorik Ve Uygulamalı Bir Çalışma. Selçuk Üniversitesi Sosyal Bilimler Enstitüsü Dergisi, 1(22), 445-458.

REFERENCES

- Appelbaum, S., Henson, D. and Knee, K.(1999) Downsizing Failures: An Examination Ofconvergence/Reorientation And Antecedents-Process-Outcomes”, Management Decision, 37/6
- Budak, G. and Budak,G .(2004). İşletme Yönetimi ,Barış Yayınları, Fakülteler Kitabevi, İzmir.
- Bulgurcu Gürel ,E.B(2011) “Küçülme Stratejileri Ve Türkiye’nin İlk 500 Büyük İşletmesinde Küçülme Stratejileri Üzerine Bir Araştırma” Aksaray Üniversitesi İİBF Dergisi, Cilt: 3, Sayı: 1,53-67
- Cameron, K. (1994). “Strategies For Successful Organizational Downsizing”, Human Recourse Management.
- Cascio, W.(1993). “Downsizing: What do we know? What have we learned?” Editor: Gideon D. Markman and Geoffrey Wood, Academy of Management Perspectives, SSN (online): 1943-4529
- Gandolfi F. and Hansson M.(2015) “Causes And Consequences Of Downsizing: Towards An İntegrative Framework”,Journal of Management and Organization JMO, Published online by Cambridge University Press
- Güler, S.(2021). Pandemi Günlerinde Geride Kalanlar Sendromu: Sağlık Çalışanları Üzerinde Bir İnceleme Uluslararası Toplum Araştırmaları Dergisi-International Journal of Society Researches E-ISSN : 2528-9535 Yıl Year : 11 Cilt Volume:17 Sayı Issue :Pandemi Özel Sayısı April 2021
- Gemlik,N.(2005) “Örgütsel Küçülmenin Kalan Personel Üzerine Etkileri ve Medikal Cihaz Üreten İşletmeler Üzerine Bir Uygulama”, Marmara Üniversitesi Sosyal Bilimler Enstitüsü İşletme Anabilim Dalı Yayınlanmamış Doktora Tezi, İstanbul.
- İncekara, Ç.Ö (2021) “Bulanık Topsis Ve Bulanık Vıkor Yöntemleriyle Bir Enerji Şirketinde Kurumsal Hafızanın Oluşturulma”, Euroasia Journal of Mathematics, Engineering, Natural & Medical Sciences International Indexed and Referee, ISSN 2667-67002
- Koçel, T.(2001). İşletme Yöneticiliği, Beta Basım Yayın Dağıtım,İstanbul
- Mishra , K.E, Spreitzer G.M and Mishra A.K,(1998) Preserving Employee Morale During Downsizing, Solan Management Review. 39, no. 2: 83-95.
- Okay, H. (2020), <https://www.ekonomim.com/kose-yazisi/orgutsel-kuculme-downsizing/484006>, E.T: 15.12.2003
- Öztürk, D. (2007). Örgütsel Küçülme (Downsizing) Ve Uygulamadan Bir Örnek Marmara Üniversitesi Sosyal Bilimler Enstitüsü,İşletme Anabilim Dalı Yönetim Ve Organizasyon Bilim Dalı Yüksek Lisans Tezi.
- Saruhan, Ş. C. (2014). Yönetim Düşüncesinin ve Uygulamalarının Gelişimi. S. Besler ve Z. Tonus (Ed.), Yönetimde Güncel Yaklaşımlar, Eskişehir: Anadolu Üniversitesi Yayın No: 2663,2-45
- Ülgen, H., and Mirze , S. Kadri, İşletmelerde Stratejik Yönetim, Arıkan Yayınları, İstanbul, 2007.
- Vollman,T. and M. Brazas (1993). “Downsizing” ,European Management Journal, Volume: 11, Page:18-29.

References

- ADAKLI, G., (2001), “Yayıncılık Alanında Mülkiyet ve Kontrol”, Medya Politikaları içinde, der. B. Kejanlıoğlu, S. Çelenk ve G. Adaklı, Ankara: İmge Yayınevi.
- ALEMDAR, K. (1996). İletişim ve Tarih, Ankara: İmge Kitabevi.
- AYDOĞAN, Ü. (2021). Ağ ve Enformasyon Teknolojileri: Televizyon Yayıncılığındaki Etkilere Dair Bir Araştırma. Ankara: İksad Yayınevi.
- BÜLBÜL, A. Rıdvan (2001). İletişim ve Etik. Ankara: Nobel Yayın Dağıtım.
- CHOMSKY, N. (2004). Korsanlar ve İmparatorlar (İkinci Baskı). (Çeviren: Fatma Ünsal). İstanbul: Yeni Zamanlar Yayınları
- CHOMSKY N. ve HERMAN E. S. (1998). Medya Halka Nasıl Evet Detirtir; Kitle İletişim Araçlarının Ekonomi Politikası. (Çevirenler: Berfu Akyoldaş, Tamara Han, Metin Çetin, İsmail Kaplan). İstanbul: Minevra Yayınlar.
- ÇAM A.ve ŞANLIER, İ. (2015) Türkiye’de Medyanın 2002 Sonrası Dönüşümü. U.Uraz Aydın. (der).Neoliberal Muhafazakar Medya. İstanbul: Ayrıntı yayınları.
- ÇAMBAY, S. (2019). Türkiye’de Medyanın Yapısı ve Sorunları, İletişim Bilimleri Çalışmaları 1 (içinde), Ankara: Akademisyen Yayınevi
- DEMİREL, S.D. (2018). Dijital Medyada Haber Üretim Sürecinde Okuyucu Odaklılık, Uluslararası Sosyal Araştırmalar Dergisi,11, 55 .
- ERDOĞAN İ. ve ALEMDAR K. (2005). Öteki Kuram: Kitle İletişim Kuram ve Araştırmalarının Tarihsel ve Eleştirel Bir Değerlendirmesi. Ankara: Erk Yayınevi
- HANLİN, B., (1998), “Gazete Sahipleri, Editörler ve Gazeteciler”, Medya ve Gazetecilikte Etik Sorunlar, Der. A. Belsey ve R. Chadwick
- İNAL, A., (2010), “Tarihsel gelişimi içinden gazetecilik etiğini yeniden düşünmek”, Televizyon Haberciliğinde Etik, (ed.) B. Çaplı, H. Tuncel, Ankara: Fersa Yayınevi.
- KALENDER, Ahmet (2005). Siyasal İletişim. İstanbul: Çizgi Kitabevi.
- KAYA, R., (2008), İktidar Yumağı, Medya-Sermaye-Devlet, Ankara: İmge Yayınevi İstanbul: Ayrıntı Yayınları.
- KUYUCU, M.(2012)Türkiye’de Medya Ekonomisi. İstanbul: Esen Kitap Laughey
- ÖZSOY, O. (1998). Propaganda ve Kamuoyu Oluşturma. İstanbul: Alfa Kitabevi.
- SCHILLER, H. (1993). Zihin Yönlendirenler. (Çeviren: Cevdet Cerit). İstanbul: Dokuz Eylül Yayınları.
- TAŞ, O., (2012), Gazetecilik Etiğinin Mesleki Sınırları Profesyonellik, Piyasa ve Sorumluluk, İstanbul: İletişim Yayınları

References

- Antakyalı, A. “Fotomuhabirleri”o an”ın Fotoğrafını mı Çekecek Yoksa Videosunu mu?”.
Fotomuhabiri, 17.11.2012, <http://www.fotomuhabiri.com/?p=363>, erişim tarihi: 10.06.2020.
- Arıcan,M.Z, “Haber Fotoğrafçılığının Özellikleri”, <http://www.fotomuhabiri.com/?p=2588> Erişim:10.06.2023
- Aydoğan, Ü. (2021). Ağ ve Enformasyon Teknolojileri: Televizyon Yayıncılığındaki Etkilere Dair Bir Araştırma. Ankara: İksad Yayınevi.
- Briggs, A. ve Peter B. (2004). Medyanın Toplumsal Tarihi. İ. Sener (çev.). İstanbul: İzdüşüm Yayınları.
- Çambay, S. (2019). Türkiye’de Medyanın Yapısı ve Sorunları, İletişim Bilimleri Çalışmaları 1, Ankara: Akademisyen Yayınevi
- Demirel, S.D. (2018). Dijital Medyada Haber Üretim Sürecinde Okuyucu Odaklılık, Uluslararası Sosyal Araştırmalar Dergisi,11, 55 .
- Geray, H. (2003). İletişim ve Teknoloji-Uluslararası Birikim Düzeninde Yeni Medya Politikaları. Ankara: Ütopya Yayınları.
- Gezgin, S.(2002). Basında Fotoğrafçılık, İstanbul Üniversitesi İletişim Fakültesi Yayınları
- Çetintaş, E.,(2006) “Haber Fotoğrafı Üretim Süreci Koşullarının Etik Açından Değerlendirilmesi”, Küresel İletişim Dergisi, sayı 2, Güz
- Erol,D.D., Tosun, O.B, Dijital Dönemde Fotoğraf Haberciliği, https://www.academia.edu/40482542/D%C4%B0J%C4%B0TAL_D%C3%96NEMDE_FOTO%C4%9ERAF_HABERC%C4%B0L%C4%B0%C4%9E%C4%B0 Erişim: 10.6.2020
- Erol, D. (2013), Türkiye Yazılı Basınında Yugoslavya Savaşları ve Savaş Foto Muhabirliği.
Yayınlanmamış Doktora Tezi. Eskişehir: Anadolu Üniversitesi Sosyal Bilimler Enstitüsü.
- Erol, D. (2017). “Türkiye’deki Savaş Foto Muhabirlerinin Mesleklerine İlişkin Görüşleri”. Maltepe Üniversitesi İletişim Fakültesi Dergisi, 4/1, 3-28
- Uçar, T. F. (2004), Görsel İletişim ve Grafik Tasarım, İnkılap Yayınları, İstanbul
- Özçağlayan, M. (1998), Yeni İletişim Teknolojileri ve Değişim, Alfa Yayınları
- Sontag, S. (2004). Başkalarının Acısına Bakmak. çev: O. Akınhay. İstanbul: Agora

REFERENCES

- Bolliger, D. U., Supanakorn, S., & Boggs, C. (2010). Impact of podcasting on student motivation in the online learning environment. *Computers & Education, 55*(2), 714-722.
- Dinh, H. (2018). Teachers' Uses and Beliefs in the Integration of YouTube Videos Into English Language Teaching: A Comparison Between ESL and EFL Contexts. In *Applications of CALL Theory in ESL and EFL Environments* (pp. 94-110). IGI Global.
- Judy, N. A. G. Y., & Bigum, C. (2007). Bounded and unbounded knowledge: Teaching and learning in a Web 2 world. *Turkish Online Journal of Distance Education, 8*(3), 76-86.
- Gülsoy, S. (2023). Sosyal Medya Mecralarında Sosyoloji. Kriter Kitabevi.
- Güngör, N. (2011). İletişim: Kuram ve Yaklaşımlar. Ankara Siyasal Kitabevi.
- Kim, H. N. (2008). The phenomenon of blogs and theoretical model of blog use in educational contexts. *Computers & Education, 51*(3), 1342-1352.
- Olshain, E., & Celce-Murcia, M. (2005). Discourse analysis and language teaching. *The handbook of discourse analysis, 707-72*
- Özata, Z. Fatma (2013). Sosyal Medya (Önsöz). Eskişehir: Anadolu Üniversitesi Yayınları.
- Rubio, R., Martín, S., & Morán, S. (2010). Collaborative web learning tools: Wikis and blogs. *Computer Applications in Engineering Education, 18*(3), 502-511.
- Sorapure, M. (2010). Information visualization, web 2.0, and the teaching of writing. *Computers and Composition, 27*(1), 59-70.
- Wikipedia (2023.2.12) Web 2.0 Tools. Retrieved from http://en.wikipedia.org/wiki/Web_2.0
- Von Glasersfeld, E. (2012). A constructivist approach to teaching. In *Constructivism in education* (pp. 3-15). Routledge.
- York, J. (2011). Reasons for using YouTube in the language classroom including practical usage examples. *The JALT Call Journal, 7*(2), 207-215.

REFERENCES

- Alemdar, Z.** (1990). *Oyunun Kuralı: basında özdenetim*. Ankara: Bilgi Yayınevi.
- Allern, S.** (2002). Journalistic and Commercial News Values: News Organizations as Patrons of an Institution and Market actors. *Nordicom Review*, 23 (1-2), 137-152.
- Auwal, A.M.** (2015). Variations in Media Systems and News Values of the Three Worlds: An In-Depth Analysis. *New Media and Mass Communication*, vol 43, 42-57.
- Bednarek, M. & Caple, H.** (2017). *The Discourse of News Values: How news organizations create newsworthiness*. New York: Oxford University Press.
- Bell, A.** (1991). *The Language of News Media*. Oxford: Blackwell.
- Brighton, P., & Foy, D.** (2007). *News Values*. London: SAGE.
- Caple, H.** (2018). News Values and Newsworthiness.
- Caple, H. & Bednarek, M.** (2013). *Delving into the Discourse: Approaches to News Values in Journalism Studies and Beyond*. Working Paper, Oxford Reuters Institute for the Study of Journalism.
- Chibnall, S.** (2001) *Law-and-Order News*. Routledge: Great Britain.
- Gans, H.J.** (2004) *Deciding What's News: A Study of CBS Evening News, NBC Nightly News, Newsweek and Time*. Evanston, IL: Northwestern University Press.
- Gönenc, A.Y.** (tarihsiz). *Medya ve Haber*. İstanbul Üniversitesi İletişim Fakültesi Dergisi. (<https://cdn.istanbul.edu.tr/file/1CD58DF90A/AE83C983A9F34B5DA74AFF33BC7E8A98?doi=10.17064/i%C3%BCifhd.74643>)
- Hall, S.** (1973). The determinations of news photographs. In S.Cohen & J.Young (Eds.), *The manufacture of news: Deviance, social problems and the mass media*, (pp.176-190). Beverly Hills: Sage Publications.
- Hall, S.** (1989). İdeoloji ve İletişim Kuramı. (çev. A. Gürata). İçinde S. İrvan (Editör). *Medya, Kültür, Siyaset* (s. 101-27). Ankara: Alp Yayınevi.
- Harcup, T. & O'Neill, D.** (2001). What is news? Galtung and Ruge revisited. *Journalism Studies*, Vol. 2 (1), 261-280.
- Harcup, T. & O'Neill, D.** (2017). What is News? News values revisited again. *Journalism Studies*, 18(12), 1470-1488.
- Hartley, J.** (1982). *Understanding News*. London: Methuen.
- İnal, A.** (1995). Yazılı Basın Haberlerinde 'Yapısal' Yanlılık Sorunu. *Toplum ve Bilim*, 67 (Güz), 111-34.
- Jeanneney, J. N.** (1998). *Başlangıcından Günümüze Medya Tarihi*. (çev. E. Artuk). İstanbul: Yapı Kredi Yayınları.

- Kheirabadi, R. & Keshvaridoost, A.** (2014). Revisiting News Values in Post-Galtung Era: A Linguistics Study. *Internationa. Journal of Language Learning and Applied Linguistics World, Volume (6)*, 306-316.
- Lippmann, W.** (1999). *Public Opinion*. New Brunswick, NJ: Transaction Publishers.
- McQuail, D.** (1994). *Mass Communication Theory: An introduction*. London: Sage.
- O'Neill, D. & Harcup, T.** (2009). News Values and Selectivity. In K. Wahl-Jorgensen & T. Hanitzsch (Eds.), *The Handbook of Journalism Studies* (161-175). Routledge.
- Östgaard, E.** (1965). Factors Influencing the Flow of News. *Journal of Peace Research*, 2 (1), 39-63.
- Rampal, K. R.** (1996). Professionals in search of professionalism: Journalists' dilemma in four Maghreb states. *Gazette*, vol. 58 (1), 25-43.
- Schudson, M.** (1994), Haber Üretimimin Sosyolojisi. (çev. A.Altun ve M.A. Gevrek). Ankara Üniversitesi İletişim Fakültesi, *İLEF Yıllık*, s.305-325.
- Schudson, M.** (2011). *The Sociology of News*. W. W. Norton & Company.
- Tokgöz, O.** (1981). *Temel Gazetecilik*, Ankara Üniversitesi Siyasal Bilgiler Fakültesi Yayınları: Ankara.
- Van Dijk, T. A.** (1988). *News as Discourse*. Lawrence Erlbaum Associates Inc., Hillsdale, New Jersey.
- Watson, J.** (2003). *Media Communication: an introduction to theory and process*. Basingstoke: Palgrave MacMillan.
- Watson, J. & Hill, A.** (2012). *Dictionary of media and communication studies*. (8th edition), Bloomsbury Academic: UK.
- Westerstahl, J. & Johansson, F.** (1994). Foreign news: News values and ideologies. *European Journal of Communication*. 9(1), 71-89.
- Yost, C. S.** (1924). *The Principles of Journalism*. D. Appleton and Company: New York & London.

REFERENCES

- Atılğan, D. (2009). Bilgi Yönetimi Kavramı Ve Gelişimi. *Türk Kütüphaneciliği*, 201-202.
- Bergeron, B. (2003). *Essentials Of Knowledge Management*. New Jersey: John Wiley And Sons Inc.
- Çiçeklioğlu, Ö. G. (2020, Ağustos 1). *Örgütsel Değişim Ve Değişim Yönetimi*. Researchgate. Net: https://www.researchgate.net/publication/346470850_Orgutsel_Degisim_Ve_Degisim_Yonetimi Adresinden Alındı
- Erdoğan, İ. (2015). *Eğitimde Değişim Yönetimi*. Ankara: Pegem Akademi.
- Güçlü, N., & Şehitoğlu, E. T. (2006). Örgütsel Değişim Yönetimi. *Kazım Karabekir Eğitim Fakültesi Dergisi*, 243.
- Koç, Z. (2014). *Örgütsel Değişim, Değişim Yönetimi Ve Örgütsel Davranışlar Üzerine Örnek Bir Uygulama*. İstanbul: Bahçeşehir Üniversitesi.
- Konuşkan, Ö. (2015). *Bilgi Yönetimi Ve Bilgi Yönetimi Anlayışında İnsan Kaynakları Yönetimi*. Karabük: Karabük Üniversitesi.
- Selvi, Ö. (2012). Bilgi Toplumu, Bilgi Yönetimi Ve Halkla İlişkiler. *Gümüşhane Üniversitesi - İletişim Fakültesi Elektronik Dergisi*, 206-207.
- Serban, A. M., & Luan, J. (2003). *Overview Of Knowledge Management*. California: Ebsco.
- Sotirofski, K., & Güçlü, N. (2006). Bilgi Yönetimi. *Türk Eğitim Bilimleri Dergisi*, 352-353.

Editör:

Dr. Būşra Fadim SARIKAYA

İletişim ve Medya

Alanında
Uluslararası Araştırmalar XVII

EĞİTİM
yayınevi

İLETİŞİM VE MEDYA ALANINDA ULUSLARARASI ARAŞTIRMALAR XVII

Editör: Dr. Büşra Fadim Sankaya

Genel Yayın Yönetmeni: Yusuf Ziya Aydođan (yza@egitimyayinevi.com)

Genel Yayın Koordinatörü: Yusuf Yavuz (yusufyavuz@egitimyayinevi.com)

Sayfa Tasarımı: Kübra Konca Nam

Kapak Tasarımı: Eğitim Yayınevi Grafik Birimi

T.C. Kültür ve Turizm Bakanlığı

Yayıncı Sertifika No: 47830

ISBN: 978-625-6613-67-6

1. Baskı, Aralık 2023

Baskı Cilt: Repro Bir Matbaacılık

İvedik OSB Matbaacılar Sitesi 1514 Cad. No: 23-25 Yenimahalle/Ankara

Matbaa Sertifika No: 47381

Kütüphane Kimlik Kartı

İLETİŞİM VE MEDYA ALANINDA ULUSLARARASI ARAŞTIRMALAR XVII

Editör: Dr. Büşra Fadim Sankaya

VI+262 s., 160x240 mm

Kaynakça var, dizin yok.

ISBN: 978-625-6613-67-6

Copyright © Bu kitabın Türkiye'deki her türlü yayın hakkı Eğitim Yayınevi'ne aittir. Bütün hakları saklıdır. Kitabın tamamı veya bir kısmı 5846 sayılı yasanın hükümlerine göre kitabı yayımlayan firmanın ve yazarlarının önceden izni olmadan elektronik/mekanik yolla, fotokopi yoluyla ya da herhangi bir kayıt sistemi ile çoğaltılamaz, yayımlanamaz.

EĞİTİM
yayınevi

Yayınevi Türkiye Ofis: İstanbul: Eğitim Yayınevi Tic. Ltd. Şti., Atakent mah.
Yasemen sok. No: 4/B, Ümraniye, İstanbul, Türkiye

Konya: Eğitim Yayınevi Tic. Ltd. Şti., Fevzi Çakmak Mah. 10721 Sok. B Blok,
No: 16/B, Safakent, Karatay, Konya, Türkiye
+90 332 351 92 85, +90 533 151 50 42, 0 332 502 50 42
bilgi@egitimyayinevi.com

Yayınevi Amerika Ofis: New York: Eğitim Publishing Group, Inc.
P.O. Box 768/Armonk, New York, 10504-0768, United States of America
americaoffice@egitimyayinevi.com

Lojistik ve Sevkiyat Merkezi: Kitapmatik Lojistik ve Sevkiyat Merkezi, Fevzi Çakmak Mah.
10721 Sok. B Blok, No: 16/B, Safakent, Karatay, Konya, Türkiye
sevkiyat@egitimyayinevi.com

Kitabevi Şubesi: Eğitim Kitabevi, Şükran mah. Rampalı 121, Meram, Konya, Türkiye
+90 332 499 90 00
bilgi@egitimkitabevi.com

İnternet Satış: www.kitapmatik.com.tr
+90 537 512 43 00
bilgi@kitapmatik.com.tr

KAYNAKÇA

- Alemdar, K. (1999). *Medya Gücü ve Demokratik Kurumlar*. Afa Yayınları.
- Aydın, İ. (2002). *Yönetmelik, Mesleki ve Örgütsel Etik*. Pegem A Yayıncılık.
- Babür, P. (2005). Etik. F. Başkaya (Dü.) içinde, *Kavram Sözlüğü, Söylem ve Gerçek* (s. 175-184). Türkiye Ortadoğu Forumu Vakfı.
- Bali, R. N. (2002). Türkiye’de Yahudi Azınlığı İçinde Farklı Olmaya Çalışmak. A. F. Mataracı (Dü.) içinde, *Dışarıda Kalanlar Bırakılanlar* (s. 119-131). Bağlam Yayınları.
- Baudrillard, J. (1991). *Sessiz Yığınların Gölgesinde ya da Toplumsalın Sonu*. (O. Adanır, Çev.) Ayrıntı Yayınları.
- Bek, M. G. (2007). *Kadın Cinsellik İçin Çocuk Dram İçin Var.*: <https://arsiv.sabah.com.tr/2006/06/15/gnd109.html> , (E.T.: 14.08.2021).
- Bertrand, C. J. (2004). *Medya Etiği*. Ankara: BYGEM Yayınları.
- Çaplı, B. (2002). *Medya ve Etik*. İmge Kitabevi.
- Çelik, D. B. (2001). Basında Tekelleşme ve Demokrasi. *Mülkiye Dergisi*, 25(227), 129-144.
- Dağtaş, E. (2006). *Türkiye’de Magazin Basını*. Ütopya Yayınevi.
- Demir, G. Y. (2012). “Medya,” “Ve,” Etik”: Bir Oksimoron Analizi. *İ.Ü. Fen-Edebiyat Fakültesi Sosyal Bilimler Dergisi*(21), 243-253.
- Duran, R. (2013). *Medya Eleştirisi Nerede, Nasıl? Neden?* <https://bianet.org/yazi/medya-elestirisi-nerede-nasil-neden-9636> , (E.T.: 10.14.2023).
- Dursun, Ç. (2001). *Televizyon Haberlerinde İdeoloji*. İmge Kitabevi.
- Ergül, H. (2000). *Televizyonda Haberin Magazinelleşmesi*. İletişim Yayıncılık.
- Hall, S. (2005). Haber Fotoğraflarının Belirleyici Özellikleri. (A. M. Bayraktaroğlu, Çev.) *Gazi Üniversitesi İletişim Fakültesi Dergisi*(21), 245-263.
- İnal, A. M. (1996). *Haberi Okumak*. Temuçin Yayınları.
- İrvan, S. (2003). *Medya Etik ve Hukuk*. İletişim Vakfı Yayınları.
- İşikli, Ş., & Üzer, B. (2023). Medya Etiğine Dair Tartışmalar: The Post Filminin Medya Etiği Kriterleri Açısından Analizi. *Academic Journal of Information Technology*, 14(54), 249-273. <https://doi.org/10.5824/ajite.2023.03.005.x>
- Kandemir, C., & Morva, A. D. (2005). Belgesel Film Yapımında Etik. *İstanbul Üniversitesi İletişim Fakültesi Dergisi*(23), 211-220.
- Korkmaz, F. (2005). Erzurum’da Meydana Gelen O.T: Olayının İletişim Etiği ve İletişim Hukuku Bakımından Değerlendirilmesi. *İstanbul Üniversitesi İletişim Fakültesi Dergisi*(21), 41-55.
- Maman, K. (2007). Dünya Medyası Şimdi ‘Acımasız Dünya Sendromu’nu Tartışıyor. *Cihan Haber Dergisi*(21).
- Matelski, M. J. (1996). *TV Haberciliğinde Etik*. (B. Öcal Düzgören, Çev.) Yapı Kredi Yayınları.
- Odyakmaz, N. (2002). Sermayenin Gelişimi ve Bir Üstyapı Ögesi Olarak Medya. *İletişim Fakültesi Dergisi*(18), 205-218.
- Özgen, M. (1998). *Gazetecinin Etik Kimliği*. İstanbul: Türkiye Gazeteciler Cemiyeti Yayınları.
- Türkoğlu, N. (2003). *Kitle İletişimi ve Kültür*. İstanbul: Naos Yayınları.
- Türköne, M. (1995). *Eski Türk Toplumunun Cinsiyet Kültürü*. Ark Yayınları.
- Yurdigül, Y. (2007). Avrupa Birliği’ne Uyum Sürecinde Ulusal Kimlik Olgusu ve Ulusal Kimliğin Televizyon Haberlerinde Sunumu. *Doktora Tezi*. İstanbul Üniversitesi Sosyal Bilimler Enstitüsü.

KAYNAKÇA

- Atalay, O. (2018). *Türk'e Tapmak – Seküler Din ve İki Savaş Arası Kemalizm*. İstanbul: İletişim.
- Bayram, Y. (2005). *Türk Edebiyatının İlk Çocuk Dergisi: Mümeyyiz (1869-1870)*. Hece: Ankara.
- Berkes, N. (2020). Türkiye'de Çağdaşlaşma. İstanbul: Yapı Kredi.
- Bilge, H. (2017). Adında 'Türk' Kelimesi Bulunan İlk Çocuk Dergisi: Türk Yavrusu. *Türklük Bilimi Araştırmaları*, 41, 79-89.
- Bilge, H. (2020). Osmanlı Devleti'nin Öğrencilere Özel Son Gazetelerinden: Talebe Mecmuası. *Asia Minor Studies*, 8(2), 467-478.
- Demirkol, G. ve Dağbaşı, G. (2017). Osmanlı Çocuk Dergilerinde Dil Öğretimi: Çocuklara Talim Dergisi (1887-1888). *21. Yüzyılda Eğitim ve Toplum*, 6(18), 815-828.
- Emiroğlu, Ö. (2020). Eski Harfli Süreli Çocuk Yayınları. Ankara: Akçağ Yayıncılık.
- Ercan, A. N. ve Akpınar, Ş. (2014). Eski Harfli Bir Çocuk Gazetesi: Sadakat/Etfal. *Türklük Bilimi Araştırmaları*, 36, 109-130.
- Ghojoghi, G. (2019). Osmanlıca Yayınlanmış Çocuk Dergileri: Grafik Tasarım Açısından Bir İnceleme. Yayınlanmamış Doktora Tezi. İstanbul: İstanbul Üniversitesi Sanat Tarihi Anabilim Dalı.
- Göktaş, Y. (2010). Modern Eğitim Kurumlarının Batılılaşma Dönemindeki Gelişimi (1700-1900). *Güzel Sanatlar Enstitüsü Dergisi*, 22, 11-25.
- Küçük, S. (2010). İlk Türkçe Çocuk Dergileri ve 'Çocuklara Mahsus Gazete. *Selçuk Üniversitesi Edebiyat Fakültesi Dergisi*, 24, 221-257.
- Okay, C. (2006). Eski Harfli Çocuk Dergileri. *Türkiye Araştırmaları Literatür Dergisi*, 4(7), 511-518.
- Şimşek, H. (2001). XIX. Yüzyıl Çocuk Dergiciliği ve Eğitsel İşlevleri Üzerine. *Milli Eğitim Dergisi*, 151.
- Taş, N. F. (2016). *Osmanlı Devleti Döneminde Çocuk Gazeteleri Üzerine Bir Değerlendirme*. Türk Basın Tarihi Uluslararası Sempozyumu, II. Cilt, Elazığ: Atatürk Araştırma Merkezi Yayınları.
- Timur, T. (2010). *Osmanlı Kimliği*. Ankara: İmge Kitabevi.
- Toprakçı, E. (2019). 1909-1918 Yılları Arası Eski Harfli Çocuk Dergilerinde Savaş Teması. Yayınlanmamış Yüksek Lisans Tezi. Sakarya: Sakarya Üniversitesi Eğitim Bilimleri Enstitüsü Türkçe Eğitim Bilim Dalı.
- Tunaya, T. Z. (2016). *Türkiye'nin Siyasi Hayatında Batılılaşma Hareketleri*. İstanbul: İstanbul Bilgi Üniversitesi Yayınları.
- Ulusoy Nalcioğlu, B. (2006). Mümeyyiz – İlk Türkçe Çocuk Gazetesi (1869-1870). İstanbul: İstanbul Üniversitesi İletişim Fakültesi Yayınları.
- Yıldız, A. (2013). *Ne Mutlu Türküm Diyebilene – Türk Ulusal Kimliğinin Etno-Seküler Sınırları (1919-1938)*. İstanbul: İletişim Yayınları.

KAYNAKÇA

- Abisel, N. (2003). *Sessiz Sinema*. (2. Baskı). İstanbul: Om Yayınları Adalı, B. (1986). *Belgesel Sinema: Belgesel Sinemanın Doğu İngiliz Belge Okulu ve Türk Belgesel Sineması*. İstanbul: Hil Yayınları.
- Adalı, B. (1986). *Belgesel Sinema*. İstanbul: Hil.
- Agocuk, P. (2013). "Amarcord Filmi Özelinde Gösterge Bilimsel Film Çözümlemesi ve Anlamlandırma". *Uluslararası Sosyal Araştırmalar Dergisi*, 7(31), 7-18.
- Akın, E. (2007). "KOBİ'lerin Pazarlama Sorunları Seviyelerine Göre Gruplandırılması ve İhracat ile E-Ticaret Eğilimleri Açısından Gruplar Arası Farkı Belirleme Çalışması". *Gaziosmanpaşa Üniversitesi Sosyal Bilimler Araştırmaları Dergisi*, 2(2), 24-44.
- Akyüz, Y. (2013). "Ekonomik Katma Değer (EVA) ve Pazar Katma Değer (MVA) Analizi: İMKB'DE İşlem Gören Seramik İşletmelerinde Bir Uygulama". *Süleyman Demirel Üniversitesi İktisadi ve İdari Bilimler Fakültesi Dergisi*, 18(2), 339-356.
- Alabay, N. (2010). "Geleneksel Pazarlamadan Yeni Pazarlama Yaklaşımlarına Geçiş Süreci". *Süleyman Demirel Üniversitesi İ.İ.B.F Dergisi*, 15(12), 213-235.
- Akın, Ü. (2015). *2000 Sonrası Türk Belgesel Sinemasında İdeoloji ve Gerçeklik*. (Yayımlanmış Yüksek Lisans Tezi). İzmir: Ege Üniversitesi Sosyal Bilimler Enstitüsü.
- Betton, G. (1986). *Sinema Tarihi*. İstanbul: İletişim Yayınları.
- Altunışık, R., Özdemir, Ş., Torlak, Ö. (2014). *Pazarlama İlkeleri ve Yönetimi*. İstanbul: Beta Basım.
- Arın, S. (2002). "Bir Belgesel Film Önerisi Nasıl Hazırlanır?", *T.C Maltepe Üniversitesi İletişim Fakültesi Dergisi*.
- Ataman, B., & Gökçen, G. (2017). *Büyük ve Orta Boy İşletmeler İçin Finansal Raporlama Standardı (BOBİ FRS) Uygulamaları*. İstanbul: Beta Basım Yayım Dağıtım.
- Armaoğlu, F. (2004). *20. Yüzyıl Siyasi Tarihi* (Cilt 1-2: 1914-1995), (14. Basım), İstanbul: Yayınevi.
- Aufderheide, P. (2005). "The Changing Documentary Marketplace", *Cineaste*, 30(3), 24-32.
- Ayık, Y. & Keskin, G. (2008). "KOBİ'lerin Genel Sorunları ve Düşünülen Çözüm Önerileri Üzerine Erzurum'da Bir Uygulama". *Atatürk Üniversitesi Sosyal Bilimler Enstitüsü Dergisi*, 12(2), 469-481.
- Avcı, B. (1999). *Belgesel Sinemacı Yönüyle Sabahattin Eyuboğlu*, Eskişehir: Anadolu Üniversitesi Yayınları.
- Aufderheide, P. (2007). *Documentary film: A Very Short Introduction*. New York: Oxford University.
- Aytekin, H. (2013). *Türkiye'de Toplumsal Değişme ve Belgesel Sinema*. (Yayımlanmış Doktora Tezi). İstanbul: Maltepe Üniversitesi Sosyal Bilimler Enstitüsü.
- Barnouw, E. (1974). *Documantery: History of the non-fiction film*. New York: Oxford University.
- Barthes, R. (2009). *Gösterge Bilimsel Serüven*. (çev. M. Rıfat, S. Rıfat). İstanbul: Yapı Kredi Yayınları.
- Baydur, M. (2004). *Sinema yazıları*. İstanbul: İletişim Yayınları.
- Barrow, C. (1998). *The Essence of Small Business*, Second Ed., Yayınevi: Prentice Hall Europe.
- Bazin, A. (2011). *Sinema Nedir? Sinema Dilinin Evrimi*. (çev. İ. Yener), İstanbul: Doruk Yayıncılık.
- Betton, G. (1990). *Sinema Tarihi*. İstanbul: İletişim Yayınları.
- Beaver, G. (2002). *Small Business, Entrepreneurship and Enterprise Development*. Financial Times-Prentice Hall, Pearson Education Limited.
- Bozkurt, İ. (2013). *Pazarlama İletişiminde Sihirli Dokunuşlar*. İstanbul: Mediacat Yayınları.

- Bozkurt, İ. (2014). *İletişim Odaklı Pazarlama Tüketiciden Müşteri Yaratmak*. Eskişehir: Mediacat Yayınları.
- Carson, D. (1995). *Marketing and Entrepreneurship in SMES – An Innovative Approach*. London: Prentice Hall International.
- Carson, D. J. (2003). *Marketing for Small-to-Medium Enterprises*. M. J. Baker (Ed.). (5. Baskı). Oxford: Butterworth- Heinemann.161
- Cerçi, S. (1997). *Belgesel Film*. İstanbul: Şule Yayınları.
- Carson, D., S. Cromie, P. McGowan ve J. Hill (1995). *Marketing and Entrepreneurship in SMEs – An Innovative Approach*. London: Prentice Hall International.
- Diñer, Ö., & Şencan, H. (1995). “Kobi’lerin Sorunları ve Çözüm Stratejilerinin Algılanan Performans Üzerine Etkileri: Aksaray ve Mersin Örneği”. *Ç.Ü. Sosyal Bilimler Enstitüsü Dergisi*, 16(2), 119-138.
- Diñer, Ö. (1998). *Stratejik Yönetim ve İşletme Politikası*. İstanbul: Alfa Yayıncılık.
- Fullerton, R. (1988). “How Modern is Modern Marketing? Marketing’s Evolution and the Myth of the Production Era”. *Journal of Marketing*, January, Vol. 52, 108-125.
- Grierson, J. (1968). Belge Filmin Baş İlkeleri”. *Türk Dili Özel Sayısı*. (çev. A. Soley). 196, 343-347, 136.
- Göde, K. (1988). “Dünden Bugüne Türklerde Meclis Hayatı”, *Ondokuz Mayıs Üniversitesi Eğitim Fakültesi Dergisi*, 3, 51-62.
- Ivens, J. (1967). Belge Filmi Üzerine Notlar”, *Yeni Sinema Dergisi*. (çev. S. Fişek). 5, 58-60.
- İraz, R. (2005). *Yaratıcılık ve Yenilik Bağlamında Girişimcilik ve KOBİ’ler*. Konya: Çizgi Kitapevi Yayınları.
- Kilborn, R. (1994). “How Real Can You Get. Recent Developments in Reality Television”.*European Journal of Communication*. 9(4), 421-439.
- Kutay, U. (2009). *Gerçeği Öldüren Kamera: Belgesel Sinema ve Gerçeklik*. İstanbul: EsYayınları.
- Kotler, P. (2001). *Marketing Management*. (10.Baskı). New Jersey: Prentice Hall.
- Kotler, P. and Armstrong, G. (2016). *Principles of Marketing Global Edition*. (16.Baskı), London Pearson.
- Karafakıoğlu, M. (2006). *Pazarlama İlkeleri*. (2.Baskı). İstanbul: Literatür Yayınları.
- Koçak, S. ve S. Başmanav (1997), *İç Anadolu Bölgesinde Küçük ve Orta Ölçekli Sanayi İşletmeleri Profili*. Ankara: KOSGEB Yayını.
- Mazlum, M. (2010). *Pazarlama İlkeleri*. Adana: Çağ Üniversitesi Yayınları.
- Manvell, R. (2003). “Flaherty İle Konuşma”. *Belgesel Sinema*. 2, 57-59.
- Nichols, B. (1991). *Representing Reality: Issues and Concepts in Documentary*, Bloomington. IN: Indiana University.
- Odabaşı, Y. (2014). *Postmodern Pazarlama*. (4.Baskı). İstanbul: Mediacat.
- Odabaşı, Y. & Oyman, M. (2002). *Pazarlama İletişimi Yönetimi*. (12. Baskı). Eskişehir: Mediacat Kitapları, Kapital Medya Hizmetleri A.Ş.
- Özön, N. (1970). *İlk Türk Sinemacısı Fuat Uzkınay*. Yayıneri: Türk Sinematek Derneği Yayınları, Fono Matbaası.
- Özön, N. (1981). *Sinema ve Televizyon Terimleri Sözlüğü*, Ankara: Türk Dil Kurumu Yayınları.
- Özön, N. (1990). *100 Soruda Sinema Sanatı*. (3. Basım). İstanbul: Gerçek Yayınları.
- Özön, N. (1995). *Karagözden Sinemaya Türk Sineması ve Sorunları*, 1.Cilt, 1. Basım, Ankara: Kitle Yayınları.
- Özön, N. (2008). *Sinema Sanatına Giriş*. İstanbul: Agora Kitaplığı.
- Özön, N. (2013). *Türk Sineması Tarihi*. (4. Basım). İstanbul: Doruk Yayınları.
- Walter, T. (2010). *The Marketing, Marketing Theory*. London: Journal of Marketing

KAYNAKÇA

- Alton, J. (1997). *Painting With Light*. Los Angeles: University of California Press.
- Arnheim, R. (2010). *Sanat Olarak Sinema*. İstanbul: Hil Yayınları.
- Arslantepe, M. (2002). *Batı Kültüründe Korku Motifi ve Sinemadaki Gelişimi*. Ankara: Ankara Üniversitesi Basımevi.
- Arslantepe, M. (2012). *Sinema Okuryazarlığı*. Kocaeli: Umuttepe Yayınları.
- Barnwell, J. (2015). *Film Yapımının Temelleri*. İstanbul:Literatür Yayınları.
- Bayram, F. (2009). Işık ve Aydınlatma; Işığın Televizyon ve Sinemada İşlevsel Kullanımı Üzerine Bir Değerlendirme. *Erciyes İletişim Dergisi*, 1(2), 122-131.
- Belkaya, G. Ş. (2001). *Film Çözümlemede Temel Yaklaşımlar*. İstanbul: Der Yayınları.
- Bordwell,D. & Thompson, K. (2009). *Film Sanatı*. Ankara: De Ki Yayınları.
- Brown B. (2008). *Sinematografi Kuram ve Uygulama*. İstanbul: Hil Yayın.
- Brown B. (2008). *Sinema ve Videoda Işıklandırma*. İstanbul: Hil Yayın.
- Erkan, Ü. (2018). *Sinemada Gözetleme ve Gözün Teslimiyeti*. Y. Yıldırım (Ed.). Sosyoloji Yazıları. Bilgin Kültür Sanat Yayınları (ss. 199-234).
- Hunter F.,Biver S. & Fuqua P. (2007). *Light Science&Magic an Introduction to Photographic Lighting* . USA: Focal Press Publications.
- McCracken, G. (1988). *The Long Interview*. Sage Publications.
- Millerson, G. (2007). *Sinema ve Televizyon İçin Aydınlatma Tekniği*. İstanbul:Es Sinema Tekniği.
- Oluk, A.(2008) *Klasik Anlatı Sineması*. İstanbul: Hayalet Kitap.
- Özön, N. (1984). *100 Soruda Sinema Sanatı*. İstanbul:Gerçek Yayınevi.
- Özön, N. (2008). *Sinema Sanatına Giriş*. İstanbul: Agora Kitaplığı.
- Rıfat, S. (2000). Fotoğrafın Gölgeleleri. *Sanat Dünyamız*, 77, 154-149.
- Sözen, M. & Dayı, H. (2013). Sinemada Işık Kullanımı ve Örnek Bir Çözümleme. *Erciyes İletişim Dergisi*, 3(1), 32-49.
- Şenyapılı, Ö. (2002). *Sinema ve Tasarım*. Ankara: Birlik Kitabevi
- Zettl, H. (1990). *Sight Sound Motion; Applied Media Aesthetics*. Wadsworth.

KAYNAKÇA

- Batu, M. Şentürk, Z. A. ve Tos, O. (2020). Health Communication On Social Media: An Analysis On The Twitter Use Of The Ministry Of Health In Terms Of Public Relations Models, *Gümüşhane Üniversitesi İletişim Fakültesi Elektronik Dergisi* (E-Gifder), 8 (2), 805-828.
- Broadus, R. N. (1987). Toward a Definition of “Bibliometrics”, *Scientometrics*, 12(5-6): 373-379.
- Broom, G. M., ve Sha, B.-L. (2013). *Cutlip And Center’s Effective Public Relations*. Eleventh Edition: Pearson.
- Büdü Aydın, E. (2023). “Yeni” Odağında Medya ve Halkla İlişkilerin Ekosistemi. E. Büdü Aydın (Ed.), *Yeni Medya ve Halkla İlişkiler*, (1. Basım) içinde. (1-14). Ankara: Nobel Yayıncılık.
- Chen, C. (2017). Science Mapping: A Systematic Review Of The Literature. *Journal of Data and Information Science*, 2(2), 1-40.
- Cobo, M. J., López-Herrera, A. G., Herrera-Viedma, E., and Herrera, F. (2011). Science mapping software tools: Review, analysis, and cooperative study among tools. *Journal of the American Society for Information Science and Technology*, 62(7), 1382–1402.
- Diken, N. (2023). *Dijital Halkla İlişkiler Aracı Olarak Web Sitelerinin Marka Güvenine Etkisi*. Marmara Üniversitesi. Sosyal Bilimler Enstitüsü. İstanbul.
- Durucan, H., ve Doğru, E. (2021). Bankaların Halkla İlişkiler Faaliyetlerinde Sponsorluk Çalışmalarına Verdiği Önem. *Karamanoğlu Mehmetbey Üniversitesi Edebiyat Fakültesi Dergisi*, 4(1), 1-21.
- Erendağ Sümer, F. (2014). Türkiye’deki Büyük İş Örgütlerinde Halkla İlişkiler Uygulayıcılarının Profili. *Akdeniz Üniversitesi İletişim Fakültesi Dergisi*. (21), 59-71.
- Gupta, N. and Chakravarty, R. (2021). Trends in IoT research: A bibliometric and science mapping analysis of internet of things. *Library Philosophy and Practice*, 0(0), 1-20.
- Harlow, R. F. (1976). Building a public relations definition. *Public Relations Review*, 2(4), 34–42.
- Kayım, N. (2021). Yapay Zekanın Halkla İlişkiler Uygulamalarındaki Yeri. İstanbul Üniversitesi. İstanbul.
- Lang, Z, Liu, H, Meng, N, Wang, H, Wang, H and Kong, F (2020). ‘Mapping The Knowledge Domains Of Research On Fire Safety–An Informetrics Analysis’, *Tunnelling and Underground Space Technology*, pp. 1-18.
- Özbek, S. (2022). Küreselleşme Sürecinde İnovasyon, Uluslararası Halkla İlişkiler ve Kalkınma Ajanslarının Önemi. *Journal of Economics and Political Sciences*, 2(1), 41-51.
- Pınarbaşı, D. (2022). Bir halkla ilişkiler aracı olarak fuarlar: Savunma sanayi örneği. Ankara Üniversitesi. Ankara.
- Şeker, S. (2020). *Halkla İlişkiler Faaliyetlerinin Özel Okullarda Kurum İtibarına Katkısı*. İstanbul Ticaret Üniversitesi. İstanbul
- Şimşek Paralı, E. (2023). Ankara ve İstanbul Büyükşehir Belediyelerinin Web Siteleri Aracılığıyla Gerçekleştirdikleri Halkla İlişkiler Faaliyetlerinin İncelenmesi. *Akademik Hassasiyetler*; 10(21), 319-338.
- Ünal, C. (2023). Halkla İlişkiler Alanındaki Mesleki Beklentiler: İş İlanları Üzerinden Bir Analiz. *Gümüşhane Üniversitesi İletişim Fakültesi Elektronik Dergisi*, 11(2), 1600-1620.
- Van Eck, NJ and Waltman, L. (2010). ‘Software Survey: VOSviewer, A Computer Program For Bibliometric Mapping’, *Scientometrics*, vol. 84, no. 2, pp. 523-538.

Kaynaklar

- Ana Sponsor (ty). “Türkiye’de ve Dünyada Sponsorluk” (<https://anasponsor.com/dunyada-ve-turkiyede-sponsorluk/>)
- Erciş, M. S. (2013). “Pazarlama Halkla İlişkileri (Mpr) Araçlarının Genç Tüketicilerin Marka Değerini Etkileme Düzeyi ve Atatürk Üniversitesinde Bir Uygulama”. Atatürk Üniversitesi Sosyal Bilimler Enstitüsü Dergisi, 17 (2), 325-345.
- Kazancı, M. (2013). Kamuda ve Özel Kesimde Halkla İlişkiler. Ankara: Turhan Kitabevi.
- Alikışioğlu, M. (2009). Halkla İlişkiler Pazarlama Yönlü Bir Yaklaşım. İstanbul: Okan Üniversitesi Yayınları.
- Bierce, A. (2017). “Üç Beyin, Bir Karar Verici”.(Çev.: Yaşar Yertutan). İçinde. (Ed. Patrick Renvoise ve Christophe Morin. Nöro Marketing Müşterinizin Beynindeki Satın Alma Düğmesine Basın. (19-22). İstanbul: MediaCat Yayınları.
- Çavuşoğlu, B. (2011). Marka Yönetimi ve Pazarlama Stratejileri. Ankara: Nobel Yayınları.
- Geçikli, F. (1999). “Sponsorluk ve Reklam”. Pazarlama Dünyası, (77), 9-13.
- Geçikli, F. (2010). Halkla İlişkiler ve İletişim. İstanbul: Beta Yayınları.
- Göksel, B., Kocabaş, F., Elden, M., (1997). Pazarlama İletişimi Açısından Halkla İlişkiler ve Reklam. İstanbul: Yayınevi Yayıncılık.
- Kara, M., Kuru, D. (2013). “Satış Geliştirme Faaliyetlerinin Satın Alma Kararına Etkisi : Hizmet Sektöründe Bir Uygulama”. Adıyaman Üniversitesi Sosyal Bilimler Enstitüsü Dergisi, 6(12), 149-190.
- Kotler, P. (2017). A’dan Z’ye Pazarlama Pazarlamayla İlgilenen Herkesin Bilmesi Gereken 80 Kavram. (Çev.: Aslı Kalem Bakkal). İstanbul: MediaCat Yayınları.
- Kotler, P., Kartajaya, H., Setiawan, I., (2017). Pazarlama 4.0. Gelenekselden Dijitale Geçiş. İstanbul: Optimist Yayınları.
- Odabaşı, Y., Barış, G. (2018). Tüketici Davranışı. İstanbul: MediaCat Kitapları.
- Kızmaz, Selda (2014). “Dijital Pazarlamada İndirim Etkisi”. Erişim Tarihi 20.02.2019. (<https://pazarlamasyon.com/dijital-pazarlamada-indirim-etkisi-infografik/>.)
- Pickton, D., Broderick, A. (2005). Integrated Marketing Communications. England: Financial Times Prentice Hall.
- Tolon M., Zengin, A. (2016). Bütünleşik Pazarlama İletişimi Yönetimi. Ankara: Detay Yayıncılık.
- Torlak, Ö. (2016). Tüketim, Bireysel Eylemin Toplumsal Dönüşümü. İstanbul: İnkılap Yayınları.
- Tortop, N., Özer, M. A. (2017). Halkla İlişkiler. Ankara: Nobel Yayınları.
- Uydacı, M. (2004). “Pazarlamada Elektronik Posta Kullanımı”. Ege Akademik Bakış Dergisi, 1(4), 79-84.

KAYNAKÇA

- Chang, B.-W., Ungar, D. (1993). Animation: from cartoons to the user interface. Proceedings of the 6th Annual ACM Symposium on User Interface Software and Technology. Presented at the PRS93: Parallel Rendering Symposium, Atlanta Georgia USA.
- Curtis, H. (2000). Flash Web Design: The Art of Motion Graphics. İsviçre: New Riders.
- Hudson, S. E., Stasko, J. T. (1993). Animation Support in a User Interface Toolkit: Flexible, Robust, and Reusable Abstractions. Amerika Birleşik Devletleri: Graphics, Visualization & Usability Center, Georgia Institute of Technology.
- Hutchinson, D., (2018), CSS Animation 101, <https://github.com/cssanimation/css-animation-101?ref=lapabooks> , (E.T.: 01.11.2023)
- Johnston, O., Thomas, F. (1981). Illusion Of Life. New York, NY: Hyperion
- Krasner, J. (2013). Motion Graphic Design: Applied History and Aesthetics. Amerika Birleşik Devletleri: Taylor & Francis.
- Kuperberg, M. (2012). Guide to Computer Animation: For Tv, Games, Multimedia and Web. Birleşik Krallık: Taylor & Francis.
- Lamberta, B., Peters, K. (2011). Foundation HTML5 Animation with JavaScript. Hollanda: Apress.
- Munoz, R.Á., Mediavilla, J.C., Pérez-Luque Maricalva, M.J. (2023). Principles of functional animation in interface design. New Design Ideas, 7(2), (s. 208-223).
- Nabors, R., (2015), Vitaly Friedman. İçinde Vitaly Friedman (Editör), *The web in motion: Practical considerations for designing with animation* (s. 1-23) . Germany: Smashing Magazine.
- Parent,R., Ebert, D. S., Pauly, M. V., Peachey, D., Perlin, K., Pfister, H., Gould, D., Sharpe, J., Wilkins, M. R., Wicke, M., Gross, M., Woolridge, N., Kazmier, C., Worley, S., Lumsden, C. J., Keiser, R., Menache, A., Müller, M., Musgrave, F. K. (2009). Computer Animation Complete: All-in-One: Learn Motion Capture, Characteristic, Point-Based, and Maya Winning Techniques. Hollanda: Elsevier Science.
- Shapiro, J.(2015). Web Animation Using JavaScript: Develop & Design. Birleşik Krallık: Pearson Education.
- Shaw, A.(2019). Design for Motion: Fundamentals and Techniques of Motion Design. Amerika Birleşik Devletleri: Taylor & Francis.
- Thomas, B. H., & Calder, P. (2001). Applying cartoon animation techniques to graphical user interfaces. ACM Transactions on Computer-Human Interaction: A Publication of the Association for Computing Machinery, 8(3), 198–222.
- Tversky, B., Morrison, J. B., Betrancourt, M. (2002). Animation: can it facilitate? International Journal of Human-Computer Studies, 57(4), 247–262.
- Weir, G. R. S., Heeps, S. (2003) Getting the Message Across:Ten Principles forWeb Animation. In: 7th IASTED International Conference on Internet andMultimedia and Applications (IMSA 2003).
- Whitaker, H., Halas, J. (2002). Timing for Animation. Hollanda: Focal Press.

KAYNAKLAR

- Adıgüzel, O., Batur, H. Z. & Ekşili, N. (2014). Kuşakların Değişen Yüzü ve Y kuşağı İle Ortaya Çıkan Yeni Çalışma Tarzı: Mobil Yakalılar. *Süleyman Demirel Üniversitesi Sosyal Bilimler Enstitüsü Dergisi*. 1(19), 165-182.
- Agger, B. (2011). *Sanal Benlik*. (Çev. V. Hacıoğlu) İstanbul: Babil Yayınevi
- Ağlargoç, O. (2017). Kuşaklar ve Çalışma Hayatı. İçinde. H.H. ÖZKOÇ, F. BAYRAKDAROĞLU (Editör), *Kuşak Kavramına Disiplinler Arası Bakış*. (27-49). İstanbul: Nobel Yayınevi.
- Baldini, M. (2000). *İletişim Tarihi*. (çev. G. Batuş). İstanbul: Avcıol Basım Yayın.
- Bilginer, K. A. (2018). *Transmedya Hikâye Anlatıcılığı: Angry Birds Evreni Örneği*. İstanbul: Arı Sanat Yayınevi.
- Bolton, R.N., Parasuraman, A., Hoefnagels, A., Migchels, N., Kabadayi, S., Gruber, T., Loureiro, Y.K., & Solnet, D. (2013). Understanding Generation Y and their use of social media: A review and research agenda. *Journal of Service Management*. 24 (3), 245–267. doi:10.1108/09564231311326987
- Bozkurt, T. (2020). Sosyal Medya Aktivitelerinde Emojilerin Yeri: Y ve Z kuşakları Üzerine Bir İnceleme. Yüksek Lisans Tezi, İstanbul Kültür Üniversitesi Lisansüstü Eğitim Enstitüsü.
- Brandon, E. (2014). “The Youngest Baby Boomers Turn 50”, <https://money.usnews.com/money/retirement/articles/2014/06/16/the-youngest-baby-boomers-turn-50>
- Breaking News (2021). *Facebook Türkiye’de En Çok Kullanılan Emojileri Açıkladı*. <https://www.breakingnews.com.tr/haber/facebook-turkiyede-en-cok-kullanilan-emojileri-acikladi-39711>
- Chatfield, T. (2013). *Dijital Çağa Nasıl Uyum Sağlarız*. (Çev. L. Konca). İstanbul: Sel Yayıncılık.
- Çeken, B., Aypek Arslan, A. & Tuğrul, D. (2017). İletişimde Emojilerin Kullanımı ve İncelenmesi. *21. Yüzyılda Eğitim ve Toplum*. 6(16), 91-105.
- Çiftçi, A. (2009). İnternet Ortamında Yapılan Yayınlarda Cevap ve Düzeltme Hakkı. *XIV. Türkiye’de İnternet Konferansı*. 12-13 Aralık, İstanbul.
- Davis, M. (2015). *Visual Communication: A Writer’s Guide*. Bedford/St. Martin’s
- Davison, P. (2012). The Language of Internet Memes. *The Social Media Reader*. 120-134.
- Derks, D., Fischer, A. H., & Bos, A. E. (2017). Emojis as Emotion Regulatory Tools in Social Media. *Personality and Social Psychology Bulletin*. 43(12), 1663-1676.
- Deuze, M. (2006). Participation, Remediation, Bricolage: Considering Principal Components of a Digital Culture. *The Information Society*. 22(2), 63-75.
- Dhevabanchachai, N., Muangasame, K. N. (2013). The Preferred Work Paradigm for Generation Y in The Hotel Industry, *A Case Study of The International Tourism and Hospitality International Programme, Thailand, International Education Studies*. 6 (10), 27-38.
- Digital Age (2017). *Anne Babalar İçin Dijital Doğanları Hayata Hazırlama Kılavuzu*. <https://digitalage.com.tr/anne-babalar-icin-dijital-doganlari-hayata-hazirlama-kilavuzu/> Erişim Tarihi: 17.07.2023.
- Duffett, R. (2017). Influence of Facebook Commercial Communications on Generation Z’s Attitudes İn South Africa. *The Electronic Journal of Information Systems in Developing Countries*, 81 (1), 1-22.
- Dunn, C. K., Gonzalez, J. & Stewart, H. (1999). Managing The New Generation. *AORN Journal*. 69 (5), 930- 940.
- Duse, C. S, Duse, D. M. (2016). *The Teacher of The Generation Z*. Edu World 2016 7th International Conference. Lucian Blaga University of Sibiu: Published by Future Academy.
- Dünya (2015). *Turizmin Yeni Müşterisi “Alfa Kuşağı”ndan Olacak*. <https://www.dunya.com/sectorler/turizm/turizmin-yeni-musterisi-quotalfa-kusagiquotndan-olacak-haberi-299682> Erişim Tarihi: 17.07.2023.

- Eisenstein, E. L. (1980). *The Printing Press as an Agent of Change*. Cambridge University Press.
- Emojipedia. (2021). *Top Emoji Trends of 2021*. <https://blog.emojipedia.org/top-emoji-trends-of2021/> Erişim Tarihi: 17.07.2023.
- Erle, T. M., Schmid, K., G., S. H., & Martin, J. D. (2021). *Emojis As Social Information in Digital Communication Emotion*. Advance Online Publication. <http://dx.doi.org/10.1037/emo0000992>
- Esslin, M. (2001). *Televizyon Çağı*. Pınar Yayınları.
- Families And Work Institute (2012). *Generation and Gender in The Workplace*.<http://familiesandwork.org/site/research/reports/genandgender.pdf> Erişim Tarihi: 17.07.2023.
- Frey, W. H. (2010). Baby Boomers and The New Demographics of America's Seniors. *Journal of the American Society on Aging*. 34 (3), 28-37.
- GERE, C. (2008). *Digital Culture*. Second Edition. Reaktion. 6.
- Glass, A. (2007). Understanding Generation Differences for Competitive Success. *Industrial and Commercial Training*. 39, 98-103.
- Gombrich, E. H. (1995). *Art and Illusion: A Study in the Psychology of Pictorial Representation*. Phaidon Press.
- Güzel, M. (2019). Dijital Medyada Doğan Z Kuşağının Sosyal Medya ve Yüz Yüze İletişim Becerileri: İstanbul Üniversitesi Teknik Bilimler Meslek Yüksek Okulu Öğrencilerine Yönelik Bir Ön Çalışma. İçinde. C. Kandemir (Editör). *Dijital Çağda Televizyon ve Medya*, (235-260), İstanbul: Der Yayınevi.
- Howe, N., Strauss, W. (2000). *Millennials Rising: The Next Great Generation*. Vintage Books.
- Interactive Advertising Bureau (2017). *5 Akıllı Telefon Kullanıcısından 1'i Cihazını 5 Dakikada Bir Kullanıyor* <https://iabtr.org/mobil-app-vs-mobil-web> Erişim Tarihi: 17.07.2023.
- Inglehart, R. (1997). *Modernization and Postmodernization: Cultural, Economic and Political Change in 43 Societies*. Princeton University Press.
- İnuğur, M. N. (1999). *Basın ve Yayın Tarihi*. İstanbul: Der Yayınları.
- Jones, S. (2002). *The Baby Boomer's Guide to Growing Older*. Rutgers University Press
- Jones, V., Jo,J. & Hyung, M. P. (2007). Future Schools and How Technology Can Be Used To Support Millennial and Generation-Z Students. *In ICUT 2007 (Proc. B), 1st Int. Conf. Ubiquitous Information Technolog.*, 12-14.
- Johnson, M. (2008). *The Meaning of the Body: Aesthetics of Human Understanding*. University of Chicago Press
- Kara, Ç. (2019). Ortaokul Öğrencilerinin Yeni Medya Kullanım Alışkanlıkları ve Medya Okuryazarlık Farkındalıkları Üzerine Nitel Bir Araştırma. Yüksek Lisans Tezi, Marmara Üniversitesi Sosyal Bilimler Enstitüsü Halkla İlişkiler ve Tanıtım Anabilim Dalı Kişilerarası İletişim Bilim Dalı, İstanbul.
- Kapoor, C., Solomon, N. (2011). Understanding and Managing Generational Differences in The Workplace. *Worldwide Hospitality and Tourism Themes*. 3 (4), 308-318.
- Kelly, R., Watts, L. (2015). *Characterising the Inventive Appropriation of Emoji as Relationally Meaningful in Mediated Close Personal Relationships*. Department of Computer Science, University of Bath, Bath, United Kingdom
- Kotler, P., Keller, K. L. (2012). *Marketing Management*. 14. Baskı, Prentice Hall.
- Kuran, E. (2018). *Telgraftan Tablete Türkiye'nin 5 Kuşağına Bakış*. 9. Baskı, İstanbul:Destek Yayınları.
- Kuyucu, M. (2017). Y Kuşağı ve Teknoloji: Y Kuşağının İletişim Teknolojilerini Kullanım Alışkanlıkları. *Gümüşhane Üniversitesi İletişim Fakültesi Elektronik Dergisi*. 5 (2), 845-872.
- Kürkçü, D. D. (2016). *Yeni Medya ve Gençlik*. İstanbul: Kriter Yayınları.
- McCrinkle, M. (2018). *The ABC of XYZ: Understanding The Global Generations. Beyond Z: Meet Generation Alph.*, McCrinkle Research.

- Miller, H. M., Krasodomski-Jones, A., & McStay, A. (2016). *The Emoji Revolution: How Technology is Shaping the Future of Communication*. The Guardian.
- Mirzoeff, N. (1998). What Is Visual Culture?. (Mirzoeff, N. Ed). *The Visual Culture Reader in* (3-13). Routledge.
- Ong, W. J. (2012). *Sözlü ve Yazılı Kültür; Sözlün Teknolojileşmesi*. İstanbul: Metis Yayıncılık.
- Özdemir, Ş. (2017). Kuşaklar Teorisine Göre Türkiye'deki Gençlerin Medya Kullanım Alışkanlıkları ve İstanbul Örneği. Yüksek Lisans Tezi, Marmara Üniversitesi Sosyal Bilimler Enstitüsü Gazetecilik Anabilim Dalı Bilişim Bilim Dalı. İstanbul.
- Jeanneney, J. N. (2019). *Başlangıcından Günümüze Medya Tarihi*. (Çev. E. Altuk). İstanbul: YKY Yayınları.
- Lenhart, A., Madden, M., Macgill, A. & Smith, A. (2007). *Teens and Social Media*. <https://www.pewresearch.org/internet/2007/12/19/teens-and-social-media/> Erişim Tarihi: 17.07.2023.
- Levickaite, R. (2010). Generations X, Y, Z: How Social Networks Form The Concept of The World Without Borders (The Case Of Lithuania). *LIMES: Cultural Regionalistics*. 3 (2), 170-183.
- Marketing Türkiye (2017). *Markalar İçin Yeni Hedef K Kuşağı Hakkında Bilmeniz Gerekenler*; <https://www.marketingturkiye.com.tr/haberler/markalar-icin-yeni-hedef-k-kusagi-hakkinda-bilmeniz-gerekenler/> , Erişim Tarihi: 17. 07 2023.
- Özaltun, G. & Çeken, B. (2020). Reklamlarda Yaratıcı Sürecin Grafik Tasarım Eğitimindeki Önemi ve Reklam Çözümlenmeleri, *Journal Of Social, Humanities and Administrative Sciences*, 6(28):1064-1087. <http://dx.doi.org/10.31589/JOSHAS.352>
- Özaltun, G. (2022). Artırılmış Gerçekliği Görsel İletişim Tasarımı Bağlamında Düşünmek. E. Köse (Ed.), *Görsel İletişimde Disiplinlerarası Yaklaşımlar*, (21-47). İstanbul: Kriter Yayınevi.
- Parsa, A. F. (2004). Visual Semiotics: How Still Images Mean? Interpreting Still Images By Using Semiotic Approaches. *2nd International Symposium Communication In The Millennium: A Dialogue Between Turkish and American Scholars, In Cooperation with University of Texas, Anadolu University and İstanbul University*, March 17-19 2004, Proceedings Volume 2, 843-853.
- Parsa, A. F. (2004). İmgenin Gücü ve Görsel Kültürün Yükselişi <https://www.researchgate.net/publication/308785296>
- Peltomaki, S. M. (2015). *Crises in The Tourism Industry and Their Effects on Different Generations*. Bachelor's Thesis Degree Programme in Tourism, HAAGA-HELIA University of Applied Sciences.
- Pew Research Center. (2018). *Z Kuşağı, Görsel İçeriklere Büyük Bir İlgi Gösteriyor Ve Sosyal Medyada Sıkça Paylaşımlar Yapıyor*
- Prensky, M. (2001). Digital Natives, Digital Immigrants. *MCB University Press*, 9 (5), 1-6.
- Relander, B. (2014). *How to Market to Gen Z, The Kids Who Already Have \$44 Billion to Spend*. Entrepreneur Media.
- Sakallı, C. ve Bahadıroğlu, D. (2018). Dijital İletişim: Yeni Bir Dile Doğru. *Turkish Studies Information Technologies & Applied Sciences*, 13(6), 129-146. https://turkishstudies.net/turkishstudies?mod=makale_tr_ozet&makale_id=21362
- Sanders. B. (2010). *Öküzün A'sı: Elektronik Çağda Yazılı Kültürün Çöküşü ve Şiddetin Yükselişi*. (Çev. Ş. Tahir). İstanbul: Ayrıntı Yayınları.
- Suderman, J. (2016). Defining Workplace Generations: Infographic. <http://jeffsuderman.com/defining-workplace-generations-infographic/>
- Smith A., Anderson M. (2018). Social Media Use in 2018. Pew Research Center. <http://www.pewinternet.org/2018/03/01/socialmedia-use-in-2018/>
- Sujansky, J., Ferri-Reed, J. (2009). *Keeping The Millennials: Why Companies Are Losing Billions in Turnover to This Generation- and What to Do About It*, New Jersey, John Wiley and Sons.

- Stillman, D., Stillman, J. (2017). *İşte Z Kuşağı, Genç Kuşak İş Yerini Nasıl Dönüştürüyor?*. İstanbul: İKÜ Yayınevi.
- Swaidan, Z. (2012). Culture and Consumer Ethics. *Journal of Business Ethics*. 108 (2), 201–213.
- Sakallı, C. & Bahadıröğlü, D. (2018). Dijital İletişim: Yeni Bir Dile Doğru. *Turkish Studies Information Technologies & Applied Sciences*, 13(6), 129-146.
https://turkishstudies.net/turkishstudies?mod=makale_tr_ozet&makale_id=21362
- Saraceni, M. (2017). Emoji and Language Teaching. *Language Teaching*. 50(4), 492-499.
- Smith, P. (2010). *Visual Communication: Images with Messages*. Cengage Learning
- Smith, A. (2016). *The Emerging Generation Gap*. Pew Research Center. <https://www.pewresearch.org/social-trends/2016/09/09/the-emerging-generation-gap/>
- Sputnik (2021). *Türkiye'nin Favori Emojisi Belli Oldu*. <https://sputniknews.com.tr/20210719/turkiyenin-favori-emojisi-belli-oldu-1044998364.html> Erişim Tarihi: 17.07.2023.
- Sontag, S. (1977). *On Photography*. Picador.
- Strauss, W., Howe, N. (1991). *Generations: The History of America's Future, 1584- 2069*. Quill/William/Morrow.
- Suderman, J. (2016). "Defining Workplace Generations: Infographic", 2016. <http://jeffsuderman.com/defining-workplace-generations-infographic/> , Erişim Tarihi: 17.07.2023
- Tavin, K. M. & Housman, J. (2004). Art Education And Visual Culture in the Age Of Globalization. *Art Education*. 57 (5). <https://www.jstor.org/stable/3194104>
- Tavin, K. M. (2003). *A Critical Pedagogy Of Visual Culture As Art Education: Toward A Performative Inter/Hypertextual Practice*. Unpublished Doctoral Dissertation, Pennsylvania State University.
- Tchokni, S. Searghdha, D. O. & Quercia, D. (2014). Emoticons and Phrases: Status Symbols in Social Media. *8th International AAAI Conference on Weblogs and Social Media*. 10485–10494.
- Twenge, J. M. (2017). *iGen: Why Today's Super-Connected Kids Are Growing Up Less Rebellious, More Tolerant, Less Happy – And Completely Unprepared for Adulthood*. NY: Atria Books.
- Williams, C. Kaylene, & P. A. Robert (2011). Marketing to The Generations. *Journal of Behavioral Studies in Business*. 3 (1), 37-53.
- Woodward, K. (2010). *Understanding Material Culture*. CA: SAGE
- Yusufoğlu, Ö. Ş. (2017). Boş Zaman Faaliyeti Olarak Akıllı Telefonlar ve Sosyal Yaşam Üzerine Etkileri: Üniversite Öğrencileri Üzerine Bir Araştırma. *İnsan ve Toplum Bilimleri Araştırmaları Dergisi*. 6 (5), 2414-2434.

KAYNAKÇA

- Alarcon-del-Amo, M., Lorenzo-Romero, C. ve Gomes-Borja, M. (2011). Classifying and Profiling Social Networking, *Cyberpsychology, Behavior, and Social Networking*, 14(9), 547-553.
- Al-Kandari, A., Melkote, S. R. ve Sharif, A. (2016). Needs and Motives of Instagram Users that Predict Self-disclosure Use: A Case Study of Young Adults in Kuwait, *Journal of Creative Communications*, 11(2), 1-17.
- Andrejevic, M. (2005). The Work of Watching One Another: Lateral Surveillance, Risk, and Governance. *Surveillance & Society* 2(4), 479-497.
- Appel, H., Crusius, J. ve Gerlach, A. L. (2015). Social Comparison, Envy, and Depression on Facebook: A study Looking At the Effects of high comparison standards on depressed individuals, *Journal of Social and Clinical Psychology*, 34(4), 277-289.
- Bazarova, N. N. ve Choi, Y. H. (2014). Self-disclosure in social media: extending the functional approach to disclosure motivations and characteristics on social network sites, *Journal of Communication*, 41(4), 1-23.
- Belk, R. W. (2013) Extended Self in a Digital World, *Journal of Consumer Research*, 40(3), 477-500.
- Bevan, K. (2012). Instagram is debasing real photography, (çevrimiçi) <https://www.theguardian.com/technology/2012/jul/19/instagram-debasing-real-photography>, (erişim tarihi: 20.09.2023)
- Birnbaum, M. G. (2008). *Taking Goffman on a Tour of Facebook: College students and the presentation of self in a mediated digital environment*. The University of Arizona center for the study of higher education Doctor of Philosophy Dissertation.
- Boyd, D. M. ve Ellison, N. B. (2008). Social Network Sites: Definition, History, and Scholarship, *Journal of Computer-Mediated Communication*, 13, 210-230.
- Cerulo, K. A. (1997). Identity Construction: New Issues and New Directions, *Annual Review of Sociology*, 23, 385-409.
- Denizci, Ö. M. (2009). Bilişim Toplumu Bağlamında İnternet Olgusu ve Sosyopsikolojik Etkileri, *Marmara İletişim Dergisi*, 15, 47-63.
- Dumas, T. M., Maxwell-Smith, M., Davis, J. P. ve Giulietti, P. A. (2017). Lying or Longing for Likes? Narcissism, Peer Belonging, Loneliness and Normative versus Deceptive Like-seeking on Instagram in Emerging Adulthood, *Computers in Human Behavior*, 71, 1-10.
- Durante, M. (2011). The Online Construction of Personal Identity Through Trust and Privacy, *Information*, 2, 594-620.
- Ellison, N. (2013). Social Media and Identity In Future Identities: Changing identities in the UK – the next 10 years. Government office for science, Michigan State University.
- Erdoğan, İ. (2012). *Pozitivist Metodoloji ve Ötesi: Araştırma Tasarımları, Niteliksel ve İstatistiksel Yöntemler*. Ankara: Erk Yayınları. 3. BASKI
- Flanagin, A. J. ve Metzger, M. J. (2001). Internet Use in the Contemporary Media Environment, *Human Communication Research*, 27(1), 153-181.
- Ganda, M. (2014). Social media and self: Influences on the formation of identity and understanding of self through social networking sites. Portland State University Bachelor of Arts Thesis.
- Gürçay, T. (2015). *Gamification as an Information Exchange Tool in Motivational Design Patterns*. Master Thesis, Yeditepe University.
- Güvenç, B. (1993). *Türk Kimliği: Kültür Tarihinin Kaynakları*. Ankara: Kültür Bakanlığı Yayınları.
- Hoyle, R. H. (2000). Confirmatory Factor Analysis. In H. E. A. Tinsley, S. D. Brown (Ed.). *Handbook of Applied Multivariate Statistics and Mathematical Modeling* (465-497), USA: Academic Press.

- Hu, Y., Manikonda, L. ve Kambhampati, S. (2014). What We Instagram: A First Analysis of Instagram Photo Content and User Types, Proceedings of the Eight International AAAI Conference on Weblogs and Social Media.
- Karaduman, S. (2010). Modernizmden Postmodernizme Kimliğin Yapısal Dönüşümü, *Journal of Yasar University*, 17(5), 2886-2899.
- Khalidi, A. (2014). The Effect of Virtual Self Congruency on Consumers' Involvement in Social Media and the Motivation to Consume Social Media, *Journal of Business Quarterly*, 6(1), 184-190.
- Korgaonkar, P. K. ve Wolin., L. D. (1999). A Multivariate Analysis of Web Usage, *Journal of Advertising Research*, 39(2), 53-68.
- Lee, C., Jarvinen, V. ve Sutherland, J. (2011). Profiling social network site users: Who is the most responsive to marketing attempts? *The American Academy of Advertising* konferansında sunulan bildiri.
- Lee, E., Lee, J., Moon, J. ve Sung, Y. (2015). Pictures Speak Louder than Words: Motivations for Using Instagram, *Cyberpsychology, Behavior and Social Networking*, 18(9), 552-556.
- Li, D. (2005). *Why do you blog: A uses and gratifications inquiry into bloggers' motivations*. Master of Arts Thesis, Marquette University Graduate School.
- Lin, C. A. (1999). Online-Service Adoption Likelihood, *Journal of Advertising Research*, 39(2), 79-89.
- Mathwick, C. (2002). Understanding the Online Consumer: A Typology of Online Relational Norms and Behavior, *Journal of Interactive Marketing*, 16(1), 40-55.
- McCune, Z. (2011). *Consumer Production in Social Media Networks: A Case Study of the "Instagram" iPhone App*, M.Phil in Modern Society & Global Transformation, First Dissertation Draft.
- Mull, I. R. ve Lee, S. E. (2014). "PIN" Pointing The Motivational Dimensions Behind Pinterest, *Computers in Human Behavior*, 33, 192-200.
- Nagy, P. ve Koles, B. (2014). My Avatar and Her Beloved Possession: Characteristic of Attachment to Virtual Objects, *Psychology and Marketing*, 31(12), 1122-1135.
- Özata, Z. F., Kılıçer, T. ve Ağlargöz, F. (2014). Müptelalardan Mesafelilere Sosyal Ağ Sitesi Kullanıcısı Gençler: Kullanma Motivasyonları ve Davranışları Açısından Profilleri, *Anadolu Üniversitesi Sosyal Bilimler Dergisi*, 14(3), 19-38.
- Özdemir, Z. (2015). Sosyal Medyada Kimlik İnşasında Yeni Bir Akım: Özçekim Kullanımı. Maltepe Üniversitesi İletişim Fakültesi Dergisi, 2(1), 112-131.
- Özkan, P. (2013). Sosyal Ağ Kullanıcılarının E-Sosyalleşme Sürecindeki Kimlik Yapılandırma Süreçleri, II. International Conference on Communication, Media, Technology and Design, Famagusta-North Cyprus, 02-04 May, 386-391.
- Parker, B. J. ve Plank, R. E. (2000). A Uses and Gratifications Perspective on the Internet As a New Information Source, *American Business Review*, 18(2), 43-49
- Sheldon, P. ve Bryant, K. (2016). Instagram: Motives for its use and relationship to narcissism and contextual age, *Computers in Human Behavior*, 58, 89-97.
- Stafford, T. F., Stafford, M. R. ve Schkade, L. L. (2004). Determining Uses and Gratifications for the Internet, *Decision Sciences*, 35(2), 259-288
- Tobin, S. J. ve Chulpaiboon, P. (2016). The Role of Social Connection in Satisfaction With Instagram Photographs, *Translational Issues in Psychological Science*, 2 (3), 303-312.
- Tokgöz Bakıroğlu, C. (2013). Sosyalleşme ve Kimlik İnşası Ekseninde Sosyal Paylaşım Ağları, ab.org.tr/ab13/bildiri/228.pdf Erişim tarihi: 20.09.2023
- Trottier, D. (2011). A Research Agenda for Social Media Surveillance, *Fast Capitalism*, 8(1).
- Uhlir, J. L. (2016). *Social comparison and self-presentation on social media as predictors of depressive symptoms*. Bachelor of Arts Thesis, Clement Colleges Scripps College.
- Van Dijk, J. (2016). *Ağ Toplumu*. İstanbul: Kafka-Epsilon Yayıncılık.

- Whiting, A. ve Williams, D. (2013). Why people use social media: A uses and gratifications approach, *Qualitative Market Research: an International Journal*, 16(4), 362-369.
- Williams, F., Rice, R. E. ve Rogers, E. M. (1988). *Research Methods and The New Media*. New York: The Free Press.
- Wong, W. K. W. (2012). Faces on Facebook: A Study of Self-Presentation and Social Support on Facebook, *Discovery-SS Student E-Journal*, 1, 184-214.
- Wu, H. L. (2009). Utilitarian and Hedonic Values of Social Network Services, *Americas Conference on Information Systems Proceeding*, paper 289.
- Zhao, S. (2005). The Digital Self: Through the Looking Glass of Telecopresent Others, *Symbolic Interaction*, 28(3), 387-405.

KAYNAKÇA

- Akköprü, B., & Tayan, A. (2023). 6 Şubat depremi bağlamında Türk-Yunan ilişkilerinin medyaya yansımaları üzerine bir inceleme. *İstanbul Aydın Üniversitesi Sosyal Bilimler Dergisi*, 15(4), 461-498.
- Aktaş, C. (2007). Enformasyon toplumu bağlamında Türkiye. *Selçuk İletişim*, 4(4), 181-193.
- Ateş, T. (2018). *Siyasal Tarih*. İstanbul Bilgi Üniversitesi.
- Benjamin, W. (2018). *Pasajlar*. (A. Cemal, Çev.) İstanbul: Yapı Kredi Yayınları.
- Bilgin, R. (2015). Tüketim kültüründe kadın bedeninin cinsel kurgu olarak konumlandırılması ve sunumu. *The Journal of Academic Social Science Studies*, 36, 309-330.
- Bozkurt, V. (2012). *Değişen Dünyada Sosyoloji* (8. Baskı.). Bursa: Ekin Basın Yayın Dağıtım.
- Çalışır, G., & Çakıcı, F. O. (2015). Toplumsal cinsiyet bağlamında sosyal medyada kurulan benlik inşasının temsili. *Turkish Studies (Elektronik)*, 10(10), 267-290.
- Erkal, S., & Hatice, P. E. K. (2015). Beden imajında değişimler ve hemşirenin rolü. *Florence Nightingale Journal of Nursing*, 7(30), 61-71.
- Ertürk, Y. D. (2013). *Davranış Bilimleri*. İstanbul: Kutup Yıldızı Yayınları.
- Evensel, Ö. (2017). Metalaşma: Meta biçiminin gelişimi. *Eğitim Bilim Toplum Dergisi*, 15(58), 60-115.
- Gillis, Ç. (2014). Kadın erkeğin semptomudur - SANATATAK. 22 Mart 2019 tarihinde <http://www.sanatatak.com/view/kadin-erkegin-semptomudur> adresinden erişildi.
- Goffman, E. (2018). *Günlük Yaşamda Benlik Sunumu*. (B. Cezar, Çev.) (2. Baskı.). İstanbul: Metis Yayınları.
- Güler, H., Öztay, O. H., & Özkoçak, V. (2022). Evaluation of the Relationship Between Social Media Addiction and Aggression. *Gaziantep University Journal of Social Sciences*, 21(3), 1350-1366.
- Horkheimer, M. (1986). *Akıl Tutulması*. İstanbul : Metis Yayınları.
- İlhan, S. E. (2018). *Beden İmajı Beden İmgesi Beden Algısı*. Açık Ders: https://acikders.ankara.edu.tr/pluginfile.php/4784/mod_resource/content/0/KONU%2018.pdf adresinden alındı
- İsbir, E. (2018). H. Marcuse: Toplumsal Bir Umut Olarak Eleştiri. *Posseible Düşünme Dergisi*, (14), 34-46.
- İşler, L. (2017). Toplumsal cinsiyet rolleri bağlamında sağlık alanında kadın yöneticiler. Yüksek lisans tezi. Akdeniz Üniversitesi. Sosyal Bilimler Enstitüsü, Antalya.
- Karakaya, N. (2017, Aralık 27). *Karl Marx ve "yabancılaşma" kavramı*. Düşün Bil Portal: <https://dusunbil.com/karl-marx-ve-yabancilasma-kavrami/> adresinden alındı
- Karaoğlu, B. (2015). *Günlük Hayatta Benlik Sunumunun Sosyal Paylaşım Ağı Facebook Üzerinden İncelenmesi (Yüksek Lisans Tezi)*. Ankara Üniversitesi. Sosyal Bilimler Enstitüsü, Ankara.
- Macionis, J. J. (2013). *Sosyoloji*. Ankara: Nobel Yayınları.
- McLuhan, M. (1965). *Understanding media: The extensions of man*, New York/London: McGraw-Hill Paperback.
- Milli Savunma Üniversitesi Sosyoloji Bölümü Notları*. (2010, Ocak 20). <https://sosyolojik.wordpress.com/2010/01/20/fordizm-nedir/> adresinden alındı
- Milli Savunma Üniversitesi Sosyoloji Bölümü Notları*. (2010, Mayıs 13). <https://sosyolojik.wordpress.com/2010/01/20/fordizm-nedir/> adresinden alındı
- Osmanoğlu, Ö. (2016). Hegel'den Marcuse'ye yabancılaşma olgusu. *Üsküdar Üniversitesi Sosyal Bilimler Dergisi*, (3), 65-92.
- Öztay, O. H. (2022). *İdeolojik iletişim ve muhafazakar sanat: Hasan Nail Canat*. Ankara: Nobel Yayıncılık.

- Öztay, O. H., & Öztay, E. S. (2021). Küresel iletişim çağında öğretmen adaylarının medya okuryazarlık düzeylerinin ve eleştirel düşünme düzeylerinin incelenmesi. *Yükseköğretim ve Bilim Dergisi*, 11(3), 600-612.
- Scouts. (2018). [http:// worldnet.scout.org](http://worldnet.scout.org) adresinden alındı
- Sevim, B. A. (2010). Walter Benjamin'in kavramlarıyla kültür endüstrisi: "aura", "öykü anlatıcısı" ve "flâneur". *Uluslararası Sosyal Araştırmalar Dergisi*. Sosyal Araştırmalar: http://www.sosyalarastirmalar.com/cilt3/sayi11pdf/sevim_bilgen.pdf adresinden alındı
- Suiçmez, M. (2018). Medyada kadın bedeninin ötekileştirilmesi: Victoria's Secret modeli. *Middle Black Sea Journal of Communication Studies*, 3(2), 67-84.
- Şenel, A. (1982). *İlkel topluluktan uygar topluma geçiş aşamasında ekonomik toplumsal düşünsel yapıların etkileşimi*. Ankara: Ankara Üniversitesi Siyasal Bilgiler Fakültesi Yayını . <http://hdl.handle.net/20.500.12575/12405> adresinden alındı
- Toffler, A. (2008). Üçüncü Dalga. (S. Yeniçeri, Çev.). İstanbul: Koridor Yayıncılık
- Toplumsal Cinsiyet Nedir.* (2019). Drupal: <https://www.nonviolence.wri-irg.org/tr/resources/2012/toplumsal-cinsiyet-nedir?language=tr> adresinden alındı
- Toplumsal cinsiyet nedir, nasıl öğrenilir?* (2019, Ağustos 17). Çevreciyiz: <http://www.cevreciyiz.com/makale-detay/1160/toplumsal-cinsiyet-nedir-nasil-ogrenilir> adresinden alındı
- Vatandaş, S. (2020). Sosyal medya mecralarında kimliğin sanallaşması (Bireysel ve Toplumsal Gerçeklikten, Sosyal Medyanın Sanallığına: Bireysel ve Kolektif Kimliklerin Anlamsal ve İşlevsel Değişimi). *Cumhuriyet Üniversitesi İktisadi ve İdari Bilimler Dergisi*, 21(1), 220-249.

KAYNAKÇA

- Albrechtslund, A. (2013). New media and changing perceptions of surveillance. *New media dynamics*, 311-321.
- Ağayeva, N. (2014). Geleneksel Televizyon Yayıncılığında Yeni Medyaya Doğru İlerleme Yüksek Lisans Tezi, Marmara Üniversitesi Sosyal Bilimler Enstitüsü, İstanbul.
- Askeroğlu, E. D. ve Karakulakoğlu, S. E. (2019). Geleneksel Medyadan Yeni Medyaya Geçiş Sürecinde Değişen Gazetecilik ‘Yurttaş Gazeteciliği: Kuşaklar Üzerine Bir Araştırma. *Gümüşhane Üniversitesi İletişim Fakültesi Elektronik Dergisi*, 7(1), 508-536.
- Auxer, Y. B., Anderson, M., Perrin, A., ve Turner, E. (2020). Parents’ attitudes – And experiences – Related to digital technology, <https://www.pewresearch.org/internet/2020/07/28/parents-attitudes-and-experiences-related-to-digital-technology/> (E.T: 19.12.2023).
- Ayhan, H. ve Öztürk, E. (2021). Dijital Dünyada Ebeveyn Olmanın Görünürde Normal Bir Yansıması Olarak Paylaşan Ebeveynlik (Sharenting): Geleneksel Bir Derleme. *Türkiye Klinikleri Adli Tıp ve Adli Bilimler Dergisi*, 18(2), 165-177.
- Barnes, R. ve Potter, A. (2021). Sharenting and parents’ digital literacy: An agenda for future research. *Communication Research and Practice*, 7(1): 6–20.
- Baştemur, Ş. ve Kurşuncu, M. A. (2022). Sharenting: Why Parents Share Their Children’ Photos on Social Media?. *Ordu Üniversitesi Sosyal Bilimler Enstitüsü Sosyal Bilimler Araştırmaları Dergisi*, 12(3), 2911-2928. <https://doi.org/10.48146/odusobiad.1137855>
- Bessant, C., Nottingham, E. ve Oswald, M. (2020). Sharenting in a socially distanced world. Parenting for a Digital Future, https://eprints.lse.ac.uk/106404/1/parenting4digitalfuture_2020_08_12_sharenting_during.pdf (E.T.: 19.12.2023).
- Blum-Ross, A. ve Livingstone, S. (2017). Sharenting,” parent blogging and the boundaries of the digital self. *Popular Communication*, 15 (2): 110-125. Available at <http://eprints.lse.ac.uk/67380/>
- Brosch, A. (2018). Sharenting: Why do parents violate their children’s privacy? *The New Educational Review*, 54(4): 75–85. Clark SJ, Davis MM, Singer DC, et al. (2015) Parents on Social Media: Likes and Dislikes of Sharenting S.Mott Children’s Hospital, the University of Michigan Department of Pediatrics and Communicable Diseases and the University of Michigan Child Health Evaluation and Research Unit. Available at: https://mottpoll.org/sites/default/files/documents/031615_sharenting_0.pdf
- Choi, G. Y. ve Lewallen, J. (2018). “Say Instagram, Kids!”: Examining Sharenting and Children’s Digital Representatio.
- Cino, D. (2022). Beyond the Surface: Sharenting as a Source of Family Quandaries: Mapping Parents’ Social Media Dilemmas. *Western Journal of Communication*, 86:1, 128-153, DOI: 10.1080/10570314.2021.2020891
- Damkjaer, M. S. (2017). The ‘joys’ of digital media in new parenting. Parenting for a Digital Future, <https://eprints.lse.ac.uk/76119/1/Parenting%20for%20a%20Digital%20Future%20%E2%80%93%20The%20%E2%80%98joys%E2%80%99%20of%20digital%20media%20in%20new%20parenting.pdf> (E.T: 19.12.2023).
- Donovan, S. (2020). Sharenting’: The Forgotten Children of the GDPR. *Peace Human Rights Governance*, 4(1).
- Erdem, M. I. (2022). Sosyal Medyada Sharenting Kavramı ve Ulusal Mevzuatta İncelenmesi. *Küllüye*, 3(2), 165-183. <https://doi.org/10.48139/aybukulliye.1057938>
- Esfandiari, M. ve Yao, J. (2023). Sharenting as a double-edged sword: evidence from Iran. *Information, Communication & Society*, 26:15, 2944-2962, DOI: 10.1080/1369118X.2022.2129268

- Günüç, S. (2020). Sharenting Eyleminin Psikolojik Açıdan Değerlendirilmesi: Türk ve İngiliz Annelerinin Karşılaştırılması. *Psikiyatride Güncel Yaklaşımlar*, 12:281-297. doi:10.18863/pgy.795651
- Kaplan, A. M. ve Haenlein, M. (2010). Users of the world, unite! The challenges and opportunities of Social Media. *Business horizons*, 53(1), 59-68.
- Hendler, J. (2009). Web 3.0 Emerging. *Computer*, 42(1), 111-113.
- Karabulut, N. (2008). Yeni medya teknolojileri ve halkla ilişkiler. Marmara Üniversitesi Sosyal Bilimler Enstitüsü (Yayımlanmış Doktora Tezi).
- Lipu, M. ve Siibak, A. (2019). 'Take it down!': Estonian parents' and pre-teens' opinions and experiences with sharenting. *Media International Australia*, 170(1), 57-67.
- Ranzini, G., Newlands, G. ve Lutz, C. (2020). Sharenting, peer influence, and privacy concerns: A study on the instagram-sharing behaviors of parents in the United Kingdom. *Social Media & Society*, 6: 205630512097837.
- Steinberg, S. B. (2017). Sharenting: Children's Privacy in the Age of Social. Gainesville, FL: UF Law Scholarship Repository, University of Florida Levin College of Law.
- Yengin, D. (2015). Yeni Medyanın Olanakları: Semantik Web. *The Turkish Online Journal of Design, Art and Communication- TOJDAC*, January 2015 Volume 5 Issue 1.
- Yılmaz, A. (2021). Sharenting ve Velayet Hakkının Sınırları. *Selçuk Üniversitesi Hukuk Fakültesi Dergisi*, 29(4), 3383-3417. <https://doi.org/10.15337/suhfd.972124>
- Yüksel, H. (2021). Sharenting Bağlamında Sosyal Medyada Çocuk İmajının İnşası. *Akademik Düşünce Dergisi*, (4), 50-68. <https://doi.org/10.53507/akademikdusunce.1006473>
- YÖK, (2023). Tez merkezi, <https://tez.yok.gov.tr/UlusalTezMerkezi/tezSorguSonucYeni.jsp> (E.T.: 19.12.2023).
- We are Social, (2023). Digital in Turkey, <https://datareportal.com/digital-in-turkey> (E.T.: 19.12.2023).

KAYNAKÇA

- Abbott, A. D. (2001). *Chaos of disciplines*. Chicago, IL: The University of Chicago Press.
- Anderson, C. W. (2012). Notes towards an analysis of computational journalism. *SSRN Electronic Journal*, 1, 1-22.
- Broussard, M., Diakopoulos, N., Guzman, A. L., Abebe, R., Dupagne, M., & Chuan, C. H. (2019). Artificial intelligence and journalism. *Journalism & Mass Communication Quarterly*, 96(3), 673-695.
- Carlson, M. (2015). The robotic reporter: Automated journalism and the redefinition of labor, compositional forms, and journalistic authority. *Digital journalism*, 3(3), 416-431.
- Diakopoulos, N. (2015). Algorithmic accountability: Journalistic investigation of computational power structures. *Digital journalism*, 3(3), 398-415.
- Flew, T., Spurgeon, C., Daniel, A., & Swift, A. (2012). The promise of computational journalism. *Journalism practice*, 6(2), 157-171.
- Graefe, A. (2016). *Guide to automated journalism*. New York: Tow Center for Digital Journalism at Columbia University.
- Hansen, M., Roca-Sales, M., Keegan, J. & King, G. (2017). Artificial Intelligence: Practice and Implications for Journalism. Brown Institute for Media Innovation and the Tow Center for Digital Journalism.
- Kulkarni, A. J., & Satapathy, S. C. (Eds.). (2020). Optimization in machine learning and applications (ss. 51-68). Heidelberg: Springer.
- Liu, X., Li, Q., Nourbakhsh, A., Fang, R., Thomas, M., Anderson, K. ve Shah, S. (2016, October). Reuters tracer: A large scale system of detecting & verifying real-time news events from twitter. 25th ACM International on Conference on Information and Knowledge Management, ss. 207-216, Dublin, İRLANDA.
- Mabrook, R., & Singer, J. B. (2019). Virtual reality, 360 video, and journalism studies: Conceptual approaches to immersive technologies. *Journalism studies*, 20(14), 2096-2112.
- Marconi, F. (2020). *Newsmakers: Artificial intelligence and the future of journalism*. New York: Columbia University Press.
- Salathé, M., Vu, D. Q., Khandelwal, S., & Hunter, D. R. (2013). The dynamics of health behavior sentiments on a large online social network. *EPJ Data Science*, 2, 1-12.
- Simon, H.A. (1965). *The shape of automation for men and management*. New York: Harper & Row.
- Stray, J. (2019). Making artificial intelligence work for investigative journalism. *Digital Journalism*, 7(8), 1076-1097.
- Túñez-López, J. M., Fieiras-Ceide, C., & Vaz-Álvarez, M. (2021). Impact of artificial intelligence on journalism: Transformations in the company, products, contents and professional profile. *Communication & Society*, 34(1), 177-193.
- Wölker, A., & Powell, T. E. (2021). Algorithms in the newsroom? News readers' perceived credibility and selection of automated journalism. *Journalism*, 22(1), 86-103.

İnternet Kaynakları

- URL-1: https://reutersinstitute.politics.ox.ac.uk/sites/default/files/2019-01/Newman_Predictions_2019_FINAL_2.pdf (E.T.: 06.06.2023).
- URL-2: https://www.cjr.org/tow_center_reports/guide_to_automated_journalism.php (E.T.: 06.06.2023).
- URL-3: https://www.huffpost.com/entry/the-history-of-augmented_b_9955048 (E.T.: 11.06.2023).
- URL-4: <https://campaigنجr.com/yapay-zeka-dergi-kapagi-hazirladi/bloomberg-businessweek-dergi-kapagi/> (E.T.: 12.06.2023).
- URL-5: <https://www.oracle.com/tr/artificial-intelligence/what-is-natural-language-processing/> (E.T.: 12.06.2023).

KAYNAKLAR

- Alhassan, R. (2017). Exploring the Relationship between Web 2.0 Tools Self-Efficacy and Teachers' Use of These Tools in Their Teaching. *Journal of Education and Learning*, 6(4), ISSN 1927-5250, E-ISSN 1927-5269. Published by Canadian Center of Science and Education.
- Baytekin, E. M., & Su-Bergil, A. (2021). The Role of Web2.0 and Social Media Tools in Foreign Language Learning. *TOJET: The Turkish Online Journal of Educational Technology*, 20(2), April 2021.
- Bower, M., Hedberg J., and Kuswara, A. (2009). *Conceptualising Web 2.0 enabled learning designs*. Department of Education, Macquarie University.
- Cheuk, B., & Dervin, B. (Year). Leadership 2.0 in Action: A Journey from Knowledge Management to "Knowledging." *Knowledge Management & E-Learning: An International Journal*, 3(2).
- Gupta, N. (2022). Popular approaches of English language learning. *Seybold Report*, 17(11), 2842.
- Gılıç, İ.I. & Yanpar Yelken, T. (2022). Developing speaking and creative writing skills through web 2.0 supported CLIL and web 2.0. *International Innovative Education Researcher*, 2(2), 241-275.
- Hainey, T., & Connolly, T. (2013). *Development and evaluation of a generic E-CLIL Web2.0 games engine*. University of the West of Scotland, UK.
- Hamlı, D., & Hamlı, S. (2021). The effect of using Web 2.0 tools in lessons on academic success. **Uygulamada Eğitim Ve Yönetim Bilimleri Dergisi*, 1*(1).
- Kaynar, T. (2019). *Web 2.0 Araçlarının Yabancı Dil Öğretiminde Kullanımı*. Marmara Üniversitesi Eğitim Bilimleri Enstitüsü, Yabancı Diller Anabilim Dalı, Fransızca Öğretmenliği Bilim Dalı.
- Kılıç, S. (2013). Örneklemeye Yöntemler. *Journal of Mood Disorders*, 3(1), 44-46. <https://www.jmood.org>
- Shihab, M. M. (2008). *Web 2.0 Tools Improve Teaching and Collaboration in High School English Language Classes*. [Nova Southeastern University]
- Vrettaro, J., & Argyri, K. (2008). Web2.0 tools in education. In 12th WSEAS International Conference on Communications (pp. 23-25, July, Heraklion, Greece).
- Wang, X. (2017). A Practical Guide On Using ICT In English Language Education. *Journal of Technology and Information Education*, 9(1), 1. <https://doi.org/10.5507/jtie.2017.008>
- Yalçın, H. (2022). Bir Araştırma Deseni Olarak Fenomenoloji 1. *Anadolu Üniversitesi Sosyal Bilimler Dergisi*, 22(Özel Sayı 2), 2667-8683.

KAYNAKÇA

- Akbayır, Z. (2019). Halkla İlişkiler Perspektifinden Kurumsal Sürdürülebilirlik İletişimi ve Bir Örnek Olay İncelemesi. *Uluslararası Halkla İlişkiler ve Reklam Çalışmaları Dergisi*. 2(1), 39-71. Erişim adresi: <https://dergipark.org.tr/tr/download/article-file/688456>
- Basmacı, G. (2021). Çevre Gazeteciliği Bağlamında Termik Santrallerle İlgili Haberlerin İncelenmesi. *Selçuk İletişim*. 14(3), 1213-1258. Doi: 10.18094/josc.938621
- Bergillos, I. (2021). Approaches to the Anthropocene from Communication and Media Studies. *Social Sciences*. 10(365), 1-12. Doi:10.3390/socsci10100365
- Chalecki, E. L. (2013). *Environmental Security: A Guide to the Issues*. USA: Bloomsbury Publishing.
- Christensen, M., Åberg, A., Lidström, S. ve Larsen, K. (2018) Environmental Themes in Popular Narratives. *Environmental Communication*. 12(1), 1-6, Doi: 10.1080/17524032.2018.1421802
- Cox, R. (2006). *Environmental Communication and the Public Sphere*. (2. Baskı). Sage.
- Cox, R. (2007) Nature's "Crisis Disciplines": Does Environmental Communication Have an Ethical Duty?. *Environmental Communication*. 1(1), 5-20, Doi: 10.1080/1752403701333948
- Çetin, S. (2020). Türkiye'de Yeşil Düşünce, Yeşil Siyaset ve Çevre İletişimi: Greenpeace ve Yeşil Parti Örnekleri. (Doktora Tezi). Ankara: Gazi Üniversitesi: SBE
- Demirel, S.D. (2014). Dünyada ve Türkiye'de Çevre İletişimi ve Çevre Haberciliği Eğitimi. (Yüksek Lisans Tezi). İzmir: Ege Üniversitesi SBE.
- Demirel, S.D. (2019). Türkiye'de Yazılı Basında Çıkan Çevre Haberleri Üzerine Bir Değerlendirme. *Turkish Studies Social Sciences*. 14(1), 93-104. Doi: 10.7827/TurkishStudies.14879
- Demirel, S.D. (2023). Ulusal Haber Ajansları Üzerinden Orman Yangını Haberlerinin Risk İletişimi Bağlamında Değerlendirilmesi. *ODÜSOBİAD*. 13(1), 873-896, Doi: 10.48146/odusobiad.1177187
- Doğru, B. (2023). Sivil Toplum Kuruluşlarının Kurumlara Yönelik İtibar Algısında Sürdürülebilirlik İletişiminin Rolü. *Asya Studies-Academic Social Studies / Akademik Sosyal Araştırmalar*. 7(23), 319-330. Doi: 10.31455/asya.1241759
- Duru, B. (2002). Türkiye'de Çevrenin Siyasallaşması: Yeşiller Partisi Deneyimi. *mülkiye*. 26(236), 179-199. Erişim adresi: <https://dergipark.org.tr/tr/download/article-file/461>
- Erhan, S.B. (2012). Çevre Duyarlılığı Eksenine İletişim Boyutuyla Yeşil Pazarlama. (Yüksek Lisans Tezi). İstanbul: Marmara Üniversitesi SBE.
- Evans Comfort, S. ve Eun Park, Y. (2018) On the Field of Environmental Communication: A Systematic Review of the Peer-Reviewed Literature. *Environmental Communication*. 12(7), 862-875. Doi: 10.1080/17524032.2018.1514315
- Gündoğdu, A. (2021). İklim Adaleti Mücadelesinde Alternatif Medyanın Rolü: Açık Radyo Örneği. (Yüksek Lisans Tezi). Ankara: AÜ SBE.
- Hansen, A. (2015) Promising Directions for Environmental Communication Research. *Environmental Communication*. 9(3), 384-391, Doi:10.1080/17524032.2015.1044047
- Hansen, A. (2019). *Environment, Media and Communication*. (2. Baskı). New York: Routledge.
- Hansen, A. ve Cox, R. (Eds.). (2015). *The Routledge Handbook of Environment and Communication*. New York: Routledge.
- İnamoğlu, G. (2018). Yeni Medyada Yurttaş Gazeteciliğinin Yeniden Üretimi: Çevre Gazeteciliği Bağlamında Yeşil Gazete Örneği. (Yüksek Lisans Tezi). Antalya: Akdeniz Üniversitesi SBE.
- Kassing, J.W., Johnson, H. S., Kloeber, D. N. ve Wentzel, B.R. (2010). Development and Validation of the Environmental Communication Scale. *Environmental Communication*. 4(1), 1-21. Doi: 10.1080/17524030903509725
- Kükrer Aydın, Ö. (2016). Çevresel İletişim Kapsamında Çevre Temalı Kamu Spotlarına Yönelik Bir Araştırma. *International Journal of Social Sciences and Education Research*. 2(3), 785-800. Erişim adresi: <https://dergipark.org.tr/tr/download/article-file/389938>

- Meisner, M. (2015, Kasım 30). Environmental Communication: What it is and Why it Matters. Erişim adresi: <https://meisner.ca/2015/11/30/environmental-communication-what-it-is-and-why-it-matters>
- Jurin, R. R., Roush, D. ve Danter, K. J. (2010). Environmental Communication: Skills and Principles for Natural Resource Managers, Scientists, and Engineers. (2. Baskı). Springer Science & Business Media.
- Oyur, E. (2019). Sürdürülebilir İletişim. M.M. Çelikkol ve S.S. Bengül (Ed.). *İşletme ve Ekonomi Yazıları- Sürdürülebilirlik* (içinde ss. 133-149). Bursa: Ekin Yayınevi.
- Örs, F. (2018). Çevre Farkındalığının Oluşturulmasında Toplumsal İletişimin Rolü. *Akademia Sosyal Bilimler Dergisi Özel Sayı-1*, 188-196. Erişim adresi: <https://dergipark.org.tr/tr/download/article-file/568028>
- Pezzullo, P. C. ve Cox, R.(2018). Environmental Communication and the Public Sphere. (5. Baskı). Sage.
- Tekin Çelik, P. ve Hepkon, Z. (2022). İklim değişikliği ve Medya: Greta Thunberg'in "Yılın İnsanı" Seçilmesinin Ana Akım Medyada Ele Alınışının Analizi. *Etkileşim*. 10, 32-51. Doi: 10.32739/etkileşim.2022.5.10.168
- Wyss, B. (2018). Covering the Environment: How Journalists Work the Green Beat. New York: Routledge.
- Yüksel Özmen, Ş. (2011). Çevre İletişimi: Çevre Haberlerinin Yapısal Analizi ve Okuyucu Farkındalığı (Doktora tezi). Eskişehir: Anadolu Üniversitesi
- Yüksel Özmen, Ş. (2014). Çevre ve İletişim. İ. Günaydın ve T. Özsoy (Ed.). Disiplinlerarası Bakış ile Çevre (içinde s.222-241). İstanbul: Hiperlink.

İNTERNET KAYNAKLARI

- URL-1: https://www3.uwsp.edu/cnr-ap/UWEXLakes/Documents/programs/lakeleaders/crew_8/leopold_shack_oct_2010/Almanac.pdf
- URL-2: <https://uncpress.org/book/9780807858677/interpreting-our-heritage/>
- URL-3: <https://theieca.org/page/Join>
- URL-4: <https://www.csb.gov.tr/tarihcemiz-i-7012>
- ULR-5: <https://www.cevremuhendisligi.org/index.php/cevre-aktuel/cevre-mevzuati>
- ULR-6: <https://ab.csb.gov.tr/turkiyenin-cevre-alaninda-taraf-oldugu-uluslararası-anlaşma-ve-sozlesmeler-i-109376>
- URL-7: <https://www.ucider.com/category/dernek-hakkında/>

KAYNAKÇA

- Akbulut Yazar, B., & Yeşildal, Z. (2023, Mayıs 5). *Şarkıcı Gülşen'in yargılandığı davada karar açıklandı*. Anadolu Ajansı. <https://www.aa.com.tr/tr/gundem/sarkici-gulsenin-yargilandigi-davada-karar-aciklandi/2887655>
- Aziz, A. (2014). *Siyasal iletişim*. Nobel.
- BBC. (2021, Şubat 2). *Boğaziçi Üniversitesi protestoları: Öğrenciler ve akademisyenler neden tepkili, bu noktaya nasıl gelindi*. BBC. <https://www.bbc.com/turkce/haberler-turkiye-55905202>
- Cumhuriyet. (2023, Mart 9). *Doktorlara 'Gidiyorlarsa gitsinler' diyen Erdoğan'a tepki yağdı*. Cumhuriyet. <https://www.cumhuriyet.com.tr/turkiye/doktorlara-gidiyorlarsa-gitsinler-diyen-erdogana-tepki-yagdi-1914317>
- Çankaya, E. (2008). *İktidar bu kapağın altındadır, gösteri demokrasisinde siyasal reklamcılık*. Boyut Yayın Grubu.
- Demirci, K. (2023). *Siyasal iletişim: Kavramlar temalar tartışmalar*. Ütopya.
- Devran, Y. (2003). *Siyasal kampanya yönetimi, mesaj, strateji ve taktikler*. And Yayınları.
- Göker, G., & Alpman, P. S. (2010). İktidarın yeniden üretiminde ideolojik bir araç olarak siyasal reklamcılık. *Humanities Sciences* , 5 (1), 28-44.
- İhlas Haber Ajansı. (2023, Mayıs 5). *AK Parti İl Başkanı, 'Türkiye Sana Emanet' reklam filmini paylaştı*. İhlas Haber Ajansı. <https://www.ihb.com.tr/haber-ak-parti-il-baskani-turkiye-sana-emanet-reklam-filmini-paylasti-1168221>
- Kaid, L. (2004). *Handbook of political communication research*. Routledge.
- Küçükerdoğan, R. (2009). *Reklam nasıl çözümlenir*. BETA.
- Lilleker, D. G. (2006). *Key concepts in political communication*. SAGE Publications.
- Medyascope. (2023, Nisan 22). *Kılıçdaroğlu'nun tarım ve hayvancılık vaatleri: "Hem gıda fiyatlarını düşüreceğiz hem de güvenliğimizi sağlayacağız"*. Medyascope. <https://medyascope.tv/2023/04/22/kilicdaroglunun-tarim-ve-hayvancilik-vaatleri-ciftcilerimizi-zarar-ettirmeden-hem-gida-fiyatlarini-dusurecegiz-hem-de-gida-guvenligimizi-saglayacagiz/>
- Mynet. (2023, Nisan 4). *Siyasette 'soğan' gündemi! AK Partili Numan Kurtulmuş eleştiriler böyle yanıt verdi: 'Biz Togg diyoruz adamlar soğan diyor'*. Mynet. <https://www.mynet.com/siyasette-sogan-gundemi-ak-partili-numan-kurtulmus-elestiriler-boyle-yanit-verdi-biz-togg-diyoruz-adamlar-sogan-diyor-110107114876>
- Özkan, S. (2017). Siyasal reklamlarda kültürel unsurların işlenmesi: AK Parti 2017 Referandum reklam filmi üzerine göstergebilimsel bir çözümleme. *İnsan ve İnsan*, 4 (14), 335-351.
- Sandıkçıoğlu, B. (2012). *Tarihsel gelişimi içinde siyasal iletişim*. Anadolu Üniversitesi Açıköğretim Fakültesi Yayınları.
- Sekmen, H., & Kavak , Y. E. (2023, Mayıs 7). *İstanbul'da tarihi miting... Milyonlar "Türkiye Sana Emanet"te buluşuyor*. Sabah. <https://www.sabah.com.tr/gundem/2023/05/07/istanbulda-tarihi-miting-milyonlar-turkiye-sana-emanette-bulusuyor>
- Takvim. (2022, Nisan 25). *İstanbul Eyüp Sultan Seçim Sonuçları*. Takvim. <https://www.takvim.com.tr/secim/24-haziran-2018-secim-sonuclari/istanbul-eyupsultan-secim-sonuclari>
- Tayfur, G. (2008). *Reklamcılık*. Nobel.
- TGRT Haber. (2023, Ocak 10). *Fenerbahçeli taraftarlara Cumhurbaşkanı Erdoğan'a hakaret davası: 4 yıl 8 aya kadar hapisleri isteniyor*. TGRT Haber. <https://www.tgrthaber.com.tr/gundem/fenerbahceli-taraftarlara-cumhurbaskani-erdogana-hakaret-davasi-2867755>
- Tuncer, E. S. (2021). *Reklam göstergebilimi*. Kriter.
- Uztuğ, F. (2003). Siyasal marka konumlandırma ve siyasal mesaj stratejileri ilişkisi: 1991-1995-1999 seçimleri Türkiye siyasal reklam mesaj türleri analizi. *Selçuk İletişim*, 1(4), 4-19.

Editör:

Doç. Dr. Şenol Afacan
Prof. Dr.Sadık Özçelik

Güzel Sanatlar

Alanında
Uluslararası Araştırmalar IX

EĞİTİM
yayınevi

GÜZEL SANATLAR ALANINDA ULUSLARARASI ARAŞTIRMALAR IX

Editörler: Doç. Dr. Şenol Afacan, Prof. Dr.Sadık Özçelik

Genel Yayın Yönetmeni: Yusuf Ziya Aydoğan (yza@egitimyayinevi.com)

Genel Yayın Koordinatörü: Yusuf Yavuz (yusufyavuz@egitimyayinevi.com)

Sayfa Tasarımı: Kübra Konca Nam

Kapak Tasarımı: Eğitim Yayınevi Grafik Birimi

T.C. Kültür ve Turizm Bakanlığı

Yayıncı Sertifika No: 47830

ISBN: 978-625-6613-69-0

1. Baskı, Aralık 2023

Baskı Cilt: Repro Bir Matbaacılık

İvedik OSB Matbaacılar Sitesi 1514 Cad. No: 23-25 Yenimahalle/Ankara

Matbaa Sertifika No: 47381

Kütüphane Kimlik Kartı

GÜZEL SANATLAR ALANINDA ULUSLARARASI ARAŞTIRMALAR IX

Editörler: Doç. Dr. Şenol Afacan, Prof. Dr.Sadık Özçelik

VI+152 s., 135x215 mm

Kaynakça var, dizin yok.

ISBN: 978-625-6613-69-0

Copyright © Bu kitabın Türkiye'deki her türlü yayın hakkı Eğitim Yayınevi'ne aittir. Bütün hakları saklıdır. Kitabın tamamı veya bir kısmı 5846 sayılı yasanın hükümlerine göre kitabı yayımlayan firmanın ve yazarlarının önceden izni olmadan elektronik/mekanik yolla, fotokopi yoluyla ya da herhangi bir kayıt sistemi ile çoğaltılamaz, yayımlanamaz.

EĞİTİM

yayınevi

Yayınevi Türkiye Ofis: İstanbul: Eğitim Yayınevi Tic. Ltd. Şti., Atakent mah.

Yasemen sok. No: 4/B, Ümraniye, İstanbul, Türkiye

Konya: Eğitim Yayınevi Tic. Ltd. Şti., Fevzi Çakmak Mah. 10721 Sok. B Blok,

No: 16/B, Safakent, Karatay, Konya, Türkiye

+90 332 351 92 85, +90 533 151 50 42, 0 332 502 50 42

bilgi@egitimyayinevi.com

Yayınevi Amerika Ofis: New York: Egitim Publishing Group, Inc.

P.O. Box 768/Armonk, New York, 10504-0768, United States of America

americaoffice@egitimyayinevi.com

Lojistik ve Sevkiyat Merkezi: Kitapmatik Lojistik ve Sevkiyat Merkezi, Fevzi Çakmak

Mah. 10721 Sok. B Blok, No: 16/B, Safakent, Karatay, Konya, Türkiye

sevkiyat@egitimyayinevi.com

Kitabevi Şubesi: Eğitim Kitabevi, Şükran mah. Rampalı 121, Meram, Konya, Türkiye

+90 332 499 90 00

bilgi@egitimkitabevi.com

İnternet Satış: www.kitapmatik.com.tr

+90 537 512 43 00

bilgi@kitapmatik.com.tr

KAYNAKLAR

- Adıgüzel, A. & Orhan, A. (2017). The relation between English learning student' levels of self-regulation and metacognitive skills and their English academic achievements. *Journal of Education and Practice*, 8(9), 115-125. <https://files.eric.ed.gov/fulltext/EJ1138845.pdf>
- Akkaya, R. (2012, 27-30 Haziran). *İlköğretim 7. sınıf öğrencilerinin özdüzenleme stratejileri ve motivasyonel inançları ile matematiğe yönelik tutumları arasındaki ilişkinin incelenmesi* [Sözlü sunum]. 10. Ulusal Fen ve Matematik Eğitimi Kongresi. Niğde. https://www.academia.edu/download/30948851/2452-30_05_2012-21_13_19.pdf
- Aktan, S. (2012). *Öğrencilerin akademik başarısı, öz düzenleme becerisi, motivasyonu ve öğretmenlerin öğretim stilleri arasındaki ilişki* (Tez No. 311843) [Doktora Tezi, Balıkesir Üniversitesi]. YÖK Ulusal Tez Merkezi. https://tez.yok.gov.tr/UlusalTezMerkezi/TezGoster?key=RYan9_S-Z7Ei_r3xdWGXBiDcZ7btzK0tJdp264RerRV_LGWoj4bJcQsLedRp_WDVX
- Albuz, A. (2001). *Viyola öğretiminde geleneksel Türk müziği ses sistemine ilişkin dizilerin kullanımı ve bu sistem kaynaklı çokseslilik yaklaşımları* (Tez No. 114692) [Doktora Tezi, Gazi Üniversitesi]. YÖK Ulusal Tez Merkezi. <https://tez.yok.gov.tr/UlusalTezMerkezi/TezGoster?key=7VkJ-g65xt2nwp1k6o1EsA8HoTy6gSKmYLtpdsD745LqxoQ1BUh7Urdat-9FPY3Shz>
- Albuz, A. (2004). Müzik öğretmenliği eğitiminde çok boyutluluk. *Gazi Üniversitesi Gazi Eğitim Fakültesi Dergisi*, 24(2).
- Aldan-Karademir, Ç., Deveci, Ö. ve Çaylı, B. (2018). Ortaokul öğrencilerinin özdüzenlemeleri ve akademik öz-yeterliklerinin incelenmesi. *e-Kafkas Eğitim Araştırmaları Dergisi*, 5(3), 14-29.
- Alıcı B. ve Altun S. (2007). Lise öğrencilerinin matematik dersine yönelik özdüzenleme ve bilişüstü becerileri, cinsiyete, sınıfa ve alanlara göre farklılaşmakta mıdır? *Çukurova Üniversitesi. Sosyal Bilimler Enstitüsü Dergisi*, 16(1), 33-44.
- Arsal, Z. (2009). The impact of self-regulation instruction on mathematics achievements and attitudes of elementary school students. *Eğitim ve Bilim*, 34(152), 3-14.
- Arslan, A. (2011). Ayrılıp birleşme tekniğinin erişiyeye, öz yeterlik inancına ve öz düzenleme becerisine etkisi. *Bülent Ecevit Üniversitesi Sosyal Bilimler Dergisi*, 7(13), 369-385.
- Atay, B. (2018). *Müzik öğretmeni adaylarının müzik performansı kaygı düzeyleri ve akademik motivasyon düzeylerinin incelenmesi* (Tez No. 516274) [Yüksek Lisans Tezi, Marmara Üniversitesi]. YÖK Ulusal Tez Merkezi. https://tez.yok.gov.tr/UlusalTezMerkezi/TezGoster?key=h-cgrYffRbz0Z44UJEUlTwWCzHq0COU_0YcLcUFFtp_2JbLuX2yVjE-KETXYQ2wYb4
- Aybek, B. & Aslan, S. (2017). An analysis of the self-regulation levels of prospective teachers in terms of certain variables. *Journal of Theory and*

- Practice in Education*, 13(3), 455-470. <http://acikerisim.lib.comu.edu.tr:8080/xmlui/handle/COMU/1752>
- Büyüköztürk, Ş., Çakmak, E., Akgün, Ö., Karadeniz, Ş., & Demirel, F. (2014). *Bilimsel Araştırma Yöntemleri*. Ankara: Pegem Akademi.
- Büyüköztürk, Ş., Çakmak, E. K., Akgün, Ö. E., Karadeniz, Ş. ve Demirel, F. (2016). *Bilimsel araştırma yöntemleri* (20. Baskı). Ankara: Pegem Akademi Yayıncılık.
- Büyüköztürk, Ş. (2017). *Veri Analizi El Kitabı*. Ankara: Pegem.
- Canca, D. (2005). *Cinsiyete göre üniversite öğrencilerinin kullandıkları bilişsel ve bilişüstü öz düzenleme stratejileri ile akademik başarıları arasındaki ilişkinin incelenmesi* (Tez No. 161551) [Yüksek Lisans Tezi, Yıldız Teknik Üniversitesi]. YÖK Ulusal Tez Merkezi. <https://tez.yok.gov.tr/UlusalTezMerkezi/tezDetay.jsp?id=8mkZrMG87xx1lS84qDao5g&no=MWYxqiblZX25M5jxrOYyza>
- Cohen, L., Manion, L., & Morrison, K. (2013). *Research methods in education*. London: Routledge.
- Çalışkan, T. (2008). *Müzik öğretmeni adaylarının bireysel çalgı eğitimi dersinde güdülenme düzeyleri ve bireysel çalgı eğitimi dersi başarı durumları arasındaki ilişki* (Tez No. 231821) [Yüksek lisans Tezi, Marmara Üniversitesi]. YÖK Ulusal Tez Merkezi. https://tez.yok.gov.tr/UlusalTezMerkezi/TezGoster?key=UPP_Zu9isEmWGFXFCBYasTQZtqppOcFSfuwwH3ysbSX90XZaZfmWHumR0T8u-SGg
- Çelik, N. ve Gündoğdu, K. (2020). Matematik öğretmen adaylarının öz düzenleme ve öz yeterlik algılarının incelenmesi. *Uluslararası Bilim ve Eğitim Dergisi*, 3(2), 101-118. <https://doi.org/10.47477/ubed.781499>
- Çukurbaşı, B. (2016). *Ters yüz edilmiş sınıf modeli ve lego- logo uygulamaları ile desteklenmiş probleme dayalı öğretim uygulamalarının lise öğrencilerinin başarı ve motivasyonlarına etkisi*, (Tez No. 448207) [Doktora Tezi, Sakarya Üniversitesi]. YÖK Ulusal Tez Merkezi. https://tez.yok.gov.tr/UlusalTezMerkezi/TezGoster?key=OykDDeWBWTL9-Wm52sZBrBxA_BaTDb2rZu8csOvM_G9YBAHyBa4DHnUHkHOubLrh
- Demir, M. K. ve Budak, H. (2016). İlkokul dördüncü sınıf öğrencilerinin öz düzenleme, motivasyon, biliş üstü becerileri ile matematik dersi başarılarının arasındaki ilişki. *Dokuz Eylül Üniversitesi Buca Eğitim Fakültesi Dergisi*, 41, 30-41.
- Demirci, B., Parasız G. ve Gülüm, O. (2017). Çalgı eğitimcilerinin ders içi uygulamalara yönelik görüşleri, *Atatürk Üniversitesi Güzel Sanatlar Enstitüsü Dergisi*, 39, 31-49, <https://dergipark.org.tr/tr/pub/ataunigsed/issue/32733/342411>
- Durgun, M. (2018). *Güzel sanatlar lisesi müzik bölümü öğrencilerinin piyano dersi motivasyonlarının piyano dersi başarısı ile olan ilişkinin incelenmesi* (Tez No. 511091) [Yüksek lisans Tezi, Karadeniz Teknik Üniversitesi]. YÖK Ulusal Tez Merkezi.

<https://tez.yok.gov.tr/UlusalTezMerkezi/TezGoster?key=hcgrYffRbz-0Z44UJEuLtwaq6vfTtmA7j6INSIzM1B1QBsbCBHRRQpRU7AutQ-bm0M>

- Ece, A. S. (2002). Çağdaş türk bestecilerinin viyola eserleri ve bu eserlerin mesleki müzik eğitimi veren kurumlardaki viyola eğitimcileri tarafından tanınma, eğitim amaçlı kullanılma ve kullanılmama durumları. *Gazi Üniversitesi Eğitim Fakültesi Dergisi*, 22(3), 93-107. <https://dergipark.org.tr/tr/pub/gefad/issue/6764/91000>
- Erdem, B. (2013). *Müzik öğretmeni adaylarının bireysel çalgı eğitimine dönük motivasyon düzeylerinin değerlendirilmesi* (Tez No. 344861) [Yüksek Lisans Tezi, Atatürk Üniversitesi]. YÖK Ulusal Tez Merkezi. <https://tez.yok.gov.tr/UlusalTezMerkezi/TezGoster?key=iTkOhwevEenJZ3onUvs52kCJDutzsqCZISqAO1AZSy497zlfKF6y2xqtkIBInL>
- Girgin, D. (2014). Bireysel çalgı dersi motivasyon ölçeği: geçerlik güvenilirlik analizi. *Kastamonu Eğitim Dergisi*, 23(4), 1723-1736. <https://dergipark.org.tr/tr/pub/kefdergi/issue/22597/241380>
- Güler, M. (2015). *Öğretmen adaylarının öz-düzenleme becerilerinin; duygusal zekâları, epistemolojik inançları ve bazı değişkenler açısından incelenmesi* (Tez No. 407537) [Doktora Tezi, Necmettin Erbakan Üniversitesi]. YÖK Ulusal Tez Merkezi. <https://tez.yok.gov.tr/UlusalTezMerkezi/TezGoster?key=X-M9ZoIuIoNTj2P7iY13hR2gYc5Q4vXT6CEeEbW5BofxMofYT1wwZ5Xm2K9BFjYD>
- Harrison, S. & Prain, V. (2009). Self-regulated learning in junior secondary English. *Issues In Educational Research*, 19(3), 227-242. <http://www.iier.org.au/iier19/harrison.pdf>
- Hoyle, R. H. (2010). Personality and self-regulation. R. H. Hoyle (Ed.), *Handbook of personality and self-regulation*, (s.1-18), Blackwell Publishing.
- Kalaycı, Ş. (2008). *Spss Uygulamalı Çok Değişkenli İstatistik Teknikleri*, Ankara: Asıl Yayın Dağıtım Ltd. Şti.
- Kanat, F. ve Kozikoğlu, İ. (2018). Ortaokul 8. sınıf öğrencilerinin İngilizce öğrenmeye ilişkin öz-düzenleme stratejileri, motivasyonel inançları ve tutumları. *Erzincan Üniversitesi Eğitim Fakültesi Dergisi*, 20(3), 725-748. <https://doi.org/10.17556/erziefd.435105>
- Karasar, N. (2019). *Bilimsel araştırma yöntemi: Kavramlar ilkeler teknikler* (34. bs.), Nobel Akademik Yayıncılık.
- Küçükosmanoğlu, H. O. (2015), Müzik öğretmeni adaylarının akademik motivasyon düzeylerinin belirlenmesi üzerine bir çalışma (Konya ili örneği), *Sanat Eğitimi Dergisi*, 3(1), 1-21. <https://doi.org/10.7816/sed-03-01-01>
- Mcperson, G. E. (2005). From child to musician: skill development during the beginning stages of learning an instrument. *Psychology of Music*. 33(1), 5-35. <https://doi.org/10.1177/0305735605048012>

- Mills, J & Smith, J. (2003). Teacher beliefs about effective instrumental teaching in schools and higher education. *British Journal of Music Education*. 20(1), 5-27. <https://doi.org/10.1017/S0265051702005260>
- Meydan C.H. ve Şeşen H. (2015). *Yapısal Eşitlik Modellemesi AMOS Uygulamaları*. Ankara: Detay Yayıncılık.
- Modiri, I. Ş. (2012). Müzik öğretmenliği öğrencilerinin piyano dersi motivasyonları ile kişilik özellikleri arasındaki ilişki. *Yüzüncü Yıl Üniversitesi Eğitim Fakültesi Dergisi*, 9(1), 74-98.
- Mutweleli, S. A. (2014). Academic motivation and self-regulated learning as predictors of academic achievement of students in public secondary schools in Nairobi County, Kenya [Unpublished doctoral dissertation]. University of Kenya.
- Nielsen, S. (2001). Self-Regulating learning strategies in instrumental music practice. *Music Education Research*. 3(2), 155-167. <https://doi.org/10.1080/14613800120089223>
- Ördekci, Ş. (2016). *İlkokul 4. Sınıf öğrencileri için hazırlanan müzik eğitiminde öğrenmeyi kolaylaştırıcı görsel materyallerin kullanımına ilişkin bir inceleme* (Tez No. 421702) [Yüksek Lisans Tezi, Marmara Üniversitesi]. YÖK Ulusal Tez Merkezi. https://tez.yok.gov.tr/UlusalTezMerkezi/TezGoster?key=Br_XTptK8CZ70f0JGX9xEhKeILE_dNr6k0B0JUcoAQxg_B5RCzraUrbf58-MpEuO
- Özay, A. D., & Bilgin, S. (2017). Müzik öğretmenliği mesleğinde kullanılabilir çalgı özellikleri ve mesleki çalgı olarak elektrogitar önerisi. *Fine Arts*, 12(1), 37-51.
- Özçelik Herdem, D. (2019). Öğrencilerin bireysel çalgı motivasyonlarının belirleyicileri üzerine bir araştırma. *Ahi Evran Üniversitesi Kırşehir Eğitim Fakültesi Dergisi*, 20(1), <https://doi.org/10.29.299>.
- Özen, N. (2004). Çalgı eğitiminde yararlanılan müzik eğitimi yöntemleri. *Gazi Üniversitesi Gazi Eğitim Fakültesi Dergisi*, 24(2), 57-63. <http://www.gefad.gazi.edu.tr/tr/download/article-file/77318>
- Özmenteş, S. (2013). Çalgı eğitiminde öğrenci motivasyonu ve performans, *Eğitim ve Öğretim Araştırmaları Dergisi*. 2(2), 35. http://www.jret.org/FileUpload/ks281142/File/35_sabahat_ozmentes.pdf
- Özmenteş, S. (2008). Çalgı eğitiminde öz düzenlemeli öğrenme taktikleri, *İnönü Üniversitesi Eğitim Fakültesi Dergisi*. 9(16), 157-175. <https://dergipark.org.tr/tr/pub/inuefd/issue/8707/108711>
- Öztabak, M. E. ve Özyürek, A. (2018). Okul öncesi çocuklarda öz düzenleme becerileri ile anne-baba tutumları arasındaki ilişki üzerine bir inceleme. *Journal of History Culture and Art Research*, 7(5), 385-395. <https://doi.org/10.7596/taksad.v7i5.1544>
- Sabuncuoğlu, Z. ve Tüz, M. V. (1998). *Örgütsel psikoloji*. Alfa Basım Yayım Dağıtım.

- Sağırılı, M. Ö., Çiltaş, A., Azapağası, E. ve Zehir, K. (2010). Yükseköğretimin öz-düzenlemeyi öğrenme becerilerine etkisi (Atatürk Üniversitesi örneği). *Kastamonu Eğitim Dergisi*, 18(2), 587-596.
- Sarıçiftçi, A. Ö (2014). *Koro dersi motivasyon ölçeği geliştirilmesi ve öğrencilerin motivasyon düzeylerinin karşılaştırmalı olarak incelenmesi* (Tez No. 370244) [Doktora Tezi, Mehmet Akif Ersoy Üniversitesi]. YÖK Ulusal Tez Merkezi. https://tez.yok.gov.tr/UlusalTezMerkezi/TezGoster?key=48XPj7KKQhKUgntkUiKO3Ebyr3qnZ79LRnTNIgMwDUbuoivUH_zrzDcz6ew3I3IQ
- Say, A. (2011). *Müzik öğretimi*. Müzik Ansiklopedisi Yayınları.
- Sezer, H. N. ve Alabay, E. (2018). Türkiye’de özdüzenleme ile ilgili yapılmış lisansüstü tezlerin incelenmesi. *Akademik Sosyal Araştırmalar Dergisi*, 74, 367-384. <http://www.asosjournal.com/DergiPdfDetay.aspx?ID=13827>
- Sternberg, R. J. & Williams, W. M. (2002). *Educational psychology*. Allyn and Bacon America.
- , L., Şeşen, H., & Maşlakçı, A. (2021). *SPSS, AMOS ve PROCESS Marco ile ilişkisel, Aracı/Düzenleyici ve Yapısal Eşitlik Modellemesi*. Ankara: Detay.
- Şevik, Y.K.(2019). *Örgütsel Sinizm Ve Örgütsel Güven Arasındaki İlişki İle İlgili İlköğretim Öğretmenlerinin Görüşleri*. (Yayımlanmamış Yüksek Lisans Tezi) İstanbul Üniversitesi.
- Storksen, I., Ellingsen, I.T., Wanless, S.B. & McClelland, M.M. (2015). The Influence of Parental Socioeconomic Background and Gender on Self-Regulation Among 5-Year-Old Children in Norway. *Early Education and Development*, 26(5-6), 663-684, DOI:10.1080/10409289.2014.932238.
- Tabachnick, B., & Fidell, L. (2013). *Using Multivariate Statistics (sixth ed.)*. Boston: Pearson.
- Taşpınar, M. (2017). *Kuramdan uygulamaya öğretim ilke ve yöntemleri*. Pegem Akademi Yayıncılık.
- Ting, K. Y. & Chao, M. S. (2013). The application of self-regulated strategies to blended learning. *English Language Teaching*, 6(7), 26-32. <https://doi.org/10.5539/elt.v6n7p26>
- Turan, S. (2009). *Probleme dayalı öğrenmeye ilişkin tutumlar, öğrenme becerileri ve başarı arasındaki ilişkiler* (Tez No. 257046) [Doktora Tezi, Hacettepe Üniversitesi]. YÖK Ulusal Tez Merkezi. https://tez.yok.gov.tr/UlusalTezMerkezi/TezGoster?key=NtBAevXNhYaNqJFoAcdBdm7h-HPJmwxYYB2B6_3pUhnkQzpK17u818McI6jMw21bK
- Turhal, E., & Barış, D. A. (2019). Çalgı öğrencilerinin öz düzenleme algıları. *Turkish Studies-Educational Sciences*.
- Uçan, A. (1994). *Müzik eğitimi*. Müzik Ansiklopedisi Yayınları
- Üredi, I. (2005). *Algılanan anne baba tutumlarının ilköğretim 8. sınıf öğrencilerinin özdüzenleme stratejileri ve motivasyonel inançları üzerindeki*

- etkisi* (Tez No. 161450) [Doktora Tezi, Yıldız Teknik Üniversitesi]. YÖK Ulusal Tez Merkezi. https://tez.yok.gov.tr/UlusalTezMerkezi/TezGoster?key=pPKKNi4sz1aRaVz8gj3jxOQVh2sGAM2LLPTQeNN_T5W-2cu9PSKKFbHUzpuL3BWzl
- Üredi, I. ve Üredi, L. (2005). İlköğretim 8. sınıf öğrencilerinin öz-düzenleme stratejileri ve motivasyonal inançlarının matematik başarısını yordama gücü. *Mersin Üniversitesi Eğitim Fakültesi Dergisi*, 1(2), 250-260. <http://dergipark.ulakbim.gov.tr/mersinefd/article/view/5000003018/5000003551>
- Uygun, M. (2012). *Özdüzenleme stratejisi gelişimi öğretiminin yazılı anlatıma, yazmaya yönelik Öz düzenleme becerisine, kalıcılığa ve tutuma etkisi* (Tez No. 317793) [Doktora Tezi, Hacettepe Üniversitesi]. YÖK Ulusal Tez Merkezi. https://tez.yok.gov.tr/UlusalTezMerkezi/TezGoster?key=RYan9_S-Z7Eir3xdWGXBiEvujCySJM2Af_jShseL_zwfb-4BP-XnKOQL1XnftUBOK
- Vohs, K.D. & Baumeister, R. F. (2004). Understanding self-regulation: an introduction. K. D. Vohs, R. F. Baumeister (Ed.), *Handbook of Self-Regulation: Research, Theory and Applications*. 1(12), The Guilford Press.
- Waeytens, K., Lens, W., & Vandenberghe, R. (2002). 'Learning to learn': Teachers' conceptions of their supporting role. *Learning and Instruction*, 12, 305-322. [https://doi.org/10.1016/S0959-4752\(01\)00024-X](https://doi.org/10.1016/S0959-4752(01)00024-X)
- Wolters, C. A & Pintrich, P. R. (1998). Contextual differences in student motivation and selfregulated learning in mathematics, English and social studies classrooms. *Instructional Science*, 26, 27-47. <https://doi.org/10.1023/A:1003035929216>
- Yener, S. (2009, 23-25 Eylül). *Türkiye 'de güzel sanatlar fakülteleri müzik bölümleri müfredat programlarının karşılaştırmalı analizi* [Sözlü sunum]. 8. Ulusal Müzik Eğitimi Sempozyumu. OMÜ Sahnesi Atakum, Samsun. https://www.muzikegitimcileri.net/bilimsel/bildiri/samsun/S_Yener.pdf
- Young, V., Burwell, K., & Pickup, D. (2003). Areas of study and teaching strategies in instrumental teaching: A case study research project. *Music Education Research*. 5(2), 139-155. <https://doi.org/10.1177/1745691611419671>
- Yükseköğretim Bilgi Yönetim Sistemi. Erişim: 25.06.2023. file:///C:/Users/casper/Downloads/2021_T106.pdf
- Zahidi, A.B. (2012). Self-regulation in english language learning: case studies of malaysian undergraduates. Victoria University of Wellington. https://openaccess.wgtn.ac.nz/articles/thesis/Self-regulation_in_English_Language_Learning_Case_Studies_of_Six_Malaysian_Undergraduates/17000551/1/files/31450351.pdf
- Zhao, H., Chen, L. & Panda, S. (2014). Self-regulated learning ability of Chinese distance learners. *British Journal of Educational Technology*, 45(5), 941-958.

- Zhukov, K. (2012). Teaching strategies and gender in higher education instrumental studios. *International Journal of Music Education*, 30(1), 32-45. <https://doi.org/10.1177/0255761411431392>
- Zimmerman, B. J. (2000). Attaining self-regulation: a social cognitive perspective. M. Boekaerst, P. R. Pintrich & M. Zeidner (Ed), *Handbook of Self-Regulation* (pp.13-41). London: Academic Press.
- Zimmerman, B. J., & Martinez Pons, M. (1990). Student differences in self-regulated learning: Relating grade, sex, and giftedness to self-efficacy and strategy use. *Journal of Educational Psychology*, 82, 51-59.
- Zimmerman, B. J. (1990). Self-regulated learning and academic achievement: An overview. *Educational Psychologist*, 25(1), 3-17. https://doi.org/10.1207/s15326985ep2501_2

KAYNAKÇA

- Anar, T. (2013). Türk Edebiyatında Edebiyat Kanonu: Kanon, Kanona Girmek ve Kanona Müdahale. *FSM İlmî Araştırmalar İnsan ve Toplum Bilimleri Dergisi*, 0(1), 40-78.
- Apel, W. (1950). *Harvard Dictionary of Music*. Massachusetts: Harvard University Press.
- Banister, H. C. (1903). *A Text Book of Music*. London: George Bell and Sons.
- Beasley, W. (2014). Bach and His. *ANZ Journal of Surgery*, 84(12), 899-998
- Bukofzer, M. F. (1947). *Music in the Baroque Era from Monteverdi to Bach*. New York: W. W. Norton and Co., Inc.
- Chabora, R. J. (1988). Canonic Techniques of the “Goldberg Variations”, the “Canonic Variations” and the “Fourteen Canons” of Johann Sebastian Bach. Doktora Tezi. Lexington: Kentucky Üniversitesi.
- Collins, D. (1992). Canon in Music Theory from c.1550 to c.1800, (Volumes I and II). Doktora Tezi. California: Stanford Üniversitesi.
- Crean, E. (2009). G. H. Stölzel’s “Practischer Beweiss”: A Hitherto Unconsidered Source for J. S. Bach’s Fourteen Canons. *Bach*, 40(2), 1-21.
- Crean, E. (2010). The Fourteen Canons (BWV 1087): Foundation or Culmination? A re-evaluation of their position among Bach’s late works. *Bach Network UK, Understanding Bach*, 5, 67-75.
- Didenko, S. (1936). *Polyphonic Pieces for 7th Class of Musical Study*. Moscow: Muzyka.
- Dörffel, A. (1885). *Bach-Gesellschaft Ausgabe, Band 31 (2)*. Leipzig: Breitkopf & Härtel.
- Elson, L. C. (1909). *The Theory of Music*. Boston: New England Conservatory of Music.
- Goetschius, P. (1902). *Counterpoint Applied*. New York: G. Schirmer, Inc.
- Grove, G. (1879). *A Dictionary of Music and Musicians Volume I*. London: Macmillan and Co.
- Handschin, J. (1949). The Summer Canon and Its Background I. *Musica Disciplina*, 3, 55-94.
- Hart, E. F. (1953). The Restoration Catch. *Music and Letters*, 34(4), 288-305.
- Jadassohn, S. (1887). *A Course of Instruction in Pure Harmonic Writing, Volume Third Instructor on Canon and Fugue*. Leipzig: Breitkopf and Härtel.
- Kenyon, N. (1976). A Newly Discovered Group of Canons by Bach. *The Musical Times*, 117(1599), 391-393.
- Mandyczewski, E. (1926). *Sämtliche Werke, Band 21: Mehrstimmige Gesänge ohne Begleitung*. Leipzig: Breitkopf & Härtel.
- Metcalfe, S. (1852). *Novello’s School Round Book I*. London: J. Alfred Novello.

- Nottebohm, G. (1877). *Mozart's Werke, Serie VII*. Leipzig: Breitkopf & Härtel.
- Owens, J. A. (1990). Music Historiography and the Definition of "Renaissance". *Notes*, 47(2), 305-330.
- Özaltunoğlu, Ö. (2016). *Kanonlarla Solfej I*. İstanbul: Gece Kitaplığı.
- Özön, M. N. (1962). *Türkçe Yabancı Kelimeler Sözlüğü*. İstanbul: İnkılap Yayınevi.
- Payne, T. B. (1986). Musical Terminology in the Contrapuntal and Canonic Works of J. S. Bach. *Bach*, 17(1), 18-35.
- Prout, E. (1891). *Double Counterpoint and Canon*. New York: G. Schirmer.
- Riemann, H. (1902). *Dictionary of Music* (İngilizceye çev. J. S. Shedlock). London: Augener Ltd.
- Robinson, J. D. (1959). The Vocal Canon of The Classical Era. Doktora Tezi. Indiana: Indiana Üniversitesi.
- Saygun, A. A. (1967). *Toplu Solfej I*. İstanbul: Milli Eğitim Basımevi.
- Saygun, A. A. (1968). *Toplu Solfej II*. İstanbul: Milli Eğitim Basımevi.
- Saygun, A. A., Yönetken, H. B. (1955). *Lise Müzik Kitabı I-II-III*. İstanbul: Maarif Basımevi.
- Simpson, C. (1732). *A Compendium or Introduction to Practical Music*. London: W. Pearson.
- Squire, B., Fuller-Maitland, J., A (Editörler). (1922) *The Works of Henry Purcell XXII Catches, Rounds, Two-Part and Three-part Songs*. London: Novello and Company.
- Wolff, C. (1974). *Neue Bach-Ausgabe, Serie VIII, Band 1*. Kassel: Bärenreiter Verlag.
- Wolff, C. (1976). *Neue Bach-Ausgabe, Serie V, Band 2*. Kassel: Bärenreiter Verlag.
- Wolff, C. (2000). *Johann Sebastian Bach: The Learned Musician*. Oxford: Oxford University Press.
- Zarlino, G. (1968). *Part Three of Le Istitutioni Harmoniche 1558* (İngilizceye çev. G. A. Marco ve C. V. Palisca). New York: W. W. Norton & Company Inc.

KAYNAKÇA

- Buhaiciu, M. (2012). Science in the art of singing. *Bulletin of the Transilvania University of Braşov Series VIII: Art • Sport • Vol. 5 (54) No. 2.* 73-76.
- Echternach, M., & Richter, B. (2010). Vocal perfection in yodelling—pitch stabilities and transition times. *Logopedics Phoniatrics Vocology*, 35, 12 - 6.
- Gay, L., R. ve Airasian, P. (2000). *Educational research: Competencies for analysis and application.* Prentice Hall, Inc. New Jersey.
- Chapman, J., L. (2017). *Singing and teaching singing: a holistic approach to classical voice, third edition.* CA: Plural Publishing, San Diego.
- Creswell, J., W. (2014). *Research design: qualitative, quantitative and mixed methods approaches (4th ed.).* Sage Publications. Los Angeles.
- Fürniss, S. (2021). Diyeiandyeli. yodeling in twomusical cultures of centralafrica. *AAWM Music and Nature*, Vol. 1., halshs-03413637.
- Hackl, S. (2019). Mauro Giuliani and Austrian Folk Music. *Soundboard Scholar*, 5(1), 17-26. <https://digitalcommons.du.edu/sbs/vol5/iss1/5s>
- Karasar, N. (2005). *Bilimsel araştırma yöntemi.* 15. baskı. Nobel Yayıncılık. Ankara.
- Merriam, S. B. (2009). *Qualitative research: A guide to design and implementation.* CA: Jossey-Bass. San Francisco.
- Neuman W., L. (2003). *Social Research Methods: Qualitative and Quantitative Approaches (5th ed.)* Allyn and Bacon. Boston.
- Pelletier, P. (2002). *odelling mad! the best of country yodel, vol. 1 album.* Jasmine Records – JASMC D 3552Y
- Ross, W. E. (1961). The Importance of Good Technique in Singing. *Music Educators Journal*, 48(1), 91–95. doi:10.2307/3389724
- Smith, G., C. (1994). Australian country music and the hillbilly yodel. *Popular Music*, (1 st) October, 13, 297 - 311.
- Smith, John W. (1991). Singing is based on two markedly different kinds at signaling. *J. Theor. Biol.* 152:241-253. [https://doi.org/10.1016/S0022-5193\(05\)80455-2](https://doi.org/10.1016/S0022-5193(05)80455-2)
- Welch, G.F. (2006). Singing and vocal development. In G. E. McPherson (Ed.), *The child as musician: A handbook of musical development.* Oxford University Press. (311–329). <https://doi.org/10.1093/acprof:oso/9780198530329.003.0016>
- Wise E., T. (2016). Yodeling in nineteenth-century vocal music. *Yodeling and meaning in american music.* Oxford Academic, 71-99.
- Wise, T. (2007). Yodel species: a typology of falsetto effects in popular music vocal styles. Volume 2, ISSN 1751-7788.1-27.
- Wey, Y. (2021). On the analysis of yodeling traditions. *AAWM Music and Nature*, Vol. 1, Published October (31), 1-10.
- Yıldırım, A. ve Şimşek, H. (2013). *Sosyal bilimlerde nitel araştırma yöntemleri.* Seçkin Yayıncılık. Ankara.

İnternet Kaynakları

URL-1: <https://en.wikipedia.org/wiki/Yodeling>, (E. T.: 10.11.2023).

URL-2: www.britannica.com/art/yodel, (E. T.: 12.11.2023).

URL-3: www.theguardian.com/music/2006/sep/22/worldmusic, (E. T.: 12.11.2023).

URL-4: www.theguardian.com/music/2006/sep/22/worldmusic, (E. T.: 13.11.2023).

KAYNAKÇA

- Hasol, D., (1995). Ansiklopedik Mimarlık Sözlüğü, 6.Baskı, İstanbul.
- Kaynar, H., Kayabaşı, N. (2012). Investigation of Wooden Ceiling Decorations of Historic Buildin in Sivas. Yayın Yeri:Participated in International Symposium on Relations Of Turkey Belgium.
- Türkdoğan, T., Karabey Tekin, A. (2022).Bireysel Ve Toplumsal Bellek Aktarımında Yedigâr Nesne Okumaları. Social Mentality And Researcher Thinkers Journal (Smart Journal), Sayı:58, s.699.
- Ünlüdil, S., (2021). Geleneksel , Divriği Evlerinde Ahşap Süsleme Tavanlar. Sivas 1000 Temel Eser, No:48, Es-Form Ofset Ltd. Sti, .Sivas.

İnternet Kaynakları

URL-1: <https://karabuk.ktb.gov.tr/TR-195763/somut-olmayan-kulturel-miras-nedir.html>, (E.T.:Erişim 19.12.2023).

Sözlü Kaynak:

- KK-1: Serdar Korkmaz, Erkek, 1974, Sivas, Sanatçı, Üniversite Mezunu, 05.12.2023.
- KK-2: Veysel Dülger, Erkek, 1940, Sivas, Ahşap Ustası, İlkokul Mezunu, 04.05.2020.

Kaynakça

- Assmann, J. (2018). Kültürel Bellek Eski Yüksek Kültürlerde Yazı, Hatırlatma ve Politik Kimlik (çev. A. Tekin). İstanbul: Ayrıntı Yayınları.
- Berger, J. & Mohr, J. (2007). Anlatmanın başka bir biçimi. İstanbul: Agora Kitaplığı.
- Görmez, H. (2017). Yaşamda Yerinden Edilen Nesnenin Sanattaki Yeni Yeri, Yüksek Lisans Tezi, Hacettepe Üniversitesi Güzel Sanatlar Enstitüsü, Ankara.
- Heller, A. (2001). "Cultural Memory, Identity and Civil Society". *International Politics and Society*, (2), 139-143.
- Madra, B. (2003). İki Yılda Bir Sanat Bienal Yazıları 1987-2003. İstanbul: Norgunk Yayıncılık.
- Medin, B. (2019). "İktidar, Bellek ve Sinema". *Akdeniz Üniversitesi İletişim Fakültesi Dergisi*, (31), 123-146.
- Nora, P. (2006). Hafıza Mekânları (çev. M. E. Özcan). Ankara: Dost.
- Sancar, M. (2007). Geçmişle Hesaplaşma: Unutma Kültüründen Hatırlama Kültürüne. İletişim Yayınları.
- Schacter, D. L. (2010) Belleğin İzinde Beyin, Zihin ve Geçmiş (çev. E. Özgül). İstanbul: Yapı Kredi Yayınları.
- Shincariol, L. (2012). Art's Intervention: Activating Cultural Memory for Social Change, Doktora Tezi, York Üniversitesi, Toronto.
- Wands, B. (2006). *Art of The Digital Age*, London: Thames & Hudson.
- İnternet Kaynakları
- URL-1-2 <https://fotocolectania.org/en/exhibition/156/marcelo-brodsky-poetic-resistance>
- URL-3-4-5 <https://www.smithsonianmag.com/smart-news/thanks-sneaky-scanners-anyone-can-3d-print-copy-nefertitis-bust-180958213/>
- URL-6-7-8 <https://othebys.com/en/articles/artist-mario-klingemann-on-artificial-intelligence-art-tech-and-our-future>
- URL-8-9-10 <https://www.sciencedirect.com/science/article/pii/S2772503022000202>

Kaynakça

- Antmen, A., (2008) *20. Yüzyıl Batı Sanatında Akımlar*, Sel Yayıncılık, İstanbul
- ÇIRAK, B. YÖRÜK, A. (2015). “Mekatronik Biliminin Öncüsü İsmail El - Cezeri Vanguard Of Mechatronic Science İsmail Al-Jazari”, *Siirt, Sosyal Bilimler Enstitüsü Dergisi*, Sayı:3, 1-20
- GÜVEN, N. (2009). “Leonardo Da Vinci’nin Anatomi Çalışmalarının Sanat Yaşamına Katkısı”, *Süleyman Demirel Üniversitesi, Yaşam Dergisi*, Cilt 1, Sayı: 2, 22-24
- ERSOYDAN, M. Y. (2012) “Tarihsel Süreçte Batı Toplumunda Sosyolojik Olgular ve Sanatçı” *21. Yüzyılda Eğitim ve Toplum*, Cilt 1, Sayı: 3, 31-39.
- Gombrich, E. H. (1992). *Sanat ve Yanılsama*. İstanbul: Remzi.
- Krauss, R.E. (1981). *Passages in Modern Sculpture*. Massachusetts: MIT Press
- KODAMAN DEDE. M. (2004). Doğu Sanatı’nın Modern Avrupa Sanatı’na Etkisi, Trakya Üniversitesi, Soysal Bilimler Enstitüsü, Edirne: Yayınlanmamış Yüksek Lisans Tez
- Lynton, N. (2004), *Modern Sanatın Öyküsü*, (Çev. Cevat Çapan, Sadi Öziş) Remzi Kitapevi. (Kitabın Orijinal Basımı 1980)
- MORRİS, S. P. (1994). *Daidalos And The Origins of Greek Art*, Princeton, New Jersey: Princeton University Press
- O’Doherty, B. (2016). *Beyaz küpün içinde: galeri mekânının ideolojisi*. (3.baskı). (Çev: A. Antmen). İstanbul: Sel Yayıncılık
- Özer,A.,Akyüz,U.(201).Kinetik Heykel sanatı öncüleri, *Akdeniz Sanat Dergisi*, 2016, Cilt 9, Sayı 19 74
- Popper, F. (2007). *From technological to virtual art*. Massachusetts: MIT Press.
- Roukes, N. (1974). *Plastics for kinetic art*. New York: Watson-Guption Publications
- Şenyapılı, Ö. (2003) *Otuz Bin Yıl Öncesinden Günümüze Heykel* ODTÜ Yayınevi
- Turani, A. (1993). *Sanat Terimleri Sözlüğü*. İstanbul: Remzi
- Yılmaz, M., (2006). *Modernizmden Postmodernizme Sanat*, (1.baskı). Ankara: Ütopya

Resim kaynakçası

Resim1 : https://www.researchgate.net/publication/320335965_KINETIK_HEYKEL_SANATI_ONCULERI_THE_PIONERS_OF_THE_KINETIC_SCULPTURE Erişim tarihi:09.09.2023

Resim2 : <https://www.peramuzesi.org.tr/blog/marcel-duchamp%E2%80%99in-bisiklet-tekerlegi/1459> Erişim tarihi: 09.09.2023

- Resim3:https://www.researchgate.net/figure/Naum-Gabo-Kinetic-Construction-Standing-Wave-Kinetic-sculpture-1919-20-CCO-Public_fig2_374994645Erişim tarihi: 09.15.2023
- Resim4:<https://www.tate.org.uk/art/artworks/calder-antennae-with-red-and-blue-dots-t00541>Erişim tarihi: 09.15.2023
- Resim 5: https://www.leblebitozu.com/konstruktivizm-akimi-nedir-sanatcilari-kimlerdir/#google_vignette Erişim tarihi: 09.15.2023
- Resim6:https://www.idnes.cz/kultura/literatura/zdenek-pesnek-reprint-kinetismus.A130912_182446_literatura_ob Erişim tarihi: 09.15.2023
- Resim7:<https://inytium.com/en/portfolio/cybernetic-tower-in-parc-de-la-boverie/> Erişim tarihi: 09.19.2023
- Resim 8:<https://www.mutualart.com/Artwork/CHRONOS-10/1E781DFACFDC88A0> Erişim tarihi: 09.21.2023
- Resim9:<https://www.stirworld.com/inspire-people-theo-jansen-on-his-passion-for-developing-strandbeests-into-ever-evolving-creatures> Erişim tarihi: 09.21.2023
- Resim 10: <https://www.thisiscolossal.com/2013/06/hypnotic-wind-powered-kinetic-sculptures-byanthony-howe/> Erişim tarihi: 09.15.2023
- Resim 11:<https://www.theupcoming.co.uk/wp-content/uploads/2013/05/Michael-Landy-Exhibition-at-NationalGallery-AllieSuwanrumpha-TheUpcoming-6.jpg> Erişim tarihi: 09.15.2023
- Resim 12: <https://www.thisiscolossal.com/2016/05/a-rotating-42-layer-sculpture-of-franz-kafkas-head-by-david-cerny/> Erişim tarihi: 09.15.2023

Editör:

Dr. Öğr. Üyesi Şaziye DURUKAN

Filoloji

Alanında
Uluslararası Araştırmalar VI

EĞİTİM
yayınevi

FİLOLOJİ ALANINDA ULUSLARARASI ARAŞTIRMALAR VI

Editör: Dr. Öğr. Üyesi Şaziye Durukan

Genel Yayın Yönetmeni: Yusuf Ziya Aydoğan (yza@egitimyayinevi.com)

Genel Yayın Koordinatörü: Yusuf Yavuz (yusufyavuz@egitimyayinevi.com)

Sayfa Tasarımı: Kübra Konca Nam

Kapak Tasarımı: Eğitim Yayınevi Grafik Birimi

T.C. Kültür ve Turizm Bakanlığı

Yayıncı Sertifika No: 47830

ISBN: 978-625-6613-70-6

1. Baskı, Aralık 2023

Baskı Cilt

Repro Bir Matbaacılık

İvedik OSB Matbaacılar Sitesi 1514 Cad. No: 23-25 Yenimahalle/Ankara

Matbaa Sertifika No: 47381

Kütüphane Kimlik Kartı

FİLOLOJİ ALANINDA ULUSLARARASI ARAŞTIRMALAR VI

Editör: Dr. Öğr. Üyesi Şaziye Durukan

VI+154 s., 160x240 mm

Kaynakça var, dizin yok.

ISBN: 978-625-6613-70-6

Copyright © Bu kitabın Türkiye'deki her türlü yayın hakkı Eğitim Yayınevi'ne aittir. Bütün hakları saklıdır. Kitabın tamamı veya bir kısmı 5846 sayılı yasanın hükümlerine göre kitabı yayımlayan firmanın ve yazarlarının önceden izni olmadan elektronik/meکانیک yolla, fotokopi yoluyla ya da herhangi bir kayıt sistemi ile çoğaltılamaz, yayımlanamaz.

EĞİTİM
yayınevi

Yayınevi Türkiye Ofis: İstanbul: Eğitim Yayınevi Tic. Ltd. Şti., Atakent mah. Yasemen sok. No: 4/B, Ümraniye, İstanbul, Türkiye

Konya: Eğitim Yayınevi Tic. Ltd. Şti., Fevzi Çakmak Mah. 10721 Sok. B Blok, No: 16/B, Safakent, Karatay, Konya, Türkiye
+90 332 351 92 85, +90 533 151 50 42, 0 332 502 50 42
bilgi@egitimyayinevi.com

Yayınevi Amerika Ofis: New York: Eğitim Publishing Group, Inc. P.O. Box 768/Armonk, New York, 10504-0768, United States of America
americaoffice@egitimyayinevi.com

Lojistik ve Sevkiyat Merkezi: Kitapmatik Lojistik ve Sevkiyat Merkezi, Fevzi Çakmak Mah. 10721 Sok. B Blok, No: 16/B, Safakent, Karatay, Konya, Türkiye
sevkiyat@egitimyayinevi.com

Kitabevi Şubesi: Eğitim Kitabevi, Şükran mah. Rampalı 121, Meram, Konya, Türkiye
+90 332 499 90 00
bilgi@egitimkitabevi.com

İnternet Satış: www.kitapmatik.com.tr
+90 537 512 43 00
bilgi@kitapmatik.com.tr

Lugazın yâre tuhfe it Şerefâ

İşte şerh oldı vasfı icmâlâ

(Ey Şeref, lugazı sevgiliye hediye et, işte özellikleri özetle açık oldu.)

Son beyitte çözümü istenen nesnenin bir özelliği verilmemiştir. Şair son beyitte mahlasını kullanmış ve lugazın burada bittiğini ifade etmiştir.

Beyitlerde verilen; “cevr-i dehr (Zamanın/ dünyanın dönmesi)”, “rûz u şeb (gece ve gündüz) tamlamaları, fen ilminde kullanılması, değişik şekillerinin (kurmalı, basmalı, asmalı) olması, olgun insanların koyunlarında (ceplerinde zincirle asılı) kullanmaları, akrep kelimesinin lugazda geçmesi, köstekli ifadesi, nazik yapılı olması ve bozulabilmesi, kıymetlerini daha çok o işin erbablarının bilmesi, bulunması istenen nesnenin “**saat**” olduğunu göstermektedir.

SONUÇ

Lugazlar, içerisine insan dışındaki kavram veya nesnelerin saklandığı ve onun bulunmasının istendiği, her beyitin kendi içerisinde kafiyeli olduğu bir türdür. Bu tür o dönemde eğlence için evlerde, saraylarda ve meclislerde kullanılmıştır. O yüzden lugaz o zamanki kültürün günümüze taşınması açısından da önem arz etmektedir. Lugaz çözümlenmelerine bu açıdan daha fazla yer verilmelidir.

Çözümlemesi yapılan Şeref Hanım lugazları bilgi birikimi isteyen zekâ ürünü bilmecelerdir. Beyitlerde saklanan ipuçlarının yakalanması ve onun bilgi birikimiyle zihinde yoğrulmasıyla sonuca ulaşılabilir.

Şeref Hanım’ın lugazlarının hepsinde de mahlas kullanılmış ve lugazlar sahiplenilmiştir.

KAYNAKÇA

- Arslan, M. (2018). *Şeref Hanım Dîvânı*. Kültür ve Turizm Bakanlığı Kütüphaneler ve Yayınlar Genel Müdürlüğü. <https://ekitap.ktb.gov.tr/TR-215362/seref-hanim-divani.html>. (E.T.:15.11.2021).
- Bilkan, A. F. (2000). *Türk Edebiyatında Muamma*. Ankara: Akçağ Yayınları.
- Durmuş, İsmail (2003). “Lugaz”. *TDVİA C. 27*. İstanbul: Türkiye Diyanet Vakfı Yay. 221-222. <https://www.luggat.com/>
- Külekcı, Numan (2003). *Açıklamalar ve Örneklerle Edebî Sanatlar*. Ankara: Akçağ Yayınları.
- Lugat Osmanlıca Sözlük. (2023)., “Lugaz”, <https://www.luggat.com/> (E.T.: 12 Eylül 2023).
- Pala, İ. (1995). *Ansiklopedik Divan Şiiri Sözlüğü*. Ankara: Akçağ Yayınları.

KAYNAKÇA

- Afşin Kaymakamlığı. (2000). *Afşinli Şairler Antolojisi*. Kahramanmaraş: Yılmaz Matbaacılık.
- Albayrak, N. (2010). *Ansiklopedik Halk Edebiyatı Sözlüğü*. İstanbul: Kapı Yayınları.
- Artun, E. (2011). *Türk Halk Edebiyatına Giriş*. Adana: Karahan Kitapevi Yayınları.
- Artun, E. (2012). *Âşıklık Geleneği ve Âşık Edebiyatı*. Adana: Karahan Kitapevi Yayınları.
- Atmaca, S. (2017). *Binboğa'nın Söz Pınarı Afşinli Âşıklar Şairler Yazarlar*. Ankara: Berikan Yayınevi.
- Avcı, R. (2008). *Kahramanmaraşlı Şairler Antolojisi*. Kahramanmaraş: Kahramanmaraş Valiliği.
- Başgöz, İ. (2008). *Türkü*, İstanbul: Pan Yayıncılık.
- Boyraz, Ş. (2010). *Furkani'nin Şiir Evreni Bağlamında Bir Monografi Denemesi*. Ankara: Akçağ Yayınları.
- Ceren, A. (2013). *Afşin-Elbistan'da Âşıklık ve Âşıklar*. Lisans Tezi. Kahramanmaraş: Kahramanmaraş Sütçü İmam Üniversitesi.
- Çetin, N. (2017). *Şiir Çözümleme Yöntemi*. Ankara: Akçağ Yayınları.
- Çobanoğlu, Ö. (2007). *Âşık Tarzı Edebiyat Geleneği ve İstanbul*. İstanbul: 3F Yayınevi.
- Dilçin, C. (2000). *Örneklerle Türk Şiir Bilgisi*. Ankara: Türk Dil Kurumu Yayınları.
- Düzgün, D. (2014). Âşık edebiyatı. İçinde M. Ö. OĞUZ (Editör), *Türk halk edebiyatı el kitabı* (287-344). Ankara: Grafiker Yayınları.
- Ekici, M. (2013). *Halk bilgisi (folklor) derleme ve inceleme yöntemleri*. Ankara: Geleneksel Yayıncılık.
- Elçin, Ş. (2000). *Halk Edebiyatına Giriş*. Ankara: Akçağ Yayınları.
- Günay, U. (2015). *Türkiye'de Âşık Tarzı Şiir Geleneği ve Rüya Motifi*. Ankara: Akçağ Yayınları.
- Kabaklı, A. (2006). *Âşık Edebiyatı*, İstanbul: Türk Edebiyatı Vakfı Yayınları.
- Kaya, D. (2001). Âşıklık Geleneğinin Geleceğiyle İlgili Düşünceler ve Yapılması Gerekenler. *Millî Folklor Uluslararası Kültür Araştırmaları Dergisi*, (52), 87-92.
- Kaya, D. (2014a). *Türk Dünyası Ansiklopedik Türk Halk Edebiyatı Kavramları ve Terimleri Sözlüğü*. Ankara: Akçağ Yayınları.
- Kaya, D. (2014b). *Anonim Halk Şiiri*. Ankara: Akçağ Yayınları.
- Köprülü, M. F. (2004). *Saz Şairleri*. Ankara: Akçağ Yayınları.
- Köprülü, M.F. (2012). *Edebiyat Araştırmaları I*. Ankara: Akçağ Yayınları.
- Sakaoğlu, S. (1989). Türk Saz Şiiri. *Türk Dili Aylık Dil Dergisi Türk Şiiri Özel Sayısı III (Halk Şiiri)*, LVII (445-450), 105-250.
- Sakaoğlu. S. (2004). *Karaca Oğlan*. Ankara: Akçağ Yayınları.

İnternet Kaynakları

- URL-1. <https://www.youtube.com/watch?v=xedNjNj5v2w> (E.T.: 02.04.2018).
- URL-2. https://www.youtube.com/watch?v=i_rvwkBlj2k (E.T.:26.01.2018).
- URL-3. <https://www.youtube.com/watch?v=V5qEljp5HX4> (E.T.:26.01.2018).
- URL-4. https://www.youtube.com/watch?v=_FATTw8Wlma (E.T.:02.04.2018).

KAYNAKÇA

- Ağırakça, G. P. (2012). Tanzimat'tan Cumhuriyet'e Mekteplerde Ahlak Eğitim ve Öğretimi. Doktora Tezi. İstanbul: Marmara Üniversitesi Sosyal Bilimler Enstitüsü.
- Akyüz, Y. (1994). İlköğretimin Yenileşme Tarihinde Bir Adım: Nisan 1847 Tâlimatı. *A.Ü. Osmanlı Tarihi Araştırma ve Uygulama Merkezi Dergisi*, 5, 1-47.
- Aytekin, H. (1991). *İttihat ve Terakki Dönemi Eğitim Yönetimi*. Ankara: Gazi Üniversitesi Yayınları.
- Cemil (1337/1921). *Manzûme-i Ahlâk, Anadolu Evlâdlarına Yâdigâr*. İstanbul: Şirket-i Mürettebiye Matbaası.
- Ergin, O. (1977). *Türk Maarif Tarihi, C. 1-5*. İstanbul: Eser Matbaası.
- Gençcan, M. (2006). Tanzimat Dönemi Ahlak Öğretimi (1839- 1876). Yüksek Lisans Tezi. Isparta: Süleyman Demirel Üniversitesi Sosyal Bilimler Enstitüsü.
- Güngör, E. (2000). *Ahlak Psikolojisi Ve Sosyal Ahlak*. İstanbul: Ötüken Yayınları.
- Öztürk, F. (1998). Tanzimattan Cumhuriyete Ahlak Kitaplarımız. *Kebikeç Dergisi*, 6, 31-39.
- Yazibası, M. (2014). Klasik Osmanlı Döneminden Cumhuriyet'e Osmanlı'da Ahlak Eğitim ve Öğretimi. *İnsan Ve Toplum Bilimleri Araştırmaları Dergisi*, 3(4), 761-780. <https://doi.org/10.15869/itobiad.20784>

SONUÇ

Yahya Kemal'e ait Ziya Gökalp anlatılarında övgü ve yergi iç içe ilerlemektedir. Ancak övgüsünde olduğu kadar yergisinde de hayranlık ile birlikte yürüyen bir hayret sezdirilmektedir. Yahya Kemal, Ziya Gökalp ile birçok Batılı filozof ve düşünür arasında ilgi kurmakta iken Doğu kültüründen isimlere yer vermediği görülmektedir. Ziya Gökalp'in zaman zaman taşralılığına da vurgu yapılmaktadır. İlim adamlığına üst düzey bir hayranlık sezilmekte, şairliği ve şiirleri yok sayılmaktadır. Yahya Kemal'in Ziya Gökalp anlatıları Milli edebiyat dönemi ile ilgili değer yargıları da içermekte, Milli edebiyat cereyanının edebi açıdan kısır olmasının sebebi Mehmet Emin ile birlikte Ziya Gökalp'e bağlanmaktadır. Yahya Kemal'in Ziya Gökalp anlatıları Enver Paşa, Talat Paşa gibi bazı tarihi şahsiyetlerin anlatımına da olanak sağlamaktadır. Anlatım farklı yollarla gerçekleştirilmekte, bazen yüz yüze tanıklık, zaman zaman da üçüncü kişiler aracılığıyla anlatım gerçekleştirilmektedir. Bu anlatılar aynı zamanda Yahya Kemal ile ilgili veriler de barındırmakta, milliyetçilik duygusu ile ilgili itiraflarına neden olmaktadır. Yahya Kemal tarafından oluşturulan bu anlatılarda, Ziya Gökalp eleştirileri ile birlikte Ziya Gökalp'in onu hep kabul noktasında bulunması, Ziya Gökalp'e minnet altında oluş hissettirilmektedir.

KAYNAKÇA

- Ayvazoğlu, B. (1985). *Yahya Kemal Eve Dönen Adam*. Ankara: Birlik Yayınları.
- Banarlı, N. S. (1984). *Nihat Sami Banarlı'nın Kaleminden Yahya Kemal Bir Dağdan Bir Dağa*. İstanbul: Kubbealtı Neşriyatı.
- Beyatlı, Y. K. (1970). *Eğil Dağlar*. İstanbul: Milli Eğitim Basımevi.
- Beyatlı, Y. K. (1977). *Yahya Kemal Mektuplar Makaleler*. İstanbul: İstanbul Fetih Cemiyeti.
- Beyatlı, Y. K. (1986). *Çocukluğum, Gençliğim, Siyasî ve Edebî Hatıralarım*. İstanbul: İstanbul Fetih Cemiyeti 3. Baskı.
- Beyatlı, Y. K. (1992). *Aziz İstanbul*. İstanbul: Milli Eğitim Bakanlığı Yayınları.
- Beyatlı, Y. K. (2010). *Edebiyata Dair*. İstanbul: İstanbul Fetih Cemiyeti 7. Baskı.
- Beyatlı, Y. K. (2010). *Siyasî ve Edebî Portreler*. İstanbul: İstanbul Fetih Cemiyeti 4. Baskı.
- Kaplan, M. (1992). *Edebiyat Üzerine Makaleler*. İstanbul: Dergah Yayınları.
- Memiş Baytimur, N. (2023). "Edebiyat Bilimi ve Öteki Tarihsel Bilimler İlişkisi Bağlamında Yakup Kadri Karaosmanoğlu'nun Ankara Romanı." *Latin Amerika 5. Uluslararası Bilimsel Araştırmalar Kongresi Kitabı (Edt. Prof. Dr. Ali Bilgili)*. Medellin: Academy Global Publishing House. 318-328.
- Şapolyo, E. B. (1974). *Ziya Gökalp İttihadı Terakki ve Meşrutiyet Tarihi*. İstanbul: İnkılap ve Aka.
- Tanpınar, A. H. (2020). *Yahya Kemal*. İstanbul: Dergah Yayınları.
- Uysal, S. S. (1972). *İşte Gerçek Yahya Kemal-Yahya Kemal'le Sohbetler*. İstanbul: İnkılap ve Aka.

karşılıkları bulunan kavramların farklı kullanılması, içinin boşaltılması metni tüm önyargılardan ve belli bir bakış açısından bakılarak tek bir yoruma ulaşılmasının da önüne geçer. Bu içeri boşaltma, metni ön plana çıkartarak çoklu yorum imkânı sağlar.

İlahi Komedya'nın yazıldığı dönemde de siyasî ve politik tartışmalara sebep olması, Dante'nin Hz. Muhammed'in miraç mucizesinden etkilenerek bu eseri yazdığının söylenmesi gibi konular romanda da kendine yer bulur. İstanbul'da yapılan bir gösteri ve ardından çıkan olaylar *İlahi Komedya*'nın siyasî ve politik olarak değerlendirilen bölümleri ile ilgilidir. Yüz yıllar sonra bile isimler ve gruplar değişse de kardeş kavgası devam etmektedir. Bu bağlar postmodern kurgunun yararlandığı metinlerarasılık tekniğinin bir göstergesidir. Postmodern romanlarda yazarın siyasî, toplumsal, politik düşüncelerini olaylar ya da karakterler aracılığı ile ortaya koyması ve söylemek istediklerini karakterlerine söyletmesi özelliği bu romanda da söz konusudur. Yazar, toplumsal meselelerle ilgili düşüncelerini Erdoğan karakteri üzerinden ifade eder.

Postmodern bir kurguya sahip Osman Balcıgil'in *Dante'nin İstanbul Cehennemi* romanı, çoklu yorum yapılabilmeye uygun, okur için gerçek, gerçek dışı, hayal, büyümlü gerçeklik gibi kavramların farklı bir düzlemde ele alındığı bir romandır.

Kaynakça

- Akay, A. (1999). *Yapıbozma ve Plastik Sanatlar*, Toplumbilim 10, 13
- Aydınalp, E. B. (2017). Jacques Derrida'da Yazı ve Anlam Oyunu. *Selçuk Üniversitesi Edebiyat Fakültesi Dergisi*, 38, 151–160. <https://doi.org/10.21497/sefad.376980>
- Balcıgil, O. (2013) *Dante'nin İstanbul Cehennemi*. İstanbul: Destek Yayınları.
- Balkin, J. M. (2004). *Yapısöküm. Uludağ Üniversitesi İlahiyat Fakültesi Dergisi*, 13(1).
- Demir, G. C. (2004). Jacques Derrida'da Yapıbozum ve İz İlişkisi. *Felsefe Dünyası*. S.40
- Derrida J. (1972). *Marges De La Philosophie*, éd.Minuit, Paris: Ajouter à ma collection virtuelle.
- Derrida, J. (1982). *Différance. Margins of philosophy*, trans. Alan Bass. Chicago: University of Chicago Press. *Society Review*, 31(4), 763-786.
- Derrida, J. (1982). *Positions*. Alan Bass. Chicago: University of Chicago Press.
- Derrida, J. (1999). Japon Bir Dosta Mektup, Çev. Medar Atıcı-Mehveş Omay, *Toplumbilim Dergisi* 10, 185.
- Direk, Z., (2004). Derrida Düşüncesi'nin Fenomenolojik Temelleri, içinde, Editör: Z. Direk & R. Güremen *Çağdaş Fransız Düşüncesi*, Ankara: Epos Yayınları.
- Erbarıştıran, T. (2021). *Türk Edebiyatında Örneklerle Yapısöküm Çözümlemeleri*. İstanbul: Doğrudan Yayıncılık.
- Kur'an-ı Kerim Meali*, 14.11.2023, Ankebut Suresi 64, <https://www.kuranmeali.com/Ayet-Karsilastirma.php?sure=29&ayet=64#:~:text=Bu%20d%C3%BCnya%20hayat%C4%B1%2C%20ancak%20bir,oyundan%20ba%C5%9Fka%20bir%20%C5%9Fey%20de%-C4%9Fildir./> (E.T. Erişim: 14.10.2023)
- Sarup M. (1997). *Postyapısalcılık ve Postmodernizm*, çev. A.Baki Güçlü. Ankara: Bilim ve Sanat.
- Sözen, E. (1999). *Söylem: Belirsizlik, Mübadele, Bilgi/Güç ve Refleksivite*. İstanbulParadigma Yayınları.
- Yanık, H. (2016). Yapısöküm Üzerine Birkaç Not. *Abant Kültürel Araştırmalar Dergisi*, 1(2), 91-98.

bir arada değerlendirildiğinde, Nehcü'l- Ferâdis'te yer alan sevgi ifadeleri üzerine kapsamlı bir yorum yapma imkanı doğmuş olacaktır.

24. Belli bir dönemin söz varlığını ortaya koyacak olan bu çalışma, “sevgi” ifadesi içeren fiillerin hem Eski Türkçe ve Tarihi Türk Lehçeleri, hem de Çağdaş Türk Lehçeleri ve günümüz Türkiye Türkçesiyle benzerlik ve farklılıkları ortaya koyabilmesi yönüyle önemlidir. Çalışmanın söz konusu alanlarda söz varlığı çalışması yapacak olan araştırmacılara hem malzeme sunması hem de karşılaştırma imkanı sunması bakımından yol gösterici olacağını düşünüyorum.

KAYNAKÇA

- Aktan, B. (2017). *Nehcü'l- Ferâdis- Cennetlerin Açık Yolu*. Ankara: Türk Dil Kurumu Yayınları.
- Ata, A. (1998). *Nehcü'l-Ferâdis- Uştmahların Açık Yolu III- Dizin-Sözlük*. Ankara: Türk Dil Kurumu Yayınları.
- Atalay, B. (2006), *Kaşgarlı Mahmud- Dîvânu Lûgat-it Türk I-II-III- Çeviri*. Ankara: Türk Dil Kurumu Yayınları.
- Atalay, B. (2006), *Kaşgarlı Mahmud- Dîvânu Lûgat-it Türk IV- Dizin*. Ankara: Türk Dil Kurumu Yayınları.
- Clauson, Sir G. (1972). *An Etymological Dictionary of Pre-Thirteenth Century Turkish*. Oxford: Oxford University Press.
- Çubukcu, M. (2023), *Nehcü'l- Ferâdis'te Sevgi İfadesi Taşıyan Fiiller*, Toplumsal Araştırmalar Merkezi, 2. Uluslararası Sosyal Bilimler Kongresi, 19-21 Mayıs, Kaş- Antalya (Sunulmuş, Özet Metni Basılmış Bildiri).
- Çubukcu, M. (2023). *Nehcü'l- Ferâdis'te Sevgi İfadesi Taşıyan Fiiller- II*, Bidgecongress Yayınevi, (Aralık- 2023 Yayımlanacak Kitap Bölümü) .

KISALTMALAR

NF: Nehcül- Ferâdis

DLT: Divânü Luğat'it- Türk

Bu gruplandırmanın dışında kalan “diğerleri” başlığı altında yer alan atasözlerinde Kahramanmaraş Kapalı Çarşısı ve etrafında yaşayan geleneksel meslek ustaları ve esnaflar gereğinden fazla fedakârlık yapılmaması gerektiği, insan çabasının yaşanabileceklerinin önüne geçemeyeceğini , yardım etmenin ve iyilik yapmanın önemi deneyimler sonucunda ifade edilmiştir.

KAYNAKÇA

- Abrahams, D. R. (2014). Halk bilimini etnolojik ve sosyolojik yönleriyle açıklamak (çev. Ayça Yavuz). *Halkbiliminde Kuramlar ve Yaklaşımlar 2(49-54)*. Ankara: Geleneksel Yayıncılık.
- Bascom, R. W. (2014). Folklorun dört işlevi. (çev. Ferda ÇalıŖı). *Halkbiliminde Kuramlar ve Yaklaşımlar 2(33-39)*. Ankara: Geleneksel Yayıncılık.
- Boratav, P. N. (2019). *100 soruda Türk halk edebiyatı*. Ankara: BilgeSu Yayıncılık.
- Çobanođlu, Ö. (2012). *Halkbilimi kuramları ve araştırma yöntemleri tarihine giriş*. Ankara: Akçağ Yayıncılık.
- Duymaz, A. ve Şahin, İ. H. (2010). Meslek folkloru kapsamında geleneksel mesleklerdeki pir inancı ve hikayeleri üzerine bir değerlendirme. *Milli folklor*,(87), 101-121.
- Ekici, M. (2013). *Halk bilgisi (folklor) derleme ve inceleme yöntemleri*. Ankara: Geleneksel Yayıncılık.
- Goldstein, K. (1977). *Sahada Folklor Derleme Metotları* (çev. Ahmet E. Uysal). Ankara: Kültür Bakanlığı Yayınları.
- Kaya, D. (2014). *Türk halk edebiyatı kavramları ve terimleri sözlüğü*. Ankara: Akçağ Yayınları.
- Le Utley, F. (2014). Folklorun tanımı. İçinde (çev. T. Saltık Özkan). *Halkbiliminde Kuramlar ve Yaklaşımlar 2 (19-25)*. Ankara: Geleneksel Yayıncılık.
- Oy, A. (1991). Atasözü. *TDV İslam Ansiklopedisi*. İstanbul: c. 4, 44-46.
- TDK. (2011). *Türkçe sözlük*. Ankara: Türk Dil Kurumu Yayınları.

Sözlü Kaynak:

- KK-1: Tevfik Çelebi, Erkek, 52, Kahramanmaraş, Oyma Ustası, Lise
- KK-2: Ahmet Fakıođlu, Erkek, 31, Kahramanmaraş, Oyma Ustası, Üniversite
- KK-3: Mehmet Karaman, Erkek, 84, Kahramanmaraş, Bakır Ustası, Okur Yazar
- KK-4: Mustafa Tepebaşı, Erkek, 53, Kahramanmaraş, Bakır Ustası, Lise
- KK-5: Ökkeş Kazıcı, Erkek, 77, Kahramanmaraş, Bakır Ustası, Okur Yazar
- KK-6: Orhan Gümüşçü, Erkek, 51, Kahramanmaraş, Bakır Ustası, İlkokul
- KK-7: Ejder Külekçi, Erkek, 63, Kahramanmaraş, Külek Ustası, Üniversite
- KK-8: Sedat Büyükçikrikçi, Erkek, 50, Kahramanmaraş Bakır Ustası, İlkokul
- KK-9: Hüseyin Alkışçı, Erkek, 56, Kahramanmaraş, Bakır Ustası, İlkokul
- KK-10: Ali Saim, Erkek, 59, Kahramanmaraş, Bakır Ustası, İlkokul
- KK-11: Orhan Kavasoođlu, Erkek, 52, Kahramanmaraş, Bakır Ustası, Ortaokul
- KK-12: Cemil Dama, Erkek, 62, Kahramanmaraş, Bakır Ustası, İlkokul
- KK-13: Hayri Geceyatar, Erkek, 52, Kahramanmaraş Keçe Ustası, İlkokul
- KK-14: Fahri Gülaçtı, Erkek, 54, Kahramanmaraş Oyma Ustası, İlkokul
- KK-15: Mustafa Tanır, Erkek, 69, Kahramanmaraş, Oyma Ustası, İlkokul
- KK-16: Mehmet Çelik, Erkek, 57, Kahramanmaraş, Bıçak Ustası, Ortaokul
- KK-17: Ökkeş Çelik, Erkek, 45, Kahramanmaraş, Bıçak Ustası, Lise
- KK-18: Ahmet Balçıközü, Erkek, 42, Kahramanmaraş, Yorgan Ustası, İlkokul
- KK-19: Halil Dođanlı, Erkek, 64, Kahramanmaraş, Yorgan Ustası, İlkokul

- KK-20: Musa Işık, Erkek, 42, Kahramanmaraş Demir Ustası, İlkokul
KK-21: Ahmet Erdemoğlu, Erkek, 68, Kahramanmaraş Keçe Ustası, Okur Yazar
KK-22: Şevket Ertürk, Erkek, 72, Kahramanmaraş, Keçeci Ustası, İlkokul
KK-23: Ahmet Karafirik, Erkek, 70, Kahramanmaraş, Deri Ustası, İlkokul
KK-24: Ali Yeşilbayram, Erkek, 42, Kahramanmaraş, Deri Ustası, İlkokul
KK-25: Ejder Biber, Erkek, 73, Kahramanmaraş, Bıçak Ustası, İlkokul
KK-26: Ökkeş Başlıpınar, Erkek, 70, Kahramanmaraş, Oyma Ustası, İlkokul
KK-27: Mehmet Kökçü, Erkek, 50, Kahramanmaraş, Demir Ustası, Lise
KK-28: Ökkeş Çokparlamış, Erkek, 42, Kahramanmaraş, Bıçak Ustası, Lise
KK-29: Harun Gülaçtı, Erkek, 29, Kahramanmaraş, Oyma Ustası, Ortaokul
KK-30: Zafer Temiztürk, Erkek, 43, Kahramanmaraş, Oyma Ustası, Lise
KK-31: Ramazan Nedirli, Erkek, 60, Kahramanmaraş, Oyma Ustası, İlkokul
KK-32: Adem Kafalıgönül, Erkek, 60, Kahramanmaraş, Bakır Ustası, Okur Yazar
KK-33: Murat Bayır, 25, Kahramanmaraş, Yemeni Ustası, Üniversite
KK-34: Muharrem Eskalen, 68, Kahramanmaraş, Bakır Ustası, İlkokul
KK-35: Bahri Nacar, Erkek, 50, Kahramanmaraş, Bakır Ustası, Ortaokul
KK-36: Servet Diş, Erkek, 63, Kahramanmaraş, Bakır Ustası, İlkokul
KK-37: Remzi Kurt, Erkek, Kahramanmaraş, Bakır Ustası
KK-38: Yasin Ağacakala, Erkek, 28, Kahramanmaraş, Bıçak Ustası, Lise
KK-39: Hasan Tandoğan, Erkek, 72, Kahramanmaraş, Bıçak Ustası, İlkokul
KK-40: Faruk Atlı, Erkek, 61, Kahramanmaraş, Bıçak Ustası, İlkokul
KK-41: Necati Şahin, Erkek, 63, Kahramanmaraş, Bıçak Ustası, İlkokul
KK-42: Süleyman Tandoğru, Erkek, 65, Kahramanmaraş, Bıçak Ustası, İlkokul
KK-43: Aydın Şannan, Erkek, 50, Kahramanmaraş, Yemeni Ustası, Ortaokul
KK-44: Metin Şannan, Erkek, 79, Kahramanmaraş, Yemeni Ustası, Okur Yazar
KK-45: Osman Abacı, Erkek, 42, Kahramanmaraş, Oyma Ustası, Lise
KK-46: Ökkeş Çanakçı, Erkek, 49, Kahramanmaraş, Oyma Ustası, Lise
KK-47: Cengiz Akkoyun, Erkek, 52, Kahramanmaraş, Oyma Ustası, Ortaokul
KK-48: Nuri Semerci, Erkek, Kahramanmaraş, Saraç Ustası
KK-49: Siddık Atatanır, Erkek, 82, Kahramanmaraş, Saraç Ustası, İlkokul
KK-50: Zafer Güzlek, Erkek, 62, Kahramanmaraş, Saraç Ustası, İlkokul
KK-51: Ali Özen, Erkek, 66, Kahramanmaraş, Semer Ustası, İlkokul
KK-52: Mahmut Gökpınar, Erkek, 57, Kahramanmaraş, Semer Ustası, İlkokul
KK-53: Ömer Mantı, Erkek, 59, Kahramanmaraş, Semer Ustası, İlkokul
KK-54: Muzaffer Tabak, Erkek, 54, Kahramanmaraş, Semer Ustası, İlkokul
KK-55: Ökkeş Tabak, Erkek, Kahramanmaraş, Semer Ustası
KK-56: Abdülmecit Güzlek, Erkek, 36, Kahramanmaraş, Saraç Ustası, Lise
KK-57: Yavuz Selim Ağacakalan, Erkek, 47, Kahramanmaraş, Bıçak Ustası, Ortaokul
KK-58: Arap Buz, Erkek, 63, Kahramanmaraş, Yemeni Ustası, İlkokul
KK-59: Esabil Karademir, Erkek, 77, Kahramanmaraş, Emekli/ Âşık, Lise
KK-60: Erol Boyunduruk, Erkek, 60, Kahramanmaraş, Emekli/Şair, İlkokul
KK-61: İhsan Öksüz, Erkek, 65, Kahramanmaraş, Emekli/ Âşık, Lise
KK-62: Cahit Çelik, Erkek, 53, Kahramanmaraş, Esnaf, Okur Yazar
KK-63: Kağan Zabun, Erkek, 54, Kahramanmaraş, Kuyumcu, Lise
KK-64: Ayhan Atıcı, Erkek, 44, Kahramanmaraş, Kuyumcu, Lise
KK-65: Necmi Buluntuoğlu, Erkek, 42, Kahramanmaraş, Kuyumcu, Lise

- KK-66: Mehmet Palabıçak, Erkek, 50, Kahramanmaraş, Kuyumcu
KK-67: Bekir Darendeli Erkek, 55, Kahramanmaraş, Kuyumcu
KK-68: Selim Gödeođlu, Erkek, Kahramanmaraş, Kuyumcu
KK-69: Ömer Kane, Erkek, 48, Kahramanmaraş, Kuyumcu, İlkokul
KK-70: Hacı Başçıl, Erkek, 46, Kahramanmaraş, Kuyumcu
KK-71: Hasan Nacar, Erkek, 52, Kahramanmaraş, Kuyumcu
KK-72: Mehmet Gül, Erkek, Kahramanmaraş, Kuyumcu, İlkokul
KK-73: Ahmet Bayrı, Erkek, 35, Kahramanmaraş, Kuyumcu, Ortaokul
KK-74: Fahri Serdarođlu, Erkek, 49, Kahramanmaraş, Kuyumcu, İlkokul
KK-75: Halil Çokparlamış, Erkek, 77, Kahramanmaraş, Kuyumcu

KAYNAKÇA

- Chomsky, N. (1968). *Language and Mind*. New York: Harcourt.
- Çoban, F. (2022). Görsel İşitsel Çeviri: “Orange Is the New Black” Dizisinin İngilizce-Türkçe Alt Yazılarının Toury’nin Öncül Normları ve Çeviri Stratejileri Açısından Değerlendirilmesi. *RumeliDE Dil ve Edebiyat Araştırmaları Dergisi*, (29), 1107-1116.
- Durukan, E. & Çelikay, K. (2018). Çeviri Edinci Kavramına Yönelik Kapsayıcı Bir Tanım Önerisi. *Journal of Turkish Studies*, 13, (12), 161-176.
- Gaga, E. (2019). *Türkiye’de Altyazı Çevirisi Eğitimi İncelemeleri*. (Yayımlanmamış Doktora Tezi). Yıldız Teknik Üniversitesi. İstanbul.
- Gökdoğan, U. (2017). Altyazı ve Dublaj Çevirisinde Erek Odaklı Yaklaşımla Seslenme Biçimleri, Argo ve Tabu İfadeler. *Pamukkale Üniversitesi Sosyal Bilimler Enstitüsü Dergisi*, 0, (29), 219-227. 10.5505/Pausbed.2017.48278
- Mencütekin, M. (2009). Film Alt Yazısı Çevirisi Esasları ve Türkiye’de Popüler Uygulama Örnekleri. *Selçuk Üniversitesi Edebiyat Fakültesi Dergisi*. (22), 197-214.
- Neubert, A. (1994). *Competence in translation: A complex skill. How to study and how to teach it*. M. Snell-Hornby, F. Pöchhacker & K. Kaindl (Eds.). *Translation Studies: An interdisciplinary*. Amsterdam: John Benjamins Publishing Company.
- Neubert, A. (2000). *Competence in Language, in Languages, and in Translation’*, *Developing Translation Competence*. Amsterdam: John Benjamins Publishing Company.
- Oğuz, D. (2018). Görsel-İşitsel Çeviri: Dublaj ve Göstergebilim. *Çeviribilim ve Uygulamaları Dergisi*. (24), 99-116.
- Okyavuz, A.Ş. (2016). *Altyazı Çevirisi*, Siyasal Kitabevi: Ankara.
- Orero, P., & Anderman, G. (2009). Voice-over in Audiovisual Translation. J. D. Cintas içinde, *Audiovisual Translation Language Transfer on Screen* (130-139). Bristol: Multilingual Matters.
- Paolinelli, M. (2004). Nodes and Boundaries of Global Communications: Notes on the Translation and Dubbing of Audiovisuals. *Meta Journal des traducteurs Translators’ Journal*, 172-181.
- Sokoli, S. (2000). *Research Issues in Audiovisual Translation: Aspects of Subtitling in Greece*. MA Thesis. UAB Barcelona.
- Wilss, W. (1992). *Übersetzungsfertigkeit. Annäherungen an einen komplexen übersetzungspraktischen Begriff*. Tübingen: Gunter Narr Verlag.
- Yılmaz, S. (2023). Arapça-Türkçe Akademik Çeviri Eğitiminde Altyazı Çevirisinin Mevcut Durumu Üzerine Bir Değerlendirme. UMTEB – XIV International Scientific Research Congress September 14-15, 2023 / Naples, Italy.

Editör:

Doç. Dr. Hüseyin EROL

Eğitim Bilimleri

Alanında
Uluslararası Araştırmalar XXII

EĞİTİM
yayınevi

EĐİTİM BİLİMLERİ ALANINDA ULUSLARARASI ARAŐTIRMALAR XXII

Editör: Doç. Dr. Hüseyin Erol

Genel Yayın Yönetmeni: Yusuf Ziya Aydođan (yza@egitimyayinevi.com)

Genel Yayın Koordinatörü: Yusuf Yavuz (yusufyavuz@egitimyayinevi.com)

Sayfa Tasarımı: Kübra Konca Nam

Kapak Tasarımı: Eğitim Yayınevi Grafik Birimi

T.C. Kültür ve Turizm Bakanlığı

Yayıncı Sertifika No: 47830

ISBN: 978-625-6613-66-9

1. Baskı, Aralık 2023

Baskı Cilt: Repro Bir Matbaacılık

İvedik OSB Matbaacılar Sitesi 1514 Cad. No: 23-25 Yenimahalle/Ankara

Matbaa Sertifika No: 47381

Kütüphane Kimlik Kartı

EĐİTİM BİLİMLERİ ALANINDA ULUSLARARASI ARAŐTIRMALAR XXII

Editör: Doç. Dr. Hüseyin Erol

VI+330 s., 160x240 mm

Kaynakça var, dizin yok.

ISBN: 978-625-6613-66-9

Copyright © Bu kitabın Türkiye'deki her türlü yayın hakkı Eğitim Yayınevi'ne aittir. Bütün hakları saklıdır. Kitabın tamamı veya bir kısmı 5846 sayılı yasanın hükümlerine göre kitabı yayımlayan firmanın ve yazarlarının önceden izni olmadan elektronik/meکانik yolla, fotokopi yoluyla ya da herhangi bir kayıt sistemi ile çođaltılamaz, yayımlanamaz.

EĐİTİM
yayınevi

Yayınevi Türkiye Ofis: İstanbul: Eğitim Yayınevi Tic. Ltd. Şti., Atakent mah.
Yasemen sok. No: 4/B, Ümraniye, İstanbul, Türkiye

Konya: Eğitim Yayınevi Tic. Ltd. Şti., Fevzi Çakmak Mah. 10721 Sok. B Blok,
No: 16/B, Safakent, Karatay, Konya, Türkiye
+90 332 351 92 85, +90 533 151 50 42, 0 332 502 50 42
bilgi@egitimyayinevi.com

Yayınevi Amerika Ofis: New York: Eğitim Publishing Group, Inc.
P.O. Box 768/Armonk, New York, 10504-0768, United States of America
americaoffice@egitimyayinevi.com

Lojistik ve Sevkiyat Merkezi: Kitapmatik Lojistik ve Sevkiyat Merkezi, Fevzi Çakmak Mah.
10721 Sok. B Blok, No: 16/B, Safakent, Karatay, Konya, Türkiye
sevkiyat@egitimyayinevi.com

Kitabevi Şubesi: Eğitim Kitabevi, Şükran mah. Rampalı 121, Meram, Konya, Türkiye
+90 332 499 90 00
bilgi@egitimkitabevi.com

İnternet Satış: www.kitapmatik.com.tr
+90 537 512 43 00
bilgi@kitapmatik.com.tr

kavramsal kategorilere ilişkin olarak ‐hayal‐ kavramı bakımından Bulut ve Kuşdemir’in (2018), ‐fayda‐ kavramı bakımından Erdağı Toksun’un (2019), ‐öğretici‐ kavramı bakımından Bulut ve Kuşdemir’in (2018) çalışmalarıyla benzerlik göstermektedir.

Araştırma sonucunda özel yetenekli öğrencilerin okuma becerisine yönelik olarak *olumlu bir algıya* sahip olduğu, bu kavramı en çok ‐*Macera, Oyun, Seyahat, Film İzleme, Hayal*‐ metaforlarıyla anlattıkları; bu metaforların ise genel olarak ‐*Maceraya Atılmak, Kahramanlarla Özdeşleşmek, Kitap ve Hayat, Zihinsel Canlandırma, Eserin Sürükleyiciliği, Okumanın Faydaları, Okumanın Duygusal Etkileri, Okuma Yolculuğu, Okumanın Öğretici Boyutu, Okuma ve Hayal Dünyası*‐ kategorileriyle ilişkili olduğu tespit edilmiştir.

KAYNAKÇA

- Akbulut S., Özdemir, E. E., & Cıvğın, H. (2017). Ortaokul öğrencilerinin kitap ve okumak kavramları üzerine metaforik algıları. *Turkish Journal of Primary Education*, 2, 30-43.
- Aktaş, Ş. ve Gündüz, O. (2011). *Yazılı ve sözlü anlatım*. Ankara: Akçağ Yayınları.
- Bamberger, R. (1990). *Okuma alışkanlığı geliştirme* (çev. B. Çapar). Ankara: Kültür Bakanlığı Yayınları.
- Bayram, B. (2018). Öğretmen adaylarının ana dili eğitimi sürecinde okuma becerisine ilişkin algılarının metaforlar aracılığıyla belirlenmesi. *Turkish Studies*, 13/4, 99-116, DOI Number: [Http://Dx.Doi.Org/10.7827/Turkishstudies.13102](http://Dx.Doi.Org/10.7827/Turkishstudies.13102) ISSN: 1308-2140, Ankara-Turkey.
- Bulut, P., & Kuşdemir, Y. (2018). İlkokul dördüncü sınıf öğrencilerinin okuma ve yazmaya ilişkin algılarının metaforlar yoluyla analizi. *TÜBAV Bilim*, 11(1), 74-86.
- Erdağı-Toksun, S. (2019). Türkçe öğretmeni adaylarının okuma kavramına ilişkin metaforik algıları. *Erzincan Üniversitesi Eğitim Fakültesi Dergisi*, 21 (2), 144-157.
- Göğüş, B. (1978). *Orta dereceli okullarımızda Türkçe ve yazın eğitimi*. Ankara: Gül Yayınevi.
- Güneş, F. (2013). *Türkçe öğretimi yaklaşımlar ve modeller*. Ankara: Pegem Akademi Yayınları.
- Miles, M. B., & Huberman, A. M. (2021). *Nitel veri analizi*. (çev. S. Akbababa Altun ve A. Ersoy). Ankara: Pegem Akademi.
- Karakuş, N., & Özçetin, K. (2016). Türkçe öğretmeni adaylarının okuma becerisine yönelik metaforik algılarının incelenmesi. *Mehmet Akif Ersoy Üniversitesi Eğitim Fakültesi Dergisi*, S. 40, 387-404, ISSN:1302-8944.
- MEB. (2006). *İlköğretim Türkçe dersi (6., 7. ve 8. sınıflar) öğretim programı*, Erişim: <http://ttkb.meb.gov.tr/program2.aspx> (10 Temmuz 2013).
- Özdemir, E. (1983). *Okuma sanatı*. İstanbul: İnkılâp Yayınevi.
- Ünalın, Ş. (2006). *Türkçe öğretimi*. Ankara: Nobel Yayın Dağıtım.
- Yıldırım, A., & Şimşek, H. (2013). *Sosyal bilimlerde nitel araştırma yöntemleri*. Ankara: Seçkin Yayıncılık.

KAYNAKÇA

- Açar, D., Dilbilir, Y., & Demiralp, C. (2022). Özel eğitim öğretmenlerinin zihinsel yetersizliği olan çocukların eğitimi sürecindeki görüşlerinin incelenmesi. *Abant İzzet Baysal Üniversitesi Eğitim Fakültesi Dergisi*, 22(3), 1295-1312.
- Aruk, İ. (2008). Bilişim teknolojilerinin zihinsel engellilerin e-egitiminde kullanılması ve örnek bir uygulama geliştirilmesi. Yüksek Lisans Tezi. Edirne: Trakya Üniversitesi.
- Aydingün, H. (1997). *Doğada yaşam ve gezi notları*. İstanbul: Yayınevi Yayıncılık.
- Bahçeci, B. (2019). Özel eğitim alanında çalışan öğretmenlerin yardımcı teknolojilere yönelik tutumlarının ve bireysel yenilikçilik düzeylerinin incelenmesi. Doktora Tezi. Konya: Necmettin Erbakan Üniversitesi.
- Bektaş, F. (2019). Evaluation of d2 attention levels of orienteering national team athletes who are in education age. *Journal of Education and Training Studies*, 7(6), 49-55.
- Bektaş, F., Akyüz, H., Kaya, S., Kalın, C., Öztürk, F., Aydın, Ö., Arslan, E., Şeker, T., Biçer., Y. S., & Gündoğdu, C. (2020). *Oryantiring oyunları*. Ankara: Göktuğ Ofset Yayıncılık ve Matbaacılık.
- Bektaş, F., Karademir, E., Kaya, S., Kalın, C., Şeker, T., Kurtoğlu, E., & Oymak, Ö. (2019). *Oryantiring Eğitimi*. Ankara: Millî Eğitim Bakanlığı Genel Yayını.
- Bektaş, F., Özdemir Işık, B., Erbaş, Y. S., Bahar, E., vd. (2024). Kullanıcı potansiyeline bağlı koruma statüsündeki mavi yıldız çiçeğinin sürdürülebilirliğine yönelik Trabzon Kadıralak yaylasında yürüyüş rotalarının belirlenmesi. *Gsi Journals Serie A: Advancements in Tourism Recreation and Sports Sciences*, 7(1), 48-66.
- Bowler, D. E., Buyung-Ali, L. M., Knight, T. M., and Pullin, A. S. (2010). A systematic review of evidence for the added benefits to health of exposure to natural environments. *BMC Public Health*, 10(1), 1-10.
- Burnett, D. (1994). Exercising better management skills. *Personnel Management*, 26(1): 42-46.
- Çalışkan, T. (2018, Haziran). Özel eğitim kurumlarında görev yapan öğretmenlerin çocuk ihmal ve istismarına yönelik farkındalık düzeyleri. Yüksek Lisans Tezi. Lefkoşa: Yakın Doğu Üniversitesi.
- Çetken, H. Ş., ve Sevimli-Çelik, S. (2018). Okul öncesi öğretmenlerinin dış mekân oyunlarına karşı bakış açılarının incelenmesi. *Journal of Theoretical Educational Science*, 11(2), 318-341.
- Çınar B, Duran A (2021). Doğaya bağlılığın doğa yürüyüşlerine katılım motivasyonu üzerindeki etkisi. *Türk Turizm Araştırmaları Dergisi*, 5(1), 754-766.
- Dayan E, Cohen LG (2011). Neuroplasticity subserving motor skill learning. *Neuron*, 72(3), 443-454.
- Demirel, Ö. (2017). *Eğitimde program geliştirme kuramdan uygulamaya* (25. Baskı). Ankara: Pegem Akademi.
- Eripek, S. (2002). *Özel Eğitim*. Eskişehir: Anadolu Üniversitesi.
- Ertürk, S. (2013). *Eğitimde Program Geliştirme*. Ankara: Edge Akademi.
- Garber CE, Blissmer B, Deschenes MR, Franklin BA, Lamonte MJ, Lee IM., & Swain DP (2011). American college of sports medicine position stand. quantity and quality of exercise for developing and maintaining cardiorespiratory, musculoskeletal, and neuromotor fitness in apparently healthy adults: guidance for prescribing exercise. *Medicine and Science in Sports and Exercise*, 43(7), 1334-1359.
- Karabörk, R. (2018). Özel eğitim okulu yöneticilerinin özel eğitim mevzuatına ilişkin görüşleri. Yüksek Lisans Tezi. Kırıkkale: Kırıkkale Üniversitesi.
- Karakaş, G., ve Yılmaz, A. (2023). Özel eğitim ve rehabilitasyon merkezlerinde uyarlanmış beden eğitimi ve spor uygulamalarına yönelik müdür görüşleri. *Ankara Üniversitesi Eğitim Fakültesi Özel Eğitim Dergisi*, 24(3), 419-434.

- Kışla, T. (2008). Özel eğitim öğretmenlerinin bilgisayar tutumlarının incelenmesi. *Ege Eğitim Dergisi*, 9(2), 127-153.
- Korkmaz, B. (2011). Theory of mind and neurodevelopmental disorders of childhood. *Pediatric Research*, 69(8), 101-108.
- Li Q, Kobayashi M, Kumeda S, Ochiai T, Miura T, Kagawa T, Imai M, Wang Z, Otsuka T., & Kawada T. (2016). Effects of forest bathing on cardiovascular and metabolic parameters in middle-aged males. *Evid Based Complement Alternat*, (2), 1-7.
- Maller, C., Townsend, M., Pryor, A., Brown, P., & St Leger, L. (2006). Healthy nature healthy people: 'contact with nature' as an upstream health promotion intervention for populations. *Health Promotion International*, 21(1), 45-54.
- Millî Eğitim Bakanlığı. (2018). Özel Eğitim Hizmetleri Yönetmeliği (C.30471). https://orgm.meb.gov.tr/meb_iys_dosyalar/2018_07/09101900_ozel_egitim_hizmetleri_yonetmeli_07072018, (E.T.: 19.12.2023).
- Neill, C., Gerard, J., & Arbuthnott, K. D. (2019). Nature contact and mood benefits: contact duration and mood type. *The Journal Of Positive Psychology*, 14(6), 756-767.
- Özdemir, B., & Demir S. (2017). Integrated multi-criteria decision-making methods for the sustainability of historical-cultural structures on the trabzon coastline. *Sustainability*, 9(11):2114.
- Özdemir Işık, B., & Demirel, Ö. (2016). Trabzon kentinde kıyı rekreasyonel etkinlik alanlarının belirlenmesi. *Journal of the Faculty of Forestry Istanbul University*, 66(2), 483-496.
- Pressman, S. D., Matthews, K. A., Cohen, S., Martire, L. M., Scheier, M., Baum, A., & Schulz, R. (2009). Association of enjoyable leisure activities with psychological and physical well-being. *Psychosomatic Medicine*, 71(7), 725.
- Saçcan, M. (1986). *Rekreasyon ve turizm*. İzmir: Cumhuriyet Basımevi.
- Subakan, Y., & Koç, M. (2019). Özel eğitim gereksinimli bireylerin gelişim ve eğitimlerinde kullanılan mobil cihazlar ve yazılımlar. *Bilim Eğitim Sanat ve Teknoloji Dergisi*, 3(2), 51-61.
- Şenyürek, E., Yılmaz, D., & Köse, H. (2017). Otizmlı çocukların eğitimi için mobil uygulama. *İstanbul Journal of Innovation in Education*, 3(1), 63-76.
- Toy, A. B., ve Kesici, İ. (2020). Özel gereksinimi olan çocuğu olan annelerin eğitim ihtiyaçları. *Journal of Advanced Education Studies*, 2(1), 61-93.
- Tükel, Y., Akçakese, A., Yolcu, A. F., & Demirel, M. (2022). Doğayla ilişkinin ekorekreasyona yönelik tutum üzerine etkisi. *CBÜ Beden Eğitimi ve Spor Bilimleri Dergisi*, 17(2), 380-394.
- Türkiye Dağcılık Federasyonu (2017). Hiking, trekking ve dağcılık arasındaki farklar nelerdir? <https://tdf.gov.tr/5787/hiking-trekking-vedagcilik-arasindaki-farklar-nelerdir/> (E.T.:16.12.2023).
- Vural, S. (2013). *Sosyal beceri yetersizliği gösteren çocuklar için sosyal yeterliklerin geliştirilmesi*. Ankara: Vize Yayıncılık.
- Yazıcı, M. (2016). Değerler ve toplumsal yapıda sosyal değerlerin yeri. *Fırat Üniversitesi Sosyal Bilimler Dergisi*, 24(1), 209-223.
- Yıldırım, Ş. & Şimşek, H. (2013). *Sosyal bilimlerde nitel araştırma yöntemleri* (9. Baskı). Ankara: Seçkin Yayıncılık.
- Yogev-Seligmann G, Hausdorff JM., & Giladi N (2008). The Role of executive function and attention in gait. *Mov Disord.*, 23(3): 329-342.
- Zelenski, J. M., & Nisbet, E. K. (2014). Happiness and feeling connected: the distinct role of nature relatedness. *Environment and Behavior*, 46(1), 3-23.

KAYNAKÇA

- Ak, M. (2016). Toplumsal bir olgu olarak yoksulluk. *Akademik Bakış Uluslararası Hakemli Sosyal Bilimler Dergisi*, (54), 296-306.
- Atmaca, Z. (2019). Yoksulluk ve yoksullukla mücadelede eğitim politikaları. Yüksek Lisans Tezi. İstanbul: İstanbul Üniversitesi.
- Aydın, Berna Z. (2007) Faktör analizi yardımıyla performans ölçütlerinin boyutlarının ortaya konulması, 8. Türkiye Ekonometri ve İstatistik Kongresi 24-25 Mayıs 2007 – İnönü Üniversitesi Malatya
- Balyer, A, Özcan, K. (2022). Yoksulluk, eğitim ve sürdürülebilir kalkınma, K. Özcan (Ed.) *Sürdürülebilir Kalkınma ve Eğitim içinde*, (s.15-38), Anı Yayıncılık.
- Bakioğlu, A. (1998). Lider öğretmen. *Marmara Üniversitesi Atatürk Eğitim Fakültesi Eğitim Bilimleri Dergisi*, 10(10), 1119-1127.
- Barnes, J., Cote, J., Cudeck, R., & Malthouse, E. (2001) Factor analysis-checking assumptions of normality before conducting factor analysis. *J. Consum. Psychol.* 10(12), 79-81.
- Baş, B. (2019). Türkiye’de Tarımsal dönüşüm ve mevsimlik tarım işçiliği: Adana örneği, Yayınlanmamış Yüksek lisans tezi. İstanbul: Marmara Üniversitesi,
- Başhan, R. D., & Metin, O. (2023). Eşitsizliği alternatif kavramlarla tartışmak: dezavantajlılık, kırılabilirlik, yaralanabilirlik. *Journal of Social, Humanities and Administrative Sciences (Joshas)*, 9(65), 3040-3048.
- Brown, T.A. (2006). *Confirmatory factor analysis for applied research. the guildford press*, New York.
- Büyüköztürk, Ş., Çakmak, E. K., Akgün, Ö. E., Karadeniz, Ş., & Demirel, F. (2009). *Bilimsel araştırma yöntemleri*, Pegem Akademi Yayıncılık, Ankara
- Büyüköztürk, Ş. (2016). *Sosyal bilimler için veri analizi el kitabı* (22. Baskı). Ankara: Pegem Akademi.
- Can, A. (2016). *SPSS ile bilimsel araştırma sürecinde nicel veri analizi*. 4.Baskı. Pegem Akademi.
- Comrey, A. L., & Lee, H. B. (1992). *A first course in factor analysis*. Erlbaum.
- Çokluk, Ö., Şekercioğlu, G., & Büyüköztürk, Ş. (2012). *Sosyal bilimler için çok değişkenli istatistik: spss ve lisrel uygulamaları*, Pegem Akademi Yayıncılık, Ankara.
- Çomuk, P. (2018). Türkiye’de sosyal dışlanma: ekonometrik yaklaşım. Doktora Tezi. Manisa: Celal Bayar Üniversitesi.
- Costello, A. B., & Osborne, J. W. (2005). Best practices in exploratory factor analysis: four recommendations for getting the most from your analysis. *Practical Assessment, Research & Evaluation*, 10(7), 1-9.
- Demir, S. A. (2021) Toplumsal cinsiyet, sosyal dışlanma ve dezavantajlılık. *Tezkire Dergisi*, (74), 43
- Floyd, F.J., & Widaman, K. F. (1995). Factor analysis in the development and refinement of clinical assessment instruments. *Psychological Assessment*, 7(3), 286–299.
- Gorsuch, R. L. (1983). *Factor analysis* (2nd ed.). Erlbaum.
- Geçici Koruma Yönetmeliği. (2014). Göç İdaresi Başkanlığı, Geçici Koruma Yönetmeliği, Resmî Gazete Tarih :22/10/2014 No: 29153.
- Hutcheson, G., & Sofroniou, N. (1999). *The multivariate social scientist: Introductory statistics using generalized linear models*. London and Thousand Oaks: Calif. 224-225.
- Karasar, N. (2017). *Bilimsel araştırma yöntemi: Kavramlar ilkeler teknikler* (36. Baskı). Nobel Akademik Yayıncılık.
- Kaya, M. F. (2013). Sürdürülebilir kalkınmaya yönelik tutum ölçeği geliştirme çalışması, *Marmara Coğrafya Dergisi*, 28, 175-193.
- Kılıç, S. (2013). Örneklem yöntemleri, *Journal of Mood Disorders*, 3 (1), 44-6.

- Kline, R. B. (2011). Principles and practice of structural equation modeling, third edition. The Guilford Press, New York, NY 10012.
- Kline R. B. (2015). Principles and practice of structural equation modeling. New York: Guilford Publications.
- MacCallum, R. C., & Widaman, K. F. (1999). Sample size in factor analysis. *Psychological Methods*, 4(1), 84-99.
- Özcan, K., Balyer, A., & Yıldız, A. (2018). Ekonomik olarak dezavantajlı bölgelerde görev yapan ortaokul müdürlerinin liderlik davranışları, *Mersin Üniversitesi Eğitim Fakültesi Dergisi*, 14(2): 532-547. DOI: 10.17860/mersinefd.434775
- Özdamar K. (1999). *Paket programlarla istatistiksel veri analizi-1*. 4. Baskı. Kaan Kitabevi.
- Önen, S. (2012). Mevsimlik tarım işçiliği ve çingeneler. *Sosyal ve Beşerî Bilimler Dergisi*, 4(2), 281-290.
- Öztürk, M., & Çetin, B. I. (1999). Bilgi toplumu-eğitim-yeni kimlikler-II bilgi toplumu ve eğitimde yeni kimlikler. *Ankara Üniversitesi Eğitim Bilimleri Fakültesi Dergisi*, 32(1), 2663.
- Raykov, T., & Marcoulides, G.A. (2000). *A first course in structural equation modeling*, Lawrence Erlbaum Associates, Inc.
- Robbins, S. P., & Judge T. A. (2020). *Örgütsel davranışın temelleri*. (çev: İ. E. Artan ve G. Eser) Ankara: Nobel Akademik Yayıncılık.
- Scherer, R. F., Wiebe F. A., Luther, D. C., & Adams J. S. (1988). Dimensionality of coping: factor stability using the ways of coping questionnaire. *Psychological Reports*, 62, 763-770.
- Şenses, F. (2001). *Küreselleşmenin öteki yüzü: Yoksulluk*. İstanbul. İletişim Yayınevi
- Tartanoğlu, Ş. (2010). Sosyal dışlanma: küreselleşme perspektifinden bir kavramsallaştırma çabası. *İstanbul Üniversitesi Sosyoloji Konferansları Dergisi*, (42), 1-13
- Tavsancıl, E., & Keser, H. (2002). İnternet kullanımına yönelik likert tipi bir tutum ölçeğinin geliştirilmesi, *Eğitim Bilimleri Dergisi*, 1 (1), 79- 100.
- Ulukuş, M. Y. (2023). Geçici koruma altındaki Suriyeli öğrencilerin Türkiye'ye entegrasyonunda eğitimin etkisi. Yüksek Lisans Tezi. Burdur: Mehmet Akif Ersoy Üniversitesi.
- Vieira, A. L. (2011). Interactive LISREL in practice: getting started with a SIMPLIS Approach. Springer Heidelberg Dordrecht London New York.
- Yaşlıoğlu, M. M. (2017). Sosyal bilimlerde faktör analizi ve geçerlilik: keşfedici ve doğrulayıcı faktör analizlerinin kullanılması, *İstanbul Üniversitesi İşletme Fakültesi Dergisi*, 46, 74-85.
- Yıldırım, M., & Arpacıoğlu, Ö. (2011). Dünyada ve Türkiye'de yoksulluğun analizi. *Niğde Üniversitesi İktisadi ve İdari Bilimler Fakültesi Dergisi*, 4 (2), 60-76.
- Yıldırım, N. (2019). Sosyoekonomik bakımdan dezavantajlı öğrencilerin bulunduğu okullarda öğrencilere sunulan akademik ve sosyal yardımların değerlendirilmesi. Yüksek Lisans Tezi. Ankara: Gazi Üniversitesi.

KAYNAKÇA

- Adams, E. & Rollings, A. (2006). *Fundamentals of game design*. Pearson Prentice Hall.
- Ajanaku, L. (2018). According to the report, 54 percent of nigerian children face cyber risks. <http://thenationonlineng.net/54-per-cent-nigerian-kids-face-cyber-risks-says-report/>
- Akbaşı, S.Y. (2021). Çevrimiçi çocuk istismarı. <https://www.aydinkritik.com/makale/cevrimici-cocuk-istismari-41>
- Akça, E.M., Sayımer, İ., Salı, J. B. ve Başak, E. B. (2014). Okulda siber zorbalığın nedenleri, türleri ve medya okuryazarlığı eğitiminin önleyici çalışmalarındaki yeri. *Elektronik Mesleki Gelişim ve Araştırma Dergisi*, 2, 17-30.
- Altay, K. (2019). Çevrimiçi oyunlarda çocuk istismarı uyarısı (bebekler internete). https://www.ntv.com.tr/teknoloji/cevrimici-oyunlarda-cocuk-istismari-uyarisi,T9KA2v9WQkiulccle_IDtA
- Apostolides, Z., & Harvey, P. A. (2018). Crying shame: the shocking rise of internet ‘child shaming’: how parents are taking to social media to humiliate and punish their kids on camera. <https://www.thesun.co.uk/news/6006140/internet-child-shaming-parents/>
- Arıca, O.T. (2009). Psychiatric symptomatology as a predictor of cyberbullying among university students. *Eurasian Journal of Educational Research*, 34, 167-184.
- Atalay, G.E. (2019). Sosyal medya ve çocuk: babishko family fun tv isimli youtube kanalının eleştirel bir analizi. *Erciyes İletişim Dergisi*, 1, 179-202.
- Atalay, Z., & Tamkoç, B. (2022). Tiktok kullanan gençlerin kendilik algılarının incelenmesi. *Sosyal Sağlık Dergisi*, 2(2), 17-35.
- Atilla-Öztürk, G. (2021). *Türk Ceza Kanunu'nda müstehcenlik suçu*. Seçkin Yayıncılık.
- Avrupa Konseyi Siber Suçlar Sözleşmesi (2001). <https://www.bg.org.tr/Doc/AvrupaBirliğıSiberSuclarSozlesmesi.doc>
- Avrupa Konseyi Siber Suçlar Sözleşmesi. (2001). <https://afyonluoglu.org/PublicWebFiles/cyber/legislation/2001-Avrupa%20BirliğıC4%9Fi%20Siber%20Su%C3%A7lar%20S%C3%B6zle%C5%9Fmesi-TR.pdf>
- Ayhan, H., & Öztürk, E. (2021). Dijital dünyada ebeveyn olmanın görünürde normal bir yansıması olarak paylaşılan ebeveynlik (sharenting): geleneksel bir derleme. *Türkiye Klinikleri Adli Tıp ve Adli Bilimler Dergisi*, 18(2), 165-177.
- Aytekin, G. (2017). Dijital oyunlar ve bireyler üzerindeki etkileri. <https://www.guvenliweb.org.tr/blog-detay/dijital-oyunlar-ve-bireyler-uzerindeki-etkileri>
- Babchishin, K.M., Merdian, H.L., Bartels, R.M., & Perkins, D. (2018). *Child sexual exploitation materials offenders: a review*. In European Psychologist Hogrefe Publishing GmbH.
- Balcı, M., & Çakır, K. (2022). İnternet ortamında ve sosyal ağlarda işlenen cinsel suçlar. *Anadolu Üniversitesi Hukuk Fakültesi Dergisi*, 8(2), 201-214.
- Baştemur, Ş., Borucu, D. H., & Bulut, S. (2021). Ebeveynlerin çocuklarının fotoğrafını sosyal medyada paylaşmasının (sharenting) psikolojik sonuçları: Bir sharenting olgu incelemesi. *Türk J Child Adolesc Ment Health*, 28(2), 166-173.
- Battersby, L. (2016). Millions of social media photos found on child exploitation sharing sites. <http://www.smh.com.au/national/millions-of-social-media-photos-found-on-child-exploitation-sharing-sites-20150929-gjxe55.html>
- Belsey, B. (2007). Cyberbullying: a real and growing threat. *ATA Magazine*, 88(1), 14-21.
- Birleşmiş Milletler Çocuk Haklarına Dair Sözleşme. (1989). <https://www.unicef.org/turkiye/%C3%A7ocuk-haklar%C4%B1na-dair-s%C3%B6zle%C5%9Fme>
- Blum-Ross, A., & Livingstone, S. (2017). “Sharenting,” parent blogging, and the boundaries of the digital self. *Popular Communication*, 15(2), 110-25.
- Brevik, K., & Olweus, D. (2006). Children of divorce in a scandinavian welfare state: Are they less affected than us children? *Scandinavian Journal of Psychology*, 47, 61-74.
- Briggs, P. Simon, W.T., & Simonsen, S. (2011). An exploratory study of internet-initiated sexual

- offenses and the chat room sex offender: has the internet enabled a new typology of sex offender? *Sex Abuse*, 23, 72–91.
- Bulut, S., & Aktaş, A. (2022). Tüm yönleriyle mahremiyet. *T.C. Aile ve Sosyal Hizmetler Bakanlığı*, 333-353.
- Burke, A., Sowerbutts, S., Blundell, B., & Sherry, M. (2002). Child pornography and the internet: Policing and treatment issues. *Psychiatry, Psychology and Law*, 9(1), 79-84.
- Can, N. (2022). Çocuğun sanal cinsel istismarı. *Türkiye Adalet Akademisi Dergisi*, 50, 115-138.
- Carpenter, L. M., & Hubbard, G.B. (2014). Cyberbullying: implications for the psychiatric nurse practitioner. *J Child Adolesc Psychiatr Nurs*, 27(3),142-148.
- Carter, J.M., & Wilson, F.L. (2015). Cyberbullying: a 21st century health care phenomenon. *Pediatr Nurs*, 41(3),115-125.
- Carvalho, J., & Nobre, P.J. (2014). Early maladaptive schemas in convicted sexual offenders, preliminary findings. *International Journal of Law and Psychiatry*, 37, 210-216.
- Cengiz Saltuk, M., & Erciyes, C. (2020). Okul öncesi çocuklarda teknoloji kullanımına ilişkin ebeveyn tutumlarına dair bir çalışma. *Yeni Medya Elektronik Dergisi*, 4(2), 106-120.
- Chalfen, R. (2009). It's only a picture': sexting, 'smutty' snapshots and felony charges. *Visual Studies*, 24(3), 258–268.
- Craft, A. (2012). Childhood in a digital age: creative challenges for educational futures. *London Review of Education*, 10(2), 173–190.
- Çalış, B. (2020). Sosyal medya bağımlılığı: nedir paylaşmak? <https://blog.adgager.com/sosyal-medya-bagimliliği-sharenting-nedir/>
- Çalışkan, M. (2019). Toplum ve suç araştırmalarında sınırları aşan bir suç: “çevrimiçi çocuk istismarı” ve bu suçla karşı alınabilecek önlemler. *Dumlupınar Üniversitesi Sosyal Bilimler Dergisi*, 61, 122-131.
- Çıkman, B., Salman, Ö., & Çalışkan, D. (2017). Adı: meraklı soyadı: çocuk durum: “çevrimiçi” sonuç: “grooming” “internette çocuk istismarı”. *Güncel Pediatri*, 15(3), 65-70.
- Çocuk Hakları Sözleşmesi. (1989). <https://www.unicef.org/turkiye/%C3%A7ocuk-haklar%C4%B1na-dair-s%C3%B6zle%C5%9Fme>
- Çubukçu, A., & Bayzan, Ş. (2013). Türkiye’de dijital vatandaşlık algısı ve bu algıyı internetin bilinçli, güvenli ve etkin kullanımı ile araştırma yöntemleri. *Middle Eastern&African Journal of Educational Research*, 5, 148-74.
- Damkjaer, M. S. (2018). Sharenting = good parenting? Four parental approaches to sharenting on facebook. In digital parenting. The challenges for families In G Mascheroni, C Ponte, A Jorge (Eds), *The Digital Age* (pp. 209-218). Nordicom.
- de Santisteban, P., Del Hoyo, J., Alcázar-Córcoles, M.Á., & Gámez-Guadix, M.(2018). Progression, maintenance, and feedback of online child sexual grooming: a qualitative analysis of online predators. *Child Abuse Negl*, 80, 203–15.
- Doğan, S. (2022). Prof. Dr. Sultan doğan ile çevrimiçi istismarın dijital medyadaki yeri ve çocuk hakları. <https://dijitalmedyavecocuk.bilgi.edu.tr/2022/11/09/prof-dr-sultan-dogan-ile-cevrimici-istismarin-dijital-medyadaki-yeri-ve-cocuk-haklari/>
- Donat-Bacıoğlu, S. (2022). 21. Yüzyılda çocukları ve gençleri bekleyen siber riskler. *Psikiyatride Güncel Yaklaşımlar*, 14(1), 29-37.
- Dursun, C. (2019). Ebeveynlerin çocuklarını sosyal medyada teşhiri: çocuk hakları bağlamında bir değerlendirme. *Çocuk ve Medeniyet Dergisi*, 4(8), 195-208.
- Dülger, M. V. (2020). *Bilişim suçları ve internet iletişim hukuku*. Seçkin Yayınları.
- Dülger, M. V. (2021a). İnternet aracılığıyla işlenen cinsel suçlar. https://papers.ssrn.com/sol3/Delivery.cfm/SSRN_ID3792316_code2355038.pdf?abstractid=3792316&mirid=1
- Dülger, M.V. (2021b). Siber suçlarda fiziki ve elektronik deliller hakkında ulusal yaklaşım. <https://rayp.adalet.gov.tr/resimler/552/dosya/siber-suclarda-deliller-avrupa-konseyi-v102->

09-202111-23-am.pdf

- Elmalı, F. (2020). Sosyal ağ siteleri: ergenler, riskler ve tehditlerden korunma stratejileri. *Bolu Abant İzzet Baysal Üniversitesi Eğitim Fakültesi Dergisi*, 20, 439-453.
- Erişir, R. M. (2023). *Çocuk işçiliği kapsamında Türkiye 'de çocuk youtuber 'lar*. [Yayımlanmamış Yüksek Lisans Tezi]. Hacı Bayram Veli Üniversitesi.
- Erol, M., & Erol, A. (2020). Koronavirüs pandemisi sürecinde ebeveynleri gözünden ilkökul öğrencileri. *Milli Eğitim Dergisi*, 49(1), 529-551.
- Fırat, S. (2023). Cinsel istismara yol açan dijital kaynaklı eylemler: siber uşaklaştırma. *Adli Tıp Bülteni*, 28(3), 307-314.
- Gasser, U., Maclay, C.M., & Palfrey, J.G. (2010). Working towards a deeper understanding of digital safety for children and young people in developing nations (June 21, 2010). Berkman Center Research Publication No. 2010-7, Harvard Public Law Working Paper No. 10-36. Erişim Tarihi: 7 Nisan 2023 https://papers.ssrn.com/sol3/Delivery.cfm/SSRN_ID1654014_code555131.pdf?abstractid=1628276&mirid=1
- Gottschalk, P. (2010). Characteristics of the internet and child abuse. In Davidson J., Gottschalk, P. (Eds.) *Internet child abuse: current research and policy*, (pp. 27-51). Routledge.
- Gököl, Ö. (2020). Teknoloji bağımlılığının çeşitli yaş gruplarındaki çocuklara etkileri hakkındaki ebeveyn görüşleri. *Kıbrıs Türk Psikiyatri ve Psikoloji Dergisi*, 2(1), 41-47.
- Gönültaş, M. B. (2016). Cinsel istismarcıların çocuklara yaklaşım metot ve teknikleri. *Zeitschrift Für Die Welt Der Türken*, 8, 289-305.
- Güngör, A. (2021). Sosyal medyada çocuk hakları ihlali ve çocuk istismarı: instagram anneleri. *İletişim Kuram ve Araştırma Dergisi*, 54, 1-24.
- Gürkan, U., & Demirel, N. (2021). Ergenlerin sosyal medya kullanımlarının sosyal ilişkilerine ve sosyal kaygı düzeylerine etkisi. *Avrasya Sosyal ve Ekonomi Araştırmaları Dergisi*, 8(3), 79-104.
- Holman, J.P., Hansen, C.E., Cochian, M.E., & Lindsey, C.R. (2005). Liar, liar: internet faking but not frequency of use affect social skills, self-esteem, social anxiety, and aggression. *Cyber Psychology Behaviour*, 8(1), 1-6.
- İçişleri Bakanlığı İller İdaresi Genel Müdürlüğü (2014). 11 Kasım 2014 Tarihli ve 2014/33 sayılı "İnternet Ortamında Çocukların Cinsel İstismarının Önlenmesi Konusunda Alınacak Tedbirler" başlıklı Genelge. <https://www.icisleri.gov.tr/kurumlar/icisleri.gov.tr/lcSite/illeridaresi/Mevzuat/Genelgeler/04.11%20%20C4%B0internet%20Ortam%C4%B1nda%20%C3%87ocuklar%C4%B1n%20Cinsel%20%C4%B0istismar%C4%B1n%C4%B1n%20%C3%96nlenmesi%20Konusunda%20Al%C4%B1nacak%20Tedbirler.pdf>
- İnce, B., & İldırım, E. (2017, 11-14 Mayıs). *Israrlı takibin yeni hali: siber stalking*. [Poster Bildiri]. 14. Adli Bilimler Kongresi. İzmir, Türkiye.
- İşçitürk, G. B., & Turan, E. Z. (2015). Öğretmen adaylarının siber zorbalığa ilişkin görüşleri. *Researcher: Social Science Studies*, 3 (1), 60-68.
- Kaptan, B. (2017). Yeni dijital tehlike: sexting. <https://dijitalmedyavecocuk.bilgi.edu.tr/2017/12/14/yeni-dijital-tehlike-sexting/>
- Karaman, H. & Ayhan, H. (2021). Çocuğa yönelik teknolojik ihmal ve istismar. *Online Journal of Technology Addiction & Cyberbullying*, 8(1), 43-59.
- Kaşıkcı, D. N., Çağiltay, K., Karakuş, T., Kurşun, E., & Ogan, C. (2014). Türkiye ve Avrupa'daki çocukların internet alışkanlıkları ve güvenli internet kullanımı. *Eğitim ve Bilim*, 39(171), 230-243.
- Katz, C. (2013). Internet-related child sexual abuse: what children tell us in their testimonies. *Children and Youth Services Review*, 35, 1536-1542.
- Katzer, C. (2014). *Cybermobbing-Wenn das Internet zur W@ffe wird*. Springer-Spektrum.
- Keçe, C. (2019). Sexting nedir? Sexting nasıl yapılır? <https://www.hurriyet.com.tr/mahmure/yazarlar/cem-kece/seksting-nedir-seksting-nasil-yapilir-35122241>
- Keçe, H. (2018). *Çocuk destek merkezlerinde yaşayan cinsel istismar mağduru kız çocuklarının*

- sosyal kaygı düzeyleri*. [Yayımlanmamış Yüksek Lisans Tezi]. Hacettepe Üniversitesi.
- Kılıç, B., & Kaya, S. (2021). Yeni medya çağında çocuk youtuberlar üzerinden çocukluğun yok oluşu. *Gümüşhane Üniversitesi Sosyal Bilimler Enstitüsü Elektronik Dergisi*, 12(3). 1141-1156.
- Kloess, J.A., Hamilton-Giachritsis, C.E., & Beech, A. R. (2019). Offense processes of online sexual grooming and abuse of children via internet communication platforms. *Sex Abuse*, 31, 73-96.
- Koçtürk, N., & Yüksel, F. (2018). A modern danger for adolescents: from online flirtation to sexual abuse. *The Journal of Psychiatry And Neurological Sciences*, 31, 294-300.
- Koçoğlu, S. (2018). Youtube nedir? Youtube nasıl kullanılır? Youtube'un özellikleri nelerdir? <https://www.brandingturkiye.com/youtube-nedir-youtube-nasil-kullanilir-youtubeun-ozellikleri-nelerdir/>
- Kowalski, R.M., Giumetti, G.W., Schroeder, A.N., & Lattanner, M. R. (2014). Bullying in the digital age: a critical review and metaanalysis of cyberbullying research among youth. *Psychol Bull*, 140(4), 1073-1137.
- Kuss, D. J., & Griffiths, M. D. (2012). Internet and gaming addiction: a systematic literature review of neuroimaging studies. *Brain Science*, 2, 347-374.
- Kuyumcu, M. (2023). Dijital Çağda Medya. İçinde A. Köseoğlu (Ed.), *Dijital çağın yeni hastalığı: sharenting* (ss. 128-136), Eğitim Yayınevi.
- Lanning, K.V. (2001). Child molesters: a behavioral analysis (4 th ed). Retrived from Erişim Tarihi: 19 Kasım 2023 <http://www.missingkids.com>
- Lenhart, A. (2009). *Teens and sexting*. Pew Research Center.
- Livingstone, S. (2013). Online risk, harm and vulnerability: reflections on the evidence base for child internet safety policy, ZER. *Journal of Communication Studies*, 18 (35), 13-28.
- Livingstone, S., & Haddon, L. (2008). Risky experiences for children online: charting european research on children and the internet. *Children and Society*, 22, 314-323.
- Livingstone, S. (2017). Children's and young people's lives online. In: Brown J. (Eds). *Online risk to children: impact, protection and prevention*. (pp. 35-47). John Wiley and Sons, Incorporated.
- Livingstone, S., & Blum-Ross, A. (2020). *Parenting for a digital future: how hopes and fears about technology shape children's lives*. Oxford University Press, <https://doi.org/10.1093/oso/9780190874698.001.0001>
- Livingstone, S., Haddon, L., Görzig, A., & Ólafsson, K. (2011). EU Kids Online: Final Report 2011. EU Kids Online, Deliverable D8.3. EU Kids Online Network, London, UK.
- Livingstone, S., Mascheroni, G., & Staksrud, E. (2015). *Developing a framework for researching children's online risks and opportunities in Europe*. https://eprints.lse.ac.uk/64470/1/_lse.ac.uk_storage_LIBRARY_Secondary_libfile_shared_repository_Content_EU%20Kids%20Online_EU%20Kids%20Online_Developing%20framework%20for%20researching_2015.pdf
- Marasli, M., Suhendan, E., Yilmazturk, N.H., & Cok, F. (2016). Parents' shares on social networking sites about their children: sharenting. *The Anthropologist*, 24(2), 399-406.
- Martellozzo, E. (2019). Online Child Sexual Abuse. In I. Bryce, Y. Robinson and W. Petherick (Eds). *Child abuse and neglect: forensic issues in evidence, impact and management* (pp. 63-77). Academic Press.
- Mcalinden, A. M. (2012). *'Grooming' and the sexual abuse of children: institutional, internet, and familial dimensions*. Oxford Academic.
- Miller, B. (2014). The creepiest new corner of instagram: role-playing with baby photos. <https://www.fastcompany.com/3036073/thecreepiest>
- Namdar, S. (2022). Çocuk youtuberların ürettikleri içeriklerde ve izleyici yorumlarında görülen siber zorbalık durumları. [Yayımlanmamış Yüksek Lisans Tezi]. Kocaeli Üniversitesi.
- National Center for Missing Exploited Children. (2009). Helping students deal with cyberbullying.

- NASN Sch Nurse*, 24(5), 200-203.
- Neutze, J., Seto, M. C., Schaefer, G. A., Mundt, I. A., & Beier, K. M. (2011). Predictors of child pornography offenses and child sexual abuse in a community sample of pedophiles and hebephiles. *Sexual Abuse*, 23(2), 212-242. <https://doi.org/10.1177/1079063210382043>
- Oral, M. ve Tuncay, T. (2012). Ruh sağlığı alanında sosyal hizmet uzmanlarının rol ve sorumlulukları. *Toplum ve Sosyal Hizmet*, 23(2), 93-114.
- Otero, P. (2017). Sharenting... should children's lives be disclosed on social media? *Archivos Argentinos De Pediatría*, 115(5), 412-413.
- Özbay, H.İ. (2021). İnternet ortamında çocukların korunması. *Türk Dünyası Araştırmaları*, 128(253), 441-460.
- Özcan, K., & Balcı-Çelik, S. (2021). Motivasyonel görüşme tekniğine dayalı psiko-eğitim programının lise öğrencilerinin çevrimiçi oyun bağımlılığı düzeylerine etkisi. *OMÜ Eğitim Fakültesi Dergisi*, 40(1), 257-274.
- Özçalık, C. K., & Atakoğlu, R. (2021). Çevrimiçi çocuk cinsel istismarı: yaygınlık, mağdur ve suçlu özellikleri. *Psikiyatri Hemşireliği Dergisi*, 12(1), 76-81.
- Özkaya, P. (2023). Dijital dünyada çevrimiçi riskler, bilişim suçları ve mağdur çocuk. *Türkiye Adalet Akademisi Dergisi*, 53, 13-42.
- Öztürk, E., Ateş, A., & Erdoğan, B. (2020). Siber suçların hukuksal yönleri ve psikolojik dinamikleri. İçinde E. Öztürk (Ed.), *Siber Psikoloji* (ss.48-55), Türkiye Klinikleri.
- Parşa, A.F., & Akmeşe, Z. (2019). Sosyal medya ve çocuk istismarı: instagram anneleri örneği. *Kadem Kadın Araştırmaları Dergisi*, 5(1), 163-191.
- Pelfrey Jr, W.V., & Weber, N. L. (2013). Keyboard gangsters: analysis of incidence and correlates of cyberbullying in a large urban student population. *Deviant Behav*, 34(1),68-84.
- Perkins, A. B., Becker, J. V., Tehee, M., & Mackelprang, E. (2013). Sexting behaviors among college students: cause for concern? *International Journal of Sexual Health*, 26(2), 79-92.
- Petry, N. M., & O'Brien, C. P. (2013). Internet gaming disorder and the DSM-5. *Addiction*, 108(7), 1186-1187.
- Quandt, T., & Kröger, S. (2014). *Multiplayer*. Routledge.
- Quayle, E., Allegro, S., Hutton, L., & Sheath, M. (2014). Rapid skill acquisition and online sexual grooming of children. *Comput Human Behav*, 39, 368-375.
- Ramiro, L.S., Martinez, A.B., Tan, J.R.D., Mariano, K., Miranda, G.M.J., & Bautista, G. (2019). Online child sexual exploitation and abuse: a community diagnosis using the social norms theory. *Child Abuse Negl*, 96, 104080. [E-pub ahead of print]
- Resmî Gazete. (2012). Çocuk İzlem Merkezi (ÇİM) ile İlgili 2012/20 Sayılı Başbakanlık Genelgesi. <https://www.mevzuat.com/cocuk-izlem-merkezi-cim-ile-ilgili-2012-20-sayili-basbakanlik-genelgesi/>
- Salter, A. (1995). *Transforming trauma*. Sage
- Say, G.N., Babadağı, Z., Karabekiroğlu, K., Yüce, M., & Akbaş, S. (2015). Çevrimiçi cinsel istismarla ilişkili istismar özellikleri ve psikiyatrik sonuçlar. *Siber psikoloji, Davranış ve Sosyal Ağ*, 18(6), 333-336.
- Seto, M.C., Cantor, J.M.& Blanchard, R. (2006). Child pornography offenses are a valid diagnostic indicator of pedophilia. *Journal Of Abnormal Psychology*, 115, 610-615.
- Sırakaya, M., & Seferoğlu, S. S. (2018). Çocukların çevrim-içi ortamlarda karşılaştıkları riskler ve güvenli internet kullanımı. İçinde B. Akkoyunlu, A. İşman ve H. F. Odabaşı (Eds). *Eğitim teknolojileri okumaları* (ss. 185-202). Pegem Akademi.
- Siegfried, K.C., Lovely, R.W., & Rogers., M. K. (2008). Self-Reported online child pornography behaviour: a psychological analysis. *International Journal of Cyber Criminology*, 2(1), 286-97.
- Soo, K., & Bodanovskaya, Z. (2011). Risk factors of becoming a victim of internet related sexual abuse. In M. Ainsaar and L. Lööf (Eds). *Online Behaviour Related To Child Sexual Abuse Literature Report*.

- Sosyal medya çalışma grubu kuruldu. (2022, 6 Haziran). En Son Haber. <https://www.ensonhaber.com/gundem/sosyal-medya-calisma-grubu-kuruldu>
- Soygüder Baturlar, Ş., & Günay Yavuz, U. (2021). TikTok uygulamasının sanal şöhretimsileri: gıda sektöründe çalışan işçilerin tiktok paylaşımları ile şöhreti bulma çabaları. *Van Yüzcüncü Yıl Üniversitesi Sosyal Bilimler Enstitüsü Dergisi*, 54, 83-106.
- Söner, O., & Yılmaz, O. (2020). Ergenlerin sosyal medya beğenilmeme korkularının yordayıcısı olarak benlik saygısı ve benlik tasarımı. *Yaşam Becerileri Psikoloji Dergisi*, 4(7), 51-68.
- Staksrud, E. (2013). *Children in the online world risk, regulation, rights*, Routledge.
- Stoll, C.B., Boillat, C., Pfluenger, M.O., Graf, M., & Rosburg, T. (2019). Psychopathy neuroticism and abusive behavior in low risk child sex offenders. *J Child Sex Abuse*, 28, 990-1006.
- Subrahmanyam, K., & Greenfield, P. (2008). Online communication and adolescent relationships. *Future Child*, 18, 119-146.
- Şener, S., & Yiğit, B. N. (2021). Sosyal medyanın gençlerin düşünce ve değerlerine etkisi. *Akademik Platform İslami Araştırmalar Dergisi*, 5(3), 529-553.
- TBMM Meclis Araştırması Komisyonu Raporu. (2012). Bilgi toplumu olma yolunda bilişim sektöründeki gelişmeler ile internet kullanımının başta çocuklar, gençler ve aile yapısı üzerinde olmak üzere sosyal etkilerinin araştırılması amacıyla kurulan meclis araştırması komisyonu raporu. <https://acikerisim.tbmm.gov.tr/items/a90c3828-2136-401a-95cb-82ff86f4f35f>
- Thomas, S. P. (2009). A new approach to prevention and reduction of youth violence. *Issues Ment Health Nurs*, 30(9), 529- 529.
- Türk Ceza Kanunu. (2004). <https://av-saimincekas.com/aile/velayet/hukukta-cocugun-tanimi/>
- Türk Ceza Kanunu. (2004). Madde 103, 105, 106, 107 ve 226.
- Türkileri-İnselöz, N. (2012). *Ergenlerde sanal zorbalık nedenlerine ilişkin algular, duygular tepkiler ve baş etme yöntemleri ile zorbalık statüleri arasındaki ilişkiler* [Yayımlanmamış Yüksek Lisans Tezi]. Hacettepe Üniversitesi.
- Türkiye İstatistik Kurumu. (2020). Hanehalkı Bilişim Teknolojileri Kullanım Araştırması.
- Türkiye İstatistik Kurumu. (2021). Çocuklarda bilişim teknolojileri kullanım araştırması raporu. Erişim Tarihi: 25 Aralık 2021 <https://data.tuik.gov.tr/Bulten/Index?p=Cocuklarda-Bilisim-Teknolojileri-Kullanim-Arastirmasi-2021-41132>
- Tüzün, Ü. (2002). Gelişen iletişim araçlarının çocuk ve gençlerin etkileşimi üzerine etkisi. *Düşünen Adam Dergisi*, 15(1), 46-50.
- Uludaşdemir, D., & Küçük, S. (2019). Cyber bullying experiences of adolescents and parental awareness: turkish example. *J Pediatr Nurs*, 44, 84-90.
- Unay, D. (2021). Siber uşaklaştırma (grooming) çocukları tehdit ediyor. <https://www.indyrturk.com/node/357506/t%C3%BCrki%CC%87yeden-sesler/siber-u%C5%9Fakla%C5%9Ft%C4%B1ma-grooming-%C3%A7ocuklar%C4%B1-tehdit-ediyor>
- UNICEF. (2017). Dünya çocuklarının durumu 2017: dijital bir dünyada çocuklar. <https://www.unicef.org/turkiye/media/4291/file/D%C3%BCnya%20%C3%87ocuklar%C4%B1n%C4%B1n%20Durumu%202017:%20Dijital%20bir%20D%C3%BCnyada%20%C3%87ocuklar.pdf>
- Urazel, B., Fidan, S.F., Gündüz, T., & Şenlikli M. (2017). Çocuk ve ergen cinsel istismarlarının değerlendirilmesi. *Osmangazi Tıp Dergisi*, 39, 18-25.
- Uyan, S. (2021). *Dijital dünyada e-beveyn olmak*. Timaş Yayınları.
- Ünal, S., & Yıldız, F. (2019). Dijital risk toplumunda meydan okuma videoları ve çocuklar: Adana’da ortaöğretim öğrencilerine yönelik bir alan araştırmasından bulgular. *Selçuk İletişim Dergisi*, 13 (1), 197-226.
- Ünlü, D., Kuş, O., & Göksu, O. (2020). Videolarda gerçek hayattaki gibi değilim, rol yapmaktayım”: tiktok kullanıcılarının benlik performansları üzerine bir inceleme. *Intermedia International E-Journal*, 7(12), 115-128.
- Ünlü, D., Türk, H., & Artan, T. (2020). Kamu sorumluluğu ve sosyal hizmet perspektifinden

- çocukların çevrimiçi cinsel istismarı. *Omdusman Akademik*, 13(7), 227-251.
- Valcke, M., Bonte, S., De Wever, B., & Rots, I. (2010). Internet parenting styles and the impact on internet use of primary school children. *Computers & Education*, 55(2), 454-464.
- Victoria State Government. (2013). Online grooming: "young people are quick to embrace and explore the online world, but parents should be aware of the risks." <https://www.education.vic.gov.au/about/programs/bullystoppers/Pages/adviceonlinegrooming.aspx>
- Wachs, S., Jiskrova, G.K., Vazsonyi, A.T., Wolf, K.D., & Junger, M. (2016). A cross national study of direct and indirect effects of cyberbullying on cybergrooming victimization via self esteem. *Psicología Educativa*, 22, 61-70.
- Wachs, S., Whittle, H.C., Giachritsis, K.D., Wolf, A.T., & Vazsonyi, M.J. (2018). Correlates of mono and dual victims of cybergrooming and cyberbullying: evidence from four countries. *Cyberpsychology, Behavior and Social Networking*, 21(2), 91-98.
- Wallaroo. (2020). Tik Tok Statistics. <https://wallaroomedia.com/blog/social-media/tiktok-statistics/>
- Weimann, G., & Masri, N. (2020). Research note: spreading hate on tiktok. *stud confl terror*, doi: 10.1080/1057610X.2020.1780027
- Whittle, H. C., & Hamilton-Giachritsis, C. (2017). Offender Behaviour. In J. Brown, *Online Risk To Children: Impact, Protection And Prevention* (Pp. 55–71). Wiley Blackwell.
- Whittle, H., Hamilton-Giachritsis, C., Beech, A., & Collings, G. (2013a). A review of online grooming: characteristics and concerns. *Aggression And Violent Behavior*, 18(1), 62-70.
- Whittle, H.C., Giachritsis, C.H., & Beech, A.R. (2013b). Victims' voices: the impact of online grooming and sexual abuse. *Universal Journal Of Psychology*, 1(2), 59.
- Willard, N. E. (2007). *Cyberbullying and cyberthreats: responding to the challenge of online social aggression, threats, and distress*. Research Press.
- Yalaki, Z., & Taşar, M. A. (2019). Ergenlerde çevrimiçi oyun oynama özellikleri akran zorbalığına yol açıyor mu? *Ege Tıp Dergisi*, 58 (4), 336-343.
- Yaman, E., & Peker, A. (2012). Ergenlerin siber zorbalık ve siber mağduriyete ilişkin algıları. *Gaziantep Üniversitesi Dergisi Sosyal Bilimler*, 11 (3), 819-833.
- Yang, B., Wang, B., Sun, N., Xu, F., Wang, L., Chen, J., & Sun, C. (2021). The consequences of cyberbullying and traditional bullying victimization among adolescents: gender differences in psychological symptoms, self-harm and suicidality. *Psychiatry Research*, 306, 114219. Doi: 10.1016/J.Psychres.2021.114219.
- Yar, M. (2006). *Cybercrime and society*. Sage.
- Yelsalı-Parmaksız, P.M. (2012). Digital opportunities for social transition: blogosphere and motherhood in Turkey. *Fe Dergi*, 4(1), 123-134.
- Yıldırım, A. F., & Yazgan, Ç. Ü. (2022). Saldırganlığın dijital ortamda yeniden üretimi: üniversite öğrencilerinin saldırganlık ve siber zorbalık/ mağduriyet deneyimlerinin incelenmesi. *TRT Akademi*, 7(15), 652-676.
- Yıldız, S., & Bektaş, F. (2021). COVID-19 salgınının çocukların boş zaman etkinliklerinde yarattığı değişimin ebeveyn görüşleriyle değerlendirilmesi. *Gazi Beden Eğitimi ve Spor Bilimleri Dergisi*, 26, 99-122.
- Yıldızca, B., & Demir, F. (2021). Siber zorbalık üzerine nitel bir araştırma. *Sosyal Sağlık Dergisi*, 1(1), 116-139.
- Yücel, N., & Gürsoy, F. (2013). Ergenlerin akran ilişkileri ile yalnızlık düzeylerinde internet kullanımının etkisi. İçinde M. Kalkan ve C. Kaygusuz (Eds.). *İnternet Bağımlılığı Sorunlar ve Çözümler*. (ss. 211-230). Anı Yayıncılık.
- Yücel, V. (2019). Zararlı dijital oyunlar ve çocuklar. *Avrasya Sosyal ve Ekonomi Araştırmaları Dergisi*, 6, 340-353.
- Zych, I., Farrington, D. P., & Ttofi, M. M. (2019). Protective factors against bullying and cyberbullying: a systematic review of meta-analyses. *Aggress Violent Behav*, 45, 4-19.

KAYNAKÇA

- Alan, Ü. (2020). Okul öncesi dönem çocuklarına yönelik geliştirilen STEM eğitimi programının etkililiğinin incelenmesi. Doktora Tezi, Hacettepe Üniversitesi Eğitim Bilimleri Enstitüsü, Ankara.
- Apriyani, R., Ramalis, T. R., & Suvarma. I. R. (2019). Analyzing students' problem-solving abilities of direct current electricity in stem-based learning. *Journal of Science Learning*, 2(3), 8591.
- Archer, L., DeWitt, J., Osborne, J., Dillon, J., Willis, B., & Wong, B. (2010). 'Doing' science versus 'being' a scientist: examining 10/11-year-old school children's constructions of science through the lens of identity. *Science Education*, 94(4), 617–639. doi: 10.1002/sce.20399.
- Aslam, F., Adefila, A., & Bagiya, Y. (2018). STEM outreach activities: an approach to teachers' professional development. *Journal of Education for Teaching*, 44(1), 58–70.
- Atkinson, R. D., & Mayo, M. J. (2010). *Refueling the US innovation economy: Fresh approaches to science, technology, engineering and mathematics (STEM) education*. Washington, DC: The Information Technology & Innovation Foundation.
- Bagiati, A. & Evangelou, D. (2011). Starting young: Learning outcomes of a developmentally appropriate PreK engineering curriculum. içinde Hernandez, W., *In Research in Engineering Education Symposium* (pp. 644–651). Universidad Politécnica de Madrid: Madrid.
- Bairaktarova, D., Evangelou, D., & Brophy, S. (2011). engineering in young children' s exploratory play with tangible materials. *Child. Youth Environ*, 21, 212–235.
- Banko, W., Grant, M. L., Jabot, M. E., McCormack, A. J., & O'Brien, T. (2013). *Science for the next generation: Preparing for the new standards*. National Science Teachers Association (NSTA) Press.
- Banks, F., & D. Barlex. (2014). *Teaching STEM in the Secondary School: Helping Teachers Meet the Challenge*. New York: Routledge.
- Battelle for Kids. (2019). *P21-Partnership for 21st century learning a network of Battelle for Kids*. Erişim Tarihi 12.12.2023, <https://www.battelleforkids.org/networks/p21/frameworks-resources>
- Beswick, K., & Fraser, S. (2019). Developing mathematics teachers' 21st century competence for teaching in STEM contexts. *ZDM Mathematics Education* 51, 955–965. <https://doi.org/10.1007/s11858-019-01084-2>.
- Bruce-Davis, M. N., Gubbins, E. J., Gilson, C. M., Villanueva, M., Foreman, J. L., & Rubenstein, L. D. (2014). STEM high school administrators', teachers', and students' perceptions of curricular and instructional strategies and practices. *Journal of Advanced Academics*, 25(3), 272–306.
- Bybee, R. W. (2010). What is STEM education? *Science*, 329 (5995), 996-996.
- Bybee, R. W. (2013). *The case for STEM education challenges and opportunities*. Washington, DC: National STEM Teachers Association.
- Bybee, R. W., & Fuchs, B. (2006). Preparing the 21st century workforce: a new reform in science and technology education. *Journal of Research in Science Teaching: The Official Journal of the National Association for Research in Science Teaching*, 43(4), 349–352.
- Chalkiadaki, A. (2018). A systematic literature review of 21st century skills and competencies in primary education. *International Journal of Instruction*, 11(3), 1-16.
- Cheng, T. A (2018). Preliminary study on the challenges of implementing STEM (Science, Technology, Engineering and Mathematics) education in Hong Kong's kindergartens. *J. Hong Kong Teach*, 17, 223–239.
- Chesloff, J. D. (2013). STEM education must start in early childhood. *Education Week*, 32(23), 27–32.

- Clements, D., & J. Sarama. (2014). The importance of the early years, Robert E. Slavin (ed.) in *science, Technology, Mathematic, Science, Technology, & Mathematics (STEM)*, (pp. 387–395), Thousand Oaks, CA: Corwin.
- Cornelius-White, J.H.& Harbaugh, A.P. (2010). *Learner-centered instruction: building relationships for student success*; Sage Publications: Thousand Oaks, CA, USA.
- Çetin, M., & Demircan, H. (2020). Erken çocukluk döneminde stem eğitimi anlayışı. *İnönü Üniversitesi Eğitim Fakültesi Dergisi*, 21(1), 102-117.
- Dale Tunnicliffe, S., & E. Gkouskou. (2020). Science in Action in Spontaneous Preschool Play – an Essential Foundation for Future Understanding. *Early Child Development and Care*, 190(1), 54–63.
- Dejarnette, N. (2012). America’s children: providing early exposure to stem (science, technology, engineering and math) initiatives. *Education*, 133(1), 77–84.
- Dilek, H., Taşdemir, A., Konca, A.S. & Baltacı, S. (2020). Preschool children’s science motivation and process skills during inquiry-based STEM activities. *J. Educ. Sci. Environ. Health*, 6, 92–104.
- English, L.D. (2018). Learning while designing in a fourth-grade integrated STEM problem. *Int. J. Technol. Des. Educ.* 29, 1011–1032.
- Erdogan, I., A. Ciftci, B. Yıldırım, & M.S. Topcu. (2017). STEM education practices: examination of the argumentation skills of pre-service science teachers. *Journal of Education and Practice*, 8(25), 164–173.
- Eshach, H., & Fried. M. N. (2005). Should science be taught in early childhood? *Journal of Science Education And Technology*, 14(3), 315–336.
- Fleer, M. (2022). Engineering play world: a model of practice to support children to collectively design, imagine and think using engineering concepts. *Res. Sci. Educ.*, 52, 583–598.
- French, L. (2004). Science as the center of a coherent, integrated early childhood curriculum. *Early Childhood Research Quarterly*, 19, 138–149. doi: 10.1016/j.ecresq.2004.01.004.
- Gao, Y. (2014) An emerging giant of science: achievements and challenges of stem education in China, Freeman, B., Marginson, S., Tytler, R., (Eds.), *In The Age of STEM* (pp. 69–88). Routledge: Milton Park, UK.
- Genç-Kumtepe, E., S. Kaya, S. Erdogan, U. Alan., & A. T. Kumtepe. (2017). Early childhood science education trends in Turkey: Where from? Where to? *PEOPLE: International Journal of Social Sciences* 3(2), 398–411.
- Gonzalez, H. B., & Kuenzi, J. J. (2012). *Science, technology, engineering and mathematics (STEM) education: A Primer*. Washington, DC: Congressional Research Service.
- Greca-Dufranc, I. M., García-Terceño, E. M., Fridberg, M., Cronquist, B., & Redfors, A. (2020). Robotics and early-years STEM education: The botSTEM framework and activities. *European Journal of STEM Education*, 5(1), 1-13. <https://doi.org/10.20897/ejsteme/7948>.
- Hacıoğlu, Y., & Gulhan, F. (2021). The effects of stem education on the students’ critical thinking skills and STEM Perceptions. *Journal of Education in Science, Environment and Health*, 7(2), 139–155. <https://doi.org/10.21891/jeseh.771331>.
- Heng, T., Li, X., Ng, J., & Zhou, Y. (2018). *Current situation of early STEM education in Hong Kong*; survey report of vocational training council (VTC), VTC: Hong Kong, China.
- Herro D., Quigley, C., & Cian H. (2019). The challenges of STEAM instruction: lessons from the field. *Action in Teacher Education*, 41(2), 172-190.
- Hong Kong Federation of Education Workers, (2017). *Federation of Education Workers. Research Report of STEM Teacher Support Policy in Hong Kong*.
- Howes, E.V. (2008). Educative experiences and early childhood science education: a deweyan perspective on learning to observe. *Teacher and Teacher Education*, 24, 536–549.

- Hu, X., & Yelland, N. (2019). Changing learning ecologies in early childhood teacher education: from technology to STEM learning. *Future Teach.*, 2, 236–254.
- Huang, B., Jong, M.S., Hwang, Y. Tu, G. Chai, C.S., & Jiang, M.Y. (2022). Trends and exemplary practices of STEM teacher professional development programs in K-12 contexts: A systematic review of empirical studies. *Computers & Education*, 189, 104-112.
- Hung, W. (2006). The 3C3R Model: A conceptual framework for designing problems in PBL. *Interdiscip. J. Probl.-Based Learn*, 1, 50–67.
- Jamali, S. M., Md Zain, N., Samsudin, A., M. A., & Ale Ebrahim, N. (2017). Self-efficacy, scientific reasoning, and learning achievement in the STEM project-based learning literature. *Journal of Nusantara Studies (JONUS)*, 2(2), 29–43.
- Johnston-Laird, P.N. (1983). *Mental models: toward a cognitive science of language, inference, and consciousness*. Cambridge, England: Cambridge University Press.
- Johnston, K. (2019). Digital technology as a tool to support children and educators as co-learners. *Glob. Stud. Child*, 9, 306–317.
- Johnston, K., Kervin, L., & Wyeth, P. (2022). STEM, STEAM and makerspaces in early childhood: A scoping review. *Sustainability*, 14, 13533.
- Kaçar, T., & Taşkıran, C. (2020). 7. Sınıf sosyal bilgiler ders kitabında yer alan etkinliklerin sorgulamaya dayalı öğretime uygunluğunun değerlendirilmesi. *OPUS International Journal of Society Researches*, 16 (29), 1751-1779.
- Kelley, T. R., & Knowles, J. G. (2016). A conceptual framework for integrated STEM education. *International Journal of STEM Education*, 3(1), 1-11.
- Kelley, T. R., Knowles, J. G., Holland, J. D., & Han, J. (2020). Increasing high school teachers self-efficacy for integrated STEM instruction through a collaborative community of practice. *International Journal of STEM Education*, 7, 1–13. <https://doi.org/10.1186/s40594-020-00211-w>.
- Li, Y. (2018). Journal for STEM education research—promoting the development of interdisciplinary research in stem education. *Journal for STEM Education Research* 1 (1), 1–6.
- Li, Y., Wang, K., Xiao, Y., & Froyd, J. E. (2020). Research and trends in STEM education: a systematic review of journal publications. *International Journal of STEM Education*, 7(11).
- Li, H., Forbes, A.& Yang, W. (2021). Developing culturally and developmentally appropriate early stem learning experiences. *early education and development*, 32,1, 1-6.
- Loewus, L. (2015). When did science education become STEM? *Education Week*. <https://www.edweek.org/teaching-learning/when-did-science-education-become-stem/2015/04>.
- MacDonald, A., & Huser, C. (2020). Making STEM visible in early childhood curriculum frameworks. In *STEM Education Across the Learning Continuum: Early Childhood to Senior Secondary* (pp. 87-112). Springer Singapore. https://doi.org/10.1007/978-981-15-2821-7_6
- Madden, M. E., M. Baxter, H. Beauchamp, K. Bouchard, D. Habermas, M. Huff, B. Ladd, J. Pearson., & G. Plague. (2013). Rethinking STEM Education: An Interdisciplinary STEAM Curriculum. *Procedia computer science* 20, 541–546. doi:10.1016/j.procs.2013.09.316.
- Mantzicopoulos, P., Samarapungavan, A., & Patrick, H. (2009). We learn how to predict and be a scientist: Early science experiences and kindergarten children’s social meanings about science. *Cognition and Instruction*, 27(4), 312–369. doi: 10.1080/07370000903221726.
- Martín-Páez, T., Aguilera, D., Perales-Palacios, F. J., & Vílchez-González, J. M. (2019). What are we talking about when we talk about STEM education? A review of literature. *Science Education*, 103(4), 799-822. <https://doi.org/10.1002/scs.21522>.
- Millî Eğitim Bakanlığı [MEB] (2013). Fen bilimleri dersi öğretim programı. (İlkokul ve Ortaokullar 3, 4, 5, 6, 7 ve 8). Ankara: Talim ve Terbiye Kurulu Başkanlığı.
- Monsang, P., & Srikoon, S. (2021). *Meta-analysis of STEM education approach effected on student’ creative thinking skills in Thailand*. Thái Nguyên, Vietnam

- Moomaw, S. (2013). *Teaching STEM in the early years: activities for integrating science, technology, engineering, and mathematics*. California, CA: Redleaf Press.
- Moomaw, S., & Davis J. (2010). STEM comes to preschool. *Young Children* 65(5),12–18.
- Moore, T. J., Stohlmann, M. S., Wang, H.-H., Tank, K. M., Glancy, A. W., & Roehrig, G. H. (2014). Implementation and integration of engineering in K-12 STEM education. In J. Strobel, S. Purzer, & M. Cardella (Eds.), *Engineering in precollege settings: Research into practice* (pp. 35–60). Rotterdam, The Netherlands: Sense Publishers.
- National Academy of Sciences (NRC). (2014). *STEM integration in K-12 education: Status, prospects, and an agenda for research*. Washington, DC: National Academies Press.
- National Research Council (2009). *Mathematics learning in early childhood: paths toward excellence and equity, committee on early childhood mathematics*. Washington, DC: The National Academies Press.
- National Science Teachers Association (NSTA), (2004). Nation science teachers' association position statement: scientific inquiry. Retrieved from <http://www.nsta.org/about/positions/inquiry.aspx>.
- Newcombe, N. S., Ambady, N., Eccles, J., Gomez, L., Klahr, D., Linn, M., & Mix, K. (2009). Psychology's role in mathematics and science education. *American Psychologist*, 64(6), 538–550.
- NGSS Lead States. (2013). *Next generation science standards: for states, by states*. Washington, DC: The National Academies Press.
- Nguyen, N. T. (2017). EFL teachers' perceptions towards the Use of CEFR-V. *European Journal of English Language Teaching*, 2, 74-86.
- Nguyen, T. P. L., Nguyen, T. H., & Tran, T. K. (2020). STEM education in secondary schools: Teachers' perspective towards sustainable development. *Sustainability (Switzerland)*, 12(21), 1–16.
- Nikolopoulou, K. (2021). Internet of toys for young children: educational value or threat? In S. Papadakis & M. Kalogiannakis (Eds.), *Handbook of research on using educational robotics to facilitate student learning* (pp. 424–439). Information Science Reference/IGI Global.
- Okulu, H. Z., & Oguz Unver, A. (2021). Mühendisliğin STEM eğitimine entegrasyonunda kuramsal bir inceleme. *Muğla Sıtkı Koçman Üniversitesi Eğitim Fakültesi Dergisi*, 8(2), 545-558.
- Orange County STEM Initiative, (2010). STEM summit 2010: Early childhood through higher education. Retrieved from <http://ocstem.org/files/STEMSummit2010Report.pdf>.
- Öğretir Özçelik, A. D., & Demircan, H. Ö., (2019). Aile. *Çocuk Gelişimi* (ss.269-301), Ankara: PEGEM.
- Partnership for 21st Century Learning (2015). P21 Framework definitions. Erişim adresi: <http://www.p21.org/our-work/p21-framework>.
- Polat, Ö., & Bardak, M. (2019). Erken çocukluk döneminde STEM yaklaşımı. *International Journal of Social Science Research*, 8(2), 18-41.
- Reynante, B. M., Selbach-Allen, M. E., & Pimentel, D. R. (2020, Aug 20). Exploring the promises and perils of integrated STEM through disciplinary practices and epistemologies. *Science & Education*, 29(4), 785–803. <https://doi.org/10.1007/s11191-020-00121-x>.
- Reynolds, A. J., & Temple, J. A. (2008). Cost-effective early childhood development programs from preschool or third grade. *Annual Review of Clinical Psychology*, 4,109–139.
- Roehrig, G. H., Dare, E. A., Ring-Whalen, E., & Wieselmann, J. R. (2021, Jan 20). Understanding coherence and integration in integrated STEM curriculum. *International Journal of STEM Education*, 8(1). <https://doi.org/10.1186/s40594-020-00259-8>.
- Şahin-Topalcengiz, E., & Yildirim, B. (2019). The development and validation of Turkish version

- of the elementary teachers' efficacy and attitudes towards STEM (ET-STEM) scale. *Journal of Education in Science, Environment and Health (JESEH)*, 5(1), 12-35. DOI:10.21891/jesch.486787.
- Sanders, M. (2009). Integrative STEM education: primer. *The Technology Teacher*, 68(4), 20-26.
- Schaen, R.J., Hayden, G., & Zydney, J.M. (2016). Now we have an app for that. *Teach. Child. Math.*, 22, 506–509.
- Scutter, S., Stupans, I., Sawyer, T., & King, S. (2010). How do students use podcasts to support learning? *Australas. J. Educ. Technol.*, 26, 180–191.
- Soylu, S. (2016). STEM education in early childhood in Turkey. *Journal of Educational and Instructional Studies in the World*, 6(1), 38–47.
- Sripada, K. (2012). Neuroscience in the capital: linking brain research and federal early childhood programs and policies. *Early Education and Development*, 23(1), 120–130. doi: 10.1080/10409289.2012.617288.
- Sumirat, F. (2019). Strategies of teaching: *promoting science technology engineering and mathematics (STEM) Education Through Cross-cutting Concepts*. Tasikmalaya, Indonesia
- Suratno, S., Wahono, B., Chang, C. Y., Retnowati, A., & Yushardi, Y. (2020). Exploring a direct relationship between students' problem-solving abilities and academic achievement: A STEM education at a coffee plantation area. *Journal of Turkish Science Education*, 17(2), 211–224.
- Taşkıran, C., & Çakmak, Z. (2021). Gagne'nin öğretim etkinlikleri modeline göre hazırlanan öğretim yazılımının sosyal bilgiler dersine etkileri. *Muğla Sıtkı Koçman Üniversitesi Eğitim Fakültesi Dergisi*, 8(1), 355-366.
- Taşkıran, C. (2021). Bibliometric analysis of researches on digital citizenship in web of science database, *International Online Journal of Educational Sciences*, 13(2), 556–566.
- Tippett, C. D., & Milford, T. M. (2017). Findings from a pre-kindergarten classroom: making the case for stem in early childhood education. *International Journal of Science and Mathematics Education* 15(1), 67–86.
- US Department of Education, (2011). *President's council of advisors on science and technology (pcast) K-12 STEM education report*. Retrieved from <http://www.ed.gov/news/press-releases/us-education-secretary-arne-duncan-issues-statement-release-presidents-council-a>.
- Wan, Z. H., Jiang Y., & Zhan. Y. (2021). STEM Education in early childhood: a review of empirical studies. *Early Education and Development*, 32(7), 940-962.
- Wahab, N.A., Talib, O., Razali, F., & Kamarudin, N. (2021, March 20). The big why of implementing computational thinking in stem education: a systematic literature review. *Malaysian Journal of Social Sciences and Humanities (MJSSH)*, 6(3), 272–289.
- Wahono, B., & Chang, C. Y. (2019). Assessing teacher's attitude, knowledge, and application (aka) on stem: an effort to foster the sustainable development of STEM Education. *Sustainability (Switzerland)*, 11(4), 950.
- White, D. W. (2014). What is STEM education and why is it important. *Florida Association of Teacher Educators Journal*, 1(14), 1-9.
- Yelland, N., P. Drake., & K. Sadler. (2017). *Early learning in STEM: multimodal learning in the 21st century*. Project Report. Victoria University, Melbourne.
- Zhang, M., Parker, J., Eberhardt, J., & Passalacqua, S. (2011). What's so terrible about swallowing an apple seed? problem-based learning in Kindergarten. *J. Sci. Educ. Technol.* 20, 468–481.

KAYNAKÇA

- Akman, E., & Aşkın, İ. (2012). Ses temelli cümle yöntemine eleştirel bir bakış. *Gazi Üniversitesi Gazi Eğitim Fakültesi Dergisi*, 32(1), 1-18.
- Aktürk, Y., & Taş, A. M. (2011). İlk okuma-yazma öğretiminde “ses temelli cümle yöntemi” nin uygulanmasına ilişkin öğretmen görüşleri (Şanlıurfa/Viranşehir örneği). *Adnan Menderes Üniversitesi Eğitim Fakültesi Eğitim Bilimleri Dergisi*, 2(1), 27-36.
- Akyol, H., & Temur, T. (2008). Ses temelli cümle yöntemi ve cümle yöntemi ile okuma yazma öğrenen öğrencilerin okuma becerilerinin öğretmen görüşlerine göre değerlendirilmesi. *Mustafa Kemal Üniversitesi Sosyal Bilimler Enstitüsü Dergisi*, 5(9), 79-95.
- Alyıldız, A. (2011). *Ses temelli cümle yöntemi ile ilk okuma yazma öğretiminde öğrenci hatalarının incelenmesi*. Yayınlanmamış doktora tezi, Marmara Üniversitesi.
- Babayiğit, Ö., & Erkuş, B. (2017). İlk okuma yazma öğretimi sürecinde sorunlar ve çözüm önerileri. *Erzincan Üniversitesi Eğitim Fakültesi Dergisi*, 19(2), 271-284.
- Başar, M., & Gürbüz, H. M. T. (2020). İlk okuma ve yazma öğretiminde karşılaşılan sorunlar ve çözüm önerileri. *Okuma Yazma Eğitimi Araştırmaları*, 8(1), 1-20.
- Bay, Y. (2010). Ses temelli cümle yöntemiyle ilk okuma-yazma öğretiminin değerlendirilmesi. *Kuramsal Eğitimbilim Dergisi*, 3(1).
- Bayraktar, H. V. (2022). İlk okuma yazma öğretim yöntemleri. *Avrasya Eğitim ve Literatür Dergisi*, 37-62.
- Belet, Ş., & Yaşar, Ş. (2007). Öğrenme stratejilerinin okuduğunu anlama ve yazma becerileri ile Türkçe dersine ilişkin tutumlara etkisi. *Eğitimde Kuram ve Uygulama*, 3(1), 69-86.
- Doğan, B. (2007). Denizli ili ilköğretim okullarında çalışan birinci sınıf öğretmenlerinin ses temelli cümle yöntemine ilişkin görüşleri. *Abant İzzet Baysal Üniversitesi Eğitim Fakültesi Dergisi*, 7(1), 79-90.
- Duran, E., & Çoban, O. (2011). Ses temelli cümle yöntemine yönelik öğretmen görüşleri. *Pegem Eğitim ve Öğretim Dergisi*, 1(3), 17-22.
- Eroğlu, M. P., Tozlu, N., & Özbaş, M. (2019). Ses temelli cümle öğretim yöntemine ilişkin uygulamalar konusunda öğretmen görüşleri. *Çocuk Edebiyat ve Dil Eğitimi Dergisi*, 2(1), 61-79.
- Kanmaz, A. (2007). *Ses temelli cümle yöntemini uygulayan birinci sınıf öğretmenlerinin yöntem hakkındaki görüşleri ve öğrencilerin okuma yazma becerilerini değerlendirmeleri*. Yayınlanmamış yüksek lisans tezi, Pamukkale Üniversitesi.
- Kaya, D. (2008). *Öğrencilerin okuduğunu anlamalarının çözümleme yöntemi ve ses temelli cümle yöntemine göre karşılaştırılması*. Yayınlanmamış yüksek lisans tez, Pamukkale Üniversitesi.
- MEB. (2009). İlköğretim Türkçe dersi öğretim programı ve kılavuzu (1-5. Sınıflar). Ankara: Devlet Kitapları Müdürlüğü Basım Evi.
- MEB. (2018). Türkçe Dersi Öğretim Programı (ilkokul ve ortaokul 1, 2, 3, 4, 5, 6, 7 ve 8. Sınıflar). Ankara: Devlet Kitapları Müdürlüğü Basım Evi.
- MEB. (2017). Türkçe Öğretim programı. Ankara.
- Sönmez, V., & Alacapınar, F. G. (2013). *Örneklendirilmiş bilimsel araştırma yöntemleri*. Anı Yayıncılık.
- Sağırılı, M. (2019). Ses temelli cümle yönteminin ilk okuma-yazma öğretimi üzerindeki başarısının öğretmen açısından değerlendirilmesi. *OPUS International Journal of Society Researches*, 13(19), 852-883
- Sidekli, S., & Buluç, B. (2006). *İlköğretim beşinci sınıfların öğrencilerinin okuduğunu anlama yeteneklerinin karşılaştırılması*. Ulusal Sınıf Öğretmenliği Kongresinde sunulan bildiri, Gazi Üniversitesi, Ankara.
- Yıldırım, A., & Şimşek, H. (1999). *Sosyal bilimlerde nitel araştırma yöntemleri*. Seçkin Yayıncılık.
- Yılmaz, M., & Ağırtaş, M. N. (2009). İlk okuma yazma öğretiminde ses temelli cümle yönteminin öğretmen görüşlerine göre değerlendirilmesi: Hatay ili örneği. *Mustafa Kemal Üniversitesi Sosyal Bilimler Enstitüsü Dergisi*, 6(12), 164-175.

KAYNAKÇA

- Açık, S. (2013). Lise öğrencilerinin öğrenme stilleri ve problem çözme becerileri arasındaki ilişkinin incelenmesi. Yüksek Lisans Tezi. Bolu: Abant İzzet Baysal Üniversitesi.
- Adagide, S. (2008). 15-49 yaş grubu kadınların problem çözme becerilerinin incelenmesi. Yüksek Lisans Tezi. Kayseri: Erciyes Üniversitesi.
- Ağırman, N. (2016). Sınıf öğretmenlerinin öğretmen yeterlik ve öğretmen liderlik düzeylerinin değerlendirilmesi. Yüksek Lisans Tezi. Erzurum: Atatürk Üniversitesi.
- Akça, F., & Yaman, B. (2009). Okul yöneticilerinin problem çözme davranışlarını etkileyen faktörleri incelemeye yönelik bir çalışma. *Kastamonu Eğitim Dergisi*, 17(3), 767-780.
- Aksoy, R. (2011). Ortaöğretim öğretmenlerinin öğretmen öz-yeterlik ve yapılandırmacı öğrenme ortamı düzenleme becerilerine yönelik algıları (Manisa ili örneği). Yüksek Lisans Tezi. Muğla: Muğla Sıtkı Koçman Üniversitesi.
- Altunçekiç, A., Yaman, S., & Koray, Ö. (2005). Öğretmen adaylarının öz-yeterlik inanç düzeyleri ve problem çözme becerileri üzerine bir araştırma (Kastamonu ili örneği). *Kastamonu Eğitim Dergisi*, 13(1), 93-102.
- Arslan, V. (2019). Sınıf öğretmenlerinde düşünme stilleri ile problem çözme becerileri arasındaki ilişkinin incelenmesi. Yüksek Lisans Tezi. Rize: Recep Tayyip Erdoğan Üniversitesi.
- Aydın S. M. (2013). Okula bağlanma ile öğretmenden algılanan özerklik desteği ilişkisinde motivasyonun aracı rolü. Yüksek Lisans Tezi. Gaziantep: Hasan Kalyoncu Üniversitesi.
- Aydın, A. (2019). *Sınıf Yönetimi*. (20. Baskı). Ankara: Pegem Akademi.
- Aydoğmuş, M., & Karadağ, Y. (2020). Öğretmen adaylarının bilgi ve iletişim teknolojileri (bit) yeterlikleri: ondokuz mayıs üniversitesi örneği. *Mersin Üniversitesi Eğitim Fakültesi Dergisi*, 16(3), 686-705. <https://doi.org/10.17860/mersinefd.715457>
- Aylar, F., & Aksin, A. (2011). Sosyal bilgiler öğretmen adaylarının öz-yeterlilik inanç düzeyleri ve problem çözme becerileri üzerine bir araştırma (Amasya örneği). *Ahi Evran Üniversitesi Eğitim Fakültesi Dergisi*, 12(3), 299-313.
- Bağ, C. (2015). Okul öncesi öğretmenlerinin öğretmen yeterlikleri ve hizmet içi eğitim ihtiyaçları. Yüksek Lisans Tezi. Düzce: Düzce Üniversitesi.
- Bağçeci, B., & Kinay, İ. (2013). Öğretmenlerin problem çözme becerilerinin bazı değişkenlere göre incelenmesi. *Elektronik Sosyal Bilimler Dergisi*, 12(44), 335-347.
- Bandura, A. (1977). Self-efficacy: toward a unifying theory of behavioral change. *Psychological Review*, 84(2), 191-215.
- Bars, M. (2016). Öğretmen adaylarının üstbilişsel farkındalıkları, öğretmenlik mesleğine yönelik öz yeterlikleri ve problem çözme becerilerine ilişkin algılarının incelenmesi. Doktora Tezi. Diyarbakır: Dicle Üniversitesi.
- Bedir, G. (2015). Perception of teaching efficacy by primary and secondary school teachers. *International Electronic Journal of Elementary Education*, 8(1),41-54.
- Bingham, A. (1998). *Çocuklarda problem çözme yeteneklerinin geliştirilmesi*. (çev. A. F. Oğuzkan) Ankara: MEB Yayınları.
- Birgin, O., Çoker, B., & Çatlıoğlu, H. (2010). Investigation of first year pre-service teachers' computer and internet uses in terms of gender. *Procedia Social and Behavioral Sciences*, 2, 1588-1592. <https://doi.org/10.1016/j.sbspro.2010.03.241>
- Büyükoztürk, Ş., Çakmak, K. E., Akgün, E. Ö., Karadeniz, Ş., & Demirel, F. (2019). *Bilimsel araştırma yöntemleri* (26. Baskı). Ankara: Pegem Akademi Yayınları.
- Chang, T. S., Lin, H. H., & Song, M. M. (2011). University faculty members' perceptions of their teaching efficacy. *Journal Innovations in Education and Teaching International*, 48(1), 49-60. <https://doi.org/10.1080/14703297.2010.543770>
- Çelik, A. (2019). Öğretmenlerin eğitim teknolojileri kullanım düzeylerinin belirlenmesi: sakarya ili örneği. Yüksek Lisans Tezi. Sakarya: Sakarya Üniversitesi.

- Çınar, O., Hatunoğlu, A., & Hatunoğlu, Y. (2009). Öğretmenlerin problem çözme becerileri. *Erzincan Eğitim Fakültesi Dergisi*, 11(2), 215-226.
- Çömlekoğlu, G. (2001). Öğretmen adaylarının problem çözme becerilerine hesap makinesinin etkisi. Yüksek Lisans Tezi. Balıkesir: Balıkesir Üniversitesi.
- D'Zurilla, T. J., & Goldfried, M. R. (1971). Problem solving and behavior modification. *Journal of Abnormal Psychology*, 78(1), 107-126. <https://doi.org/10.1037/h0031360>
- D'zurilla, T. J., Chang, E. C., & Sanna, L. J. (2003). Self-esteem and social problem solving as predictors of aggression in college students. *Journal of Social and Clinical Psychology*, 22(4), 424-440. <https://doi.org/10.1521/jscp.22.4.424.22897>
- Danış, M. (2020). Kolektif öğretmen yeterliliğinin öğretmenlerin yapısal güçlendirilme ile ilişkisine yönelik öğretmen görüşleri. Yüksek Lisans Tezi. Bolu: Bolu Abant İzzet Baysal Üniversitesi.
- Demircan, Y. (2018). Beden eğitimi öğretmenlerinin problem çözme becerileri karar verme stilleri ve örgütsel bağlılık düzeyleri. Yüksek Lisans Tezi. Trabzon: Karadeniz Teknik Üniversitesi.
- Demirhan, S. (2019). Sınıf öğretmenlerinin öğretmen öz-yeterlik inançları ile değişime hazır olma durumları arasındaki ilişki. Yüksek Lisans Tezi. Bolu: Bolu Abant İzzet Baysal Üniversitesi.
- Demirtaş, H., & Dönmez, B. (2008). Ortaöğretimde görev yapan öğretmenlerin problem çözme becerilerine ilişkin algıları. *İnönü Üniversitesi Eğitim Fakültesi Dergisi*, 9(16), 177-198.
- Dewey, J. (1910). *How we think*. New York: D.C. Heath and Company.
- Duman, B., & Çelik, Ö. (2011). The relationship between the elementary school teachers' thinking styles and the teaching methods they use. *Elementary Education Online*, 10(2), 785-797.
- Düzgün, Z. (2011). Fen ve teknoloji öğretmenlerinin düşünme stilleri ile problem çözme becerileri arasındaki ilişki. Yüksek Lisans Tezi. İstanbul: Marmara Üniversitesi.
- Düzgünoğlu, A. M. (2019). Kolektif öğretmen yeterliği ile etkili okul arasındaki ilişkinin incelenmesi (Ankara İli Örneği). Yüksek Lisans Tezi. Ankara: Hacettepe Üniversitesi.
- Ertuğrul, N. (2020). Okul öncesi öğretmenlerinin duygusal zekâ düzeylerinin problem çözme becerilerine etkisi. Yüksek Lisans Tezi. İstanbul: İstanbul Aydın Üniversitesi.
- Frey, S. K., Hirschstein, K. M., & Guzzo, A. B. (2000). Second step: preventing aggression by promoting social competence. *Journal of Emotional and Behavioral Disorders*, 8(2), 102-112. <https://doi.org/10.1177/10634266000800206>
- Gelbal, S. (1991). Problem çözme. *Hacettepe Üniversitesi Eğitim Fakültesi Dergisi*, 6(6), 167-173.
- Güçlü, N. (2003). Lise müdürlerinin problem çözme becerileri. *Milli Eğitim Dergisi*, 160.
- Genç, Z. S., & Kalafat, T. (2010). Öğretmen adaylarının empatik becerileri ile problem çözme becerileri. *Kuramsal Eğitimbilim Dergisi*, 3(2), 135-147.
- Güneş, F. (2014). *Öğretim ilke ve yöntemleri*. Ankara: Pegem Akademi Yayınları.
- Güneş, A., & Buluç, B. (2017). Sınıf öğretmenlerinin teknoloji kullanımları ve öz yeterlilik inançları arasındaki ilişki. *TÜBAV Bilim Dergisi*, 10(1), 94-113.
- Güzel, A. (2004). Marmara üniversitesi öğrencilerinin öğrenme stilleri ile problem çözme becerileri arasındaki ilişkinin incelenmesi. Yüksek Lisans Tezi. İstanbul: Marmara Üniversitesi.
- Güzel, A., & Şirin, A. (2006). The relationship between learning styles and problem solving skills among college students. *Educational Sciences: Theory & Practice*, 6(1), 254-264.
- Gökalp, M. (2019). *Öğretim ilke ve yöntemleri*. (4. Baskı). Ankara: Pegem Akademi Yayınları.
- Hakkari, F., Atalar, T., & Tüysüz, C. (2015). Öğretmenlerin bilgisayar yeterlikleri ve öğretimde teknoloji kullanımına ilişkin algılarının çeşitli değişkenler bakımından incelenmesi. *Bayburt Üniversitesi Eğitim Fakültesi Dergisi*, 5(2), 460-481.
- Hakkinen, P., Jarvela, S., Siegl, M. K., Ahonen, A., Nöykki, P., & Valtonen, T. (2016). Preparing teacher-students for twenty-first-century learning practices (prep 21): a framework for

- enhancing collaborative problem-solving and strategic learning skills. *Teachers and Teaching*, 23(1), 25-41. <https://doi.org/10.1080/13540602.2016.1203772>
- Heafner, T. (2004). Using Technology to motivate students to learn social studies. *Contemporary Issue in Technology and Teacher Education*, 4(1), 42-53.
- Heppner, P. P. (1978). A review of the problem-solving literature and its relationship to the counseling process. *Journal of Counseling Psychology*, 25(5), 366-375.
- Heppner, P. P., & Petersen, P. Ç. (1982). The development and implications of a personal problem-solving inventory. *Journal of Counseling Psychology*, 29(1), 66-75. <https://doi.org/10.1037/0022-0167.29.1.66>
- İnel, D., Evrekli, E., & Türkmen, L. (2011). Sınıf öğretmeni adaylarının problem çözme becerilerinin araştırılması. *Pamukkale Üniversitesi Eğitim Fakültesi Dergisi*, 29(1), 167-178.
- İskender, B. (2019). Beden eğitimi ve spor öğretmenlerinin öğretmen yeterlik ve öğretmen liderlik düzeylerinin değerlendirilmesi. Yüksek Lisans Tezi. Sakarya: Sakarya Uygulamalı Bilimler Üniversitesi.
- Karabacak, K., Nalbant, D., & Topçuoğlu, P. (2015). Examination of teacher candidates' problem solving skills according to several variables. *Procedia-Social and Behavioral Sciences*, 174, 3063-3071. <https://doi.org/10.1016/j.sbspro.2015.01.1099>
- Karasar, N. (2018). *Bilimsel irade algı çerçevesi ile bilimsel araştırma yöntemi: kavramlar-ilkeler-teknikler* (33. Baskı). İstanbul: Nobel Akademik Yayıncılık.
- Karataş, İ., & Güven, B. (2004). 8. Sınıf öğrencilerinin problem çözme becerilerinin belirlenmesi: bir özel durum çalışması. *Milli Eğitim Dergisi*, 163.
- Kesgin, E. (2006). Okul öncesi eğitim öğretmenlerinin öz-yeterlilik düzeyleri ile problem çözme yaklaşımlarını kullanma düzeyleri arasındaki ilişkinin incelenmesi (Denizli ili örneği). Yüksek Lisans Tezi. Denizli: Pamukkale Üniversitesi.
- Kılmen, S. (2015). *Eğitim araştırmacıları için SPSS uygulamalı istatistik* (2. Baskı). Ankara: Edge Akademi Yayınları.
- Kim, H. Y. (2014). Early childhood educators' meta-cognitive knowledge of problem-solving strategies and quality of childcare curriculum implementation. *Educational Psychology*, 36(4), 658-674. <https://doi.org/10.1080/01443410.2014.934661>
- King, B., Bartman, J., & Gil, I. (2019). The problem-based threshold: shifting pre-service teachers' thinking about mathematics instruction. *The Teacher Educator*, 55(1), 88-106. <https://doi.org/10.1080/08878730.2019.1683261>
- Kivunja, C. (2015). Using de bono's six thinking hats model to teach critical thinking and problem solving skills essential for success in the 21st century economy. *Creative Education*, 6(3), 380-391. <https://doi.org/10.4236/ce.2015.63037>
- Koç, C. (2013). Sınıf öğretmenlerinin öz yeterlik algıları ve yapılandırmacı öğrenme ortamı oluşturma becerilerinin incelenmesi. *Hacettepe Üniversitesi Eğitim Fakültesi Dergisi*, 1, 240-255.
- Köken, N. (2003). Sosyal bilgiler öğretiminde problem çözme becerilerinin çoktan seçmeli testlerle ölçülmesi. *Gazi Üniversitesi Kırşehir Eğitim Fakültesi Dergisi*, 4(2), 55-68.
- Köse, F. (2019). Öğretmen adaylarının duygu ve kişilik özellikleri ile öğretim yeterlikleri arasındaki ilişkinin incelenmesi. Yüksek Lisans Tezi. Kahramanmaraş: Kahramanmaraş Sütçü İmam Üniversitesi.
- Krejcie, R.V., & Morgan, D.W. (1970). Determining sample size for research activities. *Educational and Psychological Measurement*, 30, 607-610. <https://doi.org/10.1177/001316447003000308>
- Marzano, R. J., Marzano, J. S., & Pickering, D. (2006). *Classroom management that works: research-based strategies for every teacher*. New Virginia USA: ASCD.
- MEB. (2017). *Öğretmenlik mesleği genel yeterlikleri*. Ankara: Öğretmen Yetiştirme ve Geliştirme Genel Müdürlüğü.

- Menzi, N., Çalışkan, E., & Çetin, O. (2012). Öğretmen adaylarının teknoloji yeterliliklerinin çeşitli değişkenler açısından incelenmesi. *Anadolu Journal of Educational Sciences International*, 2(1).
- Ming-tak, H., & Wai-shing, L. (2008). Classroom management: creating a positive learning environment. Hong Kong: Hong Kong University Press.
- Morgan, C. T. (2011). *Psikolojiye giriş*. (çev. R. Eski ve S. Karakaş). Konya: Eğitim Kitabevi.
- Ocak, G., & Eğmir, E. (2014). Öğretmen adaylarının problem çözme becerilerinin çeşitli değişkenler açısından incelenmesi. *Asya Öğretim Dergisi*, 2(1), 27-45.
- Oğuz, V. (2012). Proje yaklaşımının anasınıfına devam eden çocukların problem çözme becerilerine etkisinin incelenmesi. Doktora Tezi. Ankara: Ankara Üniversitesi.
- Oğuz, V. (2017). Okul öncesi öğretmen adaylarının problem çözme becerisi ile öğretmen öz yeterlik algıları arasındaki ilişki. *Çağdaş Yönetim Bilimleri Dergisi*, 4(1), 20-30.
- Öncü, H. (2019). Okul öncesi öğretmenlerinin problem çözme becerileri ile öğrenen özerkliği destekleme davranışları arasındaki ilişki. Yüksek Lisans Tezi. Kahramanmaraş: Kahramanmaraş Sütçü İmam Üniversitesi.
- Özden, Y. (2020). *Eğitimde yeni değerler eğitimde dönüşüm* (13. Baskı). Ankara: Pegem Akademi Yayınları.
- Özdemir, E. T. (2017). Sınıf ortamında istenmeyen davranışlar ve yönetimi. içinde Ç. Özdemir (Editör), *Sınıf Yönetimi* (s. 75-96). Ankara: Pegem Akademi Yayınları.
- Özgenel, M., & Bozkurt, B. N. (2019). Öğretmenlerin politik becerileri ile problem çözme becerileri arasındaki ilişki. *MM-Uluslararası Eğitim Bilimleri Dergisi*, 4(1), 1-17. <https://doi.org/10.46762/mamulebd.731052>
- Sarpkaya, R. (2019). *Sınıf yönetimi* (7. Baskı). Ankara: Anı Yayıncılık.
- Serin, O. (2006). Sınıf öğretmenlerinin problem çözme becerilerinin çeşitli değişkenler açısından incelenmesi. *Eğitim ve Bilim*, 31(142), 80-88.
- Sezgin, E. (2011). Problem çözme becerisi ölçeğinin geliştirilmesi. Yüksek Lisans Tezi. Ankara: Ankara Üniversitesi.
- Shewchuk, R.M., Johnson, M.O., & Elliot, T.R. (2000). Self-appraised social problem solving abilities, emotional reactions and actual problem solving performance. *Behavior, Research and Therapy*, 38(7), 727-740. [https://doi.org/10.1016/S0005-7967\(99\)00122-9](https://doi.org/10.1016/S0005-7967(99)00122-9)
- Sırakaya, M. (2019). İlkokul ve ortaokul öğretmenlerinin teknoloji kabul durumları. *İnönü Üniversitesi Eğitim Fakültesi Dergisi*, 20 (2), 578-590. <https://doi.org/10.17679/inuefd.495886>
- Simone, D. C. (2008). Problem-based learning: a framework for prospective teachers' pedagogical problem solving. *Teacher Development*, 12(3), 179-191. <https://doi.org/10.1080/13664530802259206>
- Soylu, Y. (2009). Sınıf öğretmen adaylarının matematik derslerinde öğretim yöntem ve teknikleri kullanabilme konusundaki yeterlilikleri üzerine bir çalışma. *Mersin Üniversitesi Eğitim Fakültesi Dergisi*, 5(1), 1-16.
- Şahin, N., Şahin, H. N., & Heppner, P. P. (1993). Psychometric properties of the problem solving inventory in a group of Turkish university students. *Cognitive Therapy and Research*, 17(4), 379-396.
- Şahin, Ç. (2004). Problem çözme becerisinin temel felsefesi. *Kazım Karabekir Eğitim Fakültesi Dergisi*, 10, 160-171.
- Şahin, H. (2011). *Güncel problemlere psikolojik analizler* (1. Baskı). İstanbul: Akademik Kitaplar.
- Şencan, C. A. (2010). İlköğretimde öğretmen-öğrenci iletişiminden öğrencilerin beklentileri. Yüksek Lisans Tezi. İstanbul: Yeditepe Üniversitesi.
- Şişman, M. (2020). *Eğitime giriş* (21. Baskı). Ankara: Pegem Akademi Yayınları.

- Taşdemir, M. (2006). Sınıf öğretmenlerinin planlama yeterliklerini algılama düzeyleri. *Türk Eğitim Bilimleri Dergisi*, 4(3), 287-307.
- Taşpınar, M. (2020). *Kuramdan uygulamaya öğretim ilke ve yöntemleri* (11. Baskı). Ankara: Pegem Akademi Yayınları.
- Tavlı, O. (2009). Lise öğretmenlerinin problem çözme becerileri ile tükenmişlikleri arasındaki ilişkinin incelenmesi. Yüksek Lisans Tezi. İstanbul: Yeditepe Üniversitesi.
- TEDP-Temel Eğitime Destek Projesi (2006). *Öğretmenlik mesleği genel yeterlikleri*. Ankara: Millî Eğitim Bakanlığı Öğretmen Yetiştirme ve Eğitimi Genel Müdürlüğü.
- Tekindal, S. (2017). *Eğitimde ölçme ve değerlendirme*. Ankara: Pegem Akademi Yayınları.
- Tok, E., & Sevinç, M. (2010). Düşünme becerileri eğitiminin eleştirel düşünme ve problem çözme becerilerine etkisi. *Pamukkale Üniversitesi Eğitim Fakültesi Dergisi*, 27(27), 67-82.
- Tschannen-Moran, M., & Hoy, W. A. (2001). Teacher efficacy: capturing an elusive construct. *Teaching and Teacher Education*, 17(7), 783-805. [https://doi.org/10.1016/S0742-051X\(01\)00036-1](https://doi.org/10.1016/S0742-051X(01)00036-1)
- Ünüvar, A. (2003). Çok yönlü algılanan sosyal desteğin 15-18 yaş arası lise öğrencilerinin problem çözme becerisine ve benlik saygısına etkisi. Yüksek Lisans Tezi. Konya: Selçuk Üniversitesi.
- Yenice, N. (2012). Öğretmen adaylarının öz-yeterlik düzeyleri ile problem çözme becerilerinin incelenmesi. *Elektronik Sosyal Bilimler Dergisi*, 11(39), 36-58.
- Yıldırım, İ. H. (2009). Eleştirel Düşünmeye dayalı fen eğitiminin öğrenme ürünlerine etkisi. Doktora Tezi. Ankara: Gazi Üniversitesi.
- Yıldız, E., & Kangalgil, M. (2014). Beden eğitimi öğretmenlerinin mesleki yeterlikleri ve kullandıkları öğretim yöntemleri ile ilgili görüşlerinin incelenmesi. *Pamukkale Journal of Sport Sciences*, 5(1), 61-76.
- Yılmaz, H. Y. (2012). Öğretmenlerin eğitimde teknoloji kullanımına yönelik tutumlarının değerlendirilmesi (Şişli Endüstri Meslek Lisesi Örneği). Yüksek Lisans Tezi. İstanbul: Bahçeşehir Üniversitesi.
- Yılmaz, K., & Ayaydın, Y. (2015). Sosyal bilgiler öğretmenlerinin öğretim teknolojileri kullanımına ilişkin alt yapılarının ve yeterlilik algılarının incelenmesi: Nitel Bir Çalışma. *İzmit Baysal Üniversitesi Eğitim Fakültesi Dergisi*, 15(1), 87-107.
- Yurdakul, B. (2004). Yapılandırmacı öğrenme yaklaşımının öğrenenlerin problem çözme becerilerine bilişötesi farkındalık ve derse yönelik tutum düzeylerine etkisi ile öğrenme sürecine katkıları. Doktora Tezi. Ankara: Hacettepe Üniversitesi.
- Zembat, R. (2007). Eğitim sisteminde öğretmen. A. Oktay (Ed), *Eğitim Bilimine Giriş* (s. 277-302). Ankara: Pegem Akademi Yayınları.
- Zembat, R., Tunceli, İ. H., & Yavuz, A. E. (2017). Okul öncesi öğretmenlerinin sınıf yönetimi becerileri ile problem çözme becerileri arasındaki ilişkinin incelenmesi. *Ahi Evran Üniversitesi Kırşehir Eğitim Fakültesi Dergisi*, 18(3), 24-43.

KAYNAKÇA

- Ağır, F. (2007). Özel okullarda ve devlet okullarında çalışan ilköğretim öğretmenlerinin uzaktan eğitime karşı tutumlarının belirlenmesi. Yüksek Lisans Tezi. Balıkesir: Balıkesir Üniversitesi.
- Ağır, F., Gür, H., & Okçu, A. (2007). Uzaktan eğitime karşı tutum ölçeği geliştirmeye yönelik geçerlilik ve güvenilirlik çalışması. *e-Journal of New World Sciences Academy*, 3(2), 128-139.
- Ağır F., & Okçu A. (2006). İlköğretimde çalışan öğretmenlerin internet kullanımına karşı tutumlarının belirlenmesi. İçinde N. G. Atılboz (Editör). 7. Fen Bilimleri ve Matematik Eğitimi Kongresi (s. 288). Ankara: 7-9 Eylül 2006.
- ALA. (1989). *Presidential committee on information literacy Final Report*. Chicago: ALA, <http://www.ala.org/acrl/publications/whitepapers/presidential> (E.T.: Erişim 12.01.2021).
- Alakuş, A. O. (2003). Öğretme-öğrenme sürecinde uzaktan öğretim ve Türkiye'deki yansımaları. *Elektronik Sosyal Bilimler Dergisi*, 2(6), 72-82.
- Alkan, C. (1998). *Eğitim teknolojisi ve uzaktan eğitimin kavramsal boyutları*. Ankara: Ankara Üniversitesi Eğitim Fakültesi Yayınları.
- Alkan, C. (2005). *Eğitim Teknolojisi*. Ankara: Anı Yayıncılık.
- Akca, Ö. (2006). SAÜ uzaktan eğitim öğrencilerinin iletişim engelleri ile ilgili görüşleri. Yüksek Lisans Tezi. Sakarya: Sakarya Üniversitesi.
- Akkoyunlu, B., & Erdem, M. (2000). Toplumların yerini belirlemede eğitim sistemlerinin rolü. içinde a.y. (Ed). 21. Yüzyılda Türkiye: Türkiye Sorunlarına Çözüm Konferansı III (ss. 159-169). Ankara: 25-27 Ocak 2000.
- Aksoy, M. (2008). Hayat boyu öğrenme ve kariyer rehberliği ilkelerinin istihdam edilebilirliğe etkileri: otel işletmeleri üzerine bir uygulama. Doktora Tezi. Ankara: Gazi Üniversitesi.
- Aksoy, M. (2013). Kavram olarak hayat boyu öğrenme ve hayat boyu öğrenmenin Avrupa Birliği serüveni. *Bilgi Dergisi*, 64, 23-48.
- Arslan, M. M., & Eraslan, L. (2003). Yeni eğitim paradigması ve türk eğitim sisteminde dönüşüm gerekliliği. *Millî Eğitim Dergisi*, 160, 89-105.
- Ateş, A., & Altun, E. (2008). Bilgisayar öğretmeni adaylarının uzaktan eğitime yönelik tutumlarının çeşitli değişkenler açısından incelenmesi. *Gazi Üniversitesi Gazi Eğitim Fakültesi Dergisi*, 28(3), 125-145.
- Bahar, H. H., Uludağ, E., & Kaplan, K. (2009). İlköğretim öğretmenlerinin bilgisayar ve internet tutumlarının incelenmesi (Kars İli Örneği). *Erzincan Üniversitesi Eğitim Fakültesi Dergisi*, 11(2), 64-83.
- Bahadır, Z. (2019). Üniversite öğrencilerinin yaşam boyu öğrenme eğilimlerinin yaşamın anlamı ile bazı demografik değişkenler açısından incelenmesi. Yüksek Lisans Tezi. Sakarya: Sakarya Üniversitesi.
- Baek, Y., Zhang, H., & Yun, S. (2017). Teachers' attitudes toward mobile learning in Korea. *The Turkish Online Journal of Educational Technology*, 16(1), 154-163.
- Boz, A. (2019). Öğretmen adaylarının teknoloji kabullenme ve kullanımı bağlamında uzaktan eğitim algılarının incelenmesi. Yüksek Lisans Tezi. Konya: Necmettin Erbakan Üniversitesi.
- Bozkan, E. (2018). Öğretmenlerin yaşam boyu öğrenmelerini etkileyen faktörler ile mobil öğrenmeye ilişkin tutumları arasındaki ilişki (Sakarya İli Örneği). Yüksek Lisans Tezi. Sakarya: Sakarya Üniversitesi.
- Bozkan, E., & Bayrakçı, M. (2017). *Öğretmenlerin mobil öğrenmeye yönelik tutumları ölçeği (ömöyt-ö)'nin geliştirilmesi: geçerlik ve güvenilirlik çalışması*. Uluslararası Yükseköğretimde Kalite Kongresi Bildiri Sunumu, Sakarya Üniversitesi, Sakarya.
- Brinkerhoff J., & Koroghlanian C. M. (2005). Student computer skills and attitudes toward internet-delivered instruction: an assessment of stability over time and place. *J. Educational computing research*, 32(1), 27-56. <https://doi.org/10.2190/AR4T-V3P8-UMMX-AB4L>

- Budak, Y. (2009). Yaşam boyu öğrenme ve ilköğretim programlarının hedeflemesi gereken insan tipi. *Gazi Eğitim Fakültesi Dergisi*, 29(3), 693-708.
- Coşkun, Y. D., & Demirel, M. (2012). Üniversite öğrencilerinin yaşam boyu öğrenme eğilimleri. *Hacettepe Üniversitesi Eğitim Fakültesi Dergisi*, 42, 108-120.
- Çakırer, M. A. (2002). Bilgi toplumunda e-öğrenim (e-learning) ve türkiye’de uygulamasının avantajları. İçinde a.y. (Editör). VIII. Türkiye’de İnternet Konferansı (ss.3-37). İstanbul: 19-22 Aralık 2002.
- Çelen, F. K., Çelik, A., & Seferoğlu, S. S. (2013). Analysis of teachers’ approaches to distance education. *Procedia-Social and Behavioral Sciences*, 8(3), 388-392. <https://doi.org/10.1016/j.sbspro.2013.06.076>
- Çepni, S. (2005). *Araştırma ve proje çalışmalarına giriş*. Trabzon: Üçyol Yayınevi.
- Daban, O. (2012). Uzaktan eğitim öğrencilerinin sosyo-ekonomik özellikleri ve istihdam beklentileri: Süleyman Demirel Üniversitesi Örneği. Yüksek Lisans Tezi. Isparta: Süleyman Demirel Üniversitesi.
- Demiralp, D. (2016). Öğretmen yetiştirme programlarının yaşam boyu öğrenme yetkinliklerini kazandırmadaki etkilerinin değerlendirilmesi. Doktora Tezi. Elazığ: Fırat Üniversitesi.
- Demiray, U. (2005). Trends and issues in the development of distance education in Turkey. In Y. L. Visser (Ed.), *Trends and Issues in Distance Education: International Perspectives* (ss. 63-170). Greenwich: Information Age Publishing.
- Demirel, M. (2009). Yaşam boyu öğrenme ve teknoloji. İçinde P. Aşkar, B. Akkoyunlu, A. Altun, M. Erdem, S. S. Seferoğlu, Y. Koçak Usluel, H. Tüzün, A. Özkök ve H. Yurdugül (Editörler). 9th. International Educational Technology Conference (IETC) (ss. 696-703). Ankara: 6-8 Mayıs 2009.
- Dinevski, D., & Dinevski, I. V. (2004). The concepts of university lifelong learning provision in Europe. *Transition Studies Review*, 11(3), 227-235. <https://doi.org/10.1007/s11300-004-0014-z>
- Divjak, S., Dowling, C., Fisser, P., Grabowska, A., Hezemans, M., Kendall, M., Mihnev P., Ritzen, M., Syslo, M. M., Vicari, R. M., & Weert, T. J. (2004). *Lifelong Learning in the Digital Age*. In: Van Weert, T.J., Kendall, M. (eds), IFIP The International Federation for Information Processing, 137. Springer, Boston, MA. https://doi.org/10.1007/1-4020-7843-9_1
- Duman, A. (2000). *Yetişkinler eğitimi*. Ankara: Ütopya Yayınevi.
- Dündar, H. (2016). Sınıf öğretmeni adaylarının yaşam boyu öğrenme eğilimlerinin incelenmesi. Yüksek Lisans Tezi. Erzurum: Atatürk Üniversitesi.
- Ergin, C. (2010). İlköğretim öğretmenlerinin uzaktan eğitime bakış açıları (Van İli Örneği). Yüksek Lisans Tezi. Van: Yüzüncü Yıl Üniversitesi.
- Ersoy, A. (2009). Yaşam boyu öğrenme ve Türkiye’de halk kütüphaneleri. Yüksek Lisans Tezi. Ankara: Hacettepe Üniversitesi.
- Evin Gencel, İ. (2013). Öğretmen adaylarının yaşam boyu öğrenme yeterliklerine yönelik algıları. *Eğitim ve Bilim Dergisi*, 38(170), 237-252.
- Fischer, G. (2000). Lifelong learning-more than training. *Journal of Interactive Learning Research*, 11(3), 265-294.
- Güleç, İ., Çelik, S., & Demirhan, B. (2012). Yaşam boyu öğrenme nedir? kavram ve kapsamı üzerine bir değerlendirme. *Sakarya University Journal of Education*, 2(3), 34-48.
- Gündüz, A. Y. (2013). Öğretmen adaylarının uzaktan eğitim algısı. Yüksek lisans tezi. Sakarya: Sakarya Üniversitesi.
- Günüç, S., Odabaşı, H. F., & Kuzu, A. (2012). Yaşam boyu öğrenmeyi etkileyen faktörler. *Gaziantep Üniversitesi Sosyal Bilimler Dergisi*, 11(2), 309-325.
- Hızal, A. (1983). *Uzaktan öğretim süreçleri ve yazılı gereçler*. Ankara: Ankara Üniversitesi Eğitim Bilimleri Yayınları.

- Horzum, M. B., Albayrak, E., & Ayvaz, A. (2012). Sınıf öğretmenlerinin hizmet içi eğitimde uzaktan eğitime yönelik inançları. *Ege Eğitim Dergisi*, 13(1), 56-72.
- İşman, A. (2011). *Uzaktan eğitim*. Ankara: Pegem Akademi Yayınları.
- İzci, E., & Koç, S. (2012). Öğretmen adaylarının yaşam boyu öğrenmeye ilişkin görüşlerinin değerlendirilmesi. *Adıyaman Üniversitesi Sosyal Bilimler Enstitüsü Dergisi*, 9(4), 101-114. <https://doi.org/10.14520/adyusbd.267>
- Karasar, N. (2012). *Bilimsel araştırma yöntemi*. Ankara: Nobel Yayıncılık.
- Kaya, Z. (2002). *Uzaktan eğitim*. Ankara: Pegem Akademi Yayınları.
- Kaya, Z., Erden, O., Çakır, H., & Bağirsakçı, B. (2004). Uzaktan eğitimin temelleri dersindeki uzaktan eğitim ihtiyacı ünitesinin web tabanlı sunumunun hazırlanması, *The Turkish Online Journal of Educational Technology (TOJET)*, 3(3), 165-175.
- Kazu, İ. Y., & Erten, P. (2016). Öğretmenlerin yaşam boyu öğrenme yeterlikleri. *İlköğretim Online*, 15(3), 838-854. <https://doi.org/10.17051/io.2016.07530>
- Koçdar, S. (2011). Uzman görüşlerine göre Türkiye'de uzaktan eğitim programlarının akreditasyonu. Doktora Tezi. Eskişehir: Anadolu Üniversitesi.
- Koloğlu, T. F. (2016). Öğretim elemanlarının uzaktan eğitime bakış açıları ve hazırbuluşlukları: Ordu Üniversitesi örneği. Yüksek Lisans Tezi. Afyon: Afyon Kocatepe Üniversitesi.
- Kurbanoglu, S., & Akkoyunlu, B. (2002). Bilgi okuryazarlığı: bir ilköğretim okulunda yürütülen uygulama çalışması. *Türk Kütüphaneciliği*, 16(1), 20-40.
- Kuzu, S., Demir, S., & Canpolat, M. (2015). Öğretmen adaylarının yaşam boyu öğrenme eğilimlerinin bazı değişkenler açısından değerlendirilmesi. *Eğitimde Kuram ve Uygulama*, 11(4), 1089-1105. <https://doi.org/10.17244/eku.09104>
- Küçükler, M. S. (2019). The views of the teachers working in vocational high schools about lifelong learning. *The Universal Academic Research Journal*, 1(1), 11-26.
- Maushak, N. J., & Ellis, K. A. (2003). Attitudes of graduate students toward mixed-medium distance education. *The Quarterly Review of Distance Education*, 4(2), 129-141.
- MEB. (2009). *Türkiye hayat boyu öğrenme strateji belgesi*. Ankara: Milli Eğitim Bakanlığı.
- MEB. (2013). *Türkiye yetişkin öğrenme projesi bülteni* (Mart 2013). Ankara: Milli Eğitim Bakanlığı.
- MEB. (2014). 19. Milli Eğitim Şurası. https://ttkb.meb.gov.tr/meb_iys_dosyalar/2019_12/10095332_19_sura.pdf (E.T.: 10 Şubat 2021).
- Nasser, R., & Abouchdid, K. (2010). Attitudes and concerns towards distance education: the case of Lebanon. *Online Journal of Distance Learning Administration*, 3(4), 1-12.
- Odabaş, H., & Polat, C. (2008). *Bilgi toplumunda yaşam boyu öğrenmenin anahtarı: Bilgi Okuryazarlığı*. Küreselleşme Demokratikleşme ve Türkiye Uluslararası Sempozyumu Bildiri Kitabı. Akdeniz Üniversitesi, Antalya, 596-606.
- Özbay, Ö. (2015). Dünyada ve Türkiye'de uzaktan eğitimin güncel durumu. *Uluslararası Eğitim Bilimleri Dergisi*, 5, 376-394. <https://doi.org/10.16991/INESJOURNAL.174>
- Özen, E., & Baran, H. (2019). Uzaktan eğitimde yönelimler: 2016-2018 yılları arasında proquest veri tabanında yayınlanan tezlerin içerik analizi. *Açıköğretim Uygulamaları ve Araştırmaları Dergisi*, 5(3), 28-40.
- Pala, A. (2006). İlköğretim birinci kademe öğretmenlerinin eğitim teknolojilerine yönelik tutumları. *Manas Üniversitesi Sosyal Bilimler Dergisi*, 16(1), 177-188.
- Pektikin, P. (2013). Web tabanlı uzaktan eğitimde teknoloji kabulünün eğitim becerisi üzerindeki rolü: Türk üniversitelerinde akademisyenler üzerine bir araştırma. Doktora Tezi. İstanbul: Marmara Üniversitesi.
- Polat, C., & Odabaş, H. (2008). Bilgi toplumunda yaşam boyu öğrenmenin anahtarı: bilgi okuryazarlığı. içinde M. Zambak (Editör). Küreselleşme, Demokratikleşme ve Türkiye Uluslararası Sempozyumu (ss. 596-606). Antalya: 27-30 Mart 2008.

- Poyraz, H. (2014). Öğretmenlerin yaşam boyu öğrenmelerini etkileyen faktörler ile kurumları tarafından desteklenme algıları arasındaki ilişki (Sakarya ili örneği). Yüksek Lisans Tezi. Sakarya: Sakarya Üniversitesi.
- Regmi, K. D. (2015). Lifelong learning and post-2015 educational goals: challenges for the least developed countries. *Compare: A Journal of Comparative and International Education*, 45(2), 317-322. <https://doi.org/10.1080/03057925.2014.993223>
- Sağlam, M., & Kürüm, D. (2005). Türkiye ve Avrupa Birliği ülkelerinde öğretmen eğitiminde yapısal düzenlemeler ve öğretmen adaylarının seçimi. *Milli Eğitim Dergisi*, 33(167), 53-70.
- Sel, F. (2018). İnönü Üniversitesi uzaktan eğitim öğrencilerinin çevrimiçi öğrenci bağımlılık düzeylerinin bazı değişkenler açısından incelenmesi. Yüksek Lisans Tezi. Malatya: İnönü Üniversitesi.
- Selvi, K. (2011). Öğretmenlerin yaşam boyu öğrenme yeterlikleri. *Uluslararası Eğitim Programları ve Öğretim Çalışmaları Dergisi*, 1(1), 61-69. <https://doi.org/10.17240/aibuefd.2020.20.52925-547041>
- Smidt, E., Bunk, J., McGrory, B., Li, R., & Gatenby, T. (2014). Student attitudes about distance education: focusing on context and effective practices. *The IAFOR Journal of Education*, 2(1), 40-64.
- Soran, H., Akkoyunlu, B., & Kavak, Y. (2006). Yaşam boyu öğrenme becerileri ve eğitimcilerin eğitimi programı: Hacettepe Üniversitesi Örneği. *Hacettepe Üniversitesi Eğitim Fakültesi Dergisi*, 30, 201-210.
- Sönmez, V. (2008). *Öğretim ilke ve yöntemleri*. Ankara: Anı Yayıncılık.
- Şahin, Ç., & Arcagök, S. (2014). Öğretmenlerin yaşam boyu öğrenme yeterlikleri düzeyinin çeşitli değişkenler açısından incelenmesi. *Adıyaman Üniversitesi Sosyal Bilimler Enstitüsü Dergisi*, 7(16), 395-417. <https://doi.org/10.14520/adyusbd.705>
- Şakar, A. N. (1997). *Anadolu üniversitesi uzaktan öğretimde bilgi sistemi*. Eskişehir: Anadolu Üniversitesi Açıköğretim Fakültesi Yayınları.
- Tan, C. L., & Morris, J. S. (2006). Undergraduate college students, laptop computers and lifelong learning. *The Journal of General Education*, 54(4), 316-338. <https://doi.org/10.1353/jge.2006.0013>
- Telli, S. G., & Altun, D. (2020). Coronavirüs ve çevrimiçi (online) eğitimin önlenemeyen yükselişi. *Üniversite Araştırmaları Dergisi*, 3(1), 25-34. <https://doi.org/10.32329/uad.711110>
- Topakkaya, A. (2013). Yaşam boyu öğrenme ve türk üniversitelerinin bu alana muhtemel katkıları. *The Journal of Academic Social Science Studies*, 6(4), 1081-1092. <https://doi.org/10.9761/JASSS1299>
- Toprak, M., & Erdoğan, A. (2012). Yaşam boyu öğrenme: kavram, politika, araçlar ve uygulama. *Yükseköğretim ve Bilim Dergisi*, 2(2), 69-91. <https://doi.org/10.5961/jhes.2012.036>
- Turan, S. (2005). Öğrenen topluma doğru Avrupa Birliği eğitim politikalarında yaşam boyu öğrenme. *Ankara Avrupa Çalışmaları Dergisi*, 5(1), 87-98. https://doi.org/10.1501/Avraras_0000000033
- Ülkü, S. (2018). İlkokullarda görev yapan öğretmenlerin uzaktan eğitime yönelik tutumları. Yüksek Lisans Tezi. Bolu: Abant İzzet Baysal Üniversitesi.
- Yenilmez, K., Turgut, M., & Balbağ M. Z. (2017). Öğretmen adaylarının uzaktan eğitime yönelik tutumlarının bazı değişkenler açısından incelenmesi. *Erzincan Üniversitesi Eğitim Fakültesi Dergisi*, 19(2), 91- 107. <https://doi.org/10.17556/erziefd.305902>
- Yıldız Durak, H., & Tekin, S. (2020). Öğretmenlerin hayat boyu öğrenme yeterliliklerinin kişisel ve mesleki değişkenlere göre incelenmesi. *Bolu Abant İzzet Baysal Üniversitesi Eğitim Fakültesi Dergisi*, 20(1), 221-235. <https://dx.doi.org/10.17240/aibuefd.2020.20.52925-547041>
- Yumbul, E. (2021). Liselerde görev yapan öğretmenlerin uzaktan eğitime yönelik tutumlarının incelenmesi. Yüksek Lisans Tezi. Samsun: Ondokuz Mayıs Üniversitesi.

KAYNAKÇA

- Armstrong, D. G. (2003). *Curriculum today*. Upper Saddle River, NJ: Pearson Education.
- Bobbitt, F. (1918). *The curriculum*. Houghton Mifflin Company.
- Bolat, Y. (2017). Eğitim programı okuryazarlığı kavramı ve eğitim programı okuryazarlığı ölççeği. *Turkish Studies*, 12(18), 121-138.
- Cagnin, C. (2018). Developing a transformative business strategy through the combination of design thinking and futures literacy. *Technology Analysis & Strategic Management*, 30(5), 524539.
- Carless, D., & Winstone, N. (2020). Teacher feedback literacy and its interplay with student feedback literacy. *Teaching in Higher Education*, DOI: 10.1080/13562517.2020.1782372
- Casswell, H., & Campbell, D. (1935). *Curriculum development*. New York: American Book.
- Craft, S., Ashley, S., & Maksf, A. (2017). News media literacy and conspiracy theory endorsement. *Communication and the Public*, 2(4), 1-14. 1177/2057047317725539.
- Çetinkaya, S., & Tabak, S. (2019). Öğretmen adaylarının eğitim programı okuryazarlık yeterlilikleri. *Ondokuz Mayıs Üniversitesi Eğitim Fakültesi Dergisi*, 38(1), 296- 309.
- Demir, S., & Deniz, H. (2020). Akademik okuryazarlık ölççeğinin geliştirilmesi: geçerlik ve güvenirlik çalışması. *Kastamonu Eğitim Dergisi*, 28(3), 1366-1379. DOI: 10.24106/kefdergi.4008
- Demirel, Ö. (2014). *Eğitimde program geliştirme kuramdan uygulamaya*. (21. Baskı). Pegem A Yayıncılık: Ankara.
- Demirel, Ö. (2015). *Öğretim ilke ve yöntemleri: Öğretme sanatı*. Pegem Akademi: Ankara.
- Eisner, E. W. (2002). *The educational imagination: on the design and evaluation of school programs* (3rd Ed.) Upper Saddle River, NJ: Merrill Prentice Hall.
- Erdamar, F. S. (2020). Sınıf öğretmenlerinin program okuryazarlık algıları ve ilkököl yöneticilerinin öğretmenlerin program okuryazarlık becerisine yönelik algılarının ilerlemeci felsefe bağlamında analizi. Doktora tezi. Fırat Üniversitesi, Eğitim Bilimleri Enstitüsü, Elâzığ.
- Ertürk, S. (2013). *Eğitimde program geliştirme*. Ankara: Edge Akademi.
- Hill, P. D., Friedland, E. S., & McMillen, S. (2016). Mathematics-literacy checklists: a pedagogical innovation to support teachers as they implement the common core. *Journal of Inquiry & Action in Education*, 8(1), 23-38.
- Hewitt, T. (2006). *Understanding and shaping curriculum: What we teach and why*. SAGE Publications, Inc., <https://doi.org/10.4135/9781452204277>
- Howard, J. (2007). *Curriculum development*. Department of Education, Elon University.
- Kahramanoğlu, R. (2019). Öğretmenlerin eğitim programı okuryazarlığına yönelik yeterli düzeyleri üzerine bir inceleme. *Uluslararası Sosyal Araştırmalar Dergisi*, 12 (65), 827-840.
- Keskin, A., & Korkmaz, H. (2017). Öğretmenlerin “program okuryazarlığı” kavramına yükledikleri anlam. 5. *Uluslararası Eğitim Programları ve Öğretim Kongresi*. 26-28 Ekim 2017, Muğla, Türkiye.
- Lonsdale, M., & McCurry, D. (2004). Literacy in the new millennium. Adelaide: National Centre for Vocational Education Research. <https://files.eric.ed.gov/fulltext/ED494062.pdf> (E.T.: 1.12.2023)
- Lunenburg, F. C. (2011). Curriculum development: Inductive models. *Schooling*, 2(1), 1-8.
- Mansuroğlu, C. (2019). Öğretmenlerin eğitim programı okuryazarlıkları ile yansıtıcı düşünme eğilimlerinin incelenmesi. Yüksek lisans tezi. Kahramanmaraş Sütçü İmam Üniversitesi, Sosyal Bilimler Enstitüsü, Kahramanmaraş.
- Millî Eğitim Bakanlığı (MEB). (2017). *Öğretmenlik mesleği genel yeterlikleri*. Öğretmen Yetiştirme ve Geliştirme Genel Müdürlüğü, Ankara.
- Millî Eğitim Bakanlığı (MEB). (2022). *Eğitim programı okuryazarlığı*. Öğretmen Rehber El Kitabı. <https://ogmmateryal.eba.gov.tr/kitap/ogretim-programi-okuryazarligi/index.html>

- Mete, G. (2020). *Okuryazarlık Türleri ve 2023 Eğitim Vizyonu Belgesi*. Kesit Akademi. 22. 10.29228/kesit.40368.
- Meyers, N. M., & Nulty, D. D. (2009). How to use (five) Curriculum design principles to align authentic learning environments, assessment, students' approaches to thinking and learning outcomes. *Assessment and Evaluation in Higher Education*, 34(5), 565-577.
- Molloy, E., Boud, D., & Henderson, M. (2020). Developing a learning-centred framework for feedback literacy. *Assessment & Evaluation in Higher Education*, 45(4), 527-540. DOI: 10.1080/02602938.2019.1667955
- Nergis, A. (2011). Okuryazarlık kültürü ve değişen okuryazarlık türleri. *International Online Journal of Educational Sciences*, 3 (3), 1133-1154.
- Null, J. (2011). *Curriculum: from theory to practice*. Lanham, MD: Rowman & Littlefield.
- Oliva, P. F., & Gordon, W. (2013). *Developing the curriculum*. NY: Pearson
- Oliver, A. I. (1977). *Curriculum improvement: a guide to problems, principles, and process*, 2nd Edition. New York: Harper & Row
- Ornstein, A.C., & Hunkins, F.P. (2014). *Eğitim programı: temeller, ilkeler, sorunlar* (çev. ed. A. Arı). Konya: Eğitim Kitabevi.
- Ornstein, A. C., & Hunkins, F. P. (2017). *Curriculum-foundations, principles, and issues Global Edition*. Pearson Education Limited
- Önal, İ. (2010). Tarihsel değişim sürecinde yaşam boyu öğrenme ve okuryazarlık: Türkiye deneyimi. *Bilgi Dünyası*, 11(1), 101-121.
- Öztemiz, S. (2020). Bilgi ve belge yönetimi öğrencilerinin kültürel miras okuryazarlığı: Hacettepe üniversitesi örneği. *Bilgi Dünyası*, 21(1), 65-87. doi: 10.15612/BD.2020.785
- Posner, G. J. (2004). *Analyzing the curriculum*. New York, NY: McGraw-Hill, Inc.
- Saylor, G., & Alexander, W. (1974). *Curriculum planning for schools*. New York: Holt, Rinehart, & Winston.
- Senemoğlu, N. (2013). *Gelişim, öğrenme ve öğretim: kuramdan uygulamaya*. Ankara: Pegem Akademi.
- Stabback, P. (2016). What makes a quality curriculum? *Current and critical issues in curriculum and learning*, (2), 1-41.
- Taba, H. (1962). *Curriculum development: Theory and practice*. New York: Harcourt, Brace & World.
- Taşdemir, M. (2006). Sınıf öğretmenlerinin planlama yeterliklerini algılama düzeyleri. *Türk Eğitim Bilimleri Dergisi*, 3(4), 287-307.
- Tedesco, J. C., Operti, R., & Amadio, M. (2014). The curriculum debate: Why it is important today. *Prospects*, 44(4), 527-546.
- Turgut, M. F., & Baykul, Y. (2012). *Eğitimde ölçme ve değerlendirme*. (4. Baskı). Ankara: Pegem Akademi Yayıncılık.
- Tyler, R. W. (1949). *Basic principles of curriculum and instruction*. University of Chicago Press.
- Tuna, G., & Ulu, M. O. (2016). Üniversite öğrencilerinin finansal okuryazarlık düzeylerini etkileyen faktörlerin belirlenmesi: işletme bölümü öğrencileri üzerine bir araştırma. *Uluslararası Yönetim İktisat ve İşletme Dergisi, Özel Sayı*, 128-141.
- Usta, M. E., & Karakuş, M. (2016). Pedagojik okuryazarlık ölçeğinin geliştirilmesi. *Kastamonu Eğitim Dergisi*, 24(1), 133-146.
- Varış, F. (1998). *Eğitimde program geliştirme* Ankara: Alkim Yayınları.
- Yıldız, D., Kılıç, M. Y., Gülmez, D., & Yavuz, M. (2019). Öğretmenlerin araştırma okuryazarlığı becerileri: ölçek geliştirme çalışması. *Turkish Journal of Education Studies*, 6(1), 45-65. DOI: 10.33907/turkjes.500780
- Wiles, J. W., & Bondi, J. C. (2014). *Curriculum development: a guide to practice* (9th Ed.). Boston, MA: Allyn ve Bacon.
- Walker, D. F., & Soltis, J.F. (1997). *Curriculum and aims*. New York: Teachers College Press.

KAYNAKÇA

- Aydın, M., & Akto, A. (2021). Paulo Freire ve eğitim felsefesi. *Şarkiyat İlmî Araştırmalar Dergisi (Journal Of Oriental Scientific Research-JOSR)*, 13(3), 1177-1191.
- Behrman, E. H. (2006). Teaching about language, power, and text: A review of classroom Practices that support critical literacy. *Journal of Adolescent & Adult Literacy*, 49(6), 490-498.
- Cadiero-Kaplan, K. (2002). Literacy ideologies: Critically engaging the language arts curriculum. *Language Arts*, 79(5), 372-381.
- Cevizci, A. (1999). *Felsefe Sözlüğü*. İstanbul: Paradigma Yayınları.
- Ciardello, A. V. (2004). Democracy's young heroes: An instructional model of critical literacy practices. *The Reading Teacher*, 58(2), 138-147.
- Dal, S. (2012). *İlköğretim 5. Sınıf Türkçe Dersinde Eleştirel Okuryazarlık Uygulamaları: Bir Eylem Araştırması*. Doktora Tezi. Eskişehir: Anadolu Üniversitesi.
- Duman, A. (2019). *Yüreğin pedagojisi*. Ütopya Yayınevi.
- Freire, P. (1991). *Ezilenlerin pedagojisi (Pedagogy of the Oppressed)*. (Çev. D. Hattatoğlu, E. Özbek). İstanbul: Ayrıntı Yayınları.
- Freire, P., & Macedo, D. (1998). *Okuryazarlık, sözcükleri ve dünyayı okuma*. (Çev. S. Ayhan). Ankara: İmge Kitabevi.
- Giroux, H. A. (1998). *Okuryazarlık, sözcükleri ve dünyayı okuma*. (Çev. S. Ayhan). Giriş içinde (s. 33-71). Ankara: İmge Kitabevi.
- İnce, N. B. (2022). *Sınıfta eleştirel pedagoji: ilkokul 4. sınıf öğrencileriyle eleştirel okuryazarlık uygulamalarının yansımaları*. Yüksek Lisans Tezi. Ankara: Hacettepe Üniversitesi.
- Janks, H. (2013). The importance of critical literacy. *English Teaching: Practice and Critique*, 11(1), 150-163.
- Lacina, J. (2013). Donaldo Macedo: The socio-political nature of language. J. D. Kirylo (Ed.). *A critical pedagogy of resistance: 34 pedagogues we need to know* içinde (s. 97-100). Sense Yayınevi.
- McLaughlin, M., & DeVoogd, G. (2004). Critical literacy as comprehension: Expanding reader response. *Journal of Adolescent & Adult Literacy*, 48(1), 52-62.
- Meek, M. (1998). *Okuryazarlık, sözcükleri ve Dünyayı okuma*. (Çev. S. Ayhan). Önsöz içinde, (s. 7-12). Ankara: İmge Kitabevi.
- Potur, Ö. (2014). Critical literacy in language arts education. *The Journal of Mother Tongue Education*. 2(4), 32-49.
- URL-2: Joe L. Kincheloe tarafından yazılan, Kemal İnal tarafından çevrilen ve Yeni İnsan yayınları tarafından 2018 yılında yayımlanan Eleştirel Pedagoji adlı kitabın kapağından.
- URL-2: https://tr.wikipedia.org/wiki/Paulo_Freire#/media/Dosya:Paulo_Freire_1977.jpg, (E.T.: 12.12.2023).
- Vasquez, V. M., Muise, M. R., Adamson, S. C., Haffernan, L. & Chiola-Nakai, D. (2003). *Getting beyond "I like the book": Creating space for critical literacy in K-6 classrooms*. Newark, NJ: International Reading Association.
- Yıldırım, A. (2010). *Paulo Freire ve Ivan Illich'in eğitim anlayışları ekseninde radikal eğitim eleştirisi üzerine bir araştırma*. Yüksek Lisans Tezi. Kahramanmaraş: Kahramanmaraş Sütçü İmam Üniversitesi.
- Yıldırım, A. (2011). *Eleştirel pedagoji, Paulo Freire ve Ivan Illich'in Eğitim Anlayışı Üzerine*. Ankara: Anı Yayınları.
- Yılmaz, Z. (2016). Paulo Freire'nin felsefesinde özgürleşmenin aracı olarak eğitim. *FLSF (Felsefe ve Sosyal Bilimler Dergisi)*, 22, 299-313.

KAYNAKÇA

- Aksoy, Z. (2012). Uluslararası göç ve kültürlerarası iletişim. *Uluslararası Sosyal Araştırmalar Dergisi*, 5(27), 292-303.
- Algan, N., & Künçek Ö. (1998). Transboundary population movements: refugees environment and politics. *The Turkish Yearbook of International Relations*, 28, 75-103.
- Barişık, S. (2020). Göç kavramı, tanımı ve türleri, S. Barışık (Ed.), *Küreselleşen Dünyada Fırsat Eşitliği Arayışında Uluslararası Göç ve Türkiye'nin Suriye Deneyimi* içinde (s. 1-25). Gazi Kitabevi.
- Biter, N. (2018). İklim adaletsizliği ve görünmez mülteciler: “çevre/ iklim mültecileri”, *Toplum ve Hekim Dergisi*. 33(4), 284-296.
- Çağlayan, S. (2006). Göç kuramları, göç ve göçmen ilişkisi. *Muğla Üniversitesi Sosyal Bilimler Enstitüsü Dergisi*, 17, 67-91.
- Çakır, S. (2011). Geleneksel Türk kültüründe göç ve toplumsal değişme. *Süleyman Demirel Üniversitesi Fen Edebiyat Fakültesi Sosyal Bilimler Dergisi*, 24, 129-142.
- Çelik, F. (2006). İç göçlerin itici ve çekici güçler yaklaşımı ile analizi. *Erciyes Üniversitesi İktisadi ve İdari Bilimler Fakültesi Dergisi*, 149-170.
- Demir, A. (2009). Küresel iklim değişikliğinin biyolojik çeşitlilik ve ekosistem kaynakları üzerine etkisi. *Ankara Üniversitesi Çevre Bilimleri Dergisi*, 1(2), 37-54.
- Demirbilek, M. (2016). Çevre, çevre mültecileri ve çevreci sosyal hizmet. *International Journal of Social Sciences and Education Research*, 2 (3), 905-914.
- Doğanay, H. (1993). *Coğrafyada metodoloji*, Millî Eğitim Bakanlığı Yayınlar Öğretmen Kitapları Dizisi 187.
- Doğanay, H. (1997). *Türkiye beşerî coğrafyası*. Millî Eğitim Bakanlığı Yayınları: 2982. Bilim ve Kültür Eserleri Dizisi: 877, Eğitim Dizisi: 10.
- Doğanay, H., & Doğanay, S. (2018). *Coğrafya bilim alanlarına giriş*. Pegem- Akademi Yayınları.
- Düger, Y., & Yaman, M. (2023). İklim değişikliği ve çatışma. *Kent Akademisi*, 16 (Türkiye Cumhuriyeti'nin 100. Yılı Özel Sayısı), 149-174.
- Eraldemir, Z. (2013). *Türkiye'de göç sorunu, göçlerin sosyo-ekonomik yansımaları: İskenderun-Dörtöl örneği*. (Yayımlanmamış Yüksek Lisans Tezi). Mustafa Kemal Üniversitesi.
- Erkal, M. (2011). Beyin göçü. *Istanbul Journal of Sociological Studies*, 8, 73-80.
- Fansa, M. (2021). Kimim ben? göçmen, sığınmacı, mülteci, yabancı, vatansız ve geçici koruma: Türkiye'deki Suriyeliler. *Antakiyat*, 4(2), 289-306.
- Gezgin, D. D. M. (1991). İşgücü göçü teorileri. *Istanbul Journal of Sociological Studies*, 23, 31- 50.
- Koçak, Y., & Terzi, E. (2012). Türkiye'de göç olgusu, göç edenlerin kentlere olan etkileri ve çözüm önerileri. *Kafkas Üniversitesi İktisadi ve İdari Bilimler Fakültesi Dergisi*, 3(3), 163-184.
- MEB. (2018). Coğrafya dersi öğretim programı. Ankara. http://mufredat.meb.gov.tr/Dosyalar/2018120_203724482-Cografya%20dop%20pdf.pdf
- MEB. (2018). *Ortaöğretim coğrafya 9 ders kitabı*, Şahin, S. (Ed.), Devlet Kitapları.
- MEB. (2021). *Ortaöğretim coğrafya 12 ders kitabı*, Devlet Kitapları. 16 Haziran 2022 tarihinde <https://ogmmateryal.eba.gov.tr/etkilesimli-kitap/cografya?s=8&d=0&u=0&k=0> erişim sağlandı.
- Mutluer, M. (2003). *Uluslararası göçler ve Türkiye*. Çantay Yayınevi.
- Özaslan, K. (2023). Dış'tan iç'e evrilen bir kitlesel göç: Türkiye'nin Suriyelileri. *Akademik Yaklaşımlar Dergisi*, 14 (1), 115-143.
- Özgöker, U., & Doğan, G. (2019). *Uluslararası göç ve mülteci krizi*, Der Yayınları.

- Pingel, F. (2003). *Avrupa Evi (Ders kitaplarında 20. yüzyıl Avrupa'sı)*. Türkiye Toplumsal ve Ekonomik Tarih Vakfı.
- Sezer, A., & Şanlı, C. (2017). Coğrafya öğretim programında ve ders kitaplarında göç olgusu. *Marmara Coğrafya Dergisi*, 36, 16-25.
- Tümertekin, E., & Özgüç, N. (2016). *Beşerî coğrafya: insan, kültür, mekân*. Çantay Kitapevi.
- Yaşar, İ. Kök, Ş., & Kasap, İ. (2021). The potential impacts of the global warming and climate change on insects lapseki. *Meslek Yüksekokulu Uygulamalı Araştırmalar Dergisi*, 2(4), 67-75.
- Yıldırım, A., & Şimsek, H. (2011). *Sosyal bilimlerde nitel araştırma yöntemleri*. Seçkin Yayıncılık.
- Yılmaz, F. H., & Navruz, M. (2019). Küresel iklim değişikliği, iklim mültecileri ve güvenlik. *ASSAM Uluslararası Hakemli Dergi*, 255-270.
- URL- 1: <https://www.unhcr.org/refugee-statistics/>
- URL- 2 <https://www.unhcr.org/global-trends>
- URL- 3: <https://www.unhcr.org/refugee-statistics/>
- URL- 4: <https://www.goc.gov.tr/duzensiz-goc-istatistikler>
- URL- 5: <https://www.goc.gov.tr/uluslararasi-koruma-istatistikler>
- URL- 6: <https://www.goc.gov.tr/gecici-koruma5638>
- URL- 7: <https://www.goc.gov.tr/ikamet-izinleri>

KAYNAKÇA

- Akkoyun, F. (1993). Saygı kavramına transaksiyonel analiz (TA) açısından bakış. *Türk Psikolojik Danışma ve Rehberlik Dergisi*, 1(4), 16-22.
- Akkoyun, F. (1996). *Transaksiyonel Analize Giriş*. Ankara.
- Bartholomew, K., & Horowitz, L. (1991). Attachment styles among young adults: a test of a four-category model. *Journal of Personality and Social Psychology*, 7, 147-178.
- Berne, E. (1961). *Transactional analysis in psychotherapy a systematic individual and 50 social psychiatry*. New York: Grove Press.
- Berne, E. (1962). Classification of positions. *Transactional Analysis Bulletin*, 1(3), 23.
- Berne, E. (1972). *What Do You Say After You Say Hello?* New York: Grove Press.
- Boholst, F. A. (2002). A life position scale. *Transactional Analysis Journal*, 32, 28-32.
- Boholst, F. A., Boholst, G. B., & Mende, M. M. B. (2005). Life positions and attachment styles: a canonical correlation analysis. *Transactional Analysis Journal*, 35(1), 62-67.
- Boholst, F. A. (2003). The influence of scripts and life positions on psychopathology and positive mental health: a structural equation modeling. Unpublished Doctoral Dissertation, Ateneo de Manila University, Quezon City, Philippines.
- Clarkson, P., & M. Gilbert (1988). Berne's original model of ego states: some theoretical considerations. *Transactional Analysis Journal*, 18(1), January, pp. 20-29.
- Clarkson, P. (1992). *Transactional analysis psychotherapy: an integrated approach*. London, England: Routledge.
- Clarkson, P. (1993b). Transactional analysis as a humanistic therapy. *Transactional Analysis Journal*, 23(1), 36-41.
- Corey, G. (2016). *Theory and practice of group counseling*. USA: Brooks/ Cole Publishing
- Crews, F. (1997). *Freud's legacy in dispute*. NYRB Collections, New York.
- Çemberci, M. (2019). Eşlerde ilişki doyumunun belirleyicileri olarak yaşam pozisyonları ve temel psikolojik ihtiyaçlar. Yayınlanmamış yüksek lisans tezi, İstanbul Arel Üniversitesi.
- Freud, S. (1977). *Pszichoanalizis Téka könyvkiadó*, Bukarest
- Harris, T. A. (2017). *Ben Ok'im- Sen Ok'sin*. (H. Uğur, N. Sağlam ve D. Akıncı, Çev.) İstanbul: Okuyan Us Yayınları.
- Johnsson, R. (2011). Transactional analysis psychotherapy-three methods describing a transactional analysis group therapy. Doctoral Dissertation, Lund University, Swedish.
- Karababa, A., & Dilmaç, B. (2016). Ergenlerde yalnızlığın yordayıcıları olarak TA ve değerler. *Eğitim ve Bilim*. 41(187), 63-77.
- Karababa, A. (2016). Ergenlerde transaksiyonel analiz ego durumları, yaşam pozisyonları ve insani değerler açısından yalnızlık. Yayınlanmış doktora tezi, Necmettin Erbakan Üniversitesi.
- Karadağ, E., & Tosun, Ü. (2014). Çatışma eylem stilleri ölçeği [ÇESÖ]: Türkçe'ye uyarlanması dil geçerliği ve ön psikometrik incelemesi, *Psikoloji Çalışmaları Dergisi*, 34(1), 45-69.
- Karasar, N. (2009). *Bilimsel araştırma yöntemi*. Ankara: Nobel Yayın Dağıtım.
- Matlin, M., & Stang, D. (1978). *The pollyanna principle*. Sherkman. Cambridge MA.
- Napper, R. (2009). Positive psychology and transactional analysis. *Transactional Analysis Journal*. 29.
- Norcross, J. C., & Lambert, M. J. (Eds.). (2019). *Psychotherapy relationships that work: Volume 1: Evidence-based therapist contributions*. Oxford University Press.
- Özpolat, A., İşgör, İ., & Akbaba, S. (2013). Analysis of the relation between university students' life positions and their positive-negative affectivity. *Journal of Studies in Social Sciences*, 5(1), 135-145.

- Sabır, Ş. (2019). Anne baba tutumlarının depresyon, temel psikolojik ihtiyaçlar ve yaşam pozisyonları üzerindeki etkisi. Yayınlanmamış yüksek lisans tezi, İstanbul Arel Üniversitesi.
- Seligman, L. (2010). *Theories of counseling and psychoteraphy: systems, strategies and skills*. New Jersey: Pearson, Prentice Hall.
- Stewart, I. (1992). *Eric Berne*. London, England: Sage
- Tiger, L. (1979). *Optimism; the biology of hope*. New York. Simon and Schuster
- Torun, E. (2015). Madde kullanım öyküsü olan mahkumların ego durumları ve çocukluk dönemi açısından incelenmesi. Yayınlanmamış Yüksek Lisans Tezi, Ege Üniversitesi.
- Zengin, E. (2019). Transaksiyonel analiz ego durumlarının iletişime etkisi bağlamında “ters yüz” filminin analizi. *Adnan Menderes Üniversitesi, Sosyal Bilimler Enstitüsü Dergisi*, 6(1), 30-51.

KAYNAKÇA

- Analı, K. C., & Şahin, A. (2020). Kırsal bölgelerde mesleğe yeni başlayan öğretmenlerin mesleki sorunları. *Türkiye Eğitim Dergisi*, 5(2), 396-414.
- Argon, T., & Kıyıcı, C. (2012). İlköğretim kurumlarında ailelerin eğitim sürecine katılımlarına yönelik öğretmen görüşleri. *Dicle Üniversitesi Ziya Gökalp Eğitim Fakültesi Dergisi* (19), 80-95.
- Arslan, H., Sabah, S., & Göksu, M. Z. (2006). İlköğretim okullarında çalışan ücretli öğretmenlerin verimliliklerinin araştırılması. *Eurasian Journal of Educational Research (EJER)* (24), 33-43.
- Aykol, B. G., & Yıldırım, B. (2020). Öğretmen ve veli görüşlerine göre ailenin eğitime katılımı. *Yıldız Journal of Educational Research*, 5(1), 89-118.
- Ayral, M., Bozkurt, E., Özdemir, N., Sadiç, Ş., Özarslan, H., Türedi, A., & Ünlü, A. (2012). *Veli katılımının öğrencilerin matematik başarısına etkisi*. IV. Uluslararası Eğitim Araştırmaları Kongresi, İstanbul.
- Baker, J., Lynch, K., Cantillon, S., & Walsh, J. (2009). Equality and education. *Equality: From Theory to Action* içinde (pp. 140-168). London: Palgrave Macmillan UK.
- Bakırcı, H., Özcan, Ö., & Kara, Y. (2021). Salgın döneminde ortaokul öğretmenlerinin uzaktan eğitime yönelik görüşlerinin belirlenmesi. *Fen Matematik Girişimcilik ve Teknoloji Eğitimi Dergisi*, 4(3), 155-170.
- Baran, İ. N., & Altun, T. (2014). Dershanelerin eğitim sistemimizdeki yeri ve önemi. *Journal of Research in Education and Teaching*, 3(2), 333-344.
- Barrera-Osorio, F., Garcia-Moreno, V. A., Patrinos, H. A., & Porta, E. E. (2011). Using the Oaxaca-Blinder decomposition technique to analyze learning outcomes changes over time: an application to Indonesia's results in PISA mathematics. *World Bank Policy Research Working Paper* (5584).
- Başol, G., & Zabun, E. (2014). Seviye belirleme sınavında başarının yordayıcılarının incelenmesi: Dershaneye gitme, mükemmeliyetçilik, ana-baba tutumu ve sınav kaygısı. *Kuram ve Uygulamada Eğitim Bilimleri Dergisi*, 14(1), 63-87.
- Belloc, F., Maruotti, A., & Petrella, L. (2010). University drop-out: An Italian experience. *Higher education*, 60, 127-138.
- Bennett, R. (2003). Determinants of undergraduate student drop out rates in a university business studies department. *Journal of further and Higher Education*, 27(2), 123-141.
- Bülbül, T. (2012). Yükseköğretimde okul terki: Nedenler ve çözümler. *Eğitim ve Bilim*, 37(166), 219-235.
- Can, E., & Kılıç, Ş. (2019). Okul öncesi eğitim: Temel sorunlar ve çözüm önerileri. *Milli Eğitim Dergisi*, 48(1), 483-519.
- Canpolat, U., & Köçer, M. (2017). Destekleme ve yetiştirme kurslarının TEOG bağlamında sosyal bilgiler öğretmenlerinin görüşlerine dayalı olarak incelenmesi. *Anadolu Journal of Educational Sciences International*, 7(1), 123-154.
- Celkan, H. Y. (2018). *Eğitim sosyolojisi*: ASOS Yayıncılık.
- Coleman, J. (1968). The concept of equality of educational opportunity. *Harvard educational review*, 38(1), 7-22.
- Çelikkol, Ö., & Avcı, N. (2017). Aile gelir düzeyi bağlamında liselere erişimde eğitimsel eşitsizlik alanlarının araştırılması (Isparta il merkezi örneği). *Bilge Uluslararası Sosyal Araştırmalar Dergisi*, 1(2), 165-183.
- Çöpoğlu, M. (2018). Türkiye'de çocuk işçiliği. *Iğdır Üniversitesi Sosyal Bilimler Dergisi* (14), 357-398.
- Doğan, İ. (2022). *Eğitim sosyolojisi*. Ankara: Nobel Akademik Yayıncılık.

- Doğan, S., Demir, S. B., & Turan, N. (2013). Ücretli öğretmenlik uygulamasının değerlendirilmesi. *Electronic Turkish Studies*, 8(12), 371-390.
- Erol, M., & Başaran, M. (2020). İlkokul öğrencileri sınıf öğretmeni değişimini nasıl algılıyor? *Eğitimde Nitel Araştırmalar Dergisi*, 8(4), 1196-1213.
- Freire, P. (2020). Pedagogy of the oppressed. *Toward a sociology of education içinde* (pp. 374-386): Routledge.
- Genç, S. Z. (2016). *Eğitim sürecinde aile okul ve toplum*. Ankara: Pegem Akademi Yayıncılık.
- Gury, N. (2011). Dropping out of higher education in France: a micro-economic approach using survival analysis. *Education Economics*, 19(1), 51-64. doi:10.1080/09645290902796357
- Hatunoğlu, A., & Hatunoğlu, Y. (2006). Okullarda verilen rehberlik hizmetlerinin problem alanlar. *Kastamonu Eğitim Dergisi*, 14(1), 333-338.
- Kandemir, O., & Ferudun, K. (2010). Gelir dağılımının yüksek öğrenimde fırsat eşitliğine etkisi: Türkiye'de özel üniversite gerçeği. *Kastamonu Eğitim Dergisi*, 18(2), 557-566.
- Karataş, A., & Kınalıoğlu, İ. H. (2018). Köy okullarında çalışan sınıf öğretmenlerinin sorunları. *Uşak Üniversitesi Sosyal Bilimler Dergisi*, 11(3), 207-220.
- Karayaşar, E. (2019). *Lise giriş sınavına hazırlanan öğrencilerin sınav kaygısı ile başarısızlık nedenleri arasındaki ilişkinin incelenmesi*. (Yayımlanmamış Yüksek Lisans Tezi). İstanbul Gelişim Üniversitesi
- Keçeli-Kaysılı, B. (2008). Akademik başarının artırılmasında aile katılımı. *Ankara Üniversitesi Eğitim Bilimleri Fakültesi Özel Eğitim Dergisi*, 9(01), 69-83.
- Kurt, İ. (2008). *Yetişkin eğitimi*. Ankara Asil Yayın Dağıtım.
- Magnuson, K. A., & Waldfogel, J. (2005). Early childhood care and education: Effects on ethnic and racial gaps in school readiness. *The future of children*, 15(1), 169-196.
- MEB. (2023a). Fırsatları artırma ve teknolojiyi iyileştirme hareketi (FATİH).
- MEB. (2023b). *National education statistics formal education*. Ankara: Milli Eğitim Bakanlığı
- MEB. (2023c). *Yaygın eğitim*. Retrieved from <https://www.meb.gov.tr/yaygin-egitim>
- Mete, Y. A. (2009). *Fırsat eşitliği temelinde öğretmen atama politikaları -nesnel çözümleme / önel tanıklıklar-* (Yayımlanmamış Doktora Tezi). Kocaeli Üniversitesi Kocaeli Milli Eğitim Bakanlığı Kurum Açma, Kapatma ve Ad Verme Yönetmeliğinde Değişiklik Yapılmasına Dair Yönetmelik, 31835 C.F.R. (2022).
- Morgil, İ., Yılmaz, A., & Geban, Ö. (2001). Özel dershanelerin üniversiteye girişte öğrenci başarısına etkileri. *Hacettepe Üniversitesi Eğitim Fakültesi Dergisi*, 21(21), 89-96.
- Nazlı, K., & Özer, N. (2021). Yöneticilerinin gözünden halk eğitimi merkezlerinde karşılaşılan sorunlar ve çözüm önerileri. *İnönü Üniversitesi Eğitim Fakültesi Dergisi*, 22(2), 1421-1451.
- OECD. (1977). *Learning opportunities for adults*. Retrieved from Paris: Author.
- Öğülmüş, K., Yıldırım, N., & Aslan, G. (2013). Ücretli öğretmenlerin görevlerini yaparken karşılaştıkları sorunlar ve ücretli öğretmenlik uygulamasının okul yöneticilerince değerlendirilmesi. *İlköğretim Online*, 12(4), 1086-1099.
- Öztürk, H. B., Ilgar, M. Z., & Öztürk, E. E. (2014). Aile içi şiddetin akademik başarı ve saldırganlıkla ilişkisi. *İZÜ Sosyal Bilimler Dergisi/IZU Journal of Social Science*, 3(5), 115-168.
- Petek, H., & Önder, E. (2015). Ortaokulların fırsat ve imkân eşitliği açısından değerlendirilmesi (Burdur il örneği). *International Journal of Social Sciences and Education Research*, 1(3), 1098-1114.
- Polat, H., & Boydak Özan, M. (2020). Türk eğitim sisteminde fırsat ve imkân eşitliğine ilişkin öğretmen görüşleri. *International Journal of Social Science Research*, 9(2), 198-213.
- Reay, D. (1998). Rethinking social class: Qualitative perspectives on class and gender. *Sociology*, 32(2), 259-275.

- Sabancı, A., Altun, M., & Uçar Altun, S. (2018). Problems encountered in pre-school education according to the views of school managers, teachers and parents. *Educational Administration: Theory & Practice*, 24(2), 339-385.
- Senemoğlu, N. (2011). *Gelişim öğrenme ve öğretim: Kuramdan uygulamaya*. Ankara: PEGEM Akademi.
- Seskir, Z. C. (2017). Türkiye’de yükseköğretimde nicel cinsiyet açığındaki değişimin olası nedenleri ve etkileri. *Yükseköğretim ve Bilim Dergisi*, 7(2), 321-332.
- Sıdat, E., & Bayar, A. (2018). Köy okullarında yaşanan problemlere yönelik öğretmen görüşleri. *Çağdaş Yönetim Bilimleri Dergisi*, 5(3), 253-261.
- Şentürk, Ü. (2012). Parçalanmış aile çocuklarının eğitimdeki başarı/başarısızlık durumu (Malatya örneği 2006). *Sosyal Politika Çalışmaları Dergisi*, 7(29), 105-126.
- Taş, S., & Aykaç, N. (2019). Türkiye’de ortaöğretim sisteminin sorunları ve değerlendirilmesi: Bir meta sentez çalışması. *Eğitim Bilimleri Araştırmaları Dergisi*, 10(1), 22-41.
- TES. (2023). *Şubatta en az ücretli öğretmen sayısı kadar, yani en az 80.000 atama yapılacağı duyurulmalıdır*. Türk Eğitim Sen.
- Tezcan, M. (2021). *Eğitim sosyolojisi*. Ankara: Anı Yayıncılık.
- TUİK. (2022). *Yoksulluk ve yaşam koşulları istatistikleri*. Ankara: Türkiye İstatistik Kurumu
- Turan, M., & Bozkurt, E. (2010). Ücretli öğretmenlik sistemine ilişkin öğretmen görüşleri. *Education Sciences*, 5(4), 1543-1557.
- Türkoğlu, A., & Uça, S. (2012). Türkiye’de halk eğitimi: tarihsel gelişimi, sorunları ve çözüm önerileri. *Journal of Educational Sciences*, 2(2), 48-62.
- Türkoğlu, Ö. (2008). *Ailenin eğitim ve gelir düzeyinin öğrencinin derse olan tutumuna ve başarısına etkisi*. (Yüksek Lisans Tezi). Beykent Üniversitesi, İstanbul.
- UNESCO. (1985). *UNESCO Adult education information notes*. France UNESCO.
- UNESCO. (2002). *Education for all: is the world on track?* Retrieved from Paris:
- UNESCO. (2015). *Education for all 2000-2015: achievements and challenges*. Retrieved from Paris.
- UNESCO. (2023). *What you need to know about higher education*. Retrieved from Paris:
- Walkerdine, V., & Lucey, H. (1989). *Democracy in the kitchen*: Virago.
- Walkerdine, V., Lucey, H., & Melody, J. (2001). *Growing up girl: Psychosocial explorations of gender and class*: Palgrave Macmillan.
- World Bank, (2023). *Education*. <https://www.worldbank.org/en/topic/education/overview> (Erişim tarihi 12.10.2023)
- World Bank. (2003). *Lifelong learning in the global knowledge economy: Challenges for developing countries*: The World Bank.
- Yıldırım, İ., & Kızmaz, Z. (2019). Aile içi şiddet ile öğrencilerin akademik başarı durumları arasındaki ilişki ortaöğretim öğrencileri üzerine bir araştırma. *Mukaddime*, 10(2), 662-687.
- YÖK. (2023). *Yükseköğretim kurulundan 34 yaş üstü kadınlara devlet üniversitelerinde özel kontenjan*. Ankara: Yükseköğretim Kurumu
- Yücel, E. (2022). 2015-2019 Yılları yükseköğretim mezunlarının eğitim ve öğretim alanlarına göre değerlendirilmesi. *Yükseköğretim ve Bilim Dergisi*, 12(1), 88-101.

KAYNAKÇA

- Akhun, İ. (1980). Okul sanayi ortaklaşa (OSANOR) eğitimi: öğrencilerin işyerlerinde çalışması. *Eğitim ve Bilim*, 5(25), 12-18.
- Akkutay, Ü. (1996). *Milli Eğitimde Yabancı Uzman Raporları*. Ankara: Avni Akyol Ümit Kültür ve Eğitim Vakfı Yayınları.
- Aydoşlu, D. (2014). *Mesleki eğitim merkezlerinde yürütülen çıraklık eğitiminin değerlendirilmesi (Ankara İli Örneği)* [Yayımlanmamış yüksek lisans tezi]. Gazi Üniversitesi.
- Barlow, L. M. (1971). *Mesleki Eğitimin Karşılaştığı Güçlükler*. İ. Akhun ve İ. Paro (Çev. Ed.) ve C. Sıdal (Çev.). Mesleki Eğitim ABD Eğitimi İnceleme Milli Cemiyetinin Altmış Dördüncü Yıllığı (1. Baskı, s. 1-14) içinde. Ankara Ajans-Türk Matbaası. (Orijinal eserin yayın tarihi 1967).
- Binici, H. (2003). Mesleki teknik eğitim. *Standard Ekonomik ve Teknik Dergi*, 0 (503), 87-93.
- Brown, T. A. (2006). *Confirmatory Factor Analysis For Applied Research*. New York: Guilford Press.
- Büyüköztürk, Ş. (2016). *Sosyal bilimler için veri analizi el kitabı* (22. Baskı). Ankara: Pegem Akademi.
- Büyüköztürk, Ş., Kılıç Çakmak, E., Akgün, Ö.E., Karadeniz, Ş. & Demirel, F. (2019). *Bilimsel araştırma yöntemleri* (27. Baskı). Ankara: Pegem Akademi.
- Byrne, B. M. (2010). *Structural equation modeling with amos: basic concepts, applications, and programming*. New York: Routledge.
- Cice, Y. (2019). *Mesleki ve teknik eğitim politikalarının Analizi: öğretmen, okul yöneticisi ve sektör görüşleri* [Yayımlanmamış yüksek lisans tezi]. Gaziantep Üniversitesi.
- Cicioğlu, H. (1982). *Türkiye Cumhuriyet'inde ilk ve ortaöğretim (Tarihi Gelişimi)*. Ankara: Ankara Üniversitesi Dil ve Tarih-Coğrafya Fakültesi Yayınları.
- Doğan, H. (1976). *Mesleki ve teknik eğitimin endüstri ile ilişkileri*. MEB (Ed.) Endüstriyel Mesleki ve Teknik Öğretim ile Sanayi İlişkileri Sempozyumu (ss. 79-99). Ankara: MEB Film-Radyo-TV ile Eğitim Merkezi Matbaası.
- Doğan, H. (1977). *Ülkemizde endüstrileşme ve teknik eğitim*. Ankara: Ankara Üniversitesi Eğitim Fakültesi Yayınları.
- ERG. (2012). Mesleki eğitimde okul sanayi iş birlikleri, Ne çalışıyor? Neden çalışıyor? Eğitim Reformu Girişimi.
- Eroğlu, G. (1999). *Kız meslek lisesi el sanatları son sınıf öğrencilerinin okul-sanayi iş birliği kapsamında işletmelerde karşılaştıkları sorunlar, nedenleri ve çözüm önerileri*. [Yayımlanmamış yüksek lisans tezi]. Gazi Üniversitesi.
- George, D., & Mallery, M. (2010). *SPSS for windows step by step: A simple guide and reference, 17.0 update* (10a ed.) Boston: Pearson.
- Güleç, A. (1996). Eğitimde okul-endüstri iş birliği. *Current Perspectives in Social Sciences*, 2(1-2), 107-130.
- Hair, J. F., Black, W. C., Babin, B. J., Anderson, R. E., & Tatham, R. L. (2013). *Multivariate data analysis: Pearson Education Limited*.
- Karasar, N. (2016). *Bilimsel araştırma kavramlar ilkeler teknikler*, Nobel Akademi.
- Kazu, İ.Y. (1996). *Endüstriyel mesleki ve teknik ortaöğretim kurumlarındaki işletmelerde meslek eğitimi uygulamalarının değerlendirilmesi (Bursa, Adıyaman, Diyarbakır, Elâzığ ve Malatya İlleri Örneği)* [Doktora Tezi]. Fırat Üniversitesi.
- Koç, M. Ş. (1970). *Eğitimde emperyalizm ve yabancılaşma*, Ankara: Güven Yayıncılık.
- MEB. (2012). *Mesleki ve teknik eğitim çalıştayı*. 24-25 Şubat 2012 Antalya. MEB Genel Yayın No: 5834, Ankara.

- Önertoy, Y. (1967). *Teknik öğretmen okullarını bitirenler derneğince düzenlenen mesleki ve teknik öğretim sorunları konferansı (Ankara, 8 Nisan 1967)*. Ankara: MEB Mektupla Öğretim ve Teknik Yayınlar Genel Müdürlüğü.
- Özcan, K. (2010). *Mesleki ve teknik eğitimde finansman harcamalar maliyet*. Ticaret Üniversitesi Yayınları, İstanbul.
- Özdamar, K. (1999). *Paket programlarla istatistiksel veri analizi-1*. 4. Baskı. Eskişehir: Kaan Kitabevi.
- Özgül, İ. (1990). *Mesleki ve teknik eğitim sorunları/çözümler ulusal/perspektif*. Ankara: MEB.
- Özkan, N. (2023). *Mesleki ve teknik eğitim kurumlarında mesleki eğitim merkezi (MESEM) uygulamasının okul paydaşları açısından incelenmesi* [Yayımlanmamış yüksek lisans tezi]. Kocaeli Üniversitesi.
- Öztürk, C. (2015). *Mesleki ve teknik ortaöğretimde okul- sanayi iş birliği: Afyonkarahisar örneği* [Yayımlanmamış yüksek lisans tezi]. Türk Hava Kurumu Üniversitesi.
- Resmî Gazete (Sayı:19139). 3308 Sayılı Çıraklık ve Meslek Eğitimi Kanunu (1986, 19 Haziran). <https://www.mevzuat.gov.tr/mevzuat?MevzuatNo=3308&MevzuatTur=1&MevzuatTertip=5>, (E.T.:16.12.2023).
- Şahinkesen, A. (1992). Eğitimde ikili sistem (okul-işyeri iş birliğine dayalı sistem), Ankara, *Ankara Üniversitesi Eğitim Bilimleri Fakültesi Dergisi*, 25(2). 367-378.
- Tabachnick, B. G., & Fidell, L.S. (2007). *Using multivariate statistics*. (5th ed.). Boston:Pearson Education.
- Turan, K. (1996). *Ahilikten günümüze mesleki ve teknik eğitimin tarihi gelişimi*, İstanbul: Marmara Üniversitesi İlahiyat Fakültesi Yayınları No: 129.
- Türk Girişim ve İş Dünyası Konfederasyonu (TÜRKONFED), (2006). *Beceriler, yeterlilikler ve mesleki eğitim: politika analiz ve öneriler*. İstanbul: Artpres Basım.
- Yıldırım, A., & Şimşek, H. (2016). *Sosyal bilimlerde nitel araştırma yöntemleri* (5. Baskı). Ankara: Seçkin Yayıncılık.

SPOR BİLİMLERİNDE MULTİDİSİPLİNER

GÜNCEL ARAŞTIRMALAR

Editörler

Dr. Öğr. Üyesi Hasan Osmanoğlu
Dr. Mehmet Nedim Uygur

EĞİTİM
yayınevi

SPOR BİLİMLERİNDE MULTİDİSİPLİNER GÜNCEL ARAŞTIRMALAR

Editörler: Dr. Öğr. Üyesi Hasan Osmanoğlu, Dr. Mehmet Nedim Uygur

Genel Yayın Yönetmeni: Yusuf Ziya Aydoğlan (yza@egitimyayinevi.com)

Genel Yayın Koordinatörü: Yusuf Yavuz (yusufyavuz@egitimyayinevi.com)

Sayfa Tasarımı: Kübra Konca Nam

Kapak Tasarımı: Eğitim Yayınevi Grafik Birimi

T.C. Kültür ve Turizm Bakanlığı

Yayıncı Sertifika No: 47830

ISBN: 978-625-6613-24-9

1. Baskı, Aralık 2023

Baskı Cilt

Repro Bir Matbaacılık

İvedik OSB Matbaacılar Sitesi 1514 Cad. No: 23-25 Yenimahalle/Ankara

Matbaa Sertifika No: 47381

Kütüphane Kimlik Kartı

SPOR BİLİMLERİNDE MULTİDİSİPLİNER GÜNCEL ARAŞTIRMALAR

Editörler: Dr. Öğr. Üyesi Hasan Osmanoğlu, Dr. Mehmet Nedim Uygur

IV+118 s., 160x240 mm

Kaynakça var, dizin yok.

ISBN: 978-625-6613-24-9

Copyright © Bu kitabın Türkiye'deki her türlü yayın hakkı Eğitim Yayınevi'ne aittir. Bütün hakları saklıdır. Kitabın tamamı veya bir kısmı 5846 sayılı yasanın hükümlerine göre kitabı yayımlayan firmanın ve yazarlarının önceden izni olmadan elektronik/mekanik yolla, fotokopi yoluyla ya da herhangi bir kayıt sistemi ile çoğaltılamaz, yayımlanamaz.

EĞİTİM

yayınevi

Yayınevi Türkiye Ofis: İstanbul: Eğitim Yayınevi Tic. Ltd. Şti., Atakent mah. Yasemen sok. No: 4/B, Ümraniye, İstanbul, Türkiye

Konya: Eğitim Yayınevi Tic. Ltd. Şti., Fevzi Çakmak Mah. 10721 Sok. B Blok, No: 16/B, Safakent, Karatay, Konya, Türkiye
+90 332 351 92 85, +90 533 151 50 42, 0 332 502 50 42
bilgi@egitimyayinevi.com

Yayınevi Amerika Ofis: New York: Eğitim Publishing Group, Inc. P.O. Box 768/Armonk, New York, 10504-0768, United States of America
americaoffice@egitimyayinevi.com

Lojistik ve Sevkiyat Merkezi: Kitapmatik Lojistik ve Sevkiyat Merkezi, Fevzi Çakmak Mah. 10721 Sok. B Blok, No: 16/B, Safakent, Karatay, Konya, Türkiye
sevkiyat@egitimyayinevi.com

Kitabevi Şubesi: Eğitim Kitabevi, Şükran mah. Rampalı 121, Meram, Konya, Türkiye
+90 332 499 90 00
bilgi@egitimkitabevi.com

İnternet Satış: www.kitapmatik.com.tr
+90 537 512 43 00
bilgi@kitapmatik.com.tr

KAYNAKÇA

- Alkan, C.(1987), Eğitim Teknolojisi. *Ankara University Journal of Faculty of Educatinal Sciences*, 7(1), 399-344.
- Altunışık, R. Sütütemiz, N. Çallı, N.(2010). e-Memnuniyeti Etkileyen Performans Kriterlerinin Tespiti Üzerine Bir Araştırma (e-Perakendecilik Örneği) . *Akademik Bakış Dergisi*, Sayı20.
- Aydın, N. (2019). *Giyilebilir Teknolojiler Ankara*: Iksad yayınlar. 25-26.
- Devecioğlu, S. Altıngül, O. (2011). *Spor Teknolojilerinde İnovasyon. 6th International Advanced Technologies Symposium (IATS'11)*. Elazığ.
- Fukuyama, F. (1999). *Tarihin Sonu ve Son İnsan*. (çev. Z. Dicleli) Gün Yayınevi.
- Küçük, V., Koç, H. (2004). Psiko – Sosyal Gelişim Süreci İçerisinde İnsan ve Spor İlişkisi. *Dumlupınar Üniversitesi Sosyal Bilimler Dergisi*, (10)
- Meral, M., Çolak, E.(2002), Marmara Üniversitesi Teknik Eğitim Fakültesi Öğretim Elemanlarının Teknoloji Kullanım Profili, II.Uluslar arası Eğitim Teknolojileri Sempozyumu Bildiri Kitabı, Sakarya.175-181.
- Türkmen, M. Mutlutürk, N. (2014). Spor Malzemelerinde Nano-Teknoloji Kullanımı ve Performansa Katkısı. *International Journal of Social Science Research*, 3(4),1-10.
- Ratner, M. ve Ratner, D. (2003) *Nanotechnology: A Gentle Introductiontothe Next Big Idea*, Upper Saddle River, NJ: Prentice Hall).
- Uzun, M., & Gözaydın, G. (2017). Tercih edilen rekreatif alan ve aktivite çeşitlilikleri: Çanakkale örneği. *Kilis 7 Aralık Üniversitesi Beden Eğitimi ve Spor Bilimleri Dergisi*, 1(1), 1-14.
- URL-1: <https://paratic.com/teknoloji-nedir/> (E.T.: 28.09.2023).
- URL-2: Gök Sadıkoğlu, T. (2009), Spor Tekstilleri, Beden Eğitimi Bölümü ve İTÜ Spor Birliği Semineri, Erişim; http://www.ituspor.itu.edu.tr/seminer_liste.html (E. T.: 03. 10. 2023).
- URL-3: <http://shiftdelete.net/gunumuzde-kullanilan-sporteknolojileri/>,(E.T.: 06. 10. 2023.)
- URL-4: Sirkecioğlu, A. (2009) Spor ve Teknoloji, Beden Eğitimi Bölümü ve İTÜ Spor Birliği Semineri, http://www.ituspor.itu.edu.tr/seminer_liste.html (E.T.: 06. 10. 2023.)
- URL-5: Yardım M.F. (2009) Sporda Karbon Malzemeler, Beden Eğitimi Bölümü ve İTÜ Spor Birliği Semineri, Erişim;http://www.ituspor.itu.edu.tr/seminer_liste.html, (E.T.: 10. 10. 2023.)
- URL-6: <http://sporbilimleri.com.tr/yayin/giyilebilir-egzersiz-teknojileri/> (E.T.: 12.10.2023)
- URL-7: <https://www.theguardian.com/nanotechnology-world/does-nanotechnology-offer-athletes-more-than-a-sporting-chance> (E.T.: 12.10.2023)
- URL-8: Sarman, Ö.F. ve Bulut, Ş. Spor Alanında Nanoteknoloji. <http://www.slideshare.net/HabipTaylan/spor-alannda-nano-teknojli-mer-afak> (E.T.:13.10.2023)
- URL-9:http://nanotechnology.unlv.edu/ee453_fall2008_projects/ee453_project7.pdf (E.T.:10.10.2023).
- URL-10:Taylor, D. (2008) *Nanotechnology and Sports*. http://nanotechnology.unlv.edu/ee453_fall2008_projects/ee453_project7.pdf (E. T.:04.10.2023);
- URL-11: <http://www.sympatex.com/en/footwear/250/outdoor> (E.T.: 15.10.2023)).
- URL-12: <http://www.dummies.com/how-to/content/sleeker-sporting-goods-throughnanotechnology.html> (E. T.:09.10.2023).
- URL-13:<http://acetobalsamico.blogspot.com/2008/04/2020de-futbol-nasl-olacak.html>(E.T.:015.10.2023).

KAYNAKÇA

- Aban, M. P. ve Garcia-Vigonte, F. (2022). A Study on the Effects of Social Spending on Economic Activity. doi:<http://dx.doi.org/10.2139/ssrn.4123354>.
- Breusch, T.S. ve Pagan, A.R. (1980). The Lagrange Multiplier Test and Its Applications to Model Specification Tests in Econometrics. *Rev. Econ. Stud.* 47, 239–253.
- EAC, D. (2012). Study on the Contribution of Sport to Economic Growth and Employment in the EU. SportsEconAustria. <https://ec.europa.eu/assets/eac/sport/library/documents/eusf2012-executive-summary-study-costegaeiteu-august-2012.pdf>.
- Ertekin, Ş. ve Bulut, Ş. (2021). The Relation of Public Expenditures with Economic Growth in OECD Countries. *Yönetim ve Ekonomi Dergisi*, 28(1), 187-203. <https://doi.org/10.18657/yonveek.838461>
- Faisal vd.. (2023). Exploring the N-shaped EKC in the Top Tourist Destinations. Empirical Evidence From Cross-Country Analysis. *International Social Science Journal*, 73, 479-497. DOI: 10.1111/issj.12397
- Fedotenkov, I. ve Gupta, R. (2021). The Effects of Public Expenditures on Labour Productivity in Europe. *Empirica*, 48(4), 845-874. <https://doi.org/10.1007/s10663-021-09505-w>
- Groothuis, P. ve Rotthoff, K. (2016). The Economic Impact and Civic Pride Effects of Sports Teams and Mega-Events: Do the Public and the Professionals Agree?. *Economic Affairs*, 36(1), 21-32. <https://doi.org/10.1111/ecaf.12156>
- M.H. Pesaran (2007). A simple panel unit root test in the presence of cross-section dependence, *J. Appl. Econom.* 22 (2), 265–312, <https://doi.org/10.1002/jae.951>.
- Nessel, K. ve Kościółek, S. (2020). The Total Sporting Arms Race: Benchmarking the Efficiency of Public Expenditure on Sports in EU Countries. *European Sport Management Quarterly*, 22(6), 833-855. <https://doi.org/10.1080/16184742.2020.1833956>
- Ocolişanu vd., (2022). The Effects of Public Investment on Sustainable Economic Growth: Empirical Evidence From Emerging Countries in Central and Eastern Europe. *Sustainability*, 14(14), 8721. <https://doi.org/10.3390/su14148721>
- Opoku, E. E. O. Ve Aluko, O. A. (2021). Heterogeneous Effects of Industrialization on the Environment: Evidence From Panel Quantile Regression. *Structural Change and Economic Dynamics*, 59, 174-184. <https://doi.org/10.1016/j.strueco.2021.08.015>
- Pesaran, H.M. ve Yamagata, T. (2008). Testing Slope Homogeneity in Large Panels. *J. Econom.* 142, 50–93.
- Pesaran vd., (2008). A Bias-Adjusted LM Test of Error Cross-Section Independence. *Econom. J.* 11, 105–127.
- Pesaran, M.H. (2004). General Diagnostic Tests for Cross Section Dependence in Panels. *CESifo Working Papers No 1233*, 255–260.
- Pesaran, M.H. (2006). Estimation and Inference in Large Heterogenous Panels with a Multifactor Error Structure. *Econometrica* 74 (4), 967–1012.
- Siegfried, J. ve Zimbalist, A. (2000). The Economics of Sports Facilities and Their Communities. *Journal of Economic Perspectives*, 14(3), 95–114.
- Sobczyk vd. (2022). Local Governments Spending on Promoting Physical Activity during 2015–2020: Financial Data and the Opinion of Residents in Poland. *Int J Environ Res Public Health*. <https://www.ncbi.nlm.nih.gov/pmc/articles/PMC9564595/>.
- Uzun, M., & İmamoğlu, O. (2020). Serbest Zaman Yolu İle Stresle Baş Edebilme Stratejilerinin İncelenmesi: Halı Sahada Futbol Oynayanlar Üzerinde Bir Araştırma. *Turkish Studies - Social*, 15(4), 2187-2198.
- Wielechowski vd. (2020). General Government Expenditure on Sport and Recreation in European Union Members States: Structure and Changes. *Journal of Physical Education and Sport*. <http://cejsh.icm.edu.pl/cejsh/element/bwmeta1.element.desklight-c910c09e-7610-4597-9183-95bcabfe5b0d>.

KAYNAKÇA

- Akın, A. (2008). The Scales of Psychological Well-Being: A Study of Validity and Reliability. *Educational Sciences: Theory and Practice*, 8(3), 741-750.
- Ateş, H. ve Ateş, N. (2023). Voleybol Antrenörlerinin Psikolojik İyi Oluş Düzeyleri İle Öz Yeterlik Düzeyleri Arasındaki İlişkinin İncelenmesi. *Akdeniz Spor Bilimleri Dergisi*, 6(1), 1045-1059.
- Aydın, E., Birol, S. Ş. ve Temel, V. (2018). Üniversite Takımlarında Oynayan Sporcuların Psikolojik İyi Oluş Düzeylerinin Belirlenmesi. *Journal of Human Sciences*, 15(3), 1541-1550.
- Başar, S. ve Sarı, İ. (2018). Düzenli Egzersizin Depresyon, Mutluluk ve Psikolojik İyi Oluş Üzerine Etkisi. İnönü Üniversitesi Beden Eğitimi ve Spor Bilimleri Dergisi, 5(3), 25-34.
- Candra, A. R. D., Karjadi, M. S., Sobihin, S., Romadhoni, W. N., Wicaksono, A., Nafa, S. A., ... & Putriani, A. S. (2023). Is Psychological Well-being still exist? Descriptive Study at College-Students Athlete. *Journal of Physical Education Health and Sport*, 10(1).
- Christopher, J. C. (1999). Situating Psychological Well-Being: Exploring the Cultural Roots of its Theory And Research. *Journal of Counseling & Development*, 77(2), 141-152.
- Çağış, Z. G. (2023). Sakin Benliğin Genel Sağlık İle İlişkinde Öznel İyi Oluş ve Temel Psikolojik İhtiyaçların Aracı Rolü. *Nesne*, 11(27), 25-38. DOI: 10.7816/nesne-11-27-03
- Çankaya, M. (2020). Sağlık Çalışanlarında Algılanan Örgütsel Destek ve Psikolojik İyi Oluşun İşten Ayrılma Niyeti Üzerindeki Etkisi. *Avrasya Sosyal ve Ekonomi Araştırmaları Dergisi*, 7(8), 79-98.
- Çankır, B. ve Semiz Çelik, D. (2018). Çalışan Performansı ve Mali Performans: Pozitif Ses Çıkarma, Psikolojik İyi Oluş ve Çalışmaya Tutkunluk ile İlişkileri ve Otel İşletmeleri Örneği. *İstanbul Gelişim Üniversitesi Sosyal Bilimler Dergisi*, 5(2), 54-67.
- Çivilidağ, A., Durmaz, Ş. ve Doruköz, K. D. (2023). Konaklama İşletmelerinde İnsan Kaynakları Çalışanlarına Göre Sapkın Çalışan Davranışları ve Psikolojik İyi Oluş. *Fiscaoeconomia*, 7(3), 2381-2410.
- Daniels, K. ve Harris, C. (2000). Work, Psychological Well-Being and Performance. *Occupational Medicine*, 50(5), 304-309.
- Demirci, İ. ve Şar, A. H. (2017). Kendini Bilme ve Psikolojik İyi Oluş Arasındaki İlişkinin İncelenmesi. İnsan ve Toplum Bilimleri Araştırmaları Dergisi, 6(5), 2710-2728.
- Deryahanoğlu, G., İmamoğlu, O., Yamaner, F., & Uzun, M. (2016). Sedanter kadınların antropometrik özellikleri ve psikolojik durumlarının karşılaştırılması. *Journal of Human Sciences*, 13(3), 5257-5268. doi:10.14687/jhs.v13i3.4106
- Edwards, D. J., Edwards, S. D. ve Basson, C. J. (2004). Psychological Well-Being and Physical Self-Esteem in Sport And Exercise. *International Journal Of Mental Health Promotion*, 6(1), 25-32.
- Grossi, E., Tavano Blessi, G., Sacco, P. L. ve Buscema, M. (2012). The Interaction Between Culture, Health and Psychological Well-Being: Data Mining from the Italian Culture and Well-Being Project. *Journal of Happiness Studies*, 13, 129-148.
- Güvenç, A. (2021). Beden Eğitimi ve Spor Öğretmenlerinin Psikolojik İyi Oluş Düzeyleri İle Olumlu Düşünme Beceri Düzeyleri Arasındaki İlişki. Yayımlanmamış Yüksek Lisans Tezi. Karaman: Karamanoğlu Mehmetbey Üniversitesi.
- Howden-Chapman, P., Bennett, J., Edwards, R., Jacobs, D., Nathan, K. ve Ormandy, D. (2023). Review of the Impact Of Housing Quality on Inequalities in Health and Well-Being. *Annual Review of Public Health*, 44, 233-254.
- Huppert, F. A. (2009). 'Psychological Well-being: Evidence Regarding its Causes and Consequences. *Applied Psychology: Health and Well-Being*, 1(2), 137-164.
- İmiroğlu, A., Demir, R. ve Murat, M. (2021). Psikolojik İyi Oluşun Yordayıcıları Olarak Bilişsel Esneklik, Bilinçli Farkındalık ve Umut. *Elektronik Sosyal Bilimler Dergisi*, 20(80), 2037-2057.
- Kaba, İ. (2020). Ontolojik İyi-Oluş (Yaşam Projesi). *Psikiyatride Güncel Yaklaşımlar*, 11, 1-1.

- Kanbur, E. ve Mazıoğlu, V. (2021). Psikolojik İyi Oluşun İş Becerikliliği Üzerine Etkisi. İnsan ve Toplum Bilimleri Araştırmaları Dergisi, 10(2), 1839-1857. Retrieved from <http://www.itobiad.com/tr/pub/issue/62559/851820>
- Karaca, A. A. (2015). Serbest Zaman Katılımı, Psikolojik İyi Olma ve Serbest Zaman Engelleri İle Baş Etme Stratejilerinin Üniversite Öğrencileri Üzerinde İncelenmesi. Yayınlanmamış Yüksek Lisans Tezi. Antalya: Akdeniz Üniversitesi.
- Karaç Öcal, Y., Araç Ilgar, E. ve Cihan, B. B. (2023). İşitme Engelli Erkek Millî Hentbol Takım Oyuncularının Kaygı Düzeyleri ve Psikolojik İyi Oluş Hâllerinin İncelenmesi: Nitel Araştırma. Türkiye Klinikleri Spor Bilimleri Dergisi, 15(2), 264-272.
- Karaçam, A. ve Pulur, A. (2019). Beden Eğitimi Öğretmenlerinin Başarı Algılarında Yordayıcı Olarak Akademik İyimserlik, Psikolojik İyi Oluş ve Fiziksel Öz Saygı. Kastamonu Eğitim Dergisi, 27(1), 209-218.
- Karcıoğlu, M. S. (2020). Ahlaki Liderliğin İşe Bağlanma, Yaşam Tatmini ve Psikolojik İyi Oluş Üzerine Etkisinde Psikolojik Sermayenin Rolü: Erzurum Organize Sanayi Bölgesi Örneği. Yayınlanmamış Doktora Tezi. Erzurum: Atatürk Üniversitesi.
- Kazak, E. (2023). Güreşçilerde Kaygı ve Psikolojik İyi Oluş Arasındaki İlişkinin İncelenmesi. Yayınlanmamış Yüksek Lisans Tezi. Muş: Muş Alparslan Üniversitesi.
- Kermen, U., İlçin Tosun, N. ve Doğan, U. (2016). Yaşam Doyumu ve Psikolojik İyi Oluşun Yordayıcısı Olarak Sosyal Kaygı. Eğitim Kuram ve Uygulama Araştırmaları Dergisi, 2(1), 20-29.
- Keyes, C. L., Shmotkin, D. ve Ryff, C. (2002). Optimizing Well-Being: The Empirical Encounter of Two Traditions. *Journal of Personality and Social Psychology*, 82, 1007-1022.
- Koç, M. C. (2022). Rekreatif Spor İyi Oluş Ölçeği (Rsiö) Türkçe Versiyonu: Geçerlik ve Güvenilirlik Çalışması. *Journal of Recreation and Tourism Research*, 9(4), 86-97.
- Kubzansky, L. D., Kim, E. S., Boehm, J. K., Davidson, R. J., Huffman, J. C., Loucks, E. B., Lyubomirsky, S., Picard, R. W., Schueller, S. M., Trudel-Fitzgerald, C., VanderWeele, T. J., Waran, K., Yeager, D. S., Yeh, C. S. ve Moskowitz, J. T. (2023). Interventions to Modify Psychological Well-Being: Progress, Promises, and an Agenda for Future Research. *Affective Science*, 4(1), 174-184.
- Kuyumcu, B. (2012). Türk ve İngiliz Üniversite Öğrencilerinin Psikolojik İyi Oluş Duygusal Farkındalık ve Duygularını İfade Etmelerinin Ülke ve Cinsiyet Değişkenlerine Göre İncelenmesi. Erzincan Üniversitesi Eğitim Fakültesi Dergisi, 14(2), 1-24.
- Liu, J. ve Green, R. J. (2023). The Effect of Exposure to Nature on Children's Psychological Well-Being: A Systematic Review of The Literature. *Urban Forestry & Urban Greening*, 127846.
- Luo, M. ve Hancock, J. T. (2020). Self-Disclosure and Social Media: Motivations, Mechanisms and Psychological Well-Being. *Current Opinion in Psychology*, 31, 110-115.
- Matud, M. P., López-Curbelo, M. ve Fortes, D. (2019). Gender and Psychological Well-Being. *International Journal of Environmental Research and Public Health*, 16(19), 3531.
- Mutlu, H. (2023). Bilişsel Davranışçı Psikoeğitim Programının Otizmlî Çocuğu Olan Annelerin Duygu Durumları, Psikolojik İyi Oluş ve Yaşam Doyumları Üzerindeki Etkisinin İncelenmesi. Yayınlanmamış Doktora Tezi. İzmir: Dokuz Eylül Üniversitesi.
- Oruç, E. (2019). İş Şekillendirmenin Psikolojik İyi Oluşa Etkisinde İşin Anlamının Aracılık Etkisi. *Sakarya Üniversitesi İşletme Enstitüsü Dergisi*, 1(1), 24-28.
- Özcan, H. (2023). Sürdürülebilir Kalite Algısı, Ses Çıkarma Davranışı, Örgütsel Özdeşleşme ve Psikolojik İyi Oluş Kavramlarının Birbirleriyle İlişkinin İncelenmesi Üzerine Bir Araştırma. Yayınlanmamış Yüksek Lisans Tezi. İstanbul: İstanbul Medeniyet Üniversitesi.
- Özen, Y. (2010). Kişisel Sorumluluk Bağlamında Öznel ve Psikolojik İyi Oluş Sosyal Psikolojik Bir Değerlendirme. Dicle Üniversitesi Sosyal Bilimler Enstitüsü Dergisi, (4), 46-58.
- Özmete, E. (2016). Evli Kadınlar ve Erkekler İçin Psikolojik İyi Oluş Ölçeğinin Türkçe'ye Uyarlaması. *Bilig*, (78), 361-391.
- Ryff, C. D. (1989a). Happiness is Everything, or is it? Explorations on the Meaning of Psychological Well-Being. *Journal of Personality and Social Psychology*, 57(6), 1069-1081

- Ryff, C. D. (1989b). In The Eye of The Beholder: Views of Psychological WellBeing Among Middle-Aged and Older Adults. *Psychology and Aging*, 4(2), 195-210.
- Ryff, C. D. (1995). Psychological Well-Being in Adult Life. *Current Directions in Psychological Science*, 4(4), 99-104.
- Ryff, C. D. ve Keyes, C. L. M. (1995). The Structure of Psychological WellBeing Revisited. *Journal of Personality and Social Psychology*, 69(4), 719-727.
- Ryff, C. D. ve Singer, B. H. (2008). Know Thyself and Become What You are: A Eudaimonic Approach to Psychological Well-Being. *Journal of Happiness Studies*, 9(1), 13-39.
- Siah, C. J. R., Goh, Y. S., Lee, J., Poon, S. N., Ow Yong, J. Q. Y. ve Tam, W. S. W. (2023). The Effects of Forest Bathing on Psychological Well-Being: A Systematic Review and Meta-Analysis. *International Journal of Mental Health Nursing*.
- Soren, A. ve Ryff, C. D. (2023). Meaningful Work, Well-Being, and Health: Enacting a Eudaimonic Vision. *International Journal of Environmental Research and Public Health*, 20(16), 6570.
- Telef, B. B. (2013). Psikolojik İyi Oluş Ölçeği: Türkçeye Uyarlama, Geçerlik ve Güvenirlik Çalışması. *Hacettepe Üniversitesi Eğitim Fakültesi Dergisi*, 28(28-3), 374-384.
- Trudel-Fitzgerald, C., Millstein, R. A., Von Hippel, C., Howe, C. J., Tomasso, L. P., Wagner, G. R. ve VanderWeele, T. J. (2019). Psychological Well-Being as Part of the Public Health Debate? Insight into Dimensions, Interventions, and Policy. *BMC Public Health*, 19(1), 1-11.
- Uslu, O. ve Şimşek, A. (2020). Çalışma Arkadaşlarına Güven ve Psikolojik İyi Oluşun Çalışanların İş Performansına Etkileri. *Sakarya Üniversitesi İşletme Enstitüsü Dergisi*, 2(1), 6-12.
- Uzun, M., Osmanoğlu, H., & Güney, G. (2022). A Study of the Relationship between Sensation-Seeking and Leisure Satisfaction among Cycling Athletes: A Case Study of the Cycling Festival. *International Journal of Eurasian Education and Culture*, 7(16), 368-383.
- Ümmet, D. ve Yalın, H. S. (2020). Üniversite Öğrencilerinde Psikolojik İyi Oluşu Artırmaya Yönelik Bir Psiko-Eğitim Programının Etkililiğinin Sınanması. *Türkiye Sosyal Araştırmalar Dergisi*, 24(3), 575-587.
- Wang, I. M., Sinclair, R. R. ve Tetrick, L. E. (2012). How to think about and Measure Psychological Well-Being. *Research Methods in Occupational Health Psychology*.
- Winefield, H. R., Gill, T. K., Taylor, A. W. ve Pilkington, R. M. (2012). Psychological Well-Being and Psychological Distress: Is it Necessary to Measure Both?. *Psychology of Well-Being: Theory, Research and Practice*, 2(1), 1-14.

KAYNAKÇA

- Campbell, H. (2013). Landscape and child development. *Northwood Associates Landscape Architects Ltd., Toronto.*
- Copple, C., ve Bredekamp, S. (2009). *Developmentally appropriate practice in early childhood programs serving children from birth through age 8.* National Association for the Education of Young Children. 1313 L Street NW Suite 500, Washington, DC 22205-4101.
- Çelik, M., ve Gündoğdu, K. (2007). Türkiye’de okulöncesi eğitimin tarihsel gelişimi. *Atatürk Üniversitesi Kazım Karabekir Eğitim Fakültesi Dergisi*, (16), 172-190.
- Demiriz, S., Karadağ, A., ve Ulutaş, İ. (2011). Okul öncesi eğitim kurumlarında eğitim ortamı ve donanım. 2.(bs). Anı Yayıncılık: Ankara
- Fidan, Ö. (2021). Okul öncesi eğitimde açık havada öğrenme deneyimlerine yönelik bir eylem araştırması:” bahçe çocuk’ta öğreniyorum” (Doctoral dissertation, Anadolu University (Turkey)).
- Frost, J. L. (2007). Special feature: The changing culture of childhood: A perfect storm. *Childhood Education*, 83(4), 225-230.
- Henniger, M. L. (1994). Planning for outdoor play. *Young children*, 49(4), 10-15.
<http://tegm.meb.gov.tr/dosya/okuloncesi/oooprogram.pdf> (E.T.: 10.10.2023).
- İnce, S. ve Akcanca, N. (2021). Okul öncesi eğitimde okul dışı öğrenme ortamlarına yönelik ebeveyn görüşleri. *Mehmet Akif Ersoy Üniversitesi Eğitim Fakültesi Dergisi*, (58), 172-197.
- Kubanç, Y. (2014). Okul öncesi eğitim kurumlarının fiziki durumunun incelenmesi. *Journal of International Social Research*, 7(31).
- Millî Eğitim Bakanlığı (MEB) (2013). *Okul öncesi eğitim programı*. Ankara.
- Nalbant, Ö. (2020). *Çocuk oyun ve hareket eğitimi*. Nobel Akademik: Ankara.
- Nur, İ. (2021). Açık hava oyun/öğrenme alanlarının tasarımı ve düzenlenmesi. İçinde Yaşare Aktaş Arnas (Editör). *Çocuk merkezli öğrenme ortamları*. (s. 94-139). Pegem Akademi: Ankara
- OÖEİKY. (2023). Millî Eğitim Bakanlığı Okul Öncesi Eğitim ve İlköğretim Kurumları Yönetmeliği. <https://www.mevzuat.gov.tr/File/GeneratePdf?mevzuatNo=19942vemevzuatTur=KurumVeKurulYonnetmeligivemevzuatTertip=5> (E.T.: 11.10.2023).
- Stephenson, A. (2003). Physical risk-taking: dangerous or endangered?. *Early Years*, 23(1), 35-43.
URL-1: <https://www.pinterest.co.uk/pin/297730225343936975/> (E.T.: 16.10.2023).
URL-10: https://www.glendhuchildrens services.com.au/outdoor-environment.php#gallery_9-5 (E.T.: 17.10.2023).
URL-11: <https://schooloutdoorlearning.blogspot.com/2016/03/build-it-and-they-will-come.html> (E.T.: 18.10.2023).
URL-12: <https://www.hideouthouse.com/amphitheatre-seating-project-north-london-school/> (E.T.: 18.10.2023).
URL-13: <https://www.flickr.com/photos/132465768@N05/23150542336/in/album-72157654143280838/> (E.T.: 18.10.2023).
URL-14: <https://www.flickr.com/photos/132465768@N05/23150542336/in/album-72157654143280838/> (E.T.: 18.10.2023).
URL-15: https://www.plymbridge.plymouth.sch.uk/nursery_school/nursery_school.html (E.T.: 18.10.2023).
URL-16: <https://redmonkeyplay.co.uk/why-outdoor-classrooms-for-schools-improve-child-development/> (E.T.: 19.10.2023).
URL-17: <https://www.gardeningetc.com/design/garden-play-area-ideas> (E.T.: 18.10.2023).
URL-18: <https://tr.pinterest.com/pin/307159637102999311/> (E.T.: 18.10.2023).
URL-19: <https://www.mykidstime.com/things-to-do/free-low-cost-garden-games-for-kids/> (E.T.: 19.10.2023).
URL-2: <https://www.pinterest.co.uk/pin/4925880834162412/> (E.T.: 16.10.2023).

- URL-20:<https://www.pentagonplay.co.uk/news-and-info/benefits-climbing-toddlers>(E.T.: 19.10.2023).
- URL-21: <https://www.usnews.com/education/k12/articles/play-based-learning-vs-academics-in-preschool> (E.T.: 18.10.2023).
- URL-22: <https://cvpreschool.com/news/preschool-animal-care/> (E.T.: 18.10.2023).
- URL-23: <https://cognisprings.com/blogs/news/importance-of-nature-in-child-development> (E.T.: 20.10.2023).
- URL-24: <https://natureexplore.org/visual-spatial-learning-outdoor-classrooms/> (E.T.: 20.10.2023).
- URL-3:<https://www.leafrootfruit.com.au/gardiner-preschool-community-herb-garden/>(E.T.: 18.10.2023).
- URL-4:https://www.waldorfgarden.org/wpcontent/uploads/2022/01/DSC_9225.jpg(E.T.: 18.10.2023).
- URL-5:https://qctimes.com/news/local/moline-preschool-opens-outdoor-play-space-education-center/article_407d0ec8-6cc1-573f-a512-e83fcb1a1311.html (E.T.: 18.10.2023).
- URL-6:<https://www.nwf.org/Latest-News/Press-Releases/2020/09-10-20-ECHO-NLI-Strategies-Outdoor-Play> (E.T.: 18.10.2023).
- URL-7: <https://www.esplay.co.uk/how-to-support-risk-taking-in-outdoor-play/> (E.T.: 18.10.2023).
- URL-8: <https://www.dbdplay.com/blog/risky-play-in-childrens-development> (E.T.: 18.10.2023).
- URL-9: <https://ourlittlejoys.com/blog/outdoor-games-for-kids/> (E.T.: 17.10.2023).
- Uzun Dönmez, M. (2019). Çocuğun Yaşamında Oyunun Önemi (Editör: Mehmet Dalkılıç). *Academic Studies on Social and Education Sciences*, 442-450.
- Uzun, M. (2022). Sport as a Concept: An Evaluation from the Children's Perspective. *International Journal of Education Technology & Scientific Researches*, 7(17), 414-471.
- Vural, D. E., ve Kocabaş, A. (2016). Okul öncesi eğitim ve aile katılımı. *Electronic Journal of Social Sciences*, 15(59).
- Yıldız, E. (2022). Okul öncesi öğretmenlerinin okul dışı öğrenme ortamlarını kullanma durumlarının değerlendirilmesi. *Bayburt Eğitim Fakültesi Dergisi*, 17(33), 94-127.
- Yılmaz, Z. (2022). High/Scope Yaklaşımı. *Eğitim & Bilim 2022-II*, 133.

KAYNAKLAR

- Arıpınar, E., & Donuk, B. (2011). *Spor yönetim ve organizasyonlarında etik yaklaşımlar* (3. Basım). İstanbul: Ötüken Neşriyat.
- Başgil, A. F. (1998). *Din ve Laiklik*. İstanbul: Kubbealtı Neşriyatı.
- Berger, D. M. (1984). On the way to empathic understanding. *American Journal of Psychotherapy*, 38(1), 111-120.
- Bucher, A. C., & Wuest A. D. (1999). *Foundations of Physical Education Exercise and Sport*. Newyork: McGraw-Hill Companies.
- Butcher, R., & Schneider, A. (1998). Fair play as respect for the game. *Journal of the Philosophy of Sport*, (25), 1-22.
- Can, G., & Yeşilyaprak, B. (2004). *Gelişim ve öğrenme psikolojisi*. Ankara: Pegem Yayıncılık.
- Cevizci, A. (2002). *Etiğe giriş*. İstanbul: Engin.
- Çıdam, K. (1996). Televizyon ve Spor “Spor ve Spor Magazin Programlarında Erotizm ve Şiddet”. Yüksek Lisans Tezi, Anadolu Üniversitesi, Eskişehir.
- Çileli, M. (1986). *Ahlak psikolojisi ve eğitimi*. Ankara: V Yay.
- Demir, Ö., & Acar, M. (1997). *Sosyal bilimler sözlüğü*. Ankara: Vadi Yayınları.
- Dökmen, Ü. (1987). Yüz İfadeleri Konusunda Verilen Eğitimin Duygusal Yüz İfadelerini Teşhis Becerisi ve İletişim Çatışmalarına Girme Eğilimi Üzerine Etkisi. *Psikoloji dergisi*, 6(21), 75-80.
- Dökmen, Ü. (1988). Empatinin Yeni Bir Modele Dayandırılarak Ölçülmesi ve Psikodrama ile Geliştirilmesi. *Ankara Üniversitesi Eğitim Bilimleri Fakültesi Dergisi*, 21(1-2), 155-190.
- Yıldıran, İ. (2004). Fair Play: Kapsamı, Türkiye’deki görünümü ve geliştirme perspektifleri. *Gazi Beden Eğitimi ve Spor Bilimleri Dergisi*, 9(4), 3-16.
- England Squash Referees’ Sub Committee. Code of Conduct for Referees. Retrieved , Kasım, 14, 2008. web: www.ashteadsquash.org.uk/charter/CodeOfConductforReferees.
- Fişek, K. (1985). *100 soruda Türkiye spor tarihi*. 1. Baskı; İstanbul: Gerçek Yayınevi.
- Gessmann, R. (1995). “Fair Play – Eine wichtige Erziehungsaufgabe und ihre Umsetzung im Sportunterricht”, Fairness und Fair Play, Hrsg.: Volker Gerhardt; Manfred Laemmer, 1. Aufl., Sankt Augustin: Academia-Verlag.
- Hallmann, K., & Giel, T. (2018). Esports – Competitive sports or recreational activity?. *Sport Management Review*, 21, 14-20.
- Kaplan, T. (2020). Evrensel bir kavramı yaşadığı kentle özdeşleştiren kaleci: Fair Play ve İsmet Karababa. *SPORMETRE Beden Eğitimi ve Spor Bilimleri Dergisi*, (Spor Tarihi Özel Sayı), 56-66.
- Kuter, F. Ö., & Kuter, M. (2012). Beden eğitimi ve spor yoluyla değerler eğitimi. *Eğitim ve İnsan Bilimler Dergisi: Teori ve Uygulama*, 3(6), 75-94.
- Loland, S. (2002). *Fair play in sport: A moral norm system*. London: Routledge.
- Onur, B. (1995). *Gelişim psikolojisi*. Ankara: İmge Kitabevi.
- Orhun, A. (1992). “Fair Play Okul Sporunda Bir Eğitim İlkesidir”, Spor Bilimleri II. Ulusal Kongresi Bildirileri, 20-22 Kasım 1992, Hacettepe Univ, Ankara.
- Öztürk, F., Koparan, Ş., Haşıl, N., Efe, M., & Özkaya, G. (2004). Antrenör ve hakemlerin empati durumlarının araştırılması. *Sportmetre Beden Eğitimi ve Spor Bilimleri Dergisi*, 2(1), 19-25.
- Papageorgiou, M., Hassandra, M., & Hatzigeorgiadis, A. (2008). Fair-play in physical education: Effects of sex, age and intrinsic motivation. *Inquiries in Sport & Physical Education*, 6(2), 162-168.
- Pehlivan, Z. (2004). Fair-Play kavramının geliştirilmesinde okul sporunun yeri ve önemi. *SPORMETRE Beden Eğitimi ve Spor Bilimleri Dergisi*, II (2), 49-53
- Pilz, G.A., & Wewer, W. (1987). Erfolg oder Fair Play? Sport als Spiegel der Gesellschaft. München: Copress Verlag.

- Sezen, B. G. (2009). Profesyonel Futbolcuların Fair playe Yönelik Davranışları ile Empatik Eğilim Düzeyleri Arasındaki İlişki. Doktora Tezi, Gazi Üniversitesi Sağlık Bilimleri Enstitüsü, Ankara.
- Sezen, G., & Yıldırım, İ. (2003). “Profesyonel ve Amatör Futbolcuların Fair Play Anlayışları” Beden Eğitimi ve Sporda Sosyal Alanlar Kongresi. 10-11 Ekim-2003. Ankara, Sim Matbaacılık . P, 13-20.
- Sunay, H. (2017). *Spor Yönetimi*. Ankara: Gazi Kitabevi.
- Şengün, M. (2007). Ahlaki gelişimin psiko-sosyal dinamikleri. *Ondokuz Mayıs Üniversitesi İlahiyat Fakültesi Dergisi*, 23(23), 201-221.
- Tuncay, R. (1991). Rehberlik ve Beden Eğitimi. 1. Eğitim Kurumlarında Beden Eğitimi ve Spor Sempozyumu, 334, İzmir.
- Web_1, (2014). Topendsport.com, Spor Nedir?, <https://www.topendsports.com/sport/what-isa-sport.htm>, Erişim Tarihi: 06.04.2020.
- William, C., Davis, K., & Post, E.J. (1988) *Business and Society, Coporate Strategy, Publicity, Ethics*. USA. Mc. Graw Hill Publishing Company.
- Williams, J.M., & Andersen, M.B. (2007). Psychosocial antecedents of sport injury and interventions for risk reduction. İçinde: Tenenbaum G., Eklund RC. (Editör). *Handbook of sport psychology*. John Wiley ve Sons Inc. 379-403.
- Yıldırım, İ. (1992). Sporda “fair-play” kavramının tarihsel boyutları. Spor Bilimleri 2. Ulusal Kongresi’nde sunulmuş bildiri, Hacettepe Üniversitesi Spor Bilimleri ve Teknolojisi Yüksekokulu, Ankara.
- Yıldırım, İ. (2002). Fair-Play: Kapsamı, Türkiye’deki Görünümü ve Geliştirme Perspektifleri. 7.Uluslararası Spor Bilimleri Kongresine Sunulan Bildiri (Teksir), 17- 29 Ekim, Antalya.
- Yıldırım, İ. (2004). Fair Play: Kapsamı, Türkiye’deki görünümü ve geliştirme perspektifleri. *Gazi BESBD*, 4(3), 1-6.
- Yıldırım, İ., Yetim, A., & Şenel, Ö. (1996). Farklı Cinsiyetteki Lise Öğrencilerinin Beden Eğitimi Dersinden Beklentileri. *Bed. Eğt. Spor Bil. Der. I(1)*, 52-57.
<https://www.youtube.com/watch?v=4stsIJWaci8>
<https://www.sportstv.com.tr/contentDetail/1998>

KAYNAKÇA

- Ainsworth, B. E., Haskell, W. L., Leon, A. S., Jacobs Jr, D. R., Montoye, H. J., Sallis, J. F., & Paffenbarger Jr, R. S. (1993). Compendium of physical activities: classification of energy costs of human physical activities. *Medicine and science in sports and exercise*, 25(1), 71-80.
- Albright, A., Franz, M., Hornsby, G., Kriska, A., Marrero, D., Ullrich, I., & Verity, L. S. (2000). American College of Sports Medicine position stand. Exercise and type 2 diabetes. *Medicine and Science in sports and exercise*, 32(7), 1345-1360.
- American College of Sports Medicine (Ed.). (2013). *ACSM's health-related physical fitness assessment manual*. Lippincott Williams & Wilkins.
- American College of Sports Medicine. (2009). American College of Sports Medicine position stand. Progression models in resistance training for healthy adults. *Medicine and science in sports and exercise*, 41(3), 687-708.
- Anderson, E., & Durstine, J. L. (2019). Physical activity, exercise, and chronic diseases: A brief review. *Sports Medicine and Health Science*, 1(1), 3-10.
- Ardıç, F. (2014). Egzersizin sağlık yararları. *Türkiye Fiziksel Tıp ve Rehabilitasyon Dergisi*, 60, 9-14.
- Bloom OJ, Fields KB, McGrath TM, Draper TR. Exercise prescription and physiology. *Netter's Sports Medicine*. 2018;17:117-123.
- Bull, F. C., Al-Ansari, S. S., Biddle, S., Borodulin, K., Buman, M. P., Cardon, G., ... & Willumsen, J. F. (2020). World Health Organization 2020 guidelines on physical activity and sedentary behaviour. *British journal of sports medicine*, 54(24), 1451-1462.
- Can, Sema. "Sedanter davranış, adım sayısı ve sağlık." *Spor Hekimliği Dergisi* 54.1 (2019): 071-082.
- Colberg, S. R., Sigal, R. J., Fernhall, B., Regensteiner, J. G., Blissmer, B. J., Rubin, R. R., ... & Braun, B. (2010). Exercise and type 2 diabetes: the American College of Sports Medicine and the American Diabetes Association: joint position statement. *Diabetes care*, 33(12), e147-e167.
- Conraads, V. M., Pattyn, N., De Maeyer, C., Beckers, P. J., Coeckelberghs, E., Cornelissen, V. A., ... & Vanhees, L. (2015). Aerobic interval training and continuous training equally improve aerobic exercise capacity in patients with coronary artery disease: the SAINTEX-CAD study. *International journal of cardiology*, 179, 203-210.
- Çakır, Ö. K. (2009). Spor fiziyojisi ve klinik açımları.
- Çeçen, S., & Bulur, Ş. (2015). Egzersiz Reçetesi Düzenlemenin Genel Prensipleri. *The Journal of Turkish Family Physician*, 6(1), 40-46.
- David C., and Pamela D. Swan. "Optimal exercise intensity for individuals with impaired glucose tolerance." *Diabetes Spectrum* 14.2 (2001): 93-97.
- Fox 3rd, S. M., Naughton, J. P., & Gorman, P. A. (1972). Physical activity and cardiovascular health. 3. The exercise prescription: frequency and type of activity. *Modern concepts of cardiovascular disease*, 41(6), 25-30.
- Franklin BA, Whaley MH, Howley Et. "ACSM's guidelines for exercise testing and prescription".6th ed. USA, Lippincot Williams & Wilkins. 2000; 137 – 43.
- Goldfield, G. S., Kenny, G. P., Alberga, A. S., Tulloch, H. E., Doucette, S., Cameron, J. D., & Sigal, R. J. (2017). Effects of aerobic or resistance training or both on health-related quality of life in youth with obesity: the HEARTY Trial. *Applied physiology, nutrition, and metabolism*, 42(4), 361-370.
- Jakicic, J. M., & Otto, A. D. (2005). Physical activity considerations for the treatment and prevention of obesity-. *The American journal of clinical nutrition*, 82(1), 226S-229S.
- Lee, I. M., Bauman, A. E., Blair, S. N., Heath, G. W., Kohl, H. W., Pratt, M., & Hallal, P. C. (2013). Annual deaths attributable to physical inactivity: whither the missing 2 million?. *The Lancet*, 381(9871), 992-993.

- Östenson C, Birkeland K, Henriksson J. Diabetes mellitus-type 2 diabetes. In: Johan C, ed. Physical Activity in the Prevention and Treatment of Disease. Sweden: Swedish National Institute of Public Health; 2010: 345-55.
- Özer, K. (2016). *Fiziksel Uygunluk*. Ankara: Nonel Yayınevi
- Özkan, A., Köklü, Y., Kayıhan, G., Alemdaroğlu, U., & Ersöz, G. (2013). Obezitenin önlenmesi ve tedavisinde fiziksel aktivite ve egzersizin rolü. *Uluslararası Hakemli Akademik Spor Sağlık ve Tıp Bilimleri Dergisi*, 3(7), 48-63.
- Pate, R. R., Pratt, M., Blair, S. N., Haskell, W. L., Macera, C. A., Bouchard, C., ... & Wilmore, J. H. (1995). Physical activity and public health: a recommendation from the Centers for Disease Control and Prevention and the American College of Sports Medicine. *Jama*, 273(5), 402-407.
- Pollock, M. L., Gaesser, G. A., Butcher, J. D., Després, J. P., Dishman, R. K., Franklin, B. A., & Garber, C. E. (1998). ACSM position stand: the recommended quantity and quality of exercise for developing and maintaining cardiorespiratory and muscular fitness, and flexibility in healthy adults. *Journals AZ> Medicine & Science*, 30(6).
- Price, K. J., Gordon, B. A., Bird, S. R., & Benson, A. C. (2016). A review of guidelines for cardiac rehabilitation exercise programmes: is there an international consensus?. *European journal of preventive cardiology*, 23(16), 1715-1733.
- Rooney, D., Gilmartin, E., & Heron, N. (2023). Prescribing exercise and physical activity to treat and manage health conditions. *The Ulster medical journal*, 92(1), 9.
- Singh, M. A. F., Ding, W., Manfredi, T. J., Solares, G. S., O'Neill, E. F., Clements, K. M., ... & Evans, W. J. (1999). Insulin-like growth factor I in skeletal muscle after weight-lifting exercise in frail elders. *American Journal of Physiology-Endocrinology And Metabolism*, 277(1), E135-E143.
- Thompson, P. D., Arena, R., Riebe, D., & Pescatello, L. S. (2013). ACSM's new preparticipation health screening recommendations from ACSM's guidelines for exercise testing and prescription. *Current sports medicine reports*, 12(4), 215-217.
- Thompson, W. R. (2009). Medicine Acs, Gordon Nf, Pescatello Ls. Acsm's guidelines for exercise testing and prescription. American College of Sport Medicine, 13(4), 23- 26.
- Williamson P. Exercise for special populations. Part 3, Chapter 9 "Exercise for People with Diabetes" 2011; 305-334. First Edition. Lippincott Williams & Wilkins.
- Wisløff, U., Støylen, A., Loennechen, J. P., Bruvold, M., Rognum, Ø., Haram, P. M., ... & Skjærpe, T. (2007). Superior cardiovascular effect of aerobic interval training versus moderate continuous training in heart failure patients: a randomized study. *Circulation*, 115(24), 3086-3094.
- Yetgin, M. K. (2017). Diyabetli hastalarda egzersiz reçetesi. *Klinik Tıp Bilimleri*, 5(4), 65-70.
- Young, J. C., Pate, R. R., Davis, M. G., Robinson, T. N. and Stone, E. J. (2006). Promoting physical activity in children and youth: A leadership role for schools. in *Circulation*. 1214-1224.

KAYNAKÇA

- Ağırbaş, Ö., Tatlısu, B., & Karakurt, S. (2021). “Geçmişten Günümüze Sağlık Alanında Egzersizlerin Rolü”. Eser Ağgön, Yasemin Çakmak Yıldızhan, Öztürk Ağırbaş (Editör). *Spor ve Sağlık Araştırmaları*. Akademisyen Kitabevi. 1-14.
- Alpaslan, A. H. (2012). Ergen Ruh Sağlığı Ve Spor. *Kocatepe Tıp Dergisi*, 13(3), 181-185.
- Alpözgen, A.Z. Ve Özdiñler, A.Z. (2016). Physical Activity and Preventive Effect: Review. *HSP Dergisi*, 3(1),66-72. doi:10.17681/hsp.18017
- Bulgurođlu, H. İ., Bulgurođlu, M., & Özaslan, A. (2021). Covid-19 pandemi sürecinde üniversite öğrencilerinin fiziksel aktivite, yaşam kalitesi ve depresyon seviyelerinin incelenmesi. *Acıbadem Üniversitesi Sağlık Bilimleri Dergisi*, 12(2), 306-311.
- Cengiz, Ş. Ş., Ve Delen, B. (2019). Gençlerde fiziksel aktivite düzeyi. *Uluslararası Güncel Eğitim Araştırmaları Dergisi*, 5(2), 110-122.
- Ercan, Ş., & Keklice, H. (2020). COVID-19 pandemisi nedeniyle üniversite öğrencilerinin fiziksel aktivite düzeylerindeki değişimin incelenmesi. *İzmir Katip Çelebi Üniversitesi Sağlık Bilimleri Fakültesi Dergisi*, 5(2), 69-74.
- Ermış, Ş.A. (2022). “Spor-Sağlık”. Akın Çelik, Bora Özkara, Samet Zengin (Editör). *Spor-Eğitim-Sağlık*. Efeakademi Yayınları. 1. Baskı.. 3-20.
- Humphreys, B.R., McLeod, L., Ruseski, J.E. (2013). Fiziksel Aktivite Ve Sağlık Sonuçları: Kanada'dan Kanıtlar. <https://doi.org/10.1002/hec.2900>.
- Gamage, A.U., Seneviratne, R.d.A. Physical inactivity, and its association with hypertension among employees in the district of Colombo. *BMC Public Health* 21, 2186 (2021).
- Gianfredi, V., Ferrara, P., Pennisi, F., Casu, G., Amerio, A., Odone, A., Nucci, D., & Dinu, M. (2022). Association between Daily Pattern of Physical Activity and Depression: A Systematic Review. *International journal of environmental research and public health*, 19(11), 6505.
- Kartal, A., Ergin, E., & Kanmış, H. D. (2020). Covid-19 Pandemi Salgın Döneminde Yaşam Kalitesini Arttırmaya Yönelik Sağlıklı Beslenme Ve Fiziksel Aktivite Önerileri. *Avrasya Sağlık Bilimleri Dergisi*, 3(Covid-19), 149-155.
- Kayapınar, F. (2012). Ergenlerin Fiziksel Aktivite Düzeyleri. <https://doi.org/10.1016/j.sbspro.2012.06.958>.
- Keskin, K., & Tokat, F. (2023). Alzheimer ve fiziksel aktivite. *F. Hazar (Editör), Fiziksel aktivite ve sağlık içinde (ss. 285-293)*. Efe Akademi Yayınları.
- Meydanlıođlu, A. (2015). Çocuklarda fiziksel aktivitenin biyopsikososyal yararları. *Psikiyatride Güncel Yaklaşımlar*, 7(2), 125-135.
- Niemiro, G. M., Rewane, A., & Algotar, A. M. (2023). Exercise and Fitness Effect On Obesity. In *StatPearls*. StatPearls Publishing.
- Ölçücü, B., Vatansver, Ş., Özcan, G., Çelik, A., & Paktaş, Y. (2015). Üniversite Öğrencilerinde Fiziksel Aktivite Düzeyi İle Depresyon Ve Anksiyete İlişkisi. *Uluslararası Türk Eğitim Bilimleri Dergisi*, 2015(4), 294-303.
- Özdil, G., Ve Aktaş, S. (2016). Fiziksel Aktivite Ve Dünya Sağlık Örgütünün Bakış Açısı.
- Özer, D., Baltacı, G., & Tedavi, F. (2008). İş yerinde fiziksel aktivite. *Klasmat Matbaacılık, Ankara*, 19, 21.
- Özkan, A. (2021). Covid-19 salgın döneminde sağlıklı yaşam biçimi, fiziksel aktivite ve egzersizin rolü. *Başkent Üniversitesi Sağlık Bilimleri Fakültesi Dergisi-BÜSBİD*, 6.
- Yıldırım, D. İ., Yıldırım, A., & Eryılmaz, M. A. (2019). Sağlık çalışanlarında fiziksel aktivite ile yaşam kalitesi ilişkisi. *Cukurova Medical Journal*, 44(2), 325-333.

- Zhao, F., Wu, W., Feng, X., Li, C., Han, D., Guo, X., & Lyu, J. (2020). Physical activity levels and diabetes prevalence in US adults: Findings from NHANES 2015-2016. *Diabetes Therapy : Research, Treatment and Education of Diabetes and Related Disorders*, 11(6), 1303–1316.
- Warburton, D. E., & Bredin, S. S. (2016). Reflections on physical activity and health: what should we recommend?. *Canadian Journal of Cardiology*, 32(4), 495-504.
- <https://hsgm.saglik.gov.tr/tr/fiziksel-aktivite> (E.T.: 10.10.2023).
- <https://tr.euronews.com/2022/10/19/dso-duzenli-spor-eksikliginin-saglik-sistemlerine-malieti-2030da-yillik-28-milyar-dolar-o> (E.T.: 7.11.2023).

KAYNAKLAR

- Altınkök, M. (2017). The effects of coordinated teaching method practices on some motor skills of 6-year-old children. *Eurasian Journal of Education Research*, 68: 49-61.
- Altınkök, M., Vazgeçer, E., & Ölçücü, B. (2013). Temel Motor Hareketlerin Geliştirilmesini İçeren Beden Eğitimi Program Tasarısının 5-6 Yaş Çocukların Temel Motor Hareketlerinin Gelişimine Etkisinin Araştırılması. *Uluslararası Türk Eğitim Bilimleri Dergisi*, 2013(1), 74-87.
- Aslan, C. S. , Özer, U. & Dalkıran, O. (2016). Kız Çocuklarında Koordinasyon ve Reaksiyon Özelliklerinin Yaş Değişkenine Göre İncelenmesi . *Mehmet Akif Ersoy Üniversitesi Sağlık Bilimleri Enstitüsü Dergisi*, 4(1), 0-0. Retrieved from <https://dergipark.org.tr/en/pub/maeusabed/issue/24655/260780?publisher=mehmetakif>
- Clark, J. E. (1994). *Motor development*. In V. S. Ramachandran (Ed.), *Encyclopedia of Human Behavior* (3rd ed., pp. 245-255). New York: Academic Press
- Çağlak S (2005). *Okul öncesi dönemde hareket gelişimi ve eğitimi, Erken Çocuklukta Gelişim ve Eğitimde Yeni Yaklaşımlar I* (Yay. Haz.: M. Sevinç), İstanbul: Morpa Kültür Yayınları.
- Çağlak Sarı S (2011). *Okul öncesi çocuk ve hareket eğitimi* (Ed.:M. Ormanlıoğlu Uluğ ve G. Karadeniz), Okul Öncesi Çocuk ve..., Ankara:Nobel Yayınları.
- Çelik A, Şahin M (2013). Spor ve çocuk gelişimi, *The Journal of Academic Social Science Studies JASSS-International Journal of Social Science*, 6(1): 467-478.
- Çon, M., Akyol, P., Tural, E., & Taşmektepligil, M. Y. (2012). Voleybolcuların esneklik ve vücut yağ yüzdesi değerlerinin dikey sıçrama performansına etkisi. *Selçuk Üniversitesi Beden Eğitimi ve Spor Bilim Dergisi*, 14(2), 202-207.
- Gallahue, D. L. (1996). *Developmental Physical Education For Today's Children Third Edition*. Madison: Brown And Benchmark Publishers.
- Gallahue, D.L, Ozmun, J.C & Goodway, J.D. (2014). *Understanding Motor Development. Motor Gelişimi Anlamak*. 7nd ed, (Çev. Ed.: Özer, D.S. ve Aktop, A.), Ankara: Nobel Yayıncılık.
- Gallahue, D.L. and Ozmun, J.G. (2006) *Understanding Motor Development: Infants, Children, Adolescents, Adults*. 6th Ed. International Edition, *Mcgraw-Hill Companies*, 524 P., New York.
- Hazar, F., & Taşmektepligil, Y. (2008). Puberte öncesi dönemde denge ve esnekliğin çeviklik üzerine etkilerinin incelenmesi. *Sportmetre Beden Eğitimi ve Spor Bilimleri Dergisi*, 6(1), 9-12.
- Kayısoğlu, B. (2017). *Çocukluk Döneminde Beden Eğitimi Ve Spor* (Ed.: A.Özyürek). ss: 40-96. Erken Çocuklukta Beden Eğitimi ve Spor. Ankara: Vize Yayıncılık.
- Mengütay, S. (2006). *Çocuklarda Hareket Gelişimi Ve Spor*. İstanbul: Morpa.
- Oktay, A. (1999). *Yaşamın Sihirli Yılları: Okul Öncesi Dönem*. İstanbul: Epsilon Yayınları
- Orhan, R. & Ayan, S. (2018). Psiko-Motor Ve Gelişim Kuramları Açısından Spor Pedagojisi . *Kırıkkale Üniversitesi Sosyal Bilimler Dergisi*, 8 (2) , 523-540 . Retrieved From <https://Dergipark.Org.Tr/En/Pub/Kusbd/Issue/38953/432289>
- Osmanoğlu, H., & Uzun, M. (2022). Sosyal Bütünleşme ve Spor: Suriyeli Mülteci Çocuklar Örneği, *International Journal of Eurasia Social Sciences (IJOESS)*, 13(47), 135-151.
- Özer, D. ve Özer, K. 2002. *Çocuklarda motor gelişim*. 292 s., Ankara: Nobel Yayın Evi.
- Öztürk, B. (1999). Öğrenme ve öğretmede dikkat. *Milli Eğitim Dergisi*, 144, 51-58.
- Parlak, Z., & Özdemir, S. (2011). Esneklik Kavramı ve Emek Piyasalarında Esneklik. In *Journal of Social Policy Conferences* (No. 60, pp. 1-60). Istanbul University.
- Payne, V. G. and Isaacs, L. D. (2007) *Human Motor Development: A Lifespan Approach* (7th Ed.). New York:Mcgraw-Hill.
- Purtaş, Ö., & Duman, G. (2017). Okul öncesi eğitimde uygulanan hareket etkinlik planlarının çeşitli değişkenler açısından incelenmesi. *Turkish Journal of Primary Education*, 2(1), 11-29.
- Şahin, S. (2008). *Çocuk ve spor, beni tanıyor musun?*. Trabzon: Trabzon Valiliği Kültür Yayınları. Düzey Matbaacılık.

- Şahin, S. (2016). *0-6 Yaş Arası Çocukların Temel Gelişimsel Özellikleri: Fiziksel Ve Sosyal-Duygusal Gelişim*. H. İ. Diken (Ed.), *Erken Çocukluk Eğitimi* (4.Baskı, ss. 170–208). Ankara: Pegem Yayıncılık.
- Tunçer, P. (2013). Örgütlerde performans değerlendirme ve motivasyon. *Sayıştay dergisi*, (88), 87-108.
- Uzun, M. (2022). Sport as a Concept: An Evaluation from the Children's Perspective, *International Journal of Education Technology and Scientific Researches*, 7(17), 414-471.
- Yıldız, E., & Çetin, Z. (2018). Sporun psiko-motor gelişim ve sosyal gelişime etkisi. *Hacettepe University Faculty of Health Sciences Journal*, 5(2), 54-66.

KAYNAKÇA

- A. Aktümsek, anatomi ve fizyoloji insan biyolojisi, ankara: nobel yayın dağıtım, 2001.
- E. Gelir, m. Koz ve g. Ersöz, fizyoloji ders kitabı, ankara: nobel akademik yayıncılık, 2013.
- Fox, e. L., bowers, r. W., & foss, m. L. (1993). *The physiological basis for exercise and sport* (no. Ed. 5). Brown & benchmark.
- J. Weineck, spor anatomisi, ankara: bağırgan yayınevi, 1998.
- M. Günay, k. Tamer ve i. Cicioğlu, spor fizyolojisi ve performans ölçümü, ankara: gazi kitapevi, 2006.
- M. Yıldırım, insan anatomisi, istanbul: nobel tıp kitapevi, 1999.
- McArdle, W. D., Katch, F. I., & Katch, V. L. (2006). *Essentials of exercise physiology*. Lippincott Williams & Wilkins.
- N. Akgün, egzersiz fizyolojisi, izmir: ege üniversitesi matbaası, 1986.
- S. Silbernagl ve a. Despopulos, renkli fizyoloji atlası, kırklareli: arkadaş tıp kitapları, 1989.
- G. Sönmez tiryaki, egzersiz ve spor fizyolojisi, bolu: ata ofset matbaacılık, 2002.
- T. A. Kalyon, spor hekimliği, ankara: gata basımevi, 1994.

KAYNAKÇA

- Arıcı, H. (2001). *Okullarda Beden Eğitimi*. Ankara: Nobel Yayın ve Dağıtım.
- Atalay, A. (1998). *Spor Gazeteciliği*. İstanbul: Filiz Kitapevi
- Barry Mc Pherson, James E. Cunis, John W. Loy, The Social Significance of Sport An Introduction to the Sociology, Human Kinetics Publishers, USA. 1089. s. 146
- Birgöl, K. (1999). Kitle İletişim Araçlarından Televizyonun Aile İçi İlişkiler Üzerine Etkiler. Doktora Tezi. Hacettepe Üniversitesi Sosyal Bilimleri Enstitüsü: Ankara.
- Çetin, Cem. *Spor İletişimi*. Ankara: Nobel; 2015, s: 8-353.
- Demiray, U. (2003). *Genel İletişim*, Ankara: Pegem A Yayıncılık.
- Dever, Ayhan. *Spor Sosyolojisi*. İstanbul: Başlık Yayın Grubu; 2010, s: 25-271.
- Dindar, İ. (2019). *Spor ve medya ilişkisinin spor bilimleri öğrencileri üzerindeki etkileri* (Doctoral dissertation, Marmara Üniversitesi (Turkey)).
- Döşyılmaz, E. (1998), “Ülkemiz Spor Medyasının Toplum Üzerindeki Etkileri ve Sonuçları” Marmara Üniversitesi Sağlık Bilimleri Enstitüsü, Yayımlanmamış Doktora Tezi, İstanbul.
- Eceoğlu, Arzu. Spor Tesislerinin Markalaşmasında Basın Örnekleri: Atatürk Olimpiyat Parkı. Editör: Ekin, Volkan. Türkiye’de Spor ve Medya. İstanbul: Köprü Kitapları; 2014, s: 33-54.
- Emir Turam, Medyanın Siyasi Hayata Etkileri, İrfan Yayıncılık, İstanbul. 1994, s. 123
- Fişek, K. (1983). *Devlet Politikası ve Toplumsal Yapıyla İlişkileri Açısından Spor Yönetimi*. Ankara: AÜ SBF Yayınları.
- G. Bohere, Gazetecilik Mesleği,-Gazetecilerin Çalışma Koşulları Üzerine Bir İnceleme, Çev.: Nurhal Süral, Uluslararası Çalışma Teşkilatı Yay. Ankara, 1986, s. 2.
- Gökçe, O. (1998). İletişim Bilimine Giriş. Ankara: Turhan Kitabevi.
- Güler, L., & Demir, V. (1995). Spor ve medya ilişkisi ve Türkiye’de spor medyası. *Marmara İletişim Dergisi*, 9(9), 285-306.
- Güven, Ö. (1992). Spor Anlayışımız ve Sporun Sosyo-Psikolojik İşlevi. *Gazi Eğitim Fakültesi Dergisi*, 8, 35-42.
- Güz, N. (1996), Açık Toplum, Demokrasi, Kitle İletişim Araçları. *Yeni Türkiye Medya Özel Sayısı*, 12, 669.
- Karlı, İhsan. Milliyetçilik Ekseninde Spor/Futbol ve Politika. Editör: Ekin, Volkan. Türkiye’de Spor ve Medya. İstanbul: Köprü Kitapları; 2014, s: 181-205.
- Koyunlu, A. (2022). Aşırı ve Kapışmalı Aba Güreşi Gençler Türkiye Şampiyonasına Katılan Sporcuların Görsel ve İşitsel Reaksiyon Sürelerinin Karşılaştırılması . *Uluslararası Medeniyet Çalışmaları Dergisi* , 7 (2) , 82-92.
- Koyunlu, A. (2023). İnsülin Metabolizması Ve Egzersiz İlişkisi. *Spor Ve Egzersiz Metabolizmasına Güncel Bakış*, Efe Akademi Yayınları; s: 73-92.
- Koyunlu, A., Dağlıoğlu, Ö. & Özdal, M. (2020). Comparison of physical fitness and respiratory parameters of elite wrestlers and judokas. *Turkish Journal of Sport and Exercise*, 22(3), 360–365.
- Kürkcü, D. D. Yeni Medya ve Gençlik. İstanbul: Kriter Yayın Evi; 2016, s: 3-179.
- Taş, Oğuzhan. İletişim, Medya ve Kültür. Ankara: Ütopya Yayınevi; 2017, s: 9-120.
- Tükenmez, Metin. Toplum Bilim ve Spor. İstanbul: Kaynak Yayınları; 2009, s: 61.
- Uçar, S. (2010). Medyanın sedanter bayanların bireysel spor yapma alışkanlıkları üzerindeki etkisi. *Yayımlanmamış yüksek lisans tezi, Gazi Üniversitesi, Ankara.*
- URL-1: http://www.sosyologum.com/esder_makale-34-76-27-gunumuzde_spor_ve_medya_iliskisi (E.T.:26.10.2023)
- Yıldız, Öykü Ezgi. Toplumsal İletişimde Spor, Medya ve Reklam. Editör: Ekin, Volkan. Türkiye’de Spor ve Medya. İstanbul: Köprü Kitapları; 2014, s: 225-263.

Kaynaklar

- Aguilar, T. A. F., Navarro, B. C. H., & Pérez, J. A. M. (2016). Endogenous antioxidants: a review of their role in oxidative stress. *A master regulator of oxidative stress-the transcription factor nrf2*, 3-20.
- Alarcón-Vieco, E., Martínez-García, I., Sequí-Domínguez, I., Rodríguez-Gutiérrez, E., Moreno-Herráiz, N., & Pascual-Morena, C. (2023). Effect of coenzyme Q10 on cardiac function and survival in heart failure: an overview of systematic reviews and meta-analyses. *Food & Function*.
- Aoi, W., Ogaya, Y., Takami, M., Konishi, T., Sauchi, Y., Park, E. Y., ... & Higashi, A. (2015). Glutathione supplementation suppresses muscle fatigue induced by prolonged exercise via improved aerobic metabolism. *Journal of the International Society of Sports Nutrition*, 12(1), 7.
- Asbaghi, O., Ghanavati, M., Ashtary-Larky, D., Bagheri, R., Rezaei Kelishadi, M., Nazarian, B., ... & Alavi Naeini, A. (2021). Effects of folic acid supplementation on oxidative stress markers: a systematic review and meta-analysis of randomized controlled trials. *Antioxidants*, 10(6), 871.
- Aslankoc, R., Demirci, D., Ümmahan, İ. N. A. N., YILDIZ, M., Öztürk, A., Çetin, M., ... & YILMAZ, B. (2019). Oksidatif stres durumunda antioksidan enzimlerin rolü-Süperoksit dismutaz (SOD), katalaz (CAT) ve glutatyon peroksidaz (GPX). *SDÜ Tıp Fakültesi Dergisi*, 26(3), 362-369.
- Bryant, R.J.; Ryder, J.; Martino, P.; Kim, J.; Craig, B.W. Effects of Vitamin E and C Supplementation Either Alone or in Combination on Exercise-Induced Lipid Peroxidation in Trained Cyclists. *J. Strength Cond. Res.* 2003, 17, 792–800.
- Chis, B. A., Chis, A. F., Muresan, A., & Fodor, D. (2019). Q10 coenzyme supplementation can improve oxidative stress response to exercise in metabolic syndrome in rats. *International journal for vitamin and nutrition research*.
- Çerit G. Şıçanlarda egzersize bağlı koenzim q10 kullanımının epileptiform aktive üzerindeki etkisi. Ondokuz Mayıs Üniversitesi, Sağlık Bilimleri Enstitüsü, Samsun, Yüksek Lisans tezi. 2018;1-60.
- Eatemadyboroujeni, A., Kargarfard, M., & Alaei, H. (2021). Can vitamin C supplementation reverse the effects of exercise training in polluted air on oxidative stress markers? A randomized controlled trial. *ARYA atherosclerosis*, 17(1), 1.
- Fernández-Lázaro, D., Fernandez-Lazaro, CI, Mielgo-Ayuso, J., Navascués, LJ, Córdova Martínez, A. ve Seco-Calvo, J. (2020). Selenyum mineral iz elementinin egzersizdeki rolü: Antioksidan savunma sistemi, kas performansı, hormon tepkisi ve atletik performans. Sistematik bir inceleme. *Besinler*, 12 (6), 1790.
- Froese, DS; Fowler, B.; Baumgartner, MR B Vitamini folat ve metiyonin remetilasyon döngüsü-biyokimya, yollar ve düzenleme. Kalıtsal metabolik hastalık Dergisi. *J. Miras. Metab. Dis.* 2019, 42, 673–685.
- Gaeini, A.A.; Rahnama, N.; Hamedinia, M.R. Effects of Vitamin E Supplementation on Oxidative Stress at Rest and after Exercise to Exhaustion in Athletic Students. *J. Sports Med. Phys. Fit.* 2006, 46, 458–461
- Gebecka, L., & Krych-Madej, J. (2019). The role of catalases in the prevention/promotion of oxidative stress. *Journal of inorganic biochemistry*, 197, 110699.
- Gonzalez, M. J., Miranda-Massari, J. R., & Olalde, J. (2023). Vitamin C and mitochondrial function in health and exercise. In *Molecular Nutrition and Mitochondria* (pp. 225-242). Academic Press.
- Higgins, M. R., Izadi, A., & Kaviani, M. (2020). Antioxidants and exercise performance: with a focus on vitamin E and C supplementation. *International Journal of Environmental Research and Public Health*, 17(22), 8452.
- Hitomi, Y., Watanabe, S., Kizaki, T., Sakurai, T., Takemasa, T., Haga, S., ... & Ohno, H. (2008). Acute exercise increases expression of extracellular superoxide dismutase in skeletal muscle and the aorta. *Redox Report*, 13(5), 213-216.
- Hofstee, P., Perkins, AV ve Cuffe, JS (2022). Farelerde hamilelik sırasında selenyum eksikliği, yetişkin yavrularda egzersiz performansını ve metabolik fonksiyonu bozar. *Besinler*, 14 (5), 1125.

- Jagim, A. R., Harty, P. S., Tinsley, G. M., Kerkisick, C. M., Gonzalez, A. M., Kreider, R. B., ... & Antonio, J. (2023). International society of sports nutrition position stand: energy drinks and energy shots. *Journal of the International Society of Sports Nutrition*, 20(1), 2171314.
- Kayacan, Y., Çetinkaya, A., Yazar, H., & Makaracı, Y. (2021). Oxidative stress response to different exercise intensity with an automated assay: thiol/disulphide homeostasis. *Archives of physiology and biochemistry*, 127(6), 504-508.
- Kayacan, Y., Yazar, H., Cerit, G., & Ghojbeigloo, B. E. (2019). A new oxidative stress indicator: Effect of 5-hydroxytryptophan on thiol-disulfide homeostasis in exercise. *Nutrition*, 63, 114-119.
- Kon, M., Kimura, F., Akimoto, T., Tanabe, K., Murase, Y., Ikemune, S., & Kono, I. (2007). Effect of Coenzyme Q10 supplementation on exercise-induced muscular injury of rats. *Exerc Immunol Rev*, 13, 76-88.
- Lakhan, R., Sharma, M., Batra, K., & Beatty, F. B. (2021, November). the role of vitamin E in slowing down mild cognitive impairment: a narrative review. In *Healthcare* (Vol. 9, No. 11, p. 1573). MDPI.
- Langsjoen, H., Langsjoen, P., Langsjoen, P., Willis, R. and Folkers, K., 1994. Usefulness of coenzyme Q10 in clinical cardiology: a long-term study. *Molecular Aspects of Medicine*, 15, 165-75.
- Mastali, V. P., Hoseini, R., & Azizi, M. (2023). The effect of short-term vitamin D on the antioxidant capacity following exhaustive aerobic exercise. *African Health Sciences*, 23(1), 584-91.
- Nandi, A., Yan, L. J., Jana, C. K., & Das, N. (2019). Role of catalase in oxidative stress-and age-associated degenerative diseases. *Oxidative medicine and cellular longevity*, 2019.
- Navti, L. K., Atanga, M. B., & Niba, L. L. (2017). Associations of out of school physical activity, sedentary lifestyle and socioeconomic status with weight status and adiposity of Cameroon children. *BMC obesity*, 4(1), 1-9.
- Nemec Svete, A., Vovk, T., Bohar Topolovec, M., & Kruljc, P. (2021). Effects of vitamin E and Coenzyme Q10 supplementation on oxidative stress parameters in untrained leisure horses subjected to acute moderate exercise. *Antioxidants*, 10(6), 908.
- Ni, C., Ji, Y., Hu, K., Xing, K., Xu, Y., & Gao, Y. (2023). Effect of exercise and antioxidant supplementation on cellular lipid peroxidation in elderly individuals: Systematic review and network meta-analysis. *Frontiers in Physiology*, 14, 1113270.
- Özcan, O., Erdal, H., Çakırca, G., & Yönden, Z. (2015). Oksidatif stres ve hücre içi lipid, protein ve DNA yapıları üzerine etkileri. *Journal of Clinical and Experimental Investigations*, 6(3), 331-336.
- Pala, R., Beyaz, F., Tuzcu, M., Er, B., Sahin, N., Cinar, V., & Sahin, K. (2018). The effects of coenzyme Q10 on oxidative stress and heat shock proteins in rats subjected to acute and chronic exercise. *Journal of exercise nutrition & biochemistry*, 22(3), 14.
- Papas, A. M. (2019). Vitamin E: tocopherols and tocotrienols. *Antioxidant status, diet, nutrition, and health*, 188-210.
- Powers, S. K., & Hamilton, K. (1999). Antioxidants and exercise. *Clinics in sports medicine*, 18(3), 525-536.
- Santos, S.A.; Silva, E.T.; Caris, A.V.; Lira, F.S.; Tufik, S.; dos Santos, R.V.T. Vitamin E Supplementation Inhibits Muscle Damage and Inflammation after Moderate Exercise in Hypoxia. *J. Hum. Nutr. Diet.* 2016, 29, 516–522.
- Shastak, Y., Gordillo, A., & Pelletier, W. (2023). The relationship between vitamin A status and oxidative stress in animal production. *Journal of Applied Animal Research*, 51(1), 546-553.
- Sijilmassi, O. Folik asit eksikliği ve görme: Bir inceleme. Graefe'nin klinik ve deneysel oftalmoloji arşivi = Albrecht von Graefes Archiv fur klinische und Experimentelle. *Oftalmoloji* 2019 , 257 , 1573–1580.
- Souza, J., da Silva, R. A., da Luz Scheffer, D., Pentead, R., Solano, A., Barros, L., ... & Latini, A. (2022). Physical-Exercise-Induced Antioxidant Effects on the Brain and Skeletal Muscle. *Antioxidants*, 11(5), 826.

- Sumida, Y., Yoneda, M., Seko, Y., Takahashi, H., Hara, N., Fujii, H., ... & Japan Study Group of NAFLD (JSG-NAFLD). (2021). Role of vitamin E in the treatment of non-alcoholic steatohepatitis. *Free Radical Biology and Medicine*, 177, 391-403.
- Tsakiris, S.; Karikas, G.A.; Parthimos, T.; Tsakiris, T.; Bakogiannis, C.; Schulpis, K.H. Alpha-Tocopherol Supplementation Prevents the Exercise-Induced Reduction of Serum Paraoxonase 1/ Arylesterase Activities in Healthy Individuals. *Eur. J. Clin. Nutr.* 2009, 63, 215–221.
- Wang, H., Yang, Z., Zhang, X., Xie, J., Xie, Y., Gokulnath, P., ... & Xiao, J. (2023). Antioxidants Supplementation During Exercise: Friends or Enemies for Cardiovascular Homeostasis?. *Journal of Cardiovascular Translational Research*, 16(1), 51-62.
- Yan, Z., & Spaulding, H. R. (2020). Extracellular superoxide dismutase, a molecular transducer of health benefits of exercise. *Redox biology*, 32, 101508.

KÜLTÜREL FARKLILAŞMA VE TÜRK KÜLTÜRÜ'NDE EĞİTİM YÖNETİMİ

DR. ÖĞR. ÜYESİ YUSUF CELAL EROL

EĞİTİM
yayınevi

KÜLTÜREL FARKLILAŞMA VE TÜRK KÜLTÜRÜ'NDE EĞİTİM YÖNETİMİ

Dr. Öğr. Üyesi Yusuf Celal Erol

Genel Yayın Yönetmeni: Yusuf Ziya Aydoğın (yza@egitimyayinevi.com)

Genel Yayın Koordinatörü: Yusuf Yavuz (yusufyavuz@egitimyayinevi.com)

Sayfa Tasarımı: Kübra Konca Nam

Kapak Tasarımı: Eğitim Yayınevi Grafik Birimi

T.C. Kültür ve Turizm Bakanlığı

Yayıncı Sertifika No: 47830

ISBN: 978-625-6613-48-5

1. Baskı, Aralık 2023

Baskı Cilt

Repro Bir Matbaacılık

İvedik OSB Matbaacılar Sitesi 1514 Cad. No: 23-25 Yenimahalle/Ankara

Matbaa Sertifika No: 47381

Kütüphane Kimlik Kartı

KÜLTÜREL FARKLILAŞMA VE TÜRK KÜLTÜRÜ'NDE EĞİTİM YÖNETİMİ

Dr. Öğr. Üyesi Yusuf Celal Erol

102 s., 135x215 mm

Kaynakça var, dizin yok.

ISBN: 978-625-6613-48-5

Bu kitap, yazarın "Okul Müdürlerinin Etkililiğini ve Öğretmenlerin İş Doyumunu Belirleyen Faktörlerin İncelenmesi: Türk Kültürü Bağlamında Keşfedici Bir Araştırma" isimli doktora tezinden üretilmiştir.

Copyright © Bu kitabın Türkiye'deki her türlü yayın hakkı Eğitim Yayınevi'ne aittir. Bütün hakları saklıdır. Kitabın tamamı veya bir kısmı 5846 sayılı yasanın hükümlerine göre kitabı yayımlayan firmanın ve yazarlarının önceden izni olmadan elektronik/mekanik yolla, fotokopi yoluyla ya da herhangi bir kayıt sistemi ile çoğaltılamaz, yayımlanamaz.

EĞİTİM

yayınevi

Yayınevi Türkiye Ofis: İstanbul: Eğitim Yayınevi Tic. Ltd. Şti., Atakent mah.

Yasemen sok. No: 4/B, Ümraniye, İstanbul, Türkiye

Konya: Eğitim Yayınevi Tic. Ltd. Şti., Fevzi Çakmak Mah. 10721 Sok. B Blok,

No: 16/B, Safakent, Karatay, Konya, Türkiye

+90 332 351 92 85, +90 533 151 50 42, 0 332 502 50 42

bilgi@egitimyayinevi.com

Yayınevi Amerika Ofis: New York: Egitim Publishing Group, Inc.

P.O. Box 768/Armonk, New York, 10504-0768, United States of America

americaoffice@egitimyayinevi.com

Lojistik ve Sevkiyat Merkezi: Kitapmatik Lojistik ve Sevkiyat Merkezi, Fevzi Çakmak Mah.

10721 Sok. B Blok, No: 16/B, Safakent, Karatay, Konya, Türkiye

sevkiyat@egitimyayinevi.com

Kitabevi Şubesi: Eğitim Kitabevi, Şükran mah. Rampalı 121, Meram, Konya, Türkiye

+90 332 499 90 00

bilgi@egitimkitabevi.com

İnternet Satış: www.kitapmatik.com.tr

+90 537 512 43 00

bilgi@kitapmatik.com.tr

10. KAYNAKLAR

- Aktaş, M. ve Sargut, A. S. (2011). İzleyicilerin kültürel değerlerine göre liderliğe duyulan gereksinme nasıl farklılaşır?: Kuramsal bir çerçeve. *Amme İdaresi Dergisi*, 44(4), 145-163.
- Akyol, Ş. (2009). *Örgüt kültüründe güç mesafesi ve liderlik ilişkisi*. Yayımlanmamış Doktora Tezi, Marmara Üniversitesi Sosyal Bilimler Enstitüsü, İstanbul.
- Alatas, S. H. (2006). The autonomous, the universal and the future of sociology. *Current Sociology*, 54(1), 7-23.
- Altay, H. (2004). Güç mesafesi, erkeklik-dişilik ve belirsizlikten kaçınma özellikleri ile başarı arasındaki ilişkilerin incelenmesine yönelik bir araştırma. *Süleyman Demirel Üniversitesi İktisadi ve İdari Bilimler Fakültesi Dergisi*, 9(1), 301-321.
- Altunal, B. (2015). *İlkokul 4. sınıf İngilizce ders kitaplarının Türk kültürüne ait değerler açısından incelenmesi*, Yayımlanmamış Yüksek Lisans Tezi, Akdeniz Üniversitesi Eğitim Bilimleri Enstitüsü, Antalya.
- Ashkanasy, N., Gupta, V., Mayfield, M. S., & Trevor-Roberts, E. (2004). Future orientation, In Robert J. House, Paul J. Hanges, Mansour Javidan, Peter W. Dorfman, & Vipin Gupta (Eds.), *Culture, leadership, and organizations: The GLOBE study of 62 societies* (pp. 282 – 342). California: Sage Publications.
- Atmaca, T. (2021). Öğretmenlerin örgütsel güç mesafesi ve örgütsel muhalefet algılarının çeşitli değişkenler açısından incelenmesi. *Başkent University Journal of Education*, 8(1), 11-27.
- Attia, A., Shankarmahesh, M. N., & Singhapakdi, A. (1999). Marketing ethics: A comparison of American and Middle-

- Eastern marketers. *International Business Review*, 8(5-6), 611-632.
- Aycan, Z., Kanungo, R., Mendonca, M., Yu, K., Deller, J., Stahl, G., & Kurshid, A. (2000). Impact of culture on human resource management practices: A 10-country comparison. *Applied Psychology*, 49(1), 192-221.
- Aycan, Z. (2001a). Human resource management in Turkey: Current issues and future challenges. *International Journal of Manpower*, 22(3), 252-260.
- Aydın, A., Sarier, Y. ve Uysal, Ş. (2013). Okul müdürlerinin liderlik stillerinin, öğretmenlerin örgütsel bağlılığına ve iş doyumuna etkisi. *Kuram ve Uygulamada Eğitim Bilimleri*, 13(2), 795-811.
- Banai, M., Chanin, M., & Teng, B. S. (1999). Russian managers' perceptions of prospective Russian-US joint ventures. *International Business Review*, 8(1), 17-37.
- Barkema, H. G., & Vermeulen, F. (1997). What differences in the cultural backgrounds of partners are detrimental for international joint ventures?. *Journal of international business studies*, 28(4), 845-864.
- Bass, B. M. (1985). *Leadership and performance beyond expectations*. New York: Free Press.
- Başal, H. A. ve Dönmez, A. (1984). Çevre büyüklüğü ve 10-12 yaş ilkokul çocuklarında denetim odağı. *Eğitim ve Bilim*, 9(49), 10-19.
- Beder, B. (2016). *Çok uluslu şirketler açısından kültürel farklılıkların rolü*, Yayınlanmamış Yüksek Lisans Tezi, Marmara Üniversitesi Sosyal Bilimler Enstitüsü, İstanbul.
- Berkman, Ü., & Özen, Ş. (2008). Culture and management in Turkey: State-Dependency and Paternalism in Transition, In Eduardo Davel, Jean-Pierre Dupuis, & Jean-François

- Chanlat (Eds.), *Gestion en contexte interculturel: Approches, problématiques, pratiques et plongées* (pp. 1-29). Québec, Presse de l'Université Laval et Téléuniversité (UQAM).
- Bodur, M. ve Kabasakal, H. (2002). Türkiye-Arap Kümesinde kurumsal kültür: GLOBE araştırması. *Yönetim Araştırmaları Dergisi*, 1(2), 5-22.
- Bodur, M., & Madsen, T. K. (1993). Danish foreign direct investments in Turkey. *European Business Review*, 93(5), 28-43.
- Borissova, O. (2011). *Çok uluslu işletmelerde bir insan kaynakları stratejisi olarak kültürel farklılıkların yönetimi ve bu süreçte iletişimin rolü*. Yayımlanmamış Yüksek Lisans Tezi, Ege Üniversitesi Sosyal Bilimler Enstitüsü, İzmir.
- Brodbeck, F. C., Frese, M., Akerblom, S., Audia, G., Bakacsi, G., Bendova, H., Castel, P. (2000). Cultural variation of leadership prototypes across 22 European countries. *Journal of Occupational and Organizational Psychology*, 73(1), 1-29.
- Carl, D., Gupta, V., & Javidan, M. (2004). Power distance. In Robert J. House, Paul J. Hanges, Mansour Javidan, Peter W. Dorfman, & Vipin Gupta (Eds.), *Culture, leadership, and organizations: The GLOBE study of 62 societies* (pp. 513-563). California: Sage Publications.
- Cooper, J. F. & Nirenberg, J. (2004). *Leadership effectiveness*. Encyclopedia of Leadership. Ed. Thousand Oaks, CA: SAGE, 845-854.
- Çağlar, İ. (2001). Yönetim-kültür bağlamında Türk yönetim modelinin saptanmasına yönelik kavramsal bir çalışma. *Gazi Üniversitesi İktisadi ve İdari Bilimler Fakültesi Dergisi*, 3, 125-148.

- Çarıkçı, İ. H. ve Koyuncu, O. (2010). Bireyci-toplumcu kültür ve girişimcilik eğilimi arasındaki ilişkiyi belirlemeye yönelik bir araştırma. *Mehmet Akif Ersoy Üniversitesi Sosyal Bilimler Enstitüsü Dergisi*, 2(3), 1-18.
- Çınar, D. (2010). *Türkiye’de cumhuriyet döneminde gerçekleştirilen çeviri hareketinin türkçe ve türk kültürüne etkileri*. Yayınlanmamış Yüksek Lisans Tezi, Muğla Üniversitesi Sosyal Bilimler Enstitüsü, Muğla.
- Çiçek Sağlam, A. ve Göl Dede, D. (2020). Öğretmenlerin güç mesafesi algıları ile örgütsel sessizlikleri arasındaki ilişki. *Avrasya Sosyal ve Ekonomi Araştırmaları Dergisi*, 7(6), 1-23.
- Çiftçi, B. (2016). Türkiye’de toplumsal kültürün iş güvenliği kültürüne etkisi. *Çalışma İlişkileri Dergisi*, 7(2), 13-40.
- Daft, R. L.(2008). *Management* (8th Edition). Thomson: South Western: Mason, USA.
- Dağar, İ. (2012). *Relational models theory and their associations with cultural orientations and personal value priorities in the Turkish cultural context*, Yayınlanmamış Yüksek Lisans Tezi, Ortadoğu Teknik Üniversitesi, Ankara.
- Demir, H. (2008). Kültürel renk körlüğü: Kültürel değerler ve iş tatmini arasındaki ilişki üzerine güçlendirme aracılığı (mediation) etkisi. *Atatürk Üniversitesi İktisadi ve İdari Bilimler Dergisi*, 22(2), 211-237.
- Demirtaş, Z. ve Alanoğlu, M. (2015). Öğretmenlerin karara katılımı ve iş doyumunu arasındaki ilişki. *Ahi Evran Üniversitesi Kırşehir Eğitim Fakültesi Dergisi*, 16(2), 83-100.
- Den Hartog, D. N. (2004). Assertiveness. In Robert J. House, Paul J. Hanges, Mansour Javidan, Peter W. Dorfman & Vipin Gupta (Eds.), *Culture, leadership, and organizations:*

- The GLOBE study of 62 societies* (pp. 395-436). California: Sage Publications.
- Deniz, A. (2013). *Okullarda güç mesafesi ve örgütsel bağlılık arasındaki ilişki*. Yayımlanmamış Yüksek Lisans Tezi, Balıkesir Üniversitesi Sosyal Bilimler Enstitüsü, Balıkesir.
- De Luque, M. S. & Javidan, M. (2004). Uncertainty Avoidence. In Robert J. House, Paul J. Hanges, Mansour Javidan, Peter W. Dorfman & Vipin Gupta (Eds.), *Culture, leadership, and organizations: The GLOBE study of 62 societies* (pp. 602-653). California: Sage Publications.
- DeVoe, S. E., & Iyengar, S. S. (2004). Managers' theories of subordinates: A cross-cultural examination of manager perceptions of motivation and appraisal of performance. *Organizational Behavior and Human Decision Processes*, 93(1), 47-61.
- Dirilen-Gümüş, O. & Büyükaşahin-Sunal, A. (2012). Gender differences in Turkish undergraduate students' values. *Sex Roles, Springer*, 67(9-10), 559-570.
- Dönmez, A. (1983). Denetim odağı ve çevre büyüklüğü. *Ankara Üniversitesi Eğitim Bilimleri Fakültesi Dergisi*, 16(1), 37-47.
- Dönmez, A. (1986). Denetim Odağı: Temel araştırma alanları. *Eğitim Bilimleri Fakültesi Dergisi*, 18(1), 259-280.
- Dursun, İ. T. (2013). Örgüt kültürü ve strateji ilişkisi: Hofstede'nin boyutları açısından bir değerlendirme. *Siyaset, Ekonomi ve Yönetim Araştırmaları Dergisi*, 1(4), 43-56.
- Earley, P. C., Gibson, C. B., & Chen, C. C. (1999). "How did i do?" versus "how did we do?" cultural contrasts of performance feedback use and self-efficacy. *Journal of Cross-Cultural Psychology*, 30(5), 594-619.

- Emrich, C. G., Denmark, F. L., & Den Hartog, D. N. (2004). Cross-Cultural Differences in Gender Egalitarianism: Implications for Societies, Organizations, and Leaders. In Robert J. House, Paul J. Hanges, Mansour Javidan, Peter W. Dorfman ve Vipin Gupta (Eds.), *Culture, leadership, and organizations: The GLOBE study of 62 societies* (pp. 343-394). California: Sage Publications.
- Erdem, R. ve Kocabaş, İ. (2005). Eğitim denetçilerinin kültürel değerleri. *Fırat Üniversitesi Sosyal Bilimler Dergisi*, 15(2), 199-207.
- Erden, S. (2012). *Kültürel değişimlerin örgütlerde kuşaklararası çatışmalara etkisinin incelenmesi: Akademisyenlere yönelik bir araştırma*. Yayımlanmamış Doktora Tezi, Çanakkale Onsekiz Mart Üniversitesi, Sosyal Bilimler Enstitüsü, Çanakkale.
- Erdoğan, G. (2012). *Çokkültürlülük, çoğulculuk ve din eğitimi: Fırsatları ve sorunları*. Yayımlanmamış Doktora Tezi, Marmara Üniversitesi, Sosyal Bilimler Enstitüsü, İstanbul.
- Erdoğan, Y., Yaman, E., Şentürk, Ö. ve Kalyoncu, E. (2008). Web tabanlı eğitimde güç mesafesi: Bilgi Üniversitesi örneği. *Değerler Eğitimi Dergisi*, 6(15), 115-137.
- Ertürk, E. (2014). *Sosyal mübadele teorisi bağlamında güç mesafesi ve örgütsel adalet algılamalarının örgütsel vatandaşlık davranışı üzerindeki etkisi*. Yayımlanmamış Doktora Tezi, Selçuk Üniversitesi Sosyal Bilimler Enstitüsü, Konya.
- Fırat, N. Ş. (2006). Pozitivist yaklaşımın eğitim yönetimi alanına yansımaları, alana getirdiği katkı ve sınırlılıkları. *Dokuz Eylül Üniversitesi Buca Eğitim Fakültesi Dergisi*, 20, 40-51.

- Fikret Paşa, S. (2000). Leadership influence in a high power distance and collectivist culture. *Leadership and Organization Development Journal*, (21)8, 414-426.
- Fikret Paşa, S., Kabasakal, H., & Bodur, M. (2001). Society, organisations, and leadership in Turkey. *Applied Psychology*, 50(4), 559-589.
- Gelfand, M. J., Bhawuk, D. P. S., Nishii, L. H. ve Bechtold, D. J. (2004). Individualism and Collectivism. In Robert J. House, Paul J. Hanges, Mansour Javidan, Peter W. Dorfman ve Vipin Gupta (Eds.), *Culture, leadership, and organizations: The GLOBE study of 62 societies* (pp. 437-513). California: Sage Publications.
- Göregenli, M. (1997). Individualist-collectivist tendencies in a Turkish sample. *Journal of Cross-Cultural Psychology*, 28(6), 787-794.
- Gültekin, N. ve Sıgır, Ü. (2007). Bir kültür boyutu olarak bireycilik-ortaklaşa davranışçılık ve örgütsel yansımaları, *Marmara Üniversitesi İktisadi ve İdari Bilimler Fakültesi Dergisi*, 13(2), 273-286.
- Güngör, S. (2004). *Eğitim yönetiminde paradigmalara ilişkin ilköğretim okul yöneticileri, öğretmenleri ve müfettişlerinin görüşleri (Ankara ili Çankaya, Keçiören ve Mamak ilçeleri örneği)*. Yayımlanmamış Yüksek Lisans Tezi, Ankara Üniversitesi Eğitim Bilimleri Enstitüsü, Ankara.
- Gürbüz, S. ve Bingöl, D. (2007). Çeşitli örgüt yöneticilerinin güç mesafesi, belirsizlikten kaçınma, eril-dişil ve bireyci-toplulukçu kültür boyutlarına yönelik eğilimleri üzerine görgül bir araştırma. *Savunma Bilimleri Dergisi*, 6(2), 68-87.
- Gürbüz, S. ve Mert, İ. S. (2008). 360 derece geri bildirim sisteminde toplumsal kültürün önemi. *Çağ Üniversitesi Sosyal Bilimler Dergisi*, 5(2), 110-130.

- Halis, M., Şenkal, A. ve Türkay, O. (2010). Kültür, ortaklık ve rekabet: Türkiye'ye ilişkin rakamlar. *Journal of Azerbaijani Studies*, 12, 444-460.
- Herbig, P. & Dunphy, S. (1998). Culture and innovation. *Cross Cultural Management*, 5(4), 13-21.
- Hofstede, G. (1980a). Motivation, leadership, and organization: Do American theories apply abroad?. *Organizational Dynamics*, 9(1), 42-63.
- Hofstede, G. (1980b). *Culture's consequences: International differences in work-related values*. Beverly Hills, Cal., and London: Sage Publications.
- Hofstede, G. (1984). The cultural relativity of the quality of life concept. *Academy of Management review*, 9(3), 389-398.
- Hofstede, G. (1989). Organising for cultural diversity. *European Management Journal*, 7(4), 390-397.
- Hofstede, G. (1991). *Cultures and organizations: Softwares of mind*. London: McGraw Hill.
- Hofstede, G. (1993). Cultural constraints in management theories. *Academy of Management Perspectives*, 7(1), 81-94.
- Hofstede, G. (1994). Management scientists are human. *Management science*, 40(1), 4-131.
- Hofstede, G. (2001). *Culture's consequences: Comparing values, behaviors, institutions, and organizations across nations*. California: Sage Publications, Inc.
- Hofstede, G. (2006). What did GLOBE really measure? Researchers' minds versus respondents' minds. *Journal of International Business Studies*, 37(6), 882-896.
- Hofstede, G. (2011). Dimensionalizing cultures: The Hofstede model in context. *Online Readings in Psychology and Culture*, 2(1). <https://doi.org/10.9707/2307-0919.1014>.

- Hofstede, G., & Bond, M. H. (1988). The Confucius connection: From cultural roots to economic growth. *Organizational dynamics*, 16(4), 5-21.
- Hofstede, G. & Hofstede, G. J. (2005). *Cultures and organizations: Software of the mind*, McGraw-Hill, New York.
- Hofstede, G., Hofstede, G. J. & Minkov, M. (2010). *Cultures and organizations, software of the mind* (3rd Ed.). Mc Graw Hill, New York.
- House, R. J., Hanges, P. J., Ruiz-Quintanilla, S. A., Dorfman, P. W., Javidan, M., Dickson, M., & Gupta, V. (1999). Cultural influences on leadership and organizations: Project GLOBE. *Advances in global leadership*, 1(2), 171-233.
- House, R. J., Hanges, P. J., Javidan, M., Dorfman, P. W., Gupta, V., & GLOBE Associates, (2004). *Leadership, culture and organizations: The GLOBE study of 62 societies*. Thousand Oaks, CA: Sage.
- House, R., Javidan, M., & Dorfman, P. (2001). Project GLOBE: An introduction. *Applied Psychology*, 50(4), 489-505.
- House, R. J. & Javidan, M. (2004). Overview of GLOBE. In Robert J. House, Paul J. Hanges, Mansour Javidan, Peter W. Dorfman & Vipin Gupta (Eds.), *Culture, leadership and organizations: The GLOBE study of 62 societies* (pp. 9-28). California: Sage Publications.
- House, R. J., Wright, N. S., Aditya, R. N. (1997). Cross-cultural research on organizational leadership: A critical analysis and a proposed theory. In P. C. Earley & M. Erez (Eds.), *New perspectives in international industrial organisational psychology* (pp. 535-625). San Francisco, CA: New Lexington.

- Huang, X., Van de Vliert, E., & Van der Vegt, G. (2005). Breaking the silence culture: Stimulation of participation and employee opinion withholding cross-nationally. *Management and Organization Review*, 1(3), 459-482.
- Husted, B. W. (1999). Wealth, culture, and corruption. *Journal of International Business Studies*, 30(2), 339-359.
- İmamoğlu, E. O. (1998). Individualism and collectivism in a model and scale of balanced differentiation and integration. *The Journal of Psychology*, 132(1), 95-105.
- İmamoğlu, E. O. (2003). Individuation and relatedness: Not opposing but distinct and complementary. *Genetic, Social and General Psychology Monographs*, 129, 367-402.
- İpek, C. ve Topsakal, C. (2009). Genel ve mesleki-teknik lise öğrencilerinin örgütsel kültür algıları: Kosova örneği. *Kuram ve Uygulamada Eğitim Yönetimi*, 15(57), 53-76.
- Javidan, M. (2004). Performance orientation. In Robert J. House, Paul J. Hanges, Mansour Javidan, Peter W. Dorfman ve Vipin Gupta (Eds.), *Culture, leadership, and organizations: The GLOBE study of 62 societies* (pp. 239-281). California: Sage Publications.
- Javidan, M., House, R. J. & Dorfman, P. W (2004). A nontechnical summary of GLOBE findings. In Robert J. House, Paul J. Hanges, Mansour Javidan, Peter W. Dorfman & Vipin Gupta (Eds.), *Culture, leadership and organizations: The GLOBE study of 62 societies* (pp. 29-48). California: Sage Publications.
- Jones, G. K. & Herbert, J. (2000). National culture and innovation: Implications for locating global R&D operations. *Management International Review*. 40(1), 11-39.

- Kaasa, A., & Vadi, M. (2010). How does culture contribute to innovation? Evidence from European countries. *Economics of innovation and new technology*, 19(7), 583-604.
- Kabasakal, H., & Bodur, M. (1998). *Leadership, values and institutions: The case of Turkey*. Research papers. Boğaziçi University, Istanbul, Turkey.
- Kabasakal, H. & Bodur, M. (2002). Arabic cluster: A bridge between East and West. *Journal of World Business*, 37(1), 40-54.
- Kabasakal, H. & Bodur, M. (2004). Humane Orientation in Societies, Organizations and Leader Attributes. In Robert J. House, Paul J. Hanges, Mansour Javidan, Peter W. Dorfman ve Vipin Gupta (Eds.), *Culture, leadership, and organizations: the GLOBE study of 62 societies* (pp. 564-601). California: Sage Publications.
- Kabasakal, H., & Dastmalchian, A. (2001). Introduction to the special issue on leadership and culture in the Middle East. *Applied Psychology: An International Review*, 50(4), 479-488
- Kabasakal, H., Dastmalchian, A., Karacay, G., & Bayraktar, S. (2012). Leadership and culture in the MENA region: An analysis of the GLOBE project. *Journal of World Business*, 47(4), 519-529.
- Kağıtçıbaşı, Ç. (2005). Autonomy and relatedness in cultural context: Implications for self and family. *Journal of Cross-Cultural Psychology*, 36, 403-422.
- Karataş, E. (2009). *Eğitim yönetiminde iş değerleri ve örgüt kültürü*. Yayımlanmamış Yüksek Lisans Tezi, Uşak Üniversitesi Sosyal Bilimler Enstitüsü, Uşak.
- Kessapidou, S., & Varsakelis, N. C. (2002). The impact of national culture on international business performance: The

- case of foreign firms in Greece. *European Business Review*, 14(4), 268-275.
- Koçel, T. (2003). *İşletme yöneticiliği* (9. baskı). İstanbul: Beta Yayıncılık.
- Kutanis, R. Ö. (2006). *Örgüt kültürü ders notları*. Sakarya Kitabevi, Sakarya.
- Levent, E. (1997). Türk eğitim sisteminin yapı ve işleyişi üzerine bir araştırma. *Marmara Üniversitesi Atatürk Eğitim Fakültesi Eğitim Bilimleri Dergisi*, 9, 263-283.
- Locke E. A. (1983). The nature and causes of job satisfaction. In J. Durnette (Ed.), *Handbook of Industrial and Organizational Psychology* (pp. 1297-1349). New York: John Wiley & Sons.
- Marcoulides, G. A., Yavas, B. F., Bilgin, Z., & Gibson, C. B. (1998). Reconciling culturalist and rationalist approaches: Leadership in the United States and Turkey. *Thunderbird International Business Review*, 40(6), 563-583.
- Matsuda, Y., Harsel, S., Furusawa, S., Kim, H. S., & Quarles, J. (2001). Democratic values and mutual perceptions of human rights in four Pacific Rim nations. *International Journal of Intercultural Relations*, 25(4), 405-421.
- Morrow, P. C. (1983). Concept redundancy in organizational research: The case of work commitment. *Academy of management Review*, 8(3), 486-500.
- Newman, K. L., & Nollen, S. D. (1996). Culture and congruence: The fit between management practices and national culture. *Journal of international business studies*, 27(4), 753-779.
- Ohmae, K. (1985). *Triadpower: The coming shape of global competition*. New York: The Free Press.

- Oliver, E. G., & Cravens, K. S. (1999). Cultural influences on managerial choice: An empirical study of employee benefit plans in the United States. *Journal of International Business Studies*, 30(4), 745-762.
- Onural, H. (2005). Üst düzey eğitim yöneticilerinin eğitim yönetimi alanındaki yeterlik sorunu ve nedenleri. *Kuram ve Uygulamada Eğitim Yönetimi Dergisi*, 11(1), 69-85.
- O'Reilly, A. J. F. (1991). The emergence of the global consumer. *Directors & Boards*, 15(2), 9-13.
- Örücü, D. (2006). *An analysis of the present state of educational administration scholarship in Turkey from the perceptions of the scholars in Ankara*. Yayınlanmamış Doktora Tezi, Ortadoğu Teknik Üniversitesi, Ankara.
- Örücü, D. ve Şimşek, H. (2011). Akademisyenlerin gözünden Türkiye'de eğitim yönetiminin akademik durumu: Nitel bir analiz. *Kuram ve Uygulamada Eğitim Yönetimi [Educational Administration: Theory and Practice]*, 17(2), 167-197.
- Özpehlivan, M. (2015). *Kültürel farklılıkların işletmelerde örgüt içi iletişim, iş tatmini, bireysel performans ve örgütsel bağlılık kavramları arasındaki ilişkiye etkileri: Türkiye-Rusya örneği*. Yayınlanmamış Doktora Tezi, Okan Üniversitesi Sosyal Bilimler Enstitüsü, İstanbul.
- Özteke, V. (2010). *Pertev Naili Boratav'ın ve İlhan Başgöz'ün Türk kültürü üzerine olan araştırmalarının sosyal antropoloji açısından karşılaştırmalı incelenmesi*. Yayınlanmamış Doktora Tezi, Ankara Üniversitesi Sosyal Bilimler Enstitüsü, Ankara.
- Öztürk, A. (1997). Yönetim-kültür ilişkisi ve Türk işletmelerinin yönetim kültürünün tanımlanmasına ilişkin bir çalışma. *Yönetim*, 9(27), 40-52.

- Pado, G. ve Tezcan, L. (2018). Kültür ve kültür boyutlarının inovasyon kapasiteleri üzerine etkileri. *Uluslararası Bilimsel Araştırmalar Dergisi* 3(1), 275-292.
- Polat, M. (2017) Yunus Emre düşüncesinde bir eğitim modeli olarak “insân-ı kâmil”: Konuya öğretim programlarının kültürel ve felsefî temelleri bağlamında bir yaklaşım. *Anadolu Üniversitesi Sosyal Bilimler Dergisi*, 17(1), 29-42.
- Rodrigues, C. A. (1998). Cultural classifications of societies and how they affect cross-cultural management. *Cross cultural management*, 5(3), 31-41.
- Sargut, A. S. (1994). Bireycilik ve ortaklaşa davranış ikileminde yönetim ve örgüt kuramları. *Ankara Üniversitesi Siyasal Bilimler Fakültesi Dergisi*, 49(1), 321-332.
- Sargut, A. S. (2009). Türkiye’de işletme yönetimi eğitiminin kurumsal çerçevesi: Çeşitlilikten eşbiçimliliğe. *Eskişehir Osmangazi Üniversitesi İktisadi ve İdari Bilimler Fakültesi Dergisi*, 4(1), 51-63.
- Sargut, A. S. (2010). *Kültürler arası farklılaşma ve yönetim* (3. Baskı). İmge Kitabevi, Ankara.
- Schneider, S.C., & DeMeyer, A. (1991). Interpreting and responding to strategic issues: The impact of national culture. *Strategic Management Journal*, 12, 307-320.
- Schwartz, S. H. (1994). Cultural dimensions of values: Towards an understanding of national differences. In U. Kim, H.C. Triandis, C. Kagitcibasi, S.C. Choi, & G. Yoon (Eds.), *Individualism and collectivism: Theoretical and methodological issues* (pp. 85-119). Thousand Oaks, CA: Sage.
- Sergiovanni, T. J. (2003). The lifeworld at the center: Values and action in educational leadership. In N. Bennett, M. Crwford and M. Cartwright (Eds). *Effective Educational Leadership* (pp. 14-24). London: SAGE Publications Company.

- Sezginer, S. (2014). *Yöneticilik kavramı ve Türk yöneticileri üzerine*. Yayınlanmamış Doktora Tezi, St. Clements University, Endüstri ve Örgüt Psikolojisi Anabilim Dalı, Ankara.
- Shahin, A. I., & Wright, P. L. (2004). Leadership in the context of culture: An Egyptian perspective. *The Leadership & Organization Development Journal*, 25(6), 499-511.
- Singh, N., & Krishnan, V. R. (2007). Transformational leadership in India: Developing and validating a new scale using grounded theory approach. *International Journal of Cross Cultural Management*, 7(2), 219-236.
- Smith P. B., & Bond, M. H. (1998). *Social psychology across the cultures*. Great Britain: Prentice Hall Europe.
- Sofyalıoğlu, Ç. ve Aktaş, R. (2001). Kültürel farklılıkların uluslararası işletmelere etkisi. *Yönetim ve Ekonomi*, 8(1), 75-92.
- Şahin, A. (2005). Kültürel niteliklerimizin Türk yönetsel değerlerine etkisi ve Japon Z teorisiyle karşılaştırılması. *Gazi Üniversitesi İktisadi ve İdari Bilimler Fakültesi Dergisi*, 7(1), 177-198.
- Şişman, M. (1995). Örgüt kavramının kültürel açıdan çözümlenmesi ve eğitim örgütleri. *Kuram ve Uygulamada Eğitim Yönetimi Dergisi*, 1(1), 79-94.
- Şişman, M. (2011). *Örgütler ve Kültürler* (3. Baskı). Ankara: Pegem Akademi Yayıncılık.
- Tabak, A. ve Erkuş, A. (2008) Denetim odağının bireylerin belirsizlikle başetme düzeylerine etkisi: Kamu sektörüne bir araştırma. *H.Ü. İktisadi ve İdari Bilimler Fakültesi Dergisi*, 26(1), 213-227.
- Tabak, A., Erkuş, A. ve Meydan, C. H. (2010). Denetim odağı ve yenilikçi birey davranışları arasındaki ilişkiler:

- Belirsizliğe tolerans ve risk almanın aracılık etkisi. *Anadolu Üniversitesi Sosyal Bilimler Dergisi*, 10(1), 159-176.
- Taşer, S. (2010). *Tanzimat'tan Cumhuriyet'e modernleşme sürecinde öğretmen yetiştiren kurumlarda eğitim yönetimi ve denetimi*. Yayınlanmamış Doktora Tezi, Selçuk Üniversitesi, Sosyal Bilimler Enstitüsü, Konya.
- Terzi, A. R. (2004). Üniversite öğrencilerinin güç mesafesi ve belirsizlikten kaçınma algıları üzerine bir araştırma. *Afyon Kocatepe Üniversitesi Sosyal Bilimler Dergisi*, 6(2), 65-76.
- Trompenaars, F. & Hampden-Turner, C. (1998). *Riding the waves of culture: Understanding cultural diversity in business* (2nd Ed.). London: Nicholas Brealey Publishing.
- Trompenaars, F. & Woolliams, F.(2003). *Business across cultures*. West Sussex, England: Capstone Publishing.
- Trompenaars, F. (1996). Resolving international conflict: Culture and business strategy, *Business Strategy Review*, (7)3, 51-68.
- Turan, S., Durceylan, B. ve Şişman, M. (2005). Üniversite yöneticilerinin benimsedikleri idari ve kültürel değerler. *Manas Üniversitesi Sosyal Bilimler Dergisi*, 7(13), 181-202.
- Turan, S., Karadağ, E., Bektaş, F. ve Yalçın, M. (2014). Türkiye'de eğitim yönetiminde bilgi üretimi: Kuram ve Uygulamada Eğitim Yönetimi Dergisi 2003-2013 yayınlarının incelenmesi. *Kuram ve Uygulamada Eğitim Yönetimi*, 20(1), 93-119.
- Turan, S. ve Şişman, M. (2013). Eğitim yönetimi alanında üretilen bilimsel bilgi ve Batılı biliş tarzının eleştirisine giriş. *Kuram ve Uygulamada Eğitim Yönetimi*,19(4), 505-514.

- Uğurlu, S. (2005). *Oryantalizmin Türk kültürüne etkileri*. Yayınlanmamış Yüksek Lisans Tezi, Sakarya Üniversitesi, Sosyal Bilimler Enstitüsü, Sakarya.
- Ülken, H. Z. (2013). *Eğitim felsefesi*, Ankara: Doğu Batı Yayınları.
- Ünalın, S. ve Öztürk, H. (2008). İslamiyet'ten önce Türkler'de eğitim ve öğretim. *Fırat Üniversitesi İlahiyat Fakültesi Dergisi*, 13(2), 89-109.
- Von Glinow, M. A., Huo, Y. P., & Lowe, K. (1999). Leadership across the Pacific Ocean: A tri-national comparison. *International Business Review*, 8(1), 1-15.
- Warsame, A. N. (2016). *Kültürel farklılıkların uluslararası işletmeler üzerindeki yansımaları: Somali'de faaliyet gösteren Türk işletmelerinin deneyimlerinin belirlenmesi*. Yayınlanmamış Yüksek Lisans Tezi, Anadolu Üniversitesi Sosyal Bilimler Enstitüsü, Eskişehir.
- Yalçın, M. (2015). *Batı kaynaklı bilginin Türk akademisindeki rolü: Eğitim yönetimi alanının değerlendirilmesi*. Yayınlanmamış Doktora Tezi, Eskişehir Osmangazi Üniversitesi, Eğitim Bilimleri Enstitüsü, Eskişehir.
- Yamaguchi, S., Gelfand, M., Ohashi, M. M., & Zemba, Y. (2005). The cultural psychology of control: Illusions of personal versus collective control in the United States and Japan. *Journal of Cross-Cultural Psychology*, 36(6), 750-761.
- Yaman, E. & Irmak, Y. (2010). Yöneticiler ve öğretmenler arasındaki güç mesafesi. *Mustafa Kemal Üniversitesi Sosyal Bilimler Enstitüsü Dergisi*, 7(13), 164-172.
- Yaşar, Y. S. (2014). *Dimensions of culture: Indulgence and restraint in academic life in Turkey*. Yayınlanmamış Yüksek Lisans Tezi, Bahçeşehir Üniversitesi, Sosyal Bilimler Enstitüsü, İstanbul.

- Yeşil, S. (2012). Türkiye'nin ulusal kültürel özellikleri ve yenilikçilik potansiyeli arasındaki ilişki açısından bir değerlendirme. *Mustafa Kemal Üniversitesi Sosyal Bilimler Enstitüsü Dergisi*, 9(17), 33-62.
- Yeşil, S. (2013). Kültür ve kültürel farklılıklar: Liderlik açısından teorik bir değerlendirme. *Elektronik Sosyal Bilimler Dergisi*, 12(44), 52-81.
- Yıldırım, S. (2002). *Oryantalistlerin yanılgıları*. İstanbul: Da Yayınları.
- Yılmaz, K., Altınkurt, Y., & Özçiftçi, E. (2016). The relationship between teachers' views about cultural values and critical pedagogy. *Eurasian Journal of Educational Research*, 16(66), 191-210.

MÜZİK SANATI VE EĞİTİMİNDE ÇAĞDAŞ YAKLAŞIMLAR VI

EDİTÖRLER:

Doç. Bahadır ÇOKAMAY

Prof. Dr. Begüm ÖZ

EĞİTİM
yayınevi

MÜZİK SANATI VE EĞİTİMİNDE ÇAĞDAŞ YAKLAŞIMLAR VI

Editörler: Doç. Bahadır Çokamay, Prof. Dr. Begüm Öz

Genel Yayın Yönetmeni: Yusuf Ziya Aydoğan (yza@egitimyayinevi.com)

Genel Yayın Koordinatörü: Yusuf Yavuz (yusufyavuz@egitimyayinevi.com)

Sayfa Tasarımı: Kübra Konca Nam

Kapak Tasarımı: Eğitim Yayınevi Grafik Birimi

T.C. Kültür ve Turizm Bakanlığı

Yayıncı Sertifika No: 47830

ISBN: 978-625-6613-57-7

1. Baskı, Aralık 2023

Baskı Cilt: Repro Bir Matbaacılık

İvedik OSB Matbaacılar Sitesi 1514 Cad. No: 23-25 Yenimahalle/Ankara

Matbaa Sertifika No: 47381

Kütüphane Kimlik Kartı

MÜZİK SANATI VE EĞİTİMİNDE ÇAĞDAŞ YAKLAŞIMLAR VI

Editörler: Doç. Bahadır Çokamay, Prof. Dr. Begüm Öz

VI+298 s., 160x240 mm

Kaynakça var, dizin yok.

ISBN: 978-625-6613-57-7

Copyright © Bu kitabın Türkiye'deki her türlü yayın hakkı Eğitim Yayınevi'ne aittir. Bütün hakları saklıdır. Kitabın tamamı veya bir kısmı 5846 sayılı yasanın hükümlerine göre kitabı yayımlayan firmanın ve yazarlarının önceden izni olmadan elektronik/mechanik yolla, fotokopi yoluyla ya da herhangi bir kayıt sistemi ile çoğaltılamaz, yayımlanamaz.

EĞİTİM

yayınevi

Yayınevi Türkiye Ofis: İstanbul: Eğitim Yayınevi Tic. Ltd. Şti., Atakent mah.

Yasemen sok. No: 4/B, Ümraniye, İstanbul, Türkiye

Konya: Eğitim Yayınevi Tic. Ltd. Şti., Fevzi Çakmak Mah. 10721 Sok. B Blok,

No: 16/B, Safakent, Karatay, Konya, Türkiye

+90 332 351 92 85, +90 533 151 50 42, 0 332 502 50 42

bilgi@egitimyayinevi.com

Yayınevi Amerika Ofis: New York: Eğitim Publishing Group, Inc.

P.O. Box 768/Armonk, New York, 10504-0768, United States of America

americaoffice@egitimyayinevi.com

Lojistik ve Sevkiyat Merkezi: Kitapmatik Lojistik ve Sevkiyat Merkezi, Fevzi Çakmak Mah.

10721 Sok. B Blok, No: 16/B, Safakent, Karatay, Konya, Türkiye

sevkiyat@egitimyayinevi.com

Kitabevi Şubesi: Eğitim Kitabevi, Şükran mah. Rampalı 121, Meram, Konya, Türkiye

+90 332 499 90 00

bilgi@egitimkitabevi.com

İnternet Satış: www.kitapmatik.com.tr

+90 537 512 43 00

bilgi@kitapmatik.com.tr

 **Kitapmatik**
Yayıncılık & Dağıtım

KAYNAKÇA

- Akdoğan, O. (1989). *Taksim Nedir Nasıl Yapılır?* İzmir: İhlas A.Ş. İzmir Tesisleri.
- Ata, N. (2004). *Lise 1. Sınıf Matematik Öğretiminde Kavram Haritalarının Farklı Kullanım Biçimlerinin Öğrencilerin Kavram Haritası Yapabilme Düzeyi ve Akademik Başarılarına Etkisi*. Yayınlanmamış Yüksek Lisans Tezi. İstanbul: Yıldız Teknik Üniversitesi.
- Avcı Akbel, B. (2020). Türk Müziği Nazariyatı Derslerinin Öğretiminde Kavram Haritalarının Kullanılabilirliğinin İncelenmesi. *Ahi Evran Üniversitesi Kırşehir Eğitim Fakültesi Dergisi*, 21(1), 109-153.
- Bülbül, F. (2015). *Yabancı dil olarak Türkçe öğretiminde okuduğunu anlama becerisinin kavram haritası aracılığıyla geliştirilmesi: bir eylem araştırması*. Yayınlanmamış Doktora Tezi. Çanakkale: Çanakkale Onsekiz Mart Üniversitesi.
- Büyüköztürk, Ş., Kılıç Çakmak, E., Akgün, Ö. E., Karadeniz, Ş. ve Demirel, F. (2022). *Eğitimde Bilimsel Araştırma Yöntemleri*. Ankara: Pegem Akademi.
- Çalhan, N. ve Yokuş, H. (2021). Taksim Yapmaya Yönelik Tutum Ölçeğinin Geliştirilmesi: Geçerlik ve Güvenirlilik Çalışması. *Ondokuz Mayıs Üniversitesi Eğitim Fakültesi Dergisi*, 40(1), 60-79. DOI: 10.7822/omuefd.767391
- Çalhan, N. ve Yokuş, H. (2023). Türk Sanat Müziği Çalgı Eğitimi Alan Öğrencilerin Taksim Yapmaya Yönelik Tutumlarının İncelenmesi. *Eurasian Journal Music and Dance*, (21), 50-66.
- Çiftçi, K. K. (2022). Taksim analiz çalışmaları ve “Taksimde cümle” yapıları üzerine inceleme. İçinde H. Yücel ve S. Türkel Oter (Ed.). *Müzik Kültürüne Dair Çeşitli Görüşler X* (79-94). Konya: Eğitim Yayınevi.
- Delikaya, S. (2014). *Niyazi Sayın'ın 4 Taksiminin Biçimsel ve Makamsal Açısından Çözümlemesi*. Yayınlanmamış Yüksek Lisans Tezi. İstanbul: Haliç Üniversitesi.
- Doğan Sevinç, H. (2012). *Meşk Sistemi Bağlamında Taksim Formunda Üslub Üzerine Bir Çalışma*. Yayınlanmamış Sanatta Yeterlilik Tezi. İstanbul: Haliç Üniversitesi.
- Erdil, M. (2022). *Kavram Haritası Tekniği ile Yürütülen Derslerin Yabancı Öğrencilerin Türkçe Dil Bilgisi Öğrenimlerine Etkisi*. Yayınlanmamış Doktora Tezi. Ankara: Gazi Üniversitesi.
- Gültepe, Y. ve Kabataş Memiş, E. (2014). Kavram Haritalarının Ontoloji Tabanlı Oluşturulması: Kuvvet Konusu Uygulama Örneği. *Journal of Instructional Technologies & Teacher Education*, 3(1), 24-33.
- Gündoğan, N. (2018). *Karstik Topoğrafyanın Öğretilmesinde Kavram Haritası ve Modellerin Kullanılmasının Öğrenci Başarısına Etkisi*. Yayınlanmamış Yüksek Lisans Tezi. Konya: Necmettin Erbakan Üniversitesi.
- HMKU (tarih yok). Hatay Mustafa Kemal Üniversitesi Antakya Devlet Konservatuvarı Türk Müziği Bölümü Bireysel Çalgı Ders İçeriği. https://www.yok.gov.tr/Documents/Kurumsal/egitim_ogretim_dairesi/Yeni-Ogretmen-Yetistirme-Lisans-Programlari/Muzik_Ogretmenligi_Lisans_Programi.pdf
- Kaptan, F. (1998). Fen Öğretiminde Kavram Haritası Yönteminin Kullanılması. *Hacettepe Üniversitesi Eğitim Fakültesi Dergisi*, 14(14), 95-99.
- Karasar, N. (2009). *Bilimsel Araştırma Yöntemi*. Ankara: Nobel Yayın Dağıtım.
- Kaya, S. (2019). *Ortaokul 7. Sınıf Rasyonel Sayılar Konusunun Öğretiminde Kavram Haritası Kullanımının Öğrencilerin Akademik Başarısına ve Tutumuna Etkisi*. Yayınlanmamış Yüksek Lisans Tezi. Elazığ: Fırat Üniversitesi.
- KBÜ (2021). Karabük Üniversitesi Safranbolu Fethi Toker Güzel Sanatlar ve Tasarım Fakültesi Müzik Bölümü Türk Sanat Müziği Anasanat Dalı Çalgı Ders İçeriği. <https://obs.karabuk.edu.tr/oibs/bologna/index.aspx?lang=tr&curOp=showPac&curUnit=0300&curSunit=413#>

- MEB (2022). Millî Eğitim Bakanlığı Meslekî ve Teknik Eğitim Genel Müdürlüğü Güzel Sanatlar Lisesi Çalgı Eğitimi Ders İçeriği. <http://meslek.eba.gov.tr/?p=Ogretim-Programi&tur=gsl>
- Okursoy Günhan, F. (2009). *Kavram Haritaları Öğretim Stratejisinin Öğrenci Başarısına Etkisi: Bir Meta Analiz Çalışması*. Yayınlanmamış Yüksek Lisans Tezi. İstanbul: Marmara Üniversitesi.
- Özdemir, F. (2015). *Ortaokul 8. Sınıf Kareköklü Sayılar Konusunun Öğretiminde Kavram Haritası Kullanımının Öğrencinin Akademik Başarısına ve Tutumuna Etkisi*. Yayınlanmamış Yüksek Lisans Tezi. Elazığ: Fırat Üniversitesi.
- Say, A. (2010). *Müzik Ansiklopedisi* (2. Baskı). Ankara: Müzik Ansiklopedisi Yayınları.
- Şahin, Ç., Kurudayıoğlu, M. ve Abalı Öztürk, Y. (2013). Türkçe Öğretiminde Kavram Haritalarının Kullanılması Üzerine Kuramsal Bir Çalışma. *Dil ve Edebiyat Eğitimi Dergisi*, 2, 13-34.
- Tekin Gürgen, E. ve Öztopalan, R. (2015). Müzik Tarihi Dersinde Grup Etkinliğine Dayalı Kavram Haritalama. *İnönü Üniversitesi Sanat ve Tasarım Dergisi*, 5(12), 37-46.
- Yaman, H. (2006). *İlköğretim İkinci Kademe Türkçe Dil Bilgisi Derslerinde Kavram Haritası Tekniğinin Öğrenci Başarısına ve Hatırlamaya Etkisi*. Yayınlanmamış Doktora Tezi. İstanbul: Marmara Üniversitesi.
- YÖK (2018). Müzik Öğretmenliği Lisans Programı Bireysel Çalgı Ders İçeriği. https://www.yok.gov.tr/Documents/Kurumsal/egitim_ogretim_dairesi/Yeni-Ogretmen-Yetistirme-Lisans-Programlari/Muzik_Ogretmenligi_Lisans_Programi.pdf

KAYNAKÇA

- Adil, H. ve Öztürk, G. (2020). Mozart Etkisi. *Haliç Üniversitesi Sağlık Bilimleri Dergisi*, 4(1), 19.
- Arnheim, R. (1964). From Function to Expression. *The Journal of Aesthetics and Art Criticism*, 23(1), 30.
- Ayata, E. (2020). Tarihten Günümüze Müzik ve Matematik İlişkisi. *Pearson Journal Of Social Sciences & Humanities*, 5(99), 62-68.
- Deleş, B. Ve Kaytez, N. (2020). Çocuk Gelişiminde Müziğin Yeri ve Önemi. *Avrasya Sosyal ve Ekonomi Araştırmaları Dergisi*, 7(10), 5.
- Demirova, G. (2008). *Piyano Eğitiminin İlköğretim Öğrencilerinin Dikkat Toplama Yetisine Etkisi*. Doktora Tezi. Ankara: Ankara Üniversitesi Eğitim Bilimleri Enstitüsü.
- Fenmen, M. (1947). *Piyanistin Kitabı*. Ankara: Akba Kitabevi.
- Gasimova, T. (2010). Piyano Öğrenme ve Öğretme Teknikleri. *Journal of Institute of Fine Arts*, 25(0), 99.
- Hasanova, O. (2008). Günümüzde Piyano Eğitimi. *Journal of the Institute of Social Sciences*, 1(1), 141-142.
- Jenkins, J. S. (2001). The Mozart Effect. *Journal of the Royal of Society of Medicine*, 94(1), 170.
- Korkmaz, L. (2012). İçimdeki Müzik. *Pivolka Dergisi*, 22(0), 5.
- Lhevinne, J. (1972). *Basic Principles in Pianoforte Playing*. New York: Dover Publications.
- Özkan, R. (2012). Resim Görsel Sanatlar, Müzik ve Beden Eğitimi Derslerinin Bireysel Gelişim ve Sosyalleşme Açısından Önemi. *e-Journal of New World Sciences Academy*, 7(2), 713.
- Şendurur, Y. ve Barış, D. A. (2002). Müzik Eğitimi ve Çocuklarda Bilişsel Başarı. *G.Ü.Gazi Eğitim Fakültesi Dergisi*, 22(1), 173.
- Terzioğlu, F., Gençbaş, D., Boztepe, H., Doğu, N., Akdeniz, C. ve Yüceler, B. (2022). Sezaryen Sonrası Kaygı ve Depresyon: Non-Farmakolojik Kanıt Temelli Uygulamalar. *Dokuz Eylül Üniversitesi Hemşirelik Fakültesi Elektronik Dergisi*, 15(3), 397.
- Uluğbağ, S. (2013). Müzik Eğitiminin Çocuk Zekâsına Olan Etkileri. *Kastamonu Eğitim Dergisi*, 21(3), 1027.
- Ulutaş, A., Demir, E. ve Yayan, E. H. (2017). Motor Gelişim Eğitim Programının 5-6 Yaş Çocukların Kaba ve İnce Motor Becerilerine Etkisinin İncelenmesi. *Abant İzzet Baysal Üniversitesi Eğitim Fakültesi Dergisi*, 17 (3), 1524.
- Uzler, M., Gordon, S., & Smith, S. (2000). *The well-tempered keyboard teacher*. Newyork: Schimer.
- Uyar, M. ve Akın Korhan, E. (2011). Yoğun Bakım Hastalarında Müzik Terapinin Ağrı ve Anksiyete Üzerine Etkisi. *Ağrı Dergisi*, (23)4, 142.
- Yıldız, G. (2017). Okul Öncesi Öğretmen Adaylarına Yönelik Müzik Eğitimi Öz-Yeterlik Ölçeğinin Geliştirilmesi. *Mehmet Akif Ersoy Üniversitesi Sosyal Bilimler Enstitüsü Dergisi*, 9(19), 398.
- Yüksel, T. (2021). *Klarinet Eğitiminde Kişilik Tiplerine Dayalı Öğretim Uygulamalarının Öğrenci Başarı Düzeyine Etkisi*. Doktora Tezi. Konya: T.C. Necmettin Erbakan Üniversitesi Eğitim Bilimleri Enstitüsü.
- URL-1: https://tr.wikipedia.org/wiki/Ludwig_Ritter_von_K%C3%B6chel (E.T.: 03.03.2023).
- URL-2. https://tr.wikipedia.org/wiki/K%C3%B6chel_Dizini (E.T.: 03.03.2023).
- URL-3. <https://tr.wikipedia.org/wiki/Endorfin> (E.T.: 16.08.2023).

KAYNAKÇA

- Best, G. (2008). *Mid-Victorian Britain, 1851-1875*. Flamingo.
- Cooper, V. L. (2003). *The House of Novello: The Practice and Policy of a Victorian Music Publisher, 1829-1866*. Bodmin, Cornwall: Ashgate.
- Eatock, C. T. (2009). *Mendelssohn and Victorian England*. Bodmin, Cornwall: Ashgate.
- Edgeworth, M., & Edgeworth, R. L. (1801). *Practical Education*. Londra: F. Crowder, Warwick-Square. https://books.google.sm/books?id=QNa1s_8JWkSc&pg=PA359&hl=tr&source=gbs_selected_pages&cad=2#v=onepage&q&f=false. Erişim Tarihi: 14.03.2023.
- Fetis, M. (1829). State of Music in London. *The Harmonicon*, 7(Eylül), 182.
- Fétis, M. (1829). State of Music in London. *The Harmonicon*, 7(Ağustos), 218.
- Hughes, M.- Stradling, R. (2001). *The English Musical Renaissance: 1840-1940, Constructing A National Music*, 2. Manchester ve New York: Manchester University Press.
- Knox, V. (1793). *Personal Nobility: or Letter to a Young Nobleman on the Conduct of his Studies*. Londra: Nabu Press.
- Kurtkan, A. (1976). *Genel Sosyoloji*. İstanbul: İstanbul Üniversitesi Yayınları.
- Leppert, R. (1988). *Music and Image: Domesticity, Ideology and Socio-Cultural Formation in Eighteenth-Century England*. Cambridge: Cambridge Üniversitesi.
- Locke, J. (1693). *Some Thoughts Concerning Education*. Dublin: S. Powell.
- Loesser, A. (1990). *Men, Women and Pianos: A Social History*. New York: Dover Publications, Inc.
- Nelson, J. (1763). *An Essay on the Government of Children, Under Three General Heads, Viz Health, Manner, and Education*. Londra: J.Hinxman.
- Peacham, H. (1622). *The Complete Gentleman, The Truth of our Times, and The Art of Living in London*. Ed. Virgil Barney Heltzel. Folger Shakespeare Library.
- Pirenne, J. (1966). *Büyük Dünya Tarihi*. İstanbul: Meydan Yayınevi.
- Stradling, M. H.-R. (2001). *The English Musical Renaissance: 1840-1940 Constructing A National Music* (N. Ö.-B. Cankat (trans.)). Manchester ve New York: Manchester University Press.
- Stubbes, P. (1877). *Philip Stubbes's Anatomy of The Abuses in England in Shakespeare's Youth, A.D. 1583 (Cilt 1)* (F. J.Furnivall (ed.)). Londra: N.Trübner&Co.
- Temperley, N. (1959). Domestic Music in England 1800-1860. *Proceedings of the Royal Musical Association*, 85, 31-47.
- Temperley, N. (1962). Mendelssohn's Influence on English Music. *Music & Letters*, 43(3), 224-233.
- Temperley, N. (1975). John Field and the First Nocturne. *Music & Letters*, 56(3/4), 335-340. <http://www.jstor.org/stable/734890>
- Thompson, E. P. (2006). *Avam ve Görenek* (U. Kocabaşoğlu (trans.)). İstanbul: Birikim Yayıncılık Ltd.Şti.
- Vorachek, L. (2004). *Instruments of Desire: Women's Domestic Music-Making In Victorian Literature And Culture*. Doktora Tezi. ABD, Madison: Wisconsin-Madison Üniversitesi.
- Weber, W. (2004). *Music and the Middle Class: The Social of Concert Life in London, Paris and Vienna between 1830 and 1848* (2nd ed.). Bodmin, Cornwall: Ashgate.

KAYNAKÇA

- Blezzard, J. (2001). *Partsong*. Grove Music Online. <https://www.oxfordmusiconline.com/grovemusic/view/10.1093/gmo/9781561592630.001.0001/omo-9781561592630-e-0000020988>. (E. T.: 04.01.2023)
- Blomster, W. V. (1976). *Müzik sosyolojisi: Adorno ve ötesi* (Çev.: H. E. Bağce). H. E. Bağce (Ed.), Frankfurt Okulu içinde (s. 483–519). Ankara: Doğu Batı Yayınları.
- Cooper, V. L. (2003). *The House of Novello: The Practice and Policy of a Victorian Music Publisher, 1829-1866*. Bodmin, Cornwall: Ashgate.
- Eatock, C. T. (2009). *Mendelssohn and Victorian England*. Bodmin, Cornwall: Ashgate.
- Ergur, A. (2021). *Babayı Öldüren Bilge: İlhan Usmanbaş*. Çağdaş Sanatlar Vakfı (ÇAĞSAV). <https://www.sanattanyansimalar.com/yazarlar/ali-ergur/babayi-olduren-bilge-ilhan-usmanbas/2625/>. (E. T.: 08.02.2023).
- Fried, L. (2014). *Glee*. Grove Music Online. <https://www.oxfordmusiconline.com/grovemusic/view/10.1093/gmo/9781561592630.001.0001/omo-9781561592630-e-1002256658>. (E. T.: 04.01.2023).
- Hughes, R.-Stradling, M. (2001). *The English Musical Renaissance: 1840-1940 Constructing A National Music*. Manchester ve New York: Manchester University Press.
- Johnson, D. (2001). *Catch*. Grove Music Online. <https://www.oxfordmusiconline.com/grovemusic/view/10.1093/gmo/9781561592630.001.0001/omo-9781561592630-e-0000005164>. (E. T.: 04.01.2023)
- Leigh, S. (Ed. . (1829). The Ancient Concert. *The Harmonicon*, 1829(7), 142–144.
- Loesser, A. (1990). *Men, Women and Pianos: A Social History*. New York: Dover Publications, Inc.
- Mackeson, C. (1904). *Ancient Concerts*. *Grove's Dictionary of Music and Musicians*, 1, 81–82.
- Raynor, H. (1980). London: Concert Life-Organizations. In *The New Grove Dictionary of Music and Musicians* (11th ed., pp. 181–211). Londra: Macmillian.
- Sadie, S. (1958). Concert Life in Eighteenth Century England. *Proceedings of the Royal Musical Association*, 1958–1959(85), 17–30.
- Temperley, N. (1959). Domestic Music in England 1800-1860. *Proceedings of the Royal Musical Association*, 85, 31–47.
- Weber, W. (2004). *Music and the Middle Class: The Social of Concert Life in London, Paris and Vienna between 1830 and 1848* (2nd ed.). Bodmin, Cornwall: Ashgate.

KAYNAKÇA

- Aytemur, B. ve Sipahi, S. (2022). Müzik Öğretmenlerinin ve Öğretmen Adaylarının Müzik Yeteneği Olan Özel Gereksinimli Çocuklara İlişkin Algıları. *Journal of Social and Humanities Sciences Research*, 9(79), 49-59.
- Batu, S., Kırcaali-İftar, G. ve Uzuner, Y. (2004), Özel Gereksinimli Öğrencilerin Kaynaştırıldığı Bir Kız Meslek Lisesindeki Öğretmenlerin Kaynaştırmaya İlişkin Görüş ve Öneriler. *Ankara Üniversitesi Eğitim Bilimleri Fakültesi Özel Eğitim Dergisi*, 5(2), 33-50.
- Çankır, B. (2020). *Müziğe Yetenekli Otizmlı Çocukları Olan Ailelerin Sorunlarının, Betimlenmesi*. Yüksek Lisans Tezi. Afyonkarahisar: Afyon Kocatepe Üniversitesi
- Diken, I.H., ve Sucuoğlu, B. (1999). Sınıfında Zihin Engelli Çocuk Bulunan ve Bulunmayan Sınıf Öğretmenlerinin Zihin Engelli Çocukların Kaynaştırılmasına Yönelik Tutumlarının Karşılaştırılması. *Özel Eğitim Dergisi*, 2(3), 25-39.
- Fong, Ee. Ch. ve Jelas, M. Z. (2010). Music Education for Children with Autism in Malaysia. *Procedia Social and Behavioral Sciences*, 9, 70-75.
- Güven, E. (2011). Müzik Dersleri ve Kaynaştırma Uygulaması. *Kastamonu Eğitim Dergisi*, 19(3), 709-718.
- Köse, E. (2017). Bilimsel Araştırma Modelleri. İçinde R. Y. Kıncal (Ed.), *Bilimsel Araştırma Yöntemleri*. Ankara: Nobel Akademik Yayıncılık.
- Millî Eğitim Bakanlığı (MEB). (2008). *Özel eğitim ve rehabilitasyon merkezi yaygın gelişimsel bozukluklar destek eğitim programı*. Millî Eğitim Bakanlığı Özel Öğretim Kurumları Genel Müdürlüğü.
- Millî Eğitim Bakanlığı (MEB). (2010). *İlköğretim okullarındaki kaynaştırma uygulamalarının değerlendirilmesi*. Ankara: Millî Eğitim Basımevi.
- Millî Eğitim Bakanlığı (MEB) (2020b). *Millî eğitim bakanlığı ortaöğretim kurumları yönetmeliği*. <https://ogm.meb.gov.tr/www/yetenek-sinavi-ile-ogrenci-alacakokullara-basvuru/icerik/717>
- Parasız, G. ve Demirci, B. (2017). Müzik Öğretmenlerinin Kaynaştırma Uygulamalarına İlişkin Görüşleri (Erzurum ili örneği). *Erzincan Üniversitesi Eğitim Fakültesi Dergisi*, 19(3), 322-339.
- Sargın, N. ve Sünbül, A. M. (2002). *Okul Öncesi Dönemde Kaynaştırma Eğitimine İlişkin Öğretmen Tutumlarının (Çeşitli Değişkenler Açısından) İncelenmesi*. XI. Eğitim Bilimleri Kongresi. (ss. 1-16). Lefkoşa: 23-26 Ekim 2022.
- Sipahi Şirin, S. ve Aytemur, B. (2023). *Otizm Spektrum Bozukluğu Olan Müzik Öğrencilerinin Müzik Eğitimi Süreci İle İlgili Aile Görüşleri*. Ege 8. Uluslararası Sosyal Bilimler Kongresi. (ss. 763-777). İzmir: 02-04 Haziran 2023.
- Uysal, A. (1995). *Öğretmen ve Okul Yöneticilerinin Zihinsel Engelli Çocukların Kaynaştırılmasında Karşılaşılan Sorunlara İlişkin Görüşleri*. Yayınlanmamış Yüksek Lisans Tezi. Eskişehir: Anadolu Üniversitesi.
- Yazıcıoğlu, T. (2018). Kaynaştırma Uygulamalarının Tarihsel Süreci ve Türkiye’de Uygulanan Kaynaştırma Modelleri. *Nevşehir Hacı Bektaş Veli Üniversitesi SBE Dergisi*, 8(1), 92-110.
- Yıldırım, A. ve Şimşek, H. (2018). *Sosyal bilimlerde nitel araştırma yöntemleri*. Ankara: Seçkin Akademik ve Mesleki Yayınları.

olmak isteyen müzisyenler için hazırlanmış lisans 3 düzeyindeki Orkestra Repertuarı dersi içeriğine yer verilmiştir. Klasik ve Romantik Dönem viyola grup sololarının ve viyola sololarının detaylı olarak öğrenilebilmesine yönelik bir çalışma gerçekleştirilerek sunulmuştur. Lisans 4 sınıfı için hazırlanabilir ders içeriklerinde Çağdaş Dönem eserlerine yer verilebilmesi için, lisans 3 sınıfında bu ders içeriklerinin işlenmesi fayda sağlayabilir.

Orkestra Repertuarı dersi ancak, Klasik Müzik Tarihi dönemlerinin stillerini öğrenerek, orkestra partilerini doğru okumak ve yorumlamak için gereken teknik ve müzikal unsurları dersin içerisine katarak verimli bir şekilde sürdürülebilir. Devlet Konservatuvarları eğitim sistemi içerisinde Orkestra Repertuarı dersi, öğrencileri profesyonel orkestralardaki çalışma hayatlarına hazırlayan en önemli meslek derslerinde biridir (Keser 2018:1).

Viyola eğitimi alan ve orkestra sanatçısı olmayı hedefleyen öğrencilere orkestra hakkında bilgi vermek ve birlikte müzik yapmanın önemini kavramalarını sağlamak ileride katılacakları orkestralara donanımlı müzisyenler olarak girmelerine büyük katkı sağlayacaktır.

KAYNAKÇA

- Akkaya, E. (2012). *Orkestral Viyola Repertuarı İçin Çalışma Kılavuzu*, Sanatta Yeterlik Tezi, İstanbul: İstanbul Üniversitesi.
- Bilgenoğlu, E. (2016). Orkestrada Çalma Sanatı: Konservatuvar Viyola Bölümü Lisans Öğrencilerine Yönelik Bir Çalışma. *Sahne ve Müzik Eğitim-Araştırma e-Dergisi*. (2), 130-147.
- Jenich, K. (1993). *Orchester-Probespiel, Viola*. Mainz: Schott.
- Keser, O.M. (2018). *Devlet Konservatuvarları Kontrbas Sanat Dalı Lise ve Lisans Devre Öğrencileri İçin Orkestra Repertuarı Ders İçeriği Ve Uygulama Önerisi*, Yüksek Lisans Tezi, Eskişehir: Anadolu Üniversitesi.
- Tunca, B.E. (2005). *Orkestra Eserleri Viyola Partilerinin Çalışma Teknikleri*, Sanatta Yeterlik Tezi, Eskişehir: Anadolu Üniversitesi.
- URL-1: <https://cso.org/media/casflslb/repertoire-list-prin-viola-2022.doc> (E.T.:01.05.2023).
- URL-2: https://borusansanat.com/tr/medya-odasi_9D7M/haberler_9edM/haber_bifo-viyola-grubu-odisyonu_MAX2/ (E.T.:01.05.2023).
- URL-3: <https://orchestraexcerpts.com> (E.T.:24.04.2023).
- URL-4: <https://www.dbstrings.com/en/auditions.php?instr=vla> (E.T.:11.04.2023)
- Uzunonat, E.N.(2016). *Temel Orkestra Eserlerindeki Viyolonsel Partilerinden Seçilmiş Pasajların Deşifre Eğitimi Açısından İncelenmesi*, Sanatta Yeterlik Tezi, Eskişehir: Anadolu Üniversitesi.
- Yalçın, E.G. (2015). Seçilmiş Orkestra Eserlerinin Keman Partilerinin Teknik Açısından İncelenmesi ve Çalışma Önerileri, *Sanat ve Tasarım Dergisi*, 5(8), 93-107.

KAYNAKÇA

- Alekseev, A. (2017). Piyano Sanatının Tarihi I, II & III -Istoriiafortepiannogoiskusstva 1,2 & 3 (Cilt 1 ve 2). PlanetaMuzyki.
- Aslan, A. (2016). Bach ve Modern Piyano Sorunsalı. <http://kromatikmonolog.com>. 12 24, 2017 tarihinde <http://kromatikmonolog.com/2016/08/bach-ve-modern-piyano-sorunsali/> adresinden alınmıştır.
- Battal, N. (2014). Eleştirel Düşünme. Slide Player: <https://slideplayer.biz.tr/slide/2770689/> adresinden alınmıştır.
- Baytekin, M. (2008). Eğitim Terimleri. www.fenokulu.net. 04 21, 2016 tarihinde <http://www.fenokulu.net/portal/Sayfa.php?Git=MeslekiGelisim&Sayfa=KonuOku&baslikid=17> adresinden alınmıştır.
- Berki, (2020). Yetenek, Bilgi, Tevazu. Bir Dünya Sohbet, 56. (N. Büyükturan, Röportaj Yapan) Ankara: TRT.
- Biret, İ. (2008). Bach ve Biret Erzurum Köşesi'nde. (E. Y. öğrencileri, Röportaj Yapan)
- Canyakan, S. (2011). Piyano Eğitim Sürecinde Çağdaş Piyano Okulları. ResearchGate: <https://www.researchgate.net/publication/282810048> adresinden alınmıştır.
- Clavichord. (2018). Den StoreDanske: http://denstoredanske.dk/Kunst_og_kultur/Musik/Musikinstrumenter_og_tilbeh%C3%B8r/clavichord adresinden alınmıştır.
- Coetzee, C. (2008). Yeni Başlayanlar İçin Piyano (1. Basım b.). (B. Haktanır, Çev.) İstanbul: Alfa Basım Yayım Dağıtım Lt. Şti. Melisa Matbaacılık.
- Çimen, G. (2004). Musiki Muallim Mektebi'nden Günümüze Öğretmeni Yetiştiren Kurumlarda Piyano Eğitimi. S. D. Üniversitesi (Dü.), Sempozyumu Bildirisi. Isparta: Süleyman Demirel Üniversitesi.
- Düzbastılar, M., & Yıldırım, Z. (2019). Müzik öğretmeni adaylarının bireysel çalgı dersine yönelik tükenmişlik düzeylerinin incelenmesi: Karadeniz b. International Journal of SocialSciencesandEducationResearch, 3(5), 305-318.
- Edman, I. (1977). Sanat ve İnsan Estetiğe Giriş (2 b.). İstanbul: Bilim ve Kültür Eserleri Dizisi. İnkılâp ve Aka Kitabevleri Koll. Sti.
- Erol, İ. L. (1998). Klasik Müziğe İlgili Duyanlar İçin Kılavuz Kitap. Ankara: Yurt Renkleri Yayınevi.
- Fenmen, M. (1947). Piyanistin Kitabı. Ankara: Ankara, Akba Kitapevi, İstanbul, Kültür Kitapevi.
- Gasimova, T. (2010). Piyano Öğrenme ve Öğretme Teknikleri. Atatürk Üniversitesi Güzel sanatlar Enstitüsü Dergisi, Sayı 25. 99-106.
- Göksu, İ. (2016). Yenilenmiş Bloom Taksonomisindeki Bilişsel Öğrenme Sürecinin Web Tabanlı Uzman Sistemle Değerlendirilmesi (Destekleyici Eğitim Uygulaması). T.C. Atatürk Üniversitesi, Bilgisayar ve Öğretim Teknolojileri Eğitimi. Erzurum: Eğitim Bilimleri Enstitüsü.
- Gültek. (2007). Piyano Bir Çalgının Biyografisi (1. Baskı b.). Ankara: Epilog Yayıncılık. doi:ISBN: 978-975-01831-0-2
- Gün, E., & Yıldız, G. (2013). Piyano Eğitiminde Başarıyı Etkileyen Faktörler. e-Journal of New World Sciences Academy, 103-114.
- Gün, K. (2013). Piyano Eğitiminde Müzikal Terimler ve Çalma Tekniklerine İlişkin Düzey Analizi. e-Journal of New World Sciences Academy, 246-257.
- Günay, E. (2006). Müzik Sosyolojisi (1. Baskı). İstanbul: Bağlam Yayıncılık.
- Güneş, F. (2013). Öğrencilerin Düşünme Becerilerini Geliştirme. Türklik Bilimi Araştırmaları Dergisi (32), 127-146.
- Harmun, J. (2001). Basic Music Theory: How to Read, Write, and Understand Written Music. (Birinci Baskı). Sol-Ut Press.

- Küçük, D. P. (2014). Müzik Öğretmeni Adaylarının Bakışı ile Eşlik Çalma Dersinin Değerlendirilmesi. Hacettepe Üniversitesi Eğitim Fakültesi Dergisi, 29(2), 198-214.
- Küçük, D. P., & Uzun, Y. (2013). Müzik Öğretmeni Adaylarının Eleştirel Düşünme Eğilimleri (KEFAD). Ahi Evran Üniversitesi Kırşehir Eğitim Fakültesi Dergisi, 14(1), 327-345.
- Küçüksüleymanoğlu, R., & Onuray Eğilmez, H. (2013). Müzik Öğretmeni Adaylarının Tükenmişlik Düzeyleri: Uludağ Üniversitesi Örneği. The Journal of Academic Social Science Studies, 6(3), 905-923.
- Moessinger, P. (1978). Piaget on equilibration. Human Development, 255-267.
- Mumcu, M. D. (2002). Anadolu Güzel Sanatlar Liselerinde Uygulanan Piyano Eğitiminin Program, Öğretmen, Öğrenci ve Çalışma Ortamı Değişkenlerine Göre Değerlendirilmesi. Abant İzzet Baysal Üniversitesi, Müzik Eğitimi Anabilim Dalı. Bolu: Sosyal Bilimler Enstitüsü.
- Okay, G. (1996). Piyanolarda Renk Seçimi ve Özellikleri. (Y. U. Özdemir, Röportaj Yapan, & Y. U. Özdemir, Düzenleyen) Antalya.
- Otacıoğlu, S. G. (2008). Müzik Öğretmenlerinde Tükenmişlik Sendromu ve Etkileyen Faktörler. İnönü Üniversitesi Eğitim Fakültesi Dergisi, 9(15), 103-116.
- Özdemir, Y.U. (2012). Müzik Öğretmeni Adaylarının Piyano Eserlerinde Pedal Kullanma Bilgi Düzeyleri ile Pedal Kullanma Becerilerine Ait Algılarının Değerlendirilmesi. Yayımlanmamış Yüksek Lisans Tezi. Mehmet Akif Ersoy Üniversitesi, Güzel Sanatlar Eğitimi Anabilim Dalı. Burdur: Sosyal Bilimler Enstitüsü.
- Özdemir, Y.U. (2020). Piyano Eğitiminde Bilişsel Gelişimi Destekleyici Öğretim Programının Geliştirilmesi ve Değerlendirilmesi. Yayımlanmamış Doktora Tezi. Ondokuzmayıs Üniversitesi, Güzel Sanatlar Eğitimi Anabilim Dalı. Samsun: Eğitim Bilimleri Enstitüsü.
- Penfold, R. (2017). Your next hire is already employed. jobbio.com: jobbio.com: Erişim: 19.12.2017, <https://info.jobbio.com/gen-z-ebook/>
- Posnick-Goodwin, S. (2010). Meet generation Z (Cilt 14). California: California Teachers Association.
- Sarı, E. (2016). Müzik Ruhun Gıdasıdır. Antalya: Net Medya Yayıncılık.
- Sfetcu, N. (2014). Müziğin Sesi. Google Kitap. https://books.google.com.tr/books?id=kXyFAwAAQBAJ&printsec=frontcover&hl=tr&source=gbs_ge_summary_r&cad=0#v=onepage&q&f=false adresinden alınmıştır.
- Şentürk, G. C., & Yüksel, G. (2015). Müzik Öğretmeni Adaylarının Psikolojik Tipleri ile Eleştirel Düşünme Eğilimlerinin İncelenmesi. e-Journal of New World Sciences Academy. <http://dx.doi.org/10.12739/NWSA.2015.10.1.D0163> adresinden alınmıştır.
- Tarhan, R. Ç. (2012). Eleştirel Düşünme ve Eleştirel Pedagoji. A. İ. Üniversitesi (Dü.), Sempozyum: 2. Ulusal Eğitim Programları ve Öğretim Kongresi. Bolu: Pegem Akademi.
- The History Of The Piano. (2018). Merriam Music: <https://www.merriammusic.com/pianos/acoustic-pianos/history-of-the-piano/> adresinden alınmıştır.
- Yıldızhan, Y. M. (2017). Sodanın Faydaları Nelerdir? (S. Yeşilkaya, Dü.) <http://www.yasemin.com/saglik/haber/2688850-sodanın-faydaları-nelerdir-sade-soda-mi-meyveli-soda-mi> adresinden alınmıştır.
- Yönetken, H. B. (1996). Okulda Çalgı Sorunu ve Çalgısal Müzik Etkinlikleri. Ankara: Müzik Ansiklopedisi Yayınları.

KAYNAKÇA

- Aktüze, İ. (2004). *Müziği Anlamak - Ansiklopedik Müzik Sözlüğü*. İstanbul: Pan Yayıncılık.
- Antep, E. (2006). *Türk Bestecileri Eser Kataloğu*. Ankara: Sevda – Cenap And Müzik Vakfı Yayınları.
- Avşar, M. (2013). *Temel Müzik Teorisi Metodu*. Budapeşte.
- <https://mustafaavsar.com/wp-content/uploads/2021/02/muzik-teorisi-metodu-damgali.pdf> (Erişim Tarihi: 24.09.2023).
- Dangain, G. (1992). *The ABC of The Young Clarinetist*. Paris: Gérard Billaudot Éditeur Musical Publisher.
- Daniş, Ç. (2022). *Türk Klarnet Okulu'nun Gelişimi, Temsilcileri ve Türkiye'de Müzik Alanındaki Çalışmaları*. Ankara: Ankara Müzik Ve Güzel Sanatlar Üniversitesi Müzik ve Güzel Sanatlar Enstitüsü.
- Ellsworth, J. (2015). *A Dictionary for the Modern Clarinetist*. Londra: Rowman & Littlefield.
- Hodeir, A. (1967). *The Forms of Music*. New York: Walker and Company.
- Kerman, J., & Tomlinson, G. (2011). *Listen*. Boston: Bedford/st. Martin's.
- Niecks, F. (2016). *Dictionary of Musical Terms*. Londra: Augener's Edition.
- Özkan, İ. H. (2000). *Türk Müstakîsi Nazariyatı ve Usûlleri - Kudüm Velveleleri* (6. Baskı b.). İstanbul: Ötüken Neşriyat.
- Persichetti, V. (1961). *Twentieth-Century Harmony*. New York: W. W. Norton & Company.
- Sun, M. (2007). *Türk Müziği Makam Dizileri*. Ankara: Sun Yayınevi.
- Takınç, C. (2023). "Necil Kâzım Akses'in "Portreler I - Şan ve Piyano İçin 6 Poem" Adlı Eserinin Vokal Müzik Besteleme Teknikleri ve Müzikal Açılardan İncelenmesi. İzmir: Dokuz Eylül Üniversitesi.
- Takınç, C. (2023). *Alımlamalar - Klarnet ve Piyano için Süit*. İstanbul.
- Türk Dil Kurumu Sözlükleri*. <https://www.sozluk.gov.tr> (Erişim Tarihi: 28.09.2023)
- Yöre, S. (2011). Çağdaş Müzik: Bestecilik Ana Akımları, Teknikleri ve Başlıca Besteciler. Ç.Ü. Sosyal Bilimler Enstitüsü Dergisi, 1 - 20.

KAYNAKÇA

- Auer, L. (1923). *My Long Life in Music*. New York: Frederick A. Stokes Company.
- Auer, L. (1980). *Violin Playing As I Teach It*. New York: Dover Publications, Inc.
- Cong Duy B. (2021). Fundamental Academic Principles of Leopold Auer and The Influences of Russian Violin School on Violin Training in Vietnam. *Вестник Музыкальной Науки, Исполнительское Искусство и Методика*, 9(1), 137.
- Dağ, D.Ö. (2023). 20.Yüzyıl Rus Keman Ekolünde Pedagojik Yaklaşımlar. *International Journal of Social and Humanities Sciences Research (JSHSR)*, 10(91), 145.
- Elman, S. (1933). *The Memoirs Of Mischa Elman's Father*. New York: Özel Basım.
- Fedorean Koçer A. (2018). Leopold Auer'in Rus Keman Ekolündeki Yeri ve Önemi. *İnönü Üniversitesi Kültür ve Sanat Dergisi*, 4(1), 137.
- Fedorean Koçer A. (2021). Rus Keman Ekolü ve Leopold Auer'in Keman Tekniğine Olan Yaklaşımları. *Sanatta Yeterlik Tezi*. İzmir: Yaşar Üniversitesi.
- Gören, E.A. (2006). Leopold Auer'in "Kademeli Keman Eğitimi" Adlı Sekiz Ciltlik Kitabının İncelenmesi. *Yüksek Lisans Tezi*. İstanbul: İstanbul Üniversitesi.
- Kopytova, G. (2014). *Jascha Heifetz – Early Years in Russia*. Indiana: Indiana University Press.
- Kozinn, A. (1990). *Mischa Elman and The Romantic Style*. Chur: Harwood Academic Publishers.
- Martens, F. H. (2006). *Violin Mastery*. New York: Dover Publications, Inc.
- Milstein, N. ve Volkov, S. (1990). *From Russia to The West*. New York: Henry Holt and Company.
- Öztürk, D.Ö. (2012). 20. Yüzyıl Rus Keman Ekolünde Pedagojik Yaklaşımlar ve Sağ El Teknikleri ile İlgili Uygulamalar. *Sanatta Yeterlik Tezi*. Edirne: Trakya Üniversitesi.
- Rodrigues R.E. (2009). *Selected Students of Leopold Auer – A Study in Violin Performance - Practice Doctor of Philosophy Thesis*. Birmingham: The University of Birmingham.
- URL-1: <https://www.conservatory.ru/esweb/auer-leopold-leopold-auer-1845-1930> (E.T.: 18.09.2023).
- URL-2: <http://leopoldauersociety.com/leopold-auer-bio-2/> (E.T.: 07.09.2023).
- URL-3: <https://alchetron.com/Leopold-Auer> (E.T.: 10.09.2023).
- URL-4: <https://jaschaheifetz.com/about/biography/> (E.T.: 08.09.023).
- URL-5: <https://interlude.hk/the-sorcerers-apprenticeleopold-auer-and-jascha-heifetz-et-al/> (E.T.: 04.09.2023).
- URL-6: <https://www.britannica.com/biography/Mischa-Elman> (E.T.: 05.09.2023).
- URL-7: <http://leopoldauersociety.com/wp-content/uploads/2015/01/TOSCHA-SEIDEL-interview-1919.pdf> (E.T.: 06.09.2023).
- URL-8: <https://tarisio.com/cozio-archive/cozio-carteggio/toscha-seidel-da-vinci/> (E.T.: 06.09.2023).
- URL-9: <https://hochstein.org/About/Our-History/About-David> (E.T.: 05.09.2023).

KAYNAKÇA

- Akman, F. (2020). Osmanlı Döneminden Günümüze Türk Askeri bando Okulları, *Güzel Sanatlar Alanında Teori ve Araştırmalar II* (Editör: Vasfi Hatipoğlu), Gece Kitaplığı, Ankara
- Antep, E. (2014). 45 Yıl Önce.. 45 yıl Sonra..., *Müzikoloji Platformu*, web.archive.org/web/ www.muzikoloji.org/arsiv/yazi/yazi_goster_uye.asp?yazi_id=313, (E. T.: 23.11.2023)
- Bowles, E. A. (2006). The Impact of Turkish Military Bands on European Court Festivals in the 17th and 18th Centuries, *Early Music*, cilt. 34, sayı. 4 (Nov., 2006), sayfa. 533-559, Oxford University Yayınları, <https://www.jstor.org/stable/4137306> (E. T.: 25.11.2023)
- Erdoğan, S. (2017). *Tarihsel Süreç İçerisinde Bando ve Orkestralarda Klarnetin Yeri ve Önemi* (Yüksek Lisans tezi), Hacettepe Üniversitesi Güzel Sanatlar Enstitüsü Üflemleri ve Vurmaları Çalgılar Anasanat Dalı, Ankara
- Gazimihal, M. R. (1955). *Türk Askeri Müzikler Tarihi*, Maarif Basımevi, İstanbul
- Meriam, A. P. (1964). *The Anthropology of Music*, Northwestern University Yayınları
- Meyer, E. R. (1974). Turquerie and Eighteenth-Century Music, *Eighteenth-Century Studies*, , cilt: 7, sayı. 4, sayfa: 474-488, Johns Hopkins University Yayınları, www.jstor.org/stable/3031600, (E. T.: 25.11.2023)
- Ögel, B. (1991). *Türk Kültür Tarihine Giriş Türklerde Devlet ve Ordu Mehteri*, Kültür Bakanlığı Yayınları, cilt: VIII, Ankara
- Özcan, N. (2001). Müsiki, *TDV İslam Ansiklopedisi*, TDV Yayınları, İstanbul
- Sun, M. (1969). *Türkiye'nin Kültür-Müzik-Tiyatro Sorunları*, Kültür Yayınları, Ankara

KAYNAKÇA

- Bate P, (1961) *The oboe: An outline of its history, development and construction*, Journal of the American Musicological Society, XIV/1, https://www.academia.edu/27634393/Philip_Bate_The_oboe_An_outline_of_its_history_development_and_construction
- Blake, C.M, (1981) *The Baroque Oboe d'Amore*, Sanatta Yeterlik (PhD) Los Angeles: University of California
- Burgess G., Haynes B., (2004) *The Oboe*, New Haven,:Yale University Press
- Danks, H. (1979) *The Viola d'Amore*, West Midlands: England Published by Stephan Bonner
- Haynes, B. (2001) *The Elequent Oboe: A History of The Hautboy 164-1760* New York: Oxford University Press.
- Hooper, M. (2013) “*The well-tempered oboe*” and the tradition of innovation, The Galpin Society Journal, Sayı: 154 sayfa: 67-89 <https://www.jstor.org/stable/24615640>
- Howe, R. (2003) *The Boehm System Oboe and its Role in the Development of the Modern Oboe*, The Galpin Society Journal, Sayı:56 sayfa 26-60. <https://www.jstor.org/stable/30044407>
- Howerton, J. ((2012) *The Oboe And Its Place In Music History*, Yüksek Lisans (Master) Northridge: California State University
- Kiremitci, A.P. (2008) *Barok'tan Modern'e Obuanın Mekanik Yapısının Gelişimi*, Yayınlanmamış Sanatta Yeterlik Tezi.
- Rice, A.R. (1986) *The Clarinet d'Amour and Basset Horn*, The Galpin Society Journal, Sayı: 39 <https://www.jstor.org/stable/842136>
- Verdegem S. (2015, Mart) Fétis, Gevaert, Mahillon and the Oboe d'Amore, *The Galpin Society Journal*, Vol. 68, sayfa 75-120 <https://www.jstor.org/stable/44083257>

KAYNAKÇA

- Aydın, N. (2019). *Keman eğitiminde çift ses çalışmalarında karşılaşılan güçlüklerin belirlenmesi ve kullanılan metotların analizi*. Yayınlanmamış yüksek lisans tezi, Mehmet Akif Ersoy üniversitesi, Burdur.
- Berger, J. (2013). *Menuet 3 from Vol. 3 – Back to Bach*. <https://teachsuzukiviolin.com/category/vol-3/> adresinden ulaşılmıştır.
- Brody, S., Z. (2016). Suzuki yetenek eğitimi felsefesine kısa bir bakış. *Anadolu Üniversitesi Sanat ve Tasarım Dergisi*, 6(1), 79-88. doi: <https://doi.org/10.20488/www-std-anadolu-edu-tr.291235>
- Brody, S., Z. (2020). Suzuki erken yaş keman eğitiminde çalışma ve ders uygulamaları. *Atatürk Üniversitesi, Güzel Sanatlar Enstitüsü Dergisi, Cilt:26, Müzik Özel Sayısı*, 390-395. doi: <https://doi.org/10.32547/ataunigsed.586145>
- Brody, S., Z. (2020). Suzuki yaklaşımı örneği ile erken yaş müzik eğitiminde motivasyon. *Manisa Celal Bayar Üniversitesi Sosyal Bilimler Dergisi*; 18 (3); 44-51.
- Cangal, N. (2004). *Müzik Formları*. Ankara: Arkadaş yayınevi.
- Çaydere, Ö., Ö. & Esmergül, P. (2016). Keman Eğitiminde Değerler Açısından Suzuki Yaklaşımı. *Akademik Bakış Dergisi, Sayı: 56*, 241-252. <https://dergipark.org.tr/tr/download/article-file/383398> adresinden erişildi.
- Çınardal, F., C. ve Çilden, Ş. (2016). M. Crickboom metodunun birinci fasikülünün incelenmesi. *Pamukkale Üniversitesi, Eğitim Fakültesi Dergisi*, 39 (39), 131-145. <https://dergipark.org.tr/tr/download/article-file/399395> adresinden erişildi.
- Delikara, A. (2002). *Ülkemizdeki eğitim fakülteleri GSEB müzik eğitimi A.B.D. keman eğitiminde yaygın olarak kullanılan keman metotlarının keman eğitimi ders programlarına yönelik incelenmesi*. Yayınlanmamış yüksek lisans tezi, Gazi üniversitesi, Ankara.
- Doğanay, M. (2011). *Türkiye’de müzik öğretmeni yetiştiren kurumlardaki bireysel çalgı (keman) eğitiminde etüt ve eser seçimine ilişkin öğretmen görüşleri*. Yayınlanmamış yüksek lisans tezi, Gazi üniversitesi, Ankara.
- Engiz, G. (2019). *Hans Sitt 100 Etudes Op. 32 Metodunun Teknik Analizi*. Yayınlanmamış yüksek lisans tezi, Ömer Halis Demir üniversitesi, Niğde.
- Göbelez, G. (2015). *Başlangıç düzeyi keman eğitiminde yaygın kullanılan 3 Türk ve 3 yabancı metodun incelenmesi*. Yayınlanmamış yüksek lisans tezi, Haliç üniversitesi, İstanbul.
- Kara, M. & Pirgon, Y. (2013). Suzuki keman okulu volum I metodunun hedef davranışlar yönünden incelenmesi. *Eğitim ve Öğretim Araştırmaları Dergisi, Journal of Research in Education and Teaching*, 2(1), 7-18. <https://docplayer.biz.tr/23805580-Suzuki-keman-okulu-volum-i-metodunun-hedef-davranislar-yonunden-incelenmesi.html> adresinden erişilmiştir.
- Kararoğlu, F., C. (2009). *Profesyonel keman eğitiminde başlangıç seviyesindeki metotlar ile yöntem ve tekniklerin incelenmesi*. Yayınlanmamış yüksek lisans tezi, Marmara üniversitesi, İstanbul.
- Kurtuldu, K., M. ve Özen, Ö., C. (2017). Keman eğitimine başlarken ilk üç yay tekniğinin öğretilmesinde uygulanan sıralamanın ve yaklaşımın incelenmesi. *Route Educational and Social Science Journal*, 4(8), 437-447. http://www.ressjournal.com/Makaleler/1251267874_33%20Cenk%20%c3%96nder%20%c3%96ZEN.pdf adresinden erişildi.
- Lee, Y. (2012). *A Pedagogical Guide to Suzuki Violin School, Volume 4 Using The Suzuki Method*. Doctor of Musical Arts, in the Performance Studies Division of the College Conservatory of Music, University of Cincinnati, U.S.A.
- Nordstorm, S. (2021). Developing Finger Flexibility for Playing Left-Hand Extensions on the Violin. *American String Teacher*, 71(2), 7-67. <https://doi.org/10.1177/0003131321999637>

- Özçelik, Ö. A. (2010). Suzuki yetenek eğitimi ve bartok mikrokosmos yöntemleriyle piyanoda yoğunlaşma becerisi. *Uludağ Üniversitesi Eğitim Fakültesi Dergisi* 23(2) 643-661. <https://dergipark.org.tr/tr/download/article-file/153425> adresinden erişildi.
- Say, A. (2005). *Müzik Sözlüğü*. (2. b.s.). Ankara: Müzik Ansiklopedisi Yayınları.
- Sever, G. (2019). Suzuki Öğretmen Yetiştirme Sisteminin İncelenmesi. *Kastamonu Eğitim Dergisi*, 27 (1), 37-46. doi: 10.24106/kefdergi.2247
- Sever, G. (2020). Suzuki yaklaşımında tonalizasyon kavramı ve örnek çalışmalar. H. Şahin (Yay. Haz.). *Eğitim Bilimleri Teori, Güncel Araştırmalar ve Yeni Eğilimler* birinci baskı içinde (s.44-48). Cetinje- Karadağ: IVPE-2020.
- Sipahioğlu F. & Anđı E., Ç. (2020). *Keman eğitiminde çift ses ve akor çalma durumlarına ilişkin öğrenci görüşlerinin, öğrenim alanlarına göre değerlendirilmesi. Türk Eğitim Bilimleri Dergisi*, 18 (2), 984-1008. <https://dergipark.org.tr/tr/download/article-file/1299061> adresinden erişildi.
- Sözer, V. (2012). *Müzik Terimleri Sözlüğü*. (1. b.s.). İstanbul: Remzi Kitabevi.
- Suzuki Müzik Eğitimi Derneđi. <https://suzukimuzik.org/tr/hakkimizda> adresinden erişilmiştir.
- Suzuki S. (1978.). *Suzuki Keman Okulu I*. Dr. Schiniki Suzuki Sole publisher for the entire world except Japan: Summy-Birchard Inc. Exclusively distributed by Warner Bros. Publications Inc. Miami, Florida. All rights reserved Printed in U.S.A. https://docs.google.com/file/d/0B7lzHEcEd3-Bbnc0M0R5ZTBPWHc/edit?resourcekey=0-gf-a_0JdUw3jnLqqrNBdeA adresinden erişilmiştir.
- Suzuki S. (1978). *Suzuki Keman Okulu III*. Dr. Schiniki Suzuki Sole publisher for the entire world except Japan: Summy-Birchard Inc. Exclusively distributed by Warner Bros. Publications Inc. Miami, Florida. All rights reserved Printed in U.S.A. <https://docs.google.com/file/d/0B7lzHEcEd3-BUGRjUHdYcncymM/view?resourcekey=0-5yKju4xAXkddvF-IDnMX0w> adresinden erişilmiştir.
- Tanınmış, E., G. & Kahraman, G. (2022). Suzuki Keman Okulu II Kitabının İçerdiği Sağ El ve Sol El Teknikleri Bakımından İncelenmesi. *Atlas Journal International Refereed Journal On Social Sciences*, 8(47), 2573-2578. doi: <https://dx.doi.org/10.31568/atlas.823>.
- Yıldırım, A. & Şimşek, H. (2011). *Sosyal Bilimlerde Nitel Araştırma Yöntemleri* (8. Bs.). Ankara: Seçkin Yayıncılık.

KAYNAKÇA

- Ay, K., (2016). Brahms'ın Eserlerinde Korno; Op.40 Keman, Piyano, Korno Üçlüsünün Teknik ve Müzikal Açıdan Analizi. Yüksek Lisans Tezi, Dokuz Eylül Üniversitesi GSF, İzmir.
- Boran, İ. ve Şenürkmez, K. Y. (2007). Kültürel Tarih Işığında Çok Sesli Batı Müziği. İstanbul.
- Elmas, M. (2019). Johannes Brahms'ın Op. 73 Re Majör II. Senfonisi'nin I. Allegro Non Troppo Müzikal Biçim ve Orkestra Şefliği Teknikleri Yönünden İncelenmesi. Yüksek Lisans Tezi, Hacettepe Üniversitesi Güzel Sanatlar Enstitüsü, Ankara.
- Feridunoğlu, Z. L. (2006). İz Bırakan Besteciler Yaşamları ve Yapıtları. İstanbul.
- Gökşen, G. (2006). Brahms ve Piyano. Üç Evrede Brahms'ın Piyano Müziğine Getirdikleri. Sanatta Yeterlik Tezi, Mimar Sinan Üniversitesi Güzel Sanatlar Enstitüsü, İstanbul.
- Schönberg, A. (1950). Brahms the Progressive. D. Newlin (Editör). Style and Idea: Selected Writings of Arnold Schoenberg içinde (s. 65-122). New York: Philosophical Library.
- Sözer, V. (1986). Müzik ve Müzisyenler Ansiklopedisi. İstanbul.
- İlyasoğlu, E. (1994). Zaman İçinde Müzik. İstanbul.
- Pamir, L. (1989). Müzikte Geniş Soluklar. İstanbul.
- Say, Ahmet (1994). Müzik Tarihi. Ankara.
- Usmanbaş, İ. (1965). Kısa Dünya Musikisi Tarihi. İstanbul.
- Yener, F. (1990). Şu Eşsiz Müzik Sanatı. İstanbul.
- Yener, F. (1970). Müzik Kılavuzu. İstanbul.

KAYNAKÇA

- Alıcı, S. (2010). *Paul Taffanel ve Morceaux Impose Geleneği*, Sanatta Yeterlik Tezi, İzmir: Dokuz Eylül Üniversitesi.
- Ataman, Gençel, Ö. (2016). Türk Flüt Metotlarının Flüt Eğitimi İle İlgili Bilgi, Davranış, Teknik Ve Destekleyici Materyalleri İçerme Durumlarının İncelenmesi, *The Journal of Academic Social Science Studies*, (45), 235-245
- Aydar, S. Ç. (2022). *Evrensel Viyola Eğitiminin Türkiye Boyutu İçinde Ulusal Ekol Yaratma Araştırması*, Sanatta Yeterlik Tezi, İzmir: Dokuz Eylül Üniversitesi.
- Aytemur, B., Şirin, C. (2022). Leh, Macar ve Türk Flüt Metotlarının Ulusal Yaklaşım Çerçevesinde İncelenmesi, *Journal of Arts*, 5(2), 53-70.
- KK-1: Arife Gülşen Tatu, Kadın, 70, Flüt Sanatçısı, Üniversite, 28.12.2023.
- Karşal, E., Bağcı, H., Hüzmele, I. (2018). Türk Flüt Müziği ve Türk Bestecilerinin Flüt Eserlerine İlişkin Farkındalık Düzeylerinin İncelenmesi, *Akademik Sosyal Araştırmalar Dergisi*, 6(84), 55-76.
- Kurtaslan, Z. (2009). Türk Keman Okulunun Oluşum Süreci ve Temsilcileri, *Selçuk Üniversitesi Türkiyat Araştırmaları Dergisi*, (26), 409-429.
- Kurtaslan, H. (2014). Flüt Ekollerinin Müzik Eğitimi Anabilim Dallarındaki Yeri ve Önemi, *Eğitim ve Öğretim Araştırmaları Dergisi*, 3(3), 244-252.
- Hepyücel, C. (2009). *19. Yüzyıldan Günümüze Fransız Ekolü ve Marcel Moyse'un Dünya Flüt Sanatına Etkileri*, Sanatta Yeterlik Tezi, İzmir: Dokuz Eylül Üniversitesi.
- Sarıboğa Akca, B. (2021). Osmanlı Dönemi Batılılaşma Sürecinde İki Önemli Flütçü: Giuseppe Donizetti ve Mustafa Saffet Atabinen. *Turkish Studies - Social*, 16(1), 281-301.
- Sarvan, G. (2020). Flüt Eğitiminde Ekoller, Evrenselleşme Süreci ve Bu Sürece Ustalık Sınıflarının Etkisi, *Afyon Kocatepe Üniversitesi Akademik Müzik Araştırmaları Dergisi*, 6 (11), 1-22.
- Talu, Ç. (2023). *Türkiye'de Flüt Ekolü*, Ankara: Gece Kitaplığı.
- Tankız, K. D., Caf, G. (2023). Türkiye'de Flüt Alanında Yayımlanan Makalelerin İncelenmesi, *International Journal of Human Sciences*, 20(4), 502-518.
- Tatu, G. A. (2006). *Flüt Metodu*, İstanbul: Pan Yayıncılık.
- Tekin, E. (2019). Modern Türk Askeri Bandoculuğunun Son Kuşak Bestecilerden Halil Çolakoğlu, İçinde H. Yücel, S. Türkel Oter (Ed.), *Müzik Kültürüne Dair Çeşitli Görüşler-II*, Konya: Eğitim Yayınevi.
- Uğurlu, Doğan, E., (2021). *Fransız Flüt Ekolünde Modern Teknikler ve Paris Konservatuvarı Morceau Impose Geleneği (2009'dan günümüze)*, Sanatta Yeterlik Tezi, İstanbul: Mimar Sinan Güzel Sanatlar Üniversitesi.
- Uslu, R. (2006). *Müzikoloji ve Kaynakları*, İstanbul: İTÜ Vakfı Yayını.
- Yıldırım, Kurtaslan, H. (2016). Türkçe Flüt Metotlarının İncelenmesi, *Ekev Akademi Dergisi*, (68), 117-134.
- Yuvarlak, G. (2008). *Çağdaş Türk Bestecilerinin Flüt Repertuarı ve Çağdaş Türk Flütistler*, Yüksek Lisans Tezi, Kocaeli: Kocaeli Üniversitesi.
- URL-1: <https://yanflutist.blogspot.com/2015/05/gulsen-tatu.html> (E.T.: 25.12.2023).
- URL-2: <https://masteringtheflute.com/en/flutists/T/tatu-arife-gulsen-1194> (E.T.: 25.12.2023).
- URL-3: <https://core.ac.uk/download/pdf/80959816.pdf> (E. T.: 05.11.2023).

KAYNAKÇA

- Aktüze, İ. (2010). *Müziği Anlamak: Ansiklopedik Müzik Sözlüğü*. İstanbul: Pan Yayıncılık.
- Apel, W. (1974). *Harvard Dictionary of Music*. Cambridge, Massachusetts: The Belknap Press of Harvard University Press.
- Arakelyan, T. (2016). *Armenian Orchestral Music*. Doktora Tezi, Washington: Washington Üniversitesi.
- Boran, İ., Şenürkmez, Y. K. (2010). *Kültürel Tarih Işığında Çoksesli Batı Müziği*. İstanbul: Yapı Kredi Yayınları.
- Çelebi, O. (2023). *Anadolu Türkülerinin İki Keman İçin Düzenlenmesi ve Keman Teknikleri Açısından Analizi*. Yüksek Lisans Tezi. Denizli: Pamukkale Üniversitesi.
- Çelebioğlu, E. (1985). *Tarihsel Açından Evrensel Müziğe Giriş*. İstanbul: Üçdal Neşriyat.
- Çuhadar, H. (2009). Kemanda Çalma Teknikleri. *Çukurova Üniversitesi Sosyal Bilimler Enstitüsü Dergisi*, 18 (1), s.121-132
- Ece, A.S. (2008). *Gençlik Orkestraları İçin Halk Ezgileri*. İstanbul: Nota Yayınevi.
- Ece, A.S. (2013). Orkestra ve Oda Müziği. Zeki Nacakçı, Alaattin Canbay (Ed.). *Müzik Kültürü* içinde (s. 125- 170). Pegem Akademi.
- Ergün, G. (2023). Keman Eğitiminde Sağ El Teknikleri ile İlgili Bir İnceleme. *AKÜ AMADER*, IX (17), s. 144-154. doi no: 10.36442/AMADER.2023.84.
- Feridunoğlu, L. (2014). *Müziğe Giden Yol*. İstanbul: İnkılap Kitabevi.
- Gazimihal, R. (1961). *Musiki Sözlüğü*. İstanbul: Milli Eğitim Basımevi.
- Günaydın, M. (2019). Keman İçin Uyarlanan Bir Isparta Türküsünün “Etüt Analizi” Yaklaşımıyla İncelenmesi ve İçerdiği Teknik Güçlüklerin Giderilmesine Yönelik Çalışma Önerileri. *Uluslararası Multidisipliner Akademik Araştırmalar Dergisi*, 6 (3), s. 139-156.
- Hüseynova, G. (2013). Senfoni Orkestrasının Kısa Tarihi. *The Journal of Academic Social Science* 1 (1), s. 125-131.
- İlyasoğlu, E. (2019). *Zaman İçinde Müzik*. İstanbul: Yapı Kredi Yayınları.
- Kapçak, Ş., Çilden, Ş. (2012). Keman Eğitiminde Kullanılan “Fiorillo 36 Etüden” Metodunun Sağ El, Sol El Teknikleri ve Müzikal Dinamikler Açısından İncelenmesi. *GEFAD / GUJGEF*, 32 (2), s. 267-280
- Mimaroglu, İ. (1995). *Müzik Tarihi*. İstanbul: Varlık Yayınları.
- Ömür, Ö. (2022). A Source for Technical and Musical Development in Piano Education: Analysis of Manookian “Etudes for the Intermediate Pianist” Method. *Educational Research and Reviews*, 17 (2), s. 74-85. doi: 10.5897/ERR2021.4220.
- Özkan, E. (2016). *Sebastian Lee op.113 Etüt Kitabının Teknik ve Biçimsel Analizi*. Yüksek Lisans Tezi. Ankara: Gazi Üniversitesi.
- Say, A. (2009). *Müzik Sözlüğü*. Ankara: Müzik Ansiklopedisi.
- Sevsay, E. (2015). *Orkestrasyon*. İstanbul: Yapı Kredi Yayınları.
- Tarman, S., Kıvrak, Y. (2002). *Gençlik Orkestraları İçin Dağarcık*. Ankara: Türk Tarih Kurumu Basımevi.
- Türkmen, U., Çubuk, Z., Kılıç, H.T. (2020). *Yaylı Çalgılar İçin Orkestra Eserleri*. Ankara: İzge Yayıncılık.
- URL-1: https://imslp.org/wiki/Category:Manookian,_Jeff/Arranger (E.T.: 18.05.2023).
- Ulucan, S. (2005). *Kemanda Yay Tekniğinin Temel Bilgileri ve Gelişimi*. Yüksek Lisans Tezi. İstanbul: İstanbul Üniversitesi.
- Vural, T. (2012). Lider Olarak Orkestra Şefi. *e- Journal of New World Sciences Academy*, 7 (3), s. 287- 306.

İNŞAAT YÖNETİMİ

D. ALİ AÇIKEL

MUSTAFA ALTIN

HİCRAN AÇIKEL

EĞİTİM
yayınevi

İNŞAAT YÖNETİMİ

D. Ali Açıkcel, Mustafa Altın, Hicran Açıkcel

Genel Yayın Yönetmeni: Yusuf Ziya Aydođan (yza@egitimyayinevi.com)

Genel Yayın Koordinatörü: Yusuf Yavuz (yusufyavuz@egitimyayinevi.com)

Sayfa Tasarımı: Kübra Konca Nam

Kapak Tasarımı: Eğitim Yayınevi Grafik Birimi

T.C. Kültür ve Turizm Bakanlığı

Yayıncı Sertifika No: 47830

ISBN: 978-625-6613-33-1

1. Baskı, Aralık 2023

Baskı Cilt

Repro Bir Matbaacılık

İvedik OSB Matbaacılar Sitesi 1514 Cad. No: 23-25 Yenimahalle/Ankara

Matbaa Sertifika No: 47381

Kütüphane Kimlik Kartı

İNŞAAT YÖNETİMİ

D. Ali Açıkcel, Mustafa Altın, Hicran Açıkcel

166 s., 160x240 mm

Kaynakça var, dizin yok.

ISBN: 978-625-6613-33-1

Copyright © Bu kitabın Türkiye'deki her türlü yayın hakkı Eğitim Yayınevi'ne aittir. Bütün hakları saklıdır. Kitabın tamamı veya bir kısmı 5846 sayılı yasanın hükümlerine göre kitabı yayımlayan firmanın ve yazarlarının önceden izni olmadan elektronik/meکانik yolla, fotokopi yoluyla ya da herhangi bir kayıt sistemi ile çođaltılamaz, yayımlanamaz.

EĐİTİM

yayınevi

Yayınevi Türkiye Ofis: İstanbul: Eğitim Yayınevi Tic. Ltd. Şti., Atakent mah.

Yasemen sok. No: 4/B, Ümraniye, İstanbul, Türkiye

Konya: Eğitim Yayınevi Tic. Ltd. Şti., Fevzi Çakmak Mah. 10721 Sok. B Blok,

No: 16/B, Safakent, Karatay, Konya, Türkiye

+90 332 351 92 85, +90 533 151 50 42, 0 332 502 50 42

bilgi@egitimyayinevi.com

Yayınevi Amerika Ofis: New York: Eğitim Publishing Group, Inc.

P.O. Box 768/Armonk, New York, 10504-0768, United States of America

americaoffice@egitimyayinevi.com

Lojistik ve Sevkiyat Merkezi: Kitapmatik Lojistik ve Sevkiyat Merkezi, Fevzi Çakmak Mah.

10721 Sok. B Blok, No: 16/B, Safakent, Karatay, Konya, Türkiye

sevkiyat@egitimyayinevi.com

Kitabevi Şubesi: Eğitim Kitabevi, Şükran mah. Rampalı 121, Meram, Konya, Türkiye

+90 332 499 90 00

bilgi@egitimkitabevi.com

İnternet Satış: www.kitapmatik.com.tr

+90 537 512 43 00

bilgi@kitapmatik.com.tr

KAYNAKLAR

- 1- AÇIKEL D.A., ALTIN M., AÇIKEL H., (2017), Yapı İşletmesi ve Şantiye Yönetimi, (2. Baskı), Eğitim Yayınevi, Konya
- 2- Bayındırlık İşleri Kontrol Yönetmeliği, R. G. Tarihi: 05.07.1979, No: 16745, Ankara
- 3- Yapı Denetimi Uygulama Usul Ve Esasları Yönetmeliği, R. G. Tarihi: 12.08.2001, No:24491, Ankara
- 4- Konya Büyükşehir Belediyesi İmar yönetmeliği, 2012, <http://www.konya.bel.tr/>
- 5- Pancarcı A., Öcal M.E., “Yapı İşletmesi ve Mal Olma”, S.H.Ç.E.K. Basımevi, Ankara, 1999
- 6- D.Ali AÇIKEL Büro Şantiye Organizasyonu Ders Notları
- 7- D.Ali AÇIKEL Metraj ve Keşif İşleri Ders Notları
- 8- Yapı İşlerinde İşçi Sağlığı ve İş Güvenliği Tüzüğü, R.G. Tarihi: 12.9.1974, No: 15004, Ankara
- 9- ALTIN M., “Devlet İhale Kanununa Göre Bilgisayar Destekli İnşaat Maliyet Analizleri”, Selçuk Ü., Fen Bilimleri Enstitüsü, Yüksek Lisans Tezi, Konya, 2003.
- 10- ALTIN M., “Betonarme Perde Duvar İlavesi ve Kolon Mantolama Yöntemiyle Güçlendirilen Eğitim Yapılarında Maliyet Analizi” S. Ü. Fen Bilimleri Enstitüsü, Doktora Tezi, Konya, 2008
- 11- AÇIKEL D.A., ALTIN M., DORUM A., (2021), Yapı Teknolojisi Kitabı (6. Baskı), Nobel Akademik Yayın, Ankara
- 12- Planlı Alanlar İmar Yönetmeliği, Resmî Gazete Tarihi: 03.07.2017 Resmî Gazete Sayısı: 30113, <https://mevzuat.gov.tr/mevzuat?MevzuatNo=23722&MevzuatTur=7&MevzuatTertip=5>
- 13- https://dosyalar.kik.gov.tr/yardim/dokumanlar/2023_Esik_Degerler_Parasal_Limitler_Karsilastirma.pdf
- 14- <https://yfk.csb.gov.tr/birim-fiyatlar-i-100468>

TÜRK MÜZİĞİ

SOLFEJ ALIŞTIRMALARI

DOÇ. DR. AYÇİN ÖNER

EĞİTİM
yayınevi

TÜRK MÜZİĞİ SOLFEJ ALIŞTIRMALARI

Doç. Dr. Ayçin Öner

Genel Yayın Yönetmeni: Yusuf Ziya Aydoğın (yza@egitimyayinevi.com)

Genel Yayın Koordinatörü: Yusuf Yavuz (yusufyavuz@egitimyayinevi.com)

Sayfa Tasarımı: Kübra Konca Nam

Kapak Tasarımı: Eğitim Yayınevi Grafik Birimi

T.C. Kültür ve Turizm Bakanlığı

Yayıncı Sertifika No: 47830

ISBN: 978-625-6613-36-2

1. Baskı, Aralık 2023

Baskı Cilt

Repro Bir Matbaacılık

İvedik OSB Matbaacılar Sitesi 1514 Cad. No: 23-25 Yenimahalle/Ankara

Matbaa Sertifika No: 47381

Kütüphane Kimlik Kartı

TÜRK MÜZİĞİ SOLFEJ ALIŞTIRMALARI

Doç. Dr. Ayçin Öner

148 s., 160x240 mm

Kaynakça var, dizin yok.

ISBN: 978-625-6613-36-2

Copyright © Bu kitabın Türkiye'deki her türlü yayın hakkı Eğitim Yayınevi'ne aittir. Bütün hakları saklıdır. Kitabın tamamı veya bir kısmı 5846 sayılı yasanın hükümlerine göre kitabı yayımlayan firmanın ve yazarlarının önceden izni olmadan elektronik/mekanik yolla, fotokopi yoluyla ya da herhangi bir kayıt sistemi ile çoğaltılamaz, yayımlanamaz.

EĞİTİM
yayınevi

Yayınevi Türkiye Ofis: İstanbul: Eğitim Yayınevi Tic. Ltd. Şti., Atakent mah. Yasemen sok. No: 4/B, Ümraniye, İstanbul, Türkiye

Konya: Eğitim Yayınevi Tic. Ltd. Şti., Fevzi Çakmak Mah. 10721 Sok. B Blok, No: 16/B, Safakent, Karatay, Konya, Türkiye
+90 332 351 92 85, +90 533 151 50 42, 0 332 502 50 42
bilgi@egitimyayinevi.com

Yayınevi Amerika Ofis: New York: Egitim Publishing Group, Inc.
P.O. Box 768/Armonk, New York, 10504-0768, United States of America
americaoffice@egitimyayinevi.com

Lojistik ve Sevkiyat Merkezi: Kitapmatik Lojistik ve Sevkiyat Merkezi, Fevzi Çakmak Mah. 10721 Sok. B Blok, No: 16/B, Safakent, Karatay, Konya, Türkiye
sevkiyat@egitimyayinevi.com

Kitabevi Şubesi: Eğitim Kitabevi, Şükran mah. Rampalı 121, Meram, Konya, Türkiye
+90 332 499 90 00
bilgi@egitimkitabevi.com

İnternet Satış: www.kitapmatik.com.tr
+90 537 512 43 00
bilgi@kitapmatik.com.tr

 **kitapmatik**
Türkiye'deki kitapçılar

KAYNAKÇA

Smith, M. (1934). Solfège, Music The National Association for Music Education, 16-61

Smith, T. A. (1991). A comparison of pedagogical resources in solmization systems. *Journal of Music Theory Pedagogy*, 5(1), 1-23.

YAPAY ZEKÂNIN DEĐIŐTİRDİĐİ DİNAMİKLER - II

EDİTÖR: DR. ÖĐR. ÜYESİ MEHMET BİLEN

EĐİTİM
yayınevi

YAPAY ZEKÂNIN DEĞİŞTİRDİĞİ DİNAMİKLER - II

Editör: Dr. Öğr. Üyesi Mehmet BLEN

Genel Yayın Yönetmeni: Yusuf Ziya Aydoğın (yza@egitimyayinevi.com)

Genel Yayın Koordinatörü: Yusuf Yavuz (yusufyavuz@egitimyayinevi.com)

Sayfa Tasarımı: Kübra Konca Nam

Kapak Tasarımı: Eğitim Yayınevi Grafik Birimi

T.C. Kültür ve Turizm Bakanlığı

Yayıncı Sertifika No: 47830

ISBN: 978-625-6613-52-2

1. Baskı, Aralık 2023

Baskı Cilt

Repro Bir Matbaacılık

İvedik OSB Matbaacılar Sitesi 1514 Cad. No: 23-25 Yenimahalle/Ankara

Matbaa Sertifika No: 47381

Kütüphane Kimlik Kartı

YAPAY ZEKÂNIN DEĞİŞTİRDİĞİ DİNAMİKLER - II

Editör: Dr. Öğr. Üyesi Mehmet BLEN

222 s., 160x240 mm

Kaynakça var, dizin yok.

ISBN: 978-625-6613-52-2

Copyright © Bu kitabın Türkiye'deki her türlü yayın hakkı Eğitim Yayınevi'ne aittir. Bütün hakları saklıdır. Kitabın tamamı veya bir kısmı 5846 sayılı yasanın hükümlerine göre kitabı yayımlayan firmanın ve yazarlarının önceden izni olmadan elektronik/mekanik yolla, fotokopi yoluyla ya da herhangi bir kayıt sistemi ile çoğaltılamaz, yayımlanamaz.

EĞİTİM

yayınevi

Yayınevi Türkiye Ofis: İstanbul: Eğitim Yayınevi Tic. Ltd. Şti., Atakent mah. Yasemen sok. No: 4/B, Üraniye, İstanbul, Türkiye

Konya: Eğitim Yayınevi Tic. Ltd. Şti., Fevzi Çakmak Mah. 10721 Sok. B Blok, No: 16/B, Safakent, Karatay, Konya, Türkiye
+90 332 351 92 85, +90 533 151 50 42, 0 332 502 50 42
bilgi@egitimyayinevi.com

Yayınevi Amerika Ofis: New York: Egitim Publishing Group, Inc.
P.O. Box 768/Armonk, New York, 10504-0768, United States of America
americaoffice@egitimyayinevi.com

Lojistik ve Sevkiyat Merkezi: Kitapmatik Lojistik ve Sevkiyat Merkezi, Fevzi Çakmak Mah. 10721 Sok. B Blok, No: 16/B, Safakent, Karatay, Konya, Türkiye
sevkiyat@egitimyayinevi.com

Kitabevi Şubesi: Eğitim Kitabevi, Şükran mah. Rampalı 121, Meram, Konya, Türkiye
+90 332 499 90 00
bilgi@egitimkitabevi.com

İnternet Satış: www.kitapmatik.com.tr
+90 537 512 43 00
bilgi@kitapmatik.com.tr

 **kitapmatik**
Pazarlama ve dağıtım

8.1. Yapay Zekâ ve Sürdürülebilir Ekonomik Büyüme

Yapay zekâ, tekrarlayan iş süreçlerini otomatikleştirerek, karar vermeyi iyileştirerek ve yeni ürünler, hizmetler ve pazarlar yaratarak üretkenliği, yeniliği ve sürdürülebilir ekonomik büyümeyi artırmada önemli bir potansiyeline sahiptir. Ancak yapay zekânın ekonomi ve çevre üzerindeki etkisi teknolojinin nasıl geliştirildiğine ve kullanıldığına bağlı olarak şekillenir.

Yapay zekânın sürdürülebilir ekonomik büyümeyi destekleyebilmesinin en önemli yollarından biri artan üretkenliktir. Yapay zekâ sistemleri, görevleri otomatikleştirerek, çalışanların daha fazla yaratıcılık gerektiren üst düzey görevlere odaklanmalarını sağlayabilir. Bu, yapay zekâyı benimseyen işletmeler için artan verimlilik, azalan maliyetler ve artan rekabet gücü demektir. Bu sayede sağlanan ekonomik büyüme işçiler ve tüketiciler için daha yüksek yaşam standartları getirebilir.

Yapay zekânın sürdürülebilir ekonomik büyümeyi desteklemesinin bir başka yolu da yeni ürün, hizmet ve pazarlar oluşturmaktır. Ayrıca yapay zekâ kaynak tahsisini iyileştirerek ve israfı azaltarak sürdürülebilir büyümeyi destekleme potansiyeline sahiptir. Bunun yanında yapay zekâ teknolojilerinin yaygınlaşması ele alınması gereken önemli bazı zorlukları da beraberinde getirir. En önemli zorluklardan biri, yapay zekânın faydalarının geniş çapta paylaşılmasını sağlamaktır. Bu anlamda çalışanların yapay zekâ uyumlu iş rollerine geçişini kolaylaştırmak için gerekli eğitim ve desteğin sağlanması önem kazanmaktadır.

Ele alınması gereken bir diğer zorluk da yapay zekânın çevreye duyarlı bir şekilde kullanımı ve benimsenmesini sağlamaktır. Yapay zekâ sistemlerinin yaygın olarak kullanımı, büyük miktarda enerji ve kaynak tüketimi gerektirir. Bu durum dikkatli şekilde yönetilmezse çevre üzerinde olumsuz etkiler meydana gelebilir. Artan enerji tüketimi ile birlikte, sera gazı emisyonları ve küresel ısınmada artışa neden olunabilir. Yapay zekânın sürdürülebilir bir şekilde kullanımı konusunda hükümetlerin temiz enerji ve kaynakların verimli kullanımını teşvik eden düzenlemeler uygulaması önem taşır.

KAYNAKÇA

- İrhan, H. B. (2021). Yapay Zekâ ve İstihdam: COVID-19 Sürecinde OECD Ülkeleri İstihdam Değerlendirmesi. *Dumlupınar Üniversitesi İİBF Dergisi*, (8), 25-34.
- McKinsey. (2023). What is the future of work? <https://www.mckinsey.com/featured-insights/mckinsey-explainers/what-is-the-future-of-work>. (Erişim Tarihi: 13.02.2023)
- Sevli, O. (2022). Kredi Kartı Dolandırıcılığının Yapay Sinir Ağları Kullanılarak Tespiti. 11. Uluslararası Uygulamalı Bilimler Kongresi, Rize, Türkiye, 233-40.
- Yıldız, Y. (2019). Robot Vergisi: Yeni Nesil Bir Maliye Politikası Aracı. *Maliye Dergisi*, 177, 299-329

KAYNAKÇA

- Aktepe, Ş., & Karakulle, İ. (2023). İşletmelerde Rekabet Üstünlüğü Sağlamada Yapay Zeka Kullanımı E-Ticaret Sitelerinin Mobil Uygulamalar Örneği. *Fenerbahçe Üniversitesi Sosyal Bilimler Dergisi*, 3(1), 30-46.
- Baryannis, G., Validi, S., Dani, S., & Antoniou, G. (2019). Supply Chain Risk Management And Artificial Intelligence: State Of The Art And Future Research Directions. *International Journal Of Production Research*, 57(7), 2179-2202.
- Cannella, J. (2018). *Artificial Intelligence In Marketing*, Arizona State University.
- Canpolat, Ö. (2001). Elektronik ticaret ve Türkiye'deki gelişmeler. *Tüketicinin ve Rekabetin Korunması, Tüketiciyi Koruma Genel Müdürlüğü Yayınları*, (89).
- Dholakia, U. M., Kahn, B. E., Reeves, R., Rindfleisch, A., Stewart, D., & Taylor, E. (2010). Consumer Behavior İn A Multichannel, Multimedia Retailing Environment. *Journal Of Interactive Marketing*, 24(2), 86-95.
- Duran, Z. (2021). Tedarik Zincirinde Risk Yönetimi ve Sürdürülebilirliğe Etkisi, Pamukkale Üniversitesi Sosyal Bilimler Enstitüsü.
- Elibol, H., & Kesici, B. (2004). Çağdaş İşletmecilik Açısından Elektronik Ticaret. *Selçuk Üniversitesi Sosyal Bilimler Enstitüsü Dergisi*, (11), 303-329.
- Goldfarb, A., & Treffer, D. (2018). Artificial Intelligence And International Trade. In *The Economics Of Artificial Intelligence: An Agenda* (Pp. 463-492). University Of Chicago Press.
- Güven, H., & Güven, E. T. A. (2023). Yapay Zekâ Uygulamalarının E-Ticarette Kullanımı. *International Journal Of Management And Administration*, 7(13), 69-94.
- <http://www.oecd.org/competition/algorithms-collusion-competition-policy-in-the-digital-age.htm> (Erişim Tarihi: 23.06.2023)
- <https://www.eticaret.gov.tr/istatistikler> (Erişim Tarihi: 26.06.2023)
- Jayathilaka, U. R. (2022). The Role Of Artificial Intelligence In Accelerating International Trade: Evidence From Panel Data Analysis. *Reviews Of Contemporary Business Analytics*, 5(1), 1-15.
- Ji, Q. (2020) Analysis On E-Commerce Course Reform Under The Background Of Artificial Intelligence”, *Journal Of Physics: Conference Series*: 1-6, China: Fuzhou University Of International Studies And Trade, Fuzhou
- Karaca, B., & Telli, G. (2019). Yapay Zekânın Çeşitli Süreçlerdeki Rolü ve Tahminleme Fonksiyonu. *Yapay Zeka Ve Gelecek*, 172, 185.
- Kılınç, İ., & Aslıhan, Ü. (2019). Yeni Gözde Yapay Zekâ: Yapay Zekânın İş Dünyasına Etkileri. *Çağdaş Yönetim Bilimleri Dergisi*, 6(2), 238-258.
- Kiu, C. C., & Lee, C. S. (2017). E-Commerce Market Trends: A Case Study İn Leveraging Web 2.0 Technologies To Gain And Improve Competitive Advantage. *International Journal Of Business Information Systems*, 25(3), 373-392.
- Köseoğlu, E. E. A., & Erdem, E. (2014). Teknolojik Değişim ve Rekabet Gücü İlişkisi: Türkiye Üzerine Bir Uygulama. *Bilgi Ekonomisi ve Yönetimi Dergisi*, 9(1), 51-68.
- Moncrief, W. C., & Cravens, D. W. (1999). Technology And The Changing Marketing World. *Marketing Intelligence & Planning*, 17(7), 329-332.
- Pasonen, P. (2020). The Use Of Artificial Intelligence In The Supply Chain Management In Finnish Large Enterprises.
- Şahin, İ. E. (2007). Küresel Rekabet Ortamında Türkiye'de Elektronik Ticaret ve Vergilendirilmesi. *Sosyal Ekonomik Araştırmalar Dergisi*, 7(13), 180-193.
- Tuncalı, K. (2020). E-Ticaret Sektöründe Son Dönemde Yaşanan Gelişmeler. *Türkiye İş Bankası İktisadi Araştırmalar Bölümü Sektör Raporları*.
- Turing, A. M. (2009). *Computing machinery and intelligence* (pp. 23-65). Springer Netherlands.

KAYNAKÇA

- Akkoyun S., Bayram T., Kara S.O., Sinan A., 2013, An artificial neural network application on nuclear charge radii, *Journal of Physics G: Nuclear and Particle Physics*, 40, 055106.
- Akkoyun S., Amrani N., Bayram T., 2023, Neural network predictions of $(n,2n)$ reaction cross-sections at 14.6 MeV incident neutron energy, *Appl. Radiat. Isot*, 191, 110554.
- Albertsson K., 2021, *Machine Learning in High-Energy Physics: Displaced Event Detection and Developments in ROOT/TMVA*, Doctoral Thesis, Lulea University of Technology.
- Athanassopoulos S., Mavrommatis E., Gernoth K.A., Clark J.W., 2004, Nuclear mass systematics using neural networks, *Nuclear Physics A*, 743, 222-235.
- Bass, S.A., Bischoff, A., Maruhn, J.A., Stöcker, H., Greiner, W., 1996. Neural networks for impact parameter determination. *Phys. Rev. C* 53 (5), 2358–2363.
- Bayram T., Akkoyun S., Kara S. O., 2014. A Study on Ground-State Energies of Nuclei by using Neural Networks, *Ann. Nucl. En.*, 63, 172-175.
- Borouhaki M., 2009, Numerical solution of the neutron transport equation using cellular neural networks. *Annals of Nuclear Energy*, 36, 15-27.
- Cao J., Xiao Y., Zhang M., Huang L., Wang Y., Liu W., Wang X., Wu J., Huang Y., Wang R., Zhou L., Li L., Zhang Y., Ren L., Qian K., Wang J., 2022, Deep learning of dual plasma fingerprints for high-performance infection classification, *Small*, 19, 2206349, 1-12.
- Carpenter S. D., Schick C. P., Weber P. M., 1999, Experimental adaptive optimization of mass spectrometer ion optic voltages using a genetic algorithm, *Rev. Sci. Inst.*, 70, 2262.
- Costiris, N., Mavrommatis, E., Gernoth, K.A., Clark, J.W., 2007, A global model of b-decay half-lives using neural networks.
- Daven D. M., Tit N., Morris J. R., Ho K. M., 1996, Structural optimization of Lennard-Jones clusters by a genetic algorithm, *Chem. Phys. Lett.*, 256, 195-200.
- David, C., Freslier, M., Aichelin, J., 1995. Impact parameter determination for heavy ion collisions by use of a neural network. *Phys. Rev. C* 51 (3), 1453–1459.
- Elman Mansimov, Omar Mahmood, Seokho Kang, Kyunghyun Cho, 2019, *Molecular Geometry Prediction using a Machine Generative Graph Neural Network*, *Scientific Reports*, 9, 20381.
- Graczyk, K.M., 2011. Two-photon exchange effect studied with neural networks. *Phys. Rev. C* 84, 034314.
- Graczykowski Łukasz Kamil, Jakubowska Monika, Deja Kamil Rafał, Kabus Maja, 2022, Using machine learning for particle identification in ALICE, *Journal of Instrumentation*, 17, C07016.
- Hofler A., Terzić B., Kramer M., Zvezdin A., Morozov V., Roblin Y., Lin F. ve Jarvis C., 2013, Innovative applications of genetic algorithms to problems in accelerator physics, *Phys. Rev. ST Accel. Beams* 16, 010101
- Işık A. H., 2015a. The Investigation of Electron-Optical Parameters Using Artificial Neural Networks, *Acta Phy. Pol. A.*, 127:4, 1317-1319.
- Işık A. H., Işık N., 2016a. Time Series Artificial Neural Network Approach for Prediction of Optical Lens Properties, *Acta Phy. Pol. A.*, 129:4, 514-516.
- Işık N., 2016b. Determination of Electron Optical Properties for Aperture Zoom Lenses using an Artificial Neural Network Method, *Microscopy and Microanalysis*, Cilt. 22:2, 458-462,
- Işık N., Ince M., Determination of electron trajectories within an energy analyzer using by a genetic algorithm method, *Optik*, 2022, 260, 169076.
- Işık N., Işık A. H., 2016c. Classification of Electron Gun Operation Modes using Artificial Neural Networks, *Acta Phy. Pol. A.*, 129:4, 628-630.
- Jiang J., Chen M., Fan J.A., 2021, Machine neural networks for the evaluation and design of photonic devices, *Nature Reviews Materials*, Vol. 6, pages 679–700.
- Lagaris I. E., Likas A., Fotiadis D. I., 1997, Artificial neural network methods in quantum mechanics, *Comp. Phys. Comm.*, 104, 1-14.

- Linlin Zhong, 2019, Fast prediction of electron-impact ionization cross-sections of large molecules via machine learning, *Journal of Applied Physics* 125(18):183302.
- Mansimov E., Mahmood O., Kang S., Cho K., 2019, Molecular Geometry Prediction using a Deep Generative Graph Neural Network, *Sci. Rep.*, 9, 20381.
- Mathews A., Francisquez M., Hughes J. W., Hatch D. R., Zhu B., ve Rogers B. N., 2021, Uncovering turbulent plasma dynamics via deep learning from partial observations, *Phys. Rev. E*, 104, 025205.
- Medhat M. E., 2012, Artificial intelligence methods applied for quantitative analysis of natural radioactive sources, *Annals of Nuclear Energy*, 45, 73-79.
- Modarres M. H., Aversa R., Cozzini S., Ciancio R., Leto A., Brandino G. P., 2017, Neural Network for Nanoscience Scanning Electron Microscope Image Recognition, *Sci. Rep.*, 7, 13282.
- Nam J., Yong H., Hwang J., Choi J., 2021, Training an artificial neural network for recognizing electron collision patterns, *Phys. Lett. A*, 387, 127005.
- Nouri T. ve Pierre-Jean E., 1993, Knowledge-based optical system design: some optical systems generated by the KBOSD, *Proc. SPIE Lens and Optical Systems Design*, 1780.
- Sigman M. E., Rives S. E., 1994, Prediction of Atomic Ionization Potentials I-III Using an Artificial Neural Network, *J. Chem. Inf. Comput. Sci.*, 34, 3, 617-620.
- Stevenson C. ve Pérez-Ríos J., 2019, Genetic based fitting techniques for high precision potential energy curves of diatomic molecules, *Journal of Physics B: Atomic, Molecular and Optical Physics* 52, 105002
- Sumpter B. G., Getino C., Noid D. W., 1992. A Neural Network Approach to The Study of Internal Energy Flow in Molecular Systems, *J. Chem. Phys.*, 97, 293-306.
- Tam S.M., Kwong C.K., Ip W.H. 2000. A Hybrid Artificial Intelligence System for Optical Lens Design, *Int. J. Comp. Appl. Techn.* 13, 229-236.
- Tauro S., Razvi M. A. N., 2005, Theoretical optimization by genetic algorithm of delayed extraction parameters for a matrix-assisted laser desorption/ionization time-of-flight mass spectrometer, *Rapid Commun. Mass Spectrom.*, 19: 3457-3462.
- Tranter A.D., Slatyer H.J., Hush M.R., Leung A.C., Everett J.L., Paul K.V., Vernaz-Gris P., Lam P.K., Buchler B.C., Campbell G.T., 2018, Multiparameter optimisation of a magneto-optical trap using machine learning, *Nature Communications*, 9, 4360.
- Valls Canudas Núria, Míriam Calvo Gómez, Golobardes Ribé Elisabet, Vilasis-Cardona Xavier, 2021, Use of Deep Learning to Improve the Computational Complexity of Reconstruction Algorithms in High Energy Physics, *Applied Sciences*, 11, 11467.
- Wei J. N., Belanger D., Adams R. P., Sculley D., 2019, Rapid Prediction of Electron-Ionization Mass Spectrometry Using Neural Networks, *ACS Central Science*, 5, 700-708.
- Weng Z.C, Chen Z.Y., Yang Y.H., Ren T., Tong X.J., 1991. An Attempt to Develop a Zoom Lens Design Expert System, *Proceedings of the SPIE the International Society for Optical Engineering*, SPIE, 1527, 349-356.
- Woojin Lee, Hyeong Soo Nam, Young Gon Kim, Yong Ju Kim, Jun Hee Lee, Hongki Yoo, 2011, Robust autofocusing for scanning electron microscopy based on a dual machine learning network, *Scientific Reports*, 11, 20933.
- X. Liu, G. Meijer and Jesús Pérez-Ríos, 2020'a, A data-driven approach to determine dipole moments of diatomic molecules, *Phys. Chem. Chem. Phys.*, 22, 24191-24200.
- X. Liu, S. Truppe, G. Meijer and Jesús Pérez-Ríos, 2020b, The diatomic molecular spectroscopy database, *Cheminform* 12, 31.
- Xiangyue Liu, Gerard Meijer and Jesús Pérez-Ríos, 2021, On the relationship between spectroscopic constants of diatomic molecules: a machine learning approach, *RSC Advances* 11, 14552
- Zhong L., 2019, Fast prediction of electron-impact ionization cross sections of large molecules via machine learning, *Journal of Applied Physics* 125, 183302.

KAYNAKÇA

- Addanki, M., Patra, P., & Kandra, P. (2022). Recent advances and applications of artificial intelligence and related technologies in the food industry. *Applied Food Research*, 100126.
- Arslan, B., Memiş, S., Sönmez, E. B., & Batur, O. Z. (2021). Fine-grained food classification methods on the UEC food-100 database. *IEEE Transactions on Artificial Intelligence*, 3(2), 238-243.
- Begum, N., Goyal, A., & Sharma, S. (2022). Artificial Intelligence-Based Food Calories Estimation Methods in Diet Assessment Research. In *Artificial Intelligence Applications in Agriculture and Food Quality Improvement* (pp. 276-290). IGI Global.
- Chen, J., Zhang, M., Xu, B., Sun, J., & Mujumdar, A. S. (2020). Artificial intelligence assisted technologies for controlling the drying of fruits and vegetables using physical fields: A review. *Trends in Food Science & Technology*, 105, 251-260.
- Gaál, B., Vassányi, I., & Kozmann, G. (2005). A novel artificial intelligence method for weekly dietary menu planning. *Methods of Information in Medicine*, 44(05), 655-664.
- García-Esteban, J. A., Curto, B., Moreno, V., González-Martín, I., Revilla, I., & Vivar-Quintana, A. (2018, July). A digitalization strategy for quality control in food industry based on Artificial Intelligence techniques. In *2018 IEEE 16th International Conference on Industrial Informatics (INDIN)* (pp. 221-226). IEEE.
- Goel, L., Raman, S., Dora, S. S., Bhutani, A., Aditya, A. S., & Mehta, A. (2020). Hybrid computational intelligence algorithms and their applications to detect food quality. *Artificial Intelligence Review*, 53, 1415-1440.
- Guardado Yordi, E., Koelig, R., Matos, M. J., Pérez Martínez, A., Caballero, Y., Santana, L., ... & Uriarte, E. (2019). Artificial intelligence applied to flavonoid data in food matrices. *Foods*, 8(11), 573.
- Hart, K. H., Wilson-Barnes, S., Stefanidis, K., Tsatsou, D., Gynopoulos, L., Dimitropoulos, K., ... & Lanham-New, S. (2022). The suitability of dietary recommendations suggested by artificial intelligence technology via a novel personalised nutrition mobile application. *Proceedings of the Nutrition Society*, 81(OCE1).
- Ho Thanh Lam, L., Le, N. H., Van Tuan, L., Tran Ban, H., Nguyen Khanh Hung, T., Nguyen, N. T. K., ... & Le, N. Q. K. (2020). Machine learning model for identifying antioxidant proteins using features calculated from primary sequences. *Biology*, 9(10), 325.
- Jagtap, S., Bader, F., Garcia-Garcia, G., Trollman, H., Fadiji, T., & Salonitis, K. (2020). Food logistics 4.0: Opportunities and challenges. *Logistics*, 5(1), 2.
- Kang, R., Park, B., Ouyang, Q., & Ren, N. (2021). Rapid identification of foodborne bacteria with hyperspectral microscopic imaging and artificial intelligence classification algorithms. *Food Control*, 130, 108379.
- Kodogiannis, V. S., Pachidis, T., & Kontogianni, E. (2014). An intelligent based decision support system for the detection of meat spoilage. *Engineering Applications of Artificial Intelligence*, 34, 23-36.
- Kudashkina, K., Corradini, M. G., Thirunathan, P., Yada, R. Y., & Fraser, E. D. (2022). Artificial Intelligence technology in food safety: A behavioral approach. *Trends in Food Science & Technology*.
- Lin, C. S., Pan, Y. C., Kuo, Y. X., Chen, C. K., & Tien, C. L. (2021). A study of automatic judgment of food color and cooking conditions with artificial intelligence technology. *Processes*, 9(7), 1128.
- Ma, L., Yi, J., Wisuthiphaet, N., Earles, M., & Nitin, N. (2023). Accelerating the Detection of Bacteria in Food Using Artificial Intelligence and Optical Imaging. *Applied and Environmental Microbiology*, 89(1), e01828-22.

- Misra, N. N., Dixit, Y., Al-Mallahi, A., Bhullar, M. S., Upadhyay, R., & Martynenko, A. (2020). IoT, big data, and artificial intelligence in agriculture and food industry. *IEEE Internet of things Journal*, 9(9), 6305-6324.
- Mortazavi, B. J., & Gutierrez-Osuna, R. (2023). A review of digital innovations for diet monitoring and precision nutrition. *Journal of diabetes science and technology*, 17(1), 217-223.
- Nabiyev, V. V. (2012). Yapay zekâ: insan-bilgisayar etkileşimi. Seçkin Yayıncılık.
- Qian, C., Murphy, S. I., Orsi, R. H., & Wiedmann, M. (2023). How Can AI Help Improve Food Safety?. *Annual Review of Food Science and Technology*, 14, 517-538.
- Raut, S., von Gersdorff, G., Schemminger, J., Adolphs, J., & Sturm, B. (2022). Improving food processing through integration of artificial intelligence in the drying process: a perspective. 42. GIL-Jahrestagung, Künstliche Intelligenz in der Agrar-und Ernährungswirtschaft.
- Ropelewska, E. (2022). Application of Imaging and Artificial Intelligence for Quality Monitoring of Stored Black Currant (*Ribes nigrum* L.). *Foods*, 11(22), 3589.
- Sadiku, M. N., Fagbohunbe, O., & Musa, S. M. (2020). Artificial intelligence in food industry. *International Journal of Engineering Research and Advanced Technology*, 6(10), 12-9.
- Sadovoy, V., Omarov, R., Shlykov, S., & Shchedrina, T. (2016, May). Assessment compliance of qualitative food characteristics to standard requirements. In 15th International Scientific Conference on Engineering for Rural Development (pp. 360-363).
- Soni, A., Dixit, Y., Reis, M. M., & Brightwell, G. (2022). Hyperspectral imaging and machine learning in food microbiology: Developments and challenges in detection of bacterial, fungal, and viral contaminants. *Comprehensive Reviews in Food Science and Food Safety*, 21(4), 3717-3745.
- Sun, Q., Zhang, M., & Mujumdar, A. S. (2019). Recent developments of artificial intelligence in drying of fresh food: A review. *Critical reviews in food science and nutrition*, 59(14), 2258-2275.
- Sun, Q., Zhang, M., Mujumdar, A. S., & Yang, P. (2019). Combined LF-NMR and artificial intelligence for continuous real-time monitoring of carrot in microwave vacuum drying. *Food and Bioprocess Technology*, 12, 551-562.
- ŞAHİN, E. Ö., & AĞAOĞLU, B. (2020). Gastronomi Alanında Bulanık Mantık Kullanarak Etin Pişme Oranını Tahmin Eden. *Journal of Tourism and Gastronomy Studies, Special*, (4), 334-346.
- Tapkire, M. D., & Arun, V. (2022). Application of artificial intelligence to correlate food formulations to disease risk prediction: a comprehensive review. *Journal of Food Science and Technology*, 1-8.
- Uzun, Y., Bilban, M., & Arıkan, H. (2018). Tarım ve Kırsal Kalkınmada Yapay Zeka Kullanımı, VI. Uluslararası KOP Bölgesel Kalkınma Sempozyumu, 26, 27.
- H. M. Velioglu (2010). Görüntü İşleme Teknolojisi ve Yapay Sinir Ağlarının Gıda Ürünlerinde Bazı Kalite Özelliklerinin Belirlenmesinde Kullanılması, Namık Kemal Üniversitesi Fen Bilimleri Enstitüsü, Doktora Tezi, Tekirdağ, (2010)
- Wang, D., Zhang, M., Mujumdar, A. S., & Yu, D. (2022). Advanced detection techniques using artificial intelligence in processing of berries. *Food Engineering Reviews*, 1-24.
- Wang, L. (2022). Innovation of Visual Communication Design of Interactive Packaging for Internet-Famous Food Based on Artificial Intelligence. *Scientific Programming*, 2022.
- Wu, Y., Arwa, A. H., Farhan, Z. A., Alkhalifah, T., Alturise, F., & Ali, H. E. (2022). Enhanced artificial intelligence for electrochemical sensors in monitoring and removing of azo dyes and food colorant substances. *Food and Chemical Toxicology*, 169, 113398.

KAYNAKÇA

- Adjabi, I., Ouahabi, A., Benzaoui, A., & Taleb-Ahmed, A. (2020). Past, Present, and Future of Face Recognition: A Review. *Electronics*, 9(8), 1188. <https://doi.org/10.3390/electronics9081188>
- Ali, R., Chuah, J. H., Talip, M. S. A., Mokhtar, N., & Shoaib, M. A. (2022). Structural crack detection using deep convolutional neural networks. *Automation in Construction*, 133, 103989. <https://doi.org/10.1016/j.autcon.2021.103989>
- Allen, T. C. (2019). Regulating Artificial Intelligence for a Successful Pathology Future. *Archives of Pathology & Laboratory Medicine*, 143(10), 1175-1179. <https://doi.org/10.5858/arpa.2019-0229-ED>
- Borges Oliveira, D. A., Ribeiro Pereira, L. G., Bresolin, T., Pontes Ferreira, R. E., & Rebouças Dorea, J. R. (2021). A review of deep learning algorithms for computer vision systems in livestock. *Livestock Science*, 253, 104700. <https://doi.org/10.1016/j.livsci.2021.104700>
- Canedo, D., & Neves, A. J. R. (2019). Facial Expression Recognition Using Computer Vision: A Systematic Review. *Applied Sciences*, 9(21), 4678. <https://doi.org/10.3390/app9214678>
- Chang, H. Y., Jung, C. K., Woo, J. I., Lee, S., Cho, J., Kim, S. W., & Kwak, T.-Y. (2018). Artificial Intelligence in Pathology. *Journal of Pathology and Translational Medicine*, 53(1), 1-12. <https://doi.org/10.4132/jptm.2018.12.16>
- Chen, C., Zhu, W., & Norton, T. (2021). Behaviour recognition of pigs and cattle: Journey from computer vision to deep learning. *Computers and Electronics in Agriculture*, 187, 106255. <https://doi.org/10.1016/j.compag.2021.106255>
- Chen, P.-H., Yang, Y.-C., & Chang, L.-M. (2010). Illumination adjustment for bridge coating images using BEMD-Morphology Approach (BMA). *Automation in Construction*, 19(4), 475-484. <https://doi.org/10.1016/j.autcon.2009.12.017>
- Cheng, W.-H., Song, S., Chen, C.-Y., Hidayati, S. C., & Liu, J. (2022). Fashion Meets Computer Vision: A Survey. *ACM Computing Surveys*, 54(4), 1-41. <https://doi.org/10.1145/3447239>
- Chintalapati, S., & Raghunadh, M. V. (2013). Automated attendance management system based on face recognition algorithms. *2013 IEEE International Conference on Computational Intelligence and Computing Research*, 1-5. Enathi, Tamilnadu, India: IEEE. <https://doi.org/10.1109/ICCIC.2013.6724266>
- Coan, J.A., & Allen, J. J. B. (2004). Frontal EEG asymmetry as a moderator and mediator of emotion. *Biological Psychology*, 67(1-2), 7-50. <https://doi.org/10.1016/j.biopsycho.2004.03.002>
- Cui, H., Ren, X., Mao, Q., Hu, Q., & Wang, W. (2019). Shield subway tunnel deformation detection based on mobile laser scanning. *Automation in Construction*, 106, 102889. <https://doi.org/10.1016/j.autcon.2019.102889>
- Cui, M., & Zhang, D. Y. (2021). Artificial intelligence and computational pathology. *Laboratory Investigation*, 101(4), 412-422. <https://doi.org/10.1038/s41374-020-00514-0>
- Dadi, H. S., & Mohan Pillutla, G. K. (2016). Improved Face Recognition Rate Using HOG Features and SVM Classifier. *IOSR Journal of Electronics and Communication Engineering*, 11(04), 34-44. <https://doi.org/10.9790/2834-1104013444>
- Ditria, E. M., Lopez-Marcano, S., Sievers, M., Jinks, E. L., Brown, C. J., & Connolly, R. M. (2020). Automating the Analysis of Fish Abundance Using Object Detection: Optimizing Animal Ecology With Deep Learning. *Frontiers in Marine Science*, 7. Geliş tarihi gönderen <https://www.frontiersin.org/articles/10.3389/fmars.2020.00429>
- Dong, C.-Z., & Catbas, F. N. (2021). A review of computer vision-based structural health monitoring at local and global levels. *Structural Health Monitoring*, 20(2), 692-743. <https://doi.org/10.1177/1475921720935585>
- Faes, L., Wagner, S. K., Fu, D. J., Liu, X., Korot, E., Ledsam, J. R., ... Keane, P. A. (2019). Automated deep learning design for medical image classification by health-care professionals

- with no coding experience: A feasibility study. *The Lancet Digital Health*, 1(5), e232-e242. [https://doi.org/10.1016/S2589-7500\(19\)30108-6](https://doi.org/10.1016/S2589-7500(19)30108-6)
- Fang, W., Ding, L., Love, P. E. D., Luo, H., Li, H., Peña-Mora, F., ... Zhou, C. (2020). Computer vision applications in construction safety assurance. *Automation in Construction*, 110, 103013. <https://doi.org/10.1016/j.autcon.2019.103013>
- Gavilán, M., Balcones, D., Marcos, O., Llorca, D. F., Sotelo, M. A., Parra, I., ... Amírola, A. (2011). Adaptive Road Crack Detection System by Pavement Classification. *Sensors*, 11(10), 9628-9657. <https://doi.org/10.3390/s111009628>
- Ghimire, D., Jeong, S., Lee, J., & Park, S. H. (2017). Facial expression recognition based on local region specific features and support vector machines. *Multimedia Tools and Applications*, 76(6), 7803-7821. <https://doi.org/10.1007/s11042-016-3418-y>
- Goldenberg, S. L., Nir, G., & Salcudean, S. E. (2019). A new era: Artificial intelligence and machine learning in prostate cancer. *Nature Reviews Urology*, 16(7), 391-403. <https://doi.org/10.1038/s41585-019-0193-3>
- Gottumukkal, R., & Asari, V. K. (2004). An improved face recognition technique based on modular PCA approach. *Pattern Recognition Letters*, 25(4), 429-436. <https://doi.org/10.1016/j.patrec.2003.11.005>
- Guo, G., & Zhang, N. (2019). A survey on deep learning based face recognition. *Computer Vision and Image Understanding*, 189, 102805. <https://doi.org/10.1016/j.cviu.2019.102805>
- Han, K. K., & Golparvar-Fard, M. (2017). Potential of big visual data and building information modeling for construction performance analytics: An exploratory study. *Automation in Construction*, 73, 184-198. <https://doi.org/10.1016/j.autcon.2016.11.004>
- Høye, T. T., Ärje, J., Bjerger, K., Hansen, O. L. P., Iosifidis, A., Leese, F., ... Raitoharju, J. (2021). Deep learning and computer vision will transform entomology. *Proceedings of the National Academy of Sciences*, 118(2), e2002545117. <https://doi.org/10.1073/pnas.2002545117>
- Hu, Y., Zhao, C., & Wang, H. (2010). Automatic Pavement Crack Detection Using Texture and Shape Descriptors. *IETE Technical Review*, 27(5), 398. <https://doi.org/10.4103/0256-4602.62225>
- Huang, M. Q., Ninić, J., & Zhang, Q. B. (2021). BIM, machine learning and computer vision techniques in underground construction: Current status and future perspectives. *Tunnelling and Underground Space Technology*, 108, 103677. <https://doi.org/10.1016/j.tust.2020.103677>
- Kang, X., Zhang, X. D., & Liu, G. (2020). Accurate detection of lameness in dairy cattle with computer vision: A new and individualized detection strategy based on the analysis of the supporting phase. *Journal of Dairy Science*, 103(11), 10628-10638. <https://doi.org/10.3168/jds.2020-18288>
- LeCun, Y., Bengio, Y., & Hinton, G. (2015). Deep learning. *Nature*, 521(7553), 436-444. <https://doi.org/10.1038/nature14539>
- Levine, M. D. (1985). *Vision in Man and Machine*. McGraw-Hill.
- Li, L., Mu, X., Li, S., & Peng, H. (2020). A Review of Face Recognition Technology. *IEEE Access*, 8, 139110-139120. <https://doi.org/10.1109/ACCESS.2020.3011028>
- Liu, W., Wang, Z., Liu, X., Zeng, N., Liu, Y., & Alsaadi, F. E. (2017). A survey of deep neural network architectures and their applications. *Neurocomputing*, 234, 11-26. <https://doi.org/10.1016/j.neucom.2016.12.038>
- Lürig, M. D., Donoughe, S., Svensson, E. I., Porto, A., & Tsuboi, M. (2021). Computer Vision, Machine Learning, and the Promise of Phenomics in Ecology and Evolutionary Biology. *Frontiers in Ecology and Evolution*, 9. Geliş tarihi gönderen <https://www.frontiersin.org/articles/10.3389/fevo.2021.642774>
- Mohammed, A., Schmidt, B., & Wang, L. (2017). Active collision avoidance for human-robot collaboration driven by vision sensors. *International Journal of Computer Integrated Manufacturing*, 30(9), 970-980. <https://doi.org/10.1080/0951192X.2016.1268269>

- Omar, T., Nehdi, M. L., & Zayed, T. (2018). Infrared thermography model for automated detection of delamination in RC bridge decks. *Construction and Building Materials*, 168, 313-327. <https://doi.org/10.1016/j.conbuildmat.2018.02.126>
- Park, S. E., Eem, S.-H., & Jeon, H. (2020). Concrete crack detection and quantification using deep learning and structured light. *Construction and Building Materials*, 252, 119096. <https://doi.org/10.1016/j.conbuildmat.2020.119096>
- Parwani, A. V. (2019). Next generation diagnostic pathology: Use of digital pathology and artificial intelligence tools to augment a pathological diagnosis. *Diagnostic Pathology*, 14(1), 138. <https://doi.org/10.1186/s13000-019-0921-2>
- Raji, I. D., & Fried, G. (2021, Şubat 1). *About Face: A Survey of Facial Recognition Evaluation*. arXiv. <https://doi.org/10.48550/arXiv.2102.00813>
- Seo, J., Han, S., Lee, S., & Kim, H. (2015). Computer vision techniques for construction safety and health monitoring. *Advanced Engineering Informatics*, 29(2), 239-251. <https://doi.org/10.1016/j.aei.2015.02.001>
- Shi, Y., Cui, L., Qi, Z., Meng, F., & Chen, Z. (2016). Automatic Road Crack Detection Using Random Structured Forests. *IEEE Transactions on Intelligent Transportation Systems*, 17(12), 3434-3445. <https://doi.org/10.1109/TITS.2016.2552248>
- Song, S., & Mei, T. (2018). When Multimedia Meets Fashion. *IEEE MultiMedia*, 25(3), 102-108. <https://doi.org/10.1109/MMUL.2018.2875860>
- Sun, J., Xie, Y., & Cheng, X. (2019). A Fast Bolt-Loosening Detection Method of Running Train's Key Components Based on Binocular Vision. *IEEE Access*, 7, 32227-32239. <https://doi.org/10.1109/ACCESS.2019.2900056>
- Sun, X., Wu, P., & Hoi, S. C. H. (2018). Face detection using deep learning: An improved faster RCNN approach. *Neurocomputing*, 299, 42-50. <https://doi.org/10.1016/j.neucom.2018.03.030>
- Taiyan, Y., Yang, M., Ranzato, M., & Wolf, L. (2014). DeepFace: Closing the Gap to Human-Level Performance in Face Verification. *2014 IEEE Conference on Computer Vision and Pattern Recognition*, 1701-1708. Columbus, OH, USA: IEEE. <https://doi.org/10.1109/CVPR.2014.220>
- Tian, Y., Zhang, G., Morimoto, K., & Ma, S. (2022). Automated Rust Removal: Rust Detection and Visual Servo Control. *Automation in Construction*, 134, 104043. <https://doi.org/10.1016/j.autcon.2021.104043>
- Twinanda, A. P., Shehata, S., Mutter, D., Marescaux, J., de Mathelin, M., & Padoy, N. (2017). EndoNet: A Deep Architecture for Recognition Tasks on Laparoscopic Videos. *IEEE Transactions on Medical Imaging*, 36(1), 86-97. <https://doi.org/10.1109/TMI.2016.2593957>
- Wang, Q., Zhang, L., Bertinetto, L., Hu, W., & Torr, P. H. S. (2019). *Fast Online Object Tracking and Segmentation: A Unifying Approach*. 1328-1338. Geliş tarihi gönderen https://openaccess.thecvf.com/content_CVPR_2019/html/Wang_Fast_Online_Object_Tracking_and_Segmentation_A_Unifying_Approach_CVPR_2019_paper.html
- Ward, T. M., Mascagni, P., Ban, Y., Rosman, G., Padoy, N., Meireles, O., & Hashimoto, D. A. (2021). Computer vision in surgery. *Surgery*, 169(5), 1253-1256. <https://doi.org/10.1016/j.surg.2020.10.039>
- Weinstein, B. G. (2018). A computer vision for animal ecology. *Journal of Animal Ecology*, 87(3), 533-545. <https://doi.org/10.1111/1365-2656.12780>
- Xu, S., Wang, J., Shou, W., Ngo, T., Sadick, A.-M., & Wang, X. (2021). Computer Vision Techniques in Construction: A Critical Review. *Archives of Computational Methods in Engineering*, 28(5), 3383-3397. <https://doi.org/10.1007/s11831-020-09504-3>
- Yang, C., Chen, J., Li, Z., & Huang, Y. (2021). Structural Crack Detection and Recognition Based on Deep Learning. *Applied Sciences*, 11(6), 2868. <https://doi.org/10.3390/app11062868>

- Zafeiriou, S., Zhang, C., & Zhang, Z. (2015). A survey on face detection in the wild: Past, present and future. *Computer Vision and Image Understanding*, 138, 1-24. <https://doi.org/10.1016/j.cviu.2015.03.015>
- Zhang, Y., Sun, X., Loh, K. J., Su, W., Xue, Z., & Zhao, X. (2020). Autonomous bolt loosening detection using deep learning. *Structural Health Monitoring*, 19(1), 105-122. <https://doi.org/10.1177/1475921719837509>
- Zhou, L., Zhang, L., & Konz, N. (2023). Computer Vision Techniques in Manufacturing. *IEEE Transactions on Systems, Man, and Cybernetics: Systems*, 53(1), 105-117. <https://doi.org/10.1109/TSMC.2022.3166397>
- Zhou, Q., Chen, R., Huang, B., Liu, C., Yu, J., & Yu, X. (2019). An Automatic Surface Defect Inspection System for Automobiles Using Machine Vision Methods. *Sensors*, 19(3), 644. <https://doi.org/10.3390/s19030644>
- Zhu, X., Chen, R., & Zhang, Y. (2014). Automatic Defect Detection in Spring Clamp Production via Machine Vision. *Abstract and Applied Analysis*, 2014, 1-9. <https://doi.org/10.1155/2014/164726>

Psikolojik rahatsızlıklar bazen somatik belirtiler gösterebilir, ancak bu belirtiler tıbbi testlerle sınanabilir. Ancak, psikolojik destek sürecinde, ruh hastalıklarının teşhisi uzman kişiler tarafından yapılan gözlemler, ölçümler ve seanslarla belirlenir. Yapay zekâ, psikoloji alanında faydalı olabilir, ancak insan zihninin karmaşıklığı nedeniyle, uzmanların özel becerileri hala gereklidir. Yapay zekâ psikoloji alanında faydalı olabilir, ancak bir uzmanın yerini alamaz (Salı, 2020).

KAYNAKÇA

- Bringsjord, S., Licato, J. (2012). Psychometric artificial general intelligence: the Piaget-MacGuyver room. In *Theoretical foundations of artificial general intelligence* (pp. 25-48). Paris: Atlantis Press.
- D'Alfonso, S. (2020). AI in mental health. *Current Opinion in Psychology*, 36, 112-117.
- Gessl, A. S., Schlögl, S., Mevenkamp, N. (2019). On the perceptions and acceptance of artificially intelligent robotics and the psychology of the future elderly. *Behaviour & Information Technology*, 38(11), 1068-1087.
- Guilford, J. P. (1967). The nature of human intelligence.
- Luxton, D. D. (2014). Artificial intelligence in psychological practice: Current and future applications and implications. *Professional Psychology: Research and Practice*, 45(5), 332.
- Mary, T. M., Ramanathan, G., Soumya, K., Clinton G. (2021). Understanding to Future of Artificial Psychology System: A Survey. *Bioscience Biotechnology Research Communications* 14(6), 320-323. DOI : 10.21786/bbrc/14.6.66.
- McClelland, J. L., Rumelhart, D. E., PDP Research Group. (1987). *Parallel distributed processing, volume 2: Explorations in the microstructure of cognition: Psychological and biological models* (Vol. 2). MIT Press.
- Özbeytemur, A. (2014). Yapay Zekâ Turing Testini Geçti (mi)? *Bilim ve Gelecek Dergisi*. 4 Mayıs 2023 tarihinde <https://bilimvegelecek.com.tr/index.php/2014/07/01/yapay-zekâ-turing-testini-gecti-mi> adresinden erişildi.
- Passionate in Marketing, (2020). 30 Nisan 2023 tarihinde <https://www.passionateinmarketing.com/artificial-intelligence-and-psychology-the-relationship-matters/> adresinden erişildi.
- Russell, S., Norvig, P. (2005). AI a modern approach. *Learning*, 2(3), 4.
- Salı, E. (2020). Yapay Zekâ ve Psikoloji. 30 Nisan 2023 tarihinde <https://www.yesilscience.com/tr/yapay-zekâ-ve-psikoloji/> adresinden erişildi.
- Sternberg, R. J., Sternberg, K. (2012). *Cognitive Psychologh*.
- Weizenbaum, J. (1966). ELIZA—a computer program for the study of natural language communication between man and machine. *Communications of the ACM*, 9(1), 36-45.
- Zhao, J., Wu, M., Zhou, L., Wang, X., Jia, J. (2022). Cognitive psychology-based artificial intelligence review. *Frontiers in Neuroscience*, 16.

KAYNAKÇA

- Ali, A. (2021). Artificial Intelligence Potential Trends in Military. *Foundation University Journal of Engineering and Applied Sciences*, 2(1), 20-30.
- Avila-Tomás, J. F., Mayer-Pujadas, M. A., & Quesada-Varela, V. J. (2020). Artificial intelligence and its applications in medicine I: introductory background to AI and robotics. *Atencion primaria*, 52(10), 778-784.
- Balkin, J. M. (2015). The path of robotics law. *Calif. L. Rev. Circuit*, 6, 45.
- Bayındır, L. (2016). A review of swarm robotics tasks. *Neurocomputing*, 172, 292-321.
- Boston Dynamics. (2022). *Products*. <https://www.bostondynamics.com/products/spot>
- Botta, A., Cavallone, P., Baglieri, L., Colucci, G., Tagliavini, L., & Quaglia, G. (2022). A review of robots, perception, and tasks in precision agriculture. *Applied Mechanics*, 3(3), 830-854.
- Bruun, E. P., & Duka, A. (2018). Artificial intelligence, jobs and the future of work: Racing with the machines. *Basic Income Studies*, 13(2).
- Bundy, A. (2017). Preparing for the future of Artificial Intelligence. *AI & Society*, 32(2), 285-287.
- De Swarte, T., Boufous, O., & Escalle, P. (2019). Artificial intelligence, ethics and human values: the cases of military drones and companion robots. *Artificial Life and Robotics*, 24, 291-296.
- Demlehner, Q., Schoemer, D., & Laumer, S. (2021). How can artificial intelligence enhance car manufacturing? A Delphi study-based identification and assessment of general use cases. *International Journal of Information Management*, 58, 102317.
- Durrant-Whyte, H. F., Roy, N., & Abbeel, P. (Eds.). (2012). *Robotics: science and systems VII*. MIT Press.
- Fırat, O. Z., & Fırat, S. Ü. (2017). Endüstri 4.0 yolculuğunda trendler ve robotlar. *İstanbul Üniversitesi İşletme Fakültesi Dergisi*, 46(2), 211-223.
- Grosz, B. J., & Stone, P. (2018). A century-long commitment to assessing artificial intelligence and its impact on society. *Communications of the ACM*, 61(12), 68-73.
- Goel, R., & Gupta, P. (2020). Robotics and industry 4.0. *A Roadmap to Industry 4.0: Smart Production, Sharp Business and Sustainable Development*, 157-169.
- Haenlein, M., & Kaplan, A. (2019). A brief history of artificial intelligence: On the past, present, and future of artificial intelligence. *California management review*, 61(4), 5-14.
- Howard, J. (2019). Artificial intelligence: Implications for the future of work. *American journal of industrial medicine*, 62(11), 917-926.
- Hu, Y., Kuang, W., Qin, Z., Li, K., Zhang, J., Gao, Y., ... & Li, K. (2021). Artificial intelligence security: Threats and countermeasures. *ACM Computing Surveys (CSUR)*, 55(1), 1-36.
- Kamath, A., & Sharma, R. K. (2019). Robotics in construction: opportunities and challenges. *International Journal of Recent Technology and Engineering*, 8(2S11), 2227-2230.
- Kamran, S. S., Haleem, A., Bahl, S., Javaid, M., Prakash, C., & Budhhi, D. (2022). Artificial intelligence and advanced materials in automotive industry: Potential applications and perspectives. *Materials Today: Proceedings*, 62, 4207-4214.
- Kolpashchikov, D., Gerget, O., & Meshcheryakov, R. (2022). Robotics in healthcare. *Handbook of Artificial Intelligence in Healthcare: Vol 2: Practicalities and Prospects*, 281-306.
- Kotsanas Museum, (2022). *The flying pigeon of Archytas in Kotsanas Museum of Ancient Greek Technology*, <http://kotsanas.com/gb/exh.php?exhibit=2001001>
- Lin, P., Abney, K., & Bekey, G. A. (Eds.). (2014). *Robot ethics: the ethical and social implications of robotics*. MIT press.
- Mohammadpour, A., Karan, E., & Asadi, S. (2019). Artificial intelligence techniques to support design and construction. In *ISARC. Proceedings of the International Symposium on Automation and Robotics in Construction* (Vol. 36, pp. 1282-1289). IAARC Publications.

- Navarro, I., & Matía, F. (2013). An introduction to swarm robotics. *Isrn robotics*, 2013, 1-10.
- Niku, S. B. (2020). *Introduction to robotics: analysis, control, applications*. John Wiley & Sons.
- Pan, Y., & Zhang, L. (2021). Roles of artificial intelligence in construction engineering and management: A critical review and future trends. *Automation in Construction*, 122, 103517.
- Raj, M., & Seamans, R. (2019). Primer on artificial intelligence and robotics. *Journal of Organization Design*, 8, 1-14.
- Ribeiro, J., Lima, R., Eckhardt, T., & Paiva, S. (2021). Robotic process automation and artificial intelligence in industry 4.0—a literature review. *Procedia Computer Science*, 181, 51-58.
- Robots, (2022). Your Guide To The World Of Robotics- Curiosity <https://robots.ieee.org/robots/curiosity/>
- Russell, S. J. (2010). *Artificial intelligence: a modern approach*. Pearson Education.
- Russell, S., Dietterich, T., Horvitz, E., Selman, B., Rossi, F., Hassabis, D., Legg, S., Suleyman, M., George, D., & Phoenix, S. (2015). Letter to the Editor: Research Priorities for Robust and Beneficial Artificial Intelligence: An Open Letter. *AI Magazine*, 36(4), 3-4. <https://doi.org/10.1609/aimag.v36i4.2621>
- Shaukat, K., Iqbal, F., Alam, T. M., Aujla, G. K., Devnath, L., Khan, A. G., ... & Rubab, A. (2020). The impact of artificial intelligence and robotics on the future employment opportunities. *Trends Comput. Sci. Inf. Technol*, 5, 50-54.
- Siciliano, B., & Khatib, O. (Eds.). (2016). *Springer handbook of robotics*. Springer.
- Smys, S., & Ranganathan, G. (2019). Robot assisted sensing control and manufacture in automobile industry. *Journal of ISMAC*, 1(03), 180-187.
- Sood, A., Sharma, R. K., & Bhardwaj, A. K. (2022). Artificial intelligence research in agriculture: a review. *Online Information Review*, 46(6), 1054-1075.
- Stahl, B. C., Antoniou, J., Ryan, M., Macnish, K., & Jiya, T. (2022). Organisational responses to the ethical issues of artificial intelligence. *AI & SOCIETY*, 37(1), 23-37.
- Wasilow, S., & Thorpe, J. B. (2019). Artificial intelligence, robotics, ethics, and the military: A Canadian perspective. *AI Magazine*, 40(1), 37-48.
- Wikipedia. (2022a). William Grey Walter. https://en.wikipedia.org/wiki/William_Grey_Walter
- Wikipedia. (2022b). Sophia (Robot). [https://en.wikipedia.org/wiki/Sophia_\(robot\)](https://en.wikipedia.org/wiki/Sophia_(robot))
- Wikipedia. (2022c). General Atomics MQ-9 Reaper. https://tr.wikipedia.org/wiki/General_Atomics_MQ-9_Reaper
- Wikipedia. (2022d). Swarm robotics. https://en.wikipedia.org/wiki/Swarm_robotics
- Wikipedia. (2022e). Pepper (robot). [https://en.wikipedia.org/wiki/Pepper_\(robot\)](https://en.wikipedia.org/wiki/Pepper_(robot))
- World Economic Forum, (2018). *The Future of Jobs Report 2018*. http://www3.weforum.org/docs/WEF_Future_of_Jobs_2018.pdf
- Yoon, S. N., & Lee, D. (2018). Artificial intelligence and robots in healthcare: What are the success factors for technology-based service encounters?. *International Journal of Healthcare Management*.

KAYNAKÇA

- Al Husseiny, F. (2023). The Rising Trend of Artificial Intelligence in Social Media: Applications, Challenges, and Opportunities. *Handbook of Research on AI Methods and Applications in Computer Engineering*, 42–61.
- Atske, S. (2022, August 10). Teens, Social Media and Technology 2022. *Pew Research Center: Internet, Science & Tech*. <https://www.pewresearch.org/internet/2022/08/10/teens-social-media-and-technology-2022/>
- Ouchchy, L., Coin, A., & Dubljević, V. (2020). AI in the headlines: The portrayal of the ethical issues of artificial intelligence in the media. *AI & SOCIETY*, 35, 927–936.
- Petrosyan, A. (2023). *Statista—The Statistics Portal*. Statista. <https://www.statista.com/aboutus/our-research-commitment>
- Taprial, V., & Kanwar, P. (2012). *Understanding social media*. Bookboon.

KAYNAKÇA

- Abebe, R., Barocas, S., Kleinberg, J., Levy, K., Raghavan, M., & Robinson, D. G. (2020, January). Roles for computing in social change. In *Proceedings of the 2020 conference on fairness, accountability, and transparency* (pp. 252-260).
- Abokhodair, N., Yoo, D., & McDonald, D. W. (2015, February). Dissecting a social botnet: Growth, content and influence in Twitter. In *Proceedings of the 18th ACM conference on computer supported cooperative work & social computing* (pp. 839-851).
- Adaş, E., B., & Erbay, B. (2022). Yapay zekâ sosyolojisi üzerine bir değerlendirme. *Gaziantep University Journal of Social Sciences*, 21(1), 326-337.
- Arrieta, A. B., Díaz-Rodríguez, N., Del Ser, J., Bennetot, A., Tabik, S., Barbado, A., ... & Herrera, F. (2020). Explainable Artificial Intelligence (XAI): Concepts, taxonomies, opportunities and challenges toward responsible AI. *Information fusion*, 58, 82-115.
- Belenguer, L. (2022). AI bias: exploring discriminatory algorithmic decision-making models and the application of possible machine-centric solutions adapted from the pharmaceutical industry. *AI and Ethics*, 2(4), 771-787.
- Bilen, M., Işık, A. H., & Yiğit, T. (2017). İnteraktif ve Web Tabanlı Genetik Algoritma Eğitim Yazılımı. *Süleyman Demirel Üniversitesi Fen Bilimleri Enstitüsü Dergisi*, 21(3), 928-934.
- Bryson, J. J., & Theodorou, A. (2019). How society can maintain human-centric artificial intelligence. *Human-centered digitalization and services*, 305-323.
- Carey, J. W. (1990) 'Technology as a totem for culture: And a defense of the oral tradition', *American Journalism*, 7(4), pp. 242-251.
- Carley, K. M. (1996). Artificial intelligence within sociology. *Sociological methods & research*, 25(1), 3-30.
- Carsten Stahl, B. (2004). Information, ethics, and computers: The problem of autonomous moral agents. *Minds and Machines*, 14, 67-83.
- Edelman, G. M., & Mountcastle, V. B. (1982). *The mindful brain: Cortical organization and the group-selective theory of higher brain function*. MIT press.
- Glukhikh, V. A., Eliseev, S. M., & Kirsanova, N. P. (2022). Artificial Intelligence as a Problem of Modern Sociology.
- Hassan, F., Domingo-Ferrer, J., & Soria-Comas, J. (2018). Anonymization of unstructured data via named-entity recognition. In *Modeling Decisions for Artificial Intelligence: 15th International Conference, MDAI 2018, Mallorca, Spain, October 15-18, 2018, Proceedings 15* (pp. 296-305). Springer International Publishing.
- Holmström, J., & Robey, D. (2020). Materiality and organizing: Actor-network theory Revisited. *Actor-Network Theory and Organizing*, 177-201.
- Hutter, R., & Hutter, M. (2021). Chances and Risks of Artificial Intelligence—A Concept of Developing and Exploiting Machine Intelligence for Future Societies. *Applied System Innovation*, 4(2), 37.
- Joyce, K., Smith-Doerr, L., Alegria, S., Bell, S., Cruz, T., Hoffman, S. G., ... & Shestakofsky, B. (2021). Toward a sociology of artificial intelligence: A call for research on inequalities and structural change. *Socius*, 7, 2378023121999581.
- Kaplan, A., & Haenlein, M. (2019). Siri, Siri, in my hand: Who's the fairest in the land? On the interpretations, illustrations, and implications of artificial intelligence. *Business horizons*, 62(1), 15-25.
- Latour, B. (2021). Toplumsal yeniden toplama: Aktör-ağ teorisine bir giriş (çev. N. Bingöl). İstanbul: Tellekt.
- Liu, Z. (2021). Sociological perspectives on artificial intelligence: A typological reading. *Sociology Compass*, 15(3), e12851.

- Mantelero, A. (2022). The Social and Ethical Component in AI Systems Design and Management. In: Beyond Data. *Information Technology and Law Series*, vol 36. T.M.C. Asser Press, The Hague.
- Mayer-Schönberger, V., & Cukier, K. (2013). *Big data: A revolution that will transform how we live, work, and think*. Houghton Mifflin Harcourt.
- Nardi, B. A. (Ed.). (1996). *Context and consciousness: Activity theory and human-computer interaction*. mit Press.
- Sartori, L., & Theodorou, A. (2022). A sociotechnical perspective for the future of AI: narratives, inequalities, and human control. *Ethics and Information Technology*, 24(1), 4.
- Sharkey, A., & Sharkey, N. (2012). Granny and the robots: ethical issues in robot care for the elderly. *Ethics and information technology*, 14, 27-40.
- Sloane, M., & Moss, E. (2019). AI's social sciences deficit. *Nature Machine Intelligence*, 1(8), 330-331.
- Suchman, L. A. (2007). *Human-machine reconfigurations: Plans and situated actions*. Cambridge university press.
- Turing, A. M. (1980). Computing Machinery and Intelligence. *Creative Computing*, 6(1), 44- 53.
- Uysal, İ., & Utku, K. Ö. S. E. (2021). Fuzzy Logic-Based Decision Support System for Covid-19 Emergency State Determination. *Scientific Journal of Mehmet Akif Ersoy University*, 4(2), 58-67.
- Wallach, W., Allen, C., & Franklin, S. (2020). Consciousness and ethics: artificially conscious moral agents. In *Machine Ethics and Robot Ethics* (pp. 299-314). Routledge.
- Wolfe, A. (1991). Mind, self, society, and computer: Artificial intelligence and the sociology of mind. *American Journal of Sociology*, 96(5), 1073-1096.
- Woolgar, S. (1985). Why not a sociology of machines? The case of sociology and artificial intelligence. *Sociology*, 19(4), 557-572.
- Zhang, Z. (2019, January). Artificial Intelligence Within Sociology at the Taft School. In *2018 International Workshop on Education Reform and Social Sciences (ERSS 2018)* (pp. 154-157). Atlantis Press.

KAYNAKÇA

- Abd Jelil, R., Zeng, X., Koehl, L., & Perwuelz, A. (2013). Modeling plasma fabric surface treatment using fuzzy logic and artificial neural networks. *Journal of Information and Computing Science*, 8(2), 141-152.
- Ahirwar, M., & Behera, B. K. (2022). Prediction of tear strength of bed sheet fabric using machine learning based artificial neural network. *The Journal of The Textile Institute*, 1-7.
- Almetwally, A. A., Idrees, H. M., & Hebeish, A. A. (2014). Predicting the tensile properties of cotton/spandex core-spun yarns using artificial neural network and linear regression models. *The Journal of the Textile Institute*, 105(11), 1221-1229.
- Amor, N., Noman, M. T., & Petru, M. (2021). Classification of textile polymer composites: recent trends and challenges. *Polymers*, 13(16), 2592.
- Amor, N., Noman, M. T., Ismail, A., Petru, M., & Sebastian, N. (2022). Use of an artificial neural network for tensile strength prediction of nano titanium dioxide coated cotton. *Polymers*, 14(5), 937.
- Azimi, B., Tehran, M. A., & Mojtahedi, M. R. M. (2013). Prediction of false twist textured yarn properties by artificial neural network methodology. *Journal of Engineered Fibers and Fabrics*, 8(3), 155892501300800312.
- Bali, J., Garg, R., & Bali, R. T. (2019). Artificial intelligence (AI) in healthcare and biomedical research: Why a strong computational/AI bioethics framework is required? *Indian Journal of Ophthalmology*, 67(1).
- Banerjee, S. S., Mohapatra, S., & Saha, G. (2021). Developing a framapwork of artificial intelligence for fashion forecasting and validating with a case study. *International Journal of Enterprise Network Management*, 12(2), 165-180.
- Banumathi, P., & Nasira, G. M. (2012). Fabric inspection system using artificial neural networks. *Int. J. Computer Engin. Sci*, 2(5), 20-27.
- Başer, İ. (1992). Elyaf bilgisi. MÜ Teknik Eğitim Fakültesi.
- Bu, H. G., Wang, J., & Huang, X. B. (2009). Fabric defect detection based on multiple fractal features and support vector data description. *Engineering Applications of Artificial Intelligence*, 22(2), 224-235.
- Blumethal, D. (2017). Data Withholding in the Age of Digital Health. *The Milbank Quarterly*, 95(1), 15-18.
- Carvalho, V., Soares, F., & Vasconcelos, R. (2009, September). Artificial intelligence and image processing based techniques: a tool for yarns parameterization and fabrics prediction. In 2009 IEEE Conference on Emerging Technologies & Factory Automation (pp. 1-4). IEEE.
- Çam, K., Aydın, C., & Tarhan, C. (2022, September). Classification of Fabric Defects Using Deep Learning Algorithms. In 2022 Innovations in Intelligent Systems and Applications Conference (ASYU) (pp. 1-6). IEEE.
- Chen, Y., Zeng, X., Happiette, M., Bruniaux, P., Ng, R., & Yu, W. (2009). Optimisation of garment design using fuzzy logic and sensory evaluation techniques. *Engineering Applications of Artificial Intelligence*, 22(2), 272-282. Researchgate.
- Chen, R. C., Chen, T. S., Lin, C. C., Hung, C. H., Feng, C. C., & Chen, J. D. (2005). A decision support system based on genetic algorithm for garment production. In *Proceedings of the Fourth International Conference on Information and Management Sciences (Vol. 4, pp. 305-309)*.
- Cheng, R., Gen, M., & Tsujimura, Y. (1999). A tutorial survey of job-shop scheduling problems using genetic algorithms, part II: hybrid genetic search strategies. *Computers & Industrial Engineering*, 36(2), 343-364. [https://doi.org/https://doi.org/10.1016/S0360-8352\(99\)00136-9](https://doi.org/https://doi.org/10.1016/S0360-8352(99)00136-9)

- Çıklaçandır, F. G. Y., Semih, U. T. K. U., & ÖZDEMİR, H. (2021). Fabric defect classification using combination of deep learning and machine learning. *Journal of Artificial Intelligence and Data Science*, 1(1), 22-27.
- Çörekcioglu, M., Ercan, E., & Aras Elibüyük, S. (2021). Yapay Sinir Ağı Yöntemlerinin Tekstil Sektöründe Kullanım Uygulamaları. *Teknik Bilimler Dergisi*, 11(2), 14-20.
- Dadgar, M., Hosseini Varkiyani, S. M., & Merati, A. A. (2015). Comparison between artificial neural network and response surface methodology in the prediction of the parameters of heat set polypropylene yarns. *The Journal of The Textile Institute*, 106(4), 417-430.
- Das, S., Wahi, A., Keerthika, S., & Thulasiram, N. (2020). Defect analysis of textiles using artificial neural network. *Current Trends in Fashion Technology & Textile Engineering*, 6(1), 1-5.
- Demiryürek, O., & Koç, E. (2009). The mechanism and/or prediction of the breaking elongation of polyester/viscose blended open-end rotor spun yarns. *Fibers and Polymers*, 10, 694-702.
- Doran, E. C., & Sahin, C. (2020). The prediction of quality characteristics of cotton/elastane core yarn using artificial neural networks and support vector machines. *Textile Research Journal*, 90(13-14), 1558-1580.
- Elekslab. (2018). Fashion and Technology: How Deep Learning Can Create an Added Value in Retail. Eleks. <https://labs.eleks.com/2017/05/fashion-technology-deep-learning-can-create-added-value-retail.html>
- El Messiry, M., & Abd-Ellatif, S. A. M. Artificial Neural Networks For Solving Textile Problems. El-Geiheini, A., ElKateb, S., & Abd-Elhamied, M. R. (2020). Yarn tensile properties modeling using artificial intelligence. *Alexandria Engineering Journal*, 59(6), 4435-4440.
- Farooq, A., Sarwar, M. I., Ashraf, M. A., Iqbal, D., Hussain, A., & Malik, S. (2018). Predicting cotton fibre maturity by using artificial neural network. *Autex Research Journal*, 18(4), 429-433.
- Giri, C., Jain, S., Zeng, X., & Bruniaux, P. (2019). A detailed review of artificial intelligence applied in the fashion and apparel industry. 95376-95396. IEEE,
- Gong, R. H., & Chen, Y. (1999). Predicting the performance of fabrics in garment manufacturing with artificial neural networks. *Textile Research Journal*, 69(7), 477-482. Sage Journals.
- Guhr, F., Silva, L. F., Soares, F., & Carvalho, H. (2004, December). Fuzzy logic based control strategies for an electromagnetic actuated sewing machine presser foot. In 2004 IEEE International Conference on Industrial Technology, 2004. IEEE ICIT'04. (Vol. 2, pp. 985-990).
- Guo, Z. X., Wong, W. K., Leung, S. Y. S., & Li, M. (2011). Applications of artificial intelligence in the apparel industry: A review. *Textile Research Journal*, 81(18), 1871-1892.
- Guo, Z. X., Wong, W. K., Leung, S. Y. S., Fan, J. T., & Chan, S. F. (2008). Genetic optimization of order scheduling with multiple uncertainties. *Expert systems with applications*, 35(4), 1788-1801.
- Gültekin, E., Çelik, H. İ., Nohut, S., & Elma, S. K. (2020). Predicting air permeability and porosity of nonwovens with image processing and artificial intelligence methods. *The Journal of the Textile Institute*, 111(11), 1641-1651.
- Hoque, M. M. U., Ahmed, T., Shams, T., & Islam, M. I. (2022). Predicting bursting strength of single jersey 100% cotton plain knitted fabrics using different machine learning models. *World Journal of Advanced Research and Reviews*, 16(3), 283-293.
- Hu, M. C., & Tsai, I. S. (2000). Fabric inspection based on best wavelet packet bases. *Textile Research Journal*, 70(8), 662-670.
- Hui, P. C., Chan, K. C., Yeung, K. W., & Ng, F. S. (2007). Application of artificial neural networks to the prediction of sewing performance of fabrics. *International Journal of Clothing Science and Technology*.

- Hui, C. L., Lau, T. W., Ng, S. F., & Chan, C. C. (2005). Learning-based fuzzy colour prediction system for more effective apparel design. *International Journal of Clothing Science and Technology*.
- Inui, S. (1996). A combined system of computer aided design and genetic algorithm for apparel designing. *Sen'i Gakkaiishi*, 52(11), 605-611. J-Stage.
- Jordan, M. I., & Mitchell, T. M. (2015). Machine learning: Trends, perspectives, and prospects. *Science*, 349(6245), 255–260. <https://doi.org/10.1126/science.aaa8415>
- Kahraman, Y., & Durmuşoğlu, A. (2023). Deep learning-based fabric defect detection: A review. *Textile Research Journal*, 93(5-6), 1485-1503.
- Kanat, Z. E., & Özdil, N. (2018). Application of artificial neural network (ANN) for the prediction of thermal resistance of knitted fabrics at different moisture content. *The journal of the textile institute*, 109(9), 1247-1253.
- Kang, T. J., & Kim, S. C. (2002). Objective evaluation of the trash and color of raw cotton by image processing and neural network. *Textile Research Journal*, 72(9), 776-782.
- Khan, Z., Lim, A. E., Wang, L., Wang, X., & Beltran, R. (2009). An artificial neural network-based hairiness prediction model for worsted wool yarns. *Textile Research Journal*, 79(8), 714-720.
- King, H. (2000). *The clothing industry*. Oxford: Heinemann Library.
- Kothari, V. K., & Bhattacharjee, D. (2011). Artificial neural network modelling for prediction of thermal transmission properties of woven fabrics. In *Soft Computing in Textile Engineering* (pp. 403-423). Woodhead Publishing.
- Kumar, T. S., & Sampath, V. R. (2013). Prediction of dimensional properties of weft knitted cardigan fabric by artificial neural network system. *Journal of Industrial Textiles*, 42(4), 446-458.
- Lau, T. W., Hui, P. C., Ng, F. S., & Chan, K. C. (2006). A new fuzzy approach to improve fashion product development. *Computers in Industry*, 57(1), 82-92. Science Direct.
- Lin, M. T. (2009). The single-row machine layout problem in apparel manufacturing by hierarchical order-based geneticalgorithm. *International Journal of Clothing Science and Technology*, 21(1), 31-43.
- Luce, L. (2019) *Artificial Intelligence for Fashion* (1st digital ed.). Springer.
- Majumdar, A., Das, A., Hatua, P., & Ghosh, A. (2016). Optimization of woven fabric parameters for ultraviolet radiation protection and comfort using artificial neural network and genetic algorithm. *Neural Computing and Applications*, 27, 2567-2576.
- Majumdar, A., Das, A., Hatua, P., & Ghosh, A. (2016). Optimization of woven fabric parameters for ultraviolet radiation protection and comfort using artificial neural network and genetic algorithm. *Neural Computing and Applications*, 27, 2567-2576.
- Majumdar, P. K., & Majumdar, A. (2004). Predicting the breaking elongation of ring spun cotton yarns using mathematical, statistical, and artificial neural network models. *Textile Research Journal*, 74(7), 652-655.
- Maleki, M. (2011). Artificial neural network prosperities in textile applications. *artificial neural networks T industrial and control engineering applications*, 35.
- Malik, S. A., Farooq, A., Gereke, T., & Cherif, C. (2016). Prediction of blended yarn evenness and tensile properties by using artificial neural network and multiple linear regression. *Autex Research Journal*, 16(2), 43-50.
- Malik, S. A., Gereke, T., Farooq, A., Aibibu, D., & Cherif, C. (2018). Prediction of yarn crimp in PES multifilament woven barrier fabrics using artificial neural network. *The Journal of The Textile Institute*, 109(7), 942-951.
- Mandal, S., Mazumder, N. U. S., Agnew, R. J., Grover, I. B., Song, G., & Li, R. (2021). Using artificial neural network modeling to analyze the thermal protective and thermo-physiological

- comfort performance of textile fabrics used in oilfield workers' clothing. *International Journal of Environmental Research and Public Health*, 18(13), 6991.
- McCarthy, J., Minsky, M. L., Rochester, N., & Shannon, C. E. (2006). A Proposal for the Dartmouth Summer Research Project on Artificial Intelligence, August 31, 1955. *AI Magazine*, 27(4 SE-Articles), 12. <https://doi.org/10.1609/aimag.v27i4.1904>
- Mishra, S. (2015). Prediction of yarn strength utilization in cotton woven fabrics using artificial neural network. *Journal of The Institution of Engineers (India): Series E*, 96, 151-157.
- Mohapatra, S. (2019) Critical Review of literature and development of a framework for application of artificial intelligence in business, *Int. J. Enterprise Network Management*, Vol. 10, No. 2, 176-185
- Mohapatra, S., Kumar, A. and Mohapatra, S. (2018). From a literature review to a conceptual framework for affordable quality healthcare service using internet of things (IOT) network, *International Journal of Enterprise Network Management*, Inderscience Enterprises Ltd.
- Nabiyev, V. V. (2012). *Yapay zekâ: insan-bilgisayar etkileşimi*. Seçkin Yayıncılık.
- Nateri, A. S., Ebrahimi, F., & Sadeghzade, N. (2014). Evaluation of yarn defects by image processing technique. *Optik*, 125(20), 5998-6002.
- Nateri, A. S., Ebrahimi, F., & Sadeghzade, N. (2014). Evaluation of yarn defects by image processing technique. *Optik*, 125(20), 5998-6002.
- Noor, A., Saeed, M. A., Ullah, T., Uddin, Z., & Ullah Khan, R. M. W. (2022). A review of artificial intelligence applications in apparel industry. *The Journal of The Textile Institute*, 113(3), 505-514.
- Ogulata, S. N., Sahin, C., Ogulata, R. T., & Balci, O. (2006). The prediction of elongation and recovery of woven bi-stretch fabric using artificial neural network and linear regression models. *Fibres & Textiles in Eastern Europe*, 14(2), 56.
- Önder, H. H. (2003). Uzaktan Eğitimde Bilgisayar Kullanımı ve Uzman Sistemler. *TOJET: The Turkish Online Journal of Educational Technology*, 2(3).
- Öztürk, K., & Ergin, M. Ş. (2018). Yapay Sinir Ağları ve Yapay Zekâ'ya Genel Bir Bakış. *Journal*, 6(2), 25-36.
- Pupillo, M. (2019). Artificial Intelligence and the Fashion Industry (Bachelor's Degree Thesis, Universit of Luiss). Luiss. <http://tesi.luiss.it/25378/>
- Semnani, D., Latifi, M., Tehran, M. A., Pourdeyhimi, B., & Merati, A. A. (2006). Grading of yarn appearance using image analysis and an artificial intelligence technique. *Textile research journal*, 76(3), 187-196.
- She, F. H., Kong, L. X., Nahavandi, S., & Kouzani, A. Z. (2002). Intelligent animal fiber classification with artificial neural networks. *Textile research journal*, 72(7), 594-600.
- Sikka, M. P., Sarkar, A., & Garg, S. (2022). Artificial intelligence (AI) in textile industry operational modernization. *Research Journal of Textile and Apparel*.
- Sparavigna, A. C. (2017). Image Segmentation Applied to the Analysis of Fabric Textures. *Philica*.
- Stylios, G., Sotomi, O. J., Zhu, R., Xu, Y. M., & Deacon, R. (1995). The mechatronic principles for intelligent sewing environments. *The Science of Intelligent Machines* An International Journal, 5(2-3), 309-319. ScienceDirect.
- Uzun Bayar, I. (2023). *Yapay sinir ağları destekli etkinlik ölçümü: veri zarflama analizi üzerine uygulamalar*. Hacettepe Üniversitesi.
- Üreyen, M. E., & Gürkan, P. (2008). Comparison of artificial neural network and linear regression models for prediction of ring spun yarn properties. I. Prediction of yarn tensile properties. *Fibers and Polymers*, 9, 87-91.

- Xiao, Q., Wang, R., Zhang, S., Li, D., Sun, H., & Wang, L. (2020). Prediction of pilling of polyester-cotton blended woven fabric using artificial neural network models. *Journal of Engineered Fibers and Fabrics*, 15, 1558925019900152.
- Xu, B., Dong, B., & Chen, Y. (2007). Neural network technique for fiber image recognition. *Journal of industrial textiles*, 36(4), 329-336.
- Wong, W. K., Leung, S. Y. S., & Au, K. F. (2005). Real-time GA-based rescheduling approach for the pre-sewing stage of an apparel manufacturing process. *International Journal of Advanced Manufacturing Technology*, 25.
- Yu, Y., Hui, C. L., Choi, T. M., & Au, R. (2010). Intelligent fabric hand prediction system with fuzzy neural network. *IEEE Transactions on Systems, Man, and Cybernetics, Part C (Applications and Reviews)*, 40(6), 619-629.
- Zeng, Y. C., Wang, K. F., & Yu, C. W. (2004). Predicting the tensile properties of air-jet spun yarns. *Textile Research Journal*, 74(8), 689-694.
- Zeng, X., Ge, X., & Bruniaux, P. (2008). Developing an intelligent system for supporting fashion design decisions. In *Computational intelligence in decision and control*. 1141-1146.

KAYNAKÇA

- AI Exploration, (2023). <https://aix.web.tr/en/yapay-zekâ-hangi-sektorlerde-kullanilir> (Erişim Tarihi: 20.05.2023).
- Anderson, J. L., Coveyduc, J. L. (2020). *Artificial Intelligence for Business: A Roadmap for getting started with AI*. John Wiley ve Sons.
- Chernov, A., Chernova, V. (2019). *Artificial Intelligence In Managemnet: Challenges and Opportunities*. *Economic and Social Development: Book of Proceedings*, pp. 133-140.
- Coeckelbergh, M. (2020). *AI ethics*. Mit Press.
- Fontaine, T., McCarthy, B., Saleh, T. (2019). *Building the AI-powered organization*. *Harvard Business Review*, 97 (4), pp. 62-73.
- Gür Y. E., Ayden C. ve Yücel A. “Yapay Zekâ Alanındaki Gelişmelerin İnsan Kaynakları Yönetimine Etkisi”, Fırat Üniversitesi, İİBF Uluslararası İktisadi ve İdari Bilimler Dergisi Cilt:3, Sayı:2, 2019.
- Mohammad, S. J., Hamad, A. K., Borgi, H., Thu, P. A., Sial, M. S., Alhadidi, A. A. (2020). *How artificial intelligence changes the future of accounting industry*. *International Journal of Economics and Business Administration*, 8 (3), pp. 478-488.
- Petrin, M. (2019). *Corporate Management in the Age of AI*. *Colum. Bus. L. Rev.*, 965.
- Raisch, S., Krakowski, S. (2021). *Artificial intelligence and management: The automation-augmentation paradox*. *Academy of management review*, 46 (1), pp. 192-210.
- Tiftik C., “İnsan Kaynakları Yönetiminde Yapay Zekâ Teknolojileri ve Uygulamaları”, *IBAD Sosyal Bilimler Dergisi*, 2021, 9, s. 374-390.
- Ünal A. ve Kılınç İ., “Yapay Zekâ İşletme Yönetimi İlişkisi Üzerine Bir Değerlendirme”, *Yönetim Bilişim Sistemleri Dergisi*, Cilt: 6, Sayı:1, Yıl:2020, s. 51-78.

KAYNAKÇA

- [1] Cover, R. (2015). *Digital identities: Creating and communicating the online self*. Academic Press.
- [2] McWaters, R. (2016). A Blueprint for Digital Identity. In *World Economic Forum* (p. 47).
- [3] Shrier, D., Wu, W., Pentland, A. (2016). Blockchain & infrastructure (identity, data security). *Massachusetts Institute of Technology-Connection Science*, 1(3), 1-19.
- [4] Kavut, S. (2020). Kimliğin dönüşümü: Dijital kimlikler. *Selçuk İletişim*, 13(2), 987-1008.
- [5] Liem, H. D., Minh, N. D., Trung, N. B., Duc, H. T., Hiep, P. H., Dung, D. V., & Vu, D. H. (2018, November). Fvi: An end-to-end vietnamese identification card detection and recognition in images. In *2018 5th NAFOSTED Conference on Information and Computer Science (NICS)* (pp. 338-340). IEEE.
- [6] Tamirat, C. (2023). *Customers Identity Card Data Detection and Recognition Using Image Processing* (Doctoral dissertation, St. Mary's University).
- [7] Zhu, J., Ma, H., Feng, J., Dai, L. (2018, April). ID card number detection algorithm based on convolutional neural network. In *AIP Conference Proceedings* (Vol. 1955, No. 1, p. 040124). AIP Publishing LLC.
- [8] Montella, R., Petrosino, A., Santopietro, V. (2017). Whoareyou (way): A mobile cuda powered picture id card recognition system. In *New Trends in Image Analysis and Processing-ICIAP 2017: ICIAP International Workshops, WBICV, SSPandBE, 3AS, RGBD, NIVAR, IWBAAS, and MADiMa 2017, Catania, Italy, September 11-15, 2017, Revised Selected Papers 19* (pp. 375-382). Springer International Publishing.
- [9] Xu, J., Wu, X. (2018, December). A system to localize and recognize texts in Oriented ID card images. In *2018 IEEE International Conference on Progress in Informatics and Computing (PIC)* (pp. 149-153). IEEE.
- [10] Cai, S., Wen, J., Xu, H., Chen, S., Ming, Z. (2017). Bank card and ID card number recognition in Android financial APP. In *Smart Computing and Communication: First International Conference, SmartCom 2016, Shenzhen, China, December 17-19, 2016, Proceedings 1* (pp. 205-213). Springer International Publishing.
- [11] Wang, J., Wu, R., Zhang, S. (2021). Robust Recognition of Chinese Text from Cellphone-acquired Low-quality Identity Card Images Using Convolutional Recurrent Neural Network. *Sensors and Materials*, 33(4), 1187-1198.
- [12] Nguyen-Trong, K. (2022). An End-to-End Method to Extract Information from Vietnamese ID Card Images. *International Journal of Advanced Computer Science and Applications*, 13(3).
- [13] Rusli, F. M., Adhiguna, K. A., Irawan, H. (2021, August). Indonesian id card extractor using optical character recognition and natural language post-processing. In *2021 9th International Conference on Information and Communication Technology (ICOICT)* (pp. 621-626). IEEE.
- [14] Shaaban, A., Hussein, A., Shokry, E., Alaa-Eldin, O., Rashwan, M., & Barhamtoshy, H. (2014). ID Card Recognition Based on ArabicOCR System. *The Egyptian Journal of Language Engineering*, 1(2), 35-49.
- [15] Satyawan, W., Pratama, M. O., Jannati, R., Muhammad, G., Fajar, B., Hamzah, H., ..., Kristian, K. (2019, June). Citizen id card detection using image processing and optical character recognition. In *Journal of Physics: Conference Series* (Vol. 1235, No. 1, p. 012049). IOP Publishing.
- [16] Ryan, M., Hanafiah, N. (2015). An examination of character recognition on ID card using template matching approach. *Procedia Computer Science*, 59, 520-529.

- [17] Ning, M. (2016, August). Id card number identification based on artificial neural network. In 2016 International Conference on Robots & Intelligent System (ICRIS) (pp. 207-212). IEEE.
- [18] Ge, J., Fang, Z., Tao, Q. (2020, June). Bank card number recognition based on deep learning. In 2020 IEEE 4th Information Technology, Networking, Electronic and Automation Control Conference (ITNEC) (Vol. 1, pp. 863-867). IEEE.
- [19] Karahan, Ç., Tüfekci, A. (2020). Blokzincir teknolojisinin dijital kimlik yönetiminde kullanımı: bir sistematik haritalama çalışması. *Politeknik Dergisi*, 23(2), 483-496.
- [20] Aydın, M. (2019). Blok zincir altyapısı kullanılarak dijital kimlik doğrulama (Master's thesis, Maltepe Üniversitesi, Fen Bilimleri Enstitüsü).
- [21] Flynn, M. J., Badano, A. (1999). Image quality degradation by light scattering in display devices. *Journal of Digital Imaging*, 12(2), 50.
- [22] Atabaş, H. (2018). Blok Zinciri Teknolojisi. CERES YAYINLARI.
- [23] Kovalev, V., Kalinovskiy, A., Kovalev, S. (2016). Deep learning with theano, torch, caffe, tensorflow, and deeplearning4j: Which one is the best in speed and accuracy?
- [24] Lewis, J. R., Sauro, J. (2021). Usability and user experience: Design and evaluation. *Handbook of Human Factors and Ergonomics*, 972-1015.
- [25] Graux, H. (2013). Moving towards a comprehensive legal framework for electronic identification as a trust service in the European Union. *J. Int't Com. L. & Tech.*, 8, 110.
- [26] Tolba, A. S., El-Baz, A. H., El-Harby, A. A. (2006). Face recognition: A literature review. *International Journal of Signal Processing*, 2(2), 88-103.
- [27] Guyon, I., Elisseeff, A. (2006). An introduction to feature extraction. *Feature extraction: foundations and applications*, 1-25.
- [28] Tareen, S. A. K., Saleem, Z. (2018, March). A comparative analysis of sift, surf, kaze, akaze, orb, and brisk. In 2018 International conference on computing, mathematics and engineering technologies (iCoMET) (pp. 1-10). IEEE.
- [29] Mahesh, B. (2020). Machine learning algorithms-a review. *International Journal of Science and Research (IJSR)*, 9, 381-386.
- [30] Guo, Y., Liu, Y., Oerlemans, A., Lao, S., Wu, S., Lew, M. S. (2016). Deep learning for visual understanding: A review. *Neurocomputing*, 187, 27-48.

KAYNAKÇA

- [1] H. Çamurcu, "Dünya Nüfus Artışı Ve Getirdiği Sorunlar," *Balıkesir Üniversitesi Sosyal Bilimler Enstitüsü Dergisi*, vol. 8, no. 13, pp. 87-105, 2005.
- [2] J. Cleland, "World population growth; past, present and future," *Environmental and Resource Economics*, vol. 55, pp. 543-554, 2013.
- [3] Ö. C. Eskicioğlu, A. T. Sarızeybek, A. H. Işık, and S. Melenli, "HAYVANCILIKTA GÖRÜNTÜ İŞLEME ve YAPAY ZEKÂ," *YAPAY ZEKÂNIN DEĞİŞTİRDİĞİ DİNAMİKLER*, p. 35, 2022.
- [4] E. Parliament. "What is artificial intelligence and how is it used?" <https://www.europarl.europa.eu/news/en/headlines/society/20200827STO85804/what-is-artificial-intelligence-and-how-is-it-used> (accessed February 12, 2023).
- [5] M. Shinozuka and B. Mansouri, "Synthetic aperture radar and remote sensing technologies for structural health monitoring of civil infrastructure systems," in *Structural health monitoring of civil infrastructure systems*: Elsevier, 2009, pp. 113-151.
- [6] S. Jog and M. Dixit, "Supervised classification of satellite images," in *2016 Conference on Advances in Signal Processing (CASP)*, 2016: IEEE, pp. 93-98.
- [7] A. Olaode, G. Naghdy, and C. Todd, "Unsupervised classification of images: a review," *International Journal of Image Processing*, vol. 8, no. 5, pp. 325-342, 2014.
- [8] V. Kaya, İ. Akgül, and Ö. Z. TANIR, "IsVoNet8: A Proposed Deep Learning Model for Classification of Some Fish Species," *Journal of Agricultural Sciences (Tarım Bilimleri Dergisi)*, vol. 29, no. 1, pp. 298-307, 2023.
- [9] M. Paraschiv *et al.*, "Classification of Underwater Fish Images and Videos via Very Small Convolutional Neural Networks," *Journal of Marine Science and Engineering*, vol. 10, no. 6, p. 736, 2022.
- [10] N. P. Desai, M. F. Baluch, A. Makrariya, and R. MusheerAziz, "Image processing model with deep learning approach for fish species classification," *Turkish Journal of Computer and Mathematics Education (TURCOMAT)*, vol. 13, no. 1, pp. 85-99, 2022.
- [11] U. A. Badawi, "Fish classification using extraction of appropriate feature set," *International Journal of Electrical & Computer Engineering (2088-8708)*, vol. 12, no. 3, 2022.
- [12] H. S. Chhabra, A. K. Srivastava, and R. Nijhawan, "A hybrid deep learning approach for automatic fish classification," in *Proceedings of ICETIT 2019: Emerging Trends in Information Technology*, 2020: Springer, pp. 427-436.
- [13] J. Ahn, Y. Nishida, K. Ishii, and T. Ura, "A sea creatures classification method using convolutional neural networks," in *2018 18th International Conference on Control, Automation and Systems (ICCAS)*, 2018: IEEE, pp. 420-423.
- [14] M. N. Rachmatullah and I. Supriana, "Low resolution image fish classification using convolutional neural network," in *2018 5th International Conference on Advanced Informatics: Concept Theory and Applications (ICAICTA)*, 2018: IEEE, pp. 78-83.
- [15] S. A. Siddiqui *et al.*, "Automatic fish species classification in underwater videos: exploiting pre-trained deep neural network models to compensate for limited labelled data," *ICES Journal of Marine Science*, vol. 75, no. 1, pp. 374-389, 2018.
- [16] S. Ogunlana, O. Olabode, S. Oluwadare, and G. Iwasokun, "Fish classification using support vector machine," *African Journal of Computing & ICT*, vol. 8, no. 2, pp. 75-82, 2015.
- [17] D. Mushfieldt, M. Ghaziasgar, and J. Connan, "Fish identification system," in *Proceedings of South African Telecommunication Networks and Applications Conference (SATNAC 2012)*, 2012, pp. 231-236.

- [18] W. Hechun and Z. Xiaohong, "Survey of deep learning based object detection," in *Proceedings of the 2nd International Conference on Big Data Technologies*, 2019, pp. 149-153.
- [19] J. Li, C. Liu, X. Lu, and B. Wu, "CME-YOLOv5: An Efficient Object Detection Network for Densely Spaced Fish and Small Targets," *Water*, vol. 14, no. 15, p. 2412, 2022.
- [20] Z. Zhao, Y. Liu, X. Sun, J. Liu, X. Yang, and C. Zhou, "Composited FishNet: Fish detection and species recognition from low-quality underwater videos," *IEEE Transactions on Image Processing*, vol. 30, pp. 4719-4734, 2021.
- [21] T.-S. Pan, H.-C. Huang, J.-C. Lee, and C.-H. Chen, "Multi-scale ResNet for real-time underwater object detection," *Signal, Image and Video Processing*, vol. 15, pp. 941-949, 2021.
- [22] K. Cai, X. Miao, W. Wang, H. Pang, Y. Liu, and J. Song, "A modified YOLOv3 model for fish detection based on MobileNetv1 as backbone," *Aquacultural Engineering*, vol. 91, p. 102117, 2020.
- [23] A. Jalal, A. Salman, A. Mian, M. Shortis, and F. Shafait, "Fish detection and species classification in underwater environments using deep learning with temporal information," *Ecological Informatics*, vol. 57, p. 101088, 2020.
- [24] M. Sung, S.-C. Yu, and Y. Girdhar, "Vision based real-time fish detection using convolutional neural network," in *OCEANS 2017-Aberdeen*, 2017: IEEE, pp. 1-6.
- [25] X. Li, Y. Tang, and T. Gao, "Deep but lightweight neural networks for fish detection," in *OCEANS 2017-Aberdeen*, 2017: IEEE, pp. 1-5.
- [26] B. Lin *et al.*, "Feasibility Research on Fish Pose Estimation Based on Rotating Box Object Detection," *Fishes*, vol. 6, no. 4, p. 65, 2021.
- [27] H. Habe, Y. Takeuchi, K. Terayama, and M.-a. Sakagami, "Pose Estimation of Swimming Fish Using NACA Airfoil Model for Collective Behavior Analysis," *Journal of Robotics and Mechatronics*, vol. 33, no. 3, pp. 547-555, 2021.
- [28] G. Wang, A. Muhammad, C. Liu, L. Du, and D. Li, "Automatic recognition of fish behavior with a fusion of RGB and optical flow data based on deep learning," *Animals*, vol. 11, no. 10, p. 2774, 2021.
- [29] L. Chen and X. Yin, "Recognition method of abnormal behavior of marine fish swarm based on in-depth learning network model," *Journal of Web Engineering*, pp. 575-596-575-596, 2021.
- [30] C. Xu, L. N. Govindarajan, Y. Zhang, and L. Cheng, "Lie-x: Depth image based articulated object pose estimation, tracking, and action recognition on lie groups," *International Journal of Computer Vision*, vol. 123, pp. 454-478, 2017.

MODERN SAĞLIK YÖNETİMİNDE TEMEL KONULAR

Editörler

Dr. Öğr. Üyesi Sait SÖYLER

Dr. Öğr. Üyesi Dođancan ÇAVMAK

EĞİTİM
yayınevi

MODERN SAĞLIK YÖNETİMİNDE TEMEL KONULAR

Editörler: Dr. Öğr. Üyesi Sait Söyler, Dr. Öğr. Üyesi Doğançan Çavmak

Genel Yayın Yönetmeni: Yusuf Ziya Aydoğan (yza@egitimyayinevi.com)

Genel Yayın Koordinatörü: Yusuf Yavuz (yusufyavuz@egitimyayinevi.com)

Sayfa Tasarımı: Kübra Konca Nam

Kapak Tasarımı: Eğitim Yayınevi Grafik Birimi

T.C. Kültür ve Turizm Bakanlığı

Yayıncı Sertifika No: 47830

ISBN: 978-625-6613-25-6

1. Baskı, Kasım 2023

Baskı Cilt

Repro Bir Matbaacılık

İvedik OSB Matbaacılar Sitesi 1514 Cad. No: 23-25 Yenimahalle/Ankara

Matbaa Sertifika No: 47381

Kütüphane Kimlik Kartı

MODERN SAĞLIK YÖNETİMİNDE TEMEL KONULAR

Editörler: Dr. Öğr. Üyesi Sait Söyler, Dr. Öğr. Üyesi Doğançan Çavmak

202 s., 160x240 mm

Kaynakça var, dizin yok.

ISBN: 978-625-6613-25-6

Copyright © Bu kitabın Türkiye'deki her türlü yayın hakkı Eğitim Yayınevi'ne aittir. Bütün hakları saklıdır. Kitabın tamamı veya bir kısmı 5846 sayılı yasanın hükümlerine göre kitabı yayımlayan firmanın ve yazarlarının önceden izni olmadan elektronik/mekanik yolla, fotokopi yoluyla ya da herhangi bir kayıt sistemi ile çoğaltılamaz, yayımlanamaz.

EĞİTİM

yayınevi

Yayınevi Türkiye Ofis: İstanbul: Eğitim Yayınevi Tic. Ltd. Şti., Atakent mah.

Yasemen sok. No: 4/B, Ümraniye, İstanbul, Türkiye

Konya: Eğitim Yayınevi Tic. Ltd. Şti., Fevzi Çakmak Mah. 10721 Sok. B Blok,

No: 16/B, Safakent, Karatay, Konya, Türkiye

+90 332 351 92 85, +90 533 151 50 42, 0 332 502 50 42

bilgi@egitimyayinevi.com

Yayınevi Amerika Ofis: New York: Egitim Publishing Group, Inc.

P.O. Box 768/Armonk, New York, 10504-0768, United States of America

americaoffice@egitimyayinevi.com

Lojistik ve Sevkiyat Merkezi: Kitapmatik Lojistik ve Sevkiyat Merkezi, Fevzi Çakmak Mah.

10721 Sok. B Blok, No: 16/B, Safakent, Karatay, Konya, Türkiye

sevkiyat@egitimyayinevi.com

Kitabevi Şubesi: Eğitim Kitabevi, Şükran mah. Rampalı 121, Meram, Konya, Türkiye

+90 332 499 90 00

bilgi@egitimkitabevi.com

İnternet Satış: www.kitapmatik.com.tr

+90 537 512 43 00

bilgi@kitapmatik.com.tr



sürdürülebilirlikte yeşil hastane konsepti öne çıkan kavramlardan biridir. Yeşil binalar enerji tüketimini azaltır, doğal kaynakların verimli kullanılmasını sağlar, doğayla bütünleşmeye yardımcı olur ve insan sağlığını korur (Konakoğlu ve Kurak Açıcı, 2021). Binalarda sürdürülebilir ilkeler, çalışanların koşullarını ve üretkenliğini iyileştirebilir, enerji, su ve malzeme verimliliğini artırabilir, maliyetleri ve çevresel riskleri azaltabilir (Howard, 2003). Sağlık sistemlerinde sürdürülebilirliğin yaygınlaştırılması için hükümetlere ve yöneticilere önemli görevler düşmektedir. Bu noktada hükümetler sürdürülebilirlik adına yasa ve yönetmelik çıkarmalı yöneticiler ise kurumlarda bu yasaların uygulanmasını denetlemelidir.

KAYNAKÇA

- Abzari, M., Safari Shad, F., Abedi Sharbiyani, A. A., Parvareshi Morad, A. (2013). Studying the effect of green marketing mix on market share increase. *European Online Journal of Natural and Social Sciences: Proceedings*, 2(3 (s)), pp-641.
- Alajlan, A., Baslyman, M. (2023). Toward a Comprehensive Understanding and Evaluation of the Sustainability of E-Health Solutions. *Applied Sciences*, 13(9), 5811.
- AlJaberi, O. A., Hussain, M., Drake, P. R. (2017). A framework for measuring sustainability in healthcare systems. *International journal of healthcare management*.
- Alkaabi, A., Aljaradin, M. (2022). Green Hospitals for the Future of Healthcare: A Review. *Al-Kitab Journal for Pure Sciences*, 6(2), 31-45.
- Bañon Gomis, A. J., Guillén Parra, M., Hoffman, W. M., McNulty, R. E. (2011). Rethinking the concept of sustainability. *Business and Society Review*, 116(2), 171-191.
- Bardakçı, P. K., & Yılmaz, M. A. (2022). Sürdürülebilirlik ve Sağlık. *Climate and Health Journal*, 2(3), 48-54.
- Baytaş, V., Aydın, G. Ç. (2022). Sağlık Kurumlarında Çevreye Duyarlı Politikalar: Yeşil Hastane Örnekleri. *Ekonomi Maliye İşletme Dergisi*, 5(2), 336-356.
- Berniak-Woźny, J., Rataj, M. (2023). Towards Green and Sustainable Healthcare: A Literature Review and Research Agenda for Green Leadership in the Healthcare Sector. *International Journal of Environmental Research and Public Health*, 20(2), 908.
- Buffoli, M., Capolongo, S., Bottero, M., Cavagliato, E., Speranza, S., Volpatti, L. (2013). Sustainable Healthcare: how to assess and improve healthcare structures' sustainability. *Ann Ig*, 25(5), 411-8.
- Coiera, E., Hovenga, E. S. (2007). Building a sustainable health system. *Yearbook of medical informatics*, 16(01), 11-18.
- Crisp, N. (2017). What would a sustainable health and care system look like?. *BMJ*, 358.
- Çelik, E. (2009). Yeşil bina sertifika sistemlerinin incelenmesi Türkiye'de uygulanabilirliklerinin değerlendirilmesi, Yüksek Lisans Tezi, İstanbul Teknik Üniversitesi, Fen Bilimleri Enstitüsü, İstanbul.
- Danilov, A., Benuzh, A., Yeye, O., Compaore, S., Rud, N. (2020). Design of healthcare structures by green standards. In E3S Web of Conferences (Vol. 164, p. 05002). EDP Sciences.
- Das, B., Gayen, P., Sen, S. (2023). Lifestyle of Health and Sustainability (LOHAS): A Comparative Study on Undergraduate Students.
- Dhillon, V. S., Kaur, D. (2015). Green hospital and climate change: Their interrelationship and the way forward. *Journal of clinical and diagnostic research: JCDR*, 9(12), LE01.

- Faezipour, M., Ferreira, S. (2011). Applying systems thinking to assess sustainability in healthcare system of systems. *International Journal of System of Systems Engineering*, 2(4), 290-308.
- Fischer, M. (2014). Fit for the future? A new approach in the debate about what makes healthcare systems really sustainable. *Sustainability*, 7(1), 294-312.
- Gelişen, G., Güzelkokar, O. (2019). Mevcut yapıların sürdürülebilir yeşil binalara dönüştürülmesi. *Ulusal Çevre Bilimleri Araştırma Dergisi*, 2(2), 76-90.
- Godbole, N. S., Lamb, J. (2018). Research into making healthcare green with cloud, green IT, and data science to reduce healthcare costs and combat climate change. In 2018 9th IEEE Annual Ubiquitous Computing, Electronics & Mobile Communication Conference (UEMCON) (pp. 189-195). IEEE.
- Hensher, M., McGain, F. (2020). Health Care Sustainability Metrics: Building A Safer, Low-Carbon Health System: Commentary examines how to build a safer, low-carbon health system. *Health Affairs*, 39(12), 2080-2087.
- Howard, J.L. (2003) Federal Commitment to Green Building: Experiences and Expectations. Office of Federal Environmental Executive (US), Washington DC, 89 p.
- Karaca, P. Ö., Atılğan, E., Zekioglu, A. (2018). Sağlık Hizmetlerinde Sürdürülebilirlik Bağlamında İnovatif Bir Uygulama: Yeşil Hastaneler. *Ejovoc (Electronic Journal of Vocational Colleges)*, 8(2), 77-87.
- Konakoğlu, Z. N., Kurak, F. (2021). Assessment of green hospital criteria: Case of Trabzon. *Social Mentality and Researcher Thinkers Journal*, 7, 3512-3522.
- Kruk, M. E., Gage, A. D., Arsenault, C., Jordan, K., Leslie, H. H., Roder-DeWan, S., Pate, M. (2018). High-quality health systems in the Sustainable Development Goals era: time for a revolution. *The Lancet global health*, 6(11), e1196-e1252.
- Kumari, S., Kumar, R. (2020). Green hospital-A necessity and not option. *Journal of Management Research and Analysis*, 7(2), 46-51.
- Lenzen, M., Malik, A., Li, M., Fry, J., Weisz, H., Pichler, P. P., Pencheon, D. (2020). The environmental footprint of health care: a global assessment. *The Lancet Planetary Health*, 4(7), e271-e279.
- Machado, C. M., Scavarda, A., Kipper, L. M., Santa, R., Ferrer, M. A. (2015). Sustainability at the Healthcare Organizations: an Analysis of the Impact on the Environment, Society, and Economy. *Chemical Engineering Transactions*, 45, 727-732.
- Molero, A., Calabrò, M., Vignes, M., Gouget, B., Gruson, D. (2021). Sustainability in healthcare: perspectives and reflections regarding laboratory medicine. *Annals of laboratory medicine*, 41(2), 139-144.
- Morell-Santandreu, O., Santandreu-Mascarell, C., García-Sabater, J. (2020). Sustainability and kaizen: business model trends in healthcare. *Sustainability*, 12(24), 10622.
- Mostepaniuk, A., Akalin, T., Parish, M. R. (2023). Practices Pursuing the Sustainability of A Healthcare Organization: A Systematic Review. *Sustainability*, 15(3), 2353.
- Özer, Ö., Yıldırım, H.H. (2016). Türkiye Sağlık Sisteminin Sürdürülebilirliğine Yönelik Bir Uygulama-An Application About Financial Sustainability of Turkey Health System. *Mehmet Akif Ersoy Üniversitesi Sosyal Bilimler Enstitüsü Dergisi*, 8(16), 149-161.
- Sahamir, S. R., Zakaria, R. (2014). Green assessment criteria for public hospital building development in Malaysia. *Procedia Environmental Sciences*, 20, 106-115.
- Shigayeva, A., Coker, R. J. (2015). Communicable disease control programmes and health systems: an analytical approach to sustainability. *Health Policy and Planning*, 30(3), 368-385.
- Soysal, A. (2014). Sağlık sektöründe çevre duyarlılığı: Yeşil hastane uygulamaları özelinde bir değerlendirme. In 2nd International Symposium on Environment and Morality. Sempozyum Kitabı (pp. 683-693).

- Tamer,G.(2018). Sağlık Kuruluşlarında Sürdürülebilirlik; Özel Sağlık Kuruluşlarında Bir Araştırma. *Sağlık Bilimleri Örnek Araştırmalar*.
- Terekli, G., Özkan, O., Bayın, G. (2013). Çevre dostu hastaneler: Hastaneden yeşil hastaneye. *Ankara Sağlık Hizmetleri Dergisi*, 12(2), 37-54.
- Tıraş, H. H. (2012). Sürdürülebilir Kalkınma ve Çevre: Teorik bir İnceleme. *Kahramanmaraş Sütçü İmam Üniversitesi İktisadi ve İdari Bilimler Fakültesi Dergisi*, 2(2), 57-73.
- Tiftik, C. (2022). Sağlık Sektörü İşletmelerinde Sürdürülebilirlik: Sistemik Derleme Çalışması. *Düzce Üniversitesi Sosyal Bilimler Dergisi*, 12(1), 404-426.
- Wilburn, S., Jharia, I., Prabhakaran, P. (2021). Sustainable procurement in healthcare. *Climate Change and the Health Sector*, 183-191.
- Yavuz, V.A.(2010). Sürdürülebilirlik kavramı ve işletmeler açısından sürdürülebilir üretim stratejileri/concept of sustainability and sustainable production strategies for business practices. *Mustafa Kemal Üniversitesi Sosyal Bilimler Enstitüsü Dergisi*, 7(14), 63-86.

Günümüzde sağlanan finansmanın, mekanizmasının ne olduğu veya fon kaynağının kimler olduğuna bakılmaksızın bir kamu birikimi olduğu inancı ve dolayısıyla kaynakların daha sürdürülebilir bir anlayış ile sağlanması ve kullanılması gerektiği fikri yaygınlaşmaktadır. Birçok ülkede, koruyucu sağlık hizmetlerinin organizasyon düzeyi iyileştirilmekte böylece sağlanan finansmanın ihtiyaç duyulan alanlara daha kolay transfer edilebilmesinin sağlanacağına inanılmaktadır. Yine aynı amaç doğrultusunda, toplanan finansmanın artık yaratılan değere göre tahsis edilmesine yönelik gelişmeler de yaşanmaktadır. Değer temelli sağlık hizmetleri anlayışında, geri ödemelerin maliyet başına yaratılan fayda gibi daha somut ve çıktıya yönelik kriterler ile yapılmasına yönelik çalışmalar olduğu görülmektedir. Günümüzde klinik kalite ile geri ödeme kavramları artık daha sık birlikte kullanılır hale gelmektedir. Tüm bu hususlar, sağlık hizmetlerinde finansman konusunun gelecekte de önemini koruyacağına ve bu alanda sürdürülebilirlik arayışının devam edeceğine işaret etmektedir.

KAYNAKÇA

- Akgüç, Ö. (2013). Finansal Yönetim, Avcıol Yayınları, 9. Baskı, İstanbul.
- Bhattacharya, J., Hyde, T., Tu, P. (2021). Sağlık Ekonomisi. Çev.Ed. Çağdaş Erkan Akyürek İçinde, Sağlık Politikası Açmazı: Çeviren: Ezgi Arslan Özdemir. Nobel.
- Böhm, K. (2012). Classifying OECD healthcare systems: a deductive approach.
- Brealy, R.A., Stewart, B., Myers, S.C., Marcus, A.J. (2007). İşletme Finansının Temelleri. McGraw Hill-Literatür Ortak Yayını.
- Tikkanen, R., Osborn, R., Mossialos, E., Djordjevic, A., Wharton, G. (2020). International Profiles of Health Care Systems. The Common Wealth Fund (https://www.commonwealthfund.org/sites/default/files/2020-12/International_Profiles_of_Health_Care_Systems_Dec2020.pdf),
- Drouin, A. (2007). Methods of financing health care: A rational use of financing mechanisms to achieve universal coverage. *Technical Commission on Statistical, Actuarial and Financial Studies*.
- Gapenski, L.C. (2007). Understanding Healthcare Financial Management. Fifth Edition, AUPHA.
- Gapenski, L.C. (2009). Fundamentals of Healthcare Finance. AUPHA
- Jegers, M., Kesteloot, K., De Graeve, D., Gilles, W. (2002). A typology for provider payment systems in health care. *Health policy*, 60(3), 255-273.
- Kutzin, J., Witter, S., Jowett, M., Bayarsaikhan, D. (2017). *Developing a national health financing strategy: a reference guide*. World Health Organization.
- Mossialos, E., Dixon, A. (2002). Funding health care: an introduction. *Funding health care: options for Europe*, 1, 30.
- Özsarı, H. (2018). Değer Temelli Yönetim Anlayışının Sağlık Yönetimindeki Yeri. *Sağlıkta Kalite ve Akreditasyon Dergisi*, 1(2), 6-9.
- Roemer, M. I. (1993). National health systems throughout the world. *Annual Review of Public Health*, 14(1), 335-353.
- SB (2022a). Sağlık İstatistikleri Yıllığı 2021. Sağlık Bilgi Sistemleri Genel Müdürlüğü
- SB (2022b). <https://khgmfinansalanalizdb.saglik.gov.tr/TR-93840/faturalandirma-usul-ve-esaslari-el-kitabi.html>

- SGK. https://www.sgk.gov.tr/Download/DownloadFileStatics?f=GSS_Sistemi_Kitabi_TR.pdf&d=YAYINLARIMIZ
- Söyler, S., Çavmak, D. (2023). An Evaluation of Access to Healthcare Services in Türkiye. *Aurum Journal of Health Sciences*, 5(2), 69-76.
- Şenol, O. (2022). Tamamlayıcı Sağlık Sigortası. İçinde: Sağlık Sigortacılığı. Editörler: Fatih Şantaş, Gülcan Şantaş. Nobel.
- Walsher, K., Smith, J. (Eds.). (2011). *Healthcare management*. McGraw-Hill Education (UK).
- WHO (2010). The World Health Report- Health Systems Financing The path to universal coverage WHO Library Cataloguing-in-Publication Data
- WHO (2017a). <https://www.who.int/news/item/13-12-2017-world-bank-and-who-half-the-world-lacks-access-to-essential-health-services-100-million-still-pushed-into-extreme-poverty-because-of-health-expenses>
- WHO (2017b). Provider payment methods and UHC technical brief strategic purchasing for UHC. (https://iris.who.int/bitstream/handle/10665/258894/provider_payment_methods_fr_uhc.pdf?sequence=1&isAllowed=y)
- WHO. (https://www.who.int/health-topics/health-financing#tab=tab_1).

SONUÇ

Sağlık hizmetleri varlığı ülkelerin gelişimi ve büyümesi için oldukça önemli hizmetler olmakla beraber, üretimi oldukça pahalı karmaşık bir hizmet üretim alanıdır. Yüksek sayıda ve parasal değerde kaynak tüketen bu hizmetlerin, sürekliliğinin sağlanması, maliyet analizleri olmaksızın mümkün değildir. Geleceğin sağlık hizmetleri daha sofistike hale gelmekle birlikte, dünya genelinde bu hizmetleri finanse edebilecek daha güçlü sistemlerin arayışı devam etmektedir. İşte bu finans ihtiyacını düşürebilmek için doğru maliyet analizleri ve sonrasında doğru maliyet düşürme yöntemlerinin uygulanması gerekmektedir. Maliyet analizleri yapılırken gider türlerinin doğru bir şekilde ayırt edilmesi ve gider yerlerinin uygun dağıtım anahtarları ile eşleştirilmeleri önemli hususlardır. Ancak bu şekilde doğru gider tutarlarına erişilmiş olacaktır. Bu yüzden geleneksel yöntemlerin modern yaklaşımlar ile beslenmesi gerekmektedir. Sağlık işletmelerindeki tüm süreçlerin tanımlanması, değer akışlarının elde edilmesi ve maliyet analizlerinin bu çerçevede yürütülmesi önemli hususlardandır. Bu kapsamda, bu başlık altında aktarılan bilgiler, sağlık işletmelerinde maliyet analizi uygulamalarına temel teşkil etmektedir.

KAYNAKÇA

- Ağırbaş, İ. (2014). Sağlık Kurumlarında Finansal Yönetim ve Maliyet Analizi. Siyasal Kitabevi.
- Aksoyly, S. (2014). Hastane işletmelerinde değer akış maliyetlemesi. *Niğde Üniversitesi İktisadi ve İdari Bilimler Fakültesi Dergisi*, 7(1), 260.
- Alataş, A., Aktaş, H. (2022). Kaynak Tüketim Muhasebesi. İKSAD Yayınevi.
- Altıntop, İ., Karaca, M., Daş, M. Ö., Şengül, A., & Şimşek, E. (2022). Kayseri ilinde faaliyet gösteren kamu hastanesinin faaliyet tabanlı maliyet analizi örneği: evde sağlık birimi ve epidermolizis büllöza tanımlı hastalar. *Sağlık ve Hemşirelik Dergisi*, 9(1), 101-13.
- Bozdemir, E. (2019). Sağlık İşletmelerinde Maliyet Muhasebesi ve Analizi. Gazi Kitabevi.
- Büyükmirza, K. (2019). Maliyet ve Yönetim Muhasebesi: Tek Düzene Uygun Bir Sistem Yaklaşımı. Gazi Kitabevi.
- Civelek, M., Özkan, A. (2016). Maliyet ve Yönetim Muhasebesi. Detay Yayıncılık.
- Çanakçıoğlu, M., Keskin, D.A. (2018). Maliyet Muhasebesi. Beta Yayınevi.
- Çarıkçı, O., Acar, D. (2017). Hastane yöneticilerinin ileri maliyet yönetimi yaklaşımlarına ve hastane maliyetlerini etkileyen faktörlere ilişkin görüşlerinin incelenmesi. *Hacettepe Sağlık İdaresi Dergisi*, 20(3), 275-298.
- Çil Koçyiğit, S. (2020). Hastane işletmelerinde maliyet muhasebesi. Seçkin Yayınevi
- Deran, A., Beller, B. (2014). Hastanelerde yalın yönetimin bir aracı olarak değer akış maliyetleme ve kamu hastanesinde bir uygulama. *Selçuk Üniversitesi Sosyal Bilimler Enstitüsü Dergisi*, (32), 161-174.
- Erdamar, C., Basık, F.O. (2014). Finansal Muhasebe ve Tekdüzen Muhasebe Sistemi. Türkmen Kitabevi.
- Fraser, L.M., Ormiston, A. (2010). Understanding Financial Statements. Pearson.
- Kaçak, H. (2021). Zaman Sürücülü Faaliyet Tabanlı Maliyetleme Yöntemi İle Yoğun Bakım Ünitesi Maliyetlerinin Analizi. *Muhasebe ve Denetim Bakış*, 20(62), 167-190.

- Kaplan, R. S., Anderson, S. R. (2007). Time-driven activity-based costing: a simpler and more powerful path to higher profits. Harvard Business Press.
- Koçaş, M., Gençtürk, M. (2020). Laboratuvar Maliyetlerinin Faaliyet Tabanlı Maliyet Yöntemiyle Analizi: Bir Kamu Hastanesinde Uygulama. *SDÜ Sağlık Yönetimi Dergisi*, 2(1), 52-64.
- Lazol, İ. (2019). Genel Muhasebe. Ekin Yayınevi.
- OECD: <https://www.oecd.org/health/health-data.htm>.
- Özgülbaş, N. (2014). Sağlık Sektöründe Hizmet ve Hastalık Maliyet Analizi. Siyasal Kitabevi.
- SB (2022). Sağlık İstatistikleri Yıllığı 2021. Sağlık Bilgi Sistemleri Genel Müdürlüğü.
- Teker, C., Çavmak, D., Yıldırım, B., Avcı, H. (2019). Sağlık İşletmelerinde Birim Maliyetleme: Bir Özel Hastane Erişkin Yoğun Bakım Ünitesi Uygulaması. *Hacettepe Sağlık İdaresi Dergisi*, 22(1), 97-112.
- Yüksel, İ. (2022). Sağlık Kurumlarında Sürece Dayalı Faaliyet Tabanlı Maliyet Yöntemi ve Bir Kamu Hastanesi Ameliyathane Uygulaması. *Selçuk Üniversitesi Sosyal Bilimler Meslek Yüksekokulu Dergisi*, 25(2), 766-780.

zamanında alınması, teşvikler ve hizmet sunumunda farklılaşmaya izin verilmesi gibi konulara odaklanılması önerilmektedir. Hizmet sunumunda aktif rol oynayan hizmet sağlayıcılar açısından değer yaratmak için ise motivasyon ve takdir, ücretlendirme, personel sayısının yeterli olması, çalışma saatlerinin düzenlenmesi gibi konulara odaklanılması önerilmektedir. Ayrıca hizmet kalitesinin artması, maliyet kontrolü ve sağlık sistemlerinde sürdürülebilirliğin sağlanabilmesi için değer temelli sağlık hizmetlerine geçiş hızlandırılmalıdır. Değer temelli sağlık hizmetlerine başarı ile geçilebilmesi için hastanın katılımı, sonuçların ölçülebilirliği, denetim mekanizmalarının kurulması, sevk zinciri, fiziksel koşulların iyileştirilmesi ve uygulamaya konulacak yeni sistemin pilot uygulamasının bir an önce hayata geçirilmesi önerilmektedir.

KAYNAKÇA

- Academy of Medical Royal Colleges (AMRC), (2014). Protecting Resources Promoting Value. *A Doctors Guide to Cutting Waste in Clinical Care*.
- Berwick, D. A. (2012). Hackbarth, Eliminating Waste in US Health Care. *The Journal of the American Medical Association*, Apr 11;307(14): p. 1513-6.
- Brady A, Brink J., Slavotinek J. (2020). Radiology and Value-Based Health-Care. *The Journal of the American Medical Association*. 324(13):1286-1287. doi:10.1001/jama.14930
- Brady, A. P., Bello, J. A., Derchi, L. E., Fuchsjaeger, M., Goergen, S., Krestin, G. P., Brink, J. A. (2021). Radiology In The Era Of Value-Based Healthcare: A Multi-Society Expert Statement From The ACR, CAR, ESR, IS3R, RANZCR, and RSNA. *Canadian Association of Radiologists Journal*, 72(2), 208-214.
- Cirhinlioğlu, Z. (2010). Sağlık Sosyolojisi (2. bs.). Ankara: Nobel Yayınları.
- Conrad, D. A. (2015). The Theory of Value-Based Payment Incentives and Their Application to Health Care. *Health Services Research*, 50, 2057-2089.
- Cop R. ve Bekmezci M. (2008). Değer Temelli Pazarlama Anlayışında Balanced Scorecard'ın Stratejik Önemi. İ.Ü. Siyasal Bilgiler Fakültesi Dergisi, 39.
- Çelik, Y. (2016). Sağlık Ekonomisi (3. bs.). Ankara: Siyasal Kitabevi.
- Dainty KN, Golden BR, ve Hannam R. (2018). A Realist Evaluation Of Valuebased Care Delivery In Home Care: The Influence Of Actors, Autonomy And Accountability. *Social Science and Medicine*. 18;206:100-9.
- De Maeseneer, J., (2017). Family Medicine and Primary Care at the Crossroads of Societal Change, ed. L. Publishers, Leuven.
- Defining Value. In: "Value Based Healthcare" (2019). Report of the Expert Panel on Effective Ways of Investing in Health (EXPH). European Commission. (Erişim Tarihi: 27.10.2023 https://health.ec.europa.eu/system/files/2019-11/024_defining-value-vbhc_en_0.pdf).
- Drummond, M. F., Sculpher, M. J., Claxton, K., Stoddart, G. L., Torrance, G. W. (2015). Methods for The Economic Evaluation of Health Care Programmes. *Oxford University Press*.
- Dunbar-Rees, R., Panch, T., Dancy, M. (2014). From Volume to Value? Can A Value-Based Approach Help Deliver the Ambitious Aims of the NHS Cardiovascular Disease Outcomes Strategy?. *Heart*, 100(11), 827-832.
- Elf M, Flink M, Nilsson M, Tistad M, von Koch L, Ytterberg C. (2017). The Case of Value-Based Healthcare for People Living With Complex Long-Term Conditions. *BMC Health Services Research*;17:24.

- Expert Panel on Effective ways of Investing in Health (EXPH), Benchmarking Access to Healthcare in the EU, 2018.
- Fakkert, M., Eenennaam, F., Van Wiersma, V. (2017). Five Reasons Why ValueBased Healthcare is Beneficial. *ICU Management & Practice*, 17
- Francavilla, C. (2019). Understanding the Impact of Care Delivery Models in Value-Based Payment. *Med Surg Nursing*, 28(5), 331-338.
- Gürbüz, G. B., Bayazit, A. (2021). Değer Temelli Pazarlama Bağlamında Türkiye Otomobil Sektöründe Üniversite Öğrencilerinin Genel Marka Değeri Algısı. (Erişim Tarihi: 26.10.2023 <https://acikerisim.karatay.edu.tr/bitstream/handle/20.500.12498/5905/otomotiv%20sektore%20marka%20degeri.pdf?sequence=1&isAllowed=y>)
- Hofmann, B., Bond, K., Sandman, L. (2018). Evaluating facts and facting evaluations: On the fact-value relationship in HTA. *Journal of evaluation in clinical practice*. 24(5): p. 957-965.
- Kampstra, N. A., Zipfel, N., Van der Nat, P. B., Westert, G. P. (2018). Health Outcomes Measurement And Organizational Readiness Support Quality Improvement: A Systematic Review. *BMC Health Services Research*, 18(1), 1005.
- Kolarczyk, L. M., Arora, H., Manning, M. W., Zvara, D. A., Isaak, R. S. (2017). Defining Value-Based Care In Cardiac and Vascular Anesthesiology: The Past, Present, and Future Of Perioperative Cardiovascular Care. *Journal of Cardiothoracic and Vascular Anesthesia*, 1–10. doi:10.1053/j.jvca.2017.09.043
- Konuk, A. (2008). Pazarlamada Algılanan Değer Kavramı ve Ölçümü (Doctoral dissertation, Sakarya Üniversitesi (Turkey)).
- Kopuz, K., Akman, E. (2021). Sağlık Hizmetlerinde Değer Temelli Yönetim: Değer Temelli Ödeme Modelleri. *Sosyal Araştırmalar ve Yönetim Dergisi*, (1), 1-21.
- Merril, D. G. (2019). Value-Based Payment in Ambulatory Anesthesia. *Anesthesiology Clinics*, 37(2), 373-388.
- Navathe, A. S., Volpp, K. G., Caldarella, K. L., Bond, A., Troxel, A. B., Zhu, J., Nelson, C. (2019). Effect of Financial Bonus Size, Loss Aversion, And Increased Social Pressure on Physician Pay-For-Performance: A Randomized Clinical Trial And Cohort Study. *The Journal of the American Medical Association Network Open*, 2(2), 1-14
- Nordin, P., Kork, A. A., Koskela, I. (2017). Value-Based Healthcare Measurement As A Context For Organizational Learning. *Leadership in Health Services*, 30(2), 159-170.
- Organization Organisation for Economic Co-operation and Development (OECD). Tackling Wasteful Spending on Health. 2017; Available from: <https://www.oecdilibrary.org/content/publication/9789264266414-en>.
- Özsarı H. (2018). Değer Temelli Yönetim Anlayışının Sağlık Yönetimindeki Yeri. TÜSEB Sağlıkta Kalite ve Akreditasyon Dergisi. syf. 6-9
- Porter M., Lee T. (2013). The Strategy That Will Fix Health Care. *Harvard Business Review*; Syf.91:50–70.
- Porter M., Teisberg E. (2006). *Redefining Health Care*. Boston (Mass.: Harvard Business School Press).
- Porter M.E., Teisberg EO. (2007). How Physicians Can Change the Future of Health Care. *The Journal of the American Medical Association*. Syf.297:1103.
- Raspe, H., (2018). Value Based Health Care (VbHC): Woher Und Wohin? *Zeitschrift für Evidenz, Fortbildung und Qualität im Gesundheitswesen*, syf. 130; 8-12
- Reitblat, C., Bain, P., Porter, M., Bernstein, D., Feeley, T., Graefen, M., Iyer, S., Resnick, M., Stimson, C., Trinh, Q., Gershman, B. (2021). Value-Based Healthcare in Urology: A Collaborative Review.. *European urology*. <https://doi.org/10.1016/j.eururo.2020.12.008>.

- Roberts, E. T., Zaslavsky, A. M., McWilliams, J. M. (2018). The Value-Based Payment Modifier: Program Outcomes And Implications For Disparities. *Annals of Internal Medicine*, 168(4), 255-265
- Seidman, G., R. Atun, (2016). Aligning Values and Outcomes in Priority-Setting for Health. *Journal of Global Health*. 6(2): p. 020308.
- Steinmann, G., Delnoij, D., Bovenkamp, H., Groote, R., Ahaus, K. (2021). Expert Consensus On Moving Towards A Value-Based Healthcare System in the Netherlands: a Delphi Study. *BMJ Open*, 11. <https://doi.org/10.1136/bmjopen-2020-043367>.
- Sthapit, E., Bjork, P. (2020). Interactive Value Formation: Drivers and Outcomes From Airbnb Guests' Perspectives. *Scandinavian Journal of Hospitality and Tourism*, 21, 129 - 147. <https://doi.org/10.1080/15022250.2020.1828163>.
- Terrell, G. (2018). Preparing Your Practice for Value- Based Care. American Medical Association, 1-15
- VH. (2013). Models of Value-Based Reimbursement. Erişim Adresi: <https://knowledge.evolenthhealth.com/>
- Ward L, Powell RE, Scharf ML, Chapman A., Kavuru M. (2017). Patient-centered Specialty Practice: Defining the Role of Specialists in Value-Based Health Care. *Chest*; syf.151:930-5
- Wilson H, Gole J, Mishra B., Mishra J, (2016). Value Based Healthcare, *Advanced in Management*, Vol 9 (1),
- Raja, U. A., Patel, S., Singh, L. K., Shah, D., Hamdulay, S., Penn, H., Remedios, D. (2014). Early arthritis ultrasound: a 4 year outcome study. *European Congress of Radiology-ECR 2014*.

sağlanamamasına yol açabilecektir. Bu nedenle sağlığın geliştirilmesi çabalarının sağlık dışı sektörlerle de desteklenmesi neticesinde hem bireylerin hem de toplumun genelinin sağlık okuryazarlıklarının artırılması, yaşamları ve sağlıkları üzerinde kontrollerinin sağlanması, sağlıklı yaşam biçimi davranışlarını benimsemeleri ve riskli sağlık davranışlarını terk etmeleriyle beraber sağlık düzeylerinin artacağı, ulusal sağlık göstergelerinin iyileşeceği ve sağlık sektörüne ayrılan kaynakların daha etkili ve verimli bir şekilde kullanılabilmesi ifade edilebilir.

KAYNAKÇA

- Akdağ, R. (2008). *Türkiye Sağlıkta Dönüşüm Programı ve Temel Sağlık Hizmetleri*. Ankara: T.C. Sağlık Bakanlığı Yayınları.
- Akın, G. (2018). Sağlıklı ve Kaliteli Yaşamda Sürdürülebilir Dünya Görüşü. *Hitit Üniversitesi Sosyal Bilimler Enstitüsü Dergisi*, 11(2), 886-889.
- Aydın, N. (2019). Sağlığın Teşvihi ve Geliştirilmesi. *Karadeniz Sağlık Bilimleri Dergisi*, 2(1), 21-29.
- Atasever. M., Bağcı. H. (2020). *Türkiye Sağlık Sistemi*. Ankara: Akademisyen Kitabevi A.Ş.
- Bendaş, K. (2022). Dijitalleşen Dünyada Medyanın Dönüşümü: Geleneksel Medyadan Yeni Medyaya Geçiş ve Türkiye’de İnternet Haberciliği. *Anasay*, (22), 373-396.
- Çopurlar Kendir, C., Kartal, M. (2016). What is Health Literacy? How to measure it? Why is it important?. *Turkish Journal of Family Medicine and Primary Care*, 10(1), 40-45.
- Dikmetaş Yardan, E., Yabana Kiremit, B. (2016). Türkiye Kalkınma Planları’nda Sağlık Sektörü. *Samsun Sağlık Bilimleri Dergisi*, 1 (2) , 93-110 .
- Dönmez, A. (2021). Sağlığın Geliştirilmesi Bağlamında Sağlıklı Davranış Değişikliği Oluşturmada Mobil Sağlık Uygulamalarının Ve Sosyal Medya Gruplarının Etkisi. *Bilgi Yönetimi*, 4(1), 16-24.
- Erol, S., Erdogan, S. (2008). Application Of A Stage Based Motivational Interviewing Approach To Adolescent Smoking Cessation: The Transtheoretical Model-Based Study. *Patient Educ Couns*, 72(1):42-48.
- Fedai R., Fedai M. (2019). Birleşmiş Milletlerin Sağlık Politikalarının Üretilmesindeki Rolü. *Akademik Sosyal Araştırmalar Dergisi*, 88, 78- 88.
- Göçmen, L., Meydan, A. N. (2017). Dünden Günümüze Türkiye’de Sağlığın Geliştirilmesi Serüveni. *Sağlık ve Toplum*, 27(3), 14-19.
- Gülsoy, H. (2017). Yaşlı Bireylere Verilen Öz-Bakım Eğitiminin Sağlığın Geliştirilmesine Etkisi. Doktora tezi. İstanbul: Haliç Üniversitesi Sağlık Bilimleri Enstitüsü.
- Hülür, A. B. (2016). Sağlık İletişimi, Medya Ve Etik: Bir Sağlık Haberinin Analizi. *Manisa Celal Bayar Üniversitesi Sosyal Bilimler Dergisi*, 14(1), 155-178.
- Hoşgeçin, K. (1994). Sağlık Alanında Sektörler Arası İşbirliği. Ankara: Sağlık Bakanlığı, Sağlık Projesi Genel Koordinatörlüğü.
- Kasmel, A., Andersen, P. T. (2011). Measurement Of Community Empowerment İn Three Community Programs İn Rapla (Estonia). *Int. J. Environ. Res. Public Health*, 8,799-817.
- Kaya, A., Yüksel, E., Ögüt, P. (2011), Sağlık Haberlerinde “Mucize Tedavi ler. *Selçuk İletişim*, 7(1), 49-64.
- Sarp, N. (2017). Sağlık Hizmetleri ve Sağlık Hizmet Kuruluşları. İçinde: Sağlık Kurumları Yönetimi I, M. Şeker ve Y. Bulduklu (Editörler). Anadolu Üniversitesi Yayın No: 3511.
- Kıvanç, M. M. (2015). Evrensel Sağlık Bildirgeleri Ve Türkiye’de Sağlık Reformları. *Sağlık ve Hemsirelik Yönetimi Dergisi*, 2(3), 162-166.

- Kopmaz, B., Arslanoğlu, A. (2018). Mobil sağlık ve akıllı sağlık uygulamaları. *Sağlık Akademisyenleri Dergisi*, 5(4), 251-255.
- Bahar Özvarış, Ş. (2013). *Sağlığı Geliştirmede Tarihsel Süreç ve Kavramsal Çerçeve*. 16. Ulusal Halk Sağlığı Kongresi, Antalya.
- Parker, R. (2000). Health literacy: a challenge for American patients and their health care providers. *Health Promot International*. 15(4), 277-283.
- Rootman, I., Goodstadt, M., Hyndman, B., McQueen, D. V., Potvin, L., Springett, J., Ziglio, E. (2011). *Sağlığın Teşviki ve Geliştirilmesi Alanındaki Değerlendirmeler İlkeler ve Bakış Açıları*. (Çeviri Editörü R. Akdağ). Ankara: T.C. Sağlık Bakanlığı Yayınları (Orijinal yayın tarihi 2001).
- Sağlık Bakanlığı (2011). *Sağlığın teşviki ve geliştirilmesine yönelik dönüm noktaları global konferanslardan bildiriler*. (Çeviri: T.C. Sağlık Bakanlığı). Ankara: T.C. Sağlık Bakanlığı, Temel Sağlık Hizmetleri Genel Müdürlüğü (Orijinal yayın tarihi 2009).
- Seçtim, H. (2019). Sağlıkta Dönüşüm Programı Üzerine Bir Değerlendirme. *Management and Political Sciences Review*, 1(1), 117-133.
- Şimşek, Z. (2013). Sağlık Geliştirmenin Tarihsel Gelişimi ve Örneklerle Sağlık Geliştirme Stratejileri. *TAF Preventive Medicine Bulletin*, 12(3), 343-358.
- Tones, K. (2002). Health literacy: new wine in old bottles?. *Health education research*, 17(3), 287-290.
- Yıldız, H., Turan, M. (2010). Küreselleşme ve Sağlık. *Uludağ Üniversitesi Tıp Fakültesi Dergisi*, 36 (1) , 39-41.
- Winslow, C. E. (1920). The untilled fields of public health. *Science*, 51(1306), 23-33.
- URL-1: <https://sggm.saglik.gov.tr/TR,57003/turkiyenin-saglik-okuryazarligi-duzeyi-olculdu> (E. T.: 20.10.2023).
- URL-2: <https://pydb.saglik.gov.tr/> (E. T.: 20.10.2023).
- URL-3: WHO. (2016). What is health promotion? Health promotion (who.int) (E. T.: 20.10.2023).

boyutta düşünüldüğünde ise ülke ekonomileri ve sağlık sistemleri boyutunda da kronik hastalıklar önemli bir yüke sebep olmaktadır. Nitekim birçok ülkede sağlık harcamalarının büyük çoğunluğunun kronik hastalıklara yapılması bunu destekler niteliktedir. Ancak bu husus ülke ekonomileri ve sağlık sistemleri açısından ve aynı zamanda bireyler açısından kaçınılmaz bir durum değildir. Bu konuda ülkelerin kendi imkânları ölçüsünde çeşitli önlemler alması, en azından kronik hastalık yükünü hafifletebilecek ve kıt kaynakların daha verimli kullanılmasına katkıda bulunabilecektir. Güçlendirilmiş birinci basamak sağlık hizmetleri, hastaların tedavi süreçlerine katılımının sağlanması, maliyet etkin müdahalelerin benimsenmesi, tedavide kullanılan ilaçların değerlendirilmesi, önceliklerin belirlenmesi ve nüfus düzeyinde önlemeye odaklanması bu önlemlerden bazılarıdır. Ayrıca kronik hastalıkların etkin yönetimini sağlayabilmek için geliştirilen kronik bakım modelinin altı temel unsuru da bu önlemleri kapsayan bir temele sahiptir.

Kronik hastalık yükünün tamamen ortadan kaldırılması yakın zamanda pek mümkün olmasa da en azından bu yükün hafifletilmesi bahsedilen önlemlerle mümkün görünmektedir. Elbette bunu ülke düzeyinde sağlayabilmek ise konuyla ilgili tüm tarafların katılımı ile mümkün olabilecektir. Ayrıca kronik hastalık yükü ile ilgili çalışmaların artması da bu konuda farkındalık oluşabilmesi adına önemli bir husustur.

KAYNAKÇA

- Abegunde, D. O., Mathers, C. D., Adam, T., Ortegon, M., Strong, K. (2007). The burden and costs of chronic diseases in low-income and middle-income countries. *The Lancet*, 370(9603), 1929-1938.
- ACT Center. (2002). The chronic care model. Erişim Adresi: https://www.act-center.org/application/files/1616/3511/6445/Model_Chronic_Care.pdf Erişim tarihi: 12.11.2023.
- Aikins, A.D.G., Unwin, N., Agyemang, C., Allotey, P., Campbell, C., Arhinful, D. (2010). Tackling Africa's chronic disease burden: from the local to the global. *Globalization and health*, 6(1), 1-7.
- Anderson, G., Horvath, J. (2004). The growing burden of chronic disease in America. *Public health reports*, 119(3), 263-270.
- Atella, V., Piano Mortari, A., Kopinska, J., Belotti, F., Lapi, F., Cricelli, C., Fontana, L. (2019). Trends in age-related disease burden and healthcare utilization. *Aging cell*, 18(1), 1-8.
- Barnett, K., Mercer, S. W., Norbury, M., Watt, G., Wyke, S., Guthrie, B. (2012). Epidemiology of multimorbidity and implications for health care, research, and medical education: a cross-sectional study. *The Lancet*, 380(9836), 37-43.
- Beaglehole, R., Epping-Jordan, J., Patel, V., Chopra, M., Ebrahim, S., Kidd, M., Haines, A. (2008). Improving the prevention and management of chronic disease in low-income and middle-income countries: a priority for primary health care. *The Lancet*, 372(9642), 940-949.
- Bodenheimer, T., Chen, E., Bennett, H. D. (2009). Confronting the growing burden of chronic disease: can the US health care workforce do the job?. *Health affairs*, 28(1), 64-74.
- Bury, M. (1982). Chronic illness as biographical disruption. *Sociology of health & illness*, 4(2), 167-182.

- Clark, J. (2014). Medicalization of global health 3: the medicalization of the non-communicable diseases agenda. *Global health action*, 7(1), 1-8.
- Clark, N. M. (2003). Management of chronic disease by patients. *Annual Review of Public Health*, 24(1), 289-313.
- Coleman, K., Austin, B. T., Brach, C., Wagner, E. H. (2009). Evidence on the chronic care model in the new millennium. *Health affairs*, 28(1), 75-85.
- Cutler, T. W. , Stebbins, M. (2007). Medication Management in Chronic Diseases. İçinde J. Nuovo, *Chronic Disease Management*, 104-122, NY: Springer.
- Elçi, İ.H. (2020). Salgın hastalıkların kısa tarihi. *AREL USAM Stratejik Bakış*, 1(1), 1-10.
- Esteghamati, A., Khalilzadeh, O., Anvari, M., Meysamie, A., Abbasi, M., Forouzanfar, M., Alaeddini, F. (2009). The economic costs of diabetes: a population-based study in Tehran, Iran. *Diabetologia*, 52, 1520-1527.
- Farmer, P., Frenk, J., Knaul, F. M., Shulman, L. N., Alleyne, G., Armstrong, L., Atun, R., Blayney, D., Chen, L., Feachem, R., Gospodarowicz, Gralow, J., Gupta, S., Langer, A., Lob-Levyt, J., Neal, C., Mbewu, A., Mired, D., Piot, P., Reddy, K.S., Sachs, J.D., Sarhan, M. ,Seffrin, J. R. (2010). Expansion of cancer care and control in countries of low and middle income: a call to action. *The Lancet*, 376(9747), 1186-1193.
- Flier, W.M.V.D., Scheltens, P. (2005). Epidemiology and risk factors of dementia. *Journal of Neurology, Neurosurgery & Psychiatry*, 76(suppl 5), v2-v7.
- Glassman, A., Gaziano, T. A., Bouillon Buendia, C. P., Guanais de Aguiar, F. C. (2010). Confronting the chronic disease burden in Latin America and the Caribbean. *Health Affairs*, 29(12), 2142-2148.
- Hajat, C., Stein, E. (2018). The global burden of multiple chronic conditions: a narrative review. *Preventive medicine reports*, 12, 284-293.
- Jackson, C., Zapata-Diomedí, B. ve Woodcock, J. (2023). Bayesian multistate modelling of incomplete chronic disease burden data. *Journal of the Royal Statistical Society Series A: Statistics in Society*, 186(1), 1-19.
- Jamison, D.T., Breman, J.G., Measham, A.R., Alleyne, G., Claeson, M., Evans, D.B., Jha, P., Mills, A., Musgrove, P. (2006). Disease Control Priorities in Developing Countries. New York (NY): Oxford University Press and World Bank.
- Kankeu, H. T., Saksena, P., Xu, K., Evans, D. B. (2013). The financial burden from non-communicable diseases in low-and middle-income countries: a literature review. *Health research policy and systems*, 11(1), 1-12.
- Kim, E. J., Yoon, S. J., Jo, M. W. , Kim, H. J. (2013). Measuring the burden of chronic diseases in Korea in 2007. *Public health*, 127(9), 806-813.
- Kuan, V., Fraser, H. C., Hingorani, M., Denaxas, S., Gonzalez-Izquierdo, A., Direk, K., Nitsch, D., Mathur, R., Parisinos, C.A., Lumbers, R.T., Sofat, R., Wong, I.C.K., Casas, J.P., Thornton, J.M., Hemingway, H., Partridge, L. ve Hingorani, A. D. (2021). Data-driven identification of ageing-related diseases from electronic health records. *Scientific reports*, 11(1), 1-17.
- Lawrence, R. C., Felson, D. T., Helmick, C. G., Arnold, L. M., Choi, H., Deyo, R. A., Gabriel, S., Hirsch, R., Hochberg, M.C., Hunder, G.G., Jordan, J.M., Katz, J.N., Kremers, H.M., Wolfe, F. (2008). Estimates of the prevalence of arthritis and other rheumatic conditions in the United States: Part II. *Arthritis & Rheumatism*, 58(1), 26-35.
- Liu, Y., Rao, K. , Hsiao, W. C. (2003). Medical expenditure and rural impoverishment in China. *Journal of Health, Population and Nutrition*, 21(3), 216-222.
- Lloyd-Jones, D. M., Leip, E. P., Larson, M. G., d'Agostino, R. B., Beiser, A., Wilson, P. W., Wolf, P.A., Levy, D. (2006). Prediction of lifetime risk for cardiovascular disease by risk factor burden at 50 years of age. *Circulation*, 113(6), 791-798.

- Mahumud, R. A., Alam, K., Dunn, J., Gow, J. (2020). The burden of chronic diseases among Australian cancer patients: evidence from a longitudinal exploration, 2007-2017. *PLoS One*, 15(2), 1-20.
- Marengoni, A., Angleman, S., Melis, R., Mangialasche, F., Karp, A., Garmen, A., Meinow, B., Fratiglioni, L. (2011). Aging with multimorbidity: a systematic review of the literature. *Ageing research reviews*, 10(4), 430-439.
- McPhail, S. M. (2016). Multimorbidity in chronic disease: impact on health care resources and costs. *Risk management and healthcare policy*, 9, 143-156.
- Meenan, R. F., Yelin, E. H., Nevitt, M., Epstein, W. V. (1981). The impact of chronic disease. *Arthritis & Rheumatism: Official Journal of the American College of Rheumatology*, 24(3), 544-549.
- Nuovo, J. (2007). Overview of chronic disease management. İçinde J. Nuovo, *Chronic Disease Management*, 3-8, NY: Springer.
- Olshansky, S. J., Rudberg, M. A., Carnes, B. A., Cassel, C. K., Brody, J. A. (1991). Trading off longer life for worsening health: the expansion of morbidity hypothesis. *Journal of aging and health*, 3(2), 194-216.
- Patel, M. D., Tilling, K., Lawrence, E., Rudd, A. G., Wolfe, C. D. A., McKeivitt, C. (2006). Relationships between long-term stroke disability, handicap and health-related quality of life. *Age and Ageing*, 35(3), 273-279.
- Pomerleau, J., Knai, C., Nolte, E. (2008). The burden of chronic disease in Europe. İçinde E. Nolte., M. McKee, *Caring for people with chronic disease. A health system perspective*, 15-42, UK: McGraw- Hill Open University Press.
- Sağlık Bakanlığı. (2023). Sağlık İstatistikleri Yıllığı 2021. Ankara: Sağlık Bilgi Sistemleri Genel Müdürlüğü.
- Sav, A., King, M. A., Whitty, J. A., Kendall, E., McMillan, S. S., Kelly, F., Hunter, B., Wheeler, A. J. (2015). Burden of treatment for chronic illness: a concept analysis and review of the literature. *Health Expectations*, 18(3), 312-324.
- Sepanlou S.G., Kamangar, F., Poustchi, H., Malekzadeh, R. (2010). Reducing the burden of chronic diseases: a neglected agenda in Iranian health care system, requiring a plan for action. *Archives of Iranian Medicine*, 13(4), 340-350.
- Smith, R., Mill, J. (2011). Epigenetics and chronic diseases: an overview. İçinde H.I. Roach, F. Bronner, R.O.C. Oreffo (Editör). *Epigenetic aspects of chronic diseases* (1-20), London: Springer.
- Stanton, M. W. (2006). *The high concentration of US health care expenditures*. Rockville (MD): Agency for Healthcare Research and Quality.
- Thorpe, K. E., Howard, D. H., Galactionova, K. (2007). Differences In Disease Prevalence As A Source Of The US-European Health Care Spending Gap: Americans are diagnosed with and treated for several chronic illnesses more often than their European counterparts are. *Health Affairs*, 26(Suppl2), w678-w686.
- Van Den Bos, G. A. (1995). The burden of chronic diseases in terms of disability, use of health care and healthy life expectancies. *The European Journal of Public Health*, 5(1), 29-34.
- Verbrugge, L. M. (1984). Longer life but worsening health? Trends in health and mortality of middle-aged and older persons. *The Milbank Memorial Fund Quarterly. Health and Society*, 475-519.
- Wagner, E. H. (1998). Chronic disease management: what will it take to improve care for chronic illness?. *Effective clinical practice*, 1(1), 2-4.
- Wang, H., Naghavi, M., Allen, C., Barber, R. M., Bhutta, Z. A., Carter, A., Bell, M. L. (2016). Global, regional, and national life expectancy, all-cause mortality, and cause-specific mortality for 249 causes of death, 1980–2015: A systematic analysis for the Global Burden of Disease Study 2015. *The lancet*, 388(10053), 1459-1544.

- WHO. (2005). *Preventing chronic diseases: a vital investment*. Switzerland: World Health Organization.
- WHO. (2011). *Noncommunicable Diseases Country Profiles 2011*. France: World Health Organization.
- WHO. (2018). *Noncommunicable Diseases Country Profiles 2018*. Switzerland: World Health Organization.
- WHO. (2020). *Global health estimates 2020: Disease burden by cause, age, sex, by countr and by region, 2000-2019*. Geneva: World Health Organization.
- Wolfe, C. D. (2000). The impact of stroke. *British medical bulletin*, 56(2), 275-286.
- Yach, D., Hawkes, C., Gould, C. L., Hofman, K. J. (2004). The global burden of chronic diseases: overcoming impediments to prevention and control. *Jama*, 291(21), 2616-2622.

görülen geliştirilmelerin yapılması, hizmet sunan ve hizmet alan bir toplum için oldukça önemlidir. Bu kapsamda yapılan çalışmalardan da elde edilen sonuçlar neticesinde toplumun yararına olacak politikaların belirlenmesi ve uygulamaya konulması konusunda çalışmalara başlanması gerekmektedir. Aile hekimliğini sık kullanan bireyler çerçevesinde, hizmet alımından memnuniyet durumları ile alakalı çalışmalar yapılabilir. Aile hekimliğini kullanmayan bireyler için ise neden kullanmadıkları konusunda araştırma yapıp her iki çalışmanın karşılaştırılması yapılabilir. Böylece memnuniyet durumları yükseltilerek, memnuniyetsizliklerin ortadan kaldırılmasına yönelik çalışmalar yapılması önerilebilir. Sağlık okuryazarlığı her konuda oldukça önemli olsa da aile hekimliği konusundaki önemine dair araştırmalar ve çalışmalar yapıp toplumun sağlık okuryazarlık düzeyi ile aile hekimliğini kullanım durumu arasında bağlantılar ortaya çıkarılabilir.

KAYNAKÇA

- Aile Hekimliği Pilot Uygulaması Hakkında Kanun. Kanun No: 5258. Kabul Tarihi: 24.11.2004. Resmî Gazete 'de Yayımlandığı Tarih: 09.12.2004. Sayı: 25665.
- Aile Hekimliği Pilot Uygulaması Hakkında Yönetmelik. Resmî Gazete'de Yayımlandığı Tarih: 06.07.2005. Sayı:25867.
- Aile Hekimliği Pilot Uygulaması Hakkında Yönetmelik. Resmî Gazete'de Yayımlandığı Tarih: 24.03.2007. Sayı:26472.
- Akpınar, C. V., Mandıracıoğlu, A., Ozvurmaz, S., Kurt, F., Koç, N (2023). Kırsal Bir Bölgede Kronik Hastalığı Olan Bireylerin Tedaviye Uyumu Ve Sağlık Okuryazarlığı. *Ege Tıp Dergisi*, 62(3), 406-417.
- Aktaş, E. Ö., Çakır, G. (2012). Aile hekimlerinin, aile hekimliği uygulaması hakkındaki görüşleri: Bir anket çalışması. *Ege Tıp Dergisi*, 51(1), 21-29.
- Algın, K., Şahin, İ., Top, M. (2004). Türkiye'de Aile Hekimlerinin Mesleki Sorunları ve Çözüm Önerileri. *Hacettepe Sağlık İdaresi Dergisi*, 7(3).
- Başak, O., Görpelioglu, S. (2007). Tıp Fakültesi Öğretim Elemanlarının Aile Hekimliğine Yaklaşımları. *Türkiye Aile Hekimliği Dergisi*, 2(1), 40-43.
- Başol, E., Işık, A. (2015). Türkiye'de Sağlık Politikalarında Güncel Gelişmeler: Sağlıkta Dönüşüm Programından Günümüze Bazı Değerlendirme ve Öneriler. *International Anatolia Academic Online Journal Social Sciences Journal*, 2(2), 1-26.
- Belek, İ., Kılıç, B. (2003) 10 Soruda Aile Hekimliği Doktorluğu, Yanlışlar Değil Doğrular, Yalanlar Değil Gerçekler, *Toplum ve Hekim*, TTB Yayını, 18(6): 414-30.
- Bulut S, Uğurluoğlu S. (2018). Aile Hekimlerinin Bakış Açısı İle Sevk Zincirinin Değerlendirilmesi. *Türk Aile Hekimliği Dergisi* 22 (3): 118-32.
- Çevik, C. (2013). *Manisa İline Ait Sağlık Düzeyi Göstergeleri: Yıllara Göre Sağlık Ocağı ve Aile Hekimliği Dönemlerinin Karşılaştırılması (2003-2012)* (Doktora Tezi Deü Sağlık Bilimleri Enstitüsü).
- Çiçek Gümüş E, Güngörmüş Z. (2020). İkinci basamak sağlık hizmetlerine başvuru yapan hastaların birinci basamak sağlık hizmetlerini kullanma durumlarının belirlenmesi. *Anadolu Hemşirelik ve Sağlık Bilimleri Dergisi*, 23(1): 119-126. DOI: 10.17049/ataunihem.591226.
- Çiçeklioğlu, M. (2011), "Türkiye'de Sağlık Reformları", Kapitalizmin Krizi ve Sağlık, Uluslararası Sağlık Politikaları Birliği Avrupa Birimi XVI. Konferansı 29 Eylül-2 Ekim 2011, Ankara.

- Eskiocak M. (2007). Aile Hekimliği Ülkemiz İçin Uygun Bir Model Midir? Ankara: Türk Tabipler Birliği Yayınları.
- Kartal, N. (2024). Toplum Eczacılarının Birinci Basamak Sağlık Hizmetlerine Entegre Edilmesi: Türkiye İçin Bir Politika Önerisi, 48(01).
- Mete B, Pehlivan E, Tekin C, Nacar E, Ünver E, Baranet A. (2015). Malatya il merkezinde aile hekimliği hizmetinden yararlanan yetişkinlerin memnuniyet düzeyleri ve etkileyen faktörler. *Medicine Science*, 4(4):2721-31.
- Nesanır, N., Erkman, N. (2010). Aile Hekimliği Uygulamasına Geçen İlk 11 İlin Sağlık Göstergeleri Üzerinden Bu Sürece Bir Bakış. *Taf Preventive Medicine Bulletin*, 9(5), 493-505.
- Öcek, Z., Çiçeklioğlu, M., Yücel, U., Özdemir, R. (2013). Türk, M. Aile Hekimliği Birinci Basamak Sağlık Ortamını Nasıl Dönüştürdü?. TTB Yayını.
- Özdemir, F. N., Öner, C., Cetin, H., Şimşek, E. E. (2022). Aile Hekimliği Uygulamasını Daha Az Tercih Eden Kişilerin Uygulama Hakkındaki Bilgilerinin Değerlendirilmesi: Kesitsel Bir Çalışma. *Turkish Journal Of Family Medicine And Primary Care*, 16(4), 823-829.
- Öztek, Z. (2006). Sağlıkta Dönüşüm ve Aile Hekimliği. *Toplum Hekimliği Bülteni*, 25(2), 1-6.
- Polat, A., Yılmaz, T., Sarı, O. Romatizmal Hastalık Tanısı Almış Bireylerin Tanı, Tedavi Ve Takip Sürecinde Birinci Basamak Sağlık Hizmetlerini Kullanımı Utilization Rate Of Primary Health Services İn The Diagnosis, Treatment, And Follow-Up Of Patients Diagnosed With Rheumatic Disease.
- Üstü, Y., Uğurlu, M., Keskin, A. (2016). Türkiye'deki Aile Hekimliği Uygulamasında Geliştirilmesi Gereken Noktalar. *Ankara Medical Journal*, 16(1), 82-89.

sorunların meydana gelmesine sebebiyet verme potansiyeli taşımaktadır (Tekler, 2008). Öte yandan bu konu üzerine yürütölen bir arařtırmada Őehir hastanelerinde hasta memnuniyeti ele alınmıř ve hastaların Őeřitli konularda Őehir hastanelerinden memnuniyet duydukları ortaya konulmuřtur (Gökkaya vd., 2018; Yeřiltař, 2020).

KÖO aĥısından genel bir deęerlendirme yapıldıęında; bu modelin kamuda reformu teřvik etmesi, kamu hizmetini daha etkili hala getirme potansiyeli tařıması, finansman sorununa Őözüm potansiyeli, proje riski paylařımı gibi Őeřitli aĥılardan avantaj saęlayabileceęi belirtilmektedir. Öte yandan; iĥ pazar kısıtlılıkları ve özel sektör borĥlanması nedenli maliyetleri arttırma ihtimali, sözleřme tasarımının uzmanlarca hazırlanmamasının ortaya ĥıkarması muhtemel yetersiz ve eksik yapılar, uzun sözleřme sürelerinin uzun yıllar ödeme gerektirmesi, ihalelerde rekabetĥi ortamın saęlanması aĥısından yařanabilecek sorunlar, ĥift bařlı yönetim (kamu-özel) yapısının sorunları ĥözmede yavař hareket edilmesine sebebiyet vermesi, Őözüm iĥin yeni mevzuatlara ihtiyaĥ duyulması gibi konular ise bu modele ait dezavantajları ifade etmektedir (Yılmaz ve Uslu, 2022).

Sonuĥ olarak kapitalizmin yeniden yapılanma sürecinde büyük ölĥekli yapıların hayata geĥirilmesi ile ölĥek ekonomisinden de yararlanarak finansman olarak daha elveriřli kořullar hayata geĥirilmeye ĥalıřılmaktadır. Bu bakıř aĥısına göre ölĥek büyödükĥe hizmet daha etkin ve verimli bir Őekilde gerĥekleřtirilebilmektedir. Ayrıca rekabeti arttırarak yönetim kabiliyetini de güçlendirmektedir. Küĥük ölĥeęin benimsenmesi durumunda hizmetler daha maliyetli bir Őekilde sunulacak ve ölĥek ekonomisinden yeterince faydalanılamayacaktır (Carey vd., 1996; Övgün ve Berk, 2020; Lefevre, 1998). Hali hazırda ölkemizin Őeřitli bölgelerinde hayata geĥirilen bu büyük saęlık tesislerinin sahip olduęu avantajlı yönleri iyi deęerlendirmek aynı zamanda sistemin doęası gereęi bünyesinde barındırdıęı dezavantajlı etkenlere yönelik iyileřtirme ĥalıřmaları gerĥekleřtirmek, řüphesiz ki belirlenen amaĥlara ulařılmasına önemli düzeyde katkı saęlayacaktır.

KAYNAKĥA

- Abuzaineh N., Brashers E., Foong S., Feachem R. ve Da Rita P. (2018). PPPs in healthcare: Models, lessons and trends for the future. Healthcare public private partnership series, No. 4. <https://globalhealthsciences.ucsf.edu/sites/globalhealthsciences.ucsf.edu/files/pub/ppp-report-series-business-model.pdf>, (Eriřim Tarihi: 06.01.2019).
- Akdaę, R. (2012). Türkiye’de saęlıkta dönüřüm programı deęerlendirme raporu (2003-2011). T.C. Saęlık Bakanlıęı Yayınları.
- Barĥın, H.B. (2014). Ölkemizdeki Őehir hastanelerinin dayandıęı model: Kamu özel ortaklıęı. Yasal Dayanak İhale ve Mali Mevzuat Dergisi 1(2), 36-40.
- Boz, S. S. (2013). Kamu Özel İřbirlięi (PPP) Modeli. *İnönü Üniversitesi Hukuk Fakültesi Dergisi*, 4(2), 277-332.

- Carey, M. A. Srinivasan ve R.P. Strauss. (1996). Optimal Consolidation of Municipalities: An Analysis of Alternative Designs. *Socio- Economic Planning Sciences*, 30 (2), p.103-119.
- Cavelty, M. D., Suter, M. (2009). Public-private partnerships are no silver bullet: An expanded governance model for Critical Infrastructure Protection. *International Journal of Critical Infrastructure Protection*, Volume:2 Issue:4. 179-187. <https://doi.org/10.1016/j.ijcip.2009.08.006>
- Çağatay, A., Çağatay, N.B. (2022). Kamu-Özel İşbirliğindeki şehir hastanelerinin pandemi sürecinde değişen yüzü: Yeni sağlık düzeni ve birlikte çalışabilirlik anlayışı. *Stratejik ve Sosyal Araştırmalar Dergisi*, 6(2), 381-400. <https://doi.org/10.30692/sisad.1093922>
- Elbek, O. (2015), “Her Şey Sermaye İçin Sevgilim”, içinde Türkiye’de Sağlık Siyaset Piyasa (Der: Gülbiye Y. Yaşar vd.) (Ankara: NotaBene Yayınları): 21-56.
- European Investment Bank, (05.11.2023). EPEC Market Data. Erişim Adresi: EPEC Data (eib.org).
- Fedai, R. (2020). Şehir hastaneleri’nin gelişimi sürecinde sağlık bakanlığı’nın yapısal ve işlevsel dönüşümü. *Yönetim ve Ekonomi Araştırmaları Dergisi*, 18(4), 1-28.
- Gökkaya, D., İzgüden, D., Erdem, R. (2018) Şehir hastanesinde hasta memnuniyeti araştırması: ısparta ili örneği, *Süleyman Demirel Üniversitesi Vizyoner Dergisi*, 9(20),136-148.
- Güzelsarı, S. (2012). Sağlık sisteminde yeniden yapılanma ve kamu-özel ortaklıkları. *Amme İdaresi Dergisi*, 45(3), 29-57.
- Kalkınma Bakanlığı, (2016). Dünyada ve Türkiye’de Kamu-Özel İşbirliği Uygulamalarına İlişkin Gelişmeler 2015, Yatırım Programları İzleme ve Değerlendirme Genel Müdürlüğü Yayınları.
- Kamu Hastaneleri Genel Müdürlüğü (02.07.2023). Erişim adresi: <https://khgmsehirhastaneleridb.saglik.gov.tr/TR-96318/sehir-hastanelerimiz.html>
- Karahanoğulları O. (2011) Eksik İmtiyaz (Kamu - Özel Ortaklığı). Sağlık Alanında Kamu-Özel Ortaklığı Sempozyumu 6-7 Mayıs 2011, s.128- 163, Bursa.
- Karahanoğulları, O. (2012). Kamu özel ortaklığı modelinin mali değerlendirilmesi. *Ankara Üniversitesi Sağlık Bilimleri Fakültesi Dergisi* 67(2), 95-125.
- Karahanoğulları, Y. (2012). Kamu özel ortaklığı modelinin mali değerlendirmesi. *Ankara Üniversitesi SBF Dergisi*, 67(2), 95-125.
- Kaya, M. (2022). Kamu özel ortaklığı yöntemi ve şehir hastanelerine yönelik GZFT analizi. *Sağlık Akademisi Kastamonu (SAK)*, 7(1), 127-142.
- Kayral, İ. H. (2019). Kırık pencereler teorisi, şehir hastaneleri yönetim modelinde hasta güvenliği için kullanılabilir mi? *Hacettepe Sağlık İdaresi Dergisi*, 22(3), 677-694.
- Kerman, U., Altan, Y., Aktel, M., ve Eke, E. (2012). Sağlık hizmetlerinde kamu özel ortaklığı uygulaması. *Süleyman Demirel Üniversitesi İktisadi ve İdari Bilimler Fakültesi Dergisi*, 17(3), 1-23. https://dergipark.org.tr/sduibfd/issue/20820/222814#article_cite
- Koray, K. (2011). Sağlık hizmetlerinin örgütlenmesinde kamu-özel ortaklığı. *Ankara Üniversitesi SBF Dergisi*, 66(3), 217-262. https://doi.org/10.1501/sbfder_0000002221
- Kwak, Y.H., Chih, Y. ve Ibbs, CW. (2009). Towards a comprehensive understanding of public private partnerships for infrastructure development. *California Management Review* 51(2), 51-78.
- Lefevre, C. (1998). Metropolitan Government and Governance in Western Countries: A Critical Review. *International Journal Of Urban and Regional Research*, 22 (1), p.9-25.
- Leys, Colin (2009), “Health, Health Care and Capitalism”, Panitch, Leo - Leys, Colin (Ed.), *Morbid Symptoms: Health Under Capitalism Socialist Register 2010*, The Merlin Press, London, s. 7-34.

- Nelson, J. (2002). Building partnerships: Cooperation between the united nations system and the private sector. Report Commissioned By The United Nations Global Compact Office, United Nations Department Of Public Information: NewYork, 47.
- Övgün, B., ve Berk, P. (2020). Şehir hastaneleri reformunun uluslararası boyutu. *Uluslararası Sosyal Araştırmalar Dergisi*, 13(69), 1267–1276.
- Özmen, S., ve Ocakdan, U. B. (2022). Hasta ve çalışanların şehir hastanelerine dair memnuniyet durumunun ve görüşlerinin değerlendirilmesi üzerine sistematik bir derleme. *Gümüşhane Üniversitesi Sağlık Bilimleri Dergisi*, 11(3), 1238–1246.
- Ruckert, A. ve Labonté, R. (2014). Public–private partnerships (PPPs) in global health: the good, the bad and the ugly. *Third World Quarterly*, 35 (9), 1598- 1614.
- Sözer, N. A. (2013). Sağlıkta Yeniden yapılanmanın (özelleştirmenin) devamı olarak şehir hastaneleri. *Dokuz Eylül Üniversitesi Hukuk Fakültesi Dergisi*, 15(Özel Sayı), 215–253. <http://www.akparti.org.tr/site/hedef/402/dev-sehir-hastaneleri-geliyor>,
- Şehir Hastanelerimiz (02.07.2023). Şehir Hastaneleri Koordinasyon Dairesi Başkanlığı tarihinde Teker, D. L. (2008). Sağlık sektöründe proje finansman modelleri: Türkiye için bir model önerisi ve bir hastane projesinin fizibilite analizi. *Muhasebe ve Finansman Dergisi*, (37), 1-18.
- Uysal, Y. (2020a). İngiltere kamu-özel işbirliği modelinin türkiye’deki şehir hastaneleri uygulamaları üzerine etkileri: politika transferi bağlamında bir analiz. *Dokuz Eylül Üniversitesi Sosyal Bilimler Enstitüsü Dergisi*, 22(3), 935–960.
- Uysal, Y. (2020b). Kamu-Özel İşbirliği Modelinde Özel Sektör Teşvik Faktörleri: Şehir Hastaneleri Örneği. *MANAS Sosyal Araştırmalar Dergisi*, 9(1), 386–401. <https://doi.org/10.33206/mjss.501273>
- Ünlütürk, Çağla Ulutaş (2011), Türkiye’de Sağlık Emek Sürecinin Dönüşümü, Notabe- ne, Ankara.
- Wolf, A. H., ve Toebes, B. (2016). Assessing private sector involvement in health care and universal health coverage in light of the right to health. *Health and Human Rights Journal*, 18(2), 79-92
- Yeşiltaş, A. (2020). Sağlık sektöründe kamu özel ortaklığı: Şehir hastaneleri üzerine bir değerlendirme. *Uluslararası Sağlık Yönetimi ve Stratejileri Araştırma Dergisi*, 6(1), 15–28.
- Yılmaz, E., Uslu, Y. (2022). Şehir Hastanelerinin sağlık yönetimi açısından iyi uygulama örneklerinin değerlendirilmesi: Nitel bir analiz. *Gümüşhane Üniversitesi Sağlık Bilimleri Dergisi*, 11(4), 1296–1319.

turizminden her yıl önemli gelirler elde etmekte ve sağlık turizmine yönelik uyguladığı politikaların meyvesini toplamaktadır (USHAŞ, 2023b). Sağlık turizminden elde edilecek gelirlerin cari açık üzerindeki olumlu etkisinin yanı sıra sağlık turizmi sektörünün gelişmesiyle oluşacak istihdam olanakları da Türkiye'ye gelecek dönemlerde güç kazandıracaktır.

SONUÇ

Antik çağlardan beri var olan, insanların şifa arayışı bireyleri farklı alternatifler bulmaya itmiştir. İnsanlar sağlıklarını iyileştirebilmek için hem maddi hem manevi birçok fedakarlığa katlanmaktadırlar. Sağlık turizmi de bu arayışlardan birisidir. Sağlık turizmi, sınırlar ötesi bir şifa arama faaliyetidir. Sağlık turizmi, iyi olanı bulma, iyi olana gitme, iyi olana ulaşma gibi fikri sağlık arayışı motivasyonunun bir sonucu olmuştur. Sağlık turizmi hem sağlık hizmeti talep edenlerin hem de sağlık hizmeti ihraç edenlerin fayda gördüğü kazan-kazan politikasının işletildiği ticari ve şifai bir süreçtir. Son dönemde, dijital sağlık hizmetleri ve yapay zekâ gibi teknolojik yeniliklerin sağlık hizmeti sunumuna uyarlanması neticesinde sağlık turizmi alanı yeni bir forma bürünmüştür. Özellikle uzaktan sağlık turizmi tele-sağlık turizmi, mobil-sağlık turizmi, dijital konsültasyonlar, yapay zekâ ile sağlık hizmeti ihtiyacı belirleme gibi yeni ve güncel uygulamaları yeni dönemde daha çok görmeye başlayacağız. Sonuç olarak, şirketler ve onların ait oldukları devletler zengin bir refah toplumu oluşturmak için ürettikleri katma değeri yüksek ürünleri ihraç etmek isterler. Bu rasyonel ekonominin ve sürdürülebilir refahın değişmez bir kuralıdır. Sağlık turizmi hizmeti de katma değeri çok yüksek olan ve ekonomik getirisi çok fazla olan bir sağlık ihracatı faaliyetidir. Bu alanda başarılı olmak isteyen sağlık hizmeti üreten şirketler veya ülkeler çağın gerektirdiği dijital ve teknolojik dönüşümü iyi takip ederek bu süreci yönetecek profesyonel sağlık yöneticileri ile taçlanmalıdırlar.

KAYNAKÇA

- Akın, A., Mutlu, H. T., Akın, A. (2022). Sağlık Çalışanlarının Ötenazi Turizmine Yönelik Tutum Ölçeği Geliştirme Çalışması. *Journal of Tourism and Gastronomy Studies*, 10(4), 3386-3400.
- Akkaya, Y. (2016). Spor pazarlamasında ürün kavramının incelenmesi. *International Journal of Science Culture and Sport (IntJSCS)*, 4:(SI 3): 821-829.
- Altay, A. (2007). Sağlık hizmetlerinin sunumunda yeni açılımlar ve Türkiye açısından değerlendirilmesi. *Sayıştay Dergisi*, 64, 33-58.
- Arık, Ö., İleri, Y. Y., Buğra, K. (2016). Sağlık hizmetlerinde tıbbi cihaz sektörü. *Hacettepe Sağlık İdaresi Dergisi*, 19(2).
- Aydın, O. (2012). Türkiye'de alternatif bir turizm; sağlık turizmi. *Karamanoğlu Mehmetbey Üniversitesi Sosyal ve Ekonomik Araştırmalar Dergisi*, (2), 91-96.
- Batbaylı, Ş. (2021). *Sağlık Hizmeti İhracatı ve Türkiye Örneği*. Doktora Tezi, Bursa Uludağ Üniversitesi, Sosyal Bilimler Enstitüsü, İktisat Anabilim Dalı.

- Benavides, D. D. (2002). In N. Drager, & C. Viera (Eds.), Trade policies and export of health services: A development perspective.
- Bilgili, E., Ecevit, E. (2008). Sağlık hizmetleri piyasasında asimetrik bilgiye bağlı problemler ve çözüm önerileri. *Hacettepe Sağlık İdaresi Dergisi*, 11(2), 201-228.
- Blouin, C. (2007). Trade policy and health: from conflicting interests to policy coherence. *Bulletin of the WHO*, 85(3).
- Botten, G., Grepperud, S., Nerland, S. M. (2004). Trading patients: lessons from Scandinavia. *Health Policy*, 69
- Brar, S., Kale, M., Birch, C., Mattatall, F., Vaze, M. (2022). Impact of birth tourism on health care systems in Calgary, Alberta. *BMC Health Services Research*, 22(1), 120.
- Buhalis, D. and Darcy, S. (2011), "Introduction: From Disabled Tourists To Accessible Tourism", Buhalis D. ve Darcy S. (Ed.), *Accessible Tourism Concepts And Issues*, Channel View Publications, Bristol, s.1-42.
- Candemir, A. (2021). Uluslararası Pazarlara Açılmanın İlk Adımı: İhracat. İçinde, KOBİ. Ed. Candemir, A. & Bulut, Ç. Ankara. Detay Yayıncılık.
- Chanda, R. (2002). Trade in health services. *Bulletin of the WHO*, 80(2).
- Chinai, R., Goswami, R. (2007). Medical visas mark growth of Indian medical tourism. *Bulletin of the WHO*, 85(3).
- Connell J. (2006). Medical Tourism: Sea, Sun, Sand and... *Surgery, Tourism Management*, 27(6): 1093-1100.
- Çelikay F. Küçükaycan, D. (2020). Sağlık Hizmetlerinin Kamusal Niteliği: Dışsallıklar, Katastrofi Ve Asimetri Bağlamında Bir Değerlendirme. İçinde, Güncel Maliye Tartışmaları – 2 Prof. Dr. N. Ayşegül Mutlu'ya Armağan. Ed. Akgül Yılmaz, G., Doğrusöz, B. D. & Güner, A. Ankara. Yetkin Yayınları.
- Çoban, H. (2009). Sağlık ekonomisi ve Türkiye'de sağlık hizmetlerinin yeniden yapılandırılması (Yayınlanmamış Doktora Tezi). Dokuz Eylül Üniversitesi Sosyal Bilimler Enstitüsü, Maliye Anabilim Dalı, İzmir.
- Dedeoğlu, G. (2004). Gözetleme, mahremiyet ve insan onuru. *TBD Bilişim Dergisi*, (89), 1-4.
- Denizli, F. (2023). Yaşlı Ve Engelli Bakım Turizm Potansiyelinin Değerlendirilmesi "Fırsatlar Ve Tehditler": Kayseri İli Örneği. *Süleyman Demirel Üniversitesi Sosyal Bilimler Enstitüsü Dergisi*, 2(46), 59-75.
- Doyal L. (1997). Informed Consent In Medical Research: Journals Should Not Publish Research To Which Patients Have Not Given Fully Informed Consent–With Three Exceptions, *Bjm*, *British Medical Journal*, 314
- Dürüstkan S. (2020). Kamu Hastanelerinin Sağlık Turizmindeki Etik Konumu, *Türkiye Klinikleri Tıp Etiği Hukuku Tarihi Dergisi*. 28(2) ss. 285- 291.
- Evaluate Pharma. (2019). *World Preview 2019, Outlook to 2024*. 12th Edition. June 2019. https://info.evaluate.com/rs/607-YGS364/images/EvaluatePharma_World_Preview_2019.pdf (E.T.: 23.11.2023).
- Gaynor M., Vogt W. B. (1999) "Antitrust and Competition in Health Care Markets", *Rand Journal of Economics*: 1-42.
- Ghersetich, M.D., Brazini, B., Hercogova, J. Lotti, T. M. (2001). Mineral Waters: Instead of Cosmetics or Better Than Cosmetics? *Clinics in Dermatology*, 19, 478- 482.
- Göde, A., Yorulmaz, M., Aydoğdu, A. (2021). Sağlık turizmi yetki belgesi almaya hak kazanan acentelerin web sitelerinin incelenmesi. *Karamanoğlu Mehmetbey Üniversitesi Sosyal ve Ekonomik Araştırmalar Dergisi*, 23(41), 208-224.
- Grennan, T. (2003). A wolf in sheep's clothing? A closer look at medical tourism. *Medical Ethics*, 1(1)

- Grifth, A. (2018, November 22). An analysis of hospital financial data shows that birth tourism is rising, and not just in BC. The impact cannot be passed of as insignificant. Policy Options. <https://policyoptions.irpp.org/magazines/november-2018/hospital-stats-show-birth-tourism-rising-in-major-cities/>
- HealthTürkiye web sitesi. (2023). <https://www.healthturkiye.com/> (E.T.: 23.11.2023).
- Horowitz, M. D., Rosensweig, J. A. (2007). Medical tourism-health care in the global economy. *Physician Executive*, 33(6), 24-30.
- Karaca Dedeoğlu, A., Kayar, A. (2021). Sağlık Turizminde Etik Sorunları. *Türkiye Biyoetik Dergisi*, 8(4), 178-186.
- Kısa A., (2015), Sağlık Sektöründe Pazar Türleri, Sağlık Ekonomisine Giriş, Ed. Adnan Kısa, Ankara: Uluslararası Ahmet Yesevi Türk-Kazak, Gazi Üniversitesi.
- Kim, S., Arcodia, C., Kim, I. (2019). Critical success factors of medical tourism: The case of South Korea. *International journal of environmental research and public health*, 16(24), 4964.
- Kotler, P., Armstrong, G., Brown, L., Adam, S. (2006) *Marketing*, 7th Ed. Pearson Education Australia/Prentice Hall.
- Lautier, M. (2008). Export of health services from developing countries: The case of Tunisia. *Social Science & Medicine*, 67(1), 101-110.
- Mrčela, N. T., Borovac, J. A., Vrdoljak, D., Grazio, S., Luetić, A. T., TomekRoksandić, S. (2015). When Elders Choose: Which Factors Could Influence The Decision Making Among Elderly In The Selection Of Health Tourism Services?. *Medical Hypotheses*, 85(6), 898-904.
- Mueller H, Kaufmann EL. (2001). Wellness tourism: Market analysis of a special health tourism segment and implications for the hotel industry. *Journal of Vacation Marketing*. 7(1): 5-17. doi:10.1177/135676670100700101
- Mutlu, A., Işık, A. K. (2012). Sağlık ekonomisine giriş. (3. Baskı). Bursa, Ekin Yayınevi.
- Mutlu, A., Işık, A.K. (2005). Sağlık Ekonomisine Giriş, Bursa, Ekin Kitabevi Yayınları.
- OECD. (2023). <https://data.oecd.org/healthres/health-spending.htm> (E.T.: 23.11.2023).
- Özata, M., Kubilay, Ö. (2017). Sağlık çalışanlarının hasta mahremiyeti konusundaki tutumlarının incelenmesi. *Hacettepe Sağlık İdaresi Dergisi*, 20(1), 81-92.
- Özer, Ö., Songur, C. (2012). Türkiye'nin dünya sağlık turizmindeki yeri ve ekonomik boyutu. *Mehmet Akif Ersoy Üniversitesi Sosyal Bilimler Enstitüsü Dergisi*, 4(7), 69-81.
- Precedence Research (2022). Medical Devices Market. <https://www.precedenceresearch.com/medical-devices-market> (E.T.: 23.11.2023).
- Sayım, F. (2011). Sağlık Hizmetinin Özellikleri. İçinde, Sağlık Piyasası ve Etik, Ed. Sayım, F. Bursa. MKM Yayıncılık.
- Sayım, F., Aydın, V. (2015). Hizmet Sektörü Özellikleri Ve Sistemik Olmayan Risklerin Sektör Menkul Kıymetleri İle Etkileşimine Dair Teorik Bir Çalışma. *Dumlupınar Üniversitesi Sosyal Bilimler Dergisi*, (29).
- SEİS. (2021). Sağlık dinamosu: Türkiye tıbbi teknoloji ve cihaz sektörü Raporu. https://www.seis.org.tr/cms-uploads/2022/03/Tibbi_Cihaz_Sektor_Raporu.pdf (E.T.: 23.11.2023).
- Sevim, E., Sevim, E. (2019). Medikal Turizm Tercihini Etkileyen Faktörlerin İncelenmesi: Türkiye Örneği. *Hacettepe Sağlık İdaresi Dergisi*, 22(3), 633-652.
- Spencer, J. P., Boekstein, M. S. (2013). International trends in health tourism: Implications for thermal spring tourism in the Western Cape Province of South Africa: tourism and hospitality. *African Journal for Physical Health Education, Recreation and Dance*, 19(2), 287-298.
- Tıraş, H. H. (2020). Türkiye'de ilaç sektörünün gelişimi; bir durum değerlendirmesi. *Journal of Economics and Research*, 1(1), 42-59.
- TİTCK (Türkiye İlaç ve Tıbbi Cihaz Kurumu). (2015). 2015-2018 Stratejik Plan. T.C. Sağlık Bakanlığı, Türkiye İlaç ve Tıbbi Cihaz Kurumu. <https://www.titck.gov.tr/kurumsal/stratejikplan> E. Tarihi: 12.07.2020).

- Turner L., (2011). Quality İn Health Care And Globalization Of Health Services: Accreditation And Regulatory Oversight Of Medical Tourism Companies, *International Journal For Quality İn Health Care*, 23(1), Ss. 1-7.
- TURSAB. (2022). <https://www.tursab.org.tr/duyurular/saglik-turizmine-yonelik-ticaret-bakanligi-tarafindan-verilen-desteklerin-genisletilmesi-hakkinda-duyuru> (E.T.: 23.11.2023).
- USHAŞ (2023a). <https://www.ushas.com.tr/faaliyet-alanlari/> (E.T.: 23.11.2023).
- USHAŞ (2023b). <https://www.ushas.com.tr/saglik-turizmi-verileri/> (E.T.: 23.11.2023).
- Wibulpolprasert, S. (2004). International service trade and its implications for human resources for health: a case study of Thailand. *Human Resources for Health*, 2, 10.
- WTO. (2023). International trade statistics. <https://stats.wto.org/> (E.T.: 23.11.2023).
- Yalçın, P. (2006). Türkiye’de Sağlık Turizminde Altyapı Oluşturulma Gereği ve Sağlık Kurumlarına Yönelik Bir Araştırma, Yayınlanmamış Yüksek Lisans Tezi, Gazi Üniversitesi Sosyal Bilimler Enstitüsü, İşletme Anabilim Dalı
- Yiğit, A., Demirbaş, M. B. (2020). Türkiye’de medikal turizmin gelişimine etki eden faktörlerin SWOT-AHP yöntemi ile tespit edilmesine yönelik bir araştırma. *Karadeniz Sosyal Bilimler Dergisi*, 12(22), 173-192.
- Yorulmaz, M., Aydoğdu, A. (2021). Sağlık Turizmi ve Yeni Trendler. İçinde Sağlık Yönetiminde Güncel Konu ve Sorunlar, Ed., Güzel, Ş. & Akman Dömbekci, H. Ankara, Berikan Yayınevi
- Yorulmaz, M., Söyler, S. (2020). Sağlık Turizmi Swot Analizi: Adana İli Örneği . *Uluslararası Sağlık Yönetimi ve Stratejileri Araştırma Dergisi* , 6 (2) , 217-230 . Retrieved from <https://dergipark.org.tr/en/pub/usaysad/issue/56571/786648>
- Yorulmaz, M. , Uysal, B. Demirkıran, M. (2023). A Scale Development Study on Examining Individuals’ Migration Intention and Reasons in the COVID-19 Pandemic . *Afyon Kocatepe Üniversitesi Sosyal Bilimler Dergisi* , 25 (2) , 674-683 . DOI: 10.32709/akusosbil.1065175

SONUÇ

Bu çalışma sağlık hizmetlerindeki dijital teknolojik dönüşüm sürecini, bu sürecin temel dinamiklerini, teknolojik inovasyonlarını ve sağlık hizmetlerine olan etkilerini ele almayı amaçlamıştır. Dijital sağlık teknolojilerinin gelişimi, tıbbi uygulamalar ve hasta bakımı üzerinde çeşitli etkiler yaratmış, bu teknolojilerin sağlık sektöründe artan bir öneme sahip olduğunu göstermiştir.

Sağlık teknolojileri; elektronik sağlık kayıtları, hastane bilgi yönetim sistemleri, yapay zekâ, uzaktan hasta takibi ve tele-tıp gibi dijital araçlar ve giyilebilir teknolojiler aracılığıyla, hasta tetkik, tedavi ve bakım süreçlerini optimize etme ve daha etkili ve verimli sağlık hizmetleri sunma potansiyeline sahiptir. Bu teknolojiler, sağlık hizmetlerinin erişilebilirliğini ve kalitesini artırmakla kalmayıp, bireyselleştirilmiş tedavi yaklaşımlarının gelişimine de katkıda bulunabilmektedir.

Sağlık teknolojilerinin gelişerek yaygınlaşmasıyla birlikte ortaya çıkan önemli bir sorun ise, sağlık veri güvenliği, gizlilik ve etik gibi hususlardır. Bu teknolojik ilerlemelerin sorumlu bir şekilde kullanılabilmesi için, yasal düzenlemelerin güçlendirilmesi ve sağlık teknolojilerini kullanacak olanların eğitilmesi gerekmektedir. Sağlık teknolojilerinin daha geniş bir kullanıcı kitlesine ulaşabilmesi için, dijital okuryazarlığın artırılması ve dijital teknolojik altyapıların güçlendirilmesi gerekmektedir.

Gelecek beklentilerine bakıldığında, dijital sağlık teknolojilerinin sağlık sektörüne gün geçtikçe entegre olması beklenmektedir. Sağlık teknolojilerin, kronik hastalıkların yönetiminden, hastalıkların erken teşhisine, tedavi süreçlerinin iyileştirilmesinden, hasta deneyiminin zenginleştirilmesine kadar birçok alanda katkı sunması beklenmektedir. Sonuç olarak, aktarılan bilgiler, dijital sağlık teknolojilerinin sağlık sektöründe sürekli gelişme içinde olduğunu ve bu gelişmenin, hasta tedavi ve teşhis işlemlerinin geleceğini şekillendireceğini vurgulamaktadır. Bu nedenle, bu teknolojilerin gelişimini takip etmek ve sağlık hizmetlerini bu gelişmelere uyumlu hale getirmek, gelecekteki sağlık hizmetlerinin kalitesini ve erişilebilirliğini etkileyecek temel unsurlardan biri olacaktır.

KAYNAKÇA

- Akbolat, M., Yıldırım, Y., Amarat, M. (2019). Hastane Mobil Uygulamalarında Kullanıcı Yorumlarının İncelenmesi. *Süleyman Demirel Üniversitesi Vizyoner Dergisi*, 10(25), 511-522.
- Akehurst, R. L., Abadie, E., Renaudin, N., Sarkozy, F. (2017). Variation in health technology assessment and reimbursement processes in Europe. *Value in Health*, 20(1), 67-76.
- Armstrong, W., Michael, K. (2020, November). The Implications of Neuralink and Brain Machine Interface Technologies. In *2020 IEEE International Symposium on Technology and Society (ISTAS)* (pp. 201-203). IEEE.

- Bath, T.G., Bozdog, S., Afzal, V. (2011). LimsPortal and BonsaiLIMS: development of a lab information management system for translational medicine. *Source Code Biol Med* 6, 9.
- Bulut, S., Yıldız, A., Kaya, S. (2019). Evaluation of Transition to Electronic Prescriptions in Turkey: Perspective of Family Physicians. *International Journal of Health Policy and Management*, 8(1), 40–48.
- Büchner, V. A., Hinz, V., Schreyögg, J. (2016). Health systems: changes in hospital efficiency and profitability. *Health Care Management Science*, 19(2), 130–143.
- Collins J. (2008). The history of MRI. *Seminars in Roentgenology*, 43(4), 259–260.
- Cox, C. (2020). *An introduction to 5G: the new radio, 5G network and beyond*. John Wiley & Sons.
- Doudna, J. A., Charpentier, E. (2014). The new frontier of genome engineering with CRISPR-Cas9. *Science*, 346(6213)
- Eckert, M., Volmer, J. S., & Friedrich, C. M. (2019). Augmented reality in medicine: systematic and bibliographic review. *JMIR mHealth and uHealth*, 7(4).
- Giordano, J. (Ed.). (2012). *Neurotechnology: Premises, potential, and problems*. CRC Press.
- Haleem, A., Javaid, M., Singh, R. P., Suman, R. (2021). Telemedicine for healthcare: Capabilities, features, barriers, and applications. *Sensors International*, 2.
- Ibrahim, M. S., Mohamed Yusoff, H., Abu Bakar, Y. I., Thwe Aung, M. M., Abas, M. I., & Ramli, R. A. (2022). Digital health for quality healthcare: A systematic mapping of review studies. *Digital Health*, 8.
- Imai, S., Guarente, L. (2014). NAD⁺ and sirtuins in aging and disease. *Trends in Cell Biology*, 24(8), 464–471.
- Ishino, Y., Krupovic, M., Forterre, P. (2018). History of CRISPR-Cas from encounter with a mysterious repeated sequence to genome editing technology. *Journal of bacteriology*, 200(7), 10-1128.
- Işık, O., Akbolat, M. (2010). Bilgi Teknolojileri ve Hastane Bilgi Sistemleri Kullanımı: Sağlık Çalışanları Üzerine Bir Araştırma. *Bilgi Dünyası*, 11(2), 365-389.
- Johnson, A. A., English, B. W., Shokhiev, M. N., Sinclair, D. A., Cuellar, T. L. (2022). Human age reversal: Fact or fiction?. *Aging Cell*, 21(8).
- Morrell, A. L. G., Morrell-Junior, A. C., Morrell, A. G., Mendes, J., Freitas, M., Tustumi, F., Morrell, A. (2021). The history of robotic surgery and its evolution: when illusion becomes reality. *Revista do Colégio Brasileiro de Cirurgiões*, 48
- Negro-Calduch, E., Azzopardi-Muscat, N., Krishnamurthy, R. S., Novillo-Ortiz, D. (2021). Technological progress in electronic health record system optimization: Systematic review of systematic literature reviews. *International Journal of Medical Informatics*, 152.
- Okabe, A., Simonse, P., Reyes, A., Nabipur, L., Zaki, M., Tirado, C. (2021). Applications and Advancements of CRISPR/Cas9 Technology: An Update. *Journal of the Association of Genetic Technologists*, 47(3).
- Redman, M., King, A., Watson, C., King, D. (2016). What is CRISPR/Cas9?. *Archives of Disease in Childhood-Education and Practice*, 101(4), 213-215.
- Schöder, H., Erdi, Y. E., Larson, S. M., Yeung, H. W. (2003). PET/CT: A new imaging technology in nuclear medicine. *European Journal of Nuclear Medicine and Molecular Imaging*, 30, 1419-1437.
- Senapati, A., Khalaf, S., Al-Mallah, M. H. (2021). *Contemporary advances in medical imaging*. In Machine Learning in Cardiovascular Medicine. Academic Press.
- Sinclair, D. A., & LaPlante, M. D. (2019). *Lifespan: Why we age—And why we Don't have to*. Atria Books.

- Söyler, S., Averbek, G. S. (2022). Sağlık Teknolojileri ve Metaverse: Potansiyel Uygulama Alanları Ve Mevcut Engeller. *International Anatolia Academic Online Journal Health Sciences*, 8(2), 138-166.
- Tamm, E. P., Kawashima, A., Silverman, P. (2001). An academic radiology information system (RIS): a review of the commercial RIS systems, and how an individualized academic RIS can be created and utilized. *Journal of Digital Imaging*, 14(2 Suppl 1), 131–134.
- Topol, E. (2012). *The Creative Destruction of Medicine: How the Digital Revolution Will Create Better Health Care*. Basic Books.
- van Kessel, R., Srivastava, D., Kyriopoulos, I., Monti, G., Novillo-Ortiz, D., Milman, R., Mossialos, E. (2023). Digital health reimbursement strategies of 8 European countries and Israel: scoping review and policy mapping. *JMIR mHealth and uHealth*, 11(1).
- WHO (2021). *Global Strategy on Digital Health 2020-2025*. World Health Organization Publication.
- Yeung, A. W. K., Parvanov, E. D., Hribersek, M., Eibensteiner, F., Klager, E., Kletecka-Pulker, M., Rössler, B., Schebesta, K., Willschke, H., Atanasov, A. G., Schaden, E. (2022). Digital Teaching in Medical Education: Scientific Literature Landscape Review. *JMIR Medical Education*, 8(1).

KAYNAKÇA

- Abodunrin, O., Akande, T. (2009). Knowledge and Perception of E-Health and Telemedicine Among Health Professionals in Lautech Teaching Hospital, Osogbo, Nigeria. *International Journal of Health Research*, 2(1), 51–58. doi:10.4314/IJHR.V2I1.55388
- Altındış, S., Kiran Morkoç, İ. (2018). Sağlık Hizmetlerinde Büyük Veri. *Ömer Halisdemir Üniversitesi İktisadi ve İdari Bilimler Fakültesi Dergisi*, 11(2), 257–271.
- Aspden, P., Corrigan, J. M., Wolcott, J., Erickson, S. M. (2004). *Components of a National Health Information Infrastructure*. Washington: National Academies Press.
- Birinci, Ş., Ülgü, M. M., Feyzioğlu, S. B., Sebik, N. B., Yarbay, Y. (2023). Uzaktan Sağlık Hizmetlerinin Sunumu Hakkında Yönetmelik Kapsamında Türkiye’de Sağlık Hizmetleri: Bir Geleneksel Derleme Çalışması. *Türkiye Klinikleri J Health Sci*, 8(3), 514–522. doi:10.5336/healthsci.2022-94390
- Bozbuğa, N., Sözen, A. (2023). *Tıp Bilişimi III*. İstanbul: İstanbul University Press.
- Dean, S. (2022). Telehealth Pros & Cons: The Big Benefits Of Patient Access Software, <https://www.keonahealth.com/resources/telehealth-pros-cons-the-big-benefits-of-patient-access-software>, (E.T.: 16.11.2023).
- Değerli, M. (2021). Mobil Sağlık Uygulamalarına Genel Bir Bakış ve Özgün Bir Mobil Sağlık Uygulaması Geliştirilmesi. *EMO Bilimsel Dergi*, 11(21), 59–69.
- Doğramacı, Y. G. (2020). Teletıp, Sağlık Turizmi ve Uzaktan Sağlık Hizmetleri: Mesafeli Sözleşmeler. *İstanbul Hukuk Mecmuası*, 78(2), 657–710. doi:10.26650/mecmua.2020.78.2.0014
- Doraiswamy, S., Abraham, A., Mamtani, R., Cheema, S. (2020). Use of Telehealth During the COVID-19 Pandemic: Scoping Review. *Journal of Medical Internet Research*, 22(12). doi:10.2196/24087
- Dünya Sağlık Örgütü. (1998). A Health Telematics Policy: In support of WHO’s Health-for-All Strategy for Global Health Development: Report of the WHO Group Consultation on Health Telematics. Geneva.
- Gajarawala, S. N., Pelkowski, J. N. (2021). Telehealth Benefits and Barriers. *The Journal for Nurse Practitioners*, 17(2), 218. doi:10.1016/J.NURPRA.2020.09.013
- Geissbuhler, A., Ly, O., Lovis, C., L’Haire, J. F. (2003). Telemedicine in Western Africa: Lessons Learned From a Pilot Project in Mali, Perspectives and Recommendations. *AMIA Annual Symposium Proceedings*, 2003, 249-253.
- Gök, G. (2022). Covid-19 Pandemisinde Stratejik Bir İnovasyon Olan Tele-Sağlık Hizmetinin SWOT Analizi ile İncelenmesi. *Business Economics and Management Research Journal*, 5(3), 286–304.
- Junaid, S. B., Imam, A. A., Balogun, A. O., De Silva, L. C., Surakat, Y. A., Kumar, G., Abdulkarim, M., Shuaibu, A. N., Garba, A., Sahalu, Y., Mohammed, A., Mohammad, T. Y., Abdulkadir, B. A., Abba, A. A., Kakumi, N. A. I., Mahamad, S. (2022). Recent Advancements in Emerging Technologies for Healthcare Management Systems: A Survey. *Healthcare*, 10(10), 1-45. doi:10.3390/HEALTHCARE10101940
- Kaya, E., Eke, E. (2023). Bireylerin Mobil Sağlık Uygulaması Kullanım Durumu ve E-Sağlık Okuryazarlığı İlişkisi. *İşletme Bilimi Dergisi*, 11(1), 1–15.
- Khazei, A., Jarvis-Selinger, S., Ho, K., Lee, A. (2005). An Assessment of The Telehealth Needs and Health-Care Priorities of Tanna Island: A Remote, Under-Served and Vulnerable Population. *Journal of telemedicine and telecare*, 11(1), 35–40. doi:10.1177/1357633X0501100108
- Kıraç, R., Göde, A., Aydoğdu, A. (2020). Küreselleşmenin Sağlık Üzerine Etkileri. *ASSAM Uluslararası Hakemli Dergi*, 7(17), 26–33.

- Kobeissi, M. M., Hickey, J. V. (2023). An Infrastructure to Provide Safer, Higher-Quality, and More Equitable Telehealth. *Joint Commission Journal on Quality and Patient Safety*, 49(4), 213-222. doi:10.1016/J.JCJQ.2023.01.006
- Martínez, A., Villarroel, V., Seoane, J., Del Pozo, F. (2005). Analysis of Information and Communication Needs in Rural Primary Health Care in Developing Countries. *IEEE Transactions on Information Technology in Biomedicine*, 9(1), 66–72. doi:10.1109/TITB.2004.842411
- Mehta, N., Pandit, A., Shukla, S. (2019). Transforming Healthcare With Big Data Analytics and Artificial Intelligence: A Systematic Mapping Study. *Journal of Biomedical Informatics*, 100, 1-14. doi:10.1016/J.JBI.2019.103311
- Mehta, S. J. (2014). Telemedicine's Potential Ethical Pitfalls. *AMA Journal of Ethics*, 16(12), 1014–1017. doi:10.1001/virtualmentor.2014.16.12.msoc1-1412
- Nadeem, A., Cantrell, R. (2020). The Importance of IT Infrastructure in the Healthcare Industry | Sendero Consulting, <https://senderoconsulting.com/the-importance-of-it-infrastructure-in-the-healthcare-industry/>, (E.T.: 18.11.2023).
- Nittari, G., Khuman, R., Baldoni, S., Pallotta, G., Battineni, G., Sirignano, A., Amenta, F., Ricci, G. (2020). Telemedicine Practice: Review of the Current Ethical and Legal Challenges. *Telemedicine journal and e-health: the official journal of the American Telemedicine Association*, 26(12), 1427–1437. doi:10.1089/TMJ.2019.0158
- O'Dowd, E. (2018). Identifying Health IT Infrastructure Requirements for Telehealth, <https://hitinfrastructure.com/news/identifying-health-it-infrastructure-requirements-for-telehealth>, (E.T.: 18.11.2023).
- Pal, A., Mbarika, V. W. A., Cobb-Payton, F., Datta, P., McCoy, S. (2005). Telemedicine Diffusion in A Developing Country: The Case of India. *IEEE Transactions on Information Technology in Biomedicine*, 9(1), 59–65. doi:10.1109/TITB.2004.842410
- Sağlık Bakanlığı. (2022a). Kronik Hastalıklar İçin Uzaktan Sağlık Hizmeti Sunumu Kılavuzu. Ankara.
- Sağlık Bakanlığı. (2022b). Uzaktan Sağlık Hizmetlerinin Sunumu Hakkında Yönetmelik. T.C. Cumhurbaşkanlığı Resmî Gazete. Ankara.
- Şimsir, İ., Mete, B. (2021). Sağlık Hizmetlerinin Geleceği: Dijital Sağlık Teknolojileri. *Journal of Innovative Healthcare Practices (JOINIHP)*, 2(1), 33–39.
- Solimini, R., Busardó, F. P., Gibelli, F., Sirignano, A., Ricci, G. (2021). Ethical and Legal Challenges of Telemedicine in the Era of the COVID-19 Pandemic. *Medicina*, 57(12), 1-10. doi:10.3390/MEDICINA57121314
- Sreedevi, A. G., Nitya Harshitha, T., Sugumaran, V., Shankar, P. (2022). Application of Cognitive Computing in Healthcare, Cybersecurity, Big Data and Iot: A Literature Review. *Information Processing & Management*, 59(2), 1-16. doi:10.1016/J.IPM.2022.102888
- Stutchfield, B. M., Jagilly, R., Tulloh, B. R. (2007). Second Opinions in Remote Surgical Practice Using Email and Digital Photography. *ANZ Journal of Surgery*, 77(11), 1009–1012. doi:10.1111/J.1445-2197.2007.04299.X
- VCDdoctor. (2023). Telemedicine Advantages, Disadvantages, and Uses. *VCDdoctor Telemedicine Platform*. <https://www.linkedin.com/pulse/telemedicine-advantages-disadvantages-uses-vcddoctor>, (E.T.: 16.11.2023).
- Watson, S. (2020). Telehealth: The Advantages and Disadvantages, <https://www.health.harvard.edu/staying-healthy/telehealth-the-advantages-and-disadvantages>, (E.T.: 16.11.2023).
- Yılmaz, F., Mete, A. H., Fışdan Türkön, B., İnce, Ö. (2022). Sağlık Hizmetlerinin Geleceğinde Metaverse Ekosistemi ve Teknolojileri: Uygulamalar, Fırsatlar ve Zorluklar. *Eurasian Journal of Health Technology Assessment (EHTA)*, 6(1), 12–44.
- Yücel, M. (2023). Uzaktan Sağlık Hizmetlerinin Kullanılmasına Yönelik Tutum Ölçeği Geliştirilmesi. Uzmanlık Tezi. Konya:Necmettin Erbakan Üniversitesi.

SAĞLIK PROFESYONELLERİNİN İLETİŞİM BECERİLERİ

EDİTÖR

Zeynep Esra ABAY ÇELİK

EĞİTİM
yayınevi

SAĞLIK PROFESYONELLERİNİN İLETİŞİM BECERİLERİ

Editör: Zeynep Esra Abay Çelik

Genel Yayın Yönetmeni: Yusuf Ziya Aydoğan (yza@egitimyayinevi.com)

Genel Yayın Koordinatörü: Yusuf Yavuz (yusufyavuz@egitimyayinevi.com)

Sayfa Tasarımı: Kübra Konca Nam

Kapak Tasarımı: Eğitim Yayınevi Grafik Birimi

T.C. Kültür ve Turizm Bakanlığı

Yayıncı Sertifika No: 47830

ISBN: 978-625-6552-59-3

1. Baskı, Ekim 2023

Baskı Cilt

Repro Bir Matbaacılık

İvedik OSB Matbaacılar Sitesi 1514 Cad. No: 23-25 Yenimahalle/Ankara

Matbaa Sertifika No: 47381

Kütüphane Kimlik Kartı

SAĞLIK PROFESYONELLERİNİN İLETİŞİM BECERİLERİ

Editör: Zeynep Esra Abay Çelik

VIII+204 s., 160x240 mm

Kaynakça var, dizin yok.

ISBN: 978-625-6552-59-3

Copyright © Bu kitabın Türkiye'deki her türlü yayın hakkı Eğitim Yayınevi'ne aittir. Bütün hakları saklıdır. Kitabın tamamı veya bir kısmı 5846 sayılı yasanın hükümlerine göre kitabı yayımlayan firmanın ve yazarlarının önceden izni olmadan elektronik/mekanik yolla, fotokopi yoluyla ya da herhangi bir kayıt sistemi ile çoğaltılamaz, yayımlanamaz.

EĞİTİM
yayınevi

Yayınevi Türkiye Ofis: İstanbul: Eğitim Yayınevi Tic. Ltd. Şti., Atakent mah.
Yasemen sok. No: 4/B, Ümraniye, İstanbul, Türkiye

Konya: Eğitim Yayınevi Tic. Ltd. Şti., Fevzi Çakmak Mah. 10721 Sok. B Blok,
No: 16/B, Safakent, Karatay, Konya, Türkiye
+90 332 351 92 85, +90 533 151 50 42, 0 332 502 50 42
bilgi@egitimyayinevi.com

Yayınevi Amerika Ofis: New York: Eğitim Publishing Group, Inc.
P.O. Box 768/Armonk, New York, 10504-0768, United States of America
americaoffice@egitimyayinevi.com

Lojistik ve Sevkiyat Merkezi: Kitapmatik Lojistik ve Sevkiyat Merkezi, Fevzi Çakmak Mah.
10721 Sok. B Blok, No: 16/B, Safakent, Karatay, Konya, Türkiye
sevkiyat@egitimyayinevi.com

Kitabevi Şubesi: Eğitim Kitabevi, Şükran mah. Rampalı 121, Meram, Konya, Türkiye
+90 332 499 90 00
bilgi@egitimkitabevi.com

İnternet Satış: www.kitapmatik.com.tr
+90 537 512 43 00
bilgi@kitapmatik.com.tr

KAYNAKÇA

- Adler, R. B. & Rodman, G. (2006). *Understanding Human Communication*, 9. Edition. New York, Oxford: Oxford University Press
- Alaca, Ç., Yiğit, R., & Özcan, A. (2011). Yoğun bakım ünitesinde yatan hastaların hastalık sürecinde yaşadığı deneyimler konusunda hasta ve hemşire görüşlerinin karşılaştırılması. *Psikiyatri Hemşireliği Dergisi*, 2(2), 69-74.
- Alan, B. & Güven, M. (2022). Uluslararası Bir Kavram Karmaşası: Yeterlik, Yeterlilik ve Yetkinlik Kavramları Üzerine Bir Doküman İncelemesi. *Anadolu Journal of Educational Sciences International*, 12(1), 271-293.
- Alberts, J. K. & Nakayama, T. K. & Martin, J. N. (2012). *Human communication in society*, 3. Ed. New York: Pearson Education
- Aziz, A. (2016). *İleşime Giriş*, 5. Basım. İstanbul: Hiperlink Yayınları.
- Beauchamp, S. R. & Baran, S. J. (2017). *Introduction to Human Communication. Perception, Meaning, and Identity*. New York: Oxford University Press
- Biçer, G., & Düztepe, Ş. (2003). Yetkinlikler ve Yetkinliklerin İşletmeler Açısından Önemi. *Journal of Aeronautics and Space Technologies*, 1(2), 13-20.
- Bol, P., Gül, G., & Erbaycu, A. E. (2013). Hasta-Hekim İletişimindeki Eksiklik ve Hataların Ortaya Konmasında Fmea Model Analizinin Katkısı. *İzmir Göğüs Hastanesi Dergisi*, 27(3), 181-191.
- Burkart, R. (2002). *Kommunikationswissenschaft*, 4. Auflage. Böhlau: UTB Verlag
- Cüceloğlu, D. (2002). *İletişim Donanımları*, 60. Basım. İstanbul: Remzi Kitabevi.
- Dökmen, Ü. (2008). *İletişim Çatışmaları ve Empati*, 62. Basım. İstanbul: Remzi Kitabevi.
- Çankaya, S., Aslı, A. K., Polat, Y., Filiz, F., Künduro, F., MIZRAK, F., ... & Esra, H. A. N. (2014). Doğum için başvuran gebelerin empatik iletişim beklentilerinin ebeler tarafından karşılanma durumu. *Genel Tıp Dergisi*, 24(1), 7-14.
- DeVito, J. A. (2017). *Essentials of Human Communication*, 9. Baskı. New York: Pearson
- Erol, M. (1998). *İletişim Sözlüğü*, 3. Basım. Ankara: Ark Yayınları.
- Grundmann, M. (2006). *Sozialisation. Skizze einer allgemein Theorie*. Konstanz: UTB Verlag.
- Gültekin, E. (2016). Etik açıdan doğru hekim-hasta iletişimi nasıl olmalıdır. *Türkiye Klinikleri Tıp Etiği-Hukuku-Tarihi Dergisi*, 24(3), 111-115.
- Güngör, N. (2020) *İletişim Kuramlar ve Yaklaşımlar*, 5. Baskı. Ankara: Siyasal Kitabevi.
- Gürüz, D. & Temel Eğinli, A. (2019). *Kişilerarası İletişim, Bilgiler-Etkiler-Engeller*, 8. Basım. Ankara: Nobel Yayınları.
- İlhan, M. (2018). *Sağlık Çalışanlarının İletişimi*, 2. Basım. İstanbul: Beta Yayınları.
- İsmailoğlu, A. H. & Altunışık, R. (2017). *Tüketici Davranışları*, 5. Baskı. İstanbul: Beta Yayınları.
- Kar, A. (2019). Sağlığı Etkileyen Faktörler. Ed. ÖZER, Ö. & ŞANTAŞ, F. *Sosyolojik boyutlarıyla sağlık içinde* (ss. 23-44). Ankara: Nobel Yayınları.
- Santrock, J. W. (2020). *Ergenlik*, 14. Baskı. (Çev.) Diğdem M. Siyez, Ankara: Nobel Yayınları.
- Seyyar, A. (2004). *Davranış Bilimleri Terimleri (Ansiklopedik Sözlük)*. İstanbul: Beta Yayınları
- Şehirli, M. (2021). *Sağlık Hizmetleri Pazarlamasında Güncel Tartışmalar ve Çevrim Dışı Uygulamalar*. Ankara: Nobel Yayınları.
- Okay, A. (2016). *Sağlık İletişimi*, 3. Basım. İstanbul: Derin Yayınları.
- Pearson, J.C. & Neslon, P. E. & Titsword, S. & Harter, E. (2011). *Human Communication*, 5. Ed. New York: McGraw-Hill
- Pempecioğlu, N. (2011). *İletişiyorum*. İstanbul: Kutup Yıldızı Yayınları.
- Razon, N. (1983). Meslek seçimi ve mesleğe yönelme. *Eğitim ve Bilim*, 8(43).
- Ruben, B. D. & Stewart, L. P. (2020). *Communication and Human Behavior*, 7 Edition. Usa: Kendall Hunt

- Taşcı, B. İ. (2013). Hekim hasta ilişkisinin psikolojik boyutları. *Sağlıkta Performans ve Kalite Dergisi*, 6(2), 25-36.
- Telman, N. & Uzunkoca, Ü. (2018). *İletişimin Temel Alanlarına Psikolojik Bakış*. Ankara: Nobel Yayınları.
- Tutar, H. & Yılmaz, M. K (2003). *Genel İletişim*, 3. Baskı. Ankara: Nobel Yayınları
- TÜBA. (2011). *Türkçe Bilim Terimleri Sözlüğü*. Ankara: Türkiye Bilimler Akademisi.
- Yıldırım, H. H. (2015). *Sağlık Hizmetlerinde Tüketici Davranışları. Kuram ve Uygulama*, 1. Baskı. Ankara: Absam Yayınları.
- Wood, J.T. (2009). *Communication in Our Lives*, 4. Ed. Boston: Wadsworth Cengage Learning
- Zıllıoğlu, M. (2018). *İletişim Nedir?*, 6. Basım. İzmir: Cem Yayınevi.
- www.sozluk.gov.tr.
- Sağlık meslek mensupları ile sağlık hizmetlerinde çalışan diğer meslek mensuplarının iş ve görev tanımlarınadair yönetmelik: *Resmî Gazete Tarihi: 22.05.2014 Resmî Gazete Sayısı: 29007*. <https://www.mevzuat.gov.tr/mevzuat?MevzuatNo=19696&MevzuatTur=7&MevzuatTertip=5>

Kaynakça

- Aytaç, Ö., & Kurtdaş, M. Ç. (2015). Sağlık-Hastalığın Toplumsal Kökenleri ve Sağlık Sosyolojisi. *Fırat Üniversitesi Sosyal Bilimler Dergisi*, 25(1), 231-250.
- Bacanlı, H. (2004). *Sosyal İlişkilerde Benlik*. İstanbul: Millî Eğitim Bakanlığı Yayınları.
- Belek, İ. (2001). Sağlıkta Eşitsizlik: Kavramlar, Nedenler, Çözüm Politikaları. *Toplumbilim*(13), 59-70.
- Blumer, H. (1998). *Symbolic Interactionism*. Berkeley- Los Angeles- London: University of California Press.
- Cirhinlioğlu, Z. (2016). *Sağlık Sosyolojisi*. Ankara : Nobel.
- Durkheim, E. (1994). *Sosyolojik Metodun Kuralları*. (E. Aytekin, Çev.) İstanbul: Sosyal Yayınlar.
- Engels, F. (1997). *İngiltere'de Emekçi Sınıfın Durumu*. (Y. Fincancı, Çev.) Ankara: Sol Yayınları.
- Goffman, E. (1959). *The Presentation of Self in Everyday Life*. Doubleday: Anchor Boks.
- Gönç Şavran, T. (2016). Sağlık Sosyolojisinde Temel Yaklaşımlar ve Teoriler. M. Özben, & İ. Öz (Dü) içinde, *Sağlık Sosyolojisi* (s. 67-89). Erzurum: ATA/AÖF.
- Güler, M. (2001). Sosyo-Kültürel Etkenler ve Kadının Ruh Sağlığı. *Toplumbilim*(13), 93-97.
- Giddens, A. (2012). *Sosyoloji*. (C. Güzel, Dü., & İ. Yılmaz, Çev.) İstanbul: Kırmızı Yayınları.
- Kasapoğlu, M. A. (1999). Sağlık Sosyolojisinde Yeni Gelişmeler. M. C. Ecevit (Dü.) içinde, *Sağlık Sosyolojisi* (s. 1-13). Ankara: Sosyoloji Derneği Yayınları.
- Kızılcıkelik, S. (1996). *Postmodernizm Dedikleri*. İzmir: Saray Kitabevi.
- Kuş Saillard, E. (2010). Ruhsal Hastalara Yönelik Damgalamaya İlişkin Psikiyatrist Görüşleri ve Öneriler . *Türk Psikiyatri Dergisi*, 21(1), 14-24.
- Layder, D. (2006). *Sosyal Teoriye Giriş*. (Ümit Tatlıcan Çev.) İstanbul: Küre Yayınları.
- Moore, W. E. (2006). İşlevselcilik. T. Bottomore, R. Nisbet, M. Tunçay, & A. Uğur (Dü) içinde, *Sosyolojik Çözümlemenin Tarihi II* (Ş. Tekeli, Çev., s. 465-524). İstanbul: Kırmızı Yayınları.
- Murphy, J. W. (2000). *Postmodern Sosyal Analiz ve Postmodern Eleştiri*. (Hüsamettin Arslan Çev.) Paradigma Yayınları.
- Parsons, T. (2012). *The Social System*. New Orleans: Quid Pro Books.
- Sarıçam, Hakan (2013), "Benlik Kurgusu (Self-Constual)", *Benlik*, Ed: Ahmet Akın, Sakarya Üniversitesi Sosyal Bilimler Enstitüsü Yayınları, ss. 224–236.
- Sayar, Kemal (2002), "Aşınan Kimlikler Dağılan Kişilikler-Benlik, Kişilik ve Kimlik Bozuklukları Üzerine Kültürel Bir Okuma", *Divan*, S. 13, s. 261-291.
- Serdar, M. (2021). Dijital Sağlık ve Sosyolojik Yansımaları. (A. Zinderen Ed.) içinde *Dijital Sosyoloji Çalışmaları* (161-188). Ankara: Nobel.
- Tecim, E. (2016). Sağlık ve Kültür Ekseninde Sosyal Teori. E. Tecim (Dü.) içinde, *Sağlık Sosyolojisi Yazıları* (s. 41-76). İstanbul: Açılım Kitap.
- Wallace, R. A. ve Wolf. A. (2004). *Çağdaş Sosyoloji Kuramları*. Çev: Leyla Elburuz, M. Rami Ayas, İzmir: Punto Yayıncılık.
- Waters, M. (2008). *Modern Sosyoloji Kuramları*. Zafer Cirhinlioğlu Ed. İstanbul: Gündoğan Yayınları.
- Zillioğlu, M. (2008). Kimliğin Kavramsal Serüveni. *Sen Benim Kim Olduğumu Biliyor musun?- Toplumsal Yaşamda Kimlik İzdüşümleri-*. Hülya Uğur Tanrıöver Ed. İstanbul: Hil Yayınları.
- Zola, I. K. (1994). Sağlık ve Köreltilmiş Tıp. *Profesyoneller İktidarı* (s. 43-68). içinde İstanbul: Pınar Yayınları.

Kaynakça

- Altıntaş M, Mertoğlu S. Hastanelerde web sitelerin halkla ilişkiler aracı olarak kullanımı: Doğu ve Güneydoğu Anadolu Bölgesi'ndeki özel hastaneler üzerine bir çalışma. *Atatürk İletişim Dergisi* 2017; (14): 261- 278
- Bakır NK. Sağlık kurumlarında halkla ilişkiler uygulamaları. Beykent Üniversitesi Sosyal Bilimler Enstitüsü, İstanbul, 2015.
- Bektaş, Arsev. Kamuoyu, İletişim ve Demokrasi, İstanbul : Bağlam Yayıncılık, 1996.
- Bulduklu, Y. (2015). Hastalarla iletişim. *Konya: Çizgi Kitabevi*.
- Demirbolat, Ayşe Ottekin. “Yönetici ve Empatik Yaklaşım”, Eğitim ve Bilim, Sayı:114, Ekim 1999.
- Gordon, T., & Edwards, W. S. (2014). Hasta ve doktor iletişimi. *Çev. O. Aytolu. İstanbul: Profil Yayıncılık*.
- Gül İ. , Kundakçı Y. E. , Babacan Ş. , Saraçlı S. İletişim Becerilerinin Uyum Analizi ile İncelenmesi: Sağlık Bilimleri Fakültesi Örneği. *Sağlık Bilimlerinde Değer*. 2022; 12(2): 230-238.
- Güvenç, Emel.Nlp (Nöro Linguistik Programlama) Eğitiminin Sağlık Yöneticilerinin İletişim Tarzı, Sözsüz İletişim Düzeyi Ve Kişiler Arası İletişim Süreci Üzerindeki Etkileri, İstanbul : Beykent Üniversitesi Sosyal Bilimler Enstitüsü Yayımlanmış Yüksek Lisans Tezi, 2014.
https://www.researchgate.net/publication/322917950_Saglik_Yonetiminde_Iletisim
<https://www.resmigazete.gov.tr/eskiler/2014/05/20140522-14.htm>
- Işık M. Hastanelerde halkla ilişkiler. Konya: Eğitim Kitabevi; 2015.
- Işık, M. (2018). *İletişim ve etik*. Eğitim Yayınevi.
- Mckay, M., Davis, M., & Fanning, P. (2015). İletişim Becerileri (Çeviri Editörü: Sibel Erkal İlhan). *Ankara: Alter Yayıncılık*.
- Millî Eğitim Bakanlığı. Sağlık Hizmetleri Alanı Sağlıkta İletişim Modülü. MEB.2015 Ankara, http://www.megep.meb.gov.tr/mte_program_modul/moduller/Sa%C4%9F1%C4%B1kta%20%C4%B0leti%C5%9Fim.pdf
- Örgütsel İletişimin Verimlilik ve Etkinliğinde Yararlanılan İletişim Araçları ve Halkla İlişkiler Filmleri Örneği. Demirtaş, Mine. İstanbul : MÜ, İİBF Dergisi, 2010, Cilt 28, s. 413.
- Özerkan, Şengül. Medya, Dil ve İletişim. İstanbul : Martı Yayınevi, 2001. s. 108.
- Tanrıverdi H: Sağlık Yönetiminde İletişim. In., edn.; 2014.
- Telman, N., & Uzunkoca, Ü. (2018). İletişimin Temel Alanlarına Psikolojik Bakış.
- Turhan S, Turan G S, Karakullukçu S. Türkiye’de göçmenlere sunulan sağlık hizmetleri için yürütülen iletişim çalışmaları. *Turk J Public Health* 2021;19(3):286-294.
- Tutar, H., & Yılmaz, M. K. (2003). Genel iletişim. *Ankara: Nobel Yayın Dağıtım*.
- Yılmaz FK. Sağlık hizmetleri pazarlamasında yeniden yükselen trend: Halkla ilişkiler. Editör: M. Şehirli (Der.), Sağlık hizmetleri pazarlamasında güncel tartışmalar ve çevrim dışı uygulamalar içinde, 157-182. İstanbul: Nobel Yayınevi; 2021
- Yılmaz, D. ve Günay, M. A. (2022). Türkiye’de Sağlık İletişimi: Sağlık Çalışanları Üzerine Yapılmış Bir Araştırma. *İNİF E- Dergi*, 7(1), 75-91.

Kaynakça

- Akalın, B. (2018). *Sağlık Sisteminde Cevap Verilebilirlik*. Hiperlink eđit. ilet. yay. san. tic. ve ltd. sti.
- Baldini, M., & Batuř, G. (2000). *İletişim tarihi*. Avcıol Basım Yayın.
- Bureau of Labor Statistics. (2023). <https://www.bls.gov/ooh/management/medical-and-health-services-managers.htm>
- Stephen r. Covey, S.R.(2004). *8.inci Alışkanlık Bütünlüğü Doğru*. Sistem yayıncılık
- Ginter, P. M., Duncan, W. J., & Swayne, L. E. (2018). *The strategic management of health care organizations*. John Wiley & Sons.
- Gordon, T. (2016). *Etkili Liderlik Eğitimi*. Profil yayıncılık
- Gülfidan İ. (2010). *Harvard Business Review Potansiyeli Yüksek Liderler Yetiřtirmek*. Mess yayın.
- Hamel, G. (2008). The future of management. *Human resource management international digest*, 16(6).
- Kavuncubaşı, ř.(2022). *Hastane ve Sağlık Kurumlarında Stratejik Yönetim*. Siyasal Kitapevi
- Martinez, P. (2021). <https://medium.com/authority-magazine/peggy-martinez-of-fire-starter-healthcare-consulting-5-things-you-need-to-know-to-create-a-highly-a09037b998fd>
- Osym.(2022).https://dokuman.osym.gov.tr/pdfdokuman/2022/KPSS/TERCIH11/minmax_lisans13122022.pdf
- Özata, N. (2020). *Harvard Business Review Yapay Zeka*. Optimal Yayın
- Rasmussen. (2022). <https://www.rasmussen.edu/degrees/business/blog/what-is-health-services-manager/>

Kaynakça

- Abdulla, N. M., Naqı, R. J. & Jassim, G. a. (2022). Barriers to nurse-patient communication in primary healthcare centers in Bahrain: Patient perspective. *International Journal of Nursing Sciences*, 9, 230e235.
- Alcan, Z., Tekin, DE., Özbucak Civil, S. (2012). Hasta Güvenliği: Beklenmedik olaylarda hemşirenin rolü. 1. Basım. İstanbul Nobel Matbaacılık; 169-187.
- Alshammari, M., Duff, J., & Guilhermino, M. (2019). Barriers to nurse-patient communication in Saudi Arabia: an integrative review. *BMC nursing*, 18(1), 1-10.
- Arslanoğlu, A., & Ölmez, A. Y. (2023). Farklılıkların yönetiminin iş doyumuna üzerine etkisinde informal iletişimin düzenleyici rolü. *Sağlık ve Sosyal Refah Araştırmaları Dergisi*, 5(1), 54-72.
- Ay Akça, F. (2008). Temel Hemşirelik Kavramlar. İlkeler ve Uygulamalar, Medikal Yayıncılık, İstanbul.
- Aydoğan, A. ve Özkan, B. (2020). Hemşirelerin İletişim Becerileri ve Öfke Yönetimlerinin Belirlenmesi. *ACU Sağlık Bilimleri Dergisi*, 11(3): 458-463.
- Bekele, Y., Worku, T., Atnafe, G., Debella, A., Habte, S., Goshu, A. T., & Assebe, T. (2022). Patients' perceptions of nurses' communication in public hospitals of Harari Regional State, Eastern Ethiopia. *SAGE Open Medicine*, 10, 20503121221097270.
- Bırol, L. (2004). Hemşirelik Süreci. Etki Matbaacılık: İzmir, 2004.
- Bırol, L. (2011), Hemşirelik Süreci: Hemşirelik Bakımında Sistemik Yaklaşım, 10. Baskı, İzmir: Berke Yayıncılık.
- Butow, P. Hoque, E. (2020). Using artificial intelligence to analyse and teach communication in healthcare. *The Breast*, 50: 49-55.
- Çağşırılı, A. (2019). Hemşirelerin İletişim Becerilerinin Problem Çözme Becerileri Üzerindeki Etkisi. Beykent Üniversitesi Sosyal Bilimler Enstitüsü Yüksek Lisans Tezi, İstanbul.
- Cengiz, G., Seren İntepeler, Ş. (2021). Hasta Güvenliği İletişim Aracına Uygun Nöbet Teslim Sürecinin Geliştirilmesi ve Değerlendirilmesi. *Dokuz Eylül Üniversitesi Hemşirelik Fakültesi Elektronik Dergisi*. 14(4): 404- 412
- Cerit, B. ve Öz, F. (2019). Hemşirelerin duygusal Zeka Düzeyleri İle İletişim Becerileri Arasındaki İlişki. *Sağlık Akademisi Kastomonu*, 4(1): 1-21.
- De Meester, K., Verspuy, M., Monsieursa, KG., Van Bogaerta, P. (2013). SBAR improves nurse-physician communication and reduces unexpected death: A pre and post intervention study. *Resuscitation*, 84(9):1192-1196.
- Dirgar, E., & Olgun, N. (2022). Türk Diyabet Eğitim Hemşirelerinin İletişim ve Dinleme Becerilerinin Değerlendirilmesi: Kesitsel Çalışma. *Türkiye Klinikleri Journal of Nursing Sciences*, 14(4).
- Farooqi, R., Ashraf, F. & Nazeer, I. (2020). Interpersonal Communication, Teamwork Effectiveness, and Organizational Commitment in Pakistani Nurses. *Pakistan Journal of Psychological Research*, 35 (4), 675-692.
- Eşkin Bacaksız, F., & Yıldırım, A. (2015). Dedikodu ve söylentiler: Hastanelerdeki durum ve hemşirelerin tutumları. 3(2), 113-120.
- Gedük, E. A. (2018). Hemşirelik mesleğinin gelişen rolleri. *Sağlık Bilimleri ve Meslekleri Dergisi*, 5(2), 253-258.
- Hemşirelik Kanununda Değişiklik Yapılmasına Dair Kanun, T.C. Resmi Gazete, 2.5.2007.
- Kourkouta, L., & Papathanasiou, I. V. (2014). Communication in nursing practice. *Materia socio-medica*, 26(1), 65-67.
- Larsen, R., Mangrio, E. & Persson, K. (2021). Interpersonal communication in transcultural nursing care in India: A descriptive qualitative study. *Journal of Transcultural Nursing*, 32(4), 310-317.

- James, D., Jukkala, A., Azuero, A., Auutrey, P., Vining, L., Miltner, R. (2013). Development of the medical intensive care unit shift report communication scale as a measure of nurses' perception of communication. *Nursing: Research and Review*, 3:59-65.
- Maskor AN, Krauss ES, Muhammed M, Mahmood NHN. Communication competencies of oncology nurses in malaysia. *Asian Pacific J Cancer Prev*. 2012;14 (1), 153-158.
- Nagammal, S., Nashwan, AJ., Nair, S.LK., Susmitha, A. (2017). Nurses' perceptions regarding using the SBAR tool for handoff communication in a tertiary cancer center in Qatar. *J Nurs Educ Pract*. 7(4):103-110.
- Norouzinia, R., Aghabarari, M., Shiri, M., Karimi, M., & Samami, E. (2016). Communication barriers perceived by nurses and patients. *Global journal of health science*, 8(6), 65.
- O'Connell, B., Ockerby, C., Hawkins, M.(2014). Construct validity and reliability of the Handover Evaluation Scale. *Journal of Clinical Nursing*, 3(3-4): 560-570.
- Sabuncu, N., Babadağ, K., Taşocak, G. ve Atabek, T. (1996) Hemşirelik Esasları. Anadolu Üniversitesi Yayınları, Eskişehir, 1996.
- Sarı, T., & Özkan, B. (2019). Yoğun bakımda çalışan hemşirelerin iletişim becerileri ile hasta bakımı konusunda zorluk yaşadıkları durumlara ilişkin yaklaşımların belirlenmesi. *Yoğun Bakım Hemşireliği Dergisi*, 23 (2), 64, 72.
- Sheldon, L. K., Barrett, R., & Ellington, L. (2006). Difficult communication in nursing. *Journal of Nursing Scholarship*, 38(2), 141-147.
- Ulusoy, F. ve Görgülü, S. Hemşirelik Esasları Temel Kuram, Kavram, İlke ve Yöntemler. (1. Baskı), Ankara, 1995.
- Tan, T. C., Zhou, H., & Kelly, M. (2017). Nurse–physician communication—An integrated review. *Journal of Clinical Nursing*, 26(23-24), 3974-3989.
- Taylan, S., Alan, S., & Kadioğlu, S. (2012). Hemşirelik Roller ve Özerklik. *Hemşirelikte Araştırma Geliştirme Dergisi*, 14(3), 66-74.
- Tengilimoğlu, D. ve Öztürk, Y. (2004). Halkla İlişkiler ve İletişim. İşletmelerde Halkla İlişkiler. Ankara: Seçkin Yayıncılık San. ve Tic.AŞ; 53-58.
- Thomas, S.A. ve Rozell E.J. (2007). Gossip and nurses: malady or remedy?. *Health Care Management* 26:2, 111-115.
- Tükel, H. T. (2006). Hemşirelerin Bilinci Kapalı Hasta ile İletişimine İlişkin Algıları ve Deneyimleri, YYLT., Kocaeli Üniversitesi.
- Vatan, F. (2014). Hemşirelik Hizmetleri Yönetimi. (Ed.: Baykal, Ü. T. ve Türkmen, E. E.). içinde "İletişim Yönetimi". İstanbul: Akademi Basın ve Yayıncılık.
- Yalçın, N., & Türkinaz, A. Ş. T. I. (2011). Hemşire-hasta etkileşimi. *Florence Nightingale Journal of Nursing*, 19(1), 54-59.
- Yeh, J., DeName, K. (2009). Patient handoffs in obstetrics and gynecology: A vital link in patient safety. *Clinical Medicine: Women's Health*. 2:17-27.
- WHO Patient safety solutions (Volume 1 Solution 3) 2007. (Erişim Tarihi: 21.08.2023). <https://cdn.who.int/media/docs/default-source/patient-safety/patient-safety-solutions/ps-solution3-communication-during-patient-handovers.pdf>
- WHO. Evaluation of the WHO patient safety solutions aides memoir; 2011. (Erişim Tarihi:21.08.2023) http://www.who.int/patientsafety/implementation/solutions/patientsafety/PSP_H5-Solutions_Report-fnl-sumry_Apr-2012.pdf

Kaynakça

- Addona, T., Polcino, M., Silver, L., & Taub, P. J. (2009). Leadership trends in plastic surgery. *Plastic and Reconstructive Surgery*, 123(2), 750–753. <https://doi.org/10.1097/PRS.0b013e318197ed20>
- Atwal, A., & Caldwell, K. (2006). Nurses' perceptions of multidisciplinary team work in acute health-care. *International Journal of Nursing Practice*, 12(6), 359–365. <https://doi.org/10.1111/j.1440-172X.2006.00595.x>
- Beauchamp R. D. (2005). The changing roles of a surgical department chair: adapting to a changing environment. *Archives of Surgery (Chicago, Ill. : 1960)*, 140(3), 258–263. <https://doi.org/10.1001/archsurg.140.3.258>
- Berwick D. M. (2003). Improvement, trust, and the healthcare workforce. *Quality & Safety in Health Care*, 12(6), 448–452. <https://doi.org/10.1136/qhc.12.6.448>
- Cobb, J. P., & Warner, B. W. (2005). Challenges and a new vision for academic surgery. *Journal of The American College of Surgeons*, 200(4), 605–606. <https://doi.org/10.1016/j.jamcollsurg.2004.11.004>
- Cohn L. H. (2000). Becoming a surgical leader. *The Journal of Thoracic and Cardiovascular Surgery*, 119(4 Pt 2), S42–S44. <https://doi.org/10.1067/mtc.2000.104726>
- Coutu D. L. (2002). How resilience works. *Harvard Business Review*, 80(5), .
- Craven J. E., 4th (2002). The generation gap in modern surgery: a new era in general surgery. *Archives of Surgery (Chicago, Ill.:1960)*, 137(3), 257–258. <https://doi.org/10.1001/archsurg.137.3.257>
- Darzi A. (2009). A time for revolutions--the role of clinicians in health care reform. *The New England Journal of Medicine*, 361(6), e8. <https://doi.org/10.1056/NEJMp0905707>
- Fitzgerald, A., & Davison, G. (2008). Innovative health care delivery teams: learning to be a team player is as important as learning other specialised skills. *Journal of Health Organization and Management*, 22(2), 129–146. <https://doi.org/10.1108/14777260810876303>
- Gair, G., & Hartery, T. (2001). *Medical dominance in multidisciplinary teamwork: a case study of discharge decision-making in a geriatric assessment unit*. *Journal of nursing management*, 9(1), 3–11. <https://doi.org/10.1046/j.1365-2834.2001.00200.x>
- Hall, P. (2005). Interprofessional teamwork: professional cultures as barriers. *Journal of Interprofessional Care*, 19 Suppl 1, 188–196. <https://doi.org/10.1080/13561820500081745>
- Ham C. (2003). Improving the performance of health services: the role of clinical leadership. *Lancet (London, England)*, 361(9373), 1978–1980. [https://doi.org/10.1016/S0140-6736\(03\)13593-3](https://doi.org/10.1016/S0140-6736(03)13593-3)
- Harrell, K. N., Vervoort, D., Luc, J. G. Y., Tracy, B. M., & Daniel Stanley, J. (2021). Social Media in Surgery. *The American surgeon*, 87(7), 1021–1024. <https://doi.org/10.1177/0003134820972979>
- Harrison, T. R. (1944). The value and limitation of laboratory tests in clinical medicine. *Journal of the Medical Association of the State of Alabama*, 13: 381-4.
- Hartley J, Hinksman B. (2003). Leadership Development: A Systematic Review of the Literature. London: London NHS Leadership Centre
- Hutul, O. A., Carpenter, R. O., Tarpley, J. L., & Lomis, K. D. (2006). Missed opportunities: a descriptive assessment of teaching and attitudes regarding communication skills in a surgical residency. *Current Surgery*, 63(6), 401–409. <https://doi.org/10.1016/j.cursur.2006.06.016>
- Jonas, H. (1987). *Technik, Medizin und Ethik*. Zur Praxis des Prinzips Verantwortung. Insel, Suhrkamp, Frankfurt, S 138 .
- Light, D. (2000). The medical profession and organizational change: from professional dominance to countervailing power), *Handbook of medical sociology*, NJ, Prentice Hall, Upper Saddle River, pp. 201-216

- Lingard, L., Garwood, S., & Poenaru, D. (2004). Tensions influencing operating room team function: does institutional context make a difference?. *Medical Education*, 38(7), 691–699. <https://doi.org/10.1111/j.1365-2929.2004.01844.x>
- Moorthy, K., Munz, Y., Sarker, S. K., & Darzi, A. (2003). Objective assessment of technical skills in surgery. *BMJ (Clinical research ed.)*, 327(7422), 1032–1037. <https://doi.org/10.1136/bmj.327.7422.1032>
- Nakagawa, S., Fischkoff, K., Berlin, A., Arnell, T. D., & Blinderman, C. D. (2019). Communication Skills Training for General Surgery Residents. *Journal of surgical education*, 76(5), 1223–1230. <https://doi.org/10.1016/j.jsurg.2019.04.001>
- Nestel, D., Cooper, S., Bryant, M., Higgins, V., Tabak, D., Murtagh, G., & Barraclough, B. (2011). Communication challenges in surgical oncology. *Surgical Oncology*, 20(3), 155–161. <https://doi.org/10.1016/j.suronc.2010.07.006>
- Nestel, D., Kneebone, R., Barnett, A., Tierney, T., & Darzi, A. (2010). Evaluation of a clinical communication programme for perioperative and surgical care practitioners. *Quality & Safety In Health Care*, 19(5), e1. <https://doi.org/10.1136/qshc.2007.026229>
- Osler, W. (1905) *Aequanimitas: with other addresses to medical students, nurses and practitioners of medicine*. Philadelphia: P. Blakiston's Son & Company
- Patel, V. M., Warren, O., Humphris, P., Ahmed, K., Ashrafian, H., Rao, C., Athanasiou, T., & Darzi, A. (2010). What does leadership in surgery entail?. *ANZ Journal of Surgery*, 80(12), 876–883. <https://doi.org/10.1111/j.1445-2197.2010.05530.x>
- Pinto, M. B. (1990). Gaining cooperation among members of hospital project teams. *Hospital Topics*, 68(1), 15–21. <https://doi.org/10.1080/00185868.1990.10544098>
- Rosenberg, W., Donald, A. (1995). Evidence based medicine: an approach to clinical problem-solving. *BMJ (Clinical research ed.)*, 310(6987), 1122–1126. <https://doi.org/10.1136/bmj.310.6987.1122>
- Schmitz, R. L. and Oh, T. T. eds. (1993) *The remarkable surgical practice of John Benjamin Murphy*. University of Illinois Press
- Schwartz, R. W., & Pogge, C. (2000). Physician leadership is essential to the survival of teaching hospitals. *American Journal of Surgery*, 179(6), 462–468. [https://doi.org/10.1016/s0002-9610\(00\)00395-0](https://doi.org/10.1016/s0002-9610(00)00395-0)
- Schwartz, R. W., & Tumblyn, T. F. (2002). The power of servant leadership to transform health care organizations for the 21st-century economy. *Archives of surgery (Chicago, Ill. : 1960)*, 137(12), 1419–1427. <https://doi.org/10.1001/archsurg.137.12.1419>
- Simpson, E. S. C., & Weiner, J. A. (Eds.) (1989). *The Oxford Encyclopaedic English Dictionary*. Oxford: Clarendon Press
- Souba W. W. (2004). Building our future: a plea for leadership. *World journal of Surgery*, 28(5), 445–450. <https://doi.org/10.1007/s00268-004-7439-8>
- Souba, W. W. (2003). The new leader: new demands in a changing, turbulent environment. *Journal of the American College of Surgeons*, 197(1), 79–87. [https://doi.org/10.1016/S1072-7515\(03\)00335-1](https://doi.org/10.1016/S1072-7515(03)00335-1)
- Studdert, D. M., Mello, M. M., Burns, J. P., Puopolo, A. L., Galper, B. Z., Truog, R. D., & Brennan, T. A. (2003). Conflict in the care of patients with prolonged stay in the ICU: types, sources, and predictors. *Intensive Care Medicine*, 29(9), 1489–1497. <https://doi.org/10.1007/s00134-003-1853-5>
- Willis, E. (2006). Introduction: taking stock of medical dominance, *Health Sociology Review*, 15 (5), pp. 421–431, DOI: 10.5172/hesr.2006.15.5.421

Kaynakça

- Antoun J, Hamadeh G, R. M. (2019). Effect of computer use on physician-patient communication using interviews: A patient perspective. *Int J Med Inform.*, 125, 91–95. <https://doi.org/10.1016/j.ijmedinf.2019.03.005>
- Atıcı, E. (2007). Hasta -Hekim İlişkisi Kavramı. *Uludağ Üniversitesi Tıp Fakültesi Dergisi*, 33(1), 45–50.
- Aytufan Z, Sancar S, Kaya Ş, Akbal N, Karaöz R, Balcı Yapalak AN, S. H. (Aralık 2021). Sağlık Branşlarındaki Mesleki Yaklaşımı Tamamlayıcı Özgün Bir Model: Sağlıkta Hamilik. In *1.Uluslararası Tıp, Sağlık ve İletişim Bilimleri Kongresi*.
- Bakan, D. (1966). *The duality of human existence: An essay on psychology and religion*. Chicago: Rand McNally.
- Bongiovanni, T., Yeo, H., Sosa, J. A., Yoo, P. S., Long, T., Rosenthal, M., ... Nunez-Smith, M. (2015). Attrition from surgical residency training: perspectives from those who left. *American Journal of Surgery*, 210(4), 648–654. <https://doi.org/10.1016/J.AMJSURG.2015.05.014>
- Celsus, A., Targa, L., & Rode, J. (1831). *Aulus Cornelius Celsus on Medicine: In Eight Books. EDINBURGH: Printed at the University Press; FOR DICKINSON AND COMPANY, INFIRMARY-STREET*. Retrieved from <https://www.hellenicaworld.com/Greece/Literature/AulusCorneliusCelsus/en/OfMedicineEightBooks.html>
- Ceylan, İ. (Ed.). (2012). *Türklerde Cerrahinin Gelişimi* (1.baskı). Ankara: Türk Cerrahi Derneği Yayınları.
- Chaudhury, R. R. (2013). *Strengthening the doctor – patient relationship the doctor – patient relationship*. Retrieved from <https://apps.who.int/iris/bitstream/handle/10665/205942/B5022.pdf?sequence=1&isAllowed=y>
- David C. Dugdale, MD, Ronald Epstein, MD, Steven Z. Pantilat, M. (1999). The patient-physician relationship. *Journal of General Internal Medicine*, 14(1), 534–540.
- Diehl, M., Owen, S. K., & Youngblade, L. M. (2004). Agency and communion attributes in adults 'spontaneous self-representations, 28(1), 1–15. <https://doi.org/10.1080/01650250344000226>
- Dusch, M. N., O'Sullivan, P. S., & Ascher, N. L. (2014). Patient perceptions of female surgeons: How surgeon demeanor and type of surgery affect patient preference. *Journal of Surgical Research*, 187(1), 59–64. <https://doi.org/10.1016/j.jss.2013.10.020>
- Fu, L. K. T. (2000). The origins of surgery.2: From barbers to surgeons. *Ann. Coll. Surg.*, 4, 35–49.
- Göcen Ö, Yılmaz A, Aslanhan H, Çelepkolu T, Suheyb Tuncay, E. D. (2018). Assistant Physicians Knowledge and Attitudes about Defensive Medical Practices , Work-Related Stress and Burnout Levels, 12(2), 77–87. <https://doi.org/10.21763/tjfmpe.432454>
- Gordon T, Edwards. S. (2013). *Hasta ve Doktor İletişimi. (Hekimler ve Hastanın Bakımını Üstlenen Herkes İçin İletişim Becerileri)*. İstanbul: Profil yayıncılık.
- Hernigou, P., Hernigou, J., & Scarlat, M. (2021). Medieval surgery (eleventh–thirteenth century): barber surgeons and warfare surgeons in France. *International Orthopaedics*, 45(7), 1891–1898. <https://doi.org/10.1007/s00264-021-05043-z>
- Hogikyan, N. D., Kana, L. A., Shuman, A. G., & Firn, J. I. (2021). Patient perceptions of trust formation in the surgeon-patient relationship: A thematic analysis. *Patient Education and Counseling*, 104(9), 2338–2343. <https://doi.org/10.1016/j.pec.2021.02.002>
- Kotsovolis, G., & Komninos, G. (2009). Awareness during anesthesia: How sure can we be that the patient is sleeping indeed? *Hippokratia*, 13(2), 83–89.
- La Puma J, Schiedermayer DL, Gulyas AE, S. M. (1988). Talking to comatose patients. *Arch Neurol.*, 45(1). <https://doi.org/10.1001/archneur.1988.00520250026012>
- Lester, G. W., & Smith, S. G. (1993). Listening and talking to patients: A remedy for malpractice suits? *THE WESTERN JOURNAL OF MEDICINE*, 158(3), :268-272. <https://doi.org/10.1097/00006254-199310000-00012>

- Mansur, F., & Ceylan, Ö. (2021). Defansif Tıp ve Defansif Tıp Konusunda Yapılan Akademik Çalışmalar Üzerine Bir Derleme. *Ankara Hacı Bayram Veli Üniversitesi İktisadi ve İdari Bilimler Fakültesi Dergisi*, 23(3), 721–744. <https://doi.org/10.26745/ahbvuibfd.994079>
- Mullola, S., Hakulinen, C., Gimeno Ruiz De Porras, D., Presseau, J., Jokela, M., Vänskä, J., ... Francis©, T. &. (2018). Archives of Environmental & Occupational Health Medical specialty choice and well-being at work: Physician's personality as a moderator. *Occupational Health*, 74, 115–129. <https://doi.org/10.1080/19338244.2018.1448355>
- Myers, S. P., Hill, K. A., Nicholson, K. J., Neal, M. D., Hamm, M. E., Switzer, G. E., ... Littleton, E. B. (2018). A qualitative study of gender differences in the experiences of general surgery trainees. *Journal of Surgical Research*, 228, 127–134. <https://doi.org/10.1016/j.jss.2018.02.043>
- Papp, Klara K. PhD; Stoller, Eleanor P. PhD; Sage, Paulette MA; Aikens, James E. PhD; Owens, Judith MD, MPH; Avidan, Alon MD, MPH; Phillips, Barbara MD, MSPH; Rosen, Raymond PhD; Strohl, K. P. M. (2004). The Effects of Sleep Loss and Fatigue on Resident–Physicians. Retrieved January 8, 2023, from https://journals.lww.com/academicmedicine/Fulltext/2004/05000/The_Effects_of_Sleep_Loss_and_Fatigue_on.7.aspx
- Persson, E., Barrafreem, K., Meunier, A., & Tinghög, G. (2019). The effect of decision fatigue on surgeons' clinical decision making. *Health Economics (United Kingdom)*, 28(10), 1194–1203. <https://doi.org/10.1002/hec.3933>
- Rangel, E. L., Smink, D. S., Castillo-Angeles, M., Kwakye, G., Changala, M., Haider, A. H., & Doherty, G. M. (2018). Pregnancy and motherhood during surgical training. *JAMA Surgery*, 153(7), 644–652. <https://doi.org/10.1001/jamasurg.2018.0153>
- Roter, D. L., Hall, J. A., & Aoki, Y. (2002). Physician gender effects in medical communication: A meta-analytic review. *Jama*, 288(6), 756–764. <https://doi.org/10.1001/jama.288.6.756>
- Taragin, M. I., Wilczek, A. P., Karns, M. E., Trout, R., & Carson, J. L. (1992). Physician demographics and the risk of medical malpractice. *The American Journal of Medicine*, 93(5), 537–542. [https://doi.org/10.1016/0002-9343\(92\)90582-V](https://doi.org/10.1016/0002-9343(92)90582-V)
- Üstü, Y., & Uğurlu, M. (2015). Bir Analiz: Aile Hekimliği Ülkemizde Etkin Kullanılıyor mu? *Ankara Medical Journal*, 15(4), 244–248. <https://doi.org/10.17098/amj.94639>
- Weng, H. C., Steed, J. F., Yu, S. W., Liu, Y. Ten, Hsu, C. C., Yu, T. J., & Chen, W. (2011). The effect of surgeon empathy and emotional intelligence on patient satisfaction. *Advances in Health Sciences Education*, 16(5), 591–600. <https://doi.org/10.1007/s10459-011-9278-3>
- Whelehan, D. F., Conlon, K. C., & Ridgway, P. F. (2021). If in Doubt Don't Act Out! Exploring Behaviours in Clinical Decision Making by General Surgeons Towards Surgical Procedures. *World Journal of Surgery*, 45(4), 1055–1065. <https://doi.org/10.1007/s00268-020-05888-2>
- Yaow, C. Y. L., Mok, H. T., Ng, C. H., Devi, M. K., Iyer, S., & Chong, C. S. (2020). Difficulties Faced by General Surgery Residents. A Qualitative Systematic Review. *Journal of Surgical Education*, 77(6), 1396–1406. <https://doi.org/10.1016/j.jsurg.2020.06.003>
- Yule, S., & Paterson-Brown, S. (2012). Surgeons' Non-technical Skills. *Surgical Clinics of North America*, 92(1), 37–50. <https://doi.org/10.1016/J.SUC.2011.11.004>

KAYNAKÇA

- Goffman E. (1986). *Stigma: Notes on the management of a spoiled identity*. New York, NY: Simon & Schuster.
- Harrison, P., Cowen, P., Burns, T., Fazel, M. (2018) *Shorter Oxford Textbook of Psychiatry*. Oxford University Press.
- Kandel, E. (2019) *Belleğin peşinde*. İstanbul; Boğaziçi üniversitesi yayımları, 432 a
- Kandel, E. (2019) *Belleğin peşinde*. İstanbul; Boğaziçi üniversitesi yayımları, 498 b
- Kring, A.M., Johnson SL, Davison G, Neale J (2015). *Giriş ve Tarihsel Bakış. Anormal psikolojisi* Çev Ed. M Şahin. Ankara: Nobel yayımları.
- Kutcher S., Wei Y., Coniglio C. (2016) Mental health literacy: past, present, and future. *Can J Psychiatry*, 61:154-158.
- Link, B.G., Phelan, J.C. (2001) Conceptualizing stigma. *Annual Review of Sociology*. 27(1):363–85.
- Major, B., Dovidio, J.F., Link, B.G. (2018) *The Oxford Handbook of Stigma, Discrimination, and Health*. Oxford Univ. Press
- Major, B., O'Brien L.T. (2005) The social psychology of stigma. *Annual Review of Sociology*. 56:393–421.
- Mellers, J.D.C. (2013). *Nöropsikiyatride temel kavramlar. Organik psikiyatri*. Çev.Ed., Elif Anıl Yağcıoğlu. Ankara: Pelikan Tıp Teknik yayımları, 3 .
- Öztürk, O. Uluşahin A (2008) *Temel İlkeler ve Kavramlar, Ruh sağlığı ve Bozuklukları cilt I*. Ankara: Nobel Tıp yayımları, 17.
- Sanguineti V.R. (2007). *The Rosetta Stone Of The Human Mind :Three Languages To Integrate Neurobiology And Psychology* : Springer Science
- T.C.Sağlık Bakanlığı (2011). *Ulusal Ruh Sağlığı Eylem Planı 2011-2023*. T.C. Sağlık Bakanlığı, Ankara.
- Vygotsky, L. (1978). *Mind in Society*. Cambridge Mass: Harvard University Press
- Wei McGrath P.J., Hayden J., Kutcher S. (2015) Mental health literacy measures evaluating knowledge, attitudes and help-seeking: A scoping review. *BMC Psychiatry*, 15:291.
- wikipedia.org/wiki/Bilişsellik. Erişim tarihi 12.01.2023
- wikipedia.org/wiki/Neuropsikiyatri. Erişim tarihi: 30.12.2022
- WHO (2004) *Promoting Mental Health : Concepts, Emerging Evidence, Practice : Summary Report / A Report From The World Health Organization, Department of Mental Health and Substance Abuse in collaboration with the Victorian Health Promotion Foundation (VicHealth) and the University of Melbourne*. Geneva, World Health Organization .

Kaynakça

- Aldubayan, K., Aljuraiban, G., & Aldisi, D. (2019). Necessary knowledge and skills for dietitians in Saudi Arabia: A qualitative study. *The Malaysian Journal of Medical Sciences: MJMS*, 110-118.
- Ball, L., Eley, D., Desbrow, B., Lee, P., & Ferguson, M. (2016). Association between dietitians' personality profiles and practice areas. *Nutrition & Dietetics*(73), 247-253.
- Bingöl, E., & Kılıçer, T. (2023). Müşterilerin diyetisyen hizmetlerinde kaliteye yönelik algıları: Kamu ve özel sağlık kurumları üzerine karşılaştırmalı bir araştırma. *İşletme Bilimi Dergisi (JOBS)*, 11(1), 16-32.
- Bruening, M., Perkins, S., & Udarbe, A. (2022). Academy of Nutrition and Dietetics: Revised 2022 standards of practice and standards of professional performance for registered dietitian nutritionists (competent, proficient, and expert) in public health and community nutrition. *Journal of The Academy of Nutrition and Dietetics*, 122(9).
- Brunton, C., Arensberg, M. B., Drawert, S., Badaracco, C., Everett, W., & McCauley, S. M. (2021). Perspectives of registered dietitian nutritionists on adoption of telehealth for nutrition care during the COVID-19 pandemic. *Healthcare*.
- Burns, R. D., Schiller, M. R., Merrick, M. A., & Wolf, K. N. (2004). Intercollegiate student athlete use of nutritional supplements and the role of athletic trainers and dietitians in nutrition counseling. *Journal of The American Dietetic Association*, 246-249.
- Bush, C. L., Blumberg, J. B., El-Sohehy, A., Minich, D. M., Ordovas, J., Reed, D., & Yunez Behm, V. (2020). Toward the definition of personalized nutrition: A proposal by The American Nutrition Association. *Journal of The American College of Nutrition*, 39(1), 5-15.
- Caldow, G., Palermo, C., & Wilson, A. N. (2022). 'What do doctors think they need to know about nutrition?'—a qualitative study of doctors with formal nutrition training. *BMC Nutrition*.
- Cant, R. P. (2009). Communication competence within dietetics: Dietitians' and clients' views about the unspoken dialogue – the impact of personal presentation. *Journal of Human Nutrition and Dietetics*, 504-510.
- Crowley, J., Ball, L., & Hiddink, G. J. (2019). Nutrition in medical education: A systematic review. *The Lancet Planetary Health*, 379-389.
- Dart, J., McCall, L., Ash, S., Blair, M., & Palermo, C. (2019, June). Toward a global definition of professionalism for nutrition and dietetics education: A systematic review of the literature. *Journal of The Academy of Nutrition and Dietetics*, 119(6).
- EFAD The European Federation of the Associations of Dietitians. Erişim Tarihi: 24 Ağustos 2023, <https://www.efad.org/role-statements/>.
- Eglseer, D., & Bauer, S. (2020). Predictors of dietitian referrals in hospitals. *Nutrients*.
- Hazzard, E., Walton, K., McMahon, A.-T., Milosavljevic, M., & Tapsell, L. C. (2021). Healthcare professionals' perspectives on the role of dietitians within multidisciplinary head and neck cancer teams: A qualitative multi-site study. *Nutrition & Dietetics*, 506-515.
- Hicks-Roof, K. K. (2018). Growing the dietetics profession via a mentorship program between dietitians and dietetics students. *Nutrition Today*, 89-91.
- Idris, S., & Al Jannakl, N. (2013). The role of dietitian in nutrition service at King Khalid Hospital: Case study. *International Journal of Science and Research*, 413-416.
- International Confederation of Dietetic Association. (2016). Erişim tarihi: 24 Ağustos 2023, <https://internationaldietetics.org/wp-content/uploads/2023/05/International-Standards-Definition-Dietitian-Nutritionist-and-International-Education-Standard.pdf>.
- Kart, R. (2018). Sağlık çalışanlarının diyetisyenlere yönelik tutum ve davranışlarının belirlenmesi. *Başkent Üniversitesi Yüksek Lisans Tezi*. Ankara.
- Keller, H., Allard, J. P., Laporte, M., Davidson, B., Payette, H., Bernier, P., . . . Gramlich, L. (2015). Predictors of dietitian consult on medical and surgical wards. *Clinical Nutrition*, 1141-1145.

- Knight, A., Palermo, C., Reedy, G., & Whelan, K. (2021). Communication skills in dietetic practice: A scoping review protocol. *JBIM Evidence Synthesis*, 3363-3371.
- Koehler, K., & Drenowatz, C. (2019). Integrated role of nutrition and physical activity for lifelong health. *Nutrients*, 11, 1437.
- Koletzko, B., Godfrey, K., Poston, L., Szajewska, H., van Goudoever, J., de Waard, M., . . . Zalewski, B. (2019). Nutrition during pregnancy, lactation and early childhood and its implications for maternal and long-term child health: The early nutrition project recommendations. *Ann Nutr Metab*, 74(93-106).
- Kutluay Merdol, T. (2016). Beslenme ve diyetetik biliminin dünü, bugünü ve geleceği. *İzmir Kâtip Çelebi Üniversitesi Sağlık Bilimleri Fakültesi Dergisi*, 1-5.
- Nagy, A., McMahon, A., Tapsell, L., & Deane, F. (2022). The therapeutic relationship between a client and dietitian: A systematic integrative review of empirical literature. *Nutrition & Dietetics*, 303-348.
- Notaras, S., Mak, M., & Wilson, N. (2018). Advancing practice in dietitians' communication and nutrition counselling skills: A workplace education program. *Journal of Human Nutrition and Dietetics*, 725-733.
- Özer, E. (2019). Diyabette tıbbi beslenme tedavisinin uygulanması ve diyetisyenin sorumlulukları. *Bes Diy Derg*, 47 (Özel Sayı), 5-14.
- Pettinger, C., Smita, T., Benji, S., & Gary, H. (2023). Collaborative leadership to support sustainability in practice for dietitians as allied health professionals. *J Hum Nutr Diet.*, 1-13.
- Ramesh, S., Manimegalai, B., & Valsan, A. (2019). Importance of healthcare dietitians' communication skills. *International Journal of Advance Research, Ideas and Innovations in Technology*, 5(2),85-87.
- Şahin, Ç., Sezerol, M., & Atak, M. (2021). Türkiye'deki birinci basamak sağlık merkezlerinde sağlıklı beslenme ve obezite hizmetlerinin değerlendirilmesi. *Anadolu Kliniği Tıp Bilimleri Dergisi*, 26(1), 60-69.
- Terblanche, E. (2019). The role of dietitians in critical care. *Journal of the Intensive Care Society*, 20(3),255-257.
- Thompson, K. L., & Stetzler, S. K. (2019). Medical improvisation training as a vehicle to improve empathetic communication skills in nutrition and dietetics students: An exploratory pilot intervention. *Topics in Clinical Nutrition*, 114-124.
- Türkiye Diyetisyenler Derneği*. Erişim tarihi: 24 Ağustos 2023 <https://www.tdd.org.tr/Hakkımızda/Tüzük/tabid/21029/Default.aspx>.
- Whitehead, K. (2015). Changing dietary behaviour: The role and development of practitioner communication. *Proceedings of the Nutrition Society*, 177-184.
- Whitehead, K., & Parkin, T. (2022). UK Dietitians' views on communication skills for behaviour change: A 10 year follow-up survey. *Journal of Human Nutrition and Dietetics*, 112-123.
- Whitehead, K., Langley-Evans, S. C., Tischler, V., & Swift, J. A. (2009). Communication skills for behaviour change in dietetic consultations. *Journal of Human Nutrition and Dietetics*, 493-500.
- Yinusa, G., Scammell, J., Murphy, J., Ford, G., & Baron, S. (2022). Multidisciplinary provision of food and nutritional care to hospitalized adult in-patients: A scoping review. *Journal of Multidisciplinary Healthcare*, 459-491.

Kaynakça

- Aksu, B., Yeğen, G., Yeşilada, A. (2019). Eczacı-Hasta İletişimi Konusunda İstanbul İli Anket Çalışması. *Journal of Faculty of Pharmacy of Ankara University*, 43(1): 28-43.
- Aktay, G., Öztürk, B., Ünüvar, S. (2019). Eczacı ve Hasta Arasındaki İletişimin Hastaların Gözünden Değerlendirilmesi. *Türkiye Klinikleri Journal of Health Sciences*, 4(2): 189-197.
- Ascione, F. J., Kirking, D. M., Duzey, O. M., Wenzloff, N. J. (1985). A Survey of Patient Education Activities of Community Pharmacists. *Patient Education and Counseling*, 7(4): 359-366.
- Atila, S. (2020). *Hastanın Eczacıya Bakışı*. Yayınlanmamış Doktora Tezi, İstanbul Medipol Üniversitesi Sağlık Bilimleri Enstitüsü, İstanbul.
- Bayram, D., Aydın, V., Vızdıklar, C. Akıcı, A. (2021). Dünyada ve Türkiye’de Jenerik İlaç Kullanımı ile İlgili Gelişmeler. *Literatür Eczacılık Bilimleri Dergisi*, 10(2): 166-175.
- Berger, B. A. (2009). *Eczacılar İçin İletişim Becerileri*. Ankara: Türk Eczacıları Birliği Yayınları.
- Çağırıcı, S., Yeğenoğlu, S. (2007). Genel İletişim Bilgileri Perspektifinden Hasta-Eczacı İletişimi. *Ankara Eczacılık Fakültesi Dergisi*, 36: 31-46.
- De Young, M. (1996). Review of the Research on Pharmacist’patient Communication Views and Practices. *American Journal of Pharmaceutical Education*, 60: 60-76.
- Demir, M., Erdal, E. K. E. (2020). Değişen Eczacı Rollerini Bağlamında Hastaların Eczacılık Hizmetleri ile İlgili Memnuniyetlerinin Değerlendirilmesi. *Afyon Kocatepe Üniversitesi Sosyal Bilimler Dergisi*, 22(2): 555-574.
- Eraslan, Z. B., Şar, S. (2005). Sürekli Mesleki Eğitimin Serbest Eczacılıkta Önemi Üzerinde Bir Çalışma. *Ankara Eczacılık Fakültesi Dergisi*, 34(4): 263-285.
- Erdil, F. (2009). *Yaşlıların İlaç Kullanımında Eczacı-Hemşire İşbirliğinin Önemi*. Ankara: Türk Eczacılar Birliği Eczacılık Akademisi Yayını.
- Hamzaçebi, K., Gümüşel, B. (2012). Kanıta Dayalı Eczacılık. *Marmara Pharmaceutical Journal*, 16(3): 155-158.
- Icardo, M. L., Speciale, A. (2020). The Community Pharmacist: Perceived Barriers and Patient-Centered Care Communication. *International Journal of Environmental Research and Public Health*, 17(2): 1-16.
- İspir, N., Erdoğan, Ş. B. (2014). Levinas’ ta İdeal İletişimin İmkânı: Öteki’yle Birlikte Var Olmak. *Atatürk Üniversitesi Sosyal Bilimler Enstitüsü Dergisi*, 18(2): 47-58.
- İstanbuluoğlu, S., Çeliker, A. (2018). İlaç-Bitkisel Ürün Etkileşimlerinin Önlenmesinde Eczacının Rolü. *FABAD Journal of Pharmaceutical Sciences*, 43(3): 291-305.
- Kırpık, G., İlcektay, A. (2020). Eczacılık Mesleğinde Kariyer Yollarının Belirlenmesi: Literatür Taraması ve Yarı-Yapılandırılmış Mülakat Yöntemi ile Yapılan Bir Çalışma. *European Journal of Managerial Research*, 4(6): 67-90.
- Mason, H. L., Svarstad, B. L. (1984). Medication Counseling Behaviors and Attitudes of Rural Community Pharmacists. *Drug Intelligence & Clinical Pharmacy*, 18(5): 409-414.
- Ngoh, L. N. (2009). Health Literacy: A Barrier to Pharmacist–Patient Communication and Medication Adherence. *Journal of the American Pharmacists Association*, 49(5): 132-149.
- Olsson, E., Ingman, P., Ahmed, B., Sporrang, S. K. (2014). Pharmacist–Patient Communication in Swedish Community Pharmacies. *Research in Social and Administrative Pharmacy*, 10(1): 149-155.
- Shah, B., Chewning, B. (2006). Conceptualizing and Measuring Pharmacist-Patient Communication: A Review of Published Studies. *Research in Social and Administrative Pharmacy*, 2(2): 153-185.
- Shannon, C. E., Weaver, W. (1949). *The Mathematical Theory of Communication*. Urbana: University of Illinois Press.

- Toklu, H. Z., Akıcı, A., Uysal, M. K., Dülger, G. A. (2010). Akılcı ilaç kullanımı sürecinde hasta uyuncuna hekim ve eczacının katkısı. *Türkiye Aile Hekimliği Dergisi*, 14(3): 139-145.
- Toklu, H. Z. (2015). Eczacılık Uygulamalarında Akılcı İlaç Kullanımı. *Türkiye Klinikleri Pharmacology - Special Topics Archieve*, 3(1): 74-83.
- Türk Eczacıları Birliği. (2003). *Serbest Eczacıların Sürekli Meslek İçi Eğitimine İlişkin Görüşleri*. Ankara: Türk Eczacıları Birliği Yayınları.
- Türkiye İlaç ve Tıbbî Cihaz Kurumu. Eczacılar ve Eczaneler Hakkında Yönetmelik, 12 Nisan 2014 Cumartesi, Sayı: 28970, <https://www.teb.org.tr/news/6391/Eczac%C4%B1lar-Ve-Eczaneler-Hakk%C4%B1nda-Y%C3%B6netmelik-12042014-Tarih-ve-28970-Say%C4%B1%C4%B1-Resmi-Gazetede-Yay%C4%B1mland%C4%B1>, Erişim tarihi: 05.02.2023
- Ulutaş, E., Şahne, B. S., Yeğenoğlu, S. (2015). Eczacılıkta İletişimin Rolü. *Marmara Pharmaceutical Journal*, 19(3): 200-207.
- Wiedenmayer, K., Summers, R. S., Mackle, C. A., Gous, A. G. S., Everard, M., Tromp, D. (2006). *Developing Pharmacy Practice: A Focus On Patient Care. World Health Organization and International Pharmaceutical Federation-Handbook*. Geneva: World Health Organisation, International Pharmacy Federation.

Kaynakça

- Abratt, R., & Klein, M. (1999). Sales force compensation and incentive schemes: Practices in the South African pharmaceutical industry. *South African Journal of Business Management*, 30(3), 65-71. <https://doi.org/10.4102/sajbm.v30i3.756>
- Albers, S., Mantrala, M. K., & Sridhar, S. (2010). Personal Selling Elasticities: A Meta-Analysis. *Journal of Marketing Research*, XLVII, 840-853. <http://www.marketingpower.com>
- Allen, K. (2001). *An examination of the integrat* [Faculty o f Wilmington College]. Wilmington College.
- Anderson, B. L., Silverman, G. K., Loewenstein, G. F., Zinberg, S., & Schulkin, J. (2009). Physician-Industry Relations Factors Associated With Physicians' Reliance on Pharmaceutical Sales Representatives. *Academic Medicine*, 84(8), 994-1002.
- Budak, O. (2019). Satış Temsilcisinden Memnuniyetin Müşteri Bağlılığına Etkisi: İlaç Sektöründe Hekim-Tıbbi Tanıtım Temsilcisi İlişkisi Temelinde Bir Uygulama. *İşletme Yönetimi Bilim Dalı. Lisansüstü Eğitim Enstitüsü*.
- Busch, P., & Wilson, D. T. (1976). An Experimental Analysis of a Salesman's Expert and Referent Bases of Social Power in the Buyer-Seller Dyad. *Journal of Marketing Research*, 13(1), 3-11.
- Chren, M.-M., Seth Landefeld, C., Research Chren, C., & Chren, C. (1991). Presented in part at meetings of the American Fed-eration of Clinical Research. *JAMA*. <http://jama.jamanetwork.com/>
- Chressanthis, G. A., Khedkar, P., Jain, N., Poddar, P., & Seiders, M. G. (2012). Can Access Limits on Sales Representatives to Physicians Affect Clinical Prescription Decisions? A Study of Recent Events With Diabetes and Lipid Drugs. *Journal of Clinical Hypertension*, 14(7), 435-446. <https://doi.org/10.1111/j.1751-7176.2012.00651.x>
- Chressanthis, G. A., Sfekas, A., Khedkar, P., Jain, N., & Poddar, P. (2014). Determinants of pharmaceutical sales representative access limits to physicians. *Journal of Medical Marketing*, 14(4), 220-243. <https://doi.org/10.1177/1745790415583866>
- Crawford, J. C., & Nonis, S. (1996). The Relationship Between Boundary Spanners' Job Satisfaction And The Management Control System. İçinde Source: *Journal of Managerial Issues* (C. 8, Issue 1). http://www.jstor.orgURL:http://www.jstor.org/stable/40604093http://www.jstor.org/stable/40604093?seq=1&cid=pdf-reference#references_tab_contents
- Crosby, L. A., Evans, K. R., & Cowles, D. (1990). Relationship Quality in Services Selling: An Interpersonal Influence Perspective. *Journal of Marketing*, 54(7), 68-81.
- Dalrymple, D. J., & Cron, W. L. (1998). *Sales Management Concept and Cases*. John Wiley & Sons Inc.
- Doney, P. M., & Cannon, J. P. (1997). An Examination of the Nature of Trust in Buyer-Seller Relationships. *Journal of Marketing*, 61(2), 35-51.
- Dotter, T. A., & Johnson, V. L. (2020). Interactive visual aid adoption within pharmaceutical sales organizations. *Computers in Human Behavior Reports*, 2. <https://doi.org/10.1016/j.chbr.2020.100017>
- Düzücü, T., Akyol, M., Sancar, O., Üniversitesi, M., Hizmetleri Meslek Yüksekokulu Sağlık Kurumları İşletmeciliği Programı, S., Beyazıt Üniversitesi Tıp Fakültesi Biyoistatistik ve Tıbbi Bilişim Anabilim Dalı, Y., & Bilgi Üniversitesi Sağlık Bilimleri Yüksekokulu Sağlık Yönetimi Bölümü, İ. (2017). Ürün Tanıtım Temsilcilerinin Yeterlilik Eğitimindeki Başarı Düzeylerinin Demografik Özellikleriyle Karşılaştırılması. *Hacettepe Sağlık İdaresi Dergisi*, 20(2), 203-218.
- Friedman, R. A., & Podolny, J. (1992). Differentiation of Boundary Spanning Roles: Labor Negotiations and Implications for Role. İçinde Source: *Administrative Science Quarterly* (C. 37, Issue 1). <http://www.jstor.orgURL:http://www.jstor.org/stable/2393532>
- Futrell, C. (1994). *Sales Management*. International Edition.

- Futrell, C.M. (2011). *Fundamentals of Selling* (12th ed.). New York: McGraw-Hill.
- Giges, N. (1978). Drug adman sees more ethical consumer ads. *Advertising Age*, Advertising Age, 49(10).
- Gülsoy, T., & Budak, O. (2018). The Role of the Pharmaceutical Sales Representative in the Physician-Customer's Firm Loyalty: Implications for Managing a Strategic Business Relationship in an Emerging-Market Context. *Journal of Global Strategic Management*, 12(2), 37-51. <https://doi.org/10.20460/jgsm.2019.267>
- Honeycutt, E. D., Siguaw, J. A., & Hunt, T. G. (1995). is Associate Professor of Marketing at Old Dominion University. He has published in *Business Horizons*. İçinde *Journal of Personal Selling & Sales Management* (C. 17).
- İlaç Endüstrisi İşverenleri Sendikası. (2022). Türkiye Sanayi Üretim Endeksi Değişimi. <https://www.Ieis.Org.Tr/>.
- Jobber, D., & Lee, R. (1994). A comparison of the perceptions of sales management and salespeople towards sales force motivation and demotivation. *Journal of Marketing Management*, 10(4), 325-332. <https://doi.org/10.1080/0267257X.1994.9964278>
- Johnston, M. W., & Marshall, G. W. (2016). *Sales Force Management : Leadership, Innovation, Technology*. Routledge.
- Kahn, R. L., Wolfe, D. M., Quinn, R. P., Snoek, J. D., & Rosenthal, R. A. (1964). *Organizational stress: Studies in role conflict and ambiguity*. Wiley.
- Khan, N., Naqvi, A. A., Ahmad, R., Ahmed, F. R., Mcgarry, K., Fazlani, R. Y., & Ahsan, M. (2016). Perceptions and attitudes of medical sales representatives (MSRs) and prescribers regarding pharmaceutical sales promotion and prescribing practices in Pakistan. *Journal of Young Pharmacists*, 8(3), 244-250. <https://doi.org/10.5530/jyp.2016.3.13>
- Klein, B., & Leffler, K. B. (1981). The Role of Market Forces in Assuring Contractual Performance. İçinde *Source: Journal of Political Economy* (C. 89, Issue 4).
- Lagace, R. R. ;, Dahlstrom, R. ;, & Gassenheimer, J. B. (1991). The Relevance of Ethical Salesperson Behavior on Relationship Quality: The Pharmaceutical Industry. İçinde *The Journal of Personal Selling & Sales Management*; Fall.
- Lentini, C. (1980). Out of the ethical comes the proprietary. *Advertising Age*, 51(S2), 4.
- Lyon, A., & Mirivel, J. C. (2011). Reconstructing merck's practical theory of communication: The ethics of pharmaceutical sales representative-physician encounters. *Communication Monographs*, 78(1), 53-72. <https://doi.org/10.1080/03637751.2010.542578>
- Michaels, R. E., & Dixon, A. L. (1994). Sellers and Buyers on the Boundary: Potential Moderators of Role Stress-Job Outcome Relationships. İçinde *Journal of the Academy of Marketing Science* (C. 22, Issue 1).
- Moorman, C., Deshpande, R., & Zaltman, G. (1993). Factors affecting trust in market research relationships. *Journal of Marketing*, 57(1), 81-101.
- Moorman, C., Zaltman, G., Deshpande, R., Churchill, G., Jaworski, B., & Smith, D. (1992). Relationships Between Providers and Users of Market Research: The Dynamics of Trust Within and Between Organizations. İçinde *Journal of Marketing Research*: C. XXIX.
- Morgan, R. M., & Hunt, S. D. (1994). The Commitment Trust Theory of Relations. *Journal of Marketing*, 58(7), 20-38.
- Resmi Gazete. (2015). Beşeri Tıbbi Ürünlerin Tanıtım Faaliyetleri Hakkında Yönetmelik. <https://www.Resmigazete.Gov.Tr/Eskiler/2015/07/20150703-2.Htm>. <https://www.resmigazete.gov.tr/eskiler/2015/07/20150703-2.htm>
- Shim, S. J. (2003). Use of personal digital assistants in pharmaceutical detailing: Perceptions of sales representatives. *International Journal of Medical Marketing*, 47-53.
- Singh, R. (2008). Network connectedness of pharmaceutical sales rep (FLE)-physician dyad and physician prescription behaviour: A conceptual model. *Journal of Medical Marketing*, 8(3), 257-268. <https://doi.org/10.1057/jmm.2008.14>

- Stevens, B. (1999). Communicating Ethical Values: A Study of Employee Perceptions. *Journal of Business Ethics*, 20, 113-120.
- Swan, J. E., & Nolan, J. J. (1985). Gaining Customer Trust: A Conceptual Guide for the Source: *The Journal of Personal Selling and Sales Management*, 5(2), 39-48.
- Türkiye İstatistik Kurumu. (2022). İstihdam Verileri. <https://www.tuik.gov.tr/>.
- Vasan, M. (2018). Impact of job stress on job satisfaction among the pharmaceutical sales representatives. *Research Journal of Pharmacy and Technology*, 11(9), 3759-3764. <https://doi.org/10.5958/0974-360X.2018.00688.1>
- Wazana, A. (2000). Physicians and the pharmaceutical industry: Is a gift ever just a gift? *Çinde JAMA* (C. 283, Issue 3, ss. 373-380). American Medical Association. <https://doi.org/10.1001/jama.283.3.373>
- Wiedenmayer, K., Summers, R. S., Mackie, C. A., Gous, A. G. S., Everard, M., & Tromp, D. (2006). *Developing pharmacy practice A focus on patient care HANDBOOK-2006 EDITION* With contributions from.
- Wiese, M., & Coetzee, R. (t.y.). The importance of non-financial motivators to pharmaceutical sales representatives: A demographic study. *Southern African Business Review*, 17, 2013.
- Wright, R. F., & Lundstrom, W. J. (2004). Physicians' perceptions of pharmaceutical sales representatives: A model for analysing the customer relationship. *International Journal of Medical Marketing*, 4(1), 29-38.
- Zoltners, A. A., Sinha, P., & Lorimer, S. E. (2012). Breaking the sales force incentive addiction: A balanced approach to sales force effectiveness. *Journal of Personal Selling and Sales Management*, 32(2), 171-186. <https://doi.org/10.2753/PSS0885-3134320201>

Kaynakça

- 6343 sayılı Veteriner Hekimliği Mesleğinin İcrasına, Türk Veteriner Hekimleri Birliği ile Odalarının Teşekkül Tarzına ve Göreceği İşlere Dair Kanun. 18.03.1954 tarih ve 8661 sayılı Resmi Gazete. <https://www.mevzuat.gov.tr/MevzuatMetin/1.3.6343.pdf>. Erişim Tarihi: 17.01.2023.
- 2547 sayılı Yükseköğretim Kanunu. 06.11.1981 tarih ve 17506 sayılı Resmi Gazete. <https://www.mevzuat.gov.tr/mevzuat?MevzuatNo=2547&MevzuatTur=1&MevzuatTertip=5>. Erişim Tarihi: 08.02.2023.
- Coffey, D. J. (2008). The veterinary profession. *Journal of the Royal Society of Medicine*, 101(5), 265-266.
- Blackwell, M. J. (2001). The 2001 Iverson Bell Symposium Keynote Address—Beyond Philosophical Differences: The Future Training of Veterinarians. *Journal of Veterinary Medical Education*, 28(3), 148-152.
- Mackenzie, J. S., & Jeggo, M. (2019). The One Health approach—Why is it so important?. *Tropical medicine and infectious disease*, 4(2), 88.
- Englar, R. E., Show-Ridgway, A., Noah, D. L., Appelt, E., & Kosinski, R. (2018). Perceptions of the veterinary profession among human health care students before an inter-professional education course at Midwestern University. *Journal of veterinary medical education*, 45(3), 423-436.
- Bozgeyikli, H., Derin, S., & Toprak, E. (2016). Üniversite öğrencilerinin mesleki değer algıları. *Uluslararası Güncel Eğitim Araştırmaları Dergisi*, 2(1), 139-156.
- Özen, A., Doğan, Ö., Gül, R. T. B., & Yüksel, E. (2012a). Türkiye’de veteriner hekimliği üzerine araştırmalar: III. İş fırsatları ve sektörel yönelimlere ilişkin görüş ve beklentiler. *Kafkas Üniversitesi Veteriner Fakültesi Dergisi*, 18(6), 907-911.
- Karabekmez, S., Yıldırım, R. G., Akamaç, G. Ö., Ellez, A. M., & Üner, A. N. B. (2018). Okul öncesi dönemde mesleklere ilişkin toplumsal cinsiyet algısı. *Gazi Üniversitesi Gazi Eğitim Fakültesi Dergisi*, 38(2), 469-512.
- Demir, P., Uğurlu, A. K., & Arslan, E. (2016). Kafkas ve Adnan Menderes Üniversitesi Veteriner Fakültesi öğrencilerinin veteriner hekimlik mesleğine ve istihdam alanlarına yönelik görüşleri. *İstanbul Üniversitesi Veteriner Fakültesi Dergisi*, 42(1), 11-19.
- Özen, A., Doğan, Ö., Gül, R. T. B., & Yüksel, E. (2012b). Türkiye’de veteriner hekimliği üzerine araştırmalar: II. Veteriner hekim olma kararını etkileyen faktörler ve bunların gelecek algısı üzerine etkileri. *Kafkas Üniversitesi Veteriner Fakültesi Dergisi*, 18(5), 731-737.
- Küçükbaşlan, Ö., & Bulut, İ. (2019). Dicle Üniversitesi Veteriner Fakültesinin öğrenci profili üzerine bir araştırma. *Dicle Üniversitesi Veteriner Fakültesi Dergisi*, 12(1), 1-7.
- Widmar, N., Bir, C., Lai, J., & Wolf, C. (2020). Public perceptions of veterinarians from social and online media listening. *Veterinary Sciences*, 7(2), 75.
- Fernandez-Mehler, P., Gloor, P., Sager, E., Lewis, F. I., & Glaus, T. M. (2013). Veterinarians’ role for pet owners facing pet loss. *Veterinary Record*, 172(21), 555-555.
- Gibbs, S. E., & Gibbs, E. P. J. (2013). The historical, present, and future role of veterinarians in One Health. *One Health: The Human-Animal-Environment Interfaces in Emerging Infectious Diseases: The Concept and Examples of a One Health Approach*, 31-47.
- Monath, T. P., Kahn, L. H., & Kaplan, B. (2010). One health perspective. *ILAR journal*, 51(3), 193-198.
- Dokter, C., Nassiri, R., & Trosko, J. (2016). One Health. In *University Partnerships for International Development* (Vol. 8, pp. 207-227). Emerald Group Publishing Limited.
- Cardiff, R. D., Ward, J. M., & Barthold, S. W. (2008). ‘One medicine-one pathology’: are veterinary and human pathology prepared?. *Laboratory investigation*, 88(1), 18-26.

- Day, M. J. (2011). One health: the importance of companion animal vector-borne diseases. *Parasites & vectors*, 4, 1-6.
- Gibbs, E. P. J. (2014). The evolution of One Health: a decade of progress and challenges for the future. *Veterinary Record*, 174(4), 85-91.
- T.C. Sağlık Bakanlığı, Halk Sağlığı Genel Müdürlüğü, Zoonotik ve Vektörel Hastalıklar Dairesi Başkanlığı. Tek Sağlık Günü. <https://hsgm.saglik.gov.tr/tr/zoonotikvektorelhaberler/tek-saglik-gunu.html>, Erişim Tarihi: 17.01.2023.
- WHO. COVID-19 vaccine tracker and landscape. <https://www.who.int/publications/m/item/draft-landscape-of-covid-19-candidate-vaccines>. Erişim Tarihi: 17.01.2023.
- Ozdarendeli, A., Sezer, Z., Pavel, S. T. I., Inal, A., Yetiskin, H., Kaplan, B., ... & Kara, A. (2023). Safety and immunogenicity of an inactivated whole virion SARS-CoV-2 vaccine, TURKOVAC, in healthy adults: Interim results from randomised, double-blind, placebo-controlled phase 1 and 2 trials. *Vaccine*, 41(2), 380-390.
- U.S. National Library of Medicine. Phase 3 Booster Vaccination Against COVID-19. <https://clinicaltrials.gov/ct2/show/NCT05077176>. Erişim Tarihi: 17.01.2023.
- Aşım, G. (2013). Gıda Tarım ve Hayvancılık Bakanlığında görev yapan veteriner hekimlerin çalışma yaşamı kalitesinin değerlendirilmesi. Yayınlanmamış Doktora Tezi, Selçuk Üniversitesi Sağlık Bilimler Enstitüsü, Konya.
- TÜİK (2020). İş gücü istatistikleri, 2019. <https://data.tuik.gov.tr/Bulten/Index?p=Labour-Force-Statistics-2019-33784#:~:text=%C4%B0stihdam%20oran%C4%B1%20%45%2C7%20oldu,ile%20%45%2C7%20oldu>. Erişim Tarihi: 17.01.2023.
- Hayvan Hastaneleri Yönetmeliği. 21.12.2011 tarih ve 28149 sayılı Resmi Gazete. <https://www.resmigazete.gov.tr/eskiler/2011/12/20111221-8.htm>. Erişim Tarihi: 23.01.2023.
- Veteriner Hekim Muayenehane ve Poliklinik Yönetmeliği. 15.10.2011 tarih ve 28085 sayılı Resmi Gazete. <https://www.resmigazete.gov.tr/eskiler/2011/10/20111015-2.htm>. Erişim: 23.01.2023.
- Yerlikaya, N. (2015). Avrupa Birliği standartları çerçevesinde Türkiye’de veteriner hekimliği öğretimi üzerine bir araştırma. Yayınlanmamış Doktora Tezi, Ankara Üniversitesi Sağlık Bilimler Enstitüsü, Ankara.
- EAEVE, Member Establishments, 2023. <https://www.eaeve.org/about-eaeve/members>. Erişim: 23.01.2023.
- 5996 Sayılı Veteriner Hizmetleri, Bitki Sağlığı, Gıda ve Yem Kanunu. 13.06.2010 tarih ve 27610 sayılı Resmi Gazete. <https://www.resmigazete.gov.tr/eskiler/2010/06/20100613-12.htm>. Erişim: 23.01.2023.
- Başagaç Gül, R. T., Akçay, A., & Melikoğlu, B. G. (2010). Türkiye’de veteriner hekimliği alanında lisansüstü eğitim. *Ankara Üniv Vet Fak Derg*, 57, 19-24.
- Tarım ve Orman Bakanlığı. (2022). Kurum/Kuruluş Listesi, Hayvan Hastaneleri. https://www.tarimorman.gov.tr/GKGM/Belgeler/DB_Hayvan_Sagligi/ruhsatli_ozel_hayvan_hastaneleri.pdf. Erişim Tarihi: 23.01.2023.
- YökAtlas. (2023a). Veterinerlik Programı Bulunan Tüm Üniversiteler. <https://yokatlas.yok.gov.tr/lisans-bolum.php?b=10232>. Erişim Tarihi: 23.01.2023.
- YökAtlas. (2023b). Laborant ve Veteriner Sağlık Programı Bulunan Tüm Üniversiteler. <https://yokatlas.yok.gov.tr/onlisans-program.php?b=30018>. Erişim: 23.01.2023.
- Shaw, J. R., Adams, C. L., & Bonnett, B. N. (2004). What can veterinarians learn from studies of physician-patient communication about veterinarian-client-patient communication?. *Journal of the American Veterinary Medical Association*, 224(5), 676-684.
- Cornell, K. K., & Kopcha, M. (2007). Client-veterinarian communication: skills for client centered dialogue and shared decision making. *Veterinary clinics: small animal practice*, 37(1), 37-47.

- McDermott, M. P., Tischler, V. A., Cobb, M. A., Robbé, I. J., & Dean, R. S. (2015). Veterinarian–client communication skills: current state, relevance, and opportunities for improvement. *Journal of Veterinary Medical Education*, 42(4), 305-314.
- Barker, I., Bonnett, B., & Cockshutt, J. (1996). Professional competencies of Canadian veterinarians: a basis for curriculum development. Guelph, ON: Ontario Veterinary College, University of Guelph.
- Collins, G. H., & Taylor, R. M. (2002). Attributes of Australasian veterinary graduates: report of a workshop held at the Veterinary Conference Centre, Faculty of Veterinary Science, University of Sydney, January 28–29, 2002. *Journal of Veterinary Medical Education*, 29(2), 71-72.
- Pun, J. K. (2020). An integrated review of the role of communication in veterinary clinical practice. *BMC veterinary research*, 16, 1-14.
- Shaw, J. R., Adams, C. L., Bonnett, B. N., Larson, S., & Roter, D. L. (2008). Veterinarian–client–patient communication during wellness appointments versus appointments related to a health problem in companion animal practice. *Journal of the American Veterinary Medical Association*, 233(10), 1576-1586.
- Svensson, C., Emanuelson, U., Bard, A. M., Forsberg, L., Wickström, H., & Reyher, K. K. (2019). Communication styles of Swedish veterinarians involved in dairy herd health management: A motivational interviewing perspective. *Journal of dairy science*, 102(11), 10173-10185.
- Bok, H. G., Jaarsma, D. A., Teunissen, P. W., van der Vleuten, C. P., & van Beukelen, P. (2011). Development and validation of a competency framework for veterinarians. *Journal of veterinary medical education*, 38(3), 262-269.
- Traş, B., Elmas, M., (2012). Farmakoterapi ve Doğru İlaç Kullanımı. *Veteriner İlaç*. Konya: Olgun-Çelik Matbaası.
- Pilgram, M. D. (2010). Communicating social support to grieving clients: the veterinarians' view. *Death Studies*, 34(8), 699-714.
- Nickels, B. M., & Feeley, T. H. (2018). Breaking bad news in veterinary medicine. *Health Communication*, 33(9), 1105-1113.
- Carson, C. A. (2007). Nonverbal communication in veterinary practice. *Veterinary Clinics: Small Animal Practice*, 37(1), 49-63.
- Adams, C. L., & Frankel, R. M. (2007). It may be a dog's life but the relationship with her owners is also key to her health and well being: communication in veterinary medicine. *Veterinary Clinics: Small Animal Practice*, 37(1), 1-17.
- Wemelsfelder, F. (2007). How animals communicate quality of life: the qualitative assessment of behaviour. *Animal welfare*, 16(S1), 25-31.
- Kinnison, T., Guile, D., & May, S. A. (2015). Errors in veterinary practice: preliminary lessons for building better veterinary teams. *Veterinary Record*, 177(19), 492-492.
- Charles, C., Gafni, A., & Whelan, T. (1999). Decision-making in the physician–patient encounter: revisiting the shared treatment decision-making model. *Social science & medicine*, 49(5), 651-661.
- Gallagher, S. M. (1998). Paternalism in healthcare decision making. *Ostomy/Wound Management*, 44(4), 22-24.
- Thompson, G. A., Segura, J., Cruz, D., Arnita, C., & Whiffen, L. H. (2022). Cultural Differences in Patients' Preferences for Paternalism: Comparing Mexican and American Patients' Preferences for and Experiences with Physician Paternalism and Patient Autonomy. *International Journal of Environmental Research and Public Health*, 19(17), 10663.
- Thompson, G. A., & Whiffen, L. H. (2018). Can physicians demonstrate high quality care using paternalistic practices? A case study of paternalism in Latino physician–patient interactions. *Qualitative health research*, 28(12), 1910-1922.

- Bard, A. M., Main, D. C., Haase, A. M., Whay, H. R., Roe, E. J., & Reyher, K. K. (2017). The future of veterinary communication: Partnership or persuasion? A qualitative investigation of veterinary communication in the pursuit of client behaviour change. *PLoS One*, 12(3), e0171380.
- Rucker, M. P. J. (2002). Gender changes and the future of our profession. *Journal of veterinary medical education*, 29(2), 63-65.
- Hatch, P. H., Winefield, H. R., Christie, B. A., & Lievaart, J. J. (2011). Workplace stress, mental health, and burnout of veterinarians in Australia. *Australian veterinary journal*, 89(11), 460-468.
- Kogan, L. R., Accornero, V. H., Gelb, E., & Slater, M. R. (2021). Community veterinary medicine programs: pet owners' perceptions and experiences. *Frontiers in Veterinary Science*, 8, 678595.
- Englar, R. E. (2020). *A guide to oral communication in veterinary medicine*. Sheffield: 5M Publishing Ltd.
- Vijfhuizen, M., Bok, H., Matthew, S. M., Del Piccolo, L., & McArthur, M. (2017). Analysing how negative emotions emerge and are addressed in veterinary consultations, using the Verona Coding Definitions of Emotional Sequences (VR-CoDES). *Patient education and counseling*, 100(4), 682-689.
- Roter, D. (2000). The enduring and evolving nature of the patient-physician relationship. *Patient education and counseling*, 39(1), 5-15.
- McConnell, A. R., Paige Lloyd, E., & Humphrey, B. T. (2019). We are family: Viewing pets as family members improves wellbeing. *Anthrozoös*, 32(4), 459-470.
- Nogueira, L. J. (2007). *Yayınlanmamış doktora tezi. Veterinarian-client communication during euthanasia discussions*. University of Guelph, Guelph.
- Mendez, D. H., Büttner, P., Kelly, J., Nowak, M., & Speare, R. (2016). Difficulties experienced by veterinarians when communicating about emerging zoonotic risks with animal owners: the case of Hendra virus. *BMC Veterinary Research*, 13, 1-12.
- Shaw, J. R., Bonnett, B. N., Roter, D. L., Adams, C. L., & Larson, S. (2012). Gender differences in veterinarian-client-patient communication in companion animal practice. *Journal of the American Veterinary Medical Association*, 241(1), 81-88.

DİJİTAL ÇAĞIN YENİ HASTALIĞI:
TEKNOSTRES
(Meslekler Arası Bir Karşılaştırma)

Editörler

Prof. Dr. Arzu KARACA
Doç. Dr. Zülkif YALÇIN
Dr. Öğr. Üyesi Eray Ekin SEZGİN

YAZARLAR

Prof. Dr. Arzu KARACA
Doç. Dr. Zülkif YALÇIN
Dr. Öğr. Üyesi Eray Ekin SEZGİN
Doktorant. Esra EMÜL
Bilim Uzmanı Aydan GÜLMEZ
Bilim Uzmanı Yasemin KIZILTOPRAK

EĞİTİM
yayınevi

DİJİTAL ÇAĞIN YENİ HASTALIĞI: TEKNOSTRES

(MESLEKLER ARASI BİR KARŞILAŞTIRMA)

Editörler: Prof. Dr. Arzu Karaca, Doç. Dr. Zülkif Yalçın, Dr. Öğr. Üyesi Eray Ekin Sezgin

Genel Yayın Yönetmeni: Yusuf Ziya Aydoğan (yza@egitimyayinevi.com)

Genel Yayın Koordinatörü: Yusuf Yavuz (yusufyavuz@egitimyayinevi.com)

Sayfa Tasarımı: Kübra Konca Nam

Kapak Tasarımı: Eğitim Yayınevi Grafik Birimi

T.C. Kültür ve Turizm Bakanlığı

Yayıncı Sertifika No: 47830

ISBN: 978-625-6613-29-4

1. Baskı, Aralık 2023

Baskı Cilt

Repro Bir Matbaacılık

İvedik OSB Matbaacılar Sitesi 1514 Cad. No: 23-25 Yenimahalle/Ankara

Matbaa Sertifika No: 47381

Kütüphane Kimlik Kartı

DİJİTAL ÇAĞIN YENİ HASTALIĞI: TEKNOSTRES

(MESLEKLER ARASI BİR KARŞILAŞTIRMA)

Editörler: Prof. Dr. Arzu Karaca, Doç. Dr. Zülkif Yalçın, Dr. Öğr. Üyesi Eray Ekin Sezgin

140 s., 135x215 mm

Kaynakça var, dizin yok.

ISBN: 978-625-6613-29-4

Copyright © Bu kitabın Türkiye'deki her türlü yayın hakkı Eğitim Yayınevi'ne aittir. Bütün hakları saklıdır. Kitabın tamamı veya bir kısmı 5846 sayılı yasanın hükümlerine göre kitabı yayımlayan firmanın ve yazarlarının önceden izni olmadan elektronik/mekanik yolla, fotokopi yoluyla ya da herhangi bir kayıt sistemi ile çoğaltılamaz, yayımlanamaz.

EĞİTİM

yayınevi

Yayınevi Türkiye Ofis: İstanbul: Eğitim Yayınevi Tic. Ltd. Şti., Atakent mah.

Yasemen sok. No: 4/B, Ümraniye, İstanbul, Türkiye

Konya: Eğitim Yayınevi Tic. Ltd. Şti., Fevzi Çakmak Mah. 10721 Sok. B Blok,

No: 16/B, Safakent, Karatay, Konya, Türkiye

+90 332 351 92 85, +90 533 151 50 42, 0 332 502 50 42

bilgi@egitimyayinevi.com

Yayınevi Amerika Ofis: New York: Egitim Publishing Group, Inc.

P.O. Box 768/Armonk, New York, 10504-0768, United States of America

americaoffice@egitimyayinevi.com

Lojistik ve Sevkiyat Merkezi: Kitapmatik Lojistik ve Sevkiyat Merkezi, Fevzi Çakmak Mah.

10721 Sok. B Blok, No: 16/B, Safakent, Karatay, Konya, Türkiye

sevkiyat@egitimyayinevi.com

Kitabevi Şubesi: Eğitim Kitabevi, Şükran mah. Rampalı 121, Meram, Konya, Türkiye

+90 332 499 90 00

bilgi@egitimkitabevi.com

İnternet Satış: www.kitapmatik.com.tr

+90 537 512 43 00

bilgi@kitapmatik.com.tr

 **kitapmatik**
İTİ HAYATIN BİR KISMI
AkademiKitap.com.tr

KAYNAKÇA

- Abdullah, H.B., Bajwa, R.S., Jaafar, W.M.W., & Samah, A.A. (2023). Assessing the relationship between internet usage and technostress: A moderated mediation model. *Nurture*, 17(1), 1-9.
- Addas, S., Pinsonneault, A. (2018). E-mail interruptions and individual performance: Is there a silver lining? *MISQ*, 42, 381-405.
- Adekunle, P.A., Omoba, R.O., & Tella, A. (2007). Attitudes of librarians in selected Nigerian universities toward the use of ICT. *Library Philosophy and Practice*, 9(2), 1-8.
- Agogo, D. & Hess, T.J. (2015). Technostress and Technology Induced State Anxiety: Scale Development and Implications. in Thirty Sixth International Conference on Information Systems, Fort Worth 2015, 1-11.
- Ahmad, U.N.U., Amin, S.M., & Ismail, W.K.W. (2014). Moderating effect of technostress inhibitors on the relationship between technostress creators and organisational commitment. *Sains Humanika*, 67(1), 51-62.
- Al-Fudail, M. & Mellar, H. (2008). Investigating teacher stress when using technology. *Computers & Education*, 51(3), 1103-1110.
- Al-Qallaf C.L., (2006). Librarians and technology in academic and research libraries in Kuwait: perceptions and effects. *Libri* 56(3), 168-179.
- Arnetz, B., & Wiholm, C., (1997) Technological stress: psychophysiological symptoms in modern offices. *J Psychosom Res*, 43(1), 35-42.
- Ayyagari, R., Grover, V., & Purvis, R., (2011). Technostress: Technological Antecedents and Implications. *MIS Quarterly*, 35(4), 831-858.
- Bail, C., Harth, V., & Mache, S. (2023). Digitalization in Urology-A Multimethod Study of the Relationships between Physicians' Technostress, Burnout, Work Engagement and Job Satisfaction. In *Healthcare*, 11(16), 1-22.
- Becker, J. (2021). The digital workplace: antecedents and consequences of technostress. *Doctoral dissertation*, University of Bayreuth.
- Boyer-Davis, S. (2019a). Technostress: An antecedent of job turnover intention in the accounting profession. *Journal of Business and Accounting*, 12(1), 49-63.
- Boyer-Davis, S. (2019b). Technostress in accounting professionals: A quantitative examination of the differences between managers and non-managers. *Journal of Accounting and Finance*, 19(2), 25-41.
- Brennan, F. (2021). Technostress and leadership: a case study in higher education during the COVID-19 crisis. Master Thesis, Tampere University,
- Brivio, E., Gaudioso, F., Vergine, I., Mirizzi, C.R., Reina, C., Stellari, A., & Galimberti, C., (2018) Preventing Technostress Through Positive Technology. *Frontiers in psychology*. 9, 2569.

- Brillhart, P., (2004). Technostress in the workplace: managing stress in the electronic workplace. *J Am Acad Bus Camb*, 5, 302-307.
- Brod, C., (1984). Technostress: the human cost of the computer revolution. Addison-Wesley, Reading.
- Brooks, S., & Califf, C. (2017). Social media-induced technostress: Its impact on the job performance of it professionals and the moderating role of job characteristics. *Computer networks*, 114, 143-153.
- Brown, R., Duck, J., & Jimmieson, N. (2014). E-mail in the workplace: The role of stress appraisals and normative response pressure in the relationship between e-mail stressors and employee strain. *Int J Stress Manag*, 21, 325-347.
- Burke, M.S., (2008). The Incidence of Technological Stress among Baccalaureate Nurse Educators Using Technology during Course Preparation and Delivery. *Nurse Education Today*, 29, 57-64.
- Chijioke, D.E., John-Akamelu, C.R., & Ejiofor, N.E. (2021). Locus of control and technostress in Nigeria commercial banks: The nexus. *International Journal of Financial, Accounting, and Management*, 3(1), 83-92.
- Clute, R. (1998). Technostress: A Content Analysis. Kent State University.
- Cüceloğlu, D., (1994). İnsan ve Davranışı. Psikolojinin Temel Kavramları. Remzi Kitabevi, İstanbul.
- Çoklar, A.N., Efiltili, E. & Şahin, Y.L. (2016a). Investigation of Techno-Stress Levels of Teachers Who Were Included in Technology Integration Processes. *The Turkish Online Journal of Educational Technology*, 1331-1339.
- Çoklar, A., Efiltili, E., Şahin, Y., & Akçay, A. (2016b). Determining the reasons of technostress experienced by teachers: A qualitative study. *Turkish online journal of qualitative inquiry*, 7(2), 71-96.
- Çoklar, A. N., Efiltili, E., & Şahin, L. (2017). Defining Teachers' Technostress Levels: A Scale Development. *Online Submission*, 8(21), 28-41.
- Damla, Ç., (2017). Okul Yöneticilerinin Tekno-stres Algıları ile Bireysel Yenilikçilik Özellikleri Arasındaki İlişkinin İncelenmesi (Edirne İli Örneği). Yüksek Lisans Tezi, Trakya Üniversitesi, Edirne.
- Damicone, K.L. (2021). Technostress: Measuring, Describing, and Identifying Causes of Teachers' Technological Stress During the COVID-19 Pandemic. *Doctoral dissertation*. Kent State University .
- Daneshmandi, F., Hessari, H., Nategh, T., & Bai, A. (2023). Examining the Influence of Job Satisfaction on Individual Innovation and Its Components: Considering the Moderating Role of Technostress. arXiv preprint arXiv:2310.13861.
- D'Arcy, J., Herath, T., & Shoss, M.K. (2014). Understanding employee responses to stressful information security requirements: A coping perspective. *Journal of Management Information Systems*, 31, 285-318.

- Davis, K., (1988). İşletmede İnsan Davranışı - Örgütsel Davranış. (P. D. Tosun, Çev.) İstanbul: İşletme İktisadı Enstitüsü Yayınları.
- Dong, Y., Xu, C., Chai, C. S., & Zhai, X. (2020). Exploring the Structural Relationship Among Teachers' Technostress, Technological Pedagogical Content Knowledge (TPACK), Computer Self-efficacy and School Support. *The Asia-Pacific Education Researcher*, 29(2), 147-157.
- Dragano, N., & Lunau, T. (2020). Technostress at work and mental health: concepts and research results. *Current opinion in psychiatry*, 33(4), 407-413.
- Efe Tekin, Ö. (2023). Muhasebe Meslek Mensuplarının Teknostres Algısı ve Demografik Değişkenler Bakımından Etkileri. *Yüksek Lisans Tezi*, Manisa Celal Bayar Üniversitesi, Manisa.
- Fuglseth, A. M., & Sorebo, Q. (2014). The effects of technostress within the context of employee use of ICT. *Computers in human behavior*, 40, 161-170.
- Hang, Y., Hussain, G., Amin, A., & Abdullah, M. I. (2022). The moderating effects of technostress inhibitors on techno-stressors and employee's well-being. *Frontiers in Psychology*, 12, 1-11.
- Harris, K.J., Harris, R.B., Carlson, J.R., & Carlson, D.S. (2015). Resource loss from technology overload and its impact on work-family conflict: Can leaders help? *Computers in Human Behavior*, 50, 411-417.
- Hassan, N., Yaakob, S.A., Halif, M.M., Aziz, R.A., Majid, A.A., & Sumardi, N.A. (2019). The effects of technostress creators and organizational commitment among school teachers. *Asian J. Univ. Educ.*, 15, 92-102.
- Hellriegel, D., Slocum, J.W. & Woodman, R.W. (1992), *Organizational Behavior* (6th ed.). West Publishing Company, St Paul, MN.
- Hobfoll SE. 1988. *The Ecology of Stress*. Washington, DC: Hemisphere.
- Hurban, L., Dospinescu, O., Munteanu, V., & Danaia, D. (2022). Effects of instant messaging related technostress on work performance and well-being. *Electronics*, 11(16), 2535.
- Hwang, I., & Cha, O. (2018). Examining technostress creators and role stress as potential threats to employees' information security compliance. *Computers in Human Behavior*, 81, 282-293.
- Ibrahim, H., & Othman, N. Z. (2014). The influence of techno stress and organizational-is related support on user satisfaction in government organizations: a proposed model and literature review. *Information Management and Business Review*, 6(2), 63-71.
- Ioannou, A. (2018). Examining the role of mindfulness in mitigating technostress and its negative consequences. *Doctoral dissertation*, Brunel University London.
- Jena, R.K. (2015). Technostress in ICT enabled collaborative learning environment: An empirical study among Indian academia. *Computers in Human Behavior*, 51, 1116-1123.

- Lazarus, R. S., & Folkman, S. (1984). Stress, appraisal, and coping. Springer.
- La Torre, G., De Leonardis, V., & Chiappetta, M. (2020). Technostress: how does it affect the productivity and life of an individual? Results of an observational study. *Public Health*, 189, 60-65.
- Le Fevre, M., Matheny, J. & Kolt, G. S. (2003). Eustress, distress, and interpretation in occupational stress. *Journal of Managerial Psychology*, 18(7), 726-744.
- Li, L. & Wang, X. (2020). Technostress inhibitors and creators and their impacts on university teachers' work performance in higher education. *Cognition, Technology & Work*, 23, 315-330.
- Khedhaouria, A., & Cucchi, A. (2019). Technostress creators, personality traits, and job burnout: A fuzzy-set configurational analysis. *Journal of Business Research*, 101, 349-361.
- Kot, P. (2022). Role of Technostress in Job Satisfaction and Work Engagement in People Working with Information and Communication Technologies. *Pakistan Journal of Psychological Research*, 37(3), 331-349.
- Kupersmith, J. (1992). Technostress and the Reference Librarian. *Reference Services Review*. 20, 7-14.
- Li, L., & Wang, X. (2020). Technostress inhibitors and creators and their impacts on university teachers' work performance in higher education. *Cognition, Technology & Work*, 23, 315-330.
- Magistra, S.N., Santosa, S., & Indriayu, M. (2021). Effect of self-efficacy and technostress on teacher performance through organizational commitments. *Dinamika Pendidikan*, 16(1), 75-82.
- Mangiuc, D. (2017). Accountants and the cloud - Involving the professionals. *Accounting and Management Information Systems*, 16(1), 179-198.
- Marchiori, D.M., Felix, A.C.S., Popadiuk, S., Mainardes, E.W., & Rodrigues, R.G. (2020). A relationship between technostress, satisfaction at work, organizational commitment and demography: Evidence from the Brazilian public sector. *Revista Gestão & Tecnologia*, 20(4), 176-201.
- Mohammed, G. (2022). The impact of technostress on employees' well-being: the role of work engagement and perceived supervisor support. *International Journal of Science and Research (IJSR)*, 11(1), 943-952.
- Mohamed, Y., Sandberg, J., & Taskinen, V. (2023). Technostress in Different Working Modes and Its Effect On Job Satisfaction and Organizational Commitment: A quantitative study among auditing and accounting professions in Sweden, Malardalen University.
- Nelson, D. L. (1990). Individual adjustment to information-driven technologies: a critical review. *Manag. Inf. Syst. Quarterly*, 14, 79-98.
- Odoh, L., Odigbo, B., & Onwumere, J.U.J. (2013). Effect of techno-stress on the performance of accountants and other managers in Nigerian

- banking and brewery industries. *European Journal of Business and Management*, 5(14), 100-108.
- O'Driscoll, M.P., Brough, P., Timms, C. & Sawang, S. (2010). Engagement with information and communication technology and psychological well-being. in Perrewe, P. and Ganster, D. (eds) *New developments in theoretical and conceptual approaches to job stress: Research in occupational stress and wellbeing*. Emerald, 269-316.
- Okolo, D., Kamarudin, S. & Ahmad, U.N.U., (2018). An exploration of the relationship between technostress, employee engagement and job design from the Nigerian banking employee's perspective. *Management Dynamics in the Knowledge Economy*, 6(4), 511-531.
- Olalude, F. O. (2013). Work values, achievement motivation and technostress as determinants of job burnout among library personnel in automated federal university libraries in Nigeria. *Library Philosophy and Practice*, 1-33.
- Oluwabemi, O., Abah, J., & Achimugu, P. (2011). The Impact of Information Technology on Nigeria's Banking Industry. *Journal of Computer Science and Engineering*, 7(2), 63-67.
- Owajeme J.O. & Pereware, T.A. (2011). Technostress: Effects and Measure among Librarians in Univesity Libraries in Nigeria. *International Journal of Digital Library Systems*, 2(4), 24-33.
- Owusu-Ansah, S., Azasoo, J.Q., & Adu, I.N. (2016). Understanding the effects of techno-stress on the performance of banking staff. *International Journal of Business Continuity and Risk Management*, 6(3), 222-237.
- Peeraer, J.,& Van Petegem, P. (2015). Integration or transformation? Looking in the future of information and communication technology in education in Vietnam. *Evaluation and Program Planning*, 48, 47-56.
- Pew Research Center (2016). The state of American jobs. Retrieved from <http://www.pewsocialtrends.org/2016/10/06/the-state-of-american-jobs/>.
- Poole, C.E., & Denny, E. (2001). Technological Change in the Workplace: A Statewide Survey of Community College Library and Learning Resources Personnel. *College & Research Libraries*. November: 503-515.
- Porcari, D. E., Ricciardi, E., & Orfei, M. D. (2023). A new scale to assess technostress levels in an Italian banking context: the Work-Related Technostress Questionnaire. *Frontiers in Psychology*, 14, 1253960.
- Ragu-Nathan, T.S., Tarafdar, M., Ragu-Nathan, B.S. & Tu, Q. (2008). The Consequences of Technostress for End Users in Organizations: Conceptual Development and Empirical Validation. *Information Systems Research*, 19(4), 417-433.
- Rajput, S., & Kumari, U. (2023, June). Impact of technologies and technostress on turnover intention: a bibliometric analysis. In *2023 8th International Conference on Communication and Electronics Systems (ICCES)* (pp. 1527-1532). IEEE.

- Riedl, R., Kindermann, H., Auinger, A., & Javor, A. (2012). Technostress from a neurobiological perspective. System breakdown increases the stress hormone cortisol in computer users. *Business & Information Systems Engineering*, 4, 61-69.
- Rindasu, S.M., (2017). Emerging information technologies in accounting and related security risks What is the impact on the Romanian accounting profession. *Accounting and Management Information Systems*, 16(4), 581-609.
- Rowden, R. W., & Conine, C. T. Jr. (2005). The Impact of Workplace Learning and Job Satisfaction in Small US Commercial Banks. *Journal of Workplace Learning*, 17(4), 215-230.
- Salanova, M., Llorens, S. & Ventura, M. (2014) 'Technostress: The Dark Side of Technologies', in Korunka, C. and Hoonakker, P. (eds) *The Impact of ICT on Quality of Working Life*. Dordrecht: Springer Netherlands, 87-103.
- Sarabandi, J., Carter, M., & Compeau, D. (2018). 10 Years of research on technostress creators and inhibitors: Synthesis and critique [conference paper]. In *Twenty-fourth americas conference on information systems*. New orleans. United States.
- Sellberg, C., & Susi, T. (2014). Technostress in the office: a distributed cognition perspective on human–technology interaction. *Cognition, Technology & Work*, 16, 187-201.
- Shah, S. G. M., Sarfraz, M., & Ivascu, L. (2021). Assessing the interrelationship corporate environmental responsibility, innovative strategies, cognitive and hierarchical CEO: a stakeholder theory perspective. *Corp. Soc. Responsib. Environ. Manag.*, 28, 457-473.
- Sharma, I., & Tiwari, V. (2023). Modeling the impact of techno-stress and burnout on employees' work-life balance and turnover intention: A job demands-resources theory perspective. *Global Business and Organizational Excellence*, Early View,
- Shepherd, S. (2004). Relationship between computer skills and technostress: How does this affect me? In: *Proceedings of the 2004 ASCUE Conference*, Myrtle Beach.
- Stadin, M., Nordin, M., Fransson, E. I., & Broström, A. (2020). Healthcare managers' experiences of technostress and the actions they take to handle it—a critical incident analysis. *BMC medical informatics and decision making*, 20(1), 1-11.
- Soucek, R., & Moser, K. (2010). Coping with information overload in email communication: Evaluation of a training intervention. *Computers in Human Behavior*, 26, 1458-1466.
- Syvänen, A., Mäkineniemi, J. P., Syrjä, S., Heikkilä-Tammi, K., & Viteli, J. (2016). When does the educational use of ICT become a source of technostress for Finnish teachers? *Seminar. Net*, 12(2), 95-109.

- Şahin, Y. L. & Çoklar, A.N. (2009). Social Networking Users' Views on Technology and the Determination of Technostress Levels. *Procedia Social and Behavioral Sciences*, 1, 1437–1442.
- Tams, S., Thatcher, J.B., & Grover, V. (2018). Concentration, competence, confidence, and capture: An experimental study of age, interruption-based technostress, and task performance. *Journal of the Association for Information Systems*, 19, 857-908.
- Tarafdar, M., Cooper, C. L. & Stich, J. F. (2017). The technostress trifecta - techno eustress, techno distress and design: Theoretical directions and an agenda for research. *Information Systems Journal*, 29(1), 6-42.
- Tarafdar, M., Pullins, E.B., & Ragu-Nathan, T.S. (2014). Examining impacts of technostress on the professional salesperson's behavioural performance. *J. Per. Sell. SalesManag.*, 34, 51–69.
- Tarafdar, M., Tu, Q., Ragu-Nathan, B. & Ragu-Nathan, T. (2007). The Impact of Technostress on Role Stress and Productivity. *Journal of Management Information Systems*, 24(1), 301-328.
- Tarafdar, M., Tu, Q., & Ragu-Nathan, T. S. (2010). Impact of technostress on end-user satisfaction and performance. *Journal of management information systems*, 27(3), 303-334.
- Tarafdar, M., Ragu-Nathan, B., Ragu-Nathan, T., & Tu, Q., (2005) Exploring the impact of technostress on productivity. In: Proceedings of the 36th annual meeting of the decision sciences institute, San Francisco.
- Tarafdar, M., Tu, Q., Ragu-Nathan, T. S., & Ragu-Nathan, B. S. (2011). Crossing to the dark side: examining creators, outcomes, and inhibitors of technostress. *Comm. ACM*, 54, 113-120.
- Tiwari, V. (2021). Countering effects of technostress on productivity: moderating role of proactive personality. *Benchmarking: An International Journal*, 28(2), 636-651.
- Toraman, Ç., & Aktan, O. (2022). The Relationship of Academicians with Technostress Levels and Job Satisfaction in the COVID-19 Process. *International Online Journal of Education and Teaching*, 9(4), 1695-1726.
- Trucano, M. (2005). Knowledge maps: ICT in education. Washington, DC: Infodev/World Bank.
- Tu, Q., Tarafdar, M., Ragu-Nathan, B., & Ragu-Nathan, T. (2007). How enduser characteristics affect technostress: An exploratory investigation. In: Proceedings of the 38th annual meeting of the decision sciences institute. Phoenix, Arizona.
- Tu, Q., Wang, K. & Shu, Q. (2005). Computer-related technostress in China. *Communications of the ACM*, 48(4), 77-81.
- Wang, K., Shu, Q., & Tu, Q., (2008). Technostress under different organizational environments: an empirical investigation. *Comput Hum Behav*, 24, 3002-3013.

- Wang, Q., & Yao, N. (2023). The impact of technostress creators on novice teachers' job satisfaction. *Journal of Education for Teaching*, 49(1), 104-119.
- Wei, H., Shi, H., Kou, Y., Yu, M., Wang, Y., Li, S., ... & van Tongeren, M. (2022). Understanding technostress in the gig economy--A Job Demands-Resources analysis of Chinese couriers. *medRxiv*, 2022-09.
- Weil, M.M. & Rosen, L.D. (1997). *Technostress: Coping with Technology @ Work @Home @Play*. John Wiley & Sons Inc, Hoboken.
- Wessel, P. J. (2008). The identification and discussion of strategies for implementing an iT skills framework in the education of professional accountants. *South African Journal of Accounting Research*, 22(1), 147-181.
- Woo, C. H., & Park, J. Y. (2021). Mediating Effects of Workplace Learning and Self-Efficacy on the Relationship between Technostress and Job Satisfaction of Convalescent Hospital Nurses. *International journal of advanced smart convergence*, 10(4), 141-148.
- Zhao, X., Xia, Q., & Huang, W. (2020). Impact of technostress on productivity from the theoretical perspective of appraisal and coping processes. *Information & Management*, 57(8), 103265.

KAYNAKÇA

- Büyüköztürk, Ş. (2011). Veri analizi el kitabı, Pegem Yayıncılık, Ankara.
- Çetin, D. (2017). Okul yöneticilerin teknostres algıları ile bireysel yenilikçilik özellikleri arasındaki ilişkinin incelenmesi (Edirne ili örneği). Trakya Üniversitesi, *Yüksek Lisans Tezi*, Sosyal Bilimler Enstitüsü, Edirne.
- Demir, Ö., Narlikaya, Z., ve Gül, M. (2022). Muhasebe meslek mensuplarının KÜMİ FRS'ye ilişkin algı düzeylerinin incelenmesi: Elâzığ ili örneği. *Bingöl Üniversitesi İktisadi ve İdari Bilimler Fakültesi Dergisi*, 6(2), 229-255.
- George, D., Mallery, M. (2010). SPSS for windows step by step: A simple guide and refrence. 17.0 update, Boston: Pearson.
- Ilgaz, G., Özgür, H., Çuhadar, C. (2016). The adaptation of technostress scale into Turkish. *Abstracts of the 11th International Balkan Education and Science Congress*, (p.69), Poreč, Croatia.
- Kaya, E. ve Gündüz, S. (2023). merhamet yorgunluğu düzeyinin hasta güvenliği üzerindeki etkisinde mesleki yaşam kalitesi ve iş güvenliğinin aracı etkisi. Paradigma Akademi, Çanakkale.
- Tarafdar, M., Tu, Q., Ragu-Nathan, T.S., Ragu-Nathan, B.S. (2011). Crossing to the dark side: Examining creators, outcomes, and inhibitors of technostress. *Communications of the ACM*, (54:9), 113-120.

KAYNAKÇA

- Akbaba, S. ve Altun, A. (2000). İnternet ve Eğitim. *Milli Eğitim Dergisi*, 147.
- Akgün, F. (2019). Öğretim Elemanlarının Bilgi ve İletişim Teknolojilerine Yönelik Kabulleri ve Teknostres Algıları Arasındaki İlişkinin İncelenmesi. *Eğitim Bilimleri Araştırmaları Dergisi*, 9(2), 40-66.
- Arslan, Y. ve Şumuer, E. (2020). Covid-19 Döneminde Sanal Sınıflarda Öğretmenlerin Karşılaştıkları Sınıf Yönetimi Sorunları. *Milli Eğitim Dergisi*, 49(1), 201-230.
- Baf, M., Balaman, F., & Balcı, S. (2021). Üniversite Öğrencilerinin Teknoloji Destekli Öğrenme Ortamında Teknostres Düzeyleri Ölçeğinin Türkçeye Uyarlanması: Geçerlik-Güvenirlilik Çalışması. *Ekev Akademi Dergisi*, (87), 451-470.
- Bakırcı, H., Doğdu, N. ve Artun, H. (2021). Covid-19 pandemi dönemindeki uzaktan eğitim sürecinde fen bilgisi öğretmenlerinin mesleki kazanımlarının ve sorunlarının incelenmesi. *Ahi Evran Üniversitesi Sosyal Bilimler Enstitüsü Dergisi*, 7(2), 640-658.
- Bakioğlu, B. ve Çevik, M. (2020). COVID-19 pandemisi sürecinde fen bilimleri öğretmenlerinin uzaktan eğitime ilişkin görüşleri. *Electronic Turkish Studies*, 15(4), 109-129.
- Bensghir, K. T. ve Leblebicioğlu, N. D. (2001). Teknolojik gelişmenin örgütler ve örgütsel değişim üzerindeki yansımaları. *Amme İdaresi Dergisi*, 34(2), 19-37.
- Bingöl, B. (2020). COVID-19 Sürecinde Peyzaj Mimarlığı Öğrencilerinin Acil Uzaktan Öğretim Sistemi Üzerine Görüşleri: Burdur Mehmet Akif Ersoy Üniversitesi örneği. *Avrupa Bilim ve Teknoloji Dergisi*, (20), 890-897.
- Boyer-Davis, S. (2018). The Relationship Between Technology Stress and Leadership Style: An Empirical Investigation. (W. I. Mondal, Dü.) *Journal of Business and Educational Leadership*, 8(1), 48-49.
- Bozkurt, A. (2020). Koronavirüs (Covid-19) pandemi süreci ve pandemi sonrası dünyada eğitime yönelik değerlendirmeler: Yeni normal ve yeni eğitim paradigması. *Açıköğretim Uygulamaları ve Araştırmaları Dergisi*, 6(3), 112-142.
- Büyüköztürk, Ş. (2004). Veri analizi el kitabı, PEGEM Yayınları, Ankara.
- Can, E., (2020). Coronavirüs (Covid-19) pandemisi ve pedagojik yansımaları: Türkiye’de açık ve uzaktan eğitim uygulamaları. *Açıköğretim Uygulamaları ve Araştırmaları Dergisi*, 6(2), 11-53.
- Çayırılı, E. (2022). Sınıf öğretmenlerinin sanal sınıf yönetimi yeterliği, Denizli ili örneği, Pamukkale Üniversitesi Eğitim Bilimleri Enstitüsü, Yüksek Lisans Tezi, Denizli.
- Çelik, Z. (2020). Covid-19 salgınının gölgesinde eğitim: Riskler ve öneriler. *Odak Analiz*, (5), 2-52.

- Çelikten, M. (2002). Okul müdürlerinin bilgisayar kullanma becerileri. *Milli Eğitim Dergisi*, 155, 182-190.
- Çetin, D. ve Bülbül, T. (2017). Okul Yöneticilerinin Teknostres Algıları İle Bireysel Yenilikçilik Özellikleri Arasındaki İlişkinin İncelenmesi. *Abant İzzet Baysal Üniversitesi Eğitim Fakültesi Dergisi*, 17(3), 1241-1264.
- Çoklar, A. N, Efilti, E. ve Şahin, L. (2017). Defining Teachers' Technostress Levels: A Scale Development. *Journal of Education and Practice*, 8(21), 28-41.
- Demir, A. (2018). Endüstri 4.0'dan Eğitim 4.0'a Değişen Eğitim Öğretim Paradigmaları. *Electronic Turkish Studies*, 13(15), 147-171.
- Düşükcan, M., Demirel, E.T. ve Sezgin, E.E. (2019). Örgütsel Destek Üzerinden Psikolojik Sözleşmeyi Güçlendirmek. Eğitim Yayınevi, Konya.
- Doğrular, M. M. (2019). Teknostresin Verimlilik Üzerine Etkisi, Marmara Üniversitesi Sağlık Bilimleri Enstitüsü, Doktora Tezi, İstanbul.
- Durak, G. Çankaya, S. ve İzmirli, S. (2020). COVID-19 pandemi döneminde Türkiye'deki üniversitelerin uzaktan eğitim sistemlerinin incelenmesi. *Necatibey Eğitim Fakültesi Elektronik Fen ve Matematik Eğitimi Dergisi*, 14(1), 787-809.
- Gökbulut, B. (2021). Öğretmenlerin teknostres ve teknopedagojik yeterlikleri arasındaki ilişki. *Kırşehir Eğitim Fakültesi Dergisi*, 22(1), 472-496.
- Hırça, N. ve Şimşek, H. (2013). Öğretmen adaylarının fen konularına yönelik tekno-pedagojik bilgi bütünlendirmelerinin geliştirilmesi ve değerlendirilmesi. *Necatibey Eğitim Fakültesi Elektronik Fen ve Matematik Eğitimi Dergisi*, 7(1), 57-82.
- Jamieson, R., Finger, G. & Albion, P. (2010). Auditing the TK and TPACK confidence of pre-service teachers: Are they ready for the profession? *Australian Educational Computing*, 25(1): 8-17.
- Kalaycı, Ş. vd, (2006). SPSS Uygulamalı Çok Değişkenli İstatistik Teknikleri, Asil Yayın Dağıtım. 2.Baskı, Ankara.
- Kuday, N. ve Akpınar, B. (2020). Okul Yöneticilerinin Teknoloji Kaynaklı Strese İlişkin Görüşlerinin Çeşitli Değişkenlere Göre Değerlendirilmesi. *Kahramanmaraş Sütçü İmam Üniversitesi Eğitim Dergisi*, 3(1), 29-45.
- Kurtuluş, K., (2006). Pazarlama Araştırmaları, Genişletilmiş ve Gözden Geçirilmiş 8. Basım, Literatür Yayıncılık, İstanbul.
- Küçükvardar, M., (2019). Bilişim Çağında Teknoloji Bağımlılığı Ve Dijital İstila Üzerine Bir Araştırma Marmara Üniversitesi Sosyal Bilimler Enstitüsü , Doktora Tezi, İstanbul.
- Marelli, S., Castelnovo, A., Somma, A., Castronovo, V., Mombelli, S., Bottoni, D., ... and Ferini-Strambi, L. (2020). Impact of COVID-19 lockdown on sleep quality in university students and administration staff. *Journal of Neurology*, 1-8. <https://doi.org/10.1007/s00415-020-10056-6>

- Öztürk, H. (2021). Meslek Yüksekokulu Öğretim Elemanlarının Uzaktan Eğitim Sürecinde Uyumlarının İncelenmesi: Nitel Bir Araştırma. *Mehmet Akif Ersoy Üniversitesi Eğitim Fakültesi Dergisi*, (57), 74-97.
- Solmaz, İ., (2019). Öğretmenlerin Bireysel Yenilikçilik Düzeyleri İle Teknopedagojik Eğitim Yeterlikleri Arasındaki İlişki Sakarya Üniversitesi Eğitim Bilimleri Enstitüsü Yüksek Lisans Tezi, Sakarya.
- Şahan, E., (2021). Teknostres ve Teknostresin Görev Verimliliğine Etkisi Fırat Üniversitesi Sosyal Bilimler Enstitüsü Yüksek Lisans Tezi, Elazığ.
- Şahin, Y. L., ve Çoklar, A. N. (2009). Social Networking Users' Views on Technology and the Determination of Technostress Level. *Procedia Social and Behavioral Sciences*, 1, 1437-1442.
- TEDMEM. (2019). COVID-19 Sürecinde Eğitim: Uzaktan Öğrenme, Sorunlar ve Çözüm Önerileri. <https://tedmem.org/download/covid-19-surecinde-egitim-uzaktan-ogrenme-sorunlar-cozumonerileri?Wpdmdl=3411&refresh=5f572800ee3741599547392>. Erişim tarihi, 06.09.2020.
- Tekdal, M. ve Saygıner, Ş., (2016). Öğrenme ve Öğretme Sürecinde Mobil Teknolojilerin Kullanımı In 4.TH. International Instructional Technologies & Teacher Education *Symposium* (p. 189).
- Telli, S.G. ve Altun, D. (2021). Coronavirus (Covid-19) Pandemisi Döneminde Çevrimiçi Öğrenme. *Üniversite Araştırmaları Dergisi*, 4(2), 90-107.
- Tiryaki, S. H., (2018). Fatih projesi uygulanan liselerdeki öğretmenlerin teknolojik pedagojik alan bilgisi (TPAB) ve eğitim bilişim ağını kullanmalarına yönelik özyeterlik algılarının düzeylerinin incelenmesi (Yüksek Lisans Tezi), Hatay Mustafa Kemal Üniversitesi / Sosyal Bilimler Enstitüsü, Hatay.
- Yurtbakan, E. ve Akyıldız, S. (2020). Sınıf öğretmenleri, ilkökul öğrencileri ve ebeveynlerin Covid-19 izolasyon döneminde uygulanan uzaktan eğitim faaliyetleri hakkındaki görüşleri. *Electronic Turkish Studies*, 15(6).
- Yıldız, A. ve Vural, R. A. (2020). Covid-19 pandemisi ve derinleşen eğitim eşitsizlikleri. *TTB Covid-19 Pandemisi Altıncı Ay Değerlendirme Raporu* (556-565).
- Yıldırım, B.A., (2021). Teknostresin Çalışanların Karar Verme Eğilimlerine Olan Etkisinde İş Güvencesizliği ve Duygusal Zekanın Düzenleyici Rolü: Havacılık Sektöründe Bir Araştırma Marmara Üniversitesi Sosyal Bilimler Enstitüsü, Doktora Tezi, İstanbul.
- Zeytinkaya, D., (2021). Covid-19 İle Yükseköğretimde Acil Uzaktan Eğitime Geçiş: Çevirmen Adaylarının Görüşleri, World Conference On Pandemic Studies-I, Conference Proceedings Book, Ankara, Türkiye.

KAYNAKLAR

- Demir, Ö., ve Kaya, E., (2021). Muhasebe Meslek Mensuplarının Adli Muhasebeye İlişkin Farkındalık Düzeylerinin İncelenmesi. *Uluslararası Turizm, Ekonomi ve İşletme Bilimleri Dergisi (IJTEBS)*, 5(2), 113-128.
- Kiliç, S., (2016). Cronbach's alpha reliability coefficient. *Psychiatry and Behavioral Sciences*, 6(1), 47.
- Tarafdar, M., Tu, Q., Ragu-Nathan, B.S., Ragu-Nathan, T.S., (2007). The impact of technostress on role stress and productivity. *Journal of management information systems*, 24(1), 301-328.
- Tavşancıl, E., (2006). Tutumların Ölçülmesi ve SPSS ile Veri Analizi. Nobel Yayın Dağıtım, Ankara.
- Türen, U., Erdem, H., Kalkın, G., (2015). İşyerinde tekno-stres ölçeği: Havacılık ve bankacılık sektöründe bir araştırma. *Çalışma İlişkileri Dergisi*, 6(1), 1-19.

NEW MEDIA AND POPULISM

EDITOR: AHMET SİNAV

EĞİTİM
yayınevi

NEW MEDIA AND POPULISM

Editor: Assist. Prof. Dr. Ahmet Sinav

Executive Editor: Yusuf Ziya Aydođan (yza@egitimyayinevi.com)

Publishing Coordinator: Yusuf Yavuz (yusufyavuz@egitimyayinevi.com)

Interior Designer: Kübra Konca Nam

Cover Designer: Kerim Emre Özerden

Republic of Türkiye Ministry of Tourism and Culture

Publisher Certificate No: 47830

ISBN: 978-625-6613-45-4

1. Edition, December 2023

Printing and Binding

Repro Bir Matbaacılık

İvedik OSB Matbaacılar Sitesi 1514 Cad. No: 23-25 Yenimahalle/Ankara

Printing House Certificate No: 47381

Library Information Card

NEW MEDIA AND POPULISM

Editor: Assist. Prof. Dr. Ahmet Sinav

p.140, 160x240 mm

Includes references, no index.

ISBN: 978-625-6613-45-4

© All rights for this edition are reserved for Eğitim Yayınevi Tic. Ltd. Şti. No part of this book may be reproduced or transmitted in any form or by any means, including photocopying, electronically or mechanically recording or by any information storage or retrieval system, without permission of Eğitim Yayınevi Tic. Ltd. Şti.

EĞİTİM

yayınevi

Publisher Turkey Office: İstanbul: Eğitim Yayınevi Tic. Ltd. Şti., Atakent mah. Yasemen sok. No: 4/B, Ümraniye, İstanbul, Türkiye

Konya: Eğitim Yayınevi Tic. Ltd. Şti., Fevzi Çakmak Mah. 10721 Sok. B Blok, No: 16/B, Safakent, Karatay, Konya, Türkiye
+90 332 351 92 85, +90 533 151 50 42, 0 332 502 50 42
bilgi@egitimyayinevi.com

Publisher USA Office: New York: Eğitim Publishing Group, Inc.
P.O. Box 768/Armonk, New York, 10504-0768, United States of America
americaoffice@egitimyayinevi.com

Logistics and Shipping Center: Kitapmatik Lojistik ve Sevkiyat Merkezi, Fevzi Çakmak Mah. 10721 Sok. B Blok, No: 16/B, Safakent, Karatay, Konya, Türkiye
sevkiyat@egitimyayinevi.com

Bookstore Branch: Eğitim Kitabevi, Şükran mah. Rampalı 121, Meram, Konya, Türkiye
+90 332 499 90 00
bilgi@egitimkitabevi.com

Internet Sales: www.kitapmatik.com.tr
+90 537 512 43 00
bilgi@kitapmatik.com.tr

 **kitapmatik**
YAYINEVİ

REFERENCES

- Akdağ, Yusuf.(), Popülizm” tartışmaları ve Marksistlerin yaklaşımı – 1, teori ve eylem dergisi, March 2019
- Ayaşlı, Yaşar. (201), Neo-faşizm (3): Sağ ve sol popülizm, sendika.org
- Cengiz, Ahmet.(2017), Trump ve diğerleri: “Popülizm hayaleti”nin düşündürdükleri, <https://teoriiveeylem.net/tr/2017/02/03/trump-ve-digerleri-populizm-hayaletinin-dusundurduklari/>
- Çulhaoğlu, Metin. (2009), “Popülizm” veya “Halkçılık”: Bir Kavramın Tarihsel ve Güncel Uzantıları, Gelenek Dergisi, issue 102
- Demir, Ali Faik (2023, 13 July), Banliyöler Fransa’nın Aşıl Topuğu Mu?, <https://www.uikpanorama.com/blog/2023/07/13/afd/>
- Deutsche Welle, (2023, 4 July). Fransa: Binlerce gözaltı, bir milyar euro maddi zarar, <https://www.dwturkce.com/tr/fransa-binlerce-g%C3%B6zalt%C4%B1-bir-milyar-euro-maddi-zarar/a-66107899>
- Güngör, Nilgün.(2023 3 July), Fransa’da Gençliğin İsyanı, Burjuvazinin Gün Ortasında Kabusu - Nilgün Güngör <https://www.isigmeclisi.org/20891-fransa-da-gencligin-isyani-burjuvazinin-gun-ortasinda-kabusu-nilgun>
- Gürsoy, Oya. (2023, 10 July), Fransa’da Devrim Provaları, Umutsen
- Jäger, Anton. (2018), Popülizm Savaşlarının Ön Saflarında, <https://birikimdergisi.com/guncel/8970/populizm-savaslarinin-on-saflarinda>
- Keçeli, Süleyman and Köseli, Mutlu. (2014), “İkincil Veri Ve İçerik Analizi”, Kaan Böke (Ed.), Sosyal Bilimlerde Araştırma Yöntemleri içinde (321-366), 4. Edition, İstanbul: Alfa Yayınları
- Laclau, E. (2018) Popülist Akıl Üzerine, Çeviren: Nur Betül Çelik, İstanbul: Epos Yayınları Malatya
- Caner. (2023, 5 July) Fransa’da İsyan Ateşi ne “Yeni” ne de “Son”, El Yazmaları, <https://elyazmalari.com/2023/07/05/fransada-isyana-atesi-ne-yeni-ne-de-son/>
- Moffitt, Benjamin.(2021), Popülizmin Küresel Yükselişi, İstanbul, İletişim Yayınları
- Mouffe, Chantal, (2023), Sol Popülizm, İstanbul, İletişim Yayınları.
- Petras, James.(2015), Solcu Olmayan Solun Yükselişi, <https://haber.sol.org.tr/dunya/james-petras-avrupayi-yazdi-solcu-olmayan-solun-yukselisi-120531>
- Yalman, Galip.(2021). <https://textumdergi.net/neoliberalizm-ve-otoriterlesme-galip-yalman-ile-soylesi/>
- Pınar, Şafak (2023, 10 July), Fransa’da Nefessiz Bırakılanların İsyanı, Marksist Tutum, <https://marksist.net/pinar-safak/fransada-nefessiz-birakilanlarin-isyani>
- Poyraz, Mustafa (2023, 21 July), Fransız Banliyölerindeki İsyanın Dinamikleri, <https://birikimdergisi.com/guncel/11457/fransiz-banliyolerindeki-isyandin-dinamikleri>
- Taggart Paul (2004). Popülizm, Çev. Barış Yıldırım, İstanbul Bilgi Üniversitesi Yayınları, İstanbul, 2004
- Taştekin, Fehim. (2023 6 July), Fransa’nın renk körlüğü ya da alevlerin rengi, <https://www.gazeteduvar.com.tr/fransanın-renk-korlugu-ya-da-alevlerin-rengi-makale-1626853>
- Tavşancıl, Ezel and Aslan Esra.(2001). Sözel, Yazılı ve Diğer Materyaller İçin İçerik Analizi ve Uygulama Örnekleri, İstanbul, Epsilon Yayınları
- Tamas, Gaspar Miklos,(2018) “Popülizm” üzerindeki gizem perdesi nihayet kalktı, Sendika.org
- Telek, Alphan.(2019), Sosyal volkanik kuşak içerisinde siyasetin prekarya, Birikim Dergisi, December 2019, Issue 368 (83-96)
- Siren İdemen (2023 26 July), Nahel, Dina, Elyas ve diğerleri, <https://birartibir.org/nahel-dina-elyas-ve-digerleri/>
- Yetkin, B. (2016). Popülizmin Gölgesinde Siyaseti ve Siyasal İletişimi Anlamak. Akademia, 4/3, 68-82. doi: 10.17680/akademia.18231
- Mudde, C and C.R. Kaltwasser (2019). Popülizm Kısa Bir Giriş, (S. Erdem Türközü, tran.), Ankara, Nika Yayınevi.
- Eco, U. (2018) Yengeç Adımlarıyla Sıcak Savaşlar ve Medyatik Popülizm, (Şemsa Gezgin, tran.), 3. Edition, İstanbul, Doğan Kitap
- Yaşlı, Fatih. (2020), “Halkçı Ecevit” Ecevit, Ortanın Solu, CHP (1960-1980), Yordam Kitap, 2. Edition, İstanbul

REFERENCES

- Allcock, J. B. (1971). Populism: A Brief Biography. *Sociology*, 5(3), 371–387. <https://doi.org/10.1177/003803857100500305>
- Al-Ghazzi, O. (2021). We Will Be Great Again: Historical Victimhood in Populist Discourse. *European Journal of Cultural Studies*, 24(1), 45–59. <https://doi.org/10.1177/1367549420985851>
- Aytaç, S.E., Elçi, E. (2019). Populism in Turkey. In: Stockemer, D. (eds) *Populism Around the World* Springer, Cham. https://doi.org/10.1007/978-3-319-96758-5_6
- Balcı, E. V. & Karakuş M. (2023). Populist Discourses of Politics Leaders in Turkey on Twitter: “You Can’t, I Will”, *Journal for Cultural Research*, DOI: 10.1080/14797585.2023.2269484
- Bartlett, J., Birdwell, J. D., & Littler, M. M. (2011). *The New Face of Digital Populism*. Demos, London.
- Bobba, G. (2019). Social Media Populism: Features and ‘Likeability’ of Lega Nord Communication on Facebook. *European Political Science*, 18(1), 11–23. doi: 10.1057/s41304-017-0141-8
- Bobba, G. (2021). “Digital Populism: How the Web and Social Media are Shaping Populism in Western Democracies.” Of Heinisch, R.K., Holtz-Bacha, C., & Mazzoleni, O. (Eds.). *political Populism: Handbook of Concepts, Questions, Strategies*. (2 ed.) Nomos Verlag.
- Boyrac, C. (2020). Populism and Democracy in Turkey: The Case of the Republican People’s Party. *Istanbul Bilgi University*, 1(1), 31–47. <https://doi.org/10.47613/REFLEKTIF.2020.1>
- Bracciale, R., Andretta, M. & Martella, A. (2021). Does Populism Go Viral? How Italian Leaders Engage Citizens Through Social Media, *Information, Communication & Society*, 24:10, 1477–1494, DOI: 10.1080/1369118X.2021.1874472
- Canovan, M. (1982). Two Strategies for the Study of Populism. *Political Studies*, 30(4), 544–552. <https://doi.org/10.1111/j.1467-9248.1982.tb00559.x>
- Corbu, N., & NEGREA-BUSUIOC, E. (2020). “Populism Meets Fake News: Social Media, Stereotypes and Emotions”. In B. Krämer & C. Holtz-Bacha (Eds.), *Perspectives on Populism and the Media*, pp. 181–200. Nomos Verlagsgesellschaft mbH & Co. KG.
- Çay, F. (2022). Recep Tayyip Erdoğan’ın Özgün Popülist Söylemi; İçerik Analizi. *REFLEKTİF Sosyal Bilimler Dergisi*, 3(1), 201–222. <https://doi.org/10.47613/reflektif.2022.65>
- Destradi, S., Plagemann, J., & Tas, H. (2022). Populism and the Politicization of Foreign Policy. *The British Journal of Politics and International Relations*, 24(3), 475–492. <https://doi.org/10.1177/13691481221075944>
- Elçi, E. (2019). The Rise of Populism in Turkey: A Content Analysis, *Southeast European and Black Sea Studies*, 19:3, 387–408, DOI: 10.1080/14683857.2019.1656875
- Engesser, S., Fawzi, N. and Larsson, A. O. (2017). ‘Populist Online Communication’, *Information, Communication & Society*, 20(9), 1279–1292.
- Gerbaudo, P. (2014). *Populism 2.0. Of Social Media, Politics and the State: Protests, Revolutions, Riots, Crimes and Policing in the Age of Facebook, Twitter and YouTube* (pp. 67–87), Routledge.
- Gerbaudo, P. (2017). From Cyber-Autonomism to Cyber-Populism: An Ideological Analysis of the Evolution of Digital Activism. *tripleC: Communication, Capitalism & Critique. Open Access Journal for a Global Sustainable Information Society*, 15, 477–489.
- Griffith, R. (1971). The Political Context of McCarthyism. *The Review of Politics*, 33(1), 24–35. doi:10.1017/S0034670500025365
- Haller, A. (2020). ‘Populist Online Communication’ In B. Krämer & C. Holtz-Bacha (Eds.), *Perspectives on Populism and the Media*, pp. 161–180. Nomos Verlagsgesellschaft mbH & Co. KG.

- Hameleers, M. (2019). The Populism of Online Communities: Constructing the Boundary Between “Blameless” People and “Culpable” Others, *Communication, Culture and Critique*, Volume 12, Issue 1, pp. 147–165, <https://doi.org/10.1093/ccc/tcz009>
- Kaltwasser, C.R. et al. (2017). “Populism: An Overview of the Concept and the State of the Art.” *The Oxford Handbook of Populism*. Cristóbal Rovira Kaltwasser, Paul Taggart, Paulina Ochoa, In Espejo and Pierre Ostiguy (eds.). New York: Oxford University Press. 1-24.
- Laclau, E. (2007). *Popülist Akıl Üzerine*. Çev., Nur Betül Çelik. Ankara: Epos Yayınları.
- Lipset, S. M. (1963). The Value Patterns of Democracy: A Case Study in Comparative Analysis. *American Sociological Review*, 28(4), 515–531. <https://doi.org/10.2307/2090068>
- Moffitt, B. (2016). *The Global Rise of Populism: Performance, Political Style, and Representation* (1st ed.). Stanford University Press. <https://doi.org/10.2307/j.ctvqsd8>
- Moffitt, B. (2019). Populism 2.0: Social Media and The False Allure of “Unmediated” Representation. In G. Fitz, J. Mackert and BS Turner (Eds.). *Populism and the Crisis of Democracy: Politics, Social Movements and Extremism* pp. 30- 46 Routledge.
- Müller, Jan-Werner (2016). *What Is Populism?* Philadelphia: University of Pennsylvania Press
- Oner, I., & Shehadeh, L. (2023). Populist Discourse Beyond the Borders: The Case of Erdogan and Chavez. *Populism*, 6(1), 28-54. <https://doi.org/10.1163/25888072-bja10041>
- Özger, O. (2021). AKP Siyasetinde Popülist Bir İnşa Pratiği Olarak Milli İrade Söylemi. *Moment Dergi, Erkeklikler- 1*, 330-352. DOI: 10.17572/mj2021.1.330352
- Şen, A. F. & Yenigün Altın, Ş. (2020). Sosyal Medyada Popülist Söylemler: 31 Mart 2019 Yerel Seçim Sürecinde Adayların Twitter Gönderilerinin Analizi. *Türkiye İletişim Araştırmaları Dergisi*, (35), 281-310. DOI: 10.17829/turcom.749210
- Tai, Z. (2015). Networked Resistance: Digital Populism, Online Activism, and Mass Dissent in China, *Popular Communication*, 13:2, 120-131, DOI: 10.1080/15405702.2015.1021469

REFERENCES

- Arnold, S. (2016). Netflix and the myth of choice/participation/autonomy (pp. 49-62), Eds: K. McDonald & D. Smith-Rowsey. New York and London: Bloomsbury Academic
- Castellano, M., & Meimaridis, M. (2021). "Television of the future"? Netflix, quality, and neophilia in the TV debate. *Matrizes*, 15(1), 195-222.
- Hegel, G. W. F. (2002). *Miscellaneous writings of G.W.F. Hegel*. (Ed. J. Stewart). Illinois: Northwestern University Press.
- Jang, M., Kim, D., & Baek, H. (2023). How do global audiences of TV shows take shape?: Evidence from Netflix. *Applied Economics Letters*, 30(3), 285-291.
- Jenner, M. (2018). *Netflix & the re-invention of television*. Cambridge: Palgrave MacMillan.
- Johnson, J. M. & Rowlands, T. (2012). The interpersonal dynamics of in-depth interviewing, (pp. 99-114), Eds: J. F. Gubrium, J. A. Holstein, A. B. Marvasti, K. D. McKinney, *Handbook of Interview Research: The Complexity of The Craft*. Los Angeles: Sage Publications.
- Laboto, R. (2019). *Netflix nations: the geography of digital distribution*. New York: New York University Press.
- Lotz, A. D. (2021). Unpopularity and cultural power in the age of Netflix: New questions for cultural studies' approaches to television texts. *European Journal of Cultural Studies*, 24(4), 887-900.
- Matrix, S. (2014). The Netflix effect: Teens, binge-watching, and on-demand digital media trends. *Jeunesse: Young People, Texts, Cultures*, 6 (1), 119-138.
- Sim, G. (2016). Individual disruptors and economic gamechangers: Netflix, new media and neoliberalism (pp. 185-201), Eds: K. McDonald & D. Smith-Rowsey. New York and London: Bloomsbury Academic
- Smith, E. C. (2023). Shifting conglomerate strategies from scheduling to intellectual property. *From Networks to Netflix: A Guide to Changing Channels* (pp. 111-120), Ed: D. Johnson. New York and London: Routledge.
- Turner, G. (2019). Approaching the cultures of use: Netflix, disruption and the audience. *Critical Studies in Television*, 14(2), 222-232.
- Wayne, M. L., & Uribe Sandoval, A. C. (2023). Netflix original series, global audiences, and discourses of streaming success. *Critical Studies in Television*, 18(1), 81-100.
- <https://www.birgun.net/haber/mahir-unal-erdogan-in-netflix-i-hedef-almasinin-nedenini-acikladi-yerli-dizideki-escinsel-karakter-307496> (Date of access: November 14, 2023).
- <https://www.bbc.com/turkce/haberler-turkiye-53354391> (Date of access: November 14, 2023).

REFERENCES

- Betz, H.G. (1993). The New Politics of Resentment: Radical Right-Wing Populist Parties in Western Europe. *Comparative Politics*. 25(4). pp: 413-427.
- Belge, M. (2018). "If You Want...": Writings on Populism. Istanbul: İletişim Yayınları.
- Canovan, M. (2004). Populism for Political Theorists?. *Journal of Political Ideologies*. 9(3). pp: 241-252.
- Comroff, J. (2011). Populism and Late Liberalism: A Special Affinity?. *Annals of the American Academy of Political and Social Science*. 637(1). pp: 99-111.
- Davis, R. & Owen, D. (1998). *New Media and American Politics*. New York: Oxford University Press.
- Di Nucci, E. (2020). *The Control Paradox*. Maryland: Rowman & Littlefield Publishers.
- Fedayi, C. & Yıldırım, O. (2021). The Trial of the Turkish Left with Populism. *Journal of Conservative Thought*, Year: 17. Issue: 61. pp: 94-114.
- Fieschi, C. (2004). *Fascism, Populism and the French Fifth Republic: In the Shadow of Democracy*. Manchester: Manchester University Press.
- Gerbaudo, P. (2018). Social media and populism: an elective affinity?. *Media, culture & society*. 40(5). pp: 745-753.
- Knight, A. (1998). Populism and Neo-Populism in Latin America, especially Mexico. *Journal of Latin American Studies*. 30(2). pp: 223-248.
- Kozielska, O. (2021). How to Capture your Target Audience on Social Media. <https://www.kontentino.com/blog/target-audience-on-social-media/>
- Krastev, I. (2007). The Strange Death of the Liberal Consensus. *Journal of Democracy*. 18(4). pp: 56-63.
- Magdin, R. (2018). Artificial Intelligence and Populism: How to avoid a catastrophe? <https://www.euronews.com/2018/11/27/artificial-intelligence-and-populism-how-to-avoid-a-catastrophy-view>.
- McChesney, R. (2015). *Rich Media, Poor Democracy*. 2nd Edition. New York: The New Press.
- Moffit, B. (2020). *Global Rise of Populism*, Trans. Onur Özgür, Istanbul: İletişim Yayınları.
- Mudde, C. (2004). The Populist Zeitgeist. *Government and Opposition*. 39(4). pp: 542-563.
- Roberts, K.M. (2007). Latin America's Populist Revival. *SAIS Review*. 27(1). pp: 3-15.
- Stroud, N.J. (2011). *Niche News: The Politics of News Choice*. New York: Oxford University Press.
- Tatum, S. (2017). Trump on His Tweets: 'You Have to Keep People Interested. CNN. <http://www.cnn.com/2017/10/20/politics/donaldtrump-fox-business-interview-twitter/index.html>.

REFERENCES

- Aelst, P. V., Strömbäck, J., & Aalberg, T. (2017). Political communication in a high-choice media environment: a challenge for democracy? *Annals of the International Communication Association*, 41(1), 3-27.
- Althusser, L. (2002). *İdeoloji ve Devletin İdeolojik Aygıtları*. İstanbul: İletişim Yayınları.
- Bakır, K. (2006). Pragmatizm ve Eğitime Yansımaları. *Atatürk Üniversitesi Kazım Karabekir Eğitim Fakültesi Dergisi*(14), 49-68.
- Baydar, S. C. (2022, November 15). İnternet devrinde rıza üretimi. *karar.com*: <https://www.karar.com/yazarlar/salih-cenap-baydar/internet-devrinde-riza-uretimi-1594711> adresinden alındı
- Bekaroğlu, E. A. (2017, May 2). Popülizm: Bildiğimiz Siyasetin Sonu mu? *Aljazeera.com.tr*: <https://www.aljazeera.com.tr/gorus/populizm-bildigimiz-siyasetin-sonu-mu> adresinden alındı
- Belge, M. (2016, July 14). Popüler ve Popülist. *Birikimdergisi.com*: <https://birikimdergisi.com/haftalik/7804/populer-ve-populist> adresinden alındı
- Boğa, M. (2022, March 22). Twitter, Sosyal Medya ve Arap Baharı. *Egedeyenigun.com*: <https://www.egedeyenigun.com/twitter-sosyal-medya-ve-arap-bahari> adresinden alındı
- Castells, M. (2003). *Enformasyon Çağı: Ekonomi, Toplum ve Kültür - Cilt 1*. İstanbul: Bilgi Üniversitesi Yayınları.
- Chen, C.-P., & Chen, F. (2009). What Constitutes 'A Quality Decision'? *Journal of Quality*, 16(2), 87-94.
- Çamurcuoğlu, G. (2019). Çoğunlukçu Demokrasiye Yönelik Olarak Popülizm. *İnönü Üniversitesi Hukuk Fakültesi Dergisi*, 10(1), 277-291.
- Çomu, T. (2012). Video Paylaşım Ağlarında Nefret Söylemi: Youtube Örneği. Ankara: Ankara Üniversitesi Sosyal Bilimler Enstitüsü.
- Doğan, N. (2003). Pragmatizmin Felsefi Temelleri. *Erciyes Üniversitesi İktisadi ve İdari Bilimler Fakültesi Dergisi*(20), 83-93.
- Dou, W. (2004). Will Internet Users Pay for Online Content? *Journal Of Advertising Research*, 349-359.
- Dural, A. B. (2012). Antonio Gramsci Ve Hegemonya. *Electronic Journal of Social Sciences*, 11(39), 309-321.
- Duterte, R. (2009, December 6). Rody Duterte. *Facebook.com*: <https://www.facebook.com/rodyduterte> adresinden alındı
- Esenyel, A. (2017). Descartes ve Hume'da "Şüpheli Bilgi" Fikri. *Felsefe ve Sosyal Bilimler Dergisi*(24), 243-263.
- Fuch, C. (2018). *Sosyal Medya - Eleştirel Bir Giriş*. İstanbul: Nota Bene Yayınları.
- Gerbaudo, P. (2014). Populism 2.0: Social Media Activism, the Generic Internet User and Interactive Direct Democracy. D. Trottier, & C. Fuchs içinde, *Social Media, Politics and the State - Protests, Revolutions, Riots, Crime and Policing in the Age of Facebook, Twitter and YouTube* (s. 67-87). New York: Routledge.
- Göker, G., & Keskin Savaş. (2015). Sosyal Medya Türevi Olarak Sosyal İçerik Platformları: Betimsel Bir İnceleme. *Uluslararası Sosyal Araştırmalar Dergisi*, 8(39), 861-674.
- Herman, E. S., & Chomsky, N. (2012). *Rızanın İmalatı*. İstanbul: BGST Yayınları.
- Huws, U. (2018). *Küresel Dijital Ekonomide Emek* (1. Baskı b.). (C. Şenesen, Çev.) İstanbul: Yordam Kitap.
- Jenkins, H. (2016). *Cesur Yeni Medya*. İstanbul: İletişim Yayınları.
- Lippmann, W. (1993). *The Phantom Public* (with a New Introduction by Wilfred M. McClay). London: Transaction Publishers.
- Maigret, E. (2011). *Medya ve İletişim Sosyolojisi*. İstanbul : İletişim Yayınları.
- Marzouki, Y. (2012). The contribution of Facebook to the 2011 Tunisian revolution: A cyberpsychological insight. *Cyberpsychology, Behavior, and Social Networking*, 237-244.

- McLuhan, M. (2014). *Gutenberg Galaksisi - Tipografik İnsanın Oluşumu*. İstanbul: Yapı Kredi Yayınları.
- Mudde, C. (2004). The Populist Zeitgeist. *Government and Opposition*, 39(4), 541-563.
- Mudde, C., & Kaltwasser, C. R. (2017). *Populism: A Very Short Introduction*. New York: Oxford University Press.
- Müller, J.-W. (2016). *What is Populism?* Philadelphia: University of Pennsylvania.
- Noetzel, T. (2019, November 1). Popülistlerin seçmen avı. *Deutschland.de*: <https://www.deutschland.de/tr/topic/politika/almanyada-populistler> adresinden alındı
- Öktem, O. A. (2023, June 23). Siz taksi lobisiyseniz biz de çevreci ulaşım lobisiyiz. Siz 30 bin kişiyiseniz biz milyonlarız.... *Twitter.com*: <https://twitter.com/OguzAlperOktem/status/1670825929407340545> adresinden alındı
- Öztekin, A., & Öztekin, H. (2020). İktidarın Meşruiyeti ve Rıza Üretimi: Masallardan ve Mitlerden Kitle İletişimine Toplumsal Bilincin İnşas. *Uluslararası Toplum Araştırmaları Dergisi*, 16(30), 2912-2940.
- Podemos. (2014, January). *Podemos*. *Twitter.com*: <https://twitter.com/PODEMOS> adresinden alındı
- Postman, N. (1994). *Televizyon: Öldüren Eğlence*. İstanbul: Ayrıntı Yayınları.
- Reçber, M. S. (2019). Necati Öner, Felsefe ve Eleştirel Rasyonalizm. *Felsefe Dünyası Dergisi*, 119-128.
- Rogers, E. M. (1986). *Communication Technology: The New Media in Society*. New York: Free Publishing.
- Rousseau, J. J. (2007). *Toplum Sözleşmesi*. İstanbul: İş Bankası Kültür Yayınları.
- Saf, H. H. (2023). Popülizm ve Sosyal Medya İlgili Çalışmaların Bibliyometrik Analizi. *Erciyes İletişim Dergisi*, 10(1), 283-304.
- Saroiu, S., Gummadi, K., Dunn, R., Gribble, S., & Levy, H. (2002). An Analysis of Internet Content Delivery Systems. *ACM SIGOPS Operating Systems Review*(36), 315–327.
- Scruton, R. (2015). *Modern Felsefenin Kısa Tarihi*. Ankara: Dipnot Yayınları.
- Şen, A. F., & Yeniğün Altın, Ş. (2020). Sosyal Medyada Popülist Söylemler: 31 Mart 2019 Yerel Seçim Sürecinde Adayların Twitter Gönderilerinin Analizi. *Türkiye İletişim Araştırmaları Dergisi*(35), 281-310.
- T24. (25 , February 25). İstanbul'un çeşitli semtlerinde Gezi karşıtı dövizler . *Twitter.com*: <https://twitter.com/t24comtr/status/1232208718097518593> adresinden alındı
- Tarchi, M. (2013). *Populism and Political Science:How to Get Rid of the “Cinderella Complex*. S. Gherghina, S. Mişcoiu, & S. Soare içinde, *Contemporary Populism: A Controversial Concept and Its Diverse Forms* (s. 114-137). Cambridge Scholars Publishing: United Kingdom.
- Trump, D. J. (2021, January 21). The 75,000,000 great American Patriots who voted for me, AMERICA FIRST, and MAKE AMERICA GREAT AGAIN, will have a GIANT VOICE long into the future. They will not be disrespected or treated unfairly in any way, shape or form!!! *Twitter.com*: <https://twitter.com/realDonaldTrump/status/1347555316863553542> adresinden alındı
- Türer, C. (2016). Pragmatist Ahlak Nedir? *Temâşâ*(5), 16-32.
- Uslu, C. (2020, February 18). Popülizm “Bir” Nedir? *Perspektif.online*: <https://www.perspektif.online/populizm-bir-nedir/> adresinden alındı
- Ünnü, N. A. (2014). “Rasyonel” Perspektif Işığında Karar verme Eylemi: Nitel Bir Analiz. *Yönetim ve Ekonomi Araştırmaları Dergisi*(24), 91-116.
- ΣYPIZA. (2009, May). ΣYPIZA. *Twitter.com*: https://twitter.com/syryza_gr adresinden alındı
- #GeziyiSavunuyoruz. (2021, May 21). Gezi; adalet, özgürlük, ve demokrasi talebiyle birleşmiş halk hareketiydi. Bugün artık itirazlarımız daha çok, talebimiz: Acil Demokrasi! Gezi bizim, hâlâ buradayız. Birleştirin davaları, bize yakışır çünkü #GeziBirleştirir. *Twitter.com*: <https://twitter.com/gezisavunmasi/status/1388811737068183564> adresinden alındı

REFERENCES

- Akdeniz, Y., “Hafızamız Siliniyor, İnternet Sansürlerinin Unutulma Hakkı Boyutu”, İFOD, September 2022. [UnutulmamaHakki_2021.pdf](#)
- Bilgi University Handbook on European Data Protection Legislation, European Union Agency for Fundamental Rights and Council of Europe, 2018 https://itlaw.bilgi.edu.tr/media/2020/3/30/Bilgi_Avrupa_Veri_Koruma_Mevzuat%C4%B1_El_Kitab%C4%B1_2018_TR_v01_16022019.pdf
- Censorship Reported: 467 Thousand Sites Access Blocked in 14 Years, Diken, 16.08.2021, <https://www.diken.com.tr/sansur-raporlandi-14-yilda-467-bin-siteye-erisim-engeli/>
- Constitutional Court Cancelled the Article on the Access Blocking Decision of the Advertisement Board, FreeWeb Turkey, October 29, 2023, <https://www.freewebturkey.com/aym-reklam-kurulunun-erisim-engeli-karari-vermesine-iliskin-maddeyi-iptal-etti>
- Constitutional Court Reasoned Decision, January 7, 2022, <https://www.resmigazete.gov.tr/eskiler/2022/01/20220107-17.pdf>
- Court of Cassation General Assembly of Civil Chambers Decision, June 17, 2015, <https://www.lexpera.com.tr/ictihat/yargitay/hukuk-genel-kurulu-e-2014-56-k-2015-1679-t-17-6-2015>
- DW Türkçe ve Amerika'nın Sesi Sitelerinin Erişimi Engellendi, BBC News Türkçe, June 30, 2022, <https://www.bbc.com/turkce/haberler-turkiye-61998418>
- ECHR Grand Chamber Judgment <https://bit.ly/3G9MIeU>
- EngelliWeb 2021 Report Blocked Access, Bianet, May 19, 2023, <https://bianet.org/haber/engelliweb-2021-raporu-erisime-engellendi-279029>
- EngelliWeb 2022: 1 Yılda 137 Bin Siteye Sansür, Bianet, July 26, 2023, <https://bianet.org/haber/engelliweb-2022-1-yilda-137-bin-siteye-sansur-282019>
- European Convention on Human Rights, https://www.echr.coe.int/documents/d/echr/convention_tur
- FreewebTurkey, October 16, 2023, <https://www.freewebturkey.com/>
- Law on the Regulation of Publications on the Internet and Combating Crimes Committed Through These Publications <https://www.mevzuat.gov.tr/mevzuatmetin/1.5.5651.pdf>
- Oktay, A., “Toplumsal Değişme ve Basın”, BFS Publications, Ankara, 1987.
- Personal Data Protection Law <https://www.mevzuat.gov.tr/mevzuat?MevzuatNo=6698&MevzuatTur=1&MevzuatTertip=5>
- Web Site Announcing the Access Block was also Blocked, Birgün, March 20, 2023, <https://www.birgun.net/haber/erisim-engellerini-duyuran-web-sitesi-de-erisime-engellendi-425556>
- What is the Right to be Forgotten, Is it Possible on the Internet? Sancak Law Office, January 13, 2020, <https://sancakhukukburosu.com/unutulma-hakki-nedir-internette-mumkun-mu>

REFERENCES

- Al-Bedah Amn, Elsubai Is, Qureshi Na, Aboushanab Ts, Ali Gım, El-Olemy At, Khalil Aah, Khalil Mkm, Alqaed Ms. The medical perspective of cupping therapy: Effects and mechanisms of action. *J Tradit Complement Med.* 2018 Apr 30;9(2):90-97. doi: 10.1016/j.jtme.2018.03.003.
- Aydın, A. F., (2020), Post-truth dönemde sosyal medyada dezenformasyon: Covid-19 (yeni koronavirüs) pandemi süreci. *Asya Studies*, 4(12), 76-90.
- Barkun, M., (2003), *A Culture of Conspiracy*, p:26.
- Başaran, B., (2012). Batı düşünce tarihi içerisinde komplo ve kuramları.
- Bergmann, E., & Butter, M. (2020). Conspiracy theory and populism, *Routledge Handbook of Conspiracy Theories*, p:331.
- Bergmann, E. (2018). *Conspiracy & populism: The politics of misinformation*. Cham: Springer International Publishing.
- Buhar, Ö.,K., (2021), *Komplo Teorileri, İnsan Yayınevi*
- Ercan, E., E., 2021, Haber ve misenformasyon bağlamında yeni gazetecilik pratikleri: veri, mecrâ ve robot gazeteciliği, *Dezenformasyon Çağı*, Ed. Selim Akyüz, Eğitim Yayınevi
- Başaran, B., (2020). *Komploculuğun Tarihi: Avrupa Düşüncesinde Komplo Teorileri*. Lejand Kitap.
- Karaosmanoğlu, K., (2009), Bir Komplo Söyleminden Parçalar: Komplo Zihniyeti, Sıradan Faşizm ve New Age. *Kültür ve İletişim*, 12(23), 95-126.
- Karaosmanoğlu, K. (2019). *Komplo Teorileri: Disiplinlerarası Bir Giriş*, s.21. İletişim Yayınları.
- Kaya, A., Taşdemir, L., Çayır, Y. (2022), Cupping Therapy and Scientific Basics. *International Journal of Traditional and Complementary Medicine Research*, 3(3), 197-200.
- Kim JI, Lee MS, Lee DH, Boddy K, Ernst E. Cupping for treating pain: a systematic review. *Evid Based Complement Alternat Med.* 2011;2011:467014. doi: 10.1093/ecam/nep035. Epub 2011 Jun 23.
- Machiavelli, N. (1994). Prens, çev. N. Güvenç, İstanbul: Anahtar Kitaplar.
- McLuhan, M., & Powers, B. R., (2001), *Global köy: 21. Yüzyılda Yeryüzü Yaşamında ve Medyada Meydana Gelecek Dönüşümler*.
- Melley, T., (2017), *Empire of conspiracy: The culture of paranoia in postwar America*. Cornell University Press, p:12.
- Moscovici, S. (1987). The conspiracy mentality. In *Changing Conceptions of Conspiracy* (pp. 151-169). New York, NY: Springer New York.
- Müller, J. W., (2017), *Popülizm Nedir?*, İstanbul: İletişim Yayınları.
- Pirro, A. L., & Taggart, P., (2023), Populists in power and conspiracy theories. *Party Politics*, 29(3), 413-423.
- Räikkä, J., & Basham, L., (2018), Conspiracy theory phobia, Conspiracy theories and the people who believe them, 178-186, (cited in Buhar, 2021).
- Van Prooijen, J. W., Rutjens, B., & Brandt, M., (2018), Populism as political mentality underlying conspiracy theories. *Belief systems and the perception of reality*, 79-96.
- Van Prooijen, J.-W., (2018), *The psychology of conspiracy theories*. Oxon, UK: Routledge.
- Sarıoğlu, E. B., (2020), Yalan haber, "post-truth" kavramı ve medya üçlemesi: Geçmişten günümüze gündem belirleyen örnekler. *İnsan ve Toplum Bilimleri Araştırmaları Dergisi*, 9(1), 377-397.
- <https://www.merriam-webster.com/dictionary/conspiracy>
- <https://www.merriam-webster.com/dictionary/conspire>
- http://www.rifatbali.com/images/stories/dokumanlar/yeni_bir_yayin_alani_komplo_teorileri.pdf

<https://lareviewofbooks.org/article/future-no-future-depression-left-politics-mental-health>
<https://www.tjod.org/dr-canan-karatay-hakkinda-ttb-yuksekkonur-kurulu-karari/> https://psikiyatri.org.tr/uploadFiles/432018205423-ITO_Canan-Karatay-Umit-Aktas-Karari.pdf
<https://www.washingtonpost.com/politics/2022/10/03/mehmet-oz-senate-television-show/>
<https://edition.cnn.com/2022/10/26/politics/oz-abortion-debate-pennsylvania-senate/index.html>
<https://farukbildirici.com/iste-televizyonlarda-doktorlara-uygulanan-ucuret-tarifesi/>
<https://www.youtube.com/@karataysozu/featured>
<https://www.youtube.com/watch?v=R9EHIZb735o>
<https://www.youtube.com/watch?v=0FZ2IsHPQrc>
<https://ilacsizyasam.com/pages/ilacsiz-yasam-hakkinda>
<https://www.umitaktas.com/>
<https://www.instagram.com/umitaktasofficial/>
<https://www.youtube.com/channel/UCm1YPNPhXbsu3WuRljPpMXg>
<https://www.instagram.com/oytunerbastv/>
<https://www.youtube.com/@OytunErbasShorts>
<https://www.youtube.com/@oytunerbaschannel>
<https://www.youtube.com/@DrEnderSaracIleSaglikliGunler>
<https://www.instagram.com/haydrendersarac/>
<https://www.youtube.com/@DrEnderSarac/videos>
<https://archive.is/YwG0t>
<https://teyit.org/dosya/elestiri-ile-lincin-sinirlarinda-bir-uzman-prof-dr-mehmet-ceyhan>
<https://www.youtube.com/watch?v=6cAc2TdKRDQ>
<https://www.youtube.com/watch?v=ATU9AWMI5UA>
https://www.youtube.com/watch?v=Ud_UWhd2xok

REFERENCES

- Albertazzi, D. and McDonnell, D. (2008). "Introduction: The Sceptre and the Spectre", *Twenty-First Century Populism: The Spectre of Western European Democracy*, ed. Danielle Albertazzi and Duncan McDonnell, Palgrave Macmillan, New York, 1-15.
- Bugaric, B. (2019). "The Two Faces of Populism: Between Authoritarian and Democratic Populism", *German Law Journal*, (20), 390-400.
- Canovan, M. (1981). *Populism*. New York: Harcourt Brace Jovanovich.
- Ege, Ö. (2023). Populism, media and gender: Who are you Atiye? *Culture and Communication*, 26(1), 171-200.
- Ege, Ö. (2021). The presentation of the woman's story in Turkey at the intersection of populism and media: The sample of Atiye (The gift), *MSC thesis*, Graduate School, İstanbul Arel University Media and Cultural Studies, İstanbul.
- Engesser, S., Ernst, N., Esser, F & Büchel, F. (2017). Populism and social media: How politicians spread a fragmented ideology. *Information, Communication & Society*, 20(8), 1109-1126.
- Finkelstein, F., (2019). *Faşizmden Popülizme*, İletişim Yayınları, İstanbul.
- Gedik, A. and Donduran, C. (2021). The rising populist threat: The shadow of fascism in the twenty-first century, *Marmara Üniversitesi Öneri Dergisi*, 16(56), 879-909.
- Gökçalp, B. (2019). Otoriterizmin yüzleri: Popülizm ve faşizm, *Hacettepe Üniversitesi İletişim Fakültesi Kültürel Çalışmalar Dergisi*, 6(1): 260-266.
- Gökkılıç, S. (2021). Populism and fake news in the new media: An example of Syrian refugees in Turkey, *MSC thesis*, İstanbul University Institute of Social Sciences Department of Journalism, İstanbul.
- Hawkins, K. and Cristóbal R. (2017). The Ideational Approach to Populism, *Latin American Research Review* 52(4), 1-16.
- Hünler, O.S. (2019). Popülist sağ ve sosyal medyada nefret söylemi, *Eleştirel Psikoloji Bülteni*, (8), 6-23.
- Judis, J.B. (2016). *The Populist Explosion: How the Great Recession Transformed America and European Politics*, Columbia Global Reports, New York.
- Kazin, M. (1995). *The Populist Persuasion: American History*, Ithaca: Cornell University Press.
- Kılıç, N.P. (2019). "Us-them" distinction of individuals outside the "nation": An evaluation on the Facebook usage practices of elderly with Kemalist Orientation, *Culture and Communication*, 22(43), 71-104.
- Köroğlu, E.K. (2020). An assessment on various approaches to populism. *Pamukkale University Journal of Social Sciences Institute*, (39), 73-87.
- Laclau, E. (2011). Popülizm: Bir ad ne içerir? Çev., Hayriye Özen. *Atılım Sosyal Bilimler Dergisi*, 1(1): 135-146.
- Laclau, E. (2007). *On Populist Reason*, London: Verso.
- Machiavelli, N. (2016). *Prens*. Çev., Gamze Alpaslan. İstanbul: Olympia Yayınları.
- Mazzoleni, G. (2008). Populism and the media. D. Albertazzi and D. McDonnell (Ed.), *Twenty-first century populism: the spectre of Western European democracy*, (s.49-64). Basingstoke: Palgrave Macmillan.
- Mazzoleni, G., Stewart J. and Horsfield B. (2003). *The media and neo-populism: a contemporary comparative analysis*. Westport: CT, Praeger Publishers.
- Moffitt, B. (2020). The Global Rise of Populism Performance, Political Style, and Representation, İletişim Yayınları: İstanbul.
- Moffitt, B. and Simon T. (2013). "Rethinking Populism: Politics, Mediatization and Political Style." *Political Studies*, 62(2): 381-397.
- Mouffe, C. (2018). *Pour Un Populisme de Gauche*. Paris: Albin Michel.

- Mudde, C. (2007). *Populist Radical Right Parties in Europe*, Cambridge: Cambridge University Press.
- Mudde, C. (2004). "The Populist Zeitgeist", *Government and Opposition* 39(4), 541-563.
- Müller, Jan-Werner (2016). *What Is Populism*. Philadelphia: University of Pennsylvania Press.
- O'Brien, T. (2015). "Populism, Protest and Democracy in the Twenty-First Century", *Contemporary Social Science*, 10(4), 337-348.
- Ostiguy, P. (2017). Populism: A socio-cultural approach. Kaltwasser, C., Taggart, P., & Ostiguy, P. (Eds.) *The Oxford Handbook of Populism*. (ss.73-97). Oxford: Oxford University Press.
- Postel, C. (2007). *The Populist Vision*, New York: Oxford University Press.
- Şahin, Ö.D. (2023). Media populism in Turkey: A discourse-historical analysis of Birgün and Yeni Akit newspapers, *PHD thesis*, Anadolu University, Graduate School of Social Sciences, Department of Journalism, Eskişehir.
- Şenyuva, Ö. and Özbek, E.E. (2021). "They can stay, but we are leaving!" Populism and euroscepticism in the discourse of the UK Independence Party. *Ankara Avrupa Çalışmaları Dergisi*, (20), 119-153.
- Taggart, P.A. (2000). *Populism*. Philadelphia: Open University Press.
- Timisi, N. and Dursun, Ç. (2003). Medya ve Deprem: 17 Ağustos 1999 Depreminin Medyada Temsili. Ankara: RTUK Eğitim Dairesi Başkanlığı Yayını.
- Yıldırım, O. and Fedai, C. (2019). Populism: Ideology of non-ideology or ideology of power, *Üçüncü Sektör Sosyal Ekonomi Dergisi*, 54(4), 1857-1874.
- Torre, C. (2019). "Global Populism: Histories, Trajectories, Problems, and Challenges", *Routledge Handbook of Global Populism*, ed. Carlos de la Torre, 1-28. New York: Routledge.
- Torre, C. (2017). "Populism and Democracy: Lessons from Latin America", *Seton Hall Journal of Diplomacy and International Relations*, 33-46.
- Urbinati, N. (2013). "The Populist Phenomenon", *Presses de Sciences Po*, 51(3), 137-154.
- Weyland, K. (2001). "Clarifying a Contested Concept: Populism in the Study of Latin American Politics", *Comparative Politics*, 34(1), 1-22.
- Zizek, S. (2017). "Popülist Cazibe." *Büyük Gerileme: Zamanımızın Ruh Hali Üstüne Uluslararası Bir Tartışma*. Heinrich Geiselberg (der.) içinde. Çev., Kolektif. İstanbul: Metis Yayınları. 211-224.

SORULARLA İKTİSAT POLİTİKASI

5

Prof. Dr. Fatih Mehmet ÖCAL

EĞİTİM
yayınevi

SORULARLA İKTİSAT POLİTİKASI 5

Prof. Dr. Fatih Mehmet Öcal

Genel Yayın Yönetmeni: Yusuf Ziya Aydoğan (yza@egitimyayinevi.com)

Genel Yayın Koordinatörü: Yusuf Yavuz (yusufyavuz@egitimyayinevi.com)

Sayfa Tasarımı: Kübra Konca Nam

Kapak Tasarımı: Eğitim Yayınevi Grafik Birimi

T.C. Kültür ve Turizm Bakanlığı

Yayıncı Sertifika No: 47830

ISBN: 978-625-6613-55-3

1. Baskı, Aralık 2023

Baskı Cilt

Bulut Dijital Matbaa Sanayi Ticaret Limited Şirketi

Musalla Bağları Mah. İnciköy Sok. 1/A Selçuklu / KONYA

Matbaa Sertifika No: 48120

Kütüphane Kimlik Kartı

SORULARLA İKTİSAT POLİTİKASI 5

Prof. Dr. Fatih Mehmet Öcal

270 s., 165x240 mm

Kaynakça var, izin yok.

ISBN: 978-625-6613-55-3

Copyright © Bu kitabın Türkiye'deki her türlü yayın hakkı Eğitim Yayınevi'ne aittir. Bütün hakları saklıdır. Kitabın tamamı veya bir kısmı 5846 sayılı yasanın hükümlerine göre kitabı yayımlayan firmanın ve yazarlarının önceden izni olmadan elektronik/mekanik yolla, fotokopi yoluyla ya da herhangi bir kayıt sistemi ile çoğaltılamaz, yayımlanamaz.



Yayınevi Türkiye Ofis: İstanbul: Eğitim Yayınevi Tic. Ltd. Şti., Atakent mah. Yasemen sok. No: 4/B, Ümraniye, İstanbul, Türkiye

Konya: Eğitim Yayınevi Tic. Ltd. Şti., Fevzi Çakmak Mah. 10721 Sok. B Blok, No: 16/B, Safakent, Karatay, Konya, Türkiye
+90 332 351 92 85, +90 533 151 50 42, 0 332 502 50 42
bilgi@egitimyayinevi.com

Yayınevi Amerika Ofis: New York: Egitim Publishing Group, Inc.
P.O. Box 768/Armonk, New York, 10504-0768, United States of America
americaoffice@egitimyayinevi.com

Lojistik ve Sevkiyat Merkezi: Kitapmatik Lojistik ve Sevkiyat Merkezi, Fevzi Çakmak Mah. 10721 Sok. B Blok, No: 16/B, Safakent, Karatay, Konya, Türkiye
sevkiyat@egitimyayinevi.com

Kitabevi Şubesi: Eğitim Kitabevi, Şükran mah. Rampalı 121, Meram, Konya, Türkiye
+90 332 499 90 00
bilgi@egitimkitabevi.com

İnternet Satış: www.kitapmatik.com.tr
+90 537 512 43 00
bilgi@kitapmatik.com.tr



KAYNAKÇA

- Alkin, E., (2019), İktisada Giriş İktisattan Çıkış, 14. Baskı., İstanbul: Destek Yayınları.
- Alkin, E., (2022), İktisada Yeniden Giriş., İstanbul: Destek Yayınları.
- Aren, S., 100 Soruda Para ve Para Politikası, **İstanbul: İmge Kitabevi.**
- Aslan, M. H., (2009), Para Teorisi ve Politikası, Bursa: Alfa Akademi Basım Yayım .
- Başol, K. (2012), *Türkiye Ekonomisi, İstanbul: Türkmen Kitabevi.*
- Berber, M., (2019), İktisadi Büyüme ve Kalkınma, Bursa: Ekin Kitabevi Yayınları.
- Berber, M., (2019), Makro İktisat, Bursa: Ekin Kitabevi Yayınları.
- Bocutoğlu, E. (2021)., Makro İktisat, Bursa: Ekin Dağıtım.
- Chang H-J, (2009), Sanayileşmenin Gizli Tarihi, Ankara: Epos Yayınları.
- Çolak, Ö. F., (2010), Şeytanın Oku Dediği Yazılar, İstanbul: Efil Yayınevi.
- Dinler, Z., (2023), İktisada Giriş, 29. Basım., Bursa: Ekin Basım Dağıtım.
- Eğilmez, M., (2018),Değişim Sürecinde Türkiye, İstanbul: Remzi Kitabevi.
- Eğilmez, M., (2012), Kolay Ekonomi, İstanbul: Remzi Kitabevi.
- Eğilmez M. ve Kumcu, E., Ekonomi Politikası Teori ve Türkiye Uygulaması, İstanbul: Remzi Kitabevi.
- Eğilmez, M., (2018), Tarihsel Süreç İçinde Dünya Ekonomisi, 2. Basım, İstanbul: Remzi Kitabevi.
- Eğilmez, M., (2016), Ekonomide Analiz Örnek Olaylar ve Çözümler, İstanbul: Remzi Kitabevi.
- Ersoy, A., (2011), Kapitalizmin Finansal Krizi, Ankara: İmaj Yayınevi.
- Galbraith, J. K., (1989), Kuşku Çağı, İstanbul: altın Kitaplar Yayınevi.
- Karaca, C., (2023), Maliye Politikası, Bursa: Ekin Dağıtım.
- Kepenek, Y. (2012), Türkiye Ekonomisi, İstanbul: Remzi Kitabevi.
- Kılıçbay, A., (1991), Türkiye Ekonomisi, İstanbul: Türkiye İş Bankası Kültür Yayınları.
- Kolektif, Türkiye Ekonomisi: Kuram - Tarih – Politika, İstanbul: Divan Kitap Yayınevi.
- Kurtoğlu, R., (2012), *Türkiye Ekonomisi*, Ankara: Sinemis Yayın Grup.
- Leeb, S., (2007), Ekonomik Çöküşün Ayak Sesleri, İstanbul: Salyangoz Yayınları.
- Levitt, S. D. ve Dubner S.J., Görünmeyen Ekonomi Dünya Gerçekte Nasıl İşliyor?, İstanbul: Boyner Yayınları.
- Özatay, F., (2019), Parasal İktisat Kuram ve Politika, Ankara: Efil Yayınevi.
- Paya, M.,(2013), Küresel Ortamda İktisat Politikaları, İstanbul: Türkmen Kitabevi.
- Pınar, A., (2021), Maliye Politikası Teori ve Uygulama, 11. Bası, Ankara: Turhan Kitabevi.
- Sedlacek, T., (2017)., İyi Kötü & Ekonomi, İstanbul: Türkiye İş Bankası Kültür Yayınları.
- Sekmen, F., 500 Soruda Makro İktisat, Bursa: Dora Yayıncılık.
- Skousen, M., Makro İktisat, Çev: Atilla Yayla, İzmir: Adres Yayınevi.
- Şahin, H., (2011), Türkiye Ekonomisi, Bursa: Ezgi Kitabevi.
- Uludağ, İ., (2005), *Türkiye Ekonomisi, İstanbul: Beta Basım Dağıtım.*
- Unay, C., Makro Ekonomi, Ankara: Nobel Akademik Yayıncılık.
- Ünsal, E. M., (2009), Makro İktisat, 8. Baskı., Ankara: İmaj Yayıncılık
- Ünsal, E. M., (2014), Makro İktisada Giriş, 4. Baskı., Ankara: İmaj Yayıncılık
- Yeldan, E., (2010) İktisadi Büyüme ve Bölüşüm Teorileri, Ankara: Efil Yayınevi.
- <https://ekonomi.isbank.com.tr/tr/Sayfalar/anasayfa.aspx>
- <https://www.ekodialog.com/>
- <https://www.mahfiegilmez.com/>
- <https://www.tcmb.gov.tr/>
- <https://www.tuik.gov.tr/>
- <https://ekonomi.isbank.com.tr/tr/Sayfalar/anasayfa.aspx>

ÇOCUK ve İLETİŞİM

Editör:
ZEYNEP ESRA ABAY ÇELİK

EĞİTİM
yayınevi

ÇOCUK VE İLETİŞİM

Editör: Zeynep Esra Abay Çelik

Genel Yayın Yönetmeni: Yusuf Ziya Aydoğan (yza@egitimyayinevi.com)

Genel Yayın Koordinatörü: Yusuf Yavuz (yusufyavuz@egitimyayinevi.com)

Sayfa Tasarımı: Kübra Konca Nam

Kapak Tasarımı: Eğitim Yayınevi Grafik Birimi

T.C. Kültür ve Turizm Bakanlığı

Yayıncı Sertifika No: 47830

ISBN: 978-625-6552-37-1

1. Baskı, Ekim 2023

Baskı Cilt

Repro Bir Matbaacılık

İvedik OSB Matbaacılar Sitesi 1514 Cad. No: 23-25 Yenimahalle/Ankara

Matbaa Sertifika No: 47381

Kütüphane Kimlik Kartı

ÇOCUK VE İLETİŞİM

Editör: Zeynep Esra Abay Çelik

VIII+114 s., 160x240 mm

Kaynakça var, dizin yok.

ISBN: 978-625-6552-37-1

Copyright © Bu kitabın Türkiye'deki her türlü yayın hakkı Eğitim Yayınevi'ne aittir. Bütün hakları saklıdır. Kitabın tamamı veya bir kısmı 5846 sayılı yasanın hükümlerine göre kitabı yayımlayan firmanın ve yazarlarının önceden izni olmadan elektronik/mekanik yolla, fotokopi yoluyla ya da herhangi bir kayıt sistemi ile çoğaltılamaz, yayımlanamaz.

EĞİTİM
yayınevi

Yayınevi Türkiye Ofis: İstanbul: Eğitim Yayınevi Tic. Ltd. Şti., Atakent mah.
Yasemen sok. No: 4/B, Ümraniye, İstanbul, Türkiye

Konya: Eğitim Yayınevi Tic. Ltd. Şti., Fevzi Çakmak Mah. 10721 Sok. B Blok,
No: 16/B, Safakent, Karatay, Konya, Türkiye
+90 332 351 92 85, +90 533 151 50 42, 0 332 502 50 42
bilgi@egitimyayinevi.com

Yayınevi Amerika Ofis: New York: Eğitim Publishing Group, Inc.
P.O. Box 768/Armonk, New York, 10504-0768, United States of America
americaoffice@egitimyayinevi.com

Lojistik ve Sevkiyat Merkezi: Kitapmatik Lojistik ve Sevkiyat Merkezi, Fevzi Çakmak Mah.
10721 Sok. B Blok, No: 16/B, Safakent, Karatay, Konya, Türkiye
sevkiyat@egitimyayinevi.com

Kitabevi Şubesi: Eğitim Kitabevi, Şükran mah. Rampalı 121, Meram, Konya, Türkiye
+90 332 499 90 00
bilgi@egitimkitabevi.com

İnternet Satış: www.kitapmatik.com.tr
+90 537 512 43 00
bilgi@kitapmatik.com.tr

Kaynakça

1. Abay Çelik, Z. E. (2023). Mesleklerin ve Değerlerin Eğitim ve Öğretiminde Yüz Yüze İletişimin Önemi Ahilik Teşkilatında Usta Çırak İletişimi Modeli. *Erciyes İletişim Dergisi*, 10(2), 1001-1017.
2. Akbıyık, C.; Karadüz, A.; Seferoğlu, S. S. (2013). Öğrencilerin internet ortamında kullandıkları yazılı sohbet dili üzerine bir araştırma. *Bilgi*, (64), 1-22.
3. Arısoy, Ö. (2009). İnternet bağımlılığı ve tedavisi. *Psikiyatride güncel yaklaşımlar*, 1(1), 55-67.
4. Avcı, N. (1999). *Enformatik cehalet*. Kitabevi.
5. Aydoğan, F.; Kırık, A. M. (2012). Alternatif medya olarak yeni medya. *Akdeniz Üniversitesi İletişim Fakültesi Dergisi*, (18), 58-69.
6. Aziz, A. (2016). *İletişime giriş* (Vol. 17). Hiperlink Yayınları
7. Bozkanat, E. (2021). Koronavirüs salgınında medya kullanımı: Küresel raporlar üzerinden bir derleme. *Etkileşim*, (7), 216-234.
8. Bal, E.; Balcı, Ş. (2020). Akıllı cep telefonu bağımlılığı: kişilik özellikleri ve kullanım örüntülerinin etkinliği üzerine bir inceleme. *Erciyes İletişim Dergisi*, 7(1), 369-394.
9. Burkat, R. (2002). *Kommunikationswissenschaft*. 4.Auflage, Boehlau Verlag, Wien.
10. Briggs, A.; Burke, P. (2011). *Medyanın toplumsal tarihi: Gutenberg'ten internet'e*. Kırmızı Yayınları.
11. Castells, M. (2016). *İletişim gücü*. İstanbul: İstanbul Bilgi Üniversitesi Yayınları.
12. Chaffee, S. H.; Metzger, M. J. (2001). The end of mass communication?. *Mass communication & society*, 4(4), 365-379.
13. Crosbie, V. (2015). What is new media?. *International Journal of New Media Studies: International Peer Reviewed Scholarly Indexed Journal*, 1(1), 1-6.
14. Dağtaş, E., & Yıldırım, O. (2015). İnternet ve sosyal ağlar dolaylı gündelik yaşam pratikleri: Anadolu Üniversitesi öğrencileri üzerine mikro alan araştırması. *folklor/edebiyat*, 21(83), 149-180.
15. Dikmen, M.;Tuncer, M. (2018). İnternet bağımlılığının aile ilişkilerine etkisi. *Online Journal of Technology Addiction and Cyberbullying*, 5(1), 34-52.
16. Fisch, M (2004). *Nutzungsmessung im Internet*. Verlag Reinhard Fischer, München.
17. Giddens, A. (2013). Sosyoloji, (çev: Cemal Güzel). *Kırmızı Yayınları, İstanbul*.
18. Güleç, V. (2018). Aile ilişkilerinin sosyal medyayla birlikte çöküşü. *Yeni Medya Elektronik Dergisi*, 2(2), 105-120.
19. Güler, H.; Şahinkaya, Y.;Şahinkaya, H. (2017). İnternet ve mobil teknolojilerin yaygınlaşması: Fırsatlar ve sınırlılıklar. *Kilis 7 Aralık Üniversitesi Sosyal Bilimler Dergisi*, 7(14), 186-207.
20. Göktaş, L. S., & Ülkü, A. (2021). Dijitalleşme sürecinde ortaya çıkan bir kavram: Dijital detoks tatili. *Co-Editors*, 292.
21. İncirlioğlu, E. O.;Kılıçbay, B. (2005). İnternet Zamanında Aile İlişkileri. *Kültür ve İletişim*, 8(16), 45-74.
22. Kalem, A. S. (2022). Gündelik Hayatın Dijitalleşmesi Karşısında Sosyoloji. *Medeniyet ve Toplum Dergisi*, 6(2), 95-102.
23. Kochta, G. (2002): Österreichische Tageszeitung im Worl Wide Web. Eine Analyse der Online-Zeitung. DA, Wien.

24. Kunczik, M. (2013). Globalisierung und Provinzialisierung von Kultur durch Massenkommunikation, 257-273 içinde Saxer, U. (Ed.). *Medien-Kulturkommunikation* (Vol. 2). Springer-Verlag.
25. Küçükıktıđlı, M. S. (2020). Korona Virüsü Günlerinde İnternet ve Sosyal Medya Kullanımı. *Journal of Academic Social Science Studies*, 13(81).
26. Lang, K.; Lang, G. E. (2009). Mass society, mass culture, and mass communication: The meanings of mass. *International Journal of Communication*, 3, 20.
27. McQuail, D. (1985). Sociology of mass communication. *Annual Review of Sociology*, 11(1), 93-111
28. Morley, D.; Robins, K. (2011) *Kimlik Mekanları, Mekanları*, 2. Basım, İstanbul: Ayrıntı Yayınları
29. Morris, M.; Ogan, C. (1996). The Internet as mass medium. *Journal of Computer-mediated communication*, 1(4), JCMC141.)
30. Mutlu, E. (1998). *İletişim Sözlüğü*, Ankara: Ark Yayınları.
31. Noelle-Neumann E.; Schulz, W.; Wilke, J. (1989): *Publizistik Massenkommunikation*. Frankfurt.
32. Ogelman, H. G.; Güngör, H.; Sarıkaya, H. E.; Körükçü, Ö. (2020). Çocukların gözünden evdeki teknolojik araçlar. *Avrasya Uluslararası Araştırmalar Dergisi*, 8(23), 175-201.
33. Özer, F. (2020). İlkokul öğrencilerinin dijital oyun tercihlerinin eğitsel bir perspektiften incelenmesi. *Anadolu University Journal of Education Faculty*, 4(4), 380-398.
34. Schramm, W. (1962). Mass communication. *Annual Review of Psychology*, 13(1), 251-284.
35. Tekinalp, Ş. (2003). *Radyo ve televizyon: Camera Obscura'dan Synopticon'a*. İstanbul: Der Yayınları.
36. Surman, M.; Gardner, C.; Ascher, D. (2014). Local content, smartphones, and digital inclusion. *Innovations: Technology, Governance, Globalization*, 9(3-4), 63-74
37. Topsakal, Y; Dinç,A. (2022). Çevrimdışı Tatil: Dijital Detoks İçin Ekoturizm. *Journal of Tourism Intelligence and Smartness*, 5(1), 1-10.
38. TÜBA (2011). Türkçe Bilim Terimleri Sözlüğü Sosyal Bilimler.
39. Tüfekçiođlu, H. (1997). *İletişim Sosyolojisine başlangıç*. Der Yayınevi.
40. Uluçay, D. M., & Kobak, K. (2020). Dijital detoks: Teknoloji bağımlılığına karşı yeni bir eğilim ve genç yetişkinler özelinde bir değerlendirme.
41. Vitouch, P.; Payrhuber, A. (2004). *Psychologie des Internet. Empirische Arbeiten zu Phänomenen der digitalen Kommunikation*, Band II, 2004
42. Yıldırım, A. (2014). İnternetin görünen yüzü. *Karamanođlu Mehmetbey Üniversitesi Sosyal ve Ekonomik Araştırmalar Dergisi*, 2014(3), 51-59.
43. Yücel, V. (2019). Zararlı Dijital Oyunlar ve Çocuklar. *Avrasya Sosyal ve Ekonomi Araştırmaları Dergisi*, 6(7), 340-353.
44. Zehnder, M. W. (1998). Geschichte und Geschichten des Internets. Kilchberg.
45. <https://wearesocial.com/uk/blog/2022/01/digital-2022-another-year-of-bumper-growth-2/> Erişim Tarihi: 20.11.2022
46. https://tr.wikipedia.org/wiki/Zoom_Video_Communications#:~:text=Eski%20bir%20Cisco%20Webex%20mühendisi,ve%202013%27te%20uygulamay%20yayımladı Erişim Tarihi: 22.11.2022
47. <https://www.yedam.org.tr/teknoloji-bagimligi> Erişim Tarihi: 19.11.2022

Kaynakça

1. Anderson, D. R., & Subrahmanyam, K. (2017). Digital screen media and cognitive development. *Pediatrics*, 40(2): 57-61. Erişim Tarihi : 25.05.2023.
2. Aşkın, D. (2020). Teknoloji Çağında Aile Olmak: Dijital Aileler, Dijital Ebeveynlik ve Aile İçi Yabancılaşma. E. Dikici, O. Tire, & Z. S. Adıgüzel içinde, *Aile ve Sosyoloji* (s. 196-212). Konya: Eğitim Yayınevi.
3. Baudrillard, J. (2001). *Tam Ekran*(2. Baskı), Çev. B. Gülmez. İstanbul: Yapı Kredi Yayınları.
4. Baudrillard, J. (1995). *Kötülüğün Şeffaflığı Çev: E. Achora, I. Ergüden*. İstanbul: Ayrıntı Yayınları.
5. Blum, A., & Livingstone, S. (2020). *Parenting for a Digital Future*. New York: Oxford University Press.
6. Clark, L. S. (2013). *The Parent App Understanding Families in the Digital Age*. New York: Oxford University Press .
7. Çağan, K. (2019). *Postmodernizm ve Mahremiyetin Dönüşümü*. Ankara: Pruva Yayınları.
8. Esdemir Meral, S., & Tezel Şahin, F. (2019). Teknoloji ile Büyüyen Çocuklar. H. H. Aygül içinde, *Dijital Nesillerin Teknoloji Bağımlılığı* (s. 89-112). Ankara: Nobel Yayıncılık.
9. Eskidemir Meral, E., & Tezel Şahin, F. (2019). Teknoloji ile Büyüyen Çocuklar. H. H. Aygül, & E. Eke içinde, *Dijital Nesillerin Teknoloji Bağımlılığı* (s. 89-109). Ankara: Nobel Yayınları.
10. Gencer, M. (2022). Sosyal Medya ile Birlikte Değişen Aile İlişkileri. (M. Osman Ed.) *Sosyal Medya ve Sosyal Kurumlar* (s. 123-139). Ankara: Tezkire Yayınları.
11. Gencer, M. (2023). Dramaturjik Yaklaşım Perspektifinden Sosyal Medya: Sahnenin Önü ve Arkası. M. (. Serdar içinde, *Disiplinlerarası Medya ve İletişim Çalışmaları* (s. 83-94). Ankara : Sertüven Yayınevi.
12. Kabakçı Yurdakul, I., Dönmez, O., Yaman, F., & Odabaşı, H. F. (2013). Dijital Ebeveynlik ve Değişen Roller. *Gaziantep University Journal of Social Sciences*, 12(4):883-896. Erişim Tarihi: 16.05.2023.
13. Kalaman , S. (2019). Yeni Medya ve Dijital Gözetim: Türkiye'deki Sosyal Medya Kullanıcıları Üzerine Bir Araştırma. *Yönetim ve Ekonomi*, 26(2), 576-594. Erişim Tarihi: 26.05.2023.
14. Kara, Z. (2017). Dijital Sosyoloji. *Sosyoloji Divanı Dijital Sosyoloji Dosyası*, 5(9), 9-20. Erişim Tarihi: 06.06.2023.
15. Kaynak İltar, E. (2019). Teknolojilerin Etik Çıkmazları: İnternetin Ebeveyn ve Çocukları Üzerindeki Etkilerin İlişkin Etik Bir İnceleme. H. H. Aygül, & E. Eke içinde, *Dijital Nesillerin Teknoloji Bağımlılığı* (s. 251-271). Ankara : Nobel Yayıncılık.
16. Kilbey , E. (2019). *Çocuğunuz Dijital Dünyanın Esiri Olmasın Çev: E. Söğüt*. Ankara: Paloma Yayınları .
17. Koçak , H. (2011). Kablosuz İletişim ve İnternet Teknolojilerindeki Yeniliklerin Toplumsal Yaşama Katkıları. *Türkiye Sosyal Araştırmalar Dergisi*, 153 (153), 37-48, Erişim tarihi: 15.06.2023.
18. Kurumu, B. T. (2022). *Türkiye'de Dijital Dönüşüm ve Dijital Okuryazarlık*. İstanbul: Bilgi Teknolojileri ve İletişim Kurumu.
19. Magid, L. (2013). Child Safety on the Information Highway. *National Center for Missing and Exploited Children (NCMEC) Broşürü*, <http://www.safekids.com/child-safety-on-the-information-highway/> 30.05.2023.

20. Nansen, B., & Jayemanne, D. (2016). Infants, Interfaces, and Intermediation: Digital. *Journal of Broadcasting & Electronic Media Parenting and the Production of "iPad Baby" Videos on YouTube*, 60(4), ss.587-603, Erişim Tarihi: 18.05. 2023.
21. Özcan, N. (2021). Dijital Etik Üzerine Nitel Bir Araştırma. *Gençlik Araştırmaları Dergisi*, 9 (25): 89-105. Erişim Tarihi: 18.06.2023.
22. Özçiçek Dölkeoğlu, C., & Bak, G. (2020). Tüketici'den Türetici'ye. C. Özçiçek Dölkeoğlu, & M. Turhan içinde, *Yönetim ve Pazarlamada Güncel Yaklaşımlar* (s. 311-325). Ankara: Detay Yayıncılık.
23. Sarachan, J. (2012). Limiting Screen Time Is Not the Key to Parenting in the Digital Age. *International Journal of Learning and Media*, 1-5 ,3(4), Erişim Tarihi: 19.05.2023.
24. Songur, A. (2019). Tüketim Kültürü, Dijital Kültür ve Dijital Ebeveynlik. H. H. Aygül, & E. Eke içinde, *Dijital Nesillerin Teknoloji Bağımlılığı* (s. 1-23). Ankara: Nobel Yayınları.
25. Thwaites Diken, E. (2017). Dijital Gözetim ve Yeni Medya Toplumsallığı Oyun, Büyülenme ve Birey-Kaçlık. Z. Kara içinde, *Dijital Sosyoloji* (s. 61-72). İstanbul: Çizgi Kitapevi.
26. Wenckers, N. H. (2018). Digital Parenting in the Netherlands. C. P. Giovanna Mascheroni içinde, *Dijital Parenting*, (s. 157-168). Sweden: Exacta Print.
27. Yıldırım, Y., & Günaydın, B. (2023). *Dijital Dünyanın çocuklarına Ebeveyn Olmak Mümkün mü?* İstanbul: Kiyap Yurdu Doğrudan Yayıncılık.
28. Yücelyiğit , S., & Aral, N. (2020). Dijital Teknolojiyi Üretim ve Tüketim Amacıyla Kullanan Çocukların ve Ebeveynlerinin Tercihlerinin İncelenmesi. *Journal of the Faculty of Education*, 21/2, ss. 1071-1084, Erişim Tarihi: 26. 05. 2023.
29. <https://www.weforum.org/agenda/2016/06/8-digital-skills-we-must-teach-our-children/>. Erişim Tarihi: 03.06.2023.
30. <https://wearesocial.com/uk/blog/2023/01/the-changing-world-of-digital-in-2023/> Erişim Tarihi: 03.06.2023.

Kaynakça

1. Aziz, A. (2010). *İletişime Giriş*. İstanbul: Hiperlink Yayınları.
2. Barton, W. ve Beck, A. (2005). *Communication studies*. Edinburgh: Edinburgh University Press
3. Bıçakçı, İ. (2002). *İletişim ve Halkla İlişkiler*. İstanbul: Kapital Medya Hizmetleri Aş.
4. Cüceloğlu, D. (1991). *İnsan ve Davranışı*. İstanbul: Remzi Kitabevi.
5. Cüceloğlu, D. (1993). *İçimizdeki Çocuk*. İstanbul: Remzi Kitabevi.
6. Cüceloğlu, D. (2002). *Yeniden İnsan İnsana*. İstanbul: Remzi Kitabevi.
7. Cüceloğlu, D. (2003). *İletişim Donanımları*. İstanbul: Remzi Kitabevi.
8. DeVito, J. A. (1992). The interpersonal communication book. (Sixth edition). *New York: Harper Collins Publisher*.
9. Dicleli, A.B. ve Akkaya, S. (2000). *Konuşa Konuşa. Türkiye Metal Sanayicileri Sendikası (MESS)*.
10. Dökmen, Ü. (2002). *İletişim Çatışmaları ve Empati*, Sistem Yayıncılık. İstanbul.
11. Erdoğan, İ. (2008). *İletişimi Anlamak*. Ankara: Pozitif Matbaacılık.
12. Eren, E. (1998). *Örgütsel Davranış ve Yönetim Psikolojisi*. İstanbul: Beta Basım Yayım ve Dağıtım Aş.
13. Eroğlu, E., Ataizi, M., Yüksel, N., & Yüksel, A. (2013). Etkili iletişim teknikleri. *Eskişehir: TC. Anadolu Üniversitesi Açıköğretim Fakültesi Yayını, (1733)*.
14. Gibson, J. T. (1992). Your loving touch. *Parents, March, 65-69*.
15. Gordon, T. (2001). *Etkili Anababa Eğitimi: Aile İletişim Dili*. Çev. E. Aksay. İstanbul: Sistem Yayıncılık.
16. Gönen, M. (2015). *Akdeniz Üniversitesi Beden Eğitimi ve Spor Yüksekokulu Öğrencilerinin İletişim Beceri Düzeyleri ile Atılganlık Düzeylerinin İncelenmesi*, Yayınlanmamış Yüksek Lisans Tezi, Akdeniz Üniversitesi, Antalya
17. Güngör, N. (2013). *İletişim*. Ankara: Siyasal.
18. Güven, B. (2016). *Etkili İletişim*. 2. Baskı. Ankara: Pegem Akademi.
19. Hogg, M. A. and Vaughan, G. M. (2007). *Sosyal psikoloji*. Çev. İ. Yıldız ve A. Gelmez. Ütopya Yayınları No 150. Ankara: Ütopya Yayınevi.
20. Kaşıkçı, E. (2002). *Doğrucu Beden Dili*. İstanbul: Hayat Yayıncılık.
21. Kocaman, V. (2006). *Çocuklarda iletişim becerilerini artırma yöntemleri* (Yayınlanmamış Yüksek Lisans Tezi, Beykent Üniversitesi Sosyal Bilimler Enstitüsü, İstanbul).
22. Korkut, F. (2005). "Yetişkinlere Yönelik İletişim Becerileri Eğitimi." *Hacettepe Üniversitesi Eğitim Fakültesi Dergisi*, 28: 143-149.
23. Korkmazlar, Ü., Navaro, L., Kılıç, Konuk, E. (2003). *Ana-Baba Okulu*. İstanbul: Remzi Kitabı.
24. Lazar, J. (2001). *İletişim Bilimi*. Çev. C. Anık. Ankara: Vadi Yayınları.
25. McWhirter, J. J., & Acar, N. V. (2000). *Ergen ve Çocukla İletişim: Öğretme, Destekleme ve Çocuk Yetiştirme Sanatı*. US-A Yayıncılık.
26. M.E.B. (2014). *Mesleki Gelişim. Etkili İletişim*. Ankara: MEB
27. Mısırlı, İ. (2007). *Genel ve Teknik İletişim*. Ankara: Detay Yayıncılık.

28. Mountrose, P. (2000). *Çocuklarla ve Gençlerle İletişime Geçmenin 25 Yöntemi*. İstanbul: Kariyer Yayınları.
29. Mutlu, E. (2008). *İletişim Sözlüğü*. Ankara: Ayraç Kitabevi.
30. Navaro, L. (1987). *Beni Duyuyor Musun?* İstanbul: Ya-Pa Yayıncılık.
31. Navaro, L. (2002). *Gerçekten Beni Duyuyor Musun?* İstanbul: Remzi Kitabevi.
32. Sillars, S. (2003). *İletişim*. Çev. Milli Eğitim Bakanlığı Yayınları. Ankara: Milli Eğitim Basımevi.
33. Stanton, N. (2004). *Mastering Communication*. New York: Palgrave Macmillan.
34. Tayfun, R. (2012). "Etkili İletişim: Anlatılabilmek ve Anlayabilmek." *Kastamonu eğitim dergisi*, 2(8): 11-30.
35. Thompson, N. (2002). *People Skills. (Second Edition)*. New York: Palgrave Macmillan.
36. Tutar, H. (2009). *Örgütsel İletişim*. Ankara: Seçkin Yayıncılık.
37. Tutar, H. ve Yılmaz, M.K. (2003). *Genel İletişim Kavramlar ve Modeller*. Ankara: Nobel Yayın Dağıtım.
38. Tutar, H., Yılmaz, M.K. ve Erdönmez, C. (2003). *Genel ve Teknik İletişim*. Ankara: Nobel.
39. Usluata, A. (1994). *İletişim*. İstanbul: İletişim Yayınları.
40. Yatkın, A. ve Yatkın, Ü.N. (2018). *Halkla İlişkiler ve İletişim*. Ankara: Nobel.
41. Yılmaz, M. K. ve Tutar, H. (2005). *Genel İletişim: Kavramlar ve Modeller*. Ankara: Seçkin Yayıncılık.

Kaynakça

1. Acar Şengül, A. (2019). *Erken dil müdahalesinde etkileşimli kitap okuma uygulamasının gelişimsel dil gecikmesi görülen çocuklar üzerinde etkililiğinin incelenmesi*. Yayınlanmamış Doktora Tezi, Hacettepe Üniversitesi Sağlık Bilimleri Enstitüsü, Ankara.
2. Akaroğlu, G., Dağ, N., Besrek, S., Selvi, M. ve Altıparmak, Ş. (2019). "Ebeveyn çocuk iletişiminde oyunun rolü." *Karatay Sosyal Araştırmalar Dergisi*, 3(2): 208-228.
3. Akoğlu, G. (2016). *Etkileşimli kitap okuma programı (EKOP): uygulama adımları*. Ankara: Hedef CS.
4. Akoğlu, G., Ergül, C., ve Duman, Y. (2014). "Etkileşimli Kitap Okuma: Korunmaya Muhtaç Çocukların Alıcı ve İfade Edici Dil Becerilerine Etkileri." *İlköğretim Online*, 13(2):18-27.
5. Alp, H. (2016). "Okul öncesi dönemdeki çocukların saldırgan davranışları ve sosyalleşme süreçlerine akran eğitimi ve oyun etkinliklerinin etkisi." *International Journal of Social Sciences and Education Research*, 2(2):788-813.
6. Arslan A., ve Dilci, T. (2018). "Çocuk Oyunlarının Çocukların Gelişim Alanlarına Yönelik Etkilerinin Geçmiş ve Günümüz Bağlamında İncelenmesi (SİVAS İLİ ÖRNEKLEMİ)." *Fırat Üniversitesi Sosyal Bilimler Dergisi*, 28(1):47-59.
7. Aykaç, M. ve Keski, Y. (2014). "İletişim Engellerinin Aile İçi İletişime Etkisini İncelemede Yaratıcı Drama Yönteminin Kullanımına İlişkin Katılımcı Görüşleri." *Türkiye Sosyal Araştırmalar Dergisi*, (183)31:121-144.
8. Baltaş, Z. ve Baltaş, A. (2001). *Bedenin Dili*. İstanbul: Remzi Kitabevi.
9. Cihangir, Z. (2004), *Kişilerarası İletişimde Dinleme Becerisi*. Ankara: Nobel Yayınevi.
10. Dolunay Sarıca, A. (2016). *Etkileşimli kitap okuma programı (EKOP): kuramsal temelleri*. Ankara: Eğiten Kitap.
11. Dowdall, N., Cooper, PJ, Tomlinson, M., Skeen, S., Gardner, F. ve Murray, L. (2017). "Güney Afrika'da çocukların bilişsel ve sosyo-duygusal gelişimi için Erken Kitap Paylaşımının (BEBS) Faydaları: randomize kontrollü bir çalışma için çalışma protokolü." *Denemeler*, 18(12):1-13.
12. Egemen, A. Ö. ve Akil, Y. (2004). "Oyun, Oyuncak ve Çocuk", *ADÜ Tıp Fakültesi Dergisi*, 2(2004): 39-42
13. Ergül, C., Akoğlu, G., Tufan, M. ve Kesiktaş, D. (Eylül 2011 - Eylül2013) – TÜBİTAK tarafından desteklenen "5-6 Yaş Çocukların Erken Okuryazarlık Becerilerinin Geliştirilmesine Yönelik Etkileşimli Kitap Okuma Programı'nın Etkililiğinin İncelenmesi" isimli proje. C. Ergül (Proje Yürütücü). http://uvt.ulakbim.gov.tr/uvt/index.php?keyword=etkile%FEimli+kitap+okumaves_f=1vecommand=TARAvethe_page=vethets=vevtadi=TPRJvecwid=3#alt adresinden erişildi.
14. Göğüş, B. (1978), *Orta Dereceli Okullarımızda Türkçe ve Yazın Eğitimi*. Ankara: Gül Yayınevi.
15. İnceoğlu, Y. (1998). *Medya ve toplum*. İstanbul: Der Yayınları.
16. Kahraman P.B. ve Başal H.A. (2016). "Anne eğitim düzeyine göre çocukların cinsiyet kalıp yargıları ile oyun ve oyuncak tercihleri." *E-Journal of New World Sciences Academy*, 6(2):1335-57.
17. Koç, A. ve Slobin, D. I. (1985). *The Crosslinguistic study of language acquisition*. London: Lawrence Erlbaum Associates.
18. Koçkaya, S., ve Siyez, D. M. (2017). "Okul öncesi çocuklarının çekingenlik davranışları üzerine oyun terapisi uygulamalarının etkisi." *Psikiyatride Güncel Yaklaşımlar*, 9(1):31-44.

19. Koçyiğit, S., Tuğluk, M. N., ve Mehmet, K. (2007). "Çocuğun gelişim sürecinde eğitsel bir etkinlik olarak oyun." *Atatürk Üniversitesi Kazım Karabekir Eğitim Fakültesi Dergisi*, 5(16): 324-342.
20. Koçyiğit, S., ve BAYDİLEK, N. B. (2015). "Okul öncesi dönem çocuklarının oyun algılarının incelenmesi." *Van Yüzüncü Yıl Üniversitesi Eğitim Fakültesi Dergisi*, 12(1): 1-26.
21. Konur, H., (2007) "Okul Öncesi Dönem Çocuklarının Oyunları ve Ailelerinin Bu Konudaki Tutumları", *Sakarya Üniversitesi Eğitim Fakültesi Dergisi*, 13(2007):88-97.
22. Kotaman, H. (2007). *Diyalojik hikaye kitabı okumanın çocukların alıcı kelime dağarcığı gelişimi ve ebeveynlerinin hikaye kitabı okuma konusundaki öz yeterliliği üzerindeki etkileri*. Yayımlanmamış Doktora Tezi, Pensilvanya Eyalet Üniversitesi, Pensilvanya.
23. Kotaman, H. (2020). "Diyalojik hikaye kitabı okumanın küçük çocukların okuma tutumları ve kelime dağarcığı gelişimi üzerindeki etkileri." *Okuma Geliştirme*, 57 (1): 40-45.
24. Melanhoğlu, D. (2012). "Dinleme becerisinin geliştirilmesinde ailenin rolü." *Sosyal Politika Çalışmaları Dergisi*, 7(29): 65-77.
25. Onur G. ve Sadioğlu Ö. (2012) "The Comparison of toy preferences of teacher candidates in first and fourth grades of preschool education." *International Journal of Early Childhood Education Research* (32)1: 62-75.
26. Owens, R. (2001). "Language differences: Bidialectism and bilingualism." *Language development: An introduction*, 3(23):408-437.
27. Öncü, E. Ç. (2016). "Anne-baba ve çocuğun etkileşimli kitap okumasının okul öncesi çocuklarının sosyal durumlara yönelik yaklaşımlarına etkisinin incelenmesi." *Ana Dili Eğitimi Dergisi*, 4(4):489-503.
28. Özdemir, A. ve O. Ramazan (2012). "Oyuncağa Çocuk, Anne ve Öğretmen Bakış Açısı", *Eğitim Bilimleri Araştırmaları Dergisi*, 2(1): 1-16.
29. Özkaya, B. T. (2015). "Ebeveyn-Çocuk İlişkisi Üzerine Odaklanan Bir Oyun Terapisi Yaklaşımı: Filial Terapi. *Psikiyatride Güncel Yaklaşımlar*", 7(2): 208-220.
30. Sormaz, F.ve H. Yüksel, (2012)"Değişen Çocukluk, Oyun ve Oyuncağın Endüstrileşmesi ve Tüketim Kültürü", *Gaziantep Üniversitesi Sosyal Bilimler Dergisi*, 8(3):985-1008.
31. Stocker C, Ahmed K, ve Stall M. (1997). "Marital satisfaction and maternal emotional expressiveness: links with children's sibling relationships." *Soc dev*, 6(2), 373-385
32. Towson, J.A., Fettig, A. ve Abarca, D.L. (2017). "Erken çocukluk ortamlarında diyalojik okuma: Kanıta dayalı bir özet. *Erken Çocukluk Özel Eğitiminde Konular*", 37(3):132-146.
33. Tuğrul, B. (2010). *Okul Öncesinde Özel Öğretim Yöntemleri*. Ankara: Anı Yayıncılık.
34. Tuğrul, B., (2002). "Erken Çocukluk Döneminde Öğrenmeyi ve Öğretimi Kolaylaştıran Özellikler", *Hacettepe Üniversitesi Eğitim Fakültesi Dergisi*, 22(2002):142-147.
35. Yalçın, A. (2002), *Türkçe Öğretim Yöntemleri Yeni Yaklaşımlar*. Ankara: Akçağ Yayınları.

Kaynakça

1. Aboud, F. E. ve Yousafzai, A. K. (2016). *Very Early Childhood Development*. Disease Control Priorities. 2, 241-61.
2. Archer, C. ve Burnell, A, Edt. (2003). "Trauma Attachment and Family Permanence" *Jessica Kingsley Publishers London and New York*. 40-41; 55-58.
3. Bee, H. ve Boyd, D. (2009). *Çocuk Gelişim Psikolojisi*, (Çev: O. Gündüz), İstanbul: Kaknüs Yayınları.
4. Biller, H. B. (1993). *Fathers And Families: Paternal Factors in Child Development*. ABC-CLIO.
5. Black, R., Laxminarayan, R., Temmerman, M., ve Walker, N. (Eds.). (2016). *Disease Control Priorities, (Volume 2): Reproductive, Maternal, Newborn, and Child Health*. World Bank Publications.
6. Booth, PB. ve Jenberg, AM. (2010). *Theraplay*. Jossey Bass A Wiley İmprint: 23-25
7. Bowlby, J. (1988). *A Secure Base*. Parent-Child Attachment And Healthy Human Development, Basic Books a Member of the Perseus Books Group: 6
8. Bowlby, J. (2012). *Bağlanma*. İstanbul: Pinhan Yayıncılık, 237-239, 261-262; 257-267
9. Brennan, K. A. ve Shaver, P. R. (1998). "Attachment Styles and Personality Disorders: Their Connections To Each Other and To Parental Divorce, Parental Death, and Perceptions of Parental Caregiving." *Journal of Personality*. 66(5), 835-878.
10. Conk, Z. Başbakkal, Z. Bal Yılmaz, H. ve Bolışık, B. (2018). *Pediatric Hemşireliği*. Ankara: Akademisyen Kitabevi: 62-63
11. Cooke, J. E. Kochendorfer, L. B. Stuart-Parrigon, K. L. Koehn, A. J. ve Kerns, K. A. (2019). "Parent-Child Attachment and Children's Experience and Regulation of Emotion: A Meta-Analytic Review." *Emotion*, 19(6), 1103.
12. Crougths, W. (1984). "The Early Parent-Child Relationship." *Tijdschrift Voor Kindergeneeskund*. 52(2), 39-49.
13. Çavuşoğlu H (Edt). (2018). *Pediatric Hemşireliği Akıl Notları*. Ankara: Güneş Kitabevleri: 2-3
14. Davila, J. ve Levy, K. N. (2006). "Introduction to the Special Section on Attachment Theory and Psychotherapy." *Journal of Consulting and Clinical Psychology*. 74(6), 989.
15. Delgado, E. Serna, C, Martínez, I. ve Cruise, E. (2022). "Parental Attachment and Peer Relationships in Adolescence: A Systematic Review." *International Journal of Environmental Research and Public Health*, 19(3), 1064.
16. Doğan, O. ve Doğan, S. (1993). *Kişilerarası İlişkiler*. Ankara: Somgür Yayın: 70-75.
17. FUND, C. I. (2017). International Bank for Reconstruction and Development. *The World Bank: Washington, DC, USA*.
18. Gibbs, BG. Forste, R. ve Lybbert, E. (2018). "Breastfeeding, Parenting, and Infant Attachment Behaviors". *Matern Child Health J*. 22(4):579-588.
19. Hardy, L. T. (2007). "Attachment Theory and Reactive Attachment Disorder: Theoretical Perspectives And Treatment İmplications." *Journal of Child and Adolescent Psychiatric Nursing*, 20(1), 27-39.
20. Holmes, J. (1997). John Bowlby&Attachment Theory: 127, 137-140, 185-196.
21. Hornor, G. (2019). "Attachment Disorders." *Journal of Pediatric Health Care*, 33(5), 612-622.

22. <https://www.psykoterapi.pro/makaleler/cocuk-ile-anne-baba-arasindaki-baglanma>. Erişim Tarihi: 23.01.2023, 19:35
23. <https://www.verywellmind.com>. Erişim Tarihi: 02.01.2023; 20:50
24. Kaplan, H. I. Sadock, B. J. ve Grebb, J. A. (1994). *Kaplan and Sadock's Synopsis of Psychiatry: Behavioral Science.*, Clinical Psychiatry: 161-165.
25. Kara, T. (2021). *Çocuk ve Ergen Ruh Sağlığı ve Hastalıkları*. İstanbul: İstanbul Tıp Kitabevleri: 60-61
26. Karakaş, N. M. ve Dağlı, F. Ş. (2019). "Bebeklerde Bağlanmanın Önemi ve Etkileyen Etmenler". *Türk Pediatri Arşivi*. 54(2), 76-81.
27. Kolucki, B. ve Lemish, D. (2011). *Çocuklarla İletişim*. (Çev. Yasemin Dede ve Melike Diler).
28. Koptagel-İlal, G. (2001). *Davranış Bilimleri: Tıpsal Psikoloji*. İstanbul: Nobel Tıp Kitabevleri.
29. Main, M. (1996). "Introduction To The Special Section On Attachment And Psychopathology: 2. Overview Of The Field Of Attachment." *Journal of Consulting and Clinical Psychology*, 64, 237-243.
30. Malik, F. ve Marwaha, R. (2018). *Developmental Stages of Social Emotional Development In Children*. <https://www.ncbi.nlm.nih.gov/books/NBK534819/> Erişim: 24.01.2022;11:33.
31. Medina, I. M. F. Granero-Molina, J. Fernández-Sola, C. Hernández-Padilla, J. M. Ávila, M. C. ve Rodríguez, M. D. M. L. (2018). "Bonding in Neonatal Intensive Care Units: Experiences of Extremely Preterm Infants' Mothers." *Women and Birth.*, 31(4), 325-330.
32. Melhuish, E. C. (1998). "The Quality of Care and Attachment." *Current Issues in Infancy and Parenthood, Oxford, Butterworth Hining*.
33. MO, Ö. (2002). *Ruh Sağlığı ve Bozuklukları*. Ankara: Feryal Matbaası.566-570.
34. Mortazavizadeh, Z., Göllner, L. ve Forstmeier, S. (2022). "Emotional Competence, Attachment, and Parenting Styles in Children And Parents". *Psicologia: Reflexão e Crítica*, 35.
35. NICE. (2021). Emotional attachment, Postnatal care, Evidence review, NICE Guideline, No. 194, National Institute for Health and Care Excellence.
36. Norholt, H. (2020). "Revisiting The Roots of Attachment: A Review of The Biological and Psychological Effects Of Maternal Skin-To-Skin Contact And Carrying Of Full-Term Infants." *Infant Behavior and Development*. 60, 101441.
37. Paktuna Keskin, S. (2005). *Çocuklarla "Doğru" İletişim*. İstanbul: Boyut.
38. Paktuna Keskin, S. (2013). *Annelik Akademisi*. İstanbul: Boyut Yayıncılık: 67
39. Pallini, S. Morelli, M. Chirumbolo, A. Baiocco, R. Laghi, F. ve Eisenberg, N. (2019). "Attachment and Attention Problems: A Meta-analysis." *Clinical Psychology Review*, 74, 101772.
40. Partis, M. (2000). "Bowlby's Attachment Theory: Implications for Health Visiting." *British Journal of Community Nursing*. 5(10), 499-503.
41. Rothbaum, F. Rosen, K. Ujjiie, T. ve Uchida, N. (2002). "Family Systems Theory, Attachment Theory, and Culture." *Family Process*. 41(3), 328-350.
42. Rutter, M. Kreppner, J. ve Sonuga-Barke, E. (2009). "Emanuel Miller Lecture: Attachment Insecurity, Disinhibited Attachment, and Attachment Disorders: Where Do Research Findings Leave The Concepts?." *Journal of Child Psychology and Psychiatry*, 50(5), 529-543.

43. Schutte, NS. Malouff, JM. Bobik, C. Coston, TD. Greeson, C. Jedlicka, C. Rhodes, E. ve Wendorf, G. (2001). "Emotional Intelligence and Interpersonal Relations." *J Soc Psychol.* 141(4):523-36.
44. Seskin, L. Feliciano, E. Tippy, G. Yedloutschnig, R. Sossin, K. M. ve Yasik, A. (2010). "Attachment And Autism: Parental Attachment Representations and Relational Behaviors in The Parent-Child Dyad". *Journal of Abnormal Child Psychology.* 38(7), 949-960.
45. Socha, TJ. ve Stamp, GH. (2009). *Parents and Children Communicating with Society.* Routledge: 30-33
46. Soysal, A. Ş. Bodur, Ş. İşeri, E. ve Şenol, S. (2005). "Bebeklik Dönemindeki Bağlanma Sürecine Genel Bir Bakış." *Klinik Psikiyatri.* 8(2), 88-99.
47. Townsend, M. C. (2016). *Ruh Sağlığı ve Psikiyatri Hemşireliğinin Temelleri: Kanuta Dayalı Uygulama Bakım Kavramları.* Ankara: Akademisyen Kitabevi.
48. Tüzün, O. ve Sayar, K. (2006). "Bağlanma Kuramı ve Psikopatoloji." *Düşünen Adam,* 19(1), 24-39.
49. Ural, O. Güven, G. Sezer, T. Azkeskin, K. ve Yılmaz, E. (2015). "Okul Öncesi Dönemdeki Çocukların Bağlanma Biçimleri ile Sosyal Yetkinlik ve Duygu Düzenleme Becerileri Arasındaki İlişkinin İncelenmesi." *Hacettepe University Faculty of Health Sciences Journal.*
50. Ward, A. Ramsay, R. ve Treasure, J. (2000). "Attachment Research in Eating Disorders." *British Journal of Medical Psycholog.* 73(1), 35-51.
51. Winnicott, DW. (1998). *Oyun ve Gerçeklik.* İstanbul: Metis Ötekini Dinlemek Yayınları:10-11.
52. Zeanah, C. H. ve Gleason, M. M. (2015). "Annual Research Review: Attachment Disorders in Early Childhood–Clinical Presentation, Causes, Correlates and Treatment." *Journal of Child Psychology and Psychiatry,* 56(3), 207-222.
53. Zimmermann, P. (2004). "Attachment Representations and Characteristics of Friendship Relations During Adolescence." *Journal of Experimental Child Psychology.* 88(1), 83-101.

Kaynakça

1. Akça, R. P. ve Aydoğdu, F. (2021). Mülteci Çocukların Resimlerinde Oyun Algısı. *Manas Sosyal Araştırmalar Dergisi*, 10(1), 58-69.
2. Albayrak, H. (2020). Dezavantajlı Çocuklar İçin Spor Faaliyetlerinin Öneminin Eleştirel Teori Bakış Açısıyla Ele Alınması. *Ufku Ötesi Bilim Dergisi*, 20 (1), 67-89.
3. Altuntaş, O. ve Altınova, H. H. (2015). Türkiye’de Risk Altındaki Çocukların Ana Akım Basında Temsili. *Ergoterapi ve Rehabilitasyon Dergisi*, 3(2), 59-69.
4. Aral, N. ve Gürsoy, F. (2018). *Özel Gereksinimli Çocuklar ve Eğitimleri Özel Eğitim*. Ankara. Hedef CS Basın Yayın.
5. Arnas, Y. A. (2003). Sokak çocukları. *Toplum ve Sosyal Hizmet*, 14(2), 43-58.
6. Ata, Z. (2019). Geçmişten Günümüze Çocuk Mağduriyetleri. *Sosyal Çalışma Dergisi*, 3(1), 47-60.
7. Aydın, D., Şahin, N., ve Akay, B. (2017). Göç Olayının Çocuk Sağlığı Üzerine Etkileri. *İzmir Dr. Behçet Uz Çocuk Hast. Dergisi*, 7(1), 8-14.
8. Aykara, A. (2015). Zihinsel Engelli Kardeşe Sahip Bireylerin Yaşadıkları Güçlüklerin Sosyal Rol Kuramı Açısından Değerlendirilmesi. *Toplum ve Sosyal Hizmet*, 26(2), 87-104.
9. Aykurt, A. Y. (2020). 21. Yüzyıl’da Sosyal Sorunlar ve Dezavantajlı Gruplar. *Journal Of Awareness (Joa)*, 5(3), 427-448.
10. Bayındır, N. (2021). Risk Altındaki Çocukların Tespiti ve Korunmasına Yönelik Öğretmen Adaylarının Görüşleri. *21. Yüzyılda Eğitim ve Toplum Eğitim Bilimleri ve Sosyal Araştırmalar Dergisi*, 10(28), 187-202.
11. Bereiter, C. ve Engelmann, S. (1966). *Teaching Disadvantaged Children in the Preschool*. Prentice-Hall.
12. Bright, C. L. ve Jonson-Reid, M. (2015). Multiple Service System İnvolve ment and Later Offending Behavior: Implications for Prevention and Early İntervention. *American Journal of Public Health*, 105(7), 1358-1364
13. Burgoon, J. K., Berger, C. R., ve Waldron, V. R. (2000). Mindfulness and İnterpersonal Communication. *Journal of Social Issues*, 56(1), 105-127.
14. Bülbül, S. ve Doğan, S. (2016). Suça Sürüklenen Çocukların Durumu ve Çözüm Önerileri. *Çocuk Sağlığı ve Hastalıkları Dergisi*, 59(1), 31-36.
15. Can, E. (2020). Coronavirüs (Covid-19) pandemisi ve pedagojik yansımaları: Türkiye’de açık ve uzaktan eğitim uygulamaları. *Açıköğretim Uygulamaları ve Araştırmaları Dergisi*, Cilt 6, Sayı 2, 11-53.
16. Çeviker, A., Mumcu, H. E., Şekeroğlu, M. Ö., ve Bayrak, M. (2018). Unicef’e göre Türkiye’de Dezavantajlı Kabul Edilen Grupların Sportif Etkinliklerle Sosyal Uyumun Sağlanması. *Siirt Üniversitesi Sosyal Bilimler Enstitüsü Dergisi*, 6(12), 221-238.
17. Çokluk, GF (2022). Özel Gereksinime İhtiyacı Olan Çocuklara Sahip Anne Babalarda Travma Sonrası Büyüme. *Kıbrıs Türk Psikiyatri ve Psikoloji Dergisi*, 4 (4), 378-386.
18. Danacı, M.Ö. (2020). *Çocuklarla iletişim*. Eğiten Kitap, Ankara.
19. Demirbaş, H. ve Bekaroğlu, E. (2013). Evden Uzakta Olmak: Sığınmacıların/Mültecilerin Psikolojik Sorunları ve Alınacak Önlemler. *Kriz dergisi*, 21(1), 11-24.
20. Derebagçe, G. E. ve Özerk, H. (2021). Türkiye’de 1995-2020 Yılları Arasında Çocuk İstismarını Önleme Programlarına İlişkin Gerçekleştirilen Çalışmaların İncelenmesi ve Değerlendirilmesi. *Sosyal, Beşeri ve İdari Bilimler Dergisi*, 4(7), 651-670.

21. Derluyn, I. ve Vervliet, M. (2012). The Wellbeing of Unaccompanied Refugee Minors. *Health Inequalities and Risk Factors Among Migrants and Ethnic Minorities*, 1, 95-109.
22. Dessy, S. ve Knowles, J. (2008). Why is Child Labor Illegal?. *European Economic Review*, 52(7), 1275-1311.
23. Dönmez, İ. ve Doğan, H. (2020). Risk Altındaki Çocuklar Üzerine Bir İnceleme (Muş İli Örneği). *Adıyaman Üniversitesi Sosyal Bilimler Enstitüsü Dergisi*, 13(36), 455-489.
24. Duman, G. ve Koçak, N. (2016). Anaokulu Kaynaştırma Sınıfında Yer Alan Özel Gereksinimli Bir Çocuğun Sosyal Oyun ve Sosyal İletişim Özellikleri. *Cumhuriyet Uluslararası Eğitim Dergisi*, 2(3), 99-108.
25. Geffner, D. S. ve Hochberg, I. (1975). The Cognitive Use of Language by Disadvantaged and Nondisadvantaged Children. *Journal of Communication Disorders*, 8(1), 31-42.
26. Gögen, S. (2011). Bir Savaş Silahı Olarak Kadına Yönelik Cinsel Şiddetin Sağlık Üzerine Etkileri: Bosna Savaşı Örneği. *TAF Preventive Medicine Bulletin*, 10(1), 119-126.
27. Havighurst, R. J. (1965). Who are the Socially Disadvantaged?. *The Journal of Negro Education*, 34(1), 39-46.
28. Hür, G. ve Çınar, N. (2021). Özel Gereksinimi Olan Çocuklar ve Tamamlayıcı Beslenme. *Ordu Üniversitesi Hemşirelik Çalışmaları Dergisi*, 4(2), 287-295.
29. İçli, T. G. (2009). *Çocuk Suç ve Sokak: Sokakta Yaşayan, Suç İşleyen ve Suça Maruz Kalan Çocuklar: Ankara ve İstanbul Örneği, Çözümler ve Öneriler*. Başbakanlık Aile ve Sosyal Araştırmalar Genel Müdürlüğü.
30. Kahraman, F. ve Kahraman, A. B. (2017). Dezavantajlılığın Çocuk Halleri: Dünyada ve Türkiye’de Dezavantajlı Gruplarda Yer Alan Çocukların Durumu. *Gümüşhane University Electronic Journal of The Institute of Social Science/Gümüşhane Üniversitesi Sosyal Bilimler Enstitüsü Elektronik Dergisi*, 8(20), 255-268.
31. Kahraman, ME. (2012) Sokak Çocukları Rehabilitasyonu Sürecinde Uygulanabilecek Yeni Yöntem ve Yaklaşımlar. Uluslararası Çocuklar için Adalet Sempozyumu, 5-7 Aralık, Ankara.
32. Kamer, V. K. (2013). Çocukların Suça Sürüklenmesine Neden Olan Faktörler ile İlgili Sosyolojik Teoriler. *Türkiye Adalet Akademisi Dergisi*, (12), 219-238.
33. Kanunu, Ç. K. (2005). Kanun Numarası: 5395. *Kabul Tarihi*, 3(07).
34. Kara, P. ve Nazik, E. (2018). Göçün Kadın ve Çocuk Sağlığına Etkisi. *Gümüşhane Üniversitesi Sağlık Bilimleri Dergisi*, 7(2), 58-69. Sf. 66-67
35. Kara, SBK ve Çalık, T. (2012). Sokakta Çalışan Çocukların Eğitim İhtiyaçları. *Gazi Üniversitesi Gazi Eğitim Fakültesi Dergisi*, 32 (3), 673-695.
36. Karaman, B. ve Özçalık, M. (2007). Türkiye’de Gelir Dağılımı Eşitsizliğinin Bir Sonucu: Çocuk İşgücü. *Yönetim ve Ekonomi Dergisi*, 14(1), 25-41.
37. Kızmaz, Z. ve Bilgin, R. (2010). Sokakta Çalışan/Yaşayan Çocuklar ve Suç: Diyarbakır Örneği. *Elektronik Sosyal Bilimler Dergisi*, 9(32), 269-311.
38. Kilbride, P. L., Suda, C. A., ve Njeru, E. H. N. (2000). *Street Children in Kenya: Voices of Children in Search of A Childhood*. Greenwood Publishing Group.
39. Kohler, F. W. ve Strain, P. S. (1993). Teaching Preschool Children to Make Friends. *Teaching exceptional children*, 25(4), 1-43.
40. Kolaç, N., Ergün, A., ve Saime, E. (2006). Pazarda Çalışan Çocukların Çalışma Koşulları ve Sağlık Durumları. *TTB Mesleki Sağlık ve Güvenlik Dergisi*, 7(26), 30-36.

41. Korkutan, M. (2022). *Riskler ve fırsatlar bağlamında covid-19'un Yükseköğretime etkisi. İçinde: Covid-19 Sürecinde Çalışma Yaşamına Genel Bakış* (Ed, S. Gündüz). Dora Yayıncılık: Bursa
42. Lalor, K. J. (1999). Street Children: A Comparative Perspective. *Child abuse & neglect*, 23(8), 759-770.
43. Le Roux, J. (1996). Street Children in South Africa: Findings From Interviews on the Background of Street Children in Pretoria, South Africa. *Adolescence*, 31(122), 423-431
44. Mayer, E. Steven. (2003). What is a Disadvantaged Group, http://www.effectivecommunities.com/pdfs/ECP_DisadvantagedGroup.pdf, (15.01.2023)
45. MEB (2012). Özel Eğitim Hizmetler Yönetmeliği Millî Eğitim Bakanlığı Özel Eğitim ve Rehberlik Hizmetleri Genel Müdürlüğü.
46. Mehdiyev, G. (2018). Çocuk ile İletişim: İnsan Yetiştirmek. *Bingöl Üniversitesi Sosyal Bilimler Enstitüsü Dergisi (BUSBED)*, 8(16), 613-624.
47. Murray, J. ve Farrington, D. P. (2010). Risk Factors for Conduct Disorder and Delinquency: Key Findings from Longitudinal Studies. *The Canadian Journal of Psychiatry*, 55(10), 633-642.
48. O'Donnel, Dan. (2004), *Çocuğun Korunması Parlamenterler İçin El Kitabı*, UNICEF, İsviçre.
49. Oktay, A. (1983). *Okul Öncesi Eğitime Toplu Bir Bakış: Okulöncesi Eğitim ve Sorunları*. TED Yayını, Şafak Matbaası, Ankara. 17-18 Kasım.
50. Okumuş, E. (2009). Sokak Çocuklarının Sosyolojisi-Diyarbakır Örneği. *Din bilimleri Akademik Araştırma Dergisi*, 9(4), 9-37.
51. Öngören, H. ve Katılmış, A. (2021). Çocukları Suça İten Nedenler ve Alınması Gereken Önlemler: İstanbul Emniyet Müdürlüğü Çocuk Şube Müdürlüğü Görevlilerinin Görüş ve Değerlendirmeleri. *Çocuk ve Medeniyet*, 6(11), 83-108.
52. Paslı, F. (2017). Çocuk Koruma Merkezine Gelen İstismara Uğramış Çocukların Değerlendirilmesi: Gazi Üniversitesi Çocuk Koruma Merkezi Örneği. *SÖ Özden-Attepe içinde, Tıbbi Sosyal Hizmet*, 93-113.
53. Saleh, A., Aydın, S. ve Koçak, O. (2018). A Comparative Study of Syrian Refugees in Turkey, Lebanon and Jordan: Healthcare Access and Delivery. *Opus Uluslararası Toplum Araştırmaları Dergisi*, 8(14), 448-464.
54. Scanlon, T. J., Tomkins, A., Lynch, M. A., ve Scanlon, F. (1998). Street Children in Latin America. *Bmj*, 316 (7144), 1596-1600.
55. Serdar M. (2020). *Dezavantajlı Gruplar ve Sosyal Hizmet*. Grafiker Yayınları.
56. SHÇEK Çocuk ve Gençlik Merkezleri Yönetmeliği (2001). Sosyal Hizmetler ve Çocuk Esirgeme Kurumu. www.shcek.gov.tr. Erişim tarihi: 10/01/2022.
57. Şahin, H. (2020). Göç Olgusu, Mülteci Çocukların Eğitimi ve Suriyeli Mülteci Çocukların Türk Eğitim Sistemine Entegrasyonu Süreci. *Uluslararası Türkçe Edebiyat Kültür Eğitim (TEKE) Dergisi*, 9(1), 377-394.
58. Şişman, Y. (2006). Sokakta Çalışan Çocukların Yaşam Koşulları ve Gelecek Beklentileri. *Anadolu Üniversitesi Sosyal Bilimler Enstitüsü Dergisi*, 6(2), 251-275.
59. T.C. Sağlık Bakanlığı (2022). *Çocuk İhmal ve İstismarı*. <https://hsgm.saglik.gov.tr/tr/ruhsagligi/ihmal-istismar.html>. Erişim tarihi: 10/11/2022.
60. Taner, Y. ve Gökler, B. (2004). Çocuk İstismarı ve İhmali: Psikiyatrik Yönleri. *Acta Medica*, 35(2), 82-86.

61. Tıraşçı, Y. ve Gören, S. (2007). Çocuk İstismarı ve İhmali. *Dicle Tıp Dergisi*, 34(1), 70-74.
62. UNESCO (1998), *Education Strategies for Disadvantaged Groups*, UNESCO Working Documents in the Series IIEP Contributions, <http://unesdoc.unesco.org/images/0011/001142/114204E.pdf>. Erişim tarihi: 12/01/2022.
63. UNICEF (2012). The State of World's Children: Children in an Urban World-2012, http://www.unicef.org/sowc2012/pdfs/SOWC%202012Main%20Report_EN_13Mar2012.pdf. Erişim tarihi: 07/01/2022.
64. Yıldız, Ö. (2007). Çalışan Çocuklar: ‘Sorun’mu?’Çözüm’ mü. *Gaziantep Üniversitesi Sosyal Bilimler Dergisi*, 6(2), 57-66.
65. Zirpoli, T. J. ve Melloy, K. J. (1993). *Behavior Management: Applications for Teachers And Parents*. MacMillan Publishing Company.

MESLEKLER ve İLETİŞİM

Editör

ZEYNEP ESRA ABAY ÇELİK

EĞİTİM
yayınevi

MESLEKLER VE İLETİŞİM

Editör: Zeynep Esra Abay Çelik

Genel Yayın Yönetmeni: Yusuf Ziya Aydoğan (yza@egitimyayinevi.com)

Genel Yayın Koordinatörü: Yusuf Yavuz (yusufyavuz@egitimyayinevi.com)

Sayfa Tasarımı: Kübra Konca Nam

Kapak Tasarımı: Eğitim Yayınevi Grafik Birimi

T.C. Kültür ve Turizm Bakanlığı

Yayıncı Sertifika No: 47830

ISBN: 978-625-6552-38-8

1. Baskı, Ekim 2023

Baskı Cilt

Repro Bir Matbaacılık

İvedik OSB Matbaacılar Sitesi 1514 Cad. No: 23-25 Yenimahalle/Ankara

Matbaa Sertifika No: 47381

Kütüphane Kimlik Kartı

MESLEKLER VE İLETİŞİM

Editör: Zeynep Esra Abay Çelik

254 s., 160x240 mm

Kaynakça var, dizin yok.

ISBN: 978-625-6552-38-8

Copyright © Bu kitabın Türkiye'deki her türlü yayın hakkı Eğitim Yayınevi'ne aittir. Bütün hakları saklıdır. Kitabın tamamı veya bir kısmı 5846 sayılı yasanın hükümlerine göre kitabı yayımlayan firmanın ve yazarlarının önceden izni olmadan elektronik/mekanik yolla, fotokopi yoluyla ya da herhangi bir kayıt sistemi ile çoğaltılamaz, yayımlanamaz.

EĞİTİM
yayınevi

Yayınevi Türkiye Ofis: İstanbul: Eğitim Yayınevi Tic. Ltd. Şti., Atakent mah.
Yasemen sok. No: 4/B, Ümraniye, İstanbul, Türkiye

Konya: Eğitim Yayınevi Tic. Ltd. Şti., Fevzi Çakmak Mah. 10721 Sok. B Blok,
No: 16/B, Safakent, Karatay, Konya, Türkiye
+90 332 351 92 85, +90 533 151 50 42, 0 332 502 50 42
bilgi@egitimyayinevi.com

Yayınevi Amerika Ofis: New York: Eğitim Publishing Group, Inc.
P.O. Box 768/Armonk, New York, 10504-0768, United States of America
americaoffice@egitimyayinevi.com

Lojistik ve Sevkiyat Merkezi: Kitapmatik Lojistik ve Sevkiyat Merkezi, Fevzi Çakmak Mah.
10721 Sok. B Blok, No: 16/B, Safakent, Karatay, Konya, Türkiye
sevkiyat@egitimyayinevi.com

Kitabevi Şubesi: Eğitim Kitabevi, Şükran mah. Rampalı 121, Meram, Konya, Türkiye
+90 332 499 90 00
bilgi@egitimkitabevi.com

İnternet Satış: www.kitapmatik.com.tr
+90 537 512 43 00
bilgi@kitapmatik.com.tr

Kaynakça

1. Abay Çelik, Z. E. (2021). *Aile içi ilişkilerde ve kadının konumunda değişim*. E.İstek (Ed.), Hanım Efendi içinde (277-308. ss.). Beyan Yayınları
2. Arar, Y. B. (2019). Gazetecilik eğitimi sonrası mesleki yönelim: 2010-2017 Ege Üniversitesi Gazetecilik Bölümü mezunları üzerine bir araştırma. *Akdeniz Üniversitesi İletişim Fakültesi Dergisi*, (32), 734-768.
3. Bayram, P. (2022). Dijital Çağda Gazetecilik: Geleneksel ve Dijital Gazetecilik Pratiklerinin Karşılaştırılması. *İletişim Kuram ve Araştırma Dergisi*, 2022(58), 153-169.
4. Burkart, R. (2002). *Kommunikationswissenschaft: Grundlagen und Problemfelder; umrisse einer interdisziplinären Sozialwissenschaft*. Böhlau.
5. Bülbül, A. R. (2000). *Genel Gazetecilik Bilgileri*. Nobel.
6. Çiğdem, S., & Erdoğan, E. (2020). Türkiye’de freelance gazetecilerin çalışma koşulları. *Sosyoekonomi*, 28(46), 243-269.
7. Çelik, A. (2010). *Kriz ve Stres Yönetimi*. Gazi Kitabevi, Ankara, 214-220.
8. Girgin, A. (2003). *Yazılı Basında Haber ve Habercilik Etik’i*, 2. baskı. İnkılap Yayınları, İstanbul, 193-194.
9. Gönden, M., & Şafak, A. (2022). Doğal Afetlerde Gazeteciler ve Travma Deneyimleri. *Sakarya İletişim*, 2(2), 133-151.
10. Güllüpunar, H., & Tunca, L. (2022). Dijitalleşmeye Dayalı Olarak Gazetecilik Öğrencilerinin Yaşadıkları Meslek Kaygıları Üzerine Bir Araştırma. *Gümüşhane Üniversitesi İletişim Fakültesi Elektronik Dergisi*, 10(2), 1019-1045.
11. Gürüz, D., & Temel Eğinli, A. (2019). *Kişilerarası İletişim*. Baskı, Ankara: Nobel Yayıncılık.
12. İlhan, Süleyman. (2015). Yeni Kapitalizm ve Meslek Olgusunun Değişen Anlamları Üzerine. *Dumlupınar Üniversitesi Sosyal Bilimler Dergisi*, (21).
13. İnuğur, M. Nuri (2002). *Basın ve Yayın Tarihi*. 5. Basım. Der Yayınları. İstanbul
14. İrvan, S. (2022). *Türkiye’de Gazetecilik Eğitimi Üzerine: Akademisyenler Ne Diyor?.* *Etikleşim*, (10), 236-253.
15. Karaalioğlu, S. K. (1990). *Sözlü/Yazılı Kompozisyon. Konuşmak ve Yazmak Sanatı*. 21. Basım İnkılap Kitapevi
16. Kiliç, G., & Öztunç, M. (2022). Comparison of Digitalization Problems of Local Newspapers in Turkey and Sakarya Local Newspapers. *Turkish Online Journal of Educational Technology-TOJET*, 21(4), 19-29.
17. Korkmaz, A. (2012). Gazetecilik Eğitimi Alan Öğrencilerin Gazetecilik Eğitimi ve Gazetecilik Mesleğine Bakışı. *Akdeniz Üniversitesi İletişim Fakültesi Dergisi*, (16), 9-27.
18. Lewis, S. C., & Zamith, R. (2017). On the worlds of journalism. *Remaking the news: Essays on the future of journalism scholarship in the digital age*, 111-128.
19. Mutlu, Erol (1998). *İletişim Sözlüğü*. Ark Yayınları
20. Örnebring, Henrik (2019). Skills and journalism. In Oxford Research Encyclopedia of Communication.
21. Özsoy, S., & Gazanfer, D. O. Ğ. U. (2006). Spor gazeteciliğinin bugünkü durumu ve mesleki nitelikleri. *İstanbul Üniversitesi İletişim Fakültesi Dergisi| Istanbul University Faculty of Communication Journal*, (25).
22. Öztabak, M. Ü. (2018). Engelli bireylerin meslek seçiminde etkili olan faktörlerin incelenmesi. *Marmara Üniversitesi Atatürk Eğitim Fakültesi Eğitim Bilimleri Dergisi*, 48(48).
23. Razon, N. (1983). Meslek seçimi ve mesleğe yönelme. *Eğitim ve Bilim*, 8(43).
24. Seçkin, G. (2010). 2000 yılında Türkiye’de Gazetecilerin Ekonomik ve Sosyal Statüsü. *Global Media Journal Turkish Edition*, 1(1), 45-102.
25. Tokgöz, O. (2003). *Temel Gazetecilik*. İmge Kitabevi
26. Turan, Ü., & Kayıkçı, K. (2019). Lise Son Sınıf Öğrencilerinin Meslek Seçiminde Okul Rehberlik Hizmetlerinin Rolü. *E-International Journal of Educational Research*, 10(1).
27. <https://journo.com.tr/program-editoru-ne-yapar-tv>.
28. <https://www.sozcu.com.tr/2016/ekonomi/en-cok-guvenilen-meslekler-hangileri-1194913/>

Kaynakça

1. Arendt, H. (2008). *İnsanlık Durumu*. Çev., Bahadır Sina Şener. İstanbul: İletişim Yayınları.
2. Aziz, A. (2003). *Siyasal İletişim*. Ankara: Nobel Yayınları.
3. Baudrillard, J. (1991). *Sessiz Yığınların Gölgesinde* ya da Toplumsalın Sonu. Çev., Oğuz Adanır. İstanbul: Ayrıntı Yayınevi
4. Bernays, E. (2005). *Propaganda*. Brooklyn, New York: IG Publishing.
5. Dearing, J. W. and Everett M. R. (1996). *Agenda-Setting*. CA: SAGE Publications.
6. Denton, R. E. ve Gary C. W. (1990). *Political Communication in America*. New York: Praeger.
7. Dörner A. (2001). *Politainment*. Frankfurt/Main: Suhrkamp.
8. Dural, B. (2011). *Siyaset Biliminde Kuram-Yöntem-Güncel Yaklaşımlar* (Der.). Ankara: Kriter Yayınları. 2011.
9. Easton, D. (1965). *A Framework for Political Analysis*. Prentice-Hall: Englewood Cliffs.
10. Foster, S. (2010). *Political Communication*. Edinburgh: Edinburgh University Press.
11. Göksu, O. (2018). *Siyasal İletişim 'İktidar' İçin Yapılır*. Konya: LiteraTürk Academia.
12. Habermas, J. (1984). Siyasal Katılım Kendi Başına Bir Değer mi? Çev., Tanıl Bora. *Toplum ve Bilim*, 37-74.
13. Habermas, J. (1997). *Kamusalılığın Yapısal Dönüşümü*. Çev., Tanıl Bora ve Mithat Sancar. İstanbul: İletişim Yayınları.
14. Kalaycıoğlu, E. (1998). "Sivil Toplum ve Neopatrimonyal Siyaset", *Küreselleşme-Sivil Toplum ve İslam*. (Der.) E. Fuat Keyman ve A. Yaşar Sarıbay. Ankara: Vadi Yayınları. 111-135.
15. Kalender, A. (2000). *Siyasal İletişim: Seçmenler ve İkna Stratejileri*. Konya: Çizgi Kitabevi Yayınları.
16. Köker, E. (1998). *Politikaların İletişimi İletişimin Politikası*. Ankara: Vadi Yayınları.
17. Manin, B. (1997). *The Principle of Representative Government*. Cambridge: Cambridge University Press.
18. Mazzoleni, G., ve Schulz, W. (1999). "Mediatization" of Politics: A Challenge for Democracy?. *Political Communication*, 16(3), 247-261.
19. McLuhan, M. (1994). *Understanding Media*. London: The MIT Press Cambridge.
20. McNair, B. (2011). *An Introduction to Political Communication*. New York: Routledge.
21. Meyer T. ve Hincman, L. (2002). *Medya Demokrasisi, Medya Siyaseti Nasıl Sömürgeleştirir*. Çev., Ahmet Fehmi. İstanbul: İş Bankası Kültür Yayınları.
22. Özkan, A. (2004). *Siyasal İletişim*. İstanbul: Nesil Yayınları.
23. Özsoy, O. (2009). *Seçim Kazandıran Siyasal İletişim*. İstanbul: Pozitif Yayınları.
24. Sola Pool, I. (1974). The Rise of Communications Policy Research. *Journal of Communication*, 24 (2), 31-42.
25. Şahan, S. (2018). Politikanın Üretiminde ve Sunumunda Uzmanlar: Yeni Politik Seçkinler Üzerine Teorik Bir İnceleme. *Gaziantep University Journal of Social Sciences*, 17 (3), 941-958.
26. Taluk, Ş. (2019). *Seçim Nasıl Kazanılır: 101 Tavsiye*. İstanbul: Kırmızı Kedi.
27. Tokgöz, O. (2020). *Siyasal İletişimi Anlamak*. Ankara: İmge Yayınları.
28. Uztuğ, F. (2004). *Siyasal İletişim Yönetimi*. İstanbul: MediaCat Yayınları.
29. Weber, M. (1986). *Sosyoloji Yazıları*. Çev., Taha Parla. İstanbul: İletişim Yayınları.
30. Wolton, D. (1991). *Siyasal İletişim: Bir Model Yaratmak*. Çev., Hülya Tufan ve Ömer Laçiner. İstanbul: Birikim.

Kaynakça

1. Arnold, J. H. (2007). *Tarih*. Çev., Sevda Çalışkan. Dost.
2. Bloch, M. (2021). *Tarih Savunusu veya Tarihçilik Mesleği*, İletişim.
3. Burke, P. (2018). *Bilgi Tarihi Nedir?* Çev., Turgay Sivrikaya. İslık.
4. Burke, P. (2021). *Kültür Tarihi*, Çev., Mete Tunçay. İslık.
5. Burke, P. (2019). *Sosyoloji ve Tarih*, Çev., Mehmet Tanju Akad. İslık.
6. Carr, E. H. (2022). *Tarih Nedir?* Çev., Misket Gizem Gürtürk. İletişim.
7. Crossley, P. K. (2018). *Küresel Tarih Nedir?* Çev., Kahraman Şakul. İslık.
8. Erdoğan, T. (2019). “Tarih Nedir?” Ertaş, M. Y. (Ed.) *Tarih Bilimi ve Metodolojisi*. İdeal Kültür. 1-21.
9. Ergut, F. (2021). *Tarihin Hakikatleri*. İletişim.
10. Ekin, Ü. (2019). “Sosyo-Ekonomik Tarihçilik ve Annales Ekolü.” Ertaş, M. Y. (Ed.) *Tarih Bilimi ve Metodolojisi*. İdeal Kültür. 73-79.
11. Furtado, P. (2023). *Ülkelerin Tarihleri: Ulusal Kimlikler Nasıl Oluşturuldu?* Çev., Şahika Tokel YKY.
12. Hodgson, M. (2022). *Dünya Tarihini Yeniden Düşünmek*, Çev., Ahmet Kanlıdere, Ahmet Aydoğan. Vadi.
13. İşiksel, G. (2017). “Modern Fransız Tarihçiliğinin Doğuşu ve Jules Michelet”, Şimşek, A. (Ed.) *Dünyada Tarihçilik*, Pegem. 109-123.
14. Kanat, C. (2021). *Tarihin Medya İle İmtihanı. Tarih, Medya ve Kurgu*. Yeditepe.
15. Kırmızı, A. (2021). “Küresel Tarih: İmkânlar ve Sorunlar”, Şimşek, A. (Ed.) *Tarihçilikte Disiplinlerarasılık*. Yeni İnsan: 85-95.
16. Özcan, A. (2021). “Osmanlılarda Tarih Yazımı. Türlerin Ortaya Çıkışı ve Bunlardan Faydalanma Yolları”. Bilgin, A.; Aydın, B. (Ed.). *Osmanlı Tarihçiliğine Yön Veren Konuşmalar*. Kronik. 51-71.
17. Özcan, A. (2019). “Popüler Tarihçilik”. Ertaş, M. Y. (Ed.) *Tarih Bilimi ve Metodolojisi*. İdeal Kültür. 119-127.
18. Presser, J. (1969). *Memoires als geschiedbron. Uit het werk van J. Presser*. Athenaeum-Polak en Van Gennep. 277-282.
19. Rousso, H. (2021), *Şimdiki zamanın tarihini yazmak. Tarih, Tarihçi ve Çağdaşlık*. Çev., Volkan Çandar. İletişim.
20. Sakal, F. (2012). “Tarihyazımında Temel Kavramlar”, Şimşek, A. (Ed.) *Tarih Nasıl Yazılır? Tarihyazımı İçin Çağdaş Bir Metodoloji*. Tarihçi. 67-92.
21. Sharpe, J. (2020). “Aşağıdan Tarih”, Burke, P. (Ed.) *Tarih Yazıcılığında Yeni Bakış Açılıarı*. İslık. 47-73.
22. Şimşek, A. (2017). “Giriş”. Şimşek, A; Aköz, A. (Ed.) *Türkiye’de Akademik Tarihçilik*, Kronik. 7-24
23. Şimşek, A. (2022). *Tarih Ne İşe Yarar? Tarih Nedir? Tarihçi Kimdir? Niçin Tarih Okuruz?* Kapı.
24. Şimşek, A.; Yalı, S. (2019). *Gerçekte(n) Öyle mi Olmuş? Post-Truth Zamanlardan Tarihin Temsili*, Yeni insan.
25. Tekeli, İ. (2017). “Akademik Tarihçilikten Beklentiler Üzerine”, Şimşek, A; Aköz, A. (Ed.) *Türkiye’de Akademik Tarihçilik*, Kronik. 38-56.
26. Toprak, Z. (2017). “Türkiye’de Akademik Tarihçiliğin Genel Durumu”, Şimşek, A; Aköz, A. (Ed.) *Türkiye’de Akademik Tarihçilik*, Kronik. 25-37.
27. Veyne, P. (2019). *Tarih nasıl yazılır?* Çev. Nihan Özyıldırım. Metis.
28. Whatmore, R. (2017). *Entelektüel Tarih Nedir?* Çev. Kahraman Şakul. İslık.
29. Yaşa, Fırat, Mikro Tarihçilik ve Carlo Ginzburg, Şimşek, Ahmet. ed. “Dünyada Tarihçilik, Pegem Yayınları.” (2017), 255-270.

Kaynakça

1. Aktulum, K. (2000). *Metinlerarası İlişkiler*. Ankara: Öteki Yayınevi.
2. Bach, A. (2013). The Last Temptation of Christ (1988). A. Reinhartz içinde, *Bible and cinema: fifty key films* (s. 178-179). New York,: Routledge.
3. Baugh, L. (1997). *Imaging the divine: Jesus and Christ-figures in film*. Kansas City: Sheed & Ward.
4. Baugh, L. (1997). *Imaging the divine: Jesus and Christ-figures in film*. Kansas City: Sheed & Ward.
5. Bilis, A. E. (2020). *Hollywood Sinemasında Din ve İnanç Temsilleri*. İstanbul: Kriter Yayınevi.
6. Bourdieu, P. (1997). *Televizyon Üzerine*. (T. Ilgaz, Çev.) İstanbul: YKY.
7. Britannica, T. E. (2023, 04 13). *www.britannica.com*. Britanica: <https://www.britannica.com/event/Council-of-Chalcedon> adresinden alındı
8. Christie, I., & Thompson, D. (1996). *Scorsese on Scorsese*. London: Faber & Faber.
9. Dalaman, C. (2023, 12 22). *Almanya'da Kiliselerde Ciddi Oranda Kan Kaybı*. <https://www.voaturkce.com/>: <https://www.voaturkce.com/a/almanya-da-kiliselerde-kan-kaybi/6890077.html> adresinden alındı
10. *earlychurchhistory.org*. (2023, 05 23). [earlychurchhistory.org: https://earlychurchhistory.org/christian-symbols/the-chi-rho-symbol/](https://earlychurchhistory.org/christian-symbols/the-chi-rho-symbol/) adresinden alındı
11. Harman, Ö. F. (2000). İsa. *TDV İslâm Ansiklopedisi* (Cilt 22, s. 473-475). içinde İstanbul: TDV İslâm Araştırmaları Merkezi.
12. Hıristiyanlık. (1999). *Dinler Tarihi Ansiklopedisi* (Cilt 2, s. 243). içinde İstanbul: Gelişim Basım ve Yayın.
13. Holderness, G. (2015). *Re-writing Jesus: Christ in Twentieth Century Fiction and Film*. London: Bloomsbury.
14. Holderness, G. (2018). *Re-Writing Jesus*. London: Bloomsbury Academic.
15. Malone, P. (2012). *Screen Jesus Portrayals of Christ in Television and Film*. Maryland: Scarecrow Press.
16. Page, M. (2022). *100 Bible Films*. London: Bloomsbury Publishing Plc.
17. Reinhartz, A. (2009). Jesus Movies. W. L. Blizek içinde, *The Continuum companion to religion and film* (s. 211-221). New York: Continuum.
18. Reinhartz, A. (2013). *Bible and Cinema*. New York: Routledge.
19. Renan, E. (1945). *İsa'nın Hayatı*. (Z. İshan, Çev.) Ankara: Milli Eğitim Basımevi.
20. Rifat, M. (1998). *XX. Yüzyılda Dilbilim ve Göstergebilim Kuramları*. İstanbul: Yapı Kredi Kültür Sanat Yayıncılık.
21. Schrader, P. (2017). *Sinemada Aşkın Üslup Ozu, Bresson, Dreyer*. (K. Çelik, Çev.) İstanbul: İnsan Yayınları.
22. *tdk.gov.tr*. (2023). <http://www.tdk.gov.tr> adresinden alındı
23. Vieira, M. A., & Presley, C. D. (2014). *Cecil B. De Mille: The Art of the Hollywood Epic*. London: Running Press Adult.
24. *wikipedia.org*. (2023, 08 08). https://tr.wikipedia.org/wiki/Nikos_Kazancakis: https://tr.wikipedia.org/wiki/Nikos_Kazancakis adresinden alındı

Kaynakça

1. Colomina, B. (Ed.). (1988). *Architecture Production and Reproduction* (0 edition). Princeton Architectural Press.
2. Dorner, El. (2006). Daniel Libeskind—Jüdisches Museum Berlin, by Elke Dorner. Berlin: Gebr. Mann Verlag, 3. Auflage 2006. *Gebr.Mann*, 3.
3. Ekoyapı Dergisi, E. (2018, Nisan 18). *Yeşil Çatılar 1: Wenchuan Deprem Müzesi*. <https://www.ekoyapidergisi.org/yesil-catilar-1-wenchuan-deprem-muzesi>
4. Keskin, G. (2018). Baumgarten Felsefesinde Estetik ve Mantık. *Felsefe Arkivi*, 49, Art. 49. <https://doi.org/10.26650/arcp2018-591061>
5. Kıyıcı, G. (2016, Aralık). Mimarlıkta İletişim Bağlamında Mimari Çizim: Mekan Üretimindeki Etkiler. *Mimari Tasarım Süreç ve Etkileşimleri*.
6. Öndin, N. (2020). Notre-Dame ve Hayal Gücü: Gargoyle. *MSGSU Sosyal Bilimler Dergisi*, 21, 137-141.
7. Sav, M. (2019). *Vakıflar Dergisi*. 52, 205-229.
8. Schramm, W. (1963). *The Science of Human Communication-New Directions and New Findings in Communication Research* (1st Edition). Basic Books, Inc.
9. Topdemir, D. H. G. (2012). Roma Döneminde Mimarlık: Vitruvius. *Bilim ve Teknik*, 90-92.
10. Vitruvius, & Warren, H. L. (2019). *Ten Books on Architecture: With Illustrations & Original Designs*.
11. Yavuz, Z., & Aksu, A. (2019). Tarihi Yapılara Yapılan Çağdaş Ek/Yapımını Palimpsest Kavramı Özelinde Değerlendirilmesi: Berlin Yahudi Müzesi. *ATA Planlama ve Tasarım Dergisi*, 3(1).

KAYNAKÇA

1. Abbas, K. D. (2016). Patterns of Scholarly Collaboration among Academics in Nigerian Universities: Knowledge Sharing or Knowledge Hoarding? *Journal of Balkan Libraries Union*, 4(2), 28.
2. Abramson, E. L., Naifeh, M. M., Stevenson, M. D., & Li, S.-T. T. (2019). Scholarly Collaboration, Mentorship, and Friendship: A New Model for Success in Academic Medicine. *Academic Pediatrics*, 19(8), 860-864. <https://doi.org/10.1016/j.acap.2019.07.010>
3. Al-Aufi, A. S., & Fulton, C. (2014). Use of Social Networking Tools for Informal Scholarly Communication in Humanities and Social Sciences Disciplines. *Procedia - Social and Behavioral Sciences*, 147, 436-445. <https://doi.org/10.1016/j.sbspro.2014.07.135>
4. Allesina, S. (2011). Measuring nepotism through shared last names: The case of Italian Academia. *PLoS ONE*, 6(8), e21160. <https://doi.org/10.1371/journal.pone.0021160>
5. Arı, M. (2018). Akademisyen olmak: Genç akademisyenlere öneriler. *Erken Çocukluk Çalışmaları Dergisi*, 2(2), 450-455. <https://doi.org/10.24130/eccd-jecs.196720182276>
6. Aydeniz, H. (2012). *Kamusal Entelektüel ve Medya* [Doktora Tezi]. İstanbul Üniversitesi.
7. Barjak, F. (2006). The Role of the Internet in Informal Scholarly Communication. *Journal of the American Society for Information and Technology*, 57(10), 1350-1367. <https://doi.org/10.1002/asi>
8. Barnes, S. B., & Dolby, R. G. A. (1970). The Scientific Ethos : A deviant viewpoint. *European Journal of Sociology*, 11(1), 3-25. <http://www.jstor.org/stable/23998697>
9. Baron, N. (2010). *Escape from the ivory tower: A guide to making your science matter* (C. 2006, Sayı 148902). Island Press. <http://www.publish.csiro.au/nid/276/pid/6374.htm>
10. Bauer, M. W., Allum, N., & Miller, S. (2007). What can we learn from 25 years of PUS survey research? Liberating and expanding the agenda. *Public Understanding of Science*, 16(1), 79-95. <https://doi.org/10.1177/0963662506071287>
11. Bensaude-Vincent, B. (2001). A genealogy of the increasing gap between science and the public. *Public Understanding of Science*, 10(1), 99-113. <https://doi.org/10.1088/0963-6625/10/1/307>
12. Biçer, S. (2014). Akademisyenlerin Sosyal Ağlarda Bulunma Motivasyonları: Facebook Örneği. *Dumlupınar Üniversitesi Sosyal Bilimler Dergisi*, 40, 59-80.
13. Björk, B.-C. (2005). A lifecycle model of the scientific communication process. *Learned Publishing*, 18(3), 165-176. <https://doi.org/10.1087/0953151054636129>
14. Bodmer, S. W. (1997). Public Understanding of Science. *Biotechnology and World Health: Risks and Benefits of Vaccines and Other Medical Produced by Genetic Engineering*, 19-35.
15. Borgman, C. L. (2000). Digital libraries and the continuum of scholarly communication. *İçinde Journal of Documentation* (C. 56, Sayı 4, ss. 412-430). <https://doi.org/10.1108/EUM0000000007121>
16. Boyer, E. L. (1990). *Scholarship Reconsidered*. The Carnegie Foundation for the Advancement of Teaching.
17. Broks, P. (2006). *Understanding Popular Science*. Open University Press. <http://eprints.uwe.ac.uk/7820/>
18. Bromme, R., & Goldman, S. R. (2014). The Public's Bounded Understanding of Science. *Educational Psychologist*, 49(2), 59-69. <https://doi.org/10.1080/00461520.2014.921572>
19. Bucchi, M. (1998). *Science and Media: Alternative routes in scientific communication*.
20. Bucchi, M. (2018). 'The winner takes it all?' Nobel laureates and the public image of science. *Public Understanding of Science*, 27(4), 390-396. <https://doi.org/10.1177/0963662518764948>
21. Burns, T. W., O'Connor, D. J., & Stocklmayer, S. M. (2003). Science communication: A contemporary definition. *Public Understanding of Science*, 12(2), 183-202. <https://doi.org/10.1177/09636625030122004>

22. Büyükafşar, M. (2021). Sağlık Mezenformasyonu: Çevrimiçi Kanallardan Yayılan Yanlış Bilgi Salgını. *Öneri Dergisi*, 17(57), 73-101. <https://doi.org/10.14783/maruoneri.990944>
23. Carrada, G. (2006). *Communicating Science*. European Commission. <https://doi.org/10.4324/9780203299739-12>
24. Caulfield, T., & Fahy, D. (2016). Science, celebrities, and public engagement. *Issues in Science and Technology*, 32(4).
25. Chiarelli, A., Johnson, R., Pinfield, S., & Richens, E. (2019). Preprints and scholarly communication: An exploratory qualitative study of adoption, practices, drivers and barriers. *F1000Research*, 8. <https://doi.org/10.12688/f1000research.19619.1>
26. Christensen, L. L. (2007). *The Hands-on Guide for Science Communicators*. Springer. <https://www.ptonline.com/articles/how-to-get-better-mfi-results>
27. Crane, D. (1977). Social Structure in a Group of Scientists: a Test of the "Invisible College" Hypothesis. İçinde *Social Networks* (C. 352). ACADEMIC PRESS, INC. <https://doi.org/10.1016/b978-0-12-442450-0.50017-1>
28. de Semir, V. (2000). Scientific journalism: problems and perspectives. *International microbiology : the official journal of the Spanish Society for Microbiology*, 3(2), 125-128. <https://doi.org/10.2436/im.v3i2.9259>
29. Demircioğlu, Z. (2022). Pandemi Sürecinde Bilimi Anlamlandırmak: Bilimin Sosyal Karakteri ve Bilim Topluluğunun Doğası. *HABİTUS Toplumbilim Dergisi*, 3(3), 0-2.
30. Dixon, B. (1999). Books and films: powerful media for science popularization. İçinde D. Spurgeon (Ed.), *Science Popularization: Its History, Triumphs and Pitfalls* (ss. 379-385). Taylor & Francis.
31. Dursun, Ç. (2010). Dünyada Bilim İletişiminin Gelişimi ve Farklı Yaklaşımlar. *Kurgu Online International Journal of Communication Studies*, 2.
32. Dursun, O. (2018). Bilim Gazeteciliğinde Popüleritenin ve Pozitif Bilimlerin Hegemonyası. *Galatasaray Üniversitesi İleti-ş-im Dergisi*. <https://doi.org/10.16878/gsuilet.499532>
33. Fink, L. (2010). The difficulty of nubbing together a regurgitative purwell and a superaminative wennel sprocket. İçinde C. Johnsen (Ed.), *Taking Science to the People: A Communication Primer for Scientists and Engineers* (ss. 1-14). University of Nebraska Press.
34. Franzen, M., Weingart, P., & Rödder, S. (2012). Exploring the Impact of Science Communication on Scientific Knowledge Production: An Introduction. İçinde M. Franzen, P. Weingart, & S. Rödder (Ed.), *The Sciences' Media Connection – Public Communication and its Repercussions*. Springer.
35. Fry, J. (2006). Scholarly research and information practices: A domain analytic approach. *Information Processing and Management*, 42(1 SPEC. ISS), 299-316. <https://doi.org/10.1016/j.ipm.2004.09.004>
36. Funk, C. (2021). What the Public Really Thinks About Scientists. *American Scientist*, 109(4), 196. <https://doi.org/10.1511/2021.109.4.196>
37. Garvey, W. D. (1979). *Communication: The Essence of Science* (W. D. Garvey, Ed.). Pergamon Press.
38. Garvey, W. D. ., Lin, N., Nelson, C. E., & Tomita, K. (1979). Research Studies in Patterns of Scientific Communication: I, General Description of Research Program. İçinde W. D. Garvey (Ed.), *Communication: The Essence of Science* (ss. 165-183). Pergamon Press.
39. Garvey, W. D., & Griffith, B. C. (1964). Scientific Information Exchange in Psychology. *Science*, 146(3652), 1655-1659.
40. Garvey, W. D., & Griffith, B. C. (1971). Scientific communication: Its role in the conduct of research and creation of knowledge. *American Psychologist*, 26(4), 349-362. <https://doi.org/10.1037/h0032059>

41. Garvey, W. D., Lin, N., & Nelson, C. E. (1979). Communication in the Physical and Social Sciences. İçinde W. D. Garvey (Ed.), *Communication: The Essence of Science* (ss. 280-299). Pergamon Press.
42. Gürkan, T. (2018). Akademisyen olmak. *Erken Çocukluk Çalışmaları Dergisi*, 2(2), 440-446. <https://doi.org/10.24130/eccd-jecs.196720182278>
43. Haustein, S., Sugimoto, C., & Larivière, V. (2015). Guest editorial: social media in scholarly communication. *Aslib Journal of Information Management*, 67(3). <https://doi.org/10.1108/ajim-03-2015-0047>
44. Hotamışlı, M., Karcı, A., Çetinel, H., & Çetinkaya, F. (2011). Üniversite öğrencilerinin akademisyenliğe meslek olarak bakışı: İktisadi ve iari bilimler fakültesi ve eğitim fakültesinde karşılaştırmalı bir araştırma. *e-Journal of New World Sciences Academy*, 6(2), 144-159.
45. Illingworth, S. (2017). Delivering effective science communication: advice from a professional science communicator. *Seminars in Cell and Developmental Biology*, 70, 10-16. <https://doi.org/10.1016/j.semcd.2017.04.002>
46. Jensen, P., & Croissant, Y. (2018). CNRS researchers' popularization activities: a progress report. *Journal of Science Communication*, 06(03), A01. <https://doi.org/10.22323/2.06030201>
47. Jensen, P., Rouquier, J. B., Kreimer, P., & Croissant, Y. (2008). Scientists who engage with society perform better academically. *Science and Public Policy*, 35(7), 527-541. <https://doi.org/10.3152/030234208X329130>
48. Johnsen, C. (2010). Introduction. İçinde C. Johnsen (Ed.), *Taking Science to the People: A Communication Primer for Scientists and Engineers* (ss. ix-xvi). University of Nebraska Press. <https://doi.org/10.5860/choice.48-5046>
49. Karlsohn, T. (2017). *The Idea of the University and the Process of Secularisation*.
50. Kelly, A. (2020). *How Scientists Communicate: Dispatches from the Frontiers of Knowledge* (C. 1). Oxford University Press.
51. Koku, E., Nazer, N., & Wellman, B. (2001). Netting scholars: Online and offline. *American Behavioral Scientist*, 44(10), 1752-1774. <https://doi.org/10.1177/00027640121958023>
52. Krauss, L. M. (2015). Scientists as celebrities: Bad for science or good for society? *Bulletin of the Atomic Scientists*, 71(1), 26-32. <https://doi.org/10.1177/0096340214563676>
53. Kuhn, T. S. (1995). *Bilimsel Devrimlerin Yapısı* (4. bs). Alan Yayıncılık.
54. Landrigan, P. J. (2002). The Worldwide Problem of Lead in Petrol. *Bulletin of the World Health Organization*, 80(10), 768.
55. Luhmann, N. (1995). *Social Systems*. Stanford University Press.
56. Lyman, P. (1999). Digital Documents and the Future of the Academic Community. İçinde R. Ekman & R. E. Quandt (Ed.), *Technology and Scholarly Communication* (ss. 366-379). University of California Press.
57. Martínez, A., & Mammola, S. (2021). Specialized terminology reduces the number of citations of scientific papers. *Proceedings of the Royal Society B: Biological Sciences*, 288(1948). <https://doi.org/10.1098/RSPB.2020.2581>
58. Matheson, J., & Chock, V. J. (2019). Science Communication and Epistemic Injustice. *Social Epistemology Review & Reply Collective*, 8(1), 1-9. <https://social-epistemology.com/2019/01/03/science-communication-and-epistemic-injustice-jonathan-matheson-valerie-joly-chock/>
59. Meadows, J. (1986). The Growth of science popularization: a historical sketch. *Impact of science on society*, 144, 341-346.
60. Mehlenbacher, A. R. (2019). *Science Communication Online: Engaging Experts and Publics on the Internet*. The Ohio State University Press.
61. Merton, R. K. (1973). *The Sociology of Science: Theoretical and Empirical Investigations*. The University of Chicago Press.

62. Merton, R. K. (2016). Bilimin Normatif Yapısı. İçinde B. Balkız & V. S. Öğütle (Ed.), *Bilim Sosyolojisi İncelemeleri* (2. bs, ss. 157-170). Doğu Batı.
63. Needleman, H. L. (2000). The Removal of Lead from Gasoline: Historical and Personal Reflections. *Environmental Research Section A*, 84, 20-35. <https://doi.org/10.1006/enrs.2000.4069>
64. Pikas, C. K. (2006). The impact of information and communication technologies on informal scholarly scientific communication: a literature review. *Doctoral seminar in Information Studies, University of Maryland.*, 33.
65. Pla Ángel, A. (2022). Science Communication on the Internet: Old genres meet new genres. *Language Value*, 15(1). <https://doi.org/10.6035/languagev.6664>
66. Poland, J. (1993). Informal communication among scientists and engineers: A review of the literature. *Science and Technology Libraries*, 11(3), 61-73. <https://doi.org/10.4324/9780203057865>
67. Ruiz, J. J. C. (2018). *Scientific Public Intellectuals as a Means of Achieving Greater Scientific Culture in Spain* (Sayı September) [Yüksek Lisans]. Universitat de Barcelona.
68. Schäfer, M. S. (2009). From public understanding to public engagement: An empirical assessment of changes in science coverage. İçinde *Science Communication* (C. 30, Sayı 4). <https://doi.org/10.1177/1075547008326943>
69. Shapin, S. (2008). Science and the Modern World. İçinde E. J. Hackett, O. Amsterdamska, M. E. Lynch, J. Wajcman, & W. E. Bijker (Ed.), *The handbook of science and technology studies* (3. bs, ss. 433-449). MIT Press.
70. Sharafuddin, A. M. (1999). Science popularization: a view from the Third World. İçinde D. Spurgeon (Ed.), *Science Popularization: Its History, Triumphs and Pitfalls* (ss. 347-353). Taylor & Francis.
71. Shehata, A., Ellis, D., & Foster, A. (2015). The impact of information and communication technologies on informal scientific communication: A naturalistic inquiry approach. *Library Review*, 64(6-7), 428-445. <https://doi.org/10.1108/LR-09-2014-0102>
72. Shehata, A., Ellis, D., & Foster, A. E. (2017). Changing styles of informal academic communication in the age of the web: Orthodox, moderate and heterodox responses. *Journal of Documentation*, 73(5), 825-842. <https://doi.org/10.1108/JD-06-2016-0083>
73. Steine, A., & Daniels, J. (2017). *Going Public: A Guide for Social Scientist*. The University of Chicago Press.
74. Suldovsky, B. (2016). In science communication, why does the idea of the public deficit always return? Exploring key influences. *Public Understanding of Science*, 25(4), 415-426. <https://doi.org/10.1177/0963662516629750>
75. Świgoń, M. (2017). Knowledge sharing practices in informal scholarly communication amongst academics in Poland. *Malaysian Journal of Library and Information Science*, 22(2), 101-115. <https://doi.org/10.22452/mjlis.vol22no2.7>
76. Tlili, A., & Dawson, E. (2010). Mediating Science and Society in the EU and UK: From Information-Transmission to Deliberative Democracy? *Minerva*, 48(4), 429-461. <https://doi.org/10.1007/s11024-010-9160-0>
77. Ülgener, S. (1975). Aydınlar Sosyolojisi. *İstanbul Üniversitesi İktisat Fakültesi Mecmuası*, 35(1-4).
78. Whitehead, A. N. (1948). *Science and the modern world*. The New American Library.

Kaynakça

1. Açıkoz, H. M. (2003). *İletişim Felsefesine Giriş: İnsani İletişimin Felsefi Temelleri* (2. Baskı). Birey Yayıncılık.
2. Aktay, Y. (2003). İlahiyat Sosyolojisi: Bir Sosyal Değişim Dinamiği Olarak İlahiyat Sorunu. *Tezkire (Dergi)*, 31-32, 45-64.
3. Anameriç, H. (2008). *Türkiye’de Çağdaşlaşma Sürecinde Bilginin Toplumsallaşması Ve Bilgi Merkezleri* [Doktora Tezi]. Ankara Üniversitesi Sosyal Bilimler Enstitüsü.
4. Argon, T., & Akın Kösterelioğlu, M. (2009). *Akademisyenlerin Akademik İletişim Düzeylerinin Çeşitli Değişkenler Açısından İncelenmesi*. The First International Congress Of Educational Research. <http://www.eab.org.tr/eab/2009/pdf/108.pdf>
5. Ayhan, H. (1999). İlahiyat Fakültesi. *Din Eğitimi Araştırmaları Dergisi*, 6, 255-268.
6. Baltacıoğlu, İ. H. (1949). *Ankara Üniversitesi Kuruluş Kadroları hakkındaki 5239 sayılı Kanuna ek kanun tasarısı ve Milli Eğitim ve Bütçe Komisyonları raporları* (Meclis Birleşimi 8. Dönem 3. Toplantı; TBMM Tutanak Dergisi, ss. 287-284). TBMM.
7. Banguoğlu, T. (1949). *Ankara Üniversitesi Kuruluş Kadroları hakkındaki 5239 sayılı Kanuna ek kanun tasarısı ve Milli Eğitim ve Bütçe Komisyonları raporları* (Meclis Birleşimi 20. Cilt, 8. Dönem, 3. Toplantı; TBMM Tutanak Dergisi, ss. 287-284). TBMM. <https://www5.tbmm.gov.tr/tutanaklar/TUTANAK/TBMM/d08/c020/tbmm08020101.pdf>
8. Bardakoğlu, A. (1988). İlahiyat Fakültelerinde Okutulan İslam Hukuku Dersinin Amacı, Metodu, Muhtevası ve Diğer İlim Dalları ile Bütünleşmesi. *Yüksek Öğretimde Din Bilimleri Öğretimi Sempozyumu*, 277-286.
9. Bardakoğlu, A. (2001). İlahiyatçıların Din Söylemi. *İslâmiyât*, IV(4) [Türkiye’de Din Söylemleri özel sayısı], 63-76 [Türkiye’de Din Söylemleri özel sayısı].
10. Bilgin, V. (2021). “İlahiyat”ın Dili. *Yetkin Düşünce*, IV(14), 49-66.
11. Bingöl, B. (2012). Üniversite Özerkliğinin Değişen Tanımı ve Üniversitelerin Yeniden Yapılandırılması. *Hacettepe Hukuk Fakültesi Dergisi*, 2, 39-75.
12. Dökmen, Ü. (2005). *İletişim Çatışmaları ve Empati* (31. Baskı). Sistem Yayıncılık.
13. Gizir, S., & Şimşek, H. (2005). Communication in an Academic Context. *Higher Education: The International Journal of Higher Education and Educational Planning*, 50(2), 197-221.
14. Gül, A. R. (2016). Yüksek Din Eğitimi Kurumlarında Değişim ve Yenilenmenin Gereklileri. *Eskişehir Osmangazi Üniversitesi İlahiyat Fakültesi Dergisi*, 2016, 7-38.
15. Hasanov, B. (2018). Dinî İlimlerle Toplumsal Gerçekliğin Uyumlu Olmadığı Bir Ortamda İlahiyat Eğitiminin Etkinliği. *Tarih Okulu (Dergi)*, 33, 911-925.
16. Hetherington, S. H. (1965). *University Autonomy: Its Meaning Today*. International Association of Universities. <https://files.eric.ed.gov/fulltext/ED092027.pdf>
17. Kolektif. (2020, Aralık 19). *120. Yılında İlahiyat Ve İslami İlimler Fakülteleri Çalıştayı Sonuç Bildirisi*. <https://ilahiyat.istanbul.edu.tr/>. <https://ilahiyat.istanbul.edu.tr/tr/haber/120-yilinda-ilahiyat-ve-islami-ilimler-fakulteleri-calistayi-sonuc-bildirisi-47006F004E0054007500760076006B00650076006A0039007900700046006200610041004F003200370077003200>
18. Korkmaz, S. (2016). Türkiye’de İlahiyat Eğitiminin Sorunları ve Geleceği. *Uluslararası Dini Araştırmalar ve Küresel Barış Sempozyumu*, I, 39-50.
19. Koştaş, M. (1989). Ankara Üniversitesi İlahiyat Fakültesi Kuruluş ve Tarihçesi. *Ankara Üniversitesi İlahiyat Fakültesi Dergisi*, XXXI, 1-27.
20. Marshall, G. (1999). *Sosyoloji Sözlüğü* (O. Akınhay & D. Kömürçü, Çev.). Bilim ve Sanat Yayınları.
21. McQuail, D., & Windahl, S. (2005). *İletişim Modelleri- Kitle İletişim Çalışmalarında-* (K. Yumlu, Çev.; 2. Baskı). İmge Kitabevi.

22. Meydan, H. (2020). Kampüste İlahiyat Eğitiminin Avantaj ve Meydan Okumaları: Öğrenci Görüşlerine Dayalı Metaforik Bir Araştırma. *Cumhuriyet Üniversitesi İlahiyat Fakültesi Dergisi*, XXIV(1), 47-71.
23. Mızıkacı, F. (2006). *Higher Education in Turkey*. Unesco.
24. Ocaktan, M. (2022, Ağustos 3). *Bu hocalar bize nasıl bir din anlatıyor?* [Online Gazete Yazısı]. <https://www.karar.com>. <https://www.karar.com/yazarlar/mehmet-ocaktan/bu-hocalar-bize-nasil-bir-din-anlatiyor-1593764>
25. Okumuş, E. (2018). Türkiye’de İlahiyat Fakültelerinde ‘Bilim’ Sorunu. *Türkiye’de Bilgi Üretimi ve Bilim Politikaları Uluslararası Sempozyumu*, 183-205.
26. Öcal, M. (1986). İlahiyat Fakültelerinin Tarihçesi. *Uludağ Üniversitesi İlahiyat Fakültesi Dergisi*, I(1), 111-123.
27. Ölçer, N., & Koçer, S. (2015). Örgütsel İletişim: Kocaeli Üniversitesi Akademik Personeli Üzerine Bir İnceleme. *Global Media Journal TR Edition*, 6(11), 339-383.
28. Öztürk, M. (2019). Din, Siyaset, İlahiyat. *Yetkin Düşünce*, II(6), 68-82.
29. San, C. (1993). Bir Toplumsal Kurum Olan Üniversite’de Özerklik ve Bilim Özgürlüğü. *Ankara Üniversitesi SBF Dergisi*, 48(01), 149-153.
30. Sayım, A. (2017). *İlahiyat Fakültesi Öğretim Üyelerinin Türkiye’de Yüksek Din Öğretimi Programları Hakkındaki Görüşleri* [Yüksek Lisans]. Ondokuz Mayıs Üniversitesi Sosyal Bilimler Enstitüsü.
31. Soysal, E. (1949). *Ankara Üniversitesi Kuruluş Kadroları hakkındaki 5239 sayılı Kanuna ek kanun tasarısı ve Milli Eğitim ve Bütçe Komisyonları raporları* (Meclis Birleşimi 20. Cilt, 8. Dönem, 3. Toplantı; TBMM Tutanak Dergisi, ss. 287-284). TBMM. <https://www5.tbmm.gov.tr/tutanaklar/TUTANAK/TBMM/d08/c020/tbmm08020101.pdf>
32. Subaşı, N. (2003). “İlahiyat” Nedir? *Tezkire (Dergi)*, 31-32, 65-74.
33. Süngü, A. Ü. (2022). Öğrencilerin İlahiyat Fakültesini Tercih Nedenleri (Burdur Mehmet Akif Ersoy Üniversitesi İlahiyat Fakültesi Örneği). *Burdur Mehmet Akif Ersoy Üniversitesi İlahiyat Fakültesi Dergisi*, 3(1), 37-55.
34. Taşkıran, A. (2013). İlahiyat Fakültesi Müfredatında Felsefe ve Din Bilimleri Bölümü Derslerinin Yeri ve Fonksiyonlarına Dair Bir Araştırma (İlahiyat Fakültesi Öğrencileri Örneği). *Kahramanmaraş Sütçü İmam Üniversitesi İlahiyat Fakültesi Dergisi*, XI(22), 238-266.
35. T.C. Yükseköğretim Kurulu. (2007). *Türkiye’nin Yükseköğretim Stratejisi*. Yükseköğretim Kurulu.
36. Toksarı, A. (1988). İlahiyat Fakülteleri Eğitim-Öğretiminde Branşlaşma. *Yüksek Öğretimde Din Bilimleri Öğretimi Sempozyumu*, 195-200.
37. Tosun, C. (2022). Üniversitede İlahiyat: Bilim Teorisi ve Sosyal-Politik Temellendirme Açılırlarından Bir Değerlendirme. *Türkiye Din Eğitimi Araştırmaları Dergisi*, 13, 11-24.

KAYNAKÇA

1. Akipek Öcal, Ş. (2023). *Uzman Arabuluculuğa Giriş Kitabı*. Adalet Bakanlığı Hukuk İşleri Genel Müdürlüğü Arabuluculuk Daire Başkanlığı.
2. Alberstein, M. (2006). Forms of Mediation and Law: Cultures of Dispute Resolution. *Ohio State Journal on Dispute Resolution*, 22(2), 321-376.
3. Alexander, N. M. (2001). *Mediation in Practice: Common Law and Civil Law Perspectives Compared* (SSRN Scholarly Paper 3749389). <https://doi.org/10.2139/ssrn.3749389>
4. Ali, N. M., Yousaf, N. M., & Behlol, N. G. (2023). Artificial Intelligence in Learning Management System: A Case Study of the Students of Mass Communication. *Voyage Journal of Educational Studies*. <https://doi.org/10.58622/vjes.v3i2.52>
5. Alikılıç, Ö. (2017). *Arabuluculukta Etkili İletişim: Arabuluculukta Etkili Yöntemler ve İletişim Yönetimi*. Nobel Yayıncılık.
6. Arunachalam, V., Lytle, A. L., & Wall, J. (2001). An Evaluation of Two Mediation Techniques, Negotiator Power, and Culture in Negotiation1. *Journal of Applied Social Psychology*. <https://doi.org/10.1111/j.1559-1816.2001.tb02657.x>
7. Barrett, J. T., & Barrett, J. (2004). *A History of Alternative Dispute Resolution: The Story of a Political, Social, and Cultural Movement*. John Wiley & Sons.
8. Bell, C., & Song, F. (2005). Emotions In The Conflict Process: An Application of the Cognitive Appraisal Model of Emotions To Conflict Management. *International Journal of Conflict Management*, 16(1), 30-54. <https://doi.org/10.1108/eb022922>
9. Blohorn-Brenneur, B., Akuğur, D., & Salzer, J. (2021). *Türkiye’de Herkes İçin Arabuluculuk*. İnkılap Kitabevi.
10. Boland, M. J., & Ross, W. H. (2010). Emotional Intelligence and Dispute Mediation in Escalating and De-Escalating Situations. *Journal of Applied Social Psychology*, 40(12), 3059-3105. <https://doi.org/10.1111/j.1559-1816.2010.00692.x>
11. Bozkurt Gümrükçüoğlu, Y., Civan, O. E., Manav Özdemir, E., Savaş Kutsal, F. B., & Evcimen, A. (2023). *İş Hukukunda Uzman Arabuluculuk* (Y. Bozkurt Gümrükçüoğlu, Ed.). Adalet Bakanlığı Hukuk İşleri Genel Müdürlüğü Arabuluculuk Daire Başkanlığı. <http://openaccess.ihu.edu.tr/xmlui/handle/20.500.12154/2262>
12. Buzatu, N.-E., & Pipas, M.-D. (2014). Effective communication-A viable solution to mediation. *International Journal of Academic Research in Business and Social Sciences*, 4(1), 681.
13. Cammaerts, B. (2019). *A Genealogy of Communicative Affordances and Activist Self-Mediation Practices*. <https://doi.org/10.4324/9781351247375-7>
14. Caneba, R., & Maitland, C. (2019). *Dynamics of Technological Mediation*. <https://doi.org/10.1145/3287098.3287121>
15. Carneiro, D., Novais, P., Andrade, F., Zeleznikow, J., & Neves, J. (2014). Online dispute resolution: An artificial intelligence perspective. *Artificial Intelligence Review*, 41(2), 211-240. <https://doi.org/10.1007/s10462-011-9305-z>
16. Davis, M. H. (1983). Measuring individual differences in empathy: Evidence for a multidimensional approach. *Journal of Personality and Social Psychology*, 44(1), 113-126. <https://doi.org/10.1037/0022-3514.44.1.113>
17. Demirkol, B., & Aküzüm, U. (2020). *Türkiye’de Med-Arb (Arabuluculuk—Tahkim)*. On İki Levha Yayıncılık. <https://yetkin.com.tr/turkiye-de-med-arb-arbuluculuk-tahkim-10312>
18. Deutsch, M. (2011). Cooperation and Competition. İçinde M. Deutsch, P. T. Coleman, & E. C. Marcus (Ed.), *The Handbook of Conflict Resolution: Theory and Practice*. John Wiley & Sons.
19. DeVito, J. A., O’Rourke, S., & O’Neill, L. (2000). *Human communication*. Longman New York.

20. Druckman, D., & Wall, J. A. (2017). A Treasure Trove of Insights: Sixty Years of JCR Research on Negotiation and Mediation. *Journal of Conflict Resolution*, 61(9), 1898-1924. <https://doi.org/10.1177/0022002717721388>
21. Edelman, L., & Carr, F. (1987). The Mini-Trial: An Alternative Dispute Resolution Procedure. *Arbitration Journal*, 42(1), 7-14.
22. Ekmekçi, Ö., Özokes, M., Atalı, M., & Seven, V. (2019). *Hukuk Uyuşmazlıklarında Arabuluculuk*. On İki Levha Yayıncılık.
23. Friedman, G. H. (1996). Alternative Dispute Resolution and Emerging Online Technologies: Challenges and Opportunities Ninth Annual Computer Law Symposium: Shaping the Future: Law, Electronic Commerce, and the [Superhigh]way Ahead. *Hastings Communications and Entertainment Law Journal (Comm/Ent)*, 19(3), 695-718.
24. Garvey, J. B., & Craver, C. B. (2021). *Alternative Dispute Resolution: Negotiation, Mediation, Collaborative Law, and Arbitration*. Carolina Academic Press.
25. Gordon, J., & Kneupper, C. (1978). Communication, Semantics, and Prejudice. *ETC: A Review of General Semantics*, 35(4), 408-418.
26. Grunig, J. E. (Ed.). (1992). *Excellence in Public Relations and Communication Management* (1st edition). Routledge.
27. Habermas, J. (2001). *İletişimsel Eylem Kuramı* (M. Tüzel, Çev.). Kabalıcı Yayınları.
28. Hiltrop, J. M. (1985). Mediator Behavior and the Settlement of Collective Bargaining Disputes in Britain. *Journal of Social Issues*. <https://doi.org/10.1111/j.1540-4560.1985.tb00856.x>
29. Ibrahim, N. A. N., Rani, N. S. A., Jamri, M. H., Bakar, M. H., Wahab, S. A., Mahbob, M. H., & Kahar, N. (2022). The Importance of Non-Verbal Communication in Organizations. *International Journal of Academic Research in Business and Social Sciences*, 12(6), 1841-1851.
30. Ignat, C. (2019a). Conflict Management Strategies in Mediation. *Law Review*, 02, 185-191.
31. Ignat, C. (2019b). Effective Techniques for Approaching Communication in Mediation. *Journal of Law and Administrative Sciences*, 12, 83.
32. İnternet Kaynakları: <https://www.govtrack.us/congress/bills/96/s423>
33. İnternet Kaynakları: www.lawinsider.com
34. Kafalı, Ö. F. (2022). *Tahkim Yargılamasında Ara ve Nihai Hakem Kararları*. On İki Levha Yayıncılık. https://www.hukukmarket.com/uluslararasi-hukuk/filtre/omer_faruk_kafali.html
35. Kekeç, E. K. (2016). *Arabuluculuk Yoluyla Uyuşmazlık Çözümünde Temel Aşamalar ve Taktikler*.
36. Kern, R. (2014). Technology as Pharmakon: The Promise and Perils of the Internet for Foreign Language Education. *The Modern Language Journal*, 98(1), 340-357. <https://doi.org/10.1111/j.1540-4781.2014.12065.x>
37. Kiesler, S., Siegel, J. D., & McGuire, T. R. (1984). Social Psychological Aspects of Computer-Mediated Communication. *American Psychologist*. <https://doi.org/10.1037/0003-066x.39.10.1123>
38. Lee, R. (1981). The Profession Looks at Itself-The Pound Conference of 1976. *BYU Law Review*, 1981(3), 737-740.
39. Lodder, A. R., & Zeleznikow, J. (2010). *Enhanced Dispute Resolution Through the Use of Information Technology*. <https://doi.org/10.1017/cbo9780511777554>
40. McGillis, D. (1999). *Community Mediation Programs: Developments and Challenges*. DIANE Publishing.
41. McManus, M., & Silverstein, B. (2011). Brief History of Alternative Dispute Resolution in the United States. *Cadmus*, 1(3), 100-105.

42. Moore, C. W. (2014). *The Mediation Process: Practical Strategies for Resolving Conflict* (Paperback). Jossey-Bass. <http://gen.lib.rus.ec/book/index.php?md5=3c80049f908924838a9a449d0abcf4d>
43. Neilson, G. (1891). *Trial by combat*. Macmillan.
44. Özbay, İ. (2006). Alternatif Uyuşmazlık Çözüm Yöntemleri. *Erzincan Binali Yıldırım Üniversitesi Hukuk Fakültesi Dergisi*, X(3-4), Article 3-4.
45. Özbeke, M. S., Cüni, O., & Özcan, M. (2018). *Ceza Muhakemesi Hukukunda Uzlaştırma Eğitim Kitabı*. Ceza İşleri Genel Müdürlüğü Alternatif Çözümler Daire Başkanlığı.
46. Pappas, B. A. (2015). Med-Arb and the Legalization of Alternative Dispute Resolution. *Harvard Negotiation Law Review*, 20, 157-204.
47. Paszkiewicz, A., Salach, M., Strzałka, D., Budzik, G., Nikodem, A., Wójcik, H., & Witek, M. (2022). VR Education Support System—A Case Study of Digital Circuits Design. *Energies*, 15(1), Article 1. <https://doi.org/10.3390/en15010277>
48. Pekcanitez, H., Atalay, O., & Özekes, M. (2022). *Medenî Usûl Hukuku* (10. bs). On İki Levha Yayıncılık.
49. Pekcanitez, H., Özekes, M., Akkan, M., & Korkmaz, H. (2017). *Pekcanitez Usûl*.
50. Plooy, G. M. du. (2002). *Communication Research: Techniques, Methods and Applications*. Juta and Company Ltd.
51. Rahim, M. A. (2002). Toward a Theory of Managing Organizational Conflict. *International Journal of Conflict Management*. <https://doi.org/10.1108/eb022874>
52. Richbell, D. (2009). *Mediation of construction disputes*. John Wiley & Sons.
53. Robertson, W. G. A. (1926). Trial by Ordeal. *Juridical Review*, 38(1), 70-84.
54. Schroeder, R. (1997). Networked Worlds: Social Aspects of Multi-User Virtual Reality Technology. *Sociological Research Online*. <https://doi.org/10.5153/sro.291>
55. Solaiman, E., Sfyarakis, I., & Molina-Jimenez, C. (2016). *A State Aware Model and Architecture for the Monitoring and Enforcement of Electronic Contracts*. <https://doi.org/10.1109/cbi.2016.15>
56. Stipanowich, T. J., & Henderson, D. A. (1992). Mediation And Mini-Trial of Construction Disputes. İçinde *Construction Conflict Management and Resolution* (ss. 314-328). Routledge.
57. Tamietto, M., Geminiani, G., Genero, R., & de Gelder, B. (2007). Seeing Fearful Body Language Overcomes Attentional Deficits in Patients with Neglect. *Journal of Cognitive Neuroscience*, 19(3), 445-454. <https://doi.org/10.1162/jocn.2007.19.3.445>
58. Tanriver, S. (2020). *Hukuk uyuşmazlıkları bağlamında arabuluculuk*. Yetkin Yayınevi.
59. Weger, H., Castle Bell, G., Minei, E. M., & Robinson, M. C. (2014). The Relative Effectiveness of Active Listening in Initial Interactions. *International Journal of Listening*, 28(1), 13-31. <https://doi.org/10.1080/10904018.2013.813234>
60. Williams, B., Sifris, A., & Lynch, M. (2016). A psychometric appraisal of the Jefferson Scale of Empathy using law students. *Psychology Research and Behavior Management*, 9, 171-178. <https://doi.org/10.2147/PRBM.S108036>
61. *www.lawinsider.com*. (2023).
62. Yeşilirmak, A. (2011). *Uyuşmazlıkların Etkin Çözümünde Doğrudan Görüşme, Arabuluculuk, Hakem-Bilirkişilik ve Tahkim*. On İki Levha Yayıncılık.
63. Yeşilirmak, A., Keke, E. K., & Bulur, A. (Ed.). (2021). *Temel Arabuluculuk Eğitimi Katılımcı Kitabı* (3. bs). Arabuluculuk Daire Başkanlığı.
64. Zhang, Y. (2022). *The Future of Online Dispute Resolution and Intelligent Innovation*. https://doi.org/10.2991/978-94-6463-052-7_105

KAYNAKÇA

1. Akbaş, D. (2009). *Avrupa Birliği sosyal politikası* (Master's thesis, Trakya Üniversitesi, Sosyal Bilimler Enstitüsü).
2. Albayraktaroğlu, S. (2010). *Profesyonelleşme Olgusu ve Mesleki Profesyonelleşme Açısından Türkiye'de Sosyal Hizmet Mesleği (Sakarya Örneği)* (Doctoral dissertation, Sakarya Üniversitesi (Turkey)).
3. Buğra A. (2017). *Sosyal politika yazıları*. İletişim Yayınları.
4. Genç, Y., Çavuşoğlu, O., & Copoğlu, M. (2020). Sosyal Politika Geliştirmede Ve Sosyal Hizmet Uygulamalarında Yerelleşme: Sakarya Büyükşehir Belediyesi Sosyal Gelişim Merkezi Örneği. *Journal Of Social Policy Studies/Sosyal Politika Çalışmaları Dergisi*, 20(46).
5. Daniş, M. Z. (2007). Sosyal Hizmet Mesleği Ve Disiplininde Sosyal Politikanın Yeri Ve Önemi. *Toplum Ve Sosyal Hizmet*, 18(2), 51-64.
6. Katıtaş, S. K. (2021). *Merkez Yerel ikileminde Sosyal Politika, Sosyal Hizmet ve Sosyal Yardım Tasnifinde bir Alan Araştırması: istanbul Örneği* (Doctoral dissertation, Marmara Üniversitesi (Turkey)).
7. Kılıç, Ö. Ü. A. K., & Tekin, H. H., (2020). Sosyal Hizmet Eğitiminde İletişim Becerilerini Kazandırmaya Yönelik Uygulamalar: Beceri Laboratuvarı. *Toplum Ve Sosyal Hizmet*, 31(4), 1809-1826.
8. Kol, E. (2015). *Türkiye'de Sağlık İşletmelerinde Sosyal Hizmet Uygulamaları* (Doctoral dissertation, Anadolu University (Turkey)).
9. Köseoğlu, Ö. (2013). Meslek, sanat ve disiplin olarak kamu politikası: Türkiye'ye izdüşümleri. *Bilgi Sosyal Bilimler Dergisi*, (1), 4-36.
10. Özaydın, M. M. (2008). Küresel Etkilerle Şekillenen Sosyal Politika Anlayışı Ekseninde Sosyal Politikaların Geleceğini Tartışmak. *Gazi Üniversitesi İktisadi ve İdari Bilimler Fakültesi Dergisi*, 10(1), 163-180.
11. Sarıpek, D. B. (2017). "Hak Temelli" Sosyal Politikadan "Hayırseverlik Temelli" Sosyal Politika Geçişte Sivil Toplum Örgütlerinin Rolü. *İnsan ve İnsan*, 4(11), 81-99.
12. Sevinç, H. G. (2018). Kamuda Kurumsallaşma ve Kurumsal İmaj: Aile ve Sosyal Politikalar Bakanlığı Örneği.
13. Soncu, A. G., & Kurt, M. C. (2018). *Halkla İlişkiler Faaliyetlerinde Kullanılan Dil: TC Aile ve Sosyal Politikalar Bakanlığı Örneği* (Doctoral dissertation, Erciyes University).
14. Şahin, L. (2017). Bir Sosyal Politika Aracı Olarak Eğitim ve Türkiye'deki Durumu. *Trakya Üniversitesi İktisadi Ve İdari Bilimler Fakültesi E-Dergi*, 6(1), 122-171.
15. Şenkal, A., & Sarıpek, D. B. (2007). Avrupa Birliği'nin Karşılaştırmalı Refah Modelleri Ve Sosyal Politikada Devletin Değişen Rolü. *Kocaeli Üniversitesi Sosyal Bilimler Dergisi*, (14), 146-175.
16. Şişman, Y. (2017). Türkiye'de Sosyal Politikanın Dünü, Bugünü: Hayırseverliğin Kurumsallaşması mı? Gelişim mi?. *Optimum Ekonomi ve Yönetim Bilimleri Dergisi*, 4(2), 1-22.
17. Tezgel, O. (2013). Sosyal Politika. *Sendikacılık Akademisi Ders Notları*, 2, 1-32.
18. Tınar, Y. (2020). *Sosyal Politika ve Yerel Yönetim İlişkisi: Sultangazi Belediyesi Örneği*. Hiperlink eğitim. ilet. yay. san. tic. ve ltd. sti..
19. Yolcuoğlu, İ. G. (2012). Türkiye'de Sosyal Politika Ve Sosyal Hizmetlerin Geliştirilmesi. *Toplum Ve Sosyal Hizmet*, 23(2), 145-158.

Kaynakça

1. Apaydın, Ş. (2015). *Mikro İktisat*. Ankara: Siyasal Kitabevi.
2. Aristoteles. (t.y). *Oeconomica (Ekonomi)*. (F. Akderin, Çev.) İstanbul: Say Yayınları.
3. Arthur, W. (2023). Economics in Nouns and Verbs. *Journal of Economics Behavior and Organization*, 638-647.
4. Aydınonat, N. (2015). *İktisat Nedir? İktisat Üzerine Söyleşiler*. İstanbul: İletişim Yayınları.
5. Aydınonat, N., & Urhan, Ü. (2021). *Hayatın İçinden İktisat İktisadi Davraışlara Farklı Bir Bakış* (2 b.). İstanbul: İletişim Yayınları.
6. Baç, M. (2007). İktisadi Analizin Disiplinlerarası Uygulamalarında Durum ve Öngörüler. Sabancı Üniversitesi
7. Buğra, A. (2018). *İktisatçılar ve İnsanlar* (11 b.). İstanbul: İletişim Yayınları.
8. Cevizli, İ. (2021). İktisatta Rasyonel Birey Analizi: Davranışsal İktisat Ekseninde Bir Deneysel Çalışma. Sakarya Üniversitesi Sosyal Bilimler Enstitüsü. *Doktora Tezi*.
9. Eğilmez, M. (2016). *İktisatçılar Üçte Ayrılır*. Kendime Yazılar. Erişim Tarihi: 3.06.2023
10. Eren, E. (2023). Kompleksite İktisadi ve Ajan Tabanlı Modelleme: Metodolojik Bir Yaklaşım. *Türkiye Ekonomi Kurumu Tartışma Metni No.2013/3*.
11. İktisatçı Belgeseli (2020.) <https://www.youtube.com/watch?v=zIk9pdikCyg>
12. Kazgan, G. (2016). *İktisadi Düşünce: Politik İktisadın Evrimi* (20 b.). İstanbul: Remzi Kitabevi.
13. Keynes, J. (1924). Alfred Marshall, 1842-1924. *The Economics Journal*, 34(135), 311-372.
14. Kılıçaslan, Y., & Esen, E. (2012). *İktisada Giriş*. Eskişehir: Anadolu Üniversitesi Yayınları.
15. Lionell, R. (1932). *An Essay on the Nature and Significance of Economic Science*. London: Macmillian and Co.
16. Mankiw, N., & Taylo, M. (2018). *Grundzüge der Volkswirtschaftslehre*. Stuttgart: Schäffer-Poeschel Verlag.
17. Rodrik, D. (2015). *İktisadi Anlamak*. Ankara: Efil Yayınevi.
18. Smith, A. (2006). *Milletlerin Zenginliği*. (H. Derin, Çev.) İstanbul: Türkiye İş Bankası Yayınları.
19. Türkiye Cumhuriyet Merkez Bankası. (2023). Herkes İçin Ekonomi. Erişim: <https://herkesicin.tcmb.gov.tr/wps/wcm/connect/ekonomi/hie/kategori?kategori=enflasyon>
20. Ünal, İ. (2020). Dinamik Stotastik Genel Denge Modeli Tahminiyle Türkiye Ekonomisinde Makroekonomik Şokların İncelemesi. T.C. Cumhurbaşkanlığı Strateji ve Bütçe Başkanlığı Yayın No: 0014.

Kaynakça

- Anıl, İ. A. (2010), İşletmelerde İletişim Olgusu ve İletişim Sürecinde Dönüşüm, Sakarya Üniversitesi, Sosyal Bilimler Enstitüsü, İşletme, Yönetim ve Organizasyon, Yüksek Lisans Tezi, <https://acikerisim.sakarya.edu.tr/xmlui/bitstream/handle/20.500.12619/93089/T04842.pdf?sequence=1&isAllowed=y>
- Draz, D. (2011), Fraud Prevention: Improving Internal Controls, <https://www.csoonline.com/article/529996/fraud-prevention-fraud-prevention-improving-internal-controls.html>
- Güvemli, O., Aytulun, A. ve Şişman, B. (2013), Türkiye’de Muhasebe Mesleğinin Gelişmesi ve İlk Meslek Örgütlenmesi: Türkiye Muhasebe Uzmanları Derneği – 1942, Muhasebe ve Finans Tarihi Araştırmaları Dergisi , (4) , 19-49, <https://dergipark.org.tr/tr/pub/muftad/issue/30125/325042>
- Karaçor S. ve Şahin, A. (2004), Örgütsel İletişim Kurma Yöntemleri ve Karşılaşılan İletişim Engellerine Yönelik Bir Araştırma, Sosyal Ekonomik Araştırmalar Dergisi, 4(8), ss. 96-117, <https://dergipark.org.tr/tr/pub/susead/issue/28434/302883>
- Karaşıklı, S.C. (2022), Bana İyi Bir Finansçı Bulun, Şirketlerde İyi Finansal Yönetim Nasıl Yapılır, Remzi Kitabevi, Birinci Basım.
- Kaya, N. ve Yanık, R. (2011), Muhasebe Meslek Ahlakı, Etik ve Müşteri Tatmini İlişkisi, EKEV Akademi Dergisi, 49, <http://denetimakademisi.com/wp-content/uploads/2017/07/MUHASEBE-MESLEK-AHL%C3%82KI-ET%C4%B0K-VE-M%C3%9C%C5%9ETER%C4%B0-TATM%C4%B0N%C4%B0-%C4%B0L%C4%B0C5%9EK%C4%B0S%C4%B0.pdf>
- Kurtcebe, E. (2008), 21. Yüzyılda Muhasebe Mesleği’nin Vizyonu, Pamukkale Üniversitesi, Sosyal Bilimler Enstitüsü, İşletme Anabilim Dalı, Muhasebe Finansman Bilim Dalı, Yüksek Lisans Tezi, <https://gcris.pau.edu.tr/bitstream/11499/2787/1/Emin%20Kurtcebe.pdf>
- Lim, Y., Lee, T.H., Yap, C.S. ve Ling, C.C. (2016), Employability Skills, Personal Qualities, and Early Employment Problems of Entry-level Auditors: Perspectives from Employers, Lecturers, Auditors, and Students, Journal of Education for Business, 91(4), ss. 185-192, <https://www.tandfonline.com/doi/epdf/10.1080/08832323.2016.1153998?needAccess=true&role=button>
- Marşap, B. (1996), Muhasebe Mesleği- Fonksiyonları ve Meslek Mensuplarının Nitelikleri, Yaklaşım Dergisi, 37, ss.19-23.
- Özboilat, G. ve Şehitoğlu, Y. (2018), Çalışan Sessizliği ile İletişim Doyumu Arasındaki İlişki: Bankacılık Sektöründe Bir Araştırma, Yıldız Sosyal Bilimler Enstitüsü Dergisi 2018, 2(2), ss. 35-49, <https://www.acarindex.com/pdfs/206951>
- Özyürek, H. (2012), Muhasebe Meslek Mensuplarının Taşınması Gereken Nitelikler, Hukuk ve İktisat Araştırmaları Dergisi, 4(1), ss.139- 148, <https://dergipark.org.tr/tr/download/article-file/85265>
- Pembecioğlu, N. (2011), Kurum Kültürü ve Kurum İçi İletişim Yaşama Güzel Bir Pencereden Bakmak, <https://cdn.istanbul.edu.tr/FileHandler2.ashx?f=kurum-kulturu-ve-kurum-ici-iletisim-egitim-sunumu-pdf.pdf>
- Sabuncuoğlu, E. T. (2007), Eğitim, Örgütsel Bağlılık ve İşten Ayrılma Niyeti Arasındaki İlişkilerin İncelenmesi, Ege Akademik Bakış Dergisi, 7(2), ss. 613-628.
- Sucu, İ. (2010), Bankacılık Sektöründe Müşteri İlişkileri Yönetimi: Denizbank ve Halkbank Karşılaştırmalı Örnekleri, Maltepe Üniversitesi, Sosyal Bilimler Enstitüsü, Halkla İlişkiler ve Tanıtım Anabilim Dalı, Pazarlama İletişimi Programı, Yüksek Lisans Tezi, <https://openaccess.maltepe.edu.tr/xmlui/bitstream/handle/20.500.12415/522/377871.pdf?sequence=1&isAllowed=y>
- Tepegöz, Ş. M. (2012), Bankacılık Sektöründe Çalışan ile Müşteri Arasındaki İletişimin Müşteri Memnuniyetine Etkisi ve Önemi, Karadeniz Teknik Üniversitesi, Sosyal Bilimler Enstitüsü, İşletme Anabilim Dalı, İşletme Programı, Yüksek Lisans Tezi, <https://acikbilim.>

yok.gov.tr/bitstream/handle/20.500.12812/490240/yokAcikBilim_432889.pdf?sequence=1&isAllowed=y

Türedi, H. ve Alıcı, Ü. (2014), Mali Raporlama Hilelerinin Tespit ve Önlenmesinde İç Kontrol Yapısının Önemi, Finansal Araştırmalar ve Çalışmalar Dergisi, 6(11), ss. 119-133, doi: 10.14784/JFRS.2014117331

Türkiye Bankalar Birliği, Banka, Çalışan ve Şube Bilgileri - 2023 – Mart, <https://www.tbb.org.tr/tr/banka-ve-sektor-bilgileri/istatistiki-raporlar/mart--2023---banka,-calisan-ve-subebilgileri-/6165>

Türkiye Sigorta Birliği, Mali Tablolar ve İstatistikler, <https://www.tsb.org.tr/tr/istatistikler>

TÜRMOB, Çalışma Raporu (2021), <https://online.fliphtml5.com/nitus/eyiy/#p=1>

TÜRMOB, Çalışma Raporu (2022), <https://online.fliphtml5.com/nitus/gsze/#p=1>

Üstün, T. (2019), Denetçilerin İletişim Biçimleri ve İç Denetçiler Üzerine Nitel Bir Araştırma, Beykent Üniversitesi Sosyal Bilimler Dergisi, 12(1), doi: 10.18221/bujss.485037

Yürekli E., ve Gönen, S. (2015), Muhasebe Meslek Mensuplarının Nitelikli Meslek Mensubu Yetiştirilmesine Yönelik Önlisans Programından Beklentileri, Kafkas Üniversitesi İktisadi ve İdari Bilimler Fakültesi Dergisi, 6(10), <https://www.kafkas.edu.tr/dosyalar/iibfdergi/file/10/14.pdf>.

Kaynakça

1. Acaravcı, S. ve Bediroğlu, K. (2019). “Finansal Okuryazarlık: Hatay Mustafa Kemal Üniversitesi Üzerine Uygulama”. *İşletme ve İktisat Çalışmaları Dergisi*, 7(2), 30-51.
2. Akdoğan Ö. G. (2019) “Kadınların Finansal Okuryazarlığı ve Finansal Becerileri Üzerine Bir Yerli Dizi Analizi”, *Selçuk İletişim*, 12 (1): 255-275
3. Aktaş N. ve Cebiray M.A (2015). “Tüketicilerin Beslenme Bilgilerine Erişimde Kullandıkları Kitle İletişim Araçları Üzerine Bir Araştırma”, *Karadeniz Sosyal Bilimler Dergisi* 3 (11) 47-56.
4. Alkaya, A. ve Yağlı, İ. (2015). “Finansal Okuryazarlık - Finansal Bilgi, Davranış ve Tutum: Nevşehir Hacıbektaş Veli Üniversitesi İİBF Öğrencileri Üzerine Bir Uygulama”. *Uluslararası Sosyal Araştırmalar Dergisi*, 40(8), 585-599.
5. Arslan D.A (2006). “Bir Sosyolojik Olgu Olarak Televizyon”. *Uluslararası İnsan Bilimleri Dergisi*, (8)1, 1-17.
6. Arslan M. (2016). “Kitle İletişim Araçları, Medya ve Din İlişkisi Üzerine”. *Birey ve Toplum Dergisi*, 6(11) 5-25.
7. Avcı, A. (2023). “Geleneksel Mahallenin Geçirdiği Dönüşüm Sürecinin Televizyon Dizilerine Yansımaları”, *ESAM Ekonomik ve Sosyal Araştırmalar Dergisi*, 4 (1), 19-36.
8. Bağcı, H. & Arabacı, S. M. (2019), “Finansal Okuryazarlık Düzeyinin ve Finansal Okuryazarlığı Etkileyen Faktörlerin Belirlenmesi”, *BMIJ*, 7(3): 68-88 doi:http://dx.doi.org/10.15295/bmij.v7i3.1232.
9. Baloğlu, U. (2019). “Yaşam Biçimlerinin Televizyon Dizilerinde Yansıtılması: Bizimkiler Örneği”, *Manas Sosyal Araştırmalar Dergisi*, 8(3): 2875-2897.
10. Barış S. (2016), “Finansal Okuryazarlık ve Bütçeleme Davranışı: Üniversite Öğrencileri Üzerine Bir Araştırma”. *TESAM Akademi Dergisi - Turkish Journal of TESAM Academy*. 3 (2). 13 – 38.
11. Barış S. ve Şahin M. (2018), “Kamu Çalışanlarında Finansal Okuryazarlık”. *Sosyal Bilimler Araştırmaları Dergisi*, 13(1):79-97. <http://dx.doi.org/10.19129/sbad.346>
12. Barmaki, N. ve Şener, A. (2017). “Financial Literacy Levels of University Students”. *Journal of Current Researches on Social Sciences*, 7 (3), 67-88.
13. Bayrakdaroğlu A. ve Bilge S. (2018). “Finansal Eğitimin Finansal Okur-Yazarlık Üzerindeki Etkisi: Muğla İlinde Kadınlara Yönelik Bir Araştırma”. *Sosyal ve Beşerî Bilimler Araştırmaları Dergisi* 19 (42), 97-119.
14. Baysa E. ve Karaca S.S (2016). “Finansal Okuryazarlık ve Banka Müşteri Segmentasyonları Üzerine Bir Uygulama”. *Muhasebe ve Finansman Dergisi*, 71 (3), 106-126.
15. Biçer E.B ve Altan F. (2016). “Üniversite Öğrencilerinin Finansal Okuryazarlık ile İlgili Tutum ve Davranışlarının Değerlendirilmesi”. *Atatürk Üniversitesi Sosyal Bilimler Enstitüsü Dergisi*, 20(4): 1501-1517.
16. Bizimkiler (1989-2002) TRT Nostalji ve Bizimkiler resmi Youtube kanalları.
17. Bozkurt E., Toktaş Y., Altınar A. (2019). “Türkiye’de Tasarruf ve Finansal Okuryazarlık Üzerine Bir Araştırma”. *Elektronik Sosyal Bilimler Dergisi*, 18, 72. 1580-1605.
18. Büker E. (1992) “TV’de Şiddet”. *Kurgu Dergisi* (10), 87-100
19. Coşkun S. (2016), “Üniversite Öğrencilerinin Finansal Davranış Ve Tutumlarının Belirlenmesi: Finansal Okuryazarlık Algıları Üzerine Bir Araştırma”, *İnsan Ve Toplum Bilimleri Araştırmaları Dergisi*, 5(7), 2247-2258.
20. Çakır V. (2005) “Bir Sosyal Etkinlik Olarak Eğlence ve Televizyon Konya Örneği”. *Selçuk Üniversitesi Sosyal Bilimler Enstitüsü Dergisi* (13) 123 – 142.
21. Çalışır, G. (2014). *Siyaset ve İletişim Bağlamında Kitle İletişim Araçları Üzerine Bir Değerlendirme*. Değişim Yayınları.

22. Çam A.V ve Barut A. (2015) “Finansal Okuryazarlık Düzeyi ve Davranışları: Gümüşhane Üniversitesi Ön lisans Öğrencileri Üzerinde Bir Araştırma”. *Küresel İktisat ve İşletme Çalışmaları Dergisi*, 4(7) 63-72.
23. Çinko M. Avcı E., Ergun S., Tekçe M. (2017) “Üniversite Öğrencilerinin Finansal Okuryazarlık Düzeyleri : Marmara Üniversitesi Örneği”. *Marmara Business Review*, 2(1) 25-50.
24. Demiray U. (1990). “Eğitim İletişimi Sürecinde Bir Kitle İletişim Aracı Olarak Televizyonun İşlevleri Ve Eğitim İletişimi Boyutu”, *Kurgu Dergisi* (8) 425-434.
25. Doğan, M. (2019) “Türkiye Finansal Okuryazarlık Araştırması”. *Üçüncü Sektör Sosyal Ekonomi Dergisi*, 54(4), 1602-1620.
26. Durmuşkaya, S. ve Kavas, Y.B (2018). “Akademik Gelişim Ve Finansal Okuryazarlık Arasındaki İlişkinin Tespiti Üzerine Bir Araştırma”. *Yönetim ve Ekonomi* 25(3), 925-939.
27. Er B. ve Çetintaş M. (2018). “İşçilerde Finansal Okuryazarlık: Finansal Bilgi, Tutum ve Davranış Eksenli Bir Araştırma”. *Mersin Üniversitesi Sosyal Bilimler Enstitüsü e-dergi* 1(2) 61-71.
28. Er F., Temizel F., Özdemir A., Sönmez H. (2014) “Lisans Eğitim Programlarının Finansal Okuryazarlık Düzeyine Etkisinin Araştırılması: Türkiye Örneği”. *Anadolu Üniversitesi Sosyal Bilimler Dergisi* 14 (4) 113-126.
29. Erdoğan, H. A. (2020). “Kitle İletişim Araçları Fonksiyonları ve Televizyonun Görünmeyen Yüzü”, *Kesit Akademi Dergisi* 6(23): 96-109. <http://dx.doi.org/10.29228/kesit.43000>.
30. Ergün B., Şahin A., Ergin E. (2014) “Finansal Okuryazarlık: İşletme Bölümü Öğrencileri Üzerine Bir Çalışma”. *Uluslararası Sosyal Araştırmalar Dergisi*. 7(34) 847-864.
31. Fettahoğlu S. (2015) “Hane Halkının Finans Eğitimi ve Finansal Okuryazarlık Düzeyleri Üzerine Kocaeli’nde Bir Araştırma”. *Muhasebe ve Finansman Dergisi*. 67, 101-116.
32. Finansal Okuryazarlık ve Erişim Derneği (FODER), Erişim Tarihi:10.09.2023
33. Gök, B. ve Coşkun, A. (2020). “Z Kuşağının Finansal Okuryazarlık Eğilimlerinin İncelenmesine İlişkin Bir Araştırma”. *Uluslararası Kültürel ve Sosyal Araştırmalar Dergisi (UKSAD)*, 6 (1), 356-366.
34. Gutnu M. M ve Cihangir M. (2015) “Finansal Okuryazarlık: Osmaniye Korkut Ata Üniversitesi Personeli Üzerinde Bir Araştırma”, *Akademik Sosyal Araştırmalar Dergisi*, 3(10) 415-424.
35. Güler E. ve Tunahan H. (2017) “Finansal Okuryazarlık: Hane halkı Üzerine Bir Araştırma”. *İşletme Bilimi Dergisi (JOBS)*, 5(3): 79-104.
36. Gülerarslan A. (2010) “Uhreviye Karşı Seküler; Din ve Televizyon”. *Selçuk Üniversitesi Sosyal Bilimler Enstitüsü Dergisi* (24) 221-228.
37. Güllüoğlu Ö. (2012). “Bir Kitle İletişim Aracı Olarak Televizyonun Popüler Kültür Ürünlerini Benimsetme ve Yayma İşlevi Üzerine Bir Değerlendirme”. *Global Media Journal* , 2(4), 64-86.
38. Güngörmez, B. (2002). “Kitle İletişim Araçları, Siyaset ve Propaganda”, *Uludağ Üniversitesi Fen-Edebiyat Fakültesi Sosyal Bilimler Dergisi*, 3(3) 1-12.
39. Güvenç, H. (2016). “Lise öğrencileri için finansal okuryazarlık ölçeği geliştirme çalışması”. *Abant İzzet Baysal Üniversitesi Eğitim Fakültesi Dergisi*, 16 (3), 847-863.
40. Karadeniz E., Koşan L., Geçgin E. Beyazgül M. (2019) “Üniversite Öğrencilerinin Finansal Okuryazarlık Düzeylerinin Analizi: Kafkas Üniversitesi Sarıkamış Kampüsünde Bir Araştırma” *CBÜ Sosyal Bilimler Dergisi*. 17(2) 325-345.
41. Kavas Y.B ve Erkan M.K (2022) “Bireysel Yatırımcıların Finansal Okuryazarlık ve Finansal Risk Alma Toleransı”. *EKEV Akademi Dergisi* 26(89), 379-399.
42. Kocadaş B. (2004) “Kitle İletişim Araçları Eğitim İlişkisi” *Dinbilimleri Akademik Araştırma Dergisi* 4(2) 129-135.

43. Küçük, O. ve Koçak, M. C. (2021). “TV dizilerinde alt gelir grubunun temsili”. *Journal of Humanities and Tourism Research*, 11 (4): 690-701.
44. Mutlu, E. (2005). *Globalleşme, Popüler Kültür ve Medya*. Ankara: Ütopya Yayınevi.
45. Nalçakan, M. , Canoğlu, S. ve Özsvaş, N. (2017). “Televizyon Dizileri Yoluyla Türkiye’de İç Mekân Tasarımında Kültürel Kodların Değerlendirilmesi ve Değişen Konut Algısı”. *Sanat ve Tasarım Dergisi*, 7 (2) , 68-81 .
46. OECD (2005). Improving Financial Literacy Analysis of Issues and Policies. Organisation for Economic Cooperation and Development.
47. Oğuz, G. Y. (2005). “TV Dizileri ve Kültürel İletilerin Yayılma Süreci Türk Televizyon Tarihinde Bir Fenomen: Bizimkiler Dizisi”. *Kurgu*, 21 (1), 162-175.
48. Önk, Ü. (2009). “Baudrillard Perspektifinden Bir Kitle İletişim ve Sanat Aracı Olarak Simülasyon Evreninde Televizyon”. *Selçuk İletişim* 5(4), 201-218 .
49. Özkan, A. (2004). *Siyasal İletişim*. Nesil Yayınları, İstanbul.
50. Öztürk B. ve Çetinkaya A. (2021) “Pandemi döneminde bir eğitim aracı olarak televizyon: TRT
51. EBA TV”. *İNİF E- Dergi*, 6(1), 140-162.
52. Öztürk E. ve Demir Y. (2015) “Finansal Okuryazarlık ve Para Yönetimi: Süleyman Demirel Üniversitesi Akademik Personel Üzerine Bir Uygulama”. *Muhasebe ve Finansman Dergisi* 68, 113-134.
53. Seyrek İ. H ve Gül M. (2017) “Finansal Okuryazarlık ve Girişimcilik Niyeti: Üniversite Öğrencileri Üzerine Bir Araştırma”. *Yönetim ve Ekonomi Araştırmaları Dergisi* 15 (2) 103-118.
54. Sezer, D. Ve Demir, S. (2015). “Yatırımcıların Finansal Okuryazarlık ve Bilişsel Yetenek Düzeylerinin Psikolojik Yanılsamalar ile İlişkisi”. *Muhasebe ve Finansman Dergisi*, (66), 69-88.
55. Şahan H. Ve Çınar V. (2004). “Kitle İletişim Araçlarının Spor Kamuoyu Üzerine Etkisi”, *Selçuk Üniversitesi Sosyal Bilimler Enstitüsü Dergisi*, (12) , 313-321 .
56. Şahin, M. ve Barış, S. (2017). “Finansal Okuryazarlık ve Tasarruf Davranışları: Kamu Çalışanları Üzerine Bir İnceleme”. *Çankırı Karatekin Üniversitesi İİBF Dergisi*, 7(2), 77-103.
57. Ünlüer G. (2021). “Sosyal Bilgiler Dersinde Finansal Okuryazarlık Becerisinin Etkinlikler Yoluyla Kazandırılmasına İlişkin Eylem Araştırması”. *International Journal of Humanities and Education IJHE*: 7(15) 277 – 303.
58. Yaktıl G. (1996) *Bizimkiler Dizisi Üzerine Bir İnceleme: Toplumsal Yapıdaki Kültürel İletilerin Yayılım Süreci ve Televizyon*. Anadolu Üniversitesi Sosyal Bilimler Enstitüsü. Basılmamış Doktora Tezi. Eskişehir
59. Yiğitbaş Ş., Temeloğlu E., Şimşek A. (2020). “Ortaöğretim Çağındaki Gençlerde Finansal Eğitimin Finansal Okuryazarlık Üzerindeki Etkisi” *IBAD*, 2020; (Özel Sayı): 411-432
60. Yıldırım., D. ve Özbek., A. (2021). “Erken dönem ekonomi eğitimi ve finansal sosyalizasyonun finansal okuryazarlık düzeyine etkisi”, *Afyon Kocatepe Üniversitesi Sosyal Bilimler Dergisi*, 23(2), 694-710.
61. Yılmaz, H. Kaymakçı, T. (2021). “Finansal Davranışlar ve Finansal Okuryazarlık İlişkisi”, *Akademik Hassasiyetler*, 8(15) 141-164.
62. Yumlu, K. (1990). *Kitle İletişim Araştırmaları*, Ege Üniversitesi Basımevi, İzmir.
63. Zorlu, Y. (2016). “Türkiye’de bir Popüler Kültür Aracı Olarak Televizyon”. *Akademia*, 4/3, 84-98. doi: 10.17680/akademia.32859

DEVLET VE ÖZEL İLKOKULLARDAKİ

SINIF ÖĞRETMENLERİ İLE ÖĞRENCİLERİN
SERBEST ETKİNLİKLER DERSİNE İLİŞKİN GÖRÜŞLERİ

Editör

Prof. Dr. Süleyman CAN

Yazar

Elif Sena İYİOL

EĞİTİM
yayınevi

DEVLET VE ÖZEL İLKOKULLARDAKİ SINIF ÖĞRETMENLERİ İLE ÖĞRENCİLERİN SERBEST ETKİNLİKLER DERSİNE İLİŞKİN GÖRÜŞLERİ

Yazar: Elif Sena İYİOL

Editör: Prof Dr. Süleyman CAN

Genel Yayın Yönetmeni: Yusuf Ziya Aydođan (yza@egitimyayinevi.com)

Genel Yayın Koordinatörü: Yusuf Yavuz (yusufyavuz@egitimyayinevi.com)

Sayfa Tasarımı: Kübra Konca Nam

Kapak Tasarımı: Eğitim Yayinevi Grafik Birimi

T.C. Kültür ve Turizm Bakanlığı

Yayıncı Sertifika No: 47830

ISBN: 978-625-6613-22-5

1. Baskı, Kasım 2023

Baskı Cilt

Repro Bir Matbaacılık

İvedik OSB Matbaacılar Sitesi 1514 Cad. No: 23-25 Yenimahalle/Ankara

Matbaa Sertifika No: 47381

Kütüphane Kimlik Kartı

DEVLET VE ÖZEL İLKOKULLARDAKİ SINIF ÖĞRETMENLERİ İLE ÖĞRENCİLERİN SERBEST ETKİNLİKLER DERSİNE İLİŞKİN GÖRÜŞLERİ

Yazar: Elif Sena İYİOL

Editör: Prof Dr. Süleyman CAN

VIII+100 s., 160x240 mm

Kaynakça var, dizin yok.

ISBN: 978-625-6613-22-5

Bu Kitap; Elif Sena ŞİBİR (Mayıs 2019) Prof Dr. Süleyman CAN Danışmanlığın da Muđla Sıtkı Koçman Üniversitesi, Eğitim Bilimleri Enstitüsü İlköğretim Eğitimi Anabilim Dalı Sınıf Öğretmenliği Bilim Dalı, "Devlet ve Özel İlkokullardaki Sınıf Öğretmenleri ile Öğrencilerin Serbest Etkinlikler Dersine İlişkin Görüşleri" başlıklı Yüksek Lisans Tezinden Uyarlanmıştır.

Copyright © Bu kitabın Türkiye'deki her türlü yayın hakkı Eğitim Yayinevi'ne aittir. Bütün hakları saklıdır. Kitabın tamamı veya bir kısmı 5846 sayılı yasanın hükümlerine göre kitabı yayımlayan firmanın ve yazarlarının önceden izni olmadan elektronik/mekanik yolla, fotokopi yoluyla ya da herhangi bir kayıt sistemi ile çoğaltılamaz, yayımlanamaz.

EĞİTİM

yayinevi

Yayinevi Türkiye Ofis: İstanbul: Eğitim Yayinevi Tic. Ltd. Şti., Atakent mah.

Yasemen sok. No: 4/B, Ümraniye, İstanbul, Türkiye

Konya: Eğitim Yayinevi Tic. Ltd. Şti., Fevzi Çakmak Mah. 10721 Sok. B Blok,

No: 16/B, Safakent, Karatay, Konya, Türkiye

+90 332 351 92 85, +90 533 151 50 42, 0 332 502 50 42

bilgi@egitimyayinevi.com

Yayinevi Amerika Ofis: New York: Egitim Publishing Group, Inc.

P.O. Box 768/Armonk, New York, 10504-0768, United States of America

americaoffice@egitimyayinevi.com

Lojistik ve Sevkiyat Merkezi: Kitapmatik Lojistik ve Sevkiyat Merkezi, Fevzi Çakmak Mah.

10721 Sok. B Blok, No: 16/B, Safakent, Karatay, Konya, Türkiye

sevkiyat@egitimyayinevi.com

Kitabevi Şubesi: Eğitim Kitabevi, Şükran mah. Rampalı 121, Meram, Konya, Türkiye

+90 332 499 90 00

bilgi@egitimkitabevi.com

İnternet Satış: www.kitapmatik.com.tr

+90 537 512 43 00

bilgi@kitapmatik.com.tr

KAYNAKÇA

- Açıkel, A., Yıldız, D. (2023). Bartın üniversitesi ulus meslek yüksekokulu öğrencilerinin okula aidiyet duygularında ders dışı etkinliklerin yeri ve önemi. *Kalem Uluslararası Eğitim ve İnsan Bilimleri Dergisi*, 13(24), 1- 33. 10.23863/kalem.2021.208.
- Akkök, F. (1996). *İlköğretimde sosyal becerilerin geliştirilmesi*. İstanbul: Milli Eğitim Basımevi.
- Anastasiadou, S. (2008). Measuring trends in leisure: Differences and similarities in the allocation of leisure times between indigenous pupils and immigrants in Greek elementary education. *The International Journal of Diversity in Organisations, Communities and Nations Journal*, 7, 2-23.
- Arslan, S. (2011). Serbest zaman kullanımı: Sıradan serbest zaman etkinlikleri ve sistemli serbest zaman etkinlikler. *Erzincan Üniversitesi Eğitim Fakültesi Dergisi*, 13, 1-10.
- Aytaç, A. (2020). *Öğretmen adaylarının epistemolojik inançlarının ve eğitim felsefesi eğilimlerinin öğretme ve öğrenme anlayışları üzerindeki etkisi*. (Yayınlanmamış Doktora tezi). Balıkesir Üniversitesi Sosyal Bilimler Enstitüsü.
- Balcı, B. (2022). *Serbest zaman davranışlarının kuşaklar arası farklılıklar açısından incelenmesi*. (Yayınlanmamış Yüksek Lisans Tezi), Kırıkkale Üniversitesi Sağlık Bilimleri Enstitüsü Beden Eğitimi ve Spor Ana Bilim Dalı.
- Başaran, İ. E. (1983). *Eğitim yönetimi*. Ankara: Gül Yayınevi.
- Binbaşıoğlu, C. (2000). *Okulda ders dışı etkinlikler*. İstanbul: Milli Eğitim Basımevi
- Bjarnadóttir, R. (2004). Modern adolescents' leisure activities: A new field for education. *Nordic Journal of Youth Research*, 12(4), 299- 315.
- Bozak, A., Apaydın, Ç., & Demirtaş, H. (2012). The evaluation of the views of supervisors, administrators and teachers on the effectiveness of leisure activities lessons. *Elementary Education Online*, 11, 520-529.
- Büküşoğlu, N. ve Bayturan A. F. (2005). Serbest zaman etkinliklerinin gençlerin psiko-sosyal durumlarına ilişkin algısı üzerindeki rolü. *Ege Tıp Dergisi*, 44(3), 173 – 177.
- Can, S., Durukan, E., Ökmen, Ş.A., Dalaman, O. ve Yorulmaz, A. (2012). İlköğretim bölümü öğretmen adaylarının serbest zaman faaliyetlerine katılım biçimlerinin belirlenmesi. *Selçuk Üniversitesi Beden Eğitimi ve Spor Bilim Dergisi*, 14 (1), 132-137.
- Can, Ş. (2017). Pedagojik formasyon programı öğrencilerinin öğretmenlik mesleğine yönelik düşünceleri. *Ahi Evran Üniversitesi Kırşehir Eğitim Fakültesi Dergisi (KEFAD)*, 18(1), 595-611.
- Can, Ş. ve Çelik, C. (2020a). Fen bilgisi öğretmen adaylarının Türkiye istatistikî bölge birimlerine göre evrensel fen okuryazarlık düzeyi. *Pamukkale Üniversitesi Eğitim Fakültesi Dergisi*, 49, 112-133.

- Tavukcuoglu, C. (2002). *Bilimsel araştırma yöntemleri ve proje hazırlama, değerlendirme kılavuzu*. Ankara: Kara Harp Okulu Basım Evi.
- Tekin, A. (2009). *Rekreasyon*. Ankara: Ata Ofset Matbaacılık.
- Torkildsen, G. (2005). *Leisure and rereation management*. Newyork: Fifth Edition.
- Tucker, D. A. (2001). *Workaholism: The antithesis of leisure*. (Unpublished Doctorate Dissertation), University of Illinois at Urbana; Michigan- Champaign, USA.
- TTKB (2010). *İlköğretim okulu haftalık ders çizelgesi*. Talim Terbiye Kurulu Başkanlığı 20.07.2010 tarihli ve 75 sayılı kararı, Ankara. <http://ttkb.meb.gov.tr/> adresinden 28.10.2018 tarihinde edinilmiştir.
- Wilson, D. M., Gottfredson, D. C., Cross, A. B., Rorie, M., & Connell, N. (2009). Youth development in after-school leisure activities. *The Journal of Early Adolescence*, 30(5), 668- 690.
- Yıldırım, A. ve Şimşek, H. (2005). *Sosyal bilimlerde nitel araştırma yöntemleri*. Ankara: Seçkin Yayıncılık.
- Yılmaz, L. (2015). *İlkokulda uygulanan serbest etkinlik dersinin öğretmen görüşlerine göre değerlendirilmesi*. (Yayımlanmamış Yüksek Lisans Tezi), Erzurum: Atatürk Üniversitesi Eğitim Bilimleri Enstitüsü.
- Yüksel, G. (2003). İlköğretim öğrencilerinin gelişim alanları, gelişim alanlarının işaretçisi olan ihtiyaçlar ve geliştirilmesi gereken beceriler: Bu süreçte rehber öğretmenin işlevleri: Kurumsal bir inceleme. *Milli Eğitim Dergisi*, 159, 41-59.
- Zorba, E. (1999). *Herkes için spor ve fiziksel uygunluk*. Gençlik ve Spor Genel Müdürlüğü Yayınları, 149.
- Zorba, E., İkizler, H.C, Tekin, A., Miçoğullar, O. ve Zorba, E. (2005). *Herkes için spor*. Ankara: Morpa Kültür Yayınları.
- Zorba, E. (2011). *Yaşam boyu spor*. İstanbul: Bedray Basın Yayıncılık.

Ceza Adalet Sistemi ve Kadın:
İKİNCİL MAĞDURİYET

ELİF AKTAŞ

EĞİTİM
yayınevi

CEZA ADALET SİSTEMİ VE KADIN: İKİNCİL MAĞDURİYET

Elif AKTAŞ

Fırat Üniversitesi, İktisadi ve İdari Bilimler Fakültesi, Sosyal Hizmet Bölümü, ELAZIĞ

Genel Yayın Yönetmeni: Yusuf Ziya Aydoğan (yza@egitimyayinevi.com)

Genel Yayın Koordinatörü: Yusuf Yavuz (yusufyavuz@egitimyayinevi.com)

Sayfa Tasarımı: Kübra Konca Nam

Kapak Tasarımı: Eğitim Yayınevi Grafik Birimi

T.C. Kültür ve Turizm Bakanlığı

Yayıncı Sertifika No: 47830

ISBN: 978-625-6613-20-1

1. Baskı, Kasım 2023

Baskı Cilt

Repro Bir Matbaacılık

İvedik OSB Matbaacılar Sitesi 1514 Cad. No: 23-25 Yenimahalle/Ankara

Matbaa Sertifika No: 47381

Kütüphane Kimlik Kartı

CEZA ADALET SİSTEMİ VE KADIN: İKİNCİL MAĞDURİYET

Elif AKTAŞ

168 s., 135x210 mm

Kaynakça var, dizin yok.

ISBN: 978-625-6613-20-1

Copyright © Bu kitabın Türkiye'deki her türlü yayın hakkı Eğitim Yayınevi'ne aittir. Bütün hakları saklıdır. Kitabın tamamı veya bir kısmı 5846 sayılı yasanın hükümlerine göre kitabı yayımlayan firmanın ve yazarlarının önceden izni olmadan elektronik/mekanik yolla, fotokopi yoluyla ya da herhangi bir kayıt sistemi ile çoğaltılamaz, yayımlanamaz.

EĞİTİM

yayınevi

Yayınevi Türkiye Ofis: İstanbul: Eğitim Yayınevi Tic. Ltd. Şti., Atakent mah. Yasemen sok. No: 4/B, Ümraniye, İstanbul, Türkiye

Konya: Eğitim Yayınevi Tic. Ltd. Şti., Fevzi Çakmak Mah. 10721 Sok. B Blok, No: 16/B, Safakent, Karatay, Konya, Türkiye

+90 332 351 92 85, +90 533 151 50 42, 0 332 502 50 42

bilgi@egitimyayinevi.com

Yayınevi Amerika Ofis: New York: Eğitim Publishing Group, Inc.

P.O. Box 768/Armonk, New York, 10504-0768, United States of America

americaoffice@egitimyayinevi.com

Lojistik ve Sevkiyat Merkezi: Kitapmatik Lojistik ve Sevkiyat Merkezi, Fevzi Çakmak Mah. 10721 Sok. B Blok, No: 16/B, Safakent, Karatay, Konya, Türkiye

sevkiyat@egitimyayinevi.com

Kitabevi Şubesi: Eğitim Kitabevi, Şükran mah. Rampalı 121, Meram, Konya, Türkiye

+90 332 499 90 00

bilgi@egitimkitabevi.com

İnternet Satış: www.kitapmatik.com.tr

+90 537 512 43 00

bilgi@kitapmatik.com.tr

 kitapmatik
İnternet Satış

KAYNAKÇA

- ADLER, A.: 2021
 AKERS, R.; WESLEY, G.: 2015
 AKKAŞ, İ.; UYANIK, Z.: 2016
 AKKAYA ŞAHİN, G.: 2010
 AKIN, M.: 2013
 ALCÁZAR-CAMPOS, A.: 2013
 ALLEN-COLLINSON, J.: 2011
 ALTINAY, A. G.; ARAT, Y.: 2008
 AMSTADTER, A. B.; MCCAULEY, J. L.; RUGGIERO, K. J.; RESNICK, H. S.; KILPATRICK, D. G.: 2011
 ANDERSON, K. L.: 1997
 ARAT, Y.: 1994
 ASHB : 2019
 ASHB: 2022
 AVCI ALPAR, D.: 2008
- Yaşama Sanatı.** İstanbul: Say Yayınları.
 Social Learning Theory. **The Handbook of Criminological Theory**, 230-240.
 Kadına Yönelik Şiddet. **Neveşehir Hacı Bektaş Veli Üniversitesi SBE Dergisi**, 6(1), 32-42.
Aile İçi Şiddet Kavramı ve Aile İçi Şiddetin Uluslararası ve Ulusal Hukuki Belgelerdeki Düzenlenmesi. İstanbul Üniversitesi Sosyal Bilimler Enstitüsü Özel Hukuk Anabilim Dalı (Yüksek Lisans Tezi), İstanbul.
Aile İçi Şiddet. Journal of Istanbul University Law Faculty, 71(1), 27-41.
 Social Work With Female Victims of Gender Violence: Analysis of an Experience in Southern Spain From a Feminist Perspective. **Affilia: Journal of Women and Social Work** 28(4), 366-378.
 Assault on Self: Intimate Partner Abuse and the Contestation of Identity. **Symbolic interaction**, 34(1), 108-127.
Türkiye’de Kadına Yönelik Şiddet (2.Baskı). İstanbul: Punto Baskı Çözümleri.
 Self-Rated Health in Relation to Rape and Mental Health Disorders in a National Sample of Women. **American journal of orthopsychiatry**, 81(2), 202-210.
 Gender, Status, and Domestic Violence: An Integration of Feminist and Family Violence Approaches. **Journal of Marriage and Family**, 59(3), 655-669.
 Toward a democratic society: The women’s movement in Turkey in the 1980s. **Women’s Studies International Forum** (17) 2-3, 241-248. Pergamon,
Kadına Yönelik Şiddetle Mücadele Koordinasyon Planı 2020-2021. Ankara: Aile ve Sosyal Hizmetler Bakanlığı Kadının Statüsü Genel Müdürlüğü.
 Şiddet Önleme ve İzleme Merkezi (ŞÖNİM). aile.gov.tr: <https://www.aile.gov.tr/iletisim/bakanlik-iletisim-bilgileri/sonim/> Erişim Tarihi: 25.12.2022
Gebe Kadınların Aile İçi Şiddete Maruz Kalma Durumlarının Belirlenmesi. İstanbul Üniversitesi Sağlık Bilimleri Enstitüsü (Yüksek Lisans Tezi), İstanbul.

- AYAS, Ö.: 2022 Bilişim Çağında Kadına Yönelik Şiddete Bütüncül Bir Bakış. **Kriminoloji ve Toplum Bilimleri**, 1-16.
- AYRANCI, Ü.; GÜNAY, Y.; ÜNLÜOĞLU, İ.: 2002 Hamilelikte Aile İçi Eş Şiddeti: Birinci Basamak Sağlık Kurumuna Başvuran Kadınlar Arasında Bir Araştırma. **Anadolu Psikiyatri Dergisi** (3), 75-87.
- BAŞEĞMEZ, A. C.; ÖZERK, H.: 2021 İnsanın Saldırgan ve Şiddet İçeren Davranışlarını Psikoterapi Kuramlarının Ele Alış Biçimlerinin Değerlendirilmesi. **Uluslararası Toplum Araştırmaları Dergisi** 18(44), 8475-8499.
- BALCI, A.: 2021 **Sosyal Bilimlerde Araştırma: Yöntem, Teknik ve İlkeler**. Ankara: Pegem Akademi.
- BALTACI, A.: 2019 Nitel Araştırma Süreci: Nitel Bir Araştırma Nasıl Yapılır? **Ahi Evran Üniversitesi Sosyal Bilimler Enstitüsü Dergisi**, 5(2), 368-388.
- BANDURA, A.: 1979 Self-referent mechanisms in social learning theory. **American Psychologist**, 34(5), 439-441.
- BARUŞ, B.: 2021 **Neoliberal Dönemde Cezalandırmanın Değişen Amacı ve Faile Bakış Açısı**. Hacettepe Üniversitesi Sosyal Bilimler Enstitüsü Kamu Hukuku Anabilim Dalı (Yüksek Lisans Tezi)
- BAYKARA ACAR, Y.; ACAR, H.: 2002 Sistem Kuramı-Ekolojik Sistem Kuramı ve Sosyal Hizmet: Temel Kavramlar ve Farklılıklar. **Toplum ve Sosyal Hizmet** 13(1), 29-35.
- BAYRAMOĞLU, S.: 2018 **Yönetişim Zihniyeti Türkiye’de Üst Kurullar Siyasal İktidarın Dönüşümü** (4. Basım). İstanbul: İletişim Yayınları.
- BLAIR, R.: 2001 Neurocognitive models of aggression, the antisocial personality disorders, and psychopathy. **Journal of Neurology, Neurosurgery & Psychiatry**, 71(6), 727-731.
- BRADLEY, K.; KHOR, D.: 1993 Toward an Integration of Theory and Research on the Status of Women. **Gender & Society**, 7(3), 347-378.
- BROOKS, R. E.: 2002 Feminist Justice, at Home and Abroad: Feminism and International Law: an Opportunity for Transformation. **Yale JL & Feminism** 14: 345.
- CAMPBELL, R.; RAJA, S.: 1999 Secondary victimization of rape victims: insights from mental health professionals who treat survivors of violence. **Violence and victims**, 14(3), 261-275.
- CAMPBELL, R.; WASCO, S. M.; AHRENS, C. E.; SEFL, T.; BARNES, H. E.: 2001 Preventing the “Second Rape”: Rape Survivors’ Experiences With Community Service Providers. **Journal Of Interpersonal Violence** 16(12), 1239-1259.

- CEDAW KOMİTESİ : 1992 19 SAYILI GENEL TAVSİYE KARARI (11. Oturum,1992) Kadınlara Yönelik Şiddet. magdur.adalet.gov.tr:
https://magdur.adalet.gov.tr/Resimler/Dokuman/23102020164219cedaw_komitesinin_19_sayili_genel_tavsiye_karari.pdf
 (Erişim Tarihi: 18.10.2022)
- CHARLESWORTH, H.; CHİNKİN, C.; WRİGHT, S.: 1991 Feminist Approaches to International Law. **American Journal of International Law** 85(4), 613-645.
- CRESWELL, J.: 2017 **Araştırma Deseni: Nitel, Nicel ve Karma Yöntem Yaklaşımları**. Ankara: Eğiten Kitap Yayıncılık.
- ÇAMAŞ, G. G.; MEŞE, G.: 2016 Sosyal Hiyerarşi: Cinsel Şiddet Mitlerini Anlamak. **Türk Psikoloji Dergisi**, 31 (78), 62-74.
- ÇAMURCU, M.: 2022 İstanbul Sözleşmesi: Türkiye’de İç Hukuka Etkisi ve Toplumun Tepkisi. **Ankara Barosu Dergisi**, 79(4), 63-106.
- DEKESEREDY, W. S.; DRAGIEWICZ, M.: 2007 Understanding the Complexities of Feminist Perspectives on Woman Abuse. **Violence Against Women** 13(8), 874-884.
- DEKESEREDY, W. S.; SCHWARTZ, M. D.: 2011 Theoretical and Definitional Issues in Violence Against Women. (Ed.: C. M. Renzetti) **Sourcebook on violence against women**, 2 (s. 3-22). SAGE Publications.
- DEĞİRMENCİ, O.: 2008 Ceza ve Ceza Muhakemesi Hukukunda Mağdur Hakları. **Türkiye Barolar Birliği Dergisi** (77), 33-87.
- ERBAY, E.: 2019 Güç ve Güçlendirme Kavramları Bağlamında Sosyal Hizmet Uygulaması. **Sosyal Politika Çalışmaları Dergisi** (42), 41-63.
- FROMM, E.: 1987 **Sevginin ve Şiddetin Kaynağı**. İstanbul: Payel Yayınevi.
- FROMM, E.: 2018 **İnsandaki yıkıcılığın kökenleri**. İstanbul: Say Yayınları.
- GÖK, M.: 2016 Kadına Yönelik Şiddetin Kuramsal Temelleri ve Çözüm Önerileri. **International Periodical for the Languages, Literature and History of Turkish or Turkic** 11(2), 451-472.
- GÜLEÇ, H.; TOPALOĞLU, M.; ÜNSAL, D.; ALTINTAŞ, M.: 2012 Bir Kısır Döngü Olarak Şiddet. **Psikiyatride Güncel Yaklaşımlar** 4(1), 112-137.
- GÜRHAN, N.; ERDOĞAN, G.; SEYRAN, F.: 2020 **Cinsel Şiddet**. Meyad Akademi, 1(1), 59-65.

- GELLES, R. J.: 1983 An Exchange/Social Control Theory. (Ed.: Finkelhor, D.; Gelles, R.; Hotaling, G.; Straus, M.) **The Dark Side of Families: Current Family Violence Research**. Sage Publications.
- GOODE, W. J.: 1971 Force and Violence in the Family. **Journal of Marriage and the Family**, 33(4), 624-636.
- HATTENDORF, J.; TOLLERUD, T. R.: 1997 Domestic Violence: Counseling Strategies That Minimize The Impact Of Secondary Victimization. **Perspectives In Psychiatric Care**, 33(1), 14-23.
- HOCKETT, J. M.; SMÍTH, S. J.; KLAUSÍNG, C. D.; SAUCÍER, D. A.: 2016 Rape Myth Consistency and Gender Differences in Perceiving Rape Victims: A Meta-Analysis. **VIOLENCE AGAINST WOMEN** (22)2, 139-167.
- İÇLÍ, T. G.: 1994 Aile İçi Şiddet: Ankara-İstanbul ve İzmir Örneği. **Hacettepe Üniversitesi Edebiyat Fakültesi Dergisi** Cilt 11/Sayı 1-2, 7-20.
- İÇLÍ, T.G.; ÖĞÜN, A.; ÖZCAN, N.: 1995 **Ailede Kadına Yönelik Şiddet ve Kadın Suçluluğu**. Ankara: T.C. Devlet Bakanlığı Kadın Statüsü ve Sorunları Genel Müdürlüğü Yayınları.
- JANSEN, H.; ÜNER, S., KARDAM, F.; TEZCAN, S.; AKADLI ERGÖÇMEN, B.; TÜRKYILMAZ, S.; YÜKSEL, İ.; KOÇ, İ.; YİĞİT, E.; COŞKUN, Y.: 2009 **Türkiye’de Kadına Yönelik Aile İçi Şiddet**. Ankara: T.C. Başbakanlık Kadının Statüsü Genel Müdürlüğü.
- KIRBAŞ CANIKLIOĞLU, S.: 2015 Kadınlara Yönelik Şiddetin ve Ev İçi Şiddetin Önlenmesine Dair Ulusal ve Uluslararası Mevzuat (İstanbul Sözleşmesi ve 6284 Sayılı Kanun). **Ankara Barosu Dergisi**, (3), 355-278.
- KADININ STATÜSÜ GENEL MÜDÜRLÜĞÜ : 2020 **Türkiye’de Kadın**. Ankara: Aile, Çalışma ve Sosyal Hizmetler Bakanlığı.
- KADININ STATÜSÜ GENEL MÜDÜRLÜĞÜ : 2021 **Kadına Yönelik Şiddetle Mücadele IV. Ulusal Eylem Planı 2021-2025**. Ankara: T.C. Aile ve Sosyal Hizmetler Bakanlığı.
- KADAV: 2022 Kadınlara Dayanışma Vakfı: Biz Kimiz? kadav.org.tr: <https://kadav.org.tr/biz-kimiz/degerlerimiz/> (Erişim Tarihi: 22.10.2022).
- KARINCA, E.: 2010 **Sorularla Kadına Yönelik Aile İçi Şiddet**. Ankara: Türkiye Barolar Birliği Yayınları.
- KOSS, M. P.: 2000 Blame, Shame, And Community: Justice Responses To Violence Against Women. **American psychologist**, 55(11), 1332-1343.

- KUMARİ, V.; AASEN, I.; TAYLOR, P.; DAS, M.; BARKATAKİ, I.; GOSWAMİ, S.; O'CONNELL, P.; HOWLETT, M.; WILLİAMS, S.C.R.; SHARMA, T.: 2006
LAWSON, J.: 2012
- LEOBER, R.; PARDİNİ, D.: 2008
- MANCHİKANTİ GOMEZ, A.: 2011
- MCLEOD, S.: 2011
- MERRİAM, S. B.; GREÑIER, R. S.: 2019
- MİCHAUD, Y.: 1991
- MOR ÇATLI.: 2021
- MOR ÇATLI.: 2022
- MOROĞLU, N.: 2009
- MOROĞLU, N.: 2012
- MURRAY, C. E.: 2006
- MURRAY, C.E.; GRAYBEAL, J.: 2007
- Neural dysfunction and violence in schizophrenia: An fMRI investigation. **Schizophrenia Research** 84(1), 144-164.
- Sociological Theories of Intimate Partner Violence. **Journal of Human Behavior in the Social Environment** 22(5), 572-590.
- Neurobiology and the development of violence: common assumptions and controversies. **Philosophical Transactions of the Royal Society B: Biological Sciences**, 363(1503), 2491-2503.
- Testing the cycle of violence hypothesis: Child abuse and adolescent dating violence as predictors of intimate partner violence in young adulthood. **Youth & society**, 43(1), 171-192.
- Albert Bandura's Social Learning Theory. [simplypsychology.org: https://www.simplypsychology.org/bandura.html](https://www.simplypsychology.org/bandura.html) (Erişim Tarihi: 11.02.2022).
- Qualitative Research in Practice: Examples for Discussion and Analysis**. San Francisco: Jossey-Bass.
- Şiddet** (Çev. Cem Muhtaroğlu). İstanbul: İletişim Yayınları.
- Adaletin Cinsiyeti: Erkek Şiddeti ile Mücadelede Hukuki Deneyimler**. İstanbul: Mor Çatı Kadın Sığınağı Vakfı.
- Mor Çatı Kadın Sığınağı Vakfı: Biz Kimiz? [morcati.org.tr: https://morcati.org.tr/neler-yapiyoruz/biz-kimiz/](https://morcati.org.tr/neler-yapiyoruz/biz-kimiz/) (Erişim Tarihi: 22.10.2022)
- Kadınların İnsan Hakları Sözleşmesi**. İstanbul: Oniki Levha Yayınları.
- Kadına Yönelik Şiddetin Önlenmesi: 6284 Sayılı Yasa ve İstanbul Sözleşmesi. **Türkiye Barolar Birliği Dergisi**, 99, 357-380.
- Controversy, Constraints, and Context: Understanding Family Violence Through Family Systems Theory. **The Family Journal: Counseling and Therapy for Couples and Families**, 14(3), 234-239.
- Methodological Review of Intimate Partner Violence Prevention Research. **Journal of Interpersonal Violence** 22(10) 1250-1269. Sage Publications. DOI:10.1177/0886260507304293

- OKAN İBİLOĞLU, A.: 2012 Aile İçi Şiddet. **Psikiyatride Güncel Yaklaşımlar**, 4(2), 204-222.
- ORTH, U.: 2002 Secondary Victimization of Crime Victims by Criminal Proceedings. **Social Justice Research**, 15(4), 313-324.
- ÖZAR, S.: 2022 Israrlı Takip Suçu (TCK m. 123/A). **Ankara Üniversitesi Hukuk Fakültesi Dergisi**, 71(3), 1397-1430.
- ÖZAŞÇILAR, M.: 2016 Şiddet Davranışının Nedenlerini Açıklamada Biyolojik Temelli Kuramların Rolü. **Türk Psikoloji Yazıları** (19), 16-28.
- ÖZKAN, G.: 2017 Kadına Yönelik Şiddet–Aile İçi Şiddet ve Konuya İlişkin Uluslararası Metinler Üzerine İnceleme. **Hacettepe Hukuk Fakültesi Dergisi** 7(1), 533-564.
- ÖZKAZANÇ, A.: 2011 **Neoliberal Tezahürler: Vatandaşlık, Suç, Eğitim**. Ankara: Dipnot Yayınları.
- ÖZVARIŞ, Ş.B.: 2016 **Cinsel Şiddet**. Ankara: Türk Tabipleri Birliği Yayınları.
- PARLAK, S.; CANEL, A.: 2021 Partner Şiddeti Üzerine Bir Derleme ve Ergenlik Döneminde Partner Şiddetini Önleme Programının Önemi. **Trakya Eğitim Dergisi**, 11(3), 1444-1456.
- PATTERSON, D.: 2011 The Linkage Between Secondary Victimization by Law Enforcement and Rape Case Outcomes. **Journal of Interpersonal Violence** 26(2), 328–347.
- PATTON, M. Q.: 2018 **Nitel Araştırma ve Değerlendirme Yöntemleri** (Ed. Mesut Bütün, Selçuk B. Demir). Ankara: Pegem Akademi.
- PIEROTTI, R.S.: 2013 Increasing Rejection of Intimate Partner Violence: Evidence of Global Cultural Diffusion. **American Sociological Review**, 78(2), 240-265. Sage Publications.
- PILLINGER, J.: 2018 **Çalışma Yaşamında Kadınlara Yönelik Şiddet ve Tacizle Mücadele El Kitabı**. UNWOMEN & ILO.
- PITTS, V.; SCHWARTZ, M. D.: 1993 Promoting Self-Blame Among Hidden Rape Survivors. **Humanity and Society**, (17), 383-398.
- POLAT, O.: 2016 Şiddet. **Marmara Üniversitesi Hukuk Fakültesi Hukuk Araştırmaları Dergisi**, 22(1), 15-34.
- RADAY, F.: 2012 Gender and democratic citizenship: the impact of CEDAW. **International Journal of Constitutional Law**, Volume 10, Issue 2, 512–530.

- RESNICK, H. S.; KILPATRICK, D. G.; SAUNDERS, B. E.; BEST, C. L.: 1993
SALEEBEY, D.: 1996
- Prevalence of civilian trauma and posttraumatic stress disorder in a representative national sample of women. **Journal of Consulting and Clinical Psychology**, 61, 984-991.
- The Strengths Perspective in Social Work Practice: Extensions and Cautions. **Social Work**, 41(3), 296-305.
- SALLAN GÜL, S.; ÖZEN, B.; KAHYA, Ö.: 2017
- Morçatı ve Şefkat-Der Örneğinde Kadına Yönelik Şiddetle Mücadelede Sivil Toplumun Rolü. **Süleyman Demirel Üniversitesi Fen-Edebiyat Fakültesi Sosyal Bilimler Dergisi**, 199-226.
- SARUÇ, S.; ASLANTÜRK, H.: 2018
- Kadına Yönelik Cinsel Saldırı Sonrası Müdahalede Tıbbi Sosyal Hizmet Uygulamaları. **Turkish Journal of Family Medicine and Primary Care** 12(2), 136-147.
- STRAUS, M. A.: 1973
- General Systems Theory Approach to a Theory of Violence Between Family Members. **Social Science Information Sur Les Sciences Sociales** 12(3), 105-125.
- SYMONDS, M.: 1975
- Victims of violence: Psychological effects and aftereffects. **The American Journal of Psychoanalysis**, 35(1), 19-26.
- SYMONDS, M.: 2010
- The "second injury" to victims of violent acts. **The American Journal of Psychoanalysis**, 70(1), 34-41.
- TAMARIT, J.; VILLACAMPA, C.; FIELLA, G.: 2010
- Secondary Victimization and Victim Assistance. **European Journal of Crime, Criminal Law and Criminal Justice** (18), 281-298.
- TEATER, B.: 2014
- Sosyal Hizmet Kuram ve Yöntemleri: Uygulama İçin Bir Giriş**. Ankara: Nika Yayınevi.
- TEKİN BABUÇ, Z.: (2018)
- Adli sistemde suç mağduru çocuğa yönelik işleyişin kurumsal etnografik yöntemle sosyolojik analizi**. Atatürk Üniversitesi Sosyal Bilimler Enstitüsü (Yayımlanmamış Doktora Tezi)
- THOMPSON, N.: 2009
- Kuram ve Uygulamada Sosyal Hizmeti Anlamak**. Ankara: Dipnot Yayınları.
- THOMPSON, N.: 2016
- Güç ve Güçlendirme**, Çev.Ed. Özlem Cankurtaran. Ankara: Nika Yayınevi.
- UN : 1979
- Convention on Elimination of All Forms of Discrimination Against Women (CEDAW)**. New York.
- UNODC : 2019
- Global Study On Homicide 2019: Gender-Related Killing Of Women And Girls**. Vienna: United Nations Office On Drugs And Crime.
- UN WOMEN : 2011
- In Pursuit of Justice, 2011-2012 Progress of the World's Women**. New York: United Nations.

- WHO : 2002 **World Report On Violence And Health.** Geneva: World Health Organization.
- WHO : 2019 **World Health Organization Violence Prevention Unit: Approach, Objectives And Activities, 2022-2026.** Geneva: World Health Organization.
- WHO : 2021a **VIOLENCE.** Geneva: World Health Organization.
- WHO : 2021b **Violence Against Women Prevalence Estimates, 2018:** Global, Regional and National Prevalence Estimates for Intimate Partner Violence Against Women and Global and Regional Prevalence Estimates for Non-Partner Sexual Violence Against Women. Geneva: World Health Organization.
- WHO : 2022 **Preventing Intimate Partner Violence Improves Mental Health.** Erişim Adresi: <https://www.who.int/news/item/06-10-2022-preventing-intimate-partner-violence-improves-mental-health>
- YALÇIN, Ö.; ERDOĞAN, A.: 2013 Şiddet ve Agresyonun Nörobiyolojik, Psikososyal ve Çevresel Nedenleri. **Psikiyatride Güncel Yaklaşımlar-Current Approaches in Psychiatry,** 5(4), 388-419.
- YAVUZ, K.; OKUR ÇAKICI, F.: 2021 Şiddet Mağduru Kadına Verilen Sosyal Hizmetler: Trabzon İli Örneği. **Küresel İktisat ve İşletme Çalışmaları Dergisi,** 10(19), 36-60.
- YENERER ÇAKMUT, Ö.: 2018 Kavramsal Olarak Kadına Karşı Şiddet/Cinsel Şiddet ve Türk Ceza Hukukunda Cinsel Saldırı Suçunun Genel Değerlendirmesi. **Marmara Üniversitesi Kadın ve Toplumsal Cinsiyet Araştırmaları Dergisi,** 2(1), 49-54.
- YILDIRIM, S.; TERZİOĞLU, F.: 2018 Şiddetin Farklı Bir Yüzü: Flört Şiddeti, Etkileri ve Etkileyen Faktörler. **Anadolu Hemşirelik ve Sağlık Bilimleri Dergisi,** 21(4), 285-292.
- YODANİS, C. L.: 2004 Gender Inequality, Violence Against Women, and Fear: A Cross-National Test of the Feminist Theory of Violence Against Women. **Journal of Interpersonal Violence,** 19(6) , 655-675.
- ZASTROW, C.: 2010 **Sosyal Hizmete Giriş.** Ankara: Nika Yayınevi.
- ZENGİN, O.; ÇALIŞ, N.: 2017 Sosyal Hizmet Uzmanlarının Mesleki Uygulamaları ve Çalışma Koşulları. **Toplum ve Sosyal Hizmet (28)1,** 47-67.

EĐİTİMDE ETKİLİ İLETİŐİM

EDİTÖR: DOĐ. DR. İBRAHİM HALİL YURDAKAL

EĐİTİM
yayınevi

EĐİTİMDE ETKİLİ İLETİŐİM

Editör: Doç. Dr. İbrahim Halil Yurdakal

Genel Yayın Yönetmeni: Yusuf Ziya Aydođan (yza@egitimyayinevi.com)

Genel Yayın Koordinatörü: Yusuf Yavuz (yusufyavuz@egitimyayinevi.com)

Sayfa Tasarımı: Kübra Konca Nam

Kapak Tasarımı: Eğitim Yayınevi Grafik Birimi

T.C. Kültür ve Turizm Bakanlığı

Yayıncı Sertifika No: 47830

ISBN: 978-625-6613-34-8

1. Baskı, Aralık 2023

Baskı Cilt

Őelale Ofset Matbaa ve Cilt Sanayi, Fevzi Çakmak mah. Hacı Bayram cad. No: 22, Karatay/KONYA, Matbaa Sertifika No: 46806

Kütüphane Kimlik Kartı

EĐİTİMDE ETKİLİ İLETİŐİM

Editör: Doç. Dr. İbrahim Halil Yurdakal

140 s., 160x240 mm

Kaynakça var, dizin yok.

ISBN: 978-625-6613-34-8

Copyright © Bu kitabın Türkiye'deki her türlü yayın hakkı Eğitim Yayınevi'ne aittir. Bütün hakları saklıdır. Kitabın tamamı veya bir kısmı 5846 sayılı yasanın hükümlerine göre kitabı yayımlayan firmanın ve yazarlarının önceden izni olmadan elektronik/meکانik yolla, fotokopi yoluyla ya da herhangi bir kayıt sistemi ile çođaltılamaz, yayımlanamaz.

EĐİTİM

YAYINEVİ

Yayınevi Türkiye Ofis: İstanbul: Eğitim Yayınevi Tic. Ltd. Őti., Atakent mah. Yasemen sok. No: 4/B, Ümraniye, İstanbul, Türkiye

Konya: Eğitim Yayınevi Tic. Ltd. Őti., Fevzi Çakmak Mah. 10721 Sok. B Blok, No: 16/B, Safakent, Karatay, Konya, Türkiye
+90 332 351 92 85, +90 533 151 50 42, 0 332 502 50 42
bilgi@egitimyayinevi.com

Yayınevi Amerika Ofis: New York: Eğitim Publishing Group, Inc. P.O. Box 768/Armonk, New York, 10504-0768, United States of America
americaoffice@egitimyayinevi.com

Lojistik ve Sevkiyat Merkezi: Kitapmatik Lojistik ve Sevkiyat Merkezi, Fevzi Çakmak Mah. 10721 Sok. B Blok, No: 16/B, Safakent, Karatay, Konya, Türkiye
sevkiyat@egitimyayinevi.com

Kitabevi Őubesi: Eğitim Kitabevi, Őükran mah. Rampalı 121, Meram, Konya, Türkiye
+90 332 499 90 00
bilgi@egitimkitabevi.com

İnternet Satış: www.kitapmatik.com.tr
+90 537 512 43 00
bilgi@kitapmatik.com.tr

Kaynaklar

- Alluri, P. (2014). Barriers to Communication. *International Journal of Humanities and Social Sciences (IJHSS)*, ISSN(P): 2319-393X; ISSN(E): 2319-3948, Conference Edition, 27-34.
- Aslan, S., ve Taşkiran, C. (2023). 6. Bölüm Temel Eğitimde Kalite. Kuram ve Uygulamada Temel Eğitim, 117.
- Aslan, S., Taşkiran, C., ve Demir, A (2023). 7. Bölüm: Dijital Teknolojilerin Eğitimde Kullanılması. *Dijital Eğitim ve Toplum*, 153.
- Aydın, A. (2000). *Sınıf Yönetimi*, İstanbul: Alfa Kitabevi Yayınları.
- Belet, A. (2012). *Etkili İletişim Teknikleri*, İstanbul: Ares Kitap Yayınları.
- Condriill, J. ve Bough, B. (2003). *Ne Demek İstiyorsunuz? Etkili İletişimin Yaratıcı ve Pratik Yolları* (P. Ozaner, çev.). İstanbul: Sistem Yayınları.
- Çağlar, İ. ve Kılıç, S. (2011). *Genel İletişim*, Ankara: Nobel Yayınları.
- Gökdağ, D. (2008). Etkili İletişimin Engelleri. (Ed.: U. Demiray) *Etkili İletişim*. Ankara: Pegem Akademi Yayınları.
- Gürüz, D. ve Eğinli Temel, A. (2013). *İletişim Becerileri*, Ankara: Nobel Yayınları.
- Kızıldağ, Ş. (2014). *İletişimin Temel Haritası. İletişimde Mazeret Yok*. İstanbul: Hayat Yayınları.
- Mısırlı, İ. (2008). *Genel ve Teknik İletişim. Kavramlar İlkeler Uygulamalar*. Ankara: Detay Yayınları.
- Özel, A. ve Bayındır, N. (2008). *Yapılandırmacı Anlayışa Göre Sınıf Yönetimi*. Ankara: Pegem Akademi Yayınları.
- Rodríguez C. (2016). "Toplum İçinde İletişim", *The International Encyclopedia of Language and Social Interaction*, s.1-5.
- Sills S. ve Verba S.(2003) "Toplum İçinde İletişim: Bir Giriş", *İletişim Araştırmaları Serisi*, s.1-10.
- Taşkıran, C. (2021). Web of Science Veri Tabanında Dijital Vatandaşlık Konusunda Yapılan Araştırmaların Bibliyometrik Analizi. *Uluslararası Çevrimiçi Eğitim Bilimleri Dergisi*, 13 (2).
- Yazıcı, Ö. ve Gündüz, Y. (2010). Etkili Eğitim Denetiminde Yaşanan İletişim Engelleri ve Bu Engelleri Aşma Yolları, *Kuramsal Eğitimbilim*, C. 3 (2), 37-52.
- Yüksel, H. (2013a). Etkileme, Etkili İletişim ve İkna Edici Konuşma. (Ed.: E. Eroğlu ve A. H. Yüksel) *Etkili İletişim Teknikleri*. Eskişehir: Anadolu Üniversitesi Yayınları, 142-173.
- Yüksel, H. (2013b). Etkili İletişimde Konuşma ve Dinleme. (Ed.: E. Eroğlu ve A. H. Yüksel) *Etkili İletişim Teknikleri*. Eskişehir: Anadolu Üniversitesi Yayınları, 106-141.

edebilir. Aynı şekilde, yazılı iletişim becerisine sahip olan bir kişi, yazılı içerik üreten meslekleri tercih edebilir. İletişim becerileri, kişinin meslek seçimi sürecinde kendi yetenekleri ve ilgi alanlarıyla da uyumlu olmalıdır.

Bu nedenle, iletişim becerilerinin meslek seçimindeki rolü oldukça önemlidir. İyi iletişim becerilerine sahip olmak, bir bireyin seçtiği meslekte başarılı olabilmesi için temel bir gerekliliktir. İletişim becerileri, sağlam bir temel oluşturarak bireye birçok fırsat sunar ve meslek hayatında daha iyi performans göstermesini sağlar. İletişim becerilerinin geliştirilmesi ve sürekli olarak geliştirilmesi, bireyin mesleki başarısını artırır ve kariyerine olumlu bir etki yapar.

Kaynakça

- Aydın, M. (2004). Sınıf Yönetimi. Tek Ağaç Yayınları, Ankara.
- Balci, A. (2000). Örgütsel Sosyalleşme: Kuram, Strateji Ve Taktikler. Ankara:Pegem A Yayıncılık.
- Balci, A., Açıkalın, A., Başar, H. (2005). Eğitim ve Okul Yöneticiliği El Kitabı (Editör: Prof. Dr., Yüksel Özden). Pegem Yayıncılık: Ankara.
- Baltaş, Z., Baltas, A. (2004). Bedenin Dili. Remzi Kitapevi, İstanbul
- Başaran, İ.E. (1996). Eğitim Yönetimi. Yargılı Matbaası, Ankara
- Budak, G. (1995). Halkla İlişkiler, Davranışsal Bir Yaklaşım. İstanbul: Beta Basım.
- Çağlar, G. ve Kılıç, S. (2008).Genel İletişim. Nobel Yayın Dağıtım, Ankara.
- Dökmen, Ü. (1999). İletişim Çatışmaları ve Empati. Sistem Yayıncılık, İstanbul.
- Ertuğrul, H.(2002). Öğretmenlikte Yeni Teknikler, İstanbul: Timas Yayınları.
- Güney, S. (2001). Yönetim ve Organizasyon. Nobel Yayın ve Dağıtım, Ankara.
- Lowe, J. (1985). Dünyada Yetişkin Eğitimine Toplu Bakış, (Çev:Turhan Oğuzhan). Unesco Türkiye Milli Komisyonu, Ankara.
- Mısırlı, İ. (2010). Temel ve Teknik İletişim. Detay Yayıncılık, Ankara.
- Özalp,E. (2007). “Örgüt Kültürü” Örgütsel Davranış. Eskişehir: Açık ilköğretim Fakültesi Yayınları.
- Sarpkaya, R. (2010). Türk Eğitim Sistemi ve Okul Yönetimi (Editör: Ruhi Sarpkaya). Anı Yayınları, Ankara.
- Taymaz, H. (2001). Okul yönetimi .Pegem A Yayıncılık, Ankara
- Taymaz, H. (1997). Uygulamalı okul yönetimi . Ankara: Ankara Üniversitesi Eğitim Bilimleri Fakültesi Yayını, Yayın No:180.

Kaynakça

- Akkaya, Ç. (1996). *Yıldız Savaşları. Avrupa, Türkiye ve Avrupa'daki Türkler Üzerine Düşünceler*, Türkiye Araştırmalar Merkezi, Önel Yayınevi, Köln.
- Aslan, S. ve Çakmak, Z. (2023). Sosyal Bilgiler Ders Kitaplarında Yer Alan Genel Haberlerine İlişkin Öğretmen Görüşleri. *Electronic Journal of Social Sciences*, 22(88).
- Aslan, S., ve Taşkıran, C. (2023). 6. Bölüm Temel Eğitimde Kalite. *Kuram ve Uygulamada Temel Eğitim*, 117.
- Aslan, S., Taşkıran, C., ve Demir, A (2023). 7. Bölüm: Dijital Teknolojilerin Eğitimde Kullanılması. *Dijital Eğitim ve Toplum*, 153.
- Ataöv, A. ve Osmay, S. (2007). Türkiye'de kentsel dönüşüme yöntemsel bir yaklaşım. *METU JFA* 24(2) 57-82.
- Atik, A. S. (1993). *2005 Yılında GAP Bölgesi'nin Görece Konumu ve İşlevleri, yer aldığı eser: GAP'ta Teknik Hizmetler*, Türk Mühendis ve Mimar Odalar Birliği, 10-12 Kasım 1993 Bildirileri, Mert Matbaası, Ankara.
- Büyükkaragöz, S. S. ve Çivi, C. (1994). *Genel Öğretim Metotları*, Atlas Kitabevi, 3. Baskı, Konya.
- Çakmak, Z. ve Aslan, S. (2018). An investigation of digital citizens' behaviours of social science teachers for some variables. *Adıyaman University Journal of Educational Sciences*, 8(1), 72-99.
- Çimen, A. (1996). Gümrük Birliği ve Avrupa Topluluğu Türkiye İlişkileri, Ankara. Education and Culture Leonardo da Vinci, Trialog, Willkommen in der Türkei, Interkulturelles Handbuch Beruf und Kultur 2007.
- Coşkun, H. (1997). *Eğitim Teknolojisi Açısından Kültürlerarası Eğitim*, Konrad – Adenauer – Stiftung, Hacettepe Taş, 2. Baskı, Ankara.
- Demirel, Ö. (1994). *Karşılaştırmalı Eğitim*, Usem Yayınları - 8, Şafak Matbaacılık, Ankara.
- Genç, S. Z. (2014). *Eğitim Öğretimde Planlama*, yer aldığı eser: Mehmet Arslan: Öğretim İlke ve Yöntemler, Genişletilmiş 7. Baskı, Anı Yayıncılık: Ankara.
- Göğüş, Z. (1991). *Bir Avrupa Rüyası, AFA Güncel Olaylar Dizisi 7*, Afa Yayıncılık, İstanbul.
- Graf-Zumsteg, C. (1995). Die Rolle der Bildung in der einen Welt, in: Globales Lernen. Projekte, Prozesse, Perspektiven, AG Spak Bücher, München.
- Krumm, H. J. (1995). Interkulturelles Lernen und interkulturelle Kommunikation, in: Bausch, Karl-Richard/ Christ, Herbert/ Krumm, Hans-Jürgen: Handbuch Fremdsprachenunterricht, 3. Auflage, Francke Verlag, Tübingen und Basel.
- Öncül, R. (2000). *Eğitim ve Eğitim Bilimleri Sözlüğü*, MEB, İstanbul.
- Sağlam, M. (1999). *Avrupa Ülkelerinin Eğitim Sistemleri*, Anadolu Üniversitesi, Eskişehir.
- Savaş, B. (2014): *Öğrenme ve Öğretim Stratejileri*, yer aldığı eser: Mehmet Arslan: Öğretim İlke ve Yöntemler, Genişletilmiş 7. Baskı, Anı Yayıncılık: Ankara.
- Taşkıran, C. (2021). Web of Science Veri Tabanında Dijital Vatandaşlık Konusunda Yapılan Araştırmaların Bibliyometrik Analizi. *Uluslararası Çevrimiçi Eğitim Bilimleri Dergisi*, 13 (2).
- Temel, A. B. (2008). Kültürlerarası (çokkültürlü) hemşirelik eğitimi. *Atatürk Üniversitesi Hemşirelik Yüksekokulu Dergisi*. 11 (2).92-101.

Kaynakça

- Alicke, M. D., Gordon, E. R., & Rose, D. (2013). Hypocrisy: What counts? *Philosophical Psychology*, 26(5), 673–701. <https://doi.org/10.1080/09515089.2012.677397>
- Artuksı, E. (2009). *İlköğretim okullarında görevli öğretmenlerin okulun örgütsel güven düzeyine ilişkin algıları (Malatya ili örneği)* (Master's thesis, İnönü Üniversitesi Sosyal Bilimler Enstitüsü).
- Askvik, S., Jamil, I., & Dhakal, T. N. (2011). Citizens' trust in public and political institutions in Nepal. *International Political Science Review*, 32(4), 417–437. <https://doi.org/10.1177/0192512110377437>
- Başdemir, H. Y. (2011). Din dersleri ve Aleviliğin aktarılması. *Liberal Düşünce Dergisi*, (63), 59-72.
- Bozkuş, K. (2014). School as a social system. *Sakarya University Journal of Education*, 4(1), 49-61.
- Brunsson, N. (2017). Organized Hypocrisy. *Oxford Scholarship Online*. <https://doi.org/10.1093/oso/9780199206285.003.0007>
- Burlea, A. S., & Popa, I. (2013). Legitimacy theory. *Encyclopedia of corporate social responsibility*, 21, 1579-1584.
- Cho, C. H., Laine, M., Roberts, R. W., & Rodrigue, M. (2015). Organized hypocrisy, organizational façades, and sustainability reporting. *Accounting, Organizations and Society*, 40, 78–94. <https://doi.org/10.1016/j.aos.2014.12.003>
- Fassin, Y., & Buelens, M. (2011). The hypocrisy-sincerity continuum in corporate communication and decision making. *Management Decision*, 49(4), 586–600. <https://doi.org/10.1108/00251741111126503>
- Fernando, M., & Gross, M. D. (2006). Workplace spirituality and organizational hypocrisy: The Holy Water-Gate Case. <https://ro.uow.edu.au/cgi/viewcontent.cgi?article=1166&context=compapers>.
- Flanagan, C., Stoppa, T., Syvertsen, A. K., & Stout, M. (2010). Schools and social trust.
- Gash, S. (1999). *Effective Literature Searching for Research* (2. Baskı). Aldershot: Gower Publishing Ltd.
- Getzels, J. W., & Guba, E. G. (1957). Social behavior and the administrative process. *The School Review*, 65(4), 423–441. <https://doi.org/10.1086/442411>
- Giddens, A. (2008). *Sosyoloji*. (C. Güzel, Çev.). İstanbul: Kırmızı Yayınları.
- Glassman, R. B. (1973). Persistence and loose coupling in living systems. *Systems Research and Behavioral Science*, 18(2), 83–98. <https://doi.org/10.1002/bs.3830180202>
- Gül, I., & Dikbaş, E. (2023). The relationship between teachers' and school administrators' informal relationships and their subjective well-being levels: Teachers' and school administrators' informal relationships. *International Journal of Curriculum and Instruction*, 15(1), 715-740.
- Hoy, W., & Miskel, C. (2012). *Educational Administration: theory, research, and practice: Ninth Edition*. McGraw-Hill Higher Education.
- Kandemir, A., & Akgün, N. (2019). Ortaokul Öğretmenlerinin Hesap Verebilirlik Algıları ile Yöneticilerinin Hizmetkâr Liderlik Davranış Düzeyleri Arasındaki İlişki. *Abant İzzet Baysal Üniversitesi Eğitim Fakültesi Dergisi*, 19(4), 1637–1653. <https://doi.org/10.17240/aibuefd.2019.-541661>
- Katzenbach, J. R., & Khan, Z. (2010). *Leading outside the lines: How to Mobilize the Informal Organization, Energize Your Team, and Get Better Results*. John Wiley & Sons.
- Kılıçoğlu, G. (2017). Organizational hypocrisy and integrity in Turkish context: A theoretical analysis. *Educational Administration: Theory and Practice*, 23(3), 465-504.

- Kılıçoğlu, G. (2017). Consistency or discrepancy? Rethinking schools from organizational hypocrisy to integrity. *Management in Education*, (), 089202061771526–. doi:10.1177/0892020617715268
- Kılıçoğlu, G., & Yılmaz Kılıçoğlu, D. (2019). Understanding organizational hypocrisy in schools: the relationships between organizational legitimacy, ethical leadership, organizational hypocrisy and work-related outcomes. *International Journal of Leadership in Education*, 24(1), 24–56. <https://doi.org/10.1080/13603124.2019.1623924>
- Kılıçoğlu, G., Kılıçoğlu, D. Y., & Karadağ, E. (2017). Do schools fail to “Walk their talk”? Development and validation of a scale measuring organizational hypocrisy. *Leadership and Policy in Schools*, 18(1), 52–82. <https://doi.org/10.1080/15700763.2017.1371762>
- Kondakçı, Y., Kurtay, M. Z., Oldaç, Y. İ., & Şenay, H. H. (2016). Türkiye’de okul müdürlerinin sosyal adalet rolleri. *Eğitim yönetimi araştırmaları içinde (ss. 353-361)*. Ankara: Pegem Akademi.
- Koşar, D. & Koşar, S. (2017). Örgütsel ikiyüzlülük. S. Özdemir ve N. Cemaloğlu (Ed.), *Örgütsel davranış ve yönetimi* (s. 595-618). Ankara: Pegem Akademi
- Lane, J. E., & Kivistö, J. (2008). Interests, Information, and Incentives in Higher Education: Principal-Agent Theory and its Potential Applications to the study of Higher Education Governance. In *Springer eBooks* (pp. 141–179). https://doi.org/10.1007/978-1-4020-6959-8_5
- Lauret, P. (2018). Why (and how to) trust Institutions? Hospitals, Schools, and liberal Trust. *Rivista Di Estetica*, 68, 41–68. <https://doi.org/10.4000/estetica.3455>
- Lipson, M. (2007). Peacekeeping: organized hypocrisy? *European Journal of International Relations*, 13(1), 5–34. <https://doi.org/10.1177/1354066107074283>
- Lunenburg, F. C., & Ornstein, A. C. (2011). *Educational Administration: Concepts and Practices*. Cengage Learning.
- Nickell, E. B., & Roberts, R. W. (2014). Organizational legitimacy, conflict, and hypocrisy: An alternative view of the role of internal auditing. *Critical Perspectives on Accounting*, 25(3), 217–221. <https://doi.org/10.1016/j.cpa.2013.10.005>
- Okçu, Y. (2009). Türk eğitim sisteminde din öğretiminin zorunluluğu sorunu. *Uluslararası Eğitim Felsefesi Kongresi*, 215.
- Parsons, T. (1951). *The social system*. New York: Free Press.
- Sağır, M. & Parlak, F. (2018). Okul yöneticilerinin iletişim becerileri ile örgütsel güven arasındaki ilişki. *EKEV Akademi Dergisi*, 22 (76), 165-185
- S Cho, C. H., Laine, M., Roberts, R. W., & Rodrigue, M. (2015). Organized hypocrisy, organizational façades, and sustainability reporting. *Accounting Organizations and Society*, 40, 78–94. <https://doi.org/10.1016/j.aos.2014.12.003>
- Seyfried, M., Ansmann, M., & Pohlenz, P. (2019). Institutional isomorphism, entrepreneurship and effectiveness: the adoption and implementation of quality management in teaching and learning in Germany. *Tertiary Education and Management*, 25(2), 115–129. <https://doi.org/10.1007/s11233-019-09022-3>
- Snelson-Powell, A. C., Grosvold, J., & Millington, A. I. (2020). Organizational hypocrisy in business schools with sustainability commitments: The drivers of talk-action inconsistency. *Journal of Business Research*, 114, 408–420. <https://doi.org/10.1016/j.jbusres.2019.08.021>
- Sunar, H. & Demirtaş, N. (2020). Örgütsel İkiyüzlülük. (Edit. Beyza Erer & Mehmet Şahin) *İş Hayatında Örgüt Düşmanı Davranışlar içinde*. Eğitim Yayınevi, Konya.
- Weick, K. E. (1976). Educational Organizations as Loosely Coupled Systems. *Administrative Science Quarterly*, 21(1), 1–19. <https://doi.org/10.2307/2391875>
- Yang, Q., & Tang, W. (2010). Exploring the sources of institutional trust in China: culture, mobilization, or performance? *Asian Politics & Policy*, 2(3), 415–436. <https://doi.org/10.1111/j.1943-0787.2010.01201.x>

Kaynakça

- Adalı, O. (2003). *Anlamak ve anlatmak*. İstanbul: Pan Yayıncılık.
- Akyol, H. (2010). *Yeni programa uygun Türkçe öğretim yöntemleri*. Ankara: Pegem Akademi Yayıncılık
- Aytan, T. (2011). *Aktif öğrenme tekniklerinin dinleme becerisi üzerindeki etkileri*, Doktora tezi, Selçuk Üniversitesi Eğitim Bilimleri Enstitüsü
- Brownell, J. (2015). *Listening: Attitudes, principles, and skills (Subscription)*. Routledge
- Burleson, B. (2011). A constructivist approach to listening. *International Journal of Listening*, 25 (1-2) 27-46.
- Calp, M. (2010). *Özel eğitim alanı olarak Türkçe öğretimi*. Ankara: Nobel Yayın Dağıtım.
- Cihangir Ç., Z., (2011). “Kişilerarası İlişkiler ve İletişimde Dinleme” Derleyen: Alim Kaya, *Kişilerarası ilişkiler ve etkili iletişim*, Ankara: PEGEM Yayınları.
- Demirel, Ö. (1999). *İlköğretim okullarında Türkçe öğretimi*. İstanbul: Milli Eğitim Basımevi.
- Devine, T. G. (1976). Listening and Reading. Annual Meeting of the Reading Association of Ireland
- DeVito, Joseph A., (2010). *Kişilerarası iletişim*, Çeviren: Sacide Vural, Ankara: Gazi Üniversitesi İletişim Fakültesi Yayınevi
- Ergenç, İ. (1995). *Konuşma dili ve Türkçenin söyleyiş sözlüğü*, Simurg Ankara: Simurg Yayınları
- Ergenç, İ. (2000). Dilin beyindeki organizasyonu ve konuşmanın gerçekleşmesi. *Multidisipliner yaklaşımla beyin ve kognisyon*. Ankara: Çizgi Tıp Yayınevi.
- Ergin, A. ve Birol, C.(2000). *Eğitimde iletişim*. Ankara: Anı Yayıncılık
- Göğüş, B. (1978). Orta dereceli okullarımızda Türkçe ve yazın eğitimi. Ankara: Gül Yayınevi.
- Gratz, E. (1973). Goal: Maxi-Listening. *The English Journal*, 62(2), 268-271.
- Güçüyeter, B. (2009). Türk dili ve edebiyatı derslerinde dinleme eğitimi. *Atatürk Üniversitesi Sosyal Bilimler Enstitüsü Dergisi*, 13(2), 161-170.
- Gürgen, İ. (2008). *Türkçe öğretimi*. Eskişehir: Anadolu Üniversitesi Yayınları
- Low, B. E., ve Sonntag, E. (2013). Towards a pedagogy of listening: teaching and learning from life stories of human rights violations. *Journal of Curriculum Studies*, 45(6), 768- 789.
- Meiron, B. E.,& Schick, L. S. (2000). 12 Ratings, ratersand test performance: An exploratory study. In Fairnessandvalidation in languageassessment: Selected papersfromthe 19th Language Testing Research Colloquium, Orlando, Florida (Vol. 9, p. 153). Cambridge University Press.
- Nichols, Michael P., (2016). *Dinleme sanatı*, Çeviren: Duygu Günkut, İstanbul: Kuraldışı Yayıncılık
- Özbay, M. (2009). *Anlama teknikleri II: Dinleme eğitimi*. Ankara: Öncü Kitap
- Öztahtalı, İ.İ. (2009). Uludağ Üniversitesi Fen Edebiyat Fakültesi (Yayımlanmamış) Diksiyon Dersi Notları, Bursa.
- Sever, S. (2004). *Türkçe öğretimi ve tam öğrenme*, Ankara: Anı Yayıncılık
- Sever, S., (2011). *Türkçe Öğretimi ve Tam Öğrenme* (5. baskı). Ankara: Anı Yayıncılık
- Songar, A. (1986), *Dil ve düşünce*, İstanbul: Gür-Ay Mat.,

Kaynakça

- Baker, K. A. (1980). *Organizational communication*. Management Benchmark Study.
- Baltaş, Z., Baltaş, A. (2001). *Bedenin Dili*. İstanbul: Remzi Kitabevi.
- Beamer, L. (1992). Learning intercultural communication competence. *The Journal of Business Communication*, 29(3), 285-303.
- Bennett, J. M., & Salonen, R. (2007). Intercultural communication and the new American campus. *Change: The Magazine of Higher Learning*, 39(2), 46-50.
- Berlo, D. K. (1977). Communication as process: Review and commentary. *Annals of the International Communication Association*, 1(1), 11-27.
- Bıçakçı, İ. (2000). *İletişim ve Halkla İlişkiler*. (3.Baskı). Mediacat Kitapları. Ankara.
- Cherry, C. (1966). *On human communication*. The Technology Press: Massachusetts Institute of Technology.
- Davidson, D. (1985). Communication and convention. *Dialogue: An interdisciplinary approach*, John Benjamins Publishing Company.
- Dökmen, Ü. (2004). *Küçük Şeyler*. Sistem Yayıncılık. İstanbul.
- Durant, A., & Shepherd, I. (2009). 'Culture' and 'communication' in intercultural communication. *European Journal of English Studies*, 13(2), 147-162.
- Erdoğan, İ. (2002). *İletişimi Anlamak*. Ankara: Pozitif Matbaacılık.
- Eren, E. (2001). *Yönetim ve Organizasyon: Çağdaş ve Küresel Yaklaşımlar*. İstanbul: Beta Yayınevi.
- Fogel, A., & Garvey, A. (2007). Alive communication. *Infant Behavior and Development*, 30(2), 251-257.
- Gao, F. (2006). Language is culture—on intercultural communication. *Journal of Language and Linguistics*, 5(1), 58-67.
- Goldhaber, G. M., Porter, D. T., Yates, M. P., & Lesniak, R. (1978). Organizational communication: *Human Communication Research*, 5(1), 76-96.
- Gökçe, O., Fidan, M., Summak, E. (2001). *Halkla İlişkiler Ders Notları*. Konya: Selçuk Üniversitesi Yayınları.
- Gürgen, H. (1997). *Örgütlerde İletişim Kalitesi*. İstanbul: Der Yayınları.
- Jones, A., & Quach, X. (2007). *Intercultural communication*. The University of Melbourn.
- Kağıtçıbaşı, Ç. (1999). *Yeni İnsan ve İnsanlar*. İstanbul: Evrim Yayınevi.
- Karasar, N. (2017). *Bilimsel araştırma yöntemi*. Ankara: Nobel Yayınevi.
- Kılıç, V. (2002). *Dilin İşlevleri ve İletişim*. İstanbul: Papatya Yayıncılık.
- Kırmızı, H. (2003). *Genel ve Teknik İletişim*. Trabzon: Dilara Yayınevi.
- Kluver, R. (2000). Globalization, informatization, and intercultural communication. *American Communication Journal* 3(3). 425-437.
- Luhmann, N. (1981). The improbability of communication. *International Social Science Journal*, 33(1), 122-132.
- Miller, G. A. (1951). *Language and communication*. McGraw-Hill Book. Company. Inc.
- Rafaeli, S. (1988). From new media to communication. *Sage Annual Review of Communication Research: Advancing Communication Science*, 16(1), 110-134.
- Schement, J. R. (2017). Communication and information. *Between communication and information*, 3-33.
- Spitzberg, B. H. (2000). What is good communication?. *Journal of the Association for Communication Administration*, 29(1), 7.

- Steinfatt, T. M., & Millette, D. M. (2014). Intercultural communication. In *An integrated approach to communication theory and research* (pp. 313-336). Routledge.
- Stohl, C. (1995). *Organizational communication* (No. 5). Sage Publications.
- Tarone, E. (1981). Some thoughts on the notion of communication strategy. *TESOL quarterly*, 15(3), 285-295.
- Tutar, H., Yılmaz, M. K., Erdönmez, C. (2003). *Genel ve Teknik İletişim*. Ankara: Nobel Yayın Dağıtım.
- Tutarel-Kışlak, Ş. (1999). Evlilikte Uyum Ölçeğinin Güvenirlik ve Geçerlik Çalışması. *3P Dergisi*, 7(1), 50-57
- Uğurlu, F., Öztürk, Ş. (2006). *Türkiye’de Televizyon Haberciliği-Özel Televizyon Kanallarının Getirdikleri*. Konya: Tablet Kitapevi
- Wiseman, R. L., Hammer, M. R., & Nishida, H. (1989). Predictors of intercultural communication competence. *International journal of intercultural relations*, 13(3), 349-370.

KAYNAKÇA

- Altıntaş, E. ve Çamur, D. (2001). *Sözsüz İletişim ve Beden Dili*. Ankara: Nobel Yayıncılık
- Açıl, M. (2005). *Başarılı ve etkin öğretmenin beden dili*. İstanbul: Armoni yayıncılık.
- Baltaş, Z. ve Baltaş, A. (2002). *Bedenin Dili, İletişim Becerilerinizin Anahtarı, Sessiz Diliniz*. İstanbul: Remzi Kitabevi.
- Benzer, A. (2015). Türkçe Öğretiminde Beden Dili Kullanımının Öğrenme ve Tutum Üzerindeki Rolü. *Hacettepe Üniversitesi Eğitim Fakültesi Dergisi*, 30(1), 33-47.
- Cüceloğlu D. (1987). *İnsan İnsana*. İstanbul: Altın Kitaplar Yayınevi.
- Cüceloğlu, D. (2015). *İletişim donanımları*. İstanbul: Remzi Kitabevi.
- Çalışkan, N., & Yeşil, R. (2005). Eğitim Sürecinde Öğretmenin Beden Dili. *Ahi Evran Üniversitesi Kırşehir Eğitim Fakültesi Dergisi*, 6(1), 199-207.
- Dökmen, Z. Y. (2014). *Toplumsal cinsiyet [Gender]*. İstanbul: Remzi Kitabevi.
- Dutta, A. (2011). *Beden Dili*. (çev.A. Beyaz) İstanbul: Arunas Yayınları.
- Ergin, A. (2012). *Eğitimde Etkili İletişim*. Ankara: Anı Yayıncılık.
- Fiske, John. (1996). *İletişim Çalışmalarına Giriş*. (çev. S. İrvan) Ankara: Arkadaş.
- Gökçe, O. (2013). *İletişim: Nasıl Daha İyi Anlar ve Anlaşılırım*. Ankara: Çizgi Kitabevi.
- Hartley, G. ve Karinch, M. (2010). *The Body Language Handbook*. New Jersey: Franklin Lakes
- Fromm, E. (2019). *İnsan Olmak Üzerine, Modern Dünya'da Yabancılaşmaya Dair Hümanist Bir Bakış*. İstanbul: Say Yayınları.
- Gürüz D ve Eğinli T. (2010). *İletişim becerileri*. Ankara: Nobel Yayın Dağıtım.
- Köprülü, Ö. (2014). *Using Body Language to Make and Maintain a Solid First Impression and to Decode Students Behaviours*. Sakarya University Journal of Education, 4(2), 6- 18.
- Özdemir, M. (2014). *Sessiz Güç: Beden Dili*. İstanbul: Hayat Yayıncılık.
- Sayers, D. L. (2004). *The Mind of the Maker, GB*: Biddles Ltd, King's Lynn Norfolk.
- Schober, O. (2013). *Beden Dili: Davranış Anahtarı*. (çev.S. Özbent) İstanbul: Anon Yayınevi.
- Tayfun, R. (2010). *Etkili İletişim ve Beden Dili*. Ankara: Nobel Yayın Dağıtım.
- TDK (2005). *Türkçe Sözlük*. Ankara: TDK Yayınları.
- Zıllıoğlu M. (2003). *İletişim Nedir?* İstanbul: Cem Yayınevi.

BİR ÖĞRETİM LİDERİ OLABİLMEK

Okul Müdürlerine Öneriler

Dr. RAMAZAN CANSOY
Dr. MAHMUT POLATCAN

EĞİTİM
yayınevi

BİR ÖĞRETİM LİDERİ OLABİLMEK Okul Müdürlerine Öneriler

Dr. Ramazan Cansoy, Dr. Mahmut Polatcan

Genel Yayın Yönetmeni: Yusuf Ziya Aydođan (yza@egitimyayinevi.com)

Genel Yayın Koordinatörü: Yusuf Yavuz (yusufyavuz@egitimyayinevi.com)

Sayfa Tasarımı: Kübra Konca Nam

Kapak Tasarımı: Eğitim Yayınevi Grafik Birimi

T.C. Kültür ve Turizm Bakanlığı

Yayıncı Sertifika No: 47830

ISBN: 978-625-6613-35-5

1. Baskı, Aralık 2023

Baskı Cilt

Repro Bir Matbaacılık

İvedik OSB Matbaacılar Sitesi 1514 Cad. No: 23-25 Yenimahalle/Ankara

Matbaa Sertifika No: 47381

Kütüphane Kimlik Kartı

BİR ÖĞRETİM LİDERİ OLABİLMEK Okul Müdürlerine Öneriler

Dr. Ramazan Cansoy, Dr. Mahmut Polatcan

102 s., 160x240 mm

Kaynakça var, dizin yok.

ISBN: 978-625-6613-35-5

Copyright © Bu kitabın Türkiye'deki her türlü yayın hakkı Eğitim Yayınevi'ne aittir. Bütün hakları saklıdır. Kitabın tamamı veya bir kısmı 5846 sayılı yasanın hükümlerine göre kitabı yayımlayan firmanın ve yazarlarının önceden izni olmadan elektronik/mechanik yolla, fotokopi yoluyla ya da herhangi bir kayıt sistemi ile çoğaltılamaz, yayımlanamaz.



Yayınevi Türkiye Ofis: İstanbul: Eğitim Yayınevi Tic. Ltd. Şti., Atakent mah.

Yasemen sok. No: 4/B, Ümraniye, İstanbul, Türkiye

Konya: Eğitim Yayınevi Tic. Ltd. Şti., Fevzi Çakmak Mah. 10721 Sok. B Blok,

No: 16/B, Safakent, Karatay, Konya, Türkiye

+90 332 351 92 85, +90 533 151 50 42, 0 332 502 50 42

bilgi@egitimyayinevi.com

Yayınevi Amerika Ofis: New York: Eğitim Publishing Group, Inc.

P.O. Box 768/Armonk, New York, 10504-0768, United States of America

americaoffice@egitimyayinevi.com

Lojistik ve Sevkiyat Merkezi: Kitapmatik Lojistik ve Sevkiyat Merkezi, Fevzi Çakmak Mah.

10721 Sok. B Blok, No: 16/B, Safakent, Karatay, Konya, Türkiye

sevkiyat@egitimyayinevi.com

Kitabevi Şubesi: Eğitim Kitabevi, Şükran mah. Rampalı 121, Meram, Konya, Türkiye

+90 332 499 90 00

bilgi@egitimkitabevi.com

İnternet Satış: www.kitapmatik.com.tr

+90 537 512 43 00

bilgi@kitapmatik.com.tr



Kaynaklar

- Ağaoğlu, S., & Selim, Y. (2020). Okul müdürlerinin okul denetim sorumlulukları. *Sosyal Bilimler Araştırmaları Dergisi*, 15(1), 219–226.
- Ardakoç, İ. (2020). Eğitimde veli/aile katılımı: Engeller ve öneriler. *Alanyazın*, 1(2), 75–84.
- Aslanargun, E., & Göksoy, S. (2013). Öğretmen denetimini kim yapmalıdır? *Uşak Üniversitesi Sosyal Bilimler Dergisi*, 6(ÖYGE Özel Sayısı), 98–121.
- Avolio, B. J. (2005). *Leadership development in balance: MADE/Born*. Psychology Press.
- Bainbridge, S. (2007). *Creating a vision for your school: Moving from purpose to practice*. Paul Chapman Publishing. <https://www.torrossa.com/gs/resourceProxy?an=4913428&publisher=FZ7200>
- Bandura, A. (1982). Self-efficacy mechanism in human agency. *American Psychologist*, 37(2), 122–147.
- Bellibaş, M. Ş., & Kılınç, A. Ç. (2022). *Sürdürülebilir okul gelişimi ve liderlik*. In K. Özcan (Ed.), *Sürdürülebilir kalkınma ve eğitim* (ss. 235–263). Anı Yayıncılık.
- Bellibaş, M. Ş., Polatcan, M., & Kılınç, A. Ç. (2022). Linking instructional leadership to teacher practices: The mediating effect of shared practice and agency in learning effectiveness. *Educational Management Administration & Leadership*, 50(5), 812–831.
- Bennis, W. (2009). *On becoming a leader*. Basic Books.
- Berkowitz, R., Moore, H., Astor, R. A., & Benbenishty, R. (2017). A research synthesis of the associations between socioeconomic background, inequality, school climate, and academic achievement. *Review of Educational Research*, 87(2), 425–469.
- Bernhardt, V. L. (2016). *Data, data everywhere: Bringing all the data together for continuous school improvement* (Second edition). Routledge.
- Birel, F. K., & Erçek, M. K. (2019). Okul müdürlerinin ders denetimine ilişkin görüşleri. *Uluslararası Liderlik Çalışmaları Dergisi: Kuram ve Uygulama*, 2(3), 169–177.
- Blase, J., & Blase, J. (2000). Effective instructional leadership: Teachers' perspectives on how principals promote teaching and learning in schools. *Journal of Educational Administration*, 38(2), 130–141.

- Blase, J., & Blase, J. (2004). *Handbook of instructional leadership: How successful principals promote teaching and learning*. Corwin Press.
- Bossert, S. T., Dwyer, D. C., Rowan, B., & Lee, G. V. (1982). The instructional management role of the principal. *Educational Administration Quarterly*, 18(3), 34–64.
- Bossert, S. T., Dwyer, D. C., Rowan, B., & Lee, G. V. (1982). The instructional management role of the principal. *Educational Administration Quarterly*, 18(3), 34-64.
- Bowers, A. J., Shoho, A. R., & Barnett, B. G. (2014). Considering the use of data by school leaders for decision making: An introduction. 1–9. <https://doi.org/10.7916/D8862F32>
- Bozkurt, S., & Aslanargun, E. (2015). Okul müdürlerinin öğretim programlarının uygulanmasına ilişkin görüşleri. *Mersin Üniversitesi Eğitim Fakültesi Dergisi*, 11(2), 237–251. <https://doi.org/10.17860/efd.60905>
- Brandon, J., Hollweck, T., Donlevy, J. K., & Whalen, C. (2018). Teacher supervision and evaluation challenges: Canadian perspectives on overall instructional leadership. *Teachers and Teaching*, 24(3), 263–280. <https://doi.org/10.1080/13540602.2018.1425678>
- Brazer, S. D., & Bauer, S. C. (2013). Preparing instructional leaders: A model. *Educational Administration Quarterly*, 49(4), 645–684.
- Brighouse, H., Ladd, H. F., Loeb, S., & Swift, A. (2018). *Educational goods: Values, evidence, and decision-making*. University of Chicago Press.
- Bronfenbrenner, U. (1994). Ecological models of human development. *International Encyclopedia of Education*, 3(2), 37–43.
- Brookover, W. (1982). *Creating effective schools: An in-service program for enhancing school learning climate and achievement*. Holmes Beach: Learning Publications, Inc., PO Box.
- Bryk, A., Sebring, P., Allensworth, E., Luppescu, S., & Easton, J. (2009). *Organizing schools for improvement: Lessons from Chicago*. Chicago, IL: University of Chicago Press.
- Bush, T. (2003). *Theories of educational leadership and management*. SAGE.
- Bush, T. (2019). Professional learning communities and instructional leadership: A collaborative approach to leading learning?. *Educational Management Administration & Leadership*, 47(6), 839–842.

- Chapman, D. W., & Burchfield, S. A. (1994). How headmasters perceive their role: A case study in Botswana. *Int Rev Educ*, 40, 401–419. <https://doi.org/10.1007/BF01102820>
- Cheung, C. S.-S., & Pomerantz, E. M. (2012). Why does parents' involvement enhance children's achievement? The role of parent-oriented motivation. *Journal of Educational Psychology*, 104(3), 820–832. <https://doi.org/10.1037/a0027183>
- Cross, K. P. (2003). Toward a model of adult motivation for learning. In P. Jarvis ve C. Griffin (Eds.) *Adult and continuing education: Major themes in education* (ss. 39–56). London: Routledge.
- Cuban, L. (1988). *Managerial imperative and the practice of leadership in schools*. State University of New York Press.
- Day, C., Gu, Q., & Sammons, P. (2016). The impact of leadership on student outcomes: How successful school leaders use transformational and instructional strategies to make a difference. *Educational Administration Quarterly*, 52(2), 221–258.
- Day, D. V., & Thornton, A. M. A. (2018). *Opening Case: A Day in the Life of a Leader*. In J. Antonakis & D. V. Day (Eds.), *The nature of leadership* (ss. 354–376). SAGE.
- De Bevoise, W. (1984). Synthesis of research on the principal as instructional leader. *Educational Leadership*, 41(5), 14–20.
- Deike, M. A. (2009). The principal as an instructional leader within the context of effective data use [Ed.D., The University of Texas at Austin]. In ProQuest Dissertations and Theses. <https://www.proquest.com/docview/305005467/abstract/C9A13DF688EF41AFPQ/1>
- Demirtaş, H., & Akarsu, M. (2016). Öğretmen teftişini müfettiş yerine okul müdürünün yapmasına ilişkin öğretmen görüşleri. *İnönü Üniversitesi Eğitim Fakültesi Dergisi*, 17(2), 69–93. <https://doi.org/10.17679/iuefd.17251239>
- Department of Education. (2022). *Instructional leadership – leading the teaching and learning*. <https://schoolreviews.education.qld.gov.au/res/Documents/spotlight-paper-instructional-leadership.pdf>
- Dogan, S., Pringle, R., & Mesa, J. (2016). The impacts of professional learning communities on science teachers' knowledge, practice and student learning: A review. *Professional Development in Education*, 42(4), 569–588.

- Donohoo, J. (2018). Collective teacher efficacy research: Productive patterns of behaviour and other positive consequences. *Journal of Educational Change*, 19(3), 323–345.
- DuFour, R. (2004). What is a "professional learning community"? *Educational Leadership*, 61(8), 6–11.
- DuFour, R., & Mattos, M. (2013). Improve schools. *Educational Leadership*, 70(7), 34–39.
- Elmore, R. (1996). Getting to scale with good educational practice. *Harvard Educational Review*, 66(1), 1–27.
- Enaigbe, P. A. (2009). Strategies for improving supervisory skills for effective primary education in Nigeria. *Edo Journal of Counselling*, 2(2), 235–244.
- Eren, E. (2014). Örgütsel davranış ve yönetim psikolojisi. Beta Basım Yayım Dağıtım.
- Fink, E., & Resnick, L. B. (2001). Developing principals as instructional leaders. *Phi Delta Kappan*, 82(8), 598–610.
- Fullan, M. (2015). *The new meaning of educational change*. Teachers College Press.
- Furlong, M. J., & Green, J. G. (2005). Development of the California school climate and safety survey-short form. *Psychology in the Schools*, 42(2), 136–149.
- Geijsel, F. (2015). Praktijken en praktijkwijsheden van onderwijsleiders. <https://www.nso-cna.nl/wp-content/uploads/2016/03/Oratie-Femke-Geijsel-webversie.pdf>
- Glickman, C. D., Gordon, S. P., & Ross-Gordon, J. M. (2018). *SuperVision and instructional leadership: A developmental approach*. Pearson Education.
- Goddard, R. D., Hoy, W. K., & Hoy, A. W. (2000). Collective teacher efficacy: Its meaning, measure, and impact on student achievement. *American Educational Research Journal*, 37(2), 479–507.
- Grissom, J., Egalite, A., & Lindsay, C. (2021). *How principals affect students and schools: A systematic synthesis of two decades of research*. New York: The Wallace Foundation. <https://wallacefoundation.org/sites/default/files/2023-09/How-Principals-Affect-Students-and-Schools.pdf>
- Gümüşeli, A. İ. (2014). *Eğitim ve öğretim yönetimi*. Pegem.

- Hallinger, P. (2003). Leading educational change: Reflections on the practice of instructional and transformational leadership. *Cambridge Journal of Education*, 33(3), 329–351.
- Hallinger, P. (2011). Leadership for learning: Lessons from 40 years of empirical research. *Journal of Educational Administration*, 49(2), 125–142.
- Hallinger, P. (2018). Bringing context out of the shadows of leadership. *Educational Management Administration & Leadership*, 46(1), 5–24.
- Hallinger, P., & Heck, R. H. (1996). Reassessing the principal's role in school effectiveness: A review of empirical research, 1980-1995. *Educational Administration Quarterly*, 32(1), 5–44.
- Hallinger, P., & Heck, R. H. (1996). The principal's role in school effectiveness: An assessment of methodological progress, 1980–1995. In *International handbook of educational leadership and administration: Part1–2* (ss. 723–783). Dordrecht: Springer Netherlands.
- Hallinger, P., & Murphy, J. (1985). Assessing the instructional management leadership behavior of principals. *The Elementary School Journal*, 86(2), 217–248.
- Hallinger, P., & Murphy, J. (1986). *Instructional leadership in effective schools*. 01/12/2023 tarihinde <https://files.eric.ed.gov/fulltext/ED309535.pdf> adresinden alınmıştır.
- Hallinger, P., & Murphy, J. F. (2013). Running on empty? Finding the time and capacity to lead learning. *NASSP Bulletin*, 97(1), 5–21. <https://doi.org/10.1177/0192636512469288>
- Hallinger, P., Gümüş, S., & Bellibaş, M. Ş. (2020). 'Are principals instructional leaders yet?' A science map of the knowledge base on instructional leadership, 1940–2018. *Scientometrics*, 122(3), 1629–1650.
- Hallinger, P., Wang, W. C (2015). *Assessing instructional leadership with the principal instructional management rating scale*. Dordrecht: Springer.
- Halverson, R., & Clifford, M. (2013). Distributed instructional leadership in high schools. *Journal of School Leadership*, 23(2), 389–419.
- Halverson, R., Grigg, J., Prichett, R., & Thomas, C. (2015). The New Instructional Leadership: Creating Data-Driven Instructional Systems in School(2007). *Journal of School Leadership*, 25(3), 447–481. <https://doi.org/10.1177/105268461502500305>
- Hattie, J. (2008). *Visible learning: A synthesis of over 800 meta-analyses relating to achievement*. Routledge.

- Hattie, J., & Smith, R. (Eds). (2020). 10 mindframes for leaders.
- Hattie, J. (2015). High-Impact Leadership. *Educational leadership*, 72(5), 36-40.
- Hattie, J. (2023). *Visible learning: The sequel: A synthesis of over 2,100 meta-analyses relating to achievement*. Taylor & Francis.
- Hochbein, C., Mahone, A., & Vanderbeck, S. (2021). A systematic review of principal time use research. *Journal of Educational Administration*, 59(2), 215–232. <https://doi.org/10.1108/JEA-09-2019-0163>
- Horton, T. (2013). *The relationship between teachers' sense of efficacy and perceptions of principal instructional leadership behaviors in high poverty schools (Doctor of philosophy)*. Texas: The University of Texas at Arlington.
- Hou, Y., Cui, Y., & Zhang, D. (2019). Impact of instructional leadership on high school student academic achievement in China. *Asia Pacific Education Review*, 20, 543–558.
- Jenkins, B. (2009). What it takes to be an instructional leader. *Principal*, 88(3), 34–37.
- Kafele, B. K. (2013). *Closing the attitude gap: How to fire up your students to strive for success*. ASCD.
- Kafele, B. K. (2019). *The aspiring principal 50: Critical questions for new and future school leaders*. ASCD.
- Kantabutra, S., & Avery, G. C. (2010). The power of vision: Statements that resonate. *Journal of Business Strategy*, 31(1), 37–45.
- Keefe, J. W. (1987). The critical questions of instructional leadership. *NASSP Bulletin*, 71(498), 49–56.
- Kellermann, C., Nachbauer, M., Gaertner, H., & Thiel, F. (2022). The effect of school leaders' feedback on teaching quality perceived by students – results of an intervention study. *School Effectiveness and School Improvement*, 34(1), 24–42. <https://doi.org/10.1080/09243453.2022.2075018>
- Knowles, M. (1980). *The modern practice of adult education: Andragogy versus pedagogy*. New York, NY: Association Press.
- Krug, S. E. (1992). Instructional leadership: A constructivist perspective. *Educational Administration Quarterly*, 28(3), 430–443.
- Krüger, M., Witziers, B., & Sleegers, P. (2007). The impact of school leadership on school level factors: Validation of a causal model. *School Effectiveness and School Improvement*, 18(1), 1–20.

- Kutsyuruba, B., Klinger, D. A., & Hussain, A. (2015). Relationships among school climate, school safety, and student achievement and well-being: a review of the literature. *Review of Education*, 3(2), 103–135.
- Lara, L., & Saracostti, M. (2019). Effect of parental involvement on children's academic achievement in Chile. *Frontiers in Psychology*, 10(1464), 1–5.
- Lashway, L. (2002). *Developing instructional leaders*. 01.12.2023 tarihinde <https://files.eric.ed.gov/fulltext/ED466023.pdf> adresinden alınmıştır.
- Lassiter, C., Fisher, D., Frey, N., & Smith, D. (2022). *How leadership works: A playbook for instructional leaders*. Corwin Press.
- Lee, M., & Hallinger, P. (2012). National contexts influencing principals' time use and allocation: economic development, societal culture, and educational system. *School Effectiveness and School Improvement*, 23(4), 461–482.
- Leithwood, K., & Jantzi, D. (1999). The relative effects of principal and teachers sources of leadership on student engagement with school. *Educational Administration Quarterly*, 35(5), 679–706.
- Leithwood, K., Day, C., Sammons, P., Harris, A., & Hopkins, D. (2006). *Seven strong claims about successful school leadership*. Nottingham, UK: National College of School Leadership.
- Leithwood, K., Louis, K. S., Anderson, S., & Wahlstrom, K. (2004). *Review of research: How leadership influences student learning*. Minnesota: Center for Applied Research and Educational Improvement, University of Minnesota.
- Leithwood, K., Sun, J., & Schumacker, R. (2020). How school leadership influences student learning: A test of "The four paths model". *Educational Administration Quarterly*, 56(4), 570–599.
- Leithwood, K., Tomlinson, D., & Genge, M. (1996). *Transformational school leadership*. In *International Handbook of Educational Leadership and Administration: Part1–2* (ss. 785–840). Springer.
- Locke, E. A., & Latham, G. P. (1990). *A theory of goal setting & task performance*. Prentice-Hall, Inc.
- Locke, E. A., & Latham, G. P. (2004). What should we do about motivation theory? Six recommendations for the twenty-first century. *Academy of Management Review*, 29(3), 388–403.
- Louis, K. S., Dretzkea, B., & Wahlstrom, K. (2010). How does leadership affect student achievement? Results from a national US survey. *School Effectiveness and School Improvement*, 21(3), 315–336.

- Lunenburg, F. C. (2010). The principal as instructional leader. *National Forum of Educational and Supervision Journal*, 27(4), 1–7.
- Luo, M. (2015). Factors related to data use in instructional leadership: The importance of data literacy In leadership education. *International Journal of Teaching and Education*, 3(1), 24–44.
- Marzano, R. J., Gaddy, B. B., & Dean, C. (2000). What works in classroom instruction. ERIC. <https://eric.ed.gov/?id=ED468434>
- McEwan, E. K. (2002). *Seven steps to effective instructional leadership*. Corwin Press.
- McEwan, E. K. (2002). *Seven steps to effective instructional leadership*. Thousand Oaks, California: Corwin Press.
- McEwan, E. K. (2003). *Ten traits of highly effective principals: From good to great performance*. Corwin Press.
- Mezirow, J. (1994). Understanding transformation theory. *Adult Education Quarterly*, 44(4), 222–232.
- Miller, R. J., Goddard, Y. L., Goddard, R., Larsen, R., & Jacob, R. (2010). Instructional Leadership: A Pathway to Teacher Collaboration and Student Achievement. *Online Submission*. 01.12.2023 tarihinde <https://files.eric.ed.gov/fulltext/ED528591.pdf> adresinden erişilmiştir.
- Mitchell, R. M., Kensler, L. A., & Tschannen-Moran, M. (2015). Examining the effects of instructional leadership on school academic press and student achievement. *Journal of School Leadership*, 25(2), 223–251.
- Murphy, J. (1987). Barriers to implementing the instructional leadership role. *The Canadian Administrator*, 12(3), 1–9.
- Murphy, J., Elliott, S. N., Goldring, E., & Porter, A. C. (2007). Leadership for learning: A research-based model and taxonomy of behaviors. *School Leadership and Management*, 27(2), 179–201.
- Murphy, J., Neumerski, C. M., Goldring, E., Grissom, J., & Porter, A. (2016). Bottling fog? The quest for instructional management. *Cambridge Journal of Education*, 46(4), 455–471. <https://doi.org/10.1080/0305764X.2015.1064096>
- Neumerski, C. M., Grissom, J. A., Goldring, E., Rubin, M., Cannata, M., Schuermann, P., & Drake, T. A. (2018). Restructuring instructional leadership: How multiple-measure teacher evaluation systems are redefining the role of the school principal. *The Elementary School Journal*, 119(2), 270–297.

- Northouse, P. G. (2014). *Liderlik Kuram ve Uygulama* (C. Şimşek, Ed.). Sürat Üniversitesi Yayınları.
- Özden, Y. (2020). *Eğitimde yeni değerler*. Pegem Akademi.
- Park, J. H., & Ham, S. H. (2016). Whose perception of principal instructional leadership? Principal-teacher perceptual (dis) agreement and its influence on teacher collaboration. *Asia Pacific Journal of Education*, 36(3), 450–469.
- Printy, S. M., & Marks, H. M. (2006). Shared leadership for teacher and student learning. *Theory into Practice*, 45(2), 125–132.
- Quebec Fuentes, S., & Jimerson, J. B. (2020). Role enactment and types of feedback: The influence of leadership content knowledge on instructional leadership efforts. *Journal of Educational Supervision*, 3(2), 6–31. <https://doi.org/10.31045/jes.3.2.2>
- Robinson, V. M., Hohepa, M., & Lloyd, C. (2009). *School leadership and student outcomes: Identifying what works and why*. Australian Council for Educational Leaders Winmalee. https://www.educationcounts.govt.nz/_data/assets/pdf_file/0004/60187/Chapter-6-redacted.pdf
- Robinson, V., Lloyd, C., & Rowe, K. (2008). The Impact of leadership on student outcomes: An analysis of the differential effects of leadership types. *Educational Administration Quarterly*, 44(5), 635–674.
- Sergiovanni, T. J. (1984). *Leadership and Excellence in Schooling*. In R. E. Bruce & E. E. Grimsley (Eds.), *Readings in Educational Supervision*, Volume 2. (ss. 45–54). ASCD. <https://files.eric.ed.gov/fulltext/ED332259.pdf#page=62>
- Shaked, H. (2019). Perceptual inhibitors of instructional leadership in Israeli principals. *School Leadership & Management*, 39(5), 519–536. <https://doi.org/10.1080/13632434.2019.1574734>
- Shaked, H. (2021). How Clan Culture Impairs Functions of Instructional Leadership: The Case of Israel. *Leadership and Policy in Schools*, 1–15. <https://doi.org/DOI:10.1080/15700763.2021.1966048>
- Shaked, H. (2022). How instructional leaders promote parental involvement: The Israeli case. *International Journal of Educational Management*, 36(7), 1193–1205.
- Sheppard, B. (1996). Exploring the transformational nature of instructional leadership. *Alberta Journal of Educational Research*, 42(4), 325–344.

- Skaalvik, C. (2020). School principal self-efficacy for instructional leadership: Relations with engagement, emotional exhaustion and motivation to quit. *Social Psychology of Education*, 23(2), 479–498.
- Smith, W. F., & Andrews, R. L. (1989). Instructional leadership: How principals make a difference. ASCD. <https://files.eric.ed.gov/fulltext/ED314826.pdf>
- Supovitz, J. A., & Poglinco, S. M. (2001). Instructional leadership in a standards-based reform. <https://files.eric.ed.gov/fulltext/ED463574.pdf> adresinden 01.12.2023 tarihinde alınmıştır.
- Supovitz, J., Sirinides, P., & May, H. (2010). How principals and peers influence teaching and learning. *Educational Administration Quarterly*, 46(1), 31–56.
- Şahin, M., Cihan, U., Dinçel, S., Balıkcı, A., & Karadağ, E. (2014). Dağıtımçı Liderlik Ölçeği'nin Türkçeye uyarlanması, dil geçerliği ve ön psikometrik incelenmesi. *Eğitimde Politika Analizi*, 3(2), 19–30.
- Şişman, M. (2002). *Öğretim liderliği*. Pegem A Yayıncılık.
- Timperley, H. S. (2005). Instructional leadership challenges: The case of using student achievement information for instructional improvement. *Leadership and Policy in Schools*, 4(1), 3–22.
- Tschannen-Moran, M., & Barr, M. (2004). Fostering student learning: The relationship of collective teacher efficacy and student achievement. *Leadership and Policy in Schools*, 3(3), 189–209.
- Vanblaere, B., & Devos, G. (2016). Relating school leadership to perceived professional learning community characteristics: A multilevel analysis. *Teaching and Teacher Education*, 57, 26–38.
- Vescio, V., Ross, D., & Adams, A. (2008). A review of research on the impact of professional learning communities on teaching practice and student learning. *Teaching and Teacher Education*, 24(1), 80–91.
- VisibleLearning. (2023). Visible Learning. <https://visible-learning.org/2018/03/collective-teacher-efficacy-hattie/>
- Wahlstrom, K. L., & Louis, K. S. (2008). How teachers experience principal leadership: The roles of professional community, trust, efficacy, and shared responsibility. *Educational Administration Quarterly*, 44(4), 458–495. <https://doi.org/10.1177/0013161X08321502>
- Wahlstrom, K. L., Louis, K. S., Leithwood, K., & Anderson, S. E. (2010). *Learning from leadership: Investigating the links to improved student learning*. The Informed Educator Series, The Wallace Foundation.

- Wanzare, Z. (2012). Instructional supervision in public secondary schools in Kenya. *Educational Management Administration & Leadership*, 40(2), 188–216. <https://doi.org/10.1177/1741143211427977>
- Wanzare, Z., & Da Costa, J. L. (2001). *Rethinking instructional leadership roles of the school principal: Challenges and prospects*. The Journal of Educational Thought (JET) / Revue de La Pensée Éducative, 35(3), 269–295.
- Waters, T., Marzano, R. J., & McNulty, B. (2003). *Balanced leadership*. Aurora, CO: McREL.
- Wylie, C. (2010). Focusing leadership on adult learning: The secondary school challenge. *Journal of Educational Leadership, Policy and Practice*, 25(1), 51–66.
- Yulianti, K., Denessen, E., Droop, M., & Veerman, G.-J. (2022). School efforts to promote parental involvement: The contributions of school leaders and teachers. *Educational Studies*, 48(1), 98–113. <https://doi.org/10.1080/03055698.2020.1740978>
- Zepeda, S. (2013). *The principal as instructional leader: A practical handbook*. Eye on Education.
- Zepeda, S. (2016). *Öğretim denetimi: Uygulama araçları ve kavramlar* (Çev. Ed. A Balcı, Ç. Apaydın). Pegem.
- Zheng, X., Yin, H., & Li, Z. (2019). Exploring the relationships among instructional leadership, professional learning communities and teacher self-efficacy in China. *Educational Management Administration & Leadership*, 47(6), 843–859.

SOSYAL BİLİMLERDE MESLEKLERİN, EĞİTİMİN VE UYGULAMALI EĞİTİMLERİN DEĞERLENDİRİLMESİ:

Öğrenci, Akademik Danışman
ve Sektör Memnuniyeti Üzerine

Editör

Doç. Dr. Tülay ÖZKAN

Vazarlar

Tülay ÖZKAN, Meral BEKTAŞ, Ayşe UÇAK, Muzaffer TEKİN, Halil ÇEÇEN,
Raşit ACAR, Hacer ORUN KAVAK, Işitan Mehmet TAŞ, İsmail DÜGER

EĞİTİM
yayınevi

SOSYAL BİLİMLERDE MESLEKLERİN, EĞİTİMİN VE UYGULAMALI EĞİTİMLERİN DEĞERLENDİRİLMESİ:

Öğrenci, Akademik Danışman ve Sektör Memnuniyeti Üzerine

Editör: Doç. Dr. Tülay Özkan

Genel Yayın Yönetmeni: Yusuf Ziya Aydoğan (yza@egitimyayinevi.com)

Genel Yayın Koordinatörü: Yusuf Yavuz (yusufyavuz@egitimyayinevi.com)

Sayfa Tasarımı: Kübra Konca Nam

Kapak Tasarımı: Eğitim Yayınevi Grafik Birimi

T.C. Kültür ve Turizm Bakanlığı

Yayıncı Sertifika No: 47830

ISBN: 978-625-6613-42-3

1. Baskı, Aralık 2023

Baskı Cilt

Şelale Ofset Matbaa ve Cilt Sanayi, Fevzi Çakmak mah. Hacı Bayram cad. No: 22, Karatay/KONYA, Matbaa Sertifika No: 46806

Kütüphane Kimlik Kartı

SOSYAL BİLİMLERDE MESLEKLERİN, EĞİTİMİN VE UYGULAMALI EĞİTİMLERİN DEĞERLENDİRİLMESİ:

Öğrenci, Akademik Danışman ve Sektör Memnuniyeti Üzerine

Editör: Doç. Dr. Tülay Özkan

XII+236 s., 160x240 mm

Kaynakça var, dizin yok.

ISBN: 978-625-6613-42-3

Copyright © Bu kitabın Türkiye'deki her türlü yayın hakkı Eğitim Yayınevi'ne aittir. Bütün hakları saklıdır. Kitabın tamamı veya bir kısmı 5846 sayılı yasanın hükümlerine göre kitabı yayımlayan firmanın ve yazarlarının önceden izni olmadan elektronik/mekanik yolla, fotokopi yoluyla ya da herhangi bir kayıt sistemi ile çoğaltılamaz, yayımlanamaz.

EĞİTİM

yayınevi

Yayınevi Türkiye Ofis: İstanbul: Eğitim Yayınevi Tic. Ltd. Şti., Atakent mah. Yasemen sok. No: 4/B, Ümraniye, İstanbul, Türkiye

Konya: Eğitim Yayınevi Tic. Ltd. Şti., Fevzi Çakmak Mah. 10721 Sok. B Blok, No: 16/B, Safakent, Karatay, Konya, Türkiye
+90 332 351 92 85, +90 533 151 50 42, 0 332 502 50 42
bilgi@egitimyayinevi.com

Yayınevi Amerika Ofis: New York: Egitim Publishing Group, Inc.
P.O. Box 768/Armonk, New York, 10504-0768, United States of America
americaoffice@egitimyayinevi.com

Lojistik ve Sevkiyat Merkezi: Kitapmatik Lojistik ve Sevkiyat Merkezi, Fevzi Çakmak Mah. 10721 Sok. B Blok, No: 16/B, Safakent, Karatay, Konya, Türkiye
sevkiyat@egitimyayinevi.com

Kitabevi Şubesi: Eğitim Kitabevi, Şükran mah. Rampalı 121, Meram, Konya, Türkiye
+90 332 499 90 00
bilgi@egitimkitabevi.com

İnternet Satış: www.kitapmatik.com.tr
+90 537 512 43 00
bilgi@kitapmatik.com.tr

5. KAYNAKÇA

- A Hbr (2022), Son dakika: e-İnsan Programı | Başkan Erdoğan'dan önemli açıklamalar, <https://www.ahaber.com.tr/gundem/2022/10/18/son-dakika-e-insan-programi-baskan-erdogandan-onemli-aciklamalar>
- Aktaş, S. (2011), Hukukta yorum çabaları, Erzincan Üniversitesi Hukuk Fakültesi Dergisi, C. XV, S. 3-4, ss.1-33, Erişim: 24/05/2023, <https://dergipark.org.tr/tr/download/article-file/1846646>
- Akyılmaz, B. Sezginer, M. ve Kaya, C. (2019), Türk İdare Hukuku, Ankara: Savaş Yayınevi. Amasya Üniversitesi, Amasya Üniversitesi Tasarım MYO Mimari Restorasyon Bölümü Öğrencilerinin Staj Yapabilecekleri Kurum / Kuruluşlar, 10/05/2023 tarihinde <https://tasarimmyo.amasya.edu.tr/media/1098/1-mimari-restorasyon-staj-yerleri-ve-kriterleri.docx> adresinden erişildi.
- Anayasa. (1982, 18 Ekim), Resmî Gazete (Sayı:17863 Mükerrer), 13 Temmuz 2023 tarihinde <https://www.mevzuat.gov.tr/mevzuatmetin/1.5.2709.pdf> adresinden erişildi.
- Anayasa Mahkemesi. (30/3/2023), Bireysel başvuru no 2019/42580, 1 Mayıs 2023 tarihinde <https://kararlarbilgibankasi.anayasa.gov.tr/BB/2019/42580> adresinden erişildi.
- Anayasa Mahkemesi. (28/12/2022), Bireysel başvuru no 2017/36186, 1 Mayıs 2023 tarihinde <https://kararlarbilgibankasi.anayasa.gov.tr/BB/2017/36186> adresinden erişildi.
- Anayasa Mahkemesi. (14/7/2016), Norm Denetimi, E.2016/29, K.2016/134, 1 Mayıs 2023 tarihinde <https://normkararlarbilgibankasi.anayasa.gov.tr/ND/2016/134> adresinden erişildi.
- ASBÜ. (2021). Öğrenci Disiplin Soruşturma Rehberi, 01/01/2023 tarihinde https://oidb.asbu.edu.tr/sites/idari_birimler/oidb.asbu.edu.tr/files/inline-files/ÖĞRENCİ%20DİSİPLİN%20SORUŞTURMASI%20REHBERİ_0.pdf, adresinden erişildi.
- Atalı, G. Özkan, Sinan S. Sarıbiyık, M. Karayel, D. (18-20/05/2016), Türkiye’de Yükseköğretim Kurumlarında Uygulanan Uygulamalı Eğitim Modellerinin İncelenmesi, 5th International Vocational Schools Symposium – Prizren, Erişim tarihi 15/05/2023, https://www.researchgate.net/profile/Sinan-Ozkan/publication/322554151_Turkiye'de_Yuksekogretim_Kurumlarında_Uygulanan_Uygulamalı_Eğitim_Modellerinin_İncelenmesi/links/5a5f9076a6fdcc21f4858645/Tuerkiyede-Yuksekoegretim-Kurumlarında-Uygulanan-Uygulamalı-Eğitim-Modellerinin-İncelenmesi.pdf
- Atay, E.E. (2017), Hukuk Başlangıcı, 5. Basım, Ankara: Gazi Kitapevi.
- Burdur MAKÜ (2023), Burdur Mehmet Akif Ersoy Üniversitesi Meslek Yüksekokulları Koordinatörlüğü, “İşletmede Mesleki Eğitimde Öğrenciye Ödenecek Ücret ve İşletmeye Ödenecek Devlet Katkısı İle İlgili Bilgilendirme”, 29/01/2023, 26/09/2023 tarihinde <https://myok.mehmetakif.edu.tr/upload/myok/9430-34401944-oedeme-ile-ilgili-bilgilendirme.pdf> adresinden erişildi.
- Bostancı, S. (2011). Yerel yönetimler programı öğrencilerinin belediye stajları üzerine bir inceleme, LAÜ Sosyal Bilimler Dergisi, (2:1), 55-64, <https://www.acarindex.com/pdfs/1096397>
- Cumhurbaşkanlığı SBB. (2019). 2020 Yılı Cumhurbaşkanlığı Yıllık Programı, Resmi Gazete, Sayı: 30938 Mükerrer, T: 4/11/2019, https://www.sbb.gov.tr/wp-content/uploads/2019/11/2020_Yili_Cumhurbaskanligi_Yillik_Programi.pdf

- Cumhurbaşkanlığı SBB. (2022). 2023 Yılı Cumhurbaşkanlığı Yıllık Programı, Resmi Gazete, Sayı: 31994 Mükerrer, T: 25/10/2022, <https://www.sbb.gov.tr/wp-content/uploads/2022/11/2023-Yili-Cumhurbaskanligi-Yillik-Programi.pdf>
- Çelik, A. (2022). Ticaret Hukuku, Ankara: Seçkin.
- Doğuş Üniversitesi, Meslek Yüksekokulu, “Staj Yeri ve Süreleri”, 10/05/2023 tarihinde <https://myo.dogus.edu.tr/staj/staj-yeri-ve-sureleri> adresinden erişildi.
- Ezentaş, R. (2010). Meslek Yüksekokullarında Çifte Diploma (1+1) Modeli, Katipoğlu B. N.-Mert H. İçinde Meslek yüksekokullarının iş dünyasına entegrasyonu ve istihdam politikalarına katkısı sempozyum: 15 Mayıs 2010, (103-106), Okan Üniversitesi Yayınları, İstanbul.
- European Comission, “European Credit Transfer and Accumulation System (ECTS)”, 04/05/2023 tarihinde <https://education.ec.europa.eu/education-levels/higher-education/inclusive-and-connected-higher-education/european-credit-transfer-and-accumulation-system> adresinden erişildi.
- GAZİ, Soruşturma Rehberi, <https://gazi.edu.tr/posts/download?id=236699>
- Gökokuş, M. (2010). Meslek yüksekokullarında program değişikliği neden gereklidir?, Meslek yüksekokullarının iş dünyasına entegrasyonu ve istihdam politikalarına katkısı sempozyumu kitabı, İstanbul.
- Gözler, K. ve Kaplan, G. (2019), İdare Hukuku Dersleri, Bursa: Ekin.
- Gözler, K. (2020). Anayasa Hukukunun Genel Teorisi, C:1, 2. Baskı, Bursa: Ekin Yayınevi.
- Güriz, A. (2019). Hukuk Başlangıcı, 19. Baskı. Ankara: Siyasal.
- Kaysi. F. (2018). Bir Meslek Yüksekokulu Programının Değerlendirilmesine Çoklu Bakış Açıları, (Doktora Tezi), İstanbul, 13/05/2023 tarihinde <http://dspace.yildiz.edu.tr/xmlui/bitstream/handle/1/12717/8097.pdf?sequence=1> ve [isAllowed=y](http://dspace.yildiz.edu.tr/xmlui/bitstream/handle/1/12717/8097.pdf?sequence=1) adresinden erişildi.
- MEB. (28.09.2021). Millî Eğitim Bakanlığı Tebliğler Dergisi, Eylül 2021- 2767-EK, (1049-1064), <http://mevzuat.meb.gov.tr/dosyalar/2066.pdf>
- Necmettin Erbakan Üniversitesi. (26.07.2023). Necmettin Erbakan Üniversitesi Seydişehir Sağlık Hizmetleri Meslek Yüksekokulu Staj ve Mesleki Uygulama Yönergesi, Senato Tarih Sayısı: 26.07.2023 / 2023/14-05, [https://www.erbakan.edu.tr/storage/files/department/ogrenciisleri/Y%C3%B6nerge/SSHMYO%20STAJ%20UYGULAMA%20Y%C3%96NERGES%C4%B0-SON%20\(2023\).pdf](https://www.erbakan.edu.tr/storage/files/department/ogrenciisleri/Y%C3%B6nerge/SSHMYO%20STAJ%20UYGULAMA%20Y%C3%96NERGES%C4%B0-SON%20(2023).pdf)
- ODTU, ODTÜ Kuzey Kıbrıs Kampusu Öğrenci Disiplin Yönergesi, <https://ncc.metu.edu.tr/tr/oim/disiplin-yonergesi>
- ODTU, Öğrenci Disiplin Soruşturması, <https://hukukm.metu.edu.tr/ogrenci-disiplin-sorusturmasi>
- Odyakmaz, Z. ve Kaymak, Ü. (2019). İdare Hukuku, İstanbul: On İki Levha.
- Orta Vadeli Program 2024-2026, Cumhurbaşkanlığı Strateji ve Bütçe Daire Başkanlığı, Resmî Gazete, 32301 (Mükerrer), 6/9/2023, <https://www.resmigazete.gov.tr/eskiler/2023/09/20230906M1-1.pdf>
- Orman Mühendisliği Bölümü Staj Yönergesi, Karadeniz Teknik Üniversitesi, 10/05/2023 tarihinde https://www.ktu.edu.tr/dosyalar/ormanmuhendisligi_55b1d.pdf adresinden erişildi.
- Kurt. R. ve Çavuş. H. (2018). Vergi ve Sosyal Güvenlik Mevzuatına Göre Yükseköğrenim Gören Stajyer Öğrenciler, Mali Hukuk Dergisi, (16:160), 15/05/2023 tarihinde <https://legal.com.tr/urun/mali-hukuk-dergisi-yil-2018-sayi-160/367885> adresinden erişildi.

- Pelit, E. ve Güçer. E. (2006). Turizm alanında öğretmenlik eğitimi alan öğrencilerin turizm işletmelerinde yaptıkları stajları değerlendirmeleri üzerine bir araştırma, *Journal of Commerce and Tourism Education Faculty*, (1), 1095-1128.
- Sarıbıyık, Mehmet, (2019), “Mesleki Eğitimde +1 Uygulamalı Eğitim Modeli”, Ankara, SETA, 13/05/2023 tarihinde <https://setav.org/assets/uploads/2019/08/A292.pdf> adresinden erişildi.
- SGK. Meslek Hastalığı, <https://www.sgk.gov.tr/Content/Post/a4b7b555-198f-41e4-a020-fa52276bda37/Meslek-Hastaligi-2022-07-21-10-54-41>
- SGK. İş Kazası, <https://www.sgk.gov.tr/Content/Post/7b0b48c6-ceba-472b-8011-c4a9b3125133/Is-Kazasi-2022-07-21-09-56-51>
- T.C. Cumhurbaşkanlığı (2022), “Cumhurbaşkanı Erdoğan, e-İnsan Programı’nda konuşuyor”, 18.10.2022, [Video], 25:00-26:00, @tcbestepe, <https://www.youtube.com/watch?v=bEojecifEjE&t=993s>
- Takvim (2022). “SON DAKİKA: Başkan Recep Tayyip Erdoğan’dan e-insan Tanıtım Töreni’nde önemli açıklamalar! Yaz stajlarında gençlere asgari ücret”, <https://www.takvim.com.tr/guncel/2022/10/18/son-dakika-baskan-recep-tayyip-erdogandan-e-insan-programinda-onemli-aciklamalar>
- Tan, T. (2018). İdare Hukuku, Ankara: Seçkin.
- Türkeri. İ. (2016). Yükseköğretim Düzeyinde Turizm Eğitiminin Özel Nitelikli Sorunları Ve Çözüm Önerileri, Mehmet Akif Ersoy Üniversitesi Eğitim Bilimleri Enstitüsü Dergisi, (3:4), 1-14, 15/05/2023 tarihinde <https://dergipark.org.tr/en/download/article-file/207758> adresinden erişildi.
- Yalçın, M. (2017). Mesleki eğitimde istihdam sorunları, örnek modeller, Türkiye uygulaması ve çözüm önerileri, (yayınlanmamış Yüksek lisans tezi), İstanbul Gelişim Üniversitesi.
- Yargıtay. (17/05/2022), E: 2022/2714, K: 2022/4633, 09/05/2023 tarihinde <https://karararama.yargitay.gov.tr/#> adresinden erişildi.
- Yargıtay. 10. Hukuk Dairesi. (23/03/2013), E: 2013/4582, K: 2013/5534, 09/05/2023 tarihinde <https://karararama.yargitay.gov.tr/#> adresinden erişildi.
- Yargıtay. 4. Hukuk Dairesi. (10.05.2017), E: 2016/12027, K: 2017/2674, 10/05/2023 tarihinde <https://karararama.yargitay.gov.tr/#> adresinden erişildi.
- Yargıtay. 4. Hukuk Dairesi. (18.03.2019), E:2018/4074, K: 2019/1554, 11/05/2023 tarihinde <https://karararama.yargitay.gov.tr/#> adresinden erişildi.
- Yargıtay. 4. Hukuk Dairesi. (24.09.2018), K: 2017/1745, E: 2018/5613, 11/05/2023 tarihinde <https://karararama.yargitay.gov.tr/#> adresinden erişildi.
- Yargıtay. 21. Hukuk dairesi, (13/02/2013), K: 2013/2316, E: 2013/149, 15/05/2023 tarihinde <https://karararama.yargitay.gov.tr/#> adresinden erişildi.
- Yargıtay. 4. Hukuk dairesi, (14/11/2019), K: 2019/5317, E: 2019/2633, Erişim tarihi 16/05/2023, <https://karararama.yargitay.gov.tr/#>
- Yargıtay. 4. Hukuk dairesi, (02/11/2016), K: 2016/10759, E: 2016/10750, Erişim tarihi 16/05/2023, <https://karararama.yargitay.gov.tr/#>
- Yargıtay. 4. Hukuk dairesi. (13/03/2017), K:2017/1621, E: 2016/9780, Erişim tarihi 16/05/2023, <https://karararama.yargitay.gov.tr/#>
- Yıldırım, T., Yasin, M., Kaman, N., Özdemir, E. Ü., Gül. Çakır, H.M. ve O. T., Özge. (2022), İdare Hukuku, İstanbul: On İki Levha.

- YÖK. (17/2/2023), Uzaktan Eğitime İlişkin Sorular ve Cevaplar Tüm, <https://www.yok.gov.tr/HaberBelgeleri/Haber%20%C4%B0%C3%A7erisindeki%20Belgeler/Dosyalar/2023/uzaktan-egitime-iliskin-sorular-ve-cevaplar.docx>
- YÖK. (17/2/2023), Uzaktan Eğitime İlişkin Sorular ve Cevaplar 1, <https://www.yok.gov.tr/Sayfalar/Haberler/2023/yuksekokretim-kurumlarimizda-2022-2023-bahar-yariyili-egitim-ve-ogretimine-iliskin-sorular-ve-cevaplar.aspx>
- YÖK. (17/2/2023), Uzaktan Eğitime İlişkin Sorular ve Cevaplar 2, <https://www.yok.gov.tr/HaberBelgeleri/Haber%20%C4%B0%C3%A7erisindeki%20Belgeler/Dosyalar/2023/uzaktan-egitime-iliskin-sorular-ve-cevaplar-2.pdf>
- Yükseköğretim Kanunu. (1981, 4 Kasım), Resmî Gazete (Sayı:17506), Erişim tarihi 14/07/2023, <https://www.mevzuat.gov.tr/mevzuatmetin/1.5.2547.pdf>
- YÖK. (2001), “Avrupa Kredi Transfer Sistemi (European Credit Transfer System – ECTS)”, 04/05/2023 tarihinde <https://citeseerx.ist.psu.edu/document?repid=rep1&type=pdf&doi=66c8583f794be17cb878eb08a2e43266ff641f66> adresinden erişildi.
- YÖK. (17/06/2021). Yükseköğretimde Uygulamalı Eğitimler Çerçeve Yönetmeliği, 30 /04/ 2023 tarihinde <https://www.yok.gov.tr/Sayfalar/Haberler/2021/yuksekokretimde-uygulamali-egitimler-cerceve-yonetmeliği-yayimlandi.aspx> adresinden erişildi.
- YÖK. (7/9/2023). Adıyaman, Hatay, Kahramanmaraş ve Malatya illerindeki öğrencilerin özel öğrencilik işlemleri, <https://aybu.edu.tr/GetFile?id=9fcdd6cf-8d8c-4b1c-ae13-87105474ceff.pdf>.

KAYNAKÇA

Kanunlar ve Yönetmelikler:

- 7 Nisan 1969 tarihli ve 13168 sayılı Resmî Gazete’de yayımlanan 1136 sayılı Avukatlık Kanunu.
- 5 Şubat 1972 tarihli ve 14090 sayılı Resmî Gazete’de yayımlanan 1512 sayılı Noterlik Kanunu.
- 7 Eylül 1991 tarihli ve 20984 sayılı “Adalet Bakanlığı İcra Personelinin Sınav, Atama, Nakil, Görevde Yükselme ve Unvan Değişikliği Yönetmeliği”.
- 10 Temmuz 2003 tarihli ve 25164 sayılı Resmî Gazete’de yayımlanan “Adalet Bakanlığı Memur Sınav, Atama ve Nakil Yönetmeliği”.
- 25 Mart 2004 tarihli ve 25413 sayılı Resmî Gazete’de yayımlanan “Adalet Bakanlığı Personeli Görevde Yükselme ve Unvan Değişikliği Yönetmeliği”.
- 3 Nisan 2012 tarihli ve 28253 sayılı Resmî Gazete’de yayımlanan “Hukuk Muhakemeleri Kanunu Yönetmeliği”.
- 6 Ağustos 2015 tarihli ve 29437 sayılı Resmî Gazete’de yayımlanan “Bölge Adliye ve Adli Yargı İlk Derece Mahkemeleri ile Cumhuriyet Başsavcılıkları İdari ve Yazı İşleri Hizmetlerinin Yürütülmesine Dair Yönetmelik”.
- 17 Haziran 2021 tarihli ve 31514 sayılı Resmî Gazete’de yayımlanan “Yükseköğretimde Uygulamalı Eğitimler Çerçeve Yönergesi”.
- 7 Nisan 2023 tarihli ve 32156 sayılı Resmî Gazete’de yayımlanan “Adalet Bakanlığı Personeli Görevde Yükselme ve Unvan Değişikliği Yönetmeliğinde Değişiklik Yapılmasına Dair Yönetmelik”

Makaleler:

- Bektaş, M. ve Tuğay, O. (2016). Sosyal Bilimler Alanında Staj Çalışmasının Yeri ve Önemi Belirlemeye Yönelik bir Araştırma. Uluslararası Alanya İşletme Fakültesi Dergisi, 8(2), 165–174.
- Toprak, M., Kolat, D. ve Şengül, M. (2018). ISCED Eğitim ve Öğretim Alanları 2013 (ISCED-F 2013) Kılavuzu, Yükseköğretim Dergisi, 8(1), 113-123.
- Uzunbacak, H.H., Mesci, H., Uzunbacak, S. D. (2017). Adalet Meslek Yüksekokulu Öğrencilerinin Mesleki Eğitimden Sonuç Beklentileri, Süleyman Demirel Üniversitesi Vizyoner Dergisi, 8(1), 41-55.
- Özkan, T. ve Alan, B. (2022). Meslek Yüksekokullarında 3+1 Eğitim Modeli Kapsamında İş Yeri Uygulaması ve Öğrenci Kazanımları. Yükseköğretim Dergisi, 12(1), 153–167

Elektronik Kaynaklar:

- http-1:** Ankara Üniversitesi Hukuk Fakültesi Adalet Meslek Yüksekokulu Hakkında, <http://admyo.ankara.edu.tr/tanitim/>, Erişim Tarihi: 26 Nisan 2023.
- http-2:** İstanbul Noter Odası’nın 03.12.2015 tarihli ve 2325 sayılı Duyurusu, <https://portal.tnb.org.tr/Lists/EtkinlikListesi/Attachments/46/Noter%20Personeli%20Yetistirme%20Kursu.%20Detayl%C4%B1%20Bilgi%20%C4%B0%C3%A7in%20T%C4%B1klay%C4%B1n%C4%B1z.pdf.pdf>, Erişim Tarihi: 26 Nisan 2023.
- http-3:** Türkiye İş Kurumu’nun 190366 numaralı, Noter Katibi mesleğine yönelik kurs duyurusu, <https://esube.iskur.gov.tr/Kurs/ViewKursDetailsPopUp.aspx?id=190366>, Erişim Tarihi: 26 Nisan 2023.
- http-4:** Adalet Programı bulunan tüm üniversiteler, <https://yokatlas.yok.gov.tr/onlisans-program.php?b=30091>, Erişim Tarihi: 28 Nisan 2023.
- http-5:** “AÖF Adalet ön lisans programına son kez öğrenci alınacak”, <http://gazete.anadolu.edu.tr/kampus/40189/acikogretim-sistemi-yeni-acilan-programlarina-ilk-ogrencilerini-bekliyor>, Erişim Tarihi: 28 Nisan 2023.

- http-6:** MYO Yeni Program Adları, Eşdeğerlikleri ve Unvanları, https://www.yok.gov.tr/Documents/Kurumsal/egitim_ogretim_dairesi/lisans-onlisans-program-adlari/2021/myo-yeni-program-adlari-esdegerlikleri-ve-unvanlari.pdf, Erişim Tarihi: 28 Nisan 2023.
- http-7:** Ceza İnfaz ve Güvenlik Hizmetleri Programı Bulunan Tüm Üniversiteler, <https://yokatlas.yok.gov.tr/onlisans-program.php?b=39504>, Erişim Tarihi: 28 Nisan 2023.
- http-8:** Ankara Üniversitesi Hukuk Fakültesi Adalet Meslek Yüksekokulu Zorunlu Staj, <http://admyo.ankara.edu.tr/zorunlu-staj/>, Erişim Tarihi: 26 Nisan 2023.
- http-9:** Erciyes Üniversitesi Adalet Melek Yüksekokulu Hukuk Bölümü Adalet Programı Staj Yönergesi, <https://adalet.erciyes.edu.tr/EditorUpload/Files/d58060e9-cddd-4c8c-94bd-87e6bca49971.pdf>, Erişim Tarihi: 26 Nisan 2023.
- http-10:** Burdur Mehmet Akif Ersoy Üniversitesi Meslek Yüksekokulları İşletmede Mesleki Eğitim Yönergesi, <https://gs.mehmetakif.edu.tr/upload/gs/74-form-688-15381993-meslek-yuksekokullari-isletmede-mesleki-egitim-yoenergesi.pdf>, Erişim Tarihi: 28 Nisan 2023.
- http-11:** İstanbul Üniversitesi Hukuk Fakültesi Adalet Meslek Yüksekokulu Ön lisans Öğretim ve Sınav Yönetmeliği, <https://www.mevzuat.gov.tr/anasayfa/MevzuatFihristDetayIframe?-MevzuatTur=8&MevzuatNo=10535&MevzuatTertip=5>, Erişim Tarihi: 26 Nisan 2023.
- http-12:** Ön Lisans Mezuniyet Alanlarına Göre Dikey Geçiş Yapılabilecek lisans Programları, https://dokuman.osym.gov.tr/pdfdokuman/2022/DGS/TERCIH/EK/tablo2_04102022.pdf, Erişim Tarihi: 26 Nisan 2023.
- http-13:** Description of the German Legal Clerkship (“Rechtsreferendariat”), (Çevrimiçi), https://km-bw.de/site/pbs-bw-km-root/get/documents_E-1792636612/jum1/JuM/OLG%20Stuttgart/Referendare/Description%20of%20the%20German%20Legal%20Clerkship%202019-1.pdf, Erişim Tarihi: 28 Nisan 2023.
- http-14:** UYAP Bilişim Sistemi Genel Bilgi, <https://uyap.gov.tr/Genel-Bilgi>, Erişim Tarihi: 28 Nisan 2023.

ve niteliğinin artırılarak devam ettirilmesi üniversite sektör yakınlaşmasını sağlayacaktır. Üniversite sektör yakınlaşmasının gelişmesi ile birlikte yürütülebilecek protokollerin veya iş birliği çalışmalarının gerçekleştirilmesi de öğrenciler açısından büyük bir kazanım olacaktır.

KAYNAKÇA

- Bektaş, M. ve Tuğay, O. (2016). Sosyal Bilimler Alanında Staj Çalışmasının Yeri ve Önemi Belirlemeye Yönelik bir Araştırma. Uluslararası Alanya İşletme Fakültesi Dergisi, 8(2), 165-174.
- Dündar, B. ve Bıçakçı, C. (2017). Meslek Yüksekokulu Öğrencilerinin Dikey Geçiş Sınavına Bakışı: Osmaniye Meslek Yüksekokulu Örneği, 21. Yüzyılda Eğitim ve Toplum Eğitim Bilimleri ve Sosyal Araştırmalar Dergisi, 6 (16), 237-250.
- Erdoğanaras, F. (2004). Basım ve Yayın Sektöründe Yeni Teknolojilere Dayalı Yeniden Yapılanma Süreci: İstanbul Örneği, Gazi Üniversitesi Mühendislik Mimarlık Fakültesi Dergisi, 19 (1), 29-36.
- Şahin, M. (2013). Ajans Gazeteciliği ve Medya Sektöründe Haber Ajanslarının Etkinliği, İletişim Kuram ve Araştırma Dergisi, 37, 196-210.
- http-1:** <https://yokatlas.yok.gov.tr/onlisans-program.php?b=30073>, Erişim Tarihi: 02/06/2023.
- http-2:** MAKÜ Bologna Sistemi, Basım ve Yayım Teknolojileri Programı, Öğrenim Çıktıları, <https://obs.mehmetakif.edu.tr/oibs/bologna/index.aspx?lang=tr&curOp=showPac&curUnit=35&curSunit=40744#>, Erişim Tarihi: 02/06/2023.

KAYNAKÇA

- 07.09.1991 Tarihli 20984 Sayılı Resmî Gazetede Yayınlanan Adalet Bakanlığı İcra Personelinin Sınav, Atama, Nakil, Görevde Yükselme Ve Unvan Değişikliği Yönetmeliği
- 10.07.2003 Tarihli 25164 Sayılı Resmî Gazetede yayınlanan Adalet Bakanlığı Memur Sınav, Atama Ve Nakil Yönetmeliği
- Aydoğan F. (2002). Büro Yönetimi Ön Lisans Programlarında Staj Eğitiminin Önemi, Gazi Üniversitesi, Eğitim Bilimleri Enstitüsü, Ankara.
- Bektaş, M. ve Tuğay, O. (2016). Sosyal Bilimler Alanında Staj Çalışmasının Yeri ve Önemini Belirlemeye Yönelik bir Araştırma. Uluslararası Alanya İşletme Fakültesi Dergisi, 8(2), 165-174.
- Kozak, M. A. (1999). Eskişehir Meslek Yüksekokulu Öğrenci Stajları Üzerine Bir Araştırma, Turizm Otelcilik ile Diğer Programların Karşılaştırılması, Anatolia: Turizm Araştırmaları Dergisi, Yıl 10, Türkçe, Eylül-Aralık, 37-44.
- Sarıbıyık, M. (2013). Meslek Yüksekokullarında Nitelikli İşgücü Yetiştirmek İçin 3+ 1 Eğitim Modeli. Academic Platform-Journal of Engineering and Science, 1(1), 39-41.
- Şimşek, E. ve Çetinkaya, Ö. (2004). Sosyal Bilimleri Alanlarındaki Meslek Yüksekokullarının Staj Yükü Muhasebe Bürolarında, Muhasebe ve Denetime BAKIŞ, Ocak, 101-116.
- Özçelik, B. (2023). Başarılı patronların arkasındaki sekreterler konuştu! <https://www.kendinigelistir.com/basarili-patronlarin-arkasindaki-sekreterler-konustu/>. Erişim Tarihi: 26.05.2023.
- Özkan, T. ve Alan, B. (2022). Meslek Yüksekokullarında 3+ 1 Eğitim Modeli Kapsamında İş Yeri Uygulaması ve Öğrenci Kazanımları. Yükseköğretim Dergisi, 12(1), 153-167.
- Öztürk, H. ve Tataroğlu, M. (2017). Meslek Yüksekokullarında Hizmet Kalitesi: Mehmet Akif Ersoy Üniversitesi Sosyal Bilimler Meslek Yüksekokulu Örneği. Sosyal ve Beşeri Bilimler Araştırmaları Dergisi, 18(40), 162-179.
- Tengilimoğlu, D. ve Erkal, P. (2019). *Yönetici Asistanlığı*, Siyasal Kitabevi.
- http-1:** İŞKUR Büro Yönetimi ve Sekreterlik Meslek Elemanı iş ilanları, <https://www.iskur.gov.tr/is-ara?city=&workCode=6612&pageNumber=6>, Erişim Tarihi: 25.04.2023.
- http-2:** Büro Yönetimi ve Yönetici Asistanlığı Programı İçerikleri, <https://obs.mehmetakif.edu.tr/oibs/bologna/index.aspx?lang=tr&curOp=showPac&curUnit=35&curSunit=3540#>, Erişim Tarihi: 04. 05.2023.
- http-3:** Büro Yönetimi ve Yönetici Asistanlığı Programı Ön Lisans Diploma Yeterlilikleri, <https://tyc.gov.tr/yeterlilik/buro-yonetimi-ve-yonetici-asistanligi-on-lisans-diplomasi-TR003216867.html>- Erişim Tarihi: 26.05.2023.
- http-4:** Büro Yönetimi ve Yönetici Asistanlığı Programı İçerikleri, <https://sbmyo.mehmetakif.edu.tr/icerik/1222/1013/buero-yoenetimi-ve-yoenetici-asistanligi-program>- Erişim Tarihi: 10.04.2023.
- http-5:** Yönetici Asistanlığı Eleman İlanları, <https://www.eleman.net/is-ilanlari/yonetici-asistani>, Erişim Tarihi: 15.04.2023.
- http-6:** Yönetici Asistanlığı Eleman İlanları, https://www.linkedin.com/jobs/search/?currentJobId=3762505380&geoId=102105699&keywords=Y%C3%B6netici%20Asistan%-C4%B1%20ilanlar%C4%B1%20&location=T%C3%BCrkiye&origin=JOB_SEARCH_PAGE_SEARCH_BUTTON&originalSubdomain=tr&refresh=true&start=425, Erişim Tarihi: 14.11.2023.
- http-7:** OSYM Kılavuzu DGS ile geçilecek bölümler, https://dokuman.osym.gov.tr/pdfdokuman/2023/DGS/tablo2_29052023.pdf, Erişim Tarihi: 15.11.2023.

KAYNAKÇA

- Acar, D. ve Tetik, N. (2018). Genel Muhasebe, Ankara: Detay Yayıncılık.
- Allahverdi, M., Alagöz, M. ve Alagöz, A. (2021). Muhasebe Mesleğinin Değişen Doğasında Yetkinlik Kavramı. *Muhasebe ve Denetime Bakış*, 21(63), 139-158.
- Aydın, S. (2007). Muhasebe Eğitiminin İşletme Beklentilerini Karşılama Derecesinin Ölçülmesi ve Uluslararası Muhasebe Eğitimi Standartlarına Uygunluğunun Değerlendirilmesi, (Yayımlanmamış Yüksek Lisans Tezi) Gazi Üniversitesi Sosyal Bilimler Enstitüsü, Ankara.
- Bektaş, M. ve Tuğay, O. (2016). Sosyal Bilimler Alanında Staj Çalışmasının Yeri ve Önemi Belirlemeye Yönelik bir Araştırma. *Uluslararası Alanya İşletme Fakültesi Dergisi*, 8(2), 165-174.
- Durak, G. (2009). Üniversitelerde Verilen Muhasebe Eğitiminin Kırklareli Yöresi'nde Faaliyet Gösteren Küçük Ve Orta Büyüklükteki İşletmelerin Beklentilerini Karşılama Düzeyinin İncelenmesi, Yayımlanmamış Yüksek Lisans Tezi, Trakya Üniversitesi Sosyal Bilimler Enstitüsü, Edirne.
- IAESB ve IFAC. (2019). Handbook of International Education Pronouncements, https://www.iaesb.org/_flysystem/azure-private/publications/files/Handbook-of-International-Education-Standards-2019.pdf
- IFAC. (2023). IFAC Accountancy Education E-tool, <https://education.ifac.org/index.html>, Erişim Tarihi: 7/7/2023.
- Karasioğlu, F. ve Duman, H. (2011). Meslek Yüksekokullarında Muhasebe Eğitimi Ve Kalitesi Üzerine Bir Not. *Gaziantep University Journal of Social Sciences*, 10(1): 165-180.
- Lawson, R. A., Blocher, E. J., Brewer, P. C., Cokins, G., Sorensen, J. E., Stout, D. E., ... ve Wouters, M. J. (2014). Focusing Accounting Curricula on Students' Long-Run Careers: Recommendations for an Integrated Competency-Based Framework for Accounting Education. *Issues in Accounting Education*, 29(2), 295-317.
- Oral, T. (2021). Türkiye'de Muhasebe Eğitimi Alanında Yayımlanmış Tezlerin Bibliyometrik Analizi. *Van Yüzcüncü Yıl Üniversitesi İktisadi ve İdari Bilimler Fakültesi Dergisi*, 6 (11) , 34-45.
- Özkan, T. ve Alan, B. (2022). Meslek Yüksekokullarında 3+1 Eğitim Modeli Kapsamında İş Yeri Uygulaması ve Öğrenci Kazanımları. *Yükseköğretim Dergisi*, 12 (1), 153-167.
- Sarı Özgün, H. (2019). Uluslararası Muhasebe Eğitim Standartları'nın Güncel Çevirisi ve Türkiye'de Durum, *Uluslararası Sosyal Araştırmalar Dergisi*, 12(66), 1158-1174.
- Yök Atlas (2022) Meslek Atlası, <https://yokatlas.yok.gov.tr/meslek-anasayfa.php> , Erişim Tarihi: 3/11/2022.
- http-1:** Muhasebe ve Finansman Alanı, Alanın Mevcut Durumu ve Geleceği, https://burdurcayboyumtal.meb.k12.tr/meb_ays_dosyalar/15/01/133566/icerikler/muhasebe-ve-finansman-alani_880180.html?CHK=63d5477cf8ff631047a8f2b3e1876a04, Erişim Tarihi: 30/11/2022.
- http-2:** Sigortacılık Uzman Yardımcılığı Giriş Sınavı İlanı, <https://www.resmigazete.gov.tr/ilanlar/eskiilanlar/2022/11/20221107-4-3.pdf>, Erişim Tarihi: 30/11/2022.
- http-3:** Muhasebe Bölümü, <https://www.kariyer.net/bolumler/muhasebe/nedir> Erişim Tarihi: 30/11/2022.
- http-4:** Gençlik ve Spor Bakanlığı Personel Genel Müdürlüğünden: 2022 Yılı Sözleşmeli Büro Personeli, Koruma ve Güvenlik Görevlisi ve Destek Personeli (Temizlik) Alımı Duyurusu, <https://www.resmigazete.gov.tr/ilanlar/eskiilanlar/2022/09/20220909-4-8.pdf>, Erişim Tarihi: 30/11/2022.
- http-5:** Ticaret Bakanlığı Rehberlik ve Teftiş Başkanlığından: Ticaret Müfettiş Yardımcılığı Giriş Sınavı İlanı, <https://www.resmigazete.gov.tr/ilanlar/eskiilanlar/2021/09/20210924-4-8.pdf>, Erişim Tarihi: 30/11/2022.

- http-6:** 3568 Sayılı Serbest Muhasebeci Mali Müşavirlik ve Yeminli Mali Müşavirlik Kanunu, https://www.turmob.org.tr/Arsiv/FCKEditor/userfiles/file/3568%20SAYILI%20YASA/3568Say%C4%B1liYasa_14_11_2018.pdf
- http-7:** Staj ve Sınavlara İlişkin Usul ve Esaslar Hakkındaki Uygulama Yönergesi, <http://www.tesmer.org.tr/wp-content/uploads/TESMER-Staj-ve-Sınavlara-İlişkin-Uygulama-Yönergesi-2022-1.pdf>, Erişim Tarihi: 30/11/2022.
- http-8:** Muhasebe ve Finansman Alanı, <https://www.muhasabedersleri.com/muhasebe-alani.html>, Erişim Tarihi: 3/11/2022.
- http-9:** Meslek Lisesi Nedir?, <https://okul.com.tr/aileler-icin/makaleleri/meslek-lisesi-nedir-496>, Erişim Tarihi: 3/11/2022.
- http-10:** Burdur Mehmet Akif Ersoy Üniversitesi, Bucak Zeliha Tolunay Uygulamalı Teknoloji ve İşletmecilik Yüksekokulu, Muhasebe ve Finans Yönetimi Bölümü Program Yeterlilikleri Öğretim Planı, <https://obs.mehmetakif.edu.tr/oibs/bologna/progLearnOutcomes.aspx?lang=tr&curSunit=40683>, Erişim Tarihi: 4/11/2022.
- http-11:** Burdur Mehmet Akif Ersoy Üniversitesi, Burdur Sosyal Bilimler Meslek Yüksekokulu, Muhasebe ve Vergi Uygulamaları Programı Program Yeterlilikleri Öğretim Planı <https://obs.mehmetakif.edu.tr/oibs/bologna/progLearnOutcomes.aspx?lang=tr&curSunit=3507>, Erişim Tarihi: 4/11/2022.
- http-12:** Milli Eğitim Bakanlığı Muhasebe ve Finans Dalı Muhasebe Dalı Öğrenme Çıktıları, <http://mufredat.meb.gov.tr/Dosyalar/202082795622596-muhasebe.pdf>, Erişim Tarihi: 4/11/2022.
- http-13:** Ön Lisanstan DGS Geçiş Yapılabilecek Lisans Bölümleri, https://dokuman.osym.gov.tr/pdfdokuman/2022/DGS/Tablo-2_13052022.pdf, Erişim Tarihi: 4/11/2022.

Birliği, Tüm Tıbbi Cihaz Üreticiler Derneği, Sağlık Yönetimi Birliği, Sağlık ve Sigorta Yöneticileri Derneği, Ticaret ve Sanayi Odası vb. kuruluşlarla ortak düzenlemeler ve çalışmalar yapılmalıdır. Yükseköğretim kapsamında Sağlık Kurumları İşletmeciliği programındaki akademisyenlerin ortak çalıştay, toplantı ve sempozyum gibi etkinliklerin düzenlenmesi, müfredat ve mevcut durumun iyileştirilmesi, sorunların çözümünde ortak çalışmalar ortaya konmalıdır.

Öğrencilerin yabancı dil eğitimlerine ağırlık verilmesi yabancı hastalara verilecek hizmet kalitesinin artmasında ve istihdam açısından yurt dışı seçeneklerini değerlendirebilmeleri açısından önemli bir gerekliliktir. Öğrencilerin mesleki ve kişisel gelişimine katkıda bulunabilecek etkinliklerin düzenlenmesi veya yönlendirilmeleri gerekmektedir.

KAYNAKÇA

- Aba, G. ve Mete, M. (2018). Sağlık Kurumları İşletmeciliği Programı Öğrencilerinin Umutsuzluk Ve Kaygı Düzeylerinin Belirlenmesi . *Journal of Management and Economics Research* , 16 (3) , 290-300 . DOI: 10.11611/yead.422552
- Bahar, E. ve Köroğlu, E. Ö. (2020). İnsan Kaynakları Yetkinliklerinin Kurumların Örgüt İçi Etkileşimleri Üzerine Etkisinde Stratejik Değişim Becerilerinin Aracılık Rolü . *İnsan ve Toplum Bilimleri Araştırmaları Dergisi* , 9 (5) , 3598-3623 . DOI: 10.15869/itobiad.787605
- Bayraktar, O. (2018). Çalışan yetkinliklerine kavramsal bir yaklaşım. *İstanbul Ticaret Üniversitesi Sosyal Bilimler Dergisi* , 17(33), 301–314. <https://hdl.handle.net/11467/1868>
- Bektaş, M. ve Tuğay, O. (2016). Sosyal bilimler alanında staj çalışmasının yeri ve önemini belirlemeye yönelik bir araştırma. *Uluslararası Alanya İşletme Fakültesi Dergisi* , 8(2), 165–174.
- Çetinkaya, M. (2009). Yöneticilerin Yönetimsel Yetkinlik Algılamalarına İlişkin Bir Araştırma. *Afyon Kocatepe Üniversitesi, İ.İ.B.F. Dergisi* , 11(2), 219–239.
- Cold, G. (2002). *Personal and Human Resource Managemen*. Irvin McGrow Hill.
- Ekmen, E., Güleç, K. ve Keklik, B. (2019). Meslek yüksekokullarında sağlık yönetimi bölümüne dikey geçiş sınavı ile geçiş yapabilen programlardaki öğrencilerin DGS ile ilgili bilgi ve istek düzeylerinin değerlendirilmesi. 4. Uluslararası Sağlık Bilimleri ve Yönetimi Kongresi e-Bildiri Kitabı., 355–364.
- Ersan, H., Türkmen, İ. ve Kaya, R. R. (2021). Sağlık Kurumları İşletmeciliği Programlarının Ders Çeşitliliğinin Analizi . *Ahi Evran Üniversitesi Sosyal Bilimler Enstitüsü Dergisi* , 7 (3), 792-809 . DOI: 10.31592/aeusbed.818012
- Kavuncubaşı, Ş. (2002). Sağlık Kurumları Yönetimi. In Uzkeseci N. (Ed.), *Sağlık Kurumları İşletmeciliği*(s.47–66). Anadolu Üniversitesi Yayınları.
- Kavuncubaşı, Ş. ve Yıldırım, S. (2015). *Hastane ve Sağlık Kurumları Yönetimi*. Siyasal Kitabevi, Ankara.
- Kaya, R. R., Tatlıdil, R., & Yıldız, E. (2022). Türkiye'deki Sağlık Kurumları İşletmeciliği Programlarının Akademisyen Profillerinin İncelenmesi. *Uluslararası Sağlık Yönetimi ve Stratejileri Araştırma Dergisi* , 8(2), 125-139.
- Özkan, T. ve Alan, B. (2022). Meslek Yüksekokullarında 3+1 Eğitim Modeli Kapsamında İş Yeri Uygulaması ve Öğrenci Kazanımları. *Yükseköğretim Dergisi* , 12(1), 153–167.
- Öztürk, H. ve Tataroğlu, M. (2017). Meslek Yüksekokullarında Hizmet Kalitesi : Mehmet Akif Ersoy Üniversitesi Sosyal Bilimler Meslek Yüksekokulu Örneği. *Sosyal ve Beşeri Bilimler Araştırmaları Dergisi* , 1(40), 162–179.

- Taştan, R. (2017). Türkiye’de Önlisans Sağlık Meslekleri Eğitimi 35 Yaşında: Sevgiçiçeği Açan Tarlalardan, Portakal Çiçeği Kokan Bereketli Topraklara Kısa Bir Sağlık Meslekleri Eğitimi Tarihi Yolculuğu . Marmara Sağlık Hizmetleri Dergisi , 1 (1) , 1-12 . DOI: 10.26567/marsag.2017130053
- Sabuncuoğlu, Z. (2013). İnsan Kaynakları Yönetimi (Uygulama Örnekleriyle) (7. Baskı). Beta Yayınları.
- Selçuk, D. (2019). Sağlık yönetimi eğitimi alan önlisans/lisans öğrencilerinin kariyer beklentileri. Beykent Üniversitesi.
- Söyük ,S. (2020). Sağlık İşletmelerinde İnsan Kaynakları Yönetimi. Beta Basım Yayım Dağıtım A.Ş.
- Söyük, S. ve Gün, İ. (2018). Sağlık İşletmeleri Yönetiminde Temel Boyutlar Rehberi. Beta Basım Yayım Dağıtım A.Ş.
- Tengilimoğlu, D., Akbolat, M. ve Işık, O. (2018). Sağlık İşletmeleri Yönetimi. Nobel Yayıncılık.
- Tengilimoğlu, D., Işık, O. ve Akbolat, M. (2021). Sağlık İşletmeleri Yönetimi. Nobel Akademik Yayıncılık.
- Top, M. ve Tarcan, M. (2007). Hastane Sektöründe Kaynak Akışı: Hastane Ödeme Yöntemleri (Mekanizmaları). Gazi Üniversitesi İktisadi ve İdari Bilimler Fakültesi Dergisi, 9(1), 169–189.
- Ünal, Ö. F. (2013). Temel Yetkinliklerin Algılanmasına İlişkin Bir Araştırma (Şirketler Grubu Örneği). Dumlupınar Üniversitesi Sosyal Bilimler Dergisi, 38.
- White, R. W. (1959). Motivation reconsidered: the concept of competence. Psychological Review, 66(5), 297-333.
- http-1:** Sağlık Kurumları İşletmeciliği, Ön Lisans Programları, <https://yokatlas.yok.gov.tr/onlisans-program.php?b=30069>, Erişim Tarihi: 23 / 05/ 2023.
- http-2:**Kariyer.net sitesi Sağlık Kurumları İşletmeciliği Tanıtımı, <https://www.kariyer.net/bolumler/saglik%2Bkurumlari%2Bisletmeciligi/nedir?>, Erişim Tarihi: 17/05/2023.
- http-3:**SBMYO Sağlık Kurumları İşletmeciliği Programı içerik web linki<https://sbmyo.mehmetakif.edu.tr/icerik/1238/1013/saglik-kurumlari-isletmeciligi-programi>, Erişim Tarihi: 10.06.2023.
- http-4:** Resmi Gazete İş İlanı,<https://www.resmigazete.gov.tr/ilanlar/eskiilanlar/2023/04/20230426-4-14.pdf>, Erişim Tarihi: 23/05/2023.
- http-5:**İş arama platformu,<https://tr.indeed.com/>, Erişim Tarihi:17/05/2023.
- http-6:** Uluslararası Hasta İlişkileri Uzmanı, <https://www.kariyer.net/is-ilani/guven-saglik-grubu-uluslararası-hasta-iliskileri-uzmani-2735735>, Erişim Tarihi:20/11/2023.

- Elde edilen sonuçları program yönetimiyle ve paydaşlarla paylaşmak, geri bildirimlere dayalı olarak iyileştirme süreçlerini başlatmak.

Bu öneriler, Sivil Hava Ulaştırma İşletmeciliği Programı'nın akademik düzeyde geliştirilmesi ve paydaşların memnuniyetinin artırılması için kullanılabilecek yöntemleri içermektedir. Program yönetimi ve akademik kadro, bu önerileri göz önünde bulundurarak programın kalitesini ve etkinliğini artırabilir.

KAYNAKÇA

- Akça, M. (2017). Çalışma Koşullarının Hava Trafik Kontrolörlerinin Bağlamsal Performansı Üzerine Etkisi. *Siyaset, Ekonomi ve Yönetim Araştırmaları Dergisi*, 5(1), 9-19.
- Altuntaş, S., Dereli, T., Yılmaz, M. K., Ertürk, B. ve Demirbaş, A. (2017). Havacılık Sektöründe Bakım Kolaylığı İçin Yaratıcı Problem Çözme Teorisi Uygulamaları. *Dokuz Eylül Üniversitesi Mühendislik Fakültesi Fen ve Mühendislik Dergisi*, 19(55), 211-228.
- Başdemir, M. (2020). Hava Yolu İşletmelerinde Uçuş Güvenliği Uygulamaları Ve İyileştirme Önerileri. *Journal of Aviation*, 4(1), 126-146.
- Bektaş, M. ve Tuğay, O. (2016). Sosyal Bilimler Alanında Staj Çalışmasının Yeri ve Önemi Belirlemeye Yönelik bir Araştırma. *Uluslararası Alanya İşletme Fakültesi Dergisi*, 8(2), 165-174.
- Bilkay, S. (2021). Havacılıkta Nitelikli İnsan Kaynağı Yetiştirme Sorununun Üniversitelerdeki Sivil Hava Ulaştırma İşletmeciliği ve Havacılık Yönetimi Bölümlerinde Görev Alan Akademik Kadroların Niteliği-Niceliği Bağlamında Değerlendirilmesi. *Beykoz Akademi Dergisi*, 9(1), 1-18.
- Büyüköztürk, Ş., Kılıç-Çakmak, E., Akgün, Ö., Karadeniz, Ş. ve Demirel, F. (2008). *Bilimsel Araştırma Yöntemleri*. İstanbul: Pagem yayıncılık.
- Can, İ. (2008). Havacılık Güvenliği Açısından İnsan Kaynakları Yönetimi ve Thy Teknik A.Ş.'nde Bir Araştırma, Yüksek Lisans Tezi, İstanbul Üniversitesi Sosyal Bilimler Enstitüsü.
- Ceylan, H. ve Erbir, M. A., (2015). Meslek Yüksekokullarında Kalite: Mevcut Durum, Sorunlar ve Çözüm Önerileri, *Electronic Journal Of Vocational Colleges*, 99-106.
- Güneş, S. ve Güneş, Ç. (2017). Mesleki Öz Bilgi Olarak Tasarım Düşüncesi, *Sanat ve Tasarım Dergisi*, (19), 55-73.
- Işıl, H. B. (2021). Havayolu Endüstrisinde Dijital Pazarlama Uygulamalarının Değerlendirilmesi. *Havacılık ve Uzay Çalışmaları Dergisi*, 1(2), 42-63.
- Karasar, N. (2017). Nitel ve Nicel Sınıflandırma. N. Karasar içinde, *Bilimsel Araştırma Yöntemi*, 44-45. Nobel Yayın Dağıtım, Ankara.
- Kavak, O., Topçuoğlu, E. ve Kaygın, E. (2023). Türkiye'de Meslek Olarak Kabin Hizmetleri ve Eğitimi. *Çalışma İlişkileri Dergisi*, 14(1), 59-80.
- Keskin, N., Koraltan, A. ve Öztürk, Ö. (2010). Pamukkale Üniversitesi Buldan MYO Öğrenci Profili, *Türkiye Ormancılık Dergisi*, 14 (2), 88-94.
- Kılıç, N. (2011). Nuri Demirağ Efsanesi, (<https://www.edebiyatdefteri.com/yazioku.asp?id=84996>), (07.04.2020)
- Kıracı, K. (2013). Türkiye'de 1980-2012 Dönemi Havacılık Verilerinin Yapısal Kırılma Testleriyle Analiz Edilmesi, Yüksek Lisans Tezi, Gebze Yüksek Teknoloji Enstitüsü, Sosyal Bilimler Enstitüsü, Kocaeli.
- Kıracı, K., Bayrak, Ü. ve Kurt, Y. (2013). Türkiye'deki Sivil Hava Ulaştırma İşletmeciliği Bölümü Öğretim Elemanı ve Yardımcılarının Akademik Özgeçmişlerinin Nicel Görünümü, II. Ulusal Havacılık Teknolojisi ve Uygulamaları Kongresi, 29-30 Kasım 2013, 505-518.

- Korul, V. ve Küçükönal, H. (2003). Türk Sivil Havacılık Sisteminin Yapısal Analizi. *Ege Academic Review*, 3(1), 24-38.
- Kurt, Y. (2018). Yeni Kurumsal Kuram Perspektifiyle Havacılıkta Emniyet Yönetim Sistemi Uygulamalarının Değerlendirilmesi, Doktora Tezi, Anadolu Üniversitesi Sosyal Bilimler Enstitüsü.
- Kuşakcı, A. O., Ayvaz, B., Öztürk, F. ve Sofu, F. (2019). Bulanık Multimoora İle Personel Seçimi: Havacılık Sektöründe Bir Uygulama. *Niğde Ömer Halisdemir Üniversitesi Mühendislik Bilimleri Dergisi*, 8(1), 96-110.
- Küçükcan, T. ve Gür, B.S. (2009). Türkiye’de Yükseköğretim: Karşılaştırmalı Bir Analiz, Ankara: SETA Vakfı Yayınları.
- Özkan, T. ve Alan, B. (2022). Meslek Yüksekokullarında 3+1 Eğitim Modeli Kapsamında İş Yeri Uygulaması ve Öğrenci Kazanımları. *Yükseköğretim Dergisi*, 12 (1), 153-167.
- Sarıbıyık, M. (2013). Meslek Yüksekokullarında Nitelikli İşgücü Yetiştirmek İçin 3+1 Eğitim Modeli, *APJES-Academic Platform Journal of Engineering and Science*, 1, 342-348.
- SHY-22, Havalimanları / Havaalanları Yer Hizmetleri Yönetmeliği, <https://www.mevzuat.gov.tr/File/GeneratePdf?mevzuatNo=22794&mevzuatTur=KurumVeKurulusYonetmeliği&mevzuatTertip=5>
- Somuncu, A. (2019). Mesleki ve Teknik Liselerde Yeni Oluşturulan Sivil Havacılık Yer Hizmetleri Alan Eğitiminin Değerlendirilmesi. *Ankara Hacı Bayram Veli Üniversitesi Turizm Fakültesi Dergisi*, 22(1), 81-108.
- Şahin, İ. ve Fındık, T. (2008). Türkiye’de Mesleki ve Teknik Eğitim: Mevcut Durum, Sorunlar ve Çözüm Önerileri, *TSA*, 12(3), 65-76.
- Turhan, U. (2015). Hava Trafik Kontrolörü Adaylarının Seçimi ve Türkiye’deki Uygulama, Doktora Tezi, Anadolu Üniversitesi Sosyal Bilimler Enstitüsü.
- Var, D. ve Gürdal, T. (2021). Sivil Havacılık Sektöründe Devletin Düzenleyici Rolü: Türkiye Örneği. *Uluslararası Ekonomik Araştırmalar Dergisi*, 7(2), 67-88.
- Yalçınkaya, A. ve Adiloğlu, L. (2012), Türkiye’de Lisans Düzeyindeki Sivil Hava Ulaştırma İşletmeciliği (Shui) Eğitim Sisteminin Yapısı ve Analizi, 3rd International Conference on New Trends in Education and Their Implications, 127-135.
- Yavaş, V. (2021). Havacılık Yönetimi Öğrencilerine Yönelik İş İlanlarının Analizi. *Manisa Celal Bayar Üniversitesi Sosyal Bilimler Dergisi*, 19(Armağan Sayısı), 121-136.
- http-1:** Kariyer.net, havacılık iş ilanı, <https://www.kariyer.net/is-ilanlari/havacilik>, Erişim Tarihi: 10/04/2023
- http-2:** Uşak Üniversitesi, Sivil Havacılık Meslek Yüksekokulu, <https://sh.usak.edu.tr/birim/560>, Erişim Tarihi: 10/04/2023.
- http-3:** Kariyer.net bilet satış yetkilisi, <https://www.kariyer.net/is-ilanlari/bilet+satis+yetkilisi>, Erişim Tarihi: 16/06/2023
- http-4:** THY İnsan Kaynakları SSS, <https://careers.turkishairlines.com/sikca-sorulan-sorular>, Erişim Tarihi: 12/05/2023
- http-5:** Sivil Hava Ulaştırma İşletmeciliği Programı Nedir, İş Olanakları, <https://www.kariyer.net/bolumler/sivil%2Bhava%2Bulastirma%2Bisletmeciligi%2Bmyo/nedir>, Erişim Tarihi: 12/05/2023.
- http-6:** MAKÜ SBMYO, Sivil Hava Ulaştırma İşletmeciliği Ders İçerikleri, <https://obs.mehmetakif.edu.tr/oibs/bologna/progCourses.aspx?lang=tr&curSunit=40494>, Erişim Tarihi: 12/05/2023.
- http-7:** MAKÜ HTMYO, Sivil Hava Ulaştırma İşletmeciliği Programı Program Yeterlilikleri, <https://obs.mehmetakif.edu.tr/oibs/bologna/progLearnOutcomes.aspx?lang=tr&curSunit=40648>, Erişim Tarihi: 12/05/2023.

http-8: Ön Lisanstan DGS Geçiş Yapılabilecek Lisans Bölümleri, https://dokuman.osym.gov.tr/pfdokuman/2022/DGS/Tablo-2_13052022.pdf, Erişim Tarihi: 12/05/2023.

http-9: Sivil Havacılık Genel Müdürlüğü, Havacılık İşletmeleri, <https://web.shgm.gov.tr/>, Erişim Tarihi: 12/05/2023.

http-10: DHMİ Genel Müdürlüğü Asistan Hava Trafik Kontrolörü Ve Stajyer Hava Trafik Kontrolörü Giriş Sınavı Duyurusu, <https://www.dhmi.gov.tr/Sayfalar/DuyuruDetay.aspx?q=160>, Erişim Tarihi: 12/09/2023.

sorumluğunu taşıması gerektiğini, bu sorumluluk bilinci altında eğitici personelin muhakkak olması gerektiğine ve öğrencilerin akademik danışmanlar tarafından denetlenmelerinin önemine vurgu yapmıştır. Yapılan öneriler bu çalışma ile paralellik göstermektedir.

Elbette her sistemde aksaklıklar, olumsuzluklar olduğu gibi bu sistemde de sorunlar yaşanmaktadır. Ancak artıları ve eksileri bir araya getirildiğinde artıların ağır bastığı düşünülünce araştırmada da ortaya çıkarıldığı gibi paydaşlar uygulamadan genel anlamda memnundur. Bu noktada yapılması gereken yetkiler dahilinde olumsuzlukları azaltmak ve olumlu yanların da kalitesini artırmaktır.

KAYNAKÇA

- 31514 sayılı 17/06/2021 tarihli “Yükseköğretimde Uygulamalı Eğitimler Çerçeve Yönetmeliği”, <https://www.resmigazete.gov.tr/eskiler/2021/06/20210617-2.htm>.
- Aksoy Mihoğlu, B., Afşar, B. ve Suna, S. (2018). İşsizlikle Mücadelede Mesleki Eğitimin Önemi ve Firmaların Mesleki Kurslara Bakışı: Konya İli Örneği. Selçuk Üniversitesi Sosyal Bilimler Meslek Yüksekokulu Dergisi, 21 (2), 407-416.
- Bektaş, M. ve Tuğay, O. (2016). Sosyal Bilimler Alanında Staj Çalışmasının Yeri ve Önemini Belirlemeye Yönelik bir Araştırma. Uluslararası Alanya İşletme Fakültesi Dergisi, 8(2), 165-174.
- Creswell, J. W. (1998). Qualitative and quantitative approach. Research design (3.baskı). Sage Publications.
- Demir, B. (2015). Meslek Yüksekokullarında Verilen Muhasebe Eğitiminde Stajın Önemi, Sorunlar ve Çözüm Önerileri, Eğitim ve Öğretim Araştırmaları Dergisi, 4(3), 76-80.
- Özer, M. (2020). Türkiye’de Mesleki Eğitimde Paradigma Değişimi. Gazi Üniversitesi Gazi Eğitim Fakültesi Dergisi, 40 (2), 357-384.
- Özkan, T. ve Alan, B. (2022). Meslek Yüksekokullarında 3+1 Eğitim Modeli Kapsamında İş Yeri Uygulaması ve Öğrenci Kazanımları. Yükseköğretim Dergisi, 12 (1), 153-167.
- Sarıbıyık, M. (2013). Meslek Yüksekokullarında Nitelikli İşgücü Yetiştirmek için 3+1 Eğitim Modeli, Academic Platform- Journal of Engineering and Science, 1(1), 39-41.
- Sarıbıyık, M. (2019). Mesleki Eğitimde +1 Uygulamalı Eğitim Modeli, İstanbul: Seta Yayınları.
- Sevim, Ş. ve Karamete, F. (2003). Meslek Yüksekokullarında Üniversite- Sanayi İşbirliği, Yöresel Kalkınmaya Etkisi ve Yerel Bazda Uygulama Örneği, Dumlupınar Üniversitesi Sosyal Bilimler Dergisi, (8), 1-18.
- TahtaHoğlu, H. (2023). Yetkinliğe Dayalı İnsan Kaynağının Tespiti ve Geliştirilmesinde Cumhurbaşkanlığı Hükümet Sistemiyle Gelen Kurumsal Girişimler. Alanya Akademik Bakış, 7 (2), 771-790.
- Ulus, L., Tuncer, N. ve Sözen, Ş. (2015). Mesleki Eğitim, Gelişim ve Yeterlilik Açısından Meslek Yüksekokullarının Önemi. Uluslararası Türk Eğitim Bilimleri Dergisi, 2015 (5), 168-185.
- Yıldırım, A. ve Şimşek, H. (2015). Sosyal Bilimlerde Nitel Araştırma Yöntemleri, Seçkin Yayınları
- http-1:** SBMYO Hakkında, <https://sbmyo.mehmetakif.edu.tr/icerik/187/323/genel-bilgi>, Erişim Tarihi: 5/07/2023.
- http-2:** Saygılı, R. (2020). Burdur ili haritası, <http://cografyaharita.com/haritalarim/41-burdur-ili-haritasi.png>, Erişim Tarihi: 5/07/2023.
- http-3:** SBMYO Akademik Birimlerin Tanıtımı, <https://sbmyo.mehmetakif.edu.tr/akademik/324/#>, Erişim Tarihi: 5/07/2023.

İLETİŞİMİN FELSEFESİ

Dr.(Ph.D.) Serkan TOLAN

EĞİTİM
yayınevi

İLETİŞİMİN FELSEFESİ

Dr.(Ph.D.) Serkan Tolan

Genel Yayın Yönetmeni: Yusuf Ziya Aydođan (yza@egitimyayinevi.com)

Genel Yayın Koordinatörü: Yusuf Yavuz (yusufyavuz@egitimyayinevi.com)

Sayfa Tasarımı: KÜbra Konca Nam

Kapak Tasarımı: Eğitim Yayınevi Grafik Birimi

T.C. Kültür ve Turizm Bakanlığı

Yayıncı Sertifika No: 47830

ISBN: 978-625-6613-13-3

1. Baskı, Kasım 2023

Baskı Cilt

Repro Bir Matbaacılık

İvedik OSB Matbaacılar Sitesi 1514 Cad. No: 23-25 Yenimahalle/Ankara

Matbaa Sertifika No: 47381

Kütüphane Kimlik Kartı

İLETİŞİMİN FELSEFESİ

Dr.(Ph.D.) Serkan Tolan

144 s., 160x240 mm

Kaynakça var, dizin yok.

ISBN: 978-625-6613-13-3

Bu kitabın içeriđi Serkan TOLAN'a ait 2017 tarihli doktora tezine sadık kalınarak oluşturulmuştur.

Copyright © Bu kitabın Türkiye'deki her türlü yayın hakkı Eğitim Yayınevi'ne aittir. Bütün hakları saklıdır. Kitabın tamamı veya bir kısmı 5846 sayılı yasanın hükümlerine göre kitabı yayımlayan firmanın ve yazarlarının önceden izni olmadan elektronik/mekanik yolla, fotokopi yoluyla ya da herhangi bir kayıt sistemi ile çoğaltılamaz, yayımlanamaz.

EĞİTİM

Yayınevi

Yayınevi Türkiye Ofis: İstanbul: Eğitim Yayınevi Tic. Ltd. Şti., Atakent mah.

Yasemen sok. No: 4/B, Ümraniye, İstanbul, Türkiye

Konya: Eğitim Yayınevi Tic. Ltd. Şti., Fevzi Çakmak Mah. 10721 Sok. B Blok,

No: 16/B, Safakent, Karatay, Konya, Türkiye

+90 332 351 92 85, +90 533 151 50 42, 0 332 502 50 42

bilgi@egitimyayinevi.com

Yayınevi Amerika Ofis: New York: Eğitim Publishing Group, Inc.

P.O. Box 768/Armonk, New York, 10504-0768, United States of America

americaoffice@egitimyayinevi.com

Lojistik ve Sevkiyat Merkezi: Kitapmatik Lojistik ve Sevkiyat Merkezi, Fevzi Çakmak Mah.

10721 Sok. B Blok, No: 16/B, Safakent, Karatay, Konya, Türkiye

sevkiyat@egitimyayinevi.com

Kitabevi Şubesi: Eğitim Kitabevi, Şükran mah. Rampalı 121, Meram, Konya, Türkiye

+90 332 499 90 00

bilgi@egitimkitabevi.com

İnternet Satış: www.kitapmatik.com.tr

+90 537 512 43 00

bilgi@kitapmatik.com.tr



KAYNAKLAR

- Acar, Y. ve Acar, H. (2002). Sistem kuramı – ekolojik kuramı ve sosyal hizmet: temel kavramlar ve farklılıklar. *Toplum ve Sosyal Hizmet Dergisi*, 13,1, 29-37.
- Adjukiewicz, K. (1994). *Felsefeye Giriş Temel Kavramlar ve Kuramlar* (Çev. Cevizci, Ahmet). İstanbul: Gündoğan Yayınları.
- Akarsu, B. (1984). *Felsefe terimleri sözlüğü*. Ankara: Savaş Yayınları.
- Akarsu, B. (1998). *Max Scheler felsefesinde kişi kavramı ve insan olma sorunu*. İstanbul: İktisat Kitabevi.
- Alweiss, L. (2002) Heidegger and ‘the concept of time *History of the Human Sciences*, 15. No. 3, 117-132.
- Arslan, A. (2007) İlkçağ felsefesi tarihi. İstanbul: Bilgi Üniversitesi Yayınları, İstanbul.
- Aydeniz, H. (2010) Teist varoluşçularda iman-ahlak ilişkisi Kierkegaard, Jaspers ve G.Marcel .*Atatürk Üniversitesi, Yayınlanmış Doktora Tezi* 82-83
- Bailey, D.K. (1990). *Social entropy theory* New York: State University of New York Press.
- Biber, A. (2007). *Halkla ilişkilerde temel kavramlar* (2. Baskı). Ankara: Nobel Yayınları.
- Birand, K. (1987). *İlkçağ felsefesi tarihi*. Ankara Üniversitesi İlahiyat Fakültesi Yayınları: Ankara.
- Bollnow, O. F (2004). *Varoluş felsefesi*. (Der: Medeni Beyaztaş), İstanbul, Efkâr Yayınları.
- Bowen, S.A. (2004). Expansion of ethics as the tenth generic principle of public relations excellence: A Kantian theory and model for managing ethical issues *The Journal of Public Relations Research*, 16 (1), 65-97.
- Cassirer, E. (1996). *Kant’ın yaşamı ve öğretisi* (Çev. Özlem, Doğan). İstanbul: İnkılap Kitabevi.
- Cevizci, A. (2000). *Paradigma felsefe sözlüğü* (4. basım). İstanbul: Paradigma Yayınları.
- Cevizci, A. (2002). *Etiğe giriş*. İstanbul: Paradigma Yayınları.
- Cevizci, A. (2005). *Felsefe sözlüğü*. İstanbul: Paradigma Yayınları.
- Cevizci, A. (2014). *Etik-ahlak felsefesi*. İstanbul: Say Yayınları.
- Comte Sponville, A. (2006). *Felsefeyi takdimimdir*. İstanbul: Altın Kitaplar Yayınevi.
- Çeçen, A. (1993). *Adalet kavramı: Adalet kavramının göreliliği üzerine bir deneme* İstanbul: Gündoğan Yayınları

- Çengel, Y.A., & Boles, M.A. (1996). *Mühendislik yaklaşımıyla termodinamik* Çev.Derbentli,T. İstanbul: Literatür Yayıncılık
- Çüçen, A.K. (2000). *Heidegger 'de varlık ve zaman*. Bursa: Asa Kitap Evi
- Delacampagne, C. (2010). *20. Yüzyıl felsefe tarihi* İstanbul: 1.Baskı, Türkiye İş Bankası Kültür Yayınları.
- Dugdale, J.S. (1996). *Entropy and its physical meaning* London: Taylor and Francise.
- Erdem, H. H.(1998). Karl Jaspres'da insan problemi, *Felsefe Dünyası*. 37,2003/1 Sayı:37, Ankara, Türk Diyanet Vakfı Yayınları, s.174
- Erdem, H.H. (2014). *Karl Jaspers felsefesine giriş*. İstanbul: Bilge Kültür Sanat Yayınları.
- Erdoğan, İ. (2011). *İletişimi anlamak*. Ankara: Pozitif Matbaacılık.
- Ergin, A. (2008). *Eğitimde etkili iletişim* (4. Baskı). Ankara: Anı Yayıncılık.
- Esenyel, A.; Çüçen, K.; Zafer, M.Z. (2009). *Varlık felsefesi*. İstanbul: Ezgi Kitabevi Yayınları / Felsefe Dizisi.
- Foulquie, P. (1991). *Varoluşçuluk L'existentialisme*. (Çev.Şahan, Yakup), İstanbul, İletişim Yayıncılık.
- Foulquie, P. (1995). *Varoluşçunun varoluşu*. İstanbul: Toplumsal Dönüşüm Yayınları.
- Gök, S. (2009). *İş etiği* (Ed. Tınaz, P), Çalışma yaşamından örnek olaylar. İstanbul: Beta Yayınları.
- Guillen, M. (2001). *Dünyayı değiştiren beş denklem* (Çev.Tanrıöver,G.). Ankara:Tübitak Popüler Bilim Kitapları.
- Gürgen, H. (1997). *Örgütlerde iletişim kalitesi*. İstanbul: Der Yayınları No: 221.
- Gürsoy K. (1988). *Ekzistans ve felsefe üzerine görüşler*. Ankara: Akçağ Yayınları.
- Hançerlioğlu, O. (1992). *Felsefe ansiklopedisi*. İstanbul: Remzi Kitabevi.
- Handscombe, R.D.,Patterson, E.A. (2004). *The Entropy vector: Connecting science and business*. Singapore: World Scientific Publishing
- Husserl, E. (1989). *Ideas pertaining to a pure phenomenology and to a phenomenological philosophy II*. (trans. Rojcewicz, R. and Schuwer, A.D.). Massachusetts: Kluwer
- Husserl, E. (1994). *Avrupa insanlığının krizi ve felsefe*. İstanbul: Afa Yayınları.
- Ihde, D. (1999). *Expanding hermeneutics: Visualism in science*. Evanston, IL: Northwestern University Press.
- İşıktaç, Y. (2016). Ahlak felsefesi açısından Aral'ın okuduklarını okumak: Max Scheler. *Hukuk Kuramı Dergisi*, 3(1), 15-25.

- İmre, Z. (1980). *Medeni hukuka giriş*. İstanbul: Fakülteler Matbaası.
- İnternet: Demirtaş, P. (2003). *Heidegger ve varlık yorumu*. URL: <http://felsefet.home.uludag.edu.tr/kaygi/dergi002/2-1.pdf>. 1-15 Son Erişim Tarihi: 15.09.2016.
- İnternet: elissimson.wordpress.com. URL: <https://elissimson.wordpress.com/2016/04/14/levinas-ve-sorumluluk-kavrayisi/> Son Erişim Tarihi: 23.03.2020
- İnternet: Ergüden, A. (2016) *Çağdaş iletişim felsefesi ve sorunları* S.65-80 URL: <http://dergipark.ulakbim.gov.tr/kurgu/article/view/5000174697/5000157571> Son Erişim Tarihi: 14.11.2016.
- İnternet: Koç, E. (1999). *J. P. Sartre felsefesinde "Ben-başkası-iletişim" Problemi*. URL: <http://dergiler.ankara.edu.tr/dergiler/37/743/9500.pdf> s.334-347. Son Erişim Tarihi: 14.12.2016
- İnternet: Milli Eğitim Bakanlığı (2009). *Mesleki eğitim ve öğretim sisteminin güçlendirilmesi projesi*. URL: http://www.megep.meb.gov.tr/mte_program_modul/moduller_pdf. Son Erişim Tarihi: 05.04.2016.
- İnternet: Öktem, Ü. (2007). Kant ahlakı. *Ankara Üniversitesi Dil ve Tarih-Coğrafya Fakültesi Felsefe Bölümü Dergisi*, 18, 11-22. URL: <http://dergiler.ankara.edu.tr/dergiler/34/922/11498.pdf>. Son Erişim Tarihi: 24.05.2016.
- İnternet: Türk Dil Kurumu (2016). *Süreç kavramı*. URL: http://www.tdk.gov.tr/index.php?option=com_gts&arama=gts&guid=TDK.GTS.5846ab5a0e663.64882803. Son Erişim Tarihi: 25.08.2016.
- İnternet: Yalvaç, M. *Genel sistem teorisi ve sistemler arasındaki ilişki ve iletişim*. URL: [http://old.neu.edu.tr/docs/byam/byam_\(135\).pdf](http://old.neu.edu.tr/docs/byam/byam_(135).pdf). 1-2 Son Erişim Tarihi: 25.08.2016.
- Jaspers, K. (1986). *Felsefe nedir* (Çev. Eyüboğlu, İsmet Zeki). İstanbul: Say Yayınları.
- Karaca, M. (2016). Sosyolojik perspektiften iletişim. *Elektronik Sosyal Bilimler Dergisi*, 15(57), 626-648.
- Kaya, A. (2010). *İletişime giriş: Temel kavramlar ve süreçler kişilerarası ilişkiler ve etkili iletişim* (Ed.:A. Kaya). Ankara: Pegem Akademi Yayınları.
- Kazimierz, A. (1994). *Felsefeye giriş temel kavramlar ve kuramlar* (Çev. Cevizci, Ahmet). Ankara: Gündoğan Yayınları.
- Kıllıoğlu, İ. (1988). *Ahlak-hukuk ilişkisi*. İstanbul: Marmara Ü. İlahiyat Fak. Vakfı Yayınları.
- Kuçuradi, İ. (1965). *Schopenhauer ve insan*. İstanbul: Yankı Yayınları.
- Kuçuradi, İ. (1996). Philosophical ethics and professional ethics, *Felsefi Etik ve Meslek Etikleri Konulu Sempozyum Notları*, S.1.

- Kuçuradi, İ. (1999). *Etik*. Ankara: Türkiye Felsefe Kurumu Yayınları.
- Levinas, E. (2010). *Sonsuza Tanıklık: Emmanuel Levinas'tan Seçme Yazılar* (Hazırlayanlar, Zeynep Direk, Erdem Gökyaran, Sunuş; Zeynep Direk, Çevirenler, Medar Atıcı, Melih Başaran, v.d. 2. Basım). İstanbul: Metis Yayıncılık
- Marin, M.C. (2004). *Sistem yaklaşımıyla ekosistemde enerji ve maddenin dönüşümü ve ekolojik sorunlar* (Ed. Marin, M.C.; Yıldırım, U.). Çevre Sorunlarına Çağdaş Yaklaşımlar. İstanbul: Beta Kitap.
- Mengüşoğlu, T. (2014). *Kant ve Scheler'de insan problemi*. İstanbul: Doğubatı Yayınları.
- Orkan, A.L. (1992). *Bilişim teorisi temel kavramlar*. İstanbul: Marmara Üniversitesi İletişim Fakültesi Yayınları.
- Özlem, D. (1984). Tarih felsefesi. İzmir: Ege Üniversitesi Basımevi.
- Pazarlı, O. (1980). *İslam'da ahlak*. İstanbul: Remzi Kitabevi.
- Ridley, M. (2008). *Genom: Bir türün Yirmi üç bölümlük otobiyografisi* (Çev. Doğa,M.;Yasçı,N.) İstanbul: Boğaziçi Üniversitesi Yayınevi
- Rifkin, J. and Howard, T. (2003). *Entropi: Dünyaya yeni bir bakış* (Çev. Okay,H.). İstanbul: İz Yayıncılık.
- Scheler, M. (2012). *İnsanın kosmostaki yeri* (Çev. Tepe, Harun). İstanbul: Belgesu Yayıncılık.
- Scriven, M. (1966). *Causes, connections and conditions in history* in: W. H. Dray, ed., *Philosophical analysis and history*, New York: Harper & Row.
- Shannon, C.E. (1948). A Mathematical theory of communication *The Bell System Technical Journal*, 27 (1), 379-423.
- Takış, T. (2004). *Etik. Doğu Batı*, 1(4), 7-8.
- Tatar, B. (2006). *Ahlak'ın kaynağı, İslâm'a giriş ana konularıyla yaklaşımlar*. Ankara: Diyanet İşleri Başkanlığı Yayınları.
- Tepe, H. (1998). *Bir felsefe dalı olarak etik. Doğu Batı*, 1(4), 11-27.
- Tolan, S. (2014). *Kadim iz*. İstanbul: Cinius Yayınevi.
- Topdemir, H. G. (2008). *Felsefe*. Ankara: Pegem A. Yayıncılık.
- Topdemir, H.G. (2009). Felsefe nedir? Bilgi nedir? *Türk Kütüphaneciliği* 23(1),119-120.
- Tunalı, İ. (2009). *Felsefeye giriş*. İstanbul: Altın Kitaplar Yayınevi.
- Türkeri, M. (2013). *Etik kuramları*. Ankara: Lotus Yayınevi.
- Ural, Ş. (1998). Epistemolojik açıdan değerler ve ahlak, *Doğu Batı*, 1(4), 45-53.

- Uyanık, M. (2003). *Felsefî düşünceye çağrı*. Ankara: Elis Yayınları.
- Ürek, O. (2007). Kant'ta etik değerler olarak özgürlük ve saygı. *U.Ü. Fen Edebiyat Fakültesi Sosyal Bilimler Dergisi* Yıl: 8, Sayı: 13, 189-197.
- Van Cleve, J. (1999). *Problems from Kant*. New York: Oxford University Press.
- Versenyi, L. (1995). *Sokrates ve insan sevgisi idealar kuramı (Platon'un Felsefesi Üzerine Araştırmalar)* (Der: Cevizci,Ahmet). İstanbul: Gündoğan Yayınları.
- Yalçın, H. ve Gürü, M. (1999). *Uygulamalı mühendislik termodinamiği*. Ankara: Palme Yayıncılık.
- Yaran, C.S. (2010). *Ahlak ve etik*. İstanbul: Rağbet Yayınları.
- Yıldırım, M. (2012). Termodinamik yasaları. *Bilim ve Teknik Dergisi*, 541, 58-59.
- Yüksel, A.H. (2008). *İletişimin tanımı ve temel bileşenleri, etkili iletişim*, (Ed. Demiray,U) (2.Baskı). Ankara: Pegem Akademi Yayınları, 1-43.

AGRI'DA DUGUN GELENEKLERİ

Mehmet Emin KARATAŞ

Editör: Doç. Dr. Mustafa KUNDAKCI, Dr. Öğr. Üyesi Yılmaz BACAĞLI

EĞİTİM
yayınevi

AĞRI'DA DÜĞÜN GELENEKLERİ

Mehmet Emin Karataş

Editör: Doç. Dr. Mustafa Kundakçı, Dr. Öğr. Üyesi Yılmaz Bacaklı

Genel Yayın Yönetmeni: Yusuf Ziya Aydoğan (yza@egitimyayinevi.com)

Genel Yayın Koordinatörü: Yusuf Yavuz (yusufyavuz@egitimyayinevi.com)

Sayfa Tasarımı: Kübra Konca Nam

Kapak Tasarımı: Eğitim Yayınevi Grafik Birimi

T.C. Kültür ve Turizm Bakanlığı

Yayıncı Sertifika No: 47830

ISBN: 978-625-6613-28-7

1. Baskı, Aralık 2023

Baskı Cilt

Repro Bir Matbaacılık

İvedik OSB Matbaacılar Sitesi 1514 Cad. No: 23-25 Yenimahalle/Ankara

Matbaa Sertifika No: 47381

Kütüphane Kimlik Kartı

AĞRI'DA DÜĞÜN GELENEKLERİ

Mehmet Emin Karataş

Editör: Doç. Dr. Mustafa Kundakçı, Dr. Öğr. Üyesi Yılmaz Bacaklı

132 s., 135x215 mm

Kaynakça var, dizin yok.

ISBN: 978-625-6613-28-7

Copyright © Bu kitabın Türkiye'deki her türlü yayın hakkı Eğitim Yayınevi'ne aittir. Bütün hakları saklıdır. Kitabın tamamı veya bir kısmı 5846 sayılı yasanın hükümlerine göre kitabı yayımlayan firmanın ve yazarlarının önceden izni olmadan elektronik/mekanik yolla, fotokopi yoluyla ya da herhangi bir kayıt sistemi ile çoğaltılamaz, yayımlanamaz.

EĞİTİM

yayınevi

Yayınevi Türkiye Ofis: İstanbul: Eğitim Yayınevi Tic. Ltd. Şti., Atakent mah.

Yasemen sok. No: 4/B, Ümraniye, İstanbul, Türkiye

Konya: Eğitim Yayınevi Tic. Ltd. Şti., Fevzi Çakmak Mah. 10721 Sok. B Blok,

No: 16/B, Safakent, Karatay, Konya, Türkiye

+90 332 351 92 85, +90 533 151 50 42, 0 332 502 50 42

bilgi@egitimyayinevi.com

Yayınevi Amerika Ofis: New York: Egitim Publishing Group, Inc.

P.O. Box 768/Armonk, New York, 10504-0768, United States of America

americaoffice@egitimyayinevi.com

Lojistik ve Sevkiyat Merkezi: Kitapmatik Lojistik ve Sevkiyat Merkezi, Fevzi Çakmak Mah.

10721 Sok. B Blok, No: 16/B, Safakent, Karatay, Konya, Türkiye

sevkiyat@egitimyayinevi.com

Kitabevi Şubesi: Eğitim Kitabevi, Şükran mah. Rampalı 121, Meram, Konya, Türkiye

+90 332 499 90 00

bilgi@egitimkitabevi.com

İnternet Satış: www.kitapmatik.com.tr

+90 537 512 43 00

bilgi@kitapmatik.com.tr

 **kitapmatik**
İTİ HAYATIN BİR KISMI
Akademiye yakın kitapçınız

KAYNAKÇA

- Akmataliev, Abdıldacan (2001). Kırgız Folkloru ve Tarihî Kahramanlar (Evlilik Geleneği ve Türküleri). Ankara: Atatürk Kültür Merkezi Yayınları.
- Öztürk, İsmail. (1983). "Evlilikte Çeyiz Hazırlamanın ve Çeyiz Çevresinde Oluşan Toplumsal Kuralların Tekstil El Sanatlarının Yaşamında Etkisi". II. Milletlerarası Türk Folklor Kongresi Bildirileri. V. Cilt. Ankara: Başbakanlık Basımevi. (331846)
- Bahşişoğlu, Ayşegül. (1998). Türk Kültüründe Çeyiz Geleneği ve Kastamonu Örneği, Hacettepe Üniversitesi Sosyal Bilimler Enstitüsü (Basılmamış) Yüksek Lisans-Master Tezi, Ankara. (331846)
- Anonim. (2005). Türkçe Sözlük. Ankara: Atatürk Kültür Dil Tarih Yüksek Kurumu IV. Akşam Sanat Okulu Matbaası. (331846)
- Özbağı, Tevhide. (2003). Develi Çeyiz Geleneği Üzerine Bir Araştırma. Bütün Yönleriyle Develi. I. Bilgi Şöleni 26-28 Ekim 2002. Develi Belediyesi Kültür Yayınları:1. Develi. (331846)
- Yuvalı, A. ve Eröz M. (1986). Fırat Havzasının Türk Tarihindeki Yeri. Türk Kültürü Dergisi, Sayı: Ocak/1986, s. 3-23.
- Alpaslan, İ. (1995). Her Yönüyle Ağrı. Tutibay Yayınları. Ankara.
- Halaçoğlu, Y. (1988). "Ağrı Maddesi". İslam Ansiklopedisi, Cilt: 1, Türkiye Diyanet Vakfı Yayınları, İstanbul s. 479.
- Kademoğlu, Osman. (1999). Çeyiz Sandığı. Duran Ofset. (331846)
- Kapağan E., Kundakçı M., Bacaklı Y., Doğan, C., (2018) "Kastamonu ve Karabük İli Davul Zurna Sanatçıları ve Köçek Takımları", I.Uluslararası İnsan ve Toplum Bilimleri Araştırmaları Kongresi 23-25 Kasım 2018.
- Kapağan E., Kundakçı M., Bacaklı Y., Ahmedov H.,(2021), "Azerbaycan Şiirinde Nevruz", EĞİTİM YAYINLARI, İstanbul.
- Kaya, Doğan. (2002). Halk Bilim Araştırmaları. İstanbul: Bayrak Matbaacılık (331846)
- Yılmaz, Meltem (2010). Türkiye'de Kına Yakma Geleneği ve Kına Türküleri. Yüksek Lisans Tezi, Cumhuriyet Üniversitesi Sosyal Bilimler Enstitüsü, Sivas.
- Ataman, Sadi Yaver (1992). Eski Türk Düğünleri ve Evlenme Rit'leri. Ankara: Kültür Bakanlığı Yayınları.
- Gözcü, Nurullah (2019). Hemedan Eyaleti Bahar İli Türk Kültüründe Geçiş Dönemleri. Yüksek Lisans Tezi, Kırklareli Üniversitesi Sosyal Bilimler Enstitüsü, Kırklareli.
- Balci, Fatih (2019). Kuzey Kıbrıs Türk Halk Kültüründe Geçiş Dönemleri ve Bunlara Bağlı İnanışlar. İstanbul: Hiperlink Yayınları.
- İnan, Abdülkadir, Makaleler ve İncelemeler, Ankara 1987.
- Kalafat, Yaşar (2005). Doğu Anadolu'da Eski Türk İnanışlarının İzleri. Ankara: Babil Yayınları.

- Binyazar, Adnan (2002). Dede Korkut. İstanbul: Yapı Kredi Yayınları.
- Bulut, E. M., Ayhan. N. (2007). Ağrı Kültür ve Turizm Rehberi. Ağrı: Ağrı Valiliği İl Kültür ve Turizm Müdürlüğü Yayınları, s.8-9.
- Yolcu, Mehmet Ali (2014). Türk Kültüründe Evliliğe Bağlı Tabu ve Kaçınmalar. Konya: Kömen Yayınları.
- Yoloğlu, Güllü (1999). Türkülerin Aile Merasimleri. Ankara, Atatürk Kültür Merkezi Yayınları.
- Doğaner, Ali (2006). Osmaniye Yöresi'nde Yaşayan Ulaşlı Türkmenlerinin Geçiş Törenleri. Yüksek Lisans Tezi, Hacettepe Üniversitesi Sosyal Bilimler Enstitüsü, Ankara.
- Divitçioğlu, Sencer (2004). Orta çağ Türk Toplumları Hakkında. İstanbul: Yapı Kredi Yayınları.
- Bacon, E. Elizabeth (1965). Esir Orta Asya. Tansu Say (çev.) İstanbul: Tercüman 1001 Temel Eser.
- Yıldırım, Dursun (1998). Türk Bitiği. Ankara: Akçağ Yayınları.
- Eroğlu, Erol (2008). Prizren Türk Halk Kültüründe Geçiş Dönemleri (Doğum-Evlenme- Ölüm). Doktora Tezi, Sakarya Üniversitesi Sosyal Bilimler Enstitüsü, Sakarya.
- Erdentuğ, Nermin (1977). Sosyal Âdet ve Gelenekler. Ankara: Kültür Bakanlığı Yayınları.
- Koşay, Hamit Zübeyr (1944). Türkiye Türk Dügünleri Üzerine Mukayeseli Malzeme. Ankara: Maarif Matbaası.
- Demirci, Yusuf Ziya (1938). Anadolu'da Eski Dügün ve Evlenme Aletleri. İstanbul: Burhaneddin Matbaası.
- Saydam, Abdullah (1999). Osmanlı Medeniyet Tarihi. Trabzon: Derya Kita
- Ergin, Emin M. (2007). Şanlıurfa Folklorunda Dügün. Alanya: Yeni Alanya Matbaacılık.
- Ataman, Sadi Yaver (1992). Eski Türk Dügünleri ve Evlenme Rit'leri. Ankara: Kültür Bakanlığı Yayınları.
- Üçok, Hacıseyhoğlu Hasan, Çankırı Tarih ve Halkiyatı, Okuyan Adam Yayınları, Ankara 2002.
- Güçlü, Mehmet (2004). "Trabzon Yöresi Dügün Törenlerinde Horon". Milli Folklor, 64, 123-136.
- Pekarskiy, Edouard (1945). Yakut Dili Sözlüğü. İstanbul: Ebuzziya Matbaası.
- Örnek, S. V. (2000). Türk Halk Bilimi (2. b.). Ankara: Kültür Bakanlığı Yayınları.
- Durutürk, C. (2007). Gelenek, Tüketim Toplumu ve Törenselleşen Tüketim: Türkiye'deki Evlilik Törenleri Üzerine Sosyolojik Bir Araştırma. Yüksek Lisans Tezi. Ankara: Hacettepe Üniversitesi Sosyal Bilimler Enstitüsü Sosyoloji Anabilim Dalı.
- Kazmaz, S. Halk Kültürüne Toplu Bir Bakış, Düşünceler ve Değerlendirmeler, Erdem Türk Halk Kültürü Özel Sayısı II Cilt: 13, sayı:38, Ankara, 2002.

- Erkan, H. ve Erkan, C. Kültür Politikamızda Yeni Boyutlar, Türkiye'nin Geleceğine Yönelik Kültür Değerleri ve Politikaları, T.C. Kültür Bakanlığı Yayınları:5, Ankara 1998.
- Güvenç, B. İnsan ve Kültür, Ankara 1999.
- Kayalı, Nejla (2010). Mersin Halk Kültüründe Geçiş Dönemleri. Yüksek Lisans Tezi, Mersin Üniversitesi Sosyal Bilimler Enstitüsü, Mersin.
- Yalman, (Yalgın) Ali Rıza (1993). Cenupta Türkmen Oymakları II. Ankara: Kültür Bakanlığı Yayınları.
- Hatunoğlu, B. Y, Gül, A. (1999). Ağrı İli ve Havalisi Tarihi. Ağrı: Ağrı Valiliği Kültür Yayınları. s.22.
- Eker, Dr. Gülin Ögüt, "Türk Kültürü İçinde Geleneksel Bolu Evlenme Âdetlerinin Yeri", Milli Folklor, 1998, Yıl:10, Sayı:40.
- Ergin, Muharrem, Orhun Âbideleri, 6. baskı, Boğaziçi Yayınları, İstanbul, 1978.
- İslamoğlu, M. (2004). Kıbrıs Türk Folkloru. Ankara: Ürün Yayınları.
- Yakıcı, Ali, "Anadolu Düğün Geleneğinin Sosyal Hayata, Sanata ve Edebiyata Etkisine Dair", Milli Folklor, 2 (13), Bahar 1992, 28-31
- Ataman, Sadi Yaver, Eski Türk Düğünleri ve Evlenme Ritleri, Kültür Bakanlığı Yayınları/1425, Kültür Eserleri Dizisi/186, Ankara 1992.
- Gökay, Orhan Şâik, Dede Korkut Masalları, Muâllim Ahmet Hâlit Kitabevi, İstanbul, 1939.
- Sakaoğlu, Saim, Görgü Ansiklopedisi /. Geleneklerimiz-Göreneklerimiz, İstanbul, 1 C., 1985.

Elektronik Kaynaklar

- <https://www.agri.bel.tr/sayfa/cografik-konum/> (Erişim Tarihi: 12.04.2023)
- <https://agri.serka.gov.tr/agri-hakkinda> (Erişim Tarihi: 12/04/2023)
- <https://www.agri.edu.tr/detail.aspx?id=278&bid=1&tid=7> (Erişim Tarihi: 12/04/2023).
- <https://www.aylakbilgin.com/agrinin-kulturel-ozellikleri-ve-degerleri-2744/> (Erişim Tarihi:23/04/2023)
- <https://www.kulturportali.gov.tr/turkiye/agri/gezilecekyer/diyadin-kaplicalari> (Erişim Tarihi: 23/04/2023)
- <https://www.agri.bel.tr/sayfa/ekonomik-durum/#:~:text=Tar%C4%B1m%3A%20Halk%C4%B1n%20ba%C5%9Fı%C4%B1ca%20ge%C3%A7im%20kayna%C4%9F%C4%B1,pirin%C3%A7%20m%C4%B1s%C4%B1r%20ve%20%C3%A7avdar%20yeti%C5%9F> (Erişim Tarihi: 23/04/2023)
- <https://kurul.diyagnet.gov.tr/Cevap-Ara/832/bir-kimse-kardesinin-sutkardesiyle-evlenebilir-mi> (Erişim Tarihi: 15/05/2023)
- <https://kurul.diyagnet.gov.tr/Cevap-Ara/808/mehir-ne-demektir> (Erişim Tarihi: 25/05/2023)

<https://www.kent04.com/haber/12146226/agri-dugun-gelenekleri> (Erişim Tarihi: 28/06/2023).

<https://www.folklor.gen.tr/halk-oyunlari/halay-oyunlari/agri-yoresi> (Erişim Tarihi: 28/08/2023).

Sözlü Kaynaklar

K.K.1. Adem K., Ağrı/Merkez, 40, lise, müzisyen.

K.K.2. Esat H., Ağrı/Merkez, 46, ilkokul, çiftçi.

K.K.3. Ali Ç., Hamur, 55, ilkokul, pastaneci.

K.K.4. Abdullah Y., Ağrı/Merkez, 76, ilkokul, çiftçi.

K.K.5. İbrahim Y., Ağrı/ Merkez, 55, ilkokul, çiftçi.

K.K.6. Mesut Y., Ağrı/ Merkez, 33, lise, serbest meslek.

K.K.7. Rabia I., Ağrı/Merkez, 70, ilkokul, ev hanımı.

K.K.8. Naci I., Ağrı/ Merkez, 50, ilkokul, konfeksiyoncu.

K.K.9. Zeki P., Tutak, 61, ilkokul, çiftçi.

K.K. 10. Sıdık O., Tutak, 65, ilkokul, aşık.

K.K. 11. Şadiya O., Tutak, 65, okumamış, ev hanımı.

K.K. 12. Bedri N., Patnos, 59, ilkokul, ev hanımı.

K.K. 13. Gülnaz N., Tutak, 55, ilkokul, ev hanımı.

K.K. 14. Zeynep T., Yeşilli, 28, lise, ev hanımı.

GEÇMİŐTEN BUGÜNE **KAZAK EDEBİYATI**

(DÖNEM, ŐAHSİYETLER VE ESERLERİNDEN ÖRNEKLER)

Prof. Dr. Enver KAPAĐAN
Dr. Gulshat SHAIKENOVA

Editör
Doç. Dr. Mustafa KUNDAKCI

EĐİTİM
yayınevi

**GEÇMİŞTEN BUGÜNE KAZAK EDEBİYATI
(DÖNEM, ŞAHSİYETLER VE ESERLERİNDEN ÖRNEKLER)**

Prof. Dr. Enver KAPAĞAN
Dr. Gulshat SHAİKENOVA

Genel Yayın Yönetmeni: Yusuf Ziya Aydođan (yza@egitimyayinevi.com)
Genel Yayın Koordinatörü: Yusuf Yavuz (yusufyavuz@egitimyayinevi.com)
Sayfa Tasarımı: Kübra Konca Nam
Kapak Tasarımı: Eğitim Yayınevi Grafik Birimi

T.C. Kültür ve Turizm Bakanlığı
Yayıncı Sertifika No: 47830

ISBN: 978-625-6613-27-0
1. Baskı, Kasım 2023

Baskı Cilt

Repro Bir Matbaacılık
İvedik OSB Matbaacılar Sitesi 1514 Cad. No: 23-25 Yenimahalle/Ankara
Matbaa Sertifika No: 47381

Kütüphane Kimlik Kartı

**GEÇMİŞTEN BUGÜNE KAZAK EDEBİYATI
(DÖNEM, ŞAHSİYETLER VE ESERLERİNDEN ÖRNEKLER)**

Prof. Dr. Enver KAPAĞAN
Dr. Gulshat SHAİKENOVA
VI+178 s., 160x240 mm
Kaynakça var, dizin yok.
ISBN: 978-625-6613-27-0

Copyright © Bu kitabın Türkiye'deki her türlü yayın hakkı Eğitim Yayınevi'ne aittir. Bütün hakları saklıdır. Kitabın tamamı veya bir kısmı 5846 sayılı yasanın hükümlerine göre kitabı yayımlayan firmanın ve yazarlarının önceden izni olmadan elektronik/meکانik yolla, fotokopi yoluyla ya da herhangi bir kayıt sistemi ile çođaltılamaz, yayımlanamaz.

EĐİTİM
yayınevi

Yayınevi Türkiye Ofis: İstanbul: Eğitim Yayınevi Tic. Ltd. Şti., Atakent mah.
Yasemen sok. No: 4/B, Ümraniye, İstanbul, Türkiye

Konya: Eğitim Yayınevi Tic. Ltd. Şti., Fevzi Çakmak Mah. 10721 Sok. B Blok,
No: 16/B, Safakent, Karatay, Konya, Türkiye
+90 332 351 92 85, +90 533 151 50 42, 0 332 502 50 42
bilgi@egitimyayinevi.com

Yayınevi Amerika Ofis: New York: Egitim Publishing Group, Inc.
P.O. Box 768/Armonk, New York, 10504-0768, United States of America
americaoffice@egitimyayinevi.com

Lojistik ve Sevkiyat Merkezi: Kitapmatik Lojistik ve Sevkiyat Merkezi, Fevzi Çakmak Mah.
10721 Sok. B Blok, No: 16/B, Safakent, Karatay, Konya, Türkiye
sevkiyat@egitimyayinevi.com

Kitabevi Şubesi: Eğitim Kitabevi, Şükran mah. Rampalı 121, Meram, Konya, Türkiye
+90 332 499 90 00
bilgi@egitimkitabevi.com

İnternet Satış: www.kitapmatik.com.tr
+90 537 512 43 00
bilgi@kitapmatik.com.tr

Kaynakça

- ABDİĞAZİYULI, Baltabay (2008). Şakarım Alemleri-Monografiya. Almatı: Rariyet
- ABDİMANULI, Ömirhan (2017a). XX. Asırdaki Kazak Edebiyatı, Guppyprint, Almatı.
- ABDİMANULI, Ömirhan (2017b) XX. Ğasır Basındağı Kazak Edebiyatı. Almatı: Guppyprint
- ABDUJAPARKIZI, Ospanova Akhur (2013). “Mağcan Cumabay ve Döneminin Diğeri Şairlerinde Milli Ülkü”. A. Ü. Türkiyat Araştırmaları Enstitüsü Dergisi [TAED], S.49, s.251-260.
- ABDULLİN, Hamza-KAYSENOV, Kasım (1993). Mustafa Men Mağcan-Turan Eli'nin Danaları. Almatı: Ana Tili Baspası.
- AÇA, Mehmet (2002). Kazak Türklerinin Destanları ve Destancılık Geleneğı. Konya: Kömen Yayınları.
- ADİLBAYEV, Alau (2002). “Çarlık Döneminde Kazak Topraklarında Yürütülen Ruslaştırma Faaliyetleri”. Bilig, S.23, s. 67-90
- AHMEDOV, Zeki (2006). Edebiyattan- Terminder Sözdigi. Semey: Talep Pres.
- AHMETOV, Zeki - TİLEPOV, Cumat - MAMRAYEV, Beybit - KADİRMAMBETOVA, Serik (2007), “Kazakistan Edebiyatı”, Türk Dünyası Edebiyat Tarihi, C. 9, Ankara, Atatürk Kültür Merkezi Başkanlığı Yayınları, s. 529-621.
- AKŞOLAKOV T., CUMACANOVA T., KALİYEV S., DÜYSEBAYEV S. (2013), Kazak Adebıyatı 9, , Almatı: Mektep Kitaphanası.
- ALTINMAKAS, Layık (2014). Hanlık Devrinden Günümüze Örneklerle Kazak Edebiyatı. İstanbul: Bilge Kültür Sanat Yayınları.
- ALTINSARİN, İbray (1991). Öner-Bilim Bar Jurttar. Ölender, Angimeler, Oçerkter, Hattar jane Estelikter. Almatı: Jalın Matbaası.
- ANASTASYEV, Nikolay (2010). Abay - Samğav Salmağı. (Rusçadan Kaz. Çev. C. İsmailov). Astana: Avdarma Baspası.
- Ankara: Kültür ve Turizm Bakanlığı Yayınları
- ARIKAN, Metin (2008), “Mirjakıp Duvlatulı: Hayatı ve Eserleri”. Modern Türklük Araştırmaları Dergisi, C.5, S.4, s.102-121.
- ARIKAN, Metin (2014). Başlangıçtan 20. Yüzyıla Kazak Jırav ve Akınları, 1. Basım, Ankara, Gece Kitaplığı.
- ARIKOĞLU, Ekrem (2014). “Orta Asya'nın Yunus Emre'si: Asan Kaygı”. Türk Dünyası Bilgeler Zirvesi: Gönül Sultanları Buluşması Kitabı. s.165-171.
- AŞA, H. Emel (1997). “Muhtar Ömerhanoglu Avezov ve Abay Yolu Romanının Tercümelere İle İlgili Bibliyografik Bilgiler”. Bilig, S.5, s. 55-61.
- AVEZOV, Muhtar (1995). Abay Kunanbayev. Almatı: Sanat.
- AVEZOV, Muhtar (1997). Tandamalı. Almatı: Qazaq Ensiklopediyası Yayınları.
- AVEZOV, Muhtar (2014). Muhtar Avezov Şığarmalarının Eluv Tomdıq Ciynağı: Makalalar, Piesa – 1917-1920. Almatı: Davir-Cibek Colı.
- AYAN, Ekrem (2013). “Kazak Bozkırında İlk Öğretmen-İbray Altınсарin”. The Journal of Academic Social Science Studies (JASS), C.6, S.5, s.31-41.
- AYAN, Ekrem (2015). Modern Kazak Edebiyatının Öncüsü İbray Altınсарin. İstanbul: Bilge Kültür Sanat Yayınları.
- AYMAVITULI, Jüsipbek (2013). Şığarmaları. Almatı: Qalamger Yayınları.

- BAYMİRZA, Hayit (1995). Türkistan Devletlerinin Millî Mücadeleleri ve Tarihi. Ankara: Türk Tarih Kurumu Basımevi.
- BAYTURSUNULI, Ahmet (2013). Ahmet Baytursunulu, 3 Tom, Almatı: Şecire Baspası.
- BEYİMBET, Maylin (2003). Şuşanın Belgisi. Almatı: Atamura Kitaphanası.
- BİLİR KOCATÜRK, Hatice Özge (2016). Abiş Kekilbayev Hayatı, Edebî Kişiliği ve Seçilmiş Hikâyeleri. Yüksek Lisans Tezi, Ege Üniversitesi Sosyal Bilimler Enstitüsü, İzmir.
- BİRAY, Nergis (1999). “Ahmet Baytursunoglu ve Eserleri (1873/1937)”. PAÜ. Eğitim Fakültesi Dergisi, S.5, s. 10-17.
- BÖKEYHAN, Alihan (2013). “Abay (İbrahim) Kunanbayulu”. (Ed. Serikkazı Sıbanbayulu Korabay). Ulı Dala Tulğaları – Abay (İbrahim) Kunanbayulu. Almatı: Adebıyat Alemi, s.88-93.
- BORANBAYEVA, G. (2003). “Kazak ve Nogayların Ortak Şairleri”. Türk Dünyası Dil ve Edebıyat Dergisi, S.16), s.111-114.
- BULTBAEVA, Ayzada Zeykenovna (2010). “Mahambet Ötemisulu ve Kazak Sanatı”. İzvestiya NAN RK. Filoloji Seriyası, S.4, s.46-48.
- BURAN, Ahmet (2007). Kurşunlanan Türkoloji. Elazığ: Manas Yayıncılık.
- CAFEROĞLU, Ahmet (1965). “Kazak Türkleri”. Türk Kültürü Dergisi. S.29, s.302-306.
- ÇINAR, Ali Abbas (1997). “Büyük Kazak Şairi Abay Kunanbayev (1845-1904)”. Türk Dünyası Dil ve Edebıyat Dergisi, S.3, s.119-123.
- ÇINAR, Ali Abbas (1997). “Muhtar Avezov ve Sanatının Kaynağı”. Bilig, S.5, s. 11-19.
- CUMADİLOV. Kabdeş (2000). Kalın Elim Kazağım, Kazakistan. Almatı.
- CUMALİEV, Kacım (2013). “Duvlat Babatayulu”. (Ed. Serikkazı Sıbanbayulu Korabay). Duvlat Babatayulu Şığarmaları – Ölender, Dastandar, Mısal Ölender, Zertevler, Pikirler. Almatı: Ana Tili Baspası, s.146-165.
- DAŞCILAR, Ahmet (2019). “Mağcan Cumabay’ın ‘Türkistan’ ve Yavuz Bülent Bâkiler’in ‘Büyük Destan’ Adlı Şiirleri Üzerine Bir Karşılaştırma”. Dokuz Eylül Üniversitesi Sosyal Bilimler Enstitüsü Dergisi, C.21, S.3, s.997-1010.
- DÜKENBAY, Doscan (1997). “Muhtar Avezov Davası - Zindanlardaki Adam”. Bilig, S.5, s.20-38.
- DUVLATULI, Mircakıp (2013). Ölender, Roman, Pyesa, Engimeler. Almatı: Mektep Kitaphanası.
- DUVLATULI, Mirjaqıp (2013). Altı Tomdıq Şığarmalar Jiynağı. 1.Cilt. Almatı: Mektep Yayınları.
- DÜYSENBAYULI, Esenbay (2004). Jeti Ğasır Jırlaydı. 1.Cilt. Almatı: Jazuvşı Yayınları.
- DÜYSENBAYULI, Esenbay (2008). Ceti Ğasır Cırlaydı. Almatı: Cazuşı Baspası.
- EGEVBAYEV, Askar- ISMAĞULOV, Cumağaliy. (Ed.)(2006). Kazak Adebıyetinin Tariyhı – XX Ğasırın Basındağı Kazak Adebıyeti (1900-1917). 6 Tom. Almatı: KAZakparat.
- EGEVBAYEV, Askar. (Ed.)(2005). Kazak Adebıyetinin Tariyhı – XIX Ğasırın I. Cartısı (1800-1850), 4 Tom. Almatı: KAZakparat.
- EGEVBAYEV, Askar. (Ed.)(2006). Kazak Adebıyetinin Tariyhı – XIX Ğasırın II. Cartısı (1850- 1900). 5 Tom. Almatı: KAZakparat.
- ERCİLASUN, Ahmet Bıcan (2012). Başlangıçtan Yirminci Yüzyıla Türk Dili Tarihi. Ankara: Akçağ Yayınları.

- ERDOĞAN, Mehmet – İMAMUMADI, Tussufkhan (2019). “Geleneksel Kazak Toplumunda Hukuki Yapı ve Kazak Örf Kurallarının Özellikleri”. İslam Hukuku Araştırmaları Dergisi, S.34, s.245-270.
- ERGUN, Metin (2002). Kopuz Sarını. Ankara: Kültür Bakanlığı Yayınları.
- ESİM, Ğarifolla (2012). Hakim Abay. Astana: Foliand Baspası.
- GENCAL, Bahattin (2019). “Flipp Efremov-Iakinf Biçurin ve Çokan Valihanov’un Araştırmalarında Doğu Türkistan”. Uluslararası Sosyal Araştırmalar Dergisi, C.12, S.64, s. 225- 230.
- GÜNEŞ, Nuray (2014). “Saken Seyfullin’in ‘Ternistiy Put’ (Dikenli Yol) Romanında Kazakların Milliyetçilik ve Sosyalizm Süreçlerine Dair”. Yüzüncü Yıl Üniversitesi Sosyal Bilimler Enstitüsü Dergisi, S.26, s.41-58.
- GÜRSOY NASKALÍ, Emine (2019). “Geçmişten Günümüze Seyahat Edebiyatı”. Elginkan Vakfı 4. Uluslararası Türk Dili ve Edebiyatı Kurultayı Bildiriler Kitabı. İstanbul: Çalış Ofset.
- İBRAGİM, Damira (2010). “Modern Kazak Edebiyatının Temsilcisi Abiş Kekilbayev’in Hayatı ve Eserleri Üzerine”. Turkish Studies, C.5, S.2, s.1122-1145. İBRAGİM, Damira (2013). “Kazak Hikâyeciliğine Genel Bir Bakış”. A. Ü. Türkiyat Araştırmaları Enstitüsü Dergisi [TAED], S.50, s.162-180.
- İBRAGİMOVA, Adelya (2009). Kazak Masalları Üzerine Yapılan Çalışmaların Halkbilimi Yöntemleri Açısından Değerlendirilmesi. Yüksek Lisans Tezi, İstanbul Üniversitesi Sosy
- İBRAYEV, Şakir (1996). “Jambıl Jabaev (Hayatı Ve Sanatı)” (Kazakçadan Akt: Mine BAYKAL-Banu MUKYAEV). Bilig, S.2, s.113-116.
- İSLEMCANULI, K. - TİLEŞOVA, C. – ERİNOV, B. – BATTAL, R. (2011). Adebıyat 6, Almatı: Atamura.
- İSMAİL, Zeyneş – GÖNGÖR, Ahmet (1996). Jambıl. Ankara: Ahmet Yesevi Vakfı Yayınları.
- JAQİPOV, Amanjan (1974). Qır Lebi. Almatı: Jazuvşı Yayınları.
- JUMABAYEV, Mağjan (2013). Şığarmaları. I.Cilt. Almatı: Jazuvşı Yayınları.
- JUMADİLOV, Kabdeş (2010). Tozaq Otı: Hikayattar. Angimeler. Sır-suhbat, oy-tolğambar. Almatı: Qazığurt Yayınları.
- KAMŞİGER, Sayat – CUMAŞEVA, Kayırnısa (2009). Kazakistan Cazuşıları. Almatı: An Arıs.
- KAPAĞAN, Enver (2010). Amancan Jakıp’ın Hayatı ve Şiirleri. Yüksek Lisans Tezi, Niğde Üniversitesi Sosyal Bilimler Enstitüsü, Niğde.
- KAPAĞAN, Enver (2015). “İbray Altınсарın ve Kazak Türklerinde Milli Aydınlanma”. DÜSBED, S.13, s.436-449.
- KAPAĞAN, Enver (2015). “Jambıl Jabaev’in Hayatı ve Şiirleri Örneğinde “Kazakistan’da Milli Mücadele”. Türkiye Sosyal Araştırmalar Dergisi, C.19, S.2, s.115-132.
- KAPAĞAN, Enver (2015). “Kazak Şiirinde Tematik Değişimler - Mağcan Cumabaev’in Şiirleri Örneğinde”. TUBAR, S.37, s.189-218.
- KARA, Abdulvahap – KONAYEV, Diar (2017). “Doğumunun 120. Yılında Muhtar Avezov’un Hayatı ve Eserleri”. Türk Dünyası Araştırmaları Dergisi, C.117, S.231, s.59-66.

- KEKİLBAYEV, Abış (1996). Zamanmen Suhbat Oy-Tolğamdar. Almatı: Jazuvşı Yayınları.
- KENCEBAYEV, Beysembay (1957). Sultanmahmut Torayğırov-Ömiri Men Trovçestvosı. Almatı: Kazaktın Memleketik Körkem Baspası.
- KENCEBAYEV, Beysembay (2002). Sultanmahmut Torayğırovın Ömiri Men Şığarmaşılığına Şoluv. “Ulı Tulğalar” Ğilmiy-Ğumırnamalık Seriyası – Davir Akını içerisinde, s.8-9. Almatı: Ortalık Ğilmiy Kitaphana.
- KINACI, Cemile (2017). “Ceditçi Kazak Aydını Mirjakıp Duvlatulı’nın 1885-1935 Balkıya 1922 Tiyatro Eserinde Kazaklarda Kadın Sorunu”. Bilig, S.8, s.41-63.
- KİYRABAYEV, Serik (2004). Kazak Adebietinin Tariyhı – Kenes Daviri (1917-1940). 7 Tom. Almatı: KAZakparat.
- KOÇ, Kenan – İŞİNA, Almagül – KORGANBEKOV, Bolat (2007). Kazak Edebıyatı, İstanbul: IQ Yayıncılık.
- KOÇ, Kenan (2007). Kazak Edebıyatı (Sovyet Dönemi ve Bağımsızlıktan Sonraki Kazak Edebıyatı). İstanbul: Kültür Sanat Yayıncılık.
- KOKYBASSOVA, Gülnar (2008). “Kazak Şairi Saken Seyfullin ve Eserleri Üzerine”. Turkish Studies, C.3, S.1, s.315-325.
- KOLCU, Ali İhsan (2012). Çağdaş Türk Dünyası Edebıyatı. Konya: Salkımsöğüt Yayınevi.
- KOLDAŞEV, Şeralı (2017). “Hokand Hanlığında Uygurlar”. Uluslararası Uygur Araştırmaları Dergisi, C.7, S.10, s.104-112.
- KORABAY, Serikkazı Sıbanbayulı (2013). “Akındıktın Dara Tulğası”. (Ed. Serikkazı Korabay). Dulat Babatayulı Şığarmaları – Ölender, Dastandar, Mısal Ölender, Zerttevlr, Pikirler. Almatı: Ana Tili Baspası, s.3-8.
- KÖSEOĞLU, Nevzat (Editör) (2004). Türkiye Dışındaki Türk Edebıyatları antolojisi- Kazak Edebıyatı-I (Haz. Mekemtaş MİRZAHMETULI), (Akt. Ali DUYMAZ, Mehmet AÇA, Metin ARIKAN, Nergis BİRAY) C.27.
- KUNDAKCI, Mustafa (2019). İlyas Esenberlin’in Gazap (Göçebeler III) ve Gabit Müsirepov’un Ulpan Romanlarında Kazak Hanı Kenesarı Karakteri. Tarih Kültür ve Sanat Araştırmaları Dergisi, C.8, S.2, s.480-492.
- MAĞAVİN, Muhtar (1977). Kiyandağı Kıstav. Almatı: Calın Baspası MAĞAVİN, Muhtar (2006). Kobız Sarını. Almatı: Atamura.
- MAĞAVİN, Muhtar (2004). Qumirsqa – Qırğın. Astana: Avdarma Matbaası.
- MAKPIRULI, S. – KIRAVBAYKIZI, A. – KURMANBAY, K. (2012). Kazak Edebıyatı 8, Almatı: Mektep Matbaası. ÖZDEMİR, Aşur (1998). “XX. Yüzyıl Başlarında Kazakistan’da Fikrî Ve Edebî Hareketler”. Bilig, S.7, s.183-193.
- MAQATAYEV, Muqağalı (1979). Ömir-Özen Ölender men Tolğavlar. Almatı: Jazuvşı Matbaası.
- MAYLİN, Beyimbet (1986). Bes Tomdıq Şığarmalar Jiynağı. 1.Cilt. Almatı: Jazuvşı Yayınları.
- MOLDAĞALİYEV, Tumanbay (2011). Arman Adastırmaydı. Almatı: Davir Matbaası.
- MOMIŞULI, Bavırjan (2010). Jürekpen Jırlap Tolğaymın. Almatı: Öner Yayınları.
- MUKANOV, Sabit (1954). Tandamalı Ölender. Almatı: Qazaqtın Körkem Adebıyet Memleketik Baspası.
- MURTAZA, Şerhan (2002). Aqındar men Akimder Maqalalar, Esseler, Publicistikalıq Tolğamdar. Astana: Elorda Matbaası.

- MÜSİREPOV, Ğabit (1971). Dostıq Saparı Äñgimeler men Öçerkter. Almatı: Jazuvşı Matbaası.
- NISANBAEV, Abdimalik (Editör). (2000). Ekimın
- ÖZDEMİR, Aşur (2014). Kazak Edebiyatında Hikâye. Ankara: Ötüken Neşriyat.
- ÖZDEMİR, Aşur-KERİMBEKOVA, Bayan (2019). Metinlerle Yeni Kazak Edebiyatı. İstanbul: Ferfir Yayıncılık.
- ÖZDEMİR, Emin (2008). “Ahmet Baytursunov’un Hayatı ve 20. Yüzyılın Başında Kazakistan’da Eğitim Faaliyetleri İçindeki Yeri”. Dumlupınar Üniversitesi Sosyal Bilimler Dergisi, S. 22, s.61-74.
- QANAYULI, Şortanbay (2014). Şıǵarmaları: Tolǵavlar, Aytıstar, Dastandar. Almatı: Ana Tili Matbaası.
- RIMĞALI, Nurǵali (Baş Red.) (2017), Kazaktın 100 Romanı (Mircakıp Duvlatov -Bakıtsız Camal/Tayır Comartbayev-Kız Körelık/Cusıpbek Aymavıtov-Akbilek). Almatı: Cazuşı Baspası.
- ŞAHANOV, Muhtar (2011a), Muhtar Şahanovt’ın Curt Catka Aytıp Cürgen Cırları. Almatı: Cedel Baspası.
- ŞAHANOV, Muhtar (2011b). Celtoksan Epopeyası. Almatı: Devir Yayınevi.
- ŞAHANOV, Muhtar (2012). Ğaşıqtıq Ğalamatı. Almatı: Öner Matbaası.
- ŞUKİRULI, S. – TİLEŞOV, E. (2009). Alaştın Tildik Murası. Almatı: Kie.
- SÜLEYMANOV, Olcas (1992). Az İ Ya. (Çev. Natık Seferoǵlu). İstanbul: Türk Dünyası Araştırmaları Vakfı.
- SÜLEYMENOV, Oljas (2019). Ölender. (Çev. Qadir Mırza Ali). Nur-Sultan: Foliant Yayınları.
- SÜYİNŞELİYEV, Hanǵaliy. (2006). Kazak Adebietinin Tariyhı. Almatı: Sanat
- TAMİR, Ferhat (1993). Maǵcan Cumabayev Öleñderi, Ankara: TKAE.
- TASMAGAMBETOV, İ. N. – TACİM, M. M. - TAVEKEL S. T. (2005). Kazak Edebiyatı, Entsiklopediyalık-Anıktamalık. Almatı: Aruna Baspası.
- TOGAN, Zeki Velidi (1981). Bugünkü Türkili (Türkistan) ve Yakın Tarihi. İstanbul: Enderun Kitabevi.
- ÜNAL, Fatih (2008). “XV. Asır Türk Dünyasının Bozkır Filozofu - Asan Kaygı”. Erdem Dergisi, S.52, s-245-260.
- VELİHANOV, Şoqan (2010). Köp Tomdıq Şıǵarmalar Jiynaǵı. 1.Cilt. Almatı: Tolaǵay Grupp Yayınları.

Sınıf Öğretmenleri ve Adayları için

İLKOKULLARDA DİL ÖĞRETİMİ

Editör
Doç. Dr. Hatice ATEŞ

EĞİTİM
yayınevi

İLKOKULLARDA DİL ÖĞRETİMİ

Editör: Doç. Dr. Hatice Ateş

Genel Yayın Yönetmeni: Yusuf Ziya Aydoğan (yza@egitimyayinevi.com)

Genel Yayın Koordinatörü: Yusuf Yavuz (yusufyavuz@egitimyayinevi.com)

Sayfa Tasarımı: Kübra Konca Nam

Kapak Tasarımı: Eğitim Yayınevi Grafik Birimi

T.C. Kültür ve Turizm Bakanlığı

Yayıncı Sertifika No: 47830

ISBN: 978-625-6613-26-3

1. Baskı, Aralık 2023

Baskı Cilt

Repro Bir Matbaacılık

İvedik OSB Matbaacılar Sitesi 1514 Cad. No: 23-25 Yenimahalle/Ankara

Matbaa Sertifika No: 47381

Kütüphane Kimlik Kartı

İLKOKULLARDA DİL ÖĞRETİMİ

Editör: Doç. Dr. Hatice Ateş

VIII+332 s., 160x240 mm

Kaynakça var, dizin yok.

ISBN: 978-625-6613-26-3

Copyright © Bu kitabın Türkiye'deki her türlü yayın hakkı Eğitim Yayınevi'ne aittir. Bütün hakları saklıdır. Kitabın tamamı veya bir kısmı 5846 sayılı yasanın hükümlerine göre kitabı yayımlayan firmanın ve yazarlarının önceden izni olmadan elektronik/mekanik yolla, fotokopi yoluyla ya da herhangi bir kayıt sistemi ile çoğaltılamaz, yayımlanamaz.

EĞİTİM
yayınevi

Yayınevi Türkiye Ofis: İstanbul: Eğitim Yayınevi Tic. Ltd. Şti., Atakent mah.
Yasemen sok. No: 4/B, Ümraniye, İstanbul, Türkiye

Konya: Eğitim Yayınevi Tic. Ltd. Şti., Fevzi Çakmak Mah. 10721 Sok. B Blok,
No: 16/B, Safakent, Karatay, Konya, Türkiye
+90 332 351 92 85, +90 533 151 50 42, 0 332 502 50 42
bilgi@egitimyayinevi.com

Yayınevi Amerika Ofis: New York: Eğitim Publishing Group, Inc.
P.O. Box 768/Armonk, New York, 10504-0768, United States of America
americaoffice@egitimyayinevi.com

Lojistik ve Sevkiyat Merkezi: Kitapmatik Lojistik ve Sevkiyat Merkezi, Fevzi Çakmak Mah.
10721 Sok. B Blok, No: 16/B, Safakent, Karatay, Konya, Türkiye
sevkiyat@egitimyayinevi.com

Kitabevi Şubesi: Eğitim Kitabevi, Şükran mah. Rampalı 121, Meram, Konya, Türkiye
+90 332 499 90 00
bilgi@egitimkitabevi.com

İnternet Satış: www.kitapmatik.com.tr
+90 537 512 43 00
bilgi@kitapmatik.com.tr

KAYNAKÇA

- Adams, D., & Hamm, M. (2001). *Literacy in a multimedia age*. Norwood, MA: Christopher Gordon Publishers.
- Akalin, Ş., Eker, S., Cavkaytar, S., Demir, S. A., & N Macit, M. (2009). *Türk dili*. TDK Yayınları.
- Akyol, H. (2011). *Türkçe ilkokuma yazma öğretimi* (10. Baskı). Pegem A Yayıncılık.
- Anderson, J. A. (1981). *Receivership skills: An educational response*. In M. Ploghoft & J. A. Anderson (Eds.), *Education for the television age*. Springfield, IL: Charles C. Thomas
- Arslan, M. (2006). Ses temelli cümle yöntemi ve uygulanması. *İlköğretim Eğitimci Dergisi*, 4, 25-31.
- Arslan, M. (2014). Öğrenenler açısında Türkçenin yapısal özelliklerinin yabancı dil olarak öğrenimine etkisi: Bosna Hersek örneği. *Eğitim ve Bilim*, 39(174), 189-200. <http://dx.doi.org/10.15390/EB.2014.2554>
- Ercilasun, A. B. (2013). Türkçenin dünya dilleri arasındaki yeri. *Dil Araştırmaları*, 12(12), 17-22.
- Bawden, D. (2001). Information and digital literacies: A review of concepts. *Journal of Documentation*, 57(2), 218-259.
- Bay, Y. (2010). Ses temelli cümle yöntemiyle ilk okuma-yazma öğretiminin değerlendirilmesi. *Kuramsal Eğitimbilim Dergisi*, 3(1). 164-181.
- Brouwer, P. S. (1997). Critical thinking in the information age. *Journal of Educational Technology Systems*, 25(2), 189-197.
- Byrne, D. (1988). *Teaching writing skills*. Longman.
- Cemaloğlu, N. (2000). *İlk okuma yazma öğretimi*. Nobel Yayın Dağıtım.
- Coşkun, E. (2002) Okumanın Hayatımızdaki Yeri ve Okuma Sürecinin Oluşumu. *Türklük Bilimi Araştırmaları*, (11), 231-244.
- Cromwell, S. (1997). *Whole language and phonics: Can they work together?* Education World. (Erişim adresi: http://www.educationworld.com/a_curr/curr029.shtml)
- Çakır, O., Aslantaş Arslan, G. & Doğan, M. C. (2018). İlkokul öğretmenlerinin bitişik eğik yazı ve dik temel harflerin kullanımına ilişkin görüşlerinin değerlendirilmesi. *Kastamonu Eğitim Dergisi*, 26(5), 1539-1550.
- Çelenk, S. (2002). İlkokuma-yazma öğretiminde karşılaşılan sorunlara ilişkin öğretmen görüşleri. *İlköğretim Online*, 1(2), 40-47.
- Çelenk, S. (2006). *Etkinlik temelli ilkokuma ve yazma öğretimi*. Morpa.
- Çelenk, S. (2007). *İlk okuma yazma programı ve öğretimi* (6. Baskı). Maya Akademi.
- D. H. Watt, (1980). Computer literacy: What should schools be doing about it? *Classroom Computer News*, I(2), 1-26.
- Eker, S. (2011). *Çağdaş Türk dili* (7. Baskı). Grafiker Yayınları.
- Ergin, M. (2013). *Türk Dil bilgisi*. Bayrak Basım.
- Fatzer, J.B. (1987). Library literacy. *RQ*, 26(3), 313-314.
- Gilster, P. (1997). *Digital literacy*. Wiley,
- Goodman, K. S. (1997). The reading process. In *Encyclopedia of Language and Education: Literacy* (pp. 1-7). Dordrecht: Springer Netherlands.
- Güteryuz, H. (2004). *Türkçe ilk okuma yazma öğretimi*. Pegema Yayıncılık.
- Güneş, F., 2000. *Okuma-yazma öğretimi ve beyin teknolojisi*. Ocak Yayınları.
- Güneş, F. (2013). Görsel okuma eğitimi. *Bartın University Journal of Faculty of Education*, 2(1), 1-17.
- Güneş, F. (2017). Okuma ilgisi ve gücü. *Eğitim Kuram Ve Uygulama Araştırmaları Dergisi*, 3(3), 119-128.
- Horton, F.W. (1985) Information literacy vs. computer literacy. *Bulletin of the American Society for Information Science*, 9(4), 14-16.

- Howe, M. J. A. (2001). *Öğrenme psikolojisi*. (Çev. Ebru Kılıç). Alfa Basım Yayım
- Hudson, R. (1992). *Teaching grammar: A guide for the national curriculum*. Oxford: Blackwell.
- Kahraman, M., A. Kılınc & M. Şenol (2004). *Türkçe öğretimi*. Anadolu Yayıncılık.
- Kavcar, C., Oğuzkan, F. & Sever, S. (2005). *Türkçe öğretimi* (7.baskı). Engin Yayınevi.
- Köksal, K. (2003). *Okuma yazmanın öğretimi* (3. Baskı). Pegem A Yayıncılık.
- MEB (2005). *İlköğretim 1.-5. Sınıflar tanıtım El Kitabı*. Devlet Kitapları Müdürlüğü Basım Evi.
- MEB (2019). *Türkçe dersi öğretim programı (İlkokul ve Ortaokul 1, 2, 3, 4, 5, 6, 7 ve 8. Sınıflar)*. MEB Yayınları.
- OECD (2004). *Learning for tomorrow's world first results from PISA 2003*. <http://www.oecd.org/dataoecd/1/60/34002216.pdf>
- ONTARDO (2003). *Early reading strategies: The report on expert panel on early reading in Ontario*. Ministry of Education. <http://www.edu.gov.on.ca/eng/document/reports/reading/effective.html>
- Öz, E. (2009). *İlkokuma yazma öğretiminde karşılaşılan güçlüklerin öğretmen ve ebeveyn görüşlerine dayalı olarak belirlenmesi* (Yüksek lisans tezi) Çanakkale Onsekiz Mart Üniversitesi, Sosyal Bilimler Enstitüsü.
- Özenç, E. G., & Aşıcı, M. (2012). İlköğretim beşinci sınıf öğrencilerinin işlevsel okuryazarlık düzeylerinin çeşitli değişkenlere göre incelenmesi. *Uludağ Üniversitesi Eğitim Fakültesi Dergisi*, 25(2), 547-572.
- Özenç, E. G. & Dursun, H. (2018). Türkçe Dersini Alan ve Almanyan Sınıf Öğretmeni Adaylarının Dersle İlgili Beklenti ve Önerileri. *Electronic Turkish Studies*, 13(19), 1441-1464.
- Özenç, M. ve Özenç, E. G. (2020). İlkokul öğrencilerine Türkçenin yabancı dil olarak öğretiminde okuma becerisi (Editör Fatih Mehmet Çiğerci) *İlkokul öğrencilerine Türkçenin yabancı dil olarak öğretimi* içinde (s. 117-134). Pegem Akademi.
- Pegrum, M. (2010). 'I link, therefore I am': Network literacy as a core digital literacy. *E-learning and Digital Media*, 7(4), 346-354.
- Potter, W. J. (2010). The state of media literacy. *Journal of Broadcasting & Electronic Media*, 54(4), 675-696.
- Potur, Ö. (2004). *Dördüncü ve beşinci sınıf Türkçe öğretiminde materyal geliştirme* (Yüksek lisans tezi). Çanakkale On Sekiz Mart Üniversitesi Sosyal Bilimler Enstitüsü.
- Raimes, A. (1983). *Techniques in teaching writing*, Oxford University Press
- Raphael, T. E. (2000). Literacy teaching, literacy learning: Lessons from the book club plus Project. *National Reading Conference Yearbook*, 50,1-20.
- UNESCO (1986). *Revised recommendations concerning the international standardization of educational statistics*. In: UNESCO's standard-setting instruments.
- Sever, S. (2000). *Türkçe öğretimi ve tam öğrenme*. Anı yayıncılık.
- Silverblatt, A., & Eliceiri, E. M. E. (1997). *Dictionary of media literacy*. Westport, CT: Greenwood Press.
- Tangpermpoon, T. (2008). Integrated approaches to improve students writing skills for English major students. *ABAC journal*, 28(2).
- TDK (2023). *Güncel Türkçe sözlük*. <https://sozluk.gov.tr/>
- Tok, Ş. (2001). İlkokuma yazma öğretiminde kullanılan yöntemlerin değerlendirilmesi. *Kuram ve Uygulamada Eğitim Yönetimi*, 26(26), 257-276.
- Ünalın, Ş. (2006). *Türkçe Öğretimi*. Nobel Yayın Dağıtım.
- Watt, D. H. (1980). Computer literacy: What should schools be doing about it. *Classroom Computer News*, 1 (2), 1-26.
- Widdowson, H. G. (1990). *Aspects of language teaching*. Oxford: Oxford University Press.
- Wood, D. (2003). *Çocuklarda düşünme ve öğrenme* (Çev: E. Kılıç). Nobel Yayın Dağıtım.

her bir dil becerisinin eğitimini gerçekleştirebilmeleri için öğretmen yeterliklerine sahip olmaları gerekmektedir. Her dil becerisinin eğitimi farklı amaç, önem, aşama göstermekte ve farklı yaklaşım, yöntem, teknik, materyal kullanma, planlama ve uygulama yapma becerilerine sahip olmayı gerektirmektedir.

Bütün bunlardan hareketle şu sonuçlara ulaşılabilir: 1) Dil birey için yaşamsal bir öneme sahiptir. 2) Dil gelişimi diğer gelişim alanlarıyla ilişkili ve gelişimi bütünleyici bir nitelik gösterir. 3) Dil gelişimi biyolojik koşullar kadar psiko-sosyal koşulları da gerektirir. 4) Dil gelişimi doğum öncesinden ölüme kadar uzanan bir periyotta devam eder. 5) Dil gelişimi değişik yaklaşımlarla açıklanır. 6) Dil gelişimi standart ölçüm araçlarıyla ölçümlenir. 7) Dil becerilerinin geliştirilmesi ailede başlar, yakın çevrenin ve kültürün etkisiyle devam eder, okulda sistemli hale gelerek yürütülür. 8) Okulda dil becerilerinin geliştirilmesi bir takım ilkeler, yaklaşımlar, etkinlikler, materyaller, yöntem ve teknikler kullanılarak sağlanır. 9) Dil becerilerinin geliştirilmesinde en büyük görev öğretmenlere düşmektedir ve bu konuda tüm öğretmenler sorumludur. 10) Dil becerilerinin geliştirilmesi nitelikli öğretmenler ve çağdaş bir eğitim anlayışı gerektirir.

KAYNAKÇA

- Ağca, H. (1999). *Yazılı anlatım*. Gündüz Eğitim ve Yayıncılık
- Akarsu, B. (1975). *Felsefe terimleri sözlüğü*. Ankara Üniversitesi Basımevi.
- Akkaya, N. (2011). İlköğretim 8. sınıf Türkçe dersinde okuduğunu anlama stratejilerini kullanmanın, tutuma etkileri. *Milli Eğitim Dergisi*, 41(191).
- Aksu, H. (2021). *Ortaokul Türkçe derslerindeki konuşma eğitiminin öğretmen görüşlerine göre değerlendirilmesi* (Yüksek lisans tezi). Gazi Üniversitesi.
- Aktaş, Ş. ve Gündüz, O. (2001). *Yazılı ve sözlü anlatım*. Akçağ Yayınları.
- Aktaş, Ş. ve Gündüz, O. (2009). *Yazılı ve sözlü anlatım*. Akçağ Yayınları.
- Akyıl, E. (2022). *Oyun temelli okuma eğitiminin ilkokul 4. sınıf öğrencilerinin okuduğunu anlama becerisini destekleme durumu* (Yüksek lisans tezi). Eskişehir Osmangazi Üniversitesi.
- Akyol, H. (2003). *Türkçe ilkokuma yazma öğretimi*. Pegem Akademi Yayıncılık.
- Akyol, H. (2006). *Türkçe ilkokuma yazma öğretimi*. Pegem Akademi Yayıncılık.
- Akyol, H. (2007). *Türkçe ilkokuma yazma öğretimi*. Pegem Akademi Yayıncılık.
- Akyol, H. (2012). *Türkçe öğretim yöntemleri*. Pegem-A Yayınları.
- Akyol, H. (2020). *Türkçe ilkokuma yazma öğretimi*. Pegem Akademi Yayıncılık.
- Akyol, H. ve Kodan, H. (2016). Okuma güçlüğünün giderilmesine yönelik bir uygulama: akıcı okuma stratejilerinin kullanımı. *Ondokuz Mayıs University Journal of Education*, 35(2). doi: 10.7822/omuefd.35.2.1
- Alderson, J. C. (2005). *Assessing reading*. Cambridge University Press.
- Alpöge, G. (1991). *Çocuk ve dil*. Altan Matbaacılık.
- Altıparmak Ercan, F. (2020). *Aile yapısının, aile tutumlarının ve televizyonun 2-4 yaş arası çocukların dil gelişimine etkisinin incelenmesi (Muş ili örneği)* (Yüksek lisans tezi). Kastamonu Üniversitesi.

- Altuntaş, İ. (2012). *Yedinci sınıf Türkçe dersi konuşma eğitiminin öğretmen görüşlerine göre değerlendirilmesi* (Yüksek lisans tezi). Çukurova Üniversitesi.
- Aral, N., Gülen, B., Bulut, Ş. ve Çimen, S. (2000). *Çocuk gelişimi-I*. Ya-Pa Yayınları.
- Aral, N., Baran, G., Gürsoy, F., Akyol, A. K., Ayhan, AB, Bıçakçı, M. Y. ve Erdoğan, S. (2011). Ebeveyn eğitim programlarının 60-72 ay arası çocukların gelişimine etkisi. *Sosyal Davranış ve Kişilik: Uluslararası bir dergi*, 39(2). <https://doi.org/10.2224/sbp.2011.39.2.241>
- Arıca, E. (2003). *Otistik çocukların dil kullanımındaki farklılaşmalar* (Yüksek lisans tezi). Ankara Üniversitesi.
- Armbruster, B. B., Lehr, F. ve Osborn, J. (2006). *Bir çocuk okuyucu oluyor: Doğumdan okul öncesine. Ebeveynlere yönelik araştırmalardan kanıtlanmış fikirler*. Ulusal Okuryazarlık Enstitüsü.
- Arslan, F. (2010). *Türkçe ve sınıf öğretmenlerinin konuşma eğitimi ve konuşma etkinlikleri hakkındaki görüşleri (Kırıkkale ili örneği)* (Yüksek lisans tezi). Kırıkkale Üniversitesi.
- Atay, M. (2009). *Erken çocukluk döneminde gelişim-I*. Kök Yayıncılık.
- Ateş, S. (2006). *İlköğretim 4. sınıf metinlerindeki görsellerin okuduğunu anlama ve özetlemeye etkisi* (Yüksek lisans tezi). Gazi Üniversitesi.
- Ateş, S. ve Yıldırım, K. (2014). Sınıf öğretmenlerinin okuma becerisine yönelik uygulamaları: Strateji öğretimi ve anlama. *İlköğretim Online*, 13(1).
- Aydın Yılmaz, Z. (2007). *Sınıf öğretmenlerine Türkçe öğretimi*. Nobel Yayınevi.
- Aydoğdu, H. (2020). Okuma alışkanlığı ve okul kütüphanelerinin bireysel gelişime etkisi üzerine bir değerlendirme. *Milli Eğitim Dergisi*, 49(225).
- Aytaç, M. (2023). *Ebeveyn iletişiminin ilköğretim 2.sınıf öğrencilerinin dil gelişimi ve okumaya yönelik tutumları üzerinde etkisi* (Yüksek lisans tezi). Karatay Üniversitesi.
- Aytaç, G. (2003). Okuma gelişiminde çocuk edebiyatının rolü. *Türklük Bilimi Araştırmaları*, (13).
- Badger, R. & White, G. (2000). A process genre approach to teaching writing. *ELT Journal*, 54(2).
- Bahar, M. A. (2017). *4MAT öğretim düzenine göre gerçekleştirilen üstbilişsel okuma eğitiminin üstbilişsel okuma stratejisini kullanma ve olgusal bilgilendirici metinleri anlama düzeyine etkisi* (Doktora tezi). Gazi Üniversitesi.
- Baker, W., & Boonkit, K. (2004). Learning strategies in reading and writing: EAP contexts. *RELC Journal*, 35(3). <https://doi.org/10.1177/0033688205052143>
- Balcı, A. (2013). *Okuma ve anlama eğitimi*. Pegem Akademi.
- Balun, H. (2008). *İlköğretim 1. kademede uygulanan görsel okuma ve görsel sunu öğrenme alanının Türkçe öğretiminde kazanımlara ulaşmadaki etkileri (Bingöl-Elazığ-Diyarbakır örneği)* (Yüksek lisans tezi). Fırat Üniversitesi.
- Başaran, M. (2013). Türkçe Öğretimi El Kitabı. Abdurrahman Güzel ve Halit Karatay (Ed.), *Görsel okuryazarlığı* (I. Baskı). Pegem Akademi Yayınları.
- Baştürk, M. (2004). *Dil edinim kuramları ve Türkçenin ana dili olarak edinimi*. Pegem-A Yayınları.
- Bayraktar, T. (2022). *Okul öncesi dönemi öğrencileri ile öğretmen ve velilerin sessiz kitaplara yönelik görsel okuma becerilerinin incelenmesi* (Yüksek lisans tezi). Ondokuz Mayıs Üniversitesi.
- Bekir, H. Ş. (2004). *Almanya'da okul öncesi eğitim kurumlarına devam eden 5-6 yaş grubu Türk çocuklarına uygulanan dil eğitim programının dil gelişimine etkisi* (Doktora tezi). Gazi Üniversitesi.
- Benzer, A. (2021). *Üst düzey düşünme becerileri ve dinleme stratejilerine dayalı etkinliklerle dinleme eğitimi*. Nobel Yayınları.

- Benzer, A., Bozkurt, B., Topçu, K. F. ve Karadağ, K. (2018). Okuma sürecine etki eden değişkenler üzerine bir inceleme. *Uluslararası Necatibey Eğitim ve Sosyal Bilimler Araştırmaları Kongresi*. Tam Metin Kitabı.
- Berger, J. (2013). *Görme biçimleri*. Metis Yayınları.
- Berk, L. E. (2013). *Bebekler ve çocuklar: Doğum öncesinden orta çocukluğa*. (N. Işıkoğlu Erdoğan, çev.) Nobel Yayınevi.
- Bernard, H. R. (2011). *Research methods in anthropology: Qualitative and quantitative approaches*. Altamira Press.
- Bohlin, G., Hagekull, B., & Rydell, A. M. (2000). Attachment and social functioning: A longitudinal study from infancy to middle childhood. *Social Development*, 9(1). <http://dx.doi.org/10.1111/1467-9507.00109>.
- Bostancı, E. B. (2023). *Aşamalandırılmış yazma eğitiminin öğrencilerin yazma becerisine etkisi* (Doktora tezi). Gazi Üniversitesi.
- Bozkurt, E. (2011). *İlköğretim 1. sınıf Türkçe ders programı görsel okuma-görsel sunu kazanımlarının ve ilk okuma yazma öğretiminde kullanılan etkililiğinin görsellerin incelenmesi* (Yüksek lisans tezi). Fırat Üniversitesi.
- Brown, A. (2011). Council on communications and media: Media use by children younger than 2 years. *Pediatrics*, 128(5). <https://doi.org/10.1542/peds.2011-1753>
- Bulut, B. (2013). *Etkin dinleme eğitiminin anlama, dinlediğini anlama, okuduğunu ve kelime hazinesi üzerine etkisi* (Yüksek lisans tezi). Adnan Menderes Üniversitesi.
- Burdurlu, İ. Z. (1984). Yazılı ve sözlü anlatım eğitimi. *Yeni Defne*, (3), 34.
- Calp, M. (2005). *Özel öğretim alanı olarak Türkçe öğretimi*. Konya Eğitim Kitabevi.
- Camilleri, B., & Botting, N. (2013). Beyond static assessment of children's receptive vocabulary: The dynamic assessment of word learning (DAWL). *International Journal of Language & Communication Disorders*, 48(5). <https://doi.org/10.1111/1460-6984.12033>
- Cemiloğlu, M. ve Erol, O. (2016). Okuma öğretiminde biliş ve üst-biliş stratejileri. *Uluslararası İnsan ve Sanat Araştırmaları Dergisi*, 1(1).
- Cope, B. and Kalantzis, M. (1993). *The powers of literacy: Genre approaches to teaching writing*. Falmer Press (UK edition) and University of Pennsylvania Press (US edition).
- Coşkun, E. (2007). Geçmişten günümüze Türkçe öğretimi. Kırkkılıç, A. ve Akyol, H. (Ed.). *İlköğretimde Türkçe öğretimi*. Pegem-A Yayıncılık.
- Coşkun, S. (2011). *Bilişsel farkındalık stratejilerine dayalı okuma eğitimi etkinliklerinin okuduğunu anlama becerilerini geliştirmeye etkisi* (Yüksek lisans tezi). Abant İzzet Baysal Üniversitesi.
- Cüceloğlu, D. (1999). *İyi düşün doğru karar ver*. Sistem Yayıncılık.
- Çakır, Z. (2019). *Küçürek öykü temelli yazma eğitiminin 6. sınıf öğrencilerinin Küçürek öykü yazma becerilerine ve yazma tutumlarına etkisi* (Yüksek lisans tezi). Muğla Sıtkı Koçman Üniversitesi.
- Çat Şahin, A. (2009). *Okul öncesi eğitim kurumuna devam eden 5-6 yaş grubu çocukların dil gelişimi ile annelerin okuma ilgi ve alışkanlıkları arasındaki ilişkinin çeşitli değişkenler açısından incelenmesi* (Yüksek lisans tezi). Abant İzzet Baysal Üniversitesi.
- Çayır Çimen, F. A. (1999). *Çocuk yuvalarında kalan ve ailesiyle birlikte yaşayan altı-yedi yaş çocukların dil gelişimlerinin incelenmesi (Ankara ve Isparta örneği)* (Yüksek lisans tezi). Ankara Üniversitesi.
- Çelenk, S. (2008). İlköğretim okulları birinci sınıf öğrencilerinin ilkokuma ve yazma öğretimine hazırlık düzeyleri. *Abant İzzet Baysal Üniversitesi Eğitim Fakültesi Dergisi*, 8(1).
- Çerçi, A. (2013). *Konuşma eğitiminin telaffuz vurgu ve tonlama konularının dinleme destekli öğretimi* (Doktora tezi). Necmettin Erbakan Üniversitesi.

- Çiçek, A. (2002). 0-6 yaş grubu çocuklarda dil gelişimi. *Erzincan Üniversitesi Eğitim Fakültesi Dergisi*, 4(1).
- Çiftçi, Ö. (2007). *İlköğretim 5. sınıf öğrencilerinin Türkçe öğretim programında belirtilen okuduğunu anlamıyla ilgili kazanımlara ulaşma düzeyinin belirlenmesi* (Doktora tezi). Gazi Üniversitesi.
- Çiftçi, S. G. (2018). *Sınıf öğretmenlerinin ilk okuma yazma öğretimi ve bu süreçte kullanılan kitaplara yönelik görüşleri* (Yüksek lisans tezi). Akdeniz Üniversitesi. <http://acikerisim.akdeniz.edu.tr/xmlui/handle/123456789/3518>
- Çiftçi, S. (2021). *Okul öncesi eğitim programındaki etkinliklerin iki dilli çocukların Türkçe dil gelişimine etkisinin incelenmesi* (Doktora tezi). Van Yüzüncü Yıl Üniversitesi.
- Çiftçi, Ö. ve Temizyürek, F. (2008). İlköğretim 5. Sınıf öğrencilerinin okuduğunu anlama becerilerinin ölçülmesi. *Mustafa Kemal Üniversitesi Sosyal Bilimler Enstitüsü Dergisi*, 5(9).
- Çubukçu, Z. (1991). *Okul öncesi eğitimde öğretmen davranışlarının çocuk gelişimine etkisi* (Yüksek lisans tezi). Ankara Üniversitesi.
- Demirel, Ö. (2003). Türkçe öğretimi. Pegem-A Yayıncılık.
- Demirkol, S. (2023). *Konuşma eğitimini etkileyen boyutların çeşitli değişkenler açısından incelenmesi* (Doktora tezi). Gazi Üniversitesi.
- Deniz, A. (2018). *Resimli öykü kitaplarının ve kitap okuma etkinliklerinin niteliğinin beş yaş çocuklarının dil gelişimiyle ilişkisinin incelenmesi* (Doktora tezi). Hacettepe Üniversitesi.
- Dereli, E. ve Koçak, N. (2005). Okul öncesi eğitime devam eden 4-6 yaş arasındaki çocukların ifade edici dil düzeylerinin bakım tarzı ve anne-baba eğitim düzeyi açısından incelenmesi. Konya ili örneği. *Selçuk Üniversitesi Sosyal Bilimler Enstitüsü Dergisi*, (14).
- Diamant-Cohen, B., & Hetrick, M. A. (2013). *Transforming preschool storytime: Modern vision and a year of programs*. American Library Association.
- Doğan, Ö. ve Acar Şengül, E. (2017). *Büyüme ve gelişme*. Pegem A Yayıncılık.
- Doğan, B. (2006). Strateji öğretiminin, işbirlikli ve geleneksel sınıflarda okuduğunu anlama becerileri üzerindeki etkileri. *Eğitim Araştırmaları Dergisi*, 6(23).
- Doğan, A. (2009). *Büyük Türkçe sözlük*. Akçağ yayımları.
- Dönmez, A. (1986). Denetim Odağı: Temel Araştırma Alanları. *Eğitim Bilimleri Fakültesi Dergisi*, 18(1-2).
- Elibol, F. (2018). 0-36 aylık çocuklarda bilişsel gelişim. Ünüvar P, (Ed.), *Bebeklik döneminde gelişim ve eğitim*. Anı Yayıncılık.
- Epçaçan, C. (2013). Temel bir dil becerisi olarak dinleme ve dinleme eğitimi. *Adıyaman Üniversitesi Sosyal Bilimler Enstitüsü Dergisi*, (11). <https://doi.org/10.14520/adyusbd.483>
- Epçaçan, C. (2018). Okuma ve anlama becerilerinin öğretim sürecine etkisi üzerine bir değerlendirme. *Electronic Turkish Studies*, 13(19). <http://dx.doi.org/10.7827/TurkishStudies.14123>
- Erden, B. (2014). *Ortaokul Türkçe dersi öğretim programında konuşma eğitimine yönelik olarak önerilen yöntem/tekniklere ilişkin öğretmen görüşleri* (Yüksek lisans tezi). Abant İzzet Baysal Üniversitesi.
- Erden, M. ve Akman, Y. (1998). *Gelişim-öğrenme-öğretme: Eğitim psikolojisi*. Arkadaş Yayınevi.
- Erdil, Z. (2012). *Hollanda'da yaşayan iki dilli ve Türkiye'de yaşayan tek dilli Türk çocukların dil özelliklerinin sohbet ve öyküleme dil örneği bağlamlarında karşılaştırılması* (Doktora tezi), Hacettepe Üniversitesi.
- Funk, H. D., & Funk, G. D. (1989). Guidelines for developing listening skills. *The Reading Teacher*, 42(9). <https://www.jstor.org/stable/20200270>
- Genç, Ş. (2019). *Türkçe ve sosyal bilimler eğitimi anabilim dalı Türkçe eğitimi yüksek lisans programı* (Yüksek lisans tezi). İstanbul Üniversitesi.

- Geniřyürek, C. (2021). *Zeka oyunlarının 5-6 yař çocuklarının dil gelişimine etkisinin incelenmesi* (Yüksek lisans tezi). Uludağ Üniversitesi.
- Göçen, G. (2011). *Televizyonun konuşma eğitime etkileri* (Yüksek lisans tezi). Sakarya Üniversitesi.
- Göçer, A. (2010). Türkçe öğretiminde yazma eğitimi. *Uluslararası Sosyal Arařtırmalar Dergisi*, 3(12).
- Göçer, A. (2014). Öğretmen rolleri, öğrenci etkililięi ve eğitim kazanımları bakımından Türkçe dersi metin işleme süreci. *Milli Eğitim Dergisi*, 44(204).
- Göçer, A. ve Kurt, A. (2022). Türkçe dersi metin işleme sürecinde öğrencilerin soru sorma becerilerini incelemeye yönelik bir durum çalışması. *Uluslararası Dil Akademisi Dergisi*, 10(3).
- Gögüş, B. (1978). *Orta dereceli okullarımızda Türkçe ve yazın eğitimi*. Gül Yayınevi.
- Güçüyeter, B. (2009). Türk dili ve edebiyat derslerinde dinleme eğitimi. *Atatürk Üniversitesi Sosyal Bilimler Enstitüsü Dergisi*, 13(2).
- Güleryüz, F. (1990). *48-60 aylar arasındaki Türk çocuklarının dil yapılarının incelenmesi* (Bilim uzmanlığı tezi). Hacettepe Üniversitesi.
- Güleryüz, H. (2002). *Türkçe ilkokuma yazma öğretimi*. Pegem-A Yayınevi.
- Gün, E. (2018). *8. sınıf Türkçe dersi konuşma eğitiminin öğretmen ve öğrenci görüşlerine göre belirlenmesi* (Yüksek lisans tezi). Erciyes Üniversitesi.
- Günaydın, B. (2011). *Çocuklara yönelik programlarda toplumsal cinsiyet rollerinin sunumu: TRT çocuk ve yumurcak TV* (Uzmanlık tezi). Radyo ve Televizyon Üst Kurulu.
- Gündoędu, Z. (2021). *Çocuk saęlığı izleme poliklinięine gelen çocukların dil gelişiminin deęerlendirilmesi* (Doktora tezi). İstanbul Üniversitesi.
- Gündüz, O. ve Şimşek, T. (2014). *Uygulamalı Dinleme Eğitimi*. Grafiker Yayınları.
- Güneş, F. (2009). Türkçe öğretiminde günümüz gelişmeleri ve yapılandırıcı yaklaşım. *Mustafa Kemal Üniversitesi, Sosyal Bilimler Enstitüsü Dergisi*, 6(11).
- Güneş, F. (2013). Görsel okuma eğitimi. *Bartın Üniversitesi Eğitim Fakültesi Dergisi*, 2(1).
- Gürbüz, E. (2023). *Etkileşimli dinleme eğitiminin 4. sınıf öğrencilerinin dinleme becerilerine etkisi* (Yüksek lisans tezi). Bartın Üniversitesi.
- Gürkan, T. (1988). Çocuęun dil gelişimi ve eğitiminde ailenin rolü. *Türk Dilinin Öğretimi Toplantısı*. Ankara Üniversitesi EBF Yayını, 1-3.
- Hafızoęlu Çelik Gökçe, E. (2020). Sühendan & Yıldız Bıçakçı Müdriye. Etkileşimli Kitabi Okuma Sürecinin Çocukların Dil Gelişimlerine Etkisi. *Ebelik ve Saęlık Bilimleri Dergisi*, 3(1).
- Hampleman, R. (1958). Comparoson of listening and reading comprehension ability of 4th and 6th grade pupils. *Elementary English*, XXXV, 9.
- Hançer, B. (2022). *Ölçüsüz ekran tabanlı medya kullanımının ve düşük nitelikli anne-çocuk kitap etkileşiminin dikkat, görsel algı ve dil gelişimi üzerine olası etkilerinin incelenmesi* (Yüksek lisans tezi). Akdeniz Üniversitesi.
- Harmankaya, M.Ö. (2023). *Yabancı dil olarak Türkçe öğretiminde ters yüz öğrenmeye dayalı yazma eğitiminin yazma becerisine etkisi* (Doktora tezi). Yıldız Teknik Üniversitesi.
- Hyland, K. (2003). Genre-based pedagogies: A social response to process. *Journal of Second Language Writing*, 12(1). [https://doi.org/10.1016/S1060-3743\(02\)00124-8](https://doi.org/10.1016/S1060-3743(02)00124-8)
- Iřikoęlu Erdoğan, N. (2016). Erken çocukluk döneminde çocuk-ebeveyn birlikte okuma etkinliklerinin incelenmesi. *Kastamonu Üniversitesi Eğitim Fakültesi Dergisi*, 24(3).
- İřeri, K. (2008). Yazma Eğitimi, İçinde, *Türkçe öğretimi ilke-yöntem-teknikler*. Editörler Doç. Dr. Süleyman Çelenk ve Dr. Atilla Tazebay. Maya Akademi.

- İyigün, E. (2021). *Erken çocuklukta dil kullanım envanteri (LUI): Pragmatik dil gelişimi değerlendirmesinin Türkçe uyarlama, geçerlik ve güvenilirlik çalışması* (Doktora tezi). Anadolu Üniversitesi.
- İzdeş, M. (2011). *İlköğretim 7. sınıf öğrencilerine verilen yazma eğitiminin öğrencilerin hikâye yazma becerisine etkisi* (Yüksek lisans tezi). Gazi Üniversitesi.
- Jones, D. (2007). Konuşma, dinleme, planlama ve değerlendirme: Üstbilişsel farkındalığın geliştirilmesinde öğretmenin rolü. *Erken Çocuk Gelişimi ve Bakımı*, 177(6-7). <https://doi.org/10.1080/03004430701378977>
- Kandır, A., Can-Yaşar, M., İnal, G., Yazıcı, E., Ceylan, Ş., Yazıcı, Z., Çalışandemir, F., Özbey S. ve Uyanık, Ö. (2012). *Dil Etkinlikleri*. Efil Yayınevi.
- Karaarslan, F. (2010). *Konuşma ve yazma eğitiminde beyin fırtınası tekniğinin etkililiği* (Yüksek lisans tezi). Sakarya Üniversitesi.
- Karabacak, E. (2014). *Seçici dinleme eğitiminin 6. sınıf öğrencilerinin dinleme becerisi üzerindeki etkisi* (Yüksek lisans tezi). Necmettin Erbakan Üniversitesi.
- Karabulut, A. (2022). İlk okuma yazma döneminde karşılaşılan sorunların sesli okuma ve yazmaya etkisine yönelik öğretmen görüşlerinin incelenmesi. *İnönü Üniversitesi Eğitim Bilimleri Enstitüsü Dergisi*, 9(18). <https://doi.org/10.29129/inujse.1177656>
- Karacan, E. (2000). *Anne istihdamı ve çocukların okul başarısı: Çok boyutlu ve motivasyonel bir model* (Yüksek lisans tezi). Ortadoğu Teknik Üniversitesi.
- Karadeniz, H. K. (2013). *Otizmlili ve normal gelişim gösteren çocukların alıcı dil becerilerinin farklı değişkenler açısından incelenmesi* (Yüksek lisans tezi). Akdeniz Üniversitesi.
- Karakaya, İ. ve Ülper, H. (2011). Yazma kaygısı ölçeğinin geliştirilmesi ve yazma kaygısının çeşitli değişkenlere göre incelenmesi. *Kuram ve Uygulamada Eğitim Bilimleri*, 11(2).
- Karatekin, N., Durmuş, A. ve Işılak, H. (2005). *Oyun ve etkinliklerle Türkçe*. Bilgitek Yayınları.
- Karbuç, A. (2023). *Dinleme eğitimi araştırmalarına genel bakış: Bir meta-sentez çalışması* (Yüksek lisans tezi). Tokat Gazi Osmanpaşa Üniversitesi.
- Kardaş İşler, N. ve Şahin, A. E. (2016). Bir ilkokul 4. sınıf öğrencisinin okuma bozukluğu ve anlama güçlüğü: Bir durum çalışması. *Ana Dili Eğitimi Dergisi*, 4(2).
- Karoğlu, H. (2022). *Resimli çocuk kitaplarının 5 yaş çocuklarının bakış açısı alma becerisi ve dil gelişimine etkisi* (Doktora tezi). Hacettepe Üniversitesi.
- Karweit, N. ve Wasik, B. A. (1996). Hikâye okuma programlarının okul öncesi dezavantajlı çocukların okuma yazma ve dil gelişimlerine etkisi. *Risk Altındaki Öğrenciler için Eğitim Dergisi*, 1(4). https://doi.org/10.1207/s15327671espr0104_4
- Kasapoğlu, P. (2007). *Türkiye ve Almanya' da ilköğretim birinci kademe dördüncü sınıf ana dili ders kitaplarında yazma eğitimi ve öğretimi* (Doktora tezi). Marmara Üniversitesi.
- Kavaklı, A. E. (2012). Yüz yılın pedagojik yanlışı karma eğitim sorgulanıyor. *Eğitime Bakış Eğitim Öğretim ve Bilim Araştırma Dergisi*, 8(22).
- Kavcar, C., Oğuzkan, F. ve Sever, S. (1997). *Türkçe öğretimi*. Engin Yayınları.
- Kavcar, C., Oğuzkan, F. ve Sever, S. (2004). *Türkçe öğretimi*. Engin Yayınları.
- Kavcar, C., Oğuzkan, F. ve Sever, S. (2005). *Türkçe öğretimi: Türkçe ve sınıf öğretmenleri için*. Engin Yayınevi.
- Kavcar, C., Oğuzkan, F. ve Hasırcı, S. (2015). *Türkçe Öğretim*. Anı Yayıncılık.
- Kavcar, C. ve Oğuzkan, A. F. (1987). *Özel Öğretim Yöntemleri: Türkçe Öğretimi*. Anadolu Üniversitesi.
- Kaya, E. (2015). *Ortaokul (5-8) Türkçe dersi dinleme eğitimi etkinliklerinin öğretmen, öğrenci ve veli görüşleri açısından incelenmesi: Durum çalışması* (Yüksek lisans tezi). Atatürk Üniversitesi.
- Kaya, M. ve Kardaş, M. N. (2020). İki dilli öğrencilerin Türkçe konuşma kaygıları üzerinde rol oynama etkinliklerinin etkisi. *Çukurova Araştırmaları*, 6(1).

- Kaya, A. (2021). *Gecikmiş konuşma olgularında ifade edici dil gelişiminin elektrofizyolojik testler üzerine etkisinin araştırılması* (Yüksek lisans tezi). İstanbul Üniversitesi.
- Keklik, S. (2011). Türkçede on bir yaşına kadar çocuklara öğretilmesi gereken, birleşim gücü yüksek ilk bin kelime. *Ordu Üniversitesi, Sosyal Bilimler Enstitüsü Sosyal Bilimler Araştırmaları Dergisi*, 2(4).
- Kenanoğlu, D. (2021). *Okul öncesi eğitimde geleneksel oyunların okul öncesi dönem çocuklarının dil gelişimine etkisi* (Yüksek lisans tezi). İnönü Üniversitesi.
- Keskinkılıç, K. ve Keskinkılıç, S. B. (2007). *Türkçe ve ilkokuma yazma öğretimi*. Pegem-A Yayıncılık.
- Kocaadam, D. (2011). *Not alarak dinleme eğitiminin ilköğretim 7. Sınıf öğrencilerinin dinleme becerisi üzerindeki etkisi* (Yüksek lisans tezi). Gazi Üniversitesi.
- Koç, S. ve Müftüoğlu, G. (1998). Konuşma ve Yazma Eğitimi. *Türkçe Öğretimi* (Editör: Seyhun Topbaş). Anadolu Üniversitesi AÖF Yayınları.
- Kokkokoğlu, H. (2021). *Türkçe öğretmenlerinin yazma eğitimine yönelik görüşleri* (Yüksek lisans tezi). Gazi Üniversitesi.
- Kol, S. (2011). Erken çocuklukta bilişsel gelişim ve dil gelişimi. *Sakarya Üniversitesi Eğitim Fakültesi Dergisi*, 21(21).
- Köksal, K., Temur, T., ve Akçam, H. (2006). İlköğretim birinci sınıf öğrencilerinin görsel okuma becerileri üzerine bir araştırma. *Ulusal Sınıf Öğretmenliği Kongresi*.
- Kurban, H. (2018). *Akıcılık odaklı okuma eğitimi ile okuma becerilerinin geliştirilmesi* (Yüksek lisans tezi). Kırıkkale Üniversitesi.
- Kurnaz, E. ve Yanardağ, M. (2018). Otizm spektrum bozukluğu olan çocuklara aktif video oyunu becerilerinin öğretiminde videoyla kendini modellemenin etkinliği. *Gelişimsel ve Fiziksel Engelliler Dergisi*, 30.
- Kuru, A. (2008). *İlköğretim beşinci sınıf Türkçe dersi öğretim programında yer alan görsel okuma ve görsel sunu becerilerinin öğretmen görüşleri doğrultusunda incelenmesi* (Yüksek lisans tezi). Çukurova Üniversitesi.
- Kurdayoğlu, M. (2003). Konuşma eğitimi ve konuşma becerisini geliştirmeye yönelik etkinlikler. *Türklük Bilimi Araştırmaları*, (13).
- Kurdayoğlu, M. ve Tüzel, S. (2010). 21. yüzyıl okuryazarlık türleri, değişen metin algısı ve Türkçe eğitimi. *Türklük Bilimi Araştırmaları*, (28).
- Kurdayoğlu, M. ve Kiraz, B. (2020). Dinleme yöntemi. *Ana Dili Eğitimi Dergisi*, 8(2).
- Kuzu, T. S. (2004). Etkileşimsel modele uygun okuma öğretiminin Türkçe bilgilendirici metinleri anlama düzeyine etkisi. *Ankara Üniversitesi Eğitim Bilimleri Fakültesi Dergisi*, 37(1).
- Küçük, Ö. (2016). *Okula başlama aşamasındaki çocuklarda okul olgunluğu ve dil gelişimi ile ilişkili bireysel ve ailesel etkenlerin araştırılması* (Tıpta uzmanlık tezi). Dokuz Eylül Üniversitesi.
- Küçükkaragöz, H. (2003). Bilişsel Gelişim ve Dil Gelişimi. *Gelişim ve Öğrenme Psikolojisi* (Editör: Binnur Yeşilyaprak). Pegem-A Yayıncılık.
- Laçın, E. ve Güldenoğlu, B. (2022). Sınıflarında özel gereksinimli çocuk olan okulöncesi öğretmenlerinin erken okuryazarlık bilgi düzeylerinin incelenmesi. *Pamukkale Üniversitesi Eğitim Fakültesi Dergisi*, (55). <https://doi.org/10.9779/pauefd.975676>
- Lima, L. (2003). Okuduğunu Anlama. *Eğitim Bilimleri Laboratuvarı*, UPMF
- Linebarger, D. L. ve Walker, D. (2005). Bebeklerin ve küçük çocukların televizyon izleme ve dil kazanımları. *Amerikalı Davranış Bilimcisi*, 48(5). <https://doi.org/10.1177/0002764204271505>
- Lovaas, I. O. (2005). *Gelişimsel yetersizliği olan çocuklara öğrete rehberi: Ben kitabı*. Sistem Yayıncılık.
- Maden, S. ve Altunbay, M. (2016). Türkçe eğitiminde görsel sunu ve görsel okuma aracı olarak grafik ve tabloların kullanımı. *Uluslararası Türkçe Edebiyat Kültür Eğitim Dergisi Sayı: 5(4)*.

- Marangoz, M. M. (2014). *İlköğretim Türkçe ders kitaplarında konuşma eğitimi uygulamaları* (Yüksek lisans tezi). Uşak Üniversitesi.
- Maviş, İ. (2017). Çocukta dil edinim kuramları. S. Topbaş (Ed.), *Dil ve kavram gelişimi*. Kök Yayıncılık.
- Maviş, F. Ö., Özel, Ö. ve Arslan, M. (2014). İlk okuma yazma öğretiminde cümle çözümleme ve ses temelli cümle yönteminin öğretmen görüşleri doğrultusunda karşılaştırılması (Tokat ili örnekleme). *The Journal of Academic Social Science Studies*, 28(2).
- MEB. (2005). *İlköğretim Türkçe dersi öğretim programı ve klavuzu*. Devlet Kitapları Müdürlüğü Basım Evi.
- MEB. (2006). *İlköğretim Türkçe dersi (6, 7, 8. sınıflar) öğretim programı*. Devlet Kitapları Müdürlüğü Basım Evi.
- MEB. (2009). *Türkiye hayat boyu öğrenme strateji belgesi*. Yüksek Planlama Kurulu.
- MEB. (2013). *Yetişkin eğitimi okuma yazma faaliyetleri*. Hayat Boyu Öğrenme Genel Müdürlüğü.
- Melanlioğlu, D. (2012). Dinleme becerisinin geliştirilmesinde ailenin rolü. *Sosyal Politika Çalışmaları Dergisi*, 7(29).
- Midilli, F. (2022). *İlkokul kademesinde okuma eğitimine ilişkin görüşlerin analizi ve politika önerileri* (Yüksek lisans tezi). Ordu Üniversitesi.
- Miller, T. (2017). *Ebeveynliği anlamlandırmak: Bakım, cinsiyet ve aile yaşamı*. Cambridge Üniversitesi Yayınları.
- Mustafoağlu, R., Zirek, E., Yasacı, Z. ve Özdiñler, A. R. (2018). Dijital teknoloji kullanımının çocukların gelişimi ve sağlığı üzerine olumsuz etkileri. *Addicta: The Turkish Journal on Addictions*, 5(2). <http://dx.doi.org/10.15805/addicta.2018.5.2.0051>
- Ogle, D. (2000). Make it visual: A picture is worth a thousand words. In McLaughlin, M. and Vogt, M. (eds) *Cretivity and innovation in content area teaching*. Norwood, MA: Christopher-Gordon akt: Akyol, H. (2007). *Görsel okuma ve sunu. İlköğretimde Türkçe öğretimi*. (ed.): Kırkkılıç, A., Akyol, H. Pegem Akademi. (Akyol Ogle'den aktarmıştır.)
- Ormrod, J. (2020). *Wonder woman: Kadın bedeni ve popüler kültür*. Bloomsbury Yayıncılık.
- Ortas, E., Moneva, J. M., & Álvarez, I. (2014). Sürdürülebilir tedarik zinciri ve şirket performansı: Küresel bir inceleme. *Supply Chain Management: An International Journal*, 19(3). <https://doi.org/10.1108/SCM-12-2013-0444>
- Otto, C. (2006). *An implementation of a wireless body area network for ambulatory health monitoring* (Master thesis). The University of Alabama in Huntsville.
- Öz, F. (2001). *Uygulamalı Türkçe Öğretimi*. Anı Yayıncılık.
- Özbay, M. (2005). Sesle ilgili kavramlar ve konuşma eğitimi. *Millî Eğitim*, 33(168).
- Özbay, M. (2006b). *Türkçe özel öğretim yöntemleri-II*. Öncü Kitap.
- Özbay, M. (2009). *Bir dil becerisi olarak dinleme eğitimi*. Öncü Kitap.
- Özcan, M. (2012). Sınıf başkanları gözüyle öğretmenlerin sınıf yönetimi becerilerinin değerlendirilmesi. *Eğitim Bilimleri Araştırmaları Dergisi*, 2(1).
- Özçakır, A. Ş. (2023). *7. sınıf öğrencilerinin görsel okuma becerilerinin geliştirilmesinde manga kullanımı: Bir eylem araştırması* (Yüksek lisans tezi). Zonguldak Bülent Ecevit Üniversitesi.
- Özçelik, D. A. (1987). *Eğitim Programları ve Öğretimi: Genel öğretim yöntemi*. ÖSYM Eğitim Yayını.
- Özçelik, E. B. (2021). *Okul öncesi eğitim kurumlarında öğrenim gören çocukların dil gelişimi özelliklerinin değerlendirilmesi* (Yüksek lisans tezi). Dicle Üniversitesi.
- Özçimen, A. (2008). Etkili-anlaşılır konuşma eğitimi için gerekli temel faktörler. *Selçuk Üniversitesi Ahmet Keleşoğlu Eğitim Fakültesi Dergisi*, 26(1).
- Özen Tuncer, Z. Z. (2022). *Dil gelişimi açısından risk altında olan çocukların ailelerine yönelik oluşturulan müdahale programının etkisinin incelenmesi* (Doktora tezi). Hacettepe Üniversitesi.

- Özkılıç Kabul, N. D. (2019). *Üç yaş çocuklarda teknolojik alet kullanımının sosyal beceri, oyun becerisi ve dil gelişimi üzerindeki etkilerinin incelenmesi* (Doktora tezi). Maltepe Üniversitesi.
- Özsarı, İ. (2015). *İlkokul birinci sınıf öğrencilerine yönelik görsel okuma eğitim programının geliştirilmesi ve etkililiğinin sınanması* (Doktora tezi). İstanbul Üniversitesi.
- Öztürk, H. (2016). *Yüz yüze ve çevrimiçi tartışmacı yazma eğitiminin öğretmen adaylarının tartışmacı yazma becerilerine ve yazma kaygılarına etkisi* (Yüksek lisans tezi). Abant İzzet Baysal Üniversitesi.
- Özyurt Aydemir, E. (2016). *Dördüncü sınıf Türkçe dersi öğretim programının görsel okuma ve sunu becerilerini geliştirme açısından incelenmesi* (Yüksek lisans tezi). Bartın Üniversitesi.
- Poyraz, H. ve Dere, H. (2001). *Okul öncesi eğitimin ilke ve yöntemleri*. Anı Yayıncılık.
- Rumelhart, D. E. (1977). Toward an interactive model of reading. In effects of rhetorical organization on ESL readers. *TESOL Quarterly*, 18(3).
- Sağlamgöncü, A. (2016). *Sosyal bilgiler dersi öğrenme ortamlarına görsel okumayı eklemek: Örnek bir uygulama* (Yüksek lisans tezi). Marmara Üniversitesi.
- Saltık, O. (2018). Okuma kültürü edindirme sürecinde Türkçe ders kitaplarındaki metinlerin niteliği üzerine öğretmen görüşleri. *Ana Dili Eğitimi Dergisi*, 6(2).
- San Bayhan, P. ve Artan, İ. (2007). *Çocuk gelişimi ve eğitimi*. Morpa Yayıncılık.
- Sarıkaya, B. (2017). Türkçe öğretiminde görsel okuma. *Muş Alparslan Üniversitesi Sosyal Bilimler Dergisi*, 5(3). <https://doi.org/10.18506/anemon.298912>
- Semizoglu, R. (2013). *İlköğretim 5. sınıf öğrencilerinin okuduğunu anlama ve görsel okuma düzeyi ile problem kurma becerisi arasındaki ilişkinin incelenmesi* (Yüksek lisans tezi). Gazi Üniversitesi.
- Senemoğlu, N. (1989). *Gelişim ve öğrenme*. Nobel yayınları.
- Sever, S. (2004). *Türkçe öğretimi ve tam öğrenme*. Anı Yayıncılık.
- Skinner, B. F. (1957). *Sözlü Davranışın İşlevsel Bir Analizi*. Appleton-Century-Crofts. <https://doi.org/10.1037/11256-001>
- Slavin, D. (2015). *Alman popüler dergi yayıncılarının dijital stratejileri* (Yüksek lisans tezi). Offenburg Uygulamalı Bilimler Üniversitesi.
- Solmaz, F. (1997). *Altı yaş grubu çocukların alıcı ve ifade edici dil gelişimine yaratıcı drama eğitiminin etkisi* (Yüksek lisans tezi). Gazi Üniversitesi.
- Stanovich, K. E. (1980). Akıcı Okumanın Geliştirilmesinde Bireysel Farklılıkların İnteraktif-Telafi Edici Modeline Doğru. *Uluslararası Okuryazarlık Derneği*, 16(1). <https://doi.org/10.2307/747348>
- Stockmal, V., Moates, D. R. ve Bond, Z. S. (2000). Same talker, different language. *Applied Psycholinguistics*, 21(3). <https://doi.org/10.1017/S0142716400003052>
- Swales, J. M. & Swales, J. (1990). *Genre analysis: English in academic and research settings*. Cambridge University Press.
- Şahin, S. (2019). *İlköğretim 1. sınıfta okuma ve yazma eğitimine ailenin katkı düzeyinin belirlenmesi* (Yüksek lisans tezi). İstanbul Aydın Üniversitesi.
- Şenbakar, G. P. (2022). *Okul öncesi dönemde Rusça-Türkçe konuşan (iki dilli) çocukların dil gelişimini etkileyen faktörler: Antalya örneği* (Yüksek lisans tezi). Pamukkale Üniversitesi.
- Şimşek, Z. C. (2017). *Farklı kitap okuma tekniklerinin 48-66 ay grubu çocuklarının dil gelişimine olan etkileri* (Doktora tezi). Pamukkale Üniversitesi.
- Tabak, G. ve Göçer, A. (2013). 6-8. sınıflar Türkçe dersi öğretim programının ürün ve süreç odaklı yazma yaklaşımları çerçevesinde değerlendirilmesi. *Ahi Evran Üniversitesi Kurşehir Eğitim Fakültesi Dergisi*, 14(2).
- Tangpermpoon, T. (2008). İngilizce anadal öğrencileri için öğrencilerin yazma becerilerini geliştirmeye yönelik bütünlük yaklaşımlar. *ABAC Journal*, 28(2).

- Tarakçı, A. (2013). *İlkokul 4. sınıf Türkçe dersinde görsel okuma-görsel sunu çalışmalarında değerler eğitiminde kitle iletişim araçları kullanılmasının değer edinimine ve Türkçe dersine yönelik tutuma etkisi* (Yüksek lisans tezi). Pamukkale Üniversitesi.
- Taşer, S. (1978). *Konuşma eğitimi konuşma eğitimi konuşma eğitimi*. Türk Tarih Kurumu Basımevi.
- Tekin, E. (2007). *Küçük adımlar gelişimsel geriliği olan çocuklara yönelik erken eğitim programı alıcı dil becerileri*. Daktylos Yayınevi.
- Temel, Z. F.; Bekir, H. ve Yazıcı, Z. G. (2014). *Erken çocuklukta dil edinimi*. Vize Yayıncılık.
- Temiz, G. (2002). *Okulöncesi eğitimin çocuğun gelişimine olan etkisi* (Yüksek lisans tezi). Selçuk Üniversitesi.
- Temizyürek, F. (2007). İlköğretim ikinci kademedeki konuşma becerisinin geliştirilmesi. *Ankara Üniversitesi Eğitim Bilimleri Fakültesi Dergisi*, 40(2).
- Tulu, Y. (2009). *Ana dili Türkçe olan ve olmayan (iki dilli) 4-7 yaş çocukların dil düzeylerine etki eden faktörlerin incelenmesi* (Yüksek lisans tezi). Selçuk Üniversitesi.
- Turan, Ö. (2022). *Çocuk öykülerinin 4-6 yaş aralığındaki çocukların dil gelişimine katkısı: Sara Şahinkanat örneği* (Yüksek lisans tezi). Pamukkale Üniversitesi.
- Toker, T. (2006). *İlkokuma yazma yöntemleri ve okuduğunu anlamaya etkisi* (Yüksek lisans tezi). Hacettepe Üniversitesi.
- Tonyalı, E. (2010). *Yaratıcı yazma uygulamalarının ilköğretim altıncı sınıf öğrencilerinin yazma becerilerine etkisi* (Yüksek lisans tezi). Abant İzzet Baysal Üniversitesi.
- Topbaş, S. (2007). *Dil ve kavram gelişimi*. Kök Yayıncılık
- Topbaş, S. (2015). Sesbilgisel gelişim. S. Topbaş (Ed.). *Dil ve kavram gelişimi içinde*. Kök Yayıncılık.
- Toppelberg, C.O. ve Shapiro, T. (2000). Dil bozuklukları: 10 yıllık araştırma güncelleme incelemesi. *Amerikan Çocuk ve Ergen Psikiyatrisi Akademisi Dergisi*, 39(2). <https://doi.org/10.1097/00004583-200002000-00011>
- Tosun, D. (2012). *Konuşma eğitimine yönelik kitapların ses bilgisel ve ses bilimsel görünümleri üzerine bir inceleme* (Yüksek lisans tezi). Dokuz Eylül Üniversitesi.
- Tüzel, S. (2014). Dinleme eğitimi. M. Yılmaz (Ed.) *Yeni gelişmeler ışığında Türkçe öğretimi içinde*. Pegem Yayınları.
- Uçgun, D. (2007). Konuşma eğitimini etkileyen faktörler. *Sosyal Bilimler Enstitüsü Dergisi*, 22(1).
- Ungan, S. (2007). Yazma becerisinin geliştirilmesi ve önemi. *Erciyes Üniversitesi Sosyal Bilimler Enstitüsü Dergisi*, 23(2).
- Uyanık, Ö. ve Kandır, A. (2010). Okul öncesi dönemde erken akademik beceriler. *Kuramsal Eğitimbilim Dergisi*, 3(2).
- Ülper, H. (2008). *Bilişsel süreç modeline göre hazırlanan yazma öğretimi programının öğrenci başarısına etkisi* (Doktora tezi). Ankara Üniversitesi.
- Ünal Güröcak, S. (2007). *Anasınıfına devam eden 60-72 ay çocukların dil gelişimi ve ince motor gelişimi açısından değerlendirilmesi* (Yüksek lisans tezi). Abant İzzet Baysal Üniversitesi.
- Ünalın, Ş. (2006). *Türkçe öğretimi*. Nobel Yayın Dağıtım.
- Ünalın, Ş. (2012). *Dil ve kültür*. Eskiyeeni Yayınları.
- Vural, B. (2003). *Doğru ve güzel konuşma-fonetik-diksiyon-artikülasyon*. Hayat Yayınları, 155(6).
- Yalçın, A. (2006). *Türkçe öğretim yöntemleri: Yeni yaklaşımlar*. Akçağ Yayınları.
- Yalçın, A. (2012). *Türkçe öğretim yöntemleri: Yeni yaklaşımlar*. Akçağ Yayınları.
- Yalçıntaş, E. (2014). *İlkokullarda eleştirel okuma eğitiminin incelenmesi* (Yüksek lisans tezi). Uşak Üniversitesi.

- Yapıcı, M. (2004). İlköğretim dilbilgisi konularının çocuğun bilişsel düzeyine uygunluğu. *İlköğretim-Online*, 3(2), [Online]: <http://ilkogretim-online.org.tr>
- Yaşar, Ş. (2006). Kitle iletişim araçları ve okul öncesi eğitim, Ş. Yaşar (Ed.) *Okul öncesi eğitimin ilke ve yöntemleri*. Anadolu Üniversitesi Yayınlarından aktaran Dereobalı, (2015).
- Yavuzer, H. (1993). *Çocuk psikolojisi*. Remzi Kitabevi.
- Yavuzer, H. (2000). *Okul çağı çocuğu*. Remzi Kitabevi.
- Yaz, E. (2021). *Ruhun yapılandırılmasında katkı sağlayıcı bir edebî tür: Anı ve yazma eğitiminde rolü* (Doktora tezi). İstanbul Üniversitesi.
- Yazanoğlu, G. (2011). *İlköğretim birinci sınıf öğrencilerinde kelime dağarcığı gelişiminin ilk okuma yazma başarısı ve sosyoekonomik düzey ile ilişkisi (Şırnak ili örneği)* (Yüksek lisans tezi). Uludağ Üniversitesi.
- Yıldırım, A. (2008). *Okul öncesi eğitim kurumlarından yararlanmayan 4-5 yaş çocuklarının dil gelişimini etkileyen faktörlerin incelenmesi (Konya ili örneği)* (Yüksek lisans tezi). Selçuk Üniversitesi.
- Yıldız, D. (2014). *Etkileşimli öğretim stratejisinin Türkçe eğitimi anabilim dalı öğrencilerinin konuşma becerilerine etkisi* (Doktora tezi). Necmettin Erbakan Üniversitesi.
- Yıldız, C., Okur, A., Arı G. ve Yılmaz, Y. (2006). Yazma Öğretimi. *Yeni öğretim programına göre kuramdan uygulamaya Türkçe öğretimi* (Ed. Cemal Yıldız). Pegem-A Yayıncılık.
- Yılmaz, Ş. (2019). Erken çocuklukta dil ve konuşma gelişimi: *Erken çocuklukta gelişim ve eğitim*. (Fazlıoğlu, Y. ve Şengül Erdem, H. Ed.). Vize Akademik Yayıncılık.
- Yörük, Y. (1998). *Güzel konuşma ve yazma kılavuzu*. Eğitim Yayınları.
- Yuan, E. (2022). *Execution artist rejects Tiananmen label*. CNN World+: <https://edition.cnn.com/2007/WORLD/asiapcf/10/11/china.artist/index.html#cnnSTCText> adresinden alındı.

Öğrencilere yukarıdaki resim gibi bir resim verilir. Öğrencilere bu resme bakması söylenir. Öğrencilere bu resmin ne anlatmak istediği söylenebilir. Öğrencilerden görüşlerini söylemesi istenmez ancak ilk uygulamalarda öğretmen pilot olarak birkaç kişiden gördüklerini anlatması istenir. Öğretmen sürecin eksik kalan kısımlarını tamamlar. Daha sonraki süreçte öğrenciler resimle ilgili hikayelerini yazılı olarak anlatırlar. Yazılı anlatımdan sonra öğrenciler hikayelerini sözlü olarak anlatır. İlerleyen süreçlerde öğrencilerden hikâyelerini yazmadan sözlü olarak anlatmaları istenir. İlk başlarda öğrenciler bildikleri ya da işittikleri hikayelerle benzerlik gösterebilir. Uygulamanın mantığı kavrandıktan sonra özgün hikayeler ortaya çıkabilir. Matematik dersinde zihinden problem çözme becerisi gibi sözel hikaye yazma becerisi de gelişebilir. Uygula ve etkinlik aşamalarında öğretmen eksik gördüğü yerlerde veya zorlanılan durumlarda duruma müdahale de bulunabilir.

Değerlendirme aşamasında yukarıda SÖMET Yöntemi bölümünde açıklanan değerlendirme biçimleriyle değerlendirilebilir.

Araştırma sonuçlarında da ortaya konulduğu gibi öğrencilerin konuşma becerileri yeterince gelişmemiştir. Konuşma becerisini geliştirmeye yönelik etkinlikler hazırlanmalı, bilimsel yöntemlerle uygulanarak alana kazandırılmalıdır.

Kaynakça

- Ada, Ada, K. (2019) Üst biliş ile problem kurma performansı arasındaki ilişkide matematik ve Türkçe derslerinin aracılık rolü, (Yüksek Lisan Tezi) Bayburt Üniversitesi
- Aktaş, E. ve Bayram, B. (2021). Anlatma becerileri kapsamında 1-8. sınıf Türkçe ders kitaplarına bir bakış: Konuşma ve yazma stratejilerinin kullanımı. *Ana Dili Eğitimi Dergisi*, 9(1), 1-18.
- Anadolu Ajansı (2022) Cumhurbaşkanı Recep Tayyip Erdoğan'ın 27.01.2022 tarihli Külliye'deki konuşması
- Atılğan E. (2022). Çocuklarda kekemelik ve dil becerileri arasındaki ilişki. *Dil, Konuşma ve Yutma Araştırmaları Dergisi*, 5(3), 339-367
- Başar, M (2023) İlk okuma yazma sürecini etkileyen etkenler, Editör, Kadıoğlu Ateş, H, İlkokulda Öğrenme Öğretme Uygulamaları, Eğiten Kitap
- Başar, M., Karasu, M. Şener, N. (2016) *Ses temelli cümle yöntemiyle bitişik eğik yazıyla ilk okuma yazma öğretimi*, Altın Yayınları.
- Başar, M., Keklik, S., Batur, Z. (2015). Konuşma becerisine ilişkin bir yöntem önerisi: SÖMET yöntemi, *International Journal of Language Academy*, 3 (3) 66-82
- Başar, M. (2011). *Sınıf içi istenmeyen öğrenci davranışlarının yönetiminde örtük program*, Yayınlanmamış Doktora Tezi, İstanbul Marmara Üniversitesi, Eğitim Bilimleri Enstitüsü
- Borich G. D. (2014). *Cooperative learning and the collaborative process, Effective Teaching Methods, Pearson Education* (Çeviri Editörü: B. Acet) 8. Baskı, Nobel Yayıncılık.
- Büyükkızı, K K., Hasırcı, S. (2013). Anadili öğretiminde konuşma becerisinin yeri *Okuma Yazma Eğitimi Araştırmaları*, 1 (1) 57-63
- Coopman, S. J., Lull, J. (2012). *Public speaking: The evolving art*, Wadsworth Cengage Learning
- Çetinkaya, F Ç., Yıldırım, F., Ateş, S. (2017). İlkokul dördüncü sınıf öğrencilerinin okuduğunu anlama becerileri üzerinde konuşma ve okuma prozodisinin etkisi, *Türkiye Sosyal*

- Araştırmalar Dergisi*, 21 (2) 451-462
- Çetinkaya, F. Ç., Sönmez, M. (2019). Masal anlatımının ilkokul dördüncü sınıf öğrencilerin konuşma prozodilerine etkisi, *Yaratıcı Drama Dergisi* 14 (2) 297-308
- Çoban Erdönmez, (2019). İletişimin döngüsel sürecinde sözlü iletişim, *International Journal of Art, Culture&Communication*, 2 (1) 81-98
- Doğan, Y. (2009). Konuşma becerisinin geliştirilmesine yönelik etkinlik örnekleri *Türk Eğitim Bilimleri Dergisi*, 7 (1) 185-204
- Dönmez, Y E., Özel Özcan, Ö (2020). Okul çağı çocuklarında gelişimsel kekemelik ve eşlik eden psikiyatrik rahatsızlıklar, *Anadolu Psikiyatri Dergisi*, 21 (5) 523-530
- Güneş Kocadağ, N. (2019). İlkokul 4. sınıf öğrencilerinin Türkçe dersindeki okuduğunu anlama becerileri ile matematik dersinde problem çözme becerileri arasındaki ilişki, (Yüksek Lisans Tezi) Aydın Adnan Menderes Üniversitesi
- Hatipoğlu, B., & Kasa Ayten, B. (2022). İlkokul öğrencilerinin Türkçe dersindeki konuşma hatalarının incelenmesi. *Dicle Üniversitesi Ziya Gökalp Eğitim Fakültesi Dergisi*, (42), 183-202.
- Kansızoğlu, H. B., Kansızoğlu, N (2022). *Konuşma eğitimiyle ilgili temel kavramlar*, Editör, Gün,M., Memiş, M. *Konuşma Eğitimi*, Nobel Yayıncılık
- Karadağ, N. (2022). *Ortaokul öğrencilerinin okuma tutum ve alışkanlıklarıyla Türkçe, matematik ve fen bilimleri ders, akademik başarıları arasındaki ilişki* (Doktora Tezi) Ankara Üniversitesi
- Kuru, O. Güneş, F (2017). Konuşma problemi olan ilkokul dördüncü sınıf öğrencisinin konuşma becerilerinin geliştirilmesi, *Erzincan Üniversitesi Eğitim Fakültesi Dergisi*, 19 (1) 33-47
- Kurdayıoğlu, M (2003).Konuşma becerisi ve konuşma becerisini geliştirmeye yönelik etkinlikler, TÜBAR XIII. Bahar 287-309
- MEB. (2019). *Türkçe Öğretim Programı* Milli Eğitim Bakanlığı Yayınları
- Mert Duran, C N. (2023). 2019 Türkçe öğretim programında prozodi, *Adıyaman Üniversitesi Sosyal BilimlerEnstitüsü Dergisi* 16 (43) 1-32
- Okan İbilioğlu, A(2011). Kekemelik, *Psikiyatride Güncel Yaklaşımlar*, 3 (4) 704-727
- Sağlam, Ö., Doğan, Y. (2013) Yedinci sınıf öğrencilerinin hazırlıksız konuşma becerileri, *Mustafa Kemal Üniversitesi Sosyal Bilimler Dergisi*, 10 (24) 43-56
- Saman, F.D. ve Uysal-Aydın, A., (2022). Sınıf öğretmenlerinin kekemelik hakkındaki tutumları, *Dil, Konuşma ve Yutma Araştırmaları Dergisi*, 5(1), 62-78.
- Sarıca, B., Eryılmaz, R. (2016). Ortaokul öğrencilerinin yerel ağız özelliklerinin konuşma becerilerine etkileri, 9. Türkçenin Eğitimi Kurultayı, Burdur Mehmet Akif Üniversitesi
- Sever, A. Topçuoğlu Ünal, F. (2020). Türkçenin telaffuz hataları üzerine bir inceleme, *Türkiye Sosyal Araştırmalar Dergisi*, 24 (3) 683-700
- Sevim, O., Sayır, F. (2019). Türkçe Derslerinde Akıllı Tahta İle Yapılan Konuşma Becerisi Etkinliklerinin Öğretmen ve Öğrenci Görüşlerine Göre İncelenmesi, *Uluslar arası Türk Eğitim Bilimleri Dergisi*, 5 (8) 160-172
- Sezer, Z. (2018). Dilini koruyan geleceğini korur, *Türk Dili*, 68 (797) 73-78
- Sır, A N. (2013). Türkçede batı kaynaklı kelime ve unsurlar sorunu, *The Journal of Academic Social Science Studies*, 6 (8) 969-982
- Şener, N., Batur, Z., Başar, M. (2021) From tale to reality to true: creative expression technique (YANTEK) *International Journal of Literacy Studies*, 9 (3) 127-136
- Tüzemen, T., Kardaş, M N. (2017). Akademik çelişki tekniğinin 6.sınıf öğrencilerinin türkçe konuşma becerilerine etkisi ve bazı değişkenlerle ilişkisi, *Van Yüzüncü Yıl Üniversitesi Eğitim Fakültesi Dergisi*, 14 (1) 581-610
- Uzunoğlu, D., Çiçolar, R. & Bulut, B. (2023). The effect of academic contradiction technique on the narrative skills and vocabulary of 4th grade primary school students, *E-International*

Journal of Educational Research, 14 (4), 1-16.

Yelli, E. Y. ve Topçuoğlu Ünal, F. (2022). Rehberli okuma tekniğinin öğrencilerin konuşma becerilerine etkisi. *International Journal of Language Academy*, 10 (4), 39-59

Yıldırım Bilgen, D. (2022). *Konuşma türleri ve öğretimi*, Editör, Gün,M., Memiş, M. *Konuşma Eğitimi*, Nobel Yayıncılık

Yılmaz, M., (2021) Kavram karikatürleriyle yapılan eğitimin ilkökul üçüncü sınıf öğrencilerinin konuşma becerisine etkisi, *Eğitim ve Bilim(46)207* 127-147

Görsel Kaynakça

Görseller aşağıdaki siteden alınmıştır

https://www.google.com/search?q=konu%C5%9Fma&sca_esv=586559691

içinde farklı olduğu için normalleştirilmekle cezalandıran öğrenciler ise tahmini zor sancılı süreçlerden geçerek kaybolup gitme tehlikesiyle karşı karşıya kalmışlardır. Dolayısıyla bu bağlamda eğitim neferlerine düşen, özel yetenekli öğrencilerin tespitini erkenden sağlamak ve ihtiyaca yönelik eğitim planlamalarına uygulayıp gerektiğinde farklı eğilimlerle çalışmak için multidisipliner anlayışla iş birliğiyle çalışmak ve dayanışma içinde olmaktır.

KAYNAKÇA

- Akıncı Coşgun, A. ve Akkurt, S. (2022). Ebeveynlerin Çocuklarına Hikâye Kitabı Seçme ve Okuma Durumlarının İncelenmesi, *International Journal of Eurasia Social Sciences*, 13(49), 1126-1144. DOI: <http://dx.doi.org/10.35826/ijoess.3193>
- Akyüz, E. ve Doğan, Ö. (2017). Home Literacy Environment: Definitions, Dimensions and Its Role on the Development of Emergent Literacy Skills .*Hacettepe University Faculty of Health Sciences Journal*, 4(3), 38-57 . DOI: <https://doi.org/10.21020/husbfd.342871>
- Alevli, O. (2018). Özel Yetenekli Öğrencilerin Okuma Alışkanlığında Ailelerinin Duyarlılığı. *Milli Eğitim Dergisi*, Üstün-Özel Yeteneklilerin Eğitimi 1(Özel Sayı), 129-142.
- Altunkaynak M (2018). İlkokul Öğrencilerinin Kitap Seçimine İlişkin Görüşlerinin İncelenmesi. *Turkish Studies (Elektronik)*, 13(19), 101- 117. DOI: <http://dx.doi.org/10.7827/TurkishStudies.13837>
- Baskin, B. H. & Harris, K. H. (1980). Book selection for young gifted readers, *Roeper Review*, 3(2), 14-17. DOI: <https://doi.org/10.1080/02783198009552510>
- Başar, M. (2013). Okuma Yazma Öğrenerek İlkokula Başlayan Çocukların Karşılaştıkları Sorunların Değerlendirilmesi. *EKEV Akademi Dergisi*, 0 (56), 275-294.
- Bayar, S., Arslan, D. ve Avcı Doğan, G. (2020). Özel eğitim öğretmen adaylarının üstün zekâ kavramına yönelik algısı. *Anadolu Üniversitesi Eğitim Fakültesi Dergisi*, 4(3), 232-253. DOI: <https://doi.org/10.34056/aujef.673373>
- Bernhardt, B. and Major, E. (2005). Speech, language and literacy skills 3 years later: a follow-up study of early phonological and metaphonological intervention. *International Journal of Language & Communication Disorders*, 40(1), 1-27. DOI: <https://doi.org/10.1080/13682820410001686004>
- Bonds, C. W., & Bonds, L. T. (1983). Teacher, is there a gifted reader in first grade? *Roeper Review*, (5)3, 4-6. DOI: <https://doi.org/10.1080/02783198309552690>
- Bozkurt, M. (2016). Sınıf Öğretmenlerinin Çocuk Kitaplarının Seçimine Yönelik Görüşleri. *Uluslararası İnsan ve Sanat Araştırmaları Dergisi*, 1(1), 62-71.
- Carver, R. P. (1990). Intelligence and reading ability in Grades 2–12. *Intelligence*, 14(4), 449–455. DOI: [https://doi.org/10.1016/S0160-2896\(05\)80014-5](https://doi.org/10.1016/S0160-2896(05)80014-5)
- Catya von Károlyi (2013). From Tesla to Tetris: Mental Rotation, Vocation, and Gifted Education, *Roeper Review*, 35(4), 231-240. DOI: <https://doi.org/10.1080/02783193.2013.829547>
- Collins, M. F. (2010). ELL preschoolers' English vocabulary acquisition from storybook reading. *Early Childhood Research Quarterly*, 25(1), 84-97. DOI: <https://doi.org/10.1016/j.ecresq.2009.07.009>
- Crain-Thoreson, C., & Dale, P. S. (1992). Do early talkers become early readers? Linguistic precocity, preschool language, and emergent literacy. *Developmental Psychology*, 28(3), 421–429. DOI: <https://doi.org/10.1037/0012-1649.28.3.421>
- Criscuolo, N. P. (1972). Challenging the Gifted Reader. *Gifted Child Quarterly*, 16(2), 123-125. DOI: <https://doi.org/10.1177/001698627201600207>
- Çalış, E. S. ve Feyman Gök, N. (2022). Okul Öncesi Öğretmenlerinin Erken Okuryazarlık Becerileri ile İlgili Görüşleri. *Mehmet Akif Ersoy Üniversitesi Eğitim Fakültesi Dergisi*, 0(64), 175-202. DOI: <https://doi.org/10.21764/maeuefd.1067062>

- Çetin, A. (2023). Üstün yetenekli çocukların özellikleri hakkındaki görüşler. *Manas Sosyal Araştırmalar Dergisi*, 12(1), 77-88. DOI: <https://doi.org/10.33206/mjss.1103185>
- Davashgil, Ü. (1988). Okul Öncesi Düzeydeki Üstün Zekâlı Çocuklara Uygulanacak Farklılaşmış Program. *Eğitim ve Bilim*, 12(70), 44-53.
- Demir, C. ve Karakaş Yıldırım, Ö. (2019). Türkçede Metaforlar ve Metaforik Anlatımlar. *Afyon Kocatepe Üniversitesi Sosyal Bilimler Dergisi*, 21(4), 1085-1096. DOI: <https://doi.org/10.32709/akusosbil.599335>
- Demir, E. (2021). 60-72 Aylık Çocukların Erken Okuryazarlık Becerileri ve Görsel Algı Düzeyleri. Yüksek Lisans Tezi. Ankara: Ankara Üniversitesi.
- Duran, A. ve Dağlıoğlu, H. E. (2017). Okul Öncesi Öğretmen Adaylarının Üstün Yetenekli Çocuklara İlişkin Metaforik Algıları. *Gazi Üniversitesi Gazi Eğitim Fakültesi Dergisi*, 37(3), 855-881. DOI: <https://doi.org/10.17152/gefad.328869>
- Eker, A. & Sarı, H. (2019). The Examination of Studies Among Gifted Readers and Their Educational Needs. *Turkish Special Education Journal: International*, 1 (2), 16-35.
- Ekinci, A., Sümer, S., Bozan, S. ve Çete, U. (2018). Sınıf Öğretmenlerinin Özel Yetenekli Öğrencilere İlişkin Algıları: Metaforik Bir Çalışma. *Mustafa Kemal Üniversitesi Eğitim Fakültesi Dergisi*, 2 (3), 1-20.
- Eraslan Çapan, B. (2010). Öğretmen adaylarının üstün yetenekli öğrencilere ilişkin metaforik algıları. *Uluslararası Sosyal Araştırmalar Dergisi*, 3(12),140-154.
- Erbaş, Y. H. (2021). Okuma Yazmaya Hazırlık Çalışmalarına İlişkin Okul Öncesi Öğretmen Adaylarının Yeterliliklerinin İncelenmesi. *Atatürk Üniversitesi Kazım Karabekir Eğitim Fakültesi Dergisi*, 42, 80-97. DOI: <https://doi.org/10.33418/ataunikkefd.841511>
- Erdoğan, S.C., ve Gücyeter, Ş. (2019). Öğretmen Adaylarının Üstün Zekâ ve Üstün Yetenek Metaforları. *İlköğretim Online*. 18 (3), 1307-1325. DOI: <https://doi.org/10.17051/ilkonline.2019.612177>
- Ergül, C., Kılıç Tülü, B., Akoğlu, G., Ökcün Akçamuş, M. Ç. ve Bahap Kudret, Z. (2022). Farklı Okuma Düzeylerindeki Çocukların Okuma, Okuduğunu Anlama ve Yazma Becerilerinin Boylamsal Karşılaştırması. *Milli Eğitim Özel Eğitim ve Rehberlik Dergisi*, 2(3), 212-245
- Esen Aygün, H. (2019). Okuma-Yazma Bilerek İlkokula Başlayan Öğrencilerin Akademik ve Sosyal Gelişimlerinin Öğretmen Görüşlerine Göre İncelenmesi. *Ana Dili Eğitimi Dergisi*, 7(3), 663-687. DOI: <https://doi.org/10.16916/aded.565222>
- Festman, J. (2023). Gifted Early Readers' Health Development and Well-Being: A Survey on Teachers' Attitudes, Beliefs, Knowledge and Pedagogical Practices in the Regular Classroom. *Medical Research Archives*, 11(8), 1-14. DOI: <https://doi.org/10.18103/mra.v11i8.4355>
- Girgin, D. (2020). Özel Yetenekli Öğrencisi Olan Sınıf Öğretmenlerinin Sahip Olması Gereken Yeterliliklere İlişkin Görüşleri. *Elektronik Sosyal Bilimler Dergisi*, 19(74), 895-915. DOI: <https://doi.org/10.17755/esosder.641876>
- Gross Miraca U.M. (1999) Small poppies: Highly gifted children in the early years, *Roeper Review*, 21(3), 207-214, DOI: <https://doi.org/10.1080/02783199909553963>
- González-Cabrera, J., Tourón, J., Machimbarrena, J. M., Gutiérrez-Ortega, M., Álvarez-Bardón, A., & Garaigordobil, M. (2019). Cyberbullying in Gifted Students: Prevalence and Psychological Well-Being in a Spanish Sample. *International Journal Of Environmental Research And Public Health*, 16(12), 2173. 1-12 DOI: <https://doi.org/10.3390/ijerph16122173>
- Gregory, A. E., & Cahill, M. A. (2010). Kindergarteners can do it, too! Comprehension strategies for early readers. *The Reading Teacher*, 63(6), 515-520. DOI: <https://doi.org/10.1598/RT.63.6.9>
- Güneş, F. (2017). Okuma İlğisi ve Gücü. *Eğitim Kuram ve Uygulama Araştırmaları Dergisi*, 3(3), 119-128.

- Gürdağ, K. ve Kadioğlu Ateş, H. (2023). İlkokul Derslerinde Bulmaca Kullanımı İçinde. H. KADIOĞLU ATEŞ (Editör). *İlkokulda Öğrenme ve Öğretme Uygulamaları*. (s. 295-326). Ankara: Eğiten Kitap Yayıncılık.
- Harmandar, D. & Arıkan, A. (2020). Erken Okuryazarlık Becerilerine Yönelik Dil Destek Çalışmalarında Ailelerin Tercihleri. *Ana Dili Eğitimi Dergisi*, 8 (4), 1183-1203. DOI: <https://doi.org/10.16916/aded.774896>
- Henderson, S. J., Jackson, N. E., & Mukamal, R. A. (1993). Early Development of Language and Literacy Skills of An Extremely Precocious Reader. *Gifted Child Quarterly*, 37(2), 78-83. DOI: <https://doi.org/10.1177/001698629303700205>
- Hodge, K., & Kemp, C. (2006). Recognition of giftedness in the early years of school: Perspectives of teachers, parents, and children. *Journal for the Education of the Gifted*, 30(2), 164-204
- İliman Güllühalı, E., İnci, G, Baltacı, R., & Melekoğlu, M. (2021). From past to present gifted and talented: the evolution of terminologies. *Osmangazi Journal of Educational Research*, 8(2), 247-266.
- İnci, G., (2021). Galton'dan Günümüze Zekâ ve Zekâ Kuramları. *Ordu Üniversitesi Sosyal Bilimler Enstitüsü Sosyal Bilimler Dergisi*. 11(3), 1053-1068, DOI: <https://doi.org/10.48146/odusobiad.996062>
- Jackson, N. E., & Roller, C. M. (1993). Reading with young children (Report No. 9302). Storrs, CT: The National Research Center on the Gifted and Talented. USA: University of Connecticut.
- Johnsen, S. K. (2023). Learning Environments. *Gifted Child Today*, 46(4), 233-234. DOI: <https://doi.org/10.1177/10762175231186678>
- Kadioğlu Ateş H., Mazı M. G. (2020). Özel yetenekli öğrencilere ilişkin sınıf öğretmenlerinin görüşleri. *Sosyal Bilimler Dergisi*, 7(47), 41-68. DOI: <http://dx.doi.org/10.29228/SOBIDER.44572>
- Kadioğlu Ateş, H. ve Gürdağ, K. (2021a). Compilation Study on Gifted Students and E-Learning During the Pandemic: Limitations, Strengths and Weaknesses. *The Journal of Social Sciences*, 54(54), 136-148. DOI: <http://dx.doi.org/10.29228/SOBIDER.52685>
- Kadioğlu Ateş, H. ve Gürdağ, K. (2021b). İlkokula okur yazar olarak başlayan özel yetenekliler için farklılaştırma öğretimi. İçinde. H. VATANSEVER BAYRAKTAR ve K.A. KIRKIÇ (Editör). *Kuramdan Uygulamaya İlkokul Eğitiminde Güncel Öğrenme ve Öğretim Konuları* (Ss: 71-110). İstanbul: Efe Akademi Yayınları.
- Kadioğlu Ateş, H., Gürdağ, K. & Mazı, M.G. (2020). Özel Yeteneklilerin Bireysel Farklılıklarına Uygun İlkokul Türkçe Dersi Etkinlik Örnekleri. *International Social Sciences Journal*. 6(75). 5689-5705. DOI: <http://dx.doi.org/10.26449/sss.2810>
- Kadioglu Ates, H. & Afat, N. (2018). A Case Study Investigating the Language Development Process, Early Literacy Experiences and Educational Problems of a Gifted Child. *Journal for the Education of Gifted Young Scientists*, 6(4), 36-71. DOI: <http://dx.doi.org/10.17478/JEGYS.2018.83>
- Kadioglu Ates, H. (2018). Gifted Children Metaphor from the Perspective of Teachers and Parents. *Journal for the Education of Gifted Young Scientists*, 6(2), 30- 42. DOI: <http://dx.doi.org/10.17478/JEGYS.2018.76>
- Karadağ, F. & Yıldız Demirtaş, V. (2022). Early Literacy Skills of Gifted Children in Preschool. *Dokuz Eylül Üniversitesi Buca Eğitim Fakültesi Dergisi*, (53), 212-223. DOI: <https://doi.org/10.53444/deubefd.1021070>
- Kırkıç, K. A., Gürdağ, K. ve Aydın, E. (2020). An innovative model for the admission of talented high school students to the university: A case study. 7th International Conference on Education and Education of Social Sciences 242-252. DOI: <https://doi.org/10.46529/socioint.2020135>

- Kırmızı, M. & Tarım, K. (2018). Matematik Öğretmenlerinin Üstün Zekâlılar Hakkındaki Görüşlerinin İncelenmesi: Bir Metafor Çalışması. *Sakarya University Journal of Education*, Cilt: 8 Sayı: 4 (Ek Sayı), 337-350 . DOI: <https://doi.org/10.19126/suje.452059>
- Kök, M., Fırat, Z. ve Balcı, A. (2019). Okuma Yazma Bilerek İlkokula Başlayan Çocuklar Hakkında İlkokul Öğretmenlerinin Görüşleri. *Atatürk Üniversitesi Kazım Karabekir Eğitim Fakültesi Dergisi*, (39), 48-63. DOI: <https://doi.org/10.33418/ataunikkefd.569763>.
- Kroesbergen, E. H., van Hooijdonk, M., Van Viersen, S., Middel-Lalleman, M. M. N., & Reijnders, J. J. W. (2016). The Psychological Well-Being of Early Identified Gifted Children. *Gifted Child Quarterly*, 60(1), 16-30. DOI: <https://doi.org/10.1177/0016986215609113>
- Laçın, E. & Güldenoğlu, B. (2022). Sınıflarında Özel Gereksinimli Çocuk Olan Okulöncesi Öğretmenlerinin Erken Okuryazarlık Bilgi Düzeylerinin İncelenmesi. *Pamukkale Üniversitesi Eğitim Fakültesi Dergisi*, (55), 100-128. DOI: <https://doi.org/10.9779/pauefd.975676>
- Laçın, E. (2022). Okul Öncesi Öğretmenlerinin Erken Okuryazarlık Bilgi Düzeyini Ölçmeye Yönelik Bilgi Testi Geliştirme Çalışması. *Dokuz Eylül Üniversitesi Buca Eğitim Fakültesi Dergisi*, (53), 150-172. DOI: <https://doi.org/10.53444/deubefd.981337>
- Leana Taşçılar, M. Z. ve Kanlı, E. (2014). Investigation of perfectionism and self-esteem scores of gifted and average students. *Ankara Üniversitesi Eğitim Bilimleri Fakültesi Dergisi*, 47(2), 1-20. DOI: https://doi.org/10.1501/Egifak_0000001335
- Lee, L. (1999). Teachers's conceptions of gifted and talented young children. *High Ability Studies*, 10(2),183-196. DOI: <https://doi.org/10.1080/1359813990100205>
- Levent, F. (2011). *Üstün Yetenekli Çocukların Hakları El Kitabı Anne Baba ve Öğretmenler İçin*. İstanbul: Çocuk Vakfı Yayınları.
- Lewis, B. (1988). *The Young Gifted Reader*. *Gifted Child Today Magazine*, 11(2), 47-48. DOI: <https://doi.org/10.1177/107621758801100220>
- Lonigan, C. J., & Shanahan, T. (2008). *Developing Early Literacy: Report Of The National Early Literacy Panel*. Executive Summary. A Scientific Synthesis Of Early Literacy Development And Implications For Intervention.
- Lonigan, C. J., Burgess, S. R., & Anthony, J. L. (2000). Development of emergent literacy and early reading skills in preschool children: evidence from a latent-variable longitudinal study. *Developmental psychology*, 36(5), 596-613. DOI: <https://doi.org/10.1037/0012-1649.36.5.596>
- Mahoney, K., Patrick, J., Pennington, L., Brown, A., Moon, T., & Brighton, C. (2022). Designing and Implementing Interactive, Collaborative Family Literacy Events. *Gifted Child Today*, 45(1), 13-23. DOI: <https://doi.org/10.1177/10762175211050700>
- Martínez-Monteagudo, Á., Martínez-Monteagudo, M. C., & Delgado, B. (2023). School bullying and cyberbullying in academically gifted students: A systematic review. *Aggression and Violent Behavior*, 71(2023). 101842. 1-12. DOI: <https://doi.org/10.1016/j.avb.2023.101842>
- Niklas, F., Cohnsen, C., & Tayler, C. (2016). The Sooner, the Better: Early Reading to Children. *SAGE Open*, 6(4). 1-10. fDOI: <https://doi.org/10.1177/2158244016672715>
- OĞURLU Ü (2014). Üstün Zekâlı ve Yetenekli Öğrencilerin Okuma İlgisi, Tutumu ve Eleştirel Okuma Becerileri. *Ankara Üniversitesi Eğitim Bilimleri Fakültesi Özel Eğitim Dergisi*, 15(2), 29-43.
- Olthouse, J. (2014). How do preservice teachers conceptualize giftedness? A metaphor analysis, *Roepers Review*, 36(2), 122-132. DOI: <https://doi.org/10.1080/02783193.2014.884200>
- Öztürk Aynal, Ş. (2021). Çocuklukta Oyun Gelişimi ve Yaratıcılık İçinde. M. E. DENİZ (Editör). *Erken Çocukluk Döneminde Gelişim*. (336-376). Ankara: Pegem Akademi.
- Peterson, J. S., & Ray, K. E. (2006). Bullying and the gifted: Victims, perpetrators, prevalence, and effects. *Gifted Child Quarterly*, 50(2), 148-168. DOI: <https://doi.org/10.1177/001698620605000206>

- Peterson, R. S., (1987). Gifted early readers: A profile. Graduate Research Papers. 3091. <https://scholarworks.uni.edu/grp/3091> (E. T. 27.11.2023).
- Polat, M., Polat, I., Sonmez, D., Tavsançioğlu, A., Yel, M., & Kaya, O. (2022). Secondary school teachers' metaphorical perceptions of gifted students. *Journal of Gifted Education and Creativity*, 9(4), 387-415.
- Reis, S. M., Gubbins, E. J., Briggs, C. J., Schreiber, F. J., Richards, S., Jacobs, J. K., Eckert, R. D., & Renzulli, J. S. (2004). Reading Instruction for Talented Readers: Case Studies Documenting Few Opportunities for Continuous Progress. *Gifted Child Quarterly*, 48(4), 315-338. DOI: <https://doi.org/10.1177/001698620404800406>
- Reis, S. M., Renzulli, S. J., & Renzulli, J. S. (2021). Enrichment and Gifted Education Pedagogy to Develop Talents, Gifts, and Creative Productivity. *Education Sciences*, 11(10), 615,1-9 DOI: <https://doi.org/10.3390/%20educsci11100615>
- Renzulli, J. S. (2001). Standards and Standards Plus: A Good Idea or a New Cage? *Journal of Secondary Gifted Education*, 12(3), 139-140. DOI: <https://doi.org/10.4219/jsge-2001-651>
- Renzulli, J. S. (2005). Applying gifted education pedagogy to total talent development for all students. *Theory Into Practice*, 44 (2), 80-89. DOI: https://doi.org/10.1207/s15430421tip4402_2
- Renzulli, J. S. (2012). Reexamining the Role of Gifted Education and Talent Development for the 21st Century: A Four-Part Theoretical Approach. *Gifted Child Quarterly*, 56(3), 150-159. DOI: <https://doi.org/10.1177/0016986212444901>
- Rhoda Myra Garcés-Bacsal, Najwa Mohammed Alhosani, Hala Elhoweris & Ruanni Tupas (2023) A Diverse Social and Emotional Learning Booklist for Gifted Learners and Advanced Readers, *Roepers Review*, 45 (1), 21-36 DOI: <https://doi.org/10.1080/02783193.2022.2145397>
- Salzer, R. T. (1984). Early Reading and Giftedness—Some Observations and Questions. *Gifted Child Quarterly*, 28(2), 95-96. DOI: <https://doi.org/10.1177/001698628402800210>
- Shipley, F. (1964). The Gifted Child in the Primary Grades. *Gifted Child Quarterly*, 8(1), 9-10. DOI: <https://doi.org/10.1177/001698626400800103>
- Sim, S., Berthelsen, D., Walker, S., Nicholson, J., Field-Barnsley, R. (2013). A shared reading intervention with parents to enhance young children's early literacy skills. *Early Child Development and Care*. 184 (11), 1531-1549. DOI: <https://doi.org/10.1080/03004430.2013.862532>
- Stainthorp, R., & Hughes, D. (2004). An Illustrative Case Study of Precocious Reading Ability. *Gifted Child Quarterly*, 48(2), 107-120. DOI: <https://doi.org/10.1177/001698620404800204>
- Taşkın, N., Katrancı, M. & Uygun, M. (2014). The views of the preschool and primary school teachers on preparation p/rocess of emergent literacy in preschool. *Eğitimde Kuram ve Uygulama*, 10(4), 1102-1119.
- Tomlinson, C. A. (2005). Grading and differentiation: Paradox or good practice? *Theory into Practice*, 44(3), 262-269. DOI: https://doi.org/10.1207/s15430421tip4403_11
- Turan, F. ve Topçu, Z. G. (2018). Erken okuryazarlık üzerinde paylaşımlı kitap okumanın rolü: Okul ve ev ortamı açısından etkileri. *H.Ü. Sağlık Bilimleri Fakültesi Dergisi*, 5(1), 11-33. DOI: <https://doi.org/10.21020/husbfd.369491>
- Tümkiye, S. (2021). Dil Gelişimi İçinde. M. E. DENİZ (Editör). *Erken Çocukluk Döneminde Gelişim*. (28-54). Ankara: Pegem Akademi.
- Uyanık Aktulun, Ö. ve Yazıcı Arıcı, E. (2022). Erken Okuryazarlık Becerilerinin Gelişiminde Bilgi ve İletişim Teknolojileri Kullanımı. *Unika Sağlık Bilimleri Dergisi*, 2 (3), 385-398. DOI: <http://dx.doi.org/10.47327/unikasaglik.76>
- Ünal, D., Demirtaş, Z. ve Gür Erdoğan, D. (2018). Üstün/Özel Yetenekli Öğrencilerde Okuma Alışkanlığı. *Milli Eğitim Dergisi*, Üstün-Özel Yeteneklilerin Eğitimi 1(Özel Sayı),109-128.

- VanTassel-Baska, J. (2012). Curriculum Issues: Using Questions to Elevate Thinking. *Gifted Child Today*, 35(1), 68-69. DOI: <https://doi.org/10.1177/1076217511428310>
- VanTassel-Baska, J. (2021). Curriculum in Gifted Education: The Core of the Enterprise. *Gifted Child Today*, 44(1), 44-47. DOI: <https://doi.org/10.1177/1076217520940747>
- Vosslamber, A. (2002). Gifted readers: Who are they and how can they be served in the classroom? *Gifted Child Today*, 25(2), 14-21.
- Wasik, B. A., & Hindman, A. H. (2011). Improving vocabulary and pre-literacy skills of at-risk preschoolers through teacher professional development. *Journal of Educational Psychology*, 103(2), 455-469. DOI: <https://doi.org/10.1037/a0023067>
- Weber, C. L., & Cavanaugh, T. W. (2006). *Promoting Reading: Using eBooks with Gifted and Advanced Readers*. *Gifted Child Today*, 29(4), 56-63. DOI: <https://doi.org/10.4219/gct-2006-9>
- Wood, P. F. (2008). Reading Instruction with Gifted and Talented Readers: A Series of Unfortunate Events or a Sequence of Auspicious Results? *Gifted Child Today*, 31(3), 16-25. DOI: <https://doi.org/10.4219/gct-2008-783>
- Yıldırım Doğru, S. (2021). Erken Çocuklukta Özel Eğitim İçinde. M. E. DENİZ (Editör). *Erken Çocukluk Döneminde Gelişim*. (312-336). Ankara: Pegem Akademi.

şekilde ele alınması gerekmektedir. Çünkü okuma yazma öğretimi, çocuğun zaten içinde doğup büyüdüğü, dinleme ve konuşma yoluyla kullandığı, etrafını anlayıp anlamlandırdığı ve kendini ifade edebildiği 5,5-6 yıllık süreçlerden geçtikten sonra gerçekleşmektedir. Bu yönüyle okuma yazma sürecine birey, o zamana kadarki birikimleriyle gelmektedir. Dolayısıyla doğum öncesi ve sonrasındaki en dar alandan en geniş çerçeveye kadarki tüm dilsel deneyim, etkinlik, süreç ve araçların ilk okuma yazma sürecini etkilediği görülmektedir. İlgili etkenlerin etki çerçevesini görebilmek amacıyla ilk okuma yazma süreci; hazırlık, öğretme-öğrenme ve geliştirme şeklinde üç evreye ayrılmıştır. Tüm etkenler ele alındığında sadece okul ve öğretmenin öğretim ve geliştirme aşamalarını etkilediği, geri kalan tüm içsel ve dışsal etkenlerin ise ilk okuma yazma sürecinin üç evresini de etkilediği söylenebilir. Sonuç olarak yakın ve uzak çevredeki paydaşların, her aşamada uygun araç ve materyaller ile çocuğun hazırbulunuşluk düzeylerini artırması, dil deneyimlerini zenginleştirilmesi, anlam dünyasını genişletmesi, ilk okuma yazma sürecini doğrudan veya dolaylı olarak etkilemektedir. Bu açıdan tüm paydaşların içsel ve dışsal etkenleri, sürece hizmet edecek şekilde düzenleme konusunda irade ortaya koymaları gerekmektedir.

KAYNAKÇA

- Aktay, S. ve Sidekli, S. (2019). İlk okuma yazma öğretiminde teknoloji kullanımı. (Ed. F. Susar Kırmızı ve E. Ünal) *İlk okuma yazma öğretimi* içinde s. 355-382. Ankara: Anı.
- Akyol, H. (2007). *Türkçe ilk okuma yazma öğretimi*. Ankara: Pegem Akademi.
- Altan, S. ve Tarhan, S. (2018). Büyükkanneden toruna: Yaşamboyu öğrenme sürecinde değer ve beceri aktarımı. *Bartın Üniversitesi Eğitim Araştırmaları Dergisi*, 2(1), 26-42.
- Andrews, J. F., & Baker, S. (2019). ASL nursery rhymes: Exploring a support for early language and emergent literacy skills for signing deaf children. *Sign Language Studies*, 20(1), 5-40. <https://doi.org/10.1353/sls.2019.0007>.
- Anras, B. (2020). Mesleğe yeni başlayan öğretmenlerin ilk okuma yazma öğretimi sürecinde karşılaştıkları güçlükler. *Okuma Yazma Eğitimi Araştırmaları*, 8(1), 51-67. <https://doi.org/10.35233/oyea.712690>.
- Arı, A. (2014) Teacher views about the starting age of the first grade elementary school. *Educational Sciences: Theory & Practice*. 14(3), 1043-1047.
- Arı, A. ve Özcan, E. (2016). Birinci sınıf öğrencilerinin okul olgunluğu düzeylerinin, okuma yazmayı öğrenmelerine etkisi. *Dumlupınar Üniversitesi Sosyal Bilimler Dergisi*, (47), 74-90.
- Aslan, M. ve Altınova, N. (2019). Birinci sınıf Türkçe (ilkokuma yazma) öğretim programının değerlendirilmesi. *Adıyaman Üniversitesi Sosyal Bilimler Enstitüsü Dergisi*, 12(32), 31-75. <https://doi.org/10.14520/adyusbd.490598>.
- AŞICI, M. ve Özarslan, H. (2002). İlköğretim 1. kademedeki okul kitaplığını kullanma alışkanlığı. *Marmara Üniversitesi Atatürk Eğitim Fakültesi Bilimleri Dergisi*, 15, 45-56.
- Babayigit, Ö. ve Erkuş, B. (2017). İlk okuma yazma öğretimi sürecinde sorunlar ve çözüm önerileri. *Erzincan Üniversitesi Eğitim Fakültesi Dergisi*, 19(2), 271-284.
- Başal, H. A. (2007). Geçmiş yıllarda Türkiye’de çocuklar tarafından oynanan çocuk oyunları. *Uludağ Üniversitesi Eğitim Fakültesi Dergisi*, 20(2), 243-266.

- Başar, M. (2013). 60-66 ay aralığında ilkokula başlayan öğrencilerin kişisel öz bakım ve ilkokuma-yazma becerilerinin öğretmen görüşlerine göre değerlendirilmesi. *Turkish Studies*, 8(8), 241-252.
- Başar, M. ve Tanış Gürbüz, H. M. (2020). İlk okuma ve yazma öğretiminde karşılaşılan sorunlar ve çözüm önerileri. *Okuma Yazma Eğitimi Araştırmaları*, 8(1), 1-20. <https://doi.org/10.35233/oyea.666563>.
- Baştürk, M. (2013). *Anadil edinimi*. Ankara: Pegem.
- Bektaş, E. (2013). *İlkokuma yazma öğretiminde karşılaşılan sorunlar ve çözüm yollarının karma yöntem aracılığıyla incelenmesi*. (Yayınlanmamış Yüksek Lisans Tezi). Karadeniz Teknik Üniversitesi, Trabzon.
- Belo, N., McKenney, S., Voogt, J., & Bradley, B. (2016). Teacher knowledge for using technology to foster early literacy: A literature review. *Computers in Human Behavior*, 60, 372-383. <http://dx.doi.org/10.1016/j.chb.2016.02.053>.
- Borisova, I., Pisani, L., Dowd, A. J., & Lin, H.-C. (2017). Effective interventions to strengthen early language and literacy skills in low-income countries: comparison of a family-focused approach and a pre-primary programme in Ethiopia. *Early Child Development and Care*, 187(3-4), 655-671. <https://doi.org/10.1080/03004430.2016.1255607>.
- Cemaloğlu, N. (2001). *İlk okuma-yazma eğitimi*. Ankara: Nobel.
- Cemaloğlu, N. ve Yıldırım, K. (2008). *İlkokuma ve yazma eğitimi*. Ankara, Nobel.
- Çakır, T. (2013). Çocukta dil gelişimi ve kuramsal yaklaşımlar. *Sakarya Üniversitesi Eğitim Fakültesi Dergisi*, (7), 110-134.
- Çelenk, S. (2008). İlköğretim okulları birinci sınıf öğrencilerinin ilk okuma ve yazma öğretimine hazırlık düzeyleri. *Abant İzzet Baysal Üniversitesi Eğitim Fakültesi Dergisi*, 8(1), 83-90.
- Çelenk, S. ve Baycan, D. (2013). İlkokuma yazma öğretiminin tarihçesi, hedefleri, önemi ve ilkeleri. (Ed. S. Çelenk) *İlkokuma yazma programı ve eğitimi* içinde (s.1-13). Ankara: Eğiten Kitap.
- Çelikten, O. T. (2023). İlk okuma yazma becerilerini desteklemeye yönelik etkinlik örneği. *Hacettepe Üniversitesi Yabancı Dil Olarak Türkçe Araştırmaları Dergisi*, (7), 75-92.
- Çetin, A. (2010). *Öğretmen görüşlerine göre 1. sınıf öğrencilerinin Türkçe dersi erişi düzeyleri ve ilkokuma yazma öğretiminde karşılaşılan sorunlar*. (Yayınlanmamış Yüksek Lisans Tezi). Gaziosmanpaşa Üniversitesi, Tokat.
- Çetinkaya, S. (2021). Sınıf öğretmenleri anlatıyor: İlkokuma yazma eğitimi. *Ondokuz Mayıs Üniversitesi Eğitim Fakültesi Dergisi*, 40(1), 80-106. <https://doi.org/10.7822/omuefd.840185>.
- Çetinkaya-Özdemir, E., & Durmuş, M. (2023). Investigation of the contribution of technology education for primary literacy teaching to the technology usage levels of primary school teacher candidates. *E-International Journal of Educational Research*, 14(1), 265-283. <https://doi.org/10.19160/e-ijer.1219346>.
- Dearing, E., Kreider, H., Simpkins, S. & Weiss, H. B. (2006). Family involvement in school and low-income children's literacy: Longitudinal associations between and within families. *Journal of Educational Psychology*, 98(4), 653-701.
- Demir, O. ve Ersöz, Y. (2016). 4+4+4 eğitim sistemi kapsamında sınıf öğretmenlerinin ilk okuma ve yazma eğitiminde yaşadıkları güçlüklerin değerlendirilmesi. *Turkish Online Journal of Qualitative Inquiry*, 7(1), 1-27.
- Demir, S., Camuzcu, S. ve Yiğit, C. (2011). İlköğretim birinci sınıf öğrencilerinin çoklu zeka profilleri ile okuma becerileri arasındaki ilişki. *Mehmet Akif Ersoy Üniversitesi Eğitim Fakültesi Dergisi*, (21), 92-109.
- Deniz, S. ve Sarı, H. (2017). Özel eğitim sınıfına devam eden hafif düzey zihin engelli öğrencilere okuma-yazma öğretiminde kullanılan öğretim yöntemlerine yönelik öğretmen görüşlerinin değerlendirilmesi. *Uluslararası Eğitim Bilimleri Dergisi*, 4(12), 156-171.

- Dowburd-Young, J. (2007). *Students' responsiveness to using a multisensory approach and strategies in writing*. (Unpublished Doctoral Dissertation), Arcadia University.
- Downer, J. T., Booren, L. M., Lima, O. K., Luckner, A. E., & Pianta, R. C. (2010). The Individualized Classroom Assessment Scoring System (inCLASS): Preliminary reliability and validity of a system for observing preschoolers' competence in classroom interactions. *Early Childhood Research Quarterly*, 25(1), 1–16. <http://dx.doi.org/10.1016/j.ecresq.2009.08.004>.
- Dönmez, M. İ. ve Paksoy, S. (2015). Türkiye'de öğrenim gören Suriyeli öğrencilerin Türkçe öğrenmede karşılaştıkları sorunlar üzerine bir araştırma: Kilis 7 Aralık Üniversitesi örneği. *International Journal of Languages' Education and Teaching*, 3(3), 1907-1919.
- Duman, B. (2015). *Neden Beyin Temelli Öğrenme*. Ankara: Pegem.
- Duran M. ve Kenanoğlu D. (2020). Erken çocukluk döneminde dil gelişimi üzerine yapılan çalışmaların içerik analizi. *İnönü Üniversitesi Sağlık Hizmetleri Meslek Yüksekokulu Dergisi*, 8(1), 15-35. [10.33715/inonusaglik.699957](https://doi.org/10.33715/inonusaglik.699957)
- Ekin, Ö. (2018). *Sınıf öğretmenlerinin ilkokuma yazma öğretimi öz yeterlik algılarının çeşitli değişkenler açısından incelenmesi*. [Yayımlanmamış yüksek lisans tezi]. Çukurova Üniversitesi, Adana.
- Eminoğlu, N. ve Tanrikulu, H. (2018). Sosyoekonomik düzeyi düşük bölgelerde okuma yazma öğrenerek ilkokula başlamış öğrencilerin karşılaştıkları sorunların incelenmesi. *Okuma Yazma Eğitimi Araştırmaları*, 6(2), 56-69.
- Erbasan, Ö. ve Erbasan, Ü. (2020). Sınıf öğretmenlerinin ilk okuma yazma öğretimi sürecinde karşılaştığı sorunlar. *Ana Dili Eğitimi Dergisi*, 8(1), 113-125. <https://doi.org/10.16916/aded.628267>.
- Erdemoğlu, Ç., Karakayalı, Ç., & Özşahin, Z. (2018). Gebelikte psikososyal sağlık düzeyi ve ilişkili faktörler. *The Journal of Turkish Family Physician*, 9(2), 34-46.
- Erkan, N. S. ve Kırca, A. (2010). Okul öncesi eğitimin ilköğretim birinci sınıf öğrencilerinin okula hazır bulunuşluklarına etkisinin incelenmesi. *Hacettepe Üniversitesi Eğitim Fakültesi Dergisi*, 2010(38), 94-106.
- Ertürk, S. (1998). *Eğitimde program geliştirme*. Ankara: Meteksan.
- Gözübüyük Tamer, M. (2017). Geçici koruma kapsamındaki Suriyeli çocukların Trabzon devlet okullarındaki durumu. *Göç Dergisi*, 4(1), 119-152.
- Gözüküçük, M. (2019). Sınıf öğretmeni adaylarının ilkokuma yazma öğretimi dersine ilişkin tutumları. *Ana Dili Eğitimi Dergisi*, 7(2), 450-468.
- Gündüz, F. ve Çalışkan, M. (2013). 60-66, 66-72, 72-84 aylık çocukların okul olgunluk ve okuma yazma becerilerini kazanma düzeylerinin incelenmesi. *Turkish Studies*, 8(8), 379-398.
- Güneş, F. (2017). Okuma ilgisi ve gücü. *Eğitim Kuram ve Uygulama Araştırmaları Dergisi*, 3(3), 119-128.
- Gürol, A. ve Yıldız, E. (2015). İlk okuma yazma öğretiminde bilgisayar destekli eğitimin ilkokul birinci sınıf öğrencilerinin ilk okuma yazma becerilerine etkisi. *International Journal of Field Education*, 1(1), 1-18.
- Huotilainen, M., Kujala, T., Liitola, A., Näätänen, R., Partanen, E. & Sambeth, A. (2013). Learning induced neural plasticity of speech processing before birth. *Proceedings of the National Academy of Sciences*, 110(37), 1-6.
- Irwin, J. R., Moore, D. L., Tornatore, L. A. & Fowler, A. E. (2012). Promoting emerging language and literacy during storytime. *Children & Libraries*, 10(2), 20-23.
- İneç, Z. F. (2022). Kültürü sayısal bir ağa dönüştürmek: Türkiye geleneksel çocuk oyunları dijital atlası örneği. *Iğdır Üniversitesi Sosyal Bilimler Dergisi*, 11(30), 252-269. <https://doi.org/10.54600/igdirsosbilder.1073068>.
- Joensuu, E., Munck, P., Setänen, S., Lipsanen, J., Huhtala, M., Lapinleimu, H., & Stolt, S. K. J. (2021). Associations between language at 2 years and literacy skills at 7 years in preterm

- children born at very early gestational age and/or with very low birth weight. *Children*, 8(6), 510. <https://doi.org/10.3390/children8060510>.
- Kahya Canlı, S. ve Demirarslan D. (2020). Çocuk oyun alanlarının tarihi gelişimi. *Çocuk ve Gelişim Dergisi*, 3(6), 60-75.
- Karatay, H. (2018). *Okuma eğitimi kuram ve uygulama*. Ankara: Pegem.
- Karatay, H., Külah, E. ve Kaya, S. (2020). Okuma alışkanlığını geliştirme yöntem, teknik ve modelleri. *Okuma yazma eğitimi araştırmaları*, 8(1), 89-107. <https://doi.org/10.35233/oyea.707967>.
- Kartal, H., Baltacı Gökaltay, Ş. ve Sungurtekin, Ş. (2017). Okuma yazma öğretimine yönelik eğitsel yazılımların çok boyutlu değerlendirilmesi. *Abant İzzet Baysal Üniversitesi Eğitim Fakültesi Dergisi*, 17(4), 1938-1956.
- Klock, K. L. (2014). *Examining the impact of early childhood education on the acquisition of early literacy skills*. (Unpublished Doctoral Dissertation), Indiana University of Pennsylvania.
- Koçoğlu, A. ve Yanpar Yelken, T. (2018). Suriyeli öğrencilere Türkçe dil becerileri kazandırma sürecinde ilkököl Türkçe dersi öğretim programları ile ilgili öğretmen görüşleri. *Eğitimde Nitel Araştırmalar Dergisi*, 6(2), 131-160. <https://doi.org/10.14689/issn.2148-2624.1.6c2s7m>.
- Levitin, D.J. (2008). *This is your brain on music: the science of a human obsession*. Penguin, USA.
- Mayer, R. E. (2014). *The Cambridge Handbook of Multimedia Learning*. NY: Cambridge University Press.
- MEB (2018). *Türkçe dersi öğretim programı (ilkokul ve ortaokul 1, 2, 3, 4, 5, 6, 7 ve 8. sınıflar)*. Ankara.
- MEB. (2005). *İlköğretim Türkçe dersi öğretim programı*. Ankara: Devlet Kitapları Müdürlüğü.
- Mete, G. ve Demir, T. (2021). Alan uzmanlarının Türkçe dersi dijital içerik geliştirme sürecine yönelik görüşleri. *Akademik Sosyal Araştırmalar Dergisi*, 9(116), 202-224. <http://dx.doi.org/10.29228/ASOS.51084>.
- Minai, U., Gustafson, K., Fiorentino, R., Jongman, A., & Sereno, J. (2017). Fetal rhythm-based language discrimination: A biomagnetometry study. *NeuroReport* 28(10), 561-564. <https://doi.org/10.1097/WNR.0000000000000794>.
- Mishra, P., & Koehler, M. J. (2006). Technological Pedagogical Content Knowledge: A new framework for teacher knowledge. *Teachers College Record*, 108(6), 1017-1054.
- Nelson, C. A. (2002). Neural development and life-long plasticity. In R.M. Lerner, F. Jacobs, D. Wetlieb (Eds.), *Promoting positive child, adolescent and family development: Handbook of program and policy interventions*. Thousand Oaks, CA: Sage Publications.
- Neuman, S. B., & Roskos, K. (2005). The state of state pre-kindergarten standards. *Early Childhood Research Quarterly*, 20, 125-145. <http://dx.doi.org/10.1016/j.ecresq.2005.04.010>.
- Özcan, A. F. ve Özcan, A. O. (2016). İlk okuma yazma öğrenmede çocukların yaşadıkları güçlükler, nedenleri ve çözüm önerileri: Nitel bir araştırma. *İstanbul Gelişim Üniversitesi Sosyal Bilimler Dergisi*, 3(1), 69-103. <https://doi.org/10.17336/igusbd.61470>.
- Özden, Y. (2014). *Öğrenme ve öğretme*. Pegem Akademi.
- Özsoy, Y., Özyürek, M. ve Eripek, S. (2002). *Özel eğitime giriş*. Ankara: Karatepe.
- Öztürk, B. ve Ertem, İ. S. (2017). Sınıf öğretmenlerinin ilk okuma ve yazma öğretimine yönelik öz yeterlik inançlarının değerlendirilmesi. *Journal of Anatolian Cultural Research*, 1(3), 1-26.
- Pressley, M., Wharton-McDonald, R., Allington, R., Block, C. C., Morrow, L., Tracey, D., ... & Woo, D. (2001). A study of effective first-grade literacy instruction. *Scientific Studies of Reading*, 5(1), 35-58.
- Sağırılı, M. (2021). Salgın sürecinde ilk okuma yazma öğretimi. *Ekev Akademi Dergisi*, (86), 385-402.

- Sağırılı, M. ve Coşkun, L. (2021). Öğrencilerin okul olgunluklarının okuma yazma sürecine etkisi. *OPUS International Journal of Society Researches*, 17(37), 4072-4103. <https://doi.org/10.26466/opus.913538>.
- Schmitt, K. L., Hurwitz, L. B., Duel, L. S., & Linebarger, D. L. N. (2018). Learning through play: The impact of web-based games on early literacy development. *Computers in Human Behavior*, 81, 378-389. <https://doi.org/10.1016/j.chb.2017.12.036>.
- Schunk, D. H. (2009). *Öğrenme teorileri*. (Çev. Ed. M. Şahin) Ankara: Nobel Yayıncılık.
- Suggate, S., Schaughency, E., McAnally, H., & Reese, E. (2018). From infancy to adolescence: The longitudinal links between vocabulary, early literacy skills, oral narrative, and reading comprehension. *Cognitive Development*, 47(2), 82-95. <https://doi.org/10.1016/j.cogdev.2018.04.005>.
- Şerefli, Y. (2008). *İlkokuma ve yazma öğretiminde ailenin rolü üzerine bir araştırma*. (Yayınlanmamış Yüksek Lisans Tezi). Selçuk üniversitesi, Konya.
- Tekin-İftar, E. (2014). *Uygulamalı davranış analizi*. Ankara: Vize.
- Teo, T. (2010). A path analysis of pre-service teachers' attitudes to computer use: Applying and extending the technology acceptance model in an educational context. *Interactive Learning Environments*, 18(1), 65-79.
- Tileston, D. W. (2000). *10 Best teaching practices: How brain research, learning styles and standards define teaching competencies*. Thousand Oaks: Corwin.
- Tosunoğlu, M., Tosunoğlu, N. ve Arslan, F. (2008). 2005 İlköğretim Türkçe Dersi Öğretim Programına göre yapılan ilk okuma ve yazma öğretiminin okuma becerisi açısından değerlendirilmesi. *Gazi Üniversitesi Ticaret ve Turizm Eğitim Fakültesi Dergisi*, (2), 117-133.
- Tuna, A. ve Kaçar, A. (2005). İlköğretim matematik öğretmenliği programına başlayan öğrencilerin lise 2 matematik konularındaki hazır bulunuşluk düzeyleri. *Kastamonu Eğitim Dergisi*, 13(1), 117-128.
- Turhan, B. ve Özbay, Y. (2016). Erken çocukluk eğitimi ve nöroplastisite. *Uluslararası Erken Çocukluk Eğitimi Çalışmaları Dergisi*, 1(2), 54-63.
- Türkücü Tabak, B. ve Sağırılı, M. (2022). Öğretmen görüşlerine göre ilk okuma yazma öğretimine etki eden faktörler. (Ed. H. Şahin) *Eğitim Bilimleri Çalışmaları Metodoloji, Araştırma ve Uygulama* içinde, 75. Lyon: Livre De Lyon.
- Ünal, B. ve Coşkun, İ. (2019). Tipik gelişim gösteren öğrenciler ile görme engelli öğrencilerin yazmaya hazırlık süreçlerinin öğretmen görüşleri doğrultusunda karşılaştırılması. *Eğitim Kuram ve Uygulama Araştırmaları Dergisi*, 5(3), 276-285.
- Van Steensel, R. (2006). Relations between socio-cultural factors, the home literacy environment and children's literacy development in the first years of primary education. *Journal of Research in Reading*, 29(4), 367-382.
- Vygotsky, L. S. (1985). *Düşünce ve Dil* (Çev. S. Koray). İstanbul: Sistem.
- White, K. M. (2013). Associations between teacher-child relationships and children's writing in kindergarten and first grade. *Early Childhood Research Quarterly*, 28(1), 166-176. <https://doi.org/10.1016/j.ecresq.2012.05.004>.
- Yamaç, A. (2019). Dijital okuma ve yazma uygulamalarının ilkökul düzeyinde kullanımına yönelik sınıf öğretmeni adaylarının algıları. *Manas Sosyal Araştırmalar Dergisi*, 8(1), 1-25.
- Yangın, B. (2009). Hazırbulunuşluk ile okuma ve yazma başarımları arasındaki ilişki. *Hacettepe Üniversitesi Eğitim Fakültesi Dergisi*, 36(36), 316-326.
- Yoleri, S. ve Tanış, H. M. (2014). İlkokul birinci sınıf öğrencilerinin okula uyum düzeylerini etkileyen değişkenlerin incelenmesi. *Karabük Üniversitesi Sosyal Bilimler Dergisi*, 4(2), 130-141. <https://doi.org/10.14230/joiss82>.

Öğretim sürecinde, dinleme, okuma, ve yazma aşamalarına özel vurgular yapılmış, özellikle öğrencilerin dil gelişimine hız kazandırmak adına farklı metin türlerine yer verilmesi önerilmiştir. Değerlendirme süreçlerinde ise sürekli değerlendirme prensipleri benimsenmiş, öğrenci-öğretmen geri bildirimine önem verilmiştir.

Sonuç itibariyle, Türkçe dersi öğretim programları öğrencilerin dil becerilerini ve ilk okuma yazma sürecini etkin bir şekilde geliştirmek ve öğrenme sürecini desteklemek amacıyla gerekli görüldüğünde revize edilmektedir. Bu programlar, öğrencilerin bilişsel, duyuşsal ve devinışsel gelişimine katkıda bulunmak üzere tasarlanmıştır ve öğrencilerin ilk okuma yazma becerilerini güçlendirmek için çeşitli önemli stratejiler içermektedir. Bu bağlamda program inceleme çalışmalarına devam edilmesi oldukça önemlidir.

KAYNAKLAR

- Akyol, H. (2005). *İlkokuma Yazma Programı ve Öğretimi*. 14-16 Kasım 2005 Erciyes Üniversitesi Yeni İlköğretim Programlarını Değerlendirme Sempozyumu. Ankara: Sim Matbaası.
- Altunkeser, F. Coşkun, İ. (2017). 2009 ve 2015 Türkçe dersi öğretim programlarının karşılaştırılması ve değerlendirilmesi. *Trakya Üniversitesi Eğitim Fakültesi Dergisi*, 8(1) (USOS 2016 özel sayısı), 114-135.
- Arslan, M. (2000). Cumhuriyet dönemi ilköğretim programları ve belli başlı özellikleri. *Milli Eğitim Dergisi*, 146, 42-48.
- Bulut, K. (2019). 2006 ve 2018 Türkçe dersi öğretim programlarının karşılaştırmalı olarak incelenmesi. *Türkiye Sosyal Araştırmalar Dergisi*, 24(3), 862-881.
- Çelenk S., Tertemiz N. Kalaycı N. (2000). İlköğretim programları ve gelişmeler: Program geliştirme ilke ve teknikleri açısından değerlendirilmesi, Tazebay, A. (Ed.). Ankara: Nobel Yayın Dağıtım.
- Gelen, İ. ve Beyazıt, N. (2007). Eski ve yeni ilköğretim programları ile ilgili çeşitli görüşlerin karşılaştırılması. *Kuram ve Uygulamada Eğitim Yönetimi*, 51(51), 457-476.
- Gün, M. (2020). Geçmişten günümüze Türkçe dersi öğretim programları -1-. Cumhuriyet öncesi ve Cumhuriyet dönemi Türkçe dersi öğretim programları. A. Akçay ve M. N. Kardaş (Eds.). *Türkçe dersi öğretim programları* içinde. Ankara: Pegem Akademi Yayınları.
- Güngör Yereyıkılmaz, F. (2020). Türkçe dersi öğretim programı. M. Gültekin. *Cumhuriyet dönemi ilköğretim programları*. Ankara: Pegem Akademi Yayınları.
- Güneş, F. (2005). *Niçin Ses Temelli Cümle Yöntemi?*. 14-16 Kasım 2005 Erciyes Üniversitesi Yeni İlköğretim Programlarını Değerlendirme Sempozyumu. Ankara: Sim Matbaası.
- İncirci, A. Sirem, Ö. Sirem, H. (2020). 2015 ve 2017 ilköğretim birinci sınıf öğretim programlarının karşılaştırılması. *21. Yüzyılda Eğitim ve Toplum*, 9(26),475-498.
- Kardaş, M. N. Kaya, M. (2019). 2018 Türkçe Dersi Öğretim Programı. M. N. Kardaş ve A. Akçay (Eds.). *Türkçe Dersi Öğretim Programları*. Ankara: Pegem Akademi Yayınları.
- Kocayığıt, A. ve Aykaç, N. (2019). İlkokul Türkçe öğretim programının eğitim programı öğeleri açısından değerlendirilmesi (1923-2017). *Mustafa Kemal Üniversitesi Sosyal Bilimler Enstitüsü Dergisi*, 16(44), 251-279.
- Kurudayıoğlu, M. ve Soysal, T. (2016) Cumhuriyet dönemi ilköğretim Türkçe dersi öğretim programlarının söz varlığının geliştirilmesi açısından incelenmesi. *Ana Dili Eğitimi Dergisi*, 4(4), 559-598.
- MEB (2015). *Türkçe dersi (1-8. Sınıflar) öğretim programı*. Ankara: MEB Yayınları.

- MEB (2017). *Türkçe dersi öğretim programı (İlkokul ve ortaokul 1., 2., 3., 4., 5., 6., 7., 8. sınıflar)*. Ankara: MEB Yayınları.
- MEB (2018). *Türkçe dersi öğretim programı (İlkokul ve ortaokul 1., 2., 3., 4., 5., 6., 7., 8. sınıflar)*. Ankara: MEB Yayınları.
- MEB (2019). *Türkçe dersi öğretim programı (İlkokul ve ortaokul 1., 2., 3., 4., 5., 6., 7., 8. sınıflar)*. Ankara: MEB Yayınları.
- Orhan, H. G. (2007). *Bilgisayar destekli öğretimin ilk okuma yazma başarısına etkisi*. Yayınlanmamış yüksek lisans tezi. Marmara Üniversitesi, Eğitim Bilimleri Enstitüsü, İstanbul.
- Özbay, M. (2006). *Türkçe özel öğretim yöntemleri I*. Ankara: Öncü Kitap.
- Özenç, M. ve Özenç, E. G. (2016). Bitişik eğik yazı ile ilgili olarak yapılan araştırmalara tümdengelimci bir bakış. *İnönü Üniversitesi Eğitim Fakültesi Dergisi*, 17(3), 84-97. DOI: 10.17679/iuefd.17365583
- Şen, M. (2021). Türkçe dersi programlarının gelişimi. G. Batdal Karaduman. *Geçmişten günümüze ilkokul programları (1924-2018)*. Ankara: Pegem Akademi Yayınları.
- Uçgun, D. (2014). Tarihi süreç içerisinde Türkçe öğretim programları ve Türkçe öğretmenlerinin yetiştirilmesi. A. Güzel ve H. Karatay. (Eds.). *Türkçe öğretimi el kitabı* içinde. Ankara: Pegem Akademi Yayınları.
- Temizyürek, F. ve Balcı, A. (2006). *Cumhuriyet dönemi ilköğretim okulları Türkçe programları*. Ankara: Nobel Yayın Dağıtım.
- Yurdakal, İ. H. Yurdakal, A. (2021). 1924-1981 arası Türkçe öğretim programlarında ilk okuma yazma öğretimi. *Sınırsız Eğitim ve Araştırma Dergisi*, 6(1), 41-77. DOI: 10.29250/sead.793627.

geçmişinden kopacaktır ve içinde bulunduğu çağa da uyum sağlamada güçlük yaşayacaktır. Milli değerlerini kazanan biri kişiliğini geliştirir ve böylece topluma karşı olan sorumluluklarının farkına varır. Milli değerler, bireyleri içinde yaşadıkları topluma uyumunu, aidiyetini ve sosyalleşmesini sağlar bu nedenle milli değerini bilen, yaşayan ve yaşatan birey yetiştirmek her toplumun amacıdır (Bars, 2017).

KAYNAKÇA

- Adalı, O. (1983). Ana dili olarak Türkçe öğretimi üstüne. (Dil Öğretimi Özel Sayı) *Türk Dili ve Edebiyatı Dergisi*, 47(379), 31-35.
- Aksan, Doğan (2008), *Türkçeye yansıyan Türk kültürü*. Bilgi Yayınları.
- Alperen, N. (2001). *Türkçe okuma ve yazma eğitimi rehberi*. Alperen Yayınları.
- Anılan, H., & Kaynaş, E. (2015). Beşinci sınıf öğrencilerinin öyküleyici metin yazma becerilerinin değerlendirilmesi. *Dicle Üniversitesi Ziya Gökalp Eğitim Fakültesi Dergisi* (26), 121-147. <https://doi.org/10.14582/DUZG>
- Anuradha, RV, Raman, G, & Hemamalini, HC. (2014). *Methods of teaching English*. Neelkamal Publications.
- Aslan, M. & Atik, U. (2018). 2015 ve 2017 ilköğretim Türkçe dersi öğretim programı kazanımlarının revize edilmiş Bloom taksonomisine göre incelenmesi. *Uluslararası Türkçe Edebiyat Kültür Eğitim (TEKE) Dergisi*, 7(1)528-547.
- Aslanargun, E. & Süngü, H. (2006). Yabancı dil öğretimi ve etik. *Milli Eğitim Dergisi*, 34(170), 1-15.
- Barnea, M. F., & Schwartz, S. H. (1998). Values and voting. *Political psychology*, 19(1), 17-40.
- Bars, M. E. (2017). Kültürel değerlerin aktarımında halk edebiyatı ürünlerinden yararlanma. *Erzincan Üniversitesi Sosyal Bilimler Enstitüsü Dergisi*, 10 (2)217-228.
- Başçetinçelik, A. (2007). Dil toplumun onurudur. *Çukurova Üniversitesi Makale Sistemi*, s.20-25 http://turkoloji.cu.edu.tr/DIL%20SORUNLARI/ayse_bascetinçelik_dil_toplumun_onurudur.pdf
- Beall, M. L., Gill-Rosier, J., Tate, J., & Matten, A. (2008). State of the context: Listening in education. *The Intl. Journal of Listening*, 22(2), 123-132.
- Beretier, C. & Scardamalia, M. (1987). *The psychology of written composition*. <https://books.google.com.tr/books?id=td78AQAAQBAJ&dq=The+psychology+of+written+composition.&hl=tr>
- Brown, K. L., Burnett, N., Jones, G., Matsumoto, S., Langford, N. J., Pacheco, M. (1981). *Teaching speaking and listening skills in the elementary and secondary school*. Massachusetts, USA. <https://files.eric.ed.gov/fulltext/ED234440.pdf>
- Byrne, D. (1988). *Teaching writing skills*. Longman.
- Coşkun, E. & Taş, S. (2008). Ders kitaplarına metin seçimi açısından türkçe öğretim programlarının değerlendirilmesi. *Mustafa Kemal Üniversitesi Sosyal Bilimler Enstitüsü Dergisi*, 5(10), 59-74.
- Çongur, H. R. (1995). Söz sanatı (I). *TÖMER Dil Dergisi*, 28, 42.
- Demir S, Sinan A (2010). İlköğretim 6, 7 ve 8. sınıflar Türkçe ders kitaplarındaki öykülerin metin dil bilimsel yöntemler ışığında değerlendirilmesi. *Turkish Studies (Elektronik)*, 5(1), 886- 929.
- Demir, C. ve Yapıcı, M. (2007). Ana dili olarak Türkçenin öğretimi ve sorunları. *Sosyal Bilimler Dergisi*, 9(2), 177-192
- Demirel, Ö. (1999). *İlköğretim okullarında Türkçe öğretimi*. MEB Yayinevi.

- Demirgüneş, S. (2012). Yükseköğretime Giriş Sınavı Türkçe Sorularının Dilbilimsel İçerik Çözümlemesi (Doktora tezi). *Ankara Üniversitesi, Sosyal Bilimler Enstitüsü*.
- Doğan, B., & Gülüşen, A. (2014). Türkçe ders kitaplarındaki (6-8) metinlerin değerler bakımından incelenmesi. *Kilis 7 Aralık Üniversitesi Sosyal Bilimler Dergisi*, 1(2), 75-102.
- Doğan, Y. (2009). Konuşma becerisinin geliştirilmesine yönelik etkinlik önerileri. *Türk Eğitim Bilimleri Dergisi*, 7(1), 185-204.
- Emiroğlu, S. (2013). Türkçe öğretmeni adaylarının dinleme sorunlarına ilişkin görüşleri. *Aydın Adnan Menderes Üniversitesi Sosyal Bilimler Enstitüsü Dergisi Türkçenin Eğitimi Öğretimi Özel Sayısı*, 11, 269-307.
- Emiroğlu, S., & Pınar, F. N. (2013). Dinleme becerisinin diğer beceri alanları ile ilişkisi. *Electronic Turkish Studies*, 8(4), 769-783.
- Erdoğan, T., & Gök, B. (2011). Türkiye, Finlandiya ve İrlanda ana dili öğretim programlarının karşılaştırılması. *Dokuz Eylül Üniversitesi Buca Eğitim Fakültesi Dergisi* (29), 1-19.
- Gilberston, M., & Bramlett, R. K. (1998). Phonological awareness screening to identify at-risk readers: Implications for practitioners. *Language, Speech and Hearing Services in Schools*, 29, 109-116.
- Goodman, K (1988) The Reading Process. Carrell, P.L., Devine, J. & Eskey, D.E. (Editors). In *Interactive Approaches to Second Language Reading*. Cambridge, C.U.P. pp11-21
- Göçer, A. (2012). Dil-kültür ilişkisi ve etkileşimi üzerine. *Türk Dili*, 729(1), 50-57.
- Göğüş, B. (1978). *Orta dereceli okullarımızda Türkçe ve yazın eğitimi*. Gül Yayınevi.
- Grabe, W. (2002). Dilemmas for the development of second language reading abilities. J. C. Richards ve W. A. Renandya, *Methodology in language teaching* (276-286). Cambridge University Press.
- Grabe, W. (2014). Key issues in L2 reading development. In *Proceedings of the 4th CELC Symposium for English Language Teachers-Selected Papers* (pp. 8-18).
- Graham, S. (1997). Executive control in the revising of participants with writing and learning difficulties. *Journal of Educational Psychology*, 89, 223-234.
- Grellet, F. (1981). *Developing reading skills: A practical guide to reading comprehension exercises*. Cambridge University Press.
- Gunawardena, C. N., Wilson, P. L., & Nolla, A. C. (2003). Culture and online education. *Handbook of Distance Education*, 753-775.
- Hezen, E. (2009). *İlköğretim 1-5. sınıflar Türkçe dersi öğretim programı ve kılavuzunun öğelerinin öğretim programında yer alan temel becerileri geliştirmeye uygunluğu* (Yüksek lisans tezi). Hacettepe Üniversitesi Sosyal Bilimler Enstitüsü.
- Hofstede, G. (2001). *Culture's consequences: Comparing values, behaviors, institutions and organizations across nations(2nd ed.)*. Thousand Oaks-New Delhi-London: Sage Publications.
- Hussain, S. (2017). Teaching speaking skills in communication classroom. *International Journal of Media, Journalism and Mass Communications*, 3(3), 14-21.
- İşcan, A. (2007). Dil ve anadil olarak Türkçe üzerine. *Erciyes dergisi*, 30.5-6.
- Kalaycı, N. & Yıldırım, N. (2020). Türkçe dersi öğretim programlarının karşılaştırmalı analizi (2009-2017-2019). *Trakya Eğitim Dergisi*, 10 (1), 238-262. <https://doi.org/10.24315/tred.580427>
- Kaplan, K. & Demir, M. (2023). Türkçe dersi öğretim programının (2019) bağlam-girdi-süreç-ürün (CIPP) modeli ile değerlendirilmesi. *Trakya Eğitim Dergisi*, 13(1), 770-785.
- Karatay, H. (2011). 4+1 planlı yazma ve değerlendirme modelinin öğretmen adaylarının yazılı anlatım tutumlarını ve yazma becerilerini geliştirmeye etkisi. *Turkish Studies*, 6(3), 1029-1047
- Karsak-Orhan, H. G. & Özenç, E. G. (2019). Türkçe ders kitaplarında milli ve kültürel kavramların incelenmesi. *Ana Dili Eğitimi Dergisi*, 7 (3), 709-735.

- Kavaliauskienė, G. (2008). Podcasting: A tool for improving listening skills. *Teaching english with technology*, 8(4), 1-16.
- Kavcar, C., Oğuzkan, F., & Sever, S. (2004). *Türkçe öğretimi*. Engin Yayınları.
- Korkmaz, İ. (2006). Yeni ilköğretim birinci sınıf programının öğretmenler tarafından değerlendirilmesi. *Selçuk Üniversitesi Sosyal Bilimler Enstitüsü Dergisi*, 16, 419-431.
- Kurdayoğlu, M. & Şahin, S. (2020). Türkçe dersi öğretim programında yer alan kök değerler açısından Rafadan Tayfa çizgi filminin incelenmesi. *Journal of History School*, 47, 2636-2656
- Lee, W. O. (2001). Moral perspectives on values, culture and education. In J. Cairns, D. Lawton, & R. Gardner (Eds.), *Values, culture and education: World yearbook of education 2001* (pp. 27-45). London: Kogan Page.
- Mann, V. A. (1984). Reading skill and language skill. *Developmental review*, 4(1), 1-15.
- Matsumoto, D., Kudoh, T., & Takeuchi, S. (1996). Changing patterns of individualism and collectivism in the United States and Japan. *Culture & Psychology*, 2(1), 77-107.
- MEB (2019). *Türkçe dersi öğretim programı (İlkokul ve Ortaokul 1, 2, 3, 4, 5, 6, 7 ve 8. Sınıflar)*. MEB Yayınları.
- Melanlıoğlu, D. (2010). Kültür aktarımı açısından türkçe öğretim programları. *Eğitim ve Bilim*, 33(150), 64-73. <http://egitimvebilim.ted.org.tr/index.php/EB/article/view/631> adresinden erişildi.
- Nieto, S. (2008). Culture and education. *Yearbook of the National Society for the Study of Education*, 107(1), 127-142.
- Özbay, M. & Karakuş, E. (2011). Dede Korkut hikâyelerinin Türkçe öğretimi ve değer aktarımı açısından önemi. *Pegem Eğitim ve Öğretim Dergisi*, 1(1), 21-31.
- Özbay, M. (2009). *Bir dil becerisi olarak dinleme eğitimi*. Öncü Kitap.
- Özenç, E. G. & Orhan-Karsak, H. G. (2019). İlkokul birinci ve ikinci sınıf Türkçe ders kitaplarında milli ve kültürel kavramlara yer verilme durumu. *Değerler Eğitimi Dergisi*, 17 (37), 349-379.
- Paris, S. G. (2005). Reinterpreting the development of reading skills. *Reading Research Quarterly*, 40(2), 184-202.
- Perfetti, C. A. (1986). Continuities in reading acquisition, reading skill, and reading disability. *Remedial and Special Education*, 7(1), 11-21.
- Richards, J. C. (2003). Current trends in teaching listening and speaking. *The language teacher*, 27(7), 3-6.
- Richter, T. (2016). A conceptual culture model for design science research. *International Journal of Business and Social Research*, 6(3), 1-19.
- Rokeach, M. (1973), *The nature of human values*. The Free Press
- Schwartz, S. H. (2006). Basic human values: Theory, measurement, and applications. *Revue Francaise de Sociologie*, 47(4), 929-968.
- Schwartz, S. H., & Bardi, A. (1997). Influences of adaptation to communist rule on value priorities in Eastern Europe. *Political Psychology*, 18(2), 385-410.
- Sever, S. (2003). Türkçe öğretiminde yeni yapılanma çalışmaları. *Türklük Bilimi Araştırmaları*, (13), 27-38.
- Sever, S. (2004). *Türkçe öğretimi ve tam öğrenme* (4. Baskı). Anı Yayıncılık.
- Sinan, A. T. (2006). Ana dili eğitimi üzerine bazı düşünceler. *Fırat Üniversitesi Doğu Araştırmaları Dergisi*, 4(2), 75-78.
- Sünbül, A. M. (2011). *Öğretim ilke ve yöntemleri*. Eğitim Kitabevi Yayınları.
- Şimşek, R. (1983). Çağdaş eğitimde ana dilinin yeri. *Türk Dili, Aylık Dil ve Yazın Dergisi, Dil Öğretimi Özel Sayısı*, 379-380.

- Şişman, M. (2010). *Eğitim bilimine giriş*. Pegem Akademi.
- Taçyıldız, G. & Güney, K. (2023). 8. sınıf Türkçe ders kitaplarının değerler eğitimi açısından incelenmesi. *Rumeli Dil ve Edebiyat Araştırmaları Dergisi*, 35, 594-625.
- Taşer, S. (2012). *Konuşma eğitimi*. Pegasus Yayınevi.
- Temizyürek, F. & Çevik, A. (2017). 5. sınıf öğrencilerinin zihinsel tasarıma dayalı yazma modelini metin oluşturma sürecinde kullanma becerileri. *Bartın Üniversitesi Eğitim Fakültesi Dergisi*, 6(1), 114-138.
- Temizyürek, F., Erdem, İ., & Temizkan, M. (2011). *Konuşma eğitimi: Sözlü anlatım*. Pegem Akademi.
- Thompson, B., Levitov, J. E. & Miederhoff, P. A. (1982). Validity of the rokeach value survey. *Educational and Psychological Measurement*, 42(3), 899-905.
- Uzun, Y. ve Üstten, U. A. (2010). *Millî eğitim şûraları ve Türkçe'nin ana dil olarak öğretimi*. Ekev Akademi Dergisi, 14(44), 137-144.
- Ünveren Kapanadze, D. (2018). Dil ve kültür aktarımında işlevsel bir araç olarak ders kitapları: Türkçe ders kitapları örneği. *Electronic Turkish Studies*, 13(27), 1575-1592.
- Vardar, B. (1998). *Açıklamalı dil bilim terimleri sözlüğü*. ABC Yayınları.
- Varış, F. (1985). *Eğitim bilimine giriş*. A. Ü. Eğitim Bilimleri Fakültesi Yayınları.
- Walker, B., Shippen, M. E., Alberto, P., Houchins, D. E., & Cihak, D. F. (2005). Using the expressive writing program to improve the writing skills of high school students with learning disabilities. *Learning Disabilities Research & Practice*, 20(3), 175-183.
- Yapıcı, M. (2004). İlköğretim dilbilgisi konularının çocuğun bilişsel düzeyine uygunluğu. *İlköğretim-Online Dergi*, 3(2), 26-34.
- Yıldırım, G. (1983). *Okulöncesi eğitimde, okul, ana-baba ve çevre arasında işbirliğinin sağlanması, okulöncesi eğitim ve sorunları*. TED Yayınları.
- Yiğittir, S. & Öcal, A. (2010). İlköğretim 6. sınıf öğrencilerinin değer yönelimleri. *Selçuk Üniversitesi Sosyal Bilimler Enstitüsü Dergisi*, (24), 407-416.

Kaynaklar

- Afzali, M. (2008). Karma kütüphane: dijital ve geleneksel kütüphanelerin odak noktası. *Türk Kütüphaneciliği* 22, (3), 266-278.
- Aksaçlıoğlu, A.G. ve Yılmaz, B. (2007). Öğrencilerin televizyon izlemeleri ve bilgisayar kullanmalarının okuma alışkanlıkları üzerine etkisi. *Türk Kütüphaneciliği*, 21(1), 3-28.
- Aksoy, E. ve Öztürk, D.S. (2018). Öğrencilerdeki okuma alışkanlığının öğrenci ve öğretmen görüşlerine göre belirlenmesi, *Türkiye Sosyal Araştırmalar Dergisi*, 143-184
- Aslantürk, E. ve Saracaoğlu, A. S. (2010). Sınıf öğretmenlerinin ve sınıf öğretmeni adaylarının okuma ilgi ve alışkanlıklarının karşılaştırılması. *Anadolu University Journal of Social Sciences*, 11(1), 155-176.
- Aydoğdu, H. (2020). Okuma alışkanlığı ve okul kütüphanelerinin bireysel gelişime etkisi üzerine bir değerlendirme. *Millî Eğitim Dergisi*, 225, 201- 226.
- Bektaş, M., Okur, A. & Karadağ, B. (2014). İlkokul ve ortaokul son sınıf öğrencilerinde metaforik algı olarak kitap. *Türk Kütüphaneciliği*, 28 (2), 154-168
- Bozgün, K. ve Kösterelioğlu, M.K. (2022). İlkokul Dördüncü Sınıf Öğrencilerinin Okumaya Güdülenmelerinin İncelenmesi. *Ankara Üniversitesi Eğitim Bilimleri Fakültesi Dergisi* 55 (2), 485-508.
- Bozkurt, M. (2016). Sınıf öğretmenlerinin çocuk kitaplarının seçimine yönelik görüşleri. *Uluslararası İnsan ve Sanat Araştırmaları Dergisi* ,62-71.
- Cevizbaş, Sevim. (2003). “Türkiye’de özel okul kütüphanelerinin sorunları: Özel okul kütüphanelerine yönelik bir anket uygulaması”, *Türk Kütüphaneciliği*, 17 (4): 386- 396.
- Çakmak, T., Yılmaz, B. (2009). Okul öncesi dönem çocuklarının okuma alışkanlığına hazırlık durumları üzerine bir araştırma: Hacettepe Üniversitesi Beytepe Anaokulu örneği. *Türk Kütüphaneciliği*, 23 (3), 489-509.
- Çopur, D. A. (2017). Çocukların hayallerindeki okul. *Uluslararası Liderlik Eğitimi Dergisi*, 1(1), 1-8.
- Dursun, A. (2014). İlkokullardaki sınıf kütüphanelerinin oluşturulması ve kullanımına yönelik öğretmen görüşleri. *Sakarya Üniversitesi Eğitim Fakültesi Dergisi*, 37, 27-45.
- Durukan., Çev.) 25 Kasım 2023 tarihinde <https://repository.ifla.org/bitstream/123456789/75/1/ifla-school-library-guidelines-tr.pdf> adresinden erişildi.
- Eminoğlu, N., ve Bağçeci, B.(2020). Öğrencilerin Okuma ve Yazma Tutumlarını Geliştirmeye Yönelik Sınıf Öğretmenlerinin Görüşleri. *Gaziantep Üniversitesi Eğitim Bilimleri Dergisi*, 4 (1),1-11.
- Frank, E. W. (2012). Sağlık ve Eğitim Vakfı (SEV)/AmerikanBord Heyeti (ABH) Okulları öğrenci ve öğretmenlerinin okul kütüphaneleri hakkındaki görüşleri üzerine bir araştırma (A. Aydın, Çeviren). *Türk Kütüphaneciliği*, 26(1), 97-141.
- Greenwood, H., Creaser, C., & Maynard, S. (2008). Successful primary school libraries: case studies of good practice. Report Submitted to BookTrust.
- IFLA/UNESCO (t.y.). Okul kütüphanesi bildirgesi. (İnci Önal, Çev.) 25 Kasım 2023 tarihinde <https://archive.ifla.org/VII/s11/pubs/slm-tr.pdf> adresinden erişildi.
- IFLA Okul kütüphaneleri rehberi (2018). IFLA school library guidelines. (2015).. (Sevgi Arıoğlu ve Ayşe Yüksel
- İnce, N. (1989). Özel kütüphanelerde kullanıcı eğitimi. (Yüksek lisans tezi). Erişim adresi: <https://tez.yok.gov.tr/UlusalTezMerkezi/tezDetay.jsp?id=1-2ka9L3djb-yuRiwTUU-w&no=1-2ka9L3djb-yuRiwTUU-w>
- Kakırman Yıldız, A. (2018). Okuma kültürü ve halk kütüphaneleri. İçinde Odabaş, H. Ve Akkaya, M.A. (Editör). *Halk kütüphaneleri*.405-421. İstanbul: Hiperyayın.

- Kartal, H. ve Beşer, R. (2023). İlkokul öğrencilerinin sevdikleri/ sevmedikleri kitaplar ve bunları sevme/sevmeme nedenleri üzerine boylamsal bir araştırma. *Okuma Yazma Eğitimi Araştırmaları*, 2023, 11(1), 1-24
- Keleş, Ö. (2006). İlköğretim 4. ve 5. sınıf öğrencilerinde kitap okuma alışkanlığının incelenmesi. Yayınlanmamış yüksek lisans tezi. Gazi Üniversitesi, Ankara.
- Kiefer, B.Z., Hepler, S.& Hickman, J. (2006). *Children's Literature* (9th Ed.). Newyork: McGrawHill Companies.
- Maraşlı, A. (2005). Okumayı sevdirmeye yolları. İstanbul: Bilge.
- Milli Eğitim Bakanlığı. (2015). Okuma Kültürü ve Z-Kütüphane Çalıştayı sonuç raporu ve sonrası için planlama. Ankara: Milli Eğitim Bakanlığı.
- Milli Eğitim Bakanlığı Okul Öncesi Eğitim ve İlköğretim Kurumları Yönetmeliği, resmi gazete, sayı:29072, 26 Temmuz 2014 Cumartesi.
- Mugambi, F. N. (2015). Exploring reading habits and academic success in Rural Kenya. *International Federation of Library Associations and Institutions*, 41(4), 353-363.
- MEB. (2001). Okul Kütüphaneleri Yönetmeliği. T.C. Resmi Gazete, 24501, 22 Ağustos 2001. 25 Kasım 2023 tarihinde <https://docplayer.biz.tr/2401592-Milli-egitim-bakanligi-okul-kutuphaneleri-yonetmeligi.html> adresinden erişilmiştir.
- MEB. (2006). Okul Kütüphaneleri Yönetmeliği. 26 Kasım 2023 tarihinde https://dhgm.meb.gov.tr/dosyalar/Yonerge/2006_2590.pdf adresinden ulaşılmıştır.
- Odabaş, H., Odabaş, Z.Y. ve Polat, C. (2008). Üniversite öğrencilerinin okuma alışkanlığı: Ankara Üniversitesi örneği. *Bilgi Dünyası*, 9(2), 431-465.
- Okur, A. ve Arı, G. (2014). Öğrencilerin ilköğretim 100 temel eseri okuma durumu. *Türkiye Sosyal Araştırmalar Dergisi*, 173 (173), 307-328. <https://dergipark.org.tr/pub/tsadergisi/issue/21486/230317>
- Önal, H.İ. (2005). New developments on the Turkish school library science. *Journal of Librarianship and Information Science*, 37(3), 141-152.
- Önal, H. İ. (2006). Türkiye’de basımcılık ve yayıncılık bilgi hizmetlerine etkisi: Tarihsel araştırma. *Bilgi Dünyası*, 7(1), 1-22. Erişim adresi: <http://bd.org.tr/index.php/bd/article/viewFile/280/275>
- Önal, H. İ. ve Topçu, Ö. Ş. (2013). Eğitimi gerçekleştirmek: Öğretim programlarında okul kütüphanelerinin yeri. *Bilgi Dünyası*, 14 (2), 306-328.
- Önal, İ. ve Alaca, E. (2015). Okul kütüphanesi kullanımında öğretmenlerin rolü ve sorumlulukları. *Bilgi Dünyası*, 16 (1) 105-126.
- Önal, H.İ. ve Alaca, E. (2019). Bilgi erişim sürecinde gençlere okul kütüphanesi hizmetlerinin sağlanması gençlik araştırmaları dergisi, 7(19), 121-140.
- Özdemir, S. ve Şerbetçi, H. V. (2018). İlkokul dördüncü sınıf öğrencilerinin okumaya yönelik tutumları (bartın örnekleme). *Elementary Education Online*,17(4): pp. 2110-2123 İlköğretim Online, 2018; 17(4): s. 2110-2123. [Online]: <http://ilkogretim-online.org.tr> doi 10.17051/ilkonline.2019.506973
- Özenç, M. (2020). Sınıf öğretmenlerinin bakış açısıyla okulların sahip olması gereken nitelikler. *Turkish Studies - Education*, 15(4), 2841-2855. <https://dx.doi.org/10.47423/TurkishStudies.44374>
- Özenç, M. ve Özenç, E. G. (2020). İlkokul öğrencilerine Türkçenin yabancı dil olarak öğretiminde okuma becerisi (Editör Fatih Mehmet Çiğerci) *İlkokul öğrencilerine Türkçenin yabancı dil olarak öğretimi* içinde (s. 117-134). Pegem Akademi.
- Ronkova, J. and Wildova, R. (2015). The Reading matters: Children leadership in the Czech Republic. *Procedia - Social and Behavioral Sciences*, 171, 1204 – 1208.
- Sağlamtunç, T. (1980). Ankara’da halk kütüphanesi hizmeti. Hacettepe Üniversitesi. Mezuniyet Sonrası Eğitimi Fakültesi. Doktora Tezi. Ankara.

- Sağlamtuç, T. (1990). Türkiye’de Üniversite Kütüphanecilik Bölümlerinin 4. Sınıf Öğrencilerinin Özgür (Boş) Zaman Ders Dışı Okuma Alışkanlıkları Üzerine Bir Araştırma. *Türk Kütüphaneciliği Dergisi*, 4(1), 3-21. Saracaloğlu, A.S., Karasakaloğlu, N., Aslantürk, E. (2010). Sınıf öğretmeni adaylarının okuma ilgi ve alışkanlıklarının karşılaştırılması: adnan menderes ve uludağ üniversiteleri örneği. *Çukurova Üniversitesi Sosyal Bilimler Enstitüsü Dergisi*, 19 (3), 457-479.
- Slavin, R. E. (2015). *Educational psychology: Theory and practice* (10th ed.). Pearson Education.
- Subaşıoğlu, F. Ve Gürdal Tamdoğan,O. (2014). Kütüphaneciliğimize kanat gerenler. *Türk Kütüphaneciliği* 28(4), 583-621.
- Taş, H. (2018). İlkokul 4. sınıf öğrencilerinin okuma alışkanlıkları ve tercihleri üzerine bir değerlendirme. *Uluslararası Türkçe Edebiyat Kültür Eğitim Dergisi*, 7(3), 1947-1975.
- Ünsal Bozkurt, İ. (2020).bir özel konu kütüphanesi türü olarak bilimkurgu kütüphaneleri: yurt dışından örnekler ve türkiye’deki tek örneği “özgen berköl doğan bilimkurgu kütüphanesi türk kütüphaneciliği 34(2), 285-295.
- Yağcı, Y. (2007). Çocuk ve gençlerin kitaba ulaşmasındaki köprüler. *Türk Kütüphaneciliği*, 21 (1), 62- 71.
- Yıldız, M., Ketenoğlu Kayabaşı, Z. E., Ayaz, E. ve Aklar, S. (2017). Bazı çocukların kitap okumayı sevmeme nedenleri. *The Journal of Academic Social Sciences Studies*, 55, 507-524. <http://dx.doi.org/10.9761/JASSS6909>
- Yılmaz, B. (2004). Öğrencilerin okuma ve kütüphane kullanma alışkanlıklarında ebeveynlerin duyarlılığı. *Bilgi Dünyası*, 5(2), 115-136.
- Yılmaz, E. (2015).Eğitimde okul kütüphaneleri: türkiye’de durum. *Milli Eğitim*, 208 ,259-286.
- Young, T. A., & Moss, B. (2006). Nonfiction in the Classroom Library: A Literacy Necessity. *Childhood Education*, 82(4), 207-212.
- Yurtbakan, E. ve Erdoğan, T. (2020). İlkokul 4. sınıf öğrencilerinin okuma alışkanlıklarının belirlenmesi: Bir karma yöntem. *Ana Dili Eğitimi Dergisi*, 8(2), 240-257.
- Yüksel-Durukan, A.(2019). Okul kütüphaneleri. İçinde Akkaya, M.A. ve Odabaş, H.(Editör). *Bilgi merkezleri*.173-199. İstanbul: Hiperyayın.
- <https://www.dunyabizim.com/mercek-alti/okul-kutuphaneleri-nasil-olmali-h22254.html>
1.12.2023
- <https://www.meb.gov.tr/okul-kutuphaneleri-zenginlesiyor/haber/10801/tr>
- <https://www.okulhaberleri.net/sinif-kitapligi-ve-okuma-kosesi-olusturduk-her-siniflarimizda-3959993> 1.12.2023
- <https://www.okulhaberleri.net/4-a-sinifi-ogrencilerimiz-icin-sinif-kitapligi-olusturduk-5120906>
1.12.2013
- <https://www.urfaguncel.com/ogrenciler-atik-malzemelerden-koy-okullarina-kutuphane-kuruyor-718-haberi> 1.12.2023

KAYNAKÇA

- Adair, J. (2013). *Etkili iletişim*. (çev. Ö. Çolakoğlu). Babıâli Kültür Yayıncılığı.
- Akbaşı, S. (2012). Sınıf yönetimi. R. Sarpkaya (Ed.). *Sınıf içi iletişim ve etkileşim içinde*. Anı Yayıncılık.
- Akpınar, R. B. (2004). Duygusal yüz ifadelerini anlama becerisini geliştirmeye yönelik örnek bir öğretim programı. *Uluslararası İnsan Bilimleri Dergisi*, 1(1). ISSN:1303-5134.
- Akyol, H. (2011). *Yeni programa uygun Türkçe öğretim yöntemleri*. Pegem Akademi Yayıncılık.
- Altıntaş, E. ve Çamur, D. (2004). *Beden dili sözsüz iletişim*. Aktüel Basım Yayın.
- Anagün, Ş. S., Kılıç, Z., Atalay, N., ve Yaşar, S. (2015). Sınıf öğretmenleri adayları fen bilimleri öğretim programını uygulamaya hazır mı?. *International Periodical for the Languages, Literature and History of Turkish or Turkic*, 10(11). <http://dx.doi.org/10.7827/TurkishStudies.8611> ISSN: 1308-2140
- Asar, S. (2022). *Ses eğitiminin hedef davranışları doğrultusunda öğretimsel bir araç olarak imajinasyon kavramı* (Yüksek lisans tezi). Necmettin Erbakan Üniversitesi.
- Aslanoğlu, E. A., ve Kutlu, Ö. (2004). Eğitimde sunu becerilerinin değerlendirilmesinde dereceli puanlama anahtarı uygulamasına ilişkin bir araştırma. *Ankara Üniversitesi Eğitim Bilimleri Fakültesi Dergisi*, 36(1-2).
- Aziz, A. (2010). *İletişime giriş*. Hiperlink Yayınları.
- Baltaş, Z. ve Baltas, A. (1995). *Bedenin dili*. Remzi Kitapevi.
- Baltas, A. ve Baltas, Z. (1999). *Stres ve başa çıkma yolları*. Remzi Kitapevi.
- Baymur, F. (1944). Nasıl not tutmalı? *Yeni Kültür*, 82.
- Baysal, Z. N. (2009). Demokrasi eğitimi için karar verme modelinin kullanılması: İlköğretim üçüncü sınıf hayat bilgisi dersi örnekleme. *Kuram ve Uygulamada Eğitim Bilimleri Dergisi*, 9(1).
- Bekiroğlu, F. O. (2008). Performansa dayalı ölçümler: Teori ve uygulama. *Journal of Turkish Science Education*, 5(1).
- Bıçakçı, İ. (2002). *İletişim ve halkla ilişkiler*. Kapital Medya Hizmetleri AŞ.
- Budak, Y. (2009). Yaşam boyu öğrenme ve ilköğretim programlarının hedeflemesi gereken insan tipi. *Gazi Üniversitesi Gazi Eğitim Fakültesi Dergisi*, 29(3).
- Bulut, B. (2013). *Etkin dinleme eğitiminin dinlediğini anlama, okuduğunu anlama ve kelime hazinesi üzerine etkisi* (Yüksek lisans tezi). Adnan Menderes Üniversitesi.
- Ceylan, F. (2020). Sunum teknikleri. *Uludağ Üniversitesi Sağlık Hizmetleri MYO Ders Notları*.
- Chaney, L. H. ve Green, G. C. (2006). Presenter Behaviors: Actions often speak louder than words. *The American Salesman*, 51(4).
- Cihangir, Z. (2004). Üniversite öğrencilerine verilen etkin dinleme becerisi eğitiminin dinleme becerisine etkisi. *Türk Eğitim Bilimleri Dergisi*, 2(2). <https://dergipark.org.tr/en/pub/tebd/issue/26128/275227>
- Cüceloğlu, D. (2006). *Yeniden insan insana*. Remzi Kitabevi.
- Çağdaş, A. (1997). *İletişim dilinin 4-5 yaş çocukların sosyal gelişimine etkileri* (Doktora Tezi). Selçuk Üniversitesi.
- Çallı, İ. D. (2007). *Bir sözsüz iletişim ögesi olarak renk ve renk kullanımının basılı reklam araçlarında tüketicinin algısı üzerine etkisi* (Yüksek Lisans Tezi). Ege Üniversitesi.
- Çepni, S. (2005). *Araştırma tekniklerine giriş*. Ofset Matbaacılık.
- Çetinkanat, C. (1998). Öğretmen adayları ve müfettişlerin bakış açısından öğretmen iletişim becerileri. *Eğitim Yönetimi Dergisi*, 14(14).
- Çiftçi, S. (2010). İlköğretim ikinci sınıf öğretmenlerinin öğrenci performans görevlerine ilişkin görüşleri. *İlköğretim Çevrimiçi*, 9(3). <http://ilkogretim-online.org.tr>
- Çilenti, K. (1984). *Eğitim teknolojisi ve öğretim*. Kadioğlu Matbaası.

- Danielson, C. & Marquez, E. (2016). *Performance tasks and rubrics for high school Mathematics: Meeting rigorous standards and assessments*. Routledge.
- Demir, A. (2012). *Performans görevinin uygulanmasına ilişkin ilköğretim dördüncü ve beşinci sınıf öğrenci tutumları ve veli görüşlerinin incelenmesi*. (Yüksek Lisans Tezi). Gaziantep Üniversitesi.
- Demirel, Ö. ve Şahinel, M. (2006). *Türkçe ve sınıf öğretmenleri için Türkçe öğretimi*. Pegem Akademi Yayıncılık.
- Deniz, İ. (2003). *İletişim becerileri eğitiminin ilköğretim 8.sınıf öğrencilerinin iletişim becerisi düzeylerine etkisi*. (Yüksek Lisans Tezi). Gazi Üniversitesi.
- Devito, J. A. (2007). *The interpersonal communication book*. Ally & Bacon.
- Doğan, Y. (2011). *Dinleme eğitimi*. Pegem Akademi Yayıncılık.
- Dökmen, Ü. (2005). *Sanatta ve günlük yaşamda iletişim çatışmaları ve empati*. Sistem Yayıncılık.
- Dökmen, Ü. (2006). *İletişim çatışmaları ve empati*. Sistem Yayıncılık.
- Dökmen, Ü. (2010). *Sanatta ve günlük yaşamda iletişim çatışmaları ve empati*. Remzi Kitabevi.
- Egan, G. (1994). *Psikolojik danışmaya giriş*. Akkoyun F. (Çev). Sistem Yayıncılık.
- Ekinci, Ö. (2009). *Öğretmen adaylarının empatik ve eleştirel düşünme eğilimlerinin incelenmesi*. (Yüksek Lisans Tezi). Çukurova Üniversitesi.
- Ekman, P. (2003). Darwin, deception, and facial expression. *Annals of the New York Academy of Sciences*, 1000(1). <https://doi.org/10.1196/annals.1280.010>
- Emrecik, V. (2017). *E-öğrenme ortamında kullanılan ders anlatım videolarındaki sözsüz iletişim becerilerinin öğrenci bağlılığına etkisi*. (Yüksek Lisans Tezi). Yaşar Üniversitesi.
- Eraslan, L. (2011). İlköğretim programlarında girişimcilik öğretimi (hayat bilgisi dersi örneği). *Gazi Üniversitesi Endüstriyel Sanatlar Eğitim Fakültesi Dergisi*, 27.
- Erciş, M. S. (2011). *Etkili sunum teknikleri*. Atatürk Üniversitesi Açık Öğretim Yayınları.
- Ergin, A. ve Birol, C. (2000). *Eğitimde iletişim*. Anı Yayıncılık.
- Erkan, S. (2013). Aile ve aile eğitimi ile ilgili temel kavramlar (Edt: Z. Fulya Temel). *Aile eğitimi ve erken çocukluk eğitiminde aile katılım çalışmaları*. Anı Yayıncılık.
- Eroğlu, F. (2000). *Davranış Bilimleri*. Beta Basım Yayınları.
- Ersever, H. Ö. (1996). *Karar verme becerileri kazandırma programının ve etkileşim grubu deneyiminin üniversite öğrencilerinin karar verme stilleri üzerinde etkileri* (Doktora Tezi). Ankara Üniversitesi.
- Freeland, K. & Hammons, K. (1998). *Curriculum for integrated learning: A lesson-based approach*. Wadsworth Publishing.
- Funk, H. D., & Funk, G. D. (1989). Guidelines for developing listening skills. *The Reading Teacher*, 42(9). <https://www.jstor.org/stable/20200270>
- Gass, R. H. ve Seiter, J. S. (2004). İkna hakkında teorikleştirme: İkna araştırmasının temel taşları. JS Seiter ve RH Gass (Ed.), *İkna, sosyal etki ve uyumluluk kazanma üzerine perspektifler 'de*. Pearson/Allyn ve Bacon.
- Gordon, T. (1999). *Etkili ana baba eğitimi*. Sistem Yayıncılık.
- Göçer, A. (2008). Performans göreviyle ilgili sunum çalışmalarının konuşma ve dinleme becerilerinin geliştirilmesine katkısı. *Dil Dergisi*, (142).
- Göğüş, B. (1978). *Orta dereceli okullarımızda Türkçe ve yazın eğitimi*. Gül Yayınevi.
- Güney Karaman, N. (2018). İletişim çağında iletişimsizlik. Y. Yazgan (Ed.), *Eğitimde iletişim içinde*. Eğiten Kitap.
- Güneş, F., Öğretimi, O. Y., & Teknolojisi, B. (2006). Çocuklarda okuma ilgisi ve kitap seçimi. *İlköğretmen*.
- Güneş, F. (2007-b). *Türkçe öğretimi ve zihinsel yapılandırma*. Nobel Yayınları.
- Güneş, F. (2012). Öğrencilerin düşünme becerilerini geliştirme. *Türklük Bilimi Araştırmaları*, (32). <https://dergipark.org.tr/en/pub/tubar/issue/16973/177364>

- Gürtüz, D. ve Temel-Eğinli, A. (2013). *İletişim becerileri*. Nobel Akademik Yayıncılık.
- Güvey, E. (2009). *İlköğretim 1-5. sınıf öğretim programlarında yer alan proje ve performans görevlerine ilişkin öğretmen ve veli görüşleri (Eskişehir ili örneği)* (Yüksek Lisans Tezi). Osmangazi Üniversitesi.
- Hellriegel, D., Jackson, S. E. & Slocum, W. J. (2002). *Management*. South- Western Thompson Learning.
- Karaçor, S. ve Şahin, A. (2004). Örgütsel iletişim kurma yöntemleri ve karşılaşılan iletişim engellerine yönelik bir araştırma. *Sosyal Ekonomik Araştırmalar Dergisi*, 4(8). <https://dergipark.org.tr/en/pub/susead/issue/28434/302883>
- Karip, E. (2005). Küreselleşme ve Lizbon eğitim 2010 hedefleri. *Kuram ve Uygulamada Eğitim Yönetimi*, 42(42).
- Kaya, A. (2010). İletişime giriş: Temel kavramlar ve süreçler. Alim Kaya (Ed.), *Kişilerarası ilişkiler ve etkili iletişim*. Pegem Akademi.
- Kaya, Z. (2006). *Öğretim teknolojileri ve materyal geliştirme*. Pegem Yayınları.
- Kendall, P. C. ve Suvag, C. (2006). Gençlerde anksiyete bozukluklarının tedavisi. *Çocuk ve Ergen Terapisi*. The Guilford Press.
- Kılınç, U. (2011). *Şikâyet yönetimi: Müşteri işgören etkileşiminde sözsüz iletişim* (Doktora Tezi). Adnan Menderes Üniversitesi.
- Korkut, F. (1996). Lise öğrencilerinin bazı değişkenler açısından iletişim becerilerini değerlendirmeleri. III. *Ulusal Psikolojik Danışma ve Rehberlik Kongresi Bilimsel Çalışmaları*, 15-16 Nisan 1996, Çukurova Üniversitesi.
- Korkut, F. (2005). Yetişkinlere yönelik iletişim becerileri. *Hacettepe Üniversitesi Eğitim Fakültesi Dergisi*, 28(2005).
- Köksal, A. ve Alisinanoğlu, F. (2000). Gençlerin ben durumları (ego state) ve empatik becerilerinin incelenmesi. *Hacettepe Üniversitesi Eğitim Fakültesi Dergisi*, 18.
- Kumandaş, H. (2008). *İlköğretim 5. sınıf öğrencilerinin performans görevlerine ilişkin tutumlarını etkileyen faktörler* (Yüksek Lisans Tezi). Ankara Üniversitesi.
- Kutlu, Ö., Doğan, C., & Karakaya, E. (2008). *Performansa ve portfolyoya dayalı durum belirleme*. Pegem Akademi.
- Kuzgun, Y. (2004). *İlköğretimde Rehberlik*. Nobel Yayın Dağıtım.
- Künüçen, H. H. (2006). Genel iletişim, U. Demiray, (Ed.), *Etkili iletişim içinde*. Pegem Yayıncılık.
- Lillis, A. D. (2021). Şarkı söyleme pedagojisinde imgeler ve bilim: Tartışmaya giriş ve literatür taraması. *Ses ve Konuşma İncelemesi*, 15(1). <https://doi.org/10.1080/23268263.2020.1753342>
- Mamaç, N. H., Ünsal, N. ve Yavuz, D. (2006). *İlköğretim matematik 3 öğretmen kılavuzu*. Devlet Kitapları Müdürlüğü.
- McWhirter, J., ve Voltan-Acar, N. (2000). *Ergen ve çocukla iletişim*. US-A Yayıncılık.
- McWhirter, J. ve Voltan-Acar, N. (2005). *Çocukla iletişim*. MEB Yayınları.
- MEB. (2018). *Fen bilimleri dersi öğretim programı (ilkokul ve ortaokul 3, 4, 5, 6, 7 ve 8)*. T.C. Milli Eğitim Bakanlığı.
- MEB. (2009). *İlköğretim Türkçe (1-5.sınıflar) öğretim programı*. MEB Yayıncılık.
- Menderes, İ. A. (2019). *E-öğrenme ortamlarında sözsüz iletişim öğelerinden yüz ifadelerinin kullanımı*. (Doktora Tezi). Anadolu Üniversitesi.
- Mısırlı, İ. (2007). *Genel ve teknik iletişim*. Detay Yayıncılık.
- Mutlu, E. (1998). *İletişim sözlüğü*. Ark Yayınları.
- Mutlu, E. (2004). *İletişim Sözlüğü*. Bilim ve Sanat Yayınları.
- Navarro, J. & Poynter, T. S. (2010). *Louder than words: Take your career from average to exceptional with the hidden power of nonverbal intelligence*. Harper Collins.
- Nitko, A. J. (2004). *Educational assessments of students*. Englewood Cliffs, Prentice Hall.

- Oosterhof, A. (2003). Developing and using classroom assessment. Person Education Inc.
- Orta, A. Z. (2009). *Etkili iletişim sürecinde kişilerarası iletişim becerileri ve yaratıcı drama uygulama örneği* (Yüksek Lisans Tezi). İstanbul Kültür Üniversitesi.
- Oğuz, V. ve Köksal Akyol, A. (2015). Problem çözme becerisi ölçeği (PÇBÖ) geçerlik ve güvenirlik çalışması. *Çukurova Üniversitesi Eğitim Fakültesi Dergisi*, 44(1). <https://doi.org/10.14812/cufej.2015.006>
- Özaslan, S. (2009). *Sözsüz iletişimin örgütsel iletişim tatminine etkileri: Çanakkale'deki konaklama işletmelerine yönelik bir araştırma* (Yüksek Lisans Tezi). Çanakkale Onsekiz Mart Üniversitesi.
- Özbay, M. (2005). *Dinleme eğitimi*. Akça Yayınları.
- Özbay, M. (2010). *Anlama teknikleri: II Dinleme eğitimi*. Öncü Basımevi.
- Özbay, M. ve Çetin, D. (2013). Dinleme becerisinin geliştirilmesinde prözdik farkındalığın önemi. *Muğla Üniversitesi Sosyal Bilimler Enstitüsü Dergisi*, (26).
- Özata Yücel, E. ve Kanyılmaz, B. M. (2018). Fen bilimleri dersi öğretim programında yer alan yaşam becerilerinin ilkökul öğrencilerine kazandırılmasına yönelik öğretmen görüşlerinin değerlendirilmesi. *Eğitimde Nitel Araştırmalar Dergisi*, 6(3). <https://doi.org/10.14689/issn.2148-2624.1.6c3s.1m>.
- Özer, K. (1995). *İletişimsizlik becerisi*. Varlık Yayınları.
- Özerbaş, M. A., Bulut, M. ve Usta, E. (2007). Öğretmen adaylarının algıladıkları iletişim becerisi düzeylerinin incelenmesi. *Ahi Evran Üniversitesi Kırşehir Eğitim Fakültesi Dergisi*, 8(1).
- Özoğul, Ç. (2007). *İlköğretim 4. sınıf Türkçe programındaki değişiklikler üzerine bir çalışma* (Yüksek Lisans Tezi). Selçuk Üniversitesi.
- Planalp, S. (1999). *The intertwining of communication and emotion: A communications scientist's perspectives*. Cambridge Univ. Pres.
- Polat, E. (2021). *Çevrimiçi ortamlarda performans görevlerini bireysel ve işbölümüyle gerçekleştiren öğrencilerin bağlılık ve katılımlarının incelenmesi*. (Doktora Tezi). Gazi Üniversitesi.
- Poon Teng Fatt, J. (1998). Nonverbal communication and business success. *Management Research News*, 21(4/5). <https://doi.org/10.1108/01409179810781464>
- Reobuck, C. (2000). *Etkili iletişim* (çev. A. C. Akkoyunlu). Doğan Kitap.
- Rice, M. L. & Wilson, E. K. (1999). How technology aids constructivism in the social studies classroom. *Social Studies*, 90(1). <https://doi.org/10.1080/00377999909602388>
- Sarı, F. (2014). *İlköğretim birinci kademe performans görevlerinin öğretmen ve veli görüşleri açısından değerlendirilmesi*. (Yüksek Lisans Tezi). Ondokuz Mayıs Üniversitesi.
- Sarı, F. ve Kiroğlu, K. (2016). İlköğretim birinci kademe performans görevlerinin öğretmen ve veli görüşleri açısından değerlendirilmesi. *Bayburt Üniversitesi Eğitim Fakültesi Dergisi*, 9(2)
- Sarıkaya, H. E. (2021). *Okul öncesi öğretmenleri iletişim becerileri psiko-eğitim programının öğretmenlerin iletişim becerileri ile 5 yaş çocuklarının sosyal-duygusal uyum düzeyleri ve prososyal davranışları üzerindeki etkisi*. (Doktora Tezi). Pamukkale Üniversitesi.
- Sever, S. (1998). Dil ve iletişim (Etkili yazılı ve sözlü anlatım). *Ankara Üniversitesi Eğitim Bilimleri Fakültesi Dergisi*, 31(1). https://doi.org/10.1501/Egifak_0000000244
- Sözer, E. (2015). *Çok seçenekli performans görevlerinin öğrencilerin akademik başarı, özgüven ve derse karşı tutumlarına etkisi* (Yüksek lisans tezi). Gazi Üniversitesi.
- Sternberg, R. J. & Grigorenko, E. L. (2004). Successful intelligence in the classroom. *Theory Into Practice*, 43(4). https://doi.org/10.1207/s15430421tip4304_5
- Sternberg, R. J. (2002). Raising the achievement of all students: Teaching for successful intelligence. *Educational Psychology Review*, 14(4).
- Şahin, M. (1997). *Üniversite sınıf atmosferinin algılanan empatik iletişim düzeyleri açısından incelenmesi*. (Yüksek Lisans Tezi). Karadeniz Teknik Üniversitesi.

- Şahin, S. (2005). Kocaeli pilot okul öğretmenleri ve ilköğretim müfettişlerinin yeni müfredat değerlendirmeleri. 15 Mayıs 2005, <http://iogm.meb.gov.tr>
- Şimşek, N. (1997). *Öğretmen ve öğretmen adayları için derste eğitim teknolojisi kullanımı*. Anı Matbaa ve Cilt Evi.
- Şişko, S. (2013). *Siyasi liderlerin sözsüz iletişim kullanımları: Ülke yöneticilerinin fotoğraflar üzerinden değerlendirildiği bir örneklem analizi* (Yüksek Lisans Tezi). İstanbul Üniversitesi.
- Telman, N. ve Ünsal, P. (2005). *İnsan ilişkilerinde iletişim*. Epsilon Yayıncılık.
- Tracy, J. L. & Robins, R. W. (2008). The automaticity of emotion recognition. *Emotion*, 8(1). <https://doi.org/10.1037/1528-3542.8.1.81>
- Tok, E. S. (2014). *Çocukluk çağı anksiyete bozukluklarında bilişsel davranışçı terapi: Korku avcısı programının etkililiği*. (Doktora Tezi). Ege Üniversitesi.
- Tomkins, S. S. (1962). Affect, imagery, consciousness. Springer.
- Torun, B. U. (2017). *Müşteri ilişkileri yönetiminde sözsüz iletişimin rolü: Konaklama işletmelerine yönelik bir araştırma*. (Doktora Tezi). Selçuk Üniversitesi.
- Usta, M. (1995). Divan-ı kebir'de Mevlana'nın eğitim görüşü. *Marmara Üniversitesi İlahiyat Fakültesi Vakfı Yayınları*.
- Uztuğ, F. (2009). *Halkla ilişkiler ve iletişim*. Web-Ofset Tesisleri.
- Uzunöz, A. (1987). *Dil, Düşünme ve İletişim: Davranış Bilimlerine Giriş* (Der., Özkalp, E.), Anadolu Üniversitesi Yayınları.
- Uzuntaş, A. (2013). Etkili iletişim: Anlatabilmek ve anlayabilmek. *Kastamonu Eğitim Dergisi*, 21(1).
- Ünal, F. (2007). Çocuklarda empatinin gelişimi: Empatinin gelişiminde anne-baba tutumlarının etkisi. *Millî Eğitim Dergisi*, 176.
- Üstün, B. (2005). Çünkü iletişim çok şeyi değiştirir!. *Anadolu Hemşirelik ve Sağlık Bilimleri Dergisi*, 8(2).
- Üstündağ, T. (2002). *Yaratıcılığa yolculuk*. Pegem Akademi.
- Yaşar, Ş. (1998). Yapısalcı kuram ve öğrenme-öğretme süreci. *VII. Ulusal Eğitim Bilimleri Kongresi Bildirileri*, 9-11 Eylül.
- Yılmaz, M. K. ve Tutar, H. (2005). *Genel iletişim: Kavramlar ve modeller*. Seçkin Yayıncılık.
- Yolcu, F. A. (2013). *İlköğretim düzeyinde performans görevi ve proje uygulamaları sürecinde disiplinler arası yaklaşımın etkililiği üzerine bir çalışma*. (Doktora Tezi). Hacettepe Üniversitesi.
- Yörükoğlu, A. (1998). *Gençlik çağı*. Özgür Yayınları.
- Yurdakul, M. (2000). *Güzel şarkı söyleme ve sesi geliştirmede kesin başarının yolları*. Lir Yayınları.
- Yüksel, A. (2004). *Empati eğitim programının ilköğretim öğrencilerinin empatik becerilerine etkisi*. *Uludağ Üniversitesi Eğitim Fakültesi Dergisi*, 17(2).
- Zelyurt, H. (2011). *İlköğretim okullarında uygulanan proje ve performans görevlerinin etkililiğinin değerlendirilmesi (Malatya ili örneği)*. (Doktora Tezi). Fırat Üniversitesi.
- Zembat, R. ve Özgülük, G. (2007). Okul öncesi eğitim kavramlarında uygulanan tam ve yarım günlük eğitim programlarına göre 5-6 yaş grubu çocukların sosyal ve duygusal gelişiminin incelenmesi. Oturum No: 6, Bildiri No: 3, http://www.egitim.hacettepe.edu.tr/sempozyum_ozet/oturum6.pdf.
- Zilloğlu, M. (1998). *İletişim bilgisi*. Anadolu Üniversitesi Yayınları. <http://www.tck.org.tr/activity/1488187016.pdf>
- Zilloğlu, M. (2004). *İletişim. İletişim Bilgisi içinde*. Anadolu Üniversitesi Açıköğretim Fakültesi Yayınları.
- Zilloğlu, M. (2014). *İletişim nedir?*. Cem yayınevi.
- Zlatic, L., Bjekić, D., Marinković, S. ve Bojović, M. (2014). Öğretmen iletişim yeterliliğinin geliştirilmesi. *Procedia - Sosyal ve Davranış Bilimleri*, 116.

KAYNAKLAR

- Ataman, M. (2006). Yaratıcı drama sürecinde yaratıcı yazma. *Yaratıcı Drama Dergisi*, 1(1), 75-87.
- Bayramıçlılar, Ö. Sarı Tosun, N. Ak, N. (1990). *Sözlü, yazılı ve bilimsel anlatım tekniği*. İstanbul: İstanbul Teknik Üniversitesi Vakfı Yayınları. Yayın No: 31.
- Beydemir, A. (2010). İlköğretim 5. Sınıf Türkçe dersinde yaratıcı yazma yaklaşımının yazmaya yönelik tutumlara, yaratıcı yazma ve yazma erişimine etkisi. Yayınlanmamış Yüksek Lisans Tezi. Pamukkale Üniversitesi Sosyal Bilimler Enstitüsü.
- Demir, T. (2011). İlköğretim öğrencilerinin yaratıcı yazma becerileri ile yazma özyeterlik algısı ve başarı amaç yönelimi türleri ilişkisinin değerlendirilmesi. Yayınlanmamış Doktora Tezi. Gazi Üniversitesi Eğitim Bilimleri Enstitüsü.
- Duran, S. (2010). Yaratıcı yazma yaklaşımının yazılı anlatım becerisinin gelişimine katkısı. Yayınlanmamış Yüksek Lisans Tezi. Trakya Üniversitesi Sosyal Bilimler Enstitüsü.
- Erdoğan, M. (2018). Yaratıcı drama yönteminin ilkokul 4. sınıf öğrencilerinin yaratıcı yazma becerilerine etkisi. Yayınlanmamış yüksek lisans tezi. Bartın Üniversitesi, Eğitim Bilimleri Enstitüsü.
- Erdoğan, R. Ekinci Çelikpazu, E. (2020). İlkokul 4. sınıf Türkçe dersinde yansıtıcı düşünme destekli yaratıcı yazma çalışmalarının öğrencilerin yaratıcı yazma becerilerine etkisinin incelenmesi. *Ana Dili Eğitimi Dergisi*, 8(4), 1436-1467.
- Friend, M. (2006). *Special education contemporary perspectives for school professionals*. Boston: Pearson Publishing.
- Gülyüz, H. (2004). *Türkçe ilk okuma yazma öğretimi*. Ankara: PegemA Yayıncılık.
- Hawkins, J. (2006). Think before you write. *Educational Leadership*, 64(2), 63-66.
- İlkokul Burada. 100 Yaratıcı Yazma Egzersizi Listesi. www.ilkokulburada.com, 4.12.2023
- Jones, C. D. Reutzell, R. Fargo, J. (2010). Comparing two methods of writing instruction: Effects on kindergarden students' reading skills. *The Journal of Educational Research*, 103(1), 327-341.
- Kantemir, E. (1995). *Yazılı ve sözlü anlatım*. Ankara: Engin Yayınları.
- Kasap, D. (2019). Yaratıcı okuma-yaratıcı yazma çalışmalarının yaratıcı okuma, okuduğunu anlama, yazma ve yaratıcı yazma erişimine etkisi. Yayınlanmamış Doktora Tezi. Pamukkale Üniversitesi Eğitim Bilimleri Enstitüsü.
- Love, R. (1981). *Curriculum guide in communication arts for the elementary school. Listening, speaking and writing. Kindergarten gradeOne*. Chicago: Chicago Board of Education.
- Melanlıoğlu, D. Atalay, T. D. (2016). Yabancı dil olarak Türkçe öğrenenlerin yazma öz yeterliklerinde yaratıcı yazma uygulamalarının etkisi. *Türkiye Sosyal Araştırmalar Dergisi*, 697-721.
- Meyers, A. (2006). *Composing with confidence*. New York: Pearson Education Inc.
- Noyce, R. Christie, J. (1989). *Integrating reading and writing instruction in grades K-8*. Needham Heights: Allyn and Bacon.
- Oral, G. (2003). *Yine yazı yazıyoruz*. Ankara: Pegem Akademi Yayıncılık
- Özdemir, E. (1979). *Yazma sanatı*. İstanbul: Varlık Yayınları.
- Özenci, E. G. (2016). The effect of process oriented writing activities on the achievement and attitude of the preservice primary school teachers: An example of mixed method study. *Journal of Education and Training Studies*, 4 (11), 227-237.
- Plucker, J. Callahan, C. (2008). *Critical issues and practices in gifted education. What the research says*. Texas: Prufrock Press.
- Santangelo, T. Harris., K. Graham, S. (2007). Self-regulated strategy development: A validated model to support students who struggle with writing. *Learning Disabilities: A Contemporary Journal*, 5(1), 1-20.

- Santangelo, T. Olinghouse, N. (2009). Effective writing instruction for students who have writing difficulties. *Focus on Exceptional Children*, 42(4).
- Sever, S. (2000). *Türkçe öğretimi ve tam öğrenme*. Ankara: Anı Yayıncılık.
- Shen, M. (2009). Reading-writing connection for EFL college learners' literacy development. *Asian Efl Journal*, 11(1).
- Temizkan, M. (2010). *Türkçe öğretiminde yaratıcı yazma becerilerinin geliştirilmesi*. TÜBAR-XXVII, 621-643.
- Tosun, Y. (2006). *Okuma Yazmanın Neyi Olur?* İstanbul: Çıra Yayınları.
- Van Tassel-Baska, J. Stambaugh, T. (2006). *Comprehensive curriculum for gifted learners*. Boston: Allyn and Bacon.
- Williams, A. (1998). Writing in public residential schools: A position paper. *Journal of Secondary Gifted Education*, 9(2), 83-88.
- Winebrenner, S. (2001). *Teaching gifted kids in the regular classroom*. Minneapolis: Free Spirit Publishing.

3. Kültürel Bağlam: Atasözleri ve deyimler, bir toplumun kültürel kültür birikimini ve geçmişini gösterir. Çocuklar bu yapıları öğrenerek kendi kültürel bağlarına daha fazla bağlanır ve bu mirası sürdürmeye katkı sağlarlar.
4. İfade Yeteneği: Bu tür dil öğeleri, çocukların düşüncelerini daha etkili bir şekilde ifade etmelerine yardımcı olur. İnklemeler ve atasözleri, duygusal ve zihinsel deneyimleri daha iyi anlatma yeteneğini geliştirir.
5. Sosyal İletişim: Atasözleri ve deyimler, sosyal iletişimde kullanılırken çocuklara etkili bir iletişim aracı sunar. Bu öğeleri öğrenen çocuklar, iletişimlerini daha açık ve etkileyici bir şekilde yapabilirler.

Kaynakça

- Akpınar, M.(2010). *Deyim ve atasözlerinin yabancılara Türkçe öğretiminde kullanımı üzerine bir araştırma* [Yüksek lisans tezi, Gazi Üniversitesi]. Ulusal Tez Merkezi.
- Aksan, D. (1982). *Her Yönüyle Dil*. Ankara: TDK Yayınları
- Aksan, D. (1990). *Her Yönüyle Dil-Ana Çizgileriyle Dilbilim*. Ankara: TDK Yayınları.
- Aksoy, Ö. A. (1981). *Atasözleri Sözlüğü*. TDK Yayınları.
- Altun, M. (2004). Türk Atasözleri Üzerine Semantik Bir İnceleme. Akademik Araştırmalar Dergisi. Journal of Academic Studies, 1(21), 79-91.
- Arıca, E. (2003). *Otistik çocukların dil kullanımındaki farklılaşmalar* [Doktora Tezi, Ankara Üniversitesi]. Ulusal Tez Merkezi.
- Arkonaç, S. (1993). *Psikoloji Zihin Süreçleri Bilimi*. Alfa Yayınları.
- Artun, E. (2004). *Türk Halk Edebiyatına Giriş*. Kitapevi Yayınları.
- Aşıcı M. (2004). *Çocuğum okuryazar oluyor*. Morpa Kültür Yayınları.
- Bağcı Ayrancı, B. (2018). 0-12 Yaş dil gelişimi uygulamaları ve yapılması gerekenler. Kırıkkale Üniversitesi Sosyal Bilimler Dergisi, 8 (1), 13-34.
- Baş, B. (2006). *1985-2005 Yılları Arasında Çocuk Edebiyatı Sahasında Yazılmış Tahkiyeli Metinlerin Söz Varlığı Üzerine Bir Araştırma* [Doktora Tezi, Gazi Üniversitesi]. Ulusal Tez Merkezi.
- Baştürk, M. (2004). *Dil edinim kuramları ve Türkçe'nin anadili olarak edinimi*. Ankara: Pegem Yayıncılık.
- Bayhan, P. ve Artan, İ. (2007). *Çocuk gelişimi ve eğitimi*. Morpa
- Baykoç, N. (1986). Çocuklarda Dilin Kazanılması, Ya-Pa 4. Okul Öncesi Eğitimi ve Yaygınlaştırılması Semineri, Ankara.
- Berk, L. E. (2013). *Bebekler ve çocuklar*. (N, Işıkoğlu Erdoğan, Çev.). Ankara: Nobel Yayıncılık.
- Beyzadeoğlu, S.(2003). *Şinasi-Durûb-ı Emsâl-i Osmaniye*. MEB Yayınları. İstanbul.
- Binbaşıoğlu, C. (1990). Türkiye'de çok amaçlı okullar. Eğitim Bilimleri Birinci Ulusal Kongresi, Ankara, 10-19.
- Bulut, M. (2013). Türkçe eğitimi ve öğretiminde dil ve kültür aktarımı aracı olarak atasözleri ve deyimlerin önemi. *Electronic Turkish Studies*, 8(13).
- Çakır, T. (2004). Çocukta dil gelişimi ve kuramsal yaklaşımlar. Sakarya Üniversitesi Eğitim Fakültesi Dergisi, 0 (7), 110-134.
- Çelik, D. C., Elbistanlı, N. ve Boylu, E. (2022). Türkçenin yabancı dil olarak öğretiminde atasözleri ve deyimlerin öğretimine yönelik yapılan çalışmaların incelenmesi. *RumeliDE Dil ve Edebiyat Araştırmaları Dergisi*, (28), 55-71.
- Çotuksöken, Y. (1983). *Atasözlerimiz*. Anadolu Sanat Yayınları.

- Dağabakan, F. Ö. ve Dağabakan, D. (2007). Dil ve çocukta dil gelişim kuramları.
- Demircan, Ö. (2005). Söz Dizimine Duygusal Yansımalar: Atasözleri, Deyimler, Deyişler ve Devrik Dizim, *Türk Dili Dergisi*, 18(18), 107.
- Doğan Koreli, Z. (2007). *Eylem ve ad olarak kullanılan Türkçe sözlükte bulunmayan öbekler ve bunların Türkçe'nin yabancı dil olarak öğretimindeki yeri* [Yüksek lisans tezi, Dokuz Eylül Üniversitesi]. Ulusal Tez Merkezi.
- Doğan, Ö., ve Acar Şengül, E. (2017). Büyüme ve gelişme. N. Baysal Metin (Ed.). *Doğum öncüsinden ergenliğe çocuk gelişimi* (1-22) içinde. Ankara: Pegem Akademi Yayıncılık.
- Durmuşoğlu, G. (1991). Sözlük bilim ışığında Türk sözlükçülüğü. Dilbilim ve Türkçe. Ankara: Dil Derneği Yayınları.
- Ekmekçi, Ö. (1995). *Psikodilbilim*. YADİM yayınları.
- Elçin, Ş. (1986). *Halk Edebiyatına Giriş*. Ankara: Sevinç Matbaası.
- Erdener, E. (2009). Vygotsky'nin düşünce ve dil gelişimi üzerine görüşleri: Piaget'e eleştirel bir bakış. *Türk Eğitim Bilimleri Dergisi*, 7(1). 85-108.
- Erdoğan, G. (2014). *Öykülerle duygusal zekâ eğitimi*. Nesil Çocuk
- Ergin, B. (2015). *Annelerin çocuklarına uyguladıkları açıklayıcı akıl yürütme ve bilişsel uyarım davranışları açısından çocuklarının görsel algı ve alıcı dil gelişimlerinin incelenmesi* [Doktora Tezi, Selçuk Üniversitesi]. Ulusal Tez Merkezi.
- Erkul, R., Başöncül, N. ve Sezer, H. (2006). Çocuk edebiyatının sorunları ve çözüm önerileri. II. Ulusal Çocuk Edebiyatı Sempozyumu Bildiri Kitabı, Ankara: Ankara Üniversitesi Eğitim Bilimleri Fakültesi, 233-236.
- Ertuğrul, A. (2005). *Yeni Müfredata Göre Edebî Kavramlar Sözlüğü*. Zambak Yayınları.
- Gander, J., & Harry, W. (1998). *Çocuk ve Ergen Gelişimi*. İmge Yayınevi, Ankara.
- Göçer, A. (2010). Türkçe Öğretiminde Çok Uyaranlı Bir Öğrenme Ortamı Oluşturmak İçin Seçkin Edebî Ürünlerden Yararlanma. *Türklük Bilimi Araştırmaları*, (27), 341-369.
- Göksu, S. (2004). Altı yaş çocuklarında televizyon izleme ve zihinsel gelişim arasındaki ilişki, *Kastamonu Üniversitesi Eğitim Bilimleri Dergisi*, 12 (1), 121-132.
- Günaydın, B. (2011). *Çocuklara yönelik programlarda toplumsal cinsiyet rollerinin sunumu: TRT çocuk ve yumurcak TV* [Uzmanlık Tezi, Radyo ve Televizyon Üst Kurulu]. Ankara.
- Gündoğdu, Ayşe Eda. (2012). *Türk Çocuk Yazınında Söz Varlığı-Derlem Tabanlı Bir Uygulama* [Yüksek Lisans Tezi, Mersin Üniversitesi]. Ulusal Tez merkezi.
- Güneş, F. (2013). *Türkçe öğretimi yaklaşımlar ve modeller*. PegemA Yayınlar.
- Güneş, F. (2019). *İlk okuma yazma öğretimi yaklaşımlar ve modeller*. Pegem Akademi.
- Güvendir, E. ve Yıldız, I. G. (2014). *Dil Edinimi*. Anı Yayıncılık.
- Güzel, A. ve Barın, E. (2016). *Yabancı dil olarak Türkçe Öğretimi*. Akçağ Yayınları.
- Hayes, D. S. (2001). Young children's phonological sensitivity after exposure to a rhyming or nonrhyming story. *The Journal of Genetic Psychology* 162(3): 253-259
- İlhan, N. (2017). Dil öğretiminde kalıp sözlerin, şiirin önemi/etkisi. *International Periodical for the Languages, Literature and History of Turkish or Turkic*, 12(22), 401-412
- İrkin, A. (2012). *Çocukların gelişim süreci ve televizyonun etkileri* [Uzmanlık Tezi, Radyo ve Televizyon Üst Kurulu]. Ankara.
- İşcan, A. (2007). Dil ve Ana Dil Olarak Türkçe Üzerine. *Erciyes Dergisi*, 1 (30), 5-6.
- Kavcar, C. (2004). Dil ve Ulusal Bağımsızlık. In H. Atabaş (Ed.), *Dil ve Dilimiz Türkçe Sempozyum Bildirileri* [75-86]. Ankara: TÖMER Yayınları.
- Karaduz, A.ve Yıldırım, İ. (2011). Kelime Hazinesinin Geliştirilmesinde Öğretmenlerin Görüş ve Uygulamaları. *University of Gaziantep Journal of Social Sciences*, 10(2), 961-984.
- Kayhan, G. Ç. (2009). *Hakkâri/Yüksekova 75. yıl yatılı ilköğretim bölge okulu ilköğretim 7. sınıf düzeyinde öğrenim gören öğrencilerin deyim, atasözü ve bilmece dağarcıklarının*

- belirlenmesi ve bunların öğretilmesi* [Yüksek Lisans Tezi, Selçuk Üniversitesi]. Ulusal Tez Merkezi.
- Kemiksiz, Ö.(2022). Türkçe ve Türk dili ve edebiyatı ders kitaplarındaki metinlerde yer alan deyimler üzerine bir inceleme. *Dicle Üniversitesi Eğitim Fakültesi Dergisi*, 0 (41) , 1-12 .
- Keklik, S. (2015). Atasözlerinin Öğretimine İlişkin Bir Öneri: Atasözlerinin Anlamlarına Göre Derecelendirilmesi. *Karadeniz Sosyal Bilimler Dergisi*, 7(12).32-48.
- Kurudayıoğlu, M. (2005). *İlkoğretim II. kademe öğrencilerinin kelime hazinesi üzerine bir araştırma* [Doktora Tezi, Gazi Üniversitesi]. Ulusal Tez Merkezi.
- Kırmızı, F. S. ve Kasap, D. (2017). Yaratıcı Okuma ve Yaratıcı Yazma Çalışmalarının Yaratıcı Yazma Başarısına Etkisi. *Sınırsız Eğitim ve Araştırma Dergisi*, 2(1), 48- 62.
- Korkmaz, Z. (2018). Türkçenin anlatım gücünde deyimlerin yeri. *Türk Dili Dergisi*, 801, 16-22.
- Mareschal, D., Johnson, M., & Grayson, A. (2004). Brain and cognitive development, in children J. M. Oates., A. Grayson (Ed.), *Cognitive and language development in children*. (115–161). The Oxford: Blackwell.
- MEB (2006). İlköğretim Türkçe Dersi (6, 7, 8. Sınıflar) Öğretim Programı. Ankara: MEB Yayınları.
- MEB (2013). *Çocuk gelişimi ve eğitimi. Dil gelişimi*. Millî Eğitim Bakanlığı Yayınları.
- Metinnam, Ö. ve Erdoğan, T. (2016). İlkokul öğrencilerinin sözcüklerini geliştirmede yaratıcı drama yönteminin etkisi. *Yaratıcı Drama Dergisi*, 11(2), 65-82.
- Musulğüme, E. (2015). *Dil gelişimini destekleyici ebeveyn eğitim programının sosyo ekonomik düzeyi düşük ailelerin çocuklarının dil gelişimine etkisi* [Yüksek lisans tezi, Pamukkale Üniversitesi]. Ulusal Tez Merkezi.
- Oğuzkan, F. (2000). İyi bir çocuk kitabın, çocuğun ruhsal ve düşünsel gelişimine katkısı var mıdır? M. R. Şirin (Ed.). İstanbul: 99 Soruda Çocuk Edebiyatı Çocuk Vakfı Yayınları.
- Oktay, A. (2000). Okul öncesi eğitimine öğretmen yetiştirme. Ş. Yaşar (Ed.). *Okul Öncesi Eğitiminin İlke ve Yöntemleri* (1, 120-132) içinde. Anadolu Üniversitesi.
- Özen Tuncer, Z. (2022). *Dil gelişimi açısından risk altında olan çocukların ailelerine yönelik oluşturulan müdahale programının etkisinin incelenmesi* [Doktora tezi, Hacettepe Üniversitesi]. Ulusal Tez Merkezi.
- Pinker, S. (1999). How the mind works. *Annals of the New York Academy of Sciences*, 882(1), 119- 127.
- Sandström, C.I. (1971). *Çocukluk ve Gençlik Psikolojisi*. (Emin. R, Çev.).
- Santrock, J.W. (2014). *Gelişim psikolojisi*. (G. Yüksel, Çev.). Ankara: Nobel Yayıncılık
- Saussure, F. (1985). *Genel dilbilim dersleri*. (Vardar. B, Çev.). Birey-toplum yayınları
- Senemoğlu, N. (2018). *Gelişim öğrenme ve öğretim. Kuramdan uygulamaya*. Anı Yayıncılık.
- Sonnenschein, S. & Munsterman, K. (2002). The influence of home-based reading intraction on 5- year old' reading motivation and early literacy development. *Early Childhood Research Quarterly* 17, 318-337
- Soykan, Ö. N. (1998). *Araştırmalar*. İstanbul: Küyerel Yayınları.
- Şahbaz, N. (2012). Atasözleriyle Okuma-Yazma Öğretimi Üzerine Bir Çözümleme. *Mustafa Kemal Üniversitesi Sosyal Bilimler Enstitüsü Dergisi*, 9(17). 245-258.
- Şen, E. (2009). *1980'den Günümüze Çocuk Edebiyatı Alanında Yazılmış Yerli Çocuk Tiyatrosu Metinlerinin Söz Varlığı Üzerine Bir İnceleme* [Yüksek Lisans Tezi, Yüzüncü Yıl Üniversitesi]. Ulusal Tez Merkezi.
- Şimşek, Z. (2017). Farklı kitap okuma tekniklerinin 48-66 ay grubu çocuklarının dil gelişimine olan etkileri [Doktora tezi, Pamukkale Üniversitesi]. Ulusal Tez Merkezi.
- TDK. (2019). *Türkçe sözlük*. Türk Dil Kurumu Yayınları.

- Temiz, G. (2002). *Okul öncesi eğitimin çocuğun dil gelişimine olan etkisi* [Doktora tezi, Selçuk Üniversitesi]. Ulusal Tez Merkezi.
- Topbaş, S. (2007). *Dil ve kavram gelişimi*. Ankara: Kök Yayıncılık.
- Tozoğlu, S. (2009). *Millî Eğitim Bakanlığınca İlköğretim İçin Tavsiye Edilen 100 Temel Eser İçerisindeki Türk Edebiyatına Ait Romanların Atasözleri ve Deyimler Bakımından İncelenmesi* [Yüksek Lisans Tezi, Selçuk Üniversitesi]. Ulusal Tez Merkezi.
- Tural, S. (1988). *Kültürel Kimlik Üzerin Düşünceler*. Ankara: Kültür ve Turizm Bakanlığı Yayınları.
- Vardar, B. (1988). *Açıklamalı dilbilim terimleri sözlüğü*. ABC Yayınları
- Varışoğlu, B., Şeref, I., Gedik, M. ve Yılmaz, İ. (2014). Deyim ve atasözlerinin öğretilmesinde görsel bir araç olarak karikatürlerin başarıya etkisi. *Karadeniz Araştırmaları*, (41), 226-242.
- Yaman, H. ve Gülcan, F. (2009). Sözcük dağarcığını zenginleştirme etkinliği olarak deyim öğretimi: Gösteri tekniği uygulaması. *Sakarya Üniversitesi Fen Edebiyat Dergisi*, 11, 59-71.
- Yavuzer, H. (1990). *Yaygın anne-baba tutumları. Ana baba okulu*. Remzi Kitabevi.
- Yavuzer, H. (1998). *Çocuk Psikolojisi*. Remzi Kitabevi.
- Yeşil, H. (2000). Çocuk Kitaplarındaki Atasözü ve Deyimlerin Önemi, S. Sever (Yay. Haz.), I. Ulusal Çocuk Kitaplar Sempozyumu:20–21 Ocak 2000, (244–252), Ankara Üniversitesi Basımevi, Ankara, 2000.
- Yurtbaşı, M.(2013). *Sınıflandırılmış Atasözleri Sözlüğü*. İstanbul: Doğan Ofset Yayıncılık ve Matbaacılık.
- (<https://tr.pinterest.com/pin/1109644795670863643/>)
- (<https://tr.pinterest.com/pin/29519695059095396/>)
- <https://tr.pinterest.com/pin/295196950590953960/>
- <https://tr.pinterest.com/pin/295196950590953946/>
- <https://tr.pinterest.com/pin/17521886045575823/>

ve öğrenciyi rehberlik sunan bir çerçevedir. Pek çok ülkede farklı düzeylerde ve farklı kurum ve kuruluşlar aracılığıyla bilgi okuryazarlığı standartları geliştirilmiştir. Özellikle ilkokul düzeyinde AASL ve AECT bilgi okuryazarlığı standartları esas alınmaktadır. Bu standartlar üç ana başlıkta ve her başlıkta üç standart olmak üzere toplam dokuz standart olarak belirlenmiştir. Bu standartlar farklı çevrelere ve bölgelere uyarlanabilmektedir. Bilgi okuryazarlığı standartları öğrencilerin etkili iletişim kurabilen, öğrenmeye açık, kendi kendine öğrenebilen, eleştirel düşünebilen ve bilgiyi günlük yaşantısına aktarabilen bireyler olmaları yönünde rehberlik sunan çerçeve bir programdır.

KAYNAKÇA

- AASL/AECT. (1998). *Information literacy standarts for student learning*. Chicago: American Library Association.
- ACRL. (2000). *Information literacy competency standards for higher education*. Chicago, Illinois: American Library Association.
- Al-Aufi, A. S., Al-Azri, H. M., ve Al-Hadi, N. A. (2017). Perceptions of information literacy skills among undergraduate students in the social media environment. *International Information & Library Review*, 49(3), 163-175. <http://dx.doi.org/10.1080/10572317.2017.1293416>
- ALA. (1989). *Presidential committee on information literacy: Final report*: <http://www.ala.org/acrl/publications/whitepapers/presidential> adresinden erişilmiştir.
- Aldemir, A. (2003). Bilgiye erişimde yeni yaklaşım: Bilgi okuryazarlığı. 16.11.2023 tarihinde <http://kaynak.unak.org.tr/bildiri/unak03/u03-29.pdf> adresinden erişilmiştir.
- Amram, S. B., Aharony, N., ve Ilan, J. B. (2021). Information literacy education in primary schools: A case study. *Journal of Librarianship and Information Science*, 53(2), 349–364. <https://doi.org/10.1177/0961000620938132>
- Baji, F., Bigdeli, Z., Parsa, A., ve Haeusler, C. (2018). Developing information literacy skills of the 6th grade students using the Big6 model. *Malaysian Journal of Library & Information Science*, 23(1), 1-15. <https://doi.org/10.22452/mjlis.vol23no1.1>
- Batool, S. H., ve Webber, S. (2019). Mapping the state of information literacy education in primary schools: The case of Pakistan. *Library & Information Science Research*, 41(2), 123-131. <https://doi.org/10.1016/j.lisr.2019.04.006>
- Bruce, C. S. (1995). Information literacy: a framework for higher education. *The Australian Library Journal*, 44(3), 158-170. <https://doi.org/10.1080/00049670.1995.10755718>
- Bundy, A. (2004). *Australian and New Zealand information literacy framework: Principles, standards and practice* (2.Bs.). Adelaide: Australian and New Zealand Institute for Information Literacy.
- Burclaff, N., ve Johnson, C. R. (2016). Teaching information literacy via social media: An exploration of connectivism. *Library Philosophy and Practice*, 1-20. 19.11.2023 tarihinde <http://hdl.handle.net/11603/17343> adresinden erişildi.
- Chu, S. K. W., Tse, S.-k., ve Chow, K. (2011). Using collaborative teaching and inquiry project-based learning to help primary school students develop information literacy and information skills. *Library & Information Science Research*, 33, 132-143.
- Dalton, M. (2013). Developing an evidence-based practice healthcare lens for the SCONUL Seven Pillars of Information literacy model. *Journal of Information Literacy*, 7(1), 30-43. <http://dx.doi.org/10.11645/7.1.1813>
- Debes, J. L. (1968). Some foundations for 'visual' literacy. *Audiovisual Instruction*, 13, 961-964.

- Doyle, C. S. (1992). *Outcome measures for information literacy within the national education goals of 1990. Final report to national forum on information literacy. Summary of findings*. Washington, DC: U.S. Department of Education.
- Eisenberg, M. B. (2003). The big6 approach to information and technology literacy. <https://doi.org/10.2139/ssrn.3424860>
- Elçiçeği, B. (2023). Medya okuryazarlığı ders kitabının finansal okuryazarlık açısından değerlendirilmesi. *Ahi Evran Üniversitesi Kırşehir Eğitim Fakültesi Dergisi*, 24(2), 1028-1073. <https://doi.org/10.29299/kefad.1129352>
- Felten, P. (2008). Visual literacy. *Change: The Magazine of Higher Learning*, 40(6), 60-64. <https://doi.org/10.3200/CHNG.40.6.60-64>
- Hoffman, M., ve Blake, J. (2003). Computer literacy: Today and tomorrow. *Journal of Computing Sciences in Colleges*, 18(5), 221–233.
- Kalaš, I., Bannayan, H. E., Conery, L., Laval, E., Laurillard, D., Lim, C. P., . . . Turcsányi-Szabó, M. (2012). *Ict in primary education: Analytical survey*. Moscow: UNESCO Institute for Information Technologies in Education.
- Kiernan, R. (2017). *With the rise of fake news on social media, can information literacy impact how students evaluate information on their social media channels?* (Yayınlanmamış yüksek lisans tezi), Dublin Business School, Dublin.
- Kılınç, A., ve Potur, Ö. (2014). Eleştirel okuryazarlıkla ilişkilendirilmiş Türkçe dersleriyle ilgili öğrenci algı ve görüşleri. *Mustafa Kemal Üniversitesi Sosyal Bilimler Enstitüsü Dergisi*, 11(27), 317-336.
- Köroğlu, G. (2023). *Yeni medyada dezenformasyon ve yanlış bilinç inşası: Düzensiz göçmenler örneği*. Yayınlanmamış yüksek lisans tezi. Karamanoğlu Mehmetbey Üniversitesi Sosyal Bilimler Enstitüsü. Karaman.
- Kuhlthau, C. C. (1985). *Teaching the library research process*. New York: Centre for Applied Research in Education.
- Kuhlthau, C. C., Heinström, J., ve Todd, R. J. (2008). The ‘information search process’ revisited: Is the model still useful? *Information Research*, 13(4), paper 355.
- Kurbanoğlu, S. S. (2010). Bilgi okuryazarlığı: Kavramsal bir analiz. *Türk Kütüphaneciliği*, 24(4), 723-747.
- Leaning, M. (2019). An approach to digital literacy through the integration of media and information literacy. *Media and Communication*, 7(2), 4–13. <https://doi.org/10.17645/mac.v7i2.1931>
- MEB. (2005). *İlköğretim Türkçe dersi öğretim programı ve kılavuzu (1-5. sınıflar)*. Ankara: MEB Yayınları.
- Merchant, L., ve Hepworth, M. (2002). Information literacy of teachers and pupils in secondary schools. *Journal of Librarianship and Information Science*, 34(2), 81-89. <https://doi.org/10.1177/096100060203400203>
- Mokhtar, I. A., ve Majid, S. (2006). An exploratory study of the collaborative relationship between teachers and librarians in Singapore primary and secondary schools. *Library & Information Science Research*, 28(2), 265–280. <https://doi.org/10.1016/j.lisr.2006.03.005>
- Özenç, E. G. (2020). Kuramdan Uygulamaya Türkçe Öğretimi (Editörler Emine Gül ÖZENÇ ve Mehmet ÖZENÇ). *Okuryazarlık içinde* (s. 201-211). Pegem Akademi.
- Pegrum, M. (2010). ‘I link, therefore I am’: Network literacy as a core digital literacy. *E-Learning and Digital Media*, 7(4), 346-354.
- Polat, C., ve Odabaş, H. (2008). *Bilgi toplumunda yaşam boyu öğrenmenin anahtarı: Bilgi okuryazarlığı*. Küreselleşme, Demokratikleşme ve Türkiye Uluslararası Sempozyumu, Antalya.

- Ranaweera, P. (2008). Importance of information literacy skills for an information literate society. 19.11.2023 tarihinde https://core.ac.uk/display/11884153?utm_source=pdf&utm_medium=banner&utm_campaign=pdf-decoration-v1 adresinden erişilmiştir.
- Stack, M., ve Kelly, D. M. (2006). Popular media, education, and resistance. *Canadian Journal of Education*, 29(1), 5-26. <https://doi.org/10.2307/20054144>
- Tüzel, M. S. (2010). Görsel okuryazarlık. *Türklük Bilimi Araştırmaları*, 27, 691-705.
- Ünal, F., ve Er, H. (2015). Sosyal bilgiler öğretmen adaylarının bilgi okuryazarlığı düzeylerinin değerlendirilmesi. *Uluslararası Sosyal Araştırmalar Dergisi*, 8(41), 1059-1068.
- Webber, S. (2006). Information literacy in higher education. In K. Stopar ve Rabzelj (Eds.), *Information Literacy between theory and practice: The role of academic and special libraries: Proceedings*. Ljubljana: Zveza Bibliotekarskih Društev Slovenije.
- Wileman, R. E. (1993). *Visual communicating: Educational Technology*.
- Zhu, S., Yang, H. H., Wu, D., ve Chen, F. (2021). Investigating the relationship between information literacy and social media competence among university students. *Journal of Educational Computing Research*, 59(7), 1425–1449. <https://doi.org/10.1177/0735633121997360>

FARKLI ISINMA TÜRLERİNDE

İZOKINETİK

DEĞERLENDİRMELER

Yazar
MEHMET VURAL

Editör
MUSTAFA ÖZDAL

EĞİTİM
yayınevi

FARKLI ISINMA TÜRLERİNDE İZOKİNETİK DEĞERLENDİRMELER

Yazar: Mehmet Vural

Editör: Mustafa Özdal

Genel Yayın Yönetmeni: Yusuf Ziya Aydoğan (yza@egitimyayinevi.com)

Genel Yayın Koordinatörü: Yusuf Yavuz (yusufyavuz@egitimyayinevi.com)

Sayfa Tasarımı: Kübra Konca Nam

Kapak Tasarımı: Eğitim Yayınevi Grafik Birimi

T.C. Kültür ve Turizm Bakanlığı

Yayıncı Sertifika No: 47830

ISBN: 978-625-6613-23-2

1. Baskı, Aralık 2023

Baskı Cilt

Şelale Ofset Matbaa ve Cilt Sanayi, Fevzi Çakmak mah. Hacı Bayram cad. No: 22, Karatay/KONYA, Matbaa Sertifika No: 46806

Kütüphane Kimlik Kartı

FARKLI ISINMA TÜRLERİNDE İZOKİNETİK DEĞERLENDİRMELER

Yazar: Mehmet Vural

Editör: Mustafa Özdal

110 s., 135x215 mm

Kaynakça var, dizin yok.

ISBN: 978-625-6613-23-2

Bu kitap; danışmanlığını Mustafa ÖZDAL'ın yürüttüğü, 2023 yılındaki Doktora Tez Savunma Jürisi'nin başarılı bularak onayladığı, Yüksek Öğretim Kurulu (YÖK) tarafından 788290 Tez No ile kabul edilen ve Gaziantep Üniversitesi Sağlık Bilimleri Enstitüsünde yapılan "farklı ısınma türlerinin izokinetik diz kuvveti, yorgunluğu, bilateral ve ipsilateral tork oranlarına etkisi" adlı Mehmet VURAL'ın doktora tezinden üretilmiştir.

Copyright © Bu kitabın Türkiye'deki her türlü yayın hakkı Eğitim Yayınevi'ne aittir. Bütün hakları saklıdır. Kitabın tamamı veya bir kısmı 5846 sayılı yasanın hükümlerine göre kitabı yayımlayan firmanın ve yazarlarının önceden izni olmadan elektronik/mekanik yolla, fotokopi yoluyla ya da herhangi bir kayıt sistemi ile çoğaltılamaz, yayımlanamaz.

EĞİTİM

yayınevi

Yayınevi Türkiye Ofis: İstanbul: Eğitim Yayınevi Tic. Ltd. Şti., Atakent mah. Yasaem sok. No: 4/B, Ümraniye, İstanbul, Türkiye

Konya: Eğitim Yayınevi Tic. Ltd. Şti., Fevzi Çakmak Mah. 10721 Sok. B Blok, No: 16/B, Safakent, Karatay, Konya, Türkiye
+90 332 351 92 85, +90 533 151 50 42, 0 332 502 50 42
bilgi@egitimyayinevi.com

Yayınevi Amerika Ofis: New York: Egitim Publishing Group, Inc.
P.O. Box 768/Armonk, New York, 10504-0768, United States of America
americaoffice@egitimyayinevi.com

Lojistik ve Sevkiyat Merkezi: Kitapmatik Lojistik ve Sevkiyat Merkezi, Fevzi Çakmak Mah. 10721 Sok. B Blok, No: 16/B, Safakent, Karatay, Konya, Türkiye
sevkiyat@egitimyayinevi.com

Kitabevi Şubesi: Eğitim Kitabevi, Şükran mah. Rampalı 121, Meram, Konya, Türkiye
+90 332 499 90 00
bilgi@egitimkitabevi.com

İnternet Satış: www.kitapmatik.com.tr
+90 537 512 43 00
bilgi@kitapmatik.com.tr

 **kitapmatik**
bilgi teknolojileri kitapçısı

6. KAYNAKLAR

1. Ün N, Yüктаşır B, Ergun N. Statik germe süresinin hamstring kas esnekliđi üzerine etkisi. *Fiz Rehabil.* 2002;13(2):72–6.
2. Fradkin AJ, Gabbe BJ, Cameron PA. Does warming up prevent injury in sport?. The evidence from randomised controlled trials? *J Sci Med Sport.* 2006;9(3):214–20.
3. Cornwell A. Acute muscle stretching inhibits maximal strength performance. *Res Q Exerc Sport.* 1998;69(4):411–5.
4. Amiri-Khorasani M, Kellis E. Static vs. dynamic acute stretching effect on quadriceps muscle activity during soccer instep kicking. *J Hum Kinet.* 2013;39(1):37–47.
5. Bishop D. Warm up I: Potential mechanisms and the effects of passive warm up on exercise performance. C. 33, *Sports Medicine.* 2003. s. 439–54.
6. Tilley NR, Macfarlane A. Effects of different warm-up programs on golf performance in elite male golfers. *Int J Sports Phys Ther.* 2012;7(4):388–95.
7. Soligard T, Myklebust G, Steffen K, Holme I, Silvers H, Bizzini M, vd. Comprehensive warm-up programme to prevent injuries in young female footballers: Cluster randomised controlled trial. *BMJ.* 2009;338(7686):95–9.
8. Koziris L. Preperformance dynamic flexibility exercises: Might be a stretch. *Strength Cond J.* 2015;37(1):74–5.
9. Weerapong P, Hume PA, Kolt GS. Stretching: Mechanisms and Benefits for Sport Performance and Injury Prevention. *Phys Ther Rev.* 2004;9(4):189–206.
10. Sands WA, McNeal JR, Murray SR, Ramsey MW, Sato K, Mizuguchi S, vd. Stretching and its effects on recovery: A review. *Strength Cond J.* 2013;35(5):30–6.
11. Stone M, Ramsey MW, Kinser AM, O'Bryant HS, Ayers C, Sands WA. Stretching: Acute and chronic? The potential consequences. *Strength Cond J.* 2006;28(6):66–74.
12. Fletcher IM, Anness R. The acute effects of combined static and dynamic stretch protocols on fifty-meter sprint performance in track-and-field athletes.. *J Strength Cond Res.* 2007;21(3).
13. Bogdanis GC, Kalapotharakos VI. Knee Extension Strength and Hamstrings-to-Quadriceps Imbalances in Elite Soccer Players. *Int J Sports Med.* 2015;37(2):119–24.
14. Jee Y-S. Usefulness of measuring isokinetic torque and balance ability for exercise rehabilitation. *J Exerc Rehabil.* 24 Nisan 2015;11(2):65–6.
15. Snyder-Mackler L. Isokinetics in human performance. *Med Sci Sports Exerc.* 2000;32(12):2153.

16. Şahin Ö. Rehabilitasyonda izokinetik değerlendirmeler. *Cumhur Tıp Derg.* 2010;32(4):386–96.
17. Hadzic V, Sattler T, Markovic G, Veselko M, Dervisevic E. The isokinetic strength profile of quadriceps and hamstrings in elite volleyball players. *Isokinet Exerc Sci.* 2010;18(1):31–7.
18. Egan AD, Cramer JT, Massey LL, Marek SM. Acute effects of static stretching on peak torque and mean power output in National Collegiate Athletic Association Division I Women's Basketball players. *J Strength Cond Res.* 2006;20(4):778–82.
19. Sander A, Keiner M, Schlumberger A, Wirth K, Schmidtbleicher D. Effects of functional exercises in the warm-up on sprint performances. *J Strength Cond Res.* 2013;27(4):995–1001.
20. Walker B. *The anatomy of stretching: your illustrated guide to flexibility and injury rehabilitation.* North Atlantic Books, 2011.
21. Köse B, Atan T. Effect of different warm-up methods on flexibility jumping and balance. *Beden Eğitimi ve Spor Bilim Derg.* 2015;9(1):85–93.
22. Ciciliot S, Rossi AC, Dyar KA, Blaauw B, Schiaffino S. Muscle type and fiber type specificity in muscle wasting. *Int J Biochem Cell Biol.* 2013;45(10):2191–9.
23. Ertbjerg P, Puolanne E. Muscle structure, sarcomere length and influences on meat quality: A review. *Meat Sci.* 2017;132:139–52.
24. Frontera WR, Ochala J. Skeletal Muscle: A Brief Review of Structure and Function. *Behav Genet.* 2015;45(2):183–95.
25. Cress ME, Conley KE, Balding SL, Hansen-Smith F, Konczak J. Functional Training: Muscle Structure, Function, and Performance in Older Women. *Journal of Orthopaedic & Sports Physical Therapy.* 1996;24(1):4–10.
26. Van Cutsem M, Duchateau J, Hainaut K. Changes in single motor unit behaviour contribute to the increase in contraction speed after dynamic training in humans. *J Physiol.* 1998;513(1):295–305.
27. Wilson GJ, Murphy AJ, Pryor JF. Musculotendinous stiffness: Its relationship to eccentric, isometric, and concentric performance. *J Appl Physiol.* 1994;76(6):2714–9.
28. Alter MJ. *Science of flexibility.* Human Kinetics, 2004.
29. Guyton AC HJ. *Tıbbi fizyoloji.* 11. baskı. C. 837. İstanbul: Nobel Tıp Kitabevi; 2007.
30. Akgün N. *Egzersiz ve spor fizyolojisi.* Ankara: Ata Ofset Matbaacılık; 1996. 151–265 s.
31. Behm DG, Chaouachi A. A review of the acute effects of static and dynamic stretching on performance. *Eur J Appl Physiol.* 2011;111(11):2633–51.

32. Chaouachi A, Castagna C, Chtara M, Brughelli M, Turki O, Galy O, vd. Effect of warm-ups involving static or dynamic stretching on agility, sprinting, and jumping performance in trained individuals. *J Strength Cond Res.* Ağustos 2010;24(8):2001–11.
33. Papadopoulos C, Kalapotharakos VI, Noussios G, Meliggas K, Gantiraga E. The effect of static stretching on maximal voluntary contraction and force-time curve characteristics. *J Sport Rehabil.* 2006;15(3):185–94.
34. Nelson AG, Kokkonen J.. *Stretching anatomy.* Human Kinetics Publishers, 2020.
35. Aguilar AJ, DiStefano LJ, Brown CN, Herman DC, Guskiewicz KM, Padua DA. A dynamic warm-up model increases quadriceps strength and hamstring flexibility. *J Strength Cond Res.* 2012;26(4):1130–41.
36. Needham RA, Morse CI, Degens H. The acute effect of different warm-up protocols on anaerobic performance in elite youth soccer players. *J Strength Cond Res.* 2009;23(9):2614–20.
37. Nelson AG, Guillory IK, Cornwell A, Kokkonen J. Inhibition of Maximal Voluntary Isokinetic Torque Production Following Stretching Is Velocity-Specific. *J Strength Cond Res.* 2001;15(2):241–6.
38. Bradley PS, Olsen PD, Portas MD. The effect of static, ballistic, and proprioceptive neuromuscular facilitation stretching on vertical jump performance. *J Strength Cond Res.* 2007;21(1):223–6.
39. Sharman MJ, Cresswell AG, Riek S. Proprioceptive neuromuscular facilitation stretching: Mechanisms and clinical implications. *Sport Med.* 2006;36(11):929–39.
40. Church JB, Wiggins MS, Moode FM, Crist R. Effect of Warm-Up and Flexibility Treatments on Vertical Jump Performance. *J Strength Cond Res.* 2001;15(3):332–6.
41. Pilça O, Altun M. 12 haftalık hentbol teknik ve kuvvet antrenmanlarının atış ve güç performansı üzerindeki etkilerinin değerlendirilmesi. *CBÜ Beden Eğitimi ve Spor Bilim Derg.* 2019;14(1):66–78.
42. Cannon DT, Bimson WE, Hampson SA, Bowen TS, Murgatroyd SR, Marwood S, vd. Skeletal muscle ATP turnover by ³¹P magnetic resonance spectroscopy during moderate and heavy bilateral knee extension. *J Physiol.* 2014;592(23):5287–300.
43. Hawley JA. Power systems: Implications for high-intensity swim training. *South African Journal of Sports Medicine.* 1995, 2.4: 4-5.
44. Fleck SJ. Periodized Strength Training: A Critical Review. *J Strength Cond Res.* 1999;13(1):82–9.
45. Balshaw TG, Massey GJ, Maden-Wilkinson TM, Morales-Artacho AJ, Mckeown A, Appleby CL, vd. Changes in agonist neural drive, hypertrophy and pre-training strength all contribute to the individual strength gains after resistance training. *Eur J Appl Physiol.* 2017;117(3):631–40.

46. Buckner SL, Mouser JG, Jessee MB, Dankel SJ, Mattocks KT, Loenneke JP. What does individual strength say about resistance training status? *Muscle and Nerve*. 2017;55(4):455–7.
47. Glenn R. Harris MHS, Christopher M. Proulx Arlj. Short-term performance effects of high power, high force, or combined weight-training methods. *J Strength Cond Res*. 2000;14(1):14–20.
48. physiologyAM-E journal of applied, 2002 undefined. On the mechanical power of joint extensions as affected by the change in muscle force (or cross-sectional area), ceteris paribus. Springer. 2002;86(4):363–9.
49. Zamparo PA, Minetti P, Di Prampero. Interplay among the changes of muscle strength, cross-sectional area and maximal explosive power: theory and facts. *European journal of applied physiology*. (2002): 193-202.
50. Butler Robert J, Harrison P. Crowell III, and Irene McClay Davis. Lower extremity stiffness: implications for performance and injury. *Clinical biomechanics* 18.6 (2003): 511-517.
51. Maffiuletti NA, Aagaard P, Blazevich AJ, Folland J, Tillin N, Duchateau J. Rate of force development: physiological and methodological considerations. *Eur J Appl Physiol*. 2016;116(6):1091–116.
52. Higuchi H, Toshitada Y, Koscak M. Positioning of actin filaments and tension generation in skinned muscle fibres released after stretch beyond overlap of the actin and myosin filaments. *Journal of Muscle Research & Cell Motility* 9 (1988): 491-498.
53. Monroy JA, Powers KL, Gilmore LA, Uyeno TA, Lindstedt SL, Nishikawa KC. What is the role of titin in active muscle? *Exerc Sport Sci Rev*. 2012;40(2):73–8.
54. Henneman E, Somjen G, Carpenter DO. Excitability and inhibitability of motoneurons of different sizes. *J Neurophysiol*. 1965;28(3):599–620.
55. Duchateau J, Semmler JG, Enoka RM. Training adaptations in the behavior of human motor units. *J Appl Physiol*. 2006;101(6):1766–75.
56. McArdle WD, Katch FI, Katch VL. *Exercise physiology: nutrition, energy, and human performance*. Lippincott Williams & Wilkins, 2010.
57. Leong B, Kamen G, Patten C, & Burke JR.. Maximal motor unit discharge rates in the quadriceps muscles of older weight lifters. *Medicine and science in sports and exercise*. 1999;31(11), 1638-1644.
58. Milner-Brown HS, Lee RG. Synchronization of human motor units: possible roles of exercise and supraspinal reflexes. *Electroencephalography and clinical neurophysiology*. 1975, 38.3: 245-254.
59. Gabriel DA, Kamen G, Frost G. Neural adaptations to resistive exercise: Mechanisms and recommendations for training practices. *Sport Med*. 2006;36(2):133–49.

60. Aagaard P, Simonsen EB, Andersen JL, Magnusson SP, Halkjær-Kristensen J, Dyhre-Poulsen P. Neural inhibition during maximal eccentric and concentric quadriceps contraction: Effects of resistance training. *J Appl Physiol.* 2000;89(6):2249–57.
61. Bompa TO. Physiological intensity values employed to plan endurance training. *Track Technique.* 1989;108: 3435-3442.
62. Warren LP, Appling S, Oladehin A, Griffin J. Effect of soft lumbar support belt on abdominal oblique muscle activity in nonimpaired adults during squat lifting. *J Orthop Sports Phys Ther.* 2001;31(6):316–23.
63. Granacher U, Lesinski M, Büsch D, Muehlbauer T, Prieske O, Puta C, vd. Effects of resistance training in youth athletes on muscular fitness and athletic performance: a conceptual model for long-term athlete development. *Front Physiol.* 2016;164.
64. Crenshaw AG, Karlsson S, Styf J, Bäcklund T, Fridén J. Knee extension torque and intramuscular pressure of the vastus lateralis muscle during eccentric and concentric activities. *Eur J Appl Physiol Occup Physiol.* 1995;70(1):13–9.
65. Nordin M, Frankel VH. Basic biomechanics of the musculoskeletal system. Lippincott Williams & Wilkins, 2001.
66. Peterson D, Bronzino J. Biomechanics: principles and applications. CRC press, 2007
67. Burke D, Hagbarth KE, Löfstedt L, Wallin BG. The responses of human muscle spindle endings to vibration during isometric contraction. *J Physiol.* 1976;261(3):695–711.
68. Chan MHS, Carey AL, Watt MJ, Febbraio MA. Cytokine gene expression in human skeletal muscle during concentric contraction: Evidence that IL-8, like IL-6, is influenced by glycogen availability. *Am J Physiol - Regul Integr Comp Physiol.* 2004;287(2 56-2).
69. Lieber RL, Thornell LE, Fridén J. Muscle cytoskeletal disruption occurs within the first 15 min of cyclic eccentric contraction. *J Appl Physiol.* 1996;80(1):278–84.
70. Petit J, Filippi GM, Gioux M, Hunt CC, Laporte Y. Effects of tetanic contraction of motor units of similar type on the initial stiffness to ramp stretch of the cat peroneus longus muscle. *J Neurophysiol.* 1990;64(6):1724–32.
71. Kannus P. Isokinetic evaluation of muscular performance: Implications for muscle testing and rehabilitation. *Int J Sports Med.* 1994;15(1).
72. Derave W, Özdemir MS, Harris RC, Pottier A, Reyngoudt H, Koppo K, vd. β -Alanine supplementation augments muscle carnosine content and attenuates fatigue during repeated isokinetic contraction bouts in trained sprinters. *J Appl Physiol.* 2007;103(5):1736–43.

73. Claes S, Vereecke E, Maes M, Victor J, Verdonk P, Bellemans J. Anatomy of the anterolateral ligament of the knee. *Wiley Online Libr.* 2013;223(4):321–8.
74. Ekstrand J, Gillquist J, Liljedahl SO. Prevention of soccer injuries: Supervision by doctor and physiotherapist. *Am J Sports Med.* 1983;11(3):116–20.
75. Alexander J, Molnar GE. Muscular strength in children: preliminary report on objective standards. *Arch Phys Med Rehabil.* 1973;54(9):424–7.
76. Reilly D, Scandinavica MM-AO, 1972 undefined. Experimental analysis of the quadriceps muscle force and patello-femoral joint reaction force for various activities. *Taylor Fr.* 2009;43(2):126–37.
77. Orava S, Kujala UM. Rupture of the Ischial Origin of the Hamstring Muscles. *Am J Sports Med.* 1995;23(6):702–5.
78. Nakhostine M, Perko M, Cross M. Isolated avulsion of the popliteus tendon. *J Bone Jt Surg - Ser B.* 1995;77(2):242–4.
79. Huijing PA. Architecture of the Human Gastrocnemius Muscle and Some Functional Consequences. *Cells Tissues Organs.* 1985;123(2):101–7.
80. Binkhorst RA, Vos JA. Contraction characteristics of the M. plantaris of the rat. *Pflugers Arch Gesamte Physiol Menschen Tiere.* 1967;296(4):346–51.
81. Budras K-d, Preuß F. Zur Homologisierung der Mm. adductores und des M. pectineus der Haussäugetiere. *Anat Histol Embryol.* 1972;1(1):73–91.
82. Charnock BL, Lewis CL, Garrett WE, Queen RM. Adductor longus mechanics during the maximal effort soccer kick. *Sport Biomech.* 2009;8(3):223–34.
83. Sciences FC-N, 2006 undefined. Acute iliopsoas and adductor brevis abscesses presenting with proximal leg muscle weakness. *Springer.* 2006;27(2):125–8.
84. Obey MR, Broski SM, Spinner RJ, Collins MS, Krych AJ. Anatomy of the adductor magnus origin: implications for proximal hamstring injuries. *Orthop J Sport Med.* 2016;4(1).
85. Tucker AO, Hendriks H, Bos R, Fairbrothers DE. The origin of mentha - gracilis (Lamiaceae). II. essential oils. *Econ Bot.* 1991;45(2):200–15.
86. Feiring DC, Ellenbecker TS, Derscheid GL. Test-retest reliability of the Biodex isokinetic dynamometer. *J Orthop Sports Phys Ther.* 1990;11(7):298–300.
87. Pincivero DM, Lephart SM, Karunakara RA. Reliability and precision of isokinetic strength and muscular endurance for the quadriceps and hamstrings. *Int J Sports Med.* 1997;18(2):113–7.
88. Baltzopoulos V, Brodie DA. Isokinetic Dynamometry: Applications and Limitations. *Sport Med.* 1989;8(2):101–16.

89. Brochu M, Savage P, Lee M, Dee J, Elaine Cress M, Poehlman ET, vd. Effects of resistance training on physical function in older disabled women with coronary heart disease. *J Appl Physiol*. 2002;92(2):672–8.
90. Brown L. Isokinetics in human performance. *Human Kinetics*, 2000
91. Brown LE, Weir J. The effect of short-term isokinetic training on force and rate of velocity development. *The Journal of Strength & Conditioning Research*. 2003;17(1), 88-94.
92. Chan KM. Isokinetics in rehabilitation. rehabilitation of sports injuries: *Current Concepts*. 2001;194-202..
93. Parcell AC, Sawyer RD, Tricoli VA, Chinevere TD. Minimum rest period for strength recovery during a common isokinetic testing protocol. *Med Sci Sports Exerc*. 2002;34(6):1018–22.
94. Bottaro M, Russo A, Jacó De Oliveira R. The effects of rest interval on quadriceps torque during an isokinetic testing protocol in elderly. *J Sport Sci Med*. 2005;4(3):285–90.
95. Horvat M, Pitetti KH, Croce R. Isokinetic torque, average power, and flexion/extension ratios in nondisabled adults and adults with mental retardation. *J Orthop Sports Phys Ther*. 1997;25(6):395–9.
96. Dvir Z. Isokinetics muscle testing, interpretation, and clinical applications. Churchill Livingstone. 2004.
97. Maly T, Mala L, Zahalka F, Hank M, Simkova M. Muscular strength of knee extensors and flexors and bilateral and ipsilateral ratio in elite male kickboxers. *Arch Budo*. 2017;13:107–16.
98. Aagaard P, Simonsen EB, Trolle M, Bangsbo J, Klausen K. Isokinetic hamstring/quadriceps strength ratio: influence from joint angular velocity, gravity correction and contraction mode. *Acta Physiol Scand*. 1995;154(4):421–7.
99. Alexander MJL. Peak torque values for antagonist muscle groups and concentric and eccentric contraction types for elite sprinters. *Arch Phys Med Rehabil*. 1990;71(5):334–9.
100. Cabri JMH. Isokinetic strength aspects in human joints and muscles. *Appl Ergon*. 1991;22(5):299–302.
101. Son SM, Kang KW, Lee NK, Nam SH, Kwon JW, Kim K. Influence of isokinetic strength training of unilateral ankle on ipsilateral one-legged standing balance of adults. *J Phys Ther Sci*. 2013;25(10):1313–5.
102. Maly T, Zahalka F, Mala L. Differences between isokinetic strength characteristics of more and less successful professional soccer teams. *J Phys Educ Sport*. 2011;11(3):306–12.
103. Baechle TR, Earle RW. *Essentials of strength training and conditioning (NSCA)*. Canada: Human kinetics. 2008.
104. Astrand PO, Rodahl K, Dahl HA, Stromme SB. *Textbook of work physiology: physiological bases of exercise*. 2003.

105. Baratta R, Solomonow M, Zhou BH, Letson D, Chuinard R, D'ambrosia R. Muscular coactivation: the role of the antagonist musculature in maintaining knee stability. *Am J Sports Med.* 1988;16(2):113–22.
106. Herman K, Barton C, Malliaras P, Morrissey D. The effectiveness of neuromuscular warm-up strategies, that require no additional equipment, for preventing lower limb injuries during sports participation: a systematic review. *BMC Med.* 2012;10(1):1–12.
107. Czaplicki A, Jarocka M, Walawski J. Isokinetic identification of knee joint torques before and after anterior cruciate ligament reconstruction. *PLoS One.* 2015;10(12):e0144283.
108. Alangari AS, Al-Hazzaa HM. Normal isometric and isokinetic peak torques of hamstring and quadriceps muscles in young adult Saudi males. *Neurosciences.* 2004;9(3):165–70.
109. Ellenbecker TS, Roetert P, Sueyoshi T, Riewald S, Associates P. A descriptive profile of age-specific knee extension flexion strength in elite junior tennis players. *Br J Sport Med.* 2007;41:728–32.
110. Kong PW, Burns SF. Bilateral difference in hamstrings to quadriceps ratio in healthy males and females. *Physical Therapy in Sport.* 2010;11(1), 12-17.
111. Yılmaz AK. Elit futbolcularda bilateral ve ipsilateral kuvvet oranlarının incelenmesi. *Spor ve Performans Araştırmaları Dergisi.* 2020;11(3), 172-181.
112. Rosene JM, Fogarty TD, Mahaffey BL. by the National Athletic Trainers. *J Athl Train.* 2001;36(4):378–83.
113. Cheung RTH, Smith AW, Wong DP. Accepted for printing in. *J Hum Kinet.* 2012;33:63–71.
114. Smith CA. The warm-up procedure: To stretch or not to stretch. A brief review. *J Orthop Sports Phys Ther.* 01 Ocak 1994;19(1):12–7.
115. Mian Darbandi S, Hosseinzadeh M, Zarei M, Behm DG. Does ipsilateral and bilateral knee strength status predict lower extremity injuries of elite judokas; a prospective cohort study. *Res Sport Med.* 2022; 1-14.
116. Magalhães J, Oliveira J, Ascensão A, Soares J. Concentric quadriceps and hamstrings isokinetic strength in volleyball and soccer players. *J Sports Med Phys Fitness.* 2004;44(2):119–25.
117. Perrin DH, Robertson RJ, Ray RL. Bilateral isokinetic peak torque, torque acceleration energy, power, and work relationships in athletes and nonathletes. *J Orthop Sports Phys Ther.* 1987;9(5):184–9.
118. Orhan Ö, Çetin E. Dinamik ısınma ile birlikte uygulanan pnf egzersizlerinin quadriceps ve hamstring kuvvetine etkisi. 2 Uluslararası Herkes İçin Spor ve Wellness Kongresi. 2019;(April):192.
119. Cramer JT, Beck TW, Housh TJ, Massey LL, Marek SM, Danglemeier S, vd. Acute effects of static stretching on characteristics of the isokinetic angle-torque relationship, surface electromyography, and

- mechanomyography) Acute effects of static stretching on characteristics of the isokinetic angle-torque relationship, surface electromyography. *J Sports Sci.* 2007;25(6):687–98.
120. Manoel ME, Harris-Love MO, Danoff J V., Miller TA. Acute effects of static, dynamic, and proprioceptive neuromuscular facilitation stretching on muscle power in women. *J Strength Cond Res.* 2008;22(5):1528–34.
 121. Abubaker AA, Muaidi QI. The effect of the inhibition technique of the kinesio taping on the triceps surae muscle after an isokinetic fatigue protocol. *MOJ Orthopedics & Rheumatology.* 2018; 10(1), 00384
 122. Denadai BS, Greco CC, Tufik S, De Mello MT. Effects of high intensity running to fatigue on isokinetic muscular strength in endurance athletes. *Isokinet Exerc Sci.* 2007;15(4):281–5.
 123. Dale RB, Kovaleski JE, Ogletree T, Heitman RJ, Norrell PM. The effects of repetitive overhead throwing on shoulder rotator isokinetic work-fatigue. *N Am J Sports Phys Ther.* 2007;2(2):74–80.
 124. Cramer JT, Housh TJ, Weir JP, Johnson GO, Coburn JW, Beck TW. The acute effects of static stretching on peak torque, mean power output, electromyography, and mechanomyography. *Eur J Appl Physiol.* 2005;93(5–6):530–9.
 125. Sekir U, Arabaci R, Akova B, Kadagan SM. Acute effects of static and dynamic stretching on leg flexor and extensor isokinetic strength in elite women athletes. *Scand J Med Sci Sport.* 20(2):268–81.
 126. Alangari AS, Al-Hazzaa HM. Muscle strength in Saudi males. *Neurosciences.* 2004;9(3).
 127. Ng G. Principles and practice of isokinetics in sports medicine and rehabilitation. 1997;
 128. Osternig L. 2 Isokinetic dynamometry: implications for muscle testing and rehabilitation. *Exercise and sport sciences reviews.* 1986;14(1), 45–80.
 129. Zakas A, Galazoulas C, Doganis G, Zakas N. Effect of two acute static stretching durations of the rectus femoris muscle on quadriceps isokinetic peak torque in professional soccer players. *Isokinet Exerc Sci.* 2006;14(4):357–62.
 130. Papadopoulos G, Siatras T, Kellis S. The effect of static and dynamic stretching exercises on the maximal isokinetic strength of the knee extensors and flexors. *Isokinet Exerc Sci.* 2005;13(4):285–91.
 131. Kong PW, Burns SF. Bilateral difference in hamstrings to quadriceps ratio in healthy males and females. *Phys Ther Sport.* 2010;11(1):12–7.
 132. Rosene JM, Fogarty TD, Mahaffey BL. Isokinetic Hamstrings: Quadriceps Ratios in Intercollegiate Athletes. *J Athl Train.* 2001;36(4):378–83.

133. Zakas A, Doganis G, Galazoulas C, Vamvakoudis E. Effect of acute static stretching duration on isokinetic peak torque in pubescent soccer players. *Pediatr Exerc Sci.* 2006;18(2):252–61.
134. Zakas A, Doganis G, Galazoulas C, Vamvakoudis E. Effect of acute static stretching duration on isokinetic peak torque in pubescent soccer players. *Pediatr Exerc Sci.* 2006;18(2):252–61.
135. dos Santos Andrade M, de Lira CAB, de Carvalho Koffes F, Mascarin NC, Benedito-Silva AA, da Silva AC. Isokinetic hamstrings-to-quadriceps peak torque ratio: The influence of sport modality, gender, and angular velocity. *J Sports Sci.* Mart 2012;30(6):547–53.
136. Escamilla RF, Francisco AC, Kayes A V., Speer KP, Moorman CT. An electromyographic analysis of sumo and conventional style deadlifts. *Med Sci Sports Exerc.* 2002;34(4):682–8.
137. Orchard J, Marsden J, Lord S, Garlick D. Preseason hamstring muscle weakness associated with hamstring muscle injury in Australian footballers. *Am J Sports Med.* 1997;25(1):81–5.
138. Clanton TO, Coupe KJ. Hamstring strains in athletes: diagnosis and treatment. *J Am Acad Orthop Surg.* 1998;6(4):237–48.

Editor:

Prof. Dr. Arzu KARACA

International Research in

Social,

Human and

Administrative

Sciences

XVII

EĐİTİM
yayınevi

INTERNATIONAL RESEARCH IN SOCIAL, HUMAN AND ADMINISTRATIVE SCIENCES XVII

Editor: Prof. Dr. Arzu Karaca

Executive Editor: Yusuf Ziya Aydođan (yza@egitimyayinevi.com)

Publishing Coordinator: Yusuf Yavuz (yusufyavuz@egitimyayinevi.com)

Interior Designer: Kübra Konca Nam

Cover Designer: Eđitim Yayinevi Graphics Unit

Republic of Türkiye Ministry of Tourism and Culture

Publisher Certificate No: 47830

ISBN: 978-625-6489-81-3

1. Edition, August 2023

Printing and Binding

Repro Bir Matbaacılık

İvedik OSB Matbaacılar Sitesi 1514 Cad. No: 23-25 Yenimahalle/Ankara

Printing House Certificate No: 47381

Library Information Card

INTERNATIONAL RESEARCH IN SOCIAL, HUMAN AND ADMINISTRATIVE SCIENCES XVII

Editor: Prof. Dr. Arzu Karaca

p. 354, 160x240 mm

Includes references, no index.

ISBN: 978-625-6489-81-3

© All rights for this edition are reserved for Eđitim Yayinevi Tic. Ltd. Őti. No part of this book may be reproduced or transmitted in any form or by any means, including photocopying, electronically or mechanically recording or by any information storage or retrieval system, without permission of Eđitim Yayinevi Tic. Ltd. Őti.

EĐİTİM

yayinevi

Publisher Turkey Office: İstanbul: Eđitim Yayinevi Tic. Ltd. Őti., Atakent mah. Yasemen sok. No: 4/B, Ümraniye, İstanbul, Türkiye

Konya: Eđitim Yayinevi Tic. Ltd. Őti., Fevzi Çakmak Mah. 10721 Sok. B Blok, No: 16/B, Safakent, Karatay, Konya, Türkiye
+90 332 351 92 85, +90 533 151 50 42, 0 332 502 50 42
bilgi@egitimyayinevi.com

Publisher USA Office: New York: Eđitim Publishing Group, Inc.
P.O. Box 768/Armonk, New York, 10504-0768, United States of America
americaoffice@egitimyayinevi.com

Logistics and Shipping Center: Kitapmatik Lojistik ve Sevkiyat Merkezi, Fevzi Çakmak Mah. 10721 Sok. B Blok, No: 16/B, Safakent, Karatay, Konya, Türkiye
sevkiyat@egitimyayinevi.com

Bookstore Branch: Eđitim Kitabevi, Őükran mah. Rampalı 121, Meram, Konya, Türkiye
+90 332 499 90 00
bilgi@egitimkitabevi.com

Internet Sales: www.kitapmatik.com.tr
+90 537 512 43 00
bilgi@kitapmatik.com.tr

 **kitapmatik**
internetdeki kitapçınız

References

- Banda, N. (2019). Ecommerce [https://www.researchgate.net/publication/330496230_](https://www.researchgate.net/publication/330496230_Ecommerce) Ecommerce, (Date of access: 17.05.2021).
- Baron, R. M., & Kenny, D. A. (1986). The moderator–mediator variable distinction in social psychological research: Conceptual, strategic, and statistical considerations. *Journal of personality and social psychology*, 51(6), 1173.
- Chang, M.-L., Wu, W.-Y., 2012. Revisiting perceived risk in the context of online shopping: an alternative perspective of decision-making styles. *Psychol. Mark.* 29 (5), 378–400.
- Chen, Z., Dubinsky, A.J., 2003. A conceptual model of perceived customer value in e-commerce: A preliminary investigation. *Psychol. Mark.* 20 (4), 323–347.
- Chiou, J.-S., 2004. The antecedents of consumers' loyalty toward internet service providers. *Inf. Manag.* 41 (6), 685–695.
- Cheung, C.M.K., and Lee, M.K.O. Understanding consumer trust in Internet shopping: A multidisciplinary approach. *Journal of the American Society for Information Science and Technology*, 2006, 57(4): 479-492.
- Fornell, C., & Larcker, D. F. (1981). Structural equation models with unobservable variables and measurement error: Algebra and statistics.
- Fu W., Ya Bin, Z., Xie, Q., and Liuli, X., Yu, C., (2011) Impact of Quantity and Timeliness of EWOM Information on Consumer's Online Purchase Intention Under C2C Environment.
- Gan, C. and Wang, W. (2017), "The influence of perceived value on purchase intention in social commerce context", *Internet Research*, Vol. 27 No. 4, pp. 772-785.
- Gefen D, Karahanna E, Straub DW. Trust and TAM in online shopping: An integrated model. *Mississippi Quarterly*, 2003, 27(1): 51-90.
- Giovannini, S., Xu, Y., & Thomas, J. (2015). Luxury fashion consumption and Generation Y consumers: Self, brand consciousness, and consumption motivations. *Journal of Fashion Marketing and Management*.
- Guiot, D., & Roux, D. (2010). A second-hand shoppers' motivation scale: Antecedents, consequences, and implications for retailers. *Journal of retailing*, 86(4), 355-371.
- Gefen, D., Karahanna, E., & Straub, D. W. (2003). Trust and TAM in online shopping: An integrated model. *MIS quarterly*, 51-90.
- Hair, J.F., Tomas, G., Hult, M., Ringle, C.M., Sarstedt, M. (2014), *A Primer on Partial Least Square Structural Equations Modeling (PLS-SEM)*, Los Angeles: Sage.
- Kavaklı, İ. (2018). *Adım adım SEO*, İstanbul: Kodlab Yayınları.
- Kim, D.J., Steinfield, C., and Lai, Y.-J. Revisiting the role of Web assurance seals in business-to-consumer electronic commerce. *Decision Support Systems*, 2008, 44 (4): 1000-1015.
- Kim, H.-W., Xu, Y., Gupta, S., (2012). Which is more important in internet shopping, perceived price or trust? *Electron. Commer. Res. Appl.* 11 (3), 241–252.
- Kim, D. J., Ferrin, D. L., & Rao, H. R. (2008). A trust-based consumer decision-making model in electronic commerce: The role of trust, perceived risk, and their antecedents. *Decision Support Systems*, 44(2), 544–564.
- Lamarauna, A., Mariani, M., (2016), *Factors Affecting Online Customer-to-Customer Purchase Intention: A Study of Indonesian Customers*, The 7 Smart Collaboration for Business in Technology and Information Industries 2016.
- Lee, M.-C. (2009). Factors influencing the adoption of internet banking an integration of TAM and TPB with perceived risk and perceived benefit. *Electronic Commerce Research and Applications*, 8, 130 –141.
- Liu, X., & Wei, K. K. (2003). An empirical study of product differences in consumers' E-commerce adoption behavior. *Electronic Commerce Research and Applications*, 2, 229 – 239.

- Pavlou, P.A., and Gefen, D. (2004). Building effective online marketplaces with institution-based trust. *Information Systems Research*, 15(1): 37-59.
- Roux, D. and Guiot, D. (2008), "Measuring second-hand shopping motives, antecedents and consequences", *Recherche et Applications en Marketing*, Vol. 23 No. 4, pp. 63-91.
- Suh, B., and Han, I. (2003) The impact of customer trust and perception of security control on the acceptance of electronic commerce. *International Journal of Electronic Commerce*, 7(3): 135-161.
- Taher, G. (2021). E-Commerce: Advantages and Limitations. *International Journal of Academic Research in Accounting Finance and Management Sciences*, 11(1), 153-165.
- Todd, S. and Lawson, R. (2003), "Towards an understanding of frugal consumers", *Australian Marketing Journal*, Vol. 11 No. 3, pp. 8-18.
- Wu, K. Vassileva, J, Noorian, Z., Zhao, Y. (2015), How do you feel when you see a list of prices? the interplay among price dispersion, perceived risk and initial trust in Chinese C2C market, *Journal of Retailing and Consumer Services*, 25, 36-46.
- Yan, R.-N., Bae, S.Y. and Xu, H. (2015), "Second-hand clothing shopping among college students: the role of psychographic characteristics", *Young Consumers*, Vol. 16 No. 1, pp. 85-98.
- Yıldız, E., (2020) "SmartPLS with Structural Equation Modeling" Ankara, Seçkin Publications.
- Zhao, S., Fang, Y., Zhang, W., & Jiang, H. (2020). Trust, Perceived Benefit, and Purchase Intention in C2C E-Commerce: An Empirical Examination in China. *Journal of Global Information Management (JGIM)*, 28(1), 121-141.
- Zhang, H., Lu, Y., Shi, X. et al. (2012), Mood and social presence on consumer purchase behavior in C2C E-commerce in Chinese culture. *Electron Markets*, 22, 143–154.

REFERENCES

- Acemoglu, D., and Restrepo, P. (2018). The race between man and machine: Implications of technology for growth, factor shares, and employment. *American economic review*, 108(6), 1488-1542.
- Acemoglu, D., and Restrepo, P. (2020). Robots and jobs: Evidence from US labor markets. *Journal of political economy*, 128(6), 2188-2244.
- Acemoglu, D., and Robinson, J. (2008). *The role of institutions in growth and development* (Vol. 10). Washington, DC: World Bank.
- Aghion, P., and Howitt, P. (1990). *A model of growth through creative destruction*. United States of America: Verlag nicht ermittelbar.
- Amit, R., and Zott, C. (2001). Value creation in e-business. *Strategic management journal*, 22(6-7), 493-520.
- Atkinson, R. D., and Wu, J. J. (2017). False alarmism: Technological disruption and the US labor market, 1850–2015. *Information Technology and Innovation Foundation ITIF*, May.
- Autor, D. H. (2015). Why are there still so many jobs? The history and future of workplace automation. *Journal of economic perspectives*, 29(3), 3-30.
- Autor, D. H. (2019). Work of the Past, Work of the Future. In *AEA Papers and Proceedings* (Vol. 109, pp. 1-32). 2014 Broadway, Suite 305, Nashville, TN 37203: American Economic Association.
- Autor, D. H., Dorn, D., and Hanson, G. H. (2016). The China shock: Learning from labor-market adjustment to large changes in trade. *Annual review of economics*, 8, 205-240.
- Autor, D., Goldin, C., and Katz, L. F. (2020, May). Extending the race between education and technology. In *AEA Papers and Proceedings* (Vol. 110, pp. 347-351). 2014 Broadway, Suite 305, Nashville, TN 37203: American Economic Association.
- Azzi, S., Gagnon, S., Ramirez, A., and Richards, G. (2020). Healthcare applications of artificial intelligence and analytics: a review and proposed framework. *Applied Sciences*, 10(18), 6553.
- Balliester, T., and Elsheikhi, A. (2018). The future of work: a literature review. *ILO Research Department Working Paper*, 29, 1-54.
- Băndoi, A., Bocean, C. G., Del Baldo, M., Mandache, L., Mănescu, L. G., and Sitnikov, C. S. (2021). Including sustainable reporting practices in corporate management reports: Assessing the impact of transparency on economic performance. *Sustainability*, 13(2), 940.
- Berman, S. J. (2012). Digital transformation: opportunities to create new business models. *Strategy and leadership*, 40(2), 16-24.
- Bessen, J. (2015). *Learning by doing: the real connection between innovation, wages, and wealth*. Yale University Press.
- Bessen, J. (2019). Artificial intelligence and jobs. *The Economics of Artificial Intelligence: An Agenda*, 291.
- Bessen, J., Goos, M., Salomons, A., and van den Berge, W. (2020). Automation: A guide for policymakers. *Economic Studies at Brookings Institution: Washington, DC, USA*.
- Brown, J., Gosling, T., Sethi, B., Sheppard, B., Stubbings, C., Sviokla, J., ... and Fisher, L. (2017). *Workforce of the future: The competing forces shaping 2030*. London: PWC.
- Brynjolfsson, E., and McAfee, A. (2014). *The second machine age: Work, progress, and prosperity in a time of brilliant technologies*. WW Norton and Company.
- Brynjolfsson, E., and McAfee, A. (2017). Artificial intelligence, for real. *Harvard business review*, 1, 1-31.
- Bughin, J., Hazan, E., Lund, S., Dahlström, P., Wiesinger, A., and Subramaniam, A. (2018). Skill shift: Automation and the future of the workforce. *McKinsey Global Institute*, 1, 3-84.

- Carter, C. R., and Liane Easton, P. (2011). Sustainable supply chain management: evolution and future directions. *International journal of physical distribution and logistics management*, 41(1), 46-62.
- Chen, Y. S., Chang, T. W., Lin, C. Y., Lai, P. Y., and Wang, K. H. (2016). The influence of proactive green innovation and reactive green innovation on green product development performance: The mediation role of green creativity. *Sustainability*, 8(10), 966.
- Chetty, R., Hendren, N., Jones, M. R., and Porter, S. R. (2020). Race and economic opportunity in the United States: An intergenerational perspective. *The Quarterly Journal of Economics*, 135(2), 711-783.
- Chui, M., Manyika, J., and Miremadi, M. (2016). *Where Machines Could Replace Humans—and Where They Can't (Yet)*. McKinsey Quarterly, 1.
- Darus, F. (2012). Embracing corporate social responsibility in Malaysia—towards sustaining value creation. *Management and Accounting Review*, 11(2), 1-13.
- Davenport, T. H., and Ronanki, R. (2018). Artificial intelligence for the real world. *Harvard business review*, 96(1), 108-116.
- Freeman, C. (2011). Technology, inequality and economic growth. *innovation and Development*, 1(1), 11-24.
- Frey, C. B., and Osborne, M. A. (2017). The future of employment: How susceptible are jobs to computerisation?. *Technological forecasting and social change*, 114, 254-280.
- Galor, O. (2005). From stagnation to growth: unified growth theory. *Handbook of economic growth*, 1, 171-293.
- Gibson, C. B., and Gibbs, J. L. (2006). Unpacking the concept of virtuality: The effects of geographic dispersion, electronic dependence, dynamic structure, and national diversity on team innovation. *Administrative science quarterly*, 51(3), 451-495.
- Grossman, G. M., and Helpman, E. (1993). *Innovation and growth in the global economy*. USA:MIT press.
- Hamari, J., Sjöklint, M., and Ukkonen, A. (2016). The sharing economy: Why people participate in collaborative consumption. *Journal of the association for information science and technology*, 67(9), 2047-2059.
- Katz, L. F., and Murphy, K. M. (1992). Changes in relative wages, 1963–1987: supply and demand factors. *The quarterly journal of economics*, 107(1), 35-78.
- Loorbach, D., and Wijsman, K. (2013). Business transition management: exploring a new role for business in sustainability transitions. *Journal of cleaner production*, 45, 20-28.
- Manyika, J., Lund, S., Chui, M., Bughin, J., Woetzel, J., Batra, P., ... and Sanghvi, S. (2017). Jobs lost, jobs gained: Workforce transitions in a time of automation. *McKinsey Global Institute*, 150(1), 1-148.
- Maskus, K. E. (2000). *Intellectual property rights in the global economy*. Peterson Institute.
- Messenger, J. C. (2017). Working anytime, anywhere: The evolution of telework and its effects on the world of work. *IUSLabor. Revista d'anàlisi de Dret del Treball*, (3).
- Mokyr, J. (1992). *The lever of riches: Technological creativity and economic progress*. UK:Oxford University Press.
- Morioka, S. N., Evans, S., and de Carvalho, M. M. (2016). Sustainable business model innovation: exploring evidences in sustainability reporting. *Procedia Cirp*, 40, 659-667.
- Muro, M., Maxim, R., and Whiton, J. (2019). Automation and artificial intelligence: how machines are affecting people and places. Metropolitan Policy Program at Brookings. 2019.
- North, D. C. (1989). Final remarks-institutional change and economic history. *Journal of Institutional and Theoretical Economics (JITE)/Zeitschrift für die gesamte Staatswissenschaft*, 238-245.

- Peters, J., and Simaens, A. (2020). Integrating sustainability into corporate strategy: A case study of the textile and clothing industry. *Sustainability*, 12(15), 6125.
- Romer, P. M. (1990). Endogenous technological change. *Journal of political Economy*, 98(5, Part 2), S71-S102.
- Rumbens, D., Richardson, C., Lee, C., Mizrahi, J., and Roche, C. (2019). *The path to prosperity: Why the future of work is human*. Deloitte: Sydney, Australia.
- Sandhu, H. S., and Kapoor, S. (2010). Corporate social responsibility initiatives: An analysis of voluntary corporate disclosure. *South Asian Journal of Management*, 17(2), 47.
- Smith, A. (2002). An Inquiry into the Nature and Causes of the Wealth of Nations. *Readings in economic sociology*, 6-17.
- Tenopir, C., and Ennis, L. (2002). A decade of digital reference 1991-2001. *Reference and User Services Quarterly*, 264-273.
- Vermeulen, B., Kesselhut, J., Pyka, A., and Saviotti, P. P. (2018). The impact of automation on employment: just the usual structural change?. *Sustainability*, 10(5), 1661.
- Westerman, G., Bonnet, D., and McAfee, A. (2014). *Leading digital: Turning technology into business transformation*. Harvard Business Press.
- World Bank. (2018). *World development report 2019: The changing nature of work*. The World Bank.
- World Economic Forum, J. (2020). The future of jobs report 2020. Retrieved from Geneva.
- Xu, M., David, J. M., and Kim, S. H. (2018). The fourth industrial revolution: Opportunities and challenges. *International journal of financial research*, 9(2), 90-95.

REFERENCE

- Akgüç, Ö. (2009). Kriz Nedeni ve Çıkış Yolları. *Muhasebe ve Finansman Dergisi*, Sayı: 42, 6-11.
- Arslan, M. O. (2010). Küresel Keynesçilik ve Küresel Ekonomik Kriz. *Ege Akademik Bakış*, 10(4), 1231-1244.
- Batirel, Ö. F. (2008). Global Ekonomik Kriz ve Türk Kamu Maliyesi. *İstanbul Ticaret Üniversitesi Sosyal Bilimler Dergisi*, 7(13), 1-9.
- Bocutoğlu, E. (2009). Krizin Makro İktisadından Makro İktisadın Krizine: Eleştirel Bir Değerlendirme. İçinde İ. Güren Yumuşak (Editör). Uluslararası Bilgi, Ekonomi ve Yönetim Kongresi (ss. 245-259). Yalova: 30-31 Ekim-1 Kasım 2009.
- Bocutoğlu, E. (2010). Hyman P. Minsky'nin Konjonktür Teorisi 2007-2010 Heterodoks Bir Değerlendirme. *Bankacılar Dergisi*, Sayı: 75, 3-34.
- Bocutoğlu, E. (2012). 2007 Küresel Finansal Krizinin Işığında Anglo-Sakson Kapitalizminin Finansal Kriz Yaratma Potansiyeli Üzerine Bir Değerlendirme. Türkiye Ekonomi Kurumu Uluslararası Ekonomi Konferansı, İzmir: 1-3 Kasım 2012.
- Bocutoğlu, E. and Ekinci, A. (2009). Genel Teori, Küresel Krizler ve Yeniden Maliye Politikası. *Maliye Dergisi*, Sayı: 156, 66-82.
- Bocutoğlu, E. and Ekinci, A. (2010a). Avusturyacı Konjonktür Teorisi ve Küresel Kriz. *Liberal Düşünce Dergisi*, Sayı: 60, 131-140.
- Bocutoğlu, E. and Ekinci, A. (2010b). Küresel Krize Farklı Bir Teorik Çerçeve: Avusturyacı Konjonktür Teorisi. *Bankacılar Dergisi*, Sayı: 73, 20-35.
- Civriz, M. (no date). Küresel Krizin Türkiye Ekonomisine Etkisini Orta Vadeli Mali Plandan Okumak, <http://www.mcivriz.com/kriziovmpdenokumak.pdf> (E.T.: 15.06.2023).
- Çınar, B., Erdoğan, Ö., Gürgür, T. and Polat, T. (2010). Küresel Kriz ve Politika Uygulamaları. TCMB Ekonomi Notları, Sayı: 2010-12, 1-11.
- Düzgün, R. (2010). Türkiye Ekonomisi'nde Para ve Maliye Politikalarının Etkinliği. *Uluslararası Sosyal Araştırmalar Merkezi*, 3(11), 230-237.
- Erdem, Ekrem and İlğün, Fatih (2012). Küresel Kriz Sonrası Finansal Piyasalara Yönelik Politikaların Yönetiminde Maliye ve Para Politikalarının Uyumu. İçinde Halit Çiçek ve Doğan Bozdoğan (Editörler), 28. Maliye Sempozyumu (ss. 72-90). Antalya: 22-26 Mayıs 2013.
- Erdönmez, P. A. (2009). Küresel Kriz ve Ülkeler Tarafından Alınan Önlemlerin Kronolojisi. *Bankacılar Dergisi*, Sayı: 68, 85-101.
- Fırat, E. and Aydın, A. (2013). Ekonomik Kriz ile Mücadelede Kurala Dayalı Maliye Politikalarının Rolü. *Sosyal ve Beşeri Bilimler Dergisi*, 5(2), 35-44.
- Kaya, G. and Nal, S. (2009). Küresel Kriz ve Türkiye'ye Yansımaları, Financial Post. *Okan Üniversitesi Finans Dergisi*, 1(1), 35-44.
- Karakurt, B. (2010). Küresel Mali Krizi Önlemede Maliye Politikasının Rolü ve Türkiye'nin Krize Maliye Politikası Cevabı. *Atatürk Üniversitesi İktisadi ve İdari Bilimler Dergisi*, 24(2), 167-195.
- Karakurt, B. (2011). Washington Konsensüsü'nden Küresel Mali Krize Mali Disiplin ve Türkiye'deki Gelişmeler. *Atatürk Üniversitesi İktisadi ve İdari Bilimler Dergisi*, 25(1), 31-53.
- Kurt, H. (2009). Küresel Kriz ve Ülkelerin Aldığı Önlemler. *Çerçeve Dergisi*, 17(50), 124-136.
- Mutlu, A. and Polat, E. (2010). 2007 Küresel Finansal Krizin Türkiye'nin Maliye Politikalarına Yansımaları. Turgut Özal Uluslararası ve Siyaset Kongresi II (ss. 48-67). Malatya: 19-20 Nisan 2012.
- MÜSİAD (2009). Türkiye Ekonomisi – Yeni Kriz Yeni Dersler, Araştırma Raporu, İstanbul.

- Öztürk, S., Sözdemir, A. ve Ülger, Ö. (2012). Küresel Ekonomik Kriz ve Türkiye'nin Para Politikaları Üzerine Etkileri, İçinde Selahattin Sarı, Alp H. Gencer, Bekir Aşık ve Aynura Turdaliyeva (Editörler), International Conference on Eurasian Economies (ss. 298-304), Kazakistan: 11-13 Ekim 2012.
- Soylu, H. (2009). Global Krize Karşı Politika Önlemleri ve Türkiye. *Maliye Dergisi*, Sayı: 157, 251-266.
- Şimşek, H. A. and Altay, A. (2009). Küresel Kriz Ortamında Türkiye'de Maliye Politikalarının Değerlendirilmesi. *Finans-Politik ve Ekonomik Yorumlar Dergisi*, 46(528), 11-23.
- URL-1: <https://www.mahfiegilmez.com/2023/03/amerikan-bankaclk-sisteminde-yasanan.html#:~:text=ABD'de%20son%20g%C3%BCnlerde%20pe%C5%9F,portf%C3%B6yle-rinde%20ta%C5%9F%C4%B1d%C4%B1%C4%9F%C4%B1%20y%C3%BCk%C3%BCn%20Hazine%20k%C3%A2%C4%9F%C4%B1tlar%C4%B1> (E.T.: 10.08.2023).
- URL-2: <https://www.aa.com.tr/tr/analiz/3-soruda-abddeki-banka-iflaslari-ne-anlama-geliyor/2845098> (E.T.: 10.08.2023).
- URL-3: <https://www.ntv.com.tr/galeri/ntvpara/5-soruda-abd-de-dunyayi-sarsan-iflas-dalgasi,lcuJHQYH H0mmJdbPbJK2lg/uLJV56jiRkG8bRcH66JHKA> (E.T.: 10.08.2023).
- URL-4: <https://www.indyturk.com/node/616746/ekonomi%CC%87/abdde-bankalar%C4%B1n-iflas%C4%B1-tedirginli%C4%9Fe-neden-oldu%E2%80%A6-domino-etkisiyle-t%C3%BCrkiye> (E.T.: 10.08.2023).
- Ünal, A. and Kaya, H. (2009). Küresel Kriz ve Türkiye. Ekonomi ve Politika Araştırmaları Merkezi, İstanbul.
- Vural, U. (2013). Geleneksel Olmayan Para Politikalarının Yükselişi. TCMB Uzmanlık Yeterlilik Tezi, Ankara: TCMB, <http://www.tcmb.gov.tr/kutuphane/TURKCE/tezler/umutvural.pdf>. (E.T.: 11.06.2023).

REFERENCES

- Akcan, M. M. (2018). *Kripto para piyasalarında sürü davranışının ölçülmesi*. (Yayımlanmamış yüksek lisans tezi), Manisa Celal Bayar Üniversitesi, Manisa.
- Alioğulları., E., & Tüysüz, F. (2020). Investigation of Foreign Trade Capacity of Istanbul Province by Edas and Codas Method. *European Journal of Science and Technology, (Special Issue)*, 240-248.
- Alkış, A. (2018). İslam hukuku açısından Bitcoin ve kripto para. *Kahramanmaraş Sütçü İmam Üniversitesi İktisadi ve İdari Bilimler Fakültesi Dergisi*, 8(2), 69-90.
- Baral, G., & Aslan, S. (2018). Bulanık Maliyet Tahminlemesi. *Muhasebe ve Denetim Bakış*. 17(53), 199-214.
- Baykal, N., & Beyan, T. (2004). *Bulanık mantık ilke ve temelleri*. Ankara: Bıçaklar Kitabevi.
- Birgili, E., Sekmen, F., & Esen, S. (2013). Bulanık Mantık Yaklaşımıyla Finansal Yönetim Uygulamaları: Bir Literatür Taraması. *Uluslararası Yönetim İktisat ve İşletme Dergisi*, 9(19), 121-136.
- Çarkacıoğlu, A. (2016). *Kripto-Para Bitcoin*. Sermaye Piyasası Kurulu Araştırma Dairesi Araştırma Raporu. Mayıs 08, 2019 tarihinde <http://www.spk.gov.tr/SiteApps/Yayin/YayinGoster/1130>. adresinden alındı
- Durdu, E. (2018). *Kripto para birimi olarak Bitcoin ve ceza hukuku (Yayımlanmamış yüksek lisans tezi)*. Galatasaray Üniversitesi , İstanbul.
- Ecer, F. (2007). Üyelik Fonksiyonu Olarak Üçgen Bulanık Sayılar Mı Yamuk Bulanık Sayılar Mı? *Gazi Üniversitesi İktisadi ve İdari Bilimler Fakültesi Dergisi*, 9(2), 161-180.
- Erdin, C. (2007). *Bulanık Hedef Programlama ve İşletme Yönetiminde Bir Uygulama*. Doktora Tezi, İstanbul Üniversitesi Sosyal Bilimler Enstitüsü.
- Ghorabae, M. K., Zavadskas, E., Amiri, M., & Turskis, Z. (2016). Extended EDAS Method for Fuzzy Multi-criteria Decision-Making: An Application to Supplier Selection. 362.
- Gültaş, İ. (2007). Endüstri Mühendisliği Eğitiminde Matematik Ders İçeriklerinin Belirlenmesinde Bulanık AHP Yöntemi ile Çözüm Önerisi. 31.
- Gültekin, Y., & Bulut, Y. (2016). Bitcoin ekonomisi: Bitcoin eko-sisteminden doğan yeni sektörler ve analizi. *Adnan Menderes Üniversitesi Sosyal Bilimler Enstitüsü Dergisi*, 3(3), 82-92.
- Güner, H. (2005). *Bulanık AHP Ve Bir İşletme İçin Tedarikçi Seçimi Problemine Uygulanması*. Yayımlanmış Yüksek Lisans Tezi, Pamukkale Üniversitesi, Fen Bilimleri Enstitüsü.
- Gürsoy, S., & Tunçel, M. (2020). Kripto Paralar ve Finansal Piyasalar Arasındaki İlişkinin İncelenmesi: Bitcoin ve Seçili Pay Piyasaları Arasında Yapılmış Nedensellik Analizi (2010-2020). *Üçüncü Sektör Sosyal Ekonomi Dergisi*, 55(4), 2126-2142.
- <https://coinmarketcap.com>. (tarih yok).
- <https://www.bitlo.com/>. (2022). <https://www.bitlo.com/> adresinden alındı
- Işık, A. (2011). *Bütünleşik Üretim Planlamasında Bulanık Mantık Yaklaşımı Ve Bir Uygulama*. Yayımlanmış Yüksek Lisans Tezi, Adnan Menderes Üniversitesi Sosyal Bilimler Enstitüsü.
- Karakaşoğlu, N. (2008). *Bulanık Çok Kriterli Karar Verme Yöntemleri ve Uygulama (Yayımlanmamış yüksek lisans tezi)*. Pamukkale Üniversitesi, Denizli.
- Kas Bayrakdaroğlu, F., & Kundakcı, N. (2019). *Bulanık Edas Yöntemi ile Ar-Ge Projesi Seçimi*. *dergipark*: <https://dergipark.org.tr/tr/download/article-file/768822> adresinden alındı
- Kesebir, M., & Günceler, B. (2019). "Kripto Para Birimlerinin Parlak Geleceği". *Iğdır Üniversitesi Sosyal Bilimler Dergisi* 17, 605-625.
- Keskin Köylü, M. (2018). "Kripto Paralar ve Uluslararası Finansal Piyasalarda Yeri". *International Journal of Academic Value Studies, Vol:4, Issue:21*, pp:814-821.
- Kripto Para Birimi Ne Demektir, Özellikleri Nelerdir?* (n.d.). Retrieved from (halkbank.com.tr)

- Kripto Para Nedir? (2017). Mart 04, 2018 tarihinde <https://koinbulteni.com/kripto-para-nedir> adresinden alındı
- Küçük, E. (2018). "Türkiye, kripto para borsalarında ilk 5'te" .*Dünya Finans*. 07.05.2018 tarihinde <https://www.dunya.com/finans/haberler/turkiye-kripto-para-borsalarinda-ilk-5te-haberi> 414500 adresinden alındı
- Morisse, M. (2015). Cryptocurrencies and bitcoin: Charting the research landscape. *Twenty-first Americas Conference on Information Systems*, (s. 1-16). Puerto Rico.
- Polat, M., & Akbıyık, A. (2019). Sosyal medya ve yatırım araçlarının değeri arasındaki ilişkinin incelenmesi: Bitcoin örneği. *Akademik İncelemeler Dergisi*, 14(1), 443-462.
- Sanca, M., Artun, H., & Okur, M. (2022). Fen Eğitiminde Bulanık Mantık Uygulamaları Neden Kullanılmalıdır? *Ulusal Eğitim Akademisi Dergisi*, 6(1), 130-144.
- Tüfek. (2016). *Yeni Başlayanlar İçin 12 Maddelik Başlangıç Rehberi*. Kasım 08, 2017 tarihinde Bitcoin Kullanmanın Avantajları Nelerdir?: <https://coin-turk.com/yeni-baslayanlar-icin-13-maddelik-bitcoin-rehberi> adresinden alındı
- Tüfek, B. Ü. (2017). *Elektronik ödeme araçları ve geleceğin yaklaşımı kripto para*. (Yayımlanmamış yüksek lisans tezi), Bahçeşehir Üniversitesi, İstanbul.
- Yılmaz, N., & Hazar, H. (2018). Determining the factors affecting investors' decision-making process in cryptocurrency investments. *PressAcademia Procedia (PAP)*, V.8, p.5-8.

BIBLIOGRAPHY

- Alpaslanoğlu, A. (2021a). *Avrasya lojistik merkezi olarak Türkiye lojistik yetkinliklerinin Lojistik Performans İndeksi'ne göre karşılaştırmalı irdelenmesi*. Atlas International Refereed Journal On Social Sciences. 7(45), 2349-2370. DOI: <https://dx.doi.org/10.31568/atlas.795>.
- Alpaslanoğlu, A. (2021b). *Türk Ekonomi Alanı Ulaştırma ağı ve lojistik yönetim modeli*. Orion Kitapevi.
- Alpaslanoğlu, A. (2021c). *AB İklim Eylemi ve Avrupa Yeşil Anlaşması'nın ulaştırma sektörüne yönelik düzenlemeleri*. In Ç. Ceylan ve G. Sunal (Ed.), Sosyal ve beşeri bilimlerde araştırma ve değerlendirmeler- II (pp. 185-214). Ankara: Gece Kitaplığı.
- Alpaslanoğlu, A. (2021d). Küresel ulaşım ağı girişimlerinin “Yeşilin tonu” üzerine rekabetleri: BRI, B3W, EGD. *Pearson journal of social sciences & humanities*. 6(15). 325-350. DOI Number: <http://dx.doi.org/10.46872/pj.376>.
- Alpaslanoğlu, A. (2022). *Türkiye lojistik yetkinliklerinin lojistik bileşenler düzeyinde analizi*. In M. Mete ve C. Şahin (Editör). İktisadi ve idari bilimlerde teori ve araştırmalar-I (pp. 103-122). İzmir: Serüven Yayınevi.
- Doğan, A. (2014). *Kara yolu eşya taşımacılığı*. Beta Yayın.
- Doğan, A. (2019). *Türk ulaştırma ve lojistik alanında literatürel ve sektörel bazda yerleşik kavramsal yanlışlar*. In H. Keskin (Ed.), VI. Uluslararası sosyal beşeri ve idari bilimler sempozyumu tam metin kitabı (pp. 251-269). Elazığ: Asos Yayınevi.
- Fortune Business Insights. (2023). *Transportation and logistics services market*. <https://www.fortunebusinessinsights.com/transportation-and-logistics-services-market-107357>.
- OECD. (2015). *Drivers of Logistics Performance A Case Study of Turkey*. https://www.itf-oecd.org/sites/default/files/docs/15cpb_logistics-turkey.pdf.
- UNECE. (2020). *Trade facilitation white paper on smart containers*. https://unece.org/fileadmin/DAM/trade/Publications/ECE_TRADE_446E_SmartContainers.pdf.
- United Nations. (2001). *Terminology on combined transport*. <https://unece.org/DAM/trans/wp24/documents/term.pdf>.
- USAID. (2003). *Role of transportation and logistics on international trade*. https://pdf.usaid.gov/pdf_docs/pnaeb036.pdf.
- World Bank. (2017). *Performance and Prospects of Global Logistics: Keynote speech at the CaiNiao Global Smart Logistics Conference*. <https://www.worldbank.org/en/news/speech/2017/05/22/performance-and-prospects-of-global-logistics>.
- World Bank. (2023a). *Connectivity, Logistics & trade facilitation*. <https://www.worldbank.org/en/topic/trade-facilitation-and-logistics>.
- World Bank. (2023b). *Logistics Performance Index (LPI)*. <https://lpi.worldbank.org/>.
- World Bank. (2023c). *LPI, About*. <https://lpi.worldbank.org/about>.
- World Bank. (2023d). *Logistics Performance Index, Report*. <https://lpi.worldbank.org/report>.
- World Bank. (2023e). *World Bank Releases Logistics Performance Index 2023*. https://lpi.worldbank.org/sites/default/files/2023-04/PressRelease_english.pdf.
- World Bank. (2023f). *The LPI methodology*. https://lpi.worldbank.org/sites/default/files/2023-04/Methodology_LPI_survey.pdf.
- World Bank. (2023g). *International Scorecard Page*. <https://lpi.worldbank.org/international/scorecard>.
- World Bank. (2023h). *International LPI*. <https://lpi.worldbank.org/international/global>.

- World Bank. (2023i). *DataBank, World Development Indicators*.
<https://databank.worldbank.org/indicator/NY.GDP.PCAP.CD/1ff4a498/Popular-Indicators>.
- World Bank. (2023j). *The World by income and region*.
<https://datatopics.worldbank.org/world-development-indicators/the-world-by-income-and-region.html>.
- World Bank. (2023k). *World Bank Group country classifications by income level for FY24*.
<https://blogs.worldbank.org/opendata/new-world-bank-group-country-classifications-income-level-fy24>.
- World Bank. (2023l). *Connecting to compete 2023*.
https://lpi.worldbank.org/sites/default/files/2023-04/LPI_2023_report_with_layout.pdf.
- World Bank. (2023m). *LPI Report*. <https://lpi.worldbank.org/>.
- World Bank. (2023n). *World Bank Releases Logistics Performance Index 2023*.
https://lpi.worldbank.org/sites/default/files/2023-04/PressRelease_english.pdf.
- WTO. (2021). *Logistics services critical for trade and economic development*.
https://www.wto.org/english/news_e/news21_e/ddgag_18oct21_e.htm.

REFERENCES

- Ansal, H. (1995). Esneklik: Fordizmden post-fordizme dönüşümün anahtarı. *Petrol-İş*, 1996, 647-660.
- Arrow, K. J. (1951). Social Choice and Individual Values.
- Birley, S. (1985). The role of networks in the entrepreneurial process. *Journal of business venturing*, 1(1), 107-117.
- Castells, M. (2008). Ağ Toplumunun Yükselişi, çev. Ebru Kılıç, *Bilgi Üniversitesi Yayınları, İstanbul*.
- Coleman, J. (1990). Foundations of social theory harvard univ. *Press, Cambridge*.
- Çetiner, Ö., and Erdal, Ö. (2009). 1980 Sonrası Türkiye’de finansallaşma ve tüketim: Fordizm’in tutarlı bir alternatifi mi? *Bildiri*, *EconAnadolu*, 17-19.
- Eraydın, A. (1992). Post-fordizm ve değişen mekansal öncelikler. (*No Title*).
- Eraydın, A., and Erendil, A. (1999). Yeni üretim süreçleri ve kadın emeği. *Ankara: KSSGM*.
- Erdoğanaras, F. (2013). Basım ve yayın sektöründe yeni teknolojilere dayalı yeniden yapılanma süreci: İstanbul örneği. *Gazi Üniversitesi Mühendislik Mimarlık Fakültesi Dergisi*, 19(1).
- Erkan, H. (2004). *Ekonomi sosyolojisi*: Barış Yayınları Fakülteler Kitabevi.
- Fornahl, D. (2005). Chapter 4 The Impact of Regional Social Networks on the Entrepreneurial Development Process. In *The Role of Labour Mobility and Informal Networks for Knowledge Transfer* (pp. 54-78): Springer.
- Giddens, A. (1990). The consequences of modernity.
- Giddens, A. (2008). Sosyoloji,(çev: Cemal Güzel). *Kırmızı Yayınları, İstanbul*.
- Granovetter, M. (1992). Problems of explanation in economic sociology. *Networks and organizations: Structure, form, and action*, 25-56.
- Granovetter, M. (2005). The Impact of Social Structure on Economic Outcomes” *Journal of Economic Perspectives* 19 (1). In: Winter.
- Harvey, D. (2020). The condition of postmodernity. In *The New social theory reader* (pp. 235-242): Routledge.
- İşcan, Ö., and Karabey, C. (2009). Örgütsel özdeşleşme, Çalışma Yaşamında Davranış. *Kocaeli: Umutepe Yayınları*, 39-56.
- Jones, C., Hesterly, W. S., and Borgatti, S. P. (1997). A general theory of network governance: Exchange conditions and social mechanisms. *Academy of management review*, 22(4), 911-945.
- Kali, R. (1999). Endogenous business networks. *Journal of Law, Economics, and Organization*, 15(3), 615-636.
- Mingione, E. (1996). Urban poverty in the advanced industrial world: concepts, analysis and debates. *Urban poverty and the underclass: a Reader*, 1-40.
- Munck, R. (2003). Emeğin Yeni Dünyası: Küresel Mücadele. *Küresel Dayanışma (Çev. Mahmut Tekçe), İstanbul: Kitap Yayınevi*.
- Nelson, R. R. (1981). Research on productivity growth and productivity differences: dead ends and new departures. *Journal of Economic Literature*, 19(3), 1029-1064.
- Oba, B., and Semerciöz, F. (2005). Antecedents of trust in industrial districts: an empirical analysis of inter-firm relations in a Turkish industrial district. *Entrepreneurship and Regional Development*, 17(3), 163-182.
- Öz, E. (2012). Örgütsel vatandaşlık davranışı. *Der. A. Keser, G. Yılmaz, S. Yürür, Çalışma Yaşamında Davranış: Güncel Yaklaşımlar, Umutepe Yayınları, Kocaeli*.
- Özdemir, Ş. (2006). *MÜSİAD: Anadolu sermayesinin dönüşümü ve Türk modernleşmesinin derinleşmesi* (Vol. 70): Vadi Yayınları.

- Özel, Y. (2004). Üretim Sürecinde Yaşanan Dönüşümler ve Esneklik. *Selçuk Üniversitesi Karamanİktisadi ve İdari Bilimler Fakültesi Dergisi*(1 S 4), 55-75.
- Piore, M. J., and Sabel, C. F. (1984). *The second industrial divide: possibilities for prosperity: Basic books.*
- Putnam, R. D. (2015). Bowling alone: America's declining social capital. In *The city reader* (pp. 188-196): Routledge.
- Scott, A. J. (1987). High technology industry regional development: a theoretical critique and reconsteuction. *International social science journal*, 112, 215-232.
- Scott, A. J. (2007). Production and work in the American metropolis: a macroscopic approach.
- Sevindirici, İ. (2009). Üretim Teknikleri. *İstanbul: Kum Saati Yayın Dağıtım Ltd. Şti.*
- Stiglitz, J. E. (1994). Whither Socialism? The Wicksell lectures. In: Cambridge, Massachusetts.
- Storper, M. (2005). Society, community, and economic development. *Studies in comparative international development*, 39, 30-57.
- Şimşek, O. (2008). *Zihniyet açısından Türk girişimciliğin sosyolojisi* (Vol. 1): Otorite.
- Taylor, F. W. (1911). *The principles of scientific management*: NuVision Publications, LLC.
- Wasti, A. (2012). Örgütsel bağlılık kavramı, odakları, öncül ve sonuçları. *Der: A. Keser; G. Yılmaz, S. Yürür, Çalışma Yaşamında Davranış: Güncel Yaklaşımlar, Umutepe Yayınları, Kocaeli*, 22-45.
- Yücesan-Özdemir, G., and Özdemir, A. M. (2008). *Sermayenin adaleti: Türkiye'de emek ve sosyal politika*: Dipnot Yayınları.

REFERENCES

- Narter, S. (2015). *Legal and Criminal Liability in Occupational Accident and Occupational Disease*, Ankara: Adalet Publishing House.
- International Labor Organization (ILO) (2015). *Declaration on Fundamental Principles and Rights at Work*. Access: https://www.ilo.org/ankara/about-us/WCMS_412372/lang
- Social Security Institution (SSI), (2018). *Work Accidents and Occupational Diseases Statistics* (<http://www.sgk.gov.tr/statistical-yearbooks>) 10.04.2023
- Schiavone, G. (2008). *International Organizations A Dictionary and Directory*. New York: Palgra and Macmillan.
- Demir, A. and Öz, A. (2018). Investigation of Work Accidents from a Theological Perspective. *European Journal of Science and Technology*, (14), 189-197. DOI: 10.31590/ejosat.459848.
- National Occupational Health and Safety Policy Document (III) and Action Plan (2014). Available at: <https://www.csgb.gov.tr>
- Baygeldi, A.D. and Gerdan, S. (2019). Within the Scope of Occupational Health and Safety Supreme Court Decisions on Fatal Work Accidents. *Journal of Resilience*, 3 (2), 101-111.
- Balkır, Z.G. (2012). Employer's Occupational Health and Safety Organization. *Social Security Journal*, 2 (1), 56-91.
- Arslan, S. (2014). According to the Occupational Health and Safety Law Obligations. *Marmara University Journal of Law Faculty*, 20 (1), 767-808.
- Aydın, K. (2014). An Evaluation on the Concept of Right and Law. *Adam Akademi*, 4 (2), 87-106.
- Yılmaz, F. (2009). *Occupational Health and Safety in the EU and Turkey: Occupational Measuring the Level of Effectiveness of Health and Safety Boards*, Istanbul University Institute of Social Sciences Department of Labor Economics and Industrial Relations PhD Thesis, 7-8.
- Horozoğlu, K. (2017). Occupational Accidents in terms of Occupational Health and Safety Analysis. *Karabuk University Journal of Institute of Social Sciences*, 7 (1), 265-281.
- Çiçek, Ö. and Öçal, M. (2016). Occupational Health and Historical Development of Security. *Hak-İş International Journal of Labor and Society*, 5 (11), 106-129.
- Labor and Social Security Training and Research Center (ÇASGEM) Technical Assistance Project for Strengthening Institutional Capacity (2017). *Perception of Occupational Health and Safety in Turkey*, Research Report (csgb.gov.tr).
- Alli, Benjamin G. (2001) *Basic Principles of Occupational Health and Safety*, Genoa, International Labor Office.
- Nurdoğan, A. K. (2018). International Labor Organization (ILC-ILO) Centennial and Turkey Relations. *Journal of Academic Projection*, 78-95.
- ILO. (2015). *Report of the Director-General: The Future of Work Centenary Initiative (Report 1, International Labour Conference, 104th Session)*. Geneva: ILO.
- ILO (2014), *ILO Conventions and Recommendations*, (Online): <http://www.ilo.org/> (10.07.2023)
- Koçali, K. (2021). The Social Security Institution's Labor Law between 2012-2020 Standardization of Accident Indicators. *Journal of Academic Approaches*, 12 (2), 302-327. DOI: 10.54688/Ayd.1012081
- Özdemir, F. and Serin, H. (2022). Occupational Accidents and A Research on Occupational Disease Statistics. *Turkish Journal of Forest Science*, 6 (1), 275-285. DOI: 10.32328/turkjforsci.1086595
- Akıllı, H. and Aydoğdu, Ö. (2013). *The Importance of Occupational Health and Safety*. Mining General Directorate of Survey and Exploration, Energy Raw Material Survey and Exploration Department – Ankara
- Law No. 6331 on Occupational Health and Safety. Date of publication in the Official Gazette: 30 June 2012.
- URL-1. <https://www.ilo.org/>. Erişim Tarihi: 10.04.2023.
- URL-2. (<https://www.csgb.gov.tr/>. Erişim Tarihi: 13.04.2023.
- URL-3. <https://www.csgb.gov.tr/medias/4577/kitap10.pdf>. Erişim Tarihi: 13.04.2023.
- URL-4. <https://www.mess.org.tr/tr/is-sagligi-ve-guvenligi/haberler/2020-yili-sgk-is-kazalari-ve-meslek-hastalıkları-istatistikleri/>

REFERENCES

- Agha, S., Alrubaiee, L., and Jamhour, M. (2012). Effect of Core Competence on Competitive Advantage and Organizational Performance. *International Journal of Business and Management*, 7(1), 192-204.
- Antončić, B., and Hisrich, R. (2001). Entrepreneurship: Construct Refinement and Cross-Cultural Validation. *Journal of Business Venturing*, 16 (5), 495-527.
- Awati, R., and Pratt, M. (2021). *Dijital Transformation*. www.techtarget.com: <https://www.techtarget.com/searchcio/definition/core-competency> adresinden alındı
- Barney, J. (2002). *Gaining and Sustaining Competitive Advantage: Pearson New International Edition*. Essex: Pearson.
- Calantone, R. J., Cavusgil, S. T., and Zhao, Y. (2002). Learning Orientation, Firm Innovation Capability, and Firm Performance. *Industrial Marketing Management*, 31(6), 515-524.
- Carton, R., and Hofer, C. (2006). *Measuring Organizational Performance – Metrics for Entrepreneurship and Strategic Management Research*. Northampton, US: Edward Elgar Publishing.
- Gökkaya, Ö., and Özbağ, G. K. (2015). Linking core competence, innovation and firm performance. *İşletme Araştırmaları Dergisi*, 7(1), 90-102.
- Hart, S., and Banbury, C. (1994). How Strategy-making Processes Can Make A Difference. *Strategic Management Journal*, 15(4), 251-269.
- Hair, J. F., Black, W. C., Babin, B. J., Anderson, R. E., and Tatham, R. L. (2013). *Multivariate Data Analysis: London: Pearson Education Limited*.
- Hitt, M., Ireland, R., and Hoskisson, R. (2009). *Strategic Management*. Boston MA: South Western Cengage Learning.
- Holger, E. (2001). Patent Applications and Subsequent Changes of Performance: Evidence From Time Series Cross-Section Analyses on the Firm Level. *Research Policy*, 30(1), 143-157.
- Hu, L. T., and Bentler, P. M. (1998). Fit indices in covariance structure modeling: Sensitivity to underparameterized model misspecification. *Psychological methods*, 3(4), 424.
- Jackson, D. L., Gillaspay Jr, J. A., and Purc-Stephenson, R. (2009). Reporting practices in confirmatory factor analysis: an overview and some recommendations. *Psychological methods*, 14(1), 6-23.
- Javidan, M. (1998). Core Competence: What Does it Mean in Practice. *Long range planning*, 31(1), 60-71.
- Jiang, W. (2014). *Business Partnerships and Organizational Performance*. London: Springer-Verlag Berlin Heidelberg.
- Kak, A., & Sushil. (2002). Sustainable Competitive Advantage with Core Competence : A Review. *Global Journal of Flexible Systems Management*, 3(4), 23-38.
- Kenny, D. A., Kaniskan, B., and McCoach, D. B. (2015). The performance of RMSEA in models with small degrees of freedom. *Sociological methods & research*, 44(3), 486-507.
- Ma, H. (2000). Competitive Advantage and Firm Performance. *An International Business Journal*, 10(2), 15-32.
- O'sullivan, D., and Abela, A. (2007). Journal of Marketing. *Marketing Performance Measurement Ability and Firm Performance*, 71(2) 79-93.
- Prahalad, C. K., and Hamel, G. (1990). The Core Competence of the Corporation. *Harvard Business Review*, 79-91.
- Romer, P. (1990). Endogenous Technological Change. *Journal of Political Economy*, 98 (5), 71-102.
- Saruhan, Ş. C., and Özdemir, A. Ö. (2004). *Değer Hedefli İşletmecilik: İşletmelerde soyut-somut değerler ve performans değerlendirme kriterleri*. İstanbul: MÜ Nihat Sayar-Yayın ve Yardım Vakfı İşletmesi.

- Satı, Z., and Işık, Ö. (2011). İnovasyon ve Stratejik Yönetim Sinerjisi: Stratejik İnovasyon. *Celal Bayar Üniversitesi Sosyal Bilimler Dergisi*, 9(2), 538-559.
- Seddighi, H. R., and Mathew, S. (2020). Innovation and regional development via the firm's core competence: some recent evidence from North East England. *Journal of Innovation & Knowledge*, 5(4), 219-227.
- Senge, P. (1990). *Peter Senge and the learning organization*. New York: Doubleday Publishing.
- Šledzik, K. (2013). Schumpeter's view on innovation and entrepreneurship. *Management Trends in Theory and Practice*, (ed.) Stefan Hittmar, Faculty of Management Science and Informatics, University of Zilina & Institute of Management by University of Zilina, 89-95.
- Srivastava, S. (2005). Managing Core Competence of the Organization. *Vikalpa*, 30(4), 49-68.
- Tidd, J., and Bessant, J. (2005). *Managing Innovation: Integrating Technological, Market and Organizational Change*. New York: John Wiley & Sons.
- Turan, A. (2014). Temel Yetenek ve Dış Kaynaklardan Yararlanma Tekniklerine Felsefik Bir Bakış: Dinamik Beceriler ve İş Modeli Yaklaşımlarıyla İlişkilendirme. *Kafkas Üniversitesi İktisadi ve İdari Bilimler Fakültesi Dergisi*, 5(7), 147-170.
- Warner, L., Silvert, C., and Bengé, M. (2019). Using Adoption and Perceived Characteristics of Fertilizer Innovations to Identify Extension Educational Needs of Florida's Residential Audiences. *Journal of Agricultural Education*, 60(3), 155-172.
- Yaltırık, Y., and Yüreğir, O. (2013). Temel Yeteneklerin Belirlenmesi ve Bir Uygulama. *Çukurova Üniversitesi Fen ve Mühendislik Bilimleri Dergisi*, 29(1), 1-9.
- Yavuz, Ç. (2010). İşletmelerde İnovasyon-Performans İlişkisinin İncelenmesine Dönük Bir Çalışma. *Girişimcilik ve Kalkınma Dergisi*, 5(2), 143-173.
- Yüksel, A., Uçkun, G., Dinçel, G., and Demir, B. (2013). İnovasyon Yeteneğinin Artırılmasında Üniversite Sanayi İşbirliği ve Meslek Yüksek Okullarının Rolü. *Electronic Journal of Vocational Colleges*, 3(4) 21-28.
- Zehir, C., and Acar, A. (2005). Örgütsel Yeteneklerin İşletme Performansına Etkileri. *Gazi Üniversitesi İktisadi ve İdari Bilimler Fakültesi Dergisi*, 7(1) 15-34.

REFERENCES

- Blindenbach-Driessen, F. (2015). The (In)effectiveness of Cross-functional Innovation Teams: The Moderating Role of Organizational Context. *IEEE Transactions on Engineering Management*, 62(1), 29-38.
- Coetzer, A., Redmond, J., Sharafizad, J. and Lundy, J. (2023). Enhancing Learning in Small Businesses. *Human Resource Management Journal*, 33(2), 470-490.
- Cortright, R., Collins, H. and DiCarlo, S. (2005). Peer Instruction Enhanced Meaningful Learning: Ability to Solve Novel Problems. *Advances in Physiology Education*, 29(2), 107-111.
- Divya, S. and Gomathi, S. (2015). Effective Work Place Training: a Jump Starter to Organizational Competitive Advantage through Employee Development. *Mediterranean Journal of Social Sciences*, 6(3), 49-53.
- Djameludin, A. S., Madhakomala, R. and Tunas, B. (2022). Generating Employee Competitive Advantage in the Port and Maritime Industry: Knowledge Management and Learning Organization Role. *International Journal of Social Science Research and Review*, 5(2), 188-199.
- Dodson, M. N., Kitburi, K. and Berge, Z. L. (2015). Possibilities for Moocs in Corporate Training and Development. *Performance Improvement*, 54(10), 14-21.
- Franken, E., Bentley, T., Shafaei, A., Farr-Wharton, B., Onnis, L. and Omari, M. (2021). Forced Flexibility and Remote Working: Opportunities and Challenges in the New Normal. *Journal of Management and Organization*, 27(6), 1131-1149.
- Gillett, K., Reed, L. and Bryan, L. (2017). Using Action Learning Sets to Support Change in End-of-life Care. *Leadership in Health Services*, 30(2), 184-193.
- Hay, B. (2021). The Future of National Tourism Organizations Marketing Functions – There is no Future?. *Journal of Tourism Futures*, 7(2), 179-183.
- Haynes-Mendez, K. and Nolan, S. A. (2021). Fostering Diversity of Membership and Leadership in Psychology Teaching and Learning Organizations. *Psychology Learning and Teaching*, 20(2), 175-188.
- Holzhaecker, M., Kramer, S. C., Matějka, M. and Hoffmeister, N. (2019). Relative Target Setting and Cooperation. *Journal of Accounting Research*, 57(1), 211-239.
- Hong, J. F. L. and Vai, S. (2008). Knowledge-sharing in Cross-functional Virtual Teams. *Journal of General Management*, 34(2), 21-37.
- Lan, Y. (2022). The role of teachers' grit and motivation in self-directed professional development. *Frontiers in Psychology*, 13(1), 1-7.
- Larsson, M. and Knudsen, M. (2021). Conditions for Reflexive Practices in Leadership Learning: The Regulating Role of a Socio-moral Order of Peer Interactions. *Management Learning*, 53(2), 291-309.
- Lee, C. W., Cheang, P. Y. S. and Moslehpour, M. (2022). Predictive Analytics in Business Analytics: Decision Tree. *Advances in Decision Sciences*, 26(1), 1-30.
- Leung, A., Xu, H., Wu, G. and Luthans, K. W. (2019). Industry Peer Networks (IPNs). *Management Research Review*, 42(1), 122-140.
- Li, D. and Tsai, C. Y. (2020). An Empirical Study on the Learning Outcomes of E-learning Measures in Taiwanese Small and Medium-sized Enterprises (SMEs) Based on the Perspective of Goal Orientation Theory. *Sustainability*, 12(12), 1-23.
- Li, W., Bhutto, T., Nasiri, A., Shaikh, H. and Samo, F. (2018). Organizational innovation: The Role of Leadership and Organizational Culture. *International Journal of Public Leadership*, 14(1), 33-47.
- Mackner, L. M., Ruff, J. M. and Vannatta, K. (2014). Focus Groups for Developing a Peer Mentoring Program to Improve Self-management in Pediatric Inflammatory Bowel Disease. *Journal of Pediatric Gastroenterology and Nutrition*, 59(4), 487-492.

- Ngai, E. W., Moon, K. K. and Poon, J. K. L. (2012). Design and Implementation of a Supply Chain Learning Platform. *Journal of Educational Computing Research*, 47(3), 293-327.
- Okoro, E. (2019). Intercultural Communication Competence in Multinational Competitiveness: Literature Review and Synthesis. *Journal of Business and Economic Policy*, 6(2), 1-9.
- Pedler, M. and Abbott, C. (2008). Lean and Learning: Action Learning for Service Improvement. *Leadership in Health Services*, 21(2), 87-98.
- Ouanhlee, T. (2023). Learning Human Resources and Applying It to Real-life Situations. *International Business Research*, 16(2), 13-26.
- Ramsaroop, S. and Ramdhani, J. (2014). A Critical Reflection of Service Learning: A Higher Education Perspective. *Mediterranean Journal of Social Sciences*, 5(20), 1331-1337.
- Sands, S., Campbell, C., Plangger, K. and Ferraro, C. (2022). Unreal Influence: Leveraging Ai In Influencer Marketing. *European Journal of Marketing*, 56(6), 1721-1747.
- Simon, C., Chinyamunjiko, N. and Nyakurimwa, C. N. (2022). Determinants of Corporate Social Responsibility: Evidence from the Zimbabwe Stock Exchange Listed Firms. *International Journal of Innovative Research and Development*, 11(5), 81-92.
- Syed, N. and Xiaoyan, L. (2013). The Linkage between Knowledge Management Practices and Company Performance: Empirical Evidence. *Journal of Industrial Engineering and Management*, 6(1), 1-7.
- Tiwong, S., Ramingwong, S. and Tippayawong, K. Y. (2020). On LSP Lifecycle Model To Re-design Logistics Service: Case Studies Of Thai LSPs. *Sustainability*, 12(6), 1-17.
- Wang, C., Dong, Y., Ye, Z. and Feng, J. (2023). Linking online and offline intergenerational knowledge transfer to younger employees' innovative work behaviors: evidence from Chinese hospitals. *Journal of Knowledge Management*, 27(3), 762-784.
- Williams, D. (2015). The Impact of SimVenture on the Development of Entrepreneurial Skills in Management Students. *Industry and Higher Education*, 29(5), 379-395.
- Vidyarini, T. N. and Sari, Y. D. (2018). Community Engagement Practice through Service-learning in Public Relations Class. *SHS Web of Conferences*, 59(1/2), 1-8.
- Zhu, Y., Wang, V. L., Wang, Y. and Nastos, J. (2020). Business-to-Business Referral as Digital Coopetition Strategy. *European Journal of Marketing*, 54(6), 1181-1203.

REFERENCES

- Akyüz, B., Kaya, N., and Aravi, B. (2015). Kamu Çalışanlarının İş Tatmini Üzerinde Liderin Güç Kaynaklarının Rolü. *Yönetim Bilimleri Dergisi*, 13(25), 71-90. <https://dergipark.org.tr/en/download/article-file/660272>
- Appleby, R. C. (1991). *Modern Business Administration* (5th Edition), London: Pitman Publishing.
- Argon, T., Yıldırım, F. A. and Kurt, A. (2014). Yöneticilerin Sahip Olduğu Güç Stilleri ve İş Çevrelerine Uyuma İlişkin Öğretmen Görüşleri. *Bartın University Journal of Faculty of Education*, 3(2), 26-48. <https://dergipark.org.tr/en/download/article-file/43636>
- Ataman, G. (2009). *İşletme Yönetimi* (3. Baskı). İstanbul: Türkmen Kitabevi.
- Bayrak, S. (2001). Yönetimde Bir İhmal Konusu Olarak Güç ve Güç Yönetimi-II. *Süleyman Demirel Üniversitesi İktisadi ve İdari Bilimler Fakültesi Dergisi*, 6(1), 23-42. <https://dergipark.org.tr/en/download/article-file/195130>
- Bennis, W. G., and Townsend, R. (1989). *On Becoming a Leader* (Vol. 36). Reading, MA: Addison-Wesley.
- Bolman, L. G., and Deal, T. E. (1992). Leading and Managing: Effects of Context, Culture, and Gender. *Educational Administration Quarterly*, 28(3), 314-329. <https://doi.org/10.1177/0013161X92028003005>
- Botsford, J. (1997). We Must Empower Our Leaders to Make a Difference. *Aorn Journal*, 66(2), 213-215. <https://go.gale.com/ps/i.do?id=GALE%7CA19670456&andisid=googleScholar&andv=2.1&andit>
- Bozkurt, Ö., Ergun, T., and Sezen, S. (1998). *Kamu Yönetimi Sözlüğü*. Ed: Seriy Sezen, Ankara: TODAİE Yayınları. <https://cir.nii.ac.jp/crid/1130282272149481344>
- Bulut, Y., and Bakan, İ. (2005). Yönetici ve Yöneticilik Üzerine Kahramanmaraş Kentinde Bir Araştırma. *Sosyal Ekonomik Araştırmalar Dergisi*, 5(9), 62-89. <https://dergipark.org.tr/en/download/article-file/289578>
- Cavaleri, S., and Obloj, K. (1993). *Management System: A Global Perspective*. California: Wordsworth. <https://cir.nii.ac.jp/crid/1130000795757995904>
- Cenkci, T. (2014). The Impact of Leader Power on Employee Outcomes: An Empirical Study of Information Technology Professionals in Turkey. *Journal of the North American Management Society*, 8(1), 1. <https://thekeep.eiu.edu/cgi/viewcontent.cgi?article=1067&context=jnams>
- Daft, R. L. (1994). *Managerial Decision Making Management*. Orlando: Dryden Press.
- Doğan, M. (1998). *İşletme Ekonomisi ve Yönetimi*. İzmir: Anadolu Yayıncılık.
- Dumitru, A., Motoi, A. G., and Budica, A. B. (2015). What Kind of Leader is a Manager?. *Annals of the University of Craiova for Journalism, Communication, and Management*, 1, 50-60. <https://www.aucj.ro/wp-content/uploads/2015/12/aucjcm-vol-1-2015-50-60.pdf>
- Eraslan, L. (2004). Liderlik Olgusunun Tarihsel Evrimi, Temel Kavramlar ve Yeni Liderlik Paradigmasının Analizi. *Milli Eğitim Dergisi*, 162(3), 36-40. http://dhgm.meb.gov.tr/yayimlar/dergiler/milli_egitim_dergisi/162/eraslan.htm
- Faiz, N. (2013). Impact of Manager's Reward Power and Coercive Power on Employee's Job Satisfaction: A Comparative Study of Public and Private Sector. *International Journal of Management and Business Research*, 3(4), 383-392. https://ijmbr.srbiau.ac.ir/article_2189_73c637f34c3f2ccd3a7506b8b18f21e3.pdf
- French J. and Bertram H. Raven (1959). *Studies of Social Power*. Ann Arbor, MI: Institute for Social Research.
- Gümüştekin, G. E. (2005). Kobi Niteliğindeki Aile İşletmelerinin Yönetim ve Organizasyon Sorunları: Kütahya Seramik Sanayi Örneği. *C.Ü. İktisadi ve İdari Bilimler Dergisi*, 6 (1), 71-93.

- Gündüz, Ş. (2020). *Sürdürülebilir Stratejik Yönetim ve Kurumsal Yönetim*. İstanbul: Maltepe Üniversitesi Yayınları.
- Güney, S. (2020). *Yönetim ve Organizasyon El Kitabı* (3. Basım). Ankara: Nobel Yayın Dağıtım.
- Hacıcaferoğlu, Y. (2023). *Liderin İnovasyon Üzerindeki Etkisinin İncelenmesi: Havacılık Sektörü*. Yüksek Lisans Tezi. Lisansüstü Eğitim Enstitüsü. İstanbul: Maltepe Üniversitesi. file:/// https://tez.yok.gov.tr/UlusalTezMerkezi/Downloads/777445%20(2).pdf
- Hellriegel, D., Slocum, J. W., and Woodman, R. W. (1986). *Organizational Behavior: Study Guide to Accompany*. https://ci.nii.ac.jp/ncid/BA6057840X?l=ja
- Hofmann, E., Hartl, B., Gangl, K., Hartner-Tiefenthaler, M., and Kirchner, E. (2017). Authorities' Coercive and Legitimate Power: The Impact on Cognitions Underlying Cooperation. *Frontiers in Psychology*, 8, 5. https://doi.org/10.3389/fpsyg.2017.00005
- İlgaz, A. Ö. (2011). *Öğretmen Performansına Denetimin ve Yöneticilerin Etkileri*. Yüksek Lisans Tezi. Sosyal Bilimler Enstitüsü, İstanbul: Maltepe Üniversitesi. https://openaccess.maltepe.edu.tr/xmlui/bitstream/handle/20.500.12415/2692/416192.pdf?sequence=1&disAllowed=y
- Ibrahim, H., and Cordes, K. (1996). Leader or Manager?. *Journal of Physical Education, Recreation and Dance*, 67(1), 41-42. https://doi.org/10.1080/07303084.1996.10607180
- Issac, A. C., Bednall, T. C., Baral, R., Magliocca, P., and Dhir, A. (2022). The Effects of Expert Power and Referent Power on Knowledge Sharing and Knowledge Hiding. *Journal of Knowledge Management*, 27(2), 383-403. https://www.emerald.com/insight/content/doi/10.1108/JKM-10-2021-0750/full/html
- Katz, R. L. (1974). Skills of an Effective Administrator. *Harvard Business Review*, 52(5), 90-102.
- Kellerman, B. (2007). *What Every Leader Needs To Know About Followers*. Discovering Leadership, 157-166. https://leadershipforlawyers.com/wp-content/uploads
- Kızanlıklılı, M. M., Koç, H., and Kılıçlar, A. (2016). Örgütsel Güç ve Gücün Kaynakları Üzerine Kavramsal Bir İnceleme. *İşletme Araştırmaları Dergisi*, 8(4), 448-504. https://isarder.org/2016/vol.8_issue.4_article027_full_text.pdf
- Kim, M. S., Park, H., and Park, W. W. (2020). Why Employees Help Teammates When Their Leader Looks Powerful: A Multilevel Investigation. *Group and Organization Management*, 45(6), 808-835. https://doi.org/10.1177/1059601120949369
- Koçel, T. (2014). *İşletme Yöneticiliği: Yönetim ve Organizasyon, Organizasyonlarda Davranış, Klasik, Modern, Çağdaş ve Güncel Yaklaşımlar* (15. Baskı). İstanbul: Beta Basım Yayınları.
- Kotterman, J. (2006). Leadership Versus Management: What's the Difference?. *The Journal for Quality and Participation*, 29(2), 13-17.
- Kowske, B. J., and Anthony, K. (2007). Towards Defining Leadership Competence around the World: What Mid-Level Managers Need to Know in Twelve Countries. *Human Resource Development International*, 10(1), 21-41. https://doi.org/10.1080/13678860601170260
- Köseoğlu, D. (2019). *Liderlik Tiplerinin İnsan Kaynakları Yönetimini Algılamaya Etkisi: Yerel Yönetimlerde İnsan Kaynakları Yöneticileri Üzerinde Bir Araştırma*. Doktora Tezi. Sosyal Bilimler Enstitüsü. Sakarya: Sakarya Üniversitesi. https://tez.yok.gov.tr/UlusalTezMerkezi/file:///Downloads/560870.pdf
- Kudisch, J. D., Poteet, M. L., Dobbins, G. H., Rush, M. C., and Russell, J. E. (1995). Expert Power, Referent Power, and Charisma: Toward the Resolution of A Theoretical Debate. *Journal of Business and Psychology*, 10, 177-195. https://link.springer.com/content/pdf/10.1007/BF02249578.pdf
- Lunenburg, F. C., and Ornstein, A. C. (2013). *Eğitim Yönetimi* (çev. ed. G. Arastaman). Ankara: Nobel Yayınları.
- Malik, M. A., and Azmat, S. (2019). Leader and Leadership: Historical Development of the Terms and Critical Review of Literature. *Annals of the University of Craiova for Journalism, Communication and Management*, 5(1), 16-32. https://d1wqtxts1xzle7.cloudfront.

- net/63841594/aucejcm-vol-5-2019-16-3220200706-41291-13pcede
- Miller, D. (2001). Successful Change Leaders: What Makes Them? What do They do That is Different?. *Journal of change management*, 2(4), 359-368. <https://doi.org/10.1080/714042515>
- Mintzberg, H. (1973). *The Nature of Managerial Work*. New York: Harper and Row Publisher.
- Mintzberg, H. (1990). *Mintzberg on Management: Inside our Strange World of Organizations*. New York: Simon and Schuster Publishing. <https://books.google.com.tr/books?hl=tr&andlr=andid=9XOXVxN1GMS&doi=fndandpg>
- Mullins, L. J. (2007). *Management and Organizational Behaviour*. New York: Pearson Education.
- Negrea, X. (2015). Public Interest, Procedural and Discursive Limitations. *Social Sciences and Education Research Review*, 2(1), 33-40. <https://citeseerx.ist.psu.edu/document?repid=rep1&dtype=pdf&anddoi=2e66f710e4cf9a17032eae5f41d46fc68dfe56ac#page=35>
- Ramazanoğlu, F., Demirel, E. T., and Savucu, Y. (2005). Etkili Yönetici Görüşlerine Göre Zaman Yönetiminde Belirgin Olan Kişisel Faktörler. *Fırat Üniversitesi Doğu Araştırmaları Dergisi*, 3(3), 112-118. <https://dergipark.org.tr/en/pub/fudad/issue/47052/591653>
- Raven, B. H. and French, J. R. P. (1958). Legitimate Power, Coercive Power, and Observability in Social Influence. *Sociometry*, 21(2), 83-97. <https://www.jstor.org/stable/2785895>
- Robbins, S. P. and Coulter, M. (2003). *Management* (7th Ed.). New Jersey: Prentice Hall.
- Robbins, S. P., and Judge, T. A. (2009). *Power and Politics*. Organizational Behavior. Upper Saddle River, NJ: Pearson Education, Inc.
- Rüzgar, N., and Kurt, M. (2013). Yöneticiler Aslında Ne Yapar? Yönetici Rollerini Hakkında Bursa Merkezli İşletmelerde Bir Araştırma. *İşletme Araştırmaları Dergisi*, 5(4), 35-49. https://www.isarder.org/isardercom/2013vol5issue4/vol.5_issue.4_article03_full_text.pdf
- Spoelstra, H. I. J., and Pienaar, W. D. (2008). *Negotiation: Theories Strategies And Skills*. Lansdowne. Spoelstra HIJ Pienaar WD: Juta and Co. Ltd.
- Stogdill, R. M. (1950). Leadership, Membership and Organization. *Psychological Bulletin*. 47,1-14.
- Thompson, P. M. and Mchugh, D. (1995). *Work Organisations: A Critical Introduction*. Houndmills: Macmillan Publisher.
- Uludağ, G. (2019). Lider Üye Etkileşiminin İşgören Performansına Etkisi Üzerine Bir Alan Araştırması. *Atatürk Üniversitesi Sosyal Bilimler Enstitüsü Dergisi*, 23(2), 719-739. <https://dergipark.org.tr/en/download/article-file/770798>
- Voinea, D. V. (2015). The Journalists' Obligation of Protecting the Victims of Sexual Assault. *Social Sciences and Education Research Review*, 2(1), 101-109. <https://hal.science/hal-01292856/document>
- Washbush, J. B. (1998). From Where will the Leaders Come? Revisited. *Journal of Education for Business*, 73(4), 251-253. <https://doi.org/10.1080/08832329809601640>
- Washbush, J. B., and Clements, C. (1994). From Where will the Leaders Come?. *Journal of Education for Business*, 69(4), 240-244.
- Warrick, D. D., and Gardner, D. G. (2021). Leaders Build Cultures: Action Steps for Leaders to Build Successful Organizational Cultures. *Journal of Leadership, Accountability and Ethics*, 18(1), 36-52.
- Watson, C. M. (1983). Leadership, Management, and the Seven Keys. *Business Horizons*, 26(2), 8-13. [https://doi.org/10.1016/0007-6813\(83\)90075-7](https://doi.org/10.1016/0007-6813(83)90075-7)
- Weiss, C. H. (1993). Where Politics and Evaluation Research Meet. *Evaluation Practice*, 14(1), 93-106. <https://www.eval.fr/wp-content/uploads/2022/01/Weiss-1973-WherePoliticsAndEvaluationMeet-1.pdf>
- Yagil, D. (2002). Substitution of a Leader's Power Bases by Contextual Variables. *International Journal Organization Theory and Behavior*, 5(3-4), 383-399. <https://doi.org/10.1081/OTB-120014897>

- Yorulmaz, A. (2014). *Ortaöğretim Kurumlarındaki Okul Yöneticilerinin Örgütsel Güç Kaynakları ve Kullanma Düzeyleri*. Yüksek Lisans Tezi. Eğitim Bilimler Enstitüsü, Ankara: Gazi Üniversitesi. file:///C:/Users/pc/Downloads/366307.pdf
- Zheng, J. (2010). Cross-cultural Study on French and Chinese Managers' use of Power Sources. *International Journal of Business and Management*, 5(5), 219. <https://pdfs.semanticscholar.org/f2dd/c41d1ccaf9480b1ec6b0d0144bd2ce2b6a00.pdf>

Web Resources

- Cohen A.R. (2023). https://onlinelibrary.wiley.com/doi/pdf/10.1002/ltl.96?casa_token=qZ-dFbZvSZmgAAAAA:GOWFuzXgL_jSoUDnPoCtcqEXNoVnsfojxmWyKBxuF1S4D-v14aqJNf74FP1_InQWy0Y5Hj4Ve9XKTyJ (Access Date: 19 June 2023).
- Sources of Power and Influence for Coaches.
<https://sportsconflict.org/resource/sources-of-power-and-influence-for-coaches/> (Access Date: 19 June 2023).
- TDK (2023). <https://sozluk.gov.tr/> (Access Date: 11 June 2023).

REFERENCES

- Bahman, Ebrahim, Sandra A. Young, Vivienne Luk (2002), Motivation To Manage In China And Hong Kong: A Gender Comparison of Managers, *Sex Roles*, Vol. 45, pp. 433–453.
- Behavioral Health Services (2005), An Employer’s Guide To Behavioral Health Services, A Roadmap And Recommendations For Evaluating, Designing And Implementing Behavioral Health Services National Business Group on Health.
- Bendt, Ernst (1998), Workplace Performance Effects From Chronic Depression And Its Treatment, *Journal of Health Economics*, pp. 511-535.
- Çetin, İlkten, Düşünceler Ve Duyguların Düşünceler Yoluyla Kontrol Edilmesi, http://www.tavsiyeediyorurum.com/makale_9195.htm.
- Çiftçi, Hilal, Emine Yıldız ve Seyit M. Mercanlıgil (1997), Depresyon ve Beslenme Tedavisi, içinde Bilimsel Mektup Merdol TK, Başoğlu S., Örer N., *Beslenme ve Diyetetik Açıklamalı Sözlük*, 1. Baskı. Ankara: *Hatipoğlu Yayınevi*, p. 105.
- Eriksson, Ulla-Britt, Starrin Bengt, Janson Staffan (2008), Long-term Sickness Absence Due to Burnout: Absentees’ Experiences”, *Qualitative Health Research*, Vol. 18, No. 5, p. 622.
- Fisher, Gregory B. and Charmine E.J. Härtel (2004), Evidence for Crossvergence in the Perception of Task and Contextual Performance: A Study of Western Expatriates Working in Thailand, *Cross Cultural Management*, Vol. 11, No. 2, pp. 3-15.
- Fredrickson, Barbara L., Losada, Marcial F. (2005), Positive Affect and the Complex Dynamics of Human Flourishing, *American Psychologist*, Vol. 60 (7), Oct, pp. 678-686.
- Gençöz, Tülin (2000), Pozitif ve Negatif Duygu Ölçeği, Geçerlik Ve Güvenilirlik Çalışması, *Türk Psikoloji Dergisi*, ss. 19-26.
- Goodman, Scott A., Daniel J. Svyantek (1999), Person Organization Fit And Contextual Performance: Do Shared Values Matter, *Journal of Vocational Behavior*, Vol. 5, No. 2, pp. 254-275.
- Gültekin, Bülent Kadri (2010), Ruhsal Bozuklukların Önlenmesi: Kavramsal Çerçeve ve Sınıflandırma, *Psikiyatride Güncel Yaklaşımlar*, Vol. 2, No. 4, 2010, pp. 583-594.
- Güreş, Zeynep (2010), *Çocukları Olan Hemşirelerin İş Yaşantısına ve Normal Sağlık Anksiyetelerine Ek Olarak Sigara İçmelerinin ya da İçmemelerinin Anksiyetelerini Ne Ölçüde Etkilediğinin Araştırılması*, Yüksek Lisans Tezi, s. 3.
- Hulst, M. Vander, M.J.P.M. Van Veldhoven, Beckers, D.G.J. Overtime And Need For Recovery In Relation To Job Demands And Job Control, *Journal Of Occupational Health*, February 2006, p. 11.
- Isen AM, Daubman KA, Nowicki GP. (1987), Positive Affect Facilitates Creative Problem Solving. *Journal Of Personality And Social Psychology*. 52, pp. 1122–1131.
- Jawahar, J.I.M. and Carr Dean, (2007), Conscientiousness and Contextual Performance The Compensatory Effects of Perceived Organizational Support and Leader-Member Exchange, *Journal of Managerial Psychology*, Vol. 22, No. 4, 2007, pp. 330-349.
- Jex, Steve M. and Thomas W. Britt, *Organizational Psychology: A Scientist-Practitioner Approach*, Hoboken, NJ: John-Wiley & Sons, 2008.
- Kant J., Bültmann U., K A P Schröer, A J H M Beurskens, LGPM Van Amelsvoort (2004), An Epidemiological Approach To Study Fatigue In The Working Population: The Maastricht Cohort Study, *Occupational and Environmental Medicine*, pp. 32-39.
- Kaya, Filiz, (2016), Duygular ve Performans: Duygusal Zeka, <http://www.psikolojistانبul.com/portfolio/duygularveperformans-duygusalzeka/> (Erişim Tarihi: Ekim 2016).
- Kaya, Mine (2003), *İnönü Üniversitesi Tıp Fakültesi ve Sağlık Yüksekokulu Öğrencilerinde Ruhsal Sağlık Durumu, Depresyon Sıklığı, Stresle Başa Çıkma Tarzları ve Etkileyen Faktörler*, Tıpta Uzmanlık Tezi, p. 1.

- Khan, Mussarat J., Rubina Hanif, Naeem Tariq (2015), Translation and Validation of Mental Health Inventory, *Pakistan Journal Of Psychological Research*, 2015, Vol. 30, No. 1, pp. 65-79.
- Kim, Ho, Charles Muntaner, Young-Ho Khang, Domyung Paek, Sung-II Cho (2006), The Relationship Between Nonstandard Working And Mental Health In A Representative Sample Of The South Korean Population, *Social Science and Medicine*, pp. 566-574.
- Marlowe, Joseph (2002) Depression's Surprising Toll on Worker Productivity, *Employee Benefits Journal*, pp. 1-6.
- Ören, Nihal ve Başaran Gençdoğan (2007), Lise Öğrencilerinin Depresyon Düzeylerinin Bazı Değişkenlere Göre İncelenmesi, *Kastamonu Eğitim Dergisi*, Cilt 15 No. 1, ss. 85-92.
- Okutucu, Ayşegül Cömert (2013), *Kadın Hastalıkları ve Doğum Kliniğinde Doğan Bebelerin Babalarında Doğum Sonrası Depresyon Oranının Edinburgh Doğum Sonrası Depresyon Ölçeği Kullanılarak Belirlenmesi*, Tıpta Uzmanlık Tezi Ankara, s. 3.
- Özdevecioglul, Mahmut ve Sevgi Kanıgür (2009), Çalışanların İlişki ve Görev Yönelimli Liderlik Algılamalarının Performansları Üzerindeki Etkileri, *KMU İİBF Dergisi*, Yıl 11, Sayı 16, 2009, pp. 53-82.
- Özmutaf, Nezih Metin, Örgütlerde Bireysel Performans Unsurları ve Çatışma, *C.Ü. İktisadi ve İdari Bilimler Dergisi*, Cilt 8, Sayı 2, 2007, pp. 41-60.
- Park, Rhokeun and Soo Jung Jang (2015), Mediating Role Of Perceived Supervisor Support in The Relationship Between Job Autonomy And Mental Health: Moderating Role Of Value-Means Fit, *The International Journal Of Human Resource Management*, pp. 1-21.
- Pugh, Derek (1991), *Organizational Behaviour*, Prentice Hall International (UK) Ltd.
- Rhoades, Linda and Robert Eisenberger (2002), Perceived Organizational Support: A Review of The Literature, *Journal of Applied Psychology*, Vol. 87, pp. 698-714.
- Ritvo, Paul G., Jill S. Fischer, Deborah M. Miller (1997), Multiple Sclerosis Quality Of Life Inventory: A User's Manual Developed By: The Consortium Of Multiple Sclerosis Centers Health Services Research Subcommittee.
- Stansfeld, SA, R. Fuhrer, Shipleyand MJ, Marmot MG. (1999), Work Characteristics Predict Psychiatric Disorder: Prospective Results From The Whitehall II Study, *Occupational, Environment Medicine*, Vol. 56, pp. 302-307.
- Tekin, Atilla, Merve Tekin (2014), Anksiyete Bozukluklarında Dissosiyatif Belirtiler, *Psikiyatride Güncel Yaklaşımlar*, Vol. 6, No. 4, ss. 330-339.
- Tunçer, Polat (2013), Örgütlerde Performans Değerlendirme ve Motivasyon, *Sayıştay Dergisi*, Sayı 88, Ocak – Mart, p. 89.
- Veit, CT, JE Ware (1983), The Structure Of Psychological Distress And Well-Being In General Populations, *Journal Consult Clinic Psychology*, Vol. 51, No. 5, pp. 730-42.
- Yaylacı, Özdemir Gaye (2006), *Kariyer Yaşamında Duygusal Zekâ*, İstanbul, Hayat Yayınları.
- Yeşilbaş, Dilek (2008), *Majör Depresyon Tanısı Konulan Kişilerin Depresyonlarını İfade Biçimleri*, Tıpta Uzmanlık Tezi, İstanbul, s. 6.
- World Health Organizations (2005), Promoting Mental Health Concepts, Emerging Evidence, Practice, *World Health Organization*, Geneva, Switzerland, pp. 1-70.
- www.who.int/mediacentre/factsheets/fs369/en/ Date of Access: 25/03/2016
- www.health.harvard.edu/newsletter_article/mental-health-problems-in-the-workplace Date of Access: 15/03/2016
- www.sosyal-fobi.net/forum/viewtopic.php?t=3821 Date of Access: 07/04/2016

REFERENCES

- Akgül, M. E. (2013). *İdari Örgütlenme ve Siyasi Yönetim İlkesi Olarak Özerklik Kavramı*. Turhan Yayınevi: Ankara.
- Atay, E. E. (2016). *İdare Hukuku*. Turhan Kitabevi: Ankara.
- Departamento Nacional de Planeacion. (2005). *El Estado Y Su Organizacion*, Departamento de Planeacion: Bogota.
- Doehring, K. (2014). *Genel Devlet Kuramı* (Tran. Ahmet Mumcu. İnkılap Kitabevi).
- Dollinger, J. & Barroso, L. R. (2014). Federalism and Legal Unification on in Brazil. (Ed. M. R. D. Halbestam). *Federalism and Legal Unification A Comparative Empirical Investigation of Twenty Systems*. (pp. 153-167). Springer: New York.
- Eaton, K. (2017). *Territory and Ideology in Latin America Policy Conflicts between National and Subnational Governments*, Oxford University Press: Oxford.
- Ferrari, S. (2013). *Local Government in Brazil and Switzerland: A Comparative Study on Merger and Inter-Municipal Cooperation*. Rechtswissenschaftliche Fakultät, Institute on Federalism:Freiburg.
- Garza, J. M. (2013) *The Constitution of Mexico A Contextual Analysis*. Oxford And Portland: USA.
- Gözler, K. & Kaplan, G. (2015). *İdare Hukuku Dersleri*. Ekin Yayınları: Bursa.
- Gözler, K. (2011). *Anayasa Hukukunun Genel Teorisi Cilt I*. Ekin Yayınevi: Bursa.
- Gözler, K. (2016). *Devletin Genel Teorisi Bir Genel Kamu Hukuku Ders Kitabı*. Ekin Yayınları: Bursa.
- Graizboard, B. (2009) United Mexican States. J.K. Nico Steytler (Ed.), *A Global Dialogue on Federalism Volume 6, Local Governement and Metropolitan Regions in Federal Systems*. (pp. 194-227). McGill-Queen's University Press: Québec.
- Günday, M. (2015). *İdare Hukuku*. İmaj Yayınevi: Ankara.
- Heywood, A. (2007) *Politics*. Palgrave Foundations: London.
- Instituto para la Democracia y la Asistencia Electoral (2008). *Estado: Funcionamies, Organicaion y Proceso de Constriccion de Politicas Publicias*. IDEA:Lima.
- Kaboğlu, İ. Ö. (2016). *Anayasa Hukuku Dersleri (Genel Esaslar)*. Legal Yayıncılık: İstanbul.
- Kalabalık, H. (2016). *İdare Hukuku Dersleri Cilt I*. Sayram Yayınları: Konya.
- Kozanoğlu, G. (2015). *Üniter Devlet Modelinde Mahalli İdarelerin Özerkliği İlkesi*. Adalet Yayınevi: Ankara.
- Memiş, E. (2014). *Genel İdare Hukuku Notları*. Filiz Kitabevi: İstanbul.
- Özay, İ. H. (1996). *Günışığında Yönetim*. Alfa Yayınları: İstanbul.
- Özyörük, M. (1972-1973). *İdare Hukuku Dersleri (Teksir)*: Ankara.
- Quintana, O. E., Euler, N. D. R. & Varona, R. C. (2014). Federalism an Legal Unification in Mexico. (Ed. M. R. D. Halberstam). *Federalism and Legal Unification A Comparative Empirical Investigation of Twenty Systems*. (pp. 338-353). Springer: New York.
- Rodrigues, G. M.A (2017). Concurrent Power and Local Interest in Brazil's Federalism. (Ed. N. Steytler). *Concurrent Powers in Federal Systems: Meaning, Making, Managing*.(pp. 206-221). Brill Nijhoff: Boston.
- Rosales, M. & Carmona, S. V. (2009). Latin America. (Ed. World Bank United Cities and Local Government). *Decentralization and local democracy in the World First Global Report by United Cities and Local Governments*, United Cities and Local Government: Barcelona.
- Sanchez, F. & Palau, M. D. M. (2006). *Conflict, Decentralization and Local Governace in Colombia 1974-2004*. Universidad de Los Andes-Cede: Bogota.

- Sarubbi, D. G. (2011). Federalism and Constitutional Judicial Review in Mexico and United States: A Normative Assessment of Two Different Jurisdictional Schemes, *Mexican Law Review*. 3(3), 35-58.
- Soto, D. (2003). La Descentralización en Colombia: Centralismo o Autonomía, *Revista Opera*, 3(3), 133-152.
- Souza, C. (1997). *Constitutional Engineering in Brazil The Politics of Federalism and Decentralization*. Macmillan Press LTD: Britain.
- Souza, C. (2002) *Brazil's System of Local Government, Local Finance and Intergovernmental Relations*. Research Project for Building Municipal Capacity for Finance and Budgeting. University of Birmingham: United Kingdom.
- Souza, C. (2005). Federal Republic of Brazil. (Eds. . G. A. Tarr & J. Kincaid). *A Global Dialogue on Federalism Volume I. Constitutional Origins, Structure and Change in Federal Countries*. (pp. 76-102). McGill-Queen's University Press: Québec.
- Tan, T. (2016). *İdare Hukuku*. Turhan Kitabevi: Ankara.
- Teziç, E. (2009). *Anayasa Hukuku*. Beta Basım: İstanbul.
- Ulusoy, A. D. (2017). *Türk İdare Hukuku Cilt I Genel Esaslar ve İdari Teşkilat*. Yetkin Yayınları: Ankara.
- Uygun, O. (2007). *Federal Devlet Temel İlkeleri, Başlıca Kurumları ve Türkiye'de Uygulanabilirliği*. On İki Levha Yayıncılık: İstanbul.
- Uygun, O. (2015). *Devlet Teorisi*. On İki Levha Yayıncılık: İstanbul.
- Yıldız, Ü. (2018). *Üniter ve Federal Devletlerde Yerel Yönetimler: Latin Amerika Ülkeleri Üzerinden Bir İnceleme*. On İki Levha Yayıncılık: İstanbul.
- Zabunoğlu, Y. Z. (2012). *İdare Hukuku (Cilt 1)*. Yetkin Yayınları: Ankara.

Internet Sources

- The White House, State and Local Government, (Online) 06.01.2020.
- Peru Regional Government Act, (Online)
[http://www2.congreso.gob.pe/sicr/cendocbib/con2_uibd.nsf/67DAE9FB43F0233205257853006501EC/\\$FILE/Ley_27867.pdf](http://www2.congreso.gob.pe/sicr/cendocbib/con2_uibd.nsf/67DAE9FB43F0233205257853006501EC/$FILE/Ley_27867.pdf) 07.01.2020.
- Constitution Project, Colombia Constitution, (Online)
https://www.constituteproject.org/constitution/colombia_2005.pdf 07.01.2020.
- Colombia Act No. 1551, (Online)
<https://www.global-regulation.com/translation/colombia/6405175/by-establishing-rules-to-modernize-the-organization-and-functioning-of-the-municipalities.html?q=1551> 07.01.2020.
- Peru Constitution, (Online)
http://www.congreso.gob.pe/Docs/files/Constitution_27_11_2012_ENG.pdf 07.01.2020.
- Peru Basic Decentralization Act, (Online) <ftp://ftp2.minsa.gob.pe/descargas/ogac/normas/politica/Ley27783LBD.pdf> 07.01.2020.
- Peru Municipalities Act, (Online)
<https://www.gob.pe/institucion/municatacaos/informes-publicaciones/4044423-ley-organica-de-municipalidades> 08.01.2020.
- Constitution of Mexico, (Online)
<https://www2.juridicas.umam.mx/constitucion-reordenada-consolidada/en/vigente> 08.01.2020.
- Constitution of Brazil, (Online)
<http://english.tse.jus.br/arquivos/federal-constitution> 09.01.2020.

It is important to evaluate the threats identified in the project, not only through the destruction caused by socio-economic processes on nature but also the threats that nature protection will create on socio-economic processes. Possible conflicts can be prevented by the participation of stakeholders in both threat areas in the management process.

Adapting new socio-economic processes to nature can create significant trade-offs. In addition, it can take a very long time to adapt to these new processes. Therefore, the issue of expanding new livelihoods is highly sensitive and risky. At this stage, the role and priorities of the state (public or private interests) are important, and institutional and legal regulations stand out as important tools of social sciences.

REFERENCES

- Ban, N.C., Mills, M., Tam, J., Hicks, C.C., Klain, S., Stoeckl, N., Chan, K.M., 2013. A social-ecological approach to conservation planning: embedding social considerations. *Front. Ecol. Environ.* 11 (4), 194–202.
- Bennett, N.J., Roth, R., Klain, S.C., Chan, K.M., Clark, D.A., Cullman, G., Thomas, R.E., 2017b. Mainstreaming the social sciences in conservation. *Conserv. Biol.* 31 (1), 56–66.
- Durkheim, E., and Swain, J. W. (2008). *The elementary forms of the religious life*. Courier Corporation.
- DKM (2011), Turak, A., Balkız, Ö., Ambarlı, D., Durmuş, M., Özkil, A., Yalçın, S., Özüt, D., Kınıkoğlu, Y., Meydan Kocaman, T., Cengiz, S., Albayrak, F., Kurt, B., Zeydanlı, U., Bilgin C. 2011. Karadeniz Bölgesi SistematiK Koruma Planlaması. Ankara. Doğa Koruma Merkezi.
- Durkheim, E., & Swain, J. W. (2008). *The elementary forms of the religious life*. Courier Corporation.
- Harvey, D. (2003). *Paris, capital of modernity*. Psychology Press.
- Holmes, G. (2007). Protection, politics and protest: Understanding resistance to conservation. *Conservation and Society*.
- Lefebvre, H., and Nicholson-Smith, D. (1991). *The production of space* (Vol. 142). Oxford Blackwell.
- Marx, K. (1977). *Capital: Volume One. Karl Marx Selected Writings*.
- Marx, K., and Engels, F. (2016). The German ideology. In *Social Theory Re-Wired: New Connections to Classical and Contemporary Perspectives: Second Edition*. <https://doi.org/10.4324/9781315775357>
- Moon, K., Blackman, D., 2014. A guide to understanding social science research for natural scientists. *Conserv. Biol.* 28, 1167–1177. <https://doi.org/10.1111/cobi.12326>.
- Niemiec, R. M., Gruby R., Quartuch M., Cavaliera C. T. et al (2021), Integrating social science into conservation planning, *Biological Conservation*, 262, 109298.
- Peluso, N. L. (1993). Coercing conservation?. The politics of state resource control. *Global Environmental Change*, 3(2). [https://doi.org/10.1016/0959-3780\(93\)90006-7](https://doi.org/10.1016/0959-3780(93)90006-7)
- Sandbrook, C., Adams, W.M., Büscher, B., Vira, B., 2013. Social research and biodiversity conservation. *Conserv. Biol.* 27 (6), 1487–1490.
- Weber, M. (1978). *Economy and society: An outline of interpretive sociology* (Vol. 1). Univ of California Press.
- Welch-Devine, M., Campbell, L.M., 2010. Sorting out roles and defining divides: social sciences at the *World Conservation Congress*. *Conserv. Soc.* 8 (4), 339.

REFERENCES

- Aitchison, J. (2003). *Words in the mind*. Oxford: Blackwell.
- Akarsu, B. (1998). *Wilhelm Von Humboldt'da dil - kültür bağlantısı*. İstanbul: İnkılap Yayınevi.
- Aksan, D. (1999). *Türkçenin gücü*, Türkçenin gücü. Ankara: Bilgi Yayınevi.
- Aksan, D. (1995). *Her yönüyle dil*, Ana Çizgileriyle Dilbilim, TDK Yayınları,
- Aksoy, Ö. A. (1977). *Atasözleri ve deyimler sözlüğü*, Dizin ve Kaynakça, Ankara Yayınevi, Türk ve Tarih Kurumu.
- Aronoff, M., & Fudeman, K. (2011). *What is Morphology?* John Wiley & Sons.
- Atkins, B. T. Sue and Michael Rundell. (2008). *The Oxford Guide to Practical Lexicography*. Oxford: Oxford University Press
- Benson, M. (1985). *Collocations and Idioms*. In R. Ilson, Dictionaries, lexicography, and language learning (pp. 61-68). Oxford: Pergamon.
- Boers, F. (2008). Language Awareness: Understanding idioms. *MED Magazine*, 49, 1-4.
- Brown, E. (2019). Idioms in Language Learning: Challenges and Strategies. In T. Anderson (Ed.), *Advances in Language Education* (pp. 127-142). APA Publishing.
- Cooper, C. (1998). Teaching idioms. *Foreign Language Annals*, 31(2), 255-266
- Crystal, D. (2008). *A dictionary of linguistics and phonetics*. UK: Blackwell Publishing.
- Çapan, S. (1987). Psikodilbilimi ve dil edinimi. *I. Dilbilim Sempozyumu*. Ankara: Hacettepe Üniversitesi Yayınları.
- Chen, L. (2021). Cultural Implications of Idiomatic Expressions in Second Language Teaching. *Language Education Quarterly*, 45(2), 123-140.
- Chen, Y. & Lai, H. (2013). Teaching English idioms as metaphors through cognitive-oriented methods: A case in an EFL writing class. *English Language Teaching*, 6 (6), 13-20.
- Demir, N. ve Yılmaz, E. (2012). *Türk dili el kitabı*. Ankara: Grafiker Yayınları.
- Demirekin, M. (2017). *Yabancı dil olarak Türkçenin anlamlandırılmasında kelime ve dil öğrenme stratejileri kullanımı*. [Doktora tezi], Hacettepe Üniversitesi.
- Demirel, Ö. (1999). *Yabancı dil öğretimi*. Ankara: Pegem Yayınları
- Demirel, M. V. (2013). *Yabancı dil olarak Türkçe öğrenen öğrencilere kelimelerin öğretimi*. Yayımlanmamış Yüksek Lisans Tezi. Dokuz Eylül Üniversitesi, Eğitim Bilimleri Enstitüsü, İzmir.
- Delisli, J. (2001). *Çeviri yöntemleri için söylem çözümlemesi, çev. J. Umran Derkunt*. İstanbul: Marmara Üniversitesi Yayınları.
- Elkılıç, G. (2008). Turkish Students Understanding of Transparent and Opaque Idioms in English in Reading as Well as in Speaking. *Journal of Language and Linguistic Studies*. Vol.4, No.2, s. 27-38
- Firth, J. R. (1957). *Papers in linguistics: 1934–1951*. Oxford University Press.
- Garcia, M. (2018). Idioms in Language Acquisition: Insights from Cognitive Linguistics. *Cognitive Linguistics*, 32(1), 56-72.
- Glucksberg, S. (2001). *Understanding Figurative Language: From Metaphors to Idioms*. Oxford: Oxford University Press.
- Gonzalez, L. (2018). Bridging the Gap: The Role of Native Language in Foreign Language Vocabulary Acquisition. *Modern Language Journal*, 102(3), 524-539.
- Guralnik E. D.B. (1972). *Webster's New World Dictionary of the American Language*, New York and Cleveland: The world Publishing Company, 1993.
- Güneş, S. (2008). *Deyim Öğretiminin İtalyanca Çeviri Dersinde Metinleri Anlamaya Etkisi*. Doktora Tezi. Yıldız Teknik Üniversitesi.

- Johnson, K., & Johnson, H. (2018). Integrating Collocations and Idioms in Foreign Language Teaching: Perspectives and Practices. *Modern Language Journal*, 102(3), 545-560.
- Johnson, M. (2020). Unraveling the Essence of Idioms: A Semantic and Pragmatic Analysis. *Linguistic Inquiry*, 49(3), 421-438.
- Karadağ, B. M. (2020). Yabancılara Türkçe öğretiminde eşdizimlilik: Bir model önerisi. *Dilbilim Dergisi - Journal of Linguistics*, 34, 27-56. <https://doi.org/10.26650/jol.2020.003>
- Karahan, L. (1994). *99 soruda Türkçe Kültürü*. İstanbul: Çocuk Vakfı
- Karahan, L. (2004). *Türkçede söz dizimi*. Ankara: Akçağ Yayınları.
- Kennedy, G. D. (1990). Collocations: Where grammar and vocabulary teaching meet. In S. Anivan, *Language Teaching Methodology for the Nineties* (pp. 215-229). SEAMEO.
- Khalikova, L. M. (2012). Key features of the text of a joke. *The Bulletin of Bashkir State University (Russian Federation)*, 17(2), 980-982.
- Konopatskaya, A., Yarmakeev, I., Pimenova, T. & Abdrafikova, A. (2017). Teaching idiomatic English in esp. class, *Revista QUID* (Special Issue), 1783-1788.
- Korkmaz, Z. (1992). *Gramer terimleri sözlüğü*. Ankara: TDK Yayınları
- Kornfilt, J. (1997). *Turkish. (Descriptive grammars)*. London: Routledge.
- Langacker, R. W. (1987). *Foundations of Cognitive Grammar: Theoretical Prerequisites*. Stanford University Press.
- Lee, H., & Martinez, L. (2020). Cross-Cultural Analysis of Idiomatic Expressions in English and Spanish. *Language and Culture Journal*, 18(2), 112-130. Retrieved from <https://www.languageculturejournal.org>.
- Liu, Y. (2017). Teaching Idioms Creatively: Strategies for Language Educators. In R. Johnson (Ed.), *Innovations in Language Teaching and Learning* (pp. 217-234). APA Publishing.
- Lyons, J. (1977). *Semantics*. Cambridge University Press.
- Matthews, P. H. (1981). *Syntax*. Cambridge: Cambridge University Press. 1-312.
- McCarthy, M., & O'Dell, F. (2020). *Teaching Collocations: Further Developments in the Lexical Approach*. Heinle ELT
- Milton, J. (2009). *Measuring second language vocabulary acquisition*. Clevedon: Multilingual Matters.
- Mohamadi Asl, F. (2013). The impact of context on learning idioms in EFL classes. *MEXTESOL Journal*, 37(1), 1-12.
- Moreno, E. M. G. (2011). The role of etymology in the teaching of idioms related to colors in an L2. *Porta Linguarum*, 16, 19-32.
- Nation, I. S. P. (2001). *Learning vocabulary in another language*. Cambridge: Cambridge University Press.
- Nation, P., & Meara, P. (2002). *Vocabulary*. In Schmitt, R. (Ed.), *An introduction To Applied Linguistics* (pp. 35-54). London: Routledge.
- Nesselhauf, N. (2003). The Use of Collocations by Advanced Learners of English and Some Implications for Teaching. *Applied Linguistics*, 24(2), 223-242.
- Onan, B. (2011). *Anlama sürecinde Türkçenin yapısal işlevleri*. Ankara: Nobel Yayınevi.
- Pirinç, D. (2010). *Yabancı dil olarak Türkçe öğretiminde ortaçların incelenmesi ve öğretimi*. Yüksek Lisans Tezi, İstanbul Üniversitesi Sosyal Bilimler Enstitüsü, İstanbul.
- Richards, J. C. (1976). The role of vocabulary teaching. *TESOL Quarterly*, 10 (1), 77- 89.
- Rodriguez, J. (2019). Navigating Idioms: Challenges and Opportunities in Language Learning. *Modern Language Journal*, 103(4), 789-806.
- Schmitt, N. (2000). *Vocabulary in language teaching*. Cambridge: Cambridge University Press.
- Smith, A. (2018). Cultural Dimensions of Idioms: A Cross-Cultural Study. *Journal of Intercultural Communication*, 46(2), 189-206.

- Smith, J. A., & Johnson, R. B. (2018). Exploring the Role of Collocations in Language Acquisition. *Journal of Linguistic Studies*, 42(3), 245-260.
- Thompson, R. (2016). Idioms and Intercultural Competence: Bridging Language and Culture. *Intercultural Communication Studies*, 25(2), 88-101.
- Topçu, N. (1999). Fransızca ve Türkçe'de Rakamlı Deyimlerin Karşılaştırmalı İncelemesi ve Fransızca Yabancı Dil Öğretiminde Kullanımları. *Hacettepe Üniversitesi Eğitim Fakültesi Dergisi*, s. 15: 173 –180. <http://www.egitimdergisi.hacettepe.edu.tr/1999>.
- Tuğlacı, P. (1987). *Dictionary of idioms in English and Turkish*. Inkılap Publications, İstanbul.
- Tüm, G. (2010). Kültürel Öğelerin Türkçenin Yabancı Dil Olarak Öğretiminde Kullanılan Ders Kitaplarındaki Yeri. III. *Uluslararası Türkçenin Eğitimi-Öğretimi Kurultayı*, Dokuz Eylül Üniversitesi, 01-03 Temmuz 2010, İzmir.
- Tüm, G. (2012). Impact of dictionary type and usage to enhance Turkish vocabulary in teaching Turkish as a foreign language, *Turkish Studies - International Periodical for The Languages, Literature and History of Turkish or Turkic*. Volume 7/4, Fall 2012, p. 3013-3023, Ankara.
- Uzun, N. E. (2004). *Dil bilgisinin temel kavramları*. İstanbul: Türk Dilleri Araştırmaları Dizisi.
- Vardar, B. (1998). *Dilbilimin temel kavram ve ilkeleri*. İstanbul: Multilingual Yay.
- Xie, H. (2017). Investigating Chinese EFL learners' comprehension of English idioms. *Journal of Language Teaching and Research*, 8(2), 329-336.
- Williams, C. D. (2019). *A Comprehensive Review of Idiomatic Expressions in Second Language Learning*. In T. Brown (Ed.), *Advances in Applied Linguistics* (pp. 89-104). APA Publishing.
- Wray, A. (2000). The Functions of Formulaic Language: An Integrated Model. *Language & Communication*, 20, s.1-28

References

- Adanır, O. (2003). *Sinemada Anlam ve Anlatım*. İstanbul: Alfa Yayınları .
- Aristoteles. (2007). *Poetika*. (İ. Tunalı, Çev.) İstanbul: Remzi Kitabevi.
- Dukore, B. F. (1974). *Dramatic Theory and Criticism: Greeks to Grotowski* . New York,: Holt, Rinehart and Winston .
- Gökdağ, E. (2003). Tiyatro Kuramının Başlangıcından Modern Döneme Tragedyanın Algılanışı,. *Ankara: Tiyatro Araştırmaları Dergisi*, 166-184.
- Gürkan, H. (2013). Godard ve Karşı Sinema. *İstanbul Arel Üniversitesi İletişim Çalışmaları Dergisi*, 77-87.
- Oruç, K. (2023). Tek Mekânda Geçen Tek Kişili Filmlerin Anlatım Biçimi. *Marmara Üniversitesi Sanat ve Tasarım Dergisi* , 73-92.
- Oxford Latin Dictionary. (1968). *De Poetica*. Oxford: Oxford University Press.
- Parkan, M. (1983). *Brecht Estetiği ve Sinema*. Ankara: Dost Kitabevi Yayınları.
- Sözen, M. (2013). Sinemasal Dramaturji ve Örnek Bir Çözümleme . *Süleyman Demirel Üniversitesi Güzel Sanatlar Fakültesi Hakemli Dergisi ART-E*, 100 - 119.
- Sözen, M. (2014). Tek Mekânlı Filmlerde Anlatımın Biçimlenişi ve Örnek Çözümlenmeler. *Erciyes İletişim Dergisi "akademia"* , 2-16.
- Şener, S. (2017). *Dünden Bugüne Tiyatro Düşüncesi*. Ankara : Dost Kitabevi.
- Topçu, A. D. (1999). Filmsel Zamanın Oluşturulmasında Kullanılan Zaman Atlamalarının Geleneksel ve Çağdaş Anlatı Sinemasında Anlatısal Yapı ile İlişkileri. Eskişehir: Anadolu Üniversitesi Sosyal Bilimler Enstitüsü Sinema Televizyon Anabilim Dalı [Yüksek Lisans Tezi].
- Uğur, İ., & Yılmaz, M. (2016). Karşı Sinema Perspektifinden Godard Sineması ve Serseri Aşıklar Film Örneği. *Ordu Üniversitesi Sosyal Bilimler Enstitüsü Sosyal Bilimler Araştırmaları Dergisi*, 206-219.
- Uygun, Z. M., & Sevindi, K. (2012, Ocak 20). "Hayatımızı Kurmak İçin Bazı Şeyleri Görmezden Geliyoruz". Temmuz 9, 2023 tarihinde Hayal Perdesi: <https://www.hayalperdesi.net/soylesi/50-hayatimizi-kurmak-icin-bazi-seyleri-gormezden-geliyoruz.aspx> adresinden alındı
- Ünal, Ü. (Yöneten). (2011). *Nar* [Sinema Filmi].
- Yıldırım, S. (2013). *Yönetmen/Senarist Ümit Ünal ile Röportaj*. Temmuz 9, 2023 tarihinde filmhafızası: <https://filmhafizasi.com/yonetmensenarist-umit-unal-ile-roportaj/> adresinden alındı
- Yürür, F. (2019). *Tek Mekânlık Filmler*. Ankara: Perseus Yayınevi.

BİBLİYOGRAFYA

- Abay, E. (2001). Seals and Sealings. In A. Çilingiroğlu, M. Salvini (Ed.) *Ayanis I: Ten Years' Excavations at Rusahinili Eiduru Kai 1989-1998*, 321-353, Roma: Pubblicazioni Dell'Istituto Per Gli Studi Micenei Ed Egeo-Anatolici.
- Akurgal, E. (2003). *Anadolu Kültür Tarihi*. Ankara: Tübitak Popüler Bilim Kitapları.
- Barnett, R. D. (1963). The Urartian Cemetery at Iğdır. *Anatolian Studies XIII*, 153-198.
- Batmaz, A. (2012). Ayanis Kalesi'nden Hayat Ağacı İnancına İlişkin Yeni Bulgular. *Arkeoloji ve Sanat Dergisi* 141, 39-50.
- Belli, O. (1982a). Urartular'da Hayat Ağacı İnancı. *Anadolu Araştırmaları VIII*, 237-246.
- Belli, O. (1982b). Urartular. *Anadolu Uygarlıkları Görsel Ansiklopedisi*. Görsel Yayınları I, 139-208.
- Çilingiroğlu, A. (1997). *Urartu Krallığı: Tarihi ve Sanatı*. İzmir: Yaşar Eğitim ve Kültür Vakfı.
- Çilingiroğlu, A. (2019). Urartu Dini. In K. Köroğlu, E. Konyar (Ed.). *Urartu Doğu'da Değişim*. İstanbul: Yapı Kredi Yayınları.
- Kaçmaz Levent, E. (2015). Diyarbakır Müzesi'nden "Kutsal Ağaç ve Kanatlı Keçi Betimli" Dört Yüzlü Bir Urartu Damga Mühürü. *Türkiye Sosyal Araştırmalar Dergisi* 19, 207-214.
- Kellner, H. J. (1991). Gürtelbleche aus Urartu. *Praehistorische Bronzefunde* 12/3, Stuttgart.
- Konyar, E. (2022). *Urartu Aşiretten Devlete*. İstanbul: Homer Kitabevi.
- Lehmann-Haupt, C. F. (1906). Materialien zur älteren Geschichte Armeniens und Mesopotamiens. Berlin: Weidmannsche Buchhandlung.
- Moortgart, A. (1949). *Tammuz, Der Unsterblichkeits glabue in der Altorientalischen Bildkunst*.
- Özkaya, V. (1996). Frig Mimari Kaplama Levhaları Işığında Attis ve Hayat Ağacı. *Arkeoloji ve Sanat Dergisi* 74, 2-8.
- Parpola, S. (1993). The Assyrian Tree of Life: Tracing The Origins of Jewish Monothesim and Greek Philosophy. *Journal of Near Eastern Studies* 52, 161-204.
- Pınarcık, P.-Gökçe, B. (2020). Elâzığ Müzesi'nden Bir Grup Urartu Mühürü. *Seleucia X*, 127-153.
- Piotrovsky, B. B. (1969). *Urartu*. Geneva: Archaeologia Mundi.
- Roaf, M. (1996). *Mezopotamya ve Eski Yakındoğu*. Atlaslı Büyük Uygarlıklar Ansiklopedisi 9.
- Seidl, U. (1979). Die Siegelbilder. In W. Kleiss (Ed.), *Bastam I*, 137-149, Berlin.
- Seidl, U. (1988). Die Siegelbilder. In W. Kleiss (Ed.), *Bastam II*, 145-1154, Berlin.
- Sevin, V. (2003). *Eski Anadolu ve Trakya, Başlangıcından Pers Egemenliğine Kadar*. İstanbul: İletişim Yayınları.
- Taşyürek, A. O. (1974). Gaziantep Müzesi'ndeki Bronz Urartu Miğferi. *Türk Arkeoloji Dergisi XXI/1*, 177-181.
- Taşyürek, A. O. (1975). *Adana Bölge Müzesi'ndeki Urartu Kemerleri-The Urartian Belts in the Adana Regional Museum*, Ankara: Adana Eski Eserleri Sevenler Derneği Yayınları.
- Van Loon, M. N. (1966). *Urartian Art: Its Distinctive Traits in the Light of New Excavations*, İstanbul: Nederlands Historisch-Archaeologisch Instituut.
- Zengin, O. (2000). Van Müzesi'ne Satın Alma Yoluyla Gelen Urartu Mühürleri. (Yayınlanmamış Yüksek Lisans Tezi), İstanbul Üniversitesi Sosyal Bilimler Enstitüsü, İstanbul.

REFERENCES

- Ateş, M. (2011), Sağlık Hizmetleri Yönetimi, Beta Yayıncılık, Yayın No:2514, İstanbul
- Arrow K. J. (1963). Uncertainty and the welfare economics of medical care. *The American Economic Review*, 53(5), 941-73.
- Burcu G. (2015). *Sağlık ekonomisi: mikro ve makro boyutları*. Konya: Çizgi Kitapevi.
- Çalışkan Z. (2008). Sağlık ekonomisi: kavramsal bir yaklaşım. *HÜ İktisadi ve İdari Bilimler Fakültesi Dergisi*, 26(2), 29-50.
- Çelik Y. (2016). *Sağlık ekonomisi*. Ankara: Siyasal Kitabevi, 2016.
- Erdem R. and Yıldırım H. H. (2003). Sağlık hizmetlerinde vekâlet ilişkisi ve arzın talep yaratması problemi. *Hacettepe Sağlık İdaresi Dergisi*. 6(2), 1-22
- Feldstein PJ. (2012). *Health care economics*. USA: Cengage Learning.
- Hindriks J. and Myles G. D. (2013). *Intermediate public economics*. USA: MIT press, 2013.
- Kurtulmuş S. (1998). *Sağlık ekonomisi ve hastane yönetimi*. İstanbul: Değişim Dinamikleri Yayınları.
- Mutlu A., and Işık A. K. (2012). *Sağlık ekonomisine giriş*. Bursa: Ekin Kitabevi.
- Mwachofi A. and Al-Assaf A. F. (2011). Health care market deviations from the ideal market. *Sultan Qaboos University Medical Journal*, 11(3), 328.
- Nicholson W. and Snyder C. (2011). *Microeconomic theory: Basic principles and extensions*. USA: Nelson Education.
- Normand, C. (1991). Economics, health, and the economics of health. *BMJ: British Medical Journal*, 303(6817), 1572.
- Pehlivan O. (2011). *Kamu maliyesi*. Trabzon: Murathan Yayınevi.
- Stiglitz J. E. (1988). *Economics of the Public Sector*. New York: W.W. Norton and Company.
- Tokat M. (1994). *Sağlık ekonomisi*. Eskişehir: Anadolu Üniversitesi Yayınları.
- Ünal E. (2013). *Sağlık ekonomisi ve yönetimi*. İstanbul: Ekin Kitabevi Yayınları.
- Yıldırım H. H. (2012). *Sağlık sigortacılığı*. Eskişehir: Anadolu Üniversitesi AÖF Yayınları.
- Zweifel P., Breyer F., and Kifmann M. (2009). *Health economics*. Germany: Springer.

References

- Ağırbaş, İ., Akbulut, Y., & Önder, Ö. R. (2011). Atatürk dönemi sağlık politikası. *Ankara Üniversitesi Türk İnkılap Tarihi Enstitüsü Atatürk Yolu Dergisi*, 12(48).
- Akdağ, R. (2002). *Türkiye sağlıkta dönüşüm programı ve temel sağlık hizmetleri*. Retrieved from Ankara:
- Akdağ, R. (2008). *Türkiye sağlıkta dönüşüm programı ilerleme raporu*. Retrieved from Ankara:
- Akdağ, R., & Koç, Y. (2012). *Türkiye sağlıkta dönüşüm programı değerlendirme raporu (2003-2011): Herkes için sağlık*. Ankara: T. C. Sağlık Bakanlığı.
- Akdur, R. (1999). *Türkiye’de sağlık hizmetleri ve avrupa topluluğu ülkeleri ile kıyaslanması*. Retrieved from Ankara:
- Akdur, R. (2003). *Sağlık sektörü: temel kavramlar, Türkiye ve Avrupa Birliği’nde durum ve Türkiye’nin birliğe uyumu*. Retrieved from Ankara:
- Akdur, R., Çöl, M., Işık, A., İdil, A., Durmuşoğlu, M., & Tunçbilek, A. (1998). Halk sağlığı. In A. R (Ed.), *Türkiye’de sağlık hizmetleri* (pp. 3-52): Antıp Yayınları.
- Aksakoğlu, G. (2008). SAĞLIKTA sosyalleştirmenin öyküsü. *Memleket Siyaset Yönetim*, 3(8), 7-62.
- Ataay, F. (2008). Sağlık reformu ve yurttaşlık hakları. *Amme İdaresi Dergisi*, 41(3), 169-184.
- Aydın, E. (1997). Türkiye’de taşra ve kırsal kesim sağlık hizmetleri örgütlenmesi tarihi. *Toplum ve Hekim*, 12(80), 21-44.
- Bulut, A. (2007). Türkiye’de sağlık reformunun tarihçesi. *Avrupa’da ve Türkiye’de Sağlık Politikaları*, Editör: Berna Akkoyal, İletişim Yayınları, Yayın(1), 111-124.
- Dirican, M. R. (1970). Türkiye’de Sağlık Hizmetlerinin Örgütlenmesinin Kısa Tarihçesi. *Atatürk Üniversitesi Tıp Fakültesi Tıp Bülteni*, 2(7), 184-193.
- Dirican, R. (1993). *Halk sağlığı: toplum hekimliği*. Bursa: Uludağ Üniversitesi Güçlendirme Vakfı.
- Erol, H., & Özdemir, A. (2014). Türkiye’de Sağlık Reformları ve Sağlık Harcamalarının. *SGD-Sosyal Güvenlik Dergisi*, 4(1), 9-34.
- Eryılmaz, B. (2008). *Bürokrasi ve siyaset: Bürokratik devletten etkin yönetime*. İstanbul: Alfa.
- Fişek, N. H. (1983). *Halk sağlığına giriş*. Ankara: Hacettepe Üniversitesi.
- Homedes, N. U., A. (2005). Why neoliberal health reforms have failed in Latin America. *Health Policy*, 71(1), 83-96.
- Irmak, Y. (1982). *Dr. Refik Saydam 1881-1942 ölümünün 40. yıl anısına*. Retrieved from Ankara:
- Karabulut, U. (2007). Cumhuriyet’in İlk Yıllarında Sağlık Hizmetlerine Toplu Bir Bakış, Dr. Refik Saydam’ın Sağlık Bakanlığı ve Hizmetleri (1925-1937). *Çağdaş Türkiye Tarihi Araştırmaları Dergisi*, 6(15), 151-160.
- Kartal, F. (2009). Özelleştirilen Yurttaşlık: Türkiye’de Sağlık Politikalarındaki Dönüşüm. *Amme idaresi Dergisi*, 42(2), 23-43.
- OECD. (2008). *Türkiye Sağlık Sistemi İncelemeleri*. Organisation for Economic Co-operation and Development
- Ortaylı, İ. (2015). *Cumhuriyet’in ilk yüzyılı (1923-2023)*. İstanbul: Timaş Yayınları.
- Özdemir, Y. E. (2001). Cumhuriyet dönemi sağlık politikaları-Cumhuriyetin kuruluşundan 1980’li yıllara sağlık politikaları. *Yeni Türkiye*, 7(39), 257-275.
- Öztek, Z. (2001). Türkiye’de sağlık hizmetleri. *Yeni Türkiye Dergisi*, 39(7), 60-65.
- Öztürk, M. (1999). Cumhuriyet Dönemi’nde sağlık hizmetleri. *SDÜ Tıp Fakültesi Dergisi*, 6(1).
- Pala, K. (2005). Sağlık Hizmetlerinde Döner Sermaye Uygulaması. *Toplum ve Hekim*, 20(1), 72-74.

REFERENCES

- Alkhamash, R. (2023). Bibliometric, network, and thematic mapping analyses of metaphor and discourse in COVID-19 publications from 2020 to 2022. *Frontiers in Psychology*, 13, 1062943.
- Arar, T., & Yurdakul, G. (2023). Bibliometric Review on the Business Management Field. *Scientific Annals of Economics and Business*, 70(1), 1-34.
- Aria, M., & Cuccurullo, C. (2017). Bibliometrix: An R-tool for comprehensive science mapping analysis. *Journal of Infometrics*, 11(4), 959-975.
- Baabdullah, A. M., Alalwan, A. A., Slade, E. L., Raman, R., & Khatatneh, K. F. (2021). SMEs and artificial intelligence (AI): Antecedents and consequences of AI-based B2B practices. *Industrial Marketing Management*, 98, 255-270.
- Bahoo, S., Cucculelli, M., & Qamar, D. (2023). Artificial intelligence and corporate innovation: A review and research agenda. *Technological Forecasting & Social Change*, 188, 122264.
- Benbya, H., Davenport, T. H., & Pachidi, S. (2020). Artificial intelligence in organizations: Current state and future opportunities. *MIS Quarterly Executive*, 19(4).
- Block, J., Fisch, C., Rehan, F. 2020. Religion and entrepreneurship: a map of the field and a bibliometric analysis. *Management Review Quarterly*, 70: 591–627.
- Borges, A. F., Laurindo, F. J., Spínola, M. M., Gonçalves, R. F., & Mattos, C. A. (2021). The strategic use of artificial intelligence in the digital era: Systematic literature review and future research directions. *International Journal of Information Management*, 57, 102225.
- Bornmann, L., & Marx, W. (2011). The h index as a research performance indicator. *European Science Editing*, 37(3), 77-80.
- Bornmann, L., Mutz, R., & Daniel, H. D. (2008). Are there better indices for evaluation purposes than the h index? A comparison of nine different variants of the h index using data from biomedicine. *Journal of the American Society for Information Science and Technology*, 59(5), 830-837.
- Bradford, S. C. (1985). Sources of information on specific subjects 1934. *Journal of Information Science*, 10(4), 176-180. <http://dx.doi.org/10.1177/016555158501000407>.
- Cetindamar, D., Kitto, K., Wu, M., Zhang, Y., Abedin, B., & Knight, S. (2021). Explicating AI literacy of employees at digital workplaces. *IEEE Transactions on Engineering Management*.
- Chatterjee, S., Rana, N., Dwivedi, Y., & Baabdullah, A. M. (2021). Understanding AI adoption in manufacturing and production firms using an integrated TAM-TOE model. *Technological Forecasting and Social Change*, 170, 120880.
- Choi, Y. (2020). A study of employee acceptance of artificial intelligence technology. *European Journal of Management and Business Economics*, 30(3), 318-330.
- Clarivate. (2023). Web of Science Core Collection. Accessed Link: <https://clarivate.com/webofsciencegroup/solutions/web-of-science-core-collection/> Accessed Date: 24.08.2023.
- Cobo, M. J., López-Herrera, A. G., Herrera-Viedma, E., & Herrera, F. (2011). An approach for detecting, quantifying, and visualizing the evolution of a research field: A practical application to the Fuzzy Sets Theory field. *Journal of Infometrics*, 5(1), 146-166.
- Davenport, T., Guha, A., Grewal, D., & Bressgott, T. (2020). How artificial intelligence will change the future of marketing. *Journal of the Academy of Marketing Science*, 48, 24-42.
- Dutton, T. (2018). An Overview of National AI Strategies. *Medium Politics + AI*, 28 June 2018. <https://medium.com/politics-ai/anoverview-of-national-ai-strategies-2a70ec6edfd>
- Egghe, L. (2006). Theory and practise of the g-index. *Scientometrics*, 69(1), 131-152.
- Euchner, J. (2019). Little ai, Big AI – Good AI, Bad AI. *Research-Technology Management*, 62(3), 10-12.

- Fornell, C., & Larcker, D. (1981). Evaluating Structural Equation Models with Unobservable Variables and Measurement Error. *Journal of Marketing Research*, 18(1), 39-50.
- Füller, J., Hutter, K., Wahl, J., Bilgram, V., & Tekic, Z. (2022). How AI revolutionizes innovation management – Perceptions and implementation preferences of AI-based innovators. *Technological Forecasting & Social Change*, 178, 121598.
- Haenlein, M., & Kaplan, A. (2019). A Brief History of Artificial Intelligence: On the Past, Present, and Future of Artificial Intelligence. *California Management Review*, 61(4), 5–14. <https://doi.org/10.1177/0008125619864925>.
- Harzing, A. W., & Alakangas, S. (2016). Google Scholar, Scopus and the Web of Science: a longitudinal and cross-disciplinary comparison. *Scientometrics*, 106, 787-804.
- Hirsch, J. E. (2005). An index to quantify an individual's scientific research output. *Proceedings of the National Academy of Sciences*, 102(46), 16569-16572.
- Huang, M., & Rust, R. T. (2018). Artificial Intelligence in Service. *Journal of Service Research*, 21(2), 155-172.
- Huang, M., & Rust, R. T. (2021). A strategic framework for artificial intelligence in marketing. *Journal of Academy of Marketing Science*, 49, 30-50.
- Jain, J., Walia, N., Singh, S., & Jain, E. (2021). Mapping the field of behavioral biases: A literature review using bibliometric analysis. *Management Review Quarterly*, 1-33.
- Kaplan, A., & Haenlein, M. (2019). Siri, Siri, in my hand: Who's the fairest in the land? On the interpretations, illustrations, and implications of artificial intelligence. *Business Horizons*, 62(1), 15-25.
- Kumar, R., & Goel, P. (2021). Exploring the domain of interpretive structural modelling (ISM) for sustainable future panorama: a bibliometric and content analysis. *Archives of Computational Methods in Engineering*, 29, 2781-2810.
- Mirbabaie, M., Brünker, F., Möllmann, N. R. J., & Stieglitz, S. (2022). The rise of artificial intelligence – understanding the AI identity threat at the workplace. *Electronic Markets*, 32, 73-99.
- Muhamad, T., Rusydiana, A. S., Nanik, K. (2021). Environmental accounting: A scientometric using Biblioshiny. *International Journal of Energy Economics and Policy*, 11(3), 369 - 380.
- Nash-Stewart, C. E., Kruesi, L. M., & Del Mar, C. B. (2012). Does Bradford's Law of scattering predict the size of the literature in Cochrane Reviews? *Journal of the Medical Library Association: JMLA*, 100(2), 135–138. <https://doi.org/10.3163/1536-5050.100.2.013>
- Nasir, A., Shaukat, K., Hameed, I., Luo, S., Alam, T., & Iqbal, F. (2020). A bibliometric analysis of Corona pandemic in social sciences: A review of influential aspects and conceptual structure. *IEEE*, 8, 133377- 133402.
- Omrani, N., Rivieccio, G., Fiore, U., Schiavone, F., & Agreda S. G. (2022). To trust or not to trust? An assessment of trust in AI-based systems: Concerns, ethics, and contexts. *Technological Forecasting & Social Change*, 181, 121763.
- Podsakoff, P., MacKenzie, S., Lee, J., & Podsakoff, N. (2003). Common method biases in behavioral research: a critical review of the literature and recommended remedies. *Journal of Applied Psychology*, 88 (5), 879-903. doi: 10.1037/0021-9010.88.5.879.
- Saini, G. K., Lievens, F., & Srivastava, M. (2022). Employer and internal branding research: a bibliometric analysis of 25 years. *Journal of Product & Brand Management (ahead-of-print)*. <http://dx.doi.org/10.1108/JPBM-06-2021-3526>.
- Sundaresan, S., & Zhang, Z. (2021). AI-enabled knowledge sharing and learning: Redesigning roles and processes. *International Journal of Organizational Analysis*, 30(4), 983-999.
- Surwase, G., Sagar, A., Kademani, B. S., & Bhanumurthy, K. (2011). Co-citation Analysis: An Overview. Beyond Librarianship, *BOSLA National Conference Proceedings*, 16-17 September 2011, Mumbai, India.

- Tobin, S., Jayabalasingham, B., Huggett, S., & de Kleijn, M. (2019). A brief historical overview of artificial intelligence research. *Information Services & Use*, 39(4), 291-296.
- Van Eck, N., & Waltman, L. (2010). Software survey: VOSviewer, a computer program for bibliometric mapping. *Scientometrics*, 84(2), 523-538.
- Waikar, S. (2021). How Has COVID Affected the AI Economy? Access Link: <https://hai.stanford.edu/news/how-has-covid-affected-ai-economy#:~:text=The%20AI%20Index%20finds%20that,AI%20investment%20and%20hiring%20increased.&text=The%20AI%20industry%20saw%20strong,sectors%20due%20to%20the%20pandemic> Accessed Date: 23.08.2023.
- Wilczewski, M., & Alon, I. (2023). Language and communication in international students' adaptation: a bibliometric and content analysis review. *Higher Education*, 85, 1235-1256.
- Wirtz, J., Patterson, P., Kunz, W., Gruber, T., Lu, V., Paluch, S., & Martins, A. (2018). Brave new world: service robots in the frontline. *Journal of Service Management*, 29(5), 907-931.
- Yang, J. (2001). Rule and utility based evidential reasoning approach for multi-attribute decision analysis under uncertainties. *European Journal of Operational Research*, 131(1), 31-61.
- Yapay zekaya 2013-2022 yılları arasında en çok yatırım yapan ülkeler! News Alain Türkçe. Access Link: <https://tr.al-ain.com/article/yapay-zekaya-2013-2022-y-llar-aras-nda-en-ok-yat-r-m-yapan-lkeler> Access Date: 25.08.2023
- Yu, J., & Munoz-Justicia, J. (2020). A Bibliometric overview of Twitter-related studies indexed in Web of Science. *Future Internet MDPI*, 12(91), 1-19.
- Zhang, F., Wang, H., Bai, Y., & Zhang, H. (2022). A bibliometric analysis of the landscape of problem-based learning research (1981-2021). *Frontiers in Psychology*, 13(March), 828390. <http://dx.doi.org/10.3389/fpsyg.2022.828390>.

Editor:

Prof. Dr. Mehmet Sadık ÖNCÜL

Sosyal, Beşeri ve İdari Bilimler

Alanında Uluslararası
Araştırmalar XVII

EĞİTİM
yayınevi

SOSYAL, BEŞERİ VE İDARİ BİLİMLER ALANINDA ULUSLARARASI ARAŞTIRMALAR XVII

Editörler: Prof. Dr. Mehmet Sadık Öncül

Genel Yayın Yönetmeni: Yusuf Ziya Aydođan (yza@egitimyayinevi.com)

Genel Yayın Koordinatörü: Yusuf Yavuz (yusufyavuz@egitimyayinevi.com)

Sayfa Tasarımı: Kübra Konca Nam

Kapak Tasarımı: Eğitim Yayınevi Grafik Birimi

T.C. Kültür ve Turizm Bakanlığı

Yayıncı Sertifika No: 47830

E-ISBN: 978-625-6489-97-4

1. Baskı, Ağustos 2023

Kütüphane Kimlik Kartı

SOSYAL, BEŞERİ VE İDARİ BİLİMLER ALANINDA ULUSLARARASI ARAŞTIRMALAR XVII

Editörler: Prof. Dr. Mehmet Sadık Öncül

262 s., 160x240 mm

Kaynakça var, dizin yok.

E-ISBN: 978-625-6489-97-4

Copyright © Bu kitabın Türkiye'deki her türlü yayın hakkı Eğitim Yayınevi'ne aittir. Bütün hakları saklıdır. Kitabın tamamı veya bir kısmı 5846 sayılı yasanın hükümlerine göre kitabı yayımlayan firmanın ve yazarlarının önceden izni olmadan elektronik/mekanik yolla, fotokopi yoluyla ya da herhangi bir kayıt sistemi ile çoğaltılamaz, yayımlanamaz.

EĞİTİM
yayınevi

Yayınevi Türkiye Ofis: İstanbul: Eğitim Yayınevi Tic. Ltd. Şti., Atakent mah.
Yasemen sok. No: 4/B, Ümraniye, İstanbul, Türkiye

Konya: Eğitim Yayınevi Tic. Ltd. Şti., Fevzi Çakmak Mah. 10721 Sok. B Blok,
No: 16/B, Safakent, Karatay, Konya, Türkiye
+90 332 351 92 85, +90 533 151 50 42, 0 332 502 50 42
bilgi@egitimyayinevi.com

Yayınevi Amerika Ofis: New York: Eğitim Publishing Group, Inc.
P.O. Box 768/Armonk, New York, 10504-0768, United States of America
americaoffice@egitimyayinevi.com

Lojistik ve Sevkiyat Merkezi: Kitapmatik Lojistik ve Sevkiyat Merkezi, Fevzi Çakmak Mah.
10721 Sok. B Blok, No: 16/B, Safakent, Karatay, Konya, Türkiye
sevkiyat@egitimyayinevi.com

Kitabevi Şubesi: Eğitim Kitabevi, Şükran mah. Rampalı 121, Meram, Konya, Türkiye
+90 332 499 90 00
bilgi@egitimkitabevi.com

İnternet Satış: www.kitapmatik.com.tr
+90 537 512 43 00
bilgi@kitapmatik.com.tr

 **kitapmatik**
T.C. Kültür ve Turizm Bakanlığı

KAYNAKÇA

Arşiv Kaynakları

TBMM Arşivi

- Cumhuriyet Senatosu Tutanak Dergisi
- T.C. Millî Birlik Komitesi Üyesine Mahsus Zat ve Sicil Dosyası (Cemal Gürsel Sicil No 2514)

Süreli Yayınlar

Cumhuriyet

Milliyet

Kitaplar

Aydemir, Ş. S. (1984). *İkinci Adam 1884-1938*. c. I, İstanbul: Remzi Kitabevi.

Aydemir, Ş. S. (1985). *İkinci Adam 1938-1950*. c. II, İstanbul: Remzi Kitabevi.

Aydemir, Ş. S. (1983). *İkinci Adam 1950-1964*. c. III, İstanbul: Remzi Kitabevi.

Aydın, S., Taşkın, Y. (2014). *1960'tan Günümüze Türkiye Tarihi*. İstanbul: İletişim Yayınları.

İba, Ş. (2009). *Parlamento İçtüzük Metinleri*. İstanbul: Türkiye İş Bankası Kültür Yayınları.

İnönü, İ. (2006). *Hatıralar*. haz. Sabahattin Selek, Ankara: Bilgi Yayınevi.

Kili, S., Gözübüyük, Ş. (2006). *Sened-i İttifak'tan Günümüze Türk Anayasa Metinleri*. İstanbul: Türkiye İş Bankası Kültür Yayınları.

Koçak, C. (2022). *27 Mayıs'ın Kayıp Anayasası*. İstanbul: VakıfBank Kültür Yayınları.

Özgişi, T. (2012). *Türk Parlamento Tarihinde Cumhuriyet Senatosu*. Ankara: TBMM Kültür, Sanat ve Yayın Kurulu Yayınları.

Süslü, A., Balcıoğlu, M. (1999). *Atatürk'ün Silah Arkadaşları Atatürk Araştırma Merkezi Şeref Üyeleri*. Ankara: Atatürk Araştırma Merkezi Yayınları.

Tunaya, T. Z. (1952). *Türkiyede Siyasî Partiler 1859-1952*. İstanbul.

Tuncer, E. (2010). *Cumhuriyet Senatosu Seçimleri*. Ankara: TESAV Yayınları.

Turan, Ş. (2003). *İsmet İnönü Yaşamı, Dönemi ve Kişiliği*. Ankara: Bilgi Yayınevi.

Uyar, H. (2017). *Demokrat Parti İktidarında CHP 1950-1960*. İstanbul: Doğan Kitap.

Makaleler

Çetin, A. (1996), Cemal Gürsel. *TDV İslam Ansiklopedisi*, 14, 326-327.

Çetin, A. (2002), Fahri Sabit Korutürk. *TDV İslam Ansiklopedisi*, 26, 214-215.

Erdem, Ş. C. (2009), Cevdet Sunay. *TDV İslam Ansiklopedisi*, 37, 526-527.

Parla, T. (1983), 1961 Anayasası'nda Yasama-Yürütme İlişkisi. *Cumhuriyet Dönemi Türkiye Ansiklopedisi*, 1, 38-39.

Soysal, M. ve Sağlam, F. (1983), Türkiye'de Anayasalar. *Cumhuriyet Dönemi Türkiye Ansiklopedisi*, 1, 18-52.

İnternet Kaynakları

URL-1: www.tcgb.gov.tr/cumhurbaskanlarimiz/cemal_gursel/ (E.T.: 18.07.2023).

URL-2: www.tcgb.gov.tr/cumhurbaskanlarimiz/cevdet_sunay/(E.T.: 18.07.2023).

URL-3: www.tcgb.gov.tr/cumhurbaskanlarimiz/fahri_koruturk/ (E.T.: 18.07.2023).

Kaynakça

- Acar, Y.B. (2011). Çocuk Adalet Sisteminde Sosyal Hizmetin Rolü. Hançerli, S., Sevinç, B., Gürer, C. ve Öner, MC. (Eds.). *Suçta Sürüklenen ve Mağdur Çocuklar içinde*. (s. 231-239). Sabev.
- Albayrak, M. (2009). Notlu Atıflı Uygulamalı Türk Ceza Kanunu. Adalet Yayınevi.
- Akyüz, Y. (2011). Suçlu çocuk kavramına bir bakış ve ilk önemli araştırma. Hançerli, S., Sevinç, B., Gürer, C. ve Öner, MC. (Eds.). *Suçta Sürüklenen ve Mağdur Çocuklar içinde*. (s. 54-55). Sabev.
- Birleşmiş Milletler Çocuk Haklarına Dair Sözleşme (1989). Convention on the Rights of the Child. Erişim: www.ohchr.org/sites/default/files/Documents/ProfessionalInterest/crc.pdf
- Bozdoğanoglu ve Yurtlu, V. (2021). Kabahatlerde tekrür açısından özellikli bir durum: Özel usulsüzlükler. *International Journal of Public Finance*, 6(1), 79-96.
- Cheng, T. (2004). Impact of family stability on children's delinquency: An implication for family preservation. *Journal of Family Social Work*, 8(1), 47-60.
- Cheung, C. K., Ngai, N. P. ve Ngai, S. S. Y. (2007). Family strain and adolescent delinquency in two Chinese cities, Guangzhou and Hong Kong. *Journal of Child and Family Studies*, 16, 626-641.
- Çalış, N. (2022). İnsan Hakları ve Hukuk Bağlamında Adalet Sisteminin Sosyal Boyutu: Adli Sosyal Hizmet. *The Journal of Social Science*, 6(11), 107-124.
- Çalış, N., Sütçü, S., Yavuz, İ., Akın, V. (2022). Suça Sürüklenen İki Erkek Kardeşe Yönelik Sosyal Hizmet Müdahalesi. G.E. Akbaş, M.F. Afyonoglu (Eds.). *Sosyal Hizmet Uygulamasında Vaka Sunumları: Teoriden Pratiğe Bir Köprü-9 Farklı Alandan 27 Vaka Örneği ile içinde*. (s. 493-507). Nobel Akademik Yayıncılık.
- Duyan, V. (2014). Sosyal Hizmet: Temelleri, Yaklaşımları Müdahale Önerileri. Sosyal Çalışma Yayınları.
- Duyan, V., Yolcuoglu, İ.G., Artan, T. (2014). Dünü Bugünü Yarınla İnsan Anlamak: İnsan Davranışının Kökenleri ve Sosyal Çevrenin Etkileri. Nar Yayınevi.
- Diñer, R. S. (2020). Çocukların suçta sürüklenme nedenleri, tahliye sonrası sorunları, gereksinimleri ve beklentileri: Nitel bir çalışma. İstanbul Sabahattin Zaim Üniversitesi.
- EIF. (2018). Realising the potential of early intervention. 21.08.2023 tarihinde <https://www.eif.org.uk/report/realising-the-potential-of-early-intervention> adresinden erişildi.
- Erbay, E. (2019). Güç ve güçlendirme kavramları bağlamında sosyal hizmet uygulaması. *Sosyal Politika Çalışmaları Dergisi*, 19(42), 41-64.
- Erbay, A., Gülüm, Z. (2018). Çocuklarda Suç Tekrarını Yordayan Risk Faktörleri. *Adli Tıp Bülteni*. 23(3), 162-168.
- Eryalçın, M., Duyan, V. (2016). Suça Sürüklenen Çocuk ve Gençler. Yeni İnsan Yayınevi.
- Euronews (2023). Suça sürüklenen çocuk sayısı 10 yılda ikiye katlandı: En çok isnat edilen suç yaralama ve hırsızlık. 22.08.2023 tarihinde <https://tr.euronews.com/2023/08/03/suca-suruklenen-cocuk-sayisi-10-yilda-ikiye-katlandi-en-cok-isnat-edilen-suc-yaralama-ve-h> adresinden alındı.
- Finkelhor, D., Turner, H., Hamby, S. L., ve Ormrod, R. (2011). Polyvictimization: Children's Exposure to Multiple Types of Violence, Crime, and Abuse. OJJDP Juvenile Justice Bulletin - NCJ235504 (pgs. 1-12). Washington, DC: US Government Printing Office.
- Fişek, A.G. (2011). Türkiye'de çocuk suçluluğunda öncü çalışmalar. Hançerli, S., Sevinç, B., Gürer, C. ve Öner, MC. (Eds.). *Suçta Sürüklenen ve Mağdur Çocuklar içinde*. (s. 74-77). Sabev.
- Fırat, S. ve Erk, M.A. (2022). *Yeniden suç işleme (Residivizm): Ruhsal ve adli yönü*. Tamam, L. (Ed.). Güncel Psikiyatri Çalışmaları II içinde, (s.179-194). Akademisyen Kitabevi. <https://doi.org/10.37609/akya.2104>

- Garnier, H. E. ve Stein, J. A. (2002). An 18-year model of family and peer effects on adolescent drug use and delinquency. *Journal of Youth and Adolescence*, 31(1), 45-56.
- Gökçearslan-Çıfci, E. (2016). Suçun Yolculuğu: Yaşanmış Olaylardan Öyküler. Ürün Yayınları.
- Gumz, E. J. ve Grant, C. L. (2009). Restorative justice: A systematic review of the social work literature. *Families in Society*, 90(1), 119-126.
- Hafizoğulları, Z., Özen, M. (2010). Türk Ceza Hukuku Genel Hükümler. US-A Yayıncılık.
- Hocaoğlu, C. (2022). Türk Ceza Hukukunda Tekerrür ve Özel Tehlikeli Suçlar. Yayınlanmamış YL Tezi. Dokuz Eylül Üniversitesi. Sosyal Bilimler Enstitüsü.
- Karataş, Z. (2017). Çocuklara Yönelik Denetimli Serbestlik Uygulamalarında Sosyal Hizmet Müdahalesinin Önemi. *Türk Sosyal Hizmet Araştırmaları Dergisi*. 1(1), 1-20.
- Karataş, K. , Acar, H. , Gökçearslan, E. ve Acar, Y. B. (2004). Türkiye’de Çocuğun Korunması: Osmanlı’dan günümüze çocuk refahına yönelik düzenlemeler. *Toplum ve Sosyal Hizmet*, 15 (1) , 15-25.
- Karataş, Z., & Mavili, A. (2019). Çocuk Adalet Sisteminde Suça Sürüklenen Çocuklara Yönelik Uygulamalarda Karşılaşılan Sorunlar. *Sosyal Politika Çalışmaları Dergisi*, 19(45), 1013-1044.
- Korkmaz, M.N., Erden, G. (2010). Çocukları Suç Davranışına Yönelten Olası Risk Faktörleri. *Türk Psikoloji Yazıları*. 13(25), 76-87.
- Levenson, J. (2017). Trauma-informed social work practice. *Social work*, 62(2), 105-113.<https://doi.org/10.1093/sw/swx001>
- Maltz, M. D. (2001). Recidivism. Academic Press. 03.08.2023 tarihinde <http://www.uic.edu/depts/lib/forr/pdf/crimjust/recidivism.pdf> adresinden alındı.
- Miller, A. (2023). The role of social workers for ECI. 21.08.2023 tarihinde <https://work.chron.com/role-social-workers-eci-13177.html> adresinden alındı.
- Mulder, E. (2010). Unraveling serious juvenile delinquency: Risk and needs assessment by classification into subgroups. Erasmus University Rotterdam.
- Myner J, Santman J, Cappelletty GG, Perlmutter BF. Variables related to recidivism among juvenile offenders. *International Journal of Offender Therapy and Comparative Criminology* 1998;42(1):65-80.
- National Institute of Justice (2023). Recidivism. 22.08.2023 tarihinde <https://nij.ojp.gov/topics/corrections/recidivism> adresinden alındı.
- Navarro-Pérez, J.-J., Viera, M., Calero, J., & Tomás, J. M. (2020). Factors in assessing recidivism risk in young offenders. *Sustainability*, 12(3), 1111. <https://doi.org/10.3390/su12031111>
- NSPCC. (2023). Early help and early intervention 21/08/2023 tarihinden <https://learning.nspcc.org.uk/safeguarding-child-protection/early-help-and-early-intervention#:~:text=Early%20help%20and%20early%20intervention%20are%20forms%20of%20support%20aimed,as%20prevention%20or%20preventative%20services.> adresinden alındı.
- OJJDP. (2010). Restorative justice. 23/08/2023 tarihinden https://ojjdp.ojp.gov/sites/g/files/xyckuh176/files/media/document/restorative_justice.pdf adresinden alındı.
- OJJDP (2020). OJJDP news. 05.08.2023 tarihinde <https://ojjdp.ojp.gov/newsletter/ojjdp-news-glance-novemberdecember-2020/research-central-measuring-what-works-juvenile-reentry#:~:text=While%20national%20recidivism%20rates%20are,reconfinement%20rates%20averaged%2024%20percent.> adresinden alındı.
- Öter, A. (2018). Çocuk Suçluluğunun Toplumsal Nedenlerine Sosyolojik Bir Bakış (Antalya Örneği). 21. Yüzyılda Eğitim ve Toplum, 7 (21), 739-769.
- Scholl, M. B. ve Townsend, C. B. (2023). Restorative justice: A humanistic paradigm for addressing the needs of victims, offenders, and communities. *The Journal of Humanistic Counseling*. <https://doi.org/10.1002/johc.12204>

- Ruiz-Fernández, M. D., Ortiz-Amo, R., Andina-Díaz, E., Fernández-Medina, I. M., Hernández-Padilla, J. M., Fernández-Sola, C. ve Ortega-Galán, Á. M. (2021). Emotions, feelings, and experiences of social workers while attending to vulnerable groups: a qualitative approach. In *Healthcare* (Vol. 9, No. 1, p. 87). MDPI.
- Sağlam, M. ve Aral, N. (2016). Tarihsel süreç içerisinde çocuk ve çocukluk kavramları. *Çocuk ve Medeniyet*, 1(2), 43-56.
- T.C. Resmî Gazete. (2005). Çocuk Koruma Kanunu. Resmî Gazete tarih ve sayısı: 05/07/2005, 25876
- The Luminari. (2022). 23/08/2023 tarihinden <https://www.luminari.org/2022/11/18/the-role-of-social-workers-in-juvenile-justice/> adresinden alındı.
- TÜİK (2023). Güvenlik Birimine Gelen veya Getirilen Çocuk İstatistikleri. 23.08.2023 tarihinde <https://data.tuik.gov.tr/Bulten/Index?p=Güvenlik-Birimine-Gelen-veya-Getirilen-Cocuk-İstatistikleri-2022-49662> adresinden alındı.
- Türk Dil Kurumu (TDK). (2023). <https://sozluk.gov.tr/> Erişim tarihi:18.07.2023.
- Scottish Government. (2015). Preventing Offending: Getting it right for children and young people. 23.08.2023 tarihinde <https://www.gov.scot/publications/preventing-offending-getting-right-children-young-people/pages/4/> adresinden alındı.
- Sheafor, B. W. ve Horejsi, C. R. (2016). Sosyal hizmet uygulaması: Temel teknikler ve ilkeler. (Çev. Ed. D.B. Çiftçi). Nika Yayınevi.
- Snehil, G. ve Sagar, R. (2020). Juvenile justice system, juvenile mental health, and the role of MHPs: Challenges and opportunities. *Indian journal of psychological medicine*, 42(3), 304-310.
- Uludağ, Ş. (2011). Onarıcı ve Cezalandırıcı Adalet: Paradigma Değişikliğini Tetikleyen Şartlar. *Polis Bilimleri Dergisi*. 13(4), 127-152.
- UNODC. (2012). Introductory handbook on the prevention of recidivism and the social reintegration of offenders. Criminal Justice Handbook Series.
- Uluğtekin, S. (1991). Hükümlü Çocuk ve Yeniden Toplumsallaşma. Bizim Büro Basımevi.
- Ümit, E. (2006). Kentte Suça Karışmış Çocuklarda Toplumsal Ortam ve Ceza Ehliyeti Araştırmaları. Yayınlanmamış Doktora Tezi. Ankara Üniversitesi. Sosyal Bilimler Enstitüsü.
- Yavuzer, H. (1998). Çocuk ve Suç. Remzi Yayınevi.
- Yukhnenko, D., Blackwood, N., & Fazel, S. (2020). Risk factors for recidivism in individuals receiving community sentences: A systematic review and meta-analysis. *CNS Spectrums*, 25(2), 252-263. doi:10.1017/S1092852919001056
- Zastrow, C. (2016). Sosyal hizmete Giriş. 4. Baskı. Çeviren: Baran Çiftçi. Nika Yayınları.

KAYNAKÇA

- Angrave, D., Charlwood, A., I. Kirkpatrick, M. Lawrence, & Stuart, M. (2016). HR and Analytics: Why HR Is Set to Fail the Big Data Challenge. *Human Resource Management Journal*, 26(1), 1-11. doi: <https://doi.org/10.1111/1748-8583.12090>.
- Andersson, L., Lanvin, B. & Van der Heyden, L. (2016). Digitalisation Initiatives and Corporate Strategies: A Few Implications for Talent. İçinde B. Lanvin & P. Evans (Editör), *The Global Competitiveness Index 2017: Talent and Technology*. (ss. 51-57). Fontainebleau: INSEAD.
- Ashton, D., P. Brown, & H. Lauder (2010). Skill Webs and International Human Resource Management: Lessons from a Study of the Global Skill Shortages of Transnational Companies. *International Journal of Human Resource Management*, 21(6), 836-850. doi: <https://doi.org/10.1080/09585191003729325>.
- Barley, S. R., Meyerson, D. E. & Grodal S. (2011). Email as a Source and Symbol of Stress. *Organization Science*, 22, 887-906. doi:<https://doi.org/10.1287/orsc.1100.0573>.
- Benson, A. D., Johnson, S. D. & Kuchinke K. P. (2002). The Use of Technology in the Digital Workplace: A Framework for Human Resource Development. *Advances in Developing Human Resources*, 4 (4), 393-404. doi: <https://doi.org/10.1177/152342202237518>.
- Bennett, E. E. (2009). Virtual HRD: The Intersection of Knowledge Management, Culture and Intranets. *Advances in Developing Human Resources*, 11(3), 362-374. doi: <https://doi.org/10.1177/1523422309339724>.
- Bennett, E. E. (2010). The Coming Paradigm Shift: Synthesis and Future Directions for Virtual HRD. *Advances in Developing Human Resources*, 12(6), 728-741. doi: <https://doi.org/10.1177/1523422310394796>.
- Bhatta, N. M. K. & Thite, M. (2019). Agile Approach to e-HRM Project Management. İçinde M. Thite (Editör), *e-HRM: Digital Approaches, Directions and Applications*, (ss. 57-72). Abingdon, UK: Routledge.
- Bierema, L. L. (2020). HRD Research and Practice after ‘The Great COVID-19 Pause’: The Time Is Now for Bold, Critical Research. *Human Resource Development International*, 23(4), 347-360. doi: <https://doi.org/10.1080/13678868.2020.1779912>.
- Black, K., & R. Warhurst (2019). Career Transition as Identity Learning: An Autoethnographic Understanding of Human Resource Development. *Human Resource Development International*, 22(1), 25-43. doi: <https://doi.org/10.1080/13678868.2018.1444005>.
- Bondarouk, T., Ruel, H. J. M. & Parry, E. (2017). *Electronic HRM in the Smart Era*. Bingley, UK: Emerald Publishing.
- Briggs, C., & Makice, K. (2012). *Digital Fluency: Building Success in the Digital Age*. Bloomington, IN: SociaLens.
- Butts, M. M., Becker, W. J. & W. R. Boswell (2015). Hot Buttons and Time Sinks: The Effects of Electronic Communication during Nonwork Time on Emotions and Work–nonwork Conflict. *Academy of Management Journal*, 58, 763-788.
- Cohen, D. J. (2015). HR Past, Present and Future: A Call for Consistent Practices and A Focus on Competencies. *Human Resource Management Review*, 25, 205-215. doi: <https://doi.org/10.1016/j.hrmr.2015.01.006>
- Colbert, A., Yee, N. & George, G. (2016). The Digital Workplace and the Workplace of the Future. *Academy of Management Journal*, 59(3), 731-739. doi: <https://doi.org/10.5465/amj.2016.4003>.
- Çetinkaya, A. Ş., & Güleç, G. (2018). Sanal Takımlarda Sapkın Davranışlar. *Journal of Management and Economics Research*, 16(1), 275-288.
- Dabić, M., Maley, J. F., Švarc, J., & Pocek, J. (2023). Future of digital work: challenges for sustainable human resources management. *Journal of Innovation & Knowledge*, 8(2), [100353]. <https://doi.org/10.1016/j.jik.2023.100353>

- Dehaze, A. (2016). The Skills Imperative: Shaping the Future of Work through Talent and Technology. İçinde B. Lanvin and P. Evans (Editör), *The Global Competitiveness Index 2017: Talent and Technology* (ss. 35-41.) Fontainebleau: INSEAD.
- Deloitte. (2017). Rewriting the Rules for the Digital Age: 2017 Deloitte Global Human Capital Trends. <https://www2.deloitte.com/content/dam/Deloitte/us/Documents/human-capital/hc-2017-global-human-capital-trends-us.pdf> (E.T.: 18.07.2023)
- Dery, K., I. M. Sebastian & N. van der Meulen (2017). The Digital Workplace Is Key to Digital Innovation. *MIS Quarterly Executive*, 16(2): 135-152.
- Eckhardt, A., Endter, F., Giordano, A. & Somers, P. (2019). Three Stages to a Virtual Workforce. *MIS Quarterly Executive*. 18(1), 19-35. doi: <https://doi.org/10.17705/2msqe.00006>.
- Eden, R., Burton-Jones, A., Casey, V. & Draheim, M. (2019). Digital Transformation Requires Workforce Transformation. *MIS Quarterly Executive* 18(1), 1-17.
- Evans, P. & Rodriguez-Montemayor. E. (2016). Are We Prepared for the Talent Overhaul Induced by Technology? A GTCI Research Commentary. İçinde B. Lanvin and P. Evans (Editör), *The Global Competitiveness Index 2017: Talent and Technology* (ss. 67-83). Fontainebleau: INSEAD.
- Gray, A. (2016). The 10 Skills You Need to Thrive in the Fourth Industrial Revolution. <https://www.weforum.org/agenda/2016/01/the-10-skills-you-need-to-thrive-in-the-fourth-industrial-revolution/> (E.T.: 20.07.2023)
- Graham, L. (2017). Cybercrime Costs the Global Economy \$450 Billion: CEO. <https://www.cnbc.com/2017/02/07/cybercrime-costs-the-global-economy-450-billion-ceo.html> (E.T.: 22.07.2023)
- Hanandi, M. & Grimaldi, M. (2010). Organizational and Collaborative Knowledge Management: A Virtual HRD Model Based on Web 2.0. *International Journal of Advancement of Computer Science and Applications*, 1(4), 1-19.
- Kaur, G., Kaur, I., Harnal, S., & Malik, S. (2023). Factors and techniques for software quality assurance in agile software development. *Agile Software Development: Trends, Challenges and Applications*, 257-272.
- Lanvin, B., P. Evans, and E. Rodriguez-Montemayor (2016). Shifting Gears: How to Combine Technology and Talent to Shape the Future of Work. İçinde B. Lanvin & P. Evans, *The Global Competitiveness Index 2017: Talent and Technology*. (ss. 3-41). Fontainebleau: INSEAD.
- Li, J. (2013). Web-based Technology and the Changing Landscape of HRD. *Human Resource Development International*, 16 (3), 247-250. doi: <https://doi.org/10.1080/13678868.2013.799401>.
- Lo, K., Macky, K., & Pio, E. (2015). The HR competency requirements for strategic and functional HR practitioners. *The International Journal of Human Resource Management*, 26(18), 2308-2328. <https://doi.org/10.1080/09585192.2015.1021827>
- Loiacono, E., & Ren H. (2018). Building a Neurodiverse High-tech Workforce. *MIS Quarterly Executive*. 17(4), 263-279.
- Ma, L., & Ye, M. (2015). The Role Of Electronic Human Resource Management İn Contemporary Human Resource Management. *Open Journal of Social Sciences*, 3(4), 71-78.
- Mazurchenko, A., & Maršíková, K. (2019). Digitally-powered human resource management: Skills and roles in the digital era. *Acta Informatica Pragensia*, 8(2), 72-87. <https://doi.org/10.18267/j.aip.125>
- McWhorter, R. R. (2010). Exploring the Emergence of Virtual Human Resource Development. *Advances in Developing Human Resources*, 12, 623-631. doi: <https://doi.org/10.1177/1523422310395367>.
- Mitsakis, F. V. (2020). Human Resource Development (HRD) Resilience: A New ‘Success Element’ of Organizational Resilience? *Human Resource Development International*, 23(3), 321-328. doi: <https://doi.org/10.1080/13678868.2019.1669385>.

- Nyberg, A. J., Moliterno, T. P., Hale, D. & Lepak, D. P. (2014). Resource-based Perspectives on Unit-level Human Capital: A Review and Integration. *Journal of Management*, 40(1), 316-346. doi: <https://doi.org/10.1177/0149206312458703>.
- Phan, P., Wright, M. & Lee S. (2017). Of Robots, Artificial Intelligence, and Work. *Academy of Management Perspectives*, 31(4), 253-255. doi: <https://doi.org/10.5465/amp.2017.0199>.
- Rastgoo, P. (2016). The Role of Human Resources Competency in Improving the Manager Performance. *Acta Universitatis Agriculturae et Silviculturae Mendelianae Brunensis*, 64(1), 341-350. <https://doi.org/10.11118/actaun201664010341>
- Scully-Russ, E. & Torraco R. (2020). The Changing Nature and Organization of Work: An Integrated Review of the Literature. *Human Resource Development Review*, 19(1), 66-93. doi:<https://doi.org/10.1177/1534484319886394>.
- Sharon S., D., & Aggarwal, V. (2017). Digital Human Resource Management. *Gyan Management Journal*, 11(2), 23-27.
- Sholtz, T. M. (2019). Big Data and e-HRM. İçinde M. Thite (Editör), *e-HRM: Digital Approaches, Directions and Applications* (ss. 77-88). Abingdon, UK: Routledge.
- Stanko, T. L., & C. M. Beckman (2015). Watching You Watching Me: Boundary Control and Capturing Attention in the Context of Ubiquitous Technology Use. *Academy of Management Journal*, 58, 712-738. doi:<https://doi.org/10.5465/amj.2012.0911>.
- Stracke, C. M. (2011). Competences and Skills in the Digital Age: Competence Development, Modelling, and Standards for Human Resources Development. İçinde E. García-Barriocanal, Z. Cebeci, M. C. Okur & A. Ozturk (Editör), *Proceedings of the 5th International Conference on Metadata and Semantic Research* (ss. 34-46). Izmir: Springer Verlag. https://doi.org/10.1007/978-3-642-24731-6_4
- Stephen, M., Walsh, B. & Yosida, R. (2016). Digital HR: Revolution, Not Evolution. <https://www2.deloitte.com/us/en/insights/focus/human-capital-trends/2016/digital-hr-technology-for-hr-teams-services.html> (E.T.: 01.08.2023)
- Strohmeier, S. (2020). Digital Human Resource Management: A conceptual clarification. *German Journal of Human Resource Management*, 34(3), 345-365. <https://doi.org/10.1177/2397002220921131>
- Stone, D. L., Deadrick, D. L., Lukaszewski, K. M. & Johnson R. (2015). The Influence of Technology on the Future of Human Resource Management. *Human Resource Management Review*, 25(2), 216-231. doi:<https://doi.org/10.1016/j.hrmr.2015.01.002>.
- Subramanian, S., Thite, M. & Sampathkumar, S. (2019). Information Security & Privacy in e-HRM. İçinde M. Thite (Editör), *e-HRM: Digital Approaches, Directions & Applications*, (ss. 250-267). Abingdon, UK: Routledge.
- Sullivan, J. (2013). How Google Is Using People Analytics to Completely Reinvent HR. <https://www.tlnt.com/articles/how-google-is-using-people-analytics-to-completely-reinvent-hr> (E.T.: 09.08.2023)
- Swanson, R. A., & Holton E. F. (2001). *Foundations of Human Resource Development*. San Francisco: Barrett-Koehler.
- Tabrizi, B., E. Lam, K. Gerard & Irvin V. (2019). Digital Transformation Is Not about Technology. *Harvard Business Review*. <https://hbr.org/2019/03/digital-transformation-is-not-about-technology> (E.T.: 10.08.2023)
- Taylor, J. & Joshi K. D. (2018). How IT Leaders Can Benefit from the Digital Crowdsourcing Workforce. *MIS Quarterly Executive*, 17(4), 281-295.
- Thite, M. (2004). *Managing People in the New Economy*. New Delhi: Response, Sage.
- Thite, M. & Sandhu K. (2014). Where Is My Pay? Critical Success Factors of A Payroll System – A System Life Cycle Approach. *Australasian Journal of Information Systems*. 18(2), 149-164. doi: <https://doi.org/10.3127/ajis.v18i2.820>.

- Thite, M. & Bhatta, N. M. K. (2019). Soft Systems Thinking Approach to e-HRM Project Management. İinde M. Thite (Editör), *e-HRM: Digital Approaches, Directions and Applications* (ss. 42-56). Abingdon, UK: Routledge.
- Thite, M. (2019). *e-HRM: Digital Approaches, Directions & Applications*. Routledge.
- Thite, M., (2022). Digital human resource development: where are we? Where should we go and how do we go there? *Human Resource Development International*, 25(1), 87-103, DOI: 10.1080/13678868.2020.1842982
- Thomas, N. (2023). Geleceğın işyeri: Teknoloji alışan deneyimini nasıl şekillendiriyor? <https://www.ricoh.com.tr/insights/blog/gelecekteki-isyeri/> (E.T.: 25.08.2023)
- Torraco, R. J., & Lundgren H. (2020). What HRD Is Doing-What HRD Should Be Doing: The Case for Transforming HRD. *Human Resource Development Review*, 19(1), 39-65. doi: <https://doi.org/10.1177/1534484319877058>.
- Ulrich, D. (2019). Foreword and Forward Thinking on Digital HR. İinde M. Thite (Editör) *e-HRM: Digital Approaches, Directions and Applications* (ss. 16-21). Abingdon, UK: Routledge.
- Ünal, Ö. & Temiz, H. E. (2022). Gıg ekonomisi bağlamında iş ilişkisinin deęişen yüzü: Uber örneęi. *alışma ve Toplum*, 1(72), 167-206.
- Vardarlier, P. (2020). Digital Transformation of Human Resource Management: Digital Applications and Strategic Tools in HRM. İinde Hacıoglu, U. (Editör) *Digital Business Strategies in Blockchain Ecosystems. Contributions to Management Science*. Springer, Cham. https://doi.org/10.1007/978-3-030-29739-8_11
- von Ogden (2017). Employee Apathy is STILL One of the Top Cyber Security Threats in 2017. <https://www.cimcor.com/blog/employee-apaty-is-still-one-of-the-top-cyber-security-threats-in-2017> (E.T.: 20.08.2023)
- Werner, J. M. (2014). Human Resource Development ≠ Human Resource Management: So What Is It? *Human Resource Development Quarterly* 25 (2), 127-139. doi: <https://doi.org/10.1002/hrdq.21188.s>

KAYNAKÇA

- Ağırbaş, H. (2016). Havaçılık Şirketlerinde Stratejik Yönetim Uygulamalarının İncelenmesi: Türk Hava Yolları Örneği. *Yüksek Lisans Tezi*, İstanbul Gelişim Üniversitesi Sosyal Bilimler Enstitüsü.
- Akgemci, T. (2007). *Stratejik Yönetim*. Ankara: Gazi Kitabevi.
- Barca, M. (2002). *Stratejik Yönetim Yaklaşımları: Rekabet Avantajı Yaratmada Sinerjik Etki*. Adapazarı: Beta Yayınları.
- Campbell, D. (2002). *Business Strategy: An Introduction*. Burlington: Butterworth-Heinemann, Second Edition.
- Coşkun, B. (2014). M. Porter'in 5 Kuvvet Modeline Göre Sağlık Hizmetleri Sektörünün Rekabet Analizi. *Sağlıkta Performans ve Kalite Dergisi*, 7(1), 43-60.
- Doğan, M. (2003). *Büyük Türkçe Sözlük*. Ankara: Vadi Yayınları.
- Eren, E. (2005). *Stratejik Yönetim ve İşletme Politikası*. İstanbul: Beta Yayınevi.
- Mintzberg, H. (1973). *Strategy Making in Three Modes*. California: California Management Review.
- Önen, V. (2017). Porter'in Beş Güç Metodu İle Türkiye Havayolu Yolcu Pazarı Rekabetçi Analizi. *International Journal of Academic Value Studies*, 3(9), 371–393.
- Porter, M. (1980). *Competitive Analysis*.
- Porter, M. (2008). *On Competition*. (H. B. Review, Dü., & K. Tanrıyar, Çev.) İstanbul: Optimist Yayınları.
- Sarvan, F., Arıcı, E.D., Özen, J., Özdemir, B., İçigen, E.T. (2003). On Stratejik Yönetim Okulu: Biçimleşme Okulunun Bütünleştirici Çerçevesi. *Akdeniz Üniversitesi İ.İ.B.F Dergisi*, 6.
- Sucu, M. (2007). Kobilerde Stratejik Yönetim ve Bir Araştırma, *Yüksek Lisans Tezi*. Denizli: Pamukkale Üniversitesi Sosyal Bilimler Enstitüsü.

KAYNAKÇA

- Aksungur, N., & Firidin, Ş. (2008). Su Kaynaklarının Kullanımı ve Sürdürülebilirlik. *Sumae Yunus Araştırma Bülteni*.
- Dedeoğlu, T., & Çetin, O. (2021). Sağlık Sektöründe Hasta Talebinin Tahmini. *Trakya Üniversitesi İktisadi ve İdari Bilimler Fakültesi e-Dergi*.
- Demir, İ., Genç, T., & Karaboğa, H. A. (2018). Türkiye Cumhuriyet Merkez Bankası Altın Rezervinin Holt-Winters Üstel Düzleme Yöntemi Ve Yapay Sinir Ağları İle İncelenmesi. *Uluslararası Ekonomi, İşletme ve Politika Dergisi*, 135-136.
- Devlet Su İşleri Genel Müdürlüğü*. (2015). <https://www.dsi.gov.tr/>. adresinden alındı
- Esen, H., & Kaya, Ü. (2021, Temmuz). Bir Eğitim Araştırma Hastanesi Acil Servis Birimine Başvuran Hasta Sayısı Tahmini. *Verimlilik Dergisi*, s. 129-145.
- <https://supolitikalaridernegi.org/2016/12/15/baraj-doluluk-oranlari-neyi-gosteriyor/>.(2016). <https://supolitikalaridernegi.org>. adresinden alındı
- <https://www.sanalsantiye.com/baraj-kullanim-amaclari/>.(2022).<https://www.sanalsantiye.com>. adresinden alındı
- <https://www.tech-worm.com/yagis-nedir-nasil-olusur-cesitleri-nelerdir/>.(2017).<https://www.tech-worm.com/>. adresinden alındı
- Kervancı, S., & Akay, F. (2023). LSTM Hyperparameters optimization with Hparam parameters for Bitcoin Price Prediction.
- Özcan, Y. (2013). *Sağlık Kurumları Yönetiminde Sayısal Yöntemler*. Ankara: Siyasal Kitabevi.
- Özkan, E., Ezgi, G., & Zerrin, A. (2020). Elektrik Enerjisi Tüketim Verileri İçin Uygun Tahmin Yöntemi Seçimi. *Endüstri Mühendisliği Dergisi*, s. 198-214.
- Temuçin, T., & Temiz, İ. (2016). Türkiye Dış Ticaret İhracat Hacminin Projeksiyonu: Holt-Winters ve Box Jenkins Modellerinin Bir Kıyaslaması. *Süleyman Demirel Üniversitesi İİBF Dergisi*, s. 937-960.
- Turun, Z., & Deste, M. (2021). Sağlık İşletmelerinde Malzeme Yönetiminde Uygun Talep Tahmin Yönteminin Belirlenmesine Yönelik Bir Uygulama. *19 Mayıs Sosyal Bilimler Dergisi*.
- Tüzemen, A., & Yıldız, Ç. (2018). Holt-Winters Tahminleme Yöntemlerinin Karşılaştırmalı Analizi. *Atatürk Üniversitesi İktisadi ve İdari Bilimler Dergisi*, 32(1).

KAYNAKÇA

- Akgün, A., Aydın, M., ve Gönen, S. (2007). İlköğretim Fen ve Matematik Öğretmenliği Öğrencilerinin Kaygı Düzeylerinin Bazı Değişkenlere Göre İncelenmesi. *Elektronik Sosyal Bilimler Dergisi*, 6(20), 283-299.
- Alancıoğlu, E., ve Utlı, S. (2012). İstihdam ve Ekonomik Büyüme: Türkiye Örneği. *Kahramanmaraş Sütçü İmam Üniversitesi Sosyal Bilimler Dergisi*. 9(2), 189-206.
- Alper, Y., Bayraktar, E., ve Karaçam, Ö. (2001). *Herkes İçin Psikiyatri Sorunlar Ve Öneriler*. İstanbul: Gendaş Yayınları.
- Ata, N. (2007). Türkiye’de İşgücü Piyasasının Yapısı ve Genç İşsizlik. *TİSK Akademi, Özel Sayı* 2(1), 109-118.
- Atkinson, R. (2010). *Psikolojiye Giriş*. (çev.Y. Alogan). Ankara: Arkadaş Yayınevi.
- Bayrak, Y. (2020). Türkiye’de Genç İşsizliği Ve Yükseköğretim Öğrencileri Arasında İşsizlik Kaygısı: Bir Alan Araştırması Örneği. Yüksek Lisans Tezi. Bursa: Uludağ Üniversitesi
- Budak, S. (2000). *Psikoloji Sözlüğü*. Ankara: Bilim ve Sanat Kitabevi Yayınları.
- Çakmak, Ö., ve Hevedanlı, M. (2005). Eğitim ve Fen-Edebiyat Fakülteleri Biyoloji Bölümü Öğrencilerinin Kaygı Düzeylerinin Çeşitli Değişkenler Açısından İncelenmesi. *Elektronik Sosyal Bilimler Dergisi*, 4(15), 115-127.
- Çetinkaya, E. (2010). Genç İşsizliğin Teorik Açıklamaları. *Sosyal Siyaset Konferansları Dergisi* (58), 45-57.
- Dağ, İ. (1999). Psikolojinin Işığında Kaygı. *Doğu Batı Düşünce Dergisi* (6), 181-189.
- Davison, G. C., ve Neale, J. M. (2004). Anormal Psikolojisi. (çev. edt. İ. Dağ). Ankara: Türk Psikologları Derneği Yayınları.
- Dilbaz, N. (2000). Sosyal Anksiyete Bozukluğu: Tanı, Epidemiyoloji, Etiyoloji, Klinik ve Ayırıcı Tanı. *Klinik Psikiyatri Dergisi*, 3(2), 3-21.
- Dursun, S., ve Aytaç, S. (2009). Üniversite Öğrencileri Arasında İşsizlik Kaygısı. *Uludağ Üniversitesi İktisadi ve İdari Bilimler Fakültesi Dergisi*, 28(1), 71-84.
- Ehtiyer, R., ve Üngüren, E. (2008). Turizm Eğitimi Alan Öğrencilerin Umutsuzluk ve Kaygı Seviyeleri ile Eğitime Yönelik Tutumları Arasındaki İlişkinin Belirlenmesine Yönelik bir araştırma. *Uluslararası Sosyal Araştırmalar Dergisi*, 1(4), 159-181.
- Gelder, M., ve Marks, I. M. (1966). Different Ages Of Onset İn Varieties of Phobia. *American Journal of Psychiatry*, 123, 218-221.
- Heimberg, R. G., ve Becker, R. E. (2002). *Cognitive Behavioral Group Therapy for Social Phobia: Basic Mechanisms and Clinical Strategies*. New York: The Guilford Press.
- Işığçok, Ö. (2018). İstihdam ve İşsizlik içinde A. Tokol Y. Alper (Editör), *Sosyal Politika* (s. 121-163). Bursa: Dora Yayınevi.
- Karabıyık, İ. (2009). Avantaj ve Dezavantajları İle Genç İşsizliğinin Değerlendirilmesi. *Erzincan Üniversitesi, Hukuk Fakültesi Dergisi*, 13(3-4), 2-14.
- Kaya, L. (2022). Spor Bilimleri Fakültesi Öğrencilerinde İşsizlik Kaygısı ve Okula Yabancılaşma Arasındaki İlişkinin İncelenmesi. Yüksek Lisans Tezi. Aydın: Adnan Menderes Üniversitesi.
- Kılıçbay, M. A. (1999). Uygarlığın Ödülü Olarak Kaygı. *Doğu Batı Dergisi*. 2(6), 124-129
- Kocaoğlu, M. (1997). *Sosyal Politika*. Ankara: TUHİS Yayınları.
- Koçak, O., ve Çepni, S. (2017). Üniversite Öğrencilerinin Çalışma Hayatına Dair Beklentilerinin Değerlendirilmesi: Yalova Üniversitesi Öğrencileri Örneği. *Trakya Üniversitesi İktisadi ve İdari Bilimler Fakültesi E-Dergi*, 6(1), 241-265.
- Koray, M. (2008). *Sosyal Politika*. Ankara: İmge Kitabevi
- Kring, A. M., Johnson, S. L., Neale, J. M., ve Davison, G. J. (2017). *Anormal Psikolojisi* (çev. edt. M. Şahin). Ankara: Nobel Akademik Yayıncılık.

- Liebowitz, M. R. (1987). Social phobia. *Modern Problems of Pharmacopsychiatry*, 22, 141-173. <http://dx.doi.org/10.1159/000414022>.
- Lök, S., İnce, A., ve Lök, N. (2008). Beden Eğitimi Spor Yüksekokulu Özel Yetenek Sınavına Girecek Adayların Kaygı Durumlarının Bazı Değişkenler Açısından İncelenmesi. *Niğde Üniversitesi Beden Eğitimi ve Spor Bilimleri Dergisi*, 2(2), 121-131.
- O'Higgins, N. (1997). The challenge of youth unemployment. *Action Programme on Youth Unemployment*, Geneva: Employment and Training Department International Labour Office Geneva. https://www.ilo.org/wcmsp5/groups/public/@ed_emp/documents/publication/wcms_120239.
- Önocak, D. (2008). İşsizlik Sürecinin Bireyler Üzerindeki Psikolojik ve Sosyo-Ekonomik Etkileri (Sivas Örneği). Yüksek Lisans Tezi. Sivas: Cumhuriyet Üniversitesi,
- Özkan, M. A. (2013). Eğitim-İstihdam İlişkisi. *İstihdamda 31, Türkiye İş Kurumu Genel Müdürlüğü Yerel Süreli Yayını, Sayı:8*. 48-51.
- Öztürk, A. (2014). Sosyal Kaygıyı Açıklayan Yaklaşımlar, *Elektronik Sosyal Bilimler Dergisi*, 13 (48) 15-26.
- Sungur, M. (1997). Fobik bozukluklar. *Psikiyatri Dünyası*, 1(1), 5-11.
- Talas, C. (1997). *Toplumsal Ekonomi*. Ankara: İmge Kitabevi.
- Türk Dil Kurumu Sözlükleri (2005). "Kaygı". <https://sozluk.gov.tr/>. (E. T.: 26.07.2023).
- TÜİK (Mayıs, 2023). İşgücü İstatistikleri Mikro Veri Seti Labour Force Statistics Micro Data Set 2022. <https://www.tuik.gov.tr/media/microdata/pdf/isgucu.pdf> (E.T.: 24.06.2023).
- TÜİK (Mart, 2023). İşgücü istatistikleri 2022. <https://www.tuik.gov.tr/Bulten/Index?p=Isgucu-Istatistikleri-2022-49390> (E.T.: 25.07.2023).
- Yentürk, N., ve Başlevent, C. (2007). Türkiye'de Genç İşsizliği. Gençlik Çalışmaları Birimi Araştırma Raporu, No:2. http://erasmus.akdeniz.edu.tr/_dinamik/210/751.pdf (E.T.: 17.07.2023).

KAYNAKÇA

- Aksoy, E., Ömürbek, N. ve Karaatlı, M. (2015). AHP Temelli MULTIMOORA ve COPRAS Yöntemi ile Türkiye Kömür İşletmeleri'nin Performans Değerlendirmesi. Hacettepe Üniversitesi İktisadi ve İdari Bilimler Fakültesi Dergisi, 33 (4), 1-28.
- Akyüz, İ., Aydemir, B., Bayram, B. Ç. ve Akyüz, K. C. (2019). Orman Ürünleri İşletmelerinin Finansal Performanslarının Entropi Temelli TOPSIS Yöntemi ile Karşılaştırılması: Artvin Örneği. Bartın Orman Fakültesi Dergisi, 21 (1), 136-146.
- Akyüz, Y., Bozdoğan, T. ve Hantekin, E. (2011). TOPSIS Yöntemiyle Finansal Performansın Değerlendirilmesi ve Bir Uygulama. Afyon Kocatepe Üniversitesi İktisadi ve İdari Bilimler Fakültesi Dergisi, 13 (1), 73-92.
- Alp, İ., Öztel, A., ve Köse, M. S. (2015). Entropi Tabanlı Maut Yöntemi ile Kurumsal Sürdürülebilirlik Performansı Ölçümü: Bir Vaka Çalışması. Ekonomik ve Sosyal Araştırmalar Dergisi, 11(2), 65-81.
- Apan, M. ve Öztel, A. (2020). Bütünleşik Entropi-EDAS Yöntemi ile Nakit Akım Odaklı Finansal Performans Analizi: BIST Orman, Kâğıt, Basım Endeksi'nde İşlem Gören Firmaların 2011-2018 Dönem Verisinden Kanıtlar. Bartın Orman Fakültesi Dergisi, 22 (1), 170-184.
- Ayçin, E. ve Güçlü, P. (2020). BIST Ticaret Endeksinde Yer Alan İşletmelerin Finansal Performanslarının Entropi ve MAIRCA Yöntemleri ile Değerlendirilmesi. Muhasebe ve Finansman Dergisi, (85), 287-312.
- Aytekin, S. ve Erol, A. F. (2018). Finansal Performans Kurumsal Sürdürülebilirlik Performansının Temel Belirleyicisi Midir? BIST Sürdürülebilirlik Endeksinde ARAS Yöntemi ile Bir Uygulama. Uluslararası İktisadi ve İdari İncelemeler Dergisi, 17. ÜİK Özel Sayısı, 869-886.
- Baş, M., Hantal, T. ve Balcı, M. B. (2020). İşletmelerin Finansal Performanslarının Swara, Aras ve Topsis Tekniği ile Karşılaştırılması: BIST Teknoloji Endeksi Uygulaması. EKEV Akademi Dergisi, 0 (81), 265-291.
- Bulgurcu, B. (2013). Financial Performance Ranking of Automotive Industry Firms in Turkey: Evidence from Entropy Weighted Technique. International Journal of Economics and Financial Issues, 3 (4), 844-851.
- Demirarslan, P. Ç., Küçükönder, H., ve Kınır, S. (2019). ENTROPİ Tabanlı Topsis ve Vikor Yaklaşımı ile Akademisyenler Üzerinde Duygusal Performans Değerlendirme Bartın Örneği. Elektronik Sosyal Bilimler Dergisi, 18(69), 232-237.
- Demirkol, Ö. F. ve Veikvan, A. (2019). Finansal Oran Analizlerinin Aras Yöntemi Kapsamında Değerlendirilmesi: BIST Toptan ve Perakende Ticaret, Otel ve Lokanta Sektöründe Uygulama. Journal of Institute of Economic Development and Social Researches, 5 (17), 145-157.
- Dinçer, H. ve Görener, A. (2011), "Performans Değerlendirmesinde AHP VIKOR ve AHP-TOPSIS Yaklaşımları: Hizmet Sektöründe Bir Uygulama", Sigma: Mühendislik ve Fen Bilimleri Dergisi, 29: 244-260.
- Ekin, E. ve Cesur, İ. G. (2022). Entropi Tabanlı TOPSIS VE VIKOR Yöntemleri ile Bankaların Finansal Performanslarının Değerlendirilmesine İlişkin Bir Uygulama. Journal of Turkish Operations Management, 6 (2), 1327-1344.
- Ekin, E. (2022). Kamu Bankalarına İlişkin Performansların Entropi Tabanlı WSA ve ARAS Yöntemleri ile İncelenmesine Yönelik Bir Uygulama. EKEV Akademi Dergisi, 26 (90), 105-122.
- Gül, A. ve Erdem, M. (2022). Gıda Perakende Firmalarının Finansal Performanslarının Entropi-TOPSIS Yöntemiyle Analizi. Avrupa Bilim ve Teknoloji Dergisi, (35), 25-33.

- Ilgaz Yıldırım, B., Uysal, F. ve Ilgaz, A. (2019). Havayolu İşletmelerinde Personel Seçimi: Aras Yöntemi İle Bir Uygulama. Süleyman Demirel Üniversitesi Sosyal Bilimler Enstitüsü Dergisi, (33), 219-231.
- İç, Y., Tekin, M., Pamukoğlu, F. ve Yıldırım, S. E. (2015). Kurumsal Firmalar İçin Bir Finansal Performans Karşılaştırma Modelinin Geliştirilmesi. Gazi Üniversitesi Mühendislik Mimarlık Fakültesi Dergisi, 30 (1).
- Kaklauskas, A., Zavadskas, E. K. ve Raslanas, S. (2005) "Multi Variant Design and Multiple Criteria Analysis of Building Refurbishments", *Energy and Buildings*, 37(4), s. 361-372.
- Kaplanoğlu, E. (2018). ARAS VE COPRAS Yöntemleriyle Nakit Akışına Dayalı Performans Ölçümü: BIST Kimya, Petrol, Kauçuk ve Plastik Ürünler Sektöründe Bir Uygulama. *Journal of Accounting and Taxation Studies*, 11 (2), 153-184.
- Kayalı, ve Aktaş. (2018). BIST’te Hisse Senetleri İşlem Gören Otomotiv Sektöründeki Firmaların TOPSIS Yöntemine Göre Performans Değerlemesi ve Analizi. *Karabük Üniversitesi Sosyal Bilimler Enstitüsü Dergisi*, 8(1), 43-59.
- Kenger, M. D. ve Organ, A. (2017). Banka Personel Seçiminin Çok Kriterli Karar Verme Yöntemlerinden Entropi Temelli ARAS Yöntemi ile Değerlendirilmesi. *Adnan Menderes Üniversitesi Sosyal Bilimler Enstitüsü Dergisi*, Cilt 4, Sayı 4 (2017), 152-170.
- Koyuncu M. ve Atalık Ö (2018). Entropi ve Aras Yöntemleriyle Havayolu İşletmelerinde Hizmet Kalitesinin Değerlendirilmesi. *İşletme Araştırmaları Dergisi*, 10(1), 617- 638.
- Ömürbek, N., Karaatlı, M., ve Balcı, F. (2016). Entropi Temelli Maut ve Saw Yöntemleri ile Otomotiv Firmalarının Performans Değerlemesi. *Dokuz Eylül Üniversitesi İ.İ.B.F. Dergisi*, 31(1), 227-255.
- Rençber, Ö. F. ve Akbulut, R. (2018). Girişim Sermayesi Yatırım Ortaklıklarının Finansal Göstergeleri Arasındaki İlişki Üzerine Bir Araştırma. *Uluslararası İktisadi ve İdari İncelemeler Dergisi*, 18. EYİ Özel Sayısı, 667-680.
- Sarıçalı, G. ve Kundakçı, N. (2016). AHP ve COPRAS Yöntemleri ile Otel Alternatiflerinin Değerlendirilmesi. *International Review of Economics and Management*, 4 (1), 45-66.
- Soba, M. ve Eren, K. (2011). TOPSIS Yöntemini Kullanarak Finansal ve Finansal Olmayan Oranlara Göre Performans Değerlendirilmesi, *Şehirlerarası Otobüs Sektöründe Bir Uygulama*. *Sosyal Ekonomik Araştırmalar Dergisi*, 11 (21), 23-40.
- Şahin, İ. E. ve Karacan, K. B. (2020). Entropi Temelli Copras ve Aras Yöntemleri ile Borsa İstanbul İnşaat Endeksi XINSA Firmalarının Finansal Performans Analizi. *Selçuk Üniversitesi Sosyal Bilimler Enstitüsü Dergisi*, (44), 171-183.
- Tufan, C. ve Kılıç, Y. (2019). Borsa İstanbul’da İşlem Gören Lojistik İşletmelerinin Finansal Performanslarının TOPSIS ve VIKOR Yöntemleriyle Değerlendirilmesi. *Cumhuriyet Üniversitesi İktisadi ve İdari Bilimler Dergisi*, 20 (1), 119-137.
- Uygurtürk, H. ve Korkmaz, T. (2012). Finansal Performansın TOPSIS Çok Kriterli Karar Verme Yöntemi ile Belirlenmesi: Ana Metal Sanayi İşletmeleri Üzerine Bir Uygulama. *Eskişehir Osmangazi Üniversitesi İktisadi ve İdari Bilimler Dergisi*, 7 (2), 95-115.
- Uygurtürk, H. ve Soylu, N. (2016). Girişim Sermayesi Yatırım Ortaklıklarının Likidite ve Karlılık Performanslarının Copras Yöntemi ile Analizi. *Hitit Üniversitesi Sosyal Bilimler Enstitüsü Dergisi*, 9 (2), 637-650.
- Yanık, L. ve Eren, T. (2017). Borsa İstanbul’da İşlem Gören Otomotiv İmalat Sektörü Firmalarının Finansal Performanslarının AHP, TOPSIS, ELECTRE ve VIKOR Yöntemleri ile Analizi. *Yalova Sosyal Bilimler Dergisi*, 7 (13), 165-188.
- Zavadskas E.K., Turkis Z., Vilutiene T. (2010). Multiple Criteria Analysis Of Foundation Instalment Alternatives By Applying Additive Ratio Assessment (ARAS) Method. *Archives of Civil and Mechanical Engineering*. 10 (3), 123-141.

KAYNAKÇA

- Akkaş, İ. (2019). Cinsiyet ve Toplumsal Cinsiyet Kavramları Çerçevesinde Ortaya Çıkan Toplumsal Cinsiyet Ayrımcılığı. *Ekev Akademi Dergisi*, 23(77), 97-118.
- Akyıldız, F. (2011). Binyıl Kalkınma Hedefleri, İnsan Hakları ve Demokrasi. *Süleyman Demirel Üniversitesi Sosyal Bilimler Enstitüsü Dergisi*, 14, 39-60.
- Bal, M. D. (2014). Toplumsal Cinsiyet Eşitsizliğine Genel Bakış. *Kadın Sağlığı Hemşireliği Dergisi*, 1(1), 15-28.
- Basiago, A. D. (1999). Economic, Social and Environmental Sustainability in Development Theory and Urban Planning Practice. *The Environmentalist*, 19(2), 145-161.
- Bozlağan, R. (2005). Sürdürülebilir Gelişme Düşüncesinin Tarihsel Arka Planı. *Journal of Social Policy Conferences*, 50, 1011-1028.
- Çiğeroğlu Öztepe, M. (2023). Kamu Yönetiminde Kadın: Toplumsal Cinsiyet Temelli Bir Değerlendirme. *Anadolu Üniversitesi İktisadi ve İdari Bilimler Fakültesi Dergisi*, 24(1), 203-223.
- Durmaz, Ş. (2016). İşgücü Piyasasında Kadınlar ve Karşılaştıkları Engeller. *Ahi Evran Üniversitesi Sosyal Bilimler Enstitüsü Dergisi*, 2(3) 37-60.
- Eren, M. V. (2020). Cinsiyet Eşit(siz)liğinde Genç Kadın İşsizliği ile Kalkınma Arasındaki İlişki: Avrupa Birliği Ülkeleri Üzerine Ekonometrik Bir Analiz. *Yaşar Üniversitesi E-Dergisi*, 15(59), 598-614.
- Erten Ş. (2019). 2030 Sürdürülebilir Kalkınma Gündemi ve Engelliler: Güçlendirme Kavramı Çerçevesinde Bir Değerlendirme. *Selçuk Üniversitesi Sosyal Bilimler Meslek Yüksekokulu Dergisi*, 22(2), 890-902.
- Eşkinat, R. (2016). Binyıl Kalkınma Hedeflerinden Sürdürülebilir Kalkınma Hedeflerine. *Anadolu Üniversitesi Hukuk Fakültesi Dergisi*, 2(3) 267-282.
- Eurostat (2023). *Gender statistics- Statistics Explained – European Commission*. https://ec.europa.eu/eurostat/statisticsexplained/index.php?title=Gender_tatstics#:~:text=The%20EU%20employment%20rate%20for,%25%20b%20percentage%20points%20adresinden%20Mayıs%202023%20tarihinde%20alınmıştır.
- Gedik, Y. (2020). Sosyal, Ekonomik ve Çevresel Boyutlarla Sürdürülebilirlik ve Sürdürülebilir Kalkınma. *Uluslararası Ekonomi Siyaset İnsan ve Toplum Bilimleri Dergisi*, 3(3), 196-215.
- Gladwin, T. N., Kennelly, J. J., ve Krause, T. S. (1995). Shifting Paradigms for Sustainable Development: Implications for Management Theory and Research. *Academy of Management Review*, 20(4), 874-907.
- Görgün Baran, A. (2016) Kalkınmada Toplumsal Cinsiyet Eşitliği Neden Önemlidir?. (Ed.) A. Tüzer ve A. Aslan *ÜNİDAP Uluslararası Bölgesel Kalkınma Konferansı Konferans Bildirileri*, (ss. 36-46), Muş: Alparşlan Üniversitesi.
- Gündoğdu, H. G. ve Aytekin, A. (2022a). İklim Değişikliği, Sürdürülebilir Şehirler ve Topluluklar Bağlamında Çok Kriterli Bir Değerlendirme. *İnsan ve İnsan*, 9(33), 33-52.
- Gündoğdu, H. G., ve Aytekin, A. (2022b). The Effects of Sustainable Governance to Sustainable Development. *Operational Research in Engineering Sciences: Theory and Applications*, 5(2), 117-151.
- Murat, G. (2017). Sürdürülebilir Kalkınma 2030 Gündemi Bağlamında Çalışma Hayatında Cinsiyete Dayalı Ayrımcılık. *Karadeniz Teknik Üniversitesi Sosyal Bilimler Enstitüsü Sosyal Bilimler Dergisi*, 7(13), 7-36.
- Kalaycı, E. (2019). Sosyal Hizmet Bakış Açısıyla Toplumsal Cinsiyet Eşitliği ve Sürdürülebilir Kalkınmanın Değerlendirilmesi. *The Journal of International Social Research*, 12(66), 1086-1093.
- Karakaş, A. G. (2018). Cinsel Yönelim Ayrımcılığının İşe Alım Niyeti Üzerindeki Etkisi: Deneysel Bir Çalışma. *Yayımlanmamış Yüksek Lisans Tezi*, Ankara: Hacettepe Üniversitesi.

- Kavas, A. (2018). Karşılaştırmalarla 81 İl İçin Toplumsal Cinsiyet Eşitliği Karnesi-2018. Ankara: TEPAV. <https://bit.ly/2VEZ9t8> adresinden 28 Mayıs 2023 tarihinde alınmıştır.
- Korkmaz, A. ve Korkut, G. (2012). Türkiye’de Kadının İşgücüne Katılımının Belirleyicileri. *Süleyman Demirel Üniversitesi İktisadi ve İdari Bilimler Fakültesi Dergisi*, 17(2), 41-65.
- Leblebici, Y. ve Karcıoğlu, F. (2014). Kadın Yöneticilerde Kariyer Engelleri: “Cam Tavan Sendromu” Üzerine Bir Uygulama. *Atatürk Üniversitesi İktisadi ve İdari Bilimler Dergisi*, 28(4), 1-20.
- Özaydınlık, K. (2014). Toplumsal Cinsiyet Temelinde Türkiye’de Kadın ve Eğitim. *Sosyal Politika Çalışmaları Dergisi*, 33(12), 93-112.
- Özkan, E. (2020). Cinsiyete Dayalı Mesleki Ayrımcılık: Cam Tavan ve Kraliçe Arı Sendromu. *Sosyolojik Düşün*, 5(2), 127-138.
- Özmehmet, E. (2008). Dünyada ve Türkiye Sürdürülebilir Kalkınma Yaklaşımları. *Yaşar Üniversitesi E-Dergisi*, 3(12), 1853-1876.
- Özmete, E. (2010). Sosyal Hizmette Sürdürülebilir Kalkınma Anlayışı: Kavramsal Analiz. *Sosyal Politika Çalışmaları Dergisi*, 22(22), 79-90.
- Palaz, S. (2003). Türkiye’de Cinsiyet Ayrımcılığı Analizinde Neo Klasik Yaklaşımına Karşı Kurumcu Yaklaşım: Eşitliği Sağlayıcı Politika Önerileri. *Balikesir Üniversitesi Sosyal Bilimler Enstitüsü Dergisi*, 6(9), 87-109.
- Peşkircioğlu, N. (2016). 2030 Sürdürülebilir Kalkınma Hedefleri: Küresel Verimlilik Hareketine Doğru. *Anahtar Dergisi*, 28(335), 4-9.
- Suğur, S. (2005). Türkiye’de Tekstil Sektöründe Kadın Emeği ve Değişen Toplumsal Cinsiyet İlişkileri. *Amme İdaresi Dergisi*, 38(1), 47-68.
- Sustainable Development Report (2022). *From Crisis to Sustainable Development: the SDGs as Roadmap to 2030 and Beyond*. https://dashboards.sdgindex.org/static/profiles/pdfs/SDR-2022_turkey.pdf adresinden 28 Mayıs 2023 tarihinde alınmıştır.
- T.C. Aile ve Sosyal Hizmetler Bakanlığı (2023a). *T.C. Aile ve Sosyal Hizmetler Bakanlığı Kadın Statüsü Genel Müdürlüğü “Toplumsal Cinsiyet Eşitliği Ulusal Eylem Planı 2008-2023*. <https://www.aile.gov.tr/ksgm/ulusal-eylem-planlari/kadinin-guclenmesistrateji-belgesi-ve-eylem-planı-2018-2023/> adresinden 23 Mart 2023 tarihinde alınmıştır.
- T.C. Aile ve Sosyal Hizmetler Bakanlığı (2023b). *T.C. Aile ve Sosyal Hizmetler Bakanlığı Kadın Statüsü Genel Müdürlüğü “Kadına Yönelik Şiddetle Mücadele: Ulusal Eylem Planı 2016-2020*. <https://www.aile.gov.tr/uploads/ksgm/uploads/pages/kadına-yönelik-siddetle-mucadele-ulusal-eylem-planı/kadına-yönelik-siddetle-mucadele-ulusal-eylem-planı-2016-2020-icin-tiklayiniz.pdf> adresinden 15 Mayıs 2023 tarihinde alınmıştır.
- T.C. Cumhurbaşkanlığı Strateji ve Bütçe Başkanlığı (2023a). *Cinsiyet Eşitliğini Sağlamak ve Tüm Kadınlara Kız Çocuklarını Güçlendirmek*. <http://www.surdurulebiliralkinma.gov.tr/amaclari/cinsiyet-esitligini-saglamak/> adresinden 19 Mart 2023 tarihinde alınmıştır.
- T.C. Cumhurbaşkanlığı Strateji ve Bütçe Başkanlığı (2023b). *On Birinci Kalkınma Planı*. https://www.sbb.gov.tr/wp-content/uploads/2022/07/On_Birinci_Kalkinma_Planı-2019-2023.pdf adresinden 23 Mart 2023 tarihinde alınmıştır.
- T.C. Cumhurbaşkanlığı Strateji ve Bütçe Başkanlığı (2023c). *Sürdürülebilir Kalkınma Amaçları Değerlendirme Raporu*. https://www.sbb.gov.tr/wp-content/uploads/2020/03/SurdurulebilirKalkinma-Amaclari-Değerlendirme-Raporu_13_12_2019-WEB.pdf adresinden 13 Mayıs 2023 tarihinde alınmıştır.
- T.C. Dışişleri Bakanlığı, (2023a). *BM İnsan Yerleşimleri Programı*. <https://www.mfa.gov.tr/bm-insan-yerlesimleri-programi.tr.mfa> adresinden 25 Mart 2023 tarihinde alınmıştır.
- T.C. Dışişleri Bakanlığı, (2023b). *BM Genel Sekreteri’nin 2005 Zirve Raporunun Kalkınma Boyutu: Binyıl Kalkınma Hedeflerinin Gözden Geçirilmesi*. <https://www.mfa.gov.tr/bm->

- genel sekreteri_nin-2005-zirve-raporunun_kalkinma-boyutu_binyilkalkinma_hedeflerinin-gozden-gecirilmesi.tr.mfa adresinden 13 Nisan 2023 tarihinde alınmıştır.
- Tıraş, H. H. (2012). Sürdürülebilir Kalkınma ve Çevre: Teorik Bir İnceleme. *Kahramanmaraş Sütçü İmam Üniversitesi İktisadi ve İdari Bilimler Fakültesi Dergisi*, 2(2), 57-73.
- Tokgöz Güneş, S. ve Binboğa, G. (2021). Toplumsal Cinsiyet Eşitliği Bağlamında Kadın Yoksulluğu ve Sürdürülebilir Kalkınma: Türkiye Ölçeğinde Bir İnceleme. *Dokuz Eylül Üniversitesi Sosyal Bilimler Enstitüsü Dergisi*, 23(4) 1589-1615.
- Tunç, A. İ. (2009). Kız Çocuklarının Okula Gitmeme Nedenleri Van İli Örneği. *Van Yüzüncü Yıl Üniversitesi Eğitim Fakültesi Dergisi*, 6(1), 237 269.
- Tunç, M. (2018). Kalkınmada Kadın Ayrımcılığı ve Toplumsal Cinsiyet Eşitsizliğinin Rolü: Ülkelerarası Farklı Gelir Gruplarına Göre Yatay Kesit Analiz. *Sosyoekonomi Dergisi*, 26(38), 221-251.
- TÜİK, (2023). *İstatistiklerle Kadın 2022*. <https://data.tuik.gov.tr/Bulten/Index?p=Istatistiklerle-Kadin-2022-49668> adresinden 21 Mayıs 2023 tarihinde alınmıştır.
- United Nations (2014). *Gender Equality and Sustainable Development, World Survey on The Role of Women in Development 2014*, New York.
- United Nations (2021). *Gender Equality in Public Administration*. University of Pittsburgh. <https://www.undp.org/sites/g/files/zskgke326/files/202107/UNDPUPitt-2021-Gender-Equality-in-Public-Administration-EN1.pdf> adresinden 30 Mayıs 2023 tarihinde alınmıştır.
- United Nations (2023). *Sustainable Developments Goals*. <https://www.un.org/sustainabledevelopment/gender-equality/> adresinden 18 Mart 2023 tarihinde alınmıştır.
- Yalçın, E. C., Arlı, N. B., Aytaç, S., Başol, O., ve Aydemir, M. (2019). Türkiye’de Emek Piyasalarında Cinsiyete Dayalı Ücret Ayrımcılığı: IBBS Düzey 1’e Göre Farklılıklar. *Kocaeli Üniversitesi Sosyal Bilimler Dergisi*, 2(38), 293-314.

KAYNAKLAR

- Aksay, B. ve Danışman, A. (2020). Taylor ve bilimsel yönetim sistemi: Efsanevi Anlatılar ve ‘Bilimsel’ Değerlendirmeler. *Yönetim ve Organizasyon Araştırmaları Dergisi*, 5(1), 1-33.
- Aktan, C. C. (2015). Organizasyonlarda Yanlış Uygulamalara Karşı Bir Sivil Erdem, Ahlaki Tepki Ve Vijdani Red Davranışı: Whistleblowing. *Organizasyon ve Yönetim Bilimleri Dergisi*, 7(2), 19-36.
- Anafarta, N. (2015). Algılanan Örgütsel Destek Ve İşten Ayrılma Niyeti İlişkisi: İş Tatmininin Aracılık Rolü. *İstanbul Üniversitesi İşletme Fakültesi İşletme İktisadi Enstitüsü Yönetim Dergisi*, 26(79), 112-130.
- Bagheri, G., Zarei, R. ve Aeen, M. N. (2012). Organizational Silence (Basic Concepts And Its Development Factors). *Ideal Type of management*, 1(1), 47-58.
- Bakan, İ. ve Doğan, İ. F. (2012). Hizmetkar Liderlik. *Kahramanmaraş Sütçü İmam Üniversitesi İktisadi ve İdari Bilimler Fakültesi Dergisi*, 2(2), 1-12.
- Bir, Y. ve Koç, M. (2022). Vuca Ortamında Çalışanların Çevik Liderlik Becerisi Algısı: Bir Ölçek Geliştirme Çalışması Ve Saha Araştırması. *International Journal of Management Economics & Business/Uluslararası Yönetim İktisat ve İşletme Dergisi*, 18(4), 1270-1308.
- Çakmaklı, A. D. ve Alptekin, H. D. (2020). Uyum ve Seçilim Süreçleri Arasındaki İlişkileri Örgüt Kuramları Perspektifinden Anlamak. *Yönetim ve Organizasyon Araştırmaları Dergisi*, 5(1), 65-68.
- Çalışal, S., & Yücel, L. (2019). Hizmetkâr liderlik: Refik Saydam örneği. *Sağlık Akademisyenleri Dergisi*, 6(3), 167-172.
- Çavuşoğlu, S. ve Sevinç, K. Ö. S. E. (2016). Örgüt Kültürünün Örgütsel Sessizlik Davranışına Etkisi. *Dokuz Eylül Üniversitesi Sosyal Bilimler Enstitüsü Dergisi*, 18(1), 115-146.
- Cemaloğlu, N. ve Akyürek, M. İ. (2017). Örgütlerde Whistleblowing (Bilgi Uçurma). *Turkish Journal of Educational Studies*, 4(3), 123-142.
- Çetinel, M. H. ve Taslak, S. (2017). Çalışanların İhbarcılık (Whistleblowing) Eğilimi İle Örgütsel Adalet Algısı İlişkisinin Kavramsal Boyutu. *Ekonomi ve Yönetim Araştırmaları Dergisi*, 6(2), 78-97.
- Cho, S., J., M. M. ve Guchait, P. (2009). Employees İntent To Leave: A Comparison Of Determinants Of İntent To Leave Versus İntent To Stay. *International journal of hospitality management*, 28(3), 374-381.
- Dasgupta, S. ve Kesharwani, A. (2010). Whistleblowing: A Survey of Literature. *The IUP Journal of Corporate Governance*, 9(4), 57-70.
- Ekinci, N. (2019). Klasik, Neoklasik Teori, Sistem Ve Durumsallık Yaklaşımları İle Bunların Karşılaştırılması Ve Toplam Kalite Yönetimi İçerisindeki Yerlerinin Değerlendirilmesi. *Avrasya Sosyal ve Ekonomi Araştırmaları Dergisi*, 6(11), 16-38.
- Emre, İ. Ş. Ç. İ., Taştan, S. B. ve Kozal, M. A. (2013). Örgütlerde Kurumsallaşma Düzeyinin Nepotizm Üzerine Etkisinin İncelenmesi: Hastane Çalışanları Örneği. *Siyaset, Ekonomi ve Yönetim Araştırmaları Dergisi*, 1(3), 61-83.
- Esmer, Y. (2013). Banka İşletmelerinde Etik Liderlik ve Örgütsel Bağlılık İlişkisi: Ziraat Bankası Örneği. *Aksaray Üniversitesi İktisadi ve İdari Bilimler Fakültesi Dergisi*, 5(2), 41-61.
- Esmer, Y. ve Alan, M. A. (2019). Endüstrî 4.0 Perspektifinde İnovasyon. *Avrasya Uluslararası Araştırmalar Dergisi*, 7(18), 465-478.
- Foegen, J. H. (1999), “Why not empowerment?” *Business and Economic Review*, 45(3), pp 31-33.
- Ford, R. ve McLaughlin, F. (1985). Nepotism. *Personnel Journal*, 64(9), 57-60.
- Gray, R.A., Niehoff, B.P. ve Miller, J.L., (2000). The effect Of Job Characteristics On Student Employee Job Satisfaction And İntent To Turnover İn College And University Foodservice. *Journal of the National Association of College & University Foodservices*. 21, 14-29

- Henriksen, K. ve Dayton, E. (2006). Organizational Silence and Hidden Threats to Patient Safety. *Health Services Research*, 41(4), 1539-1554.
- İşcan, Ö. F. ve Kağın, E. (2009). Kurumsal Yönetişim Sürecinin Gelişimi Üzerine Bir Araştırma. *Atatürk Üniversitesi Sosyal Bilimler Enstitüsü Dergisi*, 13(2), 213-224.
- Jaskiewicz, P., Uhlenbruck, K., Balkin, D. B. ve Reay, T. (2013). Is Nepotism Good Or Bad? Types Of Nepotism And Implications For Knowledge Management. *Family Business Review*, 26(2), 121-139.
- Kalay, F., Oğrak, A., Bal, V. ve Nişancı, Z. N. (2014). Mobbing, Örgütsel Sessizlik Ve Örgütsel Sinizm İlişkisi: Örnek Bir Uygulama. *Sakarya İktisat Dergisi*, 3(2), 1-18.
- Karacaçoğlu, K. ve Yörük, D. (2012). Çalışanların Nepotizm Ve Örgütsel Adalet Algılamaları: Orta Anadolu Bölgesinde Bir Aile İşletmesi Uygulaması. "İş, Güç" *Endüstri İlişkileri Ve İnsan Kaynakları Dergisi*, 14(3), 43-64.
- Kole, S. ve Lehn, K. (1997). Deregulation, The Evolution Of Corporate Governance Structure, And Survival. *The American Economic Review*, 87(2), 421-425.
- Leymann, H. (1996). The Contend and Development of Mobbing at Work. *European Journal of Work and Organizational Psychology*, 5(2), 165-184.
- Macit, G. ve Erdem, R. (2020). Örgütsel sessizliğe Dair Kavramsal Bir İnceleme. *Manisa Celal Bayar Üniversitesi Sosyal Bilimler Dergisi*, 18(2), 93-114.
- Mercan, N. (2015). Ajzen'In Planlanmış Davranış Teorisi Bağlamında Whistleblowing (Bilgi İfşası). *Sosyal ve Beşeri Bilimler Dergisi*, 2(1), 1-14.
- Miceli, M. P. ve Near, J. P. (1994). Whistleblowing: Reaping the benefits. *Academy of Management Perspectives*, 8(3), 65-72.
- Morrison, E. W. ve Milliken, F. J. (2000). Organizational Silence: A Barrier to Change and Development in a Pluralistic World. *Academy of Management Review*, 25(4), 706-725.
- Nhema, A. G. (2015). Relevance Of Classical Management Theories To Modern Public Administration: A Review. *Journal Of Public Administration And Governance*, 5(3), 165-179.
- Özler, D. E., Atalay, C. G. ve Şahin, M. D. (2008). Mobbing'in Örgütsel Bağlılık Üzerine Etkisini Belirlemeye Yönelik Bir Araştırma. *Dumlupınar Dergisi Sosyal Bilimler Dergisi*, 22, 37-60.
- Pearce, J. L. (2015). Cronyism And Nepotism Are Bad For Everyone: The Research Evidence. *Industrial and Organizational Psychology*, 8(1), 41-44.
- Russell, R. F. (2000). The Role Of Values In Servant Leadership. *Leadership & Organization Development Journal*, 22(2), 76-83.
- Seçtim, H. ve Erkul, H. (2020). Yönetim Yaklaşımları Üzerine Kuramsal Bir Değerlendirme. *Management and Political Sciences Review*, 2(1), 18-50.
- Solis, J. L., Garcia-Ramirez, B. E. B. ve Hernandez-Corona, M. E. (2019). Mobbing on University Staff: A Systematic Review. *Journal of Educational Psychology-Propositos y Representaciones*, 7(3), 369-383.
- Şahin, E. (2009). Kadın Girişimcilik ve Konya İlinde Kadın Girişimcilik Profili Üzerine Bir Uygulama. *Sosyal Ekonomik Araştırmalar Dergisi*, 9(17), 286-309.
- Şahin, F. (2011). Lider-üye Etkileşimi İle İşten Ayrılma Niyeti Arasındaki İlişki Üzerinde Cinsiyetin Etkisi. *Ege Akademik Bakış*, 11(2), 277-288.
- Tengilimoğlu, D. ve Mansur, F. A. (2009). İşletmelerde Uygulanan Mobbingin (Psikolojik Şiddet) Örgütsel Bağlılığa Etkisi. *Uluslararası İktisadi ve İdari İncelemeler Dergisi*, 1(3), 69-84.
- Tınaz, P. (2006). İşyerinde psikolojik taciz mobbing. *Çalışma ve toplum*, 4(11), 13-28.
- Vinton, K. L. (1998). Nepotism: An Interdisciplinary Model. *Family Business Review*, 11(4), 297-303.
- Weisberg, J. (1994). Measuring Workers' Burnout and Intention to Leave. *International Journal of Manpower*, 15(1), 4-14.

- Yıldırım, M. H., Erul, E. E. ve Kelebek, P. (2014). Tükenmişlik İle İşten Ayrılma Niyeti Arasındaki İlişki Banka Çalışanları Üzerine Bir Araştırma. *Organizasyon Ve Yönetim Bilimleri Dergisi*, 6(1), 34-44.
- Zakaria, M. (2015). Antecedent Factors Of Whistleblowing İn Organizations. *Procedia Economics and Finance*, (28), 230-234.

KAYNAKÇA

- Bielicki, T., Szklarska, A., Welon, Z. ve Brajczewski, C. (1997). Nierówności społeczne w Polsce: antropologiczne badania poborowych w trzydziestolecu 1965-1995 (Social inequality in Poland: anthropological survey of conscripts in three decades 1965-1995). *Monografie Zakładu Antropologii Polskiej Akademii Nauk we Wrocławiu, nr 16*, ISBN 83-901487-6-5.
- Bodzsár, É.B. (1998). Secular growth changes in Hungary. É.B. Bodzsár ve C. Susanne (Ed.), *Secular growth changes in Europe* içinde (s. 175–205). Budapest: Eötvös University Press.
- Bogin, B. (2021). *Patterns of human growth*. (Third Edition). Cambridge: Cambridge University Press.
- Caldwell, J.J. ve Caldwell, P. (1993) Women's position and child mortality and morbidity in less developed countries. K. Mason, N. Federici, ve S. Sogner (Ed.), *Women's position and demographic change* içinde (s. 122–139). Clarendon Press, Oxford.
- Cleland, J. (1990). Maternal education and child survival: Further evidence and explanations, J.C., Caldwell, S., Findley, P., Caldwell, G.F., Santow, W., Cosford, J., Braid, ve D. Broers-Freeman (Ed.), *What we know about health transition: the cultural social and behavioural determinants of health. The proceedings of an international workshop Canberra May 1989*. 1. Cilt içinde (s. 400–419). Canberra: Health Transition Center, The Australian National University.
- Cole, T.J. (2000). Secular trends in growth. *The Proceedings of the Nutrition Society*, 59(2), 317–324. doi: 10.1017/s0029665100000355
- Danubio, M.E. ve Sanna, E. (2008). Secular changes in human biological variables in Western countries: an updated review and synthesis. *Journal of Anthropological Sciences = Rivista di Antropologia : JASS*, 86, 91–112. Erişim adresi: <https://pubmed.ncbi.nlm.nih.gov/19934470/>
- Duyar, İ. ve Özener, E.B. (2003). Çocuk İşçiler: Çarpık Gelişen Bedenler. Ankara, Ütopya Yayınevi.
- Etiler, N., Çağlayan, Ç., Çizmecioglu, F.M., Yavuz, C.I., Hatun, Ş. ve Hamzoğlu, O. (2011). Çalışmanın Çocuk Bedeni Üzerine Etkisi: İzmit'te Yapılan İki Araştırma Sonuçlarının Karşılaştırılması. *Türk Pediatri Arşivi*, 46(2), 11-17. doi: 10.4274/tpa.46.56
- Fırat, M. (1998). 15 Yaş Altı Çalışan Çocuklar ile Aynı Yaş Grubundaki Okuyan Çocukların Sağlık ve Sosyal Yönden Karşılaştırılması. *Marmara Üniversitesi Tıp Fakültesi*, Yayınlanmamış Doktora Tezi.
- Fişek, G. (1986). Çocuk İşçilerin Mediko-Sosyal Sorunları Araştırması. Yayınlanmamış Araştırma Raporu.
- Fors, H.C. (2014). Social globalization and child labor: A cross-country analysis. *The Developing Economies*, 52, 125–53. doi: 10.1111/deve.12041
- Fredriks, A.M., van Buuren, S., van Heel, W.J., Dijkman-Neerinx, R.H., Verloove-Vanhorick, S. P. ve Wit, J.M. (2005). Nationwide age references for sitting height, leg length, and sitting height/height ratio, and their diagnostic value for disproportionate growth disorders. *Archives of Disease in Childhood*, 90(8), 807–812. doi: 10.1136/adc.2004.050799
- Fudvoye, J. ve Parent, A.S. (2017). Secular trends in growth. *Annales D'endocrinologie*, 78(2), 88–91. doi: 10.1016/j.ando.2017.04.003
- Genç, F.N. (2008). Türkiye'de Kentsel Dönüşüm: Mevzuat ve Uygulamaların Genel Görünümü. *Yönetim ve Ekonomi Dergisi*, 15(1), 115–130. Erişim adresi: <https://dergipark.org.tr/tr/pub/yonveek/issue/13688/165663>
- Hauspie, R.C., Vercauteren, M. ve Susanne, C. (1997). Secular changes in growth and maturation: an update. *Acta Paediatrica (Oslo, Norway : 1992). Supplement*, 423, 20–27. doi: 10.1111/j.1651-2227.1997.tb18364.x
- Hosokawa, M., Imazeki, S., Mizunuma, H., Kubota, T. ve Hayashi, K. (2012). Secular trends in age at menarche and time to establish regular menstrual cycling in Japanese women born

- between 1930 and 1985. *BMC Women's Health*, 12, 19. doi: 10.1186/1472-6874-12-19
- Keister, L.A. (2003). Sharing the wealth: the effect of siblings on adults' wealth ownership. *Demography*, 40(3), 521–542. doi: 10.1353/dem.2003.0026
- Koca Özer, B. (2007a). Growth reference centiles and secular changes in Turkish children and adolescents. *Economics and Human Biology*, 5(2), 280–301. doi: 10.1016/j.ehb.2007.03.007
- Koca Özer, B. (2007b). Secular changes in height and leg length among Turkish Children during the last century. *Ankara Üniversitesi Dil ve Tarih-Coğrafya Fakültesi Dergisi*, 47, 95–113. Erişim adresi: <https://dergipark.org.tr/en/download/article-file/2153318>
- Kołodziej, H., Łopuszańska, M., Lipowicz, A., Szklarska, A. ve Bielicki, T. (2015). Secular trends in body height and body mass in 19-year-old Polish men based on six national surveys from 1965 to 2010. *American Journal of Human Biology: the official journal of the Human Biology Council*, 27(5), 704–709. doi: <https://doi.org/10.1002/ajhb.22694>
- Neyzi, O., Binyıldız, P. ve Alp, H. (1978). Türk çocuklarında büyüme ve gelişme normları 1-Tartı ve boy değerleri. *Üniversitesi İstanbul Tıp Fakültesi Mecmuası*, 41(Ek 74), 1–22.
- Neyzi, O., Günozü, H., Furman, A., Bundak, R., Gökçay, G., Darendeliler, F. ve Baş, F. (2008). Türk çocuklarında vücut ağırlığı, boy uzunluğu, baş çevresi ve vücut kitle indeksi referans değerleri. *Çocuk Sağlığı ve Hastalıkları Dergisi*, 51, 1–14. Erişim adresi: https://www.cshd.org.tr/uploads/pdf_CSH_279.pdf
- Özener, B. ve Ertuğrul B. (2012). The negative effect of heavy work life during adolescence on height development of young males. *Collegium Antropologicum*, 36, 107–110. Erişim adresi: <https://pubmed.ncbi.nlm.nih.gov/22816205/>
- Özener, B. (2000). Ankara'da çeşitli işkollarında çalışan erkek çocuklarının somatotip özellikleri. *Ankara Üniversitesi Sosyal Bilimler Enstitüsü Yüksek Lisans Tezi*.
- Parr, N. (2006). Do children from small families do better? *Journal of Population Research*. 23(1), 1–25. doi: 10.1007/BF03031865
- Polat, A. ve Köseli, O. (1999). Sanayide çalışan adolesanlarda antropometrik ölçümler. *43. Milli Pediatri Kongresi*, 20–23 Eylül 1999, Ankara.
- Roche, A.F. ve Sun, S.S. (2003). Human growth: Assessment and interpretation. Cambridge, United Kingdom: Cambridge University.
- Sadioğlu, U., Tiryaki, V. ve Korkmaz, A. (2016). Altındağ Belediyesi Örneği Üzerinden Türkiye'de Kentsel Dönüşüm Politikasının Değerlendirilmesi, *Ankara Üniversitesi SBF Dergisi*, 71(3), 757–796. doi: https://doi.org/10.1501/SBFder_0000002411
- Shah, P.M. (1984). The health care of working children. *Child Abuse & Neglect*, 8(4), 541–544. doi: 10.1016/0145-2134(84)90037-1
- Song, Y., Ma, J., Hu, P. J. ve Zhang, B. (2011). Geographic distribution and secular trend of menarche in 9- to 18-year-old Chinese Han girls. *Journal of Peking University (Health Sciences)*, 43(3), 360–364. Erişim adresi: <https://pubmed.ncbi.nlm.nih.gov/21681264/>
- Steckel, R.H. (1995). Stature and Standard of Living. *Journal of Economic Literature*, 33, 1903–1940. Erişim adresi: <https://www.jstor.org/stable/2729317>
- Tanner, J.M., Hiernaux, J. ve Jarman, S. (1978). Büyüme ve beden yapısı üzerindeki antropometrik incelemeler. (çev. A. Saatçioğlu), *Antropoloji*, 8, 93–131.
- Tanner, J.M. (1986). Growth as a mirror for the conditions of society: secular trends and class distinctions. A. Demirjian ve M.B. Dubuc (Ed.), *Human Growth: A Multidisciplinary Review* içinde (s. 3–34). London: Taylor and Francis.
- Tomak, L., Coşkun, M., Elmacioğlu, F. ve Pekşen, Y. (2009). Samsun çiraklık eğitim merkezindeki çırakların antropometrik ölçümlerinin saptanması. *Fırat Tıp Dergisi*, 14(3), s. 186-192. Erişim adresi: <https://dergipark.org.tr/pub/firattip/issue/6357/84834>
- Weiner, J.S. ve Lourie, J.A. (1981). Practical Human Biology. London Academic Press

Kaynakça

- Aggarwal, P., Jun, S. Y. ve Huh, J. H. (2011). Scarcity Messages, *Journal of Advertising*, 40(3), s. 19-30.
- Akturan, U. (2010). Hedonik Tüketim Eğiliminin Plansız Satın Alma Eğilimi Üzerindeki Etkisinin Belirlenmesi, *Galatasaray Üniversitesi, İktisadi İdari Bilimler Fakültesi*, 33, 109-116.
- Alalwan, A.A. (2020). Investigating The Impact of Social Media Advertising Features on Customer Purchase Intention, *International Journal of Information Management*, 42, 65-77.
- Alan, K. A., Kabadayı, T. E., Erişke T. (2018). İletişimin Yeni Yüzü: Dijital Pazarlama ve Sosyal Medya Pazarlaması, *Elektronik Sosyal Bilimler Dergisi*, 17(66), 493-504.
- Alkış, L. (2020). Ergenlerde Sosyal Medya Bağımlılığıyla İletişim Becerilerinin Karşılaştırılması, İstanbul Gelişim Üniversitesi, Sosyal Bilimler Enstitüsü, Yüksek Lisans Tezi, İstanbul.
- Ayvaz, İ. ve Almaçık, Ü. (2018). Pazarlama İletişiminde Kullanılan Kıtık Taktiklerinin Tüketiciler Üzerindeki Etkisi, *Sosyal Ekonomik Araştırmalar Dergisi*, 18(35), 1-19.
- Bae, Y., & Lee, S. (2005). The Effect of Scarcity Message on Consumer's Purchase Intention in the Internet Shopping Mall. *Asia Pacific Advances in Consumer Research*, 6, 252-258.
- Baran, Z. (2015). Satın Alma Noktası Reklam Uygulamalarının Plansız Satın Alma Davranışındaki Rolü: İkea Örneği, Ege Üniversitesi, Sosyal Bilimler Enstitüsü, Yüksek Lisans Tezi, İzmir.
- Barutçu, S. ve Tomaş, M. (2013). Sürdürülebilir Sosyal Medya Pazarlaması ve Sosyal Medya Pazarlaması Etkinliğinin Ölçümü, *Journal of Internet Applications and Management*, 4(1), 5-24.
- Bayley, G ve Nancarrow, C. (1998). Impulse Purchasing: A Qualitative Exploration of the Phenomenon, *Qualitative Market Research, An International Journal*, 1(2), 99-114.
- Bayram S., A. (2020). Sosyal Medya Bağımlılığı ve Kendini Sansürleme: Bazı Değişkenler Açısından İncelenmesi, Sakarya Üniversitesi, Eğitim Bilimi Enstitüsü, Yüksek Lisans Tezi, Sakarya.
- Beytulova, E. ve Yaşın, B. (2018) Tüketicilerin Plansız Satın Alma Kararları Üzerinde Tüketici Özelliklerinin ve Mağaza Atmosferinin Rolü, *Kırklareli Üniversitesi İktisadi ve İdari Bilimler Fakültesi Dergisi*, 3, 75-90.
- Beytulova Nihatova, Elmaz. (2017). Tüketicilerin Plansız Satın Alma Kararları Üzerinde Rolü Olan Etkenlerin Belirlenmesi: Bir Alan Araştırması, İstanbul Üniversitesi Sosyal Bilimler Enstitüsü, İstanbul.
- Biçer, M. (2012). Sosyal Medya Pazarlaması ve Marka İmajı, Karadeniz Teknik Üniversitesi, Sosyal Bilimler Enstitüsü, Yüksek Lisans Tezi, Trabzon.
- Bilginer, A. (2020). Lise Öğrencilerinde Sosyal Medya Bağımlılığı ile Öz Yeterlilik Düzeyi Arasındaki İlişkinin İncelenmesi: Mardin İli Örneği, Çağ Üniversitesi, Sosyal Bilimler Enstitüsü, Yüksek Lisans Tezi, Mersin.
- Bilsel, H. (2019). *Y Kuşağının Kişisel Bakım Kozmetik Ürünleri Kategorisindeki Hedonik Plansız Satın Alma Davranışları Üzerine Bir İnceleme*, ERASMUS Eğitim ve Sosyal Bilimlerde Uluslararası Akademik Çalışmalar Sempozyumu Tam Metin Bildiri Kitabı, 52-54.
- Can, P. ve Şen, G. (2018). Algılanan Kıtığın Psikolojik Etkilerinin Satın Alma Davranışı Üzerindeki Rolü, *Gümüşhane Üniversitesi İletişim Fakültesi Elektronik Dergisi*, 6(2), 866-897.
- Chae, H., Kim, S., Lee, J. ve Park, K. (2020). Impact of Product Characteristics of Limited Edition Shoes on Perceived Value, Brand Trust, and Purchase Intention; Focused on the Scarcity Message Frequency, *Journal of Business Research*, 120, 398-406.
- Chen ve Yao, (2018). What Drives Impulse Buying Behaviors in a Mobile Auction? The Perspective of the Stimulus-Organism-Response Model, *Telematics and Informatics*, 35, 1249-1262.

- Chen, T. Y., Yeh, T. L. ve Wang, Y. J. (2021). The Drivers of Desirability in Scarcity Marketing, *Asia Pacific Journal of Marketing and Logistics*, 33(4), 924-944.
- Chung, N., Song, H. G., ve Lee, H. (2017). Consumer's Impulsive Buying Behavior of Restaurant Products in Social Commerce, *Internatioanal Journal of Contemproary Hospitality Management*, 709-731.
- Çorumlu, B. (2019). Sosyal Medya Reklamlarının Hedonik Tüketim ve Plansız Satın Alma Üzerine Etkisi, Selçuk Üniversitesi, Sosyal Bilimler Enstitüsü, Yüksek Lisans Tezi, Konya.
- Eisend, M. (2008). Explaining the Impact of Scarcity Appeals in Advertising: The Mediating Role of Perceptions of Susceptibility. *Journal of Advertising*, 37(3), 33-40.
- Erdoğan, B. (2019). Klinik Olmayan Örneklemde Sosyal Medya Bağımlılığının Sosyal Görünüş Kaygısı ve İletişim Becerileri ile Arasındaki İlişkinin İncelenmesi, Üsküdar Üniversitesi, Sosyal Bilimler Enstitüsü, Yüksek Lisans Tezi, İstanbul.
- Gençalp, Z. (2018). Online Alışverişte Plansız Satın Alma Davranışı: Y ve Z Kuşaklarının Karşılaştırılması, Aydın Adnan Menderes Üniversitesi, Sosyal Bilimler Enstitüsü, Yüksek Lisans Tezi, Aydın.
- Gupta, S. (2013). The Psychological Effects of Perceived Scarcity on Consumers' Buying Behavior, *Dissertations, Theses, and Student Research from the College of Business*, 41, 1-166.
- Gültekin, C. (2019). Kredi Kartı Kullanımının Hedonik, Plansız ve Kompulsif Satın Alma Davranışı Üzerine Etkisi Bağlamında Bir Araştırma, Selçuk Üniversitesi Sosyal Bilimler Enstitüsü, Yüksek Lisans Tezi, Konya.
- Gültekin, Y. (2022). Stratejik Sosyal Medya Pazarlaması (Ed. Bil, E.), Ankara: Beta.
- Hardesty, D. M., Bearden, W. O., & Carlson, J. P. (2007). Persuasion Knowledge and Consumer Reactions to Pricing Tactics. *Journal of Retailing*, 83(2), 199-210.
- Hazır Özler, Ö. (2017). Kadın Tüketicilerin Kozmetik Ürünler Yönelik Akılcı, Hazcı, Plansız ve İçgüdüsel Satın Alma Davranışları Arasındaki İlişkilerin İncelenmesi, Mersin Üniversitesi, Sosyal Bilimler Enstitüsü, Yüksek Lisans Tezi, Mersin.
- Irmak Hoşer, G. (2020). Analysis of Relationship Between Compulsive, Impulsive and Hedonic Buying Tendencies with Online Shopping, Bahçeşehir Üniversitesi, Sosyal Bilimler Enstitüsü, Yüksek Lisans Tezi, İstanbul.
- İslam, T., Pitafi, A. H., Arya, V., Wang, Y., Akhtar, N. Mubarik, S. ve Xiaobei, L. (2021). Panic Buying in The Covid-19 Pandemic: A Multi-Country Examination, *Journal of Retailing and Consumer Services*, 59, 1-13.
- İşlek, M. S. (2012). Sosyal Medyanın Tüketici Davranışlarına Etkileri: Türkiye'deki Sosyal Medya Kullanıcıları Üzerine Bir Araştırma, Karamanoğlu Mehmetbey Üniversitesi Sosyal Bilimler Enstitüsü, Yüksek Lisans Tezi, Karaman.
- Jang, W. E., Ko, Y. J., Morris, J. D., & Chang, Y. (2015). Scarcity message effects on consumption behavior: Limited edition product considerations. *Psychology & Marketing*, 32(10), 989-1001.
- Jung, J. M., & Kellaris, J. J. (2004). Cross-National Differences in Proneness to Scarcity Effects: The Moderating Roles of Familiarity, Uncertainty Avoidance, and Need for Cognitive Closure. *Psychology & Marketing*, 21(9), 739-753.
- Kaplan, N. (2020). Sosyal Ağların Dürtüsellüğünün ve Tetikleyici- Engelleyici Faktörlerin Plansız Satın Alma Davranışına Etkisi, Düzce Üniversitesi Sosyal Bilimler Enstitüsü, Yüksek Lisans Tezi, Düzce.
- Keçeli, A. (2020). Bireylerin Psikolojik İyi Oluş Düzeyinin ve Sosyal Medya Bağımlılığının Evlilik Doyumu Açısından İncelenmesi, Marmara Üniversitesi, Eğitim Bilimleri Enstitüsü, Yüksek Lisans Tezi, İstanbul.
- Kızılkaplan, A. (2020). Tüketicilerin Teknolojik Ürünler Yönelik Plansız Satın Alma Davranışlarının İncelenmesi, Marmara Üniversitesi, Sosyal Bilimler Enstitüsü, Yüksek Lisans Tezi, İstanbul.

- Kumpasoğlu, G. B., Eltan, S., Merdan-Yıldız, E.D., Batıgün, A.D. (2020). Mediating Role of Life Satisfaction and Death Anxiety in The Relationship Between Dark Triad and Social Media Addiction, *Personality and Individual Differences*, 172.
- Kuzudüşli, C. (2012). 'MBA' Programı Mağaza İçerisinde Geçirilen Zamanla Plansız Satın Alma Arasındaki İlişki, Yeditepe Üniversitesi, Sosyal Bilimler Enstitüsü, Yüksek Lisans Tezi, İstanbul.
- Lee, E. M., Jeon, J. O., Li, Q., & Park, H. H. (2015). The differential effectiveness of scarcity message type on impulse buying: A cross-cultural study. *Journal of Global Scholars of Marketing Science*, 25(2), 142-152.
- Li, Y., Li, D. ve Fana, H. (2019). Can Scarcity of Products Promote or Restrain Consumers' Word-Of-Mouth in Social Networks? The Moderating Roles of Products' Social Visibility and Consumers' Self-Construal, *Computers in Human Behaviour*, 95, 14-23.
- Meriç, E. (2019). Özel Gün İndirimlerinin Tüketicilerin Satın Alma Niyeti ve Satın Alma Davranışına Etkilerinin İncelenmesi, Ufuk Üniversitesi, Sosyal Bilimler Enstitüsü Yüksek Lisans Tezi, Ankara.
- Mert, M. (2019). Sosyal Medya Reklamlarına Yönelik Tüketici Algılarının Plansız Satın Alma Davranışına Etkisi: Kültürlerarası Bir Araştırma, Atılım Üniversitesi Sosyal Bilimler Enstitüsü, Yüksek Lisans Tezi, Ankara.
- Mou, J. ve Shin, D. (2018). Effects of Social Popularity and Time Scarcity on Online Consumer Behaviour Regarding Smart Healthcare Products: An Eye-Tracking Approach, *Computers in Human Behaviour*, 78, 74-89.
- Mucuk, S. (2014). Tüketici Satın Alma Davranışı Kapsamında Hedonik (Hazcı) Tüketicinin Plansız Alışveriş Üzerine Etkilerinin İncelenmesi, Karamanoğlu Mehmetbey Üniversitesi, Sosyal Bilimler Enstitüsü, Yüksek Lisans Tezi, Karaman.
- Müezzinoğlu, D. (2019). Genel Marka Ederi, Marka Güveni ve Fiyat Bilincinin Satın Alma Niyeti Üzerindeki Etkisinde Kriz Algısının Moderatör Rolü: Türk ve Yunan Tüketicilerin Şampuan ve Mobilya Sektörlerinde Satın Alma Niyetleri Üzerine Karşılaştırmalı Araştırma, Marmara Üniversitesi, Sosyal Bilimler Enstitüsü, Yüksek Lisans Tezi, İstanbul.
- Niu, X., Wang, X., Liu, Z. (2021). When I Feel Invaded, I Will Avoid It: The Effect of Advertising Invasiveness on Consumers' Avoidance of Social Media Advertising, *Journal of Retailing and Consumer Services*, 58, 1-9.
- Özgen, E. ve Doymuş, H. (2013). Sosyal Medya Pazarlamasında Farklılaştırıcı Bir Unsur Olarak İçerik Yönetimi Konusuna İletişimsel Bir Yaklaşım, *Online Academic Journal of Information Technology*, 4(11), 92-103.
- Özkan, S. (2018). Y Kuşağının Kozmetik Ürünlerine Karşı Plansız Satın Alma Davranışları Üzerine Bir İnceleme, Bahçeşehir Üniversitesi, Sosyal Bilimler Enstitüsü, Yüksek Lisans Tezi, İstanbul.
- Özşahin, C. (2019). Öğretmenlerin Sosyal Medya Bağımlılığı, Öğretmen Öz yeterlilikleri ve Motivasyonları Arasındaki İlişkinin İncelenmesi, Gaziantep Üniversitesi, Eğitim Bilimleri Enstitüsü, Gaziantep.
- Rook, D. W. ve Fisher, R. J. (1995). Normative Influences on Impulsive Buying Behavior, *Journal of Consumer Research*, 22(3), 305-313.
- Rook, D. W. ve Gardner, M. P. (1993). "In the Mood: Impulse Buyings' Affective Antecedents", *Research in Consumer Behavior*, 6, 1-28.
- Selmar Meents, S., Verhagen, T., Merikivi, J. ve Weltevreden, J. (2020). Persuasive Location-Based Messaging to Increase Store Visits: An Exploratory Study of Fashion Shoppers, *Journal of Retailing and Consumer Services*, 57, 1-10.
- Song, M., Choi, S. ve Moon, J. (2021). Limited Time or Limited Quantity? The Impact of Other Consumer Existence and Perceived Competition on the Scarcity Messaging - Purchase Intention Relation, *Journal of Hospitality and Tourism Management*, 47, 167-175.

- Şenel, M. (2018). Farklı Kıtık Mesajlarının Plansız Satın Alma Niyeti Üzerindeki Etkisi ve Fomo (Fırsatları Kaçırma Korkusu)'nun Aracı Rolü, Karabük Üniversitesi, Sosyal Bilimler Enstitüsü, Yüksek Lisans Tezi, Karabük.
- Tayfun, Ö. N. (2015). Market Alışverişlerinde Plansız Satın Alma Davranışında Demografik Farklılığı Belirlemeye Yönelik Bir Araştırma, *Selçuk Üniversitesi Sosyal Bilimler Enstitüsü Dergisi*, 34, 87-94.
- Tellis, G. J, MacInnis, D. J., Tirunillai, S., Zhang, Y. (2019). What Drives Virality (Sharing) of Online Digital Content? The Critical Role of Information, Emotion, and Brand Prominence, *Journal of Marketing*, 83(4), 1-20.
- Tursun, T. (2019). İnsertlerin Plansız Satın Almaya Etkisi ve Kuşaklararası Farklılıkların İncelenmesi, Abant İzzet Baysal Üniversitesi, Sosyal Bilimler Enstitüsü, Yüksek Lisans Tezi, Bolu.
- Türk, Z. (2018). Hedonik ve Faydacı Tüketim Eğiliminin Plansız Satın Alma Davranışı Üzerindeki Etkisi: Bir Araştırma, *Uluslararası Toplum Araştırmaları Dergisi*, 16, 855-878.
- Ulu, S. ve Akdağ M. (2015). Dergilerde Yayınlanan Hakem Denetimli Makalelerin Bibliyometrik Profili: Selçuk İletişim Örneği, *Selçuk Üniversitesi İletişim Fakültesi Akademik Dergisi*, 9(1), 1-444.
- Ünsalan, M. (2017). Güncel Tüketici Satın Alma Eğilimleri ile Yabancı Ürün Satın Alma Niyeti Arasındaki İlişkide Fiyat Algısının Aracılık Etkisi Üzerine Bir Araştırma, Marmara Üniversitesi, Sosyal Bilimler Enstitüsü, Doktora Tezi, İstanbul.
- Villi, B. (2012). Kadınların Kozmetik Ürünlerde Plansız Satın Alma Davranışları Üzerine Bir Alan Araştırması, Dumlupınar Üniversitesi, Sosyal Bilimler Enstitüsü, Yüksek Lisans Tezi, Kütahya.
- Wajid, A., Raziq, M. M., Ahmed, Q. M., Ahmad, M. (2021). Observing Viewers' Self-Reported and Neurophysiological Responses to Message Appeal in Social Media Advertisements, *Journal of Retailing and Consumer Services*, 59, 1-10.
- Wang vd. (2009). Examining Beliefs and Attitudes Toward Online Advertising Among Chinese Consumers, *Direct Marketing: An International Journal*, 52-66.
- Wua, Y., Xina, L., Lib, D., Yuc, J. ve Guo, J. (2021). How Does Scarcity Promotion Lead to Impulse Purchase in the Online Market? A Field Experiment, *Information Management*, 58, 1-10.
- Yapraklı, T. Ş. ve Mutlu, M. (2020). Sosyal Medyanın İmpulsif Satın Alma Davranışına Etkisi, *Pamukkale Üniversitesi Sosyal Bilimler Enstitüsü Dergisi*, 40, 427-440.
- Yılmaz, D. (2015). Üniversite Öğrencilerinin İnternet Üzerinden Alışverişlerinin Plansız Tüketim Harcamaları Üzerindeki Etkisi: Dumlupınar Üniversitesi Örneği, Dumlupınar Üniversitesi, Sosyal Bilimler Enstitüsü, Yüksek Lisans Tezi, Kütahya.
- Yurtsever, S. ve Çakmak, A. Ç (2012). Kredi Kartının Plansız Satın Alma Davranışına Etkisi: Karabük Üniversitesi Akademik Personeline Yönelik Bir Uygulama, *Tarih Kültür ve Sanat Araştırmaları Dergisi*, 1(4), 45-72.
- Cyberclick. (2020). What Are Social Media Ads? Types & Examples of Social Media Advertising. <https://www.cyberclick.net/numericalblogen/what-exactly-are-social-ads-types-and-examples-of-advertising-on-social-media> (erişim: 30.12.2021).
- Hootsuite. (2020). Social Media Advertising 101: How to Get the Most Out of Your Ad Budget. <https://blog.hootsuite.com/social-media-advertising/> (erişim: 30.12.2021).
- Buffer. (2020). What is Social Media Marketing? <https://buffer.com/social-media-marketing> (erişim: 30.12.2021).

KAYNAKÇA

- Aksoy, N. C., Karabay, E., ve Aksoy, E. (2021). Sınıf öğretmenlerinin dijital okuryazarlık düzeylerinin incelenmesi. *Selçuk İletişim*, 14(2), 859-894.
- Aldemir, A. (2003). Bilgiye Erişimde Yeni Yaklaşım: Bilgi Okuryazarlığı, Ünak'03: Bilgiye Erişimde Değişen Yollar ve II. Tıbbi Bilgi Yönetimi ve Teknolojileri Sempozyumu.
- Alexander, P. A., Fox, E., Maggioni, L., Loughlin, S. M., Baggetta, P., Dinsmore, D. L., . . . Dumas, D. (2012). Reading Into the Future: Competence for the 21st Century. *Educational Psychologist*, 47(4), 259- 280.
- Altun, N. ve Bangir-Alpan, G. (2021). Temel eğitim programlarında dijital okuryazarlık. *JRES*, 8(2), 280-294. <https://doi.org/10.51725/etad.971177>
- Aruvee, E., & Vintere, A. (2022). Use of ICT in mathematics studies to develop digital skills of undergraduate engineering students. In L. Malinovska (Ed.), *Proceedings of the 21st International Scientific Conference Engineering for Rural Development* (pp. 930-935). Latvia University of Life Sciences and Technology. <http://tf.llu.lv/conference/proceedings2022/>
- Aydın, S. (2012). A review of research on Facebook as an educational environment. *Educational Technology Research and Development*, 60(6), 1093-1106.
- Aykac, M., Köğçe, D. & Aslandağ, B. (2021). Öğretmen Adaylarının Matematik Okuryazarlıkları ile Hayat Boyu Öğrenme Yeterlilikleri Arasındaki İlişkinin İncelenmesi. *Cumhuriyet Uluslararası Eğitim Dergisi*, 10 (2), 510-532. DOI: 10.30703/cije.736860
- Busnawir, B., Kodirun, K., Sumarna, N., & Alfari, Z. (2023). Analysis of the effect of social skills and disposition of digital literacy on mathematical literacy ability. *European Journal of Educational Research*, 12(1), 59-69. <https://doi.org/10.12973/eu-jer.12.1.59>
- Büyüköztürk, Ş., Çakmak, E., Akgün, Ö., Karadeniz, Ş., Demirel F. (2016). *Bilimsel araştırma yöntemleri*. Ankara: Pegem Akademi.
- Green, T., ve Bailey, B. (2010). Academic uses of Facebook: endless possibilities or endless perils? *Techtrends*, 54(3), 20-22.
- Hamutoğlu, N. B., Güngören, Ö. C., Uyanık, G. K., ve Erdoğan, D. G. (2017). Dijital okuryazarlık ölçeği: Türkçe'ye uyarılma çalışması. *Ege Eğitim Dergisi*, 18(1), 408-429.
- Ic, U., & Tutak, T. (2017). Correlation between Computer and Mathematical Literacy Levels of 6th Grade Students. *European Journal of Educational Research* Volume 7, Issue 1, 63 - 70 . ISSN: 2165-8714 <http://www.eu-jer.com/>
- İlgün Dibek, M. Y., ve Demirtaşlı, N. T. D. (2015). *PISA 2012 matematik okuryazarlığı ile öğrenme ve öğretme süreci değişkenleri arasındaki ilişkiler* (Doctoral dissertation, Ankara Üniversitesi Eğitim Bilimleri Enstitüsü Ölçme ve Değerlendirme Anabilim Dalı).
- Karabıyık, S., Aydın, C. S. ve Karalar, H. (2023). Ortaokul matematik öğretmenlerinin dijital okuryazarlık ile sınıflarında teknoloji kullanım düzeyleri arasındaki ilişki. Ö. Baltacı (Ed.), *Eğitim bilimleri araştırmaları III içinde* (s. 179-196). <https://doi.org/10.58830/ozgur.pub123.c732>
- Khurgin, Y. (2016). *Matematik mi dediniz?* (Ceviren: Saadet Bağcı). İstanbul: Doruk Yayınevi.
- Kwan, G.C.E., ve Skoric, M.M. (2013). Facebook bullying: an extension of battles in school. *Computers in Human Behavior*, 29(1), 16–25.
- Lane, J. Developing the vision: Preparing Teachers To Deliver A Digital Worldclass Education System. *Australian Journal of Teacher Education*, 2012; 37(4): 59–74.
- List, A., Brante, E. W., ve Klee, H. L. (2020). A framework of pre-service teachers' conceptions about digital literacy: Comparing the united states and sweden. *Computer ve Education*.
- Maryani, N., ve Widjajanti, D. B. (2020). Mathematical literacy: How to improve it using contextual teaching and learning method? In *Journal of Physics: Conference Series* (Vol. 1581, No. 1, p. 012044). IOP Publishing.
- MEB, (2018). Türkiye'de hayat boyu öğrenmenin önemi. [<http://hayatboyu.meb.gov.tr/hayat-boyu-ogrenme/>] adresinden 25 Ağustos 2023 tarihinde indirilmiştir.

- MEB, (2022). Ortaöğretim kurumlarına ilişkin merkezi sınav raporu. https://cdn.eba.gov.tr/icerik/2022/06/2022_LGS_rapor.pdf
- NCTM, (2000). Principles and Standards for School Mathematics. National Council of Teachers of Mathematics, Reston/VA
- Ng, W. (2012). Can We Teach Digital Natives Digital Literacy? *Computers Education*, 2004; 59(3): 1065-1078.
- Organisation for Economic Co-operation and Development. (2019). OECD skills outlook 2019: Thriving in a digital world. Paris, France: OECD. [<https://doi.org/10.1787/df80bc12-en>] adresinden 26 Ağustos 2023 tarihinde indirilmiştir.
- OECD. (2021). Teachers matter: attracting, developing and retraining effective teachers. <https://www.oecd.org/education/school/34990905.pdf> adresinden alındı
- Ojose, B. (2011). Mathematics literacy: Are we able to put the mathematics we learn into everyday use. *Journal of mathematics education*, 4(1), 89-100.
- Özbay, M., ve Özdemir, O. (2014). Türkçe öğretim programı için bir öneri: Dijital okuryazarlığa yönelik amaç ve kazanımlar/A suggestion for Turkish Teaching Curriculum: Digital literacy objectives and standards. *Okuma Yazma Eğitimi Araştırmaları*, 2(2), 31-40.
- Özgen, K., Bindak, R. (2008). Matematik okuryazarlığı öz yeterlik ölçeğinin geliştirilmesi. *Kastamonu Eğitim Dergisi*, (2), 517-528.
- Pinkard, N. (2008) <http://digitalyouthnetwork.org/> (22.08.2023)
- Polly, D. (2014). Elementary school teachers' use of technology during mathematics teaching. *Computers in the Schools*, 31(4), 271-292. <https://doi.org/10.1080/07380569.2014.969079>
- Spante, M., Hashemi, S. S., Lundin, M., ve Algers, A. (2018). Digital competence and digital literacy in higher education research: Systematic review of concept. *Cogent Education*, 5(1), 1-21. doi: <https://doi.org/10.1080/2331186X.2018.1519143>
- Stacey, K., ve Turner, R. (2015). Assessing mathematical literacy: The PISA experience. *Assessing Mathematical Literacy: The PISA Experience*, 1-321.
- T.C. Milli Eğitim Bakanlığı. (202). Dijital okuryazarlık öğretmen klavuzu. [Meb.gov.tr](http://meb.gov.tr)
- Tharayil, S., ve Prince-Cohen, N. (2012). High school students' perceived effect of facebook use while completing homework. In T. Amiel ve B. Wilson (Eds.), *Proceedings of World Conference on Educational Multimedia, Hypermedia and Telecommunications* (pp. 2665-2670). Chesapeake, VA: AACE
- Topbaş Tat E. (2018). Matematik öğretmen adaylarının matematik okuryazarlığı öz-yeterlik algıları. *İlköğretim Online*, 2018; 17(2): s.489-499. <http://ilkogretim-online.org.tr> doi 10.17051/ilkonline.2018.418887
- Trilling, B., ve Fadel, C. (2009). *21st century skills: Learning for life in our times*. John Wiley ve Sons.
- Uysal, E. & Yenilmez, K. (2011). Sekizinci Sınıf Öğrencilerinin Matematik Okuryazarlığı Düzeyi. *Eskişehir Osmangazi Üniversitesi Sosyal Bilimler Dergisi*, 12 (2) , 1-15 . Retrieved from <https://dergipark.org.tr/en/pub/ogusbd/issue/11000/131632>
- Wiersma, W., & Jurs, S. G. (2009). *Research methods in education 9th ed. Allyn-Bacon: Boston, MA.*
- Yeşilova, Ö. (2013). İlköğretim 7. sınıf öğrencilerinin problem çözme sürecindeki davranışları ve problem çözme başarı düzeyleri (Doctoral dissertation, Marmara Üniversitesi (Turkey)).
- Yıldırım, Ö., ve Kurşun, E. (2020). *İnternet becerileri ve türleri. Ö. Yıldırım, E. Kurşun, Ş. Sağıroğlu, H. İ. Bülbül, A. Kılıç, ve M. Küçükali (Dü) içinde, Dijital Okuryazarlık Araçlar; Metodolojiler, Uygulamalar ve Öneriler* (s. 98). Ankara: Nobel.
- Yıldız, İ., Uyanık, N. (2004). Günümüz Matematik Öğretimi ve Yakın Çevre Etkileri. *Kastamonu Eğitim Dergisi*, 12 (2), 437-442.
- Yıldız, A. (2010). *Birinci kademe okuma-yazma kurslarına katılan yetişkinlerin matematik becerileri üzerine bir araştırma*. *Eğitim ve bilim*, 35(158).

KAYNAKÇA

- Acemoğlu, D. ve Restrepo, P. (2019). Artificial Intelligence, Automation, and Work. <https://www.nber.org/system/files/chapters/c14027/c14027.pdf>. (E. T.: 10.03.2023).
- Atalla, G. ve MacDonald, M. (2019). How AI can help governments manage their money better. EY Global Government & Public Sector.
- Atik, E. (2021). Geleceğin İş Hayatı. A. B. Baraz ve B. Suvacı (Ed). Modern Büro Yönetimi (s. 243-252). Eskişehir: Anadolu Üniversitesi Açıköğretim Yayınları.
- Bertrand, A. (2019). How does digital government become better government? EY Global Government & Public Sector.
- Collosa, C. (2020). Artificial intelligence in tax administrations: Benefits and risks of its use. <https://www.gccfintax.com/>
- Digital Innovation in Public Financial Management (2018). Opportunities and Implications for Low-Income Countries. Washington, DC: Bill and Melinda Gates Foundation and AlphaBeta Strategy x Economics.
- European Commission, (2018). Artificial Intelligence for Europe.
- Garg, P. K. (2022). Overview of Artificial Intelligence, L. Sharma ve P. K. Garg (Ed.), Artificial Intelligence Technologies, Applications, and Challenges içinde (s.3-18). Boca Raton : Chapman & Hall/CRC Press.
- Gesk, T. S. ve Leyer, M. (2022). Artificial intelligence in public services: When and why citizens accept its usage. Government Information Quarterly 39. ss.1-12.
- Gupta, S., Keen, M., Shah, A., ve Verdier, G. (2018). Public Finance Goes Digital. Finance & Development. IMF.
- Manzoni, M., Medaglia, R., Tangi, L., Van Noordt, C., Vaccari, L. ve Gattwinkel, D., (2022). AI Watch. Road to the adoption of Artificial Intelligence by the public sector. Publications Office of the European Union, Luxembourg.
- Mueller, J. P. And Massaron, L. (2018). Artificial Intelligence For Dummies. New Jersey: John Wiley & Sons.
- Negnevitsky, M., Intelligence, A. (2005). A Guide to Intelligent Systems- Artificial Intelligence, (2nd edition). Edinburgh Gate: Pearson Education.
- OECD (2020), The OECD Framework For Digital Talent And Skills In The Public Sector, OECD Publishing, Paris.
- OECD (2019), Artificial Intelligence in Society. OECD Publishing, Paris.
- OECD (2017), OECD Science, Technology and Industry Scoreboard 2017: The digital transformation, OECD Publishing, Paris.
- Pontes, L. Digital tools for public finance management. Americas Emerging Markets Leader for Government & Public Sector.
- Reillon, V. (2018). Understanding artificial intelligence, European Parliamentary Research Service.
- Szczepański, M. (2019). Economic impacts of artificial intelligence (AI). European Parliamentary Research Service.
- Ubaldi, B., Le Fevre, E. M., Petrucci, E., Marchionni, P., Biancalana, C., Hiltunen, N., Intravaia, D. M., Yang, C. (2019). State Of The Art In The Use Of Emerging Technologies In The Public Sector. OECD Working Papers on Public Governance No. 31.

PERSONEL GÜÇLENDİRME,
ÖRGÜTSEL BAŞARI
VE MOTİVASYON ETKİLEŞİMİ

DR. ÖMER FARUK DİKEN & PROF. DR. ADNAN ÇELİK

EĞİTİM
yayınevi

PERSONEL GÜÇLENDİRME, ÖRGÜTSEL BAŞARI VE MOTİVASYON ETKİLEŞİMİ

Dr. Ömer Faruk DİKEN, Prof. Dr. Adnan ÇELİK

Genel Yayın Yönetmeni: Yusuf Ziya Aydoğın (yza@egitimyayinevi.com)

Genel Yayın Koordinatörü: Yusuf Yavuz (yusufyavuz@egitimyayinevi.com)

Sayfa Tasarımı: Kübra Konca Nam

Kapak Tasarımı: Eğitim Yayınevi Grafik Birimi

T.C. Kültür ve Turizm Bakanlığı

Yayıncı Sertifika No: 47830

ISBN: 978-625-9910-51-2

1. Baskı, Eylül 2023

Baskı Cilt

Repro Bir Matbaacılık

İvedik OSB Matbaacılar Sitesi 1514 Cad. No: 23-25 Yenimahalle/Ankara

Matbaa Sertifika No: 47381

Kütüphane Kimlik Kartı

PERSONEL GÜÇLENDİRME, ÖRGÜTSEL BAŞARI VE MOTİVASYON ETKİLEŞİMİ

Dr. Ömer Faruk DİKEN, Prof. Dr. Adnan ÇELİK

X+134 s., 160x240 mm

Kaynakça var, dizin yok.

ISBN: 978-625-9910-51-2

Copyright © Bu kitabın Türkiye'deki her türlü yayın hakkı Eğitim Yayınevi'ne aittir. Bütün hakları saklıdır. Kitabın tamamı veya bir kısmı 5846 sayılı yasanın hükümlerine göre kitabı yayımlayan firmanın ve yazarlarının önceden izni olmadan elektronik/mechanik yolla, fotokopi yoluyla ya da herhangi bir kayıt sistemi ile çoğaltılamaz, yayımlanamaz.

© Bu kitapta yer alan yazıların akademik ve yasal sorumluluğu tamamıyla yazarlara aittir.

EĞİTİM

yayınevi

Yayınevi Türkiye Ofis: İstanbul: Eğitim Yayınevi Tic. Ltd. Şti., Atakent mah. Yasemen sok. No: 4/B, Ümraniye, İstanbul, Türkiye

Konya: Eğitim Yayınevi Tic. Ltd. Şti., Fevzi Çakmak Mah. 10721 Sok. B Blok, No: 16/B, Safakent, Karatay, Konya, Türkiye
+90 332 351 92 85, +90 533 151 50 42, 0 332 502 50 42
bilgi@egitimyayinevi.com

Yayınevi Amerika Ofis: New York: Egitim Publishing Group, Inc.
P.O. Box 768/Armonk, New York, 10504-0768, United States of America
americaoffice@egitimyayinevi.com

Lojistik ve Sevkiyat Merkezi: Kitapmatik Lojistik ve Sevkiyat Merkezi, Fevzi Çakmak Mah. 10721 Sok. B Blok, No: 16/B, Safakent, Karatay, Konya, Türkiye
sevkiyat@egitimyayinevi.com

Kitabevi Şubesi: Eğitim Kitabevi, Şükran mah. Rampalı 121, Meram, Konya, Türkiye
+90 332 499 90 00
bilgi@egitimkitabevi.com

İnternet Satış: www.kitapmatik.com.tr
+90 537 512 43 00
bilgi@kitapmatik.com.tr

KAYNAKÇA

- Acar, D., Tolunay, A. & Alkan, H. (2004). Devlet orman fidanlık işletmelerinde maliyet yönetimi çabaları ve maliyet yönetiminin işletme başarısındaki rolü. *dokuz eylül üniversitesi iibf. dergisi*, 19(1): 101-118.
- Adair, J. (2010). *Effective Leadership Masterclass: Secrets of Success from the World's Greatest Leaders*. Pan Books, London.
- Ahlbrandt, R. S., Leana, C. R. & Murrell, A. J. (1992). Employee involvement programmes improve corp. *Performance Long Range Planning*, 25(5): 92.
- Ak, B. G. (2010). Aile işletmelerinde kurumsallaşmanın işletme başarısına olan etkileri: Aydın ilinde faaliyet gösteren aile işletmeleri örneği. Yayımlanmamış Yüksek Lisans Tezi, Adnan Menderes Üniversitesi, Sosyal Bilimler Enstitüsü, Aydın.
- Akal, Z. (2005). *İşletmelerde Performans Ölçüm ve Denetimi, Çok Yönlü Performans Göstergeleri*. Milli Produktivite Merkezi Yayını, Ankara.
- Akat, İ. & Üner, N. (1993). *İşletme Yönetimi*, Dokuz Eylül Üniversitesi İİBF. Bilgi İşlem Birimi Masa Üstü Yayıncılık, İzmir.
- Akdemir, A. (2004). *İşletmeciliğin Temel Bilgileri*. Onsekiz Mart Üniversitesi Biga İİBF. Yayını, Çanakkale.
- Akdemir, B. (2010). *Takımların Motivasyonunda Ödüllerin Meşruluğu*. Nobel Yayınevi, Ankara.
- Akın, H. B. (2010). *Temel İşletme: Girişimcilik İş Kurma ve Yönetim*. Adres Yayınları, Ankara.
- Akkaya, B. ve Tabak, A. (2018). Örgütsel Çeviklik Ölçeğinin Türkçeye Uyarlanması: Geçerlik ve Güvenirlik Çalışması. *İş ve İnsan Dergisi*, 5(2): 185-206. DOI: <https://doi.org/10.18394/iid.439184>.
- Aksakal, E. ve Dağdeviren, M. (2015). Yetenek yönetimi temelli personel atama modeli ve çözüm önerisi. *Gazi Üniversitesi Mühendislik-Mimarlık Fakültesi Dergisi*, 30(2): 249-262.
- Akyar, A. (2011). *Lider Yönetici Adayının El Kitabı- Etkili Yönetim ve Yöneticilik 2*. İlyayayınevi, İzmir.
- Al Junaid, A. I. ve Al Samman, A. M. (2021). How employee empowerment is affected by the exercised leadership style. *International Journal of Economics, Commerce and Management*, IX(9): 295-312.
- Alkış, H. & Temizkan V. (2010). İşletmelerin kurumsallaşma düzeylerinin belirlenmesi: (haddehaneler) karabük demir-çelik sektörü örneği. *Ekonomik Yaklaşım Dergisi*, 76(21): 73-92.
- Altındış, S. & Özutku, H. (2011). Psikolojik güçlendirme ve güçlendirmeyi etkileyen faktörler: türkiye'deki devlet hastanelerinde bir araştırma. *Afyon Kocatepe University Journal of Social Sciences*, 13(1): 161-191.
- Alvesson, M. & Svingsson, S. (2015). *Changing Organizational Culture: Cultural Change Work in Progress*. Routledge, London.
- Amabile, T. M. (1985). Motivation and creativity: Effects of motivational orientation on creative writers. *Journal of Personality and Social Psychology*, 48(2): 393-399.
- Amabile, T. M. & Kramer, S. (2011). The progress principle, *Harvard Business Review Press*, Boston.

- Apaydın, F. (2008). Kurumsallaşmanın küçük ve orta ölçekli işletmelerin performansına etkileri. *Zonguldak Karaelmas Üniversitesi, Sosyal Bilimler Dergisi*, 4(7): 120-126.
- Apaydın, F. (2009). Kurumsal teori ve işletmelerin kurumsallaşması. *C.Ü. İİBF. Dergisi*, 10(1): 5-6.
- Appelbaum, E. vd. (2000). *Manufacturing Advantage: Why High-performance Work Systems Pay Off*. IRL Press, Ithica, NY.
- Ataman, G. (2002). *İşletme Yönetimi: Temel Kavramlar ve Yeni Yaklaşımlar*, Türkmen Kitabevi, İstanbul.
- Augier, M. & Teece, J. D. (2005). Reflections on (schumpeterian) leadership: A report on a seminar on leadership and management education. *California Management Review*, 47(2): 114-136.
- Aydın, E. (2016). Beden eğitimi öğretmenlerinin bireysel değerleri ile mesleki motivasyon ve mesleki yeterlik düzeyleri arasındaki ilişkilerin incelenmesi. Yayımlanmamış Doktora Tezi, Karadeniz Teknik Üniversitesi, Eğitim Bilimleri Enstitüsü, Trabzon.
- Aydın, H. (2018). Yalın yönetim anlayışının çalışanların motivasyonuna ve hizmet kalitesine etkilerine yönelik bir araştırma. Yayımlanmamış Doktora Tezi, İstanbul Gelişim Üniversitesi, Sosyal Bilimler Enstitüsü, İstanbul.
- Aydın, M. (2000). *Kurumlar Sosyolojisi*. 2. Baskı, Vadi Yayınları, Ankara.
- Aydoğan, Z. F. (2004). Örgüt Kültürü ve İklimi, *Gazi Üniversitesi Ticaret ve Turizm Eğitim Fakültesi Dergisi*, 2004(2): 203-215.
- Aykaç, B., Şenol, D. & Yayman, H. (2003). *Türkiye’de Kamu Yönetimi*. Yargı Kitabevi, Ankara.
- Badovick, G. J., Hadway, F. J. & Kaminski, P. F. (1992). Attributions and Emotions: The Effects on Salesperson Motivation After Successful vs Unsuccessful Quota Performance. *The Journal of Personal Selling and Sales Management*, 12(3): 1-2.
- Baltaş, A. (2001). *Değişimin İçinden Geleceğe Doğru Ekip Çalışması ve Liderlik*. Remzi Kitabevi, İstanbul.
- Baransel, A. (1979). *Çağdaş Yönetim Düşüncesinin Evrimi*, Cilt.1, İstanbul Üniversitesi İşletme Fakültesi Yayını, İstanbul.
- Bartolo, K. & Furlonger, B. (2000). Leadership and job satisfaction among aviation fire fighters in Australia. *Journal of Managerial Psychology*, 15(1): 88.
- Barutçugil, İ. (2004). *Stratejik İnsan Kaynakları Yönetimi*. Kariyer Yayıncılık, İstanbul.
- Başaran, İ. E. (1991). *Örgütsel Davranış*. Gül Yayınevi, Ankara.
- Bateman, T. S. & Crant, J. M. (1993). The proactive component of organizational behavior: a measure and correlates. *Journal of Organizational Behavior*, 14(2): 103-118.
- Batuk, T., S. (2018). Yapısal güçlendirme: Bir ölçek geliştirme çalışması. *Journal of Yaşar University*, 13(49): 101-111.
- Baumol, W. J. (2002). *The Free-Market Innovation Machine: Analyzing The Growth Miracle of Capitalism*. Princeton University Press, Woodstock, Oxon.
- Bayraktar, Ş. (1996). Job satisfication of instructors of english at private and state universities in Turkey. Yayımlanmamış Yüksek Lisans Tezi, Marmara Üniversitesi, İstanbul.
- Berberoğlu, G. (1985). Örgütsel etkinlik. *Anadolu Üniversitesi İİBF. Dergisi*, Eskişehir, 3(1): 125-147.

- Bingöl, D. (1996). *Personel Yönetimi*. 2. Baskı, Beta Yayıncılık, İstanbul.
- Bingöl, D. (2016). *İnsan Kaynakları Yönetimi*. Güncellenmiş 10. Baskı, Beta Yayıncılık, İstanbul.
- Blake, L. (1992). Reducing employees, resistance to change. *Personal Journal*, 1992(9): 71-76.
- Blanchard, K. (2020). *Liderlikte Çıtayı Yükseltmek: Liderlik ve Yükdek Performans Kurumlar Yaratmada Blanchard Yaklaşımı*. Çev. Editörü: A. Arı. Revize Edilmiş ve Genişletilmiş Baskı. Salon Yayınları, Konya.
- Bolat, O. İ., Bolat, T. ve Seymen, O. A. (2009). Güçlendirici lider davranışları ve örgütsel vatandaşlık davranışı arasındaki ilişkinin sosyal mübadele kuramından hareketle incelenmesi. *Balikesir University Journal of Social Sciences Institute*, 12(21): 215-239.
- Bolat, T. (2003). Personeli Güçlendirme: Davranışsal ve bilişsel boyutta incelenmesi ve yönetim kavramlarıyla karşılaştırılması. *Atatürk Üniversitesi İİBF Dergisi*, 17(4): 199-219.
- Bowen, D. ve Lawler, E. E. (1992). The empowerment of service workers: What, why, how, and when. *Sloan Management Review*, 33(3): 31-39.
- Broadwell, M. (2009). Employee discipline. *Human Resource Manual Journal*, (19): 1-3.
- Bryson, J. M. (2011). *Strategic Planning for Public and Non-profit Organizations: A Guide to Strengthening and Sustaining Organizational Achievement*. 4th Edition. John Wiley and Sons, New York.
- Brower, M. J. (1995). Empowering teams: What, why and how. *Empowerment in Organizations*, 3(1): 13-25.
- Bumin, B. (1979). *Örgüt Geliştirme*. Ankara İTİA Yayını, Ankara.
- Bumin, B. (1990). *İşletmelerde Organizasyon Geliştirme ve Çatışmanın Yönetimi*, Bizim Büro Basımevi, Ankara.
- Burke, W. W. ve Litwin, G. H. (1989). A causal model of organizational performance. *Annual: Developing Human Resources*, 277-288.
- Can, H., Azizoğlu, A. Ö. & Aydın, M. E. (2015). *Örgütsel Davranış*. Siyasal Yayınevi, Ankara.
- Can, H. (2005). *Organizasyon ve Yönetim*. 7. Baskı, Siyasal Kitabevi, Ankara.
- Can, H., Doğan, T. & Ayhan, D. Y. (1984). *İşletme ve Yönetim*. Aslımlar Matbaası, Ankara.
- Can, H., Doğan, T. & Ayhan, D. Y. (2002). *Genel İşletmecilik Bilgileri*. 13.Baskı, Siyasal Kitabevi, Ankara.
- Conzo D. A. & Robbins, S. (1994). *Human Resource Management*, 4th Edition, John Wiley and Sons, New York.
- Ceylan, A. (2002). Çalışanların güçlendirme algıları üzerine tuzla bölgesindeki ticari bankalarda bir araştırma. *Marmara Üniversitesi Sosyal Bilimler Enstitüsü Dergisi*, Öneri, 5(17): 113-120.
- Coleman, H. J. (1996). Why employee empowerment is not just a fad, *Leadership Organization Development Journal*, 17(4): 29-36.
- Collins, D. (1995). Rooting for empowerment? *Empowerment in Organizations*, 3(2): 25-33.
- Chandler, G. E. (1986). The relationship of nursing work environments to empowerment and powerlessness. Unpublished Doctoral Dissertation, University of Utah.

- Charan, R. (2022). What defines a successful organization? Business History. Available at: <https://hbr.org/2022/09/what-defines-a-successful-organization>, [Access: 21.12.2022].
- Cho, T. ve Faerman, S. R. (2010). An Integrative Model of Empowerment and Individuals In-Role and Extra-Role Performance in the Korean Public Sector: Moderating Effects of Organizational Individualism and Collectivism, *International Public Management Journal*, 13(2): 130-154.
- Cho, Y. S. (2004). Examining the impact of human resource management: A performance based analytic model. Unpublished Doctoral Dissertation, Las Vegas University, Nevada.
- Chowdhury, M. S. (2007). Enhancing motivation and work performance of the sales people: the impact of supervisor's behavior. *African Journal of Business Management*, 1(9): 238-243.
- Conger, J. A. ve Kanungo, R. N. (1988). The empowerment process: Integrating theory and practice. *Academy of Management Review*, 13(3): 471-482.
- Çağlar, F. (2010). İş güvencesi kavramı ve iş güvencesinin etkilerini çalışanların algılamaları üzerine bir araştırma. Yayınlanmamış Yüksek Lisans Tezi, İstanbul Üniversitesi, Sosyal Bilimler Enstitüsü, İstanbul.
- Çalışkan, M. (2006). Örgüt kültürünün personel güçlendirmeye etkisi ve bir uygulama. Yayınlanmamış Yüksek Lisans Tezi, Marmara Üniversitesi Sosyal Bilimler Enstitüsü, İstanbul.
- Çankaya, M. (2018). Personel güçlendirmenin örgütsel etkililiğe katkısı üzerine bir alan araştırması. Yayınlanmamış Doktora Tezi, Hitit Üniversitesi, Sosyal Bilimler Enstitüsü, Çorum.
- Çavuş, M. F. ve Akgemci, T. (2008). İşletmelerde personel güçlendirmenin örgütsel yaratıcılık ve yenilikçiliğe etkisi: İmalat sanayiinde bir araştırma. *Selçuk Üniversitesi, Sosyal Bilimler Enstitüsü Dergisi*, (20): 229-244.
- Çelik, A. (2010), *TKY, Kalite Yönetim Sistemi ve CE İşareti Uygulamaları*. 2. Baskı, Gazi Kitabevi, Ankara.
- Çelik, A. (2021). The place and importance of business model canvas in institutionalization of businesses. 3rd International African Conference on Current Studies, 27-28 February, Abomey - Calavi, Benin, Davuting Book, pp.576-583.
- Çelik, A. (2022). The effect of social media on organizational language: Intercultural interactions. International Scientific Research Congress Dedicated to the 30 th Anniversary of Baku Eurasia University, 27-28 April 2022, Baku, Azerbaijan, Proceeding Book, pp.1762-1769.
- Çetin, B. N. (2008). Küreselleşme olgusunun farklı boyutlarıyla toplumsal yansımaları: küreselleşme karşıtı hareketler (Türkiye örneği). Yayınlanmamış Doktora Tezi, Fırat Üniversitesi, Sosyal Bilimler Enstitüsü, Elazığ.
- Çilhoroz, Y. ve Arslan, İ. (2018). Yalın yönetim yaklaşımı ve sağlık hizmetlerinde uygulamaları. *Süleyman Demirel Üniversitesi Sosyal Bilimler Enstitüsü Dergisi*, 3(32): 156-185.
- Çöl, G. (2004). Personel güçlendirme (empowerment) kavramının benzer yönetim kavramları ile karşılaştırılması. *The Journal of Industrial Relations and Human Resources*, 6(2): 1.
- Çöl, G. (2006). Güçlendirme algılarını etkileyen sosyal yapısal özelliklerin analizi. *ODTÜ Gelişme Dergisi*, (33): 63-86.
- Çöl, G. (2008). Algılanan güçlendirmenin işgören performansı üzerine etkileri. *Doğuş Üniversitesi Dergisi*, 9(1): 35-46.

- Çuhadar, M. T. (2005). Türk Kamu Yönetiminde Personel Güçlendirme: Sorunlar ve Çözüm Önerileri. *Erciyes Üniversitesi İİBF Dergisi*, 25: 1–21.
- Daft, R. L. (2001). *Essentials of Organization Theory and Design*, South Western Educational Publishing.
- Damanpour, F. (1991). Organizational innovation: A meta-analysis of effects of determinants and moderators. *Academy of Management Journal*, 34(3): 555-590.
- Daft, R. L. (1994). *Management*, 3th Edition, Dreyden Press, New York.
- Daniel, D. R. ve Spreitzer, G. M. (1991). Organizational culture and organizational development: a competing values approach. *Research in Organizational Change and Development*, 5(1): 1-21.
- Darıcan, Ş. (2019). Hastanelerde personel güçlendirmenin iş tatmini, yöneticiye güven ve örgütsel bağlılık üzerine etkisi ve buna yönelik bir araştırma. Yayınlanmamış Doktora Tezi, İstanbul Aydın Üniversitesi, Sosyal Bilimler Enstitüsü, İstanbul.
- Davis, K. ve Newstrom, J. W. (1998). *Organizational Behavior Human Behavior At Work*. McGraw Hill, Boston.
- Davutoğlu, N. A., Akgül, B. ve Yıldız, E. (2017). İşletmelerde ekonomik verimliliği artırma ve etkin yönetim kültürü oluşturmada z teorisi'nin uygulanabilirliği. *Akademik Bakış, Uluslararası Hakemli Sosyal Bilimler E-Dergisi*, Celalabat-Kırgızistan, ss.16-35.
- Demir, F. ve Çelik, A. (2022). Girişimci liderliğin kurumsallaşmaya etkisinin incelenmesinde karşılaştırmalı bir çalışma. *İktisadi, İdari ve Siyasal Araştırmalar Dergisi*, 7(18): 263-284.
- Demirkuş, K. (2019). Örgütsel bağlılığın sağlanmasında personel güçlendirmenin etkisi: Ankara Çalışma ve İş Kurumu İl Müdürlüğü örneği. Yayınlanmamış Yüksek Lisans Tezi, Türk Hava Kurumu Üniversitesi, Sosyal Bilimler Enstitüsü, Ankara.
- Dessler, G. (1995). Empowering employees: The saturn way. *Personnel Journal*, 74(9): 32-34.
- Diken, A. (2017). *Toplam Kalite Yönetimi*. Atlas Yayınevi, Konya.
- Dilbaz, S. (2005). Büyüme ve kurumsallaşma sürecinde aile şirketlerinde yönetim: Karaman örneği. Yayınlanmamış Yüksek Lisans Tezi, Selçuk Üniversitesi, Sosyal Bilimler Enstitüsü, Konya.
- Diñcer, Ö. (2008). *Örgüt Geliştirme Teori, Uygulama ve Teknikleri*. 3.Baskı, Alfa Basım, İstanbul.
- Direk, İ. (2019). KOBİ'lerde kurumsallaşma düzeyi: Batman örneği. Yayınlanmamış Yüksek Lisans Tezi, Batman Üniversitesi, Sosyal Bilimler Enstitüsü, Batman.
- Doğan, S. (2006a). *Personel Güçlendirme: Rekabette Başarının Anahtarı*. Kare Yayıncılık, İstanbul.
- Doğan, S. (2006b). Büyük ölçekli işletmelerde insan kaynakları yöneticilerinin güçlendirilmiş bir iş çevresi yaratmaya ne kadar istekli ve hazır olduklarının tespitine ilişkin bir araştırma. *Yönetim ve Ekonomi Dergisi*, 13(2): 153-158.
- Doğan S. ve Demiral, Ö. (2009). Örgütsel bağlılığın sağlanmasında personel güçlendirme ve psikolojik sözleşmenin etkisine ilişkin bir araştırma. *Erciyes Üniversitesi İİBF Dergisi*, (32): 47–80.
- Doğan, S. & Kılıç, S. (2007). Örgütsel bağlılığın sağlanmasında personel güçlendirmenin yeri ve önemi. *Erciyes Üniversitesi İİBF Dergisi*, 29: 37-61.

- Duman, Ş. (2018). Ortaöğretim öğretmenlerinde psikolojik güçlendirmenin yordayıcıları olarak yapısal güçlendirme, yöneticiye güven ve lider-üye etkileşimi. Yayınlanmamış Doktora Tezi, Gazi Üniversitesi, Eğitim Bilimleri Enstitüsü, Ankara.
- Durmuş, Ş. ve Çelik, A. (2020). Sanal kaytarma davranışları ve zaman yönetimi etkileşimi: Karamanoğlu Mehmet Bey Üniversitesi araştırma görevlileri örneği. *Aksaray Üniversitesi İİBF Dergisi*, (12): 79-86.
- Dündar, S., Özutku, H. & Taşpınar, F. (2007). İçsel ve dışsal motivasyon araçlarının işgörenlerin motivasyonu üzerindeki etkisi: Ampirik bir inceleme, *Turizm Eğitim Fakültesi Dergisi*, 2: 108.
- Eatough, E. (2022). The 5 types of power effective leaders use. Available at: <https://www.betterup.com/blog/types-of-power>, [Access: 17.06.2023].
- Efil, İ. (2006), Toplam Kalite Yönetimi, 6. Baskı, Alfa Aktüel Yayını, İstanbul.
- Elbir, Ö. (2006). Motivasyon araçlarının iş tatmini üzerine etkileri, kütahya ceza infaz kurumunda bir uygulama. Yayınlanmamış Yüksek Lisans Tezi, Dumlupınar Üniversitesi, Sosyal Bilimler Enstitüsü, Kütahya.
- Eldiven, M. (2011). Örgüt geliştirme tekniklerinin verimliliği artırmaya etkisi: Kütahya şeker fabrikasında bir uygulama. Yayınlanmamış Yüksek Lisans Tezi, Dumlupınar Üniversitesi, Sosyal Bilimler Enstitüsü, Kütahya.
- Elnaga, A. A. & Imran, A. (2014). The impact of employee empowerment on job satisfaction: Theoretical study, *American Journal of Research Communication*, 2(1): 13-26.
- Elibol, H. (2005). Bilişim teknolojileri kullanımının işletmelerin organizasyon yapıları üzerindeki etkileri. *Selçuk Üniversitesi Sosyal Bilimler Enstitüsü Dergisi*, (13): 156.
- Elüstün, T. S. (2018). Personel güçlendirme ile örgütsel bağlılık algısı ve ilişkisi: Liman işletmesi çalışanları örneği, Yayınlanmamış Yüksek Lisans Tezi, Beykent Üniversitesi, Sosyal Bilimler Enstitüsü, İstanbul.
- Emet, C. (2006). Personelin güçlendirilme algıları ile örgütsel kültür arasındaki ilişkinin bankacılık sektöründe ampirik olarak incelenmesi. Yayınlanmamış Yüksek Lisans Tezi, Dumlupınar Üniversitesi, Sosyal Bilimler Enstitüsü, Kütahya.
- Emre, Y. (2015). Anthony Giddens ve uluslararası ilişkiler: Yapılanma, modernite ve küreselleşme. *Uluslararası İlişkiler*, 11(44): 5-23.
- Erbay, E. Ö. & Turgut, T. (2015). Yapısal güçlendirme ve örgütle özdeşleşme arasındaki ilişkide psikolojik güçlenmenin ara değişken etkisi, *Marmara University Journal of Economic & Administrative Sciences*, 37(2): 263.
- Eren, E. (2013). *İşletmelerde Stratejik Yönetim ve İşletme Politikası*. 9. Baskı, Beta Yayıncılık, İstanbul.
- Eren, E. (2017). *Örgütsel Davranış ve Yönetim Psikolojisi*, 16. Baskı, Beta Yayıncılık, İstanbul.
- Eren, E. (2019). *Yönetim ve Organizasyon*, 13. Baskı, İstanbul, Beta Yayıncılık, İstanbul.
- Erez, B. (2018). Örgüt kültürünün personel güçlendirme ve işten ayrılma niyeti üzerine etkisi. Yayınlanmamış Yüksek Lisans Tezi, Alanya Alaaddin Keykubat Üniversitesi, Sosyal Bilimler Enstitüsü, Antalya.
- Ergin, H. (1997). *Stratejik Yönetim Muhasebesi*. 2. Baskı, Ekspres Matbaası, Kütahya.
- Ergül, H. F. (2005). Motivasyon ve motivasyon teknikleri. *Elektronik Sosyal Bilimler Dergisi*, 4(14): 69.

- Erik, D. (2005). Firmaların başarı kriterlerinin tanımlanması ve çalışanların memnuniyeti kriterinin bulanık mantık yöntemi ile ölçülmesi. *İstanbul Ticaret Üniversitesi Fen Bilimleri Dergisi*, 4(8): 132.
- Eroğlu, F. (2017). Davranış Bilimleri, 15. Baskı, Beta Yayıncılık, İstanbul.
- Erstad, M. (1997). Empowerment and organizational change. *International Journal of Contemporary Hospitality Management*, 9(7): 325-333.
- Ertan, H. (2008). Örgütsel bağlılık iş motivasyonu ve iş performansı arasındaki ilişki: Antalya'da beş yıldızlı otel işletmelerinde bir inceleme. Yayımlanmamış Doktora Tezi, Afyon Kocatepe Üniversitesi, Sosyal Bilimler Enstitüsü, Afyonkarahisar.
- Ertürk, C. (2008). Yöneticilerin liderlik davranışlarının örgütsel başarı üzerindeki etkisi: çanakkale hazır mutfak sektöründe uygulama. Yayımlanmamış Yüksek Lisans Tezi, Çanakkale Onsekiz Mart Üniversitesi, Sosyal Bilimler Enstitüsü, Çanakkale.
- Focus, H. R. (2008). Energize & enhance employee value with job rotation. *HR Focus*, 85(1): 6-10.
- Furechi, N. J. (2014). Employee Empowerment and Job Satisfaction, *Research Journalis Journal of Human Research*, 2(2): 1-12.
- Garicano, L. & Rayo, L. (2016). Why organizations fail: Models and cases. *Journal of Economic Literature*, 54 (1): 137-92.
- Genç, N. (2017). *Yönetim ve Organizasyon*. Güncellenmiş 5. Baskı, Seçkin Yayıncılık, Ankara.
- George, J. M. & Brief, A. P. (1992). Feeling good-doing good: A conceptual analysis of the mood at work-organizational spontaneity relationship. *The American Psychological Association*, 112(2): 311.
- George, J. M. & Jones, G. R. (2008). *Understanding and Managing Organizational Behavior, Fifth Edition*. Pearson/Prentice Hall, New Jersey.
- Giddens, A. (1991). *The Consequences of Modernity*. Stanford University Press, Redwood City CA.
- Gözcü, Ö. F. (2020). Örgütsel çeviklik ile örgütsel sinizm arasındaki ilişki: Üniversite personeli üzerine bir analiz. Yayımlanmamış Yüksek Lisans Tezi, İstanbul Sabahattin Zaim Üniversitesi Sosyal Bilimler Enstitüsü İşletme Anabilim Dalı, İstanbul.
- Greasley, K. (2008). Understanding empowerment from an employee perspective: what does it mean and do they want it?, *Team Performance Management*, 14(2): 39-55.
- Gül, K. (2019). Personel güçlendirmenin örgütsel bağlılık oluşturmadaki etkisi: Sağlık işletmelerinde bir uygulama. Yayımlanmamış Yüksek Lisans Tezi, Necmettin Erbakan Üniversitesi, Sağlık Bilimleri Enstitüsü, Konya.
- Gümüştekin, G. E.& Emet, G. (2007). Güçlendirme algılarında değişimin örgütsel kültür ve örgütsel bağlılık üzerine etkileri. *Dumlupınar Üniversitesi Sosyal Bilimler Dergisi*, (17), 90-116.
- Güney, S. (2004). *Açıklamalı Yönetim-Organizasyon ve Örgütsel Davranış Terimler Sözlüğü*. Siyasal Kitabevi, Ankara.
- Güney, S. (2011). *Örgütsel Davranış*, Nobel Yayınevi, Ankara.
- Güney, S. (2012). *Liderlik*, Nobel Yayınevi, Ankara.
- Günsoy, B. (2006). *Küreselleşme Bir Varoluş Çözümlemesi*. Ekin Kitabevi, Bursa.
- Gürbüz, G. (2012). Personel güçlendirme uygulamalarının örgütsel bağlılığa etkisi: Bankacılık sektöründe bir araştırma. Yayımlanmamış Yüksek Lisans Tezi, Trakya Üniversitesi, Sosyal Bilimler Enstitüsü, Edirne.

- Gürcü, E. (2014). Beş yıldızlı otel işletmelerinde personel güçlendirmenin örgütsel bağlılık oluşturmadaki etkileri üzerine bir alan araştırması. Yayınlanmamış Yüksek Lisans Tezi, İstanbul Üniversitesi, Sosyal Bilimler Enstitüsü, İstanbul.
- Harcourt, H. & Ateke, W. B. (2018). Customer-contact employee empowerment and resilience of quick service restaurants. *European Journal of Human Resource Management Studies*, 1(2): 3.
- Hardy, C. & Leiba-O'sullivan, S. (1998). The power behind empowerment: Implications for research and practice. *Human Relations*, 51(4): 451-483.
- Hicks, G. H. & Gullett, R. C. (1981). *Management*. 4th Edition, McGraw-Hill, Inc.
- Hieu, V. M. (2020). Employee empowerment and empowering leadership: A literature review. *Technium Romanian Journal of Applied Sciences and Technology*, 2(7): 20-28. DOI: <https://doi.org/10.47577/technium.v2i7.1653>.
- Hodgetts, R. M. (1997). *Yönetim Teori Süreç ve Uygulama*. Çev. C. Çetin ve E. C. Mutlu, Der Yayınları, İstanbul.
- Hotamışlı, M. & Şenol, F. (2011). *İş Güvençesinin Motivasyon Açısından Önemi*. Nobel Yayınevi, Ankara. <https://konya.meb.gov.tr> (Erişim Tarihi: 11.11.2022).
- Huang, H. J. (1999). Job rotation from the employees point of view. *Research and Practice in Human Resource Management*, 7(1): 75-85.
- Hur, M. H. (2006). Empowerment in terms of theoretical perspectives: Exploring a typology of the process and components across disciplines. *Journal of Community Psychology*, 34(5): 523-540.
- Huselid, M. A. (1995). The impact of human resource management practices on turnover, productivity, and corporate financial performance. *Academy of Management Journal*, 38(3): 635-672.
- İnce, Ö. (2003). İş tatminine etki eden başlıca faktörler ve uygulamadan bir örnek. Yayınlanmamış Yüksek Lisans Tezi, Marmara Üniversitesi, Sosyal Bilimler Enstitüsü, İstanbul.
- İşcan, Ö. F. ve Kaygın, E. (2009). Kurumsal yönetim sürecinin gelişimi üzerine bir araştırma. *Atatürk Üniversitesi Sosyal Bilimler Enstitüsü Dergisi*. 13(2): 213-224.
- Johnson, E. M., Kurtz, D. L. & Scheuing, E. E. (1994). *Sales Management, Concepts, Practices and Cases*. Mc Graw Hill Inc., New York.
- Jung, D. I., Chow, C. & Wu, A. (2003). The role of transformational leadership in enhancing organizational innovation: Hypotheses and some preliminary findings. *The Leadership Quarterly*, 14(4-5): 525-544. DOI: [https://doi.org/10.1016/S1048-9843\(03\)00050-X](https://doi.org/10.1016/S1048-9843(03)00050-X).
- Kanıbir, H. (2004). Yeni bir rekabet gücü kaynağı olarak entellektüel sermaye ve organizasyonel performansa yansımaları. *Havacılık ve Uzay Teknolojileri Dergisi*, 1(3): 77-85.
- Kantar, H. (2010). *İşletmede Motivasyon*. Kum Saati Yayınları, İstanbul.
- Kanter, R. M. (1977). *Men and Women of the Corporation*. Basic Books, New York.
- Kanungo, R. N., Gron, G. J. & Duderis, H. J. (1976). Motivational orientation of Canadian anglophone and francophone managers. *Canadian Journal of Behavioral Science*, 8(2): 107-121.
- Kappelman, L. A. & Richards, T. C. (1996). Training, empowerment and creating a culture for change. *Empowerment in Organizations*, 4(3): 26-29.

- Kara, A. İ. (2020). Algılanan liderlik tarzları, örgüt kültürü ve örgütsel adaletin işgören performansı ile ilişkisi. Yayınlanmamış Doktora Tezi, Beykent Üniversitesi, Lisansüstü Eğitim Enstitüsü, İstanbul.
- Karabetyan, L. (2019). Örgütsel öğrenme, bilim yönetimi ve inovasyonun örgütsel performansa etkisi: Hizmet işletmelerinde bir uygulama. Yayınlanmamış Doktora Tezi, İstanbul Arel Üniversitesi, Sosyal Bilimler Enstitüsü, İstanbul.
- Karaboğa, K. (2016). Yükseköğretim kurumlarında stratejik planlama bağlamında performans yönetim sistemi geliştirme: Bir model önerisi. Yayınlanmamış Doktora Tezi, Selçuk Üniversitesi, Sosyal Bilimler Enstitüsü, Konya.
- Karaboğa, M. (2007). Avcılar ilçesi ortaöğretim kurumları yöneticilerinin motivasyonlarının çalışan (öğretmen) motivasyonu üzerine etkisi. Yayınlanmamış Yüksek Lisans Tezi, Beykent Üniversitesi, Sosyal Bilimler Enstitüsü, İstanbul.
- Karacabey, K. (2013). Sporda performans ve çeviklik testleri. *International Journal of Human Sciences* 10(1): 1693-1704.
- Karadeli, C. (2005). *Küreselleşme ve Dünya Düzenleri, Küreselleşme ve Alternatif Küreselleşme*. Der. Cem Karadeli, Phoenix Yayıncılık, Ankara.
- Karahan, A. (2009). İnsan kaynaklarını geliştirmesine katkısı açısından personel güçlendirme yaklaşımı: Afyon kocatepe üniversitesi hastanesi örneği. *Celal Bayar Üniversitesi Sosyal Bilimler Dergisi*, 7(1): 95-114.
- Karalar, R. (1974). Endüstri işletmelerinde etkenliğin anlamı ve ölçülmesi. *Eskişehir İTİA Dergisi*, 10(2): 21-49.
- Karakaş, A. (2014). İşletmelerde personeli güçlü kılma yollarından personel güçlendirme. *Dicle Üniversitesi Sosyal Bilimler Enstitüsü Dergisi*, 6(11): 79-105.
- Karakaya, A. & Ay, F. A. (2007). Çalışanların motivasyonunu etkileyen faktörler: Sağlık çalışanlarına yönelik bir araştırma. *C.Ü. Sosyal Bilimler Dergisi*, 31(1): 55-67.
- Karamustafa, O., Varıcı, İ. & Er, B. (2009). Kurumsal yönetim ve firma performansı: İMKB kurumsal yönetim endeksi kapsamındaki firmalar üzerinde bir uygulama. *Kocaeli Üniversitesi Sosyal Bilimler Enstitüsü Dergisi*, 17: 100.
- Karavardar, G. (2011). Aile işletmelerinde kurumsallaşma, yetki devri ve belirsizliğe tolerans. *İstanbul Kültür Üniversitesi Dergisi*, 1(1): 157-179.
- Kargın, V. (2000). Personeli güçlendirme kavramı ve konfeksiyon imalat işletmelerinde personeli güçlendirme uygulamalarına yönelik bir araştırma. Yayınlanmamış Yüksek Lisans Tezi, İstanbul Üniversitesi, Sosyal Bilimler Enstitüsü, İstanbul.
- Karlık, R. S. (2003). *Uluslararası Ekonomi, Teori ve Politika*, 7. Baskı, Beta Yayıncılık, İstanbul.
- Karpuzoğlu, E. (2004). *Büyüyen ve Gelişen Aile Şirketlerinde Kurumsallaşma*. 4. Baskı, Hayat Yayınları, İstanbul.
- Kasap, M. (2019). Dinamik yeteneklerin ve personel güçlendirmenin örgütsel performans üzerindeki etkileri: Güney marmara bölgesi'nde faaliyet gösteren sanayi kuruluşları üzerine bir araştırma. Yayınlanmamış Doktora Tezi, Çanakkale Onsekiz Mart Üniversitesi, Sosyal Bilimler Enstitüsü, Çanakkale.
- Kasimoğlu, M., Halıcı, A. & Çöklü, E. (2003). İstanbul Menkul Kıymetler Borsasında işlem gören firmaların yaşam fonksiyonlarının incelenmesi. 11. Ulusal Yönetim ve Organizasyon Kongresi Bildiri Kitabı, Afyon.

- Kaya, I. H. (2019). Personel güçlendirme uygulamaları ve örgütsel bağlılığın işten ayrılma niyeti üzerine etkisi. Yayınlanmamış Yüksek Lisans Tezi, Beykent Üniversitesi, Sosyal Bilimler Enstitüsü, İstanbul.
- Keskin, U., Büyük, K. & Elgün, R. F. (2012). *Bireysel Performansı Geliştirmede Coaching Yaklaşımı*. Akis Kitap, İstanbul.
- Khan, S. (1997). The key to being a leader company: empowerment. *The Journal of Quality and Participation*, 20(19): 44-50.
- Kırel, Ç. (1996). “Örgütlerde güdüleme süreci ve kuramları”, Kitap İçinde: *Örgütsel Davranış*, Ed. E. Özkalp, Anadolu Üniversitesi Yayınları, Eskişehir.
- Kimberly, J. R. (1979). Issues in the creation of organizations: Initiation, innovation, institutionalization. *Academy of Management Journal*, 19(9): 447.
- Kirkman, B. L. vd. (2004). The impact of team empowerment on virtual team performance: The moderating role of face-to-face interaction. *Academy of Management Journal*, 47(2): 175-192.
- Koç, R. (2008). Personel güçlendirme ile çalışanların örgüte bağlılığı arasındaki ilişkiye yönelik bir uygulama. Yayınlanmamış Yüksek Lisans Tezi, Yıldız Teknik Üniversitesi, Sosyal Bilimler Enstitüsü, İstanbul.
- Koç, H. & Topaloğlu, M. (2010). *Büro Yönetimi Kavramlar ve İlkeler*. Seçkin Yayıncılık, Ankara.
- Koç, H. & Topaloğlu, M. (2012). *İşletmeciler İçin Yönetim Bilimi - Temel Kavramlar Kuramlar ve İlkeler*. Seçkin Yayıncılık, Ankara.
- Koçel, T. (1983). *Yönetim Kavram ve Teknikleri*, Uluslararası Bankası Eğitim Müdürlüğü Yayınları, No.1, İstanbul.
- Koçel, T. (2020). *İşletme Yöneticiliği*, Genişletilmiş 18. Baskı. Beta Yayıncılık, İstanbul.
- Koparal, C. (2002). *Yönetim ve Organizasyon*. 5. Basım, Anadolu Üniversitesi Yayınları, No: 951,
- Korman, A. K. (1978). *Endüstriyel ve Organizasyonel Psikoloji*. Çev. İ. Akhun ve C. Alkan, Milli Eğitim Basımevi - Öğretmen Kitapları, Ankara.
- Kuas, G. (2017). Satış yöneticisinin satış gücü başarısı üzerindeki rolü: Performans ve motivasyon üzerine bir inceleme. Yayınlanmamış Doktora Tezi, Dokuz Eylül Üniversitesi, Sosyal Bilimler Enstitüsü, İzmir.
- Kurt, O. O. (2019). Personel güçlendirmenin yenilikçi davranışa olan etkisinde proaktif kişiliğin düzenleyici rolü: Görgül bir araştırma. Yüksek Lisans Tezi, Bahçeşehir Üniversitesi, Sosyal Bilimler Enstitüsü, İstanbul.
- Kyei-Frimpong, M. vd. (2023). Employee empowerment and organizational commitment among employees of star-rated hotels in Ghana: Does perceived supervisor support matter? *Journal of Work-Applied Management*, Vol. ahead-of-print No. ahead-of-print. DOI: <https://doi.org/10.1108/JWAM-05-2023-0038>.
- Lashley, C. (1995). Towards an understanding of employee empowerment in hospitality services. *International Journal of Contemporary Hospitality Management*, 7(1): 27-32.
- Lee, M. & Koh, J. (2001). Is empowerment really a new concept? *International Journal of Human Resource Management*, 12(4): 684-695.
- Lewin, K. (1951). *Field Theory in Social Science: Selected Theoretical Papers*. Edited by D. Cartwright. Harper and Row, New York.

- Levy, J. (2019). *Psikolojiniz Bozulmasın: Akıl Sağlığınız İçin Bilmeniz Gereken Her Şey*. Çev. T. Nalkıran. 3. Baskı, Eğitim Yayınevi, Konya.
- Lunt, P. K. & Livingstone, S. M. (1992). *Mass Consumption and Personal Identity*. Open University Press, Buckingham.
- Luo, Y. (2005). Corporate governance and accountability in multinational enterprises: Concepts and agenda. *Journal of International Management*, 11(1): 1-18
- Luthans, F. (2010). *Organizational Behavior*, 12th Edition, McGraw-Hill Education, London.
- Maloney, M. (2022). How to guarantee organizational success in 2023. Available at: <https://solutions21.com/how-to-guarantee-organizational-success-in-2023/>, [Access: 23.12.2022].
- Mani, A., Lamce, N. & Hoxhall, G. (2020). Job satisfaction and creativity: The case of a transition country. Proceedings of the Third EBOR Conference 2020, pp. 212-225.
- Margulies, J. S. & Kleiner, B. H. (1995). New designs of work groups: Applications of empowerment. *Empowerment in Organizations*, 3(2): 12-18.
- Maslow, A. H. (1960). "A Theory of Human Motivation", In book: *Human Relations in Management* (pp.122-144). I. L. Heckmann, Jr. & S. G. Huneryager (Eds.), South-Western Publishing Company, Cincinnati.
- Maslow, A. H. (1970). *Motivation and Personality*, 2nd Edition, Harper and Row Publishers, New York, 1970.
- Maxwell, J. C. & Dornan, J. (2015). *Başarı İçin Stratejiler*. Çev.İ. Güpgüpoğlu, Aura Kitapları Yayınevi, Ankara.
- McEwan, A. M. & Sackett, P. (1998). The human factor in cim systems: Worker empowerment and control within a high-volume production environment. *Computers in Industry*, 36(2): 39-47.
- McShane, S. L. & Von Glinov, M. A. (2003). *Organizational Behavior: Emerging Realities for the Wrokplace Revolution*. Mc Graw Hill Inc., New York.
- Mescon, H. M., Albert, M. & Khedouri, F. (1988). *Management*. 3rd Edition, Harper and Row Publishers Inc., Newyork.
- Mihçı, H. (2000). İktisat yazınında kurum ve kurumsal değişim kavramları üzerine bir not. *Hacettepe Üniversitesi İİBF Dergisi*, 18(2): 489- 491.
- Mitchell, T. R. (1982). Motivation: New directions for theory research and practice. *Academy of Management Review*, 7(1): 81-82.
- Mullins, J. L. (2002). *Manegement and Organizational Behavior*. Prentice Hall, Harlow.
- Munirathinam, S. (2020). "Chapter six - Industry 4.0: Industrial internet of things (IIOT)", In book: *The Digital Twin Paradigm for Smarter Systems and Environments: The Industry Use Cases* (pp.129-164). P. Raj & P. Evangeline (Eds.), *Advances in Computers*, 117(1): 129-164. DOI: <https://doi.org/10.1016/bs.adcom.2019.10.010>.
- Murray, H. A. (2007) *Explorations in Personality*. 70th Anniversary Edition, With A Foreword by D. P. McAdams, Oxford University Press, New York.
- Newman, W. h. (1985). *Yönetim - İşletmelerde ve Kamu Yönetiminde Sevk ve İdare*, çev. Kenan Sürgit, Yetkin Yayınları, Ankara.
- Obuz, Y. (2011). Maddi ve maddi olmayan motivasyon unsurlarının cinsiyete dayalı ölçümü: Perakendecilik sektöründe uygulaması. Tezsiz Yüksek Lisans Bitirme Projesi, Süleyman Demirel Üniversitesi, Sosyal Bilimler Enstitüsü, Isparta.

- Odabaş, İ. (2014). Yapısal güçlendirme ile örgütsel bağlılık arasındaki ilişkide psikolojik güçlendirmenin ara değişken rolü: Öğretmenler üzerinde bir çalışma. Yayınlanmamış Yüksek Lisans Tezi, İstanbul Kültür Üniversitesi, Sosyal Bilimler Enstitüsü, İstanbul.
- Oğuzhan, Y. S. (2019). Algılanan sosyal desteğin personel güçlendirme ve iş stresine etkisi: Kendilik algısının düzenleyicilik rolü. Yayınlanmamış Doktora Tezi, Niğde Ömer Halisdemir Üniversitesi, Sosyal Bilimler Enstitüsü, Niğde.
- Oloko, M. & Ogutu, M. (2017). Influence of power distance on employee empowerment and MNC performance: A study of multinational corporations in Kenya. *Education Research Journal*, 2(2): 47-61.
- Onal, G. (2000). *Temel İşletmecilik Bilgisi*. 3.Baskı. Türkmen Kitabevi, İstanbul.
- Örücü, E., Kılıç, R. & Savaş, A. (2011). KOBİ'lerde inovasyon stratejileri ve inovasyon yapmayı etkileyen faktörler: Bir uygulama. *Doğuş Üniversitesi Dergisi*, 12(1): 58-73.
- Örücü, E. & Ayhan, N. (2001). Örgüt kültürü: Muğla Üniversitesi örneği. *Eskişehir Osmangazi Üniversitesi Sosyal Bilimler Dergisi*, 2(2): 87-105.
- Özcan, G. (2020). Personel güçlendirme ve yenilikçi iş davranışı arasındaki ilişki: Örgütsel yaratıcılığın aracılık etkisi. Yayınlanmamış Yüksek Lisans Tezi, Hatay Mustafa Kemal Üniversitesi, Sosyal Bilimler Enstitüsü, Hatay.
- Özdemir, G. (2020). Örgütsel güvenin örgütsel vatandaşlık davranışına etkisi üzerine bir araştırma. Yayınlanmamış Yüksek Lisans Tezi, Karabük Üniversitesi, Lisansüstü Eğitim Enstitüsü, Karabük.
- Özden, M. C. (2000). Kariyer Yönetimi, Basılmamış Araştırma Raporu, Ankara.
- Özgenç, A. (2006). İnovasyon gündemi, 5 Ekim, <https://www.capital.com.tr/capitaldergi/capitalde-bu-ay/inovasyon-gundemi>.(Erişim Tarihi: 18.02.2021).
- Özovacı, E. (2018). Lojistikte dış kaynak kullanım başarısının işletme performansına etkisi. Yayınlanmamış Yüksek Lisans Tezi, Gaziantep Üniversitesi, Sosyal Bilimler Enstitüsü, Gaziantep.
- Öztürk, A. & Özdemir, F. (2003). İşletmelerde personel güçlendirmeye dayalı iş doyumunun artırılması. *Atatürk Üniversitesi İİBF. Dergisi*, 17(2): 189-202.
- Öztürk, A. (1998). *Değişim Yönetiminde Çağdaş Yaklaşım: Örgüt Geliştirme*. Nobel Yayınevi, Ankara.
- Öztürk, H. (2010). Yoğun bakımlarda çalışan hemşirelerin güçlendirme algısı ve ortamı güçlendirme açısından değerlendirmeleri. Yayınlanmamış Yüksek Lisans Tezi, Hacettepe Üniversitesi, Sağlık Bilimleri Enstitüsü, Ankara.
- Pascale, R. T. & Athos, A. G. (2000). *Japon Yönetim Sanatı*. Çev. Ü. Çağlar, İz Yayıncılık, İstanbul.
- Pastor, J. (1996). Empowerment: What it is and what it is not. *Empowerment in Organizations*, 4(2): 5.
- Peker, Ö. & Aytürk, N. (2000). *Etkili Yönetim Becerileri, Öğrenilebilir ve Geliştirilebilir*. Yargı Basım Yayın Dağıtım, Ankara.
- Pfeffer, J. (1995). *Rekabette Üstünlüğün Sırrı: İnsan*. 2. Baskı, Çev. S. Gül, Sabah Kitapları, İstanbul.
- Polat, M., Meydan, C. H. & Tokmak, İ. (2010). Personel güçlendirme, örgütsel özdeşleşme ve örgütsel sinizm ilişkisi üzerine bir araştırma. *Kara Harp Okulu Bilim Dergisi*, 20(2): 1-22.

- Pusztai, D. (2023). Industry 5.0 vs 4.0 - What has changed? Available at: <https://www.infinityn.com/articles/industry-5.0-vs-4.0>, [Access: 14.06.2023].
- Quinn, R. E. & Spreitzer, G. M. (1997). The road to empowerment: seven questions every leader should consider. *Organizational Dynamics*, 26(2): 37-49.
- Rees, F. (1991). *How to Lead Work Teams: Facilitation Skills*. 2nd Edition, Pfeiffer & Co., San Diego.
- Richard Beckhard, R. (1969). *Organization Development: Strategies and Models*. Addison-Wesley, Reading, Massachusetts.
- Rizvi, H. (2023). Home leadership how does leadership influence the success of an organization? How does leadership influence the success of an organization? *Leadership*, May 17, 2023. Available at: <https://hidayatrizvi.com/how-does-leadership-influence-the-success-of-an-organization/>, [Access: 10.07.2023].
- Robbins, S. P. & Judge, T. (2012). *Örgütsel Davranış*. Çev: İ. Erdem, Nobel Yayınevi, Ankara.
- Robbins, T. L., Crino, M. D. & Fredendall, L. D. (2002). An integrative model of the empowerment process. *Human Resource Management Review*, 12(3): 419-443.
- Rodrigues, C. A. (1994). Employee participation and empowerment programs. *Empowerment in Organizations*, 2(2): 29-40.
- Russell, B. (1938). *Power: A New Social Analysis*. George Allen & Unwin, London.
- Ryan, R. M. & Deci, E. L. (2000). Intrinsic and extrinsic motivations: Classic definitions and new directions. *Contemporary Educational Psychology*, 25: 54.
- Sabuncuoğlu, Z. & Tokol, T. (2003). *İşletme*. 5. Baskı, Furkan Ofset, Bursa.
- Sabuncuoğlu, Z. & Tüz, V. M. (2008). *Örgütsel Psikoloji*. Alfa Yayınları, Bursa.
- Sabuncuoğlu, Z. & Tüz, V. M. (2013). *Örgütsel Davranış*. 5. Baskı. Aktüel Yayınları, Bursa.
- Saklı, A. R. (2012). Belediye işletmelerinde kurumsal yönetişim. *Çağdaş Yerel Yönetimler*, 21 4: 47-62.
- Sarıççek, M. (2012). Kurumsal yönetişim ve özel sektör üzerine bir uygulama. Yayımlanmamış Yüksek Lisans Tezi, Kahramanmaraş Sütçü İmam Üniversitesi, Sosyal Bilimler Enstitüsü, Kahramanmaraş.
- Schein, E. H. (1996). Kurt Lewin's change theory in the field and in the classroom: Notes towards a model of management learning. *Systems Practice*, 9(1): 27-47. DOI: <https://doi.org/10.1007/BF02173417>.
- Schultz, D. P. & Schultz, S. E. (1990). *Psychology and Industry Today: An Introduction to Industrial and Organizational Psychology*. McMillan Publishing, New York.
- Scott-Findlay, S. & Estabrooks, C. A. (2006). Mapping the organizational culture research in nursing: A literature review. *Journal of Advanced Nursing*, 56(5): 498-513.
- Scott, W. R. (2003). *Organizations : Rational, Natural, and Open Systems*. Prentice Hall, New Jersey.
- Seibert, S. E., Silver, S. R. & Randolph, W. A. (2004). Taking empowerment to the next level: A multiple-level model of empowerment, performance, and satisfaction. *Academy of Management Journal*, 47(3): 332-349.
- Selznick, P. (1996). Institutionalizm "old" and "new". *Administrative Science Quarterly*, 41(2): 270-277.
- Semerci, A. S. (2005). İş motivasyonu ve sonuçları: Türkiye Cumhuriyet Merkez Bankası'nda bir uygulama. Yayımlanmamış Uzmanlık Yeterlilik Tezi, Türkiye Cumhuriyet Merkez Bankası, İnsan Kaynakları Müdürlüğü, Ankara.

- Senge, P. M. (1996). *Beşinci Disiplin*. çev. A. İldeniz & A. Doğukan, 3. Baskı, Yapı Kredi Yayınları, İstanbul.
- Serinkan, C. (2012). *Liderlik ve Motivasyon*. 3. Baskı, Nobel Yayınevi, Ankara.
- Sharifi, H. & Zhang, Z. (1999). A methodology for achieving agility in manufacturing organisations: An introduction. *International Journal of Production Economics*, 62(1-2): 7-22.
- Sherer, S. A, Meyerhoefer, C. D. & Peng, L. (2016). Applying institutional theory to the adoption of electronic health records in the U.S. *Information and Management*, 53(5): 570-580.
- Solmuş, T. (2000). İnsan kaynakları yönetiminde bir uygulama alanı olarak motivasyon. *Türk Psikoloji Bülteni*, 6(19): 65-67.
- Soros, G. (2003). *Küreselleşme Üzerine*. Çev. M. Keçik, İstanbul Bilgi Üniversitesi Yayını, İstanbul.
- Sözen, C. & Basım, N. (2015). *Örgüt Kuramları*, 3.Baskı, Beta Yayıncılık, İstanbul.
- Sparrow, P., Schuler, R. S. & Jackson, S. E. (1994). Convergence or divergence: Human resource practices and policies for competitive advantage worldwide. *The International Journal of Human Resource Management*, 5(2): 270.
- Spreitzer, G. M. (1995). Psychological empowerment in the workplace: Dimensions, measurement and validation. *Academy of Management Journal*, 38(5): 1442-1465.
- Spreitzer, G. M. (1996). Social structural characteristics of psychological empowerment. *Academy of Management Journal*, 9(2): 483-504.
- Spreitzer, G. M., Kizilos, M. A. & Nason, S. W. (1997). A dimensional analysis of the relationship between psychological empowerment and effectiveness satisfaction and strain. *Journal of Management*, 23(5): 679- 704.
- Steers, R. M., Mowday, R. T. & Shapiro, D. L. (2004). The future of work motivation theory. *Academy of Management Review*, 29(3): 379-387.
- Steger, M. B. (2006). *Küreselleşme*. Çev. A. Ersoy, Dost Kitabevi, Ankara.
- Stoner J. A. F. & Freeman, R. E. (1989). *Management*, 4th Edition, Prentice Hall International Inc., New Jersey.
- Surdulli, S., Bytyqi, F. & Zeqiri, N. (2012). Employee empowerment and involvement within post and telecommunication of kosova. *European Journal of Scientific Research*, 69(2): 234-242.
- Sweeny, P. D. & McFarlin, D. B. (2002). *Organizational Behavior*. McGraw-Hill Inc., New York.
- Şahin, Ş. (2012). Kısıtlar teorisine göre sanayi işletmelerinde çalışanların motivasyonu ve işletme başarısına etkisi: PVC üretim işletmesi üzerine bir uygulama. Yayımlanmamış Doktora Tezi, Selçuk Üniversitesi, Sosyal Bilimler Enstitüsü, Konya.
- Şahman, İ., Tengilimoğlu, D. & Işık, O. (2008). Özel hastanelerde yönetimin profesyonelleşmesinin kurumsallaşma sürecindeki etkisini belirlemeye yönelik alan çalışması. *Gazi Üniversitesi İİBF Dergisi*, 2(10): 1-23.
- Şenel, Ö. (2006). Personel güçlendirmenin örgüt kültürüne etkisi. Yayımlanmamış Yüksek Lisans Tezi, Dokuz Eylül Üniversitesi, Sosyal Bilimler Enstitüsü, İzmir.
- Şenol, F. (2010). Motivasyon araçlarının algılanmasında işgüvencesinin etkisi: Otel işletmelerinde bir araştırma. Yayımlanmamış Doktora Tezi, Afyon Kocatepe Üniversitesi, Sosyal Bilimler Enstitüsü, Afyonkarahisar.

- Şimşek, M. Ş. (1984). *Yönetim-I*, Atatürk Üniversitesi İİBF. İktisadi ve İdari Bilimler Fakültesi Araştırma Merkezi Yayını, Erzurum.
- Şimşek, M. Ş. & Çelik, A. (2021). *Yönetim ve Organizasyon*. 22. Baskı, Eğitim Yayınevi, Konya.
- Şimşek, M. Ş. & Çelik, A. (2022). *İşletme Bilimine Giriş*. 27. Baskı, Eğitim Yayınevi, Konya.
- Şimşek, M. Ş., Çelik, A. & Akgemci, T. (2008). *İşletme Becerileri Grup Çalışması*. Gazi Kitabevi, Ankara.
- Şimşek, M. Ş., Çelik, A. & Akgemci, T. (2019). *Davranış Bilimleri*. 10. Baskı, Eğitim Yayınevi, Konya.
- Şimşek, M. & Nursoy, M. (2002). *Toplam Kalite Yönetiminde Performans Ölçümü*. Hayat Yayınları, İstanbul.
- Şimşek, N. & Fidan, M. (2005). *Kurum Kültürü ve Liderlik*. Tablet Kitabevi, Konya.
- Tahmaz, Z. (2020). Personel güçlendirme ve işgören motivasyonu ilişkisi: Otel işletmelerinde çalışanlar üzerine bir araştırma. Yayımlanmamış Yüksek Lisans Tezi, Nişantaşı Üniversitesi, Sosyal Bilimler Enstitüsü, İstanbul.
- Taşdemir, S. (2013). Motivasyon kavramına genel bir bakış, motivasyon araçları ve bilgi teknolojileri ve iletişim kurumu ölçeğinde bir model önerisi. Yayımlanmamış İdari Uzmanlık Tezi, Bilgi Teknolojileri ve İletişim Kurumu, Ankara.
- Taylor, F. W. (1947). *Scientific Management*, Harper and Row Publishers, New York.
- Tekin, M. (2007). *Bilgi Çağında Toplam Kalite Yönetimi*, Günay Ofset, Konya.
- Mahmut Tekin (2009), *Kalite Güvence ve Standartlar*, 3.Baskı, Günay Ofset, Konya.
- Tekiner, M. A. (2014). Psikolojik Güçlendirme ve Duygusal Bağlılık: Emniyet Teşkilatı Örneklemini, *Selçuk Üniversitesi İİBF. Sosyal ve Ekonomik Araştırmalar Dergisi*, 14(27): 172-203.
- Telman, N. (1988). Endüstride görülen iş tatminsizliği ve bunun yabancılaşma duygusu ile olan ilişkisi. Yayımlanmamış Doktora Tezi, İstanbul Üniversitesi, Sosyal Bilimler Enstitüsü, İstanbul.
- Temelli, U. E. (2014). Kurumsallaşma düzeyinin örgütsel yetenekler açısından inşaat sektöründe algılanan müşteri değerine etkisi. Yayımlanmamış Doktora Tezi, İstanbul Üniversitesi, Sosyal Bilimler Enstitüsü, İstanbul.
- Terzi, A. R. (2000). *Örgüt Kültürü*, Nobel Yayınevi, Ankara.
- Thamizhmanii, S. & Hasan, S. (2010). A review on an employee empowerment in TQM practice. *Journal of Achievements in Materials And Manufacturing Engineering*, 39(2): 204-210.
- Thomas, K. W. & Velthouse, B. A. (1990). Cognitive elements of empowerment: An "interpretive" model of intrinsic task motivation. *The Academy of Management Review*, 15(4): 666-681.
- Toker, B. (2006). Konaklama işletmelerinde işgören motivasyonu ve motivasyonun iş doyumuna etkileri: İzmir'deki beş ve dört yıldızlı otellere yönelik bir uygulama. Yayımlanmamış Doktora Tezi, Dokuz Eylül Üniversitesi, Sosyal Bilimler Enstitüsü, İzmir.
- Tolay, E., Sürgevil, O. & Topoyan, M. (2012). Akademik çalışma ortamında yapısal ve psikolojik güçlendirmenin duygusal bağlılık ve iş doyumunu üzerindeki etkileri. *Ege Akademik Bakış*, 12(4): 449-465.

- Toraman, C., Abdioğlu, H. & İşgüden, B. (2009). İşletmelerde inovasyon sürecinde entellektüel sermaye ve yönetim muhasebesi kapsamında değerlendirilmesi. *Afyon Kocatepe Üniversitesi İİBF Dergisi*, 11(1): 91-120.
- Triggs, D. D. ve King, P. M. (2000). Job rotation. *Professional Safety*, 45(2): 32.
- Tsai, P. C. F., Yen, Y. F., Huang, L. C. ve Huang, I. C. (2007). A study on motivating employees learning commitment in the post-downsizing era: Job satisfaction perspective. *Journal of World Business*, 42: 159.
- Turner, P. A. & Kalman, D. (2014). *Make Your People Before You Make Your Products, People Management*. Wiley, New York.
- CBI (Confederation of British Industries) (1990). *Başarıda Personelin Önemi*. TÜSİAD Yayını, No. T/90.1.137, İstanbul.
- Ufuk, I. & Yasım, Y. K. (2017). Otel çalışanlarının psikolojik güçlendirme ile örgütsel bağlılıkları arasındaki ilişki. *Hitit Üniversitesi Sosyal Bilimler Enstitüsü Dergisi*, 10(2): 1581-1594.
- UN Women (2023). Women in power in 2023: New data shows progress but wide regional gaps. Available at: <https://www.unwomen.org/en/news-stories/press-release/2023/03/>, [Access: 07.03.2023].
- Uzkurt, C. & Şen, R. (2012). Örgüt kültürü ve örgütsel yeniliğin pazarlama yeniliğine etkisi: Gazlı içecek sektöründe bir araştırma. *Anadolu Üniversitesi Sosyal Bilimler Dergisi*, 12(3): 27-50.
- Ülgen, H. & Mirze, K. S. (2013). *İşletmelerde Stratejik Yönetim*, 6. Baskı, Beta Yayıncılık, İstanbul.
- Ülkü, D. (1982). *Yönetsel Başarının Değerlendirilmesi ve Türkiye Uygulaması*, ODTÜ. İdari Bilimler Fakültesi Yayını, Ankara.
- Ürü, O. & Yozgat, U. (2010). Kurumsal sosyal sorumluluk faaliyetlerinin 5n+1k çerçevesinde irdelenmesine ilişkin telekomünikasyon sektöründe bir araştırma. 9. Ulusal İşletmecilik Kongresi, Zonguldak Karaelmas Üniversitesi, 6-8 Mayıs, s.618.
- Wagner III, J. A. ve Hollenback, J. R. (2009). *Organizational Behavior: Securing Competitive Advantage*. Simultaneously Published, Routledge, Oxon.
- Weis, D. H. (1993a). *Problem Çözümünde Yaratıcılık*. Çev. D.Şahiner, Rota Yayınevi, İstanbul.
- Weis, D. H. (1993b). *Başarılı Ekip Nasıl Yaratılır*. Çev. F.Berktaş, Rota Yayınevi, İstanbul.
- Werner, I. (1993). *Liderlik ve Yönetim*. Çev. V. Üner, Rota Yayınları, İstanbul.
- Whitener, E. M. vd. (1998). Managers as initiators of trust: An exchange relationship framework for understanding managerial trustworthy behavior. *Academy of Management Review*, 23(3): 517-518.
- Wilkinson, A. (1998). Empowerment: Theory and practice. *Personnel Review*, 27(1): 40-56.
- Woodworth, R. S. (1918). *Dynamic Psychology*. Columbia University Press, New York.
- Yakut, E. (2020). Stratejik insan kaynakları yönetiminin iş tatmini ve işten ayrılma niyeti üzerindeki etkisinde personel güçlendirme ve örgütsel destek algısının etkisinin belirlenmesi. Yayınlanmamış Doktora Tezi, Osmaniye Korkut Ata Üniversitesi, Sosyal Bilimler Enstitüsü, Osmaniye.
- Yazıcıoğlu, İ. & Koç, H. (2009). Aile işletmelerinin kurumsallaşma düzeylerinin belirlenmesine yönelik karşılaştırmalı bir araştırma. *Selçuk Üniversitesi Sosyal Bilimler Enstitüsü Dergisi*, 21: 499.

- Yeldan, E. (2003). *Neoliberalizmin İdeolojik Bir Söylemi Olarak Küreselleşme, Küresel Düzen: Birikim, Devlet ve Sınıflar*. Der. A. H. Köse, F. Şenses & E. Yeldan, İletişim Yayıncılık, İstanbul.
- Yılmaz, C., Alpkan, L. & Ergün, E. (2005). Cultural determinants of customer and learning: Oriented value systems and their joint effects on firm performance. *Journal of Business Research*, 10(58): 1340.
- Yiğit, İ. (2010). Çeşitlendirme stratejisi örgütsel performans ilişkisi: İstanbul Menkul Kıymetler Borsasında kayıtlı olan işletmeler üzerine bir araştırma. Yayımlanmamış Yüksek Lisans Tezi, Marmara Üniversitesi, Sosyal Bilimler Enstitüsü, İstanbul.
- Yukl, G. & Lepsinger, R. (2005). Improving performance through flexible leadership. *Leadership in Action*, 25(4): 23-24.
- Yücel, İ. & Demirel, Y. (2012). Psikolojik güçlendirmenin örgütsel vatandaşlık davranışına etkisi üzerine bir araştırma. *Kocaeli Üniversitesi Sosyal Bilimler Enstitüsü Dergisi*, 23(1): 19-48.
- Yüksel, M. (2001). *Küreselleşme, Ulusal Hukuk ve Türkiye*. Siyasal Kitabevi, Ankara.
- Yüksel, Ö. & Erkutlu, H. (2003). Personeli güçlendirme: Empowerment. *Gazi Üniversitesi İİBF Dergisi*, 5(1): 131-142.
- Zencir, E. (2004). Bir liderlik modeli olarak personel güçlendirme: Ankara'da bulunan dört ve beş yıldızlı konaklama işletmelerinde bir araştırma. Yayımlanmamış Yüksek Lisans Tezi, Anadolu Üniversitesi, Sosyal Bilimler Enstitüsü, Eskişehir.
- Zengingönül, O. (2004). *Yoksulluk Gelişmişlik ve İşgücü Piyasaları Ekseninde Küreselleşme*. Adres Yayıncılık, Ankara.
- Zhang, L., Kim, D. & Ding, S. (2023). Cultivating organizational performance through the performance measurement systems: Role of psychological empowerment and creativity. *Organizational Psychology*, 14: 1116617. DOI: <https://doi.org/10.3389/fpsyg.2023.1116617>.

TEK ÜRETİCİ GÜÇ EMEĞİN SOSYOLOJİSİ VE ÇALIŞMA

Prof. Dr. Nevzat GÜLDİKEN
Pınar YÖRGÜÇ
Yiğit Can GÜLDİKEN

EĞİTİM
yayınevi

TEK ÜRETİCİ GÜÇ EMEĞİN SOSYOLOJİSİ VE ÇALIŞMA

Prof. Dr. Nevzat Güldiken, Pınar Yörgüç, Yiğit Can Güldiken

Genel Yayın Yönetmeni: Yusuf Ziya Aydoğan (yza@egitimyayinevi.com)

Genel Yayın Koordinatörü: Yusuf Yavuz (yusufyavuz@egitimyayinevi.com)

Sayfa Tasarımı: Kübra Konca Nam

Kapak Tasarımı: Eğitim Yayınevi Grafik Birimi

T.C. Kültür ve Turizm Bakanlığı

Yayıncı Sertifika No: 47830

ISBN: 978-625-6552-23-4

1. Baskı, Eylül 2023

Baskı Cilt

Repro Bir Matbaacılık

İvedik OSB Matbaacılar Sitesi 1514 Cad. No: 23-25 Yenimahalle/Ankara

Matbaa Sertifika No: 47381

Kütüphane Kimlik Kartı

TEK ÜRETİCİ GÜÇ EMEĞİN SOSYOLOJİSİ VE ÇALIŞMA

Prof. Dr. Nevzat Güldiken, Pınar Yörgüç, Yiğit Can Güldiken

192 s., 160x240 mm

Kaynakça var, dizin yok.

ISBN: 978-625-6552-23-4

Copyright © Bu kitabın Türkiye'deki her türlü yayın hakkı Eğitim Yayınevi'ne aittir. Bütün hakları saklıdır. Kitabın tamamı veya bir kısmı 5846 sayılı yasanın hükümlerine göre kitabı yayımlayan firmanın ve yazarlarının önceden izni olmadan elektronik/mekanik yolla, fotokopi yoluyla ya da herhangi bir kayıt sistemi ile çoğaltılamaz, yayımlanamaz.

EĞİTİM

yayınevi

Yayınevi Türkiye Ofis: İstanbul: Eğitim Yayınevi Tic. Ltd. Şti., Atakent mah.

Yasemen sok. No: 4/B, Ümraniye, İstanbul, Türkiye

Konya: Eğitim Yayınevi Tic. Ltd. Şti., Fevzi Çakmak Mah. 10721 Sok. B Blok,

No: 16/B, Safakent, Karatay, Konya, Türkiye

+90 332 351 92 85, +90 533 151 50 42, 0 332 502 50 42

bilgi@egitimyayinevi.com

Yayınevi Amerika Ofis: New York: Eğitim Publishing Group, Inc.

P.O. Box 768/Armonk, New York, 10504-0768, United States of America

americaoffice@egitimyayinevi.com

Lojistik ve Sevkiyat Merkezi: Kitapmatik Lojistik ve Sevkiyat Merkezi, Fevzi Çakmak Mah.

10721 Sok. B Blok, No: 16/B, Safakent, Karatay, Konya, Türkiye

sevkiyat@egitimyayinevi.com

Kitabevi Şubesi: Eğitim Kitabevi, Şükran mah. Rampalı 121, Meram, Konya, Türkiye

+90 332 499 90 00

bilgi@egitimkitabevi.com

İnternet Satış: www.kitapmatik.com.tr

+90 537 512 43 00

bilgi@kitapmatik.com.tr

KAYNAKÇA

- Açıkgöz, R. ve Yusufoglu, Ö. Ş. (2012). “Türkiye’de Yoksulluk Olgusu ve Toplumsal Yansımaları”, İnsan ve Toplum Bilimleri Araştırmaları Dergisi, Cilt:1, Sayı:1.
- Akduran Ö. (2012). Hane Devlet Piyasa, İstanbul: SAV Yayınları.
- Akgeyik, T., Güngör-Delen, M., Uşen, Ş. ve Omay, U. (2010). “İşyerinde Psikolojik Taciz Olgusu: Niteliği, Yaygınlığı ve Mücadele Stratejisi”, Journal of Social Policy Conferences, 0(56): 91-150.
- Akı, E. (2013). “6331 Sayılı İş Sağlığı ve Güvenliği Kanunu ve Çalışma Yaşamına Etkileri”, Dokuz Eylül Üniversitesi Hukuk Fakültesi Dergisi, 15: 3-24.
- Akın, L. (2012). “Sendikaların İş Sağlığı ve Güvenliğinin Sağlanmasına Katkısı”, Çalışma ve Toplum, 2012/3: 101-124.
- Aksan, G. (2012). “Yoksulluk ve Yoksulluk Kültürünün Toplumsal Görünümleri”, Selçuk Üniversitesi Sosyal Bilimler Enstitüsü Dergisi, 27: 9-19.
- Aksoy, B. (2012). “Bilgi Teknolojileri ve Yeni Çalışma İlişkileri”, Ege Akademik Bakış Dergisi, Cilt: 12, Sayı: 3, www.onlinedergi.com/makaledosyaları/51/pdf2012_3_10pdf (05.11.2014).
- Akyüz, Z. “Post-Fordizm Nedir?”, http://www.universitenotlari.com/lecture_notes/61a0acef8b3a54f1d0e394a602b8eb32m.pdf, (19.10.2014).
- Altay, A. (2007). “Küreselleşen Yoksulluk Olgusunun Önlenmesinde Mikro Finansman Yaklaşımı”, Finans, Politika Ekonomik Yorumlar Dergisi, 44(510): 57-67.
- Ansal, H. (1999). “Esnek Üretimde İşçiler ve Sendikalar (Post-Fordizm’de Üretim Esnekleşirken İşçiye Neler Oluyor?)”, http://www.birlesikmetal.org/kitap/kitap_99/1999-3.pdf, (19.10.2014).
- Arat, N. (1991). Feminizmin ABC’si, İstanbul: Simavi Yayınları.
- Aron, R. (1994). Sosyolojik Düşüncenin Evreleri, Alemdar, K. (Çev.), Ankara: Bilgi Yayınevi.
- Atay, S. E. ve Gerçek, M. (2021). “İş-Yaşam Çatışmasının Koronavirüs Pandemisi Sürecinde Yeniden Değerlendirilmesi: Kadın Akademisyenler Açısından Nitel Bir Araştırma”, *Balikesir Üniversitesi Dergisi Sosyal Bilimler Enstitüsü Dergisi*, 24(45): 203-241.
- Aydınlı, F. (2007). “Türkiye ve Almanya’daki İşletmelerde Esnek Çalışma Modellerine İlişkin Karşılaştırmalı Bir Araştırma”, İstanbul Üniversitesi İşletme Fakültesi İşletme İktisadi Enstitüsü Yönetim Dergisi, 18(57): 67-90.
- Aydınlı, H. İ. (2004). “Sosyo-Ekonomik Dönüşüm Süreci (Post-Fordizm) ve Sanayi Ötesi Yaklaşımlar”, Kamu-İş Dergisi, Cilt: 7, Sayı: 4.
- Aytaç, Ö. (2002). “Boş Zaman Üzerine Kuramsal Yaklaşımlar”, Fırat Üniversitesi Sosyal Bilimler Dergisi, 12(1): 231-260.
- Aytaç, Ö. (2006). “Tüketimcilik ve Metalaşma Kıskaçında Boş Zaman”, Kocaeli Üniversitesi Sosyal Bilimler Enstitüsü Dergisi, 11: 27-53.
- Aytaç, S. (2005). Çalışma Yaşamında Kariyer Yönetimi Planlaması Geliştirilmesi ve Sorunları, Bursa: Ezgi Kitabevi, 2. Baskı.
- Balcı, Ş. (2005). “Kadın Yoksulluğu ve Hukuk”, Çer-Çöp, Odak: Feminizm ve Hukuk, Cogito Dergisi, Sayı: 43.
- Balıbar, E. (2000). “İrkçilik ve Milliyetçilik”, İrk Ulus Sınıf-Belirsiz Kimlikler, Ökten, N. (Çev.), İstanbul: Metis Yayınları, 50-87.
- Başol, O. ve Çömlekçi, M. F. (2021). “Uzaktan Çalışmanın Sosyal ve Demografik Değişkenlerle İlişkisi Üzerine Bir Araştırma”, *Eskişehir Osmangazi Üniversitesi İİBF Dergisi*, 16(3): 755-776.
- Baykal, E. (2018). “Sosyal Kimlik Teorisi Perspektifiyle Kraliçe Arı Sendromu”, Karadeniz Teknik Üniversitesi Sosyal Bilimler Enstitüsü Sosyal Bilimler Dergisi, 8(16): 159-176.
- Beauvoir, S. (1993). Kadın İkinci Cins Bağımsızlığa Doğru, Onaran, B. (Çev.), İstanbul, Payel Yayınları.

- Bekmen, A. (2009). "Marxism", 19. Yüzyıldan 20. Yüzyıla Modern Siyasal İdeolojiler, Örs, B. (Der.), İstanbul: Bilgi Üniversitesi Yayınları.
- Berktaş, F. (1998). Kadın Olmak Yaşamak, Yazmak, İstanbul: Pencere Yayınları.
- Berktaş, F. (2012). Tarihin Cinsiyeti, İstanbul: Metis Yayınları.
- Berman, E. M. (2006). Occupational Health and Safety: An Overview, E. M. Berman (Ed.), Occupational Health and Safety in the Care and Use of Nonhuman Primates (pp. 1-6). National Academies Press.
- Bhasin, K. (2003). Toplumsal Cinsiyet, İstanbul: Kadınlarla Dayanışma Vakfı Yayınları.
- Bhattacharya, S. (2014). Workers' Compensation, Health Insurance and The Medical Expenditures of Injured Workers, *Journal of Health Economics*, 35: 213-233.
- Bıçkı, D. ve Sobacı, M. Z. (2011). "Yerel Yönetimden Yerel Yönetişime: Post Fordizm Bağlamında Yerel Yönetimleri Anlamak", Çanakkale Onsekiz Mart Üniversitesi Yönetim Bilimleri Dergisi, 9(1): 215-233.
- Bilir, A. ve Yıldız, A. N. (2013). İş Sağlığı ve Güvenliği, Genişletilmiş 2. Baskı, Ankara: Hacettepe Üniversitesi Yayınları.
- Bilton T., Bonnet K., Jones P., Lawson T., Skinner D., Stanworth M. ve Webster A. (2009). Sosyoloji, Ankara: Siyasal Kitabevi.
- Blauner R. (1964). Alienation and Freedom, Chicago, II. University of Chicago Pres.
- BM, (1976). Constitution of the International Labour Organization.
- Boden, L. I. ve Ozonoff, A. (2008). Capture-recapture Estimates of Nonfatal Workplace Injuries and Illnesses, *Annals of Epidemiology*, 18(6): 500-506.
- Booth, A.L., Francesconi, M. ve Frank, J. (2003). "A Sticky Floors Model of Promotion, Pay and Gender", *European Economic Review*, 47(2): 295-322.
- Bora, A. (2008). Sivil Toplum Kuruluşları İçin Toplumsal Cinsiyet Rehberi, Ankara: STGM Yayınları.
- Brett, J. M. ve Drasgow, F. (2002). The Psychology of Work: Theoretically Based Empirical Research, Lawrence Erlbaum Associates Publishers.
- Bronwyn, B. (2006). "When Leisure and Work are Allies: The Case of Skiers and Tourist Resort Hotels", *Careers Development International*, 11(7): 594-608.
- Buğra, A. (2007). Yoksulluk ve Sosyal Haklar, TES- İŞ Dergisi, Haziran: 75-80.
- Cafı, R. (2009). Adana İlinde Yoksulluğun Analizi, Çukurova Üniversitesi Sosyal Bilimler Enstitüsü Yüksek Lisans Tezi.
- Cam, E. (2001). "Türk İstihdam Politikasında Çalışan Kadınlar ve Uygulanan Politikalar: İstihdam Politikaları", Çelik-İş Sendikası Aylık Yayın Organı, 3(13): 1-8.
- Caner, E. (2004). Kutsal Fahişeden Bakire Meryem'e Toprak ve Kadın, İstanbul: Su Yayınları.
- Caporal, B. (2000). Kemalizm'de ve Kemalizm Sonrasında Türk Kadını, Ankara: T. İş Bankası Kültür Yayınları.
- Chalofsky, N. E. (2010). Meaningful Workplaces: Reframing How and Where We Work, San Francisco, Pfeiffer.
- Clarke, S. (2006). The Relationship Between Safety Climate and Safety Performance: A Meta-Analytic Review, *Journal of Occupational Health Psychology*, 11(4): 315-327.
- Coşar, H. (2013). Tarihte ve Günümüzde Kadın, Ankara: Sınırsız Kitap ve Yayıncılık.
- Cox, S. J. ve Cox, T. (1993). The Structure of Employee Attitudes to Safety: A European Example, *Work & Stress*, 7(3): 219-237.
- Cox, S., ve Tait, N. (2000). Safety, Health and Security in the UK Offshore Oil and Gas Industry, *Safety Science*, 34(1-3): 111-136.
- Çaha, Ö. (2010). Sivil Kadın Türkiye'de Kadın ve Sivil Toplum, Ankara: Savaş Yayınevi.
- Çakır, Ö. (2002). Sosyal Dışlanma, Dokuz Eylül Üniversitesi Sosyal Bilimler Enstitüsü Dergisi, Cilt: 4 Sayı: 3, <http://www.sbe.deu.edu.tr/dergi/cilt4.say%C4%B13/4.3%20cakir.pdf>, (30.11.2011).

- Çakır, S. (2009). "Feminizm: Ataerkil İktidarın Eleştirisi", 19. Yüzyıldan 20. Yüzyıla Modern Siyasal İdeolojiler, Örs, B. (Der.), İstanbul: İstanbul Bilgi Üniversitesi Yayınları.
- Çalışkan, F. ve Sungur, B. (2009). "Vasıflı Kayan Esnek Çalışma Saati Sistemi İçin Bir Karma Tamsayılı Hedef Programlama Modeli Önerisi", Erciyes Üniversitesi İktisadi ve İdari Bilimler Fakültesi Dergisi, 33: 1-18.
- Çelenk, H. ve Atmaca, M. (2010). "Esnek Çalışmanın İşgücü Maliyetlerine ve Rekabet Gücüne Etkisi: Tekstil Sektöründe Bir Uygulama", Çanakkale Onsekiz Mart Üniversitesi Yönetim Bilimleri Dergisi, 8(2): 183-202.
- Çoban, Ö. (2010). "Paylaşım Olgusunda Meydana Gelen Değişiklikler ve Günümüz Sosyal ve İş Yaşamına İzdüşümleri", Çanakkale Onsekiz Mart Üniversitesi Sosyal Bilimler Enstitüsü Dergisi, 28:345-359.
- Dedeoğlu, S. (2000). "Toplumsal Cinsiyet Rollerini Açısından Türkiye'de Aile ve Kadın Emegi", Toplum ve Bilim Üç Aylık Dergi, 86: 139-170.
- Dedeoğlu, S. (2012). "Türkiye'de Refah Devleti, Toplumsal Cinsiyet ve Kadın İstihdamı", Türkiye'de Refah Devleti ve Kadın, Dedeoğlu, S. ve Elveren, A. Y. (Der.), İstanbul: İletişim Yayınları.
- Deem, R. (1988). *Work, Unemployment and Leisure*, Routledge.
- DeJoy, D. M. (2005). *Behavior Change Versus Culture Change: Divergent Approaches to Managing Workplace Safety*, *Safety Science*, 43(2): 105-129.
- Demir, C. ve Demir, N. (2006). "Bireylerin Boş Zaman Faaliyetlerine Katılmalarını Etkileyen Faktörler ile Cinsiyet Arasındaki İlişki: Lisans Öğrencilerine Yönelik Bir Uygulama", *Ege Akademik Bakış Dergisi*, 6(1): 36-48.
- Demir, F. ve Gergil, G. (2008). "Çalışma Hayatında Esneklik ve Türk Hukuku'nda Esnek Çalışma", *Kocaeli Üniversitesi Sosyal Bilimler Enstitüsü Dergisi*, 16: 68-89.
- Demir, S. (2003). "Kadın ve Yoksulluk", Türkiye İnsan Hakları Hareketi Konferansı 2002 Bildirileri, Ankara: Türkiye İnsan Hakları Yayınları.
- Demirbilek, S. (2005). *Sosyal Güvenlik Sosyolojisi*, İstanbul: Legal Yayıncılık.
- Devine, F. (1993). *Affluent Workers Revisited: Privatism and the Working Class*, Edinburgh: Edinburgh University Press.
- Doğan, İ. (2010). *Sosyoloji Kavramlar ve Sorunlar*, Ankara: Pegem Yayınevi.
- Dollard, M. F. ve Winefield, A. H. (1998). *A Test of The Demand-Control/Support Model of Work Stress in Correctional Officers*, *Journal of Occupational and Organizational Psychology*, 71(3): 219-240.
- Donovan, J. (2007). *Feminist Teori*, Aksu, B. (Çev.). İstanbul: İletişim Yayınları.
- Dökmen, Z. (2010). *Toplumsal Cinsiyet*, İstanbul: Remzi Kitabevi.
- DPT (2001). *Gelir Dağılımının İyileştirilmesi ve Yoksullukla Mücadele Özel İhtisas Komisyon Raporu*, 8. Beş Yıllık Kalkınma Planı, Ankara: DPT Yayınları, Yayın No: DPT: 2599-ÖİK: 610.
- Durkheim, E. (2023). *Toplumsal İş bölümü*, Ozankaya, Ö. (Çev.), İstanbul: Cem Yayınevi.
- Ecevit, Y. (1998). "Türkiye'de Ücretli Kadın Emeginin Toplumsal Cinsiyet Temelinde Analizi", 75. Yılda Kadınlar ve Erkekler, İstanbul: T. İş Bankası Yayınları.
- Ecevit, Y. (2008). "Türkiye'de Toplumsal Cinsiyet Eşitsizliği: Sorunlar, Öncelikler ve Çözüm Önerileri", İstanbul, (Yayın No. TÜSİAD-T/2008-07/468) (Yayın No. KAGIDER-001).
- Ellemers, N., Van den Heuvel, H., De Gilder, D., Maass, A. ve Bonvini, A. (2004). "The Underrepresentation of Women in Science: Differential Commitment or The Queen Bee Syndrome?", *British Journal of Social Psychology*, 43(3): 315-338.
- Else-Quest, N. ve Hyde, S. J. (2021). *Kadın Psikolojisi ve Toplumsal Cinsiyet*, Türk, Ş. (Çev. Ed.), Ankara: Nobel Yayın.
- Engel, B. (2002). *Kimliksiz Kadınlar Atlas*, D. (Çev.), Ankara: Phoenix Yayınları.

- Erbaş, H. ve Coşkun, M. K. (2005) “Sınıf Kimliğinden Kültürel Kimliğe: Fark/Kimlik Politikalarının Yükselişi”, Fark/Kimlik Sınıf, Erbaş, H (Der.), Ankara: Eos Yayınları.
- Erengil, C. ve Özbay, A. (2005). NLP Vizyoner Liderlik ile Kendi Kendinizin Lideri Olun, İstanbul: Armoni Yayınları.
- Ergun, D. (1990). 100 Soruda Sosyoloji El Kitabı, İstanbul: Gerçek Yayınevi.
- Erikson, T. H. (1993). Etnicity and Nationalism; Antropolical Perspectives, London: Pluto Press.
- Erol, S. I. (2020). “Covid-19’un Çalışma Hayatına Yansımaları: Salgından Etkilenen Bazı Ülkeler Tarafından Alınan Önlemler”, *Dicle Üniversitesi İktisadi ve İdari Bilimler Fakültesi Dergisi*, 10(19): 212-231.
- Ertuğrul, İ., Özveri, O. ve Gündoğan, A. (2013). “Yalın Üretim Sisteminin Tekstil Sanayinde Uygulanabilirliği”, *Kafkas Üniversitesi İktisadi ve İdari Bilimler Fakültesi Dergisi*, 4(6): 15-32.
- Ertürk, H. ve Özçelik, F. (2008). “Yalın Üretim Uygulayan İşletmeler İçin Yalın Muhasebe”, *Uludağ Üniversitesi İktisadi ve İdari Bilimler Fakültesi Dergisi*, 27(1): 15-45.
- Eser, D. (2020). “Sendikaların İş Sağlığı ve Güvenliği Konusundaki Etkinliği”, *Çalışma İlişkileri Dergisi*, 11(2): 1-21.
- Esping-Andersen G. (2011). Tamamlanmamış Devrim Kadınların Yeni Rollerine Uymak, İstanbul: İletişim Yayınları.
- Esping-Andersen, G. (1990). The Three Worlds of Welfare Capitalism, Cambridge Polity Press.
- European Agency for Safety and Health at Work. (2007). The Business Case for Safety and Health at Work: Cost-benefit Analyses of Interventions in Small and Medium-sized Enterprises, European Agency for Safety and Health at Work.
- Evre B.(2015). “Neo-Liberalizmin Teorik Açmazları ve Pratik Sonuçları: Bir Paradigma Krizi”, *Amme İdaresi Dergisi*, 48(4): 1-18.
- Fişek, K. (1979). Yönetim, Ankara: Sevinç Matbaa.
- Frader, L. L. ve Lerner, B. H. (2019). Perspectives on The History of Occupational and Environmental Health, *Environmental Health Perspectives*, 127(2), 026002.
- Freedman, R. (2010). Karl Marx İktisat Üzerine, Çakıroğlu, A. (Çev.), İstanbul: Belge Yayınları.
- Freund, J. (1997). “Max Weber Zamanında Alman Sosyolojisi”, *Sosyolojik Çözümlemenin Tarihi*, Bottomore, T. ve Nisbet, R. (Ed.), Tuncer, K. (Çev), Ankara: Ayraç Yayınevi.
- Frick, K. T., Jensen, T. K. ve Quinlan, M. (2006). The Global Expansion of OHS Regulation and National Systems: How Transnational Corporate Structures are Reshaping Regulatory Systems and Employment Relations in Developing Countries, *International Journal of Health Services*, 36(1): 1-21.
- Galizzi, M. M. ve Miraldo, M. (2010). Are You What You Eat? Experimental Evidence on Health Habits and Risk Preferences, *Health Economics*, 19(12): 1302-1321.
- Gallie, D. (1991). “Patterns of Skill Change”, *Work Employment and Society*, 5: 319-351.
- Geçgin, E. (2009). “Ankara-Polatlı Örneğinde Sosyal Dışlanma Açısından Mevsimlik Tarım İşçiliği”, *Ankara Üniversitesi Sosyal Bilimler Enstitüsü Dergisi*, 1(1).
- Giddens A. (2008). Sosyoloji, İstanbul: Kırmızı Yayınları.
- Goldthorpe, J. H., Lockwood D., Bechhofer F. ve Piatt J. (1968). The Affluent Worker: Industrial Attitudes and Behaviour, Cambridge: Cambridge University Pres.
- Gök, S. (2008). “İş Etiği İle İş Ahlakı Arasındaki İlişki ve Çalışma Yaşamında İş Etiğini Etkileyen Faktörler”, *Uluslararası İnsan Bilimleri Dergisi*, 5(1): 1-19.
- Gökbayrak, Ş. (2003). “Yoksulluğa Karşı Bir Strateji Olarak Enformel Sektörde Kadınların Çalışması ve Kadınlara Yönelik Sosyal Koruma Modelleri”, *Türkiye İnsan Hakları Hareketi Konferansı 2002 Bildirileri*, Ankara: Türkiye İnsan Hakları Yayınları.
- Gönç, T. (2017). Erkek Hemşireler: Değişen Roller, Çatışan Kimlikler, Ankara: Siyasal Kitabevi.

- Green F. ve Ashton D. (1992). "Skill Shortage and Skill Deficiency" *Work, Employment and Society*, 6(2): 287-301.
- Greer, G. (1995). *İğdiş Edilmiş Kadın*, Bayatlı, M. (Çev.), İstanbul: Pencere Yayınları.
- Grint, K. (1998). *Çalışma Sosyolojisi*, Bozkurt, V. (Çev.), İstanbul: Alfa Yayınları.
- Gül, H. ve Oktay, E. (2009). "Türkiye'de ve Dünyada Kadınların Çalışma Hayatında Yaşadıkları Cam Tavan Algıları Üzerine Kavramsal Bir Çalışma", *Sosyal Ekonomik Araştırmalar Dergisi*, 9(18): 421-436.
- Gül, H. ve Sallan, S. (2008). "Yoksulluk ve Yoksulluk Kültürü Tartışmaları", *Türkiye'de Yoksulluk Çalışmaları*, İzmir: Yakın Kitabevi.
- Güloğlu, T. ve Sertkan, M. (2003). "Yeni Teknolojilerin Çalışma İlişkilerine Etkileri", *Kamu-İş Dergisi*, 7(2): 2-13.
- Gümüş, M. (2003). "Köyden Kente Göç, Yoksulluk ve Kadın", *Türkiye İnsan Hakları Hareketi Konferansı 2002 Bildirileri*, Ankara: Türkiye İnsan Hakları Yayınları.
- Güncü, A. E. (1998). "Kamu Yönetiminde Yönetici Olarak Çalışan Kadınların Geleneksel ve Çalışan Kadın Rollerine İlişkin Beklentileri", 20. Yüzyılın Sonunda Kadınlar ve Gelecek, Ankara: TODAİE Yayınları.
- Güriz, A. (2011). *Feminizm Postmodernizm ve Hukuk*, Ankara: Phoenix Yayınevi.
- Gürses, D. (2007). "Türkiye'de Yoksulluk ve Yoksullukla Mücadele Politikaları", *Balıkesir Üniversitesi Sosyal Bilimler Dergisi*, 17(1): 59-74.
- Güzel, S. (2008). *Çalışma Sosyolojisi*, İstanbul: Literatürk.
- Haber Türk Gazetesi, (2011). "Çocuk da Yaparım Kariyer de" Anlayışı Bunalıma Sokuyor", *Sağlık Günlüğü*, 6.09.2011.
- Haber Türk Gazetesi, (2011). "Kadın, 98 Yıl Sonra Erkeğin Gelirine Yetişecek", 1 Eylül 2011.
- Harpaz, I. ve Fu, X. (2002). "The Structure of the Meaning of Work: A Relative Stability Amidst Change", *Human Relations*, 639-667.
- Harvey D. (2012). "Yaratıcı Yıkım Olarak Neoliberalizm", *Atılım Sosyal Bilimler Dergisi*, 2(2): 67-88.
- Harvey, D. (2005). *A Brief History of Neoliberalism*, New York: Oxford University Press.
- Hattatoğlu, D. (2007). "Yoksulluk Örtüsünün Arkasında: Bazı Kavramlaştırma Sorunlarına Dair", *Eğitim Bilim Toplum Dergisi*, 5(18): 4-29.
- Haworth, J. T. ve Veal, A.J. (2005). *Work and Leisure*, Routledge.
- Health and Safety Executive, (2019). *The Costs to Britain of Workplace Fatalities and Self-Reported Injuries and Ill Health, 2017/18*.
- Hofmann, D. A. ve Stetzer, A. (1996). *A Cross-level Investigation of Factors Influencing Unsafe Behaviors and Accidents*, *Personnel Psychology*, 49(2): 307-339.
- Hughes, D. (1996). *Safety Management and Safety Culture: The Long, Hard and Winding Road*, *International Journal of Injury Control and Safety Promotion*, 3(2): 99-107.
- ILO, (2020). *Covid-19 ve Çalışma Yaşamı: Etkiler ve Yanıtlar*, https://www.ilo.org › briefingnote › wcms_740193 (30.07.2023).
- ILO, (2020). *Safety and Health at Work*.
- ILO, (2021). *Safety and Health at The Heart of The Future of Work: Building on 100 Years of Experience*.
- İşıklı, Ş. (2005). *Kadın ve Felsefe*, İstanbul: Elma Yayınevi.
- İbrişim, N. (2008). *Yoksulluk, Yoksulluğun Ölçülmesi ve Türkiye Üzerine Analizi*, Çukurova Üniversitesi Sosyal Bilimler Enstitüsü Yüksek Lisans Tezi.
- İleri, Ü. (2009). *Türkiye'de Toplumsal Değişimin Çalışma İlişkileri Üzerindeki Etkileri*, TÜHİS.
- İSİG İş Cinayeti Raporu 2022, <http://www.isigmeclisi.org/20824-2022-yilinda-en-az-1843-isci-is-cinayetlerinde-hayatini-kaybetti> (15.07.2023).

- İş Sağlığı ve Güvenliği Kanunu <https://www.mevzuat.gov.tr/Mevzuatmetin/1.5.6331.Pdf> (12.07.2023).
- Kapız, S. Ö. (2002). “İşin Değişen Anlamı ve Birey Yaşamında Önemi”, Çalışma Hayatında Dönüşümler, Keser, A. (Der.), Bursa: Ezgi Kitabevi.
- Kara, A. (2021). “Covid-19 Pandemisi ve Psikolojik Etkileri”, *Türkiye Sağlık Okur Yazarlığı Dergisi*, 2 (1): 26-30.
- Karadeniz, O. (2012). “Dünyada ve Türkiye’de İş Kazaları ve Meslek Hastalıkları ve Sosyal Koruma Yetersizliği”, *Çalışma ve Toplum Dergisi*, 3(34): 15-73.
- Karakaya, Ş. ve Reyhanoğlu, M. (2020). “Erkek Egemen Dünyada Kadın Yönetici Olmak: Kadın Yönetici Çevresi Üzerine Bir Araştırma”, *Journal of Politics, Economy and Management*, 3(1): 47-74.
- Karasek, R., Baker, D., Marxer, F., Ahlbom, A. ve Theorell, T. (1981). Job Decision Latitude, Job Demands and Cardiovascular Disease: A Prospective Study of Swedish Men, *American Journal of Public Health*, 71(7): 694-705.
- Karataş, K. (2003). “Yoksullukla Mücadele Bir Sosyal Politika Aracı Olarak Sosyal Yardımlar”, Türkiye İnsan Hakları Hareketi Konferansı 2002 Bildirileri, Ankara: Türkiye İnsan Hakları Yayınları.
- Kaylı, Ş. D. (2011). Kadın Bedeni ve Özgürleşme, İzmir: İlya Yayınevi.
- Kaymak, Ö. (2011). Yoksulluğun Toplumsal Cinsiyet Bağlamında İncelenmesi, İstanbul Üniversitesi Sosyal Bilimler Enstitüsü Yüksek Lisans Tezi.
- Keat, R. ve Urry, J. (2001). Bilim Olarak Sosyal Teori, Çelebi, N. (Çev.), Ankara: İmge Yayınevi.
- Keohane, N. O., Dufresne, S. ve Redford, G. (2017). A review of workers’ Compensation in The United States, J. M. Schmit & B. Ruser (Eds.), *The Social Insurance/Welfare State: A Review of Research and Policy* (pp. 103-122). Emerald Publishing Limited.
- Keser, A. (2012) “Teknoloji ve Çalışma Yaşamı”, *Çalışma Sosyolojisi*, Sungur, Z. (Ed.), 1. Baskı, Eskişehir: Anadolu Üniversitesi Yayınları, 90-117.
- Kılıç, C. (2020). “Covid-19 Salgını Sonrası Çalışma Hayatı: Uzaktan Çalışma”, <https://www.adaso.org.tr/Content/Files/Sunumlar>, (21.05.2022).
- Kıray, M. (2006). Toplumsal Yapı Toplumsal Değişme, İstanbul: Bağlam Yayınları.
- Kızılçelik, S. (1992). Sosyoloji Teorileri 1, Konya: Mimoza Yayınları.
- Kitabı Mukaddes Eski ve Yeni Ahit (Tevrat ve İncil) (1974). İstanbul: İstanbul Matbaacılık.
- Kivisto, P. (2008). Sosyolojinin Temel Kavramları, Çelebi, N. (Çev.), Ankara: Birleşik Yayınevi.
- Kloby, J. (2005). Küreselleşmenin Sefaleti, Eşitsizlik, Güç ve Kalkınma, Düz, O. (Çev.), İstanbul: Güncel Yayınları.
- Kocacık, F. ve Gökkaya, V. B. (2004). “Türkiye’de Çalışan Kadınların Sorunları”, *CÜ İktisadi ve İdari Bilimler Dergisi*, Cilt: 6, Sayı: 1.
- Koç, E. ve Güçlüer, E. (1999). Kadın Yurttaşın El Kitabı, Helsinki Yurttaşlar Derneği, İstanbul: İletişim Yayınları.
- Kohlhagen, N. (2004). Dünyayı Değiştiren Kadınlar, Deniztekin, O. (Çev.), İstanbul: Varlık Yayınları.
- Kongar, E. (1995). Toplumsal Değişme Kuramları ve Türkiye Gerçeği, İstanbul: Remzi Kitabevi.
- Koray, M. (2008). Sosyal Politika, Ankara: İmge Kitabevi.
- Köseihal, N. Ş. (1971). Durkheim Sosyolojisi, İstanbul: Remzi Kitabevi.
- Köşgeroğlu N. (2010). Toplumsal Cinsiyet Ekseninde Kadın Kalın Duvar İnce Zar, Ankara: Alter Yayıncılık.
- KSGM, “Türkiye’de Kadının Durumu”, www.ksqm.gov.tr/pdf/turkiyedekadimindurumu (11.12.2009).
- Kuchinke, K. P. (2009). “Changing Meaning of Work in Germany, Korea and The United States in Historical Perspectives”, *Advances in Developing Human Resources*, 168-188.

- Kurtoğlu, A. (2009). “Erkek Egemenliği, Kültürel Şiddet ve Hukuk”, Toplum ve Bilim Ataerkil Tezahürler, İstanbul: Birikim Yayınları.
- Kümbetoğlu, B., User, İ. ve Akpınar, A. (2012). “Gıda, Tekstil ve Hizmet Sektörlerinde Kayıtdışı Çalışan Kadın İşçiler”, Geçmişten Günümüze Türkiye’de Kadın Emeği, Ankara: Ankara Üniversitesi Yayınevi, Toplumsal Cinsiyet Dizisi.
- Leigh, J. P. ve Markowitz, S. B. (2007). Cost of Occupational Injuries and Illnesses, A. M. Wolter & J. C. Nelson (Eds.), Handbook of Contemporary Behavioral Economics (pp. 287-312). Routledge.
- Leymann, H. (1990). “Mobbing and Psychological Terror at Workplaces”, Violence and Victims, 5(2): 119-126.
- Limoncuoğlu, A., Şişli, Z. ve Eser, D. (2011). “Sosyal Devlet İlkesi ve Yaşam Hakkı Çerçevesinde İş Kazaları”, Prof. Dr. Sarper Sützek’e Armağan: 1983-1998.
- Lordoğlu, K. ve Özkaplan, N. (2007). Çalışma İktisadı, İstanbul: Der Yayınları.
- Markham, U. (1999). Baskı Altındaki Kadın, Sağlık, M. (Çev.), İstanbul: Alfa Yayınları.
- Marshall, G. (2009). Sosyoloji Sözlüğü, İstanbul: Remzi Kitabevi.
- Marx, K. (2000). Kapital I. Cilt Kapitalist Üretim Eleştirel Bir Tahlili, Bilgi, A. (Çev.), Ankara: Sol Yayınları.
- Marx, K. (2005). Ekonomi Politikin Eleştirisine Katkı, Belli, S. (Çev.), Ankara: Sol Yayınları.
- Marx, K. (2011). 1844 El Yazmaları Ekonomi, Politik ve Felsefe, Somer, K. (Çev.), Ankara: Sol Yayınları.
- Marx, K. ve Engels F. (2009). Felsefe Metinleri, Erdost, M. (Çev.), Ankara: Sol Yayınları.
- Marx, K. ve Engels, F. (2010). Alman İdeolojisi, Belli, S. (Çev.), Ankara: Sol Yayınları.
- Marx, K. ve Engels, F. (2011). Komünist Parti Manifestosu, Onay, Y. (Çev.), İstanbul: Evrensel Basım Yayın.
- Mendeloff, J., ve Nelson, C. (2004). The Incidence of Regeneration: Workers’ Compensation and Return to Work in Maine and Georgia, Industrial and Labor Relations Review, 57(4): 646-660.
- Morantz, A. D. ve Levin, L. (2014). Worker Participation in Workers’ Compensation: A Matter of Law and Equity, Workers’ Rights Law Reporter, 34(1): 3-28.
- Morin, E. M. “The Meaning of Work in Modern Times”, http://web.hec.ca/criteos/fichiers/upload/MOW_in_MTimes_EMM200804.pdf, (11.08.2011).
- Navarro, V. (2004). The Political Economy of Social Inequalities: Consequences for Health and Quality of Life, Baywood Publishing Company.
- Neal, A., Griffin, M. A. ve Hart, P. M. (2000). The Impact of Organizational Climate on Safety Climate and Individual Behavior, Safety Science, 34(1-3): 99-109.
- Netterstrøm, B., Conrad, N., Bech, P., Fink, P., Olsen, O., Rugulies, R., ... & Stansfeld, S. (2008). The Relation Between Work-related Psychosocial Factors and The Development of Depression. Epidemiologic Reviews, 30(1): 118-132.
- Notz, G. (2011). Feminizm, Çetinkaya, S. D. (Çev.), Ankara: Phoenix Yayınevi.
- Oaklay, A. (1974). The Sociology of Housework, Oxford Blackwell.
- Occupational Safety and Health Administration, (2019). Occupational Safety and Health Act of 1970. Occupational Safety and Health Administration.
- Oktik, N. (2008). “Yoksulluk Olgusuna Kavramsal ve Kuramsal Yaklaşımlar”, Türkiye’de Yoksulluk Çalışmaları, İzmir: Yakın Kitabevi.
- Omay, U. (2008). “Boş Zamanın Manipülasyonu ve Çalışma”, İş Güç Endüstri İlişkileri ve İnsan Kaynakları Dergisi, 10(3): 122-142.
- Omay, U. (2015). “Örgütlerde Ayrımcılık”, Örgüt Sosyolojisi, Zencirkıran, M. (Ed.), Bursa: Dora Basım.

- Omay, U. (2020). "Covid-19 Salgını Sonrası Çalışma Hayatı: Güncel Sorunlar, Öngörüler ve Öneriler", Demirbaş, D., Bozkurt, V., Yorğun, S. (Ed.), *Covid-19 Pandemisinin Ekonomik, Toplumsal ve Siyasal Etkileri*, İstanbul: İstanbul Üniversitesi Yayınevi, 153-170.
- Önal, S. (1994). *Sosyolojiye Giriş*, İzmir: Üniversite Kitapları.
- Özbudun, S. ve Sarı, C. (2007). Erkekler Kadınları Sömürüyorlar mı?, Küreselleşme, Kadın ve "Yeni" Ataerki, Ankara: Ütopya Yayınları.
- Özdemir, S. (2009). "Günümüz Türkiye'sinde Akademik İş Ahlakı Çalışmalarına Bakış", İşletmelerde İş Etiği, İstanbul: İstanbul Ticaret Odası.
- Özdoğan, F. (2009). Yoksulluk Kültürü Yaklaşımına Eleştirel Bir Bakış, T.C. Başbakanlık Sosyal Yardımlaşma ve Dayanışma Genel Müdürlüğü Sosyal Yardım Uzmanlık Tezi.
- Özel Bilim, İ. ve Büleç, A. (2018). "Cam Tavandan Yansımalar", İnsan ve Toplum Bilimleri Araştırmaları Dergisi, 7(1): 48-58.
- Özkalp, E. (2003). "Örgütlerde İşin Çalışanlar İçin Anlamı ve İş Dizayını", Kamu-İş Dergisi, 7(2): 157-183.
- Özkuş, M. (2002). Çalışma Sosyolojisi Çalışma İlişkileri ve İşgücünün Sosyolojisi (Isparta Uygulaması), İstanbul, Türk Dünyası Araştırmaları Vakfı.
- Özlem, D. (2001). Max Weber'de Bilim ve Sosyoloji, İstanbul: İnkılap Kitabevi.
- Öztepe, D. N. ve Ulutaş, Ü. Ç. (2013). "Bir Sosyal Dışlanma Biçimi Olarak Türkiye'de Refah Hizmetlerinden Dışlanma", International Conference on Eurasian Economies 2013 Session 2B: Kalkınma.
- Öztürk, E. (2011). Feminist Teori ve Tarihsel Süreçte Türk Kadını, İstanbul: Rağbet Yayınları.
- Öztürk, M. ve Çetin, I. B. (2009). Dünyada ve Türkiye'de Yoksulluk ve Kadınlar, Journal of Yasar University, 3(11): 2661-2698.
- Öztürk, Y. M. (2010). "Ücretli İş ve Ücretsiz Bakım Hizmeti Ekseninde Kadın Emeği: 1980'lerden 2000'lere", Ataerkillik ve Kadın Emeği Türkiye Örneği, İstanbul: SAV Yayınları.
- Paldry, C., Bain, P., Taylor, P., Hayman, J., Scholaris, D., Marks, A., Watson, A., Gilbert, K., Gall, G. ve Bunzel, D. (2007). "The Meaning of Work in the Economy", London, Palgrave.
- Parlak, Z. (1999). "Yeniden Yapılanma ve Post-Fordist Paradigmalar", Bilgi Dergisi, 1(1): 83-102.
- Porter, G. (2010). "Work Ethic Work: Distortions in the American Dream", Journal of Business Ethics, 535-550.
- Punnett, L. ve Wegman, D. H. (2004). Work-related Musculoskeletal Disorders: The Epidemiologic Evidence and The Debate, Journal of Electromyography and Kinesiology, 14(1): 13-23.
- Quick, J. C. ve Quick, J. D. (1984). Organizational Stress and Preventive Management, McGraw-Hill.
- Ramazanoğlu, C. (1998). Feminizm ve Ezilmenin Çelişkileri, Bayatlı, M. (Çev.), İstanbul: Pencere Yayınları.
- Rantanen, J. (2011). The Principles Of Occupational Health, Global Occupational Health, New York: Oxford University Press.
- Rappin, C. L. ve Delp, L. (2008). Working Safe in The United States: How Well are We Doing? Journal of Occupational and Environmental Medicine, 50(11): 1300-1305.
- Ringer, F. (2006). Weber'in Metodolojisi, Küçük, M. (Çev.), Ankara: Doğu Batı Yayınları.
- Ritzer, G. (2009). The Blackwell Encyclopedia of Sociology, Australia: Blackwell Publishing.
- Rose, S. L., Kamin, L. ve Lewontin, R. C. (1984). Not in Our Genes: Biology, Ideology and Human Nature, Harmond Sworth.
- Ruiz-Quintanilla, A. S. ve England, G. W. (1996). "How Working is Defined: Structure and Stability", Journal of Organizational Behavior, 17: 515-540.
- Ryan, M. K. ve Haslam, S. A. (2005). "The Glass Cliff: Evidence that Women are Over-Represented in Precarious Leadership", British Journal of Management, 16: 81-90.

- Sallan, G. S. (2002). “Türkiye’de Yoksulluk ve Yoksullukla Mücadelenin Sosyolojik Boyutları: Göreliden Mutlak Yoksulluğa”, Yoksulluk Şiddet ve İnsan Hakları, Özdek, Y. (Ed.), Ankara: TODAİE Yayınları.
- Sam, N. (2008). Yoksulluğa Bir Yaklaşım Biçimi: Kapasite Yaklaşımı, Uludağ Üniversitesi İktisadi ve İdari Bilimler Fakültesi Dergisi, Cilt: XXVII, Sayı: 1, 59-70.
- Sapancalı, F. Avrupa Birliğinde Sosyal Dışlanma Sorunu ve Mücadele Yöntemleri, <http://www.calismatoplum.org/sayi6/Makale%202.pdf>, (04.01.2012).
- Sapmaz, M. K. (2023). Erkeklerin Yoğun Olduğu Mesleklerde İletişimsel Bir Davranış Biçimi Olarak “Mansplaining”, İstanbul Üniversitesi Sosyal Bilimler Enstitüsü Doktora Tezi.
- Schnapper, D. (2005). Sosyolojik Düşüncenin Ötünde Öteki İle İlişki, Sönmezay, A. (Çev.), İstanbul: Bilgi Üniversitesi Yayınları.
- Schroeder, S. K. (2007). Popüler Feminizm Türkiye’de ve Britanya’da Kadın Dergileri, İstanbul: Bağlam Yayınları.
- Selek, C. ve Man, F. (2006). “Post-Fordist Dönemde İşletmeler ve Çalışanlar”, Gaziosmanpaşa Üniversitesi 5. Orta Anadolu İşletmecilik Kongresi, 346-355.
- Semerci, U. P. (2012). Ayrımcılık Bağlamında Yoksulluk ve Sosyal Dışlanma, Ayrımcılık Çok Boyutlu Yaklaşımlar, İstanbul: İstanbul Bilgi Üniversitesi Yayınları.
- Sevil, M. (2005). Türkiye’de Modernleşme ve Modernleştiriciler, Ankara: Vadi Yayınları.
- SGK http://eski.sgk.gov.tr/wps/portal/sgk/tr/calisan/kayitdisi_istihdam/kayitdisi_istihdam_oranlari (05.07.2023).
- Shpayer-Makov, H. (2002). “Relinking Work and Leisure in Late Victorian and Edwardian England: The Emergence of a Police Subculture”, International Instituut Voor Sociale Geschiedenis, <http://journals.cambridge.org/action/displayFulltext?type=1&pdfType=1%fid=114792%jid=ISH&volumeId=47%issueId=%aid=114791>, (20.07.2011).
- Silah, M. (2005). Endüstride Çalışma Psikolojisi, Ankara: Seçkin Yayınları.
- Smith, V. O. ve Smith, Y. S. (2011). “Bias, History and the Protestant Work Ethic”, Journal of Management History, 17(3): 282-298.
- Sneed, B. G. (2007). “Glass Walls in State Bureaucracies: Examining The Difference Departmental Function Can Make”, Public Administration Review, 67(5): 880-891.
- Solnit, R. (2015). Bana Bilgiçlik Taslayan Adamlar, Küçük, A. (Çev). İstanbul: Encore Yayınları.
- Sorokin, P. A. (1994). Çağdaş Sosyoloji Kuramları II., Öymen, M. R. (Çev.), Ankara: Kültür Bakanlığı Yayınları.
- Sosyal Sigortalar Kanunu <https://www.mevzuat.gov.tr/mevzuatmetin/1.5.5510.pdf> (15.07.2023).
- Spenner, K. J. (1990). “Skill: Meaning Methods and Measures”, Work and Occupations, 17: 399-421.
- Steinfeld, J. I. (2018). The Industrial Revolution, Routledge.
- Sucu, A. (2005). Din ve Kadın, Ankara: Lotus Yayınları.
- Sunar, İ. (1999). Düşün ve Toplum, Ankara: Doruk Yayınları.
- Sutherland, W. C. (1957). “A Philosophy of Leisure”, Annals of the American Academy of Political and Social Science, 313: 1-3.
- Sürekli, D. (2002). Kadın ve Toplum, İstanbul: Evrim Yayınları.
- Swendsen, L. (2010). Work, Acumen, Durham.
- Swingewood, A. (1998). Sosyolojik Düşüncenin Kısa Tarihi, Akınhay, O. (Çev.), Ankara: Bilim ve Sanat Yayınları.
- Şahin, S. (2016). “Sendikaların İş Sağlığı ve Güvenliğindeki Rolü ve Önemi”, Akademik Sosyal Araştırmalar Dergisi, 4(28): 327-343.
- Şahin, T. (2010). Sosyal Dışlanma ve Yoksulluk İlişkisi, Sosyal Yardım Uzmanlık Tezi, T.C. Başbakanlık Sosyal Yardımlaşma ve Dayanışma Genel Müdürlüğü.
- Şen, S. (1999). “Esnek Üretim ve Esnek Çalışma”, TÜHİS Dergisi, 24-55.

- Şenkal, A. (2008). “Endüstri İlişkilerinde Yeni Paradigmalar: Mobilizasyon, Kolektivizm ve Esneklik Tartışmaları”, *Çalışma ve Toplum Dergisi*, 119-146.
- Şenses F. (2003). “Neoliberal Ekonomi Politikaları, İşgücü Piyasaları ve İstihdam”, http://arsiv.petrol-is.org.tr/yayinlar/yillik/2003_yillik/07_neoliberal/, (erişim tarihi 13.08.2017).
- Şenses, F. (2009). *Küreselleşmenin Öteki Yüzü Yoksulluk*, İstanbul: İletişim Yayınları.
- Şimşek, C. (2015). “İş Kazaları”, *İş Sağlığı ve Güvenliği, TÜRK-İŞ*, Ankara: Gurup Matbaacılık.
- Şimşek, C. (2015). “Meslek Hastalıkları ve İşle İlgili Hastalıklar”, *İş Sağlığı ve Güvenliği, TÜRK-İŞ*, Ankara: Gurup Matbaacılık.
- Şimşek, C. (2015). “Türkiye’de İş Sağlığı ve Güvenliği: Haklar ve Ödevler”, *İş Sağlığı ve Güvenliği, TÜRK-İŞ*, Ankara: Gurup Matbaacılık.
- Şimşek, M. (2008). *Küreselleşen Dünyada Kadının Ekonomik Durumu*, Bursa: Ekin Yayınları.
- Şişman, N. (2005). *Emanetten Mülke Kadın Beden Siyaset*, İstanbul: İz Yayınları.
- Tanır, F. (2004). “İş Sağlığı ve İş Güvenliği”, *İş Sağlığı Ve İş Güvenliği (İSG) Dergisi*, Sayı: 17.
- Taş, Y. ve Özcan, S. (2012). *Türkiye’de ve Dünya’da Yoksulluk Üzerine Bir Araştırma*, International Conference on Eurasian Economies, Session 3D: Büyüme ve Gelişme III.
- Tatlıcan, Ü. (2011). *Sosyoloji ve Sosyal Teori Yazıları*, İstanbul: Sentez Yayıncılık.
- TDK <http://tdkterim.gov.tr> (28.06.2011).
- TDK <https://sozluk.gov.tr/> (07.07.2023).
- TDP Basın Bülteni 2010 Dünya Yoksulluk ve Sosyal Dışlanma İle Mücadele Yılı, <http://www.psikiyatri.org.tr/presses.aspx?press=301&type=23>, (30.11.2011).
- Temel, A., Yakın, M. ve Misci, S. (2006). “Örgütsel Cinsiyetlerin Örgüt Davranışına Yansımaları”, *Yönetim ve Ekonomi*, 13(1): 27-38.
- Terzi, S. ve Atmaca, M. (2011). “Yalın Üretim Sistemi Açısından Değer Akış Maliyetlemesinin İncelenmesi”, *Süleyman Demirel Üniversitesi İktisadi ve İdari Bilimler Fakültesi Dergisi*, 16(3): 449-466.
- Tınaz, P., Gök, S. ve Karatuna, I. (2010). “Türkiye’de İşyerinde Psikolojik Taciz Oranının ve Türlerinin Belirlenmesi: Bir Ölçek Geliştirme Çalışması”, *Marmara Üniversitesi Sosyal Bilimler Enstitüsü Öneri Dergisi*, 34(9): 1-11.
- Tong, P. (2006). *Feminist Düşünce Rosemaria, Cirhinlioğlu, Z. (Çev.)*, İstanbul: Gündoğan Yayınları.
- Topgül, S. (2013). “Türkiye’de Yoksulluk ve Yoksulluğun Kadınlaşması”, *C.Ü. İktisadi ve İdari Bilimler Dergisi*, 14(1): 277 -297.
- Tozlu, E. (2011). “Genel Olarak Esnek Çalışma Sistemleri ve Tele Çalışma ve Sıkıştırılmış İş Haftasının Karşılaştırılması”, *Süleyman Demirel Üniversitesi Vizyoner Dergisi*, 3(4): 99-116.
- Tsing, G. C. ve Koh, D. (2011). *Occupational Diseases*, Global Occupational Health, New York: Oxford University Press.
- Tuncay, C. ve Ekmekçi, Ö. (2005). *Sosyal Güvenlik Hukuku Dersleri*, İstanbul: Beta Basım.
- Turanlı, K. (2021). *Pozitif Ayrımcılık* <https://feministbellek.org/pozitif-ayrimcilik/> (07.07.2023).
- Turner, B. S. (1991). *Max Weber ve İslam’a Eleştirel Bir Yaklaşım*, Aktay, Y. (Çev.), Ankara: Vadi Yayınları.
- Turner, J. H., Beeghley, L. ve Powers C. H. (2010). *Sosyolojik Teorinin Oluşumu*, Tatlıcan, Ü. (Çev.), İstanbul: Sentez Yayınları.
- TÜİK, www.tuik.gov.tr (4.12.2009/14.10.2011/5.07.2023).
- Tüzün, P. (2023). “İş Yaşamında E-Kelepçe ve Dijital Mobbing”, *Nevşehir Hacı Bektaş Veli Üniversitesi Sosyal Bilimler Enstitüsü Dergisi*, 13(2): 1141-1152.
- Uçar, C. (2011). *Kadın Yoksulluğu İle Mücadelede Sosyal Politika Araçları ve Etkinlikleri*, T.C. Başbakanlık Kadının Statüsü Genel Müdürlüğü, Uzmanlık Tezi.

- Ünal, A. ve Çelik İ. T. (2010). “Çalışma Ahlakı Kavramına Kültürel Bir Bakış ve Türkiye’de Çalışma Ahlakı”, Sosyal Bilimler, Cilt: 8, Sayı: 1.
- Üner, S. (2008). Toplumsal Cinsiyet Eşitliği, T. C. Başbakanlık Kadın Statüsü Genel Müdürlüğü.
- Üstün, İ. (2011). Toplumsal Cinsiyet Eşitliği- Hesaba Katabiliyor muyuz?, Ankara: STGM Yayınları.
- Viscusi, W. K. ve Aldy, J. E. (2003). The Value of A Statistical Life: A Critical Review of Market Estimates Throughout The World, *Journal of Risk and Uncertainty*, 27(1): 5-76.
- Vogel, L. (2003). Marksist Teoride Kadın, Öngören, M. (Çev.), İstanbul: Pencere Yayınları.
- Wallerstein, I. (2000). “Kapitalizmin İdeolojik Gerilimleri: Irkçılık ve Cinsiyetçilik Karşısında Evrenselcilik”, *İrk Ulus Sınıf-Belirsiz Kimlikler*, Ökten, N. (Çev.), İstanbul: Metis Yayınları.
- Walters, M. (2009). Feminizm, Gür, H. (Çev.), Ankara: Dost Kitabevi Yayınları.
- Watson, T. J. (1995). *Sociology, Work and Industry*, Routledge, 3. Edition.
- Weber, M. (2008). *Sosyoloji Yazıları*, Parla, T. (Çev.), İstanbul: Deniz Yayınları.
- Weber, M. (2011). *Protestan Ahlakı ve Kapitalizm Ruhu*, Solmaz, G. (Çev.), Ankara: Alter Yayıncılık.
- Weber, M. (2011). *Toplumsal Ekonomik Örgütlenme Kuramı*, Ozankaya, Ö. (Çev.), Cem Yayınevi.
- Westwood, R. ve Lok, P. (2003). “The Meaning of Work in Chinese Contexts”, *International Journal of Cross Cultural Management*, 3(2): 139-165.
- Wreznesniewski, A. (2009). “Finding Positive Meaning in Work”, *The Blackwell Encyclopedia of Sociology*, Avustralia Blackwell Publishing.
- Yaman, M. (2004). İş Sağlığı ve İş Güvenliği mi? O da ne?, Ankara: İSGİAD Yayınları.
- Yıldırım, E. (1995). *Türkiye’nin Modernleşmesi ve İslam*, İstanbul: İnsan Yayınları.
- Yıldırım, N. (2009). “Kadınlara Karşı Önyargı ve Ayrımcılık”, *Uluslararası Disiplinler Arası Kadın Çalışmaları Kongresi 5-7 Mart 2009 Kongre Bildirileri*, Sakarya Üniversitesi Basımevi.
- Yıldırım, Y. (2005). *Ütopyanın Kadınları Kadınların Ütopyası*, İstanbul: Sel Yayınları.
- Yıldız, S. (2017). “Toplumsal Cinsiyetin Şirketlere Yansımada Ortaya Çıkan Ayrımcılık Kavramlarının Ardılları Üzerine Bir Model Önerisi”, *Eskişehir Osmangazi Üniversitesi Sosyal Bilimler Dergisi*, 18(1): 121-138.
- Yılmaz, V. D. ve Zeyneloğlu, S., Kocaöz, S., Kısa, S., Taşkın, L. ve Eroğlu, K. (2009). “Üniversite Öğrencilerinin Toplumsal Cinsiyet Rollerine İlişkin Görüşleri”, *Uluslararası İnsan Bilimleri Dergisi*, 6(1): 775-792.
- Yiğit, A. (2008). *İş Güvenliği ve Sağlığı*, Bursa: Alfa Aktüel.
- Yorgun, S. (2010). “Sömürü, Koruma ve Pozitif Ayrımcılıktan Çalışma Hayatının Egemen Gücü Olmaya Doğru Kadınlar: 21. Yüzyıl ve Pembeleşen Çalışma Hayatı”, *Sosyoekonomi*, 1: 167-190.
- Zeytinoğlu, E. (2006). “İş Hukuku’nda Esneklik ve 4857 Sayılı İş Kanunu’na Çeşitli Yansımaları”, *İstanbul Ticaret Üniversitesi Sosyal Bilimler Dergisi*, 5(10): 191-202.
- Zincirkıran, M. (2002). “Sanayi Toplumundan Enformasyon Toplumuna: Değişen Çalışma Hayatı ve Yeni Değerler”, *Çalışma Hayatında Dönüşümler*, Keser, A. (Der.), Bursa: Ezgi Kitabevi, 169-188.
- Zohar, D. (2010). *Thirty Years of Safety Climate Research: Reflections and Future Directions*, *Accident Analysis & Prevention*, 42(5): 1517-1522.
- http://senolbasturk.weebly.com/uploads/1/6/8/1/16813666/cal_2302__endstri_sosyolojisi__7__hafta.pdf (28.06.2011).
- https://thinktech.stm.com.tr/uploads/docs/1608825101_stm-blog-covid-19-sonrasi-calisma-hayatinin-gelecegi.pdf (21.05.2022).
- <https://www2.deloitte.com/content/dam/Deloitte/tr/Documents/human-capital/covid-19-calisanlara-ve-calisma-hayatina-olasi-etkileri.pdf> (21.05.2022).

MUHASEBE MESLEK ÖRGÜTLERİ VE KURUMSALLAŞMA

Yazarlar

Âdem KOCATÜRK, Namık Kemal ERDEMİR

2. BASKI

EĞİTİM
yayınevi

MUHASEBE MESLEK ÖRGÜTLERİ VE KURUMSALLAŞMA

Yazarlar: Âdem KOCATÜRK, Namık Kemal ERDEMİR

Genel Yayın Yönetmeni: Yusuf Ziya Aydoğan (yza@egitimyayinevi.com)

Genel Yayın Koordinatörü: Yusuf Yavuz (yusufyavuz@egitimyayinevi.com)

Sayfa Tasarımı: Eğitim Yayınevi Grafik Birimi

Kapak Tasarımı: Eğitim Yayınevi Grafik Birimi

T.C. Kültür ve Turizm Bakanlığı

Yayıncı Sertifika No: 47830

ISBN: 978-625-7405-23-2

2. Baskı, Eylül 2023

Baskı Cilt

Repro Bir Matbaacılık

İvedik OSB Matbaacılar Sitesi 1514 Cad. No: 23-25 Yenimahalle/Ankara

Matbaa Sertifika No: 47381

Kütüphane Kimlik Kartı

Muhasebe Meslek Örgütleri ve Kurumsallaşm

Yazarlar: Âdem KOCATÜRK, Namık Kemal ERDEMİR

168 s., 165x240 mm

Kaynakça var, izin yok.

ISBN: 978-625-7405-23-2

Kitap içerisindeki bölümlerin sorumluluğu ilgili bölüm yazarına aittir.

Copyright © Bu kitabın Türkiye'deki her türlü yayın hakkı Eğitim Yayınevi'ne aittir.

Bütün hakları saklıdır. Kitabın tamamı veya bir kısmı 5846 sayılı yasanın hükümlerine

göre kitabı yayımlayan firmanın ve yazarlarının önceden izni olmadan elektronik/

mekanik yolla, fotokopi yoluyla ya da herhangi bir kayıt sistemi ile çoğaltılamaz,

yayımlanamaz.

EĞİTİM

yayınevi

Yayınevi Türkiye Ofis: İstanbul: Eğitim Yayınevi Tic. Ltd. Şti., Atakent mah. Yasemen sok. No: 4/B, Ümraniye, İstanbul, Türkiye

Konya: Eğitim Yayınevi Tic. Ltd. Şti., Şükran mah. Rampalı No: 107, Meram, Konya, Türkiye

+90 332 351 92 85, +90 533 151 50 42

bilgi@egitimyayinevi.com

Yayınevi Amerika Ofis: New York: Eğitim Publishing Group, Inc.

P.O. Box 768/Armonk, New York, 10504-0768, United States of America

americaoffice@egitimyayinevi.com

Lojistik ve Sevkiyat Merkezi: Kitapmatik Lojistik ve Sevkiyat Merkezi, Fevzi Çakmak Mah. 10721 Sok. B Blok, No: 16/B,

Safakent, Karatay, Konya, Türkiye

sevkiyat@egitimyayinevi.com

Kitabevi Şubesi: Eğitim Kitabevi, Şükran mah. Rampalı 121, Meram, Konya, Türkiye

+90 332 499 90 00

bilgi@egitimkitabevi.com

İnternet Satış: www.kitapmatik.com.tr

+90 537 512 43 00

bilgi@kitapmatik.com.tr

 kitapmatik

KAYNAKÇA

- 3568 Sayılı Kanun, (1989). 3568 Sayılı Serbest Muhasebeci Mali Müşavirlik ve Yeminli Mali Müşavirlik Kanunu. <https://www.mevzuat.gov.tr/MevzuatMetin/1.5.3568.pdf>, Erişim Tarihi: 12.02.2019
- Akar, H. (2019). Kurumsal İtibar Yönetimi. Ö. Selvi & Z.A. Şentürk (Editörler). Halkla İlişkiler ve Uygulama Alanları Yeni Eğilimler içinde (s. 145 – 172). Konya: Eğitim Yayınları.
- Akdoğan, N. & Aydın, H. (1987). Muhasebe Teorileri. Ankara: Gazi Üniversitesi.
- Aksaraylı, M. & Pala, O. (2019). Uzaktan Eğitimde Kalite İyileştirme Boyutlarının Değerlendirilmesi: SMART-AHP Tabanlı SERVQUAL Yaklaşımı. Ege Akademik Bakış, 19(2), 173 -187.
- Aktan, C. C. (2012). Vergi Psikolojisinin Temelleri ve Vergi Ahlakı. Çimento Endüstrisi İşverenleri Sendikası Dergisi, 26(1), 14-22.
- Aktan, C.,& Tutar, H. (2016). Kurum Kültürünün Oluşumu. <http://www.canaktan.org/>, Erişim Tarihi: 21 Aralık 2019.
- Aktan, E. & Aydın, B. (2019). Cameron-Freeman Örgüt Kültürü Türleri Ekseninde Örgüt Kültürü ve Bilgi Güvenliği Algısı İlişkisi: Devlet Üniversitelerinde Bir Uygulama. İşletme Araştırmaları Dergisi, 8(4), 324-344 .
- Alagöz, A. & Özpeynirci, R. (2007). Bilgi Toplumunda Entelektüel Varlıklar ve Raporlanması. Afyon Kocatepe Üniversitesi, İ.İ.B.F. Dergisi, 9(2), 167-184.
- Alagöz, A.,Parlakkaya, R. & Atabey, N. (2009). Genel Muhasebe. Konya: Atlas Kitabevi.
- Alav, O. (2018). Açık Bilim; Açık Erişim Türkiye. İstanbul: Hiper Yayın.
- Alexa. (2020). Wikipedia.org: <https://tr.wikipedia.org/wiki/Alexa>. Erişim Tarihi: 02 Mayıs 2020
- Alkış, H. & Temizkan, V. (2018). İşletmelerin Kurumsallaşma Düzeylerinin Belirlenmesi: (Haddehaneler) Karabük Demir-Çelik Sektörü Örneği. Ekonomik Yaklaşım Dergisi, 21(76), 73-92.
- Altan, M. (2004). Muhasebecilik Mesleğinin Toplumda Algılanma Biçimi Üzerine Bir Araştırma. Selçuk Üniversitesi Sosyal Bilimler Enstitüsü Dergisi, (11), 29-54.
- Altınkaya, Ş. & Nacar, R. (2020). Dijital Pazarlama Açısından Web Sitelerinin İçerik Analizi: Spor Ürünleri Sektöründe Bir Karşılaştırma. Turkish Journal of Marketing, 179-200. doi:<http://dx.doi.org/10.30685/tujom.v5i3.100>

- Altuğ, T. & Akyol, A. (2019). Kurumsal Yeşil İmajın Kurumsal Web Sitelerinde Aktarımı. *İnif E-Dergi*, 3(1), 194-212.
- Apalı, A., Karataş, Ö. & Bekçi, İ. (2016). Lale Devrinde Sadrazam ve Harem Dairesine Ait Muhasebe Müfredat Defterlerinin Çözümlemesi. *Mehmet Akif Ersoy Üniversitesi Sosyal Bilimler Enstitüsü Dergisi*, 8(14), 308 - 322.
- Apaydın, F. (2009). Kurumsal Teori ve İşletmelerin Kurumsallaşması. *C.Ü. İktisadi ve İdari Bilimler Dergisi*, 10(1), 2.
- Aratoğlu, T. Ü. (2020). Muhasebe Meslek Mensuplarının Yaşadığı Sorunlar ve Çözüm Önerileri: Zonguldak-Bartın-Karabük Örneği. Yayımlanmamış yüksek lisans tezi, Karabük Üniversitesi Lisansüstü Eğitim Enstitüsü İşletme Anabilim Dalı Yüksek Lisans Tezi, Karabük.
- Arğın, E. (2019). Siyasi Partilerin 2019 Yerel Seçimlerinde Web Sitesi Kullanımı ve Karşılaştırmalı Analizi. *Sosyal Bilimler Meslek Yüksekokulu Dergisi*, 22(2), 397-404.
- Arıkan, Y. & Güvemli, B. (2013). Türkiye’de Muhasebe Mesleğinin Gelişimi ve İstanbul Serbest Muhasebeci Mali Müşavirler Odası. *Muhasebe ve Finans Tarihi Araştırmaları Dergisi*, 5(5), 33-67
- Aslan, B. (2010). Bir Yönetim Fonksiyonu Olarak İç Denetim. *Sayıştay Dergisi*. (77), 63-86.
- Aslan, M. (2018). Prof. Osman Fikret Arkun - XX. Yüzyılda Türk Muhasebe Eğitimine Katkıda Bulunan Büyük Akademisyen (1906-1994). *Muhasebe ve Finans Tarihi Araştırmaları Dergisi*, (14), 214 - 236.
- Ataman, B., Gökçen, G., Cavlak, H., & Cebeci, Y. (2017). Kurumsal Yönetim Algısı İle Kurumsal Yönetim Notu Arasındaki İlişkinin Analizi. *Maliye Finans Yazıları* 1(107), 162 – 185.
- Attila, İ. (2015). Kurumsallaşma. <https://www.dunya.com/gundem/kurumsallasma-haberi-279995>. Erişim Tarihi: 24.11.2019
- Avcı, A. (2019). Örgütsel Değişim ve Örgüt Yönetiminde Karizmatik Liderlik ve Eleştirel Bir Bakış. *Uluslararası Liderlik Çalışmaları Dergisi: Kuram ve Uygulama*, 2(2), 148-157.
- Avder, E. (2007). Geçmişten Günümüze Muhasebe Mesleği. <http://www.muhasetr.com/yazarlarimiz/erdogan/008/>, Erişim Tarihi: 12.02.2019
- Ayboğa, H. (2003). Globalleşme Sürecinde Ülkemizde Muhasebe Mesleği ve Meslek Mensuplarının Eğitimi. *Marmara Üniversitesi İİBF Dergisi*, 18(1), 327-359.
- Aydın, V. (2006). Serbest Muhasebeci ve Serbest Muhasebeci Mali Müşavirlerin Çalışma Hayatındaki Yeri: Şanlıurfa Örneği. Yayımlanmamış yüksek lisans tezi, Harran Üniversitesi Sosyal Bilimler Enstitüsü İktisat Anabilim Dalı Yüksek Lisans Tezi, Şanlıurfa.
- Aylan, S. & Koç, H. (2017). İşletmelerin Kurumsallaşma Kriterlerinin Belirlenmesine Yönelik Bir Ölçek Geliştirme. *Gazi Üniversitesi İktisadi ve İdari Bilimler Fakültesi Dergisi*, 19(2), 564-585.
- Aytar, O. (2019). Örgütlerde Yeni Nesil Bağımlılıklar. O. Aytar (Editör). *Dijital Çağ Örgütlerinde Güncel Yönetim Konuları içinde* (s. 57 – 80). İstanbul: Hiper Yayın.

- Ayverdi, İ. (2008). Misalli Büyük Türkçe Sözlük. (3 b.). İstanbul: Kubbealtı Yayınları.
- Aziz, A. & Dicle, Ü. (2017). Örgütsel İletişim. İstanbul: Hiper Yayın.
- Bakmaz, E. Y. & Görkemli, H. N. (2018). Derneklerin Web Sitelerinin Kurum Kimliği Yönünden İncelenmesi: Mardin Örneği. Selçuk Üniversitesi Sosyal Bilimler Enstitüsü Dergisi. (40), 199-210.
- Baltalar, H. (2018). Kurumsallaşma Süreci. <http://www.hasanbaltalar.com/index.php?id=40>. Erişim Tarihi: 20.11.2019
- Başar, P. & Gültekin, A. (2018). İşletmelerin Yabancı Pazarlara Yayılma Yöntemlerinin İnsan Kaynakları Fonksiyonu Üzerindeki Etkisi. Uluslararası Yönetim İktisat ve İşletme Dergisi. 14(3), 825-849.
- Bay, M., Akpınar, S. & Erarabacı, A. (2018). KOBİ'lerin Kurumsallaşma Düzeyinin Belirlenmesi; Konya O.S.B. Örneği. Gazi Üniversitesi Sosyal Bilimler Dergisi , 5 (14) , 383-391.
- Bayraktar, A. (2007). Türkiye’de Muhasebe Hileleri Tarihi. Yayımlanmamış Yüksek Lisans Tezi, Trakya Üniversitesi Sosyal Bilimler Enstitüsü İşletme Anabilim Dalı, Edirne.
- Bekci, İ., Apalı, A. & Bozcu, M. (2019). Muhasebe Meslek Elemanlarında Stres Faktörünün İşten Ayrılma Niyeti Üzerindeki Etkisi: Muğla İli Örneği. Süleyman Demirel Üniversitesi Sosyal Bilimler Enstitüsü Dergisi, (34), 104-123.
- Benligiray, S. (2006). Perakende Mağazalarda Planlama. G. Barış (Editör). Perakende Mağaza Yönetimi içinde (s. 1 – 24). Eskişehir: Anadolu Üniversitesi.
- Boafo, N. D., Agyapong, F., Asare, P. & Amponsah, G. (2020). The Balance Between Corporate Identity And Corporate Image And Its Impact On Marketing Of Universities In Ghana. Archives of Business Review, 8(5), 302-315. doi:10.14738/abr.85.8323
- Booth, P. (2015). Management Control in a Voluntary Organization: Accounting and Accountants in Organizational Context (1 b.). Londra: Routledge.
- Bükey, M. & Demir , N. (2021). Cumhuriyet Dönemi Muhasebe Sistemindeki Gelişmeler ve Türkiye Muhasebe Standartlarının Muhasebe Sistemi Üzerindeki Etkisi. LectioSocialis, 5(1), 35-42. doi:10.47478/lectio.795739
- Candan, A. (2018). KOBİlerde Kurumsallaşma Süreçleri Kurumsallaşmanın KOBİlere etkileri ve perakende mağazacılık sektöründe örnek işletme modeli. Yayımlanmamış Yüksek Lisans Tezi, Uludağ Üniversitesi Sosyal Bilimler Enstitüsü İşletme Anabilim Dalı Muhasebe ve Denetim Bilim Dalı Yüksek Lisans Tezi, Bursa.
- Celayir, D. (2021). İç Denetim ve Risk Değerlendirme. İstanbul: Hiper Yayın.
- Ceran, Y. (1993). İşletme Fonksiyonlarından Muhasebe ve Muhasebe Fonksiyonunun İşletme Organizasyonu İçindeki Yeri ve Önemi ile Muhasebe Organizasyonu. Yayımlanmamış Yüksek Lisans Tezi, İstanbul Üniversitesi Sosyal Bilimler Enstitüsü İşletme Anabilim Dalı. İstanbul.

- Cevher, E. (2014, 8 1). Kurumsallaşma Küçük İşletmeler İçin Bir Çözüm müdür, Yoksa Yok Olma Nedeni midir? Uluslararası Sosyal Araştırmalar Dergisi, 7(32). 583 – 594.
- Ceyhan, S. & Ada, S. (2015). İşletme Fonksiyonları Açısından Çevreye Duyarlı İşletmecilik. Uluslararası Yönetim İktisat ve İşletme Dergisi, 11(26), 115-138.
- Coşkun, D. (2010). Finansal Bilgi Sisteminin İşletme Fonksiyonları Üzerine Etkisi: Aydın İli Örneği. Yayımlanmamış Yüksek Lisans Tezi, Süleyman Demirel Üniversitesi Sosyal Bilimler Enstitüsü İşletme Anabilim Dalı. Isparta.
- Coşkun, S. S. (2018). Bir Örgütsel Değişim Aracı Olarak E-Portfolyonun İşletme Eğitim Programına Entegrasyonu. 3. Uluslararası Yüksek Eğitim Çalışmaları Konferansı-IHEC (s. 72-83). Kayseri: AGÜ.
- Çakar, N. D., Yıldız, S. & Dur, S. (2010). Bilgi Yönetimi ve Örgütsel Etkinlik İlişkisi: Örgüt Kültürü ve Örgüt Yapısının Temel Etkileri. Ege Akademik Bakış, 10(1), 71-93.
- Çalışkanel, S. Ş. (2018). Aile İşletmelerinin Kurumsallaşması ve Kurumsallaşma Sorunları - Türkiye Genelinde Üretim Yapan Aile İşletmeleri Üzerine Bir Araştırma. Yayımlanmamış Yüksek Lisans Tezi, İstanbul Kültür Üniversitesi Sosyal Bilimler Enstitüsü, İstanbul.
- Çeçen, V. G. & Güney, S. (2019). Kurumsallaşmaya Etki Eden Faktörler: İstanbul İOSB'deki Aile İşletmelerindeki Bir Uygulama. Uygulamalı Sosyal Bilimler Dergisi, 3(1), 20-40.
- Çelikdemir Çoban, N. (2018). Bankalarda Kamu Denetimi. N. Çoban Çelikdemir, A. Onağ, & Ö. Akpınar (Editörler). Yerelden Globale Stratejik Araştırmalar I içinde (s. 172 – 183). London: IJOPEC Publication.
- Çiçek, H., Canmaz, S. & Keskin, A. (2013, Temmuz). Muhasebe Meslek Mensuplarının Meslek Etiğine Bakış Açılı: Kırklareli İlinde Bir Araştırma. Tekirdağ SMMM Odası Sosyal Bilimler Dergisi(2), 1-20.
- Çiftci, D. Ö. & Parlak, N. (2019). Çalışanların İş Yaşam Kalitesi Algıları İle Motivasyonları Arasındaki İlişkinin İncelenmesi: Muhasebe Meslek Elemanları Üzerine Bir Uygulama. Business & Management Studies: An International Journal, 2(2019), 687-713.
- Daşdan, A. (2017). Muhasebenin Toplumsal Gelişime Katkısı: Türkiye'nin Muhasebe Bilgisi İhtiyacı. Atatürk Üniversitesi İktisadi ve İdari Bilimler Dergisi, 31(5), 1253-1274.
- Dede, A. (2019). Muhasebe Bilgi Sisteminden Elde Edilen Bilgilerin Yorumlanma Düzeyi İle Yönetim Kararlarına Etkisi Üzerine Bir Araştırma. Uluslararası Sosyal ve Beşeri Bilimler Araştırma Dergisi, 6(32) 143-154.
- Deliorman, R. B. & Kandemir, A. Ü. (2009). Yolsuzluğun Önlenmesi İçin Etik Projesi Akademik Araştırma Çalışması Kamu Kurumu Niteliğinde Meslek Kuruluşları ve Etik. Ankara: T.C. Başbakanlık Kamu Görevlileri Etik Kurumu.
- Demir, B. (2013). Kurumsal Sosyal Sorumluluk ve Muhasebe. Eğitim ve Öğretim Araştırmaları Dergisi, 2(3), 213-221.

- Demir, B. (2019). Muhasebe Bilgi Sisteminde Düzenleyici Kuruluşlar ve Denetim: Değişim Sürecine Meslek Mensuplarının Bakış Açılı Üzerine Bir Uygulama. Yayınlanmamış Yüksek Lisans Tezi, Karamanoğlu Mehmetbey Üniversitesi Sosyal Bilimler Enstitüsü, Karaman.
- Demir, Ö. & Sezgin, E. E. (2014). Kurumsal Yönetim Anlayışında Muhasebenin Yeri ve Önemi: TRB1 Bölgesinde Yapılan Bir Uygulama. *The International Journal of Social Science*, (28), 207-223.
- Deran, A., Erduru, İ., & Keleş, D. (2016). Muhasebe Meslek Mensuplarının Mesleki Sorunları ve Meslek Odalarından Beklentilerinin Demografik Özellikler ve Faaliyet Gösterilen Ekonomik Çevre Açısından Değerlendirilmesi: Ordu Örneği. *Selçuk Üniversitesi İktisadi ve İdari Bilimler Fakültesi Sosyal Ekonomik Araştırmalar Dergisi*, 16(32), 84-109.
- Diñç, E. & Karakaya, A. (2014). Muhasebe Bilgi Sistemi ve Kurumsallaşma Düzeyi Arasındaki İlişkiye Yönelik Bir Araştırma. *Selçuk Üniversitesi İktisadi ve İdari Bilimler Fakültesi Sosyal ve Ekonomik Araştırmalar Dergisi*, 14(27), 21-50.
- Diñç, E. & Varıcı, İ. (2008). Muhasebe Bilgi Sisteminin Kurumsallaşma Düzeyine Etkisi: Sanayi İşletmeleri Üzerine Bir Araştırma. *Afyon Kocatepe Üniversitesi, İ.İ.B.F. Dergisi*, 10(1), 67-85.
- Direk, İ. (2019). Kobilerde Kurumsallaşma Düzeyi; Batman Örneği. Yayınlanmamış Yüksek Lisans Tezi, Batman Üniversitesi Sosyal Bilimler Enstitüsü İşletme Anabilim Dalı, Batman.
- Doğan, H. (2008). Örgütlerde Vizyon ve Misyonların Çalışanlarca Kabulü ve Adnan Menderes Üniversitesi Örneği. *Gazi Üniversitesi İktisadi ve İdari Bilimler Fakültesi Dergisi*, 10(3), 93-110.
- Efe, U. (2019). Sivil Toplum Örgütlerinin Sosyal Medyada Kullandığı Kampanya Görsellerinin Grafik Tasarım Yönünden İncelenmesi. Yayınlanmamış Yüksek Lisans Tezi, Akdeniz Üniversitesi Güzel Sanatlar Enstitüsü Sanat ve Tasarım Anasanat Dalı, Antalya
- Elitaş, C., Karakoç, M., & Özdemir, S. (2011). Muhasebe Meslek Mensuplarının Perspektifinden Türkiye Muhasebe Standartları. *World of IFRS*, 1(5), 1-14.
- Emekçi, M. (2019). Türkiye'deki Üniversitelerin Misyon ve Vizyon İfadelerinin Tematik Olarak İncelenmesi. Yayınlanmamış Yüksek Lisans Tezi, İstanbul Sabahattin Zaim Üniversitesi Sosyal Bilimler Enstitüsü, İstanbul.
- Emhan, A. & Gök, R. (2011). Bankacılık Sektöründe Personel Memnuniyeti ve Örgütsel Bağlılık Arasındaki İlişkilerin Araştırılması. *Muhasebe ve Finansman Dergisi*, (51), 157-174.
- Eraslan, S. (2018). Muhasebe Meslek Mensuplarının TMS ve TFRS'ye Bakış Açılı ve Algıları Üzerine Osmaniye İlinde Yapılan Bir Çalışma. *International Journal of Academic Value Studies*, 4(22), 934-943.
- Erdem, A. T. (2019). X ve Y Kuşakları Açısından Kurumsallaşma, Kurumsal Girişimcilik ve Örgütsel Yenilikçilik Arasındaki İlişkilerin Analizi: Küresel Doğan Aile İşletmelerinde Bir Araştırma. Yayınlanmamış Yüksek Lisans Tezi, Aksaray Üniversitesi Sosyal Bilimler Enstitüsü İşletme Anabilim Dalı, Aksaray.

- Erdem, A. T. & Karadal, H. (2020). Kurumsallaşma, Kurumsal Girişimcilik ve Örgütsel Yenilikçilik İlişkilerinin X-Y Kuşakları Açısından Analizi: Aile İşletmelerinde Bir Araştırma. BAİBÜ Sosyal Bilimler Enstitüsü Dergisi, 20(2), 413-437.
- Erdem, F. (2010). Örgüt Kültürünün Kök Metaforlarla Keşfi. Yönetim Araştırmaları Dergisi, 10(1), 71-96.
- Erdem, O. & Dikici, M. (2009). Liderlik ve Kurum Kültürü Etkileşimi. Elektronik Sosyal Bilimler Dergisi, 8(29), 198-213.
- Erdemir, S. (2019). Kurumsallaşma: Süreci, Yararları ve Sorunları. <https://dd.com.tr/index.php/makalearastirmaroportaj/makaleler/kurumsallasma-sorunlari-surecleri-ve-yararlari/>, Erişim Tarihi:22.11.2019
- Erdoğan, E. (2020). Dijital Muhasebe Uygulamaları Kullanımının Teknoloji Kabul Modeli İle İncelenmesi: Muhasebe Meslek Mensupları Üzerine Bir Araştırma. Yayımlanmamış Yüksek Lisans Tezi, İnönü Üniversitesi Sosyal Bilimler Enstitüsü, Malatya.
- Erdoğan, N. (2017). Sivil Toplum Kuruluşlarında Yönetim, Kurumsallaşma ve Süreklilik. <https://www.linkedin.com/pulse/sivil-toplum-kurulu%C5%9Flar%C4%B1nda-y%C3%B6netim-kurumsalla%C5%9Fma-ve-nihat-erdo%C4%9Fmu%C5%9F-1>, Erişim Tarihi:24.11.2019
- Erdoğan, N. & Bircan, H.M. (2020). STK'ların Genel Özellikleri. N. Erdoğan & Z. Sayın (Editörler). Sivil Toplum Kuruluşlarında Kurumsal Yönetim El Kitabı İçinde (s. 1 – 20). İstanbul: KYA Kurumsal Yönetim Akademisi.
- Ergüden, A. E. (2008). Japon Muhasebe Sistemi ve Türk Muhasebe Sisteminin Karşılaştırılması. Yayımlanmamış Yüksek Lisans Tezi, Marmara Üniversitesi Sosyal Bilimler Enstitüsü İşletme Anabilim Dalı Muhasebe Finansman Bilim Dalı, İstanbul.
- Ercut, H. (2009). Yönetim'in Kanatları. İstanbul: Yalın yayıncılık.
- Ertaş, V. (2013). VI. Uluslararası Kurumsal Yönetim Zirvesi Açılış Konuşması. İstanbul: SPK. <https://www.spk.gov.tr/Duyuru/Goster/20130115/0> , Erişim Tarihi: 10.10.2019.
- Ertuna, Ö. (2007). Yeni Yüzyılın Eşiğindeki Türkiye Ekonomisi. İstanbul: İSMMMO.
- Erturan, İ. E. & Ergin, E. (2017). Muhasebe Denetiminde Nesnelerin İnterneti: Stok Döngüsü. Muhasebe ve Finansman Dergisi, (75), 13-30.
- Eser, G. (2019). Aile Şirketlerinde Kurumsallaşma Sürecine Muhasebe Sisteminin Etkisi. Yayımlanmamış Yüksek Lisans Tezi, Karamanoğlu Mehmetbey Üniversitesi Sosyal Bilimler Enstitüsü İşletme Ana Bilim Dalı, Karaman.
- Fidan, H. (2018). Tarım Muhasebesi Sistemindeki Çalışmaların Tarihsel Gelişimi. Balkan ve Yakın Doğu Sosyal Bilimler Dergisi, 4(1), 8-15.
- Frascati Kılavuzu OECD. (2002). Ekonomik İşbirliği ve Kalkınma Örgütü (OECD) Bilimsel ve Teknolojik Faaliyetlerin Ölçümü Araştırma ve Deneysel Geliştirme Taramaları İçin Önerilen

- Standart Uygulama Kılavuzu. [Http://www.tubitak.gov.tr/tubitak_content_files/BTYPD/kilavuzlar/frascati_tr.pdf](http://www.tubitak.gov.tr/tubitak_content_files/BTYPD/kilavuzlar/frascati_tr.pdf), Erişim Tarihi: 23.10.2019
- IFC. (2012). Nereye Bakacağını ve Ne Soracağını Bilmek. Şirket Yönetimi Kimin Elinde? http://www.tkyd.org/files/downloads/faaliyet_alanlari/yayinlarimiz/tkyd_yayinlari/Sirket%20Yonetimi%20Kimin%20Elinde%20Turkce.compressed.pdf, Erişim Tarihi: 20.10.2019
- Gökgöz, A. (2011). Tarihsel Perspektifte Muhasebenin Doğuşunu ve Gelişimini Etkileyen Faktörler. *Yalova Sosyal Bilimler Dergisi*, 1(1), 167-177.
- Gör, Y. & Tekin, B. (2018). Muhafazakar Muhasebe Uygulamalarının Kurumsallaşmış Şirketlerdeki Etkisi Üzerine Bir Araştırma. *İşletme Araştırmaları Dergisi*, 10(2), 14-26.
- Güdelci, E. N. (2019). Uluslararası Muhasebe Standartlarının Tarihi Gelişim Sürecinde Etkili Olan Uluslararası ve Ulusal Kuruluşlar. *Uluslararası Ekonomi Siyaset İnsan ve Toplum Bilimleri Dergisi*, 2(3), 199-214.
- Gündüz, M. & Özen, E. (2016, Nisan). Muhasebe Meslek Mensuplarının Sorunları ve Mesleki Memnuniyetlerinin Analizi: Uşak İli Örneği. *Muhasebe ve Finansman Dergisi*, 70, 67-90.
- Güney, S. & Özyiğit, H. (2015). Muhasebedeki Verilerin Yönetimde Kullanılması ve Elektronik Muhasebe Verilerinin Yönetim Kararlarına Etkisi. *Elektronik Sosyal Bilimler Dergisi*, 14(53), 279-297.
- Güngör, F. S. (2019). Diyalojik İletişim ve Sivil Toplum Örgütlerinin Web Siteleri: Cumhuriyetin İlk Sivil Toplum Kuruluşu “Türkiye Yardım Sevenler Derneği” Web Sitesi Değerlendirmesi. *Başkent Üniversitesi Ticari Bilimler Fakültesi Dergisi*, 3(2), 25-43.
- Gürbüz, S. & Tarhan, A. (2019). Türkiye’nin İlk 500 Sanayi Kuruluşunun Sponsorluk Uygulamaları: Kurumsal Web Sayfaları Üzerine Bir Analiz. *Akdeniz Üniversitesi İletişim Fakültesi Dergisi*, (31), 537-559.
- Güvemli, O. (2000). *Türk Devletleri Muhasebe Tarihi* (2. Baskı b., Cilt 1). İstanbul: İstanbul YMMO Yayınları.
- Güvemli, O. (2011). Türkiye’de Muhasebe Meslek Örgütünün Kuruluşu ve Gelişmesi. *Muhasebe ve Finans Tarihi Araştırmaları Dergisi*, (1), 129-145
- Güvemli, O. & Güvemli, B. (2006). Osmanlı’dan Cumhuriyet’e Muhasebe Düşüncesinin Gelişmesi. *İstanbul Serbest Muhasebeci Mali Müşavirler Odası Mali Çözüm Dergisi*, (76), 275-289.
- Güvemli, O., Aytulun, A. & Şişman, B. (2013). Türkiye’de Muhasebe Mesleğinin Gelişmesi ve İlk Meslek Örgütlenmesi: Türkiye Muhasebe Uzmanları Derneği - 1942. *Muhasebe ve Finans Tarihi Araştırmaları Dergisi*, (4), 19-49.
- Güven, M. (2015). Kayıt Dışı Ekonomi İle Mücadelede Muhasebe Meslek Mensuplarının Rolü: Adıyaman-Gaziantep Örneği. Yayımlanmamış Yüksek Lisans Tezi, Adıyaman Üniversitesi Sosyal Bilimler Enstitüsü, Adıyaman.

- Güven, M. (2019). Yönetici Girişimci İlişkilerinin Yönetim Fonksiyonlarına etkisi: GAP Bölgesinde Bir Uygulama. *Elektronik Sosyal Bilimler Dergisi*, 18(70), 674-688.
- Hacıhasanoğlu, T.& Erdoğan, A. (2019). KOBİ'lerde Kurumsallaşma Düzeyinin Muhasebe Bilgi Sistemi Üzerine Etkisi: İstanbul'da Faaliyet Yürüten İmalatçı KOBİ'ler Üzerine Bir Araştırma. *Karadeniz Teknik Üniversitesi Sosyal Bilimler Enstitüsü Sosyal Bilimler Dergisi*, 9(17), 79 - 102.
- Hacıhasanoğlu, T., Temiz, H. & Aslan, T. (2019). Küresel Ekonomide Muhasebenin Rolü. A. Atılgan Yaşa, M. Dağ (Ed.), *Küreselleşmenin Sosyoekonomik Boyutları içinde* (159-183). Ankara: Gazi Kitabevi.
- Haftacı, V. & Zainiguli, R. (2016). Muhasebe Uygulamalarına Etkili Faktörler ve Çin Muhasebe İklimi. *İşletme Bilimi Dergisi*, 4(1), 141-159.
- Hepkon, Z. (2003). Kurumsal Kimlik İnşasını Belirleyen Faktörler: Bir Literatür Taraması. *İstanbul Ticaret Üniversitesi Fen Bilimleri Dergisi*, 2(4), 175-211.
- Hong, S. (2020). Corporate Social Responsibility And Accounting. *International Journal Economics and Business Research*, 19 (1).
- Houston, A. (2016). Anket Hazırlama Kılavuzu. http://yunus.hacettepe.edu.tr/~tonta/courses/spring2009/bby606/Anket_Hazirlama_Kilavuzu.pdf, Erişim Tarihi: 20.10.2020.
- İşçi, E., Taştan, S. B. & Kozal, M. A. (2013). Örgütlerde Kurumsallaşma Düzeyinin Nepotizm Üzerine Etkisinin İncelenmesi: Hastane Çalışanları Örneği. *Siyaset, Ekonomi ve Yönetim Araştırmaları Dergisi*, 1(3), 61-83.
- İTÜ ARI Teknokent. (2017). Ar-Ge Nedir?. <https://ariteknokent.com.tr/tr/hakkinda/ar-ge-nedir>. Erişim Tarihi: 14.10. 2019
- Jones, G. R. (2017). Örgüt Kuramı, Örgüt Tasarımı ve Örgütsel Değişim. (A. A. Gülova, L. Ataç , & D. Dirik, Çev.) Ankara: Gazi Kitabevi.
- Kaderli, Y. & Köroğlu, Ç. (2014). İşletmelerde Muhasebe Bilgi Sistemi İle Kurumsal Yönetim Anlayışı Arasındaki İlişki. *Muhasebe ve Finansman Dergisi*, (63), 21-38.
- Kalenderoğlu, M. (2006). Genel Muhasebe ve Mali Tablolar Analizi. Ankara: Agon Bilgi Akademisi.
- Karaca, Ş. & Gübül, B.Ç. (2020). Kurumsal Web Sitelerinin İşlevselliğinin, Sunulan e-hizmetlerin ve Halkla İlişkiler Faaliyetlerinin İçerik Analizi Yöntemiyle İncelenmesi: Konya Büyükşehir Belediyesi Web Sitesi Örneği. *Kayseri Üniversitesi Sosyal Bilimler Dergisi*, 2(2), 55-65.
- Karacar, G. & Gürtepe, H. (2014). Kurumsal Yönetim İlkeleri Işığında Sivil Toplum Kuruluşları Yönetim Rehberi. İstanbul: TKYD Yayınları.
- Karagözov, Z. (2003). Azerbaycan Muhasebe Sisteminin Türk Muhasebe Sistemi İle Karşılaştırılması. Yayımlanmamış Yüksek Lisans Tezi, Marmara Üniversitesi Sosyal Bilimler Enstitüsü, İstanbul.

- Karakoyun, G. (2020). Muhasebe Meslek Mensuplarının Çevre Muhasebesi Algısı: Karaman İli Örneği. Yayınlanmamış Yüksek Lisans Tezi, Karamanoğlu Mehmetbey Üniversitesi Sosyal Bilimler Enstitüsü, Karaman.
- Karasioğlu, F., Alagöz, A., & Allahverdi, M. (2018). Türkiye’de Muhasebe Meslek Elemanı Niteliklerinin Belirlenmesi Üzerine Bir Araştırma. *Uluslararası İktisadi ve İdari İncelemeler Dergisi*, (17. UİK Özel Sayısı), 19-40.
- Karatepe, T., Yılmaz Şentürk, E., Saydam, V., Eldeniz, L. & Kırılı, S. (2017). Kurumsal Kimlik Çalışmalarına Bir Örnek: Marmara Üniversitesi Görsel Bellek Projesi. T. Karatepe, E. Yılmaz Şentürk & V. Saydam (Editör). *Bilgi ve Belge Çalışmaları: Özel Arşivlerde Teori ve Uygulama* içinde (245 – 260). İstanbul: Hiper Yayın.
- Karcioğlu, R. & Elsevar, İ. (2019). Üniversitelerdeki Muhasebe Eğitiminin İşletme Beklentilerini Karşılama Düzeyi Üzerine Bir Araştırma. *Erzincan Üniversitesi Sosyal Bilimler Enstitüsü Dergisi*, 12(2), 291-311.
- Kazan, S. (2020). Muhasebe Meslek Mensuplarının TMS 16 Maddi Duran Varlıklar Standardı Hakkındaki Bilgi Düzeylerinin Tespitine Yönelik Bir Araştırma: Karaman İli Örneği. Yayınlanmamış Yüksek Lisans Tezi, Karamanoğlu Mehmetbey Üniversitesi Sosyal Bilimler Enstitüsü İşletme Anabilim Dalı, Karaman.
- Khan, M. A., Ahmad, A. C., & İbrahim, M. Y. (2015). Improving Shareholder Value Through Corporate Governance Mechanism in Malaysian Listed Companies. *International Journal of Economics and Financial Issues*, 44-49.
- Kılıç, M. (2010). Stratejik Yönetim Sürecinde Değerler Vizyon ve Misyona Kavramları Arasındaki İlişki. *Sosyo Ekonomi Dergisi*, 13(13), 81-98.
- Kılıç, M. & Arslan, Ü. (2017). Muhasebe Meslek Örgütü Odalarının Günümüzde Yaşadığı Sorunları ve Çözüm Önerileri: Batı Karadeniz Bölgesi İleri Örneği. *Uluslararası Yönetim İktisat ve İşletme Dergisi*, ICMEB17 Özel Sayısı, 523-533.
- Kılılı, M. & Hatunoğlu, Z. (2016). Dünya’da ve Türkiye’de Tarım Muhasebesi Yazımına Tarihsel Bir Bakış. *Optimum Ekonomi ve Yönetim Bilimleri Dergisi*, 3(1), 1-12
- Kırdar, Y. (2011). Halkla İlişkilerde Yeni Eğilim: Kurumsal İtibar Yönetimi. M. Işık & M. Akdağ (Editörler). *Dünden Bugüne Halkla İlişkiler* içinde (s. 203 – 218). Konya: Eğitim.
- Kısakürek, M. & Bayram, F. (2020). Muhasebe Meslek Mensuplarının Sundukları Hizmetten Mükelleflerin Memnuniyet Algısı Kahramanmaraş Örneği. *Kahramanmaraş Sütçü İmam Üniversitesi İktisadi ve İdari Bilimler Fakültesi Dergisi*, 10(2), 115-134.
- Kızıllı, C., Akman, V., Zorkalkan, T. & Türkmen, R. (2015). Muhasebenin Tarihine Küresel Kapsamda ve Türkiye Kapsamında Vergisel Bir Bakış. *Leges Sosyal Bilimler Dergisi*, 5(1), 70-87.
- Kobal, K. E. & Yıldırım, O. (2016). Aile İşletmelerinin Kurumsallaşma Sürecinde İkinci Kuşağın Yaşadığı Sorunlar Üzerine Bir Araştırma. *Marmara Üniversitesi Öneri Dergisi*, 12(46), 97-120.

- Koban, A. O. (2019). Sanayi İşletmelerinde İç Denetim ve Kurumsal Risk Yönetiminin Etkileşimi. Yayınlanmamış Yüksek Lisans Tezi, İstanbul Ticaret Üniversitesi Sosyal Bilimler Enstitüsü Muhasebe Anabilim Dalı, İstanbul.
- Koca, M. (2019). Farklı Örgüt Kültüründe Çalışan Yöneticilerin Liderlik Tarzlarının Belirlenmesi: Kamu, Üniversite ve Özel Hastane Örneği. *TURAN SAM Dergisi*, 11(43), 380-386.
- Kocamaz, H. (2012). Uluslararası Muhasebe Standartlarının Dünyada ve Türkiye’de Oluşum ve Gelişim Süreci. *Kahramanmaraş Sütçü İmam Üniversitesi İktisadi ve İdari Bilimler Fakültesi Dergisi*, 2(2), 105-120.
- Koçak, R. D. & Temiz, Ü. (2016). Destekleyici Örgüt İklimi ve Psikolojik Sermayenin Yenilikçilik Eğilimine Etkisi: Görgül Bir Araştırma. *İnsan ve Toplum Bilimleri Araştırmaları Dergisi*, 5(8), 3330-3353.
- Koçer, S. (2019). Kurumsal Web Sayfalarının Halkla İlişkiler Bakımından İncelenmesi. *Uluslararası Sosyal Araştırmalar Dergisi*, 12(62), 1479 – 1494.
- Köse, E. & Aldemir, M. E. (2018). Muhasebe Meslek Mensuplarını Etik Dışı Davranmaya Yönelten Sebepler Üzerine Bir Araştırma: Kırıkkale Örneği. *Uluslararası İşletme, Ekonomi ve Yönetim Perspektifleri Dergisi*, 2(1), 35-48.
- Kula, V. & Baykut, E. (2014). Kurumsal Yönetim Derecelendirme Notu ile Piyasa Değeri Arasındaki İlişki: BIST XKURY Şirketleri Üzerine Bir Araştırma. *Uşak Üniversitesi Sosyal Bilimler Dergisi*, 7(3), 1-17.
- Kur’an-ı Kerim. Bakara Suresi - 282 . Ayet Tefsiri. <https://kuran.diyanet.gov.tr/tefsir/Bakara-suresi/289/282-ayet-tefsiri>, Erişim Tarihi:12.10.2019
- Kurnaz, E. & Güner, M. (2019). Muhasebe Meslek Mensuplarının Sundukları Hizmet Kalitesinin Müşteri Memnuniyeti Üzerindeki Etkisi: Erzincan Örneği. *Muhasebe ve Finansman Dergisi*, Özel Sayı, 581-596.
- Kurt, B. (2009). Örgüt Kültürünün Aile Şirketlerinin Kurumsallaşmasında Rolü. Yayınlanmamış Yüksek Lisans Tezi, Dokuz Eylül Üniversitesi Sosyal Bilimler Enstitüsü İşletme Anabilim Dalı, İzmir.
- Kurt, E. S. (2019). Entegre Düşünmek Nedir?/What is Integrated Thinking? . *TİDE Academia Research* , 1(1), 109-129.
- Küçükşavaş, N. (1997). Genel Muhasebe İlkeler ve Uygulaması Tek Düzen Hesap Planı Uygulamaları. İstanbul: Beta Basım Yayım Dağıtım.
- Lemarchand, Y. (2006). Avrupa Muhasebe Sisteminin Uyumlaştırılması, Tarihsel Bir Perspektif. *Muhasebe ve Finansman Dergisi*, (29), 6-15.
- Macit, İ. (2017). Kurumsal Kaynak Planlamasının Endüstri 4.0 Kazanımları: Bir Yapısal Çatı Modeli Önerisi. *Yönetim Bilişim Sistemleri Dergisi*, 3(1), 50-60.

- Manav, S., Ulusoy, H. & Köroğlu Ö. (2017). Turist Rehberliği Meslek Kuruluşlarının Web Sitelerinin İçerik Analizi Yöntemiyle Değerlendirilmesi. U.Ü. Sosyal Bilimler Enstitüsü Dergisi, 10(2), 151-177.
- Memiş, M. Ü. (2006). İç Denetimin Yönetim Fonksiyonlarının Yerine Getirilmesindeki Rolü: Türkiye'deki Büyük İşletmeler Üzerinde Bir Saha Araştırması. Yayımlanmamış Doktora Tezi, Çukurova Üniversitesi Sosyal Bilimler Enstitüsü İşletme Anabilim Dalı, Adana.
- Mortaş, M. & Şamil, S. (2020). Şeffaflığı Arttırmaya Yönelik Mekanizmalar ve Finansal Başarının Şeffaflık Üzerindeki Etkisi: BIST XKURY'de Bir Araştırma. MANAS Sosyal Araştırmalar Dergisi, 9(1), 341-359.
- Mucuk, İ. (1998). Pazarlama İlkeleri. İstanbul: Türkmen Kitabevi.
- Najafi, I., Kamyar, M., Kamyar, A. & Tahmassebpour, M. (2017). Investigation of the Correlation Between Trust and Reputation in B2C e-Commerce Using AlexaRanking. IEEE Access, 5, 12286 - 12292. doi:10.1109/ACCESS.2017.2720118
- Nwobu, O. A. (2021). Corporate Social Responsibility and the Public Health Imperative: Accounting and Reporting on PublicHealth, Corporate Social Responsibility içinde.(Online), (Ed. Beatrice Orlando). IntechOpen, DOI: 10.5772/intechopen.94356.
- Okay, A. (2005). Kurumsal İletişim ve Kurum Kimliği. R. Akyürek, (Editör). Kurumsal İletişim Yönetimi içinde (s. 1 – 22). Eskişehir: Anadolu Üniversitesi Yayınları.
- Okmeydan, C. K. (2017). Kurumsal Sosyal Sorumluluk Çalışmalarının Duyurumunda Ürün Yerleştirme: Türkiye'nin En Değerli 10 Markasının Kurumsal Web Siteleri ve Resmî Sosyal Medya Hesapları Üzerine Bir Araştırma. G. Öymen, H. Özdemir Çakır, N. Kocabay Şener, E. Tatlı, İ. Eken & S Aydın (Editörler). 2. Uluslararası İletişimde Yeni Yönelimler Konferansı: Eğlence ve Ürün Yerleştirme Bildirileri içinde (s. 38-51). 3 – 4 Mayıs 2018, İstanbul: İstanbul Ticaret Üniversitesi.
- Okutmuş, E. (2019). İşletme Düzeyinde Çevre Muhasebesi: Bir Uygulama. Adıyaman Üniversitesi Sosyal Bilimler Enstitüsü Dergisi, (31), 584-623.
- Orta, B. (2012). Kurumsallaşmanın Önündeki Psikolojik Engeller. <http://kurumsallasiyorom.blogspot.com/2012/12/kurumsallasmanin-onundeki-psikolojik.html>, Erişim Tarihi: 02.03.2020
- Ozili, P. K. (2021). Sustainability Accounting. doi.org/10.2139/ssrn.3803384
- Öz, M. (2019). Lojistik Faaliyetlerde Dış Kaynak Kullanımı ve Pazarlama Tabanlı Yetenekler Üzerine Etkisi. Konya: Eğitim Yayınevi.
- Özal, Ö., Yıldırım, O. & Tek, N. (1988). Muhasebe. İzmir: Bilgehan Basımevi.
- Özalp, İ. (1980). İşletme Yönetimi ve Organizasyon. Eskişehir: Baytaş Yayınları.
- Özbükerci, İ. (2015). Halkla İlişkiler Meslek Örgütleri Açısından Sanal Ortamda Halkla İlişkiler Yönetimi: Halkla İlişkiler Dernekleri Web Siteleri Üzerine Bir Araştırma. Yayımlanmamış Yüksek Lisans Tezi, Ege Üniversitesi Sosyal Bilimler Enstitüsü, İzmir.

- Özdemir, M. (2017). Vergi Davalarında Adli Muhasebenin Öneminin Uygulamalı Bir Analizi. Yayınlanmamış Yüksek Lisans Tezi, Üniversitesi Sosyal Bilimler Enstitüsü İşletme Anabilim Dalı Doktora Tezi, Karabük
- Özdemir, M. (2020). Türkiye’de Muhasebe Meslek Mensuplarının Niceliksel Açından Karşılaştırılması. Karadeniz Zirvesi 3. Uluslararası Sosyal Bilimler Kongresi Tam Metin Kitabı, , 73-81, Ordu.
- Özdemir, O. & Yıldırım, M. (2020). Muhasebe Meslek Mensuplarının Nüfus ve Mükellef Yoğunluğunun Tespitine Yönelik Bir Araştırma. Süleyman Demirel Üniversitesi Vizyoner Dergisi, 11(26), 118-135.
- Özüpek, M. N. & Aksoy, N. (2010). Bir Halkla İlişkiler Fonksiyonu Olarak Bilgi Edinme Hakkı ve Belediyelerdeki Uygulamaları. Selçuk İletişim , 6 (2) , 49-61
- Özkan, M. (2013). Yönetim Muhasebesi Açısından Sorumluluk Muhasebesi. Afyon Kocatepe Üniversitesi İİBF Dergisi, 15(1), 155 – 182.
- Özkoç, E., Çelik, M. & Gönen, S. (2005). Kurumsal Sosyal Sorumluluk Kavramı ve Muhasebenin Sosyal Sorumluluğu. Muhasebe ve Finansman Dergisi, (27), 134-145.
- Öztürk, M. C. & Şardağı, E. (2018). Kurumsal Kimlik Aracı Olarak Facebook: Türkiye’deki Sivil Toplum Kuruluşları (STK) Üzerine Bir Değerlendirme. İleti-ş-im, (28), 115-141.
- Rasgen, M. & Gönen, S. (2019). Endüstri 4.0 ve Muhasebenin Dijital Dönüşümü. Manas Sosyal Araştırmalar Dergisi, 8(3), 2898 – 2917.
- Resmi Gazete. (2013). 28657 Sayılı Resmî Gazete. <https://www.resmigazete.gov.tr/eskiler/2013/05/20130525.htm> , Erişim Tarihi: 17.8.2019
- Salık, S. (2002). İşletme Yönetiminde Muhasebenin Önemi. <http://archive.ismmmo.org.tr/docs/malicozum/23MaliCozum/07-SADETTIN%20SALIK32.doc>, Erişim Tarihi: 23.09.2019.
- Samur, M. (2019). Sosyal Sorumluluk Kavramına Uygun Oluşturulmayan Muhasebe Kayıt Düzeni Ve Mali Tabloların İşletmelere Getireceği Riskler ve Çözüm Önerileri. Mali Çözüm, 2 (152), 133-137.
- Sarıay, İ. & Özuluçan, A. (2019). Türkiye Muhasebe Standartları Açısından Entelektüel Sermayenin Finansal Tablolarda Sunulması. Mali Çözüm, 29(152), 13-61.
- Sebilcioğlu, F., Uğural, A., Erimez, E., Karacar, G., Erbayrak, A. & Erdoğan, E. (2011). Kurumsal Yönetim El Kitabı. İstanbul: Caretta.
- Seçkin, Z., Demirel, Y. & Özçınar, F. (2016). Örgütsel Değişim Sürecinin Algılanmasına Yönelik Betimsel Bir Araştırma. Aksaray Üniversitesi İktisadi ve İdari Bilimler Fakültesi Dergisi, 8(1), 125-134.
- Selimoğlu, S. K., Aslan, Ü. & Güvemli, B. (2009). 12. Dünya Muhasebe Tarihi Kongresinde Sunulan Türk Akademisyenler ve Uygulamacıların Bildirileri: Bir Literatür İncelemesi. Muhasebe ve Finansman Dergisi, (42), 217 - 228.

- Selimođlu, S. K. & Tiđre, G. (2021). Muhasebe Mesleđinde Bađımsızlık Standardı İle Bütünleřtirilmiř Yeni Etik Kuralların Uluslararası ve Ulusal Karřılařtırılmal Analizi. *İda Academia Muhasebe ve Maliye Dergisi*, 4(1), 21-36.
- Sevim, A. (2005). İřletme Bilgi Sistemleri. Y. Hořcan & M. řahin (Editörler). *Yönetim Bilgi Sistemi içinde* (s. 21 – 39). 3. Baskı. Eskiřehir: Anadolu Üniversitesi Açıköđretim Fakóltesi Yayınları.
- Sönmez, Ü. (2011). Ülkemizde Muhasebe ve Denetim Mesleđinde Kurumsallařmanın Önündeki Engeller.http://archive.ismmmo.org.tr/docs/SEMPOZYUMLAR/SEMPOZYUM_10/sunumlar/ulkusonmez.pdf, Eriřim Tarihi: 22.11.2019.
- SPK. (2019). Kurumsal Yönetim İlkeleri Deđiřiklik Taslađı. <https://www.spk.gov.tr/Duyuru/Goster/20111104/1>, Eriřim Tarihi: 22.11.2019.
- Summak, M. E. (2016a). Küçük ve Orta Boy İřletmelerin İletişim Yönetimi Faaliyetleri Üzerine Teorik ve Uygulamalı Bir Çalıřma. *Selçuk Üniversitesi Sosyal Bilimler Meslek Yüksekokulu Dergisi*, 19, (41.Yıl Özel Sayısı), 155 – 168.
- Summak, M. E. (2016b). Kurumsal Vatandaşlık Davranışında Halkla İliřkiler Fonksiyonu. *International Multidisciplinary Congress of Eurasia*, Odessa.
- řeker, S. & řeker, F. (2019). Token'lardan Çivi Yazılı Kil Tabletler: Yazının İcadında Muhasebenin İzleri. *Muhasebe ve Finans Tarihi Arařtırmaları Dergisi*, (16), 86-110.
- řengel, S. (2005). Bilgi Sunma Aracı Olarak Serbest Muhasebeci Mali Müřavirler Odaları Web Siteleri İçerik Analizi. *Muhasebe ve Finansman Dergisi*, (26), 174 - 183.
- řengel, S. (2010). Sürekli Muhasebe Meslek Eđitiminin Önemi ve Bir Deđerlendirme. *Muhasebe ve Finansman Dergisi*, (47), 81-94.
- řenol, M. M. (2018). Muhasebe Temel Kavramları Açısından Muhasebe Uygulamalarının Deđerlendirilmesi: Sivas İlinde Bir Arařtırma. *Yayımlanmamıř Yüksek Lisans Tezi*, Sivas Cumhuriyet Üniversitesi Sosyal Bilimler Enstitüsü Muhasebe, Finans ve Bankacılık Anabilim Dalı, Sivas.
- řimřek, ř. & Adnan, Ç. (2018). *Yönetim ve Organizasyon*. Konya: Eđitim Yayınevi.
- řimřek, T. (2019). Örgüt Kültürü, Örgütsel Vatandaşlık Davranışı ve Ruhsal İyi Oluř İliřkisi: Mobilya Sektöründe Bir Arařtırma. *Ankara Hacı Bayram Veli Üniversitesi, Lisansüstü Eđitim Enstitüsü İřletme Anabilim Dalı, Yayınlanmamıř Doktora Tezi*, Ankara.
- Tartan Selçuk, E. & Erdemir, N. K. (2020). Kurumsallařma ve Örgütsel Başarım Sürecinde İřletme Bilgi Sistemlerinin Etkinliđinin Sađlanması Muhasebe ve Denetim Fonksiyonlarının Rolü: Karaman OSB'de Bir Arařtırma. *Selçuk Üniversitesi Sosyal Bilimler Meslek Yüksekokulu Dergisi*, 23(2), 530 - 549.
- TDK. (2019). TDK Güncel Türkçe Sözlük. <http://sozluk.gov.tr/>, Eriřim Tarihi: 23.11.2019
- TDK. (2019). TDK İktisat Terimleri Sözlüğü. <http://sozluk.gov.tr>, Eriřim Tarihi: 14.10.2019

- Tefek, A. (2016). Kobilerde Kurumsallaşma ve Örgütsel Performans İlişkisi. Yayınlanmamış Yüksek Lisans Tezi, Selçuk Üniversitesi Sosyal Bilimler Enstitüsü İşletme Anabilim Dalı, Konya.
- Tekin, B. & Deniz, B. (2019). Muhasebe Meslek Mensuplarının İş Stresi, İş Performansı ve İş Tatmini Düzeyleri Üzerinde Kontrol Odağı Etkili Bir Faktör Mü? Muhasebe ve Finansman Dergisi, (84), 65-94.
- Thoma, B., Sanders, J., Lin, M., Paterson, Q., Steeg, J. & Chan, T. (2015). The Social Media Index: Measuring the Impact of Emergency Medicine and Critical Care Websites. West J. Emerg Med, 16(2), 242–249. doi:10.5811 / westjem.2015.1.24860
- TKYD. (2015). Kamuda Kurumsal Yönetim. <http://www.tkyd.org/tr/faaliyetler-kamuda-kurumsal-yonetim.html>, Erişim Tarihi: 12.11.2019.
- TKYD. (2015). Türkiye Kurumsal Yönetim Derneği & Raporu. TKYD. [TKYD - Türkiye Kurumsal Yönetim Derneği - Raporlar](http://www.tkyd.org.tr/dernek-raporu), Erişim Tarihi: 15.04.2020
- TMUD. (2016). 1923 ‘den 1942’ye Tarihçemiz. <http://www.tmud.org.tr/DocumentPage.aspx?MenuID=14>, Erişim Tarihi: 10.11.2019.
- Tokaç, A. (2016). Uygulamacı Gözüyle Yöneticiler İçin Muhasebe ve Finans. Konya: Tunca Kitabevi.
- Tokyüz, E. (2019). İşletmelerde Kurumsallaşma ve Markalaşma Süreci. Yayınlanmamış Yüksek Lisans Tezi, Adnan Menderes Üniversitesi Sosyal Bilimler Enstitüsü İşletme Anabilim Dalı, Aydın.
- Tosunoğlu, B. (2010). İç Denetimin İşletmelerin Yönetim Fonksiyonları ve Performansları Üzerindeki Etkilerine Yönelik Bir Araştırma. Yayınlanmamış Yüksek Lisans Tezi, Gaziosmanpaşa Üniversitesi Sosyal Bilimler Enstitüsü İşletme Ana Bilim Dalı, Tokat.
- Tuncel, H. & Çelikten, Y. (2018). Etkili Okul ve Değişim. Y. Çelikten (Editör). Eğitim, Örgüt ve Liderlik içinde (s. 51 – 87). Konya: Eğitim Yayınevi.
- Tur, F. Ç. (2019). İşletmelerde Kurumsallaşma Düzeyi, İstismarcı Yönetim ve Üretkenlik Karşılıklı Davranışı İlişkisi. Yayınlanmamış Yüksek Lisans Tezi, Balıkesir Üniversitesi Sosyal Bilimler Enstitüsü İşletme Anabilim Dalı, Balıkesir.
- TURMOB. (2021). Meslek Mensubu Dağılım Tablosu (SM-SMMM). <https://www.turmob.org.tr/istatistikler/c8172e63-2bef-4919-a863-86e403bfd0a/meslek-mensubu-dagilim-tablosu--sm-smmm->, Erişim Tarihi: 01.04.2021.
- Türedi, H., Ala, T. & Tepegöz, Ş. M. (2018). Uluslararası Denetim Standartları Açısından Kurumsal Yönetim Sürecinin Değerlendirilmesi. Muhasebe ve Finansman Dergisi, (78), 1-16.
- Türker, İ. (2017). Avrasya’nın Ekonomik Entegrasyonunda Muhasebe Uygulamalarına Küresel Bakış. İstanbul Ticaret Üniversitesi Sosyal Bilimler Dergisi, 16(31), 441-455.

- TÜRMOB. (2019). TÜRMOB Meslek Mensubu Eğitim Tablosu. <https://www.turmob.org.tr/is-tatistikler/b074a3e0-6282-41ef-8dd6-526e9f2ed59e/meslek-mensubu-egitim-> Erişim Tarihi: 03.09.2019.
- Uludağ, O., Aktaş, İ. & Özgüt, H. (2019). Eğitim Çalışanlarının Örgütsel Adalet Algılarının ve Örgüt Kültürünün Bilgi Paylaşımı Üzerindeki Etkileri: Örgüt Kültürünün Aracı Rolü. Hacettepe Üniversitesi Eğitim Fakültesi Dergisi, 34(1), 160-181.
- Usman, Ö. & Kaygusuz, S. (2019). Kurumsal Risk Yönetiminde Uygulanması Gereken Adımlar. Muhasebe ve Denetime Bakış Dergisi, 18(56), 109-128.
- Utku, M. & Kurtcebe, E. (2019). Muhasebe Meslek Örgütlenmesinin Türkiye'deki Tarihi ve TÜRMOB'un Mesleki Eğitimdeki Yeri. 38. Türkiye Muhasebe Eğitimi Sempozyumu Bildirileri içinde (7 – 25). 19 – 23 Nisan, Denizli.
- Uzun, Y. (2019). İç Denetim ve Dış Denetim Faaliyeti Olarak Etiği Denetlemede İzlenebilecek Yaklaşımlar. Ombudsmanlık Akademik, 6(11), 73 – 111.
- Ülgen, H. & Mirze, S. K. (2004). İşletmelerde Stratejik Yönetim. İstanbul: Literatür.
- Ünal, F. (2019). Geleceği Şekillendirmek. Kurumsal Yönetim Dergisi, (41), 3-55.
- Valle, F. D. (2008). Küreselleşme, Standartlarda Yakınsama ve Muhasebe Mesleğine Rehberlik Eden İlkeler. Muhasebe ve Finansman Dergisi, (40), 17-24.
- Vural, Z. B. (2016). Kurum Kültürü ve Örgütsel İletişim. İstanbul: İletişim Yayınları.
- Yalçın, S. (2011). Muhasebe Meslek Mensupları ve İşletmelerin Etik Konusunda Tutumları: Türkiye Araştırması. Muhasebe ve Finansman Dergisi, (52), 47-66.
- Yalçın, S. (2012). Muhasebe Meslek Mensuplarının Muhasebecilik Mesleğinin Geliştirilmesiyle İlgili Tutumları. Muhasebe ve Finansman Dergisi, (55), 113-136.
- Yardımcıoğlu, M. & Erdemir, N. K. (2007). Selçuk Üniversitesi Karaman İktisadi ve İdari Bilimler Fakültesinde Muhasebe Finansman Eğitiminin Kalitesi Üzerine Bir Araştırma. Selçuk Üniversitesi Karaman İ.İ.B.F. Dergisi, 9(12), 164 - 184.
- Yıldız, E. & Uzunbacak, H. (2019). Kişilik ve Örgüt Kültürü Bağlamında Prososyal Motivasyon. İstanbul: Hiper Yayın.
- Yıldız, G. (2010). Muhasebe Mesleğinde Meslek Etiği ve Kayseri İl Merkezinde Bir Uygulama. Erciyes Üniversitesi İktisadi ve İdari Bilimler Fakültesi Dergisi, (36), 155-178.
- Yıldız, Ş. & Karaca, N. (2008). Türkiye'deki Serbest Muhasebeci ve Serbest Muhasebeci Mali Müşavirler Odaları Web Sitelerinin Değerlendirilmesine İlişkin Bir Araştırma. Muhasebe ve Finansman Dergisi, (39), 212-225.
- Yılmaz, A. & Akdeniz, B. (2020). Sivil Toplum Kuruluşlarında Başarıya Götüren Yönetim ve Liderlik Özelliklerine İlişkin Bir İnceleme. Türk İdare Dergisi, 92(490), 325-360.

- Yılmaz, O. & Mert, G. (2020). Çalışanların Adaptif Yeteneklerinin Teknolojik Yenilikleri Kullanma Düzeyine Etkisi; Muhasebe Meslek Mensupları Örneği. *International Review of Economics and Management*, 8(1), 146-175.
- Yurdakul, N. & Öksüz, B. (2007). Hastanelerde Bir Tanıtım Aracı Olarak Web Siteleri: İzmir İli Eğitim Hastaneleri Ve Özel Hastanelerin Kurumsal Web Sitelerinin Kıyaslamalı Analizi. *Selçuk İletişim*, 5(1), 118-134.
- Yücel, E. & Karagöz, A. F. (2019). Serbest Muhasebeci ve Mali Müşavirlik Bürolarında Örgütsel Kültür ve Muhasebecilik Mesleğine Etkileri: Isparta İlinde Bir Uygulama. *Muhasebe ve Finansman Dergisi*, (Özel Sayı), 597 - 616.
- Yücel, İ. H. (2016). Türkiye’de Bilim Teknoloji Politikaları ve İktisadi Gelişmenin Yönü. Ankara: Devlet Planlama Teşkilatı.
- Yürekli, E. & Faydalı, F. (2020). Muhasebe Meslek Mensuplarının Kurumsal Yönetim ile İlgili Kavramlara İlişkin Düşünceleri: Borsa İstanbul’da Bir Uygulama. *Avrupa Bilim ve Teknoloji Dergisi*, 1(20), 647-655.
- Yürekli, E. & Gönen, S. (2019). Muhasebe Meslek Mensuplarının Mesleki Uygulamalarındaki Etik Algılarına Yönelik Bir Araştırma Denizli-Bişkek Örneği. *Türk-İslam Dünyası Sosyal Araştırmalar Dergisi*, 6(22), 78-86.
- Yürekli, E. & Tetik, N. (2021). Muhasebe Meslek Mensuplarının Muhasebe Eğitime Yönelik Görüşlerinin Belirlenmesi: Denizli İlinde Odak Grup Çalışması. *MANAS Sosyal Araştırmalar Dergisi*, 10(1), 437-444.
- Zorlu, H. (2019). Anadolu Grubu İcra Başkanı Hurşit Zorlu ile Röportaj. *Kurumsal Yönetim Dergisi*, (41), 22-24.

LİDERLİK Mİ? YÖNETİCİLİK Mİ?

Kadim Tartışma
Sağlık Çalışanları Üzerinden Bir Değerlendirme

Öğr. Gör. Hacer ORUN KAVAK

Doç. Dr. Osman Kürşat ACAR

EĞİTİM
yayınevi

LİDERLİK Mİ? YÖNETİCİLİK Mİ?

KADİM TARTIŞMA

SAĞLIK ÇALIŞANLARI ÜZERİNDEN BİR DEĞERLENDİRME

Öğr. Gör. Hacer Orun Kavak, Doç. Dr. Osman Kürşat Acar

Editor: Associate Professor Oktay Yağız

Genel Yayın Yönetmeni: Yusuf Ziya Aydoğan (yza@egitimyayinevi.com)

Genel Yayın Koordinatörü: Yusuf Yavuz (yusufyavuz@egitimyayinevi.com)

Sayfa Tasarımı: Kübra Konca Nam

Kapak Tasarımı: Eğitim Yayınevi Grafik Birimi

T.C. Kültür ve Turizm Bakanlığı

Yayıncı Sertifika No: 47830

ISBN: 978-625-6489-49-3

1. Baskı, Eylül 2023

Baskı Cilt

Repro Bir Matbaacılık

İvedik OSB Matbaacılar Sitesi 1514 Cad. No: 23-25 Yenimahalle/Ankara

Matbaa Sertifika No: 47381

Kütüphane Kimlik Kartı

LİDERLİK Mİ? YÖNETİCİLİK Mİ?

KADİM TARTIŞMA

SAĞLIK ÇALIŞANLARI ÜZERİNDEN BİR DEĞERLENDİRME

Öğr. Gör. Hacer Orun Kavak, Doç. Dr. Osman Kürşat Acar

130 s., 160x240 mm

Kaynakça var, izin yok.

ISBN: 978-625-6489-49-3

Copyright © Bu kitabın Türkiye'deki her türlü yayın hakkı Eğitim Yayınevi'ne aittir. Bütün hakları saklıdır. Kitabın tamamı veya bir kısmı 5846 sayılı yasanın hükümlerine göre kitabı yayımlayan firmanın ve yazarlarının önceden izni olmadan elektronik/mekanik yolla, fotokopi yoluyla ya da herhangi bir kayıt sistemi ile çoğaltılamaz, yayımlanamaz.

EĞİTİM

yayınevi

Yayınevi Türkiye Ofis: İstanbul: Eğitim Yayınevi Tic. Ltd. Şti., Atakent mah. Yasemen sok. No: 4/B, Ümraniye, İstanbul, Türkiye

Konya: Eğitim Yayınevi Tic. Ltd. Şti., Fevzi Çakmak Mah. 10721 Sok. B Blok, No: 16/B, Safakent, Karatay, Konya, Türkiye
+90 332 351 92 85, +90 533 151 50 42, 0 332 502 50 42
bilgi@egitimyayinevi.com

Yayınevi Amerika Ofis: New York: Eğitim Publishing Group, Inc.
P.O. Box 768/Armonk, New York, 10504-0768, United States of America
americaoffice@egitimyayinevi.com

Lojistik ve Sevkiyat Merkezi: Kitapmatik Lojistik ve Sevkiyat Merkezi, Fevzi Çakmak Mah. 10721 Sok. B Blok, No: 16/B, Safakent, Karatay, Konya, Türkiye
sevkiyat@egitimyayinevi.com

Kitabevi Şubesi: Eğitim Kitabevi, Şükran mah. Rampalı 121, Meram, Konya, Türkiye
+90 332 499 90 00
bilgi@egitimkitabevi.com

İnternet Satış: www.kitapmatik.com.tr
+90 537 512 43 00
bilgi@kitapmatik.com.tr

KAYNAKÇA

- Adair, J., (2005), “*Etkili Liderlik*”, (Çev. F. Beğenek), 2. Baskı, İstanbul: Babıali Kültür Yayıncılığı.
- Akdemir, A.,(2014), *İşletmeciliğin Temel Bilgileri*, İstanbul: Umuttepe Yayınları.
- Altunışık, R., Coşkun, R., Bayraktaroğlu, S., ve Yıldırım, E., (2010), *Sosyal Bilimlerde Araştırma Yöntemleri (SPSS Uygulamalı)*, 6. Baskı, Sakarya: Sakarya Kitabevi.
- Arastaman, G., Fidan, İ.Ö., ve Fidan, T., (2018), *Nitel Araştırmada Geçerlik ve Güvenirlik: Kurumsal Bir İnceleme*, YYÜ Eğitim Fakültesi Dergisi (YYU Journal of Education Faculty), 15(1).s.37-75.
- Ardahan, M., ve Konal, E., (2017), *Hemşirelikte Yöneticilik ve Liderlik*, Gümüşhane Üniversitesi Sağlık Bilimleri Dergisi, 6(1).s.140-147.
- Aslan, Ş., (2013), *Geçmişten Günümüze Liderlik Kuramları*, 1. Baskı, Konya, Meram: Eğitim Yayınevi.
- Ataman, G.,(2001). *İşletme Yönetimi: Temel Kavramlar- Yeni Yaklaşımlar*, İstanbul: Türkmen Kitabevi.
- Aydın, D., Sarier, Y., ve Uysal, Ş., (2013), “*Okul Yöneticilerinin Liderlik Tarzlarının Örgütsel* Bağlılıklar ve İş Doyumları Üzerindeki Etkisi”, Eğitim Kuram ve Uygulama Bilimleri, 13(2),ss.795-811.
- Aziz, A., (2015), *Sosyal Bilimlerde Araştırma Yöntemleri ve Teknikleri*, 5. Basım, Ankara: Nobel Akademik Yayıncılık.
- Bakan, İ., (2011), *Yöneticiler için Başarı Stratejileri*, 2. Baskı, İstanbul: Beta Yayıncılık.
- Bakan, İ., ve Büyükebeşe, T. (2010). “*Liderlik “Türleri” Ve “Güç Kaynakları”na İlişkin Mevcut-Gelecek Durum Karşılaştırması*”, Karamanoğlu Mehmetbey Üniversitesi Sosyal Ve Ekonomik Araştırmalar Dergisi , 2010 (2) , 73-84 .
- Baloğlu, N., ve Karadağ, E., (2009), “*Ruhsal Liderlik Üzerine Teorik Bir Çözümleme*”, Kuram ve Uygulamada Eğitim Yönetimi Dergisi, 15(58), s.173.
- Barret, R., (2017), *Yeni Liderlik Paradigması*, (Çev. Uğurlu, N.B.), Ankara: İdea Koçluk Eğitim Danışmanlık, Ankara.
- Barsbay, Ç.M., (2019),*Sağlık Kurumlarında Yönetim Yöneticilik Beceri ve Roller*, Ankara: Siyasal Kitabevi
- Barsh, J.,(2019), *Liderlikte McKinsey Yaklaşımı: Dengeli Liderlik* (Çev. M. Karlıdağ), İstanbul: Doğan Egmont Yayıncılık.
- Bass, B.,ve Steidlmeier, P., (1999), “*Ethics, Character and Authentic Transformational Leadership Behavior*” The Leadership Quarterly,10(2),s. 181-218.
- Bass, B.M., ve Bass, R.,(2008), *The Bass Handbook of Leadership: Theory, Research and Managerial Applications* (4 th ed.), New York: Simon ve Schuster Adult Publishing Group.
- Başkale, H., (2016), *Nitel Araştırmalarda Geçerlik, Güvenirlik ve Örneklem Büyüklüğünün Belirlenmesi*, Dokuz Eylül Üniversitesi Hemşirelik Fakültesi Elektronik Dergisi, 9(1),s.26.

- Baş, T. ve Akturan, U., (2008), *Nitel Araştırma Yöntemleri: NVivo 7.0 ile Nitel Veri Analizi*, Ankara: Seçkin Kitabevi.
- Bauer, D., (2014), *Leadership And its Characteristics in Slovak Organizations: The Results Of The Slavakian Globe Study*. Unpublished Phd Thesis. University Of Corvinus Budapest, Institute Of Management And Organization, Budapest.
- Bedük, A., (2000), “*Başarılı Bir Yöneticinin Özellikleri ve Başarıya Giderken Üzerinde Durulması Gereken Hususlar*”, Selçuk Üniversitesi Sosyal Bilimler Meslek Yüksekokulu Dergisi,4, s.165-174.
- Bennis, W. G., (1989), “*Managing the Dream:Leadership in the 21st Century*”, Journal of Organizational Change Management, 2(1),s6-10.
- Bennis, W. G., (1999), *Bir Lider Olabilmek* (Çev. Teksöz, U.), İstanbul: Sistem Yayıncılık.
- Bennis, W.G., ve Thomas, R.J., (2005), *Liderlik Potaları* (Çev. Özçorlu, B.), Lider Geliştirme,s.151-169, MESS, İstanbul.
- Bennis, W., (2013), “*Leadership in a Digital World: Embracing Transparency and Adaptive Capacity*,” . MIS Quarterly, 37(2),pp.635-637.
- Bernard, H.R.,(2006), *Research Methods in Anthropology: Qualitative and Quantitative Approaches*, Oxford: Alta Mira Press.
- Bolat, T., Seymen, Oya, A., Bolat, Oya, İ., ve Erdem, B., (2008), *Yönetim ve Organizasyon*, Ankara: Detay Yayıncılık.
- Bolat, T., Aytemiz Seymen, O., Bolat, O.İ. ve Erdem, B. (2014), *Yönetim Ve Organizasyon*, Güncellenmiş 4. Baskı, Ankara: Detay Yayıncılık.
- Bolat, T., Bolat, O.İ., ve Yüksel, M., (2016), “*Hizmetkâr Liderlik ve Psikolojik Güçlendirme İlişkisi: Örgüt Kültürünün Düzenleyici Etkisi*”,Balıkesir Üniversitesi Sosyal Bilimler Dergisi, İİBF, 10.Yıl Özel Sayısı,19(36-1),s.75-104.
- Boyett, J., ve Jimmie T., (1998), “*The Best Ideas of The Top Management Thinkers*”, *The Guru Guide*.
- Bozkurt, Ö., ve Göral, M., (2014), *Modern Liderlik Tarzlarının Yenilik Stratejilerine Etkisini Belirlemeye Yönelik Bir Çalışma*, Anadolu Üniversitesi Sosyal Bilimler Dergisi,13(4),ss.1-14.
- Bridges, W., ve Mitchell, S., (2000), *Leading Transition: A New Model for Change*, Leader to Leader Journal, 16.
- Buluç, B., (2009), “*Sınıf Öğretmenlerinin Algılarına Göre Okul Müdürlerinin Liderlik Stilleri İle Örgütsel Bağlılık Arasındaki İlişki*”, Educational Administration: Theory And Practice,57(57), ss.5-34.
- Buluç, B., (2016), *Eğitim Yönetiminde Liderlik: Teori, Araştırma ve Uygulama* (Ed. Güçlü, N.,), Pegem Akademi Yayınları, Ankara.
- Bennis, W.G., ve Thomas, R.J., (2005), *Liderlik Potaları* (Çev. Özçorlu, B.), Lider Geliştirme,s.151-169, MESS, İstanbul.
- Bundy, J., Pfarrer, M.D., Short, C.E., and Coombs, W.T.,(2017), *Crises And Crisis Management: İntegration, İnterpretation, And Research Development*, Journal Of Management, 43(6), pp.1661-1692.

- Büyükyavuz, S., (2015), “*Liderlik Stillerinin Çalışan Motivasyonuna Etkisi*” (*Konya Sağlık Kuruluşları Çalışanları Örneği*), İstanbul: T.C. Beykent Üniversitesi Sosyal Bilimler Enstitüsü İşletme Yönetimi Anabilim Dalı Hastane ve Sağlık Kurumları Yönetimi Bilim Dalı.
- Can, H., (2005),*Organizasyon ve Yönetim*,7. Baskı,Ankara: Siyasal Kitabevi.
- Can, N., (2013), *Öğretmen Liderliği*, 3. Baskı, Ankara: Pegem Akademi.
- Canbolat, S.G., (2016), *Yöneticilerin Liderlik Tarzlarına İlişkin Çalışan Alguları*, Çedaş Grup Şirketleri Örneği, Hitit Üniversitesi Sosyal Bilimler Üniversitesi, Yüksek Lisans Tezi, Çorum.
- Charmaz, K., (2006), *Constructing Grounded Theory*, California: SAGE Publications.
- Chemers, M.M., (1997), *An Integrative Theory of Leadership*, New Jersey:Lawrence Erlbaum Associates Inc.ss.79.
- Chew, E. K., (2013), *Value Co-creation in the Organizations of the Future,IT Leadership in Transition- The Impact of Digitalization on Finnish Organizations*.
- Creswell,J.W., (2013), *Nitel Araştırma Yöntemleri, Beş Yaklaşımına Göre Nitel Araştırma ve Araştırma Deseni*,(Çev. M. Bütün ve S.B. Demir).3.Baskı, Ankara: Siyasal Kitabevi.
- Çelik, V., (2003), “*Eğitim Liderliği*” Ankara: Pegem Akademi Yayıncılık.
- Çetin, C., (2010), *Toplam Kalite Yönetimi* ,3.Baskı, İstanbul: Beta Yayınevi.
- Çıragöz, M., ve Acar, O., K., (2021), *Recep Tayyip Erdoğan'ın Sahip Olduğu Liderlik Tarzı: Balkon Konuşmalarının İçerik ve Söylem Analizi İle Değerlendirilmesi*. Kastamonu Üniversitesi İktisadi ve İdari Bilimler Fakültesi Dergisi, 23(1), ss. 6-29.
- Davis,K., ve John, W.N., (1989), *Human Behavior at Work*, McGraw- Hill Publishing Company, New York.
- Dengiz, M. G. ,(2000), *Takım Çalışması Teknikleri*, 8. Baskı, Ankara: Academyplus Yayınevi.
- Doğan, A., (2007), *Vizyona Dayalı Liderlik*, 2. Baskı, İstanbul: Kare Yayınları.
- Doğan, A., (2018), *Liderlik, Örgüt Kültürü Ve Üretkenlik Karşılı İş Davranışları*, 1. Basım, İstanbul: Patriot Yayınları.
- Efil, İ., (2010), *İşletmelerde Yönetim ve Organizasyon*,11. Baskı, Bursa: Dora Yayınları
- Erçetin, Ş., (2000), *Lider Sarmalında Vizyon*, 2.Baskı, Ankara: Nobel Yayın Dağıtım.
- Eren, E., (2001), *Yönetim ve Organizasyon (Çağdaş ve Küresel Yaklaşımlar)*,Gen. 5. Baskı, İstanbul: Beta Basım Yayım Dağıtım A.Ş.
- Eren, E., (2010), *Örgütsel Davranış ve Yönetim Psikolojisi*, 12. Baskı, İstanbul: Beta Basım Yayım Dağıtım A.Ş.
- Eren, E., (2011), *Yönetim ve Organizasyon (Çağdaş ve Küresel Yaklaşımlar)*,10. Baskı, İstanbul: Beta Basım Yayım Dağıtım A.Ş.
- Eren, E., (2014), *Örgütsel Davranış ve Yönetim Psikolojisi*, 14.Baskı, İstanbul: Beta Basım Yayım Dağıtım.
- Erkutlu, H.V.,(2014), *Liderlik Kuramları ve Yeni Bakış Açılımları*,1. Baskı, Ankara, Çankaya: Efil Yayınevi.

- Eroğlu, E., (2013), “ *Motivasyon ve Liderlik İş ve Yaşamda Motivasyon*” Tuna, Y., (Ed.) ,Eskişehir: Anadolu Üniversitesi Yayını No: 3022 Açıköğretim Fakültesi Yayını No: 1974
- Ertürk, M., (2000), *İşletmelerde Yönetim ve Organizasyon*, 3. Baskı, İstanbul : Beta Yayınları.
- Fichman, R.G., Dos Santos B.L., ve Zheng Z., (2014), *Digital Innovation As A Fundamental And Poweful Concept In The Information Systems Curriculum*, MIS Quarterly, 38(2),pp.329-353.
- Fitzroy, P., Hulbert, J., ve O’Shannassy, T., (2016), *Strategic Management: The Challenge of Creating Value*, 3rd Edition, London, UK: Routledge Publishing.
- Fry, L.W., (2003), “ *Toward aTheory of Spiritual Leadership*”, The Leadership Quarterly, 14, 694.
- Gallaher, A., ve Tschudin, V., (2010), “ *Educating for Ethical Leadership*” Nurse Education Today” 30(3), ss.224-227.
- Gedikoğlu, T., (2015), *Liderlik ve Okul Yönetimi*,1.Baskı, Ankara: Anı Yayıncılık.
- George, J.M., AND Gareth J., (2010), *Understanding and Managing Organizational Behavior*; 4th ed. Upper Saddle River,NJ: Prentice Hall,ss.377.
- Geray, H., (2006), *Toplumsal Araştırmalarda Nicel ve Nitel Yöntemlere Giriş İletişim Alanından Örneklerle*, 2. Baskı, Ankara: Siyasal Kitabevi.
- Glesne, C. (2013), *Nitel Araştırmaya Giriş*, (Çev. A. Ersoy ve P. Yalçinoğlu), 3. Baskı, Ankara: Anı Yayıncılık.
- Gill, R., (2003), *Change Managementor Change Leadership?*, Journal of Change Management, 3(4), pp. 307-318.
- Gürer, A., (2019), *Liderlik ve Yeni Liderlik Paradigması*, (Ed., Gürer,A.), 21. Yüzyılda *Liderlik Yaklaşımları*,ss.11-28,2. Baskı, İstanbul: Hiperlink Yayınları.
- Gürsoy, A., (2005), *Liderlikte Duygusal Zeka (Liderlik Özellikleri İle Duygusal Zekalı Liderlere Ulaşılması) TSK’da Örnek Bir Uygulama*”. Celal Bayar Üniversitesi (Yayınlanmamış Yüksek Lisans Tezi), Manisa.
- Goleman, D., Boyatzis, R., ve McKee, A.,(2005),*Yeni Liderler*; (Çev.Nayır, F.,ve Deniztekin, O.),İstanbul: Varlık Yayınları.
- Gün, İ., ve Aslan, Ö., (2018), *Liderlik Kuramları ve Sağlık İşletmelerinde Liderlik*, Journal of Health and Nursing Management, 5(3),217-226,s.229.
- Güney, S., (2011), *Örgütsel Davranış*,1. Baskı, Anakara: Nobel Yayıncılık.
- Haas, H., ve Tamarkin, B., (2000), *İnsan Lider Doğmaz*, (Çev. Köseoğlu, S.), İstanbul: Beyaz Yayınları.
- Harris, J.E., Gleason, P.M.,Sheean, P.M.,Beto, J.A. and Bruemmer, B.,(2009), *An Introduction to Qualitative Research for Food and Nutrition Professionals*, Journal of American Dietetic Association Volume 109, No 1, pp.80-90.
- Hussain,S.T., Abbas, J., Lei, S., Haider, M.J., ve Akram, T., (2017), “ *Transactional Leadership And Organizational Creativity: Examining The Mediating Role of Knowledge Sharing Behavior*”, Cogent Business, Management, Volume 4, pp.5-11.

- Jiang, J., (2014), *The Study of the Relationship between Leadership Style and Project Success*, American Journal of Trade and Policy,1(1),pp.51-55.
- Katz, R.Z., (1974), *Skills of an Effective Administrators*, Harward Business Review.52(5),pp.90-102.
- Kavak, O., (2021), *21. Yüzyılda Liderlik: Karanlık Liderlik* (Ed. Sağbaşı, M.), Ankara: Gazi Kitabevi.
- Khan, M.S., Khan,I., ve Qureshi,Q. A., (2015), *The Styles Of Ledership: A Critical Review*, *Public Policy and Administration Research*,pp.87-93.
- Klenke, K., (2016), *Oualitative research in the study of leadership*, Emerald Group Publishing Limited.
- Kocabıyık, O., (2016), *Olgubilim ve Gömülü Kuram: Bazı Özellikler Açısından Karşılaştırma*, Trakya Üniversitesi Eğitim Fakültesi Dergisi, 6(1)55-66.<https://dergipark/en/download/article-file/200424>
- Koçel, T., (2001),*İşletme Yöneticiliği*,8.Baskı,İstanbul: Beta Yayınevi.
- Koçel, T., (2003), *İşletme Yöneticiliği*,17. Basım, İstanbul: Beta Yayınevi
- Koçel, T., (2010), *İşletme Yöneticiliği*, 12. Baskı, İstanbul: Beta Yayınevi.
- Koçel, T., (2011), *Modern Çağda Liderlik*, Hava Harp Okulu Liderlik Sempozyumu 24-25 Mart, İstanbul.
- Koçel, T., (2011), *İşletme Yöneticiliği*, 13. Baskı, İstanbul: Beta Yayınevi.
- Koçel, T., (2014), *İşletme Yöneticiliği*, Genişletilmiş 15.Baskı, İstanbul: Beta Yayıncılık.
- Koçel, T., (2015), *İşletme Yöneticiliği*,16. Baskı, İstanbul: Beta Yayınevi.
- Korkut, H., (1992), *"Üniversite Akademik Yöneticilerinin Liderlik Davranışları"*, Amme İdare Dergisi,25(1),ss.159-174.
- Kouzes, M.J., (1999), *Liderliğinizin İfade Biçimini Bulmak*, (Çev. S. Atay ve Z. Dicleli), İstanbul: MESS Yayınları.
- Kouzes, M.J., ve Posner, B., (2014), *Olağanüstü Liderlik* (Çev: M., Benveniste), 1. Basım,İstanbul: Mediacat. Yayıncılık.
- Kuş, E., (2007), *Nitel- Nitel Araştırma Teknikleri*,2. Baskı, Ankara: Anı Yayıncılık.
- Kuş, E., (2012), *Nitel- Nitel Araştırma Teknikleri*, 4. Baskı, Ankara: Anı Yayıncılık.
- Liker, J.K., ve Hoseus, M., (2011), *Toyota Kültürü*, (Çev. Tanrıyar, K.), İstanbul: Optimist Yayınlar.
- Lincoln, Y.S. ve Guba, E.G., (1985), *Naturalistic Inquiry*, Newbury Park, CA, Sage Publications Inc.
- Mack, T.C., (2015), *Leadership in the Future, Sowcik vd. İçinde 2015, Leadership 2050, Challenges, Key Contexts, and Emerging Trends*.pp.9-22.
- Matt, C.,Hess, T., ve Benlian, A., (2015), *Digital Transformation Strategies*, Business-Information Sytems Engineering, 57(5),pp.339-343.
- Mayring, P., (2011), *Nitel Sosyal Araştırmaya Giriş*, (Çev. A. Gümüş ve M. S. Durgun), Ankara: Bilge Su Yayıncılık.
- Maccoby, M., (2002),*Narsist Liderler*, (Çev. Elhüseyni, N.,), *Lideri Lider Yapan Nedir?*, s.35-39. İstanbul: MESS.

- Mitroff, II., (2011), *From Crisis Management To Crisis Leadership*, In: (Ed. Law, L.), *Business: The Ultimate Resource*, 3.London:A.C Black.
- Mouborgne, R., (2014), " *From Blue Ocean Strategy To Blue Ocean Leadership*", Harvard Business School Publishing, 1-6.
- Mücevher, M. H., (2020), *Başarılı Yöneticilerden Hayati Hikayeler*, 1.Baskı, İstanbul: Hiperlink Yayınları.
- Neuman, W.L., (2006), *Toplumsal Araştırma Yöntemleri Nitel ve Nicel Yaklaşımlar*,(Çev. S.Özge), Ankara: Yayın Odası.
- NHS *Leadership Academy*. <https://www.leadershipacademy.nhs.uk/resources/healthcare-leadership-model/supporting-tools-resources/healthcare-leadership-model-app/>. Erişim: 19.11.2022.
- Nicol, E. D., (2012), *Improving Clinical Leadership and Management in the NHS*, Journal of Healthcare Leadership, Volume 4, s.60.
- Northouse, P.G., (2016), *Leadership: Theory and Practice*, Sage Publications.
- Orun Kavak, H., ve Acar, O., K., (2022), " *Leadership And Ethical Leadership From Health Management Perspective*" Serbestoğu, İ., ve Yılmaz, M., (Ed.), *Social and Humanities Sciences Theory, Current Researches and New Trends- 5*
- Özdemir, S., ve Sezgin, F., (2018), *Etkili Okullar ve Öğretim Liderliği*, Ankara: Pegem Akademi Yayıncılık.
- Özden, Y., (1999), *Eğitimde Dönüşüm, Eğitimde Yeni Değerler*, 2. Baskı, Ankara: Pegem Akademi Yayıncılık.
- Özel, M., (2016). *Yöneticilik Dersleri*, 3. Baskı, İstanbul: Küre Yayınları.
- Özer, M., (2008), *21.Yüzyılda Yönetim ve Yöneticiler*, Ankara: Nobel Yayınları.
- Özer, M. A., (2011), *21.Yüzyılda Yönetim ve Yöneticiler*, 2. Baskı, İstanbul: Nobel Akademik Yayıncılık.
- Özkaya, O., M., (2000): " *Bir Lider Olarak Vehbi Koç*", Adnan Menderes Üniversitesi, (Basılmamış Doktora Tezi), Aydın.
- Özler, D.E., (2013), " *Yönetim ve Organizasyonda Liderlik*", C. Koparal ve İ. Özalp(Ed.), Eskişehir: Anadolu Üniversitesi Yayın No:2944.
- Öztürk, İ., (2020), " *Liderliğe Özellikler Yaklaşımı, Davranışçı Yaklaşım ve Durumsallık Yaklaşımı*", Liderlik: Kuram- Araştırma- Uygulama K. Yılmaz(Ed.),Ankara: Pegem Akademi Yayıncılık, s.7-42.
- Paksoy, M.H.,(2010),*Küreselleşme ve Liderlik*, Serinkan, C. içinde, *Liderlik ve Motivasyon Geleneksel ve Güncel Yaklaşımlar*, Ankara: Nobel Yayın Dağıtım.s.1-32.
- Paksoy, M., (2011), *Modern Çağda Liderlik*, Hava Harp Okulu Liderlik Sempozyumu 24-25 Mart, İstanbul.
- Parlak, B., (2017), *Dijital Çağda Eğitim: Olanaklar ve Uygulamalar Üzerine Bir Analiz*, Süleyman Demirel Üniversitesi İktisadi ve İdari Bilimler Fakültesi Dergisi, Kayfor 15 Özel Sayısı,s.1741-1759.
- Patton, M.Q.,(2014),*Nitel Araştırma ve Değerlendirme Yöntemleri*, (Çev. M. Bütün, S.B. Demir),Ankara: Pegem Akademi.

- Polat, M., ve İ.B.A., (2015), “*Liderliğin Kısa Tarihi ve Açık Liderlik*”, Route Educationaland Social Science Journal, 2(1),ss.207-232.
- Prentice, A.E., (2013), *Leadership fort he 21st Century*, Libraries Unlimited.
- Punch, K. F., (2005), *Sosyal Araştırmalara Giriş*, (Çev. D. Bayrak, H. B. Arslan ve Z. Akyüz), Ankara: Siyasal Kitabevi.
- Punch, K.F., (2014), *Sosyal Araştırmalara Giriş, Nicel ve Nitel Yaklaşımlar*, (Çev. D. Bayrak, H. B. Arslan ve Z. Akyüz), 3. Baskı, Ankara: Siyasal Kitabevi.
- Qualman, E.,(2012), *Digital Leader*, McGraw-Hill Publishing, ve Uygulama,3(1), pp.45-57.
- Robbins, P.S., (1998), *Organizational Behavior*, Prentice Hall International Inc, New Jersey.
- Robbins,S.P.,Decenzo, D.A ve Coulter, M., (2013), *Yönetimin Esasları: Temel Kavramlar ve Uygulamalar*; (Çev. Çetin, M.), 8. Baskıdan Çeviri, Ankara: Nobel Yayıncılık.
- Robbins, S.P., ve Judge,T.A., (2013), *Örgütsel Davranış* ,(Çev. Ed. İ. Erdem), Ankara: Nobel
- Sabuncuoğlu,Z., ve Yıldız, M.L., (1998), *Örgütsel Psikoloji* ,3. Baskı, Bursa: Alfa Basım Yayım Dağıtım.
- Sabuncuoğlu,Z ., ve Tüz, M., (2001), *Örgütsel Psikoloji* , Gözden Geçirilmiş 3. Baskı, Bursa: Ezgi Kitabevi.
- Saruhan,S.C., ve Yıldız, M.L., (2009), *Çağdaş Yönetim Bilimi*, 1. Baskı, İstanbul: Beta Yayınları
- Serinkan, C., (2012), *Liderlik ve Motivasyon İlişkisi*, (Ed. Serinkan, C.), *Liderlik ve Motivasyon*, ss.149-177, Ankara: Nobel Yayınevi.
- Silverman, D., (2013), *Doing Qualitative Research*,4th Edition, Los Angeles: Sage Publications Inc.
- Strauss, A., ve Corbin, J., (1990), *Basic of Oualtitative ve Research:Grounded Theory Procedures and Techniques*,, Sage Publications, Inc.
- Sütçü, C.B., (2008), *Araştırma Bize Ne Öğretir? Yönteme ve Araştırmacıya Eleştirel Bakabilmek*, Selçuk Üniversitesi İletişim Fakültesi Akademik Dergisi, Cilt 5, Sayı 3, ss.45-57.
- Şeker, S., (2014), *Dijitalleşme (Digitalization)*, YBS Ansiklopedi, 1(1).
- Şimşek, M.Ş., Çelik, A., ve Akgemci, T., (2001), *Davranış Bilimlerine Giriş ve Örgütlerde Davranış, Geliştirilmiş 2. Baskı*, Ankara: Nobel Yayıncılık.
- Thach, L., (2012), *Managerial Perceptions Of Crisis Leadership In Public And Private Organizations: An Interview Study In The United States*, International Journal Of Management, 29(2), pp. 712-725,
- Tengilimoğlu, D., (2005), “*Kamu ve Özel Sektör Örgütlerinde Liderlik Davranışı Özelliklerinin Belirlenmesine Yönelik Bir Alan Çalışması*”, Elektronik Sosyal Bilimler Dergisi, Cilt 4,Sayı 14,ss.7-8.
- Toduk, E., ve Gande, S.,(2016),*What’s Next in Turkey? A New Leadership Model for Connected Age*, In Amrop Leadership Series, pp.1-41.

- Topkaya, E., (2006), *Sosyal Bilimlerde Nitel Araştırma Yöntemleri*, Güncelleştirilmiş 5. Baskı Eğitimde Kuram ve Uygulama, 2(2).s.113-118.
- Turgay, Y., (1998), *Değişim Yönetiminde Yeni Arayışlar*, Yeni Türkiye, 21.Yüzyıl Özel Sayısı, II, Mart-Nisan, s.1216.
- Uğurluoğlu, Ö., ve Çelik., (2009), *Örgütlerde Stratejik Liderlik ve Özellikleri*, Hacettepe Sağlık İdaresi Dergisi, 12(2),s.121-156.
- Urbach, N., ve Röglinger, M., (2019), *Digitalizations Cases- How Organizations Rethink Their Business For The Digital Age*, Springer International Publishing, Cham, pp. 1-12.
- Uysal, Ş. A., Keklik, B., Erdem, R., ve Çelik, R.,(2012), “*Hastane Yöneticilerinin Liderlik Özellikleri İle Çalışanların İş Üretkenlik Düzeyleri Arasındaki İlişkilerin İncelenmesi*,” Hacettepe Sağlık Dergisi, ,15(1), ss.48.
- Ünal, M.,(2012), *21.Yy’da Değişim, Yönetim ve Liderlik*,1. Baskı, İstanbul: Beta Basım Yayım Dağıtım A.Ş.
- Weimann, E., ve Weimann, P., (2017), *High Performance in Hospital Management,A Guideline for Developing and Developed Countries*, Germany: Springer Berlin Heideberg, xii.10.
- Williams, T.A.,Gruber, D.A., Sutcliffe, K.M., Shepherd, D.A., ve Zhao, E.Y., (2017), *Organizational Response To Adversity: Fusing Crisis Management And Resilience Research Streams*. *Academy Of Management Annals*, 11(2), pp. 733-769.
- Willink., E.T. (2009),” *Beyond Transactional Management: Transformational Lessons for pharmaceutical Sales and Marketing Managers*”, *Journal of Medical Marketing*, 9(2),ss.119-125.
- Yahyagil, M., ve Booms, M., (2010), *Leadership Behaviors: The Turkish Case Transactional or Authentic Leadership?* LAP, Lambert Academic Publishing, Amazon Distribution.
- Yelboğa, A., (2006), “*Kişilik Özellikleri ve İş Performansı Arasındaki İlişkinin İncelenmesi*” “*İş, Güç*” Endüstri İlişkileri ve İnsan Kaynakları Dergisi, 8(2) , ss.196-211.
- Yıldırım, B., (2018). *Eğitim Örgütlerinde Kültürel Liderlik ve Meslek Ahlakı* 1. Baskı, Ankara: Pegem Akademi Yayıncılık
- Yıldırım, A. ve Şimşek, H., (2011), *Sosyal Bilimlerde Nitel Araştırma Yöntemleri*, 8.Baskı, Ankara: Seçkin Yayıncılık.
- Yeşilyurt, P., (2007), *Türk ve İtalyan Yöneticilerinin Liderlik Tarzları: Türkiye’de Faaliyet Gösteren Türk İtalyan Ortak Girişimlerinde Bir Uygulama*, Çukurova Üniversitesi Sosyal Bilimler Enstitüsü Yüksek Lisans Tezi, Adana.
- Yılmaz, H., (2016), “ *İnsan Kaynakları Yöneticilerinin Liderlik Stili, Yaratıcı Problem Çözme Kapasitesi ve Kariyer Memnuniyeti Arasındaki İlişkilerin İncelenmesi: Ampirik Bir Araştırma*” *Business- Management Studies: An International Journal*, 4(3),ss.291-315.
- Zel, U., (2006), *Kişilik ve Liderlik*,2. Baskı, Ankara: Nobel Yayınevi

KURAMDAN UYGULAMAYA YARATICI YAZMA

Editör: Doç. Dr. Hatice GÜNEŞ

EĞİTİM
yayınevi

KURAMDAN UYGULAMAYA YARATICI YAZMA

Editör: Doç. Dr. Hatice Güneş

Genel Yayın Yönetmeni: Yusuf Ziya Aydoğın (yza@egitimyayinevi.com)

Genel Yayın Koordinatörü: Yusuf Yavuz (yusufyavuz@egitimyayinevi.com)

Sayfa Tasarımı: Kübra Konca Nam

Kapak Tasarımı: Eğitim Yayınevi Grafik Birimi

T.C. Kültür ve Turizm Bakanlığı

Yayıncı Sertifika No: 47830

ISBN: 978-625-6489-80-6

1. Baskı, Eylül 2023

Baskı Cilt

Repro Bir Matbaacılık

İvedik OSB Matbaacılar Sitesi 1514 Cad. No: 23-25 Yenimahalle/Ankara

Matbaa Sertifika No: 47381

Kütüphane Kimlik Kartı

KURAMDAN UYGULAMAYA YARATICI YAZMA

Editör: Doç. Dr. Hatice Güneş

438 s., 160x240 mm

Kaynakça var, dizin yok.

ISBN: 978-625-6489-80-6

Her bölüm kendi yazarının sorumluluğundadır.

Copyright © Bu kitabın Türkiye'deki her türlü yayın hakkı Eğitim Yayınevi'ne aittir. Bütün hakları saklıdır. Kitabın tamamı veya bir kısmı 5846 sayılı yasanın hükümlerine göre kitabı yayımlayan firmanın ve yazarlarının önceden izni olmadan elektronik/mekanik yolla, fotokopi yoluyla ya da herhangi bir kayıt sistemi ile çoğaltılamaz, yayımlanamaz.

EĞİTİM

yayınevi

Yayınevi Türkiye Ofis: İstanbul: Eğitim Yayınevi Tic. Ltd. Şti., Atakent mah. Yasemen sok. No: 4/B, Ümraniye, İstanbul, Türkiye

Konya: Eğitim Yayınevi Tic. Ltd. Şti., Fevzi Çakmak Mah. 10721 Sok. B Blok, No: 16/B, Safakent, Karatay, Konya, Türkiye
+90 332 351 92 85, +90 533 151 50 42, 0 332 502 50 42
bilgi@egitimyayinevi.com

Yayınevi Amerika Ofis: New York: Eğitim Publishing Group, Inc.
P.O. Box 768/Armonk, New York, 10504-0768, United States of America
americaoffice@egitimyayinevi.com

Lojistik ve Sevkiyat Merkezi: Kitapmatik Lojistik ve Sevkiyat Merkezi, Fevzi Çakmak Mah. 10721 Sok. B Blok, No: 16/B, Safakent, Karatay, Konya, Türkiye
sevkiyat@egitimyayinevi.com

Kitabevi Şubesi: Eğitim Kitabevi, Şükran mah. Rampalı 121, Meram, Konya, Türkiye
+90 332 499 90 00
bilgi@egitimkitabevi.com

İnternet Satış: www.kitapmatik.com.tr
+90 537 512 43 00
bilgi@kitapmatik.com.tr



KAYNAKÇA

- Alder, H. (2004). *Yaratıcı zekâ*. (M. Zaman, C. Avşar, Çev.). İstanbul: Hayat Yayınları.
- Amabile, T. M. (1983). Social psychology of creativity: A com-penential conceptualization. *Journal of Personality and Social Psychology*, 45, 357-377
- Aslan, E. (2001). Torrance yaratıcı düşünce testinin Türkçe versiyonu. *M.Ü. Atatürk Eğitim Fakültesi Eğitim Bilimleri Dergisi*, 14(14), 19-40.
- Baas, M., Roskes, M., Koch, S., Cheng, Y., & De Dreu, C. K. (2019). Why social threat motivates malevolent creativity. *Personality and Social Psychology Bulletin*, (45), 1590-1602.
- Beghetto, R. A. (2005). Does assessment kill student creativity? *The Educational Forum*, 69, 254-263
- Bentley, T. (1999). *Takımınızın yeteneklerini geliştirmede yaratıcılık*. (O. Yıldırım, Çev.). İstanbul: Hayat Yayınları.
- Bilton, C. (2010). Manageable creativity. *International Journal of Cultural Policy*, 16(3), 255-269.
- Bulut, K. (2012). *2006 Türkçe dersi (6, 7, 8. sınıflar) öğretim programı'nda yer alan yazma kazanımlarının yaratıcı yazmaya uygunluğu*. Yayınlanmamış yüksek lisans tezi. Yüzüncü Yıl Üniversitesi, Van.
- Bulut, K. (2021). *Yaratıcı yazma*. LAP LAMBERT Academic Publishing.
- Conner, T. S., De Young, C.G., & Silvia, P. J. (2018). Everyday creative activity as a path to flourishing. *The Journal of Positive Psychology*, 13(2), 181-189.
- Craft, A. (2011). *Creativity and education futures: Learning in a digital age*. Trentham Books.
- Cropley, A. J. (1997). *More ways than one: Fostering creativity (4th ed.)*. Ablex Publishing Corporation.
- Cropley, D. H. (2016). Creativity in engineering. In G.E. Corazza & S. Agnoli (Eds.), *Multidisciplinary contributions to the science of creative thinking* (pp. 155-173). Singapore, Singapore: Springer
- Davids, G. A. (2011). Barriers to creativity and creative attitudes. In M. A. Runco & S. R. Pritzker, *Encyclopedia of Creativity* (115-121). Burlington MA: Elsevier.
- Demirci, C. (2007). Fen bilgisi öğretiminde yaratıcılığın erişimi ve tutuma etkisi. *Hacettepe Üniversitesi Eğitim Fakültesi Dergisi*, 32(32), 65-75.
- Dikici, A. (2001). Sanat eğitiminde yaratıcılık. *Milli Eğitim Dergisi*. S. 149.
- Doğanay, A. (2002). Yaratıcı öğrenme. (Editör: Şimşek, A.) *Sınıfta Demokrasi* (3. Baskı), Eğitim-Sen.
- Evirgen, A. (2010). Ailede yaratıcılık eğitimi ve gelişimi. *Eğitimde Yansımalar* (27), 18-19.
- Fink, A., & Benedek, M. (2019). The neuroscience of creativity. *Neuroforum*, 25, 231-240.
- Florida, R. (2002). *The rise of the creative class*. NY: Basic Books.
- Fox, J. E. & Schirmacher, R. (2014). *Art & creative development for Young Children*. 7. Ed. (Çeviri Ed: Aral, N. & Duman, G.). Nobel Yayınevi.
- Fromm, E. (1959). *The creative attitude, creativity and its cultivation*. (Derleyen: H. Anderson). Harper and Row.
- Genç, H. N. (2003). Eğitimde yaratıcı dramının alınılması. *Hacettepe Üniversitesi Eğitim Fakültesi Dergisi*, 24(24), 196-205.
- Güleryüz, H. (2001). *Eğitim programlarının dili ve yaratıcı öğrenme*. Pegem Yayıncılık.
- Hennessey, B. A., & Amabile, T. M. (2010). Creativity. *Annual Review of Psychology*, 61, 569-598.
- Jauk, E., Benedek, M., Dunst, B., & Neubauer, A. C. (2013). The relationship between intelligence and creativity: New support for the threshold hypothesis by means of empirical breakpoint detection. *Intelligence*, (41), 212-221.
- Jensen, E. (1998). *Teaching with the brain in mind*. Virginia: Association for Supervision and Curriculum Development.

- Kale, N. (1993). Üç düşünsel yeti: eleştirel düşünme, yaratıcı düşünme, problem çözme. *Yaşadıkça Eğitim* (28), 55-69.
- Kandemir, M. (2006). *OFMA matematik eğitimi öğretmen adaylarının yaratıcılık eğitimi hakkındaki görüşleri ve yaratıcı problem çözme becerilerinin incelenmesi*. Yayınlanmamış yüksek lisans tezi. Balıkesir Üniversitesi, Balıkesir.
- Kara, Ş; Şençiçek, S. (2015). Yaratıcı çocuk yetiştirmede problemler ve çözüm önerileri. *Adnan Menderes Üniversitesi Eğitim Fakültesi Eğitim Bilimleri Dergisi*, 6(2), 90-97
- Karabey, B., & Yürümezoğlu, K. (2015). Yaratıcılık ve üstün yetenekliliğin bazı zekâ kuramları açısından değerlendirilmesi. *Buca Eğitim Fakültesi Dergisi*, (40), 83-109.
- Kapur, M. (2008). Productive failure. *Cognition and Instruction*, 26(3), 379-424. doi:10.1080/07370000802212669.
- Kaufman, J.C.; Sternberg, R. J. (2021). *Creativity: An introduction*. Cambridge University Press.
- Kim, K. H. (2019). Demystifying creativity: what creativity isn't and is?. *Roeper Review*, (41), 119-128.
- Koray, Ö. (2004). *Yaratıcı düşünme tekniklerinden altı düşünme şapkası ve nitelik sıralama tekniklerinin fen derslerinde uygulanmasına yönelik öğrenci görüşleri*. XIII. Ulusal Eğitim Bilimleri Kurultayı. Malatya. İnönü Üniversitesi Eğitim Fakültesi.
- Kovalenko, N., A, & Smirnova, A., Y. (2015). Self-directed learning through creative activity of students. *Procedia - Social and Behavioral Sciences*, (166), 393-398.
- Lucas, B. (2016). A five-dimensional model of creativity and its assessment in schools. *Applied Measurement in Education*, 29 (4), 278-290.
- May, R. (2010). *Yaratma cesareti*. (Çev. Alper Oysal). Metis Yayınları.
- Moore, D. W., Bhadelia, R. A., Billings, R. L., Fulwiler, C., Heilman, K. M., Rood, K. M. & Gansler, D. A. (2009). Hemispheric connectivity and the visual-spatial divergent-thinking component of creativity. *Brain and Cognition*, 70(3), 267-272.
- Mumford, M. D., & McIntosh, T. (2017). Creative thinking processes: The past and the future. *The Journal of Creative Behavior*, (51), 317-322.
- Noyanalpan, N. (1993). *Eğitimde yaratıcılığa genel bakış, yaratıcılık ve eğitim*. TED yayınları.
- Onan, B. & Akgül, G. (2012). İlköğretim ikinci kademe Türkçe programındaki kazanımların Ned Herrmann'ın bütünsel beyin modeline göre değerlendirilmesi. *Cumhuriyet Üniversitesi Fen-Edebiyat Fakültesi Sosyal Bilimler Dergisi*, 36 (1) , 111-139.
- Oral, G. (2008). *Yine yazı yazıyoruz - okulda, işyerinde, evde kullanılabilecek yaratıcı yazı uygulamaları*. Pegem Akademi.
- Plucker, J. A., Waitman, G. R. & Hartley, K. A. (2011). Education and creativity. In M. A. Runco & S. R. Pritzker, *Encyclopedia of Creativity* (435-440). Burlington MA: Elsevier.
- Rıza, E. T. (2006). *Yaratıcılığı geliştirme teknikleri*. Anadolu Matbaası.
- Robinson, K. (2008). *Yaratıcılık - aklın sınırlarını aşmak*. (Çev. Nihal Geyran Koldaş). Kitap Yayınevi.
- Rothenberg, A. (1996). The Janusian process in scientific creativity. *Creativity Research Journal*, (9), 207-231
- Root-Bernstein, R. S., & Root-Bernstein, M. M. (1999). *Sparks of genius: The thirteen thinking tools of the world's most creative people*. Boston, MA: Houghton Mifflin.
- Rowe, A. J. (2007). *Yaratıcı zeka*. (Ş. Gülmen, Çev.). Prestij Yayınları.
- Runco, M. A. (1994). Creativity and its discontents. M. Shaw & M. Runco (Ed.). Norwood, NJ: Ablex.
- Runco, M. A., & Jaeger, G. J. (2012). The standard definition of creativity. *Creativity Research Journal*, 24(1), 92-96. doi:10.1080/10400419.2012.650092
- Sak, U. (2014). *Yaratıcılık gelişimi ve geliştirilmesi*. (Birinci Basım). Vize Yayıncılık.
- San, İ. (1985). *Sanat ve eğitim*. Ankara Üniversitesi Eğitim Bilimleri Fakültesi Yayınları.
- San, İ. (1981). *Sanatsal yaratma ve çocukta yaratıcılık*. Türkiye İş Bankası Kültür Yayınları.

- San, İ. (2008). *Sanat ve eğitim - yaratıcılık, temel sanat kuramları, sanat eleştirisi yaklaşımları*. Ütopya Yayınları.
- Sezik, N. (2003). *Sınırsız beyin gücü*. Hayat Yayınları.
- Shin, S. J., & Zhou, J. (2007). When is educational specialization heterogeneity related to creativity in research and development teams? Transformational leadership as a moderator. *Journal of Applied Psychology*, (92), 1709-1721.
- Simonton, D. K. (2000). Creativity: Cognitive, personal, developmental, and social aspects. *American Psychologist*, (55), 151-158.
- Smith, R. M., Sardeshmukh, S. R., Combs, G. M., Duckworth, V., Farrell, F. & Rigby, P. (2016). Understanding gender, creativity, and entrepreneurial intentions. *Education and Training*, 58 (3), 263-282.
- Sternberg, R. J., & Lubart, T. I. (1995). *Defying the crowd: cultivating creativity in a culture of conformity*. Free Press.
- Sternberg, R. J., & Kaufman, J. C. (2010). Constraints on creativity: Obvious and not so obvious. In J. C. Kaufman & R. J. Sternberg (Eds.), *The Cambridge handbook of creativity* (pp. 467-482). New York, NY: Cambridge University Press.
- Sternberg, R. (2005). Creativity or creativities?. *International Journal of Human-Computer Studies*, 45(63), 370-382.
- Sternberg, R. J. (2001). What is the common thread of creativity? Its dialectical relation to intelligence and wisdom. *American Psychologist*, (56), 360-362.
- Sternberg, R. (1996). *Successful intelligence: How practical and creative intelligence determine success in life*. Simon and Schuster.
- Sue Chan, C., & Hempel, P. S. (2016). The creativity-performance relationship: how rewarding creativity moderates the expression of creativity. *Human Resource Management*, 55(4), 637-653.
- Söylemez, Y. (2018). *Üst düzey düşünme becerileri (eleştirel düşünme-yaratıcı düşünme-yansıtıcı düşünme-problem çözme)*. Fenomen Yayınları.
- Şahin, G. (2016). *Öğretmenlerin algıladıkları okul kültürü ile yaratıcı kişilik ve yaratıcı çevre ilişkilerinin incelenmesi*. Yayınlanmamış yüksek lisans tezi. İstanbul Sabahattin Zaim Üniversitesi,
- Tekin, M. (2008). *Orta öğretimde öğrenim gören öğrencilerden spor yapan ve yapmayanlar arasındaki yaratıcılık ve çoklu zekâ alanlarının araştırılması*. Yayınlanmamış doktora tezi. Gazi Üniversitesi.
- Temizkan, M. (2011). Türkçe öğretiminde yaratıcı düşünmeyi geliştirme bakımından Nasreddin hoca fıkraları. *Mustafa Kemal Üniversitesi Sosyal Bilimler Enstitüsü Dergisi*, 8(16), 195-223.
- Torrance, E. & Goff, K. (1989). A quiet revolution. *Journal of Creative Behavior*, 23(2), 136-145.
- Torrance, E. P. (1962). *Guiding Creative Talent*. Englewood Cliffs: Prentice Hall.
- Treffinger, D., Young, G., Selby, E., & Shepardson, C. (2002). *Assessing creativity: A guide for educators*. Storrs, CT: The National Research Centre on the Gifted and Talented.
- Ülgen, G. (1990). Yaratıcılık ve eğitim. *Yaşadıkça Eğitim Dergisi*, Sayı:13.
- Üstündağ, T. (2009). *Yaratıcılığa yolculuk*. Pegem Akademi.
- Yenilmez, K. & Yolcu, B. (2007). Öğretmen davranışlarının yaratıcı düşünme becerilerinin gelişimine katkısı. *Sosyal Bilimler Dergisi*, (18), 95-105.
- Ward, T. B., Smith, S. M., & Finke, R. A. (1999). Creative cognition. In R. J. Sternberg (Ed.), *Handbook of creativity* (pp. 189-212). Cambridge University Press.

KAYNAKÇA

- Aiken, L. (1973). Ability and creativity in mathematics. *Review of Educational Research*, 43(4), 405- 432.
- Akay, H. (2006). *Problem kurma yaklaşımı ile yapılan matematik öğretiminin öğrencilerin akademik başarısı, problem çözme becerisi ve yaratıcılığı üzerindeki etkisinin incelenmesi*. Yayınlanmamış doktora tezi. Gazi Üniversitesi, Ankara.
- Akca, F. ve Kavak, G. (2021). Scale of visual creativity in art: A study on scale development and construct validity. *International Journal on Social and Education Sciences (IJonSES)*, 3(3), 439-456.
- Alıcı, D. (2017). Performans ölçme. S. Tekindal (Ed.). Eğitimde ölçme değerlendirme içinde (ss. 123-163). Ankara: Pegem Akademi Yayıncılık.
- Allen, A.P. ve Thomas, K.E. (2011). A dual process account of creative thinking. *Creativity Research Journal*, 23(2), 109–118.
- Altun, S., Gürol, M. ve Kayhan, E. (2019). Sekizinci sınıf Türkçe Öğretim Programı'nın (2018) 21. yüzyıl becerileri açısından değerlendirilmesi. *Adnan Menderes Üniversitesi Eğitim Fakültesi Eğitim Bilimleri Dergisi*, 10(2), 20-35.
- Argun, Y. (2004). *Okul öncesi dönemde yaratıcılık ve eğitimi*. Ankara: Anı Yayıncılık.
- Aslan, S. (2021). Sınıf içi disiplin modelleri. S. Karabatak, M. Alanoğlu ve S. Atik (Edt.). *Yeni nesil sınıf yönetimi* içinde (ss. 221-269). Ankara: Anı Yayıncılık.
- Aslan, S. ve Kazu, H. (2021). Elementary prospective teachers experiences regarding digital storytelling. *Malaysian Online Journal of Educational Sciences*, 9(1), 37–50.
- Aslan, S. (2019). *Probleme dayalı öğrenme yaklaşımına göre tasarlanan sanal öğrenme ortamlarının öğrencilerin başarı, problem çözme becerisi ve motivasyonlarına etkisi*. Yayınlanmamış doktora tezi. İnönü Üniversitesi, Malatya.
- Aslan, S. (2021). Türkçe öğretiminde ters yüz edilmiş sınıf modeli. S. Aslan ve M. Müldür (Ed.). *Uygulama örnekleriyle türkçe öğretiminde çağdaş yaklaşımlar* içinde (ss. 221-269). Ankara: Anı Yayıncılık.
- Aslan A. E. (2001). Torrance yaratıcı düşünce testi türkçe versiyonu. *M. Ü. Atatürk Eğitim Fakültesi Eğitim Bilimleri Dergisi*, 14, 19-40.
- Aydın, Z. (2011). *İlköğretim 6. sınıf matematik dersinde kullanılan aktif öğrenme temelli etkinliklerin öğrencilerin matematik dersine karşı tutumlarına, akademik başarı ve yaratıcı düşünme düzeylerine etkisi*. Yayınlanmamış yüksek lisans tezi. Gaziantep Üniversitesi, Gaziantep.
- Aydoğan, R. (2008). *Okumaya karşı olumlu ve olumsuz tutuma sahip 6. sınıf öğrencilerinin türkçe dersinde kullandıkları okuduğunu anlama stratejileri ve yaratıcılık düzeyleri*. Yayınlanmamış yüksek lisans tezi, Dokuz Eylül Üniversitesi, İzmir
- Bağçeci, B. (2017). Yaratıcı düşünme, eleştirel düşünme ve yansıtıcı düşünme B. Oral ve T. Yazar (Ed.). *Eğitimde program geliştirme ve değerlendirme* içinde (ss. 403-433). Ankara: Pegem Akademi Yayıncılık.
- Bahar, M., Nartgün, Z., Durmuş, S. ve Bıçak, B. (2015). *Geleneksel-tamamlayıcı ölçme ve değerlendirme teknikleri öğretmen el kitabı*. Ankara: Pegem Akademi Yayıncılık.
- Bal, M. (2018). Türkçe dersinin 21. yüzyıl becerileri açısından incelenmedi. *Turkish Studies*, 13(4), 49-61.
- Baran Bulut, D., İpek, A. S. ve Aygün, B. (2018). Yaratıcı problem çözme özellikleri envanteri'ni türkçe'ye uyarlama çalışması. *Abant İzzet Baysal Üniversitesi Eğitim Fakültesi Dergisi*, 18(3), 1360-1377.
- Bas, Ş. ve Kaptan, A. Y. (2018). Resim çalışmalarında yaratıcılığın değerlendirilmesine yönelik bir analitik rubrik çalışması. *Akdeniz Eğitim Araştırmaları Dergisi*, 12(26), 53-79.
- Batıbay, D. ve Piji, D. (2006). Müzik öğretmeni adaylarının müzik derslerindeki başarıları ile müzikal yaratıcılıkları arasındaki ilişki. *Marmara Üniversitesi Atatürk Eğitim Fakültesi Eğitim Bilimleri Dergisi*, 23, 51-68.

- Beetlestone, F. (1998). *Creative children, imaginative teaching*. Buckingham: Open University Press.
- Berrett, D. (2012). How flipping the classroom can improve the traditional lecture. *The Education Digest*, 78(1), 36.
- Bıkmaz Bilgen, Ö. (2019). Tamamlayıcı ölçme ve değerlendirme teknikleri 1: Performans değerlendirme. N. Doğan (Ed.). *Eğitimde ölçme değerlendirme içinde* (ss. 181-216). Ankara: Pegem Akademi Yayıncılık.
- Bilici, S. (2021). *Dijital öykülemenin lise öğrencilerinin akademik başarılarına, eleştirel düşünme eğilimlerine, işbirlikli düzenleme ve hikâye kurgulama becerilerine etkisi*. Yayınlanmamış doktora tezi. Atatürk Üniversitesi, Erzurum.
- Birinci, E. (2008). *Materyal tasarımı ve geliştirilmesinde proje tabanlı öğrenmenin kullanılmasının öğretmen adaylarının eleştirel düşünme, yaratıcı düşünme ve bilimsel süreç becerilerine etkisi*. Yayınlanmamış yüksek lisans tezi. Zonguldak Karaelmas Üniversitesi, Zonguldak.
- Burgazlı Osanmaz, M. S. (2018). *5-6 yaş çocuklarının matematik kavramları ile yaratıcılıkları arasındaki ilişkinin incelenmesi*. Yayınlanmamış yüksek lisans tezi. Hacettepe Üniversitesi, Ankara.
- Bybee, R. W. (2013). *The case for STEM education: Challenges and opportunities*. Virginia: NSTA.
- Chaffee, J. (1994). *Thinking critically*. Boston: Houghton Mifflin.
- Clarke, R. ve Adam, A. (2011). Digital storytelling in Australia: academic perspectives and reflections. *Arts and Humanities in Higher Education*, 11(1-2), 157-176.
- Çağlar, K. (2019). *Oyuncak yapımı dersi alan lise öğrencilerinin yaratıcılıklarının ve öz yeterliklerinin incelenmesi*. Yayınlanmamış yüksek lisans tezi. Gazi Üniversitesi, Ankara.
- Çavdar, O. (2022). Kazançlı bir ittifak: Çevre eğitiminde STEM yaklaşımı. B. Yıldırım (Ed.). *STEM eğitimi el kitabı teoriden pratiğe içinde* (ss. 1-11). Ankara: Nobel Yayıncılık.
- Çepni, S. (2015). Performansların değerlendirilmesi. E. Karip (Ed.). *Ölçme ve değerlendirme içinde* (ss. 233-292). Ankara: Pegem Akademi Yayıncılık.
- Çiçekler, C. Y., Pirpir, D. A. ve Aral, N. (2020). Turkish standardization of early childhood creativity scale. *Elementary Education Online*, 19(2), 817-830.
- Çolakoğlu, Ö.M. (2019). Ters yüz edilmiş öğretim modeli. A. Arslan (Ed.). *Eğitimde güncel konular ve yeni yaklaşımlar içinde* (ss. 87-100). Ankara: Nobel Yayıncılık.
- Davashgil, Ü. (1989). Yaratıcılık ve oyun. *Eğitim ve Bilim*, 13(71), 24-32.
- Davis, G. A., Rimm, S. B. ve Siegle, D. B. (2013). *Education of the gifted and talented: Pearson new international edition*. USA: Pearson.
- Deniş Çeliker, H. ve Balım, A. G. (2012). Bilimsel yaratıcılık ölçeğinin türkçeye uyarlama süreci ve değerlendirme ölçütleri. *Uşak Üniversitesi Sosyal Bilimler Dergisi*, 5(2), 1-21.
- Doğan, N. (2005). Yaratıcı düşünme ve yaratıcılık. Ö. Demirel (Ed.). *Eğitimde yeni yönelimler içinde* (ss. 163-189). Ankara: Pegem Akademi Yayıncılık.
- Doğanay, A. (2000). *Yaratıcı öğrenme, sınıfta demokrasi*. Ankara: Eğitim Sen Yayınları.
- Edmonds, E. ve Candy, L. (2002). Creativity, art practice, and knowledge. *Communications of the ACM*, 45(10), 91-95.
- Eragamreddy, N. (2013). Teaching creative thinking skills. *International Journal Of English Language & Translation Studies*, 1(2), 124-145.
- Erden, M. ve Akman, Y. (1994). *Eğitim psikolojisi: gelişim, öğrenme ve öğretme*. Ankara: Arkadaş.
- Erlendsson, J. (1999). *The role of creativity*. http://www.hi.is/~joner/eaps/cq_cr04.htm. Erişim Tarihi: 12.11.2022.
- Fisher, R. (2005). *Teaching children to think*. Nelson Thornes Materyal.
- Forgays, D. G. ve Forgays, D. K. (1992). Creativity enhancement through floatation isolation. *Journal of Environmental Psychology*, 12, 329-335.
- Gök, B. ve Erdoğan, T. (2011). Sınıf öğretmenleri adaylarının yaratıcı düşünme düzeyleri ve

- eleştirel düşünme eğilimlerinin incelenmesi. *Ankara Üniversitesi Eğitim Bilimleri Fakültesi Dergisi*, 44(2), 29-51.
- Gölcük, A. (2017). *Bilimsel hikâyelerle desteklenen fen eğitiminin öğrencilerin yaratıcılıkları ve duyuşsal özellikleri üzerindeki etkileri*. Yayınlanmamış yüksek lisans tezi. Hacettepe Üniversitesi, Ankara.
- Graham, C. R., Woodfield, W. ve Harrison, J. B. (2013). A framework for institutional adoption and implementation of blended learning in higher education. *The Internet and Higher Education*, 18, 4-14.
- Güner Yüksel, S. (2019). *Sosyal bilgiler dersinde probleme dayalı öğrenme yönteminin öğrencilerin yaratıcı düşünme ve problem çözme becerileri ile akademik başarılarına etkisi*. Yayınlanmamış yüksek lisans tezi. Gaziantep Üniversitesi, Gaziantep.
- Heo, M. (2009). Digital storytelling: an empirical study of the impact of digital storytelling on preservice teachers' self efficacy and dispositions towards educational technology. *Educational Multimedia and Hypermedia*, 18(4), 405-428.
- Honeck, E. (2016). Inspiring creativity in teachers to impact students. *Torrance Journal for Applied Creativity*, 1(2), 33-39.
- Hornig, J. S., Hong, J. C., ChanLin, L. J., Chang, S. H. ve Chu, H. C. (2005). Creative teachers and creative teaching strategies. *International Journal of Consumer Studies*, 29(4), 352-358.
- Johnson, R.L., Penny, J.A. ve Gordon, B. (2009). *Assessing performance: designing, scoring and validating performance task*. New York: The Guilford Press.
- Kadayıfçı, H. (2008). *Yaratıcı düşünmeye dayalı öğretim modelinin öğrencilerin maddelerin ayrılması ile ilgili kavramları anlamalarına ve bilimsel yaratıcılıklarına etkisi*. Yayınlanmamış doktora tezi. Gazi Üniversitesi, Ankara.
- Kaptan, F. ve Korkmaz, H. (2001). Fen eğitiminde probleme dayalı öğrenme yaklaşımı. *Hacettepe Üniversitesi Eğitim Fakültesi Dergisi*, 20(20), 185-192.
- Karakaş, T. (2016). *Okul öncesi öğretmen adaylarının bilimsel yaratıcılıkları*. Yayınlanmamış yüksek lisans tezi. Ahi Evran Üniversitesi, Kırşehir.
- Karasulu Kavuncuoğlu, M. (2019). *60-72 aylık çocukların yaratıcılık düzeyleri ile problem çözme becerileri arasındaki ilişkinin incelenmesi*. Yayınlanmamış yüksek lisans tezi. Marmara Üniversitesi, İstanbul.
- Kaufman, J. C. (2009). *Creativity 101*. USA: Springer Publishing Company.
- Kazu, H. (2007). Eğitim ve felsefe. M. Taşpınar (Edt.). *Eğitim bilimine giriş* içinde (pp.72-89). Ankara: Data Üniversite Kitabevi.
- Kek, M. ve Huijser, H. (2017). *Problem based learning into the future: Imagining an agile PBL ecology for learning*. Singapore: Springer Nature.
- Kim, K. H. (2011a). The creativity crisis: The decrease in creative thinking scores on the Torrance Test of Creative Thinking. *Creativity Research Journal*, 23(4), 285-295.
- Kozbelt, A., Beghetto, R. A. ve Runco, M. A. (2010) Theories of creativity. In J.C. Kaufman ve R.J. Sternberg (Ed.). *Cambridge handbook of creativity* (pp.20-47). England: Cambridge University.
- Liljedahl, P.G. (2004). *The AHA! experience: Mathematical contexts, pedagogical implications*. Doctoral dissertation. Simon Fraser University, Canada.
- Lucas, B. (2001). Creative teaching, teaching creativity and creative learning. A. Craft, B. Jeffrey ve M. Leibling (Ed.). *Creativity in education* içinde (s.35- 44). London: Continuum
- Lubart, T. I. (1994). *Thinking and problem solving - chapter 10: creativity*. Utah: Academic Press.
- Maharani, H. R., Sukestiyarno, S. ve Waluya, B. (2017). Creative thinking process based on wallas model in solving mathematics problem. *International Journal on Emerging Mathematics Education*, 1(2), 177-184.
- McCaslin, N. (2006). *Creative drama in the classroom and beyond*. USA: Pearson Education.
- MEB. (2016). *Milli Eğitim Bakanlığı Ortaöğretim Kurumları Yönetmeliği*. www.ogm.meb.gov.tr. Erişim Tarihi: 12.12.2022.

- Munro, J. (2006). Insights into the creativity process. Assist. https://students.education.unimelb.edu.au/selage/pub/readings/creativity/UTC_Assessing_creativity.pdf. Erişim Tarihi: 30.11.2022
- Noyat, A. (2018). *Görsel sanatlar eğitiminde Montessori eğitimi yaklaşımının, okul öncesi çocuklarının yaratıcılık gelişimlerine etkisi*. Yayınlanmamış yüksek lisans tezi. Ondokuz Mayıs Üniversitesi, Samsun.
- Nystrom, P. C., K. Ramamurthy ve A. L. Wilson (2002). Organizational context, climate and innovativeness: adoption of imaging technology. *Journal of Engineering and Technology Management*, 19, 221-247.
- Olivarez, N. (2012). *The Impact of a STEM program on academic achievement of eighth grade students in a south texas middle school*. Doctoral dissertation. Texas A&M University-Corpus Christ, USA.
- Orhon, G. (2014). *Yaratıcılık: Nörofizyolojik, felsefi ve eğitsel temeller*. Ankara: Pegem Akademi Yayıncılık.
- Önder, A. (2017). *Okul öncesi çocukları için eğitici drama uygulamaları*. Ankara: Eğiten Kitap Yayıncılık.
- Özcan, S. (2009). *Yaratıcı düşünme etkinliklerinin öğrencilerin yaratıcı düşüncelerine ve proje geliştirmelerine etkisi*. Yayınlanmamış yüksek lisans tezi. Gazi Üniversitesi, Ankara.
- Özdemir, A. ve Şentürk, M.L. (2021). The effect of flipped classroom model on students' academic achievement in science and mathematics education: A meta-analysis study. *i-Manager's Journal of Educational Technology*, 18(3), 22-41.
- Özden, Y. (1998). *Öğrenme ve öğretme*. Ankara: Pegem Akademi Yayıncılık.
- Özer, F. (2021). *21. yüzyıl becerilerinin gelişimini destekleyici fen öğrenme ortamlarının ortaokul öğrencilerinin problem çözme, yaratıcı düşünme becerileri ve kavram öğrenimine etkisinin incelenmesi*. Yayınlanmamış doktora tezi. Bolu Abant İzzet Baysal Üniversitesi, Bolu.
- Özgenel, M. ve Çetin, M. (2017). Marmara yaratıcı düşünme eğilimleri ölçeğinin geliştirilmesi: Geçerlik ve güvenirlik çalışması. *Marmara Üniversitesi Atatürk Eğitim Fakültesi Eğitim Bilimleri Dergisi*, 46(46), 113-132.
- Öztürk, H. ve Uysal, M. (2019). *Eğitimde ölçme ve değerlendirme*. Ankara: Nobel Yayıncılık.
- Parnes, S.J. (1999). Programs and courses in creativity. *Encyclopedia of Creativity*, 2, 465-477.
- Ritchhart, R. ve Perkins, N.D. (2004). Learning the think: The challenges of teaching thinking. K. Hoyak ve R. Morrison (Eds.). In *The Cambridge handbook of thinking and reasoning* (pp. 775-802). UK: Cambridge University Press.
- Rawlinson, G. J. (1995). *Yaratıcı düşünme ve beyin fırtınası* (Çev. O. Değirmen). İstanbul: Rota.
- Roberts, L. (2003). Creativity. *Tech Directions*, 63(3), 12.
- Robin, B. R. (2016). The power of digital storytelling to support teaching and learning. *Digital Education Review*, 30, 17-29.
- Rouquette, M.L. (1994). *Yaratıcılık*. (Çev. I. Gürbüz) İstanbul: İletişim.
- Sanders, M. (2009). STEM, STEM education, STEMmania. *The Technology Teacher*, 68(4), 20-26.
- Sawyer, C. B. ve Willis, J. M. (2011). Introducing digital storytelling to influence the behavior of children and adolescents. Sawyer, R. K. (2011). *Explaining creativity: The science of human innovation*. USA: Oxford University Press.
- Sawyer, R. K. (2019). *The creative classroom: Innovative teaching for 21st century learners*. New York: Teachers College Press. *Journal of Creativity in Mental Health*, 6(4), 274-283.
- Savic, M. (2016). Mathematical problem-solving via Wallas' four stages of creativity: Implications for the undergraduate classroom. *The Mathematics Enthusiast*, 13(3), 255-278.
- Saygılı, S. (2008). *Analoji ile öğretim yönteminin 9. sınıf öğrencilerinin matematik başarılarına ve yaratıcı düşüncelerine etkisi*. Yayınlanmamış yüksek lisans Tezi. Çanakkale Onsekiz Mart Üniversitesi, Çanakkale.
- Schoof, S. (2016). The creative teacher: learning from psychology and art education to develop our creative processes in teaching english to speakers of other languages. *The CATESOL Journal*, 28(2), 37-59.

- Silver, E. A. (1997). Fostering creativity through instruction rich in mathematical problem solving and problem posing. *Zdm*, 29(3), 75-80.
- Shade R. ve Shade, P. G. (2016). The importance of iq, miq, eq, hq & cq!. *Torrance Journal for Applied Creativity*, 1(2), 39-49.
- Starko, A. J. (2010). *Creativity in the classroom: Schools of curious delight* (4th ed.). USA: Routledge.
- Steinberg, S. (2006). *An introduction to communication studies*. Juta & Co.
- Sternberg, R. J. (2006). The nature of creativity. *Creativity Research Journal*, 18(1), 87-98.
- Stokes, D. R. (2007). Incubated cognition and creativity. *Journal of Consciousness Studies*, 14(3), 83-100.
- Strutchens, M. E. ve Martin, W. G. (2017). Transforming preservice secondary mathematics' teachers practices: Promoting problem solving and sense making. T. Brush ve J. W. Saye (Ed.). *Successfully implementing problem-based learning in classrooms* içinde (ss. 1-10). Indiana: Purdue University Press.
- Sungur, N. (2001). *Yaratıcı okul düşünen sınıflar*. İstanbul: Evrim Yayıncılık.
- Şahin, F. (2016). Kaufman alanları yaratıcılık ölçeğinin Türkçeye uyarlanması ve psikometrik özelliklerinin incelenmesi. *İlköğretim Online*, 15(3), 855-867.
- Şanlı, Z. S. (2021). *Erken çocukluk döneminde stem etkinliklerinin 60-72 aylık çocukların yaratıcı düşünme ve problem çözme becerilerine etkisi*. Yayınlanmamış doktora tezi. Hacettepe Üniversitesi, Ankara.
- Talens, J. (2016). Influence of problem-based learning on the creative thinking skills of physical science students of de la salle lipa. *Journal of Education, Arts and Sciences*, 2(1), 15-40.
- Tan, O.S., Chye, S. ve Teo, C.H. (2009). Problem based learning and creativity: A review of the literature. O.S. Tan (Ed.). *Problem-based learning and creativity* içinde (ss. 15-38). Singapore: Cengage Learning Asia Pte Ltd.
- Temizkan, M. (2011). Türkçe öğretiminde yaratıcı düşünmeyi geliştirme bakımından Nasreddin Hoca fıkraları. *Mustafa Kemal Üniversitesi Sosyal Bilimler Enstitüsü Dergisi*, 8(16), 195-223
- Thorne, K. (2007). *Essential creativity in the classroom inspiring kids*. USA: Routledge.
- Tiryaki, E.N. (2021). 21. yüzyıl ve Türkçe Öğretim Programı. H.E. Çocuk ve T. Sosyal (Ed.). *21. yüzyıl becerileri ve Türkçe eğitimi* içinde (ss. 123-143). Ankara: Nobel Yayıncılık.
- Torrance, E. P. (1965). Scientific views of creativity and factors affecting its growth. *Daedalus*, 94(3), 663-681.
- Torrance, E. P. (1966). *Torrance test of creative thinking technical manual*. Princeton: Personnel Press Inc.
- Torrance, E. P. (1990). *Torrance test of creativity thinking: Normstechnical manual*. Personnel.
- Turan, H. (2014). Eğitimde yeni yaklaşımlar ve bireylerde bulunması istenilen temel beceriler. H. Şeker (Ed.). *Eğitimde program geliştirme kavramlar yaklaşımlar* içinde (ss. 219-265). Ankara: Anı Yayıncılık.
- Turgut, M.F. ve Baykul, Y. (2019). *Eğitimde ölçme ve değerlendirme*. Ankara: Pegem Akademi Yayıncılık.
- Üstündağ, T. (2011). *Yaratıcılığa yolculuk*. Ankara: Pegem Akademi Yayıncılık.
- Wallace, B. (1986). Creativity: Some definitions: the creative personality; the creative process; the creative classroom. *Gifted Education International*, 4, 68-73.
- Vernon, D. ve Hocking, I. (2014). Thinking hats and good men: Structured techniques in a problem construction task. *Thinking Skills and Creativity*, 14, 41-46.
- Yalçın, M. M. ve Çiçekler, C. Y. (2021). Öğretimde yaratıcılık ölçeği: geçerlik-güvenirlilik çalışması. *OPUS-Uluslararası Toplum Araştırmaları Dergisi*, 18 (Eğitim Bilimleri Özel Sayısı), 11, 5033-5066.
- Yaman, S. ve Yalçın, N. (2005). Fen bilgisi öğretiminde probleme dayalı öğrenme yaklaşımının yaratıcı düşünme becerisine etkisi. *İlköğretim Online*, 4(1), 42- 52.

- Yang, Y. C. ve Wu, W. I. (2012). Digital storytelling for enhancing student academic achievement, critical thinking, and learning motivation: a yearlong experimental study. *Computers & Education*, 59, 339-352.
- Yaşar, M.D. (2018). Performans ölçülmesi. S. Baştürk (Ed.). *Eğitimde ölçme ve değerlendirme* içinde (ss. 155-174). Ankara: Nobel Yayıncılık.
- Yavuz, K. E. (2005). *Aktif öğrenme yöntemleri*. Ankara: Ceceli Yayınları
- Yıldırım, B. (2018). *Teoriden pratiğe STEM eğitimi: Uygulama kitabı*. Ankara: Nobel Yayıncılık.
- Yıldırım, R. (1998). *Yaratıcılık ve yenilik*. İstanbul: Sistem.
- Yıldız Çiçekler, C. (2016). *Yaratıcı beceriler ölçeği (ybö)'nin türkçe uyarlaması: geçerlik ve güvenilirlik çalışması*. Yayınlanmamış doktora tezi. Selçuk Üniversitesi, Konya.

ÖZ GEÇMİŞ

Doç. Dr. Serkan Aslan

Dr. Serkan Aslan, Elazığ ilinde 1985 yılında doğdu. İlkokulu Yazıkonak 8 Evler İlkokulunda, ortaokulu Elazığ Mezre Ortaokulu'nda, liseyi Atatürk Lisesi'nde, lisans öğrenimini Hacettepe Üniversitesi, Sınıf Öğretmenliği Ana Bilim Dalı'nda tamamladı. Lisans öğrenimini 2007 yılında bitirdi ve aynı yıl Elazığ ilinin Karakoçan ilçesinin Sağın Yemişlik mezrasında, birleştirilmiş sınıflı bir okulda müdür yetkili öğretmen olarak göreve başladı. Aynı ilçede bulunan Yüzev İlköğretim Okulu, Cengiz Topel İlköğretim Okulu, Sarıcan İlkokulu ve Nuri Özaltın İlkokulu'nda sınıf öğretmenliği yaptı. Fırat Üniversitesi, Eğitim Programları ve Öğretim Ana Bilim Dalında 2010 yılında yüksek lisans öğrenimine başladı ve 2012 yılında yüksek lisans öğrenimini tamamladı. Çukurova Üniversitesi, Eğitim Programları ve Öğretim Ana Bilim Dalı'ndan ise 2017 yılında doktora derecesini aldı. Dr. Serkan ASLAN, Süleyman Demirel Üniversitesi, Eğitim Fakültesi, Eğitim Programları ve Öğretim ABD'de öğretim üyesi olarak görev yapmaktadır. Yazarın ters yüz edilmiş sınıf modeli, dijital öykü, değerler eğitimi, çokkültürlü eğitim, sosyal bilgiler öğretimi, eleştirel düşünme, birleştirilmiş sınıf, program değerlendirme gibi ulusal ve uluslararası alanda yayımlanmış makale, kitap, bildirisi bulunmaktadır.

KAYNAKÇA

- Adalı, O. (2011). Anlamak ve Anlatmak. Pan Yayıncılık.
- Alamargot, D., & Chanquoy, L. (2001). *Through The Models Of Writing: With Commentaries By Ronald T. Kellogg & John R. Hayes* (Vol. 9). Springer Science & Business Media.
- Andrews, R., & Smith, A. (2011). *Developing Writers: Teaching And Learning In The Digital Age*. McGraw-Hill Education (UK).
- Asiltürk, B. (2011). *Yazılı Anlatım Metin İnceleme ve Oluşturma*. İkaros Yayınları.
- Baddeley, A. D. (1986). Working Memory. New York: Oxford University Press.
- Bereiter, C. & Scardamalia, M. (1987) *The Psychology Of Written Composition*. Hillsdale, NJ: Lawrence Erlbaum.
- Bilgen, D. Y. (2022). Bir Beceri Olarak Yazma. Editör İsmail Yavuz Öztürk ve Muhammet Memiş. Yazma Eğitimi. Nobel Yayın. Ankara. 2022. S. 37 – 66.
- Binyazar, A., & Özdemir, E. (2006). *Yazma Öğretimi/Yazma Sanatı*. Papirüs Yayınevi.
- Bruning, R. H., Schraw, G. J., & Norby, M. M. (2014). *Bilişsel Psikoloji ve Öğretim* (Z. N. Ersözlü & R. Ülker, Ed.). Nobel.
- Can, B. (2018). Yazma Öğretiminde Teori ve Modeller. *Kuramdan Uygulamaya Yazma Eğitimi. Editörler Akyol, H. Ve Yıldız, M. Pegem Akademi Yayıncılık. 2018. S. 30-51.*
- Can, F. (2020). Yazma Eğitimi ve Süreci. *Yazma Eğitimi. Editörler Alyılmaz, Ve Karahan, B. Ü. Kriter Yayınevi, 2020. S. 115-141.*
- Covino, W., & Jolliffe, D. (2014). Rhetoric: How Is Meaning Constructed in Context? İçinde E. Wardle & D. Downs (Ed.), *Writing About Writing: A College Reader* (ss. 318-346). Bedford / St. Martin's.
- Cullington, M. (2014). Texting and Writing. İçinde E. Wardle & D. Downs (Ed.), *Writing About Writing: A College Reader* (ss. 774-782). Bedford / St. Martin's.
- Doğan, M. (2011). Çocuklarda Çalışma Belleği, Akademik Öğrenme ve Öğrenme Yetersizlikleri.
- Flower, L., & Hayes, J. R. (1981). A Cognitive Process Theory Of Writing. *College Composition And Communication, 32*(4), 365-387.
- Galbraith, D. (2009). Cognitive Models Of Writing. *German As A Foreign Language, (2-3), 7-22.*
- Göğüş, B. (1978). *Orta Dereceli Okullarımızda Türkçe ve Yazın Eğitimi*. Kadioğlu Matbaası.
- Güneş, F. (2014). Türkçe Öğretimi Yaklaşımlar ve Modeller. Pegem Akademi.
- Hayes, J. R. (2000). A New Framework For Understanding Cognition And Affect İn Writing. *Perspectives On Writing: Research, Theory, And Practice, 6-44.*
- Hayes, J. R., & Flower, L. S. (2016). Identifying The Organization Of Writing Processes. *In Cognitive Processes İn Writing* (Pp. 3-30). Routledge.
- İnan, K. (2022). Yazılı Anlatım. İçinde İ. Y. Öztürk & M. Memiş (Ed.), *Yazma Eğitimi*. Nobel.
- İnceoğlu, M. (2011). *Tutum algı iletişimi*. Siyasal Kitabevi.
- İpşiroğlu, Z. (2006). Yaratıcı Yazma Çalışmalarında Yazımsal Metinlerin İşlevi. Morpa Kültür Yayınları.
- Kansızoğlu, H, B. (2022). Yazma Yaklaşımları ve Modelleri. Editörler İsmail Yavuz Öztürk Ve Muhammet Memiş. Yazma Eğitimi. Nobel Yayın. Ankara. 2022. S. 95-199
- Kaplan, K. (2022). Yazma Eğitiminde Dikkat Edilmesi Gereken Hususlar. Editörler İsmail Yavuz Öztürk ve Muhammet Memiş. Yazma Eğitimi. Nobel Yayın. Ankara. 2022. S. 261-262.
- Karaalioglu, K. (2011). *Ortaokullar için Yazmak ve Konuşmak Sanatı Kompozisyon*. İnkılâp Kitabevi.
- Karatay, N. R. (1945). *Yazma Dersleri*. Maarif Bakanlığı.
- Kellogg, R. T. (1994). *The psychology of writing*. Oxford University Press.
- Kellogg, R. T. (1996). A Model Of Working Memory İn Writing. In M. C. Levy & S. E. Ransdell (Eds), *The Science Of Writing: Theories, Methods, İndividual Differences And Applications* (Pp. 57-71). Laurence Erlbaum Associates.
- Köksal, K. (2001). Okuma Yazmanın Öğretimi. Pegema Yayıncılık.

- Köksal, O. (2012). *Öğrenme Stratejilerinden Bellek Destekleyiciler*.
- Kucer: B. (2014). *Dimensions of literacy: A conceptual base for teaching reading and writing in school settings*. Routledge.
- Large, C. M.; Maholovich, W. A.; Hopkins, L. J. Menig ; Rhein, D. M. & Zwolinski, L. J. (1997). Improving And Motivating Children's Writing. *Journal Of Educational Research*, 1-81. (Eric Document No: ED411 516)
- Muallimoğlu, N. (2005). *Bütün Yönleri ile Hitabet Konuşma Sanatı*. Avcıol Basım Yayın.
- Murray, D. D. (2014). All Writing is Autobiography. İçinde E. Wardle & D. Downs (Ed.), *Writing About Writing: A College Reader* (ss. 65-75). Bedford / St. Martin's.
- Olive, T. (2011). Working Memory İn Writing. In Past, Present, And Future Contributions Of Nitive (Pp. 485-503). Psychology Press.
- Ormrod, J. E. (2013). *Öğrenme Psikolojisi*. Nobel Akademi Yayıncılık.
- Öner, S. (1981). *Örneklerle Kompozisyon Düzenli Yazma ve Konuşma Sanatı*. Veli Yayınları.
- Örgen, E. (2012). Yazılı Anlatım. İçinde E. Örgen, M. Kaçalın, & K. Altun (Ed.), *Yazılı ve Sözlü Anlatım*. Elhan Kitap.
- Özdemir, E. (2012). *Anlatım Sanatı*. Bilgi Yayınevi.
- Özön, M. N. (1971). *Yazmak Sanatı ve Kompozisyona Giriş*. Remzi Kitabevi.
- Rijlaarsdam, G., Braaksm, M., Couzijn, M., Janssen, T., Kieft, M., Broekcamp, H., & Van Den Bergh, H. (2005). Psychology And The Teaching Of Writing İn 8000 And Some Words. In *BJEP Monograph Series II, Number 3-Pedagogy-Teaching For Learning* (Vol. 127, No. 153, Pp. 127-153). British Psychological Society.
- Rodriguez, Celestino & Areces, Débora & Garcia, Trinidad & Cueli, Marisol & Loew, Stephen & Gonzalez-Castro, Paloma. (2015). ADHD And Writing Learning Disabilities: Overlapping Disorders And Educational Implications. 12. 121-146.
- Silvia, P. J. (2018). *How To Write A Lot: A Practical Guide To Productive Academic Writing*. American Psychological Association.
- Strasser, E. (2014). Writing What Matters: A Student's Struggle to Bridge the Academic/Personal Divide. İçinde E. Wardle & D. Downs (Ed.), *Writing About Writing: A College Reader* (ss. 199-205). Bedford / St. Martin's.
- T.C. Millî Eğitim Bakanlığı. (2019). *Türkçe Dersi Öğretim Programı (İlkokul ve Ortaokul 1, 2, 3, 4, 5, 6, 7 ve 8. Sınıfları)*.
- Topuzkanamış, E. (2018a). Osmanlı Dönemi İlk Modern İdadi Programlarında Türkçe Eğitimi: 1892 Yılı Örneği. *Tarihin Peşinde Uluslararası Tarih ve Sosyal Araştırmalar Dergisi*, 19, 185-226.
- Topuzkanamış, E. (2018b). Osmanlı Dönemi İlk Modern İptidaiye ve Rüştüye Programlarında Türkçe Eğitimi 1891 Yılı Örneği. *Ankara Üniversitesi Osmanlı Tarihi Araştırma ve Uygulama Merkezi Dergisi (OTAM)*, 43, 247-280.
- Topuzkanamış, E. (2022a). History of Turkish language education in the process of educational modernisation of Ottoman: from the 1770s to 1890s. *Paedagogica Historica*, 58(4), 447-465. <https://doi.org/10.1080/00309230.2020.1838577>
- Topuzkanamış, E. (2022b). Yazma Eğitiminde Tutum Kaygı ve Algı Tespiti. Editörler İsmail Yavuz Öztürk ve Muhammet Memiş. *Yazma Eğitimi*. Nobel Yayın. Ankara. 2022. S. 333-348.
- Türkben, T. (2021). Ortaokul Öğrencilerinin Yazma Becerileri, Yazmaya Yönelik Tutumları ve Yazma Motivasyonları Arasındaki İlişki. *Abant İzzet Baysal Üniversitesi Eğitim Fakültesi Dergisi*, 21(3), 900-922.
- Tynjälä, P., Mason, L., & Lonka, K. (2001). Writing As A Learning Tool: An Introduction. *Writing As A Learning Tool: Integrating Theory And Practice*, 7-22.
- Ünal, F. T. (2022). Metin Türleri ve Öğretimi. Editörler İsmail Yavuz Öztürk ve Muhammet Memiş. *Yazma Eğitimi*. Nobel Yayın. Ankara. 2022. S. 211-227

- Van Galen, G. P. (1991). Handwriting: Issues For A Psychomotor Theory. *Human Movement Science*, 10(2-3), 165-191.
- Wardle, E., & Downs, D. (2014). *Writing About Writing: A College Reader*. Bedford / St. Martin's.
- Yalçın, A. (2006). *Türkçe Öğretim Yöntemleri Yeni Yaklaşımlar*. Akçağ.
- Yalçınkaya, M. (2002). Açık Sistem Teorisi ve Okula Uygulanması. *Gazi Üniversitesi Gazi Eğitim Fakültesi Dergisi*, 22(2).
- Yıldız, M. (2018). Yazma Öğretiminde Temel Kavramlar. *Kuramdan Uygulamaya Yazma Eğitimi*. Editörler Akyol, H. ve Yıldız, M. Pegem Akademi Yayıncılık. 2018. S.1-28.
- Zorbaz, K. Z. (2010). *İlköğretim Okulu Öğrencilerinin Yazma Kaygı ve Tutukluğunun Yazılı Anlatım Becerileriyle İlişkisi*. Gazi Üniversitesi.
- Zinsser, W. (2015). İyi Yazmak Üzerine (2. B.). Altıkkırkbeş Yayınları.

ÖZ GEÇMİŞ

Dr. İlker Ozan YILDIRIM 1987 yılında Sivas'ta doğdu. 2001 yılında Vali Aydın Güçlü İlköğretim Okulundan, 2005'te Selçuk Anadolu Lisesinden mezun oldu. Lisans öğrenimini Sivas Cumhuriyet Üniversitesi Eğitim Fakültesi Türkçe Öğretmenliği programında 2009 yılında tamamladı. Kilis 7 Aralık Üniversitesi Sosyal Bilimler Enstitüsü Türkçe Eğitimi Ana Bilim Dalından 2013 yılında mezun olup aynı yıl Hatay Mustafa Kemal Üniversitesi Sosyal Bilimler Enstitüsü Türkçe Eğitimi Ana Bilim Dalında doktora eğitimine başladı. 2021 yılında doktora eğitimini tamamladı. 2011-2016 yılları arasında Kilis 7 Aralık Üniversitesi Muallim Rıfat Eğitim Fakültesi Türkçe Eğitimi Bölümünde arş. gör. olarak görev yaptı. 2016'dan itibaren de Balıkesir Üniversitesi Necatibey Eğitim Fakültesi Türkçe Eğitimi Ana Bilim Dalında arş. gör. olarak çalışmakta olan Yıldırım çocuk kitapları, çocuk edebiyatı ve eski çocuk dergileri konularında araştırmalarını sürdürmektedir.

Doç. Dr. Ersoy TOPUZKANAMIŞ 1983 yılında Manisa / Akhisar'da doğdu. 1994'te Ülkü İlkokulunu, 2001'de Akhisar Anadolu Lisesini bitirdi. Lisans derecesini 2006 yılında Çanakkale Onsekiz Mart Üniversitesi Eğitim Fakültesi Türkçe Öğretmenliğinden, yüksek lisans derecesini 2009 yılında Balıkesir Üniversitesi Sosyal Bilimler Enstitüsü Türkçe Eğitimi Ana Bilim Dalından, doktora derecesini ise 2014 yılında Gazi Üniversitesi Eğitim Bilimleri Enstitüsü Türkçe Öğretmenliği Ana Bilim Dalından aldı. 2006-2009 yılları arası Balıkesir Üniversitesi Necatibey Eğitim Fakültesi Türkçe Eğitimi Bölümünde arş. gör., 2009-2014 arası Gazi Üniversitesi Gazi Eğitim Fakültesi Türkçe Eğitimi Bölümünde arş. gör. olarak çalıştı. 2014'ten bu yana da Balıkesir Üniversitesi Necatibey Eğitim Fakültesi Türkçe Eğitimi Ana Bilim Dalında çalışmakta olan araştırmacı 2020 yılında doçent ünvanı aldı. Topuzkanamış'ın çalışma alanları arasında okuma stratejileri, yazma stratejileri, Türkçe eğitimi tarihi ve Türkçenin yabancı dil olarak öğretimi gibi konular yer almaktadır. Araştırmacının bu alanlara yönelik yurt içi ve yurt dışında yayımlanmış çeşitli çalışmaları bulunmaktadır.

KAYNAKÇA

- Ahraz, S. (2018). *Planlı yazma yönteminin ilkökul dördüncü sınıf öğrencilerinin özgün metin oluşturma erişilerine etkisi* (Tez No. 491337) [Yüksek lisans tezi, Aksaray Üniversitesi]. YÖK Tez Merkezi.
- Anılan, H. (2005). *Yazılı anlatım becerilerinin geliştirilmesinde kelime ağı oluşturma yönteminin etkililiği* (Tez No. 187974) [Doktora tezi, Anadolu Üniversitesi]. YÖK Tez Merkezi.
- Aydın, E., & Kaya, M. (2021). Yazma yöntem ve teknikleri. M. N. Kardaş (Ed.), *Yazma eğitimi* içinde (s. 183-216). Pegem.
- Bıyık, M. (2018). İkna edici metin yazmanın öğretimi. H. Akyol & M. Yıldız (Eds.), *Kuramdan uygulamaya yazma öğretimi* içinde (s. 187-213). Pegem.
- Bilgin, S., & Şahbaz, N. K. (2021). Türkçe öğretmenlerinin yazma yöntem ve tekniklerini uygulama durumları. *Mustafa Kemal Üniversitesi Sosyal Bilimler Enstitüsü Dergisi*, 18(47), 252-270. <https://dergipark.org.tr/tr/pub/mkusbed/issue/62012/827740>
- Calp, M. (2013). Serbest ve yaratıcı yazma tekniğine göre oluşturulan kompozisyonların yazılı anlatımın niteliği ve puanlama tekniği açısından karşılaştırılması. *Turkish Studies*, 8(9), 879-898. https://turkishstudies.net/turkishstudies?mod=makale_tr_ozet&makale_id=16746
- Coşkun, İ., & Yılmaz, M. (2021). Yazma eğitimi. M. Yılmaz (Ed.), *Yeni gelişmeler ışığında Türkçe öğretimi* içinde (s. 111-130). Pegem.
- Dağtaş, A. (2012). Kelime ve kavram havuzundan seçerek yazma tekniğinin öğrencilerin yazma becerilerine etkileri. *Turkish Studies*, 7(3), 845-869. https://turkishstudies.net/turkishstudies?mod=makale_tr_ozet&makale_id=15628
- Göçen, G. (2020). Yaratıcılık ve yaratıcı yazmayı geliştirme. G. Göçen (Ed.), *Yazdıkça yazıyorum II – Yaratıcı yazma ve minik yazarların yaratıcı yazma metinleri* içinde (s. 1-28). Pegem.
- Göçen, G. (2021). Yaratıcı yazma çalışmaları I. G. Göçen (Ed.), *Yazdıkça yazıyorum – Yaratıcı yazma ve minik yazarların yaratıcı yazma metinleri* içinde (s. 11-37). Pegem.
- Göçer, A. (2010). Türkçe öğretiminde yazma eğitimi. *Uluslararası Sosyal Araştırmalar Dergisi*, 3(12), 178-195. https://www.academia.edu/43575127/G%C3%B6%C3%A7er_Ali_2010_T%C3%BCrk%C3%A7e_%C3%96%C4%9Fretiminde_Yazma_E%C4%9Fitimi_Uluslararası%C4%B1_Sosyal_Ara%C5%9Ft%C4%B1rmalar_Dergisi_3_12_178_195
- Göçer, A. (2019). *Yazma eğitimi* (4. bs.). Pegem.
- Gündüz, O., & Şimşek, T. (2019). *Uygulamalı yazma eğitimi el kitabı* (4. bs.). Grafiker.
- Güner, G. (2004). Türkçe kompozisyon öğretiminde (İlköğretim II. basamağı) yazma öncesinde yapılabilecek bazı etkinlikler. *Erciyes Üniversitesi Sosyal Bilimler Enstitüsü Dergisi*, (17), 224-228. <https://dergipark.org.tr/tr/pub/erusosbilder/issue/23750/253032>
- Güneş, F. (2021). *Türkçe öğretimi yaklaşımlar ve modeller* (9. bs.). Pegem.
- İnal, S. (2008). Beynin algılama süreci, yazma ve kümeleme stratejisi. *Doğuş Üniversitesi Dergisi*, 9(1), 55-64. <https://dergipark.org.tr/tr/pub/doujournal/issue/66658/1042943>
- Johnson, A. P. (2017). *Okuma ve yazma öğretimi* (Çev. Ed. Ahmet Benzer). Pegem.
- Kalaycı, N., & Çakmak, M. (2000). Kavram haritalarının öğretimi sürecinde kullanılması. *Kuram ve Uygulamada Eğitim Yönetimi*, (24), 571-580. <https://dergipark.org.tr/tr/pub/kuey/issue/10372/126943>
- Karabay, A. (2012). *Eleştirel okuma-yazma eğitiminin Türkçe öğretmeni adaylarının akademik başarılarına ve eleştirel okuma-yazma düzeylerine etkisi* (Tez No. 330154) [Doktora tezi, Çukurova Üniversitesi]. YÖK Tez Merkezi.
- Karadağ, Ö., & Maden, S. (2019). Yazma eğitimi: Kuram, uygulama, ölçme ve değerlendirme. A. Güzel & H. Karatay (Eds.), *Türkçe öğretimi el kitabı* içinde (s. 263-302). Pegem.
- Karadağ, R. (2020). Yazma eğitimi. F. Susar Kırmızı (Ed.), *İlk ve ortaokullarda Türkçe öğretimi yeni programa uygun* içinde (s. 165-205). Anı.

- Karakoç-Öztürk, B., & Aydın, C. (2022). Ortaokul Türkçe ders kitaplarındaki yazma yöntemlerine yönelik bir inceleme. *Route Educational & Social Science Journal*, 9(3), 369-390. <http://dx.doi.org/10.17121/ressjournal.3165>
- Karatay, H. (2011). 4+1 planlı yazma ve değerlendirme modelinin öğretmen adaylarının yazılı anlatım tutumlarını ve yazma becerilerini geliştirmeye etkisi. *Turkish Studies*, 6(3), 1029-1047. https://turkishstudies.net/turkishstudies?mod=makale_tr_ozet&makale_id=15194
- Karatay, H., İpek, O., & Karabuğa, H. (2018). Türkçenin yabancı dil olarak öğretiminde dört kare yazma yöntemi: B2 düzeyi üzerine bir eylem araştırması. *Turkish Studies*, 13(19), 1101-1123. <http://dx.doi.org/10.7827/TurkishStudies.13958>
- Kavcar, C., Oğuzkan, F., & Hasırcı, S. (2021). *Türkçe öğretimi Türkçe ve sınıf öğretmenleri için* (10. bs.). Anı.
- Korkmaz, G. (2015). *Yaratıcı yazma yönteminin 6. sınıf öğrencilerinin yazma öz yeterlik algılarına, yazmaya ilişkin tutumlarına ve yazma becerisi akademik başarılarına etkisi* (Tez No. 398381) [Yüksek lisans tezi, Gaziantep Üniversitesi]. YÖK Tez Merkezi.
- Kurt, S. (2019). *Dört kare yazma yönteminin ortaokul 5. sınıf öğrencilerinin yazılı anlatım becerileri üzerine etkisi* (Tez No. 553048) [Yüksek lisans tezi, Ağrı İbrahim Çeçen Üniversitesi]. YÖK Tez Merkezi.
- Kurt, S., & Akçay, A. (2020). *Dört kare yazma yöntemi: Ortaokul 5. sınıf öğrencilerinin yazılı anlatım becerileri üzerine bir araştırma*. LAP LAMBERT Academic Publishing.
- Maltepe, S., & Gültekin, H. (2017). Zihin haritası tekniğinin ortaokul öğrencilerinin okuduğunu anlama ve yazma becerilerine etkisi. *HAYEF: Journal of Education*, 14(2), 79-92. <http://dx.doi.org/10.26650/hayef.2017.14.2.0008>
- MEB (2006). *İlköğretim Türkçe dersi (6, 7, 8. sınıflar) öğretim programı*. Millî Eğitim Bakanlığı.
- MEB (2009). *İlköğretim Türkçe dersi öğretim programı ve kılavuzu (1- 5. sınıflar)*. Millî Eğitim Bakanlığı.
- MEB (2015). *Türkçe Dersi (1-8. sınıflar) öğretim programı*. Millî Eğitim Bakanlığı.
- MEB (2019). *Türkçe dersi öğretim programı (ilkokul ve ortaokul 1, 2, 3, 4, 5, 6, 7 ve 8. sınıflar)*. Millî Eğitim Bakanlığı.
- Orhon, G. (2020). *Yine yazı yazıyoruz* (6. bs.). Pegem.
- Türk Dil Kurumu. (t.y.). *Dikte. Güncel Türkçe Sözlük* içinde. 16 Mart 2023 tarihinde <https://sozluk.gov.tr/> adresinden erişildi.
- Tekşan, K. (2001). *Yazılı anlatım geliştirmede ön hazırlığı etkisi* (Tez No. 101959) [Doktora tezi, Çanakkale Onsekiz Mart Üniversitesi]. YÖK Tez Merkezi.
- Tekşan, K. (2013). *Yazma eğitimi*. Kriter Yayınevi.
- Yıldırım, E., & Ateş, M. (2019). Grup olarak yazma tekniğinin ortaokul öğrencilerinin yazma öz yeterliklerine etkisinin incelenmesi. *International Journal of Language Academy*, 7(3), 167-179. <http://dx.doi.org/10.18033/ijla.25879>
- Yılmaz, M. (2012). İlköğretim I. kademe öğrencilerinin kompozisyon yazma becerilerini geliştirmede planlı yazma modelinin önemi. *Mustafa Kemal Üniversitesi Sosyal Bilimler Enstitüsü Dergisi*, 9(19), 321-330. <https://dergipark.org.tr/tr/pub/mkusbed/issue/19551/208388>

KAYNAKÇA

- Ataman, A. (1993). Eğitim sürecinde yaratıcılık. yaratıcılık ve eğitim. *Türk Eğitim Derneği XVII. Eğitim Toplantısı*, Ankara, Şafak Mat.
- Ayverdi, İ. (2011). *Kubbealtı lügatı misalli büyük Türkçe sözlük*. Kubbealtı Yayınları.
- Çapraz-Baran Ş. ve Diren, E. (2019). *Ortaokul ve imam hatip ortaokulu Türkçe 5. sınıf ders kitabı*. Anıttepe Yayıncılık.
- Demir, T. (2013). İlköğretim öğrencilerinin yaratıcı yazma becerileri ile yazma özyeterlik algısı ilişkisi üzerine bir çalışma. *Uluslararası Türkçe Edebiyat Kültür Eğitim (TEKE) Dergisi*, 2(1), 84-114.
- Demirel, T. (2019). *Ortaokul ve imam hatip ortaokulu Türkçe 6. sınıf ders kitabı*. Ekoyay Eğitim Yayıncılık.
- Erkal, H. ve Erkal, M. (2019). *Ortaokul ve imam hatip ortaokulu Türkçe 7. sınıf ders kitabı*. Özgün Yayıncılık.
- Eselioğlu, H., Set, S. ve Yücel, A. (2019). *Ortaokul ve imam hatip ortaokulu Türkçe 8. sınıf ders kitabı*. Millî Eğitim Bakanlığı Yayınları.
- Karacaoğlu, M. Ö., Dağ, M. & Uzun, O. (2021). Türkçe ders kitaplarındaki yazma etkinliklerinin incelenmesi. *IBAD Sosyal Bilimler Dergisi*, (10), 96-126.
- MEB. (2019). *İlköğretim Türkçe dersi öğretim programı (1-8. Sınıflar)*. MEB.
- Öztürk, E. (2007). Yaratıcı yazı yazmanın gelişim süreci ve ilköğretimde yaratıcı yazı yazma öğretimi. *Sakarya Üniversitesi Eğitim Fakültesi Dergisi*, (14), 266-273.
- Pilanci, H. (Ed.). (2004). *Türk dili* (Vol. 786). Anadolu Üniversitesi Yayınları.
- Sharpies, M. (2013). An account of writing as creative design. In *The science of writing* (127-148). Routledge.
- Spandel, V. (2005). *Creating writers: Through 6-trait writing assessment and instruction*. Allyn & Bacon.
- TDK (2005). *Türkçe sözlük*. Türk Dil Kurumu Yayınları.
- Temizkan, M. (2010). Türkçe Öğretiminde Yaratıcı Yazma Becerilerinin Geliştirilmesi. *TÜBAR-XXVII*, 621-643.
- Tompkins, C. (2006). *Latin American postmodernisms: women writers and experimentation* (p. 272). University Press of Florida.
- Tonyali, E. (2010). *Yaratıcı yazma uygulamalarının ilköğretim altıncı sınıf öğrencilerinin yazma becerilerine etkisi*. [Basılmamış yüksek lisans tezi]. Abant İzzet Baysal Üniversitesi Sosyal Bilimler Enstitüsü.

KAYNAKÇA

- Akbaba, R. S. (2020). Yaratıcı yazma çalışmalarının öyküleyici metin yazma becerisine ve ileri okuma farkındalığına etkisi. Doktora Tezi, Fırat Üniversitesi, Elâzığ.
- Akmugan, A. M. (2019). İlkokul 4. sınıf öğrencilerinin çalışma kitaplarında yaptıkları yazım ve noktalama hatalarının tespiti (Erzincan örneği). Yüksek Lisans Tezi, Erzincan Binali Yıldırım Üniversitesi, Erzincan.
- Aslan, A. (2021). İlk okul Türkçe 3 ders kitabı. Gizem Yayıncılık.
- Çapraz Baran, Ş., & Diren, E. (2022). Ortaokul ve imam hatip ortaokulu Türkçe 5. sınıf ders kitabı. Anıttepe Yayıncılık.
- Duran, S. (2010). Yaratıcı yazma yaklaşımının yazılı anlatım becerisinin gelişimine etkisi. Yüksek Lisans Tezi, Trakya Üniversitesi, Edirne.
- Erdal N. (2021). *İlk okul Türkçe 2 ders kitabı*. Ada Matbaacılık Yayıncılık.
- Erkal, H., & Erkal, M. (2022). *Ortaokul ve imam hatip ortaokulu Türkçe 7. sınıf ders kitabı*. Özgün Matbaacılık.
- Eselioğlu, H., Set, S., Yücel, A. (2021). *Ortaokul ve imam hatip ortaokulu Türkçe 8 Ders Kitabı*. MEB Yayınları.
- Göçer, A. (2010) Türkçe öğretiminde yazma eğitimi, *Uluslararası Sosyal Araştırmalar Dergisi*. 3(12), 178-195.
- Gündoğan Eski, S., & Aktaş, A. (2022). *İlk okul Türkçe 1. sınıf ders kitabı*. Bilim ve Kültür Yayınları.
- Miller, G. (1996). *The art of dramatic writing its basis in the creative interpretation of human motives*. Simon & Schuster.
- Mills, P. (2006). *The routledge creative writing coursebook*. Taylor & Francis Group.
- Özbay, M. (1995). Ankara merkez ortaokullarındaki üçüncü sınıf öğrencilerinin yazılı anlatım becerileri üzerine bir araştırma. Doktora Tezi, Gazi Üniversitesi, Sosyal Bilimler Enstitüsü, Ankara.
- Sarıboyacı, M.O. (2022). *Ortaokul ve imam hatip ortaokulu Türkçe 6 ders kitabı*. Ata Yayıncılık.
- Spandel, V. (1997). *A handbook for parents of 6-trait writing students*. Northwest Regional Educational Laboratory.
- Stilman, A. (1997). *Grammatically correct: the writer's essential guide to punctuation, spelling, style, usage and grammar*. Writer's Digest Books.
- Temizkan, D. M. (2010). Türkçe öğretiminde yaratıcı yazma becerilerinin geliştirilmesi. *Türklük Bilimi Araştırmaları*. 27, 621-643.
- TDK (2023). Güncel Türkçe Sözlük. <https://sozluk.gov.tr/> Erişim tarihi: 30.07.2023.
- TDK (2023). Yazım kuralları. <https://www.tdk.gov.tr/kategori/icerik/yazim-kurallari/> Erişim tarihi: 30.07.2023.
- TDK (2023). Noktalama İşaretleri. <https://www.tdk.gov.tr/icerik/yazim-kurallari/noktalama-isaretleri-aciklamalar/> Erişim tarihi: 30.07.2023.
- Türkçe Dersi Öğretim Programı (ilkokul ve ortaokul 1, 2, 3, 4, 5, 6, 7 ve 8. Sınıflar. (2019). Millî Eğitim Bakanlığı Yayıncılık.
- Uludağ, E. (2002). İlköğretim ikinci kademe öğrencilerinin yazım ve noktalama kurallarını uygulama beceri düzeyleri. *Erzincan Üniversitesi Eğitim Fakültesi Dergisi*, 4(1), 97-114.
- Uzun, A. (2015). Yaratıcı yazma etkinliklerinin Çinli öğrencilerin yabancı dil olarak Türkçe yazma becerilerine etkisi. Yüksek Lisans Tezi, Atatürk Üniversitesi, Erzurum.
- Yalçın, İ.U. (2021). *İlk okul Türkçe ders kitabı 4. sınıf*. Özgün Matbaacılık.

KAYNAKÇA

- Adam, A. A. S., & Babiker, Y. O. (2015). The role of literature in enhancing creative writing from teachers' perspectives. *English Language and Literature Studies*, 5(1), 109-118.
- Aksan, D. (1993). *Türkçenin gücü*. Bilgi Yayınevi.
- Akpınar, S., & Çalışkan, H. (2012). Metin Eloğlu'nun şiirlerinde mizah öğeleri. *Türkojoloji Dergisi*, 19(2), 1-32.
- Alkayalar, Ş. (1998). *Two approaches to writing process and product: A case study in ELT Preservice teacher training*. [Yayımlanmamış yüksek lisans tezi] Trakya Üniversitesi.
- Allen, R. (1989). 'Bursting bubbles: "Soap opera" audiences and the limits of genre'. In E. Seiter, H. Borchers, G. Kreutzner & E. M. Warth (Eds.), *Remote control: television, audiences and cultural power* (pp. 44-55). Routledge.
- Altamirano Carvajal, S. P. (2021). *The process-genre approach in creative writing*. [Master's thesis] Pontificia Universidad Católica del Ecuador.
- Amabile, T. M. (1982). Social psychology of creativity: A consensual assessment technique. *Journal of Personality and Social Psychology*, 43(5), 997-1013.
- Ball, C. E., & Loewe, D. M. (2017). *Bad ideas about writing*. Open Access Textbooks 1. Digital Publishing Institute Morgantown, WV. <https://researchrepository.wvu.edu/dpi-textbooks/1>
- Başaran, M. (2019). 4. sınıf öğrencilerinin başlık bulma becerileri. *Uluslararası Sosyal ve Eğitim Bilimleri Dergisi*, 6(11), 51-61.
- Bayram, Y. (2009). *Kuramdan uygulamaya yazma yöntemleri*. Kriter Yayın.
- Becer, E. (2013). *İletişim ve grafik tasarım*. Dost Kitabevi.
- Brockkamp, H., Janssen, T., & Van Den Bergh, H. (2009). Is there a relationship between literature reading and creative writing?. *The Journal of Creative Behavior*, 43(4), 281-297.
- Brookes, I., & Duncan, M. (2004). *Good writing guide*. Harap Publishers Ltd.
- Bülbül, A. R. (2000). *Yazılı anlatım ve yazı türleri*. Nobel Yayınları.
- Cemiloğlu, M. (2004). *İlköğretim okullarında Türkçe öğretimi*. Aktüel.
- Chandler, D. (2000). *An introduction to genre theory*. [WWW document] Available from: http://visual-memory.co.uk/daniel/Documents/intgenre/chandler_genre_theory.pdf
- Civan, M. (2019). *6. ve 7. sınıf Türkçe ders kitaplarının tema ve metin türü açısından incelenmesi*. [Yayımlanmamış yüksek lisans tezi] Akdeniz Üniversitesi.
- Coşkun, E. (2009). Yazma eğitimi, Türkçe eğitiminde metin bilgisi. H. Akyol ve A. Kırkkılıç (Ed.) *İlköğretimde Türkçe öğretimi* içinde (s. 49-91). Pegem Yayıncılık.
- Demir, T. (2012). Türkçe eğitiminde yaratıcı yazma becerisini geliştirme ve küçürek öykü. *Mustafa Kemal Üniversitesi Sosyal Bilimler Enstitüsü Dergisi*, 9(19), 343-357.
- Dilidizgün, Ş. (2017). *Metindilbilim ve Türkçe öğretimi*. Anı Yayıncılık.
- Doğan, Y., & Müldür, M. (2014). 7. sınıf öğrencilerine verilen yazma eğitiminin öğrencilerin hikâye yazma becerisine etkisi. *Mersin Üniversitesi Eğitim Fakültesi Dergisi*, 10(1), 49-65.
- Ensar, F. & Kaymak, E. (2022). Türkçe ve Türk kültürü 5-8. seviye ders kitaplarındaki metinlerin tür ve tema açısından incelenmesi. *Journal of History School*, 60, 3092-3119.
- Erkul, R. (2004). *Cümle ve metin bilgisi*. Anı Yayıncılık.
- Feuer, J. (1992). Genre study and television. In Robert C Allen (Eds.). *Channels of discourse, reassembled: Television and contemporary criticism* (pp.138-159). Routledge.
- Göçen, G. (2018). Öğretmenlerin yaratıcı yazma tekniklerine yönelik değerlendirmeleri: Bir eylem araştırması. *OPUS International Journal of Society Researches*, 9(16), 625-677.
- Groeben, N. (2001). Literary creativity. In D. Schram, D. & G. Steen (Eds.). *The psychology and sociology of literature: in honor of Elrud Ibsch* (pp. 17-34). John Benjamins.
- Günay, D. (2007). *Metin bilgisi*. Multilingual Yayınları.
- Hacker, D. J., Keener, M. C., and Kircher, J. C. (2009). Writing is applied metacognition. In D. J. Hacke, J. Dunlosky, and A. C. Graesser (Eds.). *Handbook of metacognition in education* (pp. 154-172). Routledge.

- Haerazi, (2017). Genre-based language learning model in teaching writing skills for English department students. *Advances in Social Science, Education and Humanities Research (ASSEHR)*, 109, 108-111.
- Halliday, M. A. K. (1978) *Language as Social Semiotic: the social interpretation of language and meaning*. Edward Arnold Press.
- Halliday, M. A. K., and Hasan, R. (1985) *Language, context and text: Aspects of language in a social-semiotic perspective*. Deakin University Press.
- Hayes, J. R. (1989). Cognitive processes of creativity. In J. A. Glover, R. R. Ronning & C. R. Reynolds (Eds.), *Handbook of creativity* (pp. 135-145). Plenum Press.
- Irawansyah. (2016). Genre based approach: A way to enhance students' writing ability. *English Education: Jurnal Tadris Bahasa Inggris*, 9(1), 74-88.
- İşeri, K. (2014). Türkçe ders kitaplarındaki metinlerin metinsellik özellikleri. H. Ülper (Ed.), *Türkçe ders kitabı çözümlemeleri* (s. 91-112). Pegem Yayınları.
- Janssen, T. (1996). Asking for trouble. Teacher questions and assignments in the literature classroom. *SPIEL: Siegener Periodicum zur Internationalen Empirischen Literaturwissenschaft*, 15(1), 8-23.
- Kana, F., & Şener, G. E. (2018). Yazma tekniklerinin ortaokul öğrencilerinin bilgilendirici metin yazma becerisine etkisi. *Milli Eğitim Dergisi*, 50(231), 353-382.
- Kantar, D. (2004). Tür üzerine kavramsal bir tanımlama denemesi. *Dil Dergisi*, 123, 7-18.
- Karataş, Turan (2007). *Edebiyat terimleri sözlüğü*. Akçağ Yayınları.
- Kayhan, E., Altun, S., & Gürol, M. (2019). Sekizinci sınıf Türkçe öğretim programı (2018)'nın 21. yüzyıl becerileri açısından değerlendirilmesi. *Adnan Menderes Üniversitesi Eğitim Fakültesi Eğitim Bilimleri Dergisi*, 10(2), 20-35.
- Kıran, Z., & Eziler Kıran A. (2003). *Yazınsal okuma süreçleri*. Seçkin Yayınları.
- Kırbaş, A., & Orhan, S. (2011). Görsel materyallerle desteklenmiş yazma çalışmalarının öğrencilerin yazma becerilerini geliştirmeye etkisi. *Turkish Studies*, 6(4), 705-714.
- Knapp, P., & Watkins, M. (2005). *Genre, text, grammar: Technologies for teaching and assessing writing*. University of NSW Press Ltd.
- Levie, W. H., & Lentz, R. (1982). Effects of text illustrations: A review of research. *Ectj*, 30(4), 195-232.
- Maltepe, S. (2006a). Türkçe öğretiminde yazılı anlatım uygulamaları için bir seçenek: yaratıcı yazma yaklaşımı. *Ankara Üniversitesi Dil Dergisi*, 0(132), 58-59.
- Maltepe, S. (2006b). *Yaratıcı yazma yaklaşımı açısından Türkçe derslerindeki yazma süreçlerinin ve ürünlerinin değerlendirilmesi*. [Yayımlanmamış doktora tezi] Ankara Üniversitesi.
- McVey, D. (2008) Why all writing is creative writing. *Innovations in Education and Teaching International*, 45(3), 289-294.
- MEB (2006). *İlköğretim Türkçe dersi (6, 7, 8. sınıflar) öğretim programı*. Milli Eğitim Basımevi.
- MEB. (2015). *İlköğretim Türkçe dersi öğretim programı (1-8. Sınıflar)*. MEB.
- MEB. (2019). *İlköğretim Türkçe dersi öğretim programı (1-8. Sınıflar)*. MEB.
- Müldür, M. (2017). *Öz düzenlemeye dayalı yazma eğitiminin ortaokul öğrencilerinin bilgilendirici metin yazma becerisine, yazmaya yönelik öz düzenleme becerisine ve yazma öz yeterlik algısına etkisi*. [Yayımlanmamış doktora tezi] Gazi Üniversitesi.
- Myers, D. G. (1993). The rise of creative writing. *Journal of the History of Ideas*, 54(2), 277-297.
- O'Sullivan, T., Hartley, J., Saunders, D., Montgomery, M., & Fiske, J. (1994). *Key concepts in communication and cultural studies*. Routledge.
- Özdemir, E. (2004). *Sözlü yazılı anlatım sanatı kompozisyon*. Remzi Yayıncılık.
- Özden, Y. (2005). *Öğrenme ve öğretme*. Pegem A Yayıncılık.
- Öztürk, E. (2007). *İlköğretim beşinci sınıf öğrencilerinin yaratıcı yazma becerilerinin değerlendirilmesi*. [Yayımlanmamış doktora tezi] Gazi Üniversitesi.

- Rıza, E.T. (1999). İlköğretim Türkçe derslerinde yaratıcılığı geliştirme teknikleri. *PAÜ Eğitim Fakültesi Dergisi*, 6(Özel Sayı), 1-11.
- RTÜK VE MEB (2006). *İlköğretim medya okuryazarlığı dersi öğretim programı ve kılavuzu*. MEB.
- Runco, M. A. (2004). Creativity. *Annual Review of Psychology*, 55, 657-688.
- Sager, M. B. (1989). Exploiting the reading-writing connection to engage students in text. *Journal of Reading*, 33(1), 40-43.
- Sağlam, M. H. (2020). Günlüklerde yansıtıcı düşünceler. *Neveşehir Hacı Bektaş Veli Üniversitesi SBE Dergisi*, 10(2), 591-607.
- Sarıkaya, B. (2020). Yazma kazanımlarının yaratıcı yazmaya uygunluğu (2015 ve 2018 Türkçe dersi öğretim programları örnekleri). *Türkiye Eğitim Dergisi*, 5(1), 42-55.
- Sharples, M. (1996). An account of writing as creative design, In C. M. Levy & S. Ransdell (Eds.) *The science of writing, theories, methods, individual differences and applications* (pp. 127-148). Lawrence Erlbaum, Mahwah, NJ.
- Strange, S., Hetherington, P., & Eaton, A. (2016) Exploring the intersection of creative and academic life among Australian academic creative writing practitioners. *New Writing*, 13(3), 402-416.
- Swales, J. M. (1990). *Genre analysis*. Cambridge University Press.
- Şimşek, N. D., & Müldür, M. (2020). *Pedagojik bakış açısıyla metin tipleri, türleri ve yapıları*. İKSAD.
- Temizkan, M. (2010). Türkçe öğretiminde yaratıcı yazma becerilerinin geliştirilmesi. *Türklük Bilimi Araştırmaları*, 27, 621-643.
- Tunagür, M., & Turan, L. (2021). Üstbilişsel etkinliklerin öğrencilerin bilgilendirici metin yazma becerilerine, tutumlarına ve üstbilişsel yazma farkındalıklarına etkililiğinin karma yöntem araştırması ile incelenmesi. *Van Yüzüncü Yıl Üniversitesi Eğitim Fakültesi Dergisi*, 18(2), 25-55.
- Uday, Y. (2022). Effectiveness of genre-based approach on enhancing creative writing skills in english among secondary school students. *International Journal of Research Publication and Reviews*, 3(6), 3793-3797.
- Wang, J., Fu, E. Y., Ngai, G., & Leong, H. V. (2019). Investigating differences in gaze and typing behavior across age groups and writing genres. In *2019 IEEE 43rd Annual Computer Software and Applications Conference (COMPSAC)*, 1, 622-629.
- Whitney, A. E., Ridgeman, M., & Masquelier, G. (2011) Beyond “is this OK?”: high school writers building understandings of genre. *Journal of Adolescent & Adult Literacy*, 54 (7), 525-533.
- Yazar, İ. (2022). Yaratıcılık ve yaratıcı yazma. *International Journal of New Trends in Arts, Sports & Science Education (IJTASE)*, 11(3), 178-189.

Kaynaklar

- Altunkaya, H. (2013). Necip Fazıl Kısakürek'in "Ben" Şiirinin Ontolojik Tahlil Yöntemi İle Çözümlemesi. *Birey ve Toplum* 3(5), ss. 137-154.
- Altunkaya, H. (2014). Açık Öğretim Ortaokulu Öğrencisi Hükümlü ve Tutukluların Konuşma ve Yazma Kavramına İlişkin Algıları. 7. *Uluslararası Türkçenin Eğitimi-Öğretimi Kurultayı (19-21 Haziran Muğla)*. [PDF] academia.edu UTEOK_2014_BILDIRI_KITABI_ICIN_MAKALE-libre.pdf
- Altunkaya, H. (2020). Ortaokul 7. Sınıf Öğrencilerinin Yazma Özerkliği Düzeyleri ve Bu Düzeylerin Çeşitli Değişkenler Açısından İncelenmesi. *Ekev Akademi Dergisi*, 24(81). 153-170.
- Altunkaya, H. (2022). Metin Yazma Yöntem ve Teknikleri (4. Baskı). M. N. Kardaş & R. Koç (Ed.), *Türk Dili 1 yazma eğitimi* içinde (ss.187-122). Pegem Akademi Yayınları.
- Değirmenci, H. (2022). Niyâzi-İ Mısıri'nin İzinde Bir Işınsu Romanı: Bukağı (1. Baskı). N. Dağ (Ed.), *Emine Işınsu (Ihlamur Anma ve Armağan Kitaplar Dizisi) içinde* (ss. 165-181). Ihlamur Kitap-İdeal Kültür Yayıncılık.
- Demiray, K. (1960). *Türkçe Çocuk Edebiyatı*. Maarif Vekaleti Yayınları.
- Demir, Atalay, T. (2018), Türk Dili ve Edebiyatı Öğretimi Temel Kavram ve Terimleri (2. Baskı). M. D. Erdem & A. Akkaya (Ed.), *Türk Dili ve Edebiyatı Öğretimi* içinde (ss. 2-67). Pegem Akademi Yayınları.
- Demirel, M. (2020). Türk Dilinin Geçirdiği Devreler. *Haliç Üniversitesi Sosyal Bilimler Dergisi*. 3(2), 175-197.
- Doğan, M. N. (1997). *Fuzûlî'nin Poetikası* (1. Baskı). Kitabevi Yayınları.
- Doğan, M. N. (2011). *Eski Şiirin Bahçesinde* (5. Baskı). Yelkenli Yayınevi.
- Dürüşken, Ç. (2004). *Latince Deyişler Ya Da Yaşamın Renkleri* (1. Basım). Homer Kitabevi Yayınları.
- Güneş, H. (2021). *Lotus Çiçekleri* (1. Baskı). Kafa Kâğıdı Kitap.
- Güneş, H. (2022). Teknoloji Destekli Kelime Öğretimi Uygulamaları (1. Baskı). C. Çarkıt & H. Kurnaz (Ed.), *Kuramdan Uygulamaya Kelime Öğretimi* içinde (ss.125-169). Nobel Yayınları.
- Güneş, M. (2014). *Hamdi ve Tuhfetü'l-Uşşâk'ı Aşıklara Armağan* (1. Baskı). Bizim Büro Yayınları.
- Güneş, M. (2015). *Germiyanlı Şeyhî ve Har-nâme'si (inceleme-metin)* (1. Baskı). Academia Yayınevi.
- Güneş, M. (2020). *Zalim Aslan ile Akıllı Tavşan* (1. Baskı). Beyan Yayınları.
- Güneş, M. (2020). *Açgözlü Eşeğin Acıklı Öyküsü* (1. Baskı). Beyan Yayınları.
- Güneş, M. (2020). *Kuşların Uzun Yolculuğu* (1. Baskı). Beyan Yayınları.
- Güneş, M. (2020). *Kurnaz Tilki ile Bilge Horoz* (1. Baskı). Beyan Yayınları.
- Kabaklı, A. (2013). *İrfan ve İnsan* (1. Baskı). Türk Edebiyatı Vakfı Yayınları.
- Kabaklı, A. (2015). *Tasavvuf Tarikat Edebiyat* (3. Baskı). Türk Edebiyatı Vakfı Yayınları.
- Kalaç, A. (2019). *Klasik Türk Edebiyatı Çeviri Örneklerinin Yaratıcı Yazma Becerilerine Katkısı (Yayımlanmamış yüksek lisans tezi)*, Muğla Sıtkı Koçman Üniversitesi.
- Kaplan, M. (1977). *Lise 3 Edebiyat* (1. Basım) MEB Yayınları.
- Kaplan, M. (2017). *Kültür ve Dil* (18. Baskı). Dergâh Yayınları.
- Kaplan, M. (2015). *Yünus Bir Haber Verir* (1. Baskı). Dergâh Yayınları.
- Karahan, A. (1992). *Türk Kültürü ve Edebiyatı* (1. Baskı). MEB Yayınları.
- Karakoç, S. (2017). *Yünus Emre* (20. Baskı). Diriliş Yayınları.
- Karamanlıoğlu, A. (2007). *Türk Dili Nereden Geliyor Nereye Gidiyor* (6. Baskı). Beşir Yayınları.
- Kavruk, H. & Özlek, E. (2022). Söz Varlığı ve Unsurları (1. Baskı). Cafer Çarkıt & Hasan Kurnaz (Ed.), *Kuramdan Uygulamaya Kelime Öğretimi* içinde (ss.15-42). Nobel Yayınları.

- Köprülü, M. F. (1973). *İslâm Medeniyeti Tarihi* (3. Basım). Diyanet İşleri Başkanlığı Yayınları.
- Mazıoğlu, H. (1974). Türk Edebiyatında Mevlid Yazan Şairler. *Ankara Üniversitesi Dil ve Tarih-Coğrafya Fakültesi Türk Dili ve Edebiyatı Araştırmaları Enstitüsü Türkoloji Dergisi*, 6(1). 31-62.
- Mengi, M. (2003). *Eski Türk Edebiyatı Tarihi Edebiyat Tarihi-Metinler* (1. Baskı). Akçağ Yayınları.
- Moran, B. *Üstkurmaca olarak Kara Kitap* (http://www.dipnotkitap.net/deneme/kara_kitap_berna_moran.htm) erişim tarihi: 21.10. 2022).
- Onay, İ. (2019). Mevlidlerde ve Naatlarda Hz. Peygamber'in Efdaliyetine İlişkin Tasavvurun Dini Referanslar Açısından Değeri. *Marife Dini Araştırmalar Dergisi (Turkish Journal of Religious Studies)*, 19(2). 491-531.
- Özlek, E.& Kavruk H. (2022). Türkçe Münşeatların Yazma Eğitimindeki Yeri. *İnönü Üniversitesi Eğitim Fakültesi Dergisi*, 23(3). 1365-1403.
- Şimşek, T. (2007). *Çocuk Edebiyatı* (4. Baskı). Suna Yayınları.
- Temizkan, M. (2014). *Yaratıcı Yazma* (1. Baskı). Pegem Akademi Yayınları.
- (<https://www.tyb.org.tr/anadoluda-edebiyatimizin-buyuk-kurucusu-yunusdur-39864h.htm>)

ÖZ GEÇMİŞ

Prof. Dr. Mustafa GÜNEŞ, Bartın ili Ulus ilçesi Ulukaya Köyü'nde doğdu. Ulukaya İlkokulu, Ulus Ortaokulu ve Ankara Merkez İmam-Hatip Lisesini bitirdi. Lisans öğrenimini Selçuk Üniversitesi Eğitim Fakültesi Türk Dili ve Edebiyatı Öğretmenliği Bölümünde tamamladı. Dicle Üniversitesi Eğitim Fakültesi Türk Dili ve Edebiyatı Öğretmenliği Bölümünde Araştırma Görevlisi olarak çalıştığı süre içinde yüksek lisans öğrenimini Çukurova Üniversitesi Sosyal Bilimler Enstitüsü'nde; doktora öğrenimini de İnönü Üniversitesi Sosyal Bilimler Enstitüsü'nde tamamladı. Erzurum'da Personel Asteğmen olarak askerlik görevini yaptı ve Personel Teğmen olarak terhis oldu. Kahramanmaraş Sütçü İmam Üniversitesi Fen Edebiyat Fakültesi Türk Dili ve Edebiyatı Bölümünde Öğretim Görevlisi olarak çalıştı. 1994 yılında Dumlupınar Üniversitesi Fen Edebiyat Fakültesi Türk Dili ve Edebiyatı Bölümü Eski Türk Edebiyatı Anabilim Dalında öğretim üyesi oldu. Ardından aynı üniversitede Doçent ve Profesör unvanlarını aldı. Araştırma Merkezi Müdürlüğü, Bölüm Başkanlığı ve Bölüm Başkan Yardımcılığı yaptı. Büyük çoğunluğu klasik Türk kültürü ve edebiyatı ilgili olmak üzere çok sayıda yayımlanmış bilimsel kitap, kitap bölümü, proje, makale, araştırma, bildiri vb. çalışmaları bulunan yazar, uzun yıllar lisans, yüksek lisans ve doktora düzeyinde dersler vererek çok sayıda lisans ve lisansüstü tez danışmanlıklarında bulundu.

Kaynakça

- Açıkgöz, K. (2009). *Aktif öğrenme*. İzmir: Biliş.
- Ağır, A. (2013). Web 2.0 ve bilişim teknolojileri öğretimi. S. Şahin (Ed.), *Bilgisayar ve öğretim teknolojileri eğitimi özel öğretim yöntemleri I-II* içinde (s. 173- 224). Ankara: Pegem Akademi.
- Akbıyık, E. (2022). *Yazma öncesi hazırlıkta grafik örgütleyici kullanımının ilkökul üçüncü sınıf öğrencilerinin yazma başarısına etkisi [The effect of graphic organizers in pre-writing on primary school third students writing success]* (Tez Numarası: 76533) [Yüksek lisans tezi, İstanbul Aydın Üniversitesi]. Yükseköğretim Kurulu Ulusal Tez Merkezi.
- Akyol, H. (2020). *Programa uygun Türkçe öğretim yöntemleri*. Ankara: Pegem Akademi.
- Altunkaya, H. (2021). Türkçe öğretiminde üst düzey düşünme becerilerinin öğretimi. S. Aslan & M. Müldür (Ed.), *Uygulama örnekleriyle Türkçe öğretiminde çağdaş yaklaşımlar* (s. 271-298). Ankara: Anı.
- Altunkaya, H., Ateş, A., & Doğan, B. (2018). Using the Weblog in the Turkish writing skills as a foreign language. *Uluslararası Avrasya Sosyal Bilimler Dergisi*, 9(31), 366-393. <https://www.ijoess.com/DergiTamDetay.aspx?ID=2187&Detay=Ozet>
- An, Y. J., Aworuwa, B., Ballard, G., & Williams, K. (2009). Teaching with Web 2.0 technologies: Benefits, barriers and best practices. *Annual meeting of the Association for Educational Communications and Technology*, Louisville, KY. https://members.aect.org/pdf/Proceedings/proceedings09/2009/09_1.pdf
- Anılan, H., & Gültekin, M. (2006). Yazılı anlatım becerilerinin geliştirilmesinde kelime ağı oluşturma yönteminin etkililiği. *Eskişehir Osmangazi Üniversitesi Sosyal Bilimler Dergisi*, 7(1), 1-24. <https://dergipark.org.tr/tr/pub/ogusbd/issue/10988/131496>
- Atasoy, A. (2022). Ortaokul Türkçe ders kitaplarında yer alan yazma etkinliklerine ilişkin bir değerlendirme. *RumeliDE Dil ve Edebiyat Araştırmaları Dergisi*, (30), 20-35. <https://doi.org/10.29000/rumelide.1188738>
- Aydın-Koyuncu, P. (2021). *The effects of blogging on EFL students' writing performance, their autonomy and perceptions [Blog yazmanın yabancı dil olarak İngilizce eğitimi alan öğrencilerin yazı performansı, öğrenen özerkliği ve yazmaya karşı tutumlarının üzerine etkisi]* (Tez Numarası: 70118) [Yüksek lisans tezi, Bahçeşehir Üniversitesi]. Yükseköğretim Kurulu Ulusal Tez Merkezi.
- Aytan, T., & Başal, A. (2015). Türkçe öğretmen adaylarının Web 2.0 araçlarına yönelik algılarının belirlenmesi. *Turkish Studies*, 10(7), 149-166. <http://dx.doi.org/10.7827/TurkishStudies.8388>
- Banaz, E. (2022). *Türkçe öğretmenlerinin Web 2.0 araçları kullanma durumlarının farklı değişkenler açısından incelenmesi [Investigating the web 2.0 tools use by Turkish teachers with respect to several variables]* (Tez Numarası: 748837) [Doktora tezi, Akdeniz Üniversitesi]. Yükseköğretim Kurulu Ulusal Tez Merkezi.
- Benzer, A. (2021). *Dijital çağda öğretim teknolojileri ile Türkçe eğitimi*. Konya: Eğitim.
- Bircan-Manay, E. (2017). *Kelime ağı yönteminin ilköğretim 6. Sınıf öğrencilerinin yazmaya karşı tutumlarına ve yazma öz yeterlik algısına etkisi [The effects of method cluster on 6th grade students manner of writing skills and their perception of self-efficacy on writing]* (Tez Numarası: 463353) [Yüksek lisans tezi, Dokuz Eylül Üniversitesi]. Yükseköğretim Kurulu Ulusal Tez Merkezi.
- Büyükkaracı, A., & Müldür, M. (2022). Digital storytelling for primary school Mathematics Teaching: Product and process evaluation. *Education and Information Technologies*, 27(4), 5365-5396. <https://doi.org/10.1007/s10639-021-10813-8>
- Carver, L. B., & Todd, C. (2016). Using blogging software to provide additional writing instruction. *Turkish Online Journal of Distance Education*, 17(4). <https://doi.org/10.17718/tojde.53394>
- Cellat, S. (2019). *The effect of blog writing on Turkish EFL high school students' writing and vocabulary development [Blog yazmanın yabancı dil olarak İngilizce öğrenen Türk*

- lise öğrencilerinin yazma becerisi ve sözcük gelişimindeki etkisi*] (Tez Numarası: 554011) [Doktora tezi, Anadolu Üniversitesi]. Yükseköğretim Kurulu Ulusal Tez Merkezi.
- Çalışır, B. (2019). Web sitesi/blog oluşturma araçları. O. İşbulan, Z. Demir-Kaymak, & M. Kıyıcı (Ed.), *101 Araçla Web 2.0* içinde (s. 1-40). Ankara: Pegem Akademi.
- Çetin, S. A. (2022). Eğitim fakültesi öğrencilerinin dijital ortamlarda yazma alışkanlıklarının incelenmesi. *Okuma Yazma Eğitimi Araştırmaları*, 10(2), 253-274. <https://doi.org/10.35233/oyea.1167518>
- Et, E., & Çağlayan-Dilber, N. (2022). Karikatürle yazma çalışmalarının ortaokul öğrencilerinin yaratıcı yazma başarısına etkisi. *Ana Dili Eğitimi Dergisi*, 10(2), 291-308. <https://doi.org/10.16916/aded.1023541>
- Erdogdu, F. (2022). Çevrimiçi çizim, şema ve kelime bulutu araçları. B. Çukurbaşı, E. Çam, & M. Kıyıcı (Ed.), *Öğretim teknolojilerinde Web araçları: uygulamalar, araştırmalar, eğilimler* içinde (s. 447-491). Ankara: Pegem Akademi.
- Ergül-Sönmez, E. (2020). *Teknoloji destekli işbirliğine dayalı ve bireysel yazma uygulamalarının Türkçe yazma eğitimine etkisinin incelenmesi [Exploring the effect of technology supported collaborative and individual writing practices on Turkish writing education]* (Tez Numarası: 654772) [Doktora tezi, Gazi Üniversitesi]. Yükseköğretim Kurulu Ulusal Tez Merkezi.
- Fındık-Dönmez, A. (2013). *İlköğretim 7. sınıf öğrencilerinin Türkçe öğretiminde okuduğunu anlama ve yazma becerilerinin gelişmesinde karikatürün etkisi [The effect of the cartoons on reading comprehension and developing writing skills in Turkish teaching of 7th students in elementary education]* (Tez Numarası: 326830) [Yüksek lisans tezi, Abant İzzet Baysal Üniversitesi]. Yükseköğretim Kurulu Ulusal Tez Merkezi.
- Göçer, A., & Akgül, O. (2020). Bir eğitsel materyal olarak karikatür ve eğitimde karikatür kullanımına yönelik kesitsel bir değerlendirme. *Yüzüncü Yıl Üniversitesi Sosyal Bilimler Enstitüsü Dergisi*, (48), 13-28. <https://dergipark.org.tr/tr/pub/yyusbed/issue/55674/761716>
- Gökçe, A. (2020). *İlkokul dördüncü sınıf Türkçe dersinde yaratıcı yazma uygulamalarının öğrencilerin Türkçe dersi tutumu, yazma tutumu ve yaratıcı yazma becerileri üzerine etkisi [The effect of creative writing practices on students' Turkish lesson attitude, writing attitude and creative writing skills in fourth grade Turkish lesson in primary school]* (Tez Numarası: 629025) [Yüksek lisans tezi, Yozgat Bozok Üniversitesi]. Yükseköğretim Kurulu Ulusal Tez Merkezi.
- Güneş, F. (2013). *Türkçe öğretimi yaklaşımlar modeller*. Ankara: Pegem Akademi.
- Güneş, F. (2016). Eğitimde kalem ve tuşlarla yazma tartışmaları. *Bartın Üniversitesi Eğitim Fakültesi Dergisi*, 5(1), 19-33. <https://doi.org/10.14686/buefad.v5i1.5000155472>
- Halim, M. S. A. A., & Hashim, H. (2019). Integrating web 2.0 technology in ESL classroom: A review on the benefits and barriers. *Journal of Counseling and Educational Technology*, 2(1), 19-26. <https://doi.org/10.32698/0381>
- Hyland, K. (2010). *Teaching and researching writing*. Edingburgh: Pearson Education Limited.
- Kaldırım, A., & Tavşanlı, Ö. F. (2020). Grafik örgütleyicilerin Türkçe eğitiminde kullanımını konu edinen araştırmaların incelenmesi: bir tematik analiz. *Uludağ Üniversitesi Eğitim Fakültesi Dergisi*, 33(3), 839-873. <https://doi.org/10.19171/uefad.728921>
- Kaldırım, A., & Tavşanlı, Ö. F. (2021). A thematic review of using digital teaching technologies in Turkish language teaching. *Journal of Educational Technology and Online Learning*, 4(2), 70-95. <https://doi.org/10.31681/jetol.898014>
- Karabulut, B. (2015). Bilgi toplumu çağında dijital yerliler, göçmenler ve melezler. *Pamukkale Üniversitesi Sosyal Bilimler Enstitüsü Dergisi*, (21), 11-23. <https://dergipark.org.tr/tr/pub/pausbed/issue/34743/384200>
- Kavasoğlu, R. B. (2020). *Web 2.0 araçları (eğitimciler için)*. Ankara: Iksad.
- Kaya, M. (2019). *Ortaöğretim öğrencilerinin e-yazma alışkanlıklarının değerlendirilmesi [Evaluation of the secondary school students electronic writing habits]* (Tez Numarası: 557928) [Yüksek lisans tezi, Giresun Üniversitesi]. Yükseköğretim Kurulu Ulusal Tez Merkezi.

- Kılıç, Ö. (2023). *Grafik düzenleyicilerin ortaokul 7.sınıf öğrencilerinin hikâye edici metin yazma becerilerine etkisi [Secondary school of graphic organizers 7. the effect of classroom students on storytelling text writing skills]* (Tez Numarası: 783064) [Yüksek lisans tezi, Kütahya Dumlupınar Üniversitesi]. Yükseköğretim Kurulu Ulusal Tez Merkezi.
- Kiper, A. (2019). İnfografik araçları. O. İşbulan, Z. Demir-Kaymak, & M. Kıyıcı (Ed.), *101 araçla Web 2.0 içinde* (s. 177-192). Ankara: Pegem Akademi.
- Koçoğlu, Z. (2009). Weblog use in EFL writing class. *Ankara University Journal of Faculty of Educational Sciences (JFES)*, 42(1), 311-328. https://doi.org/10.1501/Egifak_0000001149
- Kütükçü, D. (2022). *Türkçe öğretmeni adaylarının kâğıttan dijital yazma tutumlarının incelenmesi [An examination of Turkish teacher candidates' attitudes of paper to digital writing]* (Tez Numarası: 709298) [Yüksek lisans tezi, Çanakkale Onsekiz Mart Üniversitesi]. Yükseköğretim Kurulu Ulusal Tez Merkezi.
- Lamb, S., Maire, Q., & Doecke, E. (2017). *Key skills for the 21st century: An evidence-based review*. Sydney: NSW Department of Education. <http://vuir.vu.edu.au/35865/>
- Lasica, J. D. (2006). Digital storytelling: A tutorial in 10 easy steps. *Erişim adresi: http://www.techsoup.org/learningcenter/training/archives/page10096.cfm*
- Maden, S., Banaz, E., & Maden, A. (2018). Türkçe öğretmeni adaylarının dijital ortamlardaki yazma alışkanlıkları. *Eğitim ve Öğretim Araştırmaları Dergisi*, 7(1), 103-112. http://www.jret.org/FileUpload/ks281142/File/12.sedat_maden.pdf
- Mohammad, N. A., & Yamat, H. (2020). Students' perspectives and motivation towards story jumper on creative writing. *Jurnal Penyelidikan Sains Sosial (JOSSR)*, 3(7), 1-11. <http://www.jossr.com/PDF/JOSSR-2020-07-06-07.pdf>
- Moralı, G. (2018). Yabancı dil olarak Türkçe öğretiminde blogların kullanımına yönelik kuramsal bir çalışma. *Turkophone*, 5(1), 41-50. <https://dergipark.org.tr/tr/pub/turkophone/issue/36822/384598>
- Müldür, M., & Çevik, A. (2020). Türkçe ders kitaplarındaki yazma etkinliklerinin süreç odaklı yaklaşım açısından incelenmesi. *EKEV Akademi Dergisi*, 24(84), 491-510. <https://dergipark.org.tr/tr/download/article-file/2577048>
- Müldür, M., & Yağcı, A. (2019). Öz düzenlemeye dayalı yazma eğitiminin ortaokul öğrencilerinin bilgilendirici metin yazma becerisine, yazmaya yönelik öz düzenleme becerisine ve yazma öz yeterlik algısına etkisi. *İlköğretim Online*, 18(4), 1779-1804. <https://doi.org/10.17051/ilkonline.2019.639323>
- Olthouse, J. M., & Miller, M. T. (2012). Teaching talented writers with Web 2.0 tools. *Teaching Exceptional Children*, 45(2), 6-14. <https://eric.ed.gov/?id=EJ996834>
- Orhan-Karsak, H. G., Fer, S., & Orhan, F. (2014). The effect of using cooperative and individual weblog to enhance writing performance. *Journal of Educational Technology & Society*, 17(4), 229-241. <https://eric.ed.gov/?id=EJ1045564>
- Özdemir, E. (2015). *The effect of the use of blogs on motivation in EFL writing [Blog kullanımının yabancı dil olarak İngilizce öğrenenlerin yazma motivasyonu üzerine etkileri]* (Tez Numarası: 399354) [Yüksek lisans tezi, Balıkesir Üniversitesi]. Yükseköğretim Kurulu Ulusal Tez Merkezi.
- Özdemir, O. G. (2022). *An investigation into EFL teachers' tpack self-efficacy beliefs, web 2.0 competence and perceptions towards web 2.0 tools [İngilizce öğretmenlerinin teknolojik pedagojik alan bilgisi öz yeterlilik inançları ile Web 2.0 araçları yeterlilikleri ve algıları üzerine çalışma]* (Tez Numarası: 746617) [Yüksek lisans tezi, Süleyman Demirel Üniversitesi]. Yükseköğretim Kurulu Ulusal Tez Merkezi.
- Özdemir, R. (2021). *Pre-service EFL teachers' views towards employing web 2.0 tools while improving language skills and practices [İngilizce öğretmen adaylarının dil becerilerini ve uygulamalarını geliştirirken Web 2.0 araçlarını kullanma konusundaki görüşler]* (Tez Numarası: 677876) [Yüksek lisans tezi, Pamukkale Üniversitesi]. Yükseköğretim Kurulu Ulusal Tez Merkezi.
- Özdemir, S., & Çevik, A. (2018). Yaratıcı yazma çalışmalarının yazmaya yönelik tutuma ve

- yaratıcı yazma başarısına etkisi. *İnönü Üniversitesi Eğitim Fakültesi Dergisi*, 19(2), 141-153. <https://doi.org/10.17679/inuefd.336990>
- Öztürk, S. (2022). *Kelime ağı yöntemi ve biçimlendirici değerlendirmenin 6. Ve 8. Sınıf öğrencilerinin yazma becerilerine ve tutumlarına etkisi [The effect of the cluster method and formative assessment on the writing skills and attitudes of 6th and 8th grade students]* (Tez Numarası: 751685) [Doktora tezi, Çanakkale Onsekiz Mart Üniversitesi]. Yükseköğretim Kurulu Ulusal Tez Merkezi.
- Prensky, M. (2001). Digital natives, digital immigrants part 2: Do they really think differently?. *On the Horizon*, 1-6. <https://doi.org/10.1108/10748120110424816>
- Robin, B. R. (2008). Digital storytelling: A powerful technology tool for the 21st century classroom. *Theory into Practice*, 47(3), 220–228. <https://doi.org/10.1080/00405840802153916>
- Sarıtepeci, M. (2022). Dijital hikâye anlatımı araçları. N. Önal (Ed.), *Etkinlik örnekleriyle zenginleştirilmiş eğitimde teknoloji uygulamaları* içinde (s. 15-42). Ankara: Pegem Akademi.
- Satterfield, B. (2009). Eight tips telling your story digitally. Erişim adresi: <http://www.techsoup.org/learningcenter/training/page6738.cfm>.
- Sulak, S. E., & Kansızoğlu, H. (2021). Türkçe öğretiminde Web tabanlı öğrenme. S. Aslan & M. Müldür (Ed.), *Uygulama örnekleriyle Türkçe öğretiminde çağdaş yaklaşımlar* içinde (s. 475-512). Ankara: Anı.
- Sulak, S. E., & Kemiksiz, Ö. (2021). Dijital yazma. F. Susar-Kırmızı (Ed.), *Dijital dönüşümde Türkçe öğretimi* içinde (s. 143-160). Ankara: Anı.
- Süğümlü, Ü., & Aslan, S. (2022). The use of Web 2.0 tools in mother-tongue instruction: teachers' experiences. *International Journal of Education and Literacy Studies*, 10(1), 124-137. <http://dx.doi.org/10.7575/aiac.ijels.v.10n.1p.124>
- Süğümlü, Ü., & Tekşan, K. (2022). Yazma becerisi öğretiminde Web araçlarının kullanımı. K. Tekşan & Ü. Süğümlü (Ed.), *Web araçları ile Türkçe öğretimi* içinde (s. 59-88). Ankara: Eğiten.
- Şenel-Bingül, E. (2021). *The impact of digital creative writing on academic writing achievement and motivation at tertiary level [Hazırlık seviyesinde dijital yaratıcı yazmanın yazma başarısı ve motivasyona etkisi]* (Tez Numarası: 667760) [Yüksek lisans tezi, Tekirdağ Namık Kemal Üniversitesi]. Yükseköğretim Kurulu Ulusal Tez Merkezi.
- Şimşek, N. D. (2021). Ortaokul Türkçe öğretim programı ve 21. yüzyıl becerileri. S. Aslan & N. D. Şimşek (Ed.), *Türkçe öğretmenin rehberi: öğretim programı* içinde (s. 297-327). Ankara: Anı.
- Taşkın-Ekici, F., & Ekici, E. (2021). *Fen ve matematik eğitiminde kullanılan Web 2.0 araçları*. Ankara: Eğiten Kitap.
- Tekşan, K. (2013). *Yazma eğitimi*. İstanbul: Kriter.
- Tompkins, G. E. (2000). *Teaching writing: Balancing process and product*. New Jersey: Prentice Hall.
- Tonta, Y. (2009). Dijital yerliler, sosyal ağlar ve kütüphanelerin geleceği. *Türk Kütüphaneciliği*, 23(4), 742-768. <https://dergipark.org.tr/en/download/article-file/814257>
- Topal, M. (2022). Çevrimiçi görsel ve kreatif tasarım araçları. B. Çukurbaşı, E. Çam, & M. Kızılcı (Ed.), *Öğretim teknolojilerinde Web araçları: uygulamalar, araştırmalar, eğilimler* içinde (s. 549-589). Ankara: Pegem Akademi.
- Türkyılmaz, M. B., & Arı, B. (2021). Yaratıcı yazma etkinliklerinin ortaokul 7. sınıf öğrencilerinin öykü yazma becerilerine etkisi. *Ana Dili Eğitimi Dergisi*, 9(4), 1151-1168. <https://doi.org/10.16916/aded.944302>
- Uslu, H. (2007). Eğitimde karikatür. *Bilim ve Aklın Aydınlığında Eğitim Dergisi*, 84, 15-18.
- Üstün, Ö. (2007). *Ortaöğretim üçüncü sınıfta Türk dili ve edebiyatı dersinde karikatür kullanımının yazılı anlatım öğretimine etkisi [The effect of caricatures on written expression in Turkish language and literature lesson for third grades in secondary school]* (Tez Numarası: 204885) [Yüksek lisans tezi, Çanakkale Onsekiz Mart Üniversitesi]. Yükseköğretim Kurulu Ulusal Tez Merkezi.

- Veyis, F., & Kolikpınar, N. (2021). Yaratıcı yazma teknikleri ile öyküleyici metin oluşturmının Türk dili ve edebiyatı dersine yönelik tutum, yazma becerisi ve akademik başarı üzerindeki etkisi. *Asya Studies*, 5(18), 43-51. <https://doi.org/10.31455/asya.1019104>
- Wong, A., Jebi, D. K. A. K. @, Ying, Y. H., & Yunus, M. M. (2019). Collaborative Writing Strategy: CollaboWrite with MindMeister. *International Journal of Academic Research in Business and Social Sciences*, 9(2), 146–158. <http://dx.doi.org/10.6007/IJARBS/v9-i2/5530>
- Wu, J., & Chen, D. T. V. (2020). A systematic review of educational digital storytelling. *Computers & Education*, 147, 103786. <https://doi.org/10.1016/j.compedu.2019.103786>
- Yaşar- Sağlık, Z. Y., & Yıldız, M. (2021). Türkiye’de dil öğretiminde web 2.0 araçlarının kullanımına yönelik yapılan çalışmaların sistematik incelemesi. *Eğitim ve Toplum Araştırmaları Dergisi*, 8(2), 418-442. <https://doi.org/10.51725/etad.1011687>
- Yavuz, A., & Tok, M. (2014). The effects of blogs on writing skills in teaching Turkish as a second language. *European Journal of Educational Technology*, 2(1), 30-50. <https://pdfs.semanticscholar.org/ccea/9601ba726c65a8660737663458f8ce6a29e4.pdf>
- Yaylaçeşme-Diken, S. (2021). *Promoting English writing skills of vocational high school students by using blogs [Meslek lisesi öğrencilerinin İngilizce yazma becerilerinin blog kullanarak geliştirilmesi]* (Tez Numarası: 690342) [Yüksek lisans tezi, Muğla Sıtkı Koçman Üniversitesi]. Yükseköğretim Kurulu Ulusal Tez Merkezi.
- Yıldız, K. A. (2012). Dijital yerliler gerçekten yerli mi yoksa dijital melez mi. *International Journal of Social Science*, 5(7), 819-833. <https://doi.org/10.9761/JASSS318>

İnternet Kaynakları

URL 1: <https://www.mindmeister.com/>

URL 2: https://www.canva.com/tr_tr/

URL 3: <https://www.journalbuddies.com/creative-writing-2/creative-writing-prompts-for-kids/>

URL 4: <https://thinkwritten.com/365-creative-writing-prompts/>

URL 5: <https://go.fan.school/kidblog>

URL 6: <https://sozluk.gov.tr/>

URL 7: <https://www.toonytool.com/>

URL 8:

<https://www.open.edu/openlearncreate/mod/page/view.php?id=168506#:~:text=An%20educational%20poster%20is%20a,understand%20overview%20of%20a%20topic.>

URL 9: <https://blogs.umass.edu/onlinetools/learner-centered-tools/storyjumper/>

KAYNAKÇA

- Ainley, M. (2010). Interest. In P. Peterson, E. Baker, & B. McGaw (Eds.), *International encyclopedia of education* (3rd. ed., Vol. 6, pp. 612-617). Academic Press, Elsevier.
- Albarracin, D., Johnson, B. T., Zanna, M. P., & Tarcan Kumkale, G. (2005). Attitudes: Introduction and scope In D. Albarracin, B. T. Johnson, & M. P. Zanna (Eds.), *The handbook of attitudes* (pp. 3-19). Lawrence Erlbaum Associates.
- Amabile, T. M. (1983). *The social psychology of creativity*. Springer-Verlag.
- Amabile, T. M. (1985). Motivation and creativity: Effects of motivational orientation on creative writers. *Journal of Personality and Social Psychology*, 48(2), 393-399. <https://doi.org/10.1037/0022-3514.48.2.393>
- Anderson, E. M., & Gray, D. (2015). Motivation, learning, and instruction. In J. D. Wright (Ed.), *International encyclopedia of the social & behavioral sciences* (2nd ed., pp. 928-935). Elsevier. <https://doi.org/10.1016/b978-0-08-097086-8.26041-8>
- Arkin, R. M., & Rucks, L. (2007). Anxiety. In R. F. Baumeister & K. D. Vohs (Eds.), *Encyclopedia of social psychology* (pp. 42-43). Sage.
- Averill, J. R. (2009). Emotional creativity. In S. J. Lopez (Ed.), *The encyclopedia of positive psychology* (Vol. 1, pp. 303-307). Wiley-Blackwell.
- Baas, M., De Dreu, C. K. W., & Nijstad, B. A. (2008). A meta-analysis of 25 years of mood-creativity research: Hedonic tone, activation, or regulatory focus? *Psychological Bulletin*, 134(6), 779-806. <https://doi.org/10.1037/a0012815>
- Barwick, N. (1995). Pandora's box: An investigation of essay anxiety in adolescents. *Psychodynamic Counseling*, 1(4), 560-575.
- Basadur, M., & Basadur, T. (2011). Attitudes and creativity. In M. A. Runco (Eds.), *Encyclopedia of creativity* (pp. 85-95). Academic Press. <https://doi.org/10.1016/b978-0-12-375038-9.00017-0>
- Bennett, A., & Royle, N. (2016). *Şu edebiyat denen şey: Okumak, düşünmek, yazmak* (Çev. M. Erkan). Notos Kitap.
- Bishop, W. (1989). We're all basic writers: Tutors talking about writing apprehension. *Writing Center Journal*, 9(2), 31-42.
- Bobbitt Nolen, S. (2007). The role of literate communities in the development of children's interest in writing In G. Rijlaarsdam (Series Ed.) and P. Boscolo & S. Hidi (Volume Eds.), *Studies in Writing, 19: Writing and motivation* (pp. 241-255). Elsevier.
- Boscolo, P. (2009). Engaging and motivating children to write. In R. Beard, D. Myhill, J. Riley, & M. Nystrand (Eds.), *The Sage handbook of writing development* (pp. 300-312). Sage.
- Boscolo, P. (2023). Motivation to write. In R. Horowitz (Ed.), *The Routledge international handbook of research on writing* (2nd. ed., pp. 493-508). Routledge.
- Boscolo, P., Del Favero, L., & Borghetto, M. (2007) Writing on an interesting topic: Does writing foster interest? In G. Rijlaarsdam (Series Ed.) and P. Boscolo & S. Hidi (Volume Eds.), *Studies in Writing, 19: Writing and motivation* (pp. 73-91). Elsevier.
- Boscolo, P., & Hidi, S. (2007). The multiple meanings of motivation to write In G. Rijlaarsdam (Series Ed.) and P. Boscolo & S. Hidi (Volume Eds.), *Studies in writing, 19: Writing and motivation* (pp. 1-14). Elsevier
- Bruning, R., & Horn, C. (2000). Developing motivation to write. *Educational Psychologist*, 35(1), 25-37. https://doi.org/10.1207/S15326985EP3501_4
- Bruning, R., & Kauffman, D. F. (2016). Self-efficacy beliefs and motivation in writing development. In C. MacArthur, S. Graham, & J. Fitzgerald (Eds.), *Handbook of writing research* (2nd ed., pp. 160-173). Guilford.
- Chaiken, S. (2001). Attitude formation: Function and structure. In N. J. Smelser & P. B. Baltes (Eds.), *International encyclopedia of social and behavioral sciences* (Vol. 20, pp. 899-905). Pergamon.
- Dai, D. Y. & Sternberg, R. J. (2004). Beyond cognitivism: Toward an integrated understanding of intellectual functioning and development. In D. Y. Dai & R. J. Sternberg (Eds.), *Motivation,*

- emotion, and cognition: Integrative perspectives on intellectual functioning and development* (pp. 3-40). Lawrence Erlbaum Associates.
- Daly, J. A. (1978). Writing apprehension and writing competency. *The Journal of Educational Research*, 72, 10–14.
- Daly, J. A. & Shamo, W. (1978). Academic decisions as a function of writing apprehension. *Research in the Teaching of English*, 12, 119-126.
- Davis, G. A. (2011). Barriers to creativity and creative attitudes. In M. A. Runco & S. R. Pritzker (Eds.), *Encyclopedia of creativity* (115–121). Academic Press, Elsevier. <https://doi.org/10.1016/b978-0-12-375038-9.00021-2>
- De Bernardi, B., & Antolini, E. (2007). Fostering students' willingness and interest in argumentative writing: an intervention study In G. Rijlaarsdam (Series Ed.) and P. Boscolo & S. Hidi (Volume Eds.), *Studies in Writing, 19: Writing and motivation* (pp. 183-201). Elsevier.
- De Dreu, C. K. W., Baas, M., & Nijstad, B. A. (2012). *The emotive roots of creativity*. M. Mumford (Ed), *Handbook of organizational creativity* (pp. 217–240). Academic Press. <https://doi.org/10.1016/b978-0-12-374714-3.00010-0>
- Faigley, L., Daly, J., & Witte, S. (1981). The role of writing apprehension in writing performance and competence. *Journal of Educational Research*, 75(1), 16-21.
- Fleck, C. (2015). Attitude: History of Concept. In J. D. Wright (Eds.), *International encyclopedia of the social & behavioral sciences* (pp. 175–177). Elsevier. <https://doi.org/10.1016/b978-0-08-097086-8.03146-9>
- Graham, S. (2018). A revised writer(s)-within-community model of writing. *Educational Psychologist*, 1–22. <https://doi.org/10.1080/00461520.2018.1481406>
- Graham, S., Berninger, V., & Fan, W. (2007). The structural relationship between writing attitude and writing achievement in first and third grade students. *Contemporary Educational Psychology*, 32(3), 516–536. <https://doi.org/10.1016/j.cedpsych.2007.01.00>
- Harris, K. R., & Graham, S. (2009). Self-regulated strategy development in writing: Premises, evolution, and the future. *Teaching and Learning Writing*, 113–135. <https://doi.org/10.1348/978185409X422542>
- Hayes, J. R. (1996). A new framework for understanding cognition and affect in writing. In C.M. Levy & S. Ransdell (Eds.), *The science of writing: Theories, methods, individual differences, and applications* (pp. 1–27). Lawrence Erlbaum.
- Hennessey, B. A. (2019). Motivation and creativity. In J. C. Kaufman and R. J. Sternberg (Eds.), *The Cambridge handbook of creativity* (2nd. ed., pp. 374–395). Cambridge University Press.
- Hidi, S., & Boscolo, P. (2006). Motivation and writing. In C. A. MacArthur, S. Graham, & J. Fitzgerald (Eds.) *Handbook of writing research* (pp. 144-157). The Guilford Press.
- Hidi, S. E., Magnifico, A. M., & Renninger, K. A. (2023). Students developing as writers: How and why interest makes a difference. In R. Horowitz (Ed.), *The Routledge international handbook of research on writing* (2nd. ed., pp. 477-492). Routledge.
- Hidi, S., & Renninger, K. A. (2006). The four-phase model of interest development. *Educational Psychologist*, 41(2), 111-127.
- Hidi, S., Renninger, K. A., & Krapp, A. (2004). Interest, a motivational variable that combines affective and cognitive functioning. In D. Y. Dai & R. J. Sternberg (Eds.), *Motivation, emotion, and cognition: Integrative perspectives on intellectual functioning and development* (pp. 89-115). Lawrence Erlbaum Associates.
- Isen, A. M., Daubman, K. A., Nowicki, G. P. (1987). Positive affect facilitates creative problem solving. *Journal of Personality and Social Psychology*, 52(6), 1122-1131.
- Ivcevic, Z., & Hoffmann, J. (2019). Emotions and creativity: From process to person and product. In J. C. Kaufman & R. J. Sternberg (Eds.), *The Cambridge handbook of creativity* (2nd. ed., pp. 273-295). Cambridge University Press.
- Karwowski, M., & Barbot, B. (2016). Creative self-beliefs: Their nature, development, and correlates. *Creativity and Reason in Cognitive Development*, 302–326. <https://doi.org/10.1017/cbo9781139941969.016>

- Karwowski, M., Lebeda, I., & Beghetto, R. A. (2019). Creative self-beliefs. In J. C. Kaufman, & R. J. Sternberg (Eds.), *The Cambridge handbook of creativity* (pp. 396–417). Cambridge University Press.
- Kellogg, R. T. (1999). *The psychology of writing*. Oxford University Press.
- Kerr, B. (2009). Creativity. In S. J. Lopez (Ed.), In S. C. Lopez (Ed.), *The encyclopedia of positive psychology* (Vol. 1, pp. 254-257). Wiley-Blackwell.
- Liberman, N. (2003). Motivation. In L. Nadel (Ed.), *Encyclopedia of cognitive science* (pp. 1-9). Wiley.
- Lipstein, R.L., & Renninger, K.A. (2007). “Putting things into words”: The development of 12–15-year-old students’ interest for writing In G. Rijlaarsdam (Series Ed.) and P. Boscolo & S. Hidi (Volume Eds.), *Studies in Writing, 19: Writing and motivation* (pp. 113–140). Elsevier.
- Lowe P. A., & Raad, J. M. (2008). Anxiety. In N. J. Salkind (Eds.), *Encyclopedia of educational psychology* (Vol. 1-2, pp. 38-44). Sage.
- MacArthur, C. A., & Graham, S. (2016). Writing research from a cognitive perspective. In C. MacArthur, S. Graham, & J. Fitzgerald (Eds.), *Handbook of writing research* (2nd ed., pp. 31-49). Guilford.
- Madrid, H. P., & Patterson, M. G. (2018). Affect and creativity. In R. Reiter-Palmon, V. L. Kennel, & J. C. Kaufman (Eds.), *Individual creativity in the workplace* (pp. 245-265). Academic Press. <https://doi.org/10.1016/B978-0-12-813238-8.00011-5>
- Mahn, H., & John-Steiner, V. (2002). The gift of confidence: A Vygotskian view of emotions. In G. Wells & G. Claxton (Eds.), *Learning for life in the 21st century: Sociocultural perspectives on the future of education* (pp. 46-58). Blackwell Publishing.
- Maio, G. R., Haddock, G., & Verplanken, B. (2019). *The psychology of attitudes & attitude change* (3rd. ed.). Sage.
- McKenzie, R. M. (2010). *The social psychology of English as a global language: Attitudes, awareness and identity in the Japanese context*. Springer. https://doi.org/10.1007/978-90-481-8566-5_2
- McLaughlin, N. (2013). Writing poetry. In G. Harper (Ed.), *A companion to creative writing* (pp. 40-55). John Wiley & Sons.
- Middents, G. J. (1970). The relation of creativity and anxiety. *Journal of Religion and Health*, 258-275.
- Orhon, G. (2019). Yaratici yazma. N. Bayat (Ed.), *Yazma ve eğitimi* (s. 275-296). Anı.
- Öhman, A. (2007). Anxiety. In G. Fink (Eds.), *Encyclopedia of stress* (pp. 236–239). Academic Press. <https://doi.org/10.1016/b978-012373947-6.00039-8>
- Pajares, F., & Valiante, G. (2006). Self-efficacy beliefs and motivation in writing development. In C. A. MacArthur, S. Graham, & J. Fitzgerald (Eds.), *Handbook of writing research* (pp. 158-170). The Guilford Press.
- Parla, J. (2022). *Don Kişot'tan bugüne roman*. İletişim.
- Plucker, J. A., & Beghetto, R. A. (2008). Creativity. In N. J. Salkind (Eds.), *Encyclopedia of educational psychology* (Vol. 1-2, pp. 194-200). Sage.
- Preiss, D. D., & Cosmelli, D. (2017). *Mind wandering, creative writing, and the self*. In M. Karwowski & J. C. Kaufman (Eds.), *The creative self*, (pp. 301–313). Academic Press. <https://doi.org/10.1016/b978-0-12-809790-8.00017-0>
- Reeve, J. (2017). *Understanding motivation and emotion* (7th. ed.). Wiley.
- Reeves, L.L. (1997). *Minimizing writing apprehension in the learner-centered classroom*. *English Journal*, 86(6), 38-45.
- Runco, M. A. (2010). Development of creativity. In P. Peterson, E. Baker, & B. McGaw (Eds.), *International encyclopedia of education* (3rd ed., pp. 251-254). Elsevier.
- Russ, S. W. (2009). Pretend play, emotional processes, and developing narratives. In S. B. Kaufman & J. C. Kaufman (Eds.), *The psychology of creative writing* (pp. 247-263). Cambridge University Press.

- Ryan, R.M., & Deci, E.L. (2017). *Self-determination theory: Basic psychological needs in motivation, development, and wellness*. The Guilford Press.
- Schank, R. (1988). *The creative attitude: Learning to ask and answer the right questions*. Macmillan Publishing Company.
- Schraw, G., Kauffman, D. F., & Lehman, S. (2006). Self-regulated learning. In L. Nadel (Ed.), *Encyclopedia of cognitive science* (pp. 1-11). John Wiley & Sons. <https://doi.org/10.1002/0470018860.s00671>
- Schunk, D. H (2011). *Learning theories: An educational perspective* (6th ed.). Pearson.
- Schunk, D. H., & Pajares, F. (2010). Self-efficacy beliefs. In P. Peterson, E. Baker, & B. McGaw (Eds.), *International encyclopedia of education* (3rd. ed., Vol. 6, pp. 668-672). Academic Press, Elsevier.
- Smith S. M., Ward T. B. & Finke R.A. (1995). *Creative cognition approach*. MIT Press.
- Sternberg, R. J., & Lubart, T. I. (1999). The concept of creativity: Prospects and paradigms. In R. J. Sternberg (Ed.), *Handbook of creativity* (pp. 3-15). University Press.
- Syrewicz, C. C. (2022). The motivations that improve the creative writing process: what they might be and why we should study them. *New Writing: The International Journal for the Practice and Theory of Creative Writing*, 20(2), 178-200. <https://doi.org/10.1080/14790726.2022.2051563>
- Taylor, G. R., & MacKenney, L. (2008). *Improving human learning in the classroom: Theories and teaching practices*. Rowman & Littlefield Education.
- Temizkan, M. (2010). Türkçe öğretiminde yaratıcı yazma becerilerinin geliştirilmesi. *Türklük Bilimi Araştırmaları*, 27, 621-643.
- Troia, G. A., Shankland, R. K., & Wolbers, K. A. (2012). *Motivation research in writing: Theoretical and empirical considerations*. *Reading & Writing Quarterly*, 28(1), 5–28. <https://doi.org/10.1080/10573569.2012.632729>
- VandenBos, G. R. (2015). *APA dictionary of psychology* (2nd. ed.). American Psychological Association.
- Vargas, P. T., & Yoon, S. (2004). Advertising psychology. In C. Spielberger (Eds.), *Encyclopedia of applied psychology* (pp. 53-64). Academic Press, Elsevier.
- Wachholz, P. B. & Etheridge, C. P. (1996). Writing self-efficacy beliefs of high- and low-apprehensive writers. *Journal of Developmental Education*, 19, 16-18.
- Walsh, J. (2008). Self-efficacy. In N. J. Salkind (Eds.), *Encyclopedia of educational psychology* (Vol. 1-2, pp. 892-895). Sage.
- Ward, T. B., & Saunders, K. N. (2003). Creativity. In L. Nadel (Ed.), *Encyclopedia of cognitive science* (pp. 1-8). Wiley.
- Wentzel, K. R., & Miele, D. B. (2016). Overview. In K. R. Wentzel & D. B. Miele (Eds.), *Handbook of motivation at school* (2nd ed., pp. 1-8). New York: Routledge.
- Wiedemann, K. (2015). *Anxiety and anxiety disorders*. In J. D. Wright (Eds.), *International encyclopedia of the social & behavioral sciences* (804–810). Elsevier. <https://doi.org/10.1016/b978-0-08-097086-8.27006-2>.
- Yıldız, D. (2019). Yazmayla ilişkili psikolojik nitelikler. N. Bayat (Ed.), *Yazma ve eğitimi* (s. 297-327). Anı.
- Zeidner, M. (2010). Anxiety. In P. Peterson, E. Baker, & B. McGaw (Eds.), *International encyclopedia of education* (3rd. ed., Vol. 6, pp. 549-557). Academic Press, Elsevier.
- Zhang, L. F. (2009). Anxiety and thinking styles. *Personality and Individual Differences*, 47, 347–351. <https://doi.org/10.1016/j.paid.2009.04.001>
- Zimmerman, B., & Risemberg, R. (1997). Becoming a self-regulated writer: A social cognitive perspective. *Contemporary Educational Psychology*, 22, 73– 101.
- Zimmerman, B. J., & Kitsantas, A. (2007). A writer's discipline: The development of self-regulatory skill. In G. J. Rijlaarsdam (Series Ed.) and P. Boscolo & S. Hidi (Volume Eds.), *Studies in Writing*, Vol. 19, *Writing and Motivation* (pp. 51-69). Elsevier.

Kaynakça

- Avcı, S. A., & İşeri, K. (2014). Yaratıcı yazma etkinliklerinin sekizinci sınıf öğrencilerinin yazma eğilimleri ve yazma kaygılarına etkisi. *International Journal of Language Academy*, 2(4), 152-169.
- Avramenko, A. P., Davydova, M. A., & Burikova, S. A. (2018). Developing creative writing skills in a high school ESL classroom. *Training, Language and Culture*, 2(4), 55-69. [https://rudn.tljournal.org/archive/2\(4\)/2\(4\)-04.pdf](https://rudn.tljournal.org/archive/2(4)/2(4)-04.pdf)
- Aydın, E. (2019). Yabancılara Türkçe öğretiminde dijital hikâye anlatımının yaratıcı yazma becerisine etkisi. [Yayımlanmamış doktora tezi]. İnönü Üniversitesi.
- Bağcı, H., & Başar, U. (2013). Yazma öğretimi. M. Durmuş, & A. Okur (Edt). *Yabancılara Türkçe öğretimi el kitabı* içinde (ss. 309-331). Grafiker Yayınları.
- Başkan, A. (2019). Türkçenin yabancı dil olarak öğretiminde yazma becerisi öğretimi ve etkinlik örnekleri. Erdem, İ., Doğan, B., & Altunkaya, H. (Edt). *Türkçenin yabancı dil olarak öğretimi* içinde (ss. 157-176). Pegem Akademi Yayınları.
- Cramar, L. (2003). *The nature of creative writing*. Addison.
- Durmuş, M. (2013). *Yabancılara Türkçe öğretimi*. (2. Baskı). Grafiker Yayınları.
- Erkan, D. Y., & Saban, A. İ. (2011). Writing performance relative to writing apprehension, self-efficacy in writing and attitudes towards writing: A correlational study in turkish tertiary-level EFL. *Asian EFL Journal*, 13(1). <https://www.asian-efl-journal.com/main-editions-new/writing-performance-relative-to-writing-apprehension-self-efficacy-in-writing-and-attitudes-towards-writing-a-correlational-study-in-turkish-tertiary-level-efl/index.htm>
- Güneş, F. (2014) Yabancı dil olarak Türkçe yazma öğretimi: Yaklaşım ve modeller. A. Şahin. (Edt). Yabancı dil olarak Türkçe öğretimi (kuramlar, yaklaşımlar, etkinlikler) içinde (ss. 337-361). Pegem A Yayınları.
- Hamaratlı, E. (2015). Yabancılara Türkçe öğretiminde kelime ağı oluşturma yönteminin öğrencilerin yazma becerisi ve motivasyonuna etkisi (Mısır örneği). [Yayımlanmamış yüksek lisans tezi]., Bülent Ecevit Üniversitesi.
- Hyland, K. (2003). Writing and teaching writing. İn *Second language writing*, 1-30. Cambridge University Press.
- MEB Talim ve Terbiye Kurulu Başkanlığı Çeviri Komisyonu (2009). Diller için Avrupa ortak başvuru metni öğrenme-öğretme-değerlendirme. Talim Terbiye Kurulu Başkanlığı Yayınları. http://www.dilbilimi.net/ab_diller_icin_ortak_avrupa_basvuru_metni_meb_tarafindan.pdf
- MEB Talim ve Terbiye Kurulu Başkanlığı Çeviri Komisyonu (2021). Diller için Avrupa ortak başvuru metni: öğrenme, öğretme ve değerlendirme. Tamamlayıcı cilt. Milli Eğitim Bakanlığı. CEFR 2020
- Oral, G. (2008). *Yine yazı yazıyoruz*. (Üçüncü Baskı). Pegem Akademi Yayıncılık.
- Özer, S., & Şahan, M. (2011) Yaratıcı yazma ve yaratıcı dramının Türkçe derslerinde kullanımı ve atölye örnekleri. https://www.academia.edu/3227553/Yaratıcı_Yazma_ve_Yaratıcı_Dramanın_Türkçe_Derslerinde_Kullanımı_ve_Atölye_Örnekleri
- Raimes, A. (1983). *Tecniques in Teaching Writing*. New York: Oxford University Press.
- Stillar, S. (2013). Raising critical consciousness via creative writing in the EFL classroom. *TESOL Journal*, 4(1), 164-174. <https://www.semanticscholar.org/paper/Raising-Critical-Consciousness-via-Creative-Writing-Stillar/65d29239eae5b868db8bb46634ae787378c5e7a1>
- Süğümlü, Ü., & Bakdemir, S. (2023). Yabancı dil olarak Türkçe öğretiminde yazma becerisi sürecinin değerlendirilmesi: Öğretici deneyimleri ve görüşleri. *Uluslararası Yabancı Dil Olarak Türkçe Öğretimi Dergisi*, 6(1), 82-100. <https://dergipark.org.tr/tr/download/article-file/2812792>
- Şimşek, R.; Erdem, İ. (2021) Yabancı dil olarak Türkçe öğretiminde yazma becerisi ve kazanım ilişkisi. *RumeliDE Dil ve Edebiyat Araştırmaları Dergisi*, (22), 267-279. <https://doi.org/10.29000/rumelide.895762>

KAYNAKÇA

- Book Creator (2023). <https://bookcreator.com/features/> Erişim tarihi: 22.07.2023
- Bull, G., & Kajder, S. (2004). Digital storytelling in the language arts classroom. *Learning & Leading with Technology*, 32(4), 46-49.
- Campbell, T. A. (2012). Digital storytelling in an elementary classroom: Going beyond entertainment. *Procedia - Social and Behavioral Sciences*, 69, 385-393. <https://doi.org/10.1016/j.sbspro.2012.11.424>
- Ciğerci, F. M., & Gültekin, M. (2019). Dijital hikâyelerin dinlemeye yönelik tutuma etkisi. *Harran Maarif Dergisi*, 4(2), 45-73. <https://doi.org/10.22596/2019.0402.45.73>
- Çıralı, H. (2014). *Dijital hikâye anlatımının görsel bellek ve yazma becerisi üzerine etkisi*. [Yayımlanmamış Yüksek Lisans Tezi]. Hacettepe Üniversitesi.
- Colantone L., Cunningham-Wetmore M., & Dreznes J. (1998). *Improving Creative Writing*. [Unpublished Master Thesis]. St. Xavier University.
- Di Blas, N., & Paolini, P. (2012). Digital storytelling at school-engagement and educational benefits. *IEEE International Conference on Advanced Learning Technologies* (ss. 248-250). İtalya: Roma.
- Fields, A. M., & Diaz, K. R. (2008). *Fostering community through digital storytelling: a guide for academic libraries*. CT: Libraries Unlimited.
- France, D., & Wakefield, K. (2011). How to produce a digital story. *Journal of Geography in Higher Education*, 35(4), 617-623. <https://doi.org/10.1080/03098265.2011.560658>
- Frazel, M. (2010). *Digital storytelling guide for educators*. DC: International Societyfor Technology in Education.
- Güvey Aktay, E. (2020). Writing a folktale as an activity of written Expression: Digital folktales with StoryJumper. *Educational Policy Analysis and Strategic Research*, 15(3), 159-185.
- İnceelli, A. (2005). Dijital hikâye anlatımının bileşenleri. *The Turkish Online Journal of Educational Technology*, 4(3), 132-142.
- Jakes, D. S., & Brennan, J. (2005). *Capturing stories, capturing lives: An introduction to digital storytelling*. 20.06.2023 tarihinde http://id3432.securedata.net/jakesonline/dst_techforum.pdf adresinden erişilmiştir.
- Kajder, S. B. (2004). Personal narrative and digital storytelling, *The English Journal*, 93(3), 64-68. <https://doi.org/10.2307/4128811>
- Kajder, S., Bull, G., & Albaugh, S. (2005). Constructing digital stories. *Learning & Leading With Technology*, 32(5), 40-42.
- Koehler, M. J., & Mishra, P. (2009). What Is technological pedagogical content knowledge? *Contemporary Issues in Technology and Teacher Education*, 9(1), 60-70.
- Lathem, S. (2005). Learning communities and digital storytelling: New media for ancient tradition. C. Crawford, R. Carlsen, I. Gibson, K. McFerrin, J. Price, R. Weber & D. Willis (Eds.), SITE 2005--Society for Information Technology & Teacher Education International Conference (pp. 2286-2291). Association for the Advancement of Computing in Education (AACE). 17.07.2023 tarihinde <https://www.learntechlib.org/p/19417> adresinden erişilmiştir.
- Lambert, J. (2010). *Digital storytelling: Capturing lives, creating community*. Digital Diner Press.
- Lambert, J., & Hessler, B. (2018). *Digital storytelling. capturing lives, creating community*. (5th edition). Routledge.
- Mishra, P., & Koehler, M. J. (2006). Technological pedagogical content knowledge: A framework for teacher knowledge. *Teachers College Record*, 108(6), 1017-1054. <https://doi.org/10.1111/j.1467-9620.2006.00684.x>
- Mohammad, N. A., & Yamat, H. (2020). Students' perspectives and motivation towards story jumper on creative writing. *Jurnal Penyelidikan Sains Sosial (JOSSR)*, 3(7), 1-12.
- My Storybook (2023). <https://www.mystorybook.com/teachers> Erişim tarihi: 22.07.2023
- Ohler, J. (2006). The world of digital storytelling. *Educational Leadership*, 63(4), 44-47.

- Orhon, G. (2019). Yaratıcı yazma. N. Bayat (Ed.). *Yazma ve eğitimi* (s. 275-296). Anı Yayıncılık.
- Ramet, A. (2011). *Creative writing*. Hachette UK.
- Robin, B. (2006). The educational uses of digital storytelling. C. Crawford vd. (Ed.). *Society for Information Technology & Teacher Education International Conference 2006* (pp. 709-716), VA: AACE.
- Robin, B. R. (2008). Digital storytelling: A powerful technology tool for the 21st century classroom. *Theory Into Practice*, 47(3), 220-228. <https://doi.org/10.1080/00405840802153916>
- Satterfield, B. (2009). Eight tips telling your story digitally. 15.06.2023 tarihinde <http://4everlearner.pbworks.com/f/Eight%20Tips%20for%20Telling%20Your%20Story%20Digitally.pdf> adresinden erişilmiştir.
- Signes, C. G. (2008). *Practical uses of digital storytelling*. Digital Storytelling/Relato Digital.
- Smeda, N., Dakich, E., & Sharda, N. (2012) Transforming pedagogies through digital storytelling: framework and methodology. 2nd Annual International Conference on Education & e-Learning (EeL 2012), Bali: Indonesia.
- Smeda, N., Dakich, E., & Sharda, N. (2014). Digital storytelling with Web 2.0 tools for collaborative learning. information resources management association (Ed.). *Cyber Behavior: Concepts, Methodologies, Tools, and Applications* (pp. 1089-1107), Information Science Reference.
- Storyjumper (2023). <https://egitimcantasi.com/uygulamalar/storyjumper/> Erişim tarihi: 21.07.2023.
- Storyjumper (2023). <https://www.storyjumper.com> Erişim tarihi: 21.07.2023.
- Susar Kırmızı, F. (2011). Yaratıcı yazma ürünlerinin bazı ölçütler açısından değerlendirilmesine ilişkin nitel bir çalışma. *Dil Dergisi*, (151), 22-35. https://doi.org/10.1501/Dilder_0000000141
- Şad, S. N., Açıkgül, K., & Delican, K. (2015, April). Senior pre-service teachers' senses of efficacy on their technological pedagogical content knowledge (TPACK). *Journal of Theoretical Educational Science*, 8(2), 204-235.
- Talan, T. (2021). Meta-analytic and meta-thematic analysis of digital storytelling method. *Bartın University Journal of Faculty of Education*, 10(1), 18-38.
- TDK (2023). Hikâye. 07.06.2023 tarihinde <https://sozluk.gov.tr/> adresinden erişilmiştir.
- Temizkan, D. M. (2010). Türkçe öğretiminde yaratıcı yazma becerilerinin geliştirilmesi. *Türklük Bilimi Araştırmaları*, (27), 621-643.
- Tompkins, G. E. (1982). Seven reasons why children should write stories. *Language Arts*, 59 (7), 718-721.
- Turgut, G. ve Kışla, T. (2015). Bilgisayar destekli hikâye anlatımı yöntemi: Alanyazın araştırması. *Turkish Online Journal of Qualitative Inquiry*, 6(2), 97-121. <https://doi.org/10.17569/tojqi.57305>
- Yüksel, P., Robin, B., & McNeil, S. (2011, March). Educational uses of digital storytelling all around the world. *Society for Information Technology & Teacher Education International Conference* (pp. 1264-1271). Association for the Advancement of Computing in Education (AACE).

KAYNAKÇA

- Ak, B. (2015). Pat karikatür okulu (17. Baskı). Günışığı Kitaplığı.
- Amabile, T. M. (1997). Motivating creativity in organizations: On doing what you love and loving what you do. *California Management Review*, 40, 39-58.
- Ataman, M. (2011). *Yaratıcı yazma için yaratıcı drama*. Pegem Akademi.
- Ataman, M. (2009). *Türkçe derslerinde kullanılabilecek yaratıcı etkinlikler ve yaratıcı yazma örnekleri (yaratıcı drama yöntemi ile)*. Kök Yayıncılık.
- Ericson, A. (1999). Creative expertise as superior reproducible performance: innovative and flexible aspects of expert performance. *Psychological Inquiry*, 10 (4), 329-361.
- Genç, S. Z. (2011). Öğrenme ve öğretmede çağdaş yaklaşımlar. M. Arslan (Ed.), *Öğretim ilke ve yöntemleri içinde* (103-148). Pegem Akademi.
- Gündüz, O. ve Şimşek, T. (2012). *Anlatma teknikleri 2 uygulamalı yaratıcı yazma eğitimi el kitabı* (2. Baskı). Grafiker Yayıncılık.
- İdris, M. (2004). *Tersine adam*. Kipat.
- Michalko, M. (1994). Thinkpak a brainstorming card deck. Ten Speed Press.
- Özdemir Erem, N. H. (2015). *Yaratıcı düşünme tekniklerinin 5. Sınıf öğrencilerinin görsel okuma ve görsel sunu becerilerine etkileri* [Yayımlanmamış Doktora Tezi]. Atatürk Üniversitesi.
- Özkök, G. ve Şen, C. (2018). *Gün Bey'in penceresi*. Can Çocuk.
- Sellers, H. (2021). *The practise of creative writing a guide for students* (Fourth Edition). Bedford/ St. Martin's Macmillan Learning.
- Şahinkanat, S. (2019). *Üç kedi bir canavar* (11. Baskı). YKY Yayınları.
- Şahinkanat, S. (2017). Kim korkar Kırmızı Başlıklı Kız'dan? (6. Baskı). YKY Yayınları.
- Pagh, N. (2016). *Write moves a creative writing guide & anthology*. Broadview Press.
- Resim 1 (2023). <https://mertbolluk.wixsite.com/egitopya/single-post/2015/08/26/deyimler-kolaj-%C3%A7a1%C4%B1%C5%9Fmas%C4%B1>
- Rhoades, L. & Rhoades, G. (1991). Creative reading/writing assignments using the newspaper. *Journal of Reading*, 35 (2), 142-144.
- Oral, F. (2020). *Mine'nin kırmızı topu*. YKY Yayınları.
- Temizkan, M. (2014). *Yaratıcı yazma süreci (hikâye yazma)*. Pegem Akademi.
- Türkyılmaz, M. B. (2021). *Etkinlik temelli yaratıcı yazma çalışmalarının yedinci sınıf öğrencilerinin öykü yazma becerileri, yazma tutumları, öz düzenleme stratejileri ve motivasyonel inançlarına etkisi* [Yayımlanmamış doktora tezi]. Hatay Mustafa Kemal Üniversitesi.
- Yaşar, Ş. (2022). *Dahacık* (12. Baskı). Doğan Çocuk.
- Yazçayır, N. (2015). Düşünme temelli öğrenme modelleri. Y. Budak (Ed.), *Öğretim ilke ve yöntemleri içinde* (191-254). Pegem Akademi.
- Yazgan, B. (2018). *Gözlük takan yıldızlar* (11. Baskı). Nar Çocuk.

KAYNAKÇA

- Akbaba, R. S. (2020). *Yaratıcı yazma çalışmalarının öyküleyici metin yazma becerisine ve ileri okuma farkındalığına etkisi*. [Yayımlanmamış doktora tezi]. Fırat Üniversitesi.
- Akkaya, N. (2011). İlköğretim 6. sınıf türkçe dersinde yaratıcı yazma yaklaşımının Türkçe dersine yönelik tutuma etkisi. *Dokuz Eylül Üniversitesi Buca Eğitim Fakültesi Dergisi*, 30, 311-319. <https://dergipark.org.tr/en/download/article-file/231656>
- Aslan, E. (2001). Torrance yaratıcı düşünce testi'nin Türkçe versiyonu. *M.Ü. Atatürk Eğitim Fakültesi Eğitim Bilimleri Dergisi*, 14, 19-40. <https://dergipark.org.tr/en/download/article-file/2120>
- Assimonye, A. C., & Ibe, S. U. (2019). Developing creative writing skills in children. *Multidisciplinary Journal of Education, Research and Development*, 3(1), 126-134. <https://acjcol.org/index.php/mujerd/article/view/528/525>
- Ataman M. (2006). Yaratıcı drama sürecinde yaratıcı yazma. *Çağdaş Drama Derneği Yayını*, 1(1), 75-83. <https://pdfs.semanticscholar.org/f913/16575e7f0971d1ca5693a2287377c32a2910.pdf>
- Ataman, M. (2011). Yaratıcı Yazma İçin Yaratıcı Drama. Pegem Akademi.
- Atik, D. (2022). *Türkçe Dersinde Eğitimsel Oyun Kullanımının Yaratıcı Yazma Beceri Ve Yazma Tutumlarına Etkisi*. [Yayımlanmamış yüksek lisans tezi]. Düzce Üniversitesi.
- Austen, V. J. (2005). The value of creative writing assignments in English literature courses. *New Writing: The international journal for the practice and theory of creative writing*, 2(2), 138-150. <https://doi.org/10.1080/14790720508668953>
- Avcı, A. S. (2013). *Yaratıcı Yazma Etkinliklerinin 8. Sınıf Öğrencilerinin Yazma Eğilimleri ve Yazma Kaygılarına Etkisi*. [Yayımlanmamış yüksek lisans tezi]. Niğde Üniversitesi.
- Aydeniz, S. (2022). Türkçe ders kitaplarındaki etkinliklerde yaratıcı yazma. *RumeliDE Dil ve Edebiyat Araştırmaları Dergisi*, 30, 135-157. <https://dergipark.org.tr/en/download/article-file/2722504>
- Aydın, B. (2020). *Yaratıcı düşünmenin yaratıcı yazmaya etkisi*. [Yayımlanmamış Yüksek Lisans Tezi]. Gazi Üniversitesi.
- Aydın, E. (2019). *Yabancılarla Türkçe öğretiminde dijital hikâye anlatımının yaratıcı yazma becerisine etkisi*. [Yayımlanmamış doktora tezi]. İnönü Üniversitesi.
- Baki, Y. (2019). Türkçe öğretmeni adaylarının yaratıcı yazma becerilerinin geliştirilmesinde dijital öykülerin etkisi. *Ana Dili Eğitimi Dergisi*, 7(4), 964-995. <https://www.anadiliegitimi.com/en/download/article-file/837753>
- Başkök, B. (2012). İlköğretim yedinci sınıf öğrencilerinde uygulanan yaratıcı yazma çalışmalarının, öğrencilerin yaratıcılıklarına ve Türkçe dersine olan tutumlarına etkisinin incelenmesi. [Yayımlanmamış yüksek lisans tezi]. Akdeniz Üniversitesi.
- Bowen, G. A. (2009). Document analysis as a qualitative research method. *Qualitative Research Journal*, 9(2), 27-40. <https://www.emerald.com/insight/content/doi/10.3316/qrj0902027/full/pdf>
- Brand, A. G. (1980). Creative writing in english education: An historical perspective. *The Journal of Education*, 162(4) 63-82. <https://www.jstor.org/stable/pdf/42742016.pdf>
- Bulut, K. (2006). Türkçe Dersi (6, 7, 8. sınıflar) Öğretim Programı'nda yer alan yazma kazanımlarının yaratıcı yazmaya uygunluğu. [Yayımlanmamış yüksek lisans tezi]. Yüzüncü Yıl Üniversitesi.
- Çalık, M., & Sözbilir, M. (2014). İçerik analizinin parametreleri. *Eğitim ve Bilim*, 39(174), 33-38. <http://eb.ted.org.tr/index.php/EB/article/viewFile/3412/786>
- Çer, E. (2017). Yaratıcı yazma ve toplumsal cinsiyet. *Ana Dili Eğitimi Dergisi*, 5(2), 238-258. <https://www.anadiliegitimi.com/en/download/article-file/283114>
- Çoban, A. (2022). Yaratıcı yazmayla ilişkili hazırlanan doktora tezlerinin betimsel içerik analizi. *Eğitim ve Toplum Araştırmaları Dergisi*, 9(1), 142-153. <https://dergipark.org.tr/en/download/article-file/2169329>

- Dai, F. (2010). English-language creative writing in mainland China. *World Englishes*, 29(4), 546-556. <https://onlinelibrary.wiley.com/doi/pdf/10.1111/j.1467-971X.2010.01681.x>
- Demir, T. (2011). *İlköğretim öğrencilerinin yaratıcı yazma becerileri ile yazma özyeterlik algısı ve başarı amaç yönelimi türleri ilişkisinin değerlendirilmesi*. [Yayımlanmamış doktora tezi]. Gazi Üniversitesi.
- Demir, T. (2012). Türkçe eğitiminde yaratıcı yazma becerisini geliştirme ve küçürek öykü. *Mustafa Kemal Üniversitesi Sosyal Bilimler Enstitüsü Dergisi*, 9(19), 343-357. <https://dergipark.org.tr/en/download/article-file/183066>
- Demirel, A. (2019). Öğretmen adaylarının yazma kaygıları ile yaratıcı yazma başarıları arasındaki ilişki üzerine bir inceleme. *International Journal of Language Academy*, 7(4), 210-220. <http://dx.doi.org/10.29228/ijla.30174>
- Demirel, A. (2022). Türkçe öğretmeni adaylarının gözüyle yaratıcı yazma süreçlerini olumsuz etkileyen etmenler ve çözüm önerileri. *Uluslararası Türkçe Edebiyat Kültür Eğitim (TEKE) Dergisi*, 11(2), 813-829. <https://dergipark.org.tr/en/download/article-file/2510639>
- Dolmaz, M., & Kaya, E. (2018). 7. sınıf öğrencilerinin yaratıcı yazma becerileri ve dilsel becerileri arasındaki ilişkinin incelenmesi. *Uluslararası Sosyal Bilgilerde Yeni Yaklaşımlar Dergisi*, 2(1), 22-41. <https://dergipark.org.tr/en/download/article-file/503076>
- Dorlay, O. (2018). *5E öğrenme modeline uygun yaratıcı yazma etkinliklerinin ortaokul öğrencilerinin yazma becerisi üzerine etkisi*. [Yayımlanmamış yüksek lisans tezi]. Kırıkkale Üniversitesi.
- Duru, A. (2014). *Altıncı sınıf öğrencilerinin yaratıcı yazma becerilerini geliştirmeye yönelik stratejilerin etkililiğinin değerlendirilmesi*. [Yayımlanmamış yüksek lisans tezi]. Niğde Üniversitesi.
- Durukan, E., & Satılmış, S. (2021). 7. sınıf öğrencilerinin eleştirel düşünme, yaratıcı düşünme ve yaratıcı yazma becerileri arasındaki ilişki. *Kuram ve Uygulamada Sosyal Bilimler Dergisi*, 5(1), 53-70. <https://doi.org/10.48066/kusob.859130>
- Et, E. (2019). *Karikatürle yazma çalışmalarının ortaokul öğrencilerinin yaratıcı yazma becerisine etkisi*. [Yayımlanmamış yüksek lisans tezi]. Kırşehir Ahi Evran Üniversitesi.
- Goma, O. D. (2001). Creative writing in economics. *College Teaching*, 49(4), 149-152. <https://doi.org/10.1080/87567555.2001.10844598>
- Guilford, J. P. (1950). Creativity. *American psychologist*, 5(9), 444-454. <https://doi.org/10.1037/h0063487>
- Guilford, J. P. (1970). Creativity: retrospect and prospect. *The Journal of Creative Behavior*, 4(3), 149-168. <https://doi.org/10.1002/j.2162-6057.1970.tb00856.x>
- Güleryüz, H. (2001). *Eğitim Programlarının Dili ve Yaratıcı Öğrenme*. Pegem A Yayıncılık.
- Güneş, F. (2013). *Türkçe Öğretimi. Yaklaşımlar ve Modeller*. Pegem Akademi.
- İsbir Abrekoğlu, B. (2019). *Yaratıcı dramının yaratıcı yazma becerisine ve yazmaya yönelik tutuma etkisi*. [Yayımlanmamış yüksek lisans tezi]. Düzce Üniversitesi.
- Kalaç, A. (2019). *Klasik Türk edebiyatı çeviri örneklerinin yaratıcı yazma becerilerine katkısı*. [Yayımlanmamış yüksek lisans tezi]. Muğla Sıtkı Koçman Üniversitesi.
- Kapar Kuvanç, E. B. (2008). *Yaratıcı yazma tekniklerinin öğrencilerin Türkçe dersine ilişkin tutumlarına ve türkçe dersindeki başarılarına etkisi*. [Yayımlanmamış yüksek lisans tezi]. Dokuz Eylül Üniversitesi.
- Karadağ, K. (2018). *Öğretim teknolojilerinden storybird uygulamasının 5. sınıf öğrencilerinin yaratıcı yazma becerilerine ve yazmaya yönelik tutumlarına etkisi*. [Yayımlanmamış yüksek lisans tezi]. Marmara Üniversitesi.
- Kaya, B. (2013). Yaratıcı yazma becerisinin geliştirilmesine yönelik yapılan çalışmalardan bir derleme. *Okuma Yazma Eğitimi Araştırmaları*, 1(2), 89-101. <https://dergipark.org.tr/en/download/article-file/190692>
- Kara, N. (2023). *7. sınıf öğrencilerinin yaratıcı yazma becerilerinin geliştirilmesine yönelik bir eylem araştırması: Anti-masal oluşturma*. [Yayımlanmamış yüksek lisans tezi]. Necmettin Erbakan Üniversitesi.

- Karasu, G. (2015). İşitme engelli gençler ile yaratıcı yazma çalışması: şiir yazma. *SED-Sanat Eğitimi Dergisi*, 3(1), 23-46. https://www.researchgate.net/profile/Guzin-Karasu/publication/277907553_CREATIVE_WRITING_STUDY_WITH_HEARING_IMPAIRED_YOUTHS_POETRY_WRITING/links/62570fae1c096a380d0171d0/CREATIVE-WRITING-STUDY-WITH-HEARING-IMPAIRED-YOUTHS-POETRY-WRITING.pdf
- Kırbaş, B. (2010). *Yeni Türkçe ders programına göre ilköğretim yedinci sınıf öğrencilerinin yaratıcı yazma çalışmalarının yazım noktalama ve planlama açısından değerlendirilmesi*. [Yayımlanmamış yüksek lisans tezi]. Atatürk Üniversitesi.
- Konuk, S. (2021). Ana dili olarak Türkçe eğitimindeki yaratıcı yazma tezlerine analitik bir bakış: kapsam belirleme incelemesi. *RumeliDE Dil ve Edebiyat Araştırmaları Dergisi*, 22, 706-733. <https://dergipark.org.tr/en/download/article-file/1646953>
- Korkmaz, G. (2015). Yaratıcı yazma yönteminin 6. sınıf öğrencilerinin yazma öz yeterlik algılarına, yazmaya ilişkin tutumlarına ve yazma becerisi akademik başarılarına etkisi. [Yayımlanmamış yüksek lisans tezi]. Gaziantep Üniversitesi.
- Maden, S., & Durukan, E. (2010). İstasyon tekniğinin yaratıcı yazma becerisi kazandırmaya ve derse karşı tutuma etkisi. *Türklük Bilimi Araştırmaları*, (28), 299-312. <https://dergipark.org.tr/en/download/article-file/157040>
- Maltepe, S. (2006). *Yaratıcı yazma yaklaşımı açısından Türkçe derslerindeki yazma süreçlerinin ve ürünlerinin değerlendirilmesi*. [Yayımlanmamış doktora tezi]. Ankara Üniversitesi.
- Mansoor, A. (2010). Teaching creative writing to university level second language learners in Pakistan. *New Writing*, 7(3), 201-218. <https://doi.org/10.1080/14790726.2010.514052>
- Morley, D. (2010). *The Cambridge introduction to creative writing*. Cambridge University Press.
- Mutlu, T. Y. (2019). *Türkçenin yabancı dil olarak öğretiminde Türk edebiyatı hikâyelerinin kullanıldığı yaratıcı yazma çalışmalarının öğrenci öz yeterlilik ve yazma başarısı üzerindeki etkisi*. [Yayımlanmamış yüksek lisans tezi]. Marmara Üniversitesi.
- Oğuz, S. G. (2017). *Masalları birleştirme yoluyla ortaokul öğrencilerinin yaratıcı yazma becerilerinin incelenmesi*. [Yayımlanmamış yüksek lisans tezi]. İnönü Üniversitesi.
- Özcan, B., Konaş, H., & Polat, M. (2020). Özel yetenekli öğrencilerin yaratıcı yazma beceri düzeylerinin incelenmesi. *Uluslararası Türkçe Edebiyat Kültür Eğitim (TEKE) Dergisi*, 9(3), 1262-1272. <https://dergipark.org.tr/en/download/article-file/1305623>
- Özdemir, Ö. (2010). *Üstün yetenekli öğrencilerde yaratıcı yazma çalışmalarının düzeyleri ilköğretim 6, 7, 8. sınıf örneği*. [Yayımlanmamış yüksek lisans tezi]. Marmara Üniversitesi.
- Özdemir, S., & Çevik, A. (2018). Yaratıcı yazma çalışmalarının yazmaya yönelik tutuma ve yaratıcı yazma başarısına etkisi. *İnönü Üniversitesi Eğitim Fakültesi Dergisi*, 19(2), 141-153. <https://dergipark.org.tr/en/download/article-file/529460>
- Öztürk, E. (2007). Yaratıcı yazı yazmanın gelişim süreci ve ilköğretimde yaratıcı yazı yazma öğretimi. *Sakarya Üniversitesi Eğitim Fakültesi Dergisi*, 14, 266-273. <https://dergipark.org.tr/en/download/article-file/115563>
- Pawliczak, J. (2015). Creative writing as a best way to improve writing skills of students. *Sino-US English Teaching*, 12(5), 347-352. https://www.researchgate.net/profile/Joanna-Pawliczak/publication/345034581_Creative_Writing_as_a_Best_Way_to_Improve_Writing_Skills_of_Students/links/5f9c8148299bfb1b53e54644f/Creative-Writing-as-a-Best-Way-to-Improve-Writing-Skills-of-Students.pdf
- Randolph, P. T., Perren, J. M., Losey, K., Popko, J., Perren, D. O., Piippo, A., & Gallo, L. (2011). Using creative writing as a bridge to enhance academic writing. In *Proceedings of the 2011 Michigan Teachers of English to Speakers of Other Languages Conference*, 69-83. https://d1wqxts1xzle7.cloudfront.net/49959876/viewcontent-libre.pdf?1477746200=&response-content-disposition=inline%3B+filename%3DNew_Horizons_Striding_into_the_Future_S.pdf&Expires=1689768113&Signature=UstrWTAgl8Gmc7ySDqam~n30Q6RGaqfD3UIAkXW0xNHf~bQpeqg
- Saluk, N. (2017). *Üstün yeteneklilerde yaratıcı yazma becerilerinin geliştirilmesi üzerine bir araştırma*. [Yayımlanmamış yüksek lisans tezi]. Kırıkkale Üniversitesi.

- Sarıkaya, B. (2020). Yazma kazanımlarının yaratıcı yazmaya uygunluğu (2015 ve 2018 Türkçe dersi öğretim programları örnekleri). *Türkiye Eğitim Dergisi*, 5(1), 42-55. <https://dergipark.org.tr/en/download/article-file/1127945>
- Sarıkaya, B. (2021). 8. sınıf Türkçe ders kitabındaki yazma etkinliklerinin yaratıcı yazmaya uygunluğu bakımından değerlendirilmesi. *Muş Alparslan Üniversitesi Eğitim Fakültesi Dergisi*, 1(1), 79-94. <https://dergipark.org.tr/en/download/article-file/2230064>
- Saylık Işık, G. (2023). *Halk hikâyelerinin 8. sınıf öğrencilerinin yaratıcı yazma becerilerine etkisi*. [Yayımlanmamış yüksek lisans tezi]. Necmettin Erbakan Üniversitesi.
- Sundt, E. (2018). *Teachers' beliefs on creative writing in English language teaching in Norway*. [Unpublished Master's Thesis]. Inland Norway University.
- Sur, E. (2022). Analysis of studies on creative writing activities. *E-International Journal of Educational Research*, 13(5), 204-220. <https://doi.org/10.19160/e-ijer.1150177>
- Şahin, N. (2019). Türkçe dersi kapsamında gerçekleştirilen yaratıcı yazma uygulamalarının öğrencilerin tutumları üzerindeki etkisinin meta-analiz ile incelenmesi. *Ana Dili Eğitimi Dergisi*, 7(1), 115-129. <https://doi.org/10.16916/aded.468520>
- Şahin, C. (2020). Özel yetenekli öğrencilerin kurguladığı yaratıcı yazma çalışmalarında "Deus Ex Machina". *Ana Dili Eğitimi Dergisi*, 8(2), 611-627. <https://doi.org/10.16916/aded.682529>
- Şimşek, Ş., & Bulut, F. (2020). Bir yaratıcı yazma etkinliği olarak küçük öykü ile değerler eğitimi. *Türk Uluslararası Dil, Edebiyat ve Halkbilimi Araştırmaları Dergisi*, 23, 183-193. https://d1wqtxtslxzle7.cloudfront.net/65300023/45783408_20.Dr.Ogr.U.S.Simsek_F.Bulut_183_193-libre.pdf?1609353630=&response-content-disposition=inline%3B+filename%3DBir_Yaratici_Yazma_Etkinligi_Olarak_Kucu.pdf&Expires=1689768504&Signature=ZMTTD2oYN1r8cfjuk
- Şimşek, T., & Arslan, M. A. (2021). *Uygulamalı yaratıcı yazma*. Grafiker Yayınları
- Temizkan, M. (2010). Türkçe öğretiminde yaratıcı yazma becerilerinin geliştirilmesi. *Türklük Bilimi Araştırmaları*, 27, 621-643. <https://dergipark.org.tr/en/download/article-file/157010>
- Temizkan, M., & Erbilen, M. (2020). Öz düzenlemeye dayalı yaratıcı yazma etkinliklerinin öykü yazma becerisi üzerindeki etkisi. *Okuma Yazma Eğitimi Araştırmaları*, 8(1), 32-50. <https://doi.org/10.35233/oyea.703204>
- Temizkan, M. B. (2021). *Etkinlik temelli yaratıcı yazma çalışmalarının yedinci sınıf öğrencilerinin öykü yazma becerileri, yazma tutumları, öz düzenleme stratejileri ve motivasyonel inançlarına etkisi*. [Yayımlanmamış doktora tezi]. Mustafa Kemal Üniversitesi.
- Tonyalı, E. (2010). *Yaratıcı yazma uygulamalarının ilköğretim altıncı sınıf öğrencilerinin yazma becerilerine etkisi*. [Yayımlanmamış yüksek lisans tezi]. Abant İzzet Baysal Üniversitesi.
- Tunagür, M. (2022). Yazma becerisinin geliştirilmesi. Ed. M. N. Kardeş ve N. Kardeş. *Türkçe Öğretimi içinde* (s. 241-262). Pegem Yayıncılık
- Tunagür, M. & Kardeş, N. M. (2021). Yazmanın fiziksel ve zihinsel süreçleri. Ed. M. N. Kardeş. *Yazma Eğitimi içinde* (s. 59-81). Pegem Yayıncılık
- Tunalı, S. D. (2022). RAFT stratejisi öğretiminin özel öğrenme güçlüğü olan ortaokul öğrencilerinin yaratıcı yazma becerilerine etkisi. *Dokuz Eylül Üniversitesi Buca Eğitim Fakültesi Dergisi*, 54, 1498-1516. <https://doi.org/10.53444/deubefd.1199479>
- Türkben, T., & Karaca, H. (2022). Öykü temelli öğrenme yaklaşımı odaklı yaratıcı yazma etkinlikleriyle öğrencilerin öyküleyici metin yazma becerilerinin geliştirilmesi. *Okuma Yazma Eğitimi Araştırmaları*, 10(2), 214-235. <https://doi.org/10.35233/oyea.1115915>
- Türkel, A. (2011). *Yaratıcı dramının yaratıcı yazma başarısına ve yazmaya karşı tutuma etkisi (ortaokul 8. sınıf örneği)*. [Yayımlanmamış doktora tezi]. Dokuz Eylül Üniversitesi.
- Türker, A. (2019). *Yaratıcı yazma tekniklerinin yabancı dil olarak Türkçe yazma becerilerine etkisi: Somali örneği*. [Yayımlanmamış yüksek lisans tezi]. Gazi Üniversitesi.
- Ulu, H., & Yemenici, A. İ. (2021). Creative writing exercises study in 1-8th grade Turkish textbooks. *African Educational Research Journal*, 9(2), 339-349. <https://files.eric.ed.gov/fulltext/EJ1297104.pdf>

Kaynakça

- Akbaba, R. S. (2020). *Yaratıcı yazma çalışmalarının öyküleyici metin yazma becerisine ve ileri okuma farkındalığına etkisi*. Yayınlanmamış Doktora Tezi. Fırat Üniversitesi, Elazığ.
- Akbaş, E. (2020). Yabancı dil eğitiminde yazma eğitimi yaklaşımlarının gözden geçirilmesi ve yazma becerisinin diğer becerilerle ilişkilendirilmesi. *OPUS-Uluslararası Toplum Araştırmaları Dergisi*, 16(30), 3038-3082.
- Alkhalidi, A. A. (2023). The Impact of technology on students' creative writing: a case study in Jordan. *Theory and Practice in Language Studies*, 13 (3), 586-592.
- Altuner-Çoban, G. Ş. & Ateş, S. (2022). 6+1 analitik yazma ve değerlendirme modelinin sınıf öğretmenliği öğrencilerinin yazılı anlatım becerisi ve öz yeterliği ile yazma kaygısına etkisi, *Trakya Eğitim Dergisi*, 12(2), 771-786.
- Arıcı, A. F. (2008). Üniversite öğrencilerinin yazılı anlatım hataları. *Uludağ Üniversitesi Eğitim Fakültesi Dergisi*, 21(2), 209-220.
- Ataman, M. (2006). Yaratıcı drama sürecinde yaratıcı yazma. *Yaratıcı Drama Dergisi*, 1(1), 75-87.
- Baklacı, Ö. (2018). *Yabancı dil olarak Türkçe öğretiminde görev odaklı yöntem ışığında yazma becerisinin geliştirilmesi*. Yayınlanmamış Doktora Tezi. İstanbul Üniversitesi, İstanbul.
- Barbot, B., Tan, M., Randi, J., Santa-Donato, G., & Grigorenko, E. L. (2012). Essential skills for creative writing: Integrating multiple domain-specific perspectives, *Thinking Skills and Creativity*, 7(3), 209-223.
- Chandio, J.H., Khan, H.M.A. & Samiullah, M., 2013. Condition of creative writing in the north and south punjab. *Pakistan Journal of Commerce and Social Sciences*, 7(2), 321-330.
- Demir, T. (2011). *İlköğretim öğrencilerinin yaratıcı yazma becerileri ile yazma özyeterlik algısı ve başarı amaç yönelimi türleri ilişkisinin değerlendirilmesi*. Yayınlanmamış Doktora Tezi. Gazi Üniversitesi, Ankara.
- Demir, T. (2013). İlköğretim öğrencilerinin yaratıcı yazma becerileri ile yazma özyeterlik algısı ilişkisi üzerine bir çalışma. *Uluslararası Türkçe Edebiyat Kültür Eğitim Dergisi*, 2(1), 84-114.
- Demirel, A. (2022). Türkçe öğretmeni adaylarının gözüyle yaratıcı yazma süreçlerini olumsuz etkileyen etmenler ve çözüm önerileri. *Uluslararası Türkçe Edebiyat Kültür Eğitim Dergisi*, 11(2), 813-829.
- Erdoğan, Ö. (2012). *Süreç temelli yaratıcı yazma uygulamalarının yazılı anlatım becerisine ve yazmaya ilişkin tutuma etkisi*. Yayınlanmamış Doktora Tezi. Hacettepe Üniversitesi, Ankara.
- Firdani, F., & Fitriani, S. S. (2017). Teaching writing through guiding questions technique to improve students' writing skill. *Research in English and Education Journal*, 2(4), 41-52.
- Göçen, G. (2018). Öğretmenlerin yaratıcı yazma tekniklerine yönelik değerlendirmeleri: bir eylem araştırması. *Uluslararası Toplum Araştırmaları Dergisi*, 9(16), 625-277.
- Göçen, G. (2018). Sınıf öğretmenlerinin yaratıcı yazma uygulamalarına yönelik öz değerlendirmeleri. *Diyalektolog Ulusal Sosyal Bilimler Dergisi*, 19, 469-502.
- Gültekin, S. (2017). Performans dayanlı değerlendirme. R. N. Çıkrıkçı (Ed.), *Eğitimde Ölçme ve Değerlendirme İçinde* (223-256). Anı Yayıncılık.
- Harmer, J. (2004). *How to teach writing*. Pearson Longman.
- İpek, O. & Karatay, H. (2023). Süreç-Tür Modeli'nin öğretmen adaylarının ikna edici metin yazma becerilerini geliştirmeye etkisi. *Ana Dili Eğitimi Dergisi*, 11(1), 1-29.
- Karatay, H. (2011). 4+1 Planlı yazma ve değerlendirme modelinin öğretmen adaylarının yazılı anlatım tutumlarını ve yazma becerilerini geliştirmeye etkisi. *Turkish Studies*, 6(3), 1029-1047.
- Kırmızı, F. S. (2015). Yaratıcı drama ve yaratıcı yazma uygulamalarının yaratıcı yazma başarısına etkisi. *Eğitim ve Bilim*, 40(181), 93-115.
- Kirby, D., Kirby, D.L., & Liner, T. (2012). *Inside out: Strategies for teaching writing*. Portsmouth, NH: Heinemann.

- Makarova, Y. & Tarabakina, A. (2021) Assessment of students' creative texts in a foreign language: methodological issues. International Conference on Language and Technology in the Interdisciplinary Paradigm, 137-143.
- Maltepe, S. (2006). Türkçe öğretiminde yazılı anlatım uygulamaları için bir seçenek: Yaratıcı yazma yaklaşımları. *Dil Dergisi*, 132, 56-66.
- Maltepe, S. (2006). *Yaratıcı yazma yaklaşımı açısından Türkçe derslerindeki yazma süreçlerinin ve ürünlerinin değerlendirilmesi*. Yayınlanmamış Doktora Tezi. Ankara Üniversitesi, Ankara.
- Mason, L. & Boscolo, P. (2000). Writing and conceptual change. what changes? *Instructional Science* 28(3), 199-226.
- Oral, G. (2012). *Yine yazı yazıyoruz*. (4. Basım), Pegem Akademi.
- Oshima, A. & Hogue, A. (2007). Introduction to academic writing. Pearson-Longman Press. https://edisciplinas.usp.br/pluginfile.php/3928474/mod_resource/content/1/Introdo%09uction%20to%20Academic%20Writing.pdf. 10.06.2023 tarihinde erişilmiştir.
- Özdemir, O. (2019). Yazma eğitiminde süreç, tür ve süreç-tür temelli yaklaşımların kullanımları. *Gazi Üniversitesi Eğitim Fakültesi Dergisi*, 39(1), 545-573.
- Özdemir, S. & Çevik, A. (2018). Yaratıcı yazma çalışmalarının yazmaya yönelik tutuma ve yaratıcı yazma başarısına etkisi. *İnönü Üniversitesi Eğitim Fakültesi Dergisi*, 19(2), 141
- Pentury, H. J., Anggraeni, A. D., & Pratama, D. (2020). Improving students' 21st century skills through creative writing as a creative media. *DEIKSIS*, 12(2), 164-178.
- Porter, A., Graham, S., Myles, F. & Holmes, B. (2022). Creativity, challenge and culture in the languages classroom: a response to the Ofsted Curriculum Research Review. *The Language Learning Journal*, 50 (2), 208-217.
- Richards, J. C. (2013). Creativity in language teaching. *Iranian Journal of Language Teaching Research*, 1(3), 19-43.
- Sarwar, T., & Farooq, M. S. (2021). Development of creative writing assessment test at elementary school level. *Global Educational Studies Review*, VI(I), 140-147.
- Sharples, M. (1996). An account of writing as creative design. *The science of writing*, 127-148.
- Sianturi, L. P. D., Silalahi, D. E., & Purba, C. N. (2020). Improving students' writing ability based on higher order thinking skills (HOTS) questions at 8th grade in SMP Swasta Kartika 1-4 Pematangsiantar. *Journal of English Teaching as a Foreign Language*, 6(2), 1-17.
- Susar Kırmızı, F. (2008). Türkçe dersinde yaratıcı yönteminin yaratıcı yazma başarısına etkisi ve yazılı anlatım ürünlerinin değerlendirilmesi. *Ankara Üniversitesi Eğitim Bilimleri Dergisi*, 41, 251-275.
- Suwartini, Y., Lustyantie, N., Suseno, M., Supriyati, Y., & Falani, I. (2022). The development of short story writing teaching materials to improve student's writing skills: A metaphorming approach. *International Journal of Instruction*, 15(4), 915-934.
- Tabak, G. & Göçer, A. (2013). 6-8. Sınıflar Türkçe dersi öğretim programının ürün ve süreç odaklı yazma yaklaşımları çerçevesinde değerlendirilmesi. *Ahi Evran Üniversitesi Kırşehir Eğitim Fakültesi Dergisi*, 14(2), 147-169.
- Tavşanlı, Ö. F., & Kaldırım, A. (2020). Türkiye'de süreç temelli yazma yaklaşımı: Bir tematik analiz çalışması. *Cumhuriyet International Journal of Education*, 9(1), 108-138.
- Temizkan, M. (2010). Türkçe öğretiminde yaratıcı yazma becerilerinin geliştirilmesi. *Türklük Bilimi Araştırmaları* 27, 621-643.
- Tompkins, G. E. (2006). *Language arts essentials*. (6. Basım), Pearson Education.
- Tonyalı, E. (2010). *Yaratıcı yazma uygulamalarının ilköğretim altıncı sınıf öğrencilerinin yazma becerilerine etkisi*. Yayınlanmamış Yüksek Lisans Tezi. Abant İzzet Baysal Üniversitesi, Bolu.
- Türkyılmaz, M. B. (2021). *Etkinlik temelli yaratıcı yazma çalışmalarının yedinci sınıf öğrencilerinin öykü yazma becerileri, yazma tutumları, öz düzenleme stratejileri ve motivasyonel inançlarına etkisi*. Yayınlanmamış Doktora Tezi. Hatay Mustafa Kemal Üniversitesi, Hatay.

THE MARGINALIZED: FEMALE CHARACTERS IN CONTEMPORARY BRITISH DRAMA

Yalçın ERDEN

Second Edition

EĞİTİM
yayınevi

THE MARGINALIZED: FEMALE CHARACTERS IN CONTEMPORARY BRITISH DRAMA

Yalçın Erden

Executive Editor: Yusuf Ziya Aydođan (yza@egitimyayinevi.com)

Publishing Coordinator: Yusuf Yavuz (yusufyavuz@egitimyayinevi.com)

Interior Designer: Kbra Konca Nam

Cover Designer: Eđitim Yayinevi Graphics Unit

Republic of Trkiye Ministry of Tourism and Culture

Publisher Certificate No: 47830

ISBN: 978-605-7786-82-1

Second Edition, September 2023

Printing and Binding

Repro Bir Matbaacılık

İvedik OSB Matbaacılar Sitesi 1514 Cad. No: 23-25 Yenimahalle/Ankara

Printing House Certificate No: 47381

Library Information Card

THE MARGINALIZED: FEMALE CHARACTERS IN CONTEMPORARY BRITISH DRAMA

Yalçın Erden

p.122, 135x215 mm

Includes references, no index.

ISBN: 978-605-7786-82-1

 All rights for this edition are reserved for Eđitim Yayinevi Tic. Ltd. Őti. No part of this book may be reproduced or transmitted in any form or by any means, including photocopying, electronically or mechanically recording or by any information storage or retrieval system, without permission of Eđitim Yayinevi Tic. Ltd. Őti.

EĐİTİM

yayinevi

Publisher Turkey Office: İstanbul: Eđitim Yayinevi Tic. Ltd. Őti., Atakent mah. Yasemen sok. No: 4/B, mraniye, İstanbul, Trkiye

Konya: Eđitim Yayinevi Tic. Ltd. Őti., Fevzi akmak Mah. 10721 Sok. B Blok, No: 16/B, Safakent, Karatay, Konya, Trkiye
+90 332 351 92 85, +90 533 151 50 42, 0 332 502 50 42
bilgi@egitimyayinevi.com

Publisher USA Office: New York: Eđitim Publishing Group, Inc.
P.O. Box 768/Armonk, New York, 10504-0768, United States of America
americaoffice@egitimyayinevi.com

Logistics and Shipping Center: Kitapmatik Lojistik ve Sevkiyat Merkezi, Fevzi akmak Mah. 10721 Sok. B Blok, No: 16/B, Safakent, Karatay, Konya, Trkiye
sevkiyat@egitimyayinevi.com

Bookstore Branch: Eđitim Kitabevi, Őkran mah. Rampalı 121, Meram, Konya, Trkiye
+90 332 499 90 00
bilgi@egitimkitabevi.com

Internet Sales: www.kitapmatik.com.tr
+90 537 512 43 00
bilgi@kitapmatik.com.tr

REFERENCES

- Aston, E. (2003). *Feminist views on the English stage women playwrights, 1900-2000*, New York: Cambridge University Press.
- Alfanzo N.G. (2005). *The experience of envy between young women and their female friends: A psychological perspective* (Doctoral Dissertation). Retrieved from Massachusetts School of Professional Psychology, ProQuest Dissertations Publishing. (3194179).
- Balsam, R. H. (2008). Envy and admiration among women. In L. Wurmser & H. Jarass (Eds), *Jealousy and Envy* (pp. 189-199), New York, The Analytic Press.
- Barthes, R. (1977). The death of the author. *Image Music Text* (S. Heath, Trans.). (pp. 142-148). London: Fontona Press.
- Barthes, R. (1977). From work to text. *Image Music Text* (S. Heath, Trans.). (pp. 155-164). London: Fontona Press.
- Bartky, S. L. (1998). Foucault, femininity and the modernization of patriarchal power. In R. Weitz (Ed.), *The politics of women's bodies: Sexuality, appearance and behaviour*, (pp. 25-45). New York: Oxford University Press.
- Baudrillard, J. (1988). *Consumer society: Myths & structures*. London: Sage Publications.
- Ben-Ze'ev, A. (1992). Envy and inequality. *The Journal of Philosophy*, 89(11), 551-581.
- Berman, A. (2007). Envy at the crossroad between destruction, Self-actualization, and avoidance. In L. Navaro & S. L. Schwartzberg (Eds.), *Envy, competition and gender*, (pp. 15-29). London: Routledge.
- Billington, M. (2017, May 5) . Midsummer mischief review- RSC's radical billing is witty and inventive. *The Guardian*. Retrieved from <https://www.theguardian.com/stage/2014/jun/23/midsummermischief-royal-shakespeare-company-stratford-review>.
- Birch, A. (2014). Revolt. She Said. Revolt again., *Midsummer mischief: Four radical new plays*, (pp. 43- 102). London: Oberon Books.
- Bordo, S. (2003). *Unbearable weight: Feminism, western culture, and the body*. Berkeley: University of California Press.
- Bowers M. A. (2004). *Magic(al) realism*. London: Routledge Taylor& Francis Group.
- Brownmiller, S. (1975). *Against our will: Men, women, and rape*. New York: Simon and Schuster.
- Butler, J. (1989). Performative acts and gender constitution: An essay in phenomenology and feminist theory. *Theatre Journal*, 40(4), 519-531.

- Butler, J. (1999). *Gender trouble*. New York: Routledge,
- Cahn, N. R. (1999). Gendered identities: Women and household work. *Villanova Law Review*, 44(3), 525-545.
- Cameron, D. (1985). *Feminism and linguistic theory*, London: The Macmillan Press LTD.
- Cameron, D. (1997). Performing gender identity: Young men's talk and the construction of heterosexual masculinity. In S. Johnson & U. H. Meinhof (Eds.), *Language and Masculinity*, (pp. 47-65). Oxford: Blackwell Publishing LTD.
- Caplan, P. J. (1981). *Barriers between women*. Lancaster: MTP Press Limited.
- Chesler, P. (2009). *Woman's inhumanity to woman*. Chicago: Lawrence Hill Books.
- Chodorow, N. (1978). *The reproduction of mothering: Psychoanalysis and the sociology of gender*, Los Angeles: University of California Press.
- Cixous, H. (1976). The laugh of the medusa. (Keith Cohen & Paula Cohen, Trans.). *Signs*, 1(4), 875-893.
- Coates, J. (1998). Thank God I'm a woman: The construction of differing femininities. In D. Cameron (Ed.), *The feminist critique of language: A reader*, (pp. 295-321). London: Routledge.
- Coward, N. (1999). *Three plays: Blithe spirit, hay fever, private lives*. New York: Vintage Books.
- Cowburn, M., & Pringle, K. (2000). Pornography and men's practices. *Journal of sexual aggression*, 6(1-2), 52-66.
- Crowe, E. V. (2014). I can hear you. *Midsummer Mischief: Four Radical New Plays*, (pp. 103-136). London: Oberon Books.
- Beauvoir, S. de. (1956). *The second sex*, In H. M. Parshley (Ed.), London: Jonathan Cape.
- Desiree, L., & Hames M. (2011). Gender, sexuality and commodity culture. *Agenda*, 25(4), 2-7.
- Dickson, Andrew (2017, August 15). Alice Birch: Being called an armchair feminist made me furious. *The Guardian*. Retrieved from <https://www.theguardian.com/stage/2015/jan/22/alice-birchplaywright-interview-we-want-you-to-watch>.
- Dines, G (2010). *Pornland: How porn has hijacked our sexuality*. Boston: Beacon Press.
- Dines, G. (2012). A feminist response to Weitzer. *Violence against women*, 18(4), 512-520.

- Dublin, H. (1981). The evolution of the female self: Attachment, identification, individuation, competition, collaboration, and mentoring. In L. Navaro & S. L. Schwartzberg (Eds.), *Envy, competition and gender*, (pp. 52-67). London: Routledge.
- Drury, B. J., Siy, J. O. & Cheryan, S. (2011). When do female role models benefit women? The importance of differentiating recruitments from retention in STEM. *Psychological Inquiry*, 22, 265-269. <https://doi.org/10.1080/1047840X.2011.620935>
- Dworkin, A. (1989). *Pornography: Men possessing women*. New York: Penguin Group.
- Dworkin, A., & MacKinnon C. A. (1988). *Pornography and civil rights: A New day for women's quality*. Minneapolis: Organizing Against Pornography.
- Ehrlich, S., & King R. (1998). Gender-based language reform and the social construction of meaning. In D. Cameron (Ed.), *The feminist critique of language: A reader*, (pp. 164-183). London: Routledge.
- Eisenstein, Z. R. (1979). Developing a theory of capitalist patriarchy and socialist feminism: Some notes on the relations of capitalist patriarchy. In Z. R. Eisenstein (Ed.), *Capitalist patriarchy and the case for socialist feminism*, (pp. 5-46). New York: Monthly Review Press.
- Fairclough, N. (2001). *Language and Power*. Harlow: Longman.
- Fergusson, A., & Folbre N. (1981). The unhappy marriage of patriarchy and capitalism. In L. Sargent (Ed.), *Women and revolution: A discussion of the unhappy marriage of Marxism and feminism*, (pp. 313-338). Montreal: Black Rose Books Ltd.
- Flores, A. (1955). Magic realism in southern American fiction. *American Association of Teachers of Spanish and Portuguese*, Hispania, 38(2), 187-192.
- Fraser, N. (2009). Feminism, capitalism, and the cunning of history. *New Left Review*, 56, 97-117.
- Friedan, B. (1974). *The feminine mystique*. New York: Dell Publishing.
- Godiwala, D. (2003). *Breaking the bounds: British feminist dramatists writing in the mainstream since c.1980*. New York: Peter Lang Publishing.
- Griffin, S. (1971). Rape: The all-American crime. *Ramparts Magazine*, pp. 26-35.
- Habermas, J. (1974). The Public Sphere: An Encyclopaedia Article. (S. Lennox & F. Lennox, Trans.), *New German Critique*, 3, 49-55.
- Hall, S. (2005). The rediscovery of 'ideology': Return of the repressed in media studies. In M. Gurevitch, T. Bennett, J. Curran, & J. Woollacott

- (Eds.), *Culture, society and the media*. (pp. 52-86). London and New York: Routledge.
- Hampton, J. (1999). Defining wrong and defining rape. In K. Burgess-Jackson (Ed.), *Most desirable Crime: New philosophical essays on rape*, (pp. 118-156). New York: Oxford University Press.
- Hanks, P., & Hodges, F. (2003). *Oxford dictionary of first names*. Oxford: Oxford University Press.
- Hartmann, H. (1979). Capitalism patriarchy, and job segregation by sex. In Z. R. Eisenstein (Ed.), *Capitalist patriarchy and the case for socialist feminism*, (pp.206-247). New York: Monthly Review Press.
- Hartmann, H. (1981). The unhappy marriage of Marxism and feminism: Towards a more progressive union. In L. Sargent (Ed.), *Women and revolution: A discussion of the unhappy marriage of Marxism and Feminism*, (pp. 1- 42). Montreal: Black Rose Books Ltd.
- Henderson, H. (2007). Feminism, Foucault, and rape: A theory and politics of rape prevention, *Berkeley Journal of Gender, Law & Justice*, 22(1), 225-252. <https://doi.org/10.15779/Z38M90226M>
- Hennessy, R. (2000). Profit and pleasure: Sexual identities in late capitalism. New York: Routledge.
- Hennessy, R. (2003). Class. In M. Eagleton (Ed.), *A concise companion to feminist theory*, (pp. 53-72). Malden: Blackwell Publishing.
- Hutcheon, L. (2004). *A poetics of postmodernism: History, theory fiction*, New York, Routledge.
- Irigaray, L. (1985). *This sex which is not one*. (C. Porter, C.Burke, Trans.). New York: Cornwell University Press.
- Irigaray, L. (1987). *The speculum of the other woman*, (G. C. Gill, Trans.). New York: Cornell University Press.
- Irigaray, L. (1998). Linguistic sexes and codes. In D. Cameron (Ed.), *The feminist critique of language: A reader*, (pp. 119-124). London: Routledge,
- Itzin, C. (2002). Pornography and the construction of misogyny. *Journal of Sexual Aggression*, 8(3), 4-42. <https://doi.org/10.1080/13552600.2002.10516332>
- Johnson, A. G. (2005). *The gender knot: Unravelling our patriarchal legacy*. Philadelphia: Temple University Press.
- Johnson, S. (1977). *Theorizing language and masculinity*. In S. Johnson & U. H. Meinhof (Eds.). *Language and masculinity*, (pp. 8-27). Oxford: Blackwell Publishing LTD.
- Kaplan, C. (1998). Language and gender. In D. Cameron (Ed.), *The feminist critique of language: A reader*, (pp. 54-65). London: Routledge.

- Kemp, T. D. (2010). *Women in the age of Shakespeare*. Santa Barbara: Greenwood Press.
- Kim, J. (2012). Taking rape seriously: Rape as slavery. *Howard Journal of Law & Gender*, 35, 263-310.
- Klaassen, M. J. E., & Peter, J. (2015). Gender (in)equality in internet pornography: A content analysis of internet videos. *The Journal of Sex Research*, 52(7), 721-735. <https://doi.org/10.1080/00224499.2014.976781>
- Kristeva, J. (1986). Word, dialogue and novel. In T. Moi (Ed.), *The Kristeva reader*, (pp. 34-37). New York: Columbia University Press.
- Kristeva, J. (2002). *Revolt, she said*. In S. Lotringer (Ed.). (B. O’Keeffe, Trans.). Los Angeles: Semiotext(e) Foreign Agents Series.
- Lakoff, R. (1975). *Language and woman’s place*. New York: Harper & Row Publishers.
- Lamb, M. E. (2000) Taken by the fairies: Fairy practices and the production of popular culture in a midsummer night’s dream. *Shakespeare Quarterly*, 51 (3), 277-312
- Lerner, G. (1986). *Creation of patriarchy*. New York and Oxford: Oxford University Press.
- Lindsey, L. L. (2016). *Gender roles: A sociological perspective*. London and New York: Routledge Taylor& Francis Group.
- MacKinnon, C. A. (1989) *Toward a feminist theory of the state*. Cambridge: Harvard University Press.
- Marx, K. (1959). *Economic & philosophic manuscripts of 1844*. (M. Milligan, Trans.). Moscow: Progress Publisher.
- McCracken, E. (1993). *Decoding women’s magazines: From mademoiselle to Ms*. London: Macmillan.
- Mies, M. (2014). *Patriarchy and accumulation on a world scale: Women in the international division of labour*. London: Zed Books Ltd.
- Millett, K. (1971). *Sexual politics*. London: Granada Publishing Ltd.
- Navaro, L. (2007). Snow whites, stepmothers, and hunters: Gender dynamics in envy and competition in the family. In L. Navaro& S. L. Schwartzberg (Eds.), *Envy, competition and gender*, (pp. 68-82). London: Routledge.
- Öztimur, N. (2007). Women as strategic agents of global capitalism. *International Review of Modern Sociology*, 33 (1), 117-128. <https://www.jstor.org/stable/41421257>
- Peirce, K. (1990). A feminist theoretical perspective on the socialization of teenage girls through *seventeen* magazine. *Sex Roles*, 23, 491-500.

- Philpott, W. (1992). *Deconstructing the Gender Paradigm: The theatre of Timberlake Wertenbaker*. Alberta: National Library of Canada.
- Rich, A. (1986). *Of woman born: Motherhood as experience and as institution*, New York and London: W.W. Norton & Company,
- Rubin, G. (1975). The traffic in women: Notes on the 'political economy' of sex. In R. R. Reiter (Ed.), *Toward an anthropology of women*, (pp. 157-210). New York: Monthly Review Press.
- Schpancer, N. (2016). Feminine foes: New science explores female competition. *Psychology today*, Retrieved from <https://www.psychologytoday.com/blog/insight-therapy/201401/feminine-foes-new-science-explores-female-competition>.
- Shakespeare, W. (2014). *A midsummer night's dream. Shakespeare comedies*, (pp.7-90). İstanbul: Sis Publishing.
- Sierz, A. (2017). *Revolt. She said. Revolt again*. Retrieved from <http://www.sierz.co.uk/reviews/revoltshesaidrevoltagainshoreditchtownhall>
- Smith, H. (2016). Neofascist Greek party takes third place in wave of voter fury. *The Guardian*. Retrieved from <https://www.theguardian.com/world/2015/sep/21/neofascistgreekpartyelectiongoldendawnthirdplace4>
- Spender, D. (1990). *Man made language*. London: Pandora Press.
- Stewart, M. W., Dobbin, S. A., & Gatowski, S.I. (1996). 'Real rapes' and 'real victims' shared reliance on common cultural definition of rape. *Feminist Legal Studies*, 4(2), 159-177.
- Stroganov, Family. (2016). Stroganov Family. Retrieved from <https://global.britannica.com/topic/StroganovFamily>
- Ulrich, L. T. (2007). *Well-behaved women seldom make history*. New York: Vintage Books.
- Walters, L. (2013). Oberon and masculinity in Shakespeare's *A midsummer night's dream*. *ANQ: A Quarterly Journal of Short Articles*. 26(3), 157-160. <http://dx.doi.org/10.1080/0895769X.2013.779172>
- Weitzer, R. (2010). *Sex for sale: Prostitution, pornography and the sex industry*. R. Weitzer (Ed.). New York: Routledge.
- Wertenbaker, T. (2014). *The Ant and the Cicada. Midsummer mischief: Four radical new plays*. (5-42). London: Oberon Books.
- Wienclaw, R. A. (2011). Gender & domestic responsibilities. *Sociology reference Guide: Gender roles & equality*, (pp. 77-84). California and New Jersey: Salem Press.
- Williams, H. (2014). Women behaving badly at the RSC. Retrieved from <http://www.independent.co.uk/arts-entertainment/theatredance/features/womenbehaving-badlyatthersc9553820.html>

- Wood, J. T. (1994). Gendered media: The influence of media on views of gender. *Gendered lives: communication, gender, and culture* (298-327). California: Wadsworth Publishing Company
- Wright, P. J. et.al. (2015). Pornography, alcohol, and male sexual dominance. *Communication Monographs*, 82(2), 252-270. <https://doi.org/10.1080/03637751.2014.981558>
- Zakarian, A. (2014). This is not an exit. *Midsummer mischief: Four radical new plays*. (137-164). London: Oberon Books.
- Zamora, L. P., & Wendy, B. F. (1995). *Magical realism: Theory, history, community*. New York: Duke University Press.

YÖNETİM BİLİŞİM SİSTEMLERİ, BİLGİ PAYLAŞIM DAVRANIŞI VE YÜKSEK PERFORMANSLI ÇALIŞMA SİSTEMLERİ ETKİLEŞİMİ

DR. ERTUĞRUL TEKİN & PROF. DR. ADNAN ÇELİK

EĞİTİM
yayınevi

**YÖNETİM BİLİŞİM SİSTEMLERİ, BİLGİ PAYLAŞIM DAVRANIŞI VE
YÜKSEK PERFORMANSLI ÇALIŞMA SİSTEMLERİ ETKİLEŞİMİ**

Dr. Ertuğrul TEKİN, Prof. Dr. Adnan ÇELİK

Genel Yayın Yönetmeni: Yusuf Ziya Aydoğın (yza@egitimyayinevi.com)

Genel Yayın Koordinatörü: Yusuf Yavuz (yusufyavuz@egitimyayinevi.com)

Sayfa Tasarımı: Kübra Konca Nam

Kapak Tasarımı: Eğitim Yayinevi Grafik Birimi

T.C. Kültür ve Turizm Bakanlığı

Yayıncı Sertifika No: 47830

ISBN: 978-625-6489-87-5

1. Baskı, Eylül 2023

Baskı Cilt

Repro Bir Matbaacılık

İvedik OSB Matbaacılar Sitesi 1514 Cad. No: 23-25 Yenimahalle/Ankara

Matbaa Sertifika No: 47381

Kütüphane Kimlik Kartı

**YÖNETİM BİLİŞİM SİSTEMLERİ, BİLGİ PAYLAŞIM DAVRANIŞI VE
YÜKSEK PERFORMANSLI ÇALIŞMA SİSTEMLERİ ETKİLEŞİMİ**

Dr. Ertuğrul TEKİN, Prof. Dr. Adnan ÇELİK

X+124 s., 160x240 mm

Kaynakça var, dizin yok.

ISBN: 978-625-6489-87-5

Copyright © Bu kitabın Türkiye'deki her türlü yayın hakkı Eğitim Yayinevi'ne aittir. Bütün hakları saklıdır. Kitabın tamamı veya bir kısmı 5846 sayılı yasanın hükümlerine göre kitabı yayımlayan firmanın ve yazarlarının önceden izni olmadan elektronik/mechanik yolla, fotokopi yoluyla ya da herhangi bir kayıt sistemi ile çoğaltılamaz, yayımlanamaz.

© Bu kitapta yer alan yazıların akademik ve yasal sorumluluğu tamamıyla yazarlara aittir.

EĞİTİM

yayinevi

Yayınevi Türkiye Ofis: İstanbul: Eğitim Yayinevi Tic. Ltd. Şti., Atakent mah.
Yasemen sok. No: 4/B, Ümraniye, İstanbul, Türkiye

Konya: Eğitim Yayinevi Tic. Ltd. Şti., Fevzi Çakmak Mah. 10721 Sok. B Blok,
No: 16/B, Safakent, Karatay, Konya, Türkiye
+90 332 351 92 85, +90 533 151 50 42, 0 332 502 50 42
bilgi@egitimyayinevi.com

Yayınevi Amerika Ofis: New York: Egitim Publishing Group, Inc.
P.O. Box 768/Armonk, New York, 10504-0768, United States of America
americaoffice@egitimyayinevi.com

Lojistik ve Sevkiyat Merkezi: Kitapmatik Lojistik ve Sevkiyat Merkezi, Fevzi Çakmak Mah.
10721 Sok. B Blok, No: 16/B, Safakent, Karatay, Konya, Türkiye
sevkiyat@egitimyayinevi.com

Kitabevi Şubesi: Eğitim Kitabevi, Şükran mah. Rampalı 121, Meram, Konya, Türkiye
+90 332 499 90 00
bilgi@egitimkitabevi.com

İnternet Satış: www.kitapmatik.com.tr
+90 537 512 43 00
bilgi@kitapmatik.com.tr

 **kitapmatik**
İnternet Satışçısı

KAYNAKÇA

- Abowd, M., & Kaplan, S. (1999). Executive Compensation: Six Questions That Need Answering. *Journal of Economic Perspectives*, 13(4): 145–168. DOI: <https://doi.org/10.1257/jep.13.4.145>.
- Addabbo, T. vd. (2021). *The Collective Dimensions of Employment Relations: Interdisciplinary Perspectives on Workers' Voices and Changing Workplace Patterns*. T. Addabbo et al. (Eds.), Palgrave Macmillan, New York.
- Adler, P. & Borys, B. (1996). Two Types of Bureaucracy: Enabling and Coercive. *Administrative Science Quarterly*. 41(1): 61-89. DOI: <https://doi.org/10.2307/2393986>.
- Ahituv, N. & Neumann, S. (1986). *Principles of Information Systems for Management*. 2nd Edition, William C. Brown Publishers, Dubuque, Iowa.
- Ahmed, S., Blessing, L.T., & Wallace, K.M. (1999). The relationship between data, information and knowledge based on a preliminary study of engineering designers. *ASME Design Theory and Methodology*, Las Vegas, Nevada.
- Ajzen, I. (1991). The theory of planned behavior. *Organizational Behavior and Human Decision Processes*. 50: 179-211. DOI: [https://doi.org/10.1016/0749-5978\(91\)90020-T](https://doi.org/10.1016/0749-5978(91)90020-T).
- Ajzen, I. (2006). Behavioral interventions based on the theory of planned behavior. *Organizational Behavior and Human Decision Processes* 50(2): 179-211. DOI: [https://doi.org/10.1016/0749-5978\(91\)90020-T](https://doi.org/10.1016/0749-5978(91)90020-T).
- Ajzen, I., & Fishbein, M. (2005). The influence of attitudes on behavior. In book: *The Handbook of Attitudes* (pp. 173–221). B. Albarracín, T. Johnson, & M. P. Zanna (Eds.). Lawrence Erlbaum Associates Publishers. Mahwah, NJ.
- Akgemci, T., Tekin, E. & Kalfaoğlu, S. (2019). Yüksek performanslı çalışma sistemleri ile birey-örgüt uyumu arasındaki ilişkide duygusal bağlılığın aracılık rolü, *OPUS Dergisi*, 12: 193-217. DOI: <https://doi.org/10.26466/opus.583814>.
- Akgün, E., & Keskin, H. (2003). Sosyal bir etkileşim süreci olarak bilgi yönetimi ve bilgi yönetimi süreci. *Gazi Üniversitesi İİBF Dergisi*, 5(1): 175-188.
- Aksel, İ. vd. (2013). *Dijital İşletme*. Cinius Yayınları, İstanbul.
- Alajlouni, M. I. (2020). Can high-performance work systems (HPWS) promote organisational innovation? Employee perspective-taking, engagement and creativity in a moderated mediation model. *Employee Relations: The International Journal*, ahead-of-print. DOI: <https://doi.org/10.1108/ER-09-2019-0369>.
- Alakurt, T. & Keser, H. (2016). Bilgi paylaşma davranışları ölçeği: ölçek geliştirme çalışması. *Kastamonu Eğitim Dergisi*, 24(3): 1033-1054.
- Alavi, M. & Leidner, D. E. (2001). Review: Knowledge management and knowledge management systems: Conceptual foundations and research issues. *MIS Quarterly*, 25(1): 107-136. DOI: <https://doi.org/10.2307/3250961>.
- Alcami, R. L. & Carañana C. D., (2012) *Introduction to Management Information Systems*. Open Educational Resource (OER) & Universitat Jaume, Castello de la Plana.

- Allen T. J. (1977). *Managing The Flow of Technology*. MIT Press, Cambridge, MA.
- Alojaiman, B. (2023). Technological modernizations in the industry 5.0 era: A descriptive analysis and future research directions. *Processes* 11(5): 1318. DOI: <https://doi.org/10.3390/pr11051318>.
- Alter, S. (2008) Defining information systems as work systems: Implications for the IS field. *European Journal of Information Systems* 17(5): 448–469.
- Altınöz, M. (2008). Ofis otomasyon sistemlerinin bireysel performans üzerine etkisi. *Selçuk Üniversitesi Sosyal Bilimler Enstitüsü Dergisi*, (20): 51-63.
- Amara, D. B. & Chen, H. (2020). The impact of participative decision-making on eco-innovation capability: The mediating role of motivational eco-innovation factors. *Environment Development and Sustainability*. 23(5): 6966-6986. DOI: <https://doi.org/10.1007/s10668-020-00900-0>.
- Anandarajan, M. & Anandarajan, A. (2010). *E-Research Collaboration: Theory, Techniques and Challenges*. Springer, New York.
- Andrews, M., & Smits, S. (2019). Using tacit knowledge exchanges to improve teamwork. *ISM Journal of International Business*, 3(1): 15–23.
- Antras, P., Garicano, L., & Rossi-Hansberg, E. (2006). Offshoring in a knowledge economy. *The Quarterly Journal of Economics*, 121(1): 31–77.
- Appelbaum, E, B, T., Berg, P. & Kalleberg, A. L. (2000), *Manufacturing Advantage: Why High-Performance Work Systems Pay Off*, Cornell University Press, Ithaca.
- Appelbaum, E. & Berg, P. (2001). “High-performance work systems and labor market structures”. In book: *Sourcebook of Labor Markets* (pp.271-293). Berg & A. L. Kalleberg (Eds). Plenum Studies in Work and Industry, Springer, New York. DOI: https://doi.org/10.1007/978-1-4615-1225-7_11.
- Aragon-Correa, J. A., Martin-Tapia, I., & Hurtado-Torres, N. E. (2013). Proactive environmental strategies and employee inclusion: The positive effects of information sharing and promoting collaboration and the influence of uncertainty. *Organization & Environment*, 26(2): 139–161.
- Armstrong, M. (2011). *Armstrong's Handbook of Strategic Human Resource Management*. 5th Edition, Kogan Page, London.
- Armstrong, M., & Brown, D. (1998). Relating competencies to pay: The UK experience. *Compensation & Benefits Review*, 30(3): 28–39. DOI: <https://doi.org/10.1177/088636879803000306>.
- Arnold, C., Kiel, D. & Voigt, K. (2017). Innovative business models for the industrial internet of things. International Association for Management of Technology (IAMOT) 2017 Conference Proceedings, Vienna, Austria, 26: 1-18. DOI: <https://doi.org/10.1007/s00501-017-0667-7>.
- Ashton, D. N., & Sung, J. (2002). *Supporting workplace learning for high performance working*. International Labour Organization, Geneva, Switzerland.
- Ashton, K. (2009). That ‘internet of things’ thing. *RFID Journal*. 22(7): 97-114.
- Atılğan, D. (2009). Bilgi yönetimi kavramı ve gelişimi. *Türk Kütüphaneciliği*, 23(1): 201-212.

- Aydın, H. & Canan Ç. (2019). Yalın organizasyon çalışanlarının planlı davranış teorisi çerçevesinde öneri sunma niyetinin incelenmesi. *27. Ulusal Yönetim ve Organizasyon Kongresi*, Antalya.
- Azuma, R. T. (1997). A survey of augmented reality. *RT Azuma. Presence: Teleoperators Virtual Environments*, 6(4): 355-385.
- Baan, P. (2013). *Enterprise Information Management When Information Becomes Inspiration*. Springer, New York.
- Baglieri, D., Metallo C., Rossignoli C. & Pezzillo Iacono M. (eds.), (2014). Information Systems, Management, Organization and Control, Lecture Notes in Information Systems and Organisation 6, Springer, New York. DOI: https://doi.org/10.1007/978-3-319-07905-9_1.
- Baker, G. P., Jensen, M. C. & Murphy, K. J. (1988) Compensation and Incentives: Practice vs. Theory, *Journal of Finance*, 43(3): 593–616.
- Baltzan, P. & Phillips, A. (2008). *Essentials of Business Driven Information Systems*. McGraw-Hill, Inc., NJ.
- Bartel A., Ichniowski C. & Shaw K.. (2004) The strategic investment in information technologies and new human resource practices and their effects on productivity: An –insider- econometric analysis, Cambridge (MA): National Bureau of Economic Research Summer Institute.
- Barutçu, S. (2007). Customized products: The integrating relationship marketing, agile manufacturing and supply chain management for mass customization. *Ege Academic Review*.
- Bashan, A. & Sigal K. (2021) Globalization, quality and systems thinking: integrating global quality Management and a systems view. *Heliyon* 7/2. DOI: <https://doi.org/10.1016/j.heliyon.2021.e06161>.
- Bashir, M., Jianqiao, L., Ghazanfar, F. & Abrar, M. (2012). The effect of perception of existence of HPWS on employee’s organizational commitment: A test of social exchange relationship and contingency perspective to implement HPWS in universities of China and Pakistan. *Advances in Asian Social Science*, 1(1): 87–98.
- Basım, H. N., Aydoğan, E. & Çettin, F. (2010). “İnsan kaynakları bilişim sistemleri”, Kitap içinde: *Yönetim Bilişim Sistemleri* (ss.163-180), A. Çelik ve T. Akgemci (Ed.), Gazi Kitabevi, Ankara.
- Batini, C., & Scannapieco, M. (2016). Data and information quality. Data-centric systems and applications. Dimensions, principles and techniques. Springer, New York. ISBN: 978-3-319-24106-7. DOI: <https://doi.org/10.1007/978-3-319-24106-7> [Access: 11.03.2019).
- Baumard, P. (1999). *Tacit Knowledge in Organizations*. SAGE Publications Ltd., Sage Publications Ltd, London. DOI: <https://doi.org/10.4135/9781446217375> [Access: 17.02.2019).
- Becker, B. E., & Huselid, M. A. (2006). Strategic Human Resource Management: Where do we go from here? *Journal of Management*, 32(6): 898–925.

- Belfo, F. & Trigo, A. (2013). Accounting Information Systems: Tradition and Future Directions. *Procedia Technology*, 536-546. DOI: <https://doi.org/10.1016/j.protcy.2013.12.060>.
- Bell, D. A. (1968), *Information Theory and its Engineering Applications*. 4th Revised Edition. Pitman and Sons Ltd., London.
- Bendickson, J., M., Jeffery., Liguori, E. & Midgett, C. (2017). High performance work systems: A necessity for startups. *Journal of Small Business Strategy*, 27: 1.
- Ben-Shahar, O. (2019) Data Pollution. *Journal of Legal Analysis*, 11: 104-159. DOI: <https://doi.org/10.1093/jla/laz005>.
- Bergeron, B. (2003). *Essentials of Knowledge Management*. John Wiley & Sons, New Jersey.
- Bettiol, M., Di Maria, E., & Micelli, S. (Eds.). (2020). *Knowledge Management and Organizational Learning*. Springer, New York.
- Beyhan, B. (2007). Örtük bilginin yerel ve bölgesel iktisadi kalkınmadaki önemi üzerine: Yöntem bilimsel mücadelelerin iç içe geçme eğilimi. *Hacettepe Üniversitesi İİBF Dergisi*, 25(1): 1-19.
- Bharadwaj, A. vd. (2013). Digital business strategy: Toward a next generation of insights. *MIS Quarterly*, 37(2): 471-482.
- Biçen, H., & Çavuş, N. (2011). Social network sites usage habits of undergraduate students: case study of Facebook. *Procedia - Social and Behavioral Sciences*, 28: 943-947.
- Bingöl, D. (2010), İnsan Kaynakları Yönetimi, 7. Baskı, Beta Yayıncılık, İstanbul.
- Birkinshaw, J., Nobel, R. & Ridderstrale, J. (2002) Knowledge as a contingency variable: Do the characteristics of knowledge predict organization structure? *Organization Science* 13(3): 274-289.
- Black, S. J. & Gregersen, H. B. (1997). Participative Decision-Making: An Integration of Multiple Dimensions. *Human Relations*, 50(7): 859-878. DOI: <https://doi.org/10.1177/001872679705000705>.
- Blau, F. D. & DeVaro, J. (2007), New evidence on gender differences in promotion rates: An empirical analysis of a sample of new hires, *Industrial Relations*, 46(3): 511-550.
- Bock, G.-W., Zmud, R. W., Kim, Y.-G., & Lee, J.-N. (2005). behavioral intention formation in knowledge sharing: Examining the roles of extrinsic motivators, social-psychological forces, and organizational climate. *MIS Quarterly*, 29(1): 87-111. DOI: <https://doi.org/10.2307/25148669>.
- Boell, S. & Cecez-Kecmanovic, D. (2015). What is an information system? 48th Hawaii International Conference on System Sciences. DOI: <https://doi.org/10.1109/HICSS.2015.587>.
- Bogler, R., & Somech, A. (2004). Influence of teacher empowerment on teachers' organizational commitment, professional commitment and organizational citizenship behavior in schools. *Teaching and Teacher Education*, 20: 277-289.

- Bohner, G., & Dickel, N. (2011). Attitudes and attitude change. *Annual Review of Psychology*, 62(1): 391-417. DOI: <https://doi.org/10.1146/annurev.psych.121208.131609>.
- Boisot, M. (1994). *Information and Organizations - The Manager as Anthropologist*. Hammersmith, Harper Collins, London.
- Bokyung, K. (2008). "Investigation on the relationships among media characteristics, presence, flow, and learning effects in augmented reality based learning. In Multimedia and E-Content Trends". In book: *Multimedia and E-Content Trends* (pp. 21-37). P. E. Bruck (Ed). Springer, New York.
- Borges, R. (2012), Tacit knowledge sharing between IT workers: the role of organizational culture, personality, and social environment, *Management Research Review*, 36(1): 89-108. DOI: <https://doi.org/10.1108/01409171311284602>.
- Borchardt, M., Pereira, G. M. & Milan, G. S. (2022). Industry 5.0 beyond technology: An analysis through the lens of business and operations management literature. *Organizacija*, 55(4): 305-321. DOI: <https://doi.org/10.2478/orga-2022-0020>.
- Bouckenooghe, D., Schwarz, G. M., Kanar, A., & Sanders, K. (2021). Revisiting research on attitudes toward organizational change: Bibliometric analysis and content facet analysis. *Journal of Business Research*, 135: 137-148. DOI: <https://doi.org/10.1016/j.jbusres.2021.06.02>.
- Bourgeois, D. T. et al. (2019). *Information Systems for Business and Beyond*. Open Textbooks. Available at: <https://digitalcommons.biola.edu/open-textbooks/1> [Access: 06.06.2021].
- Braxton, J. M. (2010). Norms and the Work of Colleges and Universities: Introduction to the Special Issue-Norms in Academia. *The Journal of Higher Education*, 81(3): 243–250. Available at: <http://www.jstor.org/stable/40606856> (Access: 15.11.2020).
- Breaugh, J. (2009) Employee selection at the beginning of the 21st century. *Human Resource Management Review*. 19: 167-168. DOI: <https://doi.org/10.1016/j.hrmr.2009.03.009>.
- Bresnahan, T. F., Brynjolfsson, E. & Hitt, M, L. (2002) Information technology, workplace organization and the demand for skilled labor: A firm-level evidence, *Quarterly Journal of Economics*, 117(1): 339-376.
- Brinkley, I. (2006). *Defining The Knowledge Economy*. The Work Foundation, London.
- Brodie, M. (2019). What Is Data Science?. Doi:10.1007/978-3-030-11821-1_8.
- Brown, M. P., Sturman, M. C., & Simmering, M. J. (2003). Compensation Policy and Organizational Performance: The Efficiency, Operational, and Financial Implications of Pay Levels and Pay Structure. *The Academy of Management Journal*, 46(6), 752–762. DOI: <https://doi.org/10.2307/30040666>.
- Brynjolfsson, E. & Hitt, L. (2000). Beyond Computation: Information Technology, Organizational Transformation and Business Performance. *Journal of Economic Perspectives*. DOI: <https://10.1257/jep.14.4.23>.

- Burgin, M. (2004). *Data, Information, and Knowledge. Information*, 7(1), 47-57. DOI: https://doi.org/10.1007/978-0-387-35611-2_3.
- Büyükköztürk, Ş. vd. (2008). *Sosyal Bilimler İçin İstatistik*, 2. Baskı. Pegem Akademi Yayın. Ankara.
- Cagnetti, C., Tommaso G., Cecilia S. & Alessandro R. (2021). Lean production and Industry 4.0: Strategy/management or technique/implementation? A systematic literature review. *Procedia Computer Science* 180/, 404-413. DOI: <https://doi.org/10.1016/j.procs.2021.01.256>.
- Cairns, A.. (2015). *Multi-agency information sharing in the public sector*. Loughborough University.
- Carbonell, P. & Escudero- Rodriguez Ana I. (2013) Management control, role expectations and job satisfaction of new product development teams: The moderating effect of participative decision-making. *Industrial Marketing Management* 42(2), 248-259. DOI: <https://doi.org/10.1016/j.indmarman.2012.08.007>.
- Cardoso, J. (2006). Office Automation Systems. *Encyclopedia of Medical Devices and Instrumentation*. <https://doi.org/10.1002/0471732877.EMD191>
- Carmigniani, Julie & Furht, B. (2011). *Augmented Reality: An Overview*. Inbook: Handbook of Augmented Reality 2011: 3-46. DOI: https://10.1007/978-1-4614-0064-6_1.
- Cartwright, R., & Barrow, C. (2003). *Implementing a training and development strategy: Training and development* 11. 8. John Wiley & Sons, New Jersey.
- Çelik, A. & Şimşek, M. Ş. (2016). “İnsan kaynakları yönetimi kavramı, kapsamı ve temel boyutları”. Kitap içinde: İnsan Kaynakları Yönetimi ve Kariyer Uygulamaları (ss. 1-30). M. Ş. Şimşek, A. Çelik & A. Akatay (Ed.), 3.Baskı, Eğitim Yayınevi, Konya.
- Celik, A. (2022). Interaction of scientific knowledge and socio-economic development. *13th Eurasian Conferences on Language and Social Sciences*, 5-6 February 2022, Daugavpils University, Latvia, Proceeding Book, pp.698-705.
- Celik, A. (2022). The effect of social media on organizational language: Intercultural interactions. *International Scientific Research Congress Dedicated to the 30 th Anniversary of Baku Eurasia University*, 27-28 April 2022, Baku, Azerbaijan, Proceeding Book, pp.1762-1769.
- Cern Berners-Lee, T. J. (1989). Information management: A proposal (No. CERN-DD-89-001-OC).
- Chahar, B. (2020). Performance Appraisal Systems and Their Impact on Employee Performance. *Information Resources Management Journal*, 33(4): 17–32. DOI: <https://10.4018/irmj.2020100102>
- Chai, S. & Kim, M. (2010). What makes bloggers share knowledge? An investigation on the role of trust. *International Journal of Information Management*. 30: 408-415. DOI: <https://10.1016/j.ijinfomgt.2010.02.005>.
- Chang, V. (2016) Review and discussion: E-learning for academia and industry. *Int. J. Inf. Manag.* 36(3): 476–485.

- Chen, C. & Huang, Jing-W. (2009), Strategic human resource practices and innovation performance—the mediating role of knowledge management capacity, *Journal of Business Research*, 62(1): 104-114.
- Chen, C. & Song, M. (2017). Representing Scientific Knowledge: The Role of Uncertainty, Springer, New York.
- Chen, D. Q., Mocker, M., Preston, David S., & Teubner, A. (2010). Information Systems Strategy: Reconceptualization, Measurement, and Implications. *MIS Quarterly*, 34(2), 233-259. DOI: <https://10.2307/20721426>.
- Chen, J., Ayala, B & Alsmadi, D. (2018). Fundamentals of Data Science for Future Data Scientists. DOI: <https://10.1201/9781315209555-6>.
- Chin, W. W., Marcolin, B. L. & Newsted, P. R. (2003). A Partial Least Squares Latent Variable Modeling Approach for Measuring Interaction Effects: Results from a Monte Carlo Simulation Study and an Electronic-Mail Emotion/Adoption Study. *Information Systems Research*. 14: 189-217. DOI: <https://10.1287/isre.14.2.189.16018>.
- Choi, M. (2011). Employees' attitudes toward organizational change: A literature review. *Human Resource Management*, 50(4), 479–500. DOI: <https://10.1002/hrm.20434>.
- Christian, J. & Armitage Christopher J. (2004). *Planned Behavior: The Relationship between Human Thought and Action*. Routledge, Oxfordshire, UK.
- Cillo, V., García-Pérez, A., Del Giudice, M., & Vicentini, F. (2019). Blue-collar workers, career success and innovation in manufacturing. *Career Development International*. <https://dx.doi.org/10.1108/CDI-11-2018-0276>
- Civelek Yüksel, D. (2011). Kişisel verilerin korunması ve bir kurumsal yapılanma önerisi. Yayımlanmamış Yüksek Lisans Tezi, T.C. Başbakanlık Devlet Planlama Teşkilatı, Ankara.
- Cockcroft, S. & Russell, M. (2018). Big Data Opportunities for Accounting and Finance Practice and Research: Big Data in Accounting and Finance. *Australian Accounting Review*. 28. Doi: 10.1111/auar.12218.
- Collins, C., Erickson, J. & Allen, M. (2005). Employee Outcomes: Human Resource Management Practices and Firm Performance in Small Businesses. CAHRS Working Paper Series.
- Conner, M. (2020). *Theory of Planned Behavior*. Handbook of Sport Psychology, 1–18. Doi:10.1002/9781119568124.ch1
- Constant, D., Kiesler, S., & Sproull, L. (1994). What's Mine Is Ours, or Is It? A Study of Attitudes about Information Sharing. *Information Systems Research*, 5(4): 400–421. OI: <https://10.1287/isre.5.4.400>.
- Cooney, R. & Sohal, A. (2004) Teamwork and total quality management: a durable partnership. *Total Quality Management and Business Excellence*. 15(8): 1131-1142.
- Courchene, T. J. (2002). *Human Capital in an Information Era*. Canadian Public Policy / Analyse de Politiques, 28(1): 73–80. DOI: <https://doi.org/10.2307/3552161>.

- Court, A. (1997). The relationship between information and personal knowledge in new product development. *International Journal of Information Management*, 17(2): 123–138. DOI: [https://10.1016/s0268-4012\(96\)00054-0](https://10.1016/s0268-4012(96)00054-0)
- Cravens, Karen S., Oliver, Elizabeth G., Oishi, Shigehiro. & Stewart, Jeanine. S. (2015), Workplace culture mediates performance appraisal effectiveness and employee outcomes: A study in a retail setting, *Journal of Management Accounting Research*, 27(2): 1- 34.
- Crimando, W. (1990). *Staff Training: An Annotated Review of the Literature*. Routledge, Oxfordshire, UK. DOI: <https://doi.org/10.4324/9781315211206>.
- Çakır, S. (2010) *Teknolojinin Pazarlama İletişimine Etkileri*, Nobel Yayınları, İstanbul.
- Çalış, K. & Özdemir, S. (2014). Yeni Nesil Mobil Genişbant Teknolojileri ve Türkiye, *Akademik Bilişim Konferansı Bildirileri*, Antalya: Copyright İnternet Teknolojileri Derneği, No:978-605-85087-3(6), 880.
- Çelik, A. (2018). *Uygulamalı Girişimcilik*, Eğitim Yayınevi, Konya.
- Çelik, A., Tekin, E. & Yılmaz Ulukapı, H. (2019). Hizmet içi eğitimlerin iş verimliliği üzerine etkisi: konya sanayi sektöründe bir araştırma, 4th International EMI Entrepreneurship & Social Sciences Congress, 28-30 November 2019, İstanbul.
- Çelik, S. (2017). Büyük Veri Teknolojilerinin İşletmeler için Önemi. *Social Sciences Studies Journal*. 3: 873-883. DOI: <https://doi.org/10.26449/sss.119>.
- Çiftçiyıldız, K. (2015), İnsan kaynakları bilgi sistemlerinin iş tatmini ve örgütsel bağlılığa etkisi: Doğu marmara ISO 500 firma örneği. Yayımlanmamış Doktora Tezi, Sakarya Üniversitesi Sosyal Bilimler Enstitüsü, Sakarya.
- Damar, M. & Coşkun, E. (2017). Üniversitelerde bilgi işlemden yönetim bilişim sistemlerine geçiş: mevcut durum ve beklentiler. *Bilişim Teknolojileri Dergisi*, 10(1): 21-30.
- Dampney, K., Busch, P. & Richards, D. (2002). The meaning of tacit knowledge. *Australasian Journal of Information Systems*; 10(1): 3-13.
- Daoanis, L. E. (2012). Performance appraisal system: It's implication to employee performance. *International Journal Economics and Business*, 2(1): 39-50.
- Datta, D. K., Guthrie J. P. & Wright, P. M. (2005). Erratum: Human resource management and labor productivity: Does industry matter? *The Academy of Management Journal*, 48(3): 135–145.
- Davis, G. B. (2000). Information systems conceptual foundations: Looking backward and forward. *Organizational and Social Perspectives on IT*. DOI: https://doi.org/10.1007/978-0-387-35505-4_5.
- Dawes, S. S. (1996). Interagency information sharing: expected benefits, manageable risks. *Journal of Policy Analysis and Management*, 15(3): 377–394.
- De Giacomo, P. et al. (2012). "Information processing". In book: *Paradigms in Theory Construction* (pp.341-363). L. L'Abate (ed.), Springer, New York.
- Degotardi, R. (1966). Basic concepts of electronic data processing. *Australian Surveyor*, 21(1): 701–710. DOI: <https://doi.org/10.1080/00050326.1966.10439965>.

- Delfanti, A. & Arvidsson, A. (2019). Introduction to digital media. *The Information Society*, 2019: 21-43. DOI: <https://doi.org/10.1002/9781119276296.ch2>.
- Demir, E., Saatçioğlu, Ö. & İmrol, F. (2016). Uluslararası dergilerde yayımlanan eğitim araştırmalarının normallik varsayımları açısından incelenmesi. *Current Research in Education*, 2(3): 130-148.
- Demiral, G. & Karakaya, A.. (2016). İşletmelerde bilişim sistemleri uygulamaları: Demir çelik sektörü örneği. *Karabük Üniversitesi Sosyal Bilimler Enstitüsü Dergisi*, 2: 166-176.
- Den Hartog, D. N. & Verburg, Robert M. (2004). High performance work systems, organizational culture and perceived organizational effectiveness. *Human Resource Management Journal*, 14(1): 55-78.
- Derclaye, E. (2005). What is a database? *The Journal of World Intellectual Property*. 5: 981 - 1011. DOI: <https://doi.org/10.1111/j.1747-1796.2002.tb00189.x>.
- DeVoe, Sanford E. & Iyengar, S. S. (2004). Managers theories of subordinates: A cross-cultural examination of manager perceptions of motivation and appraisal of performance, *Organizational Behavior and Human Decision Processes*, 93: 47-61.
- Dmitriev, D., Gladyshev, A., Ratuschnyak, V & Grithan, O. (2020). Software and hardware complex for the development and research of methods for broadband access to multimedia resources and the Internet. *Journal of Physics: Conference Series*. DOI: <https://doi.org/10.1088/1742-6596/1515/3/032041>.
- Doğan, A. (2011). Elektronik İnsan Kaynakları Yönetimi ve Fonksiyonları . *Journal of Internet Applications and Management*, 2(2): 51-80.
- Doğan, K. & Arslantekin, S. (2016). Büyük veri: Önemi, yapısı ve günümüzdeki durum. *Ankara Üniversitesi Dil ve Tarih-Coğrafya Fakültesi Dergisi - DTCF Dergisi*. 56: 15-36.
- Dragomir S. & Irena Fatur K. (2011) Knowledge economy factors and the development of knowledge-based. *Economy Croatian Economic Survey*, 13(1): 105-141
- Dretske, F. (1983). Knowledge and the flow of information. *The Behavioral and Brain Sciences*. 6: 55-90.
- Droege, S. B., & Hoobler, J. M. (2003). Employee turnover and tacit knowledge diffusion: A network perspective. *Journal of Managerial Issues*, 15(1): 50-64.
- Drucker, P. (1993). *Post-Capitalist Society*. Butterworth, Heinemann, London
- Drucker, P. (2014). *Innovation and Entrepreneurship*. Routledge, Oxfordshire, UK.
- Duysak, A. (2019). İşletmelerde kurumsallaşma düzeyi ve yönetim bilişim sistemleri ilişkisi. Yayımlanmamış Yüksek Lisans Tezi, Gazi Üniversitesi Bilişim Enstitüsü, Ankara.
- Düzgün, S. M. & Marşap, A. (2018). Performans değerlendirme ve ücret uygulamalarına ilişkin algının iş tatmini ve örgütsel bağlılığa etkisi bir uygulama. *Yönetim ve Ekonomi Dergisi*, 25(3): 787-810. DOI: <https://doi.org/10.18657/yonveek.440326>.
- Dyckhoff, H., & Souren, R. (2020). "Data envelopment methodology of performance evaluation". In book: *Performance Evaluation, Foundations and Challenges* (pp.47-82). Springer, New York. DOI: https://doi.org/10.1007/978-3-030-38732-7_3.

- Edmonds, G., & Pusch, R. (2002) Creating shared knowledge: instructional knowledge management systems. *Educ. Technol. Soc.* 5(1): 100–104.
- Ehrnrooth, M. & Björkman, I. (2012). An integrative HRM process theorization: Beyond signalling effects and mutual gains. *Journal of Management Studies*, 49(6): 1109–1135.
- Ekwoaba, Joy O., Ikeije, Ugochukwu.U., & Ufoma, N. (2015). the impact of recruitment and selection criteria on organizational performance. *Global Journal of Human Resource Management*, 3(2): 22-33.
- Elele, J. & Fields, D. (2010). Participative decision making and organizational commitment: Comparing Nigerian and American employees. *Cross Cultural Management: An International Journal*. 2010(17): 368-392. DOI: <https://10.1108/13527601011086586>.
- Eliasson, G. (1996). Firm objectives, controls and organization. *Economics of Science, Technology and Innovation*. Doi:10.1007/978-94-009-1610-4
- Ertürk, M. (2009). *Meslek Yüksekokulları İçin Yönetim ve Organizasyon*. Beta Yayıncılık, İstanbul.
- European Union, (2023). What is Industry 5.0? Available at: https://research-and-innovation.ec.europa.eu/research-area/industrial-research-and-innovation/industry-50_en#what-is-industry-50, [Access: 03.06.2023].
- Evans, R. W. & Davis, Walter D. (2005) High-performance work systems and organizational performance: The mediating role of internal social structure. *Journal of Management*, 31: 758-775.
- Fadhil, A. S. (2019). Strategic human resource management and organisational performance: an empirical examination of the relationship between high-performance work systems and customer satisfaction in the sultanate of Oman. Brunel University London.
- Falkenberg, E. D., Hesse, W. & Olivé, A.. (Eds.). (1995). Information System Concepts. IFIP Advances in Information and Communication Technology. Doi:10.1007/978-0-387-34870-4
- Farhan A. F. & Huvila, I. (2019). Organizational changes, trust and information sharing: an empirical study. *Aslib Journal of Information Management*. 71(5): 677-692, DOI: <https://10.1108/AJIM-05-2018-0122>.
- Fayol, H. (1918). *Administration Industrielle et Générale*, H. Dunod et E. Pinat, Paris.
- Ferreira, A. & Otley, D. (2009). The design and use of performance management systems: An extended framework for analysis. *Management Accounting Research*. 20: 263-282. Doi:10.1016/j.mar.2009.07.003.
- Ficapal-Cusí, P., Torrent-Sellens, J., & Curós-Vilà, P. (2011). Information Technology, Human Resources Management Systems and Firm Performance: An Empirical Analysis from Spain. *Journal on Systemics, Cybernetics and Informatics*, 9: 32-38.
- Fletcher, C. (2001), Performance appraisal and management: The developing research agenda. *Journal of Occupational and Organizational Psychology*, 74: 473-487. DOI: <https://doi.org/10.1348/096317901167488>

- Folger, R. & Cropanzano, R. (1998), *Organizational Justice and Human Resource Management*, Thousand Oaks, CA: Sage Publications.
- Fu, N., Flood, Patrick C., Bosak, J., Morris, T. & O'Regan, P. (2015), How do high performance work systems influence organizational innovation in professional service firms?, *Employee Relations*, 37(2): 209-231.
- Furduescu, B. A. (2017). Management Information Systems, *Holistica – Journal of Business and Public Administration*, 8(3): 61-70. DOI: <https://doi.org/10.1515/hjbpa-2017-0024>
- Galletta, D. & Zhang, P. (2006). Human-computer interaction and management information systems: Applications. *advances in management information systems*.
- Gamage, A. S. (2014). Recruitment and selection practices in manufacturing SMEs in Japan: An analysis of the link with business performance. *Ruhuna Journal of Management and Finance*, 1(1): 37-52.
- Gaonkar R. & Viswanadham N. (2001). *IEEE/ASME transactions on mechatronics*, 6(4): 366-376.
- Garcia-Alcaraz, J. L., Díaz-Reza, J. R. & Moltalvo, F. J. F. (2021). Effects of Information sharing, decision synchronization and goalcongruence on SC performance. *Computers & Industrial Engineering*, 162: 10-11.
- Gascoigne, N., & Thornton, T. (2013). *Tacit Knowledge*. Routledge, Oxfordshire, UK.
- Giddens, A. (1989) A reply to my critics in *Social theory of modern societies: Anthony Giddens and his critics*. D. Held and J. B. Thompson (eds), 249-305. Cambridge University Press, Cambridge.
- Gilliland, S. W. (1993). The perceived fairness of selection systems: An organizational justice perspective. *Academy of Management Review*, 18: 694-734.
- Gittell, J. H., Seidner, R., & Wimbush, J. (2009). A relational model of how high performance work systems work. *Organization Science*, 21(2): 490–506.
- Gleick, J. (2011). *The information: A history, a theory, a flood*. Pantheon/Random House.
- Goldenberg, I., Soeters, J., & Dean, W. H. (Eds.). (2017). *Information Sharing in Military Operations. Advanced Sciences and Technologies for Security Applications*. Doi:10.1007/978-3-319-42819-2
- Gómez G., H., Serna, Arango Martin D. & Badenes O. R. F. (2010). Evolution and trends of information systems for business management: The M-Business. A Review. *Dyna*, 77(163): 181-193.
- Gorry, G. & Scott-Morton, M. (1971). A framework for management information systems, *Sloan Management Review*. 13: 50.
- Gökçe, B. (2018). *Toplumsal Bilimlerde Araştırma*, 7. Baskı, Savaş Yayınları, Ankara.
- Graham, J. R., Li, S., & Qiu, J. (2011). Managerial Attributes and Executive Compensation. *Review of Financial Studies*, 25(1): 144–186. DOI: <https://10.1093/rfs/hhr076>.

- Gray, B. (1985). Conditions facilitating inter-organizational collaboration. *Human Relations*, 38(10): 911–936.
- Greene, R. (1974). *Human Behavior Theory: A Diversity Framework*. Routledge, UK.
- Gregersen, E. (2023). 5 components of information systems. Available at: <https://www.britannica.com/story/5-components-of-information-systems> [Access: 07.07.2023].
- Grewal, R., Chakravarty, A., & Saini, A. (2010). Governance mechanisms in business-to-business electronic markets. *Journal of Marketing*, 74(4): 45–62.
- Groot, W., & Brink, Henriette M. (1996). Glass ceilings or dead ends: job promotion of men and women compared. *Economics Letters*, 53: 221-226.
- Gulick, L. (1937). “Notes on the theory of organization”, In book: *Papers on the Science of Administration* (pp.3-35). L. Gulick ve L. F. Urwick (Eds.), Institute of Public Administration, New York.
- Gunasekaran, A. & Sandhu, M. (2010). Handbook on Business Information Systems. Doi: 10.1142/9789812836069.
- Guojin, G., Li, Yue L., & Shin, Yong J. (2011). Relative Performance Evaluation and Related Peer Groups in Executive Compensation Contracts. *The Accounting Review*, 86(3): 1007–1043. DOI: <https://10.2308/accr.00000042>.
- Guthrie, J. P. (2001). High-involvement work practices, turnover, and productivity: Evidence from new zealand. *The Academy of Management Journal*, 44(1): 180-190.
- Guthrie, James P., Flood, Patrick C., Liu W. & MacCurtain S. (2009) High performance work systems in Ireland: human resource and organizational outcomes, *The International Journal of Human Resource Management*, 20(1): 112-125, DOI: <https://10.1080/09585190802528433>
- Gülbahar, Y. & Kalelioglu, F. (2018). *Information and communication technologies and computer science: The process of curriculum development*. Milli Eğitim, 1: 5-23.
- Güney, S. (2004). Açıklamalı Yönetim-Organizasyon ve Örgütsel Davranış Terimler Sözlüğü, Siyasal Kitabevi, Ankara.
- Hadad, S. (2017). Knowledge Economy: Characteristics and Dimensions. *Management Dynamics in the Knowledge Economy*, 5: 203-225. DOI: <https://10.25019/MDKE/5.2.03>.
- Harlow, D. B. (2007). From learning science to teaching science: What transfers? (Order No. 3256421).
- Hasselbring, Wilhelm-Hans W. (2001) Languages for electronic business communication: state of the art. *Industrial Management & Data Systems*, 101(5): 217-227. DOI: <https://10.1108/02635570110394644>
- Helvacı, A. M. (2002). Performans Yönetimi Sürecinde Performans Değerlendirmenin Önemi. *Ankara Üniversitesi Eğitim Bilimleri Fakültesi Dergisi*, 35(1-2): 155-169.
- Henkoğlu, T. & Külcü, Ö. (2013). *Bilgi erişim platformu olarak bulut bilişim: Riskler ve hukuksal koşullar üzerine bir inceleme*, Bilgi Dünyası, 14(1): 62-86.

- Hernandez, W. & Rivera Jose M. (1997). A production information system, an application in the pharmaceutical industry. *Computers & Industrial Engineering*, 33(1): 15-18. [https://doi.org/10.1016/S0360-8352\(97\)00030-2](https://doi.org/10.1016/S0360-8352(97)00030-2).
- Hirsch-Kreinsen, H. (2014). Smart production systems: a new type of industrial process innovation Smart production systems: a new type of industrial process innovation. DRUID Society Conference, CBS, Copenhagen.
- Hope, J. & Hope, T. (1997), Competing in the Third Wave: The Ten Key Management Issues of the Information Age, *Harvard Business Press*, Boston, MA.
- Huselid, Mark A. (1995). The impact of human resource management practices on turnover, productivity, and corporate financial performance. *The Academy of Management Journal*, 38(3): 635–672.
- Information Technology (2023). What Are Management Information Systems? Available at: <https://www.uagc.edu/blog/what-are-management-information-systems> [Access: 01.06.2023].
- Inkinen, H. (2016). Review of empirical research on knowledge management practices and firm performance. *Journal of knowledge management*, 20(2): 230-257. DOI: <https://10.1108/JKM-09-2015-0336>.
- Işık, M. (2018). Bilgi Paylaşımını Etkileyen Faktörler ve Bilgi Paylaşım Sürecinin Yenilikçi İş Davranışına Etkisi. *Uluslararası İktisadi ve İdari İncelemeler Dergisi*, 17. ÜİK Özel Sayısı: 641-656. DOI: <https://10.18092/ulikidince.430481>.
- Jaffe, K. (2009). *What is science? : An interdisciplinary perspective*. ProQuest Ebook Central <https://www.proquest.com>
- Jansen, B. J., Sobel, K., & Cook, G. (2011). Classifying ecommerce information sharing behaviour by youths on social networking sites. *Journal of Information Science*, 37(2): 120-136. DOI: <https://10.1177/0165551510396975>.
- Jasmijn, Bol, C. (2011). The determinants and performance effects of managers' performance evaluation biases. *The Accounting Review*, 86(5): 1549-1575.
- Jensen, M. C. & Meckling, W. H. (1992) Specific and General Knowledge and Organizational Structure, Foundations Of Organizational Strategy, Harvard University Press, *Contract Economics, Journal Of Applied Corporate Finance*, 8(2): 251-274. DOI: <https://dx.doi.org/10.2139/ssrn.6658>.
- Jenter, D., & Kanaan, F. (2015). CEO Turnover and Relative Performance Evaluation. *The Journal of Finance*, 70(5): 2155–2184. DOI: <https://10.1111/jofi.12282>.
- Jessor, R. (2016). The Origins and Development of Problem Behavior Theory: The Collected Works of Richard Jessor (Advancing Responsible Adolescent Development). Springer, New York.
- John, T. A., & John, K. (1993). Top-management compensation and capital structure. *The Journal of Finance*, 48 (3): 949-974.
- Jones, W. (2007). *Personal information management*. Annual review of information science and technology, 41(1): 453-504.

- Judge, T. A., & Ferris, G. R. (1993). Social Context of Performance Evaluation Decisions. *The Academy of Management Journal*, 36(1): 80–105. DOI: <https://doi.org/10.2307/256513>.
- Jyoti, J. & Rani, A. (2017). High performance work system and organisational performance: Role of knowledge management. *Personnel Review*, 46(8): 1770-1795.
- Kabir, M. N. (2019). *Knowledge-Based Social Entrepreneurship*. Palgrave Macmillan, New York. DOI: <https://doi.org/10.1057/978-1-137-34809-8>.
- Kaehler, B. & Grundei, J. (2019). “The concept of management: In search of a new definition”. In book: *HR Governance* (pp.3-26). DOI: https://doi.org/10.1007/978-3-319-94526-2_2.
- Kagermann, H., Lukas, W.D. & Wahlster, W. (2011), Industrie 4.0: Mit dem Internet der Dinge auf dem Weg zur 4. Industriellen revolution. *VDI Nachrichten*, 13(1): 2-3.
- Kaptangil, K. (2012). İşletmelerde insan kaynakları eğitiminin çalışanların performansları üzerine olan etkileri. Çankırı Karatekin Üniversitesi İİBF. Dergisi, 2(2): 25-44.
- Karasar, N. (2020). Bilimsel Araştırma Yöntemi, 35. Baskı, Nobel Yayınevi, Ankara.
- Katou, A. A. & Budhwar, P. S. (2010) Causal relationship between HRM policies and organisational performance: Evidence from the Greek manufacturing sector, *European Management Journal*. Elsevier Ltd, 28(1): 25–39. DOI: <https://doi.org/10.1016/j.emj.2009.06.001>.
- Kaya, Şerife. D., Tekpınar, L. & Tekin, G. (2019). İş Yeri Zorbalığı ve Sinizm: Sağlık Kurumlarında Çalışan Güvenliği Bağlamında Değerlendirilmesi. *Selçuk Üniversitesi Sosyal Bilimler Enstitüsü Dergisi*, (42): 1-22.
- Keller, K. M. vd. (2013). “Facilitating information sharing across the international space community: Lessons from behavioral science”. United States Air Force Project. Rand Corporation, Santa Monica, CA. Available at: https://www.rand.org/pubs/technical_reports/TR1255.html, [Access: 01.04.2021].
- Kellner, A., Townsend, K., Wilkinson, A., Greenfield, D. & Lawrence, S. (2016), The message and the messenger: identifying and communicating a high performance ‘HRM philosophy’, *Personnel Review*, 45(6): 1240-1258.
- Kenney, P. J. (2016). Information sharing behavior in assembly systems. Unpublished Doctoral Dissertation. Faculty of Management McGill University, Montreal, QC, Canada.
- Kesen, M. (2016). Çalışan katılımı, yönetimin açıklığı, örgütsel özdeşleşme ve çalışan performansı arasındaki etkileşimleri belirlemeye yönelik ampirik bir çalışma. *Ekev Akademi Dergisi*. 20: 463-482. DOI: <https://doi.org/10.17753/Ekev605>.
- Kim, D. H. (1993). The link between individual and organizational learning. *Sloan Management Review*, 35(1): 37-50.
- Kim, J. E. (2017). Association between Job Satisfaction and Pay: The case of the wage payment system of dental clinics in Korea. Unpublished Doctoral Dissertation.

- University of South Carolina. Retrieved from <https://scholarcommons.sc.edu/etd/4418>. Available at: <https://scholarcommons.sc.edu/cgi/viewcontent.cgi?article=5443&context=etd>, [Access: 28.07.2020].
- Kim, L. (2020). *Information Sharing: What Is It? How to Do It? Why Does It Matter?* Available at: <https://www.himss.org/resources/information-sharing-what-it-how-do-it-why-does-it-matter>, [Access: 02.11.2020].
- Kim, Gyu D. & Lee, JaeMu (2014). A Study On Improving Information Processing Abilities Based On PBL . *Turkish Online Journal of Distance Education*, 15 (2): 41-52. DOI: <https://doi.org/10.17718/tojde.18487>
- Kock, A., Schulz, B., Kopmann, J. & Gemuenden, H. (2020). Project portfolio management information systems positive influence on performance – the importance of process maturity. *International Journal of Project Management*. 38: 229-241. DOI: <https://doi.org/10.1016/j.ijproman.2020.05.001>.
- Koç D., Y. (2020). *Workplace Cysberslacking: An Investigation Based On The Theory Of Planned Behavior*, A Thesis Submitted To The Graduate School Of Social Sciences Of Middle East Technical University.
- Koçel, T. (2020). İşletme Yöneticiliği, 18.Baskı. Beta Yayıncılık, İstanbul.
- Kolasa, B. J. (1979). İşletmeler İçin Davranış Bilimlerine Giriş, Çev. Kemal Tosun vd., İstanbul Üniversitesi İşletme Fakültesi ve İşletme İktisadi Enstitüsü Yayını.
- Kosteas, V. D. (2009), *Job Satisfaction and Promotions*. Cleveland State University, Department of Economics, July 17, 2009, pp.1-35. Available at: <https://ssrn.com/abstract=1361628>, [Access: 03.12.2020].
- Kotler, P. (2001) *Needs, Wants and Demands, In Marketing Management*, Millennium Edition, Prentice-Hall Inc., New Jersey.
- Kotler, P., Veronica, W., John, S. & Armstrong, G. (2005). *Principles of Marketing*, 4th Ed., Prentice Hall Inc., New Jersey.
- Kottemann, J. E., & Konsynski, B. R. (1984). Information Systems Planning and Development: Strategic Postures and Methodologies. *Journal of Management Information Systems*, 1(2): 45–63.
- Koulopoulos, T. M., & Frappaolo, C. (1999). Smart Things to Know About Knowledge Management. Dover, N.H: Capstone US.
- Kożuch, B., & Sienkiewicz-Małjurek, K. (2015) Information sharing in complex systems: a case study on public safety management. *Procedia - Social and Behavioral Sciences*, 213: 722-727.
- Kretschmer, K. (2009). *Performance Evaluation of Foreign Subsidiaries*. Doi:10.1007/978-3-8349-9922-1. ISBN 978-3-8349-1149-0
- Kudelić, R., Lovrencic, A. & Konecki, M. (2012). Information System Subsystems Execution and Development Order Algorithm, Implementation and Analysis. *International Journal of Computer Science Issues*. 9: 17.
- Kumar, K., Zindani, D., & Davim, J. P. (2019). Industry 4.0. *Springer Briefs in Applied Sciences and Technology*. DOI: <https://doi.org/10.1007/978-981-13-8165-2>.

- Kuo F-Y, & Young M-L (2008) A study of the intention: Action gap in knowledge sharing practices. *Journal of the American Society for Information Science and Technology*, 59(8): 1224-1237.
- Kuppers, B. O. (2010). Information and Communication in Living Matter. *Information and the Nature of Reality*. DOI: <https://doi.org/10.1017/CBO9781107589056.012>.
- Kuzovkova, T.A., Saliutina, T.Y., & Sharavova, O.I. (2021). *The Impact of Digital Platforms on the Business Management Information System*. Systems of Signal Synchronization, Generating and Processing in Telecommunications.
- Lachvajderová, L. & Kádárová, J. (2022). Industry 4.0 implementation and industry 5.0 readiness in industrial enterprises. *Management and Production Engineering*, 13(3): 102-109. DOI: <https://doi.org/10.24425/mper.2022.142387>.
- Lam, S. S. K., Chen, Xiao P. & Schaubroeck, J. (2002). Participative Decision Making and Employee Performance in Different Cultures: The Moderating Effects of Allocentrism/Idiocentrism and Efficacy. *Academy of Management Journal*, 45(5): 905-914. DOI: <https://doi.org/10.5465/3069321>.
- Lampropoulos, G., Siakas, K. & Anastasiadis, T. (2019). Internet of Things in the Context of Industry 4.0: An Overview. *International Journal of Entrepreneurial Knowledge*. 7: 4-19. DOI: <https://doi.org/10.2478/ijek-2019-0001>.
- Landers, R. N., & Schmidt, G. B. (Eds.). (2016). *Social Media in Employee Selection and Recruitment*. Springer International Publishing, New York.
- Lara, M. vd. (2018). "Vertical and horizontal integration systems in Industry 4.0". In book: *Innovative Computing Trends and Applications* (pp.99-109). Springer, Cham. DOI: <https://doi.org/10.1007/s11276-018-1873-2>.
- Laudon, K. C. & Traver, C. G. (2017). *E-commerce 2017: Business, Technology, Society*. 13th Edition, Pearson Education Limited, London.
- Laudon, K. C., & Laudon, J. P. (2012). *Management Information Systems: Managing the Digital Firm*, 13th Edition, Pearson Education Limited, London.
- Lawler, E. & Mohrman, S. (2003). HR as a strategic partner: What does it take to make it happen?. *Human Resource Planning*, 26: 11.
- Lee, H. L., & Whang, S. (2000). Information sharing in a supply chain. *International Journal of Manufacturing Technology and Management*, 1(1): 79. DOI: <https://doi.org/10.1504/ijmtm.2000.001329>.
- Lee, J., Bagheri, B. & Kao, H.A. (2015). A cyber-physical systems architecture for industry 4.0-based manufacturing systems. *Manufacturing Letters*, 3: 1823.
- Lefebvre, V. M. vd. (2016). Social capital and knowledge sharing performance of learning networks. *International Journal of Information Management*, 36(4): 570-579. DOI: <https://doi.org/10.1016/j.ijinfomgt.2015.11.008>.
- Lemke, J. L. (1990). *Talking Science: Language, Learning, and Values*. Ablex Publishing Corporation, Norwood, NJ.
- Lendel, V. & Varmus M. (2014). Evaluation of the Innovative Business Performance. *Procedia - Social and Behavioral Sciences* 129: 504-511. DOI: <https://doi.org/10.1016/j.sbspro.2014.03.707>

- Levy, M., Löbbecke, C., & Powell, P.L. (2001). *SMEs Co-opetition and Knowledge Sharing: The IS Role*. ECIS.
- Liao, S. H. (2003). Knowledge management technologies and applications literature review from 1995 to 2002. *Expert systems with applications*, 25(2), 155-164.
- Liao, S. Fei, W. & Liu, C. (2008). Relationships between knowledge inertia, organizational learning and organization innovation. *Technovation*, 28(4): 183-195.
- Liaw, S.-S., Hatala, M. & Huang, H.-M. (2010) Investigating acceptance toward mobile learning to assist individual knowledge management: based on activity theory approach. *Computers & Education*, 54(2): 446–454.
- Liberti, J., Sturgess J. & Sutherland A. (2021). How voluntary information sharing systems form: Evidence from a U.S. commercial credit bureau. *Journal of Financial Economics (JFE)*, DOI: <https://doi.org/10.1016/j.jfineco.2021.08.023>. Available at SSRN: <https://ssrn.com/abstract=3579149>, [Access: 29.12.2021].
- Libicki, M. C. (2020). Norms and Normalization. *The Cyber Defense Review*, 5(1): 41–54.
- Lin Ming-Ji J., Hung Shiu-W. & Chen Chih-J. (2009). *Fostering The Determinants Of Knowledge Sharing In Professional Virtual Communities*, 25(4): 929–939. DOI: <https://10.1016/j.chb.2009.03.008>
- Lin, T. & Xiong, Y. (2017). The Existing Problems and Countermeasures in the Training of Enterprise Staff. *Destech Transactions on Computer Science and Engineering*. DOI: <https://10.12783/dtce/icicee2017/17207>.
- Links, M. M., Mihail, D. M., & Sarvanidis, S. (2013). High performance work systems in corporate turnaround: A German case study. *Journal of Organizational Change Management*, 26(1): 190–216.
- Liu, F. et al. (2011). NIST cloud computing reference architecture, Special Publication (NIST SP), National Institute of Standards and Technology, Gaithersburg, MD, [online], 500(2011): 1-28. DOI: <https://doi.org/10.6028/NIST.SP.500-292>, https://tsapps.nist.gov/publication/get_pdf.cfm?pub_id=909505, [Access: 14.03.2023].
- Liu, L. C., Christy, M. K & Lee, M. K. O. (2016). An empirical investigation of information sharing behavior on social commerce sites. *International Journal of Information Management*, 36(5): 686-699. DOI: <https://10.1016/j.ijinfomgt.2016.03.013>.
- Liu, S. M. (2009). What shapes employees' decisions to share knowledge in real work practices - an exploration of knowledge sharing processes and factors shaping workers' knowledge sharing when performing a task. University of Washington ProQuest Dissertations Publishing (2009/3370594). Retrieved from <https://www.proquest.com/docview/305017929>, [Access: 21.10.2019].
- Livingstone, D. W., & Guile, D. (2012). "The knowledge economy and education". In book: *Knowledge Economy and Lifelong Learning*. Eds. D. W. Livingstone & David Guile, (pp.3-5). SensePublishers, Rotterdam. DOI: https://doi.org/10.1007/978-94-6091-915-2_1.
- Lockett, G. A., Holland, C. P. & Chismar, W. G. (1997). Information systems in global business. Proceedings of The Thirtieth Annual Hawaii International Conference on System Sciences, pp.370-371. ISBN 0-8186-7862-3/97.

- Lombardi, O. (2004). *What is Information?. Foundations of Science*. 9: 105-134. Doi:10.1023/B:FODA.0000025034.53313.7c.
- Lorenz, C. (1994). *Historical Knowledge and historical reality: A plea for internal realism. History and Theory*, 33(3): 297-327. DOI: <https://doi.org/10.2307/2505476>.
- Lozano-Reina, G. & Sanchez-Marin, G. (2020). Say on pay and executive compensation: A systematic review and suggestions for developing the field. *Human Resource Management Review* 30(2): 100683. <https://doi.org/10.1016/j.hrmr.2019.01.004>.
- Lucey, T. (2005). *Management Information Systems*. Book Power, London.
- Lucking-Reiley, D., & Spulber, D. F. (2001). Business-to-Business Electronic Commerce. *The Journal of Economic Perspectives*, 15(1): 55–68.
- Luthans, F. (2011). *Organizational Behavior: An Evidence-based Approach*. 13th Edition. McGraw-Hill, New York.
- Maimuna, M. N. & Yazdanifard, R. (2013). The Impact Of Employee Training And Development On Employee Productivity. *Global Journal of Commerce and Management Perspective*, 2(6): 91-93.
- Malik, A., Vijay, P. & Pawan B. (2020) HRM in the global information technology (IT) industry: Towards multivergent configurations in strategic business partnerships. *Human Resource Management Review*, 100743. DOI: <https://doi.org/10.1016/j.hrmr.2020.100743>.
- Mann, P., Parab, N., Sankpal, M. & Morde C. (2013) Personal Information System, *International Journal of Scientific & Engineering Research*, 4(5): 681-683.
- Manning, A. (2015). *Databases for Small Business: Essentials of Database Management, Data Analysis, and Staff Training For Entrepreneurs and Professionals*. Apress, Springer, New York.
- Mason, R. O. & Mitroff, I. I. (1973). A Program for Research on Management Information Systems. *Management Science*, 19(5): 475–487.
- Massis, B. (2018). Artificial Intelligence Arrives in The Library. *Information and Learning Science*. 119 (7/8). DOI: <https://10.1108/ILS-02-2018-0011>.
- Mazuryk, T. & Gervautz, M. (1999). *Virtual Reality - History, Applications, Technology and Future*. Technical Report TR-186-2-96-06 (pp. 1-72). Institute of Computer Graphics Vienna University of Technology, Austria. Available at: <https://www.cg.tuwien.ac.at/research/publications/1996/mazuryk-1996-VRH/TR-186-2-96-06Paper.pdf>, [Access: 07.10.2020].
- McCreadie, M. & Rice, Ronald E. (1999) Trends in Analyzing Access to Information. Part I: Cross-Disciplinary Conceptualizations of Access. *Information Processing and Management*, 35(1): 45-76.
- McQuiggan, S. et al. (2015). *Mobile Learning: A Handbook for Developers, Educators, and Learners*. Wiley Publishing, Hoboken, NJ.
- Meijer, D. (2013). *Information: What Do You Mean? Syntropy Journal*. 3: 1-49. Available at: <http://www.lifeenergyscience.it/english/2013-eng-3-01.pdf>, [Access: 17.05.2019].

- Melville, N., Kraemer, K., & Gurbaxani, V. (2004). Review: Information Technology and Organizational Performance: An Integrative Model of IT Business Value. *MIS Quarterly*, 28(2): 283-322. DOI: <https://doi.org/10.2307/25148636> [Access: 07.10.2019].
- Mete, E. S. (2018). İş modeli, iş modeli inovasyonu ve strateji. *İşletme Araştırmaları Dergisi*, 10(4): 1066-1099. DOI: <https://10.10661099.10.20491/isarder.2018.563>.
- Meusburger, P., Glückler, J., & el Meskioui, M. (2013). "Introduction". In book: *Knowledge and the Economy* (pp.1-5). P. Meusburger, J. Glückler, M. E. Meskioui (Eds.), Springer, New York. DOI: <https://10.1007/978-94-007-6131-5>.
- Milhem, W., Abushamsieh, K. & Aróstegui, Maria. (2014). Training Strategies, Theories and Types. *Journal of Accounting, Business & Management*. 21: 12-26.
- Munirathinam, S. (2020). "Chapter six - Industry 4.0: Industrial internet of things (IIOT)", In book: *The Digital Twin Paradigm for Smarter Systems and Environments: The Industry Use Cases* (pp.129-164). P. Raj & P. Evangeline (Eds.), *Advances in Computers*, 117(1): 129-164. DOI: <https://doi.org/10.1016/bs.adcom.2019.10.010>.
- Naumer, C. & Fisher, K. (2017). "Information needs". In book: *Encyclopedia of Library and Information*. Sciences. 4th Edition, CRC Press, DOI: <https://10.1081/E-ELIS4>.
- Nonaka, I. & Takeuchi, H. (1995) *The Knowledge Creating Company: How Japanese Companies Create The Dynamics of Innovation*. Oxford: Oxford University Press.
- Novak, J. (2008). Learning Science and the Science of Learning. *Studies in Science Education*, 15: 77-101. DOI: <https://10.1080/03057268808559949>.
- O'Dell C. & Grayson Jackson C. (1998). Knowledge and the Firm If Only We Knew What We Know: Identification and Transfer of Internal Best Practices. *California Management Review*, 40(3): 154-174. DOI: <https://10.2307/41165948>.
- Oral, O. & Çakır, M. (2017). Nesnelerin İnterneti Kavramı ve Örnek Bir Prototipin Oluşturulması. *Mehmet Akif Ersoy Üniversitesi Fen Bilimleri Enstitüsü Dergisi*, Özel Sayı (2017): 172-177.
- Orlikowski, W.J. & Robey, D. (1991) Information Technology and the Structuring of Organizations. *Information Systems Research*, 2 (2): 143-169.
- Östling, J. et al. (2018). "The history of knowledge and the circulation of knowledge: An introduction". In book: *Circulation of Knowledge: Explorations in the History of Knowledge* (pp.9-33). J. Östling et al. (Eds.), Nordic Academic Press, New York.
- Öge, S. (2016). *İnsan Kaynakları Yönetimi*, 9. Baskı, Eğitim Kitabevi, Konya
- Öge, S. (2004). Elektronik İnsan Kaynakları Yönetimi (E-HRM)'nde İnsan Kaynakları Enformasyon Sistemi (HRIS)'nin Önemi ve Temel Kullanım Alanları. 3. *Ulusal Bilgi, Ekonomi ve Yönetim Kongresi*. Eskişehir, ss. 109-117.
- Özçelik, G., Aybas, M. & Uyargil, C. (2016). High Performance Work Systems and Organizational Values: Resource-based View Considerations. *Procedia - Social and Behavioral Sciences*, 235: 332-341. DOI: <https://10.1016/j.sbspro.2016.11.040>.
- Özdaş, M. R. (2014). Bulut bilişimin kamuda kullanımı: Dünya örnekleri ve Türkiye için öneriler. Yayınlanmamış Uzmanlık Tezi. TC Kalkınma Bakanlığı, Bilgi Toplumu Dairesi, Ankara.

- Özdemir, M. (2017). Artırılmış gerçeklik teknolojisi ile öğrenmeye yönelik deneysel çalışmalar: sistematik bir inceleme. *Mersin Üniversitesi Eğitim Fakültesi Dergisi*, 13(2): 609-632.
- Özer, Ö., Zheng, Y., & Chen, K.-Y. (2011). Trust in forecast information sharing. *Management Science*, 57(6): 1111–1137.
- Özgen, H. & Yalçın, A. (1992). İşletmelerde yönetim bilişim sistemi ve yönetim kararlarında kullanılması. *Anadolu Üniversitesi İİBF. Dergisi*, 10(1): 249-264.
- Özsoylu A. F. (2017). Endüstri 4.0. Çukurova Üniversitesi İİBF. Dergisi, 21(1): 41-64.
- Pacheco, G. & Webber, D. J. (2010). Participative decision making and job satisfaction. *International Journal of Human Resource Management*. 23(13): 2661-2679. DOI: <https://doi.org/10.1080/09585192.2011.625967>, [Access: 08.10.2019].
- Pak, J. & Kim, S. (2016). Team managers' implementation, high performance work systems intensity, and performance: A multilevel investigation. *Journal of Management*. 44(7): 2690-2715. DOI: <https://doi.org/10.1177/0149206316646829>.
- Patterson, A. (2005) *Information Systems – Using Information, Learning and Teaching*, Scotland.
- Pfeffer, J. (1998). Seven Practices of Successful Organizations. *California Management Review*. 40. DOI: <https://doi.org/10.2307/41165935>.
- Pfeffer, J. (2005). Producing Sustainable Competitive Advantage Through The Effective Management of People. *Academy of Management Executive*, 19: 95-106.
- Phelan, S. & Lin, Z. (2000). Promotion Systems And Organizational Performance: A Contingency Model. *Computational and Mathematical Organization Theory*. 7. DOI: <https://doi.org/10.1023/A:1011986519310>.
- Pichler, S., Varma, A., Yu, A., Beenen, G. & Davoudpour, S. (2014), High Performance Work Systems, Cultures and Gender Demography, *Employee Relations*, 36(6): 693-707. <https://doi.org/10.1108/ER-11-2013-0165>
- Pittino, D., Barroso, A., Chirico, F. & Sanguino, R. (2017). Psychological Ownership, Knowledge Sharing And Entrepreneurial Orientation In Family Firms: The Moderating Role Of Governance Heterogeneity. *Journal of Business Research*. 84. DOI: <https://doi.org/10.1016/j.jbusres.2017.08.014>.
- Ployhart, R. E. (2006). Staffing in the 21st Century: New Challenges and Strategic Opportunities. *Journal of Management*, 32(6): 868–897. Doi:10.1177/0149206306293625
- Poltrock, S. & Handel, M. (2010). Models of Collaboration as the Foundation for Collaboration Technologies. *Journal of Management Information Systems*. 27: 97-122. Doi:10.2753/MIS0742-1222270105.
- Powell, T. C., & Anne D. M. (1997) Information Technology as Competitive Advantage: The Role of Human, Business, and Technology Resources. *Strategic Management Journal* 18, no. 5: 375–405.
- Powell, W. & Snellman, K. (2004). The Knowledge Economy. *Annual Review of Sociology*. 30. 199-220. 10.1146/annurev.soc.29.010202.100037.

- Pratap, A. (2019). Management Information System: Role, characteristics and advantages, Available at: <https://notesmatic.com/management-information-system-role-characteristics-and-advantages>, [Access: 10.10.2020].
- Preiser, W. F. E., Hardy, A. E., & Schramm, U. (Eds.). (2018). *Building Performance Evaluation. From Delivery Process to Life Cycle Phases*, 2nd Edition. ISBN 978-3-319-56861-4. Doi:10.1007/978-3-319-56862-1
- Preuss, G. A. (2003). High Performance Work Systems and Organizational Outcomes: The Mediating Role of Information Quality. *Industrial and Labor Relations Review*, 56(4): 590–605. <https://doi.org/10.2307/3590958>.
- Pritchard, D. (2009). *What is This Thing Called Knowledge?* 2nd Edition, Routledge, UK.
- Pusztai, D. (2023). Industry 5.0 vs 4.0 - What has changed? Available at: <https://www.infinityn.com/articles/industry-5.0-vs-4.0>, [Access: 14.06.2023].
- Quigley, N. R., Tesluk, P. E., Locke, E. A., & Bartol, K. M. (2007). A Multilevel Investigation Of The Motivational Mechanisms Underlying Knowledge Sharing and Performance. *Organization Science*, 18(1), 71–88. DOI: <https://doi.org/10.1287/orsc.1060.0223>.
- Raacke, J. & Bonds-Raacke, J. (2008). My Space and Facebook: Applying the Uses and Gratifications Theory to Exploring Friend-Networking Sites. *Cyberpsychology & Behavior: The Impact Of The Internet, Multimedia and Virtual Reality on Behavior And Society*. Doi:11. 11: 169-74. <https://doi.org/10.1089/cpb.2007.0056>.
- Rabl, T., Gerhart, B., Jayasinghe, M. & Kuhlman, Torsten M. (2014), A Meta-analysis of country differences in the high-performance work system-business performance relationship: the roles of national culture and managerial discretion, *Journal of Applied Psychology*, 99(1): 1011-1041.
- Rafaeli, S. & Raban, D. (2005). Information Sharing Online: A Research Challenge *International Journal Of Knowledge and Learning*. 1: 62-79. Doi:10.1504/IJKL.2005.006251.
- Rainbird, H. (1994) Continuing training', in Sisson, K. (ed.), *Personnel Management: A Comprehensive Guide to Theory and Practice in Britain*, Oxford: Basil Blackwell.
- Rainer, K. R. & Prince, B. (2009). *Introduction to Information Systems Supporting and Transforming Business*. 6th Edition.
- Rajnoha, R., Jaroslava K., Andrea S. & Gabriel K. (2014) Business Information Systems: Research Study and Methodological Proposals for ERP Implementation Process Improvement. *Procedia - Social and Behavioral Sciences* 109: 165-170. <https://doi.org/10.1016/j.sbspro.2013.12.438>
- Raymond, A. Noe, H., John, R., Gerhart, B. & Wright, Patrick. M. (2004). *Fundamentals of Human Resource Management*. 6th Edition, McGraw-Hill.
- Razak, A., Sarpan, S. & Ramlan, R. (2018). Influence of Promotion and Job Satisfaction on Employee Performance. *Journal of Accounting, Business and Finance Research*. 3: 18-27. Doi:10.20448/2002.31.18.27.

- Razavi, M. & Iverson, L. (2006). A grounded theory of information sharing behavior in a personal learning space. *Proceedings of the ACM Conference on Computer Supported Cooperative Work, CSCW*, pp. 459-468. Doi:10.1145/1180875.1180946.
- Reber, A. S. (1989). Implicit Learning and Tacit Knowledge. *Journal of Experimental Psychology: General*, 118(3): 219–235. Doi:10.1037/0096-3445.118.3.219
- Rihova, Z. (2020). Investigation of information sharing behavior in work teams. 10th International Conference on Advanced Computer Information Technologies (ACIT), pp. 722-725, Doi: 10.1109/ACIT49673.2020.9208807.
- Robens, L. (1972). *Safety and Health at Work: Report of the Committee 1970-72*, Cmnd 5034, HMSO, London.
- Rom, A. & Rohde, C. (2007). Management Accounting and Integrated Information Systems: A Literature Review. *International Journal of Accounting Information Systems*. 8: 40-68. Doi:10.1016/j.accinf.2006.12.003.
- Rouse, M. (2018). Information sharing. Available at: <https://www.techopedia.com/definition/24839/information-sharing#>, [Access: 23.04.2018].
- Rynes, S. L., Gerhart, B., & Parks, L. (2005). Personnel psychology: Performance evaluation and pay for performance. *Annu. Rev. Psychol*, 56: 571-600.
- Sabarguna, B.S. (2018). Management Functions of Information System Components as an Integration Model. *Management of Information Systems*. Doi:10.5772/intechopen.79295.
- Saks, Alan M. (2017). *The Impracticality of Recruitment Research*. *The Blackwell Handbook of Personnel Selection*, 47–72. Doi:10.1002/9781405164221.ch3
- Salas-Vallina, A., & Fernandez, R. (2017). The HRM-Performance Relationship Revisited. *Employee Relations*, 39(5): 626–642. Doi:10.1108/er-12-2016-0245
- Sanders, J. (2016). Defining terms: Data, information and knowledge. SAI Computing Conference, July 13-15, London, UK. Doi:10.1109/SAI.2016.7555986.
- Schachter, H. L. (2017). Organization development and management history: A tale of changing seasons. *Public Administration Quarterly*, 41(2): 233–253.
- Science (2020). Encyclopedia Britannica, Available at: <https://www.britannica.com/science/science>, [Access: 06.06.2021].
- Schneider, B., Ehrhart, M. & Macey, W. (2012). Organizational Climate and Culture. *Annual review of psychology*. 64. Doi:10.1146/annurev-psych-113011-143809.
- Schoop, M., Jertila, A. & List, T. (2003). Egoisst: A Negotiation Support System for Electronic Business-To-Business Negotiations In E-Commerce. *Data & Knowledge Engineering*. 47. 371-401. Doi:10.1016/S0169-023X(03)00065-X.
- Schulz, A. K.-D., Salter, S. B., Lopez, J. & Lewis, P. A. (2009), Revaluating Face: a Note on Differences in Private Information Sharing between Two Communitarian Societies, *Journal of International Accounting Research*, 8(1): 57-65.
- Serper, Ö. (2004). İstatistik-I, 5. Baskı. Ezgi Kitabevi, Bursa.
- Sewell G. (2005) Doing What Comes Naturally? Why We Need A Practical Ethics of Teamwork. *International Journal of Human Resource Management* 16(2): 202–218. Doi: 10.1080/0958519042000311408.

- Shiau, W. L., Shu, Yi C. & Yu, Cheng T. (2015). Management Information Systems Issues: Co-Citation Analysis Of Journal Articles. *International Journal of Electronic Commerce Studies*, 6(1): 145-162, doi: <http://dx.doi.org/10.7903/ijecs.1393>
- Shim, J., Warkentin, M., Courtney, J., Power, D., Sharda, R. & Carlsson, C. (2002). Past, Present, and Future of Decision Support Technology. *Decision Support Systems*. 33: 111-126. Doi:10.1016/S0167-9236(01)00139-7.
- Siddique, M., Procter, S. & Gittell Jody, H. (2019). The role of relational coordination in the relationship between high-performance work systems (HPWS) and organizational performance. *Journal of Organizational Effectiveness: People and Performance*, 6(4): 246-266. Doi:10.1108/JOEPP-04-2018-0029
- Silvi, R. & Cuganesan S. (2006), Investigating The Management Of Knowledge For Competitive Advantage: A Strategic Cost Management Perspective, *Journal of Intellectual Capital*, Vol. 7 No. 3, pp. 309-23. DOI: Doi: 10.1108/14691930610681429
- Singh, M., & Rokade, V. (2014). Employer branding: A strategic dimension for employee retention. *Journal of Marketing and Consumer Research*, 5: 44-49.
- Singh, S.K. et al. (2019). Top management knowledge value, knowledge sharing practices, open innovation and organizational performance. *Journal of Business Research*, 128: 788-798. <https://doi.org/10.1016/j.jbusres.2019.04.040>.
- Singh, S. K., Mazzucchelli, A., Vessal, R. S. & Solidoro A. (2021) Knowledge-based HRM practices and innovation performance: Role of social capital and knowledge sharing. *Journal of International Management* 27/1, DOI: <https://doi.org/10.1016/j.intman.2021.100830>
- Skyrius, R., Kazakeviciene, G., & Bujauskas, V. (2013). From Management Information Systems to Business Intelligence: The Development of Management Information Needs. *Int. J. Interact. Multim. Artif. Intell.*, 2: 31-37.
- Slavkovic, M., Pavlovic, G., & Simic, M. (2018). Employee Recruitment and Its Relationship with Employee Satisfaction: Verifying the Mediating Role of the Employer Brand. *Economic Horizons*, 20: 127-139.
- Sloan, D. A. (1983). Compensation Management. *Mine Management*, 402-463. Doi:10.1007/978-94-009-5960-6_14
- Smithesh, G. & Shameem, A.. (2018). The Development Of Management Information Systems. *International Journal of Supply Chain Management*. 7: 176-178.
- Sonenshem, S., DeCelles, K. A., & Dutton, J. E. (2014). It's Not Easy Being Green: The Role Of Self-Evaluations In Explaining Support Of Environmental Issues. *The Academy of Management Journal*, 57(1): 7-37.
- Sosa, M. E. (2011). Where Do Creative Interactions Come From? The Role of Tie Content and Social Networks. *Organization Science*, 22(1): 1-21.
- Sörlin, S., & Vessuri, H. (Eds.). (2007). Knowledge Society vs. Knowledge Economy. DOI: <https://doi.org/10.1057/9780230603516>.
- Spender, J.-C. & Grant, R. M. (1996). Knowledge and the firm: Overview. *Strategic Management Journal*, 17: 5-9.

- Spender, J.-C. (2015). Knowledge Management: Origins, History, and Development. In book: *Advances in Knowledge Management* (pp.3-23). Springer, New York. DOI: https://doi.org/10.1007/978-3-319-09501-1_1.
- Stansfield, M. (2004) *International Journal of Information Management* 24/6, 565-566. DOI: <https://doi.org/10.1016/j.ijinfomgt.2004.08.010>
- Steijn, B. (2004) Human Resource Management and Job Satisfaction in the Dutch Public Sector, *Review of Public Personnel Administration*, 24(4): 291–303. DOI: <https://doi.org/10.1177/0734371X04269187>.
- Stenmark, D. (2002). Information vs. knowledge: The role of intranets in knowledge management. Proceedings of the 35th Annual Hawaii International Conference on System Sciences, 10-10 January 2002, Big Island, HI, USA, pp.928-937. DOI: <https://doi.org/10.1109/HICSS.2002.994043>.
- Stewart, T. A. (2002). *The Wealth of Knowledge: Intellectual Capital and the Twenty-First Century Organization*. Nicholas Brealey Publishing, London.
- Stuart R. (2005) In e-business, the value of every transaction increases. *Information Systems Management*, 22(3): 85-86, Doi: 10.1201/1078/45317.22.3.20050601/88750.12
- Stvilia, B., Wu, S. & Lee, Dong J. (2019). A Framework for Researcher Participation in Research Information Management Systems. *The Journal of Academic Librarianship*. 45: 195-202. DOI: <https://doi.org/10.1016/j.acalib.2019.02.014>.
- Sumelius, J. et al. (2014). What determines employee perceptions of HRM process features? The case of performance appraisal in MNC subsidiaries. *Human Resource Management*, 53(4): 569–592. DOI: <https://doi.org/10.1002/hrm.21604>.
- Surwade, D. (2016). Management information systems and its application in business decision making. *International Journal on Recent and Innovation Trends in Computing and Communication*, 4(8): 201-203.
- Şahin, Ş. (2013). Bilişim sistemleri uygulamalarının işletme performansına etkileri. *Dicle Üniversitesi İİBF Dergisi*, 2 (6): 43-56.
- Şentürk, M. ve Çetin, A. (2016). Bilgi paylaşma davranışının planlı davranış teorisi ve sosyal değişim teorisi bağlamında incelenmesi: Dermatologlar üzerine ampirik bir araştırma. *Ege Akademik Bakış*, 16: 241-256.
- Şimşek, M. Ş., İraz, R. & Kalay, F. (2010). “Yönetim bilişim sistemi ve bilişim teknolojileri ile ilgili kavramlar”, Kitap içinde: *Yönetim Bilişim Sistemleri* (ss.1-18), Ed. A. Çelik ve T. Akgemci. Gazi Kitabevi, Ankara.
- Şimşek, M. Ş., Çelik, A. & Akgemci, T. (2019). *Davranış Bilimleri*, 10.Baskı, Eğitim Yayınevi, Konya.
- Şimşek, M. Ş. & Çelik, A. (2021). *Yönetim ve Organizasyon*, 22. Baskı, Eğitim Yayınevi, Konya.
- Simsek, M. S. ve Celik, A. (2022). *İşletme Bilimine Giriş*, 27. Baskı, Konya: Eğitim Yayınevi.
- Takeuchi, R. et al. (2007). An empirical examination of the mechanisms mediating between high-performance work systems and the performance of Japanese

- organizations. *Journal of Applied Psychology*, 92(4): 1069–1083. Doi: 10.1037/0021-9010.92.4.1069.
- Talja, S., Hansen, P. (2006). “Information sharing”. In Book: *New Directions in Human Information Behavior* (pp.113-134). A. Spink & C. Cole (Eds.). Springer Verlag, The Netherlands. DOI: https://doi.org/10.1007/1-4020-3670-1_7.
- Tao, W. et al. (2018). Employees’ prosocial behavioral intentions through empowerment in CSR decision-making. *Public Relations Review*. 44(1): 667-680. DOI: <https://doi.org/10.1016/j.pubrev.2018.07.002>.
- Tavana, M. & Hajipour, V. (2020). A Practical Review and Taxonomy of Fuzzy Expert Systems Methods and Applications. *Benchmarking An International Journal*. 27: 81-136. Doi:10.1108/BIJ-04-2019-0178.
- TDK (Türk Dil Kurumu). (2020). Türk Dil Kurumu Sözlüğü, <https://sozluk.gov.tr/>, [Erişim: 05.10.2020].
- Teas, K. R. (1993). Expectations, Performance Evaluation, and Consumers’ Perceptions of Quality. *Journal of Marketing*, 57(4), 18–34. Doi:10.1177/002224299305700402
- Tecuci, G. (2012). Artificial intelligence. *Wiley Interdisciplinary Reviews: Computational Statistics*. 4. Doi: 10.1002/wics.200.
- Tekin, E. (2019). Endüstri 4.0’da yönetim uygulamaları. 5th International Regional Development Conference (IRDC’2019), 26-28 September 2019, Malatya / Turkey.
- Tekin, M. (2011). İşletme Bilimi. 6. Baskı, Günay Ofset, Konya.
- Tekin, M. (2012). *Bilgi Çağında Toplam Kalite Yönetimi*, Yenilenmiş 7. Baskı, Konya.
- Tekin, M. (2018). *Akıllı Bilgi Çağı*. Günay Ofset, Konya.
- Tekin Ç. İ., Çelik, A. & Alparslan, P. K. (2022). Examination of the digital leadership concept in terms of generations and some socio-demographic variables International European Journal of Managerial Research (EUJMR), 6(11): 70-79.
- Tippins, M. J. & Sohi, R. S. (2003), IT competency and firm performance: is organizational learning a missing link?, *Strategic Management Journal*, 24(8): 745-761.
- Todoroi, D. (2011). Information era. Conscience society. Creativity. *Informatica Economica*. 15(3): 99-114.
- Toffler, A. (1981). *The Third Wave*. Bantam Books, Broadway, New York.
- Tohidi, H., & Jabbari, M.M. (2012). Organizational culture and leadership. *Procedia - Social and Behavioral Sciences*, 31: 856-860.
- Tözer, A. & Güngör, M. (2008). Genişbant internet hizmetleri: Türkiye’de mevcut durum değerlendirmesi ve öneriler, İnet-tr 08- XIII. Türkiye’de İnternet Konferansı, ODTÜ, Ankara, ss.139-147.
- Truxillo, D. et al. (2016). “Applicant perspectives on employee selection systems”. In book: *The Handbook of Industrial, Work & Organizational Psychology*, D. S. Ones et al. (Eds.), Sage, Thousand Oaks, CA. DOI: <https://doi.org/10.1177/01492063166818>.
- Turban. E. et al. (Eds.). (2015). *Electronic Commerce: A Managerial and Social Networks Perspective*. 8th Edition, Springer Texts in Business and Economics, New York. DOI: https://doi.org/10.1007/978-3-319-10091-3_12.

- Tuygun-Toklu, A. (2020). Genç üniversite öğrencilerinin girişimcilik niyeti üzerinde planlı davranış teorisi ile birlikte fırsatları görme ve teşvik desteğinin etkisi. *Anemon Muş Alparslan Üniversitesi Sosyal Bilimler Dergisi*, 8(3): 753-762.
- Upadhyay A. K. & Khandelwal, K. (2018). Applying artificial intelligence: implications for recruitment. *Strategic HR Review*, 17(5), 255-258. DOI: <https://doi.org/10.1108/SHR-07-2018-0051>
- Upadhyay A. K. & Khandelwal, K. (2019). Artificial intelligence-based training learning from application. *Development Learning in Organizations: An International Journal*, 33(2): 20-23. Doi: 10.1108/DLO-05-2018-0058
- Upton, G. (Ed.). (1991). *Staff Training and Special Educational Needs*. Routledge, UK.
- Vega, C., Lombana, H. G. & Montoya, Luz A. (2017). Information systems: Definitions, applications and limiting of the colombian sheep production. *Orinoquia (Online)*, 21(1): 64-72. DOI: <https://doi.org/10.22579/20112629.395>.
- Viale, I. & Vital, A. (1986). SCRIBE: *An Integrated Office Automation System*. Computer Standards & Interfaces, 5(4), 291-297. DOI: [https://doi.org/10.1016/0920-5489\(86\)90040-1](https://doi.org/10.1016/0920-5489(86)90040-1).
- Vinod K. T. M. (Ed.). (2020). Smart Living for Smart Cities. Advances in 21st Century Human Settlements. DOI: <https://doi.org/10.1007/978-981-15-4603-7>.
- Wagner, J. A., Leana, C.R., Locke, E.A., & Schweiger, D.M. (1997). Cognitive and motivational frameworks in U.S. research on participation: A meta-analysis of primary effects. *Journal of Organizational Behavior*, 18: 49-65.
- Waller, M.A. & Fawcett, S.E. (2013) Data Science, Predictive Analytics, And Big Data: A Revolution That Will Transform Supply Chain Design And Management. *Journal of Bussiness Logistics*. 34(2): 77-84.
- Wang, L., Pfohl, H.-C., Berbner, U., & Keck, A. K. (2016). Supply Chain Collaboration or Conflict? Information Sharing and Supply Chain Performance in the Automotive Industry. Paper presented at the Commercial Transport, Cham.
- Wang, S. & Noe, R. (2010). Knowledge Sharing: A Review and Directions for Future Research. *Human Resource Management Review*. 20. 115-131. DOI: <https://doi.org/10.1016/j.hrmr.2009.10.001>.
- Way, S. (2002), High performance work systems and intermediate indicators of firm performance within the US small business sector, *Journal of Management*, 28(6): 765-785.
- Webster, F. (2014). *Theories of the Information Society*. 4th Edition, Routledge, UK.
- Weidinger, C., Fischler, F. & Schmidpeter, R. (Eds.). (2013). *Sustainable Entrepreneurship: Business Success Through Sustainability*. Springer, New York.
- GCFGlobal (2021). What is the computer?, Available at: <https://edu.gcfglobal.org/en/computerbasics/what-is-a-computer/1/>, [Access: 22.03.2021].
- Wilson, T. D. (2010). Information Sharing: An Exploration of The Literature And Some Propositions. *Inf. Res.*, 15.

- Wirtz, B. W. (2021). *Digital Business and Electronic Commerce*. Springer Texts in Business and Economics, New York.
- Worker's Participation in Management – Industrial Relations Management. (2018). [Access: 10.01.2021]. wisdomjobs.com
- Wu, I.-L., Chuang, C.-H., & Hsu, C.-H. (2014). Information sharing and collaborative behaviors in enabling supply chain performance: A social exchange perspective. *International Journal of Production Economics*, 148: 122–132. DOI: <https://doi.org/10.1016/j.ijpe.2013.09.016>.
- Wu, Y., & Zhu, W. (2012). An Integrated Theoretical Model For Determinants Of Knowledge Sharing Behaviours. *Kybernetes*, 41(10): 1462–1482. DOI: <https://doi.org/10.1108/03684921211276675>.
- Xiao, Z., & Björkman, I. (2006). High commitment work systems in Chinese organizations: A preliminary measure. *Management and Organization Review*, 2(3): 403–422.
- Xu, W. & Zhang C. (2018). Sentiment, Richness, Authority, and Relevance Model Of Information Sharing During Social Crises—The Case of #MH370 Tweets. *Computers in Human Behavior* 89: 199-206. DOI: <https://doi.org/doi.org/10.1016/j.chb.2018.07.041>.
- Yakubovich, V., & Lup, D. (2006). Stages of the Recruitment Process and the Referrer's Performance Effect. *Organization Science*, 17(6): 710–723.
- Yalçın, İ., Şeker, M. & Bayram, A. (2014). Yöneticilerin Kişilik Özellikleri ve Duygusal Zekâları ile Yönetim Bilişim Sistemleri Kullanımları Arasındaki Etkileşimin Tespitine Yönelik Bir Araştırma. *Uluslararası İktisadi ve İdari İncelemeler Dergisi* 13: 75-92.
- Yanadori, Y., & Marler, Janet H. (2006). Compensation Strategy: Does Business Strategy Influence Compensation in High-Technology Firms? *Strategic Management Journal*, 27(6): 559–570. <http://www.jstor.org/stable/20142356>
- Yazıcı, S. & Özdemirci, F. (2019). Bilgi Yönetim Sistemlerinin Birlikte Çalışabilirlik Gereksinimleri ve Elektronik Belge Yönetim Sistemi Birlikte Çalışabilirlik Olgunluk Modeli. *Bilgi Yönetimi*, 2 (2): 84-104. DOI: <https://doi.org/10.33721/by.624077>.
- Ye, Q. & Baojun M. (2017) Internet and Electronic Business in China: Innovation and Applications, *Emerald Publishing Limited*. ProQuest Ebook.
- Yeloğlu, H. O. & Sözen, H. C. (2010). “Bilgi toplumu ve teknoloji kullanımı”, Kitap içinde: *Yönetim Bilişim Sistemleri* (ss.19-38), Ed. A. Çelik ve T. Akgemci. Gazi Kitabevi, Ankara.
- Ynze, V. H. (Eds). (2012). Safety At Work. Saxion Research Centre Design And Technology. Enscheda, the Netherlands.
- Zacharatos, A., Barling, J. & Iverson, Roderick D. (2005), High-Performance Work Systems And Occupational Safety, *Journal Of Applied Psychology*, 90(1): 77-93.

- Zavyalova, E.K., Kucherov, D., & Tsybova, V.S. (2020). High-Performance Work Systems In Russian And Indian IT Companies. *Russian Management Journal*,18 (2): 235–254. Doi: 10.21638/spbu18.2020.205
- Zeuch, M. (Ed.). (2016). *Handbook of Human Resources Management*. Springer, New York.
- Zhan, X. & Liu, Y. (2021), Impact of employee pro-organizational unethical behavior on performance evaluation rated by supervisor: A moderated mediation model of supervisor bottom-line mentality. *Chinese Management Studies*. DOI: <https://doi.org/10.1108/CMS-07-2020-0299>.
- Zhang, Y. (2017). Management information system. 2nd International Conference on Machinery, Electronics and Control Simulation (MECS 2017), *Advances in Engineering Research*, 138: 280-283, DOI: <https://doi.org/10.2991/mecs-17.2017.52>.
- Zhang, B. & Morris, Llewelyn J. (2014), High-Performance Work Systems And Organizational Performance: Testing The Mediation Role Of Employee Outcomes Using Evidence From PR China, *The International Journal of Human Resource Management*, 25(1): 68-90.
- Zhang, L. & Issa, R.R.A. (2012). Comparison of BIM cloud computing frameworks. International Conference on Computing in Civil Engineering, Clearwater Beach, Florida, pp. 389–396, DOI: <https://doi.org/10.1061/9780784412343.0049>.
- Zhang, M., Fan, David D. & Zhu, Cherrie J. (2013), High-performance work systems, corporate social performance and employee outcomes: exploring the missing links, *Journal of Business Ethics*, 120(3): 423-435.
- Zheng, J., Liu, H., & Zhou, J (2020). High-performance work systems and open innovation: moderating role of IT capability. *Industrial Management & Data Systems*. DOI: <https://doi.org/10.1108/IMDS-09-2019-0475>.
- Zhu, C. & Chen, X. (2014). High performance work systems and employee creativity: The mediating effect of knowledge sharing. *Frontiers of Business Research in China*, 8(3): 367–387.
- Zhu, C., Liu A. & Guoling C. (2018) High performance work systems and corporate performance: The influence of entrepreneurial orientation and organizational learning. *Frontiers of Business Research in China* 12(1): 4.

Bağımsal Dil Bilgisi Yaklaşımına Göre

Eski Türkçe Edatlarda İstem

Dr. Neslihan KARACAN

EĞİTİM
yayınevi

**BAĞIMSAL DİL BİLGİSİ YAKLAŞIMINA GÖRE
ESKİ TÜRKÇE EDATLARDA İSTEM**

Neslihan Karacan

Genel Yayın Yönetmeni: Yusuf Ziya Aydoğan (yza@egitimyayinevi.com)

Genel Yayın Koordinatörü: Yusuf Yavuz (yusufyavuz@egitimyayinevi.com)

Sayfa Tasarımı: Kübra Konca Nam

Kapak Tasarımı: Eğitim Yayınevi Grafik Birimi

T.C. Kültür ve Turizm Bakanlığı

Yayıncı Sertifika No: 47830

ISBN: 978-625-6489-83-7

1. Baskı, Eylül 2023

Baskı Cilt

Repro Bir Matbaacılık

İvedik OSB Matbaacılar Sitesi 1514 Cad. No: 23-25 Yenimahalle/Ankara

Matbaa Sertifika No: 47381

Kütüphane Kimlik Kartı

BAĞIMSAL DİL BİLGİSİ YAKLAŞIMINA GÖRE

ESKİ TÜRKÇE EDATLARDA İSTEM

Neslihan Karacan

176 s., 160x240 mm

Kaynakça var, dizin yok.

ISBN: 978-625-6489-83-7

Copyright © Bu kitabın Türkiye'deki her türlü yayın hakkı Eğitim Yayınevi'ne aittir. Bütün hakları saklıdır. Kitabın tamamı veya bir kısmı 5846 sayılı yasanın hükümlerine göre kitabı yayımlayan firmanın ve yazarlarının önceden izni olmadan elektronik/mekanik yolla, fotokopi yoluyla ya da herhangi bir kayıt sistemi ile çoğaltılamaz, yayımlanamaz.

EĞİTİM

yayınevi

Yayınevi Türkiye Ofis: İstanbul: Eğitim Yayınevi Tic. Ltd. Şti., Atakent mah. Yasemen sok. No: 4/B, Ümraniye, İstanbul, Türkiye

Konya: Eğitim Yayınevi Tic. Ltd. Şti., Fevzi Çakmak Mah. 10721 Sok. B Blok, No: 16/B, Safakent, Karatay, Konya, Türkiye
+90 332 351 92 85, +90 533 151 50 42, 0 332 502 50 42
bilgi@egitimyayinevi.com

Yayınevi Amerika Ofis: New York: Egitim Publishing Group, Inc. P.O. Box 768/Armonk, New York, 10504-0768, United States of America
americaoffice@egitimyayinevi.com

Lojistik ve Sevkiyat Merkezi: Kitapmatik Lojistik ve Sevkiyat Merkezi, Fevzi Çakmak Mah. 10721 Sok. B Blok, No: 16/B, Safakent, Karatay, Konya, Türkiye
sevkiyat@egitimyayinevi.com

Kitabevi Şubesi: Eğitim Kitabevi, Şükran mah. Rampalı 121, Meram, Konya, Türkiye
+90 332 499 90 00
bilgi@egitimkitabevi.com

İnternet Satış: www.kitapmatik.com.tr
+90 537 512 43 00
bilgi@kitapmatik.com.tr

 **kitapmatik**
YAYINEVİ

6. YARARLANILAN KAYNAKLAR

- Ágel, V., Eichinger L.M., Eroms, H.W., Heringer, H.J. & Hellwig, P. (eds.) (2003). *Dependenz und Valenz*. Volume I, Berlin: Walter de Gruyter.
- Ágel, V. & Fischer, K. (2010). Dependency Grammar and Valency Theory. In: Heine B, Narrog H. (ed.) *The Oxford Handbook of Linguistic Analysis*. 1st ed. New York: Oxford University Press, s. 223-255.
- Ágel, V. (1988). *Überlegungen zur Theorie und Methode der historisch-synchronen Valenzsyntax und Valenzlexikographie*. 1st ed. Tübingen: Niemeyer.
- Ágel, V. (2000). *Valenztheorie*. Tübingen: Gunter Narr Verlag.
- Ağca, F. (2019). Kutadgu Bilig’de geçen benzetme edatları ve sanı “gibi” edatı. *Yeni Türkiye*, 25: 102-111.
- Akbay, O.H. (2006). Japonca ve Türkçe’deki Eylemlerin Üye Yapısı- Dil Öğretimi Amaçlı Bir Karşılaştırma. Sosyal Bilimler Enstitüsü, Doğu Dilleri ve Edebiyatları Ana Bilim Dalı, Doktora Tezi, Ankara: Ankara Üniversitesi.
- Aksan, D. (2009). *Anlambilim, Anlambilim Konuları ve Türkçenin Anlambilimi*. Ankara: Engin Yayınları.
- Alan, N. (2016). +{DAn} Durum Biçimbirimi (Yükleyenlerin Üye Yapısı ve Anlamsal Roller), Sosyal Bilimler Enstitüsü, Türk Dili ve Edebiyatı Ana Bilim Dalı, Doktora Tezi, Eskişehir: Osmangazi Üniversitesi.
- Albrecht, G. (1982). *Valenz, Satz und Text: Syntaktische Untersuchungen zum Evangelienbuch Otfriids von Weißenburg auf der Grundlage des Codex Vindobonensis*. 1st ed. München: Wilhelm Fink Verlag.
- Albrecht, G. (1995). Valenz im Historischenkorpus. In: Eichinger LM, Eroms HW. (eds.) *Dependenz und Valenz*. 1st ed. Hamburg: Buske, 357-363.
- Albrecht, G. (1973). Valenz und Historische Grammatik. *Zeitschrift für Germanistische Linguistik*, 1: 284-294.
- Anderson, J.M. (1971). *The Grammar of Case: Towards a Localistic Theory*, 1st ed. Cambridge: Cambridge University Press.
- Arat, R. R. (1947). *Kutadgu Bilig I-Metin*. İstanbul: Milli Eğitim Basımevi.
- Arat, R. R. (1964). Türkçede cihet mefhumu ve bununla ilgili tâbirler. *Türkiyat Mecmuası*. 14: 1-24.
- Arat, R. R. (1979). *Kutadgu Bilig III- İndeks*. İstanbul: Türk Kültürünü Araştırma Enstitüsü Yayınları.
- Arat, R. R. (2006). *Atabetü'l-Hakayık*. Ankara: Türk Dil Kurumu Yayınları.
- Asımkan, J. (2022). Kazak Türkçesinde İstem. Doktora Tezi. Ankara: Gazi Üniversitesi.
- Ata, A. (2013). *Karahanlı Türkçesinde İlk Kur'an Tercümesi (Giriş-Metin-Dizin-Notlar)*. 2. Baskı. Ankara: Türk Dil Kurumu Yayınları.
- Ata, A. (2019). *Karahanlı Türkçesinde İlk Kur'an Tercümesi (Rylands Nüshası, Giriş-Metin- Notlar-Dizin)* TDK, Ankara.
- Atabay, N., Kutluk, İ., Özel, S. (1976). *Sözcük Türleri- II*, TDK, Ankara.
- Atalay, B. (1985). *Divanü Lûgat-it-Türk Dizini*. Ankara: Türk Dil Kurumu Yayınları.
- Atalay, B. (1985). *Divanü Lûgat-it-Türk Tercümesi- I*. Ankara: Türk Dil Kurumu Yayınları.
- Atalay, B. (1985). *Divanü Lûgat-it-Türk Tercümesi- II*. Ankara: Türk Dil Kurumu Yayınları.
- Atalay, B. (1985). *Divanü Lûgat-it-Türk Tercümesi- III*. Ankara: Türk Dil Kurumu Yayınları.
- Ayazlı, Ö. (2012). *Altun Yaruk Sudur VI. Kitap*. Ankara: Türk Dil Kurumu Yayınları.
- Aydemir, Y. (2006). Sözlüksel Görünüş ve Türkçe Eylemlerin Anlambilimsel Sınıflandırması: Sözlükçe-Sözdizim Etkileşimi. Sosyal Bilimler Enstitüsü, Dilbilim Ana Bilim Dalı, Doktora Tezi, Ankara: Ankara Üniversitesi.
- Aydın, E. (2007). Şine Usu Yazıtı. Çorum: Karam Yayınları.
- Aydın, E. (2017). Orhon Yazıtları:(Köl Tegin, Bilge Kağan, Tonyukuk, Ongi, Küli Çor). İstanbul: Bilge Kültür Sanat Yayıncılık.
- Aydın, E. (2017). *Orhun Yazıtları*. İstanbul: Bilge Kültür Sanat.
- Aydın, İ., Torusdağ, G. (2013). Lamartine’in “Göl ‘Le Lac” şiirine metindilbilimsel bir yaklaşım. *Turkish Studies*, 8(10): 105-114.
- Aydın Özkan, I. (2017a). Türkçede İstemi Değiştiren Anlamsal Süreçler. *International Journal of Language Academy* 5(4): 33-46.
- Aydın Özkan, I. (2017b). Türkçede istemi artıran biçimbilgisel kategoriler. *International Journal of Social Science*, 60 (2): 183-195.
- Aydın Özkan, I. (2018a). Türkçede istemi azaltan biçimbilgisel süreçler. *Turkic Linguistics and Philology*, 1(1): 17-25
- Aydın Özkan, I. (2018b). *Evrensel Dil bilgisi ve Türkçede İstem*. Ankara: Gece Akademi.
- Bang, W. (1934). *VI. Buda Sutrası Sekiz Yüklemek*. Berlin: Prusya Akademisi Neşriyatı.
- Banguoğlu, T. (2015). *Türkçenin Grameri*. 10. Baskı, Ankara: Türk Dil Kurumu Yayınları.

- Bauer, L. (2004). *A Glossary of Morphology*. USA: Georgetown University Press.
- Baylar, G. (2019). Kutadgu Bilig’de Yüklemlen Olan Birleşik Fiillerin İstemi. Yüksek Lisans Tezi. Manisa: Celal Bayar Üniversitesi Sosyal Bilimler Enstitüsü.
- Berta, A. (2010). *Sözlerimi İyi Dinleyin*, (çev. Emine Yılmaz), Ankara: Türk Dil Kurumu Yayınları.
- Bianco, M.T. (1996). *Valenzlexikon Deutsch-Italienisch*. Heilderberg: Gross.
- Bilgegil, M. K. (1984). *Türkçe Dil Bilgisi*, İstanbul: Dergâh Yayınları.
- Blake, B.J. (1994). *Case*. 1st ed. Cambridge: Cambridge University Press.
- Blombach, A. (2012). Valenztheorie und Konstruktionsgrammatik, in der Philosophischen Fakultät und Teilbereich Theologie, Magisterarbeit, Nürnberg: Friedrich-Alexander-Universität.
- Boeder, W. (1979). Ergative syntax and morphology in language change: The South Caucasian languages. In: Plank F. (ed.) *Ergativity: Towards a Theory of Grammatical Relations*. London: Academic Press, 435-80.
- Boz, E. (2018). Sözlükler için yeni bir dilbilgisel bilgi önerisi: ilgeçlerin atadıkları biçimbirimler. *TEKE Dergisi*, 7(2): 749-758.
- Boz, E. (2020). Türkiye Türkçesinde Sözcük Türleri Üzerine Bir Tasnif Denemesi. *Uluslararası Yunus Emre Sosyal Bilimler Dergisi*, 1(1): 1-10.
- Brockelmann, C. (1954). *Osttürkische Grammatik der Islamischen Literatursprachen Mittelasiens*. Leiden: E. J. Brill.
- Caferoğlu, A. (1968). *Eski Uygur Türkçesi Sözlüğü*. Ankara: Türk Dil Kurumu Yayınları.
- Can, M. (2016). Dilbilgiselleşme ve Eski Uygurca Edatlar. Sosyal Bilimler Enstitüsü, Türk Dili ve Edebiyatı Ana Bilim Dalı, Doktora Tezi, Ankara: Hacettepe Üniversitesi.
- Chafe, W.L. (1970). *Meaning and The Structure of Language*. Chicago- London: The University of Chicago Press.
- Chomsky, N. (1965). *Aspects of the Theory of Syntax*. Cambridge: The M.I.T. Press.
- Clauson, G. (1972). *An Etymological Dictionary of Pre-Thirteenth-Century Turkish*. Oxford: Oxford University Press.
- Cook, S.J. & Walter, A. (1989). *Case Grammar Theory*. Washington: Georgetown University Press.
- Covington, M.A. (1990). A Dependency Parser for Variable Word Order Languages, <https://athenaeum.libs.uga.edu/bitstream/handle/10724/30199/ai199001.pdf?isAllowed=y&sequence=1> 12.12.2020.
- Çetin, E. (2012). *Altun Yaruk Yedinci Kitap: Berlin Bilimler Akademisi’ndeki Metin Parçaları: Karşılaştırmalı Metin, Çeviri, Açıklamalar, Dizin*. Adana: Karahan Kitabevi.
- Dağıstanlıoğlu, B.E. (2015). Teg edatı ve Çağataycadaki varyasyonları üzerine, *International Journal of Language Academy*, 3(4): 374/385.
- Darancık, Y., Balcı, T. (2017). Bağımsal Dil bilgisi Bağlamında Türkçe ve Almancada Sıfatların Birleşim Değeri, ISLET- 3. Uluslararası Dil Eğitimi ve Öğretimi Sempozyumu.
- Davies, P. (2019). *The American Heritage Dictionary of The English Language*. 5th ed. New York: Dell Publishing.
- Debusmann, R. (2000). *An Introduction to Dependency Grammar*. <https://www.ps.uni-saarland.de/~rade/papers/dg.pdf> 11.10.2020
- Delice, H. İ. (2012). Sözcük Türleri Nasil Tasnif Edilmelidir? *Turkish Studies*, 7(4), 27-34.
- Demirbilek, S. (2008). Tegi edatı ve türevleri. *Uluslararası Sosyal Araştırmalar Dergisi*, 1(2): 94-101.
- Demirci, K. (2017). *Türkoloji İçin Dilbilim*. 3. Baskı. İstanbul: Anı Yayınları.
- Deny, J. (2012). *Türk Dil Bilgisi*. (çev.: Ali Ulvi Elöve:1941, Ahmet Benzer: 2012), İstanbul: Kocabalı Yayınları.
- Dinar, T. (2010). Kül Tigin abidesi ve Kutadgu Bilig’deki ortak fiillerin tamlayıcı ilişkisi açısından incelenmesi. *Turkish Studies*, 5(3): 1044-1091.
- Doğan, A.T. (2021). *Türkiye Türkçesinde Edatlar*. 1. Baskı. İstanbul: Kriter Yayınları.
- Doğan, N. (2011). Türkiye Türkçesi Fiillerinde İsteme Göre Anlam Değişmeleri. Sosyal Bilimler Enstitüsü, Türk Dili ve Edebiyatı Ana Bilim Dalı, Doktora Tezi, Samsun: Ondokuz Mayıs Üniversitesi.
- Doğan, N. (2014). Çok işlevlilik açısından Türkçe edatların söz dizimsel ve anlam bilimsel yapısı. *Dil Araştırmaları*, 15: 105-119.
- Doğan, N. (2015a). Türkçe sıfatların istem bilgisi. *Modern Türklük Araştırmaları Dergisi*, 12(3): 77-90.
- Doğan, N. (2015b). Türkçe sözlükte istem bilgisi. 03-04 Kasım III. Uluslararası Sözlükbilimi Sempozyumu, Eskişehir: Osmangazi Üniversitesi Sözlükbilimi Uygulama ve Araştırma Merkezi.
- Doğan, N. (2016). İstem sözlükleri ve Türkçe, *The Journal of Academic Social Science Studies*, 42(3): 251-268.
- Doğan, N. (2017). Türkçede istem değiştirimi I: ettirgenleştirme, *Dede Korkut Uluslararası Türk Dili ve Edebiyatı Araştırmaları Dergisi*, 6 (14): 193-214.
- Doğan, N. (2018). Türkçede istem değiştirimi II: edilgenleştirme. *Dede Korkut Uluslararası Türk Dili ve Edebiyatı Araştırmaları Dergisi*, 7(17): 177-196.

- Dowty, D. (1991). Thematic proto-roles and argument selection, *Language*, 67(3), 547-619.
- Duchier, D. (1999). Axiomatizing dependency parsing using set constraints. In: Orlando/FL: Sixth Meeting on the Mathematics of Language, 115-126.
- Ediskun, H. (1999). *Türk Dil Bilgisi*, 6. Baskı, İstanbul: Remzi Kitabevi.
- Efendioğlu, S. (2007). Edatların sınıflandırılması. *Ulakbilim Erciyes Dergisi*, 353: 27-30.
- Emre, A. C. (1945). *Türk Dil Bilgisi*. Ankara: Türk Dil Kurumu Yayınları.
- Engel, U. & Savin, E. (1983). *Valenzlexikon Deutsch-Rumänisch*. Heidelberg: Gross.
- Engel, U. & Schumacher, H. (1976). *Kleines Valenzlexikon deutscher Verben*. Tübingen: Narr.
- Engel, U. (1982). *Syntax der Deutschen Gegenwartssprache*. Berlin: Schmidt.
- Eraslan, K. (2012). *Eski Uygur Türkçesi Grameri*, Ankara: Türk Dil Kurumu Yayınları.
- Ercilasun, A. B., Akkoynlu, Z. (2014). *Kâşgarlı Mahmud Dîvânı Lugâti'î-Türk Giriş-Metin-Çeviri-Notlar-Dizin*. Ankara: Türk Dil Kurumu Yayınları.
- Erdal, M. (2004). *A Grammar of Old Turkic*. Leiden: Brill.
- Erdem, M. (2004a). Türkmen Türkçesinde mental fiillerin 'istem'e göre anlam değişimleri. *V. Uluslararası Türk Dili Kurultayı Bildirileri*, Ankara: Türk Dil Kurumu Yayınları, I: 939-950
- Erdem, M. (2004b). Eski Anadolu Türkçesinde Fiiller ve Unsurları. *V. Uluslararası Türk Dili Kurultayı Bildirileri I*, Ankara: Türk Dil Kurumu Yayınları, 951-958.
- Erdem, M. (2006). Türkmen Türkçesinde hareket fiillerinin "istem"e göre anlam değişimleri, *Modern Türklük Araştırmaları Dergisi*, 3(2): 38-50.
- Ergin, M. (1999). *Türk Dil Bilgisi*. İstanbul: Bayrak Basım Yayınları.
- Ergin, M. (2000). *Orhun Abideleri*, İstanbul: Boğaziçi Yayınları.
- Ergin, M. (2002). *Orhun Abideleri*. İstanbul: Boğaziçi Yayınları.
- Ersoy, F. (2006). Moğolca ve Türkçede Fiil-Tamlayıcı İlişkileri. *Türkiyat Araştırmaları Dergisi*, 20: 81-98.
- Fillmore, C.J. (1968). The Case for Case. In: *Universals in Linguistic Theory*. Emmon B, Harms RT. (eds.), New York/Chicago/San Francisco/Atlanta/Dallas/Montreal/Toronto/ London: Holt, Rinehart and Winston Inc.
- Fillmore, C.J. (1971). Types of lexical information. In: Steinberg DD, Jakobovits LA. (eds.) *Semantics: An Interdisciplinary Redaer in Philosophy, Linguistics and Psychology*, Cambridge: Cambridge University Press, 370-392.
- Fillmore, C.J. (1977). The case for case reopened. Cole P, Sadock JM. (eds.) *Syntax and Semantics: Grammatical Relations*, 1st ed, New York: Academic Press, 59-81.
- Fillmore, C.J. (2003). Valency and semantic roles: the concept of deep structure case. In: Ágel V, Eichinger LM, Eroms HW, Hellwig P, Heringer HJ, Lobin H. (eds.), *Dependency and Valency-Dependenz und Valenz: An International Handbook of Contemporary Research- Ein Internationales Handbuch der Zeitgenössischen Forschung*. Berlin/New York: Walter de Gruyter, 457-475.
- Fischer, K. (1997). *German-English Verb Valency: A Contransitive Analysis*. Tübingen: Gunter Narr Verlag.
- FRAMENET: <https://framenet.icsi.berkeley.edu/fndrupal/> 18.05.2019.
- Francis, G., Hunston, S. & Manning, E. (1996). *Grammar Patterns I- Verbs*. London: Harper Collins Publishers.
- Francis, G., Hunston, S. & Manning, E. (1998). *Grammar Patterns II: Nouns and Adjectives*. London: Harper Collins Publishers.
- Gabain, A. (1988). *Eski Türkçenin Grameri*. Çeviri: Akalın M. 1. Baskı, Ankara: Türk Dil Kurumu Yayınları.
- Gaifman, H. (1965). Dependency systems and phrase-structure systems, *Information and Control*, 8 (3), 304-337.
- Gencan, T. N. (1966). *Dil Bilgisi*. Ankara: Türk Dil Kurumu Yayınları.
- Gencan, T. N. (1979). *Dilbilgisi*, 4. Baskı, Ankara: Türk Dil Kurumu Yayınları.
- Golzar, H.A. (2015). *Türkçe Eylemlerde İstem (Ettirgen Yapılar)*. Sosyal Bilimler Enstitüsü, Türk Dili ve Edebiyatı Ana Bilim Dalı, Yüksek Lisans Tezi, Ankara: Ankara Üniversitesi.
- Göksel, A., & Kerslake, C. (2005). *Turkish: A Comprehensive Grammar*. 1st ed. Londra: Routledge.
- Grönbech, K. (2011). *Türkçenin Yapısı*. Çeviri: Akalın M. 3. Baskı, Ankara: Türk Dil Kurumu Yayınları.
- Gruber, J. (1965). *Studies in Lexical Relations*. Doctoral Thesis. Department of Modern Languages, Massachusetts: Massachusetts Institute of Technology.
- Gulcalı, Z. (2015). *Altun yaruk sudur X. kitap*. Sosyal Bilimler Enstitüsü, Türk Dili ve Edebiyatı Ana Bilim Dalı, Doktora Tezi, İstanbul: Yıldız Teknik Üniversitesi.
- Gülensoy, T. (2000). *Türkçe El Kitabı*. Ankara: Akçağ Yayınları.
- Gümüşatam, G. (2014). Türkiye Türkçesi ağız sözlüklerinin hazırlanmasında istem (valenz) verilerinin gerekliliği üzerine, *Turkish Studies*, 9(6): 419-439.
- Günay, V. D. (2007). *Sözcükbilime Giriş*. İstanbul: Multilingual Yayınları.

- Güneş, S. (1999). *Türk Dili Bilgisi*, İzmir: DEÜ Matbaası.
- Gürses, D. (2019). Ege Bölgesi Ağızlarında Fiil ve Edatlarda İstem. Yüksek Lisans Tezi. Manisa: Celal Bayar Üniversitesi Sosyal Bilimler Enstitüsü.
- Habermann, M. (2007). Aspects of a diachronic valency syntax of German, In: Herbst T, Götz-Votteler K. (eds.) *Valency: Theoretical, Descriptive and Cognitive Issues*. Berlin: Walter de Gruyter, 85-100.
- Hacıeminoğlu, N. (2015). *Türk Dilinde Edatlar*. İstanbul: Bilge Kültür Sanat.
- Hacıeminoğlu, N. (2019). *Karahanlı Türkçesi Grameri*. Ankara: Türk Dil Kurumu Yayınları.
- Hamilton, J.R. (1998). *İyi ve Kötü Prens Öyküsü*, Çeviri: Köken V. Ankara: Türk Dil Kurumu Yayınları.
- Hamilton, J.R. (2011). *İyi ve Kötü Kalpli Prens Öyküsü*. 2. Baskı. (çev.: Vedat Köken). Ankara: Türk Dil Kurumu Yayınları.
- Haspelmath, M. & Müller Bardey, T. (2001). Valence change, çevrimiçi: https://www.eva.mpg.de/fileadmin/content_files/staff/haspelmt/pdf/2005val.pdf erişim: 02.05.2021.
- Hays, D. (1960). *Grouping and Dependency Theories*. 1st ed. California: RAND Corporation.
- Hays, D. (1964). Dependency theory: a formalism and some observations. In: Householder FW. (ed). *Syntactic Theory I, Structuralist*. London: Penguin, 511-525.
- Helbig, G. & Schenkel, W. (1991). *Wörterbuch zur Valenz und distribution Deutscher Verben*. Berlin: Walter de Gruyter.
- Helbig, G. (1992). *Probleme der Valenz- und Kasustheorie*, 1st ed. Tübingen: Max Niemeyer Verlag.
- Hengirmen, M. (2006). *Temel Türkçe Dil Bilgisi*, 5. baskı, Ankara: Engin Yayınları.
- Herbst T., Heath, D., Roe, I.F. & Gotz D. (eds.) (2004). *A Valency Dictionary of English: A Corpus-Based Analysis of the Complementation Patterns of English Verbs, Nouns and Adjectives*. Berlin: Mouton de Gruyter.
- Herbst, T. (1999). *English Valency Structures- A first sketch*. <http://webdoc.gwdg.de/edoc/ia/eese/artic99/herbst/main1.html> 26.05.2020.
- Herbst, T. (2007). Valency Complements or Valency Patterns? In: Herbst T, Götz-Votteler K. (eds.) *Valency –Theoretical, Descriptive and Cognitive Issues*, Berlin/New York: Mouton de Gruyter, 15-36.
- Hirik, S. (2018). Rol kuramı ile fiillerin anlam bilimsel kategorilerinin ilişkisi: İyi ve Kötü Prens öyküsü örneği, *Türkbilim Dergisi*, 35: 125-142.
- Hirik, S. (2019). Ad öbekleri ve ad tümcelerine sözdizimsel bakış. İçinde: X. Uluslararası Dünya Dili Türkçe Sempozyumu Bildiri Kitabı, Eskişehir: Eskişehir Osmangazi Üniversitesi Yayınları, 312: 817-832.
- Huang, S.L., Su-Chu, L., Wei-Yun, M. & Keh-Jiann, C. (2015). Semantic roles and semantic role labeling. <https://www.researchgate.net/publication/322674760> 27.01.2021.
- Hudson, R. (1984). *Word Grammar*. 1st ed. Oxford: B. Blackwell.
- Hugh, M. (1982). *Valenzgrammatik mittelhochdeutscher Verben*. 1st ed. (Europäische Hochschulschriften II; 271), Bern/Frankfurt M./ Las Vegas: Lang.
- Hunston, S. & Francis G. (2000). *Pattern Grammar: A Corpus-driven Approach to the Lexical Grammar of English*, 1st ed. Amsterdam: John Benjamins Publishing Company.
- İbe Akcan, P. (2010). Konu Rollerini: Türkçe Eylem Veritabanı Temelinde Bir Anlambilimsel Konu Rollerini Modeli Önerisi. Sosyal Bilimler Enstitüsü, Dilbilim Ana Bilim Dalı, Doktora Tezi, Ankara: Ankara Üniversitesi.
- Jackendoff, R.S. (1972). *Semantic Interpretation in Generative Grammar*. 1st ed. Cambridge/ Massachusetts/London: MIT Press.
- Karaağaç, G. (2012). *Türkçenin Dil Bilgisi*. Ankara: Akçağ Yayınları.
- Karaca, O.S. (2011). *Kazak Türkçesinde Fiil İstemleri*. 1. Baskı, İstanbul: Kesit Yayınları.
- Karacan, N. (2021). İstem değişimi ve tegi edatının istem çerçevesindeki değişimlere aral zamanlı bir bakış. *Uluslararası Disiplinler Arası Dil Araştırmaları (DADA) Dergisi*, 2: 161-176.
- Karademir, F. (2015). Türkçede isim cümlesi ve alabildiği ögeler üzerine. *Journal of International Social Research*. 8(41):204-219.
- Karahan, A. (2015). *Eski Uygurcada Bağlaçlar*. 1. Baskı. Ankara: Grafiker Yayınları.
- Karahan, L. (1997). Fiil tamlayıcı ilişkisi üzerine. *Türk Dili*, 549: 209-213.
- Karahan, L. (1999). Yükleme (accusative) ve ilgi (genitive) hâl ekleri üzerine bazı düşünceler. İçinde: *3.Uluslararası Türk Dil Kurultayı-1996 Bildiriler*, Ankara: Türk Dil Kurumu Yayınları.
- Karahan, L. (2007). “Sonra, önce” kelimelerinin edat kategorisi içindeki durumu, *Dil Araştırmaları Dergisi*, 1: 539-548.
- Karahan, L. (2010). *Türkçede Söz Dizimi*. 15. Baskı. Ankara: Akçağ Yayınları.
- Karahan, L. (2015). *Türk gramerciliğinde isim cümlesi- fiil cümlesi tartışmaları*. İçinde: Prof. Dr. Mehmet Özmen Adına Sözdizimi Çalıştayı Bildirileri. Adana: Karahan Kitapevi, 1-8.
- Katz, J.J. & Fodor, J.A. (1963). The structure of a semantic theory. *Language*, 39(2): 170-210.
- Kaya, C. (1994). *Uygurca Altun Yaruk*. Ankara: Türk Dil Kurumu Yayınları.

- Korhonen, J. (1978). *Studien zu Dependenz, Valenz und Satzmodell*. Vol. 2, Bern: Peter Lang.
- Korkmaz, Z. (1961). "uçun-üçün-için" vb. çekim edatlarının yapısı üzerine, *Türk Dili Araştırmaları Yıllığı-Belleten*, Ankara: Türk Dil Kurumu Yayınları, 9: 31-35.
- Korkmaz, Z. (1992). *Grammer Terimleri Sözlüğü*. 1. Baskı, Ankara: Türk Dil Kurumu Yayınları.
- Korkmaz, Z. (2011). *Türkçede Eklerin Kullanılış Şekilleri ve Ek Kalıplaşması Olayları*, 5. Baskı, Ankara: Türk Dil Kurumu Yayınları.
- Korkmaz, Z. (2014). *Türkiye Türkçesi Grameri- Şekil Bilgisi*, 4. Baskı, Ankara: Türk Dil Kurumu Yayınları.
- Kornfilt, J. (1997). *Turkish (Descriptive Grammar)*. 1st ed. London&New York: Routledge.
- Larson, M.L. (1984). *Meaning-Based Translation: A Guide to Cross-Language Equivalence*. Lanham, MD: University Press of America.
- Lewis, G. (2000). *Turkish Grammar*. 1st ed. Oxford: Oxford University Press.
- Li, Yong-Song. (2004). *Türk Dillerinde Sontakalar* (Haz: Mehmet Ölmez), 1. Baskı. İstanbul: Türk Dilleri Araştırmaları.
- Liu, H. (2009). *Dependency Grammar: from Theory to Practice*. Beijing: Science Press.
- Malmkjær, K. (2010). *Linguistics Encyclopedia*. 3th ed. London-Newyork: Routledge.
- Mansuroğlu, M. (1955). Türkçede cümle çeşitleri ve bağlayıcıları. *Türk Dili Araştırmaları Yıllığı-Belleten*, 3: 59-71.
- Matthews, P. (2007). The ccope of valency in grammar. In: Herbest T, Götz-Votteler K. (eds.) *Valency –Theoretical, Descriptive and Cognitive Issues*. Berlin/New York: Mouton de Guyter, 3-14.
- Mel'çuk, I.A. & Polguere, A. (eds.) (2009). *Dependency in Linguistic Description*. Amsterdam: John Benjamin Publishing Company.
- Mel'çuk, I.A. (1988). *Dependency Syntax: Theory and Practice*. USA/Albany: State University of New York Pres.
- Musa, B. (2014). Türkçede isim cümlelerinde nesne. *Turkish Studies*, 9 (3): 985-995.
- Müldür, F. (2016). Noam Chomsky'de üretici dil bilgisi: derin yapı ve yüzey yapı ayrımı. *Kayı Dergisi*, 27:59-74.
- Nalbant, M. V. (2012). Üçün ve için edatları üzerine yeni bir değerlendirme. *Ankara Üniversitesi DTCF Türkoloji Dergisi*, 19(2):87-94.
- Nalbant, M. V. (2018). Çağatay Türkçesinde görülen {+n} ilgi hâli ekinin kökeni üzerine. *Türkbilig*, 36: 21-28.
- Oruç, B. (1994). Oğuz Gurubunda Edatlar. Doktora Tezi, İstanbul: İstanbul Üniversitesi, Sosyal Bilimler Enstitüsü.
- Ozil, Ş. (1982). Almanca Eylemlere Bağımsal Dil Bilgisi Açısından Karşılaştırmalı Bir Yaklaşım. Doktora tezi. İstanbul: İstanbul Üniversitesi, Sosyal Bilimler Enstitüsü.
- Ölmez, M. (1991). *Altun Yarık III. Kitap (5. Bölüm)*. Ankara: Türk Dilleri Araştırmaları Dizisi.
- Öner, M. (2017). Türkçede edatlaşmış zarf-fiiller. XII. Uluslararası Büyük Türk Dili Kurultayı, 25-28 Eylül 2017 Bükreş-Romanya, 426-429.
- Öner, M. (2018). Türkçede eş sesli son çekim edatı bile ve kuvvetlendirme edatı bile. *Dil Araştırmaları*, 23: 7-21.
- Özbay, B. (2014). *Huastuanifi – Manihaist Uygurların Tövbe Duası*. Ankara: Türk Dil Kurumu Yayınları.
- Özkan, A. (2011). Eski Anadolu Türkçesindeki bazı fiillerin hâl ekli tamlayıcıları ve bu tamlayıcılarda zaman içinde görülen değişiklikler. *Turkish Studies*, 6(1): 512-522.
- Barutçu Özönder, S. (2011). *Türkçede Edat Kavramı*. İçinde: *Türk Gramerinin Sorunları I-II*, Birleştirilmiş 1. Baskı Ankara: Türk Dil Kurumu Yayınları, 73-80.
- Özsoy, N. (1993). Eski Anadolu Türkçesinde Hâl Eklerinin Fiillerle Münasebeti. Doktora Tezi, İstanbul: İstanbul Üniversitesi, Sosyal Bilimler Enstitüsü.
- Pike, K.L. & Pike, E.G. (1977). *Grammatical Analysis*. 1st ed. Dallas: Summer Institute of Linguistics and University of Texas at Arlington.
- Räsänen, M. (1969). *Versuch eines Etymologischen Wörterbuchs der Türksprachen*, Helsinki: Suomalais-Ugrilainen Seura.
- Rickheit, G. & Sichelschmidt, L. (2007). Valency and cognition—a notion in transition. In: Herbest T, Götz-Votteler K. (eds.) *Valency –Theoretical, Descriptive and Cognitive Issues*. Berlin/New York: Mouton de Guyter, 163-182.
- Robinson, J. (1970). Dependency structures and transformational rules. *Language*, 46: 259–285.
- Ruzička, R. (1978). Three aspect of valence. In: Abraham W. (ed.) *Valence, Semantic Case, and Grammatical Relations*. Amsterdam: John Benjamins Publishing Company, 47-54.
- Sağlam, B. (2020). Doğu Grubu Ağızlarında İstem. Doktora Tezi, Elazığ: Fırat Üniversitesi Sosyal Bilimler Enstitüsü.

- Schumacher, H. (ed.). 1986. *Verben in Feldern: Valenz-wörterbuch zur Syntax und Semantik deutscher Verben*. 1st ed. Berlin: Walter De Gruyter.
- Semecký, J. (2007). Verb Valency Frames Disambiguation. Doktoral Thesis, Prague: Charles University, Institute of Formal and Applied Linguistics.
- Sgall, P., Hajičová, E. & Panevová, J. (1986). *The Meaning of The Sentence in its Semantic and Pragmatic Aspects*. Dordrecht: D. Reidel Publishing Company.
- Sommerfeldt, K.E. & Schreiber, H. (1996). *Wörterbuch der Valenz etymologisch Verwandter Wörter: Verben, Adjektive, Substantive*. Tübingen: Max Niemeyer Verlag.
- Sommerfeldt, K.E. & Schreiber, H. (1983). *Wörterbuch zur Valenz and Distribution deutscher Adjektive*. Leipzig: Bibliographisches Institut.
- Spevak, O. (2014). *Noun Valency*. Amsterdam: John Benjamins Publishing Company.
- Tekin, Ş. (2019). *Uygurca Metinler I : Kuanşi İm Pusu (Ses İşiten İlâh)*. 2. Baskı. Ankara: Türk Dil Kurumu Yayınları.
- Tekin, Ş. (2019). *Uygurca Metinler II- Maytrisimit*. Ankara: Türk Dil Kurumu Yayınları.
- Tekin, T. (2013). *İrk Bitig*. Ankara: Türk Dil Kurumu Yayınları.
- Tekin, T. (2013a). Türkçe ilgi hâli ekinin kökeni üzerine. Çeviren: Bilgin G. *Dil Araştırmaları*, 13: 157-162.
- Tekin, T. (2013b). *Makaleler I- Altayistik*. Hazırlayan: Yılmaz E, Demir N. Ankara: Türk Dil Kurumu Yayınları.
- Tekin, T. (2016). *Orhun Türkçesi Grameri*. 1. Baskı. Ankara: Türk Dil Kurumu Yayınları.
- Tekin, T. (1988). Orhon Yazıtları. Ankara: Türk Dil Kurumu Yayınları.
- Tesnière, L. (1959). *Éléments de la syntaxe structurale*. 1st ed. Paris: Klincksieck.
- Tesnière, L. (2015). *Elements of structural syntax*. Çeviren: Osborne T, Kahane S. Amsterdam: John Benjamins Publishing Company.
- Tokyürek, H. (2018). *Altun Yaruk Sudur IV. Tegziñç*. Ankara: Türk Dil Kurumu Yayınları.
- Toparlı, R. (2011). Son çekim edatları. İçinde: *Türk Gramerinin Sorunları*. Ankara: Türk Dil Kurumu Yayınları, 544-546.
- Türk, V., Özalan, U. (2014). Kutadgu Bilig'deki sanı edatı üzerine. *Bilig Dergisi*, 71: 233-246.
- Uçar, E. (2009). Altun Yaruk Sudur V. Kitap-Berlin Koleksiyonundaki Fragmanların Transliterasyonu ve Transkripsiyonu, Açıklamalar ve Dizin. Doktora Tezi, Sosyal Bilimler Enstitüsü, Türk Dünyası Araştırmaları Ana Bilim Dalı, İzmir: Ege Üniversitesi.
- Uğurlu, M. (2001). Türk Lehçelerinin Aktarımında Valenz Sözlüklerinin Önemi, İçinde: Yılmaz E. Demir N. *Uluslararası Sözlükbilim Sempozyumu Bildirileri*, Gazimağusa: Doğu Akdeniz Üniversitesi, 197-206.
- Ullmann, S. (1962). *Semantics: An Introduction to the Science of Meaning*. 1st ed. Great Britain: Oxford Basil Blackwell.
- Uysal, İ.N. (2015). Kutadgu Bilig'deki "tuşi" çekim edatı üzerine. *Erdem*, 69: 87-100.
- Uzun, N. E. (1997). Türkçe eylemlerde çokanlamlılık ve rol kuramı. *Dil Dergisi*, 51: 5-20.
- Uzun, N. E.. (2000). *Ana Çizgileriyle Evrensel Dil bilgisi ve Türkçe*, İstanbul: Multilingual Yayınları.
- Üstünova, K. (2012). *Türkiye Türkçesi: Ad İşletimi*. Bursa: Sentez Yayıncılık.
- Üstünova, K. (2020). *Yüklem İşletimi*. 1. Baskı. Bursa: Sentez Yayıncılık.
- VALLEX: <http://ufal.mff.cuni.cz/vallex/3.5/>. 18.05.2019.
- Van Valin, R.D. & Lapolla, R.J. (1997). *Syntax: Structure, Meaning and Function*, Cambridge: Cambridge University Press.
- Vardar, B. (2007). *Açıklamalı Dilbilim Terimleri Sözlüğü*. 2. Baskı. İstanbul: Multilingual.
- Vural, H. (2009). Türkçede isim cümlesi meselesi. İçinde: UTEK 2007 Bildiriler I, Türkçenin Sözdizimi, (İstanbul Kültür Üniversitesi Uluslararası Türk Dili ve Edebiyatı Kongresi 27-28 Ağustos 2007), İstanbul: İstanbul Kültür Üniversitesi Yayınları, 451-456.
- Weber, H.J. (1997). *Dependenzgrammatik. Ein interaktives Arbeitsbuch*. 2nd ed. Tübingen: Gunter Narr Verlag.
- Welke, K. (1988). *Einführung in die Valenz und Kasustheorie*. 1st ed. Leipzig: Bibliographisches Institut.
- Werner, A. (2005). *Deutsche Syntax im Sprachenvergleich: Grundlegung einer typologischen Syntax des Deutschen*. 2nd ed. Tübingen: Stauffenburg.
- Yalkın, A.O. (2016). Yunus Emre Divânı'nda fiil-tamlayıcı ilişkisi, *İnsan ve Toplum Bilimleri Araştırmaları Dergisi*, 6(5): 1501-1519.
- Yener, M.L. (2018). Türkçede ek eylemin işlevi: ad tümcelerini yeniden düşünmek, *RumeliDE, Dil ve Edebiyat Araştırmaları Dergisi*, 4: 134-152.

KOBİ'LER

*(Ar-Ge, İnovasyon, Dijital Dönüşüm,
FSMH, Yeni Nesil Destekler ve Dış Ticaret)*

–KOBİ İHRACAT TERİMLERİ SÖZLÜĞÜ ile–

**Dr. Erol TEKİN
Berkan GÜNGÖR**

EĞİTİM
yayınevi

KOBİ'LER

(AR-GE, İNOVASYON, DİJİTAL DÖNÜŞÜM, FSMH, YENİ NESİL DESTEKLER VE DIŞ TİCARET)

-KOBİ İHRACAT TERİMLERİ SÖZLÜĞÜ İLE-

Dr. Erol TEKİN, Berkan GÜNGÖR

Genel Yayın Yönetmeni: Yusuf Ziya Aydoğan (yza@egitimyayinevi.com)

Genel Yayın Koordinatörü: Yusuf Yavuz (yusufyavuz@egitimyayinevi.com)

Sayfa Tasarımı: Kübra Konca Nam

Kapak Tasarımı: Eğitim Yayınevi Grafik Birimi

T.C. Kültür ve Turizm Bakanlığı

Yayıncı Sertifika No: 47830

ISBN: 978-625-6552-07-4

1. Baskı, Eylül 2023

Baskı Cilt

Repro Bir Matbaacılık

İvedik OSB Matbaacılar Sitesi 1514 Cad. No: 23-25 Yenimahalle/Ankara

Matbaa Sertifika No: 47381

Kütüphane Kimlik Kartı

KOBİ'LER

(AR-GE, İNOVASYON, DİJİTAL DÖNÜŞÜM, FSMH, YENİ NESİL DESTEKLER VE DIŞ TİCARET)

-KOBİ İHRACAT TERİMLERİ SÖZLÜĞÜ İLE-

Dr. Erol TEKİN, Berkan GÜNGÖR

224 s., 160x240 mm

Kaynakça var, dizin yok.

ISBN: 978-625-6552-07-4

Copyright © Bu kitabın Türkiye'deki her türlü yayın hakkı Eğitim Yayınevi'ne aittir. Bütün hakları saklıdır. Kitabın tamamı veya bir kısmı 5846 sayılı yasanın hükümlerine göre kitabı yayımlayan firmanın ve yazarlarının önceden izni olmadan elektronik/mekanik yolla, fotokopi yoluyla ya da herhangi bir kayıt sistemi ile çoğaltılamaz, yayımlanamaz.

EĞİTİM

YAYINEVİ

Yayınevi Türkiye Ofis: İstanbul: Eğitim Yayınevi Tic. Ltd. Şti., Atakent mah. Yasemen sok. No: 4/B, Ümraniye, İstanbul, Türkiye

Konya: Eğitim Yayınevi Tic. Ltd. Şti., Fevzi Çakmak Mah. 10721 Sok. B Blok,

No: 16/B, Safakent, Karatay, Konya, Türkiye

+90 332 351 92 85, +90 533 151 50 42, 0 332 502 50 42

bilgi@egitimyayinevi.com

Yayınevi Amerika Ofis: New York: Eğitim Publishing Group, Inc.

P.O. Box 768/Armonk, New York, 10504-0768, United States of America

americaoffice@egitimyayinevi.com

Lojistik ve Sevkiyat Merkezi: Kitapmatik Lojistik ve Sevkiyat Merkezi, Fevzi Çakmak Mah.

10721 Sok. B Blok, No: 16/B, Safakent, Karatay, Konya, Türkiye

sevkiyat@egitimyayinevi.com

Kitabevi Şubesi: Eğitim Kitabevi, Şükran mah. Rampalı 121, Meram, Konya, Türkiye

+90 332 499 90 00

bilgi@egitimkitabevi.com

İnternet Satış: www.kitapmatik.com.tr

+90 537 512 43 00

bilgi@kitapmatik.com.tr



KAYNAKÇA

- [1] Türkiye İstatistik Kurumu (2022). Küçük ve Orta Büyüklükteki Girişim İstatistikleri 2021. <https://data.tuik.gov.tr/Bulten/Index?p=Kucuk-ve-Orta-Buyuklukteki-Girisim-Istatistikleri-2021-45685>., Erişim tarihi: 01.02.2023.
- [2] Özdemir, S. vd. (2007). Küçük Girişimciliğin Artan Önemi ve KOBİ'lerin Türkiye Ekonomisindeki Yeri. *Sosyal Siyaset Konferansları Dergisi*, (53), 173-230.
- [3] Storey, D. J (1994). Understanding the Small Business Sector. London: Cengage Learning.
- [4] Özdemir, S. vd. (2006). İşsizlik Sorununun Çözümünde KOBİ'lerin Desteklenmesi. İstanbul: İTO Yayınları.
- [5] Müftüoğlu, M. T. (2013). Türkiye'de Küçük ve Orta Ölçekli İşletmeler, KOBİ'ler Sorunlar-Öneriler. Ankara: Turhan Kitabevi.
- [6] Şimşek, M. (2002). Ekonominin Lokomotifi KOBİ'lerin Olmazsa Olmazları. İstanbul: Alfa Basım Yayım Dağıtım.
- [7] Yılmaz, B. H. (2010). Özel Sektörlerin Geliştirilmesi, Bölgesel Bazdaki KOBİ'lerin İyileştirilmesi: Osaka, Kinki (Kansai) Bölgesi Japonya. *TOBB Ekonomik Forum Dergisi*, 48-54.
- [8] Çelik, A. & Akgemci, T. (2007). Girişimcilik Kültürü ve KOBİ'ler. Ankara: Gazi Kitabevi.
- [9] Resmi Gazete (2023). Küçük ve Orta Büyüklükteki İşletmelerin Tanımı, Nitelikleri ve Sınıflandırılması Hakkında Yönetmelikte Değişiklik Yapılmasına Dair Yönetmelik. <https://www.resmigazete.gov.tr/eskiler/2022/03/20220318-11.pdf>, Erişim tarihi: 20.06.2023.
- [10] Gümrük ve Ticaret Bakanlığı (2014). İngiltere'de KOBİ'ler İçin Devlet Destekli Finansman Yolları. Ankara.
- [11] Small Business Administration (2014). Summary of Size Standards by Industry Sector, <https://www.sba.gov/content/summary-size-standards-industry-sector>, Erişim tarihi: 01.06.2023.
- [12] Zengin, B. (2010). Küreselleşme Sürecinde KOBİ'lerin Durumu ve KOBİ Destekleri: Türkiye Üzerine Bir Uygulama. Yayınlanmamış Doktora Tezi, Kadir Has Üniversitesi Sosyal Bilimler Enstitüsü.
- [13] OECD (2005). OECD Factbook: Economic, Environmental and Social Statistics. OECD Publishing.
- [14] Resmi Gazete (2012). Küçük ve Orta Büyüklükteki İşletmelerin Tanımı, Nitelikleri ve Sınıflandırılması Hakkında Yönetmelikte Değişiklik Yapılmasına Dair Yönetmelik. <https://www.resmigazete.gov.tr/eskiler/2012/11/20121104-11.htm>, Erişim tarihi: 20.06.2023.
- [15] Şamiloğlu, F. & Uygun, U. (2001). KOBİ'lerde Ekonomik Kriz Yönetimi. *Mali Çözüm Dergisi*, (57), 94-101.
- [16] Ghobadian, A. & Gallear, D. N. (1996). Total Quality Management in SMEs. *Omega*, 24(1), 83-106.
- [17] Levy, M. & Powell, P. (1998). SME Flexibility and The Role of Information Systems. *Small Business Economics*, 11(2), 183-196.
- [18] Hollensen, S. (2001). Global Marketing: A Market-Responsive Approach. London: Pearson Education.
- [19] Alpugan, O. (1998). Küçük İşletmeler, Kavramı, Kuruluşu ve Yönetimi. Ankara: Özgün Matbaacılık.
- [20] Semerciöz, F. & Sözüer, A. (2012). Küçük İşletmenin Büyüme Yolu: Rekabet Stratejileri ve Bir Örnek Olay İncelemesi. 8. KOBİ'ler ve Verimlilik Kongresi.
- [21] Akgemci, T. (2001). KOBİ'lerin Temel Sorunları ve Sağlanan Destekler. Ankara: KOSGEB Yayınları.
- [22] Szonyi A. J (1991). Small Business Managements Fundamentals. Toronto, McGraw Hill.
- [23] McVicker, M. F. (1988). Small Business Matters. Chilton Book Co.

- [24] Mert, Ayşe (2007). The Impact of Ceo And Human Capital Characteristics on Sme Export Performance. Yayılanmamış Yüksek Lisans Tezi, Middle East Technical University Department Of Business Administration.
- [25] Bayülken, Y. & Kütükoğlu, C. (2012). Küçük ve Orta Ölçekli Sanayi İşletmeleri (KOBİ'ler). TMMBO Makina Mühendisleri Odası, 573, 1-74.
- [26] Koç, Özlem İdil (2008). Türk KOBİ'leri, Bugünü ve Geleceği. İstanbul: Arıkan Basım Yayın ve Dağıtım.
- [27] Mead, D. C. & Liedholm, C. (1999). Small Enterprises and Economic Development: The Dynamics Of Micro And Small Enterprises. *Economic Development and Cultural Change*, 39(2), 409-420.
- [28] Çetin C. (1996). Yeniden Yapılanma, Girişimcilik, Küçük ve Orta Boy İşletmeler ve Bunların Özendirilmesi. İstanbul: Der Yayınları.
- [29] Çelenk, N. (2008). Bankacılık Sektöründe KOBİ'ler ve Bir KOBİ Kredi Analizi Örneği. Yayılanmamış Yüksek Lisans Tezi, Kadir Has Üniversitesi Sosyal Bilimler Enstitüsü İşletme Anabilim Dalı.
- [30] OECD (2006). The SME Financing Gap: Theory and Evidence. OECD Publishing.
- [31] Karadağ, Hande (2015). Financial Management Challenges In Small and Medium-Sized Enterprises: A Strategic Management Approach. *Emerging Markets Journal*, 5(1), 25-40.
- [32] Güngör, B. & Aksöz, F. (2021). 1929 Dünya İktisadi Krizi, Otoriterleşen Devletler ve Türkiye'ye Yansımaları. *Türkiye Sosyal Araştırmalar Dergisi*, 25(1), 33-52.
- [33] Vincent, A. (2010). Modern Political Ideologies (3. Baskı). New Jersey: Wiley-Blackwell.
- [34] Bateman, M (2000). Neo-Liberalism, SME Development and the Role of Business Support Centres in the Transition Economies of Central and Eastern Europe. *Small Business Economics*, 14, 275–298
- [35] Arı, A. (2013). KOBİ'ler, Esnaf ve Sanatkarlar. Özel İhtisas Komisyonu Raporu, Trakya Kalkınma Ajansı, 1-40.
- [36] Avrupa Toplulukları Komisyonu (2008). Avrupa İşletmeler Yasası. [https://webdosya.kosgeb.gov.tr/Content/Upload/Dosya/Ek%202%20-%20Avrupa%20K%C3%BC%20A7%C3%BCk%20%C4%B0%C5%9Fletmeler%20Yasas%C4%B1%20\(Small%20Business%20Act%20for%20Europe\)%20\(T%C3%BCrk%C3%A7e\).pdf](https://webdosya.kosgeb.gov.tr/Content/Upload/Dosya/Ek%202%20-%20Avrupa%20K%C3%BC%20A7%C3%BCk%20%C4%B0%C5%9Fletmeler%20Yasas%C4%B1%20(Small%20Business%20Act%20for%20Europe)%20(T%C3%BCrk%C3%A7e).pdf), Erişim tarihi: 03.07.2023.
- [37] Avrupa Komisyonu (2022). 2021/2022 Annual Report on European SMEs. <https://le-europe.eu/publication/2021-2022-annual-report-on-european-smes-june-2022/>. Erişim tarihi: 01.07.2023.
- [38] Al-Mahrouq, Maher (2010). Success Factors of Smalland Medium-Sized Enterprises (SMEs): The Case of Jordan. *Anadolu University Journal of Social Science*, 1(10), 1-16.
- [39] Zonooz, B. vd. (2011). The Relationship between Knowledge Transfer and Competitiveness in SMEs with Emphasis on Absorptive Capacity and Combinative Capabilities. *International Business and Management*, 2(1), 56-78.
- [40] KOSGEB (2015). KOBİ Stratejisi ve Eylem Planı 2015-2018. Ankara: KOSGEB Yayınları.
- [41] KOSGEB (2011). KOBİ Stratejisi ve Eylem Planı 2011-2013. Ankara: KOSGEB Yayınları.
- [42] Avrupa Komisyonu (2014). Annual report on European SMEs 2013/2014. <https://op.europa.eu/en/publication-detail/-/publication/2fe47dcb-9ae6-41ab-a037-a3b4d897c5ac>, Erişim tarihi: 24.01.2023.
- [43] Buğra, A. & Savaşkan, O. (2014). Türkiye'de Yeni Kapitalizm: Siyaset, Din ve İş Dünyası. İstanbul: İletişim Yayınları.
- [44] KOSGEB (2022). Türkiye'deki KOBİ'lere İlişkin Bazı İstatistiki Göstergeler 2022. https://webdosya.kosgeb.gov.tr/Content/Upload/Dosya/Mevzuat/2022/T%C3%BCrkiye_KOB%C4%B0lerine_%C4%B0li%C5%9Fkin_Baz%C4%B1_%C4%B0statistiki_G%C3%B6stergeler_Eyl%C3%BCl_2022.pdf, Erişim tarihi: 07.07.2023.

- [45] Yalçın, A. & Çetin, B. (2021). Türkiye’de Medikal Sektörde Yer Alan KOBİ’lerin Ar-Ge ve Yenilik Faaliyetlerinde Devlet Desteklerinin Etkisi. *İşletme Araştırmaları Dergisi*, 13(3), 2607-2622.
- [46] Türkoğlu, M. & Çelikkaya, S. (2011). Türkiye’de KOBİ’lere Yönelik Ar-Ge Destekleri. *Uluslararası Alanya İşletme Fakültesi Dergisi*, 3(2), 56-71.
- [47] Jung, H. vd. (2018). Does R&D investment increase SME survival during a recession?. *Technological Forecasting and Social Change*, 137, 190-198.
- [48] Ortega-Argilés, R. vd. (2009). R&D in SMEs: a paradox?. *Small Business Economics*, 33, 3-11.
- [49] Çınar, M. vd. (2014). KOBİ’lerde Rekabet Gücünü Artırmada Ar-Ge Faaliyetleri: Bursa Analizi. *Uludağ Üniversitesi İktisadi ve İdari Bilimler Fakültesi Dergisi*, 33(1), 95-118.
- [50] Altay, I. (2020). Türk Ekonomisinde, Kobi’lerde Ar-Ge Destek ve Teşvikleri ve Gebze Organize Sanayi Bölgesinde Bir Uygulama. *Uluslararası Sosyal Bilimler ve Eğitim Dergisi*, 2(3), 175-207.
- [51] Hözl, W. (2009). Is The R&D Behaviour Of Fast-Growing Smes Different? Evidence from CIS III Data For 16 Countries. *Small Business Economics*, 33, 59-75.
- [52] Türkiye İstatistik Kurumu (2021). Araştırma-Geliştirme Faaliyetleri Araştırması, 2020. <https://data.tuik.gov.tr/Bulten/Index?p=Arastirma-Gelistirme-Faaliyetleri-Arastirma-si-2020-37439>, Erişim tarihi: 08.06.2022.
- [53] Aydın, A. & Soylu, S. (2018). Oda Raporu: Dünyada ve Türkiye’de AR-GE Faaliyetleri. Makine Mühendisleri Odası, Ankara: Ankamat Matbaacılık San. Ltd. Şti.
- [54] TÜSİAD (2002). Türkiye’de Girişimcilik. İstanbul: Lebib Yalkın Yayınları ve Basım İşleri A.Ş.
- [55] Tekin, E. (2022). Girişimcilik: Sosyal Sermayenin Rolü. Konya: Eğitim Yayınevi.
- [56] Retnaningdiah, D. vd. (2020). Incorporating Intellectual Property Rights and E-Commerce: Supply Chain Strategy to Strengthen the Competitiveness of SMEs. *International Journal of Supply Chain Management*, 9(1), 649-655.
- [57] Schumpeter, J. A. (1934). Change and the Entrepreneur. Essays of JA Schumpeter.
- [58] Love, J. H. & Roper, S. (2015). SME Innovation, Exporting and Growth: A Review Of Existing Evidence. *International Small Business Journal*, 33(1), 28-48.
- [59] Saunila, M. (2020). Innovation Capability In SMEs: A Systematic Review of The Literature. *Journal of Innovation & Knowledge*, 5(4), 260-265.
- [60] Cohen, W. (2010). Fifty Years Of Empirical Studies Of Innovative Activity And Performance. In W. Cohen, Handbook of the Economics of Innovation (pp. 129-213). Elsevier: Elsevier.
- [61] Eurostat (2018). Community Innovation Survey 2018. https://ec.europa.eu/eurostat/cache/metadata/en/inn_cis11_esms.htm, Erişim tarihi: 03.08.2023.
- [62] Gültekin, Z. (2022). Dijital Dönüşüm ve Yönetimi. Dijitalleşen Dünyada Yönetmelik Yaklaşımlar içinde (Editör: Fatma Korkmaz). Ankara: Gazi Kitabevi.
- [63] Frank, A. G. vd. (2019). Industry 4.0 Technologies: Implementation Patterns In Manufacturing Companies. *International Journal Of Production Economics*, 210, 15-26.
- [64] Banger, G. (2016). Endüstri 4.0 ve Akıllı İşletme. Dorlion Yayınları: Ankara.
- [65] Gökalp, E. Vvd. (2019). Dijital Dönüşümün Etkisinde Verimli İstihdam Yönetimi: Yol Haritası Önerisi. *Verimlilik Dergisi*, (3), 201-222.
- [66] Klein, M. (2020). İşletmelerde Dijital Dönüşüm ve Etmeleri. *Journal of Business in The Digital Age*, 3(1), 24-35.
- [67] Avrupa Komisyonu (2020). A New Industrial Strategy for Europe. Communication from the Commission to the European Parliament, the Council, the European Economic and Social Committee and the Committee of the Regions. Brussels, COM(2020) 102 final.

- <https://eur-lex.europa.eu/legal-content/EN/TXT/?uri=CELEX%3A52020DC0102>, Erişim tarihi: 03.07.2023.
- [68] Avrupa Komisyonu (2022). Study To Map, Measure And Portray The EU Mid-Cap Landscape: Final Report. <https://op.europa.eu/en/publication-detail/-/publication/ad5fdad5-6a33-11ed-b14f-01aa75ed71a1/language-en/format-PDF/source-277396461>, Erişim tarihi: 06.08.2023.
- [69] URL 1 (t.y). KOBİ'ler Gelecekle Buluşuyor: Dijital Dönüşüm Merkezi. <https://ddm.org.tr/sayfa/hakkimizda>, Erişim tarihi: 06.08.2023.
- [70] TÜRKONFED (2022). KOBİ'lerin Rekabetçiliği Dijital Dönüşümle Artacak. Basın Bülteni.
- [71] Ersöz, B. & Özmen, M. (2020). Dijitalleşme ve Bilişim Teknolojilerinin Çalışanlar Üzerindeki Etkileri. *AJIT-e: Academic Journal of Information Technology*, 11(42), 170-179.
- [72] Taşel, F. (2020). Dijitalleşmenin Ticarete Ve Ekonomiye Etkisi. *Beykoz Akademi Dergisi*, 8(2), 127-137.
- [73] Harvey, C. (2021). Digital Transformation Guide: Definition, Types & Strategy. <https://www.eweek.com/it-management/what-is-digital-transformation/>, Erişim tarihi: 07.07.2023.
- [74] Çelen, A. İ. (2020). Dijital Dönüşüm Sürecinde Yükselen Bir Değer: Dijital Liderlik. International Communication Economics Organization Social Sciences Congress Proceedings Book içinde (Editörler: Himmet Karadal, Mehmet Naci Efe, Mohamed Abubakar, Kerim Karadal). Dilkur Akademi: Aksaray.
- [75] Sukarmijan, S. S. & Sapong, O. D. V. (2014). The Importance Of Intellectual Property For SMEs; Challenges And Moving Forward. *UMK Procedia*, 1, 74-81.
- [76] Esinoğlu, B. (2005). Fikri Mülkiyet ve Sınai Mülkiyet Ayrımı. *Mevzuat Dergisi*, 8(85), 1.
- [77] Resmi Gazete (2017). Sınai Mülkiyet Kanunu. <https://www.mevzuat.gov.tr/MevzuatMetin/1.5.6769.pdf>, Erişim tarihi: 10.05.2023.
- [78] Agostini, L. vd. (2014). Protecting Intellectual Property To Enhance Firm Performance: Does It Work For SMEs?. *Knowledge Management Research & Practice*, 14, 96-105.
- [79] de Rassenfosse, G. (2012). How SMEs Exploit Their Intellectual Property Assets: Evidence From Survey Data. *Small Business Economics*, 39, 437-452.
- [80] Patent Effect (2022). Türkiye'nin Patent Raporu <https://www.patentraporu.com/turkiyenin-patent-raporu-2022>, Erişim tarihi: 03.07.2023.
- [81] Tecimer, M. & Yalçın, U. (2007). KOBİ'lerde İnovasyon ve Sınai Mülkiyet Sisteminin Kullanımı. 4. KOBİ'ler ve Verimlilik Kongresi Kongre Kitabı. (Editör: Güneş Gençyılmaz). İstanbul Kültür Üniversitesi Yayınları: İstanbul.
- [82] URL 2 (t.y). Ulusal Patent Başvuru Süreci. https://www.yatirimadestek.gov.tr/pdf/assets/upload/dosyalar/1602_patent_surecleri.pdf, Erişim tarihi: 19.07.2023.
- [83] URL 3 (2022). KOSGEB'den KOBİ'lerin Dijital Dönüşümüne Danışmanlık Desteği. <https://www.kosgeb.gov.tr/site/tr/genel/detay/8190/kosgebden-kobilerin-dijital-donusumune-danismanlik-destegi>, Erişim tarihi: 25.05.2023.
- [84] Resmi Gazete (2009). Gümrük Yönetmeliği. <https://www.resmigazete.gov.tr/eskiler/2009/10/20091007M1-1.htm>, Erişim tarihi: 14.05.2023.
- [85] Ticaret Bakanlığı (2019). Fikri Mülkiyet Hakları. <https://ticaret.gov.tr/gumruk-islemleri/sikca-sorulan-sorular/ticari/fikri-mulkiyet-haklari>, Erişim tarihi: 15.05.2023.
- [86] BAKKA (2019). Ülkemizde Proje Desteği Sağlayan Kurum ve Kuruluşlar. https://bakkakutuphane.org/upload/dokumandosya/proje_destek_rehberi.pdf, Erişim tarihi: 18.05.2023.

- [87] Resmi Gazete (2018). Bakanlıklara Bağlı, İlgili, İlişkili Kurum ve Kuruluşlar İle Diğer Kurum ve Kuruluşların Teşkilatı Hakkında Cumhurbaşkanlığı Kararnamesi. https://webdosya.kosgeb.gov.tr/Content/Upload/Dosya/Mevzuat/cbaskanligi_4_kararname.pdf, Erişim tarihi: 25.06.2023.
- [88] KOSGEB (t.y). Desteklenen Sektörler Nelerdir?. <https://www.kosgeb.gov.tr/site/tr/baglanti/DesteklenenSektor>, Erişim tarihi: 01.08.2023.
- [89] Yülek, M. & Daş, G. S. (2016). KOBİ'lerin Yenilikçilik Kapasitelerini Gelistirecek Desteklerin Tasarımına Yönelik Kavramsal Bir Model Önerisi: Yenilikçilik Profillerine Dayalı Bir Yaklaşım. *Ege Akademik Bakış*, 16(3), 161-176.
- [90] KOSGEB (t.y). Destekler. <https://www.kosgeb.gov.tr/site/tr/genel/destekler/3/destekler>, Erişim tarihi: 25.06.2022.
- [91] KOSGEB (t.y). Geleneksel Girişimci Destek Programı. <https://www.kosgeb.gov.tr/site/tr/genel/destekdetay/7391/geleneksel-girisimci-destek-programi>, Erişim tarihi: 13.05.2023.
- [92] KOSGEB (t.y). İleri Girişimci Destek Programı. <https://www.kosgeb.gov.tr/site/tr/genel/destekdetay/7390/ileri-girisimci-destek-programi>, Erişim tarihi: 13.05.2023.
- [93] KOSGEB (t.y). İş Planı Ödülü Destek Programı. <https://www.kosgeb.gov.tr/site/tr/genel/destekdetay/7389/is-plani-odulu-destek-programi>, Erişim tarihi: 13.05.2023.
- [94] KOSGEB (2020). Girişimcilik Eğitimi Usul Esasları. https://webdosya.kosgeb.gov.tr/Content/Upload/Dosya/Girisimciligi%20Gelistirme%20Destek%20Programi/02.03.2020/girisimcilik-egitimi/USES-07.00_Girisimcilik_Eg%CC%86itimi_Usul_Esaslar%C4%B1.pdf, Erişim tarihi: 13.05.2023.
- [95] KOSGEB (t.y). KOSGEB Katılım Belgesi Örneği. https://www.kosgeb.gov.tr/Content/Upload/Dosya/Giri%C5%9Fimcilik/22.02_UYGULAMALI_GI%CC%87RI%CC%87S%CC%A7I%CC%87MCI%CC%87LI%CC%87K_EG%CC%86I%CC%87TI%CC%87MI%CC%87_KATILIM_BELGESI%CC%87.doc, Erişim tarihi: 13.05.2023.
- [96] KOSGEB (t.y). İş Planı Ödülü Destek Programı. <https://www.kosgeb.gov.tr/site/tr/genel/destekdetay/7389/is-plani-odulu-destek-programi>, Erişim tarihi: 13.05.2023.
- [97] KOSGEB (t.y). Ar-Ge, Ür-Ge ve İnovasyon Destek Programı. <https://www.kosgeb.gov.tr/site/tr/genel/destekdetay/7664/arge-urge-ve-inovasyon-destek-programi>, Erişim tarihi: 13.05.2023.
- [98] KOSGEB (t.y). KOBİ Teknolojik Ürün Yatırım (TEKNOYATIRIM) Destek Programı. <https://www.kosgeb.gov.tr/site/tr/genel/destekdetay/6443/kobi-teknolojik-urun-yatirim-teknoyatirim-destek-programi>, Erişim tarihi: 13.05.2023.
- [99] KOSGEB (t.y). Stratejik Ürün Destek Programı. <https://www.kosgeb.gov.tr/site/tr/genel/destekdetay/6492/stratejik-urun-destek-programi>, Erişim tarihi: 13.05.2023.
- [100] KOSGEB (t.y). KOBİ Enerji Verimliliği Destek Programı. <https://www.kosgeb.gov.tr/site/tr/genel/destekdetay/8202/kobi-enerji-verimliliği-destek-programi>, Erişim tarihi: 13.05.2023.
- [101] KOSGEB (t.y). İşletme Geliştirme Destek Programı. <https://www.kosgeb.gov.tr/site/tr/genel/destekdetay/6798/isletme-gelistirme-destek-programi>, Erişim tarihi: 13.05.2023.
- [102] KOSGEB (t.y). İş Birliği Destek Programı. <https://www.kosgeb.gov.tr/site/tr/genel/destekdetay/6850/is-birligi-destek-programi>, Erişim tarihi: 13.05.2023.
- [103] KOSGEB (t.y). KOBİGEL-KOBİ Gelişim Destek Programı. <https://www.kosgeb.gov.tr/site/tr/genel/destekdetay/3288/kobigel-kobi-gelisim-destek-programi>, Erişim tarihi: 13.05.2023.
- [104] KOSGEB (t.y). Yurt Dışı Hızlandırıcı Destek Programı. <https://www.kosgeb.gov.tr/site/tr/genel/destekdetay/1235/yurt-disi-hizlandirici-destek-programi>, Erişim tarihi: 13.05.2023.
- [105] KOSGEB (t.y). Yurt Dışı Pazar Destek Programı. <https://www.kosgeb.gov.tr/?asperrorpath=/site/tr/genel/destekdetay/7139/yurt-disi-pazar-destek-programi>, Erişim tarihi: 13.05.2023.

- [106] KOSGEB (t.y). Yaşayan Kültür Mirası İşletmeler Destek Programı. <https://www.kosgeb.gov.tr/site/tr/genel/destekdetay/8298/yasayan-kultur-mirasi-isletmeler-destek-programi>, Erişim tarihi: 13.05.2023.
- [107] KOSGEB (t.y). KOBİ Finansman Destek Programı. <https://www.kosgeb.gov.tr/site/tr/genel/destekdetay/1233/kobi-finansman-destek-programi>, Erişim tarihi: 13.05.2023.
- [108] KOSGEB (t.y). Sebze ve Meyve Soğuk Zincir Finansal Kiralama Destek Programı. <https://www.kosgeb.gov.tr/site/tr/genel/destekdetay/8017/sebze-ve-meyve-soguk-zincir-finansal-kiralama-destek-programi>, Erişim tarihi: 13.05.2023.
- [109] KOSGEB (t.y). TEKMER Destek Programı. <https://www.kosgeb.gov.tr/site/tr/genel/destekdetay/8520/tekmer-destek-programi>, Erişim tarihi: 13.05.2023.
- [110] KOSGEB (t.y). İŞGEM/TEKMER Programı. <https://www.kosgeb.gov.tr/site/tr/genel/destekdetay/6985/ismetekmer-programi>, Erişim tarihi: 13.05.2023.
- [111] KOSGEB (t.y). Teknik Danışmanların Yetkilendirilmesi ve Teknik Danışmanlık Hizmetleri. <https://www.kosgeb.gov.tr/site/tr/genel/destekdetay/7523/teknik-danismanlarin-yetkilendirilmesi-ve-teknik-danismanlik-hizmetleri>, Erişim tarihi: 13.05.2023.
- [112] KOSGEB (t.y). Mikro ve Küçük İşletmelere Hızlı Destek Programı. <https://www.kosgeb.gov.tr/site/tr/genel/destekdetay/7786/mikro-ve-kucuk-isletmelere-hizli-destek-programi>, Erişim tarihi: 13.05.2023.
- [113] KOSGEB (2022). Avrupa KOBİ Haftası. <https://www.kosgeb.gov.tr/site/tr/genel/detay/2651/avrupa-kobi-haftasi>, Erişim tarihi: 13.05.2023.
- [114] URL 4 (t.y). Avrupa İşletmeler Ağı. <https://cosme.kosgeb.gov.tr/avrupa-isletmeler-agi-eeen/>, Erişim tarihi: 15.05.2023.
- [115] TÜBİTAK (2012). Özel Sektör Ar-Ge ve Yenilik Destekleri. https://www.tubitak.gov.tr/sites/default/files/teydeb_kitapcik.pdf, Erişim tarihi: 15.05.2023.
- [116] Resmi Gazete (2022). İhracat Destekleri Hakkında Karar. https://ticaret.gov.tr/data/63467b2d13b876368c133f95/5973_Ihracat_Destekleri_Hakkinda_Karar.pdf, Erişim tarihi: 16.05.2023.
- [117] Ticaret Bakanlığı (2022). Yeni Nesil İhracat Destekleri ve Dış Ticaret Eğitim Programları. <https://ticaret.gov.tr/destekler/ihracat-destekleri/ihracat-destekleri-sunumlari-ve-egitim-videolari/yeni-nesil-destekler-genel-cerceve-sunumu-ve-egitim-vidosu>, Erişim tarihi: 16.05.2023.
- [118] Ticaret Bakanlığı (t.y). Kolay Destek. <https://kolaydestek.gov.tr/>, Erişim tarihi: 16.05.2023.
- [119] Ticaret Bakanlığı (2023). 5973 Sayılı İhracat Destekleri Hakkında Karara İlişkin Genelgeler. <https://ticaret.gov.tr/destekler/ihracat-destekleri/5973-sayili-ihracat-destekleri-hakkinda-karara-iliskin-genelgeler>, Erişim tarihi: 16.05.2023.
- [120] Resmi Gazete (2012). Yatırımlarda Devlet Yardımları Hakkında Karar. <https://www.resmigazete.gov.tr/eskiler/2012/06/20120619-1.htm>, Erişim tarihi: 19.07.2023.
- [121] Sanayi ve Teknoloji Bakanlığı (2023). Yatırım Teşvik Uygulamaları. <https://www.sanayi.gov.tr/destek-ve-tesvikler/yatirim-tesvik-sistemleri/md0103011615>, Erişim tarihi: 19.07.2023.
- [122] Sanayi ve Teknoloji Bakanlığı (t.y). Yatırım Teşvik Sistemleri. <https://www.sanayi.gov.tr/destek-ve-tesvikler/yatirim-tesvik-sistemleri>, Erişim tarihi: 19.07.2023.
- [123] TKDK (t.y). Yatırım Konuları. <https://www.tkd.gov.tr/Tedbir/tarimsal-isletmelerin-fiziki-varliklarina-yonelik-yatirimlar#>, Erişim tarihi: 19.07.2023.
- [124] Demirkaya, Ali Mehmet (2014). Küçük ve Orta Ölçekli İşletmelerde (KOBİ) Finansal Planlama ve Finansal Risk Yönetimi Yolu ile Sürdürülebilirliğin Sağlanması ve Bir Uygulama Örneği. Yayınlanmamış Doktora Tezi, Marmara Üniversitesi Sosyal Bilimler Enstitüsü.
- [125] Ar, A. A. & İskender, H. (2005). Türkiye’de KOBİ’ler ve KOBİ’lerde Planlama, Uygulama ve Denetim. *Mevzuat Dergisi*, 8(87), 1.

- [126] Erdil, O. vd. (2003). Küçük ve Orta Boy İşletmelerde (KOBİ'lerde) Ürün Yeniliği ve Ar-Ge Faaliyetleri. *Öneri Dergisi*, 5 (19), 21-29.
- [127] İstanbul Ticaret Odası (2008). Küreselleşme Süresinde Rekabet Gücünün Artırılması ve Türkiye'de KOBİ'ler. Artus Basım.
- [128] OECD (2009). Top Barriers and Drivers to SME Internationalisation. Report by the OECD Working Party on SMEs and Entrepreneurship, OECD Publishing.
- [129] Dean, L. D. vd. (2000). Revisiting Firm Characteristics, Strategy, and Export Performance Relationship: A Survey of the Literature and an Investigation of New Zealand Small Manufacturing Firms. *Industrial Marketing Management*, 29, 461-477.
- [130] Çavuşgil, S. T. (1980). On the Internationalization Process of Firms. *European Research*, 8(6), 273-354.
- [131] Wolf, J. & Pett, T. (2000). Internationalization of Small Firms: An Examination of Export Competitive Patterns, Firm Size, and Export Performance. *Journal of Small Business Management*, 38(2), 34-47.
- [132] Dhanaraj, C. & Beamish, P. W. (2003). A Resource-based Approach to the Study of Export Performance. *Journal of Small Business Management*, 41(3), 242-261.
- [133] Reuber, A. R. & Fischer, E. (1997). The influence of the Management Team' International Experience on the Internationalization Behaviors of SMEs. *Journal of International Business Studies*, 28, 807-825.
- [134] Ellis, P. & Pecotich, A. (2001). Social Factors Influencing Export Initiation in Small and Medium-Sized Enterprises. *Journal of Marketing Research*, 38, 119-30.
- [135] Pope, R. A. (2002). Why Small Firms Export: Another Look. *Journal of Business Management*, 40(1), 17-26.
- [136] Herrmann, P. & Datta, D. K. (2002). CEO Successor Characteristics and The Choice of Foreign Market Entry Mode: An Empirical Study. *Journal of International Business Studies*, 33(3), 551-569.
- [137] Root, F. R. (1984). Entry Strategies for International Markets. New York: Lexington Books.
- [138] Kotler, P. (1996). Mega Marketing. *Harvard Business Review*, 64 (2), 117-124.
- [139] Ulaş, D. (2009). Küreselleşme Sürecinde Dışa Açılma Stratejileri. Ankara: Nobel Yayın Dağıtım.
- [140] Ruzzier, M. vd. (2007). The Internationalization of Smes: Developing and Testing A Multidimensional Measure On Slovenian Firms. *Entrepreneurship and Regional Development*, 19, 161-183.
- [141] Child, J. & Rodrigues, S. B. (2005). The Internationalization of Chinese Firms: A Case of Theoretical Extension. *Management and Organizations Review*, 1 (3), 381-410.
- [142] Tekin, E. & Nas, T. İ. (2017). Firma ve Üst Düzey Yönetici Özelliklerinin Türkiye'de Faaliyette Bulunan KOBİ'lerin İhracat Performansı Üzerindeki Etkisi. *Ankara Üniversitesi SBF Dergisi*, 72(4), 1185-1217.
- [143] Lu, J. W. & Beamish, P. W. (2006). SME İnternationalization and Performance: Growth vs. Profitability. *Journal of International Entrepreneurship*, 4(1), 27-48.
- [144] Wild, J. J. vd. (2003). International Business. New Jersey: Prentice Hall.
- [145] Pan, Y. & Tse, D. (2000). The Hierarchical Model of Market Entry Modes. *Journal of International Business Studies*, 31(4), 535-554.
- [146] Li, L. vd. (2004). Internationalization Process of Small and Medium-Sized Enterprises: Toward A Hybrid Model of Experiential Learning and Planning. *Management International Review*, 44(1), 93-116.
- [147] Albaum, G. (1994). International Marketing. 2. Baskı, New York: Addison Wesley Co.

- [148] Cengiz, E. vd. (2007). Uluslararası Pazarlara Giriş Stratejileri. İstanbul: Beta Basım A.Ş.
- [149] Çavuşgil, S. T. vd., (2002). Doing Business in Emerging Markets: Entry And Negotiation Strategies. California: Sage Publications.
- [150] Özalp, İ. (2004). Uluslararası İşletmecilik. Eskişehir: Anadolu Üniversitesi Yayını.
- [151] Türkiye İstatistik Kurumu (2022). Dış Ticaret İstatistikleri 2021. <https://data.tuik.gov.tr/Bulten/Index?p=Dis-Ticaret-Istatistikleri-Aralik-2021-45535>, Erişim tarihi: 19.07.2023.
- [152] KOSGEB (2023). Türkiye’de KOBİ’lerin Dış Ticaretteki Yeri. [https://webdosya.kosgeb.gov.tr/Content/Upload/Dosya/Mali%20Tablolar/2023/T%C3%BCrkiye'de_KOB%C4%B0'lerin_D%C4%B1%C5%9F_Ticaretteki_Yeri_\(2023\).pdf](https://webdosya.kosgeb.gov.tr/Content/Upload/Dosya/Mali%20Tablolar/2023/T%C3%BCrkiye'de_KOB%C4%B0'lerin_D%C4%B1%C5%9F_Ticaretteki_Yeri_(2023).pdf), Erişim tarihi: 25.07.2023.
- [153] Harris, R. & Moffatt, J. (2011) R&D, Innovation And Exporting. SERC Discussion Paper, 73. London: Spatial Economics Research Centre.
- [154] Golovko, E. & Valentini, G. (2011). Exploring The Complementarity Between Innovation And Export For SMEs’ Growth. *Journal of International Business Studies*, 42, 362-380.
- [155] Tan, A. vd. (2018). Rigidity in SME Export Commencement Decisions. *International Business Review*, 27(1), 46-55.

ONLINE ALIŐVERIŐIN YARATICI YOLCULUĐU: TÜKETİCİLERİN KENDİ TASARLADIKLARI ÜRÜNLERDE AKIŐ DENEYİMİ

Dr. Nur ÖZER CANARSLAN

EĐİTİM
yayınevi

ONLINE ALIŞVERİŞİN YARATICI YOLCULUĞU:

TÜKETİCİLERİN KENDİ TASARLADIKLARI

ÜRÜNLERDE AKIŞ DENEYİMİ

Dr. Nur Özer Canarslan

Genel Yayın Yönetmeni: Yusuf Ziya Aydoğan (yza@egitimyayinevi.com)

Genel Yayın Koordinatörü: Yusuf Yavuz (yusufyavuz@egitimyayinevi.com)

Sayfa Tasarımı: Kübra Konca Nam

Kapak Tasarımı: Eğitim Yayınevi Grafik Birimi

T.C. Kültür ve Turizm Bakanlığı

Yayıncı Sertifika No: 47830

ISBN: 978-625-6552-04-3

1. Baskı, Eylül 2023

Baskı Cilt

Repro Bir Matbaacılık

İvedik OSB Matbaacılar Sitesi 1514 Cad. No: 23-25 Yenimahalle/Ankara

Matbaa Sertifika No: 47381

Kütüphane Kimlik Kartı

ONLINE ALIŞVERİŞİN YARATICI YOLCULUĞU:

TÜKETİCİLERİN KENDİ TASARLADIKLARI

ÜRÜNLERDE AKIŞ DENEYİMİ

Dr. Nur Özer Canarslan

144 s., 160x240 mm

Kaynakça var, dizin yok.

ISBN: 978-625-6552-04-3

Copyright © Bu kitabın Türkiye'deki her türlü yayın hakkı Eğitim Yayınevi'ne aittir. Bütün hakları saklıdır. Kitabın tamamı veya bir kısmı 5846 sayılı yasanın hükümlerine göre kitabı yayımlayan firmanın ve yazarlarının önceden izni olmadan elektronik/mekanik yolla, fotokopi yoluyla ya da herhangi bir kayıt sistemi ile çoğaltılamaz, yayımlanamaz.

EĞİTİM

yayınevi

Yayınevi Türkiye Ofis: İstanbul: Eğitim Yayınevi Tic. Ltd. Şti., Atakent mah.

Yasemen sok. No: 4/B, Ümraniye, İstanbul, Türkiye

Konya: Eğitim Yayınevi Tic. Ltd. Şti., Fevzi Çakmak Mah. 10721 Sok. B Blok,

No: 16/B, Safakent, Karatay, Konya, Türkiye

+90 332 351 92 85, +90 533 151 50 42, 0 332 502 50 42

bilgi@egitimyayinevi.com

Yayınevi Amerika Ofis: New York: Eğitim Publishing Group, Inc.

P.O. Box 768/Armonk, New York, 10504-0768, United States of America

americaoffice@egitimyayinevi.com

Lojistik ve Sevkiyat Merkezi: Kitapmatik Lojistik ve Sevkiyat Merkezi, Fevzi Çakmak Mah.

10721 Sok. B Blok, No: 16/B, Safakent, Karatay, Konya, Türkiye

sevkiyat@egitimyayinevi.com

Kitabevi Şubesi: Eğitim Kitabevi, Şükran mah. Rampalı 121, Meram, Konya, Türkiye

+90 332 499 90 00

bilgi@egitimkitabevi.com

İnternet Satış: www.kitapmatik.com.tr

+90 537 512 43 00

bilgi@kitapmatik.com.tr

 **kitapmatik**
YAYINEVİ

KAYNAKÇA

- Agarwal, R. ve Karahanna, E. (2000). Time flies when you're having fun: Cognitive absorption and beliefs about information technology usage. *MIS quarterly*, 665-694.
- Åhlström, P. ve Westbrook, R. (1999). Implications of mass customization for operations management: an exploratory survey. *International Journal of Operations Production Management*, 19(3), 262-275.
- Akkaya, D. (2013). *Sosyal medya reklamlarında tüketici algılarının tutum, davranış ve satın alma niyeti üzerine etkisi*, Trakya Üniversitesi Sosyal Bilimler Enstitüsü, Yayınlanmamış Doktora Tezi. Edirne: Trakya Üniversitesi
- Alford, D., Sackett, P. ve Nelder, G. (2000). Mass customisation—an automotive perspective. *International Journal of Production Economics*, 65(1), 99-110.
- Anderson, D. M. (2004). *Build-to-order mass customization*. CIM, California
- Arora, N., Dreze, X., Ghose, A., Hess, J. D., Iyengar, R., Jing, B. ve Zhang, Z. J. (2008). Putting one-to-one marketing to work: Personalization, customization, and choice. *Marketing Letters*, 19(3-4), 305-321.
- Ayyıldız, H. ve Cengiz, A. G. E. (2006). Pazarlama modellerinin testinde kullanılabilirlik yapısal eşitlik modeli (YEM) üzerine kavramsal bir inceleme. *Süleyman Demirel Üniversitesi İktisadi ve İdari Bilimler Fakültesi Dergisi*, 11(2), 63-84.
- Bagozzi, R. P. ve Yi, Y. (1988). On the evaluation of structural equation models. *Journal of the academy of marketing science*, 16(1), 74-94.
- Bao, Z., & Yang, J. (2022). Why online consumers have the urge to buy impulsively: roles of serendipity, trust and flow experience. *Management Decision*, 60(12), 3350-3365.
- Bardakci, A. (2004). Kitleleşme bireyselleştirme uygulama yöntemleri. *Akdeniz Üniversitesi İİBF Dergisi*, c, 4(8),1-17.
- Bardakci, A., ve Whitelock, J. (2003). Mass-customisation in marketing: the consumer perspective. *Journal of consumer marketing*, 20(5), 463-479
- Bardakci, A., ve Whitelock, J. (2004). How “ready” are customers for mass customisation? An exploratory investigation. *European Journal of Marketing*, 38(11/12), 1396-1416.
- Bardakci, A., Whitelock, J. (2005). A comparison of customers' readiness for mass-customisation: Turkish vs British customers. *European Business Review*, 17(5), 397-410.
- Bariş G. (2014). Optimal Deneyimler Psikolojisi. Yağcı, M. İ. (ed) ve Çabuk, S. (ed), *Pazarlama teorileri* içinde (251-264). İstanbul: Mediacat Yayınları
- Baron, R. M., ve Kenny, D. A. (1986). The moderator–mediator variable distinction in social psychological research: Conceptual, strategic, and statistical considerations. *Journal of personality and social psychology*, 51(6), 1173.
- Bayram, N. (2010). *Yapısal eşitlik modellemesine giriş amos uygulamaları*. İstanbul:Ezgi Kitabevi.
- Berger, C. ve Piller, F. (2003). Customers as co-designers. *Manufacturing Engineer*, 82(4), 42-45
- Bhutta, C. B. (2012). Not by the book: Facebook as a sampling frame. *Sociological Methods Research*, 0049124112440795.
- Bilgihan, A., Okumus, F., Nusair, K. ve Bujisic, M. (2014). Online experiences: flow theory, measuring online customer experience in e-commerce and managerial implications for the lodging industry. *Information Technology Tourism*, 14(1), 49-71.
- Blecker, T. ve Abdelkafi, N. (2006). Mass customization: state-of-the-art and challenges. Blecker, T. (ed) ve Friedrich G. (ed), *Mass customization: challenges and solutions* içinde (pp. 1-25). US : Springer.

- Boër, C. R. ve Dulio, S. (2007). *Mass Customization and Footwear: Mass Customization and Footwear: Myth, Salvation or Reality? A Comprehensive Analysis of the Adoption of the Mass Customization Paradigm in Footwear, from the Perspective of the EUROShoE* (Extended User Oriented Shoe Enterprise) Research Project, 5-65.
- Boër, C. R., Sorlini, M., Bettoni, A. ve Pedrazzoli, P. (2013). *Mass customization and sustainability* (pp. 33-142). New York: Springer.
- Bridges, E., ve Florsheim, R. (2008). Hedonic and utilitarian shopping goals: The online experience. *Journal of Business research*, 61(4), 309-314.
- Broekhuizen, T. L. J. ve Alsem, K. J. (2002). Success factors for mass customization: a conceptual model. *Journal of Market-Focused Management*, 5(4), 309-330.
- Browne, M. W., ve Cudeck, R. (1993). *Alternative ways of assessing model fit*. Sage focus editions, 154, 136-136.
- Carli, M., Fave, A. D., and Massimini, F. (1988). The quality of experience in the flow channels: Comparison of Italian and US students. Csikszentmihalyi, M. (ed) ve Csikszentmihalyi, I. S. (Ed). İçinde. (288-318). *Optimal experience: Psychological studies of flow in consciousness*. New York, NY, US: Cambridge University Press,
- Chamberlin, E. H. (1951). Monopolistic competition revisited. *Economica*, 343-362
- Chen, H., Wigand, R. T. ve Nilan, M. S. (1999). Optimal experience of web activities. *Computers in human behavior*, 15(5), 585-608.
- Chen, H., Wigand, R. T., ve Nilan, M. (2000). Exploring web users' optimal flow experiences. *Information Technology and People*, 13(4), 263-281.
- Chen, Y. M., Hsu, T. H., & Lu, Y. J. (2018). Impact of flow on mobile shopping intention. *Journal of Retailing and Consumer Services*, 41, 281-287.
- Chesbrough, H. (2003). The logic of open innovation: Managing intellectual property. *California Management Review*, 45(3), 33-58.
- Choi, D., H. Kim, ve J. Kim (2000). A cognitive and emotional strategy for computer game design. *Journal of MIS Research*, 10, 165-87.
- Choi, D., Kim, J. ve Kim, S. (2007). ERP training with a web-based electronic learning system: the flow theory perspective. *International Journal of Human-Computer Studies*. 65 (1), 223-243.
- Cho, E. ve Kim, Y. K. (2012). The effects of website designs, self-congruity, and ow on behavioral intention. *International Journal of Design*, 6(2), 31 -39.
- Chou, T. J. ve Ting, C. C. (2003). The role of flow experience in cyber-game addiction. *CyberPsychology Behavior*, 6(6), 663-675.
- Clarke, K. ve Belk, R. W. (1979). The effects of product involvement and task definition on anticipated consumer effort. *Advances in consumer research*, 6(1).
- Clawson, C. J. (1971). How useful are 90-day purchase probabilities?. *The Journal of Marketing*, 43-47.
- Csikszentmihalyi, M. (1975). *Beyond boredom and anxiety*, First printing, San Francisco: Jossey-Bass.
- Csikszentmihalyi, M. (Ed) ve Csikszentmihalyi, I., S. (Ed). (1988). *Optimal experience: Psychological studies of flow in consciousness* , (pp. 288-318). New York, NY, US: Cambridge University Press, xiv, 416 pp.
- Csikszentmihalyi, M. (1990). *Flow: The psychology of optimal performance*. NY: Cambridge University Press.
- Çokluk, Ö., Şekercioğlu, G. ve Büyüköztürk, Ş. (2010). *Sosyal bilimler için çok değişkenli istatistik: SPSS ve LISREL uygulamaları*. Pegem Akademi.
- Damm, R. (2012). *Mass customization from a customer's perspective: An empirical investigation of the success factors of customer driven value creation*, Yayınlanmamış Doktora Tezi, Madrid: Universidas Rey Juan Carlos

- Damm, R., de Pablos Heredero, C. ve Rodríguez-Monroy, C. (2013). A review and a conceptual framework of the key value drivers of mass customisation. *International Journal of Technology Marketing*, 8(4), 411-430.
- Darren G. ve Mallery P., (2003). *SPSS for Windows Step by Step: A Simple Guide and Reference*. Allyn and Bacon.
- Davis, S. M. (1987). *Future perfect: A startling vision of the future we should be managing now*. Reading, MA: AddisonWesley.
- Dellaert, B. G. C. ve S. Stremersch. (2005). Marketing mass-customized products: Striking the balance between utility and complexity. *J. Mark. Res.* 42(2): 219–227.
- Duguay, C. R., Landry, S., ve Pasin, F. (1997). From mass production to flexible/agile production. *International Journal of Operations and Production Management*, 17(12), 1183-1195.
- Duray, R. (2002). Mass customization origins: mass or custom manufacturing?. *International Journal of Operations & Production Management*, 22(3), 314-328.
- Duray, R., Ward, P. T., Milligan, G. W. ve Berry, W. L. (2000). Approaches to mass customization: configurations and empirical validation. *Journal of Operations Management*, 18(6), 605-625.
- Faiola, A., Newlon, C., Pfaff, M. ve Smyslova, O. (2013). Correlating the effects of flow and telepresence in virtual worlds: Enhancing our understanding of user behavior in game-based learning. *Computers in Human Behavior*, 29(3), 1113-1121.
- Fan, Q., Yul Lee, J. ve Kim, J. (2013). The impact of web site quality on flow-related online shopping behaviors in C2C e-marketplaces: A cross-national study. *Managing Service Quality: An International Journal*, 23(5), 364-387.
- Finneran, C. M. ve Zhang, P., (2005). Flow in computer-mediated environments: Promises and challenges. *Communications of the Association for Information Systems*. Vol. 15, Article 4. Available at: <http://aisel.aisnet.org/cais/vol15/iss1/4>
- Finneran, C. M. ve Zhang, P. (2003) A person–artefact–task (pat) model of flow antecedents in computer-mediated environments, *International Journal of Human-Computer Studies*, 59, p. 475–496.
- Fiore, A. M., Lee, S. E., Kunz, G. ve Campbell, J. R. (2001). Relationships between optimum stimulation level and willingness to use mass customisation options. *Journal of Fashion Marketing and Management*, 5(2), 99-107.
- Fiore, A. M., Lee, S. E., Kunz G. (2004). Individual differences, motivations, and willingness to use a mass customization option for fashion products. *European Journal of Marketing*. 38(7): 835–849.
- Fornell, C., ve Larcker, D. F. (1981). Structural equation models with unobservable variables and measurement error: Algebra and statistics. *Journal of marketing research*, 382-388.
- Franke, N. ve Piller, F. T. (2003). Key research issues in user interaction with user toolkits in a mass customisation system. *International Journal of Technology Management*, 26(5-6), 578-599.
- Franke, N. ve M. Schreier. (2008). Product uniqueness as a driver of customer utility in mass customization. *Marketing Letters*. 19(2): 93–107.
- Franke, N., Keinz, P., Steger, C. J. (2009). Testing the value of customization: When do customers really prefer products tailored to their preferences?. *Journal of Marketing*, 73(5), 103-121.
- Franke, N., Schreier, M. ve Kaiser, U. (2010a). The “I designed it myself” effect in mass customization. *Management Science*, 56(1), 125-140.
- Franke, N., ve Piller, F. T. (2003). Key research issues in user interaction with user toolkits in a mass customisation system. *International Journal of Technology Management*, 26(5-6), 578-599.

- Franke, N. ve Piller, F. (2004). Value creation by toolkits for user innovation and design: The case of the watch market. *Journal of product innovation management*, 21(6), 401-415.
- Franke, N. ve Schreier, M. (2010). Why Customers Value Self-Designed Products: The Importance of Process Effort and Enjoyment. *Journal of Product Innovation Management*, 27(7), 1020-1031.
- Franke, N., ve Schreier, M. (2006). I made this myself! Exploring process utility in mass customization. *Enhancing Knowledge Development in Marketing*, 14.
- Franke, N., ve Schreier, M. (2008). Product uniqueness as a driver of customer utility in mass customization. *Marketing Letters*, 19(2), 93-107.
- Franke, N., Keinz, P. ve Steger, C. J. (2010b). Customization: A Goldmine or a Wasteland?. *GfK Marketing Intelligence Review*, 2(2), 26-33.
- Fuchs, C., Schreier, M., ve Osselaer, S. M. (2015). The Handmade Effect: What's Love Got to Do with It?. *Journal of Marketing*, 79(2), 98-110.
- Gandhi, A., Magar, C., ve Roberts, R. (2014). How technology can drive the next wave of mass customization. *Business Technology Office*, 1-8.
- Gao, L., ve Bai, X. (2014). Online consumer behaviour and its relationship to website atmospheric induced flow: Insights into online travel agencies in China. *Journal of Retailing and Consumer Services*, 21(4), 653-665.
- Gefen, D., Straub, D. W., ve Boudreau, M. C. (2000). "Structural equation modeling and regression: Guidelines for research practice." *Communications of the Association for Information Systems*, C:4, No:7, s.1-70.
- Gegez, A. E. (2010). *Pazarlama araştırmaları*. İstanbul: Beta Basım Yayım Dağıtım AŞ. ISBN 978-295-636-0.
- Ghani, J. A., Supnick, R., ve Rooney, P. (1991). The Experience of Flow in Computer-mediated and in Face-to-face Groups. In *ICIS 1991 Proceedings*.91.(229-237).
- Ghani, Jawaid A. (1995). Flow in Human-Computer Interactions: Test of a model. Carey, J., (Ed.), *Human Factors in Management Information Systems: An Organizational Perspective* içinde (291-311), Norwood, NJ: Ablex
- Ghani, J. A., Supnick, R. ve Rooney, P. (1991), "The experience of flow in computer-mediated and face-to face groups", i J.I. DeGross (ed), I. Benbasat (ed.), G. DeSantis (ed) ve C.M. Beath (Ed), *Proceeding of the 12th International Conference on Information Systems* içinde (229-237), New-York: ICIS.
- Ghani, Jawaid A. ve Desphande, S. P. (1994). Task characteristics and the experience of optimal flow in human-computer interaction. *The Journal of Psychology*, 128(4), (381-391)
- Gilmore, J. H. ve Pine, B. J. (1997). The four faces of mass customization. *Harvard business review*, 75(1), 91-101.
- Guo, Y. (2004). *Flow in Internet shopping: A validity study and an examination of a model specifying antecedents and consequences of flow*. Texas A&M University Doctoral Dissertation.
- Guo, Y. M. ve Klein, B. D. (2009). Beyond the test of the four channel model of flow in the context of online shopping. *Communications of the Association for Information System*: 24(48). Available at: <http://aisel.aisnet.org/cais/vol24/iss1/48>
- Guo, Y. M., ve Poole, M. S. (2009). Antecedents of flow in online shopping: a test of alternative models. *Information Systems Journal*, 19(4), 369-390.
- Hair, J. F., Black, W. C., Babin, B. J., Anderson, R. E., ve Tatham, R. L. (1998). *Multivariate data analysis* . Uppersaddle River. Multivariate Data Analysis (5th ed) Upper Saddle River.
- Hair, J. F., Anderson, R. E., Babin, B. J., and Black, W. C. (2010). *Multivariate data analysis: A global perspective* (Vol. 7). Upper Saddle River, NJ: Pearson.

- Hart, C. W. (1995). Mass customization: conceptual underpinnings, opportunities and limits. *International Journal of Service Industry Management*, 6(2), 36-45.
- Harzer S., T., (2013). *Value creation through mass customization: An empirical analysis of the requisite strategic capabilities*. Aachen University Doctoral dissertation.
- Hausman, A. V. ve Siekpe, J. S. (2009). The effect of web interface features on consumer online purchase intentions. *Journal of Business Research*, 62(1), 5-13.
- Higie, R. A., ve Feick, L. F. (1989). Enduring involvement: Conceptual and measurement issues. *NA-Advances in Consumer Research*. 16.690-696.
- Hippel, E. (2001). User toolkits for innovation. *Journal of product innovation management*, 18(4), 247-257.
- Hoffman, D.L. ve T.P. Novak (1996). Marketing in hypermedia computer-mediated environments: Conceptual foundations. *Journal of Marketing* (60) July. 50-68.
- Hoffman, D. L., ve Novak, T. P. (2009). Flow online: Lessons learned and future prospects. *Journal of Interactive Marketing*, 23(1), 23-34.
- Ho, L. A. ve Kuo, T. H. (2010). How can one amplify the effect of e-learning? An examination of high-tech employees' computer attitude and flow experience. *Computers in Human Behavior*, 26(1), 23-31.
- Holbrook, M. B., ve Hirschman, E. C. (1982). The experiential aspects of consumption: Consumer fantasies, feelings, and fun. *Journal of consumer research*, 9(2), 132-140.
- Hossain, M. S., Zhou, X., & Rahman, M. F. (2018). Examining the impact of QR codes on purchase intention and customer satisfaction on the basis of perceived flow. *International Journal of Engineering Business Management*, 10, 1847979018812323.
- Hsu, C. L., ve Lu, H. P. (2004). Why do people play on-line games? An extended TAM with social influences and flow experience. *Information & management*, 41(7), 853-868.
- Hsu, C. L., Wu, C. C. ve Chen, M. C. (2013). An empirical analysis of the antecedents of e-satisfaction and e-loyalty: focusing on the role of flow and its antecedents. *Information Systems and e-Business Management*, 11(2), 287-311.
- Huang, M. H. (2003). Designing websites attributes to induce experiential encounters, *Computers in Human Behavior*, 19(4), p. 425-442.
- Huang, M. H. (2006). Flow, enduring, and situational involvement in the Web environment: A tripartite second-order examination. *Psychology Marketing*, 23(5), 383-411.
- Ilsever, J., Cyr, D. ve Parent, M. (2007). Extending models of flow and e-loyalty. *Journal of Information Science and Technology*, 4(2), 3-22.
- İşigüzel, B., ve Çam, S. (2014). Flow yaşantısı ölçeği kısa formunun Türkçeye uyarlama, geçerlik ve güvenilirlik çalışması. *International Journal of Human Sciences*, 11 (2), 788-801.
- Jamieson, L. F. ve Bass, F. M. (1989). Adjusting stated intention measures to predict trial purchase of new products: A comparison of models and methods. *Journal of Marketing Research*, 336-345.
- Jiang, Z. ve Benbasat, I. (2004). Virtual product experience: Effects of visual and functional control of products on perceived diagnosticity and flow in electronic shopping. *Journal of Management Information Systems*, 21(3), 111-147.
- Jiang, W. (2022). Research on Online Shopping Addiction Based on Flow Theory. *Economics & Management Information*, 1-10.
- Johanson, G. A. ve Brooks, G. P. (2009). Initial scale development: Sample size for pilot studies. *Educational and Psychological Measurement*. 70(3). 394-400.
- Jöreskog, K. G., ve Sörbom, D. (1993). *LISREL 8: Structural equation modeling with the SIMPLIS command language*. Scientific Software International.

- Judd, C. M. and Kenny D. A. (1981). *Estimating the Effects of Social Interventions*. New York: Cambridge University Press.
- Juster, F. T. (1966). Consumer buying intentions and purchase probability: An experiment in survey design. *Journal of the American Statistical Association*, 61(315), 658-696.
- Kamali, N. ve Locker, S. (2002). Mass Customization: On-line Consumer Involvement in Product Design. *Journal of Computer-Mediated Communication*. 7 (4).
- Kamis, A., Koufaris, M. ve Stern, T. (2008). Using an attribute-based decision support system for user-customized products online: An experimental investigation. *MIS Quarterly*, 159-177
- Kamis, A., Stern, T. ve Ladik, D. M. (2010). A flow-based model of web site intentions when users customize products in business-to-consumer electronic commerce. *Information Systems Frontiers*, 12(2), 157-168.
- Kang, J. Y., (2008). *Predicting consumers' intentions to purchase co-designed apparel products on a mass customized apparel internet shopping site*. Electronic Theses, Treatises and Dissertations. Paper 3346.
- Kang, Y. J. ve Lee, W. J. (2014). Self-customization of online service environments by users and its effect on their continuance intention. *Service Business*, 9(2), 321-342.
- Kaplan, A. M., ve Haenlein, M. (2006). Toward a parsimonious definition of traditional and electronic mass customization. *Journal of product innovation management*, 23(2), 168-182.
- Kart, M. E. ve Güldü, Ö. (2008). Özerk benlik yönetimi ölçeği: Uyarlama çalışması. *Ankara Üniversitesi Eğitim Bilimleri Fakültesi Dergisi*, 41(2), 187-207.
- Kavak, B. (2013). *Pazarlama ve pazar araştırmaları/Tasarım ve analiz (1 b.)*. Ankara: Detay Yayıncılık.
- Kındap Y. (2011). *Kendini belirleme kuramı temelinde ergenlikte destekleyici ebeveynlik, akademik ve sosyal uyum ve kendini belirleme düzeyi arasındaki ilişkilerin boylamsal olarak incelenmesi*. Yayımlanmamış Doktora Tezi. Ankara: Hacettepe Üniversitesi.
- Kline, R. B. (1998). *Principles and practice of structural equation modeling*. Guilford publications.
- Kline, R. B. (2005). *Principles and practice of structural equation modeling*. Guilford publications.
- Korzaan, M. L. 2003. Going with the Flow: Predicting Online Purchase Intentions. *Journal of Computer Information Systems*. 43(4), 25-31.
- Kotha, S. (1995). Mass customization: Implementing the emerging paradigm for competitive advantage. *Strategic Management Journal*, 16(S1), 21-42.
- Kotler, P. (1989). From mass marketing to mass customization. *Planning review*, 17(5), 10-47.
- Koufaris, M., (2002) Applying the technology acceptance model and flow theory to online consumer behavior, *Information Systems Research*. 13 (2), 205–223.
- Kumar, A. (2004). Mass customization: metrics and modularity. *International Journal of Flexible Manufacturing Systems*, 16(4), 287-311.
- Kumar, A., Gattoufi, S. ve Reisman, A. (2007). Mass customization research: trends, directions, diffusion intensity, and taxonomic frameworks. *International Journal of Flexible Manufacturing Systems*, 19(4), 637-665.
- Lampel, J. ve H. Mintzberg. (1996). Customizing Customization. *Sloan Management Review*, 38(1).
- Larson, R. ve Csikzentmihalyi M. (1983). The Experience Sampling Method. *New Directions for Methodology of Social & Behavioral Science*, 15, 41-56.

- Lee, S. M., ve Chen, L. (2010). The Impact of Flow on Online Consumer Behavior. *Journal of Computer Information Systems*, 50(4), 1-10
- Lee, H. H., ve Chang, E. (2011). Consumer attitudes toward online mass customization: An application of extended technology acceptance model. *Journal of Computer-Mediated Communication*, 16(2), 171-200.
- Liao, J. F., Chen, H. Q. ve Cai, P. E. (2013). The influence of consumers' need for uniqueness on perceived value and purchase intention. *Proceedings of 20th International Conference on Industrial Engineering and Engineering Management* içinde (1135-1144). Springer Berlin Heidelberg.
- Lindsey, G. ve Knaap, G. (1999). Willingness to pay for urban greenway projects. *Journal of the American Planning Association*, 65(3), 297-313.
- Liu, C.ve Chang, I. (2012) Measuring the Flow Experience Of Players Playing Online Games. *PACIS 2012 Proceedings*. Paper. <http://aisel.aisnet.org/pacis2012/104>
- Liu, H., Chu, H., Huang, Q., ve Chen, X. (2016). Enhancing the flow experience of consumers in China through interpersonal interaction in social commerce. *Computers in Human Behavior*, 58, 306-314.
- Liu Yan., Bo Pu, Zhenzhong Guan ve Qizhi Yang (2016) Online customer experience and its relationship to repurchase intention: An empirical case of online travel agencies in China, *Asia Pacific Journal of Tourism Research*, 21:10, 1085-1099, DOI: 10.1080/10941665.2015.1094495
- Luna, D., Peracchio, L. A. ve de Juan, M. D. (2002). Cross-cultural and cognitive aspects of web site navigation. *Journal Of The Academy of Marketing Science*, 30(4), 397-410.
- Luna, D., Peracchio, L. A. ve Juan, M. D. (2002). Cross-cultural and cognitive aspects of web site navigation. *Journal of the academy of marketing science*, 30(4), 397-410.
- Luna, D., Peracchio, L. A., ve Juan, M. D. (2003). Flow in individual Web sites: Model Estimation and cross-cultural validation. *Advances in Consumer Research* (30), 280-281.
- Lynn, M. (1991). Scarcity effects on value: A quantitative review of the commodity theory literature. *Psychology & Marketing*, 8(1), 43-57.
- Lynn, M. ve Snyder, C. R. (2002). Uniqueness seeking. *Handbook of positive psychology*, 395-410.
- MacCallum, R. C., Browne, M. W., ve Sugawara, H. M. (1996). Power analysis and determination of sample size for covariance structure modeling. *Psychological methods*, 1(2), 130.
- Matzler, K., Bidmon, S., Grabner-Kräuter, S. (2006). Individual determinants of brand affect: The role of the personality traits of extraversion and openness to experience. *Journal of Product Brand Management*, 15(7), 427-434.
- Matzler, K., Waiguny, M., ve Füller, J. (2007). Spoiled for choice: consumer confusion in Internet-based mass customization. *Innovative Marketing*, 3(3), 7.
- McCarthy, I. P. (2004). Special issue editorial: the what, why and how of mass customization. *Production Planning & Control*, 15(4), 347-351.
- McQuarrie, E. F., ve Munson, J. M. (1992). A revised product involvement inventory: Improved usability and validity. *NA-Advances in Consumer Research*. 19.
- Merle, A., Chandon, J. L., ve Roux, E. (2008). Understanding the perceived value of mass customization: The distinction between product value and experiential value of co-design. *Recherche et Applications en Marketing (English Edition)*, 23(3), 27-50.
- Merle, A., Chandon, J. L., and Roux, E. (2009). Why consumers are willing to pay for mass customized products: Dissociating product and experiential value. *Handbook of Research in Mass Customization and Personalization*. Singapore, World Scientific Publishing, 208-225.

- Merle, A., Chandon, J. L., Roux, E., Alizon, F. (2010). Perceived Value of the Mass-Customized Product and Mass Customization Experience for Individual Consumers. *Production and Operations Management*, 19(5), 503-514.
- Meydan, C. H., Şeşen, H. (2015). *Yapısal eşitlik modellemesi AMOS uygulamaları*. Detay Yayıncılık.
- Meydan, C. H., Şeşen, H. (2011). *Yapısal eşitlik modellemesi AMOS uygulamaları*. Detay Yayıncılık.
- Miceli, G., Ricotta, F., Costabile, M. (2007). Customizing customization: A conceptual framework for interactive personalization. *Journal of interactive marketing*. 21(2), 6-25.
- Millat E., I., Martínez-L., F. J., Huertas-García, R., Meseguer, A., ve Rodríguez-Ardura, I. (2014). Modelling students' flow experiences in an online learning environment. *Computers & Education*. 71, 111-123.
- Mir, I. A. (2023). Self-escapism motivated online shopping engagement: A determinant of users' online shopping cart use and buying behavior. *Journal of Internet Commerce*, 22(1), 40-73.
- Mitchell, R. C. ve Carson, R. T. (1989). Using surveys to value public goods: The contingent valuation method. *Resources for the Future*. 900-902.
- Mochon, D., Norton, M. I., Ariely, D. (2012). Bolstering and restoring feelings of competence via the IKEA effect. *International Journal of Research in Marketing*, 29(4), 363-369.
- Mugge, R., Brunel, F. F., ve Schoormans, J. P. (2012). Consumer response to aesthetic mass customization. *Boston U. School of Management Research Paper*, No. 2012-27
- Nah, F. F. H., Eschenbrenner, B., Zeng, Q., Telaprolu, V. R. ve Sepehr, S. (2014). Flow in gaming: Literature synthesis and framework development. *International Journal of Information Systems and Management*, 1(1), 83-124
- Nakamura, J. ve Csikszentmihalyi, M. (2014). The concept of flow. Csikszentmihalyi, M. (ed) *Flow and the foundations of positive psychology* içinde (pp. 239-263). Netherlands: SpringerNakip, M. (2005). *Pazarlama araştırmalarına giriş (SPSS destekli)*. Seçkin Yayıncılık.
- Norton, M. I., Mochon, D. ve Ariely, D. (2011). The 'IKEA effect': When labor leads to love. *Harvard Business School Marketing Unit Working Paper*, (11-091).
- Novak, T.P., D.L. Hoffman, ve Y.-F. Yung (2000). Measuring the Customer Experience in Online Environments: A Structural Modeling Approach. *Marketing Science* (19)1, pp 22-42.
- Nunnally, J. C. ve Bernstein, I. H. (1994). The assessment of reliability. *Psychometric theory*, 3(1), 248-292.
- Obadã, D. R. (2013). Flow theory and online marketing outcomes: a critical literature review. *Procedia Economics and Finance*, 6, 550-561.
- Odabaşı, Y. (2006). *Postmodern Pazarlama* (2. baskı). İstanbul: MediaCat Kitapları.
- Odabaşı, Y., Barış G., (2007). *Tüketici Davranışları*. Mediacat Yayınları, İstanbul.
- Özdemir, Y. (2009). *Ergenlik döneminde benlik kurgusu gelişiminin kültür ve aile bağlamında incelenmesi*. Yayımlanmamış Doktora tezi. Ankara : Ankara Üniversitesi
- Paek, B., Morse, A., Kim, M., & Jung, H. (2021). Sport consumer flow and shopping well-being in online shopping. *International Journal of Sports Marketing and Sponsorship*, 22(4), 721-736.
- Pace, S. (2004) "A Grounded Theory of the Flow Experiences of Web Users," *International Journal of Human-Computer Studies*. (60)3, pp 327-363.
- Park, J., Han, H., ve Park, J. (2013). Psychological antecedents and risk on attitudes toward e-customization. *Journal of Business Research*, 66(12), 2552-2559.

- Pearce, J. M., Ainley, M., and Howard, S. (2005). The ebb and flow of online learning. *Computers in human behavior*, 21(5), 745-771.
- Peppers, D., and Rogers, M. (1997). *Enterprise one-to-one future*. New York. Pierce vd. 2010
- Piller F. T. (ed.) (2002). *The Market for Customized Footwear in Europe: Market Demand and Consumer's Preferences*, Munich / Milan, EuroShoe Consortium
- Piller, F., Schubert, P., Koch, M. ve Möslein, K. (2005). Overcoming mass confusion: collaborative customer co-design in online communities. *Journal of Computer-Mediated Communication*, 10(4), 00-00.
- Piller, F. T. (2007). Observations on the present and future of mass customization. *International Journal of Flexible Manufacturing Systems*, 19(4), 630-636.
- Piller, F. T. (2004). Mass customization: reflections on the state of the concept. *International Journal of flexible manufacturing systems*, 16(4), 313-334.
- Piller, F. T. (2007). Observations on the present and future of mass customization. *International Journal of Flexible Manufacturing Systems*, 19(4), 630-636.
- Piller, F. T. ve Müller, M. (2004). A new marketing approach to mass customisation. *International Journal of Computer Integrated Manufacturing*, 17(7), 583-593.
- Piller, F., Schubert, P., Koch, M. ve Moesleim, K. (2004). From mass customization to collaborative customer codesign. *ECIS 2004 Proceedings*, 118.
- Pine, B. J. (1993). *Mass customization: the new frontier in business competition*. Harvard Business Press.
- Pine, B. J. (1999). *Mass customization: the new frontier in business competition*. Harvard Business Press
- Porter, M. E. (1985). *Competitive advantage: creating and sustaining superior performance*, Simon and Schuster.
- Prahalad, C. K., Ramaswamy, V. (2002). The co-creation connection. *Strategy and Business*, 50-6
- Prahalad, C. K., Ramaswamy, V. (2004). Co-creating unique value with customers. *Strategy Leadership*, 32(3), 4-9.1.
- Procci, K., Singer, A. R., Levy, K. R., and Bowers, C. (2012). Measuring the flow experience of gamers: An evaluation of the DFS-2. *Computers in Human Behavior*, 28(6), 2306-2312.
- Pu, W. Chen, K. H., Shieh, M. D., ve Fang, H. M. (2009a). The effect of customization service on flow experience and behavior intensions in customer co-design process. *In Proceedings of the Ninth International Conference on Electronic Business*.
- Pu, W. P., Chen, K. H., Shieh, M. D., ve Fang, H. M. (2009b). Customer co-design and flow experience of customization product producing process in computer mediated environments. *In Proceedings of the International Conference on on Electronic Business*, Macau, November 30 - December 4, 2009.
- Pu, W. P., Chen, K., ve Shieh, M. D. (2015). The effect of co-design and flow experience on customer satisfaction and purchase intention online. *Issues in Business Management and Economics*, 3, 59-66.
- Quinn, R. W. (2005). Flow in knowledge work: High performance experience in the design of national security technology. *Administrative Science Quarterly*, 50(4), 610-641.
- Randall, T., Terwiesch, C. ve Ulrich, K. T. (2007). Research note—User design of customized products. *Marketing Science*, 26(2), 268-280.
- Sanchez-Franco, M.J. (2006). Exploring the influence of gender on web usage via partial least squares. *Behavior and Information Technology*, 25(1), 19–36.
- Savaş H., Bardakçı A. (2006) Kitlesele bireyselleştirme uygulamaları için web tasarımı. Selçuk Üniversitesi, *Sosyal Bilimler Enstitüsü Dergisi*, 15, 507-521

- Schreier, M. 2006. The value increment of mass-customized products: An empirical assessment. *J. Consum. Behav.* 5(4): 317–327.
- Schoder, D., Sick, S., Putzke, J. ve Kaplan, A. M. (2006). Mass customization in the newspaper industry: Consumers' attitudes toward individualized media innovations. *The International Journal on Media Management*, 8(1), 9-18.
- Schibrowsky, J. A., Peltier, J. W. ve Nill, A. (2007). The state of internet marketing research: A review of the literature and future research directions. *European Journal of Marketing*, 41(7/8), 722-733.
- Schumacker, R. E., ve Lomax, R. G. (1996). *A beginner's guide to structural equation modeling*. Lawrence Erlbaum. Mahwah, NJ.
- Seker, S. E. (2015). Kitle kaynağı (Crowdsourcing). *Yönetim bilişim sistemleri ansiklopedisi*. Cilt 2. Sayı 2. Haziran.
- Shevlin, M. ve Miles, J. N. V. (1998). Effect of sample size, model specification and factor loadings on the GFI in confirmatory factor analysis. *Personality and Individual Differences*, 25, 85-90.
- Siekpe, J. S. (2005). An Examination of the Multidimensionality of Flow Construct in a Computer-Mediated environment, *Journal of Electronic Commerce Research*, 6(1), p. 31-43.
- Silveira, G., Borenstein, D., ve Fogliatto, F. S. (2001). Mass customization: Literature review and research directions. *International Journal of Production Economics*, 72(1), 1-13.
- Silva, S. C., De Cicco, R., Vlačić, B., & Elmashhara, M. G. (2023). Using chatbots in e-retailing—how to mitigate perceived risk and enhance the flow experience. *International Journal of Retail & Distribution Management*, 51(3), 285-305.
- Skadberg, Y.X. ve Kimmel, J.R. (2004) Visitors' flow experience while browsing a web site: its measurement, contributing factors and consequences, *Computers in Human Behavior*, 20(3), p. 403-422.
- Smith, D. N., ve Sivakumar, K. (2004). Flow and Internet shopping behavior: A conceptual model and research propositions. *Journal of Business Research*, 57(10), 1199-1208.
- Snyder, C. R. (1992). Product scarcity by need for uniqueness interaction: A consumer catch-22 carousel?. *Basic and applied social psychology*, 13(1), 9-24.
- Snyder, C. R. ve Fromkin, H. L. (1980). *Uniqueness: The human pursuit of difference*. New York: Plenum Press.
- Solomon M. R., Bamossy G. J., Askegaardis S. ve Hogg M. (2013) *Consumer Behaviour: A European Perspective*. Prentice Hall/Financial Times
- Squire, B., Brown, S., Readman, J. ve Bessant, J. (2006). The impact of mass customisation on manufacturing trade-offs. *Production and Operations Management*, 15(1), 10-21.
- Squire, B., J. Readman, S. Brown ve J. Bessant. (2004). Mass customization: The key to customer value? *Prod. Plan. Control* 15(4): 459– 471.
- Srinivasan, S. S., Anderson, R., ve Ponnayolu, K. (2002). Customer loyalty in e-commerce: an exploration of its antecedents and consequences. *Journal of retailing*, 78(1), 41-50.
- Steuer, J. (1991) Defining Virtual Reality: Dimensions Determining Telepresence, *Journal of Communication* (42)4, pp 73-93.
- Steuer, J. (1992). Defining virtual reality: Dimensions determining telepresence. *Journal of communication*, 42(4), 73-93.
- Sunikka, A. ve Bragge, J. (2012). Applying text-mining to personalization and customization research literature—Who, what and where?. *Expert Systems with Applications*, 39(11), 10049-10058.

- Şimşek, Ö. F. (2007). *Yapısal eşitlik modellemesine giriş: Temel ilkeler ve LISREL uygulamaları*. Ankara: Ekinoks.
- Tabachnick, B. G., Fidell, L. S., ve Osterlind, S. J. (2011). *Using multivariate statistics*.
- Taylor, J. W., Houlahan, J. J. ve Gabriel, A. C. (1975). The purchase intention question in new product development: a field test. *The Journal of Marketing*, 90-92.
- Tian, K. T., Bearden, W. O., Hunter, G. L. (2001). Consumers' need for uniqueness: Scale development and validation. *Journal of consumer research*, 28(1), 50-66.
- Toffler, A. (1970). *Future shock*. Amereon Ltd., New York.
- Toffler A. (1981) *The Third Wave*. Bantam Books, New York.
- Torlak, Ö., Altunışık, R., Özdemir, Ş., ve Sarıkaya, N. (2007). *Yeni Müşteri*. İstanbul: Hayat Yayıncılık.
- Webster, E. J. (1989). *Playfulness and Computers at Work*, Ph.D. dissertation, Graduate School of Business Administration, New York University.
- Webster, J., Trevino, L. K. ve Ryan, L. (1993). The dimensionality and correlates of flow in human-computer interactions. *Computers in human behavior*, 9(4), 411-426.
- Wertenbroch, K. ve Skiera, B. (2002). Measuring consumers' willingness to pay at the point of purchase. *Journal of Marketing Research*, 39(2), 228-241
- Williams, R. (2010) *The Death of Ayrton Senna*, London: Penguin Books
- Wright, M., MacRae, M. (2007). Bias and variability in purchase intention scales. *Journal of the Academy of Marketing Science*, 35(4), 617-624.
- Wu, W. Y., Lu, H. Y., Wu, Y. Y. ve Fu, C. S. (2012). The effects of product scarcity and consumers' need for uniqueness on purchase intention. *International Journal of Consumer Studies*, 36(3), 263-274.
- Wu, J., Kang, J. Y. M., Dammanga, C., Kim, H. Y., ve Johnson, K. K. (2015). MC 2.0: testing an apparel co-design experience model. *Journal of Fashion Marketing and Management*, 19(1), 69-86.
- Yazıcıoğlu, Y. ve Erdoğan, S. (2007). *SPSS uygulamalı bilimsel araştırma yöntemleri*. Detay Yayıncılık.
- Yılmaz, V., ve Çelik, H. E. (2009). *Lisrel ile yapısal eşitlik modellemesi-I: Temel kavramlar, uygulamalar, programlama*. Ankara: Pegem Akademi Yayıncılık.
- Zhou, T., Li, H. ve Liu, Y. (2010). The effect of flow experience on mobile SNS users' loyalty. *Industrial Management Data Systems*, 110(6), 930-946.
- Zhou T., (2013) The effect of flow experience on user adoption of mobile TV, *Behaviour & Information Technology*, 32:3, 263-272, DOI: 10.1080/0144929X.2011.650711
- Zhou, T. (2020). The effect of flow experience on users' social commerce intention. *Kybernetes*, 49(10), 2349-2363.
- <http://odemeteknolojileri.com/2016/03/kadinlar-en-cok-persembegunu-online-alisverisyapiyor/> erişim tarihi:10.09.2016
- <https://www.pwc.com/us/en/retail-consumer/publications/assets/total-retail-global-report.pdf>, 2016 erişim tarihi: 10.01.2017)
- <https://www.payu.com.tr/e-ticarette-erkekler-ihityaca-g%C3%B6re-kad%C4%B1nlar-spontane-hareket-ediyor> erişim tarihi: 10.05.2016)
- https://webloyaltycorporatecontent.s3.amazonaws.com/2016research_wltr.pdf, erişim tarihi: 01.03.2017)
- http://en.wikipedia.org/wiki/Experience_sampling_method

EKLER LİSTESİ

EK 1. AraŐtırma S¼recinde Kullanılan Web Sitesi, Ankete Y¼nlendirme Sađlayan Araçlar

EK 2. Hazırlanan Anket Sayfası Ekran Gör¼nt¼s¼ ve Detaylar

EK 3. NIKEID KiŐiselleŐtirme Masa¼st¼ ve Mobil Gör¼n¼m

EK 4. Mardia Çok DeđiŐkenli Normallik Çıktısı

EK 5. Tolerans Ve VIF Deđerleri

DEPREM

VE

DEZAVANTAJLI GRUPLAR

Doç. Dr. Yeliz YEŞİL

EĞİTİM
yayınevi

DEPREM VE DEZAVANTAJLI GRUPLAR

Doç. Dr. Yeliz YEŞİL

Genel Yayın Yönetmeni: Yusuf Ziya Aydoğan (yza@egitimyayinevi.com)

Genel Yayın Koordinatörü: Yusuf Yavuz (yusufyavuz@egitimyayinevi.com)

Sayfa Tasarımı: Kübra Konca Nam

Kapak Tasarımı: Eğitim Yayınevi Grafik Birimi

T.C. Kültür ve Turizm Bakanlığı

Yayıncı Sertifika No: 47830

ISBN: 978-625-6552-08-1

1. Baskı, Eylül 2023

Baskı Cilt

Repro Bir Matbaacılık

İvedik OSB Matbaacılar Sitesi 1514 Cad. No: 23-25 Yenimahalle/Ankara

Matbaa Sertifika No: 47381

Kütüphane Kimlik Kartı

DEPREM VE DEZAVANTAJLI GRUPLAR

Doç. Dr. Yeliz YEŞİL

74 s., 125x195 mm

Kaynakça var, dizin yok.

ISBN: 978-625-6552-08-1

Copyright © Bu kitabın Türkiye'deki her türlü yayın hakkı Eğitim Yayınevi'ne aittir. Bütün hakları saklıdır. Kitabın tamamı veya bir kısmı 5846 sayılı yasanın hükümlerine göre kitabı yayımlayan firmanın ve yazarlarının önceden izni olmadan elektronik/meکانik yolla, fotokopi yoluyla ya da herhangi bir kayıt sistemi ile çoğaltılamaz, yayımlanamaz.



Yayınevi Türkiye Ofis: İstanbul: Eğitim Yayınevi Tic. Ltd. Şti., Atakent mah. Yasemen sok. No: 4/B, Ümraniye, İstanbul, Türkiye

Konya: Eğitim Yayınevi Tic. Ltd. Şti., Fevzi Çakmak Mah. 10721 Sok. B Blok, No: 16/B, Safakent, Karatay, Konya, Türkiye
+90 332 351 92 85, +90 533 151 50 42, 0 332 502 50 42
bilgi@egitimyayinevi.com

Yayınevi Amerika Ofis: New York: Eğitim Publishing Group, Inc. P.O. Box 768/Armonk, New York, 10504-0768, United States of America
americaoffice@egitimyayinevi.com

Lojistik ve Sevkiyat Merkezi: Kitapmatik Lojistik ve Sevkiyat Merkezi, Fevzi Çakmak Mah. 10721 Sok. B Blok, No: 16/B, Safakent, Karatay, Konya, Türkiye
sevkiyat@egitimyayinevi.com

Kitabevi Şubesi: Eğitim Kitabevi, Şükran mah. Rampalı 121, Meram, Konya, Türkiye
+90 332 499 90 00
bilgi@egitimkitabevi.com

İnternet Satış: www.kitapmatik.com.tr
+90 537 512 43 00
bilgi@kitapmatik.com.tr



KAYNAKÇA

- Akar, S. (2013). Doğal afetlerin kamu maliyesi üzerine etkisi: Türkiye örneği. Yayınlanmamış doktora tezi, Marmara Üniversitesi, İstanbul.
- Aksoy,Ş. ve Kabasakal, Z. (2023). Afet sonrası durumlara yönelik hazırlanan psikososyal destek uygulamalarının ve çalışmalarının incelenmesi. *IBAD*, (15), 80-91.
- Akyılmaz, F., Karka, O. (2011). Afetlerde psikolojik ilkyardım. İstanbul: AFAD.
- Akın, R. C. (2021). Afet yönetiminde sivil toplum: İzmir depremi sonrası müdahale ve iyileştirme aşamaları üzerine bir inceleme. *Karadeniz Araştırmaları*,18(70), 313-334.
- Altun, F. (2016). Afetlerde psikososyal hizmetler: Marmara ve Van depremleri karşılaştırmalı analizi. *İzÜ Sosyal Bilimler Dergisi*, 4(8-9), 183-197.
- Arıca, F., Çakır,C. ve Kağnıcı, D.Y. (2023). Kırılgan gruplar özelinde afetlerde psikososyal hizmetler. *Afet ve Risk Dergisi* 6(1), 176-187.
- Bayraktar, İ. (2014). Dezavantajlı gruplar, 15 Mart 2020 tarihinde <http://www.ibrahimbayraktar.net/2014/01/dezavantajlgruplar.html> adresinden erişildi.
- Bilik, M. B. (2019). *Kent ve afet: Depremler açısından Van kent merkezinin zarar görülebilirliği*. Yayınlanmamış doktora tezi, Yüzüncü Yıl Üniversitesi Sosyal Bilimler Enstitüsü, Van.
- Bilik, M.B. ve Akdağ, M. (2023). Özel gereksinimli bireyler ve ebeveynleri açısından afet zorlukları: 2011 Van depremi örneği. *Afet ve Risk Dergisi*, 6 (1), 243-256.
- Çağlar, T. (2020). “Afet Yönetiminin Temel İlkeleri”. Farklı Boyutlarıyla Afet Yönetimi. (ed. Murat Yaman - Erkan Çakır). Ankara: Nobel Akademik: 5-23.
- Çakı, F. (2020). Afet yönetiminde sivil toplum ve güven algıları. *Sosyal ve Kültürel Araştırmalar Dergisi* , 6(12), 1-45.
- Dasgupta, S.; Siriner, I.; De Sarathi, P. (Eds.). (2010). Women’s encounter with disaster. London, UK:Frontpage Publications.
- Elmas, A. (2018). 1923-2016 yılları arası hükümet programlarında dezavantajlı gruplar. *Social Sciences Studies Journal (SSSJJournal)*, 4(15): 945-953.
- Ergünay, O., (2009). *Afet Yönetimi; Genel İlkeler, Tanımlar, Kavramlar*, Afet İşleri Genel Müdürlüğü, Ankara.

- Escap, & Unisdr. (2012). The Asia-Pacific disaster report 2012: Reducing vulnerability and exposure to disasters. United Nations (UN). 19 Kasım 2020 tarihinde https://www.unescap.org/sites/default/files/publications/Asia-Pacific-Disaster-Report2012_0.pdf adresinden erişildi.
- Fırat, M. (2022) Deprem ve toplumsal etkileri, *Tezkire Dergisi*, 80, 47-72.
- Forouzan, A. , Baradaran Eftekhari, M., Falahat, K., Dejman, M., Heidari, N. ve Habibi, E. (2013). Psychosocial needs assessment among earthquake survivors in Lorestan province with an emphasis on the vulnerable groups. *Global Journal of Health Science*; 5(4), 79-84.
- Gündüz, F. (2022). Afetlerde Kadın ve Toplumsal Cinsiyet Perspektifi ile Çıkarılması Gereken Dersler (Haiti ve Japonya Depremi Örneği). *IBAD Sosyal Bilimler Dergisi*, (12), 440-460.
- Güzel, B. (2023). Akut ve yaş dönemlerinde engelli ve yaşlı depremezdedelerin deneyimleri, gereksinimleri ve başa çıkma pratikleri, 15 Mart 2023 tarihinde https://deprem.tubitak.gov.tr/assets/pdf/05_Sabah%20Oturumlar%C4%B1/SabahSalonH/OzetKontrolSabahH/H2-1002C-BekirG%C3%BCzel.pdf adresinden erişildi.
- Heidari, M., Seyedin, H., Kamali, M., Aryankhesal, A. ve Pakjouei, S. (2021). Earthquake and the educational needs of people with physical disabilities and associated groups: A qualitative study. *jrehab* , 22(1), 48-65.
- İlgın, H.Ö. ve Karagül, D. (2022). Afet süreçlerinde kadınlara yönelik toplumsal cinsiyet eşitsizliğinde sivil toplum kuruluşu çalışanlarının deneyimleri: Çanakkale ili örneği, *Journal Of Emerging Economies and Policy*, 7(2), 85-103.
- İlhan, N. ve Ergün, A. (2010). Evsizler ve toplum sağlığı. *Sosyal Politika Çalışmaları Dergisi*, 20(20), 79-90..
- Kaya, İ. ve Şahan, C. (2022). Koronavirüs sürecinde devlet tarafından dezavantajlı gruplara yönelik alınan önlemlerin afet yönetimi bakış açısı ile değerlendirilmesi, *Afyon Kocatepe Üniversitesi Sosyal Bilimler Dergisi*, 24(2), 646-668.
- Kırıkkaya, E. B. ve Gerdan, S. (2018). Engelli ve engelli aday bireylerin bir afet anında nasıl davranacaklarına ilişkin görüşleri, *Dirençlilik Dergisi*, 2(2), 123-129.
- Leung, C. S., Ho, M. M., Kiss, A., Gundlapalli, A. V. ve Hwang, S. W. (2008). Homelessness and the response to emerging infectious

- disease outbreaks: lessons from sars. *Journal of Urban Health*, 85(3), 402-410
- Lindell, M. K. (2013). Disaster studies. *Current Sociology*, 5-6, 797–825.
- McLaren, H. J., Wong, K. R., Nguyen, K. N., ve Mahamadachchi, K. N. D. (2020). Covid-19 and women’s triple burden: vignettes from Sri Lanka, Malaysia, Vietnam and Australia. *Social Sciences*, 9(5), 87.
- Moreno, J. ve Shaw, D. (2018). Women’s empowerment following disaster: a longitudinal study of social change. *Natural Hazards*, 92(1), 205-224.
- Moser, C.O.N. (1993). *Gender Planning and Development: Theory, Practice, and Training*. London: Routledge.
- Özbayram, G.,G, (2018), Doğal afetler ve yerel topluluk liderleri: Balıkesir örnek olay incelemesi, Yüksek lisans tezi, T.C. Balıkesir Üniversitesi Sosyal Bilimler Enstitüsü Sosyoloji Anabilim Dalı, Balıkesir.
- Rasmussen, T. N. (2004). *Macroeconomic implications of natural disasters in the Caribbean*. Caribbean: International Monetary Fund.
- Reinhardt, J. D., Li, J., Gosney, J., Rathore, F. A., Haig, A. J., Marx, M., ve Delisa, J. A. (2011). Disability and health-related rehabilitation in international disaster relief. *Global Health Action*, 4(1), 1-9.
- Saygılı, S. (2011). Yaşlı kimdir?. *Somuncu Baba Dergisi*, 134, 67-68.
- Stough, L. M., & Kang, D. (2015). The Sendai framework for disaster risk reduction and persons with disabilities. *International Journal of Disaster Risk Science*, 6(2), 140–149.
- Şahin, İ. ve Kılınç, T. (2016). Türkiye’de 1980-2014 yılları arasında görülen depremlerin ekonomik etkileri. *Siirt Üniversitesi İktisadi ve İdari Bilimler Fakültesi İktisadi Yenilik Dergisi*, 4 (1), 33-42.
- Seneviratne, K., Baldry, D. ve Pathirage, C. (2010). Disaster knowledge factors in managing disasters successfully. *International Journal of Strategic Property Management*, 14, 376–390.
- Şahin, İ., ve Kılınç, T. (2016). Türkiye’de 1980-2014 yılları arasında görülen depremlerin ekonomik etkileri. *Siirt Üniversitesi İktisadi ve İdari Bilimler Fakültesi İktisadi Yenilik Dergisi*, 4 (1), 33-42.
- Taşçı, F. ve Gökçe, O.Z. (2023). *İstatistiklerle deprem bölgesindeki yaşlılar*; İstanbul: Seta Yayınları, 20 Ağustos 2023 tarihinde <https://>

- www.setav.org/analiz-istatistiklerle-deprem-bolgesindeki-yasliilar/ adresinden erişildi.
- Ton, K.T.(2021). *Expanding the capabilities of people with disabilities in disaster risk reduction*, Doctor of philosophy in environmental science, The University of Auckland, New Zealand.
- Türk, A. (2022). Deprem özelinde engelli bireylere duyarlı afet yönetimi modeli, *Afet ve Risk Dergisi* 5(1), 61-77.
- Ünür, E. (2021). Afet yönetiminde toplumsal cinsiyet eşitsizliği: Doğal afetlerde cinsiyete dayalı zarar görülebilirlik farkı. *İstanbul Aydın Üniversitesi Sosyal Bilimler Dergisi*, 13(2), 351-381.
- Wisner, B., Blaikie, P., Cannon, T., ve Davis, I. (2014). At risk: natural hazards, people's vulnerability and disasters. Routledge.
- Wulan, M H., Nurhadi ve Muryani, C. (2021). *Vulnerability of society on earthquake disasters in kayangan north lombok*, IOP Conf. Series: Earth and Environmental Science 683 (2021) 012077, IOP Publishing.
- Yeşil, Y. ve Arpat, B.(2019). Analyzing the activities of the Tekirdağ family and social policies province directorate for disadvantaged groups. *Social Sciences Studies Journal*, 5(4),5632-5641.
- Yeşil, Y. (2020a). Assessment of the importance of vocational education: Investment in human and employment”, in Current Studies in Social Sciences, Abdullah Bağcıoğulları (Ed.), (pp. 199–207). Akademisyen Kitabevi A.Ş. , Ankara.
- Yeşil, Y. (2020b). Women education and women employment in gender and the labor market: Key facts and the trends in equal employment, Meltem İnce Yenilmez / Ufuk Bingöl (eds.), (pp.45-56), Peter Lang.
- Yeşil, Y. (2021a). *Geçmişten Pandemiye Türkiye’de Kadın Ve Eğitim*, İstanbul:Kriter Yayınevi.
- Yeşil, Y. (2021b). *Kırsal Alanda Kadınlar*, Ankara:Gece Kitabevi.
- Yumuşak, M. (2014), Engelli bireylerin ve ailelerinin toplumsal hayatta yaşadıkları zorluklar araştırma raporu, 3 Temmuz 2023 tarihinde https://www.karacadag.gov.tr/Dokuman/Dosya/www.karacadag.org.tr_57_DI9M42EL_engelli_bireylerin_ve_ailelerinin_toplumsal_hayatta_yasadiklari_zorluklar_arastirma_raporu.pdf adresinden erişildi.

İnternet Kaynakları

- AFAD duyurdu: 6 Şubat'tan 6 Mayıs'a kadar 33 bin 77 deprem oldu, 19 Ağustos 2023 tarihinde <https://www.cumhuriyet.com.tr/turkiye/afad-duyurdu-6-subattan-6-mayisa-kadar-33-bin-77-deprem-oldu-2078572> adresinden erişildi.
- Columbia Climate School National Center For Disaster Preparedness, 28 Şubat 2023 tarihinde <https://ncdp.columbia.edu/research/vulnerable-populations/#:~:text=One%20measure%20of%20the%20strength,a%20cruel%20fact%3A%20disasters%20discriminate> adresinden erişildi.
- Deprem Sonrası Okula Dönüş:Zorluklar ve Aşma Yolları, 1 Mart 2023 tarihinde <https://egitim.com/deprem-sonrasi-okula-donus-zorluklar-ve-asma-yollar> adresinden erişildi.
- Deprem bölgesinde çocuk olmak: Abi benim de fotoğrafımı çeker misin?, (Haşim Kılıç & Selahattin Sönmez / Hürriyet), 20 Ağustos 2023 tarihinde <https://www.cnnturk.com/turkiye/deprem-bolgesinde-cocuk-olmak-abi-benim-de-fotografimi-ceker-misin?page=3> adresinden erişildi.
- Deprem bölgesinden çarpıcı fotoğraflar,19 Ağustos 2023 tarihinde https://www.ntv.com.tr/galeri/turkiye/deprem-bolgesinden-carpici-fotograflar,TZmz_wHiok2-QOyB9pjz-Q/pKHPLRkKdKdG_GuZOysNfCw adresinden erişildi.
- Depremde kadın ve çocuklar için acil çağrı,21 Ağustos 2023 tarihinde <https://www.habererk.com/deprem-bolgelerindeki-kadin-ve-cocuklar-icin-acil-cagri> adresinden erişildi.
- Disaster Preparedness Quotes, 21 Ağustos 2023 tarihinde <https://www.azquotes.com/quotes/topics/disaster-preparedness.html> adresinden erişildi.
- Elazığ'da depremde hasar gördüğü için boşaltılan bina çöktü, 20 Ağustos 2023 tarihinde <https://www.trthaber.com/haber/guncel/elazigda-depremde-hasar-gordugu-icin-bosaltilan-bina-coktu-743886.html> adresinden erişildi.
- Engelli ve Yaşlı Hizmetleri Genel Müdürlüğü (2022), 3 Temmuz 2023 tarihinde <https://www.aile.gov.tr/eyhgm> adresinden erişildi.
- “Engelliler için afet planı yok”, 21 Ağustos 2023 tarihinde <https://www.gazetekadikoy.com.tr/gundem/engelliler-icin-afet-planı-yok> adresinden erişildi.
- Evaluation of Psychosocial Support Programs Implemented After VAN-ERCİŞ Earthquake Evaluation Report 2015, 1 Mart 2023

- tarihinde <https://www.unicef.org/turkiye/en/reports/evaluation-psychosocial-support-programs-implemented-after-van-erci%C5%9F-earthquake-2015> adresinden erişildi.
- Irak-İran sınırındaki deprem, 18 Ağustos 2023 tarihinde <https://www.aa.com.tr/tr/pg/foto-galeri/depremde-evsiz-kalan-vatandaslar-yardim-bekliyor> adresinden erişildi.
- İngilizler depremde yıkılan evleri analiz ettiler: Düzgün yapılsa..., 17 Ağustos 2023 tarihinde <https://www.sozcu.com.tr/2023/dunya/ingilizler-depremde-yikilan-evleri-analiz-ettiler-duzgun-yapilsa-7585681/> adresinden erişildi.
- Kahramanmaraş Depremleri, 31.07.2023 tarihinde https://tr.wikipedia.org/wiki/2023_Kahramanmara%C5%9F_depremleri adresinden erişildi.
- Norris,S.(2023). The Risks to Girls from Violence and Exploitation Following the Earthquake in Turkey and Syria, 21 Ağustos 2023 tarihinde <https://bylinetimes.com/2023/02/16/the-risks-to-girls-from-violence-and-exploitation-following-the-earthquake-in-turkey-and-syria/> adresinden erişildi.
- Sylvia Mathews Burwell Quotes, 21 Ağustos 2023 tarihinde https://www.brainyquote.com/quotes/sylvia_mathews_burwell_629761 adresinden erişildi.
- TKKB'nin 'Deprem Çocukları' raporunda çarpıcı veriler, 11 Ağustos 2023 tarihinde <https://www.cumhuriyet.com.tr/turkiye/tkkbnin-deprem-cocuklari-raporunda-carpici-veriler-2073791> adresinden erişildi.
- Türk Tabipleri Birliği (TTB) II. Ay Deprem Raporu: Geçici Yerleşim Alanları,1 Ağustos 2023 tarihinde https://www.ttb.org.tr/userfiles/files/ttb_deprem_ikinciay_raporu.pdf adresinden erişildi.
- Türkiye ve Suriye'yi etkileyen depremlerden 100 gün sonra, milyonlarca çocuk, zorlu koşullarla mücadeleye devam ediyor, 21 Ağustos 2023 tarihinde <https://www.unicef.org/turkiye/bas%C4%B1n-b%C3%BClenleri/t%C3%BCrkiye-ve-suriyeyi-etkileyen-depremlerden-100-g%C3%BCn-sonra-milyonlarca-%C3%A7ocuk-zorlu> adresinden erişildi.
- Türkiye and Syria: Scaling up the response to meet women and girls' needs, 13 Haziran 2023 tarihinde <https://www.unfpa.org/t%C3%BCrkiye-and-syria-scaling-response-meet-women-and-girls%E2%80%99-needs> adresinden erişildi.

- Unequally vulnerable to earthquakes 26.07.2023 tarihinde https://www.warewater.org/en/unequally-vulnerable-to-earthquakes_357251 adresinden erişildi.
- UNFPA news, 1 Haziran 2023 tarihinde <https://www.unfpa.org/news/3-months-earthquakes-5-reasons-women-and-girls-syria-and-turkiye-still-need-your-supply> adresinden erişildi.
- Verilerle 6 Şubat Depremi, 3 Ağustos 2023 tarihinde <https://www.verikaynagi.com/blog/6-subat-kahramanmaras-depreminin-ardindan/> Verilerle 6 Şubat Depremi adresinden erişildi.
- Vulnerable Populations (2023).31 Temmuz 2023 tarihinde <https://ncdp.columbia.edu/research/vulnerable-populations/> adresinden erişildi.
- 2023 Kahramanmaraş depremleri,15 Mart 2023 tarihinde https://tr.wikipedia.org/wiki/2023_Kahramanmara%C5%9F_depremleri adresinden erişildi.
- 10 ways to respond after an earthquake, 28 Şubat 2023 tarihinde <https://plan-international.org/blog/2023/02/20/10-ways-to-respond-after-an-earthquake/> adresinden erişildi.

MEDYA VE ETİK

NİLÜFER PEMBEÇİOĞLU

EĞİTİM
yayınevi

MEDYA VE ETİK

Nilüfer Pembeciođlu

Genel Yayın Yönetmeni: Yusuf Ziya Aydođan (yza@egitimyayinevi.com)

Genel Yayın Koordinatörü: Yusuf Yavuz (yusufyavuz@egitimyayinevi.com)

Sayfa Tasarımı: Kúbra Konca Nam

Kapak Tasarımı: Eğitim Yayınevi Grafik Birimi

T.C. Kültür ve Turizm Bakanlığı

Yayıncı Sertifika No: 47830

ISBN: 978-625-6489-79-0

1. Baskı, Eylül 2023

Baskı Cilt

Repro Bir Matbaacılık

İvedik OSB Matbaacılar Sitesi 1514 Cad. No: 23-25 Yenimahalle/Ankara

Matbaa Sertifika No: 47381

Kütüphane Kimlik Kartı

MEDYA VE ETİK

Nilüfer Pembeciođlu

208 s., 160x240 mm

Kaynakça var, dizin yok.

ISBN: 978-625-6489-79-0

Copyright © Bu kitabın Türkiye'deki her türlü yayın hakkı Eğitim Yayınevi'ne aittir. Bütün hakları saklıdır. Kitabın tamamı veya bir kısmı 5846 sayılı yasanın hükümlerine göre kitabı yayımlayan firmanın ve yazarlarının önceden izni olmadan elektronik/mekanik yolla, fotokopi yoluyla ya da herhangi bir kayıt sistemi ile çoğaltılamaz, yayımlanamaz.

EĞİTİM

yayınevi

Yayınevi Türkiye Ofis: İstanbul: Eğitim Yayınevi Tic. Ltd. Şti., Atakent mah.
Yasemen sok. No: 4/B, Ümraniye, İstanbul, Türkiye

Konya: Eğitim Yayınevi Tic. Ltd. Şti., Fevzi Çakmak Mah. 10721 Sok. B Blok,
No: 16/B, Safakent, Karatay, Konya, Türkiye
+90 332 351 92 85, +90 533 151 50 42, 0 332 502 50 42
bilgi@egitimyayinevi.com

Yayınevi Amerika Ofis: New York: Eğitim Publishing Group, Inc.
P.O. Box 768/Armonk, New York, 10504-0768, United States of America
americaoffice@egitimyayinevi.com

Lojistik ve Sevkiyat Merkezi: Kitapmatik Lojistik ve Sevkiyat Merkezi, Fevzi Çakmak Mah.
10721 Sok. B Blok, No: 16/B, Safakent, Karatay, Konya, Türkiye
sevkiyat@egitimyayinevi.com

Kitabevi Şubesi: Eğitim Kitabevi, Şükran mah. Rampalı 121, Meram, Konya, Türkiye
+90 332 499 90 00
bilgi@egitimkitabevi.com

İnternet Satış: www.kitapmatik.com.tr
+90 537 512 43 00
bilgi@kitapmatik.com.tr



KAYNAKÇA

- Abrudan, E. (2008). Mass-media and the social construction of reality. *Journal of Media Research-Revista de Studii Media*, 1(02), 14-18.
- Acar, S. (Haziran 30, 2017) New York Times çalışanlarından iş bırakma eylemi. <https://www.aa.com.tr/tr/dunya/new-york-times-calisanlarindan-is-birakma-eylemi/851363>
- Akarsu, Bedia, (1998). Dil-Kültür Bağlantısı, İnkılap Kitabevi, İstanbul
- Akgöz, B. C. (2018). Türk Ceza Kanunu Kapsamında Bilişim Suç Ve Cezaları İle Örnek Yargısal Kararların Analizi Ve Mevzuat Önerileri. *Bilişim Uzmanlığı Tezi*, 205.
- Akgün Çomak, N., Pembecioğlu, N., Çağlayan, İ. (2007) “Gold vs Diamond - Traditions vs Modernity,” 5th International Symposium Commuincation In The Millennium, A Dialogue Between Turkish and American Scholars , vol.1, no.1, Texas, United States Of America, pp.47-64
- Aksan, D., (1998). Anlambilim: Anlambilim Konuları ve Türkçenin Anlambilimi. Ankara: Engin Yayınevi.
- Aksel, H. (2003). Tematik yayıncılık örneği olarak televizyon haber kanalları (Doctoral dissertation, Marmara Üniversitesi (Turkey).
- Aksoy, A. (2019). Etiğin Medyadaki kodları Spor medyasında Etik (Doktora Tezi, Marmara Üniversitesi.
- Aksu, B. (2005). Barbie against superman: Gender stereotypes and gender equity in the classroom. *Journal of Language and Linguistic studies*, 1(1), 12-21.
- Akşam gazetesi: https://twitter.com/eski_reklam/status/1270794684240203776/photo/1
- Alan, Ü. (2015). *Saray'dan saray'a Türkiye'de Gazetecilik Masalı*. Can Yayınları.
- Allport, G. W. (1961). Pattern and growth in personality.
- Altuner, İlyas, (2012). “Dil, Anlamlandırma ve Yorumlama Üzerine Bir Deneme”, *Beytulhikme An International Journal of Philosophy*, 2(1).
- Alver, F. (2006). Medya yetkinliğinin kuramsal temelleri. *Kocaeli Üniversitesi İletişim Fakültesi Araştırma Dergisi*, (7), 10-27.
- Alzharani, M. E. (2014). An acceptance model for citizen adoption of web-based e government services in developing countries: A case study of Saudi Arabia (Doctorate). Flinders University
- Andı, S. (2021). Sahte Haberler Ve Sosyal Medya: Yanlış Bilgi Yayılımında Algoritmaların Rolü. *Algoritmaların Gölgesinde Toplum Ve İletişim*, (Kuş, Oğuz, Der.) 1-18.
- Ankara Kola: <https://www.picuki.com/tag/ankarakola>
- Arı, E. S. A. (2021). Süper Akıllı Toplum: Toplum 5.0. Dokuz Eylül Üniversitesi Sosyal Bilimler Enstitüsü Dergisi, 23(1), 455-479.
- Atay, H. (2002). Dinde Reformun Yöntemi ve Bir Örnek: Hırsızlık. *Ankara Üniversitesi İlahiyat Fakültesi Dergisi*, 43(2), 1-18.
- Avcı, Orçun, (2021). Taxation Of E-Sports In Developing World. *Mehmet Akif Ersoy Üniversitesi İktisadi ve İdari Bilimler Fakültesi Dergisi*, 8(3), 1858-1876.
- Aydın, İ. (2010). Etik. Ankara: Pegem.
- Aydın, Ö. K. (2015). Çocuk kanallarındaki reklamların içeriğine yönelik bir araştırma: TRT çocuk kanalı örneği (A research on advertisements in kid channels: a case of TRT kids channel). *Gümüşhane Üniversitesi İletişim Fakültesi Elektronik Dergisi*, 3(2).
- Ayhan, B. (2008). Olağanüstü Durumlarda Toplumsal Dayanışma Ve Bütünleşmeye Basının Katkısı: Milli Mücadele Dönemi Türk Basını. *Selçuk Üniversitesi Sosyal Bilimler Enstitüsü Dergisi*, (19), 75-99.
- Barber, M., ve Rauhala, A. (2005). The Canadian news directors study: Demographics and political leanings of television decision-makers. *Canadian Journal of Communication*, 30(2), 281-292.
- Bardakçı, H., (2021, Ekim 31) Hangi ülkenin kaç uydusu var? Shift.Delete.Net (<https://bit.ly/33NdbPF>).

- Baron, L. (2010). Holocaust and genocide cinema: Crossing disciplinary, genre, and geographical borders: Editor's introduction. *Shofar: An Interdisciplinary Journal of Jewish Studies*, 28(4), 1-9.
- Barrett, Eamon, (2021, April 27) Beijing's censorship of Chloé Zhao's Oscar win could spell trouble for Marvel's next blockbuster, *Fortune*, International, China.
- Barthes, R., & Duisit, L. (1975). An introduction to the structural analysis of narrative. *New literary history*, 6(2), 237-272.
- Barthes, Roland. (1973). *Mythologies*. Trans. by Annette Lavers. London: Paladin Books.
- Bauder, David (July 28, 2009). "Fox's Glenn Beck: President Obama is a racist". CBS News. Associated Press.
- Bauman, Z. (2005). *Liquid life*. Polity.
- Bayer, G. (2010). After postmemory: Holocaust cinema and the third generation. *Shofar*, 28(4), 116-132.
- Baym, N. K. (2015). *Personal connections in the digital age*. John Wiley & Sons.
- Bayrak, Halil, (3 Şubat, 2021) 2021 Dünya İnternet, Sosyal Medya ve Mobil Kullanım İstatistikleri, *Dijilopedi*, <https://dijilopedi.com/2021-dunya-internet-sosyal-medya-ve-mobil-kullanim-istatistikleri/>
- Beach, D., & Beach, D. (1996). *The responsible conduct of research* (pp. xii+-161). Weinheim, Germany: VCH
- Bell, Allan. (1991). *The Language of News Media*. Oxford: Blackwell.
- Berger, (2018). *Medya Çözümleme Teknikleri - Media Analysis Techniques*, Çev. Pembedioğlu, N., Nobel Akademik Karizma Yayıncılık, Ankara
- Bergman, P., & Asimow, M. (2006). *Reel justice: The courtroom goes to the movies*. Andrews McMeel Publishing.
- Binark, M., & Bayraktutan, G., (2013). *Ayn Karanlık Yüzü: Yeni Medya ve Etik*, İstanbul: Kalkedon Yayınları.
- Bisso, E., Signorelli, M. S., Milazzo, M., Maglia, M., Polosa, R., Aguglia, E., Caponnetto, P. (2020). Immersive virtual reality applications in schizophrenia spectrum therapy: a systematic review. *International Journal of Environmental Research and Public Health*, 17(17), 6111.
- Biswal, Santosh Kumar, and Nikhil Kumar Gouda. (2020). *Artificial Intelligence in Journalism: A Boon or Bane?* Singapore: Springer, pp. 155–67.
- Blöbaum, B. (2014). Trust and journalism in a digital environment.
- Bodur, H. (2017). Etiğin Alet Çantasına Bakmak: Ahlâk, Etik Ve İlihtili Temel Kavramlar Üzerine Notlar. *Temaşa Erciyes Üniversitesi Felsefe Bölümü Dergisi*, (7), 155-190.
- Bondanella, P. (2005). *Umberto Eco and the open text: Semiotics, fiction, popular culture*. Cambridge University Press.
- Bostrom, N. (2005). In defense of posthuman dignity. *Bioethics*, 19(3), 202-214.
- Bostrom, N. (2015) Bilgisayarlarımız bizden zeki olduğu zaman ne olacak? TED konuşması https://www.ted.com/talks/nick_bostrom_what_happens_when_our_computers_get_smarter_than_we_are?language=tr
- Bouchard¹, S., St-Jacques¹, J., Renaud¹, P., Wiederhold, B. K. (2009). Side effects of immersions in virtual reality for people suffering from anxiety disorders. *JCR*, 2(2), 127.
- Boyd-Barrett, Oliver, (2018) *Cultural Imperialism and Communication*, Jun 2018 DOI: 10.1093/acrefore/9780190228613.013.678(Çevrimiçi) <http://oxfordre.com/communication/view/10.1093/acrefore/9780190228613.001.0001/acrefore-9780190228613-e-678>
- Boyd, D. (2012). Participating in the always-on lifestyle. *The Social Media Reader*. (Ed: Michael Mandiberg). New York: New York University, 71-76.
- Bradshaw, P. (2014). Data journalism. In *Ethics for Digital Journalists* (pp. 214-232). Routledge.
- Branigan, E. (1992), *Narrative Comprehension and Film*, New York, NY: Routledge.

- Brems, C., Temmerman, M., Graham, T., & Broersma, M. (2017). Personal branding on Twitter: How employed and freelance journalists stage themselves on social media. *Digital Journalism*, 5(4), 443-459.
- Briggs, A., Burke, P., & Şener, İ. (2004). *Medyanın toplumsal tarihi: Gutenberg'den internete*. İzdüşüm Yayınları.
- Briggs, A., Burke, P., & Şener, İ. (2004). *Medyanın toplumsal tarihi: Gutenberg'deinterneteye*. İzdüşüm Yayınları.
- Brown, N. J. (2001). A comparison of fictional television crime and crime index statistics. *Communication Research Reports*, 18(2), 192-199.
- Bruyckere, Pedro de, (2018) The difference between data, information, knowledge and wisdom, June 29, 2018. <https://theconomyofmeaning.com/2018/06/29/the-difference-between-data-information-knowledge-and-wisdom/>
- Bueno, C. R. (2012). *West and East, Cultural Differences*. Meditation Spa Society: Youtube
- Bulut, S. (2019). *Dijital Medyada Haber: Gazetecilikte Arama Motoru Optimizasyonu Uygulaması Üzerine Bir Araştırma*. Dokuz Eylül Üniversitesi Sosyal Bilimler Enstitüsü Dergisi, 21(4), 1087-1105.
- Burns, S. (2016). Diversity and journalism pedagogy: Exploring news media representation of disability. *Journalism & Mass Communication Educator*, 71(2), 220-230.
- Bülbül, R., (2001) *İletişim ve Etik*.
- Cafaggi, F., & Casarosa, F. (2012). Private regulation, freedom of expression and journalism: Towards a European approach?.
- Canavan, F. (1984). *Freedom of expression: Purpose as limit*. Carolina Academic Press.
- Caple, H. (2018). News values and newsworthiness. In *Oxford research encyclopedia of communication*.
- Carter Jr, R. E. (1958). Newspaper “gatekeepers” and the sources of news. *Public Opinion Quarterly*, 22(2), 133-144.
- Casini, L. (2021). *Ethics in International Sporting Institutions. Ethical Leadership in International Organizations: Concepts, Narratives, Judgment and Assessment*”, Guilherme Vasconcelos Vilaça and Maria Varaki (editors), CUP.
- Cengiz, G. (2015). *Sansür Kavramı Bağlamında İnternet Sansürü: Özbekistan Örneği Üzerinde Bir Değerlendirme*, Uluslararası Hakemli İletişim Ve Edebiyat Araştırmaları Dergisi, Ocak / Şubat / Mart - Kış Dönemi Cilt: 3 Sayı: 6 Yıl:2015
- Chan, B. (2007). Film-induced tourism in Asia: A case study of Korean television drama and female viewers' motivation to visit Korea. *Tourism Culture & Communication*, 7(3), 207-224.
- Chapman, S. (2018). Is it unethical to use fear in public health campaigns?. *American journal of public health*, 108(9), 1120-1122.
- Cherkaoui, M. (2017). *Beyond ‘Terrorism’. America’s Ideological Bunkers in Defining Political Violence*, A Jazeera Centre for Studies.
- Civaner, M. (2005) *Tıp Etiği El Kitabı*. Dünya Hekimler Birliği, Fransa.
- Comber, L. (1990). The Chinese book world before and after Tiananmen Square. *Logos*, 1(3), 34-40.
- Cooley, C., Council, L. D., Mears, M. A., Messner, M. A. (2021). One and Done: The Long Eclipse of Women’s Televised Sports, 1989–2019. *Communication & Sport*, 9(3), 347-371.
- Crawford, K., ve Schultz, J. (2014). Big data and due process: Toward a framework to redress predictive privacy harms. *BCL Rev.*, 55, 93.
- Cummins, J. (1979). Linguistic interdependence and the educational development of bilingual children. *Review of educational research*, 49(2), 222-251.
- Çavuş, S. (2010). *Yerel medya ve etik (Konya örneği) (Yüksek Lisans Tezi, Sosyal Bilimler Enstitüsü)*.

- Çelik, R. (2019). Bilgi Gediği Hipotezinde Tekno İyimserlik ve Tekno Kötümserlik. *Sosyal Bilimler Araştırma Dergisi*, 8(2), 64-76.
- Çiftçi, H. (2017). Televizyon Haberciliğinde Etiksel Bir Sorun Olarak Magazinleşmenin Topluma Etkisi. *The Journal of Academic Social Science Studies*, 58, 475-487.
- Çil, S., (2007). Televizyon Haberlerinde Etik: Karşılaştırmalı Haber İçerik Analizleri. İstanbul Üniversitesi Sosyal Bilimler Enstitüsü, Radyo Televizyon Ve Sinema Anabilim Dalı, Yüksek Lisans Tezi
- Dailey, Kate, (2012), Newtown: Did the media go too far?, BBC News, (21.12.2012) <https://www.bbc.com/news/magazine-20764908>
- Dailey, Kate, (2012), Newtown: Did the media go too far?, BBC News, (21.12.2012) <https://www.bbc.com/news/magazine-20764908>
- Daston, L. (1994). How probabilities came to be objective and subjective. *Historia Mathematica*, 21(3), 330-344.
- Davenport, T. ve Prusak, L. (2001). İş Dünyasında Bilgi Yönetimi. (Çev. Günhan Günay). İstanbul: Rota Yayınları.
- Davis, F. D. (1989). Perceived usefulness, perceived ease of use, and user acceptance of information technology. *MIS Quarterly*, 13, 319-340.
- Davis, M. (2008). Bauman on globalization—the human consequences of a liquid world. *The Sociology of Zygmunt Bauman Challenges and Critique*, 137-153.
- de Freitas Melo, P., Vieira, C. C., Garimella, K., de Melo, P. O. V., & Benevenuto, F. (2020). Can WhatsApp counter misinformation by limiting message forwarding?. In *Complex Networks and Their Applications VIII: Volume 1 Proceedings of the Eighth International Conference on Complex Networks and Their Applications Complex Networks 2019 8* (pp. 372-384). Springer International Publishing.
- de-Lima-Santos, M. F. (2022). ProPublica's Data Journalism: How Multidisciplinary Teams and Hybrid Profiles Create Impactful Data Stories. *Media and Communication*, 10(1), 5-15.
- de-Lima-Santos, M. F., & Ceron, W. (2022). Artificial Intelligence in News Media: Current Perceptions and Future Outlook. *Journalism and Media*, 3(1), 13-26.
- Deixelberger-Fritz, D., Tischler, M. A., & Kallus, K. W. (2003). *Formal Papers. REVIEW PROCESS*, 3(2), 195.
- Deleuze, G., & Parnet, C. (1977). *Dialogues II. 1977*. Trans. Hugh Tomlinson, Barbara Habberjam, Eliot Ross Albert. London: Continuum International Publishing Group.
- Demir, Yiğit Ali, (2021, Mart 19) 3 milyar barajını geçen en iyi Youtube videoları, ShiftDelete. Net, <https://bit.ly/3GiRAMw>
- Demirbaş, Timur, (2001), Kriminoloji, Seçkin, Ankara, / www.kriminoloji.com
- Demirel, G., & Karanfiloğlu, M. (2020). Sosyal Medyada Yemek Fotoğraflarının Kimlik İnşası Bağlamında Tüketimi: Instagram Örneği. *Akdeniz Üniversitesi İletişim Fakültesi Dergisi*, (34), 236-259.
- Deuze, Mark (2003). "The Web and its Journalisms: Considering the Consequences of Different Types of Newsmedia Online." *New Media & Society* 5(2): 203-230.
- Diakopoulos, N. (2015). Algorithmic accountability: Journalistic investigation of computational power structures.
- Diakopoulos, N., ve Koliska, M. (2017). Algorithmic transparency in the news media. *Digital Journalism*, 5(7), 809-828. <https://doi.org/10.1080/21670811.2016.1208053>
- Donner, W. (1993). John Stuart Mill's liberal feminism. *Philosophical Studies*, 69(2), 155-166.
- Dörr, K. N., & Hollnbuchner, K. (2017). Ethical challenges of algorithmic journalism. *Digital journalism*, 5(4), 404-419.
- Dréma, V. (1991). Vilnius šv. Onos bažnyčia. Vilnius katedros rekonstrukcija 1782-1801 metais. *Mokslas*.
- Dut, B., & Pembeçioğlu, N. (2019), Comparative Analysis Of Syrian Civil War's Media Coverage Discourse On "Democracy And Arab Spring Concept" In The Years Of 2011-2015: BBC And Regional Reports, Yüksek Lisans Tezi, İstanbul Üniversitesi.

- Eco, U. (1989). *The Open Work*. Harvard University Press.
- Eco, U. (1990). Drift and unlimited semiosis.
- Edvardsson, B., Enquist, B., & Johnston, R. (2005). Cocreating customer value through hyperreality in the prepurchase service experience. *Journal of service research*, 8(2), 149-161.
- Eisenstein, E. L. (1980). *The printing press as an agent of change* (Vol. 1). Cambridge University Press.
- Elboghhdadi , A., Pembecioğlu, E. N., & Gündüz, U. (Editor), (2020). *Thug Character in the Egyptian Films and Its Reflection on Egyptian Society* . Beau Bassin-Rose Hill: LAP LAMBERT.
- Elibol, H. (2005). Bilişim Teknolojileri Kullanımının İşletmelerin Organizasyon Yapıları Üzerindeki Etkileri. *Selçuk Üniversitesi Sosyal Bilimler Enstitüsü Dergisi*, (13), 155-162.
- Ellul, J. (1998). *Sözün Düşüşü*, çev. Hüsamettin Arslan, Paradigma Yay., İstanbul.
- Erden, N. (2020). Ekip Kaynak Yönetimi (EKY) Yetkinlikleri Çerçevesinde Sully Filmi İncelemesi: Kaptan Sullenberger Doğru Kararı Nasıl Verdi?. *The Journal of International Scientific Researches*, 5(2), 99-110.
- Erdoğan, İ. (2013). Dördüncü Güç Medyadan Beşinci Güç İnternete: Demokratik Bir Dönüşüm Mü Yaşanıyor? *Selçuk İletişim*, 8(1), 176-191.
- Ergül, Halil (2002). "Televizyonda Haberin Magazinelleşmesi". İstanbul: İletişim Yayınları
- Erken, B. (2020). Hegel'de Sivil Toplum Ve Devlet Üzerine Teorik Bir İnceleme. *Çukurova Üniversitesi Sosyal Bilimler Enstitüsü Dergisi*, 29(4), 33-53.
- Erol, E. G. (2012). İletişim ve etik. Hiperlink eğitim. İlet. yay. san. tic. ve Ltd.
- Ertz, M., Sarıgöllü, E., Karakas, F., & Chehab, O. (2021). Impact of TV dramas on consumers' travel, shopping and purchase intentions. *Journal of Consumer Behaviour*, 20(3), 655-669.
- Eryılmaz, B., ve Şengül, S. (2016). Sosyal medyada paylaşılan yöresel yemek fotoğraflarının turistlerin seyahat tercihleri üzerindeki etkisi. *Uluslararası Türk Dünyası Turizm Araştırmaları Dergisi*, 1(1), 32-42.
- Fan, G., ve Hope, N. C. (2013). The role of state-owned enterprises in the Chinese economy. *US China 2022 Economic Relations in the Next 10 years*, 1-16.
- Farhi, P. ve Ellison, S. (2020, March 16), On Fox News, suddenly a very different tune about the coronavirus, *The Washington Post*, <https://wapo.st/3H5PQaE>
- Fernández-García, N. (2017). Fake news: una oportunidad para la alfabetización mediática. *Nueva sociedad*, (269).
- Ferrara, E., Varol, O., Davis, C., Menczer, F., Flammini, A. (2016). The Rise of Social Bots. *Communications of ACM*, 59(7), 96-104.
- Fillmore, C. (1985). Frames and the semantics of understanding. *Quaderni di semantica*, 6, 222-254.
- Fisher, M. L. (2012). Why who shot JR matters: Dallas as the pinnacle of human evolutionary television. *Review of general psychology*, 16(2), 200-207.
- Florida, R. (1995). Toward the learning region. *Futures*, 27(5), 527-536.
- Florida, R. (2002). *The rise of the creative class* (Vol. 9). New York: Basic books.
- Florida, R. (2012). What critics get wrong about the creative class and economic development. *The Atlantic Cities*.
- Forde, S. (1998). Hugo Grotius on Ethics and War. *American Political Science Review*, 92(3), 639-648.
- Fox News, (2013). "Megyn Kelly says 'Santa is white' remarks were tongue-in-cheek". Fox News. December 13, 2013.
- Franklin, B., ve Eldridge II, S. (Eds.). (2016). *The Routledge companion to digital journalism studies*. Taylor & Francis.
- Freedman K. (2000). Social perspectives on art education in the US: Teaching visual culture in a democracy. *Studies in art education*, 41(4), 314-329.

- Frey, D. (1986). Recent research on selective exposure to information. *Advances in experimental social psychology*, 19, 41-80.
- Gale Encyclopedia of E-Commerce (2022) "Computer Ethics Institute." Gale Encyclopedia of E-Commerce. Retrieved January 24, 2022 from Encyclopedia.com: <https://www.encyclopedia.com/economics/encyclopedias-almanacs-transcripts-and-maps/computer-ethics-institute>
- Galtung, J., & Ruge, M. H. (1965). The structure of foreign news: The presentation of the Congo, Cuba and Cyprus crises in four Norwegian newspapers. *Journal of peace research*, 2(1), 64-90.
- Genç, Ç. (2021). COVID-19 Pandemisinde Bilgi Edinme Kaynakları, Medya Kullanım Alışkanlıkları ve Aşıya Yönelik Tutumlar. *Akdeniz Üniversitesi İletişim Fakültesi Dergisi*, (36), 178-202.
- Genette, G. (1983). *Narrative discourse: An essay in method* (Vol. 3). Cornell University Press.
- Geray, H., ve Aydoğan, A. (2010). Yeni iletişim teknolojileri ve etik. Bülent Çaplı ve Hakan Tuncel (der.), *Televizyon Haberciliğinde Etik*, Ankara: Fersa Matbaacılık, 305-321.
- Gilman, S., (1985) *Difference and Pathology*, Ithaca, NY, Cornell University Press.
- Glass, R., & Li, S. (2010). Social influence and instant messaging adoption. *Journal of Computer Information Systems*, 51(2), 24-30.
- Golan, G. J., ve Lukito, J. (2015). The rise of the dragon? Framing China's global leadership in elite American newspapers. *International Communication Gazette*, 77(8), 754-772.
- Gooch, B. D. (1977, December). Williams," Manners and Morals in the World of Louis-Napoleon"(Book Review). In *Canadian Journal of History/Annales Canadiennes d'Histoire* (Vol. 12, No. 2, p. 263). *Journal of History Co.*
- Greenberg, B. S. (2019). Smoking, drugging and drinking in top rated TV series. *Drug Abuse: Foundation for a Psychosocial Approach*, 198.
- Grossman, M.B. ve Kumar, M.J. (1981). Başkanın canlandırmak: Beyaz Saray ve haber medyası. *Johns Hopkins Üniversitesi Yayınları*.
- Gruber, F. C. (1961). *Foundations for a philosophy of education*. New York: Thomas Y. Crowell Company.
- Grünberg, D. (2005). Etik ve Yaşamın Anlamı. *Erdem*, 15(44), 147-160. <https://dergipark.org.tr/en/pub/erdem/issue/44194/545540>
- Gündüz U., Pembecioğlu N. (2014), The Role Of Social Media In The Sharing And Delivery Of Authoritative And Governmental Issues, *European Journal of Research on Education*, vol.2, no.1, pp.24-40, 2014
- Gündüz, U., Pembecioğlu, N. (2021). The Health Agenda of Media in the lights of Information Ethics and the Covid-19 Sentiment Analysis of Garlic News, 18. *International Communication in the Millennium Symposium*, Erzurum, Türkiye, 26 - 27 Ekim 2021, ss.739-752
- Gündüz, U., ve Pembecioğlu, N. (2013). Bilgi kaynağı olarak sosyal ağlar ve sosyal medya. *Yeni medya üzerine. Yeni iletişim teknolojileri içinde*, 311-338.
- Güz, N. & Yanık, H. (2017). Bilgi Açığı Hipotezi ve Yeni Medya. *Yeni Medya*, (2), 1-14.
- Habermas, Jürgen (1981). *Theorie des Kommunikativen Handelns*. Cilt I. Frankfurt am Main: Suhrkamp Taschenbuch Verlag.
- Hall, Stuart, (ed) (2000) *Representation: Cultural representations and Signifying Practices*, Sage Publications
- Hamann, J. G. (2007). *Writings on philosophy and language*.
- Hartmann-Tews, I. (2021). Gender-based violence and organisational silence in voluntary sports organisations. *The Silence Of Organizations*, 171.
- Hasan Kolonyası: <https://www.tumbral.com/tag/Nostaljik%20Reklam>
- Hayes, K., ve Silke, H. (2019). Narrowing the discourse? Growing precarity in freelance journalism and its effect on the construction of news discourse. *Critical Discourse Studies*, 16(3), 363-379.

- Heacock, R. (2009). China shuts down Internet in Xinjiang region after riots. OpenNet Initiative, 6.
- Heinze, C., Papasimeon, M., Goss, S., Cross, M., & Connell, R. (2007). Simulating fighter pilots. In *Defence Industry Applications of Autonomous Agents and Multi-Agent Systems* (pp. 113-130). Birkhäuser Basel.
- Henrich-Franke, C., ve Immel, R. (2013, March). Making Holes in the Iron Curtain?—The Television Programme Exchange across the Iron Curtain in the 1960s and 1970s. In *Airy Curtains in the European Ether* (pp. 175-214). Nomos Verlagsgesellschaft mbH & Co. KG.
- Hey, J. (2004). The data, information, knowledge, wisdom chain: the metaphorical link. *Intergovernmental Oceanographic Commission*, 26, 1-18.
- Hirsch, Marianne. (1997). *Family Frames: Photography, Narrative, and Postmemory*, Cambridge: Harvard University Press.
- Hobbs, R. (2011). The state of media literacy: A response to Potter. *Journal of Broadcasting & Electronic Media*, 55(3), 419-430.
- Hofstede, G. (2011). Dimensionalizing cultures: The Hofstede model in context. *Online readings in psychology and culture*, 2(1), 2307-0919.
- Hofstede, G. H., Hofstede, G., Arrindell, W. A., & Hofstede, G. H. (1998). *Masculinity and femininity: The taboo dimension of national cultures* (Vol. 3). Sage.
- Hollander, B. A. (2008). Tuning out or tuning elsewhere? Partisanship, polarization, and media migration from 1998 to 2006. *Journalism & Mass Communication Quarterly*, 85(1), 23-40.
- Horton, Helen (3 May 2016). "Palmerston the diplocat catches first mouse since joining the Foreign Office". *The Telegraph*.
<http://t24.com.tr/haber/sosyal-medya-felix-geyikleri-215220>
<http://www.airkule.com/yazar/HAVACILIKTAENERJI-ICECEKLERI/721/>
<http://www.bbc.co.uk/newsbeat/article/36024340/foreign-office-employschief-mouser-palmerston-the-cat>
<http://www.degisimmedya.com/googledan-akilli-kontak-lens-9903-haber/>
[http://www.hurriyet.com.tr/internette-felix-geyikleri-21696059,](http://www.hurriyet.com.tr/internette-felix-geyikleri-21696059)
<http://www.objektifhaber.com/internette-felix-baumgartner-geyikleri140947-haber/>
<https://bit.ly/33Xk5C0>
<https://bit.ly/3IxKQTV>
<https://bit.ly/3rMctu8>
<https://cbddo.gov.tr/sss/blokszincir-sozlugu/>
<https://cdn.cnn.com/cnn/interactive/2019/09/politics/callie-shell-obama-cnnphotos/media/07.jpg>
<https://cdn.cnn.com/cnn/interactive/2019/09/politics/callie-shell-obama-cnnphotos/media/11.jpg>
https://ethix.ch/sites/default/files/inline-files/ethix_IB06_E.pdf
<https://onedio.com/haber/okurken-size-insanliginizi-sorgulatacak-birbirinden-tuhaf-sebeplerle-islenmis-korkunc-cinayetler-839515>
<https://recredigital.com/turkiye-internet-ve-sosyal-medya-aliskanliklari-raporu-ocak-2021/>
<https://rsf.org/en/country/china>
<https://rsf.org/en/index>
<https://shiftdelete.net/apple-watch-yine-hayat-kurtardi-2>
<https://shiftdelete.net/o-futbolcunun-adini-yazanlari-twitter-banlaniyor>
<https://shiftdelete.net/twitterdan-surgun-eden-nazim-hikmet-siiri>
<https://sosyalagharitasi.gov.tr/>
<https://sosyalagharitasi.gov.tr/infographic?category=Tümü&year=Tümü&period=Tümü>
<https://standards.ieee.org/industry-connections/ethics-extended-reality.html>

<https://t24.com.tr/haber/suudi-arabistan-dan-metaverse-de-hac-deneyimi,1010958>
<https://tr.euronews.com/2020/01/02/video-2-bin-drone-sangay-semalarinda-gorsel-solen-sundu>
<https://tr.euronews.com/2020/02/28/dunyada-en-fazla-multeciye-ev-sahipligi-yapan-ulke-turkiye-ilk-10-da-avrupa-sadece-almanya>
<https://turkish.cri.cn/2022/04/23/ARTIL1KK2thBjbQQAQmNZ2dw220423.shtml>
<https://twitter.com/bbclaurak/status/752613515601534976>
<https://twitter.com/bbcturkce/status/859032530531627008>
<https://www.aa.com.tr/tr/koronavirus/sosyal-medyadakiasilsiz-kovid-19-paylasimlari-takibe-alindi/1762037>
<https://www.bbc.com/news/world-us-canada-44637249>
<https://www.bbc.com/turkce/haberler-dunya-60153179>
<https://www.bbc.com/turkce/haberler-turkiye-53259275>
https://www.bbc.com/turkce/haberler/2016/05/160519_af_orgutu_multeci
https://www.boxofficemojo.com/title/tt1074638/?ref=bo_se_r_1
<https://www.celebritydollmuseum.com/673/kate-winslet/>
<https://www.cnnturk.com/2013/kultur.sanat/sinema/01/21/james.bonda.cin.sansuru/693365.0/index.html>
<https://www.cnnturk.com/turkiye/ruyada-isaret-aldim-dedi-annesini-bogarak-oldurdu>
<https://www.dokuz8haber.net/verilerle-dunyada-internet-ve-sosyal-medyaya-kullanimi-turkiye-instagram-kullaniminda-birinci-sirada>
<https://www.dw.com/en/germany-totake-in-some-1500-migrants-from-greece/a-54930075>
<https://www.dw.com/en/moria-metrics-germany-greece-lesbos/a-54866264>
<https://www.dw.com/en/thousands-march-in-berlin-to-demand-germany-take-in-moria-refugees/a-54997956>
<https://www.dw.com/tr/masallara-silah-soktular/a-19145075>
<https://www.edelman.com/edelman-trust-institute/rebuilding-trust/sharon-moshavi>
<https://www.egm.gov.tr/siber/sibersucnedir>
https://www.gittigidiyor.com/antika-sanat/titanic-jack-dawson-model-leonardo-dicaprio-oyuncakfigur_pdp_695836022
https://www.gittigidiyor.com/oyuncak/revell-hobby-kit-rms-titanic-easy-click-model-kit-05498_pdp_726233461
<https://www.hurriyet.com.tr/dunya/kenyada-corona-virusle-ilgili-yalan-haberlere-50-bin-dolar-ceza-ve-2-yil-hapis-41460799>
<https://www.indyturk.com/node/395461/haber/savcılıktan-help-turkey-etiketiyle-yapılan-paylaşımlara-soruşturma>
<https://www.internetspor.com/felix-baumgartnerin-font-colorff0000cilgin-uzay-atlayisifont-1368513h.htm>
<https://www.istanbul.pol.tr/siber-suclarla-mucadele-sube-mudurlugu-basin-duyurusu31072020>
<https://www.kulturservisi.com/p/chloe-zhaoya-10-yil-once-verdigi-roportaj-nedeniyle-cin-de-sansur/>
<https://www.milliyet.com.tr/gundem/uzaydan-dunya-ya-cilgin-atlayis-1611955>
<https://www.ntv.com.tr/ekonomi/sosyal-medyadaki-7-tuzaga-dikkat-bakanlik-dolandiricilarkarsi-uyardi,Z8AK9NUSsk2bf8Wdm91GJQ>
<https://www.ntv.com.tr/galeri/sanat/frida-kahlonun-barbie-bebegi-yasaklandi,NzJwxTJtoFGVYIfwp4JWfQ;>
<https://www.ntv.com.tr/teknoloji/suclari-inceleyecek-yapay-zeka-savci-gibicalisacak,Mr9HtJzal0GCgmgLElwsaQ>
<https://www.presidentialpetmuseum.com/pets/india/>
<https://www.presidentialpetmuseum.com/whitehousepets-1/>
<https://www.propublica.org/about/>

- <https://www.retronews.fr/histoire-de-la-presse/long-format/2018/04/04/la-fondation-du-petit-journal-en-1863>
- <https://www.sozcu.com.tr/2022/teknoloji/ilk-akilli-kontakt-lens-tanitildi-6880594/>
- <https://www.tbd.org.tr/kurumsal/hakkimizda-ilkeler/>
- <https://www.tgc.org.tr/bildirgeler/medya-ve-cesitlilik-kilavuzu.html>
- <https://www.trthaber.com/haber/yasam/60-yasindaki-abdli-kadin-dirilis-ertugruldan-etkilenerek-musulman-oldu-553940.html>
- <https://www.trtspor.com.tr/videolar/tokyo-2020de-etik-disi-hareket-44022.html>
- <https://www.turkiye.gov.tr/>
- <https://www.webtekno.com/black-mirror-imdb-en-iyi-bolumler-h92563.html>
- <https://www.youtube.com/watch?v=dwj7Dp5knhI>
- https://www.youtube.com/watch?v=T3J_PVtRLTY
- Huff, C. & Kertzer, Joshua D. (2017) "If the gunman was Muslim, would we be talking about Las Vegas 'terrorism'?", *The Washington Post*, October 4, 2017 https://www.washingtonpost.com/news/monkeycage/wp/2017/10/04/if-the-gunman-was-muslim-would-we-be-talking-about-las-vegasterrorism/?utm_term=.629b7353492c
- Hyuk, L.J. (2008). Effects of news deviance and personal involvement on audience story selection: A web-tracking analysis. *Journalism & Mass Communication Quarterly*, 85(1), 41-60.
- Ibrahim, S. (2017). Visualization of public sentiment from crime news in social media (Doctoral dissertation, Faculty of Computer and Mathematical Sciences, Universiti Teknologi Mara)
- Iqbal, Q., Yang, S., Nawaz, R., Lin, Y. (2018). Infollution (information pollution) management, filtering strategy, scalable workforce, and organizational learning: a conceptual study. *Information Management and Business Review*, 10(4), 1-7.
- Irby, B. J., Abdelrahman, N., Lara-Alecio, R., Allen, T. (2020). Epistemological beginnings of mentoring. *The Wiley International Handbook of Mentoring: Paradigms, Practices, Programs, and Possibilities*, 19-28.
- Irvin-Erickson, Y., ve Ricks, A. (2019). Identity theft and fraud victimization: What we know about identity theft and fraud victims from research-and practice-based evidence.
- Irzık, G ve Erzan, A. 2008: Araştırmada Kusurlu Davranışlar. Bilim Etiği Elkitabı (Ed: Erzan, A.), TÜBA Yayınları, Sıra No. 17, s. 22-24.
- İlhan, Eda Yıldırım, (2017, Aralık 31). Oyun Karakteri Çalma Cezası, <https://www.edayildirimilhan.av.tr/blog/post/oyun-karakteri-calma-cezasi>
- İngeç, A.K., Gülleb, O., (2018) Pragmatik bir etkinlik olarak siyasal iletişim, *Siyasal Dilin Satır Arası*, (Ed: Kübra Güran Yiğitbaşı, Ayşe Gül Soncu), Çizgi Kitabevi Yayınları.
- İşeri, K., ve Demirgüneş, S. (2008). "Sessiz Gemi" Şiirinin Anlambilimsel / Göstergebilimsel İncelenmesi. *Electronic Turkish Studies*, 3(4).
- Jin, X. (2022, January). Research on the Application of Virtual Reality in Mass Communication. In 2021 International Conference on Social Development and Media Communication (SDMC 2021) (pp. 676-679). Atlantis Press.
- Kaçerauskas, T., ve Baranovskaja, I. (2021). Should we destroy our Soviet heritage? Exploring the case of Soviet-era sculptures on the Green Bridge, Vilnius, through an analysis of media debates. *Journal of Baltic Studies*, 52(4), 613-633.
- Kade, D. (2016). Ethics of virtual reality applications in computer game production. *Philosophies*, 1(1), 73-86.
- Kamiloğlu, F., & Yurtaş, Ö. U. (2014). Sosyal medyanın bilgi edinme ve kişisel gelişim sürecine katkısı ve lise öğrencileri üzerine bir alan çalışması. *Galatasaray Üniversitesi İletişim Dergisi*, (21), 129-150.
- Kang, R., Brown, S., Kiesler, S. (2013). Why Do People Seek Anonymity on the Internet? *Informing Policy and Design*.

- Kanık, İ. (2016). Gastro medya ve gastro kültürün kavramsal incelemesi. *Folklor/edebiyat*, 22(88), 83-98.
- Kanter, James, (2013, November, 11). Silent Sentinels at Center of Lithuanian Debate on Bygone Era. *The New York Times*.
- Kanter, James, (2013, November, 11). Silent Sentinels at Center of Lithuanian Debate on Bygone Era. *The New York Times*.
- Karademir, F. (2018). Ahlak ve Etik Göstergelerinin Türkçedeki Sözlük Bilimsel Serüveni. *Hikmet-Akademik Edebiyat Dergisi*, (9), 1-32.
- Karim, F., ve Rampersad, G. (2017). Factors affecting the adoption of cloud computing in Saudi Arabian Universities. *Computer and Information Science*, 10(2), 109.
- Katie, L. & Gamer, M. K. (2010) "Poor Credit Prevents Some from Scoring a Job." *Chicago Tribune*, November 12, 2010. articles.chicagotribune.com.
- Kautz, K., & Thaysen, K. (2001). Knowledge, learning and IT support in a small software company. *Journal of Knowledge Management*, 5(4), 349-357.
- Kayhan, Z. T., ve Gökçearslan, A. Basılı Yayınlarda Artırılmış Gerçeklik Kullanımı. *Türk Akademik Yayınlar Dergisi (TAY Journal)*, 5(2).
- Keller, J. M. (1987). Development and use of the ARCS model of instructional design. *Journal of instructional development*, 10(3), 2-10.
- Khan M. ve Pembeçioğlu, N. (2020) Sınırötesi Televizyon Yayıncılığında Diziler - Türk ve Kore Dizilerinin Çapraz Kültürel Akışı, Gündüz U. (Editör) Lambert Academic Publishing, Beau Bassin-Rose Hil , 2020
- Kidd, Patrick. "Lapping up the diplomatic life". *The Times*. Retrieved 9 November 2017.
- Kim, S. (2012). Audience involvement and film tourism experiences: Emotional places, emotional experiences. *Tourism management*, 33(2), 387-396.
- Kingssepp, E., (2018) Uzay Nazileri, Nazi Zombiler Ve Kötülüğün Banalleşmesi, (Çev: Öngün, Erdem) İletişim Araştırmaları ve Film Çözümlemeleri I, Eğitim Yayınları, Konya
- Kizony, R., Katz, N., Weiss, P. L. (2003). Adapting an immersive virtual reality system for rehabilitation. *The Journal of Visualization and Computer Animation*, 14(5), 261-268.
- Kocabaşoğlu, U. (1980). Şirket telsizinden devlet radyosuna: TRT öncesi dönemde radyonun tarihsel gelişimi ve Türk siyasal hayatı içindeki yeri (No. 442). *SBF Basın ve Yayın Yüksek Okulu Basımevi*.
- Kostadinova, D. (2020). How Do We Welcome Young Teachers—Regulations And Current Managing Practices In The Educational Institutions. *Knowledge-International Journal*, 41(2), 313-318.
- Kothari, A., ve Cruikshank, S. A. (2021). Artificial Intelligence and Journalism: An Agenda for Journalism Research in Africa. *African Journalism Studies*, 1-17.
- Kozanhan, M. K., & Bayezit, İ. (2020). Deniz Ortamında El Yapımı Patlayıcı Düzenek (EYPD)'ler Genelinde Terörist Tehditler ve Deniz Güvenliğine Etkileri. *Güvenlik Stratejileri Dergisi*, 16(34), 341-381.
- Krakowiak, K. M., & Oliver, M. B. (2012). When good characters do bad things: Examining the effect of moral ambiguity on enjoyment. *Journal of Communication*, 62(1), 117-135.
- Kuçuradi, İ. (2003). Etik ve etikler. *Türkiye Mühendislik Haberleri*, 423(1), 7-9.
- Kulkarni, S., Thomas, R., Komorowski, M., Lewis, J. (2022). Innovating online journalism: new ways of storytelling. *Journalism Practice*, 1-19.
- Kuusela, O. (2010). *Key terms in ethics*. Bloomsbury Publishing.
- Lakoff, G. (2008). *Women, fire, and dangerous things: What categories reveal about the mind*. University of Chicago press.
- Lamanuzzi, M. (2020). *La disinformazione ai tempi del Coronavirus*.
- Lamberton, L. H., ve Minor-Evans, L. (1995). *Human relations: Strategies for success*. Irwin Professional Publishing.
- Lang, B. (2000). *Holocaust representation: Art within the limits of history and ethics*. JHU Press.
- Lastowka, G. (2010). *Virtual justice*. Yale University Press.

- Lazar, J., ve Anık, C. (2009). *İletişim bilimi*. Vadi Yayınları.
- Le Bon, G. (2002). *The crowd: A study of the popular mind*. Courier Corporation.
- Le Bon, G. (2014) *Kitleler Psikolojisi* çev. Hasan İlhan. Alter Yayınları, Ankara.
- Li, Y., Yu, M., Xu, M., Yang, J., Sha, D., Liu, Q., Yang, C. (2020). Big data and cloud computing. In *Manual of Digital Earth* (pp. 325-355). Springer, Singapore.
- Li, Y., Yu, M., Xu, M., Yang, J., Sha, D., Liu, Q., Yang, C. (2020). Big data and cloud computing. In *Manual of Digital Earth* (pp. 325-355). Springer, Singapore.
- Locke, J. (2012), *Yönetim üzerine ikinci inceleme* (Çev. F. Bakırcı). Ankara: Ebabel Yayınları.
- Lowen, M., (2018, Kasım 16). Türkiye’de sahte haberler: Komploteorilerinin gezdiği topraklarda doğrunun avı. BBC News Türkçe, <https://www.bbc.com/turkce/haberler-turkiye-46221257>
- LRT English, (2019, 6 Eylül) *Art installations in Vilnius replace Soviet statues on Green Bridge*
- Lucas, E. (2022). How Autocrats Undermine Media Freedom. *Journal of Democracy*, 33(1), 131-146.
- Maccoby, E. E. (1951). Television: Its impact on school children. *Public Opinion Quarterly*, 15(3), 421-444.
- Machan, T. R. (1979). Recent work in ethical egoism. *American Philosophical Quarterly*, 16(1), 1-15.
- Mak, G. (2007). Köprü [The Bridge]. Trans. Gül Özden. Amsterdam: Stichting Collectieve Propaganda van het Nederlandse Boek.
- Malik, A. (2021). *Sports Journalism and Mass Media*. Friends Publications (India).
- Mancar, Barış, (2021), *İnternette 1 dakika içinde neler oluyor*, Webmasto, 06.07.2012, <https://webmasto.com/internette-1-dakika-icinde-neler-oluyor-2021>
- Manghani, S. (2020). Neutral Life: Roland Barthes’ Late Work—An Introduction. *Theory, Culture & Society*, 37(4), 3-34.
- Manovich, L. (2002). *The language of new media*. MIT press.
- Manovich, L. (2006). What is new media. *The new media theory reader*, 5-10
- Manovich, L. (2011). Trending: The promises and the challenges of big social data. *Debates in the digital humanities*, 2(1), 460-475.
- Manyika, J. (2017). *Technology, jobs and the future of work*.
- Markham, A., ve Buchanan, E. (2015). Etik Karar Alma ve İnternet Araştırmaları. *CIU folklor/edebiyat*, 21(83), 3.
- Maulsby, W. S. (1925). *Getting the news*. Harcourt, Brace.
- Mayerle, J., & Rarick, D. (1989). The image of education in primetime network television series 1948-1988. *Journal of Broadcasting & Electronic Media*, 33(2), 139-157.
- McDowell, A. G. (1987). *Jurisdiction In The Workmen’s Community Of Deir El-Medina* (Egypt) (Doctoral dissertation, University of Pennsylvania).
- McQuail, D. (1969). *Towards a sociology of mass communications*. Macmillan Publishing Company.
- McQuail, D. (2003). *Media accountability and freedom of publication*. London, UK: Sage.
- Meek, T. (1941). The Beginnings of Writing. *University of Toronto Quarterly*, 11(1), 15-24.
- Mehdiyev, N. (2011). Türkiye’de bilgi felsefesi çalışmaları. *Türkiye Araştırmaları Literatür Dergisi*, (17), 153-170.
- Mesutoğlu, N. (2020). Yeni Medya Haber Okuma Alışkanlığı Ve Yeni Okur Tipolojisinde Farklılıklar. *Ege Üniversitesi İletişim Fakültesi Medya ve İletişim Araştırmaları Hakemli E-Dergisi*, (7), 31-58.
- Michaud, F., Letourneau, D., Frechette, M., Beaudry, E., Kabanza, F. (2006). Spartacus, scientific robot reporter. In *Proc. AAAI Mobile Robot Workshop*.
- Mihesuah, D. A. (2010). *American Indians: stereotypes & realities*. SCB Distributors.
- Miller, S., Cepak, A., Peng, Z. (2020). The Pedagogical Approaches to Teaching Journalistic Interviewing Competencies. *Electronic News*, 14(2), 78–96. <https://doi.org/10.1177/1931243120910448>

- Mirando, J. A. (1998). Lessons on ethics in news reporting textbooks, 1867-1997. *Journal of Mass Media Ethics*, 13(1), 26-39.
- Mohan, M. (2017). Macron Leaks: the anatomy of a hack. BBC News, 9. URL: <https://www.bbc.co.uk/news/blogs-trending-39845105>
- Moran, Berna, (2014) 2014. Edebiyat Kuramları ve Eleştirisi. 25. bs. İstanbul: İletişim Yayınları. (İlk baskı: Cem Yayınevi, 1972)
- Morton, L. P. (1995). Gatekeepers as target publics. *Public Relations Quarterly*, 40(2), 21.
- Moses, A. (2011) "Censoring Mobiles and the Net: How the West Is Clamping Down." Sydney Morning Herald, August 15, 2011. www.smh.com.au.
- Nasır İlacı Kanzuk ve Ziraat Bankası (2022): <https://seyler.eksisozluk.com/reklamcilik-sektorunun-yeni-yeni-gelmeye-basladi-yillardaki-iliginc-gazete-reklamlarimiz>
- Niarchos, M., Stamatiadou, M. E., Dimoulas, C., Veglis, A., Symeonidis, A. (2022). A Semantic Preprocessing Framework for Breaking News Detection to Support Future Drone Journalism Services. *Future Internet*, 14(1), 26.
- Nielsen, R. K. (2015). Local newspapers as keystone media: The increased importance of diminished newspapers for local political information. *Local journalism: The decline of newspapers and the rise of digital media*.
- Nielsen, T.W., (2006) Towards a pedagogy of imagination: a phenomenological case study of holistic education, *Ethnography and Education*, 1:2, 247-264, DOI: 10.1080/17457820600715455
- Niemeyer, K. (2014). Media and nostalgia: Yearning for the past, present and future. Springer.
- Nordenstam, T. (1968). Sudanese ethics. Almqvist & Wiksell.
- Nuttall, J. (2017) Ahlâk Üzerine Tartışmalar- Etige Giriş, (Çev.: Abdullah Yılmaz) Ayrıntı Yayınları, 2011, s. 15-16'den aktaran Bodur, 2017.
- Okmeydan, S. B. (2017). Yeni iletişim teknolojilerini sorgulamak: Etik, güvenlik ve mahremiyetin keşiştiği nokta. *Gümüşhane Üniversitesi İletişim Fakültesi Elektronik Dergisi*, 5(1), 347-372.
- Oppenheim, A. L. (2013). *Ancient Mesopotamia: portrait of a dead civilization*. University of Chicago Press.
- Oskay, Ü., (1992), *Kitle Haberleşmesi Teorilerine Giriş*, Der Yayınları, İstanbul.
- Ömer, S. ve Pembeçioğlu, N. (2021) *Azerbaycan Medyasında Alkol Temsili ve Alkolün Topluma Etkisi*, Gündüz U. (Editör), Eğitim Yayınevi, Konya.
- Özbek, O. (1999). Sporda Etik Dışı Davranış Alanları Ve Etik İlkeler. *Gazi Beden Eğitimi Ve Spor Bilimleri Dergisi*, 4(4), 38-50.
- Özdemir, Ş. (2016). Individual contributions to infollution (information pollution): trust and share. *International Journal on New Trends in Education and Their Implications*, 7(2), 23-33.
- Özkök, E. (1985). İletişim kuramları açısından kitlelerin çözülüşü. İstanbul: TanYayınevi.
- Öztürk, G. , Ünlü, N. , Uzunkaya, E., Karaçam, Z. (2020). Gebelerin Bilgi Kaynağı Olarak İnternet ve Sosyal Medya Kullanım Durumları, Adnan Menderes Üniversitesi Sağlık Bilimleri Fakültesi Dergisi , 4 (3) , 210-220 . DOI: 10.46237/amusbfd.667048
- Öztürk, Ş. (2004). Özel televizyon kanallarının Türk haberciliğine etkisi. *Selçuk İletişim*, 3(2), 97-112.
- Öztürk, Ş. (2015). Sosyal medyada etik sorunlar. *Selçuk Üniversitesi İletişim Fakültesi Akademik Dergisi*, 9(1), 287-311.
- Palese, E. (2013). Zygmunt Bauman. Individual and society in the liquid modernity. SpringerPlus, 2(1), 1-4.
- Pandiani, J. A. (1978). Crime time TV: if all we knew is what we saw.... *Contemporary Crises*, 2(4), 437-458.
- Papacharissi, Z. (2010). Privacy as a luxury commodity. *First Monday*, 15(8).
- Parkinson, J., (2020). Foreign Office cat Palmerston retires to countryside, BBC News, (07.07.2020), <https://www.bbc.com/news/uk-politics-53692188>
- Patowary, Kaushik, (MAY 2, 2018) Strings And Knots: Inca's Cryptic Writing System, Amusingplanet.com, <https://www.amusingplanet.com/2018/05/strings-and-knots-incas-cryptic-writing.html>

- Paulussen, S. (2012). Technology and the transformation of news work: Are labor conditions in (online) journalism changing. *The handbook of global online journalism*, 192-208.
- Pembecioğlu, N. (2009) Günümüzden Şikago Okuluna Bir Bakış, *Metin Çözümlemeleri*, İnceoğlu, Y., Editör, Ayrıntı, İstanbul, ss.225-285, 2009
- Pembecioğlu, N. (2014). Narratives Through Turkish Perspective: Transmedia Storytelling And Intertextuality Examples In The Postnetwork Era. Argonaut Publishing House, Cluj-Napoca, Romania.
- Pembecioğlu, N., (2017). Culture – Mythology and Semiotic Communication: Intercultural and Symbolic Values of Cat in the Age of Media . *JMComm 2017* (pp.98-110). Singapur, Singapore
- Pembecioğlu, N. (2018), Temizlik Ürünü Reklamlarında Animasyon Kullanımı, İletişim Araştırmaları Ve Film Çözümlemeleri I, Pembecioğlu N.,Gündüz U.,Akgün Çomak,N., Editör, Eğitim Yayınevi, Konya, ss.127-140, 2018
- Pembecioğlu, N. (2018). TRT Medya Dili ve Çocuk Mahremiyeti İlişkisi
- Pembecioğlu, N. (2019). Duyarsızlaşma, Kültürlerarası Anlayış Ve Ölüm Üstüne: Bir Jindabyne Çözümlemesi, *Sinema Kültür İletişim Okumaları*, Kaplan, Ali Barış, Editör, Parşömen, İstanbul, Ss.279-344, 2019
- Pembecioğlu, N. (2019). Medya Okuryazarlığında Bilgisellik Örneği Olarak Felix Baumgartner Dosyası, *Sinema Kültür İletişim Okumaları*, Kaplan, Ali Barış, Editör, Parşömen, İstanbul, ss.207-278.
- Pembecioğlu, N. (2020) Türk Sinemasında Çocuk ve Çocuk Filmleri Endüstrisine Giriş, İletişim Araştırmaları ve Film Çözümlemeleri II – Dijital Çağda Medya, (Ed: Sezer, Nilüfer; Akgün-Çomak, Nebahat; Gündüz, Uğur; Pembecioğlu, Nilüfer) Eğitim Yayınevi, Konya, s. 233-276.
- Pembecioğlu, N. & Akgün-Çomak, N. (2018) 21. Yüzyılın Göç Tehdidindeki “Küçük Prens”, V. Uluslararası Çocuk ve Gençlik Edebiyatı Sempozyumu, Bildiriler, Ed. Tacettin Şimşek, Bican Veysel Yıldız Akademi Ajans Matbaa, Aralık, 2018, s. 45-71.
- Pembecioğlu, N., (2011) Gazeteciliğin Geleceği, *Gazeteciliğin Geleceği ile Geleceğin Gazeteciliği Birbirine Karıştırılmamalı, Geleceğin Gazeteciliği*, Boğaziçi Üniversitesi, 12-42
- Pembecioğlu, N., (2016). Antrakt - Geçmişle Gelecek Arasında, Altınbilek Yayınları, İstanbul
- Pembecioğlu, N., (2020), Ekranlı Yaşamın Ötesinden Distopik Yansımalar, Görsel İmgelerin Bilineçli Psikanalitik ve Göstergibilimsel Yaklaşım, (Eds.) Kaplan Neşe, Kaplan, Ali Barış, Urzeni Yayınevi, İstanbul, ss.339-392.
- Pembecioğlu, N., & Gündüz U. (2021). The Implementation Of The Thievery Theme In Children’s Films, 18. International Communication in the Millennium Symposium, Erzurum, Türkiye, 26 - 27 Ekim 2021, ss.1055-1066.
- Pembecioğlu, N., Gündüz, U., Akın, A., (2021) Medya ve Bilgi Kirliliği, Tıp Bilişimi, (ed. Nilgün Bozbuğa, Sevinç Gülseçen), İstanbul University Press, İstanbul, ss.1035-1094.
- Pembecioğlu, N., ve Gündüz, U. (2020). Loophole: Expectations Of Forming Digital Public Opinion And Media Representations Of Digital Citizenship. *European Journal of Education Studies*, 7(12).
- Perry, D. K. (2004). Civic Journalism: News as Transactional Pedagogy. *Education and Culture*, 20(2), 25-41.
- Perry, N. (1998). Post-pictures and Ec (h) o effects. *Hyperreality and global culture*. London: Routledge.
- Pınarbaşı, T.E. & Astam, F.K. (2020). Fırsat mı tehdit mi?: özgürleşim ve sınırlayıcı alanları ile yeni nesil gazetecilik. *Turkish Studies - Social*, 15(5), 2675-2692. <https://dx.doi.org/10.47356/TurkishStudies.45338>
- Popple, S., & Kember, J. (2004). *Early cinema: from factory gate to dream factory* (Vol. 20). Wallflower Press.
- Porzig, Walter, (1986). *Dil Denen Mucize*, çev. Vural Ülkü, Kültür ve Turizm Bakanlığı Yayınları, Ankara.

- Potter, W. J. (2016). *Media literacy* (8th ed.). Thousand Oaks, CA: Sage.
- Potter, W. J., ve Byrne, S. (1998). *Media literacy*. Thousand Oaks, CA: Sage Publications.
- Potter, W.J. (2005). *Media Literacy: 3rd Edition*. Thousand Oaks. Sage Publications.
- Power, C. (2014). *The power of education: Education for all, development, globalisation and UNESCO* (Vol.27). Springer.
- Pranskünienė, R. (2018). Fragility of boundaries: Authoritarianism and democracy discourse in the context of heritage. In *Heritage and Authoritarianism: 19th Cambridge Heritage Symposium, 11-12 May 2018* McDonald Institute for Archaeological Research University of Cambridge, Book of Abstracts, Cambridge: McDonald Institute for Archaeological Research University of Cambridge, 2018.
- Prat, A., & Strömberg, D. (2013). The political economy of mass media. *Advances in economics and econometrics*, 2, 135.
- Puro Sabun: <https://turkcealtyazi.org/viewtopic.php?t=15049&view=next>
- Puustinen, L., Thomas, P., & Pantti, M. (2008). *Mapping Media and Communication Research: The Netherlands*.
- Quinn, M. J. (2009). *Ethics for the information age* (pp. 137-138). Boston: Pearson Education.
- Quinney, R. (1973). There Are A Lot of Folks Grateful To the Longe Ranger: With Some Notes On The Rise And Fall Of American Criminology. *Insurgent Sociologist*, 4(1), 56-64.
- Radyo Mullard: <https://eskiturkiyearsivi.tumblr.com/post/655685275743338496/radyo-mullard-gazete-reklamı-1960>
- Rainie, L., Kiesler, S., Kang, R., Madden, M., Duggan, M., Brown, S., Dabbish, L. (2013). Anonymity, privacy, and security online. *Pew Research Center*, 5.
- Rainie, L., ve Anderson, J. (2017). The future of jobs and job training, *Pew Research Center*. <http://www.pewinternet.org/2017/05/03/the-future-of-jobs-and-jobstraining/>
- Rampersad, G., ve Althiyabi, T. (2020). Fake news: Acceptance by demographics and culture on social media. *Journal of Information Technology & Politics*, 17(1), 1-11.
- Reinardy, S. (2021). Living on the edge: US newspaper journalism following the great exodus. In *Journalists and Job Loss* (pp. 81-92). Routledge.
- Rıfat, (2009). Göstergebilimin ABC'si. *Say Yayınları*.
- Robie, D. (2009). Diversity reportage in Aotearoa: Demographics and the rise of the ethnic media. *Pacific Journalism Review*.
- Robson, E. (1999). *Mesopotamian mathematics, 2100-1600 BC: technical constants in bureaucracy and education* (Vol. 14). Oxford University Press.
- Rubin, V. L., Conroy, N., Chen, Y., & Cornwell, S. (2016, June). Fake news or truth? using satirical cues to detect potentially misleading news. In *Proceedings of the second workshop on computational approaches to deception detection* (pp. 7-17).
- Sabah Gazetesi, (20.03.2012) Kırmızı ışıkta geçene DNA testi <https://www.sabah.com.tr/amerika/2012/03/20/kirmizi-iskta-gecene-dna-testi>
- Saracel, N., ve Aksoy, I. (2020). Toplum 5.0: Süper Akıllı Toplum. *Sosyal Bilimler Araştırma Dergisi*, 9(2), 26-34.
- Sayılgan, E. (2014). Medya sektöründe bir uzmanlaşma olgusu olarak tematik kanallar ve izleyici çeşitliliğinin tematik kanal oluşumundaki rolü. *Gümüşhane Üniversitesi İletişim Fakültesi Elektronik Dergisi*, 2(3), 1-15.
- Schlesinger, P. (1987). On national identity: Some conceptions and misconceptions criticized. *Social Science Information*, 26(2), 219-264.
- Scott, A.O., (2008) "Never Forget. You're Reminded," *New York Times*, November 21, 2008.
- Sears, D. O., ve Freedman, J. L. (1967). Selective exposure to information: A critical review. *Public Opinion Quarterly*, 31(2), 194-213.
- Shields, Jesslyn, (2021) *Unraveling Khipu: The Inca Knot Language*, [howstuffworks.com, \(14.12.2021\) https://people.howstuffworks.com/culture-traditions/cultural-traditions/unraveling-khipu-inca-knot-language.htm](https://people.howstuffworks.com/culture-traditions/cultural-traditions/unraveling-khipu-inca-knot-language.htm)

- Shirky, C. (2011). The political power of social media: Technology, the public sphere, and political change. *Foreign affairs*, 28-41.
- Shrum, L. J. (1998). Effects of television portrayals of crime and violence on viewers' perceptions of reality: A psychological process perspective. *Legal Stud. F.*, 22, 257.
- Shu, K.; Sliva, A.; Wang, S.; Tang, J., Liu, H. (2017). Fake News Detection on Social Media: A Data Mining Perspective. *SIGKDD Explorations*, 19(1), 22-36.
- Silverman, Craig, and Jeremy Singer-Vine. 2016. "Most Americans Who See Fake News Believe It, New Survey Says." BuzzFeed Poll About Fake News. https://www.buzzfeed.com/craigsilverman/fake-newsurvey?utm_term=.qoOvLO5vA#.dim75q97X
- Siriaraya, P., Zhang, Y., Wang, Y., Kawai, Y., Mittal, M., Jeszenszky, P., Jatowt, A. (2019, November). Witnessing crime through tweets: a crime investigation tool based on social media. In *Proceedings of the 27th ACM SIGSPATIAL International Conference on Advances in Geographic Information Systems* (pp. 568-571).
- Smith, A., & Anderson, J. (2014). *AI, Robotics, and the Future of Jobs*. Pew Research Center, 6, 51.
- Song, G. (2022). *Application of Artificial Intelligence in News Communication*. In *Innovative Computing* (pp. 197-204). Springer, Singapore.
- Sorokowska, A., Oleszkiewicz, A., Frackowiak, T., Pisanski, K., Chmiel, A., Sorokowski, P. (2016). Selfies and personality: Who posts self-portrait photographs?. *Personality and Individual Differences*, 90, 119-123.
- Stamenković, D. M. (2009). The overpopulation of Popper's world 3: Rick Roderick's views on the excess of information in the postmodern world. *FACTA UNIVERSITATIS-Linguistics and Literature*, 7(1), 113-121.
- Statista.com
- Stepanova, E. (2011). The role of information communication technologies in the "Arab Spring". *Ponars Eurasia*, 15(1), 1-6.
- Straubhaar, J. (2021). Cultural Proximity. In *The Routledge Handbook of Digital Media and Globalization* (pp. 24-33). Routledge.
- Şahin, B., Ve Kazoğlu, İ. H. (2017). Turistik Bilgi Kaynağı Olarak Sosyal Medya ve Balıkesir'e İlişkin Değerlendirmeler Üzerine Bir GZFT (SWOT) Analizi. *Bartın Üniversitesi İktisadi ve İdari Bilimler Fakültesi Dergisi*, 8(15), 411-428.
- Tandoc Jr, E. C., Lim, Z. W., & Ling, R. (2018). Defining "fake news" A typology of scholarly definitions. *Digital journalism*, 6(2), 137-153.
- Taş, O., ve Taş, T. (2018). Post-Hakikat Çağında Sosyal Medyada Yalan Haber ve Suriyeli Mülteciler Sorunu. *İleti-s-im*, (29).
- Telefunken Radyo: <http://wowturkey.com/forum/viewtopic.php?t=15419&start=730>
- Tiffin, J., & Terashima, N. (Eds.). (2001). *Hyperreality: Paradigm for the third millenium*. Psychology Press.
- Tobin, J. (2000). "Good Guys Don't Wear Hats": Children's Talk about the Media. Teachers College Press.
- Toffler, A. and Toffler, H. (1995) *Creating a New Civilization: The Politics of the Third Wave*. Atlanta, US: Turner Publishing.
- Tok, A. İ., Güneş, N., Güngör, İ., & Aytekin, Ç. (2019). Yazılı Basında Çocuk Haberlerinin Sunumu. *Ibad Sosyal Bilimler Dergisi*, (5), 542-554.
- Tong, J. (2011). *Investigative journalism in China: Journalism, power, and society*. Bloomsbury Publishing USA.
- Tuncay, D., (2016) Haberlerde Kullanılan Ölü Beden Fotoğraflarının Alınlanması. *Ankara Üniversitesi İlef Dergisi*, 4(1), 59-90
- Tunç, Aslı (2010). "Tarihi Miras ve Güncel Beklentiler Arasındaki Türkiye". 23. Türk-Alman Gazetecilik Semineri. Medya ve Bilgi Kirliliği, Ankara
- Tunçdemir, C. (2016, Ekim 2) Algoritma sizi gözetliyor, *Amerika Bülteni*, Türkçe Amerika gazetesi, <http://amerikabulteni.com/2016/10/02/algoritma-sizi-gozetliyor/>

- Tyler, Parker, (1947), *Magic and Myth of the Movies*, New York: Henry Holt and Company
- Ugalde, C., González-Cabrera, C., Rivera-Rogel, D., & Rodríguez-Hidalgo, C. (2020) *Impact Of Digital Literacy On The Sharing Intention Of Unverified Information*, Proceedings of INTED 2020 Conference 2nd-4th March 2020, Valencia, Spain
- Vanagas, J. (2017). *Konkė: the first public transport in Vilnius*. *Transport*, 32(1), 94-100.
- Vatandaş, S. (2015). *Sosyal medyanın anlam ve öneminin cinsiyetler bağlamında incelenmesi*. *Uluslararası Yönetim ve Sosyal Araştırmalar Dergisi*, 1(2).
- Vázquez-Herrero, J., Silva-Rodríguez, A., Negreira-Rey, M. C., Toural-Bran, C., López-García, X. (2022). *An Introduction to 'Total Journalism'*. In *Total Journalism* (pp. 1-9). Springer, Cham.
- Veglis, A., ve Maniou, T. A. (2019). *Chatbots on the rise: A new narrative in journalism*. *Stud. Media Commun*, 7(1), 1-6.
- Wang, H. (2016). *The transformation of investigative journalism in China: From journalists to activists*. Rowman & Littlefield.
- Wanta, W., ve Foote, J. (1994). *The president-news media relationship: A time series analysis of agenda-setting*. *Journal of Broadcasting & Electronic Media*, 38(4), 437-448.
- Ward, S. J. (2016). *Digital journalism ethics*. In *The Routledge Companion to Digital Journalism Studies* (pp. 35-43). Routledge.
- Ward, S. J. (2019). *Journalism ethics*. In *The handbook of journalism studies* (pp. 307-323). Routledge.
- Wardle, C., ve Derakhshan, H. (2018). *Thinking about 'information disorder': formats of misinformation, disinformation, and mal-information*. Ireton, Cheryl; Posetti, Julie. *Journalism, 'fake news' & disinformation*. Paris: Unesco, 43-54
- Wenner, L. A. (2021). *Media, sports, and society*. In *Research Handbook on Sports and Society*. Edward Elgar Publishing.
- Westerlund, M. (2019). *The emergence of deepfake technology: A review*. *Technology Innovation Management Review*, 9(11).
- Westerlund, M. (2019). *The emergence of deepfake technology: A review*. *Technology Innovation Management Review*, 9(11).
- White, A. J., Piggan, J., Batten, J., Turner, G., Pearce, A., Bullingham, R., Anderson, E. (2021). *Ethics and injury risk in World Rugby and England Rugby tackle-height trial*. *British journal of sports medicine*, 55(4), 220-225.
- Wiecha, J., Heyden, R., Sternthal, E., Meriardi, M. (2010). *Learning in a virtual world: experience with using second life for medical education*. *Journal of medical Internet research*, 12(1), e1337.
- Williams, A. (1996). *An introduction to technology education*. *Technology Education for Teachers*. Melbourne: Macmillan.
- Willis, J. (2013). *Daily life behind the Iron Curtain*. ABC-CLIO.
- Wines, W. A., ve Napier, N. K. (1992). *Toward an understanding of cross-cultural ethics: A tentative model*. *Journal of Business Ethics*, 11(11), 831-841.
- Winfield, B. H. (1997). *The making of an image: Hillary Rodham Clinton and American journalists*. *Political Communication*, 14(2), 241-253.
- Xiao, A. (2014). *Affecting public opinions via social media--opinion leaders use of Weibo* (Doctoral dissertation, University of Missouri--Columbia).
- Xiao, Y., Tang, S., & Wu, J. (2015). *Media impact switching surface during an infectious disease outbreak*. *Scientific reports*, 5, 7838.
- Yıldırım, S., ve Kışioğlu, A. N. (2018). *Teknolojinin Getirdiği Yeni Hastalıklar: Nomofobi, Netlessfobi, Fomo*. *SDÜ Tıp Fakültesi Dergisi*, 25(4), 473-480.

- Yıldırım, Y. (2016). Tüketicinin satın alma karar sürecinde bilgi kaynakları ve güvenilirlikleri: referans grubu olarak yakın çevrenin etkisinin incelenmesi. *Akademik Yaklaşımlar Dergisi*, 7(1), 214-231.
- Yılmaz, F., & Güllüpinar, F. (2020). Türkiye’de Bilişim Suçlarının Kriminolojik Açından Değerlendirilmesi: Bilişim Suçlarının Hukuksal ve Sosyolojik Boyutlarının Analizi. *OPUS Uluslararası Toplum Araştırmaları Dergisi*, 15(1), 5371-5409.
- Yüksel, E. (2010). The agenda-setting studies in Turkey. *Central European Journal of Communication*, 3(05), 323-335.
- Yüksel, H. (2014). İnternet gazeteciliğinde bilgi kirliliği sorunu. *Atatürk İletişim Dergisi*, (6), 125-138.
- Zafarmand, N. (2010) Halkla İlişkiler Alanında Yeni Mecra Ve Uygulamaların Yeri Ve Önemi: Sosyal Medya Ve Pr 2.0, Gazi Üniversitesi, Sosyal Bilimler Enstitüsü, Halkla İlişkiler Ve Tanıtım Anabilim Dalı, Yüksek Lisans Tezi, Ankara.
- Zajac, G. (1996). Beyond Hammurabi: A public service definition of ethics failure. *Journal of Public Administration Research and Theory*, 6(1), 145-160.
- Zariç, M. (2014). Göstergebilim Ve Yapıbozundan Postmodernist Yapısal Eleştiriye. *Elektronik Turkish Studies*, 9(12).
- Zhang, K., ve Kizilcec, R. F. (2014, May). Anonymity in social media: Effects of content controversiality and social endorsement on sharing behavior. In Eighth International AAAI Conference on Weblogs and Social Media.
- Zhang, M. (2021, April 10), President Biden’s Official Portrait Was Shot with a Sony a9 II <https://petapixel.com/2021/04/10/president-bidens-official-portrait-was-shot-with-a-sony-a9-ii/>
- Zins, C. (2007). Conceptual approaches for defining data, information, and knowledge. *Journal of the Association for Information Science and Technology*, 58(4), 479-493.

TARIM KREDİ KOOPERATİFLERİNE YÖNELİK BİR BANKANIN KURULMASI

Dr. Hakan Uğur ERSÖZ
Doç. Dr. Mahmut Sami ÖZTÜRK

EĞİTİM
yayınevi

TARIM KREDİ KOOPERATİFLERİNE YÖNELİK BİR BANKANIN KURULMASI

Dr. Hakan Uğur ERSÖZ, Doç. Dr. Mahmut Sami ÖZTÜRK

Genel Yayın Yönetmeni: Yusuf Ziya Aydoğın (yza@egitimyayinevi.com)

Genel Yayın Koordinatörü: Yusuf Yavuz (yusufyavuz@egitimyayinevi.com)

Sayfa Tasarımı: Eğitim Yayınevi Grafik Birimi

Kapak Tasarımı: Eğitim Yayınevi Grafik Birimi

T.C. Kültür ve Turizm Bakanlığı

Yayıncı Sertifika No: 47830

ISBN: 978-625-6489-92-9

1. Baskı, Ağustos 2023

Baskı Cilt

Repro Bir Matbaacılık

İvedik OSB Matbaacılar Sitesi 1514 Cad. No: 23-25 Yenimahalle/Ankara

Matbaa Sertifika No: 47381

Kütüphane Kimlik Kartı

TARIM KREDİ KOOPERATİFLERİNE YÖNELİK BİR BANKANIN KURULMASI

Dr. Hakan Uğur ERSÖZ, Doç. Dr. Mahmut Sami ÖZTÜRK

190 s., 160x240 mm

Kaynakça var, dizin yok.

ISBN: 978-625-6489-92-9

Bu kitap, yazarlar tarafından yazılıp ve yönetilen "Tarım Kredi Kooperatifleri Ortaklarının Finansal Beklentileri: Bir Banka Modeli Önerisi" başlıklı doktora tezinden yararlanılarak oluşturulmuştur.

Copyright © Bu kitabın Türkiye'deki her türlü yayın hakkı Eğitim Yayınevi'ne aittir. Bütün hakları saklıdır. Kitabın tamamı veya bir kısmı 5846 sayılı yasanın hükümlerine göre kitabı yayımlayan firmanın ve yazarlarının önceden izni olmadan elektronik/mechanik yolla, fotokopi yoluyla ya da herhangi bir kayıt sistemi ile çoğaltılamaz, yayımlanamaz.

EĞİTİM

yayınevi

Yayınevi Türkiye Ofis: İstanbul: Eğitim Yayınevi Tic. Ltd. Şti., Atakent mah. Yasemen sok. No: 4/B, Ümraniye, İstanbul, Türkiye

Konya: Eğitim Yayınevi Tic. Ltd. Şti., Fevzi Çakmak Mah. 10721 Sok. B Blok, No: 16/B, Safakent, Karatay, Konya, Türkiye
+90 332 351 92 85, +90 533 151 50 42, 0 332 502 50 42
bilgi@egitimyayinevi.com

Yayınevi Amerika Ofis: New York: Egitim Publishing Group, Inc. P.O. Box 768/Armonk, New York, 10504-0768, United States of America
americaoffice@egitimyayinevi.com

Lojistik ve Sevkiyat Merkezi: Kitapmatik Lojistik ve Sevkiyat Merkezi, Fevzi Çakmak Mah. 10721 Sok. B Blok, No: 16/B, Safakent, Karatay, Konya, Türkiye
sevkiyat@egitimyayinevi.com

Kitabevi Şubesi: Eğitim Kitabevi, Şükran mah. Rampalı 121, Meram, Konya, Türkiye
+90 332 499 90 00
bilgi@egitimkitabevi.com

İnternet Satış: www.kitapmatik.com.tr
+90 537 512 43 00
bilgi@kitapmatik.com.tr

 **kitapmatik**
KİTAP MATİK
KİTAP MATİK

KAYNAKÇA

- 1163 sayılı Kooperatifler Kanunu (24.4.1969 tarih ve 13195 sayılı Resmî Gazete), <https://www.mevzuat.gov.tr/mevzuatmetin/1.5.1163.pdf>, (10.09.2022).
- 1581 sayılı Tarım Kredi Kooperatifleri ve Birlikleri Kanunu (28.04.1972 tarih ve 14172 sayılı Resmî Gazete).
- 5330 sayılı Tarım Kredi Kooperatifleri ve Birlikleri Kanununda Değişiklik Yapılmasına ve Tarım Kredi Kooperatifleri ve Birlikleri Kanununda Değişiklik Yapılması Hakkında 553 Sayılı Kanun Hükmünde Kararnamenin Değiştirilerek Kabulüne Dair Kanun (06.04.2005), <https://www.tarimkredi.org.tr/media/y54jlbp1/5330-sayili-kanun.pdf>, (12.09.2022).
- Alıcı, M.S., (2020), “Tarım Kredi Kooperatiflerinin Önemi ve Amasya İli Tarım Kredi Kooperatiflerinin 2014-2018 Dönemi Finansal Analizi.”, *Sivas Cumhuriyet Üniversitesi Sosyal Bilimler Enstitüsü, (Yüksek Lisans Tezi)*, Sivas.
- Ataşağın, Y.S., (1951), “Mithat Paşa ve Memleket Sandıkları”, *Karınca Dergisi Sayı 174*.
- Atik, V.T., (2014), “Tekirdağ İlindeki Tarım Kredi Kooperatiflerinin Genel Yapısı, Sorunları ve Bölgedeki Tarımsal Girdi Kullanımındaki Payı.”, *Tekirdağ Namık Kemal Üniversitesi Fen Bilimleri Enstitüsü, (Yüksek Lisans Tezi)*, Tekirdağ.
- Ayadi, R., Llewellyn, D. T., Schmidt, R. H. (2010), Investigating Diversity In The Banking Sector in Europe, *Avrupa Politika Araştırmaları Merkezi*.
- Aydın, R., Yaşa, Atılgan, A., (2019), “Türkiye’de Tarım Kredi Kooperatiflerinin Mali Yapısı Üzerine Bir Değerlendirme”, *Sosyal Bilimler Enstitüsü Dergisi, Sayı 14*, ss. 352- 368.
- Bancel, J.L., (2010), “Globalization and Banking Regulation: Challenges and Impacts for Cooperative Banks”, Symposium on the Overhaul of the International Monetary and Financial System. *Bankacılık Kanunu (2005)*, <https://www.mevzuat.gov.tr/mevzuatmetin/1.5.5411.pdf>, (01.03.2022).
- Batmaz, Y. “1163 Sayılı Kanun’a Tabi Kooperatiflerin Finansman Sorunları ve Kredilendirme”. www.kooprkontder.org.tr (18.07.2022).
- Bayaner, A., (2012), “Türkiye’de Tarımsal Kredi Politikaları ve Tarım Kredi Kooperatifleri”, *Üçüncü Sektör Sosyal Ekonomi, ISSN: 1300-1469. Cilt: 47, Sayı: 1*, ss. 69-84.
- Berberoğlu, C.N., (1981), “Türkiye Tarımının Finansmanı ve Kredi Uygulaması”, *Eskişehir İktisadi İdari İlimler Akademisi Yayını*, Eskişehir, Yayın No:235/156.
- Biçentürk, H., (1979), “Türkiyede Tarımsal Amaçlı Kooperatifçilik”, *Kooperatifçilik Üç Aylık Kooperatif İncelemeler Dergisi Sayı:45*, ss. 9-25
- Birchall, J., (2004), “Cooperatives and the Millennium Development Goals”, *International Labor Organization*, Geneva, 101p.
- BSA (2019). <https://www.bsa.org.uk> (18.03.2022).
- Casalini, M., (1962), *Manuale di Cooperazione Agricola*.
- Cavallaro, V., (1953), *La Cooperazione Agricola in Olanda*, Roma.
- Civan, O., (2021), “Tarım Sektörünün Finansmanında Kooperatiflerin Rolü: Tarım Kredi Kooperatifleri Örneği.”, *Balıkesir Üniversitesi Sosyal Bilimler Enstitüsü, (Yüksek Lisans Tezi)*, Balıkesir.
- Co-operative (2019). <https://www.co-operativebank.co.uk/aboutus/for-people-withpurpose> (15.12.2022).
- Çelik, H., (2021), “Türkiye’de Tarımsal Finansman için İslami Araçlar ve Bir Talep Analizi”, *İstanbul Sebhattin Zaim Üniversitesi Lisansüstü Eğitim Enstitüsü, (Doktora Tezi)*, İstanbul.
- Çevik, O.N., (1994), *Kooperatifler Hukuku*, Yetkin Yayınları, Ankara.
- Çıkin, A., (1996), *Türkiye’de Bir Kooperatifler Bankasının Kurulması İhtiyacı: Nedenleri ve Hedefleri*, Friedrich Ebert Vakfı Yayını.
- Çıkin, A., (2007), “Küreselleşen Ekonomi ve Kooperatifler”, *Gazi Üniversitesi Kooperatifçilik Araştırma ve Uygulama Merkezi Dergisi*, 2.

- Çıkmış, A., Karacan, A. R., (1994), *Genel Kooperatifçilik*, İzmir: Ege Üniversitesi Basımevi.
- Davis, P., Worthington, S., (1993), "Cooperative Values: Change and Continuity in Capital Accumulation The Case of the British Cooperative Bank", *Journal of Business Ethics*, Vol:12.
- Demir, E., (2003), "Tarım Kredi Kooperatifleri'nin Kooperatif İşletmeciliği Yönünden Analizi, Ankara Bölge Örneği", *Doktora Tezi. Ankara Üniversitesi Fen Bilimleri Enstitüsü*, Ankara.
- Demir, O., (2020), "Kooperatif Katılım Bankacılığı", *İstanbul Sebahattin Zaim Üniversitesi Sosyal Bilimler Enstitüsü, (Yüksek Lisans Tezi)*, İstanbul.
- DGRTV (2019). <http://www.dgrvtr.com>, (14.09.2022).
- Die Deutsche Bundesbank (1989), "Statistische Beihefte zu den Monatsberichten der Deutschen Bundesbank, Reihe I, April."
- Digby, M., (1965), *The World Co-operative Movement*.
- Dinç, Y. (2017), *Tarım Kredi Kooperatifleri Analizi ve Tarım Katılım Bankası Avan Projesi*, İstanbul: Beta Basım A.Ş.
- Duymaz, İ., (1985), Türkiye'de Kooperatiflerin Verimli Çalışmaları Açısından Yatay ve Dikey Bütünleşme Hareketleri, *Türk Kooperatifçilik Kurumu Yayınları*.
- Duymaz, İ., (1986), *Kooperatif İşletme Ekonomisi ve Yönetimi*, Bilgehan Basımevi, İzmir.
- Edik, Y., (1984), Günümüz Ekonomik Sorunların Çözümünde Kooperatiflerin Rolü, *Türk Kooperatifçilik Kongresi Tebliğler*, Ankara.
- Engin, M., (2018), "Tarım Kredi Kooperatiflerinde Çok Amaçlılık Politikalarının, Kooperatif Ortakları Açısından Değerlendirilmesi", *Namık Kemal Üniversitesi Fen Bilimleri Enstitüsü, (Yüksek Lisans Tezi)*, Tekirdağ.
- Engin, M., Özdemir, G., (2022), "Kooperatiflerde Çok Yönlü Politikaların, Ortak Memnuniyetleri ve Kooperatifçilik Bilinci Üzerindeki Etkisi: Tarım Kredi Kooperatifleri", *Tekirdağ Ziraat Fakültesi Dergisi*, ss. 28-38.
- European Association of Co-operative Banks (EACB), <https://www.eacb.coop/en/cooperative-banks/definition-and-characteristics.html>, (12.06.2021).
- European Association of Co-operative Banks (EACB), <https://www.eacb.coop/en/european-association-of-co-operative-banks.html>, (19.10.2022).
- Fauquet, G., (1949), *Saggi Sul Movimento Cooperativo*. Roma.
- Fekete, F., Joboru M., Vas, J., (2001), "The Role of Cooperative Banks in the Hungarian Fiscal Institution System with Special Respect to Financing Rural Areas", www.unibamberg.de/sowi/economics/wenzel/forschung/ite/conf/abstract/afek
- Fındıkoğlu, Z. F., (1967), "Kooperasyon Sosyolojisi". İstanbul Üniversitesi Yayın No. 1206.
- Fontenye, W., (2007), Cooperative Banks in Europa, Policy Issues, *International Monetary Fund Working Paper*, 68p.
- Geray, C., Tan, A., Duymaz, İ., (1986), Kooperatifçilik Temel Notları, *Türk-İş Yayınları*, Yayın No:164, Ankara.
- Gökbilgin, T., (1964), "Mithat Paşa", Yüzyıllık Teşkilatlı Zirai Kredi, *T.C. Ziraat Bankası Yayınları*, Ankara, ss. 75-90.
- Görmüş, Ş., Albayrak, R.A., Yabanlı, A. (2021), *Yaşayan ve Gelişen Katılım Bankacılığı*, TKBB Yayınları.
- Harvey, B., (1995), "Ethical Banking: The Case of the Co-operative Bank", *Journal of Business Ethics*, Vol.14.
- Hazar, A., (1996), "Bankacılık Sektöründe Kaynak Maliyeti", *Gazi Üniversitesi Sosyal Bilimler Enstitüsü, (Yüksek Lisans Tezi)*, Ankara.
- Helm, F.C., (1979), Kooperatif İşletme Ekonomisi, Çev. İlhan Cemalcılar *Eskişehir İ.T.İ.A Yayını*, Yayın No: 150/92
- Holyoake, G.J., (1953), *La Storia dei Probi Pionieri di Rochdale*.

- ICA (2022), *Exploring The Cooperative Economy Report*, https://monitor.coop/sites/default/files/2022-11/WCM_2022.pdf, (17.02.2022).
- International Co-operative Banking Association (ICBA), <https://icba.coop/about.php>, (20.02.2022).
- International Co-operative Banking Association (ICBA), https://icba.coop/ICBA_members.php, (20.02.2022).
- International Raiffeisen Union (IRU), <https://www.iru.de/about-iru>, (20.03.2022).
- İlbaş, M.,H., (1998), “Kooperatifler Bankası Nasıl Kurulur?”, *Kooperatif Dünyası*, Sayı:333.
- İpek, E. (2013), “Tarım Kredi Kooperatiflerinde Tarımsal Kredi Taleplerinin Değerlendirilmesi Yöntemleri”, *Gazi Üniversitesi Eğitim Bilimleri Enstitüsü, (Yüksek Lisans Tezi)*, Ankara.
- Kandırılı, M.Y., (1998), Bankacılıkta Kaynak Maliyeti Hesaplama Yöntemleri, *Ekonomik Araştırmalar Merkezi Yayınları No:9*.
- Keleş, R., (1967), “Türkiye’de Konut Kooperatifleri”, *İmar ve İskân Bakanlığı Mesken Genel Müdürlüğü Sosyal Araştırma Dairesi 8*.
- Kıvanç, C., (1982), Türkiye Ekonomisinde Tarımsal Amaçlı Kooperatifçilik İşletmeleri, *Ankara: Türk Kooperatifçilik Kurumu Yayını*.
- Kitson, A., (1996), “Taking the Pulse: Ethics and the British Cooperative Bank”, *Journal of Business Ethics*, Vol:15(9): 1021-1031.
- Koçtürk, O.M., (2005), *Kooperatiflerde Finansman*. Manisa, Emek Matbaa.
- Kooperatif Kanunları Hakkında Milletlerarası Çalışma Teşkilâtı Ekspertler Raporu*, (1953), (Çev: Akif Erginay), Türk Kooperatifçilik Kurumu Yayınları, Seri B, Sayı 5.
- Kostakoğlu, C., (2001), *Bankacılık Mevzuatı*, Beta Yayınları.
- Küçükkaplan, İ. (2002), “Kooperatif bankacılığı- Dünyadaki uygulaması ve Türkiye’de Uygulanabilirliği”, *Gazi Üniversitesi Sosyal Bilimler Enstitüsü, (Yüksek Lisans Tezi)*, Ankara.
- Küçükkaplan, İ., (2003), “Kooperatif Bankacılığı ve Dünya Genelindeki Uygulamaları”, Süleyman Demirel Üniversitesi İktisadi İdari Bilimler Fakültesi Dergisi, C.8, S.3 ss. 27-48.
- Labadessa, R., (1952), *Manuale per Le Cooperative di Consumo*, Edizioni de La Rivista della Cooperazione.
- Macpherson, J., (1995), *Co-operative Principles for the 21 st Century*, ICA.
- Martin, V., Cote, D., ve Tetrault, M., (1998), *Profile of Cooperative Banking Institutions throughout the World, Kanada, Centre de Gestion des Cooperatives*.
- Mayers, A. (2013), *Introduction to Statistics and SPSS in Psychology*, Harlow: Pearson Education.
- Mülâyim, Z.G., (1993), *Kooperatifçilik*. Ankara, Yetkin Yayınları.
- Mülâyim, Z.G., (1995), *Kooperatifçilik*. Ankara, Yetkin Yayınları.
- Mülâyim, Z.G., (2019), *Kooperatifçilik*. Ankara, Yetkin Yayınları.
- Özcan, D. (2011), “Kooperatifçilik, Tarım Kredi Kooperatiflerinin Gelişim Süreci ve Malatya Bölge Birliği Örneği”, *Atatürk Üniversitesi Sosyal Bilimler Enstitüsü, (Yüksek Lisans Tezi)*, Erzurum.
- Özsoy, Ş., (2012), *Sağlam Bankacılık Modeliyle Katılım Bankacılığına Giriş*, KuveytTürk Yayınları.
- Parasız, İ., (2000), *Modern Bankacılık Teori ve Uygulama*, İstanbul: Kuşak Yayınları.
- Prinz, M., (2002), “German Rural Cooperatives, Friedrich Wilhelm Raiffeisen and the Organization of Trust (1850-1914)”, *Paper Delivered at the Congress XIII IEHA*, Buenos Aires.
- Rabobank. (2019). *Hakkımızda. Rabobank Türkiye*: <https://www.rabobank.com>.(15.09.2019).
- Rehber, G., (2011), *Kooperatifçilik*. Ankara, Ekin Basım Yayın Dağıtım.
- Scherbeck, P.W., (1984), *İsveç Kooperatif Bankalarının Teşkilatmış Şekli*, Çeviren Celal UZEL, Kooperatifçilik Dünyası.
- Serpieri, A., (1950), *Economia Agraria*, Bologna.
- Seyfioglu, M. (2010), “Tarım Kredi Kooperatiflerinin Mali Yapısının Tespiti ve Sorunlarının Çözümüne Yönelik Öneriler”, *Gazi Üniversitesi Sosyal Bilimler Enstitüsü, (Yüksek Lisans Tezi)*, Ankara.

- Seymen, A. D., Balak, D., (1996), "Avrupa Birliğine Uyum Sürecinde Gümrük Birliğinin Türk Bankacılık Sistemi Üzerindeki Muhtemel Etkileri", Türkiye Bankalar Birliği.
- Sümer, G. (2021), "Kooperatif Bankacılığı ve Türkiye' de Uygulanabilirliği", *Fiscaoeconomia*, 5(1), 262-279.
- Şahin, Y., Altay, O., (1991), "Kooperatifler Bankası ve Almanya Örneği", *T.C. Dokuz Eylül Üniversitesi İktisadi ve İdari Bilimler Dergisi*, ss. 176-189.
- T.C. Gümrük ve Ticaret Bakanlığı, (2012), *Türkiye Kooperatifçilik Stratejisi ve Eylem Planı 2012-2016*.
- T.C. Ticaret Bakanlığı, (2020), *100 Soruda Kooperatifçilik*.
- T.C. Ziraat Bankası Genel Müdürlüğü (2011), *Faaliyet Raporu 2010*, www.ziraatbank.com.tr/tr/yatirimci-iliskileri-ZB/finansal-bilgiler/Documents/FaaliyetRaporu2010.pdf, Erişim Tarihi: 17.01.2023.
- T.C. Ziraat Bankası Genel Müdürlüğü (2012), *Faaliyet Raporu 2011*, www.ziraatbank.com.tr/tr/yatirimci-iliskileri-ZB/finansal-bilgiler/Documents/FaaliyetRaporu2011.pdf, Erişim Tarihi: 17.01.2023.
- T.C. Ziraat Bankası Genel Müdürlüğü (2013), *Faaliyet Raporu 2012*, www.ziraatbank.com.tr/tr/yatirimci-iliskileri-ZB/finansal-bilgiler/Documents/FaaliyetRaporu2012.pdf, Erişim Tarihi: 17.01.2023.
- T.C. Ziraat Bankası Genel Müdürlüğü (2014), *Faaliyet Raporu 2013*, www.ziraatbank.com.tr/tr/yatirimci-iliskileri-ZB/finansal-bilgiler/Documents/FaaliyetRaporu2013.pdf, Erişim Tarihi: 17.01.2023.
- T.C. Ziraat Bankası Genel Müdürlüğü (2015), *Faaliyet Raporu 2014*, www.ziraatbank.com.tr/tr/yatirimci-iliskileri-ZB/finansal-bilgiler/Documents/FaaliyetRaporu2014.pdf, Erişim Tarihi: 17.01.2023.
- T.C. Ziraat Bankası Genel Müdürlüğü (2016), *Faaliyet Raporu 2015*, www.ziraatbank.com.tr/tr/yatirimci-iliskileri-ZB/finansal-bilgiler/Documents/FaaliyetRaporu2015.pdf, Erişim Tarihi: 17.01.2023.
- T.C. Ziraat Bankası Genel Müdürlüğü (2017), *Faaliyet Raporu 2016*, www.ziraatbank.com.tr/tr/yatirimci-iliskileri-ZB/finansal-bilgiler/Documents/FaaliyetRaporu2016.pdf, Erişim Tarihi: 17.01.2023.
- T.C. Ziraat Bankası Genel Müdürlüğü (2018), *Faaliyet Raporu 2017*, www.ziraatbank.com.tr/tr/yatirimci-iliskileri-ZB/finansal-bilgiler/Documents/FaaliyetRaporu2017.pdf, Erişim Tarihi: 17.01.2023.
- T.C. Ziraat Bankası Genel Müdürlüğü (2019), *Faaliyet Raporu 2018*, www.ziraatbank.com.tr/tr/yatirimci-iliskileri-ZB/finansal-bilgiler/Documents/faaliyet-raporu-2018.pdf, Erişim Tarihi: 17.01.2023.
- T.C. Ziraat Bankası Genel Müdürlüğü (2020), *Faaliyet Raporu 2019*, www.ziraatbank.com.tr/tr/yatirimci-iliskileri-ZB/finansal-bilgiler/Documents/2019_entegre_faaliyet_raporu_46E51.pdf, Erişim Tarihi: 17.01.2023.
- T.C. Ziraat Bankası Genel Müdürlüğü (2021), *Faaliyet Raporu 2020*, www.ziraatbank.com.tr/tr/yatirimci-iliskileri-ZB/finansal-bilgiler/Documents/2020_entegre_faaliyet_raporu.pdf, Erişim Tarihi: 17.01.2023.
- T.C. Ziraat Bankası Genel Müdürlüğü (2022), *Faaliyet Raporu 2021*, www.ziraatbank.com.tr/tr/yatirimci-iliskileri-ZB/finansal-bilgiler/Documents/2021_entegre_faaliyet_raporu.pdf, Erişim Tarihi: 17.01.2023.
- Takan, M. (2001), *Bankacılık- Teori Uygulama ve Yönetim*, Nobel Yayın Dağıtım.
- Tarım Kredi Holding, <https://www.tkholding.com.tr/kurumsal/18/tarim-kredi-holding-hakkinda>, (15.01.2023).
- Tarım Kredi Holding, <https://www.tkholding.com.tr/media-detay/162/sogut-altin-madeni-projesi-nde-dev-is-birligi>, (10.12.2022).

- Tarım Kredi Kooperatifleri Anasözleşmesi.* (2016), www.tarimkredi.org.tr/media/1w3b33ha/koop-ana-sozlesme.pdf, Erişim Tarihi: 20.07.2022.
- Tarım Kredi Kooperatifleri Bölge Birliği Anasözleşmesi.* (2016), www.tarimkredi.org.tr/media/hupposhl/tarim-kredi-kooperatifleri-bolge-birligi-ana-sozlesmesi.pdf, Erişim Tarihi: 20.05.2022.
- Tarım Kredi Kooperatifleri Merkez Birliği Anasözleşmesi.* (2016), www.tarimkredi.org.tr/media/zl5j45cc/turkiye-tarim-kredi-kooperatifleri-merkez-birligi-ana-sozlesmesi.pdf, Erişim Tarihi: 20.05.2022.
- Tarım Kredi Kooperatifleri Merkez Birliği Genel Müdürlüğü, (1986), “*Tarım Kredi Kooperatiflerinde Atatürk ile 50 yıl*”, Yayın no:18/1986.
- Tarım Kredi Kooperatifleri Anasözleşmesi*, (2006), T.C. Tarım ve Orman Bakanlığı, www.tarimorman.gov.tr/TRGM/Belgeler/Tar%C4%B1msal%20Kal.%20Koop.%20Ana%20S%C3%B6zle%C5%9Fmesi.docx, (10.02.2022).
- Tayşi, İ., (1998), “Kooperatifler Bankası Kurulabilir mi?”, *Uzman Gözüyle Bankacılık Dergisi*.
- Tekeli, M., (1990), “*Uluslararası Bütünleşme Sürecinde Yeni İşletme Oluşumları, Bölgesel Entegrasyonlar, Kooperatif Hareketler*”.
- Totomianz, V., (1950), *La Cooperazione*, Roma.
- Totomianz, V., (1953), *Pantheon Cooperativo*, Roma.
- Turan, K., Demirci, R., Poyraz, H., (1986), “Kooperatiflerde Eğitim-Denetim-Finansman”, *Tarım Kredi Kooperatifleri Yayınları No:8*.
- Türkiye Tarım Kredi Kooperatifleri Merkez Birliği Genel Müdürlüğü (2007), 8. *Olağan Genel Kurul Faaliyet Raporu, Mali Raporlar ve Çalışma Programları*, Ankara.
- Türkiye Tarım Kredi Kooperatifleri Aylık Gazetesi* (2023), Şubat 2023 Sayı:606, www.tarimkredi.org.tr/gundem/tarim-kredi-gazetesi/2023-subat-sayisi, (28.03.2023).
- Türkiye Tarım Kredi Kooperatifleri Merkez Birliği (2017), *Faaliyet Raporu 2016*, Muhasebe ve Bütçe Daire Başkanlığı Bütçe ve Raporlama Müdürlüğü Yayını.
- Türkiye Tarım Kredi Kooperatifleri Merkez Birliği (2018), *Faaliyet Raporu 2017*, Muhasebe ve Bütçe Daire Başkanlığı Bütçe ve Raporlama Müdürlüğü Yayını, www.tarimkredi.org.tr/media/3y5pmui/2017-yili-faaliyet-raporu.pdf Erişim Tarihi: 01.07.2022.
- Türkiye Tarım Kredi Kooperatifleri Merkez Birliği (2019), *Faaliyet Raporu 2018*, Muhasebe ve Bütçe Daire Başkanlığı Bütçe ve Raporlama Müdürlüğü Yayını, www.tarimkredi.org.tr/media/cqlb2tay/2018-yili-faaliyet-raporu.pdf Erişim Tarihi: 01.07.2022.
- Türkiye Tarım Kredi Kooperatifleri Merkez Birliği (2020), *Faaliyet Raporu 2019*, Muhasebe ve Bütçe Daire Başkanlığı Bütçe ve Raporlama Müdürlüğü Yayını, www.tarimkredi.org.tr/media/oqwdl0ql/2019-yili-faaliyet-raporu.pdf Erişim Tarihi: 01.07.2022.
- Türkiye Tarım Kredi Kooperatifleri Merkez Birliği (2021), *Faaliyet Raporu 2020*, Muhasebe ve Bütçe Daire Başkanlığı Bütçe ve Raporlama Müdürlüğü Yayını, www.tarimkredi.org.tr/media/i55eqzxx/2020-y%C4%B1l%C4%B1-faaliyet-raporu.pdf, Erişim Tarihi: 01.12.2022.
- Türkiye Tarım Kredi Kooperatifleri Merkez Birliği (2021), *TKK Kredi Mevzuatı*, İnsan Kaynakları Daire Başkanlığı Eğitim Müdürlüğü, Ankara.
- Türkiye Tarım Kredi Kooperatifleri Merkez Birliği (2022), *Faaliyet Raporu 2021*, Muhasebe ve Bütçe Daire Başkanlığı Bütçe ve Raporlama Müdürlüğü Yayını, https://www.tarimkredi.org.tr/media/sh3lxoe0/2021_yili_faaliyet_raporu.pdf Erişim Tarihi: 01.08.2022.
- Türkiye Tarım Kredi Kooperatifleri Merkez Birliği (2022), *TKK Kredi Mevzuatı*, İnsan Kaynakları Daire Başkanlığı Eğitim Müdürlüğü, Ankara.
- Türkiye Tarım Kredi Kooperatifleri Merkez Birliği, (2006), *2005 Yılı İstatistik Yıllığı*, Strateji Geliştirme ve Teşkilatlandırma Daire Başkanlığı Yayını, Ankara.
- Türkiye Tarım Kredi Kooperatifleri Merkez Birliği, (2007), *2008 Yılı İstatistik Yıllığı*, Strateji Geliştirme ve Teşkilatlandırma Daire Başkanlığı Yayını, Ankara.

- Türkiye Tarım Kredi Kooperatifleri Merkez Birliği, *2010-2021 Yılları İstatistik Yıllığı*, Strateji Geliştirme ve Teşkilatlandırma Daire Başkanlığı Yayını, Ankara.
- Uysal, M.,C., (2020), “Tarım Kredi Kooperatifleri Faizsiz Kredi Sistemi Projesi ve Alternatif Bir Model Önerisi”, *Uluslararası Yönetim Akademisi Dergisi*, Yıl: 2020, Cilt: 3, Sayı: 2, ss.444-463.
- Üner, N., (1992), *Kooperatif İşletmeciliği*, Doğruluk Matbaacılık.
- Vakıf Katılım Bankası (2021), *Organizasyon Şeması*, <https://www.vakifkatilim.com.tr/documents/UluslararasıBankacılık/Flippingbook/2021/pdf/tr-organizasyon.pdf>, (12.02.2023).
- Valenti, G., (1902), *Cooperazione Rurale*, Firenze.
- World Council of Credit Unions, <https://www.woccu.org/about/history>, (01.11.2022).
- World Council of Credit Unions, https://www.woccu.org/about/our_purpose, (01.11.2022).
- Yeni, İ., (1995), “Türkiye Tarım Kredi Kooperatifleri Sisteminin Finansal Yapısına Yönelik Araştırma ve Öneriler”, *Yüksek Lisans Tezi, Gazi Üniversitesi Sosyal Bilimler Enstitüsü, Ankara*.
- Yurdakul, O., (1998), “Tarım Ürünleri Pazarlaması”, *Çukurova Üniversitesi Ziraat Fakültesi, Adana*.
- Zarakolu, A., (1975), “Kooperatifler Bankası Üzerine”, *Ankara Üniversitesi Hukuk Fakültesi Yayınları No 367*, ss.19-46.
- Ziraat Katılım Bankası (2022), *Esas Sözleşme*, https://www.ziraatkatilim.com.tr/sites/default/files/2022-05/Ziraat%20Kat%C4%B1m%C4%B1m%20Bankas%C4%B1%20Esas%20S%C3%B6zle%C5%9Fmesi_2022.pdf, (08.04.2023).

MOBİL DÖNÜŞÜM

Medya ve Eğitim Pratikleri

Editör

Dr. Öğr. Üyesi Fırat ATA

EĞİTİM
yayınevi

MOBİL DÖNÜŞÜM

MEDYA VE EĞİTİM PRATİKLERİ

Editör: Dr. Öğr. Üyesi Fırat ATA

Genel Yayın Yönetmeni: Yusuf Ziya Aydoğan (yza@egitimyayinevi.com)

Genel Yayın Koordinatörü: Yusuf Yavuz (yusufyavuz@egitimyayinevi.com)

Sayfa Tasarımı: Eğitim Yayınevi Grafik Birimi

Kapak Tasarımı: Eğitim Yayınevi Grafik Birimi

T.C. Kültür ve Turizm Bakanlığı

Yayıncı Sertifika No: 47830

ISBN: 978-625-6489-86-8

1. Baskı, Ağustos 2023

Baskı Cilt

Repro Bir Matbaacılık

İvedik OSB Matbaacılar Sitesi 1514 Cad. No: 23-25 Yenimahalle/Ankara

Matbaa Sertifika No: 47381

Kütüphane Kimlik Kartı

MOBİL DÖNÜŞÜM

MEDYA VE EĞİTİM PRATİKLERİ

Editör: Dr. Öğr. Üyesi Fırat ATA

186 s., 160x240 mm

Kaynakça var, dizin yok.

ISBN: 978-625-6489-86-8

Copyright © Bu kitabın Türkiye'deki her türlü yayın hakkı Eğitim Yayınevi'ne aittir. Bütün hakları saklıdır. Kitabın tamamı veya bir kısmı 5846 sayılı yasanın hükümlerine göre kitabı yayımlayan firmanın ve yazarlarının önceden izni olmadan elektronik/mekanik yolla, fotokopi yoluyla ya da herhangi bir kayıt sistemi ile çoğaltılamaz, yayımlanamaz.

EĞİTİM

yayınevi

Yayınevi Türkiye Ofis: İstanbul: Eğitim Yayınevi Tic. Ltd. Şti., Atakent mah. Yasemen sok. No: 4/B, Ümraniye, İstanbul, Türkiye

Konya: Eğitim Yayınevi Tic. Ltd. Şti., Fevzi Çakmak Mah. 10721 Sok. B Blok, No: 16/B, Safakent, Karatay, Konya, Türkiye
+90 332 351 92 85, +90 533 151 50 42, 0 332 502 50 42
bilgi@egitimyayinevi.com

Yayınevi Amerika Ofis: New York: Egitim Publishing Group, Inc. P.O. Box 768/Armonk, New York, 10504-0768, United States of America
americaoffice@egitimyayinevi.com

Lojistik ve Sevkiyat Merkezi: Kitapmatik Lojistik ve Sevkiyat Merkezi, Fevzi Çakmak Mah. 10721 Sok. B Blok, No: 16/B, Safakent, Karatay, Konya, Türkiye
sevkiyat@egitimyayinevi.com

Kitabevi Şubesi: Eğitim Kitabevi, Şükran mah. Rampalı 121, Meram, Konya, Türkiye
+90 332 499 90 00
bilgi@egitimkitabevi.com

İnternet Satış: www.kitapmatik.com.tr
+90 537 512 43 00
bilgi@kitapmatik.com.tr

 **kitapmatik**
İnternet Kitapçısı

Günlük hayatın çoğu yönünü kuşatan mobil teknolojiler, bireylere konfor alanı sağlarken bazı insanların da işlerini kaybetmelerine sebep olmaktadır. Örneğin önceki dönemde banka gişe memurlarınca yapılan birçok banka işlemi günümüzde mobil araçlarla hesap sahipleri tarafından yapılır hale gelmiştir. Mobil teknolojiler bazı insanları işsiz bırakırken bazı yeni istihdam alanları açılmasına, yeni mesleklerin doğmasına da zemin hazırlamaktadır. Bazı işler robotlar tarafından yapılırken yazılım ve donanım alanlarında çalışan çok sayıda insan için de yeni iş alanları doğmuştur. Belirtilenler doğrultusunda yapay zeka uygulamalarının var olan yapıyı ve çalışma biçimlerini de yakın gelecekte değiştireceği öngörülebilir. Mobil araçların kapasitesinin artması ve internet bağlantı hızlarının yükselmesiyle birlikte mobil teknolojilerin var olan önemini koruyarak insan hayatında daha da merkezi bir rol üstleneceği söylenebilir.

Kaynakça

- Akın, S. (2023). Mobil bankacılık e-hizmet kalitesinin müşteri memnuniyetine etkisi. *Eurasian Academy of Sciences Social Sciences Journal*, (46), 61-74.
- Altay, A. B. & Demirhan, A. Ş. (2023). Boş park yerlerinin kısıtlaması ve kullanımı mobil uygulama ile yol tarifi verilmesi. *Gazi Üniversitesi Bilim Dergisi Bölüm C: Tasarım ve Teknoloji*, 11 (1), 68-80.
- Bell, M., Chalmers, M., Barkhuus, L., Hall, M., Sherwood, S., Tennent, P. & Hampshire, A. (2006). Interweaving mobile games with everyday life. In Proceedings of the SIGCHI Conference on Human Factors in Computing Systems.
- Büyükaslan, A. (2015). Sosyalleşmenin boyutu/15-20, “*Sosyalleşen Olgular*” *Sosyal Medya Araştırmaları 2*, Konya: Çizgi Kitabevi.
- Demirez, D., Duygu, G., & Özeltürkay, E. Y. (2021). Bankacılık sektöründe dijital dönüşüm: Açık bankacılık ve uygulamalarına ilişkin kavramsal bir araştırma. *Tarsus Üniversitesi Uygulamalı Bilimler Fakültesi Dergisi*, 1 (1), 10-28.
- Gastaldi, M. (2014, May). Integration of mobile, big data, sensors, and social media: Impact on daily life and business. In *2014 IST-Africa Conference Proceedings*.
- Gómez-Ruiz, DL, Espejel-García, D., Ramírez-Alonso, G., Espejel-García, VV & Villalobos-Aragón, A. (2021). Yoğun otoparklarda müsait park yeri tespit sisteminin uygulanması. *Ulaşım Teknolojileri Dergisi*, 11 (4), 688-701.
- Güngör, N. (2019). Dijital çağın insanı. *İstanbul Arel Üniversitesi İletişim Çalışmaları Dergisi*, 6 (13), 143-151
- Gürsoy, O. (2023). Türkiye’deki büyükşehir belediyelerinin mobil teknoloji kullanımlarının analizi. *Süleyman Demirel Üniversitesi Vizyoner Dergisi*, 14(38), 666-686.
- Hamurcu, A. U. (2022). Dijitalleşen dünyada yeni çalışma koşulları: Metaverse ve çevrimiçi mobil çalışma. *İdealkent*, 14 (Özel Sayı), 26-45.
- Haberli, M. (2019). Dijital çağda din ve dindarlığın dönüşümü. *Medya ve Din Araştırmaları Dergisi*, 2 (2), 307-315.
- Hivda, İ., Çalışkan, U., & İlal, N. Ç. (2023) Konaklama Tesisleri yöneticilerinin mobil uygulamalara ilişkin görüşleri: Muğla örneği. *Güncel Turizm Araştırmaları Dergisi*, 7 (1), 129-148.
- Kaya, E. & Eke, E. (2023). Bireylerin Mobil sağlık uygulaması kullanım durumu ve e-sağlık okuryazarlığı ilişkisi. *İşletme Bilimi Dergisi*, 11 (1), 1-15.
- Line, T., Jain, J., & Lyons, G. (2011). The role of ICTs in everyday mobile lives. *Journal of Transport Geography*, 19 (6), 1490-1499.

- Liu, G., & Jiang, D. (2016). 5G: Vision and requirements for mobile communication system towards year 2020. *Chinese Journal of Engineering*, 8.
- Nakajima, S. (2017). A new personal mobility vehicle for daily life: improvements on a new RT-mover that enable greater mobility are showcased at the cybathlon. *IEEE Robotics & Automation Magazine*.
- Özer, M. A., & Hakan, U. (2023). Su ve kanalizasyon idarelerinde e-belediyeçilik uygulamaları: Ankara ASKİ örneği. *Uluslararası Yönetim Akademisi Dergisi*, 6 (1), 35-57.
- Sarıtürk, Ö. M. (2023). Siyaset bilimi uluslararası ilişkiler ve kamu yönetimi alanında uluslararası araştırmalar, (Editör: Mustafa Lamba), *Mobil Devlet*. 92-114. Platanus Yayınları.
- Siau, K., & Shen, Z. (2003). Mobile communications and mobile services. *International Journal of Mobile Communications*, 1 (1-2), 3-14.
- Topsakal, T. (2022). Gazetecilik eğitiminde dijital derslerin rolü: Türkiye ve yurtdışı üniversitelerine yönelik bir araştırma. *Türkiye İletişim Araştırmaları Dergisi*, (41), 234-254.
- Ün, M., Tektaş, N., & Tektaş, M. (2023). Ankara için engelsiz toplu ulaşım mobil uygulama. *International Conference on Contemporary Academic Research*, 1, 65-69. www.dijitalles.com Erişim Tarihi:23.05.2023.
- Yağan, S. A. (2023). Yükseköğretimde mobil öğrenme: Bir karma araştırma sentezi. *Erzincan Üniversitesi Eğitim Fakültesi Dergisi*, 25 (1), 108-125.
- Yankın, F. B. (2019). Dijital dönüşüm sürecinde çalışma yaşamı. *Trakya Üniversitesi İktisadi ve İdari Bilimler Fakültesi Dergisi*, 7 (2), 1-38.
- Yıldırım, N., & Şad, S. N. (2023). Ailede akıllı telefon bağımlılığı ölçeği geliştirme çalışması. *Eğitim ve İnsani Bilimler Dergisi: Teori ve Uygulama*, 25-54.

USAGE AREAS OF MOBILE VEHICLES IN DAILY LIFE

Extended Abstract

With the beginning of the millennium era, mobile devices have become an important part of our daily lives. These tools, which are used in many areas such as entertainment and communication, especially in business life, have become indispensable in daily life with the mobility they provide to individuals. Mobile tools help people communicate with each other quickly and comfortably. Today, voice and video calls, messaging, e-mail and many other communications are carried out with mobile devices that gather all communication tools that have developed in the course of history. The Covid-19 epidemic process has taken its place in human history as an element that accelerates mobile life for societies. Thanks to these tools, things can be managed more efficiently. At the same time, it has brought a great advantage in terms of saving time and money. Mobile devices are an important part of daily life and are used in many areas of life. Today, in addition to applications such as smartphones, Whatsapp and Telegram, various social media messaging applications, especially messengers, add a different dimension to communication between individuals and organizations. Business owners continue to use their mobile devices to communicate with customers, track orders, pay bills and provide customer service. Many applications installed on mobile technology tools provide business tracking, project management, participation in business meetings, file

Kaynakça

- Adobe Fonts team, (2022, Mart 09). *The Future of Creativity: 2022 U.S. Emoji Trend Report*. Adobe Blog. <https://blog.adobe.com/en/publish/2022/09/13/emoji-trend-report-2022>
- Akarsu, H., Gülmez, E., & Öztürk, M. C. (2020). Reklamlarda emoji kullanımı: Emojilerin reklam mesajı hatırlanabilirliğine etkisi. *Türkiye İletişim Araştırmaları Dergisi*, (36), 1-32. <https://doi.org/10.17829/turcom.782919>
- Akçay, E. (2021). Bir tekno-dil analizi: emoji örneği. *Uluslararası Kültürel ve Sosyal Araştırmalar Dergisi*, 7 (1) , 203-213. <https://doi.org/10.46442/intjcss.933412>
- Aral, E. (2018). Ortak dil olarak tinlemler (emojiler). *Uluslararası Türk Lehçe Araştırmaları Dergisi (TÜRKİAD)*, 2(1), 434-451. <https://doi.org/10.30563/turklad.415981>
- Batar H., & Kavuran T. (2019). İnteraktif medyada duyguların göstergesel aktarımı; emojiler. *İnönü Üniversitesi Uluslararası Sosyal Bilimler Dergisi, (INJOSS)*, 8(1), 308-320. <https://dergipark.org.tr/tr/pub/inijoss/issue/46583/562362>
- Bilgili, H. A., & Özer, C. S. (2019). Kişilerarası iletişimde emoji kullanımı üzerine bir araştırma. *Sosyal Bilimler Alanında Araştırma Makaleleri-2*, 269-285. Gece Akademy. https://www.gecekitapligi.com/Webkontrol/uploads/Fck/yayiin2_2.pdf
- Canbul, N. (2022, Ekim 21). *EMOJİ DÜNYASI*. Adapazarı. <https://www.aksamhaberleri.com.tr/makale/12414454/nagihan-canbul/emoji-dunyasi>
- Cigerli, M. (2021, Mayıs 01). *NEREDEN ÇIKTI BU "EMOJİ"?*. Tünaydın. <https://www.tunaydingazetesi.com/makale/3295/nereden-cikti-bu-emoji/>
- Cirik, A. (2019, Nisan 04). *Dünyada ilk emoji hangi tarihte kullanıldı? Emoji nedir?* haberturk.com. <https://www.haberturk.com/dunyada-ilk-emoji-hangi-tarihte-kullanildi-emoji-nedir-hts-2422291-ekonomi>
- Çakır, S., & Çakın, Ö. (2022). Markaların dijital iletişimde emoji kullanım alışkanlıkları. *Middle Black Sea Journal of Communication Studies*, 7 (1) , 101-114 . <https://doi.org/10.56202/mbsjcs.1120231>
- Çeken, B., Arslan, A. A., & Tuğrul, D. (2017). İletişimde emojilerin kullanımı ve incelenmesi. *21. Yüzyılda Eğitim ve Toplum*, 6(16), 91-106. <https://dergipark.org.tr/tr/pub/egitimvetoplum/issue/32174/356991>
- Dünya'nın en eski gülen surat emojisi bulundu.* (2017, Temmuz 24). Hürriyet Seyahat. <https://www.hurriyet.com.tr/seyahat/dunyanin-en-eski-gulen-surat-emojisi-bulundu-40526293>
- Gökaliiler, E., & Saatçioğlu, E. (2016). Bir reklam unsuru olarak emoji kullanımı: emoji içerikli reklamlara yönelik tutum araştırması. *Selçuk Üniversitesi Sosyal Bilimler Meslek Yüksekokulu Dergisi*, 19 (2), 63-91. <https://dergipark.org.tr/tr/pub/selcuksbmyd/issue/26359/330926>
- Güven, G. Ö. (2018). Dijital çağın eğlenceli dili emojiler: Reklamcılıkta emoji kullanımları üzerine bir değerlendirme. *Uluslararası Halkla İlişkiler ve Reklam Çalışmaları Dergisi*, 1 (2), 77-90. <https://dergipark.org.tr/tr/pub/hire/issue/39754/458246>
- Karaca M., (2018), *Üniversite öğrencilerinin sosyal medyada emoji kullanımları: İçerik, alışkanlıklar, trendler bağlamında karşılaştırmalı analizi*, (Yayın No. 529274) [Yüksek Lisans Tezi, Fırat Üniversitesi]. Yükseköğretim Kurulu Başkanlığı (YÖK), Tez Merkezi.
- Kubilay Pınar, N., & Pınar, Y. (2017). Üniversite öğrencilerinin WhatsApp metin yazışmaları ve emoji kullanım tutumları. *Idil*, 6 (38), s.2709-2719.
- Kurtoglu, R., & Özbölük, T. (2018). Üniversite öğrencilerinin emoji kullanımları ve emoji kullanan markalara karşı tutumları üzerine bir araştırma. *Business and Economics Research Journal*, 9(3), 697-713.
- Ljubešić, N., & Fišer, D. (2016). A global analysis of emoji usage. *Proceedings of the 10th Web as Corpus Workshop (WAC-X) and the EmpiriST Shared Task Association for Computational Linguistics*, 7(12). 82-89.
- Mete, F. (2020). Emoji kullanımının Türkçe iletişim kurmaya etkisi. *Ana Dili Eğitimi Dergisi*, 8 (4) , 1041-1048 . <https://doi.org/10.16916/aded.767126>

- Özdemir, G., Gökdağ, R., & Neslihanoglu, S. (2019). Sosyal medyada emoji kullanımı ve anlamlandırılması. *Anadolu Üniversitesi İletişim Bilimleri Fakültesi Örneği. Selçuk İletişim*, 12 (1) , 425-443. <https://doi.org/10.18094/josc.414605>
- Pınar, Y., & Kubilay Pınar, N. (2019). Duyguların ifade aracı olarak WhatsApp iletişimde emoji kullanımı: Türk üniversite öğrencileri ile yarı deneysel bir çalışma. *İletişim Kuram ve Araştırma Dergisi*, 2019 (48), 511-528. <https://dergipark.org.tr/tr/pub/ikad/issue/72714/991461>
- Sakallı, C., & Bahadroğlu, D.,(2018). Dijital iletişim: Yeni bir dile doğru. *Turkish Studies*, Volume 13(6), 129-146. <https://doi.org/10.7827/TurkishStudies.13151>
- Sezerer Albayrak, E. (2020). Pandemi sürecinde sözsüz iletişim dili: Yeni emoji tasarımları. *RumeliDE Dil ve Edebiyat Araştırmaları Dergisi*, (20), 64-76. <https://doi.org/10.29000/rumelide.791090>
- Sığırcı, M. (2023, Nisan 21). *Emoji: Kim, Ne Zaman İcat Etti?*. TÜBİTAK BİLİM GENÇ. <https://bilimgenc.tubitak.gov.tr/emojinin-icadi>
- Tarihteki ilk emoji Türkiye’de bulundu.* (2017, Temmuz 20). Habertürk. <https://www.haberturk.com/dunya/haber/1570182-dunyadaki-en-eski-gulucuk-emojisi-turkiye-de-bulundu>
- Toksöz, L., & Kahraman, C. (2017). Türk üniversite öğrencilerinin emoji algısı. *Humanitas - Uluslararası Sosyal Bilimler Dergisi*, 5 (9) , 247-256. <https://doi.org/10.20304/humanitas.322989>
- Uğur, E., & Özsoy S. A. (2020). Emojilerin iletişim kavramları ve etkinliği açısından değerlendirilmesi. *The Journal of Academic Social Science*. 110(8), 173-185. <http://dx.doi.org/10.29228/ASOS.46619>
- Ulukan, G. (2022, Temmuz 18). *Meta, Türkiye'nin en çok kullanılan emojilerini açıkladı.* Webrazzi. <https://webrazzi.com/2022/07/18/meta-turkiyenin-en-cok-kullanilan-emojilerini-acikladi/>
- Urhan Torun, B. (2018). Z kuşağının akıllı telefonlar üzerinden yazılı iletişimde emoji kullanma eğilimlerine yönelik bir araştırma. *TRT Akademi*, 3(6), 614-630. <https://dergipark.org.tr/tr/pub/trta/issue/38692/422387>
- Venedik, M. (2015, Ağustos 26). *Dijital Dünyanın Ortak Dili 'Emojiler' Hakkında Bilinmesi Gerekten 13 İlginç Bilgi.* ONEDİO. <https://onedio.com/haber/dijital-dunyanin-ortak-dili-emojiler-hakkinda-bilmeniz-gerekenler-560430>
- Yegen, A. C. (2020). *Paleolitik çağdan bugüne: Bir duygu ifade aracı olarak mağara resimlerinden emoji, animoji ve memojiler’e* (Yayın No. 616340) [Yüksek Lisans Tezi, Çağ Üniversitesi]. Yükseköğretim Kurulu Başkanlığı (YÖK), Tez Merkezi.
- Zeybek, I. (2018). Dijitalde duygu dili: Emojilerin sihirli dünyası.” *Dönüşen Dünyada İletişimin Rolü. Uluslararası Sempozyum Kitabı*, 398-416. Uluslararası Kıbrıs Üniversitesi. <https://hdl.handle.net/11413/2522>

Kaynakça

- Aşkın, A. C. (2022). Dijitalleşme bağlamında değişen gazetecilik ve gazeteci tanımları: Tartışma önerileri. *Social Science Development Journal*, 7(33), 471-475.
- Blankenship, J. C. (2016). Losing their “mojo”? Mobile journalism and the deprofessionalization of television news work. *Journalism Practice*, 10(8), 1055-1071. DOI: 10.1080/17512786.2015.1063080.
- Böyük, M. (2017). Mobile Journalism (MoJo): Mobile Journalism on Social Events. *Innovation and Global Issues in Social Sciences*, 34.
- Bui, M. N., & Moran, R. E. (2020). Making the 21st century mobile journalist: Examining definitions and conceptualizations of mobility and mobile journalism within journalism education. *Digital Journalism*, 8(1), 145-163. DOI: 10.1080/21670811.2019.1664926.
- Burum, I. & Quinn, S. (2015). *MOJO: The mobile journalism handbook: How to make broadcast videos with an iPhone or iPad*. CRC Press.
- Cameron, D. (2008). Mobile journalism: A snapshot of current research and practice. In *Technology, Education and Ethics Conference* (ss. 1-6). University of Bedfordshire.
- Canavilhas, J. (2021). Epistemology of mobile journalism. *A review. Profesional de la informacion*, 30(1), 1-21. DOI: 10.3145/epi.2021.ene.03.
- Değirmencioğlu, G. (2016). Dijitalleşme çağında gazeteciliğin geleceği ve inovasyon haberciliği. *TRT Akademi*, 1(2), 590-606.
- Geyik, K. (2020). Mobil iletişim ortamlarına uyum sürecinde muhabirlik pratikleri: Anadolu Ajansı örneği. *Kocaeli Üniversitesi İletişim Fakültesi Araştırma Dergisi*, (16), 259-286.
- Goggin, G. & Hjorth, L. (2009). The question of mobile media. G. Goggin ve L. Hjorth (Editörler), İçinde, *Mobile Technologies* (3-8). New York: Routledge Yayınları. DOI: 10.4324/9780203884317.
- Goggin, G. & Hjorth, L. (2014). *The Routledge companion to mobile media*. Routledge.
- Goggin, G. (2010). *Global mobile media*. Routledge.
- Goh, D.H.L., Ang, R.P., Chua, A.Y., & Lee, C.S. (2009). Why we share: A study of motivations for mobile media sharing. İçinde, *Active Media Technology: 5th International Conference*, (ss. 195-206). Springer Berlin Heidelberg.
- Gökmen, M. & Parim, A. (2022). Ulus kimliğinin yeniden inşasında ulusal bayramlar ve sosyal medya: Siyasi parti liderlerinin Twitter’deki 23 nisan kutlamaları. *AJIT-e: Academic Journal of Information Technology*, 13(50), 138-167. DOI: 10.5824/ajite.2022.03.003.x.
- Haddon, L. (2013). Mobile media and children. *Mobile Media & Communication*, 1(1), 89-95.
- Hjorth, L., Burgess, J., & Richardson, I. (2012). *Studying mobile media: Cultural technologies, mobile communication, and the iPhone* (ss.1-8). Routledge. DOI:10.4324/9780203127711-1.
- Humphreys, L., Von Pape, T., & Karnowski, V. (2013). Evolving mobile media: Uses and conceptualizations of the mobile internet. *Journal of Computer-Mediated Communication*, 18(4), 491-507. DOI: 10.1111/jcc4.12019.
- Hutchins, B. & Boyle, R. (2017). A community of practice: Sport journalism, mobile media and institutional change. *Digital Journalism*, 5(5), 496-512. DOI: 10.1080/21670811.2016.1234147.
- Hutchins, B. (2019). Mobile media sport: The case for building a mobile media and communications research agenda. *Communication & Sport*, 7(4), 466-487. DOI: 10.1177/2167479518788833.
- Karaduman, M. (2018). Değişen habercilik ve yeni gazetecilik türleri. E. Doğan & E. Geçgin (Editörler), İçinde, *Current Debates in Public Relation, Cultural & Media Studies* (ss. 131-146). IJOPEC Yayınları.
- Karhunen, P. (2017). Closer to the story? Accessibility and mobile journalism. *Reuters Institute for the Study of Journalism*. Oxford Üniversitesi.
- Kılıç, N. (2021). Yeni medyanın dönüştürdüğü gazetecilik. T. Erdoğan & M. F. Sancar (Editörler), İçinde, *İnsan ve Toplum Bilimlerinde Akademik Çalışmalar* (ss.117-132). Livre de Lyon Yayınları.

- Kovacevic, P. & Perisin, T. (2016). Mobile journalism training: Best practices for good storytelling. *Digitalne Medijske Tehnologije I*, 179-189.
- Köse, H. (2016). Teknolojik yetkinlik çağında gazetecilik: Etkili bir mesleğin kör noktaları ve bazı sınırlılıklar. *Niğantaşı Üniversitesi Sosyal Bilimler Dergisi*, 4(2), 1-15.
- Kraft, N. & Seely, N. (2015). Making mojos: How iPads are enhancing mobile journalism education. *Journalism & Mass Communication Educator*, 70(3), 220-234. DOI: 10.1177/1077695815596493.
- Kumar, A. & Mohamed Haneef, M. S. (2018). Is mojo (en) de-skilling? Unfolding the practices of mobile journalism in an Indian newsroom. *Journalism Practice*, 12(10), 1292-1310. DOI: 10.1080/17512786.2017.1389291.
- Kuyucu, M. (2018). Mobil Medya ve gazetecilik: Mobil medya ekseninde geleneksel haber okurunun yeni nesil haber okuruna dönüşümü. *Uluslararası Bilimsel Araştırmalar Dergisi (IBAD)*, 151-163.
- Lee, Y. M. (2022). Digital skills of mobile journalists: Exploring learning needs and learner experiences of just-in-time learning with smartphones. *Journalism & Mass Communication Educator*, 77(1), 43-60. DOI: 10.1177/10776958211001692.
- Lopez-Garcia, X., Silva-Rodriguez, A., Vizoso-Garcia, A. A., Westlund, O., & Canavilhas, J. (2019). Mobile journalism: Systematic literature review. *Comunicar; Media Education Research Journal*, 27(1).
- Lydersen, A. B. (2020). MOJO! Telling the story of mobile journalism, through a mobile phone, to a mobile audience. *Yüksek Lisans Tezi*.
- Mahon, J. (2021). The mojo revolution: a critical evaluation of mobile journalism practice and its impact on journalistic identity. *Doktora Tezi*.
- Martin, J. A. (2014). Mobile media and political participation: Defining and developing an emerging field. *Mobile Media & Communication*, 2(2), 173-195. DOI: 10.1177/2050157914520847.
- Martyn, P. H. (2009). The Mojo in the third millennium: Is multimedia journalism affecting the news we see? *Journalism Practice*, 3(2), 196-215. DOI: 10.1080/17512780802681264.
- Nilsson, A., Nulden, U., & Olsson, D. (2001). Mobile media: The convergence of media and mobile communications. *Convergence*, 7(1), 34-38. DOI: 10.1177/135485650100700105.
- Onay, A. (2018). Haber içeriklerinde dijital dönüşüm: BBC Türkçe incelemesi, O. Uçak (Editör), İçinde, *Dijital Medya ve Gazetecilik* (ss. 77-95). Konya Eğitim Yayınevi.
- Özyal, B. & Tosun, G. E. (2017). Dijital gazeteciliğin gelişen bir formu olarak mobil gazetecilik. *Akdeniz Üniversitesi İletişim Fakültesi Dergisi*, (28), 60-81. DOI: 10.31123/akil.437457.
- Pearce, K. E. (2013). Phoning it in: Theory in mobile media and communication in developing countries. *Mobile Media & Communication*, 1(1), 76-82. DOI: 10.1177/2050157912459182.
- Perreault, G. & Stanfield, K. (2019). Mobile Journalism as Lifestyle Journalism? Field Theory in the integration of mobile in the newsroom and mobile journalist role conception. *Journalism Practice*, 13(3), 331-348. DOI: 10.1080/17512786.2018.1424021.
- Pınarbaşı, T. E. & Astam, F. K. (2020). Haberin dönü (şü) mü: Sosyal medya gazeteciliği pratikleri. *İnönü Üniversitesi İletişim Fakültesi Elektronik Dergisi (İNİF E-Dergi)*, 5(1), 70-87.
- Prestianta, A. M. (2022). Mobile Journalism Practice in the Kompas. com Newsroom. *Komunikator*, 14(2), 137-147.
- Rodrigues, L. P. R., Baldi, V., & Gala, A. D. C. O. S. (2022). Mobile journalism: The emergence of a new field of journalism. *Brazilian Journalism Research*, 17, 280-305. DOI: 10.25200/BJR.v17n2.2021.1368.
- Salzmann, A., Guribye, F. & Gynnild, A. (2023). Adopting a mojo mindset: Training newspaper reporters in mobile journalism. *Journalism*, 24(2), 346-362. DOI: 10.1177/1464884921996284.
- Salzmann, A., Guribye, F., & Gynnild, A. (2021). "We in the mojo community"-Exploring a global network of mobile journalists. *Journalism Practice*, 15(5), 620-637. DOI: 10.1080/17512786.2020.1742772.

- Sezgin, S. (2018). Mobil gazetecilik. K. Duman (Editör), İçinde, *İnternet Haberciliği: Kuram, Uygulama ve Eleştiri*, (ss. 107-119), Beta Basım-Yayım.
- Squire, K. (2009). Mobile media learning: multiplicities of place. *On the Horizon*, 17(1), 70-80. DOI: 10.1108/10748120910936162.
- Sukmono, F. G., Fadilla, Q. Y., & Kencana, A. P. S. (2022). Mojo in tribun jogja: A 21st century journalism landscape. *Interaksi: Jurnal Ilmu Komunikasi*, 11(2), 156-165. DOI: 10.14710/interaksi.11.2.156-165.
- Umur, I. & Koz, K. A. (2020). Türkiye’de internet gazeteciliği: Meslek profesyonellerinin gözünden gazetecilik ortamı. *Selçuk İletişim*, 13(3), 1264-1295.
- Wei, R. (2013). Mobile media: Coming of age with a big splash. *Mobile Media & Communication*, 1(1), 50-56.
- Westlund, O. & Quinn, S. (2018). Mobile journalism and MoJos. İçinde, *Oxford Research Encyclopedia of Communication*. DOI: 10.1093/acrefore/9780190228613.013.841.
- Westlund, O. (2011). Cross-media news work-Sensemaking of the mobile Media (R) evolution. Göteborg Üniversitesi, *Doktora Tezi*.
- Westlund, O. (2013). Mobile news: A review and model of journalism in an age of mobile media. *Digital Journalism*, 1(1), 6-26. DOI: 10.1080/21670811.2012.740273.
- Westlund, O. (2015). News consumption in an age of mobile media: Patterns, people, place, and participation. *Mobile Media & Communication*, 3(2), 151-159. DOI: 10.1177/2050157914563369.
- Westlund, O. (2019). Mobile journalism. *The international encyclopedia of journalism studies*, 1-8. DOI: 10.1002/9781118841570.iejso191.
- Zeynep, A. & Akgül B. (2008). Gazetecilik sektörünün geleceğine yönelik genel değerlendirme. *Uluslararası Türk Kültür Coğrafyasında Sosyal Bilimler Dergisi*, 4(2), 136-143.

MOBILE MEDIA AND MOBILE JOURNALISM

Extended Abstract

As one of the new communication technologies, mobile phone/mobile phone applications are used in most times and places of daily life. The mobile phone, which is easy to access and carry, is one of the central tools of mobile media and has a direct or indirect connection with other mobile devices. Mobile media is associated with mass media and emphasized as a component of new media. At this point, it is emphasized that mobile media is part of new communication technologies and mobile media is often made visible as an extension of online publishing. In addition, there is the relationship of mobile media with traditional mass media. As a matter of fact, the most consumed areas of fields such as television, journalism and radio, which continue with the qualification of “digital”, are mobile media today. Users consume content from the applications they download to their mobile phones and/or the sites they connect to the internet from their mobile phones.

Within the scope of this study, which focuses on mobile media and mobile journalism, a theoretical book chapter was created by conducting a literature review. In the first part of the study, evaluations for mobile media were

Kaynakça

- Akmeraner, Y. (2022). Bir üretim makinesi olarak mobil iletişim. B. Şenyüz ve F. Tufan (Editörler), İçinde, *Mobil İletişim*, (ss. 125-138), Siyasal Kitapevi.
- Aksoy, H. & Gür, A. (2018). Üniversite öğrencilerinin sosyal medya reklamlarına ilişkin algılarının satın alma niyeti üzerindeki etkisi: Gaziantep üniversitesi örneği. *Cumhuriyet Üniversitesi İktisadi ve İdari Bilimler Dergisi*, 19 (1), 129-148.
- Aktaş, H. (2018). Mobil reklamcılık, Ö. Çakın (Editör), İçinde, *Gelenekselden Dijitale Reklam Mecraları* (ss. 154-174), Literatürk Academia.
- Almıaçık, Ü. (2012). Satın alma tarzları ve SMS reklamlara yönelik tutumlar: Genç tüketiciler üzerinde bir araştırma. *Pazarlama ve Pazarlama Araştırmaları Dergisi*, 5 (9), 1-20.
- Altuğ, N. & Yürük, P. (2013). 2000-2011 yılları arasında tüketicilerin mobil reklamlara olan tutumlarını incelemeye yönelik yapılan araştırmalar. *Dokuz Eylül Üniversitesi Sosyal Bilimler Enstitüsü Dergisi*, 15 (1), 11-28.
- Arvas, İ. S. (2022). Gutenberg galaxisinden meta evrenine: Üçüncü kuşak internet, Web 3.0. *Academic Journal of Information Technology*, 13 (48), 53-70.
- Barutçu, S. (2008) Mobil pazarlama, İ. Varinli ve K. Çatı (Editörler), İçinde, *Güncel Pazarlama Yaklaşımlarından Seçmeler* (ss. 259-285), Detay Yayıncılık.
- Barutçu, S. & Öztürk Göl, M. (2009). Mobil reklamlar ve mobil reklam araçlarına yönelik tutumlar. *KMU İİBF Dergisi*, 11 (17), 24-41.
- Bilgi Teknolojileri ve İletişim Kurumu (2022). İletişim Hizmetleri İstatistikleri, <https://www.btk.gov.tr/iletisim-hizmetleri-istatistikleri> (Erişim Tarihi: 04.06.2023).
- Campbell, S. W. (2013). Mobile media and communication: A new field or just a new journal? *Mobile Media&Communication*, 1 (1), 8-13.
- Carat Interactive (2002), The Future of Wireless Marketing, a white paper, https://www.bjoconsulting.com/download/Wireless_WhitePaper.pdf (Erişim: 08.07.2023).
- Çetin, B. (2014). Yeniden anlamlandırma aracı olarak reklam. *Turkish Studies (Elektronik)*, 9 (5), 559- 573.
- Dede Özdemir, Y. (2020). Mobil Medya, Teknoloji ve Toplumsal Cinsiyet. Ankara: Alternatif Bilişim.
- Diker, E. (2021). Tüketicilerin YouTube reklamlarına yönelik tutumlarının satın alma davranışı üzerindeki etkisi, *Selçuk İletişim*, 14 (1), 84-112.
- Doğaner, M. & Kuyucular, Y. (2017). Mobil reklam faaliyetlerinin tüketici algısı üzerine etkileri: Üniversite öğrencilerine yönelik bir araştırma, *Adnan Menderes Üniversitesi Sosyal Bilimler Enstitüsü Dergisi*, 4 (3), 236-255.
- Elden, M. (2018). Reklam ve Reklamcılık. İstanbul: Say Yayınları.
- Ergürel, D. (2013). Teknoloji ve internetle yeniden şekillenen medya. *İletişim ve Diplomasi*, (1), 167-177
- Gedik, Y. (2020). İnternet pazarlama: kuramsal bir çerçeve. *İstanbul Aydın Üniversitesi Dergisi*, 12 (4), 415-433
- Göktaş, B. & Erdoğan Tarakçı, İ. (2018). Bir tutundurma aracı olarak reklamın sosyal medyada uygulamalarına yönelik bir araştırma: Instagram örneği. *Girişimcilik İnovasyon ve Pazarlama Araştırmaları Dergisi*, 2 (3), 50-67
- Gümüş, N., Zengin, H. & Geçti, F. (2013). Sosyal medya aracı olarak Facebook uygulamalarının marka denkliği üzerindeki etkisi: Bir GSM operatörünün Facebook sayfası üzerinde araştırma. *Sakarya İktisat Dergisi*, 2 (2), 87-117.
- Hakverdi, G. (2022). Dijital reklamların tüketici davranışlarına etkisi: Kırgızistan örneği. *Sosyolojik Bağlam Dergisi*, 3 (2), 140-156.
- Hristova, N. & O'Hare, G.M.P. (2004). Ad-me: Wireless advertising adapted to the user location, device and emotions. Proceedings of the 37th Annual Hawaii International Conference on System Sciences, 285-294.

- Jacob S. M. & Issac B. (2008). The mobile devices and its mobile learning usage analysis, proceedings of the international multiconference of engineers and computer scientists, Hong Kong.
- Jellasi, T. & Enders, A. (2004). Everaging Wireless Technology For Mobile Advertising, ECIS 2004 Proceedings. 50. <https://aisel.aisnet.org/ecis2004/50>.
- Kılıç, S. & Ünver, A. E. (2017). Mobil reklamcılıkta müşteri memnuniyeti: Sosyal medya kullanıcıları üzerinde bir araştırma. *Girişimcilik İnovasyon ve Pazarlama Araştırmaları Dergisi*, 1 (1), 39-66.
- Kırık, A. M. (2017). Yeni medya aracılığıyla değişen iletişim süreci: Sosyal paylaşım ağlarında gençlerin konumu. *Gümüşhane Üniversitesi İletişim Fakültesi Elektronik Dergisi*, 5 (1) , 230-261.
- Nasco, S. A. & Bruner, G. C. (2008). Comparing consumer responses to advertising and non-advertising mobile communications. *Psychology & Marketing*, 25 (8), 821-837.
- Okay, A. (2009). Kurumsal Reklamcılık: Reklamdan Kurumsal Reklama Giden Yol, İstanbul: Derin Yayınları.
- Özel, S. (2021). Bir reklam biçimi olarak Preroll video ve Youtube kullanıcılarının Preroll video reklamlara yaklaşımı. *Selçuk İletişim*, 14 (3) , 1311-1340
- Özğüven, N. (2013). Mobil Pazarlama ve Mobil Reklam. Bursa: Dora Basım Yayın Dağıtım.
- Özkan, A. (2014). Reklam Yönetimi. İstanbul: İTO Yayınları:
- Sabuncuoğlu, Z. (2007). İşletmelerde Halkla İlişkiler. İstanbul: Alfa Yayınları.
- Scharl, A., Dickinger, A. & Murphy, J. (2005). Diffusion and success factors of mobile marketing. *Electronic Commerce Research and Applications*, 4 (2), 159-173.
- Şanlıöz, K., Dilek, E. & Koçak, N. (2013). Değişen Dünya, dönüşen pazarlama: Türkiye turizm sektöründen öncü bir mobil uygulama örneği. *Anatolia: Turizm Araştırmaları Dergisi*, 24 (2), 250-260.
- Şenkayas, H. & Danışman, E. (2018). İnternet reklamlarının tüketici davranışlarına etkisi. *Anemon Muş Alparslan Üniversitesi Sosyal Bilimler Dergisi*, 6 (ICEESS' 18), 129-139
- Şenyüz, B. & Tufan, F. (2022). Tarihsel perspektifte mobil iletişim ve mobilize hayatlar, B. Şenyüz ve F. Tufan (Editörler), *İçinde, Mobil İletişim*, (ss. 17-28), Siyasal Kitapevi.
- Tekin, M., Göbenez, Y. & Tekin, E. (2021). Mobil pazarlamanın reklam içerik kalitesine etkisi: Çalışanlar üzerine bir araştırma. *Ordu Üniversitesi Sosyal Bilimler Enstitüsü Sosyal Bilimler Araştırmaları Dergisi*, 11 (1), 159-172
- Türk, E. (2022). Markalı mobil uygulamalar aracılığıyla gerçekleşen marka iletişimi ve etkileşim, B. Şenyüz ve F. Tufan (Editörler), *İçinde, Mobil İletişim*, (ss. 85-101), Siyasal Kitapevi.
- We Are Social ve Meltwater (2023). Dijital 2023: Küresel Bakış Raporu <https://wearesocial.com/uk/blog/2023/01/digital-2023/> (Erişim Tarihi: 04.06.2023)
- Yuan, S. T. & Cheng, C. (2004). Ontology-based personalized couple clustering for heterogeneous product recommendation in mobile marketing. *Expert Systems with Applications*, 26 (4), 461-476.
- Yüce, Y., Deniz, A. & Gödekmerdan, A. (2012). Tüketicilerin mobil pazarlama faaliyetlerini benimsemesi: Üniversite öğrencileri üzerine bir araştırma. *Süleyman Demirel Üniversitesi İktisadi ve İdari Bilimler Fakültesi Dergisi*, 17 (1) , 181-198.

Kaynakça

- Arat T. & Şimşek S. (2020). Development of internet television broadcasting and satisfaction in internet broadcasting, <https://publication.avanca.org/index.php/avancacinema/article/download/187/363,758> (1.7.2023).
- Bostan, M. (2021). Sinemada dijital dönüşüm. *TRT Akademi*, 6 (12) , 660-665, DOI: 10,37679/trta.945295.
- Bilgi Teknolojileri ve İletişim Kurumu (2013). IPTV hizmetlerine ilişkin uluslararası uygulamalar ve türkiye için öneriler, 33.
- Campbell, S.W. (2013). Mobile media and communication: A new field, or just a new journal? *SW - Mobile Media & Communication*.
- Candan, G. (2020). Glokalizasyon Bağlamında netflix reklamları: Göstergibilimsel bir analiz. *Medya ve Kültürel Çalışmalar Dergisi*, 3 (15).
- Çakın, Ö. & Yaman, D. (2020). Fijital (Phygital) Pazarlama Uygulamaları Üzerine Bir İnceleme: Amazon Go Örneği. *Middle Black Sea Journal of Communication*, 1-10.
- Dikkol, S. (2020). Türkiye’de Blu TV deneyimini ekonomik ve sembolik sermaye bağlamında okumak. *Gümüşhane Üniversitesi İletişim Fakültesi Elektronik Dergisi*, 8 (1), 486.
- Erdem, N. & Aytekin, B. A. (2021). Covid-19 pandemisinde izleyici deneyimi: Netflix ekseninde dijital platformlara bakış audience experience in the covid-19 pandemic: A view to digital platforms based on netflix. *Akdeniz Üniversitesi İletişim Fakültesi Dergisi*, 302-325.
- Frith, J. & Özkul, D. (2019) Mobile media beyond mobile phones, *Mobile Media & Communication*, 295.
- Ganley, P. (2007). 248.<https://www.sciencedirect.com/science/article/abs/pii/S0267364907000064>. (1.7.2023)
- Gümüş, B. (2021). Maraton izleyiciliğinden aşırı izlemeye: Netflix’in izleme alışkanlıklarına etkisi. *Türkiye İletişim Araştırmaları Dergisi*, 147-169.
- Hamill, L. & Lasen, A. (editors) (2005) *The Mobile World: Past, Present and Future*, New York: Hamill and Lasen.
- <https://history-computer.com/youtube-history/>(1.7.2023)
- <https://mediacat.com/2022-yili-medya-ve-reklam-yatirimlari-aciklandi/>. (1.7.2023)
- <https://tr.euronews.com/2022.11.21/televizyon-izleyicisi-artik-dijital-yayin-platformlarini-tercih-ediyor>. (1.7.2023)
- <https://www.makeuseof.com/what-is-video-on-demand-how-it-works/>(1.7.2023)
- Keyes, D. (2020). Amazon has surpassed 150 million Prime subscribers globally. Insider, URL:<https://www.businessinsider.com/amazon-surpasses-150-million-prime-subscribers-2>, (1.7.2023)
- Kuzu, L. (2011),TV Yayın Teknolojileri ve Türkiye, <http://www.emo.org.tr/ekler/b81dbab3fac2b08-ek.pdf>, reached on (1.7.2023)
- Livingstone, S. (1999). New media, new audiences?. *New Media and Society*,1 (1), 59-66.
- Özgün, A. & Treske A.(2021).On streaming-media platforms, Their audiences, and public life, *Rethinking Marxism*, 33, 2, 304-323.
- Shim, J.P., Ahn, K. & Shim, J.M. (2006). Mobile phone services that broadcast digital multimediaempirical findings on perceived use. *Industrial Management and Data Systems*, 106, 155–171.
- Sorice, M. (2009). Mobile audiences. Methodological problems and new perspectives in audience studies.
- Söğüt, F. (2020). Blu TV Netflix’e karşı: İçeriklere yönelik bir karşılaştırma, *The Turkish Online Journal of Design, Art and Communication*, 10(4), 408-422.
- Stald, G. (2008). Mobile identity: Youth, identity, and mobile communication media. *Youth, Identity, and Digital Media*, 143-164.
- Tekinalp, Ş. (2003). Camera obscura’dan synopticon’a radyo ve televizyon, İstanbul: Der yayınları.

- Telkoder, (2015). Veri Merkezi İşletmeciliği Raporu, Serbest Telekomünikasyon İşletmeciliği, 4.
- Tuğran, F. E. & Tuğran, A. H. (2016) Pelikülden dijitale: Sinemadaki değişimler, *Manas Journal of Social Studies*, 5(4).
- Udoakpan, N. & R. K. Tengeh (2020). The impact of over-the-top television services on pay-television subscription services in South Africa - mdpi.com)
- Wei, R. (2013). Mobile media: Coming of age with a big splash, *Mobile Media & Communication* 1 (1), 50–56.
- Yıldırım, O. (2021). Pandemi döneminde talebe bağlı video platformları: Netflix, BluTV ve Exxen. H. Yüksel (Editör), İçinde, Geleneksel Yayıncılıktan Dijital Yayıncılığa Televizyon Mecrası (ss. 173-189), Kriter Yayınevi.

MOBILE TRANSFORMATION IN RADIO, TELEVISION AND CINEMA

Extended Abstract

With the spread of traditional media platforms such as radio, television, cinema and mobile devices, the use of mobile media has transformed. People now rely on mobile devices such as mobile phones and tablets to access news, entertainment and information. Mobile media has changed traditional media consumption by giving people the freedom to access the content they want, whenever they want. There are many advantages of using mobile media. First of all, thanks to mobile devices, people have the opportunity to follow the news and current events instantly. Minutes after these news are broadcast, users can watch live broadcasts or read news from mobile devices. This gives users the opportunity to access up-to-date information quickly. In addition, with the widespread use of mobile media, some problems have emerged. Ease of access to information has increased the risk of exposure to false or manipulated information. However, being constantly reliant on mobile devices can reduce social interaction and distract users from their real-world experience.

Mobile media can fulfill users' desires anytime and anywhere. It is more self-directed. The media user is always at the center of self-image. Mobile media refers to the media accessed and consumed through mobile devices such as smartphones, tablets and wearable technology. This includes various forms of content such as text, images, video and audio that can be accessed through mobile applications, mobile websites or other mobile technologies. Mobile media has become increasingly important in today's digital age as more and more people rely on their mobile devices for communication, entertainment and information. This leads to the development of new forms of mobile media such as mobile television, mobile apps, mobile games, mobile social media and mobile advertising.

Technological development is perceived to be advancing more and more rapidly, and there are constantly new uses for technology. Today, television consumption, which belongs only to the home, is now carried to the street as a

Kaynakça

- Agar, J. (2013). *Constant touch: A global history of the mobile phone*. Icon Book.
- Ahn, J., & Jung, Y. (2016). The common sense of dependence on smartphone: A comparison between digital natives and digital immigrants. *New Media & Society*, 18(7), 1236-1256.
- Aiken, M. (2017). *The cyber effect. An expert in cyberpsychology explains how technology is shaping our children, our behavior, and our values and what we can do about it*. Spiegel & Grau.
- Alter, A. (2017). *Irresistible. The rise of addictive technology and the business of keeping us hooked*. Penguin Press.
- Anderson, S. (2019). Touchscreen travelers: Hands, bodies, agency, and mobile game players. *Convergence: The International Journal of Research into New Media Technologies*, 25(1) 77-94.
- Aoki, K., & Downes, E. J. (2003). An analysis of young people's use of and attitudes toward cell phones. *Telematics and Informatics*, 20(4), 349-364.
- Berqnet, (2022). Çocukları Tuzağına Düşüren Zararlı Oyunlar: Momo, Mavi Balina ve Mavi Bebek, (çevrimiçi) <https://berqnet.com/blog/momo-mavi-balina-mavi-bebek>. Erişim Tarihi: 15.05.2023.
- Brown, D. (2008). Historical perspectives on communication technology. İçinde, A. E. Grant, & J. H. Meadows (eds.), *Communication Technology Update and Fundamentals* (ss. 10- 40). Focal Press.
- Büyüköztürk, Ş., Çakmak, E. vd. (2008). Bilimsel araştırma yöntemleri. Ankara: Pegem Akademi.
- Campbell, S. W. (2015). Mobile communication and network privatism: A literature review of the implications for diverse, weak, and new ties. *Review of Communication Research*, 3(1), 1-21.
- Chayko, M. (2015). The first web theorist? Georg Simmel and the legacy of 'The web of group-affiliations'. Taylor & Francis.
- De Salas Nestares, (2010). M.I. La publicidad en las redes sociales: De lo invasivo a lo consentido. *Icono*, 8(5).
- Dia, (2023). 2023 Mobil Uygulama Trendleri. (çevrimiçi) <https://www.dia.com.tr/2023-mobil-uygulama-trendleri/>. Erişim Tarihi: 08.05.2023.
- Gaming Turkey. (2020). Türkiye Oyun Sektörü Raporu. Gaming in Turkey. (çevrimiçi) <https://www.gaminginturkey.com/tr/turkiye-oyun-sektoru-2022-raporu/>. Erişim Tarihi: 18.05.2023.
- Gershon, R.A. (2013). *Media, Telecommunications, and Business Strategy*, London: Francis & Taylor Group.
- Geirinhas, G.G.A. (2014). Social Media: The new tool in firms' marketing strategies, Portugal: NOVA School of Business and Economics.
- Güngör, F. (2022). Dijital Oyunlar Birliği Platformu. (çevrimiçi) <https://www.guvenlioyna.org.tr/haber-detay/newzoo-2022-kuresel-oyun-pazari-raporu-yayinlanmistir>. Erişim Tarihi: 20.05.2023.
- Humphreys, L. (2013). Mobile social media: Future challenges and opportunities. *Mobile Media & Communication*, 1, 20-25.
- Frith, J. (2015). *Smartphones as locative media*. Polity Press.
- Jansson, A. (2002). The mediatization of consumption: Towards an analytical framework of image culture. *Journal of consumer culture*, 2(1), 5-31.
- Jiang, J. (2018). Millennials stand out for their technology use. (çevrimiçi) <https://www.pewresearch.org/fact-tank/2018/05/02/millennials-stand-out-for-their-technology-use-but-older-generations-also-embrace-digital-life/>. Erişim Tarihi: 23.05.2023.
- Lauricella, A. R., Blackwell, C. K., & Wartella, E. (2017). The "new" technology environment: The role of content and context on learning and development from mobile media. içinde, R. Barr, & D. N. Linebarger (eds.), *Media Exposure During Infancy and Early Childhood* (ss. 1-24). Springer International Publishing.
- Ling, R. (2008). *New tech, new ties: How mobile communication is reshaping social cohesion*. MIT Press.

- Ling, R. (2012). *Taken for grantedness: The embedding of mobile communication into society*. MIT Press.
- Marty-Dugas, J., Ralph, B. C. W., Oakman, J. M., & Smilek, D. (2018). The relationship between smartphone use and everyday inattention. *Psychology of Consciousness: Theory, Research, and Practice*, 5(1), 46-62.
- Mayra, F. (2012). Playful mobile communication: Services supporting the culture of play *Interactions: Studies in Communication and Culture*, 3(1), 55-70.
- Malenkovich, S. (2020). Çevrimiçi oyuncular için en büyük 5 tehdit, (çevrimiçi) <https://www.kaspersky.com.tr/blog/online-gamer-threats/7977/>. Erişim Tarihi: 26.05.2023.
- OJD, Interactiva. (2018). Datos de Marzo de 2018, Madrid: Interactiva.
- Rutherford, L., Brown, J. E., Skouteris, H., Fuller-Tyszkiewicz, M., & Bittman, M. (2015). Screen media, parental practices, and the family environment. içinde, Australia: A longitudinal study of young children's media use, lifestyles, and outcomes for healthy weight. *The Journal of Children and Media*, 9(1), 22-39.
- Stastiska, (2023). Appmaster 2023'te İzlenecek En İyi Mobil Uygulama Geliştirme Trendleri. (çevrimiçi) <https://appmaster.io/tr/blog/en-iyi-mobil-uygulama-gelistirme-trendleri>. Erişim Tarihi: 27.05.2023.
- Stangor, C, Jhangiani, R., & Tarry, H. (2014). *Principles of social psychology-1st international edition*. B.C. Open Textbook Project.
- Talebe, (2019). 7'den 70'e Yönelen Tehdit: Sanal Oyun Bağımlılığı. (çevrimiçi) <https://talebe.org/gundem/7-den-70-e-yonelen-tehdit-sanal-oyun-bagimliliği-28385>. Erişim Tarihi: 28.05.2023.
- Twenge, J. M. (2017). *iGen: Why today's super-connected kids are growing up less rebellious, more tolerant*. Atria Books.
- Tuten, T.L.; Solomon, M.R. (2017). *Social Media Marketing*. London: Sage.
- Wilson, J., Chesher, C., Hjorth, L., & Richardson, I. (2011). Distractedly engaged: Mobile gaming and convergent mobile media. *Convergence: The International Journal of Research Into New Media Technologies*, 17(4), 351-355.

THE NEW POWER OF MOBILE MEDIA POSSIBLE THREATS IN MOBILE GAMES AND SOLUTIONS

Extended Abstract

Mobile media dominate daily routines with a more detailed, smaller, but more frequent and continuous flow. The mobile game industry, which grows rapidly in the world and reaches a wide market, challenges the television and cinema sectors in terms of raw volume and the audience it reaches. Instead of going to the movies and watching TV series, the basis of the lifestyle shaped around the concept of entertainment is to participate in a game tournament accompanied by adrenaline and excitement with online multiple connections in mobile games. Mobile games can be categorized according to millions of different game structures on numerous criteria. The influence area of mobile media over games should be examined well. It will be an important issue to determine the content structures of mobile games besides desires and urges such as spending free time and having fun.

The entertainment and game-based outputs produced in the contents of mobile media affect the very young audience as the target audience. The most negative visible behavioral effect of mobile media is seen as addiction.

Kaynakça

- Anadolu Üniversitesi. (2023). Erişim tarihi: 20.04.2023. <http://anapod.anadolu.edu.tr/>
- Barteit S, Guzek D, Jahn A, Bärnighausen T, Jorge MM, Neuhaus F.(2020). Evaluation of e-learning for medical education in low- and middle-income countries: a systematic review. *Comput Educ.* 145:103726.
- Bozkurt, A.(2015). *Açıköğretim Uygulamaları ve Araştırmaları Dergisi*, Sayı 2.
- Büyükgöze, S. (2019). Mobil uygulama marketlerinin güvenlik modeli incelemeleri. *Türkiye Bilişim Vakfı Bilgisayar Bilimleri ve Mühendisliği Dergisi*, 12(1), 9-18.
- Cook, D. A., & Triola, M. M. (2014). What is the role of e-learning? Looking past the hype. *Medical education*, 48(9), 930-937.
- Crompton, H. (2013). The benefits and challenges of mobile learning. *Learning and leading with technology*, 41.
- Çınar, S. M., & Bilici, H. (2020). Mobil Cihazlar için Uygulama Geliştirmekte Kullanılan Platformların ve Dillerin Karşılaştırılması. *Journal of Materials and Mechatronics: A*, 1(1), 42-54.
- Ekren, G. & Kesim, M. (2016). Mobil iletişim teknolojilerindeki gelişmeler ve mobil öğrenme, *Açıköğretim Uygulamaları ve Araştırmaları Dergisi*, 2(1), 36-51. Retrieved from <https://dergipark.org.tr/pub/auad/issue/34011/376511>
- Gezici, B., Tarhan, A., & Chouseinoglou, O. (2019). Internal and external quality in the evolution of mobile software: An exploratory study in open-source market. *Information and software technology*, 112, 178-200.
- Gül, Ş., & Yeşilyurt, S. (2011). The Effect of Computer Assisted Instruction on Fourth Grade Primary Student's Achievements And Attitudes Towards Science And Technology Lesson. *e. International Journal of Educational Research*, 2(1), 30-43.
- Harerimana A, Mtshali, NG.(2018). Implementing e-learning in resource-constrained nursing education institutions in Rwanda. *Res Reviews: J Nurs Health Sci.* 2018;4:1–14.
- Harerimana, A., & Mtshali, N. G. (2021). Using mobile technologies among undergraduate nursing students for academic purposes in tertiary education: A quantitative survey. *CIN: Computers, Informatics, Nursing*, 39(5), 257-264.
- Hsu, Y. C., & Ching, Y. H. (2013). Mobile app design for teaching and learning: Educators' experiences in an online graduate course. *International Review of Research in Open and Distributed Learning*, 14(4), 117-139.
- Jafari A, Kalrozi F, Habibi H. (2021). Comparison of the impact of Training through Workshop and Training through online learning on knowledge, attitude and performance of emergency nurses of selected hospitals of aja about safe injections. *Military Caring Sciences Journal.* 2021;7(4):340–50.
- Jurayev, T. N. (2023). The use of mobile learning applications in higher education institutes. *Advances in Mobile Learning Educational Research*, 3(1), 610-620.
- Keskin, N. O., & Metcalf, D. (2011). The current perspectives, theories and practices of mobile learning. *Turkish Online Journal of Educational Technology-TOJET*, 10(2), 202-208.
- Kukulka-Hulme, A. (2009). Will mobile learning change language learning?. *ReCALL*, 21(2), 157-165.
- Kuşkonmaz, H. (2011). *İlköğretim okullarındaki öğretmenlerin mobil öğrenmeye yönelik algı düzeylerinin belirlenmesi [Computer File]* (Doctoral dissertation).
- Küçüktaimer, T. & Yardibi, N. (2017). Yapılandırmacı öğretim bağlamında bir örnek ders incelemesi: Coursera platformunda sanat ve etkinlik. *International Journal of Innovative Research in Education*, 4(3), 170-178
- Letterie, G. S. (2003). Medical education as a science: the quality of evidence for computer-assisted instruction. *American journal of obstetrics and gynecology*, 188(3), 849-853.

- Mcconatha, D., Praul, M., & Lynch, M. J. (2008). Mobile learning in higher education: An empirical assessment of a new educational tool. *Turkish Online Journal of Educational Technology-TOJET*, 7(3), 15-21.
- Microsoft Mobil Öğrenme projesi.(2023). Erişim tarihi: 01.05.2023.
- Namlı, Ç. (2010). *Mobil uygulama kullanılabilirliğinin değerlendirilmesi* (Doctoral dissertation, Fen Bilimleri Enstitüsü).
- Odacıoğlu, M. C., & Çoban Odacıoğlu, F. (2018). Mobil uygulama yerelleştirme: Whatsapp Messenger örneği. *International Journal of Language Academy*. 6(4), 2018.
- Ozdamar Keskin, N., & Kuzu, A. (2015). Development and testing of a m-learning system for the professional development of academics through design-based action research. *International Review of Research in Open and Distributed Learning*, 16(1), 193-220.
- Ozdamar-Keskin, N., Ozata, F. Z., Banar, K., & Royle, K. (2015). Examining digital literacy competences and learning habits of open and distance learners. *Contemporary Educational Technology*, 6(1), 74-90.
- Retaillé, D. (2011). Du paradigme sahélien du lieu à l'espace (mondial) mobile. *L'Information géographique*, 75(1), 71-85.
- Salem, A.H.(2015). Randomized controlled trial of simulation-based teaching versus traditional clinical instructions in nursing: a pilot study among critical care nursing students. *Int J Nurs Educ*. 2015;7(1):277.
- Shaban, H.(2020). *Educational skills*. Tehran: Sazman Samt.
- Shahabadi, M.M & Uplane, M.(2015). Synchronous and asynchronous e-learning Styles and academic performance of e-learners. *Procedia - Social and Behavioral Sciences*. 176:129–38.
- Sim, I. (2019). Mobile devices and health. *New England Journal of Medicine*, 381(10), 956-968.
- Stickney, L. T., Bento, R. F., Aggarwal, A., & Adlakha, V. (2019). Online higher education: Faculty satisfaction and its antecedents. *Journal of Management Education*, 43(5), 509-542.
- Tusk, Ü. (2023). Tusk Üniversitesi mobil uygulaması. Erişim Tarihi: 20.06.2023 (<http://tusk.tufts.edu/>).
- Uslu, B., Gür, Ş., Tamer, Eren, T & Özcan, E. (2020). Mobil uygulama seçiminde etkili olan kriterlerin belirlenmesi ve örnek uygulama. *İstanbul İktisat Dergisi*, 70(1), 113-139.
- Zengin, M., Şengel, E., & Özdemir, M. A. (2018). Eğitimde mobil öğrenme üzerine araştırma eğilimleri: Türkiye örneği. *Journal of Instructional Technologies & Teacher Education* Vol, 7(1), 18-35.

TOOLS AND APPLICATIONS USED IN MOBILE LEARNING

Extended Abstract

Mobile learning applications are completely needs-oriented and mobile learning applications are emerging very often by signing many innovations today. The impact of these practices on learners will increase by shedding light on future times and enabling education to be carried forward. It is a necessity of the technology age that especially the new generation students can easily access almost every application.

In this section, it is important that the symptoms are more practical, easy to use, accessible in terms of the features of the applications and that the application is available to almost every student. In addition, the fact that mobile learning applications do not charge any fee from the learner also ensures

Kaynakça

- Akgün, E., & Üstün, A. B. (2023). Mobil Artırılmış Gerçeklikle Öğrenmeye Yönelik İçerik Analizi. *Dokuz Eylül Üniversitesi Buca Eğitim Fakültesi Dergisi*, (56), 362-383.
- Altuntaş, B. (2017). Y kuşağının mobil öğrenme uygulama tercihini etkileyen faktörlerin incelenmesi. *İnsan ve Toplum Bilimleri Araştırmaları Dergisi*, 6(6), 89-104.
- Ardıç, M. A. (2023). Matematik Öğretmenlerinin Covid-19 Sürecinde Gerçekleştirdikleri Uzaktan Eğitimlerin Teknolojiye Yönelik Tutumlarına Etkisi. *Van Yüzüncü Yıl Üniversitesi Eğitim Fakültesi Dergisi*, 20(1), 48-78.
- Arslan, A. (2022). Üniversite Öğrencilerinin Epistemolojik İnançları ve Mobil Öğrenme Hazır Bulunuşluklarının İncelenmesi. *Hatay Mustafa Kemal Üniversitesi Sosyal Bilimler Enstitüsü Dergisi*, 19(49), 277-295.
- Arslantaş, S., & Kamile, Ö. (2023). Üniversite öğrencilerinde görülen mobil telefon yoksunluğu endişesinin değerlendirilmesi; teknolojisiz doğa gezisi örneği. *Sağlık Akademisyenleri Dergisi*, 10(1), 90-102.
- Arslan, M., & Sezer, A. B. (2022). Açık ve Uzaktan Öğrenmede Metaverse: Bir SWOT Analizi. *Yükseköğretim ve Bilim Dergisi*, 12(3), 497-507.
- Avcı, A. F., & Taşdemir, Ş. (2019). Artırılmış ve Sanal Gerçeklik ile Periyodik Cetvel Öğretimi. *Selcuk University Journal of Engineering Sciences*, 18(2), 68-83.
- Basilaia, G., & Kvadadze, D. (2020). Transition to online education in schools during a SARS-CoV-2 coronavirus (COVID-19) pandemic in Georgia. *Pedagogical Research*, 5(4).
- Bıyıklı, C., & Özgür, A. O. (2021). Öğretmenlerin senkron uzaktan eğitim sürecinde yaşanan sorunlara ilişkin çözüm önerileri. *Açıköğretim Uygulamaları ve Araştırmaları Dergisi*, 7(1), 110-147.
- Bozkurt, A. (2022). Uzaktan Eğitimde Somut ve Soyut Teknolojiler. *YüzerT. V. KesimM.(Eds.), Açık ve Uzaktan Öğrenmenin Dijital Dönüşüm Boyutu*, 248-259.
- Böcking, H. J. (2014). Goodwill Impairments im Spannungsfeld von Unternehmensbewertung und Rechnungslegung. *Rechnungslegung, Prüfung und Unternehmensbewertung, Festschrift für Wolfgang Ballwieser, Stuttgart*, 23-40.
- Çıtak, G., & Aksoy, Ö. D. (2023). Mobil Uygulamaların Ebelik Eğitiminde Kabulü. *TOGÜ Sağlık Bilimleri Dergisi*, 3(1), 86-93.
- Demirel, O. (2022). Türkiye’de Bilgisayar Sahipliğini Etkileyen Faktörler: Logit ve Bivariate Probit Yaklaşımları. *Alanya Akademik Bakış*, 6(2), 2275-2291.
- Durak, G., Çankaya, S., & İzmirlis, S. (2020). COVID-19 pandemi döneminde Türkiye’deki üniversitelerin uzaktan eğitim sistemlerinin incelenmesi. *Necatibey Eğitim Fakültesi elektronik fen ve matematik eğitimi dergisi*, 14(1), 787-809.
- Durmuş, A., & Turgut, Y. E. (2022). Türkiye Bağlamında Gerçekleştirilen Uzaktan Eğitime Yönelik Ölçme ve Değerlendirme Etkinliklerinin İçerik Analizi. *Abant İzzet Baysal Üniversitesi Eğitim Fakültesi Dergisi*, 22(3), 984-1000.
- Ergüney, M. (2017). Uzaktan eğitimde mobil öğrenme teknolojilerinin rolü. *Ulakbilge Sosyal Bilimler Dergisi*, 5(13), 1009-1021.
- Gonca, E. (2021). Görsel sanatlar eğitiminin uzaktan uygulamalı dersleri. *Medeniyet Sanat Dergisi*, 7(2), 178-189.
- Gökmen, Ö. F., Duman, İ., & Horzum, M. B. (2016). Uzaktan eğitimde kuramlar, değişimler ve yeni yönelimler. *Açıköğretim Uygulamaları ve Araştırmaları Dergisi*, 2(3), 29-51.
- Kalınkara, Y. (2021). Eğitimde mobil öğrenmeye yönelik yapılan araştırmaların incelenmesi: bir içerik analizi. *Uluslararası Yönetim Bilişim Sistemleri ve Bilgisayar Bilimleri Dergisi*, 5(1), 86-103.
- Koca, B. U., & Tatlı, C. Uzaktan Eğitimde Etik Kodlar. *Anemon Muş Alparslan Üniversitesi Sosyal Bilimler Dergisi*, 11(1), 199-214.
- Korucu, A. T., & Biçer, H. (2019). Mobil öğrenme: 2010-2017 çalışmalarına yönelik bir içerik analizi. *Trakya Eğitim Dergisi*, 9(1), 32-43.

- Küçükamer, T. & Yardibi, N. (2017). Yapılandırmacı öğretim bağlamında bir örnek ders incelemesi: Coursera platformunda sanat ve etkinlik. *International Journal of Innovative Research in Education*, 4(3), 170-178.
- Oran, M. K., & Karadeniz, Ş. (2007). İnternet tabanlı uzaktan eğitimde mobil öğrenmenin rolü. *Akademik Bilişim*, 31, 167-170.
- Özdamar, N., & Aydın, O. (2020). Mobil öğrenme ve Türkiye’de Açıköğretim faaliyeti yapan üniversitelerin mobil öğrenme uygulamalarının incelenmesi. *Açıköğretim Uygulamaları ve Araştırmaları Dergisi*, 6(4), 113-154.
- Öztürk, Ç. M., & Korkmaz, Ö. (2022). Uzaktan Eğitimde Mobil Alıştırma Uygulamasının Öğrencilerin Başarılarına, Tutumlarına ve Öğrencilerin Teknolojiyle Birlikte Kendi Kendilerine Öğrenme Düzeylerine Etkisi. *Journal of Interdisciplinary Education: Theory and Practice*, 4(1), 1-21.
- Talan, T. (2022). Üniversite Öğrencilerinin Uzaktan Eğitime İlişkin Memnuniyet Algıları Üzerine Bir Araştırma. *Bayburt Eğitim Fakültesi Dergisi*, 17(34), 537-558.
- Taşlı, M., & Karakoyun, M. (2022). Mobil Uygulama Kontrollü Dron ile Otonom Sipariş Dağıtımını. *Avrupa Bilim ve Teknoloji Dergisi*, (42), 146-150.
- Tonbuloğlu, İ., & Çukurbaşı, B. (2023). K-12 Öğretmenlerinin Çevrimiçi Öğrenme Sürecini Zenginleştiren Teknoloji Kullanım Durumları. *Elektronik Sosyal Bilimler Dergisi*, 22(87), 1257-1279.
- Ustun, A. B., & Çil, B. D. (2022). Öğretmenlerin Mobil Öğrenmeye Yönelik Algı Düzeyleri Ve Tutumlarının Covid-19 Pandemi Sürecinde İncelenmesi [Examination of Teachers’ Perceptions and Attitudes towards Mobile Learning during the Covid-19 Pandemic9]. *Eğitim Yansımaları*, 6(1), 24-39.
- Uygun, D., & Sönmez, A. (2019). Mobil öğrenme üzerine güncel çalışmalarla ilgili bir içerik analizi. *Açıköğretim Uygulamaları ve Araştırmaları Dergisi*, 5(1), 53-69.
- Üçer, N. (2020). Pandemi (Covid-19) Sürecinde Uzaktan Eğitim Araçlarının Etkinliğinin Üniversite Öğrencileri Tarafından Değerlendirilmesine Kullanımlar ve Doyumlar Yaklaşımı Açısından Bir Bakış. *Global Media Journal: Turkish Edition*, 11(21), 206-233.
- Yağan, S. A. (2023). Yükseköğretimde Mobil Öğrenme: Bir Karma Araştırma Sentezi. *Erzincan Üniversitesi Eğitim Fakültesi Dergisi*, 25(1), 108-125.
- Yağan, S. A. (2023). Yükseköğretimde Mobil Öğrenme: Bir Karma Araştırma Sentezi. *Erzincan Üniversitesi Eğitim Fakültesi Dergisi*, 25(1), 108-125.
- Yılmaz, N., & Çakır, R. (2022). Öğretmen Adaylarının Dijital Okuryazarlıkları ile Mobil Öğrenmeye Yönelik Tutumları. *Turkish Journal of Educational Studies*, 9(2), 291-325.
- Yorulmaz, M., & Söyler, S. (2022). Covid-19 sürecinde uzaktan eğitim: sağlık yönetimi öğrenci görüşlerinin değerlendirilmesi. *Sağlık Akademisyenleri Dergisi*, 9(1), 42-54.
- Yurtsever, A. (2023). Taşınır ve taşınmaz kültür varlıklarının yeni nesil LiDAR sensörlü tablet bilgisayar ile belgelenmesi. *Geomatik*, 8(2), 200-207.
- Yücel, K. G. (2022). Yaşam Boyu Öğrenme Söyleminin Ekonomi Politikası. *Mülkiye Dergisi*, 46(2), 505-535.

Kaynakça

- Ağmaz, R. F. (2020a). Erken okuryazarlık etkinliklerinde web 2.0 araçlarının kullanımı. Y. H. Erbaş ve R. F. Ağmaz (Ed.), *Erken okuryazarlık becerilerin gelişiminde teknoloji kullanımı* içinde (s. 57-71). Ankara: Pegem Akademi.
- Ağmaz, R. F. (2020b). Erken çocukluk eğitiminde teknoloji uygulamaları. R. F. Ağmaz ve F. Ergüleç (Ed.), *Erken çocukluk eğitiminde dijital teknoloji ve öğrenme* içinde (s. 15-30). Ankara: Pegem Akademi.
- Alisanoğlu, F. (Ed.). (2021). *Okul öncesi dönemde çevrim içi uzaktan eğitim*. Ankara: Nobel.
- Altıntaş, G. (2022). Çocuk ve teknoloji. *Çocuklukta bilim ve teknoloji* içinde (s. 161-177). Ankara: Eğiten Kitap.
- Bayraktar, V. (2021). Erken okuryazarlık ve yeni medya. Ş. Kılıç (Ed.), *Çocuk ve medya* içinde (s. 97-121). Ankara: Pegem Akademi.
- Biber, K. (2014). Okul öncesi eğitimin tanımı, kapsamı, önemi ve temel ilkeleri. F. Gülaçtı ve S. Tümkaya (Ed.), *Erken çocukluk eğitimi* içinde (s. 23-73). Ankara: Pegem Akademi.
- Brinck, J., Leinonen, T., Lipponen, L. & Kallio-Tavin, M. (2023). Open design pedagogy: Revealing openness in early childhood education with digital technology. *International Journal of Education Through Art*, 19(2), 223-240. https://doi.org/10.1386/eta_00128_1
- Buckingham, D. (2007). *Beyond technology: children's learning in the age of digital culture*. Malden: Polity Press. Web: <https://archive.org/details/beyondtechnology0000buck/page/n5/mode/2up?view=theater>
- Bulun, M., Gülnar, B. ve Güran, S. (2004). Eğitimde mobil teknolojiler. *The Turkish Online Journal of Educational Technology-TOJET*, 3(2), 161-169. Web: <http://tojet.net/articles/v3i2/3223.pdf>
- Castillo-Rodriguez, C., Santos Diaz, I. C. & Diaz Lage, J. M. (2022). Digital storytelling for EFL preschool classroom: tools, activities and themes proposed by preservice teachers. *Espiral Cuadernos del Profesorado: Multidisciplinary Journal of Education ECP*, 15(31), 82-93. <https://doi.org/10.25115/ecp.v15i31.8087>
- Çamlıbel Çakmak, Ö. (2020). Elektronik kitap okuma. Ş. Ceylan (Ed.), *Çocuk edebiyatı* içinde (s. 227-259). Ankara: Eğiten Kitap.
- Deli, H. ve Dereli, E. (2020). Erken çocukluk döneminde medya kültürü. R. F. Ağmaz ve F. Ergüleç (Ed.), *Erken çocukluk eğitiminde dijital teknoloji ve öğrenme* içinde (s. 55-76). Ankara: Pegem Akademi.
- Epstein, A. S. (2013). Using technology appropriately in the preschool classroom. *High Scope Extensions*, 28(1), 1-12. Web: <https://highscope.org/wp-content/uploads/2018/08/162.pdf>
- Erata, F. ve Özbey, S. (2021). Okul öncesi eğitim kurumlarında sınıf. H. Gülay Ogelman (Ed.), *Erken çocukluk eğitimine giriş* içinde (s. 259-296). Ankara: Eğiten Kitap.
- Erbaş, Y. H. (2020). Erken okuryazarlıkta dijital hikâye anlatımı. Y. H. Erbaş ve R. F. Ağmaz (Ed.), *Erken okuryazarlık becerilerin gelişiminde teknoloji kullanımı* içinde (s. 89-105). Ankara: Pegem Akademi.
- Erden, N. K. (2021). Çocukluk döneminde dijital araçların doğru kullanımı. N. B. Takıl ve E. Sönmez (Ed.), *21. Yüzyılda çocuk ve eğitim* içinde (s. 91-102). Ankara: Pegem Akademi.
- Ergüleç, F. (2020a). Erken çocukluk eğitiminde öğretim teknolojileri. R. F. Ağmaz ve F. Ergüleç (Ed.), *Erken çocukluk eğitiminde dijital teknoloji ve öğrenme* içinde (s. 1-13). Ankara: Pegem Akademi.
- Ergüleç, F. (2020b). Erken okuryazarlıkta artırılmış gerçeklik. Y. H. Erbaş ve R. F. Ağmaz (Ed.), *Erken okuryazarlık becerilerin gelişiminde teknoloji kullanımı* içinde (s. 143-157). Ankara: Pegem Akademi.
- Eroğlu, E. (2002). Eğitim teknolojisinin tarihi gelişimi. *Sakarya Üniversitesi Eğitim Fakültesi Dergisi*, 0(3), 174-188. Web: <https://dergipark.org.tr/tr/pub/sakaefd/issue/11224/134164>

- Ersoy, M. (2020). Erken çocukluk döneminde teknoloji ve çocuk. R. F. Ağmaz ve F. Ergüleç (Ed.), *Erken çocukluk eğitiminde dijital teknoloji ve öğrenme* içinde (s. 31-54). Ankara: Pegem Akademi.
- Esen Aygün, H. ve Kızılaslan Tunçer, B. (2020). Erken okuryazarlıkta çizgi filmler. Y. H. Erbaş ve R. F. Ağmaz (Ed.), *Erken okuryazarlık becerilerin gelişiminde teknoloji kullanımı* içinde (s. 159-177). Ankara: Pegem Akademi.
- Gong, H. (2022). Application of multimedia human-computer interaction technology in preschool children drama education. *Hindawi: Advances in Multimedia*, 1-11. <https://doi.org/10.1155/2022/6388057>
- Güneş, L. C. ve Durualp, E. (2021). Medyanın okul öncesi dönemdeki çocukların öğrenme süreçlerine etkisi. S. Yıldırım ve A. Doğuş (Ed.), *Çocuk, medya ve sosyal medya* (s. 3-29). Ankara: Eğiten Kitap.
- Kandır, A., Can Yaşar, M., Gözüm, A. İ. C., ve Mercan, Z. (2022). *Erken çocuklukta program: Planlama, uygulama, değerlendirme*. Ankara: Pegem Akademi.
- Kelpsiene, M. (2020). The usage of books containing augmented reality technology in preschool education. *Pedagogika*, 138(2), 150-174. <https://doi.org/10.15823/p.2020.138.9>
- Kızılaslan Tunçer, B. (2020). Erken okuryazarlıkta dijital oyunlar. Y. H. Erbaş ve R. F. Ağmaz (Ed.), *Erken okuryazarlık becerilerin gelişiminde teknoloji kullanımı* içinde (s. 107-120). Ankara: Pegem Akademi.
- Koç, S. (2020). Okul öncesi dönemde artırılmış gerçeklik teknolojisi kullanımı. *Tasarım Enformatiği*, 2(2), 59,64. Web: <https://dergipark.org.tr/en/pub/te/issue/66501/675481>
- Kol, S. (2022). *Erken çocuklukta teknoloji kullanımı*. (8. Baskı). Ankara: Pegem Akademi.
- Konca, A. S. ve Demirtaş İlhan, S. (2022). Erken çocukluk döneminde bilgi, medya ve teknoloji okuryazarlığı becerileri. A. Simsar ve V. Yalçın (Ed.), *Erken çocukluk döneminde 21. yüzyıl becerileri* içinde (s. 223-242). Ankara: Nobel.
- Konstantopoulou, A. G., Nikolaou, E. N., Fessakis, G. N., Volika, S. P. & Markogiannakis, G. M. (21-23 Eylül 2018). Designing interactive digital storytelling as a strategy of raising children's awareness of bullying in preschool education: implications for bullying prevention [Konferans Sunumu]. International Digital Storytelling Conference: Current Trends in Digital Storytelling Research & Practices. Zakynthos Island, Greece. Web: https://www.researchgate.net/publication/327915611_DESIGNING_INTERACTIVE_DIGITAL_STORYTELLING_AS_A_STRATEGY_OF_RAISING_CHILDREN%27S_AWARENESS_OF_BULLYING_IN_PRE_SCHOOL_EDUCATION_IMPLICATIONS_FOR_BULLYING_PREVENTION
- Kurt Gökçeli, F. (2019). Erken çocukluğun tanımı, kapsamı ve önemi. A. Yıldırım (Ed.), *Erken çocukluk eğitimine giriş* içinde (s. 1-18). Ankara: Pegem Akademi.
- MEB. (2013). Okul öncesi eğitim programı. Web: <https://tegm.meb.gov.tr/dosya/okuloncesi/ooproram.pdf>
- Nurdiantami, Y. & Agil, H. M. (November 2020). The use of technology in early childhood education: A systematic review [Konferans Sunumu]. International Conference of Health Development. Covid-19 and The Role of Healthcare Workers in The Industrial Era (ICHDD 2020). At: Jakarta. <https://doi.org/10.2991/ahsr.k.201125.045>
- Obafemi, K. E., Olayonu, O. O. & Obafemi, T. O. (2023). Prospects and problems of technology in early childhood education reforms. G. A. Kumar, C. Madhavrao, M. Bai K., V. Chintada & O. P. Verma (Ed.), *Educational reforms in the modern World* içinde (s. 82-86). Edu-Learning Hub. Web: https://www.researchgate.net/publication/369963163_PROSPECTS_AND_PROBLEMS_OF_TECHNOLOGY_IN_EARLY_CHILDHOOD_EDUCATION_REFORMS
- Plowman, L., Stephen, C. & McPake, J. (2010). *Growing up with technology: young children learning in a digital world*. New York: Routledge. Web: <https://archive.org/details/growingupwithtec0000plow/page/n3/mode/2up>
- Sayan, H. (2016). Okul öncesi eğitimde teknoloji kullanımı. *21. Yüzyılda Eğitim ve Toplum Dergisi*, 5(13), 67-83.

- Siraj-Blatchford, J. & Whitebread, D. (2003). Supporting information and communications technology in the early years. England: Open University Press. Web: <https://archive.org/details/supportingictine0000sira/page/n5/mode/2up>
- Skariah, F. & Dhanya, V. J. (2022). Effect of cartoon viewing habits on developmental skills and attention span of preschool children. *International Journal of Contemporary Pediatrics*, 9(6), 571-578. <https://doi.org/10.18203/2349-3291.ijcp20221376>
- Smith, H. (2022). Best book apps for kids. Web: <https://www.educationalappstore.com/best-apps/5-best-book-apps-for-kids> [17 Ekim 2022]
- Sulistyningtyas, R. E., Astuti, F. P., & Yuliantoro, P. (2023). Using technology for learning in early childhood education: A review of asian countries. *Journal of Education and Teaching Learning (JETL)*, 5(1), 46-56. <https://doi.org/10.51178/jetl.v5i1.1013>
- Sutiyo, A., Hastomo, T. & Tanod, M. J. (2022). Educators' perception towards early childhood education in technology integration: A case study. *Journal Obsesi: Jurnal Pendidikan Anak Usia Dini*, 6(6), 7323-7333. <https://doi.org/10.31004/obsesi.v6i6.3837>
- Şepitci Sarıbaş, M. ve Gültekin Akduman, G. (2021). Erken çocukluk eğitiminin tanımı, amaçları ve yararları. H. Gülay Ogelman (Ed.), *Erken çocukluk eğitimine giriş* içinde (s. 1-36). Ankara: Eğiten Kitap.
- Şimşek, A., Özdamar, N., Uysal, Ö., Kobak, K., Berk, C., Kılıçer, T. ve Çiğdem, H. (2009). İki binli yıllarda Türkiye'deki eğitim teknolojisi araştırmalarında gözlenen eğilimler. *Kuram ve Uygulamada Eğitim Bilimleri Dergisi*, 9(2), 941-966.
- Utami, A. & Palacios-Hidalgo, F. J. (2023). Teachers' perceptions towards technology integration into inclusive early childhood education: A case study in the spanish context. *Research anthology on early childhood development and school transition in the digital era* içinde (s. 257-276). IGI Global. <https://doi.org/10.4018/978-1-6684-7468-6.ch013>
- Ültay, E. (2022). Temel kavramlar. E. Ültay ve N. Ültay (Ed.), *Okul öncesi eğitimi için öğretim teknolojileri ve materyal geliştirme* içinde (s. 1-9). Ankara: Pegem Akademi.
- Üstündağ, A. (2020). *Çocuk ve ekran dijital medya ve çocuk gelişimi*. Ankara: Eğiten Kitap.
- Parvin, F. & Islam, S. (2020). The impact of cartoon programs on children's physical health, intelligence, behavior and activities. *European Journal of Physiotherapy and Rehabilitation Studies*, 1(1), 20-40. <https://doi.org/10.5281/zenodo.3779175>
- Raviv, A. & Galili, I. (2023). Preschool teachers' attitudes towards the implementation of science and technology studies in preschool. *Early Childhood Education Journal*. <https://doi.org/10.1007/s10643-023-01461-3>.
- Robin, B. R. (2006). The educational uses of digital storytelling. In Society for Information Technology and Teacher Education International Conference (pp. 709-716). *Association for The Advancement of Computing in Education (AACE)*.
- Yıldırım, İ. (2021). Oyunlaştırma. İ. Yıldırım (Ed.), *Teknoloji destekli öğretim: Güncel gelişmeler* içinde (s. 209-229). Ankara: Nobel Yayınları.

Kaynakça

- Ally, M., Grimus, M., & Ebner, M. (2014). Preparing teachers for a mobile world, to improve access to education. *Prospects*, 44 (1), 43-59.
- Apao, L., Dayagbil, F., & Abao, E. (2014). Alternative learning system accreditation and equivalency (ALS A&E) program: Quality of life beyond poverty. *International Journal of Interdisciplinary Research and Innovations*, 2 (4), 20-26.
- Aque, J. G., & Benavides, N. G. (2020). Lived experiences of the alternative learning system (ALS) mobile teachers. *International Journal of Novel Research in Computer Science and Software Engineering*, 7 (2), 1-7.
- Arber, R., Blackmore, J., & Vongalis-Macrow, A. (2015). *Mobile teachers, teacher identity and international schooling*. Springer.
- Arpilleda, D., & Jondy, M. (2018). Problems encountered by mobile teachers assigned in tandag city division, surigao del sur: A case study. *International Journal of English Literature and Social Sciences*, 3 (5), 808- 813.
- Aubusson, P., Schuck, S., & Burden, K. (2009). Mobile learning for teacher professional learning: benefits, obstacles and issues. *ALT-J*, 17 (3), 233-247.
- Baran, E. (2014). A review of research on mobile learning in teacher education. *Journal of Educational Technology & Society*, 17 (4), 17-32.
- Barrios, M., Castillo, L. S. V., Tenorio, M., Tan, M. A. S., Espiritu, J. L. D., & Tabora, L. A. T. (2012). A Teachware for Mobile Teachers on Basic Reading.
- Benitez, C. (2019). The problems encountered in the implementation of the mobile teacher program: A basis for an enhanced competency plan for teachers in the division of quezon. *Ascendens Asia Journal of Multidisciplinary Research Abstracts*, 3 (6).
- Callaghan, R. (2018). Developing mobile teaching practice: A collaborative exploration process. *Technology, Knowledge and Learn*. 23, 331-350.
- Cobcroft, R., Towers, S., Smith, J., & Bruns, A. (2006). Mobile learning in review: Opportunities and challenges for learners, teachers and institutions. In *Learning on the Move: Proceedings of the Online Learning and Teaching Conference 2006* (pp. 21-30). Queensland University of Technology.
- Elçiçek, M., & Karal, H. (2019). Mobil öğrenmeye ne kadar hazırız? Öğretmen adayları perspektifinden bir inceleme. *Journal of Instructional Technologies and Teacher Education*, 8 (1), 1-9.
- Fernandez, R. (2013). Teachers' competence and learners' performance in the alternative learning system towards an enriched instructional program. *International Journal of Information Technology and Business Management*, 22 (1), 33-46.
- García-Martínez, I., Fernández-Batanero, J. M., Cobos Sanchiz, D., & Luque de La Rosa, A. (2019). Using mobile devices for improving learning outcomes and teachers' professionalization. *Sustainability*, 11 (24), 6917.
- Gökdaş, İ., Torun, F., & Bağrıaçık, A. (2014). Öğretmen adaylarının cep telefonlarını eğitsel amaçlı kullanım durumları ve mobil öğrenmeye ilişkin görüşleri. *Adnan Menderes Üniversitesi Eğitim Fakültesi Eğitim Bilimleri Dergisi*, 5 (2), 43-61.
- Herczeg, M., Ohlei, A., Schumacher, T., & Willer, L. (2021). Context and size matters: Integrated ambient learning spaces from mobile to immersive media. In *ICERI2021 Proceedings* (pp. 3945-3955). IATED.
- Hipolito, E. R., & De Leon, S. P. (2021). Training program for mobile teachers in teaching science. *European Journal of Humanities and Educational Advancements*, 2 (10), 37-44.
- Kalelioğlu, F. & Baturay, M. H. (2017). E-öğrenme için hazırbulunuşluk öz değerlendirme ölçeğinin Türkçe'ye uyarlanması: Geçerlik ve güvenilirlik çalışması. *Başkent University Journal of Education*, 1(2), 22-30.

- Karakuyu, A. & Uyar, A. (2019). Ön lisans öğrencilerinin mobil öğrenme tutumlarının düzeyi ve bazı değişkenlerce incelenmesi, *Route Educational and Social Science Journal*, 6(8) ss. 101-110.
- Kearney, M., Burden, K., & Rai, T. (2015). Investigating teachers' adoption of signature mobile pedagogies. *Computers & Education*, 80, 48-57.
- Kuhn, J., Wilhelm, T. (2022). Mobile Endgeräte als „Alleskönner“. In: Wilhelm, T., Kuhn, J. (eds) Für alles eine App. Springer Spektrum.
- Kukulka-Hulme, A., Norris, L., & Donohue, J. (2015). *Mobile pedagogy for English language teaching: a guide for teachers*.
- Newhouse, C. P., Williams, P. J., & Pearson, J. (2006). Supporting mobile education for pre-service teachers. *Australasian Journal of Educational Technology*, 22 (3), 289-311.
- O'Bannon, B. W., & Thomas, K. M. (2015). Mobile phones in the classroom: Preservice teachers answer the call. *Computers & Education*, 85, 110-122.
- Pablo, J. C. (2021). Competencies of alternative learning system mobile teachers in schools division of nueva ecija. *International Journal of Advanced Multidisciplinary Studies*, 1, 79-119.
- Pinca, Estrellita C. (2015). The Mobile Teachers' Profile, Competencies, Performance And Problems In The Department Of Education, Division Of Northern Samar, Philippines. *International Journal of Scientific & Technology Research*, 4 (12), 45-50.
- Ruhalahiti, S., Korhonen, A. M., & Rasi, P. (2017). Authentic, dialogical knowledge construction: a blended and mobile teacher education programme. *Educational Research*, 59 (4), 373-390.
- Saiful, J. A. (2020). Mobile teacher professional development (MTPD): Delving into English teachers' beliefs in Indonesia. *International Review of Research In Open and Distributed Learning*, 21 (4), 143-160.
- Santi, E. A., Gorghiu, G., & Pribeanu, C. (2020). Teachers' Perceived Self-Efficacy for Mobile Teaching and Learning. *Romanian Journal for Multidimensional Education/Revista Romaneasca pentru Educatie Multidimensionala*, 12, 157-166.
- Seppala, P., & Alamaki, H. (2003). Mobile learning in teacher training. *Journal of Computer Assisted Learning*, 19 (3), 330-335.
- Tindowen, D. J. C., Bassig, J. M., & Cagurangan, J. A. (2017). Twenty-first-century skills of alternative learning system learners. *Sage Open*, 7 (3), 1-8.
- Walag, A. M. P., & Fajardo, M. T. M. (2020). Rapid assessment of the perceived impacts of an adult-education science competency-based enhancement training on alternative learning system mobile teachers and volunteer teachers in cagayan de oro city, Philippines. *Strategies*, 11, 34-38.
- Yusri, I. K., Goodwin, R., & Mooney, C. (2015). Teachers and mobile learning perception: towards a conceptual model of mobile learning for training. *Procedia-Social and Behavioral Sciences*, 176, 425-430.

SİYASAL REKLAMLARDA ANLATI

AZİZ UÇAK

EĞİTİM
yayınevi

SİYASAL REKLAMLARDA ANLATI

Aziz Uçak

Genel Yayın Yönetmeni: Yusuf Ziya Aydoğın (yza@egitimyayinevi.com)

Genel Yayın Koordinatörü: Yusuf Yavuz (yusufyavuz@egitimyayinevi.com)

Sayfa Tasarımı: Eğitim Yayınevi Grafik Birimi

Kapak Tasarımı: Eğitim Yayınevi Grafik Birimi

T.C. Kültür ve Turizm Bakanlığı

Yayıncı Sertifika No: 47830

ISBN: 978-625-6489-77-6

1. Baskı, Ağustos 2023

Baskı Cilt

Repro Bir Matbaacılık

İvedik OSB Matbaacılar Sitesi 1514 Cad. No: 23-25 Yenimahalle/Ankara

Matbaa Sertifika No: 47381

Kütüphane Kimlik Kartı

SİYASAL REKLAMLARDA ANLATI

Aziz Uçak

252 s., 160x240 mm

Kaynakça var, dizin yok.

ISBN: 978-625-6489-77-6

Copyright © Bu kitabın Türkiye'deki her türlü yayın hakkı Eğitim Yayınevi'ne aittir. Bütün hakları saklıdır. Kitabın tamamı veya bir kısmı 5846 sayılı yasanın hükümlerine göre kitabı yayımlayan firmanın ve yazarlarının önceden izni olmadan elektronik/mekanik yolla, fotokopi yoluyla ya da herhangi bir kayıt sistemi ile çoğaltılamaz, yayımlanamaz.

EĞİTİM
yayınevi

Yayınevi Türkiye Ofis: İstanbul: Eğitim Yayınevi Tic. Ltd. Şti., Atakent mah.
Yasemen sok. No: 4/B, Ümraniye, İstanbul, Türkiye

Konya: Eğitim Yayınevi Tic. Ltd. Şti., Fevzi Çakmak Mah. 10721 Sok. B Blok,
No: 16/B, Safakent, Karatay, Konya, Türkiye
+90 332 351 92 85, +90 533 151 50 42, 0 332 502 50 42
bilgi@egitimyayinevi.com

Yayınevi Amerika Ofis: New York: Egitim Publishing Group, Inc.
P.O. Box 768/Armonk, New York, 10504-0768, United States of America
americaoffice@egitimyayinevi.com

Lojistik ve Sevkiyat Merkezi: Kitapmatik Lojistik ve Sevkiyat Merkezi, Fevzi Çakmak Mah.
10721 Sok. B Blok, No: 16/B, Safakent, Karatay, Konya, Türkiye
sevkiyat@egitimyayinevi.com

Kitabevi Şubesi: Eğitim Kitabevi, Şükran mah. Rampalı 121, Meram, Konya, Türkiye
+90 332 499 90 00
bilgi@egitimkitabevi.com

İnternet Satış: www.kitapmatik.com.tr
+90 537 512 43 00
bilgi@kitapmatik.com.tr



KAYNAKÇA

- Abbott, H. P. (2008). *The Cambridge Introduction to Narrative* (2. b.). Cambridge: Cambridge University Press.
- Aka, A. (2009). Antonio Gramsci ve “Hegemonik Okul”. *Balıkesir Üniversitesi Sosyal Bilimler Enstitüsü Dergisi*, 12(21), s. 329-338.
- Allen, G. (2004). *Roland Barthes*. Routledge.
- Aristoteles. (2016). *Retorik*. (M. H. Doğan, Çev.) İstanbul: Yapı Kredi Yayınları.
- Aristoteles. (2020). *Poetika: Şiir Sanatı Üstüne* (19. b.). (S. Rifat, Çev.) İstanbul: Can Sanat Yayınları.
- Aristotle. (1999). *Politics*. (B. Jowett, Çev.) Kitchener: Batoche Books.
- Aristotle. (2007). *On Rhetoric: A Theory of Civic Discourse*. (G. A. Kennedy, Çev.) New York: Oxford University Press.
- Armstrong, G., & Kotler, P. (2015). *Marketing: An Introduction*. Pearson Education.
- Arslan, D. A. (2006). Sınıf Teorisinin Açmazları ve İktidar Analizinde Bir Alternatif Olarak Elit Teorisi. *Fırat Üniversitesi Sosyal Bilimler Dergisi*, 16(1), s. 363-382.
- Arslan, H. (2013). John Locke’un Siyaset Felsefesinin Temelleri Üzerine Bir Deneme. *Süleyman Demirel Üniversitesi Sosyal Bilimler Enstitüsü Dergisi*(17), s. 181-204.
- Arslan, M. (2015). Elit Teorisinin Doğuşu ve Kitle Korkusu. *Eğitim Bilim Toplum Dergisi*, 13(50), s. 76-95.
- Atakan, A. (2016). Beşyüzüncü Yılında Ütopya. *Marmara Üniversitesi Hukuk Fakültesi Hukuk Araştırmaları Dergisi*, 22(2), s. 63-114.
- Bal, M. (2017). *Narratology: Introduction to The Theory of Narrative* (4. b.). Toronto: University of Toronto Press.
- Balot, R. K. (2009). Introduction: Rethinking the History of Greek and Roman Political Thought. R. K. Balot (Dü.) içinde, *A Companion to Greek and Roman Political Thought* (s. 3-19). Blackwell Publishing.
- Bank, B. (2015). Gramsci’nin Devlet ve Hegemonya Kavramlarının Kuramsal Çözümlemesi. *Yakın Doğu Üniversitesi Sosyal Bilimler Dergisi*, 8(2), s. 2-40.
- Barthes, R. (1986). *Elements of Semiology* (11. b.). (A. Lavers, & C. Smith, Çev.) New York: Hill and Wang.
- Barthes, R. (2021). *Göstergebilimsel Serüven* (10. b.). (M. Rifat, & S. Rifat, Çev.) İstanbul: Yapı Kredi Yayınları.
- Barthes, R., & Duisit, L. (1975). An Introduction to the Structural Analysis of Narrative. *New Literary History*, 6(2), s. 237-272.
- Batı, U. (2016). *Reklamın Dili* (4. b.). İstanbul: Alfa Yayınları.
- Bayram, A. K. (2016). Siyasetin Dili: Kavramlar, Kurumlar. *Siyaset Bilimi* (s. 28-57). içinde Eskişehir: T.C. Anadolu Üniversitesi Yayınları.
- Bayram, Y. (2014a). John Stuart Mill’in Demokrasi Anlayışı Üzerine Bir Değerlendirme. *Karadeniz Teknik Üniversitesi Sosyal Bilimler Dergisi*(7), s. 57-68.
- Bayram, Y. (2014b). J. S. Mill’in Liberal Düşünce Geleneği İçindeki Yeri Üzerine Bir Değerlendirme. *Üçüncü Sektör Sosyal Ekonomi Dergisi*, 49(1), s. 1-17.
- Belsey, C. (2002). *Poststructuralism: A Very Short Introduction*. New York: Oxford University Press.
- Berman, A. (1988). *From the New Criticism to Deconstruction: The Reception of Structuralism and Post-Structuralism*. Urbana and Chicago: University of Illinois Press.
- Bernays, E. L. (1928). *Propaganda*. New York: Horace Liveright.
- Bodin, J. (1967). *Six Books of The Commonwealth*. Oxford: Basil Blackwell Oxford.
- Booth, W. C. (1983). *The Rhetoric of Fiction* (2. b.). Chicago and London: The University of Chicago Press.

- Bridgeman, T. (2007). Time and Space. D. Herman (Dü.) içinde, *The Cambridge Companion to Narrative* (s. 52-65). New York: Cambridge University Press.
- Brockman, J. M. (1974). *Structuralism: Moscow - Prague - Paris*. Dordrecht: D. Reidel Publishing Company.
- Brooks, T. (2015). Political philosophy. M. Bahur (Dü.) içinde, *G. W. F. Hegel: Key Concepts* (s. 76-90). New York: Routledge.
- Burke, K. (1969). *A Rhetoric of Motives*. Los Angeles: University of California Press.
- Carnoy, M. (2001). Gramsci ve Devlet. *Praksis*(3), s. 252-278.
- Chandler, D. (2007). *Semiotics: The Basics* (2. b.). Routledge.
- Chatman, S. (1978). *Story and Discourse: Narrative Structure in Fiction and Film*. Ithaca and London: Cornell University Press.
- Cialdini, R. B. (2019). *İknanın Psikolojisi: Teori ve Pratik Bir Arada*. İstanbul: MediaCat Kitapları.
- Cohen, M. (2001). *Political Philosophy from Plato to Mao*. London: Pluto Press.
- Cornis-Pope, M. (1992). *Hermeneutic Desire and Critical Rewriting: Narrative Interpretation in the Wake of Poststructuralism*. New York: Palgrave Macmillan.
- Culler, J. (1976). *Saussure*. Fontana.
- Culler, J. (1982). *On Deconstruction: Theory and Criticism after Structuralism*. Ithaca: Cornell University Press.
- Culler, J. (2002). *Barthes: A Very Short Introduction*. Oxford University Press.
- Culler, J. (2005). *The Pursuit of Signs: Semiotics, Literature, Deconstruction*. Routledge.
- Çankaya, E. (2019). *Siyasal İletişim: Dünyada ve Türkiye’de* (2. b.). Ankara: İmge Kitabevi Yayınları.
- Çapar, S., & Yıldırım, Ş. (2012). Hobbes ve Locke’un Devlet Düşüncesine Katkıları. *Türk İdare Dergisi*(474), s. 77-102.
- Çebi, M. S. (2008). Sembolik/Retoriksel Bir Eylem Olarak Dilin Anlam İnşasındaki Aracılık İşlevi. *Selçuk Üniversitesi İletişim Fakültesi Dergisi*, 5(2), s. 183-198.
- Dahl, R. A. (1998). *On Democracy*. New Haven: Yale University Press.
- Derrida, J. (1982). *Margins of Philosophy*. (A. Bass, Çev.) The Harvester Press.
- Derrida, J. (1997). *Of Grammatology*. (G. C. Spivak, Çev.) Baltimore: The Johns Hopkins University Press.
- Dervişcemaloğlu, B. (2016). *Anlatıbilime Giriş* (2. b.). İstanbul: Dergâh Yayınları.
- Diñkol, B. (2017). Atina Demokrasısından Roma Cumhuriyetine - “Demos”tan “Populus Romanus”a. *Marmara Üniversitesi Hukuk Fakültesi Hukuk Araştırmaları Dergisi*, s. 751-765.
- Dominik, W., & Hall, J. (2007). Confronting Roman Rhetoric. W. Dominik, & J. Hall (Dü) içinde, *A Companion to Roman Rhetoric* (s. 3-8). Malden: Blackwell Publishing.
- Druckman, J. N. (2003). The power of television images: The first Kennedy-Nixon debate revisited. *The Journal of Politics*, 65(2), s. 559-571.
- Dural, A. B. (2012). Antonio Gramsci ve Hegemonya. *Elektronik Sosyal Bilimler Dergisi*, 11(39), s. 309-321.
- Dursun, D. (2016). Siyaset ve Siyaset Bilimi. D. Dursun, & M. Altunoğlu (Dü) içinde, *Siyaset Bilimi* (4. b., s. 2-27). Eskişehir: T.C. Anadolu Üniversitesi Yayınları.
- Duvall, J. N. (1982). Using Greimas’ Narrative Semiotics: Signification in Faulkner’s “The Old People”. *College Literature*, 9(3), s. 192-206.
- Duverger, M. (1974). *Siyasi Partiler*. (E. Özbudun, Çev.) İstanbul: Bilgi Yayınevi.
- Duverger, M. (1982). *Siyaset Sosyolojisi*. (Ş. Tekeli, Çev.) İstanbul: Varlık Yayınları.
- Easton, D. (1957). An Approach to the Analysis of Political Systems. *World Politics*, 9(3), s. 383-400.
- Elster, J. (1986). *An Introduction to Karl Marx*. New York: Cambridge University Press.

- Ergül, E. (2016). Jean Bodin'in Devlet Teorisi Üzerindeki Osmanlı Etkisi. *Gazi Üniversitesi Hukuk Fakültesi Dergisi*, 20(1), s. 303-346.
- Ewen, J. (1971). The Theory of Character in Narrative Fiction. *Hasifrut*(3), s. 1-30.
- Ewen, J. (1980). *Character in Narrative*. Tel Aviv: Sifriyat Hapoalim.
- Eysenbach, G., & Till, J. E. (2001). Ethical issues in qualitative research on internet communities. *BMJ*, 323(7321), s. 1103-1105.
- Eziler Kiran, A., & Kiran, Z. (2021). *Yazınsal Okuma Süreçleri: Yazınbilim - Göstergebilim - Anlatıbilim Teknikleri* (5. b.). Ankara: Seçkin Yayıncılık.
- Fiske, J. (2003). *İletişim Çalışmalarına Giriş*. (S. İrvan, Çev.) Ankara: Bilim ve Sanat Yayınları.
- Fletcher, W. (2010). *Advertising: A Very Short Introduction*. New York: Oxford University Press.
- Fludernik, M. (1996). *Towards a 'Natural' Narratology*. London and New York: Routledge.
- Fludernik, M. (2000). Genres, Text Types, or Discourse Modes? Narrative Modalities and Generic Categorization. *Style*, 34(2), s. 274-292.
- Fludernik, M. (2003). Chronology, Time, Tense and Experientiality in Narrative. *Language and Literature*, 12(2), s. 117-134.
- Fludernik, M. (2005). Time in Narrative. D. Herman, M. Jahn, & M.-L. Ryan (Dü) içinde, *Routledge Encyclopedia of Narrative Theory* (s. 608-612). London and New York: Routledge.
- Fludernik, M. (2009). *An Introduction to Narratology*. (P. Häusler-Greenfield, & M. Fludernik, Çev.) New York: Routledge.
- Genette, G. (1980). *Narrative Discourse: An Essay in Method*. (J. E. Lewin, Çev.) New York: Cornell University Press.
- Genette, G. (2020). *Anlatının Söylemi: Yöntem Hakkında Bir Deneme*. (F. B. Aydar, Çev.) İstanbul: Ayrıntı Yayınları.
- Gökberk, M. (1946). Hegel'in Devlet Felsefesi. *Felsefe Arkivi*, 1(2-3), s. 99-129.
- Gramsci, A. (1971). *Selections from The Prison Notebooks of Antonio Gramsci*. (Q. Hoare, G. N. Smith, Dü, Q. Hoare, & G. N. Smith, Çev.) New York: International Publishers.
- Gross, A. G., & Dearin, R. D. (2010). *Chaim Perelman*. Carbondale, Edwardsville: Southern Illinois University Press.
- Günay, D. (2004). Fransız Göstergebiliminde Yeni Açılımlar. *Dilbilim*, s. 29-46.
- Güngör, S. (2001). Althusser'de İdeoloji Kavramı. *Süleyman Demirel Üniversitesi İktisadi ve İdari Bilimler Fakültesi Dergisi*, 6(2), s. 221-231.
- Habermas, J. (2012). "Öteki Olmak", "Öteki"yle Yaşamak - Siyaset Kuramı Yazıları (6. b.). (İ. Aka, Çev.) İstanbul: Yapı Kredi Yayınları.
- Hartmann, M. (2007). *The Sociology of Elites*. Oxon: Routledge.
- Hawkes, T. (2004). *Structuralism and Semiotics* (2. b.). Routledge.
- Hayek, F. A. (1990). *New Studies in Philosophy, Politics, Economics and the History of Ideas*. London: Routledge.
- Hébert, L. (2020). *An Introduction to Applied Semiotics: Tools for Text and Image Analysis*. (J. Tabler, Çev.) Routledge.
- Hegel, G. W. (2001). *The Philosophy of Right*. (S. W. Dyde, Çev.) Ontario: Batoche Books.
- Herman, D. (2003). Stories as a Tool for Thinking. D. Herman (Dü.) içinde, *Narrative Theory and the Cognitive Sciences* (s. 163-192). Stanford: CSLI Publications.
- Herman, D. (2005a). Histories of Narrative Theory (I): A Genealogy of Early Developments. J. Phelan, & P. J. Rabinowitz (Dü) içinde, *A Companion to Narrative Theory* (s. 19-35). Blackwell Publishing.
- Herman, D. (2005b). Linguistic Approaches to Narrative. D. Herman, M. Jahn, & M.-L. Ryan (Dü) içinde, *Routledge Encyclopedia of Narrative Theory* (s. 278-279). London and New York: Routledge.
- Herman, D. (2007). Storytelling and the Sciences of Mind: Cognitive Narratology, Discursive Psychology, and Narratives in Face-to-Face Interaction. *Narrative*, 15(3), s. 306-334.
- Herman, D. (2009). *Basic Elements of Narrative*. West Sussex: Wiley-Blackwell.

- Herman, D. (2018). *Narratology beyond the Human: Storytelling and Animal Life*. New York: Oxford University Press.
- Herman, L., & Vervaeck, B. (2019). *Handbook of Narrative Analysis* (2. b.). Lincoln: University of Nebraska Press.
- Heywood, A. (2013). *Politics*. New York: Palgrave Macmillan.
- Hobbes, T. (1651). *Leviathan or the Matter, Forme and Power of a Common-Wealth Ecclesiasticall and Civil*. London.
- Hochman, B. (1985). *Character in Literature*. Ithaca and London: Cornell University Press.
- Honti, R. (2004). What are the signs of narrativity? Models in general semiotics. *Semiotica*, s. 515-535.
- Hughes, A. (2018). *Market Driven Political Advertising: Social, Digital and Mobile Marketing*. Palgrave Macmillan.
- İbn-i Haldun. (1977). *Mukaddime I* (Cilt I). (T. Dursun, Çev.) Ankara: Onur Yayınları.
- İnce, M. (2018). Hayek'in Toplum ve İktisat Anlayışı: Eleştirel Bir Değerlendirme. *Siyaset, Ekonomi ve Yönetim Araştırmaları Dergisi*, 6(1), s. 91-105.
- Jahn, M. (2007). Focalization. D. Herman (Dü.) içinde, *The Cambridge Companion to Narrative* (s. 94-108). New York: Cambridge University Press.
- Jahn, M. (2015). *Anlatıbilim: Anlatı Teorisi El Kitabı* (2. b.). (B. Dervişcemaloğlu, Çev.) İstanbul: Dergâh Yayınları.
- Jakobson, R. (1990). *On Language*. (L. R. Waugh, & M. Monville-Burston, Dü) Harvard University Press.
- Jowett, G. S., & O'Donnell, V. (2015). *Propaganda and Persuasion* (6 b.). Los Angeles: Sage Publications, Inc.
- Kaid, L. L. (2006). Political Advertising in the United States. L. L. Kaid, & C. Holtz-Bacha (Dü) içinde, *The Sage Handbook of Political Advertising* (s. 37-61). Thousand Oaks: Sage Publications, Inc.
- Kaid, L. L., & Holtz-Bacha, C. (2006). Political Advertising in International Comparison. L. L. Kaid, & C. Holtz-Bacha (Dü) içinde, *The Sage Handbook of Political Advertising* (s. 3-14). Thousand Oaks: Sage Publications, Inc.
- Kaid, L. L., & Holtz-Bacha, C. (2008). *Encyclopedia of Political Communication* (Cilt I, II). Thousand Oaks: Sage Publications, Inc.
- Kalfa Ataay, C. (2016). Hayek ve Friedman'ın Devlet Anlayışı. *Marmara Üniversitesi Siyasal Bilimler Dergisi*, 4(1), s. 129-151.
- Karaçor, S. (2006). Propagandanın Halkla İlişkiler ve Reklama Göre Yapı, İşleyiş Açısından Farklılıkları. *İstanbul Üniversitesi İletişim Fakültesi Dergisi*(27), s. 85-96.
- Kazancı, M. (2002). Althusser, İdeoloji ve İletişimin Dayanımlı Ağırlığı. *Ankara Üniversitesi Siyasal Bilimler Fakültesi Dergisi*, 57(1), s. 55-87.
- Keane, J. (2015). *Medya ve Demokrasi* (5. b.). (H. Şahin, Çev.) İstanbul: Ayrıntı Yayınları.
- Keith, W. M., & Lundberg, C. O. (2008). *The Essential Guide To Rhetoric*. New York: Bedford/St. Martin's.
- Kırlar Barokas, S. (2011). *Reklam ve Retorik*. İstanbul: Derin Yayınları.
- Kırlı, Ö. (2013). John Locke ve David Hume'un Epistemolojisi ve Beşeri Olanın İzahı. *Uluslararası Yönetim İktisat ve İşletme Dergisi*, 9(20), s. 99-114.
- Kothari, C. R. (2004). *Research Methodology: Methods and Techniques* (2 b.). New Delhi: New Age International Publishers.
- Köktaş, M. (2019). Thomas Paine ve Aydınlanma Siyasal Düşüncesinde Devrimcilik. *Beytulhikme Felsefe Dergisi*, 9(4), s. 1097-1120.
- Küçükalp, D. (2013). Siyaset Olgusunun Doğası. A. Y. Sarıbay (Dü.) içinde, *Siyaset Sosyolojisi* (2. b., s. 20-48). Eskişehir: T.C. Anadolu Üniversitesi Yayınları.
- Lanser, S. S. (1986). Toward a Feminist Narratology. *Style*, 20(3), s. 341-363.

- Lanser, S. S. (1992). *Fictions of Authority: Women Writers and Narrative Voice*. Ithaca and London: Cornell University Press.
- Lanser, S. S. (2015). Toward (a Queerer and) More (Feminist) Narratology. R. Warhol, & S. S. Lanser (Dü) içinde, *Narrative Theory Unbound: Queer and Feminist Interventions* (s. 23-42). Columbus: The Ohio State University Press.
- Lavers, A. (1982). *Roland Barthes, Structuralism and After*. Methuen & Co. Ltd.
- Lechte, J. (1994). *Fifty Key Contemporary Thinkers: From Structuralism to Postmodernity*. Routledge.
- Lévi-Strauss, C. (2013). *Mit ve Anlam*. (G. Y. Demir, Çev.) İstanbul: İthaki Yayınları.
- Lévi-Strauss, C. (2014a). *Modern Dünyanın Sorunları Karşısında Antropoloji* (2. b.). (A. Terzi, Çev.) İstanbul: Metis Yayınları.
- Lévi-Strauss, C. (2014b). *Hepimiz Yamyamız* (1. b.). (H. Bayrı, Çev.) İstanbul: Metis Yayınları.
- Lilleker, D. G. (2006). *Key Concepts in Political Communication*. London: Sage Publications.
- Locke, J. (2003). *Two Treatises of Government and A Letter Concerning Toleration* (Cilt 2). (I. Shapiro, Dü.) New York: Yale University Press.
- Löschnigg, M. (2010). Postclassical Narratology and the Theory of Autobiography. J. Alber, & M. Fludernik (Dü) içinde, *Postclassical Narratology: Approaches and Analyses* (s. 255-274). Columbus: The Ohio State University Press.
- Machiavelli, N. (2008). *The Prince*. (J. B. Atkinson, Çev.) Indianapolis: Hackett Publishing Company, Inc.
- Malpas, J. (2015). Introduction: hermeneutics and philosophy. J. Malpas, & H. H. Gander (Dü) içinde, *The Routledge Companion to Hermeneutics* (s. 1-9). London and New York: Routledge.
- Margolin, U. (2007). Character. D. Herman (Dü.) içinde, *The Cambridge Companion to Narrative* (s. 66-79). New York: Cambridge University Press.
- McNair, B. (2011). *An Introduction to Political Communication* (5. b.). New York: Routledge.
- Merrell, F. (2005). Charles Sanders Peirce's Concept of the Sign. P. Cobley (Dü.) içinde, *The Routledge Companion to Semiotics and Linguistics* (s. 28-39). Routledge.
- Metz, C. (1991). *Film Language: A Semiotics of the Cinema*. (M. Taylor, Çev.) The University of Chicago Press.
- Meyer, T. (2014). *Medya Demokrasisi*. İstanbul: Köprü Kitapları.
- Mills, C. W. (1956). *The Power Elite*. New York: Oxford University Press.
- Minogue, K. (2000). *Politics: A Very Short Introduction*. New York: Oxford University Press.
- Montesquieu. (1989). *The Spirit of The Laws*. (A. M. Cohler, B. C. Miller, & H. S. Stone, Çev.) Cambridge: Cambridge University Press.
- Moto, S. G. (2001). The actantial model. *South African Journal of African Languages*, 21(1), s. 75-79.
- Munday, J. (2016). *Introducing Translation Studies: Theories and Applications* (4. b.). Routledge.
- Nielsen, H. S. (2010). Natural Authors, Unnatural Narration. J. Alber, & M. Fludernik (Dü) içinde, *Postclassical Narratology: Approaches and Analyses* (s. 275-301). Columbus: The Ohio State University Press.
- Noelle-Neumann, E. (1974). The Spiral of Silence: A Theory of Public Opinion. *Journal of Communication*, 24(2), s. 43-51.
- Odabaş, U. K. (2018). John Stuart Mill'in Düşüncesinde Özgürlük Sorunu. *Atatürk Üniversitesi Sosyal Bilimler Enstitüsü Dergisi*, 22(Özel Sayı), s. 2685-2699.
- Okumuş, A. (2007). Pazarlama Anlayışında Siyasal Pazarlamanın Yeri ve Pazar Konumlarına Göre Siyasi Partilerin Stratejik Analizi. *Dumlupınar Üniversitesi Sosyal Bilimler Dergisi*(17), s. 157-172.
- Özer, N. P. (2019). Propagandada Yöntemler, Araçlar ve Bir Propaganda Modeli Olarak; Herman ve Chomsky Propaganda Modeli. *Kritik İletişim Çalışmaları Dergisi*, 1(1), s. 15-30.

- Özkan, N. (2014). *Türkiye ve Dünyadan Örneklerle: Seçim Kazandıran Kampanyalar* (4. b.). İstanbul: MediaCat Kitapları.
- Özyurt, C. (2007). Tocqueville'de Demokratik Toplumun Doğası. *Muhafazakar Düşünce Dergisi*(12), s. 23-43. Nisan 4, 2020 tarihinde <https://www.muhafezakar.com/uploads/articles/12/7.pdf> adresinden alındı
- Paine, T. (2005). *Common Sense*. San Diego: ICON Group International, Inc.
- Patton, M. Q. (2002). *Qualitative Research & Evaluation Methods* (3. b.). Sage Publications, Inc.
- Pedriani, P. P. (2018). *Propaganda, Persuasion and the Great War: Heredity in the Modern Sale of Products and Political Ideas*. London and New York: Routledge.
- Phelan, J. (1996). *Narrative as Rhetoric: Technique, Audiences, Ethics, Ideology*. Columbus: Ohio State University Press.
- Phelan, J. (2005). Rhetorical Approaches to Narrative. D. Herman, M. Jahn, & M.-L. Ryan (Dü) içinde, *Routledge Encyclopedia of Narrative Theory* (s. 500-504). London and New York: Routledge.
- Phelan, J. (2007). *Experiencing Fiction: Judgments, Progressions and the Rhetorical Theory of Narrative*. Columbus: The Ohio State University Press.
- Phelan, J. (2022). *Narrative Medicine: A Rhetorical Rx*. New York and London: Routledge.
- Phelan, J., & Booth, W. C. (2005). Narrator. D. Herman, M. Jahn, & M.-L. Ryan (Dü) içinde, *Routledge Encyclopedia of Narrative Theory* (s. 388-392). London and New York: Routledge.
- Platon. (2021). *Devlet* (46. b.). (S. Eyüboğlu, & M. A. Cimcoz, Çev.) İstanbul: Türkiye İş Bankası Kültür Yayınları.
- Polat, C. (2015). *Siyasal Pazarlama ve İletişim*. Niğde: Nobel Yayınları.
- Prince, G. (2003). *A Dictionary of Narratology*. University of Nebraska Press.
- Propp, V. (2020). *Masalın Biçimbilimi* (5. b.). (M. Rifat, & S. Rifat, Çev.) İstanbul: Türkiye İş Bankası Kültür Yayınları.
- Puckett, K. (2016). *Narrative Theory: A Critical Introduction*. Cambridge University Press.
- Quintilianus, M. F. (1856). *Institutes of Oratory (Volume II)*. (J. S. Watson, Çev.) London: Haddon, Brothers and Co.
- Quintilianus, M. F. (1892). *Institutes of Oratory (Volume I)*. (J. S. Watson, Çev.) London: WM. Clowes and Sons, Ltd.
- Rifat, M. (2019). *Göstergebilimin ABC'si* (5. b.). İstanbul: Say Yayınları.
- Rifat, M. (2020). *XX. Yüzyılda Dilbilim ve Göstergebilim Kuramları - 1: Tarihçe ve Eleştirel Düşünceler* (8. b., Cilt I). İstanbul: Yapı Kredi Yayınları.
- Rimmon-Kenan, S. (2002). *Narrative Fiction: Contemporary Poetics* (2. b.). London and New York: Routledge.
- Rogers, E. M. (2004). Theoretical Diversity in Political Communication. L. L. Kaid (Dü.) içinde, *Handbook of Political Communication Research* (s. 3-16). New Jersey: Lawrence Erlbaum Associates, Inc.
- Rorty, R. (1996). Remarks on Deconstruction and Pragmatism. C. Mouffe, R. Rorty, S. Critchley, E. Laclau, J. Derrida, & C. Mouffe (Dü.) içinde, *Deconstruction and Pragmatism* (s. 13-18). London and New York: Routledge.
- Rousseau, J.-J. (1999). *The Social Contract*. (C. Betts, Çev.) New York: Oxford University Press.
- Saussure, F. (1998). *Genel Dilbilim Dersleri* (3. b.). (B. Vardar, Çev.) İstanbul: Multilingual.
- Sayın, Ö. (2014). *Göstergebilim ve Sosyoloji*. Ankara: Anı Yayıncılık.
- Schaeffer, J.-M., & Vultur, I. (2005). Mimesis. D. Herman, M. Jahn, & M.-L. Ryan (Dü) içinde, *Routledge Encyclopedia of Narrative Theory* (s. 309-310). London and New York: Routledge.
- Schmid, W. (2010). *Narratology: An Introduction*. (A. Starritt, Çev.) Berlin and New York: Walter de Gruyter.
- Scholes, R., Phelan, J., & Kellogg, R. (2006). *The Nature of Narrative*. New York: Oxford University Press.

- Shen, D. (2005). Diegesis. D. Herman, M. Jahn, & M.-L. Ryan (Dü.) içinde, *Routledge Encyclopedia of Narrative Theory* (s. 107-108). London and New York: Routledge.
- Shirin, S. S., Bogolubova, N. M., & Nikolaeva, J. V. (2014). Application of David Easton's Model of Political System to the World Wide Web. *World Applied Sciences Journal*, 30(8), s. 1083-1087.
- Silverman, H. J. (1989). Introduction. H. J. Silverman (Dü.) içinde, *Derrida and Deconstruction* (s. 1-5). Routledge.
- Smit, D. (2019). *Power and Class in Political Fiction: Elite Theory and the Post-War Washington Novel*. Manhattan: Palgrave Macmillan.
- Stanzel, F. K. (1971). *Narrative Situations in the Novel: Tom Jones, Moby-Dick, The Ambassadors, Ulysses*. (J. P. Pusack, Çev.) Bloomington and London: Indiana University Press.
- Stocker, B. (2006). *Routledge Philosophy Guidebook to Derrida on Deconstruction*. London and New York: Routledge.
- Sturrock, J. (2003). *Structuralism* (2. b.). Blackwell Publishing.
- Tocqueville, A. (2010). *Democracy in America*. (E. Nolla, Dü., & J. T. Schleifer, Çev.) Indianapolis: Liberty Fund, Inc.
- Todorov, T. (1969). *Grammaire du Décaméron*. The Hague: Mouton.
- Todorov, T. (1971). The 2 Principles of Narrative. *Diacritics*, 1(1), s. 37-44.
- Todorov, T. (2018). *Poetikaya Giriş* (4. b.). (K. Şahin, Çev.) İstanbul: Metis Yayınları.
- Todorov, T., & Weinstein, A. (1969). Structural Analysis of Narrative. *Novel: A Forum on Fiction*, 3(1), s. 70-76.
- Tokgöz, O. (2010). *Seçimler Siyasal Reklamlar ve Siyasal İletişim*. Ankara: İmge Kitabevi Yayınları.
- Toolan, M. (2001). *Narrative: A Critical Linguistic Introduction* (2. b.). London and New York: Routledge.
- Topuzkanamış, E. (2012). Max Weber'de Ekonomi, Hukuk ve Rasyonalite. *Dokuz Eylül Üniversitesi Hukuk Fakültesi Dergisi*, 14(2), s. 253-274.
- Tumay, M., & Okatan, F. (2015). Alexis de Tocqueville'e Göre Sivil Toplum. *Gazi Üniversitesi Hukuk Fakültesi Dergisi*, 19(3), s. 321-340.
- Türkan, M. (2016). David Hume'da Doğal Hukuk ve Sözleşme Kuramının Eleştirisi. *Beytulhikme Felsefe Dergisi*, 6(2), s. 169-203.
- Weber, M. (1993). *Sosyoloji Yazıları*. (T. Parla, Çev.) İstanbul: Hürriyet Vakfı Yayınları.
- Weber, M. (2004). *The Vocation Lectures: Science as A Vocation, Politics as A Vocation*. (D. Owen, T. B. Strong, Dü., & R. Livingstone, Çev.) Indianapolis: Hackett Publishing Company, Inc.
- Weber, M. (2012). *Ekonomi & Toplum* (Cilt I). Yarın Yayınları.
- Wheater, K. (2017). *An Analysis of Claude Lévi-Strauss's Structural Anthropology*. London: Macat.
- Yalçınkaya, A. (2013). Antik Yunan: Yurttaş ve İktidar. M. A. Ağaoğulları (Dü.) içinde, *Siyasi Düşünceler Tarihi* (s. 2-35). Eskişehir: T.C. Anadolu Üniversitesi Yayınları.
- Yalçınkaya, A. (2013). İktidarın Evrenselliğinden Parçalanmış İktidara: Roma ve Ortaçağ. M. A. Ağaoğulları (Dü.) içinde, *Siyasi Düşünceler Tarihi* (s. 36-67). Eskişehir: T.C. Anadolu Üniversitesi Yayınları.
- Yıldırım, A., & Şimşek, H. (2018). *Sosyal Bilimlerde Nitel Araştırma Yöntemleri* (11. b.). Ankara: Seçkin Yayıncılık.
- Yumuk, R. (1978). İbn Haldun'da Devlet Görüşü. *Atatürk Üniversitesi İşletme Dergisi*, 3(1-2), s. 229-278.
- Zorlu, K., & Kırmızıoğlu, H. (2018). Adam Smith'in Devlet Anlayışı Üzerine Kuramsal Bir İnceleme. *Gazi Akademik Bakış*, s. 77-99.
- _____, <https://www.merriam-webster.com/dictionary/communication> (Erişim tarihi: 8 Mayıs 2020).

- _____, <https://www.merriam-webster.com/dictionary/narrative> (Erişim tarihi: 6 Kasım 2021).
- _____, <https://www.merriam-webster.com/dictionary/narratology> (Erişim tarihi: 7 Kasım 2021).
- _____, <https://www.cumhuriyet.com.tr/video/ozal-ve-calp-arasinda-kopruyu-satma-tartismasi-991220> (Erişim tarihi: 22 Aralık 2021).
- _____, <https://www.merriam-webster.com/dictionary/politics> (Erişim tarihi: 8 Mayıs 2020).
- _____, <https://www.merriam-webster.com/dictionary/propaganda> (Erişim tarihi: 13 Şubat 2021).
- _____, <https://www.merriam-webster.com/dictionary/rhetoric> (Erişim tarihi: 10 Mayıs 2020).
- _____, https://en.wikipedia.org/wiki/Uncle_Sam (Erişim tarihi: 9 Mart 2021).
- _____, <https://www.canva.com/learn/examples-of-propaganda/> (Erişim tarihi: 9 Mart 2021).
- _____, <https://twitter.com/wwiipix/status/123664175422338048> (Erişim tarihi: 9 Mart 2021).
- _____, <https://www.travelpostersonline.com/vintage-russian-propaganda-poster-1943---for-mother-russia-12831-p.asp> (Erişim tarihi: 9 Mart 2021).
- _____, <https://shec.ashp.cuny.edu/items/show/661> (Erişim tarihi: 21 Mart 2021).
- _____, <https://www.rbth.com/history/329103-15-soviet-anti-american-posters> (Erişim tarihi: 21 Mart 2021).
- _____, <https://www.loc.gov/item/2003689297/> (Erişim tarihi: 8 Nisan 2021).
- _____, <https://www.youtube.com/watch?v=YmCDaXeDRI4> (Erişim tarihi: 8 Nisan 2021).
- _____, <https://jfk.blogs.archives.gov/2018/05/08/uncovering-the-mostly-rejected-campaign-ad-pitches-of-the-1960s/> (Erişim tarihi: 9 Nisan 2021).
- _____, <https://www.amazon.com/United-President-Presidential-Election-Candidates/dp/B08HFMMWTR> (Erişim tarihi: 12 Nisan 2021).
- _____, <https://www.theguardian.com/artanddesign/2015/apr/03/the-10-best-british-political-posters> (Erişim tarihi: 12 Nisan 2021).
- _____, https://tr.m.wikipedia.org/wiki/Dosya:Enver_Bey_Vive_Patrie_Vive_la_Nation_Vive_la_Libert%C3%A9_24_Juillet_1908.jpg (Erişim tarihi: 17 Aralık 2021).
- _____, <https://onedio.com/haber/gecmis-zaman-olur-ki-cumhuriyet-tarihinden-19-secim-afisi-506664> (Erişim tarihi: 17 Aralık 2021).
- _____, https://tr.wikipedia.org/wiki/Yeter!_S%C3%B6z_Milletindir! (Erişim tarihi: 18 Nisan 2021).
- _____, <https://www.karar.com/turkiyenin-en-meshur-secim-afisleri-1500305> (Erişim tarihi: 20 Nisan 2021).
- _____, <https://twitter.com/aliaktas7/status/1191701177538351109> (Erişim tarihi: 17 Aralık 2021).
- _____, <http://secim2018.chp.org.tr/vekil.html> (Erişim tarihi: 20 Nisan 2021).
- _____, <https://twitter.com/Akparti/status/999575781918564352/photo/1> (Erişim tarihi: 21 Nisan 2021).
- _____, <https://indigodergisi.com/2018/05/muharrem-ince-chp-24-haziran-secim-slogani/> (Erişim tarihi: 21 Nisan 2021).
- _____, <https://facebook.com/319944568468149/photos/a.348742955588310/424430704686201/?type=3&source=57> (Erişim tarihi: 17 Aralık 2021).
- _____, <https://www.etikhaber.com/siyaset/mhpnin-secim-gorselleri-hazir-h244491.html> (Erişim tarihi: 17 Aralık 2021).
- _____, <https://mobile.twitter.com/saadetpartisi/status/991214108082044928> (Erişim tarihi: 17 Aralık 2021).
- _____, <https://www.akadaylar.com/kampanya-kimligi-safha-2.html> (Erişim tarihi: 17 Aralık 2021).
- _____, <https://secim2019.chp.org.tr/> (Erişim tarihi: 17 Aralık 2021).
- _____, <https://www.ysk.gov.tr/doc/dosyalar/docs/24Haziran2018/KesinSecimSonuclari/2018CB-416D.pdf> (Erişim tarihi: 12 Mayıs 2022).

- _____, <https://www.ysk.gov.tr/tr/2018-cbmv-secim-takvimi/77535> (Erişim tarihi: 12 Mayıs 2022).
- _____, <https://www.youtube.com/@akparti> (Erişim tarihi: 1 Temmuz 2022)
- _____, <https://www.youtube.com/@TurkiyeVakti> (Erişim tarihi: 1 Temmuz 2022)
- _____, <https://www.youtube.com/@MuharremInceCB> (Erişim tarihi: 1 Temmuz 2022)
- _____, <https://www.youtube.com/watch?v=1qT2IE2BP7I> (Erişim tarihi: 25 Temmuz 2022).
- _____, <https://www.youtube.com/watch?v=AvGCE-BaFFg> (Erişim tarihi: 1 Temmuz 2022).
- _____, <https://www.youtube.com/watch?v=WXHDgXtg4IA> (Erişim tarihi: 1 Temmuz 2022).
- _____, <https://www.youtube.com/watch?v=kN6TieHQDgY> (Erişim tarihi: 1 Temmuz 2022).
- _____, <https://www.youtube.com/watch?v=SvunVOR7RB8> (Erişim tarihi: 1 Temmuz 2022).
- _____, <https://www.youtube.com/watch?v=JZey5uNAi4A> (Erişim tarihi: 1 Temmuz 2022).
- _____, https://www.youtube.com/watch?v=fWgEuk_S2k4 (Erişim tarihi: 1 Temmuz 2022).
- _____, <https://www.youtube.com/watch?v=RBurExQTa9w> (Erişim tarihi: 1 Temmuz 2022).
- _____, <https://www.youtube.com/watch?v=7CoWDSfDRyQ> (Erişim tarihi: 1 Temmuz 2022).
- _____, <https://www.youtube.com/watch?v=nnijSL39GFM> (Erişim tarihi: 1 Temmuz 2022).
- _____, <https://www.youtube.com/watch?v=z2CHkmRWIqw> (Erişim tarihi: 1 Temmuz 2022).
- _____, https://www.youtube.com/watch?v=vcHcYBQC_PA (Erişim tarihi: 1 Temmuz 2022).
- _____, <https://www.youtube.com/watch?v=IMi9hv0kc2E> (Erişim tarihi: 1 Temmuz 2022).
- _____, <https://www.youtube.com/watch?v=hlzE3kBEYmE> (Erişim tarihi: 1 Temmuz 2022).
- _____, <https://www.youtube.com/watch?v=bTSCRoN4jIk> (Erişim tarihi: 1 Temmuz 2022).
- _____, https://www.youtube.com/watch?v=_kBTpZ8IB6g (Erişim tarihi: 1 Temmuz 2022).
- _____, <https://www.youtube.com/watch?v=aZIN9LDtQtY> (Erişim tarihi: 1 Temmuz 2022).
- _____, <https://www.youtube.com/watch?v=CvcsUYwtOoY> (Erişim tarihi: 1 Temmuz 2022).
- _____, <https://www.youtube.com/watch?v=JAbNwuStSXU> (Erişim tarihi: 1 Temmuz 2022).
- _____, <https://www.youtube.com/watch?v=cmGx6tYo92E> (Erişim tarihi: 25 Temmuz 2022).
- _____, <https://www.youtube.com/watch?v=EElPrdJxSpQ> (Erişim tarihi: 1 Temmuz 2022).
- _____, <https://www.youtube.com/watch?v=7rSHCSBmJRg> (Erişim tarihi: 1 Temmuz 2022).
- _____, <https://www.youtube.com/watch?v=uBVw1cLLsZg> (Erişim tarihi: 1 Temmuz 2022).
- _____, <https://www.youtube.com/watch?v=pFsuTlJmboc> (Erişim tarihi: 1 Temmuz 2022).
- _____, <https://www.youtube.com/watch?v=TrswAPBW8f4> (Erişim tarihi: 25 Temmuz 2022).
- _____, <https://www.youtube.com/watch?v=QTii54NWqE8> (Erişim tarihi: 1 Temmuz 2022).
- _____, <https://www.youtube.com/watch?v=XAG6cnOMdva> (Erişim tarihi: 1 Temmuz 2022).
- _____, <https://www.youtube.com/watch?v=U745lwnWtPc> (Erişim tarihi: 1 Temmuz 2022).
- _____, https://www.youtube.com/watch?v=ghWc_o8rnNs (Erişim tarihi: 1 Temmuz 2022).
- _____, https://www.youtube.com/watch?v=Ar0WMEl_57I (Erişim tarihi: 1 Temmuz 2022).
- _____, <https://www.youtube.com/watch?v=BWPY0PCbPLw> (Erişim tarihi: 1 Temmuz 2022).
- _____, <https://www.youtube.com/watch?v=kIM1CckGquA> (Erişim tarihi: 1 Temmuz 2022).
- _____, <https://www.youtube.com/watch?v=Epy-mLE9i3s> (Erişim tarihi: 1 Temmuz 2022).
- _____, <https://www.youtube.com/watch?v=HmYAYL80Gj0> (Erişim tarihi: 25 Temmuz 2022).
- _____, <https://www.youtube.com/watch?v=XiAd4vIDLrg> (Erişim tarihi: 25 Temmuz 2022).
- _____, <https://www.youtube.com/watch?v=yWGrBUSkbZl> (Erişim tarihi: 1 Temmuz 2022).
- _____, <https://www.youtube.com/watch?v=zT6WxvIalZc> (Erişim tarihi: 1 Temmuz 2022).
- _____, <https://www.youtube.com/watch?v=MMcsogpO5n8> (Erişim tarihi: 1 Temmuz 2022).
- _____, <https://www.youtube.com/watch?v=eZ5Vf8F3eu4> (Erişim tarihi: 1 Temmuz 2022).
- _____, https://www.youtube.com/watch?v=IkRk0Ah_I-4 (Erişim tarihi: 1 Temmuz 2022).
- _____, <https://www.youtube.com/watch?v=icOhGKWihOk> (Erişim tarihi: 1 Temmuz 2022).
- _____, https://www.youtube.com/watch?v=QY_9qMRmHHE (Erişim tarihi: 1 Temmuz 2022).
- _____, https://www.youtube.com/watch?v=P_wkZ47Eb1c (Erişim tarihi: 1 Temmuz 2022).

- _____, <https://www.youtube.com/watch?v=tWLMKX7ITXw> (Erişim tarihi: 1 Temmuz 2022).
- _____, <https://www.youtube.com/watch?v=Z-Y3th8k400> (Erişim tarihi: 1 Temmuz 2022).
- _____, <https://www.youtube.com/watch?v=DR-Gco7i7Wk> (Erişim tarihi: 1 Temmuz 2022).
- _____, <https://www.youtube.com/watch?v=oktaşjkOQFE> (Erişim tarihi: 1 Temmuz 2022).
- _____, <https://www.youtube.com/watch?v=nzYuK10TBPo> (Erişim tarihi: 1 Temmuz 2022).
- _____, <https://www.youtube.com/watch?v=TPd2OIlLWh4> (Erişim tarihi: 21 Temmuz 2022).
- _____, <https://www.youtube.com/watch?v=zV2GI-R225Y> (Erişim tarihi: 1 Temmuz 2022).
- _____, https://www.youtube.com/watch?v=Bu2ys9A_wzA (Erişim tarihi: 1 Temmuz 2022).
- _____, https://www.youtube.com/watch?v=5_CgKRR8oVw (Erişim tarihi: 1 Temmuz 2022).
- _____, https://www.youtube.com/watch?v=H79RJo_gsGo (Erişim tarihi: 1 Temmuz 2022).
- _____, <https://www.youtube.com/watch?v=ac8joIo1wmc> (Erişim tarihi: 1 Temmuz 2022).
- _____, <https://www.youtube.com/watch?v=dYCuy9zbfDE> (Erişim tarihi: 1 Temmuz 2022).
- _____, <https://www.youtube.com/watch?v=1TT948-ETH8> (Erişim tarihi: 1 Temmuz 2022).
- _____, <https://www.youtube.com/watch?v=2M3p5MgAKTc> (Erişim tarihi: 1 Temmuz 2022).
- _____, <https://www.youtube.com/watch?v=eJjzmZ1nLnc> (Erişim tarihi: 1 Temmuz 2022).
- _____, <https://www.youtube.com/watch?v=5sOmdTA2aqs> (Erişim tarihi: 1 Temmuz 2022).
- _____, <https://www.youtube.com/watch?v=nviqJzZsEm8> (Erişim tarihi: 4 Temmuz 2022).
- _____, <https://www.youtube.com/watch?v=2e4DYg9skgY> (Erişim tarihi: 21 Temmuz 2022).
- _____, <https://www.youtube.com/watch?v=i9GhvQMiX6w> (Erişim tarihi: 1 Temmuz 2022).
- _____, <https://www.youtube.com/watch?v=DnvrCdJsyl> (Erişim tarihi: 1 Temmuz 2022).
- _____, <https://www.youtube.com/watch?v=68jGihF0Ckk> (Erişim tarihi: 1 Temmuz 2022).
- _____, <https://www.youtube.com/watch?v=bClrUYRoQ4Q> (Erişim tarihi: 1 Temmuz 2022).
- _____, https://www.youtube.com/watch?v=Uxyd_0T-TC0 (Erişim tarihi: 1 Temmuz 2022).
- _____, <https://www.youtube.com/watch?v=LfGP7sWG8bk> (Erişim tarihi: 21 Temmuz 2022).
- _____, <https://www.youtube.com/watch?v=0jfO7GIcgtc> (Erişim tarihi: 21 Temmuz 2022).
- _____, https://www.youtube.com/watch?v=JIWgJZ7Cl_A (Erişim tarihi: 21 Temmuz 2022).
- _____, https://www.youtube.com/watch?v=fa_Lj_5-f6A (Erişim tarihi: 1 Temmuz 2022).
- _____, <https://www.youtube.com/watch?v=wbeoGPM0S-A> (Erişim tarihi: 1 Temmuz 2022).
- _____, <https://www.youtube.com/watch?v=gvmXOMPgxEk> (Erişim tarihi: 1 Temmuz 2022).
- _____, <https://www.youtube.com/watch?v=MuaXBWUix-s> (Erişim tarihi: 21 Temmuz 2022).
- _____, <https://www.youtube.com/watch?v=0Scc9UpyV3U> (Erişim tarihi: 1 Temmuz 2022).
- _____, <https://www.youtube.com/watch?v=QAx0IKqFn3g> (Erişim tarihi: 1 Temmuz 2022).
- _____, <https://www.youtube.com/watch?v=5TKXzhvUFQc> (Erişim tarihi: 1 Temmuz 2022).
- _____, <https://www.youtube.com/watch?v=DIKP77u1atc> (Erişim tarihi: 4 Temmuz 2022).
- _____, <https://www.youtube.com/watch?v=fbE8JrMDZKA> (Erişim tarihi: 4 Temmuz 2022).
- _____, <https://www.youtube.com/watch?v=78B5Q2oQ3dk> (Erişim tarihi: 23 Mart 2023).
- _____, <https://www.youtube.com/watch?v=pb3Yp4uCHEg> (Erişim tarihi: 23 Mart 2023).
- _____, https://www.youtube.com/watch?v=16_rxzOyOQk (Erişim tarihi: 23 Mart 2023).
- _____, <https://www.youtube.com/watch?v=1PQpm0gfbB4> (Erişim tarihi: 6 Nisan 2023).
- _____, https://www.youtube.com/watch?v=_6wQSCNo_MQ (Erişim tarihi: 6 Nisan 2023).

İNSANIN TARİHSEL SÜRECİNDE YAŞLILIK VE YETİŞKİN EĞİTİMİ

DR. DENİZ YALÇINKAYA

EĞİTİM
yayınevi

İNSANIN TARİHSEL SÜRECİNDE YAŞLILIK VE YETİŞKİN EĞİTİMİ

Dr. Deniz Yalçinkaya

Genel Yayın Yönetmeni: Yusuf Ziya Aydoğan (yza@egitimyayinevi.com)

Genel Yayın Koordinatörü: Yusuf Yavuz (yusufyavuz@egitimyayinevi.com)

Sayfa Tasarımı: Eğitim Yayinevi Grafik Birimi

Kapak Tasarımı: Eğitim Yayinevi Grafik Birimi

T.C. Kültür ve Turizm Bakanlığı

Yayıncı Sertifika No: 47830

ISBN: 978-625-6489-55-4

1. Baskı, Ağustos 2023

Baskı Cilt

Repro Bir Matbaacılık

İvedik OSB Matbaacılar Sitesi 1514 Cad. No: 23-25 Yenimahalle/Ankara

Matbaa Sertifika No: 47381

Kütüphane Kimlik Kartı

İNSANIN TARİHSEL SÜRECİNDE YAŞLILIK VE YETİŞKİN EĞİTİMİ

Dr. Deniz Yalçinkaya

98 s., 135x215 mm

Kaynakça var, dizin yok.

ISBN: 978-625-6489-55-4

Bu çalışma, Ankara Üniversitesi Eğitim Bilimleri, Hayat Boyu öğrenme ve Yetişkin Eğitimi Programında 2017 yılında, Prof. Dr. Hayat Boz'un 'Yaşlanma ve Yaşlıların Eğitimi' doktora dersi kapsamında Deniz Yalçinkaya tarafından hazırlanmış ve daha sonra 1.. Bölüm ve 2.Bölümde 2.2 ve 2.3 ile 3. Bölüm eklenmiş, genişletilmiş ve yetişkin eğitimi konusu açıklanarak kitap haline getirilmiştir.

Copyright © Bu kitabın Türkiye'deki her türlü yayın hakkı Eğitim Yayinevi'ne aittir. Bütün hakları saklıdır. Kitabın tamamı veya bir kısmı 5846 sayılı yasanın hükümlerine göre kitabı yayımlayan firmanın ve yazarlarının önceden izni olmadan elektronik/meکانیک yolla, fotokopi yoluyla ya da herhangi bir kayıt sistemi ile çoğaltılamaz, yayımlanamaz.

EĞİTİM

yayinevi

Yayınevi Türkiye Ofis: İstanbul: Eğitim Yayinevi Tic. Ltd. Şti., Atakent mah. Yasemen sok. No: 4/B, Ümraniye, İstanbul, Türkiye

Konya: Eğitim Yayinevi Tic. Ltd. Şti., Fevzi Çakmak Mah. 10721 Sok. B Blok, No: 16/B, Safakent, Karatay, Konya, Türkiye
+90 332 351 92 85, +90 533 151 50 42, 0 332 502 50 42
bilgi@egitimyayinevi.com

Yayınevi Amerika Ofis: New York: Egitim Publishing Group, Inc.
P.O. Box 768/Armonk, New York, 10504-0768, United States of America
americaoffice@egitimyayinevi.com

Lojistik ve Sevkiyat Merkezi: Kitapmatik Lojistik ve Sevkiyat Merkezi, Fevzi Çakmak Mah. 10721 Sok. B Blok, No: 16/B, Safakent, Karatay, Konya, Türkiye
sevkiyat@egitimyayinevi.com

Kitabevi Şubesi: Eğitim Kitabevi, Şükran mah. Rampalı 121, Meram, Konya, Türkiye
+90 332 499 90 00
bilgi@egitimkitabevi.com

İnternet Satış: www.kitapmatik.com.tr
+90 537 512 43 00
bilgi@kitapmatik.com.tr

Kaynakça

- Canatan Ü., Boz, H. (2019). Hayat boyu etkinliklerine katılımın aktif yaşlanmanın desteklenmesindeki rolü. *Turkish Studies Social Sciences*. 14(3). Ankara
- Council Resolution on a new European agenda for adult learning 2021 2030); Erişim,2023/7https://www.consilium.europa.eu/media/53179/st14485-en21.pdf
- Formosa, M. (2010). Universities of the third age: a rationale for transformative education in later life. *Journal of Transformative Education*, 8 (3), 197-219
- Knowles, M. S. (1980). *The modern practice of adult education: From Pedagogy to Andragogy*, Cambridge, New York.
- Komşu, U. (2014). Yaşlılık, yaşlı nüfusun sorunları ve yetişkin eğitimi. *Journal of Academic Social Sciences. ASOS Journal (Jan.)*. (s.370-389). DOI: 10.16992/ASOS.104
- Okur, M. R., Oktay, Ö. (2021). Old age adult education systems and refreshment university. *Kastamonu Education Journal*. 29(4), 68-91. doi: 10.24106/kefdergi.78057
- Siemens, G. (2004). *Connectivism: a learning theory for the digital age*. Erişim: www.connectivism.ca
- Yalçinkaya, D. (2022). *Uzaktan yüksek lisans eğitimine katılan öğrencilerin katılma durumlarını etkileyen değişkenler*. (Doktora tezi yayımlanmış). Ankara Üniversitesi, Eğitim Bilimleri Enstitüsü, Hayat Boyu Öğrenme ve Yetişkin Eğitimi. Ankara.

ŞEHİR İMAJİ

Markalaşma Sürecinde
Kentsel Rekreasyon Alanları

Doç. Dr. Murat KOÇYİĞİT
Coşku EREN

EĞİTİM
yayınevi

ŞEHİR İMAJI MARKALAŞMA SÜRECİNDE KENTSEL REKREASYON ALANLARI

Doç. Dr. Murat Koçyiğit, Coşku Eren

Genel Yayın Yönetmeni: Yusuf Ziya Aydoğan (yza@egitimyayinevi.com)

Genel Yayın Koordinatörü: Yusuf Yavuz (yusufyavuz@egitimyayinevi.com)

Sayfa Tasarımı: Eğitim Yayınevi Grafik Birimi

Kapak Tasarımı: Eğitim Yayınevi Grafik Birimi

T.C. Kültür ve Turizm Bakanlığı

Yayıncı Sertifika No: 47830

ISBN: 978-625-6489-76-9

1. Baskı, Ağustos 2023

Baskı Cilt

Repro Bir Matbaacılık

İvedik OSB Matbaacılar Sitesi 1514 Cad. No: 23-25 Yenimahalle/Ankara

Matbaa Sertifika No: 47381

Kütüphane Kimlik Kartı

ŞEHİR İMAJI MARKALAŞMA SÜRECİNDE KENTSEL REKREASYON ALANLARI

Doç. Dr. Murat Koçyiğit, Coşku Eren

76 s., 135x215 mm

Kaynakça var, dizin yok.

ISBN: 978-625-6489-76-9

Copyright © Bu kitabın Türkiye'deki her türlü yayın hakkı Eğitim Yayınevi'ne aittir. Bütün hakları saklıdır. Kitabın tamamı veya bir kısmı 5846 sayılı yasanın hükümlerine göre kitabı yayımlayan firmanın ve yazarlarının önceden izni olmadan elektronik/mechanik yolla, fotokopi yoluyla ya da herhangi bir kayıt sistemi ile çoğaltılamaz, yayımlanamaz.

EĞİTİM
yayınevi

Yayınevi Türkiye Ofis: İstanbul: Eğitim Yayınevi Tic. Ltd. Şti., Atakent mah. Yasemen sok. No: 4/B, Ümraniye, İstanbul, Türkiye

Konya: Eğitim Yayınevi Tic. Ltd. Şti., Fevzi Çakmak Mah. 10721 Sok. B Blok, No: 16/B, Safakent, Karatay, Konya, Türkiye
+90 332 351 92 85, +90 533 151 50 42, 0 332 502 50 42
bilgi@egitimyayinevi.com

Yayınevi Amerika Ofis: New York: Egitim Publishing Group, Inc.
P.O. Box 768/Armonk, New York, 10504-0768, United States of America
americaoffice@egitimyayinevi.com

Lojistik ve Sevkiyat Merkezi: Kitapmatik Lojistik ve Sevkiyat Merkezi, Fevzi Çakmak Mah. 10721 Sok. B Blok, No: 16/B, Safakent, Karatay, Konya, Türkiye
sevkiyat@egitimyayinevi.com

Kitabevi Şubesi: Eğitim Kitabevi, Şükran mah. Rampalı 121, Meram, Konya, Türkiye
+90 332 499 90 00
bilgi@egitimkitabevi.com

İnternet Satış: www.kitapmatik.com.tr
+90 537 512 43 00
bilgi@kitapmatik.com.tr

KAYNAKÇA

- Adıyaman, K. (2008). Kentleşme Sürecinde Türkiye ve Kent Kimliği, Yüksek Lisans Tezi, Selçuk Üniversitesi, Sosyal Bilimler Enstitüsü, Konya.
- Altınay, M. (2016). Kentsel Rekreatyon Alanlarında Hizmet Kalitesinin Ölçümü.Yüksek Lisans Tezi, Gazi Üniversitesi, Sosyal Bilimler Enstitüsü, Ankara.
- Ardahan, F. (2016). *Her Yönüyle Rekreatyon*. Ankara: Detay Yayıncılık.
- Argan, M., Yüncü. D., Coşkun. İ. O., Sevil. T., Özel, Ç. H., Yüncü, H. R., Şimşek, K. Y. (2013). *Rekreatyon Yönetimi*. Eskişehir: Anadolu Üniversitesi Web Ofset.
- Avcılar, M. Y. ve Varinli İ. (2013). *Perakende Marka Değerinin Ölçümü ve Yapısal Eşitlik Modeli Uygulaması*. Ankara: Detay Yayıncılık.
- Aydınlioğlu, Ö. (2014). Kent İmajı ve Kent İmajının Ölçümü.Yüksek Lisans Tezi, Atatürk Üniversitesi, Sosyal Bilimler Enstitüsü, Erzurum.
- Baran, H. ve Kont, G. (2014). Tema Parklar. İzmir Ticaret Odası Dergisi.
- Baloğlu, S. & Mangaloğlu, M. (2001). Tourism Destination Images of Turkey, Egypt, Greece and Italy as Perceived by US-Based Tour Operators and Travel Agents, *Tourism Management*, 22(1), 1-9.
- Başer, H. A. (2015). Kent İmajı Oluşumuna Etki Eden Unsurların Kentin Markalaşması Sürecindeki Rolü: Konya Örneği.Yüksek Lisans Tezi, Selçuk Üniversitesi, Sosyal Bilimler Enstitüsü, Konya.

- Beerli, A. ve Martin J. (2004). Factors Influencing Destination Image. *Annals of Tourism Research*, 31(3), 657–681.
- Boyar, H. (2006). Bilgi Toplumu Oluşumu ve Küreselleşmenin Kentsel Mekana Etkilerinde Müzeler Örneği.Yüksek Lisans Tezi, Gazi Üniversitesi Fen Bilimleri Enstitüsü, Ankara.
- Çöl, Ş. (1998). Kentlerimizde Kimlik Sorunu ve Günümüz Kentlerinin Kimlik Derecesini Ölçmek İçin Bir Yöntem Denemesi, Yayımlanmamış Doktora Tezi, Mimar Sinan Üniversitesi, Fen Bilimler Enstitüsü, İstanbul.
- Demirel, M. (2014). Burdur Kent İmajı: Mehmet Akif Ersoy Üniversitesi Öğrencileri Üzerine Bir Alan Araştırması. *Mehmet Akif Ersoy Üniversitesi Sosyal Bilimler Enstitüsü Dergisi*, 6(10), 230-241.
- Dowling, G. (1986). Managing Your Corporate Images. *Industrial Marketing Management*, 15(2), 109-115.
- Engöz, A. (2007). Küreselleşme Sürecinde Kentlerin İmaj ve Kimlikleri: Karşılaştırmalı İstanbul Örneği.Yüksek Lisans Tezi, Marmara Üniversitesi, Sosyal Bilimler Enstitüsü, İstanbul.
- Eraydın, A. (2001). *Küreselleşme-Yerelleşme ve İşlevleri Farklılaşan Kentler*. Prof. Dr. Cevat Geray'a Armağan, Tarih Vakfı Yayınları.
- Eren, C. ve Koçyiğit, M. (2020). Kent İmajının ve Kentsel Rekreasyon Alanlarına Yönelik Algının Ölçümü. *Aksaray İletişim Dergisi*, 2(1), 66–81.
- Erdoğan, B. Z., Develioğlu, K., Gönüllüoğlu, S., ve Özkaya, H. (2006). Kurumsal İmajın Şirketin Farklı Paydaşları Tarafından Algılanışı Üzerine Bir Araştırma.

- Dumlupınar Üniversitesi Sosyal Bilimler Dergisi*, 15, 55-76.
- Gül, Ş. (2013). Kent İmajının Markalaşmaya Etkisi: Kahramanmaraş Örneği. Yüksek Lisans Tezi, Karamanoğlu Mehmetbey Üniversitesi, Sosyal Bilimler Enstitüsü, Karaman.
- Güler, Ş. (1978). *Turizm Sosyolojisi*. Ankara, Turizm ve Tanıtma Bakanlığı Yayını.
- Güvenç, B. (1991). *İnsan ve Kültür*. İstanbul: Remzi Kitabevi.
- Hacıoğlu, N., Gökdeniz, A. ve Dinç, Y. (2015). *Boş Zaman ve Rekreyasyon Yönetimi*. Ankara: Detay Yayıncılık.
- Haigh, D. ve İlgüner, M. (2012). *Marka Değeri*. İstanbul: Mega Basım Yayın.
- Hoşgör, N. (2010). Kent Vizyonu ve Kent İmajı Açısından Kültürel Değerler, Konya Örneği. Yüksek Lisans Tezi, Selçuk Üniversitesi, Sosyal Bilimler Enstitüsü, Konya.
- İlgüner, M. (2006). *Türkiye’de Marka Yaratma ve Yaşatmanın Altın Kuralları*. İstanbul: Rota Yayıncılık.
- İçyer, A. (2010). Marka Kent Oluşturma Açısından Stratejik Kent Yönetimi, Yüksek Lisans Tezi, Karamanoğlu Mehmet Bey Üniversitesi, Sosyal Bilimler Enstitüsü, Karaman.
- İslamoğlu, H. (2002). *Pazarlama İlkeleri*. İstanbul: Beta Yayınları.
- Jensen, C. R. ve Naylor, J. H. (2000). *Opportunities in Recreation and Leisure Careers*. Illinois: VGM Career Books.

- Karaküçük, S. (1997). *Rekreasyon: Boş Zamanları Değerlendirme*. Ankara: Gazi Kitabevi.
- Karaküçük, S. (2014). *Rekreasyon: Boş Zamanları Değerlendirme*. Ankara: Gazi Kitabevi.
- Karaküçük, S. (1999). *Rekreasyon Boş Zamanları Değerlendirme*, 3. Baskı, Ankara: Bağırğan Yayınevi.
- Karaküçük, S. (2008). *Boş Zaman ve Rekreasyon*, Ankara: Gazi Kitabevi.
- Karaküçük, S. (2005). *Rekreasyon Boş Zamanları Değerlendirme*, 5. Baskı, Ankara: Gazi Kitabevi.
- Kılbaş, Ş. (2010). *Rekreasyon Boş Zamanı Değerlendirme*. Ankara: Gazi Kitap Evi.
- Kocaekşi, S., Sevil, T., Şimşek, K. Y., Katırcı, H., Çelik, O. ve Çeliksoy, M. A. (2012). *Boş Zaman ve Rekreasyon Yönetimi*. Baskı. Eskişehir: Anadolu Üniversitesi Yayınları.
- Koçan, N. (2007). Geleneksel Sporlarımızdan Ciritin Rekreasyon Amacı ile Günümüze Uyarlanması. *Spor Yönetimi ve Bilgi Teknolojileri Dergisi*, 1(2), 31-39.
- Koçyiğit, M. ve Yıldız, M. (2014). Yerel Yönetimlerde Rekreasyon Uygulamaları: Konya Örneği. *International Journal of Science Culture and Sport*, (2), 211-223.
- Koçyiğit, M. (2016). The Role of Religious Tourism in Creating Destination Image: The Case of Konya Museum, *International Journal of Religious Tourism and Pilgrimage*, 4(7), 21-30.
- Koçyiğit, M. (2018). *Şehir İmajı*, (Ed. M. Nejat Özüpek). İmaj ve Türleri: İmaja Dair Her şey, Konya: Eğitim Yayınevi.

- Koçyiğit, M. ve Aktan, E. (2020). Kent Markalaşması Bağlamında Tematik Parkların Kent İmajı Üzerindeki Rolü: Konya Kelebekler Vadisi Ziyaretçileri Üzerinde Bir Araştırma. *Gümüşhane Üniversitesi İletişim Fakültesi Elektronik Dergisi*, 8(1), 1-20.
- Koçyiğit, M. ve Diker, E. (2021). Kent İmajının Sosyo-Demografik Değişkenlere Göre İncelenmesi: Konya Mevlana Müzesi Ziyaretçileri Üzerinde Bir Araştırma. *Gümüşhane Üniversitesi Sosyal Bilimler Enstitüsü Elektronik Dergisi*, 12(1), 45-58.
- Köroğlu, Ö. ve Güzel, F. O. (2013). Kültürel Değerlerin Destinasyon İmajına Etkisi: Eskişehir 2013 Türk Dünyası Başkentine Yönelik Bir Araştırma, *İşletme Araştırmaları Dergisi*, 5(4), 191-209.
- Langer, R. (2000). Place Images and Place Marketing. Department of Intercultural Communication and Management, Copenhagen Business School, Ph.D.
- Marshalls, M. (2007). Country Image and Its Effects in Promoting a Tourist Destination-Case Study: South Africa. Master Thesis In Business Administration (Mba), Sweden: Blekinge Institute of Technology.
- Martin, S. H., & del Bosque, I. A. R. (2008). Exploring the cognitive–affective nature of destination image and the role of psychological factors in its formation, *Tourism Management*, 29(2), 263–277.
- Okay, A. (2005). *Kurum Kimliği*. İstanbul: MediaCat Kitapları.
- Oğurlu, İ. (2014). Çevre-Kent İmajı-Kent Kimliği Kent Kültürü Etkileşimlerine Bir Bakış. *İstanbul Ticaret Üniversitesi Fen Bilimleri Dergisi*, 26, 275-293.

- Ozankaya, Ö. (1980). Toplum Bilim Terimleri Sözlüğü, 2. Baskı, Ankara, TDK Yayını.
- Önder, S. ve Aklanoğlu, F. (2002). Kentsel Açık Mekan Olarak Meydanların İrdelenmesi. *Selçuk Üniversitesi Ziraat Fakültesi Dergisi*, 16(29), 96-106.
- Özdemir, Ş. ve Karaca, Y. (2009). Kent Markası ve Marka İmajının Ölçümü: Afyonkarahisar Kenti İmajı Üzerine Bir Araştırma. Afyon Kocatepe Üniversitesi *İ.İ.B.F. Dergisi*, 113-134.
- Özden, A. T. (2013). Şehir Markalaşması ve Samsun Örneği. Yüksek Lisans Tezi, Ondokuzmayıs Üniversitesi, Sosyal Bilimler Enstitüsü, Samsun.
- Özer, M. N. ve Ayten M. A. (2005). Kamusal Odak Olarak Kent Meydanları. *Planlama Dergisi*, 3, 96-103.
- Özilhan Özbey, D. ve Başer, H. H. (2015). Kent Marka İmajı Oluşumunda Etkili Unsurların Önem Ve Yeterlilik Derecelerinin Konya Açısından İncelenmesi. *Journal of International Social Research*, 8(39). 923-932.
- Özüpek, M. N. (2013). *Kurum İmajı ve Sosyal Sorumluluk*, Konya: Eğitim Yayınevi.
- Özüpek, M. N. ve Ergen, Y. (2018). *İmaj Kavramı ve Kişisel İmaj*, (Ed. M. Nejat Özüpek). İmaj ve Türleri: İmaja Dair Her Şey, Konya: Eğitim Yayınevi.
- Peker, A. E. (2006). Kentin Markalaşma Sürecinde Çağdaş Sanat Müzelerinin Rolü: Kent Markalaşması ve Küresel Landmark, Yüksek Lisans Tezi, İstanbul Üniversitesi Fen Bilimleri Enstitüsü, İstanbul.
- Polat, A. T. ve Önder, Ö. (2004). Kent Parkı Kavramı ve Konya Kenti İçin Bir Kent Park Örneği. *Selçuk Üniversitesi Ziraat Fakültesi Dergisi*, 34 (18), 76-86.

- Saran, M. (2005). Kent Pazarlaması: Güçlü Bir Kent İmajı ve Kent Markası Oluşturmak, TMMOB Makine Müh. Odası, Marka Yönetimi Sempozyumu, 14-15 Nisan, Gaziantep, 105-111.
- Sevil, T., Şimşek, K. Y., Katırcı, H., Çelik, O., Çeliksoy, M. A., & Kocaekşi, S. (2012). *Boş Zaman ve Rekreyasyon Yönetimi*. Baskı. Eskişehir: Anadolu Üniversitesi Yayını.
- Subaşı, L. (2010). Hizmet Kalitesi, Kurumsal İmaj ve Güvenin Kurumsal Müşteri Sadakatine Etkisi: Katılım Bankacılığında Bir Uygulama.Yüksek Lisans Tezi, Gebze Yüksek Teknoloji Enstitüsü, Sosyal Bilimler Enstitüsü, Gebze.
- Şahin, G. (2010). Turizmde Marka Kent Olmanın Önemi: İstanbul Örneği.Yüksek Lisans Tezi, Ankara Üniversitesi Sosyal Bilimler Enstitüsü, Ankara.
- Ülgen, H. ve Mirze, K. (2006). *İşletmelerde Stratejik Yönetim*, 3. Baskı, İstanbul, Literatür Yayıncılık.
- Vela, M. R. (2009). Rural-cultural Excursion Conceptualization: A Local Tourism Marketing Management Model Based on Tourist Destination Image Measurement, *Tourism Management*, 30(3), 419-428.
- Yaylı, A. (2014). *Rekreasyona Giriş*. Ankara: Detay Yayıncılık.
- Yücel, G. F. ve Yıldızcı, A. C. (2006). Kent Parkları ile İlgili Kalite Kriterlerinin Oluşturulması. *İTÜ Dergisi*, 5(2), 222-232.
- Zeren, H. E. (2011). Stratejik Kent Yönetimi ve Kent Markası Oluşturma Süreci. *Kahramanmaraş Sütçü*

*İmam niversitesi İktisadi ve İdari Bilimler Fakltesi
Dergisi, 1(2), 175-200.*

TOPLUM ve EKONOMİ

Editörler

Mehtap POLAT

Sezai ÖZTAŞ

Yeşim ÇAĞLAR

Abdurrahman ÖZDEMİR

EĞİTİM
yayınevi

TOPLUM ve EKONOMİ

Editörler: Mehtap Polat-Sezai Öztaş-Yeşim Çağlar-Abdurrahman Özdemir

Genel Yayın Yönetmeni: Yusuf Ziya Aydoğlan (yza@egitimyayinevi.com)

Genel Yayın Koordinatörü: Yusuf Yavuz (yusufyavuz@egitimyayinevi.com)

Sayfa Tasarımı: Eğitim Yayınevi Grafik Birimi

Kapak Tasarımı: Eğitim Yayınevi Grafik Birimi

T.C. Kültür ve Turizm Bakanlığı

Yayıncı Sertifika No: 47830

ISBN: 978-625-6489-75-2

1. Baskı, Temmuz 2023

Baskı Cilt

Uzun Dijital Matbaacılık

İstanbul Cad. İstanbul Çarşısı No: 48/48 - 49 İskitler 06070 / Ankara

Matbaa Sertifika No: 47865

Kütüphane Kimlik Kartı

TOPLUM ve EKONOMİ

Editörler: Mehtap Polat-Sezai Öztaş-Yeşim Çağlar-Abdurrahman Özdemir

190 s., 160x240 mm

Kaynakça var, dizin yok.

ISBN: 978-625-6489-75-2

Bu kitapta yer alan yazıların akademik ve yasal sorumluluğu tamamıyla yazarlara aittir.

Copyright © Bu kitabın Türkiye'deki her türlü yayın hakkı Eğitim Yayınevi'ne aittir. Bütün hakları saklıdır. Kitabın tamamı veya bir kısmı 5846 sayılı yasanın hükümlerine göre kitabı yayımlayan firmanın ve yazarlarının önceden izni olmadan elektronik/mekanik yolla, fotokopi yoluyla ya da herhangi bir kayıt sistemi ile çoğaltılamaz, yayımlanamaz.

EĞİTİM

yayınevi

Yayınevi Türkiye Ofis: İstanbul: Eğitim Yayınevi Tic. Ltd. Şti., Atakent mah.

Yasemen sok. No: 4/B, Ümraniye, İstanbul, Türkiye

Konya: Eğitim Yayınevi Tic. Ltd. Şti., Fevzi Çakmak Mah. 10721 Sok. B Blok,

No: 16/B, Safakent, Karatay, Konya, Türkiye

+90 332 351 92 85, +90 533 151 50 42, 0 332 502 50 42

bilgi@egitimyayinevi.com

Yayınevi Amerika Ofis: New York: Egitim Publishing Group, Inc.

P.O. Box 768/Armonk, New York, 10504-0768, United States of America

americaoffice@egitimyayinevi.com

Lojistik ve Sevkiyat Merkezi: Kitapmatik Lojistik ve Sevkiyat Merkezi, Fevzi Çakmak Mah.

10721 Sok. B Blok, No: 16/B, Safakent, Karatay, Konya, Türkiye

sevkiyat@egitimyayinevi.com

Kitabevi Şubesi: Eğitim Kitabevi, Şükran mah. Rampalı 121, Meram, Konya, Türkiye

+90 332 499 90 00

bilgi@egitimkitabevi.com

İnternet Satış: www.kitapmatik.com.tr

+90 537 512 43 00

bilgi@kitapmatik.com.tr

Kaynakça

- Çığıracıan, İ. H. (1946). *Türkiye’de inkılâp usulleri ve parti mücadeleleri*. İstanbul: Şirket-i Mürettebiye Basımevi.
- Çığıracıan, İ. H. (1997). *Avrupalılaşmak*. O. Kafadar, haz. Ankara: Gündoğan Yayınları.
- Çığıracıan, İ. H. (2009). *Milletin hataları*. B. Ocak, Haz. İstanbul: Libra Kitapçılık ve Yayıncılık.
- Çığıracıan, İ. H. (2009b). *Zavallı millet*. B. Ocak, Haz. İstanbul: Libra Kitapçılık ve Yayıncılık.
- Çığıracıan, İ. H. (2009c). *Milletin kusurları*. B. Ocak, Haz. İstanbul: Libra Kitapçılık ve Yayıncılık.
- Doğrul, M. (2011). *Tüccarzade İbrahim Hilmi’de modernleşme*. Yayınlanmamış Yüksek lisans tezi, Selçuk Üniversitesi. Konya.
- Er, M. A. (2021). Tüccarzade İbrahim Hilmi Çığıracıan’ın “çocuklara ahlak dersleri-malumat-ı ahlakiye” eseri üzerine bir değerlendirme. *EKEV akademi dergisi*, (85), 265-282.
- Erşahin, İ. (2004). *Tüccarzade İbrahim Hilmi Çığıracıan hayatı ve eğitim görüşleri*. Yayınlanmamış Yüksek lisans tezi, Ankara Üniversitesi. Ankara.
- Ertan, E. (2012). Tüccarzade İbrahim Hilmi Çığıracıan (1879-1963)’ın Türk dili ve edebiyatı hakkındaki görüşleri. *Kara harp okulu bilim dergisi*, 22(2).
- Gez, B. O. (1999). *Tüccarzade İbrahim Hilmi Çığıracıan. Osmanlı metbuatından cumhuriyet yayıncılığına altmış yılı aşkın katkılarıyla bir yayıncının portresi*. Yayınlanmamış doktora tezi, Dokuz Eylül Üniversitesi. İzmir.
- Hilmi, İ. (1329). *Maarifimiz ve servet-i ilmiyemiz felaketlerimizin esbabı*. Dersaadet: Matbaa-i Hayriye ve Şürekası.
- Hilmi, İ. (1329b). *Türkiye uyan*. Dersaadet: Matbaa-i Hayriye ve Şürekası.
- Hilmi, İ. (1337). *Fihris-i kitabhane-i Hilmi umumi esami-i kütüp*. İstanbul: Orhaniye matbaası.
- Külünk, S. Ü. (2018). Bir kültürel değişim örneği olarak Tüccarzade İbrahim Hilmi Çığıracıan ve 1896-1963 yılları arasındaki yayıncılık faaliyetlerinde tercüme üzerine söylemi. *Çeviribilim ve uygulamaları dergisi*, 25, 181–198.
- Mete, A. S. (2022). Tüccarzade İbrahim Hilmi’nin Osmanlı askerî literatürüne katkısı. *Atatürk üniversitesi Türkiyat araştırmaları enstitüsü dergisi*, (74), 371-381.
- Ocak, B. (2003). *Bir yayıncının portresi: Tüccarzade İbrahim Hilmi*. İstanbul: Müteferrika Yayınları.
- Ocak, B. (2008). Türkçenin sadeleştirilmesi tartışmaları etrafında İbrahim Hilmi Çığıracıan’ın görüşleri ve ‘tasfiye-i lisana muhtaç mıyız?’ adlı eserinin çeviriyazısı. *ÇTTAD*, 7(16-17), 89-101.
- Sosa, Y. (2020). *Tüccarzade İbrahim Hilmi ve ordu ve donanma mecmuası (1912/1914)*. Yayınlanmamış Yüksek lisans tezi, Ankara Üniversitesi. Ankara.

Kaynaklar

- Bilotserkovets, K. (2017). Das System der regionalen Sicherheit in Osteuropa. Die Stellung und Formate der Einbeziehung der Ukraine, *Policy Paper*, 12-18.
- Dinuci, M. (2017). Operation Initiative Drei Meere: Reorganisation Europas um Russland vor Deutschland zu trennen hat begonnen, <https://derwaechter.net/operation-initiative-der-drei-meere-die-reorganisation-europas-um-russland-vor-deutschland-zu-trennen-hat-begonnen/>, (17.01.2023).
- Dostal, V. (2022). The Visegrad Group Needs Amending and Coherent Regional Policy Is Needed, <https://visegradinsight.eu/lets-not-abandon-central-europe/>, (12.12.2022).
- Dyduch, J. (2019). Die Visegrad Staaten und Israel. Dimensionen und Funktionen einer Sonderbeziehung, Osteuropa, 9-11/2019, 351-367.
- Grievesson, R. ve Nič, M. (2020). Alle in Einem Boot, https://internationalepolitik.de/de/alle-einem-oot?_ga=2.123750026.184517338.1674119855-667487158.1674119855 (11.01.2023).
- Hasselbach, C. ve Romaniec, R. (2019). Berlin wertet Drei Meere Initiative auf, https://www.focus.de/politik/ausland/berlin-wertet-drei-meere-initiativeuf_id_10795403.html, (23.12.2022).
- Hekimler, O. (2021). Üç Denizler İnisiyatifi: Avrupa Bütünleşmesinde Minilateral Bir İşbirliği Modeli Mi Yoksa Polonya'nın Denge Arayışı Mı?“, *Anadolu Üniversitesi Sosyal Bilimler Dergisi*, 21(3), 725-746.
- İn Beziehungen zu Ungarn verschliessen wir nicht die türen, https://www.ukrinform.de/rubric-other_news/3329562-dmytro-kuleba-auenminister-der-ukraine-in-beziehungen-zu-ungarn-verschliessen-wir-nicht-die-turen.html, (22.02.2023).
- Kneipp, D. ve Stratschulte, E.D. (2003). Staatenkooperation in der EU und darüber hinaus, VS Verlag für Sozialwissenschaften, Wiesbaden, doi.org/10.1007/978-3-322-97572-0_1, s.7-14.
- Krzyszczoszek, A. (2022). Die Ukraine, Polen und England wollen neue Allianz gründen, <https://www.euractiv.de/section/innenpolitik/news/die-ukraine-polen-und-grossbritannien-wollen-neue-allianz-bilden/>, (12.01.2023)
- Lang, K. O. ve Ondarza, N. (2018). Minilateralismen in der EU, SWP-Aktuell, Nr: 7, s. 2-6.
- Lang, K. O. (2018). Den Osten rekonstruieren, den westen konsolidieren. Polen strategischerolle im internationalen umfeld, *Aus Politik und Zeitgeschichte*, 68(2), 37-41.
- Lang, K. O. (2022). Regionale Kooperationsinitiativen im Östlichen Teil von EU und NATO, SWP-Aktuell, Nr: 32, s. 2-8.
- Lantier, A. (2016). Gipfel zwischen Deutschland, Frankreich und Italien zeugt von Spannungen in der EU, <https://www.wsws.org/de/articles/2016/08/24/euro-a24.html>, (12.12.2022).
- Madej, M. (2014). Nehmt die Verteidigung Ernst: Polens Erwartungen an die NATO, <https://www.ipg-journal.de/kommentar/artikel/nehmt-die-verteidigung-ernst-542/>, (15.12.2022).
- Marin, L. (2022). Visegrad-Die Allianz bröckelt, *Wiener Zeitung*, 29.03.2022.
- Meier, C. (2002). Regionale Kooperationen in Mittel un Osteuropa: Bestimmungsfaktoren, Modelle, Perspektiven, <https://www.ssoar.info/ssoar/handle/document/4147#> (15.12.2022).
- Nič, M. (2022). Hungary's Post-Election Balancing Act, <https://dgap.org/de/node/36969>, (11.01.2023).
- Sieradzka, M. (2018). Osteuropa will stärkere NATO Präsenz, <https://www.dw.com/de/osteuropa-will-st%C3%A4rkere-nato-pr%C3%A4senz/a-44133850>, (21.01.2023).
- Tull, D.M. (2022). Ad-Hoc Koalitionen in Europa, SWP-Studie, Nr: 8, s. 1-36.
- Wagner, R. (2022). Bukarester Erklärung beim B9 Gipfel, <https://www.freiheit.org/de/rumaenien-und-republik-moldau/bukarester-erklaerung-beim-b9-gipfel>, (21.01.2023).
- Walsch, C. (2022). An East-West Divide in the European Union? The Visegrad Four States in Search of the Historical Self in National Discourses on European Integration, *Politics in Central Europe* (ISSN: 1801-3422), Volume: 14, No: 2, DOI: 10.2478/pce-2018-0015, s.181-185.

Kaynakça

- 23 Nisan Bayramımız. (1935, 22 Nisan). *Kurun*, 1.
- 6 veya 6'dan Fazla. (1942, 10 Mayıs). *Bugün*, 1.
- Ana. (1937, 24 Mart). *Son Telgraf*, 5.
- Analar Çocuklarını Emzirmeğe. (1937, 14 Mart). *Son Telgraf*, 5.
- Anneler Mutlak Sabırlı Olmalıdır. (1938, 25 Nisan). *Tan*, 7.
- Annelere ve Çocuklara Salname. (1927). *Annelere ve çocuklara Salname*. İstanbul: Ahmed İhsan Matbaası.
- Asım, S. (1929, Mart). Açık havada büyüyen çocuk. *Gürbüz Türk çocuğu*, 30, 16.
- Asım, S. (1929, Nisan). Kapalı odalarda yetişen yavru. *Gürbüz Türk çocuğu*, 31: 9.
- Asrın Çocukları. (1938, 31 Ocak). *Kurun*, 8.
- Atatürk. (1997). *Atatürk'ün söylev ve demeçleri*. Ankara: Atatürk Kültür Dil ve Tarih Yüksek Kurulu.
- Atay, F. R. (1933). Nüfus sayımı. *Ülkü mecmuası*, 6(33), 210-214.
- Ayar. C. (1945). *Türkiye'nin nüfus politikası nasıl olmalıdır. Siyasi ilimler mecmuası*, 175, 361-364.
- Aydın. C. (2016). *Erken cumhuriyet Türkiye'sinde evlilik ve aile*. (Yayınlanmamış doktora tezi). Yıldız Teknik Üniversitesi, İstanbul.
- Bardağcı, M. (2009). *Talat Paşa'nın evrak-ı metrukesi*. İstanbul: Everest Yayınları. 2009
- BOA. (1922, 3 Haziran). BOA, UMVM. 96(72).
- Bugün Milli İradenin. (1933, 23 Nisan). *Cumhuriyet*, 1.
- Burgaç, M. (2011). Cumhuriyet döneminde Trakya'da örnek bir sağlık kampı uygulaması. Azat obaları. *Atatürk araştırma merkezi dergisi*. 27 (81), 651-672.
- Can, B. (2021). *Demografik fırsat penceresi açısından Türkiye'nin nüfus politikaları ve nüfuslanma süreci*. Yayınlanmamış Doktora Tezi. İstanbul Üniversitesi. İstanbul.
- CHP. (1935). *CHP dördüncü büyük kurultayı görüşmeleri tutulgası 9-16 mayıs 1935*. Ankara: Ulus Matbaası.
- Çocuk Aldırmağa Mâni. (1941, 26-29 Ocak). *Haber*.
- Çocuk Himayesinde Kadın Kültürünün Ehemmiyeti. (1939, 1 Mayıs). *Akşam*.
- Çocuk Nefreti. (1941, 30 Ocak). *Gürbüz Türk çocuğu*, 98, 13-16.
- Çocuklara Güneş Banyosu Yaptırınız. (1929). *Gürbüz Türk Çocuğu*, 34, 5.
- Çocuklarımıza İtina ile Bakalım. (1929, 25 Nisan). *Cumhuriyet*, 5.
- Çocuklarımızı Nasıl Himaye Etmeliyiz?. (1936, 25 Nisan). *Kurun*, 13.
- Çocukta Yürümeğe Kabiliyeti Yiyeceğe Tabidir. (1927). *Çocuk Salnamesi*, 32, 63-64.
- Çok Çocuklu Aileler. (1931, 4 Ocak). *Milliyet*, 1.
- Çok çocuklu Ailelere Yardım Ediliyor. (). *Son Posta*. 30 Teşrinisani (Kasım) 1930.
- Çok Çocuklu Ailelere Yardım. *Cumhuriyet*. 26 Nisan 1934. s.1.
- Çok Çocuklu Ailelerin Paraları Dağıtılıyor. *Akşam*. 8 Haziran 1937.
- Çok Çocuklu Annelere İkramiye Veriliyor. *Son Posta*. 8 Kasım 1932. s.1.
- Çok Çocuklu Annelere Madalyalar Tevzi Ediliyor. *Yeni Asır*. 22 Şubat 1940. s.2.
- Eldem, V. (1994). Osmanlı imparatorluğu'nun iktisadi şartları hakkında bir tetkik. Ankara: Türk Tarih Kurumu Basımevi.
- Evlenme Yaşı kanunu Mecliste kabul edildi. *Akşam*. 16 Haziran 1938.
- Fransa'da Çok Çocuklu Ailelerin Himayeleri. (1931, 1 Ocak). *Servetifunun*, 1.
- Galip, R. (1930, 23 Nisan). Çocukları koruyunuz. *Çocuk haftası*, 2, 9-10.
- Galip, R. (1933). *Köy muallimleri ile sağlık konuşmaları*. İstanbul: Devlet Matbaası.
- Geçen Yıl Ancak 5000 Lira Dağıtılabilirdi. (1935, 24 Temmuz). *Son Posta*, 1.
- Gökay, F. K. (1934). Milli nüfus siyasetinde (eugenique) meselesinin mahiyeti. *Ülkü mecmuası*. 3 (15), 206-213.

- Green, E., Woodward, D., Hebron, S. (1990). *Women's Leisure. What Leisure?* New York: New York University Press.
- Güle, D. (2019). *Türkiye himâye-i etfâl cemiyeti İstanbul merkezi umumi rapor'unun transkripsiyon ve değerlendirilmesi*. Yayınlanmamış Yüksek Lisans Tezi. Zonguldak Bülent Ecevit Üniversitesi. Zonguldak.
- Irmak, S. (1943). *Kendimize doğru*. İstanbul: Süreyya Bükey Yayınları.
- İnan, A. (1982). *Gazi Mustafa Kemal Atatürk'ün 1923 Eskişehir-İzmit konuşmaları*. Ankara: Türk Tarih Kurumu Yayınları.
- İnan, Ş. (1945). Nüfus sayımı ve nüfus meselesi. *Siyasal ilimler mecmuası*, 175, 369-377.
- İnek Südile Beslenen Çocuklar. (1939, 23 Nisan). *Son Telgraf*, 5.
- İyen, A. (1934). Hekim öğütleri: çocuk bakımı. *Gürbüz Türk çocuğu*, 95, 16-17.
- Kadınlar Niçin Çocuk Düşürürler?. (1936, 9 Ocak). *Son Posta*, 7.
- Kâmil, Ş. (1932). *Çocuklara ve gençlere nasıl bakmalı*. İstanbul: Tefeyyüz Kitaphanesi.
- Karabekir, K. (1995). *Çocuk davamız*. İstanbul: Emre Yayınları.
- King, L. (). France needs children. pronatalism. Nationalism and women's equity the sociological quarterly. 39(1), 33-52.
- Konukçu, C. K. (2022). *Türkiye çocuk esirgeme kurumu (1923-1981)*. Yayınlanmamış Doktora Tezi. Ankara Üniversitesi. Ankara.
- Köse, M. (2010). *1927 Nüfus sayımı ve sonuçlarının değerlendirilmesi*. Yayınlanmamış Yüksek Lisans Tezi. Afyonkocatepe Üniversitesi. Afyonkarahisar.
- Köstüklü, N. (2001). *Kâzım Karabekir ve eğitim*. Konya: Çizgi Kitabevi.
- Landry, A. (1938). *Demografik inkılâp*. S. Aykut, çev. Ankara: Başvekâlet Matbaası.
- McCarthy, J. (1995). *Ölüm ve Sürgün*. B. Umar, çev. Ankara: İnkılap Yayınları.
- Meclis-i Ayan. (1918). *Meclis-i Ayan Zabıt Ceridesi*, Devre. 3, Cilt. 2, İçtima Senesi.4, 41. İnikad. (24 Mart 1334/24 Mart 1918), 2215-2217.
- Muhiddin., Ş. (1934, Şubat). Dışleri koruma usulleri. *Gürbüz Türk çocuğu*, 87, 30.
- Nadi, Y. (1934, 23 Nisan). Çocuk ve nüfus. *Cumhuriyet*. 3.
- Nayır, Y. N. (1939). Nüfus meselesi karşısında Türkiye. *Ülkü mecmuası*. 14(79), 33-39.
- Neş'et, A. (1929). Çocuk giysisi nasıl olmalıdır. *Gürbüz Türk çocuğu*, 38, 12.
- Nihat, M. (1929, Temmuz). Çocuk nasıl giydirilmeli- bir doktorun nasihatleri. *Gürbüz Türk Çocuğu*. 34.16-17.
- Nüfus Sayımının Önemi. (1935, 8 Ekim). *Ulus*, 4.
- Özbek, N. (2011). *Osmanlı imparatorluğunda sosyal devlet*. İstanbul: İletişim Yayınları.
- Özcan, T. (2006). Osmanlı toplumunda yetimler ve eytam sandıkları. *İstanbul üniversitesi ilahiyat fakültesi dergisi*, 14, 104-105.
- Özmen. (1935, Haziran). Çocuk. *Gürbüz Türk çocuğu*, 102, 9-11.
- Öztan, G. G. (2009). *Türkiye'de Çocukluğun Politik İnşası*. Yayınlanmamış Doktora Tezi. İstanbul Üniversitesi. İstanbul.
- Paşahan, A. (2014). *Annelere ve çocuklara salname ışığında cumhuriyet'in ilk yıllarında çocuk himayesi ve çocuğun yaşam ilkeleri*. Yayınlanmamış Yüksek Lisans Tezi. Yeditepe Üniversitesi. İstanbul.
- Rıfat, A. (1933). Çocuk sıhhati ve bunun ehemmiyeti. *Gürbüz Türk çocuğu*, 81, 13-18.
- Rıfat, A. (1933) Nüfus tenakusu ve çocuk ölümlerinin başlıca sebepleri ve çareleri. *Gürbüz Türk çocuğu*, 75, 6-13.
- Rosy, K. (2011). Politicizing pronatalism. exploring the nazi ideology of women through the lens of visual propaganda- 1933-1939. *Graduate History Review*, 3(1), 49-77.
- Sarıkaya, M. (2007). Cumhuriyet'in ilk yıllarında bir sosyal hizmet kurumu. türkiye himâye-i etfâl cemiyeti. *A.Ü. Türkiyat araştırmaları enstitüsü dergisi*, 34, 321-338.
- Schwandt, T. (2001). *Dictionary of qualitative inquiry*. Thousand Oaks: Sage Publications.
- Selek, C. H. (1935, 12 Mayıs). Memleketteki nüfus azlığını nasıl arttırabiliriz?. *Cumhuriyet*, 11.

- Semiz, Y. (2010). 1923–1950 döneminde Türkiye’de nüfusu artırma gayretleri ve mecburi evlendirme kanunu (bekârlık vergisi). *Selçuk üniversitesi türkiyat araştırmaları dergisi*, 27, 423-469.
- Servetifunun*. (1929, 10 Ocak). *Servetifunun*, 8.
- Shorter, F. (1985). The population of Turkey after the war of independence. *International journal of middle east studies*. 17(4), 417-441.
- Şakar, A. Ş. (1940). *Çocuk maluliyetlerinde erken tedavinin önemi*. Ankara: Recep Ulusoglu Basımevi.
- Şükrü, A. (1930, 23 Nisan). Çocuk çamaşırları. *Çocuk haftası*, 2, 91-94.
- Şükrü, E. (1927, Temmuz). Çocuk yetiştirmek büyük bir sanattır. *Türk çocuğu*, 12-14.
- Tahir, R. (1928). Hasta çocuğa bakım yolları. *Gürbüz Türk çocuğu*, 20, 23-24.
- Tanınmış Doktorlar Neler Söylüyorlar. (1940, 26 Ekim). *Son Posta*, 2.
- TBMM. (1923, 8 Eylül). *TBMM Zabıt Ceridesi*. Devre.2. İçtima.15. Cilt.1.
- TBMM. (1926, 26 Nisan). *Zabıt Ceridesi*. Devre II. Cilt 24. 91. İçtima.
- TBMM. (1927, 26 Şubat). *Zabıt Ceridesi*. Devre II. Cilt 29. 38. İçtima.
- TBMM. (1938). *TBMM zabıt ceridesi*. devre5, C., 26, içtima 3, 15 Haziran 1938 tarihli 76. Toplantı.
- TÇEK. (1936). *Türkiye çocuk esirgeme kurumu genel merkezi tarafından yayınlanmış on üçüncü ve on dördüncü yıllar- 1934-1935 iş raporu*. Ankara: Devlet Matbaası.
- TÇEK. (1940). *Türkiye çocuk esirgeme kurumunun küçük bir tarihçesi 1921-1939*. İstanbul: Resimli Ay Matbaası.
- Tezel, Y. S. (1994). *Cumhuriyet dönemi ’nin iktisadi tarihi*. İstanbul: Tarih Vakfı Yayınları.
- Toprak, Z. (1988). 80. Yıldönümünde hürriyetin ilânı (1908) ve rehber-i ittihad. *Toplum ve Bilim*, 42, 157-173.
- Toprak, Z. (2017). Erken cumhuriyet- kürtaj ya da ıskat-ı cenin. *Toplumsal tarih*, 282, 50-61.
- Ulrich, M., Weatherall, A. (2000). Motherhood and infertility. viewing motherhood through the lens of infertility. *Feminism and psychology*, 10(3), 323-33.
- Üstel, F. (2005). *Makbul vatandaşın peşinde. u. meşrutiyet’ten bugüne vatandaşlık eğitimi*. İstanbul: İletişim Yayınları.
- Vahit, A. (1924). *Annelere: memedeki çocuk nasıl beslenir?*. İstanbul: Türkiye Himâye-İ Etfâl Cemiyeti Hıfzıssıhha ve Neşriyyât Şubesi Vatan Matbaası.
- Zeki, C. (1926, 15 Eylül). Çocuk düşüren veya düşürtenlerin cezası bunlar hakkındaki takibât-ı kanuniye. *Türk kadın yolu*. 19.

Kaynakça

- A Haber (Direktör). (2021, Haziran 11). *Kılıçdaroğlu'nun Kanal İstanbul Açıklamasına Muharrem İnce'den Tepki: Seçmeni Kandırmayın...* <https://www.youtube.com/watch?v=HR1YLIeU75w>
- Akkır, R. (2014). Türkiye'nin Demokrasiye Geçiş Süreci ve Laiklik Anlayışının Değişmesinde Bir Dönüm Noktası: CHP'nin. *Journal of Turkish Studies*, 9(Volume 9 Issue 2), 53-53. <https://doi.org/10.7827/TurkishStudies.6451>
- Akkır, R. (2015). Baykal Dönemi Cumhuriyet Halk Partisi'nin Din Politikasının Parametreleri. *PESA Uluslararası Sosyal Araştırmalar Dergisi*, 1(2), Art. 2.
- Akkır, R. (2019). *CHP'nin Din Politikaları*. Pımar Yayınları.
- C.H.F. (1931). *C.H.F. Nizamnamesi ve Programı 1931*. T.B.M.M. Matbaası.
- CHP. (2013, Ekim 26). *Marmaray'la ilgili bu gerçekleri biliyor musunuz?* <https://twitter.com/herkesicinCHP/status/394117146537492481>
- CHP. (2014a, Mart 7). *Sandığa Git, Tarihi Eserlerin Yok Olmasına Engel Ol!* <https://twitter.com/herkesicinCHP/status/441856647317573632>
- CHP. (2014b, Aralık 16). *3. Köprü Doğal Yaşamı Mahvediyor!* <https://twitter.com/herkesicinCHP/status/544827697591898112>
- CHP. (2016a, Eylül 23). *İstanbul Mv. @_DidemEngin, hayatını kaybeden Fatih Uysal'ı ve Marmaray'daki eksiklikleri Meclis gündemine taşıdı.* <https://twitter.com/herkesicinCHP/status/779306866627088384>
- CHP. (2016b, Ekim 24). *İstanbul Mv. @barisyarkadas, 3. Köprü geçiş fiyatlarının taşınan ürünlere zam olarak yansıtacağını söyledi.* <https://twitter.com/herkesicinCHP/status/790496640377303040>
- CHP. (2017, Ekim 2). *Mv @serkantopalchp: AKP, Avrasya Tüneli, Osmangazi ve Yavuz Sultan Selim Köprüsü'nün diyetini Türk halkına ödetiyor.* <https://twitter.com/herkesicinCHP/status/914822803077124097>
- CHP. (2019, Eylül 10). *CHP Genel Başkan Yardımcısı Onursal Adıgüzel: "Osmangazi Köprüsü 82 Milyonun Belini Bükmeye Devam Ediyor"* [Politika]. chp.org.tr/haberler/chp-genel-baskan-yardimcisi-onursal-adiguzel-osmangazi-koprusu-82-milyonun-belini-bukmeye-devam-ediyor
- Cumhuriyet Halk Partisi. (1938). *On Beşinci Yıl Kitabı*. Cumhuriyet Halk Partisi.
- Cumhuriyet Halk Partisi. (2008). *Çağdaş Türkiye İçin Değişim-Cumhuriyet Halk Partisi Programı*. Cumhuriyet Halk Partisi.
- Erdem, M. A. (2021, Haziran 29). *CHP olsaydı neler olmazdı?* [Politika]. <https://www.medyamidas.com/.https://www.medyamidas.com/chp-olsaydi-neler-olmazdi-makale,239.html>
- Haber Merkezi. (1968, Ağustos 25). Ecevit'in Demeci: Boğaz Köprüsü Göz Boyayıcı Bir Lükstür. *Ulus Gazetesi*.
- Haber Merkezi. (2008, Eylül 9). Marmaray Tartışmaları Devam Ediyor. *Cumhuriyet Gazetesi*. <https://www.cumhuriyet.com.tr/haber/marmaray-tartismalari-devam-ediyor-8918>
- Haber Merkezi. (2011, Mayıs 23). *CHP'nin itiraz etmediği proje kalmamış* [Politika]. İnternethaber. <https://www.internethaber.com/chpnin-itiraz-etmediği-proje-kalmamis-348698.htm>
- Haber Merkezi. (2013a, Nisan 12). *Kanal İstanbul Yol ve Köprülerle Başlayacak*. Anadolu Ajansı. <https://www.aa.com.tr/tr/ekonomi/kanal-istanbul-yol-ve-koprulerle-baslayacak/256177>
- Haber Merkezi. (2013b, Mayıs 29). Doğa Katleden Köprüye Katliamcı Padişah İsmi. *evrensel.net*. <https://www.evrensel.net/haber/58109/doga-katleden-kopruye-katliamci-padisah-ismi>
- Haber Merkezi. (2013c, Ağustos 16). *Marmaray'da Hayati Tehlike*. Odatv4.com. <https://www.odatv4.com/guncel/marmarayda-hayati-tehlike-1608131200-42432>
- Haber Merkezi. (2013d, Ekim 23). CHP'li Sarıbaş Açıklaması. *SonDakika.com*. <https://www.sondakika.com/politika/haber-chp-li-saribas-aciklamasi-5207085/>
- Haber Merkezi. (2015a, Mart 12). *'Kesilen ağaçlar gelir kapısı mı?'* Sözcü Gazetesi. <https://www.sozcu.com.tr/2015/gundem/kesilen-agaclar-gelir-kapisi-mi-769751/>

- Haber Merkezi. (2016a, Şubat 7). Tarihi Surlara Avrasya Tüneli Düzenlemesi. *Sözcü Gazetesi*. <https://www.sozcu.com.tr/2016/gundem/tarihi-surlara-avrasya-tuneli-duzenlemesi-1095658/>
- Haber Merkezi. (2016b, Mart 30). *CHP'li Gülay Yedekçi: Kanal İstanbul'a izin vermeyeceğiz*. www.haberturk.com. <https://www.haberturk.com/gundem/haber/1217605-chpli-yedekci-kanal-istanbula-izin-vermeyecegiz>
- Haber Merkezi. (2016c, Ekim 18). *Kılıçdaroğlu: "Köprüye Karşı Değilim, Halkın Sömürülmesine Karşıyım"* [Haber]. haberler.com. <https://www.haberler.com/guncel/kilicdaroglu-kopruiye-karsi-degilim-halkin-8871528-haberi/>
- Haber Merkezi. (2017a, Nisan 11). AKP ve MHP Mitingleri İçin Avrasya Tüneli Trafığe Kapatıldı; 2 milyon Liralık Zararı Halk Ödeyecek! *Cumhuriyet Gazetesi*. <https://www.cumhuriyet.com.tr/haber/akp-ve-mhp-mitingleri-icin-avrasya-tuneli-trafige-kapatildi-2-milyon-liralik-zarari-halk-odeyecek-718107>
- Haber Merkezi. (2017b, Eylül 3). *CHP'li Yedekçi: "Kanal İstanbul" tüm Marmara için doğa felaketi senaryosu*. birgun.net. <https://www.birgun.net/haber/chp-li-yedekci-kanal-istanbul-tum-marmara-icin-doga-felaketi-senaryosu-177670>
- Haber Merkezi. (2017c, Aralık 1). *Maden ocağı için 107 Bin Ağacın Kesileceği İddiası Meclis Gündeminde*. T24. <https://t24.com.tr/haber/maden-ocagi-icin-107-bin-agacin-kesilecegi-iddiasi-meclis-gundeminde,502668>
- Haber Merkezi. (2018a, Ocak 21). *CHP'li Akar: Osmangazi Köprüsü'nün Hazine'ye 1 yıllık maliyeti 1.3 milyar TL*. hurriyet.com.tr. <https://www.hurriyet.com.tr/yerel-haberler/kocaeli/chpli-akar-osmangazi-koprusunun-hazineye-1-40717270>
- Haber Merkezi. (2018b, Haziran 3). *Başbakan Yıldırım: O Türkiye'nin stratejik projesi*. T24. <https://t24.com.tr/haber/basbakan-yildirim-o-turkiyenin-stratejik-projesi,642807>
- Haber Merkezi. (2018c, Haziran 10). *Akşener: Ben inanıyorum ki; ikinci tura beni bırakacaksınız (3)* [Haber]. hurriyet.com.tr. <https://www.hurriyet.com.tr/yerel-haberler/izmir/aksener-ben-inaniyorum-ki-ikinci-tura-beni-bi-40863694>
- Haber Merkezi. (2018d, Haziran 10). *CHP'nin Cumhurbaşkanı Adayı İnce: Kanal İstanbul'u Yapmayacağım*. Anadolu Ajansı. <https://www.aa.com.tr/tr/politika/chpnin-cumhurbaskani-adayi-ince-kanal-istanbulu-yapmayacagim/1171022>
- Haber Merkezi. (2018e, Eylül 25). *CHP'den 3. Havalimanı İçin Suç Duyurusu: "Telekom'dan Sonra En Büyük İkinci Yolsuzluk"*. birgun.net. <https://www.birgun.net/haber/chp-den-3-havalimani-icin-suc-duyurusu-telekom-dan-sonra-en-buyuk-ikinci-yolsuzluk-231556>
- Haber Merkezi. (2018f, Aralık 16). *Avrasya Tüneli mağdur etti, imdadına İBB yetişti*. *Cumhuriyet Gazetesi*. <https://www.cumhuriyet.com.tr/haber/avrasya-tuneli-magdur-etti-imdadina-ibb-yetisti-1172134>
- Haber Merkezi. (2019a, Ağustos 19). *'Dünyanın duyduğunu Kılıçdaroğlu duymadı'* [Haber]. *Milliyet*. <https://www.milliyet.com.tr/siyaset/dunyanin-duyugunu-kilicdaroglu-duymadi-6018893>
- Haber Merkezi. (2019b, Aralık 25). *İmamoğlu, Kanal İstanbul'a neden karşı olduğunu 15 maddede anlattı*. diken.com.tr. <https://www.diken.com.tr/imamoglu-kanal-istanbula-neden-karsi-oldugunu-15-maddede-anlatti/>
- Haber Merkezi. (2020a, Ocak 7). *Kemal Kılıçdaroğlu Sabiha Gökçen Havalimanı'na karşı çıktığı video TT oldu* [Medya]. *İnternethaber*. <https://www.internethaber.com/kemal-kilicdaroglu-sabiha-gokcen-havalimanina-karsi-ciktigi-video-tt-oldu-video-galerisi-2074732.htm>
- Haber Merkezi. (2020b, Ocak 10). *CHP Genel Başkanı Kemal Kılıçdaroğlu Kanal İstanbul Çalıştayında konuştu* [Haber]. hurriyet.com.tr. <https://www.hurriyet.com.tr/gundem/chp-genel-baskani-kemal-kilicdaroglu-kanal-istanbul-calistayinda-konustu-41416835>
- Haber Merkezi. (2020c, Ocak 10). *'Devleti çilgımlar değil hesap verebilenler yönetir'*. kronos36.news. <https://kronos36.news/tr/devleti-cilginlar-degil-hesap-verebilenler-yonetir/>
- Haber Merkezi. (2020d, Şubat 7). *Kanal İstanbul'a karşı Kadıköy'de meşaleli insan zinciri* [Haber]. evrensel.net. <https://www.evrensel.net/haber/396915/kanal-istanbula-karsi-kadikoyde-mesaleli-insan-zinciri>

- Haber Merkezi. (2020e, Eylül 28). *Kılıçdaroğlu: YPG ayrı bir devlet kuruyor; Erdoğan'ın buna hiç sesi çıkmıyor* [Politika]. PolitikYol Haber Sitesi. <https://www.politikyol.com/kilicdaroglu-ypg-ayri-bir-devlet-kuruyor-erdoganin-buna-hic-sesi-cikmiyor/>
- Haber Merkezi. (2020f, Ekim 2). *Kanal İstanbul'a itiraz süresi bitti: Sadece bir müdürlüğe 100 binden fazla dilekçe!* [Haber]. birgun.net. <https://www.birgun.net/haber/kanal-istanbul-a-iraz-suresi-bitti-sadece-bir-mudurluge-100-binden-fazla-dilekce-282463>
- Haber Merkezi. (2021a, Mart 5). *CHP'nin İktidar Hayali: İstanbul Havalimanı'nı Kapatmak* [Haber]. ensonhaber.com. <https://www.ensonhaber.com/gundem/chpli-haluk-peksen-istanbul-havalimanini-kargo-havalimanina-cevirecegiz>
- Haber Merkezi. (2021b, Nisan 13). *Bayramda her saat Osmangazi'ye 69 bin, Yavuz Sultan Selim'e 19 bin 750 dolar ödenecek. Cumhuriyet Gazetesi.* <https://www.cumhuriyet.com.tr/haber/bayramda-her-saat-osmangaziye-69-bin-yavuz-sultan-selime-19-bin-750-dolar-odenecek-1835870>
- Haber Merkezi. (2021c, Haziran 5). *Kanal İstanbul projesine karşı bisikletli eylem* [Haber]. sozcu.com.tr. <https://www.sozcu.com.tr/2021/gunun-icinden/kanal-istanbul-projesine-karsi-bisikletli-eylem-6470726/>
- Haber Merkezi. (2021d, Haziran 20). *Kılıçdaroğlu'ndan "Kanal İstanbul" uyarısı: "Kimse ihaleye girmesin, parasını vermeyeceğiz"* [Haber]. cumhuriyet.com.tr. <https://www.cumhuriyet.com.tr/haber/kilicdaroglundan-kanal-istanbul-uyarisi-kimse-ihaleye-girmesin-parasini-vermeyecegiz-1845910>
- Haber Merkezi. (2021e, Haziran 29). *Kemal Kılıçdaroğlu Kanal İstanbul tehditlerini sürdürüyor: Bu işe girenlerin burunlarından fitil fitil getireceğim* [Haber]. yenisafak.com.tr. <https://www.yenisafak.com/gundem/kemal-kilicdaroglu-kanal-istanbul-tehditlerini-surduruyor-bu-ise-girenlerin-burunlarindan-fitil-fitil-getirecegim-3650433>
- Haber Merkezi. (2021f, Haziran 30). *Kılıçdaroğlu'ndan yabancı yatırımcılara 4 dilde Kanal İstanbul uyarısı.* tr.euronews.com. <http://tr.euronews.com/2021/06/30/chp-lideri-kemal-k-ldaroglu-ndan-yabanc-yat-r-mc-lara-4-dilde-kanal-istanbul-uyar-s>
- Haber Merkezi. (2021g, Temmuz 14). *Kılıçdaroğlu 'Ne gerek var' diyordu! Vatandaşa Marmaray müjdesi* [Haber]. Yeni Akit. <https://www.yeniakit.com.tr/haber/kilicdaroglu-ne-gerek-var-diyordu-vatandasa-marmaray-mujdesi-1557529.html>
- Haber Merkezi, 21. (2015b, Ekim 21). *3. Havalimanı'nda Usulsüzlük.* kuzeyormanlari.org. <https://kuzeyormanlari.org/2015/10/21/3-havalimaninda-usulsuzluk/>
- HT Video (Direktör). (2019, Aralık 17). *Kılıçdaroğlu: Ne işimiz var Libya'da.* <https://www.haberturk.com/video/canli-yayin/izle/kilicdaroglu-ne-ismiz-var-libyada/666374>
- iha.com.tr. (2020, Şubat 19). *Eyüpsultan Devlet Hastanesi çevresinde bakım-onarım yapıldı* [Yerel Haber]. İhlas Haber Ajansı. <https://www.iha.com.tr/istanbul-haberleri/eyupsultan-devlet-hastanesi-cevresinde-bakim-onarim-yapildi-2533030/>
- Kaya, İ. (2019, Ocak 25). *'Kanal İstanbul öncelik değil'* [Haber]. Cumhuriyet.com.tr. <https://www.cumhuriyet.com.tr/haber/kanal-istanbul-oncelik-degil-1217821>
- Kenan, R. (2014, Nisan 25). *Marmaray, Söğütlüçeşme'deki Ağaç Kıyımı TBMM'de. İTV Haber.* <https://www.itvhaber.com/marmaray-sogutlucese-me-deki-agac-kiyimi-tbmmde.html>
- Kılıç, A. (Ed.). (2020). *Kanal İstanbul Çalıştayı.* Kültür Sanat Basımevi.
- Küçükömer, İ. (1994). *Batılışma-Düzenin Yabancılaşması.* Bağlam Yayıncılık.
- Oran, O. (2013, Kasım 19). *CHP, Marmaray'da bir makinistin yaşamını yitirmesini TBMM gündemine getirdi.* umutoran.com. <https://umutoran.com/2013/11/19/chp-marmarayda-bir-makinist-yasamini-yitirmesini-tbmm-gundemine-getirdi/>
- Özbudun, E. (1974). *Siyasal Partiler.* Sevinç Matbaası.
- Özdilek, Z. (2020, Ocak 12). *Ya Kanal, Ya İstanbul!* [Haber]. cumhuriyet.com.tr. <https://www.cumhuriyet.com.tr/haber/ya-kanal-ya-istanbul-1713964>
- Özer, F. (2019, Aralık 25). *Türkiye'ye Muhalefet Partisi.* <https://www.yenisafak.com/gundem/turkiyeye-muhalefet-partisi-3519390>

- Sabah TV (Direktör). (2018, Mayıs 29). *İşte CHP'nin tek vaadi "Yıkarak ve satmak"*. <https://www.sabah.com.tr/video/turkiye/chpnin-tek-vaadi-yikmak-ve-satmak>
- Sarol, M. (1983). *Bilinmeyen Menderes* (C. 1). Kervan.
- Şen, A. E. (2021, Mart 14). Osmangazi Köprüsü'nden geçen araçları saydı. *Sözcü Gazetesi*. <https://www.sozcu.com.tr/2021/gundem/osmangazi-koprusunden-gecen-araclari-saydi-6313573/>
- Teziç, E. (1976). *100 Soruda Siyasi Partiler*. Gerçek Yayınevi.
- TVNET (Direktör). (2019, Aralık 28). *Esasen, öteden beri milletçe kalkınmamızın düşmanı kesilmediler mi?* <https://www.youtube.com/watch?v=REyUqU5kR7A>
- Uğantaş, D. (2104, 10). Kılıçdaroğlu: YPG terör örgütü değil, vatanımı kurtarmak için örgütlenmiş bir oluşum. *T24*. <https://t24.com.tr/haber/kilicdaroglu-ypg-teror-orgutu-degil-vatanini-kurtarmak-icin-orgutlenmis-bir-olusum,274588>
- Uzun, H. (2016). Cumhuriyet Halk Partisi Kongrelerinde Devletçilik Tartışmaları (1931-1947). *Avrasya İncelemeleri Dergisi-Journal of Eurasian Studies (AVID)*, V(2), 273-305.

References

- Allen, N. J. and Meyer, J. P. (1990). The measurement and antecedents of affective, continuance and normative commitment to the organization. *Journal of Occupational Psychology*, 63(1), 1-18.
- Balay, R. (2000). Yönetici ve öğretmenlerde örgütsel bağlılık (1. Baskı). Ankara: Nobel Yayın Dağıtım.
- Bansal, P., Bertels, S., Ewart, T., Mac Connachie, P., O'Brien, J. (2012). Closing the research-practice gap. *Academy of Management Perspectives*, 26(1), 73 – 92.
- Bansal, P., Song, H. C. (2017). Similar but not the same: Distinguishing corporate sustainability from corporate responsibility. *Management Academy Annuals*, 11(1), 105 - 149.
- Benn, S., Edwards, M., & Williams, T. (2014). Organizational change for corporate sustainability (3. Baskı). Routledge: London.
- Berman, S. L., Wicks, A. C., Kotha, S., & Jones, T. M. (1999). Does stakeholder orientation matter? The relationship between stakeholder management models and firm financial performance. *Academy of Management journal*, 42(5), 488-506.
- Bhattacharya, C. B., & Polman, P. (Winter 2016). Sustainability lessons from the front lines. *MIT Sloan Management Review*. <https://sloanreview.mit.edu/article/sustainability-lessons-from-the-front-lines/> (Erişim Tarihi: 17 Kasım 2022).
- Buchanan, B. (1974). Building organizational commitment: The socialization of managers in work organizations. *Administrative Science*, 19(1), 533-946.
- Carmeli, A., Gilat, G., and Waldman, DA. (2007). The role of perceived organizational performance in organizational identity, cohesion and job performance. *Journal of Management Research*, 44(6), 972-992.
- Carroll, A. Shabana, K. (2010). The business case for corporate social responsibility: Review of concepts, research and practices. *Int. J. Manag. Rev.*, 12 (1). 85-105.
- Coffey, B. S., & Fryxell, G. E. (1991). Institutional ownership of stock and dimensions of corporate social performance: An empirical examination. *Journal of business ethics*, 10(1), 437-444.
- Cook, J. Wall, T. (1980). New measures of work attitude related to trust, organizational commitment and not meeting personal needs. *Journal of Occupational and Organizational Psychology*, 53 (1), 39 – 52.
- Değirmenci, B. (2021). Kurumsal Sosyal Sorumluluğun Çevre Dostu Davranışlara Etkisinde Çalışanların Çevresel Bağlılığı İle İş Arkadaşlarının Çevre Duyarlılığının Aracılık, Ahlakî Yansımaların Düzenleyici Rolü. Yayınlanmış doktora tezi, Hasan Kalyoncu Üniversitesi Lisansüstü Eğitim Enstitüsü, Gaziantep.
- Donaldson, T., & Preston, L. E. (1995). The stakeholder theory of the corporation: Concepts, evidence, and implications. *Academy of management Review*, 20(1), 65-91.
- Dyllick, T., & Hockerts, K. (2002). Beyond the business case for corporate sustainability. *Business strategy and the environment*, 11(2), 130-141.
- Dyllick, T., & Muff, K. (2016). Clarifying the meaning of sustainable business: Introducing a typology from business-as-usual to true business sustainability. *Organization & Environment*, 29(2), 156-174.
- Eby, L. T., Freeman, D. M., Rush, M. C., & Lance, C. E. (1999). Motivational bases of affective organizational commitment: A partial test of an integrative theoretical model. *Journal of occupational and organizational psychology*, 72(4), 463-483.
- Eccles, R. G., Ioannou, I., & Serafeim, G. (2014). The impact of corporate sustainability on organizational processes and performance. *Management science*, 60(11), 2835-2857.
- Elkington, J. (2013). Enter the triple bottom line. In *The triple bottom line: Does it all add up?* (pp. 1-16). Routledge: London.
- Elkington, J. (September, 2002). Triple Consequences of 21st Century Business. Capstone Publishing Co, Oxford.

- Erođlu, A. H., Adigüzel, O. ve ÖZTÜRK, A. G. U. C. (2011). Sessizlik girdabi ve bađlılık ikilemi: İşgören Sessizliđi ile örgütsel bađlılık iliřkisi ve bir arařtırma. *Süleyman Demirel Üniversitesi İktisadi ve İdari Bilimler Fakültesi Dergisi*, 16(2), 97-124.
- Farooq, O., Payaud, M., Merunka, D., & Valette-Florence, P. (2014). The impact of corporate social responsibility on organizational commitment: Exploring multiple mediation mechanisms. *Journal of business ethics*, 125(1), 563-580.
- Fidanođlu, A. ve Deđirmenci, B. (2019). Toplam kalite yönetimi uygulamalarının çalıřan memnuniyeti ve örgütsel bađlılık üzerindeki etkisi: řanlıurfa büyükřehir belediyesi örneđi. *Balkan ve Yakın Dođu Sosyal Bilimler Dergisi*, 05(03), 143-153.
- Fidanođlu, A. ve Deđirmenci, B. (2022). Corporate sustainability in companies: comparison of public and private. *Kahramanmarař Sütçü İmam Üniversitesi İktisadi ve İdari Bilimler Fakültesi Dergisi*, 12 (1) , 17-34.
- Figge, F., Hahn, T. (2004). Sustainable added value - measuring corporate contributions to sustainability beyond eco-efficiency. *Ecological Economics*, 48(2), 173 - 187.
- Glavas, A., & Godwin, L. N. (2013). Is the perception of 'goodness' good enough? Exploring the relationship between perceived corporate social responsibility and employee organizational identification. *Journal of business ethics*, 114, 15-27.
- Graves, S. B., & Waddock, S. A. (1994). Institutional owners and corporate social performance. *Academy of Management journal*, 37(4), 1034-1046.
- Griffin, J. J., & Mahon, J. F. (1997). The corporate social performance and corporate financial performance debate: Twenty-five years of incomparable research. *Business & society*, 36(1), 5-31.
- Gündođdu, A. ve řeřen, H. (2022). kurumsal sosyal sorumluluk ve örgütsel bađlılık iliřkisinde kurumsal itibarın aracılık etkisi. *İř ve İnsan Dergisi*, 9(2), 101-114.
- Hahn, T., Figge, F., Aragón-Correa, J. A., & Sharma, S. (2017). Advancing research on corporate sustainability: Off to pastures new or back to the roots?. *Business & Society*, 56(2), 155-185.
- Hahn, T., Preuss, L., Pinkse, J., & Figge, F. (2014). Cognitive frames in corporate sustainability: Managerial sensemaking with paradoxical and business case frames. *Academy of management review*, 39(4), 463-487.
- Han, J-S. Kim, E-J. (2005). The effect of internal marketing activities on job satisfaction, organizational commitment and customer orientation in the hotel industry. *Korea Academy of Hospitality and Tourism*, 14 (3), 191 – 213.
- Hart, S. L. (1997). Beyond greening: strategies for a sustainable world. *Harvard business review*, 75(1), 66-77.
- Hart, S. L., & Milstein, M. B. (2003). Creating sustainable value. *Academy of Management Perspectives*, 17(2), 56-67.
- Heikkurinen, P., & Mäkinen, J. (2018). Synthesising corporate responsibility on organisational and societal levels of analysis: An integrative perspective. *Journal of Business Ethics*, 149, 589-607.
- Howard-Grenville, J., Buckle, S. J., Hoskins, B. J., & George, G. (2014). Climate change and management. *Academy of Management Journal*, 57(3), 615-623.
- İlhan, M. ve Çetin, B. (2014). Lisrel ve Amos programları kullanılarak gerçekleştirilen Yapısal Eřitlik Modeli (YEM) analizlerine iliřkin sonuçların karşılařtırılması. *Journal of Measurement and Evaluation in Education and Psychology*, 5(2), 26-42.
- Johnson, R. A., & Greening, D. W. (1999). The effects of corporate governance and institutional ownership types on corporate social performance. *Academy of management journal*, 42(5), 564-576.
- Jones, T. M. (1995). Instrumental stakeholder theory: A synthesis of ethics and economics. *Academy of management review*, 20(2), 404-437.
- Kapstein, E.B. (2001). Crusade of institutional ethics. *Foreign Affairs*, 80(5): 105 – 19.
- Kärkkäinen, K. (2006). Emergence of private higher education funding within the OECD area. *OECD Center for Educational Research and Innovation*: Paris.

- Kercher, K. (2007). Corporate social responsibility: Impact of globalization and international business. *Corp. Gov. eJournal*, 4 (1), 1-14.
- Kim, E. H., & Lyon, T. P. (2015). Greenwash vs. brownwash: Exaggeration and undue modesty in corporate sustainability disclosure. *Organization Science*, 26(3), 705-723.
- Kim, H-J. (2014). Investigation of the Relationship Between Person-Organizational Value Fit and Organizational Commitment. Unpublished master's thesis, Ewha Womans University Graduate School, Department of Social Welfare, Korean.
- Kim, S-W. Kim, Y-H. Lee, JW. Son, H-N. (2017). The meaning and direction of entrepreneurship in the period of the fourth industrial revolution. *Science and Technology Policy Institute*, 218, 1-36.
- Kiron, D., Unruh, G., Reeves, M., Kruschwitz, N., Rubel, H., & ZumFelde, A. M. (2017). Corporate sustainability at a crossroads. *MIT Sloan Management Review*, 58(4).
- Landrum, N. E., & Ohsowski, B. (2018). Identifying worldviews on corporate sustainability: A content analysis of corporate sustainability reports. *Business Strategy and the Environment*, 27(1), 128-151.
- Langer, M. E., & Schön, A. (2003). *Enhancing corporate sustainability. A framework based evaluation tool for sustainable development*. Forschungsschwerpunkt Nachhaltigkeit und Umweltmanagement, WU Vienna University of Economics and Business. Research Paper Series of the Research Focus Managing Sustainability No. 04/2003.
- Lo, C. W., Egri, C. P., & Ralston, D. A. (2008). Commitment to corporate, social, and environmental responsibilities: An insight into contrasting perspectives in China and the US. *Organization Management Journal*, 5(2), 83-98.
- Maignan, I., & Ferrell, O. C. (2001). Corporate citizenship as a marketing instrument-Concepts, evidence and research directions. *European journal of marketing*, 35(3/4), 457-484.
- Malhotra, N., Budhwar, P., & Prowse, P. (2007). Linking rewards to commitment: an empirical investigation of four UK call centres. *The International Journal of Human Resource Management*, 18(12), 2095-2128.
- Markevich, A. (2009). The evolution of sustainability. *MIT Sloan Management Review*, 51(1), 13-14.
- McWilliams, A., & Siegel, D. (2000). Corporate social responsibility and financial performance: correlation or misspecification?. *Strategic management journal*, 21(5), 603-609.
- Meyer, J. P., Allen, N. J., & Smith, C. A. (1993). Commitment to organizations and occupations: Extension and test of a three-component conceptualization. *Journal of applied psychology*, 78(4), 538.
- Meyer, J.P. and Allen, N.J. (1997). *Engagement in the workplace: Theory, research and practice* (1. Edition). London: Sage Publications.
- Montiel, I. (2008). Corporate social responsibility and corporate sustainability: Separate pasts, common futures. *Organization & Environment*, 21(3), 245-269.
- Mottaz, C. J. (1988). Determinants of organizational commitment. *Human relations*, 41(6), 467-482.
- Mowday, R. T., Steers, R. M., & Porter, L. W. (1979). The measurement of organizational commitment. *Journal of vocational behavior*, 14(2), 224-247.
- Mumcu, A. Y. ve Bakoğlu, R. (2022). Otomotiv sektöründe kurumsal sürdürülebilirlik uygulamalarının eşbenzeşmesi üzerine bir araştırma: bmw, ford, toyota örneği . *Global Journal of Economics and Business Studies*, 11 (21), 48-59.
- Okoye, A. (2009). Theorising corporate social responsibility as an essentially contested concept: Is a definition necessary? *Journal of business ethics*, 89, 613-627.
- Orlitzky, M., Schmidt, F. L., & Rynes, S. L. (2003). Corporate social and financial performance: A meta-analysis. *Organization studies*, 24(3), 403-441.
- Öztürk Başpınar, N. ve Mısırdalı Yangil, F. (2022). Profesyonel yönetici asistanlarının kurumsal sürdürülebilirlik uygulamalarına etkisi. *Akademik Yaklaşımlar Dergisi*, 13 (2), 609-638.
- Peterson, S. J., Luthans, F., Avolio, B. J., Walumbwa, F. O., & Zhang, Z. (2011). Psychological capital and employee performance: A latent growth modeling approach. *Personnel Psychology*, 64(2), 427-450.

- Porter, M. E., & Kramer, M. R. (2011). The Big Idea: Creating Shared Value. *Harvard Business Review*, 89 (1–2), 1–12.
- Rego, A., Leal, S., Cunha, M., Faria, J., & Pinho, C. (2010). How perceptions and inconsistencies between the five dimensions of corporate citizenship predict affective commitment. *Journal of Business Ethics*, 94 (1), 107–127.
- Riketta, M. (2005). Organizational identification: A meta-analysis. *Journal of vocational behavior*, 66(2), 358-384.
- Rodrigo, P. and Arenas, D. (2008). Do employees care about CSR programs? Employee typology according to their attitudes. *Journal of Business Ethics*, 83 (2), 265–283.
- Roeck, K. and Delobbe, N. (2012). Do environmental CSR initiatives serve the legitimacy of organizations in the oil industry? Exploring employee responses through organizational identification theory. *Journal of Business Ethics*, 110 (4), 397–412.
- Romm, J. J. (1994, December). Greening the Bottom Line. In *Second International Green Building Conference and Exposition-1995* (p. 1).
- Sayğan, F. N. (2011). Relationship between affective commitment and organizational silence: A conceptual discussion. *International journal of social sciences and humanity studies*, 3(2), 219-227.
- Scherer, A. G., & Palazzo, G. (2011). The new political role of business in a globalized world: A review of a new perspective on CSR and its implications for the firm, governance, and democracy. *Journal of management studies*, 48(4), 899-931.
- Shashi, S., Cerchione, R., Singh, R., Centobelli, P., & Shabani, A. (2018). Food cold chain management: From a structured literature review to a conceptual framework and research agenda. *The International Journal of Logistics Management*, 29(3), 792-821.
- Stites, J. P., & Michael, J. H. (2011). Organizational commitment in manufacturing employees: Relationships with corporate social performance. *Business & Society*, 50(1), 50-70.
- Tan, H. H., & Tan, C. S. (2000). Toward the differentiation of trust in supervisor and trust in organization. *Genetic, social, and general psychology monographs*, 126(2), 241-260.
- Türker, D. (2009). Kurumsal sosyal sorumluluğun örgütsel bağlılığı nasıl etkilediği, *İş Etiği Dergisi*, 89 (2), 189-204.
- Valente, M. (2012). Theorizing firm adoption of sustaincentrism. *Organization studies*, 33(4), 563-591.
- Valentine, S. and Fleischman, G. (2008). Ethics programs, perceived corporate social responsibility and job satisfaction. *Journal of Business Ethics*, 77 (2), 159-172.
- Van der Byl, C. A., & Slawinski, N. (2015). Embracing tensions in corporate sustainability: A review of research from win-wins and trade-offs to paradoxes and beyond. *Organization & Environment*, 28(1), 54-79.
- Van der Heijden, A., Driessen, P. P., & Cramer, J. M. (2010). Making sense of Corporate Social Responsibility: Exploring organizational processes and strategies. *Journal of cleaner production*, 18(18), 1787-1796.
- Verma, A., Mowday, R. T., Porter, L., & Steers, R. M. (1982). Employee-Organization Linkages: The Psychology of Commitment, Absenteeism and Turnover, vol. 38, no. 2. *Science Direct*.
- Wasti, S. A. (2003). Organizational Commitment, Turnover Intentions, and The Influence of Cultural Values. *Journal of Occupational and Organizational Psychology*, 76(3), 303–321.
- Whelan, T., & Fink, C. (2016). The comprehensive business case for sustainability. *Harvard Business Review*, 21(2016).
- Whiteman, G., Walker, B., & Perego, P. (2013). Planetary boundaries: Ecological foundations for corporate sustainability. *Journal of management studies*, 50(2), 307-336.
- Yaşlıoğlu, M. M. (2017). Sosyal bilimlerde faktör analizi ve geçerlilik: Keşfedici ve doğrulayıcı faktör analizlerinin kullanılması. *İstanbul Üniversitesi İşletme Fakültesi Dergisi*, 46(Özel Sayı), 74-85.
- Yoon, H.W. Lee, S.K. and Lee, K.W. (2014). The effect of CSR on the organizational commitment and organizational citizenship behavior of casino employees. *Journal of Tourism & Leisure Research*, 26(7), 373 – 392.

Bibliography

- Akerlof, G. A. (1970). "The Market for "Lemons: Quality Uncertainty and the Market Mechanism.", *The Quarterly Journal of Economics*, 84(3), 488–500. <https://doi.org/10.2307/1879431>.
- Arrow, K. J. (1963). "Uncertainty and the Welfare Economics of Medical Care", *American Economic Review*, 53: 941–73.
- Chadwick, A. (2013). *The Hybrid Media System. Politics and Power*. Oxford: Oxford University Press.
- Dask Dođal Afet Sigorta Kurumu: <https://dask.gov.tr/en>.
- DellaVigna S. (2007). "Psychology and Economics: Evidence from the Field," *NBER Working Papers* 13420, National Bureau of Economic Research, Inc.
- Dohmen, Thomas (2014). "Behavioral labor economics: Advances and future directions", *Labour Economics*, 30, Issue C, p. 71-85. <https://doi.org/10.1016/j.labeco.2014.06.008>.
- Engle, R.F.; Granger, C. W. J. (1987). "Co-integration and error correction: Representation, estimation and testing". *Econometrica*. 55 (2): 251–276.
- Esmark, A. (2018). "Communicative governance at work: how choice architects nudge citizens towards health, wealth and happiness in the information age". *Public Management Review*. 21. 1-21. [10.1080/14719037.2018.1473476](https://doi.org/10.1080/14719037.2018.1473476).
- Gazete Tirajları <https://www.medyajans.com/gazete-tirajlari.html>.
- Haas-Wilson, D. (2003). *Managed Care and Monopoly Power: The Antitrust Challenges*. Harvard University Press.
- Hansen, P. G., and A. M. Jespersen. (2013). "Nudge and the Manipulation of Choice. A Framework for the Responsible Use of the Nudge Approach to Behavior Change in Public Policy.", *European Journal of Risk Regulation* (1):3-23.
- Jannex M. E. (2012). *Managing Crises and Disasters with Emerging Technologies: Advancements*, EDS Publications.
- Johansen, S. (1991). "Estimation and Hypothesis Testing of Cointegration Vectors in Gaussian Vector Autoregressive Models". *Econometrica*. 59 (6): 1551–1580.
- Meyer, R. and Kunreuther, H. (2017). *The Ostrich Paradox: Why We Under-prepare for Disasters*, Wharton Press.
- Mirbabaie, M., Ehnis, C., Stieglitz, S. et al. (2021). "Digital Nudging in Social Media Disaster Communication.", *Inf Syst Front* 23, 1097–1113. <https://doi.org/10.1007/s10796-020-10062-z>.
- Mizutori, M. (2020). What COVID-19 tells us about the changing nature of disaster risk. Available at <https://www.weforum.org/agenda/2020/04/here-are-the-biggest-risks-we-re-facing-right-now-the-covid-19-crisis-reveals-how-to-stop-them/>.
- Mushkin, S. J. (1958). "Toward a Definition of Health Economics". *Public Health Reports*, 73(9), 785–794.
- Phillips, P. C.B. (1985). "Understanding Spurious Regressions in Econometrics" *Cowles Foundation Discussion Papers* 757. Cowles Foundation for Research in Economics, Yale University.
- Posner, Richard A. (2004). *Why so little is being done about the catastrophic risks*, *Catastrophe: Risk and Response* (NY, 2004; online edn, Oxford Academic, 12 Nov. 2020).
- TCIP Annual Reports: <https://dask.gov.tr/en/annual-reports>
- Thaler, R. H., and Sunstein, C. R. (2008). *Nudge: Improving decisions about health, wealth, and happiness*. Yale University Press.

Kaynakça

- Aktan, C. C. ve Börü, D. (2007). Kurumsal Sosyal Sorumluluk. C.C. Aktan (Ed.), *Kurumsal Sosyal Sorumluluk: İşletmeler ve Sosyal Sorumluluk* (1. Baskı) içinde (11-36). İstanbul: İGİAD Yayını.
- Ateş, S. (2021). Kurumsal Sosyal Performansın Borçlanma Maliyetlerine Etkisi. *Muhasebe ve Denetim Bakiş*, 20(62), 191-206.
- Bhuiyan, M. B. U. ve Nguyen, T. H. N. (2019). Impact of CSR on Cost of Debt and Cost of Capital: Australian Evidence. *Social Responsibility Journal*, 16(2), 419-430.
- Borak, M. ve Doğukanlı, H. (2022). Kurumsal Sosyal Sorumluluk ve Firma Riski: Borsa İstanbul'da Bir Uygulama, *BDDK Bankacılık ve Finansal Piyasalar Dergisi*, 16(1), 87-106.
- Breuer, W., Müller, T., Rosenbach, D. ve Salzmann, A. (2018). Corporate Social Responsibility, Investor Protection, and Cost of Equity: A Cross-Country Comparison. *Journal of Banking & Finance*, 96, 34-55.
- Cajias, M., Fuerst, F. ve Bienert, S. (2014). Can Investing in Corporate Social Responsibility Lower A Company's Cost of Capital?. *Studies in Economics and Finance*, 31(2), 202-222.
- Carroll, A. B. (1979). A Three-Dimensional Conceptual Model of Corporate Performance. *Academy of Management Review*, 4(4), 497-505.
- Carroll, A. B. ve Shabana, K. M. (2010). The Business Case For Corporate Social Responsibility: A Review of Concepts, *Research and Practice. International Journal of Management Reviews*, 12(1), 85-105.
- Chang, Y., Hsieh, C. H., Wang, T. C. ve Hsieh, T. Y. (2014). Corporate Social Responsibility, Cost of Equity and Cost of Bank Loans. *International Review of Accounting, Banking & Finance*, 6(3/4), 99-143.
- Chen, B., ve Zhang, A. (2021). How does Corporate Social Responsibility Affect the Cost of Equity Capital through Operating Risk?. *Borsa Istanbul Review*, 21-S1, 38-45.
- Dhaliwal, D., Li, O. Z., Tsang, A. ve Yang, Y. G. (2014). Corporate Social Responsibility Disclosure and the Cost of Equity Capital: the Roles of Stakeholder Orientation and Financial Transparency. *Journal of Accounting and Public Policy*, 33(4), 328-355.
- El Ghoul, S., Guedhami, O., Kim, H. ve Park, K. (2018). Corporate Environmental Responsibility and the Cost of Capital: International Evidence. *Journal of Business Ethics*, 149(2), 335-361.
- El Ghoul, S., Guedhami, O., Kwok, C. C. ve Mishra, D. R. (2011). Does Corporate Social Responsibility Affect the Cost of Capital?. *Journal of Banking & Finance*, 35(9), 2388-2406.
- Ishaq, M. ve Hussain, C. M. (2018). Corporate Social Responsibility and Cost of Equity: Mediating Role of Financial Performance. *Pakistan Journal of Applied Economics*, 149(3), 211-255.
- Köse, E. (2021). Kurumsal Yönetim Özelliklerinin Çevresel, Sosyal Ve Yönetişim (Esg) Açıklamalarına Etkisi. *Uluslararası İşletme, Ekonomi ve Yönetim Perspektifleri Dergisi*, 5(Özel Sayı), 463-474.
- Le, X. Q., Nguyen, N. T. ve Van Le, T. H. (2019). The Impact of Corporate Social Responsibility on the Cost of Equity: An Analysis of Vietnamese Listed Companies. *Investment Management & Financial Innovations*, 16(3), 87-96.
- Liu, Q., ve de Villiers, C. (2011). Does The Provision of Voluntary Corporate Social Responsibility Disclosure Influence the Cost of Equity Capital? Evidence from Australia and the United Kingdom. *Corporate Ownership and Control*, 8(4), 201-213.
- Matthiesen, M. L. ve Salzmann, A. J. (2017). Corporate Social Responsibility and Firms' Cost of Capital: Does Culture Matter. *Cross Cultural and Strategic Management*, 24 (1), 105-124.
- Ok Y. ve Kim J. (2019). Which Corporate Social Responsibility Performance Affects the Cost of Equity? Evidence from Korea. *Sustainability*, 11(2947), 1-14.
- Pollman, E. (2019). *Corporate Social Responsibility, ESG, and Compliance. Forthcoming, Cambridge Handbook of Compliance* (D. Daniel Sokol and Benjamin van Rooij eds.), Loyola Law School, Los Angeles Legal Studies Research Paper. file:///C:/Users/EMRAH%20%C5%9EAH%C4%B0N/Downloads/SSRN-id3479723.pdf. Erişim Tarihi: 10.11.2022.

- Environmental, Social and Governance (ESG) Scores from Refinitiv.(2022) https://www.refinitiv.com/content/dam/marketing/en_us/documents/methodology/refinitiv-esg-scores-methodology.pdf. Erişim Tarihi: 22.11.2022.
- Report on US Sustainable and Impact Investing Trends, (2020) <https://www.ussif.org/files/Trends%20Report%202020%20Executive%20Summary.pdf>. Erişim Tarihi: 29.10.2022.
- Reverte, C. (2012). The Impact of Better Corporate Social Responsibility Disclosure on the Cost of Equity Capital. *Corporate Social Responsibility and Environmental Management*, 19(5), 253-272.
- Suto, M. ve Takehara, H. (2017). CSR and Cost of Capital: Evidence from Japan. *Social Responsibility Journal*. 13(4), 798-816.
- Şeker, Y. ve Şengür, E. D. (2022). Çevresel, Sosyal ve Kurumsal Yönetim (ESG) Performansı: Uluslararası Bir Araştırma. *Muhasebe ve Vergi Uygulamaları Dergisi*. 15(2), 349-387.
- Thomson Reuters ESG Scores, (March 2017) https://www.esade.edu/itemsweb/biblioteca/bbdd/inbdd/archivos/Thomson_Reuters_ESG_Scores.pdf. Erişim Tarihi: 10.10.2022.
- Wahyudi, S. M. (2019). The Effect of Corporate Social Responsibility Disclosure and Good Corporate Governance Implementation on Cost of Equity. *Saudi Journal of Economics and Finance*, 3(8), 344-349.
- Wang, M. L., Feng, Z. Y. ve Huang, H. W. (2013). Corporate Social Responsibility and Cost of Equity Capital: A Global Perspective. *Journal of Behavioral Finance*, 9, 85-94.
- Waddock, S. A. ve Graves, S. B. (1997). The Corporate Social Performance–Financial Performance Link. *Strategic Management Journal*, 18(4), 303-319.
- Xu, S., Liu, D. ve Huang, J. (2015). Corporate Social Responsibility, the Cost of Equity Capital and Ownership Structure: An Analysis of Chinese Listed Firms. *Australian Journal of Management*, 40(2), 245-276.

Kaynakça

- 1 Sayılı Cumhurbaşkanlığı Kararnamesi. 10.07.2018 tarih ve 30474 sayılı R.G.
- 213 Sayılı Vergi Usul Kanunu. 10,11,12.01.1961 tarih ve 10703 10704, 10705 sayılı R.G.ler.
- 28 Seri No'lu Katma Değer Vergisi Genel Tebliği. 01.08.1998 tarih ve 19886 sayılı R.G.
- 4 sayılı Cumhurbaşkanlığı Kararnamesi. 15.07.2018 tarih ve 30479 sayılı R.G.
- 4369 sayılı Kanun. 29.07.1998 tarih ve mükerrer 23417 sayılı R.G.
- 478 Sıra No'lu Vergi Usul Kanunu Genel Tebliği. 11.02.2017 tarih ve 29976 sayılı R.G.
- 4910 sayılı Kanun. 07.06.1946 tarih ve 6327 sayılı R.G.
- 5271 sayılı Ceza Muhakemesi Kanunu. 17.12.2004 tarih ve 25673 sayılı R.G.
- 5326 Sayılı Kabahatler Kanunu. 31.03.2005 tarih ve mükerrer 25772 sayılı R.G.
- 5237 Sayılı Türk Ceza Kanunu. 12.10.2004 tarih ve 25611 sayılı R.G.
- 5345 sayılı Gelir İdaresi Başkanlığı'nın Teşkilat ve Görevleri Hakkında Kanun. 16.05.2005 tarih ve 25817 sayılı R.G.
- 6100 Sayılı Hukuk Muhakemeleri Kanunu. 04.02.2011 tarih ve 27834 sayılı R.G.
- 646 sayılı Kanun Hükmünde Kararname. 10.07.2011 tarih ve 27990 sayılı R.G.
- 7344 Sayılı 2022 Yılı Merkezi Yönetim Bütçe Kanunu. 31.12.2021 tarih ve 1. mükerrer 31706 sayılı R.G.
- 7414 sayılı Kanun. 07.07.2022 tarih ve 31889 sayılı R.G.
- Adalet Bakanlığı Adli Sicil ve İstatistik Genel Müdürlüğü. (2017). *Adli Sicil İstatistikleri*. <https://adlisicil.adalet.gov.tr/Resimler/SayfaDokuman/2682019155449istatistik2017.pdf>. (10.10.2022).
- Adalet Bakanlığı Adli Sicil ve İstatistik Genel Müdürlüğü. (2018). *Adli Sicil İstatistikleri*. <https://adlisicil.adalet.gov.tr/Resimler/SayfaDokuman/2082019153842istatistik2018.pdf>. (10.10.2022).
- Adalet Bakanlığı Adli Sicil ve İstatistik Genel Müdürlüğü. (2019). *Adli Sicil İstatistikleri*. <https://adlisicil.adalet.gov.tr/Resimler/SayfaDokuman/22420211427211062020170359HizmeteOzel-2019-bask%C4%B1-%C4%B0SA.pdf>. (10.10.2022).
- Adalet Bakanlığı Adli Sicil ve İstatistik Genel Müdürlüğü. (2020). *Adli Sicil İstatistikleri*. <https://adlisicil.adalet.gov.tr/Resimler/SayfaDokuman/501202216013122420211449082020H%C4%B0ZMETE%C3%96ZELK%C4%B0TAP.pdf>. (10.10.2022).
- Adalet Bakanlığı Adli Sicil ve İstatistik Genel Müdürlüğü. (2021). *Adli Sicil İstatistikleri*. <https://adlisicil.adalet.gov.tr/Resimler/SayfaDokuman/310520221416422021H%C4%B0ZMETE%C3%96ZELK%C4%B0TAP.pdf>. (10.10.2022).
- Ağar, S. (2005). Sahte veya Muhteviyatı İtibariyle Yanıltıcı Belge Düzenleme veya Kullanma Suçları. *TBB Dergisi* (58), 273-301.
- Atak, O. ve Pekşen, Y. (2021). Vergi Usul Kanunu'na Muhalefet Suçlarında Yargı Mercilerince Verilen Kararlar Işığında Türkiye'deki Durum ve Çözüm Önerileri. *Vergi Sorunları Dergisi* (398), 112-127.
- Biyın, Ö. (2022). *Vergi Hukuku* (3. b.), Bursa: Dora Yayın.
- Cengiz, A. ve Kılıç, Ö. (2017). *Türk Vergi Hukukunda Naylon Fatura Suçları*. İstanbul: Vedat Kitapçılık.
- Deniz, K. ve Gencel, U. (2019). Vergi Kabahatleri Açısından Sahte Belge Düzenleme veya Kullanma Fiili ile İlgili Sorunlar ve Çözüm Önerileri, *TAAD* 11(39), 157-188.
- Ela, H. (2020). *Vergi ve Ceza Hukukunda Sahte Belge ve Yanıltıcı Belge*. Ankara: Seçkin Akademik ve Mesleki Yayınlar.
- GİB. (2017). *2017 Faaliyet Raporu*. https://gib.gov.tr/sites/default/files/fileadmin/faaliyetraporlari/2017/2017_faaliyet_raporu.pdf. (27.09.2022).
- GİB. (2018). *2018 Faaliyet Raporu*. https://gib.gov.tr/sites/default/files/fileadmin/faaliyetraporlari/2018/2018_faaliyet_raporu.pdf. (27.09.2022).

- GİB. (2019). *2019 Faaliyet Raporu*. https://gib.gov.tr/sites/default/files/fileadmin/faaliyetraporlari/2019/2019_faaliyet_raporu.pdf. (27.09.2022).
- GİB. (2020). *2020 Faaliyet Raporu*. https://gib.gov.tr/sites/default/files/fileadmin/faaliyetraporlari/2020/2020_faaliyet_raporu.pdf. (27.09.2022).
- GİB. (2021). *2021 Faaliyet Raporu*. https://gib.gov.tr/sites/default/files/fileadmin/faaliyetraporlari/2021/2021_faaliyet_raporu_4.pdf. (27.09.2022).
- Giray, F. (2014). *Maliye Tarihi* (5. b.). Bursa: Ekin Basım Yayın Dağıtım.
- Gözel, A. (2015). Belgede Sahtecilik Suçlarının Konusu Olarak Belge ve Elektronik Belge. *S.D.Ü. Hukuk Fakültesi Dergisi* 5(1), 143-201.
- Güner, S. (2014). Belgede Sahteciliğin 213, 4208, 5237 ve 5607 Sayılı Kanunlar Yönünden İrdelenmesi. *Gümrük ve Ticaret Dergisi*(4), 38-52.
- Güneş, G. (2011). *Verginin Yasallığı İlkesi* (3. b.). İstanbul: Oniki Levha Yayıncılık.
- Güvendi, E. (2020). Türkiye’de Sahte Fatura Yoluyla KDV Kaçakçılığı Problemi: Problem Analizi. *Vergi Raporu Dergisi*(246), 25-37.
<https://gib.gov.tr>. (10.10.2022).
<https://gib.gov.tr/kurumsal/gelir-idaresi-baskanliginin-tarihi-gelisimi>. (22.10.2022).
<https://sozluk.gov.tr/>. (10.10.2022).
<https://www.hmb.gov.tr/eylul-2022-butce-gerceklesmeleri>. (18.10.2022).
- Katma Değer Vergisi Genel Uygulama Tebliği. 26.04.2014 tarih ve 28968 sayılı R.G.
- Marufoğlu, A. ve Gökbnar, R. (2021). Başbaki Kullanımdan Vergi Denetim Kurulu Başkanlığı’na Vergi Denetim Müesseseleri, Günümüz Sorunları ve Çözüm Önerileri. *Yönetim ve Ekonomi*, 28(1), 1-22.
- Meriç, A., Karabalık, A. ve Durmuş, Ö. (2012). Sahte Belge Nedir? Sahte Belge Sorununa Bakış, İrdelenmesi ve SMİYB Düzenleme/Kullanımı ile Mücadelede Çözüm Yolu Önerileri. *Vergi Raporu Dergisi* (149), s. 59-74.
- Ömercioğlu, A. (2022). 7318 Sayılı Kanunla Eklenen Vergi Kaçakçılığı Suçları. *Erciyes Üniversitesi Hukuk Fakültesi Dergisi* 17(1), 167-192.
- Önen, Z. S. (2017). *Genel Vergi Hukuku*. Ankara: Detay Yayıncılık.
- Pehlivan, O. (2022). *Vergi Hukuku* (8. b.). Trabzon: Celepler Matbaacılık.
- Solmaz, H. İ. (2019). Organize Sahte Fatura Düzenleme Vakalarının Belirtileri ve İncelemelerde Kullanılabilecek Aksini İspat Karineleri, *Vergi Raporu Dergisi*(233), 37-48.
- Şenyüz, D. (2017). *Vergi Ceza Hukuku* (7. b.), Bursa: Ekin Basım Yayın Dağıtım.
- Şenyüz, D., Yüce, M. ve Gerçek, A. (2018). *Vergi Hukuku* (11. b.), Bursa: Ekin Basım Yayın Dağıtım.
- Uluatam, Ö. (1994). *Vergi Hukuku Cilt 1 Genel Esaslar* (2. b.), Ankara: Adım Yayıncılık.
- Üyümez, M. E. (2016). *Vergi Suç ve Kabahatlerinde Birleşme*, Eskişehir: Nisan Kitabevi.
- VDK. (2017). *2017 Faaliyet Raporu*. https://ms.hmb.gov.tr/uploads/2019/01/VDK_Faaliyet_Raporu_2017.pdf. (27.09.2022).
- VDK. (2018). *2018 Faaliyet Raporu*. <https://ms.hmb.gov.tr/uploads/2019/04/VDK-2018-Birim-Faaliyet-Raporu-1102019-002.pdf>. (27.09.2022).
- VDK. (2019). *2019 Faaliyet Raporu*. <https://ms.hmb.gov.tr/uploads/sites/17/2022/06/VDK-2019-Birim-Faaliyet-Raporu.pdf>. (27.09.2022).
- VDK. (2020). *2020 Faaliyet Raporu*. <https://ms.hmb.gov.tr/uploads/2022/04/VDK-2020-Yili-Birim-Faaliyet-Raporu.pdf>. (27.09.2022).
- VDK. (2021). *2021 Faaliyet Raporu*. <https://ms.hmb.gov.tr/uploads/2022/04/VDK-2021-Birim-Faaliyet-Raporu.pdf>. (27.09.2022).

Kaynakça

- Barthes, R. (1979). *Göstergebilim ilkeleri*. (B. Vardar ve M. Rifat Çev.) Ankara: Kültür Bakanlığı Yayınları.
- Baudrillard, J. (2017). *Tüketim toplumu*. (9. Bsk.) (N. Tural ve F. Keskin Çev.) İstanbul: Ayrıntı Yayınları.
- Bottomore, T. (2001), *Marksist düşünce sözlüğü*. (M. Tunçay Çev.) İstanbul: İletişim Yayınları. (1983).
- Coward, R. E. (2008), *Dil ve maddecilik*. (V. Kılıç Çev.) İstanbul: Toros Kitaplığı Yayınları
- Çağlar, İ. ve Kılıç, S. (2011). *Genel iletişim*. Ankara: Nobel Yayınları
- Eagleton, T. (2004). *Edebiyat kuramı giriş*. (T. Birkan Çev.) İstanbul: Ayrıntı Yayınları.
- Featherstone, M. (2013), *Postmodernizm ve tüketim kültürü* (3. Basım). (M. Küçük Çev.) İstanbul: Ayrıntı Yayınları. (1991).
- Fiske, J. (1996). *İletişim çalışmalarına giriş*. (S. İrvan Çev.) Ankara: Bilim Sanat Yayınları/Ark.
- Gottdiener, M. (2005), *Postmodern göstergeler: maddi kültür ve postmodern yaşam biçimleri*. (E. Cengiz, H. Gür ve A. Nur Çev.) Ankara: İmge Yayınevi. (1995)
- Güleç, C. (2015), Thorstein Veblen ve gösterişçi tüketim kavramı. *Sosyal Bilimler Enstitüsü Dergisi*, (38), 62-82.
- Karaca N. (2015). *Türkiye’de sosyoloji analiz ve uygulamalar*. Erzurum: Fenomen Yayıncılık.
- Klein, N. (2002). *Nologo*, (N. Uysal, Çev.) İstanbul: Bilgi Yayınevi. (2000)
- Küçükdoğan, R. (2011). *Reklam nasıl çözümlenir*. İstanbul: Beta Yayıncılık.
- Pekcan, A. (2003). İhtiyaç kavramı ve İbn’i Haldun’un umran teorisi’ne etkileri, *İslami Araştırmalar Dergisi*, 16(4), 524-532
- Rifat, M. (2017). *XX. yüzyılda dilbilim ve göstergebilim kuramları-1* (6.Bsk). İstanbul: YKY.
- Rifat, M. (2014). *XX. yüzyılda dilbilim ve göstergebilim kuramları-2* (5.Bsk). İstanbul: YKY.
- Sayın, Ö. (2014). *Göstergebilim ve sosyoloji*. Ankara: Anı Yayıncılık.
- Turan, Z., Nakiboğlu, A. ve Bozkaya, Ş. (2015). Öğretileleriyle T.B. Veblen. *İşletme ve İktisat Çalışmaları Dergisi*, 3(4), 161-200.
- Wernick, A. (1996). *Promosyon kültürü-reklam, ideoloji ve sembolik anlatım*. (O. Akınhay Çev.) Ankara: Bilim ve Sanat Yayınları.

TARİH ve TOPLUM

Editörler

Sezai ÖZTAŞ

Mehtap POLAT

Saniye VATANDAŞ

EĞİTİM

yayınevi

TARİH ve TOPLUM

Editörler: Sezai Öztaş-Mehtap Polat-Saniye Vatandaş

Genel Yayın Yönetmeni: Yusuf Ziya Aydođan (yza@egitimyayinevi.com)

Genel Yayın Koordinatörü: Yusuf Yavuz (yusufyavuz@egitimyayinevi.com)

Sayfa Tasarımı: Eğitim Yayınevi Grafik Birimi

Kapak Tasarımı: Eğitim Yayınevi Grafik Birimi

T.C. Kültür ve Turizm Bakanlığı

Yayıncı Sertifika No: 47830

ISBN: 978-625-6489-74-5

1. Baskı, Temmuz 2023

Baskı Cilt

Uzun Dijital Matbaacılık

İstanbul Cad. İstanbul Çarşısı No: 48/48 - 49 İskitler 06070 / Ankara

Matbaa Sertifika No: 47865

Kütüphane Kimlik Kartı

TARİH ve TOPLUM

Editörler: Sezai Öztaş-Mehtap Polat-Saniye Vatandaş

218 s., 160x240 mm

Kaynakça var, dizin yok.

ISBN: 978-625-6489-74-5

Bu kitapta yer alan yazıların akademik ve yasal sorumluluđu tamamıyla yazarlara aittir.

Copyright © Bu kitabın Türkiye'deki her türlü yayın hakkı Eğitim Yayınevi'ne aittir. Bütün hakları saklıdır. Kitabın tamamı veya bir kısmı 5846 sayılı yasanın hükümlerine göre kitabı yayımlayan firmanın ve yazarlarının önceden izni olmadan elektronik/mekanik yolla, fotokopi yoluyla ya da herhangi bir kayıt sistemi ile çoğaltılamaz, yayımlanamaz.

EĞİTİM
yayınevi

Yayınevi Türkiye Ofis: İstanbul: Eğitim Yayınevi Tic. Ltd. Şti., Atakent mah.
Yasemen sok. No: 4/B, Ümraniye, İstanbul, Türkiye

Konya: Eğitim Yayınevi Tic. Ltd. Şti., Fevzi Çakmak Mah. 10721 Sok. B Blok,
No: 16/B, Safakent, Karatay, Konya, Türkiye
+90 332 351 92 85, +90 533 151 50 42, 0 332 502 50 42
bilgi@egitimyayinevi.com

Yayınevi Amerika Ofis: New York: Egitim Publishing Group, Inc.
P.O. Box 768/Armonk, New York, 10504-0768, United States of America
americaoffice@egitimyayinevi.com

Lojistik ve Sevkiyat Merkezi: Kitapmatik Lojistik ve Sevkiyat Merkezi, Fevzi Çakmak Mah.
10721 Sok. B Blok, No: 16/B, Safakent, Karatay, Konya, Türkiye
sevkiyat@egitimyayinevi.com

Kitabevi Şubesi: Eğitim Kitabevi, Şükran mah. Rampalı 121, Meram, Konya, Türkiye
+90 332 499 90 00
bilgi@egitimkitabevi.com

İnternet Satış: www.kitapmatik.com.tr
+90 537 512 43 00
bilgi@kitapmatik.com.tr

 **kitapmatik**
EĞİTİM YAYINEVİ

Kaynakça

- Arnold, D. (1995). *Coğrafi Keşifler Tarihi*. (O. Bahadır, Çev.). İstanbul: Alan Yayıncılık.
- Barkan, Ö. L. (1943). *Osmanlı İmparatorluğunda Zirai Ekonominin Hukuki ve Mali Esasları*, İstanbul: Edebiyat Fakültesi Yayınları.
- Barkan, Ö. L. (1953). *Tarihi Demografi Araştırmaları ve Osmanlı Tarihi*. İstanbul: Yalçın Matbaası.
- Barkan, Ö. L. (1953-54). H.933-934 (M.1527-1528) mali yılına ait bir bütçe örneği. İÜ. *İktisat Fakültesi Mecmuası*. 15(1-4). 251-318.
- Barkan, Ö. L. (1953-54). Osmanlı imparatorluğu bütçelerine dair notlar. İÜ. *İktisat Fakültesi Mecmuası*. 15(1-4). 238-250.
- Barkan, Ö. L. (1957-58). H. 954-955, M 1547-1548 mali yılına ait bir Osmanlı bütçesi. İÜ. *İktisat Fakültesi Mecmuası*. 19(1-4). 219-276.
- Barkan, Ö. L. (1957-58). H. 974-975 M. 1567-1568 mali yılına ait bir Osmanlı bütçesi. İÜ. *İktisat Fakültesi Mecmuası* 19(1-4). 277-329.
- Barkan, Ö. L. (1970). XVI. asrın ikinci yarısında Türkiye’de fiyat hareketleri. *Belleten*. S. 34. 557-607.
- Berkes, N. (2002). *Türkiye’de Çağdaşlaşma*. İstanbul: Yapı Kredi Yayınları.
- Berkes, N. (2016). *Türkiye İktisat Tarihi*. İstanbul: Yapı Kredi Yayınlar.
- Carpine, F. G. (1996). *The Story of The Mongols: Whom we Call the Tartars*, (Trans. E. Hildinger). Boston: Branden Books.
- Cipolla, C. M. (2001). *Silahlar ve Avrupa Sömürgeciliği*, (Çev. T. Temiz). İstanbul: Yöneliş Yayınları.
- Cook, M. A. (1972). *Population Pressure in Rural Anatolia 1450-1600*. London: Oxford Univ.
- Davis, J. C. (1970). *Pursuit of Power: Venetian Ambassadors Reports on Spain, Turkey and France in The Age of Philip II, 1560-1600*. New York: Harper & Row.
- Genç, M. (2000). *Osmanlı İmparatorluğunda Devlet ve Ekonomi*. İstanbul: Ötüken Yayınevi.
- Hallaçoğlu, Y. (1998). *XIV-XVII Yüzyıllarda Osmanlı Devlet Teşkilatı ve Sosyal Yapı*. Ankara: Türk Tarih Kurumu Yayınları.
- İnalçık, H. (1965). Adâletnâmeler. *Belgeler Dergisi*. Türk Tarih Kurumu Yayınları. 2(3-4). 49-142.
- İnalçık, H. (1988). Osmanlı döneminde merkezi İslam ülkeleri. (P.M. Hol, K. S. Lambton, B. Lewis, Ed.). *İslam Tarihi Kültür ve Medeniyeti*. (H. Yavuz, Çev.). İstanbul: Hikmet Yayınlar.
- İnalçık, H. (1992). *Türkiye’nin Modernleşmesi*. Ankara: Atatürk Kültür, Dil ve Tarih Yüksek Kurumu Atatürk Araştırmaları Merkezi.
- İnalçık, H. (1953). XV.Asır Türkiye iktisadi ve içtimai tarihi kaynakları. *Osmanlı İmparatorluğu Toplum ve Ekonomi. İstanbul Üniversitesi İktisat Fakültesi Mecmuası*. 15 (1-4). 51-77.
- İnalçık, H. (2003). *Osmanlı İmparatorluğu Klasik Çağ (1300-1600)*. (R. Sezer, Çev.). İstanbul: Yapı Kredi Yayınları.
- İnalçık, H. (2005). *Osmanlı’da Devlet, Hukuk, Adalet*. İstanbul: Eren Yayıncılık.
- İnalçık, H. (2012). *Rönesans Avrupası: Türkiye’nin Batı Medeniyetiyle Özdeşleşme Süreci*. İstanbul: Türkiye İş Bankası Kültür Yayınları.
- Karademir, Z. (2014). *İmparatorluğun Açlıkla İmtihanı (1560-1660)*. İstanbul: Kitap yayınevi.
- Karpat, K. (2000). *Osmanlı modernleşmesi: Toplum, Kuramsal Değişim ve Nüfus*. (A. Z. Durukan, K. Durukan, Çev.). İstanbul: İmge Kitapevi.
- Karpat, K. (2004). *Türkiye’de Toplumsal Dönüşüm*. İstanbul: İmge Kitapevi.
- Karpat, K. (2010). *Osmanlı Nüfusu 1830-1914*. İstanbul: Timaş Yayınları.
- Kâtip Çelebi. (1973). *Tuhfetü’l-Kibar fî Esfari’l-bihar*. (O. Ş. Gökyay, Haz.). Ankara: Başbakanlık Kültür Müsteşarlığı.
- Kâtip Çelebi. (1982). *Bozuklukların Düzeltmesinde Tutulacak Yollar (Düsturu’l Amel Li-İslahi’l-Halel)*. (Ali Can, Haz.). Ankara: Kültür Bakanlığı.

- Kâtip Çelebi. (1993). *Mizanü'l Hakk fi İhtiyari'l Ahakk*, (Haz. O. Ş. Gökyay). Ankara: MEB Yayınları.
- Kaya, M. K. (2013). Esnaf loncalarında yeniçeriler. *History Studies*. 5(4). 189-205.
- Kitab-ı müstetab*. (1974). *Osmanlı devlet düzenine ait metinler*. (Y. Yücel, Haz.). Ankara: AÜ Yayınları.
- Koçi Bey. (1972). *Koçi Bey Risalesi*. (Z. Danışman, Haz.). İstanbul: Milli Eğitim Basımevi.
- Kolomb, K. (1999). *Seyir Defterleri*, (Sait Maden, Çev.). İstanbul: İş Bankası Kültür Yayınları.
- Köhnen, G. (1965). *Dünya Ekonomi Tarihi*, (T. Akoğlu, Çev.). İstanbul: Varlık Yayınları.
- Lewis, B. (1984). *Modern Türkiye'nin Doğuşu*. (M. Kıratlı, Çev.). İstanbul: Türk Tarih Kurumu Yayını.
- Lybyer, A. H. (1987). Osmanlı Türkleri ve doğu ticaret yolları. *Tarih İncelemeleri Dergisi*, C.III. İzmir: EÜEF Yayınları. 141-157.
- Mantran, R. (1987). XVI. ve XVII. yüzyıllarda Osmanlı imparatorluğu ve Asya ticareti. (Çev. Z. Arıkan). *Belleten*. 60(201). 1433-1444.
- Mantran, R. (2016). *Osmanlı İmparatorluğu Tarihi*. İstanbul: Türkiye İş Bankası.
- Mcneill, W. H. (1985). *Dünya Tarihi*, (A. Şenel, Çev.). İstanbul: Kaynak Yayınları.
- Mustafa Nuri Paşa (1992). *Netayic'ül Vukuat*. (N. Çagaatay, Çev.). Ankara: Türk Tarih Kurumu Yayınları.
- Öz, M. (1997). *Osmanlı'da Çözülme ve Gelenekçi Yorumcuları*. İstanbul: Dergâh Yayınları.
- Özcan, R. (1993). *XVII. Yüzyılda Konya'da Mülk Satışları ve Fiyatlar (1640-1655)*, Doktora Tezi. Konya: Selçuk Üniversitesi.
- Pamuk, Ş. (1993). *100 soruda Osmanlı-Türkiye İktisadi Tarihi 1500-1914*. İstanbul: Gerçek Yayınevi.
- Pamuk, Ş. (2000). *Osmanlı İmparatorluğu'nda Paranın Tarihi*. İstanbul: Tarih Vakfı Yurt Yayınları.
- Sahillioğlu, H. (1989). Akçe. *Türkiye Diyanet Vakfı İslam Ansiklopedisi*. Cilt II. Ankara: Türkiye Diyanet Vakfı.
- Sullivan, W. (1988). On those who came first to America. *The New York Times*. 19.05. 1988.
- Tabakoğlu, A. (1985). *Gerileme Dönemine Girerken Osmanlı Maliyesi*. İstanbul: Dergâh Yayınları.
- Tabakoğlu, A. (2008). Osmanlı Mali Yapısının Ana Hatları. *Osmanlı*. C.III. Ankara: Yeni Türkiye Yayınları.
- Togan, Z. V. (1981). *Umumi Türk Tarihine Giriş*. İstanbul: Enderun Kitapevi.
- Uluçay, M. Ç. (1944). *XVII. asırda Saruhan'da Eşkıyalık ve Halk Hareketleri*. İstanbul: Resimli Ay Matbaası.
- Uluçay, M. Ç. (1967). Koçi Bey. *İslam Ansiklopedisi*. C.6. İstanbul: MEB Yayınları.
- Uzunçarşılı, İ. H. (1956). *Osmanlı Tarihi*. Ankara: Türk Tarih Kurumu Yayınları.
- Ürekli, B. (1991). XVII. yüzyılda Konya'da bazı eşya ve yiyecek fiyatları, *SÜFEFE Dergisi*. S. 6. Konya.
- Veinstein, G. (1991). Büyüklüğü içinde imparatorluk. (Ed. R. Mantran). *Osmanlı İmparatorluğu Tarihi*. İstanbul: Say Yayınları.
- Yalçınkaya, A. (2002). XVII. yy. ıslahat, değişim ve diplomasi dönemi (1703-1789). C. XII. *Türkler Ansiklopedisi*. Ankara: Yeni Türkiye Yayınları.

Kaynakça

Arşiv Belgeleri

T.C. Cumhurbaşkanlığı Devlet Arşivleri Başkanlığı Osmanlı Arşivi (BOA)

Bâb-ı Âlî Evrak Odası (BEO).

4194/314540; 4198/314824_1,2

Dahiliye Nezâreti Siyasi (DH. SYS).

112-24/61-4_16; 112-24/61-4_18; 112-24/61-4_1-3

Hariciye Nezâreti Siyasi (HR. SYS).

1974/1_7; 1974/1_32; 1974/1_36; 1974/1_42; 1974/1_49; 1974/1_51; 1974/1_63; 1974/1_96;
1974/1_101; 1974/1_152; 1974/1_230-232; 1975/1_1,2; 1975/1_102; 1975/1_133;
1975/1_143; 1975/1_47; 1975/1_57; 1975/2_8; 2010/3_26

Kitap ve Makaleler

Akyay, B. (2020). Yunan milliyetçiliği, Y. Z. Bölükbaşı (Ed.), *Milliyetçiliğin coğrafyaları II: Bulgaristan, Hindistan, İran, İtalya, Macaristan, Sırbistan, Yunanistan*. içinde (s. 199-260) Ankara: Gazi Kitabevi.

Armaoğlu, F. (1997). *19. Yüzyıl Siyasi Tarihi (1789-1914)*. Ankara: Türk Tarih Kurumu Yayınları.

Artuç, İ. (1988). *Balkan Savaşı*. (1. Baskı). İstanbul: Kastaş Yayınları.

Bayar, C. (1997). *Ben de yazdım Milli Mücadeleye giriş IV*. İstanbul: Sabah Kitapları.

Bayur, Y. H. (1999). *İkinci Balkan Savaşı II (1913)*. (1. Baskı). İstanbul: Yeni Gün Haber Ajansı Basın ve Yayıncılık A.Ş.

Bıyıklıoğlu, T. (1992). *Trakya'da Milli Mücadele I*. (3. Baskı). Ankara: Türk Tarih Kurumu Yayınları.

Cemal Paşa. (2006). *Hatıralar*. (A. Kabacalı, Haz.). (2. Baskı). İstanbul: Türkiye İş Bankası Kültür Yayınları.

Danışman, Z. (1966). *Osmanlı İmparatorluğu XIV*. (1. Baskı). İstanbul: Zuhuri Danışman Yayınevi.

Erickson, E. J. (2013). *Büyük hezimet Balkan Harpleri'nde Osmanlı Ordusu*. (G. Çağalı Güven, Çev.). (1. Baskı). İstanbul: Türkiye İş Bankası Kültür Yayınları.

Hayta, N. ve Birbudak, T. S. (2010). *Balkan Savaşları'nda Edirne*. Ankara: Genelkurmay Askeri Tarih ve Stratejik Etüt Başkanlığı Yayınları.

Heyet (1972). *Mufassal Osmanlı tarihi VI*. metin ve ilaveler: Midhat Sertoğlu, İstanbul: Güven Yayınevi.

Koçak, Y. ve Özyiğit, E. (2014). *Batı Trakya Türk Cumhuriyeti "100. yıl anısına"*. (1. Baskı). İstanbul: Wizart Yayınları.

Kutay, C. (1962). *1913'de Garbi Trakya'da ilk Türk Cumhuriyeti*. İstanbul: Tarih Yayınları.

Menteşe, H. (1986). *Osmanlı Mebusan Meclisi Reisi Halil Mentşe'nin anıları*. (İ. Arar, Haz.). İstanbul: Hürriyet Vakfı Yayınları.

Öğütçü, I. (2017). *Orhan Kemal'in babası Abdülkadir Kemali Bey'in anıları*. İstanbul: Everest Yayınları.

Öztuna, Y. (2018). *93 ve Balkan Savaşları Avrupa Türkiyesi'ni kaybımız Rumeli'nin elden çıkışı*. (18. Baskı). İstanbul: Ötüken Neşriyat A.Ş.

Şarлак, L. (2021). *The Times Gazetesi'ne göre Balkan Savaşları*. (2. Baskı). Ankara: Nobel Yayınları.

Türkgeldi, A. F. (2010). *Görüp İştittiklerim*. (5. Baskı). Ankara: Türk Tarih Kurumu Yayınları.

Uçarol, R. (1995). *Siyasi Tarih (1789-1994)*. (4. Baskı). İstanbul: Filiz Kitabevi.

Ulubelen, E. (1982). *İngiliz gizli belgelerinde Türkiye*. (2. Baskı). İstanbul: Çağdaş Yayınları.

Yıkıcı, L. (2020). *İngiliz kaynaklarına göre Balkan Savaşları (1912-1913)*. (1. Baskı). Ankara: Akademisyen Kitabevi.

Ziya Şakir. (2020). *Ziya Şakir'in Edirne savunması anıları*. (1. Baskı). (F. Köksal, Haz.) İstanbul: Akıl Fikir Yayınları.

Kaynaklar

- Acaroğlu, M. Türker. (1939). “Deli Orman Türkleri Üzerine Bir İnceleme”, *Varlık*, Cilt 7, Sayı 135, ss. 112-118.
- Acaroğlu, M. Türker. (1999). *Bulgaristan Türkleri Üzerine Araştırmalar*, Ankara: Kültür Bakanlığı Yayınları.
- Babinger, Franz. (1938). “Quelques Problemes d’etudes islamiques dans le sud-est europeen, extrait de la revue”, *L’Europe Orientale*, Nr 3-4, VII annee, Cracovie, seance du 15 fevrier, pp. 76-87.
- Batca, Maria. (1998). “Romanya – Dobroudja Türk Topuluğunun Toplumsal Hafızasında Sarı Saltuk Baba Babadağ Şehrinin Kuruluş Efsanesi”, *I. Uluslararası Türk Dünyası Eren ve Evliyaları Kongresi Bildirileri*, Ankara: Ervak Yayınları, ss. 75-84.
- Bobçev, S. S. (1988). “Deliorman Türklerinin Kökeni”, Çeviren M. Türker Acaroğlu, *Belleten*, Sayı 203, ss. 704-710.
- Calin Bodea, Cornelia. (1999). “Romen Folklorunda Romenler ve Osmanlılar”, *Türk Kültürü ve Hacı Bektaş Veli Araştırma Dergisi*, Sayı 11, ss. 109-116.
- Çetin, Necat. (2015). “Torbali Nüfus Esas Defter Kayıtlarında Rumeli - Balkan (Mübadile, Romanya - Bulgaristan) Göç Kayıtları (1927-1940)”, *Yeni Türkiye Rumeli-Balkanlar Özel Sayısı IV*, Sayı 69, ss. 4299-4345.
- Eckmann, Janos. (1950). “Razgrad Türk Ağzı”, *Türk Dili ve Tarihi Hakkında Araştırmalar I*, Toplayanlar: H. Eren–T. Halası Kun, Ankara: Türk Tarih Kurumu Yayınları, ss. 1-25.
- Engin, Refik. (2014). *Trakya ve Balkanlarda Bektaşilik ve Bektaşî Süreklileri*, Almanya: Alevi Bektaşî Kültür Enstitüsü Yayınları.
- Gadzanow, Dr. D. G. (1912). *Zweiter vorläufiger Bericht über die ergänzende Untersuchung der türkischen Elemente im nordöstlichen Bulgarien in sprachllcuer, kultureller und ethnographischer Beziehung. Unternommen im Jahre 1911*. Nr. III, Wien: In Kommission Bei Alfred Hölder, pp. 13-20.
- Ibram, Nuredin. (1999). *Dobruca’daki Müslüman Topluluğu Manevî Hayatından Sayfalar: Dini Hayatı ve Ana Dilindeki Eğitim*, Çevirenler Belghiuazar Cartalı Bulğa–Namık Kemal Yıldız, Constanta: Ex Ponto.
- Karpat Kemal H. (1994). “Dobruca”, *Türkiye Diyanet Vakfı İslam Ansiklopedisi*, Cilt 9, ss. 484-485.
- Karpat, Kemal H. (2010). *Dağı Delen Irmak*, Söyleşi: Emin Tanrıyar, 2. Baskı, İstanbul: Timaş Yayınları.
- Karpat, Kemal H. (2015). *Bir Ömrün İnsanları*, İstanbul: Timaş Yayınları.
- Karpat, Kemal H. (2018). *Sarı Saltuk Diyarı Babadağı Anıt Bir Türk Müslüman Kasabası Tarihi*, İstanbul: Timaş Yayınları.
- Kowalski, Tadeusz. (1936). “Balkanskim Turci”, *Kniga o Balkanu*, Belgrad, Tome I, pp. 179-186.
- Kowalski, Tadeusz. (1936). “Les turcs balkaniques”, *Revue Internationale des Etudes Balkaniques*, II Annee, Tome 11 (4), Beograd, pp. 420-430.
- Kowalski, Tadeusz. (1937). “Sprawozdanie z wycieczki dialektologicznej do Dobrudzy, odbytej w dniach od 10 wrzesnia do 1 pazdziernika 1937. (Compte-rendu de l’excursion dialectologique en Dobroudja, faite du 10 septembre au 1 octobre 1937), Seance du 15 fevrier 1938”, *Bulletin International De L’Academie Polonaise Des Scences et des Lettres*, No 1-3 I-II, Janvier-Mars 1938, pp. 7-12. [Makalenin Türkçe çevirisi için bakınız: Göksel, Aykut. (2022). “Kowalski, T. (1932). Compte-rendu de l’excursion dialectologique en Dobroudja, faite du 10 septemre au 1 octobre 1937, Bulletin International De L’Academie Polonaise Des Sciences et Lettres, pp. 7-12.”, *Edeb Erkan*. Sayı 1, ss. 179-186. <https://doi.org/10.59402/EE001202207>]
- Kowalski Tadeusz. (1938). “Les elements ethniques turcs de la Dobroudja”, *Rozznik Orientalistyozny*, Tom XIV, pp. 66-80.

- Kowalski, Tadeusz. (1933). "Les Turcs et La langue turgue de la Bulgarie du Nord-Est", *Nr. 16, Prace Komisji Orientalistycznej, Komisja Orientalistyczna Polska Akademia Umiejętności*, Cracovie, pp. 1-28.
- Kowalski, Tadeusz. (1942). "Dobruca'da Türk Etnik Unsurlar", *Türk Dili Belleten*, Sayı 13-14-15 Mayıs, Çeviren Ferit Devellioğlu, Ankara: Türk Dil Kurumu Yayınları, ss. 161-172.
- Kowalski, Tadeusz. (1949). "Kuzey-Doğu Bulgaristan Türkleri ve Türk Dili", çev. Ömer Faruk Akün, *Türk Dili ve Edebiyatı Dergisi*, III. cilt, 3-4. sayı [Prof. Tadeusz Kowalski'nin Aziz Hatırasına], ss. 477-500.
- Mehmet, Mustafa. (2007). "Romanya'da Alevi-Bektaşî Tarikatları Tarihinden Bazı Gerçekler", 2. *Uluslararası Türk Kültür Evreninde Alevilik ve Bektaşîlik Bilgi Şöleni Bildiriler Kitabı*, Cilt 2, Editör Filiz Kılıç – Tuncay Bülbül, Ankara: Gazi Üniversitesi Türk Kültürü ve Hacı Bektaş Veli Araştırma Merkezi Yayınları ss.1233-1236.
- Moşkov, V. A. (1904). *Turetskiye Plemena na Balkanskom Poluostrove*, Saint Petersburg. [Türkçe çeviri için bakınız: Moşkov, V. A. (2006). *Balkan Yarımadasında Türk Kavimleri*, Çeviren Elena Ivanova, Elazığ. Manas Yayıncılık.]
- Nuredin, Mehmed. (2014). *Alevilikte İki Canda Bir Ömür*, Razgrat: Stona Ajansı.
- Nuretdin, Mehmed. (2014). *Deli Ormanda Sevar Köyünde Sallandı Beşiğimiz*, Ruse: Avangard Print.
- Orhan, Muharrem Naci. (1994). "Bir Sadakat Örneği", *Cem Dergisi*, Sayı 42, ss. 13-14.
- Önal, M. Naci. (2000). "Romanya Dobrucası'nda Yedi Türbe", *Türk Halk Kültürü Araştırmaları 1998*, Ankara: Kültür Bakanlığı Yayınları, ss. 31-48.
- Popescu-Judet, Eugenia. (2007). *Hatırat Tuna Boyunca Anılarla Ezgiler*, Çeviren Figen Bingül, İstanbul: Pan Yayıncılık.
- Popovic, Aleksandre. (1995). *Balkanlarda İslâm*, Çeviren Komisyon, Ankara: İnsan Yayınları.
- Romansky, St. (1915). *Carte Ethnographique ed la Nouvelle Dobroudja Roumaine*, Sofia: Imprimerie De La Cour Royale J. Kadela.
- Romansky, St. (1918). "Le caractère ethnique de la Dobroudja", *La Dobroudja; gographie, histoire, ethnographie, importance conomique et politique*. Par A. Ichirkov [et al.], Sofia: Imprimerie De La Cour, pp. 153-198.
- Taşğın Ahmet. (2018). *Romanya Müslümanları Kızılbaşlar, Babalılar, Bektaşiler İsimli Risale Üzerine*. Konya: Çizgi Kitabevi.
- Ülküsal, Müstecib. (1966). *Dobruca ve Türkler*, Ankara: Türk Kültürünü Araştırma Enstitüsü Yayınları.

Kaynakça

- Adams, G. R. ve Marshall, S. K. (1996). A developmental social psychology of identity: Understanding the person-in-context. *Journal of Adolescence*, 19(5), 429-442.
- Altunbay, M. (2016). Temel bir değer olarak Dede Korkut'ta misafirperverlik ve izzeti ikram. *Akademik Bakış Uluslararası Hakemli Sosyal Bilimler Dergisi*, (56), 359-371.
- Anderson, R. (1861). *Memorial volume of the first fifty years of the American Board of Commissioners for Foreign Missions* (4. baskı). Boston: Board Press.
- Barkema, H. G., Chen, X. P. ve George, G. (2015). West meets East: New concepts and theories. *Academy of Management Journal*, 58(2), 460-479.
- Barkley, H. C. (1891). *A ride through Asia Minor and Armenia*. London: John Murray
- Blaut, J. M. (2015). *Sömürgeciliğin dünya modeli: coğrafi yayılmacılık ve Avrupa-merkezci tarih* (2. baskı). (S. Behçet, Çev.). İstanbul: Dergâh Yayınları. (Orijinal çalışma basım tarihi 1993).
- Blunt, F. J. S. (1878). *The people of Turkey: Twenty years' residence among Bulgarians, Greeks, Albanians, Turks and Armenians*. London: John Murray.
- Burnaby, C. F. (1877). *On horseback through Asia Minor*. London: Sampson Low, Marston, Searle & Rivington.
- Coşkun, A. (2003). Din ve kimlik. *Marmara Üniversitesi İlahiyat Fakültesi Dergisi*, (24), 5-23.
- Creagh, J. (1880). *Armenians, Koords, and Turks*. London: Samuel Tinsley & Co.
- Çakaş, C. Ö. (2018). Post modernist düşüncenin İslam'a bakış açısında oryantalist İslam kurgusunun izleri: Nietzsche, Foucault ve Derrida örneği. *R&S-Research Studies Anatolia Journal*, 1(3), 461-471.
- Dalbay, R. S. (2018). Kimlik ve toplumsal kimlik kavramı. *Süleyman Demirel Üniversitesi Sosyal Bilimler Enstitüsü Dergisi*, (31), 161-176.
- Derrida, J. (2003). Teoriyi izlemek. *Teoriden sonra hayat* içinde (s. 1-52). İstanbul: Agora Yayınları.
- Gabrielian, M. C. (1892). *The Armenians or the people of Ararat*. Philadelphia: Allen, Lane & Scott.
- Garnett, L. M. J. (1909). *Home life in Turkey*. New York: The Mac Millan Company.
- Geçioğlu, A. R. ve Döner, E. (2019). İslam'da evlilik ve aile bağlamında günümüzde tartışılan konular üzerine psiko-sosyal bir değerlendirme. *Çukurova Üniversitesi İlahiyat Fakültesi Dergisi*, 19(2), 603-627.
- Goodell, W. (1833). Broosa, Constantinople-journal of Mr. Goodell. *Missionary Herald*, 29, 153-156.
- Graf, P. (2001, Kasım). *Kişinin yeniden algılanmasına davet olarak insan imgelerinin krizi*. Yeni Bir Geleceğe Açılırken İnsan ve Din Sempozyumu, Adana.
- Güler, A. (2003). Dünya ile bütünleşmede evrensel kimlik sorunu. *Abant İzzet Baysal Üniversitesi Eğitim Fakültesi Dergisi*, 3(1), 1-7.
- Hamilton, W. J. (1842). *Researches in Asia Minor, Pontus, and Armenia*. London: John Murray.
- Jacoby, D. (2006). Marco Polo, his close relatives, and his travel account: Some new insights. *Mediterranean Historical Review*, 21(2), 193-218.
- Kahraman, N. (2020). Amerikan Protestan misyonerlerin Osmanlı coğrafyasına yönelik ilk matbaası: Malta (1822-1833). *Ankara Üniversitesi İlel Dergisi*, 7(1), 95-136.
- Kaleci, F. N. ve Solmaz, B. (2019). Din ve kimlik: Çeşitli değişkenler bağlamında ergenler üzerine ampirik bir analiz. *Dini Araştırmalar*, 22(56), 429-462.
- Kamberideu, I. (2015, Ocak). *The East in the eyes of Western women travellers of the 18th and 19th centuries: Solidarity and understanding the East*. International Conference the East in the Eyes of West, Kuwait.
- Karhan, J. (2021). Toplumsal ve kültürel bir içecek: Türk kahvesi. *Karadeniz Uluslararası Bilimsel Dergi*, 1(52), 149-165.
- Kekevi, S. ve Kılıçoğlu, G. (2012). Uluslararası ilişkilerde kültür ve kimlik. *Batman Üniversitesi Yaşam Bilimleri Dergisi*, 1(1), 1183-1192.

- Kocabaşoğlu, U. (2000). *Anadolu'daki Amerika* (3. baskı). Ankara: İmge Kitabevi.
- Kuzucu, K., Koz, M. S. ve İşli, E. N. (2015). *Türk Kahvesi*. İstanbul: Yapı Kredi Yayınları.
- Laclau, E. (1992). Universalism, particularism, and the question identity. *Routledge*, 61, 83-90.
- Layton, E. (2016). The Greek press at Malta of the American Board of Commissioners for Foreign Missions (1822-1833). *The Gleaner*, 9, 169-193.
- Lindsay, R. H. (1964). *Nineteenth century American schools in the Levant: A study of purposes* (Yayımlanmamış doktora tezi). University of Michigan, Michigan.
- Mason, D. W. (1916). *Outlines of missionary history*. New York: George H. Doran Company.
- Murray, J. (1854). *A handbook for travellers in Turkey describing Constantinople, European Turkey, Asia Minor, Armenia, and Mesopotamia* (3. baskı). London: John Murray.
- Önal, M. (2022). *Cumhuriyetin başkentinde ABD'li misyonerler-19. yüzyılın ikinci yarısında Ankara-İstanos-Muratça istasyonları*. Ankara: Nobel Bilimsel.
- Özçelik, T. G. (2015). *Doğu ve Batı dikotomisinin yarattığı gerçeklik: Ortantalizm-oksidentalizm* (Yayımlanmamış doktora tezi). Uludağ Üniversitesi, Bursa.
- Poole, S. L. (1878). *The people of Turkey: Twenty years' residence among Bulgarians, Greeks, Albanians, Turks and Armenians*. London: John Murray.
- Roper, G. (1999). The beginnings of Arabic printing by the ABCFM, 1822-1841. *Harvard Library Bulletin*, 9(1), 50-68.
- Schneider, E. C. A. (1846). *Letters from Broosa, Asia Minor*. Chambersburg: Ger. Ref. Church Publication.
- Sevinç, N. (2009). *Osmanlı'dan günümüze misyoner faaliyetleri* (7. baskı). İstanbul: Bilgeoğuz Yayınları.
- Şahin, Y. (2013). Çatışma kuramları ve kimlik temelli çatışmalar: Teorik bir giriş. *Barış Araştırmaları ve Çatışma Çözümleri Dergisi*, 1(1), 32-55.
- Temple, H. D. (1835). *Life and letters of Rev. Daniel Temple*. Boston: Congregational Board of Publication.
- Toprak, M. (2019). Değişmeyen kimliğin değişen toplumsal olgusu. *Nişantaşı Üniversitesi Sosyal Bilimler Dergisi*, 7(1), 110-123.
- Ulusoy, E. (2020). Kimlik inşası ve politikaya aktarımı. *Erciyes Üniversitesi İktisadi ve İdari Bilimler Fakültesi Dergisi*, (57), 325-342.
- Yağcı, F. (2019). Son dönem Osmanlı konutlarında mimari elemanlar. *Restorasyon ve Konservasyon Çalışmaları Dergisi*, 1(22), 66-75.
- Yıldız, İ. (2019). Kur'an ve sünnete göre sosyal hayatta kadın erkek ilişkisi. *Harran Üniversitesi İlahiyat Fakültesi Dergisi*, (42), 83-109.
- Yılmaz, İ. (2019). İslam hukukunda çok eşliliği meşru kılan şartlar ve buna ruhsat veren özel durumlar. *Bilimname*, 1(37), 559-591.

Kaynakça

Arşiv Belgeleri

Genelkurmay Askeri Tarih ve Stratejik Etüt Daire Başkanlığı (ATASE) Arşivi

ATASE Arşivi, Kutu No: 1212, Belge No: 11-1, 1.9.1337.

ATASE Arşivi, Kutu No: 1148, Belge No: 4-25, 2.9.1337.

Resmî Yayınlar

Türkiye Büyük Millet Meclisi Zabıt Ceridesi (TBMM Zabıt Ceridesi), C.12, Devre I, İçtima 2, 5.8.1337.

Türkiye Büyük Millet Meclisi Zabıt Ceridesi (TBMM Zabıt Ceridesi), C.12, Devre I, İçtima 2, 19.9.1337.

Kitaplar ve Makaleler

Adivar, H. E. (2013). *Türk'ün ateşle imtihanı İstiklal Savaşı hatıraları*. İstanbul: Can Yayınları.

Akyol, T. (2014). *Bilinmeyen Lozan*. İstanbul: Doğan Kitap.

Akyüz, Y. (1988). *Türk Kurtuluş Savaşı ve Fransız kamuoyu*. Ankara: Türk Tarih Kurumu.

Altay, F. (1970). *10 yıl savaş 1912-1922 ve sonrası*. İstanbul: İnsel Yayınları.

Artuç, İ. (1985). *Büyük dönemec Sakarya Meydan Muharebesi*. (1. Baskı). İstanbul: Kastaş Yayınları.

Askerî Tarih Belgeleri Dergisi (2013). Sayı: 131, Belge No: 59, Ankara: Genelkurmay Askerî Tarih ve Stratejik Etüt Daire Başkanlığı Yayınları.

Askerî Tarih Belgeleri Dergisi (2013). Sayı: 131, Belge No: 65-1, Ankara: Genelkurmay Askerî Tarih ve Stratejik Etüt Daire Başkanlığı Yayınları.

Atatürk, M. K. (2017). *Nutuk* (Z. Korkmaz, Yay. Haz.). Ankara: Atatürk Araştırma Merkezi.

Baykara, T. (1999). *Türk İnkılap Tarihi ve Atatürk İlkeleri*. İzmir: Akademi Kitabevi.

Cebesoy, A. F. (2017). *Milli Mücadele Hatıraları*. İstanbul: Temel Yayınları.

Çapa, (M.) (1989). Sakarya Savaşı'ndan Sonra İmzalanan Türk-İngiliz Esir Mübadelesi Anlaşması'nın Uygulanması ve Belgeler. *Atatürk Yolu Dergisi*, 2(3), 399-418.

Demirel, Y. (2017). *Atatürk, belgeler, el yazısıyla notlar, yazışmalar*. İstanbul: Yapı Kredi Yayınları.

Duman, S. (2021). *Kütahya-Eskişehir, Kurtuluş Savaşı'nın unutulmuş muharebeleri*. İstanbul: Kronik Yayınevi.

Erdem, N. (2010). *Yunan tarihçiliğinde Anadolu Harekâtı 1919-1923*. İstanbul: Derlem Yayınları.

Erdoğan, S. (2021). *Sakarya*. İstanbul: Kronik Yayınları.

Erikan, C. (2010). *Kurtuluş Savaşı tarihi*. (R. Akın, Haz.). İstanbul: Türkiye İş Bankası Kültür Yayınları.

İnalcık, H. (2016). *Akademik ders notları (1938-1986)*. İstanbul: Timaş Yayınları.

İnalcık, H. (2020). *Halil İnalcık'ın merceğinden tarih bilinci*. İstanbul: Profil Kitap.

İnönü, İ. (2018). *Hatıralar*. (S. Selek, Haz.). Ankara: Bilgi Yayınevi.

Gökbilgin, M. Tayyip (2018). *Milli Mücadele başlarken*. İstanbul: Kronik Yayınları.

Görgülü, İ. (2014). *On yıllık harbin kadrosu 1912-1922 Balkan-Birinci Dünya ve İstiklal Harbi*. Ankara: Türk Tarih Kurumu.

Gündüz, A. (1973). *Hatıralarım*. (İ. Ilgar, Dinleyen ve Yazan). İstanbul: Kervan Yayınları.

Hatemi, N. (2021). *Mareşal Fevzi Çakmak ve günlükleri II*. İstanbul: Yapı Kredi Yayınları.

Jaeschke, G. (1989). *Türk Kurtuluş Savaşı kronolojisi Mondros'tan Mudanya'ya kadar (30 Ekim 1918-II Ekim 1922)*. (2. Baskı). Ankara: Türk Tarih Kurumu.

Kalelioğlu, O. (2008). Türk-Yunan İlişkileri ve Megali İdea, *Atatürk Yolu Dergisi*, 11(41), 105-123.

Kansu, M. F. (2019). *Erzurum'dan ölümüne kadar Atatürk'le beraber I-II*. Ankara: Türk Tarih Kurumu.

Karabekir, K. (2019). *İstiklal Harbimiz I* (7. Baskı). İstanbul: Yapı Kredi Yayınları.

Karay, R. H. (1992). *Anılar Minelbab İlelmihrab (1918 Mütarekesi devrinde olan biten işlere ve gelip geçen insanlara dair bildiklerim)*. İstanbul: İnkılâp Kitabevi.

- Kocatürk, U. (2000). *Atatürk ve Türkiye Cumhuriyeti tarihi kronolojisi 1918-1938*. Ankara: Türk Tarih Kurumu.
- Köprülü, A. K. (2011). *Anadolu'da hayat ve hatıratım-Anadolu'da İstiklâl Mücadelesi*. Ankara: Türk Tarih Kurumu.
- Müderrişoğlu, A. (2018). *Sakarya*. Ankara: Bilgi Yayınevi.
- Olcay, O. ve Meray, S. L. (1977). *Osmanlı İmparatorluğunun çöküş belgeleri (Mondros Bırakılması, Sevr Andlaşması, ilgili belgeler)*. Ankara: Ankara Üniversitesi Siyasal Bilgiler Fakültesi Yayınları.
- Orbay, R. (2018). *Siyasi hatıralar*. İstanbul: Örgün Yayınevi.
- Ortaylı, İ. (2018). *Gazi Mustafa Kemal Atatürk*. İstanbul: Kronik Yayınları.
- Özalp, K. (2020). *Millî Mücadele 1919-1922 I*. Ankara: Türk Tarih Kurumu.
- Sarıhan, Z. (1993). *Kurtuluş Savaşı günlüğü I*. Ankara: Türk Tarih Kurumu.
- Sarıhan, Z. (1995). *Kurtuluş Savaşı günlüğü III*. Ankara: Türk Tarih Kurumu.
- Sarıhan, Z. (1996). *Kurtuluş Savaşı günlüğü IV*. Ankara: Türk Tarih Kurumu.
- Soysal, İ. (2000). *Türkiye'nin siyasi andlaşmaları I. Cilt (1920-1945)*. Ankara: Türk Tarih Kurumu.
- Şimşir, B. N. (1972). *İngiliz belgeleri ile Sakarya'dan İzmir'e (1921-1922)*. İstanbul: Milliyet Yayınları.
- Türk İstiklâl Harbi II'inci cilt Batı Cephesi 5'nci kısım 2'nci kitap, Sakarya Meydan Muharebesi (23 Ağustos 1921-13 Eylül 1921) ve sonraki harekât (14 Eylül-10 Ekim 1921)*. (1973). Ankara: Genelkurmay Harp Tarihi Başkanlığı Resmi Yayınları.
- Türk İstiklâl Harbi II'nci cilt Batı Cephesi 4'ncü kısım, Kütahya, Eskişehir Muharebeleri (15 Mayıs 1921-25 Temmuz 1921)*. (1974). Ankara: Genelkurmay Harp Tarihi Başkanlığı Resmi Yayınları.

Kaynakça

- Abdullah Cevdet. (1907). Umum müslümanlar kongresi, *İctihad*, (4). Eylül 1907.
- Adivar, H. Edip. (1967). *Yeni Turan*. İstanbul: Atlas Kitabevi.
- Akalın, B. Ö. (1936). *Türk Çocuğu Yaşamalıdır*. İstanbul: Ahmed İhsan Basımevi.
- Akalın, B. Ö. (1939). *Türk çocuğunu nasıl yaşatmalıdır?*. İstanbul: Ahmet İhsan Basımevi.
- Akçura, G. (1994). Deniz Hamamları. *İslam ansiklopedisi*. İstanbul. (3). 24-25.
- Alaeddin, İ (1929). *Ruhiyat ve terbiye: köy muallim mekteplerine mahsus*. İstanbul: Devlet Matbaası.
- Ana Dergisi. (1938). 15 Sonkanun 1938. Sayı 1
- Argunşah, H. (2011). *Bir cumhuriyet kadını Şükûfe Nihal*. İstanbul: Timaş Yayınları.
- Asri Türk Kadını*. (1926). *Âsâr-ı Nisvân*, 2(22). 8-9.
- Atatürk, M. K. (1991). *Mustafa Kemal Atatürk'ün Karlsbad Hatıraları*. Ankara: Türk Tarih Kurumu.
- Atatürk, M. K. (1997). *Atatürk'ün söylev ve demeçleri*, Ankara. Atatürk Kültür, Dil ve Tarih Yüksek Kurulu.
- Atay, F. R. (1980). *Çankaya*, İstanbul: Bateş Yayınları.
- Aydemir, Ş. S. (1932). Çok nüfuslu Anadolu. *Kadro Mecmuası*. (5).
- Berkand, M. T. (1971). *Bahar çiçeği*. İstanbul: İnkılap ve Aka Yayınları.
- Celal Nuri, (2017). *Kadınlarımız*. İstanbul: Kaknüs Yayınları
- Cemal Zeki. (1926). Çocuk düşüren veya düşürtenlerin cezası bunlar hakkındaki takibat-ı kanuniye. *Türk kadın yolu*. (19). 15 Eylül 1926.
- Cevat Şakir. (1923). Kadınlar da İntihabata İştirak Etse idiler. *Vakit*. 18 Nisan 1339/1923.
- Durna, T. (2008). Türk modern/muhafazakâr imgeleminde kadının kamusal varlığının sınırları: Falih Rıfkı Atay ve Peyami Safa örneği. *Kültür ve iletişim*. 11(2). 75-106.
- Enver Behnan. (1926). Aile kadını, süs kadını. *Türk kadın yolu*. (19). 15 Eylül 1926.
- Evrenol, H. M. (1936). Ana baba eğitimi dirim eğitimidir. *Ülkü*. 7(39). Mayıs 1936.
- Ferit C. (1929). Çocuk. *Gürbüz Türk Çocuğu*. (34).
- Fevziye Abdürreşit. (1925). Bize ait. *Âsâr-ı nisvân*. 14). 1 Teşrin-i Sani 1341/ 1 Ekim 1925.
- Fevziye Abdürreşit. (1925). Hayatımız. *Âsâr-ı nisvân*. (3). 26 Şubat 1341/ 26 Şubat 1925. 1-3.
- Galip, R. (1929). *Dört azgın canavar*. İstanbul: Devlet Matbaası.
- Gökalp, Z. (2019). *Türkçülüğün esasları*. (S. Çonoğlu, Haz.). İstanbul: Ötüken Yayınevi.
- Gülen, H. (2015). Kemalist modernleşmede aile, ulus, kadın ve kadın yolu/ Türk kadın yolu (1925-1927) dergileri. *MSGSÜ sosyal bilimler* 12 (2015): 152-164.
- Hatice Refik. (1925). Kadın- valide. *Türk kadın yolu*. (4), 6 Ağustos 1341/ 6 Ağustos 1925.
- Hilmi, İ. (1933). İlk yaştaki çocukların beslenmesi, *Sıhhat almanakı*. İstanbul: Kader Matbaası.
- Hülya Vecdi. (1924). Ev kadını, salon kadını. *Süs*. (46). 26 Nisan 1340/ 26 Nisan 1924.
- Irmak, S. (1943). *Kendimize doğru: memleketimizin bazı meseleleri*. İstanbul: Foto Magazin Basımevi.
- Kadın Yolu*. (1926). 2(22). 15 Teşrinisani 1926.
- Karanakçı: (1939). Cumhuriyet çocukları. *Cumhuriyet*, 22 Nisan 1939.
- Karaosmanoğlu, Y. K. (1999). *Ankara*. İstanbul: İletişim Yayınları.
- Karaosmanoğlu, Y. Kadri. (1940). *Okun ucundan, erenlerin bağından: kadınlık ve kadınlarımız*. İstanbul: Remzi Kitabevi.
- Kaymaz, İ.Ş. (2010). Çağdaş uygarlığın mihenk taşı: Türkiye'de kadının toplumsal konumu. *Atatürk yolu dergisi*. Ankara: Türk İnkılap Tarihi Enstitüsü. (46). S. 333-366.
- Keskin, Y. (2006). *İstanbul'da Eğlence Yaşamı (1923-1938)*. (Yayınlanmamış Yüksek Lisans Tezi). İstanbul: Marmara Üniversitesi.
- Kılıç, S. (2000). II. Meşrutiyet devri aydınlarının Atatürk üzerindeki etkileri. *Toplumsal tarih*. 14(83), 16-20.

- Aydın, C. (2016). *Erken cumhuriyet Türkiye'sinde evlilik ve aile*. (Yayınlanmamış Yüksek Lisans Tezi). İstanbul: Yıldız Teknik Üniversitesi.
- Küçük, N. A. (1936). Çocuk düşürme. *Ülkü*. (37).
- M. Şevki. (1927). Kadınlık ve askerlik. *Türk kadın yolu*. (27). 15 Şubat 1927.
- Moran, B. (2021). *Türk romanına eleştirel bir bakış-I*. İstanbul: İletişim Yayınları.
- Muhit. (1931). Süt Damlasında Gördüklerim. *Muhit*. (34)
- Mutlu, C. (2007). *Birinci Dünya Savaşı'nda Amele Taburları*. İstanbul: IQ Kültür Sanat Yayıncılık.
- Nadi, Y. (1935). Hakiki kuvvet ve zenginliğimiz olan nüfusumuz artıyor. *Cumhuriyet*, 26 Ekim 1935.
- Nezihe Muhiddin. (1925). Analık vazifeleri / çocuklarımızı nasıl büyütmeliyiz?. *Kadın yolu*. (1). 16 Temmuz 1925.
- Okay, O. (1991). *Batı medeniyeti karşısında Ahmet Mithat Efendi*. İstanbul: MEB Yayınları.
- Özmen (İstanbul sayısları). (1935). Çocuk. *Gürbüz Türk çocuğu*. (102). 9-11.
- Remzi, T. (1935). Doğum gittikçe artıyor. *Cumhuriyet*. 22 Ağustos 1935.
- Reşit Galip. (1929). *Çocuk bakımı öğütleri*. İstanbul: Devlet Matbaası.
- Sadi, H. (1934). *İktisadi Türkiye*. İstanbul: Ahmet Sait Matbaası.
- Safa, P. (2007). *Kadın Aşk Aile*. İstanbul: Ötügen Yayınları.
- Said Halim Paşa. (1922). İslâm'da teşkilat-ı siyasiyye. *Sebilürreşad*, 21(540-541).
- Said Halim Paşa. (1991). *Buhranlarımız*. İstanbul: İz Yayıncılık.
- Selek, C. H. (1935). Memlekette nüfus azlığını nasıl artırabiliriz. *Cumhuriyet Gazetesi*, 12 Mayıs 1935.
- Sıhhat ve İçtimai Muavenet Vekaleti. (1929). *Annelere Nasihat*. İstanbul: Hilal Matbaası.
- Süreyya, Ş. (1932). Çok nüfuslu Anadolu. *Kadro*. 1(5).
- Süs. (1924). (50). 24 Mayıs 1340/ 24 Mayıs 1924.
- Şükûfe Nihal. (1923). *Fırkamızın mefrûkesi*, 30 Haziran 1923, (3). 3-4.
- Tarih. (1931). *Tarih IV*. İstanbul: Devlet Matbaası.
- Tevetoğlu, F. (1989). Atatürk-İttihat ve Terakki. *Atatürk Araştırma Merkezi Dergisi*, 5(15), 613-624.
- Tezer, Ş. (2018). *Atatürk'ün hatıra defteri*. Ankara: Türk Tarih Kurumu.
- Türk Çocuğu. (1921). Annelik sanatı: bir kutsî sanatı tamim etme sanatıdır. *Türk çocuğu*. 14 Teşrin-i sani 1927. (21).
- Yakın, A (1999). *Popüler kültür ve cumhuriyet dönemi popüler aşk edebiyatı: Kerime Nadir romanları*. (Yayınlanmamış doktora tezi). Ankara: Hacettepe Üniversitesi.
- Yılmaz, S. (1937). Çocuk yetiştirmek bugün bir vatan borcudur, *Cumhuriyet*, 17 Haziran 1937.

Kaynakça

- Akbaş, E ve Atasü Topçuoğlu, R. (2009). Modern çocuk paradigmasının oluşumu: Eleştirel Bir Deneme. *Toplum ve Sosyal Hizmet*, 20(1), 95-104.
- Akbulut, B. (2013). Ceza Mevzuatında çocuk ve çocukların yakalanması, gözaltına alınması. *Marmara Üniversitesi Hukuk Fakültesi Hukuk Araştırmaları Dergisi*, 19(2), 541-586.
- Aries, P. (1962). *Centuries of childhood: a social history of family life*. (R. Baldic, Çev.) New York: Alfred A. Knopf
- Bülbül, S.H. (2004). Ergen etiği. *Sürekli Tıp Eğitimi Dergisi*, 13(6), 206-210.
- Cunningham, C. (1998) *Children and childhood in western society since 1500*. (Third Edition). Londra and New York: Routledge.
- Çelen, N. (2000). Kohlberg'in ahlak gelişimi kuramı üzerine görüşler. *Uludağ Üniversitesi Eğitim Fakültesi Dergisi*, 13(1), 95-100.
- Çeler, Z. (2013). Annenin serüveni: kadının anne olarak toplumsal kurgulanışı. *Doğu Batı Dergisi*, 63, 164-181.
- Elias, N. (2004). *Uygarlık süreci*. (Cilt I. 3. Baskı). (E. Ateşman Çev.) İstanbul: İletişim Yayınları. (1939)
- Goody, J. (2004). *Avrupa'da aile: bir tarihsel-antropolojik deneme*. (S. Arısoy, Çev.). İstanbul: Literatür Yayınları. (2000).
- Güçlü, S. (2016). Çocukluk ve çocukluğun sosyolojisi bağlamında çocuk hakları. *Sosyoloji Dergisi Armağan Sayısı*, 1-22.
- Güvenç, B. (1997). Çocuk ve kültür. (Haz. Bekir Onur). *Çocuk Kültürü: 1. Ulusal Çocuk Kültürü Kongresi Bildirileri* İçinde (s. 15-30). Ankara: Ankara Üniversitesi Çocuk Kültürü Araştırma ve Uygulama Merkezi Yayınları.
- Hoffman, L. W., ve Hoffman, M. L. (1973). The value of children to parents. in J. T. Fawcett (Ed.), *Psychological Perspectives on Education* (s. 19-76). New York: Basic Books.
- İnanır, S. (2005). Bildiğimiz gençliğin sonu. *Birikim*, 196, 37-51.
- Kağıtçıbaşı, Ç. (2017). *Benlik, aile ve insan gelişimi: kültürel psikolojide kuram ve uygulamalar* (4.Bsm). İstanbul: Koç Üniversitesi Yayınları.
- Kağıtçıbaşı, Ç. ve Ataca, B. (2017). Çocuğun değeri ve aile değişimi: Türkiye'den otuz yıllık bir portre. (Çev: Pelin Önder Erol-Ebru Aloğlu). *Sosyoloji Dergisi*, 35, 77-101.
- Kağıtçıbaşı, Ç. (2010). *Benlik, aile ve insan gelişimi: kültürel psikoloji*. İstanbul: Koç Üniversitesi Yayınları.
- Kağıtçıbaşı, Ç. (Haz. Bekir Onur) (1994). *Toplumsal Tarihte Çocuk*. İstanbul: Tarih Vakfı Yurt Yayınları.
- Kağıtçıbaşı, Ç. (1982). The changing value of children in Turkey (No. 60-E). Honolulu, HI: East-West Center.
- Lambert, T. (2022). A history of children. a world history. *Encyclopedia*. <http://www.localhistories.org/children.html> (Erişim tarihi: 17.06.2023)
- Onur, B. (1992). *Oyuncaklı Dünya*. Ankara: V Yayınları.
- Poster, M. (1989). *Eleştirel Aile Kuramı*. (H. Tapınç, Çev). İstanbul: Ayrıntı Yayınları. (1980).
- Tan, M. (Haz. Bekir Onur) (1993). *Toplumsal Tarihte Çocuk*. İstanbul: Tarih Vakfı Yurt Yayınları.
- Tekin Epik, M., Çiçek, Ö. ve Altay, S. (2017). Bir sosyal politika aracı olarak tarihsel süreçte ailenin değişen/değişmeyen rolleri. *Sosyal Politika Çalışmaları Dergisi*, 17(38), 35-58.
- Toran, M. (2012). Çocukluğun ve erken çocukluk eğitiminin tarihi ve kuramsal temelleri. N. Avcı, M. Toran (Ed.), *Okul Öncesi Eğitime Giriş*. İçinde (1-19). Ankara: Eğiten Kitap Yayınları.
- Turğut, F. (2017). Tarihsel süreçte aile kurumunun dönüşümü ve geleceğine yönelik çıkarımlar. *Medeniyet ve Toplum*, 1(1), 93-117.

- U.N. General Assembly. (1989). Convention on the rights of the child. U.N. General Assembly Convention on the Rights of the Child (1989) (cirp.org) (Erişim Tarihi: 13.06.2023)
- Van Lange, P.A.M. ve Balliet, D. (2015). *Interdependence Theory*. M. Mikulincer, PR Shaver, JA Simpson, & JF Dovidio (Eds.), *APA Handbook of Personality and Social Psychology, Volume. 3. Interpersonal relations* (s. 65–92). APA. <https://doi.org/10.1037/14344-003> (Erişim Tarihi: 17.06.2023)
- Vatandaş, C. (2016). *Türkiye’de aile (ailenin yapısal özellikleri, işlevleri ve değişimi)*. İstanbul: Sekam Yayınları.
- Yıldırım, E. (Der: K. Canatan & E. Yıldırım) (2013). *Aile sosyolojisi*. İstanbul: Açılım Kitap.
- Yurdakök, M. (2016). *Anadolu’da çocuk hekimliğinin 12.000 yıllık öyküsü*. Ankara: Güneş Tıp Kitabevleri.

Kaynaklar

- ARı, K. (2000). *Büyük mübadele Türkiye'ye zorunlu göç 1923- 1925*, İstanbul: Tarih Vakfı Yurt Yayınları.
- Baytal, Y. (2018). Balkanlardan anayurda yapılan göçler ve Türkiye açısından sonuçları (1912-1925), *Turkish Studies*, 13 (1), s. 13- 28.
- Duman, Ö. (2009). Atatürk döneminde Balkan göçmenlerinin iskân çalışmaları (1923-1938). *Ankara Üniversitesi Türk İnkılap Tarihi Enstitüsü Atatürk Yolu Dergisi*, S. 43, s. 473- 490.
- Fazlı N. (1930). *Muhacir*, *Cumhuriyet*, 13 Eylül 1930-11 Teşrinisani 1930.
- Fazlı N. (2007). *Rumeli'yi neden kaybettik*, İstanbul: Örgün Yayınevi.
- [Kalpakçıoğlu] Fethi Naci (1980). *100 soruda Atatürk'ün temel görüşleri*, İstanbul: Gerçek Yayınları.
- Ziya Gökalp (1980). *Makaleler-IX*, (Ş. Beysanoğlu, Haz.), Ankara: Kültür Bakanlığı Yayınları.
- Karpat, Kemal H. (2003). *Osmanlı nüfusu (1830-1914) demografik ve sosyal özellikleri*, (B. Tırnakçı, Çev.), İstanbul: Tarih Vakfı Yurt Yayınları.
- Kas, B. (2021). *Türk romanında iktisadi kalkınma fikri (1923-1938)*, Ankara Hacı Bayram Veli Lisansüstü Eğitim Enstitüsü, Yayınlanmamış Doktora Tezi.
- Kaya, M. (2013). Balkan savaşları sırasında Anadolu'ya göçler ve karşılaşılan sorunlar”, *History Studies*, 5 (6), s. 1- 16.
- Namık K. (2019). *Bütün makaleleri-I*, İstanbul: Dergâh Yayınları.
- Ortaylı, İ. (2008). *Türkiye teşkilat ve idare tarihi*, Ankara: Cedit Neşriyat.
- Şahin, İ. (2004). *Selanikli Fazlı Necip'in hayatı ve eserleri*, Ankara: Bilge Kitabevi.

Kaynakça

- Alkın, S. ve Tunca, N. (2015). Felsefe ve eleştirel düşünme. *Trakya Üniversitesi Eğitim Fakültesi Dergisi*, 5(2), 192-206.
- Candan, A. S. (2010). *Atatürk ilkeleri ve inkılap tarihi*. Kocaeli: Umuttepe Yayınları.
- Candan, A. S. ve Öztaş, S. (2017). Ortaöğretim öğrencilerinin tarih kavramına ilişkin sahip oldukları metaforlar. *Journal of History Culture and Art Research*, 6(2), 507-526. doi:http://dx.doi.org/10.7596/taksad.v6i2.691
- Cevzici, A. (1999). *Felsefe sözlüğü*. İstanbul: Paradigma Yayınları.
- Collingwood, R. G. (1990). *Tarih tasarımı*. İstanbul: Ara Yayıncılık.
- Croce, B. (2016). Felsefe ve tarihin özdeşliği. *Vira Verita*, 2016/1, 98-107.
- Çoruh, H. (2010). Disiplinlerarası bilim tarihi dersi ve gerekçesi. *Tarih Okulu Dergisi*, 7, 7- 23.
- Değirmenci, K. (2011). Sosyal bilimlerde disiplinlerarasılığı ve disiplinler ayrımları yeniden düşünmek. *Akdeniz Üniversitesi İletişim Fakültesi Dergisi*, 15, 72-80.
- Demircan, A. (2007). Tarih üzerine bazı düşünceler. *İnanç, Kültür ve Mitoloji Araştırma Dergisi*, 4(3), 69-89.
- Durak, N. (1997). Türk İslam felsefesinin XII. ve XIX. yüzyıllarında epistemolojik paradigması. *Süleyman Demirel Üniversitesi İlahiyat Fakültesi Dergisi*, 4, 209-242.
- Ibanez, F. M. (1996). *Felsefe öyküleri*. Ankara: İmge Kitabevi.
- İnci, S. ve Kaya, V. H. (2022). Eğitimde multidisipliner, disiplinlerarası ve transdisipliner kavramları. *Milli Eğitim*, 51(235), 2757-2772.
- Maden, S. (2021). Disiplinler arası bağlamında ilk ve ortaöğretim programlarında Türkçe algısı. *Disiplinlerarası Eğitim Araştırmaları Dergisi*, 5(9), 51-72.
- Özkök, A. (2005). Disiplinlerarası yaklaşıma dayalı yaratıcı problem çözme öğretim programının yaratıcı problem çözme becerisine etkisi. *Hacettepe Üniversitesi Eğitim Fakültesi Dergisi*, 28, 159-167.
- Özlem, D. (2015). *Tarih felsefesi*. İstanbul: Notos Kitap.
- Soykan, N. Ö. (1999). Hegel sisteminde tarih felsefesi. *Ankara Üniversitesi İlahiyat Fakültesi Dergisi*, 40(2-3), 275.
- Stock, P. ve Burton, R. J. F. (2011). Defining terms for integrated (Multi-inter-trans-disciplinary) sustainability research. *Sustainability*, 3(8),1090-1113.
- Şan, F. (2014). *Disiplinlerarasılık açısından bir bilim dalı olarak çeviribilim* (Yayımlanmamış doktora tezi) Sakarya üniversitesi sosyal bilimler enstitüsü, Sakarya.
- Şenşekerci, E. ve Bilgin, A. (2008). Eleştirel düşünme ve öğretimi. *U. Ü. Fen-Edebiyat Fakültesi Sosyal Bilimler Dergisi*, 9(14), 15-43.
- Tanrıverdi, B. Ö. ve Kılıç, C. (2019). Disiplinlerarası yaklaşıma ilişkin ortaöğretim öğretmenlerinin görüşleri ve ders uygulamaları. *Ankara Üniversitesi Eğitim Bilimleri Fakültesi Dergisi*, 52(2), 301-330.
- Toprakçı, E. (2008). Eğitimde disiplin. *İlköğretmen Eğitimci Dergisi*, 23, 21-27.
- Ülgener, S. (2011). Tarih felsefesi meseleleri. *İstanbul Üniversitesi Hukuk Fakültesi Mecmuası*, 4(16), 720-727.
- Yıldırım, A. ve Şimşek, H. (2006). *Sosyal bilimlerde nitel araştırma yöntemleri*. Ankara: Seçkin Yayınları.

KİMLİK ve KÜLTÜR

Editörler

Saniye VATANDAŞ

Sezai ÖZTAŞ

Mehtap POLAT

EĞİTİM
yayınevi

KİMLİK ve KÜLTÜR

Editörler: Saniye Vatandaş-Sezai Öztaş-Mehtap Polat

Genel Yayın Yönetmeni: Yusuf Ziya Aydođan (yza@egitimyayinevi.com)

Genel Yayın Koordinatörü: Yusuf Yavuz (yusufyavuz@egitimyayinevi.com)

Sayfa Tasarımı: Eğitim Yayınevi Grafik Birimi

Kapak Tasarımı: Eğitim Yayınevi Grafik Birimi

T.C. Kültür ve Turizm Bakanlığı

Yayıncı Sertifika No: 47830

ISBN: 978-625-6489-73-8

1. Baskı, Temmuz 2023

Baskı Cilt

Uzun Dijital Matbaacılık

İstanbul Cad. İstanbul Çarşısı No: 48/48 - 49 İskitler 06070 / Ankara

Matbaa Sertifika No: 47865

Kütüphane Kimlik Kartı

KİMLİK ve KÜLTÜR

Editörler: Saniye Vatandaş-Sezai Öztaş-Mehtap Polat

180 s., 160x240 mm

Kaynakça var, dizin yok.

ISBN: 978-625-6489-73-8

Bu kitapta yer alan yazıların akademik ve yasal sorumluluđu tamamiyle yazarlara aittir.

Copyright © Bu kitabın Türkiye'deki her türlü yayın hakkı Eğitim Yayınevi'ne aittir. Bütün hakları saklıdır. Kitabın tamamı veya bir kısmı 5846 sayılı yasanın hükümlerine göre kitabı yayımlayan firmanın ve yazarlarının önceden izni olmadan elektronik/mekanik yolla, fotokopi yoluyla ya da herhangi bir kayıt sistemi ile çoğaltılamaz, yayımlanamaz.



Yayınevi Türkiye Ofis: İstanbul: Eğitim Yayınevi Tic. Ltd. Şti., Atakent mah. Yasemen sok. No: 4/B, Ümraniye, İstanbul, Türkiye

Konya: Eğitim Yayınevi Tic. Ltd. Şti., Fevzi Çakmak Mah. 10721 Sok. B Blok, No: 16/B, Safakent, Karatay, Konya, Türkiye
+90 332 351 92 85, +90 533 151 50 42, 0 332 502 50 42
bilgi@egitimyayinevi.com

Yayınevi Amerika Ofis: New York: Eğitim Publishing Group, Inc. P.O. Box 768/Armonk, New York, 10504-0768, United States of America
americaoffice@egitimyayinevi.com

Lojistik ve Sevkiyat Merkezi: Kitapmatik Lojistik ve Sevkiyat Merkezi, Fevzi Çakmak Mah. 10721 Sok. B Blok, No: 16/B, Safakent, Karatay, Konya, Türkiye
sevkiyat@egitimyayinevi.com

Kitabevi Şubesi: Eğitim Kitabevi, Şükran mah. Rampalı 121, Meram, Konya, Türkiye
+90 332 499 90 00
bilgi@egitimkitabevi.com

İnternet Satış: www.kitapmatik.com.tr
+90 537 512 43 00
bilgi@kitapmatik.com.tr



Kaynakça

- Abadan, N. (1956). *Halk efkârı mefhumu ve tesir sahaları*. Ankara: AÜSBF Yayınları.
- Abasıyanık, S. F. (2001). *Alemdağda var bir yılan – az şekerli*. Ankara: Bilgi Yayınları.
- Abdi Efendi. (1999). *Abdi Tarihi: 1730 Patrona ihtilali hakkında bir eser*. (Haz. F. Reşit Unat). Ankara: TTK Yayınları.
- Açıkgöz, N. (1999). *Kahvenâme (Klasik Türk edebiyatında kahve)*. Ankara: Akçağ Yayınları.
- Akdağ, M. (2013). *Türk halkının dirlik ve düzenlik kavgası: ‘Celâli isyanları*. İstanbul: Yapı Kredi Yayınları.
- Ammon, C (2004). Edebe aykırı bir yeniliğin muteber hale gelişi. *Toplumsal tarih*. S. 126.
- Arendt, H. (2003). *İnsanlık durumu*. İstanbul: İletişim Yayınları.
- Atabek, N. (1996). Kamuoyu: basında kamuoyu araştırmaları. *Yeni Türkiye. Medya özel sayısı*. C. XI. Ankara.
- Ayvazoğlu, B. (2012). *Kahveniz nasıl olsun Türk kahvesinin kültür tarihi*. İstanbul: Kapı Yayınları.
- Berkes, N. (2002). *Türkiye’de çağdaşlaşmak*. (Haz. Ahmet Kuyaş). İstanbul: Yapı Kredi Yayınları.
- Budak, A. (2004). Cemiyet-i ilmiyye-i Osmaniye: bir sivil eğitim kurumu. *Sivil toplum*. S. 6-7.
- Ceylan, Ö. (1995). Kahve Yemen’den gelir... *Türk kültürü*. C. XXXIII. S. 387.
- Cihan, A., Doğan, İ. (2007). *Osmanlı toplum yapısı ve sivil toplum*. İstanbul: 3f Yayınevi.
- Çelik, L. (2016). *Tanzimat reformları: iktidar ve kamuoyu*. Doktora Tezi. Trakya Üniversitesi. Edirne.
- D’ohsson, I. M. (2004). Kahveye dair. (Ed. H. F. Tıǧlı). *Ehlikeyfîn kitabı*. İstanbul: Kitabevi Yayınları.
- Düzdağ, M. E. (1972). *Şeyhülislâm Ebussuûd Efendi fetvaları ışığında 16. asır Türk hayatı*. İstanbul: Enderun Kitabevi.
- Gelibolulu Mustafa Ali. (1978). *Görgü ve toplum kuralları üzerinde ziyafet sofraları*. (Haz. Orhan Şaik Gökyay). İstanbul: Tercüman 1001 Temel Eser.
- Georgeon, F. (1999). Osmanlı İmparatorluğu’nun son döneminde İstanbul kahvehaneleri. (Ed. Hélèn Desmet- Grégoire). *Doğuda kahve ve kahvehaneler*. İstanbul: Yapı Kredi Yayınları.
- Gerçek, S. N. (1997). *İstanbul’dan ben de geçtim*. (Haz. İsmail Kara, Ali Birinci). İstanbul: Kitabevi Yayınları.
- Grégoire, H. D. (1999). Giriş (Ed. F. G. Hélène Desmet-Grégoire). *Doğuda kahve ve kahvehaneler*. İstanbul: Yapı Kredi Yayınları.
- Habermas, J. (2015). Kamusal alan. (Çev. M. Özbek). (Ed. M. Özbek). *Kamusal alan*. İstanbul: Hil Yayınları.
- Habermas, J. (1997). *Kamusal alanın yapısal dönüşümü*. (Çev. Tanıl Bora. Mithat Sancar). İstanbul: İletişim Yayınları.
- Hammer, J. (1990). *Osmanlı Tarihi*. Cilt:II. İstanbul. MEB Yayınları.
- Hattox, R. S. (1998). *Kahve ve kahvehaneler: bir toplumsal içeceğin yakındoğu’daki kökenleri*. (Çev. Nurettin Elhüseyni). İstanbul: Tarih Vakfı Yurt Yayınları.
- Peçevî. (1982). *Peçevî tarihi*. (Haz. Bekir Sıtkı Baykal). Ankara: Kültür Bakanlığı Yayınları.
- Kapani, M. (1992). *Politika bilimine giriş*. Ankara: Bilgi Yayınları.
- Kâtib Çelebi. (1972). *Mizanü’l Hakk Fî İhtiyâri’l –Ahakk*. (Haz. Orhan Şaik Gökyay). İstanbul: Devlet Kitapları.
- Kılıç, R. (2015). *Osmanlı toplumunda kahvehaneler*. Yüksek Lisans Tezi. Nevşehir Hacı Bektaş Üniversitesi. Nevşehir.
- Kırlı, C. (2012). Kahvehaneler ve hafiyeler: 19. yüzyıl ortalarında Osmanlı’da sosyal kontrol. (Haz. H. İnalçık. M. Seyitdanlıoğlu). *Tanzimat değişim sürecinde Osmanlı imparatorluğu*. İstanbul: İş Bankası Kültür Yayınları.

- Kocabaşoğlu, U. (1984). İlk kıraathanenin açılışı. *Toplum ve tarih*. I. (3).
- Koz, M. S. (1993). Meserret kıraathânenesi. *Dünden bugüne İstanbul ansiklopedisi*. İstanbul: Tarih Vakfı.
- Latifi. (1977). *Evsaf-I İstanbul*. (Haz. Nermin Sunar). İstanbul: İstanbul Fetih Cemiyeti Yayınları.
- Lewis, B. (2006). *İstanbul ve Osmanlı imparatorluğu medeniyeti*. (Çev. Ömer Faruk Bırpınar). İstanbul: Bilge Kültür Sanat Yayınları.
- Manav, B. (2019). *Osmanlı Devleti'nde Kamuoyu ve kamuoyunun devletle ilişkisi (xv. yüzyıldan XIX. yüzyılın ikinci yarısına kadar)*. Yüksek Lisans Tezi. Ankara Hacı Bayram Veli Üniversitesi. Ankara.
- Mardin, Ş. (2017). Türk toplumunu inceleme aracı olarak sivil toplum (Derleyen: M. Türköne ve T. Önder). *Türkiye'de toplum ve siyaset – makaleler-1*. İstanbul: İletişim Yayınları.
- Mehmed Hemdemî. (1989). *Solak-Zâde tarihi*. (Haz. Vehid Çabuk). Cilt: II. Ankara: Kültür Bakanlığı Yayınları.
- Naîmâ. (2007). *Târih-İ Na'imâ ravzatü'l- hüseyin fî hulâsati ahbârî'l- hâfikayn*. (Haz. Mehmet İpşirli). Ankara: Türk Tarih Kurumu.
- Raymond, A. (1999). *Yeniçerilerin kahiresi - Abdurrahman Kethüda zamanında bir osmanlı kentinin yükselişi*. (Çev. Alp Tümertekin). İstanbul: YKY.
- Sennett, R. (1996). *Kamusal insanın çöküşü*. (Çev. Serpil Durak. Abdullah Yılmaz). İstanbul: Ayrıntı Yayınları.
- Sezer, D. (1972). *Kamuoyu ve dış politika*. Ankara: Sevinç Matbaası.
- Sökmen, C. (2011). *Aydınların İletişim Ortamı Olarak Eski İstanbul Kahvehaneleri*. İstanbul: Ötügen Yayınları.
- Stephen, L. (1947). *English literature and society in the 18th century*. London: Atlantic Publishers.
- Tunç, Ş. (2014). *Osmanlı payitahtında kahvehane ve kahvehane kültürünün yeri*. Yüksek Lisans Tezi. İstanbul Üniversitesi. İstanbul.
- Uluçay, M. Ç. (1944). *XVII. asırda Saruhan'da eşkıyalık ve halk hareketleri*. İstanbul: Resimli Ay Matbaası.
- Unat, N. A. (1988). Türkiye'de toplumsal değişme: piyasa araştırmaları ve kamuoyu yoklamaları. *Kamuoyu araştırmaları birinci uluslararası sempozyumu*. Ankara: Ankara Üniversitesi BYYO Yayını.
- Yaşar, A. (2010). Erken modern Osmanlı'da kahvehane yasaklamaları. (Ed. Ahmet Yaşar). *Osmanlı kahvehaneleri mekân sosyalleşme iktidar*. İstanbul: Kitap Yayınevi.
- Yaşar, A. (2005). Osmanlı şehir mekânları: kahvehane literatürü. *Türkiye araştırmaları literatür dergisi*. 3(6).
- Yaşar, A. (2003). *The coffeehouses in early modern İstanbul: public space. sociability and surveillance*. Yüksek Lisans Tezi. Boğaziçi Üniversitesi. İstanbul.
- Yücer, R. R. (1940). Bozahane meyhane ve kahvehane yasakları. *Uludağ*. S. 28.

Kaynakça

- Ağcasulu, H. (2021), Sosyal politika olarak evde bakım hizmetleri: ülke örnekleri ve Türkiye, *Süleyman Demirel Üniversitesi İktisadi ve İdari Bilimler Fakültesi Dergisi*, 26(2), 167-183.
- Akdemir, N., Çınar, F. İ., ve Görgülü, Ü. (2007). Yaşlılığın algılanması ve yaşlı ayrımcılığı. *Turkish Journal Of Geriatrics*, 10(4), 215-222.
- Arndt, S. ve Heiduschka, V. (Yapımcı), Haneke, M. (Senarist) ve Haneke, M. (Yönetmen). (2012). *Aşk/Amour*; [Film]. Avusturya; [Fransa; Almanya.
- Arpacı, F. (2016). Geçmişten günümüze yaşlılık. H. Ceylan (Ed.), *Yaşlılık sosyolojisi* içinde (s. 1-18) . Ankara: Nobel Yayıncılık.
- Arpacı, F. (2019). Yaşlı bakımında ailenin rolü. V. Kalıncara (Ed.), *Yaşlılık, yeni yüzyılın gerçeği* içinde (s. 117-140). Ankara: Nobel Yayıncılık.
- Asgar, F. (Yapımcı), Asgar, F. (Senarist) ve Asgar, F. (Yönetmen). (2011). *A Separation / Bir Ayrılık* [Film]. İran.
- Aslantatar, N. (2017). Amour-sözde bir aşk hikâyesine ahlak açısından bir bakış, <https://yinedergi.com/2017/09/21/amour-sozde-bir-ask-hikayesine-ahlak-acisindan-bir-bakis/>
- Ay Yapım (Yapımcı), Irmak, Ç. (Senarist) ve Irmak, Ç. (Yönetmen). (2011). *Dedemin İnsanları* [Film]. Türkiye.
- Baybora, D. (2019). Yaşlılık: Yeni Yüzyılın Gerçeği. V. Kalıncara (Ed.), *Yaşlılık: yeni yüzyılın gerçeği* içinde (s. 35-64). Ankara: Nobel Yayıncılık.
- Boyut Film (Yapımcı), Kırmızıgül, M. (Senarist) ve Kırmızıgül, M. (Yönetmen). (2007). *Beyaz Melek* [Film]. Türkiye.
- Ceylan, H. (2020). Sosyal değerden sosyal soruna yaşlılık: geleneksel toplumdaki modern topluma değişen yaşlılık algısı. H. Ceylan (Ed.), *Modern hayat ve yaşlılık* içinde (s. 25-54). Ankara: Nobel Yayıncılık.
- Çivi, S. ve Tanrıku M. Z. (2000). Yaşlılarda bağımlılık ve fiziksel yetersizlik düzeyleri ile kronik hastalıkların prevalansını saptamaya yönelik epidemiyolojik çalışma. *Geriatrics*, 3(3), 85-90.
- Danış, M. ve Efe, F. (2016). Aktif yaşlanma. V. Kalıncara (Ed.) *Yaşlılık: disiplinler arası yaklaşım , sorunlar, çözümler 2* içinde (s. 263-292). Ankara: Nobel Yayıncılık.
- Doğan, R. ve Onan, N. (2020). Evde bakım biriminde hizmet alan hastaların yakınlarında ruhsal sağlık durumunun ve bakım yükünün incelenmesi, *Kafkas Tıp Bilimleri Dergisi*, 11(3), 31-39.
- Engelli ve Yaşlı Hizmetleri Genel Müdürlüğü, (2020). *Engelli ve yaşlı hizmetlerinde kalite standartları uygulama rehberi*, Koç, O (Ed.), Kırgın Toprak, D., Pekçetin, E., Kolat, S. ve Şeyma Çakır, S. (Yayın Ekibi), Ankara, <https://www.aile.gov.tr/media/49919/bhks-uygulama-rehberi.pdf>.
- Erber, J. (2018). *Yaşlanma ve ileri yetişkinlik*. Ankara: Nobel Yayıncılık.
- Farwell, S ve Meyers, N. (Yapımcı), Meyers, N. (Senarist) ve Meyers, N. (Yönetmen). (2015). *The Intern / Stajyer* [Film]. ABD.
- Gürsoy Çuhadar, S. (2020). Yaşlanan nüfusa çözüm önerisi olarak aktif yaşlanma yaklaşımı: eleştirel ve olası endeks için Türkiye önerileri. *Sosyal Siyaset Konferansları Dergisi*, (79), 361-397.
- Kuruoğlu, H., ve Salman, S. (2017). Medyada yaşlılık ve Türk sinemasında yaşlılık temsili. *Abant Kültürel Araştırmalar Dergisi (AKAR)*, 2(3), 1-23.
- Müftüler, H. (2018). Yaşlılar açısından yaşlılık gerçeği. *Türkiye Sosyal Hizmet Araştırmaları Dergisi*, 2(1), 93-128.
- Orman, T. (tb.). *IMDb nedir? ne zaman açıldı? IMDb puanını kim veriyor?* <https://www.milliyet.com.tr/molatik/sanat/imdb-nedir-ne-zaman-acildi-imdb-puanini-kim-veriyor-77559>.
- Özkul, M., ve Kalaycı, I. (2015). Türkiye’de yaşlılık çalışmaları. *Sosyoloji Konferansları*, (52), 259-290.
- Özsel, D., ve Güler, Z (2016). Siyasal düşüncede ve siyasal pratikte yurttaşlık - yaşlılık ilişkisi. V. Kalıncara (Ed.), *Yaşlılık: disiplinler arası yaklaşım, sorunlar, çözümler 2* içinde (s. 21-43).. Ankara: Nobel Yayıncılık.

- Öztürk S. ve Demir D. (2021). Türk komedi filmlerinde din öğreticilerinin ve görevlilerinin temsili: Kemal Sunal filmleri (Kibar Feyzo, Şark Bülbülü, Davaro, Deli Deli Küpeli) Örnekleme. *Türkiye Film Araştırmaları Dergisi* 1(2). 165-177.
- Schidt, R. J., Bosch J.V., ve Kivnick H. Q. (2013). *The Gerontologist*, 53(3). 518-519. <https://academic.oup.com/gerontologist/article/53/3/518/838903?login=true>.
- Seyyar A. ve Sarı O. (2021), Avusturya “Bakım Parası Kanunu” kapsamında evde bakım hizmetlerine yönelik iyileştirici düzenlemeler (1993-2020), *HAK-İŞ Uluslararası Emek ve Toplum Dergisi*, 10(27), 320-337.
- Sözen, M. (2013). Sinemada anlam yaratan bir öge olarak ışık tasarımı ve örnek çözümlenmeler, *Selçuk İletişim*, 7(11), 153-167.
- Spindler, M. (tb). Time for action: elderly care in Iran, Blog - Latest News, <https://borgenproject.org/time-for-action-elderly-care-in-iran/>.
- Tanman, Ü. (2015). Dünyada ve Türkiye’de yaşlılık hizmetleri, *Çankırı Karatekin Üniversitesi Sosyal Bilimler Enstitüsü Dergisi*, 6(2): 173-194.
- Tatlı, O. (2015). *Türkiye Sineması ve Sinemada Algı*. İstanbul: Akis Kitap.
- Tereci, D., Turan, G., Kasa, N., Öncel, T., ve Arslansoylu, N. (2016). Yaşlılık kavramına bir bakış. *Ufkun Ötesi Bilim Dergisi*, 16(1), 84-116.
- Türkiye İstatistik Kurumu (2020). *İstatistiklerle yaşlılar*, <https://data.tuik.gov.tr/Bulten/Index?p=İstatistiklerle-Yaslılar-2020-37227>,
- Yıldız, R. (2016). Yaşlılık üzerine teorik yaklaşımlar. Abay A.R. ve Güngör, F. (Ed.). *Yaşlılarla Sosyal Hizmet* içinde (s. 17-36). Anadolu Üniversitesi Yayınları.
- Zadan, C., Meron, M., Knox, T. ve Zackham, J. (Yapımcı), Zackham, J. (Senarist) ve Reiner, R. (Yönetmen). (2007). *The Bucket List / Şimdi ya da Asla*. [Film]. ABD.

Kaynakça

- Adak, N. (2016). Evlilik veya evlilik dışı birlikte yaşama: üniversite öğrencileri üzerine bir araştırma. *Sosyoloji dergisi Armağan Sayısı*. 23-40.
- Akyol, P. (2010). Küreselleşen moda bağlamında blucin kültürü üzerine bir araştırma. *Milli folklor dergisi*, 22 (86), 186-196.
- Arıkan, Ç. (1996). *Halkın boşanmaya ilişkin tutumları araştırması*. Ankara: Başbakanlık Aile Araştırma Kurumu Başkanlığı.
- Aydın, M. (2009). *Moderniteye dışarıdan Bakmak*. İstanbul: Açılım Kitap.
- Bahçıvancı, T. (2018). Evlilik dışı birlikte yaşam modellerine uygulanacak hukuk. *TAAD*. 9(33). ss. 623-684.
- Balyemez, S. (2020). *Sosyal medyanın ailenin sosyalleşme işlevine etkisi: ankara örneği* (Yüksek Lisans Tezi), Kütahya: Kütahya Dumlupınar Üniversitesi.
- Barker, R. (2003). *The social work dictionary*. Washington: NASW Press.
- Baudrillard, J. (1997). *Tüketim toplumu*. (Çev. H. Deliçaylı. F. Keskin). İstanbul: Ayrıntı Yayınları.
- Beck, U.; Beck, E. (2012). *Aşkın normal kaos*. (Çev. N. Ermiş). İstanbul: İmge Kitabevi.
- Berger, P.; Luckmann, T. (2008). *Gerçekliğin sosyal inşası: bir bilgi sosyolojisi incelemesi*. (Çev. V. S. Öğütle). İstanbul: Paradigma Yayınları.
- Berman, M. (2014). *Katı olan her şey buharlaşıyor*. (Çev. Ümit Altuğ. Bülent Peker). İstanbul: İletişim Yayınları.
- Bilgin, R. (2016). Geleneksel ve modern toplumda kadın bedeni ve cinselliği. *Fırat üniversitesi sosyal bilimler dergisi*. 26(2). 219-243.
- Bilton, T.; Bonnet, K. vd. (2009). *Sosyoloji*. (Edit. Bülent Özçelik). Ankara: Siyasal Kitabevi.
- Birden, E. (2015). Eşcinsel birlikteliklerin Avrupa insan hakları sözleşmesi çerçevesinde tanınması. *Anayasa hukuku dergisi*. 4(8). 160-195. 2015.
- Borlandi, M.; Boudon, R. (2011). *Sosyolojik düşünce sözlüğü*. (Çev. B. Arıbaş). İstanbul: İletişim Yayınları.
- Bourdieu, P. (2016). *Eril tahakküm*. (Çev. Bediz Yılmaz). İstanbul: Bağlam Yayınları.
- Canatan, K. (2009). Aile kavramının tanımı. (Ed. K. Canatan, E. Yıldırım). *Aile sosyolojisi*. İstanbul: Açılım Kitap Yayınları. 65-80. 2009.
- Canatan, K.; Yıldırım, E. (2009). *Aile sosyolojisi*. İstanbul: Açılım Kitap Yayınları.
- Cohen, T. (2005). The meaning of marriage and the family. (Ed. B. Strong Bryan, C. Devault, T. Cohen). *The marriage and family experience. Intimate Relationships in a Changing Society*. USA: Thomson.
- Coşan, B. (2018). Dünyada ve Türkiye’de sosyoekonomik bir problem olarak tek ebeveynli aile olgusunun çok boyutlu değerlendirilmesi. *Sosyal politika çalışmaları dergisi*. 18(41). 259-294. 2018.
- Çelikoğlu, C. (1997). *Boşanmanın çocukların benlik saygısına etkisi*. Yayınlanmamış Doktora Tezi. İstanbul: İstanbul Üniverstesi.
- Devers, A. (2002). Evlilik dışı beraberliklerin milletlerarası özel hukuk yönü uygulanacak hukuka ilişkin fransa’daki bazı görüşler. (Çev. B. Tiryakioğlu. N. Öztürk). *Public and private international law bulletin*. 37(2). 963-994.
- Donovan, J. (2019). *Feminist teori: Amerikan feminizminin entelektüel gelenekleri*. (Çev. A. Bora. M. A. Gevrek. F. Sayılan.). İstanbul. İletişim Yayınları.
- Duncan, G. (1968). *A dictionary of sociology*. London: Routledge and K. Pau.
- Edwards, J. (1969). *The family and change*. New York.
- Engels, F. (2015). *Ailenin, özel mülkiyetin ve devletin kökeni*. (Çev. K. Somer). Ankara: Sol Yayınları.
- Ergün, M. (1991). Sanayileşme ve ailenin görevlerinde meydana gelen değişimler. (Edt. Dikeçligil Beylü. Çiğdem Ahmet). *Türk aile ansiklopedisi*. Ankara: Başbakanlık Aile Araştırma Kurumu Başkanlığı. Cilt 3. 893-895.

- Freyer, H. (1963). *Sosyolojiye giriş*. (Çev. N. Abadan). Ankara: Sevinç Matbaası.
- Friedman, T. (2006). *Dünya düzdür: 21. yüzyılın kısa tarihi*. (Çev. Levent Cinemre). İstanbul: Boyner Yayınları.
- Galvin, K. S. Brommel, B. ; Bylund, K. (2011). *Family communication: cohesion and change*. New York: Pearson.
- Giddens, A. (1992). *Mahremiyetin dönüşümü*. (Çev. İdris Şahin). İstanbul: Ayrıntı Yayınları.
- Giddens, A.; Sutton, P. W. (2012). *Sosyoloji*. (Çev. Tüfekçiöglü Senem vd.). İstanbul: Kırmızı Yayınlar.
- Gittins, D. (2011). *Aile sorgulanıyor*. (Çev. T. Erdem). İstanbul: Pencere Yayınları.
- Goody, J. (2004). *Avrupa’da aile*. (Çev. Serpil Arısoy). İstanbul: Literatür Yayıncılık.
- Gökçe, B. (1976). Aile ve aile tipleri üzerine bir inceleme. Hacettepe sosyal ve beşeri bilimler dergisi. 8(1-2). 46-67. 1976.
- Gülsün, M.; Ak, M.; Bozkurt, A. (2009). Psikiyatrik açıdan evlilik ve cinsellik. Psikiyatride güncel yaklaşımlar. 1(1). 68-79.
- Güney, N.; Kargı, E.; Çorbacı A. (2004). Üniversite öğrencilerinin eşcinsellik konusundaki görüşlerinin incelenmesi. Turkish journal of HIV/AIDS. 7. 131-137.
- Hatch, A. (2015). Saying “ı don’t” to matrimony an investigation of why long-term heterosexual cohabitators choose not to marry. Journal of family issues. 38(12). 1651-1674.
- Hobsbawm, E. (2008). *Devrim çağı: 1789-1848*. (Çev. B. S. Şener). Ankara: Dost Kitabevi Yayınları.
- <http://www.oecd.org/futures/49093502.pdf> (Erişim: 20/09/2021)
- <http://mimdap.org/2010/08/mutfaksyz-evler/>(Erişim: 20/09/2021)
- <http://www.abs.gov.au/websitedbs/censushome.nsf/home/factsheetssc?opendocument&navpos=450> (Erişim: 20/09/2021)
- http://www.cso.ie/en/media/csoie/census/documents/census2011profile5/Profile_5_Households_and_Families_full_doc_sig_amended.pdf (Erişim: 20/09/2021)
- <https://kaosgl.org/haber/avrupada-escinsel-ciftlerin-evlat-edinmesine-iliskin-sosyal-tutumlar> (Erişim: 20/09/2021)
- <https://williamsinstitute.law.ucla.edu/publications/econ-impact-obergefell-5-years/> (Erişim: 20/09/2021)
- <https://www.destatis.de/EN/FactsFigures/SocietyState/Population/HouseholdsFamilies/HouseholdsFamilies.html> (Erişim: 20/09/2021)
- <https://www.milliyet.com.tr/ekonomi/misafir-ayri-ev-mutfaksiz-daire-1374349>(Erişim: 20/09/2021)
- <https://www.ons.gov.au/peoplepopulationandcommunity/birthsdeathsandmarriages/families/bulletins/familiesandhouseholds/2018> (Erişim: 20/09/2021)
- <https://www12.statcan.gc.ca/census-recensement/2016/as-sa/98-200-x/2016007/98-200-x2016007-eng.pdf> (Erişim: 20/09/2021)
- Kandiyoti, D. (1984). Aile yapısında değişme ve süreklilik; karşılaştırmalı bir yaklaşım. *Türkiye’de ailenin değişimi*. Ankara.
- Karal, S. ; Mehmetoğlu, M. (2021). Tüketim toplumunda gündelik hayat sembolizmi: Poşet taşıma üzerine sosyolojik bir inceleme. *NOSYON: Uluslararası toplum ve kültür çalışmaları dergisi*, (7), 14-25.
- Karlı, E. (2019). Modernleşme sürecinde çözülen aile yapısı ve kadının yeniden inşası. *Uluslararası hukuk ve sosyal bilim araştırmaları dergisi*. 1(1). 1-14.
- Keskin, I. (2007). *Boşanmanın sosyolojik ve psikolojik nedenleri ve boşanmanın ortaya çıkardığı sonuçlar*. Yayınlanmamış Yüksek Lisans Tezi. Niğde.
- Koenig, S. (1957). *Sociology*. New York: Barnes and Noble.
- Lefebvre, H. (2013). *Modern dünyada gündelik hayat*. (Çev. Işın Gürbüz). İstanbul: Metis Yayınları.

- Lynne, S. (1990). *Gelecek kadın mı?*. (Çev. Suğra Öncü). İstanbul: Afa Yayınları.
- Maclver, R.; Morrison, P.; Charles, H. (1949). *Society*. London: Mc Millan Ltd.
- Manning, W.; Cohen, J. (2012). Premarital cohabitation and marital dissolution: an examination of recent marriages. *Journal of marriage and family*. 74. 377-387. 2012.
- Marshall, G. (1999). *Sosyoloji Sözlüğü*. (Çev. Osman Akınhay, Derya Kömürçü). Ankara: Bilim ve Sanat.
- Murdock, G. P. (1949). *Social structure*. New York: The MacMillan Company.
- Nimkoff, M. F. (1965). *Comparative family systems*. Boston: Houghton Mifflin Company.
- Odabaş, S. (2005). Modern beden kültüründe güzellik salonlarının yeri: ankaralı örneği”. *Toplum ve bilim*. 104. 153-181.
- Oktay, C. (2003). *Siyaset bilimi incelemeleri*. İstanbul: Alfa Yayınları.
- Ozankaya, Ö. (1999). *Toplumbilim*. İstanbul: Cem Yayınları.
- Özalp, A. (2021). Gündelik yaşamda cinsel kimliğin sunumu: Sembolik etkileşimci bir bakış. *NOSYON: Uluslararası toplum ve kültür çalışmaları dergisi*, (7), 1-13
- Özalp, A. (2021). Gündelik yaşamda cinsel kimliğin sunumu: sembolik etkileşimci bir bakış. *Nosyon: uluslararası toplum ve kültür çalışmaları dergisi*. 7. 1-13.
- Özdemir, Ş.; Torlak, Ö.; Vatandaş, C. (2016). *Aile yaşam döngüsü*. İstanbul: Sekam Yayınları.
- Özel, İ. (2012). Aile ve din ilişkisi açısından sokak çocukları. *Ondokuz mayıs üniversitesi ilahiyat fakültesi dergisi*. Sayı 32. 177-271.
- Parsons, T. (1959). *The social structure of the family*. (Edt. S. M. Farber). Man and civilization: the family search for survival. London: McGraw Hill.
- Pierson, C. (2001). *Anthony Giddens’la söyleşiler: modernliği anlamlandırmak*. (Çev. S. Uyrukulak, M. Sağlam). Bursa: Alfa Yayınları.
- Poster, M. (1989). *Eleştirel aile kuramı*. (Çev. H. Tapıncı). İstanbul: Ayrıntı Yayınları.
- Rindfuss, R.; Vanden, H. (1990). A precursor to marriage or an alternative to being single. *Population and development review*. 16(4).703-726.
- Robertson, R. (1999). *Küreselleşme: toplum kuramı ve küresel kültür*. (Çev. Ümit Hüsrev Yolsal). Ankara: Bilim ve Sanat Yayınları.
- Samancı, T. Ç.; Kara, F. (2018). Dünyada ve Türkiye’de yaşlılık. *Uluslararası bilimsel araştırmalar dergisi*. 3(1). 219-229.
- Saxton, L. (1982). *Marriage. The nature of marriage. the individual. marriage and the family*. California: Wadsworth Publishing Company Belmont. A Division of Wadsworth Inc. 216-224.
- Sayın, Ö. (1990). *Aile sosyolojisi*. İzmir: Ege Üniversitesi Yayınları.
- Schimmele, C.; Wu, Z. (2011). Cohabitation and social engagement. *Canadian studies in population*. 38(3-4). 23-36.
- Sezal, İ. (1996). *Aile nedir*. Ankara: Başbakanlık Yayınevi.
- Simmel, G. (2009). *Bireysellik ve kültür*. (Çev. T. Birkan). İstanbul: Metis Yayınları.
- Sorokin, P. (1994). *Çağdaş sosyoloji kuramları*. (Çev. M. R. Öymen). Ankara: T.C Kültür Bakanlığı Bilim Yayınları.
- Steger, B. M. (2006). *Küreselleşme*. (Çev. Abdullah Ersoy). Ankara: Dost Yayınları.
- Şahin, M. C. (2005). Türkiye’de gençliğin toplumsal kimliği ve popüler tüketim kültürü. *Gazi üniversitesi eğitim fakültesi dergisi*. 25(2), 157-181.
- Tekin, Ç. S.; Kara, F. (2016). Dünyada ve Türkiye’de yaşlılık. *Uluslararası bilimsel araştırmalar dergisi (IBAD)*, 3(1), 219-229.
- Thornton, A.; Axinn, W.; Xie, Y. (2007). *Marriage and cohabitation*. Chicago-London: The University of Chicago Press.
- Tolan, B. (1990). Geleneksel aileden çağdaş aile yapısına doğru. (Ed. Dikeçligil Beylü, Çiğdem Ahmet). *Aile yazıları*. Ankara: Aile Araştırma Kurumu Başkanlığı Yayınları. Cilt 2. 493-504.
- Tolan, B. (1990). *Neden evleniyoruz*. İstanbul.
- Tolan, B. (1996). *Toplum bilimlerine giriş*. Ankara: Adım Yayıncılık.

- UN. United Nations. *World population ageing: 1950-2050*. <http://www.un.org/esa/population/publications/worldageing19502050/>. 23-27.
- Ülken, H. Z. (1969). *Sosyoloji sözlüğü*. Ankara: Milli Eğitim Bakanlığı.
- Ünalın, T. (1988). Türkiye’de çekirdek aileler. *Nüfus bilim dergisi*. Ankara.
- Vatandaş, C. (2016). Sekam araştırması bağlamında Türkiye’de aile yapısı ve problemleri. *Savrulan dünyada aile sempozyumu (sorunlar-inkânlar-çözümler)*. İstanbul: Sekam Yayınları. 49-102.
- Vatandaş, C. (2016). *Türkiye’de aile (ailenin yapısal özellikleri, işlevleri ve değişimi)*. İstanbul: Sekam Yayınları.
- Vatandaş, S. (2020). Aile içi ilişkiler ve aile kurumunun internetle sınavı. *Eurasian conference on language and social sciences*. October 16-8-2020. Antalya. 162-181.
- Verhaeghe, P. (2013). Baba işlevinin çökmesi ve bunun toplumsal cinsiyet rolleri üzerindeki etkisi. *Suret psiko kültürel analiz dergisi*. Sayı 2. 2013.
- Wallace, A. R.; Wolf, A. (2012). *Çağdaş sosyoloji kuramları: klasik geleneğin genişletilmesi*. (Çev. Elburuz Leyla. Ayas M. Rami). Ankara: Doğu Batı Yayınları.
- White, J. (1991). *Dynamics of family development: atheoretical perspective*. New York: Guilfordwhite.
- WHO. World Health Organization Population ageing –Apublic health challenge 2012. <http://www.who.int/healthinfo/survey>
- WHO. World Health Organization. World Report on Ageing and Health. http://apps.who.int/iris/bitstream/10665/186463/1/9789240694811_eng.pdf.
- Wiik, K. (2009). You’d better wait!-socioeconomic background and timing of first marriage versus first cohabitation. *European sociological review*. 25(2). 139-153.
- Winch, R. F. (1971). *The modern family*. Holt, S. Rinehart and Winston.
- Wirth, L. (2002). Bir yaşam biçimi olarak kentleşme”. (Edt/çev. Bülent Duru ve Ayten Alkan). *20. yüzyıl kenti*. Ankara: İmge Kitabevi Yayınları. 77-106.
- Yıldırım, E. (2009). Aile ve evlilik türleri. (Ed. Canatan Kadir. Yıldırım Ergun). *Aile sosyolojisi*. İstanbul: Açılım Kitap. 81-101.
- Yıldırım, E. (2009). Aile ve toplumsal değişme. (Ed. Canatan Kadir. Yıldırım Ergun). *Aile sosyolojisi*. İstanbul: Açılım Kitap. 149-162.
- Yıldırım, E. (2010). Yeni Çağ’da dünyada ve Türkiye’de aile: ailenin sonu mu?. *Din, gelenek ve modernite bağlamında bir değer olarak aile uluslararası konferansı*. Antalya: Gazeteciler ve Yazarlar Vakfı. 115-129.

Bibliography

- Akarsu, B. (1998). *Wilhelme Von Humboldt'da Dil-Kültür Bağlantısı*. İstanbul: İnkılap Kitapevi.
- Akşin, T. (2005). Söylem Üstüne Söylem'lere Dair. *Doğu Batı Dergisi*, 9, 9-14.
- Altınörs, A. (2003). *Dil Felsefesine Giriş*. İstanbul: İnkılap Yayınları.
- Aktay, Y. (2014). Sunuş. *Modern Türkiye'de Siyasi Düşünce: İslamcılık içinde* (s.13-26). İstanbul: İletişim Yayınları.
- Arslan, A. (2015). *Modern Dünyada Müslümanlar* (8.Baskı). İstanbul: İletişim Yayınları.
- Aydın, C. (1995). *Medcmua-ı Fünun ve Mecmua-i Ulum Dergilerinin Medeniyet ve Bilim Anlayışı*, (Basılmamış Yüksek Lisans Tezi), İstanbul Üniversitesi Sosyal Bilimler Enstitüsü, İstanbul.
- Bora, T. (2008). *Türk Sağının Üç Hali: Milliyetçilik, Muhafazakârlık, İslamcılık*, İstanbul: Birikim Yayınları.
- Bora, T. (2017). *Cereyanlar: Türkiye'de Siyasi İdeolojiler*, İstanbul:İletişim Yayınları.
- Bulaç, A. (2014). İslam'ın Üç Siyaset Tarzı veya İslamcıların Üç Nesli. *Modern Türkiye'de Siyasi Düşünce: İslamcılık içinde* (s. 48-68). İstanbul: İletişim Yayınları.
- Çetinsaya, G. (2014). Kalemîye'den Mülkiye'ye Tanzimat Zihniyeti. *Modern Türkiye'de Siyasi Düşünce: Cumhuriyet'e Devreden Düşünce Mirası Tanzimat ve Meşrutiyet'in Birikimi içinde* (s. 54-72). İstanbul: İletişim Yayınları.
- Cevizci A. (2005). *Felsefe Sözlüğü*. İstanbul: Paradigma Yayınevi.
- Çiğdem, A. (2014). İslamcılık ve Türkiye Üzerine Bazı Notlar. *Modern Türkiye'de Siyasi Düşünce: İslamcılık içinde* (s.26-33). İstanbul: İletişim.
- Demir, G. Y. (2007). *Sosyal Bir Fenomen Olarak Dilin Belirsizliği*. (Basılmış Doktora Tezi), Uludağ Üniversitesi Sosyal Bilimler Enstitüsü, Bursa.
- Eco, U. (2009). *Avrupa Kültüründe Kusursuz Dil Arayışı*. (K. Atakay, Çev.) İstanbul: Literatür Yayınları.
- Gadamer, H.-G., (2009). *Hakikat ve Yöntem (İkinci Cilt)*. (H. Arslan ve İ. Yavuzcan, Çev.) İstanbul: Paradigma Yayınevi.
- Gencer, B. (2017). *İslam'da Modernleşme: 1839-1939*, Ankara: Doğu Batı Yayınları.
- Gezer, S. (2008), *Sözlü Kültürden Yazılı Kültüre Kur'an*. Ankara: Ankara Okulu Yayınları.
- Göktürk, A. (1994). *Çeviri: Dillerin Dili*. İstanbul: Yapı Kredi Yayınları.
- Güngör, E. (1986). *İslam'ın Bugünkü Meseleleri*. İstanbul: Ötüken Neşriyat.
- Hadot, P. (2009). *Wittgenstein ve Dilin Sınırları*. (M. Erşen, Çev.) Ankara: Doğu Batı Yayınları.
- Hamidullah, M. (2010), *Kur'an-ı Kerim Tarihi* (2. Baskı). (A. Hatip ve M. Kanık, Çev.) İstanbul: Beyan Yayınları.
- Hanioglu, M. Ş., (1981). *Bir Siyasal Düşünür Olarak: Dr. Abdullah Cevdet ve Dönemi*, İstanbul: Üçdal Neşriyat.
- Humboldt, W. V. (1999). *On Language: On the Diversity of Human Language Construction and its Influence on the Mental Development of the Human Species*. (P. Heath, Çev.) Cambridge: Cambridge University Press.
- Kara, İ. (2013). Türkiye'de İslamcılık Düşüncesi ve Hareketi Üzerine Birkaç Not. *İTürkiye'de İslamcılık düşüncesi ve Hareketi: Sempozyum Tebliğleri içinde* (s. 15-44). İstanbul: Zeytinburnu Belediyesi Kültür Yayınları.
- Kara, İ. (2014). İslamcı Söylemin Kaynakları ve Gerçeklik Değeri. *Modern Türkiye'de Siyasi Düşünce: İslamcılık içinde* (s.34-48). İstanbul: İletişim Yayınları.
- Kara, İ. (2014b). *Türkiye'de İslamcılık Düşüncesi I: Metinler Kişiler*. İstanbul: Dergah Yayınları.
- Kara, İ. (2016). *Cumhuriyet Türkiyesi'nde Bir Mesele Olarak İslam I*. İstanbul: Dergah Yayınları.
- Kurtoğlu, Z. (2014). Türkiye'de İslamcılık Düşüncesi ve Siyaset: Pozitivist Yönetim İdeolojisinin İslam'ın Siyasallaşmasına Katkısı. *Modern Türkiye'de Siyasi Düşünce: İslamcılık içinde* (s.201-216). İstanbul: İletişim Yayınları.
- Locke, J. (1999). *An Essay Concerning Human Understanding*. Pennsylvania: Pennsylvania State University Press.

- Mardin, Ş. (2014). *Jön Türkler'in Siyasi Fikirleri*. İstanbul: İletişim Yayınları.
- Mert, N. (2014). Türkiye İslamcılığına Tarihsel Bir Bakış. *Modern Türkiye'de Siyasi Düşünce: İslamcılık* içinde (411-419). İstanbul: İletişim Yayınları.
- Mertoğlu, M. S. (2013). Kaynaklara Dönüş Hareketi: Selefi Bir Talep Mi, Modern Bir Yöneliş Mi?. *Türkiye'de İslamcılık düşüncesi ve Hareketi: Sempozyum Tebliğleri* içinde (s.145-161). İstanbul: Zeytinburnu Belediyesi Kültür Yayınları.
- Moses, J. W. ve Kutsen, T. L. (2020). *Bilmenin Yolları: Toplumsal ve Siyasal Araştırmalarda Rakip Metodolojiler*. (K. İlbaşı ve E. B. Ersöz, Çev.) İstanbul: Küre Yayınları.
- Nietzsche, F. (2010). *Güç İstenci*. (N. Epçeli, Çev.) İstanbul: Say Yayınları.
- Ortaylı, İ. (2006). *İmparatorluğun En Uzun Yüzyılı*, Alkım Yayınları, İstanbul.
- Özel, İ. (2011). *Karz-ı Hasen - Şairin Devriye Nöbeti: 9*. İstanbul: Şule Yayınları.
- Russ, J. (2011). *Avrupa Düşüncesinin Serüveni: Antik Çağlardan Günümüze Batı Düşüncesi*. (Ö. Doğan, Çev.) Ankara: Doğu Batı Yayınları.
- Said, E. (2016). *Şarkiyatçılık*. (B. Yıldırım, Çev.) İstanbul: Metis Yayınları.
- Schrift, A. D. (2002). Dil, Metafor ve Retorik. (Çev. H. Arslan, Çev.), *İnsan Bilimlerine Prolegomena: Dil, Gelenek ve Yorum* içinde (s. 1-29). İstanbul: Paradigma Yayınevi.
- Şentürk, H. (2011). *Türkiye'de İslami Oluşumlar ve Siyaset, İslamcılık*. İstanbul: Çıra Yayınları.
- Tanpınar, A. H. (1997). *19uncu Asır Türk Edebiyatı Tarihi*. İstanbul: Çağlayan Kitabevi.
- Tunaya, T. Z. (2007). *İslamcılık Akımı* (2. Baskı). İstanbul: İstanbul Bilgi Üniversitesi Yayınları.
- Türköne, M. (2011). *Siyasi İdeoloji Olarak İslamcılığın Doğuşu*. İstanbul: Etkileşim Yayınları.
- Uygur, N. (1997). *Dilin Gücü (Denemeler)*. İstanbul: Yapı Kredi Yayınları.
- Ülken, H. Z. (2015). *Türkiye'de Çağdaş Düşünce Tarihi* (3. Basım). İstanbul: Türkiye İş Bankası Kültür Yayınları.
- Wielandt, R. (2021). XIX. Yüzyılın Sonlarından Günümüze İslam Kelam Düşüncesinin Ana Akımları. (O. Ş. Koloğlu, U. M. Kılavuz ve S. Çift, Çev.), *Başlangıçtan Günümüze İslam Kelamı* içinde (s. 909-981). İstanbul: Küre Yayınları.
- Wittgenstein. L. (1998). *Felsefi Soruşturmalar*, (D. Kanit, Çev.) İstanbul: Küyerel Yayınları.

Kaynakça

- Acemoğlu, Daron ve Robinson, James A. (2017). Ulusların Düşüşü: Güç, Zenginlik ve Yoksulluğun Kökenleri, 20. Baskı. Çev: Faruk Rasim Velioğlu. Basım Yeri: Doğan Kitap Yayınları. İstanbul.
- Akyıldız, H. ve Eroğlu, Ö. (2004). Türkiye Cumhuriyeti Dönemi Uygulanan İktisat Politikaları. *Süleyman Demirel Üniversitesi İktisadi ve İdari Bilimler Fakültesi Dergisi*, 9(1), 43-62.
- Alkin, E. (2009). Herkes İçin “Ekonomi”. Basım Yeri: İstanbul Ticaret Odası Yayınları. İstanbul.
- Avcıoğlu, D. (1996). Türkiye'nin Düzeni: Dün-Bugün-Yarın. Birinci Kitap. İstanbul: Tekin Yayınevi.
- Aydın, M. K. (2018). CHP'de Parti İçi Muhalefetin İlk Örneği: Çiftçiyi Topraklandırma Kanunu Ve TBMM'de Yaşanan Tartışmalar. *Van Yüzcüncü Yıl Üniversitesi Sosyal Bilimler Enstitüsü Dergisi*, 41, 359-384.
- Baktemur, F. İ. (2021). Türkiye'de İhracat İle Ekonomik Büyüme Arasındaki Doğrusal Olmayan Nedensel İlişkinin Analizi. *Osmaniye Korkut Ata Üniversitesi İktisadi ve İdari Bilimler Fakültesi Dergisi*, 5 (1), 80-90.
- Doğançay, M. (2016). Neoliberal Kuram Bağlamında Turgut Özal ve 24 Ocak Kararları. *Proceedings of International Turgut Ozal Symposium. Turgut Özal Research And Application Center Turgut Özal University*.150-158.
- Erşan, M. (2006). “Mustafa Kemal Atatürk'ün Batılılaşma Hakkındaki Düşünceleri”. *Sosyal Bilimler Dergisi*, 8 (3), 39-50.
- Ezer, F. (2005). 1929 Dünya Ekonomik Buhranı Ve Türkiye'ye Etkileri Üzerine Bir Değerlendirme. *Fırat Üniversitesi Doğu Araştırmaları Dergisi*, 3 (3), 158-162.
- Gündüz, A. Y. (2018). Türkiye'de 1990 Yılları Sonrası Hükümetlerin Ekonomi Politikaları. X. International Balkan and Near Eastern Social Sciences Congress Series-Ohrid/ Macedonia. 405-413.
- Karabulut, Kerem (2005). 11 Teşrinisani 1942 Tarihli Varlık Vergisi'ne Bir Bakış. A.Ü. Türkiyat Araştırmaları Enstitüsü Dergisi. Sayı 27. Erzurum 2005. (s. 325-339)
- Karabulut, Kerem (2014). Türkiye'nin Toplumsal Yapısı. Basım Yeri: Atatürk Üniversitesi Açık Öğretim Fakültesi Yayınları. Erzurum.
- Kepenek, Yakup ve Yentürk, Nurhan (2005), Türkiye Ekonomisi, 18. baskı, Basım Yeri: Remzi Kitabevi, İstanbul.
- Kongar, Emre (2010). 21. Yüzyılda Türkiye: 2000'li Yıllarda Türkiye'nin Toplumsal Yapısı. 43. Baskı. Basım Yeri: Remzi Kitabevi Yayınları. İstanbul.
- Mardin, Şerif (2002). Türk Modernleşmesi, 11. baskı. Basım Yeri: İletişim Yayınları. İstanbul.
- Mcluhan, M. (2014). Gutenberg Galaksisi: Tipografik İnsanın Oluşumu. Çev: Gül Çağalı Güven. 3. Baskı. İstanbul: Yapı Kredi Yayınları. (1995).
- Ökte, Faik (1951). Varlık Vergisi Faciası, Basım Yeri: Nebioğlu Yayınevi, İstanbul.
- Pamuk, Şevket (2017), Türkiye'nin 200 Yıllık İktisadi Tarihi, 8. baskı. Basım Yeri: Türkiye İş Bankası Yayınları. İstanbul.
- Seyidoğlu, H. (2003). Uluslararası Mali Krizler, İmf Politikaları, Az Gelişmiş Ülkeler, Türkiye ve Dönüşüm Ekonomileri. *Doğuş Üniversitesi Dergisi*, 4 (2) 2003, 141-156.
- Yerasimos, Stefanos (1992). Azgelişmişlik Sürecinde Türkiye: Dünya Savaşından 1971'e, Çev: Babür Kuzucu. Basım Yeri: Belge Yayınları. İstanbul.

Kaynakça

- Sarıdal, V. (1950). “Sonsuzluğa Kavuşan Nafi Atuf Kansu İçin”, *Ülkü*, Seri III, (38), s. 12-16.
- Sa’y ü Tettebbu*, 1, (1), 09 Şubat 1326 (22 Şubat 1911), s. 1, 14-16.
- Sa’y ü Tettebbu*, 1, (2), 1 Mart 1327 (14 Mart 1911), s. 12-15.
- Sa’y ü Tettebbu*, 1, (8), 1 Haziran 1327 (14 Haziran 1911), s. 12-15.
- Sa’y ü Tettebbu*, 1, (5), 15 Nisan 1327 (28 Nisan 1911), s. 11-15.
- Sa’y ü Tettebbu*, 1, (4), 1 Nisan 1327 (14 Nisan 1911), s. 14-17.
- Sa’y ü Tettebbu*, 1, (11), 15 Temmuz 1327 (28 Temmuz 1911), s. 1, 15-16.
- Sa’y ü Tettebbu*, 1, (12), 1 Ağustos 1327 (14 Ağustos 1911), s. 10-13.
- Sa’y ü Tettebbu*, 2, (16), 1 Teşrînievvel 1327 (14 Ekim 1911), s. 15-16.
- Sa’y ü Tettebbu*, 2, (18), 1 Teşrînisânî 1327 (14 Kasım 1911), s. 1.
- Sa’y ü Tettebbu*, 2, (19), 15 Teşrînisânî 1327 (28 Kasım 1911), s. 1.
- Sa’y ü Tettebbu*, 2, (23), 15 Kânûnusânî 1327 (28 Ocak 1912), s. 12-13.
- Sa’y ü Tettebbu*, 3, (32), 01 Haziran 1328 (14 Haziran 1912), s. 1.
- Sa’y ü Tettebbu*, 4, (37), 15 Ağustos 1328 (28 Ağustos 1912), s. 1.
- Sa’y ü Tettebbu*, 4, (39), 15 Eylül 1328 (28 Eylül 1912), s. 1, 20.

Kaynakça

- Eagleton, T. (2005). *Kültür Yorumları*. (Ö. Çelik, Çev.). İstanbul: Ayrıntı Yayınları. (Orijinali 2000'de yayımlanmıştır).
- İpekçi, S.Ş. (24.07.2014). Eski Bayram Gelenekleri. *Yöresinden*. <http://blog.tazemasa.com/eski-bayramgelenekleri/> (28.11.2022)
- Karaman, K. (2010). Ritüellerin Toplumsal Etkileri. *SDÜ Fen Edebiyat Fakültesi Sosyal Bilimler Dergisi, Mayıs 2010*, (21), ss.227-236.
- Mauss, M. (2018). *Armağan Üzerine Deneme* (1). (N. Özyıldırım, Çev.). İstanbul: Alfa Yayıncılık
- Narin, İ. (2009). *Kur'an ve Sünnet Açısından Kurban İbadeti* (Yayımlanmamış doktora tezi). İstanbul Üniversitesi Sosyal Bilimler Enstitüsü, İstanbul.
- Oğuz, M., Kösemek, M. ve Yıldız, T. (2010). *Türkiye'de 2010 Yılında Yaşayan Ramazan ve Kurban Bayramı Geleneksel Kutlamaları*. Ankara: THBMER Yayınları.
- Özer, Ç. (2008). *Kurbanla İlgili İnanç Ve Tutumlar* (Yayımlanmamış doktora tezi). Uludağ Üniversitesi Sosyal Bilimler Enstitüsü, Bursa.
- Özer, H., Arıcan, O. ve Yıldırım, E. E. (2017), Zonguldak'tan Almanya'ya Göç Hikâyeleri, Zonguldak; Bülent Ecevit Üniversitesi Yayınları: 16.
- Taşkesenligil, M. (2016). Kültürel Bağlamda Rus ve Türk Kültüründe Dini Bayramlar. *Karadeniz Uluslararası Bilimsel Dergi*, (30), 115-125.
- Uygur, N. (2022). *Kültür Kuramı* (6). İstanbul: Yapı Kredi Yayınları
- Yüksel, G. (2011). Kastamonu'da Dini Bayramları Kutlama Gelenekleri ve Bu Geleneklerin İnsan İlişkilerine Etkisi. *Uluslararası Hakemli Sosyal Bilimler E-Dergisi*, (26).
- Devreklilerin 64 bini Türkiye'de 80 bini Avrupa'da, Hürriyet Gazetesi, <https://www.hurriyet.com.tr/gundem/devreklilerin-64-bini-turkiyede-80-bini-avrupada-19626875#:~:text=Devrek'te%201961'de%20T%C3%BCrkiye,say%C4%B1s%C4%B1%2080%20bini%20a%C5%9Ft%C4%B1C4%9F%C4%B1%20bildirildi.> (Erişim Tarihi: 15/03/2023)
- <https://sozluk.gov.tr/>

Kaynakça

- Arı, B. ve Karateke, E. (2010). Dede Korkut Hikâyelerinde Kadın ve Çocuk Eğitimi. *MKÜ. Sosyal Bilimler Enstitüsü Dergisi*, 7(14), 275-284.
- Arıkoğlu, E. (2019). Dede Korkut Kitabı'nın Üçüncü Yazmasının Bulunuşu. *Milli Folklor* 16(123), 23-30.
- Binyazar, A. (1996). *Dede Korkut Kitabı*. İstanbul: Yapı Kredi Yayınları.
- Büyüköztürk, Ş., Kılıç Çakmak, E., Akgün Ö. E., Karadeniz, Ş. ve Demirel, F. (2016). *Bilimsel Araştırma Yöntemleri*. Ankara: Pegem Akademi.
- Duymaz, A. (2000). *Dede Korkut Kitabı'nda Alplerin Eğitim ve Geçiş Törenleri*. Ankara: Atatürk Kültür Merkezi Yay.
- Ekici, M. (1995). *Dede Korkut Hikâyeleri Tesiri ile Teşekkül Eden Halk Hikâyeleri*. Ankara: Atatürk kültür Merkezi Yay.
- Ercilasun, A. B. (2019). Dede Korkut Kitabı'nın Yeni Nüshası ve Üzerindeki Yayınlar. *Milli Folklor*. 16(123), 5-22.
- Ergin, M. (1989). *Dede Korkut Kitabı (C. 1)*. Ankara: T.D.K. Yay.
- Fidan, N.(2012) *Okulda Öğrenme ve Öğretme*. Ankara: Pegem Yay.
- Gökay, O. Ş. (1973). *Dedem Korkut'un Kitabı*. İstanbul: MEB Yay.
- Gökay, O. Ş. (1987). Dede Korkut Hikâyelerinde Bazı Düzeltmeler. *Türk Folkloru Belleten* 1986/2, Ankara.
- Kaplan, M. (1997). *Türk Edebiyatı Üzerinde Araştırmalar I*. İstanbul: Dergah Yay.
- Şahin, A. (2015). *Dede Korkut Hikayeleri'nde Ortaya Çıkan Bazı Değerlerin Lise Okul Müdürleri ve Öğretmen Görüşlerine Göre Örgütsel Değerler Çerçevesinde İncelenmesi* (Yayımlanmamış Yüksek Lisans Tezi). Zirve Üniversitesi – Kahramanmaraş Sütçü İmam Üniversitesi Sos. Bil. Ens. Gaziantep.

Kaynakça

- Alver, K. (2009). Romanın dilinde kent. *Hece Dergisi*, S(147), 67-76.
- Alver, K. (2009). Kent ve kültür üzerine notlar. *Hece Dergisi*, S(150/151/152), 428-434.
- Canatan, K. (2009). İbn Haldun sosyolojisinde kent ve kentleşme. *Hece Dergisi*, S(150/151/152), 188-195.
- Eliuz, Ü. (2009). *Orhan Kemal ve romancılığı*. Ankara: MEB Yayınları.
- Eliuz, Ü. (2010). Orhan Kemal romanlarında kadının nesne olarak kullanımı: Cinsel taciz. *Uluslararası Sosyal Araştırmalar Dergisi*, C(3), 96-103.
- Eliuz, Ü. (2020). Küçük adam'ın zamansal yolculuğu: Orhan Kemal'in romanlarında zaman. *Recep Tayyip Erdoğan Üniversitesi Fen-Edebiyat Fakültesi Türk Dili ve Edebiyatı Dergisi*, 1 (1), 1-27.
- Giddens, A. (2000). *Sosyoloji*. Ankara: Ayraç Yayınları.
- Görmez, K. (1997). *Kent ve siyaset*. Ankara: Gazi Kitapevi.
- İslam, K. A. (2004). Cumhuriyet dönemi Türk hikâyesi. R. Korkmaz (Ed.), *Yeni Türk edebiyatı 1839-2000 el kitabı* içinde (s. 341-378). Ankara: Grafiker Yayınları.
- Kemal, O. (2014). *Bereketli topraklar üzerinde*. İstanbul: Everest Yayınları.
- Kolcu, A. İ. (2006). *Öykü sanatı*. Erzurum: Salkımsöğüt Yayınevi.
- Pospelov, G. (2014). *Edebiyat bilimi*. (Y. Onay, Çev.). İstanbul: Evrensel Basın Yayım.
- Şişman, G. (2020). "Küçük adam" tipinin Orhan Kemal şiirindeki yansımaları. *Akademik Dil ve Edebiyat Dergisi*, Orhan Kemal Özel Sayısı, C(4), S(3), 235-250.
- Türkdoğan, O. (1996). *Değişme, kültür ve sosyal çözülme*. İstanbul: Birleşik Yayıncılık.
- Türkeş, Ö. (1999). Romanda kentleşme: Gecekonudan villakentlere, *Birikim Dergisi*, S(123), 110-118.
- Tüzer, İ. (2014). Mustafa Kutlu hikâyelerinde insanî bir yitim alanı olarak kent ve modern mimari: Nur örneği. *Ayraç*, S(55), 54-58.
- Vatandaş, C. (2008). *Trabzon'da kentleşme-kentleşme süreci ve problemleri*. Trabzon: KTÜ Yayınları.
- Wirth L. (2002). *Bir yaşam biçimi olarak kentleşme*. (A. Alkan, B. Duru, Der. ve Çev.). Ankara: İmge Kitabevi, 77-106.

Editor:

Assoc. Prof. Dr. Alihan okkızgın

International Research in

Agriculture Sciences

II

EĐİTİM
yayınevi

INTERNATIONAL RESEARCH IN AGRICULTURE SCIENCES II

Editor: Assoc. Prof. Dr. Alihan okkızgın

Executive Editor: Yusuf Ziya Aydođan (yza@egitimyayinevi.com)

Publishing Coordinator: Yusuf Yavuz (yusufyavuz@egitimyayinevi.com)

Interior Designer: Eđitim Yayinevi Graphics Unit

Cover Designer: Eđitim Yayinevi Graphics Unit

Republic of Trkiye Ministry of Tourism and Culture

Publisher Certificate No: 47830

ISBN: 978-625-6489-16-5

1. Edition, May 2023

Printing and Binding

Repro Bir Matbaacılık

İvedik OSB Matbaacılar Sitesi 1514 Cad. No: 23-25 Yenimahalle/Ankara

Printing House Certificate No: 47381

Library Information Card

INTERNATIONAL RESEARCH IN AGRICULTURE SCIENCES II

Editor: Assoc. Prof. Dr. Alihan okkızgın

p.94, 135x215 mm

Includes references, no index.

ISBN: 978-625-6489-16-5

© All rights for this edition are reserved for Eđitim Yayinevi Tic. Ltd. Őti. No part of this book may be reproduced or transmitted in any form or by any means, including photocopying, electronically or mechanically recording or by any information storage or retrieval system, without permission of Eđitim Yayinevi Tic. Ltd. Őti.



Publisher Turkey Office: İstanbul: Eđitim Yayinevi Tic. Ltd. Őti., Atakent mah. Yasemen sok. No: 4/B, Ümraniye, İstanbul, Trkiye

Konya: Eđitim Yayinevi Tic. Ltd. Őti., Fevzi akmak Mah. 10721 Sok. B Blok, No: 16/B, Safakent, Karatay, Konya, Trkiye
+90 332 351 92 85, +90 533 151 50 42, 0 332 502 50 42
bilgi@egitimyayinevi.com

Publisher USA Office: New York: Eđitim Publishing Group, Inc.
P.O. Box 768/Armonk, New York, 10504-0768, United States of America
americaoffice@egitimyayinevi.com

Logistics and Shipping Center: Kitapmatik Lojistik ve Sevkiyat Merkezi, Fevzi akmak Mah. 10721 Sok. B Blok, No: 16/B, Safakent, Karatay, Konya, Trkiye
sevkiyat@egitimyayinevi.com

Bookstore Branch: Eđitim Kitabevi, Őkran mah. Rampalı 121, Meram, Konya, Trkiye
+90 332 499 90 00
bilgi@egitimkitavevi.com

Internet Sales: www.kitapmatik.com.tr
+90 537 512 43 00
bilgi@kitapmatik.com.tr



REFERENCES

- Ansari, F. A., Guldhe, A., Gupta, S. K., Rawat, I., & Bux, F. (2021). Improving the feasibility of aquaculture feed by using microalgae. *Environmental Science and Pollution Research*, 28(32), 43234-43257.
- Bélangier, A., Sarker, P. K., Bureau, D. P., Chouinard, Y., & Vandenberg, G. W. (2021). Apparent digestibility of macronutrients and fatty acids from microalgae (*Schizochytrium* sp.) fed to rainbow trout (*Oncorhynchus mykiss*): A potential candidate for fish oil substitution. *Animals*, 11(2), 456.
- Cardona, E., Segret, E., Cachelou, Y., Vanderesse, T., Larroquet, L., Hermann, A., ... & Skiba-Cassy, S. (2022). Effect of micro-algae *Schizochytrium* sp. supplementation in plant diet on reproduction of female rainbow trout (*Oncorhynchus mykiss*): maternal programming impact of progeny. *Journal of Animal Science and Biotechnology*, 13(1), 1-18.
- CEN (2017). Chemical & Engineering News, Sustaining the aquaculture revolution. Retrieved April 12, 2017, from <http://cen.acs.org/articles/95/i18/Sustaining-aquaculture-revolution.html>
- Dallaire, V., Lessard, P., Vandenberg, G., de la Noüe, J. (2006). Effect of algal incorporation on growth, survival and carcass composition of rainbow trout (*Oncorhynchus mykiss*) fry. *Bioresource Technology*, (2007) 1433–1439.
- Daniel, N., Sivaramakrishnan, T., Saravanan, K., Shalini, B., Arunjyoti, B., Sankar, R., & Dann Roy, S. (2016). A review on microalgae as potential fish feed ingredient. *Journal of The Andaman Science Association*, 1, 140-144.
- Demirel, G. & Özpınar, H. (2003). Yosunlar ve Hayvan Beslemede Kullanımları. *Journal of Research in Veterinary Medicine*, 22 (2003), 1-2-3: 103-108.
- Erdoğan, F. (2008). Alabalık yemlerinde alternatif protein kaynakları kullanımı ve kültür balıkçılığının geleceği açısından önemi. *Süleyman Demirel Üniversitesi Eğirdir Su Ürünleri Fakültesi Dergisi*, 4(1-2), 74-85.
- FAO (2015). Food and Agriculture Organization, Fishery Statistical Collections: Global Aquaculture Production. Retrieved April 11, 2017, from <http://www.fao.org/fishery/statistics/global-aquaculture-production/en>
- Güroy, B., Ergün, S., Merrifield, D. L. & Güroy, D. (2013). Effect of autoclaved *Ulva* meal on growth performance, nutrient utilization and fatty acid profile of rainbow trout (*Oncorhynchus mykiss*). *Aquaculture International*, 21(3), 605-615.

- Hardy, R. W. (2010). Utilization of plant proteins in fish diets: effects of global demand and supplies of fishmeal. *Aquaculture Research*, 41(5), 770-776.
- Hodar, A. R., Vasava, R. J., Mahavadiya, D. R., & Joshi, N. H. (2020). Fish meal and fish oil replacement for aqua feed formulation by using alternative sources: A review. *Journal Of Experimental Zoology India*, 23(1), 13-21.
- Jo Rivero, C. L. (2021). Effects of three different microalgae on growth performances and immune responses in juvenile rainbow trout, *Oncorhynchus mykiss*.
- Lyons, P. P., Turnbull, J. F., Dawson, K. A., & Crumlish, M. (2017). Effects of low-level dietary microalgae supplementation on the distal intestinal microbiome of farmed rainbow trout *Oncorhynchus mykiss* (Walbaum). *Aquaculture Research*, 48(5), 2438-2452.
- MLA (2017). Meat & Live Australia, The world's leading meat protein is?. Retrieved June 12, 2023, from <https://www.mla.com.au/prices-markets/market-news/the-worlds-leading-meat-protein-is.-.fa/>
- Oliva-Teles, A., Enes, P., & Peres, H. (2015). Replacing fishmeal and fish oil in industrial aquafeeds for carnivorous fish. *Feed And Feeding Practices in Aquaculture*, 203-233.
- Sarker, P. K., Kapuscinski, A. R., Vandenberg, G. W., Proulx, E., & Sitek, A. J. (2020). Towards sustainable and ocean-friendly aquafeeds: Evaluating a fish-free feed for rainbow trout (*Oncorhynchus mykiss*) using three marine microalgae species. *Elementa: Science of the Anthropocene*, 8.
- Serrano, E., Simpfendorfer, R., Medina, A., Sandoval, C., Martínez, A., Morales, R., & Davies, S. J. (2021). Partially replacing fish oil with microalgae (*Schizochytrium limacinum* and *Nannochloropsis oceanica*) in diets for rainbow trout (*Oncorhynchus mykiss*) reared in saltwater with reference to growth performance, muscle fatty acid composition and liver ultrastructure. *Aquaculture Research*, 52(9), 4401-4413.
- Shields, R. J. & Lupatsch, I. (2012). Algae for aquaculture and animal feeds. *Journal of Animal Science*, 21, 23-37.
- Sirakov, I., Velichkova, K. & Nikolov, G. (2012). The effect of algae meal (*Spirulina* sp.) on the growth performance and carcass parameters of rainbow trout (*Oncorhynchus mykiss*). *Journal of BioScience and Biotechnology*, 151-156.
- Skalli, A., Firmino, J. P., Andree, K. B., Salomón, R., Estévez, A., Puig, P., ... & Gisbert, E. (2020). The inclusion of the microalga *Scenedesmus* sp. in diets for rainbow trout, *Onchorhynchus mykiss*, juveniles. *Animals*, 10(9), 1656.

- Soler-Vila, A., Coughlan, S., Guiry, M. D. & Kraan, S. (2009). The red alga *Porphyra dioica* as a fish-feed ingredient for rainbow trout (*Oncorhynchus mykiss*): effects on growth, feed efficiency, and carcass composition. *Journal of Applied Phycology*, 21(5), 617-624.
- Tacon, A. G., & Metian, M. (2008). Global overview on the use of fish meal and fish oil in industrially compounded aquafeeds: Trends and future prospects. *Aquaculture*, 285(1-4), 146-158.
- TDW (2013). The World Bank, Fish to 2030 Prospects for Fisheries and Aquaculture. Agriculture and Environmental Services Discussion Paper 03, 2013; p.102.
- Teimouri, M., Amirkolaie, A. K. & Yeganeh, S. (2013). The effects of *Spirulina platensis* meal as a feed supplement on growth performance and pigmentation of rainbow trout (*Oncorhynchus mykiss*). *Aquaculture*, 396, 14-19.
- Tidwell, J. H., & Allan, G. L. (2011). Ecological and economic impacts and contributions of fish farming and capture fisheries. *EMBO Reports*, Vol.2, No 11.
- UN (2015). The United Nations, World population projected to reach 9,7 billion by 2050. Retrieved April 11, 2017, from <http://www.un.org/en/development/desa/news/population/2015-report.html>
- Yaşar, F. (2019). Importance of Algae and Evaluation in Industry. *Eskişehir Teknik Üniversitesi Bilim ve Teknoloji Dergisi, Yaşam Bilimleri Ve Biyoteknoloji*, 8(1), 141-150.
- Zamannejad, N., Emadi, H. & Hafezieh, M. (2016). Effects of supplementation of algae (*Sargassum ilicifolium*) on growth, survival and body composition of rainbow trout *Oncorhynchus mykiss*. *Iranian Journal Fisheries Sciences*, 15(1), 194-205.
- Zhu, S., Portman, M., Cleveland, B. M., Magnuson, A. D., Wu, K., Sealey, W., & Lei, X. G. (2021). Replacing fish oil and astaxanthin by microalgal sources produced different metabolic responses in juvenile rainbow trout fed 2 types of practical diets. *Journal Of Animal Science*, 99(1), skaa403.
- Scenedesmus Schizochytrium Schizochytrium Schizochytrium*

REFERENCES

- Alaa, F.M. (2018). Effectiveness of Exopolysaccharides and Biofilm Forming Plant Growth Promoting Rhizobacteria on Salinity Tolerance of Faba Bean (*Vicia faba* L.). *African Journal of Microbiology Research*, 12, 399-404.
- Alami, Y., Achouak, W., Marol, C., and Heulin, T. (2000). Rhizosphere Soil Aggregation and Plant Growth Promotion of Sunflowers by an Exopolysaccharide-Producing *Rhizobium* sp. Strain Isolated from Sunflower Roots. *Applied and Environmental Microbiology*, 66, 3393-3398.
- Amellal, N., Burtin, G., Bartoli, F., and Heulin, T. (1998). Colonization of Wheat Rhizosphere by EPS Producing *Pantoea agglomerans* and Its Effect on Soil Aggregation. *Applied and Environmental Microbiology*, 64, 3740-3747.
- Ansari, F.A., Ahmad, I., and Pichtel, J. (2019). Growth Stimulation and Alleviation of Salinity Stress to Wheat by the Biofilm Forming *Bacillus pumilus* Strain FAB10. *Applied Soil Ecology*, 143, 45-54.
- Ansari, F.A., Jabeen, M., and Ahmad, I. (2021). *Pseudomonas azotoformans* FAP5, A Novel Biofilm-Forming PGPR Strain, Alleviates Drought Stress in Wheat Plant. *International Journal of Environmental Science and Technology*, 18, 3855-3870.
- Armada, E., Roldán, A., and Azcon, R. (2014). Differential Activity of Autochthonous Bacteria in Controlling Drought Stress in Native Lavandula and Salvia Plants Species under Drought Conditions in Natural Arid Soil. *Microbial Ecology*, 67, 410-420.
- Bashan, Y., Alcaraz-Melendez, L., and Toledo, G. (1992). Responses of Soybean and Cowpea Root Membranes to Inoculation with *Azospirillum brasilense*. *Symbiosis*, 13, 217-228.
- Bashan, Y. and Holguin, G. (1997). Azospirillum-Plant Relationships: Environmental and Physiological Advances (1990-1996). *Canadian Journal of Microbiology*, 43, 103-121.
- Bezzate, S., Aymerich, S., Chambert, R., Czarnes, S., Berge, O., and Heulin, T. (2000). Disruption of the *Paenibacillus polymyxa* Levansucrase Gene Impairs Its Ability to Aggregate Soil in the Wheat Rhizosphere. *Environmental Microbiology*, 2, 333-342.
- Bresson, J., Varoquaux, F., Bontpart, T., Touraine, B., and Vile, D. (2013). The PGPR Strain *Phyllobacterium brassicacearum* STM 196 Induces A Reproductive Delay and Physiological Changes That Result in Improved Drought Tolerance in *Arabidopsis*. *New Phytologist*, 200, 558-569.
- Chen, Y., Gozzi, K., Yan, F., and Chai, Y. (2015). Acetic Acid Acts as a Volatile Signal to Stimulate Bacterial Biofilm Formation. *MBio*, 6, e00392-00315.

- Cho, S.M., Kang, B.R., Han, S.H., Anderson, A.J., Park, J.-Y., Lee, Y.-H., Cho, B.H., Yang, K.-Y., Ryu, C.-M., and Kim, Y.C. (2008). 2R, 3R-Butanediol, A Bacterial Volatile Produced by *Pseudomonas chlororaphis* O6, is Involved in Induction of Systemic Tolerance to Drought in *Arabidopsis thaliana*. *Molecular Plant-Microbe Interactions*, 21, 1067-1075.
- Choudhary, D.K. (2012). Microbial Rescue to Plant under Habitat-Imposed Abiotic and Biotic Stresses. *Applied Microbiology and Biotechnology*, 96, 1137-1155.
- Çam, S. (2022a). Plant-Associated Microbial Biofilms-Mediated Bioremediation of Heavy Metals. In: TONCER O, GUNES Z (eds.) *A Look into Some Recent Advances in Biology, Ecology and Agricultural Practices* (p. 3-30). Ankara: Iksad Publishing House.
- Çam, S. (2022b). Plant-Associated Microbial Biofilms: From Ecology to Molecular Genetics. In: AYDIN B (ed.) *Current Approaches in Science of Life* (p. 99-121). Ankara: Iksad Publishing House.
- Çam, S. (2022c). The Potential of Bacterial Biofilms in Biocontrol of Microbial Plant Diseases. In: ÇOLAK M (ed.) *International Research in Agriculture Sciences* (p. 37-66). Konya: Eğitim Yayınevi.
- Çam, S. (2022d). The Role of Bacterial Exopolysaccharides on the Amelioration of Salt Stress in Plants. In: KOKTEN K, OZDEMİR S (eds.) *Integrated Alternative Farming Models* (p. 133-154). Ankara: Iksad Publishing House.
- Çam, S. and Brinkmeyer, R. (2020a). Differential Expression of *vvhA* and CPS Operon Allele 1 Genes in *Vibrio vulnificus* under Biofilm and Planktonic Conditions. *Antonie van Leeuwenhoek*, 113, 1437-1446.
- Çam, S. and Brinkmeyer, R. (2020b). The Effects of Temperature, pH, and Iron on Biofilm Formation by Clinical versus Environmental Strains of *Vibrio vulnificus*. *Folia Microbiologica*, 65, 557-566.
- Çam, S., Küçük, Ç., and Cevheri, C. (2022). The Effect of Salinity-Resistant Biofilm-Forming *Azotobacter* spp. on Salt Tolerance in Maize Growth. *Zemdirbyste-Agriculture*, 109(4), 349-358.
- Dai, A. (2013). Increasing Drought under Global Warming in Observations and Models. *Nature Climate Change*, 3, 52-58.
- Deming, J.W. and Young, J.N. (2017). The Role of Exopolysaccharides in Microbial Adaptation to Cold Habitats. In: Margesin R (ed.) *Psychrophiles: From Biodiversity to Biotechnology* (p. 259-284). Cham: Springer.
- Deng, J., Orner, E.P., Chau, J.F., Anderson, E.M., Kadilak, A.L., Rubinstein, R.L., Bouchillon, G.M., Goodwin, R.A., Gage, D.J., and Shor, L.M. (2015). Synergistic Effects of Soil Microstructure and Bacterial EPS on Drying Rate in Emulated Soil Micromodels. *Soil Biology and Biochemistry*, 83, 116-124.

- Dimkpa, C., Weinand, T., and Asch, F. (2009). Plant–Rhizobacteria Interactions Alleviate Abiotic Stress Conditions. *Plant, Cell & Environment*, 32, 1682-1694.
- Donot, F., Fontana, A., Baccou, J.C., and Schorr-Galindo, S. (2012). Microbial Exopolysaccharides: Main Examples of Synthesis, Excretion, Genetics and Extraction. *Carbohydrate Polymers*, 87, 951-962.
- Egorenkova, I.V., Konnova, S.A., Fedonenko, Y.P., Dykman, L.A., and Ignatov, V.V. (2001). Role of the Polysaccharide Components of *Azospirillum brasilense* Capsules in Bacterial Adsorption on Wheat Seedling Roots. *Microbiology*, 70, 36-40.
- Farooq, M., Wahid, A., Kobayashi, N., Fujita, D., and Basra, S.M.A. (2009). Plant Drought Stress: Effects, Mechanisms and Management. In: Lichtfouse E, Navarrete M, Debaeke P, Véronique S, Alberola C (eds.) *Sustainable Agriculture* (p. 153-188). Dordrecht: Springer.
- Fessia, A., Barra, P., Barros, G., and Nesci, A. (2022). Could *Bacillus* Biofilms Enhance The Effectivity of Biocontrol Strategies in the Phyllosphere? *Journal of Applied Microbiology*, 133, 2148-2166.
- Fetsiukh A, Conrad J, Bergquist J, and Timmusk, S. (2021). Silica Particles Trigger the Exopolysaccharide Production of Harsh Environment Isolates of Growth Promoting Rhizobacteria and Increase Their Ability to Enhance Wheat Biomass in Drought-Stressed Soils. *International Journal of Molecular Sciences*, 22(12), 6201.
- Flemming, H.-C. and Wingender, J. (2010). The Biofilm Matrix. *Nature Reviews Microbiology*, 8, 623-633.
- Flexas, J. and Medrano, H. (2002). Drought-Inhibition of Photosynthesis in C3 Plants: Stomatal and Non-Stomatal Limitations Revisited. *Annals of Botany*, 89, 183-189.
- Glick, B.R. (2005). Modulation of Plant Ethylene Levels by the Bacterial Enzyme ACC Deaminase. *FEMS Microbiology Letters*, 251, 1-7.
- Gouzou, L., Burtin, G., Philippy, R., Bartoli, F., and Heulin, T. (1993). Effect of Inoculation with *Bacillus polymyxa* on Soil Aggregation in the Wheat Rhizosphere: Preliminary Examination. In: Brussaard L, Kooistra MJ (eds.) *Soil Structure/Soil Biota Interrelationships* (p. 479-491). Elsevier.
- Gusain, Y.S., Singh, U.S., and Sharma, A.K. (2015). Bacterial Mediated Amelioration of Drought Stress in Drought Tolerant and Susceptible Cultivars of Rice (*Oryza sativa* L.). *African Journal of Biotechnology*, 14, 764-773.
- Haggag, W.M. (2010). The Role of Biofilm Exopolysaccharides on Biocontrol of Plant Diseases. *Biopolymers*, 14, 271-284.
- Hussain, M.B., Zahir, Z.A., Asghar, H.N., and Asgher, M. (2014). Can Catalase and Exopolysaccharides Producing Rhizobia Ameliorate Drought Stress in Wheat? *International Journal of Agriculture and Biology*, 16(1): 3-13.

- Janczarek, M. (2011). Environmental Signals and Regulatory Pathways That Influence Exopolysaccharide Production in Rhizobia. *International Journal of Molecular Sciences*, 12, 7898-7933.
- Kaci, Y., Heyraud, A., Barakat, M., and Heulin, T. (2005). Isolation and Identification of an EPS-Producing *Rhizobium* Strain from Arid Soil (Algeria): Characterization of Its EPS and the Effect of Inoculation on Wheat Rhizosphere Soil Structure. *Research in Microbiology*, 156, 522-531.
- Kang, S.-M., Radhakrishnan, R., Khan, A.L., Kim, M.-J., Park, J.-M., Kim, B.-R., Shin, D.-H., and Lee, I.-J. (2014). Gibberellin Secreting Rhizobacterium, *Pseudomonas putida* H-2-3 Modulates the Hormonal and Stress Physiology of Soybean to Improve the Plant Growth under Saline and Drought Conditions. *Plant Physiology and Biochemistry*, 84, 115-124.
- Konnova, S.A., Brykova, O.S., Sachkova, O.A., Egorenkova, I.V., and Ignatov, V.V. (2001). Protective Role of the Polysaccharide-Containing Capsular Components of *Azospirillum brasilense*. *Microbiology*, 70, 436-440.
- Lawlor, D.W. and Tezara, W. (2009). Causes of Decreased Photosynthetic Rate and Metabolic Capacity in Water-Deficient Leaf Cells: A Critical Evaluation of Mechanisms and Integration of Processes. *Annals of Botany*, 103, 561-579.
- Legein, M., Smets, W., Vandenhevel, D., Eilers, T., Muyshondt, B., Prinsen, E., Samson, R., and Lebeer, S. (2020). Modes of Action of Microbial Biocontrol in the Phyllosphere. *Frontiers in Microbiology*, 11, 1619.
- Lesk, C., Rowhani, P., and Ramankutty, N. (2016). Influence of Extreme Weather Disasters on Global Crop Production. *Nature*, 529, 84-87.
- Liang, T.-W. and Wang, S.-L. (2015). Recent Advances in Exopolysaccharides from *Paenibacillus* spp.: Production, Isolation, Structure, and Bioactivities. *Marine Drugs*, 13, 1847-1863.
- Liu, F., Xing, S., Ma, H., Du, Z., and Ma, B. (2013). Cytokinin-Producing, Plant Growth-Promoting Rhizobacteria That Confer Resistance to Drought Stress in *Platycladus orientalis* Container Seedlings. *Applied Microbiology and Biotechnology*, 97, 9155-9164.
- Liu, X.-M. and Zhang, H. (2015). The Effects of Bacterial Volatile Emissions on Plant Abiotic Stress Tolerance. *Frontiers in Plant Science*, 6, 774.
- Lu, X., Liu, S.-F., Yue, L., Zhao, X., Zhang, Y.-B., Xie, Z.-K., and Wang, R.-Y. (2018). *Epsc* Involved in the Encoding of Exopolysaccharides Produced by *Bacillus amyloliquefaciens* FZB42 Act to Boost the Drought Tolerance of *Arabidopsis thaliana*. *International Journal of Molecular Sciences*, 19, 3795.

- Lynch, J.M. and Bragg, E. (1985). Microorganisms and Soil Aggregate Stability. In: Stewart BA (ed.) *Advances in Soil Science* (p. 133-171). Springer.
- Mayak, S., Tirosh, T., and Glick, B.R. (2004). Plant Growth-Promoting Bacteria That Confer Resistance to Water Stress in Tomatoes and Peppers. *Plant Science*, 166, 525-530.
- Mittler, R. (2002). Oxidative Stress, Antioxidants and Stress Tolerance. *Trends in Plant Science*, 7, 405-410.
- Morcillo, R.J.L. and Manzanera, M. (2021). The Effects of Plant-Associated Bacterial Exopolysaccharides on Plant Abiotic Stress Tolerance. *Metabolites*, 11, 337.
- Naseem, H. and Bano, A. (2014). Role of Plant Growth-Promoting Rhizobacteria and Their Exopolysaccharide in Drought Tolerance of Maize. *Journal of Plant Interactions*, 9, 689-701.
- Or, D., Phutane, S., and Dechesne, A. (2007). Extracellular Polymeric Substances Affecting Pore-Scale Hydrologic Conditions for Bacterial Activity in Unsaturated Soils. *Vadose Zone Journal*, 6, 298-305.
- Qu, Q., Zhang, Z., Peijnenburg, W., Liu, W., Lu, T., Hu, B., Chen, J., Chen, J., Lin, Z., and Qian, H. (2020). Rhizosphere Microbiome Assembly and Its Impact on Plant Growth. *Journal of Agricultural and Food Chemistry*, 68, 5024-5038.
- Qurashi, A.W. and Sabri, A.N. (2012). Bacterial Exopolysaccharide and Biofilm Formation Stimulate Chickpea Growth and Soil Aggregation under Salt Stress. *Brazilian Journal of Microbiology*, 43, 1183-1191.
- Roberson, E.B. and Firestone, M.K. (1992). Relationship between Desiccation and Exopolysaccharide Production in a Soil *Pseudomonas* sp. *Applied and Environmental Microbiology*, 58, 1284-1291.
- Sandhya, V., Ali, S.Z., Grover, M., Reddy, G., and Venkateswarlu, B. (2010). Effect of Plant Growth Promoting *Pseudomonas* spp. on Compatible Solutes, Antioxidant Status and Plant Growth of Maize under Drought Stress. *Plant Growth Regulation*, 62, 21-30.
- Sandhya, V., Z, A.S.K., Grover, M., Reddy, G., and Venkateswarlu, B. (2009). Alleviation of Drought Stress Effects in Sunflower Seedlings by the Exopolysaccharides Producing *Pseudomonas putida* Strain GAP-P45. *Biology and Fertility of Soils*, 46, 17-26.
- Smol, J.P. (2012). Climate Change: A Planet in Flux. *Nature*, 483, S12-S15.
- Timmusk, S., Abd El-Daim, I.A., Copolovici, L., Tanilas, T., Kännaste, A., Behers, L., Nevo, E., Seisenbaeva, G., Stenström, E., and Niinemets, Ü. (2014). Drought-Tolerance of Wheat Improved by Rhizosphere Bacteria from Harsh Environments: Enhanced Biomass Production and Reduced Emissions of Stress Volatiles. *PloS One*, 9, e96086.

- Timmusk, S., Kim, S.-B., Nevo, E., Abd El Daim, I., Ek, B., Bergquist, J., and Behers, L. (2015). Sfp-Type PPTase Inactivation Promotes Bacterial Biofilm Formation and Ability to Enhance Wheat Drought Tolerance. *Frontiers in Microbiology*, 6, 387.
- Vardharajula, S., Zulfikar Ali, S., Grover, M., Reddy, G., and Bandi, V. (2011). Drought-Tolerant Plant Growth Promoting *Bacillus* spp.: Effect on Growth, Osmolytes, and Antioxidant Status of Maize under Drought Stress. *Journal of Plant Interactions*, 6, 1-14.
- Velmourougane, K., Prasanna, R., and Saxena, A.K. (2017). Agriculturally Important Microbial Biofilms: Present Status and Future Prospects. *Journal of Basic Microbiology*, 57, 548-573.
- Vimal, S.R., Singh, J.S., Arora, N.K., and Singh, S. (2017). Soil-Plant-Microbe Interactions in Stressed Agriculture Management: A Review. *Pedosphere*, 27, 177-192.
- Vurukonda, S.S.K.P., Vardharajula, S., Shrivastava, M., and SkZ, A. (2016). Enhancement of Drought Stress Tolerance in Crops by Plant Growth Promoting Rhizobacteria. *Microbiological Research*, 184, 13-24.
- Wang, D.-C., Jiang, C.-H., Zhang, L.-N., Chen, L., Zhang, X.-Y., and Guo, J.-H. (2019). Biofilms Positively Contribute to *Bacillus amyloliquefaciens* 54-Induced Drought Tolerance in Tomato Plants. *International Journal of Molecular Sciences*, 20(24), 6271.
- Wu, Y., Cai, P., Jing, X., Niu, X., Ji, D., Ashry, N.M., Gao, C., and Huang, Q. (2019). Soil Biofilm Formation Enhances Microbial Community Diversity and Metabolic Activity. *Environment International*, 132, 105116.
- Yan, N., Marschner, P., Cao, W., Zuo, C., and Qin, W. (2015). Influence of Salinity and Water Content on Soil Microorganisms. *International Soil and Water Conservation Research*, 3, 316-323.
- Yang, S., Vanderbeld, B., Wan, J., and Huang, Y. (2010). Narrowing Down the Targets: Towards Successful Genetic Engineering of Drought-Tolerant Crops. *Molecular Plant*, 3, 469-490.
- Yoshiba, Y., Kiyosue, T., Nakashima, K., Yamaguchi-Shinozaki, K., and Shinozaki, K. (1997). Regulation of Levels of Proline as an Osmolyte in Plants under Water Stress. *Plant and Cell Physiology*, 38, 1095-1102.
- Zahir, Z.A., Munir, A., Asghar, H.N., Shaharoon, B., and Arshad, M. (2008). Effectiveness of Rhizobacteria Containing ACC Deaminase for Growth Promotion of Peas (*Pisum sativum*) under Drought Conditions. *Journal of Microbiology and Biotechnology*, 18, 958-963.

REFERENCES

- Allsopp, M., Santillo, D., & Dorey, C. (2013). Sustainability in aquaculture: present problems and sustainable solutions. *Ocean Yearbook*, 27(1), 1-22. doi:10.1163/22116001-02701001
- Boehringer Ingelheim (2023). Future of meat consumption. Retrieved April 14, 2023, from <https://www.boehringer-ingelheim.co.uk/animal-health/animal-health/future-meat-consumption>
- Cassidy, M. (2019). What is Aquaculture, and Why Do We Need It? Global Seafood Alliance. Retrieved April 12, 2023, from <https://www.globalseafood.org/blog/what-is-aquaculture-why-do-we-need-it/>
- Colgrave, M. L., Dominik, S., Tobin, A. B., Stockmann, R., Simon, C., Howitt, C. A., ... & Vanhercke, T. (2021). Perspectives on future protein production. *Journal of Agricultural and Food Chemistry*, 69(50), 15076-15083. doi: 10.1021/acs.jafc.1c05634.
- Davidson, J., Good, C., Welsh, C., & Summerfelt, S. (2011). The effects of ozone and water exchange rates on water quality and rainbow trout *Oncorhynchus mykiss* performance in replicated water recirculating systems. *Aquacultural Engineering*, 44(3), 80-96. doi: 10.1016/j.aquaeng.2011.02.003
- Davidson, J., Summerfelt, S., Espmark, Å. M. O., Mota, V. C., Marancik, D., Earley, R. L., ... & Good, C. (2021). Effects of ozone on post-smolt Atlantic salmon (*Salmo salar*) performance, health, and maturation in freshwater recirculation aquaculture systems. *Aquaculture*, 533, 736208. doi:10.1016/j.aquaculture.2020.736208
- Epelle, E. I., Macfarlane, A., Cusack, M., Burns, A., Okolie, J. A., Mackay, W., ... & Yaseen, M. (2023). Ozone application in different industries: A review of recent developments. *Chemical Engineering Journal*, 454, 140188. doi: 10.1016/j.cej.2022.140188
- EPRI (2002). *Ozone Applications in Fish Farming*. Palo Alto, CA: EPRI. Report No. 1006975.
- FAO (2022). *The State of World Fisheries and Aquaculture 2022. Towards Blue Transformation*. Rome, FAO. <https://doi.org/10.4060/cc0461en>
- Forneris, G., Bellardi, S., Palmegiano, G. B., Saroglia, M., Sicuro, B., Gasco, L., & Zoccarato, I. (2003). The use of ozone in trout hatchery to reduce saprolegniasis incidence. *Aquaculture*, 221(1-4), 157-166. [https://doi.org/10.1016/S0044-8486\(03\)00099-2](https://doi.org/10.1016/S0044-8486(03)00099-2)
- Fry, J., Casanova, J. P., Hamoutene, D., Lush, L., Walsh, A., & Couturier, C. (2015). The impact of egg ozonation on hatching success, larval growth, and survival of Atlantic cod, Atlantic salmon, and rainbow trout. *Journal of aquatic animal health*, 27(1), 57-64. <https://doi.org/10.1080/08997659.2014.991622>

- Gerretsen, I. (2022). What is the lowest-carbon protein? What Is the Lowest-carbon Protein. BBC Future. Retrieved from <https://www.bbc.com/future/article/20221214-what-is-the-lowest-carbon-protein>
- Good, C., Davidson, J., Welsh, C., Snekvik, K., & Summerfelt, S. (2011). The effects of ozonation on performance, health and welfare of rainbow trout *Oncorhynchus mykiss* in low-exchange water recirculation aquaculture systems. *Aquacultural engineering*, 44(3), 97-102. doi: 10.1016/j.aquaeng.2011.02.004
- Hong, Y.-C. (2006). The effect of ozone on water quality in a recirculating tilapia culture system. *Aquacultural Engineering*, 34(3), 224-232. doi: 10.1016/j.aquaeng.2005.09.009
- Iglesias, S.C. (2002). Degradation and biodegradability enhancement of nitrobenzene and 2,4-dichlorophenol by means of advanced oxidation processes based on ozone. PhD Thesis, Universitat De Barcelona, 20-39.
- Imaizumi, K., Tinwongger, S., Kondo, H., & Hirono, I. (2018). Disinfection of an EMS/AHPND strain of *Vibrio parahaemolyticus* using ozone nanobubbles. *Journal of Fish Diseases*, 41(4), 725-727. doi: 10.1111/jfd.12775
- Jhunkeaw, C., Khongcharoen, N., Rungrueng, N., Sangpo, P., Panphut, W., Thapinta, A., ... & Dong, H. T. (2021). Ozone nanobubble treatment in freshwater effectively reduced pathogenic fish bacteria and is safe for Nile tilapia (*Oreochromis niloticus*). *Aquaculture*, 534, 736286. doi: 10.1016/j.aquaculture.2021.736286
- Khadre MA, Yousef AE, Kim JG. (2001). Microbial aspects of ozone applications in food: A review. *Journal of Food Science*, 66 (9) 1242–1252. doi:10.1111/j.1365-2621.2001.tb15187.x
- Kolářová, J., Křišťan, J., Malinovskyi, O., Velíšek, J., Stará, A., Rahimnejad, S., & Policar, T. (2021). Effects of ozonation on water quality and pikeperch (*Sander lucioperca*) performance in a recirculating aquaculture system. *Czech Journal of Animal Science*, 66(9), 381-390. doi:10.17221/239/2020-CJAS
- Linh, N. V., Mai, T. T., Senapin, S., St-Hilaire, S., Rodkhum, C., & Dong, H. T. (2022). Impacts of oxygen and ozone nanobubbles on bacteriophage in aquaculture system. *Aquaculture*, 551, 737894. doi: 10.1016/j.aquaculture.2022.737894
- Lu, G. L., Jiang, B., Li, Z. C., & Li, A. X. (2022). Ultraviolet light and ozone controls *Cryptocaryon irritans* infection in factory aquaculture. *Aquaculture*, 548, 737598. doi: 10.1016/j.aquaculture.2021.737598
- Ng, P. H., Huang, Q., Huang, L., Cheng, T. H., Man, K. Y., Cheng, K. P., ... & St-Hilaire, S. (2023). Assessment of Ozone Nanobubble Technology to Reduce Freshwater Algae. *Aquaculture Research*, 2023. doi: 10.1111/are.15836

- Our World in Data (2023). Animal protein consumption. Retrieved April 14, 2023, from <https://ourworldindata.org/grapher/animal-protein-consumption>
- Polat, H. (2009). Dezenfeksiyon amaçlı ozon kullanımı. *Aquaculture Studies*, 2009(2), 97-101. doi.org/10.12879/ast.2009.0021
- Powell, A., Chingombe, P., Lupatsch, I., Shields, R. J., & Lloyd, R. (2015). The effect of ozone on water quality and survival of turbot (*Psetta maxima*) maintained in a recirculating aquaculture system. *Aquacultural Engineering*, 64, 20-24. doi:10.1016/j.aquaeng.2014.10.003
- Pumkaew, M., Taweephitakthai, T., Satanwat, P., Yocawibun, P., Chumtong, P., Pungrasmi, W., & Powtongsook, S. (2021). Use of ozone for *Vibrio parahaemolyticus* inactivation alongside nitrification biofilter treatment in shrimp-rearing recirculating aquaculture system. *Journal of Water Process Engineering*, 44, 102396. doi: 10.1016/j.jwpe.2021.102396
- Ritar, A. J., Smith, G. G., & Thomas, C. W. (2006). Ozonation of seawater improves the survival of larval southern rock lobster, *Jasus edwardsii*, in culture from egg to juvenile. *Aquaculture*, 261(3), 1014-1025. <https://doi.org/10.1016/j.aquaculture.2006.08.017>
- Sicuro, B., Prearo, M., & Forneris, G. (2006). The effect of disinfection with ozone in restocking brown trout farm in north Italy. *Ittiopatologia*, 3, 43-56. doi: 10.1285/i1825229Xv3n1p43
- Spiliotopoulou, A., Rojas-Tirado, P., Chhetri, R. K., Kaarsholm, K. M., Martin, R., Pedersen, P. B., ... & Andersen, H. R. (2018). Ozonation control and effects of ozone on water quality in recirculating aquaculture systems. *Water research*, 133, 289-298. doi: 10.1016/j.watres.2018.01.009
- Summerfelt, S. T., Hankins, J. A., Weber, A. L., & Durant, M. D. (1997). Ozonation of a recirculating rainbow trout culture system II. Effects on microscreen filtration and water quality. *Aquaculture*, 158(1-2), 57-67. doi:10.1016/s0044-8486(97)00263-9
- UN (2022). United Nations Department of Economic and Social Affairs, Population Division, World Population Prospects 2022: Summary of Results. UN DESA/POP/2022/TR/NO. 3.

REFERENCES

- Abd-Elgawad M.M.M. & T.H. Askary, 2015. Impact of phytonematodes on agriculture economy. (Editor: T.H. Askary & P.R.P. Martinelli, Biocontrol Agents of Phytonematodes). CAB International, Wallingford, 3–49.
- Abd-Elgawad M.M.M. & T.H. Askary, 2018. Fungal and bacterial nematicides in integrated nematode management strategies. *Egyptian Journal of Biological Pest Control*, 28 (1): 1-24.
- Abu-Elamayem, 2009. Oil cakes soil amendment effects on *Meloidogyne incognita*, root-knot nematode infecting tomato. *Archives of Phytopathology and Plant Protection*, 42 (1): 58-64.
- Akyazi F. & D.W. Dickson, 2014. *Pasteuria penetrans* suppression of root-knot nematode *Meloidogyne arenaria* race 1 in vegetables. *Turkish Journal of Entomology*, 38 (2): 173-180.
- Alabouvette C. & Y. Couteaudier, 1992. Biological control of *Fusarium* wilts with non-pathogenic *Fusarium*. (Editor: E.C. Tjamos, R.J. Cook & G.C. Papavizas, Biological control of plant diseases). Plenum, New York, 415–426.
- Alonso-Prados, 2016. Biopesticides from natural products: current development, legislative framework, and future trends. *BioResources*, 11 (2): 5618-5640. Vu T., R. Hauschild & R.A.
- Balcı H. & E. Durmuşoğlu, 2020. Bitki koruma ürünü olarak biyopestisitler: tanımları, sınıflandırılmaları, mevzuat ve pazarları üzerine bir değerlendirme. *Türkiye Biyolojik Mücadele Dergisi*, 11(2): 252-265.
- Berg G. & J. Hallmann, 2006. Control of plant pathogenic fungi with bacterial endophytes. (Editor: T.N. Sieber, C.J.C. Boyle & B.J.E. Schulz, Microbial root endophytes). Springer, Berlin, Heidelberg, 53-69.
- Biological control, 38 (1): 134-155. Kumar S. & A. Singh, 2015. Biopesticides: present status and the future prospects. *Journal of Fertilizers & Pesticides*, 6(2): 100-129.
- Bozkurt & S. Soylu, 2016. Bitki büyüme düzenleyici ve biyolojik mücadele etmeni olarak bakteriyel endofitler. *Mustafa Kemal Üniversitesi Ziraat Fakültesi Dergisi*, 21 (1): 103111.
- Braga F.R. & J.V. Araújo, 2014. Nematophagous fungi for biological control of gastrointestinal nematodes in domestic animals. *Applied Microbiology and Biotechnology*, 98: 71-82.
- Camo J., A. Lorés, D. Djenane, J.A. Beltrán & P. Roncalés, 2011. Display life of beef packaged with an antioxidant active film as a function of the concentration of oregano extract. *Meat Science*, 88 (1): 174–178.
- Chen Z.X. & D. Dickson, 1998. Review of *Pasteuria penetrans*: Biology, ecology, and biological control potential. *Journal of Nematology*, 30 (3): 313.

- Carta, E. Platzer, C. Wong, S.C. Fang & R.V. Aroian, 2003. *Bacillus thuringiensis* crystal proteins that target nematodes. *Proceedings of the National Academy of Sciences*, 100 (5): 2760-2765.
- Chen Q. & D. Peng, 2019. Nematode chitin and application. *Targeting Chitin-containing Organisms*, 209-219.
- Corzo-Martinez M., N. Corzo & M. Villamiel, 2007. Biological properties of onions and garlic. *Trends in Food Science & Technology*, 18 (12): 609–625.
- Coyne, 2013. Potential biological control of lesion nematodes on banana using Kenyan strains of endophytic *Fusarium oxysporum*. *Nematology*, 15:101–107.
- CRC Press, Boca Raton FL, USA, 205-215. Javed N., S.R. Gowen, S.A., El-Hassana, M. Inam-ul Haqa, F. Shahinab & B. Pembroke, 2008. Efficacy of neem (*Azadirachta indica*) formulations on biology of root-knot nematodes (*Meloidogyne javanica*) on tomato. *Crop Protection*, 27:36-43.
- Cumagun C.J.R., & M.R. Moosavi, 2015. Significance of Biocontrol Agents of Phytonematodes. (Editor: T.H. Askary & P.R.P. Martinelli, *Biocontrol Agents of Phytonematodes*). CAB International, Wallingford, 50–78.
- Da Rosa, C. G., M.V. De Oliveira Brisola Maciel, S.M. De Carvalho, A.P.Z. De Melo, B. Jummes, T. Da Silva, S.M. Martelli, M.A. Villetti, F.C. Bertoldi & P.L.M. Barreto, 2015. Characterization and evaluation of physicochemical and antimicrobial properties of zein nanoparticles loaded with phenolics monoterpenes. *Colloids and Surfaces A: Physicochemical and Engineering Aspects*, 481: 337–344.
- Eder R., E. Consoli, J. Krauss & P. Dahlin, 2021. Polysulfides applied as formulated garlic extract to protect tomato plants against the root-knot nematode *Meloidogyne incognita*. *Plants*, 10: 394.
- Engelbrecht, G., I. Horak, P.J. Jansen van Rensburg & S. Claassens 2018. *Bacillus*-based bionematicides: development, modes of action and commercialisation. *Biocontrol Science and Technology*, 28 (7): 629-653.
- EPA (Environmental Protection Agency) 2013. Regulating biopesticides. URL: www.epa.gov/opp00001/biopesticides (Erişim tarihi: Nisan, 2021).
- Erazo Sandoval N.S., M.M. Echeverría Guadalupe, J.L. Jave Nakayo, H.A. León Reyes, V.A. Lindao Córdova, J.C. Manzano Ocaña & N.M.
- FAO (Food and Agriculture Organization of the United Nations) 2017. Sustainable management of the fall armyworm in Africa. FAO program for action. Food and agriculture organisation of the united nations. URL: <http://www.fao.org/3/a-bt417e.pdf> (Erişim tarihi: Nisan, 2021).
- Francis G. 2002. The biological action of saponins in animal systems: a review. *The British Journal of Nutrition*, 88: 587–605. Gera Hol W.H., & R. Cook, 2005. An overview of arbuscular mycorrhizal fungi–nematode interactions. *Basic and Applied Ecology*, 6: 489-503.

- Gupta R. & K. Sharma, 1993. A study of the nematocidal activity of allicin-an active principal in garlic, *Allium sativum* L., against root-knot nematode, *Meloidogyne incognita* (Kofoid & White, 1919) Chitwood, 1949. *International Journal of Pest Management*, 39: 390-392.
- Hallmann J., & R.A. Sikora, 2011. Endophytic fungi. (Editor: K.G. Davies & Y. Spiegel, *Biological Control of Plant-Parasitic Nematodes: Building Coherence between Microbial Ecology and Molecular Mechanisms Progress in Biological Control*). 11. Dordrecht, the Netherlands, 227-258.
- Hardoim P.R., L.S. van Overbeek, G. Berg, A.M. Pirttilä, S. Compant, A. Campisano, M. Döring & A. Sessitsch, 2015. The hidden world within plants: ecological and evolutionary considerations for defining functioning of microbial endophytes. *Microbiology and Molecular Biology Reviews*, 79: 293–320.
- Hsueh Y.P., M.R. Gronquist, E.M. Schwarz, R.D. Nath, C.H. Lee, S. Gharib, F.C. Schroeder, & P.W. Sternberg, 2017. Nematophagous fungus *Arthrobotrys oligospora* mimics olfactory cues of sex and food to lure its nematode prey. *eLife* 6, e20023.
- Huang & K.Q. Zhang, 2015. Molecular mechanisms of nematode-nematophagous microbe interactions, basis for biological control of plantparasitic nematodes. *Annual Review of Phytopathology*, 53: 67-95.
- Inca Chunata, 2020. Effect of *Pleurotus ostreatus* (Jacq.) and *Trichoderma harzianum* (Rifai) on *Meloidogyne incognita* (Kofoid & White) in tomato (*Solanum lycopersicum* Mill.). *Acta Scientiarum Biological Sciences*, 42(1): e47522.
- Isman M.B., A.J. Wan & C.M. Passreiter, 2001. Insecticidal activity of essential oils to the tobacco cutworm, *Spodoptera litura*. *Fitoterapia*, 72 (1): 65-68.
- Jaberian H., K. Piri & J. Nazari, 2013. Phytochemical composition and in vitro antimicrobial and antioxidant activities of some medicinal plants. *Food Chemistry*, 136 (1): 237–244.
- Jansson H.B. & L.V. Lopez-Llorca, 2004. Control of nematodes by Fungi. (Editor: M. Dekker, *Fungal Biotechnology in Agricultural, Food, and Environmental Applications*).
- Jensen J.P., U. Kalwa, S. Pandey & G.L. Tylka, 2018. *Avicta* and *clariva* affect the biology of the soybean cyst nematode, *Heterodera glycines*. *Plant Disease*, 102 (12): 2480-2486.
- Kankam F., E.N.K. Sowley & A. Mohammed, 2015. Management of root-knot nematode (*Meloidogyne* spp.) on okra (*Abelmoschus esculentus* (L.) Moench) with aqueous sesame seed extract. *International Journal of Agricultural Research*, 6 (4): 24-31.
- Katı T. & S. Mennan, 2006. Kök-ur nematodları (*Meloidogyne* spp.) ile biyolojik mücadele. *Anadolu Tarım Bilimleri Dergisi*, 21(2): 265-274.

- Kaya H.K., M.M. Aguilera, A. Alumai, H.Y. Choo, M. De la Torre, A. Fodor & R.U. Ehlers, 2006. Status of entomopathogenic nematodes and their symbiotic bacteria from selected countries or regions of the world.
- Lamovšek J., G. Urek, & S. Trdan, 2013. Biological control of root-knot nematodes (*Meloidogyne* spp.): microbes against the pests. *Acta Agriculturae Slovenica*, 101 (2): 263-275. Li G., & K.-Q.
- Liolios C.C., K. Graikou, E. Skaltsa & I. Chinou, 2010. Dittany of Crete: a botanical and ethnopharmacological review. *Journal of Ethnopharmacology*, 131 (2): 229-241.
- Lopez-Llorca L., J. Macia-Vicente & H.B. Jansson, 2008. Mode of action and interactions of nematophagous fungi. (Editor: A. Ciancio, & K.G. Mukherjee, *Integrated Management and Biocontrol of Vegetable and Grain Crops Nematodes*). Springer, Dordrecht, Netherlands, 5176.
- Lynn O.M., W. Song, J. Shim, J. Kim & K. Lee, 2010. Effects of azadirachtin and neem-based formulations for the control of sweet potato whitefly and root-knot nematode. *Journal of Korean Society Applied Biological Chemistry*, 53: 598-604.
- Marrone P.G. 2014. The market and potential for biopesticides. American Chemical Society, (In *Biopesticides: state of the art and future opportunities*), California, 245-258.
- Martinuz A., A. Schouten & R.A. Sikora, 2013. Post-infection development of *Meloidogyne incognita* on tomato treated with the endophytes *Fusarium oxysporum* strain Fo162 and *Rhizobium etli* strain G12. *BioControl*, 58: 95-104.
- Moosavi M.R. & R. Zare, 2012. Fungi as biological control agents of plant-parasitic nematodes. (Editor: J.M. Merillon & K.G. Ramawat, *Plant Defence: Biological Control, Progress in Biological Control*). Springer, Dordrecht, Netherlands, 67-107.
- MRR (Market Research Report) 2020. *Biopesticides Market Size, Share & COVID-19 Impact Analysis, By Type (Bioinsecticide, Biofungicide, Bionematicide, and Others), Source (Microbials and Biochemicals), Mode of Application (Foliar Application, Seed Treatment, Soil Treatment, and Others), Crop (Cereals, Oilseeds, Fruits & Vegetables, and Others), and Regional Forecast, 2020-2027*. URL: <https://www.fortunebusinessinsights.com/> (Erişim tarihi: Mayıs, 2021).
- Nascimento F.X., M. Espada, P. Barbosa, M.J. Rossi, C.S. Vicente & M. Mota, 2016. Nonspecific transient mutualism between the plant parasitic nematode, *Bursaphelenchus xylophilus*, and the opportunistic bacterium *Serratia quinivorans* BXF1, a plant-growth promoting pine endophyte with antagonistic effects. *Environmental Microbiology*, 18 (12): 5265-5276.
- Ndolo D., E. Njugunaa, C.O. Adetunji, C. Harbort, A. Rowea, A. Den Breyend, J. Sangeetha, G. Singh, B. Szewczyk, T.S. Anjorin,

- D. Thangadurai & R. Hospeti, 2019. Research and development of biopesticides: challenges and prospects. *Outlooks on Pest Management*, 30 (6): 267-276.
- Nordbring-Hertz B., H.B. Jansson & A. Tunlid, 2006. *Nematophagous Fungi*. (Encyclopedia of life sciences). John Wiley & Sons, Ltd, Chichester, 1-11.
- Ntalli N.G., F. Ferrari, L. Giannakou & U. Menkissoglu-Spiroudi, 2010. Phytochemistry and nematocidal activity of the essential oils from 8 greek lamiaceae aromatic plants and 13 terpene components. *Journal of Agricultural and Food Chemistry*, 58(13): 7856–7863.
- Oka Y., S. Nacar, E. Putievsky, U. Ravid, Z. Yaniv & Y. Spiegel, 2000. Nematocidal activity of essential oils and their components against the root-knot nematode. *Phytopathology*, 90(7), 710–715. Oka Y., N. Tkachi, S. Shuker & U.
- Okorie C.C., C.C. Ononuju & I.A. Okwujiako, 2011. Management of Meloidogyne incognita with Pleurotus ostreatus and P. tuberregium in soybean. *International Journal of Agriculture and Biology*, 13(3): 401-405.
- Park I.K., J.Y. Park, K.H. Kim, K.S. Choi, I.H. Choi, C.S. Kim & S.C. Shin, 2005. Nematocidal activity of plant essential oils and components from garlic (*Allium sativum*) and cinnamon (*Cinnamomum verum*) oils against the pine wood nematode (*Bursaphelenchus xylophilus*). *Nematology*, 7 (5): 767–774.
- Park, 2020. Current utility of plant growthpromoting rhizobacteria as biological control agents towards plant-parasitic nematodes. *Plants*, 9, 1167. Sülü S.M., İ.A.
- Pérez, S.G., M.S. Zavala, L.G. Arias & M.L. Ramos, 2011. Anti-inflammatory activity of some essential oils. *Journal of Essential Oil Research*, 23 (5), 38–44.
- Porras-Alfaro A. & P. Bayman, 2011. Hidden fungi, emergent properties: endophytes and microbiomes. *Annual Review of Phytopathology*, 49: 291–315. Radwan M.A., E.K. El-Maadawy, S.I. Kassem & M.M.
- San Martin R. & J. Magunacelaya, 2005. Control of plant-parasitic nematodes with extracts of *Quillaja saponaria*. *Nematology*, 7: 577-585.
- Sayre R.M. & M.P. Starr, 1985. *Pasteuria penetrans* (ex Thorne 1940) non. rev. comb. n. sp. n. a mycelial and endospore forming bacterium parasite in plant parasitic nematodes. *ProcHeminth Society Washington* 52: 149–165.
- Schmutterer H. 1990. Properties and potential of natural pesticides from neem tree *Azadirachta indica*. *Annual Review of Entomology*, 35: 271-297.

- Schübler A., D. Schwarzott & C. Walker, 2001. A new fungal phylum, the Glomeromycota: phylogeny and evolution. *Mycological Research*, 105: 1413–1421.
- Siddiqui Z.A. & I. Mahmood, 1999. Role of bacteria in the management of plant parasitic nematodes: a review. *Bioresource technology*, 69(2): 167-179.
- Siddiqui, I.A. & S.S. Shaukat, 2003. Endophytic bacteria: prospects and opportunities for the biological control of plant-parasitic nematodes. *Nematologia Mediterranea*, 31 (11): 111-120.
- Sikora, 2006. *Fusarium oxysporum* endophytes induced systemic resistance against *Radopholus similis* on banana. *Nematology*, 8(6): 847-852.
- Waweru B., L. Turoop, E. Kahangi, T. Dubois & D.
- Stirling G.R. 2014. Biological control of plant-parasitic nematodes: soil ecosystem management in sustainable agriculture. CABI, 536 p. Subedi P., K. Gattoni, W. Liu, K.S. Lawrence & S.W.
- Thakore Y. 2006. The biopesticide market for global agricultural use. *Industrial Biotechnology*, 2 (3): 194-208.
- Tian B., J. Yang & K.Q. Zhang, 2007. Bacteria used in the biological control of plant-parasitic nematodes: populations, mechanisms of action, and future prospects. *FEMS Microbiology Ecology*, 61(2): 197-213.
- Trifonova Z. & A. Atansov, 2011. Control of potato cyst nematode *Globodera rostochiensis* with some plant extracts and neem products. *Bulgarian Journal of Agricultural Science*, 17: 623627.
- Uysal G. & F.G. Göze Özdemir, 2020. Bitki Paraziti Nematodların Biyolojik Mücadelesinde Bakteriler. *Türk Bilimsel Derlemeler Dergisi*, 13: 53-72.
- Veresoglou S.D. & M.C. Rillig, 2012. Suppression of fungal and nematode plant pathogens through arbuscular mycorrhizal fungi. *Biology Letters*, 8: 214–217.
- Viaene N., D.L. Coyne & B.R. Kerry, 2006. Biological and cultural management. (Editör: R.N. Perry & M. Moens, *Plant nematology*). CABI, Wallingford, 346-369. Villaverde J.J., P. Sandín-España, B. Sevilla-Morán, C. López-Goti & J.L.
- Waweru B., L. Turoop, E. Kahangi, D. Coyne & T. Dubois 2014. Non-pathogenic *Fusarium oxysporum* endophytes provide field control of nematodes, improving yield of banana (*Musa* sp.). *Biological Control*, 74: 82–88.
- Weibelzahl-Fulton E., D.W. Dickson & E.B. Whitty, 1996. Suppression of *Meloidogyne incognita* and *Meloidogyne javanica* by *Pasteuria penetrans* in field soil. *Journal of Nematology*, 28 (1): 43-49 Wei J.Z., K. Hale, L.

- Yan X., R.A. Sikora & J. Zheng, 2011. Potential use of cucumber (*Cucumis sativus* L.) endophytic fungi as seed treatment agents against root-knot nematode *Meloidogyne incognita*. *Journal of Zhejiang University Science B*, 12: 219–225.
- Yang J., B. Tian, L. Liang & K.Q. Zhang, 2007. Extracellular enzymes and the pathogenesis of nematophagous fungi. *Applied Microbiology and Biotechnology*, 75: 21–31.
- Yang J., L. Liang, J. Li & K.Q. Zhang, 2013. Nematicidal enzymes from microorganisms and their applications. *Applied Microbiology and Biotechnology*, 97: 7081-7095.
- Yerumiyahu, 2007. Enhanced nematicidal activity organic and inorganic ammonia releasing amendments by *Azadirachta indica* extracts. *Journal of Nematology*, 39(1): 9-16.
- Zargar V., M. Asghari, & A. Dashti. 2015. A review on chitin and chitosan polymers: structure, chemistry, solubility, derivatives, and applications. *ChemBioEng Reviews*, 2 (3): 204–226.
- Zhang, 2014. Nematode-toxic fungi and their nematicidal metabolites. (Editor: K.Q. Zhang & K.D. Hyde, *Nematode-Trapping Fungi*). Springer, Dordrecht, The Netherland, 313–375. Li J., C. Zou, J. Xu, X. Ji, X. Niu, J. Yang, X.
- Zhang, Y., J.M. Foster, L.S. Nelson, D. Ma & C.K. Carlow, 2005. The chitin synthase genes *chs-1* and *chs-2* are essential for *C. elegans* development and responsible for chitin deposition in the eggshell and pharynx, respectively. *Developmental Biology*, 285 (2), 330-339.
- Zhou W., J.L. Starr, J.L. Krumm & G.A. Sword, 2016. The fungal endophyte *Chaetomium globosum* negatively affects both above and belowground herbivores in cotton. *FEMS Microbiology Ecology*, 92 (10): 158.

Editor:

Associate Prof. Dr. Arif Emre Dursun

International Research in

Engineering

Sciences

VII

EĞİTİM

yayınevi

INTERNATIONAL RESEARCH IN ENGINEERING SCIENCES VII

Editor: Associate Prof. Dr. Arif Emre Dursun

Executive Editor: Yusuf Ziya Aydođan (yza@egitimyayinevi.com)

Publishing Coordinator: Yusuf Yavuz (yusufyavuz@egitimyayinevi.com)

Interior Designer: Eđitim Yayinevi Graphics Unit

Cover Designer: Eđitim Yayinevi Graphics Unit

Republic of Trkiye Ministry of Tourism and Culture

Publisher Certificate No: 47830

ISBN: 978-625-6489-68-4

1. Edition, July 2023

Printing and Binding

Repro Bir Matbaacılık

İvedik OSB Matbaacılar Sitesi 1514 Cad. No: 23-25 Yenimahalle/Ankara

Printing House Certificate No: 47381

Library Information Card

INTERNATIONAL RESEARCH IN ENGINEERING SCIENCES VII

Editor: Associate Prof. Dr. Arif Emre Dursun

p.108, 135x215 mm

Includes references, no index.

ISBN: 978-625-6489-68-4

© All rights for this edition are reserved for Eđitim Yayinevi Tic. Ltd. Őti. No part of this book may be reproduced or transmitted in any form or by any means, including photocopying, electronically or mechanically recording or by any information storage or retrieval system, without permission of Eđitim Yayinevi Tic. Ltd. Őti.

EĐİTİM
yayinevi

Publisher Turkey Office: İstanbul: Eđitim Yayinevi Tic. Ltd. Őti., Atakent mah. Yasemen sok. No: 4/B, Ümraniye, İstanbul, Trkiye

Konya: Eđitim Yayinevi Tic. Ltd. Őti., Fevzi Çakmak Mah. 10721 Sok. B Blok, No: 16/B, Safakent, Karatay, Konya, Trkiye
+90 332 351 92 85, +90 533 151 50 42, 0 332 502 50 42
bilgi@egitimyayinevi.com

Publisher USA Office: New York: Eđitim Publishing Group, Inc.
P.O. Box 768/Armonk, New York, 10504-0768, United States of America
americaoffice@egitimyayinevi.com

Logistics and Shipping Center: Kitapmatik Lojistik ve Sevkiyat Merkezi, Fevzi Çakmak Mah. 10721 Sok. B Blok, No: 16/B, Safakent, Karatay, Konya, Trkiye
sevkiyat@egitimyayinevi.com

Bookstore Branch: Eđitim Kitabevi, Őukran mah. Rampalı 121, Meram, Konya, Trkiye
+90 332 499 90 00
bilgi@egitimkitabevi.com

Internet Sales: www.kitapmatik.com.tr
+90 537 512 43 00
bilgi@kitapmatik.com.tr

 **kitapmatik**
Kitapmatik Lojistik ve Sevkiyat

REFERENCES

- Ali, L., Alnajjar, F., Jassmi, H. Al, Gocho, M., Khan, W., and Serhani, M. A. (2021). Performance Evaluation of Deep CNN-Based Crack Detection and Localization Techniques for Concrete Structures. *Sensors*, 21(5), 1688. <https://doi.org/10.3390/s21051688>
- Badža, M. M., and Barjaktarović, M. Č. (2020). Classification of Brain Tumors from MRI Images Using a Convolutional Neural Network. *Applied Sciences*, 10(6), 1999. <https://doi.org/10.3390/app10061999>
- Bansal, M., Goyal, A., and Choudhary, A. (2022). A comparative analysis of K-Nearest Neighbor, Genetic, Support Vector Machine, Decision Tree, and Long Short Term Memory algorithms in machine learning. *Decision Analytics Journal*, 3, 100071. <https://doi.org/10.1016/j.dajour.2022.100071>
- Başaran, E. (2022). A new brain tumor diagnostic model: Selection of textural feature extraction algorithms and convolution neural network features with optimization algorithms. *Computers in Biology and Medicine*, 148, 105857. <https://doi.org/10.1016/j.compbiomed.2022.105857>
- Bechet, D., Mordon, S. R., Guillemin, F., and Barberi-Heyob, M. A. (2014). Photodynamic therapy of malignant brain tumours: A complementary approach to conventional therapies. *Cancer Treatment Reviews*, 40(2), 229–241. <https://doi.org/10.1016/j.ctrv.2012.07.004>
- Belaid, O. N., and Loudini, M. (2020). Classification of brain tumor by combination of pre-trained VGG16 CNN. *Journal of Information Technology Management*, 12(2), 13–25. <https://doi.org/10.22059/JITM.2020.75788>
- Bešli, N., and Tenekeci, E. (2020). Uydu verilerinden karar ağaçları kullanarak orman yangını tahmini. *DÜMF Mühendislik Dergisi*. <https://doi.org/10.24012/dumf.661925>
- Bhuvaji, S., Kadam, A., Bhumkar, P., and Dedge, S. (2020.). *Brain Tumor Classification (MRI)*. <https://www.kaggle.com/datasets/sartajbhuvaji/brain-tumor-classification-mri>
- Cancer.Net ® ASCO: Knowledge Conquers Cancer/ Brain Tumor: Statistics. (2023). <https://www.cancer.net/cancer-types/brain-tumor/statistics> (Data Access: 28.06.2023)
- Caprolu, M., Raponi, S., Oligeri, G., and Di Pietro, R. (2021). Cryptomining makes noise: Detecting cryptojacking via Machine Learning. *Computer Communications*, 171, 126–139. <https://doi.org/10.1016/j.comcom.2021.02.016>
- Celik, G. (2023). Detection of Covid-19 and other pneumonia cases from CT and X-ray chest images using deep learning based on feature reuse residual block and depthwise dilated convolutions neural network. *Applied Soft Computing*, 133, 109906. <https://doi.org/10.1016/j.asoc.2022.109906>

- Chelghoum, R., Ikhlef, A., Hameurlaine, A., and Jacquir, S. (2020). *Transfer Learning Using Convolutional Neural Network Architectures for Brain Tumor Classification from MRI Images* (pp. 189–200). https://doi.org/10.1007/978-3-030-49161-1_17
- Demir, F., Akbulut, Y., Taşçı, B., and Demir, K. (2023). Improving brain tumor classification performance with an effective approach based on new deep learning model named 3ACL from 3D MRI data. *Biomedical Signal Processing and Control*, 81, 104424. <https://doi.org/10.1016/j.bspc.2022.104424>
- Dodia, S., B., A., and Mahesh, P. A. (2022). Recent advancements in deep learning based lung cancer detection: A systematic review. *Engineering Applications of Artificial Intelligence*, 116, 105490. <https://doi.org/10.1016/j.engappai.2022.105490>
- Dong, N., Zhao, L., Wu, C. H., and Chang, J. F. (2020). Inception v3 based cervical cell classification combined with artificially extracted features. *Applied Soft Computing*, 93, 106311. <https://doi.org/10.1016/j.asoc.2020.106311>
- Girolami, I., Cima, L., Ghimenton, C., Zannoni, M., Mombello, A., Riva, G., Cirielli, V., Corradi, G., Vogrig, A., Di Stefano, G., Novelli, L., Gessi, M., and Eccher, A. (2018). NRASQ61K mutated diffuse leptomeningeal melanomatosis in an adult patient with a brief review of the so-called “forme fruste” of neurocutaneous melanosis. *Brain Tumor Pathology*, 35(4), 217–223. <https://doi.org/10.1007/s10014-018-0328-x>
- Hamdi, M., Hilali-Jaghdam, I., Elnaim, B. E., and Elhag, A. A. (2023). Forecasting and classification of new cases of COVID 19 before vaccination using decision trees and Gaussian mixture model. *Alexandria Engineering Journal*, 62, 327–333. <https://doi.org/10.1016/j.aej.2022.07.011>
- Jerban, S., Chang, E. Y., and Du, J. (2020). Magnetic resonance imaging (MRI) studies of knee joint under mechanical loading: Review. *Magnetic Resonance Imaging*, 65, 27–36. <https://doi.org/10.1016/j.mri.2019.09.007>
- Kanchanamala, P., K.G., R., and Ananth, M. B. J. (2023). Optimization-enabled hybrid deep learning for brain tumor detection and classification from MRI. *Biomedical Signal Processing and Control*, 84, 104955. <https://doi.org/10.1016/j.bspc.2023.104955>
- Kang, J., Ullah, Z., and Gwak, J. (2021). MRI-Based Brain Tumor Classification Using Ensemble of Deep Features and Machine Learning Classifiers. *Sensors*, 21(6), 2222. <https://doi.org/10.3390/s21062222>
- Kaya, Y., and Uyar, M. (2013). A hybrid decision support system based on rough set and extreme learning machine for diagnosis of hepatitis disease. *Applied Soft Computing*, 13(8), 3429–3438. <https://doi.org/10.1016/j.asoc.2013.03.008>
- Komninos, J., Vlassopoulou, V., Protopapa, D., Korfiyas, S., Kontogeorgos, G., Sakas, D. E., and Thalassinou, N. C. (2004). Tumors Metastatic to the Pituitary Gland: Case Report and Literature Review. *The Journal of*

- Clinical Endocrinology and Metabolism*, 89(2), 574–580. <https://doi.org/10.1210/jc.2003-030395>
- Liu, T., Fan, W., and Wu, C. (2019). A hybrid machine learning approach to cerebral stroke prediction based on imbalanced medical dataset. *Artificial Intelligence in Medicine*, 101, 101723. <https://doi.org/10.1016/j.artmed.2019.101723>
- Louis, D. N., Perry, A., Reifenberger, G., von Deimling, A., Figarella-Branger, D., Cavenee, W. K., Ohgaki, H., Wiestler, O. D., Kleihues, P., and Ellison, D. W. (2016). The 2016 World Health Organization Classification of Tumors of the Central Nervous System: a summary. *Acta Neuropathologica*, 131(6), 803–820. <https://doi.org/10.1007/s00401-016-1545-1>
- Mehnatkesh, H., Jalali, S. M. J., Khosravi, A., and Nahavandi, S. (2023). An intelligent driven deep residual learning framework for brain tumor classification using MRI images. *Expert Systems with Applications*, 213, 119087. <https://doi.org/10.1016/j.eswa.2022.119087>
- Naseer, A., Yasir, T., Azhar, A., Shakeel, T., and Zafar, K. (2021). Computer-Aided Brain Tumor Diagnosis: Performance Evaluation of Deep Learner CNN Using Augmented Brain MRI. *International Journal of Biomedical Imaging*, 2021, 1–11. <https://doi.org/10.1155/2021/5513500>
- Naser, M. A., and Deen, M. J. (2020). Brain tumor segmentation and grading of lower-grade glioma using deep learning in MRI images. *Computers in Biology and Medicine*, 121, 103758. <https://doi.org/10.1016/j.compbiomed.2020.103758>
- Nazir, M., Shakil, S., and Khurshid, K. (2021). Role of deep learning in brain tumor detection and classification (2015 to 2020): A review. *Computerized Medical Imaging and Graphics*, 91, 101940. <https://doi.org/10.1016/j.compmedimag.2021.101940>
- Pan, H., Guo, Y., Deng, Q., Yang, H., Chen, J., and Chen, Y. (2023). Improving fine-tuning of self-supervised models with Contrastive Initialization. *Neural Networks*, 159, 198–207. <https://doi.org/10.1016/j.neunet.2022.12.012>
- Pedada, K. R., A., B. R., Patro, K. K., Allam, J. P., Jamjoom, M. M., and Samee, N. A. (2023). A novel approach for brain tumour detection using deep learning based technique. *Biomedical Signal Processing and Control*, 82, 104549. <https://doi.org/10.1016/j.bspc.2022.104549>
- Rajasekar, V., Vaishnave, M. P., Premkumar, S., Sarveshwaran, V., and Rangaraaj, V. (2023). Lung cancer disease prediction with CT scan and histopathological images feature analysis using deep learning techniques. *Results in Engineering*, 18, 101111. <https://doi.org/10.1016/j.rineng.2023.101111>
- Sadad, T., Rehman, A., Munir, A., Saba, T., Tariq, U., Ayesha, N., and Abbasi, R. (2021). Brain tumor detection and multi-classification using advanced deep learning techniques. *Microscopy Research and Technique*, 84(6), 1296–1308. <https://doi.org/10.1002/jemt.23688>

- Sarhan, A. M. (2020). Brain Tumor Classification in Magnetic Resonance Images Using Deep Learning and Wavelet Transform. *Journal of Biomedical Science and Engineering*, 13(06), 102–112. <https://doi.org/10.4236/jbise.2020.136010>
- Sasaki, S., Tomomasa, R., Nobusawa, S., Hirato, J., Uchiyama, T., Boku, E., Miyasaka, T., Hirose, T., and Ohbayashi, C. (2019). Anaplastic pleomorphic xanthoastrocytoma associated with an H3G34 mutation: a case report with review of literature. *Brain Tumor Pathology*, 36(4), 169–173. <https://doi.org/10.1007/s10014-019-00349-8>
- Shahin, A. I., Aly, W., and Aly, S. (2023). MBTFCN: A novel modular fully convolutional network for MRI brain tumor multi-classification. *Expert Systems with Applications*, 212, 118776. <https://doi.org/10.1016/j.eswa.2022.118776>
- Shorabeh, S. N., Samany, N. N., Minaei, F., Firozjaei, H. K., Homae, M., and Bolorani, A. D. (2022). A decision model based on decision tree and particle swarm optimization algorithms to identify optimal locations for solar power plants construction in Iran. *Renewable Energy*, 187, 56–67. <https://doi.org/10.1016/j.renene.2022.01.011>
- Sultan, H. H., Salem, N. M., and Al-Atabany, W. (2019). Multi-Classification of Brain Tumor Images Using Deep Neural Network. *IEEE Access*, 7, 69215–69225. <https://doi.org/10.1109/ACCESS.2019.2919122>
- Swati, Z. N. K., Zhao, Q., Kabir, M., Ali, F., Ali, Z., Ahmed, S., and Lu, J. (2019). Brain tumor classification for MR images using transfer learning and fine-tuning. *Computerized Medical Imaging and Graphics*, 75, 34–46. <https://doi.org/10.1016/j.compmedimag.2019.05.001>
- Szegedy, C., Vanhoucke, V., Ioffe, S., Shlens, J., and Wojna, Z. (2016). Rethinking the Inception Architecture for Computer Vision. *2016 IEEE Conference on Computer Vision and Pattern Recognition (CVPR)*, 2818–2826. <https://doi.org/10.1109/CVPR.2016.308>
- Talukder, M. A., Islam, M. M., Uddin, M. A., Akhter, A., Pramanik, M. A. J., Aryal, S., Almoayad, M. A. A., Hasan, K. F., and Moni, M. A. (2023). An efficient deep learning model to categorize brain tumor using reconstruction and fine-tuning. *Expert Systems with Applications*, 230, 120534. <https://doi.org/10.1016/j.eswa.2023.120534>
- Tan, C. L., Vellayappan, B., Wu, B., Yeo, T. T., and McLendon, R. E. (2018). Molecular profiling of different glioma specimens from an Ollier disease patient suggests a multifocal disease process in the setting of IDH mosaicism. *Brain Tumor Pathology*, 35(4), 202–208. <https://doi.org/10.1007/s10014-018-0327-y>
- Toğaçar, M., Ergen, B., and Cömert, Z. (2020). BrainMRNet: Brain tumor detection using magnetic resonance images with a novel convolutional neural network model. *Medical Hypotheses*, 134, 109531. <https://doi.org/10.1016/j.mehy.2019.109531>

- Tummala, S., Kadry, S., Bukhari, S. A. C., and Rauf, H. T. (2022). Classification of Brain Tumor from Magnetic Resonance Imaging Using Vision Transformers Ensembling. *Current Oncology*, 29(10), 7498–7511. <https://doi.org/10.3390/curroncol29100590>
- Wang, Y., Chen, Y., Yang, N., Zheng, L., Dey, N., Ashour, A. S., Rajinikanth, V., Tavares, J. M. R. S., and Shi, F. (2019). Classification of mice hepatic granuloma microscopic images based on a deep convolutional neural network. *Applied Soft Computing*, 74, 40–50. <https://doi.org/10.1016/j.asoc.2018.10.006>
- Yamasaki, T., Sakai, N., Shinmura, K., Kawaji, H., Koizumi, S., Samashima, T., and Namba, H. (2018). Anaplastic changes of diffuse leptomenigeal glioneuronal tumor with polar spongioblastoma pattern. *Brain Tumor Pathology*, 35(4), 209–216. <https://doi.org/10.1007/s10014-018-0326-z>

REFERENCES

- Abbink, E. J., Albino, L., Dollevoet, T., Huisman, D., Roussado, J., & Saldanha, R. L. (2011). Solving large scale crew scheduling problems in practice. *Public Transport*, 3(2), 149–164.
- Agrawal, M., & Jain, V. (2020). Applying Improved Genetic Algorithm to Solve Travelling Salesman Problem. *2020 Second International Conference on Inventive Research in Computing Applications (ICIRCA)*, 1194–1197. <https://doi.org/10.1109/ICIRCA48905.2020.9182884>
- Almazini, H. F., Mortada, S., Al-Mazini, H. F. A., Al-Behadili, H. N. K., & Alkenani, J. (2022). Improved discrete plant propagation algorithm for solving the traveling salesman problem. *IAES International Journal of Artificial Intelligence*, 11(1), 13–22. Scopus. <https://doi.org/10.11591/ijai.v11.i1.pp13-22>
- Applegate, D. L., Bixby, R. E., Chvátal, V., & Cook, W. J. (2011). *The traveling salesman problem*. Princeton university press.
- Atashpaz-Gargari, E., & Lucas, C. (2007). Imperialist competitive algorithm: An algorithm for optimization inspired by imperialistic competition. *2007 IEEE Congress on Evolutionary Computation*, 4661–4667. <https://doi.org/10.1109/CEC.2007.4425083>
- Chiang, C.-W., Lee, W.-P., & Heh, J.-S. (2010). A 2-Opt based differential evolution for global optimization. *Applied Soft Computing*, 10(4), 1200–1207. <https://doi.org/10.1016/j.asoc.2010.05.012>
- Du, Z.-G., Pan, J.-S., Chu, S.-C., & Chiu, Y.-J. (2022). Multi-group discrete symbiotic organisms search applied in traveling salesman problems. *Soft Computing*. Scopus. <https://doi.org/10.1007/s00500-022-06862-x>
- Flood, M. M. (1956). The Traveling-Salesman Problem. *Operations Research*, 4(1), 61–75. <https://doi.org/10.1287/opre.4.1.61>
- Gülmez, B. (2021). Prediction of retail prices of roasted coffee by time series analysis. *International Anatolian Congress on Coffee and Cocoa*, 63. <https://doi.org/10.5281/zenodo.7915779>
- Gülmez, B. (2022a). A novel deep neural network model based Xception and genetic algorithm for detection of COVID-19 from X-ray images. *Annals of Operations Research*. <https://doi.org/10.1007/s10479-022-05151-y>
- Gülmez, B. (2022b). MonkeypoxHybridNet: A hybrid deep convolutional neural network model for monkeypox disease detection. In *International Research in Engineering Sciences* (Vol. 3, pp. 49–64). Egitim Publishing.
- Gülmez, B. (2022c). Yapay Tavşan Algoritmasıyla araç rotalama problemi optimizasyonu. *International Conference on Smart Logistics*, 86–87. <https://doi.org/10.5281/zenodo.7915738>
- Gülmez, B. (2022d). Zaman serisi analizi ile talep tahmini ve bir fabrikadaki üretim planlama. In *Mühendislik Alanında Uluslararası Araştırmalar* (Vol. 2, pp. 57–74). Eğitim Yayınevi.
- Gülmez, B. (2023a). A novel deep learning model with the Grey Wolf Optimization algorithm for cotton disease detection. *Journal of Universal Computer Science*, 6(29), 595–626. <https://doi.org/10.3897/jucs.94183>

- Gülmez, B. (2023b). İşyeri güvenliği için derin öğrenme ile baret takılması tespiti. *International Conference on Engineering and Applied Natural Sciences*, 284. <https://doi.org/10.5281/zenodo.7915761>
- Gülmez, B. (2023c). Market zinciri ürün dağıtım problemi için farklı genetik algoritma versiyonları ile çözümü ve karşılaştırması. *Osmaniye Korkut Ata Üniversitesi Fen Bilimleri Enstitüsü Dergisi*, 6(1), 180–196. <https://doi.org/10.47495/okufbed.1117220>
- Gülmez, B. (2023d). Stock price prediction with optimized deep LSTM network with artificial rabbits optimization algorithm. *Expert Systems with Applications*, 227, 120346. <https://doi.org/10.1016/j.eswa.2023.120346>
- Gülmez, B. (2023e, July 29). Parçacık sürü optimizasyonu destekli derin öğrenme ile gül yaprağı hastalığı tespiti. *International Conference on Modern and Advanced Research*. International Conference on Modern and Advanced Research, Konya.
- Gülmez, B., & Korhan, E. (2021). COVID-19 vaccine distribution time optimization with Genetic Algorithm. *The International Conference on Engineering, Natural and Applied Science*, 100. <https://doi.org/10.5281/zenodo.7915689>
- Gülmez, B., & Kulluk, S. (2019). Social spider algorithm for training artificial neural networks. *International Journal of Business Analytics (IJBAN)*, 6(4), 32–49. <https://doi.org/10.4018/IJBAN.2019100103>
- Gülmez, B., & Kulluk, S. (2023). Türkiye’de ikinci el araçların büyük veri ve makine öğrenme teknikleriyle analizi ve fiyat tahmini. *Gazi Üniversitesi Mühendislik Mimarlık Fakültesi Dergisi*, 38(4), 2279–2290. <https://doi.org/10.17341/gazimmfd.980840>
- Gutin, G., & Punnen, A. P. (2006). *The traveling salesman problem and its variations* (Vol. 12). Springer Science & Business Media.
- Kota, L., & Jarmai, K. (2015). Mathematical modeling of multiple tour multiple traveling salesman problem using evolutionary programming. *Applied Mathematical Modelling*, 39(12), 3410–3433.
- Larranaga, P., Kuijpers, C. M. H., Murga, R. H., Inza, I., & Dizdarevic, S. (1999). Genetic algorithms for the travelling salesman problem: A review of representations and operators. *Artificial Intelligence Review*, 13(2), 129–170.
- Li, M., Ma, J., Zhang, Y., Zhou, H., & Liu, J. (2015). Firefly Algorithm Solving Multiple Traveling Salesman Problem. *Journal of Computational and Theoretical Nanoscience*, 12(7), 1277–1281. <https://doi.org/10.1166/jctn.2015.3886>
- Liu, M., Li, Y., Li, A., Huo, Q., Zhang, N., Qu, N., Zhu, M., & Chen, L. (2020). A Slime Mold-Ant Colony Fusion Algorithm for Solving Traveling Salesman Problem. *IEEE Access*, 8, 202508–202521. Scopus. <https://doi.org/10.1109/ACCESS.2020.3035584>
- Nan, Z., Zhimin, L., Shen, Q., & Ting, L. (2022). An Improved Unordered Pair Bat Algorithm for Solving the Symmetrical Traveling Salesman Problem. *Foundations of Computing and Decision Sciences*, 47(1), 87–103. Scopus. <https://doi.org/10.2478/fcds-2022-0004>

- Nguyen, V. D., Nguyen, T., Nguyen, T. L., Tran, V. C., & Truong, H. B. (2020). Spotted Hyena Optimizer: An Approach to Travelling Salesman Problems. *Lecture Notes in Computer Science (Including Subseries Lecture Notes in Artificial Intelligence and Lecture Notes in Bioinformatics)*, 12496 LNAI, 217–228. Scopus. https://doi.org/10.1007/978-3-030-63007-2_17
- Osaba, E., Yang, X.-S., Diaz, F., Lopez-Garcia, P., & Carballedo, R. (2016). An improved discrete bat algorithm for symmetric and asymmetric Traveling Salesman Problems. *Engineering Applications of Artificial Intelligence*, 48, 59–71. <https://doi.org/10.1016/j.engappai.2015.10.006>
- Panwar, K., & Deep, K. (2021). Discrete Grey Wolf Optimizer for symmetric travelling salesman problem. *Applied Soft Computing*, 105, 107298. <https://doi.org/10.1016/j.asoc.2021.107298>
- Reinelt, G. (1991). TSPLIB—A Traveling Salesman Problem Library. *ORSA Journal on Computing*, 3(4), 376–384. <https://doi.org/10.1287/ijoc.3.4.376>
- Roberti, R., & Toth, P. (2012). Models and algorithms for the Asymmetric Traveling Salesman Problem: An experimental comparison. *EURO Journal on Transportation and Logistics*, 1(1), 113–133. <https://doi.org/10.1007/s13676-012-0010-0>
- Skinderowicz, R. (2022). Improving Ant Colony Optimization efficiency for solving large TSP instances. *Applied Soft Computing*, 120, 108653. <https://doi.org/10.1016/j.asoc.2022.108653>
- Stodola, P., Otrřisal, P., & Hasilová, K. (2022). Adaptive Ant Colony Optimization with node clustering applied to the Travelling Salesman Problem. *Swarm and Evolutionary Computation*, 70. Scopus. <https://doi.org/10.1016/j.swevo.2022.101056>
- Taillard, É. D. (2022). A linearithmic heuristic for the travelling salesman problem. *European Journal of Operational Research*, 297(2), 442–450. Scopus. <https://doi.org/10.1016/j.ejor.2021.05.034>
- TSPLIB 95. (n.d.). Retrieved April 6, 2022, from <https://tsplib95.readthedocs.io/en/stable/>
- Villarreal, F. J., & Bulfin, R. L. (1983). Scheduling a Single Machine to Minimize the Weighted Number of Tardy Jobs. *IIE Transactions*, 15(4), 337–343. <https://doi.org/10.1080/05695558308974657>
- Yaghini, M., Karimi, M., & Rahbar, M. (2015). A set covering approach for multi-depot train driver scheduling. *Journal of Combinatorial Optimization*, 29(3), 636–654.
- Yip, P. P. C., & Pao, Y.-H. (1995). Combinatorial optimization with use of guided evolutionary simulated annealing. *IEEE Transactions on Neural Networks*, 6(2), 290–295. <https://doi.org/10.1109/72.363466>
- Zhang, J., Xiao, M., Gao, L., & Pan, Q. (2018). Queuing search algorithm: A novel metaheuristic algorithm for solving engineering optimization problems. *Applied Mathematical Modelling*, 63, 464–490. <https://doi.org/10.1016/j.apm.2018.06.036>
- Zhang, Z., & Han, Y. (2022). Discrete sparrow search algorithm for symmetric traveling salesman problem. *Applied Soft Computing*, 118. Scopus. <https://doi.org/10.1016/j.asoc.2022.108469>

REFERENCES

- Ab Ghani, A. Azamathulla, H.M., Chang, C.K., Zakaria, N.A., and Hasan, Z.A. (2011). Prediction of Total Bed Material Load For Rivers In Malaysia: A Case Study of Langat, Muda and Kurau Rivers. *Environmental Fluid Mechanics, 11*, 307-318.
- Adib, A., and Mahmoodi, A. (2017). Prediction of suspended SL using ANN GA conjunction model with Markov chain approach at flood conditions. *KSCCE Journal of Civil Engineering, 21*, 447-457.
- Adnan, R.M., Liang, Z., El-Shafie, A., Zounemat-Kermani, M., Kisi, O. (2019a). Prediction Of Suspended Sediment Load Using Data-Driven Models. *Water 11*, 2060.
- Adnan, R.M., Liang, Z., Trajkovic, S., Zounemat-Kermani, M., Li, B., Kisi, O. (2019b). Daily Streamflow Prediction Using Optimally Pruned Extreme Learning Machine. *J. Hydrol. 577*, 123981.
- Alarcon, V.J. (2021). Hindcasting and Forecasting Total Suspended Sediment Concentrations Using A Narx Neural Network. *Sustainability, 13*(1), 363.
- Altın, T.B., Sarıç, F., and Altın, B.N. (2020). Determination of Drought Intensity In Seyhan and Ceyhan River Basins, Turkey, by Hydrological Drought Analysis. *Theoretical and Applied Climatology, 139*, 95-107.
- Azamathulla, H.M., Ab Ghani, A., Chang, C.K., Abu Hasan, Z., and Zakaria, N.A. (2010). Machine Learning Approach to Predict Sediment Load—A Case Study. *Clean–Soil, Air, Water 38*(10), 969–976.
- Bastia, F. and Equeenuddin, S.M. (2016). Spatio-Temporal Variation of Water Flow and Sediment Discharge In The Mahanadi River, India. *Global and Planetary Change, 144*, 51-66.
- Behzadian, K., Kapelan, Z., Savic, D., and Ardeshtir, A. (2009). Stochastic Sampling Design Using A Multi-Objective Genetic Algorithm and Adaptive Neural Networks. *Environmental Modelling and Software, 24*(4), 530-541.
- Buyukyildiz, M. and Kumcu, S.Y. (2017). An Estimation of The Suspended SL Using Adaptive Network Based Fuzzy Inference System, Support Vector Machine And Artificial Neural Network Models. *Water resources management, 31*, 1343-1359.
- Chachi, J., Taheri, S.M., Pazhand, H.R. (2016). Suspended Load Estimation Using L1-Fuzzy Regression, L2-Fuzzy Regression And MARS Fuzzy Regression Models. *Hydrol. Sci. J. 61*, 1489–1502.
- Cigizoglu, H.K. (2004). Estimation And Forecasting of Daily Suspended Sediment Data By Multi-Layer Perceptrons. *Advances in Water Resources, 27*(2), 185-195.
- Cybenko, G. (1989). Approximations By Superposition of A Sigmoidal Function. *Math. Control Sig. Syst. 2*, 303–314
- Demuth, H., Beale M.H. and Hagan, M.T. (2009). *Neural Network Toolbox User’s Guide*. The MathWorks, Inc., Natick

- Ebtehaj, I., Bonakdari, H., Shamshirband, S., and Mohammadi, K. (2016). A Combined Support Vector Machine-Wavelet Transform Model For Prediction of Sediment Transport In Sewer. *Flow Measurement and Instrumentation*, 47, 19-27.
- Elman, J.L. (1990) Finding Structure In Time. *Cognit. Sci.* 14, 179– 211
- Ezzaoui, M.A., Mahé, G., Kacimi, I., El Bilali, A., Zerouali, A. and Nafii, A. (2022). Predicting Daily Suspended Sediment Load Using Machine Learning and NARX Hydro-Climatic Inputs In Semi-Arid Environment. *Water*, 14(6), 862.
- Gao, X.Z., Gao, X.M., and Ovaska, S.J. (1996, October). A Modified Elman Neural Network Model with Application to Dynamical Systems Identification. In 1996 IEEE international conference on systems, man and cybernetics. Information intelligence and systems (Cat. No. 96CH35929) (Vol. 2, pp. 1376-1381). IEEE.
- Goyal, M.K. (2014) Modeling of Sediment Yield Prediction Using M5 Model Tree Algorithm and Wavelet Regression. *Water Resour. Manag.* 28, 1991–2003.
- Gupta, H.V., Kling, H., Yilmaz, K.K., Martinez, G.F. (2009). Decomposition of The Mean Squared Error And Nse Performance Criteria: Implications For Improving Hydrological Modelling. *J. Hydrol.* 377 (1), 80–91.
- Hild, C. and Bozdogan, H. (1995). The Use of Information-Based Model Evaluation Criteria In The GMDH Algorithm. *Syst. Anal. Model. Simul.* 20, 29–50.
- Horne, B. and Giles, C. (1994). An Experimental Comparison of Recurrent Neural Networks. *Advances in neural information processing systems*, 7.
- Iraji, H., Mohammadi, M., Shakouri, B., and Meshram, S.G. (2020). Predicting Reservoir Volume Reduction Using Artificial Neural Network. *Arabian Journal of Geosciences*, 13(17), 835.
- Ivakhnenko, A.G. (1968). The Group Method Of Data Of Handling; A Rival of The Method of Stochastic Approximation. *Sov. Autom. Control* 1, 43–55.
- Janga Reddy, M., Ghimire, B. (2009). Use of Model Tree And Gene Expression Programming to Predict The Suspended Sediment Load In Rivers. *J. Intell. Syst.* 18, 211–228.
- Kant, A., Suman, P.K., Giri, B.K., Tiwari, M.K., Chatterjee, C., Nayak, P.C., and Kumar, S. (2013). Comparison Of Multi-Objective Evolutionary Neural Network, Adaptive Neuro-Fuzzy Inference System and Bootstrap-Based Neural Network For Flood Forecasting. *Neural Computing and Applications*, 23, 231-246.
- Keshtegar, B., Piri, J., Hussan, W.U., Ikram, K., Yaseen, M., Kisi, O., Waseem, M. (2023). Prediction of Sediment Yields Using A Data-Driven Radial M5 Tree Model. *Water*, 15(7), 1437.
- Khan, Q., Hayder, G., and Al-Zwainy, F.M. (2023). River Water Suspended Sediment Predictive Analytics Using Artificial Neural Network and Convolutional Neural Network Approach: A Review. *Sustainability*

- Challenges and Delivering Practical Engineering Solutions: Resources, Materials, Energy, and Buildings*, 51-56.
- Kisi, O. (2005). Suspended Sediment Estimation Using Neuro-Fuzzy and Neural Network Approaches/Estimation Des Matières En Suspension Par Des Approches Neurofloues Et À Base De Réseau De Neurones. *Hydrological sciences journal*, 50(4).
- Kisi, O., and Yaseen, Z.M. (2019). The Potential of Hybrid Evolutionary Fuzzy Intelligence Model For Suspended Sediment Concentration Prediction. *Catena*, 174, 11-23.
- Lamontagne, J.R., Barber, C.A., Vogel, R.M. (2020). Improved Estimators of Model Performance Efficiency For Skewed Hydrologic Data. *Water Resour. Res.* 56 (9), 1–25.
- Leshno, M., Lin, V.Y., Pinkus, A., and Schocken, S. (1993). Multi-layer Feed-forward Networks With A Nonpolynomial Activation Function Can Approximate Any Function. *Neural networks*, 6(6), 861-867.
- Liu, C., Jiang, D., Zhao, M. (2009). Application Of RBF And Elman Neural Networks On Condition Prediction In CBM. In: Wang, H.; et al. (eds.) The 6th International Symposium on Neural Networks (ISNN 2009), pp. 847–855. Springer, Berlin
- Malik, A., Kumar, A., Kisi, O., Shiri, J. (2019). Evaluating the Performance of Four Different Heuristic Approaches with Gamma Test For Daily Suspended Sediment Concentration Modeling. *Environ. Sci. Pollut. Res. Int.* 26, 22670–22687.
- Melesse, A.M., Ahmad, S., McClain, M.E., Wang, X., and Lim, Y.H. (2011). Suspended Sediment Load Prediction of River Systems: An Artificial Neural Network Approach. *Agricultural Water Management*, 98(5), 855-866.
- Meshram, S.G., Ghorbani, M.A., Deo, R.C., Kashani, M.H., Meshram, C., and Karimi, V. (2019). New Approach For Sediment Load Forecasting with A Two-Phase Feed-forward Neuron Network-Particle Swarm Optimization Model Integrated With The Gravitational Search Algorithm. *Water Resources Management*, 33, 2335-2356.
- Meshram, S.G., Singh, V.P., Kisi, O., Karimi, V., and Meshram, C. (2020). Application of Artificial Neural Networks, Support Vector Machine And Multiple Model-ANN To Sediment Yield Prediction. *Water Resources Management*, 34(15), 4561-4575.
- Mirbagheri, S.A., Tanji, K.K., and Krone, R.B. (1988). Sediment Characterization and Transport In Colusa Basin Drain. *Journal of Environmental Engineering*, 114(6), 1257-1273.
- Nourani, V., Molajou, A., Tajbakhsh, A.D., and Najafi, H. (2019). A Wavelet Based Data Mining Technique For Suspended Sediment Load Modeling. *Water Resources Management*, 33, 1769-1784.
- Patuwo, E., Hu, M.Y., Hung, M.S. (1993). Two-Group Classification Using Neural Networks. *Decis. Sci.* 24(4), 825–845

- Rai, R.K., and Mathur, B.S. (2008). Event-Based Sediment Load Modeling Using Artificial Neural Network. *Water Resources Management*, 22, 423-441.
- Sahoo, S. and Jha, M.K. (2013). Groundwater-Level Prediction Using Multiple Linear Regression And Artificial Neural Network Techniques: A Comparative Assessment. *Hydrogeology Journal*, 21(8), 1865.
- Senthil Kumar, A.R., Ojha, C.S.P., Goyal, M.K., Singh, R.D., Swamee, P.K. (2012) Modeling of Suspended Sediment Concentration at Kasol In India Using ANN, Fuzzy Logic, And Decision Tree Algorithms. *J. Hydrol. Eng.* 17, 394-404.
- Sharghi, E., Nourani, V., Najafi, H., and Molajou, A. (2018). Emotional ANN (EANN) and Wavelet-ANN (WANN) Approaches For Markovian and Seasonal Based Modeling of Rainfall-Runoff Process. *Water resources management*, 32, 3441-3456.
- Sharma, N., Zakaullah, M., Tiwari, H., and Kumar, D. (2015). Runoff And Sediment Yield Modeling Using ANN and Support Vector Machines: A Case Study From Nepal Watershed. *Modeling Earth Systems and Environment*, 1, 1-8.
- Singh, H. V., Thompson, A. M., and Gharabaghi, B. (2017). Event Runoff and Sediment-Yield Neural Network Models For Assessment and Design Of Management Practices For Small Agricultural Watersheds. *Journal of Hydrologic Engineering*, 22(2), 04016056.
- Singh, N., and Chakrapani, G.J. (2015). ANN Modelling Of Sediment Concentration In The Dynamic Glacial Environment Of Gangotri In Himalaya. *Environmental monitoring and assessment*, 187, 1-14.
- Sivakumar, B. (2006). Suspended Sediment Load Estimation and The Problem of Inadequate Data Sampling: A Fractal View. *Earth Surface Processes and Landforms: The Journal of the British Geomorphological Research Group*, 31(4), 414-427.
- Tao, H., Keshtegar, B., Yaseen, Z.M. (2019). The Feasibility of Integrative Radial Basis M5Tree Predictive Model For River Suspended Sediment Load Simulation. *Water Resour. Manag.* 33, 4471-4490.
- Trigo, I. F., Bigg, G.R., and Davies, T.D. (2002). Climatology of Cyclogenesis Mechanisms In The Mediterranean. *Monthly Weather Review*, 130(3), 549-569.
- von Hagke, C., Moosdorf, N., and Cohen, S. (2016, December). Sediment Production Potential of Different Rock Types: The Global Erosivity Index. In *AGU Fall Meeting Abstracts* (Vol. 2016, pp. EP33B-0984).
- Walling, D.E. (2009). *The Impact of Global Change On Erosion And Sediment Transport By Rivers: Current Progress And Future Challenges*. Paris: United Nations Educational, Scientific and Cultural Organization
- Wang, L., Liang, Y., Shi, X., Li, M., & Han, X. (2006). An Improved OIF Elman Neural Network And Its Applications To Stock Market. In *Knowledge-Based Intelligent Information and Engineering Systems: 10th International Conference, KES 2006, Bournemouth, UK, October 9-11, 2006. Proceedings, Part I 10* (pp. 21-28). Springer Berlin Heidelberg.

- Xie, H., Tang, H., and Liao, Y. H. (2009, July). Time Series Prediction Based on NARX Neural Networks: An Advanced Approach. In 2009 International conference on machine learning and cybernetics (Vol. 3, pp. 1275-1279). IEEE.
- Yadav, A., Chatterjee, S., and Equeenuddin, S.M. (2018). Prediction of Suspended Sediment Yield By Artificial Neural Network And Traditional Mathematical Model In Mahanadi River Basin, India. *Sustainable Water Resources Management*, 4, 745-759.
- Yilmaz, B., Aras, E., Nacar, S., Kankal, M. (2018). Estimating Suspended Sediment Load with Multivariate Adaptive Regression Spline, Teaching-Learning Based Optimization, And Artificial Bee Colony Models. *Sci. Total Environ.* 639, 826–840.
- Sirdari, Z., Ab Ghani, A., and Sirdari, N. (2015). Bedload Transport Predictions Based On Field Measurement Data By Combination of Artificial Neural Network and Genetic Programming. *Pollution*, 1(1), 85-94.
- Zhu, Y.M., Lu, X.X., and Zhou, Y. (2007). Suspended Sediment Flux Modeling With Artificial Neural Network: An Example of The Longchuanjiang River In The Upper Yangtze Catchment, China. *Geomorphology*, 84(1-2), 111-125.

REFERENCES

- Ahmadi, F., Radmanch, F., Sharifi, M.R., Mirabbasi, R. (2018). Bivariate Frequency Analysis of Low Flow Using Copula Functions (Case Study: Dez River Basin, Iran). *Environ Earth Sci* 77, 643.
- Akaike, H. (1974). A New Look at Statistical Model Identification, *IEEE T. Autom. Control*, 19, 716–723.
- Al-Faraj, F.A., Scholz, M., and Tigkas, D. (2014). Sensitivity of Surface Runoff to Drought and Climate Change: Application for Shared River Basins. *Water*, 6(10), 3033-3048.
- Bárdossy, A. (2006). Copula-Based Geostatistical Models for Groundwater Quality Parameters. *Water Resources Research* 42 (11).
- Bonaccorso, B., Cancelliere, A., Rossi, G. (2003). An Analytical Formulation of Return Period of Drought Severity. *Stochastic Environmental Research and Risk Assessment* 17, 157–174.
- Chacon-Hurtado, J.C., Alfonso, L., Solomatine, D.P. (2017). Rainfall and Streamflow Sensor Network Design: A Review of Applications, Classification, and A Proposed Framework. *Hydrology and Earth System Sciences* 21, 3071–3091.
- Chen, L., Singh, V.P., Guo, S.L., Mishra, A.K, Guo, J. (2013) Drought Analysis Using Copulas. *J Hydrol Eng.* 18, 797-808.
- Chen, L., Singh, V.P., Shenglian, G., Hao, Z., Li, T. (2012). Flood Coincidence Risk Analysis Using Multivariate Copula Functions. *Journal of Hydrologic Engineering* 17, 742–755.
- Clayton, D.G. (1978). A Model for Association in Bivariate Life Tables and Its Application in Epidemiological Studies of Familial Tendency in Chronic Disease Incidence. *Biometrika*, 65(1), 141-151.
- Esit, M. and Yuce, M.I. (2023). Copula-Based Bivariate Drought Severity and Duration Frequency Analysis Considering Spatial–Temporal Variability in The Ceyhan Basin, Turkey. *Theoretical and Applied Climatology*, 151(3-4), 1113-1131.
- Hesami Afshar, M., Sorman, A.U., Yilmaz, M.T. (2016). Conditional Copula-Based Spatial–Temporal Drought Characteristics Analysis—A Case Study over Turkey. *Water* 8, 426.
- Hezarani, A.B., and Keskin, A.U. (2021). Comparison of Four Precipitation Based Meteorological Drought Indices in Yesilirmak Basin, Turkey.
- Ismail, T., Alamgir, M.M., Noor, M. (2018). Bivariate Frequency Analysis of Flood Variables Using Copula in Kelantan River Basin. *Malaysian Journal of Civil Engineering* 30, 395–404.
- Kao, S.C., Govindaraju, R.S. (2010). A Copula-Based Joint Deficit Index for Droughts. *Journal of Hydrology* 380, 121–134.
- Katipoglu, O.M., and Can, I. (2018). Estimation of Drought Risks Using Archimedean Copulas In The Karasu River, Turkey. *Feb Fresenius Environ Bull*, 25, 9799.

- Katipoğlu, O.M. (2023). Prediction of Streamflow Drought Index for Short-Term Hydrological Drought in The Semi-Arid Yesilirmak Basin Using Wavelet Transform and Artificial Intelligence Techniques. *Sustainability*, 15(2), 1109.
- Khan, M. A., Faisal, M., Hashmi, M. Z., Nazeer, A., Ali, Z., and Hussain, I. (2021). Modeling Drought Duration and Severity Using Two-Dimensional Copula. *Journal of Atmospheric and Solar-Terrestrial Physics*, 214, 105530.
- Kim, T. W., Valdes, J. B., and Aparicio, J. (2006). Spatial Characterization of Droughts in the Conchos River Basin Based on Bivariate Frequency Analysis. *Water international*, 31(1), 50-58.
- Kim, T.W., Valdés, J.B., Yoo, C. (2003). Nonparametric Approach for Estimating Return Periods of Droughts in Arid Regions. *Journal of Hydrologic Engineering* 8, 237–246.
- Kumar, P. (2010). Probability Distributions and Estimation of Ali-Mikhail-Haq Copula. *Applied Mathematical Sciences*, 4(14), 657-666.
- Li, C., Singh, V.P., and Mishra, A.K. (2013). A Bivariate Mixed Distribution with a Heavy-Tailed Component and Its Application to Single-Site Daily Rainfall Simulation. *Water Resources Research*, 49(2), 767-789.
- Li, Z., Shao, Q., Tian, Q., and Zhang, L. (2020). Copula-Based Drought Severity-Area-Frequency Curve and Its Uncertainty, A Case Study of Heihe River Basin, China. *Hydrology Research*, 51(5), 867-881.
- Liu, X.F., Wang, S.-X., Zhou, Y., Wang, F.-T., Yang, G., Liu, W.L. (2016). Spatial Analysis of Meteorological Drought Return Periods in China Using Copulas. *Nat Hazards* 80, 367–388
- Mishra, A.K., Singh, V.P. (2010). A Review of Drought Concepts. *Journal of Hydrology* 391, 202–216.
- Nalbantis, I., and Tsakiris, G. (2009). Assessment of Hydrological Drought Revisited. *Water resources management*, 23, 881-897.
- Reddy, M.J., Singh, V.P. (2014). Multivariate Modeling of Droughts Using Copulas and Meta-Heuristic Methods. *Stochastic environmental research and risk assessment*. 28(3), 475-489
- Sadegh, M., Moftakhari, H., Gupta, H.V., Ragno, E., Mazdiyasi, O., Sanders, B., . . . AghaKouchak, A. (2018). Multihazard Scenarios For Analysis of Compound Extreme Events. *Geophysical Research Letters*, 45(11), 5470-5480.
- Sadegh, M., Ragno, E., and AghaKouchak, A. (2017). Multivariate Copula A nalysis Toolbox (MvCAT): Describing Dependence and Underlying Uncertainty Using a Bayesian Framework. *Water Resources Research*, 53(6), 5166-5183.
- Salas, J.D., Fu, C., Cancelliere, A., Dustin, D., Bode, D., Pineda, A., Vincent, E., (2005). Characterizing the Severity and Risk of Drought in the Poudre River, Colorado. *Journal of Water Resources Planning and Management* 131, 383–393.

- Salvadori, G., Michele, C.D., Kottegoda, N.T., Rosso, R. (2007). Extremes in Nature: An Approach Using Copulas, *Water Science and Technology Library*. Springer Netherlands (Vol. 56).
- Schwarz, C. J. (2011). Sampling, Regression, Experimental Design and Analysis for Environmental Scientists, Biologists, and Resource Managers. *Department of Statistics and Actuarial Science*, Simon Fraser University, 57.
- Schwarz, G. (1978). Estimating The Dimension of a Model. *The annals of statistics*, 461-464.
- Serinaldi, F., Bonaccorso, B., Cancelliere, A., Grimaldi, S. (2009). Probabilistic Characterization of Drought Properties Through Copulas. *Physics and Chemistry of the Earth, Parts A/B/C, Recent developments of statistical tools for hydrological application* 34, 596–605.
- She, D., Xia, J. (2018). Copulas-Based Drought Characteristics Analysis and Risk Assessment Across the Loess Plateau of China. *Water Resour Manage* 32, 547–564.
- Shiau, J.T. (2006). Fitting Drought Duration and Severity with Two-Dimensional Copulas. *Water Resour Manag.* 20, 795-815.
- Shiau, J.T., Feng, S., Nadarajah, S. (2007). Assessment of Hydrological Droughts for The Yellow River, China, Using Copulas. *Hydrological Processes* 21, 2157–2163.
- Shiau, J.T., Modarres, R. (2009). Copula-Based Drought Severity-Duration-Frequency Analysis in Iran. *Meteorological Applications* 16, 481–489.
- Shiau, J.T., Modarres, R., Nadarajah, S. (2012). Assessing Multi-site Drought Connections in Iran Using Empirical Copula. *Environmental modeling and assessment.* 17(5), 469-482
- Shiau, J.T., Shen, H.W., (2001). Recurrence Analysis of Hydrologic Droughts of Differing Severity. *Journal of Water Resources Planning and Management* 127, 30– 40.
- Sklar, M., (1959). Fonctions de Répartition À N Dimensions Et Leurs Marges. Université Paris 8.
- Song, S., Singh, V.P. (2010). Frequency Analysis of Droughts Using the Plackett Copula and Parameter Estimation by Genetic Algorithm. *Stoch Environ Res Risk Assess* 24, 783–805.
- Thyer, M., Renard, B., Kavetski, D., Kuczera, G., Franks, S. W., and Srikanthan, S. (2009). Critical Evaluation of Parameter Consistency and Predictive Uncertainty in Hydrological Modeling: A Case Study Using Bayesian Total Error Analysis. *Water Resources Research*, 45(12).
- Tosunoglu, F., and Can, I. (2016). Application of Copulas for Regional Bivariate Frequency Analysis of Meteorological Droughts in Turkey. *Natural Hazards*, 82, 1457-1477.
- Tosunoglu, F., Kisi, O. (2016). Joint modelling of annual maximum drought severity and corresponding duration. *Journal of Hydrology* 543, 406–422.

- Vazifekhhah, S., Tosunoglu, F., Kahya, E. (2019). Bivariate Risk Analysis of Droughts Using a Nonparametric Multivariate Standardized Drought Index and Copulas. *Journal of Hydrologic Engineering* 24, 05019006.
- Wang, C. (2016). A Joint Probability Approach for Coincidental Flood Frequency Analysis at Ungauged Basin Confluences. *Natural Hazards* 82(3), 1727-1741.
- Wang, F., Wang, Z., Yang, H., Zhao, Y., Zhang, Z., Li, Z., Hussain, Z. (2019). Copula-Based Drought Analysis Using Standardized Precipitation Evapotranspiration Index: A Case Study in the Yellow River Basin, China. *Water* 11(6), 1298
- Wong, G., Lambert, M.F., Metcalfe, A.V. (2008). Trivariate Copulas for Characterisation of Droughts. *Anziam Journal*. 49, 306-23.
- Yee, K. C., Suhaila, J., Yusof, F., and Mean, F. H. (2014, July). Bivariate Copula in Fitting Rainfall Data. In *AIP conference proceedings* (Vol. 1605, No. 1, pp. 986-990). *American Institute of Physics*.
- Yoo, J., Kim, D., Kim, H., Kim, T.-W., (2016). Application of Copula Functions to Construct Confidence Intervals of Bivariate Drought Frequency Curve. *Journal of Hydroenvironment Research* 11, 113–122.
- Zeybekoglu, U., Hezarani, A.B., and Keskin, A.U. (2023). Comparison of Four Precipitation Based Meteorological Drought Indices in The Yesilirmak Basin, Turkey. *Quarterly Journal of the Hungarian Meteorological Service*, 127(1), 123-142.

Editor:

Asst. Prof. Dr. Elifnur TERZIOĐLU

International Research in

**Social,
Human and
Administrative
Sciences
XVI**

EĐİTİM
yayınevi

INTERNATIONAL RESEARCH IN SOCIAL, HUMAN AND ADMINISTRATIVE SCIENCES XVI

Editor: Asst. Prof. Dr. Elifnur Terziođlu

Executive Editor: Yusuf Ziya Aydođan (yza@egitimyayinevi.com)

Publishing Coordinator: Yusuf Yavuz (yusufyavuz@egitimyayinevi.com)

Interior Designer: Eđitim Yayinevi Graphics Unit

Cover Designer: Eđitim Yayinevi Graphics Unit

Republic of Trkiye Ministry of Tourism and Culture

Publisher Certificate No: 47830

ISBN: 978-625-6489-63-9

1. Edition, July 2023

Printing and Binding

Repro Bir Matbaacılık

İvedik OSB Matbaacılar Sitesi 1514 Cad. No: 23-25 Yenimahalle/Ankara

Printing House Certificate No: 47381

Library Information Card

INTERNATIONAL RESEARCH IN SOCIAL, HUMAN AND ADMINISTRATIVE SCIENCES XVI

Editor: Asst. Prof. Dr. Elifnur Terziođlu

p.174, 160x240 mm

Includes references, no index.

ISBN: 978-625-6489-63-9

© All rights for this edition are reserved for Eđitim Yayinevi Tic. Ltd. Őti. No part of this book may be reproduced or transmitted in any form or by any means, including photocopying, electronically or mechanically recording or by any information storage or retrieval system, without permission of Eđitim Yayinevi Tic. Ltd. Őti.

EĐİTİM
yayinevi

Publisher Turkey Office: İstanbul: Eđitim Yayinevi Tic. Ltd. Őti., Atakent mah. Yasemen sok. No: 4/B, Ümraniye, İstanbul, Trkiye

Konya: Eđitim Yayinevi Tic. Ltd. Őti., Fevzi Çakmak Mah. 10721 Sok. B Blok, No: 16/B, Safakent, Karatay, Konya, Trkiye
+90 332 351 92 85, +90 533 151 50 42, 0 332 502 50 42
bilgi@egitimyayinevi.com

Publisher USA Office: New York: Eđitim Publishing Group, Inc.
P.O. Box 768/Armonk, New York, 10504-0768, United States of America
americaoffice@egitimyayinevi.com

Logistics and Shipping Center: Kitapmatik Lojistik ve Sevkiyat Merkezi, Fevzi Çakmak Mah. 10721 Sok. B Blok, No: 16/B, Safakent, Karatay, Konya, Trkiye
sevkiyat@egitimyayinevi.com

Bookstore Branch: Eđitim Kitabevi, Őukran mah. Rampalı 121, Meram, Konya, Trkiye
+90 332 499 90 00
bilgi@egitimkitabevi.com

Internet Sales: www.kitapmatik.com.tr
+90 537 512 43 00
bilgi@kitapmatik.com.tr

 **kitapmatik**
Mhendislik Hizmetleri

- Anglin, J.P. (2002). Risk, Well-Being, and Paramountcy in Child Protection: The Need for Transformation. *Child & Youth Care Forum* 31, 233–255
<https://doi.org/10.1023/A:1016303309618>
- Arad-Davidzon, B., & Benbenishty, R. (2008). The role of workers' attitudes and parent and child wishes in child protection workers' assessments and recommendation regarding removal and reunification. *Children and Youth Services Review*, 30(1), 107-121. <https://doi.org/10.1016/j.childyouth.2007.07.003>
- Baird, C., & Wagner, D. (2000). The relative validity of actuarial-and consensus-based risk assessment systems. *Children and Youth Services Review*, 22(11-12), 839-871.
- Baird, C., Wagner, D., Healy, T., & Johnson, K. (1999). Risk Assessment in Child Protective Services: Consensus and Actuarial Model Reliability. *Child Welfare*, 78(6), 723-748. <https://doi.org/45400189>
- Barber, J. G., Shlonsky, A., Black, T., Goodman, D., & Trocmé, N. (2008). Reliability and predictive validity of a consensus-based risk assessment tool. *Journal of Public Child Welfare*, 2(2), 173-195. <https://doi.org/10.1080/15548730802312701>
- Bartelink, C., Van Yperen, T. A., & Ten Berge, I. J. (2015). Deciding on child maltreatment: A literature review on methods that improve decision-making. *Child Abuse & Neglect*, 49, 142-153. <https://doi.org/10.1016/j.chiabu.2015.07.002>
- Benbenishty, R., Davidson-Arad, B., López, M., Devaney, J., Spratt, T., Koopmans, C., ... & Hayes, D. (2015). Decision making in child protection: An international comparative study on maltreatment substantiation, risk assessment and interventions recommendations, and the role of professionals' child welfare attitudes. *Child Abuse & Neglect*, 49, 63-75. <https://doi.org/10.1016/j.chiabu.2015.03.015>
- Camasso, M. J., & Jagannathan, R. (2000). Modeling the reliability and predictive validity of risk assessment in child protective services. *Children and Youth Services Review*, 22(11-12), 873-896. [https://doi.org/10.1016/S0190-7409\(00\)00121-3](https://doi.org/10.1016/S0190-7409(00)00121-3)
- Cash, S. J. (2001). Risk assessment in child welfare: The art and science. *Children and Youth Services Review*, 23(11), 811-830. [https://doi.org/10.1016/S0190-7409\(01\)00162-1](https://doi.org/10.1016/S0190-7409(01)00162-1)
- Coohy, C., Johnson, K., Renner, L. M., & Easton, S. D. (2013). Actuarial risk assessment in child protective services: Construction methodology and performance criteria. *Children and Youth Services Review*, 35(1), 151-161. <https://doi.org/10.1016/j.childyouth.2012.09.020>
- D'andrade, A., Austin, M. J., & Benton, A. (2008). Risk and safety assessment in child welfare: Instrument comparisons. *Journal of evidence-based social work*, 5(1-2), 31-56.
- Dare, T. (2015). The ethics of predictive risk modeling. L. Waterhouse & J. McGhee (Eds.) *Challenging child protection: New directions in safeguarding children*, 64-76, Jessica Kingsley Publishers.
- Gambrill, E., & Shlonsky, A. (2000). Risk assessment in context. *Children and Youth Services Review*, 22(11-12), 813-837. [https://doi.org/10.1016/S0190-7409\(00\)00123-7](https://doi.org/10.1016/S0190-7409(00)00123-7)
- Gillingham, P. (2006). Risk assessment in child protection: Problem rather than solution?. *Australian Social Work*, 59(1), 86-98. <https://doi.org/10.1080/03124070500449804>
- Goddard, C. R., Saunders, B. J., Stanley, J. R., & Tucci, J. (1999). Structured risk assessment procedures: Instruments of abuse?. *Child Abuse Review: Journal of the British Association for the Study and Prevention of Child Abuse and Neglect*, 8(4), 251-263.
- Gold, N., Benbenishty, R., & Osmo, R. (2001). A comparative study of risk assessments and recommended interventions in Canada and Israel. *Child abuse & neglect*, 25(5), 607-622. [https://doi.org/10.1016/S0145-2134\(01\)00228-9](https://doi.org/10.1016/S0145-2134(01)00228-9)
- Graham, J. C., Dettlaff, A. J., Baumann, D. J., & Fluke, J. D. (2015). The decision making ecology of placing a child into foster care: A structural equation model. *Child abuse & neglect*, 49, 12-23. <https://doi.org/10.1016/j.chiabu.2015.02.020>
- Green, D. (2007). *Risk and Social Work Practice*. *Australian Social Work*, 60(4), 395–409. doi:10.1080/03124070701671131

- Haskett, M. E., Scott, S. S., & Fann, K. D. (1995). Child Abuse Potential Inventory and parenting behavior: Relationships with high-risk correlates. *Child Abuse & Neglect*, 19(12), 1483-1495. [https://doi.org/10.1016/0145-2134\(95\)00107-4](https://doi.org/10.1016/0145-2134(95)00107-4)
- Houston, S. & Griffiths, H. (2000). Reflections on risk in child protection: Is it time for a shift in paradigms? *Child & Family Social Work*, 5(1), 1-10. <https://doi.org/10.1046/j.1365-2206.2000.00145.x>
- Hughes, R. C., & Rycusa, J. S. (2006). Issues in risk assessment in child protective services. *Journal of Public Child Welfare*, 1(1), 85-116.
- Keddell, E. (2011). *Reasoning Processes in Child Protection Decision Making: Negotiating Moral Minefields and Risky Relationships*. *British Journal of Social Work*, 41(7), 1251–1270. doi:10.1093/bjsw/bcr012
- Keddell, E. (2015). The ethics of predictive risk modelling in the Aotearoa/New Zealand child welfare context: Child abuse prevention or neo-liberal tool?. *Critical Social Policy*, 35(1), 69-88.
- Lätsch, D. C., Voll, P., Jung, R., & Jud, A. (2021). Evaluating Assessment Tools in Child Protection: A Conceptual Framework of Internal and Ecological Requirements. *Child Abuse Review*, 30(6), 508-519. <https://doi.org/10.1002/car.2728>
- Little, M., Axford, N. and Morpeth, L. (2004), Research Review: Risk and protection in the context of services for children in need. *Child & Family Social Work*, 9: 105-117. <https://doi.org/10.1111/j.1365-2206.2004.00296.x>
- Littlechild, B. (2008), Child protection social work: risks of fears and fears of risks – impossible tasks from impossible goals?. *Social Policy & Administration*, 42: 662-675. <https://doi.org/10.1111/j.1467-9515.2008.00630.x>
- Lonne, B., Harries, M., Featherstone, B., & Gray, M. (2016). *Working ethically in child protection*. Routledge.
- Lubeck, S., & Garrett, P. (1990). *The Social Construction of the “At-risk” Child*. *British Journal of Sociology of Education*, 11(3), 327–340. doi:10.1080/0142569900110305
- Lyle, C. G., & Graham, E. (2000). Looks can be deceiving: Using a risk assessment instrument to evaluate the out-comes of child protection services. *Children and Youth Services Review*, 22(11-12), 935-949. [https://doi.org/10.1016/S0190-7409\(00\)00119-5](https://doi.org/10.1016/S0190-7409(00)00119-5)
- McDonald, T., & Marks, J. (1991). A Review of Risk Factors Assessed in Child Protective Services. *Social Service Review*. <https://doi.org/10.1086/603819>
- Munro, E. (1999). Common errors of reasoning in child protection work. *Child Abuse & Neglect*, 23(8), 745-758. [https://doi.org/10.1016/S0145-2134\(99\)00053-8](https://doi.org/10.1016/S0145-2134(99)00053-8)
- Munro, E. (2019). Decision-making under uncertainty in child protection: Creating a just and learning culture. *Child & Family Social Work*. 24, 123-130. <https://doi.org/10.1111/cfs.12589>
- Parton, N., Thorpe, D., Wattam, C. (1997) *Child Protection: Risk and the Moral Order*. Macmillan, Basingstoke.
- Roscoe, J. N., Lery, B., & Chambers, J. E. (2018). Understanding child protection decisions involving parents with mental illness and substance abuse. *Child abuse & neglect*, 81, 235-248.
- Shlonsky, A., & Wagner, D. (2005). The next step: Integrating actuarial risk assessment and clinical judgment into an evidence-based practice framework in CPS case management. *Children and Youth Services Review*, 27(4), 409-427. <https://doi.org/10.1016/j.childyouth.2004.11.007>
- Waldfoegel, J. (1998). Rethinking the Paradigm for Child Protection. *The Future of Children*, 8(1), 104–119. <https://doi.org/10.2307/1602631>
- Webb, S. A. (2023). Social work in a risk society. V. E. Cree, T. McCulloch (Eds) In *Social Work* (pp. 74-78). Routledge.

REFERENCES

- Abdou, H. A. (2009). Genetic programming for credit scoring: The case of Egyptian public sector banks. *Expert systems with applications*, 36(9), 11402-11417.
- Abdou, H. A., & Pointon, J. (2011). Credit scoring, statistical techniques and evaluation criteria: a review of the literature. *Intelligent Systems in Accounting, Finance and Management*, 18(2-3), 59-88.
- Adawadkar, K., & Gandhi, V. (2023, March). Comparative Analysis of Classification algorithms for Classifying Psychotypes. In 2023 3rd International Conference on Smart Data Intelligence (ICSMDI) (pp. 483-488). IEEE.
- Akkoç, S. (2012). An empirical comparison of conventional techniques, neural networks and the three stage hybrid Adaptive Neuro Fuzzy Inference System (ANFIS) model for credit scoring analysis: The case of Turkish credit card data. *European Journal of Operational Research*, 222(1), 168-178.
- Arian, H., Seyfi, S. M. S., & Sharifi, A. (2020). A Novel Classification Approach for Credit Scoring Based on Gaussian Mixture Models. arXiv preprint arXiv:2010.13388.
- Baesens, B., Van Gestel, T., Viaene, S., Stepanova, M., Suykens, J., & Vanthienen, J. (2003). Benchmarking state-of-the-art classification algorithms for credit scoring. *Journal of the operational research society*, 54, 627-635.
- Bastos, Joao. "Credit scoring with boosted decision trees." (2007).
- Belgiu, M., & Drăguț, L. (2016). Random forest in remote sensing: A review of applications and future directions. *ISPRS journal of photogrammetry and remote sensing*, 114, 24-31.
- Bellotti, T., & Crook, J. (2009). Support vector machines for credit scoring and discovery of significant features. *Expert systems with applications*, 36(2), 3302-3308.
- Biau, G., & Scornet, E. (2016). A random forest guided tour. *Test*, 25, 197-227.
- Bolton, C. (2010). Logistic regression and its application in credit scoring (Doctoral dissertation, University of Pretoria).
- Bottou, L. (2012). Stochastic gradient descent tricks. In *Neural Networks: Tricks of the Trade: Second Edition* (pp. 421-436). Berlin, Heidelberg: Springer Berlin Heidelberg.
- Crook J, Edelman D, Thomas L. 2007. Recent developments in consumer credit risk assessment. *European Journal of Operational Research* 183(3): 1447–1465.
- Desai VS, Crook JN, Overstreet GA. 1996. A comparison of neural networks and linear scoring models in the credit union environment. *European Journal of Operational Research* 95(1): 24–37.
- Durand, D. (1941) *Risk Elements in Consumer Instalment Financing*. New York: National Bureau of Economic Research.
- D. J. HAND, W. E. Henley *Statistical Classification Methods in Consumer Credit Scoring: a Review* *J. R. Statist. Soc. A* (1997) 160, Part 3, pp. 523±541
- Eisenbeis, R. A. (1977). Pitfalls in the application of discriminant analysis in business, finance, and economics. *The Journal of Finance*, 32(3), 875-900.
- Eisenbeis, R. A. (1978). Problems in applying discriminant analysis in credit scoring models. *Journal of Banking & Finance*, 2(3), 205-219.
- Fletcher D, Goss E. 1993. Forecasting with neural networks: an application using bankruptcy data. *Information and Management* 24(3): 159–167.
- Fisher, R. A. (1936). The use of multiple measurements in taxonomic problems. *Annals of human genetics*, 7(2), 179-188.
- Fitzpatrick, D. B. (1976). An analysis of bank credit card profit. *J. Bank Res*, 7, 199-205.
- Fritz S, Hosemann D. 2000. Restructuring the credit process: behaviour scoring for German corporates. *Intelligent Systems in Accounting, Finance and Management* 9(1): 9–21.
- Golin, J., & Delhaise, P. (2013). *The bank credit analysis handbook: a guide for analysts, bankers and investors*. John Wiley & Sons.
- Hand DJ, Jacka SD. 1998. *Statistics in Finance*. Arnold: London.

- Hand, D. J., Oliver, J. J., & Lunn, A. D. (1998). Discriminant analysis when the classes arise from a continuum. *Pattern Recognition*, 31(5), 641-650.
- Henley, W. E. (1994). Statistical aspects of credit scoring (Doctoral dissertation, Open University).
- Huang, C. L., Chen, M. C., & Wang, C. J. (2007). Credit scoring with a data mining approach based on support vector machines. *Expert systems with applications*, 33(4), 847-856.
- Ince, H., & Aktan, B. (2009). A comparison of data mining techniques for credit scoring in banking: A managerial perspective. *Journal of Business Economics and Management*, 10(3), 233-240.
- Khandani, A. E., Kim, A. J., & Lo, A. W. (2010). Consumer credit-risk models via machine-learning algorithms. *Journal of Banking & Finance*, 34(11), 2767-2787.
- Kumar A, Rao VR, Soni H. 1995. An empirical comparison of neural network and logistic regression models. *Marketing Letters* 6(4): 251–263.
- Lee T, Chen I. 2005. A two-stage hybrid credit scoring model using artificial neural networks and multivariate adaptive regression splines. *Expert Systems with Applications* 28(4): 743–752.
- Lee TH, Jung S. 2000. Forecasting creditworthiness: logistic vs. artificial neural net. *The Journal of Business Forecasting Methods and Systems* 18(4): 28–30.
- Lee T, Chiu C, Lu C, Chen I. 2002. Credit scoring using the hybrid neural discriminant technique. *Expert Systems with Applications* 23(3): 245–254.
- Leonard, K. J. (1993). Empirical Bayes analysis of the commercial loan evaluation process. *Statistics & probability letters*, 18(4), 289-296.
- Lane, S. (1972). Submarginal credit risk classification. *Journal of Financial and Quantitative Analysis*, 7(1), 1379-1385.
- Lucas, A. (2004). Updating scorecards: removing the mystique. *Readings in Credit Scoring: Foundations, Developments, and Aims*. Oxford University Press: New York, 93-109
- Marchetta, S. (2021). AI Solutions for Soot Prediction in CI Engines (Doctoral dissertation, Politecnico di Torino).
- Moses, D. O. U. G. L. A. S., & Liao, S. S. (1987). On developing models for failure prediction. *Journal of commercial bank Lending*, 69(7), 27-38.
- Myers, J. H., & Forgy, E. W. (1963). The development of numerical credit evaluation systems. *Journal of the American Statistical association*, 58(303), 799-806.
- Ohri, A. (2019). SAS for R Users: A Book for Data Scientists. John Wiley & Sons.
- Ong, C. S., Huang, J. J., & Tzeng, G. H. (2005). Building credit scoring models using genetic programming. *Expert Systems with Applications*, 29(1), 41-47.
- Orgler, Y. E. (1970). A credit scoring model for commercial loans. *Journal of money, Credit and Banking*, 2(4), 435-445.
- Orgler, Y. E. (1971). Evaluation of bank consumer loans with credit scoring models. Tel-Aviv University, Department of Environmental Sciences.
- Özdemir, Ö., & Boran, L. (2004). An empirical investigation on consumer credit default risk (No.2004/20). Discussion Paper, Turkish Economic Association.
- Peterson, L. E. (2009). K-nearest neighbor. *Scholarpedia*, 4(2), 1883.
- Shahin, M., Chen, F. F., Hosseinzadeh, A., & Zand, N. (2023). Using Machine Learning and Deep Learning Algorithms for Downtime Minimization in Manufacturing Systems: An Early Failure Detection Diagnostic Service.
- Shi, J., & Xu, B. (2016). Credit Scoring by Fuzzy Support Vector Machines with a Novel Membership Function. *Journal of Risk and Financial Management*, 9(4), 13.
- Siddiqi, N. (2012). Credit risk scorecards: developing and implementing intelligent credit scoring (Vol. 3). John Wiley & Sons.
- Srinivasan, V., & Kim, Y. H. (1987). Credit granting: A comparative analysis of classification procedures. *The Journal of Finance*, 42(3), 665-681.
- Stefanowski, J, Wilk, S. 2001. Evaluating business credit risk by means of approach-integrating decision rules and case-based learning. *Intelligent Systems in Accounting, Finance and Management* 10(2): 97–114.

- Thomas LC. 2000. A survey of credit and behavioural scoring: forecasting financial risk of lending to consumers. *International Journal of Forecasting* 16(2): 149–172.
- Wiginton, J. C. (1980). A note on the comparison of logit and discriminant models of consumer credit behavior. *Journal of Financial and Quantitative Analysis*, 15(3), 757-770.
- WB Group. (2019). Credit Scoring Approaches Guidelines. *The World Bank Group*.
- Yang Z, Wang Y, Bai Y, Zhang X. 2004. Measuring scorecard performance. In *Cross-Validation and Ensemble Analyses on Multiple-Criteria Linear Programming Classification for Credit Cardholder Behavior*, Bubak M, van Albada G, Sloot P, Dongarra J (eds). *Computational Science – ICCS 2004, Lecture Notes in Computer Science* vol. 3039. Springer: Berlin; 900–906
- Yazan, E., & Talu, M. F. (2017, September). Comparison of the stochastic gradient descent based optimization techniques. In *2017 International Artificial Intelligence and Data Processing Symposium (IDAP)* (pp. 1-5). IEEE.
- Zhang, D., Huang, H., Chen, Q., & Jiang, Y. (2007, August). A comparison study of credit scoring models. In *Natural Computation, 2007. ICNC 2007. Third International Conference on* (Vol. 1, pp. 15-18). IEEE.
- Zorman, M., Štiglic, M. M., Kokol, P., & Malčič, I. (1997). The limitations of decision trees and automatic learning in real world medical decision making. *Journal of medical systems*, 21, 403-415.

REFERENCES

- Aksoy, B. (2004). Problem-based learning approach in geography teaching. Unpublished Doctoral Dissertation, Gazi University, Ankara
- Averill, J. R. (2000). Intelligence, emotion, and creativity: From trichotomy to trinity. In B. O. Reuven & J. D. A. Parker (Eds.), *The Handbook of emotional intelligence* (pp. 277-298). San Francisco, CA: Jossey-Bass.
- Başalp, A. A., & Onağ, A. O. (2022). The Effect of Emotional Intelligence on Employee Creativity. *Journal of business research*, 14(1), 16-32.
- Cavelzani, A., & Esposito, M. (2010). *Emotional Intelligence & Hospitality*. Tate Publishing.
- Cengiz, E., Acuner, T., & Birdoğan, B. A. K. İ. (2006). The effects of emotional intelligence of leaders on organizational creativity: a model proposal. *Atatürk University Journal of Institute of Social Sciences*, 7(1), 421-433.
- Choi, J. N., Anderson, T. A., & Veillette, A. (2009). Contextual inhibitors of employee creativity in organizations: The insulating role of creative ability. *Group & organization management*, 34(3), 330-357.
- Duman, B., Göçen, G., & Yakar, A. (2014). Examining the relationship between emotional intelligence and creativity levels of pre-service teachers in learning-teaching processes and environments. *Pegem Journal of Education and Training*, 4(2), 45-74.
- Ertekin, E. (2016). Research to determine travel agency employees' perceptions of organizational creativity and customer satisfaction. Unpublished master's thesis. (Master's thesis, Balıkesir University, Balıkesir.
- Goleman, D. (1998). *Working with emotional intelligence*. New York: Bantum Books.
- Goleman, D. (2005). *Why emotional intelligence is more important than IQ*. Istanbul: Varlık Publications.
- Jafri, M. H., Dem, C., & Choden, S. (2016). Emotional intelligence and employee creativity: The moderating role of proactive personality and organizational climate. *Business perspectives and research*, 4(1), 54-66.
- Jong, J. P. J. & Hartog, D. N. D. (2007). How leaders influence employees' innovative behavior. *European Journal of innovation management*, 10(1), 41-64.
- Kandemir, A. (2019). Investigation of psychology students in terms of psychological resilience, emotional intelligence, and personality traits. Unpublished master's thesis. Hasan Kalyoncu University, Gaziantep.
- Kaufman, T. J., Lashley, C., & Schreier, L. A. (2009). *Timeshare management: The key issues for hospitality managers*. Elsevier.
- King, C., & Lee, H. (2016). Enhancing internal communication to build social capital amongst hospitality employees-the role of social media. *International Journal of contemporary hospitality management*, 28(12), 2675-2695.
- Lassk, F. G., & Shepherd, C. D. (2013). Exploring the relationship between emotional intelligence and salesperson creativity. *Journal of personal selling & sales management*, 33(1), 25-37.
- Mayer, J. D., & Geher, G. (1996). Emotional intelligence and the identification of emotion. *Intelligence*, 22(2), 89-113.
- Oldham, G. R., & Cummings, A. (1996). Employee creativity: Personal and contextual factors at work. *Academy of management journal*, 39(3), 607-634.
- Pekaar, K. A., Bakker, A.B., Linden, D. & Born, M. (2017). Self- and other-focused emotional intelligence: development and validation of the Rotterdam emotional intelligence scale (REIS). *Personality and individual differences*, 120 (2018), 222-233.
- Salovey, P. & Mayer, J. D. (1990). Emotional intelligence. *Imagination, cognition and personality*, 9(3), 185-211.
- Salovey, P. & Mayer, J. D. (1997). Emotional intelligence and the construction and regulation of feelings. *Applied and preventive psychology*, 4(3), 197-208.

- Shalley, C. E. & Gilson, L. L. (2004). What leaders need to know: A review of social and contextual factors that can foster or hinder creativity. *The leadership quarterly*, 15(1), 33-53.
- Sigala, M. & Chalkiti, K. (2015). Knowledge management, social media, and employee creativity. *International Journal of hospitality management*, 45 (2015), 44-58.
- Sundbo, J. (2009). Innovation in the experience economy: a taxonomy of innovation organizations. *The Service Industries Journal*, 29(4), 431-455.
- Tanrıöğen, A., & Türker, Y. (2019). Adaptation of Rotterdam Emotional Intelligence Scale to Turkish. *Pamukkale University Faculty of Education Journal (PAU Journal of Education)*, 47 (2019), 348-369.
- Toyama, H., & Mauno, S. (2017). Associations of trait emotional intelligence with social support, work engagement, and creativity in Japanese eldercare nurses. *Japanese psychological research*, 59(1), 14-25.
- Tsai, C. T. & Lee, Y. J. (2014). Emotional intelligence and employee creativity in travel agencies. *Current Issues In Tourism*, 17(10), 862-871.
- Ulusoy, B. (2015). The effect of self-efficacy on employee creativity in the perspective of information sharing. Unpublished doctoral dissertation, Istanbul University, Istanbul.
- Ulusu, N. T. (2019). The relationship between emotional intelligence and decision-making strategies. Unpublished doctoral dissertation, Marmara University, Istanbul.
- Whetton, D.A., & Cameron, K. S. (2002). Answer to exercises taken from developing management skills (3rd Ed). Kellogg School of Management at Northwestern University. Retrieved on 20.05.2022 from <http://www.kellogg.northwestern.edu/faculty/uzzi/ftp/answers.html#page176>.
- Woodman, R. W., Sawyer, J. E. & Griffin, R. W. (1993). Toward a theory of organizational creativity. *Academy of Management Review*, 18(2), 293-332.
- Zhou, J., & Shalley, C. E. (2003). Research on employee creativity: A critical review and directions for future research. *Research in Personnel and Human Resources Management*. 22, 165-217.

REFERENCES

- Büyüköztürk, Ş., Çakmak, E. K., Akgün, Ö. E., Karadeniz, Ş., ve Demirel, F. (2017). Bilimsel araştırma yöntemleri. *Pegem Atf İndeksi*, 1-360.
- Cansız, Emine (2007). *Üniversite öğrencilerinin girişimcilik özelliklerinin belirlenmesi: süleyman demirel üniversitesi öğrencileri üzerine bir çalışma*. [Published Master's Thesis]. Isparta Süleyman Demirel Üniversitesi Sosyal Bilimler Enstitüsü
- Çepni, S.,(2005). *Araştırma ve proje çalışmalarına giriş*, 2.baskı, Üçyol Yayıncılık
- Demirel, E. T. (2003). Girişimcilik kültürü. [Published Master's Thesis]. İnönü Üniversitesi, Malatya.
- Demirel, E. T., & Tikici, M. (2010). Üniversite öğrencilerinin girişimcilik özelliklerinin beyin baskınlık analizi ile değerlendirilmesi: İnönü Üniversitesi İktisadi ve İdari Bilimler Fakültesi İşletme bölümü örneği. *Elektronik Sosyal Bilimler Dergisi*, 9(32), 221-253.
- Duran, C., Büber, H., Eren & Gümüştekin, G. (2013). Girişimcilik hislerine eğitimin katkısı: Kütahya Meslek Yüksekokulu Makine programı örneği. *Girişimcilik ve Kalkınma Dergisi*, 8(2), 33-56.
- Foster Deffenbaugh, L. A. (1996). Brain research and its implications for educational practice, [Published Master's Thesis], Brigham Young University, Hawaii.
- Geri, S., (2013) . Research on entrepreneurial characteristics of students in school of physical education and sports, *Turkish Journal of Education*, 2, 50-60
- Gülpinar, M. A., (2005). Beyin zihin temelli öğrenme ilkeleri ve eğitimde yapılandırmacı modeller, *Kuram ve Uygulamada Eğitim Bilimleri Dergisi*, 5(2), 272-306.
- Hermann, N. (1996). *The whole brain business book*. Newyork:McGraw-Hill.
- Herrmann-Nehdi, A., (2002). Training with the brain in mind: The application of brain dominance technology to teaching and learning. Session Number 509.
- Kalaycı, N. (2009). Yükseköğretim kurumlarında akademisyenlerin öğretim performansını değerlendirme sürecinde kullanılan yöntemler. *Kuram ve Uygulamada Eğitim Yönetimi*, 15(60), 605-636.
- Korkmaz, S. (1999). Üniversite Gençliğinin Girişimcilik Gücü ve Mesleki Tercihlerini İçeren Karşılaştırmalı Bir Araştırma, *Anne İdaresi Dergisi*, 32(3)
- Korkmaz, S. (2000). Girişimcilik ve üniversite öğrencilerinin girişimcilik özelliklerinin belirlenmesine yönelik bir araştırma. *Hacettepe Üniversitesi İktisadi ve İdari Bilimler Fakültesi Dergisi*, 18(1), 163-179.
- Kurt, M., Ağca V., & Erdoğan S. (2006). Afyonkarahisar ili girişimcilik performansının coğrafi bilgi sistemleri ile analizi. *Afyon Kocatepe Üniversitesi İktisadi ve İdari Bilimler Fakültesi Dergisi*, 8(2), 97-114.
- Minniti, M., & Bygrave, W. (2001). A dynamic model of entrepreneurial learning. *Entrepreneurship Theory and Practice*, 25(3), 5-16. <https://doi.org/10.1177/104225870102500301>
- Mueller, S. L., & Thomas, A. S. (2001). Culture and entrepreneurial potential: A nine country study of locus of control and innovativeness. *Journal of Business Venturing*, 16(1), 51-75. [https://doi.org/10.1016/S0883-9026\(99\)00039-7](https://doi.org/10.1016/S0883-9026(99)00039-7)
- Nakip, M., Varinli, I. & Gullu, K. (2006). Süpermarketlerde çalışanların ve tüketicilerin hizmet kalitesi beklentilerinin ve algılamalarının karşılaştırılmasına yönelik bir araştırma. *Atatürk Üniversitesi İktisadi ve İdari Bilimler Dergisi*, 20(2), 373-386
- Özden, Y.(2003). *Öğrenme ve öğretme*. Pegem Akademi.
- Ries, E. (2014). *Yalın Yeni Girişim*. (çev. Ece Elgin), Özyeğin Üniversitesi Yayınları
- Samuel, Y.A, Ernest, K., & Awuah, J.B. (2013). An assessment of entrepreneurship intention among Sunyani Polytechnic Marketing Students. *International Review of Management and Marketing*, 1, 37-49

- San, İ. (2001). *Beyin, devinim, tümel öğrenme*, X. Ulusal Eğitim Bilimleri Kongresi, Abant İzzet Baysal Üniversitesi Bildiriler Kitabı, II. Cilt, 1166-1177, Bolu.
- Sylwester R. (2007). *The adolescent brain: Reaching for autonomy*. Newbury Park (CA): Corwin Press;
- Tikici, M. ve Aksoy, A. (2009). *Girişimcilik ve Küçük İşletmeler*. Nobel Yayın Dağıtım.
- Yılmaz, E., ve Sünbül, A. M. (2009). Üniversite öğrencilerine yönelik girişimcilik ölçeğinin geliştirilmesi. *Selçuk Üniversitesi Sosyal Bilimler Enstitüsü Dergisi*, 21(2), 195-203.
- Weiss, R. P. (2000). The wave of the brain, *Training & Development*, 21-24.
- Wortock, J., M., M., (2002). *Brain Based Learning Principles Applied to the Teaching of Basic Cardiac Code to Associate Degree Nursing Students Using the Human Patient Simulator*, [Published PhD Thesis], University of Sout Florida, USA.

REFERENCES

- Alhajaji, B. H., Algmadi, J. S., & Metwally, A. A. (2020). Exploring The Success of GMT Technique: Games, Mind-Mapping, And Twitter Hashtags in Teaching Vocabulary in EFL Higher Education Environment. *International Journal of Higher Education*, 9(3), 290–299. <https://doi.org/10.5430/Ijhe.V9n3p290>
- Alzaharani, S. A., Rashid, S. M., Fung, Y. M., & Jalaluddin, I. (2021). The Relationship Between Vocabulary Size and Reading Comprehension: A Case Study on Saudi High School EFL Learners. *Psychology and Education Journal*, 58(4), 315–319.
- Baytekin, M. E., & Su-Bergil, A. (2021). The Role of Web2. 0 and Social Media Tools in Foreign Language Learning. *Turkish Online Journal of Educational Technology-TOJET*, 20(2), 104–115.
- Brinitzer, M., Hantschel, H. J., Kroemer, S., Möller-Frorath, M., & Ros, L. (2013). *DaF Unterrichten, Basiswissen Didaktik Deutsch als Fremd- und Zweitsprache*. Klett.
- Chang, C-C., Hwang, G.J., & Tu, Y.-F. (2022) Roles, Applications, and Trends of Concept Map-Supported Learning: A Systematic Review and Bibliometric Analysis of Publications From 1992 to 2020 in Selected Educational Technology Journals. *Interactive Learning Environments*. <https://doi.org/10.1080/10494820.2022.2027457>
- Özbek Ö. (2022). *Fransızcanın Yabancı Dil olarak Öğretiminde Güncel Teknoloji Araçları. Multidisipliner Bilimsel çalışmalar ve Küresel Uygulamaları Uluslararası Kongresi*, 6- 8 Mart 2022 içinde (s.186-187), Girne, KKTC.
- Reynolds, E. D., Fuchs, R. W., & Johnson, P. (2021). Game On With Kahoot!: Effects on Vocabulary Learning and Motivation. *International Journal of Computer-Assisted Language Learning and Teaching (IJCALLT)*, 11(4), 40–53. <https://doi: 10.4018/ijcallt.2021100103>
- Stæhr, L. S. (2008) Vocabulary Size and The Skills of Listening, Reading and Writing. *The Language Learning Journal*, 36(2), 139–152. <https://doi.org/10.1080/09571730802389975>
- Stæhr, L. S. (2009). Vocabulary Knowledge and Advanced Listening Comprehension in English as a Foreign Language. *Studies in Second Language Acquisition*, 31, 577–607. <https://doi.org/10.1017/S0272263109990039>
- Schmitt, N. (2008). Instructed Second Language Vocabulary Learning. *Language Teaching Research*, 12(3), 329–363. <https://doi.org/10.1177/1362168808089921>
- Stefancik, R., & Stradiotová, E. (2020). Using Web 2.0 Tool Podcast in Teaching Foreign Languages. *Advanced Education*, 14, 46–55. <https://doi.org/10.20535/2410-8286.198209>
- Sun, J. C. Y., & Chen, A. Y. Z. (2016). Effects of Integrating Dynamic Concept Maps with Interactive Response System on Elementary School Students' Motivation and Learning Outcome: The Case of Anti-Phishing Education. *Computers & Education*, 102(1), 117–127. <https://doi.org/10.1016/J.Compedu.2016.08.002>
- Sung, Y. T., Chang, K. E., & Yang, J. M. (2015). How Effective Are Mobile Devices for Language Learning? A Meta-Analysis. *Educational Research Review*, 16, 68–84. <https://doi.org/10.1016/J.Edurev.2015.09.001>
- Truckenmiller, A., Shen, M., & Sweet, L. E. (2020). The Role of Vocabulary and Syntax in Informational Written Composition in Middle School. *Reading and Writing*, 88(3), 1–33. <https://doi.org/10.1007/S11145-020-10099-1>
- Waltemeyer, S., Hembree, J.R., & Hammond, H.G. (2021). Padlet: The multipurpose web 2.0 tool. *Journal of Instructional Research*, 10, 93–99
- Wang, S. P., & Chen, Y. L. (2018). Effects of Multimodal Learning Analytics with Concept Maps on College Students' Vocabulary and Reading Performance. *Journal of Educational Technology & Society*, 21(4), 12–25. <https://www.jstor.org/stable/26511534>
- Wulandari, N. (2019). Implementation of Story Mapping and Mind Mapping Toward Students' Reading Comprehension Enhancement: A Comparative Study. *Acuity. Journal of English Language Pedagogy, Literature and Culture*, 4(1), 23–31.

- Yu, A., & Trainin, G. (2022). A Meta-Analysis Examining Technology-Assisted L2 Vocabulary Learning. *Recall*, 34(2), 235-252. <https://doi.org/10.1017/S0958344021000239>
- Zheng, L., Yang, J., Cheng, W., & Huang, R. (2014). Emerging Approaches for Supporting Easy, Engaged and Effective Collaborative Learning. *Journal of King Saud University – Computer and Information Sciences*, 26, 11–16. <https://doi.org/10.1016/J.Jksuci.2013.10.002>
- Zou, D. Huang, Y. & Xie, H. (2021) Digital Game-Based Vocabulary Learning: Where Are We and Where Are We Going?, *Computer Assisted Language Learning*, 34(5-6), 751-777. <https://doi.org/10.1080/09588221.2019.1640745>

REFERENCES

- Büyüköztürk, Ş., Çakmak, E. K., Akgün, Ö. E., Karadeniz, Ş., ve Demirel, F. (2017). Bilimsel araştırma yöntemleri. *Pegem Atf İndeksi*, 1-360.
- Cansız, Emine (2007). *Üniversite öğrencilerinin girişimcilik özelliklerinin belirlenmesi: süleyman demirel üniversitesi öğrencileri üzerine bir çalışma*. [Published Master's Thesis]. Isparta Süleyman Demirel Üniversitesi Sosyal Bilimler Enstitüsü
- Çepni, S.,(2005). *Araştırma ve proje çalışmalarına giriş*, 2.baskı, Üçyol Yayıncılık
- Demirel, E. T. (2003). Girişimcilik kültürü. [Published Master's Thesis]. İnönü Üniversitesi, Malatya.
- Demirel, E. T., & Tikici, M. (2010). Üniversite öğrencilerinin girişimcilik özelliklerinin beyin baskınlık analizi ile değerlendirilmesi: İnönü Üniversitesi İktisadi ve İdari Bilimler Fakültesi İşletme bölümü örneği. *Elektronik Sosyal Bilimler Dergisi*, 9(32), 221-253.
- Duran, C., Büber, H., Eren & Gümüştekin, G. (2013). Girişimcilik hislerine eğitimin katkısı: Kütahya Meslek Yüksekokulu Makine programı örneği. *Girişimcilik ve Kalkınma Dergisi*, 8(2), 33-56.
- Ezentaş, R. ve Bozyokuş, H. (2023, Haziran). Investigation of the relationship between vocational school students' entrepreneurship tendencies and brain dominance. UMTEB – XIII. International Scientific Research Congress, Paris.
- Foster Deffenbaugh, L. A. (1996). Brain research and its implications for educational practice, [Published Master's Thesis], Brigham Young University, Hawaii.
- Geri, S., (2013) . Research on entrepreneurial tendencies of students in school of physical education and sports, *Turkish Journal of Education*, 2, 50-60
- Gülpinar, M. A., (2005). Beyin zihin temelli öğrenme ilkeleri ve eğitimde yapılandırmacı modeller, *Kuram ve Uygulamada Eğitim Bilimleri Dergisi*, 5(2), 272-306.
- Hermann, N. (1996). *The whole brain business book*. Newyork:McGraw-Hill.
- Herrmann-Nehdi, A., (2002). Training with the brain in mind: The application of brain dominance technology to teaching and learning. Session Number 509.
- Kalaycı, N. (2009). Yükseköğretim kurumlarında akademisyenlerin öğretim performansını değerlendirme sürecinde kullanılan yöntemler. *Kuram ve Uygulamada Eğitim Yönetimi*, 15(60), 605–636.
- Korkmaz, S. (1999). Üniversite Gençliğinin Girişimcilik Gücü ve Mesleki Tercihlerini İçeren Karşılaştırmalı Bir Araştırma, *Amme İdaresi Dergisi*, 32(3)
- Korkmaz, S. (2000). Girişimcilik ve üniversite öğrencilerinin girişimcilik özelliklerinin belirlenmesine yönelik bir araştırma. *Hacettepe Üniversitesi İktisadi ve İdari Bilimler Fakültesi Dergisi*, 18(1), 163-179.
- Kurt, M., Ağca V., & Erdoğan S. (2006). Afyonkarahisar ili girişimcilik performansının coğrafi bilgi sistemleri ile analizi. *Afyon Kocatepe Üniversitesi İktisadi ve İdari Bilimler Fakültesi Dergisi*, 8(2), 97-114.
- Minniti, M., & Bygrave, W. (2001). A dynamic model of entrepreneurial learning. *Entrepreneurship Theory and Practice*, 25(3), 5–16. <https://doi.org/10.1177/104225870102500301>
- Mueller, S. L., & Thomas, A. S. (2001). Culture and entrepreneurial potential: A nine country study of locus of control and innovativeness. *Journal of Business Venturing*, 16(1), 51-75. [https://doi.org/10.1016/S0883-9026\(99\)00039-7](https://doi.org/10.1016/S0883-9026(99)00039-7)
- Nakip, M., Varinli, I. & Gullu, K. (2006). Süpermarketlerde çalışanların ve tüketicilerin hizmet kalitesi beklentilerinin ve algılamalarının karşılaştırılmasına yönelik bir araştırma. *Atatürk Üniversitesi İktisadi ve İdari Bilimler Dergisi*, 20(2), 373-386
- Özden, Y.(2003). *Öğrenme ve öğretme*. Pegem Akademi.
- Ries, E. (2014). *Yalın Yeni Girişim*. (çev. Ece Elgin), Özyeğin Üniversitesi Yayınları

- Samuel, Y.A, Ernest, K., & Awuah, J.B. (2013). An assessment of entrepreneurship intention among Sunyani Polytechnic Marketing Students. *International Review of Management and Marketing*, 1, 37-49
- San, İ. (2001). *Beyin, devinim, tümel öğrenme*, X. Ulusal Eğitim Bilimleri Kongresi, Abant İzzet Baysal Üniversitesi Bildiriler Kitabı, II. Cilt, 1166-1177, Bolu.
- Sylwester R. (2007). *The adolescent brain: Reaching for autonomy*. Newbury Park (CA): Corwin Press;.
- Tikici, M. ve Aksoy, A. (2009). *Girişimcilik ve Küçük İşletmeler*. Nobel Yayın Dağıtım.
- Yılmaz, E., ve Sünbül, A. M. (2009). Üniversite öğrencilerine yönelik girişimcilik ölçeğinin geliştirilmesi. *Selçuk Üniversitesi Sosyal Bilimler Enstitüsü Dergisi*, 21(2), 195-203.
- Weiss, R. P. (2000). The wave of the brain, *Training & Development*, 21-24.
- Wortock, J., M., M., (2002). *Brain Based Learning Principles Applied to the Teaching of Basic Cardiac Code to Associate Degree Nursing Students Using the Human Patient Simulator*, [Published PhD Thesis], University of Sout Florida, USA.

REFERENCES

- Atasi, A., Duran, S. & Van Wassehove, L. N. (2021). The Dark Side of Solar Power, *Harvard Business Review*, Publishing Date: 18.06.2021, <https://hbr.org/2021/06/the-dark-side-of-solar-power>, (Accessed on 10.04.2023).
- Chandra, N. (2023). Solar Panel Subsidy in India, 2023. Publishing Date: 20.03.2023, Loomsolar, <https://www.loom solar.com/blogs/collections/solar-panel-subsidy-in-india> (Accessed on 10.04.2023).
- Cheng, C, Blakers, A, Stocks, M & Lu, B, (2022). 100% Renewable Energy in Japan, *Energy Conversion and Management*, V.255, 115299, 1-18.
- Department of Energy (2023). Biden-Harris Administration Announces \$82 Million Investment to Increase Domestic Solar Manufacturing and Recycling, Strengthen the American Clean Energy Grid, Publishing Date: 20.04.2023, <https://www.energy.gov/articles/biden-harris-administration-announces-82-million-investment-increase-domestic-solar>, (Accessed on 24.04.2023).
- EIA (a), Solar Energy and The Environment, <https://www.eia.gov/energyexplained/solar/solar-energy-and-the-environment.php#:~:text=Solar%20energy%20technologies%20and%20power,larger%20effects%20on%20the%20environment>, (Accessed on 29.03.2023).
- EIA (b), Renewable Energy Requirements and Incentives, <https://www.eia.gov/energyexplained/renewable-sources/incentives.php> (Accessed on 29.03.2023).
- Galluci, M. (2011). Amid Boom, U.S. Solar Industry Fears End of Government Incentives, Publishing Date: 20.06.2011, *Reuters*, <https://www.reuters.com/article/idUS11716832920110620>, (Accessed on 10.04.2023).
- International Energy Agency (2021). Energy in India Today, <https://www.iea.org/reports/india-energy-outlook-2021/energy-in-india-today> (Accessed on 03.05.2023).
- International Energy Agency (2022). The World Needs More Diverse Solar Panel Supply Chains to Ensure a Secure Transition to Net Zero Emissions, Publishing Date: 07. 07.2022, <https://www.iea.org/news/the-world-needs-more-diverse-solar-panel-supply-chains-to-ensure-a-secure-transition-to-net-zero-emissions> (Accessed on 26.04.2023).
- International Energy Agency (2023). Renewables 2022 Analysis and Forecast to 2027, <https://iea.blob.core.windows.net/assets/ada7af90-e280-46c4-a577-df2e4fb44254/Renewables2022.pdf> (Accessed on 26.04.2023).
- International Renewable Energy Agency, (2019). Future of Solar Photovoltaic, https://www.irena.org//media/Files/IRENA/Agency/Publication/2019/Nov/IRENA_Future_of_Solar_PV_2019.pdf (Accessed on 29.03.2023).
- International Renewable Energy Agency, (2023). Renewable Energy Auctions, <https://www.irena.org/Energy-Transition/Policy/Renewable-Energy-Auctions>, (Accessed on 29.03.2023).
- İraz, R., Altınışık, İ. ve Peker, H. S. (2010). Güneş Enerjisi Yatırımlarına Yönelik Teşvikler ve Türkiye'deki Durum, Retrieved from <https://dergipark.org.tr/tr/download/article-file/116682> (Accessed on 29.03.2023).
- Kapluhan, E. (2015). Enerji Coğrafyası Açısından Bir İnceleme: Güneş Enerjisinin Dünya'daki ve Türkiye'deki Kullanım Durumu. *Coğrafya Dergisi*, (29), 70-98.
- Karadöl, İ., Keçecioğlu, Ö. F., Açıkgöz, H. & Şekkel, M. (2017). Kahramanmaraş Bölgesi İçin Güneş ve Rüzgâr Enerjisi Hibrit Sisteminin İncelenmesi. *Kahramanmaraş Sütçü İmam Üniversitesi Mühendislik Bilimleri Dergisi*, 20 (2), 89-96. DOI: 10.17780/kusjes.321514.
- Kart, C. S., Çalışır, Y. C., & Yılmaz M. (2018). Güneş Enerjisinin İstihdam Açısından Önemi, *TÜCAUM 30. Yıl Uluslararası Coğrafya Sempozyumu*, 3-6 Ekim 2018 /3-6 October 2018, Ankara, 217-225.
- Kılıç U. & Kekezoğlu B. (2022). A Review of Solar Photovoltaic Incentives and Policy: Selected Countries and Turkey, *Ain Shams Engineering Journal*, V.13, No.5, 101669, 1-17.
- Kılıç, R. & Urgan, N. (2016). Türkiye'de Yenilenebilir Enerji Kaynaklarına Yönelmenin Ülke Ekonomisine Etkileri ve Türkiye'nin Enerjideki Dışa Bağımlılığının Azaltılmasına Yönelik Katkıları, *Dumlupınar Üniversitesi, Sosyal Bilimler Dergisi*, 47, 148-166.

- Kır, Y. & Korkmaz, F. (2021). Güneş Paneli Parametrelerinin Online Ölçümü ve Uzaktan İzlenmesi, *Sürdürülebilir Mühendislik Uygulamaları ve Teknolojik Gelişmeler Dergisi*, 2021, 4(1), 46-52.
- Ministry of New and Renewable Energy, (2022). Renewable Energy in India, Posted On: 09 SEP 2022, <https://pib.gov.in/FeaturesDeatils.aspx?NoteId=151141&ModuleId%20=%202>, (Accessed on 29.03.2023).
- Myers, J. (2022). Solar Panels and Their Effect on the Environment, Publishing Date: 09.12.2022, *Environmental Protection*, <https://eponline.com/articles/2022/12/09/solar-panels-and-their-effect.aspx>, (Accessed on 29.03.2023).
- OECD (2017). Industrial Upgrading for Green Growth in China, https://www.oecd.org/greengrowth/Industrial_Upgrading_China_June_2017.pdf (Accessed on 29.03.2023).
- Office of Energy Efficiency & Renewable Energy (2023). Energy-Related Federal Financial Assistance Programs, <https://www.energy.gov/eere/solar/energy-related-federal-financial-assistance-programs>, (Accessed on 29.03.2023).
- Orts, E. & Meyer Marshall W. (2013). Renewable Energy for Japan: A Post-Fukushima Quest, Publishing Date: 03.10.2013, *Knowledge at Wharton*, <https://knowledge.wharton.upenn.edu/article/renewable-energy-japan-post-fukushima-quest/> (Accessed on 29.03.2023).
- Qi, L. & Zhang, Y. (2017). Effects of Solar Photovoltaic Technology on The Environment in China. *Environmental Science and Pollution Research*, 24, 22133–22142. <https://doi.org/10.1007/s11356-017-9987-0>.
- Rickerson, W., Bennhold, F., & Bradbury, J. (2008). Feed-in Tariffs and Renewable Energy in the USA – A Policy Update. *Technical Report*, Washington DC.: North Carolina Solar Center, Heinrich Böll Foundation and World Future Council.
- Sengupta, S. & Mehta, K. (2019). Renewable Hybrid Energy Systems As A Game Changer in India, Publishing Date: 10.09.2019, *McKinsey Sustainability*, <https://www.mckinsey.com/capabilities/sustainability/our-insights/sustainability-blog/renewable-hybrid-energy-systems-as-a-game-changer-in-india> (Accessed on 29.03.2023).
- Statistical Review of World Energy (2022), Bp Statistical Review of World Energy 2022 71st Edition, <https://www.bp.com/content/dam/bp/business-sites/en/global/corporate/pdfs/energy-economics/statistical-review/bp-stats-review-2022-full-report.pdf> (Accessed on 29.03.2023).
- Sternkopf, T. (2019). Legal Sources on Renewable Energy- Promotion in Germany, Publishing Date: 14/07/2019. *Res-Legal*, <http://www.res-legal.eu/search-by-country/germany/tools-list/c/germany/s/res-e/t/promotion/sum/136/lpid/135/>, (Accessed on 29.03.2023).
- Szabo, L. (2017). The History of Using Solar Energy, *The 7th International Conference on Modern Power Systems (MPS 2017)*, DOI: 10.1109/MPS.2017.7974451, Retrieved from https://www.researchgate.net/publication/318410023_The_history_of_using_solar_energy.
- Tanaka, M. (2023). Japan Seeks More Industrial Rooftop Solar with Rate Incentive, Publishing Date: 31/01/2023. *Nikkei Asia*, <https://asia.nikkei.com/Spotlight/Environment/Climate-Change/Japan-seeks-more-industrial-rooftop-solar-with-rate-incentive#:~:text=In%20fiscal%202023%2C%20Japan%20will,and%20less%20than%20250%20kW> (Accessed on 07.04.2023).
- The Office of Energy Efficiency and Renewable Energy (2023), Homeowner's Guide to the Federal Tax Credit for Solar Photovoltaics, <https://www.energy.gov/eere/solar/homeowners-guide-federal-tax-credit-solar-photovoltaics#:~:text=Solar%20PV%20systems%20installed%20in,which%20was%20between%202022%2D2032> (Accessed on 07.04.2023).
- Trabish, Herman K. (2016). NARUC Rate Design Manual Reignites Debate Over Cost Shift, Value of Solar. Publishing Date: 04.08.2016, *Utility DIVE*. <https://www.utilitydive.com/news/naruc-rate-design-manual-reignites-debate-over-cost-shift-value-of-solar/423586/> (Accessed on 29.03.2023).
- Treece, K. & Tarver, J., Best Solar Panel Loans Of 2023, Publishing Date: 01.03.2023, *Forbes*, <https://www.forbes.com/advisor/personal-loans/solar-panel-loans/>, (Accessed on 29.03.2023).

- Ulusoy, A. & Daştan, C. B. (2018), Yenilenebilir Enerji Kaynaklarına Yönelik Vergisel Teşviklerin Değerlendirilmesi, *HAK-İŞ Uluslararası Emek ve Toplum Dergisi*, 7(17), 123-160.
- Xu, M. & Singh, S. (2021). China Sets 2022 Renewable Power Subsidy at \$607 Mln, (Edit. Fernandez, C.), Publishing Date: 16.11.2022, *Reuters*, <https://www.reuters.com/business/energy/china-sets-2022-renewable-power-subsidy-607-mln-2021-11-16/> , (Accessed on 29.03.2023).
- Xu, M. (2023). China Solar Power Capacity Could Post Record Growth in 2023, Publishing Date: 16.02.2023, *Reuters*, <https://www.reuters.com/world/china/china-solar-power-capacity-could-post-record-growth-2023-2023-02-16/> (Accessed on 29.03.2023).
- Wehrmann, B. (2023). German Solar Power Capacity in 2022 Sees Fast Growth, Still Well Below Target, Publishing Date: 03.02.2023, <https://www.cleanenergywire.org/news/german-solar-power-capacity-2022-sees-fast-growth-still-well-below-target>, (Accessed on 29.03.2023).
- Whitehouse. (2023). Fact Sheet: President Biden’s Budget Lowers Energy Costs, Combats the Climate Crisis, and Advances Environmental Justice. Publishing Date: 09.03.2023, <https://www.whitehouse.gov/omb/briefing-room/2023/03/09/fact-sheet-president-bidens-budget-lowers-energy-costs-combats-the-climate-crisis-and-advances-environmental-justice/> (Accessed on 10.04.2023).
- Willuhn, M. (2022). Germany Raises Feed-in Tariffs for Solar up to 750 kW. Publishing Date: 07.07.2022, *PV Magazine*, <https://www.pv-magazine.com/2022/07/07/germany-raises-feed-in-tariffs-for-solar-up-to-750-kw/#:~:text=The%20tariff%20for%20PV%20systems,kWh%20to%20%E2%82%AC0.0380%2FkWh>, (Accessed on 29.03.2023).

REFERENCES

- MA, S., Pande, N., & PK, S. K. (2021). Role of effective crisis communication by the government in managing the first wave Covid-19 pandemic–A study of Kerala government’s success. *Journal of Public Affairs*, 21(4), e2721.
- Gbadamosi, M. A., Asikhia, O. U., Akinlabi, H. B., & Makinde, G. O. (2022). Effect of Strategic Adaptability on Financial Sustainability of Deposit Money Banks in Nigeria. *International Journal of Innovative Research and Development*, 11(5).
- AbdelBaky, M., Diaz-Montes, J., & Parashar, M. (2018). Software-defined environments for science and engineering. *The International Journal of High Performance Computing Applications*, 32(1), 104-122.
- Abeysekera, I. (2022). A Framework For Sustainability Reporting. *SAMPJ*, 6(13), 1386-1409. <https://doi.org/10.1108/sampj-08-2021-0316>
- Abhayawansa, S. (2022). Swimming Against the Tide: Back To Single Materiality For Sustainability Reporting. *SAMPJ*, 6(13), 1361-1385. <https://doi.org/10.1108/sampj-07-2022-0378>
- Addison, P., Bull, J., Milner-Gulland, E. (2018). Using Conservation Science To Advance Corporate Biodiversity Accountability. *Conservation Biology*, 2(33), 307-318. <https://doi.org/10.1111/cobi.13190>
- Aderibigbe, A., Fragouli, E. (2020). Reputation Risk From a Stakeholder Management Perspective. *rfm*, 2(2), p1. <https://doi.org/10.30560/rfm.v2n2p1>
- Agarwal, S., Sripad, P., Johnson, C., Kirk, K., Bellows, B., Ana, J., ... & Warren, C. (2019). A Conceptual Framework For Measuring Community Health Workforce Performance Within Primary Health Care Systems. *Hum Resour Health*, 1(17). <https://doi.org/10.1186/s12960-019-0422-0>
- Agarwal, S., Steyskal, S., Antunovic, F., Kirrane, S. (2018). Legislative Compliance Assessment: Framework, Model and Gdpr Instantiation., 131-149. https://doi.org/10.1007/978-3-030-02547-2_8
- AlAjmi, J., Buallay, A., Saudagaran, S. (2022). Corporate Social Responsibility Disclosure and Banks’ Performance: The Role Of Economic Performance And Institutional Quality. *IJSE*, 3(50), 359-376. <https://doi.org/10.1108/ijse-11-2020-0757>
- Alexy, O., Block, J., Sandner, P., Wal, A. (2011). Social Capital Of Venture Capitalists and Start-up Funding. *Small Bus Econ*, 4(39), 835-851. <https://doi.org/10.1007/s11187-011-9337-4>
- Alghamdi, A. (2016). Market Knowledge, Blue Ocean Strategy, and Competitive Advantage (Direct And Indirect Relationships And Impact). *ujm*, 4(4), 141-160. <https://doi.org/10.13189/ujm.2016.040401>
- Alghanmi, A. (2020). Innovations As the Competitive Advantage For Small And Medium Enterprises: The Case For The Kingdom Of Saudi Arabia. *MMI*, 2, 196-205. <https://doi.org/10.21272/mmi.2020.2-14>
- Al-Shaer, H., Albitar, K., Hussainey, K. (2021). Creating Sustainability Reports That Matter: An Investigation Of Factors Behind the Narratives. *JAAR*, 3(23), 738-763. <https://doi.org/10.1108/jaar-05-2021-0136>
- Andelin, M., Sarasoja, A., Ventovuori, T., Junnila, S. (2015). Breaking the Circle Of Blame For Sustainable Buildings – Evidence From Nordic Countries. *Journal of Corporate Real Estate*, 1(17), 26-45. <https://doi.org/10.1108/jcre-05-2014-0013>
- Angulo-Ruiz, F., Donthu, N., Prior, D., Rialp-Criado, J. (2022). Funding Marketing Resources and Capabilities During A Recession: An Empirical Examination Of Top Corporate Advertisers. *EJM*, 8(56), 2138-2171. <https://doi.org/10.1108/ejm-06-2020-0423>
- Ardiana, P. (2021). Stakeholder Engagement In Sustainability Reporting By Fortune Global 500 Companies: a Call For Embeddedness. *MEDAR*, 2(31), 344-365. <https://doi.org/10.1108/medar-12-2019-0666>
- Ardiana, P. (2022). Conceptualising Stakeholder Engagement In Sustainability Reporting. *Jurnal Ilmiah Akuntansi dan Bisnis*, 1(17), 1. <https://doi.org/10.24843/jiab.2022.v17.i01.p01>

- Aris, N., Othman, R., Chik, W., Rahman, S. (2016). Creating a Culture Of Sustainability Using Mission Statements Of Cooperative Organizations. *E-BPJ*, 1(1), 387. <https://doi.org/10.21834/e-bpj.v1i1.237>
- Astrid, P. (2017). The Effect Of Market Orientation and Innovation On Competitive Advantages. *Pressacademia*, 4(4), 549-558. <https://doi.org/10.17261/pressacademia.2017.761>
- Awad, A., Sayed, S., Salem, S. (2019). Collaborative Framework For Early Detection Of Ransomware Attacks. *IEEE Access*, (7), 71780-71790. <https://doi.org/10.1109/access.2019.2919680>
- Awad, S. (2023). The Impact Of Measuring the Cost Of Human Resources Services On Financial Reports An Applied Study On The National Ribat University (2010- 2021). *afmj*, 04(09). <https://doi.org/10.47191/afmj/v8i4.02>
- Babalola, O., Goudge, J., Levin, J., Brown, C., Griffiths, F. (2022). Assessing the Utility Of A Quality-of-care Assessment Tool Used In Assessing Comprehensive Care Services Provided By Community Health Workers In South Africa. *Front. Public Health*, (10). <https://doi.org/10.3389/fpubh.2022.868252>
- Bahadir, B., Bahadir, S. (2020). Financial Development and Country-level Advertising Spending: The Moderating Role Of Economic Development And National Culture. *Journal of International Marketing*, 3(28), 3-20. <https://doi.org/10.1177/1069031x20936278>
- Baharuddin, H., Ismail, N., Adnan, H., Ismail, W., Piri, I. (2022). Cross Case Analysis On Internal Early Preparation Of Stakeholder Engagement For Infrastructure Projects. *IOP Conf. Ser.: Earth Environ. Sci.*, 1(1067), 012072. <https://doi.org/10.1088/1755-1315/1067/1/012072>
- Bal, M., Bryde, D., Fearon, D., Ochieng, E. (2013). Stakeholder Engagement: Achieving Sustainability In the Construction Sector. *Sustainability*, 2(5), 695-710. <https://doi.org/10.3390/su5020695>
- Barkah, C., Raharja, S. (2018). Analysis Of Marketing Strategies and Competitive Advantages Of Two Producers Special Foods In Garut. *IJTGMM*, 1(11), 1. <https://doi.org/10.1504/ijtgmm.2018.10011155>
- Bernal, C., Paipa, L., Nezhad, Y., Agudelo, L., Millán, J. (2021). Continuous Improvement and Business Sustainability In Companies Of An Emerging Market: Empirical Analysis. *JIEM*, 4(14), 771. <https://doi.org/10.3926/jiem.3610>
- Biddle, G., Chen, P., Zhang, G. (2001). Untitled. *Review of Accounting Studies*, 2/3(6), 229-265. <https://doi.org/10.1023/a:1011666926073>
- Bisdikian, C., Patel, B. Issues On Movie Allocation In Distributed Video-on-demand Systems.. <https://doi.org/10.1109/icc.1995.525173>
- Bodansky, D. (2016). The Legal Character Of the Paris Agreement. *RECIEL*, 2(25), 142-150. <https://doi.org/10.1111/reel.12154>
- Boubakri, N., Chen, R., Ghouil, S., Guedhami, O., Nash, R. (2020). State Ownership and Stock Liquidity: Evidence From Privatization. *Journal of Corporate Finance*, (65), 101763. <https://doi.org/10.1016/j.jcorpfin.2020.101763>
- Brandi, U., Thomassen, M. (2020). Sustainable Organizational Learning and Corporate Entrepreneurship: A Conceptual Model Of Sustainability Practices In Organizations. *JWL*, ahead-of-print(ahead-of-print). <https://doi.org/10.1108/jwl-05-2020-0084>
- Braun, C., Albareda, A., Fraussen, B., Müller, M. (2020). Bandwagons and Quiet Corners In Regulatory Governance. *irpp*, 2(2), 209-232. <https://doi.org/10.4000/irpp.1151>
- Brønn, P. (2007). Relationship Outcomes As Determinants Of Reputation. *Corporate Communications an International Journal*, 4(12), 376-393. <https://doi.org/10.1108/13563280710832524>
- Buallay, A. (2019). Sustainability Reporting and Firm's Performance. *IJPPM*, 3(69), 431-445. <https://doi.org/10.1108/ijppm-10-2018-0371>
- Buallay, A. (2022). Toward Sustainability Reporting In the Mena Region: The Effects On Sector's Performance. *MF*, 8(48), 1137-1155. <https://doi.org/10.1108/mf-09-2021-0422>
- Burritt, R., Schaltegger, S. (2010). Sustainability Accounting and Reporting: Fad Or Trend?. *Accounting Auditing & Accountability Journal*, 7(23), 829-846. <https://doi.org/10.1108/09513571011080144>

- Cao, Y., Zhou, F., Eby, D., Robert, L., Tilbury, D., Yang, X. (2021). Towards Standardized Metrics For Measuring Takeover Performance In Conditionally Automated Driving: a Systematic Review. SSRN Journal. <https://doi.org/10.2139/ssrn.3867520>
- Chakrabarty, V. (2022). An Early Warning Risk and Control Model For Manpower Capital Investment Using Data Warehousing And Decision Support System.. <https://doi.org/10.21203/rs.3.rs-1241375/v1>
- Chen, S. (2006). The Economic Impact Of Corporate Capital Expenditures: Focused Firms Versus Diversified Firms. *J. Financ. Quant. Anal.*, 2(41), 341-355. <https://doi.org/10.1017/s00221090000209x>
- Chernyakov, M., Yatsko, V. (2019). Digital Model Of Optimal Investment Budget Formation.. <https://doi.org/10.2991/iscde-19.2019.80>
- Cook, K. (2012). Corporate Compliance Programs — Who Needs Them?.. <https://doi.org/10.1109/aero.2012.6187420>
- Croué, N., Véron, P., Segonds, F., Pinquii, R. (2016). Requirement Mining For Model-based Product Design. *IJPLM*, 4(9), 305. <https://doi.org/10.1504/ijplm.2016.10001870>
- Dahana, R., Indrawati, N., Mugiono, M. (2021). Competitive Advantage To Mediate the Influence Of Product Innovation And Entrepreneurial Orientation On Marketing Performance In Small And Medium Industry. *JAM*, 2(19), 413-423. <https://doi.org/10.21776/ub.jam.2021.019.02.17>
- Derevianko, O. (2018). Stakeholder Engagement To Replace Traditional Activities In Reputation Management System: Insights From Ukrainian Food Processing Companies. *Problems and Perspectives in Management*, 4(16), 314-330. [https://doi.org/10.21511/ppm.16\(4\).2018.26](https://doi.org/10.21511/ppm.16(4).2018.26)
- Diener, F., Špaček, M. (2020). The Role Of 'Digitalization' In German Sustainability Bank Reporting. *IJFS*, 1(8), 16. <https://doi.org/10.3390/ijfs8010016>
- Dienes, D., Sassen, R., Fischer, J. (2016). What Are the Drivers Of Sustainability Reporting? A Systematic Review. *SAMPJ*, 2(7), 154-189. <https://doi.org/10.1108/sampj-08-2014-0050>
- Dixon, S. (2016). A Dimensionless Statistical Analysis Of Logjam Form and Process. *Ecohydrol.*, 6(9), 1117-1129. <https://doi.org/10.1002/eco.1710>
- Donald, W. (2023). Sustainable Talent Pipelines and Person-organisation Fit: Strategic Insights From Uk Graduates. *CDI*, 2(28), 234-249. <https://doi.org/10.1108/cdi-10-2022-0285>
- Donmez, B., Pina, P., Cummings, M. (2008). Evaluation Criteria For Human-automation Performance Metrics.. <https://doi.org/10.1145/1774674.1774687>
- Dyck, B., Walker, K., Caza, A. (2019). Antecedents Of Sustainable Organizing: a Look At The Relationship Between Organizational Culture And The Triple Bottom Line. *Journal of Cleaner Production*, (231), 1235-1247. <https://doi.org/10.1016/j.jclepro.2019.05.287>
- Eccles, R., Ioannou, I., Serafeim, G. (2012). The Impact Of Corporate Sustainability On Organizational Processes and Performance.. <https://doi.org/10.3386/w17950>
- Fatikha, C., Rahayu, M., Sumiati, S. (2021). Effect Of Entrepreneurship Orientation and Market Orientation On Marketing Performance Through Competitive Advantage. *JAM*, 2(19), 448-458. <https://doi.org/10.21776/ub.jam.2021.019.02.20>
- Filatotchev, I., Allcock, D. (2010). Corporate Governance and Executive Remuneration: A Contingency Framework. *AMP*, 1(24), 20-33. <https://doi.org/10.5465/amp.24.1.20>
- Fitton, S., Moncaster, A. (2022). Social Value, Infrastructure and Stakeholder Engagement: A Complex Triangle. *Proceedings of the Institution of Civil Engineers - Engineering*, 4(175), 194-201. <https://doi.org/10.1680/jensu.21.00030>
- Galpin, T., Hebard, J. (2015). Sustainability In Start-up Ventures: What Founders Say Versus What They Do. *World Journal of Entrepreneurship Management and Sustainable Development*, 4(11), 246-255. <https://doi.org/10.1108/wjemsd-05-2015-0025>
- Gebhardt, M., Thun, T., Seefloth, M., Zülch, H. (2022). Managing Sustainability—does the Integration Of Environmental, Social And Governance Key Performance Indicators In The Internal Management Systems Contribute To Companies' Environmental, Social And Governance Performance?. *Bus Strat Env*, 4(32), 2175-2192. <https://doi.org/10.1002/bse.3242>

- Giannoumis, G. (2014). Regulating Web Content: the Nexus Of Legislation And Performance Standards In The United Kingdom And Norway. *Behav. Sci. Law*, 1(32), 52-75. <https://doi.org/10.1002/bsl.2103>
- Goel, P. (2018). Rising Standards Of Sustainability Reporting In India. *JIBR*, 1(13), 92-109. <https://doi.org/10.1108/jibr-06-2018-0166>
- Gond, J., Grubnic, S., Herzig, C., Moon, J. (2012). Configuring Management Control Systems: Theorizing the Integration Of Strategy And Sustainability. *Management Accounting Research*, 3(23), 205-223. <https://doi.org/10.1016/j.mar.2012.06.003>
- Gunesh, P., Maheshwari, V. (2019). Role Of Organizational Career Websites For Employer Brand Development. *IJOA*, 1(27), 149-168. <https://doi.org/10.1108/ijoa-01-2018-1327>
- Hailemariam, M., Bustos, T., Montgomery, B., Barajas, R., Evans, L., Drahotka, A. (2019). Evidence-based Intervention Sustainability Strategies: a Systematic Review. *Implementation Sci*, 1(14). <https://doi.org/10.1186/s13012-019-0910-6>
- Hargarter, A., Vuuren, G. (2018). Conduct Risk In South African Banks: Aligning Regulatory Compliance With Business Sustainability. *SABR*, (22). <https://doi.org/10.25159/1998-8125/4046>
- Hästö, P. (2007). Isometries Of the Quasihyperbolic Metric. *Pacific J. Math.*, 2(230), 315-326. <https://doi.org/10.2140/pjm.2007.230.315>
- Hazaea, S., Zhu, J., Khatib, S., Bazhair, A., Elamer, A. (2021). Sustainability Assurance Practices: a Systematic Review And Future Research Agenda. *Environ Sci Pollut Res*, 4(29), 4843-4864. <https://doi.org/10.1007/s11356-021-17359-9>
- Hubbard, G. (2009). Measuring Organizational Performance: Beyond the Triple Bottom Line. *Bus. Strat. Env.*, 3(18), 177-191. <https://doi.org/10.1002/bse.564>
- Iredele, O. (2020). Measuring Performance In Corporate Environmental Reporting In Nigeria. *MBE*, 2(24), 183-195. <https://doi.org/10.1108/mbe-05-2019-0040>
- Jackson, W., Kubacki, T., Adesman, A., Shih, A., Boat, A., Houck, C. (2022). Brain Health In Children: Advocacy and Engaging Stakeholders. *Journal of Neurosurgical Anesthesiology*, 1(35), 114-118. <https://doi.org/10.1097/ana.0000000000000884>
- Jan, A., Marimuthu, M., Albinsson, P., Isa, M. (2018). Sustainability Practices and Banks Financial Performance: A Conceptual Review From The Islamic Banking Industry In Malaysia. *IJBM*, 11(13), 61. <https://doi.org/10.5539/ijbm.v13n11p61>
- Jemović, M., Radojičić, J. (2021). Sustainable Finance and Banking: A Challenge For Regulators And A Risk Management System. *FU Econ Org*, 1, 341. <https://doi.org/10.22190/fueo210609024j>
- Jestratijevic, I., Uanhoro, J., Creighton, R. (2022). To Disclose or Not To Disclose? Fashion Brands' Strategies For Transparency In Sustainability Reporting.. <https://doi.org/10.31274/itaa.13591>
- Jimoh, L., Kee, D. (2022). Talent Management: the Way Out Of Poor Task Performance. *ICT*, 4(54), 623-636. <https://doi.org/10.1108/ict-03-2022-0016>
- Jin, D. Digital Topologic and Geometric Approaches For Ct-based Multi-generation Characterization Of Airway And Pulmonary Vascular Tree Morphology And Their Association.. <https://doi.org/10.17077/etd.rpural2y>
- Jizi, M. (2017). The Influence Of Board Composition On Sustainable Development Disclosure. *Bus. Strat. Env.*, 5(26), 640-655. <https://doi.org/10.1002/bse.1943>
- Jones, E., Danbolt, J., Hirst, I. (2004). Company Investment Announcements and The Market Value Of The Firm. *The European Journal of Finance*, 5(10), 437-452. <https://doi.org/10.1080/1351847032000168696>
- Juusola, K., Srouji, R. (2022). Challenges Associated With Sustainability Accounting and Reporting Practices: A Legitimacy Perspective. *IJLMA*, 1(65), 64-87. <https://doi.org/10.1108/ijlma-06-2022-0113>
- Kamasak, R. (2022). Corporate Political Activities and Corporate Reputation Relationship: The Moderating Role Of Corporate Social Responsibility.. <https://doi.org/10.33422/4th.icrmanagement.2022.06.150>

- Kantrabutra, S. (2021). Exploring Relationships Among Sustainability Organizational Culture Components At a Leading Asian Industrial Conglomerate. *Sustainability*, 4(13), 1733. <https://doi.org/10.3390/su13041733>
- Kaur, N., Lodhia, S. (2019). Key Issues and Challenges In Stakeholder Engagement In Sustainability Reporting. *PAR*, 1(31), 2-18. <https://doi.org/10.1108/par-11-2017-0092>
- Kazancoglu, Y., Sezer, M., Ozbiltekin-Pala, M., Kucukvar, M. (2022). Investigating the Role Of Stakeholder Engagement For More Resilient Vaccine Supply Chains During Covid-19. *Oper Manag Res*, 1-2(15), 428-439. <https://doi.org/10.1007/s12063-021-00223-x>
- Khairat, G., Maher, A. (2015). Determining the Critical Factors Affecting Tour Operator Reputation Based On Stakeholders' Perceptions: Reputation Quotient Approach. *Journal of Association of Arab Universities for Tourism and Hos*, 1(12), 140-157. <https://doi.org/10.21608/jaauth.2015.67238>
- Khan, I., Fujimoto, Y., Uddin, M., Afridi, M. (2023). Evaluating Sustainability Reporting On Gri Standards In Developing Countries: a Case Of Pakistan. *IJLMA*, 3(65), 189-208. <https://doi.org/10.1108/ijlma-01-2022-0016>
- Khatami, H., Marchica, M., Mura, R. (2013). Corporate Acquisitions and Financial Constraints. *SSRN Journal*. <https://doi.org/10.2139/ssrn.2246644>
- Khatami, S., Marchica, M., Mura, R. (2015). Corporate Acquisitions and Financial Constraints. *International Review of Financial Analysis*, (40), 107-121. <https://doi.org/10.1016/j.irfa.2015.05.007>
- Kim, S., Park, K., Rim, H. (2018). Does the Engaged Public's Evaluation Of Networking Practices Matter? The Effects Of Polarized Attitudes And The Reputation Of Networking On Individuals' Word-of-mouth Behaviors. *Int J Nonprofit Volunt Sect Mark*, 4(23), e1624. <https://doi.org/10.1002/nvsm.1624>
- Konadu, R., Owusu-Agyei, S., Lartey, T., Danso, A., Adomako, S., Amankwah-Amoah, J. (2020). Ceos' Reputation, Quality Management and Environmental Innovation: The Roles Of Stakeholder Pressure And Resource Commitment. *Bus Strat Env*, 6(29), 2310-2323. <https://doi.org/10.1002/bse.2504>
- Korzeb, Z., Samaniego-Medina, R. (2019). Sustainability Performance: a Comparative Analysis In The Polish Banking Sector. *Sustainability*, 3(11), 653. <https://doi.org/10.3390/su11030653>
- Küçüköğlü, M. (2018). The Mediating Role Of Green Organizational Culture Between Sustainability and Green Innovation: A Research In Turkish Companies. *bmij*, 1(6). <https://doi.org/10.15295/v6i1.208>
- Kumar, K., Prakash, A. (2019). Developing a Framework For Assessing Sustainable Banking Performance Of The Indian Banking Sector. *SRJ*, 5(15), 689-709. <https://doi.org/10.1108/srj-07-2018-0162>
- Kurniawan, P., Sawarjuwono, T. (2022). Designing the Sustainability Reporting Model For Village-owned Enterprise Based On Tri Hita Karana : A Conceptual Approach. *JRABA*, 2(7), 1279-1299. <https://doi.org/10.20473/jraba.v7i2.38056>
- Kwak, K., Kim, W. (2016). Effect Of Service Integration Strategy On Industrial Firm Performance. *Journal of Service Management*, 3(27), 391-430. <https://doi.org/10.1108/josm-03-2014-0088>
- Labuschagne, C., Brent, A., Erck, R. (2005). Assessing the Sustainability Performances Of Industries. *Journal of Cleaner Production*, 4(13), 373-385. <https://doi.org/10.1016/j.jclepro.2003.10.007>
- Lähteenmäki-Uutela, A., Yliskylä-Peuralahti, J., Repka, S., Mellqvist, J. (2019). What Explains Seca Compliance: Rational Calculation or Moral Judgment?. *WMU J Marit Affairs*, 1(18), 61-78. <https://doi.org/10.1007/s13437-019-00163-1>
- Lai, A., Stacchezzini, R. (2021). Organisational and Professional Challenges Amid The Evolution Of Sustainability Reporting: A Theoretical Framework And An Agenda For Future Research. *MEDAR*, 3(29), 405-429. <https://doi.org/10.1108/medar-02-2021-1199>
- Lamont, M., Kennelly, M. (2010). I Can't Do Everything! Competing Priorities As Constraints In Triathlon Event Travel Careers. *Tourism Review International*, 2(14), 85-97. <https://doi.org/10.3727/154427211x13044361606333>

- Lennox, L., Linwood-Amor, A., Maher, L., Reed, J. (2020). Making Change Last? Exploring the Value Of Sustainability Approaches In Healthcare: A Scoping Review. *Health Res Policy Sys*, 1(18). <https://doi.org/10.1186/s12961-020-00601-0>
- Li, N., Rooij, B. (2021). Law Lost, Compliance Found: a Frontline Understanding Of The Non-linear Nature Of Business And Employee Responses To Law. *J Bus Ethics*, 3(178), 715-734. <https://doi.org/10.1007/s10551-021-04751-1>
- Liu, C., Wu, S. (2023). Green Finance, Sustainability Disclosure and Economic Implications. *FREP*, 1(3), 1-24. <https://doi.org/10.1108/frep-03-2022-0021>
- Liu, Y., Wang, Z. (2022). An Early Warning Risk and Control Model For Manpower Capital Investment Using Data Warehousing And Computational Intelligence. *Computational Intelligence and Neuroscience*, (2022), 1-9. <https://doi.org/10.1155/2022/7624135>
- Lozano, R., Bautista-Puig, N., Barreiro-Gen, M. (2022). Developing a Sustainability Competences Paradigm In Higher Education Or A White Elephant?. *Sustainable Development*, 5(30), 870-883. <https://doi.org/10.1002/sd.2286>
- Luke, O., Obalade, A. (2013). Triple Bottom Line Reporting: An Assessment Of Sustainability In Banking Industry In Nigeria. *AJFA*, 2(5), 127. <https://doi.org/10.5296/ajfa.v5i2.4121>
- Madani, K., Khatami, S. (2015). Water For Energy: Inconsistent Assessment Standards and Inability To Judge Properly. *Curr Sustainable Renewable Energy Rep*, 1(2), 10-16. <https://doi.org/10.1007/s40518-014-0022-5>
- Maj, J. (2018). Determinants Of Corporate Social Responsibility Data Collection In Polish Enterprises. *JCRL*, 3(4), 127. <https://doi.org/10.12775/jcrl.2017.020>
- Martínez, E., Marín-Hernández, S. (2020). European Financial Services Smes: Language In Their Sustainability Reporting. *Sustainability*, 20(12), 8377. <https://doi.org/10.3390/su12208377>
- Martinez, L., Carolan, K., O'Donnell, A., Diaz, Y., Freeman, E. (2018). Community Engagement In Patient-centered Outcomes Research: Benefits, Barriers, and Measurement. *J. Clin. Trans. Sci.*, 6(2), 371-376. <https://doi.org/10.1017/cts.2018.341>
- Mashayekhi, B., Taheri, H., Taheri, M. (2019). A Survey On Corporate Sustainability Reporting: the Case Of Iran. *JFA*, 3(7), 76. <https://doi.org/10.11648/j.jfa.20190703.12>
- Maurya, S., Singh, R. (2022). Impact Of Corporate Attributes On Sustainability (Esg) Reporting: Evidence From Listed Banks In India. *JBT*, 71-83. <https://doi.org/10.18311/jbt/2022/30238>
- Maxwell, J., Antón, A., Swire, P., Riaz, M., McCraw, C. (2012). A Legal Cross-references Taxonomy For Reasoning About Compliance Requirements. *Requirements Eng*, 2(17), 99-115. <https://doi.org/10.1007/s00766-012-0152-5>
- McNally, M., Cerbone, D., Maroun, W. (2017). Exploring the Challenges Of Preparing An Integrated Report. *MEDAR*, 4(25), 481-504. <https://doi.org/10.1108/medar-10-2016-0085>
- McNally, M., Maroun, W. (2018). It Is Not Always Bad News. *AAAJ*, 5(31), 1319-1348. <https://doi.org/10.1108/aaaj-05-2016-2577>
- Menteş, S. (2020). An Analysis On Sustainability Reporting Practices Of the Turkish Banking Sector. *MEJM*, 1(7), 60. <https://doi.org/10.1504/mejm.2020.105227>
- Meyer, K., Kıymaz, H. (2015). Sustainability Considerations In Capital Budgeting Decisions: a Survey Of Financial Executives. *AFR*, 2(4). <https://doi.org/10.5430/afr.v4n2p1>
- Miller, G. (2021). Artificial Intelligence Project Success Factors: Moral Decision-making With Algorithms.. <https://doi.org/10.15439/2021f26>
- Minnens, F., Luijckx, N., Verbeke, W. (2019). Food Supply Chain Stakeholders' Perspectives On Sharing Information To Detect and Prevent Food Integrity Issues. *Foods*, 6(8), 225. <https://doi.org/10.3390/foods8060225>
- Moloi, T. (2016). The Nature Of Credit Risk Information Disclosed In the Risk And Capital Reports Of The Top-5 South African Banks. *Banks and Bank Systems*, 3(11), 87-93. [https://doi.org/10.21511/bbs.11\(3\).2016.09](https://doi.org/10.21511/bbs.11(3).2016.09)
- Motohashi, K. (2015). Strategy Integration At the Global Level., 243-253. https://doi.org/10.1007/978-4-431-55468-4_15

- Mousa, R., Ozili, P. (2022). A Futuristic View Of Using Xbrl Technology In Non-financial Sustainability Reporting: the Case Of The Fdic. *JRFM*, 1(16), 1. <https://doi.org/10.3390/jrfm16010001>
- Mujtaba, M., Mubarak, M. (2021). Talent Management and Organizational Sustainability: Role Of Sustainable Behaviour. *IJOA*, 2(30), 389-407. <https://doi.org/10.1108/ijoa-06-2020-2253>
- Mustafa, K., Khan, R. (2005). Quality Metric Development Framework (Qmdf). *J. of Computer Science*, 3(1), 437-444. <https://doi.org/10.3844/jcssp.2005.437.444>
- Muthiah, F. (2021). Peran Social Networking Sites Dalam Meningkatkan Stakeholder Engagement: a Literature Review. *JLMK*, 2(5), 86-104. <https://doi.org/10.51544/jlmk.v5i2.2161>
- Mzembe, A., Downs, Y. (2014). Managerial and Stakeholder Perceptions Of An Africa-based Multinational Mining Company's Corporate Social Responsibility (Csr). *The Extractive Industries and Society*, 2(1), 225-236. <https://doi.org/10.1016/j.exis.2014.06.002>
- Narh-Bana, S., Kawonga, M., Odopey, S., Ibisomi, L., Chirwa, T. (2022). Factors Influencing the Implementation Of Tb Screening Among Plhiv In Selected Hiv Clinics In Ghana: A Qualitative Study. *BMC Health Serv Res*, 1(22). <https://doi.org/10.1186/s12913-022-08295-6>
- Navickas, V., Kontautiene, R. (2012). The Influence Of Stakeholder-company Relationship On Competitiveness Of Company. *ecomana*, 3(17). <https://doi.org/10.5755/j01.em.17.3.2111>
- NOSI, C. (2022). Sinergie-sima 2022 Management Conference Boosting Knowledge & Trust For a Sustainable Business. *Sinergie Italian Journal of Management*, I-476. <https://doi.org/10.7433/srecp.fp.2022.01>
- Oktini, D. (2019). The Marketing Strategies & Improved Optimization Of Competence Of Entrepreneurship: Survey Of Small and Medium Business In Indonesia Ceramic Iconic Products. *JSISCH*. <https://doi.org/10.23969/sampurasun.v5i2.1780>
- Ooms, G., Hammonds, R. (2014). Global Constitutionalism, Responsibility To Protect, and Extra-territorial Obligations To Realize The Right To Health: Time To Overcome The Double Standard (Once Again). *Int J Equity Health*, 1(13). <https://doi.org/10.1186/s12939-014-0068-4>
- Osei-Asibey, D., Ayarkwa, J., Acheampong, A., Adinyira, E., Amoah, P. (2021). Stakeholders' Compliance With Existing Construction Health and Safety Related Laws And Regulations In Ghana. *JBCPR*, 02(09), 138-159. <https://doi.org/10.4236/jbcpr.2021.92010>
- Osobajo, O., Oke, A., Lawani, A., Omotayo, T., Ndubuka-McCallum, N., Obi, L. (2022). Providing a Roadmap For Future Research Agenda: A Bibliometric Literature Review Of Sustainability Performance Reporting (Spr). *Sustainability*, 14(14), 8523. <https://doi.org/10.3390/su14148523>
- Palladino, L. (2019). Democratizing Investment. *Politics & Society*, 4(47), 573-591. <https://doi.org/10.1177/0032329219878989>
- Pauzy, D., Rahayu, A., Gaffar, V. (2022). Building Competitive Positional Advantages In the Hotel Industry In Tasikmalaya.. <https://doi.org/10.2991/aebmr.k.220701.038>
- Praptiningsih, P., Nastiti, H., Nopiyanti, A. (2022). Analysis Of Corporate Governance, Intellectual Capital, and Financial Performance Using Conventional Methods And Maqashid Sharia Index (Msi) On The Implementation Of Sustainable Finance In Sharia Banking In Indonesia. *DIJEFA*, 4(3), 391-411. <https://doi.org/10.38035/dijefa.v3i4.1430>
- Prebanić, K., Vukomanović, M. (2023). Exploring Stakeholder Engagement Process As the Success Factor For Infrastructure Projects.. <https://doi.org/10.20944/preprints202304.1002.v1>
- Prihandono, D., Wijaya, A., Ainii, A. (2021). The Role Of Competitive Advantage To Enhance Marketing Performance: a Study On Indonesian Msme Business Community. *jbm*, 2(22), 147-161. <https://doi.org/10.24198/jbm.v22i2.882>
- Puķīte, I., Geipele, I., Puķītis, A. (2018). Rental and Management Policy Of Municipal Residential Buildings: A Case Study In Riga (Part Two). *Baltic Journal of Real Estate Economics and Construction Management*, 1(6), 48-61. <https://doi.org/10.2478/bjreecm-2018-0004>

- Pula, F., Shabani, L., Qerimi, F. (2022). The Effect Of Strategic Marketing On Creating Competitive Advantages Of the Dairy Industry In Kosovo. *Innovative Marketing*, 4(18), 174-188. [https://doi.org/10.21511/im.18\(4\).2022.15](https://doi.org/10.21511/im.18(4).2022.15)
- Qudriyah, H., Burhany, D., Sumardi, S. (2021). An Analysis Of Sustainable Finance Disclosure At Indonesian Sharia Commercial Banks Using Pojk 51/pojk.03/2017. <https://doi.org/10.2991/aer.k.211106.085>
- Quinn, L., Dalton, M. (2009). Leading For Sustainability: Implementing the Tasks Of Leadership. *Corporate Governance*, 1(9), 21-38. <https://doi.org/10.1108/14720700910936038>
- Rannikko, H., Buffart, M., Isaksson, A., Löfsten, H., Tornikoski, E. (2022). Mobilising Finance and Achieving Early Growth In New Technology-based Firms: A Legitimacy Perspective. *IJEER*, 6(28), 1532-1555. <https://doi.org/10.1108/ijebr-09-2021-0687>
- Rawashdeh, A. (2018). The Impact Of Talent Management Strategies On Bank Performance In Jordanian Commercial Banks. *MAS*, 12(12), 49. <https://doi.org/10.5539/mas.v12n12p49>
- Rodríguez, I., Sevillano, C., Núñez, D. (2009). A Multiobjective Constraint Optimization Model For Multimode Repair Plans.. <https://doi.org/10.5220/0002192003550358>
- Rokhman, M. (2019). Market Orientation To Improve Marketing Performance Through the Competitive Advantages Of Batik Smes. *JAM*, 3(17), 489-495. <https://doi.org/10.21776/b.jam.2019.017.03.13>
- Romenti, S. (2010). Reputation and Stakeholder Engagement: An Italian Case Study. *Journal Of Communication Management*, 4(14), 306-318. <https://doi.org/10.1108/13632541011090428>
- Roos, N., Sassen, R., Günther, E. (2022). Sustainability Governance Toward An Organizational Sustainability Culture At German Higher Education Institutions. *IJSHE*, 3(24), 553-583. <https://doi.org/10.1108/ijsh-09-2021-0396>
- Sallam, A., Arora, C., Briand, L. (2022). Coreqqa -- a Compliance Requirements Understanding Using Question Answering Tool.. <https://doi.org/10.48550/arxiv.2206.10233>
- Sandali, W., Gunathilake, W., Deshapriya, M., Nirman, M., Lokeshwara, A., Weerathna, R. (2021). Challenges Faced In the Implementation Of Sustainability Reporting: Empirical Evidence From Listed Companies In Sri Lanka. *ICBM*, (17). <https://doi.org/10.31357/icbm.v17.5187>
- Sanyinna, A., Omar, H. (2017). Frontiers and Mechanics Of Risk Management In Islamic Banking System - Policy Measures For Effective Risk Mitigation. *JIBF*. <https://doi.org/10.15640/jibf.v5n1a4>
- Saputra, I., Murwaningsari, E., Augustine, Y. (2023). The Role Of Enterprise Risk Management and Digital Transformation On Sustainable Banking In Indonesia. *NEJESH*, 1(2), 17-30. <https://doi.org/10.56403/nejesh.v2i1.85>
- Schlatter, K., Faist, A., Collinge, S. (2016). Using Performance Standards To Guide Vernal Pool Restoration and Adaptive Management. *Restor Ecol*, 2(24), 145-152. <https://doi.org/10.1111/rec.12326>
- Shahid, S., Becker, A., Kundi, Y. (2021). Do Reputational Signals Matter For Nonprofit Organizations? An Experimental Study. *MD*, 6(60), 1645-1661. <https://doi.org/10.1108/md-12-2020-1670>
- Simone, F., Ticca, D., Dufaux, F., Ansorge, M., Ebrahimi, T. (2008). A Comparative Study Of Color Image Compression Standards Using Perceptually Driven Quality Metrics.. <https://doi.org/10.1117/12.797795>
- Sisaye, S. (2013). The Development Of Sustainable Practices In Complex Organizations. *W Jnl of Ent Man and Sust Dev*, 4(9), 223-245. <https://doi.org/10.1108/wjemds-01-2013-0010>
- Stefanescu, C. (2021). Linking Sustainability Reporting Frameworks and Sustainable Development Goals. *ARJ*, 4(35), 508-525. <https://doi.org/10.1108/arj-07-2020-0196>
- Stocker, F., Arruda, M., Mascena, K., Boaventura, J. (2020). Stakeholder Engagement In Sustainability Reporting: a Classification Model. *Corp Soc Responsib Environ Manag*, 5(27), 2071-2080. <https://doi.org/10.1002/csr.1947>

- Stoughton, A., Ludema, J. (2012). The Driving Forces Of Sustainability. *Journal of Organizational Change Management*, 4(25), 501-517. <https://doi.org/10.1108/09534811211239191>
- Suparman, S., Ruswanti, E. (2017). Market Orientation, Product Innovation On Marketing Performance Rattan Industry In Cirebon Indonesia. *IOSR JEF*, 01(08), 19-25. <https://doi.org/10.9790/5933-0801031925>
- Szwajca, D. (2017). The Role Of Social Media In Corporate Reputation Management – the Results Of The Polish Enterprises. *Foundations of Management*, 1(9), 161-174. <https://doi.org/10.1515/fiman-2017-0013>
- Taha, M., Espino-Rodríguez, T. (2020). The Impact Of the Organizational Culture On Hotel Outsourcing And Sustainable Performance An Empirical Application In The Egyptian Hotel Sector. *Sustainability*, 22(12), 9687. <https://doi.org/10.3390/su12229687>
- Taha, R., Taha, N. (2022). The Role Of Human Resources Management In Enhancing the Economic Sustainability Of Jordanian Banks. *JBSED*, 2(3), 180-193. <https://doi.org/10.1108/jbsed-04-2022-0045>
- Tan, L., Chew, B., Hamid, S. (2017). Service Quality Implementation In Shaping Sustainable Banking Operating System. *QRFM*, 4(9), 359-381. <https://doi.org/10.1108/qrfm-01-2017-0002>
- Tata, J., Prasad, S. (2015). National Cultural Values, Sustainability Beliefs, and Organizational Initiatives. *Cross Cultural Management an International Journal*, 2(22), 278-296. <https://doi.org/10.1108/ccm-03-2014-0028>
- Temel, M., Lozano, R., Barreiro-Gen, M. (2022). Making Organizations Sustainable Through Employee Participation: An Analysis Of Factors and Their Interactions. *IEEE Eng. Manag. Rev.*, 2(50), 93-109. <https://doi.org/10.1109/emr.2022.3162413>
- Thorisdottir, T., Johannsdottir, L. (2019). Sustainability Within Fashion Business Models: a Systematic Literature Review. *Sustainability*, 8(11), 2233. <https://doi.org/10.3390/su11082233>
- Thottoli, M., Islam, M., Sobhani, F., Rahman, S., Hassan, M. (2022). Auditing and Sustainability Accounting: A Global Examination Using The Scopus Database. *Sustainability*, 23(14), 16323. <https://doi.org/10.3390/su142316323>
- Trisnawati, L., Nawangsari, L., Lo, S., Zainal, V., Irmaningsih, E. (2022). Literature Review Of Corporate Sustainability In Practices (The Implementation Of Green Accounting In Modern Industries). *IJSSHR*, 11(05). <https://doi.org/10.47191/ijsshr/v5-i11-48>
- Tumwebaze, Z., Bananuka, J., Kaawaase, T., Bonareri, C., Mutesasira, F. (2021). Audit Committee Effectiveness, Internal Audit Function and Sustainability Reporting Practices. *AJAR*, 2(7), 163-181. <https://doi.org/10.1108/ajar-03-2021-0036>
- Udriyah, U., Tham, J., Azam, S. (2019). The Effects Of Market Orientation and Innovation On Competitive Advantage And Business Performance Of Textile Smes. *10.5267/j.msl*, 1419-1428. <https://doi.org/10.5267/j.msl.2019.5.009>
- Vishwanathan, P., Oosterhout, H., Heugens, P., Duran, P., Essen, M. (2019). Strategic Csr: a Concept Building Meta-analysis. *J. Manage. Stud.*, 2(57), 314-350. <https://doi.org/10.1111/joms.12514>
- Vovchak, O., Рудевська, B., Holub, R. (2018). Peculiarities Of Ensuring Financial Sustainability Of the Ukrainian Banking System. *Banks and Bank Systems*, 1(13), 184-195. [https://doi.org/10.21511/bbs.13\(1\).2018.17](https://doi.org/10.21511/bbs.13(1).2018.17)
- Wahyuni, P. (2021). Free Cash Flow, Debt Policy and Profitability: Analysis The Investment Opportunity Set. *EJBM*, 4(6), 157-162. <https://doi.org/10.24018/ejbmr.2021.6.4.968>
- Weber, O. (2012). Environmental credit risk management in banks and financial service institutions. *Business Strategy and the Environment*, 21(4), 248-263.
- Weber, O. (2017). Corporate Sustainability and Financial Performance Of Chinese Banks. *SAMPJ*, 3(8), 358-385. <https://doi.org/10.1108/sampj-09-2016-0066>
- Weiss, L., Kivetz, R. (2019). Opportunity Cost Overestimation. *Journal of Marketing Research*, 3(56), 518-533. <https://doi.org/10.1177/0022243718819474>

- Wijayanti, R., Iswari, H. (2020). Intellectual Capital Exploitation In Investment Opportunity Set Through Risk Premium: Strategy To Increase Company Value.. <https://doi.org/10.2991/aebmr.k.200410.044>
- Woschke, T., Haase, H., Kratzer, J. (2017). Resource Scarcity In Smes: Effects On Incremental and Radical Innovations. *MRR*, 2(40), 195-217. <https://doi.org/10.1108/mrr-10-2015-0239>
- Wright, D. (2015). Soft Budget Constraints In Public Hospitals. *Health Econ.*, 5(25), 578-590. <https://doi.org/10.1002/hec.3174>
- Yin, X., Pang, M., Law, M., Guerra, F., O'Sullivan, T., Laxer, R., ... & Khan, Y. (2022). Rising Through the Pandemic: A Scoping Review Of Quality Improvement In Public Health During The Covid-19 Pandemic. *BMC Public Health*, 1(22). <https://doi.org/10.1186/s12889-022-12631-0>
- Yoo, S., Harman, M. (2012). Regression Testing Minimization, Selection and Prioritization: A Survey. *Softw. Test. Verif. Reliab.*, 2(22), 67-120. <https://doi.org/10.1002/stv.430>
- Zhang, X., Li, F., Li, Z., Xu, Y. (2018). Macroprudential Policy, Credit Cycle, and Bank Risk-taking. *Sustainability*, 10(10), 3620. <https://doi.org/10.3390/su10103620>
- Zhao, J., Sun, G. (2016). Reliable Network Interdiction Models With Multiple Unit Costs. *MCA*, 4(21), 50. <https://doi.org/10.3390/mca21040050>
- Zhou, Y. (2011). Materiality Approach In Sustainability Reporting: Applications, Dilemmas, and Challenges.. <https://doi.org/10.3390/wsf-00548>

REFERENCES

- Agndal, H., & Chetty, S. (2007). The impact of relationships on changes in internationalization strategies of SMEs. *European Journal of Marketing*, 41(11/12), 1449-1474.
- Akay, Ç. E. (2015). *Dinamik Panel Veri Modelleri, Stata İle Panel Veri Modelleri*. İstanbul: Der Yayınlar.
- Akdı, Y. (2010). *Zaman Serileri Analizi (Birim Kökler ve Kointegrasyon) (Genişletilmiş 2. Baskı)*. Gazi Kitabevi.
- Allouche, J., & LaRoche, P. (2005). A Meta-Analytical Investigation of the Relationship Between Corporate Social and Financial Performance. *Revue de Gestion des Ressources Humaines*, 57(1), 8-41.
- Auger, P., Burke, P., Devinney, T. M., & Convieri, J. J. (2003). What will consumers pay for social product features? *Journal of Business Ethics*, 42(3), 281-304.
- Baker, M. (2003). Corporate Social Responsibility – What does it mean? Independent.
- Balabanis, G. V., Phillips, H., & Lyall, J. (1998). Are Corporate Social Responsibility and Economic Performance in the Top British Companies Linked? *European Business Review*, Vol. 98, No.1, 25-44.
- Becker, B., & Gerhart, B. (1996). The Impact of Human Resource Management on Organizational Performance: Progress and Prospects. *Academy of Management Journal*, 39, 779-801.
- Becker-Olsen, K. L., Cudmore, B. A., Cudmore, B. A., & Hill, R. P. (2006). The impact of perceived corporate social responsibility on consumer behavior. *Journal of Business Research*, 59(1), 46-53
- Brammer, S., & Pavelin, S. (2006). Corporate reputation and social performance: The importance of fit. *Journal of Management Studies*, 43(3), 436-456.
- Brown, T. J., & Peter, A. D. (1997). The Company and the Product: Corporate Associations and Consumer Product Responses. *Journal of Marketing*, 61, 68-84.
- Dodds, R. and Joppe, M. (2005). The Demand for and Participation in Corporate Social Responsibility and Sustainable Tourism. 1-11 / ISSN: 1997-2520.
- Dutordoir, M., Lewis, C., Seward, J., & Veld, C. (2014). What we do and need to learn about convertible bond financing. *Journal of Corporate Finance*, 24, 3-20.
- Elouidani, A., & Facial, Z. (2015). Corporate social responsibility and financial performance. *African Journal of Accounting, Auditing, and Finance*, 4(1), 74.
- Erdoğan, F. (2014). *Marka Değerinin Müşteri Sadakatine Etkisi ve Zincir Kahve Dükkanları Üzerine Bir Saha Çalışması [Master's thesis, Gelişim Üniversitesi Sosyal Bilimler Enstitüsü]*. İstanbul.
- Farquhar, P. H., Han, J. Y., & Ijiri, Y. (1992). Brands on the balance sheet. *Journal of Marketing Management*, pp. 16-22.
- Fombrun, C. J., & Shanley, M. (1990). What Is in a Name? Reputation Building and Corporate Strategy. *Academy of Management Journal*, 33, 233-259.
- Fombrun, C., & Shanley, M. (1990). What's in a name? Reputation building and corporate strategy. *Academy of Management Journal*, 33(2), 233-258.
- Freeman, R. E. (1984). *Strategic Management: A Stakeholder Approach*. Pitman, Boston.
- Friedman, M. (1962). *Capitalism and Freedom*. University of Chicago Press, Chicago.
- Friedman, M. (1970). The Social Responsibility of Business is to Increase Profits. *The New York Times Magazine*, 13(2), 32-33.
- Godfrey, P., Craig, M., & Jared, H. (2009). The Relationship Between Corporate Social Responsibility and Shareholder Value: An Empirical Test of the Risk Management Hypothesis. *Strategic Management Journal*, 30(4), 425-445.
- Greene, W. H. (2003). *Econometric Analysis (5th ed.)*. Pearson Education.
- Griffin, A., & Molloy, A. (2015). How Apple became so successful that its total revenue is bigger than the GDP of some countries. *The Independent*.

- Griffin, J. J., & Mahon, J. F. (1997). The corporate social performance and corporate financial performance debate. *Business and Society*, 36(1), 5-31.
- Gustin, M. E., & Weaver, A. P. (1996). Are hotels prepared for the environmental consumer? *Council on Hotel, Restaurant, and Institutional Education*, 20(2), 1-14.
- Hatipoglu, B., Ertuna, B., & Salman, D. (2019). Corporate social responsibility in tourism as a tool for sustainable development. *International Journal of Contemporary Hospitality Management*, 16(7), 34-52.
- Henderson, J. C. (2007). Corporate Social Responsibility and Tourism: Hotel Companies in Phuket, Thailand, After the Indian Ocean Tsunami. *Hospitality Management*, 26(1), 228-23.
- Hirigoyen, G., & Poulain-Rehm, T. (2014). Relationships between Corporate Social Responsibility and Financial Performance: What is the Causality? Available at SSRN: <https://ssrn.com/abstract=2531631>.
- Hsiao, C.-H., Chang, J.-J., & Tang, K.-Y. (2016). Exploring the influential factors in continuance usage of mobile social Apps: Satisfaction, habit, and customer value perspectives. *Telematics and Informatics*, 33(2), 342-355.
- Hsu, F. J., Tsai, Y. W., & Chen, M. Y. (2013). The Impact of Brand Value on Financial Performance. *Advances in Management & Applied Economics*, 3(6), 129-141.
- Hughes, E., & Scheyvens, R. (2016). Corporate social responsibility in tourism post-2015: A Development First approach. *Tourism Geographies*, 18(5), 469-482.
- Inoue, Y., & Lee, S. (2011). Effects of different dimensions of corporate social responsibility on corporate financial performance in tourism-related industries. *Tourism Management*, 32, 790-804.
- Kang, H. Y., Stein, L., Heo, C. Y., & Lee, S. (2012). Consumers' willingness to pay for green initiatives of the hotel industry. *International Journal of Hospitality Management*, 31, 564-572.
- Kapferer, J. N. (2008). *The New Strategic Brand Management: Creating and Sustaining Brand Equity Long Term*. London and Philadelphia: Kogan Page.
- Koçoğlu, M. (2016). Otel İşletmelerinde Uygulanan Sosyal Sorumluluk Faaliyetlerinin Turistlerin Satın Alma Niyeti Üzerindeki Etkisi: İstanbul Örneği. *Mehmet Akif Ersoy Üniversitesi İktisadi ve İdari Bilimler Fakültesi Dergisi*, 5(3), 615-631.
- Laczniak, R. G., & Murphy, E. P. (2006). Normative Perspectives for Ethical and Socially Responsible Marketing. *Journal of Macromarketing*, 26(2), 154-177.
- Legrand, W., & Sloan, P. (2009). What is sustainable hospitality? *Contemporary Hospitality Management*, 19(5), 364-377.
- Luo, X. & Bhattacharya, C. B. (2006). Corporate Social Responsibility, Customer Satisfaction, and Market Value. *Journal of Marketing*, 70(4), 1-18.
- Maignan, I. & Ferrell O. (2000). Measuring Corporate Citizenship in Two Countries: The Case of the United States and France. *Journal of Business Ethics*, 23(3), 283-297.
- Makni, R., Francoeur, C., & Bellavance, F. (2009). Causality Between Corporate Social Performance and Financial Performance: Evidence from Canadian Firms. *Journal of Business Ethics*, 89, 409-422.
- Middlemiss, N. (2003). Authentic, not cosmetic: CSR as a brand enhancement. *Journal of Brand Management*, 10, 353-361.
- Moir, L. (2001). What do we mean by corporate social responsibility? *Corporate Governance*, 1(2), 16-22.
- Orlitzky, M., & Benjamin, J. D. (2001). Corporate Social Performance and Firm Risk: A Meta-Analytic Review. *Business & Society*, 40(4), 369-396.
- Pelozo, J., & Papania, L. (2008). The Missing Link between Corporate Social Responsibility and Financial Performance: Stakeholder Salience and Identification. *Corporate Reputation Review*, 11(2), 169-181.
- Post, J. E., Frederick, W., Lawrence, A. T., & Weber, J. (1996). *Business and Society* (8. Basım). McGraw-Hill Inc.

- Preston, E. L., & O'Bannon, P. D. (1997). The Corporate Social-Financial Performance Relationship: A Typology and Analysis. *Business & Society*, 36(4), 419-429.
- Purohit, D., & Srivastava, J. (2001). Effect of manufacturer reputation, retailer reputation, and product warranty on consumer judgments of product quality: A cue diagnosticity framework. *Journal of Consumer Psychology*, 10(3), 123-134.
- Robbins, S. P., & Coulter, M. C. (2002). *Management* (7. Basım). New Jersey: Prentice Hall.
- Roberts, R. W. (1992). Determinants of Corporate Social Responsibility Disclosure: An Application of Stakeholder Theory. *Accounting, Organizations and Society*, 17(6), 595-612.
- Rudez, H. N. (2010). Integration of corporate social responsibility into loyalty. *Tourism and Hospitality Management*, 16, 101-108.
- Simon, J., & Sullivan, M. W. (1993). The Measurement of Determinants of Brand Equity: A Financial Approach. *Marketing Science*, 12(1), 2.
- Sims, L. R., & Kroeck, G. K. (1994). The influence of ethical fit on employee satisfaction, commitment, and turnover. *Journal of Business Ethics*, 13(12), 939-947.
- Singh, S., Kristensen, K., & Villasenor, E. (2009). Overcoming skepticism towards cause-related claims: The case of Norway. *International Marketing Review*, 26(3), 312-326.
- Sloan, P., Legrand, W., & Chen, J.S. (2009). *Sustainability in the Hospitality Industry: Principles of Sustainable Operations*. Elsevier Inc.
- Stanaland, A. J. S., Lwin, M., Lwin, M., Murphy, P. E., & Murphy, P. E. (2011). Consumer Perceptions of the Antecedents and Consequences of Corporate Social Responsibility. *Journal of Business Ethics*, 102(1), 47-55.
- Tatoğlu, Y. F. (2013). *İleri Panel Veri Ekonometrisi: Stata Uygulamalı* (2. Baskı). İstanbul: Beta Yayıncılık.
- Turban, D.B. & Greening, D. W. (1997). Corporate social performance and organizational attractiveness to prospective employees. *Academy of Management Journal*, 40, 658-673.
- Udayasankar, K. (2008). Corporate Social Responsibility and Firm Size. *Journal of Business Ethics*, 83, 167-175.
- Vance, S. (1975). Are Socially Responsible Corporations Good Investment Risks? *Managerial Review*, 64, 18-24.
- Waddock, S. A., & Graves, S. B. (1997). The corporate social performance - financial, social link. *Strategic Management Journal*, 18(4), 303-319.
- Wang, Q., Dou, J., & Jia, S. (2016). A Meta-Analytic Review of Corporate Social Responsibility and Corporate Financial Performance: The Moderating Effect of Contextual Factors. *Business & Society*, 55(8).
- Werther Jr., W. B., & Chandler, D. (2005). Strategic corporate social responsibility as global brand insurance. *Business Horizons*, 48(4), 317-324.
- Yeung, M., & Ramasamy, B. (2008). Brand Value and Firm Performance Nexus: Further Empirical Evidence. *Brand Management*, 15(2), 322-335.

Editör:

Prof. Dr. Aliye Özenođlu

Beslenme Bilimleri

Alanında
Uluslararası Arařtırmalar I

EĐİTİM
yayınevi

BESLENME BİLİMLERİ ALANINDA ULUSLARARASI ARAŞTIRMALAR I

Editör: Prof. Dr. Aliye Özenoğlu

Genel Yayın Yönetmeni: Yusuf Ziya Aydoğan (yza@egitimyayinevi.com)

Genel Yayın Koordinatörü: Yusuf Yavuz (yusufyavuz@egitimyayinevi.com)

Sayfa Tasarımı: Eğitim Yayınevi Grafik Birimi

Kapak Tasarımı: Eğitim Yayınevi Grafik Birimi

T.C. Kültür ve Turizm Bakanlığı

Yayıncı Sertifika No: 47830

ISBN: 978-625-6408-32-6

1. Baskı, Haziran-Temmuz 2023

Baskı Cilt

Repro Bir Matbaacılık

İvedik OSB Matbaacılar Sitesi 1514 Cad. No: 23-25 Yenimahalle/Ankara

Matbaa Sertifika No: 47381

Kütüphane Kimlik Kartı

BESLENME BİLİMLERİ ALANINDA ULUSLARARASI ARAŞTIRMALAR I

Editör: Prof. Dr. Aliye Özenoğlu

126 s., 160x240 mm

Kaynakça var, dizin yok.

ISBN: 978-625-6408-32-6

Copyright © Bu kitabın Türkiye'deki her türlü yayın hakkı Eğitim Yayınevi'ne aittir. Bütün hakları saklıdır. Kitabın tamamı veya bir kısmı 5846 sayılı yasanın hükümlerine göre kitabı yayımlayan firmanın ve yazarlarının önceden izni olmadan elektronik/mekanik yolla, fotokopi yoluyla ya da herhangi bir kayıt sistemi ile çoğaltılamaz, yayımlanamaz.

EĞİTİM

yayınevi

Yayınevi Türkiye Ofis: İstanbul: Eğitim Yayınevi Tic. Ltd. Şti., Atakent mah.

Yasemen sok. No: 4/B, Ümraniye, İstanbul, Türkiye

Konya: Eğitim Yayınevi Tic. Ltd. Şti., Fevzi Çakmak Mah. 10721 Sok. B Blok,

No: 16/B, Safakent, Karatay, Konya, Türkiye

+90 332 351 92 85, +90 533 151 50 42, 0 332 502 50 42

bilgi@egitimyayinevi.com

Yayınevi Amerika Ofis: New York: Eğitim Publishing Group, Inc.

P.O. Box 768/Armonk, New York, 10504-0768, United States of America

americaoffice@egitimyayinevi.com

Lojistik ve Sevkiyat Merkezi: Kitapmatik Lojistik ve Sevkiyat Merkezi, Fevzi Çakmak Mah.

10721 Sok. B Blok, No: 16/B, Safakent, Karatay, Konya, Türkiye

sevkiyat@egitimyayinevi.com

Kitabevi Şubesi: Eğitim Kitabevi, Şükran mah. Rampalı 121, Meram, Konya, Türkiye

+90 332 499 90 00

bilgi@egitimkitabevi.com

İnternet Satış: www.kitapmatik.com.tr

+90 537 512 43 00

bilgi@kitapmatik.com.tr

 **kitapmatik**
Yayıncılık ve Sevkiyat

KAYNAKLAR

- Adarme-Vega, T. C., Thomas-Hall, S. R., & Schenk, P. M. (2014). Towards sustainable sources for omega-3 fatty acids production. *Current opinion in biotechnology*, 26, 14-18.
- Ak S., Ermumcu Karaçil MŞ., (2022). Sürdürülebilir Beslenmenin Sağlanmasında Fonksiyonel İçeceklerin Önemi. (M. TAYFUR). *Beslenme ve Diyetetik Güncel Konular 12* (235-245). Hatipoğlu.
- Alexander, P.; Brown, C.; Arneith, A.; Dias, C.; Finnigan, J.; Moran, D.; Rounsevell, M.D. Could consumption of insects, cultured meat or imitation meat reduce global agricultural land use? *Glob. Food Sec.* 2017, 15, 22–32.
- Baş, A., Peksever, D., El, S. N., & (2021). Bornova, İ. Sürdürülebilir Protein Kaynakları: Bitki, Böcek, Yapay Et ve Tek Hücre Proteinleri. In *International Turkic World Congress On Science And Engineering* (p. 187).
- Bayır, A. G., & Kıyak, B. (2022). İklim Destekli Beslenmede Bitki Bazlı Diyetler ve Sağlık Üzerine Etkileri. *Akademik Et ve Süt Kurumu Dergisi*, (4), 35-54.
- Bhat F, Kumar S, Fayaz H (2015). In Vitro Meat Production: Challenges and Benefits Over Conventional Meat Production. *Journal of Integrative Agriculture*, 14(2): 241–248.
- Bhat ZF, Fayaz H. (2011). Prospectus of cultured meat—advancing meat alternatives. *J Food Sci Technol*;48(2):125–40.
- Cardello, A. V., Llobell, F., Giacalone, D., Roigard, C. M., & Jaeger, S. R. (2022). Plant-based alternatives vs dairy milk: Consumer segments and their sensory, emotional, cognitive and situational use responses to tasted products. *Food Quality and Preference*, 100, 104599.
- Da Silva Lucas, A. J., de Oliveira, L. M., Da Rocha, M., & Prentice, C. (2020). Edible insects: An alternative of nutritional, functional and bioactive compounds. *Food chemistry*, 311, 126022.
- Degerli, Celal. (2020). 3 Boyutlu (3D) Yazıcı Teknolojisinde Et Ürünleri Üretimi. *Turkish Journal of Agriculture - Food Science and Technology*. 8. 1018-1026. 10.24925/turjaf.v8i5.1018-1026.2978.
- Dünya Kaynakları Enstitüsü. (2018). This flavor-packed burger saves as many emissions as taking 2 million cars off the road. <https://www.wri.org/insights/flavor-packed-burger-saves-many-emissions-taking-2-million-cars-road>
- Ebcim, B. Ç., Erdoğan, E., Derin, E., & Orhan, K. A. Y. A. (2022). Hava Bazlı Proteinin Alternatif Bir Protein Kaynağı Olarak Kullanım Olanaklarının İncelenmesi. *International Journal of Life Sciences and Biotechnology*, 5(3), 643-668.
- Eddinger-Schons, L. M., Sipilä, J., Sen, S., Mende, G., & Wieseke, J. (2018). Are two reasons better than one? The role of appeal type in consumer responses to sustainable products. *Journal of Consumer Psychology*, 28(4), 644-664.
- El, S. N. (2022). Sürdürülebilir Gıda Sistemlerinde Optimum Beslenme Yaklaşımı. *Sürdürülebilir Gıda Sistemleri Üzerine Araştırmalar*, 75.
- Fasolin, L. H., Pereira, R. N., Pinheiro, A. C., Martins, J. T., Andrade, C., Ramos, O. ve Vicente, A. (2019). Emergent food proteins—Towards sustainability, health and innovation. *Food Research International*, 125, 108586.
- Geurt, K., Albrecht, E. H., Pointke, M., Pawelzik, E., Gerken, M., & Traulsen, I. (2022). A Comparative Analysis of Plant-Based Milk Alternatives Part 2: Environmental Impacts. *Sustainability*, 14(14), 8424.
- Göçer, E. M. Ç., & Koptagel, E. (2021). Tam Metin Sözel Sunumlar. *Uluslararası Tip Bilimleri*, 129.
- Halloran, A., Hanboonsong, Y., Roos, N., & Bruun, S. (2017). Life cycle assessment of cricket farming in north-eastern Thailand. *Journal of Cleaner Production*, 156, 83-94.
- Hlaing, S. A. A., Sadiq, M. B., & Anal, A. K. (2020). Enhanced yield of *Scenedesmus obliquus* biomacromolecules through medium optimization and development of microalgae based functional chocolate. *Journal of food science and technology*, 57(3), 1090-1099.
- K. Handral, H., Hua Tay, S., Wan Chan, W., & Choudhury, D. (2022). 3D Printing of cultured meat products. *Critical Reviews in Food Science and Nutrition*, 62(1), 272-281.

- Koch, J. A., Bolderdijk, J. W., & van Ittersum, K. (2021). Disgusting? No, just deviating from internalized norms. Understanding consumer skepticism toward sustainable food alternatives. *Journal of Environmental Psychology, 76*, 101645.
- Kusmayadi, A., Leong, Y. K., Yen, H. W., Huang, C. Y., & Chang, J. S. (2021). Microalgae as sustainable food and feed sources for animals and humans—biotechnological and environmental aspects. *Chemosphere, 271*, 129800.
- La Barbera, F., Verneau, F., Amato, M., & Grunert, K. (2018). Understanding Westerners' disgust for the eating of insects: The role of food neophobia and implicit associations. *Food quality and preference, 64*, 120-125.
- Lafarga, T., Rodríguez-Bermúdez, R., Morillas-España, A., Villaró, S., García-Vaquero, M., Morán, L., ... & Acién-Fernández, F. G. (2021). Consumer knowledge and attitudes towards microalgae as food: The case of Spain. *Algal Research, 54*, 102174.
- Lange, K. W., & Nakamura, Y. (2021). Edible insects as future food: chances and challenges. *Journal of future foods, 1*(1), 38-46.
- Lenihan-Geels, G., Bishop, K. S., & Ferguson, L. R. (2013). Alternative sources of omega-3 fats: can we find a sustainable substitute for fish?. *Nutrients, 5*(4), 1301-1315.
- Macdiarmid, J. I., Kyle, J., Horgan, G. W., Loe, J., Fyfe, C., Johnstone, A., & McNeill, G. (2012). Sustainable diets for the future: can we contribute to reducing greenhouse gas emissions by eating a healthy diet?. *The American journal of clinical nutrition, 96*(3), 632-639.
- Mancini, M. C., & Antonioli, F. (2022). The future of cultured meat between sustainability expectations and socio-economic challenges. In *Future Foods* (pp. 331-350). Academic Press.
- Megido, R. C., Gierts, C., Blecker, C., Brostaux, Y., Haubruge, É., Alabi, T., & Francis, F. (2016). Consumer acceptance of insect-based alternative meat products in Western countries. *Food quality and preference, 52*, 237-243.
- Mekonnen, M. M., & Hoekstra, A. Y. (2012). A global assessment of the water footprint of farm animal products. *Ecosystems, 15*(3), 401-415.
- Michel, F., Hartmann, C., & Siegrist, M. (2021). Consumers' associations, perceptions and acceptance of meat and plant-based meat alternatives. *Food Quality and Preference, 87*, 104063.
- Michel-Villarreal, R., Hingley, M., Canavari, M., & Bregoli, I. (2019). Sustainability in Alternative Food Networks: A Systematic Literature Review. *Sustainability, 11*(3), 859.
- Moreira, J. B., Vaz, B. D. S., Cardias, B. B., Cruz, C. G., Almeida, A. C. A. D., Costa, J. A. V., & Morais, M. G. D. (2022). Microalgae polysaccharides: an alternative source for food production and sustainable agriculture. *Polysaccharides, 3*(2), 441-457.
- Muslu, M. (2021). Küresel İklim Krizi ve Beslenme Sorunları Karşısında Geleceğin Alternatif Besinleri. *Climate and Health Journal, 1*(2), 74-81.
- Oonincx, D. G., Van Itterbeeck, J., Heetkamp, M. J., Van Den Brand, H., Van Loon, J. J., & Van Huis, A. (2010). An exploration on greenhouse gas and ammonia production by insect species suitable for animal or human consumption. *PLoS one, 5*(12), e14445.
- Pozharliev, R., De Angelis, M., Rossi, D., Bagozzi, R., & Amatulli, C. (2023). I might try it: Marketing actions to reduce consumer disgust toward insect-based food. *Journal of Retailing.*
- Raheem, D., Carrascosa, C., Oluwole, O. B., Nieuwland, M., Saraiva, A., Millán, R., & Raposo, A. (2019). Traditional consumption of and rearing edible insects in Africa, Asia and Europe. *Critical reviews in food science and nutrition, 59*(14), 2169-2188.
- Ramachandraiah, K. (2021). Potential development of sustainable 3D-printed meat analogues: a review. *Sustainability, 13*(2), 938.
- Rosenfeld, D. L., & Tomiyama, A. J. (2022). Would you eat a burger made in a petri dish? Why people feel disgusted by cultured meat. *Journal of Environmental Psychology, 80*, 101758.
- Rubio, N. R., Xiang, N., & Kaplan, D. L. (2020). Plant-based and cell-based approaches to meat production. *Nature Communications, 11*(1), 6276.

- Ruby, M. B., Rozin, P., & Chan, C. D. (2015). Determinants of willingness to eat insects in the USA and India. *Journal of Insects as Food and Feed*, 1(3), 215-225.
- Russell, P. S., & Knott, G. (2021). Encouraging sustainable insect-based diets: The role of disgust, social influence, and moral concern in insect consumption. *Food Quality and Preference*, 92, 104187.
- Ryckebosch, E., Bruneel, C., Muylaert, K., & Foubert, I. (2012). Microalgae as an alternative source of omega-3 long-chain polyunsaturated fatty acids. *Lipid Technology*, 24(6), 128-130.
- Sharima-Abdullah, N., Hassan, C.Z., Arifin, N. and Huda-Faujan, N. (2018) Physicochemical Properties and Consumer Preference of Imitation Chicken Nuggets Produced from Chickpea Flour and Textured Vegetable Protein. *International Food Research Journal*, 25, 1016-1025.
- Sharma, Arti & Gupta, Rakesh & Sharma, Palvi & Duwa, & Attri, Kapil & Bandral, R S & Bali, K.. (2022). Silkworm as an edible insect: A review. 11. 1667-1674.
- Siegrist, M., & Hartmann, C. (2019). Impact of sustainability perception on consumption of organic meat and meat substitutes. *Appetite*, 132, 196-202.
- Śmietana, N., Panicz, R., Sobczak, M., Śmietana, P., & Nędzarek, A. (2020). Spiny-cheek crayfish, *Faxonius limosus* (Rafinesque, 1817), as an alternative food source. *Animals*, 11(1), 59.
- Soares, S., & Forkes, A. (2014). Insects Au gratin-an investigation into the experiences of developing a 3D printer that uses insect protein based flour as a building medium for the production of sustainable food. In *DS 78: Proceedings of the 16th International Conference on Engineering and Product Design Education (E&PDE14), Design Education and Human Technology Relations, University of Twente, The Netherlands, 04-05.09. 2014* (pp. 426-431).
- Sumner, O., & Burbridge, L. (2020). Plant-based milks: the dental perspective. *British Dental Journal*, 1-7.
- Taşkın, A. (2019). Geleceğin Alternatif Gıda Kaynakları ve Gıda Teknolojileri. Yüksek Lisans Tezi. Tekirdağ: Namık Kemal Üniversitesi.
- Togawa, T., Park, J., Ishii, H., & Deng, X. (2019). A packaging visual-gustatory correspondence effect: using visual packaging design to influence flavor perception and healthy eating decisions. *Journal of Retailing*, 95(4), 204-218.
- Türkiye Beslenme Rehberi (Tüber) 2022. Sağlık Bakanlığı, Halk Sağlığı Genel Müdürlüğü, Sağlık Bakanlığı Yayın No:1031, Ankara 2022.
- Tokay A. , Yılmaz C. , Bölük S. , Boyraz Ö. , Bülbül N. (2022). Sürdürülebilir Beslenme Modellerinden Akdeniz Diyetinin Sürdürülebilirlikteki Yeri. *TOGÜ Sağlık Bilimleri Dergisi*.2(2): 187-201.
- Ulven, S. M., & Holven, K. B. (2015). Comparison of bioavailability of krill oil versus fish oil and health effect. *Vascular health and risk management*, 511-524.
- Uyarcan, M., Söbeli, C., Kayaardı, S., & Yızdız, D. (2022). Sürdürülebilirlik, Sağlık ve Beslenmede Yeni Bir Trend: Bitki Bazlı Et Alternatifleri. *Sürdürülebilir Gıda Sistemleri Üzerine Araştırmalar*, 119.
- Van Huis, A. (2016). Edible insects are the future? *Proceedings of the Nutrition Society*, 75(3), 294-305.
- Van Huis, A., Van Itterbeeck, J., Klunder, H., Mertens, E., Halloran, A., Muir, G., & Vantomme, P. (2013). *Edible insects: future prospects for food and feed security* (No. 171). Food and agriculture organization of the United Nations.
- Weickert, S., Grahl, S., & Weinrich, R. (2021). Algae production technology: Effect of framing on German consumer acceptance. *Algal Research*, 58, 102401.
- Weinrich, R., & Elshiewy, O. (2019). Preference and willingness to pay for meat substitutes based on micro-algae. *Appetite*, 142, 104353.

KAYNAKÇA

- Abd Aziz, N. A. S., Mohd Fahmi Teng, N. I., & Kamarul Zaman, M. (2019). Geriatric Nutrition Risk Index is comparable to the mini nutritional assessment for assessing nutritional status in elderly hospitalized patients. *Clinical Nutrition ESPEN*, 29, 77–85. <https://doi.org/10.1016/j.clnesp.2018.12.002>
- Acar Tek, N., Yildiran, H., Akbulut, G., Bilici, S., Koksall, E., Gezmen Karadag, M., & Sanlier, N. (2011). Evaluation of dietary quality of adolescents using Healthy Eating Index. *Nutrition Research and Practice*, 5(4), 322. <https://doi.org/10.4162/nrp.2011.5.4.322>
- Amaral, T. F., Matos, L. C., Tavares, M. M., Subtil, A., Martins, R., Nazaré, M., & Sousa Pereira, N. (2007). The economic impact of disease-related malnutrition at hospital admission. *Clinical Nutrition*, 26(6), 778–784. <https://doi.org/10.1016/j.clnu.2007.08.002>
- Bauer, J., Capra, S., & Ferguson, M. (2002). Use of the scored Patient-Generated Subjective Global Assessment (PG-SGA) as a nutrition assessment tool in patients with cancer. *European Journal of Clinical Nutrition*, 56(8), 779–785. <https://doi.org/10.1038/sj.ejcn.1601412>
- Boléo-Tomé, C., Monteiro-Grillo, I., Camilo, M., & Ravasco, P. (2012). Validation of the Malnutrition Universal Screening Tool (MUST) in cancer. *British Journal of Nutrition*, 108(2), 343–348. <https://doi.org/10.1017/S000711451100571X>
- Carroll, N., Sadowski, A., Parizeau, K., von Massow, M., Wallace, A., Jewell, K., Ma, D. W. L., Buchholz, A. C., Duncan, A. M., Chan, B., & Haines, J. (2021). Food Skills: Associations With Diet Quality and Food Waste Among Canadian Parents. *Journal of Nutrition Education and Behavior*, 53(5), 371–379. <https://doi.org/10.1016/j.jneb.2020.10.018>
- Cederholm, T., Bosaeus, I., Barazzoni, R., Bauer, J., van Gossum, A., Klek, S., Muscaritoli, M., Nyulasi, I., Ockenga, J., Schneider, S. M., de van der Schueren, M. A. E., & Singer, P. (2015). Diagnostic criteria for malnutrition – An ESPEN Consensus Statement. *Clinical Nutrition*, 34(3), 335–340. <https://doi.org/10.1016/j.clnu.2015.03.001>
- Cederholm, T., Jensen, G. L., Correia, M. I. T. D., Gonzalez, M. C., Fukushima, R., Higashiguchi, T., Baptista, G., Barazzoni, R., Blaauw, R., Coats, A. J. S., Crivelli, A. N., Evans, D. C., Gramlich, L., Fuchs-Tarlovsky, V., Keller, H., Llido, L., Malone, A., Mogensen, K. M., Morley, J. E., ... Compher, C. (2019). GLIM criteria for the diagnosis of malnutrition – A consensus report from the global clinical nutrition community. *Journal of Cachexia, Sarcopenia and Muscle*, 10(1), 207–217. <https://doi.org/10.1002/jcsm.12383>
- Corish, C. A., & Bardon, L. A. (2019). Malnutrition in older adults: screening and determinants. *Proceedings of the Nutrition Society*, 78(3), 372–379. <https://doi.org/10.1017/S0029665118002628>
- Detsky, A., McLaughlin, Baker, J., Johnston, N., Whittaker, S., Mendelson, R., & Jeejeebhoy, K. (1987). What is subjective global assessment of nutritional status? *Journal of Parenteral and Enteral Nutrition*, 11(1), 8–13. <https://doi.org/10.1177/014860718701100108>
- Dorrington, N., Fallaize, R., Hobbs, D., Weech, M., & Lovegrove, J. A. (2022). Diet Quality Index for older adults (DQI-65): development and use in predicting adherence to dietary recommendations and health markers in the UK National Diet and Nutrition Survey. *British Journal of Nutrition*, 128(11), 2193–2207. <https://doi.org/10.1017/S0007114521005043>
- Drescher, T., Singler, K., Ulrich, A., Koller, M., Keller, U., Christ-Crain, M., & Kressig, R. W. (2010). Comparison of two malnutrition risk screening methods (MNA and NRS 2002) and their association with markers of protein malnutrition in geriatric hospitalized patients. *European Journal of Clinical Nutrition*, 64(8), 887–893. <https://doi.org/10.1038/ejcn.2010.64>
- Drewnowski, A., Fiddler, E. C., Dauchet, L., Galan, P., & Hercberg, S. (2009). Diet Quality Measures and Cardiovascular Risk Factors in France: Applying the Healthy Eating Index to the SU.VI.MAX Study. *Journal of the American College of Nutrition*, 28(1), 22–29. <https://doi.org/10.1080/07315724.2009.10719757>
- Duerksen, D. R., Laporte, M., & Jeejeebhoy, K. (2021). Evaluation of Nutrition Status Using the Subjective Global Assessment: Malnutrition, Cachexia, and Sarcopenia. *Nutrition in Clinical Practice*, 36(5), 942–956. <https://doi.org/10.1002/ncp.10613>

- Elizabethweekes, C. (2004). The development, validation and reliability of a nutrition screening tool based on the recommendations of the British Association for Parenteral and Enteral Nutrition (BAPEN). *Clinical Nutrition*, 23(5), 1104–1112. <https://doi.org/10.1016/j.clnu.2004.02.003>
- Field, L. B., & Hand, R. K. (2015). Differentiating Malnutrition Screening and Assessment: A Nutrition Care Process Perspective. *Journal of the Academy of Nutrition and Dietetics*, 115(5), 824–828. <https://doi.org/10.1016/j.jand.2014.11.010>
- García-Conesa, M.-T., Philippou, E., Pafilas, C., Massaro, M., Quarta, S., Andrade, V., Jorge, R., Chervenkov, M., Ivanova, T., Dimitrova, D., Maksimova, V., Smilkov, K., Ackova, D. G., Miloseva, L., Ruskovska, T., Deligiannidou, G. E., Kontogiorgis, C. A., & Pinto, P. (2020). Exploring the Validity of the 14-Item Mediterranean Diet Adherence Screener (MEDAS): A Cross-National Study in Seven European Countries around the Mediterranean Region. *Nutrients*, 12(10), 2960. <https://doi.org/10.3390/nu12102960>
- Hersberger, L., Bargetzi, L., Bargetzi, A., Tribolet, P., Fehr, R., Baechli, V., Geiser, M., Deiss, M., Gomes, F., Kutz, A., Kägi-Braun, N., Hoess, C., Pavlicek, V., Schmid, S., Bilz, S., Sigrist, S., Brändle, M., Benz, C., Henzen, C., ... Schuetz, P. (2020). Nutritional risk screening (NRS 2002) is a strong and modifiable predictor risk score for short-term and long-term clinical outcomes: secondary analysis of a prospective randomised trial. *Clinical Nutrition*, 39(9), 2720–2729. <https://doi.org/10.1016/j.clnu.2019.11.041>
- Identifying patients at risk: ADA's definitions for nutrition screening and nutrition assessment. (1994). *Journal of the American Dietetic Association*, 94(8), 838–839. [https://doi.org/10.1016/0002-8223\(94\)92357-4](https://doi.org/10.1016/0002-8223(94)92357-4)
- Jensen, G. L., Mirtallo, J., Compher, C., Dhaliwal, R., Forbes, A., Grijalba, R. F., Hardy, G., Kondrup, J., Labadarios, D., Nyulasi, I., Castillo Pineda, J. C., & Waitzberg, D. (2010). Adult Starvation and Disease-Related Malnutrition. *Journal of Parenteral and Enteral Nutrition*, 34(2), 156–159. <https://doi.org/10.1177/01486607110361910>
- Kalmpourtzidou, A., Xinias, I., Agakidis, C., Mavroudi, A., Mouselimis, D., Tsarouchas, A., Agakidou, E., & Karagiozoglou-Lampoudi, T. (2021). Diet Quality: A Neglected Parameter in Children With Food Allergies. A Cross-Sectional Study. *Frontiers in Pediatrics*, 9. <https://doi.org/10.3389/fped.2021.658778>
- Kang, J., Li, H., Shi Bs, X., Ma, E., Song Md, J., & Chen, W. (2021). Efficacy of malnutrition screening tools in China for elderly outpatients. *Asia Pac J Clin Nutr*, 30(1), 1–6. [https://doi.org/10.6133/apjcn.202103_30\(1\).0001](https://doi.org/10.6133/apjcn.202103_30(1).0001)
- Kirkpatrick, S. I., Reedy, J., Krebs-Smith, S. M., Pannucci, T. E., Subar, A. F., Wilson, M. M., Lerman, J. L., & Toozee, J. A. (2018). Applications of the Healthy Eating Index for Surveillance, Epidemiology, and Intervention Research: Considerations and Caveats. *Journal of the Academy of Nutrition and Dietetics*, 118(9), 1603–1621. <https://doi.org/10.1016/j.jand.2018.05.020>
- Kokkinakis, S., Venianaki, M., Petra, G., Chrysos, A., Chrysos, E., & Lasithiotakis, K. (2021). A Comparison of the Malnutrition Universal Screening Tool (MUST) and the Mini Nutritional Assessment-Short Form (MNA-SF) Tool for Older Patients Undergoing General Surgery. *Journal of Clinical Medicine*, 10(24), 5860. <https://doi.org/10.3390/jcm10245860>
- Kondrup, J. (2003). ESPEN Guidelines for Nutrition Screening 2002. *Clinical Nutrition*, 22(4), 415–421. [https://doi.org/10.1016/S0261-5614\(03\)00098-0](https://doi.org/10.1016/S0261-5614(03)00098-0)
- McWhirter, J. P., & Pennington, C. R. (1994). Incidence and recognition of malnutrition in hospital. *BMJ*, 308(6934), 945–948. <https://doi.org/10.1136/bmj.308.6934.945>
- Rubenstein, L. Z., Harker, J. O., Salva, A., Guigoz, Y., & Vellas, B. (2001). Screening for Undernutrition in Geriatric Practice: Developing the Short-Form Mini-Nutritional Assessment (MNA-SF). *The Journals of Gerontology Series A: Biological Sciences and Medical Sciences*, 56(6), M366–M372. <https://doi.org/10.1093/gerona/56.6.M366>
- Sharma, Y., Avina, P., Ross, E., Horwood, C., Hakendorf, P., & Thompson, C. (2021). Nutritional risk assessed by the Malnutrition Universal Screening Tool as a predictor of frailty in acutely hospitalised older patients: An observational study. *Asia Pacific Journal of Clinical Nutrition*, 30(2), 185–191. [https://doi.org/10.6133/APJCN.202106_30\(2\).0001](https://doi.org/10.6133/APJCN.202106_30(2).0001)

- Talwar, B., Donnelly, R., Skelly, R., & Donaldson, M. (2016). Nutritional management in head and neck cancer: United Kingdom National Multidisciplinary Guidelines. *The Journal of Laryngology & Otology*, *130*(S2), S32–S40. <https://doi.org/10.1017/S0022215116000402>
- van Vliet, I. M. Y., Gomes-Neto, A. W., de Jong, M. F. C., Bakker, S. J. L., Jager-Wittenaar, H., & Navis, G. J. (2021). Malnutrition screening on hospital admission: impact of overweight and obesity on comparative performance of MUST and PG-SGA SF. *European Journal of Clinical Nutrition*, *75*(9), 1398–1406. <https://doi.org/10.1038/s41430-020-00848-4>
- Vellas, B., Villars, H., Abellan, G., Soto, M., Rolland, Y., Guigoz, Y., Morley, J., Chumlea, W., Salvá, A., Rubenstein, L., & Garry, P. (2006). Overview of the MNA--Its history and challenges. *The Journal of Nutrition, Health & Aging*.

KAYNAKÇA

- Aça, M. (2017). *Zeytin Kitabı*. Kitabevi Yayınları.
- Akdoğan, M. (2011). Gıda Katkı Maddeleri: Sorunlar ve Çözüm Önerileri. F. Gültekin, 1.Ulusal Helal ve Sağlıklı Gıda Kongresi içinde, (s. 45-47). Ankara:19-21 Kasım 2011.
- Ateş, H. (2019). Osmanlı'dan Günümüze Antakya ve Yakın Çevresinde Zeytincilik Faaliyetleri. Yüksek Lisans Tezi. Hatay: Hatay Mustafa Kemal Üniversitesi.
- Bakır, B. (2021). Anadolu'da Zeytinyağının Antik Dönemlerden Beri Tedavilerde Kullanıldığı Hastalıklar, Günümüzdeki Kullanımı ve Üretim Tekniklerinin Hastalıklar Üzerindeki Etkileri. Türk Dünyası Uygulama ve Araştırma Merkezi Tıp Tarihi ve Etik Dergisi, 4(1), 1-28.
- Bilgili, N. (2017). Zeytin Ağacı. Mayıs 13, 2023 tarihinde Anka Enstitüsü Web Sitesi: <http://ankaenstitusu.com/zeytin-agaci/> adresinden alındı
- Bykova, O., ve Alimgerey, Z. (2020). Zeytin ve Sanat Tarihindeki İzleri. Uluslararası Göbeklitepe Sosyal ve Beşeri Bilimler Kongresi. Şanlıurfa: 5-7 Haziran 2020.
- Efe, R., Soykan, A., Cürebal, İ., & Sönmez, S. (2013). Dünyada, Türkiye'de, Edremit Körfezi Çevresinde Zeytin ve Zeytinyağı. *Balikesir: Edremit Belediyesi Kültür Yayınları No:7*.
- Ertunç, M. (2018). Yaşam İçin Gıda. Mayıs 23, 2023 tarihinde Yaşam İçin Gıda Web Sitesi: <https://www.yasamicingida.com/haber/her-yonuyle-sabun/> adresinden alındı
- Eryılmaz, A. (2020). *Geçmişten Günümüze Zeytin ve Zeytinyağı Dünya-Akdeniz-Türkiye*. İstanbul: Mart Matbaa.
- Eskiyörük, D. (2016). Antik Çağda Zeytin ve Zeytinyağı: Kilikya Bölgesi Örneği. *Journal of Tourism and Gastronomy Studies*, 4(1), 228-243.
- Gülal, T. (2015). Zeytinyağı Üretim Teknikleriminin Tarihsel Gelişimi ve Birbirleriyle Karşılaştırılması. Yüksek Lisans Tezi. Bursa:Uludağ Üniversitesi.
- Gültekin, E., Baştuğ, D. S., ve Erdal, K. (2020). Anadolu ve Türk Kültüründe Zeytin. *Sosyal Bilimler Araştırma Dergisi*, 9(3), 164-169.
- Kahyaoglu, M. (2011). Barışın ve Devamlılığın Sembolü Zeytin. *Metro Gastro*, s. 92-94.
- Kaplan, M., ve Arıhan, S. K. (2012). Antik Çağdan Günümüze Bir Şifa Kaynağı: Zeytin ve Zeytinyağının Halk Tıbbında Kullanımı. *Ankara Üniversitesi Dil ve Tarih-Coğrafya Fakültesi Dergisi*. 52(2), 1-15.
- Karabaş, M. S. (2021). *Tarihte Zeytin, Üzüm ve İncir*. Ankara: Dost Kitabevi.
- Karaca, C., Bozoğlu, B., ve Polat, O. (2015). Hatay İli Pirina Atık Miktarının ve Enerji Potansiyelinin Haritalanması. *Uludağ Üniversitesi Ziraat Fakültesi Dergisi*, 29(2), 55-60.
- Karaman, H., Çağrırcı, M., Dönmez, İ. K., ve Gümüş, S. (2020). *Kur'an Yolu Türkçe Meâl ve Tefsir*. Ankara: Diyanet İşleri Başkanlığı Yayınları.
- Kur'an-ı Kerim. Mayıs 13, 2023 tarihinde <https://kuran.diyaret.gov.tr/> adresinden alındı
- Küçükkömrürler, S., ve Ekmen, Z. (2015). *Barışın Simgesi Zeytin ve Anadolu Kültürü*. Ankara: T.C. Kültür ve Turizm Bakanlığı Atatürk Kültür, Dil ve tarih Yüksek Kurumu.
- Mumkaya, G. (2012). Antik Çağda Batı Anadolu'da Zeytin ve Zeytincilik. Yüksek Lisans Tezi. Konya: Selçuk Üniversitesi
- Peker, R. (2019). Tarihsel Süreçte Aydın'da Zeytin ve Zeytincilik. Yüksek Lisans Tezi. Aydın: Aydın Adnan Menderes Üniversitesi.
- Saçlı, M. (2020). İncir ve Zeytin: Tin Süresi Bağlamında Kur'an'ın Teşrifine Mazhâr Olmuş İki Nimet. *Mecma - Uluslararası Sosyal Bilimler Dergisi*, (10), 216-239.
- T.C Ticaret Bakanlığı. (2020). *2019 Yılı Zeytin ve Zeytinyağı Raporu*. Ankara: Esnaf, Sanatkarlar ve Kooperatifçilik Genel Müdürlüğü.
- Taşkın, S. (2015). Zeytin Ağacı ve Barış. İzmir Zeytin Sempozyumu Ölmez Ağacın Peşinde/ Zeytinime Dokunma! (186-192). İzmir: İzmir Akdeniz Akademisi.
- Tevrat. Mayıs 17, 2023 tarihinde <https://www.kitabimukaddes.com/kutsal-kitap-hakkinda-bilgilendirme-ve-tam-metni/> adresinden alındı
- Ünar, Ş., & Ünar, A. (2021). Hitit Dönemi Anadolu'sunda Zeytin Ağacı. *Akademik Sosyal Araştırmalar*, 143-149.

KAYNAKLAR

- Acar, M. (2020). Adolesanların Sosyal Medyada ve Günlük Yaşamda Fiziksel Görünüm Karşılaştırmalarının Yeme Tutum Bozukluğu İle İlişkisi. Yayımlanmamış Doktora Tezi. Hacettepe Üniversitesi. Sağlık bilimleri Enstitüsü, Ankara.
- Akalın, B., Yalman, F., Baydili, K., Modanlıoğlu, A. ve Sancar, T. (2021). Genç Bireylerin Yeni Medya Okuryazarlığı İle Sağlık Okuryazarlığı Davranışları Arasındaki İlişkinin Tespit Edilmesi. *Sağlık ve Sosyal Refah Araştırmalar Dergisi*, Cilt-Vol. 3, Sayı-No 2, s-p:136-144.
- Akdeveliöğlü, Y. Ve Yörüsün, T.Ö. (2019). Üniversite Öğrencilerinin Yeme Tutum ve Davranışlarına İlişkin Bazı Faktörlerin İncelenmesi. *Gazi Sağlık Bilimleri Dergisi*, 4(1), 19-28.
- Aktan, E. (2018). Sosyal Medya ve Sosyal Kaygı Sosyal Medya Kullanıcıları Üzerine Bir Araştırma. *Selçuk İletişim*, 11(2), 35-53.
- Aktaş, N. ve Cebirbay, M.A. (2011). Tüketicilerin Beslenme Bilgilerine Erişimde Kullandıkları Kitle İletişim Araçları Üzerine Bir Araştırma. *Karadeniz Uluslararası Bilimsel Dergisi*, (11), 47-56.
- Aktaş, N. ve Özdoğan, Y. (2016). A Study of The State of Knowing the Nutritional Literacy Concept in Turkey. *Researchers World*, 7(2), 46. (a)
- Aktaş, N. Ve Özdoğan, Y. (2016). Gıda ve Beslenme Okuryazarlığı. *Harran Tarım ve Gıda Bilimleri Dergisi*, 20(2), 146-153. (b)
- Alkan, S.A., Özdelikara, A. ve Boğa, N.M. (2016). Hemşirelik Öğrencilerinin Yeme Tutumunun Belirlenmesi. *Koç Üniversitesi Hemşirelikte Eğitim ve Araştırma Dergisi*, 13(3), 250-257.
- Alkan, Ş.B., Solak, R., Gürbüz, E., Özcan, B., Özkan, H., Dikici, Z.Z. ve Karaman, R.S. (2019). Beslenme ve Diyetetik Bölümü Öğrencilerinde Yeme Davranış Bozukluğu ve Beden Algısı: Kesitsel Bir Çalışma. *Necmettin Erbakan Üniversitesi Sağlık Bilimleri Fakültesi Dergisi*, 2(2), 38-44.
- Altınsoy C, Yavuz AY, 2021. Üniversite Öğrencilerinde Kronotipin, Yeme Tutumu ve Beden Algısı ile İlişkisinin İncelenmesi. *Samsun Sağlık Bilimleri Dergisi*, 6(1), 136-146.
- Añez, E., Fornieles-Deu, A., Fauquet-Ars, J., López-Guimerà, G., Puntí-Vidal, J. ve Sánchez-Carracedo, D. (2018). Body Image Dissatisfaction, Physical Activity and Screen-Time in Spanish Adolescents. *J Health Psychol*, 23(1)36-47.
- Aparicio-Martinez, P., Perea-Moreno, A.J., Martinez-Jimenez, M.P., Redel-Macías, M.D., Pagliari, C. ve Vaquero-Abellan, M. (2019). Social Media, Thin-Ideal, Body Dissatisfaction and Disordered Eating Attitudes: An Exploratory Analysis. *International journal of environmental research and public health*, 16(21), 4177.
- Arroyo, M., Basabe, N., Serrano, L., Sanchez, C., Ansotegui, L. ve Rocandio, A.M. (2010). Prevalence and Magnitude of Body Weight and Image Dissatisfaction Among Women in Dietetics Majors. *Archivos Latinoamericanos de Nutricion*, 60(2), 126-132.
- Arslan, D. ve Mertoğlu, H. (2022). Üniversite Öğrencilerinin Beslenme Okuryazarlık Düzeyleri ile Medya Okuryazarlık Düzeyleri Arasındaki İlişki. *Journal of Sustainable Education Studies*, (Özel Sayı (Ö1)), 271-280.
- Arslan, K., Abra, D., Erbaş, D., Yüceloğlu, S. ve Erdugan, S. (2023). Sosyal Medya Bağımlılığının Sosyal Kaygı Üzerindeki Etkisinin İncelenmesi. *Gümüşhane Üniversitesi Sağlık Bilimleri Dergisi*, 12(1), 315-323.
- Arslan, M., (2020). Lise Öğrencilerinin Beden Algısı ve Yeme Tutumunun İncelenmesi ve Bunların BKİ (Beden Kitle İndeksi) ile İlişkisinin Değerlendirilmesi. *Süleyman Demirel Üniversitesi Vizyoner Dergisi*, 11(26), 107-117.
- Arslantaş, H., Adana, F., Öğüt, S., Ayakdaş, D. ve Korkmaz, A. (2017). Hemşirelik Öğrencilerinin Yeme Davranışları ve Ortoreksiya Nervoza (Sağlıklı Beslenme Takıntısı) İlişkisi: Kesitsel Bir Çalışma. *Journal of Psychiatric Nursing/Psikiyatri Hemşireleri Derneği*, 8(3).
- Aslan, D. (2004). Beden Algısı ile İlgili Sorunların Yaratabileceği Beslenme Sorunları. *Sürekli Tıp Eğitimi Dergisi*, 13(9), 326-329.

- Aslan, S.H. (2001). Beden İmgesi ve Yeme Davranışı Bozuklukları ile Medya İlişkisi. *Düşünen Adam*, 14(1), 41-47.
- As-Sa'edi, E., Sheerah, S., Al-Ayoubi, R., Tajaddin, W. ve Habeeb, H. (2013). Body Image Dissatisfaction: Prevalence and Relation to Body Mass Index Among Female Medical Students in Taibah University. *Journal of Taibah University Medical Sciences*, 8(2), 126-133.
- Ata, R. ve Yıldırım, K. (2016). Öğretmen Adaylarının Medya Okuryazarlığı Dersi Kapsamında İnternet ve Sosyal Medya Kullanımları. *Ahi Evran Üniversitesi Kırşehir Eğitim Fakültesi Dergisi*, 17(2), 581-602.
- Avşar, Z. (2014). Medya Okuryazarlığı. *İletişim ve Diploması*, (2), 5-17.
- Aydın, İ.E. (2016). Üniversite Öğrencilerinin Sosyal Medya Kullanımları Üzerine Bir Araştırma Anadolu Üniversitesi Örneği. *Selçuk Üniversitesi Sosyal Bilimler Enstitüsü Dergisi*, (35), 373-386.
- Aydın, M. (2022). Yeme Bozuklukları. *Sağlık Bilimlerinde Araştırma ve Değerlendirmeler-I*, 1.
- Ayran, G., Süleyman, Z., Avcı, Ü. ve Arık, U. (2021). The Effect of Internet Addiction on Eating Attitude and Body İmage in University Students. *Journal of Child and Adolescent Psychiatric Nursing*, 34(3), 199-205.
- Aytaş, G. ve Kaplan, K. (2017). Medya Okuryazarlığı Bağlamında Yeni Okuryazarlıklar. *Ahi Evran Üniversitesi Kırşehir Eğitim Fakültesi Dergisi*, 18(2), 291-310.
- Babacan, M.E. (2016). Toplumsal Derinlik, Sosyal Medya ve Gençlik. *İnsan ve Toplum*, 6(1), 23-46.
- Bakır, A.N., Doğan, E., Gençol, H. ve Kaya İ. (2022). Bireylerin Yeme-İçme Tercihlerini Etkileyen Faktörler: Bir Model Önerisi. *Anatolia Social Research Journal*, 1(1), 34-51.
- Barut Tuğtekin, E. (2021). Üniversite Öğrencilerinin Yeni Medya Okuryazarlığı Düzeylerinin İncelenmesi. *İnönü Üniversitesi Eğitim Fakültesi Dergisi*, 22(3), 2431-2459.
- Baz, F.Ç. (2018). Sosyal Medya Bağımlılığı Üniversite Öğrencileri Üzerine Çalışma. *OPUS International Journal of Society Researches*, 9(16), 276-295.
- Bhattacharya, A., DeFilipp, L. ve Timko, CA. (2020). Feeding and Eating Disorders. *Handb Clin Neurol*, 175:387-403.
- Buda, G., Lukoševičiūtė, J., Šalčiūnaitė, L. ve Šmigelskas, K. (2021). Possible effects of social Media Use on Adolescent Health Behaviors and Perceptions. *Psychological reports*, 124(3), 1031-1048.
- Busatta, D., Cassioli, E., Rossi, E., Campanino, C., Ricca, V. ve Rotella, F. (2022). Orthorexia Among Patients with Eating Disorders, Student Dietitians and General Population: a pilot study. *Eat Weight Disord*, 27(2):847-851.
- Caferoglu, Z. ve Toklu, H. (2022). Intuitive Eating Associations With Body Weight Status and Eating Attitudes in Dietetic Majors. *Eating and Weight Disorders-Studies on Anorexia, Bulimia and Obesity*, 27(2), 683-692.
- Campbell, K. ve Peebles, R. (2014). Eating Disorders in Children and Adolescents State of The Art Review. *Pediatrics*, 134(3)582-92.
- Caradas, A.A., Lambert, E.V. ve Charlton, K.E. (2001). An Ethnic Comparison of Eating Attitudes and Associated Body İmage Concerns in Adolescent South African Schoolgirls. *Journal of Human Nutrition and Dietetics*, 14(2), 111.
- Castro, E.A., Carraça, E.V., Cupeiro, R., López-Plaza, B., Teixeira, P.J., González-Lamuño, D. ve Peinado, A.B. (2020). The Effects of the Type of Exercise and Physical Activity on Eating Behavior and Body Composition in Overweight and Obese Subjects. *Nutrients*, 20;12(2):557.
- Cengiz, Ş.Ş. ve Delen, B. (2019). Gençlerde Fiziksel Aktivite Düzeyi. *Uluslararası Güncel Eğitim Araştırmaları Dergisi*, 5(2), 110-122.
- Cho, H., Cannon, J., Lopez, R. ve Li, W. (2022). Social Media Literacy A Conceptual Framework. *New media & society*, 14614448211068530.

- Chung, A., Vieira, D., Donley, T., Tan, N., Jean-Louis, G., Kiely Gouley, K. ve Seixas, A. (2021). Adolescent Peer Influence on Eating Behaviors via Social Media Scoping Review. *J Med Internet Res*, 3;23(6)e19697.
- Coşkun, G.G. ve Demir, B.A. (2021). Lisans Öğrencilerinin Sosyal Medya Bağımlılığı ile Sağlıklı Beslenmeye İlişkin Tutumlarının Değerlendirilmesi-İstanbul'da Bir Üniversite Örneği. *Fenerbahçe Üniversitesi Sağlık Bilimleri Dergisi*, 1(3), 195-205.
- Çağlayan, M.T. ve Arslantaş, H. (2023). Üniversite Öğrencilerinde Sosyal Medya Bağımlılığını Etkileyen Faktörler ve Sosyal Medya Bağımlılığının Depresyon ve Gelişmeleri Kaçırma Korkusu ile İlişkisi. *Bağımlılık Dergisi*, 24(3).
- Çaka, S.Y., Çınar, N. ve Altınkaynak, S. (2018). Adolesanda Yeme Bozuklukları. *Gümüşhane Üniversitesi Sağlık Bilimleri Dergisi*, 7(1), 203-209.
- Çakaroglu, D., Ömür, E.H. ve Arslan, C. (2020). Üniversite Öğrencilerinin Yeme Tutumu, Yeme Farkındalığı ve Sosyal Görünüş Kaygısının Değerlendirilmesi. *Beden Eğitimi ve Spor Bilimleri Dergisi*, 14(1), 1-12.
- Çakmak, A. ve Demir, A. (2012). Gece Yeme Sendromu. *Beslenme ve Diyet Dergisi*, 40(3), 259-265.
- Çalapkulu, Ç. ve Şimşek, R. (2019). Sosyal Medya Okuryazarlıklarının Önemi. *İletişim Çalışmaları*, 171.
- Çaycı, A.E. (2019). Sosyal Medya'da Dijital Yemek Kültürü. *Uluslararası Kültürel ve Sosyal Araştırmalar Dergisi (UKSAD)*, 5(1), 120-136.
- Çelik, T. (2019). Teknoloji ve Medya Okuryazarı Vatandaş Yetiştirme Sürecinde Öğrencilerin Sosyal Medya Algılarının Metaforlar Aracılığıyla İncelenmesi. *International Journal of Scholars in Education*, 2(1), 40-57.
- Çiftçi, H. (2018). Üniversite Öğrencilerinde Sosyal Medya Bağımlılığı. *MANAS Sosyal Araştırmalar Dergisi*, 7(4).
- Çimen, Ü. (2020). Yöndeşen Medyayı Doğru Algılama Bağlamında Medya Okuryazarlığı Eğitimi. *Karadeniz Teknik Üniversitesi İletişim Araştırmaları Dergisi*, 10(1), 117-137.
- Çömlekçi, M.F. ve Başol, O. (2019). Gençlerin Sosyal Medya Kullanım Amaçları ile Sosyal Medya Bağımlılığı İlişkisinin İncelenmesi. *Manisa Celal Bayar Üniversitesi Sosyal Bilimler Dergisi*, 17(4), 173-188.
- Demir, A. (2021). Bir Sosyal Medya Aracı Olan Instagram ve Algılanan Sosyalleşme Boksör Örneği. *Uluslararası Sosyal Bilimler Akademisi Dergisi*, (7), 1615-1638.
- Demir, G. (2020). Nutrition, Health Behaviour Changes, and Eating Behaviours of Adults During The Covid 19 Pandemic Period. *Turkish Journal of Family Medicine and Primary Care*, 14(4), 639-645.
- Demir, G., İldemir, M.N., Çerkeşlioğlu, H. ve Başarır, F.N. (2021). Yetişkinlerde Gece Yeme Sendromu Görülme Sıklığı ile Tip 2 Diyabet ve Beden Kütle İndeksi İlişkisinin İncelenmesi. Yaman, Ç. (editör) 5. Uluslararası Beslenme Obezite ve Toplum Sağlığı Kongresi Bildiri Kitabı, 66-74, 19 Mayıs 2021.
- Demirer, B. ve Yardımcı, H. (2020). Güncel DSM-V Kılavuzuna Göre Yeme Bozukluklarının İncelenmesi. *Sağlık Bilimleri Multidisipliner Araştırmalar*, 275-300.
- Deniz, L. ve Gürültü, E. (2018). Lise Öğrencilerinin Sosyal Medya Bağımlılıkları. *Kastamonu Eğitim Dergisi*, 26(2), 355-367.
- Derenne, J. ve Beresin, E. (2018). Body Image, Media, and Eating Disorders—a 10-Year Update. *Academic Psychiatry*, 42, 129-134.
- Dias, S.S., Lages, M., Frontini, R., Luís, L., Dixe, M.D.A. ve Sousa, P. (2021). Association Between Food Choices Motivators and Physical Activity in Body Image (dis)Satisfaction in Portuguese Adolescents. *Front Public Health*, 4; 9:651228.
- Dumas, A.A. ve Desroches, S. (2019). Women's Use of Social Media What Is the Evidence About Their Impact on Weight Management and Body Image. *Curr Obes Rep*, 8(1)18-32.

- Durak, H. ve Seferoğlu, S.S. (2016). Türkiye’de Sosyal Medya Okuryazarlığı ve Sosyal Ağ Kullanım Örüntülerinin İncelenmesi. *Journal of International Social Research*, 9(46).
- Duran, S., Çetinbaş, A., Başaran, T., Kara, A., Elgün, B. ve Keklik, N. (2019). Üniversite Öğrencilerinde Stres ve Sosyal Medya Kullanımının Yeme Davranışları Üzerine Etkisi. *Eurasian Journal of Family Medicine*, 8(4), 149-154.
- Ekici, G. (2013). Yurtta Kalan Kız Öğrencilerde Beslenme Alışkanlıkları ile Vücut İmajı, Duygusal Durum ve Akademik Başarı İlişkisi. *Ergoterapi ve Rehabilitasyon Dergisi*, 1(2), 11-19.
- Erbay, L.G. ve Seçkin, Y. (2016). Yeme Bozuklukları. *Güncel Gastroenteroloji*, 20(4), 473-477.
- Erdoğan, M. ve Topçu, Ç. (2022). Yeni Medya Okuryazarlığı Üzerine Bir Araştırma Çanakkale Onsekiz Mart Üniversitesi Örneği. *Akdeniz Üniversitesi İletişim Fakültesi Dergisi*, (37), 252-272.
- Erdoğan, Ö. ve Tütüncü, İ. (2015). Üniversite öğrencilerinin beden algısı, yeme tutumu ve yakın ilişki kurma düzeyleri arasındaki ilişki, SSTB International Refereed Academic Journal of Sports, Health & Medical Sciences, S,17, s.89-115.
- Erkek, S. (2016). Kamu Kurumlarında Sosyal Medya Kullanımı Sağlık Bakanlığı Örneği. *Selçuk Üniversitesi Sosyal Bilimler Enstitüsü Dergisi*, (35), 141-150.
- Fan, H., Gan, Y., Wang, R., Chen, S., Lipowska, M., Li, J., Li, K., Krokosz, D., Yang, Y. ve Lipowski, M. (2021). The Relationship Between Obligatory Exercise and Eating Attitudes, and The Mediating Role of Sociocultural Attitudes Towards Appearance During The COVID-19 Pandemic. *Nutrients*, 13(12), 4286.
- Fantinel, E.R., Silva, M.P.D., Campos, J.G., Malta Neto, N.A., Pacifico, A.B. ve Campos, W. (2020). Imagem Corporal Em Adolescentes: Associação Com Estado Nutricional e Atividade Física [Body Image Among Adolescents: The Association Between Nutritional Status and Physical Activity]. *Cien Saude Colet*, 25(10):3989-4000.
- Faraji, H. ve Fırat, B. (2022). Yeme Bozuklukları ve Duygular. *Fenerbahçe Üniversitesi Sosyal Bilimler Dergisi*, 2(1), 153-174.
- Gaete, P.V. ve López, C.C. (2020). Trastornos De La Conducta Alimentaria En Adolescentes. Una Mirada Integral [Eating Disorders in Adolescents. A Comprehensive Approach]. *Rev Chil Pediatr*, 91(5):784-793.
- Goicochea, E.A. Coloma-Naldos, B., Moya-Salazar, J., Rojas-Zumaran, V., Moya-Espinoza, J.G. ve Contreras-Pulache, H. (2022). Physical Activity and Body Image Perceived by University Students during the COVID-19 Pandemic: A Systematic Review. *Int J Environ Res Public Health*, 8;19(24):16498.
- Göksel, A.G. ve Caz, Ç. (2020). Yeni Medya Okuryazarlığı Spor Bilimleri Fakültesi Öğrencilerine Yönelik Uygulama. *Uluslararası Güncel Eğitim Araştırmaları Dergisi*, 6(2), 692-700.
- Göktaş, B. ve Tarakçı, İ.E. (2018). Bir Tutundurma Aracı Olarak Reklamın Sosyal Medyada Uygulamalarına Yönelik Bir Araştırma Instagram Örneği. *Girişimcilik İnovasyon ve Pazarlama Araştırmaları Dergisi*, 2(3), 50-67.
- Gualdi-Russo, E., Rinaldo, N. ve Zaccagni, L. (2022). Physical Activity and Body Image Perception in Adolescents: A Systematic Review. *Int J Environ Res Public Health*, 13;19(20):13190.
- Gül, A. ve Akyüz, E.Y. (2019). Sosyal Medya Kullanımı Yeme Bozukluğu Nedeni Olabilir Mi. *Sağlık Profesyonelleri Araştırma Dergisi*, 1(1), 28-32.
- Güner, O. (2022). Avrupa Birliği’nde Dijital Medya Okuryazarlığına Dair Bir Değerlendirme. *Dicle Üniversitesi Sosyal Bilimler Enstitüsü Dergisi*, (29), 473-499.
- Güney, M. ve Taştepe, T. (2020). Ergenlerde Sosyal Medya Kullanımı ve Sosyal Medya Bağımlılığı. *Ankara Sağlık Bilimleri Dergisi*, 9(2), 183-190.
- Güven, N.K., Nalçakan, G.R. ve Kazak, Z. (2021). Egzersiz Yapan Bireylerin Fiziksel Aktivite Düzeylerine Göre Bedeni Beğenme ve Egzersiz Bağımlılığı Düzeylerinin Değerlendirilmesi. *Beden Eğitimi ve Spor Bilimleri Dergisi*. 15(3), 470-481.

- Hacıoğlu, M. (2017). Üniversite Öğrencilerinin Beden İmgesi Hoşnutluğu ve İletişim Becerilerinin İncelenmesi. *Gaziantep Üniversitesi Spor Bilimleri Dergisi*, 2(2), 1-16.
- Haklı, G., As, E., Uçar, A., Özdoğan, Y., Yılmaz, M.V., Özçelik, A.Ö., Sürücüoğlu, M.S., Çakıroğlu, F.P. ve Akan, L.S. (2016). Nutritional Knowledge and Behavior of Adults Their Relations with Sociodemographic Factors. *Pakistan Journal of Nutrition*, 15(6), 532.
- Hamurcu, P. (2022). Yeme Davranışı, Yeme Bozukluğu ve Ortoreksiya Nervoza Yordayıcıları Olarak Sosyal Medya Bağımlılığı ve Kullanım Amaçları Genç Yetişkinler Üzerine Bir Çalışma. *Bağımlılık Dergisi*, 24(2), 133-145.
- Hamurcu, P. (2023). Düzenli Egzersiz Yapan Üniversite Öğrencilerinde Kaslı Olma Dürtüsü, Kaslılık Odaklı Yeme Davranışı ve Egzersiz Bağımlılığı ile Beden Algısı, Yeme Bozukluğu Riski ve Fiziksel Aktivite Düzeyi İlişkisi Tanımlayıcı Araştırma. *Türkiye Klinikleri Journal of Sports Sciences*, 15(1).
- Haney, M.Ö. ve Öztürk, D. (2019). Üniversite Öğrencilerinde Vücut Ağırlığının Kilo Algısı, Yeme Problemleri ve Fiziksel Aktivite ile İlişkisi. *Acıbadem Üniversitesi Sağlık Bilimleri Dergisi*, (2), 169-175.
- Harmon, B.E., Leak, C.L., Zhang, H., West, N.T. ve Nigg, C.R. (2022). Examination of Associations between Physical Activity and Eating Identities among College-aged Adults Living in Hawai'i. *Hawaii J Health Soc Welf*, 81(6)162-168.
- Hayes, J.F., Fitzsimmons-Craft, E.E., Karam, A.M., Jakubiak, J., Brown, M.L. ve Wilfley, D.E. (2018). Disordered Eating Attitudes and Behaviors in Youth with Overweight and Obesity: Implications for Treatment. *Current Obesity Reports*, 7, 235-246.
- Hilger, J., Loerbroks, A. ve Diehl, K. (2017). Eating Behaviour of University Students in Germany: Dietary Intake, Barriers to Healthy Eating and Changes in Eating Behaviour Since The Time of Matriculation. *Appetite*, 1;109:100-107.
- Hoek, H.W. ve Van Elburg, A.A. (2014). Voedings- en Etstoornissen in De DSM-5 [Feeding and Eating Disorders in The DSM-5]. *Tijdschr Psychiatr*, 56(3):187-91.
- Holland, G. ve Tiggemann, M.A. (2016). Systematic Review of The Impact of The Use of Social Networking Sites on Body Image and Disordered Eating Outcomes. *Body Image*, 17100-10.
- Hornberger, L.L. Lane, M.A. (2021). Committee on Adolescence. Identification and Management of Eating Disorders in Children and Adolescents. *Pediatrics*, 147, (1)e2020040279.
- Hosseini, S.A. ve Padhy, R.K. (2023). Body Image Distortion. In StatPearls [Internet]. *Treasure Island (FL) StatPearls Publishing*, 2023 Jan-. PMID: 31536191.
- Houshyari, S. ve Kalkan, İ. (2019). Üniversite Öğrencilerinin Yeme Tutumu, Davranışları ve Fiziksel Aktivite Düzeyinin Değerlendirilmesi. *Aydın Sağlık Dergisi*, 5(2), 121-132.
- İlgaz Büyükbaykal, C. ve Temel, G. (2019). Kullanımlar ve Doymalar Yaklaşımı Bağlamında Sosyal Medya Kullanımı ve Gençlik. *Uluslararası Kültürel ve Sosyal Araştırmalar Dergisi (UKSAD)*, 5(2), 434-447.
- İşık, K. ve Cengi, Z.Z. (2021). The Effect of Sociodemographic Characteristics of University Students on Emotional Eating Behavior. *Perspect Psychiatr Care*, 57(1)214-218.
- İnalkaç, S. ve Arslantaş, H. (2018). Duygusal Yeme. *Arşiv Kaynak Tarama Dergisi*, 27(1), 70-82.
- İnalkaç, S. ve Arslantaş, H. (2021). Depresyon Tanılı Hastalarda Duygusal Yeme ve Etkileyen Faktörler. *Adıyaman Üniversitesi Sağlık Bilimleri Dergisi*, 7(3), 243-257.
- Janjetic, M.A., Rossi, M.L., Acquavia, C., Denevi, J., Marcolini, C. ve Torresani, M.E. (2020). Association Between Anxiety Level, Eating Behavior, and Nutritional Status in Adult Women. *J Am Coll Nutr*, 39(3):200-205.
- Jung, E.H. ve Jun, M.K. (2022). Factors Affecting Body Image Distortion in Adolescents. *Children (Basel)*. 9(12)1944.
- Kabaran, S. ve Mercanligil, S.M. (2013). Adolesan Dönem Besin Seçimlerini Hangi Faktörler Etkiliyor. *Güncel Pediatri*, 11(3), 121-127.

- Kabir, A., Miah, S. ve Islam, A. (2018). Factors Influencing Eating Behavior and Dietary Intake Among Resident Students in a Public University in Bangladesh: A Qualitative Study. *PLoS One*, 19;13(6)e0198801.
- Kaçar, M. ve Hocaoglu, Ç. (2019). Pika, Geri Çıkarma Bozukluğu Nedir? Tanı ve Tedavi Yaklaşımları. *Klinik Psikiyatri Dergisi*; 22:347-354.
- Kaewpradub, N., Kiatrungrit, K., Hongsangansri, S. ve Pavasuthipaisit, C. (2017). Association Among Internet Usage, Body Image and Eating Behaviors of Secondary School Students. *Shanghai Arch Psychiatry*, 29(4)208-217.
- Karademir, E., Bayrak, E. ve Cebirbay, M.A. (2022). Gıda ve Beslenme Okuryazarlığının Besin Etiket Bilgilerinin Anlaşılması Açısından Önemi. Aktaş N, (editör). *Gıda ve Beslenme Okuryazarlığı*. 1. Baskı. Ankara: Türkiye Klinikleri, p.48-52.
- Karaduman, S. (2019). Yeni Medya Okuryazarlığı Yeni Beceriler Olanaklar Riskler. *Erciyes İletişim Dergisi*, 6(1), 683-700.
- Karahisar, T. (2014). İnternette Çocukları Bekleyen Riskler ve Medya Okuryazarlığı. *The Turkish Online Journal of Design, Art and Communication- TOJDAC*, Volume 4, Issue 4.
- Karataş, Y.F. ve Müftüoğlu, S. (2020). Sağlık Yüksekokulu Öğrencilerinin Yeme Farkındalığı Durumlarının Değerlendirilmesi. *Sağlık Bilimlerinde Eğitim Dergisi*, 3(1), 24-33.
- Karchynskaya, V., Kopcakova, J., Madarasova Geckova, A., Klein, D., de Winter, A.F. ve Reijneveld, S.A. (2022). Body Image, Body Composition and Environment: Do They Affect Adolescents' Physical Activity? *Eur J Public Health*. 1;32(3):341-346.
- Karlı, K. ve Demirel, Y. (2019). Üniversite Öğrencilerinde Beden Algısına Göre Porsiyon Tahminlerinin Değerlendirilmesi. *International Anatolia Academic Online Journal Health Sciences*, 5(2), 86-104.
- Kartal, O.Y., Yazgan, A.D. ve Kıncal, R.Y. (2017). Bilişim Çağında Sosyal Sermayenin Yeni Belirleyicileri: Dijital Uçurum ve Sosyal Medya Okuryazarlığı. *Ahi Evran Üniversitesi Kırşehir Eğitim Fakültesi Dergisi*, 18(2), 353-373.
- Kaya, Ş. (2018). Kadın ve Sosyal Medya. *Gaziantep University Journal of Social Sciences*, 17(2), 563-576.
- Kaya, Z. ve Dalgıç, A. (2020). Instagram Kullanan ve Kullanmayan Ergenlerde Beden Algısı ve Öz-yeterliğin İncelenmesi. *Gençlik Araştırmaları Dergisi*, 8(Özel Sayı), 48-74.
- Kermen, S., Kermen, U., Dinçer, F. ve Muslu, M., (2019). Üniversite öğrencilerinde yeme bozukluğu riskinin lojistik regresyon ile belirlenmesi. *Yaşam Becerileri Psikoloji Dergisi*, 3(6), 149-163.
- Kılavuz, A., Şahin, S. ve Akçiçek, S.F. (2019). Yeterli ve Dengeli Beslenme Sağlıklı ve Kaliteli bir yaşam İçin İhtiyaçtır. *Yaşlılarda Beslenme El Kitabı*, 4-32.
- Kıngır, S. ve Kardeş, N. (2019). Medyanın Sağlıklı Beslenme Davranışı Üzerindeki Etkisi. *Safran Kültür ve Turizm Araştırmaları Dergisi*, 2(2), 163-176.
- Kırcı, P., & Gülbak, E. (2020). Instagram Verileri ile Duygu Analizi. *Avrupa Bilim ve Teknoloji Dergisi*, 360-364.
- Kocakaya, G. (2019). Yeme Bozukluklarıyla İlişkili Olabilecek Değişkenlere Bütüncül Bakış. *Türkiye Bütüncül Psikoterapi Dergisi*, 2(4), 28-45.
- Korinth, A., Schiess, S. ve Westenhofer, J. (2010). Eating Behaviour and Eating Disorders in Students of Nutrition Sciences. *Public health nutrition*, 13(1), 32-37.
- Köksal, G., Maviş, Ç.Y. ve Arancioğlu, İ.Ö. (2020). Adolesanlarda Beden Algısı ve Beslenme Tutumu İlişkisi. Yaman, Ç. (editör). 4. Uluslararası Beslenme Obezite ve Toplum Sağlığı Kongresi, 126-134.
- Kudret, M. ve Demir, G. (2022). Ergenlerde Görülen Yeme Bozuklukları, Nedenleri ve Tedavi Yaklaşımları. *Sağlık & Bilim 2022 Beslenme-2*, 77.

- Kuyucu, M. (2014). Y Kuşağı ve Facebook Y Kuşağının Facebook Kullanım Alışkanlıkları Üzerine Bir İnceleme. *Elektronik Sosyal Bilimler Dergisi*, 13(49), 55-83.
- Küçükali, A. (2016). Üniversite Öğrencilerinin Sosyal Medya Kullanımı Atatürk Üniversitesi Örneği. *Bartın Üniversitesi İİBF Dergisi*, 7(13), 531-546.
- Lebek, E. ve Knapik, A. (2023). Body Image and Physical Activity and the Diet of Polish Youth Aged 15-18. *Int J Environ Res Public Health*, 12;20(4):3213.
- Leng, G., Adan, R.A.H., Belot, M., Brunstrom, J.M., de Graaf, K., Dickson, S.L., Hare, T., Maier, S., Menzies, J., Preissl, H., Reisch, L.A., Rogers, P.J. ve Smeets, P.A.M. (2017). The Determinants of Food Choice. *Proc Nutr Soc*, 76(3)316-327.
- Liu, X., Ren, X., Li, Z., Lin, Y., Pan, C., Li, T., Zhao, W., Chen, G., Wu, M. ve He, L. (2021). Disordered Eating Attitudes Among University Students: The Role of Psychological Distress. *Altern Ther Health Med*, 27(5):58-60.
- Mahat, G. ve Zha, P. (2022). Body Weight Perception and Physical Activity Among Young Adults: Analysis From the National Longitudinal Study of Adolescent to Adult Health. *J Am Coll Health*, 70(4):1257-1264.
- Mairs, R. ve Nicholls, D. (2016). Assessment and Treatment of Eating Disorders in Children and Adolescents. *Arch Dis Child*, 101(12):1168-1175.
- Manzano-Sanchez, D., Palop-Montoro, M.V., Arteaga-Checa, M. ve Valero-Valenzuela, A. (2022). Analysis of Adolescent Physical Activity Levels and Their Relationship with Body Image and Nutritional Habits. *Int J Environ Res Public Health*, 5;19(5):3064.
- Martinez-Avila, W.D., Sanchez-Delgado, G., Acosta, F.M., Jurado-Fasoli, L., Oustric, P., Labayen, I., Blundell, J.E. ve Ruiz, J.R. (2020). Eating Behavior, Physical Activity and Exercise Training: A Randomized Controlled Trial in Young Healthy Adults. *Nutrients*, 29;12(12):3685.
- Meneguzzo, P., Collantoni, E., Bonello, E., Vergine, M., Behrens, S.C., Tenconi, E. ve Favaro, A. (2021). The Role of Sexual Orientation in The Relationships Between Body Perception, Body Weight Dissatisfaction, Physical Comparison, and Eating Psychopathology in The Cisgender Population. Eating and Weight Disorders-Studies on Anorexia, *Bulimia and Obesity*, 26, 1985-2000.
- Miranda, V.P.N., Morais, N.S., Faria, E.R., Amorim, P.R.D.S., Marins, J.C.B., Franceschini, S.D.C.C., Teixeira, P.C. ve Priore, S.E. (2018). Body Dissatisfaction, Physical Activity, and Sedentary Behavior in Female Adolescents. *Rev Paul Pediatr*, 36(4):482-490.
- Nagata, J.M., Ganson, K.T. ve Murray, S.B. (2020). Eating Disorders in Adolescent Boys and Young Men: An Update. *Curr Opin Pediatr*, 32(4):476-481.
- Neves, C.M., Cipriani, F.M., Meireles, J.F.F., Morgado, F.F.D.R. ve Ferreira, M.E.C. (2017). Body Image in Childhood an Integrative Literature Review. *Rev Paul Pediatr*, 35(3)331-339.
- Niswah, I., Rah, J. H., & Roshita, A. (2021). The Association of Body Image Perception With Dietary and Physical Activity Behaviors Among Adolescents in Indonesia. *Food and nutrition bulletin*, 42(1_suppl), S109-S121.
- Odacıoğlu, M.C. ve Çoban Odacıoğlu, F. (2018). Mobil Uygulama Yerelleştirme WhatsApp Messenger Örneği. *International Journal of Language Academy. Migration, Language and Translation Special Issue Volume 6/4*, p. 133/141.
- Oğur, S., Aksoy, A. ve Selen, H. (2016). Üniversite Öğrencilerinin Yeme Davranışı Bozukluğuna Yatkınlıkları: Bitlis Eren Üniversitesi Örneği. *Bitlis Eren Üniversitesi Fen Bilimleri Dergisi*, 5(1), 14-26.
- Önal, S., Özdemir, A., Sağır, M., Meşe, Y.C. ve Sağır, S. (2019). Üniversite Öğrencilerinde Beden Algısı ve Beden Kütle İndeksi Arasındaki İlişkinin İncelenmesi. *DTCF Dergisi*, 59(1), 543-558.
- Önay Derin, D., Keskin, S. ve Çelikörs, D. (2015). Konya İl Merkezinde Çalışan Bazı Kamu Memurlarının Beslenme Alışkanlıkları Üzerine Bir Araştırma. *Gümüşhane Üniversitesi Sağlık Bilimleri Dergisi*, 4(3), 421-439.

- Öngören, B. (2015). Sosyolojik Açıdan Sağlıklı Beden İmgesi. *Sosyal ve Beşeri Bilimler Araştırmaları Dergisi*, 16(34), 25-45.
- Özbey, H. ve Gültekin, M., (2021). Lise Öğrencilerinde Beden Algısı ve Benlik Saygısı Arasındaki İlişkinin Medya ve Farklı Değişkenler Açısından İncelenmesi. *Afyon Kocatepe Üniversitesi Sosyal Bilimler Dergisi*, 23(2), 429-441.
- Özcan, A. (2017). Dijital Medya Okuryazarlığı Sorunlar, Uygulamalar ve Beklentiler. *AJIT-e Academic Journal of Information Technology*, 8(28), 55-66.
- Özdemir, Ş. (2021). Sosyal Medya Çağında Kuşakların Medya Kullanım Alışkanlıklarının İncelenmesi. *İstanbul Arel Üniversitesi İletişim Çalışmaları Dergisi*, 9(20), 281-308.
- Özdemir, Z. (2019). Üniversite Öğrencilerinde Sosyal Medya Bağımlılığı. *Beykoz Akademi Dergisi*, 7(2), 91-105.
- Özgür, M. ve Uçar, A. (2020). Üniversitede Eğitim Gören Kız Öğrencilerde Sosyal Medya Bağımlılığı ve Beden Algısı ile Beslenme Bilgi Düzeylerinin Karşılaştırılması. *Ankara Sağlık Bilimleri Dergisi*, 9(2), 46-54.
- Özsevinç, N. ve Yengin, D. (2021). Dijital Dünyada Medya Okuryazarlığı Olgusu Gelişim Evi Spor Kulübü. *Yeni Medya Elektronik Dergisi*, 5(1), 35-48.
- Öztay, O.H. ve Öztay, E.S. (2021). Küresel İletişim Çağında Öğretmen Adaylarının Medya Okuryazarlık ve Eleştirel Düşünme Düzeylerinin İncelenmesi. *Yükseköğretim ve Bilim Dergisi*, 11(3), 600-612.
- Özvarmaz, S., Mandıracıoğlu, A. ve Lülecı, E. (2018). Üniversite Öğrencilerinde Yeme Tutumu ve Yeme Tutumuna Etki Eden Faktörler. *Adıyaman Üniversitesi Sağlık Bilimleri Dergisi*, 4(2), 841-849.
- Panao, I. ve Carraça, E.V. (2020). Effects of Exercise Motivations on Body İmage and Eating Habitsbehaviours A Systematic Review. *Nutrition & Dietetics*, 77(1), 41-59.
- Park, H., Kim, H.S. ve Park, H.W. (2020). A Scientometric Study of Digital Literacy, ICT Literacy, Information Literacy, and Media Literacy. *Journal of Data and Information Science*, 6(2), 116-138.
- Perloff, R.M. (2014). Social Media Effects on Young Women's Body İmage Concerns Theoretical Perspectives and An Agenda for Research. *Sex Roles*, 71(11-12), 363-377.
- Phillipou, A., Meyer, D., Neill, E., Tan, E.J., Toh, W.L., Van Rheenen, T.E. ve Rossell, S.L. (2020). Eating and Exercise Behaviors in Eating Disorders and The General Population During The COVID-19 Pandemic in Australia: Initial Results From The COLLATE Project. *Int J Eat Disord*, 53(7):1158-1165.
- Porter, J. ve Collins, J. (2021). Do İmages of Dietitians on The Internet Reflect The Profession. *Journal of Human Nutrition and Dietetics*, 34(1), 106-114.
- Poyraz, E. ve Bak, H. (2021). Sosyal Medyada Bedenin Görünümleri Üzerinde Merleau-Ponty'yi Okumak. *International Journal of Social and Economic Sciences*, 11(2), 121-134.
- Probst, Y.C. ve Peng, Q. (2019). Social Media in Dietetics Insights Into Use and User Networks. *Nutrition & Dietetics*, 76(4), 414-420.
- Qutteina, Y., Hallez, L., Raedschelders, M., De Backer, C. ve Smits, T. (2022). Food For Teens How Social Media is Associated With Adolescent Eating Outcomes. *Public Health Nutrition*, 25(2), 290-302.
- Raggatt, M., Wright, C.J., Carrotte, E., Jenkinson, R., Mulgrew, K., Prichard, I. ve Lim, M.S. (2018). "I Aspire To Look and Feel Healthy Like The Posts Convey": Engagement With Fitness Inspiration on Social Media and Perceptions Of Its Influence on Health and Wellbeing. *BMC Public Health*, 18, 1-11.
- Ramon-Arbues, E., MartínezAbadía, B., Granada López, J.M., Echániz Serrano, E., Pellicer García, B., Juárez Vela, R., Guerrero Portillo, S. ve Saéz Guinoa, M. (2019). Conducta Alimentaria y su Relación Con El Estrés, La Ansiedad, La Depresión y el Insomnio En Estudiantes

- Universitarios [Eating Behavior and Relationships With Stress, Anxiety, Depression and Insomnia in University Students.]. *Nutr Hosp*, 26;36(6):1339-1345. Spanish.
- Robertson, M., Duffy, F., Newman, E., Prieto Bravo, C., Ateş, H.H. ve Sharpe, H. (2021). Exploring Changes in Body Image, Eating and Exercise During The COVID-19 Lockdown: A UK Survey. *Appetite*, 159:105062.
- Robinson, E., Boyland, E., Chisholm, A., Harrold, J., Maloney, N.G., Marty, L., Mead, B.R., Noonan, R. ve Hardman, C.A. (2021). Obesity, Eating Behavior and Physical Activity During COVID-19 Lockdown: A Study of UK Adults. *Appetite*, 156:104853.
- Rocks, T., Pelly, F., Slater, G. ve Martin, L.A. (2017). Eating Attitudes and Behaviours of Students Enrolled in Undergraduate Nutrition and Dietetics Degrees. *Nutr Diet*, 74(4)381-387. (a)
- Rocks, T., Pelly, F., Slater, G. ve Martin, L.A. (2017). Prevalence of Exercise Addiction Symptomology and Disordered Eating in Australian Students Studying Nutrition and Dietetics. *Journal of the Academy of Nutrition and Dietetics*, 117(10), 1628-1636. (b)
- Roshita, A., Riddell-Carre, P., Sjahrial, R., Jupp, D., Torlesse, H., Izwardy, D. ve Rah, J.H. (2021). A Qualitative Inquiry into the Eating Behavior and Physical Activity of Adolescent Girls and Boys in Indonesia. *Food Nutr Bull*, 42(1_suppl):S122-S13.
- Rounsefell, K., Gibson, S., McLean, S., Blair, M., Molenaar, A., Brennan, L., Truby, H. ve McCaffrey, T.A. (2020). Social Media, Body Image and Food Choices in Healthy Young Adults: A Mixed Methods Systematic Review. *Nutrition & Dietetics*, 77(1), 19-40.
- Sağlam, K. ve Gümüş, T. (2019). Yazılı, Görsel ve Sosyal Medyada Gıda ile İlgili Bilgi Kirliliğinin Halkın Gıda Tercihini Üzerine Etkileri. *Gıda*, 44(1), 153-162.
- Saiphoo, A.N. ve Vahedi, Z. (2019). A Meta-Analytic Review of The Relationship Between Social Media Use and Body Image Disturbance. *Computers in Human Behavior*, 101, 259-275.
- Saleh, R.N., Salameh, R.A., Yhya, H.H. ve Sweileh, W.M. (2018). Disordered Eating Attitudes in Female Students of An-Najah National University a Cross-Sectional Study. *Journal of Eating Disorders*, 6, 1-6.
- Serin, Y. ve Şanlıer, N. (2018). Duygusal Yeme, Besin Alımını Etkileyen Faktörler ve Temel Hemşirelik Yaklaşımları. *Psikiyatri Hemşireliği Dergisi*, 9(2), 135-146.
- Sevim, M.K. ve Güldemir, H.H. (2019). Adolesan Dönemde Sağlıklı Beslenme ve Obezite. *Beslenme Obezite ve Toplum Sağlığı*, 80.
- Shoraka, H., Amirkafi, A. ve Garrusi, B. (2019). Review of Body Image and Some of Contributing Factors in Iranian Population. *Int J Prev Med*, 12;1019.
- Sipahi, S. ve Demirel, B. (2021). Sosyal Medyadaki Beslenme ile ilgili Paylaşımların Yetişkin Bireylerin Yeme Tutum ve Davranışlarına Etkisi. *Beslenme ve Diyet Dergisi*, 49(1), 57-66.
- Small, M., Bailey-Davis, L., Morgan, N. ve Maggs, J. (2013). Changes in Eating and Physical Activity Behaviors Across Seven Semesters of College: Living on or off Campus Matters. *Health Educ Behav*, 40(4):435-41.
- Solmaz, B., Tekin, G., Herzem, Z. ve Demir, M. (2013). İnternet ve Sosyal Medya Kullanımı Üzerine Bir Uygulama. *Selçuk İletişim*, 7(4), 23-32.
- Soyuk, G.N. ve Pehlivan, M. (2023). Sağlık Bilimleri Fakültesinde Eğitim Alan Kadın Öğrencilerin Okudukları Bölümlere Göre, Depresyon, Anksiyete ve Stres Durumlarının Yeme Davranışlarına Olan Etkisinin İncelenmesi. *Selçuk Sağlık Dergisi*, 4(1), 45 – 60.
- Sönmez, Z. (2022). Post-Truth Çağında Yeni Medya Okuryazarlığı. *Yeni Medya Elektronik Dergisi*, 6 (2), 200-208.
- Stamatiou, R., Katsafadou, V.S. ve Mouratidou, T. (2022). The Impact of Social Media on Dietary Choices, Emotions Around Food Consumption and Body Image in Greek Adolescents and Young Adults. *Public Health Toxicology*, 2(Supplement 1).
- Sünbül, S. ve Bayrak, E. (2021). Eating Attitudes and Orthorexia Nervosa Tendencies in a Sample of Turkish University Students A Cross-Sectional Study. *Progress in Nutrition*, 23(4).

- Şahin Bayram, S. ve Kızıltan, G. (2022). Dijital Teknolojinin Gıda ve Beslenme Okuryazarlığı için Sundukları. Aktaş N, (editör). Gıda ve Beslenme Okuryazarlığı. 1. Baskı. Ankara: Türkiye Klinikleri; p.84-90.
- Şentürk Kara, E. ve Çetin, N.S. (2022). *Digital Media Literacy*. Ankara Nobel Yayınevi, pp.450.
- Tadena, S., Kang, S.R. ve Kim, S.J. (2020). The Influence of Social Media Affinity on Eating Attitudes and Body Dissatisfaction in Philippine Adolescents. *Child Health Nursing Research*, 26(1), 121.
- Tang, L., Tiggemann, M. ve Haines, J. (2022). # Fitmom: an Experimental Investigation of The Effect of Social Media on Body Dissatisfaction and Eating and Physical Activity Intentions, Attitudes, and Behaviours Among Postpartum Mothers. *BMC Pregnancy and Childbirth*, 22(1), 766.
- Tosyalı, H. ve Sütçü, C.S. (2016). Sağlık İletişiminde Sosyal Medya Kullanımının Bireyler Üzerindeki Etkileri. *Maltepe Üniversitesi İletişim Fakültesi Dergisi*, 3(2), 3-22.
- Treasure, J., Duarte, T.A. ve Schmidt, U. (2020). Eating Disorders. *Lancet*, 395(10227):899-911.
- Tremelling, K., Sandon, L., Vega, G.L. ve McAdams, C.J. (2017). Orthorexia Nervosa and Eating Disorder Symptoms in Registered Dietitian Nutritionists in The United States. *Journal of the Academy of Nutrition and Dietetics*, 117(10).
- Tuğtekin, U. ve Mercimek, B. (2022). “Genç Yetişkinlerin Yeni Medya Okuryazarlık Düzeylerinin Çeşitli Değişkenler Açısından İncelenmesi”, *Pamukkale Üniversitesi Sosyal Bilimler Enstitüsü Dergisi*, Sayı 49, Denizli, ss. 519-537.
- Turan, Ş., Poyraz, C.A. ve Özdemir, A. (2015). Tıkınırcasına Yeme Bozukluğu [Binge eating disorder]. *Psikiyatride Güncel Yaklaşımlar*, 7(4), 419-435.
- Tutgun Ünal, A. ve Deniz, L. (2020). Sosyal Medya Kuşaklarının Sosyal Medya Kullanım Seviyeleri ve Tercihleri. *OPUS International Journal of Society Researches*, 15(22), 1289-1319.
- TÜİK, (2022). Hane Halkı Bilişim Teknolojileri Kullanım Oranları, Yayın Tarihi :26 Ağustos 2022, Saat: 10:00, Sayı: 4558, Erişim adresi; [https://data.tuik.gov.tr/Bulten/Index?p=Hanehalki-Bilisim-Teknolojileri-\(BT\)-Kullanim-Arastirmasi-2022-45587](https://data.tuik.gov.tr/Bulten/Index?p=Hanehalki-Bilisim-Teknolojileri-(BT)-Kullanim-Arastirmasi-2022-45587) , E.T. 30.03.2023.
- Türk, G.D. ve Bayrakçı, S. (2019). Sosyal Medya ve toplumda Değişen Estetik İşlem Yaptırma Algısı. *AJIT-e Academic Journal of Information Technology*, 10(39), 118-135.
- Uçar, L. (2022). 21. Yüzyıl Medya Okuryazarlığı Perspektifinden Üniversite Öğrencilerinin Medya Kullanım ve Katılım Özellikleri. *Journal of History School*, 57, 1152-1182.
- Uluç, G. ve Yarcı, A. (2017). Sosyal Medya Kültürü. *Dumlupınar Üniversitesi Sosyal Bilimler Dergisi*, (52), 88-102.
- Ulusoy, H. ve Demir, G. (2022). Ebeveynlerin Yeme Davranışları, Çocuk Besleme Tarzları ve İlişkili Faktörler. *Gümüşhane Üniversitesi Sağlık Bilimleri Dergisi*, 11(2), 710-722.
- Uskun, E. ve Şabaplı, A. (2013). Lise Öğrencilerinin Beden Algıları ile Yeme Tutumları Arasındaki İlişki. *TAF Preventive Medicine Bulletin*, 12(5).
- Uzdil, Z., Özenoğlu, A. ve Ünal, G. (2017). Lise Öğrencilerinde Yeme Tutumlarının Beslenme Alışkanlıkları, Antropometrik ve Demografik Özellikleri İle İlişkisi. *Düzce Üniversitesi Sağlık Bilimleri Enstitüsü Dergisi*, 7(1): 11-18.
- Uzun, R., Balcı, E., Günay, O., Özdil, K. ve Öztür, G.K. (2018). Hemşirelik Öğrencilerinde Yeme Tutumları, Beden Algısı, Benlik Saygısı ve İlişkili Etmenler. *Ankara Sağlık Bilimleri Dergisi*, 7(2), 48-63.
- Ünal, D., Öztöp, D.B., Elmali, F., Öztürk, A., Konak, D., Pırlak, B. ve Güneş, D. (2009). Bir Grup Sağlık Yüksekokulu Öğrencisinin Yeme Tutumları ile Sağlıklı Yaşam Biçimi Davranışları Arasındaki İlişki. *Journal of Turgut Ozal Medical Center*, 16(2), 75-82.
- Üztemur, S. ve Dinç, E. (2020). Medya Okuryazarlığı Bağlamında Ortaokul Öğrencilerinin Sosyal Medya Algıları: Bir Metafor Çalışması. *The Journal of International Lingual Social and Educational Sciences*, 6(1), 92-103.

- Vardarlıer, P. ve Öztürk, C. (2020). Sağlık İletişiminde Sosyal Medya Kullanımının Rolü. *Sosyolojik Düşün*, 5(1), 1-18.
- We Are Social (2023). Türkiye Raporu, Erişim adresi; <https://www.guvenliweb.org.tr/dokuman-detay/we-are-social-subat-2023-turkiye-raporu> , E.T. 03.05.2023.
- Yahia, N., Brown, C., Potter, S., Szymanski, H., Smith, K., Pringle, L., Herman, C., Uribe, M., Fu, Z., Chung, M. ve Geliebter, A. (2017). Night Eating Syndrome and Its Association With Weight Status, Physical Activity, Eating Habits, Smoking Status, and Sleep Patterns Among College Students. *Eat Weight Disord.*, (3):421-433.
- Yeşil, E., Turhan, B., Tatan, D., Şarahman, C. ve Saka, M. (2018). Yetişkin Bireylerde Cinsiyetin Ortoreksiya Nervozaya Eğilimine Etkisi. *Ankara Sağlık Bilimleri Dergisi*, 7(1), 1-9.
- Yıldırım, İ., Işık, Ö., Ersöz, G., Büyükkök, M., Zengin, G. ve Özel, Ö. (2016). Correlation Between Depression and Eating Attitudes and Behaviors Among Those Who Performed Regular Physical Activities Düzenli Fiziksel Aktivite Yapan Bireylerde Depresyon ve Yeme Tutum ve Davranışları İlişkisi. *Journal of Human Sciences*, 13(2), 3590-3599.
- Yıldırım, İ., Yıldırım, Y., Ersöz, Y., Işık, Ö., Saraçlı, S., Karagöz, Ş. ve Yağmur, R. (2017). Egzersiz Bağımlılığı, Yeme Tutum ve Davranışları İlişkisi. *CBÜ Beden Eğitimi ve Spor Bilimleri Dergisi*, 12(1), 43-54.
- Yıldız, A. ve Demir, F.M. (2016). Üniversite Öğrencilerinin İnternet ve Sosyal Medya Kullanım Amaçlarının Belirlenmesine Yönelik Bir Araştırma: Muğla Sıtkı Koçman Üniversitesi Örneği. *Journal of Social Sciences & Humanities Researches*, 17(37).
- Yılmaz, D., Ayaz, A. ve Demirel, Z.B. (2013). Kız Üniversite Öğrencilerinde Yeme Tutumunun Kişisel Beden İmajı Algısı ile İlişkisi. *Beslenme ve Diyet Dergisi*, 41(3), 227-233.
- Yiğiter, A. ve Ata, F. (2022). Dijital Medya Okuryazarlığı Becerisi: İletişim Alanında Eğitim Gören Lisans ve Ön Lisans Öğrencilerine Yönelik Karşılaştırılmalı Bir Uygulama. *Pamukkale Üniversitesi Sosyal Bilimler Enstitüsü Dergisi*, Sayı 53, Denizli, ss. 1-19.
- Yurtdaş-Depboylu, G., Kaner, G. ve Özçakal, S. (2022). The Association Between Social Media Addiction and Orthorexia Nervosa, Eating Attitudes, and Body Image Among Adolescents. Eating and Weight Disorders-Studies on Anorexia, *Bulimia and Obesity*, 1-11.
- Zafer, C. ve Vardarlıer, P. (2019). Medya ve Toplum. *Selçuk Üniversitesi Sosyal Bilimler Meslek Yüksekokulu Dergisi*, 22(2), 355-361.
- Zengin, F.H. ve Aktaş, N. (2016). Sağlık Çalışanlarının Diyet Kalitesinin Sağlıklı Yeme İndeksi-2005 ile Değerlendirilmesi. *International Peer-Reviewed Journal of Nutrition Research*, (7).
- Zielinska-Tomczak, Ł., Przymuszała, P., Tomczak, S., Krzyśko-Pieczka, I., Marciniak, R. ve Cerbin-Koczorowska, M. (2021). How Do Dieticians on Instagram Teach? The Potential of the Kirkpatrick Model in the Evaluation of the Effectiveness of Nutritional Education in Social Media. *Nutrients*, 13(6), 2005.

KAYNAKÇA

- Appleton, K. M. (2016). Barriers to and Facilitators of the Consumption of Animal-Based Protein-Rich Foods in Older Adults. *Nutrients*, 8(4), 187.
- Bales, C. W., & Ritchie, C. S. (2002). Sarcopenia, weight loss, and nutritional frailty in the elderly. *Annual review of nutrition*, 22, 309–323.
- Bauer, J., Biolo, G., Cederholm, T., Cesari, M., Cruz-Jentoft, A. J., Morley, J. E., Phillips, S., Sieber, C., Stehle, P., Teta, D., Visvanathan, R., Volpi, E., & Boirie, Y. (2013). Evidence-based recommendations for optimal dietary protein intake in older people: a position paper from the PROT-AGE Study Group. *Journal of the American Medical Directors Association*, 14(8), 542– 559.
- Barazzoni, R., Bischoff, S., Boirie, Y., Busetto, L., Cederholm, T., Dicker, D., Toplak, H., Van Gossum, A., Yumuk, V., & Vettor, R. (2018). Sarcopenic Obesity: Time to Meet the Challenge. *Obesity facts*, 11(4), 294–305.
- Baugreet, S., Hamill, R. M., Kerry, J. P., & McCarthy, S. N. (2017). Mitigating Nutrition and Health Deficiencies in Older Adults: A Role for Food Innovation?. *Journal of food science*, 82(4), 848–855.
- Bastin S, Gamble GD, Grey A, Reid IR. Calcium Dietary Supplement Fact Sheet. Bethesda, MD: National Institute of Health, Office of Dietary Supplements 2016.
- Beaudart, C., Rizzoli, R., Bruyère, O., Reginster, J. Y., & Biver, E. (2014). Sarcopenia: burden and challenges for public health. *Archives of public health*, 72(1), 45.
- Beaudart, C., Zaaria, M., Pasleau, F., Reginster, J. Y., & Bruyère, O. (2017*). Health Outcomes of Sarcopenia: A Systematic Review and Meta-Analysis. *PLoS one*, 12(1), e0169548.
- Beaudart, C., Biver, E., Reginster, J. Y., Rizzoli, R., Rolland, Y., Bautmans, I., Petermans, J., Gillain, S., Buckinx, F., Dardenne, N., & Bruyère, O. (2017). Validation of the SarQoL®, a specific health-related quality of life questionnaire for Sarcopenia. *Journal of cachexia, sarcopenia and muscle*, 8(2), 238–244.
- Bhasin, S., Travison, T. G., Manini, T. M., Patel, S., Pencina, K. M., Fielding, R. A., Magaziner, J. M., Newman, A. B., Kiel, D. P., Cooper, C., Guralnik, J. M., Cauley, J. A., Arai, H., Clark, B. C., Landi, F., Schaap, L. A., Pereira, S. L., Rooks, D., Woo, J., Woodhouse, L. J., ... Cawthon, P. M. (2020). Sarcopenia Definition: The Position Statements of the Sarcopenia Definition and Outcomes Consortium. *Journal of the American Geriatrics Society*, 68(7), 1410–1418.
- Binkley, N., & Buehring, B. (2009). Beyond FRAX: it's time to consider "sarco-osteopenia". *Journal of clinical densitometry: the official journal of the International Society for Clinical Densitometry*, 12(4), 413–416.
- Bolland, M. J., Grey, A., & Avenell, A. (2018). Effects of vitamin D supplementation on musculoskeletal health: a systematic review, meta-analysis, and trial sequential analysis. *The lancet. Diabetes & endocrinology*, 6(11), 847–858.
- Borel, P., Caillaud, D., & Cano, N. J. (2015). Vitamin D bioavailability: state of the art. *Critical reviews in food science and nutrition*, 55(9), 1193–1205.
- Burchfield, J. G., Kebede, M. A., Meoli, C. C., Stöckli, J., Whitworth, P. T., Wright, A. L., Hoffman, N. J., Minard, A. Y., Ma, X., Krycer, J. R., Nelson, M. E., Tan, S. X., Yau, B., Thomas, K. C., Wee, N. K. Y., Khor, E. C., Enriquez, R. F., Vissel, B., Biden, T. J., Baldock, P. A., ... Fazakerley, D. J. (2018). High dietary fat and sucrose results in an extensive and time-dependent deterioration in health of multiple physiological systems in mice. *The Journal of biological chemistry*, 293(15), 5731–5745.
- Breen, L., & Phillips, S. M. (2013). Interactions between exercise and nutrition to prevent muscle waste during ageing. *British journal of clinical pharmacology*, 75(3), 708–715.

- Bruyère, O., Cavalier, E., & Reginster, J. Y. (2017). Vitamin D and osteosarcopenia: an update from epidemiological studies. *Current opinion in clinical nutrition and metabolic care*, 20(6), 498–503.
- Campbell, W. W., Trappe, T. A., Wolfe, R. R., & Evans, W. J. (2001). The recommended dietary allowance for protein may not be adequate for older people to maintain skeletal muscle. *The journals of gerontology. Series A, Biological sciences and medical sciences*, 56(6), M373-M380.
- Capozzi, A., Scambia, G., & Lello, S. (2020). Calcium, vitamin D, vitamin K2, and magnesium supplementation and skeletal health. *Maturitas*, 140, 55–63.
- Christakos, S., Dhawan, P., Verstuyf, A., Verlinden, L., & Carmeliet, G. (2016). Vitamin D: Metabolism, Molecular Mechanism of Action, and Pleiotropic Effects. *Physiological reviews*, 96(1), 365–408.
- Churchward-Venne, T. A., Breen, L., & Phillips, S. M. (2014). Alterations in human muscle protein metabolism with aging: Protein and exercise as countermeasures to offset sarcopenia. *BioFactors (Oxford, England)*, 40(2), 199–205.
- Correa-de-Araujo, R., Addison, O., Miljkovic, I., Goodpaster, B. H., Bergman, B. C., Clark, R. V., Elena, J. W., Esser, K. A., Ferrucci, L., Harris-Love, M. O., Kritchevsky, S. B., Lorbergs, A., Shepherd, J. A., Shulman, G. I., & Rosen, C. J. (2020). Myosteatosis in the Context of Skeletal Muscle Function Deficit: An Interdisciplinary Workshop at the National Institute on Aging. *Frontiers in physiology*, 11, 963.
- Crepaldi, G., & Maggi, S. (2005). Sarcopenia and osteoporosis: A hazardous duet. *Journal of endocrinological investigation*, 28(10 Suppl), 66–68.
- Cunha, P. M., Ribeiro, A. S., Tomeleri, C. M., Schoenfeld, B. J., Silva, A. M., Souza, M. F., Nascimento, M. A., Sardinha, L. B., & Cyrino, E. S. (2018). The effects of resistance training volume on osteosarcopenic obesity in older women. *Journal of sports sciences*, 36(14), 1564–1571.
- De Rui, M., Inelmen, E. M., Pigozzo, S., Trevisan, C., Manzato, E., & Sergi, G. (2019). Dietary strategies for mitigating osteosarcopenia in older adults: a narrative review. *Aging clinical and experimental research*, 31(7), 897–903.
- Di Filippo, L., De Lorenzo, R., Giustina, A., Rovere-Querini, P., & Conte, C. (2022). Vitamin D in Osteosarcopenic Obesity. *Nutrients*, 14(9), 1816.
- Doets, E. L., Kremer, S. (2016). The silver sensory experience—a review of senior consumers' food perception, liking and intake. *Food Qual Prefer* 48:316–332.
- Dos Santos, L. R., Melo, S. R. S., Severo, J. S., Morais, J. B. S., da Silva, L. D., de Paiva Sousa, M., de Sousa, T. G. V., Henriques, G. S., & do Nascimento Marreiro, D. (2021). Cardiovascular Diseases in Obesity: What is the Role of Magnesium?. *Biological trace element research*, 199(11), 4020–4027.
- Edwards, M. H., Dennison, E. M., Aihie Sayer, A., Fielding, R., & Cooper, C. (2015). Osteoporosis and sarcopenia in older age. *Bone*, 80, 126–130.
- Ethgen, O., Beudart, C., Buckinx, F., Bruyère, O., & Reginster, J. Y. (2017). The Future Prevalence of Sarcopenia in Europe: A Claim for Public Health Action. *Calcified tissue international*, 100(3), 229–234.
- Fukagawa N. K. (2013). Protein and amino acid supplementation in older humans. *Amino acids*, 44(6), 1493–1509.
- García-González, A. I., Axtle-Serrano, Z., López-Teros, M., Szlejf, C., Martínez-Ruiz, A., & Rosas Carrasco, O. (2018). Clinical interventions in osteosarcopenic obesity: nutrition, physical and psychological activity. *Revista medica del Instituto Mexicano del Seguro Social*, 56(Suppl 1), S82–S93.
- Giacomello, E., & Toniolo, L. (2021). Nutrition, Diet and Healthy Aging. *Nutrients*, 14(1), 190.

- Gielen, E., Bergmann, P., Bruyère, O., Cavalier, E., Delanaye, P., Goemaere, S., Kaufman, J. M., Locquet, M., Reginster, J. Y., Rozenberg, S., Vandenbroucke, A. M., & Body, J. J. (2017). Osteoporosis in Frail Patients: A Consensus Paper of the Belgian Bone Club. *Calcified tissue international*, 101(2), 111–131.
- Girgis, C. M., Mokbel, N., & Digirolamo, D. J. (2014). Therapies for musculoskeletal disease: can we treat two birds with one stone?. *Current osteoporosis reports*, 12(2), 142–153.
- Hirschfeld, H. P., Kinsella, R., & Duque, G. (2017). Osteosarcopenia: where bone, muscle, and fat collide. *Osteoporosis international: a journal established as result of cooperation between the European Foundation for Osteoporosis and the National Osteoporosis Foundation of the USA*, 28(10), 2781–2790.
- Hita-Contreras, F., Martínez-Amat, A., Cruz-Díaz, D., & Pérez-López, F. R. (2015). Osteosarcopenic obesity and fall prevention strategies. *Maturitas*, 80(2), 126–132.
- Hunter, G. R., Singh, H., Carter, S. J., Bryan, D. R., & Fisher, G. (2019). Sarcopenia and Its Implications for Metabolic Health. *Journal of obesity*, 2019, 8031705.
- Huo, Y. R., Suriyaarachchi, P., Gomez, F., Curcio, C. L., Boersma, D., Gunawardene, P., Demontiero, O., & Duque, G. (2015). Comprehensive nutritional status in sarco-osteoporotic older fallers. *The journal of nutrition, health & aging*, 19(4), 474–480.
- Ilich, J. Z., & Kerstetter, J. E. (2000). Nutrition in bone health revisited: a story beyond calcium. *Journal of the American College of Nutrition*, 19(6), 715–737.
- Ilich, J. Z., Kelly, O. J., Kim, Y., & Spicer, M. T. (2014). Low-grade chronic inflammation perpetuated by modern diet as a promoter of obesity and osteoporosis. *Arhiv za higijenu rada i toksikologiju*, 65(2), 139–148.
- Ilich, J. Z., Kelly, O. J., Liu, P. Y., Shin, H., Kim, Y., Chi, Y., Wickrama, K. K. A. S., & Colic-Baric, I. (2019). Role of Calcium and Low-Fat Dairy Foods in Weight-Loss Outcomes Revisited: Results from the Randomized Trial of Effects on Bone and Body Composition in Overweight/Obese Postmenopausal Women. *Nutrients*, 11(5), 1157.
- Ilich J. Z. (2020). Nutritional and Behavioral Approaches to Body Composition and Low-Grade Chronic Inflammation Management for Older Adults in the Ordinary and COVID-19 Times. *Nutrients*, 12(12), 3898.
- Ilich J. Z. (2021). Osteosarcopenic adiposity syndrome update and the role of associated minerals and vitamins. *The Proceedings of the Nutrition Society*, 80(3), 344–355.
- Imoscopi, A., Inelmen, E. M., Sergi, G., Miotto, F., & Manzato, E. (2012). Taste loss in the elderly: epidemiology, causes and consequences. *Aging clinical and experimental research*, 24(6), 570–579.
- JafariNasabian, P., Inglis, J. E., Kelly, O. J., & Ilich, J. Z. (2017). Osteosarcopenic obesity in women: impact, prevalence, and management challenges. *International journal of women's health*, 9, 33–42.
- Janssen, H. C., Samson, M. M., & Verhaar, H. J. (2002). Vitamin D deficiency, muscle function, and falls in elderly people. *The American journal of clinical nutrition*, 75(4), 611–615.
- Jin K. (2010). Modern Biological Theories of Aging. *Aging and disease*, 1(2), 72–74.
- Kanis, J. A., Cooper, C., Rizzoli, R., Abrahamsen, B., Al-Daghri, N. M., Brandi, M. L., Cannata-Andia, J., Cortet, B., Dimai, H. P., Ferrari, S., Hadji, P., Harvey, N. C., Kraenzlin, M., Kurth, A., McCloskey, E., Minisola, S., Thomas, T., Reginster, J. Y., & European Society for Clinical and Economic Aspects of Osteoporosis, Osteoarthritis and Musculoskeletal Diseases (ESCEO) (2017). Identification and management of patients at increased risk of osteoporotic fracture: outcomes of an ESCEO expert consensus meeting. *Osteoporosis international: a journal established as result of cooperation between the European Foundation for Osteoporosis and the National Osteoporosis Foundation of the USA*, 28(7), 2023–2034.
- Kelly, O. J., Gilman, J. C., Kim, Y., & Ilich, J. Z. (2013). Long-chain polyunsaturated fatty acids may mutually benefit both obesity and osteoporosis. *Nutrition research*, 33(7), 521–533.

- Kelly, O. J., Gilman, J. C., Kim, Y., & Ilich, J. Z. (2016). Micronutrient Intake in the Etiology, Prevention and Treatment of Osteosarcopenic Obesity. *Current aging science*, 9(4), 260–278.
- Kelly, O. J., & Gilman, J. C. (2017*). Can Unconventional Exercise be Helpful in the Treatment, Management and Prevention of Osteosarcopenic Obesity?. *Current aging science*, 10(2), 106–121.
- Kelly, O. J., Gilman, J. C., Kim, Y., & Ilich, J. Z. (2017). Macronutrient Intake and Distribution in the Etiology, Prevention and Treatment of Osteosarcopenic Obesity. *Current aging science*, 10(2), 83–105.
- Kelly, O. J., Gilman, J. C., & Ilich, J. Z. (2018). Utilizing Dietary Micronutrient Ratios in Nutritional Research May be More Informative than Focusing on Single Nutrients. *Nutrients*, 10(1), 107.
- Kelly, O. J., Gilman, J. C., Boschiero, D., & Ilich, J. Z. (2019). Osteosarcopenic Obesity: Current Knowledge, Revised Identification Criteria and Treatment Principles. *Nutrients*, 11(4), 747.
- Kim, J. S., Wilson, J. M., & Lee, S. R. (2010). Dietary implications on mechanisms of sarcopenia: roles of protein, amino acids and antioxidants. *The Journal of nutritional biochemistry*, 21(1), 1–13.
- Kim, J., Lee, Y., Kye, S., Chung, Y. S., & Lee, O. (2017). Association of serum vitamin D with osteosarcopenic obesity: Korea National Health and Nutrition Examination Survey 2008–2010. *Journal of cachexia, sarcopenia and muscle*, 8(2), 259–266.
- Kim, Y. M., Kim, S., Won, Y. J., & Kim, S. H. (2019). Clinical Manifestations and Factors Associated with Osteosarcopenic Obesity Syndrome: A Cross-Sectional Study in Koreans with Obesity. *Calcified tissue international*, 105(1), 77–88.
- Kim, J. W., Kim, R., Choi, H., Lee, S. J., & Bae, G. U. (2021). Understanding of sarcopenia: from definition to therapeutic strategies. *Archives of pharmacal research*, 44(9-10), 876–889.
- Kirk, B., Al Saedi, A., & Duque, G. (2019). Osteosarcopenia: A case of geroscience. *Aging medicine (Milton (N.S.W))*, 2(3), 147–156.
- Kuriyan, R., Lokesh, D. P., Selvam, S., Jayakumar, J., Philip, M. G., Shreeram, S., & Kurpad, A. V. (2016). The relationship of endogenous plasma concentrations of β -Hydroxy β -Methyl Butyrate (HMB) to age and total appendicular lean mass in humans. *Experimental gerontology*, 81, 13–18.
- Lavado-García, J., Roncero-Martin, R., Moran, J. M., Pedrera-Canal, M., Aliaga, I., Leal-Hernandez, O., Rico-Martin, S., & Canal-Macias, M. L. (2018). Long-chain omega-3 polyunsaturated fatty acid dietary intake is positively associated with bone mineral density in normal and osteopenic Spanish women. *PLoS one*, 13(1), e0190539.
- Luckose, F., Pandey, M. C., & Radhakrishna, K. (2015). Effects of amino acid derivatives on physical, mental, and physiological activities. *Critical reviews in food science and nutrition*, 55(13), 1793–1807.
- Mahdavi-Roshan, M., Ebrahimi, M., & Ebrahimi, A. (2015). Copper, magnesium, zinc and calcium status in osteopenic and osteoporotic post-menopausal women. Clinical cases in mineral and bone metabolism: the official journal of the Italian Society of Osteoporosis, *Mineral Metabolism, and Skeletal Diseases*, 12(1), 18–21.
- Manoy, P., Anomasiri, W., Yuktanandana, P., Tanavalee, A., Ngarmukos, S., Tanpowpong, T., & Honsawek, S. (2017). Elevated serum leptin levels are associated with low vitamin D, sarcopenic obesity, poor muscle strength, and physical performance in knee osteoarthritis. *Biomarkers: biochemical indicators of exposure, response, and susceptibility to chemicals*, 22(8), 723–730.
- Martone, A. M., Lattanzio, F., Abbatecola, A. M., Carpia, D. L., Tosato, M., Marzetti, E., Calvani, R., Onder, G., & Landi, F. (2015). Treating sarcopenia in older and oldest old. *Current pharmaceutical design*, 21(13), 1715–1722.
- Martone, A. M., Marzetti, E., Calvani, R., Picca, A., Tosato, M., Santoro, L., Di Giorgio, A., Nesci, A., Sisto, A., Santoliquido, A., & Landi, F. (2017). Exercise and Protein Intake: A Synergistic Approach against Sarcopenia. *BioMed research international*, 2017, 2672435.

- Miedany, Y. E., Gaafary, M. E., Toth, M., Hegazi, M. O., Aroussy, N. E., Hassan, W., Almedany, S., Nasr, A., Bahlas, S., Galal, S., & Egyptian Academy of Bone Health, Metabolic Bone Diseases (2021). Is there a potential dual effect of denosumab for treatment of osteoporosis and sarcopenia?. *Clinical rheumatology*, 40(10), 4225–4232.
- Muñoz-Garach, A., García-Fontana, B., & Muñoz-Torres, M. (2020). Nutrients and Dietary Patterns Related to Osteoporosis. *Nutrients*, 12(7), 1986.
- Ormsbee, M. J., Prado, C. M., Ilich, J. Z., Purcell, S., Siervo, M., Folsom, A., & Panton, L. (2014). Osteosarcopenic obesity: the role of bone, muscle, and fat on health. *Journal of cachexia, sarcopenia and muscle*, 5(3), 183–192.
- Papadopoulou, S. K., Tsintavis, P., Potsaki, P., & Papandreou, D. (2020). Differences in the Prevalence of Sarcopenia in Community-Dwelling, Nursing Home and Hospitalized Individuals. A Systematic Review and Meta-Analysis. *The journal of nutrition, health & aging*, 24(1), 83–90.
- Papadopoulou, S. K., Papadimitriou, K., Voulgaridou, G., Georgaki, E., Tsofidou, E., Zantidou, O., & Papandreou, D. (2021). Exercise and Nutrition Impact on Osteoporosis and Sarcopenia-The Incidence of Osteosarcopenia: A Narrative Review. *Nutrients*, 13(12), 4499.
- Pedersen, A. N., & Cederholm, T. (2014). Health effects of protein intake in healthy elderly populations: a systematic literature review. *Food & nutrition research*, 58, 10.3402/fnr.v58.23364.
- Pinedo-Villanueva, R., Westbury, L. D., Syddall, H. E., Sanchez-Santos, M. T., Dennison, E. M., Robinson, S. M., & Cooper, C. (2019). Health Care Costs Associated With Muscle Weakness: A UK Population-Based Estimate. *Calcified tissue international*, 104(2), 137–144.
- Pisani, P., Renna, M. D., Conversano, F., Casciaro, E., Di Paola, M., Quarta, E., Muratore, M., & Casciaro, S. (2016). Major osteoporotic fragility fractures: Risk factor updates and societal impact. *World journal of orthopedics*, 7(3), 171–181.
- Pourshahidi L. K. (2015). Vitamin D and obesity: current perspectives and future directions. *The Proceedings of the Nutrition Society*, 74(2), 115–124.
- Rasmussen, B., Gilbert, E., Turki, A., Madden, K., & Elango, R. (2016). Determination of the safety of leucine supplementation in healthy elderly men. *Amino acids*, 48(7), 1707–1716.
- Reginster, J. Y., Beaudart, C., Buckinx, F., & Bruyère, O. (2016). Osteoporosis and sarcopenia: two diseases or one?. *Current opinion in clinical nutrition and metabolic care*, 19(1), 31–36.
- Rizzoli, R., Boonen, S., Brandi, M. L., Burlet, N., Delmas, P., & Reginster, J. Y. (2008). The role of calcium and vitamin D in the management of osteoporosis. *Bone*, 42(2), 246–249.
- Rizzoli R. (2014). Dairy products, yogurts, and bone health. *The American journal of clinical nutrition*, 99(5 Suppl), 1256S–62S.
- Roberts, S. B., Silver, R. E., Das, S. K., Fielding, R. A., Gilhooly, C. H., Jacques, P. F., Kelly, J. M., Mason, J. B., McKeown, N. M., Reardon, M. A., Rowan, S., Saltzman, E., Shukitt-Hale, B., Smith, C. E., Taylor, A. A., Wu, D., Zhang, F. F., Panetta, K., & Booth, S. (2021). Healthy Aging-Nutrition Matters: Start Early and Screen Often. *Advances in nutrition (Bethesda, Md.)*, 12(4), 1438–1448.
- Rolland, Y., Cesari, M., Fielding, R. A., Reginster, J. Y., Vellas, B., & Cruz-Jentoft, A. J. (2021). Osteoporosis in Frail Older Adults: Recommendations for Research from the ICFSR Task Force 2020. *The Journal of frailty & aging*, 10(2), 168–175.
- Sadeghi, O., Djafarian, K., Ghorabi, S., Khodadost, M., Nasiri, M., & Shab-Bidar, S. (2019). Dietary intake of fish, n-3 polyunsaturated fatty acids and risk of hip fracture: A systematic review and meta-analysis on observational studies. *Critical reviews in food science and nutrition*, 59(8), 1320–1333.
- Salari, N., Ghasemi, H., Mohammadi, L., Behzadi, M. H., Rabieenia, E., Shohaimi, S., & Mohammadi, M. (2021). The global prevalence of osteoporosis in the world: a comprehensive systematic review and meta-analysis. *Journal of orthopaedic surgery and research*, 16(1), 609.

- Santilli, V., Bernetti, A., Mangone, M., & Paoloni, M. (2014). Clinical definition of sarcopenia. Clinical cases in mineral and bone metabolism: *the official journal of the Italian Society of Osteoporosis, Mineral Metabolism, and Skeletal Diseases*, 11(3), 177–180.
- Shen, D., Zhang, X., Li, Z., Bai, H., & Chen, L. (2017). Effects of omega-3 fatty acids on bone turnover markers in postmenopausal women: systematic review and meta-analysis. *Climacteric: the journal of the International Menopause Society*, 20(6), 522–527.
- Stefanaki, C., Peppas, M., Boschiero, D., & Chrousos, G. P. (2016). Healthy overweight/obese youth: early osteosarcopenic obesity features. *European journal of clinical investigation*, 46(9), 767–778.
- Timmerman, K. L., & Volpi, E. (2008). Amino acid metabolism and regulatory effects in aging. *Current opinion in clinical nutrition and metabolic care*, 11(1), 45–49.
- Veronese, N., Stubbs, B., Solmi, M., Noale, M., Vaona, A., Demurtas, J., & Maggi, S. (2017). Dietary magnesium intake and fracture risk: data from a large prospective study. *The British journal of nutrition*, 117(11), 1570–1576.
- Wallace, T. C., & Frankenfeld, C. L. (2017). Dietary Protein Intake above the Current RDA and Bone Health: A Systematic Review and Meta-Analysis. *Journal of the American College of Nutrition*, 36(6), 481–496.
- Wolfe, R. R., Miller, S. L., & Miller, K. B. (2008). Optimal protein intake in the elderly. *Clinical nutrition*, 27(5), 675–684.
- World Health Organization (2021). WHO, Ageing and Health. [Erişim tarihi: 17.07.2023]. [Erişim adresi: <https://www.who.int/news-room/fact-sheets/detail/ageing-and-health>].
- Wu, H., Xia, Y., Jiang, J., Du, H., Guo, X., Liu, X., Li, C., Huang, G., & Niu, K. (2015). Effect of beta-hydroxy-beta-methylbutyrate supplementation on muscle loss in older adults: a systematic review and meta-analysis. *Archives of gerontology and geriatrics*, 61(2), 168–175.
- Yu, R., Leung, J., & Woo, J. (2014). Sarcopenia combined with FRAX probabilities improves fracture risk prediction in older Chinese men. *Journal of the American Medical Directors Association*, 15(12), 918–923.
- Zamboni, M., Mazzali, G., Fantin, F., Rossi, A., & Di Francesco, V. (2008). Sarcopenic obesity: a new category of obesity in the elderly. *Nutrition, metabolism, and cardiovascular diseases: NMCD*, 18(5), 388–395.
- Zemel M. B. (2002). Regulation of adiposity and obesity risk by dietary calcium: mechanisms and implications. *Journal of the American College of Nutrition*, 21(2), 146S–151S.

Editör:

Doç. Dr. İlyas Görgüt

Spor Bilimleri

Alanında
Uluslararası Araştırmalar IX

EĞİTİM

yayınevi

SPOR BİLİMLERİ ALANINDA ULUSLARARASI ARAŞTIRMALAR IX

Editör: Doç. Dr. İlyas Görgüt

Genel Yayın Yönetmeni: Yusuf Ziya Aydoğan (yza@egitimyayinevi.com)

Genel Yayın Koordinatörü: Yusuf Yavuz (yusufyavuz@egitimyayinevi.com)

Sayfa Tasarımı: Eğitim Yayınevi Grafik Birimi

Kapak Tasarımı: Eğitim Yayınevi Grafik Birimi

T.C. Kültür ve Turizm Bakanlığı

Yayıncı Sertifika No: 47830

ISBN: 978-625-6489-71-4

1. Baskı, Temmuz 2023

Baskı Cilt

Repro Bir Matbaacılık

İvedik OSB Matbaacılar Sitesi 1514 Cad. No: 23-25 Yenimahalle/Ankara

Matbaa Sertifika No: 47381

Kütüphane Kimlik Kartı

SPOR BİLİMLERİ ALANINDA ULUSLARARASI ARAŞTIRMALAR IX

Editör: Doç. Dr. İlyas Görgüt

138 s., 160x240 mm

Kaynakça var, dizin yok.

ISBN: 978-625-6489-71-4

Copyright © Bu kitabın Türkiye'deki her türlü yayın hakkı Eğitim Yayınevi'ne aittir. Bütün hakları saklıdır. Kitabın tamamı veya bir kısmı 5846 sayılı yasanın hükümlerine göre kitabı yayımlayan firmanın ve yazarlarının önceden izni olmadan elektronik/mekanik yolla, fotokopi yoluyla ya da herhangi bir kayıt sistemi ile çoğaltılamaz, yayımlanamaz.

EĞİTİM
yayınevi

Yayınevi Türkiye Ofis: İstanbul: Eğitim Yayınevi Tic. Ltd. Şti., Atakent mah.
Yasemen sok. No: 4/B, Ümraniye, İstanbul, Türkiye

Konya: Eğitim Yayınevi Tic. Ltd. Şti., Fevzi Çakmak Mah. 10721 Sok. B Blok,
No: 16/B, Safakent, Karatay, Konya, Türkiye
+90 332 351 92 85, +90 533 151 50 42, 0 332 502 50 42
bilgi@egitimyayinevi.com

Yayınevi Amerika Ofis: New York: Egitim Publishing Group, Inc.
P.O. Box 768/Armonk, New York, 10504-0768, United States of America
americaoffice@egitimyayinevi.com

Lojistik ve Sevkiyat Merkezi: Kitapmatik Lojistik ve Sevkiyat Merkezi, Fevzi Çakmak Mah.
10721 Sok. B Blok, No: 16/B, Safakent, Karatay, Konya, Türkiye
sevkiyat@egitimyayinevi.com

Kitabevi Şubesi: Eğitim Kitabevi, Şükran mah. Rampalı 121, Meram, Konya, Türkiye
+90 332 499 90 00
bilgi@egitimkitabevi.com

İnternet Satış: www.kitapmatik.com.tr
+90 537 512 43 00
bilgi@kitapmatik.com.tr

 **kitapmatik**
Pis. 2004/001 000 0000
www.kitapmatik.com.tr

KAYNAKÇA

1. Abernethy, B. Attention, In: RN. Singer, M., Murphey And Tennant, LK. (Eds.) (1993). *Handbook Of Research On Sport Psychology*. New York: Macmillan Publishing Company. pp. 127-170.
2. Akın, H. (1999). Puberte Dönemi Sedanterler ile Futbolcuların Bazı Antropometrik ve Biometrik Özelliklerinin Karşılaştırılması. Yüksek Lisans Tezi. Sakarya: Sakarya Üniversitesi.
3. Alim, K. (2021). Voleybol ve Futbolcularda Kendi Kendine Uygulanan Miyofasyal Gevşetme Hareketlerinin Akut Esneklik, Kuvvet ve Denge Üzerine Etkisinin İncelenmesi. Yüksek Lisans Tezi İstanbul: İstanbul Gelişim Üniversitesi.
4. Ant, H. (2020). Genç Yetişkinlerde 12 Haftalık Tenis Eğitiminin Bazı Antropometrik ve Motorik Özellikler Üzerindeki Etkisi. Yüksek Lisans Tezi. Bartın: Bartın Üniversitesi.
5. Armstrong, R. & Greig, M. (2018). The Functional Movement Screen And Modified Star Excursion Balance Test As Predictors Of T-Test Agility Performance in University Rugby Union And Netball Players. *Physical Therapy in Sport*, 31, 15-21.
6. Arslan, E. (2021). 10-14 Yaş Tenisçilerde 8 Haftalık Core Antrenmanlarının Çeviklik, Kuvvet, Denge Performansına ve Tenis Becerilerine Etkisi. Yüksek Lisans Tezi. Aydın: Aydın Adnan Menderes Üniversitesi.
7. Arslan, G., & Türkcan, H. (2019). Ortaöğretim Spor Lisesi Bireysel Sporlar Tenis Kitabı. Ankara: MEB.
8. Arslan, M. (2022). Uluslararası Tenis Numarası (ITN) Testinde Bulunmayan Tekniklerin (Drop Shot-Lob-Slice) Elit Sporcularda Maç Sonuçlarına Etkisinin İncelenmesi. Yüksek Lisans Tezi. Antalya: Alanya Alaaddin Keykubat Üniversitesi.
9. Bakır, E. (2020). 8-10 Yaş Grubu Gelişen Erkek Çocukların Tenis Sporuna Yönelik İlk Yetenek Seçimi Aşamasında Teknik Eğitim Gelişiminin İncelenmesi. Yüksek Lisans Tezi. İstanbul: İstanbul Gelişim Üniversitesi
10. Baktaal, D. G. (2008). 16-22 Yaş Bayan Voleybolcularda Pliometrik Çalışmaların Dikey Sıçrama Üzerine Etkilerinin Belirlenmesi. Yüksek Lisans Tezi. Adana: Çukurova Üniversitesi.
11. Bompa T. O. (1994). *Theory And Methodology Of Training*. Iowa: Kendall/Hunt Publishing Company. Syf. 29-38.
12. Bompa, T.O (2011). *Antrenman Kuramı ve Yöntemi*. 4. Baskı. Ankara: Spor Kitapevi.
13. Bozoğlu M. S., (2017). Erkek Tenis Oyuncularında 8 Haftalık Direnç Lastiği Antrenmanlarının Servis Hızına ve İzokinetik Kuvvete Etkisi. Yüksek Lisans Tezi. Kütahya: Dumlupınar Üniversitesi.
14. Büyükipekci S. (2010). Bayan Voleybolcularda Reaksiyon Zamanı Çeviklik ve Anaerobik Performanstaki Değişimlerin Sezon Sürecinde İncelenmesi. Yüksek Lisans Tezi. Konya: Selçuk Üniversitesi.
15. Büyükipekci S. (2010). Bayan Voleybolcularda Reaksiyon Zamanı Çeviklik ve Anaerobik Performanstaki Değişimlerin Sezon Sürecinde İncelenmesi. Yüksek Lisans. Konya: Selçuk Üniversitesi.
16. Coşkun, M. (2019). Tenis Eğitimi Alan 10-12 Yaş Arası Erkek Çocuklarda Temel Motorik Özelliklerin Tenis Beceri Öğretimine Etkisinin İncelenmesi. Yüksek Lisans Tezi. Bartın: Bartın Üniversitesi.
17. Crespo, M., & Miley, D. (2009). *İleri Seviye Antrenörün El Kitabı*. (çev. B. Vural, Y. Bulca) Ankara: Ata Ofset Matbaacılık.
18. Crespo, M., Reid, M., And Miley, D. (1998). *Applied Sports Science For High Performance Tennis*. London: Itf Ltd.

19. Çiftçi, T. (2017). 12 Haftalık Temel Tenis Eğitiminin Çocuklarda Tenis Becerisi Kuvvet ve Basit Reaksiyon Zamanı Özelliklerine Etkisi. Yüksek Lisans Tezi. Gaziantep: Gaziantep Üniversitesi,
20. Demirkan, V. S. (2016). Sürekli ve Aralıklı Yapılan Tenis Antrenmanlarının 9 Yaş Kız Çocuklarında Seçilmiş Bazı Fiziksel ve Fizyolojik Parametreler Üzerine Etkisi. Yüksek Lisans Tezi. Kütahya: Kütahya Dumlupınar Üniversitesi.
21. Doğan, İ. (2020). Farklı Zeminlerde Oynanan Tenis Müsabakalarının Analizi. Yüksek Lisans Tezi. Konya: Selçuk Üniversitesi.
22. Dündar, U. (2000). *Antrenman Teorisi*, Ankara: Bağırhan Yayınevi.
23. Ekinci, H.B. (2023). 14 Haftalık Tenis Eğitim Programının 12-14 Yaş Çocuklarda Bazı Motorik ve Psikolojik Özellikler Üzerine Etkisinin İncelenmesi: Karma Yöntem Araştırması. Doktora Tezi. Erzurum: Atatürk Üniversitesi.
24. Er, A.S (2021). Elit Tenis Sporcularında Spor Yaşının Performans, Denge ve Eklem Pozisyon Hissi Üzerine Etkisi. Yüksek Lisans Tezi. İstanbul: Üsküdar Üniversitesi.
25. Eren, E. (2019). 12-14 Yaş Grubu Tenisçilerde 8 Haftalık Core Antrenmanının Yer Vuruş Hızlarına ve Bazı Motorik Özelliklere Etkisinin İncelenmesi. Yüksek Lisans Tezi. Bartın: Bartın Üniversitesi.
26. Erkmen, N. (2007). Sporcuların Denge Performanslarının Karşılaştırılması. Basılmamış Doktora Tezi. Ankara: Gazi Üniversitesi.
27. Fernandez, J., & Ellenbecker, T. (2013). Effects Of A 6-Week Junior Tennis Conditioning Program On Service Velocity. *Journal Of Sports Science & Medicine*, 12(2), 232.
28. Fernandez, J., Mendez-Villanueva, A., & Pluim, B. M. (2006). Intensity Of Tennis Match Play. *British Journal Of Sports Medicine*, 40(5), 387-391.
29. Gökbel, S. (2019). Yoğun Antrenmanların 10-12 Yaş Tenisçilerde Antropometrik, Motorik, Fizyolojik ve Teknik Performansları Üzerine Etkisi. Yüksek Lisans. Isparta: Süleyman Demirel Üniversitesi.
30. Gökğönül, N. (2008). Minik Tenisçilerin (9-12 Yaş) Müsabaka Dönemi Sezonal Güç Değişimleri ve Bazı Fizyolojik Parametrelerdeki Değişimlerinin İncelenmesi. Yüksek Lisans Tezi. Kırkkale: Kırkkale Üniversitesi.
31. Göktepe, C. (2022). Tenisçilerde İmgeleme ve Karar Verme Biçimlerinin İncelenmesi. Yüksek Lisans Tezi. Samsun: Ondokuz Mayıs Üniversitesi.
32. Guyton A, Hall J. (2006). *Textbook Of Medical Physiology*. 11th Ed. Philadelphia: Elsevier Saunders; P:3,125-126.
33. Gül, M. (2008). Tenis Müsabakalarındaki Sayıya Götüren Taktik Oyun Stratejilerinin İncelenmesi. Yüksek Lisans Tezi. Kocaeli: Kocaeli Üniversitesi
34. Gülmez, İ. (2007). Teniste Genel Hazırlık Dönemi Kuvvet Antrenmanlarında Egzersiz Seçimi ve Örnek Birim Antrenmana Bakış. *3.Raket Sporları Sempozyumu*, Kocaeli; 84: 14-5.
35. Günay, M. Yüce, A. (2008). *Futbol Antrenmanının Bilimsel Temelleri*. 3. Baskı. Ankara: Gazi Kitabevi.
36. Günay, M., Tamer, K., & Cicioğlu, İ. (2013). *Spor Fizyolojisi ve Performans Ölçümü*. Ankara: Gazi Kitabevi.
37. Gündem, C. Ş. (2022). Yetişkin Tenis Oyuncularına Uygulanan Direnç Lastiği Egzersizlerinin Tenis Performanslarına Etkisi. Yüksek Lisans Tezi. Gaziantep: Gaziantep Üniversitesi
38. Gürel, H., (2013). Tenis Temel Teknik Öğretimde Farklı Antrenman Metotlarının El Önü (Forehand) ve El Arkası (Backhand) Vuruş Performanslarına Etkisi. Yüksek Lisans Tezi. Isparta: Süleyman Demirel Üniversitesi.

39. Güreer, H. (2019). Tenis Sporcularında Seçili Biyomotor Özellikler ile Proprioepsiyon Değerlendirmeleri Arasındaki İlişkinin Keşfedilmesi: Bir Karma Yöntem Araştırması. Yüksek Lisans Tezi. Malatya: İnönü Üniversitesi.
40. Hazar, F. ve Taşmektepligil, M.Y. (2008). Puberte Öncesi Dönemde Denge ve Esnekliğin Çeviklik Üzerine Etkilerinin İncelenmesi. *Sportmetre Beden Eğitimi ve Spor Bilimleri Dergisi*, (1), 9-12.
41. Hotchkiss, A., Fisher, A., Robertson, R., Ruttencutter, A., Schuffert, J., Barker, D.B., (2004). Convergent And Predictive Validity Of Three Scales Related To Falls In The Elderly. *The American Journal Of Occupational Therapy*, 58(1), 100-103.
42. İşcan, K. N. (2020). 10-14 Yaş Elit Tenis Oyuncularında Nondominant Forehand Antrenmanlarının Çift El Backhand Vuruşları Üzerindeki Beceri Transferlerinin Tespiti. Yüksek Lisans Tezi. İstanbul: Haliç Üniversitesi.
43. Kabasakal A. (2006). *Tenis Nasıl Oynanır?* İstanbul: Morpa Kültür Yayınları.
44. Karadenizli, Z., Erkut, O., Ramazanoglu, N., Uzun, S., Camlıguney, A., Bozkurt, S., Tiryaki, C., Küçük, V., & Sirmen, B. (2014). Comparison Of Dynamic And Static Balance In Adolescents Handball And Soccer Players. *Turkish Journal Of Sport And Exercise*, 16(1), 47-54.
45. Karagöz, Ş. (2008). 8-10 Yaş Arası Çocuklarda 12 Haftalık Tenis Antrenmanlarının Görsel ve İşitsel Reaksiyon Zamanına Etkisinin İncelenmesi. Yüksek Lisans Tezi. Afyonkarahisar: Afyon Kocatepe Üniversitesi.
46. Karatosun, H. (2012). *Futbolda Fiziksel Performans Gelişimi*. 1. Baskı, Isparta: Altıntuğ Ofset.
47. Karavelioğlu MB. (2012). İşbirliğine Dayalı Öğretim Yöntemi ile Komut Yönteminin Futbola Özgü Beceri Öğrenimine Etkisinin Araştırılması. Doktora Tezi. Ankara: Gazi Üniversitesi.
48. Kermen O. (1998). *Tenis Teknik ve Taktikleri*. Ankara: Nobel Yayınevi
49. Kirchner, G. (2001). *Physical Education For Elementary School Children*. USA: 8. B. Brown Publishers Iowa, syf.71.
50. Kisner, C. (2017). *Therapeutic Exercise: Foundations And Techniques*. Philadelphia: F.A. Davis Company.
51. Kotzamanidis C., Chatzopoulos D., Michailidis., Papaakovou G., Patikas D., (2005). The Effects Of A Combined High-Intensity Strength And Speed Training Program On The Running And Jumping Ability Of Soccer Players. *Journal Of Strength And Conditioning Research*, 19(2): 369-375.
52. Kuzgun, Y. (2000). *Meslek Danışmanlığı*. Ankara: Nobel Yayın Dağıtım
53. Lemmink, K., Elferink-Gemser, M. T., & Visscher, C. (2004). Evaluation of The Reliability of Two Field Hockey Specific Sprint and Dribble Tests in Young Field Hockey Players. *British Journal Of Sports Medicine*, 38(2), 138-142
54. Leveaux, R. (2010). *Facilitating Referee's Decision Making in Sport Via The Application Of Technology*. Pennsylvania: IBIMA Publishing. pp. 1-8.
55. Maraş, R. (2022). 14 -15 Yaş Çocuklarda 12 Haftalık Temel Tenis Eğitiminin Reaksiyon, Çeviklik ve Denge Üzerine Etkisi. Yüksek Lisans Tezi. Niğde: Niğde Ömer Halisdemir Üniversitesi.
56. Muratlı, S. (2007). *Antrenman Bilimi Yaklaşımıyla Çocuk ve Spor*. 2. Baskı. Ankara: Nobel Yayın Dağıtım.
57. Muratlı, S., Kalyoncu, O., Şahin, G. (2007). *Antrenman ve Müsabaka*. 2. Baskı. İstanbul: Ladin Matbaası.
58. Okudur, A., Sanioğlu, A. (2012). 12 Yaş Tenisçilerde Denge ile Çeviklik İlişkinin İncelenmesi, Selçuk Üniversitesi Beden Eğitimi ve Spor Bilimleri Dergisi, 14(2), 165-170.

59. Ölçücü B, Canikli A, Ağaoglu YS, Erzurumluoğlu A. (2020). 10-14 Yaş Çocuklarda Tenis Becerisinin Gelişimine Etki Eden Faktörlerin Değerlendirilmesi. *Atatürk Üniversitesi Beden Eğitimi ve Spor Bilimleri Dergisi*, 12(2):1-11.
60. Özcan, S. (2011). Temel Tenis Teknik Öğretiminde İki Farklı Antrenman Metodunun Teknik Biyomotorik ve Fizyolojik Özellikler Üzerine Etkisinin Araştırılması. Yüksek Lisans Tezi. Isparta: Süleyman Demirel Üniversitesi
61. Özdenk, S., Yılmaz, O. (2019). Spor ve Rekreasyon Araştırmaları Kitabı. 1. Baskı. Konya: Çizgi Kitabevi Yayınları. syf.125.
62. Özer K. M. (2015). *Fiziksel Uygunluk*. 5. Basım. Ankara: Nobel Akademik Yayıncılık. syf. 43-58-112.
63. Özer, U. (2022). Tenis Antrenmanında Pointer Raket Kullanımının, Oyun Seviyesi, Koordinasyon ve Yer Vuruşları Mekaniğine Etkisinin İncelenmesi. Doktora Tezi. Ankara: Ankara Üniversitesi.
64. Paul, R. (1998). *Complete Conditioning For Tennis*. United States: Tennis Association.
65. Perry AC, Wang X, Feldman BB, Ruth T, Signorile J. Can (2004). Laboratory-Based Tennis Profiles Predict Field Tests Of Tennis Performance. *J Strength Cond Res*. 18(1): 136-43.
66. Pişkin, N. E. (2018). 8 Haftalık Kort Tenis Antrenmanının 10-12 Yaş Aralığındaki Çocuklarda Bazı Motorik Özellikler ile Dikkat Gelişimleri Üzerine Etkisi. Yüksek Lisans Tezi. Niğde: Niğde Ömer Halisdemir Üniversitesi.
67. Polat, S., Erbaş, E., & Orhan, Ö. (2018). 10-12 Yaş Grubu Yüzücülerde Uygulanan 8 Hafta Reaksiyon Antrenmanlarının Etkilerinin İncelenmesi. *Gaziantep Üniversitesi Spor Bilimleri Dergisi*, 3(3), 59-66.
68. Ryu, Rkn., McCormick, J., Jobe, Fw., Moynes, Dr., Antonelli, Dj (1988). An Electromyographic Analysis Of Shoulder Function İn Tennis Players. *The American Journal Of Sports Medicine*, 16(5), 481-485.
69. Sayın, M. (2011). *Hareket ve Beceri Öğretimi*. Ankara: Spor Yayınevi ve Kitabevi.
70. Sevim, Y. (2002). *Antrenman Bilgisi*. Ankara: Nobel Yayınevi Nobel Yayınevi. syf. 121-143
71. Sevim, Y. (2010). *Antrenman Bilgisi*. 8. Baskı. Ankara: Pelin Ofset.
72. Söğüt, M. (2017), A Comparison Of Serve Speed And Motor Coordination Between Elite And Club Level Tennis Players. *Journal Of Human Kinetics*, 55(1), 171-176.
73. Söyleyici, Z. S. (2011). Tenis Teknik Öğretiminde 8 Haftalık Yoğun Kuvvet ve Teknik Antrenman Programlarının Biyomotorik ve Teknik Gelişimleri Üzerine Etkilerinin Araştırılması. Yüksek Lisans Tezi. Isparta: Süleyman Demirel Üniversitesi.
74. Şar, H. (2022). Elit Tenisçilerde Antropometrik ve Motorik Özellikler ile Tenis Performansı Arasındaki İlişkilerin İncelenmesi. Doktora Tezi. Samsun: Ondokuz Mayıs Üniversitesi.
75. Tekdemir, R. (2022). 11-12 Yaş Tenisçilerde Life Kinetik Egzersizlerinin Motorik Özelliklere ve Tenis Becerilerine Etkisi. Yüksek Lisans Tezi. İstanbul: İstanbul Gelişim Üniversitesi.
76. Tilki, A. (2018). 10-14 Yaş Tenisçilerde Sürat Antrenmanlarının İvmelenme ve Çeviklik Üzerine Etkisi. Yüksek Lisans Tezi. Manisa: Manisa Celal Bayar Üniversitesi.
77. Turan, D. (2017). Tenise Özgü Direnç Bant Antrenmanlarının Kuvvet Sürat ve Denge Performansları Üzerine Etkisinin İncelenmesi. Yüksek Lisans Tezi. Antalya: Akdeniz Üniversitesi.
78. Urartu U. (1996). *Tenis Teknik, Taktik, Kondisyon*. 2. Baskı. İstanbul: İnkılap Kitabevi. syf. 304.
79. Urcan, T., (2020). 14-16 Yaş Grubu Çocuklara Uygulanan 8 Haftalık Antrenmanın Motor Performans Üzerine Etkisinin İncelenmesi. Yüksek Lisans Tezi. Niğde: Niğde Ömer Halisdemir Üniversitesi.

80. URL-1: <https://dizaynsport.com> (E.T.: 22.07.2023).
81. URL-2: [https://tenis.market/soru/forehand-ve-backhand nedir#:~:text=Forehand%20Vuruş%3A,dizin%20tam%20önünde%20topa%20vurulur](https://tenis.market/soru/forehand-ve-backhand-nedir#:~:text=Forehand%20Vuruş%3A,dizin%20tam%20önünde%20topa%20vurulur) (E.T.: 22.07.2023).
82. URL-3: <https://discovermagazine.wordpress.com/2011/02/03/tennis-technique-of-%20the-%20forehand-and-backhand-tennis-strokes> (E.T.: 22.07.2023).
83. URL-4: https://www.eurosport.com/tennis/us-open/2021/us-open-2021-day-6-updates-bianca-andreescu-and-matteo-berrettini-kick-things-off-before-novak-djoko_sto8522709/story.shtml (E.T.: 22.07.2023).
84. URL-5: <http://www.tennisprostrokes.net/project/the-forehand-volley/> (E.T.: 22.07.2023).
85. URL-6: <https://firstsportz.com/novak-djokovics-unbelievable-180-degrees-split-on-court-is-known-to-all-check-out-how-he-trains-to-achieve-that-flexibility/> (E.T.: 22.07.2023).
86. Walker, B. (2013). *Ultimate Guide To Stretching Flexibility*. Wallington: The Stretching Institute.
87. Willardson, J. M. (2014). Developing The Core/National Strength and Conditioning Association. *Human Kinetics: National Strength and Conditioning Association*, 41-115.
88. Yalçın, U. ve Balcı, V. (2013). 7-14 Yaş Arası Çocuklarda Spora Katılımdan Sonra Okul Başarılarında, Fiziksel Ve Sosyal Davranışlarda Oluşan Değişimlerin İncelenmesi, *Spormetre Beden Eğitimi Ve Spor Bilimleri Dergisi*, Cilt:11,Sayı:1, S. 27-33
89. Yarım, İ., Çetin, E., & Orhan, Ö. (2019). Life Kinetiğin Performans Sporcuları Üzerine Etkileri. *Spor Bilimleri Araştırmaları Dergisi*, 4(2), 181-186.
90. Yıldırım, Y. (2020). Genç Tenis Sporcu Adaylarında Geleneksel Öğretim Yöntemlerine Karşın Farklılıkla Öğretim Yönteminin Tenise Özgü Beceri Görsel Reaksiyon ve Hareketlilik Üzerine Etkileri. Doktora Tezi. İstanbul: Marmara Üniversitesi.
91. Yüksel, Y. (2014). Üniversite Tenis Oyuncularında Tenis Performansını Etkileyen Bazı Biyomotorik Özelliklerin İncelenmesi. Doktora Tezi. Sakarya: Sakarya Üniversitesi.

KAYNAKÇA

- Caillaud, C., Ledger, S., Diaz, C., Clerc, G., Galy, O., & Yacef, K. (2022). iEngage: A digital health education program designed to enhance physical activity in young adolescents. *PloS one*, 17(10), e0274644. <https://doi.org/10.1371/journal.pone.0274644>
- Can, S., & Kerkez, F. İ. (2022). Beden Eğitimi Ve Spor Öğretmenlerinin Acil Uzaktan Öğretim Sürecinde Web 2.0 Araçlarını Kullanma Düzeyleri. *Sporometre Beden Eğitimi ve Spor Bilimleri Dergisi*, 20 (2) , 16-27. DOI: 10.33689/sporometre.1019647
- Canlı, U., Taşkın, C., ve Kurt, C. (2021). Çoklu beceri hareket eğitimi programı: Okul öncesi çocuklarda vücut kompozisyonu ve motor performans değişimleri. *Uluslararası Bozok Spor Bilimleri Dergisi*, 2(1), 156-167.
- Casey, A., & Jones, B. (2011). Using digital technology to enhance student engagement in physical education. *Asia-Pacific Journal of Health, Sport and Physical Education*, 2(2), 51-66.
- Filiz, B., & Konukman, F. (2020) Teaching Strategies for Physical Education during the COVID-19 Pandemic, *Journal of Physical Education, Recreation & Dance*, 91:9, 48-50, DOI: 10.1080/07303084.2020.1816099
- Flores-Gallegos, R., Rodríguez-Leis, P., & Fernández, T. (2022). Effects of a virtual reality training program on visual attention and motor performance in children with reading learning disability. *International Journal of Child-Computer Interaction*, 32, 100394.
- Gezen Bölükbaş, M., Vatanserver, Ş., & Güngör, A. K. (2022). Okul Öncesi Çocukların Fiziksel Aktivitelere Katılımının Bazı Fiziksel Uygunluk Parametrelerine ve Dikkat Toplama Becerisine Etkisi. *Türkiye Klinikleri Journal of Sports Sciences*, 14(1).
- González-Calvo, G., Barba-Martín, R. A., Bores-García, D., & Hortigüela-Alcalá, D. (2022). The (virtual) teaching of physical education in times of pandemic. *European Physical Education Review*, 28(1), 205–224. <https://doi.org/10.1177/1356336X211031533>
- Goodyear, V. A., Skinner, B., McKeever, J., & Griffiths, M. (2023). The influence of online physical activity interventions on children and young people's engagement with physical activity: A systematic review. *Physical Education and Sport Pedagogy*, 28(1), 94-108. DOI: 10.1080/17408989.2021.1953459
- Kayışoğlu, N. B. , Çetin, M., Bostanoğlu, S., & Çil, H. (2022). Uzaktan Eğitim Sürecinde Beden Eğitimi ve Spor Öğretmenlerinin Ders Verimliliğine İlişkin Görüşlerinin İncelenmesi. *Gazi Beden Eğitimi ve Spor Bilimleri Dergisi*, 27 (1) , 69-88 . DOI: 10.53434/gbesbd.1007546
- Keskin, M. A., & Uğraş, S. (2022). COVID-19 Sürecinde Beden Eğitimi Ve Spor Öğretmenlerinin Web 2.0 Araçlarını Kullanma Öz Yeterliliklerinin İncelenmesi. *Eurasian Research in Sport Science*, 7 (2) , 69-89. DOI: 10.29228/ERISS.22
- Koekoek, J., van der Mars, H., van der Kamp, J., Walinga, W., & van Hilvoorde, I. (2018). Aligning Digital Video Technology with Game Pedagogy in Physical Education. *Journal of Physical Education, Recreation and Dance*, 89(1), 12-22. <https://doi.org/10.1080/07303084.2017.1390504>
- Kok, M., Komen, A., van Capelleveen, L., & van der Kamp, J. (2020). The effects of self-controlled video feedback on motor learning and self-efficacy in a Physical Education setting: an exploratory study on the shot-put. *Physical Education and Sport Pedagogy*, 25(1), 49-66.
- Kolovelonis, A., Papastergiou, M., Samara, E., & Goudas, M. (2023). Acute Effects of Exergaming on Students' Executive Functions and Situational Interest in Elementary Physical Education. *International Journal of Environmental Research and Public Health*, 20(3), 1902. <https://doi.org/10.3390/ijerph20031902>

- Konukman, F., Filiz, B., & Ünlü, H. (2022). Teachers' perceptions of teaching physical education using online learning during the COVID-19: A quantitative study in Turkey. *PloS one*, 17(6), e0269377. <https://doi.org/10.1371/journal.pone.0269377>
- Laughlin, M. K., Hodges, M., & Iraggi, T. (2019). Deploying video analysis to boost instruction and assessment in physical education. *Journal of Physical Education, Recreation & Dance*, 90(5), 23-29.
- Lee, H. K., & Jin, J. (2023). The effect of a virtual reality exergame on motor skills and physical activity levels of children with a developmental disability. *Research in Developmental Disabilities*, 132, 104386.
- Lieberman, D. (2006). *Dance Games and Other Exergames: What the Research Says*; Unpublished Report; University of California: Berkeley, CA, USA
- Lin, Y. N., Hsia, L. H., & Hwang, G. J. (2022). Fostering motor skills in physical education: A mobile technology-supported ICRA flipped learning model. *Computers & Education*, 177, 104380.
- Luo, X., Tao, M., Lu, J., Lu, L., & He, X. (2023). The Effect of Different Combinations of Physical Activity and Natural Environment Videos on Children's Attention Levels Between Class Breaks. *BMC pediatrics*, 23(1), 60. <https://doi.org/10.1186/s12887-023-03868-8>
- McMahon, D. D., Barrio, B., McMahon, A. K., Tutt, K., & Firestone, J. (2020). Virtual Reality Exercise Games for High School Students With Intellectual and Developmental Disabilities. *Journal of Special Education Technology*, 35(2), 87–96. <https://doi.org/10.1177/0162643419836416>
- Mercier, K., Centeio, E., Garn, A., Erwin, H., Martinen, R., & Foley, J. (2021). Physical Education Teachers' Experiences With Remote Instruction During the Initial Phase of the COVID-19 Pandemic, *Journal of Teaching in Physical Education*, 40(2), 337-342. Retrieved Jan 23, 2023, from <https://journals.humankinetics.com/view/journals/jtpe/40/2/article-p337.xml>
- Mora-Gonzalez, J., Pérez-López, I. J., & Delgado-Fernández, M. (2020). The “\$in TIME” Gamification Project: Using a Mobile App to Improve Cardiorespiratory Fitness Levels of College Students. *Games for health journal*, 9(1), 37–44. <https://doi.org/10.1089/g4h.2019.0001>
- NASPE. (2004). *Moving into the future: National standards for physical education (2nd edition)*. Reston, VA: National Association for Sport and Physical Education.
- Nebytova, L. A., Katrenko, M. V., Savin, D. I., & Zhuravleva, Y. I. (2021). Augmented Reality in the Training Process of Children with Hearing Disorders. In *CEUR Workshop Proceedings (Vol. 2834, pp. 330-339)*.
- Papastergiou, M. (2009). Exploring the potential of computer and video games for health and physical education: A literature review. *Comput. Educ.* 53, 603–622.
- Saucedo-Araujo, R. G., Huertas-Delgado, F. J., Barranco-Ruiz, Y. M., Pérez-López, I. J., Aznar-Lain, S., Chillón, P., & Herrador-Colmenero, M. (2022). Testing the Mystic School Mobile Application to Promote Active Commuting to School in Spanish Adolescents: The PACO Study. *Children (Basel, Switzerland)*, 9(12), 1997. <https://doi.org/10.3390/children9121997>
- Sööt, A., & Anttila, E. (2018). Dimensions of embodiment in novice dance teachers' reflections. *Research in Dance Education*, 19(3), 216-228.
- Staiano, A.E., & Calvert, S.L. (2011). Exergames for physical education courses: Physical, social, and cognitive benefits. *Child Dev. Perspect.* 5, 93–98
- Talan, T., & Batdı, V. (2022). Öğretmen Adaylarının Web 2.0 Araçlarını Eğitimde Kullanma Yeterliliklerine İlişkin Görüşlerinin Rasch Ölçme Modeli Ve Maxqda İle Analizi. *Elektronik Eğitim Bilimleri Dergisi*, 11 (21) , 66-85. DOI: 10.55605/ejedus.1066101

- Varea, V., & González-Calvo, G. (2021). Touchless classes and absent bodies: teaching physical education in times of Covid-19, *Sport, Education and Society*, 26:8, 831-845, DOI: 10.1080/13573322.2020.1791814
- Wyant J., & Baek, J. H. (2019). Re-thinking technology adoption in physical education, *Curriculum Studies in Health and Physical Education*, 10:1, 3-17, DOI: 10.1080/25742981.2018.1514983
- Yu, H., Kulinna, P. H., & Lorenz, K. A. (2018). An integration of mobile applications into physical education programs. *Strategies*, 31(3), 13-19.
- Zhang, J., & Huang, Y. S. (2023). Augmented Reality in Sports and Physical Education. In: Nee, A.Y.C., Ong, S.K. (eds) *Springer Handbook of Augmented Reality* (pp. 355-368). Cham: Springer International Publishing.

KAYNAKÇA

- Bıçer, T. (2014). Sporda Toplam Kalite Yönetimi ve Futbol Uygulamaları. İstanbul: Beyaz Yayınları.
- Çelik, O. (2022). Spor Endüstrisi ve Teknolojik Aygıtların Yönetimi. Editör Bulut DÜLEK, Sosyal, Beşeri ve İdari Bilimler Alanında Uluslararası Araştırmalar XVI Kitabı (s.360). İstanbul: Eğitim Yayınevi.
- Çevik, A., Yorulmazlar, M. M. (2021). Introducing Retro Products In The Sports Industry With Augmented Reality Applications. Pakistan Journal Of Medical & Health Sciences, 2094-2098 P J M H S Vol. 15, No. 7.1-2.
- Devecioğlu, S., Çoban B., Karakaya Y.E. (2011). Türkiye’de Spor Eğitimi Sektörünün Görünümü, Türk Eğitim Bilimleri Dergisi, 9(3), 627-654.
- Yılgin A., Öztürk H. ve Öztürk Z.Y. (2018). Factors that Motivate Individuals who Participate in Nature Walks as a Recreational Activity. M. TÜRKMEN ‘‘Spor, kültür ve sosyal arařtırmaları kaybedilen deęerleri keřfetmek için kullanmak’’ Bildiri Kitabı. 6. Uluslararası Bilim Kùltür ve Spor Kongresi (332). Ankara. Ağustos 2018.

KAYNAKÇA

1. Alp, M. (2013). Üniversite Kategorisi Yüzücülerde Hazırlık Sezonu İnterval ve Kombine Antrenmanların, Vital Kapasite, Vücut Isısı, Kalp Atım Sayısı ve Yüzme Performansı Üzerine Etkilerinin Araştırılması. Yüksek Lisans Tezi. Isparta: Süleyman Demirel Üniversitesi Sağlık Bilimleri Enstitüsü.
2. Alpar R. (1994). *Su Topu Antrenmanlarının Temelleri*. 2. Baskı. Ankara: GSGM Yayınları, 244.
3. Aspenes, S. T., & Karlsen, T. (2012). Exercise-Training İntervention Studies in Competitive Swimming. *Sports Medicine*, 42(6), 527-543.
4. Åstrand, P. O. (2003). *Textbook of Work Physiology: Physiological Bases of Exercise. Human Kinetics*.
5. Bompa, T. O., & Calcina, O. (1993). *Periodization Of Strength: The New Wave in Strength Training*. Toronto: Veritas.
6. Bowers, F. (1999). *Beden Eğitimi ve Sporun Fizyolojik Temelleri*. (çev. M. Cerit). Ankara: Spor Kitapevi.
7. Bozdoğan, A. (2003). *Yüzme Fizyoloji, Mekanik, Metot*. İstanbul: İlpres Basım & Yayın.
8. Bozdoğan, A., & Özüak A., (2003). *Stilleriyle Temel Yüzme*. İstanbul: İlpres Basım ve Yayın, 253.
9. Bozlak, S. (2019). Sayokan Sporcularına Uygulanan Kalistenik Egzersizlerin Esneklik, Kuvvet ve Denge Yetileri Üzerine Etkisinin İncelenmesi. Yüksek Lisans Tezi. Kırıkkale: Kırıkkale Üniversitesi.
10. Brooke-Wavell, K., ve Stensel., D. J. (2008). Exercise and Children's Bone Health. *Journal of FamilyHealthCare*. 18(6), 205-208.
11. Chander, H., ve Dabbs, N.C. (2016). Balance Performance and Training Among Female Athletes. *Strength & Conditioning Journal*, 38(2), 8-13.
12. Çağın, M., & Çetin, E. (2023). Kafein ve Sportif Performans. *Spor Bilimleri Alanında Uluslararası Araştırmalar V*, 85.
13. Demir, M. H., & Gümüloğlu, Ş. (1988). *Yönelimsel Karar Verme*, İstanbul: Mess Yayınları, 3.
14. Durna, M. (2017). 8 Haftalık Core Egzersiz Programının Güreşçilerde Denge, Esneklik ve Çeviklik Düzeyleri Üzerine Etkisi. Yüksek Lisans Tezi. Ankara: Gazi Üniversitesi.
15. Duyul, M. (2005). Hentbol, Voleybol ve Futbol Üniversite Takımlarının Bazı Motorik ve Antropometrik Özelliklerinin Başarıya Olan Etkilerinin Karşılaştırılması. Yüksek Lisans Tezi. Samsun: On Dokuz Mayıs Üniversitesi.
16. Dündar, U. (2015). *Antrenman Teorisi*. 9. Basım, Ankara: Nobel Akademik Yayıncılık.
17. Eler, N. (2018). Farklı Sportlarda Antropometrik ve Fiziksel Uygunluk Parametrelerinin İncelenmesi. *Beden Eğitimi ve Spor Bilimleri Dergisi*, 20(3), 32-46.
18. Ersöz, G. (1994). İki Farklı Germe Egzersiz Tekniğinin Esnekliğe Etkilerinin Karşılaştırılması. *Hacettepe Üniversitesi Spor Bilimleri Dergisi*, Cilt 4, Yayın 5, Ankara.
19. Ganong, W. F. (1995). Review of Medical Physiology. *Dynamics of Blood and Lymph Flow*, 30, 525-541.
20. Garrido, N., Marinho, D. A., Barbosa, T. M., Costa, A. M., Silva, A. J., Pérez-Turpin, J. A., & Marques, M. C. (2010). Relationships Between Dry Land Strength, Power Variables and Short Sprint Performance in Young Competitive Swimmers. *Journal of Human SportandExercise*, (II), 240-249.
21. Garrido, N., Marinho, D. A., Reis, V. M., van den Tillaar, R., Costa, A. M., Silva, A. J., & Marques, M. C. (2010). Does Combined Dry Land Strength and Aerobic Training Inhibit Performance Of Young Competitive Swimmers?. *Journal of Sports Science & Medicine*, 9(2), 300.
22. Gelir, E., Koz, M., & Ersöz, G. (2016). *Fizyoloji*. Ankara: Nobel Akademik Yayıncılık.

23. Göksu, Ö., & Yüksek, S., (2003). Elit Bayan Futbolcuların Sezon Boyunca Bazı Fiziksel ve Fizyolojik Parametrelerinde Meydana Gelen Değişikliklerin Belirlenmesi. *İstanbul Üniversitesi Spor Bilimleri Dergisi*, 11,74-9.
24. Guimaraes, A. C., & Hay, J. G. (1985). A Mechanical Analysis of The Grab Starting Technique in Swimming. *Journal of Applied Biomechanics*, 1(1), 25-35.
25. Güler, Ç. G., (2000). 9-18 Yaş Grubu Müsabık Yüzücülerde Eklem Hareket Genişliğinin ve Antropometrik Parametrelerin Yüzme Performansı ile İlişkisi ve Bunu Temel Alan Yeni Bir Esneklik Programının Düzenlenmesi. Doktora Tezi. İstanbul: Marmara Üniversitesi.
26. Günay, E. (2007). Düzenli Yapılan Yüzme Antrenmanlarının Çocukların Bazı Fiziksel ve Fizyolojik Parametreleri Üzerine Etkisi. Yüksek Lisans Tezi. Ankara: Gazi Üniversitesi.
27. Günay, M., Tamer, K., & Cicioğlu, İ. (2013). *Spor Fizyolojisi ve Performans Ölçümü*. Ankara: Gazi Kitapevi.
28. Günay, M., Yüce, İ. A., & Ocak, Y. (2017). *Futbol Antrenmanının Bilimsel Temelleri*. Ankara: Gazi Kitabevi.
29. Heinlein, S. A., & Cosgarea, A. J. (2010). Biomechanical Considerations in The Competitive Swimmer's Shoulder. *Sports Health*, 2(6), 519-525.
30. Işıldak, K. (2015). 12-15 Yaş Arasındaki Elit Yüzücülerde Dönemlik Antrenmanların Bazı Antropometrik, Fizyolojik ve Biyomotorik Özelliklerin Gelişimine Etkisi. Yayınlanmamış Yüksek Lisans Tezi. Isparta: Süleyman Demirel Üniversitesi.
31. Juergens, C. A., (1994). A Kinetic and Kinematic Comparison of The Grab and Track Starts in Competitive Swimming. Master Thesis. Oregon: Oregon State University.
32. Kavi, N., (2013). 8-14 Yaş Arası Erkek ve Kız Yüzücülerin Antropometrik ve Somatotip Yapılarının İncelenmesi. Yayınlanmamış Yüksek Lisans Tezi. Trabzon: Karadeniz Teknik Üniversitesi.
33. Kayatekin, B. M., (2007). Yüzme Sporunun Eritrositlerin Mekanik Özellikleri Üzerine Etkileri. Yüksek Lisans Tezi. İzmir: Ege Üniversitesi.
34. Keleş, Ş., & Karacan, S., (2016). 10-12 Yaş Grubu Erkek Yüzücülerde Dinamik Germe Egzersizlerinin Esneklik Gelişimi ve Yüzme Performansına Etkisi. *Beden Eğitimi ve Spor Bilimleri Dergisi*, 10.
35. Kraemer, J. W.; Fleck, J. S., (2005), *Strength Training for Young Athletes, Second Edition*. Poland: Human Kinetics, pp. 25, 267, 268.
36. Lloyd, R. S., Faigenbaum, A. D., Stone, M. H., Oliver, J. L., Jeffreys, I., Moody, J. A., ve Myer, G. D., (2014). Position Statement On Youth Resistance Training: The 2014 International Consensus. *British Journal of Sports Medicine*, 48(7), 498-505.
37. Maglischo E.W., (2012). *Swimming Fastest*. (çev. M. Yararcan). 1. Baskı, İstanbul: Ekin Grubu.
38. Mazlum, S., (2019). Türkiye'deki Yüzme Antrenörlerinin Çalıştıkları Kulüp Yöneticilerini Yönetim ve Liderlik Stilleri Bakımından Değerlendirilmesi. Yayınlanmamış Yüksek Lisans Tezi. Trabzon: Avrasya Üniversitesi.
39. Morouco, P. G., Marinho, D. A., Amaro, N. M., Pérez-Turpin, J. A., & Marques, M. C. (2012). Effects of Dry-Land Strength Training on Swimming Performance: A Brief Review. *Journal of Human Sport and Exercise*, 7(2), 553-559.
40. Muratlı, S. (1976). *Antrenman ve İstasyon Çalışmaları*. Ankara: Beden Eğitimi Öğretmenleri Derneği Yayınları.
41. Muratlı, S. (2007). *Antrenman Bilimi Yaklaşımıyla Çocuk ve Spor*. Ankara: Nobel Yayın Dağıtım.
42. Newel, N., Cross, D., Cowcher, P., & Bernabei, T., (2014). *Yüzme Teknik Taktik Program*. (çev. A. Serin). Ankara: Akılçelen Kitaplar.

43. NHANES (National Health and Nutrition Examination Survey) (2007). Anthropometry Procedures Manual. USA: Centers for Disease Control and Prevention.
44. Odabaş, B. (2003). 12 Haftalık Yüzme Temel Eğitim Çalışmalarının 7-12 Yaş Grubu Kız ve Erkek Yüzücülerin Fiziksel Ve Motorsal Özellikleri Üzerine Etkisi. Yayınlanmamış Yüksek Lisans Tezi. Kocaeli: Kocaeli Üniversitesi.
45. Ongun, M. A. (2010). 10-12 Yaş Yüzücülerde Detraining ve Retraining'in Oksidatif Stres ve Antioksidan Savunma Sistemi Üzerine Etkisi. Yayınlanmamış Doktora Tezi. İzmir: Ege Üniversitesi.
46. Oppenheim, F. (1970). The history of Swimming. Swimming World.
47. Ozturk Gokce, B., Gogus, F., Bolayir, B., Tecer, D., Gokce, O., Eroglu Altinova, A., ... & Akturk, M. (2020). The Evaluation Of The Tendon And Muscle Changes Of Lower Extremity In Patients With Acromegaly. *Pituitary*, 23(4), 338-346.
48. Öz, H. (2001). Bursa'daki 14-16 Yaş Erkek Yüzücülerin Depar Taşından Uçuş Mesafelerinin Durarak Çift Ayak ve Squat Sıçramalarla Karşılaştırılması. Bitirme Tezi. Bursa: Uludağ Üniversitesi.
49. Özdoğru, K. (2018). 10-12 Yaş Grubu Erkek Yüzücülerde 8 Haftalık Dinamik Kor Antrenmanının Bazı Motorik Özellikler ile 100 M Karışık Stil Yüzme Performansına Etkisi. Yüksek Lisans Tezi. İstanbul: İstanbul Gelişim Üniversitesi.
50. Özer, K. (1998). *Antropometri Sporda Morfolojik Planlama*. İstanbul: Kazancı Matbaacılık.
51. Özer, K. M. (2006). *Fiziksel Uygunluk*. Ankara: Nobel Yayın Dağıtım.
52. Özer, M.K. (2009). *Kinantropometri Sporda Morfolojik Planlama*. 2. Baskı, Ankara: Nobel Yayın Dağıtım.
53. Pişkintaş, B. (2016). Alt Ekstremitte Ekstansör Kas Kuvvetinin Elit Yüzücülerde Çıkış Performansına Etkisi. Yüksek Lisans Tezi. İstanbul: Marmara Üniversitesi.
54. Polat, S., Erbaş, E., & Orhan, Ö. (2018). 10-12 Yaş Grubu Yüzücülerde Uygulanan 8 Hafta Reaksiyon Antrenmanlarının Etkilerinin İncelenmesi. *Gaziantep Üniversitesi Spor Bilimleri Dergisi*, 3(3), 59-66.
55. Polatoğlu M. (2011). *En Etkili Dikkat Geliştirme ve Konsantrasyon Teknikleri*. İstanbul: Erbain Yayınları, 2011: 9-12.
56. Sevim, Y. (1997). *Antrenman Bilgisi*. Ankara: Geliştirilmiş Baskı.
57. Tabrizi, H. B., Abbasi, A., & Sarvestani, H. J. (2013). Comparing The Static And Dynamic Balances And Their Relationship With The Anthropometrical Characteristics in The Athletes of Selected Sports. *Middle-East Journal of Scientific Research*, 15(2), 216-221.
58. Toygarlı, H., Özüak, Y., & Bozdoğan, A., (2005). *Spor Ansiklopedisi: Yüzme*. İstanbul: Morpa Kültür Yayınları, 5, 206-21.
59. Tüzen, B., Müniroğlu, S., & Tanilkan, K. (2005). Kısa Mesafe Yüzücülerinin 30 Metre Sürat Koşusu Dereceleri ile 50 Metre Serbest Stil Yüzme Derecelerinin Karşılaştırılması. *Spormetre Beden Eğitimi ve Spor Bilimleri Dergisi*, 3(3), 97-99.
60. Urartu, Ü. (1994). Futbol: Teknik-Taktik-Kondisyon. İstanbul: İnkılap Kitabevi.
61. Urartu, Ü. (1994). *Yüzme Teknik Taktik ve Kondisyon*. İstanbul: İnkılap Kitabevi.
62. URL-1: https://encrypted-tbn0.gstatic.com/images?q=tbn:ANd9GcRiO_sv4eVWObBZ-M8TzFK6e5wBqWN-2_jvIlw&usqp=CAU (E.T.: 22.07.2023).
63. URL-2: <https://www.yuzme.com.tr/yuzmede-depar.html> (E.T.: 22.07.2023).
64. URL-3: <http://swimlabs.com.tr/yuzmenin-teknik-kurallari/> (E.T.: 22.07.2023).
65. Whitten, P. (1994). *The Complete Book of Swimming*. New York: Random House, 101- 14.
66. Zorba, E., & Ziyagil, M. A. (1995). *Beden Eğitimi ve Spor Bilimcileri İçin Vücut Kompozisyonu ve Ölçüm Metotları*. Ankara: Gaye Genç Yayınevi.

KAYNAKÇA

- Biçer, T. (2014). Sporda Toplam Kalite Yönetimi ve Futbol Uygulamaları. İstanbul: Beyaz Yayınları.
- Çelik, O. (2017). Mardin Süper Amatör Ligde Oynayan Futbolcuların Bazı Değişkenler Açısından Problem Çözme Becerilerinin Değerlendirilmesi. Yüksek Lisans Tezi. İstanbul: İstanbul Gelişim Üniversitesi.
- Çelik, O. (2022). Spor Endüstrisi ve Teknolojik Aygıtların Yönetimi. Editör Bulut DÜLEK, Sosyal, Beşeri ve İdari Bilimler Alanında Uluslararası Araştırmalar XVI Kitabı (s.360). İstanbul: Eğitim Yayınevi.
- Çevik, A., Yorulmazlar, M. M. (2021). Introducing Retro Products In The Sports Industry With Augmented Reality Applications. Pakistan Journal Of Medical & Health Sciences, 2094-2098 P J M H S Vol. 15, No. 7.1-2.
- HEKİM M, HEKİM H. (2015). Çocuklarda Kuvvet Gelişimi Ve Kuvvet Antrenmanlarına Genel Bakış. Güncel Pediatri, 13(2), 110-115.
- Karagöz, Ş. (2008) 8-10 Yaş Arası Çocuklarda 12 Haftalık Tenis Antrenmanlarının Görsel ve İşitsel Reaksiyon Zamanına Etkisinin İncelenmesi. Yüksek Lisans Tezi. Afyon Kocatepe Üniversitesi.
- TAŞKIN C, KARAKOÇ Ö, ACAROĞLU E, & BUDAK, C. (2015). Futbolcu Çocuklarda Seçilmiş Motorik Özellikler arasındaki İlişkinin İncelenmesi. Spor ve performans araştırmaları dergisi, 6(2), 101-107.
- TEZEL K. A. (2022) Orta Düzeyde Aktif Genç Erkeklerde Yüksek Şiddetli İnterval Antrenmanın Temel Motorik Özellikler Üzerine Etkisi. Yüksek Lisans Tezi Burdur/2022
- TUNÇ, G. (2018). 12-14 Yaş Elit Tenisçilere Uygulanan Kuvvet Koordinasyon Ve Hız Antrenmanlarının Performanslarına Etkisinin Araştırılması (Master's thesis, Sağlık Bilimleri Enstitüsü).
- Yılgin A., Öztürk H. ve Öztürk Z.Y. (2018). Factors that Motivate Individuals who Participate in Nature Walks as a Recreational Activity. M. TÜRKMEN "Spor, kültür ve sosyal araştırmaları kaybedilen değerleri keşfetmek için kullanmak" Bildiri Kitabı. 6. Uluslararası Bilim Kültür ve Spor Kongresi (332). Ankara. Ağustos 2018.

KAYNAKLAR

- Aghaei N, Rohani H, Golestani A, et al. The effect of sauna induced-rapid weight loss on lactate response and stability of cardiovascular system in welltrained wrestlers. *Middle East J. Sci. Res.* 2011; 8:52-6.
- Alderman B, Landers DM, Carlson J, et al. Factors related to rapid weight loss practices among international-style wrestlers. *Med. Sci. Sports Exerc.* 2004; 36:249-52.
- Allen TE, Smith DP, Miller DK. Hemodynamic response to submaximal exercise after dehydration and rehydration in high school wrestlers. *Med. Sci. Sports.* 1977; 9:159-63.
- Artioli GG, Franchini E, Nicasro H, et al. The need of a weight management control program in judo: a proposal based on the successful case of wrestling. *J. Int. Soc. Sports Nutr.* 2010; 7:15.
- Artioli GG, Gualano B, Franchini E, et al. Prevalence, magnitude, and methods of rapid weight loss among judo competitors. *Med. Sci. Sports Exerc.* 2010; 42:436-42.
- Artioli GG, Iglesias RT, Franchini E, et al. Rapid weight loss followed by recovery time does not affect judo-related performance. *J. Sports Sci.* 2010; 28:21-32.
- Bauditz J, Norman K, Biering H, et al. Severe weight loss caused by chewing gum. *BMJ.* 2008; 336:96-7.
- Boutcher SH. High-intensity intermittent exercise and fat loss. *J. Obes.* 2011; 2011:868305.
- Brito CJ, Roas AFC, Brito ISS, et al. Methods of body mass reduction by combat sport athletes. *Int. J. Sport Nutr. Exerc. Metab.* 2012; 22:89-97.
- Cadwallader AB, de la Torre X, Tieri A, et al. The abuse of diuretics as performance-enhancing drugs and masking agents in sport doping: pharmacology, toxicology and analysis. *Br. J. Pharmacol.* 2010; 161:1-16.
- Centers for Disease Control and Prevention (CDCP). Hyperthermia and dehydration-related deaths associated with intentional rapid weight loss in three collegiate wrestlers—North Carolina, Wisconsin, and Michigan, November-December 1997. *MMWR Morb. Mortal Wkly. Rep.* 1998; 47:105-8.
- Choma CW, Sforzo GA, Keller BA. Impact of rapid weight loss on cognitive function in collegiate wrestlers. *Med. Sci. Sports Exerc.* 1998; 30:746-9.
- Coswig VS, Fukuda DH, Del Vecchio FB. Rapid weight loss elicits harmful biochemical and hormonal responses in mixed martial arts athletes. *Int. J. Sport Nutr. Exerc. Metab.* 2015. [Epub ahead of print].
- Cullen S, Dolan E, McGoldrick A, et al. The impact of making-weight on cognitive performance in apprentice jockeys. *J. Sports Sci.* 2015; 33:1589-95.
- Davis SE, Dwyer GB, Reed K, et al. Preliminary investigation: the impact of the NCAA Wrestling Weight Certification Program on weight cutting. *J. Strength Cond. Res.* 2002; 16:305-7.
- Degoutte F, Jouanel P, Begue RJ, et al. Food restriction, performance, biochemical, psychological, and endocrine changes in judo athletes. *Int. J. Sports Med.* 2006; 27:9-18.
- Filaire E, Rouveix M, Pannafieuv C, et al. Eating attitudes, perfectionism and body-esteem of elite male judoists and cyclists. *J. Sports Sci. Med.* 2007; 6:50-7.
- Franchini E, Brito CJ, Artioli GG. Weight loss in combat sports: physiological, psychological and performance effects. *J. Int. Soc. Sports Nutr.* 2012; 9:52.
- Green CM, Petrou MJ, Fogarty-Hover ML, et al. Injuries among judokas during competition. *Scand. J. Med. Sci. Sports.* 2007; 17:205-10.
- Halabchi F. Doping in combat sports. In: Kordi R, Maffulli N, Wroble RR, Wallace WA, editors. *Combat Sports Medicine*. London: Springer-Verlag, 2009:55-72.
- Housh TJ, Johnson GO, Stout J, et al. Anthropometric growth patterns of high school wrestlers. *Med. Sci. Sports Exerc.* 1993; 25:1141-51.
- Kiningham RB, Gorenflo DW. Weight loss methods of high school wrestlers. *Med. Sci. Sports Exerc.* 2001; 33:810-3.

- Koral J, Dosseville F. Combination of gradual and rapid weight loss: effects on physical performance and psychological state of elite judo athletes. *J. Sports Sci.* 2009; 27:115-20.
- Kowatari K, Umeda T, Shimoyama T, et al. Exercise training and energy restriction decrease neutrophil phagocytic activity in judoists. *Med. Sci. Sports Exerc.* 2001; 33:519-24.
- Lambert C, Jones B. Alternatives to rapid weight loss in U.S. wrestling. *Int. J. Sports Med.* 2010; 31:523-8.
- Marquet LA, Brown M, Tafflet M, et al. No effect of weight cycling on the post-career BMI of weight class elite athletes. *BMC Public Health.* 2013; 13:510.
- Marttinen RH, Judelson DA, Wiersma LD, et al. Effects of self-selected mass loss on performance and mood in collegiate wrestlers. *J. Strength Cond. Res.* 2011; 25:1010-15.
- Melby CL, Schmidt WD, Corrigan D. Resting metabolic rate in weightcycling collegiate wrestlers compared with physically active, noncycling control subjects. *Am. J. Clin. Nutr.* 1990; 52:409-14.
- Mendes SH, Tritto AC, Guilherme JP, et al. Effect of rapid weight loss on performance in combat sport male athletes: does adaptation to chronic weight cycling play a role? *Br. J. Sports Med.* 2013; 47:1155-60.
- McCargar LJ, Crawford SM. Metabolic and anthropometric changes with weight cycling in wrestlers. *Med. Sci. Sports Exerc.* 1992; 24:1270Y5.
- Mountain SJ, Smith SA, Mattot RP, et al. Hypohydration effects on skeletal muscle performance and metabolism: a 31P-MRS study. *J. Appl. Physiol.* (1985). 1998; 84:1889-94.
- Montani JP, Schutz Y, Dulloo AG. Dieting and weight cycling as risk factors for cardiometabolic diseases: who is really at risk? *Obes. Rev.* 2015; 16:7-18.
- Morgan WP. Test of champions: the iceberg profile. *Psychol. Today.* 1980; 92-108.
- Morris FL, Payne WR, Wark JD. Prospective decrease in progesterone concentrations in female lightweight rowers during the competition season compared with the off season: a controlled study examining weight loss and intensive exercise. *Br. J. Sports Med.* 1999; 33:417-22.
- Morton JP, Robertson C, Sutton L, et al. Making the weight: a case study from professional boxing. *Int. J. Sport Nutr. Exerc. Metab.* 2010; 20:80-5.
- Oppliger RA, Case HS, Horswill CA, et al. American College of Sports Medicine Position Stand: Weight loss in wrestlers. *Med. Sci. Sports Exerc.* 1996; 28:ix-xii.
- Oppliger RA, Landry GL, Foster SW, et al. Wisconsin minimum weight program reduces weight-cutting practices of high school wrestlers. *Clin. J. Sport Med.* 1998; 8:26-31.
- Oppliger RA, Steen SA, Scott JR. Weight loss practices of college wrestlers. *Int. J. Sport Nutr. Exerc. Metab.* 2003; 13:29-46.
- Oppliger RA, Utter AC, Scott JR, et al. NCAA rule change improves weight loss among national championship wrestlers. *Med. Sci. Sports Exerc.* 2006; 38:963-70.
- Pettersson S, Ekström MP, Berg CM. Practices of weight regulation among elite athletes in combat sports: a matter of mental advantage? *J. Athl. Train.* 2013; 48:99-108.
- Prouteau S, Pelle A, Collomp K, et al. Bone density in elite judoists and effects of weight cycling on bone metabolic balance. *Med. Sci. Sports Exerc.* 2006; 38:694-700.
- Rankin JW. Weight loss and gain in athletes. *Curr. Sports Med. Rep.* 2002; 1:208-13.
- Reljic D, Feist J, Jost J, et al. Rapid body mass loss affects erythropoiesis and hemolysis but does not impair aerobic performance in combat athletes. *Scand. J. Med. Sci. Sports.* 2015. [Epub ahead of print].
- Reljic D, Jost J, Dickau K, et al. Effects of pre-competitive rapid weight loss on nutrition, vitamin status and oxidative stress in elite boxers. *J. Sports Sci.* 2015; 33:437-48.
- Rodriguez NR, Di Marco NM, Langley S; American Dietetic Association; Dietitians of Canada; American College of Sports Medicine. American College of Sports Medicine Position Stand: Nutrition and athletic performance. *Med. Sci. Sports Exerc.* 2009; 41:709-31.
- Roemmich JN, Sinning WE. Weight loss and wrestling training: effects on growth-related hormones. *J. Appl. Physiol.* (1985). 1997; 82:1760-4.

- Roemmich JN, Sinning WE. Weight loss and wrestling training: effects on nutrition, growth, maturation, body composition, and strength. *J. Appl. Physiol.* (1985). 1997; 82:1751-9.
- Rouveix M, Bouget M, Pannafieux C, et al. Eating attitudes, body esteem, perfectionism and anxiety of judo athletes and nonathletes. *Int. J. Sports Med.* 2007; 28:340-5.
- Saarni SE, Rissanen A, Sarna S, et al. Weight cycling of athletes and subsequent weight gain in middleage. *Int. J. Obes. (Lond).* 2006; 30:1639-44.
- Steen SN, Brownell KD. Patterns of weight loss and regain in wrestlers: has the tradition changed? *Med. Sci. Sports Exerc.* 1990; 22:762-8.
- Steen SN, Oppliger RA, Brownell KD. Metabolic effects of repeated weight loss and regain in adolescent wrestlers. *JAMA.* 1988; 260:47-50.
- Sundgot-Borgen J, Garthe I. Elite athletes in aesthetic and Olympic weightclass sports and the challenge of body weight and body compositions. *J. Sports Sci.* 2011; 29:S101-14.
- Sundgot-Borgen J, Meyer NL, Lohman TG, et al. How to minimise the health risks to athletes who compete in weight-sensitive sports review and position statement on behalf of the Ad Hoc Research Working Group on Body Composition, Health and Performance, under the auspices of the IOC Medical Commission. *Br. J. Sports Med.* 2013; 47:1012-22.
- Trexler ET, Smith-Ryan AE, Norton LE. Metabolic adaptation to weight loss: implications for the athlete. *J. Int. Soc. Sports Nutr.* 2014; 11:7.
- Turocy PS, DePalma BF, Horswill CA, et al. National Athletic Trainers' Association position statement: safe weight loss and maintenance practices in sport and exercise. *J. Athl. Train.* 2011; 46:322-36.
- Viveiros L, Moreira A, Zourdos MC, et al. Pattern of weight loss of young female and male wrestlers. *J. Strength Cond. Res.* 2015. [Epub ahead of print].
- Weyer C, Walford RL, Harper IT, et al. Energy metabolism after 2 y of energy restriction: the biosphere 2 experiment. *Am. J. Clin. Nutr.* 2000; 72:946-53.
- Wilson G, Drust B, Morton JP, et al. Weight-making strategies in Professional jockeys: implications for physical and mental health and well-being. *Sports Med.* 2014; 44:785-96.
- Wilson G, Hawken MB, Poole I, et al. Rapid weight-loss impairs simulated riding performance and strength in jockeys: implications for making-weight. *J. Sports Sci.* 2014; 32:383-91.
- Wroble RR, Moxley DP. Weight loss patterns and success rates in high school wrestlers. *Med. Sci. Sports Exerc.* 1998; 30:625-8.

KAYNAKÇA

- Barutçuğil, G. (1989). *Turizm İşletmeciliği*. İstanbul: Beta Yayınları.
- Orel, F. D., & Yavuz, M. C. (2003). Rekreasyonel Turizmde Müşteri Potansiyelinin Belirlenmesine Yönelik Bir Pilot Çalışma. *Çukurova Üniversitesi Sosyal Bilimler Enstitüsü Dergisi*, 11(11).
- Kurtzman, J. (2001). Economic Impact: Sport Tourism And The City. *Journal of Sport Tourism*, 6(3), 14-42.
- Gibson, H. J. (1998). Active Sport Tourism: Who Parkticipates? *Leisure Studies*, 1 7: 155- 170.
- World Tourism Organization (WTO). 2020. Sport tourism. <https://www.unwto.org/sport-tourism> (E.T.:12.07.2023)
- Pang, C., Wu, X., Ji, X., & Quan, V. (2020). Bibliometrics of Social Media Marketing: The Development Status and Quantitative Analysis. *IEEE 11th International Conference on Software Engineering and Service Science (ICSESS)*, 449-452.
- Yılmaz, M. ve Karamustafa, K. (2023). Turizm Alanında Endüstri 4.0 ve Uygulamalarını Konu Alan Makalelerin Bibliyometrik Analizi. *Pamukkale Üniversitesi Sosyal Bilimler Enstitüsü Dergisi*, 54, 229-255
- Yılmaz, G. (2017). Restoranlarda Bahşiş İle İlgili Yayınlanan Makalelerin Bibliyometrik Analizi, *Seyahat ve Otel İşletmeciliği Dergisi*, 14(2), 6579.
- <https://www.webofscience.com/wos/woscc/summary/cd7f3b5f-9e45-429d-8e21-8c0c047986c7-989ba0f4/relevance/1> (E.T.:08.07.2023)

Editör:

Doç. Dr. Alihan Çokkızgın

Ziraat, Orman ve Su Ürünleri

Alanında
Uluslararası Araştırmalar VIII

EĞİTİM
yayınevi

ZİRAAT, ORMAN VE SU ÜRÜNLERİ ALANINDA ULUSLARARASI ARAŞTIRMALAR VIII

Editör: Doç. Dr. Alihan Çokkızgın

Genel Yayın Yönetmeni: Yusuf Ziya Aydoğan (yza@egitimyayinevi.com)

Genel Yayın Koordinatörü: Yusuf Yavuz (yusufyavuz@egitimyayinevi.com)

Sayfa Tasarımı: Eğitim Yayınevi Grafik Birimi

Kapak Tasarımı: Eğitim Yayınevi Grafik Birimi

T.C. Kültür ve Turizm Bakanlığı

Yayıncı Sertifika No: 47830

ISBN: 978-625-6489-00-4

1. Baskı, Mayıs-Haziran 2023

Baskı Cilt

Repro Bir Matbaacılık

İvedik OSB Matbaacılar Sitesi 1514 Cad. No: 23-25 Yenimahalle/Ankara

Matbaa Sertifika No: 47381

Kütüphane Kimlik Kartı

ZİRAAT, ORMAN VE SU ÜRÜNLERİ ALANINDA ULUSLARARASI ARAŞTIRMALAR VIII

Editör: Doç. Dr. Alihan Çokkızgın

118 s., 135x215 mm

Kaynakça var, dizin yok.

ISBN: 978-625-6489-00-4

Copyright © Bu kitabın Türkiye'deki her türlü yayın hakkı Eğitim Yayınevi'ne aittir. Bütün hakları saklıdır. Kitabın tamamı veya bir kısmı 5846 sayılı yasanın hükümlerine göre kitabı yayımlayan firmanın ve yazarlarının önceden izni olmadan elektronik/mekanik yolla, fotokopi yoluyla ya da herhangi bir kayıt sistemi ile çoğaltılamaz, yayımlanamaz.

EĞİTİM
yayınevi

Yayınevi Türkiye Ofis: İstanbul: Eğitim Yayınevi Tic. Ltd. Şti., Atakent mah.
Yasemen sok. No: 4/B, Ümraniye, İstanbul, Türkiye

Konya: Eğitim Yayınevi Tic. Ltd. Şti., Fevzi Çakmak Mah. 10721 Sok. B Blok,
No: 16/B, Safakent, Karatay, Konya, Türkiye
+90 332 351 92 85, +90 533 151 50 42, 0 332 502 50 42
bilgi@egitimyayinevi.com

Yayınevi Amerika Ofis: New York: Eğitim Publishing Group, Inc.
P.O. Box 768/Armonk, New York, 10504-0768, United States of America
americaoffice@egitimyayinevi.com

Lojistik ve Sevkiyat Merkezi: Kitapmatik Lojistik ve Sevkiyat Merkezi, Fevzi Çakmak Mah.
10721 Sok. B Blok, No: 16/B, Safakent, Karatay, Konya, Türkiye
sevkiyat@egitimyayinevi.com

Kitabevi Şubesi: Eğitim Kitabevi, Şükran mah. Rampalı 121, Meram, Konya, Türkiye
+90 332 499 90 00
bilgi@egitimkitabevi.com

İnternet Satış: www.kitapmatik.com.tr
+90 537 512 43 00
bilgi@kitapmatik.com.tr

 **kitapmatik**
İstanbul - Ankara - Konya

KAYNAKÇA

- Bostock, J., McAndrew, B., Richards, R., Jauncey, K., Telfer, T., Lorenzen, K., Little, D., Ross, L., Handisyde, N., Gatward, I., Corner, R. B (2010). Aquaculture: global status and trends, *Philosophical Transactions of The Royal Society*, 365, 2897–2912.
- Fan, S., Cho, E.E. and Rue, C. (2017), “Food security and nutrition in an urbanizing world: A synthesis of the 2017 Global Food Policy Report”, *China Agricultural Economic Review*, Vol. 9 No. 2, pp. 162-168. <https://doi.org/10.1108/CAER-02-2017-0034>
- FAO (2017). Basic texts of the Food and Agriculture Organization of the United Nations. Volumes I and II, 2017 edition. Rome. www.fao.org/3/mp046e/mp046e.pdf (E.T.: 27.01.2023)
- FAO (2020). The State of World Fisheries and Aquaculture 2020. Sustainability in action. Rome. <https://doi.org/10.4060/ca9229en> (E.T.: 27.01.2023)
- FAO (2022). The State of World Fisheries and Aquaculture 2022. Towards Blue Transformation. Rome, FAO. <https://doi.org/10.4060/cc0461en> (E.T.: 27.01.2023)
- FAO (2022a). Fishery and Aquaculture Country Profiles. China. Country Profile Fact Sheets. In: Fisheries and Aquaculture Division. Rome. Cited 1 March 2022. www.fao.org/fishery/en/facp/chn?lang=en (E.T.: 27.01.2023)
- Fong, C.R., Gonzales, C.M. Rennick, M., Lahr, H.J. Gardner, L.D., Halpern, B.S., Froehlich, H.E. (2022). California aquaculture in the changing food seascape, *Aquaculture* 553, pp1-10.
- Harper, S., Grubb, C., Stiles M., & Ussif Rashid Sumaila (2017) Contributions by Women to Fisheries Economies: Insights from Five Maritime Countries, *Coastal Management*, 45:2, 91-106, DOI: 10.1080/08920753.2017.1278143
- Monfort, M.C. (2015). The role of women in the seafood industry. *Globefish Research Programme*, Vol. 119. Rome, FAO. www.fao.org/3/bc014e/bc014e.pdf 6 FA
- Rousseau, Y., Watson, R.A., Blanchard, J.L. & Fulton, E.A. (2019). Evolution of global marine fishing fleets and the response of fished resources. *Proceedings of the National Academy of Sciences of the United States of America*, 116(25): 12238– 12243. <https://doi.org/10.1073/pnas.1820344116>
- Torre-Castro, M., Fröcklin, S., Börjesson, S., Okupnik, J. & Jiddawi, N.S. (2017). Gender analysis for better coastal management – Increasing our understanding of social-ecological seascapes. *Marine Policy*, 83: 62–74. <https://doi.org/10.1016/j.marpol.2017.05.015>
- Van Anrooy, R., Carvalho, N., Kitts, A., Mukherjee, R., Van Eijs, S., Japp, D. & Ndao, S. (2021). Review of the techno-economic performance of the main global fishing fleets. *FAO Fisheries and Aquaculture Technical Paper No. 654*. Rome, FAO. <https://doi.org/10.4060/cb4900en> 2 F

- White, E.R., Froehlich, H.E., Gephart, J.A., Cottrell, R.S., Branch, T.A., Bejarano, R.A. & Baum, J.K. (2020). Early effects of COVID-19 on US fisheries and seafood consumption. *Fish and Fisheries*, 22(1): 232–239. <https://doi.org/10.1111/faf.1252>
- Willett, W., Rockström, J., Loken, B., Springmann, M., Lang, T., Vermeulen, S., Garnett, T. (2019). Food in the Anthropocene: The EAT–Lancet Commission on healthy diets from sustainable food systems. *The Lancet*, 393(10170): 447–492. [www.thelancet.com/pdfs/journals/lancet/PIIS0140-6736\(18\)31788-4.pdf?utm_campaign=tleat19&utm_source=HubPage](http://www.thelancet.com/pdfs/journals/lancet/PIIS0140-6736(18)31788-4.pdf?utm_campaign=tleat19&utm_source=HubPage) 3 UN

KAYNAKLAR

- Tozkoparan, G., Taşoğlu, J. 2011. İş sağlığı ve güvenliği uygulamaları ile ilgili işgörenlerin tutumlarını belirlemeye yönelik bir araştırma. *Uludağ Üniversitesi, İktisadi ve İdari Bilimler Fakültesi Dergisi*, 30(1): 181-209.
- Topçu, S. Y., İncirkuş, K. 2018. İş kazaları, yaralanmalar ve ilk yardım. E. Gökmeşe ve H. Yıldız (Eds), *İş sağlığı ve güvenliği*: 113-146. İstanbul: Lisans Yayıncılık Sanayi ve Ticaret Ltd. Şti..
- Ceylan, H. 2012. Türkiye'deki iş sağlığı ve güvenliği eğitimi sorunlar ve çözüm önerileri. *Ejovoc (Electronic Journal of Vocational Colleges)*, 2(2): 94-104.
- Akpınar, T. 2017. İş sağlığı ve güvenliği. Yenilenmiş ve Genişletilmiş 3. Baskı, Bursa: Ekin Basım Yayın Dağıtım.
- Yener, B., Doğan, A. 2020. İş Sağlığı ve Güvenliği Eğitimlerine Yönelik Çalışan Algılarının Belirlenmesi. *Beypoz Akademi Dergisi*, 2020; 8(2), 1-19
- Yavuzer, E. 2021. Determination of fish quality parameters with low cost electronic nose. *Food Bioscience*, 41, 100948.
- Langerman, N. 2016. Chemical safety – chemical security. *Journal of Chemical Health and Safety*. 2016; 23(1):47–48
- Gürkan, E.H. 2018. Sürdürülebilir Laboratuvar Güvenliği Kültürü. *Manisa Celal Bayar Üniversitesi Sağlık Bilimleri Enstitüsü Dergisi*. 2018, 5(4):224-230
- Lu, Z. 2023. Analysis of China students' laboratory accidents in the past 39 years and the laboratory management reform in the future. *Education for Chemical Engineers*, 42, (2023), 54-60
- Wirth, O., Foreman, A.M., Friedel, J.E., Andrew, M.E. 2020. Two discrete choice experiments on laboratory safety decisions and practices *Journal of Safety Research* 75,(2020), 99-110
- Samaranayake, A.I., Nishadya, S., Jayasundara, U.K. 2022. Analyzing safety culture in Sri Lankan industrial chemical laboratories. *Safety and Health at Work*, 13 (1) (2022), pp. 86-92
- Yavuzer, E. 2020. Determination of rainbow trout quality parameters with Arduino microcontroller. *Journal of Food Safety*, 40, 1-7.
- Postma, E.M., De Graaf, C., Boesveldt, S. 2020. Food preferences and intake in a population of Dutch individuals with self-reported smell loss: An online survey. *Food Quality and Preference*, 79(2020):103771. doi: <https://doi.org/10.1016/j.foodqual.2019.103771>
- Sakallı, E., Temirbekov, D., Bayri, E., Alis, E.E., Erdurak, S.C., Bayraktaroğlu, M. 2020. Ear nose throat-related symptoms with a focus on loss of smell and/or taste in COVID-19 patients. *American Journal of Otolaryngology*, 41(6): 102622. doi: <https://doi.org/10.1016/j.amjoto.2020.102622>

- Topaloğlu, U.S., Tatar, O., Saz, A., Küçük, M.Ö., Gür, A., Eren, E. 2020. Could Homeopathy Be a Hope in the Treatment of Smell and Taste Loss in Patients with COVID-19? *Journal of Anatolian Medical Research*, 5(2):23-26.
- Majchrzak, T., Wojnowski, W., Różyńska, A.G., Wasik, A. 2021. On-line assessment of oil quality during deep frying using an electronic nose and proton transfer reaction mass spectrometry. *Food Control*, 121, 107659. doi: <https://doi.org/10.1016/j.foodcont.2020.107659>
- Sarno, R., Sabilla, S.I., Wijaya, D.R., Sunaryono, D., Faticah, C. 2020. Electronic nose dataset for pork adulteration in beef. *Data in Brief*, 32, 106139. doi: <https://doi.org/10.1016/j.dib.2020.106139>
- Tozlu, B.H., Şimşek, C., Aydemir, O., Karavelioglu, Y. 2021. A High performance electronic nose system for the recognition of myocardial infarction and coronary artery diseases. *Biomedical Signal Processing and Control*, 64, 102247. doi: <https://doi.org/10.1016/j.bspc.2020.102247>
- Silvello, G.C., Alcarde, A.R. 2020. Experimental design and chemometric techniques applied in electronic nose analysis of wood-aged sugar cane spirit (cachaça). *Journal of Agriculture and Food Research*, 2, December 2020, 100037. doi: <https://doi.org/10.1016/j.jafr.2020.100037>
- Wang, J., Chang, M., He, W., Lu, X., Fei, S., Lu, G. 2020. Optimization of Electronic Nose Sensor Array for Tea Aroma Detecting based on Correlation Coefficient and Cluster Analysis. *Sensors and Actuators B: Chemical*, 128068. doi: <https://doi.org/10.1016/j.snb.2020.128068>
- Zhan, X., Wang, Z., Yang, M., Luo, Z., Wang, Y., Li, G. 2020. An electronic nose-based assistive diagnostic prototype for lung cancer detection with conformal prediction. *Measurement*, 158 (2020), 107588. doi: <https://doi.org/10.1016/j.measurement.2020.107588>
- Zhu, D., Ren, X., Wei, L., Cao, X., Ge, Y., Liu, H., Li, J. 2020. Collaborative analysis on difference of apple fruits flavour using electronic nose and electronic tongue. *Scientia Horticulturae*, 260(2020), 108879. doi: <https://doi.org/10.1016/j.scienta.2019.108879>

KAYNAKÇA

- Altay, V. (2012). Mustafa Kemal Üniversitesi Tayfur Ata Sökmen Kampüsü (Hatay)'nın Süs Bitkileri. *Karadeniz Fen Bilimleri Dergisi*, 3(1), 11-26.
- Andreasen, C. ve Skovgaard, I. M. (2009). Crop and soil factors of importance for the distribution of plant species on arable fields in Denmark. *Agric Ecosystems*, 61-67.
- Anonim, (2006). *Dokuzuncu Kalkınma Planı*. Ankara: Kimya Sanayi Özel İhtisas Komisyonu, Tarım İlaçları Çalışma Grubu.
- Anonim, (2017). *Süs Bitkileri Üreticileri Alt Birliği*. Ankara: Tübitak, Tüside, Türkiye Tohumcular Birliği, Berikan Matbaacılık Yayıncılık.
- Arıkan, N. ve Elibüyük, İ. Ö. (2015). Yabancı Otlarla Mücadelede Allelopatinin Kullanımı. *Türk Bilimsel Derlemeler Dergisi*, (1), 46-50.
- Ascard, J. (1995). Thermal weed control by flaming: biological and technical aspects. Doctoral Thesis, Alnarp Sweden: Swedish University of Agricultural Sciences Department of Agricultural Engineering.
- Aşkın, A. (2022). Bazı Dış Mekân Süs Bitkilerinde Sorun Olan Önemli Zararlıların Mücadelesine Yönelik Araştırmalar. Yüksek Lisans Tezi. Samsun: Ondokuz Mayıs Üniversitesi, Lisansüstü Eğitim Enstitüsü, Bitki Koruma Ana Bilim Dalı.
- Ay, S. (2009). Süs Bitkileri İhracatı, Sorunları ve Çözüm Önerileri: Yalova Ölçeğinde Bir Araştırma. *Süleyman Demirel Üniversitesi İktisadi ve İdari Bilimler Fakültesi Dergisi*, 14(3), 423-443.
- Bailey, K. L. (2013). The Bioherbicide Approach to Weed Control Using Plant Pathogens. *Integrated Pest Management*, 245-266.
- Baktır, İ. (2013). Türkiye’de Süs Bitkilerinin Dünü, Bugünü ve Yarını. *V. Uluslararası Süs Bitkileri Kongresi* (s. 13-16). Yalova: Atatürk Bahçe Kültürleri Araştırma Merkezi.
- Barrales-Dominguez, G., Sergio, J. ve Alejo, S. (2002). Growth of Potato Plants cv. Atlantic During The Winter, Harvest Residue Mulch. *Revista Chapingo. Serie Horticultura*, 8(1), 39-48.
- Başaran, F. (2020). Organik Tarımda Yabancı Otlarla Mücadelede Önleyici ve Kültürel Yöntemler. *Tarım Gündem Dergisi*, 56: 36-41.
- Bayram, D. (2011). Quızalofop-p-ethyl uygulanan *Helianthus annuus* L. bitkisinde salisilik asidin bazı biyokimyasal parametreler üzerine etkisi. Yüksek Lisans Tezi, Malatya: İnönü Üniversitesi, Fen Bilimleri Enstitüsü, Biyoloji Anabilim Dalı.
- Bhadoria, B. (2011). Allelopathy: A Natural Way Towards Weed Management. *American Journal of Experimental Agriculture*, 1(1), 7-20.
- Brethour, C., Watson, G., Sparling, B., Bucknell, D. ve Moore, T.-I. (2007). *Literature Review of Documented Health and Environmental Benefits Derived from Ornamental Horticulture Products*. Kanada: George Morris Center

- Budak, İ. ve Doğan, I. (2022). Biyolojik Mücadelenin Yeni Yüzü: Biyoherbisitler. *Turkish Journal of Weed Science*, 25(2), 151-160.
- Case, L., Mathers, H. M. ve Senesac, A. (2005). A review of weed control practices in container nurseries. *HortTechnology*, 535-545.
- Chandran, R. S. ve Semmens, K. (2002). *Choose The Correct Herbicide to Control Weeds in Ponds*. Morgantown, USA: West Virginia University.
- Çevik Küçük, Ö., Arslan, Z. F. Ve Aksoy, N. (2019). Sakarya İli Dış Mekân Süs Bitkileri Bahçelerinde Sorun Olan Yabancı Otlar ve Mevcut Sorunlara Yönelik Öneriler. *Turkish Journal of Weed Science*, 23(2), 111-123.
- Çöpoğlu, E., Yazlık, A., Özçelik, A., Tembelo, B., Yiğit, M., Albayrak, B., Temelo ve Aydınli, V. (2018). Meyve Fidanlık Alanlarında Yabancı Ot Türleri ve Etkileri: Düzce Merkez İlçe Örneği. *Uluslararası Tarım, Çevre ve Sağlık Kongresi* (s. 440). Düzce: Tekirdağ Ziraat Fakültesi Dergisi.
- De Mol, F., Redwitz, C. V. ve Gerowitt, B. (2015). *Weed species composition of maize fields in Germany is influenced by site and crop sequence*. Almanya: Weed Research.
- DeBach, P. (1964). Successes, trends, and future possibilities. DeBach, Paul Biological Control of Insect Pests and Weeds. *Food and Agriculture Organization*, 673-713.
- Demir, O., Özsoy, E., Kızırmaklı, A., Çingay, B., Çetindaş, B. ve Evren, C. (2022). Türkiye'nin Tarımsal Yabancı Ot Florası: Tahıllar. *Herbarium Turcicum*, (2), 63-79.
- Deuber, R. (1997). *Ciência das plantas infestantes*. Manejo Campinas: Brezilya.
- Diver, S. (2002). Flame Weeding for Vegetable Crops. *NCAT Agriculture Specialist Published*, 65.
- Doğan, M. N. ve Erkilic, A. (1998). Toprak Solarizasyonu ve Uygulama Alanları. *Çukurova Üniversitesi Ziraat Fakültesi Dergisi*, 13(2), 91-100.
- Ekim, T., Koyuncu, M., Vural, M., Duman, H., Aytaç, Z. ve Adıgüzel, N. (2000). *Türkiye Bitkileri Kırmızı Kitabı*. Ankara: Türkiye Tabiatını Koruma Derneği.
- Erdoğan, T., Çınar-Temur, C. ve Doğan, I. (2022). Domates Sarı Yaprak Kıvrıcıklık Virüsünün (Tomato Yellow Leaf Curl Virus-TYLCV) Doğal Konukçuları: Yabancı Otlar. *Turkish Journal of Weed Science*, 25(2), 145-150.
- Ergün, ME., Erkal, S., Pezikoğlu F., Öztürk, M., Gürsan, K., Çar, M., Hocagil, MM., Güvençer, İ. ve Kaya, AS. (2005). Süs Bitkileri Sektörünün Üretim, Pazarlama ve Dış Ticaret Sorunlarının Belirlenmesi Üzerine Bir Araştırma. Yalova: Tarım ve Köyüşleri Bakanlığı Tarımsal Araştırmalar Genel Müdürlüğü Atatürk Bahçe Kültürleri Merkez Araştırma Enstitüsü.
- Freitas, F., Grossi, J., Barros, A., Mesquita, E. ve Ferreira, F. (2007). Weed Control in Ornamental Plant Seedling Production. *Planta Daninha*, 25(3), 595-601.

- GKGM, (2021). *Resmi Tarımsal İlaç İstatistikleri*. https://www.tarimorman.gov.tr/GKGM/Belgeler/DB_Bitki_Koruma_Urunleri/Istatistik/Yillar_Itibariyle_BKU_Kullanım_Miktar_2006-2021.pdf (E.T.: 14.04.2023) adresinden alındı.
- Günçan, A. (2009). Yabancı Otlar ve Mücadele Prensipleri. *Selçuk Üniversitesi Ziraat Fakültesi*, 282.
- Gündüz, Ş., Kersting, U. ve Kahramanoğlu, İ. (2006). *Turunçgil Bahçelerindeki Yabancı Otlar ve Entegre Mücadele Yöntemleri*. Mersin: Akdeniz İhracatçı Birlikleri.
- Gürsan, K. (2005). Türkiye’de ve Dünya’da Süs Bitkilerinin Gelişimi. *Saksılı Süs Bitkileri Üreticileri Derneği Sektör Bülteni*, 13(1), 72-83.
- Harding, D. P. ve Raizada, M. N. (2015). Controlling Weeds With Fungi, Bacteria and Viruses: A Review. *Frontiers in Plant Science*, (6), 659.
- Hatipoğlu, İ. H. ve Ak, B. E. (2020). Ornamental Plants: With Their Features and Usage Principles. İçinde A. Çığ (Editör). *The Importance of Landscape Architecture and Ornamental Plants In Sustainable Cities* (s. 03-28). Ankara: İksad Yayınevi.
- Hayes, T. B., Collins, A., Lee, M., Mendoza, M., Noriega, N., Stuart, A. ve Vonk, A. (2002). *Proceedings of the National Academy of Sciences: Hermaphroditic, demasculinized frogs after exposure to the herbicide atrazine at low ecologically relevant doses*. Berkeley, California: Laboratory for Integrative Studies in Amphibian Biology, Group in Endocrinology, Museum of Vertebrate Zoology, Department of Integrative Biology, University of California.
- Hekimoğlu, B. ve Altındeğer, M. (2012). *Süs Bitkileri Sektör Raporu*. Samsun: Samsun Valiliği İl Tarım ve Orman Müdürlüğü.
- Jaggi, D. (2013). A Micropropagation System For Carnation (*Dianthus caryophyllus*)-An Important Ornamental Plant. Master’s Thesis. Patiala: Thapar University, Department of Biotechnology and Environmental Sciences.
- Kaçan, K., Özkul, Ç. ve Sokat, Y. (2018). Nergis ve Sümbül yetiştiriciliğinde sorun olan yabancı otların belirlenmesi ve mücadele yöntemlerinin araştırılması. *Ege Üniversitesi Ziraat Fakültesi Dergisi*, 103-111.
- Kadioğlu, İ., Özer, Z., Önen, H. ve Tursun, N. (2003). *Herboloji (Yabancı Ot Bilimi)*. Tokat: GOP Üniversitesi Ziraat Fakültesi Yayınları No: 20, Kitaplar Serisi No: 10.
- Kaplan, M., Maltaş, A. Ş. ve Kaya, İ. (2018). Organik Gübre Kalitesine Bakış: Yabancı Ot Varyasyonu. *Akademia Disiplinlerarası Bilimsel Araştırmalar Dergisi*, 4(1), 1-7.
- Kawala, Z. ve Atamańczuk, T. (1998). Microwave-Enhanced Thermal Decontamination of Soil. *Environmental Science and Technology*, 32(17), 2602-2607.
- Kılıç, T., Okay, Y. ve Kazaz, S. (2013). Yükselen Değer: Soğanlı Kesme Çiçekler. *V. Süs Bitkileri Kongresi, Bildiriler* (s. (2), 537-543). Yalova: Atatürk Bahçe Kültürü Merkez Araştırma Enstitüsü.

- Kıran, T. (2010). Bağda Alev İle Yabancı Ot Mücadelesi. Yüksek Lisans Tezi. Tekirdağ: Namık Kemal Üniversitesi, Fen Bilimleri Enstitüsü, Tarım Makinaları Anabilim Dalı.
- Kitiş, Y. E. (2011). Organik Bağcılıkta Yabancı Ot Mücadelesi. *I. Ulusal Sarıgöl İlçesi ve Değerleri Sempozyumu*, 149-157.
- Kitiş, Y. E. (2011). Yabancı Ot Mücadelesinde Malç ve Solarizasyon Uygulamaları. *GAP VI. Tarım Kongresi Bildiri Kitabı*, 463-468.
- Légère, A., Beckie, H. J., Stevenson, C. F. ve Thomas, G. A. (2017). *Survey of Management Practices Affecting the Occurrence of Wild Oat (Avena fatua) Resistance to Acetyl-CoA Carboxylase Inhibitors*. Cambridge, İngiltere: Published online by Cambridge University Press.
- Maciel CDG., Poletine JP., Constantin J., Jardim, C., Bernardo, RDS., Mouta, ER., ve Belisario DRS. (2005). Seletividade de coroa-de-cristo (Euphorbia splendens) a diferentes classes de herbicidas para manejo de plantas daninhas em jardinagem. *Rev Bras Hortíc Ornám.* 11(2), 132-140.
- MARKA, (2013). *Doğu Marmara Bölgesi demografik yapısı ve göç hareketleri*. <https://www.marka.org.tr/wp-content/uploads/2022/06/Dog%CC%86u-Marmara-Bo%CC%88lgesel-Kalkinma-Go%CC%88stergeleri-4.pdf>. (ET.: 10.03.2023) adresinden alındı.
- Massa, D., Benvenuti, S., Cacini, S., Lazzereschi, S. ve Burchi, G. (2019). Effect Of Hydro-Compacting Organic Mulch On Weed Control and Crop Performance In The New Cultivation of Three Container-Grown Ornamental Shrubs: Old Solutions Meet Insights. *Scientia Horticulturae*, 252, 260-267.
- Meister, R. T. (1994). *Weed Control Manual*. Willoughby, Ohio, USA: Meister Publishing Company.
- Mengüç, Ç. (2018). Herbisit Toksisitesi ve Yabancı Otlara Karşı Alternatif Mücadele Stratejileri. *Turkish Journal of Weed Science*, 21(1), 61-73.
- Murphy, S. D., Booth, B. D. ve Swanton, C. J. (2003). Weed Ecology in Natural and Agricultural Systems. *CABI Publishing*, 303.
- Nelson, S. O. (1996). A Review And Assessment of Microwave Energy For Soil Treatment to Control Pests. *Transactions of the Asae*, 39(1), 281-289.
- OAİB, (2021). *Dünya Süs Bitkileri Sektörü Araştırma Raporu*. <http://www.susbitkileri.org.tr/images/d/library/3eb447db-fcfc-4dd0-b1c6-64452d190e05.pdf> (ET.: 18.04.2023) adresinden alındı.
- Olsen, J. K. Ve Gounder, R. K. (2001). Alternatives to polyethylene mulch film a field assesment of transported materials in capsicum (Capsicum annuum L.). *Australian Journal of Experimental Agriculture*, (41), 93-103.
- Onay, H. A. (2008). Türkiye’de Süs Bitkileri Sektörünün Üretim ve Yapısal Sorunları ve Öneriler. Doktora Tezi, Ankara: Ankara Üniversitesi Fen Bilimleri Enstitüsü, Peyzaj Mimarlığı Anabilim Dalı.

- Öğüt, D. (2007). Aydın ili fidanlıklarında sorun olan yabancı otların saptanması ve bazı uygulamaların incir fidanlığındaki yabancı otlara etkinliğinin belirlenmesi. Yüksek Lisans Tezi. Aydın: Adnan Menderes Üniversitesi Ziraat Fakültesi.
- Önen, H., Akdeniz, M., Farooq, S., Hussain, M. ve Özaskan, C. (2018). Weed flora of citrus orchards and factors affecting its distribution in western mediterranean region of Turkey. *Planta Daninha*, 36.
- Önen, H., Özer, Z., Tursun, N. ve Uygur, F. N. (1999). *Türkiye'nin Bazı Önemli Yabancı Otları (Tanımları ve Kimyasal Savaşmaları)*. Tokat: GOP Üniversitesi Ziraat Fakültesi Yayınları No: 22, Kitap serisi No: 12.
- Önen, H., Özgöz, E. ve Özer, Z. (2012). Toprak İşleme Yöntemlerinin Buğdayda Yabancı Otlanmaya ve Verime Etkileri. *Gaziosmanpaşa Üniversitesi Ziraat Fakültesi Dergisi*, 2012(1), 99-104.
- Özen, A. (2021). Ayçiçeği Yetiştiriciliğinde Alevleme Tekniği ile Yabancı Ot Mücadelesi. Yüksek Lisans Tezi, Bursa: Bursa Uludağ Üniversitesi.
- Özer, Z., Kadioğlu, İ., Önen, H. Ve Tursun, N. (1997). *Herboloji (Yabancı ot Bilimi)*. Tokat: Gaziosmanpaşa Üniversitesi Ziraat Fakültesi yayınları No:20 Kitaplar Serisi No:10.
- Özer, Z., Tursun, N., Önen, H., Uygur, F. N. ve Erol, D. (1998). *Herbaryum Yapma Teknikleri ve Yabancı Ot Teşhis Yöntemleri*. Tokat: GOP Üniversitesi Ziraat Fakültesi Yayınları.
- Özhatay, N., Byfield, A. ve Atay, S. (2005). *Türkiye'nin 122 Önemli Bitki Alanı*. İstanbul: Doğal Hayatı Koruma Vakfı.
- Pott, S. G., Ewald, J. A. ve Aebischer, N. C. (2010). Long-Term Changes in the Flora of the Cereal Ecosystem on the Sussex Downs, England, Focusing on the Years 1968-2005. *Journal of Applied Ecology*, 215-226.
- Powles, S. B. ve Shaner, D. L. (2001). *Herbicides Resistance and World Grains*. Boca Raton, Florida: CRC Press LLC.
- Preston, C. ve Powles, S. B. (2002). Heredity. Evolution of herbicide resistance in weeds: initial frequency of target site-based resistance to acetolactate synthase-inhibiting herbicides in *Lolium rigidum*. *Heredity*, 88(1), 8-13.
- Rosa, C. S. (2007). Dissertação. Jaboticabal: Faculdade de Ciências Agrárias e Veterinárias. Doktora Tezi. Brezilya: Universidade Estadual Paulista
- Sahrawat, A., Rahul, S. N., Singh, S. K. ve Patel, S. (2020). The potential benefits of weeds: A comparative study: A review. *IJCS*, 148-154.
- Silva, A. A. ve Silva, J. F. (2007). *Tópicos Em Manejo De Plantas Daninhas*. Viçosa, Minas Gerais: Universidade Federal de Viçosa.
- Streit, B., Rieger, S. B., Stamp, P. ve Richner, W. (2003). Weed Populations in Winter Wheat As Affected By Crop Sequence, Intensity of Tillage and Time of Herbicide Application in A Cool and Humid Climate. *Weed Research*, 43(1), 20-32.

- Şahin, H. (2019). 2.45 GHz Mikrodalga Frekansının Yabancı Ot Mücadele Yöntemi Olarak Kullanılması. *Harran Üniversitesi Mühendislik Dergisi*, 4(3), 58-71.
- Temel, N. ve Torun, H. (2020). Bağ ve Bahçelerde Örtücü Bitki Seçim Kriterleri, Ekolojik Katkıları ve Yabancı Ot Mücadelesindeki Yeri. *Turkish Journal of Weed Science*, 23(2), 177-187.
- Temel, S. T. (2004). Yem Bitkilerinde Allelopatik Özellikler ve Tarımsal Ekosistemler Üzerine Etkileri. *Atatürk Üniversitesi Ziraat Fakültesi Dergisi*, 35(1-2), 105-109.
- Tepe, I. (1997). *Türkiye’de Tarım ve Tarım Dışı Alanlarda Sorun olan Yabancı otlar ve Mücadeleleri*. Van: Yüzüncü yıl Üniversitesi Yayınları.
- Topal, S. (2011). Allelokimyasalların Herbisit Etkileri. *Journal of Science and Technology of Dumlupınar University*, 25, 23-26.
- TÜİK, (2022). *Bitkisel Üretim İstatistikleri*. <https://data.tuik.gov.tr/Bulten/Index?p=Bitkisel-Uretim-Istatistikleri-2022-45504> (E.T.: 28.03.2023) adresinden alındı.
- TÜRKTOB, (2015). *Türkiye’nin Bitki Zenginliği*. <http://www.turktob.org.tr/tr/dergi/sayi-18> (ET.: 16.04.2023) adresinden alındı.
- Ulloa, S. M., Datta, A., Bruening, C., Gogos, G., Arkebauer, T. J. ve Knezevic, S. Z. (2012). Weed Control and Crop Tolerance to Propane Flaming as Influenced by The Time of Day. *Crop Protection, Elsevier*, 31(1), 1-7.
- Upadhyaya, M. K. ve Blackshaw, R. E. (2011). *Principles, Concepts and Technology: Non-Chemical Weed Management*. Wallingford: CABI Publishing.
- Uygun, F. N. (2002). Yabancı Otlar ve Biyolojik Mücadele. *Türkiye*, 5, 4-7.
- Uygun, F. N., Uygun, S. ve Kolören, O. (2001). Turunçgillerde Yabancı Otlar ve Entegre Mücadelesi. İçinde N. Uygun (Editör). *Türkiye Turunçgil Bahçelerinde Entegre Mücadele* (s. 121-157). Adana: TÜBİTAK TARP Türkiye Tarımsal Araştırma Projesi Yayınları.
- Uygun, S. ve Uygun, F. N. (2010). Yabancı Otların Biyolojik Mücadelesi. *Türkiye Biyolojik Mücadele Dergisi*, 1(1), 79-95.
- Ware, G. W. Ve Whitacre, D. M. (2004). *An Introduction to Herbicides (2nd Edition)*. Tucson, Arizona: University of Minnesota MeisterPro Information Resources.
- Weller, S. C., Monaco, T. J., Ashton, F. M. ve Blackwell, W. (2002). *Weed Science: Principles and Practices. 4th Edition*, 700.
- Yazgan, M. E., Korkut, A. B., Barış, E., Erkal, S., Yılmaz, R., Erken, K., Gürşan, K., Özyavuz, M. (2005a). Süs Bitkileri Üretiminde Gelişmeler. *Ziraat Mühendisleri Odası Teknik Kongresi* (s. 3(7)). Ankara: Ankara Üniversitesi Ziraat Fakültesi Peyzaj Mimarlığı Bölümü.
- Yazgan, M. E., Korkut, A. B., Barış, E., Erkal, S., Yılmaz, R., Erken, K., Gürşan, K., Özyavuz, M. (2005b). Süs Bitkileri Üretiminde Gelişmeler. *Ziraat Mühendisleri Odası Teknik Kongresi* (s. 589-607). Ankara: Ankara Üniversitesi Ziraat Fakültesi Peyzaj Mimarlığı Bölümü.

- Yazgan, M. E., Korkut, A. B., Barış, E., Erkal, S., Yılmaz, R., Erken, K., Gürşan, K., Özyavuz, M. (2005c). Süs Bitkileri Üretiminde Gelişmeler. *Ziraat Mühendisleri Odası Teknik Kongresi*. Ankara: Ankara Üniversitesi Ziraat Fakültesi Peyzaj Mimarlığı Bölümü.
- Yazgan, M. E., Korkut, A. B., Barış, E., Erkal, S., Yılmaz, R., Erken, K., Gürşan, K., Özyavuz, M. (2014). Süs Bitkileri Üretiminde Gelişmeler. *Ziraat Mühendisleri Odası Teknik Kongresi* (s. 589-607). Ankara: Ankara Üniversitesi Ziraat Fakültesi Peyzaj Mimarlığı Bölümü.
- Yeğen, O. (1993). Yabancı otlar ve Mücadelesi. *Akdeniz Üniversitesi Basımevi*, Yayın No:52, Antalya.
- Yıldız, M., Gürkan, O., Turgut, C., Kaya, Ü. ve Ünal, G. (2005). Tarımsal Savaşmada Kullanılan Pestisitlerin Yol Açtığı Çevre Sorunları VI. Türkiye Ziraat Mühendisliği Teknik Kongresi. *TMMOB Ziraat Mühendisleri Odası*, 3-7.
- Zengin, H. (2004). *Genel Herboloji*. Erzurum: Atatürk Üniversitesi Ziraat Fakültesi Bitki Koruma Bölümü.
- Zengin, H. (2013). Yabancı Otlarla Biyolojik Mücadele Yöntemleri. *Üniversitesi Ziraat Fakültesi Dergisi*, 28(3),-.
- Zimdahl, R. L. (2007). *Fundamentals of Weed Science*. Colorado: 3th Edition.

KAYNAKLAR

- Abdar, J.P., Dhutraj, S.V., Gajbhiye, B.R. (2022). Effect of Different Levels of Phosphorus and Sulphur on Yield of Cowpea (*Vigna sinensis*) Cv. Pusa Phalguni. The Pharma Innovation Journal, 11(12):3575-3577.
- Achakzai, A.K.K. (2012). Effect of Various Levels of Nitrogen Fertilizer on Some Vegetative Growth Attributes of Pea (*Pisum Sativum* L.) Cultivars. Pak. J. Bot., 44(2):655-659.
- Aghili, P., Imani, A.A., Shahbazi, H., Alaei, Y. (2012). Study of Correlation and Relationships between Seed Yield and Yield Components in Lentil (*Lens culinaris* Medik). Annals of Biological Research, 3(11):5042-5045.
- Ajayi A.T., Adekola, M.O., Taiwo, B.H., Azuh, V.O. (2014). Character Expression and Differences in Yield Potential of Ten Genotypes of Cowpea (*Vigna unguiculata* L. Walp). International Journal of Plant Research, 4(3):63-71.
- Akhtar, N., Amjad, M., Anjum, M.A. (2003). Growth and Yield Response of Pea (*Pisum sativum* L.) Crop to Phosphorus and Potassium Application. Pak. J. Agri. Sci., 40(3-4):217-222.
- Al-Hasany, A.R.K., Alhilfi, S.K.J., Alfarjawi, T.M.K. (2020). Effect of Foliar Feeding with Nano-Boron on the Growth and Yield of Two Cultivars of Faba Bean Crop (*Vicia faba* L.). Int. J. Agricult. Stat. Sci., 16(1):237-241.
- Al-Hayany, E.H. (2020). Effect of Salts Stress and Vitamin C on Some Growth Characteristic and Yield of Cowpea *Vigna Sinensis*. Plant Archives, (20)(1):2569-2572.
- Al-Tawaha, A.R.M., Al-Ghzawi, A.L.A. (2013). Effect of Chitosan Coating on Seed Germination and Salt Tolerance of Lentil (*Lens culinaris* L.). Res. on Crops, 14(2):489-491.
- Audu, S.S., Aremu, M.O. (2011). Effect of Processing on Chemical Composition of Red Kidney Bean (*Phaseolus vulgaris* L.) Flour. Pakistan Journal of Nutrition, 10(11):1069-1075.
- Bishnoi, S.K., Hooda, J.S., Yadav, I.S., Panchta, R. (2012). Advances on Heterosis and Hybrid Breeding in Faba Bean (*Vicia faba* L.). Forage Res., 38(2):65-73.
- Borah, L., Saikia, J. (2021). Effect of Foliar Application of Zinc on Growth and Yield of Garden Pea (*Pisum sativum* L.) in Assam Condition. International Journal of Chemical Studies, 9(2):869-872.
- Dashora, K. (2011). Nitrogen Yielding Plants: The Pioneers of Agriculture with a Multipurpose. American-Eurasian Journal of Agronomy, 4(2):34-37.
- Diouf, A., Sarr, F., Sene, B., Ndiaye, C., Fall, S.M., Ayessou, N.C. (2019). Pathways for Reducing Anti-Nutritional Factors: Prospects for *Vigna unguiculata*. Journal of Nutritional Health & Food Science, 7(2):1-10.
- Doss, A., Pugalenth, M., Vadivel, V.G., Subhashini, G., Anitha Subash, R. (2011). Effects of processing technique on the nutritional composition and antinutrients content of under-utilized food legume *Canavalia ensiformis* L.DC. International Food Research Journal, 18(3):965-970.

- Dubey, L., Dubey, M., Jain, P. (2015). Role of Green Manuring in Organic Farming. *Plant Archives*, 15(1):23-26.
- Duzdemir, O., Kurunc, A., Unlukara, A. (2009). Response of Pea (*Pisum sativum*) to Salinity and Irrigation Water Regime. *Bulgarian Journal of Agricultural Science*, 15(5):400-409.
- El-Habbasha, S.F., Hozayn, M., Khalafallah, M.A. (2007). Integration Effect between Phosphorus Levels and Bio-fertilizers on Quality and Quantity Yield of Faba Bean (*Vicia faba* L.) in Newly Cultivated Sandy Soils. *Research Journal of Agriculture and Biological Sciences*, 3(6):966-971.
- El-Saadony, F.M., Nawar, D.A.S., Zyada, H.G. (2017). Effect of Foliar Application with Salicylic Acid, Garlic Extract and Proline on Growth, Yield and Leaf Anatomy of Pea (*Pisum sativum* L.) Grown under Drought Stress. *Middle East Journal of Applied Sciences*, 07(03):633-650.
- El-Shaieny, A.H.A.H. (2015). Seed Germination Percentage and Early Seedling Establishment of Five (*Vigna unguiculata* L. (Walp) Genotypes Under Salt Stress. *European Journal of Experimental Biology*, 5(2):22-32.
- El-Shraiy, A.M., Hegazi, A.M. (2009). Effect of Acetylsalicylic Acid, Indole-3- Bytric Acid and Gibberellic Acid on Plant Growth and Yield of Pea (*Pisum Sativum* L.). *Australian Journal of Basic and Applied Sciences*, 3(4):3514-3523.
- Giri, N., Joshi, N.C. (2010). Growth and Yield Response of Chick Pea (*Cicer arietinum*) to Seed Inoculation with *Rhizobium* sp. *Nature and Science*, 8(9):232-236.
- Girija, M., Dhanavel, D. (2009). Mutagenic Effectiveness and Efficiency of Gamma Rays Ethyl Methane Sulphonate and Their Combined Treatments in Cowpea (*Vigna unguiculata* L. Walp). *Global Journal of Molecular Sciences* 4(2):68-75.
- Gul, R., Khan, H., Bibi, M., Ain, Q.U., Imran, B. (2013). Genetic Analysis and Interrelationship of Yield Attributing Traits in Chickpea (*Cicer arietinum* L.). *The Journal of Animal & Plant Sciences*, 23(2):521-526.
- Gül, Z.D., Tan, M. (2013). Baklagil Yem Bitkilerinin Silajlık Olarak Kullanılması. *Journal of Agricultural Faculty of Atatürk University*, 44(1):189-193.
- Gebrelibanos, M., Tesfaye, D., Raghavendra, Y., Sintayeyu, B. (2013). Nutritional and Health Implications of Legumes. *International Journal of Pharmaceutical Sciences and Research*, 4(4):1269-1279.
- Gharachorloo, M., Tarzi, B.G., Baharinia, M., Hemaci, A.H. (2012). Antioxidant Activity and Phenolic Content of Germinated Lentil (*Lens culinaris*). *Journal of Medicinal Plants Research*, 6(30):4562-4566.
- Gharib, F.A., Hegazi, A.Z. (2010). Salicylic Acid Ameliorates Germination, Seedling Growth, Phytohormone and Enzymes Activity in Bean (*Phaseolus vulgaris* L.) under Cold Stress. *Journal of American Science*, 6(10):675-683.

- Gupta, R., Begum, S.N., Islam, M.M., Alam, M.S. (2012). Characterization of Lentil (*Lens culinaris* M.) Germplasm through Phenotypic Marker. J. Bangladesh Agril. Univ., 10(2):197-204.
- Haq, M.Z.U., Ahmad, S., Shad, M.A., Iqbal, S., Qayum, M., Ahmad, A., Luthria, D.L., Amarowicz, R. (2011). Compositional Studies of Lentil (*Lens Culinaris* Medik.) Cultivars Commonly Grown in Pakistan. Pak. J. Bot., 43(3):1563-1567.
- Hayat, R., Ali, S. (2010). Nitrogen Fixation of Legumes and Yield of Wheat under Legumes-Wheat Rotation in Pothwar. Pak. J. Bot., 42(4):2317-2326.
- Hayat, R., Ali, S., Siddique, M.T., Chatha, T.H. (2008). Biological Nitrogen Fixation of Summer Legumes and Their Residual Effects on Subsequent Rainfed Wheat Yield. Pak. J. Bot., 40(2):711-722.
- Horn, L., Shimelis, H. (2013). Radio-Sensitivity of Selected Cowpea (*Vigna unguiculata*) Genotypes to Varying Gamma Irradiation Doses. Scientific Research and Essays, 8(40):1991-1997.
- Hossain, M.S., Mortuza, M.G. (2006). Chemical Composition of Kalimatar, a Locally Grown Strain of Faba Bean (*Vicia faba* L.). Pakistan Journal of Biological Sciences, 9(9):1817-1822.
- Hussain, M.B., Mehboob, I., Zahir, Z.A. Naveed, M., Asghar, H.N. (2009). Potential of *Rhizobium* spp. for Improving Growth and Yield of Rice (*Oryza sativa* L.). Soil & Environ. 28(1):49-55.
- Iderawumi, A.M., Olusola, O.S., Friday, C.E. (2012). Effect of Different Planting Pattern on Total Dry Matter Production and Maize Forage Quality in Maize (*Zea mays*) and Cowpea (*Vigna sinensis*) Intercropped As Whole-Crop Forage. IOSR Journal of Agriculture and Veterinary Science, 1(4): 42-46.
- Kapoor, N., Arya, A., Siddiqui, M.A., Amir, A., Kumar, H. (2010). Seed Deterioration in Chickpea (*Cicer arietinum* L.) under Accelerated Ageing. Asian Journal of Plant Sciences, 9(3):158-162.
- Kaur, R., Prasad, K. 2021. Nutritional Characteristics and Value-Added Products of Chickpea (*Cicer arietinum*) - A Review. Journal of Postharvest Technology, 09(2):1-13.
- Kaya, M., Atak, M., Khawar, K.M., Çiftçi, C.Y., Özcan, S. (2005). Effect of Pre-Sowing Seed Treatment with Zinc and Foliar Spray of Humic Acids on Yield of Common Bean (*Phaseolus vulgaris* L.). International Journal of Agriculture & Biology, 7(6):875-878.
- Kayan, N., Adak, M.S. (2012). Associations of Some Characters with Grain Yield in Chickpea (*Cicer arietinum* L.). Pak. J. Bot., 44(1):267-272.
- Khan, A.R., Alam, S., Ali, S., Bibi, S., Khalil, I.A. 2007). Dietary Fiber Profile of Food Legumes. Sarhad J. Agric., 23(3):763-766.
- Khan, M.R.A., Mahmud, F., Reza, M.A., Mahbub, M.M., Shirazy, B.J., Rahman, M.M. (2017). Genetic Diversity, Correlation and Path Analysis for Yield and Yield Components of Pea (*Pisum sativum* L.). World Journal of Agricultural Sciences, 13 (1):11-16.

- Khan, R., Manzoor, N., Zia, A., Ahmad, I., Ullah, A., Shah, S.M., Naeem, M., Ali, S., Khan, I.H., Zia, D., Malik, S. (2018). Exogenous Application of Chitosan and Humic Acid Effects on Plant Growth and Yield of Pea (*Pisum sativum*). International Journal of Biosciences, 12(5):43-50.
- Khan, T.N., Ramzan, A., Jillani, G., Mehmood, T. (2013). Morphological Performance of Peas (*Pisum sativum*) Genotypes under Rainfed Conditions of Potowar Region. J. Agric. Res., 51(1):51-60.
- Kubure, T.E., Raghavaiah, C.V., Hamza, I. (2016). Production Potential of Faba Bean (*Vicia faba* L.) Genotypes in Relation to Plant Densities and Phosphorus Nutrition on Vertisols of Central Highlands of West Showa Zone, Ethiopia, East Africa. Advances in Crop Science and Technology, 4:2.
- Kumar, P., Dubey, R.C. (2012). Plant Growth Promoting Rhizobacteria for Biocontrol of Phytopathogens and Yield Enhancement of *Phaseolus vulgaris* L. Journal of Current Perspectives in Applied Microbiology, 1:6-38.
- Kwambe, X.M., Masarirambi, M.T., Wahome, P.K., Oseni, T.O. (2015). The Effects of Organic and Inorganic Mulches on Growth and Yield of Green Bean (*Phaseolus vulgaris* L.) in a Semi-Arid Environment. Agriculture and Biology Journal of North America, 6(3):81-89.
- Manjeru, P., Madanzi, T., Makeredza, B., Nciizah, A., Sithole, M. (2007). Effects of Water Stress at Different Growth Stages on Components and Grain Yield of Common Bean (*Phaseolus vulgaris* L.). African Crop Science Conference Proceedings, 8:299-303.
- Maqueira-Lopez, L.A., Roján-Herrera, O., Solano-Flores, J., Milagros-Santana, I. (2021). Germination of bean seeds (*Phaseolus vulgaris* L.) at different temperatures. Cultivos Tropicales, 42(2):e03.
- Mazur, A. (2019). The Role of Seed Coat in the Germination and Early Stages of Growth of Bean (*Phaseolus vulgaris* L.) in the Presence of Chickweed (*Stellaria media* (L.) Vill.). Studia Naturae, 4:103-118.
- Mohajeri, F., Ramroudi, M., Taghvaei, M., Galavi, M. (2016). Effect of Priming Duration and Concentration on Germination Behaviors of (*Phaseolus vulgaris* L.) seeds. Eco. Env. & Cons., 22(2):603-609.
- Moussa, H.R. (2011). The Impact of Magnetic Water Application for Improving Common Bean (*Phaseolus vulgaris* L.) Production. New York Science Journal, 4(6):15-20.
- Naeem, M., Bhatti, I., Ahmad, R.H., Ashraf, M.Y. (2004). Effect of Some Growth Hormones (GA3, IAA And Kinetin) on the Morphology and Early or Delayed Initiation of Bud of Lentil (*Lens culinaris* Medik). Pak. J. Bot., 36(4):801-809.
- Namvar, A., Sharif, R.S., Khandan, T. (2011). Growth Analysis and Yield of Chickpea (*Cicer arietinum* L.) in Relation to Organic and Inorganic Nitrogen Fertilization. EKOLOGIJA, 57(3):97-108.
- Naz, F., Gul, H., Hamayun, M., Husna, A.S., Sherwani, S.K. (2014). Effect of Nacl Stress on *Pisum sativum* Germination and Seedling Growth with the

- Influence of Seed Priming with Potassium (KCL and KOH). American-Eurasian J. Agric. & Environ. Sci., 14 (11):1304-1311.
- Neto, N.B.M., Prioli, M.R., Gatti, A.B., Cardoso, V.J.M. (2006). Temperature Effects on Seed Germination in Races of Common Beans (*Phaseolus vulgaris* L.). Acta Scientiarum. Agronomy, 28(2): 155-164.
- Nkaa, F.A., Nwokeocha, O.W., Ihuoma, O. (2014). Effect of Phosphorus Fertilizer on Growth and Yield of Cowpea (*Vigna unguiculata*). IOSR Journal of Pharmacy and Biological Sciences, 9(5): 74-82.
- Noor, F., Hossain, F., Ara, U. (2017). Effects of Gibberellic Acid (GA3) on Growth and Yield Parameters of French Bean (*Phaseolus vulgaris* L.). J. Asiat. Soc. Bangladesh, Sci. 43(1):49-60.
- Omae, H., Kumar, A., Shono, M. (2012). Adaptation to High Temperature and Water Deficit in the Common Bean (*Phaseolus vulgaris* L.) during the Reproductive Period. Journal of Botany, 2012:1-6.
- Özyiğit, Y., Bilgen, M. (2003). Arı Bitkisi Olarak Değerlendirilebilecek Bazı Baklagil Yembitkilerinde Farklı Biçim Dönemlerinin Verim ve Tarımsal Özellikler Üzerine Etkisi. Türkiye 5. Tarla Bitkileri Kongresi 13-17 Ekim 2003, Diyarbakir, (Poster Bildiri).
- Pala, F., Mennan, H., Demir, A. (2018). Diyarbakır İli Mercimek Ekim Alanlarında Bulunan Yabancı Ot Türlerinin, Yaygınlıklarının ve Yoğunluklarının Belirlenmesi. Turkish Journal of Weed Science, 21(1):33-42.
- Pekşen, E., Artık, C. (2005). Antibesinsel Maddeler ve Yemeklik Tane Baklagillerin Besleyici Değerleri. J. of Fac. of Agric., OMU, 20(2):110-120.
- Reda, A. (2015). Lentil (*Lens Culinaris* Medikus) Current Status and Future Prospect of Production in Ethiopia. Advances in Plants & Agriculture Research, 2(2):00040.
- Roohizadeh, G., Majd, A., Arbabian, S. (2015). The Effect of Sodium Silicate and Silica Nanoparticles on Seed Germination and Growth in the *Vicia faba* L. Tropical Plant Research, 2(2):85-89.
- Saha, B.K., Chowdhury, M.A.H., Rashid, M.H. (2008). Effects of Rhizobia and Host Cultivars on Some Biochemical Constituents and Yield of Lentil. Intl. J. BioRes., 4(4):100-107.
- Sathya Prabhu, D., Devi Rajeswari, V. (2018). Nutritional and Biological Properties of *Vicia faba* L.: A Perspective Review. International Food Research Journal, 25(4):1332-1340.
- Shafekh, E., Khalili, M.A.R., Catherine, C.C.W., Siti Syakiroh, Z.A., Ummu Habibah, A., Norhayati, A.H., Nor Farhanah, M.Y., Noor Husna, Z., Siti Nafizah, M.B., Azlina, M., Noor Shakhida Sazura, A.R., Ahmad Zubaidi, A.L. (2012). Total phenolic content and in vitro antioxidant activity of *Vigna sinensis*. International Food Research Journal, 19(4):1393-1400.
- Shaukat, S.A., Ahmad, Z., Choudry, Y.A., Shaukat, S.K. (2012). Effect of Different Sowing Dates and Row Spacing on the Growth, Seed Yield and Quality of Off-Season Pea (*Pisum sativum* L. Cv. Climax) under

- Temperate Conditions of Rawalakot Azad Jammu and Kashmir. Scientific Journal of Agricultural, 1(5):117-125.
- Shridhar, B.S. (2012). Review: Nitrogen Fixing Microorganisms. International Journal of Microbiological Research 3(1):46-52.
- Siddika, A., Islam, A.K.M.A., Rasul, M.G., Mian, M.A.K., Ahmed, J.U. (2013). Genetic Variability in Advanced Generations of Vegetable Pea (*Pisum sativum* L.). International Journal of Plant Breeding, 7(2):124-128.
- Singh, A.K., Bharati, R.C., Manibhushan, N.C., Pedpati, A. (2013). An Assessment of Faba Bean (*Vicia faba* L.) Current Status and Future Prospect. African Journal of Agricultural Research, ol. 8(50):6634-6641.
- Singh, G., Ram, H., Sekhon, H.S., Aggarwal, N., Khanna, V. (2011). Effect of Nutrient Management on Nodulation, Growth and Yield of Lentil (*Lens culinaris* Medik.) Genotypes. American-Eurasian Journal of Agronomy, 4(3):46-49.
- Tadele, M. (2020). Impacts of Soil Acidity on Growth Performance of Faba bean (*Vicia faba* L.) and Management Options. Academic Research Journal of Agricultural Science and Research, 8(4):423-431.
- Talebi, R., Ensafi, M.H., Baghebani, N., Karami, E., Mohammadi, K. (2013). Physiological Responses of Chickpea (*Cicer arietinum*) Genotypes to Drought Stress. Environmental and Experimental Biology, 11:9-15.
- Teja, B.M., Singh, V., George, S.G. (2021). Effect of Sulphur and Zinc on Growth and Yield of Lentil (*Lens culinaris* M.). The Pharma Innovation Journal, 10(11):370-372.
- Thangwana, N.M., Ogola, J.B.O. (2012). Yield and Yield Components of Chickpea (*Cicer arietinum*): Response to Genotype and Planting Density in Summer and Winter Sowings. Journal of Food, Agriculture & Environment, 10(2):710-715.
- Thiam, M., Champion, A., Diouf, D., Oureye SY, M. (2013). NaCl Effects on In Vitro Germination and Growth of Some Senegalese Cowpea (*Vigna unguiculata* (L.) Walp.) Cultivars. ISRN Biotechnology, 2013:1-11.
- Tripathi, L.K., Thomas, T., Kumar, S. (2013). Impact of Nitrogen and Phosphorus on Growth and Yield of Chickpea (*Cicer arietinum* L.). An Asian Journal of Soil Science, 8(2):260-263.
- Tuğay Karagül, E. (2017). Türkiye Yemeklik Tane Baklagil Genetik Kaynakları. ANADOLU, J. of AARI, 27(1):56-70.
- Turco, I., Ferretti, G., Bacchetti, T. (2016). Review of the Health Benefits of Faba Bean (*Vicia faba* L.) Polyphenols. Journal of Food and Nutrition Research, 55(4): 283-293.
- Turuko, M., Mohammed, A. (2014). Effect of Different Phosphorus Fertilizer Rates on Growth, Dry Matter Yield and Yield Components of Common Bean (*Phaseolus vulgaris* L.). World Journal of Agricultural Research, 2(3):88-92.

- Tyagi, S.D., Khan, M.H. (2010). Studies on Genetic Variability and Interrelationship among the Different Traits in Microsperma Lentil (*Lens culinaris* Medik). Journal of Agricultural Biotechnology and Sustainable Development, 2(1):015-020.
- Udvardi ve Kahn, (1992). Evolution of the (Brady) *Rhizobium-Legume* Symbiosis: Why Do Bacteroids Fix Nitrogen? Symbiosis, 14:87-101.
- Yadegari, M., Rahmani, H.A. (2010). Evaluation of bean (*Phaseolus vulgaris*) seeds' inoculation with *Rhizobium phaseoli* and plant growth promoting Rhizobacteria (PGPR) on yield and yield components. African Journal of Agricultural Research, 5(9):792-799.
- Yasmin, W., Paul, S.K., Anwar, M.P. (2020). Growth, Yield and Quality of Faba Bean (*Vicia faba* L.) in Response to Sowing Date and Phosphorus Fertilization. Archives of Agriculture and Environmental Science, 5(1):11-17.
- Younis, N., Hanif, M., Sadiq, S., Abbas, G., Asghar, M.J., Haq, M.A. (2008). Estimates of Genetic Parameters and Path Analysis In Lentil (*Lens culinaris* Medik). Pak. J. Agri. Sci., 45(3):44-48.

KAYNAKLAR

- Abdelwahab, O., Amin, N.K. (2013). Adsorption of phenol from aqueous solutions by *Luffa cylindrica* fibers: Kinetics, isotherm and thermodynamic studies. The Egyptian Journal of Aquatic Research, 39(4):215-223.
- Abdullah, N.M., Ahmad, I. (2012). Effect of Chemical Treatment on Mechanical and Water-Sorption Properties Coconut Fiber-Unsaturated Polyester from Recycled PET. International Scholarly Research Network, 2012:1-8.
- Abdullah, A., Jamaludin, S.B., Noor, M.M., Hussin, K. (2011). Composite Cement Reinforced Coconut Fiber: Physical and Mechanical Properties and Fracture Behavior. Australian Journal of Basic and Applied Sciences, 5(7):1228-1240.
- Aggarwal, B., Lamba, H.S., Ajeet, S. (2017). Various Pharmacological Aspects of *Cocos nucifera* - A Review. American Journal of Pharmacological Sciences, 5(2):25-30.
- Ahmed, M., Shahid, A.A., Ud Din, S., Akhtar, S., Ahad, A., Rao, A.Q., Bajwa, K.S., Khan, M.A.U., Sarwar, M.B., Husnain, T. (2018). An Overview of Genetic And Hormonal Control of Cotton Fiber Development. Pak. J. Bot., 50(1):433-443.
- Akışcan, Y., Yaman, İ. (2018). Farklı Orijinli Lif Kabağı Popülasyonlarının Verim ve Bazı Meyve Özelliklerinin Belirlenmesi. Mustafa Kemal Üniversitesi Ziraat Fakültesi Dergisi, 23(2):300-305.
- Al-Ani, L., Deyholos, M.K. (2018). Transcriptome Assembly of the Bast Fiber Crop, Ramie, *Boehmeria nivea* (L.) Gaud. (Urticaceae). Fibers, 6:8.
- Anastopoulos, I., Pashalidis, I. (2020). Environmental applications of *Luffa cylindrica*-based adsorbents. Journal of Molecular Liquids, 319.
- Asfaw, K.G. (2010). Investigation of the Reasons for the Unique Growth and Development of Agave Species (*Agave sisalana* and *Agave americana*) Crop Plants at the Southern, Central, North Western and Eastern Parts of Tigray, Ethiopia. Current Research Journal of Biological Sciences 3(4): 273-281.
- Bakro, F., Wielgusz, K., Bunalski, M., Jedryczka, M. (2018). An Overview of Pathogen and Insect Threats to Fibre and Oilseed Hemp (*Cannabis sativa* L.) and Methods for Their Biocontrol. Integrated Control in Oilseed Crops, 136:9-20.
- Barozai, M.Y.K. (2012). In Silico Identification of Micrnas and Their Targets In Fiber and Oil Producing Plant Flax (*Linum usitatissimum* L.). Pak. J. Bot., 44(4):1357-1362.
- Bhuiyan, M.A.R., Shaid, A., Khan, M.A. (2014). Cationization of Cotton Fiber by Chitosan and Its Dyeing with Reactive Dye without Salt. Chemical and Materials Engineering, 2(4):96-100.
- Bilgili, M.E., Süllü, S., Sevilmiş, U. (2018). Jüt Tarımı ve Mekanizasyonu. Journal of Bahri Dagdas Crop Research, 7(2):66-75.

- Borines, L.M., Salamat, E.E., Cardines, R.B. (2007). Reaction of abaca (*Musa textilis* Nec.) accessions and varieties to fusarium wilt caused by *Fusarium oxysporum* f.sp. cubense (E.F. Smith) Snyder and Hans. Annals of Tropical Research, 29[1]:43-62.
- Bulak Arpat, Waugh, M., Sullivan, J.P., Gonzales, M., Frisch, D., Main, D., Wood, T., Leslie, A., Wing, R.A., Wilkins, T.A. (2004). Functional Genomics of Cell Elongation in Developing Cotton Fibers. Plant Molecular Biology, 54: 911-929.
- Burbulis, N., Blinstrubiene, A., Masiene, R., Jankauskiene, Z., Gruzdeviene, E. (2012). Genotypic and Growth Regulator Effects on Organogenesis from Hypocotyl Explants of Fiber Flax (*Linum usitatissimum* L.). Journal of Food, Agriculture & Environment, 10(1):397-400.
- Cetin, O., Basbag, S. (2010). Effects of Climatic Factors on Cotton Production in Semi-arid Regions-A review. Res. on Crops, 11(3):785-791.
- Chai, F., Wang, R., Rao, P., Zhang, W., Yan, L., Yang, N., Cai, Y., Xi, C. (2019). Layer-by-layer self-assembled dopamine/PEI fibers derived from *Ceiba pentandra* for the anionic dye adsorption. Desalination and Water Treatment, 171:408-417.
- Chandramohan, D., Marimuthu, K. (2011). Characterization of Natural Fibers and Their Application in Bone Grafting Substitutes. Acta of Bioengineering and Biomechanics, 13(1):77-84.
- Chung, B.Y., Cho, J.Y., Lee, M.H., Wi, S.G., Kim, J.H., Kim, J.S., Kang, P.H., Nho, Y.C. (2008). Adsorption of Heavy Metal Ions onto Chemically Oxidized *Ceiba pentandra* (L.) Gaertn. (Kapok) Fibers. J. Appl. Biol. Chem. 51(1):28-35.
- Contreras-Andrade, I., Rincon-Pardo, D., Guerrero-Fajardo, C.A., Parra-Santiago, J., Guerrero-Romero, E. (2014). Natural Composite Material from Steelwool or *Luffa cylindrica* under Natural, Rigid and Flexible Resin. J. Chem. Chem. Eng., 8:906-917.
- Debnath, M., Pandey, M., Sharma, R., Thakur, G.S., Lal, P. (2010). Biotechnological Intervention of *Agave sisalana*: A Unique Fiber Yielding Plant with Medicinal Property. Journal of Medicinal Plants Research, 4(3):177-187.
- Dey, S.K., Mandhyan, P.K. (2016). The Chemical Nature of Ramie (*Boehmeria Nivea* (L) Gaud) Fibre. Chemical Science, 6(10):354-358.
- Draman, S.F.S., Daik, R., Latif, F.A., El-Sheikh, S.M. (2014). Characterization and Thermal Decomposition Kinetics of Kapok (*Ceiba pentandra* L.)-Based Cellulose. "Kapok-based cellulose," BioResources, 9(1):8-23.
- Dutt, D., Upadhyaya, J.S., Tyagi, C.H. (2010). Studies on *Hibiscus Cannabinus*, *Hibiscus Sabdariffa*, and *Cannabinus Sativa* Pulp to be a Substitute for Softwood Pulp- Part 2: SAS-AQ and NSSC-AQ Delignification Processes. BioResources, 5(4):2137-2152.
- Egbewole, Z.T., Clement, S.A., (2016). Assessment of Seed Germination and Early Growth Trial of *Ceiba pentandra* (L. Gaertn). Journal of Animal Production Advances, , 6(12): 1039-1048.

- El-Deeb, E.E.A., Abd-El Fatah, A.A. (2006). Effect of Sowing and Harvesting Dates on Yield and Its Quality for Some Flax Varieties. *J. Agric. Sci. Mansoura Univ.*, 31(9):5557-5566.
- Esmeraldo, M.A., Barreto, A.C.H., Freitas, J.E.B., Fechine, P.B.A., Sombra, A.S.B., Corradini, E., Mele, G., Maffezzoli, A., Mazzetto, S.E. (2010). Dwarf-Green Coconut Fibers: A Versatile Natural Renewable Raw Bioresource. Treatment, Morphology, And Physicochemical Properties. *BioResources*, 5(4):2478-2501.
- Faruq, G., Rahman, M.M., Zabeed, H., Latif, A. (2015). Assessment of Genetic Variation in Different Kenaf (*Hibiscus cannabinus*) Genotypes using Morpho-agronomic Traits and RAPD Markers. *Int. J. Agric. Biol.*, 17:507-514.
- Friday, E.T., James, O., Olusegun, O., Gabriel, A. (2020). Investigations on the nutritional and medicinal potentials of Ceiba pentandra leaf: A common vegetable in Nigeria. *International Journal of Agricultural Sciences*, 10(12):001-007.
- Galvez, L.C., Koh, R.B.L., Barbosa, C.F.C., Asunto, J.C., Catalla, J.L., Atienza, R.G., Costales, K.T., Aquino, V.M., Zhang, D. (2021). Sequencing and de Novo Assembly of Abaca (*Musa textilis* Née) var. Abuab Genome. *Genes*, 12(1202):1-12.
- Ghali, L., Aloui, M., Zidi, M., Bendaly, H., M'sahli, S., Sakli, F. (2011). Effect of Chemical Modification of Luffa Cylindrica Fibers on The Mechanical and Hygrothermal Behaviours of Polyester/Luffa Composites. "Luffa in polyester composites," *BioResources*, 6(4):3836-3849.
- Ghosh, R.K., Hossain, M.A., Rahman, M.L., Rashid, M.H., Mukuland, M.M., Kumar, T. (2020). Evaluation of White Jute (*Corchorus capsularis* L) Genotypes under Drought Stress Based on Agronomic and Physiological Traits. *J. Bangladesh Soc. Agric. Sci. Technol.*, 17(1-4):33-38.
- Gürel, A., Bayraktar, M., Akyol, B., İlhan, E., Tanyolaç, B., Akdemir, H., Çoban, M., Hayta Smedley, Ş., Erdal, Ü. (2015). Journey of Naturally Colored Cottons: From Field to Final Products and Their Product Ranges. *Dokuz Eylül Üniversitesi Mühendislik Fakültesi, Fen ve Mühendislik Dergisi*, 18:1:52:108-115.
- Hadiwardoyo, S.P. (2013). Evaluation of the addition of short coconut fibers on the characteristics of asphalt mixtures. *Civil and Environmental Research*, 3(4):63-74.
- Hall, J., Bhattarai, S.P., Midmore, D.J. (2014). Effect of industrial hemp (*Cannabis sativa* L) planting density on weed suppression, crop growth, physiological responses, and fibre yield in the subtropics. *Renewable Bioresources*, doi: 10.7243/2052-6237-2-1.
- Haque, M.S., Asaduzzaman, M., Akhter, F., Ahmed, Z. (2001). Retting of Green Jute Ribbons (*Corchorus capsularis* var. CVL-1) with Fungal Culture. *OnLine Journal of Biological Sciences*, 1(11):1012-1014.
- Haque, S., Ashraf, N., Awal, A., Sarker, R.H., Begum, S., Khan, H. (2004). Method for Quality DNA Isolation from Different Parts of Jute Plant: *Corchorus capsularis* L. and *C. olitorius* L. *Plant Tissue Cult.*, 14(2):143-148.

- Hindi, S.S.Z., Dawoud, U.M. (2019). Physical, Chemical and Anatomical Features of Some Promising Hardwoods for Fiber Production. *International Journal of Science and Engineering Investigations*, 8(93):85-91.
- Hooda, V., Sharma, G.N., Tyagi, N., Hooda, A. (2012). Phytochemical and Pharmacological Profile of *Cocos nucifera*: An Overview. *International Journal of Pharmacy & Therapeutics*, 3(2):130-135.
- Hussain, S.A., Pandurangadu, V., Palanikuamr, K. (2011). Mechanical Properties of Green Coconut Fiber Reinforced Hdpe Polymer Composite. *International Journal of Engineering Science and Technology (IJEST)*, 3(11):7942-7952.
- Ioelovich, M., Leykin, A. (2008). Structural Investigations of Various Cotton Fibers and Cotton Celluloses. *Structure of Cotton, BioResources*, 3(1):170-177.
- Islam, M.T., de Freitas, R.M., Sultana, I., Mahmood, A., Hossain, J.A., Homa, Z., Chowdhury, M.M.U. (2013). A Comprehensive Review of *Corchorus Capsularis*: A Source of Nutrition, Essential Phytoconstituents and Biological Activities. *Journal of Biomedical and Pharmaceutical Research*, 2(1):01-08.
- Jhala, A.J., Hall, L.M. (2010). Flax (*Linum usitatissimum* L.): Current Uses and Future Applications. *Australian Journal of basic and Applied Sciences*, 4(9):4304-4312.
- Jui, S.A., Mukul, M.M. Nur, I.J., Ghosh, R.K. (2022). Cluster analysis of *Corchorus capsularis* Jute Based on Agro-Morphological Characters to Isolate High-Yielding Genotypes for Breeding Purposes. *International Journal of Agricultural and Applied Sciences*, 3(1):29-36.
- Kaya, S., Öner, E. (2020). Kenevir Liflerinin Eldesi, Karakteristik Özellikleri ve Tekstil Endüstrisindeki Uygulamaları. *The Journal of Graduate School of Natural and Applied Sciences of Mehmet Akif Ersoy University*, 11(1):108-123.
- Khakifirooz, A., Kiaei, M., Sadegh, A.N., Samariha, A. (2012). Studies on Chemical Properties and Morphological Characteristics of Iranian Cultivated Kenaf (*Hibiscus cannabinus* L.): A potential source of fibrous raw material for paper industry in Iran. *Res. on Crops*, 13(2):715-720.
- Khalatbari, A.M., Jaafar, H.Z.E., Khalatbari, A.A., Balouei, F. (2015). Physical and Histochemical Fiber Properties of Kenaf (*Hibiscus cannabinus* L.) Affected by Different Water Treatments. *Journal of Food, Agriculture & Environment*, 13(1):71-76.
- Kovur, S.K., Schenzel, K.C., Grimm, E., Diepenbrock, W. (2008). Characterization of Refined Hemp Fibers Using Nir Ft Raman Micro Spectroscopy And Environmental Scanning Electron Microscopy. "Refined hemp fiber characterization," *BioResources* 3(4):1081-1091.
- Laidani, Y., Hanini, S., Mortha, G., Heninia, G. (2012). Study of a Fibrous Annual Plant, *Luffa Cylindrica* for Ppaper Application Part I: Characterization of theVegetal. *Iran. J. Chem. Chem. Eng.*, 31:4.

- Lam, T.F., Yatim, J.M. (2015). Mechanical Properties of Kenaf Fiber Reinforced Concrete with Different Fiber Content and Fiber Length. Journal of Asian Concrete Federation, 1(1):11-21.
- Magaton, A.S., (2015). Hemicelluloses extraction from Agave sisalana and Hybrid 11648, 7 th International Colloquium on Eucalyptus Pulp, May 26-29, 2015. Vitória, Espírito Santo, Brazil.
- Maideliza, T., Mayerni, R., Rezki, D. (2017). Comparative Study of Length and Growth Rate of Ramie (*Boehmeria nivea* L. Gaud.) Bast Fiber of Indonesian Clones. International Journal on Advanced Science Engineering Information Technology, 7(6):2273-2278.
- Malabadi, R.B., Kolkar, K.P., Chalannavar, R.K. (2023). *Cannabis sativa*: Industrial hemp (fiber type) - An Ayurvedic Traditional Herbal Medicine. International Journal of Innovation Scientific Research and Review, 05(02): 4040-4046.
- Ma, Z., Pan, G., Xu, H., Huang, Y., Yang, Y. (2015). Cellulosic fibers with high aspect ratio from cornhusks via controlled swelling and alkaline penetration. Carbohydrate Polymers, 124(25):50-56.
- Marsyahyo, E. (2008). Identification of Ramie Single Fiber Surface Topography Influenced by Solvent-Based Treatment. Journal of Industrial Textiles, 38(2):127-137.
- Mert, M., Çopur, O. (2010). Lif Bitkileri Üretiminin Artırılması Olanakları. Türkiye Ziraat Mühendisliği VII. Teknik Kongresi, 11-15 Ocak 2010, Ankara, Bildiriler Kitabı-1, ss. 397-421.
- Mojica, E.R.E., Merca, F.E., Micor, J.R.L. (2002). Fiber of Kapok (*Ceiba pentandra*) as Component of A Metal Sensor for Lead in Water Samples. Philippine Journal of Crop Science 2002, 27(2):37-42.
- Monteiro, S.N., Terrones, L.A.H., Lopes, F.P.D., d'Almeida, J.R.M. (2005). Mechanical Strength of Polyester Matrix Composites Reinforced with Coconut Fiber Wastes. Revista Materia, 10(4): 571-576.
- Nayeri, M.D., Tahir, P.M., Jawaid, M., Ashaari, Z., Abdullah, L.C., Bakar, E.S., Namvar, F. (2014). Medium Density Fibreboard Made from Kenaf (*Hibiscus cannabinus* L.) Stem: Effect of Thermo-mechanical Refining and Resin Content. BioResources, 9(2):372-2381.
- Oboh, I.O., Aluyor, E.O. (2009). Luffa cylindrica - an emerging cash crop. African Journal of Agricultural Research, 4(8):684-688.
- Osuntokun, O.T., Ajayi Ayodele, O., Adeoye, M.I., Odunfunwa, A.E. (2017). Assessment of Antimicrobial and Phytochemical Properties of Crude Leaf and Bark Extracts of Ceiba Pentandra on Selected Clinical Isolates Found in Nigerian Teaching Hospital. Journal of Bacteriology & Mycology: Open Access, 4(1):00079.
- Pamuk, G., Yıldız, E.Z. (2022). Physical Properties of Plain and Twill Woven Fabrics Produced from Carded and Recycled Cotton Yarn. Pamukkale University Journal of Engineering Sciences, 28(7):1030-1035.
- Parac, E.P., Lalusin, A.G., Pangga, I.B., Cruz, F.C.S. (2020). Characteristics of Selected Hybrids of Abaca (*Musa textilis* Nee) with Resistance to Bunchy Top. The Philippine Agricultural Scientist, 103(1):1-12.

- Pari, L., Baraniecki, P., Kaniewski, R., Scarfone, A. (2015). Harvesting strategies of bast fiber crops in Europe and in China. *Industrial Crops and Products*, 68:90-96.
- Parida, C., Dash, S.K., Das, S.C. (2015). Effect of Fiber Treatment and Fiber Loading on Mechanical Properties of Luffa-Resorcinol Composites. *Indian Journal of Materials Science*, 2015:6.
- Punnapayak, H., Kuhirun, M., Thanonkeo, P. (1999). Cellulolytic Fungi and the Bioconversion of Fiber from *Agave sisalana*. *ScienceAsia*, 25:133-136.
- Punyamurthy, R., Sampathkumar, D., Bennehalli, B., Patel, R., Venkateshappa, S.C. (2014). Abaca Fiber Reinforced Epoxy Composites: Evaluation of Impact Strength. *International Journal of Sciences: Basic and Applied Research (IJSBAR)*, 18(2):305-317.
- Punyamurthy, R., Sampathkumar, D., Bennehalli, B., Gouda, R.P.G.R., Srinivasa, C.V. (2015). Influence of Fiber Content and Effect of Chemical Pre-Treatments on Mechanical Characterization of Natural Abaca Epoxy Composites. *Indian Journal of Science and Technology*, 8(11):1-11.
- Rafiq, M.Z.A., Sadat, M.A., Hoque, A.B.M.Z., Hasan, M.M., Rahman, M.L., Tareq, M.Z. (2020). Assessment of Deshi Jute (*Corchorus capsularis* L.) Seed Quality as Affected by Storage Periods. *International Journal of Business, Social and Scientific Research*, 8(3):83-87.
- Rahman, S.F., Mudyantini, W., Anggarwulan, E. (2019). Improving the quality and quantity of hemp fiber (*Boehmeria nivea*) by giving indole acetic acid and gibberellic acid. *Cell Biology & Development*, 3(1):19-29.
- Rangappa, S.M., Parameswaranpillai, J., Siengchin, S., Jawaid, M., Ozbakkaloglu, T. (2022). Bioepoxy based hybrid composites from nano-fillers of chicken feather and lignocellulose Ceiba Pentandra. *Scientific Reports*, 12:397.
- Sadhukhan, S. (2019). Histobiochemical and Physicochemical Characterization of Mutant Jute *Corchorus capsularis* CMU 013 with Poorly Developed Fibre. *Biosci. Biotech. Res. Comm.*, 12(1):90-98.
- Salih, R.F., Abdan, K., Wayayok, A. (2014). Growth Responses of Two Kenaf Varieties (*Hibiscus cannabinus* L.) Applied by Different Levels of Potassium, Boron and Zinc. *Journal of Agricultural Science*, 6(9):37-45.
- Seagull, R.W., Oliveri, V., Murphy, K., Binder, A., Kothari, S. (2000). Cotton Fiber Growth and Development 2. Changes in Cell Diameter and Wall Birefringence. *The Journal of Cotton Science*, 4:97-104.
- Shahzad, S., Hussain, M., Arfan, M., Munir, H. (2022). Physiological and Biochemical Attributes of *Agave Sisalana* Resilient Adaptation to Climatic and Spatio-Temporal Conditions. *Pak. J. Bot.*, 54(1): 169-178.
- Shil, S., Mitra, J. (2018). JRC 9057 (Ishani): a Newly Developed White Jute (*Corchorus capsularis* L.) Variety for Enhanced Fibre Yield and Improved Quality Textile Fibre. *The Pharma Innovation Journal*, 7(7):164-167.
- Siqueira, G., Bras, J., Dufresne, A. (2010). Luffa Cylindrica As A Lignocellulosic Source of Fiber, Microfibrillated Cellulose, And

- Cellulose Nanocrystals. "Luffa as a cellulose source", *BioResources*, 5(2):727-740.
- Siy, B.S., Tan, J.A.X.C., Viron, K.P., Sajor, N.J.B., Santos, G.N.C., Penaloza, D.P. (2020). Application of Silane Coupling Agents to Abaca Fibers for Hydrophobic Modification. *Cellulose Chem. Technol.*, 54(3-4):365-369.
- Suardana, N.P.G., Piao, Y., Lim, J.K. (2011). Mechanical Properties of Hemp Fibers and Hemp/Pp Composites: Effects of Chemical Surface Treatment. *Materials Physics and Mechanics*, 11:1-8.
- Thichak, S., Natakankitkul, S., Chansakaow, S., Chutipongvivate, S. (2011). Identification of Drug-Type and Fiber-Type of Hemp (*Cannabis sativa* L.) by Multiplex PCR. *Chiang Mai J. Sci.*, 38(4):608-618.
- Thiruchitrabalam, M., Alavudeen, A., Venkateshwaran, N. (2012). Review on Kenaf Fiber Composites. *Rev.Adv. Mater. Sci.*, 32:106-112.
- Thuzar, M., Sae-lee, Y., Saensuk, C., Pitaloka, M.K., Dechkrong, P., Aesomnuk, W., Ruanjaichon, V., Wanchana, S., Arikrit, S. (2023). Primary Root Excision Induces ERF071, Which Mediates the Development of Lateral Roots in Makapuno Coconut (*Cocos nucifera*). *Plants*, 12:105.
- Tripathi, Y.C., Tewari, D. (2013). Impact of Different Pre-treatments of *Agave sisalana* Leaves on Yield and Anatomical Traits of Fibre. *International Journal of Science and Research (IJSR)*, 4(1):1357-1360.
- Tripathy, S., Pradhan, C., Parida, C. (2018). Study of Biodegradation of Luffa Cylindrica/Poly(lactic) Acid Composites. *International Journal of Current Research and Review*, 10:2.
- Valasek, P., D'Amato, R., Müller, M., Ruggiero, A. (2018). Musa textilis Cellulose Fibres in Biocomposites – An Investigation of Mechanical Properties and Microstructure. *BioResources*, 13(2), 3177-3194.
- Verma, A., Gaur, A., Singh, V. K. (2017). Mechanical Properties and Microstructure of Starch and Sisal Fiber Biocomposite Modified with Epoxy Resin. *Materials Performance and Characterization*, 6(1):499-520.
- Yaşar, M., Aybar Yalınkılıç, N. (2021). Türkiye’de Pamuk Tarımının Başlıca Sorunları ve Çözüm Önerileri. *Ispec 8th International Conference on Agriculture, Animal Sciences and Rural Development*, 24-25 December 2021 Bingöl, Turkey.
- Walia, Y.K., Kishore, K., Vasu, D., Gupta, D.K. (2009). Physico-chemical analysis of Ceiba pentandra (Kapok). *International Journal of Theoretical & Applied Sciences*, *International Journal of Theoretical & Applied Sciences*, 1(2):15-18.
- Wulandari, A.P., Septarini, D., Zainuddin, A. (2017). Study on Structure and Morphology (*Boehmeria nivea*) in the Irregular and Regular Parts of the Fiber after Biodegumming. *IOP Conf. Series: Earth and Environmental Science*, 65:012043.
- Webber, C.L., Bhardwaj, H.L., Bledsoe, V.K. (2002). Kenaf Production: Fiber, Feed, and Seed. Reprinted from: *Trends in new crops and new uses*. J. Janick and A. Whipkey (eds.). ASHS Press, Alexandria, VA.

- Wei, E., Chan, C., Yeong, S.W., Wong, C.W., Yoon, O., Soo, M., Choon, A., Phua, Y., Ng, Y.K. (2023). *Ceiba pentandra* (L.) Gaertn.: An overview of its botany, uses, reproductive biology, pharmacological properties, and industrial potentials. *Journal of Applied Biology & Biotechnology* Vol., 11(1):1-7.
- Wei, X., Zhou, S., Huang, Y., Huang, J., Chen, P., Wang, Y., Zhang, X., Tu, Y., Peng, L., Xia, T. (2016). Three Fiber Crops Show Distinctive Biomass Saccharification under Physical and Chemical Pretreatments by Altered Wall Polymer Features. *BioResources* 11(1):2124-2137.
- Wolok, E., Lahay, I.H., Machmoed, B.R., Pakaya, F. (2019). Modification and Characterization of *Ceiba pentandra* (L.) Gaertn. (Kapok) Fiber: Physical Properties. *International Journal of Research – GRANTHAALAYAH*, 7:7.
- Wrobel-Kwiatkowska, M., Starzycki, M., Zebrowski, J., Oszmiański, J., Szopa, J. (2007). Lignin deficiency in transgenic flax resulted in plants with improved mechanical properties. *Journal of Biotechnology*, 128(4):919-934.
- Yadav, O., Avhad, A. (2023). Adsorption of Heavy Metals From Aqueous Solutions Using Fibres of *Ceiba Pentandra* (L.). *International Journal of Creative Research Thoughts (IJCRT)*, 11(4):59-72.

Editör:

Dr. Öğr. Üyesi Eda SELÇUK

Mimarlık, Planlama ve Tasarım

Alanında
Uluslararası Araştırmalar V

EĞİTİM
yayınevi

MİMARLIK, PLANLAMA VE TASARIM ALANINDA ULUSLARARASI ARAŞTIRMALAR V

Editör: Dr. Öğr. Üyesi Eda Selçuk

Genel Yayın Yönetmeni: Yusuf Ziya Aydoğan (yza@egitimyayinevi.com)

Genel Yayın Koordinatörü: Yusuf Yavuz (yusufyavuz@egitimyayinevi.com)

Sayfa Tasarımı: Eğitim Yayınevi Grafik Birimi

Kapak Tasarımı: Eğitim Yayınevi Grafik Birimi

T.C. Kültür ve Turizm Bakanlığı

Yayıncı Sertifika No: 47830

ISBN: 978-625-6489-33-2

1. Baskı, Haziran-Temmuz 2023

Baskı Cilt

Repro Bir Matbaacılık

İvedik OSB Matbaacılar Sitesi 1514 Cad. No: 23-25 Yenimahalle/Ankara

Matbaa Sertifika No: 47381

Kütüphane Kimlik Kartı

MİMARLIK, PLANLAMA VE TASARIM ALANINDA ULUSLARARASI ARAŞTIRMALAR V

Editör: Dr. Öğr. Üyesi Eda Selçuk

118 s., 135x215 mm

Kaynakça var, dizin yok.

ISBN: 978-625-6489-33-2

Copyright © Bu kitabın Türkiye'deki her türlü yayın hakkı Eğitim Yayınevi'ne aittir. Bütün hakları saklıdır. Kitabın tamamı veya bir kısmı 5846 sayılı yasanın hükümlerine göre kitabı yayımlayan firmanın ve yazarlarının önceden izni olmadan elektronik/mekanik yolla, fotokopi yoluyla ya da herhangi bir kayıt sistemi ile çoğaltılamaz, yayımlanamaz.

EĞİTİM
yayınevi

Yayınevi Türkiye Ofis: İstanbul: Eğitim Yayınevi Tic. Ltd. Şti., Atakent mah.
Yasemen sok. No: 4/B, Ümraniye, İstanbul, Türkiye

Konya: Eğitim Yayınevi Tic. Ltd. Şti., Fevzi Çakmak Mah. 10721 Sok. B Blok,
No: 16/B, Safakent, Karatay, Konya, Türkiye
+90 332 351 92 85, +90 533 151 50 42, 0 332 502 50 42
bilgi@egitimyayinevi.com

Yayınevi Amerika Ofis: New York: Eğitim Publishing Group, Inc.
P.O. Box 768/Armonk, New York, 10504-0768, United States of America
americaoffice@egitimyayinevi.com

Lojistik ve Sevkiyat Merkezi: Kitapmatik Lojistik ve Sevkiyat Merkezi, Fevzi Çakmak Mah.
10721 Sok. B Blok, No: 16/B, Safakent, Karatay, Konya, Türkiye
sevkiyat@egitimyayinevi.com

Kitabevi Şubesi: Eğitim Kitabevi, Şükran mah. Rampalı 121, Meram, Konya, Türkiye
+90 332 499 90 00
bilgi@egitimkitabevi.com

İnternet Satış: www.kitapmatik.com.tr
+90 537 512 43 00
bilgi@kitapmatik.com.tr

 **kitapmatik**
Kitapmatik Kitapçılık

KAYNAKLAR

- Atılğan, D. (2006). Gelişen Tasarım ve Teknolojilerinin Mimari Tasarım Ürünleri Üzerindeki Etkileri. Doktora Tezi. İzmir: Dokuz Eylül Üniversitesi.
- Balta, M. (1999). Mimari Tasarım Sürecinde Bilgisayar Desteği. Yüksek Lisans Tezi. İstanbul: Yıldız Teknik Üniversitesi.
- Bardak, S. (2007). İç Mimarlık Eğitiminde Bilgisayar Destekli Tasarımın Yeri ve Sorunları. Doktora Tezi. İstanbul: Mimar Sinan Üniversitesi.
- Burdea, G. ve Coiffet, P. (2003). Virtual Reality Technology. *Presence-Teleoperators and Virtual Environments*, 12(6), 663-664.
- Fuchs P., Moreau G. ve Guitton P. (2011). Virtual Reality: Concepts and Technologies. Florida: CRC Press.
- Kalisperis, L. N. ve Pehlivanidou-Liakata, A. (1998). Architectural Design Studio: Digital and Traditional. İçinde International Workshop Proceedings (ss.73-81). Leuven, Belgium: 13-14 November 1998.
- Ottosson, S. (2002). Virtual Reality in the Product Development Process. *Journal of Engineering Design*, 13(2), 159-172.
- Sanchez-Vives, M. V., ve Slater, M. (2005). From Presence to Consciousness Through Virtual Reality. *Nature Reviews Neuroscience*, 6(4), 332-339.
- Whyte, J. (2002). Virtual Reality and the Built Environment. UK: Architectural Pres.

KAYNAKÇA

- Altuncuoğlu, N. (2022). *Kayseri Uçak Fabrikası*, Kayseri: Kayseri Büyükşehir Belediyesi Kültür Yayınları.
- Asiliskender, B. (2002). “Cumhuriyet”in İlk Yıllarında Mimaride Modern Kimlik Arayışı; Sümerbank Kayseri Bez Fabrikası Örneği”, Yüksek Lisans Tezi, İstanbul: İTÜ Mim. Fakültesi.
- Bilgin, İ. (1990). Konut Üretimini Karşılaştırılmalı Analizi, Doktora Tezi, İstanbul: İTÜ Müh. Mim. Fakültesi
- Cengizkan, A. (2009). *Fabrika’da Barınmak*, Ankara: Arkadaş.
- Coşkun, N., Aydın, E. ve Uzungüngör, F. (2011). “Konut Sunumunda Lojman Modelinin Türkiye’deki Gelişimi”, *Mimarlık Dergisi*, Sayı:358, s.56-60, Ankara.
- Göktaş, O. (2009). “Türkiye’de Lojmanların Oluşumu ve Bu Oluşumun Temellendirilmesi”, Yüksek Lisans Tezi. İstanbul: İTÜ.
- Hasol, D. (1995). *Ansiklopedik Mimarlık Sözlüğü*, İstanbul: YEM Yayın.
- Havutçu, N. (2019). “Konya’daki DSİ Lojmanlarının İncelenmesi”, Yüksek Lisans Tezi, Konya: KTO Karatay Üniversitesi.
- Keleş, R. (2004). *Kentleşme Politikası*, Ankara: İmge Kitabevi.
- Laçinkaya, E. (2021). “Cumhuriyet Dönemi Modern Endüstri Yerleşkeleri ve Lojman Yapıları Tipoloji Çalışması”, Yüksek Lisans Tezi, Edirne: Trakya Üniversitesi.
- Navruz, G. ve Uysal, M. (2011). “Seydişehir Etibank Alüminyum Tesisleri Yerleşkesi Sosyal Konutları Mekân Analizi”, ERÜ, *Fen Bilimleri Enstitüsü Dergisi*, 27(3): 271-281.
- Sey, Y. (1995). *“Apartman”, Dünden Bugüne İstanbul Ansiklopedisi*, İstanbul: Türk Tarih Vakfı Yayınları.
- Sönmez, F. (2012). Kayseri Barınma Kültüründe Değişim: 1930-1970, Yıldız Teknik Üniversitesi, Yayınlanmamış Doktora Tezi, İstanbul: Fen Bilimleri Enstitüsü.
- Tanyeli, U. (2001). “Mahremiyet ve Konforun Tarihi: Türkiye’de Oda”, *Sanat Dünyamız*, 81, 157-167.
- Tekeli, İ. (1996). *Türkiye’de Yaşamda ve Yazında Konut Sorununu Gelişimi*, Ankara: ODTÜ Basım İşliği, Konut Araştırmaları Dizisi 2.
- Tekeli, İ. (2011). *Türkiyenin Kent Planlama ve Kent Araştırmaları Tarihi Yazıları*. İstanbul: Tarih Vakfı Yurt Yayınları, 396.
- Uzungüngör, F. (2008). Konut Sunumunda Lojman Modelinin Kocaeli ili Genelinde İrdelenmesi”, Yayınlanmamış Yüksek Lisans Tezi, Gebze Yüksek Teknoloji Enstitüsü, Gebze: Mühendislik ve Fen Bilimleri Enstitüsü.
- Doğal Ve Kültürel Varlıkları Koruma Envanteri (D.K.V.K.E.), Kültür Varlıkları Ve Müzeler Genel Müdürlüğü Arşivi.

Kayseri Taşınmaz Kültür Varlıkları Envanteri (2013). Cilt 2, Kayseri Valiliği, Kültür Ve Turizm Müdürlüğü, Müze Müdürlüğü.

DSİ 12. Bölge Müdürlüğü Arşivi, 2013.

Kayseri Büyükşehir Belediyesi Kudeb Arşivi.

Filiz Sönmez DSİ 12. Bölge Müdürlüğü Yerleşkesi Fotoğraf Arşivi.

URL 1: DSİ, 12. Bölge Müdürlüğü, Kayseri. <https://bolge12.dsi.gov.tr/Sayfa/Detay/1136> (E.T : 01/06/2023)

KAYNAKÇA

- ADA (2010). Standards for Accessible Design.
- Doğan, İ., B. (2006). Tarihsel Dönemde Ticaretin Göstergeleri ve Değiş Tokuş Modelleri. Yüksek Lisans Tezi. İstanbul: İstanbul Üniversitesi
- Dostoğlu, N., Şahin, E., Taneli, & Yavuz. (2009). Evrensel Tasarım: Tanımlar, Hedefler, İlkeler. *Mimarlık Dergisi*.
- Erkovan, E. (2013). Evrensel Tasarım İlkeleri Kapsamında Bir Kamusal Alan Olarak Akdeniz Üniversitesi Kampüsünün İncelenmesi. Yüksek Lisans Tezi. İstanbul: Bahçeşehir Üniversitesi.
- Evcil, A. N. (2014). *Herkes İçin Tasarım*. İstanbul: Boğaziçi Yayınları.
- Gruen, V. & Smith, L. (1967). *Shopping Towns USA. 4. Baskı. Reinhold Corporation A subsidiary of Chapman*. United States of America: Reinhold, Inc.
- Hilmioğlu, S. (2017). Çok Aile Konut Tasarımına Yönelik Bir Evrensel Tasarım Modeli. Doktora Tezi. İstanbul: İstanbul Teknik Üniversitesi.
- Kademoğlu, H. (2011). Modern Yaşamın Kamusal Mekânları Olarak Alışveriş Merkezleri, Yüksek Lisans Tezi. İstanbul: İstanbul Teknik Üniversitesi.
- Kadıköy Belediyesi. (2019). Kadıköy Şehir Sağlık Profili. İstanbul: Kadıköy Belediyesi Strateji Geliştirme Müdürlüğü.
- Kavak, M. (2010). Evrensel Tasarım Yaklaşımı Bağlamında Kamusal Mekânlar: Harbiye Kongre Vadisi Örneği. Yüksek Lisans Tezi. İstanbul: Bahçeşehir Üniversitesi.
- Kayhan, M. (2021). Kamusal Alanların Kent Kimliği Üzerindeki Etkileri ve Belediyelerin Yaklaşımları: Yalova Örneği. Yüksek Lisans Tezi. İstanbul: Bahçeşehir Üniversitesi.
- Maisel, J., L. & Ranahan, M. (2022). Beyond Accessibility To Universal Design, Center for Inclusive Design & Environmental Access (IDEA), <https://www.wbdg.org/design-objectives/accessible/beyond-accessibility-universal-design>
- Malec, Tomasz, E. (2010). Modern Shopping Malls in the USA and Europe – Outline. *Architecture Civil Engineering Environment*. 3 s. 15-24.
- Otopark Yönetmeliği (2018). 22 Şubat 2018 tarihli 30340 sayılı
- Planlı Alanlar İmar Yönetmeliği (2018). 30474 sayılı.
- Sayılı, T. (1992) Alışveriş Merkezlerinin Gelişimi Sınıflandırılması ve Tasarımını Etkileyen Faktörler. Yüksek Lisans Tezi. İstanbul: Mimar Sinan Güzel Sanatlar Üniversitesi.
- Sarıman, B. (2019). Esnek ve Erişilebilir İç Mekân Çözümlerinin Kütüphane Örnekleri Üzerinden İrdelenmesi. Yayınlanmış Tez: Mimar Sinan Güzel Sanatlar Üniversitesi, Fen bilimleri Enstitüsü, İstanbul
- Steinfeld, E. & Maisel, J. (2012) *Universal Design: Designing Inclusive Environments*, New Jersey: John Wilys & Sons Inc.
- TS EN 81-70 (2007). Asansörler - Yapım ve Montaj İçin Güvenlik Kuralları - Yolcu ve Yük Asansörleri İçin Özel Uygulamalar - Bölüm 70: Engelliler Dâhil Yolcu Asansörleri İçin Erişilebilirlik

- TS 12576 (2011). Şehir İçi Yollar - Özürlü ve Yaşlılar İçin Sokak, Cadde, Meydan ve Yollarda Yapısal Önlemler ve İşaretlemelerin Tasarım Kuralları
- TS 9111 (2010). Özürlüler ve Hareket Kısıtlılığı Bulunan Kişiler İçin Binalarda Ulaşılabilirlik Gereklere
- Yalçın Usal, S., S. & Evcil, A., N. (2022) Design Failure in Indoor Shopping Structures: Unconscious Ageism and Inclusive Interior Design in Istanbul. *ACE Architecture, City and Environment* 17 (49): 1-19.
- URL-1. <https://universaldesign.ie/what-is-universal-design/the-7-principles/#p1>, Erişim Tarihi: 13.04.2023.
- URL-2 <https://earth.google.com/web/>, Erişim Tarihi: 02.05.2023.
- URL-3 https://kozzyavm.com/tr/floorplan/mavi-gdc_hwszdl, Erişim Tarihi: 20.04.2023

Kaynakça

- Acar, HE. (2004). Konut Tasarımında Yeni Kavramlar ve Tek Ev Mimarısındaki Biçimsel Yansımaları, (Yüksek Lisans Tezi), İstanbul Teknik Üniversitesi, Fen Bilimleri Enstitüsü, İstanbul.
- Ak, N. (2006) Geleceğin Konutu” Tasarımında Ortaya Çıkan Kavramların Belirlenmesi, (Yüksek Lisans Tezi), İstanbul Teknik Üniversitesi, Fen Bilimleri Enstitüsü, İstanbul.
- Belentepe, A., Seçer Kariptaş, F. (2019). Mikro konutların iç mekân tasarımının incelenmesi. *Haliç Üniversitesi Fen Bilimleri Dergisi*, 2(2), 179-195.
- Breit, S., Gürtler, D. (2018). Microliving—Urbanes Wohnen im 21. Jahrhundert; GDI Gottlieb Duttweiler Institute: Rüschlikon, Switzerland.
- Chao, YH. (2008). Micro Architecture: Architecture for Daily Social Activities within Beijing’s Hutongs (Master’s thesis), Massachusetts Institute of Technology, Cambridge.
- Cohen, MJ. (2021). New conceptions of sufficient home size in high-income countries: are we approaching a sustainable consumption transition? *Hous. Theory Soc.*, 38, 173–203.
- Corbusier, L. (2019). Modüler, Mimarlıkta ve Mekanikte Evrensel Olarak Uygulanabilir, İnsan Ölçeğinde Bir Armonik Ölçü. In B. Demirhan (Ed.), *Le Corbusier, Kendi Penceresinde bir Adam* (pp. 175–181). İstanbul: Kırmızı Kedi Yayınları.
- Czyńska, M. (2017). *Dom Polski—Meblościanka z Pikasami*; Wydawnictwo Czarne: Wołowiec, Poland.
- Gronostajska, BE., Szczegielniak, A. (2021). Inside a microapartment: design solutions to support future sustainable lifestyles. *Buildings*, 11(12), 654.
- Güreşçi, E. (2010). Köyden kente göçün köydeki ve kentteki yansımaları: Akpınar köyü üzerine bir değerlendirme. *Sosyal ve Beşeri Bilimler Dergisi*, 2(2), 47-55.
- Haack, L., Höpfner, J. (2010). Microarchitecture –experiments in space optimisation. Ed. Christian Schittich *In Detail Small Structures Compact Dwelling, Temporary Structures, Room Modules* Basel: Birkhauser.
- Iglesias, T. (2014). The promises and pitfalls of micro-housing. *Zoning and Planning Law Report*, 37, 1-12.
- Infranca, J. (2014). Housing changing households: regulatory challenges for micro-units and accessory dwelling units. *Stanf. Law Policy Rev.*, 25, 53–89.
- Kurnalı, M. (2022). Mikro mekânlarda iç mekân ergonomisi. *Uluslararası Mühendislik Araştırma ve Geliştirme Dergisi*, 14(3), 20-31.
- Lawrence, RJ. (1987). *Housing, Dwellings & Homes*, John Wiley & Sons: Geneva.
- Soub, NM., Memikoğlu, İ. (2020). Exploring the preferences for micro-apartments. *Online Journal of Art and Design*, 8(2), 88- 99.

- Şavaş, S. (2011). Kısıtlı Mekan-Mobilya Çözümlerinde Çağdaş Yaklaşımlar (Yüksek Lisans Tezi), Marmara Üniversitesi Güzel Sanatlar Enstitüsü İçmimarlık Anasanat Dalı, İstanbul.
- Mossakowska, M., Więcek, A., Błędowski, P. (2012). *Aspekty Medyczne, Psychologiczne, Socjologiczne i Ekonomiczne Starzenia się Ludzi w Polsce*; Termedia Wydawnictwa Medyczne Poznań: Poznań, Poland.
- Murray, C. (2020). Minimalist living: is minimalism just a fad? or can it really help you solve all your financial problems? Money under 30. 2020. (Erişim tarihi: 15.06.2023).
- Osborne R. (2018). Best Practices for Urban Coliving Communities. (Master's Thesis), Science in Architecture, University of Nebraska, Lincoln, NE, USA.
- Ostwald, MJ. (2001). Le Corbusier (Charles Edouard Jeanneret), The Modulor and Modulor 2 – 2 volumes. Basel: Birkhäuser, 2000. Nexus Network Journal, 3(1), 145-148.
- Shore, Z. (2014). The Case of Micro-Apartment Housing in Growing Urban Centers. (Master's Thesis), Science in Real Estate Development, Massachusetts Institute of Technology, Cambridge, MA, USA.
- Tamer, M. (2020). Göç, göçün nedenleri ve uluslararası göç üzerine kavramsal bir analiz. *International Journal of Social Humanities Sciences Research*, 7(60), 2808-2818.
- Urban Land Institute. (2014). The Macro View on Micro Units. Washington. http://uli.org/wp-content/uploads/ULI-Documents/MicroUnit_full_rev_2015.pdf (Erişim tarihi:20.06.2023).
- Usta, G. (2020). Mekân ve yer kavramlarının anlamsal açıdan irdelenmesi. *Turkish Online Journal of Design Art and Communication*, 10(1), 25-30.
- Withers, D. (2012). Looking for a home: how micro-housing can help california? *Gold. Gate Univ. Environ. Law J.*, 6, 125–152.
- Yılmaz, A. (2014). Uluslararası göç: çeşitleri, nedenleri ve etkileri. *Electronic Turkish Studies*, 9(2), 1685-1705.

Editör:

Prof. Dr. Sadık Özçelik

Güzel Sanatlar

Alanında
Uluslararası Araştırmalar VII

EĞİTİM

yayınevi

GÜZEL SANATLAR ALANINDA ULUSLARARASI ARAŞTIRMALAR VII

Editör: Prof. Dr. Sadık Özçelik

Genel Yayın Yönetmeni: Yusuf Ziya Aydođan (yza@egitimyayinevi.com)

Genel Yayın Koordinatörü: Yusuf Yavuz (yusufyavuz@egitimyayinevi.com)

Sayfa Tasarımı: Eğitim Yayınevi Grafik Birimi

Kapak Tasarımı: Eğitim Yayınevi Grafik Birimi

T.C. Kültür ve Turizm Bakanlığı

Yayıncı Sertifika No: 47830

ISBN: 978-625-6489-10-3

1. Baskı, Mayıs-Temmuz 2023

Baskı Cilt

Repro Bir Matbaacılık

İvedik OSB Matbaacılar Sitesi 1514 Cad. No: 23-25 Yenimahalle/Ankara

Matbaa Sertifika No: 47381

Kütüphane Kimlik Kartı

GÜZEL SANATLAR ALANINDA ULUSLARARASI ARAŞTIRMALAR VII

Editör: Prof. Dr. Sadık Özçelik

154 s., 135x215 mm

Kaynakça var, dizin yok.

ISBN: 978-625-6489-10-3

Copyright © Bu kitabın Türkiye'deki her türlü yayın hakkı Eğitim Yayınevi'ne aittir. Bütün hakları saklıdır. Kitabın tamamı veya bir kısmı 5846 sayılı yasanın hükümlerine göre kitabı yayımlayan firmanın ve yazarlarının önceden izni olmadan elektronik/mekanik yolla, fotokopi yoluyla ya da herhangi bir kayıt sistemi ile çoğaltılamaz, yayımlanamaz.

EĞİTİM
yayınevi

Yayınevi Türkiye Ofis: İstanbul: Eğitim Yayınevi Tic. Ltd. Şti., Atakent mah.
Yasemen sok. No: 4/B, Ümraniye, İstanbul, Türkiye

Konya: Eğitim Yayınevi Tic. Ltd. Şti., Fevzi Çakmak Mah. 10721 Sok. B Blok,
No: 16/B, Safakent, Karatay, Konya, Türkiye
+90 332 351 92 85, +90 533 151 50 42, 0 332 502 50 42
bilgi@egitimyayinevi.com

Yayınevi Amerika Ofis: New York: Eğitim Publishing Group, Inc.
P.O. Box 768/Armonk, New York, 10504-0768, United States of America
americaoffice@egitimyayinevi.com

Lojistik ve Sevkiyat Merkezi: Kitapmatik Lojistik ve Sevkiyat Merkezi, Fevzi Çakmak Mah.
10721 Sok. B Blok, No: 16/B, Safakent, Karatay, Konya, Türkiye
sevkiyat@egitimyayinevi.com

Kitabevi Şubesi: Eğitim Kitabevi, Şükran mah. Rampalı 121, Meram, Konya, Türkiye
+90 332 499 90 00
bilgi@egitimkitabevi.com

İnternet Satış: www.kitapmatik.com.tr
+90 537 512 43 00
bilgi@kitapmatik.com.tr

 **kitapmatik**
T.C. Kültür ve Turizm Bakanlığı
Yayıncılık Kurumu

KAYNAKÇA

- Acim , S., Saęer, T. (2020). *Müzik Öğrencileri İçin Temel Armoni Bilgileri*. Ankara: Gece Kitaplığı.
- Cangal, N. (1999). *Armoni*. Ankara: Arkadaş Yayınevi.
- Cangal, N. (2019). *Armoni*. Ankara: Arkadaş Yayınevi.
- Corbin, J., Strauss. A. (2008). *Basics of Qualitative Research: Techniques and Procedures for Developing Grounded Theory*. Thousand Oaks: Sage.
- Dural, S. (2019). Hüseyin Sadettin Arel'in Aydınlanmış ve Romantik Millî Bestekârının Müzięi; Türk Musikisi. *Türkiyat Mecmuası*, Cilt: 29, Sayfa: 27-44.
- Elhankızı, A. (2020). *Armoni – Rus Ekolü Yaklaşımlarıyla. (2. Baskı)*. Konya: Eğitim Yayınevi.
- Kıral, B. (2020). “Nitel Bir Veri Analizi Yöntemi Olarak Doküman Analizi”, *Siirt Üniversitesi, Sosyal Bilimler Enstitüsü Dergisi*, 15, 170-189.
- Köse, Y. (2012). *Uygulamalı Armoni Öğretimi (Birinci Kitap)*. İzmir: Arvo Yayınları.
- Özdemir, M. (2001). *Armoni*. İzmir: Kanyılmaz Matbaacılık.
- Sanal, H. (1991). Arel, Hüseyin Sadettin. Türkiye Diyanet Vakfı İslam Ansiklopedisi. Cilt 3, İstanbul.
- URL-1. <http://www.musikiklavuzu.net/?/blog/bestekarlar/huseyin-sadeddin-arel-1880-1955>, (E.T: 05.05.2023).
- Üngör, E. (1965). H. Sadettin Arel (1880-1955), *Türk Yurdu*, Cilt: 4, Sayı: 311.
- Yıldırım, A., & Şimşek, H. (2008). *Sosyal Bilimlerde Nitel Araştırma Yöntemleri (6. Baskı)*. Ankara: Seçkin Yayıncılık.
- Zafer, F. (1995). H. Sadettin Arel ve Bazı Bestelerinden Örnekler ve Özellikleri. Yayımlanmamış Yüksek Lisans Tezi, İstanbul: İstanbul Teknik Üniversitesi.

KAYNAKÇA

- Acat, M. B. ve Köşgeroğlu, N. (2006). Güdülenme Kaynakları Ve Sorunları Ölçeği. *Anadolu Psikiyatri Dergisi*, 7(1), 204-210.
- Bilen, H. (2020). Özengen (Amatör) Müzik Eğitimi Alan Öğrencilerin Müzikal Motivasyon Düzeylerinin Çeşitli Değişkenler Açısından İncelenmesi. Yayınlanmamış Yüksek Lisans Tezi. Kocaeli: Kocaeli Üniversitesi.
- Bozanoğlu, İ. (2004). Bilişsel Davranışçı Yaklaşım Dayalı Grup Rehberliğinin Akademik Risk Altındaki Öğrencilerin Akademik Alandaki Güdülenme, Benlik Saygısı, Başarı Ve Sınav Kaygısı Düzeylerine Etkisi. Yayınlanmamış Doktora Tezi. Ankara: Ankara Üniversitesi.
- Dilekmen, M. ve Ada, Ş. (2005). Öğrenmede Güdülenme. *Kazım Karabekir Eğitim Fakültesi Dergisi*, 113-123.
- Gençel Ataman, Ö. ve Güler, İ. (2020). Özengen Çalgı Eğitimine Yönelik Güdülenme Ölçeğinin Geçerlik Ve Güvenirlik Çalışması. *Atatürk Üniversitesi Güzel Sanatlar Enstitüsü Dergisi*, 26(Müzik Özel Sayısı), 294-305.
- Gençel Ataman, Ö. ve Güler, İ. (2021). Özengen Çalgı Eğitimi Alan Bireylerin Çalgı Çalmayı Öğrenmeye Yönelik Görüşleri (Çanakkale Ve Balıkesir Örneği). *Kalem Eğitim ve İnsan Bilimleri Dergisi*, 11(1), 267-287.
- Karakaya, İ. (2012). Bilimsel Araştırma Yöntemleri. İçinde A. Tanrıoğen (Editör), *Bilimsel Araştırma Yöntemleri* (s. 55-84). Ankara: Anı Yayıncılık.
- Lumsden, L. S. (1994). Student Motivation To Learn. *Eric Digest*, 92, 1-7.
- Özen, N. (2004). Çalgı Eğitiminde Yararlanılan Müzik Eğitimi Yöntemleri. *Gazi Eğitim Fakültesi Dergisi*, 24(2), 57-63.
- Tekeli, B., Gülüm, B. ve Çağlar, E. (2020). Özengen (Amatör) Çalgı Eğitiminin 9-16 Yaş Aralığındaki Bireylerin Benlik Kavramı Düzeylerine Etkisinin İncelenmesi. *Ondokuz Mayıs University Journal of Education Faculty*, 39(3), 1-15.
- Uçan, A. (2018). *Müzik Eğitimi Temel Kavramlar-İlkeler-Yaklaşımlar ve Türkiye'deki Durum*. Ankara: Arkadaş.
- Uslu, M. (1998). Türkiye'de Çalgı Eğitiminin Yaygınlaştırılması ve Geliştirilmesi. Yayınlanmamış Doktora Tezi. İstanbul: Marmara Üniversitesi.

KAYNAKÇA

- Akkaya, G. (2019). Tarihsel Süreç İçerisinde Müzikte Kullanılan Perde Ve Aralıkların İncelenmesi, Yüksek Lisans Tezi. Samsun: Ondokuz Mayıs Üniversitesi
- Boone, B ve Schonbrun, M. (2018). *Müzik Teorisi 101*. Ankara: Say Yayınları
- Browne, R. (1981). Tonal Implications Of The Diatonic Set. *Theory Only*, 5(6), 3-21.
- Fıfşkın, Ü. Gioseffo Zarlino'nun Batı Müziği Teori Tarihindeki Önemi. *Avrasya Sosyal ve Ekonomi Araştırmaları Dergisi*, 5(8), 92-105.
- Gagnon, L., and Peretz, I. (2003). Mode And Tempo Relative Contributions To "Happy-Sad" Judgments İn Equitone Melodies. *Cogn. Emot.* 17, 25-40
- Haciev, P. (2019) *Temel Müzik Teorisi*. İstanbul: Pan Yayıncılık
- Kaya, İ. (2017). Monochord Tel Bölünmeleri ile Armonikler Arasındaki Bağlantı, *Elektronik Sosyal Bilimler Dergisi*, Cilt: 16 Sayı: 61, s 636-646
- Krumhansl, C. L. (1990). Tonal Hierarchies And Rare Intervals İn Music Cognition. *Music Perception*, 7(3), 309-324.
- Mahthiesen, T. J. (2006). Greek Music Theory. İçinde T. CHRİSTENSEN, *The Cambridge History Of Western Music Theory*. (109-136). Cambridge: Cambridge University Press
- Thompson, W. F., ve Schellenberg, E. G. (2006). "Listening to Music," İçinde R. Colwell *MENC Handbook of Musical Cognition and Development*, (72-123). Oxford, UK: Oxford University Press

KAYNAKÇA

- Aydınlı Gürler, D. (2018). Müzik öğretmenliği eğitiminde işlevsel piyano becerilerinin kullanımında grup piyano eğitimi. *Sosyal Bilimler Dergisi*, 5(27), 273-290.
- Bağçeci, S. E. (2003). Piyano eğitiminde müzikal analiz kavramı-kapsamı ve örnek klavye analizleri. *Fırat Üniversitesi Sosyal Bilimler Dergisi*, 13(1), 159-176.
- Başbuğ, Ç. ve Kaya, A. (2022). Temel yeterlilik testi başarı sırası barajının müzik öğretmenliği programları özel yetenek seçme sınavına etkileri. *Trakya Eğitim Dergisi*, 12(3), 1356-1371.
- Bilen, S. (1995). *İşbirlikli öğrenmenin müzik öğretimi ve güdüsel süreçler üzerindeki etkileri* [Yayınlanmamış doktora tezi]. Dokuz Eylül Üniversitesi.
- Bozkaya, İ. (2001). *Okul ortamında müzik*. Özsan Matbaacılık.
- Büyüköztürk, Ş., Çakmak, E. K., Akgün, Ö. E., Karadeniz, Ş. ve Demirel, F. (2016). *Bilimsel araştırma yöntemleri*. Pegem Akademi.
- Christensen, L. (2000). *A survey of the importance of functional piano skills as reported by band, choral, orchestra and general music teachers*. [Unpublished doctoral dissertation]. University of Oklahoma.
- Cohen, J. (1988). *Statistical power analysis for the behavioral science*. Laurence Erlbaum Associates, Publishers, Hillsdale.
- Costa, C. W. (2004). *The teaching of secondary piano skills in Brazillian universities* [Yayınlanmamış doktora tezi]. Florida Üniversitesi.
- Çetiner, Ö. S. (2008). *Türk musikisi devlet konservatuvarlarında piyano eğitiminin işlevselliği* [Yayınlanmamış yüksek lisans tezi]. Haliç Üniversitesi.
- Çimen, G. (2013). Piyano Öğretiminde Pedagojik Yaklaşımlar. S. Karakelle (Ed.), *Piyano eğitiminde deşifre* (s. 105-123). Pegem Akademi.
- Dai, C. (2019). *Preschool teachers in Shanghai, China: Pre-service piano skill development, perception of adequacy and current instructional usage*. [Unpublished doctoral dissertation]. University of the Pacific Stockton, California.
- Develi, M. (2011). *"Denes Agay's learning to play piano I" piyano eğitimine başlangıç metodunun hedef ve hedef davranışlar yönünden incelenmesi* [Yayınlanmamış yüksek lisans tezi]. Gazi Üniversitesi.
- Durak, Y. (2007). *Piyano öğretim programı model önerisi ve uygulamadaki görünümü* [Yayınlanmamış doktora tezi]. Abant İzzet Baysal Üniversitesi.
- Ertem, A. (2019). *Okul öncesi piyano metodlarının erken çocukluk dönemi gelişim basamakları açısından incelenmesi* [Yayınlanmamış yüksek lisans tezi]. Gazi Üniversitesi.
- Ertem, Ş. (2011). Orta düzey piyano eğitimi için repertuar seçme ilkeleri. *Kastamonu Eğitim Dergisi*, 19(2), 645-652.
- Feridunoğlu, L. (2004). *Müziğe giden yol genç müzisyenin el kitabı*. İnkılap Yayınları.
- Field, A. (2013). *Discovering Statistics Using IBM SPSS Statistics*. Thousand Oaks: Sage.

- Freeburne, F. G. (1952). *Functional secondary piano training of music teachers*. [Unpublished doctoral dissertation]. Indiana University.
- Fritz, C. O., Morris, P. E., ve Richler, J. J. (2012). Effect size estimates: Current use, calculations, and interpretation. *Journal of Experimental Psychology: General*, 141(1), 2-18.
- Gültek, B. (2017a). *Piyano nasıl öğretilir? 1. cilt piyano pedagojisinin temelleri*. Epilog Yayıncılık.
- Gültek, B. (2017b). *Piyano nasıl öğretilir? 2. cilt piyano pedagojisinde uzmanlık*. Epilog Yayıncılık.
- Gün, E. (2014). *Piyano performansı öz yeterlik ölçeğinin geliştirilmesi ve uygulanması* [Yayınlanmamış doktora tezi]. Mehmet Akif Ersoy Üniversitesi.
- Gürşen Otacıoğlu, S. (2005). *Müzik öğretmenliği piyano eğitimi dersi için bir model denemesi* [Yayınlanmamış doktora tezi]. Marmara Üniversitesi.
- Graff, C. A. (1984). *Functional piano skills: a manual for undergraduate non-keyboard music education majors at Plymouth State Collage*. [Unpublished doctoral dissertation]. University of Northern Colorado.
- Janusonis, S. (2009). Comparing two small samples with an unstable, treatment- independent baseline. *Journal of Neuroscience Methods*, 179, 173-178.
- Kalkanoğlu, B. (2020). Başlangıç piyano öğretiminde nota okuma yaklaşımlarına ilişkin üç metot analizi örneği. *Türk Eğitim Bilimleri Dergisi*, 18(1), 415-436.
- Karahan, A. S. (2004). *Türkiye’de müzik öğretmeni yetiştiren kurumların piyano eğitimi sürecinde kullanılan klasik batı müziği piyano etütlerinin öğrencileri çağdaş türk müziği piyano eserlerini çalmaya hazırlama durumu* [Yayınlanmamış yüksek lisans tezi]. Gazi Üniversitesi.
- Kasap, B. (1999). *The status of undergraduate secondary piano instruction in selected departments of music education in Turkey with recommendations for teaching functional piano skills in groups*. [Unpublished doctoral dissertation]. University of Oklahoma.
- Kasap, B. (2005). İşlevsel piyano becerilerinin müzik öğretmenleri için önemi. *Gazi Üniversitesi Gazi Eğitim Fakültesi Dergisi*, 25(1), 149-154.
- Kıvrak, İ. (2003). Müzik öğretmeni yetiştirmede piyano eğitimi. Cumhuriyetimizin 80. Yılında Müzik Sempozyumu (s. 209-211). İnönü Üniversitesi.
- Kutluk, Ö. (1996). *Okul şarkılarına piyano ile eşlik becerisinin geliştirilmesi üzerine bir çalışma* [Yayınlanmamış yüksek lisans tezi]. Selçuk Üniversitesi.
- McDonald, S. R. (1989). *A survey of the curricular content of functional keyboard skills classes designed for undergraduate piano majors*. [Unpublished doctoral dissertation]. University of Oklahoma.
- Merriam, S. B. (2013). *Nitel araştırma desen ve uygulama için bir rehber*. (S. Turan, Çeviri Ed.). Nobel Akademik.
- Özçimen, A. ve Burubatur, M. (2012). Eğitim fakülteleri müzik eğitimi ana bilim dallarında birinci sınıf birinci ve ikinci yarıyıl viyolonsel eğitiminde

- en çok kullanılan metot, etüt ve egzersizler. *Selçuk Üniversitesi Sosyal Bilimler Dergisi*, 27, 186-194.
- Özen, M. (1998). *Gazi üniversitesi gazi eğitim fakültesi müzik eğitimi bölümü son sınıf öğrencilerinin piyanoyu müzik öğretmenliğinin gerekleri doğrultusunda kullanma becerileri* [Yayınlanmamış doktora tezi]. Gazi Üniversitesi.
- Piji, D. (2007). Müzik öğretmeni adaylarına yönelik piyano ile eşlik alanında yeterlik algısı ölçeğinin geliştirilmesi. *Marmara Üniversitesi Eğitim Bilimleri Dergisi*, 26(26), 111-132.
- Say, A. (2006). *Müziğin kitabı*. Müzik Ansiklopedisi.
- Şahin, P. (2017). *Güzel sanatlar liselerinde piyano öğretimi sürecinin öğretmen ve öğrenci görüşleri çerçevesinde değerlendirilmesi*. [Yayınlanmamış doktora tezi]. Gazi Üniversitesi.
- Şişman, Ç. (2021). *Müzik öğretmeni yetiştiren kurumlardaki yaylı çalgı orkestraları için bir metodoloji çalışması* [Yayınlanmamış doktora tezi]. Mehmet Akif Ersoy Üniversitesi.
- Tarman, S. (2006). *Müzik eğitiminin temelleri*. Müzik Eğitimi Yayınları.
- Tufan, S. (2000). Piyano eğitiminde deşifre çalışmaları. *Gazi Üniversitesi Gazi Eğitim Fakültesi Dergisi*, 20(3), 101-104.
- Tufan, S. ve Tufan, E. (2019). *Piyano metodu I*. Selen Müzik.
- Türkmen, E. F. (2019). *Müzik eğitiminde öğretim yöntemleri*. Pegem Akademi.
- Uçan, A. (1996). *İnsan ve müzik-insan ve sanat eğitimi*. Müzik Ansiklopedisi Yayınları.
- Uçan, A. (2005). *Müzik eğitimi, temel kavramlar-ilkeler-yaklaşımlar ve Türkiye'deki durum*. Evrensel Müzik Evi.
- Winter, J. C. F. (2013). Using the student's t-test with extremely small sample sizes. *Practical Assessment, Research and Evaluations*, 18(10), 1-12.
- Yazıcı, T. (2013). Piyano öğretiminde karşılaşılan sorunların piyano öğretmenleri tarafından değerlendirilmesi. *Sanat Eğitim Dergisi*, 1(2), 130-150.
- Yıldırım, A. ve Şimşek, H. (2018). *Sosyal bilimlerde nitel araştırma yöntemleri*. Seçkin.
- Young, M. M. (2010). *The use of functional piano skills by selected professional musicians and its implications for group piano curricula*. [Unpublished doctoral dissertation]. The University of Texas at Austin.
- Yüksek Öğretim Kurulu (2006). https://www.yok.gov.tr/Documents/Kurumsal/egitim_ogretim_dairesi/Ogretmen-Yetistirme/muzik_ogretmenligi.pdf Erişim Tarihi: 01.07.2021
- Yüksek Öğretim Kurulu (2007). <https://www.yok.gov.tr/Documents/Yayinlar/Yayinlarmiz/ogretmen-yetistirme-ve-egitim-fakulteleri.pdf> Erişim Tarihi: 16.08.2021
- Yüksek Öğretim Kurulu (2018). https://www.yok.gov.tr/Documents/Kurumsal/egitim_ogretim_dairesi/Yeni-Ogretmen-Yetistirme-Lisans-Programlari/Muzik_Ogretmenligi-Lisans_Programi.pdf Erişim Tarihi: 01.07.2021

Kaynakça

- Antmen, A. (2016). *20. Yüzyıl Batı Sanatında Akımlar* (7. Baskı). İstanbul: Sel Yayıncılık
- Bolat Aydoğan, K. (2008). *Sanatta Disiplinlerarası Bir Yaklaşım: Performans Sanatı*. Art-E Sanat Dergisi 1 (1), 1-17.
- Genç, A. (1983). Dada Antropi Ve Nedensizlik Açısından Dadacı Sanat Hareketlerinin Çözümlemesine İlişkin Bir Yöntem Araştırması. (Yayımlanmış Doktora Tezi). İzmir: Dokuz Eylül Üniversitesi Güzel Sanatlar Fakültesi Yayınları
- Groys, B. (2014). *Sanatın Gücü*. (F. C. Erdoğan, Çev.). İstanbul: Hayalperest Yayınevi.
- Hasgüler, S. B. (2012). Sanat İle Teknolojiyi Performansta Birleştiren Sanatçı: Stelarc. *Mgsü Sosyal Bilimler*, (5), 39-49.
- İpşiroğlu, N. Ve İpşiroğlu, M. Ş. (2009). *Sanatta Devrim: Yansıtıcılıktan Oluşturmaya Doğru*. İstanbul: Hayalbaz Kitabevi.
- Laçınbay K., Azılıoğlu K. (2020). Disiplinlerarası Ve Çok Alanlı Yaklaşımlarda Bir Varlık Göstergesi Olarak Sanat Nesnesi. *Uluslararası Disiplinlerarası Ve Kültürlerarası Sanat*, 5 (11), 151-168. R
- Lynton, N. (1991). *Modern Sanatın Öyküsü*, Çev: Cevat Çapan, Sadi Öziş, İstanbul: Remzi Kitabevi.
- Özkul, D.T. (2020). Heykel Sanatına Disiplinler Arası Bir Yaklaşım. *Atatürk Üniversitesi Sosyal Bilimler Enstitüsü Dergisi*, 24 (4), 1905-1919.
- Teymur, N. (2001). *Disiplinlerin Aralığında(Ki) Mekân* (2. Basım). İstanbul: Metis Yayınları.
- Üner, Ö. (2013). Malzemeye Karşı Malzeme, Çağdaş Resim Sanatında Tuvalin Gerçeklik Serüveni, *Rh Dergisi 2*
- Yılmaz, M. (2013). *Modernizmden Postmodernizme* (2. Basım). Ankara: Ütopya Yayınevi.
- Whitham, G., Pooke, G. (2018). *Çağdaş Sanatı Anlamak* (Çev. T.Göbekçin). İstanbul: Hayalperest Yayınevi
- Wodak R., Chilton P. (2005). *A New Agenda In (Critical) Discourse Analysis*, Ed. Ruth Wodak, Paul Chilton, (Amsterdam/Philadelphia: John Benjamins Publishing Company, 2005

Editor:

Doç. Dr. Melek KÖRÜKCÜ

Eğitim Bilimleri

Alanında
Uluslararası Araştırmalar XIX

EĞİTİM
yayınevi

EĞİTİM BİLİMLERİ ALANINDA ULUSLARARASI ARAŞTIRMALAR XIX

Editör: Doç. Dr. Melek Körükcü

Genel Yayın Yönetmeni: Yusuf Ziya Aydođan (yza@egitimyayinevi.com)

Genel Yayın Koordinatörü: Yusuf Yavuz (yusufyavuz@egitimyayinevi.com)

Sayfa Tasarımı: Eğitim Yayınevi Grafik Birimi

Kapak Tasarımı: Eğitim Yayınevi Grafik Birimi

T.C. Kültür ve Turizm Bakanlığı

Yayıncı Sertifika No: 47830

ISBN: 978-625-6489-30-1

1. Baskı, Haziran-Temmuz 2023

Baskı Cilt

Repro Bir Matbaacılık

İvedik OSB Matbaacılar Sitesi 1514 Cad. No: 23-25 Yenimahalle/Ankara

Matbaa Sertifika No: 47381

Kütüphane Kimlik Kartı

EĞİTİM BİLİMLERİ ALANINDA ULUSLARARASI ARAŞTIRMALAR XIX

Editör: Doç. Dr. Melek Körükcü

188 s., 160x240 mm

Kaynakça var, dizin yok.

ISBN: 978-625-6489-30-1

Copyright © Bu kitabın Türkiye'deki her türlü yayın hakkı Eğitim Yayınevi'ne aittir. Bütün hakları saklıdır. Kitabın tamamı veya bir kısmı 5846 sayılı yasanın hükümlerine göre kitabı yayımlayan firmanın ve yazarlarının önceden izni olmadan elektronik/mekanik yolla, fotokopi yoluyla ya da herhangi bir kayıt sistemi ile çoğaltılamaz, yayımlanamaz.

EĞİTİM

yayınevi

Yayınevi Türkiye Ofis: İstanbul: Eğitim Yayınevi Tic. Ltd. Şti., Atakent mah.

Yasemen sok. No: 4/B, Ümraniye, İstanbul, Türkiye

Konya: Eğitim Yayınevi Tic. Ltd. Şti., Fevzi Çakmak Mah. 10721 Sok. B Blok,

No: 16/B, Safakent, Karatay, Konya, Türkiye

+90 332 351 92 85, +90 533 151 50 42, 0 332 502 50 42

bilgi@egitimyayinevi.com

Yayınevi Amerika Ofis: New York: Egitim Publishing Group, Inc.

P.O. Box 768/Armonk, New York, 10504-0768, United States of America

americaoffice@egitimyayinevi.com

Lojistik ve Sevkiyat Merkezi: Kitapmatik Lojistik ve Sevkiyat Merkezi, Fevzi Çakmak Mah.

10721 Sok. B Blok, No: 16/B, Safakent, Karatay, Konya, Türkiye

sevkiyat@egitimyayinevi.com

Kitabevi Şubesi: Eğitim Kitabevi, Şükran mah. Rampalı 121, Meram, Konya, Türkiye

+90 332 499 90 00

bilgi@egitimkitabevi.com

İnternet Satış: www.kitapmatik.com.tr

+90 537 512 43 00

bilgi@kitapmatik.com.tr



KAYNAKÇA

- Agudelo, C. S., Ávila, C. M. L., & López, G. Y. A. (2007). How To Improve Sixth Graders' Reading Comprehension Through The Skimming Technique. *Profile*, 8, 25- 39.
- Anderson, T. (2003). Getting The Mix Right Again: An Updated And Theoretical Rationale For Interaction. *The International Review Of Research In Open and Distance Learning*, 4(2). <http://www.irrodl.org/index.php/irrodl/article/view/149/230>.
- Anderson, N. J. (1999). *Explore Second Language Reading: Issues And Strategies*. Heinle and Heinle.
- Astorga-Cabezas, D. E. (2015). The Relationship Between Listening Proficiency And Speaking Improvement in Higher Education: Considerations in Assessing Speaking and Listening. *Higher Learning Research Communications*, 5(2), 34-56.
- Brown, R., C. Cazden & U. Bellugi (1973). The Child's Grammar from I to III. C. Ferguson and D. Slobin (Eds.), in *Studies of Child Language Development*. 295-333. Holt, Rinehart, and Winston
- Brown, H. D. (2007). *Teaching by Principle: an Interactive Approach to Language Pedagogy*. Prentice-Hall.
- Burley-Allen, M. (1995). *Listening: The Forgotten Skill*, John Wiley & Sons, (2nd Ed).
- Burns, A & Seidlhofer, B. (2002). Speaking and Pronunciation. N. Schmidt (Ed.). In an *Introduction to Applied Linguistics*, Arnold.
- CEFR Report (2018). Common European Framework of Reference for Languages. <https://rm.coe.int/cefr-companion-volume-with-new-descriptors-2018/1680787989>
- Commission staff working paper (2000). A Memorandum on Lifelong Learning. (1832). https://arhiv.acs.si/dokumenti/Memorandum_on_Lifelong_Learning.pdf. Common european framework of reference for languages: learning, teaching, assessment
- Crystal, D. (1995). *The Cambridge Encyclopedia of the English Language*, Cambridge University Press, (1st ed).
- Demirel, Ö. (1983). Yabancı Dil Öğretiminde Çağdaş İlke ve Yöntemler. *Eğitim Bilim ve Sanat Dergisi*, 60, 20-23
- Demirel, Ö. (1991). Eğitimde Nitelik Geliştirmede İşbirliğine Dayalı Öğrenme İle Tam Öğrenmenin Yeri Ve Önemi. *Eğitim ve Bilim Dergisi*, 15:82, 3-10
- Demirel, Ö. (2003). Avrupa Birliği Bütünleşme Bağlamında Türkiye'de Yabancı Dil Öğretimi. *Dil, Kültür ve Çağdaşlaşma*, Hacettepe Üniversitesi, Atatürk ilkeleri ve İnkılapları Tarihi Enstitüsü, 239-249.
- Doff, A. (2007). *Teach English: A Training Course For Teachers* (20th Edition). Cambridge University Press.
- Donoghue, R. M. (2009). *Language Arts Integrating Skills For Classroom Teaching*. Sage Publication
- Dulay, H., & Burt, M. (1977). Remarks on Creativity in Language Acquisition. In M. Burt, H. Dulay, & M. Finocchiaro (Eds.), *Viewpoints on English as a Second Language*. Regents.
- Ergin, A. ve Birol, C. (2014). *Eğitimde İletişim* (7. Baskı). Ankara: Anı Yayıncılık
- European Council (2001). *In Common European Framework Of Reference For Languages: Learning, Teaching, Assessment*. Cambridge University Press.
- European Council (2018). *Common European Framework of Reference for Languages: Learning, Teaching, Assessment. Companion Volume With New Descriptors*. Cambridge University Press
- Fanselow, J. (1977). The Treatment Of Error İn Oral Work. *Foreign Language Annals* 10: 583-593.
- Fathman, A. (1975). The Relationship Between Age and Second Language Productive Ability. *Language Learning* 25, 245-266.

- Genç, Z. (2010). Web 2.0 Yeniliklerinin Eğitimde Kullanımı: Bir Facebook Eğitim Uygulama Örneği. *Akademik Bilişim*, 10, 10-12.
- Graham, C. R. (2006). Blended Learning Systems: Definition, Current Trends, and Future Directions. C. J. Bonk & C. R. Graham (Eds.), *In Handbook Of Blended Learning: Global Perspectives, Local Designs*, 3-21. Pfeiffer Publishing.
- Güneş, F. (2014). Türkçe Öğretimi. Ankara: Pegem Yayınları.
- Hedge, T. (2003). Teaching and Learning in The Language Classroom, Oxford University Press.
- Kavcar, C. (1986). Türkçe Öğretiminde Dramatizasyon Yöntemi, *Türk Dilinin Öğretim Toplantısı, Ankara Üniversitesi Eğitim Fakültesi Yayınları*
- Krashen, S. & H. Seliger (1975). The Essential Contributions of Formal Instruction in Adult Second Language Learning. *TESOL Quarterly* 9: 173-183.
- Krashen, S. (2002). The comprehension hypothesis and its Rivals. Selected Papers from the *Eleventh International Symposium on English Teaching/Fourth Pan-Asian Conference* <https://citeseerx.ist.psu.edu/viewdoc/download?doi=10.1.1.121.728&rep=rep1&type=pdf>
- Latifi, M., Mobalegh, A., & Mohammadi, E. (2011). Movie Subtitles and The Improvement of Listening Comprehension Ability: Does It Help? *The Journal of Language Teaching and Learning*, 1(2), 18-29.
- Mackiewicz, W. (2002). Lifelong Foreign Language Learning, Speech Presented at a European Seminar On Foreign Language Learning Neeedes in Education System, *Valencia*, 5-7 May 2002
- Masdugi, H. (2016). Integrating Receptive Skills and Productive Skills into a Reading Lesson *Proceeding The 2nd International Conference on Teacher Training and Education, Sebelas Maret University*.<https://drive.google.com/file/d/1FUxYbRN4YUMDuAypQE9V7HYU3WekHhC/view>
- McLoughlin, C., & Lee, M. J. W. (2007). Social Software And Participatory Learning: Pedagogical Choices With Technology Affordances in the web 2.0. Era In: ICT: Providing Choices for Learners and Learning. Proceedings Ascilite Singapore, 664-675.
- Ngadiso. (2013). Assessing The Students Writing Skill. *Proceeding of Asia-Pacific Education Conference*. Purwokerto: The University of Muhammadiyah Purwokerto, 148-150.
- Nunan, D. (2005). *Practical English Teaching: Young Learners*. McCraw Hill.
- Özer, B. (2008). Öğrencilere Öğrenmeyi Öğretme. A. Hakan (Ed.), *Öğretmenlik Meslek Bilgisi Alanındaki Gelişmeler* (ss.139-152). *Anadolu Üniversitesi Açıköğretim Fakültesi*.
- Polat, M. (2019). Otantik Videoların Farklı İngilizce Yeterlik Düzeylerinde Yabancı Dilde Dinleme Becerisinin Geliştirilmesi Ve Yabancı Dilde Dinleme Kaygısı Üzerindeki Etkisi, *Yayımlanmamış Doktora Tezi*,
- Sayın, Ş. (1993). Çağdaş Eğitimde Tek Bir Yabancı Dil Yeterli Olabilir Mi? *Ankara Üniversitesi Türk Dili Dil Dergisi*, 13, 10-11.
- Sevil, N. (2004). Fransızca Öğretmenlerinin Yerleştirilmesinde Çağdaş Yaklaşımlar. *İstanbul Üniversitesi Hasan Ali Yücel Eğitim Fakültesi Dergisi*, 13, 151-159.
- Solomon, G., & Schrum, L. (2007). *Web 2.0-New Tools, New Schools. International Society for Technology in Education*. Eugene,
- Snow, C. and C. Ferguson (1977) (Eds.) *Talking to Children: Language Input and Acquisition*. Cambridge University Press.
- Schütz, Ricardo E. (2019). Stephen Krashen's Theory of Second Language Acquisition, <https://www.sk.com.br/sk-krash-english.html>>
- TDK (2021). <https://sozluk.gov.tr/>
- Tuschling, A & Engemann, C. (2006) From Education to Lifelong Learning: The Emerging Regime of Learning in The European Union, *Educational Philosophy and Theory* , 38(4)
- Uçak, S. (2016). Dil Öğrenimi ve Edinimi Üzerine Bir Tartışma. *Aydın Tömer Dil Dergisi*, 65-80.

- Uso-Juan, H., & Martínez-Flor. (2006). Towards Acquiring Communicative Competence through Reading. E. Uso-Juan and A. Martínez-Flor (Eds.). In *Current Trends in The Development and Teaching of the Four Language Skills* (pp. 261-278).
- Urquhart, A. H., and Weir, C. J. (1998). *Reading in a Second Language: Process, Product and Practice*. Longman.
- Uzun, N. (2005). Ortak Avrupa (OAÇ)'nin Dilbilimsel Dayanakları Üzerine Gözlemler. XIX. Ulusal Dilbilim Kurultayı Bildirileri, Harran Üniversitesi, TÜBİTAK, 317-325.
- Yaşar, Ş. (1993). Yabancı Dil Okuma Becerilerinin Geliştirilmesinde Küçük Gruplarla Öğretim Yönteminin Etkililiği. *Anadolu Üniversitesi Eğitim Fakültesi Yayınları*, No: 34

KAYNAKÇA

- Barnes, S. (2004). Computer-Mediated communication: Human-to-human communication across the internet. *Pearson Education*.
- Bates, A. (2019). *Teaching in Digital Age*. <http://solr.bccampus.ca:8001/bcc/file/6e34af22-19b44271-9337-8ee1160d85ec/1/Teaching-in-a-Digital-Age-Second-Edition-1571759822.pdf>
- Beldarrain, Y. (2006). Distance Education Trends: Integrating New Technologies to Foster Student Interaction and Collaboration. *Distance Education*, 139-153.
- Boyd, D. M & Ellison, N, B. (2007). Social Network Sites: Definition, History, and Scholarship, *Journal of Computer-Mediated Communication*, 13(1), 210-230, <https://doi.org/10.1111/j.1083-6101.2007.00393.x>
- Bell, M. W. (2008). Virtual Worlds Research: Past, Present & Future. *Journal of Virtual Worlds Research*, 1(1), 1-5. ISSN: 1941-8477.
- Cheston , C., Flickinger , T., & Chisolm, M. (2013). Social Media Use in Medical Education: A Systematic Review. *Academic Medicine*(88), 883-90.
- December, J. (1996). Units of Analyses for Internet Communication. *Journal of Communication*, 46 (1)
- Dowes, S. (2009). *Blogs in Learning*. Staff Training and Research Institute of Distance Education (STRIDE).8, 8-88, <https://www.doenes.ca/post/50338>
- Downes, S. (2011). Open eEducation Resources: A Definition .<https://www.downes.ca/post/57915>
- Dünya Bankası. (2003). *Lifelong Learning in the Global Knowledge Economy: Challenges for Developing Countries*. World Bank Publications.
- Gong, W. (2013). Education and Three-Dimensional Virtual Worlds: A Critical Review and Analysis of Applying Second Life in Higher Education. (*Unpublished master thesis*) Normal University
- Harris, A., & Rea, A. (2009). Web 2.0 and Virtual World Technologies: A Growing Impact on IS Education. *Journal of Information Systems Education*, 20(2), 137-144.
- Higher Education in the Digital Age (2014). Rise of the MOOCs. <https://www.fondation-telecom.org/wp-content/uploads/2016/01/2014-highereducation-digital-age.pdf>
- Hojat, M., Nasca, T., Erdmann, J. B., Frisby, A. J., Veloski, J. J., & Gonnella, J. (2003). An Operational Measure of Physician Lifelong Learning: Its Development, Components and Preliminary 437.doi:<https://doi.org/10.1080/0142159031000137463>
- Inman, C., Wright, V., & Hartman, J. (2011). Use of Second Life in K-12 and Higher Education: A Review of Research. *Turkish Online Journal of Distance Education (TOJDE)*, 12(3), 67-85.
- İşman, A., & Albayrak, E. (2014). Sosyal Ağlardan Facebook'un Eğitime Yönelik Etkiliği. *Trakya Üniversitesi Eğitim Fakültesi Dergisi*, 129-138.
- Kaplan, A. M., & Haenlein, M. (2010). Users of the world, unite: The challenges and opportunities of social media. *Business Horizons*, 53(1), 59-68.
- Kayabaş, B. (2016). Sosyal Medya ve Kişisel Yayıncılık. T.V. Yüzer (Ed.) içinde, *Yeni İletişim Teknolojileri*. Eskişehir: Anadolu Üniversitesi Açıköğretim Fakültesi Yayınları.
- Kind , T., & Evans, Y. (2015). Social Media for Lifelong Learning. *International Review of Psychiatry*, 27(2), 124–132.
- Knowles, M.A., Holton, E.F, Swanson , R.A . (2005). The Adult Learner: The Definitive Classic in Adult Education and Human Resource Development (6th ed). Elsevier.
- Kurubacak, G. (2016). İletişim Teknolojilerindeki Yeni Özellikler. G. Kurubacak & V, Yüzer (Eds.) içinde, *Yeni İletişim Teknolojileri*, Eskişehir: Anadolu Üniversitesi Açıköğretim Fakültesi Yayınları.
- Künüçen, H. (2008). Genel İletişim. U. Demiray (Ed) içinde *Etkili İletişim*, Ankara: Pegem Yayınları.
- Lasswell, H. D. (1948). The Structure and Function of Communication in Society, içinde Bryson (Der), *The Communication of Ideas*, Harper and Brothers.

- Light, P., Colbourn, C. & Light, V. (1997). Computer Mediated Tutorial Support for Conventional University Courses. *Journal of Computer-Assisted Learning*, 13(4), 228-235.
- Merriam, S.B & Caffarella, R.S. (January, 2020). Learning in Adulthood: A Comprehensive Guide. Jossey-Bass. <https://books.google.com.tr/books>
- McAuley, A., Stewart, B., Siemens, G., & Cormier, D. (2010). The MOOC Model for Digital Practice. http://www.elearnspace.org/Articles/MOOC_Final.pdf
- McLoughlin, C., & Lee, M. (2007). Social Software and Participatory Learning: Pedagogical Choices with Technology Affordances in the Web 2.0 era. S. K. Soong, C. McBeath, & R. Atkinson (Eds.) in *ICT: Providing Choices for Learners and Learning. Proceedings Ascilite Singapore*, 664-675
- Miller, R. D. (2009). Developing 21st Century Skills through the Use of Student Personal Learning Networks. *Unpublished doctoral thesis*, ABD.
- Newhagen, J. E & Rafaeli, S. (1996). "Why communication researchers should study the Internet: A dialogue" *Journal of Communication*, 46 (1), 4-13.
- O'Reilly, T. (2005). What Is Web 2.0 - Design Patterns And Business Models for the Next Generation of Software. <http://www.oreillynet.com/pub/a/oreilly/tim/news/2005/09/30/what-is-web-20.html>
- Oskay, Ü. İ. (1992). *İletişimin ABC'si*. Simavi Yayınları.
- Özdemir, G. A & Kaya, H. (2013). Midwifery and Nursing Students' Communication Skills and Life Orientation: Correlation with Stress Coping Approaches. *Nursing and Midwifery Studies*, 2(2), 198-205.
- Parker, K., & Chao, J. (2007). Wiki as a Teaching Tool. *Interdisciplinary Journal of Knowledge and Learning Objects*(3), 57-72. <https://www.learntechlib.org/p/44798/>
- Pettenati, M., & Cigognini, M. E. (2007). Social Networking Theories and Tools to Support Connectivist Learning Activities. *International Journal of Web-Based Learning and Teaching Technologies*, 2(3), 42-60. DOI:10.4018/jwlts.2007070103
- Rogers, E. (1995). *Diffusion an Innovation*. Free Press.
- Riley, J. W. ve Riley, M. W. (1959). *Mass Communication and Social System*. Robert K. Merton vd. (Eds) in *Sociology Today*. Basic Books.
- Shannon, C. ve Weaver, W. (1949). *The Mathematical Theory of Communication*, University of Illinois Press
- Short, B. (2012). 21st Century Skills Development: Learning in Digital Communities: Technology and Collaboration (*Unpublished dissertation*). University of Oregon.
- Siemens, G. (2004). Connectivism: A Theory for the Digital Age. https://jotamac.typepad.com/jotamacs_weblog/files/Connectivism.pdf
- Siemens, G. (2005). Connectivism: A Learning Theory for the Digital Age. *International Journal of Instructional Technology & Distance Learning*, 2(1).
- Song, L., & Hill, J. (2007). A Conceptual Model for Understanding Self-Directed Learning in Online Environments. *Journal of Interactive Online Learning*, 5(1), 27-42.
- Vural, İ. (2018). İletişim Süreci. H. İ. Gürcan (Ed.) içinde, *Medya ve İletişim*. Eskişehir: Anadolu Üniversitesi Açıköğretim Fakültesi Yayınları
- Wright, D. K & Hinson, M. (2006). Weblogs and Employee Communication: Ethical Questions for Corporate Public Relations. *A Paper Presented to 9 th Annual International Public Relations Research Conference*. ABD
- Yüksel, A. H. (2008). İletişimin Tanımı ve Temel Bileşenleri. U. Demiray (Ed.) içinde, *Etkili İletişim*. Pegem Akademi.
- Zilloğlu, M. (2003). *İletişim Nedir?* Cem Yayınları

KAYNAKÇA

- Acar-Erdol, T. & Gözütok, F.D. (2019). Toplumsal Cinsiyet Eşitliği Eğitim Programının Değerlendirilmesi. *Ilkogretim Online*, 18(4), 1497-1519.
- Akın, A. & Demirel, S. (2003). Toplumsal Cinsiyet Kavramı Ve Sağlığa Etkileri. *C. Ü. Tıp Fakültesi Dergisi*, 25(4), 73-82.
- Bahar, M. & Özatlı, N. S. (2003). Kelime İletişim Test Yöntemi İle Lise 1. Sınıf Öğrencilerinin Canlıların Temel Bileşenleri Konusundaki Bilişsel Yapılarının Araştırılması. *Balikesir Üniversitesi Fen Bilimleri Enstitüsü Dergisi*, 5(2), 75-85.
- Bahar, M., Nartgün, Z., Durmuş, S. ve Bıçak, B. (2014). *Geleneksel Ve Alternatif Ölçme Ve Değerlendirme Öğretmen El Kitabı*. Ankara: Pegem A Yayıncılık.
- Başaran, M. (2019). Sosyal Bilgiler Öğretim Programı Ve Ders Kitaplarında Toplumsal Cinsiyet Eşitliği Eğitimi. Yüksek Lisans Tezi. Konya: Necmettin Erbakan Üniversitesi
- Büyükoztürk, Ş., Çakmak, E., Akgün, Ö. E., Karadeniz, Ş. Ve Demirel, F. (2016). *Bilimsel Araştırma Yöntemleri*. Ankara: Pegem Akademi Yayınevi.
- Çelik, Ö.(2008). Ataerkil Sistem Bağlamında Toplumsal Cinsiyet Ve Cinsiyet Rollerinin Benimsenmesi. Yüksek Lisans Tezi. Ankara: Gazi Üniversitesi.
- Demir, A. (2020). Toplumsal Cinsiyet Algısı Ve Kariyer Kararsızlığı: Sinop Örneği. *Avrasya Uluslararası Araştırmalar Dergisi*, 8(22), 1-17.
- Demirçelik, E. (2020). *Eğitimde Çokkültürlülük*. Ankara: İksad Yayınevi.
- Doğan, İ. (2014). *Sosyoloji Kavramlar ve Sorunlar*. Ankara: Pegem.
- Ecevit, Y. (2021). *Toplumsal Cinsiyet Eşitliğinin Temel Kavramları*. Ankara: Ceid Yayınları.
- Fidan, S. (2019). Sosyal Bilgiler Ders Kitaplarında Toplumsal Cinsiyet. Yüksek Lisans Tezi. İstanbul: Yıldız Teknik Üniversitesi.
- Kılıç, L. K., & Bircan, E. (2011). İlköğretim Türkçe Ders Kitaplarında Ortaya Çıkan Toplumsal Cinsiyet Rollerine Üzerine Bir İnceleme. *Ordu Üniversitesi Sosyal Bilimler Enstitüsü Sosyal Bilimler Araştırmaları Dergisi*, 2(3), 129-148.
- Kılıç, L.K. & Bircan, E. (2011). İlköğretim Türkçe Ders Kitaplarında Ortaya Çıkan Toplumsal Cinsiyet Rollerine Üzerine Bir İnceleme. *Odü Sosyal Bilimler Araştırmaları Dergisi (Ödüsobiad)*, 2(3), 129-148.
- Miles, M. B., & Huberman, A. M. (1995). *Qualitative Data Analysis: An Expanded Sourcebook*. California: Sage.
- Özatlı, N. S. & Bahar, M. (2010). Öğrencilerin Boşaltım Sistemi Konusundaki Bilişsel Yapılarının Yeni Teknikler İle Ortaya Konması. *Abant İzzet Baysal Üniversitesi Eğitim Fakültesi Dergisi*, 10(2), 9-26.
- Özcan, A. (2012). Toplumsal Cinsiyet Eğitiminin Üniversite Öğrencilerinin Toplumsal Cinsiyet Rol Tutumlarına Etkisi. Doktora Tezi. Kayseri: Erciyes Üniversitesi.
- Özdemir Yılmaz, E. (2019). Sosyal Bilgiler Dersi İle Bütünleştirilmiş Toplumsal Cinsiyet Temelli Etkinliklerin Toplumsal Cinsiyete Dayalı Meslek Seçimine Yönelik Tutumlara Etkisi. Yüksek Lisans Tezi. Sakarya: Sakarya Üniversitesi.
- Pekel, E. (2019). Toplumsal Cinsiyet Rollerine Ve Kadının Çalışma Hayatındaki Konumu. *Balkan ve Yakın Doğu Sosyal Bilimler Dergisi*, 5(1), 30-39.
- Saraç, S. (2013). Toplumsal cinsiyet., L. Gültekin, G. Güneş, C. Ertung ve A. Şimşek (Editörler). *Toplumsal cinsiyet ve yansımaları* (ss. 27-32). Ankara: Atılım Üniversitesi Yayınları.
- Scott, S. W. (2010). *Toplumsal Cinsiyet: Faydalı Bir Tarihsel Analiz Kategorisi*. (Çev. D Demirler ve F. Dinçer). *Kültür Ve Siyasette Feminist Yaklaşımlar Dergisi*, 12, 112- 138.
- Sönmez, K., & Dikmenli, Y. (2021). İlkokul Sosyal Bilgiler Ders Kitabının Toplumsal Cinsiyet Açısından İncelenmesi. *Cumhuriyet Uluslararası Eğitim Dergisi*, 10(1), 434-458.
- Şahin, M. (2019). Kültür Aktarımında Toplumsal Cinsiyetin Rolü. *Akademik Hassasiyetler*, 6(11), 233-249.
- Taşkın, Ö., & Kumtepe, E. G. (2017). Bilim eğitiminde araştırma teknikleri. Ö. Taşkın (editör) içinde, *Fen Eğitiminde Güncel Konular* (s. 58-88). Ankara: Pegem Akademi.
- Tietz, W. M. (2007). Women And Men In Accounting Textbooks: Exploring The Hidden Curriculum. *Issues in Accounting Education*, 22(3), 459-480.
- Torosoglu, N.C. (2023). Cinsiyetsiz Çizgi Film Karakterleri Bağlamında Toplumsal Cinsiyet Algısı. Yüksek Lisans Tezi. Tokat: Gaziosmanpaşa Üniversitesi.
- Vatandaş, C. (2007). Toplumsal Cinsiyet Ve Cinsiyet Rollerinin Algılanışı. *Istanbul Journal of Sociological Studies*, (35), 29-56.

KAYNAKÇA

- Akçay A. ve Çoklar, A. N. (2016). Bilişsel becerilerin gelişimine yönelik bir öneri: Programlama eğitimi. A. İşman, H. F. Odabaşı ve B. Akkoyunlu (Ed.), *Eğitim teknolojileri okumaları 2016* içinde (s. 121-139). The Turkish Online Journal of Educational Technology (TOJET).
- Angeli, C., Voogt, J., Fluck, A., Webb, M., Cox, M., Malyn-Smith, J. ve Zagami, J. (2016). A K-6 computational thinking curriculum framework: Implications for teacher knowledge. *Journal of Educational Technology & Society*, 19(3), 47-57.
- Avrupa Komisyonu (2016). *Türkiye 2016 yılı ilerleme raporu*. https://www.ab.gov.tr/files/pub/2016_ilerleme_raporu_tr.pdf
- Brade, G. A. (2003). *The effect of a computer activity on young children's development of numerosity estimation skills* [Yayımlanmamış doktora tezi]. State University of New York.
- Calder, N. (2010). Using scratch: An integrated problem-solving approach to mathematical thinking. *Australian Primary Mathematics Classroom*, 15(4), 9-14.
- Cevahir, H. ve Özdemir, M. (2017, Mayıs). *Programlama öğretiminde karşılaşılan zorluklara yönelik öğretmen görüşleri ve çözüm önerileri* [Bildiri sunumu]. Uluslararası Bilgisayar ve Öğretim Teknolojileri Sempozyumu, Malatya.
- Chen, G., Shen, J., Barth-Cohen, L., Jiang, Huang, X. ve Eltoukhy, M. (2017). Assessing elementary students' computational thinking in everyday reasoning and robotics programming. *Computers & education*, 109, 162-175.
- Cramer, K. A., Post, T. ve Currier, S. (1993). Learning and teaching ratio and proportion: Research implications: Middle grades mathematics. *Research ideas for the classroom: Middle grades mathematics* içinde (s. 159-178). Macmillan Publishing Company.
- Flowers, T. R., ve Gossett, K. A. (2002). Teaching problem solving, computing, and information technology with robots. *Journal of Computing Sciences in Colleges*, 17(6), 45-55.
- Foerster, K. T. (2016, September). Integrating programming into the Mathematics curriculum: Combining Scratch and Geometry in grades 6 and 7. In *Proceedings of the 17th annual conference on information technology education* (pp. 91-96).
- Freudenthal, H. (1973). *Mathematics as an educational task*. Reidel.
- Futschek, G. ve Moschitz, J. (2010). Developing algorithmic thinking by inventing and playing algorithms. *Proceedings of the 2010 constructionist approaches to creative learning, thinking and education: Lessons for the 21st century (constructionism 2010)*, 1-10.
- International Society for Technology in Education. (2007). *National educational technology standards for students*. ISTE (Interntl Soc Tech Educ.).
- Kafai, Y. B. ve Burke, Q. (2014). *Connected code: Why children need to learn programming*. Mit Press.
- Kalelioglu, F., & Gülbahar, Y. (2014). The Effects of Teaching Programming via Scratch on Problem Solving Skills: A Discussion from Learners' Perspective. *Informatics in education*, 13(1), 33-50.
- Korkmaz, O. (2012). Üniversite öğrencilerinin girişimcilik eğilimlerini belirlemeye yönelik bir araştırma: Bülent Ecevit Üniversitesi örneği. *Afyon Kocatepe Üniversitesi İktisadi ve İdari Bilimler Fakültesi Dergisi*, 14(2), 209-226.
- Kasalak, I. (2017). Effects of robotic coding activities on the effectiveness of secondary school students' self-efficacy and student experience about activities. *Unpublished master's thesis*. Hacettepe University, Ankara.
- Kukul, T. (2014). *A conceptual framework for programmable spaces* [Yayımlanmamış yüksek lisans tezi]. İstanbul Teknik Üniversitesi.
- Namlı, N. A. ve Şahin, M. C. (2017). Algoritma eğitiminin problem çözme becerisi üzerine etkisi. *Recep Tayyip Erdoğan Üniversitesi Sosyal Bilimler Dergisi*, 3(5), 135-153.
- Oluk, A., Korkmaz, Ö. ve Oluk, H. (2018). Scratch'ın 5. sınıf öğrencilerinin algoritma geliştirme ve bilişimsel düşünme becerilerine etkisi. *Turkish Journal of Computer and Mathematics Education (TURCOMAT)*, 9(1), 54-71.

- Özdemir, S., Çetin, E., Çelik, A., Berikan, B. ve Yüksel, A. O. (2017). Furnishing new generations with productive ICT skills to make them the maker of their own future. *Journal of Education and Future*, (11), 137-157.
- Resnick, M. (2014). Give P'sa chance: Projects, peers, passion, play. *Constructionism and creativity: Proceedings of the third international constructionism conference* içinde (s. 13-20). *Austrian computer society, Vienna*.
- Robbins, J. K. (2011). Problem solving, reasoning, and analytical thinking in a classroom environment. *The Behavior Analyst Today*, 12(1), 41-48.
- Sade, A. (2020). *Kodlama öğretiminin 6. sınıf öğrencilerinin bilgisayarca düşünme becerilerine, matematik kaygı algılarına ve problem çözme algılarına etkisi* [Yayımlanmamış yüksek lisans tezi]. Mersin Üniversitesi.
- Turner, Blum ve Niss (2015). Using competencies to explain mathematical item demand: A work in progress. *Assessing mathematical literacy* içinde (s. 85-115). Springer.
- Yin, R. K. (2009). *Case study research: Design and methods* (Vol. 5). Sage.
- Yükseltürk, E. Altıok, S. ve Üçgül, M. (2016). Oyun programlamanın ilköğretim öğrencilerinin problem çözme becerilerine etkileri: Bir yaz kampı deneyimleri. *4th International Instructional Technologies & Teacher Education Symposium* (s. 6-8).
- Wing, J. (2006). Computational thinking. *Communications of the ACM*, 49(3), 33-35.

KAYNAKLAR

- Abidin, Z., Herman, T., Farojah, L., Febriandi, R., & Penchafo, A. E. (2022). Why did elementary students have difficulty working in mathematical literacy questions?. *Elementary: Islamic Teacher Journal*, 10(1), 121-140. <http://dx.doi.org/10.21043/elementary.v10i1.14006>
- Altun, M. (2018). *Ortaokullarda matematik öğretimi*. Aktüel Alfa Akademi Yayıncılık.
- Altun, M., & Arslan, Ç. (2006). İlköğretim öğrencilerinin problem çözme stratejilerini öğrenmeleri üzerine bir çalışma. *Uludağ Üniversitesi Eğitim Fakültesi Dergisi*, 19(1), 1-21.
- Altun, M., Kozaklı Ülger, T., Bozkurt, I., Akkaya, R., Arslan, Ç., Demir, F., Karaduman, B. & Özaydın, Z. (2022). *Çift Odaklı Öğretim Modeli ile Matematik Okuryazarlığı Düzeyinin Arttırılması*. Stüdyo Star Ajans.
- Deringöl, Y. (2019). İlkokul dördüncü sınıf öğrencilerinin problem kurma ve çözme becerileri ile akademik benlik durumları. *Akdeniz Eğitim Araştırmaları Dergisi*, 13(29), 172-187. doi:10.29329/mjer.2019.210.10
- Elia, I., van den Heuvel-Panhuizen, M., & Kolovou, A. (2009). Exploring strategy use and strategy flexibility in non-routine problem solving by primary school high achievers in mathematics. *ZDM*, 41(5), 605-618.
- Fraenkel, J. R. & Wallen, N. E. (2009). *The Nature Of Qualitative Research. How To Design And Evaluate Research In Education*. (7.Edition). Boston: McGraw-Hill.
- Güner, P., & Erbay, H. N. (2021). Prospective mathematics teachers' thinking styles and problem-solving skills. *Thinking Skills and Creativity*, 40, 100827. <https://doi.org/10.1016/j.tsc.2021.100827>.
- Harel, G. (2008). DNR perspective on mathematics curriculum and instruction, Part I: Focus on proving. *ZDM*, 40(3), 487-500.
- Işık, C. & Kar, T. (2011). İlköğretim 6, 7 ve 8. sınıf öğrencilerinin sayı algılama ve rutin olmayan problem çözme becerilerinin incelenmesi. *Ahi Evran Üniversitesi Kırşehir Eğitim Fakültesi Dergisi*, 12 (1), 57-72.
- İncebacak, B. B., & Ersoy, E. (2018). Ortaokul öğrencilerinin yaratıcı problem çözme becerileri. *Necatibey Eğitim Fakültesi Elektronik Fen ve Matematik Eğitimi Dergisi*, 12(1), 1-24.
- Jurdak, M. (2005). Contrasting perspectives and performance of high school students on problem solving in real world situated, and school contexts. *Educational Studies in Mathematics*, 63, 283-301.
- Kablan, Z., & Günen, A. (2021). The relationship between students' reflective thinking skills and levels of solving routine and non-routine science problems. *Science Education International*, 32(1), 55-62.
- Karasar, N. (2010). *Bilimsel araştırma yöntemi* (21. Baskı). Ankara: Nobel Yayın Dağıtım.
- Kaya, S., & Kablan, Z. (2018). The analysis of the studies on non-routine problems. *Necatibey Faculty of Education Electronic Journal of Science & Mathematics Education*, 12(1). <https://doi.org/10.17522/balikesirmef.437652>.
- Lee, N. H., Yeo, D. J. S., & Hong, S. E. (2014). A metacognitive-based instruction for Primary Four students to approach non-routine mathematical word problems. *ZDM*, 46(3), 465-480.
- Mahlis, J. (1988). Word problems: Do I add or subtract. *Arithmetic Teacher*, 36(3), 48- 52.
- National Council of Teachers of Mathematics (2000). *Principles and standards for school mathematics*. Reston, VA.
- Oflaz, G., & Polat, K. (2022). Sekizinci sınıf öğrencilerinin rutin olmayan problem çözümlerine yönelik hata analizi. *Mehmet Akif Ersoy Üniversitesi Eğitim Fakültesi Dergisi*, (62), 1-41.
- Oluk, A., & Çakır, R. (2019). Üniversite öğrencilerinin bilgisayarca düşünme becerilerinin mantıksal matematiksel zeka ve problem çözme becerileri açısından incelenmesi. *Kuramsal Eğitimbilim Dergisi*, 12(2), 457-473.
- Özcan, M. F. (2005). *İlköğretim 2. kademe 6-7-8. sınıf öğrencilerinin problem çözme stratejileri ve matematiksel modellemenin problem çözümedeki yeri ve önemi*. [Yayımlanmamış yüksek lisans tezi]. Dokuz Eylül Üniversitesi Eğitim Bilimleri Enstitüsü, İzmir.

- Polya, G. (1957). *Nasıl Çözmeli?* çev. Feryal Halatçı, İstanbul: Sistem Yayıncılık.
- Polya, G. (1990). *Mathematics and Plausible Reasoning: Induction and Analogy in Mathematics*. New Jersey: Princeton University Press.
- Reys, R. E., Suydam, M. N., Lindquist, M. M., & Smith, N.L. (1995). *Helping children learn mathematics*. Boston: Allyn and Bacon.
- Rose, T.D.,(1991). *Strategies and skills used by middle school students during the solving of non-routine mathematics problems*, Unpublished EdD. University of Tennessee.
- Sánchez-Barbero, B., Calatayud, M., & Chamoso, J. M. (2019). Análisis de la interacción de maestros cuando resuelven problemas realistas conjuntamente con sus alumnos en aulas de primaria, teniendo en cuenta su experiencia docente. *Uni-pluriversidad*, 19(2), 40-59. doi: 10.17533/udea.unipluri.19.2.03
- Schoenfeld, A. H. (1999). Looking toward the 21st century: Challenges of educational theory and practice. *Educational Researcher*, 28(7), 4-14.
- Schoenfeld, A.H. (1992). Learning to think mathematically: Problem solving, metacognition, and sense making in mathematics, In D. A. Grows (Ed.), *Handbook of research on mathematics teaching and learning* (s. 334–370), New York: Macmillan.
- Shawan, M., Osman, S., & Abu, M. S. (2021). Difficulties in solving non-routine problems: preliminary analysis and results. *ASM Science Journal*, 16, 2-14.
- Silver, E. A., Ghousseini, H., Gosen, D., Charalambous, C. & Strawhun, B. T. F. (2005) Moving from rhetoric to praxis: Issues faced by teachers in having students consider multiple solutions for problems in the mathematics classroom. *Journal of Mathematical Behavior*, 24, 287-301.
- Tertemiz, N. I. & Çakmak, M. (2004). *Problem çözme*. Ankara: Gündüz Eğitim ve Yayıncılık.
- Ulu, M., & Cuneyt, A. (2016). The effect of visuals on non-routine problem solving success and kinds of errors made when using visuals. *Educational Research and Reviews*, 11(20), 1871-1888.
- Woodward, J., Beckmann, S., Driscoll, M., Franke, M., Herzig, P., Jitendra, A., ... Ogbuehi, P. (2012). *Improving mathematical problem-solving in Grades 4 through 8: A practice guide*. Washington, D.C.: National Center for Education Evaluation and Regional Assistance, Institute of Education Sciences, U.S. Department of Education.

KAYNAKÇA

- Akbulut-Yuksel, M. (2014). Children of war the long-run effects of large-scale physical destruction and warfare on children. *Journal of Human resources*, 49(3), 634-662. (<http://jhr.uwpress.org/content/49/3/634.short> adresinden erişildi).
- Ardington, C., Wills, G., and Kotze, J. (2021). COVID-19 learning losses: Early grade reading in South Africa. *International Journal of Educational Development*, 86: 102480. <https://doi.org/10.1016/j.ijedudev.2021.102480>
- Axford, S., Blythe, K., & Schepens, R. (2010). Can we help children learn coping skills for life? A study of the impact of the Bounce Back Programme on resilience, connectedness and wellbeing of children and teachers in 16 primary schools in Perth and Kinross, Scotland, *Educational Psychology in Scotland*, 12, 2-5.
- Bandiera, O., Buehren, N., Goldstein, M., Rasul, I., and Smurra, A. (2018). The Economic Lives of Young Women in the Time of Ebola: Lessons from an Empowerment Program. The World Bank, Africa Gender Innovation Lab.
- Blainey, K., and Hannay, T. (2021). The Impact of School Closures on Autumn 2020 Attainment. RS Assessment from Hodder Education.
- EUNEC (2021). Education councils in Europe: Going beyond tension. (<https://eunec.eu/sites/www.eunec.eu/files/attachment/files/210420-eunecpublicatie-webloslr.pdf> adresinden erişildi).
- Folke, C., Carpenter, S. R., Walker, B., Scheffer, M., Elmqvist, T., Gunderson, L., & Holling, C. S. (2002). Resilience and sustainable development: Building adaptive capacity in a world of transformations. *Ambio*, 31(5), 437-440.
- Henderson, N., & Milstein, M. M. (2003). *Resiliency in schools: Making it happen for students and educators* (Updated ed.). Corwin Press.
- Holling, C. S. (1973). Resilience and stability of ecological systems. *Annual review of ecology and systematics*, 4(1), 1-23.
- Johnson, J. L. & Leonaard, J. J. (2002). Encouraging Resilience in Children, Children and Families, *Fall p.46*, retrieved from <https://nacoa.org/wp-content/uploads/2018/04/Encouraging-Resilience-In-Children-NACoA.pdf>.
- Kibe, C., & Boniwell, I. (2015). Teaching Well-Being and Resilience in Primary and Secondary School. *Positive Psychology in Practice*, 297-312. doi:10.1002/9781118996874.ch18
- Lichand, G., Doria, C.A., Neto, O.L., & Cossi, J. (2021) The impacts of remote learning on secondary education during the pandemic in Brazil. https://papers.ssrn.com/sol3/papers.cfm?abstract_id=3841775.
- Luthar, S. S., Cicchetti, D., & Becker, B. (2000). The Construct of Resilience: A Critical Evaluation and Guidelines for Future Work. *Child Development*, 71(3), 543-562. doi:10.1111/1467-8624.00164.
- Masten, A. S. (2001). Ordinary magic: Resilience processes in development. *American Psychologist*, 56(3), 227-238.
- Masten, A. S., Best, K. M., & Garmezy, N. (1985). Resilience and development: Contributions from the study of children who overcome adversity. *Development and Psychopathology*, 2(4), 425-444.
- Ministry of Education, Culture, Sports, Science and Technology (MEXT). (2007), Interim Report of Council on Supporting Disaster Education.
- Moscoviz, L., & Evans, D.K. (2022). Learning Loss and Student Dropouts during the COVID-19 Pandemic: A Review of the Evidence Two Years after Schools Shut Down. Center for Global Development. (<https://www.cgdev.org/sites/default/files/learning-loss-and-student-dropouts-during-covid-19-pandemic-review-evidence-two-years.pdf> adresinden erişildi).
- OECD (2002). Understanding the social outcomes of learning. Paris: OECD.
- OECD (2020). Resilience in Education: A Systemic Approach. Paris: OECD.

- Okuyama J, Funakoshi S, Tomita H, Yamaguchi T, Matsuoka H (2018) Longitudinal characteristics of resilience among adolescents: a high school student cohort study to assess the psychological impact of the Great East Japan Earthquake. *Psychiatry Clin Neurosci*. 72:821–835.
- Okuyama, J., Funakoshi, S., Tomita, H., Yamaguchi, T., & Matsuoka, H. (2017). School-based interventions aimed at the prevention and treatment of adolescents affected by the 2011 Great East Japan Earthquake: a three-year longitudinal study. *The Tohoku Journal of Experimental Medicine*, 242(3), 203-213.
- Sakurai, A., Sato, T., & Murayama, Y. (2020). Impact evaluation of a school-based disaster education program in a city affected by the 2011 great East Japan earthquake and tsunami disaster. *International Journal of Disaster Risk Reduction*, 101632. doi:10.1016/j.ijdr.2020.101632.
- Schult, J., & Lindner, M. A. (2022). Did students learn less during the COVID-19 pandemic? Reading and Mathematics Competencies Before and After the First Pandemic Wave. <https://doi.org/10.1080/09243453.2022.2061014>
- Shiwaku, K., Ueda, Y., Oikawa, Y. *et al.* (2016). School disaster resilience assessment in the affected areas of 2011 East Japan earthquake and tsunami. *Nat Hazards* 82, 333–365 (2016). <https://doi.org/10.1007/s11069-016-2204-5>
- Southwick SM, Bonanno GA, Masten AS, Panter-Brick C, Yehuda R. (2014). Resilience definitions, theory, and challenges: interdisciplinary perspectives. *Eur J Psychotraumatol*. 1(5). doi: 10.3402/ejpt.v5.25338. PMID: 25317257; PMCID: PMC4185134. <https://www.ncbi.nlm.nih.gov/pmc/articles/PMC4185134/>
- Tudor, K. E., & Spray, C. M. (2017). Approaches to measuring academic resilience: A systematic review. *International Journal of Research Studies in Education*, 7(4).
- UNDP (2020). Education in Crisis and Conflict: Building Resilience and Inclusion. New York: UNDP.
- UNICEF (2000). A league table of child maltreatment deaths in rich nations. Innocenti Report Card No. 1, Florence: UNICEF Innocenti Research Centre.
- UNESCO (2015). Education for All 2000-2015: Achievements and Challenges. Paris: UNESCO (https://unesdoc.unesco.org/ark:/48223/pf0000232205/PDF/232205eng.pdf.multi.adresinden_erisildi.)
- UNESCO (2017). Education for Sustainable Development Goals: Learning Objectives. Paris: UNESCO. (https://unesdoc.unesco.org/in/documentViewer.xhtml?v=2.1.196&id=p::us-marcodef_0000247444&file=/in/rest/annotationSVC/DownloadWatermarkedAttachment/attach_import_82603519-4d73-431c-9324-8e0dcc1b6b1e%3F_%3D247444eng.pdf&updateUrl=updateUrl7806&ark=/ark:/48223/pf0000247444/PDF/247444eng.pdf.multi&fullScreen=true&locale=en#815_18_Learning%20Objectives_int_En.indd%3A.121529%3A397.adresinden_erisildi).
- UNESCO (2020). Education in Crisis and Conflict: Building Resilience and Inclusion. Paris: UNESCO. (https://unesdoc.unesco.org/ark:/48223/pf0000375278.adresinden_erisildi).
- UNESCO. (2021). Education in a post-COVID world: Nine ideas for public action. Paris: UNESCO. (https://www.unicef.org/eca/media/17306/file/Building%20resilient%20education%20systems%20beyond%20the%20COVID-19%20Pandemic_%202021.pdf.adresinden_erisildi).
- UNICEF (2020). Resilience in Education: A Guide for Education in Emergencies and Crisis Settings. New York: UNICEF.
- Weick, K.E. (1993) The collapse of sensemaking in organizations: the Mann Gulch disaster. *Administrative Science Quarterly*, 38, 628-652.
- Werner, E.E. & Smith, R. S. (1982). *Vulnerable, but invincible: a longitudinal study of resilient children and youth*, New York : McGraw-Hill Book Company.
- World Bank (2013). Annual Report. http://en.cairochamber.org.eg/Encyclo/7542189372270007/world%20bank.pdf.adresinden_erisildi.
- World Bank (2020). Building Resilience in Education Systems. Washington, DC: World Bank.

KAYNAKÇA

- Albayrak E. (2022). Dijital Oyunlaştırma ve Eğitim. *Eğitimde Oyunlaştırma*. Ankara: Nobel Yayınevi.
- Arkün Kocadere, S., ve Samur, Y. (2016). Oyundan oyunlaştırmaya. A. İşman, HF Odabaşı ve B. Akkoyunlu (Editörler). *Eğitim teknolojileri okumaları*, 397-417.
- Atabay, E., ve Albayrak, M. (2020). Okul Öncesi Dönem Çocuklarına Oyunlaştırma İle Algoritma Eğitimi Verilmesi. *Mühendislik Bilimleri ve Tasarım Dergisi*, 8(3), 856-868. <https://doi.org/10.21923/jesd.672232>
- Avcı, Ö. (2016). Kültürel araç olarak dil ve pedagoji: Motivasyonel bir analiz. *Düşünce Dergisi*, 5,112-123. https://www.academia.edu/35524720/K%C3%BCI%C3%BCrel_Ara%C3%A7_Olarak_Dil_ve_Pedagoji_Motivasyonel_Bir_Analiz
- Bahçeci, F., ve Uşengül, L. (2018). Eğitim ve öğretim uygulamalarında yeni bir yaklaşım: oyunlaştırma. *Trakya Üniversitesi Eğitim Fakültesi Dergisi*, 8(4), 703-720. <https://doi.org/10.24315/trkefd.380624>
- Barata, G., Gama, S., Jorge, J. ve Gonçaves, D. (2013). Improving participation and learning with gamification. Proceedings of the First International Conference on gameful design, research, and applications, 10-17. <https://dl.acm.org/doi/abs/10.1145/2583008.2583010>
- Bernik, A., Bubaš, G., ve Radošević, D. (2015). A pilot study of the influence of gamification on the effectiveness of an e-Learning Course. 26th Central European Conference on Information and Intelligent Systems, 73–79. Varazdin: Faculty of Organization and Informatics. https://www.bib.irb.hr/779309/download/779309.Bernik_Bubas_Radosevic_Ceciis2015_ispravak.pdf
- Bilgiç, H. G., Duman, D., ve Seferoğlu, S. S. (2011). Dijital yerlilerin özellikleri ve çevrim içi ortamların tasarlanmasındaki etkileri. *Akademik Bilişim*, 2(4), 1-7. https://yunus.hacettepe.edu.tr/~sadi/yayin/AB11_Bilgic-Duman-Seferoglu_DijitalYerliler_ve_CIO.pdf
- Biter, M. ve Çalışkan, H. (2019). Sosyal bilgiler derslerinde eğitsel oyunlarla değerler eğitimi: Bir eylem araştırması. *Journal of Interdisciplinary Education: Theory and Practice*, 1(1), 1-28. <https://dergipark.org.tr/en/pub/jietp/issue/45028/555672>
- Bozkurt, A. ve Genç Kumtepe, E. (2014). Oyunlaştırma, oyun felsefesi ve eğitim: gamification. *Akademik Bilişim*, 14, 147-156. Mersin Üniversitesi, Mersin. https://www.academia.edu/download/37378201/Oyunlasmira_Oyun_Felsefesi_ve_Egitim-Gamification.pdf
- Chaiyo, Y., ve Nokham, R. (2017). The effect of Kahoot, Quizizz and Google forms on the student's perception in the classrooms response system. International Conference on Digital Arts, Media and Technology (ICDAMT), IEEE. <https://doi.org/10.1109/ICDAMT.2017.7904957>
- Çayır, M. (2021). Oyunlaştırma yaklaşımının Türkçe dersi okuma ve yazma becerilerine yönelik tutum ve akademik başarıya etkisi. Yüksek lisans tezi. Amasya Üniversitesi.
- Demir Öztürk, S. ve Eren, E. (2020). Değerlendirme aracı olarak oyunlaştırma platformlarının kullanımının öğrencilerin derse katılım ve akademik motivasyonlarına etkisi. *Asya Öğretim Dergisi (Asian Journal of Instruction)*, 8(1), 47-65. <https://dergipark.org.tr/en/pub/aji/issue/54959/710188>
- Demir, S., ve Eren, E. (2020). Değerlendirme aracı olarak oyunlaştırma platformlarının kullanımının öğrencilerin derse katılım ve motivasyonlarına etkisi. *Asya Öğretim Dergisi*, 8(1), 47-65. <https://dergipark.org.tr/en/pub/aji/issue/54959/710188>
- Deterding, S., Sicart, M., Nacke, L., O'Hara, K., ve Dixon, D. (2011). Gamification. using gamedesign elements in non-gaming contexts. In *Part 2 - Proceedings of the 2011 annual conference extended abstracts on Human factors in computing systems* (pp. 2425-2428). ACM. <https://dl.acm.org/doi/abs/10.1145/1979742.1979575>
- Ertan, K. (2020). *Oyunlaştırılmış İngilizce dersinde başarı, tutum ve motivasyon değişkenlerinin incelenmesi*. Hacettepe Üniversitesi, Eğitim Bilimleri Enstitüsü, Ankara. <https://www.openaccess.hacettepe.edu.tr/xmlui/handle/11655/22503>

- Hanus, M. D., ve Fox, J. (2015). Assessing the effects of gamification in the classroom: A longitudinal study on intrinsic motivation, social comparison, satisfaction, effort, and academic performance. *Computers & Education*, 80, 152-161. <https://doi.org/10.1016/j.compedu.2014.08.019>
- Hassan, N. ve Yusof, N. (2019). The effect of gamified assessment on student's achievement, motivation and engagement in database design course. *Journal on Technical and Vocational Education*, 4(3), 78-91. <http://upikpolimas.edu.my/ojs/index.php/JTVE/article/view/350>
- Hitchens, M., ve Tulloch, R. (2018). A gamification design for the classroom. *Interactive Technology and Smart Education*, 15(1), 28-45. <https://doi.org/10.1108/ITSE-05-2017-0028>
- Huotari, K. ve Hamari, J. (2012). Defining gamification: a service marketing perspective, In *Proceedings of the 16th International Academic MindTrek Conference*, October 3-5, Tampere, Finland, ACM, pp. 17-22. <https://dl.acm.org/doi/abs/10.1145/2393132.2393137>
- Huseynli, B., ve Bozbay, Z. (2018). Mobil Uygulamalarda Oyunlaştırma Kabulünün Tüketicilerin Tutumuna ve Kullanım Niyetlerine Olan Etkisinin Belirlenmesi. *İstanbul Üniversitesi İşletme Fakültesi Dergisi*, 47(1), 64-87. <https://dergipark.org.tr/en/pub/iuisletme/issue/42544/512689>
- İçten, T. ve Güngör, B. A. L. (2017). Artırılmış gerçeklik üzerine son gelişmelerin ve uygulamaların incelenmesi. *Gazi University Journal of Science Part C: Design and Technology*, 5(2), 111-136. <https://dergipark.org.tr/en/pub/gujsc/issue/49772/638527>
- Ismail, S. M., Rahul, D. R., Patra, I. ve Rezvani, E. (2022). Formative vs. summative assessment: Impacts on academic motivation, attitude toward learning, test anxiety, and selfregulation skill. *Language Testing in Asia*, 12(1), 1-23. <https://doi.org/10.1186/s40468-022-00191-4>
- Kalkan, A. (2016). *3B sanal dünyalarda oyunlaştırmanın ortaokul 5. sınıf öğrencilerinin başarı akış ve tutumlarına etkisinin araştırılması*. Yayınlanmamış yüksek lisans tezi. Atatürk Üniversitesi, Erzurum. <http://earsiv.atauni.edu.tr/xmlui/csv/handle/123456789/5080>
- Kapp, K. M. (2012). *The gamification of learning and instruction*. San Francisco: Wiley.
- Kapp, K. M. (2013). *The gamification of learning and instruction fieldbook: Ideas into practice*. John Wiley & Sons.
- Karamert, Ö. (2019). *Oyunlaştırmanın 5. sınıf matematik dersindeki başarıya ve tutuma etkisi*. Yüksek Lisans Tezi. Düzce Üniversitesi. Düzce.
- Kırmacı, Ö. ve Çakmak, E. K. (2022). Oyunlaştırılmış öğrenme ortamı tasarımında bireysel özellikler ve oyuncu tipi ilişkisi. *Ahi Evran Üniversitesi Kırşehir Eğitim Fakültesi Dergisi*, 23(1), 1119-1160. <https://dergipark.org.tr/en/pub/kefad/issue/69091/1032536>
- Kuzu, A. ve Ural, N. (2008, May). Game choices and factors effecting on game choices of game players. In *8th International Educational Technology Conference & Exhibition, Anadolu University, Eskisehir* (pp. 6-9).
- Lee, J. J. ve Hammer, J. (2011). Gamification in education: What, how, why bother?. *Academic Exchange Quarterly*, 15(2), 146. <https://dialnet.unirioja.es/servlet/articulo?codigo=3714308>
- Masvaure, P., Ruggunan, S. ve Maharaj, A. (2014). Work engagement, intrinsic motivation and job satisfaction among employees of a diamond mining company in Zimbabwe. *Journal of Economics and Behavioural Studies*, 6(6), 488-499. <https://doi.org/10.22610/jeb.v6i6.510>
- McGonigal, J. (2011). *Reality is broken: Why games make us better and how they can change the world*. Penguin.
- Newman, F. (1992) Student engagement and achievement in American secondary schools. New York: Teachers College Press. <https://eric.ed.gov/?id=ed371047>
- Nicholson, S. (2012). "A User-Centered Theoretical Framework for Meaningful Gamification." <http://scottnicholson.com/pubs/meaningfulframework.pdf>. adresinden erişilmiştir.
- Özgür, H. , Çuhadar, C. ve Akgün, F. (2018). Current Trends in Gamification Research in Education. *Kastamonu Eğitim Dergisi*, 26 (5) , 1479-1488 . <https://doi.org/10.24106/kefdergi.380982>
- Pala, F. K. ve Erdem, M. (2011). Dijital oyun tercihi ve oyun tercih nedeni ile Cinsiyet, sınıf düzeyi ve öğrenme stili arasındaki ilişkiler üzerine bir çalışma. *Ahi Evran Üniversitesi Kırşehir Eğitim Fakültesi Dergisi*, 12(2), 53-71. <https://dergipark.org.tr/en/pub/kefad/issue/59495/855160>

- Patterson, B., Kilpatrick, J. ve Woebkenberg, E. (2010). Evidence for teaching practice: The impact of clickers in a large classroom environment, *Nurse Education Today*, 30(7), 603-607. <https://doi.org/10.1016/j.nedt.2009.12.008>
- Robbins PS, Judge T. (2015). *Organizational behaviour*, Global Edition, 16th ed. UK: pearson. <https://katalog.ub.uni-heidelberg.de/titel/68384973>
- Sánchez-Mena, A., Martí-Parreño, J. ve Aldás-Manzano, J. (2019). Teachers' intention to use educational video games: The moderating role of gender and age. *Innovations in Education and Teaching International*, 56(3), 318-329. <https://doi.org/10.1080/14703297.2018.1433547>
- Sarı, A. ve Altun, T. (2016). Oyunlaştırma yöntemi ile işlenen bilgisayar derslerinin etkililiğine yönelik öğrenci görüşlerinin incelenmesi. *Turkish Journal of Computer and Mathematics Education*, 7(3), 553-577. <https://www.academia.edu/download/53997105/5000170940-5000443837-1-PB.pdf>
- Skinner, E. A. ve Belmont, M. J. (1993). Motivation in the classroom: Reciprocal effects of teacher behavior and student engagement across the school year. *Journal of educational psychology*, 85(4), 571. <https://doi.org/10.1037/0022-0663.85.4.571>
- Soat, J. (2018). Games HR plays. *Employee Benefit Adviser*. 1-36.
- Somyürek, S. (2014). Öğretim sürecinde z kuşağının dikkatini çekme: artırılmış gerçeklik. *Eğitim Teknolojisi Kuram ve Uygulama*, 4(1), 63-80. <https://dergipark.org.tr/tr/doi/10.17943/etku.88319>
- Şen, B. (2019). *Oyunlaştırma temelli mobil uygulamalarda arayüz tasarımı*. Yüksek lisans tezi. Işık Üniversitesi. <https://acikerisim.isikun.edu.tr/xmlui/handle/11729/2219>
- Taylor, S. ve Todd, P. (2001). Understanding Information Technology Usage: A Test of Competing Models. *Information Systems Research*, 6, 144-176. <https://pubsonline.informs.org/doi/abs/10.1287/isre.6.2.144>
- Thiel, SK. ve Fröhlich, P. (2017). Gamification as Motivation to Engage in Location-Based Public Participation?. In: Gartner, G., Huang, H. (eds) *Progress in Location-Based Services 2016. Lecture Notes in Geoinformation and Cartography*. Springer, Cham. https://doi.org/10.1007/978-3-319-47289-8_20
- Türkmen, G. P. (2017). Oyunlaştırma Yöntemiyle Öğrenmenin Öğrencilerin Matematik Dersi Başarılarına ve Dersle Yönelik Tutumlarına Etkisi. Erciyes Üniversitesi Eğitim Bilimleri Enstitüsü. Yüksek Lisans Tezi. Kayseri.
- URL1: *Google*. 23.07.2023 tarihinde <https://www.google.com/glass/start/> adresinden erişilmiştir.
- Uyar, G. (2019). *Effects of gamification on students' motivation and vocabulary development*. Yüksek lisans tezi, Atatürk Üniversitesi.
- Venkatesh, V., Morris, M.G., Davis, G.B. ve Davis F.D. (2003). User acceptance of information technology: Toward a unified view. *Management Information Systems Quarterly*, 27(3), 425-478. https://www.jstor.org/stable/30036540?casa_token=EpDIGtiw8sAAAAAA: rjEuSuTrKsQoxOebz15KXDil-tnz5MQzMvOICmtOcEtiH2o5xJ8uF4IoGIuPI3cgjzpfUQVweyY_u-lw5tJ0uoShQLLICJcDYAEj3WVJrSiyheJ1e9o4
- Venkatesh, V. ve Morris, M. G. (2000). Why don't men ever stop to ask for directions? Gender, social influence, and their role in technology acceptance and usage behavior. *MIS quarterly*, 115-139. https://www.jstor.org/stable/3250981?casa_token=33FqBYCQsVcAAAAA: yyj-IkUUC5e2UPiZ3oK-yHP2QvpK8uryOzyU7fi5VXZkTOWhRMPEdCj4-Y4i0NtCps1zFeg9YY0IkAroa53NU_Z9oZW39sbel9ZHMbs8xuMQ8akXIIsaY
- Werbach, K. (2018). Gamification. Class Lecture, Topic: "Gamification Design Framework", Coursera. <https://www.coursera.org/learn/gamification?action=enroll>
- Wichadee, S. ve Pattanapichet, F. (2018). Enhancement of performance and motivation through application of digital games in an English language class. *Teaching English with Technology*, 18(1), 77-92. <https://www.ceeol.com/search/article-detail?id=606509>

- Yıldırım, İ. (2016). Oyunlaştırma Temelli “Öğretim İlke ve Yöntemleri” Dersi Öğretim Programının Geliştirilmesi, Uygulanması ve Değerlendirilmesi. Doktora Tezi, Gaziantep Üniversitesi Eğitim Bilimleri Enstitüsü, Gaziantep.
- Yıldırım, İ. (2017). The effects of gamification-based teaching practices on student achievement and students’ attitudes toward lessons. *Internet and Higher Education*, 33, 86-92. https://www.sciencedirect.com/science/article/pii/S1096751617300696?casa_token=tVjklI2nhW0AAAAA:k-uhRMz0tx9JVkHOG5OR8hNThdqYgoC42UmLSkz2WvD-2ZBy10KID0IS8kSdXJpoKQXZaUED0hs
- Yıldırım, İ. ve Demir, S. (2014). Gamification and education Oyunlaştırma ve eğitim. *Journal of Human Sciences*, 11(1), 655-670. <https://www.j-humansciences.com/ojs/index.php/ijhs/article/view/2765>
- Yıldırım, Y. M. (2019). Oyunlaştırma Uygulamasında Kullanılan Oyun Elementlerine Yönelik Öğretmen ve Öğrencilere Uygulanan Motivasyon ve Teknoloji Kabul Çalışması. *Türkiye Eğitim Dergisi*, 4(2), 104-126. <https://dergipark.org.tr/en/pub/turkegitimdergisi/issue/50695/649541>
- Zichermann, G. ve Cunningham, C. (2011). Gamification by design: Implementing game mechanics in web and mobile apps. O’Reilly Media, Inc.

KAYNAKLAR

- Aljaser, A. M. (2017). The effectiveness of electronic mind maps in developing academic achievement and the attitude towards learning english among primary school students. *International Education Studies*; 10(12).
- Araujo, R. C., Gadanidis, G. (2020). Online collaborative mind mapping in a mathematics teacher education program: a study on student interaction and knowledge construction. *ZDM* 52: 943-958.
- Balım, A. G. (2013). The effect of mind-mapping applications on upper primary students' success and inquiry-learning skills in science and environment education. *International Research in Geographical and Environmental Education*, 22(4), 337-352.
- Brinkmann, A. (2007). Grafiksel bilgi gösterimi- matematik eğitiminde etkili araçlar olarak zihin ve kavram haritaları. *İlköğretim Online*, 6(1), 1-11.
- Budd, J. M. (2010). Mind maps as classroom exercises. *The Journal of Economic Education*, 35(1), 35-46.
- Buzan, T. & Keane, R. (1996). Dehanın El Kitabı, İngilizceden Çevirev:Sinem GÜL, İstanbul: Sabah Kitapları Çeşitlemeler Dizisi.
- Buzan, T. (2012). *The ultimate book of mind maps*. Thorsons.
- Buzan, T., & Buzan, B. (2016). *Zihin haritaları (5.Baskı)*. İstanbul: Alfa Basım.
- Bütüner, S. Ö. & Gür, H. (2008). Açılar ve üçgenler konusunun anlamlı öğrenme araçlarından v diyagramları ve zihin haritaları kullanılarak öğretimi. *Necatibey Eğitim Fakültesi Elektronik Fen ve Matematik Eğitimi Dergisi*, 2(1), 1-18.
- D'Antoni, A. V., Zipp, G. P., & Olson, V. G. (2009). Interrater reliability of the mind map assessment rubric in a cohort of medical students. *BMC Medical Education*, 9(1), 1-8.
- Davies, M. (2011). Concept mapping, mind mapping and argument mapping: what are the differences and do they matter? *Higher Education*, 62, 279-301.
- Edwards, S., & Cooper, N. (2010). Mind mapping as a teaching resource. *The Clinical Teacher*, 7, 123-239.
- Entrekin, V. S. (1992). Mathematical mind mapping. *The Mathematics Teacher*, 85(6), 444-445.
- Evrekli, E., & Balım, A. G. (2010). Fen ve teknoloji öğretiminde zihin haritası ve kavram karikatürü kullanımının öğrencilerin akademik başarılarına ve sorgulayıcı öğrenme becerileri algılarına etkisi. *Batı Anadolu Eğitim Bilimleri Dergisi*, 1(2), 76-98.
- Evrekli, E., İnel, D., & Balım, A. G. (2010). Development of a scoring system to assess mind maps. *Procedia-Social and Behavioral Sciences*, 2(2), 2330-2334.
- Goodnough, K., & Long, R. (2002). Mind mapping: A graphic organizer for the pedagogical toolbox. *Science Scope*, 25(8), 20-24.
- Korkmaz, Ö., & Mahiroğlu, A. (2007). Beyin, bellek ve öğrenme. *Kastamonu Eğitim Dergisi*, 15(1), 93-104.
- Learning, J. M. (2021). *Beyniniz Nasıl Çalışır?* (2.Baskı). (çev. C. E. Topaktas). Ankara: Say Yayıncılık.
- Ma, L. (1999). *Knowing and teaching elementary mathematics: Teachers understanding of fundamental mathematics in China and the United States*. Hillsdale, NJ: Erlbaum.
- MEB, Talim Terbiye Kurulu Başkanlığı (2018). *İlköğretim Matematik Dersi 1-8. Sınıf Programı*, Ankara: Devlet Kitapları Müdürlüğü.
- Mutlu, Y., Deniz, D., & Polat, S. (2017). Sınıf öğretmenlerinin geometrik cisimler ve şekiller konusundaki bilgi düzeylerinin zihin haritaları üzerinden incelenmesi. *International Journal of Human Sciences*, 14(4), 4742-4752.
- National Council of Teachers of Mathematics (NCTM). (2000). Principles and standards for school mathematics. *National Council of Mathematics Teachers*.
- Osman, B. (2015). *Neden Beyin Temelli Öğrenme?* (4.Baskı). Ankara: Pegem Akademi.

- Özgen, K. (2013). Problem çözme bağlamında matematiksel ilişkilendirme becerisi: öğretmen adayları örneği. *Education Sciences*, 8(3), 323-345.
- Özdemir, A., Alaybeyoğlu, A., & Balbal, K. F. (2017). Dörtgenler konusunun zihin haritalama tekniği ile öğretimi. *Bilim, Eğitim, Sanat ve Teknoloji Dergisi*, 1(2), 45-51.
- Polat, Ö., & Akşin Yavuz, E. (2022). The mind map: A tool for exploring children's and teacher trainees' conceptions of school, friendship and play. *International Journal of Progressive Education* 18(2).
- Rahayu, P., Susantini, E., & Oka, D. N. (2018). Development of creative mind map rubric to assess creative thinking skills in biology for the concept of environmental change. *International Journal of Innovation and Research in Educational Sciences*, 5(2), 230-236.
- Rosba, E., Zubaidah, S., & Mahanal, S. (2021). Digital mind map assisted group investigation learning for college students' creativity. *International Journal of Interactive Mobile Technologies*, 15(5).
- Senemoğlu, N. (2021). Eğitimin Psikolojik Temelleri. İçinde V. Sönmez (Editör), *Eğitim Bilimine Giriş* (16. Baskı) (s. 113-142). Ankara: Anı Yayıncılık.
- Steyn, T., & Boer, A. (1998). Mind mapping as a study tool for underprepared students in mathematics and science. *South African Journal of Ethnology*, 21(3), 125-131.
- Yorulmaz, A., & Uysal, H. (2021). Identifying concepts created for geometric objects: mind map. *International Journal of Education*, 9(4), 309-324.
- Yorulmaz, A., Uysal, H., & Sidekli, S. (2021). The use of mind maps related to the four operations in primary school fourth grade students as an evaluation tool. *Journal of Education and Learning*, 15(2), Pp. 257-266.

Kaynaklar

- Arslan, F., Ünal, A., Güler, H., ve Kardaş K. (2006). Okul çağı çocuklarının televizyon izleme alışkanlıklarının incelenmesi. *TSK Koruyucu Hekimlik Bülteni*, 5(6), 391 - 401.
- Avcı, M. (2010). Çocuk suçluluğunda medyanın rolü. *Erzincan Eğitim Fakültesi Dergisi*, 1(12), 125-145.
- Balcı, A. (2016). *Sosyal bilimlerde araştırma yöntem teknik ve ilkeler* (12. Baskı). Ankara: Pegem Akademi.
- Bilgi Teknolojileri ve İletişim Kurumu (BTK). (2022). *Türkiye'deki Çocukların ve Ebeveynlerin Bilinçli ve Güvenli İnternet Kullanım Deneyim ve Alışkanlıkları*. Erişim adresi: <https://www.guvenliweb.org.tr/dosya/5Jo68.pdf>.
- Çağlar, S. (2015). *Ortaokul öğrencilerinin internet kullanımları ve uyku alışkanlıkları arasındaki ilişkinin incelenmesi*, (Yayımlanmamış Yüksek Lisans Tezi). Abant İzzet Baysal Üniversitesi Sağlık Bilimleri Enstitüsü, Bolu.
- Doruk, D. (2007). *Öğrenme isteksizliğinin internet kullanımıyla ilişkilendirilmesi*. (Yayımlanmamış Yüksek Lisan Tezi). Beykent Üniversitesi Sosyal Bilimler Enstitüsü, İstanbul.
- Glesne, C. (2015). *Nitel araştırmaya giriş* (A. Ersoy ve P. Yalçınoğlu, Çev.). Ankara, Anı Yayıncılık.
- Göfner, B. (2017). *Sosyal bilgiler dersinde okuryazarlık becerilerinin geliştirilmesine yönelik bir eylem araştırması*, (Yayımlanmamış doktora tezi). Marmara Üniversitesi Eğitim Bilimleri Enstitüsü, İstanbul.
- Gülçay, H. ve Balcı, E. (2018). Medya ve gelişim: Yakın geleceği üzerine öngörüler değerlendirilmeler. *Anadolu Üniversitesi İletişim Bilimleri Fakültesi Uluslararası Hakemli Dergisi*, 3(26), 238-247.
- Güney, R. ve Yılmaz, D. (2021). Medyanın çocuklar üzerindeki etkileri ve kullanımına ilişkin öneriler. *Dokuz Eylül Üniversitesi Hemşirelik Fakültesi Elektronik Dergisi*, 14(4), 486-494.
- İnal, K. (2009). *Medya okuryazarlığı el kitabı*. Ankara: Ütopya Yayıncılık
- Karaboğa, M. T. (2019). Dijital Medya Okuryazarlığında Anne ve Baba Eğitimi. *OPUS International Journal of Society Researches*, 14 (20), 2040-2073.
- Karaboğa, T. (2012). İletişim Agyutları Ağında Toplum. Ankara, *Yurtrenkleri Yayınlar*.
- Köklü, N. (2019). Eylem Araştırması. *Ankara University Journal of Faculty of Educational Sciences (JFES)*, 26 (2), 357-365.
- Kuzu, A. (2009). Öğretmen yetiştirme ve mesleki gelişimde eylem araştırması. *Uluslararası Sosyal Araştırmalar Dergisi*, 2(6), 425-433.
- Moore, M. J., Nakano, T., Suda, T., ve Enomoto, A. (2014). Social interactions and automated detection tools in cyberbullying. In *Digital Arts and Entertainment: Concepts, Methodologies, Tools, and Applications* (pp. 1175-1195). IGI Global.
- Özkan, A. (2016). *Dijital medya ve çocuk: sosyalleşmenin yeni boyutları*, (Yayımlanmış Yüksek Lisans Tezi). Sakarya Üniversitesi.
- RTÜK (2018). Çocukların Yeni Medya Kullanım Alışkanlıkları ve Siber Zorbalık. Erişim adresi: <https://www.rtuk.gov.tr/Media/FM/Birimler/Kamuoyu/cocuklarin-yeni-medya-kullanimlari-ve-siber-zorbalik.pdf>,
- Sarı, C. (2021). *Ortaokul öğretmenlerinin medya okuryazarlığı dersinin amaçları ve dersin öğretiminde karşılaşılan sorunlara ilişkin görüşleri*, (Yayımlanmamış Yüksek Lisans Tezi). Mersin Üniversitesi Eğitim Bilimleri Enstitüsü, Mersin.
- Sel, H. (2013). Erişim, Güvenlik ve Gizlilik Boyutunda Ortaokul Öğrencilerinin Facebook Kullanımı. *Akademik Bilişim Konferansı Bildirileri*.
- Şener, S. (2021). "Sosyal Medyanın Gençlerin Düşünce ve Değerlerine Etkisi". *Akademik Platform İslami Araştırmalar Dergisi*, 5, (3), 529-553.
- TÜİK (2021, Aralık 22). Çocuklarda Bilişim Teknolojileri Kullanım Araştırması. <https://data.tuik.gov.tr/Bulten/Index?p=Cocuklarda-Bilisim-Teknolojileri-Kullanim-Arastirmasi-2021-41132>.

- TÜİK (2022, Ağustos 26). Hanehalkı Bilişim Teknolojileri (BT) Kullanım Araştırması. [https://data.tuik.gov.tr/Bulten/Index?p=Hanehalki-Bilism-Teknolojileri-\(BT\)-Kullanim-Arastirmasi-2022-](https://data.tuik.gov.tr/Bulten/Index?p=Hanehalki-Bilism-Teknolojileri-(BT)-Kullanim-Arastirmasi-2022-)
- UNİCEF TÜRKİYE. (2022). Siber zorbalık: nedir ve nasıl durdurulur? <https://www.unicef.org/end-violence/how-to-stop-cyberbullying>.
- Yeşil, A. (2020). *Ortaokul öğrencilerinde toplumsal cinsiyet eşitliği farkındalığı oluşturmaya yönelik bir eylem araştırması*, (Yayınlanmamış yüksek lisans tezi). Mersin Üniversitesi, Eğitim Bilimleri Enstitüsü, Mersin.
- Yıldırım, A. ve Şimşek, H. (2013). *Sosyal bilimlerde nitel araştırma yöntemleri* (9. Baskı). Ankara, Seçkin Yayıncılık.
- Yörük, B. Ö. ve Taylan, H. H. (2018). Ortaokul ve Lise Öğrencilerinde Problemlerli İnternet Kullanımı ve Sosyal Hizmet Müdahalesi, *International Journal Of Social*, 67(3), 339-359.
- Zorlu, Y. (2016). Medyadaki şiddet ve etkileri. *HumanitiesSciences*, 11(1), 13-32.

Videolar

- Güvenli ve Bilinçli İnternet Kullanımı (2022, 3 Haziran). Erişim adresi: <https://www.youtube.com/watch?v=jvheTf-4LU>
- Teknoloji Bağımlılığı Kamu Spotu (2022, 3 Haziran). Erişim adresi: https://www.youtube.com/watch?v=osGYp_d52ks
- Becky'nin Hikâyesi (2022, 3 Haziran). Erişim adresi: <https://www.youtube.com/watch?v=GgdK2rdJTrE>
- İnternetin Zararlı Yönleri (2022, 3 Haziran). Erişim adresi: <https://www.youtube.com/watch?v=4uh7SGegmOk>
- Siber Zorbalık: Neler Yapmalıyız, Neler Yapmamalıyız? (2022, 3 Haziran). Erişim adresi: <https://www.youtube.com/watch?v=wUUTVFthMSk>
- Siber Zorbalık Nedir? (2022, 3 Haziran). Erişim adresi: <https://www.youtube.com/watch?v=WHhhLvo0QEA>
- CS-GO Oynayan Noob Çocuğun Dramı (2022, 3 Haziran). Erişim adresi: <https://www.youtube.com/watch?v=ILcFwlSJ8VA>
- Televizyonun Çocuklar Üzerine Etkileri (2022, 3 Haziran). Video erişim adresi: <https://www.youtube.com/watch?v=4IjYg35qPQ>
- Çocuğunuzu Zararlı Yazılım ve Uygulamalardan Nasıl Koruyabilirsiniz? (2022, 3 Haziran). Erişim adresi: <https://www.youtube.com/watch?v=reaAc4SbWDO>
- İnternet Üzerinden Alışveriş Yaparken Nelere Dikkat Etmeliyiz? (2022, 3 Haziran). Erişim adresi: <https://www.youtube.com/watch?v=JuA178tREgE>
- Sosyal Medyada Kişisel Verilerin Korunması (2022, 3 Haziran). Erişim adresi: <https://www.youtube.com/watch?v=3jjwfjWJkPs>
- Teknolojinin Doğru Kullanımı 2 / Bilgisayar (2022, 3 Haziran). Erişim adresi: https://www.youtube.com/watch?v=QMw_KqbhhpY&t=383s
- Aile Eğitim Serisi - Güvenli İnternet Kullanımı – 1 (2022, 3 Haziran). Erişim adresi: <https://www.youtube.com/watch?v=gSsWPnnBGEY>

Kaynakça

- Ara, F., Chunawala, S., & Natarajan, C. (2011). A study investigating Indian middle school students' ideas of design and designers. *Design and Technology Education: An International Journal*, 16(3), 62–73.
- Azzali F., Cristanini D. (1995), *Programmare oggi, le fonti, i metodi, le azioni [Programming today, sources, methods, actions]*, Fabbri Editori
- Bandura, A. (1997). *Self-efficacy: The exercise of control*. New York, NY: Freeman.
- Bartlett, F. (1958). *Thinking. An Experimental and Social Study*, G. Allen, London.
- Batar, Y. (2011) *Empatik din eğitimi*. Ankara, Elips yayınları.
- Bayram, Z. (2015). Öğretmen adaylarının rehberli sorgulamaya dayalı fen etkinlikleri tasarlarken karşılaştıkları zorlukların incelenmesi. *Hacettepe Üniversitesi Eğitim Fakültesi Dergisi*, 30 (2), 15-29.
- Bell, R. L., Smetana, L., & Binn, I. (2005). Simplifying inquiry instruction. *The Science Teacher*, 72(7), 30–33.
- Casotti, G., Rieser-Danner, L., & Knabb, M. T. (2008). Successful implementation of inquiry-based physiology laboratories in undergraduate major and nonmajor courses. *Advances in Physiology Education*, 32(4), 286–296. doi:10.1152/advan.00100.2007
- Çelik, S., Şenocak, E., Bayrakçeken, S., Taşkesenligil, Y. ve Doymuş, K. (2005). Aktif öğrenme stratejileri üzerine bir derleme çalışması. *Kazım Karabekir Eğitim Fakültesi Dergisi*, 11, 155-185.
- Chin, C., & Brown, D. E. (2002). Student-generated questions: A meaningful aspect of learning in science. *International Journal of Science Education*, 24(5), 521–549. doi:10.1080/09500690110095249
- Chin, C., & Osborne, J. (2008). Students' questions: A potential resource for teaching and learning science. *Studies in Science Education*, 44(1), 1–39. doi:10.1080/0305726070182810
- Chittum, J. R., Jones, B. D., Akalin, S., & Schram, Á. B. (2017). The effects of an afterschool STEM program on students' motivation and engagement. *International Journal of STEM Education*, 4(1), 11. doi:10.1186/s40594-017-0065-4
- Chng, E., Yew, E. H., & Schmidt, H. G. (2011). Effects of tutor-related behaviors on the process of problem-based learning. *Advances in Health Science Education Theory Practices*, (16), 491–503. doi:10.1007/s10459-011-9282-7
- Çilenti, K. (1988). *Eğitim teknolojisi ve öğretim*, Ankara: Kadioğlu Matbaacılık.
- Cornoldi C. (1999). *La diversità come fattore di apprendimento: stili cognitivi e intelligenze in Tuffanelli L. [Diversity as a factor of learning: cognitive styles and intelligences]*, (pp.109-128), *Intelligenze, emozioni e apprendimenti*. Erickson.
- Cornoldi C. (1999). *La diversità come fattore di apprendimento: stili cognitivi e intelligenze in Tuffanelli L. [Diversity as a factor of learning: cognitive styles and intelligences]*, (pp.109-128), *Intelligenze, emozioni e apprendimenti*. Erickson.
- Creswell, J. W. (2008). *Educational research: Planning, conducting, and evaluating quantitative and qualitative research* (3rd ed.). Upper Saddle River: Pearson.
- De Vries, M. J. (2005). *Teaching about technology: An introduction to the philosophy of technology for non-philosophers*. Dordrecht: Springer.
- Eagly, A. H., & Chaiken, S. (1993). *The psychology of attitudes*. Fort Worth, TX: Harcourt Brace Jovanovich.
- Gardner, H. (2011). *Frames of mind: The theory of multiple intelligences*. Basic books.
- Hathcock, S. J., Dickerson, D. L., Eckhoff, A., & Katsioloudis, P. (2015). Scaffolding for creative product possibilities in a design-based STEM activity. *Research in Science Education*, 45(5), 727–748.
- Havard, N. (1996). Student attitudes to studying A-level sciences. *Public Understanding of Science*, 5 (4), 321–330.

- Ketelhut, D. J. (2007). The impact of student self-efficacy on scientific inquiry skills: An exploratory investigation in River City, a multi-user virtual environment. *Journal of Science Education and Technology*, 16(1), 99–111.
- Kind, P., Jones, K., & Barmby, P. (2007). Developing attitudes towards science measures. *International Journal of Science Education*, 29(7), 871–893.
- Kolodner, J. L., Gray, J., & Fasse, B. B. (2003). Promoting transfer through case-based reasoning: Rituals and practices in learning by design classrooms. *Cognitive Science Quarterly*, 3(2), 119–170.
- Kremer, K. P., Maynard, B. R., Polanin, J. R., Vaughn, M. G., & Sarteschi, C. M. (2015). Effects of after-school programs with at-risk youth on attendance and externalizing behaviors: A systematic review and meta-analysis. *Journal of Youth Adolescence*, 44(3), 616–636. doi:10.1007/s10964-014-0226-4
- Lauer, P. A., Akiba, M., Wilkerson, S. B., Apthorp, H. S., Snow, D., & Martin-Glenn, M. L. (2006). Out-of-school time programs: A meta-analysis of effects for at-risk students. *Review of Educational Research*, 76, 275–313. doi:10.3102/00346543076002275
- Lauer, P. A., Akiba, M., Wilkerson, S. B., Apthorp, H. S., Snow, D., & Martin-Glenn, M. L. (2006). Out-of-school time programs: A meta-analysis of effects for at-risk students. *Review of Educational Research*, 76, 275–313. doi:10.3102/00346543076002275
- Lin, X., Hmelo, C., Kinzer, C. K., & Secules, T. J. (1999). Designing technology to support reflection. *Educational Technology Research and Development*, 47, 43–62. doi:10.1007/BF02299633
- Love, B., Hodge, A., Corritore, C., & Ernst, D. C. (2015). Inquiry-based learning and the flipped classroom model. *Primus: Problems, Resources & Issues in Mathematics Undergraduate Studies*, 25(8), 745–762. doi:10.1080/10511970.2015.1046005
- Loyens, S. M., & Rikers, R. M. J. P. (2011). Instruction based on inquiry. In R. E. Mayer & P. A. Alexander (Eds.), *Handbook of research on learning and instruction* (pp. 361–381). New York, NY: Routledge.
- Mäkitalo-Siegl, K., Kohnle, C., & Fischer, F. (2011). Computer-supported collaborative inquiry learning and classroom scripts: Effects on help-seeking processes and learning outcomes. *Learning and Instruction*, 21(2), 257–266. doi:10.1016/j.learninstruc.2010.07.001
- Mehalik, M. M., Doppelt, Y., & Schuun, C. D. (2008). Middle-School science through design-based learning versus scripted inquiry: Better overall science concept learning and equity Gap reduction. *Journal of Engineering Education*, 97(1), 71–85.
- National Research Council (NRC). (2012). *A framework for K-12 science education: Practices, crosscutting concepts, and core ideas*. National Academies Press.
- Osborne, J., Simon, S., & Collins, S. (2003). Attitudes towards science: A review of the literature and its implications. *International Journal of Science Education*, 25(9), 1049–1079.
- Pajares, F. (1997). Current directions in self-efficacy research. *Advances in Motivation and Achievement*, 10(149), 1–49.
- Pajares, F., & Schunk, D. H. (2001). Self-beliefs and school success: Self-efficacy, self-concept, and school achievement. In R. Riding & S. Rayner (Eds.), *Selfperception* (pp. 239–266). London: Ablex.
- Roberts, T., Jackson, C., Mohr-Schroeder, M. J., Bush, S. B., Maiorca, C., Cavalcanti, M., Cremeans, C. (2018). Students' perceptions of STEM learning after participating in a summer informal learning experience. *International Journal of STEM Education*, 5(1), 35. doi:10.1186/s40594-018-0133-4
- Robertson, S. L. (2005). *Re-imagining and rescripting the future of education: Global knowledge economy discourses and the challenge to education systems*. *Comparative education*, 41(2), 151-170.
- Şahin T. Y. ve Yıldırım, S. (1999). *Öğretim teknolojileri ve materyal geliştirme*, Ankara: Anı Yayınevi.

- Scheer, A., Noweski, C., & Meinel, C. (2012). *Transforming constructivist learning into action: Design thinking in education*. *Design and Technology Education: An International Journal*, 17(3).
- Şimsek, N. (1997). *Öğretmen ve öğretmen adayları için derste eğitim teknolojisi kullanımı*, Ankara: Anıl Matbaa ve Ciltevi.
- Stickdorn, M., Schneider, J. (2012). *This is service design thinking: Basics-Tools-Cases*. Bis Publishers.
- Trafimow, D., Sheeran, P., Conner, M., & Finlay, K. A. (2002). Evidence that perceived behavioural control is a multidimensional construct: Perceived control and perceived difficulty. *British Journal of Social Psychology*, 41(1), 101–121.
- Ün Açıkgöz, k. (2007). *Aktif öğrenme*. İzmir, Biliş yayımları
- Van Aalderen-Smeets, S. I., Walma van der Molen, J. H., & Asma, L. J. (2012). Primary teachers' attitudes toward science: A new theoretical framework. *Science Education*, 96(1), 158–182.
- Williams, D. R., Brule, H., Kelley, S. S., & Skinner, E. A. (2018). Science in the Learning Gardens (SciLG): A study of students' motivation, achievement, and science identity in low-income middle schools. *International Journal of STEM Education*, 5(1), 8. doi:10.1186/s40594-018-0104-9
- Williams, J., Eames, C., Hume, A., & Lockley, J. (2012). Promoting pedagogical content knowledge development for early career secondary teachers in science and technology using content representations. *Research in Science & Technological Education*, 30(3), 327–343.
- Willison, J., & O'Regan, K. (2008). *The researcher skill development framework*. Retrieved from <http://www.adelaide.edu.au/rsd2/framework/rsd7/>
- Yaşar, Ş. ve Duban, N. (2009). Sorgulamaya dayalı öğrenme yaklaşımına yönelik öğrenci görüşleri. *İlköğretim Online*, 8 (2), 457-475.
- Yıldırım, A ve Berberoğlu, G. (2012). Rehberli sorgulama deneylerinin bilimsel süreç becerilerinin kazandırılmasına, başarıya ve kavramsal değişime etkisi. *X. Ulusal Fen Bilimleri ve Matematik Eğitimi Kongresi*, Niğde,

Editör:

Dr. Öğr. Üyesi Esmâ Aksoy Kendilci

Sağlık Bilimleri

Alanında
Uluslararası Araştırmalar XVII

EĞİTİM
yayınevi

SAĞLIK BİLİMLERİ ALANINDA ULUSLARARASI ARAŞTIRMALAR XVII

Editör: Dr. Öğr. Üyesi Esmâ Aksoy Kendilci

Genel Yayın Yönetmeni: Yusuf Ziya Aydoğan (yza@egitimyayinevi.com)

Genel Yayın Koordinatörü: Yusuf Yavuz (yusufyavuz@egitimyayinevi.com)

Sayfa Tasarımı: Eğitim Yayınevi Grafik Birimi

Kapak Tasarımı: Eğitim Yayınevi Grafik Birimi

T.C. Kültür ve Turizm Bakanlığı

Yayıncı Sertifika No: 47830

ISBN: 978-625-6489-32-5

1. Baskı, Haziran-Temmuz 2023

Baskı Cilt

Repro Bir Matbaacılık

İvedik OSB Matbaacılar Sitesi 1514 Cad. No: 23-25 Yenimahalle/Ankara

Matbaa Sertifika No: 47381

Kütüphane Kimlik Kartı

SAĞLIK BİLİMLERİ ALANINDA ULUSLARARASI ARAŞTIRMALAR XVII

Editör: Dr. Öğr. Üyesi Esmâ Aksoy Kendilci

106 s., 160x240 mm

Kaynakça var, dizin yok.

ISBN: 978-625-6489-32-5

Copyright © Bu kitabın Türkiye'deki her türlü yayın hakkı Eğitim Yayınevi'ne aittir. Bütün hakları saklıdır. Kitabın tamamı veya bir kısmı 5846 sayılı yasanın hükümlerine göre kitabi yayımlayan firmanın ve yazarlarının önceden izni olmadan elektronik/mekanik yolla, fotokopi yoluyla ya da herhangi bir kayıt sistemi ile çoğaltılamaz, yayımlanamaz.

EĞİTİM

YAYINEVİ

Yayınevi Türkiye Ofis: İstanbul: Eğitim Yayınevi Tic. Ltd. Şti., Atakent mah.

Yasemen sok. No: 4/B, Ümraniye, İstanbul, Türkiye

Konya: Eğitim Yayınevi Tic. Ltd. Şti., Fevzi Çakmak Mah. 10721 Sok. B Blok,

No: 16/B, Safakent, Karatay, Konya, Türkiye

+90 332 351 92 85, +90 533 151 50 42, 0 332 502 50 42

bilgi@egitimyayinevi.com

Yayınevi Amerika Ofis: New York: Eğitim Publishing Group, Inc.

P.O. Box 768/Armonk, New York, 10504-0768, United States of America

americaoffice@egitimyayinevi.com

Lojistik ve Sevkiyat Merkezi: Kitapmatik Lojistik ve Sevkiyat Merkezi, Fevzi Çakmak Mah.

10721 Sok. B Blok, No: 16/B, Safakent, Karatay, Konya, Türkiye

sevkiyat@egitimyayinevi.com

Kitabevi Şubesi: Eğitim Kitabevi, Şükran mah. Rampalı 121, Meram, Konya, Türkiye

+90 332 499 90 00

bilgi@egitimkitabevi.com

İnternet Satış: www.kitapmatik.com.tr

+90 537 512 43 00

bilgi@kitapmatik.com.tr

KAYNAKLAR

- Aguayo Bonniard, A., Yeung, J. Y., Chan, C. C., & Birt, C. M. (2016). Ocular surface toxicity from glaucoma topical medications and associated preservatives such as benzalkonium chloride (BAK). *Expert Opin Drug Metab Toxicol*, *12*(11), 1279-1289. <https://doi.org/10.1080/17425255.2016.1209481>
- Aihara, M., Ikeda, Y., Mizoue, S., Arakaki, Y., Kita, N., & Kobayashi, S. (2016). Effect of switching to travoprost preserved with SofZia in glaucoma patients with chronic superficial punctate keratitis while receiving BAK-preserved latanoprost. *Journal of Glaucoma*, *25*(6), e610-e614.
- Amin, S., Rajabnezhad, S., & Kohli, K. (2009). Hydrogels as potential drug delivery systems. *Scientific research and assay*, *3*, 1175-1183.
- Ammar, D. A., & Kahook, M. Y. (2011). Effects of glaucoma medications and preservatives on cultured human trabecular meshwork and non-pigmented ciliary epithelial cell lines. *British Journal of Ophthalmology*, *95*(10), 1466-1469.
- Ammar, D. A., Noecker, R. J., & Kahook, M. Y. (2010). Effects of benzalkonium chloride-preserved, polyquad-preserved, and sofZia-preserved topical glaucoma medications on human ocular epithelial cells. *Advances in therapy*, *27*(11), 837-845.
- Ayaki, M., & Iwasawa, A. (2010). Cytotoxicity of prostaglandin analog eye drops preserved with benzalkonium chloride in multiple corneoconjunctival cell lines. *Clinical Ophthalmology (Auckland, NZ)*, *4*, 919.
- Baudouin, C., Labbé, A., Liang, H., Pauly, A., & Brignole-Baudouin, F. (2010). Preservatives in eyedrops: the good, the bad and the ugly. *Progress in retinal and eye research*, *29*(4), 312-334.
- Bensinger, R., Shin, D. H., Kass, M. A., Podos, S. M., & Becker, B. (1976). Pilocarpine ocular inserts. *Invest Ophthalmol*, *15*(12), 1008-1010.
- Boboridis, K., Kozeis, N., & Konstas, A. (2019). Revisiting Ocular Allergy: Evaluating Symptoms, Benzalkonium Chloride and Efficacy of Topical Ketotifen 0.025%. *Ocular Immunology and Inflammation*, *28*, 1-3. <https://doi.org/10.1080/09273948.2018.1560478>
- Brandt, J. D., Sall, K., DuBiner, H., Benza, R., Alster, Y., Walker, G., & Semba, C. P. (2016). Six-Month Intraocular Pressure Reduction with a Topical Bimatoprost Ocular Insert: Results of a Phase II Randomized Controlled Study. *Ophthalmology*, *123*(8), 1685-1694. <https://doi.org/10.1016/j.ophtha.2016.04.026>
- Burstein, N. L. (1980). Preservative cytotoxic threshold for benzalkonium chloride and chlorhexidine digluconate in cat and rabbit corneas. *Investigative ophthalmology & visual science*, *19*(3), 308-313.
- Chen, H. W., Liu, P. F., Liu, Y. T., Kuo, S., Zhang, X. Q., Schooley, R. T., . . . Huang, C. M. (2016). Nasal commensal *Staphylococcus epidermidis* counteracts influenza virus. *Sci Rep*, *6*, 27870. <https://doi.org/10.1038/srep27870>
- Chiron Vision files FDA application to market intraocular implant for CMV retinitis. Food and Drug Administration. (1995). *J Int Assoc Physicians AIDS Care*, *1*(6), 37.
- Coroi, M. C., Bungau, S., & Tit, M. (2015). Preservatives from the eye drops and the ocular surface. *Romanian journal of ophthalmology*, *59*(1), 2.
- Costagliola, C., Del Prete, A., Incorvaia, C., Fusco, R., Parmeggiani, F., & Di Giovanni, A. (2001). Ocular surface changes induced by topical application of latanoprost and timolol: a short-term study in glaucomatous patients with and without allergic conjunctivitis. *Graefe's archive for clinical and experimental ophthalmology*, *239*(11), 809-814.
- Datta, S., Baudouin, C., Brignole-Baudouin, F., Denoyer, A., & Cortopassi, G. A. (2017). The eye drop preservative benzalkonium chloride potently induces mitochondrial dysfunction and preferentially affects LHON mutant cells. *Investigative ophthalmology & visual science*, *58*(4), 2406-2412.

- Duru, Z., & Ozsaygili, C. (2019). Preservative-Free versus Preserved Brimonidine %0.15 Preparations in the Treatment of Glaucoma and Ocular Hypertension: Short Term Evaluation of Efficacy, Safety, and Potential Advantages. *Cutaneous and ocular toxicology*, 39, 1-12. <https://doi.org/10.1080/15569527.2019.1680685>
- Economou, M. A., Laukeland, H. K., Grabska-Liberek, I., & Rouland, J.-F. (2018). Better tolerance of preservative-free latanoprost compared to preserved glaucoma eye drops: the 12-month real-life FREE study. *Clinical Ophthalmology (Auckland, NZ)*, 12, 2399.
- Fassi, A., & Naidoo, N. (1989). Irritation associated with tear-replacement ophthalmic drops—a pharmaceutical and subjective investigation. *South African Medical Journal*, 75(5), 233-235.
- García-Feijoo, J., Muñoz-Negrete, F. J., Hubatsch, D. A., & Rossi, G. C. (2016). Efficacy and tolerability of benzalkonium chloride-free travoprost in glaucoma patients switched from benzalkonium chloride-preserved latanoprost or bimatoprost. *Clinical Ophthalmology (Auckland, NZ)*, 10, 2085.
- Gasset, A. R. (1977). Benzalkonium chloride toxicity to the human cornea. *American journal of ophthalmology*, 84(2), 169-171.
- Gasset, A. R., Ishii, Y., Kaufman, H. E., & Miller, T. (1974). Cytotoxicity of ophthalmic preservatives. *American journal of ophthalmology*, 78(1), 98-105.
- Ghosh, S., O'Hare, F., Lamoureux, E., Vajpayee, R. B., & Crowston, J. G. (2012). Prevalence of signs and symptoms of ocular surface disease in individuals treated and not treated with glaucoma medication. *Clinical & experimental ophthalmology*, 40(7), 675-681.
- Gomes, J. A. P., Azar, D. T., Baudouin, C., Efron, N., Hirayama, M., Horwath-Winter, J., . . . Pepose, J. S. (2017). Tfos Dews II Iatrogenic report. *The ocular surface*, 15(3), 511-538.
- Goto, Y., Ibaraki, N., & Miyake, K. (2003). Human lens epithelial cell damage and stimulation of their secretion of chemical mediators by benzalkonium chloride rather than latanoprost and timolol. *Archives of ophthalmology*, 121(6), 835-839.
- Grant, R., Ajello, M., & Vlass, E. (1996). Salt water or high tech? A look at two new solutions. *OPTICIAN-SUTTON-*, 38-41.
- Grant, W. M., & Schuman, J. S. (1993). *Toxicology of the eye: effects on the eyes and visual system from chemicals, drugs, metals and minerals, plants, toxins and venoms; also systemic side effects from eye medications* (Vol. 1). Charles C Thomas Publisher.
- Guzman-Aranguez, A., Calvo, P., Roperio, I., & Pintor, J. (2014). In vitro effects of preserved and unpreserved anti-allergic drugs on human corneal epithelial cells. *Journal of ocular pharmacology and therapeutics*, 30(9), 790-798.
- Herman, D. C., Gordon, M. O., Beiser, J. A., Chylack Jr, L. T., Lamping, K. A., Schein, O. D., . . . Group, O. H. T. S. (2006). Topical ocular hypotensive medication and lens opacification: evidence from the ocular hypertension treatment study. *American journal of ophthalmology*, 142(5), 800-810. e801.
- Horsley, M. B., & Kahook, M. Y. (2009). Effects of prostaglandin analog therapy on the ocular surface of glaucoma patients. *Clinical Ophthalmology (Auckland, NZ)*, 3, 291.
- Iwase, T., Uehara, Y., Shinji, H., Tajima, A., Seo, H., Takada, K., . . . Mizunoe, Y. (2010). Staphylococcus epidermidis Esp inhibits Staphylococcus aureus biofilm formation and nasal colonization. *Nature*, 465(7296), 346-349.
- Izzotti, A., La Maestra, S., Micale, R. T., Longobardi, M. G., & Saccà, S. C. (2015). Genomic and post-genomic effects of anti-glaucoma drugs preservatives in trabecular meshwork. *Mutation Research/Fundamental and Molecular Mechanisms of Mutagenesis*, 772, 1-9.
- Kahook, M. Y., & Noecker, R. J. (2008). Comparison of corneal and conjunctival changes after dosing of travoprost preserved with sofZia, latanoprost with 0.02% benzalkonium chloride, and preservative-free artificial tears. *Cornea*, 27(3), 339-343.
- Kampf, G., Todt, D., Pfaender, S., & Steinmann, E. (2020). Persistence of coronaviruses on inanimate surfaces and their inactivation with biocidal agents. *J Hosp Infect*, 104(3), 246-

251. <https://doi.org/10.1016/j.jhin.2020.01.022>
- Kang-Mieler, J., Rudeen, K., Liu, W., & Mieler, W. (2020). New Ocular Drug Delivery Systems. In (pp. 577-591). https://doi.org/10.1007/978-981-15-7644-7_41
- Kang-Mieler, J. J., Rudeen, K. M., Liu, W., & Mieler, W. F. (2020). Advances in ocular drug delivery systems. *Eye (Lond)*, *34*(8), 1371-1379. <https://doi.org/10.1038/s41433-020-0809-0>
- Katz, L. (2002). Twelve-Month Evaluation of Brimonidine-Purite Versus Brimonidine in Patients With Glaucoma or Ocular Hypertension. *Journal of Glaucoma*, *11*, 119-126. <https://doi.org/10.1097/00061198-200204000-00007>
- Kaur, I. P., Lal, S., Rana, C., Kakkar, S., & Singh, H. (2009). Ocular preservatives: associated risks and newer options. *Cutaneous and ocular toxicology*, *28*(3), 93-103.
- Kim, J. H., Kim, E. J., Kim, Y.-H., Kim, Y. I., Lee, S.-H., Jung, J.-C., . . . Park, Y. J. (2015). In vivo effects of preservative-free and preserved prostaglandin analogs: mouse ocular surface study. *Korean Journal of Ophthalmology*, *29*(4), 270-279.
- Lavin, M. J., Wormald, R. P., Migdal, C. S., & Hitchings, R. A. (1990). The influence of prior therapy on the success of trabeculectomy. *Archives of ophthalmology*, *108*(11), 1543-1548.
- Lazarus, H., Imperia, P., Botti, R., Mack, R., & Lass, J. (1989). An in vitro method which assesses corneal epithelial toxicity due to antineoplastic, preservative and antimicrobial agents. *Lens and eye toxicity research*, *6*(1-2), 59-85.
- Lazreg, S., Merad, Z., Nouri, M., Garout, R., Derdour, A., Ghroud, N., . . . Ouhadj, O. (2018). Efficacy and safety of preservative-free timolol 0.1% gel in open-angle glaucoma and ocular hypertension in treatment-naïve patients and patients intolerant to other hypotensive medications. *Journal Français d'Ophthalmologie*, *41*(10), 945-954.
- Leonardi, A., Capobianco, D., Benedetti, N., Capobianco, A., Cavarzeran, F., Scalora, T., . . . Feuerman, O. M. (2018). Efficacy and Tolerability of Ketotifen in the Treatment Of Seasonal Allergic Conjunctivitis: Comparison between Ketotifen 0.025% and 0.05% Eye Drops. *Ocular Immunology and Inflammation*, *27*, 1-5. <https://doi.org/10.1080/09273948.2018.1530363>
- Liang, H., Brignole-Baudouin, F., Riancho, L., & Baudouin, C. (2012). Reduced in vivo ocular surface toxicity with polyquad-preserved travoprost versus benzalkonium-preserved travoprost or latanoprost ophthalmic solutions. *Ophthalmic research*, *48*(2), 89-101.
- Lindén, C., & Alm, A. (1998). Latanoprost twice daily is less effective than once daily: indication of receptor subsensitivity? *Curr Eye Res*, *17*(6), 567-572.
- Linton, K., & George, E. (1966). Inactivation of Chlorhexidine ('Hibitane') by Bark Corks. *Lancet*, 1353-1355.
- Lopes, J., Hubatsch, D., & Amaris, P. (2015). Effect of benzalkonium chloride-free travoprost on intraocular pressure and ocular surface symptoms in patients with glaucoma previously on latanoprost: an open-label study. *BMC Ophthalmology*, *15*. <https://doi.org/10.1186/s12886-015-0151-7>
- Mundorf, T., Williams, R., Whitcup, S., Felix, C., & Batoosingh, A. (2003). A 3-month comparison of efficacy and safety of brimonidine-purite 0.15% and brimonidine 0.2% in patients with glaucoma or ocular hypertension. *J Ocul Pharmacol Ther*, *19*(1), 37-44. <https://doi.org/10.1089/108076803762718097>
- Nagai, N., Murao, T., Okamoto, N., & Ito, Y. (2010). Comparison of corneal wound healing rates after instillation of commercially available latanoprost and travoprost in rat debrided corneal epithelium. *Journal of Oleo Science*, *59*(3), 135-141.
- Nagai, N., & Otake, H. (2022). Novel drug delivery systems for the management of dry eye. *Advanced drug delivery reviews*, 114582.
- Noecker, R. (2001a). Effects of common ophthalmic preservatives on ocular health. *Advances in therapy*, *18*(5), 205-215.

- Noecker, R. (2001b). Ophthalmic preservatives: considerations for long-term use in patients with dry eye or glaucoma. *Rev Ophthalmol*, 8(6), 73-79.
- Onouchi, H., Ishii, T., Miyazawa, M., Uchino, Y., Yasuda, K., Hartman, P. S., . . . Ishii, N. (2012). Mitochondrial superoxide anion overproduction in Tet-mev-1 transgenic mice accelerates age-dependent corneal cell dysfunctions. *Investigative ophthalmology & visual science*, 53(9), 5780-5787.
- Pauly, A., Brasnu, E., Riancho, L., Brignole-Baudouin, F., & Baudouin, C. (2011). Multiple endpoint analysis of BAC-preserved and unpreserved antiallergic eye drops on a 3D-reconstituted corneal epithelial model. *Molecular Vision*, 17, 745.
- Peppas, N., Hilt, J., Khademhosseini, A., & Langer, R. (2006). Hydrogels in Biology and Medicine: From Molecular Principles to Bionanotechnology. *Advanced Materials - ADVAN MATER*, 18. <https://doi.org/10.1002/adma.200501612>
- Pult, H., Gill, F., & Riede-Pult, B. H. (2012). Effect of three different liposomal eye sprays on ocular comfort and tear film. *Cont Lens Anterior Eye*, 35(5), 203-207; quiz 243-204. <https://doi.org/10.1016/j.clae.2012.05.003>
- Rafiei, F., Tabesh, H., & Farzad, F. (2020). Sustained subconjunctival drug delivery systems: current trends and future perspectives. *Int Ophthalmol*, 40(9), 2385-2401. <https://doi.org/10.1007/s10792-020-01391-8>
- Riegelman, S., Vaughan Jr, D., & Okumoto, M. (1956). Antibacterial agents in Pseudomonas aeruginosa contaminated ophthalmic solutions. *Journal of the American Pharmaceutical Association*, 45(2), 93-98.
- Rolando, M., Crider, J., & Kahook, M. (2011). Ophthalmic preservatives: Focus on polyquaternium-1. *Expert opinion on drug delivery*, 8, 1425-1438. <https://doi.org/10.1517/17425247.2011.617736>
- Rossi, G. C. M., Pasinetti, G. M., Scudeller, L., & Bianchi, P. E. (2013). Ocular surface disease and glaucoma: how to evaluate impact on quality of life. *Journal of ocular pharmacology and therapeutics*, 29(4), 390-394.
- Rossi, G. C. M., Pasinetti, G. M., Scudeller, L., Raimondi, M., Lanteri, S., & Bianchi, P. E. (2013). Risk factors to develop ocular surface disease in treated glaucoma or ocular hypertension patients. *European Journal of Ophthalmology*, 23(3), 296-302.
- Rossi, G. C. M., Tinelli, C., Pasinetti, G. M., Milano, G., & Bianchi, P. E. (2009). Dry eye syndrome-related quality of life in glaucoma patients. *European Journal of Ophthalmology*, 19(4), 572-579.
- Rozen, S., Abelson, M., Giovanoni, A., & Welch, D. (1998). Assessment of the comfort and tolerance of 0.5% carboxymethylcellulose preserved with Purite (Refresh Tears) in dry eye sufferers. *Invest Ophthalmol Vis Sci*, 39(4), S451.
- Saisyo, A., Shimono, R., Oie, S., Kimura, K., & Furukawa, H. (2017). The Risk of Microbial Contamination in Multiple-Dose Preservative-Free Ophthalmic Preparations. *Biol Pharm Bull*, 40(2), 182-186. <https://doi.org/10.1248/bpb.b16-00688>
- Seiler, J. (1989). The mutagenic activity of sodium perborate. *Mutation Research/Genetic Toxicology*, 224(2), 219-227.
- Sekine, Y., Shimada, M., Satake, S., Okubo, M., Hisaka, A., Hara, T., . . . Aihara, M. (2018). Pharmacokinetic Analysis of Intraocular Penetration of Latanoprost Solutions with Different Preservatives in Human Eyes. *Journal of ocular pharmacology and therapeutics*, 34. <https://doi.org/10.1089/jop.2017.0091>
- Singh, R. B., Ichhpujani, P., Thakur, S., & Jindal, S. (2020). Promising therapeutic drug delivery systems for glaucoma: a comprehensive review. *Ther Adv Ophthalmol*, 12, 2515841420905740. <https://doi.org/10.1177/2515841420905740>
- Souto, E. B., Dias-Ferreira, J., López-Machado, A., Ettcheto, M., Cano, A., Camins Espuny, A., . . . Sánchez-López, E. (2019). Advanced Formulation Approaches for Ocular Drug Delivery:

- State-Of-The-Art and Recent Patents. *Pharmaceutics*, 11(9). <https://doi.org/10.3390/pharmaceutics11090460>
- Stapleton, F., Alves, M., Bunya, V. Y., Jalbert, I., Lekhanont, K., Malet, F., . . . Vehof, J. (2017). Tfos dewes ii epidemiology report. *The ocular surface*, 15(3), 334-365.
- Sullivan, B. D., Crews, L. A., Messmer, E. M., Foulks, G. N., Nichols, K. K., Baenninger, P., . . . Lemp, M. A. (2014). Correlations between commonly used objective signs and symptoms for the diagnosis of dry eye disease: clinical implications. *Acta Ophthalmol*, 92(2), 161-166. <https://doi.org/10.1111/aos.12012>
- Suresh, K., Singh, T., Ichhpujani, P., & Vohra, S. (2019). Ocular Surface Disease with BAK preserved Travoprost and Polyquaternium 1(Polyquad) preserved Travoprost. *Romanian journal of ophthalmology*, 63, 249-256. <https://doi.org/10.22336/rjo.2019.38>
- Tomić, M., Kaštelan, S., & Salopek-Rabatić, J. (2013). Influence of BAK-preserved prostaglandin analog treatment on the ocular surface health in patients with newly diagnosed primary open-angle glaucoma. *BioMed Research International*, 2013.
- Tomlinson, A., & Trees, G. R. (1991). Effect of preservatives in artificial tear solutions on tear film evaporation. *Ophthalmic and Physiological Optics*, 11(1), 48-52.
- Tripathi, B., & Tripathi, R. (1989). Cytotoxic effects of benzalkonium chloride and chlorobutanol on human corneal epithelial cells in vitro. *Lens and eye toxicity research*, 6(3), 395-403.
- Uchino, Y., Kawakita, T., Miyazawa, M., Ishii, T., Onouchi, H., Yasuda, K., . . . Tsubota, K. (2012). Oxidative stress induced inflammation initiates functional decline of tear production.
- Valente, C., Iester, M., Corsi, E., & Rolando, M. (2011). Symptoms and signs of tear film dysfunction in glaucomatous patients. *Journal of ocular pharmacology and therapeutics*, 27(3), 281-285.
- Vaughan, J. S., & Porter, D. A. (1993). A new in vitro method for assessing the potential toxicity of soft contact lens care solutions. *Eye & Contact Lens*, 19(1), 54-57.
- Way, W., Matsumoto, S., Apel, L., Wiese, A., Tarlo, K., & Vehige, J. (2001). Purite (TM) as a non-disruptive preservative for lubricating eye drop solutions in comparison to alternative preservatives. *Investigative ophthalmology & visual science*,

KAYNAKÇA

- Feller-Kopman, D., & Light, R. (2018). Pleural Disease. *New England Journal of Medicine*, 378(8), 740–751. <https://doi.org/10.1056/NEJMra1403503>
- Ferreiro, L., Toubes, M. E., San José, M. E., Suárez-Antelo, J., Golpe, A., & Valdés, L. (2020). Advances in pleural effusion diagnostics. *Expert Review of Respiratory Medicine*, 14(1), 51–66. <https://doi.org/10.1080/17476348.2020.1684266>
- Jany, B., & Welte, T. (2019). Pleural Effusion in Adults—Etiology, Diagnosis, and Treatment. *Deutsches Ärzteblatt International*. <https://doi.org/10.3238/arztebl.2019.0377>
- Koppurapu, V., & Meena, N. (2017). A review of the management of complex para-pneumonic effusion in adults. *Journal of Thoracic Disease*, 9(7), 2135–2141. <https://doi.org/10.21037/jtd.2017.06.21>
- Yalcin, N. G., Choong, C. K. C., & Eizenberg, N. (2013). Anatomy and Pathophysiology of the Pleura and Pleural Space. *Thoracic Surgery Clinics*, 23(1), 1–10. <https://doi.org/10.1016/j.thorsurg.2012.10.008>

KAYNAKÇA

- Akdeniz, F. ve Sert,H.B. (2018). Alternatif Turizmin Parlayan Yıldızı; Oymapınar (Manavgat, Antalya). *Journal of Recreation and Tourism Research*, 5(1), 71-78.
- Akgöz, E., Temizel, G., & Otal, A. Kapadokya Bölgesi'nin Kongre Turizm Potansiyelinin Belirlenmesine Yönelik Bir Çalışma. *Pamukkale Üniversitesi İşletme Araştırmaları Dergisi*, 9(1), 143-162.
- Akyol, C. ve Akkaşoğlu, S. (2021). Alternatif Turizm Türlerinin Destinasyonlara Katkısı: Artvin ve Spor Turizmi . *Journal of Humanities and Tourism Research* , 11 (1) , 177-194 .
- Albayrak, A., Tüzünkan, D., ve Dalkılıç, G. (2020). Kırsal Turizm ve Türlerine Yönelik Hazırlanan Lisansüstü Tezlerin Bibliyometrik Analizi. *Turkish Studies-Social*, 15(1), 845-859.
- Alaeddinoğlu, F., & Yıldız, M. Z., (2007). Türkiye’de Kültür Turizmi ve Algılanışı . *Icanas 38* (pp.21-34). Ankara, Turkey
- Asan, H., Yalçın, H. M., ve Şimşek, E. (2018). Sivas ili kuş gözlem turizmi potansiyelinin değerlendirilmesi. *Akademik Sosyal Araştırmalar Dergisi*, 6(74), 630-655.
- Baytok,A.,Pelit, E.,Soybalı, H.(2017) Alternatif Turizm mi Turizmde Çeşitlilik mi? Kavramsal Bir Değerlendirme. *Erzincan Üniversitesi Sosyal Bilimler Enstitüsü dergisi*. Alternatif Turizm özel sayısı,1-14.
- Birdir, K., Unur, K., ve Dalgıç, A. (2015). Türkiye ve Dünya’da Kamping ve Yeni Bir Turistik Ürün olarak ‘Glamping’. 1. In *Eurisia International Tourism Congress: Current Issues, Trends and Indicators (EITOC-2015)* (Vol. 28, No. 30, pp. 168-177).
- Boz, M. (2019). Turizmin Gelişmesinde Alternatif Turizm Pazarlamasının Önemi: Antalya Örneği. *Türk Turizm Araştırmaları Dergisi*, 3(4), 977-994.
- Cesur, E., Çağla, Ö., ve Çeken, H. (2021). Alternatif Turizm Kapsamında Aromatik Turizm VE Gelişimi. *Abant Sosyal Bilimler Dergisi*, 21(3), 1055-1078.
- Cesur, G., İpek, C., ve Aksöz, E. O. Bir Yörede Sualtı Dalış Turizminin Değerlendirilmesi: Eskişehir Sakaryabaşı Bölgesi Örneği. *Uluslararası Global Turizm Araştırmaları Dergisi*, 6(1), 13-36.
- Çakıcı, A. C., ve Harman, S. (2006). Kuş gözlemciliğinin önemi: Türkiye’de kuş gözlemciliğinin profili. *Anatolia: Turizm Araştırmaları Dergisi*, 17(2), 161-168.
- Çarbuğa, Ü., & Pekerşen, Y. (2017). Botanik Bahçeleri ve Turizm. *Gastroia: Journal of Gastronomy and Travel Research*.
- Dağdeviren, A., Saral, C., Coşkun, N., ve Yılmaz, Z. (2020). Bayramören İlçesinde Yamaç Paraşütü Turizmi. *Türk Turizm Araştırmaları Dergisi*, 4(2), 881-892.ü
- Demirer, D., ve Hatırnaz, B. (2023). Alternatiflik mi, Aşırılaşma mı? Turizm Çeşitlerinin Son Güncel Durumu. *Güncel Turizm Araştırmaları Dergisi*, 7(1), 32-62.
- Diñç, A. ve Ok, M.(2022). Kuş Gözlemciliğinin Ekoturizme Etkisinin Araştırılması: Eskikaraağaç Örneği. *Journal of Tourism Intelligence and Smartness*, 5(2), 145-153.
- Doğanay, S. (2011). Doğu Karadeniz Yayla Turizmi Merkezlerine Yeni Bir Örnek: Taşkoprü Yaylası. *Doğu Coğrafya Dergisi*, 16(26), 223-240.
- Duman S, Şahin HM, Uluç EA, Bulut Ç. (2021). Spor Turizminin Türkiye Açısından Ekonomik Boyutu. *Gaziantep Üniversitesi Spor Bilimleri Dergisi*, 6(4), 367-383.
- Emekli, G. (2006). Coğrafya, kültür ve turizm: kültürel turizm. *Ege coğrafya dergisi*, 15(1-2), 51-59.
- F. Soykan, “Avrupa’da Kırsal Turizme Bakış Açısı ve Kazanılan Deneyim”, II. Balıkesir Ulusal Turizm Kongresi, Balıkesir, 2006, s.84-85
- Karashaş, B., & Var, M. (2016). Botanik Bahçelerinde Ziyaretçi Tercihlerinin Belirlenmesi ‘Nezahat Gökyiğit Botanik Bahçesi Örneği’. *Kastamonu University Journal of Forestry Faculty*, 16(1).

- Komşu, M. S., ve Özer, Ö. Ü. S. (2022). *Turizm Ekonomisinde Güncel Konular*. Ankara.Detay Yayıncılık.
- Muslu, A. Yat Kiralama Çeşitleri ve Yatçılık Sektöründe Dünden Pandemi Krizine Yaşanan Gelişmeler. *Ordu Üniversitesi Sosyal Bilimler Enstitüsü Sosyal Bilimler Araştırmaları Dergisi*, 12(3), 2929-2946.
- OECD (Organisation for Economic Co-operation and Development)Tourism Strategies and Rural Development, Paris, 1994, s.7
- Özer, A. (2020). Türkiye'nin Av Turizmi Potansiyeli Konusunda Bir Değerlendirme. *Journal of Gastronomy Hospitality and Travel*, 3(1), 71-86.
- Özgenç, C., & Mesci, M. (2020). Botanik Turizm Bağlamında Botanik Bahçesi Kurulumuna Yönelik PAYDAŞ Görüşleri: Gümüşova Örneği *Cumhuriyet Üniversitesi İktisadi ve İdari Bilimler Dergisi*, 21(2), 238-257.
- Özgenç, C. (2019). Alternatif turizm türlerinden botanik turizm bağlamında botanik bahçesi kurulumuna yönelik paydaş görüşleri: Gümüşova örneği. *Cumhuriyet Üniversitesi İktisadi ve İdari Bilimler Dergisi* , 21 (2) , 238-257.
- Polat, Ç., Bitiktas, F., ve Açıık, A. (2022). Türkiye'de Yat ve Kruvaziyer Turizmi Gelirleri: Antalya Örneği. *Deniz Taşımacılığı ve Lojistiği Dergisi*, 3(2), 76-89.
- Sağlık Bakanlığı Sağlık Hizmetleri Genel Müdürlüğü, <https://shgmturizmdb.saglik.gov.tr/> (E.T.:10.06.2023)
- Sharpley, R. (2002). The Challenges Of Economic Diversification Through Tourism: The Case of Abu Dhabi. *International Journal of Tourism Research*,4(3), 221-235
- Şengel, Ü., Genç, K., Işkın, M., Ulema, Ş., & Uzut, İ. (2020). Turizmde “sosyal mesafe” mümkün mü? Kamp ve karavan turizmi bağlamında bir değerlendirme. *Turkish Studies (Elektronik)*. TUBİTAK Vizyon 2023. <https://www.tubitak.gov.tr/> (E.T 20.06.2023)
- Türkiye-Karavan-Sektörü-Durum-Analizi-Raporu-2020 <https://www.manisatso.org.tr/UserFiles/dosyalar/> (E.T.:21.06.2023)
- Türkiye Cumhuriyeti Kültür ve Turizm Bakanlığı(<https://www.ktb.gov.tr/TR-96268/turizm.html>) (E.T.:15.06.2023)
- Ünürar Ş., & Atalay, R. (2019). Yerli Ziyaretçilerin ve Halkın Alternatif Turizmin Bölgesel Kalkınmaya Etkisine Yönelik Algısı: Beyşehir Örneği. *Selçuk Üniversitesi Sosyal Bilimler Meslek Yüksekokulu Dergisi*, 22(2), 469-480.
- World Tourism Organisation,(2004) Rural Tourism in Europe: Experiences, Development and Perspectives, s.13
- Yalçın, A. (2022). İklim Değişikliğinin Turizm Üzerine Etkileri. *Selçuk Turizm ve Bilişim Araştırmaları Dergisi*, 1(1), 32-37.
- Yetiş, Ş. A. (2021). Kapadokya'da Turistik Ürün Olarak Camping mi Glamping mi?. *Güncel Turizm Araştırmaları Dergisi*, 5(1), 131-148.
- Yozcu, S. (2020). Türkiye Mağara Turizmine Yönelik Bir Değerlendirme. *Türk Turizm Araştırmaları Dergisi*, 4(2), 1493-1508.
- Zengin, B., Koç, D. E., ve Ulama, Ş. (2019). Kastamonu İlinin Doğa Turizmi Potansiyelinin Alternatif Turizm Kapsamında Değerlendirilmesi. *Safran Kültür ve Turizm Araştırmaları Dergisi*, 2(2), 251-274.

KAYNAKÇA

- Calvo, M. (2006). Anti-inflammatory and analgesic activity of the topical preparation of *Verbena officinalis* L. *Journal of Ethnopharmacology*, 107(3), 380-382.
- Calvo, M., San Julian, A., & Fernandez, M. (1997). Identification of the major compounds in extracts of *Verbena officinalis* L.(Verbenaceae) by HPLC with post-column derivatization. *Chromatographia*, 46(5-6), 241-244.
- Calvo, M. I. (2006). Anti-inflammatory and analgesic activity of the topical preparation of *Verbena officinalis* L. *J Ethnopharmacol*, 107(3), 380-382. doi:10.1016/j.jep.2006.03.037
- Cao, L., Miao, M., Qiao, J., Bai, M., & Li, R. (2018). The protective role of verbenalin in rat model of focal cerebral ischemia reperfusion. *Saudi J Biol Sci*, 25(6), 1170-1177. doi:10.1016/j.sjbs.2017.10.005
- Casanova, E., Garcia-Mina, J., & Calvo, M. (2008). Antioxidant and antifungal activity of *Verbena officinalis* L. leaves. *Plant foods for human nutrition*, 63(3), 93-97.
- Chen, Q., Zhou, X., Hou, R., Zhou, Z., Wang, Z., Chen, Y., . . . Xu, J. (2021). Aminophylline modulates the permeability of endothelial cells via the Slit2-Robo4 pathway in lipopolysaccharide-induced inflammation. *Exp Ther Med*, 22(3), 1042. doi:10.3892/etm.2021.10474
- Cohen, J. (2002). The immunopathogenesis of sepsis. *Nature*, 420(6917), 885-891. doi:10.1038/nature01326
- Crow, J. P. (1997). Dichlorodihydrofluorescein and dihydrorhodamine 123 are sensitive indicators of peroxynitrite in vitro: implications for intracellular measurement of reactive nitrogen and oxygen species. *Nitric Oxide*, 1(2), 145-157. doi:10.1006/niox.1996.0113
- Hernández, N. E., Tereschuk, M., & Abdala, L. (2000). Antimicrobial activity of flavonoids in medicinal plants from Tafi del Valle (Tucuman, Argentina). *Journal of Ethnopharmacology*, 73(1-2), 317-322.
- Hotchkiss, R. S., & Karl, I. E. (2003). The pathophysiology and treatment of sepsis. *N Engl J Med*, 348(2), 138-150. doi:10.1056/NEJMra021333
- Kabaktepe, Ş., & Akata, I. (2018). Septoria Sacc.(Mycosphaerellales) Species Determined in Aladağlar and Bolkar Mountains (Turkey).
- Kou, W. Z., Yang, J., Yang, Q. H., Wang, Y., Wang, Z. F., Xu, S. L., & Liu, J. (2013). Study on in-vivo anti-tumor activity of *Verbena officinalis* extract. *Afr J Tradit Complement Altern Med*, 10(3), 512-517. doi:10.4314/ajtcam.v10i3.19
- Kutlu, Z., Gulaboglu, M., Halici, Z., Cinar, I., & Diyarbakir, B. (2021). Biochemical Research of the Effects of Essential Oil Obtained from the Fruit of *Myrtus communis* L. on Cell Damage Associated with Lipopolysaccharide-Induced Endotoxemia in a Human Umbilical Cord Vein Endothelial Cells. *Biochemical Genetics*, 59(1), 315-334. doi:10.1007/s10528-020-10005-y
- Lara-Issasi, G., Salgado, C., Pedraza-Chaverri, J., Medinav n-Campos, O. N., Morales, A., Aguila, M. A., . . . Aguilar, M. I. (2019). Antimicrobial, Antioxidant Activities, and HPLC Determination of the Major Components of *Verbena carolina* (Verbenaceae). *Molecules*, 24(10). doi:10.3390/molecules24101970
- Makino, Y., Kondo, S., Nishimura, Y., Tsukamoto, Y., Huang, Z.-L., & Urade, Y. (2009). Hastatoside and verbenalin are sleep-promoting components in *Verbena officinalis*. *Sleep and Biological Rhythms*, 7(3), 211-217.
- Martin, G. S., Mannino, D. M., Eaton, S., & Moss, M. (2003). The epidemiology of sepsis in the United States from 1979 through 2000. *N Engl J Med*, 348(16), 1546-1554. doi:10.1056/NEJMoa022139
- Mert, T., Akcicek, E., Celik, S., & Ozturk, M. (2005). Ethnoecology of poisonous plants from West Anatolia in Turkey. *Editorial Advisory Board e*, 828.

- Miao, M., Guo, L., Yan, X., Wang, T., & Li, Z. (2016). Effects of verbenalin on prostatitis mouse model. *Saudi J Biol Sci*, 23(1), S148-157. doi:10.1016/j.sjbs.2015.10.006
- Rehecho, S., Hidalgo, O., de Cirano, M. G.-I., Navarro, I., Astiasarán, I., Ansorena, D., . . . Calvo, M. I. (2011). Chemical composition, mineral content and antioxidant activity of *Verbena officinalis* L. *LWT-Food Science and Technology*, 44(4), 875-882.
- Singh, B., Saxena, A., Chandan, B., Anand, K., & Suri, O. (1998). Hepatoprotective activity of verbenalin on experimental liver damage in rodents. *Fitoterapia (Milano)*, 69(2), 135-140.
- Speroni, E., Cervellati, R., Costa, S., Guerra, M., Utan, A., Govoni, P., . . . Stuppner, H. (2007). Effects of differential extraction of *Verbena officinalis* on rat models of inflammation, cicatrization and gastric damage. *Planta medica*, 73(03), 227-235.
- Ugan, R. A., Cadirci, E., Halici, Z., Toktay, E., & Cinar, I. (2018). The role of urotensin-II and its receptors in sepsis-induced lung injury under diabetic conditions. *Eur J Pharmacol*, 818, 457-469. doi:10.1016/j.ejphar.2017.11.011

KAYNAKÇA

- Akturan, U. ve Esen, A. (2008). *Fenomenoloji*. T. Baş ve U. Akturan (Ed.) içinde, *Nitel Araştırma Yöntemleri* (ss. 83-98). Ankara: Seçkin Yayıncılık.
- Akyüz, K.C., Yıldırım, İ., Ersen, N., Akyüz, İ., (2019). Orman Ürünleri Sanayi Sektöründe İş Kazası ve Ölümlü İş Kazalarının Türkiye ve Avrupa Birliği Ülkeleri Düzeyinde İncelenmesi, *Artvin Çoruh Üniversitesi Orman Fakültesi Dergisi*, cilt: 20, sayı: 2, ss. 193-207.
- Algür, S. ve Aktaş, A. (2009). Konaklama İşletmelerinde Çalışanların Stres, Motivasyon ve İş Tatmin Düzeylerini Belirlemeye Yönelik Olarak Alanya Bölgesinde Yapılan Bir Araştırma. *Seyahat ve Otel İşletmeciliği Dergisi*, 6(2), 6-14.
- Allen, N.J. ve Meyer, J.P. (1990). "The Measurement and Antecedents of Affective, Continuance and Normative Commitment to the Organisation", *Journal of Occupational Psychology*, 63: 19-31.
- Aytaç, S. (2009). *İş Stresi Yönetimi El Kitabı İş Stresi: Oluşumu, Nedenleri, Başa Çıkma Yolları, Yönetimi*.
- Bakırcı, N., (2008). Temel İş Sağlığı ve Güvenliği Hizmetleri ve Türkiye'deki Durum, *İş Sağlığı ve Güvenliği Dergisi*, Yıl:8, sayı:40, ss.10-12.
- Bozyiğit, S. ve Akkan, E. (2013). Kişisel Satışta Etik: Adana İlindeki Tıbbi Satış Temsilcilerinin Etik Tutumlarının İncelenmesi, *Dokuz Eylül Üniversitesi İktisadi ve İdari Bilimler Fakültesi Dergisi*, Cilt:28, Sayı:1, ss.49-79.
- Camkurt, M. Z. (2007). İşyeri Çalışma Sistemi ve İşyeri Fiziksel Faktörlerinin İş Kazaları Üzerindeki Etkisi, *TÜHİS İş Hukuku ve İktisat Dergisi*, Cilt.20, Sayı.6, Cilt.21, Sayı.1, Mayıs/Ağustos.
- Ceyhan, H., (2011). Türkiye'deki İş Kazalarının Genel Görünümü ve Gelişmiş Ülkelerle Kıyaslanması, *International Journal of Engineering Research and Development*, Vol.3, No.2, 18-24.
- Çakır, Ö. (2001). *İşe Bağlılık Olgusu ve Etkileyen Faktörler*, Ankara: Seçkin Yayıncılık
- Çalık, M., & Sözbilir, M. (2014). İçerik analizinin parametreleri. *Eğitim ve Bilim*, 39(174), 33-38.
- Çalık, M., Ayas, A., & Ebenezer, J. V. (2005). A review of solution chemistry studies: Insights into students' conceptions. *Journal of Science Education and Technology*, 14(1), 29-50.
- Çoban, H. (2006). *İş Kazaları ve Meslek Hastalıkları: Estaş ve Tüdemsaş'ta Bir Araştırma*.
- ÇSGB, (2012). *6331 Sayılı İş Sağlığı ve Güvenliği Kanunu*, Ankara.
- ÇSGB, (2016). *Psikososyal Risk Faktörleri Bilgilendirme Rehberi*. T.C. Çalışma ve Sosyal Güvenlik Bakanlığı İş Sağlığı ve Güvenliği Genel Müdürlüğü, Ankara.
- Davenport, N.Z., Schwartz, R.D., ve Elliott, G.P., (2005). *Mobbing, Emotional Abuse in the American Workplace*, 3rd Edition, *Civil Society Publishing*, Collins, Iowa.
- Demirbelik, S., Pazarlıoğlu, M.V., (2007). *Türkiye'de İş Kazalarının Oluşumunda Etkili Olan Faktörler: Ampirik Bir Uygulama, Finans Politik & Ekonomik Yorumlar*; 44 (509). 81-91.
- Ekici, G., Savas, H. A., & Citak, S. (2001). İntihar Riskini Artıran Psikososyal Etmenler. *Anadolu Psikiyatri Dergisi*, 2(4), 204-212.
- Eren, E. (2000). *Örgütsel Davranış ve Yönetim Psikolojisi*, Beta Basım Yayım Dağıtım, İstanbul.
- Ergül Güvendi, N. (2022). Farklı Etnik Gruplara Mensup Türk Kadın Seçmenlerin Oy Verme Davranışlarında Eş ve Yakın Çevre Etkisi: Sivas İli Örneği. *Pamukkale Üniversitesi Sosyal Bilimler Enstitüsü Dergisi*, (52), 269-282.
- Ergül Güvendi, N. (2022). Seçmen Davranışları Konulu Lisansüstü Tezlerin Bibliyometrik Analizi. *Erzincan Binali Yıldırım Üniversitesi İktisadi ve İdari Bilimler Fakültesi Dergisi*, 4 (1), 65-71.

- Ergül Güvendi, N. (2023). Moda ve Reklam Bağlamında “Nesne Olarak Kadın Bedeni” Dönemlere Göre İlişkisel Analiz. *IBAD Sosyal Bilimler Dergisi*, 15 (15), 92-114. DOI: 10.21733/ibad.1266913.
- Ergül, N. (2021). Göstergibilimsel İmge Analizi: ‘Muhsinbey Film Afişi Örneği’, *Journal Of Social, Humanities And Administrative Sciences*.
- Esin, P. (1982). *İş Bölümü, Yabancılaşma ve Sosyal Politika*. Ankara Üniversitesi.
- Gökgöz, M. (2017). *Tehlikeli İşlerde Çalışanlarda Psikososyal Risk Etmenlerinin Değerlendirilmesi* (Master’s thesis, Sağlık Bilimleri Enstitüsü).
- Gürsoy, T. (1999). *Reklam Terimleri ve Kavramları Sözlüğü*, I. Basım, İst.: Adam, s.9
- Güzel, B. ve Özgül, E. (2014). *Turizm İşletmelerinde İş-Aile Yaşamı Çatışması. Şule Aydın Tükeltürk, Nilüfer Şahin Perçin ve Berrin Güzel (Ed.), Turizm İşletmelerinde Çalışan İlişkileri Yönetimi*. Ankara: Detay Yayıncılık.
- Hellriegel, D., Solocom, J.W. & Woodman, R.W. (1995). *Organizational Behavior*, 7.Ed., WestPub.Com., New York.
- İslamoğlu, A. H. (1998), *Pazarlama Yönetimi*, Beta Yayınları, İstanbul.
- Jackson, T. (2007). *The Process of Trend Development Leading to a Fashion Season*.
- Karabulut, S., (1996). *Yönetimde Üç Boyut*. İstanbul: Araştırma Koordinasyon Merkezi.
- Karadeniz, O., (2011). Occupational Diseases in Turkey, Conference on Occupational Health and Safety Economics. *Building a Repository of Occupational Well-being Economics Research*, 27-30 April, Sinaia, Romania.
- Keiser, S. J. ve M. B. Garner. (2003). *Beyond Design*. New York: Fairchild Publications, Inc.
- Koç, E. (2011) *Tüketici Davranışı ve Pazarlama Stratejileri-Global ve Yerel Yaklaşım*, Seçkin Yayıncılık, Ankara.
- Levi, L. (1984). *Stress in Industry: Causes, Effects and Prevention*, International Labour Office, Geneva.
- Özkılıç, E., (2005), *İş Sağlığı ve Güvenliği Yönetim Sistemleri ve Risk Değerlendirme Metodolojileri*, Türkiye İşveren Sendikaları Konfederasyonu, Yayın No:246, 10-25.
- Panaccio, A., Vandenberghe C. (2009). “Perceived Organizational Support, Organizational Commitment and Psychological Well-Being: A Longitudinal Study”, *Journal of Vocational Behavior*, 75(2):224-236.
- Rayner, C., Sheehan, M. ve Barker, M. (1999). “Theoretical Approaches to The Study of Bullying at Work”, *International Journal of Manpower*, Sayı 20 (1/2), Sayfa 11-16.
- Rhoades, L., ve Eisenberger, R. (2002). “Perceived Organizational Support: A Review of The Literature”. *Journal of Applied Psychology*, 87:698–714.
- Sezer, İ. F. (1986). *Reklam Sektöründe Tarafların Rolü ve Reklam verenin Sorumluluğu* (Order No. 28589662). Available from ProQuest Dissertations & Theses Global. (2606874895).
- Simmel, G. (2003). Moda felsefesi (T. Bora, Çev.). *Modern Kültürde Çatışma İçinde*. (ss. 103-134). İstanbul: İletişim Yayınları.
- Solmuş, T. (2010). *Mobbing Saldırganının ve Kurbanının Psikolojik Özellikleri*, Mobbing Türkiye Zirvesi, 2010.
- Soysal, A. (2009). *İş Yaşamında Stres*. Çimento İşveren: 17.
- Sproles, G. B. (1981). Analyzing Fashion Life Cycles: Principles and Perspectives. *The Journal of Marketing*, 45(4), 116–124. 9.
- T, Hines, M. Bruce (Yay. Haz.). *Fashion Marketing*. (ss. 168-187). Burlington: Elsevier Ltd.
- Tınaz, P. (2008). *İşyerlerinde Psikolojik Taciz (Mobbing)*, Beta Basım Yayın, Basım 2, Sayfa 10, İstanbul.
- TUİK, (2019). *Türkiye İstatistik Kurumu Nüfus İstatistikleri Veri Tabanı*, <https://data.tuik.gov.tr/Bulten/Index?p=Adrese-Dayali-Nufus-Kayit-Sistemi-Sonucuları>

- Tutar, H. (2004) *Kriz ve Stres Yönetimi*, Seçkin Yayıncılık, Ankara.
- Tütüncü, Ö. ve Demir, M. (2003). Konaklama İşletmelerinde İnsan Kaynakları Kapsamında İşgücü Devir Hızının Analizi ve Muğla Bölgesi'nde Bir Uygulama. *Dokuz Eylül Üniversitesi SBE Dergisi*, 5(2), 146-169
- Yılmaz, A. ve Ekici, S. (2006). Örgütsel Yaşamda Kamu Çalışanlarının Örgütsel Stres Kaynakları Üzerine Bir Araştırma, *S.D.Ü. İ.İ.B.F. Dergisi*, Cilt.11, Sayı.1, s.31-58.
- Yılmaz, F., (2009). Küreselleşme Sürecinde Gelişmekte Olan Ülkelerde ve Türkiye'de İş Sağlığı ve Güvenliği. *Uluslararası İnsan Bilimleri Dergisi* 6:1, 45-72.
- Yüce M, Cöngüoğlu A, Türkbay T ve ark. (2012) Akut Cıva Entoksikasyonuna Bağlı Gelişen Noropsikiyatrik Tablo, (Şapkacı Hastalığı): Vak'a Takdim. *Yeni Sempozyum Dergisi* 50:47-50.

KAYNAKLAR

- Aponte P.M. (2015). Spermatogonial Stem Cells: Current Biotechnological Advances In Reproduction And Regenerative Medicine. *World J Stem Cells*. 26; 7(4):669–80.
- Avarbock, M.R. Brinster, C.J. Brinster. R.L. (1996). Reconstitution Of Spermatogenesis From Frozen Spermatogonial Stem Cells. *Nat Med*. 2:693-6.
- Barcellona, W.J. Meistrich, M.L. (1977). Ultra Structural Integrity Of Mouse Testicular Cells Separated By Velocity Sedimentation. *J Reprod Fertil*. 50:61-8.
- Bellve, A.R. Cavicchia, J.C. Millette, C.F. O'Brien, D.A. Bhatnagar, Y.M. Dym, M. (1997). Spermatogenic Cells Of The Prepuberal Mouse. Isolation And Morphological Characterization. *J Cell Biol*. 74:68-85.
- Braye, A. Tournaye, H. Goossens E. (2019). Setting up a cryopreservation programme for immature testicular tissue: lessons learned after more than 15 years of experience. *Clin Med Insights Reprod Health*, 13.
- Brinster, R.L. Avarbock, M.R. (1994). Germ Line Transmission Of Donör Haplotype Following Spermatogonial Transplantation. *Proceedings of the National Academy of Sciences of the United States of America*. 91(24):11303–11307.
- Brinster, R.L. Zimmermann, J.W. (1994). Spermatogenesis Following Male Germ-Cell Transplantation. *Proc Natl Acad Sci USA*. 91:11298–302.
- Brinster, R.L. Zimmermann, J.W. (1994). Spermatogenesis Following Male Germ-Cell Transplantation. *Proc Natl Acad Sci*. 91(24):11298–11302.
- Clouthier, D.E. Avarbock, M.R. Maika, S.D. Hammer, R.E. Brinster, R.L. (1996). Rat spermatogenesis in mouse testis. *Nature*. 381:418–21.
- Curaba, M. Poels, J. Van Langendonck, A. Donnez, J. Wyns, C. (2011). Can Prepubertal Human Testicular Tissue Be Cryopreserved By Vitrification. *Fertil Steril*. 95:2123.
- Dadoune, J.P. (2007). New Insights Into Male Gametogenesis: What About The Spermatogonial Stem Cell Niche? *Folia Histochem. Cytobiol*. 45:141–147.
- De Felici, M. (2013). Oogenesis. G. Coticchio et al. eds Origin, Migration, and Proliferation of Human Primordial Germ Cells (s.19-37) Springer: London.
- De Rooij, D.G. (2017). The Nature And Dynamics Of Spermatogonial Stem Cells. *Development*. 1;144(17):3022-3030.
- Dirami, G. Ravindranath, N. Pursel, V. Dym, M. (1999). Effects Of Stem Cell Factor And Granulocyte Macrophage-Colony Stimulating Factor On Survival Of Porcine Type A Spermatogonia Cultured In KSOM. *Biol Reprod*. 61:225-30.
- Dobrinski, Ogawa, T. Avarbock, M.R., Brinster, R.L. (1999) Computer assisted image analysis to assess colonization of recipient seminiferous tubules by spermatogonial stem cells from transgenic donor mice. *Mol Reprod Dev*, 53(2):142–148.
- Faes, K. Tournaye, H. Goethals, L. Lahoutte, T. Hoorens, A. Goossens, E. (2003). Testicular Cell Transplantation Into The Human Testes. *Fertil Steril*. 100:981–8.
- Fu, L. Zhou, F. An, Q. et al. (2019). Sperm Cryopreservation For Male Cancer Patients: More Than 10 Years Of Experience, In Beijing China. *Med Sci Monit*. 25:3256–3261.
- Fujita, K. Ohta, H. Tsujimura, A. et al. (2005). Transplantation Of Spermatogonial Stem Cells Isolated From Leukemic Mice Restores Fertility With Out Inducing Leukemia. *Journal of Clinical Investigation*. 115(7):1855–1861.
- Gassei, K. Orwig, K.E. (2016). Experimental Methods To Preserve Male Fertility And Treat Male Factor Infertility. *Fertil Steril*. 105(2):256–266.
- Ginsberg, J.P. Carlson, C.A. Lin, K. Hobbie, W.L. Wigo, E. Wu, X. Brinster, R.L. Kolon, T.F. (2010). An Experimental Protocol For Fertility Preservation In Prepubertal Boys Recently Diagnosed With Cancer: A Report Of Acceptability And Safety. *Hum Reprod*. 25:37–41.

- Ginsberg, J.P. Li, Y. Carlson, C.A. Gracia, C.R. Hobbie, W.L. Miller, V.A. Mulhall, J. Shnorhavorian, M. Brinster, R.L. Kolon, T.F. (2014). Testicular Tissue Cryopreservation In Prepubertal Male Children: An Analysis Of Parental Decision-Making. *Pediatr Blood Cancer*. 61:1673–1678.
- Grabske, R.J. Lake, S. Gledhill, B.L. Meistrich, M.L. (1975). Centrifugal Elutriation: Separation Of Spermatogenic Cells On The Basis Of Sedimentation Velocity. *J Cell Physiol*. 86:177-89.
- Guo, J. Grow, E.J. Mlcochova, H. et al. (2018). The Adult Human Testis Transcriptional Cell Atlas. *Cell research*. 28(12):1141–1157.
- Hahn, W.C. Counter, C.M. Lundberg, A.S. Beijersbergen, R.L. Brooks, M.W. Weinberg, R.A. (1999). Creation Of Human Tumour Cells With Defined Genetic Elements. *Nature*. 400: 464-8.
- Hammond, C. Abrams, J.R. Syrjala, K.L. (2007). Fertility and Risk Factors for Elevated Infertility Concern in 10-Year Hematopoietic Cell Transplant Survivors and Case-Matched Controls. *Journal of Clinical Oncology*. 25(23):3511–3517.
- Hayashi, K, Ohta H, Kurimoto K, Aramaki S, Saitou M. (2011). Reconstitution Of The Mouse Germ Cell Specification Pathway In Culture By Pluripotent Stem Cells. *Cell*. 146(4):519–532.
- Hermann, B.P. Sukhwani, M. Winkler, F. et al. (2012). Spermatogonial Stem Cell Transplantation In To Rhesus Testes Regenerates Spermatogenesis Producing Functional Sperm. *Cell Stem Cell*. 11(5):715–726.
- Honaramooz, A. Yang, Y. (2010). Recent Advances In Application Of Male Germ Cell Transplantation In Farmanimals. *Vet Med Int*. 2011.
- Hou, J. Niu, M. Liu, L. et al. (2000). Establishment And Characterization Of Human Germline Stem Cell Line With Unlimited Proliferation Potentials And No Tumor Formation. *Sci Rep*. 20; 5:16922.
- Howell, S.J. Shalet, S.M. (2005). Spermatogenesis After Cancer Treatment: Damage and Recovery. *JNCI Monographs*. 2005(34):12–17.
- Ishikura, Y. Yabuta, Y. Ohta, H. Hayashi, K. Nakamura, T. Okamoto, I. Yamamoto, T. Kurimoto, K. Shirane, K. Sasaki, H. Saitou, M. (2016). In Vitro Derivation And Propagation Of Spermatogonial Stem Cell Activity From Mouse Pluripotent Stem Cells. *Cell Rep*. 6;17(10):2789-2804.
- Izadyar, F. Creemers, L.B. Van Dissel-Emiliani, F.M. Van Pelt, A.M. De Rooij, D.G. (2000). Spermatogonial Stem Cell Transplantation. *Mol Cell Endocrinol*. 169: 21-6.
- Izadyar, F. Wong, J. Maki, C. et al. (2011). Identification And Characterization Of Repopulating Spermatogonial Stem Cells From The Adult Human Testis. *Human reproduction*. 26(6):1296–1306.
- Jacobsen, P.B. Jim, H.S.L. (2011). Consideration Of Quality Of Life In Cancer Survivor Ship Research. *Cancer Epidemiology Biomarkers & Prevention*. 20(10):2035–2041.
- Jahnukainen, K. Hou, M. Petersen, C. Setchell, B. Soder, O. (2001). Intra Testicular Transplantation Of Testicular Cells From Leukemic Rats Causes Transmission Of Leukemia. *Cancerresearch*. 61(2):706–710.
- Jeong, D. McLean, D.J. Griswold, M.D. (2003). Long-Term Culture And Transplantation Of Murine Testicular Germ Cells. *J Androl*. 24:661-9.
- Kanatsu-Shinohara, M. Toyokuni, S. Morimoto, T. Matsui, S. Honjo, T. Shinohara, T. (2003). Functional Assessment Of Selfrenewal Activity Of Male Germline Stem Cells Following Cytotoxic Damage And Serial Transplantation. *Biol Reprod*. 68:1801–7.
- Keros, V. Hultenby, K. Borgstrom, B. Fridstrom, M. Jahnukainen, K. Hovatta, O. (2007). Methods Of Cryopreservation Of Testicular Tissue With Viable Spermatogonia In Pre-Pubertal Boys Under Going Gonadotoxic Cancer Treatment. *Human reproduction (Oxford, England)*. 22(5):1384–1395.

- Kubota, H. Brinster, R.L. (2006). Technology Insight: In Vitro Culture Of Spermatogonial Stem Cells And Their Potential Therapeutic Uses. *Nat Clin Pract Endocrinol Metab.*2:99-108.
- McLaren, A. (2003). Primordial Germ Cells In The Mouse. *Dev. Biol.*, 262 pp. 1-15.
- Medrano, J.V. Andres, M.D.M. Garcia, S. et al. (2018). Basic And Clinical Approaches For Fertility Preservation And Restoration In Cancer Patients. *Trends in biotechnology.* 36(2):199–215.
- Meistrich, M.L. Bruce, W.R. Clermont, Y. (1973). Cellular Composition Of Fractions Of Mouse Testis Cells Following Velocity Sedimentation Separation. *Exp Cell Res.* 79:213-27.
- Meistrich, M.L. Trostle, P.K. (1975). Separation Of Mouse Testis Cells By Equilibrium Density Centrifugation In Renografin Gradients. *Exp Cell Res.* 92:231-44.
- Meng, X. Lindahl, M. Hyvonen, M.E. et al. (2000). Regulation Of Cell Fate Decision Of Undifferentiated Spermatogonia By GDNF. *Science.* 287:1489–93.
- Nagano, M. Patrizio, P. Brinster, R.L. (2002). Long-Term Survival Of Human Spermatogonial Stem Cells In Mouse Testes. *Fertil Steril.* 78:1225-33.
- Ogawa, T. Arechaga, J.M. Avarbock, M.R. Brinster, R.L. (1997). Transplantation Of Testis Germinal Cells Into Mouse Seminiferous Tubules. *Int J Dev Biol.* 41:111–22.
- Ogawa, T. Dobrinski, I. Avarbock, M.R. Brinster, R.L. (1999). Xenogeneic spermatogenesis following transplantation of hamster germ cells to mouse testes. *Biol Reprod.* 60:515-21.
- Okada, K. Fujisawa, M. (2019). Recovery of Spermatogenesis Following Cancer Treatment with Cytotoxic Chemotherapy and Radiotherapy. *World J MensHealth.* 37(2):166–174.
- Orwig, K.E. Avarbock, M.R. Brinster, R.L. (2002). Retro Virus Mediated Modification Of Male Germline Stem Cells In Rats. *Biol Reprod.* 67:874–9.
- Parreira, G.G. Ogawa, T. Avarbock, M.R. Franca, L.R. Brinster, R.L. Russell, L.D. (1998). Development Of Germ Cell Transplants In Mice. *Biol Reprod.* 59(6):1360–1370.
- Radford J. (2003). Restoration of fertility after treatment for cancer. *Hormone research.* Suppl 1:21–23.
- Radford, J. Shalet, S. Lieberman, B. (1999). Fertility After Treatment For Cancer. *BMJ.* 319:935–6.
- Ravindranath, N. Dalal, R. Solomon, B. Djakiew, D. Dym, M. (1997). Loss Of Telomerase Activity During Male Germ Cell Differentiation. *Endocrinology.* 138: 4026-9.
- Russell, L.D. Ettl, R.A. Sinha Hikim, A.P. Clegg, E.D. (1993) Histological and Histopathological Evaluation of the Testis. *International Journal of Andrology.* 16(1):83.
- Seandel, M. James, D. Shmelkov, S.V. et al. (2007). Generation Of Functional Multipotent Adult Stem Cells From GPR125+ Germline Progenitors. *Nature.*449(7160):346–350.
- Shankara-Narayana, N. DiPierro, I. Fennell, C. et al. (2019). Sperm Cryopreservation Prior to Gonadotoxic Treatment: Experience of A Single Academic Centre Over 4 Decades. *Human Reproduction.*34(5):795–803.
- Sharpe, R.M. (1988). *Regulation of Spermatogenesis.* In: Knobil, E. and Neill, J.D., Eds., The Physiology of Reproduction, Raven Press, New York, 1363-1434.
- Siegel, R.L. Miller, K.D. Jemal, A. (2018). Cancer Statistics, 2018. *CA: A Cancer Journal For Clinicians.* 68(1):7–30.
- Stukenborg, J.B. Alves-Lopes, J.P. M. Kurek, M. et al. (2018). Spermatogonial Quantity In Human Prepubertal Testicular Tissue Collected For Fertility Preservation Prior To Potentially Sterilizing Therapy. *Hum Reprod.* 33 (2018), pp. 1677-1683.
- Tegelenbosch, R.A. de Rooij, D.G. (1993). A Quantitative Study Of Spermatogonial Multiplication And Stem Cell Renewal In The C3H/101 F1 Hybrid Mouse. *Mutat Res.* 290(2):193–200.
- Valli, H. Philips, B.T. Orwig, K. E. Gassei, K. Nagano, M.C. (2015). Spermatogonial Stem Cells and Spermatogenesis. *Knobil and Neill's Physiology of Reproduction Fourth Edition.* p: 595-635.

- Valli-Pulaski, H. Peters K.A. Gassei, K. et al. (2019). Testicular Tissue Cryopreservation: 8 Years Of Experience From A Coordinated Network Of Academic Centers. *Hum Reprod.* 34 (6) (2019), pp. 966-977
- Von Kopylow, K. Kirchoff, C. Jezek, D. et al. (2010). Screening For Biomarkers Of Spermatogonia With In The Human Testis: A Whole Genome Approach. *Human reproduction.* 25(5):1104–1112.
- Wyns, C. Curaba, M. Petit, S. et al. (2011). Management Of Fertility preservation In Prepubertal patients: 5 Years' Experience At The catholic university Of Louvain. *Human reproduction.* 26(4):737–747.
- Zheng, Y. Zhang, Y. Qu, R. He, Y. Tian, X. Zeng, W. (2014). Spermatogonial Stem Cells From Domestic Animals: Progress And Prospects. *Reproduction.* 147.

KAYNAKLAR

- Alıntı 1. Available at: <https://www.aao.org/eyenet/article/the-greening-of-ophthalmology>. Accessed July 7, 2022
- Alıntı 2. Available at: <https://www.england.nhs.uk/greenernhs/publication/delivering-a-net-zero-national-health-service/>. Accessed July 7, 2022
- Alıntı 3. Available at: <https://remedybytes.com/blog/do-you-use-qaly-metric-be-careful/>. Accessed 2023.03.13
- Buchan, John C., et al. "Addressing the environmental sustainability of eye health-care delivery: a scoping review." *The Lancet Planetary Health* 6.6 (2022): e524-e534.
- Buchan, John Cameron, et al. "Failing to plan and planning to fail. Can we predict the future growth of demand on UK Eye Care Services?." *Eye* 33.7 (2019): 1029-1031.
- Chang DF, Mamalis N; Ophthalmic Instrument Cleaning and Sterilization Task Force. Guidelines for the cleaning and sterilization of intraocular surgical instruments. *J Cataract Refract Surg*. 2018 Jun;44(6):765-773.
- Chang DF. Needless waste and the sustainability of cataract surgery. Editorial. *Ophthalmology* 2020;127:1600-1602
- Chang, David F. MD; Elferink, Sjoerd MD; Nuijts, Rudy M.M.A MD, PhD. Survey of ESCRS members' attitudes toward operating room waste. *Journal of Cataract & Refractive Surgery* 49(4):p 341-347, April 2023.
- Chang, David F. MD; Thiel, Cassandra L. PhD; for the Ophthalmic Instrument Cleaning and Sterilization Task Force. Survey of cataract surgeons' and nurses' attitudes toward operating room waste. *Journal of Cataract & Refractive Surgery* 46(7):p 933-940, July 2020.
- Eckelman, Matthew J., and Jodi Sherman. "Environmental impacts of the US health care system and effects on public health." *PloS one* 11.6 (2016): e0157014.
- Hamilton I, Kennard H, McGushin A et al. The public health implications of the Paris Agreement: a modelling study. *Lancet Planet Health*. 2021. 5(2):e74-e83.
- HariPriya A, Chang DF, Ravindran RD. Endophthalmitis Reduction with Intracameral Moxifloxacin Prophylaxis: Analysis of 600 000 Surgeries. *Ophthalmology*. 2017 Jun;124(6):768-775.
- Kohnen T. Becoming more eye-ficient. Editorial. *J Cataract Refract Surg* 2022;48:983-984
- Lenzen M, Malik A, Li M et al. The environmental footprint of health care: a global assessment. *Lancet Planet Health*. 2020.4(7):e271-e279
- Morris, D. S., et al. "The carbon footprint of cataract surgery." *Eye* 27.4 (2013): 495-501.
- Osterloh F. Klimaschutz im Krankenhaus: Der Strukturwandel hat begonnen. *Dtsch Arztebl*.2021. 118(26):A-1299 / B-1073
- Palmer DJ, Robin AL, McCabe CM, Chang DF; Ophthalmic Instrument Cleaning and Sterilization Task Force. Reducing topical drug waste in ophthalmic surgery: multisociety position paper. *J Cataract Refract Surg*. 2022 Sep 1;48(9):1073-1077.
- Pascolini D, Mariotti SP. Global estimates of visual impairment: 2010. *Br J Ophthalmol*. 2012; 96: 614-618.
- Pershing S, Lum F, Hsu S, Kelly S, Chiang MF, Rich WL 3rd, Parke DW 2nd. Endophthalmitis after Cataract Surgery in the United States: A Report from the Intelligent Research in Sight Registry, 2013-2017. *Ophthalmology*. 2020 Feb;127(2):151-158.
- Ravindran, Ravilla D., et al. "Seven-year trends in cataract surgery indications and quality of outcomes at Aravind Eye Hospitals, India." *Eye* 35.7 (2021): 1895-1903.
- Schlomann B. at all. Energieverbrauch des Sektors Gewerbe, Handel, Dienstleistungen (GHD) in Deutschland für die Jahre 2011 bis 2013. Fraunhofer-Institut für System- und Innovationsforschung (Fraunhofer ISI). (2015)

- Schuster M, Richter H, Pecher S, Koch S, Coburn M. Ecological sustainability in anaesthesiology and intensive care medicine. *Anasth Intensivmed*.2020.61:329–338
- Sommer, J. E. A., et al. “The precautionary principle: what is the risk of reusing disposable drops in routine ophthalmology consultations and what are the costs of reducing this risk to zero?.” *Eye* 24.2 (2010): 361-363.
- Steenmeijer MA, Rodrigues JFD, Zijp MC, Waaijers-van der Loop SL. The environmental impact of the Dutch health-care sector beyond climate change: an input-output analysis. *Lancet Planet Health*. 2022 Dec;6(12):e949-e957.
- Talley NJ, Stanley F, Lucas T, Horton R. Health and climate change MJA-Lancet Countdown report: Australia gets another failing grade in 2020 but shows signs of progress. *Lancet*. 2021 May 15;397(10287):e12-e14.
- Tauber J, Chinwuba I, Kleyn D, Rothschild M, Kahn J, Thiel CL. Quantification of the Cost and Potential Environmental Effects of Unused Pharmaceutical Products in Cataract Surgery. *JAMA Ophthalmol*. 2019 Oct 1;137(10):1156-1163. doi: 10.1001/jamaophthalmol.2019.2901.
- Thiel CL, Schehlein E, Ravilla T, Ravindran RD, Robin AL, Saeedi OJ, Schuman JS, Venkatesh R. Cataract surgery and environmental sustainability: Waste and lifecycle assessment of phacoemulsification at a private healthcare facility. *J Cataract Refract Surg*. 2017 Nov;43(11):1391-1398.
- Wang, Wei, et al. “Cataract surgical rate and socioeconomics: a global study.” *Investigative ophthalmology & visual science* 57.14 (2016): 5872-5881.
- Watts N, Amann M, Arnell N et al. The 2020 report of The Lancet Countdown on health and climate change: responding to converging crises. *Lancet*.2021. 397(10269):129–170

Editör:

Doç. Dr. Aysel ÖZTÜRKÇÜ AKÇAY

Sosyal, Beşeri ve İdari Bilimler

Alanında
Uluslararası Araştırmalar XXV

EĞİTİM
yayınevi

SOSYAL, BEŞERİ VE İDARİ BİLİMLER ALANINDA ULUSLARARASI ARAŞTIRMALAR XXV

Editör: Doç. Dr. Aysel Öztürkçü Akçay

Genel Yayın Yönetmeni: Yusuf Ziya Aydoğan (yza@egitimyayinevi.com)

Genel Yayın Koordinatörü: Yusuf Yavuz (yusufyavuz@egitimyayinevi.com)

Sayfa Tasarımı: Eğitim Yayınevi Grafik Birimi

Kapak Tasarımı: Eğitim Yayınevi Grafik Birimi

T.C. Kültür ve Turizm Bakanlığı

Yayıncı Sertifika No: 47830

ISBN: 978-625-6489-60-8

1. Baskı, Temmuz 2023

Baskı Cilt

Repro Bir Matbaacılık

İvedik OSB Matbaacılar Sitesi 1514 Cad. No: 23-25 Yenimahalle/Ankara

Matbaa Sertifika No: 47381

Kütüphane Kimlik Kartı

SOSYAL, BEŞERİ VE İDARİ BİLİMLER ALANINDA ULUSLARARASI ARAŞTIRMALAR XXV

Editör: Doç. Dr. Aysel Öztürkçü Akçay

440 s., 160x240 mm

Kaynakça var, dizin yok.

ISBN: 978-625-6489-60-8

Copyright © Bu kitabın Türkiye'deki her türlü yayın hakkı Eğitim Yayınevi'ne aittir. Bütün hakları saklıdır. Kitabın tamamı veya bir kısmı 5846 sayılı yasanın hükümlerine göre kitabı yayımlayan firmanın ve yazarlarının önceden izni olmadan elektronik/mechanik yolla, fotokopi yoluyla ya da herhangi bir kayıt sistemi ile çoğaltılamaz, yayımlanamaz.

EĞİTİM

yayınevi

Yayınevi Türkiye Ofis: İstanbul: Eğitim Yayınevi Tic. Ltd. Şti., Atakent mah.

Yasemen sok. No: 4/B, Ümraniye, İstanbul, Türkiye

Konya: Eğitim Yayınevi Tic. Ltd. Şti., Fevzi Çakmak Mah. 10721 Sok. B Blok,

No: 16/B, Safakent, Karatay, Konya, Türkiye

+90 332 351 92 85, +90 533 151 50 42, 0 332 502 50 42

bilgi@egitimyayinevi.com

Yayınevi Amerika Ofis: New York: Eğitim Publishing Group, Inc.

P.O. Box 768/Armonk, New York, 10504-0768, United States of America

americaoffice@egitimyayinevi.com

Lojistik ve Sevkiyat Merkezi: Kitapmatik Lojistik ve Sevkiyat Merkezi, Fevzi Çakmak Mah.

10721 Sok. B Blok, No: 16/B, Safakent, Karatay, Konya, Türkiye

sevkiyat@egitimyayinevi.com

Kitabevi Şubesi: Eğitim Kitabevi, Şükran mah. Rampalı 121, Meram, Konya, Türkiye

+90 332 499 90 00

bilgi@egitimkitabevi.com

İnternet Satış: www.kitapmatik.com.tr

+90 537 512 43 00

bilgi@kitapmatik.com.tr



KAYNAKÇA

- Arshad, H., Jantan, A. B. ve Abiodun, O.I. (2018). "Digital Forensics: Review of Issues in Scientific Validation of Digital Evidence", *J Inf Process Syst*, 14 (2), 346-376. <https://www.researchgate.net/profile/Oludare-Abiodun-2/publication/326847672_Digital_Forensics_Review_of_Issues_in_Scientific_Validation_of_Digital_Evidence/links/5b702177299bf14c6d9acbeb/Digital-Forensics-Review-of-Issues-in-Scientific-Validation-of-Digital-Evidence.pdf>, (E.T.: 25.07.2023).
- Ateş, E. C. (2020). "Adli Bilişim, Dijital Deliller ve Bilişim Suçları Kavramlarının İncelenmesi", *4. Geleceğin Mühendisleri Uluslararası Öğrenci Sempozyumu*, 7-8 Mayıs 2020, Zonguldak.
- Başlar, Y. (2018). "Elektronik Delil ve Ceza Yargılamasında Kabul Edilebilirliğine İlişkin Bir İnceleme", *LHD*, 16 (184), 1655-1688.
- Başlar, Y. (2020). "Adli Bilişim Sürecinde Karşılaşılan Sorunlar ve Çözüm Önerileri", *TBB Dergisi*, 148, 47-76. <<http://tbbdergisi.barobirlik.org.tr/m2020-148-1912>>, (E.T.: 25.07.2023).
- Dimdik, A. (2021). "Elektronik Delillerin Kabul Edilebilirliği - Uygulamada Karşılaşılan Zorluklar ve Yargıtay Kararları Işığında Elektronik Delillerin Değerlendirilmesi", <https://www.turkhukuk sitesi.com/makale_2181.htm>, (E.T.: 25.07.2023).
- Gürel, B. ve Mengilli, İ. (2021). "Dijital Delil Kavramı ve Yargılamadaki Yeri", *LEGES Hukuk Dergisi*, S: 139-140-141, 78-108.
- Hegarty, R. C., Lamb, D. J. ve Attwood, A. (2014). "Dijital Evidence Challenges in the Internet of Things", *Proceedings of the Tenth International Network Conference*, Editors: Paul S. Dowland, Steven M. Furnell, Bogdan V. Ghita, 8-9 July 2014, 163-171.
- Henkoğlu, T. (2020). *Adli Bilişim*, İstanbul: Pusula 20 Teknoloji ve Yayıncılık, 3. Baskı.
- Uzunay, Y. ve Koçak, M. (2005). "Bilişim Suçları Kapsamında Dijital Deliller", *AB'05 - Akademik Bilişim Konferansı*, Şubat 2005, Gaziantep, <https://www.researchgate.net/profile/Yusuf-Uzunay/publication/242111309_BDLDD_M_SUCLARI_KAPSAMINDA_DDJDAL_DEL_DLLER_THE_DIGITAL_EVIDENCES_IN_TERMS_OF_CYBER_CRIME/links/56ae35dd08ae19a3851601de/BDLDD-M-SUCLARI-KAPSAMINDA-DDJDAL-DEL-DLLER-THE-DIGITAL-EVIDENCES-IN-TERMS-OF-CYBER-CRIME.pdf>, (E.T.: 24.07.2023).
- Ülgen Sönmez, Y. ve Varol, A. (2017). "Review of Evidence Analysis and Reporting Phases in Digital Forensics Process", *Conference Paper*. <https://www.researchgate.net/publication/320829880_Review_of_evidence_analysis_and_reporting_phases_in_digital_forensics_process>, (E.T.:25.07.2023).

KAYNAKÇA

- Adekola, B. (2012). The Impact Of Organizational Commitment On Job Satisfaction: A Study Of Employees At Nigerian Universities. *International Journal of Human Resource Studies*, 2(2), 1-17.
- Alayvaz, C. ve Keşgin, B. (2020). Darülaceze Başkanlığı Çalışanlarının Örgütsel Bağlılık ve İş Tatminleri Üzerine Bir Araştırma. *Girişimcilik ve Kalkınma Dergisi*, 15 (2), 1-14. <https://dergipark.org.tr/en/pub/girkal/issue/60057/734443>
- Allen, N. J. ve Meyer, J. P. (1990). The Measurement And Antecedents Of Affective, Continuance And Normative Commitment To The Organization. *Journal of occupational psychology*, 63(1), 1-18.
- Avey, J. B., Reichard, R. J., Luthans, F. ve Mhatre, K. H. (2011). Meta-Analysis Of The Impact Of Positive Psychological Capital On Employee Attitudes, Behaviors, And Performance. *Human resource development quarterly*, 22(2), 127-152.
- Ay, F. A., Alper, A., Bircan, H. ve Öncül, M. S. (2015). Örgütsel Bağlılığın İş Tatmini Üzerindeki Etkisine Yönelik Bir Araştırma. *Journal of International Social Research*, 8(38), 767-776.
- Aydogdu, S. ve Asikgil, B. (2011). An Empirical Study Of The Relationship Among Job Satisfaction, Organizational Commitment And Turnover İntention. *International review of management and marketing*, 1(3), 43-53.
- Aziri, B. (2011). Job Satisfaction: A Literature Review. *Management research & practice*, 3(4), 77-86.
- Bakhshi, A., Sharma, A. D. ve Kumar, K. (2011). Organizational Commitment As Predictor Of Organizational Citizenship Behavior. *European journal of business and management*, 3(4), 78-86.
- Baştürk, Ş. (2018). Türkiye’de Bankacılık Sektörü İstihdamı: Enformasyonizm Bağlamında Bir Değerlendirme. *Başkent Üniversitesi Ticari Bilimler Fakültesi Dergisi*, 2(2), 37-6. <https://dergipark.org.tr/en/pub/jcsci/issue/40073/437694>
- Bıyık, Y. ve Sökmen, A. (2016). Örgütsel Bağlılık, Örgütsel Özdeşleşme, Kişi-Örgüt Uyumu ve İş Tatmini İlişkisi: Bilişim Uzmanlarına Yönelik Bir Araştırma. *Bilişim Teknolojileri Dergisi*, 9 (2), 221-227. <https://dergipark.org.tr/en/pub/gazibtd/issue/26690/280777>
- Bora Kılınçarslan, T. ve Küçükşüleymanoğlu, R. (2019). Muhasebe Meslek Mensuplarının Örgütsel Bağlılıklarının İş Tatmini Üzerindeki Etkisi. *Muhasebe Bilim Dünyası Dergisi*, 21 (4), 1078-1090. DOI: 10.31460/mbdd.595028
- Chang, E. (1999). Career Commitment As A Complex Moderator Of Organizational Commitment And Turnover İntention. *Human relations*, 52(10), 1257-1278.
- Çelik, S., Dedeoğlu, B. B. ve Inanir, A. (2015). Relationship Between Ethical Leadership, Organizational Commitment And Job Satisfaction At Hotel Organizations. *Ege Academic Review*, 15(1), 53-64.
- Devece, C., Palacios-Marqués, D. ve Alguacil, M. P. (2016). Organizational Commitment And İts Effects On Organizational Citizenship Behavior İn A High-Unemployment Environment. *Journal of Business Research*, 69(5), 1857-1861.
- Eslami, J. ve Gharakhani, D. (2012). Organizational Commitment And Job Satisfaction. *ARPJN journal of science and technology*, 2(2), 85-91.
- Gautam, T., Van Dick, R. ve Wagner, U. (2004). Organizational İdentification And Organizational Commitment: Distinct Aspects Of Two Related Concepts. *Asian Journal of social psychology*, 7(3), 301-315.
- Goetz, N. ve Wald, A. (2022). Similar But Different? The İnfluence Of Job Satisfaction, Organizational Commitment And Person-Job Fit On İndividual Performance İn The Continuum Between Permanent And Temporary Organizations. *International Journal of Project Management*, 40(3), 251-261.
- Gouldner H. P. (1960). Dimensions of Organizational Commitment. *Administrative Science Quarterly*, 4(4), 468-490.

- Gök, S. (2009). Çalışma Yaşamının Önemli Bir Sorunu: Örgütsel Stres. *Marmara Üniversitesi İİBF Dergisi* 27(2), 429-448.
- Grusky, O. (1966). Career Mobility and Organizational Commitment. *Administrative Science Quarterly*, 10(4), 488-503.
- Gül, H. (2002). Örgütsel Bağlılık Yaklaşımlarının Mukayesesi ve Değerlendirmesi. *Ege Academic Review*, 2(1), 37-56. <https://dergipark.org.tr/en/pub/eab/issue/39832/472230>
- Hoppock, R. ve Robinson, H. A. (1951). Job Satisfaction Researches of 1950. Occupations: The Vocational Guidance Journal, 29(8), 572-578. doi:10.1002/j.2164-5892.1951.tb02550.x
- Hoppock, R. (1937). Job Satisfaction Of Psychologists. *Journal of Applied Psychology*, 21(3), 300-303. doi:10.1037/h0057579
- .Hoş, C. ve Oksay, A. (2015). Hemşirelerde Örgütsel Bağlılık ile İş Tatmini İlişkisi. *Süleyman Demirel Üniversitesi İktisadi ve İdari Bilimler Fakültesi Dergisi*, 20 (4), 1-24. <https://dergipark.org.tr/en/pub/sduiibfd/issue/20857/223761>.
- İnce, M.; Gül H. (2005). *Yönetimde Yeni Bir Paradigma Örgütsel Bağlılık*, Çizgi Kitabevi yayınları: Konya.
- Judge, T. A. ve Watanabe, S. (1993). Another Look At The Job Satisfaction-Life Satisfaction Relationship. *Journal of applied psychology*, 78(6), 939.
- Judge, T. A., Weiss, H. M., Kammeyer-Mueller, J. D. ve Hulin, C. L. (2017). Job Attitudes, Job Satisfaction, And Job Affect: A Century Of Continuity And Of Change. *Journal of applied psychology*, 102(3), 356.
- Karadağ Ak Ö. ve Diken A. (2020). İş Tatmini ve Kaygı Düzeyinin İşten Ayrılma Niyeti Üzerine Etkisi: Banka Çalışanları Üzerine Ampirik Bir Araştırma. *BDDK Bankacılık ve Finansal Piyasalar Dergisi*, 14(2), http://www.bddk.org.tr/ContentBddk/BddkDergi/dergi_0028_05.pdf
- Karahan, A. (2009). Hekimlerin Örgütsel Bağlılık ve İş Tatmini İlişkisinin İncelenmesine Yönelik Bir Araştırma: Afyon Kocatepe Üniversitesi Hastanesi Örneği. *Dumlupınar Üniversitesi Sosyal Bilimler Dergisi*, (23). <https://dergipark.org.tr/en/pub/dpusbe/issue/4765/65511>
- Kılıç, R., Yumuşak, S. ve Yıldız, H. (2013). Banka Çalışanlarının Maruz Kaldıkları Bireysel ve Örgütsel Stres Kaynakları Arasındaki İlişkilerin İncelenmesi. *Eskişehir Osmangazi Üniversitesi İktisadi ve İdari Bilimler Dergisi*, 8(2), 71-92. <https://dergipark.org.tr/en/pub/oguiibf/issue/5714/76489>
- Kurkut, M. ve Kayacan, E. (2022). İş Tatmini ile Örgütsel Bağlılık Arasındaki İlişkinin Analizi: Bir Otomotiv Firmasında Alan Araştırması. *Journal of Management and Economics Research*, 20 (1), 464-485. DOI: 10.11611/yead.1073565
- Kurtuluş, K. ve Okumuş A. (2006) Fiyat Algılamasının Boyutları Arasındaki İlişkilerin Yapısal Eşitlik Modeli ile İncelenmesi, *Yönetim*, 17(53).
- Leite, N. R. P., Rodrigues, A. C. D. A. ve Albuquerque, L. G. D. (2014). Organizational Commitment And Job Satisfaction: What Are The Potential Relationships?. *BAR-Brazilian Administration Review*, 11, 476-495.
- Lévy-Garboua, L., Montmarquette, C. ve Simonnet, V. (2007). Job Satisfaction And Quits. *Labour Economics*, 14(2), 251-268.
- Loan, L. J. M. S. L. (2020). The Influence Of Organizational Commitment On Employees' Job Performance: The Mediating Role Of Job Satisfaction. *Management Science Letters*, 10(14), 3307-3312.
- Locke E. A. (1969). What is Job Satisfaction?. *Organizational Behavior And Human Performance*, 4, 309-336.
- Locke, E. A. (1970). Job Satisfaction And Job Performance: A Theoretical Analysis. *Organizational Behavior and Human Performance*, 5(5), 484-500. doi:10.1016/0030-5073(70)90036-x
- Luthans, Fred. (1992). *Organizational Behavior*, McGraw-Hill, Inc.
- Luthans, F., Zhu, W. ve Avolio, B. J. (2006). The Impact Of Efficacy On Work Attitudes Across Cultures. *Journal of World Business*, 41(2), 121-132. doi:10.1016/j.jwb.2005.09.003

- Madigan, D. J. ve Kim, L. E. (2021). Towards An Understanding Of Teacher Attrition: A Meta-Analysis Of Burnout, Job Satisfaction, And Teachers' Intentions To Quit. *Teaching and teacher education*, 105, 1-14. doi:10.1016/j.tate.2021.103425
- Marin, R. (2023). Organizational Commitment: A Bibliometric Analysis. *Proceedings of the International Conference on Business Excellence*, 17(1) 3923, 1227-1239. <https://doi.org/10.2478/picbe-2023-0110>
- Markovits, Y., Davis, A. J., Fay, D. ve Dick, R. V. (2010). The Link Between Job Satisfaction And Organizational Commitment: Differences Between Public And Private Sector Employees. *International Public Management Journal*, 13(2), 177-196.
- Mercurio, Z. A. (2015). Affective Commitment As A Core Essence Of Organizational Commitment: An Integrative Literature Review. *Human resource development review*, 14(4), 389-414.
- Meyer, J. P., Paunonen, S. V., Gellatly, I. R., Goffin, R. D. ve Jackson, D. N. (1989). Organizational Commitment And Job Performance: It's The Nature Of The Commitment That Counts. *Journal of applied Psychology*, 74(1), 152.
- Meyer, J. P. ve Allen, N. J. (1991). A Three-Component Conceptualization Of Organizational Commitment. *Human resource management review*, 1(1), 61-89.
- Morris, J. A. ve Feldman D. C. (1996). The Dimensions, Antecedents and Consequences of Emotional Labor, *Academy of Management Review*, 21(4), 986-1010.
- Mowday, R. T., Steers R. M. ve Porter L. W. (1979). The Measurement of Organizational Commitment. *Journal of Vocational Behavior*, 14, 224-247.
- Nakip, M. (2003). *Pazarlama Araştırmaları: Teknikler ve (SPSS Destekli) Uygulamalar*, Seçkin Yayıncılık: Ankara.
- Norusis Marija J. (1993). *SPSS for Windows: Base System User's Guide, Release 6.0*, SPSS Inc., Chicago.
- Nunnally, J. (1978). *Psychometric Theory*. New York:McGraw-Hill.
- Özkan, A. ve Salepçioğlu. (2018). Y Kuşağı Çağrı Merkezi Çalışanlarında Örgütsel Bağlılık ve İş Tatmini. *Akademik Sosyal Araştırmalar Dergisi*, 6(86), 452-464.
- Özkan, S. ve Çoban Kumbalı, H. (2023). İş-Aile Çatışması ve Yaşam Doyumu İlişkisi: Banka Çalışanları Üzerine Bir Araştırma. *Pamukkale Üniversitesi İşletme Araştırmaları Dergisi*, 10 (1-Prof. Dr. Feyzullah EROĞLU Armağan Sayısı), 110-123. DOI: 10.47097/piar.1215244
- Porter, L. W., Steers, R. M., Mowday, R. T. ve Boulian, P. V. (1974). Organizational Commitment, Job Satisfaction, And Turnover Among Psychiatric Technicians. *Journal of Applied Psychology*, 59(5), 603-609.
- Robbins S. P. ve Judge T. A. (2007). *Organizational Behavior*, PrenticeHall, New Jersey.
- Sagie, A. (1998). Employee Absenteeism, Organizational Commitment, And Job Satisfaction: Another Look. *Journal of vocational behavior*, 52(2), 156-171.
- Shore L. M. ve Martin H. J. (1989). Job Satisfaction and Organizational Commitment in Relation to Work Performance and Turnover Intentions. *Human Relations*, 42(7), 625-638.
- Sıgırmaz, A. ve Bağcı, Z. (2018). İş Doyumu ve Örgütsel Bağlılık İlişkisi: Bankacılık Sektörü Üzerine Bir Araştırma. *Avrasya Sosyal ve Ekonomi Araştırmaları Dergisi*, 5 (4), 62-73. <https://dergipark.org.tr/en/pub/asead/issue/40909/494047>
- Steers, R. M. (1977). Antecedents And Outcomes Of Organizational Commitment. *Administrative science quarterly*, 22(1), 46-56.
- Stroh L. K., Gregory B. N., Margaret A. N. (2002). *Organizational Behavior – A Management Challenge*, Lawrence Erlbaum Associates, Publishers, New Jersey.
- Tella, A., Ayeni, C. O. ve Popoola, S. O. (2007). Work Motivation, Job Satisfaction, And Organisational Commitment Of Library Personnel In Academic And Research Libraries In Oyo State, Nigeria. *Library philosophy and practice*, 9(2). <https://digitalcommons.unl.edu/cgi/viewcontent.cgi?article=1118&context=libphilprac>

- Toker, B. (2007). Demografik Değişkenlerin İş Tatminine Etkileri: İzmir'deki Beş ve Dört Yıldızlı Otellere Yönelik Bir Uygulama. *Doğuş Üniversitesi Dergisi*, 8 (1), 92-107. <https://dergipark.org.tr/en/pub/doujournal/issue/66656/1042955>
- Topgül, S. (2016). İş ve Aile Yaşamı Dengesi(zliği)nin Kadın Çalışanlar Üzerindeki Etkileri. *Yönetim ve Ekonomi Dergisi*, 23 (1), 217-231. DOI: 10.18657/yecbu.64152
- Tuzcu, M. (2016). Ankara Üniversitesi TÖMER'de Çalışan Akademik ve İdari Personelin İş Tatmin Düzeyinin ve İş Tatminine Etki Eden Faktörlerin Belirlenmesi. *Ankara Üniversitesi SBF Dergisi*, 71(1), 161-197.
- Valaei, N. ve Rezaei, S. (2016). Job Satisfaction And Organizational Commitment: An Empirical Investigation Among ICT-Smes. *Management Research Review*, 39(12), 1663-1694.
- Welsch, H. P. ve LaVan, H. (1981). Inter-Relationships Between Organizational Commitment And Job Characteristics, Job Satisfaction, Professional Behavior, And Organizational Climate. *Human relations*, 34(12), 1079-1089.
- Wright, T. A. ve Cropanzano, R. (2000). Psychological Well-Being And Job Satisfaction As Predictors Of Job Performance. *Journal of occupational health psychology*, 5(1), 84.
- Yahaya, R. ve Ebrahim, F. (2016). Leadership Styles And Organizational Commitment: Literature Review. *Journal of management development*, 35(2), 190-216.
- Yukongdi, V., & Shrestha, P. (2020). The Influence Of Affective Commitment, Job Satisfaction And Job Stress On Turnover İntention: A Study Of Nepalese Bank Employees. *Review of Integrative Business and Economics Research*, 9, 88-98.
- Yumuşak, S., Özafşarlıoğlu, Ö. G. S. ve Yıldız, H. (2013). İş Tatmini ile Örgütsel Bağlılık Arasındaki İlişkinin İncelenmesi: Uşak Tekstil Sektöründe Bir Uygulama. *Ege Stratejik Araştırmalar Dergisi*, 4(2), 56-79.
- Yüceant, M., Balanlı, O. F. ve Ünlü, H. (2022). Türkiye Tenis Federasyonu İl Temsilcilerinin Örgütsel Bağlılığı ve İş Tatmini Arasındaki İlişkinin İncelenmesi. *Ahi Evran Üniversitesi Sosyal Bilimler Enstitüsü Dergisi*, 8 (1), 190-204. DOI: 10.31592/aeusbed.1030899
- Zayas-Ortiz, M., Rosario, E., Marquez, E. ve Colón Gruñeiro, P. (2015). Relationship Between Organizational Commitments And Organizational Citizenship Behaviour İn A Sample Of Private Banking Employees. *International journal of sociology and social policy*, 35(1/2), 91-106.

KAYNAKÇA

- Akar Tanrıver, D. ve Foça, S. (2022) Yeni Veriler Işığında Eski Smyrna Ok Uçları Tipolojisi, *Türkiye Bilimler Akademisi Arkeoloji Dergisi*, 30, 169-201.
- Akurgal, E. (2014) *Anadolu Kültür Tarihi*, Ankara: Phoenix Yayınevi.
- Aras, O. (2022) Urartu Dönemi Tunç Eser Sanatı Ve Ayanis Verilerinin Değerlendirilmesi. Doktora Tezi. Erzurum: Atatürk Üniversitesi.
- Arslan, B. Aybek S. ve Durak E. (2017) Metropolis’de Bulunan Ok Uçları, *Masrop E-Dergi*, 9 (13), 54-73, http://masrop.org/wp-content/uploads/2017/04/Cilt-9-Say_-13-2015-2017-54-73_2.pdf
- Atik, N. (2017) Heraion Teikhos Kazılarında Bulunan Ok Uçları, *Masrop E-Dergi*, 11 (16), 57-76, <http://masrop.org/wp-content/uploads/2017/04/Cilt-11-Say%C4%B1-16-2017-57-76.pdf>
- Baş, D. (2021) Edirne Arkeoloji Müzesi’nden Bir Grup Metal Buluntu, *Masrop E-Dergi*, 15 (1), 5-40, <http://masrop.org/wp-content/uploads/2021/05/2.-Edirne-Arkeoloji-Mu%C4%99zesi%E2%80%99nden-Bir-Grup-Metal-Buluntu.pdf>
- Baykan, D. (2017) Nif Dağı Kazısı Karamattepe ve Balıcaoluk’ta Bulunan Ok Uçları, *Masrop E-Dergi*, 9 (12), 18-40, <http://masrop.org/wp-content/uploads/2017/04/Cilt-9-Say%C4%B1-12-2015-2017-18-40.pdf>
- Belli, O. (1993) 1991 Yılı Anzaf Urartu Kaleleri Kazısı, *XIV. Kazı Sonuçları Toplantısı*, 441-468.
- Belli, O. ve Yalçın, Ü. (1994) Van Yukarı Anzaf Urartu Kalesinde Bulunan Bronz ve Demir Silahların Arkeometalürjik İncelenmesi, *IX Arkeometri Sonuçları Toplantısı*, 53-64.
- Berndt-Ersöz S. (2012) Frig Krallığı: Kökenleri, Tarihi ve Politik Gelişimi, İçinde T. Tüfekçi Sivas-H. Sivas (Editör), *Frigler Midas’ın Ülkesinde, Anıtların Gölgesinde*, (s. 16-44), İstanbul: Yapı Kredi Yayınları.
- Burney C. A. (1966) A First Season of Excavations at the Urartian Citadel of Kayalidere, *Anatolian Studies*, (16), 55-111.
- Beran T. (1962) Vorlandfiger Bericht Über Die Ausgrabungen İn Boğazköy İn den Jahren 1958 und 1959 *Mitteilungen Der Deutschen Orient- Gessellschaft Zu Berlin*, 93, 36-59.
- Boehmer R. M. (1972) *Die Kleinfunde Von Boğazköy Aus Den Grabungskampagnen 1931-1939 und 1952-1969 (Boğazköy-Hasstusa: Ergebnisse der Ausgrabungen VII)*, Berlin.
- Çilingiroğlu A. (2005) Bronze Arrowheads of Ayanis (Rusahinili Eiduru-Kai): Indicate Ethnic Identity İçinde Ü. Yalçın (Editör), *Anatolian Metal III*, (s. 63-66), Bochum.
- Dardeniz G. (2005) Chemical Analysis Characterization of First Millenium B.C. Arrowheads From Tarsus. Yüksek Lisans Tezi. İstanbul: Boğaziçi Üniversitesi.
- Dardeniz G. (2017) M.Ö. II. ve I. Bin Ok Uçlarında Arkeometrik Bulgular, *Masrop E-Dergi*, 8 (10), 7-17, <https://dergipark.org.tr/pub/masrop/issue/49579/635338>
- Davidson G. R. (1952) *Corinth Vol XII The Minor Objects*, New Jersey.
- Derin Z. ve Muscarella O. W. (2001) *Ayanis I Ten Years Excavations At Rusahinili Eiduru-Kai 1989-1998*, İçinde Çilingiroğlu A. Ve Selvini M. (Editör), Roma 191-217.
- Erzen A. (1988) *Çavuştepe I Urartian Architectural Monuments of the 7th and 6th Centuries B. C. and A Necropolis of The Middle Age*, Ankara: Türk Tarih Kurumu Basımevi.
- Furtwangler A. (1890) *Die Bronzen Und Die Ubrigen Kleineren Funde Von Olympia*, Berlin: Von A. Asher Yayınları .
- Goldman H. (1963) *Excavations At Gözlü Kule, Tarsus*, Volume (III), New Jersey: Princeton University Press.
- Karageçi, D. (2019) Kars Müzesi’nde Yer Alan Urartu Ok Uçları. Yüksek Lisans Tezi. Kars: Kafkas Üniversitesi.
- Önsoy K. (2018) Burdur Müzesi’nde Bulunan Demir Çağ Ok Uçları. Yüksek Lisans Tezi. Eskişehir: Anadolu Üniversitesi.

- Özgüç T., Akok M. (1947) Türk Tarih Kurumu Adına Anıt-Kabir Alanında Yapılan Tümüls Kazıları, *Belleten*, 11 (41), 27-56.
- Reisner G. A., Fisher C. S. ve Lyon D. G. (1924) *Harvard Excavations At Samaria 1908-1910 Vol I*, İçinde Jewett J. R., Lyon D. G. ve Moore G. F. (Editör) Cambridge: Harvard University Press.
- Richter G. M. A. (1915) *Greek, Etruscan and Roman Bronzes*, New York.
- Robinson D. M. (1941) *Excavations at Olynthus, Vol. X Metal Minor Miscellaneous Finds*, London: Oxford Univesity Press.
- Sagona A. ve Zimansky P. (2015) *Arkeolojik Veriler Işığında Türkiye'nin En Eski Kültürleri MÖ 1.000.000-550*, İçinde Ö. Yılmaz (Editör), İstanbul: Arkeoloji ve Sanat Yayınları.
- Ulusoy N. (2001) Yukarı Anzaf Kalesi Demir Silah ve Aletleri. Yüksek Lisans Tezi. İstanbul: İstanbul Üniversitesi.
- Von Der Osten H. H. (1937) *The Alishar Hüyük: The seasons of 1930-32, part II*, İçinde Wilson J. A.-Allen T. G. (Editör) Chicago: The University of Chicago Press.
- Waldbaum J. C. (1983) *Metalwork From Sardis: The Finds Through 1974*, Londra: Harvard University Press.
- Yalçıklı, D. (1999) Anadolu'da M.Ö. 12. Yüzyıldan M.Ö. 6. Yüzyıl Sonuna Kadar Metal Silah Endüstrisi. Doktora Tezi. Ankara: Hacettepe Üniversitesi.
- Yalçıklı, D. (2006) *Eisenzeitliche Pfeilspitzen aus Anatolien*, Dr. Habelt GmGH R. (Editör) Bonn.
- Yalçıklı, D. (2017) Demir Çağı'nda Batı Anadolu'dan Tunç Ok Uçları: Üretim Tekniklerindeki Değişim, *Masrop E-Dergi*, 9(12), 7-17, <http://masrop.org/wp-content/uploads/2017/04/Cilt-9-Say%C4%B1-12-2015-2017-7-17.pdf>
- Yazar, K. (2022) Anamur Müzesi Ok Uçları. Yüksek Lisans Tezi. Erzurum: Atatürk Üniversitesi.
- Richter G. M. A. (1915) *Greek, Etruscan and Roman Bronzes*, New York.

KAYNAKÇA

- Abbott, A. (1997). Of Time and Space: The Contemporary Relevance of the Chicago School, *Social Forces*, 75, 4: 1149-1182.
- Aksan, D. (1995). Kentleşme ve Dile Yansımaları . *Dilbilim Araştırmaları Dergisi*, 6: 11-14, Erişim adresi: <http://dad.boun.edu.tr/tr/pub/issue/4535/313040>
- Ateş, F. ve Utkan, T. (2017). İbn Haldun'a göre Toplum ve Şehir, *Uluslararası Sosyal Araştırmalar Dergisi*, 10(53): 216-230
- Arlı, A. (2020). Yüzyıl Sonra 'Şehir'i Okuma Denemesi, *Şehir: Kent Ortamındaki İnsan Davranışının Araştırılması Üzerine Öneriler*, çev. Pınar Karababa Kayagil, (ss. 7-30), Ankara: Heretik Yayınları.
- Aydoğmuş Ördem, Ö. (2017). Şikago Okulu Çerçevesinde Eleştirel Kent Sosyolojisi: Otoetnografik Bir Çalışma, *Çukurova Araştırmaları*, 3(2): 199-207.
- Bal, H. (2008) *Kent Sosyolojisi*, Isparta: Fakülte Kitabevi.
- Bulmer, M. (1984). *The Chicago School of Sociology*, Chicago: The University of Chicago Press.
- Burgess, E. W. (2020). Şehrin Büyümesi: Araştırmaya Giriş, *Şehir: Kent Ortamındaki İnsan Davranışının Araştırılması Üzerine Öneriler*, çev. Pınar Karababa Kayagil, (ss. 89-106), Ankara: Heretik Yayınları.
- Büyüköztürk, Ş., Çakmak, E. K., Akgün, Ö. E., Karadeniz, Ş. ve Demirel, F. (2014). *Bilimsel Araştırma Yöntemleri*, Ankara: Pegem Akademi.
- Castells, M. (2014). *Kent, Sınıf, İktidar*, çev. Asuman Türkün, Ankara: Phoenix Yayınevi.
- Cevzici, A. (2014). *Felsefe Sözlüğü*, Ankara: Say Yayınları.
- Cevzici, A. (2018). *Felsefe Tarihi/Thales'ten Baudrillard'a*, Ankara: Say Yayınları.
- Çelik, S. (2016). Charles Sanders Peirce'in Pragmatik Görüşleri ve Bilimsellik Ögesi, *Pragmatizm: Pratik Bir Felsefe*, ed. S. Çelik, (ss. 21-38), İstanbul: Doruk Yayınları.
- Engels, F. (1997). *İngiltere'de Emekçi Sınıflarının Durumu ve Konut Sorunu*, çev. Yurdakul Fincancı, Ankara: Sol Yayınları.
- Güllüpinar, F. (2013). Kent kuramları, *Kent Sosyolojisi*, ed. Fatma Güneş, (ss. 50-83), Eskişehir: Anadolu Üniversitesi Yayınları, No: 1932
- Holton, R. J. (1999). *Kentler, Kapitalizm ve Uygarlık*, çev. Ruşen Keleş, Ankara: İmge Kitabevi.
- Janowitz, M. (2020). Giriş, *Şehir: Kent Ortamındaki İnsan Davranışının Araştırılması Üzerine Öneriler*, çev. Pınar Karababa Kayagil, (ss. 31-34), Ankara: Heretik Yayınları.
- Joas, H. (1993). *Pragmatism and Social Theory*, Chicago: The University of Chicago Press.
- İbn Haldun. (1996). *Mukaddime*, çev. Zakir Kadiri Ugan, Ankara: Milli Eğitim Bakanlığı Yayınları.
- Kalkan B. (2017). Liberalizm, *Siyasi İdeolojiler*, der. Buğra Kalkan, Hasan Yücel Başdemir, (20-45), Ankara: Adres Yayınları.
- Karakurt, E. (2006). Kentsel Mekânı Düzenleme Önerileri: Modern Kent Planlama Anlayışı ve Postmodern Kent Planlama Anlayışı, *Erciyes Üniversitesi İktisadi ve İdari Bilimler Fakültesi Dergisi*, 26: 1-25.
- Kartarı, A. (2017). Nitel Düşünce ve Etnografi: Etnografik Yönteme Düşünsel Bir Yaklaşım, *Moment Dergi Hacettepe Üniversitesi İletişim Fakültesi Kültürel Çalışmalar Dergisi*, 4(1): 207-220.
- Kaya T. (2011). Chicago Okulu: Chicago'ya Özgü Bir Perspektif , *Sosyoloji Dergisi*, 3, 22: 367-383.
- Keleş, R. (2005). Kent ve Kültür Üzerine, *Mülkiye Dergisi*, 29 (246) , 9-18. Erişim adresi: <https://dergipark.org.tr/tr/pub/mulkiye/issue/246/968>
- Keleş, R. (1998). *Kentbilim Terimleri Sözlüğü*, Ankara: İmge Kitabevi.
- Keleş, R. (1995). Kentleşme ve Türkçe, *Dilbilim Araştırmaları Dergisi*, 6, 1-5, Erişim adresi:// dad.boun.edu.tr/tr/pub/issue/4535/313036
- Kurtuluş, H. (2005). *İstanbul'da Kentsel Ayrışma*, İstanbul: Bağlam Yayınları.

- Kutz, L. R. (1986). *Evaluating Chicago Sociology*, Chicago: The University of Chicago Press.
- McKenzie, R. D. (2020). İnsan Topluluklarının Çalışılmasında Ekolojik Yaklaşım, *Şehir: Kent Ortamındaki İnsan Davranışının Araştırılması Üzerine Öneriler*, çev. Pınar Karababa Kayagil, (ss. 107-124), Ankara: Heretik Yayınları.
- Martindale, D. (2018a). Max Weber ve Avrupa Şehir Teorisi, *Şehir; Modern Kentin Oluşumu*, çev. Musa Ceylan, (ss. 63-69), İstanbul: Yarın Yayınları.
- Martindale, D. (2018b). Sosyal-Psikolojik Bir Şehir Teorisine Dair Notlar, *Şehir; Modern Kentin Oluşumu*, çev. Musa Ceylan, (ss. 35-46), İstanbul: Yarın Yayınları.
- Morva, O. (2013). *Chicago Okulu/Pragmatik Sosyal Teoride İletişimin Keşfi*, İstanbul: Doruk Yayıncılık.
- Mumford, L. (2007). *Tarih Boyunca Kent: Kökenleri, Geçirdiği Dönüşümler ve Geleceği*, çev. G. Koca, T. Tosun, İstanbul: Ayrıntı Yayınları.
- Ökmen, M. ve Görmez, K. (2010). İbn-i Haldun Düşüncesinde Kent, *Yerel Yönetimler, Yerel Siyaset ve Kentsel Politikalar*, Ed. B. Parlak, (ss. 481-506), Bursa: Dora Yayınevi.
- Özdemir Metlioğlu, S. (2021). Kapital Birikim Süreçleri Ve Kent Kuramları, *Motif Akademi Halkbilimi Dergisi*, 14(33): 184-202
- Park, R. E. (2018a). *İnsan Doğası, Sosyoloji Bilimine Giriş IV*, çev. Çağla Taşkın, İstanbul: Pinhan Yayıncılık”.
- Park, R. E. (2018b). *Rekabet ve Çatışma, Sosyoloji Bilimine Giriş III*, çev. Gökçe İnan Yağlı, İstanbul: Pinhan Yayıncılık.
- Park, R. E. (2020). Şehir: Kent Ortamındaki İnsan Davranışının Araştırılması Üzerine Öneriler, *Şehir: Kent Ortamındaki İnsan Davranışının Araştırılması Üzerine Öneriler*, çev. Pınar Karababa Kayagil, (ss. 37-88), Ankara: Heretik Yayınları.
- Ritzer, G. ve Stepnisky, J. (2013). *Çağdaş Sosyoloji Kuramları ve Klasik Kökleri*, çev. Irmak Ertuna Howison, Ankara: De ki Yayıncılık.
- Serter, G. (2013). Şikago Okulu Kent Kuramı: Kentsel Ekolojik Kuram, *Planlama*, 23(2): 67-76.
- Serter, G. (2019). İslam Dünyası’nda Kente Dair Düşünsel Kökler: Farabi Ve İbn Haldun’un Kent Kavramsallaştırmaları, *Al-Farabi International Journal on Social Sciences*, 3(1): 17-24.
- Simmel, G. (2005). Metropol ve Zihinsel Yaşam, *Şehir ve Cemiyet*, Der. Ahmet Aydoğan, (ss. 167-184), İstanbul: İz Yayıncılık.
- Smith, D. (1988). *The Chicago school: A liberal critique of capitalism*, Londra: Macmillan Education.
- Uçar, M. (2017). Sosyalizm, *Siyasi İdeolojiler*, der. Buğra Kalkan, Hasan Yücel Başdemir, (72-107), Ankara: Adres Yayınları.
- Weber, M. (2018). *Şehir; Modern Kentin Oluşumu*, çev. Musa Ceylan, İstanbul: Yarın Yayınları.
- Wirth, L. (2002). Bir Yaşam Biçimi Olarak Kentlileşme, *20.Yüzyıl Kenti*, der. ve çev. Bülent Duru, Ayten Aklan, (ss. 77-106), Ankara: İmge Kitabevi,
- Yörükân, A. (1958-1959). İnsan Ekolojisinin Gelişme ve Problemleri, *İstanbul Üniversitesi Sosyoloji Dergisi*, 13-14, s. 150-165.
- Yörükân, A. (1968). *Şehir Sosyolojisinin Teorik Temelleri*, Ankara: İmar ve İskân Bakanlığı Yayınları.

KAYNAKÇA

- Büyüköztürk, Ş., Çakmak, E. K., Akgün, Ö. E., Karadeniz, Ş., ve Demirel, F. (2017). Bilimsel araştırma yöntemleri. *Pegem Atf İndeksi*, 1-360.
- Cansız, Emine (2007). *Üniversite öğrencilerinin girişimcilik özelliklerinin belirlenmesi: süleyman demirel üniversitesi öğrencileri üzerine bir çalışma*. [Yayınlanmamış Yüksek Lisans Tezi]. Isparta Süleyman Demirel Üniversitesi Sosyal Bilimler Enstitüsü
- Çepni, S.,(2005). *Araştırma ve proje çalışmalarına giriş*, 2.baskı, Üçyol Yayıncılık
- Demirel, E. T. (2003). Girişimcilik kültürü. [Yayınlanmamış Yüksek Lisans Tezi]. İnönü Üniversitesi, Malatya.
- Demirel, E. T., & Tikici, M. (2010). Üniversite öğrencilerinin girişimcilik özelliklerinin beyin baskınlık analizi ile değerlendirilmesi: İnönü Üniversitesi İktisadi ve İdari Bilimler Fakültesi İşletme bölümü örneği. *Elektronik Sosyal Bilimler Dergisi*, 9(32), 221-253.
- Duran, C., Büber, H., Eren & Gümüştekin, G. (2013). Girişimcilik hislerine eğitimin katkısı: Kütahya Meslek Yüksekokulu Makine programı örneği. *Girişimcilik ve Kalkınma Dergisi*, 8(2), 33-56.
- Ezentaş, R. ve Bozyokuş, H. (2023, Haziran). Investigation of the relationship between vocational school students' entrepreneurship tendencies and brain dominance. UMTEB – XIII. International Scientific Research Congress, Paris.
- Foster Deffenbaugh, L. A. (1996). *Brain research and its implications for educational practice*, [Yayınlanmamış Yüksek Lisans Tezi], Brigham Young University, Hawaii.
- Geri, S., (2013) . Research on entrepreneurial characteristics of students in school of physical education and sports, *Turkish Journal of Education*, 2, 50-60
- Gülpinar, M. A., (2005). Beyin zihin temelli öğrenme ilkeleri ve eğitimde yapılandırmacı modeller, *Kuram ve Uygulamada Eğitim Bilimleri Dergisi*, 5(2), 272-306.
- Hermann, N. (1996). *The whole brain business book*. Newyork:McGraw-Hill.
- Herrmann-Nehdi, A., (2002). *Training with the brain in mind: The application of brain dominance technology to teaching and learning*. Session Number 509.
- Kalaycı, N. (2009). Yükseköğretim kurumlarında akademisyenlerin öğretim performansını değerlendirme sürecinde kullanılan yöntemler. *Kuram ve Uygulamada Eğitim Yönetimi*, 15(60), 605–636.
- Korkmaz, S. (1999). Üniversite Gençliğinin Girişimcilik Gücü ve Mesleki Tercihlerini İçeren Karşılaştırmalı Bir Araştırma, *Amme İdaresi Dergisi*, 32(3)
- Korkmaz, S. (2000). Girişimcilik ve üniversite öğrencilerinin girişimcilik özelliklerinin belirlenmesine yönelik bir araştırma. *Hacettepe Üniversitesi İktisadi ve İdari Bilimler Fakültesi Dergisi*, 18(1), 163-179.
- Kurt, M., Ağca V., & Erdoğan S. (2006). Afyonkarahisar ili girişimcilik performansının coğrafi bilgi sistemleri ile analizi. *Afyon Kocatepe Üniversitesi İktisadi ve İdari Bilimler Fakültesi Dergisi*, 8(2), 97-114.
- Minniti, M., & Bygrave, W. (2001). A dynamic model of entrepreneurial learning. *Entrepreneurship Theory and Practice*, 25(3), 5–16. <https://doi.org/10.1177/104225870102500301>
- Mueller, S. L., & Thomas, A. S. (2001). Culture and entrepreneurial potential: A nine country study of locus of control and innovativeness. *Journal of Business Venturing*, 16(1), 51-75. [https://doi.org/10.1016/S0883-9026\(99\)00039-7](https://doi.org/10.1016/S0883-9026(99)00039-7)
- Nakip, M., Varinli, I. & Gullu, K. (2006). Süpermarketlerde çalışanların ve tüketicilerin hizmet kalitesi beklentilerinin ve algılamalarının karşılaştırılmasına yönelik bir araştırma. *Atatürk Üniversitesi İktisadi ve İdari Bilimler Dergisi*, 20(2), 373-386
- Özbek, A. (2016). Giyim üretimi ve moda tasarımı öğrencilerinin girişimcilik düzeylerinin çeşitli değişkenler açısından incelenmesi. *International Journal of Humanities and Education*, 2(4), 1-24.

- Özden, Y.(2003). *Öğrenme ve öğretme*. Pegem Akademi.
- Ries, E. (2014). *Yalın Yeni Girişim*. (çev. Ece Elgin), Özyeğin Üniversitesi Yayınları
- Samuel, Y.A, Ernest, K., & Awuah, J.B. (2013). An assessment of entrepreneurship intention among Sunyani Polytechnic Marketing Students. *International Review of Management and Marketing*, 1, 37-49
- San, İ. (2001). *Beyin, devrim, tümel öğrenme*, X. Ulusal Eğitim Bilimleri Kongresi, Abant İzzet Baysal Üniversitesi Bildiriler Kitabı, II. Cilt, 1166-1177, Bolu.
- Sylwester R. (2007). *The adolescent brain: Reaching for autonomy*. Newbury Park (CA): Corwin Press;
- Tikici, M. ve Aksoy, A. (2009). *Girişimcilik ve Küçük İşletmeler*. Nobel Yayın Dağıtım.
- Yılmaz, E., ve Sünbül, A. M. (2009). Üniversite öğrencilerine yönelik girişimcilik ölçeğinin geliştirilmesi. *Selçuk Üniversitesi Sosyal Bilimler Enstitüsü Dergisi*, 21(2), 195-203.
- Weiss, R. P. (2000). The wave of the brain, *Training & Development*, 21-24.
- Wortock, J., M., M., (2002). *Brain Based Learning Principles Applied to the Teaching of Basic Cardiac Code to Associate Degree Nursing Students Using the Human Patient Simulator*, [Yayınlanmış Doktora Tezi], University of Sout Florida, USA.

KAYNAKÇA

- Ahi, T. (2018). Demiryollarında Lojistik Merkezler. *Demiryolu Mühendisliği*, (2), 32-35.
- Aydın, G. ve Öğüt, K. S. (2008). Avrupa ve Türkiye’de Lojistik Köyleri. 2. Uluslararası Demiryolu Sempozyumu (ss.1471-1481), İstanbul.
- Baki, R. (2018). Avrupa Birliği Ülkeleri ile Türkiye’deki Lojistik Köy Uygulamaları ve Uygun Kuruluş Yeri Seçimi. *Adnan Menderes Üniversitesi, Sosyal Bilimler Enstitüsü Dergisi*, 5(2), 148-162.
- Bamyacı, M. (2008). Modern Lojistik Yönetimi: Organize Lojistik Bölgeleri için Bir Yer Seçimi Modeli. Doktora Tezi. İstanbul: İstanbul Üniversitesi Fen Bilimleri Enstitüsü.
- CBS (2018). “Tekkeköy (Samsun) Tcdd Gelemen Lojistik Köyü Nazım İmar Planı Açıklama Raporu” <https://webdosya.csb.gov.tr/db/samsun/duyurular/samsun-ili--8230-10883-20180515155131.pdf> (E.T.:20.06.2023).
- Çevik, V. ve Yılmaz, M. (2016). Lojistik Köy Konsepti ve Kayseri Boğazköprü Lojistik Köyü Puanlandırması. *Uluslararası İktisadi ve İdari Bilimler Dergisi*, 2(1), 52-70.
- Demiroğlu, Ş. ve Eleren, A. (2014). Küresel Lojistik Köyleri ve Türkiye’de Kurulması Planlanan Lojistik Köy Bölgelerinin Çkkv Yöntemleriyle Belirlenmesi. *Dumlupınar Üniversitesi Sosyal Bilimler Dergisi*, (42), 189-202.
- Deutsche GVZ-Gesellschaft mbH (DGG) (2015). “Positioning and Establishment of the Freight Villages (FV) in Europe 2015, Yönetim Raporu” <http://www.interporto.it/imgup/Management%20Report.pdf> (E.T.:15.04.2023).
- Dumlu, H. ve WOLFF, A. (2021). Türkiye’deki Lojistik Köylerin Potansiyel Etkinliklerine Göre Değerlendirilmesi: MOORA Yöntemi İle Bir Uygulama. *Kafkas Üniversitesi İktisadi ve İdari Bilimler Fakültesi Dergisi*, 12(24), 1000-1026.
- Elgün, M. N. (2011). Ulusal Ve Uluslararası Taşıma Ve Ticarete Lojistik Köylerin Yapılanma Esasları Ve Uygun Kuruluş Yeri Seçimi . *Afyon Kocatepe Üniversitesi İktisadi ve İdari Bilimler Fakültesi Dergisi*, 13 (2), 203-226.
- Eren, T. (2017). *The Effects Of Logistics Centers On Freight Transportation Within Transportation Modes*. Yüksek lisans Tezi. İstanbul: Yeditepe Üniversitesi.
- Gümüş, Y. (2009). Lojistik faaliyetlerin rekabet stratejileri ve işletme kârı ile olan ilişkisi. *Muhasebe ve Finansman Dergisi*, (41), 97-114.
- Hesse, M. ve Rodrigue, J. P. (2004). The transport geography of logistics and freight distribution. *Journal Of Transport Geography*, 12(3), 171-184.
- Higgins, C. D. ve Ferguson M. R. (2011). *An Exploration of the Freight Village Concept and its Applicability to Ontario*. McMaster Institute of Transportation and Logistics, Hamilton/ Ontario.
- Kara, M., Tayfur, L. ve Basık, H. (2009). Küresel Ticarete Lojistik Üslerin Önemi ve Türkiye. *Mustafa Kemal Üniversitesi Sosyal Bilimler Enstitüsü Dergisi*, 6(11), 69-84.
- MÜSİAD (2015). “İstanbul Lojistik Sektör Analizi Raporu” <http://musiadkonya.org.tr/images/yayinlar/dosya/lojistiksektoranalizi.pdf> (E.T.:11.06.2023)
- Öztekın, K. ve Serdarođlu Sađ, N. (2019). Lojistik Hizmetlerindeki Gelişimin Kentsel Mekâna Etkisi: İzmir Kemalpaşa Örneđi. *Social Sciences Studtes Journal*, 5(38), 3281-3306.
- Rimieni, K. ve Grundey, D. (2007). Logistics Centre Concept through Evolution and Definition. *Engineering Economics*, 4 (54), 87-95.
- Rodrigue, J. P. ve Slack, B. (2002). Logistics and national security. *Science Technology and National Security.–Easton, Pennsylvania Academy of Science*, 214-225.
- TCDD (2023). “Lojistik Merkezler” <https://www.tcdd.gov.tr/kurumsal/lojistik-merkezler> (E.T.: 01.06.2023)

- UTİKAD (2015). “Balıkesir Gökköy Lojistik Merkezi Hizmete Girdi” <https://www.utikad.org.tr/Detay/Sektor-Haberleri/12773/balikesir-gokkoy-lojistik-merkezi-hizmete-girdi> (E.T.: 03.05.2023).
- Yücel, M. ve Koltan Y. Ş. (2019). Türkiye’deki Lojistik Köyler ve Seçimine Etki Eden Unsurlar . *Akademik Yaklaşımlar Dergisi* , 10 (1) , 72-89 .
- Terzi, N. ve Bolukbas, O. (2016). An Analysis Of Logistics Villages In Turkey: Halkalı and Yenice . *Journal of Management Marketing and Logistics*, 3(3) , 190-204 . DOI: 10.17261/Pressacademia.2016321977
- Z Port (2023). “About The Zal Port” <https://zalport.com/en/about-the-zal-port/> (E.T.:02.07.2023).
- Zorlu, F. (2008). Türkiye Lojistik Coğrafyası. *TMMOB Şehir Plancıları Odası Planlama Dergisi*, 3(43), 39-60.

KAYNAKÇA

- Akturan, U. ve Esen, A. (2008). *Fenomenoloji*. T. Baş ve U. Akturan (Ed.) içinde, *Nitel Araştırma Yöntemleri* (ss. 83-98). Ankara: Seçkin Yayıncılık.
- Ang, R. P., & Jiaqing, O. (2012). "Association between caregiving, meaning in life, and life satisfaction beyond 50 in an Asian sample: Age as a moderator". *Social indicators research*, 108(3), 525-534.
- Baumeister, R. F., & Wilson, B. (1996). "Life Stories and the Four Needs for Meaning". *Psychological Inquiry*, 7(4), 322-325.
- Baumeister, Roy F. (1991). *Meanings of life*. New York City: Guilford Press.
- Bayraktar S. (2008). *Yapısalcılığa Saussure ile Dilsel İletişim Açısından Eleştirel Bir Yaklaşım*. (Yayımlanmamış Yüksek Lisans Tezi), Erzurum: Atatürk Üniversitesi Sosyal Bilimler Enstitüsü.
- Bonebright, C. A., Clay, D. L., & Ankenmann, R. D. (2000). "The Relationship of Workaholism with Work-Life Conflict, Life Satisfaction, and Purpose in Life". *Journal of Counseling Psychology*, 47(4), 469-477.
- Brassai L., Piko B. F.&Steger, M. F. (2011). "Meaning in Life: Is it a Protective Factor for Adolescents' Psychological Health?". *International Journal of Behavioral Medicine* 18: 44-51. doi:10.1007/s12529-010-9089-6.
- Camus, A. (2013). *Sisifos söyleni*. (T. Yücel, Çev.). İstanbul: Can.
- Chamberlain, K., & Zika, S. (1988). "Measuring Meaning in Life: An Examination of Three Scales". *Personality and Individual Differences*, 9(3), 589-596.
- Compton WC, Smith ML, Cornish KA & Qualls DL. (1996). "Factor Structure of Mental Health Measures". *J Pers Soc Psychol*. Aug, 71(2), 406-13.
- Crumbaugh, J. C. (1977). "The Seeking of Noetic Goals Test (SONG): A complementary scale to the Purpose in Life Test (PIL)". *Journal of Clinical Psychology*, 33, 900-907.
- Crumbaugh, J. C., & Maholic, Leonard. T., (1964). "An Experimental Study of Existentialism: The Psychometric Approach to Frankl's Concept of noogenic Neurosis", *Journal of Clinical Psychology*, 20, 200-207.
- Debats, D. L., Van der Lubbe, P. M., & Wezeman, F. R. (1993). "On the Psychometric Properties of the Life Regard Index (LRI): A Measure of Meaningful life: An Evaluation in Three Independent Samples Based on the Dutch Version". *Personality and Individual Differences*, 14(2), 337-345.
- Eagleton T. (2004). *Edebiyat Kuramı*, (Çev. Tuncay Birkan), İstanbul: Ayrıntı Yayınları.
- Emmons, R. A. (2003). "Personal Goals, Life Meaning, and Virtue: Wellsprings of a Positive Life". In, Keyes, C. L. M. & Haidt, J. (Eds.), *Flourishing: Positive psychology and the life well-lived*, *American Psychological Association*, s. 105-128.
- Erdogmuş, N. (2003). *Kariyer Geliştirme Kuram ve Uygulama*. Ankara: Nobel Yayınları.
- Erdogmuş, Z. (1987). "Çağdaş Sosyoloji Teorilerine Genel Bir Bakış", *Fırat Üniversitesi Sosyal Bilimler Dergisi*, 1(2), 139-149.
- Feldman, D. B., & Snyder, C. R. (2005). "Hope and the Meaningful Life: Theoretical and Empirical Associations Between Goal-Directed Thinking and Life Meaning". *Journal of Social and Clinical Psychology*, 24(3), 401-421.
- Frankl, V. E. (1963). *Man's Search for Meaning: An Introduction to Logotherapy*. New York: Washington Square Press, Wahington.
- Frankl, V. E. (2010). *Anlamsızlık Duygusu: Psikoterapi v Felsefeye Meydan Okuma* (Alexander Batthyany, Ed.). Milwaukee: Marquette University Press, Milwaukee.
- Gökulu, G. (2019). " Sembolik Etkileşimci Teorinin Gündelik Yaşam Sosyolojisine Katkıları". *Ekev Akademi Dergisi*, 0 (80), 173-190. Retrieved from <https://dergipark.org.tr/en/pub/sosekev/issue/72143/1160996>.

- Halama, P., & Dédová, M. (2007). "Meaning in life and hope as predictors of positive mental health: do they explain residual variance not predicted by personality traits?" *Studia Psychologica*, 49(3), 191- 200.
- Harlow, L. L., & Newcomb, M. D. (1990). "Towards a General Hierarchical Model of Meaning and Satisfaction in Life." *Multivariate Behavioral Research*, 25(3), 387-405.
- Harlow, L. L., Newcomb, M. D., & Bentler, P. M. (1986). "Depression, Self-Derogation, Substance use, and Suicide İdeation: Lack of Purpose in Life as a Mediational Factor". *Journal of Clinical Psychology*, 42(1), 5-21.
- Ho, M. Y., Cheung, F. M. ve Cheung, S. F. (2010). "The role of meaning in life and optimism in promoting well-being". *Personality and Individual Differences*, 48(5), 658-663.
- Klinger, E. (1977). *Meaning & Void: Inner Experience and the Incentives in People's Lives*. University of Minnesota Press.
- Kuhn, T. S. (2007). *Kopernik Devrimi: Batı Düşüncesinin Gelişiminde Gezegen Astronomisi, Çevirenler: H. Turan, D. Bayrak, S. K. Çelik*, Ankara: İmge Kitabevi Yayınları.
- Lent, R. W. (2004). "İyileşme Konusunda Birleştirici Bir Teorik ve Pratik Bakış Açısına Doğru Varlık ve Psikososyal Uyum". *Danışmanlık Psikolojisi Dergisi*, 51, 482-509.
- Maddi, S. R. (1970). "The Search for Meaning". In M. Page (Ed.), *Nebraska Symposium on Motivation* (pp. 137-186). Lincoln, NE: University of Nebraska Press.
- Nagel, T. (2004). *Her Şey Ne Anlama Geliyor? Felsefeye Küçük Bir Giriş*. (Çev: H.Gündoğdu). İstanbul: Paradigma Yayınları.
- Park, C. L., & Folkman, S. (1997). "Meaning in the Context of Stress and Coping". *Review of General Psychology*, 1(2), 115-144.
- Reker, G. T., & Peacock, E. J. (1981). "The Life Attitude Profile (LAP): A Multidimensional Instrument for Assessing Attitudes Toward Life". *Canadian Journal of Behavioural Science / Revue canadienne des sciences du comportement*, 13(3), 264-273.
- Ryan, R. M., & Deci, E. L. (2001). "On Happiness and Human Potentials: A Review of Research on Hedonic and Eudaimonic Well-Being". *Annual Review of Psychology*, 52, 141-166.
- Ryff, C. D. (1989). "Mutluluk Her Şeydir, Yoksa Öyle midir? Psikolojik İyi Oluşun Anlamı Üzerine Araştırmalar". *Kişilik ve Sosyal Psikoloji Dergisi*, 57, 1069-1081.
- Ryff, Carol, D. & Singer, B. (1998). "Pozitif İnsan Sağlığının Konturları". *Psikolojik Sorğu*, 9, 1-28.
- Sarı, E. (2016). *İlk Çağ [Antik Çağ] Felsefesi Tarihi*. İstanbul: Nokta e-book international Publishing.
- Schopenhauer, A. (2008). *Yaşam Bilgeliği Üzerine Aforizmalar (YBÜ)*, Çev. Mustafa Tüzel, 5. Bası, İstanbul: Türkiye İş Bankası Kültür Yayınları.
- Steger M. F., Mann J. R., Michels P. & Cooper T. C. (2009). "Meaning in Life, Anxiety, Depression, and General Health Among Smoking Cessation Patients". *Journal of Psychosomatic Research*.
- Steger, M, F. Wallace, R. A. & Wolf, A. (2004). *Çağdaş Sosyoloji Kuramları: Klasik Geleneğin Geliştirilmesi*, Çev. Leyla Elburuz ve M. Rami Ayas, İzmir: Punto Yayınları.
- Steger, M. F. & Kashdan, T. B. (2013). "The Unbearable Lightness Of Meaning: Well-Being and Unstable Meaning in Life". *The Journal of Positive Psychology*, 8(2), 103-115.
- Steger, M. F., Frazier, P., Oishi, S. & Kaler, M. (2006). "The Meaning in Life Questionnaire: Assessing the Presence of and Search for Meaning in Life". *Journal of Counseling Psychology*, 53(1), 80-93.
- Steger, M. F., Kashdan, T. B., Sullivan, B. A. & Lorentz, D. (2008). "Understanding the Search for Meaning in Life: Personality, Cognitive Style, and the Dynamic Between Seeking and Experiencing Meaning". *Journal of Personality*, 76(2), 199-228.
- Steger, M. F., Mann, J. R., Michels, P., & Cooper, T. C. (2009). "Meaning in Life, Anxiety, Depression, and General Health Among Smoking Cessation Patients". *Journal of Psychosomatic Research*, 67, 353-358.

- Steger, M. F., Oishi, S. & Kesebir, S. (2011). "Is A Life Without Meaning Satisfying? The moderating role of the search for meaning in satisfaction with life judgments". *The Journal of Positive Psychology*, 6(3), 173–180.
- Wallace, R. A. & Wolf, A. (2012). *Çağdaş Sosyoloji Kuramları: Klasik Geleneğin Geliştirilmesi*, (Çev.: Mehmet Rami Ayas, Leyla Elburuz). Ankara: Doğu Batı Yayınları.
- Ward, S. J. & King, L. A. (2017). "Work and the Good Life: How Work Contributes to Meaning in Life". *Research in Organizational Behavior*, 37, 59-82.

KAYNAKÇA

- Akpınar, H. ve Özer-Çaylan, D. (2023). Organizational Resilience in Maritime Business: A Systematic Literature Review. *Management Research Review*, 46(2), 245-267.
- Amaralal, K. H. M. L., Edirimanna, E. M. A. P., Lakmini, W. A. S. W., Chamodi, K. K. D., Kuragodage, A. U., Sanuja, R. G., ... ve Deepananda, K. A. (2023). Impacts of COVID-19 Pandemic on the Fisheries Sector of Sri Lanka. *Marine Policy*, 147, 105339.
- Asche, F., Sogn-Grundvåg, G. ve Zhang, D. (2022). Large-scale Fisheries during the COVID-19 Pandemic: The Case of the Oceangoing Groundfish Fleet in Norway. *Marine Policy*, 144, 105223.
- Ayaz, İ. S., Bucak, U., Mollaoğlu, M. ve Esmer, S. (2022). Resilience Strategies of Ports against Covid-19 in Terms of Chaos Theory. *Marine Policy*, 146, 105323.
- Baştuğ, S. ve Esmer, S. (2022). Konteyner Taşımacılığı Pazarında Sürdürülebilir Liman Rekabetinin Belirleyicileri: Sistematik Literatür Araştırması. *Izmir İktisat Dergisi*, 37(1), 34-52.
- Belton, B., Rosen, L., Middleton, L., Ghazali, S., Mamun, A. A., Shieh, J., ... ve Thilsted, S. H. (2021). COVID-19 Impacts and Adaptations in Asia and Africa's Aquatic Food Value Chains. *Marine Policy*, 129, 104523.
- Bhowmik, J., Selim, S. A., İrfanullah, H. M., Shuchi, J. S., Sultana, R. ve Ahmed, S. G. (2021). Resilience of Small-Scale Marine Fishers of Bangladesh against the COVID-19 Pandemic and the 65-Day Fishing Ban. *Marine Policy*, 134, 104794.
- Braga, H. O., Azeiteiro, U. M., Schiavetti, A. ve Magalhães, L. (2022). Checking the Changes over Time and the Impacts of COVID-19 on Cockle (*Cerastoderma Edule*) Small-Scale Fisheries in Ria De Aveiro Coastal Lagoon, Portugal. *Marine Policy*, 135, 104843.
- Brooks, S. K. ve Greenberg, N. (2022). Mental Health and Psychological Wellbeing of Maritime Personnel: A Systematic Review. *BMC Psychology*, 10(1), 1-26.
- Burns, N. ve Grove, K. (2007). *Understanding Nursing Research: Building an Evidence-Based Practice*. China: Saunders.
- Chen, Q., Ge, Y. E., Lau, Y. Y., Dulebenets, M. A., Sun, X., Kawasaki, T., ... ve Tao, X. (2022). Effects of COVID-19 on Passenger Shipping Activities and Emissions: Empirical Analysis of Passenger Ships in Danish Waters. *Maritime Policy & Management*, 1-21.
- Chumchuen, W., Chumchuen, S. V., Kajonrit, K. ve Krueajun, K. (2022). COVID-19 and Thai Marine Capture Fishery in the Gulf of Thailand: A Case of Small-Scale Fishery versus Industrial Fishery. *Marine Policy*, 144, 105240.
- Cousido-Rocha, M., Carballo, M. G., Pennino, M. G., Coll, M. ve Báez, J. C. (2023). Differential Effect of Fisheries to the COVID-19 Pandemic in the Region of Andalusia (Spain). *Marine Policy*, 148, 105442.
- Cullinane, K. ve Haralambides, H. (2021). Global Trends in Maritime and Port Economics: The COVID-19 Pandemic and Beyond. *Maritime Economics & Logistics*, 23, 369-380.
- De Beukelaer, C. (2021). COVID-19 Border Closures Cause Humanitarian Crew Change Crisis at Sea. *Marine Policy*, 132, 104661.
- Demirel, E. ve Özdemir, S. (2022). Journal of Management: 1983-2021 Yılları Arası Bibliyometrik Analiz ve Haritalama. İçinde İ. Bakan ve E. Kocagöz (Editörler). 21. Uluslararası İşletmecilik Kongresi, (ss. 868-882), Kahramanmaraş: 12-14 Mayıs 2022.
- Depellegrin, D., Bastianini, M., Fadini, A. ve Menegon, S. (2020). The Effects of COVID-19 Induced Lockdown Measures on Maritime Settings of a Coastal Region. *Science of the Total Environment*, 740, 140123.
- Dutto, D., Mars, K. ve Eggert, H. (2023). Assessing the Economic Effects of the Covid-19 Pandemic on Swedish Shrimp Fishers. *Marine Policy*, 150, 105496.
- Fedi, L., Faury, O., Rigot-Muller, P. ve Montier, N. (2022). COVID-19 as a Catalyst of a New Container Port Hierarchy in Mediterranean Sea and Northern Range. *Maritime Economics & Logistics*, 1-31.

- Ferguson, C. E., Tuxson, T., Mangubhai, S., Jupiter, S., Govan, H., Bonito, V., ... ve Waide, M. (2022). Local Practices and Production Confer Resilience to Rural Pacific Food Systems during the COVID-19 Pandemic. *Marine Policy*, 137, 104954.
- Fernández-González, R., Pérez-Pérez, M. I. ve Garza-Gil, M. D. (2022). COVID-19 and the Spanish Celtic Sea Fishery: An Economic Analysis. *Marine Policy*, 143, 105204.
- Gonzalez-Pestana, A., Thorne, D. C., Alfaro-Shigueto, J. ve Mangel, J. C. (2023). Vulnerabilities of Northern Peruvian Small-Scale Fishing Communities Revealed by the COVID-19 Pandemic. *Marine Policy*, 149, 105503.
- Goti-Aralucea, L., Berkenhagen, J., Sulanke, E. ve Döring, R. (2021). Efficiency vs Resilience: The Rise and Fall of the German Brown Shrimp Fishery in Times of COVID 19. *Marine Policy*, 133, 104675.
- Grillo-Núñez, J., Mendo, T., Gozzer-Wuest, R. ve Mendo, J. (2021). Impacts of COVID-19 on the Value Chain of the Hake Small Scale Fishery in Northern Peru. *Marine Policy*, 134, 104808.
- Gu, Y., Dong, X., Chen, Z. ve Lien, D. (2022). Evaluating the Impact of COVID-19 on Capesize and Panamax Sectors: The Method of Empirical Mode Decomposition. *Maritime Policy & Management*, 1-20.
- Guerra-Marrero, A., Couce-Montero, L., Jiménez-Alvarado, D., Espino-Ruano, A., Núñez-González, R., Sarmiento-Lezcano, A., ... ve Castro, J. J. (2021). Preliminary Assessment of the Impact of Covid-19 Pandemic in the Small-Scale and Recreational Fisheries of the Canary Islands. *Marine Policy*, 133, 104712.
- Gundelund, C. ve Skov, C. (2021). Changes in Angler Demography and Angling Patterns during the Covid-19 Lockdown in Spring 2020 Measured through a Citizen Science Platform. *Marine Policy*, 131, 104602.
- Haas, B., Davis, R., Campbell, B. ve Hanich, Q. (2021). Regional Fisheries Management: COVID-19 Calendars and Decision Making. *Marine Policy*, 128, 104474.
- Hasan, N. A., Heal, R. D., Bashar, A., Bablee, A. L. ve Haque, M. M. (2021). Impacts of COVID-19 on the Finfish Aquaculture Industry of Bangladesh: A Case Study. *Marine Policy*, 130, 104577.
- Hoque, M. S., Bygvraa, D. A., Pike, K., Hasan, M. M., Rahman, M. A., Akter, S., ... ve Holliday, E. (2021). Knowledge, Practice, and Economic Impacts of COVID-19 on Small-Scale Coastal Fishing Communities in Bangladesh: Policy Recommendations for Improved Livelihoods. *Marine Policy*, 131, 104647.
- Israngkura, A. (2022). Marine Resource Recovery in Southern Thailand during COVID-19 and Policy Recommendations. *Marine Policy*, 137, 104972.
- Kamal, M. R., Chowdhury, M. A. F. ve Hosain, M. M. (2022). Stock Market Reactions of Maritime Shipping Industry in the Time of COVID-19 Pandemic Crisis: An Empirical Investigation. *Maritime Policy & Management*, 49(8), 1184-1199.
- Karaçam, Z. (2013). Sistematik Derleme Metodolojisi: Sistematik Derleme Hazırlamak İçin Bir Rehber. *Dokuz Eylül Üniversitesi Hemşirelik Fakültesi Elektronik Dergisi*, 6(1), 26-33.
- Kemp, P. S., Froese, R. ve Pauly, D. (2020). COVID-19 Provides an Opportunity to Advance A Sustainable UK Fisheries Policy in a Post-Brexit Brave New World. *Marine Policy*, 120, 104114.
- King, C., Adhuri, D. S. ve Clifton, J. (2022). Marine Reserves and Resilience in the Era of COVID-19. *Marine Policy*, 141, 105093.
- Kizielewicz, J. (2012). Theoretical Considerations on Understanding of the Phenomenon of Maritime Tourism in Poland and the World. *Zeszyty Naukowe Akademii Morskiej w Szczecinie*, 31(103), 108-116.
- Kobayashi, M. (2022). The COVID-19 Impacts and Challenges to Achieving Sustainability in Japan's Fisheries and Aquaculture. *Marine Policy*, 143, 105161.

- Koyuncu, K., Tavacıoğlu, L., Gökmen, N. ve Arican, U. Ç. (2021). Forecasting COVID-19 Impact on RWI/ISL Container Throughput Index by using SARIMA Models. *Maritime Policy & Management*, 48(8), 1096-1108.
- Langford, A., Waldron, S. ve Saleh, H. (2021). Monitoring the COVID-19-Affected Indonesian Seaweed Industry using Remote Sensing Data. *Marine Policy*, 127, 104431.
- Lau, J., Sutcliffe, S., Barnes, M., Mbaru, E., Muly, I., Muthiga, N., ... ve Cinner, J. E. (2021). COVID-19 Impacts on Coastal Communities in Kenya. *Marine Policy*, 134, 104803.
- Le Brenne, V., Bisiaux, L. ve Le Manach, F. (2021). Sustainable Objectives and Commitments Deceived by Fisheries Subsidies for 'Temporary Cessations' in Times of COVID. *Marine Policy*, 132, 104670.
- Li, Y., Yin, M., Khan, K. ve Su, C. W. (2022). The Impact of COVID-19 on Shipping Freights: Asymmetric Multifractality Analysis. *Maritime Policy & Management*, 1-19.
- Liu, X. ve Chang, Y. C. (2020). An Emergency Responding Mechanism for Cruise Epidemic Prevention—Taking Covid-19 As An Example. *Marine Policy*, 119, 104093.
- Lopez-Ercilla, I., Espinosa-Romero, M. J., Rivera-Melo, F. J. F., Fulton, S., Fernández, R., Torre, J., ... ve Amador, I. (2021). The Voice of Mexican Small-Scale Fishers in Times of COVID-19: Impacts, Responses, and Digital Divide. *Marine Policy*, 131, 104606.
- Lorena, R., Karina, Y., Ekaterina, P., Cecilia, B., Sebastián, Z., Miguel, B. J., ... ve Javiera, C. (2022). Impacts of COVID-19 on the Chilean Salmon: A First Approach to the Effects of the Pandemic in the Industry. *Marine Policy*, 144, 105185.
- Mallik, A., Chakraborty, P., Bhushan, S. ve Nayak, B. B. (2022). Impact of COVID-19 Lockdown on Aquatic Environment and Fishing Community: Boon or Bane?. *Marine Policy*, 141, 105088.
- March, D., Metcalfe, K., Tintoré, J. ve Godley, B. J. (2021). Tracking the Global Reduction of Marine Traffic during the COVID-19 Pandemic. *Nature communications*, 12(1), 2415.
- McClanahan, T. R., Azali, M. K. ve Kosgei, J. K. (2022). Fish Catch Responses to Covid-19 Disease Curfews Dependent on Compliance, Fisheries Management, and Environmental Contexts. *Marine Policy*, 144, 105239.
- Menhat, M., Zaideen, I. M. M., Yusuf, Y., Salleh, N. H. M., Zamri, M. A. ve Jeevan, J. (2021). The Impact of Covid-19 Pandemic: A Review on Maritime Sectors in Malaysia. *Ocean & coastal management*, 209, 105638.
- Merk, O., Hoffmann, J. ve Haralambides, H. (2022). Post-COVID-19 Scenarios for the Governance of Maritime Transport and Ports. *Maritime Economics & Logistics*, 1-13.
- Millefiori, L. M., Braca, P., Zissis, D., Spiliopoulos, G., Marano, S., Willett, P. K. ve Carniel, S. (2021). COVID-19 Impact on Global Maritime Mobility. *Scientific reports*, 11(1), 18039.
- Monios, J., & Wilmsmeier, G. (2022). Maritime Governance after COVID-19: How Responses to Market Developments and Environmental Challenges Lead towards Degrowth. *Maritime Economics & Logistics*, 24(4), 699-722.
- Mudege, N. N., Mwema, C. M., Kakwasha, K., Chisopo, A., Manyungwa-Pasani, C., Banda, L., ... ve Marinda, P. (2022). The Impacts of Covid-19 on Gender Dynamics and Power Relations among Men and Women Involved in Cross Border Fish Trade in Zambia and Malawi. *Marine Policy*, 146, 105322.
- Nam, D. ve Kim, M. (2021). Implication of COVID-19 Outbreak on Ship Survey and Certification. *Marine Policy*, 131, 104615.
- Narasimha, P. T., Jena, P. R. ve Majhi, R. (2021). Impact of COVID-19 on the Indian Seaport Transportation and Maritime Supply Chain. *Transport Policy*, 110, 191-203.
- Neis, B., Gómez, M. A. L., Reid-Musson, E., Greenslade, B., Decker, D., Finnis, J. ve Knott, C. (2022). Fishing Safely during COVID-19 in Newfoundland and Labrador, Canada: Making it Happen. *Marine Policy*, 145, 105281.
- Nielsen, R., Villasante, S., Polanco, J. M. F., Guillen, J., Garcia, I. L. ve Asche, F. (2023). The Covid-19 Impacts on the European Union Aquaculture Sector. *Marine Policy*, 147, 105361.

- Notteboom, T. E. ve Haralambides, H. E. (2020). Port Management and Governance in a Post-COVID-19 Era: Quo Vadis?. *Maritime Economics & Logistics*, 22, 329-352.
- Notteboom, T., Pallis, T. ve Rodrigue, J. P. (2021). Disruptions and Resilience in Global Container Shipping and Ports: The COVID-19 Pandemic versus the 2008–2009 Financial Crisis. *Maritime Economics & Logistics*, 23, 179-210.
- Nyiwang, R. A., Ayilu, R. K., Suh, N. N., Ngwang, N. N., Varnie, F. ve Loring, P. A. (2022). COVID-19 and Small-Scale Fisheries in Africa: Impacts on Livelihoods and the Fish Value Chain in Cameroon and Liberia. *Marine Policy*, 141, 105104.
- Paukszkat, B., Grech, M. R. ve Kitada, M. (2022). The Impact of the COVID-19 Pandemic on Seafarers' Mental Health and Chronic Fatigue: Beneficial Effects of Onboard Peer Support, External Support and Internet Access. *Marine Policy*, 137, 104942.
- Pazir, M. K., Ahmadi, A. ve Khezri, P. H. (2022). The Effect of COVID-19 Pandemic on the Shrimp Industry of Iran. *Marine Policy*, 136, 104900.
- Pećarević, M., Bonačić, K., Dobroslavčić, T., Grubišić, L., Čelić, I., Glamuzina, B., ... ve Mangano, M. C. (2023). Impact of COVID-19 on Croatian Mariculture: Findings from the First National Surveys. *Marine Policy*, 148, 105395.
- Russell, D., Ruamsook, K. ve Roso, V. (2020). Managing Supply Chain Uncertainty by Building Flexibility in Container Port Capacity: A Logistics Triad Perspective and the COVID-19 Case. *Maritime Economics & Logistics*, 1-22.
- Ryan, K. L., Desfosses, C. J., Denham, A. M., Taylor, S. M. ve Jackson, G. (2021). Initial Insights on the Impact of COVID-19 on Boat-Based Recreational Fishing in Western Australia. *Marine Policy*, 132, 104646.
- Sercan, E. (2022). Financial and Economic Impacts of the COVID-19 Pandemic on Aquaculture in Türkiye and Financial Policy Recommendations. *Marine Policy*, 146, 105313.
- Silva, M. R., Silva, A. B., Barbosa, J. C., Amaral, C. ve Lopes, P. F. (2022). Empowering Fisherwomen Leaders Helped Reduce the Effects of the COVID-19 Pandemic on Fishing Communities: Insights from Brazil. *Marine Policy*, 135, 104842.
- Soares, J. B., da Costa, M. R., Monteiro-Neto, C., Loto, L., de Abreu, M. D. ve de Almeida Tubino, R. (2022). Impacts of COVID-19 on the Value Chain of a Small-Scale Fishery System in a Tropical Metropolitan City. *Marine Policy*, 140, 105068.
- Soto, D., Chavez, C., Leon-Munoz, J., Luengo, C. ve Soria-Galvarro, Y. (2021). Chilean Salmon Farming Vulnerability to External Stressors: The COVID-19 as a Case to Test and Build Resilience. *Marine policy*, 128, 104486.
- Sowman, M., Sunde, J., Pereira, T., Snow, B., Mbatha, P. ve James, A. (2021). Unmasking Governance Failures: The Impact of COVID-19 on Small-Scale Fishing Communities in South Africa. *Marine Policy*, 133, 104713.
- Steenbergen, D. J., Neihapi, P. T., Koran, D., Sami, A., Malverus, V., Ephraim, R. ve Andrew, N. (2020). COVID-19 Restrictions amidst Cyclones and Volcanoes: A Rapid Assessment of Early Impacts on Livelihoods and Food Security in Coastal Communities in Vanuatu. *Marine policy*, 121, 104199.
- Strange, R. (2020). The 2020 Covid-19 Pandemic and Global Value Chains. *Journal of Industrial and Business Economics*, (47), 455–465.
- Sugimoto, A., Roman, R., Hori, J., Tamura, N., Watari, S. ve Makino, M. (2022). How Has the 'Customary Nature' of Japanese Fisheries Reacted to Covid-19? An Interdisciplinary Study Examining the Impacts of the Pandemic In 2020. *Marine Policy*, 138, 105005.
- Sun, L. ve Wang, Y. (2021). Global Economic Performance and Natural Resources Commodity Prices Volatility: Evidence from Pre and Post COVID-19 Era. *Resources Policy*, 74, 1-11.
- Sunny, A. R., Sazzad, S. A., Prodhon, S. H., Ashrafuzzaman, M., Datta, G. C., Sarker, A. K., ... ve Mithun, M. H. (2021). Assessing Impacts of COVID-19 on Aquatic Food System and Small-Scale Fisheries in Bangladesh. *Marine policy*, 126, 104422.

- Tang, L. (2022). The Impact of 2008 Financial Crisis and COVID-19 Pandemic on the Demand and Supply of Seafarer Officers: Evidence from China. *Marine Policy*, 145, 105263.
- Tang, L., Abila, S., Kitada, M., Malecosio Jr, S. ve Montes, K. K. (2022). Seafarers' Mental Health during the Covid-19 Pandemic: An Examination of Current Supportive Measures and their Perceived Effectiveness. *Marine Policy*, 145, 105276.
- Taşkın, E. ve Akıncı, Ö. S. (2021). Covid-19 Küresel Salgınının Uluslararası Ticarete Etkileri. *Alanya Akademik Bakış*, 5(2), 749-771.
- UNCTAD (2021). Global trade in goods hits all-time quarterly high of \$5.6 trillion, <https://unctad.org/news/global-trade-goods-hits-all-time-quarterly-high-56-trillion> (E.T.: 23.06.2023).
- Vandergeest, P., Marschke, M. ve MacDonnell, M. (2021). Seafarers in Fishing: A Year into the COVID-19 Pandemic. *Marine Policy*, 134, 104796.
- Vecchio, Y., Di Pasquale, J., Pauselli, G., Masi, M. ve Adinolfi, F. (2022). Public Health Risk Management during the Covid-19 Pandemic, New Amendments in the European Maritime and Fisheries Fund to Meet Fishers' Needs. *Marine Policy*, 135, 104873.
- Wang, Q., Huang, R. ve Li, R. (2022). Impact of the COVID-19 Pandemic on Research on Marine Plastic Pollution—A Bibliometric-Based Assessment. *Marine Policy*, 146, 105285.
- Ward-Paige, C. A., White, E. R., Madin, E. M. P., Osgood, G. J., Bailes, L. K., Bateman, R. L., ... ve Yamb, L. (2022). A Framework for Mapping and Monitoring Human-Ocean Interactions in Near Real-Time during COVID-19 and Beyond. *Marine Policy*, 140, 105054.
- Webster, J. ve Watson, R. T. (2002). Analyzing the Past to Prepare for the Future: Writing a Literature Review. *MIS Quarterly*, 26(2), 13–23.
- Weerth, C. (2020). WCO and IMO on COVID-19: Joint statement on the integrity of the global supply chain during the COVID-19 pandemic, <https://www.researchgate.net/publication/340777175> (E.T.: 25.06.2023).
- White, E. R., Levine, J., Moeser, A. ve Sorensen, J. (2022). The Direct and Indirect Effects of a Global Pandemic on US Fishers and Seafood Workers. *PeerJ*, 10, e13007.
- Xu, L., Shi, J., Chen, J. ve Li, L. (2021). Estimating the Effect of COVID-19 Epidemic on Shipping Trade: An Empirical Analysis using Panel Data. *Marine Policy*, 133, 104768.
- Xu, L., Shi, J., Chen, J. ve Li, L. (2021a). Estimating the Effect of COVID-19 Epidemic on Shipping Trade: An Empirical Analysis using Panel Data. *Marine Policy*, 133, 104768.
- Xu, L., Yang, S., Chen, J. ve Shi, J. (2021b). The Effect of COVID-19 Pandemic on Port Performance: Evidence from China. *Ocean & Coastal Management*, 209, 105660.
- Yap, W. Y. ve Yang, D. (2022). Hub Port Choice and Shipping Connectivity in Southeast Asia during COVID-19 Pandemic: Implications for Post-Pandemic Competition Landscape. *Maritime Policy & Management*, 1-16.
- Yazir, D., Şahin, B., Yip, T. L. ve Tseng, P. H. (2020). Effects of COVID-19 on Maritime Industry: A Review. *International maritime health*, 71(4), 253-264.
- Yuen, K. F., Cao, Y., Bai, X. ve Wang, X. (2021). The Psychology of Cruise Service Usage Post COVID-19: Health Management and Policy Implications. *Marine Policy*, 130, 104586.
- Zhang, Y., Tang, Y., Zhang, Y., Sun, Y. ve Yang, H. (2021). Impacts of the COVID-19 Pandemic on Fish Trade and the Coping Strategies: An Initial Assessment from China's Perspective. *Marine Policy*, 133, 104748.

Geçerli fesih nedenleri ise işçiyle yapılan iş sözleşmesi, personel yönetmeliği, kurumsal çalışma nitelikleri ya da işyerine ait performans değerlendirme kriterleri olarak karşımıza çıkmaktadır.

KAYNAKLAR

- Batu, S. N. (2021). İş Sözleşmesinin Sağlık Nedeniyle Feshi. *Yüksek Lisans Tezi*. Konya.
- Bayrakçı, O. (2021). Pandemi Döneminde Kod 29 ile İşten Atılmak. *Yönetim ve Ekonomi Araştırmaları Dergisi*, 19(2), s. 320-333.
- Buğra, A. (2020). 2001 Krizinden Covid-19 Salgınına Türkiye’de Çalışma Hayatı ve Sosyal Politika. *Boğaziçi Üniversitesi Sosyal Politika Forumu*, (s. 5-66). İstanbul.
- Can, E., Büyükbacı, P. ve Bal, Y. (2013). İşletme Bilimine Giriş, İstanbul: Beta
- Çelikten, M. (2005). Neden İş Analizi Yapılmalı?. *Erciyes Üniversitesi Sosyal Bilimler Enstitüsü Dergisi*, 1(18), 127-135.
- Çetin, C. ve Arslan, M.L. (2016). Temel İşletmecilik. İstanbul: Beta.
- Çetin, C., Arslan, M. L., & Dinç, E. (2014). *İnsan kaynakları yönetimi*. Beta Basım Yayım Dağıtım Yayınları.
- Çetin, C., & Bilici, N. (2021). İnsan Kaynakları Uygulamalarından Biri: Çıkış Mülakatları. *Çukurova Üniversitesi İİBF Dergisi*, 25(1), s. 127-160.
- Çiçek, C. B. (2010). Düşük Performans Nedeniyle İş Sözleşmesinin Feshi. *Yüksek Lisans Tezi*. İzmir.
- Dereli, B. (2020). İşten Çıkarılanlara Destek Hizmeti. *İstanbul Ticaret Üniversitesi Dergisi*, (Özel Sayı), s. 87-118.
- Diñer, Ö. ve Fidan, Y. (2003). İşletme Yönetimine Giriş. İstanbul: Beta.
- Erdem, R., Çelik, R., Bardak, N., Akkaş, E., Saygın, T., & Kaya, N. O. (2013). Orta Düzey Yöneticilerde Efendi/Köle İkilemi. *21.Ulusal Yönetim ve Organizasyon Kongresi Bildiriler Kitabı* (s. 466-460). Ankara: Nobel.
- Ertensir, E., Çelik, D., Kobak, Ö., & Nalbantoğlu, Z. S. (2022). İşten çıkarılanlara destek hizmeti (outplacement) üzerine nitel bir araştırma. *KAÜİİBFD*, 13(Özel Sayı), s. 232-257.
- Ertürk, M. (2009). İşletme Biliminin Temel İlkeleri, İstanbul: Beta.
- Esen, B. (2013). Örneklerle İş Hukukunda Toplu İşçi Çıkarma Ve Hükümleri. *Mali Çözüm Dergisi*, 115 s. 327-336.
- Kaban, İ. (2021). Adli Muhasebecilik Uygulaması Olarak Osmanlı Arşivlerinde İşten El Çektirme. *Muhasebe ve Finans Tarihi Araştırmaları Dergisi*, (Özel Sayı) s. 265-278.
- Korkmaz, A., & Özkara, O. (2012). İşçi Davranışlarının İşverenin İşten Çıkarma Kararı Üzerindeki Etkileri: Isparta İli Örneği. *Süleyman Demirel Üniversitesi Sosyal Bilimler Enstitüsü Dergisi*, 16, s. 207-222.
- Mülayim, B. O. (2021). İş Sözleşmesine Disiplin Kurulu Kararı ile Son Verilmesi. *Türkiye Adalet Akademisi Dergisi TAAD*, 46, s, 327-354.
- Orakçılar, B. (2021). Performans Düşüklüğü Nedeniyle İş Sözleşmesinin Feshi. *Yüksek Lisans Tezi*. İstanbul.
- Örücü, E. (2013). Modern İşletmecilik. Bursa: Dora.
- Özdemir, Y. (2017). İşe alım: Süreç, kavram, uygulama. Sakarya: Sakarya Yayıncılık.
- Özgen, H. ve Yalçın, A. (2006). Temel İşletmecilik Bilgisi, Ankara: Nobel
- Öztürk, E. B., & Demir, G. (2014). İnsan Kaynakları Yönetimi Ve Hukuk Açılarında Performans Değerlendirme: İçtihat Kararları Üzerine Bir İçerik Analizi. *AKÜ İİBF Dergisi*, 16(1), s. 45-65.
- Sabuncuoğlu, Z. (2009). *İnsan Kaynakları Yönetimi Uygulama Örnekleriyle*. Bursa: Alfa Aktüel Yayınları.

- Sadullah, Ö., Uyargil, C., Acar, A. C., Özçelik, A. O., Dündar, G., Ataay, İ. D., . . . Tüzüner, L. (2014). *İnsan Kaynakları Yönetimi* (6 b.). İstanbul: Beta.
- Saruhan, Ş. C., & Yıldız, M. L. (2014). *İnsan Kaynakları Yönetimi Teori ve Uygulama* (2 b.). İstanbul: Beta Basım.
- Tekin, M. (2011). *İşletme Bilimi*, Konya: Günay Ofset.
- Yaşar, B. (2021). İş Sözleşmesinin İşçinin Özel Yaşamından Kaynaklanan Nedenlerle Feshi. *Erzincan Binali Yıldırım Üniversitesi Hukuk Fakültesi Dergisi*, 25(2), s. 335-373.
- Yıldırım, A., & Şimşek, H. (2011). *Sosyal Bilimlerde Nitel Araştırma Yöntemleri* (8 b.). Ankara: Seçkin.
- Yıldız, F. Z., & Öztürk, D. G. (2020). Bir İşten Çıkarma Sebebi Olarak Sosyal Medya: Örnek Olay Çalışması. *Süleyman Demirel Üniversitesi Vizyoner Dergisi*, 11(27), s. 555-572.
- Yolvermez, B. (2022). Türkiye’de Pandemi Döneminde Çalışma Hayatına Yönelik Alınan Tedbirler. *Kırklareli Üniversitesi İktisadi ve İdari Bilimler Fakültesi Dergisi*, 11(1), s. 75-110.
- 4587 Sayılı İş Kanunu (28.12.2022) <https://www.mevzuat.gov.tr/mevzuatmetin/1.5.4857.pdf>

KAYNAKÇA

- Aydın, N. Z. (2023). Depremde Boşalan Şehirler ve Olası Sorunlar: Kahramanmaraş Örneği. Kahramanmaraş Merkezli Depremler Sonrası İçin, 61.
- Bostan, S. ve Yüce, M. Y. Afetlerde Lojistik Yönetimi: Çanakkale Depremi Örneği. *Yönetim Bilimleri Dergisi*, 18(37), 499-519.
- Chakravarty, A. K. (2011). A Contingent Plan For Disaster Response, *International Journal Of Production Economics*, 134(1), 3-15.
- Çınar, S. ve Mutlu, H. M. (2020). Afet Lojistik Sorunları ve Temel Başarı Etkenleri: Bir Literatür Çalışması. *İşletme ve İktisat Çalışmaları Dergisi*, 8(2), 50-69.
- Demirci, A., Bilgiç, E., ve Demir, Ö. G. D. (2018). Doğal Afetlere Karşı Hazırlık ve Doğal Afet Lojistiği. 7. Ulusal Lojistik ve Tedarik Zinciri Kongresi
- Haghi, M., Fatemi Ghomi, S. M. T., ve Jolai, F., (2017). Developing A Robust Multi-Objective Model For Pre/Post Disaster Times Under Uncertainty In Demand And Resource, *Journal Of Cleaner Production*, 154, 188-202.
- Jahre, M. ve Jensen, L. M. (2010). "Coordination İn Humanitarian Logistics Through Clusters." *International Journal Of Physical Distribution & Logistics Managemen*. 40(8/9): 657-674.
- Kotzab, H., ve Kaput, A. (2014). Logistik Und Supply Chain Management İm Katastrophenfall. *Katastrophenmanagement: Grundlagen, Fallbeispiele Und Gestaltungsoptionen Aus Betriebswirtschaftlicher Sicht*, 229-253.
- Kovács, G., ve Spens, K. M. (2007). Humanitarian Logistics İn Disaster Relief Operations. *International Journal Of Physical Distribution & Logistics Management*, 37(2), 99-114.
- Kovács, G., ve Spens, K. (2009). "Identifying Challenges İn Humanitarian Logistics." *International Journal Of Physical Distribution & Logistics Management*. 39(6): 506-528
- Köseoğlu, A. M., ve Yıldırımli, H. (2015). Afet Lojistiğine Bağlı Afet Yönetimi Sorunlarının Siyasi Etkileri. *Akademik Bakış Uluslararası Hakemli Sosyal Bilimler Dergisi*, (49), 199-224.
- Özbilgin, M., Erbil, C., Şimşek Demirbağ, K., Demirbağ, O. & Tanriverdi, V. (2023). Afet Yönetiminde Sorumluluğun Yeniden İnşası: Deprem, Sosyal Dramalar, Sosyal Politikalar. *Sosyal Mucit Academic Review*, 4 (1), 71-112.
- Özdamar, L., Ekinci, E. Ve Küçükyazıcı, B. (2004). "Emergency Logistics Planning İn Natural Disasters." *Annals Of Operations Research*. 129(1): 217-245.
- Öztürkel, M. (2021). Afet Yönetimi, Afet Lojistiği ve İnsani Yardım Lojistiği Alanında Yapılan Tez Çalışmalarının Bibliyometrik Analizi (Master's Thesis).
- Raich, M., Adler, T., Kirschenbaum, A., ve Duschek, S. (2014). "Disaster Logistics: The Disaster Supply Chain And The Role Of Human Behavior." *International Working Seminar On Production Economics*, Innsbruck, Austria, 24-28 February 2014
- Şahin, Ş. ve Üçgül, İ. (2019). Türkiye'de Afet Yönetimi ve İş Sağlığı Güvenliği. *Afet ve Risk Dergisi*, 2 (1), 43-63.
- Tanyaş, M., Günalay, Y., Aksoy, L., & Küçük, B. (2013). Afet Lojistik Yönetiminde Rize İline Yönelik Yeni Model Önerisi. *Bildiriler Kitabı*, 256.
- Temiz, H. (2018). Afet Yönetiminde Lojistik Depo Seçimi ve Bir Uygulama (Master's Thesis, Fen Bilimleri Enstitüsü).
- Topal, B. (2015). Afet Lojistik Yönetim Sistemlerinin İncelenmesi ve Yeni Model Tasarımı (Doctoral Dissertation, Sakarya Üniversitesi (Turkey)).
- Yıldırımli, H. (2015). Afet Yönetiminde Afet Lojistiği Sorunları: Van Depremi Örneği (Master's Thesis, Sosyal Bilimler Enstitüsü).
- Yi, W. ve Özdamar, L. (2007). "A Dynamic Logistics Coordination Model For Evacuation And Support İn Disaster Response Activities." *European Journal Of Operational Research*. 179(3): 1177-1193.
- Yılmaz, A. (2012). Türkiye'de Afetlerde Karşılaşılan Sorunlar. *MANAS Sosyal Araştırmalar Dergisi*, 1 (1), 61-81

- URL1, <https://www.afad.gov.tr/turkiye-deprem-tehlike-haritasi> (Erişim Tarihi: 27.06.2023)
Afad
- URL2, https://www.afad.gov.tr/kurumlar/afad.gov.tr/e_kutuphane/planlar/28032022-TARAP-Kitap_V6.Pdf. (Erişim Tarihi: 23.04.2023)
Afad
- URL3, <https://www.afad.gov.tr/kitaplar>. (Erişim Tarihi:27.04.2023)
Afad
- URL4, https://www.afad.gov.tr/kurumlar/afad.gov.tr/2419/files/afet_mud_pi_resmig_20122013.Pdf. (Erişim Tarihi: 28.04.2023)
Kızılay
- URL5, <https://afetyoneti.kizilay.org.tr/tr/kurumsal.html> (Erişim Tarihi: 29.04.2023)
https://www.ktu.edu.tr/dosyalar/afettibbi_0f8f8.Pdf
Loder
- URL6, <https://www.istka.org.tr/media/24626/istanbul-ili-afet-lojistik-planı-kılavuzu.pdf>. (Erişim Tarihi: 29.04.2023)
T.C Cumhurbaşkanlığı Strateji ve Bütçe Başkanlığı
- URL7, <https://www.sbb.gov.tr/wp-content/uploads/2023/03/2023-Kahramanmaraş-Ve-Hatay-Depremleri-Raporu.pdf>. (Erişim Tarihi:29.04.2023)
TMMOB
- URL8, <https://www.imo.org.tr/Eklenti/8175,İmo-Deprem-Raporu-2pdf.Pdf?0>. (Erişim tarihi:01.05.2023)
Türkiye'de Afet Mevzuatı Ve Afetlerle İlişkili Kurumlar
- URL9, https://www.ktu.edu.tr/dosyalar/afettibbi_0f8f8.Pdf. (Erişim Tarihi:20.04.2023)
Türkonfed
- URL10, <https://turkonfed.org/files/contentfile/turkonfed2023kahramanmarasdepremiafetdurumraporu021023-4718.Pdf>. (Erişim Tarihi: 03.05.2023)
- URL11, <https://onedio.com/haber/6-Subat-Kahramanmaraş-Merkezli-Depremlerden-Sonra-Türkiye-De-Gundeme-Gelen-Olayların-Kronolojisi-1138777> (Erişim Tarihi: 30.04.2023)
- URL12, <https://www.ihd.org.tr/maras-depremleri-depremin-degil-tedbirsizligin-olum-ve-yikim-getirdigini-bir-kez-daha-gostermistir/> (Erişim Tarihi: 03.05.2023)
- URL13, <https://www.haberturk.com/son-dakika-hatay-da-kiyafetler-yol-kenarina-atildi-depremedeler-boyle-aradi-3569157> (Erişim Tarihi: 03.05.2023)
- URL14, <https://haber.sol.org.tr/haber/iskenderunda-depremedelerinin-kaldıkları-cadrları-su-basti-368647> (Erişim Tarihi: 03.05.2023)

KAYNAKÇA

- Büyüköztürk, Ş., Çakmak, E. K., Akgün, Ö. E., Karadeniz, Ş., ve Demirel, F. (2017). Bilimsel araştırma yöntemleri. *Pegem Atf İndeksi*, 1-360.
- Cansız, Emine (2007). *Üniversite öğrencilerinin girişimcilik özelliklerinin belirlenmesi: süleyman demirel üniversitesi öğrencileri üzerine bir çalışma*. [Yayınlanmamış Yüksek Lisans Tezi]. Isparta Süleyman Demirel Üniversitesi Sosyal Bilimler Enstitüsü
- Çepni, S.,(2005). *Araştırma ve proje çalışmalarına giriş*, 2.baskı, Üçyol Yayıncılık
- Demirel, E. T. (2003). Girişimcilik kültürü. [Yayınlanmamış Yüksek Lisans Tezi]. İnönü Üniversitesi, Malatya.
- Demirel, E. T., & Tikici, M. (2010). Üniversite öğrencilerinin girişimcilik özelliklerinin beyin baskınlık analizi ile değerlendirilmesi: İnönü Üniversitesi İktisadi ve İdari Bilimler Fakültesi İşletme bölümü örneği. *Elektronik Sosyal Bilimler Dergisi*, 9(32), 221-253.
- Duran, C., Büber, H., Eren & Gümüştekin, G. (2013). Girişimcilik hislerine eğitimin katkısı: Kütahya Meslek Yüksekokulu Makine programı örneği. *Girişimcilik ve Kalkınma Dergisi*, 8(2), 33-56.
- Ezentaş, R. ve Bozyokuş, H. (2023, Haziran). Investigation of the relationship between vocational school students' entrepreneurship tendencies and brain dominance. UMTEB – XIII. International Scientific Research Congress, Paris.
- Foster Deffenbaugh, L. A. (1996). *Brain research and its implications for educational practice*, [Yayınlanmamış Yüksek Lisans Tezi], Brigham Young University, Hawaii.
- Geri, S., (2013) . Research on entrepreneurial characteristics of students in school of physical education and sports, *Turkish Journal of Education*, 2, 50-60
- Gülpınar, M. A., (2005). Beyin zihin temelli öğrenme ilkeleri ve eğitimde yapılandırmacı modeller, *Kuram ve Uygulamada Eğitim Bilimleri Dergisi*, 5(2), 272-306.
- Hermann, N. (1996). *The whole brain business book*. Newyork:McGraw-Hill.
- Herrmann-Nehdi, A., (2002). *Training with the brain in mind: The application of brain dominance technology to teaching and learning*. Session Number 509.
- Kalaycı, N. (2009). Yükseköğretim kurumlarında akademisyenlerin öğretim performansını değerlendirme sürecinde kullanılan yöntemler. *Kuram ve Uygulamada Eğitim Yönetimi*, 15(60), 605–636.
- Korkmaz, S. (1999). Üniversite Gençliğinin Girişimcilik Gücü ve Mesleki Tercihlerini İçeren Karşılaştırmalı Bir Araştırma, *Amme İdaresi Dergisi*, 32(3)
- Korkmaz, S. (2000). Girişimcilik ve üniversite öğrencilerinin girişimcilik özelliklerinin belirlenmesine yönelik bir araştırma. *Hacettepe Üniversitesi İktisadi ve İdari Bilimler Fakültesi Dergisi*, 18(1), 163-179.
- Kurt, M., Ağca V., & Erdoğan S. (2006). Afyonkarahisar ili girişimcilik performansının coğrafi bilgi sistemleri ile analizi. *Afyon Kocatepe Üniversitesi İktisadi ve İdari Bilimler Fakültesi Dergisi*, 8(2), 97-114.
- Minniti, M., & Bygrave, W. (2001). A dynamic model of entrepreneurial learning. *Entrepreneurship Theory and Practice*, 25(3), 5–16. <https://doi.org/10.1177/104225870102500301>
- Mueller, S. L., & Thomas, A. S. (2001). Culture and entrepreneurial potential: A nine country study of locus of control and innovativeness. *Journal of Business Venturing*, 16(1), 51-75. [https://doi.org/10.1016/S0883-9026\(99\)00039-7](https://doi.org/10.1016/S0883-9026(99)00039-7)
- Nakip, M., Varinli, I. & Gullu, K. (2006). Süpermarketlerde çalışanların ve tüketicilerin hizmet kalitesi beklentilerinin ve algılamalarının karşılaştırılmasına yönelik bir araştırma. *Atatürk Üniversitesi İktisadi ve İdari Bilimler Dergisi*, 20(2), 373-386
- Özbek, A. (2016). Giyim üretimi ve moda tasarımı öğrencilerinin girişimcilik düzeylerinin çeşitli değişkenler açısından incelenmesi. *International Journal of Humanities and Education*, 2(4), 1-24.

- Özden, Y.(2003). *Öğrenme ve öğretme*. Pegem Akademi.
- Ries, E. (2014). *Yalın Yeni Girişim*. (çev. Ece Elgin), Özyeğin Üniversitesi Yayınları
- Samuel, Y.A, Ernest, K., & Awuah, J.B. (2013). An assessment of entrepreneurship intention among Sunyani Polytechnic Marketing Students. *International Review of Management and Marketing*, 1, 37-49
- San, İ. (2001). *Beyin, devinim, tümel öğrenme*, X. Ulusal Eğitim Bilimleri Kongresi, Abant İzzet Baysal Üniversitesi Bildiriler Kitabı, II. Cilt, 1166-1177, Bolu.
- Sylwester R. (2007). *The adolescent brain: Reaching for autonomy*. Newbury Park (CA): Corwin Press;.
- Tikici, M. ve Aksoy, A. (2009). *Girişimcilik ve Küçük İşletmeler*. Nobel Yayın Dağıtım.
- Yılmaz, E., ve Sünbül, A. M. (2009). Üniversite öğrencilerine yönelik girişimcilik ölçeğinin geliştirilmesi. *Selçuk Üniversitesi Sosyal Bilimler Enstitüsü Dergisi*, 21(2), 195-203.
- Weiss, R. P. (2000). The wave of the brain, *Training & Development*, 21-24.
- Wortock, J., M., M., (2002). *Brain Based Learning Principles Applied to the Teaching of Basic Cardiac Code to Associate Degree Nursing Students Using the Human Patient Simulator*, [Yayınlanmış Doktora Tezi], University of Sout Florida, USA.

KAYNAKÇA

- Abbi, M. Kedir & Gamal, Ibrahim. (2011). "ROSCAs İn Urban Ethiopia: Are The Characteristics Of The Institutions More İmportant Than Those Of Members?". *Journal Of Development Studies*, 47(7), 998-1016.
- Aduda, Josiah & Obondy, Stephen. (2021). "Credit Risk Management and Efficiency of Savings and Credit Cooperative Societies: A Review Of Literature". *Journal of Applied Finance & Banking*, 11(1), 99-120.
- Agarwalla, Sobhesh Kumar, Barua, Samir K., Joshy, Jacob & Varma, Jayanth R. (2016). "Chit Fund Participation and Sources of Economic Value, Field Survey Analysis Report".
- Ambec, Stefan & Treich, Nicolas. (2003). "ROSCAs As Financial Agreements To Cope With Social Pressure". Le Laboratoire d'Économie Appliquée de Grenoble, Working Paper; 2003-01.
- Anderson, Siwan & Baland, Jean-Marie. (2002). "The Economics of ROSCAs and İntrahousehold Resource Allocation". *Quarterly Journal of Economics*, 117(3), 963-995.
- Astuti, Dyah W. (2009). "Housing Finance Scheme for The Poor Using Islamic Microfinance System: A Promising Approach to Enabling Strategy". *Informal Settlements and Affordable Housing*, 3(5), 43-57.
- Beck, Michaela. (2012). Impact Of Accumulating Savings and Credit Associations on Child Well-Being Evidence from World Vision Groups İn Mozambique. (Master's Thesis). Marburg: Faculty of Social Sciences and Philosophy and The Faculty of Business Administration and Economics of The Philipps.
- Besley, Timothy, Coate, Stephen & Loury, Glenn. (1993). "The Economics Of Rotating Savings And Credit Associations". *The American Economic Review*, 83(4), 792-810.
- Brannen, Conner & Connor, Damien Sheehan. (2016). "Evaluation of The İmpact of Village Savings and Loan Associations Using A Novel Survey İnstrument". *Development Southern Africa*, 33(4), 502-517.
- Bükey, Mehmet. (2023). Tasarruf Finansman Sisteminin Tercih Nedenleri ve Bir Finansal Araç Önerisi. (Doctoral Dissertation). Bingöl Üniversitesi Sosyal Bilimler Enstitüsü.
- Campbell, R. McConnell & Stanley, L. Brue. (2008). *Macroeconomics: Principles, Problems, and Policies* (17th ed.). Boston: The McGraw-Hill Book Company.
- Collins, Daryl, Morduch, Jonathan, Rutherford, Stuart & Ruthven, Orlanda. (2009). *Portfolios of The Poor: How The World's Poor Live On \$2 A Day*. New Jersey: Princeton University Press.
- Dichter, Thomas & Harper, Malcolm. (Eds.). (2007). *What's Wrong With Microfinance?*. West Yorkshire, Rugby Warwickshire: Intermediate Technology Publications.
- Draws, Gerald. (1991). *Der Bauspar-Ratgeber*. Münih: Wilhelm Heyne Verlag.
- Ergüven, Murat. (2021). *Tasarrufa Dayalı Finans Sistemi*. İstanbul: Beta Yayınevi.
- Ganapathyraman, Sankararaman. (2012). "Chit Fund: Is İt an Investment Destiny?" *The İnternational Journal Research Journal of Social Science & Management*, 02(01), 42-50.
- Gülcemal, Muhammed Masum & Önal, Ahmet. (2022). "Sağlık Kuruluşlarında Risk Yönetimi Uygulamalarının Belirlenmesinde Çalışan Tutumları". Edit. D., Bulut. "Sosyal, Beşeri ve İdari Bilimler Alanında Uluslararası Araştırmalar VII" Eğitim Yayınevi.
- Günay, Hacı Mehmet, Görmüş, Şakir, Koç, İlker & Çekin, Ömer. (Eds.). (2017). *Tasarrufa Dayalı Finansman Sistemi*. İstanbul: Ensar Neşriyat.
- Jayaseelan, Natarajan. (2000). *Micro-Finance: A Panacea For Rural Bankers*. Kenya: Iba Bulletin.
- Kabuya, Francois I. (2015). "The Rotating Savings And Credit Associations (ROSCAs): Unregistered Sources Of Credit İn Local Communities". *Iosr Journal of Humanities and Social Science*, 20(8), 95-98.
- Kapoor, Mudit, Schoar, Antoinette, Rao, Preethi & Buteau, Sharon. (2012). "Chit Funds As an Innovative Access to Finance for Low-İncome Households". *Sage Journals*, 3(3), 287-333.

- Koç, İlker & Aykaç Alp, Elçin. (2020). “Konut Finansmanında Yapı Tasarrufu Yöntemi, Risk Modelleri ve Vasicek Kısa Vadeli Faiz Oranı Modeli İle Ampirik Bir Uygulama”. *İstanbul Ticaret Üniversitesi Sosyal Bilimler Dergisi, Prof. Dr. Sabri Orman Özel Sayısı*, 310-334.
- Koç, İlker. (2017). *Tasarrufa Dayalı Faizsiz Finansman Sisteminin İşleyişi*. Güncel Dini Meseleler İstişare Toplantısı VII. Ankara: Diyanet Başkanlığı Yayınları.
- Kumbasar, Murat. (2016). “Ev Sahibi Olmak ve Eminevim Örneği”. *Kafkas Üniversitesi İlahiyat Fakültesi Dergisi*, 3(5), 155-166.
- Kwai, Melania D. & Urassa, Justin K. (2015). “The Contribution of Savings and Credit Cooperative Societies to Income Poverty Reduction: A Case Study of Mbozi District, Tanzania”. *Journal of African Studies and Development*, 7(4), 99-111.
- Laux, Hans. (1993). *Bausparwissen Für Bankkaufleute*. Frankfurt: Baufinanzierungs und Anlageberater.
- Lea, Michael J. & Renaud, Bertrand. (1995). *Contractual Savings For Housing: How Suitable Are They For Transitional Economies?*. Washington: World Bank Publications.
- Low, Alain. (1995). *A Bibliographical Survey Of Rotating Savings And Credit Associations*. Oxford: Oxf2 7dz.
- Michael J. & Renaud, Bertrand. (1995). *Contractual Savings For Housing: How Suitable Are They For Transitional Economies?*. Washington: World Bank Publications.
- Nayar, C.P.S. (1986). “Can A Traditional Financial Technology Co-Exist With Modern Financial Technologies? The Indian Experience”. *Savings and Development*, 10(1), 31-58.
- Nuwagaba, Arthur. (2012). “Savings and Credit Cooperative Societies (SACCOs) as A Source of Financing Agriculture. Challenges and Lessons Learnt”. *Journal of Environment and Earth Science*, 2(11), 109-114.
- Okur, Mustafa & Çatıkkaş, Özgür. (2018). “Bir Gölge Bankacılık Uygulaması Olarak Gayrimenkul Finansmanında Alternatif Bir Faizsiz Finansman Modeli: İpoteğe Dayalı Paylaşımli Faizsiz Finansman Modeli”. *İşletme Araştırmaları Dergisi*, 10(4), 384-400.
- Önal, Ahmet. (2022). “Sağlık Turizminde İnovatif İnsan Kaynakları Yönetimi”. III. Uluslararası Farklı Boyutlarıyla Sağlık Konferansı: Sağlık Turizminin Dünü, Bugünü ve Geleceği Konferansı Bildiri Kitabı.
- Önal, Ahmet & Çiftçi, Gülşah. (2023). “Sağlık Turizminde Dijital Uygulama Yönetimi”. Edit. İshak Suat ÖVEY, Fatih SEYRAN. “Sağlık Turizmi Yönetimi” Birinci Basım. Gazi Kitabevi.
- Rajagopalan, R. (1996). *Strategies for The Models Of Tomorrow*. Anand: Institute of Rural Management.
- Rajasekhar, Durgam. (1994). *Savings and Credit Systems of The Poor-Some Non-Governmental Organisations Experiences*. Bengaluru: Novib and Hivos.
- Sandsor, Astrid Marie Jorde. (2010). *The Rotating Savings and Credit Association -an Economic, Social and Cultural Institution*. (Master's Thesis). University of Oslo, Norway.
- Shafique, Aisha & Abdulaziz, Moshfique. (2019). “Self-Help Groups as Enhancing Factor for The Socio-Economic Development of People in Modern Society”. *Journal of Economic and Social Research*, 18(Özel Sayı.1), 21-30.
- Vittas, Dimitri & Skully, Michael. (1991). “*Overview of Contractual Savings Institutions*”. Working Paper Series: 605, The World Bank.

KAYNAKÇA

- Cezâîrî, S. (2016). İtkânu's-suni' fi Risâleti'l-vaz'. İçinde M. Y. İdrîs (Editör), *el-Mecmûu'l-Vaz'*. (s. 27-77). Amman: Dârü'n-nûru'l-mübîn li'n-neşri ve't-tevzi'.
- Cürcânî, E. (t.y.). *Mu'cemu't-ta'rifât*. Beyrut: Darü'l-fazîle.
- Cürcânî, E. (t.y.). *Şerhu'r-Risâleti'l-Vaz'iyye*. İstanbul: Süleymaniye Kütüphanesi.
- Desûkî, E. (2009). *Hâşiyetü'd-Desûkî 'alâ Şerhi'l-muhakkık Ebî Leys Semerkandî 'alâ er-Risâleti'l-Vaz'iyye*. Kahire: el-Mektebetü'l-Ezheriyye li't-türâs.
- Durmuş, İ. (2006). *Türkiye Diyanet Vakfı Ansiklopetisi: C. 31. Mukaddime*. İstanbul: TDV Yayınları.
- Cevherî, E. (1987). *Tâcu'l-luğa ve sıhâhu'l-'Arabîyye* (C. 3). Beyrut: Dârü'l-'ilm li'l-melâyîn.
- Ezherî, E. (2001). *Tehzîbu'l-luğa* (C. 3). Beyrut: Dâru ihyâi't-türâsî'l-'Arabî.
- İbn Manzûr, E. (1414/1993). *Lisânü'l-'Arab* (C. 3). Beyrut: Dâru Sâdir.
- İbn Sevde, M. (2010). *Hâşîye 'alâ Şerhi'r-Risâleti'l-Vaz'*. Beyrut: Dârü'l-kütübî'l-ilmîyye.
- Îcî, E. (2004). *Şerhu Muhtasari'l-Müntehâ el-usûlî 1*. Beyrut: Dârü'l-kütübî'l-ilmîyye.
- İsferâyînî, E. (t.y.). *İsâm 'ale'l-Vaz'iyye*. İstanbul: Süleymaniye Kütüphanesi.
- İsnevî, E. (t.y.). *Nihâyetü's-sûl fi şerhi Minhâci'l-usûl*. Kahire: Âlemü'l-kütüb.
- Kılıç, M. (1999). *İslam Hukuk Metodolojisinde Nasların Lafzî Yorumu*. Doktora Tezi. İstanbul: Marmara Üniversitesi.
- Mîr Ebü'l-Bekâ, *Hâşîye 'alâ Şerhi Mes'ûd 'alâ Risaleti'l-Vaz'iyye*. İstanbul: Süleymaniye Kütüphanesi.
- Mîr Ebü'l-Bekâ, *Hâşîye 'alâ Şerhi'r-Risâleti'l-Vaz'iyye li's-Semerkandî*. İstanbul: Süleymaniye Kütüphanesi.
- Molla Câmî, E. (2015). *Şerhu'r-Risâleti'l-Vaz'iyye: Abdurrahmân el-Câmî'nin Şerhu'r-Risâleti'l-Vaz'iyye adlı eserinin edisyon kritiği*. Yüksek Lisans Tezi. Çorum: Hitit Üniversitesi.
- Özdemir, İ. (2006). *İslam Düşüncesinde Dil ve Varlık: Vaz' İlminin Temel Meseleleri*. İstanbul: İz Yayıncılık.
- Sekkâkî, E. (1987). *Miftâhü'l-ulûm*. Beyrut: Dârü'l-kütübî'l-ilmîyye.
- Semerkandî, E. (2018). *Şerhu'r-Risâleti'l-Vaz'iyye (Şerhu'l-Kebîr): Ebü'l-Kâsım b. Bekir el-Leysî es-Semerkandî'nin Şerhu'r-Risâleti'l-Vaz'iyye (Şerhu'l-Kebîr) İsimli Eserinin Tahkik ve Değerlendirmesi*. Yüksek Lisans Tezi. İstanbul: Marmara Üniversitesi
- Şensoy, S. (2010). *Türkiye Diyanet Vakfı İslam Ansiklopedisi: C. 38. Şerh*. İstanbul:TDV Yayınları.
- Şîrvânî, K. *Şerhu'r-Risâleti'l-Vaz'iyye li-Mes'ûd eş-Şîrvânî*, İstanbul: Süleymaniye Kütüphanesi.
- Tehânevî, M. (1996). *Keşşâfu istilâhâti'l-fünûn ve'l-ulûm*. Beyrut: Mektebu Lübnân.
- Hammâdi, Z. (2018). *el-Hamâyîlu'n-nedîyye 'alâ Şerhi's-Semerkandî 'ale'l-Adüdiyye fi ilmi'l-Vaz'*. Beyrut: Dârü'n-nûru'l-mübîn li'n-neşri ve't-tevzi'.

KAYNAKÇA

- Akça, M. (2011). İhracat Teşviklerinin İşletmeler Üzerindeki Etkileri: Gaziantep İlinde Bir Uygulama, Gaziantep Üniversitesi Sosyal Bilimler Enstitüsü İktisat Anabilim dalı, Gaziantep.
- Aknur, N. (2019). İhracata Yönelik Devlet Destek ve Teşviklerinin KOBİ'lere Etkisi: Kayseri Örneği, *Niğde Ömer Halisdemir Üniversitesi Sosyal Bilimler Enstitüsü*, Niğde.
- Aktan, Ç.C. (2001). *Yolsuzlukla Mücadele Stratejileri*, Ankara: 2. Baskı, Hak-iş Yayınları.
- Argun, D., Eroğlu, N. (2015). Dahilde İşleme Rejimi Kapsamında Gerçekleşen İşlemlerin Muhasebeleştirilmesi, *Öneri Dergisi*, 11(44), ss.61-81.
- Berksoy, T. (1982). *Az gelişmiş Ülkelerde İhracata Yönelik Sanayileşme*, İstanbul: Belge Yayınları.
- Çarıkcı, E. (1991). *Türkiye'de Ekonomik Güçlükler ve Çözüm Yolları*, Ankara: Adım Yayıncılık.
- Çataloğlu, O. (1977). *Ekonomik Kalkınma ve Büyüme*, İzmir: Doğruluk Matbaacılık.
- Cevahir, H. (2007). Türkiye'de İhracat Teşviklerinin Etkinliği, Hacettepe Üniversitesi Sosyal Bilimler Enstitüsü İşletme Anabilim Dalı, Master tezi, Ankara.
- Denli, İ. (2023). Ekonomik Kalkınmada Beşeri Sermayenin Yeri ve Önemi. İçinde N. Çoşkun Karadağ, A. Balcıoğulları (Editör), *Sosyal Bilimlerde Güncel Araştırma ve İncelemeler IV* (s.331-343). Ankara: Akademisyen Yayınevi.
- Dinler, Z. (1994). *Bölgesel İktisat*, Bursa: 4. Baskı, Ekin Kitapevi Yayınları.
- Duran, M. (2003). *Teşvik Politikaları ve Doğrudan Sermaye Yatırımları*, Ankara: Hazine Yayınları.
- Duran Sungur, M. (1997). Kalkınma Stratejileri ve Teşvik Politikalarının Belirlenmesi, *Hazine Dergisi*, (5) Ocak.
- Doğaner, G. F. (2010). *Kalkınma Ekonomisi*, Ankara: 1.Baskı, Elif Yayınevi.
- Egeli, H.A. (2001). Dış Ticaret Açısından Sanayileşme Stratejileri ve Türkiye Açısından Değerlendirilmesi, *Sosyal Bilimler Dergisi* (2), ss.149-161.
- Eser, E. (2011). Türkiye'de Uygulanan Yatırım Teşvik Sistemleri ve Mevcut Sistemin Yapısına Yönelik Öneriler, Devlet Planlama Teşkilatı İktisadi Sektörler ve Koordinasyon Genel Müdürlüğü, Ankara.
- Haller, A.P. (2012). Concepts of Economic Growth and Development Challenges of Crisis and of Knowledge, *Economy Transdisciplinarity Cognition*, 15(1), ss.66-71.
- İGME-İhracatı Geliştirme Etüd Merkezi. (2011). <http://www.ibp.gov.tr/pg/section-pg-ulke,efm?id=Tayvan>, erişim tarihi: 14.06.2023.
- İnanç, M. (2011). Dahilde İşleme veya Geçici Kabul İzin Belgesi Kapsamındaki Mal Teslimlerinde Tecil-Terkin Uygulamasında Son Durum, *Mali Çözüm Dergisi*, (106), ss205-218
- İyibozkurt, E. (1992). *Uluslararası İktisat*, Bursa: Uludağ Üniversitesi Basımevi.
- Kalluk, R. (1991). *Uluslararası Ekonomi*, İstanbul: 3. Baskı, Bilim ve Teknik Yayınevi.
- Kaushik, B. (2001). On The Goals of Development, *Frontiers of Development Economics: The Future in Perspective*, ed. Gereald M. Meier, Joseph E. Stiglitz, Washington DC., Word Bank and Oxford Universty Press, ss.63-64.
- Kaynak, M. (2011). *Kalkınma İktisadı*, Ankara: 4. Baskı, Gazi Kitabevi.
- Kazgan, G. (1994). *Yeni Ekonomik Düzendeki Türkiye'nin Yeri*, İstanbul: Altın Kitaplar Yayınevi.
- Kepenek, Y., Yentürk, N. (2005). *Türkiye Ekonomisi*, İstanbul:17. Baskı, Remzi Yayınevi.
- Krushina, E.V., Krushia, V.A. (2014). Evolution of Economic Development Aims, Assessment of The Smart Growth, *Life Science Journal* (11), ss. 517-521.
- Lewis, W.A. (1954). Economic Development With Unlimited Supplies of Labour, *Ed: Deepak Lal, "Development Economics-Volume I, The International Library Of Critical Writings* Elgar Publishing Limited, England.
- Manisalı, E. (1982). *Gelişme Ekonomisi*, İstanbul: 3. Baskı, Ar yayınevi.
- Onay, A. (2016). Muhasebe Standartları Kapsamında Devlet Teşviklerinin Muhasebeleştirilmesi, *Aksaray Üniversitesi İİBF Dergisi*, 8(3), ss.31-45.

- Özçam, M. (2003). *Ekonomide Teşvikler ve Türkiye'deki Durum*, Sermaye Piyasası Kurulu, Ankara.
- Öztürk, N. (2005). *Kalkınma Kuramlarına Eleştirel Bir Yaklaşım*, Ankara: Roma Yayınları 1. Baskı.
- Palley, T. (2011). *The Rise and Fall of Export-led Growth*, New York: The Levy Economics Institute, NewYork.
- Rodan, P.N. (1943). Problems Of Industrialisation Of Eastern and South-Eastern Europe, *The Economic Journal*, 53(210-211), ss.202-211.
- Savrul, B.K., Özel, H.A., Kılıç, C. (2013). Osmanlı'nın Son Döneminden Günümüze Türkiye'de Dış Ticaretin Gelişimi, *Girişimcilik ve Kalkınma Dergisi*, 8(1), ss.55-78.
- 2007/11864 Sayılı Hariçte İşleme Rejimi Kararı, 05.04.2007 tarih 26484 sayılı Resmi Gazete.
- Szirmai, A. (215). *The Dynamics of Socio-Economic Development: An Introduction*, İngiltere, Cambridge Universty Press, ss.7-8.
- Şimşek, M., Yazıcı, R. (2004). İhracat Teşviklerinin Etkinliğini Ölçmeye Yönelik Bir Analiz: Bilecik ve Eskişehir Örneği, *Osmangazi Üniversitesi Sosyal Bilimler Dergisi*, 5(2), ss.121-140.
- Ticaret Bakanlığı, 5973 Sayılı İhracat Destekleri Hakkında Karar, Erişim Tarihi: 10.07.2023.
- Todaro, M.P, Smith, S.C. (2012). *Economic Development*, Boston:11. Baskı, Pearson.
- TÜİK, Dış Ticaret İstatistikleri, 2023 Mayıs, Erişim Tarihi: 13.06.2023.
- Uludağ, İ., Arıcan, E. (2013). *Türkiye Ekonomisi Teori, Politika, Uygulama*, İstanbul: Der Yayınları.
- Word Bank. (2009). Duty and Tax Relief and Suspension Schemes, [www.http://documents.worldbank.org/curated/en](http://documents.worldbank.org/curated/en), erişim tarihi: 17.06.2023.

KAYNAKÇA

- Aggarwal, C. C. (2015). *Data mining: the textbook*. Springer.
- Aldulaimi, S. H., Abdeldayem, M. M., Mowafak, B. M. ve Abdulaziz, M. M. (2021). Experimental perspective of artificial intelligence technology in human resources management. *Applications of artificial intelligence in business, education and healthcare*, 487-511.
- Baldwin, A. A., Brown, C. E. ve Trinkle, B. S. (2006). Opportunities for artificial intelligence development in the accounting domain: the case for auditing. *Intelligent Systems in Accounting, Finance & Management: International Journal*, 14(3), 77-86.
- Barnes, J. (2015). *Microsoft Azure Essentials Azure Machine Learning*. Microsoft Press.
- Biggs, J., García, V. H. ve Salanova, J. L. C. (2019). *Building intelligent cloud applications: develop scalable models using serverless architectures with Azure*. O'Reilly Media.
- Crespo-Perez, G. ve Ojeda-Castro, A. (2017). Convergence of cloud computing, internet of things, and machine learning: The future of decision support systems. *Int. J. Sci. Technol. Res.*, 6(07), 131-136.
- Elshawi, R., Sakr, S., Talia, D. ve Trunfio, P. (2018). Big data systems meet machine learning challenges: towards big data science as a service. *Big data research*, 14, 1-11.
- Elston, S. F. (2015). *Data science in the cloud with Microsoft Azure machine learning and R: 2015 update*.
- Gacar, A. (2019). Yapay zekâ ve yapay zekânın muhasebe mesleğine olan etkileri: Türkiye'ye yönelik fırsat ve tehditler. *Balkan Sosyal Bilimler Dergisi*, 8, 389-394.
- Gümüş, E., Medetoğlu, B. ve Tutar, S. (2020). Finans ve Bankacılık Sisteminde Yapay Zekâ Kullanımı: Kullanıcılar Üzerine Bir Uygulama. *Bucak İşletme Fakültesi Dergisi*, 3(1), 28-53.
- Hair Jr, J. F. ve Sarstedt, M. (2021). Data, measurement, and causal inferences in machine learning: opportunities and challenges for marketing. *Journal of Marketing Theory and Practice*, 29(1), 65-77.
- Han, J., Pei, J., ve Kamber, M. (2011). *Data mining: concepts and techniques*. Elsevier.
- Huang, M. H. ve Rust, R. T. (2021). A strategic framework for artificial intelligence in marketing. *Journal of the Academy of Marketing Science*, 49, 30-50.
- Jarek, K. ve Mazurek, G. (2019). Marketing and Artificial Intelligence. *Central European Business Review*, 8(2).
- Kılınç, İ., ve Ünal, A. (2020). Reflections of Artificial Intelligence on C-suite. *Nitel Sosyal Bilimler*, 2(1), 1-18.
- Kırılmaz, S. K. ve Ateş, Ç. İşe Alımlarda Yapay Zekâ Kullanımı: Kavramsal Bir Değerlendirme. *Journal of Business and Trade*, 2(1), 37-48.
- Kütük, Y. (2020). Muhasebe Alanında Geliştirilen Uzman Sistemler. *Muhasebe ve Denetim Bakış*, 20(61), 193-208.
- Lins, S., Pandl, K. D., Teigeler, H., Thiebes, S., Bayer, C. ve Sunyaev, A. (2021). Artificial intelligence as a service: classification and research directions. *Business & Information Systems Engineering*, 63, 441-456.
- Luo, J., Meng, Q. ve Cai, Y. (2018). Analysis of the impact of artificial intelligence application on the development of accounting industry. *Open Journal of Business and Management*, 6(4), 850-856.
- Luo, J., Meng, Q. ve Cai, Y. (2018). Analysis of the impact of artificial intelligence application on the development of accounting industry. *Open Journal of Business and Management*, 6(4), 850-856.
- Ma, L. ve Sun, B. (2020). Machine learning and AI in marketing—Connecting computing power to human insights. *International Journal of Research in Marketing*, 37(3), 481-504.
- Mell, P. ve Grance, T. (2011). The NIST definition of cloud computing (SP 800-145). *NIST Spec. Publ.*, 145, 7.

- Moreno, C., González, R. A. C. ve Viedma, E. H. (2019). Data and artificial intelligence strategy: A conceptual enterprise big data cloud architecture to enable market-oriented organisations. *IJIMAI*, 5(6), 7-14.
- Nabiyev, V. V. (2016). Yapay Zeka: Stratejili Oyunlar-Örüntü Tanıma-Doğal Dil İşleme (5. baskı). *Seçkin Yayıncılık*.
- Özçetin, N. (2022). Muhasebe Denetiminde Yapay Zekâ. *Uşak Üniversitesi Uygulamalı Bilimler Fakültesi Dergisi*, 2(1), 29-41.
- Parast, F. K., Sindhav, C., Nikam, S., Yekta, H. I., Kent, K. B. ve Hakak, S. (2022). Cloud computing security: A survey of service-based models. *Computers & Security*, 114, 102580.
- Raisch, S. ve Krakowski, S. (2021). Artificial intelligence and management: The automation–augmentation paradox. *Academy of management review*, 46(1), 192-210.
- Sarızeybek, A. T. ve Sevlı, O. (2022). Makine Öğrenmesi Yöntemleri ile Banka Müşterilerinin Kredi Alma Eğiliminin Karşılaştırmalı Analizi. *Journal of Intelligent Systems: Theory and Applications*, 5(2), 137-144.
- Subasi, A. (2020). *Practical machine learning for data analysis using python*. Academic Press.
- Şalvarlı, M. S. ve Kayışkan, D. (2022). Pazarlama Alanında Yapay Zekanın Gelişen Rolüne Genel Bir Bakış. *İzmir Yönetim Dergisi*, 2(2), 106-115.
- Tan, P. N., Steinbach, M. ve Kumar, V. (2016). *Introduction to data mining*. Pearson Education India.
- Taş, O. ve Mert, H. (2019, May). An application of artificial intelligence on auditing. In *Global Business Research Congress*.
- Teker, Ö. (2021). *Derinlemesine Python AI Natural Language Processing*, İstanbul: Godoro Yayıncılık.
- Vrbka, J. ve Rowland, Z. (2020). Using artificial intelligence in company management. In *Digital Age: Chances, Challenges and Future 7* (pp. 422-429). Springer International Publishing.
- Wan, J., Yang, J., Wang, Z. ve Hua, Q. (2018). Artificial intelligence for cloud-assisted smart factory. *IEEE Access*, 6, 55419-55430.
- Whig, P. (2021). Artificial intelligence and machine learning in business. *International Journal on Integrated Education*, 2(2), 334128.
- Yılmaz, A. (2017). Yapay zekâ. *İstanbul: Kodlab*.

KAYNAKÇA

- Akar, A. (2003). -GAn Sıfat-Fiil Eki. *TÜBAR-XIV*(Güz), 103-115.
- Banguoğlu, T. (2007). *Türkçenin Grameri*. 8. Baskı. Ankara: TDK Yayınları.
- Borovkov, A., Ma'rufov Z., Shermuhamedov T. (1952). *O'zbek Tili Grammatikasi Tom Morfologiya*. Toshkent: O'zbekiston SSR Fan Nashriyoti,
- Demirci, K. (2010). Derin Yapı ve Yüzey Yapı Kavramlarından Ne Anlıyoruz?. *Turkish Studies*. 5(4), 291-304.
- Ediskun, H. (2003). *Sesbilgisi- Biçimbilgisi- Cümle Bilgisi Türk Dilbilgisi*. İstanbul: Remzi Kitabevi, 8. Basım.
- Eraslan, K. (1980). *Eski Türkçe'de İsim-Fiiller*. İstanbul: İstanbul Üniversitesi Edebiyat Fakültesi Yayınları.
- Eraslan, K. (2012). *Eski Uygur Türkçesi Grameri*. Ankara: TDK Yayınları.
- Ergin, M. (2013). *Türk Dil Bilgisi*. İstanbul: Bayrak Basım Yayım Tanıtım.
- Gabain, A. V. (2007). *Eski Türkçenin Grameri*. (çev. Mehmet Akalın). Ankara: TDK Yayınları.
- Gencan, T. N. (2001). *Dil Bilgisi*. Ankara: Ayraç Yayınları.
- Gökdayı, H. (2010). Türkiye Türkçesinde Öbekler. *Turkish Studies*, 5(3), 1297-1319.
- Haegeman, L. (1995). *Introduction to Government and Binding Theory*. Oxford & Cambridge: Blackwell Publish.
- Haig, G. (1998). *Relative Constructions in Turkish*. Wiesbaden: Harrassowitz Verlag.
- Hankhamer, J. (1973). Unacceptable Ambiguity. *Linguistic Inquiry* 4, 17-68.
- Hatiboğlu, V. (1981). *Türkçenin Ekleri*. Ankara: TDK Yayınları.
- İlker, A. (1997). *Batı Grubu Türk Yazı Dillerinde Fiil*. Ankara: TDK Yayınları.
- Jespersen, O. (2007). *A Modern English Grammar on Historical Principles*. London: Routledge.
- Karabulut, F. (2015). Dede Korkut'un Dilinde Özne Sıfat Fiilli Yapılar ve Nesne Sıfat Fiilli Yapılar: -An ve Dık'lı Yapılar Üzerine Dilbilimsel Bir Yaklaşım. İçinde M. Ekici ve M. Duranlı (Editörler). III. Uluslararası Türk Dünyası Kültür Kongresi: "Dede Korkut ve Türk Dünyası" (ss. 834-855). Çeşme: 19-23 Ekim 2015 Bildiriler Kitabı.
- Korkmaz, Z. (1992). *Gramer Terimleri Sözlüğü*. Ankara: TDK Yayınları.
- Korkmaz, Z. (2014). *Türkiye Türkçesi Grameri Şekil Bilgisi*. 4. Baskı, Ankara: TDK Yayınları.
- O'zbekiston Milliy Ensiklopediyasi* (2013). Toshknet: O'zbekiston Milliy Ensiklopediyasi Davlat İlmiy Nashriyoti.
- Odil, Y. (2005). *Adolat Manzili*. Toshkent: "Sharq" Nashriyot-Matbaa Aktsiyadorlik Kompaniyasi Bosh Taxririyyati.
- Pesetsky, D. (1994). Yönetme ve Bağlama Kuramı. (çev. Ahmet Kocaman). *Dilbilim Araştırmaları*, Sözdizim Özel Bölümü, 141-144.
- Qodiriy, A. (2004). *O'tkan Kunlar*. Toshknet: Sharq Nashriyoti.
- Saussure, F. (1998). *Genel Dilbilim Dersleri* (çev. Berke Vardar). İstanbul: Multilingual Yabancı Dil Yayınları.
- Shukrullo (2007). *Tirik Ruhlar*. Toshknet: Sharq Nashriyot-Matbaa Aktsiyadorlik Kompaniyasi Bosh Tahririyyati.
- Taxirov, Z. T. (2012). *Adabiy Tahrir*. Toshkent: Tafakkur Bo'stoni.
- Tekin, T. (2003). *Orhon Türkçesi Grameri*. İstanbul: Sanat Kitabevi.
- Underhill, R. (1972). Turkish Participles. *Linguistic Inquiry*, V(III), 87-99.

KAYNAKÇA

- Andaç, A. E., ve Yılmaz Tuncel, N. (2023). Sürdürülebilir ve Yeni Bir “Gıda” Alternatifi Olarak Yenilebilir Böcekler. *Journal of Advanced Research in Natural and Applied Sciences* (9), 251-267
- Demirci, M. ve Yetim, H. (2021). İnsan Gıdası Olarak Böcek Proteinleri Tüketimi ve Getirdiği Sorunlar. *Helal ve Etik Araştırmalar Dergisi*, 3(2), 11-29
- Egeli, S., Kızıldemir, Ö. ve Hılağa Kaderoğlu, G. (2022). Sürdürülebilir Gastronomi Turizmi Kapsamında Yenilebilir Böcekler. *Journal of Tourism and Gastronomy Studies*, 10(3), 2638-2664
- Erdoğan, B., Peksever, D., Görür, A., Sümer, O. ve El, S. (2021). Sürdürülebilir Protein Kaynağı Olarak Yenilebilir Böceklerin Besleyici Özellikleri ve Tüketici Kabulü. *Gıda*, 46(5), 1105-1116.
- Güneş, E., Sormaz, Ü. ve Nizamloğlu, H. F. (2017). Gıda ve Turizm Sektöründe Böcekler Yer Var mı? *Uluslararası Türk Dünyası Turizm Araştırmaları Dergisi*, 2(1), 63-75
- Kabakuş A., M. ve Bayram B. (2022). Sürdürülebilirlik Alanında Yeni Gıda Arayışları: Yenilebilir Böcekler içinde Cengiz KAHRAMAN (Editör), *Sürdürülebilirlik İçin Multidisipliner Çalışmalar-1*, İstanbul: Artikel Akademi.
- Karaman, R. (2019). Geçmişten Günümüze Gastronomi Trendleri: Potansiyel Yerli Turistlerin Yenilebilir Böcekler Akımına Yönelik Algılarının Ölçülmesi. Yüksek Lisans Tezi. Balıkesir: Balıkesir Üniversitesi.
- Kaymaz, E. ve Ulema, Ş. (2020). Yenilebilir Böceklerin Menülerde Kullanılması Üzerine Bir Araştırma-Kapadokya Örneği. *Journal of Travel and Tourism Research*, (14), 46-63.
- Kibar, S. (2017). Böcek Yemenin Nesi Yanlış?. *Çankırı Karatekin Üniversitesi Sosyal Bilimler Enstitüsü Dergisi*, 8(1), 96-113.
- Kudret, M. ve Demir, G. (2023). Yenilebilir Böceklerin Sürdürülebilir Beslenme ve Sağlık Açısından Değerlendirilmesi. *Osmaniye Korkut Ata Üniversitesi Fen Bilimleri Enstitüsü Dergisi*, 6, 1030-1051.
- Muslu, M. (2020) Sağlığın Geliştirilmesi ve Sürdürülebilir Beslenme İçin Alternatif Bir Kaynak: Yenilebilir Böcekler. *Gıda*, 45, 1009-1018.
- Payas, D. ve Türker, N. (2021). Kültürel Etnosentrizm ve Gastronomi: Türk Tüketicilerin Entomofoji Tutumları Üzerine Kalitatif Bir Çalışma. *Gastroia: Journal of Gastronomy And Travel Research* (5), 336-358.
- Seyhan, S. ve Nakilcioğlu, E. (2022). Sürdürülebilir Beslenme Kapsamında Yenilebilir Böcekler. *Bilecik Şeyh Edebali Üniversitesi Fen Bilimleri Dergisi*, 9(2), 1166-1178.
- Tekiner, İ. H., Darama, G., Özatila, B. ve Yetim, H. (2022). Beslenme ve Gıda Teknolojisi Yönünden Yenilebilir Böcekler. *Academic Platform Journal of Halal Lifestyle* (4), 18-29.

KAYNAKÇA

- Antbis, (2022). Antalya Büyükşehir Belediyesi: <http://antbis.com.>: (E.T: 01.05.2022).
- Bisim. (2022). <http://www.bisim.com.tr> (E.T.: 01.05.2023).
- Büyüköztürk, Şener (2002). Faktör Analizi: Temel Kavramlar Ve Ölçek Gelistirmede Kullanımı Kuram Ve Uygulamada Eğitim Yönetimi, sayı: 32 ss. 470-483.
- Chang, H.-W. ve Chang, H.-L. 2003. A Strategic Study Of Bicycle Tourism İn Taiwan. *Journal Of The Eastern Asia Society For Transportation Studies*, 5: 1675-1685.
- Han, H., Meng, B., ve Kim, W. (2017). Bike-traveling as a growing phenomenon: Role of attributes, value, satisfaction, desire, and gender in developing loyalty. *Tourism Management*, 59, 91–103. doi:10.1016/j.tourman.2016.07.013.
- <https://www.isbike.istanbul>, E.T.: (25.06.2023).
- İsbike, İSPARK.(2022) <https://ispark.istanbul/projeler/isbike-akilli-bisiklet-paylasim-sistemi>. (E.T.: 01.05.2023).
- Kaybis,(2022).Kayseri Ulaşım A.Ş.: <https://www.kayseriulasim.com/tr/FaaliyetAlanlarimiz/kaybis/etkinlikler>. (E.T.: 01.05.2023).
- KBB. (2022). Bisiklet Yolları Ve Akıllı Bisiklet Sistemi. Akıllı Şehir Konya Uygulamaları: <https://akillisehir.konya.bel.tr/uygulama/bisiklet-yollari-ve-akilli-bisiklet-sistemi> (E.T.: 01.05.2022).
- Kim, D., Ferrin, D., ve Rao, R. (2008). A Trust-Based Consumer Decision-Making Model İn Electronic Commerce: The Role Of Trust, Perceived Risk, And Their Antecedents. *Decision Support Systems*, 44(2), 544–564. doi:10.1016/j.dss.2007.07.001.
- Kobis. (2022). *Kobis Nedir?* <https://www.kobis.com.tr/About.html> (E.T.:01.05.2022).
- Lamont, M., ve Mckay, J. (2012). Intimations of postmodernity in sports tourism at the Tour de France. *Journal of Sport and Tourism*, 17 (4), 313-331.
- Lee, C.-F., Chen, P.-T., & Huang, H.-I. (2014). Attributes Of Destination Attractiveness İn Taiwanese Bicycle Tourism: The Perspective Of Active Experienced Bicycle Tourists. *International Journal Of Hospitality and Tourism Administration*, 15 (3), 275-297.
- Levent, A. (2014). Kentiçi sürdürülebilir ulaşım çözümleri: bisiklet ile kent için ulaşım: Brüksel, Konya ve Kayseri örnekleri. 5. *Karayolu Trafik Güvenliği Sempozyumu* (s. 297-451). Ankara: Petrol Sanayi Derneği (PETDER).
- Lorasokkay, M. A., ve Ağırdir, L. (2011). Konya Kentiçi Ulaşımında Bisiklet. *Engineering Sciences*, 6 (4), 870-881.
- Pesses, M. (2010). Automobility, Vélomobility, American Mobility: An Exploration Of The Bicycle Tour. *Mobilities*, 5 (1), 1-24.
- Rietveld, P., & Daniel, V. (2004). Determinants of Bicycle Use: Do Municipal Policies Matter? *Transportation Research Part A: Policy and Practice*, 38 (7), 531-550.
- Sadioğlu, E. (2021). Akıllı Bisiklet Sistemi İle Toplu Taşıma Sistemlerinin Bütünleştirilmesi, Ankara Kenti Örneği. Ankara: Gazi Üniversitesi (Yüksek Lisans Tezi).
- Sekaran. U. (1992). *Research Methods for Business: A Skill-Building Approach*. 2nd ed. New York: John Wiley and Sons. Inc.
- Song, H. J., Lee, C. K., Jin, A. P., Hwang, Y. H., and Reisinger , Y. (2015). The influence of tourist experience on perceived value and satisfaction with temple stays: The experience economy theory. *Journal of Travel & Tourism Marketing*, 32(4), 401– 415. doi:10.1080/10548408.2014.898606.
- Soyalp, L. (2017). Bisiklet Turizminde Katılımcıların Tatil Deneyimi: Yerli Turistler Üzerine Bir Araştırma. İzmir: Dokuz Eylül Üniversitesi Sosyal Bilimler Enstitüsü Turizm İşletmeciliği Anabilim Dalı Turizm İşletmeciliği Programı (Y.Lisans Tezi).

- Tabar, M.E., Başara, A.C. ve Şişman, Y. (2021). Çoklu Regresyon ve Yapay Sinir Ağları ile Tokat İlinde Konut Değerleme Çalışması, Türkiye Arazi Yönetimi Dergisi, 3(1), 01-07.
- WRI Türkiye Sürdürülebilir Şehirler.Amerika'nın en büyük bisiklet paylaşım programı: Citi Bike New York. The City. <http://www.thecityfixturkiye.com/amerikanin-en-buyuk-bisiklet-paylasim-programi-citi-bike-new-york/> E.T.: (25.07.2013).
- Xinyi Liu, Dan Huang & Zhiyong Li (2018) Examining relationships among perceived benefit, tourist experience and satisfaction: the context of intelligent sharing bicycle, Asia Pacific Journal of Tourism Research, 23:5, 437-449, DOI: 10.1080/10941665.2018.1466814.
- Yıldırım A. ve Şimşek H. (2004). Sosyal Bilimlerde Nitel Araştırma Yöntemleri, Seçkin Yayıncılık.

KAYNAKÇA

- Akmeşe, S. (2020). *(THE DIGITAL TRANSFORMATION IN PUBLIC SECTOR WITH THE DIMENSIONS OF CYBER SECURITY AND DIGITAL TRUST AND THE ROLE OF INTERNAL AUDIT)*.
- Gong, C., & Ribiere, V. (2021). Developing a unified definition of digital transformation. *Technovation, 102*, 102217. <https://doi.org/10.1016/j.technovation.2020.102217>
- Göçoğlu, V. (2020). Kamu Hizmetlerinin Sunumunda Dijital Dönüşüm: Nesnelerin İnterneti Üzerine Bir İnceleme. *MANAS Sosyal Araştırmalar Dergisi, 9*(1), 615-628. <https://doi.org/10.33206/mjss.538784>
- Kaya, M., & Kaya, G. (2022). Gelişen Teknolojide Endüstri 4.0'ın Durumu. *Soma Meslek Yüksekokulu Teknik Bilimler Dergisi, 1*(33), 36-41. <https://doi.org/10.47118/somatbd.1109940>
- Özden, A. T. (2022). 1.0'dan 5.0'a Dünya: Web, Pazarlama, Endüstri ve Toplum. *Journal of Business in The Digital Age*. <https://doi.org/10.46238/jobda.1003371>
- Sousa, M. J., & Rocha, Á. (2019). Digital learning: Developing skills for digital transformation of organizations. *Future Generation Computer Systems, 91*, 327-334. <https://doi.org/10.1016/j.future.2018.08.048>
- Tanyılmaz, K., & NariN, Ö. (t.y.). *BERNA GÜLER ELİF TUĞBA ŞİMŞEK MEHMET AYDIN SUAT AKSOY*.
- Tekic, Z., & Koroteev, D. (2019). From disruptively digital to proudly analog: A holistic typology of digital transformation strategies. *Business Horizons, 62*(6), 683-693. <https://doi.org/10.1016/j.bushor.2019.07.002>
- Tekin, Z. (2018). The examination of applications of industry 4.0 in enterprises by content analysis method. *Pressacademia, 7*(1), 251-255. <https://doi.org/10.17261/Pressacademia.2018.891>
- Tonga, M. Y., & Tonga, M. (2022). *Overview Of Industry 4.0: The Future Of The Industry*.
- Ulas, D. (2019). Digital Transformation Process and SMEs. *Procedia Computer Science, 158*, 662-671. <https://doi.org/10.1016/j.procs.2019.09.101>
- Zaoui, F., & Souissi, N. (2020). Roadmap for digital transformation: A literature review. *Procedia Computer Science, 175*, 621-628. <https://doi.org/10.1016/j.procs.2020.07.090>

KAYNAKÇA

- Aksoy, A., Enlil, Z. (2010). *Kültür ekonomisi envanteri*, İstanbul. İstanbul Bilgi Üniversitesi Yayınları.
- Altun Aslan, E. (2019). *Kültürel sermaye ve sınıf içi farklılaşma: orta sınıfların kültürel sermaye yatırımı olarak özel okul tercihleri*. (Yayınlanmamış doktora tezi). Dokuz Eylül Üniversitesi Sosyal Bilimler Enstitüsü, İzmir.
- Avcı, Y. E. (2014). Kültürel sermaye ölçeği: Geçerlik ve güvenilirlik çalışması. *International Journal of Social Science Research* 3 (4), 65-76.
- Avcı, Y. E. (2015). *Öğretmenlerin kültürel sermaye yeterliklerinin incelenmesi*, (Yayınlanmamış doktora tezi). Gaziantep Üniversitesi Eğitim Bilimleri Enstitüsü, Gaziantep.
- Bourdieu, P. (1986). The Forms of Capital. (Ed. : John Richardson), *Handbook of Theory and Research for the Sociology of Education*, 241-258. New York: Greenwood Press.
- Bourdieu, P. (1995). *Pratik nedenler* (H. Tufan, Çev.). İstanbul: Kesit Yayıncılık.
- Bourdieu, P. ve Passeron, J. (1977). *Reproduction in education, society, culture* (Ed. : Mike Featherstone). Beverly Hills, CA: Sage.
- Bourdieu, P. (1985). The Social Space and the Genesis of Groups. *Theory and Society*, 14 (6), 723-44.
- Çetin, O. (2016). Pedagojik formasyon programı ile lisans eğitimi fen bilimleri öğretmen adaylarının dijital okuryazarlık düzeylerinin incelenmesi. *Erzincan Üniversitesi Eğitim Fakültesi Dergisi*, 18(2), 658-685.
- Çubukçu, A. ve Bayzan, Ş. (2013). Türkiye’de dijital vatandaşlık algısı ve bu algıyı internetin bilinçli, güvenli ve etkin kullanımı ile artırma yöntemleri. *Middle Eastern ve African Journal of Educational Research*, (5), 148-173.
- Erkam Sulak, S.(2019). Dijital okuryazarlık ölçeğinin geliştirilmesi: geçerlik ve güvenilirlik çalışması. *International Social Sciences Studies Journal*, 5 (31): 1329-1342.
- Dewey, J. (2022). Okul ve toplum. (S. Kaymakçı, H. A. Başman, Çev.), Ankara: Pegem Akademi Yayıncılık.
- Gliner, J.A., Morgan, L.L., ve Leech, N.L. (2015). *Uygulamada araştırma yöntemleri*. (Turan, S. Çev.). Ankara: Nobel Yayıncılık.
- Gökalyp, Z. (2013). *Hars ve medeniyet*. İstanbul: Bilgeoğuz Yayınları.
- Gökbulut, B. (2021). Öğretmenlerin dijital okuryazarlık düzeyleri ile hayat boyu öğrenme eğilimlerinin incelenmesi. *Yükseköğretim ve Bilim Dergisi*, 11(3),469-479.
<https://doi.org/10.5961/jhes.2021.466>
- Grenfell, M. ve James, D. (1998). *Bourdieu and education: Acts of practical theory*. Bristol, PA: Falmer.
- Gutek, G. L. (1997). *Eğitime felsefi ve ideolojik yaklaşımlar*. Ankara: Pegem yayıncılık.
- Güvenç, B. (1974). *İnsan ve kültür*. İstanbul: Remzi Yayınları.
- Harris, K. (2015). Integrating digital literacy into English language instruction: Issue brief. Erişim adresi: https://lincs.ed.gov/sites/default/files/ELL_Digital_Literacy_508.pdf
- İnce Samur, Ö.(2014). Türkiye’deki ve Dünya’daki çalışmaların tanıklığında okuma kültürü. *Hasan Ali Yücel Eğitim Fakültesi Dergisi*, 11(22), 2, 157-188.
- Kaplan, S.P. (1990). *Educational psychology for tomorrow’s teacher*. New York: West Publishing Company.
- Karasar, N. (2009). *Bilimsel araştırma yöntemleri*. Ankara: Nobel Yayın Dağıtım.
- Kuru, E. (2019). Sosyal Bilgiler öğretmen adaylarının dijital okuryazarlık kavramına ilişkin görüşleri. *Turkish Studies Dergisi*, 14 (3), 1629-1648.
- Karakuş Yılmaz, T. (2020). Dijital haklar ve sorumluluk (Ş. Sağıroğlu, H. İ. Bülbül, A.Kılıç, ve M.Küçükali, (Ed.). *Dijital Okuryazarlık: Araçlar, Metodolojiler, uygulamalar ve öneriler* (s.127-180) İçinde. Ankara: Nobel Yayıncılık.

- Kızılcıaoğlu, A. (2005). Eğitim fakültelerinde yeniden yapılandırma sürecine ilişkin eleştiriler ve öneriler. *Balkesir Üniversitesi Sosyal Bilimler Enstitüsü Dergisi*, 8(14), 132-140.
- Kul, S. (2020). Dijital okuryazarlık ve diğer değişkenlerle internet bağımlılığı ilişkisinin incelenmesi. *Uluslararası Yönetim Bilişim Sistemleri ve Bilgisayar Bilimleri Dergisi*, 4(1), 28-41. DOI: 10.33461/uybisbbd.646682
- Lankshear, C., ve Knobel, M. (2008). *Digital literacies: Concepts, origins, and practices*. New York, NY: Peter Lang.
- MEB. (2018). 2023 Eğitim vizyonu. Erişim adresi: <https://2023vizyonu.meb.gov.tr>
- Nichols, W. D., Rupley, W. H, ve Rasinski T. (2008). Fluency in learning to read for meaning: Going beyond repeated readings. *Literacy Research and Instruction*,48(1),1-1
- Öznerbaş, M. A. ve Kuralbayeva, A. (2018). Türkiye ve Kazakistan Öğretmen Adaylarının Dijital Okuryazarlık Düzeylerinin Değerlendirilmesi. *Muğla Sıtkı Koçman Üniversitesi Eğitim Fakültesi Dergisi*, 5 (1) , 16-25 . DOI: 10.21666/muefd.314761
- Sullivan, A. (2008). Cultural capital, cultural knowledge and ability. *Sociological Research Online*, 12(6), 91-104.
- TDK (2022).Sermaye nedir? Erişim tarihi: 21 Mart 2022 Erişim adresi: <https://sozluk.gov.tr/>
- TDK (2018). Dijital nedir? Erişim tarihi: 12 Mayıs 2022 Erişim adresi: <https://sozluk.gov.tr/>
- TDK (2022). Okuryazarlık nedir? Erişim tarihi: 12 Mayıs 2022 Erişim adresi: <https://sozluk.gov.tr/>
- Uluyol, Ç. (2022).Dijital okuryazarlık semineri. Erişim adresi: <https://www.oba.gov.tr/egitim/detay/dijital-okuryazarlik-dijital-guvenlik-ve-medyaokuryazarligi-seminer-546>
- UNESCO. (2015). Eğitim. Erişim adresi: <https://www.unesco.org.tr/Pages/48/10/E%C4%9Fitim-digital-age>, Journal of Adolescent and Adult Literacy, 61(6), 1-14.
- Vanek, J. (2017). Using the PIAAC framework for problem solving in technology-rich environments to guide instruction: An introduction for adult educators. Erişim adresi: https://static1.squarespace.com/static/51bb74b8e4b0139570ddf020/t/589a3d3c1e5b6cd7b42cddcb/1486503229769/PSTRE_Guide_Vanek_2017.pdf
- Jacobs, G., ve Castek, J. (2018). Digital problem solving: The literacies of navigating life in the digital age, Journal of Adolescent and Adult Literacy, 61(6), 1-14.
- Wyatt, M. (2018). Why it is important to be digitally literate in the 21st century. Erişim adresi: <https://medium.com/literate-schools/why-it-is-important-to-be-digitally-literate-in-the-21st-century-583000ac8fc0>

SOSYAL VE KURUMSAL AÇILARDAN BAĞIMSIZ DENETİM

Dr. Serhat Şamil

EĞİTİM
yayınevi

SOSYAL VE KURUMSAL AÇILARDAN BAĞIMSIZ DENETİM

Dr. Serhat Şamil

Genel Yayın Yönetmeni: Yusuf Ziya Aydođan (yza@egitimyayinevi.com)

Genel Yayın Koordinatörü: Yusuf Yavuz (yusufyavuz@egitimyayinevi.com)

Sayfa Tasarımı: Kübra Konca Nam

Kapak Tasarımı: Eğitim Yayınevi Grafik Birimi

T.C. Kültür ve Turizm Bakanlığı

Yayıncı Sertifika No: 47830

E-ISBN: 978-625-6613-18-8

1. Baskı, Kasım 2023

Kütüphane Kimlik Kartı

SOSYAL VE KURUMSAL AÇILARDAN BAĞIMSIZ DENETİM

Dr. Serhat Şamil

Orcid: 0000-0003-4075-9268

76 s., 135x215 mm

Kaynakça var, dizin yok.

E-ISBN: 978-625-6613-18-8

Bu çalışma "Bağımsız Denetim Talebi: Halka Açık Olmayan KOBİ'lerde Bir Araştırma" isimli doktora tezinden üretilmiştir.

Copyright © Bu kitabın Türkiye'deki her türlü yayın hakkı Eğitim Yayınevi'ne aittir. Bütün hakları saklıdır. Kitabın tamamı veya bir kısmı 5846 sayılı yasanın hükümlerine göre kitabı yayımlayan firmanın ve yazarlarının önceden izni olmadan elektronik/mekanik yolla, fotokopi yoluyla ya da herhangi bir kayıt sistemi ile çoğaltılamaz, yayımlanamaz.

EĞİTİM
yayınevi

Yayınevi Türkiye Ofis: İstanbul: Eğitim Yayınevi Tic. Ltd. Şti., Atakent mah. Yasemen sok. No: 4/B, Ümraniye, İstanbul, Türkiye

Konya: Eğitim Yayınevi Tic. Ltd. Şti., Fevzi Çakmak Mah. 10721 Sok. B Blok, No: 16/B, Safakent, Karatay, Konya, Türkiye
+90 332 351 92 85, +90 533 151 50 42, 0 332 502 50 42
bilgi@egitimyayinevi.com

Yayınevi Amerika Ofis: New York: Egitim Publishing Group, Inc.
P.O. Box 768/Armonk, New York, 10504-0768, United States of America
americaoffice@egitimyayinevi.com

Lojistik ve Sevkiyat Merkezi: Kitapmatik Lojistik ve Sevkiyat Merkezi, Fevzi Çakmak Mah. 10721 Sok. B Blok, No: 16/B, Safakent, Karatay, Konya, Türkiye
sevkiyat@egitimyayinevi.com

Kitabevi Şubesi: Eğitim Kitabevi, Şükran mah. Rampalı 121, Meram, Konya, Türkiye
+90 332 499 90 00
bilgi@egitimkitabevi.com

İnternet Satış: www.kitapmatik.com.tr
+90 537 512 43 00
bilgi@kitapmatik.com.tr

 **kitapmatik**
ilk okuyanın eziz olan
İnternetteki kitabını

KAYNAKÇA

- Abdullah, H., & Valentine, B. (2009). Fundamental and ethics theories of corporate governance. *Middle Eastern Finance and Economics*, 4(4), 88–96.
- Alexander, D., Britton, A., Jorissen, A., Hoogendoorn, M. N., & Mourik, C. van. (2014). *International financial reporting and analysis* (Sixth edition). Cengage Learning.
- AlQadasi, A., & Abidin, S. (2018). The effectiveness of internal corporate governance and audit quality: The role of ownership concentration – Malaysian evidence. *Corporate Governance: The International Journal of Business in Society*, 18(2), 233–253. <https://doi.org/10.1108/CG-02-2017-0043>
- Annur, H. A., Salihu, I. A., & Obid, S. N. S. (2014). Corporate Ownership, Governance and Tax Avoidance: An Interactive Effects. *Procedia - Social and Behavioral Sciences*, 164, 150–160. <https://doi.org/10.1016/j.sbspro.2014.11.063>
- Arosa, B., Iturralde, T., & Maseda, A. (2010). Ownership structure and firm performance in non-listed firms: Evidence from Spain. *Journal of Family Business Strategy*, 1(2), 88–96. <https://doi.org/10.1016/j.jfbs.2010.03.001>
- Askary, S., Yazdifar, H., & Askarany, D. (2008). Culture and accounting practices in Turkey. *International Journal of Accounting, Auditing and Performance Evaluation*, 5(1), 66–87. <https://doi.org/10.1504/IJAPE.2008.020194>

- Baker, C. R., & Owsen, D. M. (2002). Increasing the role of auditing in corporate governance. *Critical Perspectives on Accounting*, 13(5–6), 783–795. <https://doi.org/10.1006/cpac.2002.0566>
- Ballas, A. A., & Fafaliou, I. (2008). Market Shares and Concentration in the EU Auditing Industry: The Effects of Andersen's Demise. *International Advances in Economic Research*, 14(4), 485–497. <https://doi.org/10.1007/s11294-008-9167-6>
- Bankaların Kredi İşlemlerine İlişkin Yönetmelik, (2019). <https://www.mevzuat.gov.tr/anasayfa/MevzuatFihristDetayIframe?MevzuatTur=7&MevzuatNo=10738&MevzuatTertip=5>
- Baskerville, R. F. (2003). Hofstede never studied culture. *Accounting, Organizations and Society*, 28(1), 1–14. [https://doi.org/10.1016/S0361-3682\(01\)00048-4](https://doi.org/10.1016/S0361-3682(01)00048-4)
- Bebchuk, L. A., Kraakman, R., & Triantis, G. (2000). Stock pyramids, cross-ownership, and dual class equity: The mechanisms and agency costs of separating control from cash-flow rights. In *Concentrated corporate ownership* (pp. 295–318). University of Chicago Press.
- Bédard, J., Piot, C., & Schatt, A. (2014). *An Evaluation of the French Experience with Joint Auditing* (SSRN Scholarly Paper 2165595). Social Science Research Network. <https://doi.org/10.2139/ssrn.2165595>
- Bezirci, M., & Karasioğlu, F. (2011). Türkiye’de denetimin tarihsel gelişimi. *Sosyal Ekonomik Araştırmalar Dergisi*, 11(21), 571–592.

- Bik, O., & Hooghiemstra, R. (2018). Cultural Differences in Auditors' Compliance with Audit Firm Policy on Fraud Risk Assessment Procedures. *AUDITING: A Journal of Practice & Theory*, 37(4), 25–48. <https://doi.org/10.2308/ajpt-51998>
- Birnberg, J. G., & Snodgrass, C. (1988). Culture and control: A field study. *Accounting, Organizations and Society*, 13(5), 447–464. [https://doi.org/10.1016/0361-3682\(88\)90016-5](https://doi.org/10.1016/0361-3682(88)90016-5)
- Byrnes, P. E., Al-Awadhi, A., Gullvist, B., Brown-Liburd, H., Teeter, R., Warren, J. D., & Vasarhelyi, M. (2018). Evolution of Auditing: From the Traditional Approach to the Future Audit. In D. Y. Chan, V. Chiu, & M. A. Vasarhelyi (Eds.), *Continuous Auditing* (pp. 285–297). Emerald Publishing Limited. <https://doi.org/10.1108/978-1-78743-413-420181014>
- Cadbury, A. (1992). Cadbury report: The financial aspects of corporate governance. *Tech Reprt, HMG, London*.
- Carcello, J. V., Hermanson, D. R., Neal, T. L., & Riley Jr, R. A. (2002). Board characteristics and audit fees. *Contemporary Accounting Research*, 19(3), 365–384.
- Carcello, J. V., Hermanson, D. R., & Ye, Z. (Shelly). (2011). Corporate Governance Research in Accounting and Auditing: Insights, Practice Implications, and Future Research Directions. *AUDITING: A Journal of Practice & Theory*, 30(3), 1–31. <https://doi.org/10.2308/ajpt-10112>
- Cassell, C. A., Giroux, G. A., Myers, L. A., & Omer, T. C. (2012). The effect of corporate governance on auditor-

- client realignments. *Auditing: A Journal of Practice & Theory*, 31(2), 167–188.
- Çelebi, A., & Güçlü, F. C. (2007). *Türk Ticaret Kanunu Tasarısı ve TMSK* [http://www. Tmsk. Org](http://www.Tmsk.Org). Tr İstanbul Serbest Muhasebeci Mali Müşavirler Odası Basın Özeti. İstanbul.
- Choi, F. D. S., & Meek, G. K. (2011). *International accounting* (7th ed). Prentice Hall/Pearson.
- Choi, J.-H., Kim, J.-B., Liu, X., & Simunic, D. A. (2008). Audit pricing, legal liability regimes, and Big 4 premiums: Theory and cross-country evidence. *Contemporary Accounting Research*, 25(1), 55–99.
- Çiftçi, İ. (2016). *Measuring The Effects Of Ownership Structure And Board Attributes On Firm Performance: Evidence From Turkey* [Yayımlanmamış Doktora Tezi]. Bahcesehir University.
- Ciftci, I., Tatoglu, E., Wood, G., Demirbag, M., & Zaim, S. (2019). Corporate governance and firm performance in emerging markets: Evidence from Turkey. *International Business Review*, 28(1), 90–103. [https://doi.org/10.1016/j. ibusrev.2018.08.004](https://doi.org/10.1016/j.ibusrev.2018.08.004)
- Compagnie Nationale des Commissaires aux, C. N. des C. aux C. (2014). *The French Statutory Audit, Statutory Auditors Serving The Public Interest*. [https://cdn.cncc.fr/ download/cncc_plaquetteinstitutvnglaise_web_nov2014. pdf](https://cdn.cncc.fr/download/cncc_plaquetteinstitutvnglaise_web_nov2014.pdf)
- Cohen, J., Krishnamoorthy, G., & Wright, A. M. (2002). Corporate Governance and the Audit Process*.

- Contemporary Accounting Research*, 19(4), 573–594.
<https://doi.org/10.1506/983M-EPXG-4Y0R-J9YK>
- Dedman, E., Kausar, A., & Lennox, C. (2014). The Demand for Audit in Private Firms: Recent Large-Sample Evidence from the UK. *European Accounting Review*, 23(1), 1–23. <https://doi.org/10.1080/09638180.2013.776298>
- DeFond, M., & Zhang, J. (2014). A review of archival auditing research. *Journal of Accounting and Economics*, 58(2–3), 275–326.
- Demirag, I., & Serter, M. (2003). Ownership Patterns and Control in Turkish Listed Companies. *Corporate Governance*, 11(1), 40–51. <https://doi.org/10.1111/1467-8683.00300>
- Diallo, B. (2021). Do National Cultures Matter for External Audits? Evidence from Eastern Europe and the Middle East. *Journal of Business Ethics*, 172(2), 347–359. <https://doi.org/10.1007/s10551-020-04482-9>
- Dinç, E., & Atasel, O. Y. (2016). Türkiye’deki Muhasebe Anlayışının Gelişim Süreci ve Mevcut Durumun İncelenmesi. *Sosyal Bilimler Enstitüsü Sosyal Bilimler Dergisi*, 6(12), 267–283.
- Durmuş, A. F., & Güneş, R. (2017). Türkiye’deki Yeminli Mali Müşavirlerin Kültür Bazlı Muhasebe Değerlerinin Analizi. *Muhasebe ve Finansman Dergisi*, 76, 81–98. <https://doi.org/10.25095/mufad.400220>
- European Commission. (2010). *Green Paper “Audit policy: Lessons from the crisis.”* Brussels, October 13th.

- European Commission. (2013). *A recovery on the horizon? Annual report on European SMEs 2012/2013*. Brussels: European Commission.
- European Commission. (2014a). *A partial and fragile recovery. Annual report on European SMEs 2013/2014*. Brussels: European Commission.
- European Commission. (2014b). *Public procurement as a driver of innovation in SMEs and public services*. Brussels: European Commission.
- Eierle, B. (2005). Differential reporting in Germany—a historical analysis. *Accounting, Business & Financial History*, 15(3), 279–315.
- Eisenhardt, K. M. (1989). Agency Theory: An Assessment and Review. *The Academy of Management Review*, 14(1), 57–74. <https://doi.org/10.2307/258191>
- Ekanayake, S. (2004). Agency theory, national culture and management control systems. *Journal of American Academy of Business*, 4(1/2), 49–54.
- El Ghoul, S., Guedhami, O., Lennox, C., & Pittman, J. A. (2007). Ownership structure, agency problems, and auditor choice: Evidence from Western European firms. *Proceedings of the Annual Conference of the Administrative Science Association of Canada*, 28, 26.
- EMC. (2015). *Market-Based Financing in Emerging Market Countries*. International Council of Securities Associations (ICSA), Emerging Markets Committee.
- European Parliament. (2014). Regulation (EU) No 537/2014 of the European Parliament and of the Council of 16

April 2014 on specific requirements regarding statutory audit of public interest entities and repealing Commission Decision 2005/909/EC. *Official Journal of the European Union*, L158: 77-112.

- Faulkner, S. L., Baldwin, J. R., Lindsley, S. L., & Hecht, M. L. (2006). Layers of meaning: An analysis of definitions of culture. In J. R. Baldwin, S. L. Faulkner, M. L. Hecht, & S. L. Lindsley (Eds.), *Redefining culture: Perspectives across the disciplines* (pp. 27–51). Lawrence Erlbaum Mahwah, NJ.
- Francis, J. R., Khurana, I. K., & Pereira, R. (2003). The role of accounting and auditing in corporate governance and the development of financial markets around the world. *Asia-Pacific Journal of Accounting & Economics*, 10(1), 1–30. <https://doi.org/10.1080/16081625.2003.10510613>
- Francis, J. R., & Wang, D. (2004). Investor protection, auditor conservatism and earnings quality: Are Big 4 auditors conservative only in the United States. In *Working paper*.
- Francis, J. R., & Wang, D. (2008). The joint effect of investor protection and Big 4 audits on earnings quality around the world. *Contemporary Accounting Research*, 25(1), 157–191.
- Gray, S. J. (1988). Towards a theory of cultural influence on the development of accounting systems internationally. *Abacus*, 24(1), 1–15.
- Güenme, Ü., & Poroy Arsoy, A. (2006). Türkiye’de cumhuriyet döneminde muhasebe eğitimi. *Mali Çözüm Dergisi*, 76, 308–328.

- Güvemli, O., & Güvemli, B. (2015). Türk Ticaret Kanunlarının Türk Muhasebe Düşüncesinin Gelişmesindeki Etkileri. *Muhasebe ve Finans Tarihi Araştırmaları Dergisi*, 8, 26–50.
- Haniffa, R., & Hudaib, M. (2007). Locating audit expectations gap within a cultural context: The case of Saudi Arabia. *Journal of International Accounting, Auditing and Taxation*, 16(2), 179–206.
- Hay, D., Knechel, W. R., & Ling, H. (2008). Evidence on the Impact of Internal Control and Corporate Governance on Audit Fees. *International Journal of Auditing*, 12(1), 9–24. <https://doi.org/10.1111/j.1099-1123.2008.00367.x>
- Hay, D., Knechel, W. R., & Willekens, M. (2014). *The Routledge companion to auditing*. Routledge.
- Heidhues, E., & Patel, C. (2011). A critique of Gray's framework on accounting values using Germany as a case study. *Critical Perspectives on Accounting*, 22(3), 273–287.
- Hofstede, G. (1984). *Culture's Consequences: International Differences in Work-Related Values*. Sage publications.
- Hofstede, G. (2001). *Culture's consequences: Comparing values, behaviors, institutions and organizations across nations*. Sage publications.
- Hofstede, G. (2011). Dimensionalizing cultures: The Hofstede model in context. *Online Readings in Psychology and Culture*, 2(1), 2307–0919.
- Hofstede, G., & Bond, M. H. (1988). The Confucius connection: From cultural roots to economic growth.

- Organizational Dynamics*, 16(4), 5–21. [https://doi.org/10.1016/0090-2616\(88\)90009-5](https://doi.org/10.1016/0090-2616(88)90009-5)
- Hofstede, G., Hofstede, G. J., & Minkov, M. (2010). *Cultures and Organizations: Software of the Mind*. Revised and expanded 3rd Edition. N.-Y.: McGraw-Hill.
- Hofstede-insights. (2021). *Compare countries*. Hofstede Insights. <https://www.hofstede-insights.com/product/compare-countries/>
- Hope, O.-K., Kang, T., Thomas, W. B., & Yoo, Y. K. (2009). Impact of Excess Auditor Remuneration on the Cost of Equity Capital around the World. *Journal of Accounting, Auditing & Finance*, 24(2), 177–210. <https://doi.org/10.1177/0148558X0902400203>
- Hope, O.-K., Kang, T., Thomas, W., & Yoo, Y. K. (2008). Culture and auditor choice: A test of the secrecy hypothesis. *Journal of Accounting and Public Policy*, 27(5), 357–373. <https://doi.org/10.1016/j.jaccpubpol.2008.07.003>
- Hour, A. I. A., & Dinçergök, B. (2021). The Impact of Corporate Strategies on Financial Leverage: Evidence From Turkish-Listed Firms. *İşletme Araştırmaları Dergisi*, 13(4), 3635–3651.
- İcra ve İflâs Kanunu ve Bazı Kanunlarda Değişiklik Yapılması Hakkında Kanun, 7101 (2018). <https://www.resmigazete.gov.tr/eskiler/2018/03/20180315-28.htm>
- Ilhan-Nas, T., Okan, T., Tatoglu, E., Demirbag, M., & Glaister, K. W. (2018). The effects of ownership concentration and institutional distance on the foreign entry ownership strategy of Turkish MNEs. *Journal*

- of Business Research*, 93, 173–183. <https://doi.org/10.1016/j.jbusres.2018.02.006>
- Jaggi, B., & Low, P. Y. (2000). Impact of Culture, Market Forces, and Legal System on Financial Disclosures. *The International Journal of Accounting*, 35(4), 495–519. [https://doi.org/10.1016/S0020-7063\(00\)00076-5](https://doi.org/10.1016/S0020-7063(00)00076-5)
- Jaggi, B., & Low, P. Y. (2011). Joint effect of investor protection and securities regulations on audit fees. *The International Journal of Accounting*, 46(3), 241–270.
- Jensen, M. C., & Meckling, W. H. (1976). Theory of the firm: Managerial behavior, agency costs and ownership structure. *Journal of Financial Economics*, 3(4), 305–360.
- Karabınar, S., Canel, C., & Öktem, R. (2012). A Survey of Accounting Culture in Turkey. *Advances In Management*. <https://ideas.repec.org/a/mgn/journal/v5y2012i12a7.html>
- Kartarı, A. (2014). Kültür, farklılık ve iletişim. *İstanbul: İletişim Yayınları*.
- Kayacı, A., & Ataay, A. (2021). Ownership Level in Cross-border M&As of Turkish MNCs: The Role of Ownership Concentration and Institutional Contexts. *Ege Academic Review*, 21(4), 319–331.
- Keskin, D. A., Tutar, S., & Yazgan, K. F. (2020). Şeffaflık Raporlarının Hofstede-Gray Modeliyle Muhasebe Kültürü Açısından Karşılaştırılması: Türkiye, Nijerya, Letonya ve İngiltere Örneği. *Muhasebe Bilim Dünyası Dergisi*, 22, 195–213. <https://doi.org/10.31460/mbdd.647509>

- Khlif, H. (2016). Hofstede's cultural dimensions in accounting research: A review. *Meditari Accountancy Research*, 24(4), 545–573. <https://doi.org/10.1108/MEDAR-02-2016-0041>
- Khurana, I. K., & Raman, K. K. (2004). Litigation risk and the financial reporting credibility of Big 4 versus non-Big 4 audits: Evidence from Anglo-American countries. *The Accounting Review*, 79(2), 473–495.
- Kilincarslan, E. (2021). The influence of board independence on dividend policy in controlling agency problems in family firms. *International Journal of Accounting & Information Management*, 29(4), 552–582. <https://doi.org/10.1108/IJAIM-03-2021-0056>
- Kosmala, K. (2007). (Un)realised independence in the CEE region: Insights from interpretive cultural theory. *Critical Perspectives on Accounting*, 18(3), 315–342. <https://doi.org/10.1016/j.cpa.2005.11.013>
- Kostova, T., Nell, P. C., & Hoenen, A. K. (2018). Understanding agency problems in headquarters-subsidiary relationships in multinational corporations: A contextualized model. *Journal of Management*, 44(7), 2611–2637.
- Kroeber, A. L., & Kluckhohn, C. (1952). Culture: A critical review of concepts and definitions. *Papers. Peabody Museum of Archaeology & Ethnology, Harvard University*.
- La Porta, R., Lopez-De-Silanes, F., & Shleifer, A. (2006). What Works in Securities Laws? *The Journal of*

- Finance*, 61(1), 1–32. <https://doi.org/10.1111/j.1540-6261.2006.00828.x>
- La Porta, R., Lopez-de-Silanes, F., Shleifer, A., & Vishny, R. (2000). Investor protection and corporate governance. *Journal of Financial Economics*, 58(1–2), 3–27.
- La Porta, R., Lopez-De-Silanes, F., Shleifer, A., & Vishny, R. W. (1997). Legal Determinants of External Finance. *The Journal of Finance*, 52(3), 1131–1150. <https://doi.org/10.1111/j.1540-6261.1997.tb02727.x>
- La Porta, R., Lopez-de-Silanes, F., Shleifer, A., & Vishny, R. W. (1998). Law and finance. *Journal of Political Economy*, 106(6), 1113–1155.
- Lele, P. P., & Siems, M. M. (2007). Shareholder protection: A leximetric approach. *Journal of Corporate Law Studies*, 7(1), 17–50.
- Lennox, C. S., & Pittman, J. A. (2011). Voluntary Audits versus Mandatory Audits. *The Accounting Review*, 86(5), 1655–1678.
- Leuz, C., Nanda, D., & Wysocki, P. D. (2003). Earnings management and investor protection: An international comparison. *Journal of Financial Economics*, 69(3), 505–527.
- Licht, A. N. (2001). The Mother of all path dependencies toward a cross-cultural theory of corporate governance systems. *Del. J. Corp. L.*, 26, 147.
- Licht, A. N. (2013). Chapter 34—Corporate Governance. In G. Caprio, D. W. Arner, T. Beck, C. W. Calomiris, L. Neal, & N. Veron (Eds.), *Handbook of Key Global*

- Financial Markets, Institutions, and Infrastructure* (pp. 369–378). Academic Press. <https://doi.org/10.1016/B978-0-12-397873-8.00037-2>
- Licht, A. N., Goldschmidt, C., & Schwartz, S. H. (2005). Culture, law, and corporate governance. *International Review of Law and Economics*, 25(2), 229–255.
- Lim, U., & Kim, C.-S. (2005). Determinants of ownership structure: An empirical study of the Korean conglomerates. *Pacific-Basin Finance Journal*, 13(1), 1–28. <https://doi.org/10.1016/j.pacfin.2003.11.001>
- Lin, K. Z., & Fraser, I. A. (2008). Auditors' ability to resist client pressure and culture: Perceptions in China and the United Kingdom. *Journal of International Financial Management & Accounting*, 19(2), 161–183.
- Lindahl, F., & Schädewitz, H. (2013). Are Legal Families Related to Financial Reporting Quality?: Are Legal Families Related to Financial Reporting Quality? *Abacus*, 49(2), 242–267. <https://doi.org/10.1111/abac.12008>
- Linsley, P. M. (2017). *The application of neo-Durkheimian institutional theory in accounting research* [PhD Thesis]. University of York.
- Minnis, M., & Shroff, N. (2017). Why regulate private firm disclosure and auditing? *Accounting and Business Research*, 47(5), 473–502.
- Newman, D. P., Patterson, E. R., & Smith, J. R. (2005). The role of auditing in investor protection. *The Accounting Review*, 80(1), 289–313.

- Niemi, L., Kinnunen, J., Ojala, H., & Troberg, P. (2012). Drivers of voluntary audit in Finland: To be or not to be audited? *Accounting and Business Research*, 42(2), 169–196. <https://doi.org/10.1080/00014788.2012.653742>
- Nolder, C., & Riley, T. J. (2014). Effects of differences in national culture on auditors' judgments and decisions: A literature review of cross-cultural auditing studies from a judgment and decision making perspective. *Auditing: A Journal of Practice & Theory*, 33(2), 141–164.
- OECD (Ed.). (2004). *OECD principles of corporate governance: 2004* (rev. version). OECD.
- Orucu, E. (2007). Developing Comparative Law. In E. Orucu & D. Nelkin (Eds.), *Comparative Law Handbook* (pp. 43–65). Hart. <https://eprints.gla.ac.uk/39753/>
- Ozcan, A. (2019). Audit quality and earnings management: Evidence from Turkey. *Uluslararası İktisadi ve İdari İncelemeler Dergisi*, 23, 67–78.
- Panda, B., & Kumar, G. (2020). What matters to ownership structure? Evidence from pre- and post-global financial crisis in an emerging market. *Managerial Finance*, 47(5), 593–620. <https://doi.org/10.1108/MF-03-2020-0099>
- Patel, C., Harrison, G. L., & McKinnon, J. L. (2002). Cultural influences on judgments of professional accountants in auditor–client conflict resolution. *Journal of International Financial Management & Accounting*, 13(1), 1–31.
- Pedersen, T., & Thomsen, S. (2003). Ownership Structure and Value of the Largest European Firms: The Importance of Owner Identity. *Journal of Management and Governance*,

- 7(1), 27–55. <https://doi.org/10.1023/A:1022480016567>
- Perera, M. H. B. (1989). Accounting in developing countries: A case for localised uniformity. *The British Accounting Review*, 21(2), 141–157.
- Piot, C. (2001). Agency costs and audit quality: Evidence from France. *European Accounting Review*, 10(3), 461–499.
- Radebaugh, L. H., Gray, S. J., & Black, E. L. (2006). *International Accounting and Multinational Enterprises*. John Wiley & Sons.
- Rennie, M., Senkow, D., Rennie, R., & Wong, J. (2003). Deregulation Of the Private Corporation Audit In Canada: Justification, Lobbying, and Outcomes. *Research in Accounting Regulation*, 16, 227–241. [https://doi.org/10.1016/S1052-0457\(02\)16014-0](https://doi.org/10.1016/S1052-0457(02)16014-0)
- Riahi-Belkaoui, A. (1995). *The cultural shaping of accounting*. Greenwood Publishing Group.
- Richardson, G., Wang, B., & Zhang, X. (2016). Ownership structure and corporate tax avoidance: Evidence from publicly listed private firms in China. *Journal of Contemporary Accounting & Economics*, 12(2), 141–158. <https://doi.org/10.1016/j.jcae.2016.06.003>
- Rohner, R. P. (1984). Toward a Conception of Culture for Cross-Cultural Psychology. *Journal of Cross-Cultural Psychology*, 15(2), 111–138. <https://doi.org/10.1177/0022002184015002002>
- Schwartz, S. (2006). A Theory of Cultural Value Orientations: Explication and Applications.

- Comparative Sociology*, 5(2–3), 137–182. <https://doi.org/10.1163/156913306778667357>
- Seetharaman, A., Gul, F. A., & Lynn, S. G. (2002). Litigation risk and audit fees: Evidence from UK firms cross-listed on US markets. *Journal of Accounting and Economics*, 33(1), 91–115.
- Selimoğlu, S. K., & Uzay, Ş. (2009). *Muhasebe denetimi*. Gazi Kitabevi.
- Selimoğlu, S., Özbirecikli, M., Uzay, Ş., & Uyar, S. (2015). *Bağımsız Denetim*. TÜRMOB.
- Şensoy, H. B. (2008). *Uluslararası Finansal Raporlama Standartlarının Ortaya Çıkışı ve Gelişimi ile Muhasebe Standartlarının Türkiye'deki Durumu* [Yayımlanmamış Doktora Tezi]. Gazi Üniversitesi Sosyal Bilimler Enstitüsü.
- Senturk, F., & Ozkan, O. (2018). *Litigation risk, auditor conservatism and an overview of Turkey characteristic*.
- Shleifer, A., & Vishny, R. W. (1997). A Survey of Corporate Governance. *The Journal of Finance*, 52(2), 737–783. <https://doi.org/10.1111/j.1540-6261.1997.tb04820.x>
- Solomon, J., & Solomon, A. (2004). *Corporate governance and accountability*. John Wiley.
- Thomsen, S., & Pedersen, T. (1998). Industry and ownership structure. *International Review of Law and Economics*, 18(4), 385–402. [https://doi.org/10.1016/S0144-8188\(98\)00022-2](https://doi.org/10.1016/S0144-8188(98)00022-2)
- Tokay, S. H. (1987). *Muhasebede standartlaştırma çalışmalarının incelenmesi ve Türkiye açısından*

- değerlendirilmesi* [Yayımlanmamış Doktora Tezi]. Gazi Üniversitesi Sosyal Bilimler Enstitüsü.
- Türk Ticaret Kanunu, 6102 (2011). <https://www.mevzuat.gov.tr/MevzuatMetin/1.5.6102.pdf>
- Uzay, Ş., Tanç, A., & Erciyes, M. (2009). Türkiye’de Muhasebe Denetimi: Geçmişten Geleceğe-1. *Mali Cozum Dergisi / Financial Analysis*, 95, 125–140.
- Wallace, W. A. (2004). The Economic Role Of The Audit In Free And Regulated Markets: A Look Back And A Look Forward. *Research in Accounting Regulation*, 17, 267–298. [https://doi.org/10.1016/S1052-0457\(04\)17012-4](https://doi.org/10.1016/S1052-0457(04)17012-4)
- Weik, A., Eierle, B., & Ojala, H. (2018). What drives voluntary audit adoption in small German companies? *International Journal of Auditing*, 22(3), 503–521.
- Wingate, M. L. (1997). An examination of cultural influence on audit environments. *Research in Accounting Regulation*, 129–148.
- World Bank, D. B. (2020, January 24). *Doing Business*. <https://www.doingbusiness.org/>
- Www.kap.org.tr*. (2022). <https://www.kap.org.tr/tr/>
- Yurtoglu, B. B. (2000). Ownership, control and performance of Turkish listed firms. *Empirica*, 27(2), 193–222.
- Zhuang, J. (1999). Some Conceptual Issues of Corporate Governance. *Asian Development Bank*, 21.
- Zweigert, K., Kötz, H., Weir, T., Kötz, H., & Weir, T. (1998). *Introduction to comparative law* (Vol. 3). Clarendon press Oxford.

MEDYA, ŐİDDET VE TOPLUM

Editör:
Doç. Dr. Mustafa İNCE

EĐİTİM
yayınevi

MEDYA, ŐİDDET VE TOPLUM

Editör: Doç. Dr. Mustafa İnce

Genel Yayın Yönetmeni: Yusuf Ziya Aydođan (yza@egitimyayinevi.com)

Genel Yayın Koordinatörü: Yusuf Yavuz (yusufyavuz@egitimyayinevi.com)

Sayfa Tasarımı: Kübra Konca Nam

Kapak Tasarımı: Eğitim Yayınevi Grafik Birimi

T.C. Kültür ve Turizm Bakanlığı

Yayıncı Sertifika No: 47830

E-ISBN: 978-625-6613-17-1

1. Baskı, Kasım 2023

Kütüphane Kimlik Kartı

MEDYA, ŐİDDET VE TOPLUM

Editör: Doç. Dr. Mustafa İnce

112 s., 135x215 mm

Kaynakça var, dizin yok.

E-ISBN: 978-625-6613-17-1

Copyright © Bu kitabın Türkiye'deki her türlü yayın hakkı Eğitim Yayınevi'ne aittir. Bütün hakları saklıdır. Kitabın tamamı veya bir kısmı 5846 sayılı yasanın hükümlerine göre kitabı yayımlayan firmanın ve yazarlarının önceden izni olmadan elektronik/mekanik yolla, fotokopi yoluyla ya da herhangi bir kayıt sistemi ile çoğaltılamaz, yayımlanamaz.

EĐİTİM

YAYINEVİ

Yayınevi Türkiye Ofis: İstanbul: Eğitim Yayınevi Tic. Ltd. Őti., Atakent mah.

Yasemen sok. No: 4/B, Ümraniye, İstanbul, Türkiye

Konya: Eğitim Yayınevi Tic. Ltd. Őti., Fevzi Çakmak Mah. 10721 Sok. B Blok,

No: 16/B, Safakent, Karatay, Konya, Türkiye

+90 332 351 92 85, +90 533 151 50 42, 0 332 502 50 42

bilgi@egitimyayinevi.com

Yayınevi Amerika Ofis: New York: Egitim Publishing Group, Inc.

P.O. Box 768/Armonk, New York, 10504-0768, United States of America

americaoffice@egitimyayinevi.com

Lojistik ve Sevkiyat Merkezi: Kitapmatik Lojistik ve Sevkiyat Merkezi, Fevzi Çakmak Mah.

10721 Sok. B Blok, No: 16/B, Safakent, Karatay, Konya, Türkiye

sevkiyat@egitimyayinevi.com

Kitabevi Şubesi: Eğitim Kitabevi, Şükran mah. Rampalı 121, Meram, Konya, Türkiye

+90 332 499 90 00

bilgi@egitimkitabevi.com

İnternet Satış: www.kitapmatik.com.tr

+90 537 512 43 00

bilgi@kitapmatik.com.tr



KAYNAKÇA

- Polat, O. (2016). Şiddet. *Marmara Üniversitesi Hukuk Fakültesi Hukuk Araştırmaları Dergisi*, 22(1), 15-34.
- Polat O. (2001), Çocuk ve Şiddet, Der yayınları, İstanbul, 2001, pp:38-76.
- Heise, T. (1998) Violence Against Women, An Integrated Ecological Framework. *Violence* 4, pp 267-290
- Yöyen, E. G. (2017). Şiddet türleri ve kişilik özellikleri. *Yaşam Becerileri Psikoloji Dergisi*, 1(1), 35-50.
- Kurt, L., 2005, "Açıklamalı ve İçtihatlı Tüm Yönleriyle Bilişim Suçları ve Türk Ceza Kanunundaki Uygulaması", Seçkin Kitabevi
- Özgentürk, İ., Karğın, V., & Baltacı, H. (2012). Aile içi şiddet ve şiddetin nesilden nesile iletilmesi. *Polis Bilimleri Dergisi*, 14(4), 55-77.
- Çayır, C., & Çetin, Ö. (2011). Din ve şiddet üzerine psikolojik bir yaklaşım.
- Gök, M. (2016). Kadına Yönelik Şiddetin Kuramsal Temelleri ve Çözüm Önerileri. *Electronic Turkish Studies*, 11(2).

KAYNAKÇA

- Arendt, H. (2009). *Şiddet Üzerine*, (Çev.: Bülent Peker), İstanbul: İletişim Yayınları.
- Berkowitz, L. (1969). *The frustration-aggression hypothesis revisited*. In L. Berkowitz (Ed.), *Roots of aggression* (1-28). New York: Atherton.
- Burger, J. M. (2006). *Kişilik*, (Çev.: İnan Deniz & Erguvan Sarioğlu), İstanbul: Kaknüs Yayınları.
- Byung, C.H. (2021). *Şiddetin Topolojisi*, (Çev.: Dilek Zaptçioğlu), İstanbul: Metis Yayınları.
- Carlson, N. R. (2016). *Fizyolojik Psikoloji-Davranışın Nörolojik Temelleri*, (Çev.: Muzaffer Şahin), 8. baskıdan çeviri, İstanbul: Nobel Akademik Yayıncılık.
- Carlson, N. R. & Birkett, M. A. (2023). *Davranış Fizyolojisi*, (Çev. Ed.: Prof. Dr. Fuat Tanhan, Dr. Halil İbrahim Özok), 13. baskıdan çeviri, Ankara: Palme Yayınevi.
- Çiçero (2016). *Tusculum Tartışmaları I: Ölümü Küçümseme* (Çev.: Çiğdem Menzilioğlu) Ankara: Doğu Batı Yayınları
- Engels, F. (2000). *Bay Eugen Dühring'in Bilimi Altüst Edişi "Anti-Dühring"*, (Çev.: İsmail H. Yarkın), 6. baskıdan çeviri, İstanbul: İnter Yayınları
- Evans, D. (2006). *An Introductory Dictionary of Lacanian Psychoanalysis*, (ölüm başlığı) Routledge: London and New York.
- Franzoi, S. L. (2006). *Social Psychology*, New York: McGraw-Hill.
- Fromm, E. (2016). *İnsandaki Yıkıcılığın Kökenleri*, (Çev.: Şükrü Alpagut), İstanbul: Say Yayınları.
- Geçtan, E. (2012). *İnsan Olmak*, İstanbul: Metis Yayınları.
- Girard, R. (2003). *Şiddet ve Kutsal* (Çev.: Necmiye Alpay), İstanbul: Kanat Kitap
- Güneri Yöyen, E. (2017). Şiddet Türleri ve Kişilik Özellikleri. *Yaşam Becerileri Psikoloji Dergisi*, 1 (1) , 35-50 . DOI: 10.31461/ybpd.316724
- Hallsell, G. (2003). Tanrıyı Kıyamete Zorlamak, (Çev.: Mustafa Acar & Hüsnü Özmen) Ankara: Kim Yayınları
- Heidegger, M. (2008) *Varlık ve Zaman* (Çev.: Kaan H. Ökten), İstanbul: Agora Kitaplığı.
- Lavenda, R. H. & Schultz, E. A. (2019). *Kültürel Antropoloji: Temel Kavramları* (Çev.: Dilek İşler & Onur Hayırlı), Ankara: Doğu Batı Yayınları.
- Montaigne (2006) *Denemeler* (Çev.: Hüsen Portakal), İstanbul: Cem Yayınevi.
- Mustonen, A. (1997). Nature of screen violence and its relation to program popularity. *Aggressive Behavior: Official Journal of the International Society for Research on Aggression*, 23(4), 281-292.

- Öztürk, M. O. & Uluşahin, N. A. (2016). *Ruh Sağlığı ve Bozuklukları (14. Baskı)*, Ankara: Bayt Yayın Hizmetleri.
- Priest, S. (2004). *Theories of Mind*, New York, Houghton Mifflin Company.
- Ramnerö, J. & Törneke, N. (2017). *İnsan Davranışlarının ABC'si* (Çev.: Fatih Yavuz & Hasan T. Karatepe), İstanbul: Litera Yayıncılık
- Schopenhauer, A. (1966). *The World As Will And Representation*, Volume II (Tr. E. F.J.Payne), Dover Publications, New York.
- Stevenson, L. (2005). *Yedi İnsan Doğası Kuramı*, (Çev.: Necla Arat), İstanbul: Say Yayınları.
- Torun Yazıhan, N. (2021). *Fizyolojik Psikoloji*, (Ed.: Dr. Öğr. Üyesi Nakşidil Yazıhan Torun), Ankara: Nobel Akademik Yayıncılık.

KAYNAKÇA

- Anderson, C. A., & Bushman, B. J. (2018). Media violence and the general aggression model. *Journal of Social Issues*, 74 (2), 386-413.
- Arendt, H. (1997). Şiddet Üzerine. (çev. Bülent Peker). İstanbul: İletişim Yayınları.
- Aristoteles. (1995). Retorik. (çev. Mehmet H.Doğan). İstanbul: Yapı Kredi Yayınları
- Aristoteles. (1997). Nikomakhos'a Etik. Ankara: Ayraç Yayınları
- Badiou, A. (2013). Etik Kötülük Kavramı Üzerine Bir Deneme. (çev. T.Birkan). İstanbul: Metis Yayınları
- Bernstein, J.M. (2011). Kültür Endüstrisi Kültür Yönetimi.(çev. N. Ülner-M. Tüzel-E. Gen).İstanbul: İletişim Yayınları
- D'Alembert. (2000). Felsefenin Öğeleri Ya Da İnsan Bilgilerinin İlkeleri Üzerine Deneme. (çev. Hüseyin Köse). Ankara: Öteki Yayınevi.
- Derin, Ö. (2017). İtici Bir Güç Olarak Oluşsal Şiddet. *FLSF Felsefe ve Sosyal Bilimler Dergisi*, (24), 317-335.
- Descartes. (1992). Ahlak Üzerine Mektuplar. (çev M. Karasan). İstanbul: MEB Yayınları
- Dursun, Y. (2011).”Şiddetin İzini Sürmek: Şiddet Nedir?”. Felsefe ve Sosyal Bilimler Dergisi. 1-18.
- Eco, U. (2011). Düşman Yaratmak ve Rastgele Yazılar. (çev. L. T. Basmacı). İstanbul: Doğan Egmont Yayıncılık
- Erten, Y., Ardalı, C. (1996). Saldırganlık, Şiddet ve Terörün Psikososyal Yapıları. Cogito. Yapı Kredi Yayınları. Sayı6-7.
- Esen, N. (1996). Türk Romanında Aile İçin Şiddet Teması. Cogito. Yapı Kredi Yayınları. Sayı:6-7
- Florea, M. (2013). Medya şiddeti ve müshil etkisi. *Procedia-sosyal ve davranış bilimleri* , 92 , 349-353.
- Fromm, E. (1990). Sağlıklı Toplum.(çev. Yurdanur Salman & Zeynep Tanrısever). İstanbul: Payel Yayınları
- Giddens, A. (2008). Ulus-Devlet ve Şiddet. (Çev. C. Atay). İstanbul: Kalkedon Yayınları
- Hoşgörür, V., & Orhan, A. (2017). Okulda zorbalık ve şiddetin nedenleri ve önlenmesinin yönetimi (Muğla merkez ilçe örneği). *Bayburt Eğitim Fakültesi Dergisi*, 12(24), 859-880.
- Huesmann, L. R. (2007). The impact of electronic media violence: Scientific theory and research. *Journal of Adolescent health*, 41(6), S6-S13.
- Imbusch, P. (2003). The concept of violence. In *International handbook of violence research* (pp. 13-39). Dordrecht: Springer Netherlands.
- Kant, I. (2013). Eğitim Üzerine. (çev. Ahmet Aydoğan). Ankara: Say Yayınları
- Kaplan, A. (2022). Giorgio Agamben'in Felsefesinde Hukuk, Şiddet ve Egemenlik Kavramlarının Biyopolitik Temelleri Üzerine Bir İnceleme.

- Dokuz Eylül Üniversitesi Sosyal Bilimler Enstitüsü Felsefe Anabilim Dalı Felsefe Programı. Yayınlanmamış Doktora Tezi. İzmir.
- Kartal, B. (2021). Dinsel Şiddet ve Yıkıcılığın Psikolojisi. Dokuz Eylül Üniversitesi Sosyal Bilimler Enstitüsü Felsefe ve Din Bilimleri Anabilim Dalı Felsefe ve Din Bilimleri Programı Doktora Tezi. Yayınlanmamış Doktora Tezi
- Keskin, F. (1996). Foucault'da Şiddet ve İktidar. Cogito. Yapı Kredi Yayınları. Sayı6-7.
- Koç, N. E. (2018). Şiddet İçerikli Dizilerin Popülerite Sebepleri . Yeni Medya Elektronik Dergisi , 2 (1) , 26-36
- Koçak, M. C. , Küçük, O. & Toprak, Ö. (2020). Toplumsal Yaşamda ve Sosyal Medyada Kötülüğün Konumlandırılışı: Konya Örneği . Journal of Humanities and Tourism Research , 10 (4) , 762-774
- Koçak, M.C. ve Küçük, O. (2022). Frankfurt Okulu ve Eleştirel Medya. Ankara: Akademisyen Kitabevi.
- Küçük, O. & Koçak, M. C. (2020). İnternet ve Sosyal Medya Haberlerinde Ötekinin (Suriyeli Sığınmacılar) Konumlandırılışı: Konya Örneği . Journal of Humanities and Tourism Research , 10 (2) , 275-288.
- Küçük, O. & Koçak, M. C. (2021). TV Dizilerinde Alt Gelir Grubunun Temsili . Journal of Humanities and Tourism Research , 11 (4) , 690-701
- Küçük, O. & Koçak, M. C. (2023). Freudyen Karakter Çözümlemesinin "Ezel" Dizisi "Cengiz Atay" Tiplemesi Üzerinden İncelenmesi . İletişim Çalışmaları Dergisi , 9 (1) , 65-89 .
- Marx, K. (1998). Artı-Değer Teorileri.(çev. Y. Fincancı). Ankara: Sol Yayınları
- Moses, R. (1996). Şiddet Nerede Başlıyor?. Cogito. Yapı Kredi Yayınları. Sayı6-7.
- Nietzsche, F. (2010). Güç İstenci. (çev. Nilüfer Epçeli). İstanbul: Say Yayınları
- Nietzsche, F. (2015). İnsanca, Pek İnsanca-1. (çev. Mustafa Tüzel). İstanbul: Türkiye İş Bankası Kültür Yayınları.
- Nietzsche, F. (2016). Böyle Söyledi Zerdüşt. (çev. M. Tüzel). İstanbul: Türkiye İş Bankası Kültür Yayınları.
- Özerkmen, N., & Gölbaşı, H. (2012). Toplumsal bir olgu olarak şiddet. *Akademik Bakış Dergisi*, 28, 1-19.
- Palabıyıkçoğlu, R. (1997). Medya ve şiddet. *Kriz Dergisi*, 5(2).
- Platon. (2005). Devlet. (çev. C. Saraçoğlu & V. Atatman). İstanbul: Bordo Siyah Klasikleri.
- Platon. (2016). Theaitetos. (çev. B. Akar). Ankara: Bilgesu.
- Polat, O. (2016). Şiddet. *Marmara Üniversitesi Hukuk Fakültesi Hukuk Araştırmaları Dergisi*, 22(1), 15-34.
- Riches, D. (1989). Antropolojik Açından Şiddet. (çev. Dilek Hattatoğlu). İstanbul: Ayrıntı Yayınları.

- Ruff, J. R. (2011). Erken Modern Avrupa'da Şiddet (1500-1800). (çev. D. Türkoğlu). İstanbul: Boğaziçi Üniversitesi Yayınları.
- Russell, B. (1983). Evlilik ve Ahlak.(çev. V. Eranus). İstanbul: Say Yayınları.
- Russell, J. B. (1999). Şeytan. İstanbul: Kabcacı Yayınları.
- Schopenhauer, A. (2011). Din Üzerine.(çev. Ahmet Aydoğan). İstanbul: Say Yayınları.
- Sen, A. (2006). Kimlik ve Şiddet Kader Yanılsaması.(çev. Ahmet Kardam). İstanbul: Türk Henkel Yayınları.
- Svendsen, L. (2006). Korkunun Felsefesi. (çev. Murat Erşen). Redingot
- Trend, D. (2017). Medyada Şiddet Efsanesi Eleştirel Bir Giriş.(çev. G. Bostancı). İstanbul: Yapı Kredi Yayınları.
- Üngan, S. (2023). *Byung-chul Han Bağlamında Şiddetin Geç Modern Görünümü Üzerine Bir İnceleme*. Bursa Uludağ Üniversitesi Sosyal Bilimler Enstitüsü Felsefe ve Din Bilimleri Anabilim Dalı Felsefe Tarih Bilim Dalı. Yayınlanmamış Yüksek Lisan Tezi
- Yılmaz, M. (2020). Sapkınlık Sosyolojisi'ne Sinemasal Bir Yaklaşım: A Clockwork Orange . Journal of Humanities and Tourism Research , 10 (4) , 884-900.
- Yumrukuz, Ö. (2017). Şiddete karşı duyarsızlaşma ve sosyal medya ilişkisi üzerine bir inceleme. *Marmara İletişim Dergisi*, (28), 89-106.
- Yurdakök, M. (2021). Medya çarpması. *Çocuk Sağlığı ve Hastalıkları Dergisi*, 64, 16-24.
- Zorlu, Y. (2016). Medyadaki Şiddet ve Etkileri . Humanities Sciences , 11 (1) , 13-32.

KAYNAKÇA

- Abanoz, Enes, Sütçü, C, Sosyal Ağlarda Kolektif Eylem Eşik Modeli Üzerine Bir Çalışma, *Gaziantep University Journal of Social Sciences*, 17 (1), 53-69, 2018.
- Baudrillard, Jean, *Baştan Çıkarma Üzerine*, Çev: Ayşegül Sönmezay, Ayrıntı Yayınları, 2014.
- Binark, Mutlu, Nefret Söyleminin Yeni Medya Ortamında Dolaşıma Girmesi ve Türetilmesi, '*Yeni Medyada Nefret Söylemi*' içinde, derleyen: T. Çomu, s.11-54, İstanbul, 2010.
- Binark, Mutlu, 'Yeni Medya Okuryazarlığı', 1. Uluslararası Teknoloji Bağımlılığı Konferansı Bildiri Tam Metinleri Kitabı, İstanbul, 2012.
- Binark, Mutlu, Tuğrul, Çomu, *Medya ve Nefret Söylemi, Kavramlar, Mecralar, Tartışmalar*, İstanbul, 2013.
- Davis, Jenny, *Social Media*, In book: 'The International Encyclopedia of Political Communication), Australian National University | ANU, School of Sociology, Ocak, 2016.
- Fuchs, Christian, *Social Media a Critical İntroduction*, SAGE Publications, California, 2014.
- Gruen, Arno, *Empatinin Yitimi, Kayıtsızlık Politikası*, Çitlembik Yayınları, İstanbul, 2012.
- Meikle, Graham ve Sherman Young, *Media convergence: Networked digital media in everyday life*. Basingstoke: Palgrave Macmillan, 2012.
- Nahya, N. (2011). "İmgeler ve Ötekileştirme: Cadılar, Yerliler, Avrupalılar", *Atılım Sosyal Bilimler Dergisi*. 1(1), 27-38.
- Nakamura, Lisa, *Digitizing Race: Visual Cultures of the Internet*, Minnesota of University, 2007.
- Olson, Mancur, *The Logic of Collective Action, Public Goods and the Theory of Groups*, With a New Preface and Appendix, Harvard Economic Studies, 1965.
- Ostrom, Elinor, *Coverning The Commons, The Evolution of Institutions for Collective Action*, Cambridge University Press, 1990.
- Özer, Ömer, *Eleştirel Söylem Çözümlemesi: Haber Örnekleri Üzerinden Bir İnceleme*, Üsküdar Üniversitesi İletişim Fakültesi Dergisi, 2022.
- Parekh, Bhikhu, *Hate Speech*, Public Policy Research, Vol.12, Issue 4. 2006.
- Postman, Neil. *Amusing Ourselves to Death*, Penguin Books, New York, 2005.
- Prodnik, Jernej Amon, *The Brave New Social Media: Contradictory Information and Communication Technologies and the State-Capitalist Surveillance Complex*, *Teorija in Praksa* 51(6):1222-1241, 2014.
- Schiller, Herbert, *Communication and Cultural Domination*, New York: International Arts and Sciences Press, 1976.
- Shirky, Clay. 2008. *Here comes everybody*. London: Penguin.

- Sözen, Edibe, Söylem Belirsizlik, Mübadele, Bilgi/Güç ve Refleksivite. İstanbul: Paradigma Yayınları, 1999.
- Sözen, Edibe, Söylem, Belirsizlik, Mübadele, Bilgi/ Güç ve Refleksivite, İstanbul, 2017.
- Van Dijk, Teun. A. (2006). Discourse and manipulation. *Discourse & Society*, 17(3), 359-383.
- Van Dijk, Teun A. *Ideology and discourse, A Multidisciplinary Introduction*, 2011.
- Van Dijk, Teun A, *Critical Discourse Analysis, 'The Handbook of Discourse Analysis'*, Ed: Deborah Schiffrin, Deborah Tannen and Heidi E. Hamilton, Blackwell Publish, 2001.
- Van Dijk, Jose, *The Culture of Connectivity: A critical history of social media*. Oxford: Oxford University Press, 2013.
- Wright, S. Taylor, D.M ve Moghaddam, F.M. Responding to membership in a disadvantaged group: From acceptance to collective protest. *Journal of Personality and Social Psychology*, 58(6), 994–1003, 1990.
- Yıldız, Sıtkı, Suriyeli Göçmenlere Yönelik Nefret Söylemi, '*Göç Sosyolojisi, Türkiye'den Örneklerle*' içinde, s. 225-245, Orion Kitabevi, Ed. Çağatay Sarp, Ankara, 2020.
- 6 Şubat'taki depremlerde can kaybı 50 bin 500'e yükseldi, <https://www.bbc.com/turkce/articles/c51kdv8d15jo#:~:text=%C4%B0%C3%A-7%C5%9Fleri%20Bakan%C4%B1%20S%C3%BCleyman%20Soylu%2C%206,bin%20500'e%20y%C3%BCseldi%C4%9Fini%20a-C3%A7%C4%B1klad%C4%B1>. erişim tarihi: 08.08.2023.
- Ekici, Özlem Kılıç, İkili Depremler, TÜBİTAK Bilim ve Teknik Dergisi, https://bilimteknik.tubitak.gov.tr/system/files/makale/6_subat.pdf, erişim tar: 08.08.2023.
- Suriye'de depremlerin neden olduğu yıkım uydudan görüntülendi: En az 5 bin 800 can kaybı, https://www.ntv.com.tr/galeri/dunya/suriyede-depremlerin-neden-oldugu-yikim-uydudan-goruntulendi-en-az-5-bin-800-can-kaybi,Vn6o9RIp80usfpKWZDaRAQ/IAN2T_xYk0O6BTJHfISlw, erişim tarihi: 08.08.2023.
- Grandjean, Martin, A social network analysis of Twitter: Mapping the digital humanities community, 'Digital Humanities | Research Article', <http://dx.doi.org/10.1080/23311983.2016.1171458> , 2016, erişim tar: 14.08.2023.
- <http://www.internetworldstats.com/stats.htm>, Internet World Stats: Usage and Population Statistics', erişim tar: 28.07.2023.
- Özcan, Ethem Emre, Suriye'deki iç savaş 11. yılını geride bıraktı, <https://www.aa.com.tr/tr/dunya/suriyedeki-ic-savas-11-yilini-geride-birakti/2534367>, 2022 erişim tar: 29.07.2023.
- Cumhurbaşkanı Erdoğan: 18 bin düzensiz göçmen sınırı geçti, kapıları kapatmayacağız, <https://www.trthaber.com/haber/gundem/cumhurbaska->

ni-erdogan-18-bin-duzensiz-gocmen-siniri-gecti-kapilari-kapatmayacagiz-463917.html, 29.02.2020.

Özdağ, Ümit, Mültecilerin Ekonomiye Çok Yüksek Katkısı Yok, <https://haberglobal.com.tr/gundem/haber-globalde-yayinlanan-siyaset-ozelin-konugu-umit-ozdag-odu-155473>, 24.03.2022.

Vitorino, Antonio, “Uluslararası Göç Örgütü Direktörü: Deprem bölgesinde geçmişi silinmiş, bugünü acılarla dolu, gururlu ve yiğit insanlarla tanıştım”, <https://www.bbc.com/turkce/articles/cmlz378494xo>, 16 Mart 2023, erişim tar: 23.08.2023.

<https://www.trthaber.com/haber/gundem/cumhurbaskani-erdogan-18-bin-duzensiz-gocmen-siniri-gecti-kapilari-kapatmayacagiz-463917.html>

<https://multeciler.org.tr/turkiyedeki-suriyeli-sayisi/#:~:text=18%20May%C4%B1s%202022%20tarihinde%20G%C3%B6ç%20A7,yabanc%C4%B1%20uyruklu%20ki%C5%9Fi%20oldu%C4%9Fu%20belirtildi>

KAYNAKLAR

- Özen, F. ve Hendekçi, E. (2016). “Türkiye’de Eğitim Denetimi Alanında 2005–2015 Yılları Arasında Yayımlanan Makale ve Tezlerin Betimsel Analizi”. *Uluslararası Toplum Araştırmaları Dergisi* 6(11):619-50.
- Sevim, S. (2013). Mikro-Öğretim Uygulamasının Öğretmen Adayları Gözüyle Değerlendirilmesi. *Dicle Üniversitesi Ziya Gökalp Eğitim Fakültesi Dergisi*, (21), 303-313. Retrieved from <https://dergipark.org.tr/en/pub/zgefd/issue/47941/606533>
- Akçe, İ. ve Doğan, H. (2020). İntihar ve sosyal hizmet: İnternet haberleri üzerine bir inceleme. *Toplum ve Sosyal Hizmet*, 31(4), 1624-1652.
- Ayçin, T. (2023). İntihar Olgusu ve Medya İlişkisi: Enes Kara İntiharının Haber Siteleri Üzerinden İncelenmesi, *Yeni Medya Elektronik Dergisi*, 7 (1), 58-83
- Yaylagil, L. (2010). “*Kitle İletişim Kuramları, Eleştirel ve Egemen Yaklaşımlar*”, Ankara: Dipnot Yayınları.
- İşık, M. ve Öztekin, H. (2006). *Kitle İletişim Araçları İşlevleri ve Etkileri, Genel ve Teknik İletişim*, (Editör), Metin Işık. Konya: Eğitim Yayınevi, s.41-63.
- İnce, M. (2018). Haber Edinme Aracı Olarak İnternet ve İnternet Haberciliği, Konya: Eğitim Yayınevi.
- İnce, M. ve Koçak, M. C. (2018). The Use of TV in USA Precidency Elections as a Mass Media. *Turkish Studies Information Technologies and Applied Sciences*, 13(13) Spring, Ankara.
- Görgün Baran A., Tuba Sarıtaş C., ve Şahin Kütük B. (2017). Medyada Kadına Yönelik Şiddet Haberlerinin İçerik ve Sunum Açısından Analizi: Beyazgazete.com Örneği. *Sosyoloji Konferansları*, 55,107-132. doi: 10.18368/iusoskon.328252.
- Atabek, N. (2002). Kamuoyu, Medya ve Demokrasi. *Kurgu*, 19 (1), 214-229. Retrieved from <https://dergipark.org.tr/tr/pub/kurgu/issue/59554/856792>
- Sennett, R. (1996). *Kamusal insanın çöküşü*. İstanbul: Ayrıntı.
- Erdoğan, İ. (1999). *Dördüncü gücün iletildiği: Amerikan örneği. K. Alemdar (Ed.), Medya gücü ve demokratik kurumlar*. İstanbul: Afa.
- Atabek, N. ve Dağtaş, E. (1998). *Kamuoyu ve iletişim*. Eskişehir: Eğitim Sağlık ve Bilimsel Araştırma Çalışmaları Vakfı Yayını.
https://www.youtube.com/watch?v=7yEzP-H2K_k
<https://www.youtube.com/watch?v=GyvawtT5D6w&t=5s>
<https://www.youtube.com/watch?v=NZtABNwXct4>
<https://www.youtube.com/watch?v=qq059Oci8es>
<https://www.youtube.com/watch?v=GtWJn9m2YtU&t=1s>

SAĞLIK SEKTÖRÜNDE DERİN ÖĞRENME BİR SAHA ARAŞTIRMASI

DR. MUHAMMED AKİF YENİKAYA
DR. ERDAL GÜVENOĞLU

EĞİTİM
yayınevi

SAĞLIK SEKTÖRÜNDE DERİN ÖĞRENME: BİR SAHA ARAŞTIRMASI

Dr. Muhammed Akif Yenikaya, Dr. Erdal Güvenođlu

Genel Yayın Yönetmeni: Yusuf Ziya Aydođan (yza@egitimyayinevi.com)

Genel Yayın Koordinatörü: Yusuf Yavuz (yusufyavuz@egitimyayinevi.com)

Sayfa Tasarımı: Kübra Konca Nam

Kapak Tasarımı: Eğitim Yayınevi Grafik Birimi

T.C. Kültür ve Turizm Bakanlığı

Yayıncı Sertifika No: 47830

E-ISBN: 978-625-6613-08-9

1. Baskı, Kasım 2023

Kütüphane Kimlik Kartı

SAĞLIK SEKTÖRÜNDE DERİN ÖĞRENME: BİR SAHA ARAŞTIRMASI

Dr. Muhammed Akif Yenikaya, Dr. Erdal Güvenođlu

93 s., 135x215mm

Kaynakça var, dizin yok.

E-ISBN: 978-625-6613-08-9

'Bu kitap, 'Optik Koherens Tomografi Görüntülerinden Yaşa Bağlı Makular Dejenerasyon Tiplerinin Yapay Zekâ Kullanılarak Tespiti (2022)' adlı doktora tezinden türetilmiştir.'

Copyright © Bu kitabın Türkiye'deki her türlü yayın hakkı Eğitim Yayınevi'ne aittir. Bütün hakları saklıdır. Kitabın tamamı veya bir kısmı 5846 sayılı yasanın hükümlerine göre kitabı yayımlayan firmanın ve yazarlarının önceden izni olmadan elektronik/mekanik yolla, fotokopi yoluyla ya da herhangi bir kayıt sistemi ile çoğaltılamaz, yayımlanamaz.



Yayınevi Türkiye Ofis: İstanbul: Eğitim Yayınevi Tic. Ltd. Şti., Atakent mah. Yasemen sok. No: 4/B, Ümraniye, İstanbul, Türkiye

Konya: Eğitim Yayınevi Tic. Ltd. Şti., Fevzi Çakmak Mah. 10721 Sok. B Blok, No: 16/B, Safakent, Karatay, Konya, Türkiye
+90 332 351 92 85, +90 533 151 50 42, 0 332 502 50 42
bilgi@egitimyayinevi.com

Yayınevi Amerika Ofis: New York: Egitim Publishing Group, Inc.
P.O. Box 768/Armonk, New York, 10504-0768, United States of America
americaoffice@egitimyayinevi.com

Lojistik ve Sevkiyat Merkezi: Kitapmatik Lojistik ve Sevkiyat Merkezi, Fevzi Çakmak Mah. 10721 Sok. B Blok, No: 16/B, Safakent, Karatay, Konya, Türkiye
sevkiyat@egitimyayinevi.com

Kitabevi Şubesi: Eğitim Kitabevi, Şükran mah. Rampalı 121, Meram, Konya, Türkiye
+90 332 499 90 00
bilgi@egitimkitabevi.com

İnternet Satış: www.kitapmatik.com.tr
+90 537 512 43 00
bilgi@kitapmatik.com.tr



KAYNAKÇA

- [1] R. Kapoor, B. T. Whigham ve L. A. Al-Aswad, “Artificial Intelligence and Optical Coherence Tomography Imaging,” *Asia-Pacific Journal of Ophthalmology (Philadelphia, Pa.)*, 8(2), 187-194, 2019, <https://doi.org/10.22608/APO.201904>
- [2] S. Kaymak ve A. Serener, “Automated Age-Related Macular Degeneration and Diabetic Macular Edema Detection on OCT Images using Deep Learning,” 265-269, 2018, 10.1109/ICCP.2018.8516635.
- [3] S. Kaymak, P. Esmaili ve A. Serener, “Deep Learning for Two-Step Classification of Malignant Pigmented Skin Lesions,” 1-6, 2018, 10.1109/NEUREL.2018.8587019.
- [4] J. S. Schuman, T. Pedut-Kloizman, E. Hertzmark, M. R. Hee, J. R. Wilkins, J. G. Coker, C. A. Puliafito, J. G. Fujimoto ve E. A. Swanson, “Reproducibility of nerve fiber layer thickness measurements using optical coherence tomography,” *Ophthalmology*, 103(11),1889–1898, 1996, [https://doi.org/10.1016/s0161-6420\(96\)30410-7](https://doi.org/10.1016/s0161-6420(96)30410-7)
- [5] R. Kapoor, B. Whigham ve L. Al-Aswad, “Artificial Intelligence and Optical Coherence Tomography Imaging,” *Asia-Pacific Journal of Ophthalmology*, 8, 2019, 10.22608/APO.201904.
- [6] T. Stevens, “Optical Coherence Tomography of Ocular Diseases,” *Archives of ophthalmology*, 123. 292, 2005, 10.1001/archopht.123.2.292-a.

- [7] R. Kapoor, S. P. Walters ve L. A. Al-Aswad, “The current state of artificial intelligence in ophthalmology,” *Survey of ophthalmology*, 64(2), 233–240, 2019, <https://doi.org/10.1016/j.survophthal.2018.09.002>
- [8] D. Ting, L. R. Pasquale, L. Peng, J. P. Campbell, A. Y. Lee, R. Raman, G. Tan, L. Schmetterer, P. A. Keane ve T. Y. Wong, “Artificial intelligence and deep learning in ophthalmology,” *The British journal of ophthalmology*, 103(2), 167–175, 2019, <https://doi.org/10.1136/bjophthalmol-2018-313173>
- [9] D. Pascolini, S. P. Mariotti, G. P. Pokharel, R. Pararajasegaram, D. Etya’ale, A. D. Négrel ve S. Resnikoff, “2002 global update of available data on visual impairment: a compilation of population-based prevalence studies,” *Ophthalmic epidemiology*, 11(2), 67–115, 2004, <https://doi.org/10.1076/opep.11.2.67.28158>
- [10] N. Congdon, B. O’Colmain, C. C. Klaver, R. Klein, B. Muñoz, D. S. Friedman, J. Kempen, H. R. Taylor, P. Mitchell ve Eye Diseases Prevalence Research Group, “Causes and prevalence of visual impairment among adults in the United States,” *Archives of ophthalmology (Chicago, Ill. : 1960)*, 122(4), 477–485, 2004, <https://doi.org/10.1001/archophth.122.4.477>
- [11] A. Serener ve S. Serte, “Dry and Wet Age-Related Macular Degeneration Classification Using OCT Images and Deep Learning,” *2019 Scientific Meeting on Electrical-Electronics & Biomedical Engineering and Computer Science (EBBT)*, 1-4, 2019.

- [12] Age-Related Eye Disease Study Research Group, “A randomized, placebo-controlled, clinical trial of high-dose supplementation with vitamins C and E, beta carotene, and zinc for age-related macular degeneration and vision loss: AREDS report no. 8,” *Archives of ophthalmology (Chicago, Ill. : 1960)*, 119(10), 1417–1436, 2001, <https://doi.org/10.1001/archophth.119.10.1417>
- [13] J. G. O’Shea, “Age-related macular degeneration: a leading cause of blindness,” *The Medical journal of Australia*, 165(10), 561–564, 1996.
- [14] P. Burlina, K. D. Pacheco, N. Joshi, D. E. Freund ve N. M. Bressler, “Comparing humans and deep learning performance for grading AMD: A study in using universal deep features and transfer learning for automated AMD analysis,” *Computers in biology and medicine*, 82, 80–86, 2017, <https://doi.org/10.1016/j.compbimed.2017.01.018>
- [15] P. Burlina, D. Freund, N. Joshi, Y. Wolfson ve N. Bressler, “Detection of age-related macular degeneration via deep learning,” 184-188, 2016, 10.1109/ISBI.2016.7493240.
- [16] P. Burlina, N. Joshi, M. Pekala, K. D. Pacheco, D. E. Freund ve N. M. Bressler, “Automated Grading of Age-Related Macular Degeneration From Color Fundus Images Using Deep Convolutional Neural Networks,” *JAMA ophthalmology*, 135(11), 1170–1176, 2017, <https://doi.org/10.1001/jamaophthalmol.2017.3782>

- [17] A. Govindaiah, A. Hussain, R. T. Smith ve A. Bhuiyan, “Deep convolutional neural network based screening and assessment of age-related macular degeneration from fundus images,” 1525-1528, 2018, 10.1109/ISBI.2018.8363863.
- [18] F. Grassmann, J. Mengelkamp, C. Brandl, S. Harsch, M. E. Zimmermann, B. Linkohr, A. Peters, I. M. Heid, C. Palm ve B. Weber, “A Deep Learning Algorithm for Prediction of Age-Related Eye Disease Study Severity Scale for Age-Related Macular Degeneration from Color Fundus Photography,” *Ophthalmology*, 125(9), 1410–1420, 2018, <https://doi.org/10.1016/j.ophtha.2018.02.037>
- [19] P. M. Arabi, V. Deepa, T. S. Naveen ve D. Samanta, “Machine vision for screening of age-related macular degeneration using fundus images,” *8th International Conference on Computing, Communication and Networking Technologies (ICCCNT)*, pp. 3–6, 2017.
- [20] R. P. Kandan ve P. Aruna, “Automated diagnosis of Age-related macular degeneration from color retinal fundus images,” 2, 2011, 10.1109/ICECTECH.2011.5941690.
- [21] M. J. van Grinsven, Y. T. Lechanteur, J. P. van de Ven, B. van Ginneken, C. B. Hoyng, T. Theelen ve C. I. Sánchez, “Automatic drusen quantification and risk assessment of age-related macular degeneration on color fundus images,” *Investigative ophthalmology & visual science*, 54(4), 3019–3027, 2013, <https://doi.org/10.1167/iovs.12-11449>

- [22] T. V. Phan, L. Seoud, H. Chakor ve F. Cheriet, “Automatic Screening and Grading of Age-Related Macular Degeneration from Texture Analysis of Fundus Images,” *Journal of ophthalmology*, 2016, 5893601. <https://doi.org/10.1155/2016/5893601>
- [23] S. S. Parvathi ve N. Devi, “Automatic drusen detection from colour retinal images,” *Proceedings of the International Conference on Computational Intelligence and Multimedia Applications*, pp. 377–381, IEEE, Sivakasi, India, 2007.
- [24] C. Köse, U. Sevik, O. Gençalioğlu, C. İkibaş ve T. Kayikiçioğlu, “A statistical segmentation method for measuring age-related macular degeneration in retinal fundus images,” *Journal of medical systems*, 34(1), 1–13, 2010, <https://doi.org/10.1007/s10916-008-9210-4>
- [25] C. S. Lee, D. M. Baughman ve A. Y. Lee “Deep learning is effective for the classification of OCT images of normal versus Age-related Macular Degeneration,” *Ophthalmology. Retina*, 1(4), 322–327, 2017, <https://doi.org/10.1016/j.oret.2016.12.009>
- [26] D. K. Hwang, C. C. Hsu, K. J. Chang, D. Chao, C. H. Sun, Y. C. Jheng, A. A. Yarmishyn, J. C. Wu, C. Y. Tsai, M. L. Wang, C. H. Peng, K. H. Chien, C. L. Kao, T. C. Lin, L. C. Woung, S. J. Chen ve S. H. Chiou, “Artificial intelligence-based decision-making for age-related macular degeneration,” *Theranostics*, 9(1), 232–245, 2019, <https://doi.org/10.7150/thno.28447>

- [27] L. Li, L. Qin, Z. Xu, Y. Yin, X. Wang, B. Kong, J. Bai, Y. Lu, Z. Fang, Q. Song, K. Cao, D. Liu, G. Wang, Q. Xu, X. Fang, S. Zhang, J. Xia ve J. Xia, “Using Artificial Intelligence to Detect COVID-19 and Community-acquired Pneumonia Based on Pulmonary CT: Evaluation of the Diagnostic Accuracy,” *Radiology*, 296(2), E65–E71, 2020, <https://doi.org/10.1148/radiol.2020200905>
- [28] G. Jain, D. Mittal, D. Thakur ve M. K. Mittal, “A deep learning approach to detect Covid-19 coronavirus with X-Ray images,” *Biocybernetics and biomedical engineering*, 40(4), 1391–1405, 2020, <https://doi.org/10.1016/j.bbe.2020.08.008>
- [29] T. Ozturk, M. Talo, E. A. Yildirim, U. B. Baloglu, O. Yildirim ve U. Rajendra Acharya, “Automated detection of COVID-19 cases using deep neural networks with X-ray images,” *Computers in biology and medicine*, 121, 103792, 2020, <https://doi.org/10.1016/j.combiomed.2020.103792>
- [30] S. Albahli, “A Deep Neural Network to Distinguish COVID-19 from other Chest Diseases Using X-ray Images,” *Current medical imaging*, 17(1), 109–119, 2021, <https://doi.org/10.2174/1573405616666200604163954>
- [31] S. J. Chiu, J. A. Izatt, R. V. O’Connell, K. P. Winter, C. A. Toth ve S. Farsiu, “Validated automatic segmentation of AMD pathology including drusen and geographic atrophy in SD-OCT images,” *Investigative*

ophthalmology & visual science, 53(1), 53–61, 2012, <https://doi.org/10.1167/iovs.11-7640>

- [32] S. Farsiu, S. Chiu, J. Izatt ve C. Toth, “Fast detection and segmentation of drusen in retinal optical coherence tomography images – art,” *Progress in Biomedical Optics and Imaging - Proceedings of SPIE*, 6844, 2008, 10.1117/12.768624.
- [33] L. Fang, D. Cunefare, C. Wang, R. H. Guymer, S. Li ve S. Farsiu, “Automatic segmentation of nine retinal layer boundaries in OCT images of non-exudative AMD patients using deep learning and graph search,” *Biomedical optics express*, 8(5), 2732–2744, 2017, <https://doi.org/10.1364/BOE.8.002732>
- [34] J. Kugelman, D. Alonso-Caneiro, S. A. Read, S. J. Vincent ve M. J. Collins, “Automatic segmentation of OCT retinal boundaries using recurrent neural networks and graph search,” *Biomedical optics express*, 9(11), 5759–5777, 2018, <https://doi.org/10.1364/BOE.9.005759>
- [35] Q. Yan, D. E. Weeks, H. Xin, A. Swaroop, E. Y. Chew, H. Huang, Y. Ding ve w. Chen, “Deep-learning-based Prediction of Late Age-Related Macular Degeneration Progression,” *Nature machine intelligence*, 2(2), 141–150, 2020, <https://doi.org/10.1038/s42256-020-0154-9>
- [36] P. P. Srinivasan, L. A. Kim, P. S. Mettu, S. W. Cousins, G. M. Comer, J. A. Izatt ve S. Farsiu, “Fully automated detection of diabetic macular edema and dry age-related macular degeneration from optical coherence

- tomography images,” *Biomedical optics express*, 5(10), 3568–3577, 2014, <https://doi.org/10.1364/BOE.5.003568>
- [37] O. Perdomo Charry, J. Otálora Montenegro, F. González, F. Meriaudeau ve H. Müller, “OCT-NET: A convolutional network for automatic classification of normal and diabetic macular edema using sd-oct volumes,” *Proceedings/IEEE International Symposium on Biomedical Imaging: from nano to macro. IEEE International Symposium on Biomedical Imaging*. 1. 1423-1426, 2018, 10.1109/ISBI.2018.8363839.
- [38] C. Szegedy, W. Liu, Y. Jia, P. Sermanet, S. Reed, D. Anguelov, D. Erhan, V. Vanhouck ve A. Rabinovich, “Going deeper with convolutions,” *The IEEE Conference on Computer Vision and Pattern Recognition (CVPR)*. 1-9, 2015, 10.1109/CVPR.2015.7298594.
- [39] S. Anushikha, S. Namita, I. Ashish, K. D. Malay, “An Automated Imaging Algorithm for Macula Detection in Fundus Images,” *IEEE*, 978-1-5090-3251-8/16, 2016.
- [40] H. Narasimha-Iyer, A. Can, B. Roysam ve J. Stern, “Automated Change Analysis From Fluorescein Angiograms for Monitoring Wet Macular Degeneration,” *Proceedings of the 28th IEEE EMBS Annual International Conference New York City, USA*, Aug 30-Sept 3, 2006, 1- 4244-0033-3/06/©2006 IEEE.
- [41] M. H. A. Hijazi, F. Coenen ve Y. Zheng, “Age-Related Macular Degeneration Screening Using Data

- Mining Approaches,” *1st International Conference on Artificial Intelligence, Modelling and Simulation*, 2013, pp. 299-303, doi: 10.1109/AIMS.2013.55.
- [42] S. Naz, A. Ahmed, M. U. Akram, S. A. Khan, “Automated Segmentation of RPE Layer for the Detection of Age Macular Degeneration Using OCT Images” 978-1-4673-8910-5/16/©2016 IEEE.
- [43] Y. Zheng, B. Vanderbeek, E. Daniel, D. Stambolian, M. Maguire, D. Brainard, J. Gee, “An automated drusen detection system for classifying age-related macular degeneration with color fundus photographs,” *2013 IEEE 10th International Symposium on Biomedical Imaging: From Nano to Macro San Francisco, CA, USA*, April 7-11, 2013, 978-1-4673-6455-3/13/©2013 IEEE.
- [44] L. S. Lim, P. Mitchell, J. M. Seddon, F. G. Holz ve T. Y. Wong, “Age-related macular degeneration,” *Lancet*, 379(9827), 1728–1738, 2012, [https://doi.org/10.1016/S0140-6736\(12\)60282-7](https://doi.org/10.1016/S0140-6736(12)60282-7)
- [45] J. M. Seddon ve C. A. Chen, “The epidemiology of age-related macular degeneration,” *International ophthalmology clinics*, 44(4), 17–39, 2004, <https://doi.org/10.1097/00004397-200404440-00004>
- [46] J. S. Sunness, G. S. Rubin, C. A. Applegate, N. M. Bressler, M. J. Marsh, B. S. Hawkins ve D. Haselwood, “Visual function abnormalities and prognosis in eyes with age-related geographic atrophy of the macula and good visual acuity,” *Ophthalmology*, 104(10),

- 1677–1691, 1997, [https://doi.org/10.1016/s0161-6420\(97\)30079-7](https://doi.org/10.1016/s0161-6420(97)30079-7)
- [47] R. L. Steinmetz, R. Haimovici, C. Jubb, F. W. Fitzke ve A. C. Bird, “Symptomatic abnormalities of dark adaptation in patients with age-related Bruch’s membrane change,” *The British journal of ophthalmology*, 77(9), 549–554, 1993, <https://doi.org/10.1136/bjo.77.9.549>
- [48] H. R. Coleman, C. C. Chan, F. L. Ferris, ve E. Y. Chew, “Age-related macular degeneration,” *Lancet*, 372(9652), 1835–1845, 2008, [https://doi.org/10.1016/S0140-6736\(08\)61759-6](https://doi.org/10.1016/S0140-6736(08)61759-6)
- [49] A. C. Bird, N. M. Bressler, S. B. Bressler, I. H. Chisholm, G. Coscas, M. D. Davis, P. T. de Jong, C. C. Klaver, B. E. Klein ve R. Klein, “An international classification and grading system for age-related maculopathy and age-related macular degeneration,” *The International ARM Epidemiological Study Group. Survey of ophthalmology*, 39(5), 367–374, 1995, [https://doi.org/10.1016/s0039-6257\(05\)80092-x](https://doi.org/10.1016/s0039-6257(05)80092-x)
- [50] P. T. Johnson, G. P. Lewis, K. C. Talaga, M. N. Brown, P. J. Kappel, S. K. Fisher, D. H. Anderson ve L. V. Johnson, “Drusen-associated degeneration in the retina,” *Investigative ophthalmology & visual science*, 44(10), 4481–4488, 2003, <https://doi.org/10.1167/iovs.03-0436>
- [51] A. M. Fine, M. J., Elman, J. E. Ebert, P. A. Prestia, J. S. Starr ve S. L. Fine, “Earliest symptoms

- caused by neovascular membranes in the macula,” *Archives of ophthalmology (Chicago, Ill.: 1960)*, 104(4), 513–514, 1986, <https://doi.org/10.1001/archophth.1986.01050160069013>
- [52] R. P. Murphy, J. H. Yeo, W. R. Green ve A. Patz, “Dehiscences of the pigment epithelium,” *Transactions of the American Ophthalmological Society*, 83, 63–81, 1985.
- [53] W. R. Green, P. J. McDonnell ve J. H. Yeo, “Pathologic features of senile macular degeneration,” *Ophthalmology*, 92(5), 615–627, 1985.
- [54] L. A. Yannuzzi, “D  collement de l’  pith  lium pigmentaire [Retinal pigment epithelial detachment],” *Journal francais d’ophtalmologie*, 12(11), 761–774, 1989.
- [55] F. Coscas, G. Coscas, E. Souied, S. Tick ve G. Soubrane, “Optical coherence tomography identification of occult choroidal neovascularization in age-related macular degeneration,” *American journal of ophthalmology*, 144(4), 592–599, 2007, <https://doi.org/10.1016/j.ajo.2007.06.014>
- [56] J. G. Fujimoto, C. Pitris, S. A. Boppart ve M. E. Brezinski, “Optical coherence tomography: an emerging technology for biomedical imaging and optical biopsy,” *Neoplasia (New York, N.Y.)*, 2(1-2), 9–25, 2000, <https://doi.org/10.1038/sj.neo.7900071>
- [57] K. Tripathy ve B. Salini, “Amsler Grid,” *StatPearls Publishing*, 2022.

- [58] D. M. West, *The future of work: Robots, AI, and automation*, 2018.
- [59] R. Rothe, “Applying Deep Learning to Real-World Problems,” *Medium*, May 23, 2017.
- [60] E. Horvitz, “Reflections on the Status and Future of Artificial Intelligence,” *Testimony before the U.S. Senate Subcommittee on Space, Science, and Competitiveness*, November 30, 2016, p. 5.
- [61] D. Yadhav, *Machine Learning: Trends, Perspective, and Prospects*, 2020
- [62] O. Kaynar, Y. Görmez, M. Yıldız ve A. Albayrak, “Makine Öğrenmesi Yöntemleri ile Duygu Analizi,” 2016.
- [63] T. Ayodele, *Machine Learning Overview*. 10.5772/9374, 2010.
- [64] W. S. McCulloch ve W. Pitts, “A logical calculus of the ideas immanent in nervous activity,” *Bulletin of mathematical biology*, 52(1-2), 99–97. [65] D . O. Hebb, “The organization of behavior”, *J. Appl. Behav. Anal.*, vol. 25, pp. 575-577, 1949.
- [66] F. Rosenblatt, “The perceptron: a probabilistic model for information storage and organization in the brain,” *Psychological review*, 65(6), 386–408, 1958, <https://doi.org/10.1037/h0042519>
- [67] J. J. Hopfield, “Neural networks and physical systems with emergent collective computational abilities,” *Proceedings of the National Academy of Sciences of*

- the United States of America*, 79(8), 2554–2558, 1982, <https://doi.org/10.1073/pnas.79.8.2554>
- [68] D. H. Ackley, G. E. Hinton ve T. J. Sejnowski, “A learning algorithm for boltzmann machines”, *Cognitive Sci.*, vol. 9, pp. 147-169, 1985.
- [69] C. Cortes ve V. Vapnik, “Support-Vector Networks”, *Mach. Learn.*, vol. 20, pp. 273-297, 1995.
- [70] Y. Freund ve R. E. Schapire, “A decision-theoretic generalization of online learning and an application to boosting,” *J. comput. Syst. Sci.*, vol. 55, no. 1, pp. 119-139, 1997.
- [71] P. Vincent, H. Larochelle, Y. Bengio ve P. A. Manzagol, “Extracting and composing robust features with denoising autoencoders,” *Proceedings of the 25th international conference on Machine learning*, pp. 1096-1103, 2008.
- [72] A. Ng, “Sparse autoencoder”, *CS294A Lecture Notes Stanford Univ. California*, pp. 72, 2011.
- [73] Y. Hua, J. Guo ve H. Zhao, “Deep Belief Networks and deep learning,” *Proceedings of 2015 International Conference on Intelligent Computing and Internet of Things*, 2015, pp. 1-4, doi: 10.1109/ICAIOT.2015.7111524.
- [74] G. E. Hinton, “Deep belief networks,” *Scholarpedia*, 4(5), 5947, 2009.
- [75] L. R. Medsker ve L. C. Jain, “Recurrent neural networks,” *Design and Applications*, 5, 64-67, 2001.

- [76] D.H. Hubel ve T. N. Wiesel, “Receptive fields and functional architecture of monkey striate cortex,” *J Physiol*, 195:215–243, 1968.
- [77] K. Fukushima, “Neocognitron: a self organizing neural network model for a mechanism of pattern recognition unaffected by shift in position,” *Biol Cybern*, 36:193–202, 1980.
- [78] Y. LeCun, Y. Bengio ve G. Hinton, “Deep Learning,” *Nature*. 521. 436-44, 2015, 10.1038/nature14539.
- [79] S. Targ, D. Almeida ve K. Lyman, “Resnet in resnet: generalizing residual architectures,” arXiv preprint arXiv:1603.08029, 2016.
- [80] K. He, X. Zhang, S. Ren ve J. Sun, “Deep Residual Learning for Image Recognition,” 2015.
- [81] N. Strisciuglio, A. M. Lopez ve N. Petkov, “Enhanced robustness of convolutional networks with a push–pull inhibition layer,” *Neural Computing and Applications*. 32. 1-15, 2020, 10.1007/s00521-020-04751-8.
- [82] A. Krizhevsky, I. Sutskever ve G. Hinton, “ImageNet Classification with Deep Convolutional Neural Networks,” *Neural Information Processing Systems*, 25, 2012, 10.1145/3065386.
- [83] C. Szegedy, W. Liu, Y. Jia, P. Sermanet, S. Reed, D. Anguelov, D. Erhan, V. Vanhoucke ve A. Rabinovich, “Going deeper with convolutions,” *The IEEE Conference on Computer Vision and Pattern Recognition (CVPR)*. 1-9, 2015, 10.1109/CVPR.2015.7298594.

- [84] F. Chollet, “Xception: Deep learning with depthwise separable convolutions,” arXiv, arXiv:1610.02357v3, 2017. <https://arxiv.org/abs/1610.02357>
- [85] R. A. Kirsch, “Computer determination of the constituent structure of biological images,” *Computers and Biomedical Research*, 4, 3, June 1971, pp. 315–328.
- [86] K. Thiruvankadam, J. Prasanna ve K. Sakthivelu, “Modified Kirsch’s Method for Edge Based Image Segmentation,” 2005.
- [87] D. S. Mani ve C. Nagaraju, “Face recognition based on kirsch compass kernel operator,” *2017 International Conference on Communication and Signal Processing (ICCSP)*, 2017, pp. 1322-1324, doi: 10.1109/ICCSP.2017.8286597.
- [88] E. S. Gedraite ve M. Hadad, “Investigation on the effect of a Gaussian Blur in image filtering and segmentation,” *Proceedings ELMAR-2011*, 2011, pp. 393-396.
- [89] M. S. Chauhan, “Optimizing Gaussian Blur Filter using CUDA Parallel Framework,” *Information Technology Department, College of Applied Sciences. Ibri, Sulatanate of Oman*, 2018.
- [90] Jan Novák et al, GPU Computing: Image Convolution. Karlsruhe Institute of Technology.
- [91] O. Polat, “Detection of Covid-19 from Chest CT Images using Xception Architecture: A Deep Transfer Learning based Approach,” *Sakarya University*

Journal of Science. 25. 813-823, 2021, 10.16984/saufenbilder.903886.

- [92] R. Jaeschke, G. H. Guyatt ve D. L. Sackett, “Users’ guides to the medical literature. III. How to use an article about a diagnostic test. B. What are the results and will they help me in caring for my patients?” *The Evidence-Based Medicine Working Group*, 271(9), 703–707, 1994, <https://doi.org/10.1001/jama.271.9.703>

YENİ TTK IŞIĞINDA
KURUMSALLAŞMA
KURUMSAL GİRİŞİMCİLİK
VE FİRMA PERFORMANSI

Dr. Emine ÖĞÜT

EĞİTİM
yayınevi

YENİ TTK İŞİĞİNDA KURUMSALLAŞMA, KURUMSAL GİRİŞİMCİLİK VE FİRMA PERFORMANSI

Dr. Emine Öğüt

Genel Yayın Yönetmeni: Yusuf Ziya Aydođan (yza@egitimyayinevi.com)

Genel Yayın Koordinatörü: Yusuf Yavuz (yusufyavuz@egitimyayinevi.com)

Sayfa Tasarımı: KÜbra Konca Nam

Kapak Tasarımı: Eğitim Yayınevi Grafik Birimi

T.C. Kültür ve Turizm Bakanlığı

Yayıncı Sertifika No: 47830

E-ISBN: 978-625-6613-07-2

1. Baskı, Kasım 2023

Kütüphane Kimlik Kartı

YENİ TTK İŞİĞİNDA KURUMSALLAŞMA, KURUMSAL GİRİŞİMCİLİK VE FİRMA PERFORMANSI

Dr. Emine Öğüt

111 s., 135x215mm

Kaynakça var, dizin yok.

E-ISBN: 978-625-6613-07-2

Copyright © Bu kitabın Türkiye'deki her türlü yayın hakkı Eğitim Yayınevi'ne aittir. Bütün hakları saklıdır. Kitabın tamamı veya bir kısmı 5846 sayılı yasanın hükümlerine göre kitabı yayımlayan firmanın ve yazarlarının önceden izni olmadan elektronik/mekanik yolla, fotokopi yoluyla ya da herhangi bir kayıt sistemi ile çoğaltılamaz, yayımlanamaz.

EĞİTİM
yayınevi

Yayınevi Türkiye Ofis: İstanbul: Eğitim Yayınevi Tic. Ltd. Şti., Atakent mah. Yasemen sok. No: 4/B, Ümraniye, İstanbul, Türkiye

Konya: Eğitim Yayınevi Tic. Ltd. Şti., Fevzi Çakmak Mah. 10721 Sok. B Blok, No: 16/B, Safakent, Karatay, Konya, Türkiye
+90 332 351 92 85, +90 533 151 50 42, 0 332 502 50 42
bilgi@egitimyayinevi.com

Yayınevi Amerika Ofis: New York: Egitim Publishing Group, Inc. P.O. Box 768/Armonk, New York, 10504-0768, United States of America
americaoffice@egitimyayinevi.com

Lojistik ve Sevkiyat Merkezi: Kitapmatik Lojistik ve Sevkiyat Merkezi, Fevzi Çakmak Mah. 10721 Sok. B Blok, No: 16/B, Safakent, Karatay, Konya, Türkiye
sevkiyat@egitimyayinevi.com

Kitabevi Şubesi: Eğitim Kitabevi, Şükran mah. Rampalı 121, Meram, Konya, Türkiye
+90 332 499 90 00
bilgi@egitimkitabevi.com

İnternet Satış: www.kitapmatik.com.tr
+90 537 512 43 00
bilgi@kitapmatik.com.tr

 **kitapmatik**
www.kitapmatik.com.tr

KAYNAKÇA

- Abosedo, Adebisi Julius, Fayose, Joseph and Eze, Benneth Uchenna (2018). Corporate entrepreneurship and international performance of banks in Nigeria. *Journal of Economics and Management*,32(2), 5-17.
- Abbott KW, Snidal D (2000) Hard and soft law in international governance. *International Organization* 54 (3): 421–456.
- Adele, Hasimiyu Ademola (2015). Corporate entrepreneurship as prerequisite for corporate financial performance of public liability companies: A study of selected manufacturing firms in Nigeria. *International journal of economic development research and investment*,6(3), 118.
- Ağca, Hatice ve Baş, Ümmügül (2013). İç Girişimcilik. (Editör: Himmet Karadal). *Girişimcilik*. İstanbul: Beta Yayınları, 299-311.
- Ağca, Veysel ve Kandemir, Tuğrul (2008). Aile işletmelerinde iç girişimcilik finansal performans ilişkisi: Afyonkarahisar’da bir araştırma. *Sosyal Bilimler Dergisi*,10 (3), 209-230.
- Ağca, Veysel ve Kurt, Mustafa (2007). İç girişimcilik ve temel belirleyicileri: Kavramsal bir çerçeve. *Erciyes Üniversitesi İktisadi ve İdari Bilimler Fakültesi Dergisi*,29, 83-112.
- Ahmed, Nazim U., Montagno, Ray V. and Firenze, Robert J. (1996). Operations strategy and organizational performance: An empirical study. *International Journal of Operations & Production Management*,16(5), 41-53.
- Akman, G. (2003). *Bilişim Sektöründe Pazar Odaklılık, Yenilik Stratejileri ve Yenilik Kabiliyeti Arasındaki İlişkiler ve Bunların Şirket Performansı Üzerindeki Etkileri*. Yayınlanmamış Doktora Tezi, Gebze Teknik Üniversitesi Gebze Yüksek Teknoloji Enstitüsü, Gebze.
- Akman, Gülşen, Özkan, Coşkun ve Eriş Hatice (2008). Strateji odaklılık ve firma stratejilerinin firma performansına etkisinin analizi. *İstanbul Ticaret Üniversitesi Fen Bilimleri Dergisi*,7 (13), 93-115.

- Akođlan Kozak, Meryem ve Gül Yılmaz, Esra (2010). Otel yöneticilerinin iç girişimcilik algılamaları: Frigya bölgesi örneđi. *Anatolia: Turizm Arařtırmaları Dergisi*, 21 (1), 85-97.
- Aktan, Can Cořkun (2010). Kamu girişimciliđinin başarısızlıđı, niçin kamu teřebbüsleri özel teřebbüslerden daha başarılı? *Sosyal ve Beřeri Bilimler Dergisi*, 2(1), 85-100.
- Altan, O. (2007). İstanbul Menkul Kıymetler Borsası Ulusal 30 Endeks Şirketlerinin Sermaye Piyasası Kurulu Kurumsal Yönetim İlkelerine Uyumunun Deđerlendirilmesi, Anadolu Üniversitesi, Sosyal Bilimler Enstitüsü, Yayınlanmamış Yüksek Lisans Tezi, Eskişehir.
- Altař, Soner. Yeni Türk Ticaret Kanunu'na Göre Anonim Şirketlerde Çađrılı ve Çađrısız Genel Kurul Toplantıları, 2012, Ticaret Kanunu.Net
- Anderson, Karen, Rodney McAdam, (2004) "A critique of benchmarking and performance measurement: Lead or lag?", *Benchmarking: An International Journal*, Vol. 11 Issue: 5, 465-483
- Al-Matari, Ebrahim Mohammed, Al-Swidi, Abdullah Kaid and Fadzil, Faudziah Hanim Bt (2014). The measurement of firm perormance's dimensions. *Asian Journal of Finance & Accounting*, 6(1), 24-49.
- Alparslan, Ajar ve Aygün, Mehmet (2013). Kurumsal sosyal sorumluluk ve firma performansı. *Süleyman Demirel Üniversitesi İktisadi ve İdari Bilimler Fakültesi Dergisi*, 18(1), 435-448.
- Alpay, Güven, Bodur, Muzaffer, Yılmaz, Cengiz, Çetinkaya, Saadet ve Arıkan, Laçın (2008). Performance implications of institutionalization process in family-owned businesses: Evidence from an emerging economy. *Journal of World Business*, 43, 435-448.
- Alpkan, Lütfihak, Ercan, Ergün, Çađrı, Bulut ve Yılmaz, Cengiz (2005). Şirket girişimciliđinin şirket performansına etkileri. *Dođuş Üniversitesi Dergisi*, 6(2), 175-189.

- Altayar, Mohammed Saleh (2018). Motivations for open data adoption: An institutional theory perspective. *Government Information Quarterly*, 35 (4), 1-11.
- Altuntaş, Gültekin ve Dönmez, Dilek (2010). Girişimcilik yönelimi ve örgütsel performans ilişkisi: Çanakkale bölgesinde faaliyet gösteren otel işletmelerinde bir araştırma. *İstanbul Üniversitesi İşletme Fakültesi Dergisi*, 39(1), 50-74.
- Amado, Jose Benitez, Francisco Javier Llorens Montes, Maria Nieves Perez Arostegui, (2010). "Information technology-enabled intrapreneurship culture and firm performance", *Industrial Management & Data Systems*, Vol. 110 Issue: 4, 550-566
- Antonic, Bostjan and Hisrich, Robert D. (2001). Intrapreneurship: Construct refinement and cross-cultural validation. *Journal of Business Venturing*, 16, 495-527.
- Antonic, Bostjan and Hisrich, Robert D. (2003). Clarifying the intrapreneurship concept. *Journal of Small Business and Enterprise Development*, 10(1), 7-24.
- Antonic, Bostjan and Hisrich, Robert D. (2004). Corporate entrepreneurship contingencies and organizational wealth creation. *Journal of Management Development*, 23 (6), 518-550.
- Antonic, Bostjan and Zorn, Otmar (2004). The mediating role of corporate entrepreneurship in the organizational support-performance relationship: An empirical examination. *Managing global transitions*, 2 (1), 5-14.
- Antonic, Bostjan, Scarlat, Cezar (2005). Corporate Entrepreneurship and Organizational Performance: A Comparison Between Slovenia and Romania", *Proceedings of the 6th International Conference of the Faculty of Management Koper*. 24-26 November.
- Apaydın, Fahri (2008). Kurumsallaşmanın küçük ve orta ölçekli işletmelerin performansına etkileri. *ZKÜ Sosyal Bilimler Dergisi*, 4 (7), 121-145.

- Apaydın, Fahri. (2009). Kurumsal teori ve işletmelerin kurumsallaşması. *C.Ü. İktisadi ve İdari Bilimler Dergisi*, 10 (1), 1-22.
- Aras, Güler (2006). Kurumsal Yönetim ve Sürdürülebilir İşletme Performansı. www.denetimnet.net, Erişim Tarihi: 04.05.2018.
- Arıkan, Semra (2002). *Girişimcilik Temel Kavramlar ve Bazı Güncel Konular*. Ankara: Siyasal Kitabevi.
- Atkinson, H. and Brown, J.B. (2001), "Rethinking performance measures: assessing progress in UK hotels", *International Journal of Contemporary Hospitality Management*, Vol. 13 No. 3, 128-35.
- Avcı, Umut, Madanoğlu, Melih and Okumuş, Fevzi (2011). Strategic orientation and performance of tourism firms: Evidence from a developing country. *Tourism Management*, 32, 147-157.
- Avcı, Umut, Tuncer Asunakutlu (16-18 Mayıs 2008). Kurumsal girişimcilik eğilimi işletme performansını geliştirmede etkili midir?. (Bildiri). *16. Ulusal Yönetim ve Organizasyon Kongresi*, İstanbul Kültür Üniversitesi İ.İ.B.F. İşletme Bölümü, Antalya, 771-778.
- Awang, A., Khalid, S. A., Yusof, A. A., Kassim, K. M., Ismail, M., Zain, R. S., Madar, A. R. S. (2009). Entrepreneurial orientation and performance relations of Malaysian SMEs: The Impact of Some Perceived Environmental Factors. *International Journal of Business and Management*, 4(9), 84-96.
- Aydemir, Burhan, Seymen, Oya Aytemiz ve Taşçı, Aslı D.A. (17-18 Nisan 2004). Aile işletmelerinde kurumsallaşma süreci ve sektörel bir uygulama. (Bildiri). *1. Aile İşletmeleri Kongresi*, İstanbul, 604-617.
- Aylan, Serkan ve Koç, Hakan (2017). İşletme kurumsallaşma kriterlerinin belirlenmesine yönelik bir ölçek geliştirme.

Gazi Üniversitesi İktisadi ve İdari Bilimler Fakültesi Dergisi, 19 (2), 564-585.

Bağcı, Gökhan Uğur, Yeni Türk Ticaret Kanunu'nun Şirketler Açısından Getirdiği Yenilikler, E-Ticaret ve İnternet Hukuku, 2013. (www.eticarethukuku.com/, erişim tarihi: 12 Kasım 2018)

Baş, Türker (2001). Anket, Seçkin Yayınları, Ankara.

Başar, Mehmet, Ürper, Yılmaz ve Tosunoğlu, Burak Tuğberk (2013). Girişimcilik ve Girişimcilik Süreçleri. (Editör: Yılmaz Ürper). *Girişimcilik*. Eskişehir: Anadolu Üniversitesi Yayınları, 3-19.

Başar, Pınar (2017). Kurumsallaşmanın performansa etkisi: Sağlık sektöründe bir uygulama. *İstanbul Ticaret Üniversitesi Sosyal Bilimler Dergisi*, 16(31), 179-195.

Başkurt, Gülcan ve Altındağ, Erkut (2017). The impact of institutionalization of family business on strategic human resources management and company performance. *Business Management Dynamics*, 7 (3), 10-25.

Baykal, Elif, Zehir, Cemal ve Köle, Mahmut (2018). Hizmetkâr liderlik firma performansı ilişkisinde örgütsel özdeşleşmenin aracı (mediator) etkisi. *Akademik Hassasiyetler*, 5 (9), 111-133.

Beiner, S., Drobetz, W., Schmid, F. & Zimmermann, H. (2003). "Is Board Size an Independent Corporate Governance Mechanism?", *Kyklos*, 57, 327- 356.

Biçkes, Durdu Mehmet ve Özdevecioğlu, Mahmut (2016). İşletmelerde örgütsel öğrenmenin finansal performans üzerindeki etkisi ve inovasyonun aracılık rolü. *Akademik Sosyal Araştırmalar Dergisi*, 4(25), 8-28.

Bierwerth, M., Schwens, C., Isidor, R. et al. (2015). *Small Business Economics*, August, Volume 45, Issue 2, 255–278.

Biesenthal, Christopher, Clegg, Stewart, Mahalingham, Ashwinand and Sankaran, Shankar (2018). Applying

- institutional theories to managing mega projects. *International Journal of Project Management*, 36 (1), 43-54.
- Boselie, P. (2002). *Human resource management, work systems and performance: A theoretical-empirical approach*. Rotterdam: Erasmus University.
- Boselie, P., Paauwe, J. and Richardson, R. (2003). Human resource management, institutionalization and organizational performance: a comparison of hospitals, hotels and local government, *International Journal of Human Resource Management*, 8 (14): 1407-29.
- Bruton, Garry D., Ahlstrom, David and Li, Han-Lin (2010). Institutional theory and entrepreneurship: Where are we now and where do we need to move in the future? *Entrepreneurship Theory and Practice*, 34 (3), 421-440.
- Bulut, Ç., Yılmaz, C., Alpkan, L., "Pazar oryantasyonu boyutlarının firma performansına etkileri", *Ege Akademik Bakış / Ege Academic Review*, 9, 2, 513-538, 2009.
- Bulut, Çağrı, Pınar, İge, Halaç, Duygu Seçkin ve Öztürk, Ayşenil Duygu (2013). Girişimsel pazarlamanın firma performansına etkisi. *Dokuz Eylül Üniversitesi Sosyal Bilimler Enstitüsü Dergisi*, 15 (2), 209-232.
- Burgers, J. Henri and Covin, Jeffrey G. (2016) The contingent effects of differentiation and integration on corporate entrepreneurship. *Strategic Management Journal*, 37 (3), 521-540.
- Burns, Micheal (2006). First BI, now CPM, CA Magazine. *Canadian Institute of Chartered Accountants*, 139 (5), 18.
- Büte, Mustafa (2010). Aile işletmelerinin kurumsallaşma sürecinde yaşadığı sorunlar. *Akademik Bakış Dergisi*, 22, 1-24.
- Carrier, Camille (1996). Intrepreneurship in small businesses: An exploratory study. *Entrepreneurship Theory and Practice*, 21, 1-16.

- Carvalho, Andriele De Pra, da Cunha, Sieglinde Kindl, de Lima, Luciano Ferreira and Carstens, Danielle Denes (2017). The role and contributions of sociological institutional Theory to the socio-technical approach to innovation theory. *RAI Revista de Administração e Inovação*, 14 (3), 250-259.
- Cevher, Ezgi (2014). Kurumsallaşma küçük işletmeler için bir çözüm müdür yoksa yok olma nedeni midir?. *Uluslararası Sosyal Araştırmalar Dergisi*, 7 (32), 583-594.
- Chang, Jane (2001) Intrapreneurship and exopreneurship in manufacturing firms: An empirical study of performance implications. *Journal of Enterprising Culture*, 9 (2), 153-171.
- Child, John (1975). Managerial and organizational factors associated with company performance: Part II-contingency analysis. *Journal of Management Studies* 12 (1-2), 12–28.
- Cin, Hatice ve Günay, Gülsevrim Yumuk (2013). Girişimcilerin girişimcilik tipleri ile duygusal zekâları arasındaki ilişki: Edirne örneği. *Girişimcilik ve Kalkınma Dergisi*, 8(2), 7-32.
- Cingöz, Ayşe (2013). Ekogirişimcilik. (Editör: Himmet Karadal). *Girişimcilik*. İstanbul: Beta Yayınları, 277-297.
- Comnys, Breeda (2018). Climate change reporting and multinational companies: Insights from institutional theory and international business. *Accounting Forum*, 42 (1), 65-77.
- Corbett, Andrew (2018). Kurum içi girişimci miti. *Harvard Business Review Türkiye*.
- Corrigan, J. (1998). “Performance measurement: knowing the dynamics”, Australian CPA, Vol. 68, No. 9, 30-1.
- Covin, Jeffery G. and Slevin, Dennis P. (1989). Strategic management of small firms in Hostile and Benign environments, *Strategic Management Journal*, 10 (1): 75-87
- Cucculelli, M., & Bettinelli, C. (2015). Business models, intangibles and firm performance: Evidence on corporate

- entrepreneurship from Italian manufacturing SMEs. *Small Business Economics*, 45: 329-350.
- Cura, Serkan (2003). Türkiye’de mali şeffaflığı sağlamaya yönelik bir uygulama: Analitik bütçe sınıflandırması. *T.C. Marmara Üniversitesi İ.I.B.F. Dergisi*, 18(1), 139-154.
- Çalık, Metin, Altunışık, Remzi ve Sütütemiz, Nihal (2013). Bütünleşik pazarlama iletişimi, marka performansı ve pazar performansı ilişkisinin incelenmesi. *Uluslararası Yönetim İktisat ve İşletme Dergisi*, 9 (19), 137-161.
- Çelik, Cemile (2015). Eko Girişimcilik (Editörler: Erdoğan Kaygın ve Bülent Güven). *Girişimcilik Temel Kavramlar; Girişimcilik Türleri, Girişimcilikte Güncel Konular*. İstanbul: Siyahinci Yayınları, 145-158.
- Çetinkaya, Ali Şükrü ve Korkmaz, Emine Vasfiye (2018). Institutionalization and emotional labour behaviour: A research in hospitality organizations. *The Journal of Social Economic Research*, 18 (35), 64-77.
- Çınar, Kevser (2017). Otel İşletmelerinde Yenilik Algısı ve Uygulamaları. Aksaray Üniversitesi İktisadi ve İdari Bilimler Fakültesi Dergisi, 9(2), 37-50.
- Çınar, Ömer ve Yeşil, Salih (2016). Örgütsel bağlılık ve örgütsel desteğin çalışan performansı üzerindeki etkisini inceleyen bir yapısal eşitlik model önerisi. *International Journal of Social Sciences and Education Research*, 2 (1), 286-301.
- Danışman, Ali ve Erkocaoğlu, Ertan (2007). Kurumsal girişimcilik ve firma performansı: İMKB’de işlem gören firmalar üzerinde bir araştırma. *İktisat, İşletme ve Finans Dergisi*, 22(260): 80-101.
- Deming, W.E. (1982). *Out of the Crisis: Quality, Productivity and Competitive Position*, Cambridge University Press, Cambridge, MA.
- Derin, Neslihan ve Demirel, Erkan T. (2010). Kurum imajının kurum kimliği açısından açıklanabilirliği: İnönü Üniversitesi

- Turgut Özal Tıp Merkezi Örneği. *Hacettepe Sağlık İdaresi Dergisi*, 13(2), 155-193.
- DiFabio, Annamaria (2014). Intrapreneurial self-capital: A new construct for the 21st century. *Journal of Employment Counseling*, 51(3), 98-111.
- Dimaggio, Poul J. and Powell, Walter W. (1983). Iron cage revisited: Institutional isomorphism and collective rationality in organizational fields. *American Sociological Review*, 48 (2), 147-160.
- EFQM (1991). The Business Excellence Model, EFQM Publication, Brussels.
- Erdem, Barış, Gökdeniz, Ayhan ve Met, Önder (2011). Yenilikçilik ve işletme performansı ilişkisi: Antalya’da etkinlik gösteren 5 yıldızlı otel işletmeleri örneği. *Dokuz Eylül Üniversitesi İktisadi ve İdari Bilimler Fakültesi Dergisi*, 26 (2),77-112.
- Erdem, İnci Artan, Yener, Müjdelen ve Aykol, Sinem Ergün (16-18 Mayıs 2008). Girişimcilik değerleri ve girişimcilik davranışı yönelimleri üzerine bir araştırma. (Bildiri). 16. *Ulusal Yönetim ve Organizasyon Kongresi*, İstanbul Kültür Üniversitesi, Antalya, 282-288.
- Erkocaoğlu, Ertan ve Özgen, Hüseyin (2009). Kurumsal girişimcilik ile örgüt yapısı arasındaki ilişki. *Ç.Ü. Sosyal Bilimler Enstitüsü Dergisi*, 18 (1), 203-214.
- Ernst & Young, (2012). 100 Soruda Yeni Türk Ticaret Kanunu, EYGM Limited, İstanbul
- Ertürk, Mümin (2017). *İşletme Biliminin Temel İlkeleri* (10. Baskı). İstanbul: Beta Yayınları.
- Eze, Benneth Uchenna (2018). Corporate Entrepreneurship and Manufacturing Firms’ Performance, *Emerging Markets Journal*, Vol 8, No 1 .
- Felício, José Augusto De Jesus, J., R.Rodrigues, R., C.Caldeirinha, V. (2012), “The effect of intrapreneurship on

- corporate performance”, *Management Decision*, vol. 50, no. 10, 1717 - 1738.
- Feng, Hui, Morgan, Neil A. and Rego, Lopo L. (2015). Marketing department power and firm performance. *Journal of Marketing*, 79 (5), 1-20.
- Goddard, Andrew, Assad, Mussa, Issa, Siasa, Malagila, John and Mkasiwa, Tausi A. (2016). The two publics and institutional theory - A study of public sector accounting in Tanzania. *Critical Perspectives on Accounting*, 40, 8-25.
- Gök, Musa ve Akar, Sevda (2014). Türkiye’de kamu denetim birimlerinde saydamlık uygulamalarının genel bütçeli kuruluşlar açısından değerlendirilmesi. *Business and Economics Research Journal*, 5(4), 43-70.
- Gönen, Seçkin ve Yürekli Emin (2016) 6102 Sayılı Türk Ticaret Kanunu Açısından kurumsal yönetim ilkelerinin değerlendirilmesi. *Journal of Accounting, Finance and Auditing Studies*, 2 (4), 129-141.
- Green, S., Gavin, M. and Aiman-Smith, L. (1995). Assessing a Multidimensional Measure of Radical Technological Innovation. *IEEE Transactions on Engineering Management*, Vol. 42, No. 3, 203-14.
- Gümrük ve Ticaret Bakanlığı İç Ticaret Genel Müdürlüğü. (2012). *120 Soruda Yeni Türk Ticaret Kanunu*. Ankara: Gümrük ve Ticaret Bakanlığı İç Ticaret Genel Müdürlüğü.
- Günlü, Ebru (2015). Sosyal girişimcilik olgusunun kavramsal analizi ve turizmde sosyal girişimcilik. *Sosyal ve Beşeri Bilimler Araştırmalar Dergisi*, 1 (35), 23-42.
- Hallward-Driemeier, Mary, Wallsten, Scott and Xu, Lixin Colin (2006). Ownership, investment climate and firm performance Evidence from Chinese firms. *Economics of Transition*, 14 (4), 629-647.
- Hammer, M. and Champy, J. (1993). *Reengineering the Corporation: A Manifesto for Business Revolution*, Nicholas Brearley Publishing, London.

- Hepkon, Zeliha (2003). Kurumsal kimlik inşasını belirleyen faktörler: Bir literatür taraması. *İstanbul Ticaret Odası Dergisi*, 4(9), 175-211.
- Hermalin, Benjamin E. and Weisbach, Micheal S. (2003). The board of directors as an endogenously determined institution: A survey of the economic literature. *Economic Policy Review*, 9 (1), 7-26.
- <http://www.girisimcim.com/girisimcilikturlerinelendir/> (Erişim tarihi, 12 Mart 2018).
- <https://hbogm.meb.gov.tr/aol/kitaplar/aol/2014/girisimcilik/ unite1.pdf> (Erişim Tarihi: 29.10.2018).
- Hornsby, J.S., Kuratko, D.F., Zahra, S.A., (2002). Middle managers' perception of the internal environment for corporate entrepreneurship: assessing a measurement scale. *Journal of Business Venturing* 17, 253–273.
- Hult, G. Tomas M., Hurley, Robert F. and Knight, Gary A. (2004). Innovativeness: Its antecedents and impact on business performance. *Industrial Marketing Management*, 33 (5), 429-438.
- Ireland, R. D., Hitt, M. A., Camp, S. M. and Sexton, D. L. (2001). ‘ Integrating entrepreneurship and strategic management actions to create firm wealth’, *Academy of Management Executive*, 15, 49– 63.
- Isaak, R. (1997). Globalisation and green entrepreneurship, Greener Management International, Greenleaf Publishing Inc., Sheffield, England.
- İçerli, Leyla ve Şahin Karadal, Menekşe (2013). Sosyal Girişimcilik.(Editör: Himmet Karadal). *Girişimcilik*. İstanbul:Beta Yayınları, 343-361.
- Jackson, Ted, What is Corporate Performance Management? <https://www.clearpointstrategy.com/what-is-corporate-performance-management/> Erişim Tarihi: 6 Mart 2019.

- Jiang, Xu and Li, Yuan (2008). The relationship between organizational learning and firms financial performance in strategic alliances: A contingency approach. *Journal of WorldBusiness*, 43 (3), 365-379.
- Jimenez-Jimenez, Daniel and Sanz-Valle, Raquel (2011). Innovation, organizational learning, and performance. *Journal of Business Research*, 64(4),408-417.
- Kaderli Y., Koroğlu Ç. (2014). İşletmelerde Muhasebe Bilgi Sistemi İle Kurumsal Yönetim Anlayışı Arasındaki İlişki, Muhasebe ve Finansman Dergisi, Sayı: 63.
- Kaplan, Aslı (2013). *Otel İşletmelerinde Bireysel Hizmet Odaklılığın İç Girişimcilik Performansı Üzerindeki Etkisi: Algılanan Çevresel Belirsizliğin Aracı Rolü*. Yayınlanmamış Yüksek Lisans Tezi, Nevşehir Hacı Bektaş Veli Üniversitesi Sosyal Bilimler Enstitüsü, Nevşehir.
- Kaplan, R.S. and Norton, D.P. (1992). “The balanced scorecard-measures that drive performance”, Harvard Business Review, Vol. 70 No. 1.
- Karaca, Mustafa, Özdevecioğlu, Mahmut ve İnce, Fatma (2016). Kamu girişimcilerinin kişilik özelliklerini belirlemeye yönelik uygulamalı bir çalışma. *Artvin Çoruh Üniversitesi Uluslararası Sosyal Bilimler Dergisi*, 2 (1), 94-119.
- Karacaoğlu, Korhan ve Sözbilen, Gülhan (2013). Kurumsallaşmanın konaklama işletmelerinin kurumsal girişimcilik düzeyleri üzerine etkisi: Nevşehir ilinde bir uygulama. *Anatolia Turizm Araştırmaları Dergisi*, 24(1), 41-56.
- Karadal, Himmet (2013). Girişimcilik Bilgisi ve Stratejik Girişimcilik. (Editör: Himmet Karadal). *Girişimcilik*. İstanbul:Beta Yayınları, 15-43.
- Karamustafa, Osman, Varıcı, İdris ve Er Bünyamin (2009). Kurumsal yönetim ve firma performansı: İMKB kurumsal yönetim endeksi kapsamındaki firmalar üzerinde bir

- uygulama. *Kocaeli Üniversitesi Sosyal Bilimler Enstitüsü Dergisi*, 17 (1), 100-119.
- Karasu, Rauf (2013). 6102 sayılı Türk Ticaret Kanunu ile anonim şirketlerde kurumsal yönetim ile ilgili getirilen yenilikler. *İnönü Üniversitesi Hukuk Fakültesi Dergisi*, 4 (2), 33-60.
- Karavardar, Gülşah (2011). Aile işletmelerinde kurumsallaşma, yetki devri ve belirsizliğe tolerans. *Sosyal Bilimler Dergisi*, 1(1), 157-179.
- Karpuzoğlu, Ebru (2004). *Büyüyen ve Gelişen Aile Şirketlerinde Kurumsallaşma* (4. Baskı). İstanbul: Hayat Yayınları.
- Kaya, Ali (2017). *Bilişim ve İletişim Çağında Girişimcilik ve Kobi Yönetimi* (3. Baskı). Konya: Eğitim Yayınevi.
- Karimi, J., & Zhiping, W. (2016). Corporate entrepreneurship, disruptive business model innovation adoption, and its performance: The case of the newspaper industry. *Long Range Planning*, 49: 342-360.
- Keskin, Halit, Zehir, Songül ve Ayar, Hayat (2016). Pazar yönelimlilik ve firma performansı ilişkisi: Farklılaştırma stratejisinin aracı rolü. *Doğuş Üniversitesi Dergisi*, 17(1), 111-127.
- Kılıç, Kemal Can (2010). Bireysel ve örgütsel değerler arasındaki uyumun çalışanların iş davranışlarına etkileri üzerine ampirik bir çalışma. *Ç.Ü. Sosyal Bilimler Enstitüsü Dergisi*, 19(1), 20-35.
- Kırılmaz, Muhammet ve Atak, Filiz (2015). Kamu mali yönetiminde şeffaflık ve hesap verebilirlik araçları: Faaliyet raporları. *Ombudsman Akademik Dergisi*, 2(3), 189-217.
- Kobal, Saral, Kezban Esra ve Aşkun Yıldırım, Olcay Bige (2016). Aile işletmelerinin kurumsallaşma sürecinde ikinci kuşağın yaşadığı sorunlar üzerine bir araştırma. *Marmara Üniversitesi Öneri Dergisi*, 12(46), 97-120.
- Kurt, Seval ve Yeşiltaş, Mehmet (2016). Otel işletmelerinde kurumsallaşma düzeyinin stratejik yönetim araçlarının

- kullanımı üzerindeki etkisi: Ankara örneği. *Journal of Tourism and Gastronomy Studies*, 4 (4), 3-19.
- Kuşluvan, Salih ve Eren, Duygu (2008). Örgütsel hizmet odaklılığın işletme performansı üzerindeki etkisi: Konaklama işletmelerinde bir araştırma. *Anatolia: Turizm Araştırmaları Dergisi*, 19 (2), 177-193.
- Kuznetsov, P. & Muravyev, A. (2001). "Ownership Structure and Firm Performance in Russia: The Case of Blue Chips of the Stock Market", <https://www.researchgate.net/publication/48375834>, 06.03.2018
- Küçük, Orhan, Yılmaz, Emine, Şen, H. İbrahim ve Küçük, Nurten (2015). Toplam kalite yönetiminin işletme performansına etkisi: Lojistik sektöründe bir uygulama. *The Journal of Academic Social Science Studies*, 34(2), 53-67.
- Küçükaltan, Derman (2009). Genel Bir Yaklaşımla Girişimcilik. *Girişimcilik ve Kalkınma Dergisi*, 4 (1), 21-28.
- Leeds, Brett Ashley, Sezi Anac. (2005). "Alliance Institutionalization and Alliance Performance." *International Interactions* 31 (3): 183-202.
- Li, Lan, Tse, Eliza, Ching-Yick and Zhao, Jing-Ling (2009). An empirical study of corporate entrepreneurship in hospitality companies. *International Journal of Hospitality & Tourism*, 10(3), 213-231.
- Lockamy, A. (1998). "Quality-focused performance measurement systems: a normative model", *International Journal of Operations & Productions Management*, Vol. 18 No. 8, 740-66.
- Lopez, Susana Perez, Peon, Jose Manuel Montes and Ordas, Camilo Jose Vazquez (2005). Organizational learning as a determining factor in business performance. *The Learning Organization*, 12 (3), 227-245.
- Marangoz, Mehmet (2016). *Girişimcilikte Güncel Konular ve Uygulamalar* (1. Baskı). İstanbul: Beta Yayınları.

- March and Argyris, C. (1977). “Organisational learning and management information systems”, *Accounting, Organisation and Society*, Vol. 2 No. 2, 113-23.
- Meyer, John V. and Rowan, Brian (1977). Institutionalized organizations: Formal structure as myth and ceremony, *American Journal of Sociology*, 83 (2), 340-363.
- Mohanty, S.K. (2005). *Fundamentals of entrepreneurship*. New Delhi: Prentice-Hall of India Privated Limited.
- Mucuk, İsmet (2001). *Modern İşletmecilik* (13. Baskı). İstanbul: Türkmen Kitabevi.
- Naktiyok, Atılhan ve Bayrak Kök, Sabahat (2006). Çevresel faktörlerin iç girişimcilik üzerine etkileri. *Afyon Kocatepe Üniversitesi İ.İ.B.F. Dergisi*, 8(2), 77-96.
- Neely, A. (1998). “Measuring business performance”, *The Economist*, London.
- Nonaka, I. and Takeuchi, H. (1995). *The Knowledge Creating Company*, Oxford University Press, New York, NY.
- OECD (2006). *Innovation in Energy Technology: Comparing National Innovation Systems at the Sectoral Level*.
- Onağ, Ozan ve Tepeci, Mustafa (2016). Örgütsel öğrenme kabiliyetinin örgütsel yenilikçilik aracılığıyla yeni ürün ve işletme performansına etkisi. *İstanbul Üniversitesi İşletme İktisadi Enstitüsü Dergisi*, 27 (80), 50-79.
- Onbulak, Erkmen (2017), Kurumsal Yönetim ve Türkiye Yansımaları, Sosyal Siyaset Konferansları / Journal of Social Policy Conferences, Sayı / Issue: 72, 101-126
- Oxelheim, L. & Randoy, T. (2003). “The Impact of Foreign Board Membership on Firm Value”, *Journal of Banking & Finance*, 27, 2369– 2392.
- Öğüt, Adem, Şendoğdu, Aslan ve Yılmaz, Nahit (27 Mayıs 2006). Bilişimci girişimcilik tipolojisi açısından bilgi yönetiminin ilkeleri. Uluslararası Girişimcilik Kongresi, Bıřkek, 431-436.

- Özdevecioğlu, Mahmut ve Kanıgür, Sevgi (2009). Çalışanların ilişki ve görev yönelimli liderlik algılamalarının performansları üzerindeki etkileri. *KMU İİBF Dergisi*, 11(16), 53-82.
- Özer, Özgür, Yılmaz, Burcu Selin ve Avcı Umut (2017). Kurumsal girişimciliğin otel performansı üzerine etkileri: Türkiye’deki otel işletmelerinde bir araştırma. *Girişimcilik ve İnovasyon Yönetimi Dergisi*, 6 (2), 25-49.
- Paksoy, H. Mustafa ve Ersoy, Nazlı (2016). Antalya’da faaliyet gösteren dört ve beş yıldızlı otel işletmelerinde inovasyon ve işletme performansı arasındaki ilişkinin incelenmesine yönelik bir araştırma. *Gaziantep University Journal of Social Science*, 15(2), 413-433.
- Pelham, A. M. and D. T. Wilson 1996). “A Longitudinal Study of the Impact of Market Structure, Firm Structure, Strategy and Market Orientation Culture on Dimensions of Small-Firm Performance,” *Journal of the Academy of Marketing Science*, Vol. 24, No. 1, 27-43.
- Pfeffer, Jeffrey (1973). Size, composition, and function of hospital boards of directors: A study of organization-environment linkage. *Administrative Science Quarterly*, 18 (3), 349-64.
- Pittaway, Luke (2001). Corporate enterprise: A new reality for hospitality organizations? *Hospitality Management*, 20(4), 379-393.
- Porter, Micheal E. (1991). Towards a Dynamic Theory of Strategy. *Strategic Management Journal*, 12, 95-117.
- Sabuncuoğlu, Zeyyat ve Tokol, Tuncer (2013). *İşletme* (9. Baskı). İstanbul: Beta Yayınları.
- Santos, Juliana Bonomi and Brita, Luiz Artur Ledur (2012). Toward a subjective measurement model for firm performance. *Brazilian Administration Review*, 9(Special Issue), 95-117.

- Scarborough, Norman M. (2014). *Girişimciliğin ve Küçük İşletme Yönetiminin Temelleri* (Çeviren: Gamze Sart), Ankara: Nobel Yayınları.
- Sebilcioğlu, Fikret, Karaağaoğlu, Sertaç, Karacar, Güray, Naipoğlu, Sinan, Arkun, Fırat ve Koçer, Burak (2013). *Kurumsal Yönetim İlkeleri Işığında Aile Şirketleri Yönetim Rehberi* (5. Baskı). İstanbul: Türkiye Kurumsal Yönetim Derneği Yayınları.
- Selznick, Philip (1996). Institutionalism “Old” and “New”. *Administrative Science Quarterly*, 41 (2), 270-278.
- Senge, P.M. (1990). “The leaders new work: building learning organisations”, *Sloan Management Review*, Vol. 32 No. 1, 7-23.
- Soysal, Abdullah (2015). Kamu Girişimciliği. (Editörler: Erdoğan Kaygın ve Bülent Güven). *Girişimcilik Temel Kavramlar, Girişimcilik Türleri, Girişimcilikte Güncel Konular*. İstanbul: Siyahinci Yayınları, 129-144.
- Sönmezoğlu, Uğur ve Çoknaz, Dilşad (2014). Yönetici bakış açısıyla spor kulüplerinde kurumsallaşma. *NWSA-Sports Sciences*, 9(1), 1-21.
- Şahin, Begüm (2018). Pazar odaklılık bileşenlerinin firma performansına etkileri: Ankara’da faaliyet gösteren start-uplar üzerine bir uygulama. *Business & Management Studies: An International Journal*, 6 (2), 675-693.
- Şahman, İlkem, Tengilimoğlu, Dilaver ve Işık, Oğuz (2008). Özel hastanelerde yönetimin profesyonelleşmesinin, kurumsallaşma süreci üzerindeki etkisini belirlemeye yönelik alan çalışması. *Gazi Üniversitesi İktisadi ve İdari Bilimler Fakültesi Dergisi*, 10(2), 1-23.
- Şen, Erdal ve Bolat, Mustafa (2015). İşletmelerde demokratik yönetim anlayışının inovasyon ve firma performansı üzerine etkisi: İstanbul Avrupa yakası lojistik işletmeleri üzerine bir uygulama. *İstanbul Ticaret Üniversitesi Sosyal Bilimler Dergisi*, 14 (27), 149-172.

- Şengün, Halil İbrahim (2011). *Aile Şirketlerinde Kurumsallaşma ve Bir Araştırma*. Yüksek Lisans Tezi, İnönü Üniversitesi Sosyal Bilimler Enstitüsü, Malatya.
- Şimşek, Mehmet Şerif ve Çelik, Adnan (2010). *Genel İşletme* (6. Baskı). Konya: Eğitim Kitabevi.
- Taşkın, F. Dilvin ve Mandacı, Pınar Evrim (2017). Şirket yönetim kurulundaki kadın üyelerin firma performansına etkisi, *Dokuz Eylül Üniversitesi İşletme Fakültesi Dergisi*, 18(1): 29-45.
- Tavşancı, Savaş (2009). *Firmalardaki Kurumsallaşma Düzeyinin Rekabet Gücüne Etkisi Üzerine Bir Araştırma*. Doktora Tezi, Dokuz Eylül Üniversitesi Sosyal Bilimler Enstitüsü, İzmir.
- Tefek, Ali (2016). *KOBİ'lerde Kurumsallaşma ve Örgütsel Performans İlişkisi: Konya Sanayi İşletmeleri Araştırması*. Yüksek Lisans Tezi, Selçuk Üniversitesi Sosyal Bilimler Enstitüsü, Konya.
- Tekinalp, Ünal (2008). *Türk Ticaret Kanunu Tasarısının Kurumsal Yönetim Felsefesine Yaklaşımı, Uğur Alacakaptan'a Armağan* (1. Baskı). İstanbul: İstanbul Bilgi Üniversitesi Yayınları, 635-652.
- Tetik, Nevzat (2013), Kurumsal Yönetim İlkeleri ve Yeni Türk Ticaret Kanunu Düzenlemelerinin İşletmelerin Finansal Yönetimi Üzerinde Etkileri, İnönü Üniversitesi Uluslararası Sosyal Bilimler Dergisi, Cilt. 2, Sayı. 1, 43-58.
- Thompson, Johnand Scott, Jonathan M. (2010). Environmental entrepreneurship: The sustainability challenge. Institute of small business and entrepreneurship conference (ISBE), London, November 2010, Proceedings. ISBE
- Tilki, Buket (2018). Dönüşümün adı: Kurumsal girişimcilik. *Harvard Business Review*.
- TKYD (Türkiye Kurumsal Yönetim Derneği). <http://tkyd.org/tr/ssskurumsal-yonetim-nedir.html>, Erişim Tarihi: 05.03.2019.

- Top, Seyfi (2006). *Girişimcilik Keşif Süreci* (1. Baskı). İstanbul:Beta Yayınları.
- Topoyan, Mert (2013). *Yönetimin Esasları*. (Çeviri Editörü: Adem Öğüt). *Girişim Kurumlarını Yönetme* (8.Baskı). Ankara:Nobel Yayınları.
- Tunç, Ferruh, Kurumsallaşma ve Denetim Konferansı Yeni Türk Ticaret Kanunu'nda Kurumsallaşmayla İlgili Düzenlemeler, 5 -9 Ekim 2011, Antalya
- Turró, Andreu, Urbano, David, and Peris-Ortiz Marta (2014). Culture and innovation: The moderating effect of cultural values on corporate entrepreneurship. *Technological Forecasting and Social Change*,88,360-369
- Türkoğlu, Nuray ve Çizel, Beykan (2016). Kurumsallaşma ve rekabet gücü ilişkisi üzerine ampirik bir çalışma. *Bilgi Dergisi*, 18 (2), 156-184.
- TÜSİAD., (2002). Kurumsal Yönetim En İyi Uygulama Kodu: Yönetim Kurulunun Yapısı ve İşleyişi. TÜSİAD Yayın No: 2002-12-336, İstanbul. 35-36
- Ural, A. ve Kılıç, İ. (2005). Bilimsel Araştırma Süreci ve SPSS ile Veri Analizi, Detay Yayıncılık, Ankara.
- Uzun, Ali Kamil, Yeni Türk Ticaret Kanunu'nda İç Denetim Üzerine Düzenlemeler, 2012, Verginet.Net, (www.verginet.net, erişim tarihi: 10 Ekim 2018)
- Vaccaro, Ignacio G., Jansen, Justin J.P., Van Den Bosch, Frans A.J. and Volberda Henk W. (2012). Management innovation and leadership: The moderating role of organizational size. *Journal of Management Studies*. 49 (1), 28–51.
- Valenti, M. Alix, Luce, Rebecca and Mayfield, Clifton (2011). The effects of firm performance on corporate governance. *Management Research Review*, 34 (3), 266-283.
- Venkatraman, N. and Ramanujam, Vasudevan (1986). Measurement of business performance in strategy research: A comparison of approaches. *Academy of Management Review*, 11(4): 801-814.

- Wagner, Marcus (2009). Eco-entrepreneurship: An empirical perspective based on survey data. (Editor: Gary D. Libecap). *Frontiers in Eco-Entrepreneurship Research, Advances in the Study of Entrepreneurship, Innovation&Economic Growth Volume 20*. Bingley, United Kingdom: Emerald Group Publishing Limited, 127- 152.
- Wiklund, J., and Shepherd, D. (2005). Entrepreneurial orientation and small business performance: A configurational approach. *Journal of Business Venturing, 20* (1), 71-91.
- Wolcott, Robert C. and Lippitz, Michael J. (2007). The four models of corporate entrepreneurship. *MIT Sloan Management Review, 49* (1), 75-82.
- Wright P. M., Gardner L. M., Moynihan L.M., and Allen M.R. (2005). The relationship between human resource practices and firm performance: Examining causal order. *Personnel Psychology, 58*, 409-446.
- Xerox (1979). "Benchmarking", Internal Publication, London
- Yang, Yangand Konrad, Alison M. (2011). Understanding diversity management practices: Implications of institutional theory and resources-based theory. *Group&Organization Management, 36* (1), 6-38.
- Yavuz, Çağla (2010). İşletmelerde inovasyon-performans ilişkisinin incelenmesine dönük bir çalışma. *Girişimcilik ve Kalkınma Dergisi, 5*(2): 143-173.
- Yazgan, A. Elif, Erdirençelebi, Meral ve Şendoğdu, A. Aslan (2016). Şirket içi girişimcilik ikliminin şirket performansına etkisine yönelik bir araştırma. *KMÜ Sosyal ve Ekonomik Araştırmalar Dergisi, 18* (30): 57-64.
- Yıldız, Bülent, Aslan, Hüseyin ve Çiğdem, Şemsettin (2017). Örgütsel yenilikçiliğin çalışan performansı üzerindeki etkisinde bireysel yenilikçiliğin aracı rolü. *Researcher: Social Science Studies, 5* (4), 129-145.

- Yıldız, Esra (2010). *Kurumsallaşma Çabalarının Örgütsel Performansa Etkisi: Perakende Sektöründe Bir Uygulama*. Yüksek Lisans Tezi, Selçuk Üniversitesi Sosyal Bilimler Enstitüsü, Konya.
- Yılmaz, Irmak (2018). Moda girişimcilerine bir iyi bir de kötü haberim var. *Harvard Business Review Türkiye*, İstanbul.
- Yolaç, Sema ve Doğan, Ebru (2011). Küreselleşme sürecinde aile işletmelerinde yönetim ve kurumsallaşma. *İktisat Fakültesi Mecmuası*, 61(2), 83-110.
- Yücel, İlhami ve Çetinkaya, Buket (2016). Birey-örgüt uyumu ile örgütsel bağlılık arasındaki ilişkide cinsiyetin rolü: Kayseri Örneği. *Aksaray Üniversitesi İktisadi ve İdari Bilimler Fakültesi Dergisi*, 8(3), 17-30.
- Zahra, Shaker A. (1991). Predictors and financial outcomes of corporate entrepreneurship: An exploratory study, *Journal of Business Venturing*, 6, issue 4, 259-285.
- Zahra, Shaker A. (1993). Environment, corporate entrepreneurship, and financial performance: A taxonomic approach. *Journal of Business Venturing*, 8(4), 319-340.
- Zahra, Shaker A. (1995). Corporate entrepreneurship and financial performance: The case of management leveraged buyouts. *Journal of Business Venturing*, 10 (3), 225-247.
- Zampetakis, Leonidas A, Beldekos, Panagiotis and Moustakis, Vassilis S. (2009). “Day-to day” entrepreneurship within organisations: The role of trait emotional intelligence and perceived organisational support. *European Management Journal*, 27(3), 165-175.
- Zencir, Ebru ve Kozak, Meryem Akoğlan (2014). Birinci sınıf restoranların kurumsallaşma durumu üzerine bir araştırma: Türkiye örneği. *Seyahat ve Otel İşletmeciliği Dergisi*, 11(1), 6-20.

İSTİHDAM YATIRIM VE BÜYÜME

EDİTÖRLER:

Nazife Özge BEŞER & Süleyman UĞURLU

EĞİTİM
yayınevi

İSTİHDAM, YATIRIM VE BÜYÜME

Editörler: Nazife Özge Beşer, Süleyman Uğurlu

Genel Yayın Yönetmeni: Yusuf Ziya Aydoğan (yza@egitimyayinevi.com)

Genel Yayın Koordinatörü: Yusuf Yavuz (yusufyavuz@egitimyayinevi.com)

Sayfa Tasarımı: Kübra Konca Nam

Kapak Tasarımı: Eğitim Yayınevi Grafik Birimi

T.C. Kültür ve Turizm Bakanlığı

Yayıncı Sertifika No: 47830

E- ISBN: 978-625-6613-06-5

1. Baskı, Kasım 2023

Kütüphane Kimlik Kartı

İSTİHDAM, YATIRIM VE BÜYÜME

Editörler: Nazife Özge Beşer, Süleyman Uğurlu

213 s., 165x240 mm

Kaynakça var, dizin yok.

E- ISBN: 978-625-6613-06-5

Copyright © Bu kitabın Türkiye'deki her türlü yayın hakkı Eğitim Yayınevi'ne aittir. Bütün hakları saklıdır. Kitabın tamamı veya bir kısmı 5846 sayılı yasanın hükümlerine göre kitabı yayımlayan firmanın ve yazarlarının önceden izni olmadan elektronik/mekanik yolla, fotokopi yoluyla ya da herhangi bir kayıt sistemi ile çoğaltılamaz, yayımlanamaz.

EĞİTİM
yayınevi

Yayınevi Türkiye Ofis: İstanbul: Eğitim Yayınevi Tic. Ltd. Şti., Atakent mah.
Yasemen sok. No: 4/B, Ümraniye, İstanbul, Türkiye

Konya: Eğitim Yayınevi Tic. Ltd. Şti., Fevzi Çakmak Mah. 10721 Sok. B Blok,
No: 16/B, Safakent, Karatay, Konya, Türkiye
+90 332 351 92 85, +90 533 151 50 42, 0 332 502 50 42
bilgi@egitimyayinevi.com

Yayınevi Amerika Ofis: New York: Eğitim Publishing Group, Inc.
P.O. Box 768/Armonk, New York, 10504-0768, United States of America
americaoffice@egitimyayinevi.com

Lojistik ve Sevkiyat Merkezi: Kitapmatik Lojistik ve Sevkiyat Merkezi, Fevzi Çakmak Mah.
10721 Sok. B Blok, No: 16/B, Safakent, Karatay, Konya, Türkiye
sevkiyat@egitimyayinevi.com

Kitabevi Şubesi: Eğitim Kitabevi, Şükran mah. Rampalı 121, Meram, Konya, Türkiye
+90 332 499 90 00
bilgi@egitimkitabevi.com

İnternet Satış: www.kitapmatik.com.tr
+90 537 512 43 00
bilgi@kitapmatik.com.tr

kadın istihdamını değil erkek istihdamını da negatif yönde etkilediğinden genel olarak istihdam üzerinde azaltıcı etkisi olduğunu söylemek mümkündür. Bu durumun sektörün yapısal özelliğinden kaynaklandığını ve emekten tasarruf sağlayıcı teknoloji yapısına sahip olduğunu belirtmekte fayda vardır.

İnsani gelişme endeksindeki %1'lik bir artışın kadın istihdamını %15.71 oranında artırması çalışmanın önemli bulgularından biridir. Endeksteeki artışların toplumdaki eğitim düzeyinde ve yaşam kalitesindeki artışlara işaret ettiği dikkate alındığında bu toplumlarda kadınların, teknoloji çağının gerektirdiği eğitim düzeyine sahip bireyler olarak yeni istihdam alanlarında vasıflı işgücü sıfatıyla yer almaya başladığını ifade etmektedir. Ar-Ge harcamalarının ve devletin istihdam politikalarının da bu sürece katkısı olduğunu belirtmek gerekir. Dolayısıyla teknolojik gelişmelerin kamu politikalarıyla desteklenmek suretiyle henüz yeterli düzeyde olmasa da erkek istihdamı aleyhine olacak şekilde kadın istihdamını artırıcı etkiye sahip olduğunu söylemek mümkündür. Bu politikaların geliştirilerek sürdürülmesinin kadının işgücüne katılımının önündeki engelleri kaldırmada önemli bir araç olacağı ileri sürülebilir. Belki zaman alacaktır ancak gelecekte istihdamda cinsiyet ayrımcılığı veya kadın istihdamı sorunları tartışma konuları dışında yer almaya başlayabilir.

Kaynakça

- Akçomak, İ. S. (2016), "Bilim, Teknoloji ve Yenilik Politikalarının Kurumsal Çerçevesi", *Scine and Technology Polices Research Center*, 1-20.
- Aksoy, B. (2012), "Bilgi Teknolojileri ve Yeni Çalışma İlişkileri", *Ege Akademik Bakış*, 12(3), 401-414.
- Atalay, Y. & Varol, Ç. (2016), "İleri Teknoloji Sektöründe Kadın Girişimciliği: Ankara'daki Sektörel ve Mekansal Farklılaşmalar", *Planning*, 26(3), 181-192.
- Balliester, T. & Elsheikhi, A. (2018), "The Future of Work: A Literature Review". International Labour Office.
- Baltagi, B. H. & Wu, P. X. (1999), "Unequally Spaced Panel Data Regressions with AR (1) Disturbances", *Econometric Theory*, 15(6), 814-823.
- Baltagi, B. (2014), *Econometric Analysis of Panel Data*. John Wiley & Sons Ltd Published, Fifth Edition, United Kingdom.
- Blau, D. & Robins, P. (1989), "Fertility, Employment, and Child-Care Costs", *Demografi*, 26, 287-289. doi:10.2307/2061526
- Barua, A., Anjana, K. R. & Whinston, S. A. (2000, Ocak), *A Schumpeterian Approach to Explaining Growth in the Digital Economy*. ResearchGate: https://www.researchgate.net/publication/228985230_A_Schumpeterian_Approach_to_Explaining_Growth_in_the_Digital_Economy adresinden alındı.
- Bayar, E. (2020), "Teknolojik İnovasyonun Cinsiyetler Arası İstihdam Üzerine Etkisi: OECD Ülkeleri Üzerine Ekonometrik Bir Analiz", *Şırnak Üniversitesi İktisat ABD*, Yayınlanmamış Yüksek Lisans Tezi.
- Bayar, H. T. & Öztürk, M. (2021), "Teknolojinin İstihdam Üzerine Etkisi: VAR Analizi", *Süleyman Demirel İktisadi İdari Bilimler Fakültesi Dergisi*, 26(2), 119-127.
- Cafri, R. & Selci, F. (2020), "Teknolojik Gelişmeler ve Kadın İstihdamı İlişkisi : AB Ülkeleri ve Türkiye Açısından Bir Değerlendirme", *İnsan ve toplum Bilimleri Araştırma Dergisi*, 9(5), 3264-3278.

- Campa, R. (2018), "Technological Unemployment. A Brief History of an Idea. *European Journal of the History of Ideas*", 7(1), 1-16.
- Cengiz, S. & Şahin, A. (2020), "Teknolojik İlerlemenin İstihdam Yaratmadaki Rolü ve Önemi: Türkiye Örneği", *Karadeniz Uluslararası Bilimsel Dergisi*, 1(45), 160-172.
- Çelik, O. (2020), "The Impact of Technology on Employment at Regional Level: The Case of Turkey", *Öneri Dergisi*, 15(54), 412-430.
- Çetin, S. (2022), Araştırma Geliştirme Harcamalarının İstihdam Üzerine Etkisi: Gelişmiş ve Gelişmekte Olan Ülkeler için Bir Karşılaştırma. Kolektif, & D. Şanlı (Dü.) içinde, *İstihdam Üzerine Teorik ve Ampirik Çalışmalar* (277-290). Ankara: Nobel Yayınevi.
- Deloitte. (2020), *TÜBİSAD*. "Teknoloji Sektöründe Kadın", https://www.teknolojidekadin.org/user_files/files/16007621351552891431Deloitte_TU%CC%88BI%CC%87SAD_Teknoloji_Sekto%CC%88ru%CC%88nde_Kad%C4%B1n_Raporu.pdf adresinden alındı.
- Dinler, Z. (2016), *İktisada Giriş*. Bursa: Ekin Yayıncılık.
- Durmaz, Ş. (2016). "İşgücü Piyasasında Kadınlar ve Karşılaştıkları Engeller", *Ahi Evran Üniversitesi Sosyal Bilimler Enstitüsü Dergisi*, 2(3), 37-60.
- Ebrahim, Z. & Darius, R. (2017), *Boosting Employment Through Innovation How Can We Implement the Enabling Environment for Technology Change?* Commonwealth Finance Ministers Meeting.
- Efobi, U. R., Voufo, B. T. & Asongu, S. (2016), "Technological Advancement and the Evolving Gender Identities: A Focus on the Level of Female Economic Participation in Sub-Saharan Africa", *SSRN Electronic Journal*. doi:10.2139/ssrn.2885739.
- Erdoğan, S. & Yaşar, S. (2018), "Türkiye'de Kadın İstihdamının Gelişimi: Konya- Karaman Örneği", *KMÜ Sosyal ve Ekonomik Araştırmalar Dergisi*, 20(34), 18-28.
- Eyupoğlu, D. (1999), *Kadın İşgücünün Değerlendirilmesinde Yetersizlikler*. Ankara: Milli Produktivite Merkezi Yayınları.
- Fung, M. K. (2006), "Are Labor-Saving Technologies Lowering Employment in the banking Industry?", *Journal of Banking & Finance*, 30(1), 179-198.
- Forsell, O. (1975), *Effects of Public Expenditure on Production, Incomes and Employment In Finland*. <http://www.roiw.org/1975/81.pdf>: <http://www.roiw.org/1975/81.pdf> adresinden alındı.
- Güner, T., Uslan, Y. U. & Çiçek, Ö. (2014), "Türkiye ve Avrupa Birliğinde Kadın İstihdamının Karşılaştırmalı İncelenmesi", *Süleyman Demirel Üniversitesi Vizyoner Dergisi*, 5(10), 55-75.
- Görkey, S. (2022), "The Dynamic Relationship between Technological Change and Employment: A Comparison of Youth and Total Employment using Panel VAR Approach and Causality Analysis", *Sosyoekonomi*, 30(54), 12-33.
- Hausman, J. A. (1978), "Specification Tests in Econometrics", *Econometrica: Journal of the Econometric Society*, 1251-1271.
- Hilbert, M. (2011), "Digital Gender Divide or Technologically Empowered Women in Developing Countries? A Typical Case of Lies, Damned Lies, and Statistics", *Women Studies International Forum*, 34(6), 479-489.
- Hollanders, H. & Well, B. T. (2002), "Technology, Knowledge Spillovers and Changes in Employment Structure: Evidence from Six OECD Countries", *Labour Economics*, 9(5), 579-599. doi:10.1016/S0927-5371(02)00056-8.
- Hoş, S. (2023), "İnsani Gelişmişlik Endeksi ve İstihdam Oranı Arasındaki İlişkinin İncelenmesinde ARDL Sınır Testi Yaklaşımı: 1991-2021 Türkiye Örneği", *Üçüncü Sektör Sosyal Ekonomi Dergisi*, 58(2), 1494-1510.
- ILO. (2016), *Employment Policy Department*. <https://www.ilo.org/employment/lang--en/index.htm>.
- ILO. (2019), *Employment Policy Department*. <https://www.ilo.org/employment/lang--en/index.htm>.

- Islam, M. S. (2015), "Impact of ICT on women empowerment in South Asia", *Journal of Economic & Financial Studies*, 3(03), 80-90. doi:10.18533/jefs.v3i03.166.
- Kapeliushnikov, R. (2019), "The Phantom of Technological Unemployment", *Russian Journal of Economics*, 5(1), 88-116.
- Kaya, D. G., Kaygısız, A. D. & Altuntepe, N. (2015), "Türkiye'de Kamu Harcamalarının Toplam İstihdama Etkisi Üzerine Bir Değerlendirme", *AKÜ İİBF Dergisi*, 17(1), 83-96.
- Kocacık, F. & Gökkaaya, V. B. (2005), "Türkiye'de Çalışan Kadınlar ve Sorunlar", *Cumhuriyet Üniversitesi İktisadi ve İdari Bilimler Fakültesi Dergisi*, 6(1), 195-219.
- Korkmaz, H. (2014), "Yönetim Kademelerinde Kadına Yönelik Cinsiyet Ayrımcılığı ve Cam Tavan Sorunu", *Akademik Sosyal Araştırmalar Dergisi*, (5), 1-14.
- Küçükkalay, A. M. (1998), "Türkiye'de Planlı Dönemde Kadın Nüfusu ve Kadın İşgücü İstihdamındaki Gelişmeler", *Süleyman Demirel Üniversitesi İktisadi ve İdari Bilimler Fakültesi*, 3(3), 35-44.
- MacDonald, H. B. (1999), "Women's Employment and Commuting: Explaining the Links", *Planlama Literatürü Dergisi*, 13(3), 267-283.
- McKinsey, (2019), *McKinsey Company*. <https://www.mckinsey.com/> adresinden alındı.
- Malhotra, A., Schulte, J., Patel, P. & Petesch, P. (2009), "Innovation for Women's Empowerment and Gender Equality", *International Center for Research on Women*.
- Mike, F. & Laleh, M. M. (2016), "Bilgi ve İletişim Teknolojilerinin İstihdam Üzerine Etkisi: Seçilmiş Ülkeler Üzerine Bir Uygulama", *Atatürk Üniversitesi Sosyal Bilimler Enstitüsü Dergisi*, 20(2), 601-614.
- Nikulin, D. (2016), "The Impact of ICTs on Women's Economic Empowerment", *GUT FME Working Paper Series A*, 43, 15-23.
- Nurdoğan, A. K. (2021), "Teknoloji ve İşgücü Piyasası İlişkinin Kanonik Korelasyon Analizi İle İncelenmesi", *Süleyman Demirel Üniversitesi İktisadi ve İdari Bilimler Fakültesi Dergisi*, 1(68), 119-127.
- Nübler, I. (2017), "New Technologies: A Jobless Future or a Golden Age of Job Creation?", *International Labour Organisation*.
- OECD. (2019), Erişim Tarihi: 29 Ağustos 2023. <https://www.oecd.org/employment-outlook/2019/>. <https://www.oecd.org/employment-outlook/2023/>.
- Önder, N. (2015), "Türkiye'de Kadın İşgücünün Görünümü", *ÇSGB Çalışma Dünyası Dergisi*, 1(1), 35-61.
- Özyer, K. & Azizoğlu, Ö. (2014), "İş Hayatında Kadınların Önündeki Cam Tavan Engelleri ile Algılanan Örgütsel Adalet Arasındaki İlişki", *Ekonomik ve Sosyal Araştırmalar Dergisi*, 10(1), 95-106.
- Pesaran, M. H. (2004), "General Diagnostic Tests For Cross Section Dependence in Panels", *Cambridge Working Papers in Economics*, 0435, University of Cambridge.
- Piva, M. & Vivarelli, M. (2017), "Is R&D Good for Employment? Microeconomic Evidence from the EU", *SSRN Electronic Journal*. doi:10.2139/ssrn.2923667.
- Tatoğlu Yerdelen, F. (2018), *Panel Veri Ekonometrisi Stata Uygulamalı* (4 bs.). İstanbul: Beta Yayınları.
- Taymaz, E. (1998), "Türkiye İmalat Sanayinde Teknolojik Değişme ve İstihdam", T. Bulutay içinde, *Teknoloji ve İstihdam*. Ankara: DİE.
- Topçu, E. (2021), "Teknolojik Gelişmenin İstihdam Üzerindeki Etkisi: Türkiye Ekonomisi Üzerine Sektörel Bir Analiz", *Nevşehir Hacı Bektaş Veli Üniversitesi SBE Dergisi*, 11(2), 481-491. doi:10.30783/nevsosbilen.902007.
- Vendrik, M. (2003), "Dynamics of a Household Norm in Female Labour Supply", *Journal of Economic Dynamics and Control*, 823-841. doi:10.1016/S0165-1889(01)00073-2.

- Yeşilkaya, F. (2021), “Yüksek Teknoloji İthalatının İstihdama Etkisi: Bir Panel Veri Analizi”, *Uluslararası Sosyal Bilimler Konferansı*, (130-139). Çanakkale: Çanakkale Onsekiz Mart Üniversitesi.
- Yılmaz, A., Bozkurt, Y. & İzci, F. (2008), “Kamu Örgütlerinde Çalışan İşgörenlerin Çalışma Yaşamlarında Karşılaştıkları Sorunlar Üzerine Araştırma”, *Eskişehir Osman Gazi Üniversitesi Sosyal Bilimler Dergisi*, 9(2), 89-114.
- Williams, C. L. (1992), “The Glass Escalator: Hidden Advantages for Men in the “Female” Professions”, *Social Problems*, 39(3), 253-267.
- Zhu, C., Qiu, Z. & Liu, F. (2021), “Does Innovation Stimulate Employment? Evidence from China”, *Economic Modelling*, 94, 1007-1017.

Bu bağlamda, politika yapıcıların hızlı ve etkin bir şekilde hem enflasyonu hem de işsizliği hedefleyerek hareket etmesi gerekmektedir. Dolayısıyla para ve maliye politikalarının birlikte hareket etmesi bu durumun düzeltilmesinde daha etkili olabilmektedir. Aynı zamanda bu durumun kaynaklarına ulaşılması gerekmektedir. Histerinin işgücü piyasasının yapısı, döngüsel para ve maliye politikası veya ülkenin sermaye stokunda meydana gelen değişimlerden kaynaklı olup olmadığı değerlendirilmelidir. Elde edilen sonuçlara göre gerçekleştirilen politikalar işsizliğin kalıcı olma döngüsünden kurtulmasına yardımcı olacaktır.

Kaynakça

- Akdoğan, K. (2016), “Unemployment Hysteresis and Structural Change in Europe”, TCMB Workin Paper, No: 16/18.
- Akkuş, Ö. & Topuz, S. G. (2018) “İşsizlik Histerisinin Geçerliliği: Gelişmekte Olan En Kırılgan Beşli”, *Sosyo Ekonomi Dergisi*, 27(39), 69-80.
- Awolaja, O. G., Yaya, O. S., Vo, X. V., Ogbonna, A. & Joseph, S. O. (2021), “Unemployment Hysteresis in Middle East and North Africa Countries: Panel SUR-based Unit root test with a Fourier Function”, MPRA Paper No. 109831.
- Baltagi, B. H. (2005), *Econometric Analysis of Panel Data*, Wiley: England.
- Blanchard, O. J. & Summers, L. H. (1986), “Hysteresis and the European Unemployment Problem”, NBER Macroeconomics Annual, 1, 15-78.
- Breitung, J. (2000), “The Local Power of Some Unit Root Tests for Panel Data. Nonstationary Panels”, *Panel Cointegration And Dynamic Panels*, 15, 161-177.
- Brunello, G. (1990), “Hysteresis and the Japanese Unemployment Problem: A Preliminary Investigation”, *Oxford Economic Papers*, 42(3), 483-500.
- Camarero, M., Carrion-i-Silvestre, J. & Tamarit C. (2008), “Unemployment Hysteresis in Transition Economies: Evidence Using Stationarity Panel Tests with Breaks”, *Review of Development Economies*, 12(3), 620-635.
- Chang, T., Lee, K. C., Nieh, C. C. & Wei, C. C. (2005), “An Empirical Note on Testing Hysteresis in Unemployment for Ten European Countries: Panel SURADF approach”, *Applied Economics Letters*, 12(14), 881-886.
- Chang, T. (2011), “Hysteresis in Unemployment for 17 OECD Countries: Stationary Test with a Fourier Function”, *Economic Modelling*, 28(5), 2208-2214.
- Dinç, M. (2018), *Türkiye’de İşsizlik Histeri Geçerli mi?*, F., Tezcan (Ed.), İşletme ve Finans Yazıları, içinde (334-344), Beta: İstanbul.
- Doğan, C. & Erdoğan, S. (2016), “An Empirical Analyses of Unemployment Hysteresis and Natural Rate of Unemployment Approaches for MENA Countries”, *Optimum Journal of Economics and Management Sciences*, 3(2), 41-50.
- Furuoka, F. (2015), “Unemployment Hysteresis in the “Nordic Kitten”: Evidence from Five Estonian Regions”, *Panoeconomicus*, 62(5), 631-642.
- García, J. C. T., Hernández, E. C. R. & Bolívar, H. R. (2017), “Analysis of the Hysteresis of Unemployment in Mexico in the Face of Macroeconomic Shocks”, *Contaduría y Administración*, 62(4), 1249-1269.
- Gomes, F. & da Silva C. (2008), “Hysteresis vs Natural Rate of Unemployment in Brazil and Chile”, *Applied Economic Letters*, 15(1), 53-56.
- Gustavsson, M. & Österholm, P. (2006), “Does Unemployment Hysteresis Equal Employment Hysteresis?”, *Uppsala Universitet*, Working Paper, 15.

- Haririan, M., Bilgin, M. H. & Karabulut, G. (2009), "The Relationship between GDP and Unemployment: Evidence from MENA Countries", *Zagreb International Review of Economics & Business*, 13(1), 17-28.
- Jaeger, A. & Parkinson, M. (1994), "Some Evidence on Hysteresis in Unemployment Rates", *European Economic Review*, 2(38), 329-342.
- Kanalıcı Akay, H., Nargeçekenler, M. & Yılmaz, F. (2011), "Hysteresis in Unemployment: Evidence from 23 OECD Countries", *Ekonomický Časopis*, 5(59), 488-505.
- Kılıç, N. Ö., Karabulut, K. & Uğurlu, S. (2018), "Is Unemployment Hysteresis Hypothesis Valid for France, Germany and Turkey? Unit Root Analysis with Structural Break", *Turkish Studies Economics, Finance and Politics*, 13(30), 210-223. ISSN: 1308-2140.
- Klinger, S. & Weber, E. (2016), "Detecting Unemployment Hysteresis: A Simultaneous Unobserved Components Model with Markov Switching", *Economics Letters*, 144, 115-118.
- Komşu Samırkaş, M. & Komşu, U. C. (2021), "İşsizlik Histerisi: BRICS-T Ülkeleri Üzerine Bir İnceleme", *Osmaniye Korkut Ata Üniversitesi İktisadi ve İdari Bilimler Fakültesi Dergisi*, 5(2), 74-85.
- Leon-Ledesma, M. (2002), "Unemployment, Hysteresis in the US and the EU: A Panel Data Approach", *Bulletin of Economic Research*, 54(2), 95-105.
- Levin, A., Lin, C-F. & Chu, C- S J. (2002), "Unit Root Tests in Panel Data: Asymptotic and Finite-Sample Properties", *Journal of Econometrics*, 108, 1-24.
- Maddala, G. S. & Wu, Shaoven (1999), "A Comparative Study of Unit Root Tests with Panel Data and a New Simple Test", *Oxford Bulletin Of Economics and Statistics, Special Issue*, 631-652.
- Mednik, M., Rodriguez, C. & Ruprah, I. J. (2008), "Hysteresis in Unemployment: Evidence from Latin America", Working Paper: OVE/WP-04/08.
- Mohan, R., Kemegue, F., & Sjuib, F. (2008), "Hysteresis in Unemployment: Panel Unit Roots Tests Using State Level Data", *Journal of Business & Economics Research*, 6(2), 53-60.
- Olanipekun, I., Akadiri S., Olawumi O. & Bekun F. (2017), "Does Labor Market Hysteresis Hold in Low Income Countries", *International Journal of Economics and Financial Issues*, 7(1), 19-23.
- Phelps, E. S. (1994), *Structural Slumps: The Modern Equilibrium Theory of Unemployment, Interest, and Assets*, Harvard University Press: Cambridge.
- Pikoko, V. & Phiri, A. (2018), "Is there Hysteresis in South African Unemployment? Evidence from the Post-Recessionary Period", MPRA Paper No. 83962.
- Roed, K. (1996), "Unemployment Hysteresis – Macro Evidence from 16 OECD Countries", *Empirical Economics*, 21(4), 589-600.
- Stockhammer, E. & Jump, R. C. (2022), "An Estimation of Unemployment Hysteresis", *Post-Keynesian Economics Society*, Working Paper 2221.
- Tekin, İ. (2018), "Türkiye’de İşsizlik Histerisi: Fourier Fonksiyonlu Durağanlık Sınamaları", *Dokuz Eylül Üniversitesi İktisadi ve İdari Bilimler Fakültesi Dergisi*, 33(1), 97-197.

çalışmaları, dezavantajlı grupların işgücüne katılımını artırmayı, eğitim hayatından iş hayatına geçişi kolaylaştıracak ve gençlerin işsizliğini azaltacak politikalara ağırlık vermeyi önemli görmektedir.

Aktif istihdam politikalarının hedefi, sadece istihdam oranını ve işgücü katılım oranını artırarak işsizlik oranının düşmesini sağlamaktan öte, işin kalitesi ve verimliliğini ön plana çıkararak istihdamı sürekli kılmak ve üretimi rekabetçi hale getirmek olmalıdır.

İŞKUR, dezavantajlı gruplara ve gençlere yönelik düzenlediği programları artırmalı ve hali hazırda uygulanan projelere önem vermelidir. Destekli İstihdam Modeli ve Engelli İş Koçluğu yaygınlaştırılmalıdır. İşveren danışmanlığı kapsamında işyerlerinin insan kaynakları birimleri ile iletişim ve işbirliği güçlendirilmelidir. Üniversitelerle işbirliği kuvvetlendirilmeli, Yetenek Her Yerde-Bölgesel Kariyer Fuarları uygulamaları ile üniversitelerin kariyer merkezleri etkin kullanılmalıdır.

Kaynakça

- Acar, O., & Kazancı Yabanova, E. (2017), “Aktif İşgücü Politikaları Çerçevesinde Kütahya İŞKUR Meslek Eğitim Faaliyetleri’nin İncelenmesi”, *Mehmet Akif Ersoy Üniversitesi İktisadi ve İdari Bilimler Fakültesi Dergisi*, 85-111.
- Bedir, E. (2018), “İstihdam ve İşsizlik”, *Sosyal Politika I* (178-239). içinde *Eskişehir: Anadolu Üniversitesi*.
- Burhan Göçen, M. (2020), “İstihdam Politikaları Bağlamında Geçmişten Günümüze İŞKUR’un Rolü ve Önemi ile İŞKUR için Öneriler”, Ankara: Türkiye İş Kurumu.
- Çalışma ve Sosyal Güvenlik Bakanlığı. (2013), “İstihdam Politikaları Çalışma Meclisi Hazırlık Toplantısı Raporu”, *Ankara: Çalışma ve Sosyal Güvenlik Bakanlığı*.
- Çapar Dirioz, S. (2012), “İstihdam Artırılmasında Aktif İşgücü Politikalarının Rolü”, *T.C. Kalkınma Bakanlığı* 2835.
- Karabulut, A. (2007), “Türkiye’de İşsizliği Önlemede Aktif İstihdam Politikalarının Rolü ve Etkinliği”, *Ankara: Türkiye İş Kurumu*.
- Kasapoğlu, M. M. & Murat, S. (2018), “Aktif İstihdam Politikaları ve Türkiye’de İŞKUR Tarafından Uygulanan Aktif İstihdam Politikalarına Güncel Bir Bakış”, *Mehmet Akif Ersoy Üniversitesi Sosyal Bilimler Enstitüsü Dergisi*, 485-502.
- Marshall, G. (1999), “Sosyoloji Sözlüğü”, *Ankara: Bilim ve Sanat Yayınları*.
- Özen, A., Çakır, B., Ovalı, B., Genç, Ç., Özelge, E., Uludağ, E., . . . Tunç, U. (2011), “Dünden Bugüne İŞKUR”, *Ankara: Türkiye İş Kurumu*.
- Türkiye İş Kurumu. (2023), “Türkiye İş Kurumu”, *Aktif İşgücü Programları, Toplum Yararına Programlar. Türkiye İş Kurumu*: <https://www.iskur.gov.tr/is-arayan/aktif-iscucu-programlari/toplum-yararına-programlar-typ/> adresinden alındı
- Türkiye İş Kurumu. (2023b), “Türkiye İş Kurumu”, *Türkiye İş Kurumu (İŞKUR)*: <https://www.iskur.gov.tr/kurumsal-bilgi/tarihce/> adresinden alındı
- Uğurlu, S. (2022), “Kavramsal Çerçeve ve İşsizlik ve Enflasyon”, *İstanbul: Efe Akademik Yayıncılık*.
- Uşen, Ş. (2007), “Avrupa Birliği Ülkeleri ve Türkiye’de Aktif Emek Piyasası Politikaları”, *Çalışma ve Toplum*, 65-95.

Kaynakça

- Abor, J. & Harvey, S. K. (2008), "Foreign Direct Investment and Employment: Host Country Experience", *Macroeconomics and Finance in Emerging Market Economies*, 1(2), 213-225.
- Aderemi, A. A., Omitogun, O. & Oisanwo, B. G. (2022), "Effect of FDI Inflows on Employment Generation in Selected ECOWAS Countries: Heterogeneous Panel Analysis", *CBN Journal of Applied Statistics*, 13(1), 241-263.
- Ajaga, E. & Nunnenkamp, P. (2008), "Inward FDI, Value Added and Employment in US States: A Panel Cointegration Approach", *Kiel Working Paper*: 1420.
- Alalawneh, M. & Nessa, A. (2020), "The Impact of Foreign Direct Investment on Unemployment: Panel Data Approach", *Emerging Science Journal*, 4(4), 228-242.
- Alfalih, A. A. & Hadj, T. B. (2021), "Asymmetric Effects of Foreign Direct Investment on Employment in an Oil Producing Country: Do Human Capital, Institutions and Oil Rents Matter?", *Resources Policy*, 70, 101919.
- Alkofahi, K. (2020), "The Effect of Foreign Direct Investment on the Unemployment Rate in Saudi Arabia", *International Journal of Economics and Finance*, 12(10), 1-10.
- Balcerzak, A. P. & Żurek, M. (2011), "Foreign Direct Investment and Unemployment: VAR Analysis for Poland in the Years 1995-2009", *European Research Studies*, 14(1), 3-14.
- Bond S.R. & Eberhardt, M. (2013), "Accounting for Unobserved Heterogeneity in Panel Time Series Models", *Discussing Paper*, Nottingham, UK.
- Brincikova, Z. & Darmo, L. (2014), "The Impact Of FDI Inflow on Employment in V4 Countries", *European Scientific Journal* February (Special Edition), 1.
- Chang, S. C. (2007), "The Interactions among Foreign Direct Investment, Economic Growth, Degree of Openness and Unemployment in Taiwan", *Applied Economics*, 39(13), 1647-1661.
- Craigwell, R. (2006), "Foreign Direct Investment and Employment in the English and Dutch-Speaking Caribbean", *International Labour Organization, ILO Subregional Office for the Caribbean*.
- Dünya Bankası Gelişim Göstergeleri (World Bank Development Indicators-WDI), <https://databank.worldbank.org/source/world-development-indicators> (Erişim Tarihi: 10.09.2023)
- Eberhardt, M. & Bond, S. (2009), "Cross-Section Dependence in Nonstationary Panel Models: A Novel Estimator", *Munich Personal RePEc Archive Working Paper*. 17870, Germany.
- Eberhardt, M. & Teal, F. (2010), "Productivity Analysis in Global Manufacturing Production", *Economics Series Working Papers 515. Department of Economics, University of Oxford*.
- Ekinci, A. (2011), "Doğrudan Yabancı Yatırımların Ekonomik Büyüme ve İstihdama Etkisi: Türkiye Uygulaması (1980-2010)", *Eskişehir Osmangazi Üniversitesi İİBF Dergisi*, 6(2), 71-96.
- Erçakar, M. E. & Güvenoğlu, H. (2018), "Doğrudan Yabancı Yatırımların İşsizlik Üzerine Etkisi: Türkiye Uygulaması (1980-2016)", *Anemon Muş Alparslan Üniversitesi Sosyal Bilimler Dergisi*, 6 (ICEESS'18), 349-356.
- Göçer, İ. & Peker, O. (2014), "Yabancı Doğrudan Yatırımların İstihdam Üzerindeki Etkisi: Türkiye, Çin ve Hindistan Örneğinde Çoklu Yapısal Kırılmalı Eşbütünlük Analizi", *Yönetim ve Ekonomi Dergisi*, 21(1), 107-123.
- Jude, C. & Silaghi, M. I. P. (2016), "Employment Effects of Foreign Direct Investment: New Evidence from Central and Eastern European Countries", *International Economics*, 145, 32-49.
- Karlsson, S., Lundin, N., Sjöholm, F. & He, P. (2009), "Foreign Firms and Chinese Employment", *World Economy*, 32(1), 178-201.
- Lanzafame, M. & Monteforte, F. (2019), "The Real Exchange Rate and Growth in Latin America", Available at SSRN: <https://ssrn.com/abstract=3488315>.

- Le, H. P. & Bao, H. H. G. (2020), "Renewable and Nonrenewable Energy Consumption, Government Expenditure, Institution Quality, Financial Development, Trade Openness, and Sustainable Development in Latin America and Caribbean Emerging Market and Developing Economies", *International Journal of Energy Economics and Policy*, 10(1), 242-248.
- Maddala G. S. & Wu, S. (1999), "A Comparative Study of Unit Root Tests with Panel Data and a New Simple Test", *Oxford Bulletin of Economics And Statistics*, 61, 631-652.
- Mariotti, S., Mutinelli, M. & Piscitello, L. (2003), "Home Country Employment and Foreign Direct Investment: Evidence from the Italian Case", *Cambridge Journal of Economics*, 27(3), 419-431
- Mazher, M., Mukhtar, T. & Sohail, S. (2020), "Impact of Foreign Direct Investment and Foreign Remittances on Unemployment in Pakistan: A Time Series Analysis", *IIIE Journal of Economics and Finance*, 1(1), 65-83.
- Mkombe, D., Tufa, A. H., Alene, A. D., Manda, J., Feleke, S., Abdoulaye, T. & Manyong, V. (2021), "The Effects of Foreign Direct Investment on Youth Unemployment in the Southern African Development Community", *Development Southern Africa*, 38(6), 863-878.
- Mucuk, M. & Demirel, M. T. (2013), "The Effect of Foreign Direct Investments on Unemployment: Evidence From Panel Data for Seven Developing Countries", *Journal of Business, Economics & Finance*, 2(3), 53-66.
- Wong, K. N. & Tang, T. C. (2011), "Foreign Direct Investment and Employment in Manufacturing and Services Sectors: Fresh Empirical Evidence from Singapore", *Journal of Economic Studies*, 38(3), 313-330.
- OECD (2023), FDI flows (indicator). doi: 10.1787/99f6e393-en (Accessed on 10 September 2023).
- OECD (2023), Employment rate (indicator). doi: 10.1787/1de68a9b-en (Accessed on 10 September 2023).
- OECD (2023), Average wages (indicator). doi: 10.1787/cc3e1387-en (Accessed on 10 September 2023).
- OECD-ILO (2008), "The Impact of Foreign Direct Investment on Wages and Working Conditions", OECD-ILO Conference on Corporate Social Responsibility, Employment and Industrial Relations: Promoting Responsible Business Conduct in a Globalising Economy 23-24 June 2008, OECD Conference Centre, Paris, France.
- Öztürk, Ö. F. & Bayar, Y. (2021), "Doğrudan Yabancı Sermaye Yatırımları, Ekonomik Büyüme, İstihdam ve Finansal Gelişme Arasındaki Etkileşimin Analizi: OECD Ülkeleri Örneği", *İnsan ve Toplum Bilimleri Araştırmaları Dergisi*, 10(3), 2582-2602.
- Pesaran, M.H. & Smith, R. (1995), "Estimating Long-Run Relationships from Dynamic Heterogeneous Panels", *Journal of Econometrics*, 68(1), 79-113.
- Pesaran, M. H. (2004), "General Diagnostic Tests for Cross Section Dependence in Panels", *Cambridge Working Papers in Economics*. 0435. University of Cambridge (June).
- Pesaran, M. H. (2006), "Estimation and Inference in Large Heterogeneous Panels with a Multi Factor Error Structure", *Econometrica*, 74(4), 967-1012.
- Pesaran, M. H., (2007), "A Simple Panel Unit Root Test in the Presence of Cross Section Dependence", *Journal of Applied Econometrics*, 22, 265-312.
- Rakhmatillo, E., Anvar, K. & Sukhrob, M. (2021), "Foreign Direct Investment, Economic Growth and Employment: VAR Method for Uzbekistan", *Journal of Contemporary Issues in Business and Government*, 27(2), 1757-1768.
- Rizvi, S. Z. A. & Nishat, M. (2009), "The Impact of Foreign Direct Investment on Employment Opportunities: Panel Data Analysis: Empirical Evidence from Pakistan, India and China", *The Pakistan Development Review (Papers and Proceedings PARTS I and II The Silver Jubilee Annual General Meeting and Conference of the Pakistan Society of Development Economists Islamabad)*, 48(4), 841-851.

- Sadorsky, P. (2013), "Do Urbanization and Industrialization Affect Energy Intensity in Developing Countries?" *Energy Economics*, 37, 52-59.
- Sadorsky, P. (2014), "The Effect of Urbanization on CO2 Emissions in Emerging Economies", *Energy Economics*, 41, 147-153.
- Saurav, A., Liu, Y. & Sinha, A. (2020), "A Literature Review of the Effects of FDI on Job Creation and Wages", *Finance, Competitiveness & Innovation Investment Climate*, World Bank Group.
- Schmerer, H. J. (2014), "Foreign Direct Investment and Search Unemployment: Theory and Evidence", *International Review of Economics & Finance*, 30(C), 41-56.
- Setyanti, A. M. & Wahyudi, S. T. (2021), "Foreign Direct Investment and Youth Employment Causality: Evidence From ASEAN-5 Countries", *Jurnal Economia*, 17(2), 208-219.
- Strat, V. A., Davidescu, A. & Paul, A. M. (2015), "FDI and the Unemployment-A Causality Analysis for the Latest EU Members", *Procedia Economics and Finance*, 23, 635-643.
- Şahin, L. (2016), "Doğrudan Yabancı Yatırımların İstihdama Etkisinin Ampirik Analizi: SADC Ülkeleri," *Çankırı Karatekin Üniversitesi İktisadi ve İdari Bilimler Fakültesi Dergisi*, 6(2), 103-118.
- Uddin, K. M. K. & Chowdhury, M. A. (2020), "Impact of FDI on Employment Level in Bangladesh: A VECM Approach", *International Journal of Applied Economics, Finance and Accounting*, 8(1), 30-37.
- Vacaflares, D. E. (2011), "Was Latin America Correct in Relying in Foreign Direct Investment to Improve", *Applied Econometrics and International Development*, 11(2), 101-122.
- Vergil, H. & Ayaş, N. (2009), "Doğrudan Yabancı Yatırımların İstihdam Üzerindeki Etkileri: Türkiye Örneği", *İktisat İşletme ve Finans*, 24(275), 89-114.
- Wang, W. (2021), "Does FDI Affect Domestic Employment in OECD Countries?", *The Journal of Asian Finance, Economics and Business*, 8(12), 283-293.
- Woldetensaye, W. A., Sirah, E. S. & Shiferaw, A. (2022), "Foreign Direct Investments Nexus Unemployment in East African IGAD Member Countries a Panel Data Approach", *Cogent Economics & Finance*, 10(1), 2146630.

Kaynakça

- Abar, H. & Tekmanlı, H. H. (2018), “Doğrudan Yabancı Yatırımlar ve Ekonomik Büyüme İlişkisi: Avrupa Birliği Ülkeleri Örneği, IV”, *International Caucasus-Central Asia Foreign Trade and Logistics Congress Paper*.
- Acet, H., Ashurov, E. & Khatır, A. Q. (2020), “Doğrudan Yabancı Yatırımlar ve Ekonomik Büyüme Arasındaki İlişki: Orta Asya Ülkeleri Örneği”, *Selçuk Üniversitesi Sosyal Bilimler Enstitüsü Dergisi*, 43, 391-402.
- Ağayev, S. (2010), “Doğrudan Yabancı Sermaye Yatırımları ve Ekonomik Büyüme İlişkisi: Geçiş Ekonomileri Örneğinde Panel Eşitlik ve Panel Nedensellik Analizleri”, *Gazi Üniversitesi İktisadi ve İdari Bilimler Fakültesi Dergisi*, 159-184.
- Aitken, B. J. & Harrison, A. (1999), “Do Domestic Firms Benefit From Direct Foreign Investment? Evidence from Venezuela”, *American Economic Review*, (89), 605-618.
- Akinlo, A. (2004), “Foreign Direct Investment and Growth in Nigeria: An Empirical Investigation”, *Journal of Policy Modeling*, (2), 627-639.
- Alagöz, M., Erdoğan, S. & Topallı, N. (2008), “Doğrudan Yabancı Sermaye Yatırımları ve Ekonomik Büyüme: Türkiye Deneyimi 1992-2007”, *Gaziantep Üniversitesi Sosyal Bilimler Dergisi*, 7(1), 79-89.
- Aleksynska, M., Gaisford, J. & Kerr, W. (2008), “Foreign Direct Investment and Growth in Transition Economies”, *University Library of Munich MPRA Paper*, (7668), 1-39.
- Alfaro, L., Chanda, A., Kalemli, S. & Ozcan, S. (2004), “FDI and Economic Growth, the Role of Local Financial Markets”, *Journal of International Economics*, 64, 113-134.
- Artan, S. & Hayaloğlu, P. (2015), “Doğrudan Yabancı Sermaye Yatırımlarının Kurumsal Belirleyicileri: OECD Ülkeleri Örneği”, *Ege Akademik Bakış*, 15(4), 551-564.
- Ayaydın, H. (2010), “Doğrudan Yabancı Yatırımlar ile Ekonomik Büyüme Arasındaki İlişkinin İncelenmesi: Türkiye Örneği”, *Dumlupınar Üniversitesi Sosyal Bilimler Dergisi*, (26), 133-145.
- Baltagi, B. H. (2001), *Econometrics Analysis of Panel Data*, Chichester: Wiley.
- Bashir, A. H. M. (1999), “Foreign Direct Investment and Economic Growth in Some MENA Countries: Theory and Evidence”. *Topics in Middle Eastern and North African Economics*, <https://ecommons.luc.edu/cgi/viewcontent.cgi?article=1008&context=meea>, 1-7.
- Bashir, A. J. Shawl, S. & Makina, D. (2022), “The Interaction Between FDI, Host Country Characteristics and Economic Growth?”, *A New Panel Evidence From BRICS Journal of Economics and Development*, 24(3), 247-261.
- Bayar, G., Güloğlu B. & Selman T. S. (2011), “Sanayi Sektörü İstihdamının Temel Belirleyicileri ve Dış Ticaret: Türkiye Örneği”, *Ekonomik Yaklaşım Kongreler Dizisi*.
- Bayar, Y. (2017), “Yükselen Piyasa Ekonomilerinde Emeklilik Fonları, Finansal Gelişme ve Ekonomik Büyüme: Bir Panel Nedensellik Analizi”, *BDDK Bankacılık ve Finansal Piyasalar Dergisi*, 11(1), 51-64.
- Behname, M. (2012), “Foreign Direct Investment and Economic Growth: Evidence from Southern Asia”, *Atlantic Review of Economics*, 2, 1-14.
- Bénassy-Quéré, A., Mayer, T. & Coupet, M. (2007), “Institutional Determinants of Foreign Direct Investment”, *The World Economy*, 30(5), 764-782.
- Benghoul, M. & Aydın, H. İ. (2019), “Foreign Direct Investment and Economic Growth in Turkey”, *Süleyman Demirel Üniversitesi İktisadi ve İdari Bilimler Fakültesi Dergisi*, 24(4), 1181-1194.
- Bengoa, M. & Sanchez-Robles, B. (2003), “Foreign Direct Investment, Economic Freedom and Growth: New Evidence from Latin America”, *European Journal of Political Economy*, 19, 529-545.

- Borensztein, E., De Gregorio, J. & Lee, J. (1998), "How Does Foreign Direct Investment Effect Economic Growth", *Journal of Internatioanal Economics*, 45, 115-135.
- Breusch, T. & Pagan, A. (1980), "The LM Test and its Applications to Model Specification in Econometrics", *Review of Economic Studies*, 47, 239-254.
- Busse, M. & Hefeker, C. (2007), "Political Risk, Institutions and Foreign Direct Investment", *European Journal of Political Economy*, 23(2), 397-415.
- Carkovic, M. & Levine, R. (2002), "Does Foreign Direct Investment Accelerate Economic Growth?" Working Paper, *University of Minnesota Department of Finance*.
- Chowdhury, A. & Mavratos, G. (2005), "FDI and Growth: What Causes What?", *Economics Faculty Research and Publications*, 61.
- Çetinkaya, M., Acet, H. & Erdoğan, S. (2011), "The Relationship Between Foreign Direct Investment and Economic Growth: A Case Study of Turkey (1980-2008)", *Economic and Environmental Studies*, 11(4), 353-367.
- De Mello, B. J. (1999), "Foreign Direct Investment Led Growth: Evidence from Time Series and Panel Data", *Oxford Economic Papers*, (51), 133-151.
- Demirtaş, G. & Akçay, S. (2006), "Kurumsal Faktörlerin Doğrudan Yabancı Yatırımlar Üzerine Etkisi: Ampirik Bir Kanıt", *Gazi Üniversitesi, İİBF Dergisi* 8(2), 15-33.
- Di Iorio, F. & Fachin, S. (2008), "A Note on the Estimation of Long-run Relationships in Dependent Cointegrated Panels", *MPRA Paper, 12053, University Library of Munich, Germany*.
- Doğan Çalışkan, Z. (2019), "Doğrudan Yabancı Yatırımlar ve İş Yapma Kolaylığı: Türkiye Örneği", *Politik Ekonomik Kuram (PEK)*, 3(1), 105-112.
- Dumitrescu, E. I. & C. Hurlin (2012), "Testing for Granger Non-Causality in Heterogeneous Panels", *Economic Modelling*, 29(4), 1450-1460.
- Durham, J. B. (2004), "Absorptive Capacity and the Effects of Foreign Direct Investment and Equity foreign Portfolio Investment on Economic Growth", *European Economic Review*, (48), 285-306.
- Erkekoğlu, H. & Kılıçarslan, Z. (2016), "Do Political Risks Affect the Foreign Direct Investment Inflows to Host Countries?", *Journal of Business, Economics and Finance (JBEF)*, ISSN: 2146-7943, 5(2), 218-232.
- Ghatak, A. & Halıcıoğlu, F. (2006), "Foreign Direct Investment and Economic Growth: Some Evidence From Across the World", *MPRA Paper*, 3565, 1-15.
- Globerman, S. & Shapiro, D. (2002), "Global Foreign Direct Investment Flows: The Role of Governance Infrastructure", *World Development* 30(11), 1899-1919.
- Greene, W. H. (2008), *Econometric Analysis*, Englewood Cliffs, NJ: Prentice-Hall.
- Habib, M. & Zurawicki, L. (2002), "Corruption and Foreign Direct Investment", *Journal of International Business Studies* 33, 291-307.
- Hansen, H. & Rand, J. (2004), "On the Causal Link Between FDI and Growth in Developing Countries", *University of Copenhagen, Development Economics Research Group, Discussion Papers*.
- Hong, K. (1997), "Foreign Capital and Economic Growth in Korea: 1970-1990", *Journal of Economic Development*, 22, 79-89.
- Hossain, S. & Rahman, Z. (2017), "Does Governance Facilitate Foreign Direct Investment in Developing Countries?", *International Journal of Economics and Financial* 7(1), 164-177.
- Hsiao, C. (2003), *Analysis of Panel Data*, Cambridge: Cambridge University Press.
- Iamsiraroj, S. & Ulubaşoğlu, M. A. (2015), "Foreign Direct Investment and Economic Growth: A Real Relationship or Wishful Thinking?", *Economic Modelling*, 51, 200-213.
- İnel, A. & Sungur, N. (2003), "Sermaye Akımlarının Temel Makroekonomik Göstergeler Üzerindeki Etkileri: Türkiye Örneği 1989:II-1999:IV", *Türkiye Ekonomi Kurumu Tartışma Metni*, 1-29.

- Kangal, N., Erođlu, İ. & Çoban, M. N. (2018), “İş Yapma Kolaylığı Kapsamında MINT Ülkeleri Üzerine Bir Deđerlendirme”, *Sosyal Bilimler Arařtırmaları Dergisi (SBAD)*, 13(2), 21-48.
- Kılıç, F. & Aktař Şenkardeşler, R. (2020), “İş Yapma Kolaylığı ve Ekonomik Büyüme Arasındaki İliřki”, *Beykoz Akademi Dergisi*, 8(2), 170-179.
- Körpücü, Y. (2017), “Dođrudan Yabancı Yatırımların Teknolojik Yayılma ve Ekonomik Büyüme Üzerindeki Etkisi: Türkiye Örneđi”, *Journal of Administrative Sciences*, 15(30), 105-122.
- Kumar N. & Pradhan, P. (2002), “Foreign Direct Investment, Externalities and Economic Growth in Developing Countries”, *RIS Discussion Papers*, 1, 1-37.
- Ledyaeva, S. & Linden, M. (2006), “Foreign Direct Investment and Economic Growth: Empirical Evidence from Russian Regions”, *BOFIT Discussion Papers*, 17.
- Li, X. & Liu, X. (2005), “Foreign Direct Investment and Economic Growth: An Increasingly Endogenous Relationship”, *World Development*, 33(3), 393-407.
- Master Özcan, P. & Kayalidere, G. (2017), “Türkiye’de İş ve Yatırım Ortamının Dünya İş Yapma Endeksine Göre Deđerlendirilmesi”, *Journal of Social and Humanities Sciences Research*, 4(5), 819-825.
- Mengistu, A. A. & Adhikary, B. K. (2011), “Does Good Governance Matter for FDI Inflows? Evidence from Asian Economies”, *Asia Pacific Business Review*, 17(3), 281-299.
- Mody, A. & Murshid, A. P. (2005), “Growing up with Capital Flows”, *Journal of International Economics*, 65(1), 249-266.
- Mun, W. H., Lin, K. T. & Man, K. Y. (2008), “FDI and Economic Growth Relationship: An Empirical Study on Malaysia”, *International Business Research*, 1(2), 11-18.
- Öncü, E. & Çelik, Ş. (2018), “Dođrudan Yabancı Yatırımlar ve Ekonomik Büyüme İliřkisi: BRICT Ülkeleri Panel Nedensellik Analizi”, *Uluslararası İktisadi ve İdari İncelemeler Dergisi*, 1(7), 403-414.
- Özşahin, Ş. (2016), “Kurumsal Kalite Dođrudan Yabancı Yatırımlar İçin Ne Kadar Önemli? Türkiye Üzerine Ekonometrik Bir Analiz”, *Journal of Yasar University*, 11(44), 251-262.
- Pala, O. (2022), “İş Yapma Kolaylığı Açısından Ülkelerin Performanslarının Karşılaştırılması: Türkiye ve Vişegrad Örneđi”, *Akademik Arařtırmalar ve Çalıřmalar Dergisi*, 14(27), 411-422.
- Pedroni, P. (1999), “Critical Values for Cointegration Tests in Heterogeneous Panels with Multiple Regressors”, *Oxford Bulletin of Economics and Statistics*, 61(1), 653-670.
- Pedroni, P. (2004), “Panel Cointegration: Asymptotic and Finite Sample Properties of Pooled Time Series Tests with an Application to the Ppp Hypothesis”, *Econometric Theory*, 20, 597-625.
- Pesaran, M. H. (2004), “General Diagnostic Tests for Cross Section Dependence in Panels”, University of Cambridge Working Paper, 0435, Internet Address: http://papers.ssrn.com/sol3/papers.cfm?abstract_id=572504, Date of Access: 10.09.2023.
- Pesaran, M. H. (2006), “A Simple Panel Unit Root Test in the Presence of Crosssection Dependency”, *Cambridge Working Papers in Economics*, 346.
- Roy, A. G. & Von den Berg, H. F. (2006), “Foreign Direct Investment and Economic Growth: A Time-Series Approach”, *Global Economy Journal*, 6, 1-19.
- Sadik, A. & Bolbol, V. (2001), “Capital Flows, FDI, and Technology Spillovers: Evidence From Arab Countries”, *World Development*, 29(12), 2111-2125.
- Sarker, B. & Khan, F. (2020), “Nexus Between Foreign Direct Investment and Economic Growth in Bangladesh: An Augmented Autoregressive Distributed Lag Bounds Testing Approach”, *Journal of Fianacial Innovation*, 6(10), 1-18.
- Susic, I., Stojanovic-Trivanovic, M. & Susic, M. (2017), “Foreign Direct Investments and Their Impact on the Economic Development of Bosnia and Herzegovina”, *IOP Conference Series: Materials Science and Engineering*, 200, 1-17.

- Syzdykova, A. O. (2019), “Doğrudan Yabancı Yatırımların Ekonomik Büyüme Üzerine Etkisi: Orta Asya Ülkeleri Örneği”, *International Journal of Cultural and Social Studies*, 5(1), 291-307.
- Şen, A. & Karagöz, M. (2007), *Türkiye’de Yabancı Sermaye Yatırımlarının Büyüme ve İhracat Etkisi*, <http://iibf.kou.edu.tr/ceko/ssk/kitap50/42.pdf>.
- Şenol, Z. & Erer, E. (2020), “Yabancı Sermaye Yatırımlarını Etkileyen Kurumsal Faktörler: Gelişmiş ve Gelişmekte Olan Ülkeler Örneği”, *Dumlupınar Üniversitesi Sosyal Bilimler Dergisi*, 64, 123-142.
- Taşdemir, D. F. & Erdaş, H. (2018), “Doğrudan Yabancı Yatırım Ekonomik Büyüme İlişkisi: Türkiye Örneği”, *Trakya Üniversitesi İİBF Dergisi*, 1(7), 140-152.
- Uğurlu, S. (2020), “İş Yapma Kolaylığının Doğrudan Yabancı Yatırımlar Üzerindeki Etkisi: OECD Ülkelerinden Kanıtlar”, K. Çiftiyıldız (Ed.), *Disiplinler Arası Sosyoekonomik Yaklaşımlar içinde*, 121-134, Bursa: Ekin Yayınevi.
- Westerlund, J. (2008), “Panel Cointegration Tests of the Fisher Effect”, *Journal of Applied Econometrics*, 23, 193-233. <https://doi.org/10.1002/jae.967>.
- Westerlund, J. & Edgerton, D. (2008), “A Simple Tests for Cointegration in Dependent Panels with Structural Break”, *Oxford Bulletin of Economics and Statistics*, 70(5), 665-704.
- Wilson, D. & Purushothaman, R. (2003), “Dreaming with BRICS: The Path to 2050”, *Goldman Sachs Global Economics Paper*, 99, 1-24.
- Yaşar, E. & Yaşar, M. (2017), “İş Yapma Kolaylıkları: Farklı Gelir Gruplarındaki Ülkeler Arasında Bir Karşılaştırma”, *Uluslararası Afro-Avrasya Araştırmaları Dergisi*, 4(2), 101-112.
- Zeshan, A. & Talat, A. (2014), “Impact of Governance Indicators on FDI Inflows: Empirical Evidence from Pakistan”, *Caspian Journal of Applied Sciences Research*, 3(9), 16-23.
- Zhang, K. H. (2001), “Does Foreign Direct Investment Promote Economic Growth? Evidence From East Asia and Latin America”, *Contemporary Economic Policy*, 10(2), 175-185.
- Zhang, K. H. (2006), “Foreign Direct Investment and Economic Growth in China: A Panel Data Study for 1992-2004”, *Conference of WTO, China and Asian Economies, University of International Business and Economics*, 24, (26), 1-18.

kabul edildiği fakat entegrasyonun yatırım gelişme yolu aşamaları üzerindeki etkisinin sistematik olarak analiz edilmediği ve konuyu araştıran ve entegrasyon unsurlarını yatırım gelişme yolu yaklaşımı analizlerine kavramsal olarak dahil eden ampirik çalışmaların ise sınırlı sayıda olduğu görülmektedir.

Bu çerçevede ampirik literatürde, ekonomik entegrasyonun, entegrasyona üye ülkelerin yatırım gelişme yolu aşamaları yörüngesindeki hareketleri üzerindeki etkisi olduğu/olmadığı yönünde sonuçlara ulaşan çalışmalar olduğu görülmektedir. Sınırlı sayıda bulunan söz konusu ampirik çalışmalarda ulaşılan önemli bir bulgu ise, ekonomik entegrasyonun incelenen üye ülkelerin içeriye yönelik doğrudan yabancı yatırımları üzerindeki etkisinin, dışarıya yönelik doğrudan yabancı yatırımlar üzerindeki etkisinden daha güçlü etki meydana getirme eğiliminde olduğu şeklinde ifade edilebilmektedir.

Kaynakça

- Apergis, N. (2008), "Foreign Direct Investment Inward and Foreign Direct Investment Outward: Evidence from Panel Unit Root and Cointegration Tests with a Certain Number of Structural Changes", *Global Economy Journal*, 8(1), 1-14.
- Balasubramanyam, V. N. & Gereenaway, D. (1993), *Regional Integration Agreements and Foreign Direct Investments*, K. Anderson ve R. Blackhurst (Ed.), *Regional Integration and the Global Trading System* içinde (147-166), Palgrave Macmillan.
- Balkır, C. (2016), *Uluslararası Ekonomik Bütünleşme Kuram, Politika ve Uygulama AB ve Dünya Örnekleri*, İstanbul: İstanbul Bilgi Üniversitesi Yayınları.
- Bellak, C. (2001), "The Austrian Investment Development Path", *Transnational Corporations*, 10, 107-134.
- Blomström, M. & Kokko, A. (1997), "Regional Integration and Foreign Direct Investment", *NBER Working Paper*, 6019.
- Buckley, P. J. & Castro, F.B. (1998), "The Investment Development Path: The Case of Portugal", *Transnational Corporations*, 7(1), 1-15.
- Çeştepe, H. & Mıstaçoğlu, T. (2010), "Gelişmekte Olan Ülkelerde Doğrudan Yabancı Yatırımlar ve Ekonomik Entegrasyon: ASEAN ve MERCOSUR Örneği", *Yönetim ve Ekonomi Dergisi*, 17(2), 93-106.
- Dunning, J. H. (1980), "Toward an Eclectic Theory of International Production-Some Empirical Tests", *Journal of International Business Studies*, 11(1), 9-31.
- Dunning, J. H. (1981), "Explaining the International Direct Investment Position of Countries: Towards a Dynamic or Developmental Approach", *Weltwirtschaftliches Archiv*, 119, 30-64.
- Dunning, J. H. (2001), "The Eclectic (OLI) Paradigm of International Production: Past, Present and Future", *International Journal of The Economics of Business*, 8(2), 173-190.
- Dunning, J. H. & R. Narula (1996), *The Investment Development Path Revisited: Some Emerging Issues*, H. Dunning ve R. Narula (Ed.) *Foreign Direct Investment and Governments* içinde (1-42), Routledge, London.
- Dunning, J. H. & Lundan, S. M. (2008), *Multinational Enterprises and the Global Economy*, Cheltenham, UK: Edward Elgar Publishing.
- Dunning, J. H., Kim, C. & Donghyun Park, D. (2008), *Old Wine in New Bottles: A Comparison of Emerging-Market TNCs Today and Developed-Country TNCs Thirty Years Ago*, K.P. Sauvart (Ed.), *The Rise of Transnational Corporations from Emerging Markets* içinde (158-180), Cheltenham, UK and Northampton, MA: Edward Elgar.
- Duran, J. L. & Ubeda, F. (2001), "The Investment Development Path: A New Empirical Approach and Some Theoretical Issues", *Transnational Corporations*, 10(2), 1-35.

- Gorynia, M., Nowak, J. & Wolniak, R. (2010), "Foreign Direct Investment of Central and Eastern European Countries, and the Investment Development Path Revisited", *Eastern Journal Of European Studies*, 1(2), 21-36.
- Gorynia, M., Nowak, J., Tarka, P. & Wolniak, R. (2012), *Foreign Direct Investment in New EU Member States from Central and Eastern Europe an Investment Development Path, Perspective*, Marinov, M. ve Marinova S. (Ed.), *Internationalization of Emerging Economies and Firms* içinde (64-86), Palgrave Macmillan.
- Gorynia, M., Nowak, J., Trapeczyński, P. & Wolniak, R. (2022), "Integration and Investment Development Paths of CEE Countries. Does EU Membership Make a Difference?", *Eurasian Geography and Economics*, 63(1), 27-54.
- Holland, D. & Pain, N. (1998), "The Diffusion of Innovations in Central and Eastern Europe: A Study of the Determinants and Impact of Foreign Direct Investment", *Niesr Discussion Papers*, Paper 13.
- Fernandez, R. (1997), "Returns to Regionalism: An Evaluation of Nontraditional Gains from Regional Trade Agreements", *Policy Research Working Paper Series*, 1816. The World Bank.
- Jovanovic, M. N. (2006), *The Economics of International Integration*, USA: Edward Elgar.
- Kaliszuk, E. & Wancio, A. (2014), *The Investment Development Path in the Context of Poland's Accession to the European Union and the Global Financial and Economic Crisis*, Y. Temouri and C. Jones (Ed.), *International Business and Institutions after the Financial Crisis* içinde (109-129), The Academy of International Business. London Palgrave: Macmillan.
- Kayam, S. S. & Hisarcıklılar, M. (2009), "Revisiting the Investment Development Path (IDP): A Non-Linear Fluctuation Approach", *International Journal of Applied Econometrics and Quantitative Studies*, 9(2), 63-82.
- Klich, J. (2014), "Foreign Direct Investment in the Visegrád Countries after 2004: Have the Visegrád Countries' Membership in the European Union Changed Something?", *Entrepreneurial Business and Economics Review*, 2(3), 19-31.
- Kosztowniak, A. (2018), "Changes of Inward and Outward FDI Stocks in Poland and the Stage of the Investment Development Path", *Journal of Management and Financial Sciences (JMFS)*, XIII(35), 41-60.
- Kuznets, S. (1973), "Modern Economic Growth: Findings and Reflections", *American Economic Review*, 63(3), 247-258.
- Martin, C. & Turrion, J. (2003), "Eastern Enlargement of the European Union and Foreign Direct Investment Adjustments", *European Economy Group Working Paper*, 24, Universidad Complutense de Madrid.
- Ma, K. (2012), "An Empirical Analysis on Chinese Outward FDI Development Path Based on IDP and IPI Models", *Contemporary Logistics*, 06, 81-85.
- Narula, R. (1996), *Multinational Investment and Economic Structure*, Routledge, London.
- Narula, R., John H. & Dunning, J. H. (2000), "Industrial Development, Globalization and Multinational Enterprise: New Realities for Developing Countries", *Oxford Development Studies*, 28(2), 141-167.
- Narula, R., John H. & Dunning, J. H. (2010), "Multinational Enterprises, Development and Globalization: Some Clarifications and a Research Agenda", *Oxford Development Studies*, 38(3), 263-287.
- Narula, R. & Guimon, J. (2010), "The Investment Development Path in a Globalised World: Implications for Eastern Europe", *Eastern Journal of European Studies*, 1(2), 5-19.
- Trapeczyński, P., Gorynia, M., Nowak, J. & Wolniak, R. (2022), "How Does Economic Integration Affect Progress along the Investment Development Path? A Case Study of EU Member vs. Non-Member Countries from Eastern Europe", *Journal of Modern Science*, 49(2), 177-214.
- Van Neuss, L. (2019), "The Drivers of Structural Change", *Journal of Economic Surveys*, 33(1), 309-349.
- Yalçınkaya, Ö. & Daştan, M. (2018), "The Effects of Foreign Direct Investment Inwards and Outwards on Economic Growth: Evidence from the Top 20 Largest Economies in The World (1992-2016)", *Journal of Economics, Finance and Accounting (JEFA)*, 5(1), 108-126.

Kaynakça

- Akar, N. Ç. & Koç, Ü. (2021), “Doğrudan Yabancı Yatırım”, S. Özkılbaç ve T. Bilgin (Eds.), *İktisat Alanında Seçilmiş Konular* içinde (ss. 33-48), İstanbul: Efe Akademi.
- Altıntaş, H. (2016), “Petrol Fiyatlarının Gıda Fiyatlarına Asimetrik Etkisi: Türkiye için NARDL Modeli Uygulaması”, *Journal of Management and Economics Research*, 14(4), 1-24.
- Amal, M. & Tomio, B. T. (2012), “Determinants of Brazilian Outward Foreign Direct Investment (OFDI): A Host Country Perspective”, *Impacts of Emerging Economies and Firms on International Business. Encontro da ANPAD*, 1-16.
- Asteriou, D. & Hall, S. G. (2007), *Applied Econometrics: A Modern Approach, Revised Edition*, Hampshire: Palgrave Macmillan, 46(2), 117-155.
- Aydoğuş, İ. & Öztürkler, H. (2006), *Türkiye’de Cari İşlemler Açığı Sorununun Analizi*. Ankara: Gazi Kitabevi.
- Aytekin, G. K. (2019), “Doğrudan Yabancı Yatırımlar, Belirleyicileri ve Ekonomik Etkileri”, *Ufuk Üniversitesi Sosyal Bilimler Enstitüsü Dergisi*, 8(15), 255-278.
- Bedir, S. & Soydan, A. (2016), “Implications of FDI for Current Account Balance: A Panel Causality Analysis”, *Eurasian Journal of Economics and Finance*, 4(2), 58-71.
- Bozgeyik, Y. & Kutlu, A. (2019), “Türkiye’de Cari Açığın Belirleyicileri: 1992-2017 Dönemi İçin Ampirik Çalışma”, *Maliye Dergisi*, 176, 1-26.
- Eğilmez, M. (2019), Krizden Çıkışın Anahtarı, Kendime Yazılar, Erişim tarihi: 19.05.2023, <http://www.mahfiegilmez.com/2019/04/krizden-cksn-anahtar.html#more>,
- Emil, D. (2003), “Cumhuriyetin Kuruluşundan Günümüze İzlenen Yabancı Sermaye Politikaları”, *Hazine Dergisi*, 80, 113-123.
- Enders, W. (1995), *Applied Econometric Time Series*, New York: John Wiley.
- Erdoğan, S. & Bozkurt, H. (2009), “Türkiye’de Cari Açığın Belirleyicileri: MGARCH Modelleri ile Bir İnceleme”, *Maliye ve Finans Yazıları*, 1(84), 135-172.
- Ersoy, İ. (2011), “The Causal Relationship Between the Financial Account and the Current Account: The Case of Turkey”, *International Research Journal of Finance and Economics*, 75(1), 188-193.
- Göçer, İ. & Peker, O. (2014), “Yabancı Doğrudan Yatırımların Cari İşlemler Dengesi Üzerindeki Etkileri: Türkiye, Çin ve Hindistan Örneğinde Çoklu Yapısal Kırılmalı Eşbütünleşme Analizi”, *BDDK Bankacılık ve Finansal Piyasalar Dergisi*, 8(1), 87-116.
- Güllü, İ., Kılıç, N. Ö., Kurt, Ü., Turan, F. & Bayram, H. (2013), “A Research to Determine the Role of Process of Turkey’s Entry to European Union on the Foreign Direct Investment”, *Procedia-Social and Behavioral Sciences*, 99, 1007-1015.
- Hosseini, H. (2005), “An Economic Theory of FDI: A Behavioral Economics and Historical Approach”, *The Journal of Socio-Economics*, 34(4), 528-541.
- Işık, N., Acar, M. & Işık, H. B. (2004), “Enflasyon ve Döviz Kuru İlişkisi: Bir Eşbütünleşme Analizi”, *Süleyman Demirel Üniversitesi İktisadi ve İdari Bilimler Fakültesi Dergisi*, 9(2), 325-340.
- Johansen, S. & Juselius, K. (1990), “Maximum Likelihood Estimation and Inference on Cointegration-With Applications to the Demand for Money”, *Oxford Bulletin of Economics and Statistics*, 52(2), 169-210.
- Karlık, S. R. (2007), *Cumhuriyet’in İlanından Günümüze Türkiye Ekonomisi’nde Yapısal Dönüşüm*, (11. Baskı). İstanbul: BETA Basım Yayım Dağıtım AŞ.
- Kesgingöz, H. & Karataş, A. (2016), “Yabancı Sermaye Yatırımları ile Cari İşlemler Açığı İlişkisi ve Cari İşlemler Açığı İçin Politika Önerileri”, *İnsan ve Toplum Bilimleri Araştırmaları Dergisi*, 5(3), 597-610.
- Kök, R., İspir, M. S. & Arı, A. A. (2010), “Zengin Ülkelerden Azgelişmiş Ülkelere Kaynak Aktarma Mekanizmasının Gerekliliği ve Evrensel Bölüşüm Parametresi Üzerine Bir

- Deneme”, *Uluslararası Ekonomi Konferansı*, Türkiye Ekonomi Kurumu, Kıbrıs.
- Özekenci, S. Y. (2023), “Kredi Temerrüt Takasının (CDS) Borsa İstanbul 100 Endeksine Uzun Dönemdeki Etkisinin FMOLS, DOLS ve CCR Yöntemleri ile Tahmini”, *Manisa Celal Bayar Üniversitesi Sosyal Bilimler Dergisi*, 21(3), 133-146.
- Öznur, S. & Petek, A. (2021), “Doğrudan Yabancı Yatırımların Cari Açık Üzerindeki Etkisi: Türkiye Örneği”, *İzmir İktisat Dergisi*, 36(4), 843-856.
- Polat, M. A. (2019), “Doğrudan Yabancı Yatırımların Cari İşlemler Dengesi Üzerindeki Etkisi: Türkiye Örneği”, *Avrasya Sosyal ve Ekonomi Araştırmaları Dergisi*, 6(5), 159-170.
- Sofuoğlu, E., Kızılkaya, O. & Uysal, D. (2019), “Ekonomik Özgürlükler ve Doğrudan Yabancı Yatırımlar Arasındaki İlişki: Panel Eşbütünlük Analizi”, *Business and Economics Research Journal*, 10(2), 341-356.
- TCMB, (2011). Ödemeler Dengesi Raporu. 2011-IV.
- TCMB, (2016). Ödemeler Dengesi Raporu. 2016-IV.
- TCMB, (2017). Ödemeler Dengesi Raporu. 2017-III.
- Turan, T. & Karakaş, M. (2016), “Cari Denge ve Finans Hesabı İlişkisi: Türkiye İçin Ampirik Bir Uygulama”, *Maliye Dergisi*, 170, 45-58.
- UNCTAD (2005), World Investment Report 2005: Transnational Corporations and the Internationalization of R&D, Erişim tarihi: 20.05.2023, https://unctad.org/system/files/official-document/wir2005_en.pdf
- UNCTAD (2020). World Investment Report 2020: International Production Beyond the Pandemic. New York and Geneva: United Nations.
- UNCTAD (2021). UNCTAD World Investment Report. <https://unctad.org/publication/world-investment-report-2021>
- Yasemin Yalta, A. (2012), “Uncovering the Channels Through Which FDI Affects Current Account: The Case of Turkey”, *International Journal of Economic Policy in Emerging Economies*, 5(2), 158-167.
- Yurtkuran, S. (2022), “Kamu Harcamaları ile Ekonomik Büyüme Arasındaki İlişkinin Analizi: Türkiye Örneği”, *Afyon Kocatepe Üniversitesi Sosyal Bilimler Dergisi*, 24(3), 1029-1044.
- Zafir, C. Z. & Sezgin, F. H. (2012), “Analysis of the Effects of Foreign Direct Investment on the Financing of Current Account Deficits in Turkey”, *International Journal of Business and Social Science*, 3(10), 68-78.
- Zengin, A. & Erdal, B. (2003), “Türkiye ekonomisi Açısından Doğrudan Yabancı Sermaye Yatırımlarına İlişkin Bir Değerlendirme”, *İktisat İşletme ve Finans*, 18(203), 52-68.

sürdürülebilir kalkınma hedefleri doğrultusunda stratejik bir öneme sahiptir. Bu açıdan bu çalışmada Türkiye’de doğrudan yabancı yatırımlarla yenilenebilir enerji arasındaki ilişkisi 1990-2020 dönemi için araştırılmıştır. Çalışmada öncelikle değişkenlerin durağanlıkları incelenmiş olup bütün değişkenlerin birinci farkında durağan olduklarının tespit edilmesi üzerine aralarındaki ilişki eşbütünleşme testi aracılığıyla incelenmiştir. Değişkenler arasında eşbütünleşme ilişkisinin bulunmasının ardından değişkenlere nedensellik testi uygulanmıştır. Elde edilen sonuçlara göre yenilenebilir enerjiden doğrudan yabancı yatırımlara doğru tek yönlü nedensellik olduğu tespit edilmiştir.

Türkiye’nin güneş enerjisi, rüzgâr enerjisi ve hidroelektrik enerjisi gibi yenilenebilir enerji kaynakları açısından oldukça zengin bir potansiyele sahip bir ülke olduğu düşünüldüğünde bu alanda yabancı yatırımları çekebilmesi için yenilikçi ve entegre politikalar oluşturması gerekmektedir. Bu, hem ekonomik kalkınma hem de sürdürülebilir bir enerji geleceği için önemlidir. Yenilenebilir enerji projeleri için doğrudan yabancı yatırımlar, Türkiye’nin enerji altyapısını modernize etmesine ve sürdürülebilir enerji hedeflerine ulaşmasına yardımcı olacaktır.

Kaynakça

- Beşer, M. & Beşer, N. Ö. (2019), “Energy Consumption and Economic Growth: E7 Countries”, G. Ofluoğlu (Ed.), *Current Issues and Approaches in Social and Humanity Sciences* içinde İksad Yayınevi.
- Çalışkan, Z. (2019), “Doğrudan Yabancı Yatırımlar ve İş Yapma Kolaylığı”, *Politik Ekonomik Kuram*, 3(1), 105-112.
- Dickey, D. A. & Fuller W. A. (1979), “Distribution of the Estimators for Autoregressive Time Series with a Unit Root”, *Journal of The American Statistical Society*, 75, 427-431.
- Diñç, M. & Diñç, G. Ö. (2021), “Türkiye’de Enerji Tüketimi ile Finansal Gelişmişlik, Ekonomik Büyüme ve Doğrudan Yabancı Yatırım Arasındaki İlişki”, *KMÜ Sosyal ve Ekonomik Araştırmalar Dergisi*, 23(40), 122-131.
- Doytch, N. & Narayan, S. (2016), “Does FDI Influence Renewable Energy Consumption? An Analysis of Sectoral FDI Impact on Renewable and Non-renewable Industrial Energy Consumption”, *Energy Economics*, 54(C), 291-301.
- Er, B., Güneysu, Y. & Ünal, H. (2018), “Financing Renewable Energy Projects: An Empirical Analysis for Turkey”, *International Journal of Energy Economics and Policy*, 8(6), 180-185.
- Ergun, S. J., Owusu, P. A. & Rivas, M. F. (2019), “Determinants of Renewable Energy Consumption in Africa”, *Environmental Science And Pollution Research*, 26, 15390-15405.
- Ghazouani, T. (2018), “Re-examining the Foreign Direct Investment, Renewable Energy Consumption and Economic Growth Nexus: Evidence from a New Bootstrap ARDL Test for Cointegration”, *MPRA Paper No. 89975*.
- Granger, C. W. J. (1969), “Investigating Causal Relations by Econometric Models and Cross-spectral Methods”, *Econometrica*, 37(3), (Aug., 1969), 424-438.
- Gujarati, D. (2011), *Temel Ekonometri*, Çeviren: Ümit Şenesen, Gülay Günlük Şenesen, Literatür Yayıncılık.
- Ibrahiem, D. M. (2015), “Renewable Electricity Consumption, Foreign Direct Investment and Economic Growth in Egypt: An ARDL Approach”, *Proced Econ Finance*, 30, 313-323.

- Kaççak, S. (2023), "Türkiye'de Doğrudan Yabancı Yatırımlar ile Yenilenebilir Enerji Tüketimi İlişkisi: Bir Asimetrik Analiz", *İstanbul Aydın Üniversitesi Sosyal Bilimler Dergisi - İAÜD*, 15(3), ISSN: 2757-7252.
- Khandker, L. L., Amin, S. B. & Khan, F. (2018), "Renewable Energy Consumption and Foreign Direct Investment: Reports from Bangladesh", *Journal of Accounting, Finance and Economics*, 8(3), 72-87.
- Khan, M. A., Zaman, K., Irfan, D. & Khatab, H. (2014), "Questing the Three Key Growth Determinants: Energy Consumption, Foreign Direct Investment and Financial Development in South Asia", *Renew Energy*, 68, 203-215.
- Kılıçarslan, Z. (2019), "The Relationship between Foreign Direct Investment and Renewable Energy Production: Evidence from Brazil, Russia, India, China, South Africa and Turkey", *International Journal of Energy Economics and Policy*, 9(4), 291-297.
- Kiviyiro, P. & Arminen, H. (2014), "Carbon Dioxide Emissions, Energy Consumption, Economic Growth, and Foreign Direct Investment: Causality Analysis for Sub-Saharan Africa", *Energy*, 74, 595-606.
- Latief, R. & Lefen, L. (2019), "Foreign Direct Investment in the Power and Energy Sector, Energy Consumption, and Economic Growth: Empirical Evidence From Pakistan", *Sustainability*, 11(1), 192.
- Parab, N. Naik, R. & Reddy, Y. V. (2020), "Renewable Energy, Foreign Direct Investment and Sustainable Development: An Empirical Evidence", *International Journal of Energy Economics and Policy*, 10(5), 479-484.
- Perron, P. (1989), "The Great Crash, the Oil Price Shock, and the Unit Root Hypothesis", *Econometrica*, 57(2), 1361-1401.
- Phillips, P. C. B. & Perron, P. (1988), "Testing for a Unit Root in Time Series Regression", *Biometrika*, 75(2), 335-346.
- Polat, B. (2018), "The Influence of FDI on Energy Consumption in Developing and Developed Countries: A Dynamic Panel Data Approach", *Journal of Yasar University*, 13(49), 33-42.
- Tarı, R. & Yıldırım, D. Ç. (2009), "Döviz Kuru Belirsizliğinin İhracata Etkisi: Türkiye İçin Bir Uygulama", *Yönetim ve Ekonomi* 16(2), 95-105.

5. Sonuç

Ülkelerin makroekonomik hedeflerinin başında ekonomik büyüme gelmektedir. Ülkelerin büyüme süreçlerinde ve uluslararası ticari ilişkilerinde başarılı olabilmelerinin alt koşullarından bir tanesi lojistik sektörde sağlayacakları karşılaştırmalı üstünlüktür. Ülkelerin lojistik sektöründe etkin olmaları dış yatırımlarını artırmalarına ve uluslararası ticarete söz sahibi olmalarını sağlamaktadır. Bunun temel nedeni ise lojistik sektörünün tüm sektörlerden etkilenen ve tüm sektörleri etkileyen bir sektör olmasıdır.

Bu çalışmada 2007-2022 yılları arasında en yüksek Lojistik Performans Endeksi sahip Birleşik Arap Emirlikleri, Avusturya, Belçika, Almanya, Danimarka, Finlandiya, İngiltere, Japonya, Hollanda ve İsveç'ten oluşan ülkelerin Lojistik Performans Endeksi ile ekonomik büyüme arasındaki nedensel ilişkiler araştırılmıştır. Yapılan panel nedensellik analizi sonucunda ülkeye özgü sınıflandırmada Belçika, Hollanda ve İsveç'te lojistik performans endeksinden ekonomik büyümeye doğru nedensellik ilişkisi tespit edilirken; Almanya için ise ekonomik büyümeden lojistik performans endeksine doğru nedensellik ilişkisi tespit edilmiştir. Tüm panele ait nedensel ilişkileri analiz eden bulgular ise %1 anlamlılık seviyesinde lojistik performans endeksinin ekonomik büyümenin nedeni olmadığını savunan boş hipotezi reddedici yönde sonuçlar vermiştir.

Sonuç olarak ekonomik büyüme sürecinde bir üstünlük yakalamak isteyen ülkeler lojistik faaliyetlerini geliştirmeli bunun için altyapı yatırımlarına, gümrükleme sürecine, teknolojik gelişime, personel eğitimine ve yatırımlarına da önem vermelidir. İlaveten ülkelerin, LPI puanının yükseltebilmesi için lojistik sektöründe yetişmiş eleman bulunamaması problemi de bir an önce çözümlenmelidir. Lojistik köylerin stratejik bölgelere daha hızlı bir şekilde kurulumu tamamlanmalı ve lojistik sektörü ile ilgili yasal düzenlemeler de hedeflere uyumlu bir şekilde düzenlenmelidir.

Kaynakça

- Açcı, Y. & Ayar, M. S. (2023), "Lojistik Performansı, Doğrudan Yabancı Yatırım ve Ekonomik Büyüme İlişkisi: Seçilmiş OECD Ülkeleri için Panel Kantil Regresyon Analizi", *İktisadi ve İdari Yaklaşımlar Dergisi*, 5(1), 18-28.
- Ağır, H. & Tıraş, H. H. (2018), "Sağlık Harcamaları ve Ekonomik Büyüme İlişkisi: Panel Nedensellik Analizi", *Gaziantep University Journal of Social Sciences*, 17(4), 1558-1573.
- Arvis, J.-F., Saslavsky, D., Ojala, L., Shepherd, B., Busch, C., Raj, A. & Naula, T. (2014), "Connecting to Compete 2014. Trade Logistics in the Global Economy the Logistics Performance Index and its Indicators", Washington, World Bank. <https://openknowledge.worldbank.org/entities/publication/8e6761ca-6542-54a7-801a-0055943bbf67>.
- Bardakçı, H., Erdoğan, A. & Barut, A. (2020), "G-7 ve E-7 Ülkelerinde Lojistik Performans, Ekonomik Büyüme ve Finansal Gelişme İlişkisi", *İnsan ve Toplum Bilimleri Araştırması Dergisi*, 9(5), 4154-4166

- Bayraktutan, Y. & Özbilgin, M. (2015), “Lojistik Maliyetler ve Lojistik Performans Ölçütleri”, *Maliye Araştırmalar Dergisi*, 1(1), 95-112.
- Bozkurt, C. & Mermertaş, F. (2019), “Türkiye ve G8 Ülkelerinin Lojistik Performans Endeksine Göre Karşılaştırılması”, *İşletme ve İktisat Çalışmaları Dergisi*, 7(2), 107-117.
- Bozma, G., İsmailçebi Başar, S. & Aydın, S. (2017), “Lojistik Performansının Ekonomik Büyüme Üzerindeki Etkisi”, *The International New Issues in Social Sciences*, 5, 401-414.
- Gunasekaran, A. & Kobu, B. (2007), “Performance Measures and Metrics in Logistics and Supply Chain Management: A Review of Recent Literature (1995–2004) for Research and Applications”, *International Journal of Production Research*, 2819-2840.
- Goel, R. K., Saunoris, J. W. & Goel, S. S. (2021), “Supply Chain Performance and Economic Growth: The Impact of COVID-19 Disruptions”, *Journal of Policy Modeling*, 43(2), 298-316.
- Hausman, Warren H., Hau L. L. & Uma S. (2005), “Global Logistics Indicators, Supply Chain Metrics, and Bilateral Trade Patterns”, *Policy Research Working*, 1-29.
- Kaldor, N. (1957), “A Model of Economic Growth”, *Oxford Journals*, 67(208), 591-624.
- Kevser, M. & Doğan, M. (2021), “Lojistik Performans Endeksi ile Ekonomik Büyüme ve Finansal Gelişmişlik İlişkisi: Ekonometrik Bir Analiz”, *Türk Yönetim ve Ekonomi Araştırmaları Dergisi*, 2(1), 31-39.
- Lean, H., Huang. & W. Hong J. (2014), “Logistics and Economic Development: Experience from China”, *Transport Policy*, 32, 96-104.
- Liu, W., Li, W. & Huang, W. (2006), “Analysis of the Dynamic Relation Between Logistics Development and GDP Growth in China. Paper presented at the Service Operations and Logistics, and Informatics, 2006. SOLI’06, *IEEE International Conference on*.
- Ojala, L. & Çelebi, D. (2015), “The World Bank’s Logistics Performance Index (LPI) and Drivers of Logistics Performance”, *International Transport Forum. Yuvarlak Masa Toplantısı İçin Hazırlanan Lojistik Geliştirme Stratejileri ve Performans Ölçümleri, 9-10 Mart 2015, Queretaro*.
- UTİKAD, <https://www.utikad.org.tr/Detay/Sektor-Haberleri/23460/lojistik-performans-endeksi-2018-ve-turkiye>, Erişim Tarihi: 01.05.2023.

Kaynakça

- Brush, C. G. (1992), "Research on Women Business Owners: Past Trends, A New Perspective and Future Directions", *Entrepreneurship Theory and Practice*, 16(4), 5-30.
- Bardasi, E., Sabarwal, S. & Terrell, K. (2011), "How Do Female Entrepreneurs Perform? Evidence From Three Developing Regions", *Small Business Economics*, 37, 417-441.
- Bayram, G. E. (2018), "Women Entrepreneurs and Tourism: An Investigation on the Current Situation and Problems in Sinop Province", *Journal of Business Research - Turk* 10(2), 56-88.
- Doğanalp, B. & Ortakarpuz, M. (2021), "Kadın Çalışanların ve Yönetim Kurulunda Kadın Temsilinin İşletme Performansına Etkisi: BİST 50'de Yer Alan İşletmeler Üzerine Bir Araştırma". *Neveşehir Hacı Bektaş Veli Üniversitesi SBE Dergisi*, 11(3), 1243-1259.
- Ecevit, Y. (2011), "Açılış Konuşması, Kadın İstihdamı ve Sorun Alanları Bildiri Kitabı, Türkiye Ekonomi Politikaları Araştırma Vakfı (TEPAV), Amasya'da Kadın İstihdamının Artırılmasına Destek Projesi (KADES), Kadın Emegi Konferansı", Ankara.
- Fischer, E. M., Reuber, A. R. & Dyke, L. S. (1993), "A Theoretical Overview and Extension of Research on Sex, Gender, and Entrepreneurship", *Journal of Business Venturing*, 8(2), 151-168.
- Goldin, C. (1990), "Understanding the Gender Gap: An Economic History of American Women", *National Bureau of Economic Research*, ISBN-0195050770, Oxford University Press.
- Goldin, C. (2014), "A Grand Gender Convergence: Its Last Chapter", *American Economic Review*, 104(4), 1091-1119.
- Gundry, L. K., Kickul, J. R., Iakovleva, T. & Carsrud, A. L. (2014), "Women-Owned Family Businesses in Transitional Economies: Key Influences on Firm Innovativeness and Sustainability", *Journal of Innovation and Entrepreneurship*, 3(1), 1-17.
- Jafri, S. K. A., Ismail, K., Khurram, W. & Soehod, K. (2014), "Impact of Social Capital and Firms' Innovative Capability on Sustainable Growth of Women Owned Technoprisers (SMES): A Study in Malaysia", *World Applied Sciences Journal*, 29(10), 1282-1290.
- Kepler, E. & Shane, S. (2007), "Are Male and Female Entrepreneurs Really That Different?", Washington, DC: Office of Advocacy, *US Small Business Administration*.
- Langan-Fox, J. & Roth, S. (1995), "Achievement Motivation and Female Entrepreneurs", *Journal of Occupational and Organizational Psychology*, 68(3), 209-218.
- Hisrich, R. & Brush, C. (1984), "The Woman Entrepreneur: Management Skills and Business Problems", *University of Illinois at Urbana-Champaign's Academy for Entrepreneurial Leadership Historical Research Reference in Entrepreneurship*.
- Hossain, A., Naser, K., Zaman, A. & Nuseibeh, R. (2009), "Factors Influencing Women Business Development in the Developing Countries: Evidence from Bangladesh". *International Journal of Organizational Analysis*, 17(3), 202-224.
- IFC. (2019), "Moving Toward Gender Balance in Private Equity and Venture Capital".
- Minnitti, M., Arenius, P. & Langowitz, N. (2005), "2004 Report on Women and Entrepreneurship", *Global Entrepreneurship Monitor. Wellesley: The Center For Women's Leadership at Babson College*.
- Meng, L., Qamruzzaman, M. & Adow, A. H. E. (2021), "Technological Adaption and Open Innovation in SMES: An Strategic Assessment for Women-Owned SMES Sustainability in Bangladesh", *Sustainability*, 13(5), 2942.
- Ughetto, E., Rossi, M., Audretsch, D. & Lehmann, E. E. (2020), "Female Entrepreneurship in the Digital Era", *Small Business Economics*, 55, 305-312.
- Solesvik, M. (2012), "Entrepreneurial Competencies in Emerging Economy Context", *Paper Presented at the 17th Nordic Conference on Small Business Research, Helsinki*, 23-25 May.

- Solesvik, M., Iakovleva, T. & Trifilova, A. (2019), "Motivation of Female Entrepreneurs: A Cross-National Study", *Journal of Small Business and Enterprise Development*, 26(5), 684-705.
- Shalizi, S. (2022), "Women Owned SMES in Emerging Markerts the Missing Link in Global Suplly Chains", ISBN-9780367638504, B/W Illustrations, Published September 25, 2023 By Routledge.
- World Bank Gender Data Portal: Share of Business Owners (% of Total Business Owners); Data Source: World Bank Enterprise Surveys.
- Wodon, Q., Onagoruwa, A., Malé, C., Montenegro, C., Nguyen, H. & De La Brière, B. (2020), "How Large is the Gender Dividend? Measuring Selected Impacts and Costs of Gender Inequality", *The Cost of Gender Inequality Notes Series; World Bank*.
- Verheul, I., Stel, A. V. & Thurik, R. (2006), "Explaining Female and Male Entrepreneurship at the Country Level", *Entrepreneurship and Regional Development*, 18(2), 151-183.
- Patrick, C., Stephens, H. & Weinstein, A. (2016), "Where are all the Self-Employed Women? Push and Pull Factors Influencing Female Labor Market Decisions", *Small Business Economics*, 46, 365-390.
- UNIDO (United Nations Industrial Development Organisation). (2022), "Women, Smes and Sustainable Development-Lessons Learnt for the Road Ahead".
- Toksöz, G. (2011), "Women's Employment in Turkey in the Light of Different Trajectories in Development-Different Patterns in Women's Employment", *Fe Dergi*, 2, 19-32.
- Wesemann, H. & Wincent, J. (2021), "A Whole New World: Counterintuitive Crowdfunding Insights For Female Founders", *Journal of Business Venturing Insights*, 15, 1-9.
- Watson, J. (2002), "Comparing the Performance of Male and Female Controlled Businesses: Relating Inputs to Outputs", *Entrepreneurship Theory and Practice*, 26(2), 91-100.
- Yıldırım, P. D. (2020), "Kırsal Kalkınmada Kadın Kooperatiflerinin Rolü: Ahatlı Kadın Kooperatifi Örneği", *Erzurum Teknik Üniversitesi Sosyal Bilimler Enstitüsü Dergisi*, (11), 159-170.

Kaynakça

- Balassa, B. & Williamson, J. (1989), “Les Réussites du Sud-Estasiatique”, *Economica*, Paris
- Berber, M. (2006), *İktisadi Büyüme ve Kalkınma*, Derya Kitabevi: Trabzon.
- Silem, A. (2011), “L’économie Politique”, 279-301, <https://www.cairn.info/l-economie-politique--9782200272142-page-279.htm>
- Bernis, G. D. D. (2009), *Quel Commerce Pour Quel Développement*, içinde: Damian, M. & Graz, J-C., *Commerce International et Développement Soutenable*, *Economica*, Dans *Innovations* 2009/2 (n° 30), 99-113.
- Eğilmez, M. (2021), “Türkiye Ekonomisinin Dünyadaki Yeri”, 19 Ağustos, <https://www.mahfiegilmez.com/2021/08/turkiye-ekonomisinin-dunya.html>, Erişim Tarihi: 31.10.2023.
- Furtado, C. (1966), *Développement et Sous-Développement*, PUF, Paris.
- Furtado, C. (1970), *Théorie du Développement économique*, PUF, Paris.
- Graz, J. C., *Commerce International et Développement Soutenable*, *Economica*, Paris.
- Küçüksoy, İ., Çiftçi, İ. & Özbek, R. İ. (2018), “Okun Kanunu’nun Türkiye Ekonomisi için Test Edilmesi: Doğrusal ve Doğrusal Olmayan ARDL Yaklaşımı”, *Innovation and Global Issues in Social Sciences*, Congress Publications, April, 26-29.
- Myrdal, G. (1958), *Une Économie Internationale*, Publications de l’I. S.E.A, PUF.
- Rostow, W. W. (1962), *Les Étapes de la Croissance Économiques*, Traduit de l’Américain par du Rouet, M. J., Edition du Seuil:Paris.
- Perroux, F. (1972), *Commerce Extérieur et Développement de la Petite Nation*, Librairie, Droz.
- Perroux, F. (1965a), *L’Economie du XXème siècle*, 2^{ème} édition, Presses Universitaire de France, Paris.
- Perroux, F. (1965a), *Indépendance de l’économie Nationale et Interdépendance des Nations*, Editions Aubier Montaigne.
- Samuelson, P. A., Nordhaus, W. D. (2005), *Economie*, *Economica*:Paris.
- Singer, H. W. (1950), “The Distribution of Gains between Investingand Borrowing Countries”, *American Economic Review*, mai.
- Şahin, H. (2020), *Türkiye Ekonomisi*, Ezgi Kitabevi, Bursa.

teknolojilerin kullanım alanları genişletilebilir. Ayrıca, toplumsal farkındalığı ve çevre bilincini artırmak amacıyla bilimsel sempozyumlar ve kongreler düzenlenebilir.

Kaynakça

- Adebayo, T. S., & Kirikkaleli, D. (2021), "Impact of Renewable Energy Consumption, Globalization, and Technological Innovation on Environmental Degradation in Japan: Application of Wavelet Tools", *Environment, Development and Sustainability*, 23(11), 16057-16082.
- Apaydın, Ş., Güngör, A. & Taşdoğan, C. (2019), "Türkiye'de Yenilenebilir Enerji Tüketiminin Ekonomik Büyüme Üzerindeki Asimetrik Etkileri", *Mehmet Akif Ersoy Üniversitesi İktisadi ve İdari Bilimler Fakültesi Dergisi*, 6(1), 117-134.
- Apergis, N., Gavriilidis, K. & Gupta, R. (2023), "Does Climate Policy Uncertainty Affect Tourism Demand? Evidence from Time-Varying Causality Tests". *Tourism Economics*, 29(6), 1484-1498.
- Balcılar, M., Ozdemir, Z. A. & Arslanturk, Y. (2010), "Economic Growth and Energy Consumption Causal Nexus Viewed Through a Bootstrap Rolling Window", *Energy Economics*, 32(6), 1398-1410.
- Banday, U. J. & Aneja, R. (2020), "Renewable and Non-Renewable Energy Consumption, Economic Growth and Carbon Emission in BRICS: Evidence from Bootstrap Panel Causality", *International Journal of Energy Sector Management*, 14(1), 248-260.
- Baz, K., Cheng, J., Xu, D., Abbas, K., Ali, I., Ali, H. & Fang, C. (2021), "Asymmetric Impact of Fossil Fuel and Renewable Energy Consumption on Economic Growth: A Nonlinear Technique", *Energy*, 226, 120357.
- Chen, C., Pinar, M. & Stengos, T. (2020), "Renewable Energy Consumption and Economic Growth Nexus: Evidence from a Threshold Model". *Energy Policy*, 139, 111295.
- Christoforidis, T., Katrakilidis, C., Karakotsios, A. & Dimitriadis, D. (2021), "The Dynamic Links Between Nuclear Energy and Sustainable Economic Growth. Do Institutions Matter?", *Progress in Nuclear Energy*, 139, 103866.
- Destek, M. A. & Aslan, A. (2020), "Disaggregated Renewable Energy Consumption and Environmental Pollution Nexus in G-7 Countries". *Renewable Energy*, 151, 1298-1306.
- Destek, M. A. & Sinha, A. (2020), "Renewable, Non-Renewable Energy Consumption, Economic Growth, Trade Openness and Ecological Footprint: Evidence from Organisation for Economic Co-Operation and Development Countries", *Journal of Cleaner Production*, 242, 118537.
- Dinç Cavlak, O. (2022), "A Nonlinear Autoregressive Distributed Lag (NARDL) Approach for US Climate Policy Uncertainty Index, Renewable Energy Consumption, and Oil Prices", *Ankara Hacı Bayram Veli Üniversitesi İktisadi ve İdari Bilimler Fakültesi Dergisi*, 24(2), 757-776.
- Dinç, M. (2022), "İklim Politikası Belirsizliği CO2 Emisyonunu Etkiler Mi? ABD'den Ampirik Kanıtlar", *Ankara Hacı Bayram Veli Üniversitesi İktisadi ve İdari Bilimler Fakültesi Dergisi*, 24(3), 1077-1108.
- Dogan, E., Altinoz, B., Madaleno, M. & Taskin, D. (2020), "The Impact of Renewable Energy Consumption to Economic Growth: A Replication and Extension of Inglesi-Lotz (2016)", *Energy Economics*, 90, 104866.
- Dolado, J. J. & Lütkepohl, H. (1996), "Making Wald Tests Work for Cointegrated VAR Systems", *Econometric Reviews*, 15(4), 369-386.
- Ehigiamusoe, K. U. & Dogan, E. (2022), "The Role of Interaction Effect between Renewable Energy Consumption and Real Income in Carbon Emissions: Evidence from Low-Income Countries", *Renewable and Sustainable Energy Reviews*, 154, 111883.

- Gavriilidis, K. (2021), "Measuring Climate Policy Uncertainty", *SSRN Electronic Journal*. <https://doi.org/10.2139/ssrn.3847388>.
- Hoque, M. E., Soo-Wah, L., Bilgili, F. & Ali, M. H. (2023), "Connectedness and Spillover Effects of US Climate Policy Uncertainty on Energy Stock, Alternative Energy Stock, and Carbon Future", *Environmental Science and Pollution Research*, 30(7), 18956-18972.
- Khan, H., Khan, I. & Binh, T. T. (2020), "The Heterogeneity of Renewable Energy Consumption, Carbon Emission and Financial Development in the Globe: A Panel Quantile Regression Approach", *Energy Reports*, 6, 859-867.
- Kim Y., Tanaka K. & Matsuoka S. (2020), "Environmental and Economic Effectiveness of the Kyoto Protocol". *PLOS ONE* 15(7): e0236299. <https://doi.org/10.1371/journal.pone.0236299>.
- Kirik kaleli, D. & Adebayo, T. S. (2021), "Do Public-Private Partnerships in Energy and Renewable Energy Consumption Matter for Consumption-Based Carbon Dioxide Emissions in India?", *Environmental Science and Pollution Research*, 28(23), 30139-30152.
- Kirik kaleli, D. & Adebayo, T. S. (2021), "Do Renewable Energy Consumption and Financial Development Matter for Environmental Sustainability? New Global Evidence", *Sustainable Development*, 29(4), 583-594.
- Kirik kaleli, D., Güngör, H. & Adebayo, T. S. (2022), "Consumption-Based Carbon Emissions, Renewable Energy Consumption, Financial Development and Economic Growth in Chile", *Business Strategy and the Environment*, 31(3), 1123-1137.
- Mantalos, P. (2000), "A Graphical Investigation of the Size and Power of the Granger Causality Tests in Integrated-Cointegrated VAR Systems", *Studies in Non-linear Dynamics and Econometrics*, 4(1), 17-33.
- Mantalos, P. & Shukur, G. (1998), "Size and Power of the Error Correction Model Cointegration Test: A Bootstrap Approach", *Oxford Bulletin of Economics and Statistics*, 60(2), 249-255.
- Mohsin, M., Kamran, H. W., Nawaz, M. A., Hussain, M. S. & Dahri, A. S. (2021), "Assessing the Impact of Transition from Non-renewable to Renewable Energy Consumption on Economic Growth-Environmental Nexus from Developing Asian Economies", *Journal of Environmental Management*, 284, 111999.
- Mujtaba, A., Jena, P. K., Bekun, F. V. & Sahu, P. K. (2022), "Symmetric and Asymmetric Impact of Economic Growth, Capital Formation, Renewable and Non-Renewable Energy Consumption on Environment in OECD Countries", *Renewable and Sustainable Energy Reviews*, 160, 112300.
- Mukhtarov, S., Yüksel, S. & Dinçer, H. (2022), "The Impact of Financial Development on Renewable Energy Consumption: Evidence from Turkey", *Renewable Energy*, 187, 169-176.
- Özarslan Doğan, B. (2023), "The Relationship between Climate Policy Uncertainty and Inflation: The Case of the USA", *Eskişehir Osmangazi Üniversitesi İktisadi ve İdari Bilimler Dergisi*, 18(3), 675-687.
- Öztürk, M. & Öztürk, A. (2019), "BMİDÇS'den Paris Anlaşması'na: Birleşmiş Milletler'in İklim Değişikliğiyle Mücadele Çabaları", *Ömer Halisdemir Üniversitesi İktisadi ve İdari Bilimler Fakültesi Dergisi*, 12(4), 527-541.
- Radmehr, R., Henneberry, S. R. & Shayanmehr, S. (2021), "Renewable Energy Consumption, CO2 Emissions, and Economic Growth Nexus: A Simultaneity Spatial Modelling Analysis of EU Countries", *Structural Change and Economic Dynamics*, 57, 13-27.
- Rahman, M. M. & Velayutham, E. (2020), "Renewable and Non-Renewable Energy Consumption-Economic Growth Nexus: New Evidence from South Asia", *Renewable Energy*, 147, 399-408.
- Ren, X., Li, J., He, F. & Lucey, B. (2023), "Impact of Climate Policy Uncertainty on Traditional Energy and Green Markets: Evidence from Time-Varying Granger Tests", *Renewable and*

- Sustainable Energy Reviews*, 173, 113058.
- Ritchie H., Rosado P. & Roser M. (2020), "Greenhouse Gas Emissions", Published online at OurWorldInData.org. Retrieved from: '<https://ourworldindata.org/greenhouse-gas-emissions>'.
- Salisu, A., Omoke, P. & Fadiya, O. (2023), "Climate Policy Uncertainty and Crude Oil Market Volatility", *Energy Research Letters*, 4(1), 1-5.
- Sarker, P. K., Bouri, E. & Marco, C. K. L. (2023), "Asymmetric Effects of Climate Policy Uncertainty, Geopolitical Risk, and Crude Oil Prices on Clean Energy Prices", *Environmental Science and Pollution Research*, 30(6), 15797-15807.
- Shahbaz, M., Raghutla, C., Chittedi, K. R., Jiao, Z. & Vo, X. V. (2020), "The Effect of Renewable Energy Consumption on Economic Growth: Evidence from the Renewable Energy Country Attractive Index", *Energy*, 207, 118162.
- Shang, Y., Han, D., Gozgor, G., Mahalik, M. K. & Sahoo, B. K. (2022), "The Impact of Climate Policy Uncertainty on Renewable and Non-Renewable Energy Demand in the United States", *Renewable Energy*, 197, 654-667.
- Sharif, A., Baris-Tuzemen, O., Uzuner, G., Ozturk, I. & Sinha, A. (2020), "Revisiting the Role of Renewable and Non-Renewable Energy Consumption on Turkey's Ecological Footprint: Evidence from Quantile ARDL Approach", *Sustainable Cities and Society*, 57, 102138.
- Shukur, G. & Mantalos, P. (1997), "Tests for Granger Causality in Integrated cointegrated VAR systems", Working paper 1998:1, Department of Statistics, University of Lund, Sweden.
- Toda, H. Y. & Yamamoto, T. (1995), "Statistical Inference in Vector Autoregressions with Possibly Integrated Processes", *Journal of Econometrics*, 66(1-2), 225-250.
- Uzar, U. (2020), "Political Economy of Renewable Energy: Does Institutional Quality Make a Difference in Renewable Energy Consumption?", *Renewable Energy*, 155, 591-603.
- Xiao, J. & Liu, H. (2023), "The Time-Varying Impact of Uncertainty on Oil Market Fear: Does Climate Policy Uncertainty Matter?", *Resources Policy*, 82, 103533.
- Yuping, L., Ramzan, M., Xincheng, L., Murshed, M., Awosusi, A. A., Bah, S. I. & Adebayo, T. S. (2021), "Determinants of Carbon Emissions in Argentina: The Roles of Renewable Energy Consumption and Globalization", *Energy Reports*, 7, 4747-4760.
- Zeren, F. & Akkuş, H. T. (2020), "The Relationship Between Renewable Energy Consumption and Trade Openness: New Evidence from Emerging Economies", *Renewable Energy*, 147, 322-329.

yayıma, ekonomik büyümeyi etkilemektedir. Daha açık ifadesiyle, krediler ve finansal tabana yayılma, büyümeyi desteklemektedir. Elde edilen analiz sonuçları, literatür bölümünde ele alınan *Du (2011)*'nin uzun vadeli kredi artışı büyümeyi destekler sonucuyla; *Yüksel & Adalı (2017)*'nin krediler büyümeyi olumlu etkiler sonucuyla; *Öge Güney & Turgut (2020)*'un kredi artışı GSYH'yı pozitif etkiler sonucuyla; *Yetiz & Ergin Ünal (2021)*'in kredilerdeki artış büyümeyi destekler sonucuyla paralellik göstermektedir. Fakat elde edilen analiz sonuçları *Menyah vd. (2014)*'in finansal gelişme ile büyüme arasında ilişki yoktur sonucuyla ve *Sakızlı (2019)*'un krediler ve büyüme arasında bir ilişki yoktur sonucuyla çelişmektedir.

Kaynakça

- Akın, F. (2017), "Türkiye ve Seçilmiş Balkan Ülkelerinde Makroekonomik Kırılganlık: Karşılaştırmalı Bir Analiz", *Balkan ve Yakın Doğu Sosyal Bilimler Dergisi*, 4(3), 88-96.
- Altunöz, U. (2013), "Türkiye'de Banka Kredi Kanalinin Etkinliği Üzerine Ampirik Bir Çalışma: Kredi Tayımlaması", *Akademik Bakış Dergisi*, 37, 1-20.
- Bardakçı, H. & Barut, A. (2023), "Ekonomik Büyüme ve Finansal Tabana Yayılma İlişkinin TRC3 Bölgesi Açısından İncelenmesi", *Ekonomik ve Sosyal Araştırmalar Dergisi*, 19(1), 130-142.
- Baş, G. & Kara, M. (2018), "Bankacılık Sektörü Kredileri ile Ekonomik Büyüme Arasındaki İlişki: Türkiye Örneği", *Assam Uluslararası Hakemli Dergi*, 5(12), 44-55.
- Breusch, T. S. & Pagan, A. R. (1980), "The Lagrange Multiplier Test and its Applications to Model Specification in Econometrics", *Review of Economic Studies*, 47(1), 239-253.
- Ceylan, S. & Durkaya, M. (2010), "Türkiye'de Kredi Kullanımı-Ekonomik Büyüme İlişkisi", *Atatürk Üniversitesi İktisadi ve İdari Bilimler Dergisi*, 24(2), 21-35.
- CFI (2023), The Center for Financial Inclusion, (Erişim Tarihi: 11 Ekim 2023), <https://www.centerforfinancialinclusion.org/about/mission>.
- Choi, I. (2001), "Unit Root Test for Panel Data", *Journal of International Money and Finance*, 20(2), 249-272.
- Çonkar, M. K., Canbaz, M. F. & Arifoğlu, A. (2018), "Mevduat ve Katılım Bankaları Kredilerinin Ekonomik Büyüme ile İlişkisi: Ekonometrik Bir Analiz", *Afyon Kocatepe Üniversitesi İktisadi ve İdari Bilimler Fakültesi Dergisi*, 20(1), 1-11.
- Du, W. (2011), "The Investigation on the Relationship between the Problem of Long-Term Loan and Economic Growth", *China Finance Review International*, 1(2), 187-198.
- Guerra, E. A. R. (2017), "The Economic Growth and The Banking Credit in Mexico: Granger Causality and Short-Term Effects, 2001Q1-2016Q4", *Economía Informa*, 406, 46- 58.
- Im, K. S., Pesaran, M. H. & Shin, Y. (2003), "Testing for Unit Roots in Heterogeneous Panels", *Journal of Econometrics*, 115(1), 53-74.
- Kevser, M., Çalış, N. & Sakarya, Ş. (2022), "Finansal Tabana Yayılma, Krediler ve Ekonomik Büyüme İlişkisi: Türkiye İçin Ampirik Bir Araştırma", *Hitit Sosyal Bilimler Dergisi*, 15(2), 282-296.
- Koçbulut, Ö. & Altıntaş, A. (2016), "İkiz Açıklar ve Feldstein-Horioka Hipotezi: OECD Ülkeleri Üzerine Yatay Kesit Bağlılığı Altında Yapısal Kırılganlı Panel Eşbütünleşme Analizi", *Erciyes Üniversitesi İktisadi ve İdari Bilimler Fakültesi Dergisi*, (48), 145-174.
- Levin, A., Lin, C. F. & Chu, C. S. J. (2002), "Unit Root Tests in Panel Data: Asymptotic and Finite-Sample Properties", *Journal of Econometrics*, 108(1), 1-24.

- Maddala, G. S. & Wu, S. (1999), "A Comparative Study of Unit Root Tests with Panel Data and a New Simple Test", *Oxford Bulletin of Economics and Statistics*, 61(1), 631-652.
- Meng, C. & Gonzalez, R.L. (2017), "Credit Booms in Developing Countries: Are They Different from Those in Advanced and Emerging Market Countries?" *Open Economies Review*, 28(3), 547-579.
- Menyah, K., Nazlioglu, S. & Wolde-Rufael, Y. (2014), "Financial Development, Trade Openness and Economic Growth in African Countries: New Insights from a Panel Causality Approach", *Economic Modelling*, 37(2), 386-394.
- NACM, National Association of Credit Management, (2020), "How Credit Works", http://web.nacm.org/pdfs/educ_presentations/Principles_Ch1_v3.pdf, (Erişim Tarihi: 10 Ekim 2023).
- Öge Güney, P. & Turgut, K. (2020), "Banka Kredi Hacmi ile İktisadi Büyüme Arasındaki İlişki: Türkiye Örneği", *Kafkas Üniversitesi İktisadi ve İdari Bilimler Fakültesi Dergisi*, 11(21), 353-386.
- Parasız, İ. (2005). *Para Banka ve Finansal Piyasalar Teori ve Politika (8.Baskı)*. Bursa: Ezgi Kitabevi Yayınları.
- Pedroni, P. (1999), "Critical Values for Cointegration Tests in Heterogeneous Panels with Multiple Regressors", *Oxford Bulletin of Economics and Statistics*, 61(1), 653-670.
- Pedroni, P. (2004), "Panel Cointegration, Asymptotic and Finite Sample Properties of Pooled Time Series Tests with an Application to the Purchasing Power Parity Hypothesis", *Econometric Theory*, 3(20), 597-625.
- Pesaran, M. H. (2004), "General Diagnostic Tests for Cross Section Dependence in Panels", *University of Cambridge Working Paper*, 0435.
- Pesaran, M. H., Ullah, A. & Yamagata, T. (2008), "A Bias-Adjusted LM Test of Error Cross-Section Independence", *Econometrics Journal*, 11, 105-127.
- Sakızlı, A. (2019), "Bankaların Kredi Hacminin Ekonomik Büyüme ile İlişkisinin Araştırılması: İngiltere Örneği", *Niğde Ömer Halisdemir Üniversitesi Sosyal Bilimler Enstitüsü Dergisi*, 1(3), 42-53.
- Tarı, R. (2016). *Ekonometri*. İstanbul: Kocaeli Üniversitesi Vakfı Yayınları.
- TCMB, Türkiye Cumhuriyeti Merkez Bankası (2016), "Finansal İstikrar Raporu", No. 23.
- Türkmen, E. & Arıcan, E. (2021), "Parasal Aktarım Mekanizması Olarak Kredi Kanalının Türkiye'de Ekonomik Büyüme Etkisi", *Finansal Araştırmalar ve Çalışmalar Dergisi*, 13(24), 245-271.
- Yetiz, F. & Ergin Ünal, A. (2021), "Banka Kredileri, Para Arzı ve Ekonomik Büyüme Arasındaki İlişki: Türkiye Örneği", *OPUS Uluslararası Toplum Araştırmaları Dergisi*, 17(37), 4487-4509.
- Yüksel, S. & Adalı, Z. (2017), "Farklı Kredi Türleri ve Ekonomik Büyüme Arasındaki Nedenellik İlişkisinin Belirlenmesi: Türkiye Üzerine Bir Uygulama", *Politik Ekonomik Kuram*, 1(1), 1-21.

Kaynakça

- Abdioğlu, Z. & Şeref, S. Ç. (2019), “Üretim-İstihdam İlişkisi: Sektörel Analiz”, Sinan Sönmez, Ertan Özçoban, Dursun Balkan, Hüseyin Karakuş (Ed.), *Sosyal, Beşerî ve İdari Bilimler Alanında Yeni Ufuklar-4* içinde (76-95), Ankara: Gece Kitaplığı.
- Alper, A. (2017), “İnşaat Sektörünün Ekonomik Büyümedeki Rolü: Türkiye Örneği”, *Çukurova Üniversitesi Sosyal Bilimler Enstitüsü Dergisi*, 26(2), 239-247.
- Altun, Y. & İşleyen, Ş. (2019), “Türkiye’de İktisadi Büyüme ile Sanayi Sektöründe İstihdam Arasındaki İlişkinin ARDL Sınır Testi Yaklaşımı ile Ekonometrik Analizi: 1991- 2017”, *İğdir Üniversitesi Sosyal Bilimler Dergisi*, 17(2019), 657-676. [http://sosbilder.igdir.edu.tr/Makaleler/2128473262_27_Altun_\(657-676\).pdf](http://sosbilder.igdir.edu.tr/Makaleler/2128473262_27_Altun_(657-676).pdf)
- Arısoy, İ. (2013), “Kaldor Yasası Çerçevesinde Türkiye’de Sanayi Sektörü ve İktisadi Büyüme İlişkisinin Sınanması”, *Eskişehir Osmangazi Üniversitesi İktisadi ve İdari Bilimler Dergisi*, 8(1), 143-162.
- Çınar, M. C. (2018), “Türk İnşaat Sektörü ve Türk İnşaat Sektörünün Ülke Ekonomisine Etkileri”, *Neşehir Hacı Bektaş Veli Üniversitesi Sosyal Bilimler Enstitüsü İktisat Anabilim Dalı*, Neşehir.
- Eşkinat, R. & Tepecik, F. (2012), “İnşaat Sektörüne Küresel Bakış”, *Afyon Kocatepe Üniversitesi İktisadi ve İdari Bilimler Fakültesi Dergisi*, 14(1), 25-41.
- Eze, O. M., Nweke, A. M. & Ududechinyere, C. (2018), “An Analysis of the Effect of Manufacturing Sector on the Growth of the Nigerian Economy”, *Journal of Business and Management*, 20(4), 34-46.
- Göksu, S., Şen, M. & Gücek, S. (2019), “İnşaat Sektörü, Faiz Oranı ve Ekonomik Büyüme İlişkisinin Analizi: Türkiye Örneği (2002-2019)”, *EKEV Akademi Dergisi*, 23(80), 465-482.
- Gregory, A. W. & Hansen, B. E. (1996), “Residual-Based Tests for Cointegration in Models With Regime Shifts”, *Journal of Econometrics*, 70, 99-126.
- Gümüşbaş, H. (2021), “Sürdürülebilir Büyümede İnşaat ve Sanayi Sektörünün Önemi: Türkiye Üzerine Bir Analiz”, Yüksek Lisans Tezi, *Kilis 7 Aralık Üniversitesi, Lisansüstü Eğitim Enstitüsü, İktisat ABD*, Kilis.
- Hacker, R. S. & Hatemi-J, A. (2006), “Testing for Causality between Integrated Variables Using Asymptotic and Bootstrap Distributions: Theory and Application”, *Applied Economics*, 38(13), 1489-1500.
- Has, B & Çınar, S. (2022), “Türkiye’de İmalat Sanayi ve Ekonomik Büyüme İlişkisi”, *Bucak İşletme Fakültesi Dergisi*, 5(1), 7-22.
- Kaldor, N. (1966), *Causes of the Slow Rate of Economic Growth of the United Kingdom*, Cambridge University Press, Cambridge.
- Kaya, V., Yalçınkaya, Ö. & Hüseyini, İ. (2013), “Ekonomik Büyümede İnşaat Sektörünün Rolü: Türkiye Örneği (1987-2010)”, *Atatürk Üniversitesi İktisadi ve İdari Bilimler Dergisi*, 27(4), 148-167.
- Koç, E. Kaya, K. & Şenel, M. (2017), “Türkiye’de İnşaat Sanayi Sektörünün Gelişimi-Temel İnşaat Sanayi Göstergeleri”, *Neşehir Bilim ve Teknoloji Dergisi*, 6(2), 644-646.
- Kopuk, E. & Meçik, O. (2020), “Türkiye’de İmalat Sanayi ve Tarım Sektörlerinin Ekonomik Büyüme Üzerine Etkisi: 1998-2020 Dönemi Analizi”, *Yönetim ve Ekonomi: Celal Bayar Üniversitesi İktisadi ve İdari Bilimler Fakültesi Dergisi*, 27(2), 263-274.
- Mercan, M. & Kızılkaya, O. (2015), “Türkiye’de Sanayi Sektörü Ekonomik Büyüme ve Verimlilik İlişkisinin Kaldor Yasaları Çerçevesinde Sınanması: Ekonometrik Bir Analiz”, *Marmara Üniversitesi İktisadi ve İdari Bilimler Dergisi*, 36(1), 137-160.
- Nemli, E. (1998), “Sürdürülebilir Kalkınma ve İşletmelerin Rolü”, *Öneri Dergisi*, 9(289), 287-294.

- Ofori, G. & Han, S. S. (2003), "Testing Hypotheses on Construction and Development Using Data on China's Provinces, 1990-2000", *Habitat International*, 27(1), 37-62.
- Orman, Y. (2018), "Türkiye'de Kamu ve Özel Sektör İnşaat Harcamalarının Ekonomik Büyüme Üzerindeki Etkisinin Analizi", Yüksek lisans Tezi, *İnönü Üniversitesi*, Malatya.
- Özkan F., Özkan Ö. & Gündüz M. (2012), "Türkiye'de İnşaat Yatırım Politikası ile Ekonomik Büyüme Arasındaki Nedensel İlişki", *Teknolojik Tahmin ve Sosyal Değişim*, 79(2), 362-370.
- Ramachandra, T. & Rameezdeen, R. (2006), "Study of the Relationship between Construction Sector and the Sri Lankan Economy", *Built Environment-Sri Lanka*, 6(2), 50-56.
- Şanlı, O. & Petek, A. (2019), "Türkiye'de Gayrisafi Yurtiçi Hasıla, Döviz Kurları ve Sanayi Üretim Endeksinin Kapasite Kullanım Oranları Üzerine Etkileri: Zaman Serileri Analizi", *International Review of Economics and Management*, 7(1), 49-73.
- Terzi, H. & Oltulular, S. (2004), "Türkiye'de Sanayileşme ve Ekonomik Büyüme Arasındaki Nedensel İlişki", *Doğuş Üniversitesi Dergisi*, 5(2), 219-226.
- Tıraşoğlu, M. & Yıldırım, B. (2012), "Yapısal Kırılma Durumunda Sağlık Harcamaları ve Ekonomik Büyüme İlişkisi: Türkiye Üzerine Bir Uygulama", *EJOVOC (Electronic Journal of Vocational Colleges)*, 2(2), 111-117.
- Tormuş, N. (2020), "İslam Ülkelerinde İnşaat Sektörü ve Ekonomik Büyüme İlişkisi: Panel Veri Analizi", *Necmettin Erbakan Üniversitesi Sosyal Bilimler Enstitüsü İktisat Anabilim Dalı*, Konya.
- Tse, R. & Ganesan, S. (1997), "İnşaat Akışları ve GSYİH Arasındaki Nedensel İlişki: Hong Kong'dan Kanıtlar", *İnşaat Yönetimi ve Ekonomisi*, 15(4), 371-376.
- Ulucak, R. & Ulucak, Z. Ş. (2014), "Kamu Harcamaları ve Ekonomik Büyüme Arasındaki Nedensellik: Türkiye Örneği", *Uluslararası Yönetim İktisat ve İşletme Dergisi*, 10(23), 81-97.
- Uysal, Ö. (2013), "Sürdürülebilir Büyüme Kavramının Çevre ve Ekonomik Boyutlarının Ayırıştırılması", *Uluslararası Alanya İşletme Fakültesi Dergisi*, 5(2), 111-118.
- Wigren, R. & Wilhelmsson, M. (2007), "Construction investments and economic growth in Western Europe", *Journal of Policy Modeling*, 29(3), 439-451.
- Yamak, N. (2000), "Cointegration, Causality and Kaldor's Hypothesis: Evidence from Turkey, 1946-1995", *Gazi Üniversitesi İktisadi ve İdari Bilimler Fakültesi Dergisi*, 2(1), 75-80.
- Yıldırım Tıraşoğlu, B. (2014), "Yapısal Kırılmalı Birim Kök Testleri ile Oecd Ülkelerinde Satın Alma Gücü Paritesi Geçerliliğinin Testi", *Istanbul University Econometrics and Statistics e-Journal*, (20), 68-87.
- Yıldırım, A. & Kaya, A. (2020), "Türkiye'de Bölgesel Konut Piyasası: Düzey-2 Bölgeleri İçin Yakınsama Analizi", *Sosyoekonomi*, 28(46), 157-172.
- Zivot, E. & Andrews, W. K. D. (1992), "Further Evidence on the Great Crash, the Oil-Price Shock, and the Unit-Root Hypothesis", *Journal of Business & Economic Statistics*, 10(3), 251-270.

5. Sonuç

Bu çalışmanın amacı, tarım kredilerinin kalkınma üzerindeki etkisini 1991-2019 yılları için yıllık bazda Türkiye üzerine incelemektir. Bu kapsamda öncelikle durağanlık analizleri yapılmış ve ardından değişkenler arasındaki eş bütünleşme ilişkisi Johansen eş bütünleşme testi ile incelenmiştir. Johansen eş bütünleşme testi değişkenler arasında iki eş bütünleşme vektörü olduğuna kanıt sunmaktadır. Ardından, Granger nedensellik analizleri ve EKK tahminleri yürütülmüştür. Granger nedensellik analizleri, tarım kredilerinden ekonomik kalkınmaya doğru tek yönlü nedensellik olduğunu göstermiştir. Öte yandan EKK tahminleri, tarım kredilerinin ekonomik kalkınmayı pozitif yönde etkilediğine işaret etmiştir.

Tarım sektöründe verimlilik artışının, hem kırsal kalkınma hem de genel ekonomik kalkınma üzerinde olumlu etkisi olmaktadır. Verimlilik artışını sağlayacak girdi temini ve modern teknolojinin benimsenmesinde, finansman aracı olarak kredilerin olumlu etkisi literatürle desteklenmektedir. Tarımsal üretimin ve verimliliğin artması ise, GSYİH büyümesinde etkili olmaktadır.

Bu doğrultuda bankacılık sektöründe, verimli kırsal kredi piyasalarını geliştirme ve tarımsal büyümeyi artırmaya yönelik uzun vadeli politikalara yönelik uygulamaların geliştirilmesinin etkili olabileceği düşünülmektedir. Ayrıca kredi yönetiminde üreticilerin bilinçli olmasının sağlanması için, tarımsal yayım çalışmalarında eğitimlerin etkili olabileceği ifade edilebilir.

Kaynakça

- Aksoylu, D. & Orhan Karaalp, H. S. (2022), "AB Ortak Tarım Politikası Çerçevesinde Türkiye ve Seçili Doğu Avrupa Ülkeleri Tarım Sektörünün Karşılaştırılmalı Analizi", *Mehmet Akif Ersoy Üniversitesi İktisadi ve İdari Bilimler Fakültesi Dergisi*, 9(1), 172-201.
- Akujuobi, A. B. C. & Chimaiejemr, C. C. (2012), "The Production Sector Credit and Economic Development of Nigeria, a Cointegration Analysis", *IJEMR*, 2(11), 1-17.
- Apaydın, Ş. (2018), "Türkiye'de Banka Kredilerinin Ekonomik Büyüme Üzerindeki Etkileri", *Ömer Halisdemir Üniversitesi İktisadi ve İdari Bilimler Fakültesi Dergisi*, 11(4), 15-28.
- Chakraborty, M. & Shukla, S. (2020), "Agriculture Credit and Rural Economic Development", *Journal of Accounting and Finance*, 34(1), 11-21.
- Chandio, A. A., Jiang Y., Abbas, Q., Amin, A. & Mohsin, M. (2020), "Does Financial Development Enhance Agricultural Production in the Longrun? Evidence from China", *Journal of Public Affairs*, 22(2), e2342.
- Chandio, A. A., Yuansheng, J., Sahito, J. G. M. & Larik, S. A. (2016), "Impact of Formal Credit on Agricultural Output: Evidence from Pakistan", *African Journal of Business Management*, 10(8), 162-168.
- Dilmaç, M. & Sümer, S. (2022), "Tarım Finansmanı ve Finansal Gelişmişlik Arasındaki İlişki", E.ICOAEF IX, International Conference on Applied Economics and Finance & Extended With Social Sciences, 10-11 December.
- Egbetunde, T. (2012), "Bank Credits and Rural Development in Nigeria (1982-2009)", *International Journal of Finance and Accounting*, 1(3), 45-52.

- Erbay, R. (2013), "Ekonomik Kalkınmada Tarımın Rolü: Türkiye Üzerine Bir Değerlendirme", *Balkan Journal of Social Sciences*, 2(4), 1-16. <https://dergipark.org.tr/en/download/article-file/667878>
- Ersoy, M. & Özsoy, M. Ş. (2017), "Tarım Finansmanının Kalkınmadaki Rolü ve Önemi: Bir Model Önerisi", *Marmara Üniversitesi Öneri Dergisi*, 12(47), 1-14.
- Goldsmith, R. W. (1969), *Financial Structure and Development*, New Haven: Yale University Press.
- Izuchukwu, O. O. (2011), "Analysis of the Contribution of Agricultural Sector on the Nigerian Economic Development", *World Review of Business Research*, 1(1), 191-200.
- Kadılar, C. (2000). *Uygulamalı Çok Değişkenli Zaman Serileri Analizi*, Bizim Büro Basımevi: Ankara.
- Kanberoğlu, Z. & Kara, O. (2016), "Finansal Sektör Gelişime ve Sürdürülebilir Kalkınma İlişkisi", *Elektronik Sosyal Bilimler Dergisi*, 15(57), 309-318.
- Kandemir, T., Arifoğlu, A. & Canbaz, M. F. (2018), "Sektörel Krediler ve Ekonomik Büyüme Arasındaki Nedensellik İlişkisi: Türkiye Katılım Bankaları Örneği", *Aksaray Üniversitesi İktisadi ve İdari Bilimler Fakültesi Dergisi*, 10(2), 19-30.
- Khandker, S. R. & Koolwal, G. B. (2016), "How has Microcredit Supported Agriculture? Evidence Using Panel Data from Bangladesh", *Agricultural Economics*, 47(2), 157-168.
- Langwenya, N. N. (2019), "The Relationship between Financial Inclusion and Agricultural Development in Southern Africa Development Community (SADC)", *University of Pretoria*, <https://publication.aercafricalibrary.org/server/api/core/bitstreams/8f2fc8de-5a75-4768-b271-c02224b0b340/content>. Erişim tarihi: 28 Ekim 2023.
- Lawal, J. O. & Sanusi, R. A. (2011), "Diversification of Nigerian Agricultural Credit and Rural Development Banks' Credit Sectoral Analysis", *Journal of International Business Management*, 5(4), 214-217.
- Naidu, V. B., Sankar, A. S. & Kumar, P. S. (2013), "Impact of Agricultural Credit on Agricultural Production and Productivity", *Asia-Pacific Journal of Social Sciences*, 5(1), 173- 179.
- Ojo, O. & Oluwaseun, Y. (2015), "Agricultural Financing and Economic Development in Nigeria: A study of Agricultural Credit Guarantee Scheme Fund (ACGSF)", *International Journal of Advances in Management and Economics*, 4(4), 113- 119.
- Peng, Y., Latief, R. & Zhou, Y. (2021), "The Relationship Between Agricultural Credit, Regional Agricultural Growth, and Economic Development: The Role of Rural Commercial Banks in Jiangsu, China", *Routledge*, 57(7), 1878-1889.
- Phillips, P. C. & Perron, P. (1988), "Testing for a Unit Root in Time Series Regression". *Biometrika*, 75(2), 335-346.
- Praburaj, L. (2018), "Role of Agriculture in the Economic Development of A Country", *Shanlax International Journal of Commerce*, 6(3), 1-5.
- Rehman, A., Chandio, A. A., Hussain, I. & Jingdong, L. (2017), "Is Credit the Devil in the Agriculture? The Role of Credit in Pakistan's Agricultural Sector", *The Journal of Finance and Data Science*, 3(1-4), 38-44.
- Tandoğan, D. & Özyurt, H. (2013), "Bankacılık Sektörünün Ekonomik Büyüme ve Sürdürülebilir Ekonomik Kalkınma Üzerine Etkisi: Türkiye Ekonomisi Üzerine Nedensellik Testleri (1981-2009)", *Marmara Üniversitesi İ.İ.B.F. Dergisi*, XXXV(II), 49-80.
- Temsas, Z., Zemedu, L., Kuma, B. & Mehari, A. (2021), "Nexus Between Bank Agriculture Credit and Economic Development in Ethiopia: ARDL Model Approach", *International Journal of Economics and Finance Studies*, 13(2), 455-476.
- Tiryaki, M. & Göker, İ. E. K. (2021), "Türkiye'de Tarım Sektörünün Finansal Yapısı ve Tarımın Finansmanı Üzerine Bir Çalışma: Alternatif Bir Finansman Yöntemi Olarak Selem Sözleşmeleri", *İktisadi İdari ve Siyasal Araştırmalar Dergisi*, 6(14), 1-18.

- TBB, (2023), “Türkiye Bankalar Birliđi Tarım Sektörü Raporu”. Erişim Tarihi: 30 Ekim, 2023, https://www.tbb.org.tr/Content/Upload/Dokuman/8960/Tarim_Sektor_Raporu_130723.pdf
- Türkiye Cumhuriyeti Ticaret Bakanlığı (2023), Erişim tarihi: 29 Ekim 2023, <https://ticaret.gov.tr/data/5b8700a513b8761450e18d81/Genel%20Tar%C4%B1m%20Sekt%C3%B6r%C3%BC%20Raporu.pdf>.
- Uzundumlu, A. S. (2012), “Tarım Sektörünün Ülke Ekonomisindeki Yeri ve Önemi”, *Alinteri Journal of Agriculture Science*, 22(1), 34-44.

TEDARİK ZİNCİRİ YÖNETİMİNDE BİLGİ TEKNOLOJİLERİ VE TOPLAM KALİTE YÖNETİMİ

Sultan ŐEKERCİ
DOÇ. DR. Ahmet Alper SAYIN

EĐİTİM
yayınevi

TEDARİK ZİNCİRİ YÖNETİMİNDE BİLGİ TEKNOLOJİLERİ VE TOPLAM KALİTE YÖNETİMİ

Sultan Şekerci
Karamanoğlu Mehmet Bey Üniversitesi, Sosyal Bilimler Enstitüsü
sekerci_sultan@hotmail.com
ORCID ID: 0000-0002-9538-7257

Doç. Dr. Ahmet Alper Sayın
Karamanoğlu Mehmet Bey Üniversitesi, Uygulamalı Bilimler Yüksekokulu
ahmetalpersayin@kmu.edu.tr
ORCID ID: 0000-0002-2086-6763

Genel Yayın Yönetmeni: Yusuf Ziya Aydoğan (yza@egitimyayinevi.com)
Genel Yayın Koordinatörü: Yusuf Yavuz (yusufyavuz@egitimyayinevi.com)
Sayfa Tasarımı: Kübra Konca Nam
Kapak Tasarımı: Eğitim Yayınevi Grafik Birimi

T.C. Kültür ve Turizm Bakanlığı
Yayıncı Sertifika No: 47830

E-ISBN: 978-625-6613-01-0
1. Baskı, Kasım 2023

Kütüphane Kimlik Kartı

TEDARİK ZİNCİRİ YÖNETİMİNDE BİLGİ TEKNOLOJİLERİ VE TOPLAM KALİTE YÖNETİMİ

Sultan Şekerci, Doç. Dr. Ahmet Alper Sayın
112 s., 160x240 mm
Kaynakça var, dizin yok.
E-ISBN: 978-625-6613-01-0

Bu çalışma, Karamanoğlu Mehmet Bey Üniversitesi, Uluslararası Ticaret ve Lojistik Yönetimi bölümünde hazırlanan, "Büyük Ölçekli İşletmelerde Tedarik Zinciri Yönetiminde Bilgi Teknolojileri Kullanımı ve Toplam Kalite Yönetiminin İşletme Performansına Etkisi" isimli yüksek lisans tezinden türetilmiştir.

Copyright © Bu kitabın Türkiye'deki her türlü yayın hakkı Eğitim Yayınevi'ne aittir. Bütün hakları saklıdır. Kitabın tamamı veya bir kısmı 5846 sayılı yasanın hükümlerine göre kitabı yayımlayan firmanın ve yazarlarının önceden izni olmadan elektronik/mekanik yolla, fotokopi yoluyla ya da herhangi bir kayıt sistemi ile çoğaltılamaz, yayımlanamaz.

EĞİTİM
YAYINEVİ

Yayınevi Türkiye Ofis: İstanbul: Eğitim Yayınevi Tic. Ltd. Şti., Atakent mah.
Yasemen sok. No: 4/B, Ümraniye, İstanbul, Türkiye

Konya: Eğitim Yayınevi Tic. Ltd. Şti., Fevzi Çakmak Mah. 10721 Sok. B Blok,
No: 16/B, Safakent, Karatay, Konya, Türkiye
+90 332 351 92 85, +90 533 151 50 42, 0 332 502 50 42
bilgi@egitimyayinevi.com

Yayınevi Amerika Ofis: New York: Eğitim Publishing Group, Inc.
P.O. Box 768/Armonk, New York, 10504-0768, United States of America
americaoffice@egitimyayinevi.com

Lojistik ve Sevkiyat Merkezi: Kitapmatik Lojistik ve Sevkiyat Merkezi, Fevzi Çakmak Mah.
10721 Sok. B Blok, No: 16/B, Safakent, Karatay, Konya, Türkiye
sevkiyat@egitimyayinevi.com

Kitabevi Şubesi: Eğitim Kitabevi, Şükran mah. Rampalı 121, Meram, Konya, Türkiye
+90 332 499 90 00
bilgi@egitimkitabevi.com

İnternet Satış: www.kitapmatik.com.tr
+90 537 512 43 00
bilgi@kitapmatik.com.tr

 **kitapmatik**
Yayıncılık ve Sevkiyat

KAYNAKÇA

- Abdel-Basset, M., Manogaran, G., ve Mohamed, M. (2018). Internet of things (IoT) and its impact on supply chain: a framework for building smart, secure and efficient systems. *Future Generation Computer Systems*, 5.
- Acar, D. Tekin, M. ve Alkan, h. (2007). Esnek üretim sistemlerinin işletme faaliyetlerine olan etkisi ve maliyet unsurlarında meydana getirdiği değişiklikler: Süleyman Demirel Üniversitesi, İ.İ.B.F. Dergisi, 1-20.
- Agan, Y. (2011). Impact Of Operations, Marketing and information technology cababilities on supply chain integrations: *Journal of Economic and social research*, 30-32.
- Akan Özkök, G. ve Yardımcı Coşkun, İ. (2019). Tedarik zincirinde bilgi yönetimi ve bir havayolu şirketinde bilgi teknolojilerinin etkilerinin ölçülmesi: *Proceedings of The International Congress On Business and Marketing*, 129-130.
- Akben, İ. ve Ös, M. (2019). Akıllı veriye dayalı tedarik zincirleri: *Re International Entrepreneurship Social Sciences Congress*, 348-350.
- Akben, İ. ve Avşar, İ. İ. (2017). Dijital tedarik zinciri ve bulut bilişim: *Uluslararası El Ruha Sosyal Bilimler Kongresi*, 107.
- Akpınar, E. N. (2017). Türkiye’de dış ticaretin gelişimi ve istihdam ilişkisi: *Atatürk Üniversitesi Sosyal Bilimler Enstitüsü*, 24.
- Aksaraylı, M. ve Özgen, I. (2010). Otel işletmelerinin internet tabanlı müşteri ilişkilerinde ‘‘ E posta yönetimi ‘‘ ve Türkiye’deki otel işletmeleri üzerine bir araştırma: *Ege Akademik Bakış Dergisi*, 10 (2), 727-744.
- Aktan, C. C. (2012). Organizasyonlarda toplam kalite yönetimi: *Organizasyon ve Yönetim Bilimleri Dergisi*, 4.
- Aktaş, F., Çeken, C. Ve Erdemli, Y. E. (2016). Nesnelerin İnterneti Teknolojisinin Biyomedikal Alandaki Uygulamaları: *Düzce Üniversitesi Bilim Ve Teknoloji Dergisi*, 46-47.
- Akyüz, G. A. (2021). Lojistik Ve Tedarik Zinciri Yönetiminde İşbirlikçi Paradigma: *Optimum Ekonomi Ve Yönetim Bilimleri Dergisi*, 61.

- Aladağ, H. (2020). Türk İnşaat Sektöründe Kurumsal Kaynak Planlama (Erp) Sistemlerinin Kullanımı Üzerine Bir Araştırma: Mühendislik Bilimleri Dergisi.
- Alidrisi, H., Mohamed, S. (2012). Resource Allocation for strategic quality management: A Goal programming approach. International Journal of Quality and reliability Management, International Journal Of Quality & Reliability management, 32.
- Alidrisi, H., Mohamed, S. (2012). Resource Allocation for strategic quality management: A Goal programming approach. International Journal Of Quality and reliability Management, International Journal of Quality & Reliability Management, 29.
- Aliei, M.,Sazvar, A., Ashrafi, B. (2012). Assessment of Information technology effects on Management Of Supply chain based on Fuzzylogic In Iran Tail industries. International Journal Advanced Manufacturing technology, 216.
- Aliusta, H. (2022). ‘‘Konaklama sektöründe faaliyet tabanlı bütçeleme’’, İşletmelerde maliyet yönetim ve muhasebesinde güncel yaklaşımlar. Ed. Aydın Bağdat & Hakan Ali Usta, Gazi Kitabevi, 419-437.
- Altınok, M. ve Saçlı, C. (2009). Toplam kalite yönetiminin verimliliğe etkisi- Panel mobilya üreten bir işletmede çerçeve uygulama: SÜ İİBF Sosyal ve Ekonomik Araştırmalar Dergisi, 63-86. Alanya Akademik Bakış Dergisi, 1-13.
- Altunışık, R., Coşkun, R., Bayraktaroğlu, S. ve Yıldırım, E. (2012). Sosyal Bilimlerde Araştırma Yöntemleri, 7. Baskı, Sakarya Kitabevi.
- Andiyapillai, N. Data analytics in warehouse management systems (WMS) Implementations- A case study. International Journal of Applied Information Systems, 20.
- Arabacı, H. (2018). Turizm sektörünün ekonomik büyümeye etkisi üzerine teorik bir inceleme. Balkan and Near Eastern Journal of Social Sciences, 104-109.
- Arı, S. Ve Diri, N. Ç. (2019). Tarihsel Süreçte Kurumsal Kaynak Planlama (Erp). Publishin House, 3.
- Arslan, M ve Şar, S. (2018). ‘‘ Examination of environmentally friendly’’ logistics behavior of managers in the pharmaceutical sector using the

- theory of planned behavior”. Research in Social and Administrative Pharmacy, 1007-1014.
- Aslan, E. (2017). Tedarik Zinciri Yönetimi- Kurumsal Sistem Entegrasyonu Ve Tedarik Zinciri Kaynak Planlaması. Enderun Dergisi, 9-16.
- Atılğan, Sarıdoğan, A. (2013). “ Lojistik sektöründe rekabet gücü odaklı stratejik maliyet yönetimi”. Trakya Üniversitesi İktisadi ve İdari Bilimler Fakültesi, 81.
- Autry, C. W.,Grawe, S. J., Daugherty, P. J. Ve Richey, R. G. (2010). The effects of Antecedents and outcomes of Supply chain effectiveness: An Exploratory investigation. Journal of Managerial issues. 161.
- Avunduk, H. Ve Aşan, H. (2018). Blok zinciri (blockchain) teknolojisi ve işletme uygulamaları: Genel değerlendirme. Dokuz Eylül Üniversitesi İktisadi İdari Bilimler Fakültesi Dergisi, 369-384.
- Aydın, A., Üçüncü, K., Ve Taşdemir, T. (2010). İşletmelerde Uygulanan Toplam Kalite Yönetimi Çalışmalarının Çalışan Performansı Üzerine Etkileri. International Journal Of Economicandadministrativestudies, 41-62.
- Aydiner, A.S. ve Tatoğlu, E. (2019). Türkiye’deki İşletmelerde Bilişim Sistemleri Uygulamaları Üzerine Bir Saha Araştırması. Bilişim Teknolojileri Dergisi, 59-61.
- Aynagöz Çakmak, Ö. (2016). “Wto-ticareti kolaylaştırma anlaşması ve Türkiye için değerlendirmeler”. Afyon Kocatepe Üniversitesi İktisadi ve İdari Bilimler Fakültesi Dergisi, 1-13.
- Aytekin, A. Ve Ayaz, A. (2018). Kurumsal Kaynak Planlama Geçiş Sürecinde Karşılaşılan Sorunlar Ve Çözüm Önerileri. Bartın Üniversitesi Kurumsal Akademik Arşivi.
- Barouch, G. Kleinhans 2016 Learning from criticism of quality management: International Journal of Quality and Service Sciences 2016, 201-207).
- Basole, R. C. Bellamy M. A. (2014). “Visual Analysis Of Supply Network Risks: Insights from the electronics industry”. Decision support systems, 109-120.

- Başkol, M. (2011). Bir Rekabet Aracı Olarak Tedarik Zinciri Yönetimi: Strateji Ve Yaklaşımlar. Süleyman Demirel Üniversitesi Vizyoner Dergisi, 13-27.
- Başkol, M. (2011). Bir Rekabet Aracı Olarak Tedarik Zinciri Yönetimi. Strateji Ve Yaklaşımlar. Süleyman Demirel Üniversitesi Vizyoner Dergisi, 14-15.
- Bayar, İ. E. (2008). Kamu Hastanelerinde Tedarik Zinciri Yönetimi Ve Örnek Bir Uygulama. Yüksek Lisans Tezi, Deü Sosyal Bilimler Enstitüsü, 40-42.
- Bayraktar, E., Demirbağ M., Koh. S. C. L., Tatoğlu E. ve Zaim, H. (2009). A Causa lanalysis of The impact of İnformation systems and supply chain management practices of Operational performance: Evidence from manufacturing in Turkey. Int. J. Production economics, 1-17.
- Bıçakçı, P. S. Ve Üreten, S. (2017). Tedarik Zinciri Yönetimi Uygulamalarının Zincir Performans Üzerine Etkileri: Bir Uygulama. Gazi Üniversitesi İktisadi Ve İdari Bilimler Fakülte Dergisi, 367-368.
- Bilgiç, E. ve Türkmenoğlu, M. A. (2019). İş Analitiği ve Değer Zinciri: Detaylı ve Sistematik Bir Literatür Taraması. Erciyes University journal Of Economics and administrative sciences, 16-18.
- Bilginer, N., Kayabaşı A. ve (2008). Lojistik faaliyetlerin süreçsel etkinliğine etki eden faktörlerin değerlendirilmesi üzerine amprik bir çalışma. Dumlupınar Üniversitesi Sosyal Bilimler Dergisi, 1-21.
- Boon-İtt, S., Wong, C. Y. Ve Wong, C. W. Y (2017). Supply chain management process capabilities mesasurement development. International Journal Of Production economics, 7-9.
- Bowersox, D., Closs, D. ve Cooper, M. B. (2009). ‘Supply chain logistics management’. Mcgraw- Hill higher education, Third Education.
- Bozpinar, B. (2019). İşletmelerde Kurumsal Kaynak Planlaması (Erp) Uygulamalarına Geçişin İş Süreçleri Üzerindeki Etkisi, Türk İlaç Ve Serum Sanayi Örneği. İstanbul Kültür Üniversitesi Lisansüstü Eğitim Enstitüsü, (3-4).
- Brandimarte, P. ve Zotteri, G. (2007). “Introductiont logistics”. John Wiley & Sonsinc. Publication.

- Brown, D. E. (2006). RFID implementation Mc grawhill Professional, 466.
- Bruning, M., Buchholz J. H. ve Bendul. J. (2014). “Transfer ability of Self- Healing principles to there covery of Supply Network Disruptions, The Case of Renesas electronics”, *Procedia Crp*, 14-20.
- Bull, C. (2003). Strategic Issues in Customer Relationship Management (CRM). *Implementation Business Process Management Journal*, 5692-602.
- Canbaz, S., Poyraz, E. Ve Demirkol Gereoğlu, G. (2020). Bilgi Teknolojilerinin İşletme Yönetimindeki Yerine İlişkin Kırklareli İlinde Bir Araştırma. *Sosyal Bilimler Metinleri*, 37-39.
- Canöz, K. (2008). ‘Bilgi Toplumu Ve Halkla İlişkiler’, *Halkla İlişkiler Kitabı İçinde, On İkinci Bölüm, Tablet Yayını, Konya*, 341–372.
- Canpolat, G. (2019). Depo Yönetim Sistemlerinde Farklı Algoritmaların Sevkiyat Performansına Etkisi: Cam Sektörü Uygulaması, *Yüksek Lisans Tezi, İtü Sosyal Bilimler Enstitüsü*, 13-21.
- Carbaugh, R. J. (2013). *Contemporaryeconomics: An Applications Approach: Seventh Edition, Me Sharpe*, 89.
- Cebeci, Z. (2006). Gıda izlenebilirliğinde bilgi teknolojileri. *Ulusal Tarım Kurultayı, Çukurova Üniversitesi*, 189-195.
- Cengiz, E. Ve Aksoy, H. (2017). Tedarik Zinciri Elemanları Arasında Güven İlişkisi, Etik Kurallar Ve Bilgi Paylaşımının Tedarik Zinciri Performansı Üzerine Etkisi. *C.Ü. İktisadi Ve İdari Bilimler Dergisi*, 1-4.
- Charini, A. (2011). Japanese total quality control, TQM, Deming’s system of profound knowledge: BPR, Lean and six sigma, *Comparison and discussion*, 4100.
- Chen, L.Y. ve Wang, T. (2009). “Optimizing Partners’ Choice in Is/ It Outsourcing process: The strategic decision of Fuzzy Vikor”. *International Journal Of Production economics*, 233-242.
- Cheung, M.F.Y. Ve To, W. M. (2010). Management Commitmentto Service Quality and organizational outcomes, *Managing Services Quality*, 265.

- Chopra, S. Ve Meindl P. (2007) Supply chain management strategy, planning and operation. Third Edition, Upper Saddle River, New Jersey, USA, Prentice Hall.
- Chopra, S. ve Meindl, P. (2010), Supply chain management, Pearson education inc, Fourth edition inc, 46.
- Chouinarda, M., D'amoursa, S. ve Kadıa, D. A. (2005). Integration of reverse logistics activities within a supply chain. Information system computer in industry.
- Chu, M.T., Shyu, J., Tzeng, G.H. Ve Khosla, R. (2007). Comparison among three analytical methods for knowledge communities group decision analysis. Expert system Applications, 1011.
- Coşkun, S. Ve Bozyiğit, S. (2019). Yeşil Tedarik Zinciri Uygulamaları Üzerinde Kimya Sektöründe Bir Alan Araştırması. Dokuz Eylül Üniversitesi Sosyal Bilimler Enstitüsü Dergisi, 607.
- Crook, T. R., Giunipero, L., Reus, H. T. Handfield, R. Ve William, K. S. (2008).
- Çağhyan, V. (2009). Yenilikçilik, tedarikçi katılımı ve işletme performansı üzerine değer zinciri yönetimi temelli bir yaklaşım: Otomotiv sektöründe görgül bir araştırma. Doktora Tezi, Selçuk Üniversitesi Sosyal Bilimler Enstitüsü.
- Çakır, B. Ö. ve Bedük, A. (2013). Çalışanların Kurumsal Kaynak Planlaması (ERP) değerlendirmeleri ve kurumsallaşma algıları. Selçuk Üniversitesi Sosyal Bilimler Ens. Dergisi, 81-91.
- Çakmak, S., Üstündağ, A. Ve Urgan, M. C. (2020). Savunma Sanayindenki Bir İşletmede Tedarik Zinciri Risk Azaltma Stratejilerinin Bulanık Dematel Yöntemiyle Analizi. Düzce Üniversitesi Bilim Ve Teknoloji Dergisi, 2006.
- Çark, Ö. Ve Marşap A. (2019). Kurumsal Kaynak Planlama Kullanıcıları Açısından Sistemin Faydalarını Etkileyen Faktörler. Üçüncü Sektör Sosyal Ekonomi Dergisi, 994.
- Çavdar, E. (2021). "Yeşil lojistik: WOS verilerine dayalı bibliometrik bir analiz (2000-2021)". International Academic Journal, 359-374.
- Çaylı, /A. (20196). Nesnelere interneti ve tarımsal uygulamaları, ISAS 2019. SETSCI Conference Proceedings, 113-120.

- Çemberci, M. (2011). Tedarik Zinciri Performansının Göstergeleri Ve Firma Performansı Üzerine Etkileri: Kavramsal Model Önerisi. Gebze İleri Teknoloji Enstitüsü, 10.
- Çetinay, H. (2013). Kaizen el kitabı- Sürekli iyileştirme. Treem Eğitim Danışmanlık, www.treem.com.tr.
- Çımat, A. ve Bahar, O. (2003). Turizm sektörünün Türkiye ekonomisi içindeki yeri ve önemi üzerine bir değerlendirme. Akdeniz Üniversitesi İktisadi ve İdari Bilimler Fakültesi Dergisi, 1-18.
- Çiçekdağı, M. ve Karaman, A. (2020). Otel işletmelerinde tedarik zinciri yönetimi stratejileri: Konya ili örneği. Atatürk Üniversitesi Sosyal Bilimler Fakültesi Dergisi, 1255-1273.
- Çoban, S. (2004). Toplam kalite yönetimi perspektifinde içsel pazarlama anlayışı. Erciyes Üniversitesi İktisadi ve İdari Bilimler Fakültesi Dergisi, 85-98.
- Çokluk, Ö., Şekercioğlu, G., & Büyüköztürk, Ş. (2012). Sosyal bilimler için çok değişkenli istatistik: SPSS ve LISREL uygulamaları (Vol. 2). Pegem Akademi.
- Davis, J., Frankforter, S., Vollrath, D., & Hill, V. (2007). An empirical test of stewardship theory. *Journal of Business & Leadership: Research, Practice, and Teaching* (2005- 2012), 3(1), 40-50.
- Dayaa, Mohamed. Ben., Hassinib, E. Ve Bahrouna, Z. (2017). International Journal of Production research, Internet of Things and supply chain management: A Literatür review: International Journal of Production research, 6.
- Degroote, S. E. Ve Marxcollege, T. G. (2013). The impact of It On Supply chain ability and firm performance: An Empirical investigation. *International Journal of Information Management*, 909-916.
- Değerliyurt, M. Ve Çabuk, S. N. (2015). Coğrafya'yı Coğrafi Bilgi Sistemleri İle Tanımlamak. *Doğu Coğrafya Dergisi*, 38-43.
- Demirel, M. Y. Ve Karağaç, İ. (2014). Bilgisayar Destekli Üretim Süreçlerine Genel Bir Bakış. *Engineering&Themachinery Magazine*, 51.
- Denizli, G. L., Bozuklu, M. (2016). Nesnelerin interneti: Yapılan çalışmalar ve ülkemizdeki mevcut durum. *Gaziosmanpaşa Bilimsel Araştırma Dergisi*, 47-68.

- Direk, M. ve Paksoy, M. (1996). Tarımsal pazarlamada Pazar bilgilerinin toplanması ve yayılmasında yeni yaklaşımlar. Tarım Ekonomisi Kongresi.
- Doğan, H. M. (2001). Coğrafi Bilgi sistemleri ve uzaktan algılamamanın tarımsal amaçlı kullanımı. 1. Uluslararası Uzay Sempozyumu, Ankara.
- Dur, Z. Ve Akyüz G. A. (2019). Yerel yönetimlerde toplam kalite yönetiminin uygulanabilirliğinin araştırılması: Gerede Belediyesi Örneği. Verimlilik Dergisi, 195-231.
- Ekinci, H. (2011). Toplam Kalite Yönetimi İle İşletme Performansı Arasındaki İlişkinin Analizi. Gebze Yüksek Teknolojiler Enstitüsü.
- Elagöz, İ. (2008). Tedarik Zinciri Yönetimi ve Tedarik Zinciri Yönetimi Uygulamalarının Mevcut Durumu ve Geleceğe İlişkin Değerlendirmeler. Yönetim Bilimleri Dergisi, 133.
- Eraslan, S. ve Önal, S. (2020). Faaliyete dayalı maliyetleme ve zamana dayalı maliyetleme. Ankara İksad Publishing House.
- Erdal, Hamit. (2017). Tedarik Zinciri Ağında Riskin Yönetimi: Tedarik Yönlü Bir Karar Destek Sistemi Tasarımı. Atatürk Üniversitesi Sosyal Bilimleri Enstitüsü.
- Ergen, E. (2008). İnşaat Sektöründe Radyo Frekanslı Tanımlama (Rfid) Teknolojisi Uygulamaları. Türkiye Mühendislik Uygulamaları Dergisi, 45-48.
- Erkılıç, T. A. (2017). Toplam Kalite Yönetimi İlkelerinin Yönetim Yaklaşımı Bağlamında Tartışılması, GauSoc. Andappl., 55.
- Erkuş, A., Demirci, R. (1985). Tarımsal İşletmecilik ve planlama. A. Ü. Z. F. Yayınları, no: 944.
- Erol, S. (2012). Yalın yaklaşım ve yalın üretim: Anahtar [http:// anahtar.sanayi.gov.tr/tr/news/](http://anahtar.sanayi.gov.tr/tr/news/)
- Esmer, Ö. ve Melikoğlu, A. (2015). Gıda güvenliğinin sağlanmasında radyo frekanslı tanımlama teknolojisinin rolü. Akademik Gıda, 72-80.
- Eymen, U. E. (2007). Tedarik Zinciri Yönetimi, www.kaliteofisi.com, 8.
- Ezer, M. Ve Kırıl E. (2018). Türkiye’de Bilgi Toplumunun Gelişimi: İletişim Amaçlı Kişisel İnternet Kullanımı Üzerine Bir Uygulama. Ç.Ü Sosyal Bilimler Enstitüsü Dergisi, 207- 222.

- Fasal, A. (2009). Kurumsal kaynak planlaması ve uygulamasında yaşanan güçlükler: Bir örnek olay. Yüksek Lisans Tezi, Sakarya Üniversitesi.
- Fawcett, S. E., Osterhaus, P., Magnan M. G., Brau J. C. Ve Mccarter, M. W. (2007). Information Sharing and supply chain performance: The Role of Connectivity and willingness. *Supply Chain Management. An International Journal*, 358-368.
- Felix, T. S., Chan, H. ve K, Chan (2011). Improving the productivity of order picking of a manual-pick and multilevel rack distribution warehouse through the implementation of class-based storage. *Expert systems with Applications*, 2686-2700.
- Fidan, H. (2019), A Web-Based electronic data Interchange As Supplier and assembly interface. *Management and production engineering review*, 66.
- Flint, D. J., Larsson, E. Ve Gammelgaard, B. (2008). Exploring processes for customer value insights, Supply chain learning and innovation. *Journal Of Business Logistics*, 257–281.
- Flynn, B. B., Huo. B. Ve Zhao, X. (2009). The impact of Supply chain integration on Performance: A Contingency and configuration approach. *Journal of Operations Management*, 1–14.
- Frolova, I. & Lapina, I., (2015) Integration Of Csr Principles In Quality management. *International Journal Of Quality and Service Sciences*, 260-273.
- Gálvez, R. H., & Gravano, A. (2017). Assessing the usefulness of online message board
- Gedik, Y. (2021). E-Ticaret: Teorik Bir Çerçeve. *Ankara Üniversitesi Sosyal Bilimler Dergisi*, 188-191.
- Genç, R. (2009). Lojistik ve tedarik zinciri yönetiminin yöntem ve kavramları. *Detay Yayıncılık*, 29.
- Genç, R. (2012). Çağımızın mesleği lojistik ve tedarik zinciri yönetiminin yöntem ve kavramları. *Ankara Detay Yayıncılık*, 316.
- Ghadge, A., Dani, S. Ve Kalawsky, R. (2012). “Supply chain Risk Management: Present and Futurescope”. *The International Journal of Logistics Management*, 313-339.

- Govan, F. (2011). ‘Spaincalls for compensation after being wrongly’ Blamedfore. Colicucumbers: <http://www.telegraph.co.uk/news/worldnews/europe>.
- Görçün, Ö. F. (2013). Örnek olay ve uygulamalarla tedarik zinciri yönetimi. 2.Baskı, İstanbul Beta Yayınları.
- Görener, A. (2013). Tedarik Zinciri Stratejisi Seçimi: Bulanık Vıkor Yöntemiyle İmalat Sektöründe Bir Uygulama. Uluslararası Alanya İşletmefakültesidergisi, 49-51.
- Green, K. W.,Mcgaughey, R. Ve Casey, K. M. (2006). Does supply chain management strategy mediate the association between Market Orientation and organizational performance? Supply chain management: An International Journal, 407–414.
- Gu, A., Lu Yang, B. Ve Huo, Baofeng. (2019). Patterns of Information Technology Use: Their İmpact On Supply Chain Resilience and Performance, International Journal Of Production Economics, 5-9.
- Gu, J., Goetschalckx, M. ve McGinnis, L. M. (2007). Research on warehouse operation: A comprehensive review, European Journal of Operational Research, 1-21.
- Gustin, C. M. (1995). Trends in computer applicationsin transportation and didtribution management, International Journal of Physical Distribution & Logistics Management, 73-79.
- Güçlü N., Sotirofski, K., (2006), “Bilgi yönetimi”, Türk Eğitim Bilimleri Dergisi, (4), 351-371.
- Güçlütürk, G. ve Öter, Z. (2011). Otel işletmelerinde dış kaynak kullanımı: Yiyecek-ıçecek bölümü üzerine bir inceleme. 12. Ulusal Turizm Kongresi, 30 Kasım – 4 Aralık 2011.
- Güleryüz, Ö. (2007). Kurumsal Kaynak Planlaması (ERP) ve İşletmelerin Yönetmel Kararlarına Etkileri, Yüksek Lisans Tezi, Dokuz Eylül Üniversitesi.
- Güleş, H. K., Öğüt A., Bülbül H. (2002). İnternet Teknolojisi Açısından İşletmeler Arası Elektronik Ticaret ve Aracı Pazarlar, Süleyman Demirel Üniversitesi İİBF Dergisi, 7(2), 33–55.
- Gülşen, İ. (2019). Nesnelere İnterneti: Vaatleri ve Faydaları. Avrasya Sosyal ve Ekonomi Araştırmaları Dergisi, 6(8), 106-118.

- Gümüş, M., Karabayır, A. N., Güler, T. ve Arslan, G. (2017). Alanya otel işletmelerinde Ahp metodu ile tedarikçi seçimi. *Alanya Akademik Bakış*, 1(3), 1-14.
- Gümüş, Y. (2009). “Lojistik faaliyetlerin rekabet stratejileri ve işletme kârı ile olan ilişkisi”, *Muhasebe ve Finansman Dergisi*, s. 97.
- Gürbüz, S. ve Şahin, F. (2018). *Sosyal Bilimlerde Araştırma Yöntemleri Felsefe-Yöntem-Analiz*, Seçkin Yayıncılık, 5. bs.
- Hair, J., Black, W., Babin, B., & Anderson, R. (2010). *Multivariate Data Analysis*. Pearson, 7 edition.
- Hall, W. (1994). How to develop an efficient and accessible market information network strategies for an institutional framework in the Hungarian agri-food sector: the evolving financial marketing infrastructure. *OECD/ Hungarian Government Seminar*, 21-23.
- Hamşioğlu, A. B. (2011). Pazar yönlülük, kalite yönlülük ve işletme performans ilişkisi: İlaç sektöründe yapılan bir çalışma. *Ege Akademik Bakış Dergisi*, 11(1), 91-101.
- Hartono, E., Li X., Na, K. Ve Simpson J. (2010). The Role Of Quality Of Shared Information In Interorganizational Systems Use. *International Journal Of Management*, 399–407.
- Hess, R. L., Rubin, R. S. ve West L. A. (2004). Geographic information systems as a marketing information system technology. *Decision Support Systems*, 197-212.
- House, R.G., Jackson, G.C. (1976). “Trends In Computer Applications In Transportation And Distribution Management”, *International Journal Of Physical Distribution*, 7 (3), 176–178.
- Hu Z.-H., Sheng Z.H. (2013). A Decision Support System For Public Logistics Information Service Management And Optimization, *Decision Support Systems*, 11-14 Decsup-12438.
- Jahan, A. Ve Edwards, K. L. (2009). Vikor Method for material selection problems with interval numbers and target-Based criteria”. *Materials & Design*, 759-765.
- Kalaycı, Ş. (2010). *Spss Uygulamalı Çok Değişkenli İstatistik Teknikleri*. Asil Yayın Dağıtım A.Ş.

- Kara, M. (2009). “Küresel ticarete lojistik üslerin önemi ve Türkiye”. Mustafa Kemal Üniversitesi Sosyal Bilimler Enstitüsü Dergisi, 69.
- Kara, M. Ve Tayfur, L. (2009). “Küresel ticarete lojistik üslerin önemi ve Türkiye”. Mustafa Kemal Üniversitesi Sosyal Bilimler Enstitüsü Dergisi, s. 82.
- Karabaş, S., Uysal, D. Ve Karkacıer, O. (2017). Kurumsal Kaynak Planlamasının İşletme Performansı Üzerine Etkisi. Bir Alan Araştırması: Yalova Sosyal Bilimler Dergisi, 130- 132.
- Karadoğan, D. S. Ve Karadayı, Usta, S. (2021). Küresel Salgın Döneminde Değişen Sürdürülebilir Tedarik Zinciri Yönetimi Uygulamaları. Tasarım Mimarlık Ve Mühendislik Dergisi, 88.
- Karamaşa, Ç. (2020). “Gıda işletmelerinde yeşil lojistik uygulamalarının nütrosifik DEMATEL yöntemi ile analiz edilmesi: Giresun İli Örneği”. Anadolu Üniversitesi İşletme Fakültesi Dergisi (İŞFAD), 1-12.
- Karayormuk, K. Ve Köseoğlu, M. A. (2005). Pazarlama Bilgi Sistemi ve Bir Kamu Kuruluşu Örneği. Afyon Kocatepe Üniversitesi İktisadi ve İdari Bilimler Fakültesi, 2.
- Karayormuk, K. Ve Köseoğlu, M. a. (2005). Pazarlama Bilgi Sistemi ve Bir Kamu Kuruluşu Örneği. Afyon Kocatepe Üniversitesi İktisadi ve İdari Bilimler Fakültesi, 112.
- Kaya, İ. (1984). Pazarlama Bilgi Sistemleri, İstanbul Üniversitesi Yayın No: 3226, İşletme Fakültesi Yayın No:153, Güryay Matbaacılık, İstanbul.
- Kaya, S., Turğut, M. (2019) Tedarik Zincirinde Blok Zincir (Blockchain) Teknolojisi. The Journal of International Scientific Researches, 4 (2), 121-134.
- Kayabaşı, A. (2010). Elektronik alışverişte lojistik faaliyetlere yönelik müşteri şikâyetlerinin analizi ve bir alan araştırması. 9. Ulusal İşletmecilik Kongresi, s. 338.
- Keçek, G. Ve Yıldırım, E. (2010). Kurumsal Kaynak Planlaması (Erp) Sisteminin Analitik Hiyerarşi Süreci Ahp İle Seçimi: Otomotiv Sektöründe Bir Uygulama. Süleyman Demirel Üniversitesi İktisadi Ve İdari Bilimler Fakültesi Dergisi, 194.

- Keleş, B. Ve Ova, G. (2020). Gıda Tedarik Zinciri Yönetiminde Bilgi Teknolojileri Kullanımı. *Ziraat Dergisi*, 137-138.
- Ketchen, Jr. D. J. ve Giunipero, L. C. (2004), The Intersection of Strategic Management and Supply Chain Management, *Industrial Marketing Management*, 33(1), 51-56.
- Kırbaş, İ. (2018). Blok zinciri teknolojisi ve yakın gelecekteki uygulama alanları. *Mehmet Akif Ersoy Üniversitesi Fen Bilimleri Enstitüsü Dergisi*, 75-82.
- Kırım, A. (2001) *Strateji ve Birebir Pazarlama CRM*, Sistem Yayıncılık, İstanbul.
- Kızılgöl, Ö. ve Erbaykal, E. (2008). Türkiye’de turizm gelirleri ile ekonomik büyüme ilişkisi: Bir nedensellik analizi, *Süleyman Demirel Üniversitesi İktisadi ve İdari Bilimler Fakültesi Dergisi*, 13(2), 351-360.
- Koçak, O. Ve Taşçı, A. (2018). Toplam Kalite Yönetim Anlayışının Sosyal Hizmet Kurumlarına Etkisi. *Bilgi Ekonomisi Ve Yönetimi Dergisi*, 80-87.
- Krishnapillai, G., Abdul, A. B. Ve Rashid, S. Z. A. (2010). “Perceived barriers of Supply chain Management practices: Empirical study On Malaysian tourism firms”, 203-215.
- Kurucu, Z. N. B. (2011). “Basel Iı Düzenlemelerinin Lojistik Firmalarına Etkileri”. *Lojistik Dergisi*, 30-40.
- Kurutkan, M. N. ve Orhan, F. (2018). *Kalite Prensiplerinin Görsel Haritalama Tekniğine Göre Bibliyometrik Analizi*. (1. Basım). SAGE Yayınları.
- Kutlu, H. A. (2008). *Kalite Maliyetleri ve Yaşam Boyu Maliyetleme Yöntemi*. Muhasebe ve Denetime Bakış, Ekim: 85-101.
- Lambert, D. M. (2008). “An Executive Summary of Supply Chain Management: Process, Partnerships, Performance”, *Supply Chain Management Institute*, pp. 5-7.
- Lindstrom, P. (2005). *RFID Security*. Rockland, MA, Syngress Publishing, s.58-63.

- Lotfi, Z., Mukhtar, M., Sahran, S. Ve Zadeh, A. (2013). Information Sharing İn Supply chain management. The 4th International Conference on Electrical engineering and informatics, 299-300.
- Maraşlı, F. ve Çıbuk, M. (2015). “RFID Teknolojisi ve Kullanım Alanları”, BEÜ Fen Bilimleri Dergisi BEU Journal of Science 4(2), 249-275.
- Marchant, G. E., & Wallach, W. (2015). Coordinating technology governance. *Issues in Science and Technology*, 31(4), 43.
- Mutuvi, B. M., Muraguri, C. Ve Kinyua, G. (2019). Influence Of Electronic data İnterchange Related institutional policies On İVENTORY management in Kenyan judiciary, 146-147.
- Nagel, R., and Dove, R. (1991). 21st century manufacturing enterprise, Volume 1: Lacocca Institute, Lehigh University.
- Nedimoğlu, F. (1995), Gümrük birliğine hazırlık sürecinde Türk otomotiv yan sanayii durum değerlendirmesi. IV. Otomotiv Sanayi ve Yan Sanayi Sempozyumu Bildiriler Kitabı, 66-83.
- Nettstrater, A., Geiben, T., Witthaut, M., Ebel, D. Ve Schoneboom, J. (2014). Logistics Software Systems and functions: An Overview Of Erp, Wms, Tms And Scm Systems. *Cloud Computing For logistics*, 7-9.
- Neyestang, B. (2017). Principles and contributions Of Total Quality management (Tqm): Gurus On Business Quality improvement. Available At Ssrn 2950981.
- Oakland, J. S. (2014). Total Quality management and operational excellence: Text with cases. Routledge, 26.(Kitap).
- Okano, M. T. Ve Fernandes, M. E. (2019). Electronic Data İnterchange (Edi). An İnter organizational system applied in The auto parts industry supply chain. *International. J. Sup. Chain. Mgt*, 65-66.
- Oğünç, R. (2006). Halk eğitimi (Yetişkin eğitimi). Ütopya Yayınevi.
- Öğünç, H. ve Doğru, E. (2017). Kaizen Felsefesi ile Toplam Kalite Yönetiminin Verimlilik ve Maliyet Üzerine Etkisi. *Alanya Academic Review Journal*, 1(1), 1-13.
- Öker, F. (2003). Faaliyet tabanlı maliyetleme – üretim ve hizmet işletmelerinde uygulamalar. Literatür Yayıncılık.

- Öz, Ü. (2015). XYZ kuşaklarının özellikleri ve y kuşağının örgütsel bağlılık düzeyi analizi. Atılım Üniversitesi Sosyal Bilimler Enstitüsü İşletme Ana Bilim Dalı.
- Özbek, A. (2020). Hazır Giyim İşletmelerinin İnternet Kullanımı: İstanbul Örneği. İstanbul Aydın Üniversitesi Dergisi, 203-204.
- Özçakar, N. (2010). Bir kamu kuruluşundaki toplam kalite yönetimi uygulamalarının değerlendirilmesi. İstanbul Üniversitesi İşletme Fakültesi, 106-124.
- Özçakar, N. (2010). Bir Kamu Kuruluşundaki Toplam Kalite Yönetimi Uygulamalarının Değerlendirilmesi. İstanbul Üniversitesi İşletme Fakültesi Dergisi, 106-124.
- Özçakar, N. Ve Sultanov, F. (2010). Küreselleşme sürecinde yalın tedarik zincirinin önemi. Qafqaz Üniversitesi III. Uluslararası ‘‘Qloballaşma Prosesinde Qafqaz ve Merkezi Asiya’’ Kongresi, 396-410.
- Özdamar, K. (2009). Paket programlar ile istatistiksel veri analizi. Kaan Kitabevi.
- Özdaşlı, K. (2006). Toplam Kalite Yönetimi ve Yenilik İlişkisi: Bir Örnek Olay. Akademik Bakış, (10), 1-16.
- Özdel, L. (2012). Denizli İlinde Kamu Ve Özel Diyaliz Merkezlerinde Tedarik Zinciri Yönetimlerinin İncelenmesi. Doctoral dissertation, Deü Sağlık Bilimleri Enstitüsü.
- Özdemir, A. H., Doğan, Ö.N. (2010). Tedarik Zinciri Entegrasyonu ve Bilgi Teknolojileri, Erciyes Üniv. SBE Dergisi, (28).
- Özdemir, A. İ Ve Doğan, N. Ö. (2010). Tedarik Zinciri Entegrasyonu Ve Bilgi Teknolojileri. Nevşehir Üniversitesi, İltisadi Ve İdari Bilimler Fakültesi, 21-24.
- Özdemir, A. İ. (2010). Tedarik Zinciri Yönetiminin Gelişimi, Süreçleri ve Yararları. Erciyes Üniversitesi İktisadi Ve İdari Bilimler Fakültesi Dergisi, 89.
- Özdemir, A. İ. Ve Doğan, N. Ö. (2010). Tedarik Zinciri Entegrasyonu Ve Bilgi Teknolojileri. Erciyes Üniversitesi Sosyal Bilimler Enstitü Dergisi, 21-22.

- Özdemir, A. Ve Özgüner, M. (2018). Endüstri 4.0 Ve Lojistik Sektörüne Etkileri: Lojistik 4.0. İşletme Ve İktisat Çalışmaları Dergisi, 41.
- Özdemir, İ.A., Doğan, Ö. (2010). Tedarik Zinciri Entegrasyonu ve Bilgi Teknolojileri. Sosyal Bilimler Enstitüsü Dergisi, 28 (1), 19-41.
- Özer, G., & Akça, Y. (2007). Yenilikçi Özelliklerin, Kurumsal Kaynak Planlaması Uygulama Başarısına ve Algılanan Organizational Performans Üzerine Etkisi. ZKÜ Sosyal Bilimler Dergisi, 3(5), 53-70.
- Özkan, B. (2016). "Lojistik faaliyetlerde dış kaynak kullanımı: Üçüncü ve dördüncü parti lojistik". Turkish Journal Of Marketing, 3-4.
- Özkan, O., Bayın, G. Ve Yeşilaydın, G. (2015). Sağlık Sektöründe Yalın Tedarik Zinciri Yönetimi. Online Academic journal Of Information Technology, 74.
- Özkan, O., Bayın, G. Ve Yeşilaydın, G. (2015). Sağlık Sektöründe Yalın Tedarik Zinciri Yönetimi. Online Academicjournal Of Information Technology, 71-84.
- Özkan, O., Bayın, G. Ve Yeşilaydın, G. (2015). Sağlık Sektöründe Yalın Tedarik Zinciri Yönetimi. Online academic journal Of Information Technology,79-80.
- Özoral, C. (2010). Demokratik yönetim anlayışının işletmelerde motivasyon üzerine etkisi, Yüksek Lisans Tezi. Beykent Üniversitesi Sosyal Bilimler Enstitüsü.
- Öztürk, D. (2016). Tedarik Zinciri Yönetimi Süreçlerini Etkileyen Faktörler. Uluslararası Sosyal Ve Ekonomik Bilimler Dergisi, 18.
- Paksoy, T. (2016). Tedarik Zincir Yönetiminde Dağıtım Ağlarının Tasarımı Ve Optimizasyonu: Malzeme İhtiyaç Kısıtı Altında Stratejik Bir Üretim- Dağıtım Modeli. Gazi Üniversitesi Fen Bilimleri Fakültesi, 411-454.
- Paksoy, T. Ve Güleş, H. K. (2007). A Study On The application level Of New Technologies through supply chain management in Small and medium sized machine manufacturer firms İn Konya. Journal Of Engineering and Natural Sciences Mühendislik Ve Fen Bilimleri Dergisi, 152.

- Paksoy, T. ve Kaya, İ. (2004). Konya sanayi işletmelerinde tam zamanında üretim sisteminin tanınmışlık düzeyi ve uygulanabilirliği üzerine bir araştırma. *Sigma Mühendislik ve Fen Bilimleri Dergisi*, 279-293.
- Panayides, P. M. Ve Venüs Lun Y. H. (2009). The impact Of Trust On Innovativeness and supply chain performance. *Int. J. Production Economics*, p. 35–46.
- Parlikad, K. A. ve McFarlane, (2007). RFID- based product information in end- of- life decision making. Institute for Manufacturing, Cambridge University Engineering Department, 1359.s
- Peker, İ., Ar, İ. M. ve Baki, B. (2019). “Lojistik firmalarının çevresel performanslarının bulanık ÇKKV yaklaşımı ile değerlendirilmesi”. *Girişimcilik ve İnovasyon Yönetimi Dergisi*, 1-20.
- Plenert, G. (2007). Reinventing lean introducing lean management into the supply chain, Elsevier Inc.
- Prater, E. Ve Ghosh, S. A. (2006). A comparative model of firm size and the global operational Dynamics of US. firms in Europe. *Journal of Operations Management*, 511-529.
- Qi, Y., Boyer, K.K. Ve Xiande, Z. (2009). “Supply chain strategy, Products characteristics and performance impact: Evidence from chinese manufacturers” *decision sciences*, 667-695.
- Rogers, D. S. ve Tibben- Lembke R. S. (2001). “An examination of reverse logistics practices”. *Journal of Business Logistics*, 129-148.
- Ross, D. F. (1998). *Competing through supply chain management: Creating market-winning strategies through supply chain partnerships*. Kluwer Academic Publishers, 27.
- Ross, D. F. (2008). *The Intimate Supply Chain: Leveraging The Supply Chain To Manage The Customer Experience*. CRC Press Taylor& Francis Group, 56.
- Routroy, S. (2009). “Antecedents and drivers for green supply chain management implementation in manufacturing environment”, *The 1cfai university journal of Supply chain Management*, 21-35.
- Sadikoğlu, E., & Zehir, C. (2010). Investigating The Effects of Innovation and Employee Performance on The Relationship Between Total

- Quality Management Practices and Firm Performance. An Empirical Study of Turkish Firms. *Int. J. Production Economics*, 13-26.
- Sanayei, A., Mousavi, S. F. Ve Yazdankhah, A. (2010). "Group decision making process for supplier selection with Vıkor Under fuzzy environment". *Expert systems with Applications*, 24-30.
- Sarıođlan, M. (2011). Konaklama iřletmelerinde tedarik zinciri yönetimi kapsamında tedarikçi seçim kriterleri üzerine görgül bir araştırma. *Balıkesir Üniversitesi Sosyal Bilimler Enstitüsü Dergisi*, 14(25), 239-253.
- Sayın, A. A. Ve Demirel, R. (2020). Tedarik Zinciri Yönetiminde Bilgi Teknolojilerinin Önemi- Gıda Firması Uygulaması. *Turkishstudies Information Technologies And applied sciences*, 110-112.
- Sayın, T. Ve Altuđ, N. (2016). Perakende Tedarik Zincirinde Bilgi Sistemleri Ve Teknoloji Yapısı. *İmuco*, 16, 597-599.
- Schermelleh, E. K., Moosbrugger, H. and Müler, H. (2003). "Evaluating the Fit of Structural Equation Models: Tests of Significance and Descriptive Goodness-of-Fit Measures", *Methods of Psychological Research Online*, 8(2), 23–74.
- Seçkin, F. (2007). Yalın üretim teknikleri ve kobilerde uygulanabilirliğinin incelenmesi. Yüksek Lisans Tezi, Balıkesir Üniversitesi Fen Bilimleri Enstitüsü Balıkesir, 87.
- Seuring, S. Ve Müller, M. (2008). From a literatüre review to a conceptual frame work for sustainable supply chain management. *Journal of Clear Production*, 1699-1710, çalışmasından uyarlanmıştır.
- Sevimler, S., Duran, C. ve Çetindere, A. (2011). Toplam Kalite Yönetiminin Unsurları İle İşletme Performansı Arasındaki İlişkinin İncelenmesi: Eskişehir Örneđi. *Dumlupınar Üniversitesi Sosyal Bilimler Enstitüsü Dergisi*, 87-100.
- Seybold, P.B. (2001). "Get inside the lives of your customers". *Harvard Business Review*, pp. 81-89.
- Sharon, E. D. VeMarxcollege T. G. (2013). The impact of It on Supply chain agility and firm performance. An empirical investigation.
- Sipahi, B., Yurtkoru, S., & Çinko, M. (2006). Sosyal bilimlerde SPSS'le veri analizi.

- Soba, M. (2008). Esnek üretim sistemleri ve işletmelerin rekabet gücüne etkileri. *Uşak Üniversitesi Sosyal Bilimler Dergisi*, 103-124.
- Sönmeztürk, Bolatan, G. İ. (2019). Örgütsel Kültürün Kurumsal Kaynak Planlaması Projelerine Etkisi. *Çağ Üniversitesi Sosyal Bilimler Dergisi*, 187.
- Sönmeztürk, Bolatan, G. İ. (2020). Kurumsal Kaynak Planlaması Uygulaması Performansına Etki Eden Faktörler. *Balkan Sosyal Bilimler Dergisi*, 105.
- Stevenson, W. J. (2009). *Operations Management*": Mcgraw-Hill International Ed., 906 P. (Kitap).
- Sumah, B., Masudin, I., Zulfikarijah, F. Ve Restuputri, D. P. (2020). Logistics management and electronic data Interchange Effects On Logistics Service Providers' Competitive advantage. *Journal Of Business &Economic Analysis*, 171-173.
- Suvacı, B. (2016). Sosyal Bilimler Veri Tabanında Yayımlanan Lojistik Ve Tedarik Zinciri Makalelerinin Bibliyometrik Profili. *Süleyman Demirel Üniversitesi Sosyal Bilimler Enstitüsü Dergisi*, 264.
- Swain, M.R. ve Fawcett, S.E. (2002). Activity-based costing, innovations in competitive manufacturing. Ed. P. M. Swamidass, Chapter 31, 385-398.
- Şahin, A., Demir, M. H., Bilgi-İşlem Teknolojilerindeki Gelişmelerin Lojistik Yönetimi Üzerindeki Etkileri.
- Şekkeli, Z. H. Ve Bakan, İ. (2019). Blok Zincir Teknolojisi Ve Tedarik Zinciri Yönetimindeki Uygulamaları. *Uluslararası Toplum Araştırmaları Dergisi*, 2849.
- Taka, J Ve Prasad, S. (1998). Cultural and structural constraints on Total Quality management implementation. *Total Quality Management*, 703-710.
- Tan, K. C., Kannan V. J. Ve Handfield, R. B. (1998). Supply chain management: Supplier performance and firm performance. *International Journal Of Purchasing and materials Management*, 2-9.
- Taşdemir, S. (2013). Motivasyon kavramına genel bir bakış, motivasyon araçları ve bilgi teknolojileri ve İletişim Kurumu Ölçeğinde bir model

- önerisi idari uzmanlık tezi. Bilgi Teknolojileri ve İletişim Kurumu, Ankara.
- Tek, Ö. B., Orel, F. D. (2006). Perakende Pazarlama Yönetimi. 2.Baskı, Birleşik Matb. İzmir.
- Tıraş, H. H. (2013). Sağlık Ekonimisi: Teorik Bir İnceleme. Kahramanmaraş Sütçü İmam Üniversitesi İktisadi Ve İdari Bilimler Fakültesi Dergisi, 125-152.
- Tiwana, A., & Kim, S. K. (2015). Discriminating IT governance. Information Systems Research, 26(4), 656–674.
- Topaloğlu, M. ve Koç, H. (2007). Büro yönetimi kavram ve ilkeler (4.Baskı), Seçkin Yayıncılık.
- Tortorella, G. L., Miorando, R., and Marodin, G. (2017). Lean supply chain management: Empirical research on practices, contexts and Performance. International Journal of Production Economics, 193, 98–112.
- Torun, E. (2017). Tüketici Satın Alma Davranışları Üzerinde İnternet Ve Sosyal Medyanın Yeri Ve Önemi. Elektronik Sosyal Bilimler Dergisi, 958.
- Toruntay, H. (2011). Takım rolleri çalışması: x ve y kuşağı üzerinde karşılaştırmalı bir araştırma. Yayınlanmamış Yüksek Lisans Tezi, İstanbul Üniversitesi, Sosyal Bilimler Enstitüsü.
- Tunç, T., Nas, Ş ve Demir, E. E. (2012). Türkiye’de bilgi iletişim sektörü kapsamında bir girdi- çıktı analizi, 425-445.
- Tvrđíková, M. (2016). Increasing the business potential of companies by ensuring continuity of the development of their information systems by current information technologies. Journal of Business Economics and Management, 17(3), 475-489.
- Uçaktürk, A., Uçaktürk T. Ve Gümüş, Y. (2019). İstihdam Edilebilme Yeteneği Perspektifinden Muhasebe Eğitiminde Kurumsal Kaynak Planlama (Erp) Sistemlerinin Önemi: 8 Th.
- Ungan, M. C. (2011). En İyi Tedarik Zinciri Uygulamaları Ve Bir Saha Çalışması: Süleyman Demirel Üniversitesi İktisadi Ve İdari Bilimler Fakültesi Dergisi, 308.

- Uslu, Ş. ve Akçadağ, M. (2012). “İlaç sektöründe tersine Lojistik ve dağıtımın rolü: Bir uygulama”: Ömer Halisdemir Üniversitesi İktisadi ve İdari Bilimler Fakültesi Dergisi, 140.
- Uzun, H., Durna, U. (2008). “İşletmelerde rekabet unsuru olarak bilgi yönetimi”. Niğde Üniversitesi İBF Dergisi, 1(1), 33-40.
- Ünal, A. ve Yücel, M. (2014). “Kargo hizmetlerinin pazarlanmasında tüketici tercihlerini etkileyen faktörler: Malatya’da Bir Alan Çalışması”. Selçuk Üniversitesi Sosyal Bilimler Enstitüsü Dergisi, Özel Sayısı, s. 119.
- Ünlü FZ (2007) Tedarik Zinciri Yönetimi, Lojistik ve Taşımacılıkta Bilişim Teknolojileri ve Uygulamaları. Yüksek Lisans Tezi, İstanbul Teknik Üniversitesi Fen Bilimleri Enstitüsü, İstanbul.
- Ünsal, E., Kocaoğlu, Ö. (2018). Blok Zinciri Teknolojisi: Kullanım Alanları, Açık Noktaları ve Gelecek Beklentileri. Avrupa Bilim ve Teknoloji Dergisi, 13, 54-64.
- Üstündağ, A. Ve Korkmaz, E. (2006). E.Radyo Frekanslı Tanıma Teknolojisinin (Rfid) Endüstriyel Kontrol Sistemlerine Entegrasyonu. Rfid Research and Test Center.
- Valentine, E., & Stewart, G. (2015). Enterprise business technology governance: Three competencies to build board digital leadership capability. In HICSS 2015 Proceedings.
- Velioğlu, Y. (2012). Maliyet-Verimlilik-Kalite Yönetiminde Modern Yaklaşım, Kaizen Felsefesi www.muhasibetr.com.007.
- Vilko, J. P. Ve Hallikas, J. M. (2012). “Risk Assessment İn Multi - modal supply chains”, International Journal Of Production economics, 586-595.
- Vince, E. (2011) What İs Quality? : <https://www.commonline.com/articles/what-is-quality>
- Wagner, S. M. Ve Silveira, Camargos. (2012). Managing risks in Just-İnsequence supply networks: Exploratory evidence from automakers. Ieee Transactions On Engineering Management, 52– 64.
- Wang, J., & Wang, X. (2012). Structural Equation Modeling. Applications using Mplus. John Wiley & Sons.

- Wang, Y., Wang, X. ve Liu, A. (2020). Digital twin- driven supply chain planning. University Of New South Wales School of Mechanical and Manufacturing Engineering, 200.
- Wilkinson, A. Ve Witcher. B. (1993). Holistic total quality management must take account of Political process Total Quality management, 48.
- Yang, C.C. (2017).The evolution of Quality concepts and related quality management: Www.Dti.Gov.Uk/Quality/Evolution, 9-17.
- Yanık, S. (2004). Tekstil Sektöründe Tedarik Zinciri Yönetimi: Tedarik Zincirleri Yönelimli Teorik Bir Analiz, Süleyman Demirel Üniversitesi İİBF Dergisi, 8(3), 27– 48.
- Yanık, S. (2004). Tekstil Sektöründe Tedarik Zinciri Yönetimi, Y. Lisans Tezi, İstanbul Teknik Üniversitesi, Fen Bilimleri Enstitüsü, 66.
- Yaprak, İ. Ve Doğan, N. Ö. (2019), Yeşil Tedarik Zinciri Yönetimi: İlgili Literatüre Dayalı Bir Mevcut Durum Analizi, Uluslararası Yönetim İktisat Ve İşletme Dergisi, 1143-1145.
- Yavuz, O. (2003). Tedarik zinciri performansının değerlendirilmesinde yapay sinir ağlarının kullanımı ve bir model önerisi. Doktora Tezi. Gazi Üniversitesi Sosyal Bilimler Enstitüsü.
- Yayla, P. Ve Ungan, M. C. (2019). Toplam Kalite Yönetimi Ve Tedarik Zinciri Yönetimi Uygulamaları. Avrasya Sosyal Ve Ekonomi Araştırmaları Dergisi, 5.
- Yayla, P. Ve Ungan, M. C. (2019). Toplam Kalite Yönetimi Ve Tedarik Zinciri Uygulamaları Arasındaki İlişki Ve Performans Etkisi. Avrasya Sosyal Ve Ekonomi Araştırmaları Dergisi, 4-5.
- Yenidoğan, T. G. (2011). Tedarik Şebekelerinde Bıçimsel ve İlişkiyel Yönetişim: Türk Otomotiv Endüstrisinde Bir Araştırma. Doktora Tezi, Akdeniz Üniversitesi Sosyal Bilimler Enstitüsü.
- Yeung, J. H. Y., Selen W., Zang, M. Ve Huo B. (2009). The effects of Trust and coercive power on Supplier integration: Int. J. Production economics, 66–78.
- Yıldırım, A. ve Şimşek, H. (2013). Sosyal bilimlerde nitel araştırma yöntemleri. (8. Baskı). Seçkin Yayıncılık.

- Yıldırım, S. (2009). İşletmelerde tedarik zinciri yönetimi ve toplam kalite yönetimi ilişkisi. *SDÜ Vizyoner Dergisi*, 171-191.
- Yıldırım, S. (2009). İşletmelerde Tedarik Zinciri Yönetimi ve Toplam Kalite Yönetimi İlişkisi. *Süleyman Demirel Üniversitesi Vizyoner Dergisi*, 1(1), 175-191.
- Yıldız, B. (2019). Sağlık hizmetlerinde TKY uygulamaları ve İnovasyon. *Sağlıkta Kalite Yönetimi Güncel Konular ve Stratejik Yaklaşımlar*, Ankara Gazi Kitapevi, 21.
- Yıldız, K. Ve Ahi, M. T. (2020). Demiryolu Lojistiğinde Tedarik Zinciri Performans Metrikleri. *Dergipark Demiryolu Mühendisliği*, 14-15.
- Yıldız, Ş. Ve Karaca, N. (2011). Stratejik yönetim bakış açısıyla bütünleşik faaliyet tabanlı maliyetleme ve ekonomik katma değer sistemi. *Muhasebe ve Finansman Dergisi*, 51, 1-26.
- Yılmaz, E. ve Alkış, M. (2019). 21. yüzyıl yeterlilikleri ölçeği'nin geliştirilmesi: Geçerlik ve güvenilirlik çalışması. *The Journal of International Lingual, Social and Educational Sciences*, 125-154.
- Yılmaz, R. ve Karaca, N. (2010). Faaliyet tabanlı maliyetleme uygulamasında faaliyet ve kaynakların muhasebeleştirilmesine ilişkin bir öneri. *Muhasebe ve Finansman Dergisi*, 154-17.
- Yılmaz, R. (2019). Ürünlerin Tedarikçiden Tüketiciye Ulaşmasını Takip Edecek Bir Blok Zinciri Sisteminin Tasarlanması. Yüksek Lisans Tezi, İstanbul Üniversitesi Fen Bilimleri Enstitüsü, İstanbul.
- Yurter, Y.A. Ve Akar, H. (2015). Elektronik Ticaretin Vergilendirilmesinde Son Gelişmeler. *U.Ü. Sosyal Bilimler Enstitüsü Dergisi*, 1-18.
- Yüksek, G. (2013). Bilgi Teknolojilerinin Gelişimi, Seyahat İşletmeleri Ve Küresel Dağıtım Sistemi Örneği. *Journal Of Internet Applications And Management*, 55-57.
- Yüksel, H. (2002). Tedarik Zinciri Yönetiminde Bilgi Sistemlerinin Önemi, *Dokuz Eylül Üniversitesi Sosyal Bilimler Enstitüsü Dergisi*, 4(3).
- Zhou, H. Ve Benton, W. C. (2007). Supply chain practice and information sharing. *Journal Of Operations Management*, 1348-1365.

BAZI ENDEMİK SİLENE TÜRLERİNİN İNCELENMESİ

Silene anatolica ve Silene lycaonica

ÖĞR. GÖR. HAKAN ŞEN

EĞİTİM
yayınevi

BAZI ENDEMİK SİLENE TÜRLERİNİN İNCELENMESİ

Silene anatolica ve Silene lycaonica

Öğr. Gör. Hakan Şen

Genel Yayın Yönetmeni: Yusuf Ziya Aydoğın (yza@egitimyayinevi.com)

Genel Yayın Koordinatörü: Yusuf Yavuz (yusufyavuz@egitimyayinevi.com)

Sayfa Tasarımı: Kübra Konca Nam

Kapak Tasarımı: Eğitim Yayınevi Grafik Birimi

T.C. Kültür ve Turizm Bakanlığı

Yayıncı Sertifika No: 47830

E-ISBN: 978-625-6552-73-9

1. Baskı, Kasım 2023

Kütüphane Kimlik Kartı

BAZI ENDEMİK SİLENE TÜRLERİNİN İNCELENMESİ

Silene anatolica ve Silene lycaonica

Öğr. Gör. Hakan Şen

96 s., 135x215 mm

Kaynakça var, dizin yok.

E-ISBN: 978-625-6552-73-9

Bu çalışma Öğr. Gör. Hakan Şen'in "*Endemik Silene anatolica Meltzheimer & A. Baytop ve Silene lycaonica Chowdh. (Caryophyllaceae) türlerinin morfolojik ve anatomik yönden incelenmesi*" adlı yüksek lisans tezi esas alınarak üretilmiştir.

Copyright © Bu kitabın Türkiye'deki her türlü yayın hakkı Eğitim Yayınevi'ne aittir. Bütün hakları saklıdır. Kitabın tamamı veya bir kısmı 5846 sayılı yasanın hükümlerine göre kitabı yayımlayan firmanın ve yazarlarının önceden izni olmadan elektronik/mechanik yolla, fotokopi yoluyla ya da herhangi bir kayıt sistemi ile çoğaltılamaz, yayımlanamaz.

EĞİTİM

yayınevi

Yayınevi Türkiye Ofis: İstanbul: Eğitim Yayınevi Tic. Ltd. Şti., Atakent mah.

Yasemen sok. No: 4/B, Ümraniye, İstanbul, Türkiye

Konya: Eğitim Yayınevi Tic. Ltd. Şti., Fevzi Çakmak Mah. 10721 Sok. B Blok,

No: 16/B, Safakent, Karatay, Konya, Türkiye

+90 332 351 92 85, +90 533 151 50 42, 0 332 502 50 42

bilgi@egitimyayinevi.com

Yayınevi Amerika Ofis: New York: Egitim Publishing Group, Inc.

P.O. Box 768/Armonk, New York, 10504-0768, United States of America

americaoffice@egitimyayinevi.com

Lojistik ve Sevkiyat Merkezi: Kitapmatik Lojistik ve Sevkiyat Merkezi, Fevzi Çakmak Mah.

10721 Sok. B Blok, No: 16/B, Safakent, Karatay, Konya, Türkiye

sevkiyat@egitimyayinevi.com

Kitabevi Şubesi: Eğitim Kitabevi, Şükran mah. Rampalı 121, Meram, Konya, Türkiye

+90 332 499 90 00

bilgi@egitimkitabevi.com

İnternet Satış: www.kitapmatik.com.tr

+90 537 512 43 00

bilgi@kitapmatik.com.tr

KAYNAKLAR

- Aktaş, K., 2006, Türkiye'nin *Petrorrhagia* (Ser.) Link (Caryophyllaceae) cinsi türleri üzerinde taksonomik bir araştırma, Doktora Tezi, *Celal Bayar Üniversitesi Fen Bilimleri Enstitüsü*, 230 sayfa, Manisa,
- Akman, Y., 1990, İklim ve Biyoiklim (Biyoiklim Metodları ve Türkiye İklimleri), *Palme Yayınları*, Yayın No:103, Ankara.
- Bağcı, Y., 2008, A new species of *Silene* L. (Caryophyllaceae) from South Anatolia, *Türk J Bot* 32,11-15.
- Bağcı, Y., Uysal, T., Ertuğrul, K. and Demirelma, H., 2007, *Silene kucukodukii* sp. nov. (Caryophyllaceae) from South Anatolia, Turkey. *Nordic Journal of Botany* 25, 306-310.
- Baytop, T., 1997, Türkçe bitki adları sözlüğü, *Atatürk Kültür, Dil ve Tarih Yüksek Kurumu, Türk Dil Kurumu Yayınları: 578*, Ankara.
- Bolat, N., 1989, Edirne ve yöresi *Silene* L. (Caryophyllaceae) cinsinin G grubu türlerinin sistematığı ve morfolojisi, Yüksek Lisans Tezi, *Trakya Üniversitesi Fen Bilimleri Enstitüsü*, 38 sayfa, Edirne,
- Bouyoucos, G.J., 1955, Hydrometer method improved for making particle size analysis of soil, *Agr. Jour.*, Vol 54: 3.
- Budak, Ü., Koç, M., 2010, *Silene hamzaoglui* (Caryophyllaceae), A New Species from Çekerek (Yozgat, Turkey), Department of Biology, Faculty of Science and Arts, Bozok University, 66200, Yozgat – TURKEY.
- Chapman, H.D. and Pratt, F.P., 1961, Methods of analysis for soil, plants and waters, *Priced Publication 4034, University of California*, California.

- Chowdhuri, P. K. 1957. Studies in the genus *Silene*. Notes Roy. Bot. Gard. Edinburgh 22: 250.
- Cowie, I. D., 2011, Flora of the darwin region, vol. 1, *National library of Australia*,
- Davis, P.H. (ed.),1967, Flora of Turkey and the East Aegean Island, Edinburgh Univ. Press. Vol. 2, Edinb. Üniv. Press., London.
- Davis, P.H., Flora of Turkey and the East Aegean Islands, Edinburg University Press. Vol. 10, Edinburgh, 1988.
- Deniz, İ. G. and Düşen, O. D., 2004. *Silene sumbuliana* (Caryophyllaceae), a new species from SW Anatolia, Turkey. *Ann. Bot. Fennici*, 41, 293-296.
- Ekim, T., Koyuncu, M., Vural, M., Duman, H., Aytaç, Z., Adıgüzel, N., 2000, Türkiye Bitkileri Kırmızı Kitabı, Türkiye Tabiatını Koruma Derneği, *Van Yüzüncü Yıl Üniversitesi*, Ankara.
- Ersöz Poyraz, İ., 2008, Türkiye *Velezia* L. (Caryophyllaceae) cinsi revizyonu, Doktora Tezi, *Osmangazi Üniversitesi Fen Bilimleri Enstitüsü*, 219 sayfa, Eskişehir.
- Erten, M., 2009, Türkiye *Saponaria* L. (Caryophyllaceae) cinsi üzerinde taksonomik, morfolojik ve anatomik çalışmalar, Doktora Tezi, *Osmangazi Üniversitesi Fen Fakültesi*, Eskişehir.
- Fidan, M., 2011, Türkiye *Gypsophila* L. (Caryophyllaceae) cinsine ait *Hagenia* A. Braun. seksiyonunun revizyonu, Yüksek Lisans Tezi, *Yüzüncü Yıl Üniversitesi Fen Bilimleri Enstitüsü*, 11 sayfa, Van.
- Gümüşttaş, A., 2005, Erciyes nakilli (*Silene argaea* fisch. ve C.A. meyer.)'nin anatomik, morfolojik ve ekolojik özellikleri,

- Yüksek Lisans Tezi, *Erciyes Üniversitesi Fen Bilimleri Enstitüsü*, 100sayfa, Kayseri.
- Güner, A., Özhatay, N., Ekim, T., Başer, K.H.C. (eds). 2000. Flora of Turkey and the East Aegean Islands, Vol. 11 (Supplement), *Edinburgh Üniv. Press*, Edinburgh.
- Hamzaoglu, E. ve Aksoy, A., 2006, Sultansazlığı bataklığı halofitik toplulukları üzerine fitosoyolojik bir çalımsa, *Ekoloji Dergisi*, 15 (60), 8-15, İç Anadolu-Kayseri.
- Hamzaoglu, E., 2011, A new species of *Gypsophila* and a new name for *Silene* (Caryophyllaceae) from Turkey. *Turk J Bot*, 36 (2012) 135-139
- Hamzaoglu, E., Aksoy, A. and Budak, Ü., 2010, A new species of *Silene* (Caryophyllaceae) from Turkey. *Turk J Bot*, 34, 47-50.
- Jackson, M. L., 1962, Soil chemical analysis, *Prentice Hall inc Englewood Cliffs N. J.*
- Kandemir, A., Genç, G. E. and Genç, İ., 2009, *Silene dumanii* (Caryophyllaceae), A new species from East Anatolia, Turkey. *Ann. Bot. Fennici*, 46, 71-74.
- Kepek, M., 2003, İstanbul Üniversitesi Fen Fakültesi Herbariyumu'nda (ISTF) bulunan *Silene* L. (Caryophyllaceae) örneklerinin revizyonu, Yüksek Lisans Tezi, *İstanbul Üniversitesi Fen Bilimleri Enstitüsü*, 69 sayfa, İstanbul.
- Kılıç, S., 2007, Türkiye'nin *Silene* L. (Caryophyllaceae) cinsi Brachypodeae Boiss. ve Auriculatae Boiss. seksiyonları üzerinde biyosistematik çalışmalar, Doktora Tezi, *Süleyman Demirel Üniversitesi Fen Bilimleri Enstitüsü*, 267 sayfa, Isparta.

- Kılıç, S., 2009, Anatomical and pollen characters in the genus *Silene* L. (Caryophyllaceae) from Turkey. *Botany Research Journal*, 2 (2-4), 34-49.
- Korkmaz, M., 2007, Türkiye 'de yetişen tek yıllık *Gypsophila* L. (Caryophyllaceae) taksonları üzerinde biyosistematik çalışmalar, Doktora Tezi, *Süleyman Demirel Üniversitesi Fen Bilimleri Enstitüsü*, 247 sayfa, Isparta.
- Marie, R., 1963. Flore de l'Afrique du Nord (Maroc, Algerie, Tunisie, Tripolitaine, Cyrenaïque et Sahara). 10, Encycl. Biol. 62.
- Meteoroloji Genel Müdürlüğü *Hadim iklim verileri*, 2012.
- Muca, B., 2009, Türkiye *Ankyropetalum* Fenzl (Caryophyllaceae) cins taksonları üzerinde anatomik, palinolojik, taksonomik ve morfolojik araştırmalar, Yüksek Lisans Tezi, *Süleyman Demirel Üniversitesi Fen Bilimleri Enstitüsü*, 49 sayfa, Isparta.
- Özçelik, H., 2000, Studies on Protections of Endemic and Rare Plants of Lakes Region. *Bulletin of Pure and Applied Sciences*. Vol. 19 B, No: 2, 93–116.
- Özgökçe, F., Tan, K., Stevanovic, V., 2005, A New Subspecies of *Silene acaulis* (Caryophyllaceae) from East Anatolia, Turkey, Helsinki
- Öztürk, M, Pirdal, M. ve ark., 1997, Bitki ekolojisi uygulamaları, Ege Üniversitesi Fen Fakültesi Kitapları Serisi No: 157, Bornova-İzmir.
- Öztürk, M.A. ve Seçmen, Ö., 1999, Bitki Ekolojisi, Ege Üniversitesi Fen Fakültesi Yayınları, Yayın No: 141, Ege Üniversitesi Basımevi, Bornova-İzmir.
- Rechinger, K.H. (ed.), 1988. Flora Iranica, Flora des Iranischen Hochlandes und der Umrahmenden Gebirge, 163. Graz.

- Richard, L.A., 1954. Diagnosis and Improvement of Saline and Alkaline Soils. Handbook: 60, U.S. Dept. Of Agriculture
- Sarıoğlu, A., 2006, Samsun ve çevresinde yayılış gösteren bazı *Silene* L. (Caryophyllaceae) türleri üzerinde anatomik, morfolojik ve taksonomik bir araştırma, Yüksek Lisans Tezi, *Ondokuz Mayıs Üniversitesi Fen Bilimleri Enstitüsü*, 82 sayfa, Samsun.
- Schoeder, D., 1972, Bodenkunde in Sticworten, *Verlag Ferdinand Hirt, Kiel*,
- Seçmen, Ö., Gemici, Y., Görk, G., Bekat, L., Leblebici, E., 2000, Tohumlu Bitkiler Sistematığı, Ege Üniversitesi Fen Fakültesi Kitaplar Serisi No: 116, Ege Üniversitesi Basımevi, Bornava – İzmir.
- Tugay, E., 2006, Konya ilindeki bazı *Silene* L. (Caryophyllaceae) taksonları üzerine karyolojik bir araştırma, Yüksek Lisans Tezi, *Selçuk Üniversitesi Fen Bilimleri Enstitüsü*, 46 sayfa, Konya.
- Tugay, O. and Ertuğrul, K., 2008, A new species of *Silene* (Caryophyllaceae) from east Anatolia, Turkey. *Botanical Journal of the Linnean Society*, 156, 463–466.
- Tunalı, H., 2004, İzmir ili *Silene* L. türleri üzerinde sistematik, morfolojik ve anatomik çalışmalar, Yüksek Lisans Tezi, *Eskişehir Osmangazi Üniversitesi Fen Bilimleri Enstitüsü*, 110 sayfa, Eskişehir.
- Tutin, T. G., Burges, N. A., Chater, A. O., Edmondson, J. R., Heywood, V. H., Moore, D.M., Valentine, D. H., Walters, S. M. & Webb, D. A., (ed) 1993. *Flora Europaea*. ed. 2, 1. Cambridge.
- <http://turkherb.ibu.edu.tr>. (TÜBİVES), (29 Mayıs 2012).

- Tüzüner, A., 1990, Toprak ve Su Analiz Laboratuvarı el kitabı, *Tarım, Orman ve Köy İşleri Bakanlığı, Köy Hizmetleri Genel Müdürlüğü*, Ankara.
- Ülgen, N., ve Yurtsever, N., 1974, Türkiye gübre ve gübreleme ve gübreleme rehberi, *Toprak ve Gübre Araştırma Enstitüsü Teknik Yayın No: 28*, Ankara.
- Vardar, Y., 1987, Mikroperasyon Yöntemleri, Ege Üniversitesi Fen Fakültesi Kitaplar Serisi No: 1, Ege Üniversitesi Baskı İşleri, Bornava – İzmir.
- Watson, L., Dallwitz, M.J., 1991, Caryophyllaceae. In: The Families of Flowering Plants, <http://biodiversity.uno.edu/delta/angio/www/caryophy.htm>.
- Yalçınkaya, Z., 2006, Ankara Üniversitesi Fen Fakültesi Herbarium'undaki (ANK) Caryophyllaceae familyasının revizyonu, Yüksek Lisans Tezi, *Ankara Üniversitesi Fen Bilimleri Enstitüsü*, 181 sayfa, Ankara.
- Yarcı, C., 1987, Trakya bölgesi *Minuartia L.* (Caryophyllaceae) türleri üzerinde, morfolojik ve sistematik çalışmalar, Yüksek Lisans Tezi, *Trakya Üniversitesi Fen Bilimleri Enstitüsü*, 53 sayfa, Edirne
- Yıldız, M. ve Yıldız, H., 2003, Biyolojide laboratuvar teknikleri ve uygulamaları, *Afyon Kocatepe Üniversitesi*, Afyon.
- Yıldız, K. and Dadandı, M. Y., 2009, *Silene cirpicii*, a new species from Turkey. *Ann. Bot. Fennici*, 46, 464-468.
- Yıldız, K. and Erik, S., 2010, *Silene aydosensis* (Caryophyllaceae), a new species from Anatolia, Turkey. *Ann. Bot. Fennici*, 47, 151-155.
- Yıldız, K., 1990, Tokat çevresinin *Silene L.* türleri üzerinde morfolojik araştırmalar, Yüksek Lisans Tezi, *Marmara Üniversitesi Fen Bilimleri Enstitüsü*, 44 sayfa, İstanbul.

- Yıldız, K., 2005, A palynological investigation on *Silene* L. (Caryophyllaceae) species distributed in North Cyprus and West Anatolia. C.B.U. *Journal of Science*, 1 (2), 61-71.
- Yıldız, K., 2006, A Morphological Investigation on *Silene* L. (Caryophyllaceae), Species Distributed in West Anatolia and North Cyprus, *Pak. J. Bot.*, 38(1):67-83.
- Yıldız, K., Minareci, E. and Çırpıcı, A., 2009, Karyotypic study on *Silene*, section *Lasiostemones* section from Turkey. *Caryologia* 62 (2), 134-141.

TURİZMDE GÜNCEL GELİŐMELER

Doç. Dr. Ayhan Karakaő - Dr. Ahmet Aslan

EĐİTİM
yayınevi

TURİZMDE GÜNCEL GELİŞMELER

Editör: Doç. Dr. Ayhan Karakaş, Dr. Ahmet Aslan

Genel Yayın Yönetmeni: Yusuf Ziya Aydoğan (yza@egitimyayinevi.com)

Genel Yayın Koordinatörü: Yusuf Yavuz (yusufyavuz@egitimyayinevi.com)

Sayfa Tasarımı: Kübra Konca Nam

Kapak Tasarımı: Eğitim Yayınevi Grafik Birimi

T.C. Kültür ve Turizm Bakanlığı

Yayıncı Sertifika No: 47830

E-ISBN: 978-625-6552-05-0

1. Baskı, Temmuz 2023

Kütüphane Kimlik Kartı

TURİZMDE GÜNCEL GELİŞMELER

Editör: Doç. Dr. Ayhan Karakaş, Dr. Ahmet Aslan

160 s., 160x240 mm

Kaynakça var, dizin yok.

ISBN: 978-625-6552-05-0

Copyright © Bu kitabın Türkiye'deki her türlü yayın hakkı Eğitim Yayınevi'ne aittir. Bütün hakları saklıdır. Kitabın tamamı veya bir kısmı 5846 sayılı yasanın hükümlerine göre kitabı yayımlayan firmanın ve yazarlarının önceden izni olmadan elektronik/mekanik yolla, fotokopi yoluyla ya da herhangi bir kayıt sistemi ile çoğaltılamaz, yayımlanamaz.

EĞİTİM

yayınevi

Yayınevi Türkiye Ofis: İstanbul: Eğitim Yayınevi Tic. Ltd. Şti., Atakent mah. Yasemen sok. No: 4/B, Ümraniye, İstanbul, Türkiye

Konya: Eğitim Yayınevi Tic. Ltd. Şti., Fevzi Çakmak Mah. 10721 Sok. B Blok, No: 16/B, Safakent, Karatay, Konya, Türkiye
+90 332 351 92 85, +90 533 151 50 42, 0 332 502 50 42
bilgi@egitimyayinevi.com

Yayınevi Amerika Ofis: New York: Eğitim Publishing Group, Inc. P.O. Box 768/Armonk, New York, 10504-0768, United States of America
americaoffice@egitimyayinevi.com

Lojistik ve Sevkiyat Merkezi: Kitapmatik Lojistik ve Sevkiyat Merkezi, Fevzi Çakmak Mah. 10721 Sok. B Blok, No: 16/B, Safakent, Karatay, Konya, Türkiye
sevkiyat@egitimyayinevi.com

Kitabevi Şubesi: Eğitim Kitabevi, Şükran mah. Rampalı 121, Meram, Konya, Türkiye
+90 332 499 90 00
bilgi@egitimkitabevi.com

İnternet Satış: www.kitapmatik.com.tr
+90 537 512 43 00
bilgi@kitapmatik.com.tr

KAYNAKLAR

- Ahmad, R., & Scott, N. (2019). Technology Innovations Towards Reducing Hospitality Human Resource Costs in Langkawi, Malaysia. *Tourism Review*, 74(3), 547-562. <https://doi.org/10.1108/TR-03-2018-0038>
- Ali, A., & Frew, A. J. (2014). Technology Innovation and Applications in Sustainable Destination Development. *Information Technology & Tourism*, 14(4), 265-290.
- Ali, F., Dogan, S., Chen, X., Cobanoglu, C., & Limayem, M. (2023). Friend or a Foe: Understanding Generation Z Employees' Intentions to Work with Service Robots in the Hotel Industry. *International Journal of Human-Computer Interaction*, 39(1), 111-122.
- Alsos, G. A., Eide, D., & Madsen, E. L. (2014). Introduction: Innovation in Tourism Industries. *Handbook of Research on Innovation in Tourism Industries*, 1-24.
- Anonim. (2023, Ocak 9). *13 Key Technology Trends Emerging in the Travel Industry in 2023*. Revfine.Com. <https://www.revfine.com/technology-trends-travel-industry/>
- Aydın, E. (2018). Takım Kültürü, Yenilikçi İş Davranışı ve Örtük Bilgi Paylaşımı İlişkisi: Türkiye'de Otel İşletmeleri Üzerine Bir Uygulama. Doktora Tezi. Erzurum: Atatürk Üniversitesi.
- Aydın, E. (2022). Innovation as a Key Driver of Sustainability in Tourism. İçinde M. E. A. Abdelli, N. Mansour, A. Akbaba, & E. Serradell-Lopez (Ed.), *Sustainability, Big Data, and Corporate Social Responsibility: Evidence from the Tourism Industry* (s. 3-23). Boca Raton: CRC Press.
- Ayyıldız, A. Y., & Ayyıldız, T. (2020). Pazarlama Fırsatı Olarak Akıllı Turizm: Kuşadası Örneği. *Business & Management Studies: An International Journal*, 8(1), 599-623.
- Babur, Y. (2022). Metaverse Ağında Turizm Endüstrisinin Rolü. *Turizm Ekonomi ve İşletme Araştırmaları Dergisi*, 4(1), 91-101.
- Başer, M. Y., & Olcay, A. (2022). Akıllı Turizmde Yapay Zekâ Teknolojisi. *Gaziantep University Journal of Social Sciences*, 21(3), 1795-1817.
- Bogicevic, V., Liu, S. Q., Seo, S., Kandampully, J., & Rudd, N. A. (2021). Virtual Reality is so Cool! How Technology Innovativeness Shapes Consumer Responses to Service Preview Modes. *International Journal of Hospitality Management*, 93, 102806.
- Buhalis, D. (2020). Technology in Tourism-From Information Communication Technologies to Etourism and Smart Tourism Towards Ambient Intelligence Tourism: A perspective Article. *Tourism Review*, 75(1), 267-272.
- Camilleri, M. A., Troise, C., & Kozak, M. (2023). Functionality and Usability Features of Ubiquitous Mobile Technologies: The acceptance of interactive travel apps. *Journal of Hospitality and Tourism Technology*, 14(2), 188-207.
- Cao, A., Shi, F., & Bai, B. (2022). A Comparative Review of Hospitality and Tourism Innovation Research in Academic and Trade Journals. *International Journal of Contemporary Hospitality Management*, 34(10), 3790-3813.
- Casais, B., Fernandes, J., & Sarmento, M. (2020). Tourism Innovation Through Relationship Marketing and Value Co-Creation: A Study on Peer-To-Peer Online Platforms for Sharing Accommodation. *Journal of Hospitality and Tourism Management*, 42, 51-57.
- Cheng, V. T. P., & Guo, R. (2021). The Impact of Consumers' Attitudes Towards Technology on The Acceptance of Hotel Technology-Based Innovation. *Journal of Hospitality and Tourism Technology*, 12(4), 624-640.
- Choe, J. Y., Kim, J. J., & Hwang, J. (2021). Innovative Marketing Strategies for The Successful Construction of Drone Food Delivery Services: Merging TAM with TPB. *Journal of Travel & Tourism Marketing*, 38(1), 16-30.
- Chu, M.-T., Khosla, R., Khaksar, S. M. S., & Nguyen, K. (2017). Service Innovation Through Social Robot Engagement to Improve Dementia Care Quality. *Assistive Technology*, 29(1), 8-18.
- Çallı, F. (2021). NFT Teknolojisine Turizm Perspektifi ile bir Bakış. *Journal of New Tourism Trends (JOINNTT)*, 2(2), 161-172.

- Demirezen, B. (2019). Artırılmış Gerçeklik ve Sanal Gerçeklik Teknolojisinin Turizm Sektöründe Kullanılabilirliği Üzerine Bir Literatür Taraması. *Uluslararası Global Turizm Araştırmaları Dergisi*, 3(1), 1-26.
- Doğan, S., & Çakıcı, C. (2022). Yapay Zekalı Hizmet Robotlarına Yönelik Etik Hususlar. *Güncel Turizm Araştırmaları Dergisi*, 6(1), 162-176.
- Doğan, S., & Vatan, A. (2019). Misafirler, hizmet robotları hakkında ne düşünüyor? tripadvisor'daki yorumlara yönelik bir araştırma. The Third International Congress On Future Of Tourism: Innovation, Entrepreneurship and Sustainability, Mersin, Türkiye, 26 - 28 Eylül,1(1): 851-852.
- Eraslan, İ. H., Bulu, M., & Bakan, İ. (2008). Kümelenmeler ve İnovasyona Etkisi: Türk Turizm Sektöründe Uygulamalar. *Seyahat ve Otel İşletmeciliği Dergisi*, 5(3), 15-29.
- Erbaşlar, G. (2019). *İnovasyon Yönetimi*. Ankara: Nobel Akademik Yayıncılık.
- Ercan, F. (2020). Turizm Pazarlamasında Yapay Zekâ Teknolojilerinin Kullanımı ve Uygulama Örnekleri. *Ankara Hacı Bayram Veli Üniversitesi Turizm Fakültesi Dergisi*, 23(2), 394-410.
- Erul, E., & Işın, A. (2023). ChatGPT ile Sohbetler: Turizmde ChatGPT'nin Önemi. *Journal of Tourism and Gastronomy Studies*, 11(1), 780-793.
- Gomezelj, D. O. (2016). A Systematic Review of Research on Innovation in Hospitality and Tourism. *International Journal of Contemporary Hospitality Management*, 28(3), 516-558.
- Güler, N. (2021). Akıllı Turizm Bağlamında İstanbul'daki Uygulamaların Sürdürülebilirlik Kapsamında Değerlendirilmesi. Yüksek Lisans Tezi. İstanbul: İstanbul Üniversitesi.
- Halit Akın, M. (2022). Turizm Sektöründe Yeşil Bilişim Uygulamaları. *Turizm Akademik Dergisi*, 9(1), 179-192.
- Hall, M. C., & Williams, A. M. (2008). *Tourism and Innovation*. London: Routledge.
- Hjalager, A.-M. (2002). Repairing Innovation Defectiveness in Tourism. *Tourism Management*, 23(5), 465-474.
- Hjalager, A.-M. (2010). A Review of Innovation Research in Tourism. *Tourism Management*, 31(1), 1-12.
- Hwang, J., Park, S., & Kim, I. (2020). Understanding Motivated Consumer Innovativeness in The Context of a Robotic Restaurant: The Moderating Role of Product Knowledge. *Journal of Hospitality and Tourism Management*, 44, 272-282.
- İçöz, O. (2021). *Turizm ve Teknoloji Tarihsel Süreçte Turizmde Teknolojik Dönüşüm*. Ankara: Detay Yayıncılık.
- Karagöz Zeren, S., & Demirel, E. (2020). Turizm Endüstrisinde Yeni Trend: Blockchain Startup Projeleri. *Journal of Tourism Intelligence and Smartness*, 3(2), 169-188.
- Kıvılcım, B. (2022). Turizm Sektöründe Çalışma Yaşamının Değişimi. İçinde C. Çolakoğlu & E. İpekçi (Ed.), *Çalışma Yaşamında Dönüşüm* (s. 69-82). Ankara: Akademisyen Kitabevi.
- Kim, J. J., Choe, J. Y. (Jacey), & Hwang, J. (2021). Application of Consumer Innovativeness to the Context of Robotic Restaurants. *International Journal of Contemporary Hospitality Management*, 33(1), 224-242.
- Korkmaz, İ. H. (2020). İnovasyon Yönetimi. İçinde B. Suna & A. Vatan (Ed.), *Turizm Endüstrisinde İnovasyon* (s. 79-101). Ankara: Nobel Akademik Yayıncılık.
- Law, R., Buhalis, D., & Cobanoglu, C. (2014). Progress on Information and Communication Technologies in Hospitality and Tourism. *International Journal of Contemporary Hospitality Management*, 26(5), 727-750.
- Lelo de Larrea, G., Altin, M., Koseoglu, M. A., & Okumus, F. (2021). An Integrative Systematic Review of Innovation Research in Hospitality and Tourism. *Tourism Management Perspectives*, 37, 100789.
- Leung, X. Y. (2019). Technology-Enabled Service Evolution in Tourism: A Perspective Article. *Tourism Review*, 75(1), 279-282.
- Liebana-Cabanillas, F., Carvajal-Trujillo, E., Villarejo-Ramos, Á. F., & Higuera-Castillo, E. (2020). Antecedents of the Intention to Use NFC Mobile Applications in Tourism. *Journal of Hospitality and Tourism Technology*, 11(2), 369-383.

- Loureiro, A. (2019). Innovation and Technology – The Only Answer for Sustainable Tourism Growth. *Worldwide Hospitality and Tourism Themes*, 11(6), 743-747.
- Martin-Fuentes, E., & Mellinas, J. P. (2018). Hotels That Most Rely on Booking.com – Online Travel Agencies (OTAs) and Hotel Distribution Channels. *Tourism Review*, 73(4), 465-479.
- Montresor, S. (2018). Innovation in tourism: A Diverging Line of Research in Need of a Synthesis. *Tourism Economics*, 24(7), 765-780.
- Navío-Marco, J., Ruiz-Gómez, L. M., & Sevilla-Sevilla, C. (2018). Progress in Information Technology and Tourism Management: 30 Years on and 20 Years After the Internet - Revisiting Buhalis & Law's Landmark Study About eTourism. *Tourism Management*, 69, 460-470.
- Nguyen, V. K., Natoli, R., & Divisekera, S. (2021). Innovation and Productivity in Tourism Small and Medium Enterprises: A Longitudinal Study. *Tourism Management Perspectives*, 38, 100804.
- Nunes, S., & Cooke, P. (2021). New Global Tourism Innovation in a Post-Coronavirus Era. *European Planning Studies*, 29(1), 1-19.
- OECD. (2005). Oslo Manual: The Measurement of Scientific and Technological Activities. Proposed Guidelines for Collecting and Interpreting Technological Innovation data (3rd ed.). European Commission, Eurostat, OECD. <https://doi.org/10.1787/9789264065581-en>
- OECD. (2006). *Innovation and Growth in Tourism*. Paris: OECD. <https://doi.org/10.1787/9789264025028-en>
- Pantano, E., & Styliadis, D. (2021). New Technology and Tourism Industry Innovation: Evidence from Audio-Visual Patented Technologies. *Journal of Hospitality and Tourism Technology*, 12(4), 658-671.
- Pikkemaat, B., Peters, M., & Bichler, B. F. (2019). Innovation Research in Tourism: Research Streams and Actions for the Future. *Journal of Hospitality and Tourism Management*, 41, 184-196.
- Sezgin, M., Keleş, A., & Karagöz, B. (2021). Pandemi Dönemi Temassız Otelcilik ve 4-5 Yıldızlı Oteller Üzerine Bir Araştırma. *Journal of Global Tourism and Technology Research*, 2(2), 72-86.
- Shin, H., & Kang, J. (2020). Reducing Perceived Health Risk to Attract Hotel Customers in The Covid-19 Pandemic Era: Focused on Technology Innovation for Social Distancing and Cleanliness. *International Journal of Hospitality Management*, 91, 102664.
- Shin, H., Perdue, R. R., & Kang, J. (2019). Front Desk Technology Innovation In Hotels: A Managerial Perspective. *Tourism Management*, 74, 310-318.
- Storey, C., Cankurtaran, P., Papastathopoulou, P., & Hultink, E. J. (2016). Success Factors for Service Innovation: A Meta-Analysis: Service Innovation: A Meta-Analysis. *Journal of Product Innovation Management*, 33(5), 527-548.
- Sürme, M. (2020). Ağırlama İşletmelerinde İnovasyon ve Pazarlama. İçinde A. Olcay (Ed.), *Ağırlama İşletmelerinde Girişimcilik ve İnovasyon: Endüstri 4.0 Perspektifinde Bir Uygulama* (s. 79-101). Gazi Kitabevi.
- Swida, A., & Ziaecian, Y. (2021). Technological Innovation at PC Sector During Covid-Crisis. *European Research Studies*, 24(2B), 257-265.
- Şenkal, E. (2022). Akıllı Turizm Teknolojilerinin Destinasyonların Pazarlanabilirliğine Etkisi: TR81 Bölgesi Örneği. Yüksek Lisans Tezi. Bartın: Bartın Üniversitesi.
- Tang, T.-W., Zhang, P., Lu, Y. (Tracy), Wang, T.-C., & Tsai, C.-L. (2020). The Effect of Tourism Core Competence on Entrepreneurial Orientation and Service Innovation Performance in Tourism Small and Medium Enterprises. *Asia Pacific Journal of Tourism Research*, 25(2), 89-100.
- Tao, M., Nawaz, M. Z., Nawaz, S., Butt, A. H., & Ahmad, H. (2018). Users' acceptance of Innovative Mobile Hotel Booking Trends: UK vs. PRC. *Information Technology & Tourism*, 20(1-4), 9-36.

- Temizkan, R., & Kızıлтаş, M. Ç. (2021). Turizm Bağlamında Kültürel ve Doğal Varlıkların Korunmasında Fon Sağlama Aracı Olarak NFT. *Journal of tourism and Gastronomy Studies*, 9(4), 3079-3091.
- Topsakal, Y., Yüzbaşıođlu, N., Çelik, P., & Bahar, M. (2018). Turizm 4.0 - Turist 5.0: İnsan Devriminin Neden Endüstri Devrimlerinden Bir Numara Önde Olduđuna İlişkin Bakış. *Journal of Tourism Intelligence and Smartness*, 1(2), 1-11.
- Tussyadiah, I. P. (2016). The Influence of Innovativeness on On-Site Smartphone Use Among American Travelers: Implications for Context-Based Push Marketing. *Journal of Travel & Tourism Marketing*, 33(6), 806-823.
- University of Pretoria. (2019). *Defining Technological Innovation*. <https://repository.up.ac.za/bitstream/handle/2263/30490/02chapter2.pdf?sequence=3>
- Uzun, C. (2020). Turizm İşletmelerinde İnovasyon Stratejileri. *AHBVÜ Turizm Fakültesi Dergisi*, 23(2),
- Witell, L., Snyder, H., Gustafsson, A., Fombelle, P., & Kristensson, P. (2016). Defining Service Innovation: A Review and Synthesis. *Journal of Business Research*, 69(8), 2863-2872.
- Yapıcı, O. Ö., & Yıldırım, G. (2021). Endüstri 4.0'ın Turizm Alanındaki Kavramları Üzerine Bir Araştırma. *IBAD Sosyal Bilimler Dergisi*, 11, 394-412.
- Zach, F. J., Krizaj, D., & McTier, B. (2018). Learning From Press Releases: Implications for Hospitality Innovation. *International Journal of Contemporary Hospitality Management*, 30(1), 95-113.

KAYNAKÇA

- Abdulrazagoz, A. ve Özdemir, C. (2023). Konaklama İşletmelerinde Hizmet Robotlarının Kullanımına Yönelik Turizm Fakültesi Öğrencilerinin Algıları. İçinde A.T. Bayram (Editör), *Sosyal Bilimler Üzerine Araştırmalar-IV* (s. 147-164). Gaziantep: Özgür Yayınları.
- Açıksözlü, Ö. (2021). *Turizm İşletmelerinde "Robotik Emek" (Endüstri 4.0 – Yapay Zeka ve Robot Teknolojileri)*. D. Bozok (Editör). Ankara: Detay Yayıncılık.
- Adams, B., Breazeal, C., Brooks, R.A. and Scassellati, B. (2000). Humanoid Robots: A New Kind of Tool. *IEEE Intelligent Systems and Their Applications*, 15(4), 25-31.
- Ağca, Y. (2023). Yapay Zekanın Konaklama, Seyahat ve Gastronomi Sektörlerinde Kullanımları. İçinde C. Gündüz (Editör), *Turizmde Dijital Gelecek: Seyahat, Konaklama, Rehberlik ve Gastronomide Teknolojik Trendler ve Yenilikçi Uygulamalar* (s. 1-12). Ankara: Detay Yayıncılık.
- Akova, O. ve Kokonaloğlu, H.T. (2021). Robotlaşmanın Ağırlama Operasyonlarına Entegrasyonu. 19. Geleneksel Turizm Sempozyumu, 29 Nisan, Kocaeli, Türkiye.
- Alphan, E. (2022). Gastronomi Alanında Robotlar ve Kullanım Alanları. İçinde İ. Yazıcıoğlu, E. Alphan ve R. Bölükbaş (Editörler), *Gastronomi ve Teknoloji* (s. 104-128). Ankara: Detay Yayıncılık.
- Aslan, E. (2014). Yabancı Dil Öğretiminde Robot Öğretmenler. *Ondokuz Mayıs Üniversitesi Eğitim Fakültesi Dergisi*, 33(1), 15-26.
- Aslantürk, E. ve Erdem, A. (2021). Teknoloji Kullanımına Yönelik Tutumun Otellerde Robot Kabul Edilebilirliği Üzerine Etkisi. *Journal of Global Tourism and Technology Research*, 2(2), 102-115.
- Atılğan, C. (1994). Robot Teknolojisi ve İstif Robotu İmalatı. Yüksek Lisans Tezi. İstanbul: Yıldız Teknik Üniversitesi.
- Bacaksız, P. (2020). Covid-19 Pandemisi Döneminde Sohbet Pazarlamasının Önemi ve Sohbet Robotu (Chatbot) Uygulamalarının Kullanımı. *Iğdır Üniversitesi Sosyal Bilimler Dergisi*, Ek Sayı, 29-46.
- Bağırın Özşeker, D. (2022). Robotik Teknolojinin Turizm Endüstrisine İnfüzyonu. İçinde H. Kurgun ve E. Aktaş (Editörler), *Turizm ve Teknoloji Sürdürülebilirlik Yaklaşımıyla* (s. 76-103). Ankara: Detay Yayıncılık.
- Barakazı, M. (2022). Gastronomi Alanında Kullanılan Robotlar: GastRobot. İçinde A. Erdem, M. Barakazı ve L.S. Gökteş (Editörler), *Gastro Teknoloji* (s. 63-80). Ankara: Detay Yayıncılık.
- Başer, M.Y. ve Olcay, A. (2022). Akıllı Turizmde Yapay Zeka Teknolojisi. *Gaziantep University Journal of Social Sciences*, 21(3), 1795-1817.
- Başer, S.H. (2022). Konaklama Sektöründe İnsansı Robota İlişkin Bakış Açısının Metin Madenciliğiyle Belirlenmesi. Yüksek Lisans Tezi. Aksaray: Aksaray Üniversitesi.
- Başer, S.H. ve Bakırtaş, H. (2023). Hizmet Sektöründe İnsansı Robot Kullanımı Üzerine Bir Literatür Taraması. *Ömer Halisdemir Üniversitesi İktisadi ve İdari Bilimler Fakültesi Dergisi*, 16(1), 207-223.
- Başkaya, F. ve Karacan, H. (2022). Yapay Zeka Tabanlı Sistemlerin Kişisel Veri Mahremiyeti Üzerine Etkisi: Sohbet Robotları Üzerine Bir İnceleme. *Bilişim Teknolojileri Dergisi*, 15(4), 481-491.
- Bozkurt Uzan, Ş. ve Sevimli, Y. (2020). Gastronomideki Robotik Uygulamalar ve Yapay Zeka. *Tourism and Recreation*, 2(2), 46-58.
- Bozkurt Yüksel, A.E. (2017). Robot Hukuku. *Türkiye Adalet Akademisi Dergisi*, 29, 85-112.
- Brynjolfsson, E. and Hitt, L.M. (2000). Beyond Computation: Information Technology, Organizational Transformation and Business Performance. *Journal of Economic Perspectives*, 14(4), 23-48.

- Çengelci, B. ve Çimen, H. (2005). Endüstriyel Robotlar. *Makine Teknolojileri Elektronik Dergisi*, 2005(2), 69-78.
- Çuhadar, M., Demiray, G., Öztürk, M. ve Alabacak, C. (2022). Konaklama İşletmelerinde Yapay Zeka ve Robotik Teknolojileri: Bibliyometrik Bir Analiz. *Journal of Tourism and Gastronomy Studies*, 10(2), 1550-1580.
- Demir, E. (2017). Robot Hukuku. Yüksek Lisans Tezi. İstanbul: İstanbul Bilgi Üniversitesi.
- Eroğlu Hall, E., Sevim, N. ve Bulut, A. (2022). Çevrimiçi Tüketicilerin Sohbet Robotlarına (Chatbots) Yönelik Tutumları. *Sosyal Bilimler EKEV Akademi Dergisi*, 26(91), 33-53.
- Güncan, Ö. (2021). Dijital Dönüşümün Turist Tipolojisine Yansımaları: Sanal Turist. *Social Science Development Journal*, 6(27), 368-383.
- Gürdin, B. (2020). Robonomi ve Müşteri Memnuniyeti: Hizmet Robotlarına İlişkin Literatür Taraması. *Ekonomi Maliye İşletme Dergisi*, 3(1), 85-100.
- Ishiguro, H., Ono, T., Imai, M., Maeda, T., Kanda, T. and Nakatsu, R. (2001). Robovie: An Interactive Humanoid Robot. *Industrial Robot: An International Journal*, 28(6), 498-503.
- Ivanov, S., Webster, C. and Berezina, K. (2017). Adoption of Robots and Service Automation by Tourism and Hospitality Companies. INVTUR Conference, May 17-19, Aveiro, Portugal.
- Ivanov, S. (2023). *Tourism and Hotel Technologies*, https://www.researchgate.net/publication/368569554_TOURISM_AND_HOTEL_TECHNOLOGIES, (E.T.: 15.06.2023).
- İbiş, S. (2019). Turizm Endüstrisinde Robotlaşma. *Türk Turizm Araştırmaları Dergisi*, 3(3), 403-420.
- İşeri, İ., Aydın, Ö. ve Tutuk, K. (2021). Müşteri Hizmetleri Yönetiminde Yapay Zeka Temelli Chatbot Geliştirilmesi. *Avrupa Bilim ve Teknoloji Dergisi*, Özel Sayı (29), 358-365.
- Kanda, T., Ishiguro, H., Imai, M. and Oni, T. (2004). Development and Evaluation of Interactive Humanoid Robots. *Proceedings of the IEEE*, 92(11), 1839-150.
- Karamustafa, K. ve Örnek, N. (2021). Turizm Sektöründe Yapay Zeka Uygulamaları. İçinde Ş. Aydın ve M. Boz (Editörler), *Turizmde Güncel Konu ve Eğilimler III* (s. 20-43). Ankara: Detay Yayıncılık.
- Kıvılcım, B. (2023). Geleceğin Konaklama Yerleri: Dijitalleşen Turizmde Yeni Konaklama Modelleri. İçinde C. Gündüz (Editör), *Turizmde Dijital Gelecek: Seyahat, Konaklama, Rehberlik ve Gastronomide Teknolojik Trendler ve Yenilikçi Uygulamalar* (s. 159-171). Ankara: Detay Yayıncılık.
- Kurçer, D. (2022). Yapay Zeka Tabanlı Ürünlerin Turizmde Kullanımı: "Assassin's Creed Origins" Oyunu Antik Mısır Keşif Turu Örneği. Yüksek Lisans Tezi. Zonguldak: Zonguldak Bülent Ecevit Üniversitesi.
- Kurt, D. ve Bozoklu, Ü. (2019). Robot Ekonomisinin Yükselişi. *Sosyal Bilimler Metinleri*, 1, 25-47.
- Nam, K., Dutt, C.S., Chatoth, P., Daghfous, A. and Khan, M.S. (2021). The Adoption of Artificial Intelligence and Robotics in the Hotel Industry: Prospects and Challenges. *Electronic Markets*, 31, 553-574.
- Oğuz, Ş.E. (2021). Bir E-Hizmet Yardımcısı Olarak Sohbet Robotlarının Müşteri Tatminine Etkisi. Yüksek Lisans Tezi. Ankara: Hacettepe Üniversitesi.
- Oxford Learner's Dictionaries (2023). Robot, <https://www.oxfordlearnersdictionaries.com/definition/english/robot?q=robot>, (E.T.: 05.05.2023).
- Oxford Learner's Dictionaries (2023). Chat, https://www.oxfordlearnersdictionaries.com/definition/english/chat_1?q=chat, (E.T.: 04.07.2023).
- Özgül Katlav, E. ve Çobanoğlu, C. (2021). Turizm Endüstrisinde Robotlar, Müşteri Destek Canlı Sohbet Servisi, Otomasyon. İçinde Ş. Aydın ve M. Boz (Editörler), *Turizmde Güncel Konu ve Eğilimler III* (s. 1-19). Ankara: Detay Yayıncılık.

- Özgül, G. ve Kılınc Şahin, S. (2021). Turizmde Robotlaşma: Yiyecek-İçecek Sektöründe Robot Şefler ve Robot Garsonlar. *OPUS-Uluslararası Toplum Araştırmaları Dergisi*, 18(Yönetim ve Organizasyon Özel Sayısı), 1849-1882.
- Özkan, A., Akkaya, B. ve Özkan, H. (2020). Hizmet Robotu Entegrasyon İsteklilik (HREİ) Ölçeği: Türkçeye Uyarlama, Geçerlik ve Güvenirlik Çalışması. *Business & Management Studies: An International Journal*, 8(3), 3710-3750.
- Özkol, İ., Doğan, K. ve Köseali, G. (2019). EBYS Uygulamalarında Yapay Zeka Destekli Chatbot (Sohbet Robotu) Kullanımı. https://www.researchgate.net/publication/338336314_EBYS_Uygulamalarinda_Yapay_Zeka_Destekli_Chatbot_Sohbet_Robotu_Kullanimi_-_Artificial_Intelligence_Supported_Chatbot_Usage_in_ERMS_Applications, (E.T.: 05.07.2023).
- Öztürk, İ. ve Toker, M. (2023). Dijital Rehberlik: Seyahat ve Konaklama Deneyimlerinde Yeni Bir Yaklaşım. İçinde C. Gündüz (Editör), *Turizmde Dijital Gelecek: Seyahat, Konaklama, Rehberlik ve Gastronomide Teknolojik Trendler ve Yenilikçi Uygulamalar* (s. 70-82). Ankara: Detay Yayıncılık.
- Robotik Sistem (2023). Robot Nedir?, http://www.robotiksistem.com/robot_nedir_robot_tasarimi_yapimi.html, (E.T.: 05.05.2023).
- Sağır, M. ve Oraç, E. (2019). İşletmelerde Yapay Zeka Uygulamaları: Turizm İncelemesi. İçinde A. Karaman ve K. Sayın (Editörler), *Dijital Turizm Sektörün Yeni Geleceği* (s. 219-233). Konya: Eğitim Yayınevi.
- Sayar, B. (2021). Yapay Zeka ve Robot Teknolojisinin Gazetecilik Pratikleri Üzerindeki Etkisi. Doktora Tezi. İstanbul: Marmara Üniversitesi.
- Schaal, S. (1999). Is Imitation Learning the Route to Humanoid Robots? *Trends in Cognitive Sciences*, 3(6), 233-242.
- Seyitoğlu, F. and Ivanov, S. (2023). Service Robots and Perceived Discrimination in Tourism and Hospitality. *Tourism Management*, 96(2023), 1-7.
- Sezgin, M. ve Karagöz, B. (2021). Turizmde Robotlaşma Teknolojisinin Kullanımı. *Uluslararası Anadolu Sosyal Bilimler Dergisi*, 5(3), 946-960.
- Singil, N. (2022). Yapay Zeka ve İnsan Hakları. *Public and Private International Law Bulletin*, DOI: 10.26650/ppil.2022.42.1.970856.
- Stanley Robotics (2023). Valet Parking, <https://www.stanley-robotics.com/autonomous-valet-parking/>, (E.T.: 20.06.2023).
- Sugasri, S. and Selvam, R.P. (2018). Recent Technological Trends in Tourism and Hospitality Industry. *International Journal of Management, Technology and Engineering*, 8(12), 883-889.
- Şahin, H. ve Hamarat, H. (2023). Yeni Nesil Gastronomi Deneyimleri Dijital Teknolojilerin Gastronomi Sektöründe Kullanımı ve İnovasyonları. İçinde C. Gündüz (Editör), *Turizmde Dijital Gelecek: Seyahat, Konaklama, Rehberlik ve Gastronomide Teknolojik Trendler ve Yenilikçi Uygulamalar* (s. 184-196). Ankara: Detay Yayıncılık.
- Şen, N. (2021). Özel Eğitimde İnsansı Robotlar. *Avrupa Bilim ve Teknoloji Dergisi*, 32(Özel Sayı), 832-842.
- Tekeli, M., Kırıcı Tekeli, E. ve Kemer, E. (2022). Turizm ve Hizmet Robotları: Görsel Haritalama Tekniği ile Bibliyometrik Bir Analiz. *Journal of New Tourism Trends*, 3(1), 22-38.
- Toksoy Çağal, M. (2021). Yapay Zeka ve Robot Teknolojisi Özelinde Toplumsal Hareketleri Analiz Etmek. *Pearson Journal of Social Sciences & Humanities*, 6(16), 457-478.
- Türk Dil Kurumu Genel Türkçe Sözlük (2023). Robot, <https://sozluk.gov.tr/>, (E.T.: 05.05.2023).
- Türk Dil Kurumu Genel Türkçe Sözlük (2023). Sohbet, <https://sozluk.gov.tr/>, (E.T.: 04.07.2023).
- Universal Robots (2023). Robot Nedir?, <https://www.universal-robots.com/tr/blog/robot-nedir/>, (E.T.: 05.05.2023).

- Webster, C. and Ivanov, S. (2020). Robotics, Artificial Intelligence, and the Evolving Nature of Work. In B. George and J. Paul (Eds.), *Digital Transformation in Business and Society Theory and Cases* (pp. 127-143). Palgrave-MacMillan.
- Wirtz, J., Patterson, P.G., Kunz, W.H., Gruber, T., Lu, V.N., Paluch, S. and Martins, A. (2018). Brave New World: Service Robots in the Frontline. *Journal of Service Management*, 29(5), 907-931.
- Yıldız, S. (2019). Turist Rehberliği Mesleğinde Robot Rehberlerin Yükselişi. *Süleyman Demirel Üniversitesi Vizyoner Dergisi*, 10(23), 164-177.
- Yılmaz, S. (2013). İnsansı Robotlarda Yürüme. Yüksek Lisans Tezi. İstanbul: İstanbul Teknik Üniversitesi.
- Yurtsever, E. (2014). İnsansı Robotlar İçin Modüler Yapay Omurga Tasarımı. Yüksek Lisans Tezi. İstanbul: İstanbul Teknik Üniversitesi.
- Zhou, K., Liu, T. and Zhou, L. (2015). Industry 4.0: Towards Future Industrial Opportunities and Challenges. *12th International Conference*, 2147-2152, IEEE.
- Zlatanov, S. and Popescu, J. (2019). Current Applications of Artificial Intelligence in Tourism and Hospitality. *Information Technology in Education & Digital Transformation, Culture and Creative Industries*, 84-90, DOI: 10.15308/Sinteza-2019-84-90.

KAYNAKÇA

- Accessible Travel Online (2023). Sevilla Accessibility Guide, https://accessibletravel.online/wp-content/uploads/2020/05/Sevilla-Accessibility-Guide-1_compressed.pdf (Erişim Tarihi: 05.07.2023).
- Ağraş, S., Yıldız, A., Aktürk, E. (2020). Akıllı Turizmin Türkiye'deki Büyük Şehirlerde Uygulanabilirliği: İstanbul Örneği. *Bartın Üniversitesi İktisadi ve İdari Bilimler Fakültesi Dergisi*, 11(21), 207-230.
- Akıllı Şehirler Portalı (2022). *Akıllı Şehir Endeksi*, <https://sehirendeksi.gov.tr/endeckpublic/> (Erişim Tarihi: 30.06.2023)
- Akıllı Şehirler Portalı (2023). *Konya-Akıllı Turizm Rehberi Uygulaması*. <https://www.akillisehirler.gov.tr/proje-envanteri/konya-akilli-turizm-rehberi-uygulaması/> (Erişim Tarihi: 30.06.2023).
- ANTAB (2023). *Kaleiçi Old Town Festival*, <https://antalya.com.tr/de/feste/Kaleici-Old-Town-Festival> (Erişim Tarihi: 05.07.2023).
- Antalya Büyükşehir Belediyesi (2021). *Sürdürülebilir Enerji Eylem Planı*, <https://www.skb.gov.tr/wp-content/uploads/2021/12/Antalya-Buyuksehir-Belediyesi-Surdurulebilir-Enerji-Eylem-Plani.pdf> (Erişim Tarihi: 05.07.2023).
- Antalya Büyükşehir Belediyesi (2023). *Büyükşehir Belediyesi 2018 Yılı Faaliyet Raporu* http://www.sp.gov.tr/upload/xSPRapor/files/F3Ue0+Antalya_Buyuksehir_Belediyesi_2018_Yili_Faaliyet_Raporu.pdf (Erişim Tarihi: 04.07.2023).
- Ayyıldız, A. Y., & Ayyıldız, T. (2020). Pazarlama Fırsatı Olarak Akıllı Turizm: Kuşadası Örneği. *Business & Management Studies: An International Journal*, 8(1), 599-623.
- Ayyıldız, A. Y., Baykal, M., & Koc, E. (2022). Attitudes of hotel customers towards the use of service robots in hospitality service encounters. *Technology in Society*, 70, 101995.
- Barrionuevo, J.M., Berrone, P. & Ricart, J. E. (2012) Smart Cities, Sustainable Progress. *IESE Insight*, Vol. 14, pp. 50-57.
- Başer, M. Y., & Olcay, A. (2022). Akıllı Turizmde Yapay Zekâ Teknolojisi. *Gaziantep University Journal of Social Sciences*, 21(3), 1795-1817.
- Baykal, M., & Ayyıldız, A. Y. (2022). Otel Yöneticileri ve Misafirleri Perspektifinden Dijitalleşme. *GSI Journals Serie A: Advancements in Tourism Recreation and Sports Sciences*, 5(2), 307-324.
- Brandt T, Bendler J, Neumann D. Social (2017). Media analytics and value creation in urban smart tourism ecosystems. *Inf Manag.*
- Buhalis, D., & Amaranggana, A. (2014). Smart tourism destinations enhancing tourism experience through personalisation of services.Z. Xiang, I. Tussyadiah (Ed.), *Information and Communication Technologies in Tourism 2014 içinde* (553-564). Switzerland: Springer.
- Buhalis D., & Amaranggana A. (2015). Smart tourism destinations enhancing tourism experience through personalisation of services. In: *Information and communication technologies in tourism, proceedings of the international conference in lugano*. Switzerland, February.
- Chiang, AH. & Trimi, S. (2020). Impacts of service robots on service quality. *Serv Bus* 14, 439-459. <https://doi.org/10.1007/s11628-020-00423-8>
- Cohen, B. (2012). The smart city wheel., <https://www.smartcircle.org/smartycity/blog/boyd-cohen-the-smart-city-wheel/> (Erişim Tarihi: 05.07.2023)
- Çolakoğlu, Ü., Bilgiç, Y. E. & Baykal, M. (2021). “Konaklama İşletmeleri Yöneticilerinin Endüstri 4.0'a Bakış Açıkları”, Karabulut, Ş. (Editör), *Turizm İşletmeciliği, Pazarlaması ve Ekonomisi içinde* (pp. 99-111). Ankara: Gazi Kitabevi.
- da Costa Liberato, P. M., Alén-González, E. & Azevedo Liberato, D. F. V. (2018). Digital technology in a smart tourist destination: the case of Porto. *Journal of Urban Technology*, 25(1), 75-97.
- Davis, F.D. (1986) “A Technology Acceptance Model for Empirically Testing New End-User Information Systems: Theory and Results”, (Doktora Tezi), Cambridge: MIT Sloan School of Management.

- Encalada, L., Boavida-Portugal, I., Cardoso Ferreira, C., & Rocha, J. (2017). Identifying tourist places of interest based on digital imprints: Towards a sustainable smart city. *Sustainability*, 9(12), 2317.
- Erdem, A. (2021). Dijitalleşen Dünyada Turizm 4.0: Akıllı Turizm Destinasyonu Oluşturmada Şanlıurfa İçin Bir Model Önerisi, Doktora tezi, Mersin Üniversitesi, Sosyal Bilimler Enstitüsü.
- Erdem, A. (2022). Akıllı Şehirler Gerçekten Akıllı Turizm Destinasyonları Mı?. *Safran Kültür ve Turizm Araştırmaları Dergisi*, 5(1), 5-26.
- Eskişehir Büyükşehir Belediyesi (2020). *Han'da Ev Pansiyonculuğu Projesi Başladı*, https://www.eskisehir.bel.tr/icerik-detay.php?icerik_id=5450&cat_icerik=1&menu_id=24 (Erişim Tarihi: 05.07.2023).
- European Commission (2023). *Leading Examples of Smart Tourism Practices In Europe*, https://smart-tourism-capital.ec.europa.eu/system/files/2023-02/BestPractices_2023.pdf#page=62 (Erişim Tarihi: 05.07.2023).
- Figueredo M, Cacho N, Thome A, Cacho A, Lopes F, Araujo M. Using. (2017). Social media photos to identify tourism preferences in smart tourism destination. In: IEEE international conference on big data.
- Figueredo M, Ribeiro JL, Cacho N, Thome A, Cacho A, Lopes F, Araujo V. From. (2018). Photos to travel itinerary: a tourism recommender system for smart tourism destination. In: Fourth IEEE international conference on big data computing service and applications. Bamberg, Germany.
- Fuentes-Moraleda, L., Díaz-Pérez, P., Orea-Giner, A., Muñoz-Mazón, A. & Villacé-Molinero, T. (2020), "Interaction between hotel service robots and humans: A hotel-specific Service Robot Acceptance Model (sRAM)", *Tourism Management Perspectives*, 36, 100751, 1-16.
- Fuste-Forne, F. (2021). Robot chefs in gastronomy tourism: what's on the menu?. *Tourism Management Perspectives*, 37, 100774.
- García LM, Aciar S, Mendoza R, Puello JJ.(2018). Smart tourism platform based on microservice architecture and recommender services. In: Mobile web and intelligent information systems - 15th international conference. Barcelona, Spain.
- GastroAntep (2023). *GastroAntep Festivali*, <https://gastroantepfest.com/tr/Manage/GastroAntep> (Erişim Tarihi: 05.07.2023).
- Gavalas D, Konstantopoulos C, Mastakas K, Pantziou G. (2014). Mobile recommender systems in tourism. *J Netw Comput Appl*.
- Gretzel U, Sigala M, Xiang Z, Koo C. (2015). Smart tourism: foundations and developments. *Electron Mark*.
- Gretzel, U. and Jamal, T.B. (2020). Guiding principles for good governance of the smart destination, in Pars, C.M. and Benjamin, S. (Eds), *Proceedings of the 2020 TTRA International Conference*, Travel and Tourism Research Association, Canada, Travel and Tourism Research Association: Advancing Tourism Research Globally, Whitehall MI, p. 42.
- Guo, Y., Liu, H., Chai, Y. (2014). The Embedding Convergence of Smart Cities and Tourism Internet of Things in China: An Advance Perspective. *An International Journal of Akdeniz University Tourism Faculty*, 2(1), 54-69.
- Henn na Hotel. (2023). "Henn na Hotel Features". <https://www.hennahotel.com/ginza/en/concept/> (Erişim Tarihi: 02.07.2023)
- Huang, X. K., Yuan, J. Z. & Shi, M. Y. (2012). Condition and key issues analysis on the smarter tourism construction in China. In *International Conference on Multimedia and Signal Processing*. Springer, Berlin, Heidelberg. 444-450
- Ivars-Baidal, J.A., Celdran-Bernabeu, M.A., Mazon, J.N. & Perles-Ivars, A.F. (2019), "Smart destinations and the evolution of ICTs: a new scenario for destination management?", *Current Issues in Tourism*. 22 (13).
- İbiş, S. (2019), "Turizm Endüstrisinde Robotlaşma", *Türk Turizm Araştırmaları Dergisi*, 3(3), 403-420.

- Jasrotia, A., & Gangotia, A. (2018). Smart cities to smart tourism destinations: A review paper. *Journal of Tourism Intelligence and Smartness*, 1(1), 47-56.
- Johnson, A. G. ve Samakovlis, I. (2019). A bibliometric analysis of knowledge development in smart tourism research. *Journal of Hospitality and Tourism Technology*.
- Jovicic, D.Z. (2017). From the traditional understanding of tourism destination to the smart tourism destination. *Current Issues in Tourism*, 1-7. doi: 10.1080/13683500.2017.1313203.
- Kazandzhieva, V., & Filipova, H. (2019). Customer attitudes toward robots in travel, tourism, and hospitality: a conceptual framework. In *Robots, artificial intelligence, and service automation in travel, tourism and hospitality*. Emerald Publishing Limited.
- Khan, M. S., Woo, M., Nam, K., & Chathoth, P. K. (2017). Smart city and smart tourism: A case of Dubai. *Sustainability*, 9(12), 2279.
- Koc, E. (2020a). Cross-cultural aspects of tourism and Hospitality: A services marketing and Management Perspective. Routledge: London.
- Lee, P., Hunter, W., C., Chung, N. (2020). Smart Tourism City: Developments and Transformations. *Publisher of Open Access Journals*, 12(10), 2-15.
- Li, Y., Hu, C., Huang, C. & Duan, L. (2017). The concept of smart tourism in the context of tourism information services. *Tourism Management*, 58, 293-300.
- Lublin City of Inspiration (2023). *Mobile Application Visit Lublin*, <https://lublin.eu/en/what-to-see-do/tourist-culture-information/mobile-application-visit-lublin/> (Erişim Tarihi: 05.07.2023).
- Masseno MD, Santos C. (2018). Privacy and data protection issues on smart tourism destinations - a first approach. In: Intelligent environments workshop proceedings of the 14th international conference on intelligent environments, Rome, Italy.
- Matos, A., Pinto, B., Barnos, F., Martins, S., Martins, J., Au-Yong-Oliveira, M. (2019). Smart Cities and Smart Tourism: What Future Do They Bring? In *World Conference on Information Systems and Technologies*. Springer: Cham, 358-370.
- Mehraliyev, F., Choi, Y. ve Köseoglu, M. A. (2019). Progress on smart tourism research. *Journal of Hospitality and Tourism Technology*.
- Nitti M, Pilloni V, Giusto DD, Popescu V. (2017). Iot architecture for a sustainable tourism application in a smart city environment. *Mobile Inf Syst*
- Pafos Region Cyprus (2023). *Cycling*, <https://www.visitpafos.org.cy/active-pafos/cycling/> (Erişim Tarihi: 05.07.2023).
- Paluch, S., Wirtz, J., & Kunz, W. H. (2020). Service robots and the future of services. *Marketing Weiterdenken: Zukunftspfade für eine marktorientierte Unternehmensführung*, 423-435.
- Rogers, E. M., & Williams, D. (1983). *Diffusion of Innovations* (Glencoe, IL: The Free Press, 1962).
- Savić, J. ve Pavlović, G. (2018). Analysis of factors of smart tourism development in Serbia. *Hotel and Tourism Management*, 6(1), 81-91.
- SCI (2023). *IMD Smart City Index Report 2023*. <https://www.imd.org/wp-content/uploads/2023/04/smartcityindex-2023-v7.pdf> (Erişim Tarihi: 30.06.2023)
- Sigala, M. (2018). New technologies in tourism: From multi-disciplinary to antidisiplinary advances and trajectories. *Tourism Management Perspectives*, 25, 151-155
- Statista. Travel and tourism total economic contribution worldwide. Available at: <https://www.statista.com/topics/962/global-tourism/>. (Erişim tarihi: 02.07.2023)
- To, W. M. ve Chung, A. W. (2019). Soundscape for smart tourism in Macao, China. In *Proceedings of Meetings on Acoustics 177ASA*. *Acoustical Society of America*. 36(1).
- Venkatesh, V., Morris, M. G., Davis, G. B. and Davis, F. D., (2003), "User acceptance of Information Technology: toward a unified view", *MIS Quarterly*, 27(3), 425-78.
- Washburn, D. ve Sindhu, U. (2010). *Helping CIOs understand "smart city" initiatives: Defining the smart city, its drivers, and the role of the CIO*. Cambridge, MA: Forrester Research.

- Winimy. (2023). "Hilton and IBM pilot "Hilton and IBM pilot "Connie," The world's first Watson-enabled hotel concierge robot". <https://www.winimy.ai/blog/hilton-and-ibm-pilot-connie-the-worlds-first-watson-enabled-hotel-concierge-robot/#:~:text=Today%20Hilton%20Worldwide%20and%20IBM,and%20hotel%20features%20and%20amenities> (Erişim Tarihi: 02.07.2023)
- Yotel New York (2023). "Say Yo". <https://www.yotel.com/en/yotel-hotels> (Erişim Tarihi: 05.07.2023).
- Zhang, L. (2012). Smart tourism: the coming era of personalization and intelligent public services. *Tourism Tribune*, 27(2), 3-5.
- Zhu, W., Zhang, L. ve Li, N. (2014). Challenges, function changing of government and enterprises in Chinese smart tourism. *Information and Communication Technologies in Tourism*

KAYNAKÇA

- Abulude, F. O., & Ndamitso, M. M. (2013). Fungi: A Review On Mushrooms. *1st International Conference on Science and Education Sustainable Development 8-9 October*, 18–27.
- Akyürek, S., & Kutukız, D. (2021). Gastro Turistlerin Deneyimleri: Gastronomi Turları Kapsamında Nitel Bir Araştırma (Experiences of Gastro Tourists: A Qualitative Research in the Scope of Gastronomy Tours). *Journal of Tourism and Gastronomy Studies*, 8(4), 3319–3346. <https://doi.org/10.21325/jotags.2020.764>
- Akyüz, M., & Kırbağ, S. (2007). Ülkemizde Sebze Ve Meyvelerin Yanısıra Alternatif Besin Kaynağı: Yabani Mantar (Pleurotus eryngii var. ferulae). *Artvin Çoruh Üniversitesi Orman Fakültesi Dergisi*, 8(1), 26–36.
- Atik, A. D., Öztekin, M., & Erkoç, F. (2010). Biyoçeşitlilik ve Türkiye’deki Endemik Bitkilere Örnekler. *GÜ, Gazi Eğitim Fakültesi Dergisi*, 30(1), 1–15.
- Bakır, R., & Erdem, Y. (2022). Mikolojik Turizm Üzerine Bir Araştırma: Sinop Örneği. *Sinop Lezzetleri Sempozyumu 13-16 Ekim*, 107–115.
- Barutçıyan, J. (2012). *Türkiye’nin Mantarları-1*. Oğlak Yayınları.
- Bekar, A., Kocatürk, E., & Sürücü, Ç. (2017). Gastronomi Festivallerinin Algılanan Destinasyon İmajına ve Tekrar Ziyaret Etme Niyetine Etkisi: Fethiye Yeşilüzümlü ve Yöresi Kuzugöbeği Mantar Festivali Örneği. *Journal of Tourism and Gastronomy Studies*, 5(2), 28–36. <https://doi.org/10.21325/jotags.2017.109>
- Buntgen, U., Latorre, J., Egli, S., & Martinez-Peña, F. (2017). Socio-economic, scientific, and political benefits of mycotourism. *Ecosphere*, 8(7), 1–7. <https://doi.org/10.1002/ecs2.1870>
- Çelik, S. (2018). Alternatif Turizm. *Uluslararası Sosyal Araştırmalar Dergisi*, 11(56), 193–204.
- Ceylan, V., Muştu, Ç., & Sarıışık, M. (2022). Türkiye’nin Mikolojik Turizm Kapsamındaki Kaynak Potansiyelinin Değerlendirilmesi. *Güncel Turizm Araştırmaları Dergisi*, 6(1), 106–121. <https://doi.org/10.32572/guntad.962915>
- Conte, A. Del, & Laesson, T. (2008). *The Edible Mushroom Book: a guide to foraging and cooking* (A. Durkin (ed.); 1st ed.). DK Publishing.
- Erdem, Y. (2018). *Mantar Avcısının El Kitabı*. Bafra Ofset.
- Eren, R., Süren, T., & Kızılelli, M. (2017). Gastronomik Açından Türkiye’de Yenilebilir Yabani Mantarlar Üzerine Kavramsal Bir Değerlendirme. *Turizm Akademik Dergisi*, 4(2), 77–89.
- Frutos, P., Martínez Peña, F., Ortega Martínez, P., & Esteban, S. (2009). Estimating the social benefits of recreational harvesting of edible wild mushrooms using travel cost methods. *Forest Systems*, 18(3), 235–246. <https://doi.org/10.5424/fs/2009183-01065>
- Güner, D., & Şimşek, A. (2022). Myco-Tourism (Mantar Turizmi). In E. Çilesiz (Ed.), *Alternatif Turizm Kapsamında Güncel Konular ve Araştırmalar-2* (Issue September). Çizgi Kitapevi.
- Jiménez-Ruiz, A., Thomé-Ortiz, H., Espinoza-Ortega, A., & Vizcarra Bordi, I. (2017). Aprovechamiento recreativo de los hongos comestibles silvestres: casos de micoturismo en el mundo con énfasis en México. *Bosque (Valdivia)*, 38(3), 447–456. <https://doi.org/10.4067/S0717-92002017000300002>
- Karakayalı, Z., Enes, K., & Canca, B. (2022). Giresun’da Doğal Olarak Yetişen Yenilebilir Mantarların Gastronomik Değeri. *ODÜ Sosyal Bilimler Araştırmaları Dergisi*, 12(2), 593–618. <https://doi.org/10.48146/odusobiad.1121396>
- Knight, D. M. (2014). Mushrooms, knowledge exchange and polytemporality in kalloni, greek macedonia. *Food, Culture and Society*, 17(2), 183–201. <https://doi.org/10.2752/175174414X13871910532105>
- Latorre, J., de Frutos, P., de-Magistris, T., & Martinez-Peña, F. (2021). Segmenting tourists by their motivation for an innovative tourism product: mycotourism. *Journal of Ecotourism*, 20(4), 311–340. <https://doi.org/10.1080/14724049.2021.1892123>
- Liu, S., Liu, H., Li, J., & Wang, Y. (2022). Research Progress on Elements of Wild Edible Mushrooms. *Journal of Fungi*, 8(9), 1–28. <https://doi.org/10.3390/jof8090964>

- Madrazo, P. de F., Pena, F. M., & Laleona, S. E. (2012). Edible wild mushroom tourism as a source of income and employment in rural areas. The case of Castilla y León. *Forest Systems*, 21(1), 81–98. <https://doi.org/10.5424/fs/2112211-02545>
- Manzi, P., Gambelli, L., Marconi, S., Vivanti, V., & Pizzoferrato, L. (1999). Nutrients in edible mushrooms: An inter-species comparative study. *Food Chemistry*, 65(4), 477–482. [https://doi.org/10.1016/S0308-8146\(98\)00212-X](https://doi.org/10.1016/S0308-8146(98)00212-X)
- McLain, R. J. (2008). *Constructing a Wild Mushroom Panopticon : The Extension of Nation-State Control over the Forest Understory in Oregon , USA*. 62(3), 343–355.
- Mısır, İ., Sezen, T. S., & Şahin, B. (2022). Mikoturizm Ve Toplum Temelli Turizm İlişkisi Üzerine Bir Değerlendirme. *Gastroia: Journal of Gastronomy and Travel Research*, 6(1), 139–155.
- Park, D.-B., Lee, H.-J., & Yoon, Y.-S. (2014). Understanding the Benefit Sought by Rural Tourists and Accommodation Preferences: A South Korea Case. *International Journal of Tourism Research, Int. J. Tourism Res.*, 16, 291–302. <https://doi.org/10.1002/jtr>
- Pekşen, A., & Kaplan, M. (2017). Ordu ilinin ekonomik öneme sahip yenilebilir doğa mantarları. *Akademik Ziraat Dergisi*, 6(özel sayı), 335–342.
- Polat, R., & Selvi, S. (2011). Edible macrofungi of Edremit Gulf (Balıkesir) in Turkey. *African Journal of Biotechnology*, 10(51), 10431–10436. <https://doi.org/10.5897/AJB11.383>
- Rival, L. (1998). *The Social Life of Trees: Anthropological Perspectives on Tree Symbolism* (D. Miller & P. Gilroy (eds.)). Routledge.
- Sievänen, T., Neuvonen, M., & Pouta, E. (2007). Recreational Home Users – Potential Clients for Countryside Tourism? *Scandinavian Journal of Hospitality and Tourism*, 7(3), 223–242. <https://doi.org/10.1080/15022250701300207>
- Şimşek, A., & Önek, Ü. M. (2021). Yenilebilir Mantar Tüketimi Ve Yemekleri Üzerine Bir İnceleme: Kastamonu Örneği. *OCAK: Türk Mutfak Kültürü Araştırmaları Dergisi*, 1(1), 21–30.
- Şimşek, M. (2021). Doğadan Toplanan Yenilebilir Mantarların Eko-Gastronomi Turizmi Açısından Değerlendirilmesi. 2. *Uluslararası Turizmde Yeni Nesiller ve Yeni Eğilimler Kongresi 27-28 Mayıs*.
- Solak, M. H., Işıloğlu, M., Gücin, F., & Gökler, İ. (1999). Macrofungi of İzmir Province. *Tr. J. of Botany*, 23, 383–390.
- Suazo, P., & Viana-Lora, A. (2022). The Contribution of Mycological Tourism to Well-Being, the Economy and Sustainable Development. *International Journal of Environmental Research and Public Health*, 19(24), 17027. <https://doi.org/10.3390/ijerph192417027>
- Terra Fleures. (2023). *Overview: Mushroom Hunting Tours*. <https://terrafleures.com/seasonal-mushroom-hunting-tours> [Erişim Tarihi: 11.04.2023]
- Thomé-Ortiz, H. (2020). Social Construction of Mycological Culinary Heritage As a Tourist Resource and Its Dimensions of Sustainability. *Folia Turistica*, 55, 45–66. <https://doi.org/10.5604/01.3001.0014.2418>
- Tibuhwa, D. D. (2013). Wild mushroom- an underutilized healthy food resource and income generator: experience from Tanzania rural areas. *Journal of Ethnobiology and Ethnomedicine*, 9(1), 49. <https://doi.org/10.1186/1746-4269-9-49>
- Trigger, D., & Mulcock, J. (2005). Forests as Spiritually Significant Places : Nature , Culture and ‘ Belonging ’ in Australia David Trigger and Jane Mulcock. *The Australian Journal of Anthropology*, 16(3), 306–320.

Kaynakça

- Britannica (2023). <https://www.britannica.com/place/Tokyo> (E.T.: 01.07.2023)
- BritishTurks (2023). <https://www.britishturks.com/londra-kuresel-guc-sehir-endeksi-2021-listesinde-1-sirada-yer-aldi/>, (E.T.: 03.07.2023)
- Davras, Ö., ve Uslu, A. (2019). Destinasyon Seçimini Belirleyen Faktörlerin Destinasyon Memnuniyeti Üzerindeki Etkisi: Fethiye’de İngiliz Turistler Üzerinde Bir Araştırma. *Manas Sosyal Araştırmalar Dergisi*, 8(1), 679-696.
- Dülğaroğlu, O., Aydemir, B., ve Avcıkurt, C. (2019). Turizm Sektöründe Destinasyon Pazarlaması Üzerine Bir Yaklaşım Önerisi. *Gastroia: Journal of Gastronomy And Travel Research*, 3(3), 400-410.
- Gaberli, Ü., ve Can Gaberli, Y. (2023). Marka Şehir Kavramı Üzerine Bir Değerlendirme. *Van Yüzyüncü Yıl Üniversitesi İktisadi ve İdari Bilimler Fakültesi Dergisi*, 8(15), 25-40.
- Global Destination Cities Index (2023). <https://newsroom.mastercard.com/wpcontent/uploads/2019/09/GDCI-Global-Report-FINAL-1.pdf>, (E.T.: 30.06.2023)
- Günes, İ. (2019). Şehirlere Küresel Şehir Endekslerinden Bakış. *Strategic Public Management Journal*, 5(10), 111-130.
- His Global (2023). <https://www.hisglobal.com.tr/blog/dunyanin-en-teknolojik-kentleri>, (E.T.: 01.07.2023).
- Ichikawa, H., Yamato, N., ve Dustan, P. (2017). Competitiveness of Global Cities From the Perspective of the Global Power City Index. *Procedia Engineering*, 198, 736-742.
- İlgaz, A. (2021). *İtici ve Çekici Faktörler ile Turist Tatmini ve Sadakati Arasındaki İlişki Üzerine Bir Araştırma*. Doktora Tezi. Konya: Necmettin Erbakan Üniversitesi.
- İlgin, H. Ö., & Uruç, H. (2018). Destinasyon İmajı Araştırmaları Perspektifinden Marmaraeğlisi Üzerine Bir Değerlendirme. *Sosyal Bilimler Metinleri*, 2018(2), 2-15.
- Işık, M. (2015). *Nasıl Marka Şehir Olunur? City Branding*. Konya: Eğitim Yayınevi.
- Kasapi, I., & Cela, A. (2017). Destination Branding: A Review of the City Branding Literature. *Mediterranean Journal of Social Sciences*, 8(4), 129-142.
- Kokranikal, J., Cronje, P., ve Butler, R. (2011). Tourism Policy and Destination Marketing in Developing Countries: The Chain of Influence. *Tourism Planning & Development*, 8(4), 359-380.
- Mayer, M., ve Vogt, L. (2016). Economic Effects of Tourism and Its Influencing Factors. *Zeitschrift für Tourismuswissenschaft*, 8(2), 169-198.
- Pektaş, F. (2022). Destination as a Brand: The Impact of Push and Pull Factors of Travel Motivation on Customer-Based Destination Equity. *Uluslararası Yönetim İktisat Ve İşletme Dergisi*, 18(3), 856-874.
- Peters, M., ve Pikkemaat, B. (2005). The Management of City Events: The Case of “Bergsilvester” in Innsbruck, Austria. *Event Management*, 9(3), 147-153.
- Sinclair, M. T. (1998). Tourism and Economic Development: A Survey. *The Journal of Development Studies*, 34(5), 1-51.
- Smart City Press (2023). <https://smartcity.press/asia-pacifics-greenest-city-tokyo/>, (E.T.: 02.07.2023).
- Statista (2023). <https://www.statista.com/chart/29637/travel-and-tourism-gdp-growth/>, (E.T.: 05.07.2023).
- Stratejik Ortak (2023). <https://stratejikortak.com/2020/10/kuresel-sehirler-dunyanin-en-guclu-sehirleri.html#:~:text=K%C3%BCresel%20%C5%9Fehirler%20aras%C4%B1nda%20nitelikli%20s%C4%B1ralamay%C4%B1,%C3%A7ekicili%C4%9Fi%20ve%20niteli%C4%9Fini%20ortaya%20koymakt%C4%B1r>, (E.T.: 02.07.2023).

KAYNAKÇA

- Ağan, M. (2018). Şehir Kimliği Olgusunun Restoran İç Mimari Tasarımına Etkisi ve Şanlıurfa Cevahir Restoranı Üzerinden Değerlendirilmesi, Yüksek Lisans Tezi, Mimar Sinan Üniversitesi Fen Bilimleri Enstitüsü, İstanbul.
- Akkuş, Ç. (2019). Restoran atmosferi algısının sosyal medya paylaşımlarına etkisi: bir temalı restoran örneği. *Manas Sosyal Araştırmalar Dergisi*, 8(1), 628-642.
- Alici, N. (2019). İç Mekânda Renk ve Renklerin İnsan Psikolojisine Etkileri, (Yayımlanmamış Yüksek Lisans Tezi), T.C. Marmara Üniversitesi, Güzel Sanatlar Enstitüsü, İstanbul.
- Aydıntan, E. (2001). Yüze Kaplama Malzemelerinin İç Mekân Algısına Anlamsal Boyutta Etkisi Üzerine Deneysel Bir Çalışma. Yüksek Lisans Tezi. Trabzon: Karadeniz Teknik Üniversitesi Fen Bilimleri Enstitüsü.
- Bayındır, B. (2021). Etnik-Tematik Restoranlar, G. Yılmaz ve A. Şahin (Editörler) Örnek Olaylarla Gastronomi Turizminde Yeni Eğilimler, Ankara: Detay Yayıncılık, (s. 135-154)
- Bekar, A. ve Sürücü, Ç. (2015). Yiyecek içecek işletmesi tasarımının tüketici tercihleri üzerindeki etkisi. *Türkiye Sosyal Araştırmalar Dergisi*, 19(1), 349-376.
- Big Yellow Taxi Benzin (2023). <https://www.bigyellowtaxi.com.tr/> (E.T: 01.07.2023).
- Dazkır, S. S. (2009). Emotional Effect of Curvilinear vs. Rectilinear Forms of Furniture in Interior Settings. Yüksek Lisans Tezi. Oregon: Oregon State University.
- Erdem, N., (2017), Restoranların Tasarımında Aydınlatma ve Renk, Yüksek Lisans Tezi , Haliç Üniversitesi Fen Bilimleri Enstitüsü, İstanbul.
- Gürani, Y., (2018). Tekstil Yüzeylerin İç Mekân Tasarımında Akustik Amaçlı Kullanımı, *Avrasya Sosyal ve Ekonomi Araştırmaları Dergisi*, 5 (6), 48-55.
- Heung, V. C. (2002). American theme restaurants: A study of consumer's perceptions of the important attributes in restaurant selection. *Asia Pacific Journal of Tourism Research*, 7(1), 19-28.
- Heung, V. C., ve Gu, T., (2012). Influence of restaurant atmospherics on patron satisfaction and behavioral intentions. *International Journal of Hospitality Management*, 31(4), 1167-1177.
- Jones, S. J. (2009). Moda Tasarımı. *Güncel Yayıncılık*, İstanbul.
- Kiliç, O. (2014). Temalı Restoranlar ve Barlar. Osman N. Özdoğan (Editör), Yiyecek İçecek Endüstrisinde Trendler Kavramlar, Yaklaşımlar, Başarı Hikayeleri Ankara: Detay Yayıncılık. (s. 89-110).
- Kim, W.G. ve Moon, Y. J. (2009). Customers' Cognitive, Emotional and Actionable Response to the Servicescape: A test of the Moderating Effect of the Restaurant Type, *International Journal of Hospitality Management*, S. 28, s. 144-156.
- Kır, B. (2015). İç Mekân Yüzeylerde Doğal Ahşap Malzeme Kullanımının Mekan Algısına Etkisi. İstanbul: Maltepe Üniversitesi Fen Bilimler Enstitüsü.
- Kızılkırmak, İ. ve Umur, M. (2018). Cazibe Oluşturma, K. Karamustafa (Editör) Yiyecek ve İçecek Yönetimi, Ankara: Detay Yayıncılık, (s. 511-546).
- Kutlu, R. (2018). Çevresel Faktörlerin Mekân Kalitesi Ve İnsan Sağlığına Etkileri. *The Turkish Online Journal of Design, Art and Communication*, 1(8), 67-78.
- Marangoz, E., (2018), İç Mimaride Aydınlatmanın Tanımı ve Ofis Mekanlarında Aydınlatma Kriterlerinin İncelenmesi, Yüksek Lisans Tezi, Haliç Üniversitesi, İstanbul.
- Meng, B., ve Choi, K. (2017). Theme restaurants' servicescape in developing quality of life: The moderating effect of perceived authenticity. *International Journal of Hospitality Management*, 65, 89-99.
- Opak, B., (2009). Beş Yıldızlı Kent Otellerinde Lobi Tasarım İlkeleri (İstanbul Örneğinde Bir İnceleme), Yüksek Lisans Tezi, Yıldız Teknik Üniversitesi, İstanbul.
- OpIndia (2023). <https://www.opindia.com/2021/04/cafе-on-kabristan-restaurant-ahmedabad-dine-among-dead-m-f-husain-favourite/> (E.T: 01.07.2023).
- Özertuğrul, M. (2021). Alakart Restoranlarda İç Mekan Tasarım Kriterlerinin İncelenmesi, Konya Örneği.

- Öztürk, Ç., (2006). Gelişmiş Doğal Aydınlatma Sistemleri Ve Uygulama Örnekleri, Yüksek Lisans Tezi, Gazi Üniversitesi Fen Bilimler Enstitüsü, Ankara.
- Petek, S. (2007). Şehir İçi Restoranlarda İşletme, Marka Kavramı ve İç Mekan Kurgusunun Alakart ve Fast Food Restoranlarda İrdelenmesi, Yüksek Lisans Tezi, Mimar Sinan Güzel Sanatlar Üniversitesi Fen Bilimleri Enstitüsü, İstanbul.
- Sema, T. (2006), Mimarlık ve Renk Kavramı, Yüksek Lisans Tezi, Mimar Sinan Güzel Sanatlar Üniversitesi, İstanbul.
- Tsai, C. T. S., ve Lu, P. H. (2012). Authentic dining experiences in ethnic theme restaurants. *International Journal of Hospitality Management*, 31(1), 304-306.
- Weiss, R., Feinstein, A. H., ve Dalbor, M. (2005). Customer satisfaction of theme restaurant attributes and their influence on return intent. *Journal of Foodservice Business Research*, 7(1), 23-41.
- Yan, H., ve Felicen, S. S. (2021). Dinescape and servicescape experience among costumers of themed restaurant in Shanghai. *International Journal of Research Studies in Management*, 9(3), 1-14.
- URL-1:** <https://www.opindia.com/2021/04/cafe-on-kabristan-restaurant-ahmedabad-dine-among-dead-m-f-husain-favourite/> (E.T.: 16.06.2023).
- URL-2:** <https://www.rainforestcafe.com/> (E.T.: 16.06.2023).
- URL-3:** <https://www.meyhankoli.com/restoran/istanbul-kadikoy-leman-kultur-kadikoy-676> (E.T.: 16.06.2023).
- URL-4:** <http://www.caddecebimde.com/location/location.php?lang=tr&Id=4584&St=1154> (E.T.: 16.06.2023).
- URL-5:** https://tripadvisor.com.tr/Restaurant_Review-g293974-d7998892-Reviews_Leman_Kultur_Kadikoy-Istanbul.html (E.T.: 16.06.2023).
- URL-6:** <https://tripifyapp.com/venue/antalya-antalya-turkey/leman-kultur/78088ff4-7bcf-4acab250-c6543684d516> (E.T.: 16.06.2023).
- URL-7:** <https://www.instagram.com/p/CBLt7I-gl0k/> (E.T.: 16.06.2023).
- URL-8:** <https://www.otuzbeslik.com/mekan/leman-kultur-bornova> (E.T.: 16.06.2023).

KAYNAKÇA

- Akbaş, F. (2020). Kruvaziyer turizmi hakkında yerel halkın farkındalık düzeyinin Kuşadası destinasyonu özelinde değerlendirilmesi. *Anasay*, 4(13), 103–124. <https://doi.org/10.33404/anasay.745229>
- Aras, S. (2022). Türkiye'deki kruvaziyer turizm araştırmalarının bibliyometrik analizi. *Seyahat ve Otel İşletmeciliği Dergisi*, 19(2), 238–250. <https://doi.org/10.24010/soid.1064058>
- Asero, V., & Skonieczny, S. (2018). Cruise tourism and sustainability in the Mediterranean: Destination Venice. İçinde L. Butowski (Ed.), *Mobilities, Tourism and Travel Behavior Context and Boundaries* (ss. 93–106). InTech.
- Bowen, C., Fidgeon, P., & Page, S. J. (2014). Maritime tourism and terrorism: Customer perceptions of the potential terrorist threat to cruise shipping. *Current Issues in Tourism*, 17(7), 610–639. <https://doi.org/10.1080/13683500.2012.743973>
- Brida, J. G., & Aguirre, S. Z. (2009). The impacts of the cruise industry on tourism destinations. İçinde V. Castellani & S. Sala (Ed.), *Sustainable tourism as a factor of local development* (ss. 110–120). Tangram Edizioni Scientifiche Trento.
- Brida, J. G., & Zapata, S. (2010). Cruise tourism: economic, socio-cultural and environmental impacts. *International Journal of Leisure and Tourism Marketing*, 1(3), 205–226. <https://doi.org/10.1504/ijltm.2010.029585>
- Caric, H. (2012). Cruise Tourism Environmental Risks. İçinde A. Papathanassis, T. Lukovic, & M. Vogel (Ed.), *Cruise Tourism and Society: A Socio-economic Perspective* (ss. 47–67). Springer.
- CLIA. (2023a). *2022 Global Market Report*. <https://cruising.org/-/media/clia-media/research/2023/2022-1r-clia-001-overview-global-final.ashx>
- CLIA. (2023b). *State of the cruise industry outlook 2023*. https://cruising.org/-/media/clia-media/research/2023/2023-clia-state-of-the-cruise-industry-report_low-res.ashx
- Collins English Dictionary*. (t.y.). Tarihinde 07 Haziran 2023, adresinden erişildi <https://www.collinsdictionary.com/dictionary/english/cruise>
- Del Chiappa, G., & Abbate, T. (2016). Island cruise tourism development: a resident's perspective in the context of Italy. *Current Issues in Tourism*, 19(13), 1372–1385. <https://doi.org/10.1080/13683500.2013.854751>
- Deniz, M. (2017). Kruvaziyer Turizminin Türk Turizm Sektörü Açısından Değerlendirilmesi. *Balkan ve Yakın Doğu Sosyal Bilimler Dergisi*, 3(Özel Sayı), 1–13.
- Deniz Turizmi Yönetmeliği, 5 Resmî Gazete 5561 (2009).
- Dowling, R. K. (2006). The Cruising Industry. İçinde R. K. Dowling (Ed.), *Cruise Ship Tourism* (ss. 3–17). CAB International. <https://doi.org/10.3727/108354208784548733>
- DTO. (2022). *Denizcilik Sektör Raporu*. https://www.denizticaretodasi.org.tr/media/SharedDocuments/sectorraporu/Denizcilik_Sektor_Raporu_2022_web_v2.pdf
- Ekşi, O., & Cesur, Z. (2022). Algılanan müşteri deneyiminin (kruvaziyer turist deneyiminin) marka sadakatı üzerine etkisi: MSC kruvaziyer örneği. *Balkan and Near Eastern Journal of Social Sciences*, 08(02), 83–98.
- Esteve-Perez, J., & Garcia-Sanchez, A. (2017). Strategic positioning analysis of Spanish cruise ports. *Maritime Business Review*, 2(2), 158–170. <https://doi.org/10.1108/MABR-03-2017-0011>
- Evangelia, S., & Maria, L. (2012). Generated economic impact on cruise destinations: The Piraeus case. İçinde A. Papathanassis, T. Lukovic, & M. Vogel (Ed.), *Cruise Tourism and Society: A Socio-economic Perspective* (ss. 69–86). Springer. <https://doi.org/10.1007/978-3-642-32992-0>
- Gibson, P., & Bentley, M. (2007). A study of impacts - Cruise tourism and the South West of England. *Journal of Travel and Tourism Marketing*, 20(3–4), 63–77. https://doi.org/10.1300/J073v20n03_05
- Güzel, K. (2006). *Kruvaziyer Turizmin Türkiye'deki Geleceği*. İstanbul Üniversitesi.
- Johnson, D. (2002). Environmentally sustainable cruise tourism: A reality check. *Marine Policy*, 26(4), 261–270. [https://doi.org/10.1016/S0308-597X\(02\)00008-8](https://doi.org/10.1016/S0308-597X(02)00008-8)

- Jordan, E. J., Vieira, J. C., Santos, C. M., & Huang, T. Y. (Tim). (2023). Do residents differentiate between the impacts of tourism, cruise tourism, and Airbnb tourism? *Journal of Sustainable Tourism*, 31(2), 265–283. <https://doi.org/10.1080/09669582.2020.1833894>
- Jordan, E. J., & Vogt, C. A. (2017). Residents' Perceptions of Stress Related to Cruise Tourism Development. *Tourism Planning and Development*, 14(4), 527–547. <https://doi.org/10.1080/121568316.2017.1287123>
- Kılıçhan, R., & İlhan, İ. (2014). Hızla Gelişen Dünya Turizmde Yeni Trend: Kruvaziyer Turizm. İçinde G. Aktaş & O. Atik (Ed.), 2. *Ulusal Deniz Turizmi Sempozyumu* (ss. 227–245). Dokuz Eylül Üniversitesi.
- Lau, Y., & Yip, T. L. (2020). The Asia cruise tourism industry: Current trend and future outlook. *Asian Journal of Shipping and Logistics*, 36, 190–201. <https://doi.org/10.1016/j.ajsl.2020.03.003>
- Lloret, J., Carreño, A., Carić, H., San, J., & Fleming, L. E. (2021). Environmental and human health impacts of cruise tourism: A review. *Marine Pollution Bulletin*, 173. <https://doi.org/10.1016/j.marpolbul.2021.112979>
- Lois, P., & Wang, J. (2005). Choosing a Cruise Destination, and the Level of Passengers' Satisfaction, their Needs and Expectations: the Cyprus Case. *The Journal of the College of Tourism and Hotel Management*, 5, 142–152.
- MacNeill, T., & Wozniak, D. (2018). The economic, social, and environmental impacts of cruise tourism. *Tourism Management*, 66, 387–404. <https://doi.org/10.1016/j.tourman.2017.11.002>
- Martín-Duque, C., Romero-Padilla, Y., Babinger, F., & Ruiz-Guerra, I. (2023). Key cooperation strategies between Spanish ports and tourist destinations: An exploratory analysis. *Research in Transportation Business and Management*, 47, 100942. <https://doi.org/10.1016/j.rtbm.2022.100942>
- McCaughey, R., Mao, I., & Dowling, R. (2018). Residents' perceptions towards cruise tourism development: The case of Esperance, Western Australia. *Tourism Recreation Research*, 43(3), 403–408. <https://doi.org/10.1080/02508281.2018.1464098>
- Nicely, A., & Palakurthi, R. (2012). Navigating through tourism options: An island perspective. *International Journal of Culture, Tourism and Hospitality Research*, 6(2), 133–144. <https://doi.org/10.1108/17506181211233063>
- Papathanassis, A., & Beckmann, I. (2011). Assessing the “poverty of cruise theory” hypothesis. *Annals of Tourism Research*, 38(1), 153–174. <https://doi.org/10.1016/j.annals.2010.07.015>
- Sezer, İ. (2014). Kruvaziyer Turizmi'nde Dikkat Çeken Bir Nokta: Kuşadası Limanı. *Eastern Geographical Review*, 32, 49–78.
- TDK. (t.y.). Tarihinde 07 Haziran 2023, adresinden erişildi <https://sozluk.gov.tr/>
- Theobald, W. F. (2005). The Meaning, Scope, and Measurement of Travel and Tourism. İçinde W. F. Theobald (Ed.), *Global Tourism* (3th Ed., ss. 5–24). Elsevier Inc.
- Tovar, B., Espino, R., & López-del-Pino, F. (2022). Residents' perceptions and attitudes towards the cruise tourism impact in gran Canaria. *Research in Transportation Business and Management*, 45, 100586. <https://doi.org/10.1016/j.rtbm.2020.100586>
- UAB. (t.y.). *Kruvaziyer İstatistikleri - 2023*. Tarihinde 23 Haziran 2023, adresinden erişildi <https://denizcilikistatistikleri.uab.gov.tr/kruvaziyer-istatistikleri-2023>
- UAB Denizcilik Genel Müdürlüğü. (2023). *Deniz Ticareti İstatistikleri*. <https://denizcilik.uab.gov.tr/uploads/pages/yayinlar/denizcilik-istatistikleri-bulteni-2022-04-02-2023.pdf>
- Üçışık, S., & Kadioğlu, M. (2001). Türkiye'de kruvaziyer turizmi geliştirme şartları. *Marmara Coğrafya Dergisi*, 1(3), 83–92.
- Wild, P., & Dearing, J. (2000). The Meaning, Scope, and Measurement of Travel and Tourism. *Maritime Policy & Management*, 27(4), 315–333. <https://doi.org/10.1080/030888300416522>
- Wu, L., Dong, C., & Xiong, G. (2020). A big-data-based analysis on the Impact of cruise tourism image on Chinese tourist satisfaction and behavioral intentions. *Journal of Coastal Research*, 106, 314–318. <https://doi.org/10.2112/SI106-073.1>
- Zhang, H., Wang, Q., Chen, J., Rangel-Buitrago, N., & Shu, Y. (2022). Cruise tourism in the context of COVID-19: Dilemmas and solutions. *Ocean and Coastal Management*, 228, 106321. <https://doi.org/10.1016/j.ocecoaman.2022.106321>

KAYNAKÇA

- Altunel, M. C., & Günlü, E. (2015). Deneyimleme Kalitesi, Algılanan Değer ve Memnuniyetin Müze Ziyaretçilerinin Tavsiye Etme Eğilimi Üzerindeki Etkisi. *Anatolia: Turizm Araştırmaları Dergisi*, 26(2), 191–206. <https://doi.org/doi: 10.17123/atad.vol26iss251332>
- Başar, B., & Tunç Hassan, A. (2015). Kültür ve Sanat Faaliyetlerinde Deneyimsel Pazarlamanın Müşteri Sadakatine Etkisinin İncelenmesi. *Gazi Üniversitesi Sosyal Bilimler Dergisi*, 4(2), 77–98.
- Berthon, P., Ewing, M., & Hah, L. L. (2005). Captivating company: dimensions of attractiveness in employer branding. *International Journal of Advertising*, 24(2), 151-172.
- Bilgin, Y., & Kethüda, Ö. (2017). Restoran İşletmelerinde Hizmet Kalitesinin Müşteri Memnuniyetine ve Sadakatine Etkisi: Oba Restoran Örneği. *Çankırı Karatekin Üniversitesi İİBF Dergisi*, 7(2), 147–170. <https://doi.org/10.18074/ckuiibfd.371995>
- Buzlukçu, C., Oflaz, M., Köroğul, A., & Avcıkurt, C. (2017). YAŞAYAN MÜZE ZİYARETÇİLERİNİN ALGILADIKLARI DENEYİMSEL DEĞER, MEMNUNİYET DÜZEYLERİ VE DAVRANIŞSAL NİYETLERİ İLİŞKİSİNİN İNCELENMESİ. *Eurasian Academy of Sciences Social Science Journal*, UTKM, 109–126.
- Chen, C. F., & Chen, F. S. (2010). Experience quality, perceived value, satisfaction and behavioral intentions for heritage tourists. *Tourism Management*, 31(1), 29–35. <https://doi.org/10.1016/j.tourman.2009.02.008>
- Chen, X. (2019). Surveying the music playback experience of museum audiences based on perceived quality and perceived value. *The Electronic Library*, 37(5), 878-892.
- Cheng, I. M., & Wan, Y. K. P. (2012). Service quality of Macao museums. *Journal of Quality Assurance in Hospitality & Tourism*, 13(1), 37-60.
- Cronin, J. J., Brady, M. K., & M. Hult, G. T. (2000). Assessing the Effects of Quality, Value, and Customer Satisfaction on Consu...: Discovery Service for Air Force Institute of Technology. *Journal Of Retailing*, 76(2), 193–218. [https://doi.org/10.1016/S0022-4359\(00\)00028-2](https://doi.org/10.1016/S0022-4359(00)00028-2)
- Cronin, J. J., & Taylor, S. A. (1992). Measuring Service Quality: A Reexamination and Extension. *Journal of Marketing*, 56(3), 55–68. <https://doi.org/10.2307/1252296>
- Duman, T., & Mattila, A. S. (2005). The role of affective factors on perceived cruise vacation value. *Tourism Management*, 26(3), 311–323. <https://doi.org/10.1016/j.tourman.2003.11.014>
- Dunbar-Hall, P. (2013). Culture, tourism, and cultural tourism: Boundaries and frontiers in performances of balinese music and dance. *Journal of Intercultural Studies*, 22(2), 173–187. <https://doi.org/10.4324/9780203036037>
- Gürel, E. (2013). Ankara 'daki Müzelerde Ziyaretçi Profillerinin ve Motivasyonlarının Değerlendirilmesi. *Ankara Araştırmaları Dergisi*, 1(2), 1–9.
- Hair, J., Black, W., Babin, B., & Anderson, R. (2009). *Multivariate Data Analysis*. 7. Baskı, Upper Saddle River, N.J.: Prentice Hall.
- Hair, J., R. Tatham, R. Anderson, ve W. Black. (1998). *Multivariate Data Analysis*. 5. Baskı, Upper Saddle River, N.J.: Prentice Hall.
- Harrison, P., & Shaw, R. (2004). Consumer Satisfaction and Post-purchase Intentions: An Exploratory Study of Museum Visitors. *International Journal of Arts Management*, 6(2), 23–32. Retrieved from https://www.jstor.org/stable/41064817?seq=1&cid=pdf-reference#references_tab_contents
- Hennig-Thurau, T., & Klee, A. (1997). The Impact of Customer Satisfaction and Relationship Quality on Customer Retention : A Critical Reassessment and model development. *Psychology Marketing*, 14(8), 737–764.
- Hu, H. H., Kandampully, J., & Juwaheer, T. D. (2009). Relationships and impacts of service quality, perceived value, customer satisfaction, and image: an empirical study. *The service industries journal*, 29(2), 111-125.

- Kim, K. H., & Park, D. B. (2017). Relationships Among Perceived Value, Satisfaction, and Loyalty: Community-Based Ecotourism in Korea. *Journal of Travel and Tourism Marketing*, 34(2), 171–191. <https://doi.org/10.1080/10548408.2016.1156609>
- Koç, E. (2017). Introduction: Service Failures and Recovery. (E. Koç, Ed.), *Service Failures and Recovery in Tourism and Hospitality*. Walingford: CABI Publishing.
- Kotler, P. (1994). *Marketing management. Analysis, planning, implementation, and control* (8th ed.). Englewood Cliffs, NJ: Prentice-Hall.
- Kuo, Y. F., Wu, C. M., & Deng, W. J. (2009). The relationships among service quality, perceived value, customer satisfaction, and post-purchase intention in mobile value-added services. *Computers in human behavior*, 25(4), 887–896.
- Mey, L. P., & Mohamed, B. (2010). SERVICE QUALITY, VISITOR SATISFACTION AND BEHAVIOURAL INTENTIONS: PILOT STUDY AT A MUSEUM IN MALAYSIA. *Journal of Global Business and Economics*, 1(1), 162–179.
- Milana, E. (2018). İMPACT OF JoB SATİSFACİON OŒN PUBLİC SERVİCE QUALİTY : EVİDENCE FRoM SYRİA, 13(2), 233–250. <https://doi.org/10.5937/sjm13-14734>
- Min, J., Lin, C.-L., & Hui-Wen Tang, V. (2018). EVALUATING SERVICE QUALITY OF LEISURE FARMS: THE TAIWAN CASE. *International Journal of Organizational Innovation*, 11(1), 1–16. Retrieved from <http://search.ebscohost.com/login.aspx?direct=true&db=bth&AN=130867055&lang=tr&site=eds-live&authtype=ip,uid>
- Oh, H. (2000). Diners' Perceptions of Quality, Value, and Satisfaction. *Cornell Hotel and Restaurant Administration Quarterly*, 41(3), 58–66.
- Osman, Z. (2013). An Empirical Study of Direct Relationship of Service Quality, Customer Satisfaction and Customer Trust on Customer Loyalty in Malaysian Rural Tourism. *Journal of Tourist, Hospitality & Culinary Arts*, 5(1), 125–150.
- Osman, Z., & Sentosa, I. (2013). A study of mediating effect of trust on customer satisfaction and customer loyalty relationship in Malaysian rural tourism. *European Journal of Tourism Research*, 6(2), 191–206.
- Parasuraman, A., Zeithaml, V. A., & Berry, L. L. (1988). SERVQUAL: A Multiple-Item Scale for Measuring Consumer Perceptions of Service Quality. *Journal of Retailing*, 64(1), 12–40. Retrieved from <http://search.ebscohost.com/login.aspx?direct=true&db=bth&AN=6353339&lang=tr&site=eds-live&authtype=ip,uid>
- Petrick, J. F., & Backman, S. J. (2002). An Examination of the Construct of Perceived Value for the Prediction of Golf Travelers' Intentions to Revisit. *Journal of Travel Research*, 41(1), 38–45. <https://doi.org/https://doi.org/10.1177/004728750204100106>
- Poroy, A. Ö. (2014). *Sosyal bir platform, müzeler*. İstanbul: Yalın Yayıncılık. Retrieved from <http://search.ebscohost.com/login.aspx?direct=true&db=nlebk&AN=1162367&lang=tr&site=eds-live&authtype=ip,uid>
- Sert, A. N., & Karacaoğlu, S. (2018). Müzelerdeki Hizmet Kalitesinin Memnuniyet Algısı ve Tavsiye Etme Niyeti Üzerindeki Etkisi: Anadolu Medeniyetleri Müzesi Örneği. *Afyon Kocatepe University Journal of Social Sciences*, 20(2), 103–122.
- Sezgin, M., Haşiloğlu, S. B., & İnal, M. E. (2011). Müze Pazarlamasında Müşteri İlişkileri ve Deneyimleri Üzerine Bir Araştırma. *ZKÜ Sosyal Bilimler Dergisi*, 7(13), 201–220. Retrieved from <http://www.aam-us.org>
- Sheng, C. W., & Chen, M. C. (2012). A study of experience expectations of museum visitors. *Tourism Management*, 33(1), 53–60. <https://doi.org/10.1016/j.tourman.2011.01.023>
- Silberberg, T. (1995). Cultural tourism and business opportunities for museums and heritage sites. *Tourism Management*, 16(5), 361–365. [https://doi.org/10.1016/0261-5177\(95\)00039-Q](https://doi.org/10.1016/0261-5177(95)00039-Q)
- Simpson, K. (2000). Customer Satisfaction and Behavioural Intentions in a Rural Community Museum Environment. *Journal of Quality Assurance in Hospitality & Tourism*, 1(3), 1–27. https://doi.org/10.1300/J162v01n03_01
- Tırpan, A. A. (1983). MÜZELER VE EĞİTİM. *Selçuk Üniversitesi Edebiyat Fakültesi Dergisi*, (2), 155–158. Retrieved from <http://dergipark.gov.tr/sefad/issue/16486/172198>

- World Tourism Organization. (2018). *Tourism and Culture Synergies*. Madrid. <https://doi.org/10.18111/9789284418978>
- World Tourism Organization (UNWTO). (2018). *Tourism Highlights 2018 Edition*, 1–20. <https://doi.org/10.18111/9789284419876>
- Yuksel, A. (2001). Managing customer satisfaction and retention: A case of tourist destinations, Turkey. *Journal of Vacation Marketing*, 7(2), 153–168. <https://doi.org/10.1177/135676670100700205>
- Zeithaml, V. A. (1985). The New Demographics and Market Fragmentation. *Journal of Marketing*, 49(3), 64–75. <https://doi.org/10.2307/1251616>
- Zeithaml, V. A., Berry, L. L., & Parasuraman, A. (1993). The nature and determinants of customer expectations of service. *Journal of the Academy of Marketing Science*, 21(1), 1. <https://doi.org/10.1177/0092070393211001>

KAYNAKÇA

- Akyüz, Y. (2008). *Türk Eğitim Tarihi*, 22. Baskı, Ankara: Pegem Akademi Yayınları.
- Akyüz, Y.(2012). *Türk Eğitim Tarihi*, 22. Baskı, Ankara: Pegem Akademi Yayınları.
- Allen, G. (2003). "Education About Food", *Encyclopaedia Of Food And Culture*, 1(1), 556-558.
- Arpat, B., Kalfa, V. R., Akşit, A. ve Çamurdan B. (2017). Meslek yüksekokullarında nitelikli ara eleman ihtiyacını karşılamada yeni arayışlar: 3+ 1 işbaşı eğitim modeli Honaz Meslek Yüksekokulu örneği. *Çalışma İlişkileri Dergisi*, 8(2), 76-94.
- Bucak, T., ve Yiğit, S. (2018). "Gastronomi Eğitiminde Profesyonel Mutfak Okullarının Etkisi: İstanbul Mutfak Sanatları Akademisi (MSA) Üzerine Bir Araştırma", *International Gastronomy Tourism Studies Congress- Kocaeli University*, 821-834.
- Daylar, Ş. (2015). Otel Mutfak Yöneticilerinin İş görenlerin Yeterlilik Düzeyi Hakkındaki Algıları: Karşılaştırılmalı Bir Uygulama, Yüksek Lisans Tezi, Balıkesir Üniversitesi Sosyal Bilimler Enstitüsü, Balıkesir
- Görkem, O. ve Burhan, S. (2016). "Gastronomi Eğitiminde Geç mi Kalındı Acele mi Ediliyor?", *Elektronik Sosyal Bilimler Dergisi*, 15(58), 977-988. doi:10.17755/esosder.06573
- Gürdal, M. (1994). *Türkiye’de Mesleki Turizm Egitiminin Bugünkü Yapısı, Mevcut Sorunları ve Çözüm Yolları*, Birinci Baskı, Nevşehir: Erciyes Üniversitesi Yayınları.
- Gürsoy, D. (2013). *Yiyelim İçelim Tarihini Bilelim: Düünden Bu Güne Gastronomi*, İstanbul: Oğlak Yayıncılık.
- Haner, B., ve Akarsu, V. (2018). Meslek yüksekokullarında mesleki eğitim sorunları ve çözüm önerileri. *Mesleki Bilimler Dergisi (MBD)*, 7(3), 438-444.
- Hayat Boyu Öğrenme Portalı (2023). Hayat Boyu Öğrenme, <http://www.hayatboyuogrenme.gov.tr/>, Erişim Tarihi: (24.05.2023).
- Kılınc, M. (2012). "Türkiye’de Mesleki Teknik Eğitimi Şekillendiren Ahilik, Gedik, Lonca, Enderun Mektebi’ nin Tarihi Gelişmeleri", *E-Journal of New World Sciences Academy*, 7(4), 63-73.
- Koşan, A. (2015). Mesleki Eğitimde "Uygulama Ve Stajların" Önemine Dair. *Paradoks Ekonomi Sosyoloji ve Politika Dergisi*, 200-210.
- Kozak, N., Kozak , M. ve Kozak, M. (2009). *Genel Turizm*. Ankara: Detay Yayıncılık
- Özkan, T., & Alan B.. (2022). Meslek Yüksekokullarında 3+ 1 Eğitim Modeli Kapsamında İş Yeri Uygulaması ve Öğrenci Kazanımları. *Yükseköğretim Dergisi*, 12(1), 153-167.
- Sel, Z. G., ve Tepeci, M. (2016). Turizmde üniversite-sektör işbirliği nasıl geliştirilebilir? *Ekonomi ve Yönetim Araştırmaları Dergisi*, 5(2), 121-139.
- Sevim, Ş., & Karamete, F. (2015) Meslek Yüksekokullarında Üniversite-Sanayi İşbirliği, Yöresel Kalkınmaya Etkisi Ve Yerel Bazda Uygulama Örneği. *Dumlupınar Üniversitesi Sosyal Bilimler Dergisi*, (8).
- Ünivar, R. T. (2020). *Türkiye’de gastronomi eğitiminin mevcut durumu, sorunları ve çözüm önerileri* (Doctoral dissertation, Necmettin Erbakan University (Turkey)).
- Vanlandingham, P., G. (1995). "The Effects Of Change in Vocational, Technical and Occupational Education on The Teaching of Culinary Arts in America", *Eric*, 1-11
- Yıldız, E., & Talih, D. (2011). Üniversitelerin kalkınmadaki rolü: Babaeski meslek yüksekokulu örneği. *Girişimcilik ve Kalkınma Dergisi*.
- Yükseköğretim Program Atlası (yok.gov.tr)

KAYNAKÇA

- Andreassen, C. S., Hetland, J., & Pallesen, S. (2010). The relationship between ‘workaholism’, basic needs satisfaction at work and personality. *European Journal of Personality*, 24(1), 3–17. <https://doi.org/10.1002/per.737>.
- Bagozzi, R. P., & Yi, Y. (1988). On the evaluation of structural equation models. *Journal of the academy of marketing science*, 16, 74-94.
- Bakker, A.B., Demerouti, E., Oerlemans, W., & Sonnentag, S. (2012). Workaholism and Daily Recovery: A Day Reconstruction Study of Leisure Activities. *Journal of Organizational Behavior*, 34, 87-107.
- Baltaş, Z., & Baltaş, A. (2013). Stres ve Başa Çıkma Yolları (33 b.). İstanbul: Remzi Kitabevi.
- Burke, R. J. (2000). Workaholism in Organizations: Concepts, Results and Future Research Directions, *International Journal of Management Reviews*, 2, 1-16.
- Cankül, D., Ak, E., & Kızıltaş, M. Ç. (2023). Yiyecek İçecek İşletmelerinde Çalışanların Stres ve İşkoliklik Düzeylerinin İş Performanslarına Etkisi. *İşletme Araştırmaları Dergisi*, 15(1), 470-485.
- Cantarow, E. (1979). Women Workaholics, *Mother Jones*, 6(50), 16.
- Çetin, S., & Fidan, Y. (2017). İnsan Sermayesi Özümseme Kapasitesi ve Yenilik Performansı İlişkisi. *Business & Management Studies: An International Journal*, 5(4), 1-22.
- Çetin, S. (2021). Örgütsel güvenin duygusal bağlılığa etkisi. *Sakarya Üniversitesi İşletme Enstitüsü Dergisi*, 3(1), 187-191.
- Çelik, K., & Taş, A. (2021). E-Ticarette Mobil Alışveriş Uygulamalarını Kullanmaya Devam Etme Niyetinin Araştırılması: Genişletilmiş Teknoloji Kabul Modeli. *Third Sector Social Economic Review*, 56(3), 1997-2019.
- Doğan, T., & Tel, F. D. (2011). “Duwas İşkoliklik Ölçeği Türkçe Formunun (DUWASTR) Geçerlik ve Güvenirliğinin İncelenmesi.” Abant İzzet Baysal Üniversitesi Eğitim Fakültesi Dergisi, 11 (1): 61-69.
- Dogantekin, A., Secilmis, C., & Karatepe, O. M. (2022). Qualitative job insecurity, emotional exhaustion and their effects on hotel employees’ job embeddedness: The moderating role of perceived organizational support. *International Journal of Hospitality Management*, 105, 103270.
- Efeoğlu, İ. E. (2006). İş-Aile Yaşam Çatışmasının İş Stresi, İş Doyumu ve Örgütsel Bağlılık Üzerindeki Etkileri: İlaç Sektöründe Bir Araştırma. Yayınlanmamış Doktora Tezi. Adana: Çukurova Üniversitesi, SBE.
- Eren, E. (2012). Örgütsel Davranış. İstanbul: Beta Yayınları.
- Folkman, S., Lazarus, R. S., Gruen, R. J., & DeLongis, A. (1986). Appraisal, coping, health status, and psychological symptoms. *Journal of personality and social psychology*, 50(3), 571.
- Fornell, C., & Larcker, D. F. (1981). Evaluating structural equation models with unobservable variables and measurement error. *Journal of marketing research*, 18(1), 39-50.
- Hair, J. F., Anderson, R. E., Babin, B. J., & Black, W. C. (2010). *Multivariate data analysis: A global perspective* (Vol. 7).
- Harpaz, I., & Snir, R. (2003). Workaholism: Its definition and nature. *Human relations*, 56(3), 291-319.
- Hart, P. M., & Cooper, C. L. (2009). İşyerinde Stres: Daha Bütünleştirilmiş Bir Çerçeveye Doğru. N. Anderson, D. S. Öneş, H. K. Sinangil, & C. Viswesvaran içinde, *Endüstri, İş ve Örgüt Psikolojisi El Kitabı* (B. Öz, Çev., Cilt 2, s. 109-132). İstanbul: Literatür Yayınları.
- House, R. J., & Rizzo, J. R. (1972). Role conflict and ambiguity as critical variables in a model of organizational behavior. *Organizational behavior and human performance*, 7(3), 467-505.
- Jung, A. (2019). A Study on the Effect of Workaholism on Work-Family Conflict, Satisfaction of life in Airline Crew: Focused on Jeju Air. *Journal of the Korean Society for Quality Management*, 47(1), 109–124. <https://doi.org/10.7469/JKSQM.2019.47.1.109>

- Güçlü, N. (2001). Stres Yönetimi. Gazi Eğitim Fakültesi Dergisi, 21, 1, 91-109.
- Güney, S. (2015). Davranış Bilimleri. 9. Baskı. Nobel. Ankara.
- Iacobucci, D., & Duhackek, A. (2003). Advancing alpha: Measuring reliability with confidence. *Journal of Psychology*, 13, 2003.
- Lynley, H. W., Mcmillan, L. H. W., O'Driscoll, M. P., & Brady, E. C. (2004). The impact of workaholism on personal relationships. *British Journal of Guidance & Counselling*, 32(2), 171-186.
- Machlowitz, M. M. (1978). Determining The Effects of Workaholism. Unpublished Doctoral Dissertation, Yale University, U.S.A.
- Machlowitz, M. (1980). *Workaholics: Living with them, working with them*. Reading, MA: Addison-Wesley.
- McShane, S. L., & Von Glinow, M. A. (2016). *Örgütsel Davranış*. (A. Günsel, & S. Bozkurt, Çev.) Ankar: Nobel Yayınları.
- Morgan, G. (1998). Yönetim ve Örgüt Teorisinde Metafor. Çeviren: Gündüz Bulut, *Mess Yayınları*, İstanbul, 280.
- Nisan, H., Turan, M. R., Demir, Z., İnan, İ., & Demirci, E. E. (2023). Psikolojik Esenlik, İş Performansı, İş Stresi ve Örgütsel Bağlılık Arasında İlişki. *Journal of European Education*, 13(1), 147-182.
- Nunnally, J. C. (1978). An overview of psychological measurement. *Clinical diagnosis of mental disorders: A handbook*, 97-146.
- Patel, A. S. (2011). *A meta-analysis of workaholism*. East Carolina University.
- Porter, G. (1996). Organizational impact of workaholism: suggestions for researching the negative outcomes of excessive work. *Journal of Occupational Health Psychology*. <https://doi.org/10.1037/1076-8998.1.1.70>
- Riggio, R. E. (2014). *Endüstri ve Örgüt Psikolojisine Giriş*. (B. Özkara, Çev.) Ankara: Nobel Yayınları.
- Robbins, S. P., & Judge, T. A. (2015). *Örgütsel Davranış*. (İ. Erdem, Çev.) Ankara: Nobel Yayınları.
- Robinson, B. E. (1999). The work addiction risk test: Development of a tentative measure of workaholism. *Perceptual and Motor Skills*, 88(1), 199-210. <https://doi.org/10.2466/pms.1999.88.1.199>.
- Robinson, B. E. (2007). *Chained to the desk: A guidebook for workaholics, their partners and children, and the clinicians who treat them*. N.Y: New York University Press.
- Salanova, M., Del Libano, M., Llorens, S., Schaufeli, W. B., ve Fidalgo, M. (2008). La Adicción Al Trabajo, [Workaholism]. Nota Técnica de Prevención, 759, 22 Serie. Instituto Nacional de Seguridad e Higiene en el Trabajo.
- Sari, Y., & Dogantekin, A. (2017). The Mediating Role of Perceived Stress Between Personnel Empowerment and Intention to Leave the Job in Accommodation Enterprises: Eskisehir Case.
- Sarıışık, M. (2008). Turizm İşletmelerinde Stres Yönetimi. F. Okumuş, & U. Avcı içinde, *Turizm İşletmelerinde Çağdaş Yönetim Teknikleri* (s. 149-174). Ankara: Detay Yayıncılık.
- Şahin, N. H. (2015). Stres ve Stres Yönetimi. Ü. Sığırı, & S. Gürbüz içinde, *Örgütsel Davranış* (s. 217-300). İstanbul: Beta Yayınları.
- Schaufeli, W. B., Taris, T. W., & Bakker, A. (2006). On the differences between work engagement and workaholism. İçinde R. Burke (Ed.): *Research companion to working time and work addiction* (ss. 193-217). Edward Elgar: Northampton, MA.
- Scott, K. S., Moor, K. S., & P. Miceli, M. (1997). An Exploration of the Mean in g and Consequences of Workaholism. *Human Relations*, 50(3), 287-314.
- Seybold, K.C., & Salomone, P.R. (1994). "Understanding Workaholism: A view of Causes and Counseling Approaches." *Journal of Counseling and Development*, 73: 4-9.

- Snir, R., & Zohar, D. (2008). Workaholism as discretionary time investment at work: An experience-sampling study. *Applied Psychology: An International Review*(57), 109-127.
- Spence, J. T., & Robbins, A. S. (1992). "Workaholism: Definition, Measurement and Preliminary Results." *Journal of Personality Assessment*, 58: 160-178.
- Şimşek, M. Ş., Akgemci, T., & Çelik, A. (2011). *Davranış Bilimlerine Giriş ve Örgütlerde Davranış*. 7. Baskı. Gazi Kitabevi. Ankara.
- Tosunoğlu, H. (2021). *İş - aile çatışmasının duygusal tükenmişlik üzerindeki etkisinde psikolojik sermaye ve işkolikliğin düzenleyici rolü: bir alan çalışması*. Hacettepe Üniversitesi.
- Ünsal, P. (2012). İş Stresi Algısı ve Başaçıkmanda Bireysel Farklılıkların Rolü. A. Keser, G. Yılmaz, & Y. Senay içinde, *Çalışma Yaşamında Davranış Güncel Yaklaşımlar* (s. 387-422). Kocaeli: Umuttepe Yayınları.
- Oates, W. E. (1971). *Confessions of a Workaholic: The Facts About Work Addiction*. World Publishing Company.
- Temel, A. (2006). "Organizasyonlarda İşkolizm ve İşkolik Çalışanlar." *İş, Güç ve Endüstri İlişkileri ve İnsan Kaynakları Dergisi*, 8 (2): 104-127.
- Tutar, H. (2011). *Kriz ve Stres Yönetimi*. Ankara: Seçkin Yayınları.
- West, S. G., Taylor, A. B., & Wu, W. (2012). Model fit and model selection in structural equation modeling. *Handbook of structural equation modeling, 1*, 209-231.
- Zencirkıran, M., & Keser, A. (2018). *Örgütsel Davranış*. Bursa: Dora Yayınları.

Editörler:

Doç. Dr. İsmail DURSUNOĞLU

Dr. Öğr. Üyesi Eda AYVACIK

Sosyal Beşeri ve İdari Bilimler

Alanında
Uluslararası Araştırmalar XIX

EĞİTİM
yayınevi

SOSYAL BEŞERİ VE İDARİ BİLİMLER ALANINDA ULUSLARARASI ARAŞTIRMALAR XIX

Editörler: Doç. Dr. İsmail Dursunoğlu, Dr. Öğr. Üyesi Eda Ayvacık

Genel Yayın Yönetmeni: Yusuf Ziya Aydoğan (yza@egitimyayinevi.com)

Genel Yayın Koordinatörü: Yusuf Yavuz (yusufyavuz@egitimyayinevi.com)

Sayfa Tasarımı: Kübra Konca Nam

Kapak Tasarımı: Eğitim Yayınevi Grafik Birimi

T.C. Kültür ve Turizm Bakanlığı

Yayıncı Sertifika No: 47830

E-ISBN: 978-625-6613-14-0

1. Baskı, Kasım 2023

Kütüphane Kimlik Kartı

SOSYAL BEŞERİ VE İDARİ BİLİMLER ALANINDA ULUSLARARASI ARAŞTIRMALAR XIX

Editörler: Doç. Dr. İsmail Dursunoğlu, Dr. Öğr. Üyesi Eda Ayvacık

260 s., 160x240 mm

Kaynakça var, dizin yok.

E-ISBN: 978-625-6613-14-0

Copyright © Bu kitabın Türkiye'deki her türlü yayın hakkı Eğitim Yayınevi'ne aittir. Bütün hakları saklıdır. Kitabın tamamı veya bir kısmı 5846 sayılı yasanın hükümlerine göre kitabı yayımlayan firmanın ve yazarlarının önceden izni olmadan elektronik/meکانik yolla, fotokopi yoluyla ya da herhangi bir kayıt sistemi ile çoğaltılamaz, yayımlanamaz.

EĞİTİM

yayınevi

Yayınevi Türkiye Ofis: İstanbul: Eğitim Yayınevi Tic. Ltd. Şti., Atakent mah. Yasemen sok. No: 4/B, Ümraniye, İstanbul, Türkiye

Konya: Eğitim Yayınevi Tic. Ltd. Şti., Fevzi Çakmak Mah. 10721 Sok. B Blok, No: 16/B, Safakent, Karatay, Konya, Türkiye
+90 332 351 92 85, +90 533 151 50 42, 0 332 502 50 42
bilgi@egitimyayinevi.com

Yayınevi Amerika Ofis: New York: Egitim Publishing Group, Inc.
P.O. Box 768/Armonk, New York, 10504-0768, United States of America
americaoffice@egitimyayinevi.com

Lojistik ve Sevkiyat Merkezi: Kitapmatik Lojistik ve Sevkiyat Merkezi, Fevzi Çakmak Mah. 10721 Sok. B Blok, No: 16/B, Safakent, Karatay, Konya, Türkiye
sevkiyat@egitimyayinevi.com

Kitabevi Şubesi: Eğitim Kitabevi, Şükran mah. Rampalı 121, Meram, Konya, Türkiye
+90 332 499 90 00
bilgi@egitimkitabevi.com

İnternet Satış: www.kitapmatik.com.tr
+90 537 512 43 00
bilgi@kitapmatik.com.tr



Kaynakça

- Akın, N. G. (2020). Değer Akış Haritalama Yöntemi ile Yalın Uygulamalar: Tekstil Sektörü Örneği. *Uluslararası Ekonomi, İşletme ve Politika Dergisi*, 4(2), 477-492.
- Akmeşe, H., Ekici, Y. ve Büyükalvarcı A. (2020). Turizm İşletmelerinde Maliyet Yaklaşımları. İçinde H. ÇETİNER (Editör), *Turizm Araştırmaları 5-46*. Ankara: İksad Publishing House.
- Álvarez-García, J., Durán-Sánchez, A., & del Río, M. D. L. C. (2018). Systematic Bibliometric Analysis on Kaizen in Scientific Journals. *The TQM Journal*, 30(4), 356-370.
- Avalos-Rolando, O. A., Valladares-Loayza, A. G., Quiroz-Flores, J. C., & Díaz-Garay, B. H. (2022). Lean Methodologies in the Global Tourism Sector: A Literature Review. *Proceedings of the 3rd Asia Pacific International Conference on Industrial Engineering and Operations Management*, Johor Bahru, Malaysia, September 13-15
- Baiev, V., Bakhov, I., Antonenko, I., Sologub, Y., & Veres, E. (2019). Quality Components of the Tourist Industry and Development of a Toolkit for Their Integrated Assessment. *Jour of Adv Research in Dynamical & Control Systems*, Vol. 11, 12-Special Issue
- Bedük, A., Zerenler, M. ve Soysal, A. (2008). Değişen Dünya'da Yeni Yönetim Modelleri'nin Turizm Sektörü'nde Kullanılması ve Tanıtım Stratejileri'nin Belirlenmesi. *Selçuk Üniversitesi Sosyal Bilimler Enstitüsü Dergisi*, (20), 135-162.
- Berger, A. (1997). Continuous Improvement and Kaizen: Standardization and Organizational Designs. *Integrated manufacturing systems*, 8(2), 110-117.
- Bhuiyan B.A., & Wahab A.M.HA (2018) Sustainable Tourism Sector Development in Negara Brunei Darussalam: Application of Total Quality Management Approach as Strategic Option. *Journal of Tourism & Hospitality* 7: 357. doi: 10.4172/2167-0269.1000357
- Bilge, F. A. (2010). Turizm Sektöründe Kalite Anlayışı ve Konya'da Faaliyet Gösteren Turizm Belgeli Otellerde Alan Araştırması. *Sosyal Ekonomik Araştırmalar Dergisi*, 10(20), 331-346.
- Borys, M., Milosz, M., & Plechawska-Wojcik, M. (2012). Using Deming Cycle for Strengthening Cooperation Between Industry and University in IT Engineering Education Program. *15th International Conference on Interactive Collaborative Learning (ICL)* (pp. 1-4). IEEE.
- Carvalho, A. B., Carvalho, M., Mota, M., Fonseca, S., & Martins, S. (2023). Lean Thinking and Tourism Management—An Airbnb Case Study in Douro. In *Advances in Tourism, Technology and Systems: Selected Papers from ICOTTS 2022*, Volume 1 (pp. 263-279). Singapore: Springer Nature Singapore.
- Çelik, N. (2014). The Transition from Classical Organizations to Learning Organization in Accommodation Businesses: The Case of in the Service Sector. *The Macrotheme Review*, 3 (7), 88-98.
- Coşar, Y. (2008). Otel İşletmelerinde Rekabet Üstünlüğünü Etkileyen Faktörler: Yöneticiler Üzerine Bir Araştırma. *Anatolia: Turizm Araştırmaları Dergisi*, 19(1), 45-56.
- Dallaryan, S. (2006). *Turizmde Kriz Yönetimi ve Kuzey Kıbrıs Türk Cumhuriyeti'nde Kriz Yönetiminin Ülke Turizminin Gelişimine Etkileri*. (Yayımlanmamış Doktora Tezi). İstanbul Üniversitesi, Sosyal Bilimler Enstitüsü, İstanbul.
- Doğdubay, M. (2005). Büyük Ölçekli Otellerdeki Yiyecek-İçecek Departmanlarının Üretim Kayıplarını Önlemeye Yönelik Olarak Üretim Planlaması ve Kontrol Sistemlerinin Uygulanabilirliği. *Balikesir Üniversitesi Sosyal Bilimler Enstitüsü Dergisi*, 8(14), 82-106.
- Dudin, M. N., Smirnova, O. O., Vysotskaya, N. V., Frolova, E. E., & Vilkova, N. G. (2017). The Deming Cycle (PDCA) Concept as a Tool for the Transition to the Innovative Path of the Continuous Quality Improvement in Production Processes of the Agro-Industrial Sector. *European Research Studies Journal*, Volume XX, Issue 2B, 283-293.
- Eken İnan S. ve Çiçekdağı, M. (2016). Automotive Suppliers Applications of 5S Which is One of the Lean Production Methods. İçinde N. Uyanık, M. Zenginbaş, M. Aşçı, Y. Demir, S. Uzkuç

- (Editör), *The 2nd International Conference on the Changing World and Social Research (ICWSR '2016)* (852-861). Barcelona-SPAIN: October, 14 – 16,
- Ertürk, M. (2000). *İşletme Biliminin Temel İlkeleri*. İstanbul: Beta
- Fawzy, A. S., Gamal S. S., & Zohry, A. E. F. (2022). The Use of the Continuous Improvement Technique (Kaizen) in Egyptian Hotels'(An Exploratory Study on a Sample of Five-star Hotels in Giza Governorate). *تروصنملا تمعماج ق.دانقلاو محاييسلا تملك تلجم* 11(3), 385-422.
- Firman, A., & Ilyas, G. B. (2021). The Effect of Kaizen Strategy on Customer Satisfaction: Empirical Study on Budget Hotels in Makassar City. *Point of View Research Management*, 2(1), 01-09.
- Gedik, M. S., ve Bayram Özel, Ö. (2022). Avrupa'daki Düşük Maliyetli Havayolu İşletmelerinin Kabin Hizmeti Kalitesinin Entropi Tabanlı Aras Yöntemleri ile Değerlendirilmesi. *Retorik Dergisi*, 2 (2), 71-85.
- Groenevelt, H. (1993). *The just-in-time system*. Handbooks in operations research and management science, 4, 629-670.
- Güler, M., ve Helhel, Y. (2017). Kaizen ve Hedef Maliyetleme Yönteminin Menü Geliştirme Aşamasında Uygulanabilirliği. *18. Ulusal Turizm Kongresi*. 18-22 Ekim. Mardin.
- Güneş S. G., Özdemir Akgül S. ve Dülger A.S. (2021). *Çevre Standartları*. İçinde M. TUNA ve O. DİKER (Editör), *Kalite Yönetimi 215-244*. Ankara. Detay Yayıncılık.
- Hines, P., & Rich, N. (1997). The Seven Value Stream Mapping Tools. *International Journal of Operations & Production Management*, 17(1), 46-64.
- Howlader, M. M., Alam, S. N., & Moniruzzaman, M. Developing Tourism-based Sustainable Marketing Strategies Framework for Guava Business of Barishal, Bangladesh. *International Journal of Engineering, Management and Humanities (IJEMH)*, Volume 4, Issue 5, Sep.-Oct. pp: 44-51
- Imai, M. (2017). *Gemba Kaizen*. Kaizen Institute Romania, Beograd.
- Imai, M. (2021). *Strategic KAIZEN: Using Flow, Synchronization, and Leveling [FSL] Assessment to Measure and Strengthen Operational Performance*. McGraw-Hill Education.
- İkiz, A. K. ve Abacı, E. (2022). Otel İşletmeciliğinde Yalın İlkelerin 14001: 2015 Çevre Yönetim Sistemine Entegrasyonu. *International Journal of Contemporary Tourism Research*, 6(2), 137-1.
- Joglekar, R., & Singh, T. (2022) To Study the Significance of Sustainable Tourism in India. Promotion and Advertising of Leisure Activities for Sustainability of Hospitality. *An Outcome of International Conference on Travel, Tourism, Hospitality & Culture*. 11th& 12th March.
- Junior, M. L., & Godinho Filho, M. (2010). Variations of the Kanban System: Literature Review and Classification. *International Journal of Production Economics*, 125(1), 13-21.
- Kara, E. ve Çavuş, M. F. (2014). Turizmde Modern Yönetim Uygulamaları. *Akademik Sosyal Araştırmalar Dergisi*. Yıl: 2, Sayı: 1, 473-485.
- Kurtlu, A. Çakır, Ş. (2019). Konaklama İşletmelerinde Maliyet Minimizasyonu Sağlamada Kaizen Maliyetlemenin Rolü. *Safran Kültür ve Turizm Araştırmaları Dergisi*, 2(1), 93-110
- Mehari, F. (2020). *Assessment of Kaizen Practice: The Case of Ethiopian Tourist Trading Enterprise* Doctoral Dissertation, St. Mary's University.
- Mikulic, J., Kozic, I. and Kresic, D. (2015) Weighting Indicators of Tourism Sustainability: A Critical Note. *Ecological Indicators*, 48, 312-314.
- Nasution, I. K., & Rais, S. (2021). Kaizen and Standardization of Indonesian Handicraft Products to Japan Market. *In International Joined Conference on Social Science (ICSS 2021)* (pp. 544-548). Atlantis Press.
- Okutmuş, E. ve Ergül, A. (2015). Konaklama İşletmelerinde Hedef Maliyetleme, Değer Analizi ve Kaizen Maliyetleme Yöntemlerinin Birlikte Uygulanabilirliğine İlişkin Bir Araştırma. *Muhasebe ve Finansman Dergisi*, (65), 97-116.

- Otomot. (2007). *Toyota Tarihi*, <http://otomot.net/2007/06/12/toyota-tarihi/>, (E.T.: 22.11.2023).
- Padrilan, M. D. M., Bergado, R. J. M., Odrón, E., Omlang, J. E., & Cabides Jr, Z. E. (2023). Tourism Activities and Tourism Management Practices Among Selected Tourist Attractions in Guuan, Eastern Samar. *Western European Journal of Historical Events and Social Science*, 1(1), 1-20.
- Palmer, V. S. (2001). Inventory Management KAIZEN. In *Proceedings 2nd International Workshop on Engineering Management for Applied Technology. EMAT 2001* (pp. 55-56). IEEE.
- PJ, S., Singh, K., Kokkranikal, J., Bharadwaj, R., Rai, S., & Antony, J. (2023). Service Quality and Customer Satisfaction in Hospitality, Leisure, Sport and Tourism: An Assessment of Research in Web of Science. *Journal of Quality Assurance in Hospitality & Tourism*, 24(1), 24-50.
- Pujianto, W. E., & Balahmar, A. R. U. (2014). Pengaruh Penerapan Kaizen Terhadap Kinerja Pegawai Dinas Pariwisata Dan Kebudayaan Gerbangkertosusila. *Aplikasi Administrasi: Media Analisa Masalah Administrasi*, 91-104.
- Randhawa, J. S., & Ahuja, I. S. (2017). 5S—a Quality Improvement Tool for Sustainable Performance: Literature Review and Directions. *International Journal of Quality & Reliability Management*, 34(3), 334-361.
- Rivera-Mojica, D., & Rivera-Mojica, L. (2014). *Critical Success Factors for Kaizen Implementation*. In: García-Alcaraz, J., Maldonado-Macias, A., Cortes-Robles, G. (eds) *Lean Manufacturing in the Developing World*. Springer, Cham.
- Sayın, K. ve Karaman, A. (2019). Communication and Productivity with Guests at Front Office; A Qualitative Study on Hotels. *Journal of International Management and Social Researches*, 6(11), 186-196.
- Suárez-Barraza, M. F., Ramis-Pujol, J., & Kerbache, L., (2011), Thoughts on Kaizen and its evolution: Three different perspectives and guiding principles, *International Journal of Lean Six Sigma*, 2 (4): 288-308.
- Tekin, C. (2017). *Yavaş Turizm ve Yavaş Turist: Cittaslow Seferihisar'da Karşılaştırmalı Bir Araştırma* (Yayımlanmamış Yüksek Lisans Tezi). Batman Üniversitesi, Turizm İşletmeciliği Anabilim Dalı.Batman.
- Womack, J. P., & Jones, D. T. (1996). Beyond Toyota: How to Root out Waste and Pursue Perfection. *Harvard Business Review*, 74(5), 140-151.
- Yücel, M. M. ve Oskaloğlu, U. E. Süreç İyileştirmede Değişimin Üç Yüzü: Kaizen, Kaikaku, Kakushin. 10-12 December, *7th International Mardin Artuklu Scientific Researches Conference*.

Kaynakça

- Bozkurt, C. (2010). Risk, Kurumsal Risk Yönetimi ve İç Denetim. *Denetim*, (4), 17-30.
- Çubukcu, A. ve Bayzan, Ş. (2013). Türkiye’de Dijital Vatandaşlık Algısı ve Bu Algıyı İnternetin Bilinçli, Güvenli ve Etkin Kullanımı ile Artırma Yöntemleri. *Middle Eastern & African Journal of Educational Research*, 5(1), 148-174.
- Demireli, E. ve Taner, B. (2009). Risk Yönetiminde Riske Maruz Değer Yöntemleri ve Bir Uygulama. *Süleyman Demirel Üniversitesi İktisadi ve İdari Bilimler Fakültesi Dergisi*, 14(3), 127-148.
- Emhan, A. (2009). Risk Yönetim Süreci ve Risk Yönetmekte Kullanılan Teknikler. *Atatürk Üniversitesi İktisadi ve İdari Bilimler Dergisi*, 23(3), 209-220.
- Gourjon, A. M., Laporte, B. and Rota Graziosi, G. (2010). How To Modernize Risk Analysis And The Selectivity Of Customs Controls In Developing Countries. *WCO News*, 62, 29-31.
- Gürsoylu, S. (2018). *Yetkilendirilmiş Yükümlü Statüsü Uygulaması, Gümrük İşlemleri ve Tedarik Zinciri Süreçlerine Etkisi*, (Yüksek Lisans Tezi), Maltepe Üniversitesi Sosyal Bilimler Enstitüsü, İstanbul.
- Karlı, H. ve Tanyaş, M. (2020). Pandemi Durumunda Tedarik Zinciri Risk Yönetimine İlişkin Öneriler. *İstanbul Ticaret Üniversitesi Sosyal Bilimler Dergisi*, 19(37), 174-190.
- Kaya, A. ve Güngör, B. ve Özçomak, M.S. (2014). Politik Risk Yatırımcının Dikkate Alması Gereken Bir Risk Midir? Borsa İstanbul Örneği. *Gazi Üniversitesi İktisadi ve İdari Bilimler Fakültesi Dergisi*, 16(1), 74-87.
- Koç, Ö. ve Turna, A. (2022). Gümrük Risk Yönetiminde İleri Analitik Yaklaşımlar: Veri Madenciliği. *Gümrük ve Ticaret Dergisi*, 9 (30), 12-24.
- Özbilgin, İ. G. (2012). Risk ve Risk Çeşitleri. *Bilişim Dergisi*, 7, 86-93.
- Uludağ, İ. Arıcan, E. Oksay, S.(1999).*İktisada Giriş (Mikro Analiz)*, İstanbul: Beta Yayınları.
- Polat, A. (2007). *Uluslararası Ticaret’te Risk Yönetimi*. (Doktora Tezi), Marmara Üniversitesi Sosyal Bilimler Enstitüsü, İstanbul.
- Seyidoğlu, H. (1993). *Uluslararası İktisat Teori, Politika ve Uygulama* (9. Baskı). İstanbul: Güzem Yayınları.
- Seyidoğlu, H. (2007). *Uluslararası İktisat: Teori Politika ve Uygulama* (16. Baskı). İstanbul: Gizem Can Yayınları.
- Şenol, Z. ve Koç, S. (2021). Kur Riski ve Kur Riski Yönetiminin Firma Performansına Etkisi. *Ekonomi, Politika & Finans Araştırmaları Dergisi*, 6(2), 534-564.
- Ticaret Bakanlığı (2023), *Risk Analizi*, <https://gumrukrehberi.gov.tr/sayfa/risk-analizi>, E. T.: 19.11.2023.
- Türk Dil Kurumu (2023), <https://sozluk.gov.tr/>, E. T.: 22.11.2023.
- Türkiye İstatistik Kurumu (2023), *İstatistik Veri Portalı*, <https://data.tuik.gov.tr/Search/Search?text=ihracat>, E. T.: 19.11.2023.
- Widdowson, D. (2007). The Changing Role Of Customs: Evolution Or Revolution. *World Customs Journal*, 1(1), 31-37.
- World Customs Organization & World Trade Organization (2022), *The Role of Advanced Technologies In Cross-Border Trade: A Customs Perspective*, London: World Trade Organization.
- World Customs Organization (2018), *Glossary of International Customs Terms*, World Customs Organization, Brussels.

Kaynakça

- Akınar, S. (2009). *Girişimciliğin Temel Bilgileri*. Kocaeli: Umuttepe Yayınları.
- Akyıldız, T. (2021). *Kadın Girişimciliği: Kastamonu İli Örneği*. (Yüksek Lisans Tezi). Kastamonu Üniversitesi, Sosyal Bilimler Enstitüsü, Kastamonu.
- Arıkan, C. (2016). Kadın Girişimcilikte Başarı ve Başarıyı Etkileyen Faktörler: Bursa Örneği. *Journal of Management and Economics Research*, 14(3), 138-156.
- Arıkan, S. (2002). *Girişimcilik Temel Kavramlar ve Bazı Güncel Konular*. Ankara: Siyasal Kitabevi.
- Arıkan, S. (2003). Kadın Yöneticilerin Liderlik Davranışları ve Bankacılık Sektöründe Bir Uygulama. *Gazi Üniversitesi İktisadi ve İdari Bilimler Fakültesi Dergisi*, 5(1), 1-20.
- Bastak, S.N. ve Tekin B. (2021). Girişimci Adaylarının Psikolojik Sermayelerinin Girişimcilik Eğilimleri Üzerindeki Etkisi, *İstanbul Ticaret Üniversitesi Girişimcilik Dergisi*, 5(10), 96-123.
- Bedük, A. (2005). Türkiye’de Çalışan Kadın ve Kadın Girişimciliği. *Elektronik Sosyal Bilimler Dergisi*, 3(12), 106-117.
- Bektaş, C. (2021). *Girişimcilik Kariyerinin Tercihinde ve Sürdürülmesinde Kadın Girişimcilerin Karşılaştığı Engeller ve Sorunların Araştırılması: Karabük İli Örneği*. (Yüksek Lisans Tezi). Karabük Üniversitesi, Sosyal Bilimler Enstitüsü, Karabük.
- Cici, E.N. (2013). *Kadınların Girişimcilik Yolunda Karşılaştıkları Sorunların Öz Girişimcilik Yetenekleri Üzerindeki Etkisi: Konya İlinde Bir Araştırma*. (Yüksek Lisans Tezi). Selçuk Üniversitesi, Sosyal Bilimler Enstitüsü, Konya.
- Çakır, A. ve Arşit, D. (2021). Kadın Girişimcilerin İşlerini Kurarken Karşılaştıkları Sorunların Demografik Faktörler Bağlamında İncelenmesi. *İstanbul Ticaret Üniversitesi Sosyal Bilimler Dergisi*, 20(40), 421-438.
- Çelik, A. ve Akgemci, T. (1998). *Girişimcilik Kültürü ve Kobi’ler*, Ankara: Nobel Yayın Dağıtım.
- Çelebi, N. (1997). *Turizm Sektöründeki Küçük İşyeri Örgütlerinde Kadın Girişimciler*, Ankara: TC. Başbakanlık Kadın Statüsü ve Sorunları Genel Müdürlüğü.
- Dolgun, U. (2003). *Girişimcilik*, İstanbul: Alfa Yayınları.
- Gürkan, S. ve Dilsiz, T. (2023). Samsun’daki Girişimci Kadın Profilinin Sosyolojik Açıdan Değerlendirilmesi. *Journal of Interdisciplinary Entrepreneurship and Innovation Studies (Jinenis)*, 2(2), 111-125.
- İlhan, S. ve Oruçlu, F. (2023). Diyarbakırlı Kadın Girişimciler Üzerine Bir Araştırma. *Sosyolojik Bağlam Dergisi*, 4(2), 119-133.
- İlter, B. (2008). *Girişimcilik Sürecinde Kadın Girişimcilerin Karşılaştıkları Sorunların Analizi: Kagider Örneği*. (Doktora Tezi). Afyon Kocatepe Üniversitesi, Sosyal Bilimler Enstitüsü, Afyonkarahisar.
- İlter, B., Kundak, S. ve Cenikli, V.S. (2019). Sürdürülebilir Kırsal Kalkınmada Bir Alternatif Olarak Kadın Girişimciliği: Afyonkarahisar Örneği. *Girişimcilik İnovasyon ve Pazarlama Araştırmaları Dergisi*, 3(5), 30-37.
- Kendirli, H.Ç. ve Şenöz, A. (2019). Hizmet Sektöründe Kadın Girişimciler: Çorum Araştırması. *Uluslararası Bilimsel Araştırmalar Dergisi (IBAD)*, 4(1), 93-118.
- Kırçipek, Ö.B. (2021). *Kadın Girişimciliği Etkileyen Motivasyonel Faktörler: Konya İli Örneği*. (Yüksek Lisans Tezi). Karamanoğlu Mehmet Bey Üniversitesi, Sosyal Bilimler Enstitüsü, Karaman.
- Kukuş T.Ş. (2021). *Kadın Girişimcilerin Karşılaştıkları Sorunlar ve Çözüm Önerileri: Amasya İli Örneği*. (Yüksek Lisans Tezi). Kastamonu Üniversitesi, Sosyal Bilimler Enstitüsü Kastamonu.

- Kukuş, T.Ş. ve Yıldırım, Ş.S. (2022). Kadın Girişimci Profili Üzerine Bir Analiz: Amasya İli Örneği. *Nişantaşı Üniversitesi Sosyal Bilimler Dergisi*, 10(2), 286-300.
- Kurtoğlu, C. (2020). *Karadeniz Bölgesinde Kadın Girişimciliği Üzerine Bir İnceleme: Giresun Örneği*. (Yüksek Lisans Tezi). Avrasya Üniversitesi, Sosyal Bilimler Enstitüsü, Trabzon.
- Lezki Ş. ve Cengiz A.A. (2019). Eskişehir’de Kadın Girişimcilerin Motivasyon Faktörleri Üzerine Bir Araştırma. *Uluslararası Yönetim İktisat ve İşletme Dergisi*, 15(3), 814-833.
- Morçin, S.E. (2013). Türk Kültüründe Kadın Girişimciliği: Kavramsal Bir Değerlendirme. *Girişimcilik ve Kalkınma Dergisi*, 8(2), 167-190.
- Onay, Ü.G. (2013). *Kadın Girişimciliği Etkileyen Sosyo-Kültürel Faktörler: Isparta KOSGEB Girişimcilik Destekleri Üzerine Bir Araştırma*. (Yüksek Lisans Tezi). Süleyman Demirel Üniversitesi; Sosyal Bilimler Enstitüsü, Isparta.
- Özyılmaz, A. M. (2016). *Türkiye’de Kadın Girişimciliği ve Girişimci Kadınların Karşılaştıkları Sorunlar Üzerine Bir Araştırma*. (Yüksek Lisans Tezi).: Nevşehir Hacı Bektaş Veli Üniversitesi, Sosyal Bilimler Enstitüsü, Nevşehir.
- Saray, G. (1993). *Türkiye’de Kadın Girişimciliği, Kadını Özendirme ve Destekleme Paneli, Bildiriler ve Tartışmalar*. Ankara: Şafak Matbaacılık.
- Sezgin, E. E. (2020). Kadın Girişimciliği ve Karşılaştıkları Sorunlar: Elazığ, Türkiye’den Yerel Bir Bulgu. *İnönü Üniversitesi Uluslararası Sosyal Bilimler Dergisi*, 9(1), 236-254.
- Tahtalı, F.A. (2018). *Türkiye’de Kadın Girişimciliği ve Malatya Kentsel Alanda Kadın Girişimciler Üzerine Bir Araştırma*. (Doktora Tezi).İnönü Üniversitesi, Sosyal Bilimler Enstitüsü, Malatya.
- Tekin, M. (2006). *Girişimcilik ve Küçük İşletme Yöneticiliği*, Konya: Günay Ofset.
- Tekin, M., Koyuncuoğlu, Ö., Baş, D. ve Etlioğlu, M. (2018). Kadın Girişimcilerin Motivasyonunun İş Performansına Etkisi: Kırklareli Örneği. *International Business and Organization Research Conference (214-225)*. Karabük: 12th - 14th September 2018.
- Top, S. (2006). *Girişimcilik Keşif Süreci*, İstanbul: Beta Basım Yayın.
- Uluköy, M. ve Demireli, C. (2014). Cinsiyetin Girişimcilik Profili Üzerine Etkisi: Erkek Girişimcilik ve Kadın Girişimciliğin Karşılaştırmalı Analizi. *Journal of Management and Economics Research*, 12(22), 47-55.
- Yavuz, N., Güler, D. ve Engindeniz, S. (2022). Kırsal Kesimdeki Kadınların Girişimcilik Eğilimlerinin Saptanması: İzmir’in Kemalpaşa İlçesi. *Adnan Menderes Üniversitesi Ziraat Fakültesi Dergisi*, 19(2), 191-198.
- Yücel, E. ve Çiçek, A. (2020). Kadın Girişimcilerin İş Kurma Süreçlerinde Karşılaştığı Sorunlar ve Demografik Faktörlerle İlişkisi: Orta Anadolu Örneği. *International Journal of Entrepreneurship and Management Inquiries*, 4(1), 72-94.
- Yıldırım, A. ve Şimşek, H. (2005). *Sosyal Bilimlerde Nitel Araştırma Yöntemleri*. Ankara: Seçkin Yayıncılık.
- Yıldız, E. (2020). *Kadın Girişimcilerin İş Hayatına Girerken Yaşadığı Zorluklar: Kayseri İli Örneği*. (Yüksek Lisans Tezi). Fırat Üniversitesi, Sosyal Bilimler Enstitüsü, Elazığ.

Kaynakça

- Acker, J. (2009). From Glass Ceiling To İnequality Regimes, *Sociologie Du Travail*, 51, 199-217.
- Aksoy M. A. (2013). Türk Kurumsal Yönetim Düzenlemeleri Kapsamında Anonim Şirket Yönetim Kurulu. *Gazi Üniversitesi Hukuk Fakültesi Dergisi*, Xvii, 1-2
- Alberalar L. (2015). *Kadın Yöneticilerin Kariyer Engellerinin İncelenmesi*. (Yüksek Lisans Tezi). İstanbul
- Anafarta N., Sarvan, F. Ve Yapıcı N.(2008). Konaklama İşletmelerinde Kadın Yöneticilerin Cam Tavan Algısı: Antalya İlinde Bir Araştırma, *Akdeniz İ.İ.B.F. Dergisi* (15), 111-137
- Başak, S. (2012). Cam Tavanlar. *KÖK Araştırmalar Kök Sosyal Ve Stratejik Araştırmalar Dergisi*, 11(2), 119-132.
- Başat, R. (2010) *İşletmelerde Yönetim Kurulunun Yapısı, İşleyişi ve Performans Üzerine Etkisi: Denizli İli Örneği*. (Yüksek Lisans Tezi). Afyon Kocatepe Üniversitesi, Sosyal Bilimler Enstitüsü, İşletme Anabilim Dalı. Afyonkarahisar.
- Besler S. ve Oruç İ. (2010). Türkiye’de ve Yazılı Basında Kadın Yöneticiler, *Anadolu Üniversitesi Sosyal Bilimler Dergisi*, 10(1),17-38
- Çetin, A. (2011) *Kadın Yöneticilerin Cam Tavan Algısının Cam Tavanı Aşma Stratejilerine Etkisi: Bursa İli Tekstil Sektöründe Bir Alan Araştırması*. (Yüksek Lisans Tezi). Dumlupınar Üniversitesi, Sosyal Bilimler Enstitüsü, Kütahya.
- Ekşi, C. (2009). *Yönetim Kurulu Üyeliği ve Şirket Performansı: Türk Firmaları İçin Bulgular*. (Doktora Tezi). Hacettepe Üniversitesi, Sosyal Bilimler Enstitüsü, İşletme Anabilim Dalı. Ankara.
- Erişmiş, A. (2013). *Yönetim Kurulu Yapısının BIST Şirketlerinin Performansı Üzerine Etkisi, Türkiye Cumhuriyeti*. (Doktora Tezi) Çukurova Üniversitesi, Sosyal Bilimler Enstitüsü, İşletme Anabilim Dalı. Adana.
- Francoeur, C., Labelle, R. Ve Sinclair E. B. (2008), Gender Diversity İn Corporate Governance And Top Management, *Journal Of Business Ethics*, 81, 84
- Gül, H. ve Oktay E. (2009). Türkiye ve Dünya’da Kadınların Çalışma Hayatında Yaşadıkları Cam Tavan Algıları Üzerine Kavramsal Bir Çalışma. *SÜ İİBF Sosyal ve Ekonomik Araştırmalar Dergisi*. 12(18). 421-436.
- Karabıyık, İ. (2012). Türkiye’de Çalışma Hayatında Kadın İstihdamı. *Marmara Üniversitesi. İ.İ.B.F. Dergisi*, Xxxı (1), 231-260
- Karadal, H., Eser, F. ve Saygın, M. (2014). Kaynak Bağımlılığı Üzerine Yapılan Çalışmaların İçerik Analizi Yöntemiyle İncelenmesi. *Organizasyon ve Yönetim Bilimleri Dergisi*, 6(2). 12.
- Karayel, M ve Doğan, M. (2014). Yönetim Kurulunda Cinsiyet Çeşitliliği ve Finansal Performans İlişkisi: Bist 100 Şirketlerinde Bir Araştırma, *Süleyman Demirel Üniversitesi İktisadi ve İdari Bilimler Fakültesi Dergisi*, 19 (2),75-88.
- Kocacık, F ve Gökkaya V. B. (2005). Türkiye’de Çalışan Kadınlar ve Sorunları, *C.Ü. İktisadi Ve İdari Bilimler Dergisi*, 6(1).
- Koçoğlu, R. (2015). *Ulusal İş Sisteminin Kurumsal Yönetim Mekanizması Üzerindeki Etkisi*. (Yüksek Lisans Tezi) Karadeniz Teknik Üniversitesi, Sosyal Bilimler Enstitüsü İşletme Anabilim Dalı, Trabzon.
- Korkmaz, H. (2014). Yönetim Kademelerinde Kadına Yönelik Cinsiyet Ayrımcılığı ve Cam Tavan Sendromu, *Akademik Sosyal Araştırmalar Dergisi*, 2(5), 1-14
- Metin, Ş. ve Arabacı Kariman R. (2013). *Her Alandaki Kadın İstihdamının Artırılması Ve Çözüm Önerileri Komisyon Raporu* Kadın Erkek Fırsat Eşitliği Komisyonu Yayınları No: 12, TBMM Basımevi.

- Meydan, C.H., (2010). Kaynak Bağımlılığı, İşlem Maliyetleri, Örgütsel Ağ ve Yeni-Kurumsal Kuram İle Örgütlerin İttifak Oluşturma Sebepleri Üzerine Bir İnceleme. *Kara Harp Okulu Savunma Bilimleri Dergisi*, 9(2), 6.
- Negiz, N., Ve Yemen, A., (2011), Kamu Örgütlerinde Kadın Yöneticiler: Yönetici Ve Çalışan Açısından Yönetimde Kadın Sorunsalı. *Süleyman Demirel Üniversitesi Fen Edebiyat Fakültesi Sosyal Bilimler Dergisi*. 24.
- Ocak, M. (2013). Yönetim Kurulu ve Üst Yönetimde Yer Alan Kadınların Finansal Performansa Etkisi: Türkiye'ye İlişkin Bulgular, *Muhasebe ve Finansman Dergisi*, 107-126.
- Örücü, E., Kılıç, R. Ve Kılıç, T. (2007). Cam Tavan Sendromu ve Kadınların Üst Düzey Yönetici Pozisyonuna Yükselmelerindeki Engeller: Balıkesir İli Örneği. *Yönetim ve Ekonomi Celal Bayar Üniversitesi İktisadi Ve İdari Bilimler Fakültesi Dergisi*. 14(2), 117-136.
- Özsali, A. (2009). *Yönetim Kurulu Yapısının İşletmelerin Finansal ve Sosyal Sorumluluk Performansı Üzerindeki Etkisi*. (Yüksek Lisans Tezi). Karadeniz Teknik Üniversitesi, Sosyal Bilimler Enstitüsü, İşletme Anabilim Dalı, Trabzon.
- Pamukoğlu, E. (2004). *Duygusal Zekânın Yönetici Etkinliğindeki Rolünün Kadın Yöneticiler Bağlamında İncelenmesi*. (Yüksek Lisans Tezi) Kocaeli Üniversitesi, Sosyal Bilimler Enstitüsü. Kocaeli.
- Soysal, A. (2010). Türkiye'de Kadın Girişimciler: Engeller ve Fırsatlar Bağlamında Bir Değerlendirme. *Ankara Üniversitesi SBF Dergisi*, 65-1.
- Süral, N. (2014). Türkiye'de Kadın İstihdamı: Fırsatlar, Engeller ve Hukuki Çerçeve. *Dokuz Eylül Üniversitesi Hukuk Fakültesi Dergisi*, 15, Özel S., 279-309.
- Tat, F. (2015). *Kadın Yöneticilerle Çalışan Öğretmenlerin ve Yöneticilerin, Kadın Yöneticilerin Yeterliklerine İlişkin Görüşleri*. (Yüksek Lisans Tezi) Fırat Üniversitesi, Sosyal Bilimler Enstitüsü Elazığ.
- Tükeltürk, Ş. A. Ve Perçin, N. Ş. (2008). Turizm Sektöründe Kadın Çalışanların Karşılaştıkları Kariyer Engelleri ve Cam Tavan Sendromu: Cam Tavanı Kırmaya Yönelik Stratejiler. *Yönetim Bilimleri Dergisi* (6: 2).
- Topal, Z. (2014). *Türkiye'de Üst Düzey Yönetici Değişimi: Kaynak Bağımlılığı Perspektifinden Bir Araştırma*. (Yüksek Lisans Tezi). Uludağ Üniversitesi, Sosyal Bilimler Enstitüsü, Bursa.
3. Annual Report Women On Board Turkey (2015). Independent Women Directors Project Sabancı University Corporate Governance Forum Of Turkey
- www.İlo.Org
- Http://www.Tuik.Gov.Tr

Kaynakça

- Ayiter, N. (1968). *İhtira Hukuku*. Ankara: Sevinç Matbaası.
- Dericioğlu, K. (2014). *Türkiye’de Ulusal Patent Sayıları*. Retrieved from www.inovasyon.org/turkiyedeki-ulusal-patent
- EPO (2007). *Patent Information*, Adding Certainty to Your Technical. Legal and Business Decisions.
- Erdikler, Ş. (2004). *Türkiye’de Yabancı Sermaye Hareketleri*: Türkiye İktisat Kongresi, Büyüme Stratejileri Çalışma Grubu Raporu.
- KLM (2003). Towards a Strategy of Valuing Patents as Intellectual Capital. Retrieved from <https://klminc.com/intellectual-capital/towards-a-strategy-of-valuing-patents-as-intellectual-capital1>
- Ortan, A. N. (1987). *İşçi Buluşları Hukuku*. İzmir: Dokuz Eylül Üniversitesi Yayınları.
- Özcan, M. (1999). *Avrupa Birliğinde Fikri ve Sınai Haklar*. Ankara: Nobel.
- Shukla, D. B. (2005). Need To Inculcate the Culture of Intellectual Property Protection in Research and Development. *Current Science*, 1553–1561.
- Soyak, N. A., & Soyak, M. (2010). Türkiye’de Patent Uygulamasının Sanayi ve Teknoloji Politikaları Açısından Analizi. *Legal Fikri Haklar Dergisi*, 1, 35–45.
- Şehriali, F. H. (1998). *Patent Hakkının Korunması*. Ankara: Turhan Kitapçılık.
- TDK (2023). *Buluş*. Retrieved from <https://sozluk.gov.tr/>
- Tekinalp, Ü. (2005). *Fikri Mülkiyet Hukuku*. İstanbul: Vedat Kitapçılık.
- TPE. *Tarihçe*. Retrieved from <http://www.tpe.gov.tr/TurkPatentEnstitusu/commonContent/History>.
- TPE (2014). *Paten ve Faydalı Model Kanun Taslağı Genel Gereğesi*. Retrieved from <https://www.turkpatent.gov.tr/TurkPatentEnstitusu/resources/temp/CE446603-71B5-4BA2-9EAE-9FF7E7A375C0.pdf>
- TPE (2021). *Patent Başvuru İstatistikler*. Retrieved from <https://www.turkpatent.gov.tr/patent-istatistik>
- WIPO (2014). *World Intellectual Property Indicators*.
- WIPO (2022). *What is Intellectual Property?* Retrieved from <https://www.wipo.int/about-ip/en/>
- WIPO (2023). *WIPO IP Statistics Data Center*. Retrieved from <https://www3.wipo.int/ipstats/key-search/indicator>
- Yabancı Sermaye Genel Müdürlüğü (2005). *Yabancı Sermaye Raporu*. Ankara.
- Yalçın, U. G. (2000). *Sınai Mülkiyetin İlkeleri*. Ankara: Metal Ofset Matbaacılık.

Kaynakça

- Antczak, J., Horzela, I., & Nowakowska-Krystman, A. (2021). *Influence of Financial Liquidity on the Competitiveness of Defense Industry Enterprises*.
- Avadikyan, A., & Cohendet, P. (2009). Between market forces and knowledge based motives: the governance of defence innovation in the UK. *The Journal of Technology Transfer*, 34, 490-504.
- Bağcı, H., & Kurç, Ç. (2017). Turkey's strategic choice: buy or make weapons?. *Defence Studies*, 17(1), 38-62.
- Bakir, A. (2021). US Sanctions on Turkey's Defense Industry Might Backfire, Here is Why!. *Magazine Political Reflection*, 23.
- Balakrishnan, K. (2008). Defence industrialisation in Malaysia: development challenges and the revolution in military affairs. *Security Challenges*, 4(4), 135-155.
- Bekdil, B. (2020). Canadian block on drone parts shows Turkey's defense industry still not independent. *Defense News*, 13.
- Belin, J., & Guille, M. (2008). Defence and firm financial structure in France. *Review of Financial Economics*, 17(1), 46-61.
- Blom, M., Castellacci, F., & Fevolden, A. (2014). Defence firms facing liberalization: innovation and export in an agent-based model of the defence industry. *Computational and Mathematical Organization Theory*, 20(4), 430-461.
- Boucher, P. (2015). Domesticating the drone: the demilitarisation of unmanned aircraft for civil markets. *Science and engineering ethics*, 21(6), 1393-1412.
- Cannon, B. J. (2021). Turkey's military strategy in Africa. *In Turkey in Africa* (127-143). Routledge.
- Cop, R., & Kara, R. T. (2014). The role of trade fairs in industrial marketing: a research on defence industry trade fairs. *Journal of Management Marketing and Logistics*, 1(3), 156-172.
- Cusumano, E. (2021). Private military and security companies' logos: Between camouflaging and corporate socialization. *Security Dialogue*, 52(2), 135-155.
- Danilova, E., & Vorozhtsov, A. (2018). The Russian national branding of innovations in defense industry complex as the answer to global challenges of the present. *MATEC Web of Conferences*, 243.
- De Vacourbeil, S. (2008). *The changing transatlantic defence market*. Towards a European Defence Market. Paris: EU Institute for Strategic Studies Report, <https://www.jstor.org/stable/pdf/resrep06984.6.pdf>, 20.01.2023.
- Demir, I. (2020). Transformation of the Turkish Defense Industry. *Insight Turkey*, 22(3), 17-40.
- Dumitrache, V., & Baba, C. A. (2019). Military Branding And Marketing. The Comparative Cases Of The Us And Ro Forces. *Journal of Smart Economic Growth*, 4(3), 81-91. 84.
- Dunne, J. P. (1995). *The defense industrial base*. Handbook of defense economics, 1, 399-430.
- Gottlieb, U. R., Brown, M. R., & Drennan, J. (2011). The influence of service quality and trade show effectiveness on post-show purchase intention. *European Journal of Marketing*. 45(11/12), 1642-1659.
- Hill, K. (2019). The use of 'country of origin' to develop a brand image by companies operating in the Canadian defence sector (Doktora Tezi). Heriot-Watt University. <https://www.ros.hw.ac.uk/handle/10399/4249>, 19.10.23.
- İstanbul Tekstil ve Konfeksiyon İhracatçı Birlikleri Genel Sekreterliği, <https://www.itkib.org.tr/gundem-devlet-yardimlari-duyurulari-ihracat-destekleri-hakkinda-karar-5973-sayili-18-agustos-2022-tarihli.html>, 19.10.2023.
- Juntunen, M., Juntunen, J., & Autere, V. (2013). Co-creating nonprofit brand equity. *International Journal of Nonprofit and Voluntary Sector Marketing*, 18(2), 122-132.

- Kaur, R., & Pingle, S. S. (2018). Employer branding in the indian armed forces context: A comparative study of potential defence applicants and defence employees. *Vision*, 22(2), 199-210. 199
- Kosenok, A. (2015). *Civil-military product promotion models in the context of commercialization process*.
- Kumar, S., Nivarthi, S., & Koppa, K. B. (2023). Establishing Literature Review Of Military Based Products For Civilians Use; And Promote These Brands To Influence Self-Image Of Potential Candidate's Recruitment In The Armed Forces. *Journal of Pharmaceutical Negative Results*, 6804-6820.
- Matelly, S., & Lima, M. (2016). The influence of the state on the strategic choices of defence companies: the cases of Germany, France and the UK after the Cold War. *Journal of Innovation Economics Management*, (2), 61-88.
- Mihăilă, V. (2015). Security Branding and National Security. Concepts at Work. *Procedia-Social and Behavioral Sciences*, 187, 424-428.
- Neal, D. J., & Taylor, T. (2001). Globalisation in the defence industry: an exploration of the paradigm for US and European defence firms and the implications for being global players. *Defence and Peace Economics*, 12(4), 337-338.
- Petersohn, U. (2017). Private military and security companies (PMSCs), military effectiveness, and conflict severity in weak states, 1990–2007. *Journal of Conflict Resolution*, 61(5), 1046-1072.
- Savunma Sanayi Başkanlığı, <https://www.ssb.gov.tr/WebSite/contentlist.aspx?PageID=39&LangID=1>, 10.09.2023.
- Sempere, C. M. (2011). The European security industry. A research agenda. *Defence and Peace Economics*, 22(2), 245-264.
- Wicaksono, T., & Perwita, A. A. B. (2020). The Military Industrial Complex In a Developing Country: Lessons from the Republic of Turkey. *Jurnal Hubungan Internasional*, 9(1), 53-67.
- Xu, J., & Zhang, S. (2020). An evaluation study of the capabilities of civilian manufacturing enterprises entering the military products market under the background of China's Civil-Military integration. *Sustainability*, 12(6), 2416.
- Zhurenkov, D. A., Poikin, A. E., Dzaurova, D. B., & Basalaeva, J. A. (2022). Interaction of Organizations of the Defense Industry Complex and High-Tech Civil Companies: Models of Cooperation. International Scientific and Practical Conference Strategy of Development of Regional Ecosystems. *Education-Science-Industry (ISPCR 2021)* (533-538). Atlantis Press.

Kaynakça

- Akdoğan, N. (2007). Türkiye Muhasebe/Finansal Raporlama Standartlarının Uygulanma Süreci: Sorunlar, Çözüm Önerileri, *Mali Çözüm Dergisi*, Sayı:80, S.113, Mart-Nisan
- Akgüç, Ö. (2006). *Finansal Yönetim*, İstanbul: Avcıol Basım Yayın, Sy.124.
- Akgüç, Ö. (2014). *Kredi Taleplerinin Değerlendirilmesi*, İstanbul: Arayış Basım ve Yayıncılık,
- Aras, G. (1996). *Ticari Bankalarda Kredi Portföyünün Yönetimi*, İstanbul, Spk.
- Bhatt, N. (2012). 'Financing Of Smes And Credit Risk: The Inevitable. 5cs', *Journal Of Commerce And Trade*, V11 (1), Pp. 13-17.
- Bddk, (2017/B), Türk Bankacılık Sistemi Genel Görünümü Mart 2017 Raporu, <https://www.bddk.org.tr/websitesi/turkce/raporlar/tbsgg/tbsgg.aspx> Erişim Tarihi:15.06.2017.
- Bddk, (2008/C), Bankaların Muhasebe Uygulamalarına Ve Belgelerin Saklanması İlişkin Usul Ve Esaslar Hakkında Yönetmelik.
- Berk, N.(2002). *Finansal Yönetim*. İstanbul, Türkmen Kitabevi. 6.Baskı
- Metzler, M. G. (2014) 'Commercial Loans: Pay Attention To The 7 C's', Kreischer Miller. Available At: <https://www.kmco.com/resource-center/article/leading-edge/commercialloans-pay-attention-to-the-7-cs/>.
- Öker, A. (2007). *Ticari Bankalarda Kredi Ve Kredi Riski Yönetimi ve Bir Uygulama*. (Yayınlanmamış Doktora Tezi). Marmara Üniversitesi, Sosyal Bilimler Enstitüsü, İstanbul.
- Özdemir, M. (1997). *Finansal Yönetim*. Ankara: Gazi Kitabevi.
- Özden, K.(2010). *Ticari Bankalarda Kredilendirme Süreci ve Kredi Risk Yönetimi*. (Yüksek Lisans Tezi). Dokuz Eylül Üniversitesi, Sosyal Bilimler Enstitüsü, İzmir.
- Parasız, İ. (2012). *Finansal Kurumlar Ve Piyasalar*, İstanbul:.Ezgi Kitabevi.
- Sinan, G.(2005). *Türk Bankacılık Sektöründe Kredilendirme Süreci Ve Bir Örnek* (Yüksek Lisans Tezi). Marmara Üniversitesi, Bankacılık Ve Sigortacılık Enstitüsü. İstanbul.
- Şakar, B.(2006). *Banka Kredileri ve Yönetimi*. İstanbul:Beta Basım Yayın A.Ş.
- Şakar, H.(2002).*Bankalarda Kredilendirme Teknikleri*. İstanbul: Mida Yayınları.
- Tokel, Ö.(2004). *Kredi Risk Modelleri Kullanılarak Kredi Taleplerinin Değerlendirilmesi*. (Yüksek Lisans Tezi). Ankara Üniversitesi, Sosyal Bilimler Enstitüsü. Ankara.
- Türko, M.(2002). *Finansal Yönetim*. İstanbul: Alfa Basım Yayın Dağıtım.
- Tuğcu, C. T., Erdem, E., Çelik, F., Torun, T., Togay, S., Kayhan, S., . . . Toprak, M. (2013). *Bankalarda Kredi Yönetimi*. Eskişehir: Anadolu Üniversitesi Yayınları.
- Yıldırım, E.(2007). *Bankalarda Ticari Kredilendirme Süreci: Karşılaşılan Sorunlar Ve Çözüm Yolları İle İlgili Ampirik Bir Çalışma*.(Yüksek Lisans Tezi). Selçuk Üniversitesi, Sosyal Bilimler Enstitüsü Konya.
- Yuca, H. (2012). *Bankacılık Sektöründe Takipteki Krediler -Teminat İlişkisi: Türk Bankacılık Sektörü Üzerine Bir Uygulama*, (Doktora Tezi). Kadir Has Üniversitesi, Sosyal Bilimler Enstitüsü, Bolu.

Kaynakça

- Ak, F. ve Sönmez, Z. (2007). *Fatura ve E-Fatura*, http://www.vergihesabi.com/makaleler/2007/2007_06.htm#_Toc168124357, (E.T.: 08.01.2020).
- Allahverdi, M. ve Karaer, M. (2019). E-Dönüşümün Muhasebe Mesleği Yeterlilikleri Üzerindeki Etkileri ve Türkiye’de Lisans Düzeyi Muhasebe Eğitiminin Mesleki Yeterlilikler Açısından Analizi. *Muhasebe Bilim Dünyası Dergisi*, 21(1), 246-273.
- Alp, A. (2007). *Muhasebede Kullanılan Defter ve Belgelerin Elektronik Ortamda İzlenmesi*. (Yüksek Lisans Tezi). Atılım Üniversitesi, Sosyal Bilimler Enstitüsü, Ankara.
- Arıkan, Y. (2015). *Rehber E-Uygulamalar*, <https://archive.ismmmo.org.tr/docs/YAYINLAR/kitaplar/e-uygulamalar.pdf>, (E.T.: 06.01.2021).
- Arifoğlu, A. (2004). *E-Dönüşüm: Yol Haritası, Dünya, Türkiye*. Ankara: Sas Bilişim Yayınları.
- Balsarı, Ç., Sayar, Z. ve Dalkılıç, F. (2018). E-Dönüşüm Işığında Çağdaş Muhasebeciden Beklenen Yetkinliklerin Muhasebe Eğitimi Kapsamında Tasarlanması. *Muhasebe ve Denetime Bakış*, 17(53), 115-126.
- Bayraktar, C. ve Yıldırım, M. (2017). E- Belge Sistemleri Üzerine Davranışsal Tutum ve Kullanım Niyetlerinin İncelenmesi: Karabük İli Muhasebe Meslek Mensupları Örneği. *Muhasebe ve Finansman Dergisi*, 75, 95-114.
- Bekci, İ., Apalı, A. ve Engin, M. (2020). E-Dönüşümün Muhasebe Meslek Mensuplarında Memnuniyet Düzeyi: Bursa İli Örneği. *İnönü Üniversitesi Uluslararası Sosyal Bilimler Dergisi*, 9(2), 579-596.
- Bhuasiri, W., Zo, H., Lee, H. ve Ciganek, A.P. (2016). User Acceptance of E-Government Services: Examining an E-Tax Filing and Payment System in Thailand. *Information Technology for Development*, 22(4), 672-695.
- Bişgin, A., Ünlüer, S. ve Üyümez, M.E. (2019). Muhasebe Meslek Mensupları ile Vergi Mükelleflerinin Karşılaştıkları Sorunlar ve Çözüm Önerileri: Vergi Uyumuna İlişkin Bir İnceleme. *Anadolu Üniversitesi Sosyal Bilimler Dergisi*, 19(4), 281-298.
- Bygren, K. (2016). *The Digitalization Impact on Accounting Firms Business Models*. (Yüksek Lisans Tezi). KTH Royal Institute of Technology, Stockholm.
- Canbolat, İ. (2019). *Türk Vergi İdaresinde E-Dönüşüm*. (Yüksek Lisans Tezi). Marmara Üniversitesi, Sosyal Bilimler Enstitüsü, İstanbul.
- Chang, D.Y. (1996). Applications of the Extent Analysis Method on Fuzzy AHP. *European Journal of Operational Research*, 95(3), 649-655.
- Cooper, C. ve Taylor, P. (2000). From Taylorism to Ms Taylor: The Transformation of the Accounting Craft. *Accounting, Organizations and Society*, 25(6), 555-578.
- Çağlı, G. ve Ergün, K. (2008). *Geleneksel İşletme Anlayışından E-İşletme Anlayışına Geçişte Yaşanan Problemler*. İçinde M. Akgül, E. Derman, U. Çağlayan, N. Yücel, A. Özgüt (Editörler). X. Akademik Bilişim Konferansı-Akademik Bilişim’08 (ss. 545-553). Çanakkale: 30 Ocak-1 Şubat 2008.
- Çetiner, B. (2009). Yeni Türk Borçlar Kanunu’nda Yarar ve Hasarın İntikali ile Satıcının Ayrıptan Sorumluluğuna İlişkin Hükümlerin Değerlendirilmesi. *İstanbul Üniversitesi Hukuk Fakültesi Mecmuası*, 67(1-2), 97-113.
- Çıtak, F. ve Başkan, T.D. (2020). Muhasebedeki Elektronik Gelişmelerin Muhasebe Meslek Etiğine Etkisi: Kırkkale İlindeki Muhasebe Meslek Mensuplarının Bakış Açısı Üzerine Bir Araştırma. *Muhasebe Bilim Dünyası Dergisi*, 22, 249-270.
- Eray Teknoloji A.Ş. (2022). “2022’in En Ayrıntılı E-Dönüşüm Fiyat Rehberi” <https://www.eray.com.tr/> (E.T.: 10.03.2022).
- Ersoy, Ş.N. (2022). *Muhasebe Bürolarında Çalışan Muhasebe Meslek Mensuplarının E-Dönüşüm Süreci Hakkındaki Görüş ve Beklentileri: Aksaray İli Örneği*. (Yüksek Lisans Tezi). Kırşehir Ahi Evran Üniversitesi, Sosyal Bilimler Enstitüsü, Kırşehir.

- Garip, O. ve Karasioğlu, F. (2019). E-Muhasebe Uygulamaları Kapsamında Güncel Sorunlar ve Çözüm Önerileri: Karaman’da Bir Araştırma. *Selçuk Üniversitesi Sosyal Bilimler Meslek Yüksekokulu Dergisi*, 22(2), 433-446.
- Gökçen, G. ve Özdemir, M. (2016). Türkiye’de Muhasebe Uygulamalarından E-Defter ve E-Fatura Uygulaması. *Öneri Dergisi*, 12(46), 137-154.
- Gönen, S. ve Solak, B. (2017). Maliye Bakanlığı E-Dönüşüm Sürecinin Muhasebe Meslek Mensupları Açısından Değerlendirilmesine İlişkin Bir Alan Araştırması. *Muhasebe ve Finansman Dergisi*, 76, 63-80.
- Güney, A. (2014). Role of Technology in Accounting and E-Accounting. *Procedia-Social and Behavioral Sciences*, 152, 852-855.
- Güney, S. ve Özyiğit, H. (2015). Muhasebedeki Verilerin Yönetimde Kullanılması ve Elektronik Muhasebe Verilerinin Yönetim Kararlarına Etkisi. *Elektronik Sosyal Bilimler Dergisi*, 14(53), 279-297.
- Hofmann, E. ve Rüşch, M. (2017). Industry 4.0 and the Current Status as well as Future Prospects on Logistics. *Computers in Industry*, 89, 23-34.
- Indrayati, B.R. ve Imam Mulyono, S. (2021). An Innovative Learning in Accounting Information System Course Using Discovery Learning and Project-based Learning at State Polytechnic of Malang Indonesia. *PalArch’s Journal of Archaeology of Egypt/Egyptology*, 18(4), 6958-6970.
- Kablan, A. (2018). Endüstri 4.0, “Nesnelerin İnterneti”-Akıllı İşletmeler ve Muhasebe Denetimi. *Süleyman Demirel Üniversitesi İktisadi ve İdari Bilimler Fakültesi Dergisi*, Endüstri 4.0 ve Örgütsel Değişim Özel Sayısı, 1561-1579.
- Kaplan, E.E. (2021). *Muhasebede E-Dönüşüm: Muhasebe Meslek Mensuplarının Muhasebe’de E-Arşiv ve E-Fatura Uygulamasına Yönelik Araştırma (Gebze İlçesi Örneği)*. (Yüksek Lisans Tezi). Işık Üniversitesi, Sosyal Bilimler Enstitüsü, İstanbul.
- Kerşulienne, V., Zavadskas, E.K. ve Turskis, Z. (2010). Selection of Rational Dispute Resolution Method by Applying New Step-Wise Weight Assessment Ratio Analysis (SWARA). *Journal of Business Economics and Management*, 11(2), 243-258.
- Kulak, A. (2019). *Muhasebe’de E-Dönüşüm*. (Yüksek Lisans Tezi). İnönü Üniversitesi, Sosyal Bilimler Enstitüsü, Malatya.
- Küçükdemirci, H. (2019). *E-Dönüşüm Sürecinin Mali Müşavirlik Mesleğine Etkileri ve İş Doyumu Üzerine Bir Araştırma*. (Yüksek Lisans Tezi). Dokuz Eylül Üniversitesi, Sosyal Bilimler Enstitüsü, İzmir.
- Küçükerdoğan, B. ve Yengin, D. (2010). Evaluation of the Use of E-Government Application in Turkey as an E-Transformation Project. *İstanbul Aydın Üniversitesi Dergisi*, 2(8), 91-106.
- Leem, C.S., Suh, H.S., Kim, B.Y. ve Park, N. (2003). A Study on E-Transformation Effectiveness Analysis with Cases in Manufacturing and Retail Industries. *Production Planning & Control*, 14(8), 798-809.
- Lykkegaard, B. (2007). *Western European Human Capital Management and Payroll Applications Forecast, 2007-2011*: IDC.
- Malak, H.A. (2022). “What is Information Management? The Complete Guide” <https://theecmconsultant.com/> (Erişim Tarihi: 30.11.2022).
- Mancini, D., Lamboglia, R., Castellano, N.G. ve Corsi, K. (2017). Trends of Digital Innovation Applied to Accounting Information and Management Control Systems. İçinde K. Corsi, N.G. Castellano, R. Lamboglia, D. Mancini (Editörler), *Reshaping Accounting and Management Control Systems: New Opportunities from Business Information Systems* (ss. 1-19). Cham: Springer.
- MUSSILA (2022). “The Top 15 Benefits Of Digital Learning” <https://mussila.com/> (E.T: 11.12.2022).

- Nardone, M., Roan, M. ve Trowbridge, L. (2013). *Stewards of Affordable Housing for the Future Health and Wellness Outcomes Measurement*, https://www.sahfnet.org/sites/default/files/documents/health_and_wellness_outcomes_measurement.pdf, (E.T.: 22.11.2022).
- Öztürk, M.S. ve Çarıkçı, O. (2019). Elektronik Muhasebe Uygulamaları Kapsamında Geleceğin Muhasebecileri Üzerine Bir Araştırma. *Avrasya Uluslararası Araştırmalar Dergisi*, 7(16), 1007-1026.
- Qasim, A. ve Kharbat, F.F. (2020). Blockchain Technology, Business Data Analytics, and Artificial Intelligence: Use in the Accounting Profession and Ideas for Inclusion into the Accounting Curriculum. *Journal of Emerging Technologies in Accounting*, 17(1), 107-117.
- Sabancı, B. (2022). The Effects of Digital Transformation on the Accounting Profession. *Ömer Halisdemir Üniversitesi İktisadi ve İdari Bilimler Fakültesi Dergisi*, 15(1), 103-115.
- Scott, J.E. (2007). *An E-Transformation Study Using The Technology-Organization-Environment Framework*. İçinde M.L. Markus, J.F. Hampe, J. Gricar, A. Pucihar ve G. Lenart (Editörler). 20th Bled eConference eMergence: Merging and Emerging Technologies, Processes, and Institutions (ss. 50-61). Bled: 4-6 Haziran 2007.
- Spilnyk, I., Brukhanskyi, R., Struk, N., Kolesnikova, O. ve Sokolenko, L. (2022). Digital Accounting: Innovative Technologies Cause a New Paradigm. *Independent Journal of Management & Production*, 13(3), 215-224.
- Şahin, N. (2019). *Türkiye’de E-Fatura, E-Arşiv, E-Defter ve E-Mutabakat’ın Şirketler Üzerinde Etkisi, Denetimi ve Vergilendirilmesi*. (Yüksek Lisans Tezi). Okan Üniversitesi, Sosyal Bilimler Enstitüsü, İstanbul.
- Tanç, Ş.G. ve Deniz, F. (2020). Muhasebe Meslek Mensuplarının Muhasebe Uygulamalarındaki E-Dönüşüm Sürecine İlişkin Görüş ve Beklentileri: Hatay İli Örneği. *Selçuk Üniversitesi Sosyal Bilimler Meslek Yüksekokulu Dergisi*, 23(2), 622-636.
- Tekbaş, İ., Kurnaz, E. ve Azaltun, M. (2018). Dijital Muhasebe Okuryazarlığı: Muhasebe Meslek Mensupları Üzerine Bir Araştırma. 5. *Uluslararası Muhasebe ve Finans Araştırmaları Kongresi*. İzmir: 17-20 Ekim 2018.
- Tektüfekçi, F. (2012). Bilgi Teknolojilerinin Muhasebe Uygulamalarına Entegrasyonu ve Bütünleşik Sistemlerle Olan Etkileşim. *Organizasyon ve Yönetim Bilimleri Dergisi*, 4(2), 51-59.
- Tektüfekçi, F. (2017). E-Dönüşüm Sürecinde E- Muhasebe Uygulamaları: Türkiye Örneği. *Bilgi Ekonomisi ve Yönetimi Dergisi*, 12(1), 79-88.
- Teru, S.P., Idoko, I.F. ve Bello, L. (2019). The Impact of E-Accounting in Modern Businesses. *International Journal of Accounting & Finance Review*, 4(2), 1-4.
- Uğur, A.A. ve Çütcü, İ. (2009). E-Devlet ve Tasarruf Etkisi Kapsamında VEDOP Projesi. *Sosyal ve Beşerî Bilimler Dergisi*, 1(2), 1-20.
- Utku, M. ve Kurtcebe, E. (2020). Muhasebe ve Vergi Uygulamalarında E-Dönüşüm: 509 Nolu V.U.K Genel Tebliğinin Ticari Hayata Etkileri. *Ekonomi Maliye İşletme Dergisi*, 3(1), 75-84.
- Vakilifard, H.R. ve Khorramin, M. (2015). A Review of E-Accounting. *Indian Journal of Fundamental and Applied Life Sciences*, 5(1), 1824-1829.
- Vinodh, S. ve Kumar Chintla, S. (2011). Application of Fuzzy QFD for Enabling Leanness in a Manufacturing Organisation. *International Journal of Production Research*, 49(6), 1627-1644.
- Yıldırım, A. (2020). *E-Dönüşüm Sürecinde E-Muhasebe Uygulamaları: Muhasebe Meslek Mensupları Üzerine Bir Araştırma*. (Yüksek Lisans Tezi). Kırıkkale Üniversitesi, Sosyal Bilimler Enstitüsü, Kırıkkale.
- Yürekli, E., Gönen, S. ve Şahiner, A. (2016). E-Fatura Uygulamasına İlişkin Bir Değerlendirme. *Akademik Sosyal Araştırmalar Dergisi*, 4(35), 290-302.
- Zarbakshnia, N., Soleimani, H. ve Ghaderi, H. (2018). Sustainable Third-Party Reverse Logistics Provider Evaluation and Selection Using Fuzzy SWARA and Developed Fuzzy COPRAS in the Presence of Risk Criteria. *Applied Soft Computing*, 65, 307-319.

Kaynakça

- Avcıkurt, C. ve İlban, M.O. (2016). *Avrupa Birliği'nde Turizm ve Türkiye*. Ankara: Detay Yayıncılık.
- Azerbaycan Turizm Bürosu, (2023). *İllik Turizm Statistیکası 2022*. Azerbaycan Turizm Bürosu, Azerbaycan. Erişim Adresi: https://tourism.gov.az/uploads/documents/%C4%B0llik_turizm_statistikas%C4%B1_-_2022.pdf (E.T.: 01.11.2023).
- Doğanay, H. ve Zaman. S. (2016). *Türkiye Turizm Coğrafyası*. Ankara: Pegem Akademi.
- Doğanay, H. ve Orhan. F. (2016). *Türkiye Beşeri Coğrafyası*. Ankara: Pegem Akademi.
- Georgian National Tourism Administration, (2013). *Georgian Tourism In Figures-Structure&Industry Data 2013*. Georgian National Tourism Administration, Georgia. Erişim Adresi: <https://gnta.ge/wp-content/uploads/2014/08/eng.pdf> (E.T.: 27.10.2023).
- Georgian National Tourism Administration, (2017). *Georgian Tourism In Figures-Structure&Industry Data 2017*. Georgian National Tourism Administration, Georgia. Erişim Adresi: <https://gnta.ge/wp-content/uploads/2018/07/2017-ENG.pdf> (E.T.: 27.10.2023).
- Georgian National Tourism Administration, (2020). *Georgian Tourism In Figures-Structure&Industry Data 2020*. Georgian National Tourism Administration, Georgia. Erişim Adresi: <https://gnta.ge/wp-content/uploads/2021/12/ENG-2020.pdf> (E.T.: 27.10.2023).
- Georgian National Tourism Administration, (2022). *Georgian Tourism In Figures-Structure&Industry Data 2022*. Georgian National Tourism Administration, Georgia. Erişim Adresi: <https://gnta.ge/wp-content/uploads/2023/09/2022-eng-1.pdf> (E.T.: 27.10.2023).
- Gözenç, S. (1999). *Güneybatı Asya "Ortadoğu" Ülkeler Coğrafyası*. İstanbul: Çantay Kitabevi.
- Güner, İ. (2000). *Kıtalar ve Ülkeler Coğrafyası (Birinci Cilt)*. Erzurum: Atatürk Üniversitesi Yayınları No: 910. Kazım Karabekir Eğitim Fakültesi Yayınları No: 116. Ders Kitapları Serisi No: 58.
- Güney, E. (2004). *Komşu Ülkeler Coğrafyası*. Ankara: Gündüz Eğitim ve Yayıncılık.
- Iraqi Tourism Board, (2002). *Iraqi Tourist Guide 2022*. Iraqi Tourism Board. Erişim Adresi: <https://tourism.gov.iq/common/files/manshourat/manshour1680081024.pdf> (E.T.: 01.11.2023).
- Kapita, (2021). *Iraq's Tourism Sector: An Outlook on the Current Status, Challenges, Startup Scene, and the Role of ICT*. KAPİTA, Irak. Erişim Adresi: <https://kapita.iq/storage/app/media/Research/iraqs-tourism-sector-eng.pdf>(E.T.: 01.11.2023).
- Kültür ve Turizm Bakanlığı (2021). *Turizm İstatistikleri 2020*. Kültür ve Turizm Bakanlığı, Ankara. Erişim Adresi: <https://yigm.ktb.gov.tr/Eklenti/81939,3103turizmistatistikleri2020-4pdf.pdf?0> (E.T.: 02.11.2023).
- Özey, R. (2005). *Dünya ve Ülkeler Coğrafyası*. İstanbul: Aktif Yayınevi.
- Özey, R. (2010). *Türkiye ve Komşu Ülkeler Coğrafyası*. İstanbul: Aktif Yayınevi.
- Özey, R. (2017). *Avrupa Coğrafyası*. İstanbul: Aktif Yayınevi.
- Özgüç, N. (2021). *Turizm Coğrafyası (Özellikler ve Bölgeler)*. İstanbul: Çantay Kitabevi.
- URL-1 : <https://www.tarimorman.gov.tr/DKMP> (E.T.: 25.10.2023).
- URL-2: <https://kvmgm.ktb.gov.tr/TR-44798/turkiye-geneli-korunmasi-gerekli-tasinmaz-kultur-varligi-istatistigi.html> (E.T.: 25.10.2023).
- URL-3: <https://ticaret.gov.tr/gumruk-islemleri/gumruk-idareleri/hudut-kapilari> (E.T.: 08.11.2023).
- URL-4: https://databankfiles.worldbank.org/public/ddpext_download/POP.pdf (E.T.: 25.10.2023).
- URL-5: <https://news.gtp.gr/2023/02/23/nearly-30-million-people-chose-holiday-greece-2022/#:~:text=Overall%2C%20the%20number%20of%20arrivals,rise%20over%20a%20year%20earlier.> (E.T.: 25.10.2023).
- URL-6: <https://www.nsi.bg/en/content/1969/arrivals-visitors-abroad-bulgaria-months-and-country-origin> (E.T.: 25.10.2023).
- URL-7: <https://data.worldbank.org/indicator/ST.INT.ARVL?locations=GE> (E.T.: 25.10.2023).
- URL-8: <https://www.ceicdata.com/en/georgia/tourism-statistics/ge-international-tourism-num>

- ber-of-arrivals (E.T.: 25.10.2023).
- URL-9: <https://azerbaijan.travel> (E.T.: 08.11.2023).
- URL-10: <https://tourismboard.az/> (E.T.: 08.11.2023).
- URL-11: <https://www.mcth.ir/english/Tourism/Tourism-Destinations-> (E.T.: 08.11.2023).
- URL-12: <https://irangov.ir/detail/415453> (E.T.: 08.11.2023).
- URL-13: <https://www.al-monitor.com/originals/2022/02/iraq-receives-145-more-foreign-visitors-2021> (E.T.: 08.11.2023).
- URL-14: <https://www.unwto.org/tourism-data/global-and-regional-tourism-performance> (E.T.: 08.11.2023).
- URL-15: <https://english.enabbaladi.net/archives/2022/07/about-730000-tourists-mostly-iraqis-and-lebanese-do-not-spend-much/> (E.T.: 08.11.2023).
- URL 16: https://arka.am/en/news/tourism/head_of_armenian_tourism_federation_we_expect_2_million_foreign_tourists_to_visit_armenia_in_2023/ (E.T.: 08.11.2023).
- URL-17: <https://yigm.ktb.gov.tr/TR-249709/yillik-bultenler.html> (E.T.: 08.11.2023).
- URL-18: <https://yigm.ktb.gov.tr/tr-249702/sinir-istatistikleri.html> (E.T.: 08.11.2023).
- URL-19: https://www.efaaef.eu/media/15020-armenia_yerevan_travel_info.pdf (E.T.: 08.11.2023).
- <https://ticaret.gov.tr/gumruk-islemleri/gumruk-idareleri/hudut-kapilari/demiryolu-hudut-kapilari> (E.T.: 01.11.2023).
- Vera Movsessian&Encyclopaedia-Armenica, (1999). *Armenia A Country and The People A Guidebook*. Erişim Adresi: https://www.academia.edu/10100822/Travel_guide_of_Armenia (E.T.: 01.11.2023).
- Vodenska, M. (1992). International Tourism In Bulgaria: Problems And Perspectives. *Tijdschrift Voor Economische En Sociale Geografie*, 83(5), 409-417.
- WTO (1996). *Tourism Highlights 1996*. World Tourism Organization. Erişim Adresi: <https://www.e-unwto.org/doi/epdf/10.18111/9789284401727> (E.T.: 25.10.2023).
- WTO (1998). *Tourism Market Trends Europe (1988-1997)*. World Tourism Organization. Erişim Adresi: <https://www.e-unwto.org/doi/epdf/10.18111/9789284402571> (E.T.: 25.10.2023).
- WTO (2000). *Tourism Highlights 2000*. World Tourism Organization. Erişim Adresi: <https://www.e-unwto.org/doi/pdf/10.18111/9789284403745> (E.T.: 25.10.2023).
- WTO (2002). *Tourism Highlights 2002*. World Tourism Organization. Erişim Adresi: <https://www.e-unwto.org/doi/epdf/10.18111/9789284402571> (E.T.: 25.10.2023).
- WTO (2006). *Tourism Highlights 2006*. World Tourism Organization. Erişim Adresi: <https://www.e-unwto.org/doi/pdf/10.18111/9789284413492> (E.T.: 25.10.2023).
- WTO (2009). *Tourism Highlights 2009 Edition*. World Tourism Organization. Erişim Adresi: <https://www.e-unwto.org/doi/pdf/10.18111/9789284413591> (E.T.: 25.10.2023).
- WTO (2011). *Tourism Highlights 2011 Edition*. World Tourism Organization. Erişim Adresi: <https://www.e-unwto.org/doi/pdf/10.18111/9789284413935> (E.T.: 25.10.2023).
- WTO (2012). *Tourism Highlights 2012 Edition*. World Tourism Organization. Erişim Adresi: <https://www.e-unwto.org/doi/pdf/10.18111/9789284414666> (E.T.: 01.11.2023).
- WTO (2013). *Tourism Highlights 2013 Edition*. World Tourism Organization. Erişim Adresi: <https://www.e-unwto.org/doi/pdf/10.18111/9789284415427> (E.T.: 25.10.2023).
- WTO (2016). *Tourism Highlights 2016 Edition*. World Tourism Organization. Erişim Adresi: <https://www.e-unwto.org/doi/epdf/10.18111/9789284418145> (E.T.: 25.10.2023).
- WTO (2017). *Tourism Highlights 2017 Edition*. World Tourism Organization. Erişim Adresi: <https://www.e-unwto.org/doi/pdf/10.18111/9789284419029> (E.T.: 25.10.2023).
- WTO (2020). *International Tourism Highlights 2020 Edition*. World Tourism Organization. Erişim Adresi: <https://www.e-unwto.org/doi/pdf/10.18111/9789284422456> (E.T.: 25.10.2023).
- WTO (2023). *International Tourism Highlights, 2023 Edition – The Impact of COVID-19 on Tourism (2020–2022)*. World Tourism Organization. Erişim Adresi: <https://www.e-unwto.org/doi/epdf/10.18111/9789284424504> (E.T.: 25.10.2023).

Kaynakça

- Arendt, H. (1994). *İnsanlık durumu*. Ceviren, Şener, B.S. İletişim Yayıncılık.
- Barker, C. ve Martin, C. (2011). Participation: The Happiness Connection. *Journal of Public Deliberation*, Article 9, 7(1), 1-16.
- Chawsithiwong, B. (2007). Happy Workplace. *Journal of Social Development*, 9 (2) (December), 61-93.
- Chiumento, S. (2007). Happiness at Work Index: Research Report. *Chiumento, The Individual Approach to HR*.
- Çobanoğlu, N. ve Gökalp, S. (2015). Öğretmen Adaylarının Okul Müdürüne İlişkin Metaforik Algıları. *Mustafa Kemal Üniversitesi Sosyal Bilimler Enstitüsü Dergisi*, 12(31), 279-295.
- Coşkun, M. (2011). Lise Öğrencilerinin “İklim” Kavramıyla İlgili Metaforları (Zihinsel imgeleri). *Turkish Studies International Periodical For the Languages, Literature and History of Turkish or Turkic*, 5(3), 919-940.
- Dalal, R.S., Baysinger, M. Brummel, B.J. ve Lebreton, J. M. (2012). The Relative Importance of Employee Engagement, Other Job Attitudes, and Trait Affect as Predictors of Job Performance. *Journal of Applied Social Psychology*, 42(S1), 295-325.
- Deant-Read, C. H., ve Szokolszky, A. (1993). Where do Metaphors Come from?. *Metaphor and Symbolic Activity*, 8(3), 227-242.
- Dik, B. J., Byrne, Z. S. ve Steger, M. F. (Eds.). (2013). Purpose and Meaning in the Workplace. Washington, DC, US: American Psychological Association.
- Edmunds, L. ve Pryce-Jones, J. (2008). Relationships Between Happiness, Overtime, Sick Leave and Intention To Stay or Leave. *Selection & Development Review*, 24(1), 812.
- Eid, Michael; Larsen, Randy (2008). *The Science of Subjective Well-Being*, New York: The Guilford Press.
- Ersoy A. ve Ehtiyar V.R. (2017). “Happiness at Work”, Developments in Social Sciences, Efe Recep; Penkova Rosita; Wendt Jan. A., Saparov Kuart T., Berdenov Jaras G. Eds., St. Kliment Ohridski University Press, Sofia, 375-381.
- Fişek, A.G. (1995). Çok-Bilimli Eksende İşçi Sağlığı ve İş Güvenliği. *Ankara Üniversitesi, Siyasal Bilgiler Fakültesi Dergisi*, 50,167-172.
- Fisher, C.D. (2010). Happiness at Work. *International Journal of Management Reviews*, 12(4), 384-411.
- Fredrickson, B.L. (2004). The Broaden-and-Build Theory of Positive Emotions. *Philosophical Transactions of the Royal Society of London*, 359(1449), 1367-1377.
- Gavin J.H. ve Mason, R.O. (2004). The Virtuous Organization: The Value of Happiness in the Workplace. *Organization Dynamics*, 33(4), 379-392.
- Hellstrom, T. (2014). Leading Happiness: Leadership and Happiness at Work in Certified B Corporations, a Qualitative Study of Leaders and Employees to Understand the Influence of Shared Leadership on Worker Happiness within Certified Benefit Corporations. *Capstone Collection*. 2707.
- Hird, S. (2003). What is Wellbeing? A Brief Review of the Current Literature and Concepts. *Social Psychology Quarterly*, 61(2), 121-140.
- Jurkiewicz, Carole L. ve Robert A. G. (2004). A Values Framework for Measuring the Impact of Workplace Spirituality on Organizational. *Journal of Business Ethics*, 49(2), 129-142.
- Keser, A. (2009). *Çalışma psikolojisi*, Bursa: Ekin Basım Yayın Dağıtım.
- Kümbül Güler, B. (2015). Geçmişten Günümüze Çalışma Psikolojisi. *Karatahta İş Yazıları Dergisi*, 3(1)1-26.
- Larsen, R. ve Fredrickson, B. (1999). *Measurement Issues in Emotion Research? In Well-Being the Foundations of Hedonic Psychology* (D. Kahneman, E. Diener, and R. Schwarz Eds.) New York: Russell Sage.

- Maeran, R. ve Cangiano, F. (2013). Flow Experience and Job Characteristics: Analysing The Role of Flow in Job Satisfaction. *Testing, Psychometrics, Methodology in Applied Psychology*, 20(1), 13-26.
- McKee, A. (2017). How to be Happy at Work. *Leader to Leader*, 86, 47-52.
- Moccia, S. (2016). Happiness at Work. *Papeles del Psychology*, 37(2), 143-151.
- Morgeson, F.P. ve Humphrey, S. E. (2006). The Work Design Questionnaire (WDQ): Developing and Validating a Comprehensive Measure for Assessing Job Design and the Nature of Work. *Journal of Applied Psychology*, 91(6), 1321-1339.
- Myers, D.G. ve Diener, E. (1995). Who is Happy?. *Psychological Science*, 6(1), 10-17.
- O'Brien, C. (2005). Planning for Sustainable Happiness: Harmonizing Our Internal and External Landscapes, *Rethinking Development: 2nd International Conference on Gross National Happiness*, Antigonish, Nova Scotia, Canada.
- Paschoal, T. ve Tamayo, A. (2008). Construção E Validação Da Escala De Bem-Estar No Trabalho. (Construction and validation of the work well-being scale. *Avaliação Psicológica*, 7(1), 11-22.
- Russell, M. (2004). *Just Work*, USA: Harvard College Publication
- Saenghiran, N. (2013). Towards Enhancing Happiness at Work: *A case study*. Social Research Reports, 25, 21-33.
- Scandura, T.A. (1992). Mentorship and Career Mobility: An Empirical Investigation. *Journal of Organizational Behavior*, 13, 169-174.
- Sharifzadeh, M. ve Almaraz, J. (2014). Happiness and Productivity in the Workplace. *American Journal of Management*, 14(4), 19-26.
- Sloan, M. M. (2005). *There is No Happiness at Work: Emotion Management, Inauthenticity, and Psychological Distress in the Workplace*, (Unpublished Doctoral Dissertation in Sociology), Graduate School of Vanderbilt University.
- Spicer, A. ve Cederström, C. (2015). The Research We've Ignored about Happiness at Work. *Harvard Business Review*.
- Stearns, P.N. (2012). The History of Happiness. *Harvard Business Review*, January-February, 104-109.
- Stoia, E. (2016). *Happiness and Well-Being at Work*. Business Administration and Marketing Department E1049-Final Degree Project.
http://repositori.uji.es/xmlui/bitstream/handle/10234/161807/TFG_2015_S_toiaE.pdf?sequence=1 (Erişim Tarihi 21.02.2018). 1-65.
- Tınar, M.Y. (1996). *Çalışma Psikolojisi*, İzmir: Necdet Bükey A.Ş.
- Turan, N. (2018). Çalışma mutluluğu: Kavram ve Kapsam. *Bursa Uludağ Üniversitesi İktisadi ve İdari Bilimler Fakültesi Dergisi*, 37(1), 169-212.
- Turan, N. (2020a). Çalışma Mutluluğunu Etkileyen Faktörler: Devlet Hastanesi Hekimleri Üzerine Bir Araştırma. *Çimento İşveren Dergisi*, 34(1), 8-19.
- Turan, N. (2020b). Çalışma Mutluluğu Düzeyi ve Algısı: Avukatlar Üzerine Bir Araştırma. *İş ve İnsan Dergisi*, 7(1).
- Ünal A. (2005). İş Hukuku ve İnsan Kaynakları Yönetimi Boyutuyla Çalışma Yaşamında Stres-AB Düzeyinde Konunun Ele Alınışı ve Gelişimi. *Çimento İşveren Dergisi*, 5(19), 17-18.
- Veenhoven, Ruut. (haz.) (2009). *Happiness, Economics and Politics: Towards a Multi-Disciplinary Approach*. Cheltenham UK: Edward Elger Publishers, 45-69.
- Warr, P. (2007). *Work, Happiness and Unhappiness*. London: Laurence Erlbaum Associates.
- Warr, P. ve Clapperton, G. (2010). *The Joy of Work? Jobs, Happiness, and You*. 1st Edition. Routledge, London.
- Woohoo Inc, <https://woohooinc.com/>, 25.03.2020.
- Yılmaz, H.H. (2020). Türk Hukuku ve Avrupa Birliği Hukukunda İşsizlik Ödeneğine Hak Kazanma Koşulları. *Çimento İşveren Dergisi*, 34(2), 8-25.

Kaynakça

- Anholt, S. (2010). Definitions of Place Branding -Working Towards a Resolution. *Place Branding and Public Diplomacy*, 6(1), 1-10. DOI: 10.1057/pb.2010.3
- Apaydın, F. (2014). *Şehir Pazarlaması*. Ankara: Nobel Yayıncılık.
- Ashworth, G. J. (1998). The Transition to Market Economies and Market Cities. *European Challenges and Hungarian Responses in Regional Policy*, Center for Regional Studies, Hungarian Academy of Sciences, 35-48.
- Avcıkurt, C. ve Köroğlu, Ö. (2008). *Kırsal Turizm*. İçinde N. Hacıoğlu ve C. Avcıkurt (Editörler). Turistik Ürün Çeşitlendirmesi (s. 61-82). Ankara: Nobel Yayınları.
- Avraham, E. (2004). Media Strategies for Improving an Unfavorable City Image. *Cities*, 21(6), 471-479. DOI:10.1016/j.cities.2004.08.005
- Batman, O. ve Oğuz, S. Ç. (2008). *Kültür Turizmi*. İçinde N. Hacıoğlu ve C. Avcıkurt (Editörler). Turistik Ürün Çeşitlendirmesi (s. 189-208). Ankara: Nobel Yayınları.
- Baytok, A., Soybalı, H. H. ve Emir, O. (2010). Destinasyonların Toplantı Turizmi Amaçlı Pazarlanmasında Kongre ve Ziyaretçi Bürolarının Rolü: İstanbul Kongre ve Ziyaretçi Bürosu Örneği. *Selçuk Üniversitesi Sosyal Bilimler Enstitüsü Dergisi*, 23, 9-22.
- Bozok, D. ve Özdemir Yılmaz, G. (2008). *Eko-Turizm*. İçinde N. Hacıoğlu ve C. Avcıkurt (Editörler). Turistik Ürün Çeşitlendirmesi (s. 111-136). Ankara: Nobel Yayınları.
- Bradley, A., Hall, T. ve Harrison, M. (2002). Promoting New Images for Meetings Tourism. *Cities*, 19(1), 61-70.
- Briciu, V. A. (2013). Differences Between Place Branding and Destination Branding for Local Brand Strategy Development. *Bulletin of the Transilvania University of Braşov*, 6(55), 9-14.
- Buhalis, D. (2000). Marketing the Competitive Destination of the Future. *Tourism Management*, 21(1), 97-116.
- Çakmak, A. Ç. ve Kök, İ. T. (2012). Destinasyon Pazarlaması ve Safranbolu'nun Destinasyon İmajının Ölçülmesi. *Ticaret ve Turizm Eğitim Fakültesi Dergisi*, 2, 80-101.
- Çiçek, R. ve Ilgaz, A. (2015). Destinasyonların Pazarlanmasında İmaj ve Markanın Rolü: Nevşehir Örneği. *Akademik Bakış Dergisi*, 48, 171-183.
- Çelik, S. ve Sandıkçı, M. (2015). Türkiye'de Kentler İçin Turizm Destinasyonu Değer Kıstaslarının Belirlenmesi ve Destinasyon İmajı. *Journal of Tourism and Gastronomy Studies*, 3(4), 45-57.
- Deffner, A. ve Liouris, C. (2005). City Marketing: A Significant Planning Tool for Urban Development in a Globalised Economy. *45th Congress of the European Regional Science Association*, Vrije Universiteit. Amsterdam: 23-27 Ağustos 2005.
- Corte, V. D., Sciarelli, M., Cascella, C. ve Del Gaudio, G. (2015). Customer Satisfaction in Tourist Destination: The Case of Tourism Offer in the City of Naples. *Journal of Investment and Management*, 4(1-1), 39-50.
- Dimanche, F. (2002). The Contribution of Special Eventsto Destination Brand Equity. İçinde K. W. Wöber (Editör). *City Tourism 2002: Proceedings of European Cities Tourism's International Conference* (ss. 73-80). Vienna: Springer.
- Doğdubay, M. ve Giritlioğlu, İ. (2008). *Mutfak Turizmi*. İçinde N. Hacıoğlu ve C. Avcıkurt (Editörler). Turistik Ürün Çeşitlendirmesi (s. 433-456). Ankara: Nobel Yayınları.
- Ersun, N. ve Arslan, K. (2011). Turizmde Destinasyon Seçimini Etkileyen Temel Unsurlar ve Pazarlama Stratejileri. *Marmara Üniversitesi İktisadi ve İdari Bilimler Fakültesi Dergisi*, 31(2), 229-248.
- Framke, W. (2002). The Destination as a Concept: A Discussion of the Business-related Perspective Versus the Socio-cultural Approach in Tourism Theory. *Scandinavian Journal of Hospitality and Tourism*, 2(2), 92-108.
- Giannopoulos, A. A., Piha, L. P. ve Avlonitis, G. J. (2011). Desti-Nation Branding: What For? From the Notions of Tourism and Nation Branding to an Integrated Framework. *The Berlin International Economics Congress*. Berlin: 2011.
- Gooaverts, P., Biesbroeck, H. V. ve Tilt, T. V. (2014). Measuring the Effect and Efficiency of City Marketing. *Procedia Economics and Finance*, 12, 191-198.

- Ingram, H., Taberi, S. ve Watthanakhomprathip, W. (2013). The Impact of Political Instability on Tourism: Case of Thailand. *Worldwide Hospitality and Tourism Themes*, 5(1), 92-103. DOI: 10.1108/17554211311292475
- İçli, G. E. ve Vural, B. B. (2011). Kırklareli İlinin Sosyoekonomik Kalkınmasında Mekân (Şehir) Pazarlamasının Rolü. *Trakya Üniversitesi Sosyal Bilimler Dergisi*, 3(1), 146-162.
- Karaman, S., Demirkol, S. ve Şahin, S. (2008). *İnanç Turizmi*. İçinde N. Hacıoğlu ve C. Avcıkurt (Editörler). Turistik Ürün Çeşitlendirmesi (s. 209-238). Ankara: Nobel Yayınları.
- Kavaratzis, M. (2004). From City Marketing to City Branding: Towards a Theoretical Framework for Developing City Brands. *Place Branding*, 1(1), 58-73.
- Kavaratzis, M. ve Ashworth, G. J. (2005). City Branding: An Effective Assertion of Identity or a Transitory Marketing Trick? *Tijdschrift voor Economische en Sociale Geografie*, 96(5), 506-514.
- Keş, Y. ve Kurt, S. (2015). Küresel Düzeyde Kültürel Bir Tanıtım ve Marka Aracı Olarak Turizm Logoları. *Medeniyet Sanat, İMÜ Sanat ve Tasarım Fakültesi Dergisi*, 1, 91-114.
- Kladou, S., Giannopoulos, A. ve Mavragani, A. E. (2015). Destination Brand Equity Research from 2001 to 2012. *Tourism Analysis*, 20(2), 189-200.
- Klimek, K. (2013). Destination Management Organisations and Their Shift to Sustainable Tourism Development. *European Journal of Tourism, Hospitality and Recreation*, 4(2), 27-47.
- Koşan, A. (2013). Spor Organizasyonlarının Şehir Pazarlaması Açısından Değerlendirilmesi. *Ekev Akademi Dergisi*, 54, 375-386.
- Kotler, P. ve Gertner D. (2002). Country as Brand, Product, and Beyond: A Place Marketing and Brand Management Perspective. *Brand Management*, 9, (4), 249-261.
- Marangoz, M., Önce, G. ve Çelikkan, H. (2011). Şehirlerin Markalaşması ve Şehir Markası Oluşturmada Sembol Yapılar: Çanakkale Örneği. *Uluslararası 2. Trakya Bölgesi Kalkınma-Girişimcilik Sempozyumu Bildiriler Kitabı-1* (ss. 679-698). Kırklareli: 1-2 Ekim 2010.
- Özdemir, G. (2014). *Destinasyon Yönetimi ve Pazarlaması*. Ankara: Detay Yayıncılık.
- Pike, S. ve Page, S. (2014). Destination Marketing Organizations and Destination Marketing: A Narrative Analysis of the Literature. *Tourism Management*, 41, 1-26.
- Rauhut Kompaniets, O. ve Rauhut, D. (2016). Place Marketing of Rural Areas: Why Can not City Marketing Strategies Be 'Copy-Pasted? *Regional Studies Association's European Conference*, Graz: 3-6 Nisan 2016.
- Rizzi, P. ve Dioli, I. (2010). From Strategic Planning to City Branding: Some Empirical Evidence in Italy. *Revista de Turismo y Patrimonio Cultural, Special Issue*, 8(3), 39-49.
- Sargın, S. (2006). Yalvaç'ta İnanç Turizmi. *Fırat Üniversitesi Sosyal Bilimler Dergisi*, 1(2), 1-18.
- Schaar, R. (2013). Destination Branding: A Snapshot. *UW-L Journal of Undergraduate Research*, 16, 1-10.
- Selvi, M. S. (2008). *Sağlık Turizmi*. İçinde N. Hacıoğlu ve C. Avcıkurt (Editörler). Turistik Ürün Çeşitlendirmesi (s. 275-294). Ankara: Nobel Yayınları.
- Şarkaya İçelloğlu, C. (2014). Kent Turizmi ve Marka Kentler: Turizm Potansiyeli Açısından İstanbul'un SWOT Analizi. *İstanbul Üniversitesi Sosyal Bilimler Dergisi*, 1, 37-55.
- Taşkın, E. ve Şener, H. Y. (2013). Sağlık Turizm Markası: Kütahya. *Dumlupınar Üniversitesi Sosyal Bilimler Dergisi*, 36, 253-260.
- Vela, J. de S. E. (2013). Place Branding: A Conceptual and Theoretical Framework. *Boletín de la Asociación de Geógrafos Españoles*, 62, 467-471.
- Wearing, S. ve Neil, J. (2009). *Ecotourism-Impacts, Potentials and Possibilities*. Oxford: Elsevier Publications.
- Zenker, S., Braun, E. ve Petersen, S. (2017). Branding the Destination Versus the Place: The Effects of Brand Complexity and Identification for Residents and Visitors. *Tourism Management*, 58, 15-27.
- URL-1: <http://www.thebrandage.com/sehir-pazarlamasi-ve-marka-sehirler-yaratmak> (E. T.: 06.05.2016).
- URL-2: <http://www.hurriyet.com.tr/seyahat/galeri-40393763?p=1> (E. T.: 14.03.2017).

Kaynakça

- Alam, M. S., ve Haque, S. M. (2022). Multi-dimensional earthquake vulnerability assessment of residential neighborhoods of Mymensingh City, Bangladesh: A spatial multi-criteria analysis based approach. *Journal of Urban Management*, 11(1), ss. 37–58. Elsevier B.V.
- Atmaca, E., Aktaş, E., ve Öztürk, H. N. (2023). Evaluated Post-Disaster and Emergency Assembly Areas Using Multi-Criteria Decision-Making Techniques: A Case Study of Turkey. *Sustainability (Switzerland)*, 15(10). MDPI.
- Atmaca, B., Arslan, M., Emiroğlu, M., Altunışık, A., Adanur, S., Demir, A., ... & Akgül, T. (2023). On the earthquake-related damages of civil engineering structures within the areas impacted by Kahramanmaraş earthquakes. *Journal of Structural Engineering & Applied Mechanics (Online)*, 6(2).
- Barutcu, I., ve İc, Y. T. (2022). Selecting the field hospital location for earthquakes: an application for Ankara Province in Turkey. *International Journal of Emergency Services*, 11(1), ss. 168–187. Emerald Group Holdings Ltd.
- Ferdowsi, A., Zolghadr-Asli, B., Mousavi, S. F., & Behzadian, K. (2022). Flood Risk Management Through Multi-Criteria Decision-Making: A Review. *Multi-Criteria Decision Analysis*, 43–54.
- Gharakhlou, M., Sabokbar, F., ve Givhechi, H. A. (2010). Access Enhancement by Making Changes in the Route Network to Facilitate Rescue Operations in Urban Disasters. *Int. J. Environ. Res.*, 4(2), ss. 183–192.
- Junian, J., ve Azizifar, V. (2018). The Evaluation of Temporary Shelter Areas Locations Using Geographic Information System and Analytic Hierarchy Process. *Civil Engineering Journal*, 4(7), ss. 1678–1688. Italian Journal of Science and Engineering. 10 Eylül 2023 tarihinde <https://civilejournal.org/index.php/cej/article/view/712> adresinden erişildi.
- Manyaga, F., Nilufer, N., & Hajaoui, Z. (2020). A systematic literature review on multi-criteria decision making in disaster management. *International Journal of Business Ecosystem & Strategy (2687-2293)*, 2(2), 1-7.
- Moradi, M., Delavar, M. R., ve Moshiri, B. (2017). A GIS-based multi-criteria analysis model for earthquake vulnerability assessment using Choquet integral and game theory. *Natural Hazards*, 87(3), ss. 1377–1398. Springer Netherlands.
- Omidvar, B., Baradaran-Shoraka, M., ve Nojavan, M. (2013). Temporary site selection and decision-making methods: A Case study of Tehran, Iran. *Disasters*, 37(3), ss. 536–553.
- Parizi, S. M., Taleai, M., ve Sharifi, A. (2022). A GIS-Based Multi-Criteria Analysis Framework to Evaluate Urban Physical Resilience against Earthquakes. *Sustainability (Switzerland)*, 14(9). MDPI.
- Sadrykia, M., Delavar, M. R., ve Zare, M. (2017a). A GIS-based decision making model using fuzzy sets and theory of evidence for seismic vulnerability assessment under uncertainty (case study: Tabriz). *Journal of Intelligent and Fuzzy Systems*, 33(3), ss. 1969–1981. IOS Press.
- Sadrykia, M., Delavar, M. R., ve Zare, M. (2017b). A GIS-based fuzzy decision making model for seismic vulnerability assessment in areas with incomplete data. *ISPRS International Journal of Geo-Information*, 6(4). MDPI AG.
- Sotoudeh-Anvari, A., Sadjadi, S. J., Hadji Molana, S. M., ve Sadi-Nezhad, S. (2019). A stochastic multi-objective model based on the classical optimal search model for searching for the people who are lost in response stage of earthquake. *Scientia Iranica*, 26(3E), ss. 1842–1864. Sharif University of Technology.
- Tezcan, B., Alakaş, H. M., Özcan, E., ve Eren, T. (2023). Afet Sonrası Geçici Depo Yeri Seçimi ve Çok Araçlı Araç Rotalama Uygulaması: Kırıkkale İlinde Bir Uygulama. *Politeknik Dergisi*, 26(1), ss. 13–27. Politeknik Dergisi.

- Üstün, A. K., ve Anagün, A. S. (2016). İstanbul'un İlçelerinin Afet Yönetimi Açısından Önem Ağırlıklarının Analitik Hiyerarşi Süreci Kullanılarak Belirlenmesi. *Journal of the Faculty of Engineering and Architecture of Gazi University*, 31(1), ss. 119–128.
- Yang, C. L., Yuan, B. J., & Huang, C. Y. (2015). Key determinant derivations for information technology disaster recovery site selection by the multi-criterion decision making method. *Sustainability*, 7(5), 6149-6188.
- Yanılmaz, S., Baskak, D., Yucesan, M., ve Gul, M. (2021). Extension of FEMA and SMUG models with Bayesian best-worst method for disaster risk reduction. *International Journal of Disaster Risk Reduction*, 66, s. 102631. Elsevier Ltd.
- Yılmaz, H., ve Kabak, Ö. (2020). Prioritizing distribution centers in humanitarian logistics using type-2 fuzzy MCDM approach. *Journal of Enterprise Information Management*, 33(5), ss. 1199–1232. Emerald Group Holdings Ltd.

Kaynakça

- Akyüz, E. (2000). *Ulusal ve Uluslararası Hukukta Çocuğun Haklarının ve Güvenliğinin Korunması*. Ankara: Millî Eğitim Bakanlığı Yayınevi.
- Alparslan, A.H. (2011). Çocukluk Döneminde Cinsel İstismar. *Kocatepe Tıp Dergisi*, 15(2),194-201.
- Biçer, Ü., Tırtıl, L., Kurtaş, Ö. & Aker,T., (2011). *Adli Psikiyatri*. Birinci Basamakta Adli Tıp.
- Bilgin, Ö. (2015). *Cinsel istismar mağduru çocukların psiko-sosyal durumlarının istismara ait özellikler açısından tanımlanması*. (Yüksek Lisans Tezi) Selçuk Üniversitesi Sağlık Bilimleri Enstitüsü, Konya.
- Bilgin, Ö. (2019). Çocuk cinsel istismarında ebevyen tutumu: Bir vaka sunumu. *Türkiye Sosyal Hizmet Araştırmaları Dergisi*,3(1), 1-17.
- Bilginer Ç., Tural Hesapçioğlu S., & Kandil S., (2013). Çocukluk çağı cinsel istismarı: Mağdur ve sanık açısından çok yönlü bakış. *Düşünen Adam Psikiyatri ve Nörolojik Bilimler Dergisi*, 26(1), 55-64.
- Çakıcı, E. (2002). *Çocuk istismarının öfke ifade tarzına etkisi*. (Doktora Tezi). Marmara Üniversitesi Sağlık Bilimleri Enstitüsü, İstanbul.
- Güçray, S. (1989). *Çocuk Yuvasında Ve Ailesinin Yanında Kalan 9,10,11 Yaş Çocuklarının Öz Saygı Gelişimini Etkileyen Bazı Faktörler*. (Doktora Tezi). Hacettepe Üniversitesi, Sosyal Bilimler Enstitüsü, Ankara.
- Gültekin Akduman, G., Cantürk G., (2010). Cinsel istismara uğrayan çocuklara karşı tutum ölçeği geçerlik ve güvenirlik çalışması üniversite öğrencileri örneklemi. *Adli Tıp Dergisi*, 24(2), 22-29.
- Güven, S. (2014). *Çocukların Medyada Temsili: İyi, Kötü Ve Mağdur Çocuk*. (Doktora Tezi). Selçuk Üniversitesi, Sosyal Bilimler Enstitüsü, Konya.
- İnci, Y. (2010). *Çocukların Cinsel Suistimali Ve İstismarının Sosyo-Kültürel Ve Ekonomik Boyutları*. (Doktora Tezi). Ankara Üniversitesi, Sosyal Bilimler Enstitüsü, Ankara.
- İşten, İ. (2017). Anayasa Mahkemesi'nin iptal kararları ve yasal değişiklikler çerçevesinde çocukların cinsel istismarı suçu. *Uluslararası Antalya Üniversitesi Hukuk Fakültesi Dergisi*,5(9), 139-165.
- İpek, A. (2010). *Suçta Sürüklenen Çocukların Okul Dönemlerinin İncelenmesi Ve Bu Dönemde Barındırdıkları Risk Faktörlerinin Belirlenmesi: Ankara, İstanbul Ve İzmir Jandarma Çocuk Merkezleri Örneği*. (Yüksek Lisans Tezi). Kara Harp Okulu, Savunma Bilimleri Enstitüsü, Ankara.
- Kanak, M. (2011). *0-10 Yaş Çocuk Cinsel İstismarının Sanal Medyadaki Yansıması*. (Yüksek Lisans Tezi). İnönü Üniversitesi, Eğitim Bilimleri Enstitüsü, Malatya.
- Kocaoğlu, S.S. (2016). *Yargı kararları ışığında cinsel dokunulmazlığa karşı suçlar*. Ankara: Yetkin Yayınevi.
- Örsel, S., Karadağ, H., Karaoğlan Kahiloğulları A. & Akgün Aktaş E. (2011). Psikiyatri hastalarında çocukluk çağı travmalarının sıklığı ve psikopatoloji ile ilişkisi. *Anadolu Psikiyatri Dergisi*, 12(2), 130-136.
- Polat, O. (2001). *Çocuk ve şiddet*. İstanbul: Der Yayınları.
- Polat, O. (2001). *Cinsel istismar: Çocuk ve şiddet*. İstanbul: Der Yayınları.
- Sayar, K. (2002) Tıbben açıklanamayan belirtiler. *Türk Psikiyatri Dergisi*, 13(3), 222-231.
- Şahiner, İ. (2010). *Çocukluk Çağı Travmatik Yaşantılarının Ve Yaşam Olaylarının Alopesi Areata İle İlişkisi*. (Uzmanlık Tezi). Başkent Üniversitesi, Tıp Fakültesi Psikiyatri Anabilim Dalı, Ankara.
- Tugay, D. (2008). *Öğretmenlerin Çocuk İstismarı Ve İhmaline Yönelik Farkındalık Düzeyleri*. (Yüksek Lisans Tezi). Marmara Üniversitesi, Sağlık Bilimleri Enstitüsü, İstanbul.

- Turhan, E., Sangün, Ö. & İnandı, T. (2006). Birinci basamakta çocuk istismarı ve önlenmesi. *Sürekli Tıp Eğitimi Dergisi*, 15(9), 153-157.
- Turla, A. & Özkanlı, Ç. (2006). Çocuğa yönelik istismarda farklı bir boyut: Çocuk pornografisi. *Polis Bilimleri Dergisi*, 8(1), 117-133.
- Tüysüz, D., (2021). *Çocukların Cinsel İstismar Suçu*. (Yüksek Lisans Tezi). Antalya Bilim Üniversitesi, Lisansüstü Eğitim Enstitüsü, Antalya.
- Yates, A. (1997). *Sexual abuse of children*. In: Wiener JM, ed. Textbook of child ado lescent psychiatry. 2nd ed. Washington: American Psychiatric Press, pp: 699-709.
- Yücel Didem, (2014). *Çocukluk Çağı İstismar Yaşantılarının Genç Yetişkinlik Dönemindeki Bağlanma Süreçleri, Psikopatolojik Semptomlar, İlişki Yeterlilikleri Ve Aşk Tutumları İle İlişkilerinin İncelenmesi*. (Doktora Tezi). İstanbul Üniversitesi, Adli Tıp Enstitüsü, İstanbul.

Kaynakça

- Broussard, M. (2018). *Artificial Unintelligence: How Computers Misunderstand the World*. Cambridge: MIT Yayınları.
- Clerwall, C. (2014). "Enter the robot journalist: users' perceptions of automated content". *Journalism Practice*, 8(5): 519-531.
- Dörr, K.N. (2016). "Mapping the field of algorithmic journalism". *Digital Journalism* 4(6), 700-722.
- Gunkel, D.J. (2012). "Communication and artificial intelligence: opportunities and challenges for the 21st century". *Communication+I*, 1(1): 1.
- Guzman, A. L. (2018). *What is Human-Machine Communication, Anyway? Human-Machine Communication: Rethinking communication, technology, and ourselves*. New York: Peter Lang.
- Guzman, A. L. & Lewis, S. C. (2019). Artificial Intelligence and Communication: A Human-Machine Communication Research Agenda. *New Media & Society*, 22(1), 1-17.
- Lucas, G. M., Gratch, J., King, A. & Morency, L.-P. (2014). It's Only A Computer: Virtual Humans Increase Willingness to Disclose. *Computers in Human Behavior*, 37, 94-100.
- Mahmud, S., Lin, X., Kim, J-H. (2020). "Interface for Human Machine Interaction for assistant devices: A Review". *10th Annual Computing and Communication Workshop and Conference (CCWC)*. 06-08 January 2020, DOI: 10.1109/CCWC47524.2020.9031244
Electronic ISBN:978-1-7281-3783-4
- Nass, C. & Moon, Y. (2000). "Machines and Mindlessness: Social responses to computers". *Journal of Social Issues*, 56(1), 81-103.
- Nass, C., Moon, Y. & Green, N. (1997). Are Computers Gender-Neutral? Gender stereotypic responses to computers. *Journal of Applied Social Psychology*, 27(10), 864-876.
- Pavlovic, V.I., Sharma, R. & Huang, T. S. (1997). "Visual interpretation of hand gestures for human-computer interaction: a review," *IEEE Transactions on Pattern Analysis and Machine Intelligence*. July 1997.
- Prashant, P. Joshi, A.&Gandhi, V. (2015). "Brain computer interface: A review," *5th Nirma University International Conference on Engineering (NUICONE)*, Nov 2015.
- Reis, H. T., Lemay, E. P., & Finkenauer, C. (2017). Toward Understanding Understanding: The importance of feeling understood in relationships. *Social and Personality Psychology Compass*, 11(3), 1-22.
- Şenyüz, B. (2021). "İletişim Çalışmalarında İnsan-Makine İletişimi (İmi): Paradigma Değişikliği ve Temel Yaklaşımlar". *Akdeniz Üniversitesi İletişim Fakültesi Dergisi*, 36, 203-220.

Kaynakça

- Afgani, C. (2020). *Cemaleddin Efgani'nin Renan'a Cevabı*. İçinde K. Canatan (haz.), İslam Terakkiye Mani Midir? (s. 33-40). İstanbul: Beyan Yayınları.
- Akgül, M. (1999). *Türk Modernleşmesi ve Din*. Konya: Çizgi Kitabevi.
- Demirci, M. (1993). *Yahya Kemal ve Mehmet Akif'te Tasavvuf*. İzmir: Akademi Kitabevi.
- Dündar, M. (2020). Japonlar Batının İyi Yönlerini Mi Aldı?, röportaj K. Şarman, *Atlas Tarih*, 63, 50-57.
- Ersoy, M. A. (2014a). *Hakkın Sesleri*. F. Gökçek (haz.). İstanbul: Dergâh Yayınları.
- Ersoy, M. A. (2014b). *Süleymaniye Kürsüsünde*. F. Gökçek (haz.). İstanbul: Dergâh Yayınları.
- Ersoy, M. A. (2014c). *Fatih Kürsüsünde*. F. Gökçek (haz.). İstanbul: Dergâh Yayınları.
- Ersoy, M. A. (2014ç). *Âsım*. F. Gökçek (haz.). İstanbul: Dergâh Yayınları.
- Ersoy, M. A. (2014d). *Gölgeler*. F. Gökçek (haz.). İstanbul: Dergâh Yayınları.
- Gökalp, Z. (2019). *Türkçülüğün Esasları*. Eskişehir: Anadolu Üniversitesi Yayınları.
- Hanioğlu, Ş. (1981). *Bir Siyasal Düşünür Olarak Doktor Abdullah Cevdet ve Dönemi*. İstanbul: Üçdal Neşriyat.
- Kanter, B. (2020). *Pozitivist Bir Evren İnşası: Tevfik Fikret'in Şiirlerinde Pozitivist Ütopya*. İçinde M. N. Doru ve K. Gökdağ. (Editörler). *Kavramlar ve Kuramlar -Düşünce Bilimleri-* (ss. 121-134). Mardin: Mardin Artuklu Üniversitesi Yayınları.
- Kara, İ. (2011). *Türkiye'de İslamcılık Düşüncesi I*. İstanbul: Dergâh Yayınları.
- Karakoç, S. (2015). *Mehmed Akif*. İstanbul: Diriliş Yayınları.
- Karaosmanoğlu, Y. K. (1991). *Yaban*. İstanbul: İletişim Yayınları.
- Mardin, Ş. (2015). *Türk Modernleşmesi*. İstanbul: İletişim Yayınları.
- Mütercimler, E. (2023). *Coğrafi Keşifler Soykırım – Sömürgecilik – Kölecilik – Emperyalizm – Kapitalizm*. İstanbul: Alfa Yayınları.
- Namık Kemal. (2020). Renan Savunması. İçinde K. Canatan (haz.), *İslam Terakkiye Mani Midir?* (s. 41-82). İstanbul: Beyan Yayınları.
- Ortaylı, İ. (2012). *İmparatorluğun En Uzun Yüzyılı*. İstanbul: Timaş Yayınları.
- Ömer Seyfettin. (2019). *Bütün Hikâyeleri*. (haz. N. H. Polat). İstanbul: Yapı Kredi Yayınları.
- Özcan, A. (2001). *İttihâd-ı İslâm*. İçinde Türkiye Diyanet Vakfı İslâm Ansiklopedisi, C. 23 (ss. 470-475). İstanbul: Türkiye Diyanet Vakfı Yayınları.
- Paçacı, M. (2001). Oryantalizm ve Çağdaş İslamcı Söylem. *İslâmiyât*, 4, 91-110.
- Renan, E. (2020). *İslam ve Bilim*. İçinde K. Canatan (haz.), İslam Terakkiye Mani Midir? (s. 17-32). İstanbul: Beyan Yayınları.
- Sarıay, Y. (2012). Turan. İçinde *Türkiye Diyanet Vakfı İslâm Ansiklopedisi*, C. 41 (ss. 407-408). İstanbul: Türkiye Diyanet Vakfı Yayınları.
- Saydam, A. (2002). *Yenileşme Döneminde Osmanlı Toplumunu*. İçinde Hasan Celâl Güzel – Kemal Çiçek – Selim Koca (Editörler), *Türkler Ansiklopedisi* (s.847-886). Ankara: Yeni Türkiye Yayınları.
- Smith, P. (2019). *Rönesans ve Reform Çağı*. (çev. S. Çağlayan). İstanbul: Türkiye İş Bankası Kültür Yayınları.
- Stearns, P. N. (2021). *Dünya Tarihinde Sanayi Devrimi*. (çev. N. Soysal). İstanbul: Say Yayınları.
- Şahin, E. (2023). *Türk İslamcılığı Tetkik – Tasnif – Teklif*. Konya: Çizgi Kitabevi.
- Şahin, S. (2021). “Hars, Medeniyet, Temeddün”: Ömer Seyfettin’de Modernleşme Fikrinin Teorik Temelleri. İçinde M. Eren ve M. Yılmaz. (Editörler). *3. Uluslararası Türkoloji Araştırmaları Sempozyumu* (ss. 580-592). Van: 14-16 Ekim 2021.
- Tevfik Fikret. (2021). *Bütün Eserleri Eleştirel Basım*. (haz. N. H. Polat). İstanbul: Yapı Kredi Yayınları.

- Toker, N. ve Tekin, S. (2012). Batıcı Siyasî Düşüncenin Karakteristikleri ve Evreleri: ‘Kamusuz Cumhuriyet’ten ‘Kamusuz Demokrasi’ye’. İçinde Uygur Kocabaşoğlu (Editör), *Modern Türkiye’de Siyasî Düşünce Modernleşme ve Batıcılık* (C. 3, s. 82-106). İstanbul: İletişim Yayınları.
- Tokluoğlu, C. (2012). Ziya Gökalp: Turancılıktan Türkçülüğe. *Atatürk Araştırma Merkezi Dergisi*, 28 (84), 104-143.
- Turhan, R. (2016). Ziya Gökalp’in Düşünsel Kaynakları Üzerine Notlar: Alman Sosyoloji Etkisi Tartışmaları. *Kutadgubilig*, 31, 259-279.
- Yahya Kemal. (1975). *Târih Musâhabeleri*. İstanbul: İstanbul Fetih Cemiyeti.
- Zophy, J. W. (2019). *Ateş ve Su üzerinde Dans Rönesans ve Reform Avrupası’nın Kısa Tarihi*. (çev. B. Karakurt). İstanbul: Dergâh Yayınları.
- Zürcher, E. J. (2013). *Modernleşen Türkiye’nin Tarihi*. (çev. Y. Saner). İstanbul: İletişim Yayınları.

Halil Efendi'nin cami imamı olmasının dışında elimizde başka bilgi bulunmamaktadır. Eserin ise edebî ve teknik açıdan kusursuz olduğu pek söylenemez. Halil Efendi'nin eseri yazması, sanat yapma gayesinden ziyade Özi Kalesi'nin kaybedilmesi ve Müslüman ordularının küffara yenilmesinden duyduğu üzüntüyü dile getirme isteği olabilir.

Eseri asıl önemli hâle getiren ise Viyana'da 1789'da Almanca ve Fransızca ön söz ve çevirilerle kitaplaştırılmış olmasıdır. Tarihi bir olaya dikkat çektiği ve Osmanlı Devleti'nin yenilgisini bir cami imamı tarafından dile getirdiği için olsa gerek eserin iki dilde çevirisinin yapılmasının nedeni geniş okuyucu kitlesine ulaşmasını sağlamak olmalıdır.

Kaynakça

- Gräffer (1789). *Klagelied Über den Verlust Okzakow's, von Chalil Efendi İmam Bey der Moschee von Sultan Suleiman in Constantinopel*. Wien.
- Güler, M. (2008). 1737 Osmanlı-Rus Savaşında Özi'nin Elden Çıkması. *Tarih İncelemeleri Dergisi*, C. XXIII, S. 1, 137-156.
- Öztürk, T. (2007). Özü. *TDV İslâm Ansiklopedisi*, C. 34, 133-134.

CUMHURİYET'İN 100. YILINDA

MERSİN



EDİTÖRLER:

İbrahim Bozkurt & Hakan Akdağ & Abdullah Elcan

EĞİTİM
yayınevi

CUMHURİYET'İN 100. YILINDA MERSİN

Editörler: İbrahim Bozkurt, Hakan Akdağ, Abdullah Elcan

Genel Yayın Yönetmeni: Yusuf Ziya Aydoğan (yza@egitimyayinevi.com)

Genel Yayın Koordinatörü: Yusuf Yavuz (yusufyavuz@egitimyayinevi.com)

Sayfa Tasarımı: Kübra Konca Nam

Kapak Tasarımı: Eğitim Yayınevi Grafik Birimi

T.C. Kültür ve Turizm Bakanlığı

Yayıncı Sertifika No: 47830

ISBN: 978-625-6613-02-7

1. Baskı, Ekim 2023

Baskı Cilt

Şelale Ofset Matbaa ve Cilt Sanayi, Fevzi Çakmak mah. Hacı Bayram cad. No: 22, Karatay/KONYA, Matbaa Sertifika No: 46806

Kütüphane Kimlik Kartı

CUMHURİYET'İN 100. YILINDA MERSİN

Editörler: İbrahim Bozkurt, Hakan Akdağ, Abdullah Elcan

XII+380 s., 165x240 mm

Kaynakça var, izin yok.

ISBN: 978-625-6613-02-7

Copyright © Bu kitabın Türkiye'deki her türlü yayın hakkı Eğitim Yayınevi'ne aittir. Bütün hakları saklıdır. Kitabın tamamı veya bir kısmı 5846 sayılı yasanın hükümlerine göre kitabı yayımlayan firmanın ve yazarlarının önceden izni olmadan elektronik/mekanik yolla, fotokopi yoluyla ya da herhangi bir kayıt sistemi ile çoğaltılamaz, yayımlanamaz.

EĞİTİM

yayınevi

Yayınevi Türkiye Ofis: İstanbul: Eğitim Yayınevi Tic. Ltd. Şti., Atakent mah. Yasemen sok. No: 4/B, Ümraniye, İstanbul, Türkiye

Konya: Eğitim Yayınevi Tic. Ltd. Şti., Fevzi Çakmak Mah. 10721 Sok. B Blok, No: 16/B, Safakent, Karatay, Konya, Türkiye
+90 332 351 92 85, +90 533 151 50 42, 0 332 502 50 42
bilgi@egitimyayinevi.com

Yayınevi Amerika Ofis: New York: Egitim Publishing Group, Inc. P.O. Box 768/Armonk, New York, 10504-0768, United States of America
americaoffice@egitimyayinevi.com

Lojistik ve Sevkiyat Merkezi: Kitapmatik Lojistik ve Sevkiyat Merkezi, Fevzi Çakmak Mah. 10721 Sok. B Blok, No: 16/B, Safakent, Karatay, Konya, Türkiye
sevkiyat@egitimyayinevi.com

Kitabevi Şubesi: Eğitim Kitabevi, Şükran mah. Rampalı 121, Meram, Konya, Türkiye
+90 332 499 90 00
bilgi@egitimkitabevi.com

İnternet Satış: www.kitapmatik.com.tr
+90 537 512 43 00
bilgi@kitapmatik.com.tr

halk tarafından yönetilmesidir. Res publica, halka ait olanın, halk için, halk tarafından yönetilmesidir.

Cumhuriyet, siyasi düşünceler tarihinde üzerinde en fazla odaklanılan ve fikir beyan edilen kavramlardan biri olmuştur. Kavram, Fransız İhtilâli ve Aydınlanma Dönemi sürecinde J.J. Rousseau tarafından işlenerek geliştirilmiştir. Tarihsel olarak cumhuriyet, yurttaşlar tarafından yönetilen, monarşik olmayan bir rejim anlamına gelir. Egemenlik gücünü ulusa veren bir anlayış olarak ortaya çıkmıştır.

Bir yönetim biçimi olarak Cumhuriyet, bilinen nedenlerle Osmanlı siyasal düşüncesinde fazla işlenmemiştir. Gerek I. Meşrutiyet ve II. Meşrutiyet dönemlerinde Jön Türkler olsun, İttihatçılar olsun padişahlık makamını ortadan kaldırmayı değil, padişahlığın otoritesine ortak olma amacıyla eylemlerde bulunmuşlardır. Yani nihai amaçları Meşrutiyet yönetimiydi; Padişahın olmadığı, egemenliğin halkta olduğu bir siyasi rejim olarak “Cumhuriyet” değildi.

Atatürk Cumhuriyet’i, ülkede çağdaş modern bir devletin kurulabilmesi için en uygun siyasi rejim olarak kabul ettiğini, Milli Mücadele’nin ilk aşamalarından itibaren açık ya da gizli dile getirmiştir. “*Cumhuriyet fazilettir*” diyen Atatürk, Türk milletinin tabiat ve ülküsüne en uygun idare şekli olduğunu ve demokratik, parlamenter, çağdaş, laik bir rejimin Türkiye’de inşa edilebilmesi doğrultusunda tek koşulun cumhuriyet olduğunu çeşitli vesilelerle dile getirmiştir.

Kaynakça

- Yeni Gün, 30 Teşrin-i Evvel (Ekim) 1923
 TBMM Zabıt Ceridesi, 120.İçtima, 1.12.1337 (1921), s.424-425.
 AKAL, C. B. (2002), “Rousseaucu Cumhuriyet Spinozacı Devlete Karşı”, *Toplum ve Bilim*, 92, 105-119.
 ARI, K. (2009). *Atatürk ve Aydınlanma*, Yakın Kitabevi, İzmir.
 ATATÜRK, K. (1969). Nutuk, C.II., 1920-1927, 9.Baskı, Milli Eğitim Basımevi, İstanbul.
 ATATÜRK, K. (1970). Nutuk, C.I., 1919-1920, 10.Baskı, Milli Eğitim Basımevi, İstanbul.
Atatürk'ün Söylev ve Demeçleri. (1989). C.III, Türk Tarih Kurumu Basımevi, Ankara.
 ATEŞ, T. (1999). *Türk Devrim Tarihi*, Der Yayınları, İstanbul.
 BALL, T. (1999). *Demokrasi Kimlik ve Yurttaşlık Bağlamında Cumhuriyet*, (Haz: Prof. Dr. Nuri Bilgin), 75.Yıla Armağan, Ege Üniversitesi Yayınları, İzmir. 17-19.
 BARAN, T.A. (1999). İstanbul Basınında Cumhuriyetin İlanına Tepkiler ve Yorumlar, *Atatürk Araştırma Merkezi Dergisi*, 44, 627-643.
 CEBESoy, A.F. (1953), Milli Mücadele Hatıraları, Vatan Neşriyatı, İstanbul.
 CEBESoy, A.F. (1997a). *Sınıf Arkadaşım Atatürk*, 1.Kitap, Cumhuriyet Kitabevi, Ankara.
 CEBESoy, A.F. (1997b). *Sınıf Arkadaşım Atatürk*, 2.Kitap, Cumhuriyet Kitabevi, Ankara.
 Cumhuriyet gazetesi, 1.4.1937
 ÇAVDAR, T. (1995). *Türkiye'nin Demokrasi Tarihi, 1839-1950*, İmge Kitabevi, Ankara.
 ÇEÇEN, A. (1994). *Atatürk ve Cumhuriyet*, İmge, Ankara.

- EROĞLU, H. (1989). Türkiye Cumhuriyeti'nin İlanı, *Atatürk Araştırma Merkezi Dergisi*, 16, 7-26.
- Fırat Mollaer, *Cumhuriyet, Cumhuriyetçilik Konferansı, Cumhuriyetçilik | Cumhuriyet Fikri | Giriş | 25. Bölüm- YouTube (5.09.2023 Tarihli Erişim)*
- GÜNDÜZ, A. (1973). *Garp Cephesi Kurmay Başkanı Asım Gündüz, Hatıralarım*, (Haz. İhsan Ilgar), Kervan Yayınları, İstanbul.
- HAYTOĞLU, E. (1998). "Cumhuriyet, Türk Tarihindeki Gelişimi ve Atatürk", *Atatürk Araştırma Merkezi Dergisi*, 42. 1136-1149.
- JASCHKE, G. (1973). Türkiye Cumhuriyeti'nin İlanı, Atatürk Devrimlerinin Başlangıcı, *Bellekten*, 148, 475-480.
- KANSU, M. M. (1986). *Erzurum'dan Ölümüne Kadar Atatürk'le Beraber*, C.II, 2.Baskı, TTK Basımevi, Ankara.
- KANSU, M. M. (1997). *Erzurum'dan Ölümüne Kadar Atatürk'le Beraber*, C.I, 4.Baskı, TTK Basımevi, Ankara.
- KUTLU, (2011). *Cumhuriyet Kavramı ve Türkiye'deki Evrimi*, Ankara Üniversitesi, Sosyal Bilimler Enstitüsü, Siyaset Bilimi ve Kamu Yönetimi Anabilim Dalı, Yüksek Lisans Tezi, Ankara.
- TÜNAY, B. (1986). Atatürk ve Cumhuriyet, *Atatürk Araştırma Merkezi Dergisi*, 7, 155-170.

gibi zayıf değildir. Cumhuriyet bedava da kazanılmış değildir. Bunu istihsal için mebzulen kan döktük. Her tarafta kırmızı kanımızı akıt tık. İcabında müessesatımızı müdafaa için lazım olanı yapmaya amadeyiz...” diyerek Cumhuriyete yönelik gelişecek hiçbir harekete müsaade edilmeyeceğini açıkça ortaya koymaktadır. Cumhuriyete yönelik iç ve dış tehdit ve girişimlerin karşısında duracak ilk erk, ilk kurum şüphesiz anayasadan aldığı yasal dayanak ve Türk milletinden aldığı binlerce yıldır süregelen destek ile Türk Ordusu olacaktır.

Sonuç olarak; Türk ordusu, tarihsel kökenleri bakımından, Osmanlı'dan miras olarak devraldığı modernleşme hareketlerini sahiplenmiş; vatanın kurtarılması ve devletin güçlendirilmesi amacıyla, modernleşmenin itici motor gücü haline gelmiş, kendisini devletle bir tutarak özdeşleştirmiş, Atatürk Devrimleri ve kurulan yeni cumhuriyetini, her ne koşulda olursa olsun, koruma ve savunmaya yönelmiştir.

Coğrafi konum itibariyle dünyanın en stratejik bölgesi olan Balkanlar-Kafkaslar ve Orta Doğu üçgeninin merkezinde yer alan Türkiye, gerek askeri gücü ve gerekse milli gücün diğer unsurları açısından bölgede büyük bir potansiyel güç olmuştur. Bu nedenle; şimdiye kadar olduğu gibi bundan sonra da ülkemiz, içeriden ve dışarıdan gelebilecek her türlü tehlike ile karşı karşıya kalabilecektir. Fakat Türk ordusu, gerek geçmişte ve gerekse günümüzde olduğu gibi gelecekte de Atatürk'ün kurmuş olduğu Türkiye Cumhuriyeti'nin en büyük güvencesi olmaya devam edecektir. Bugünkü gücüyle dostlarına güven, düşmanlarına korku veren kahraman ordumuz, yüce Atatürk'ün gösterdiği yolda, onun ilke ve inkılaplarının koruyucusu, “Yurtta barış, dünyada barış” prensibinin sarsılmaz takipçisi olacaktır. Türk Ordusu her türlü gücünü ve yasal dayanağını Cumhuriyetten alır. Bu yetki ve yasal güç ile Türk Milletinin, Türk devletinin ve Türk Cumhuriyetinin en güçlü ve öncelikli teminatıdır.

Kaynakça

- Ağaoğlu, A. (1942), *İhtilâl mi İnkılâp mı*, Ankara: Alaaddin Kırıl Basımevi,
- Arslan A. (2003), *Türkiye'nin Modernleşme Sürecinde Atatürk ve Türk Ordusu*, Bursa: Uludağ Üniversitesi Dergisi, Atatürkçü Bakış, 2003 Cilt 2, Sayı 3,
- Atatürk, Mustafa Kemal (1997), *Nutuk – Söylev, I. ve II. Ciltler*, Ankara: TTK Yayınları,
- Çalık, T. (2019). *Türk Milliyetçiliği Ekseninde Eğitim ve Kültür*, Ankara: Devlet Dergisi,
- Çeçen, A. (1994), *Atatürk ve Cumhuriyet*, Ankara: İmge Kitabevi,
- Çelik, K. (1993). *Milli Mücadelede Adana ve Havalisi(1918-1922)*, Ankara: TTK Yayınları,
- Demir, Ö. (2019). *Millî Mücadele'de Taşeli Bölgesinde Başarılı Savunma Bölgeleri*, Konya: Selçuk Üniversitesi Türkiyat Araştırmaları Enstitüsü Yayınları,
- Duman, S. (2015). *Cumhuriyet'in İnşa sürecinde Milli Tarih Şuuru Oluşturma Çabaları*. Gümüşhane Üniversitesi İktisadi ve İdari Bilimler Fakültesi Dergisi,
- Dumont, P. (1984), “*The Origins of Kemalist Ideology*”, içinde *Atatürk and the Modernization of Turkey*, ed. Jacob M. Landau, Westview Press, Boulder, (25-44),

- Ercan, T. (1999), *Türk İstiklal Harbinde Batı Cephesi*, Ankara: Gnkur. ATASE Bşk.lığı Yayınları,
- Erdoğan, M. (1990).*Silahlı Kuvvetlerin Türk Anayasa Düzeni İçindeki Yeri*, Ankara Üniversitesi Siyasal Bilgiler Fakültesi Dergisi, Cilt:45, Sayı:1-4,
- Erendor, M. (2015), *Türk Ordusu Tarihi*, İstanbul: Bilgeoğuz Yayınları,
- Erendor, M. (2021),*Mersin'de Kurtuluş Savaşı Kronolojisi*, İstanbul: Kamer Yayınları,
- Gökalp, Z. (1977). *Türkçülüğün Esasları*. İstanbul: Varlık Yayınevi,
- Gözler, K. (2007), *Türk Anayasa Hukuku Dersleri*, Bursa: Ekin Yayınları,
- Güler, U. (2006), *Türkiye'de Siyasal Bir Aktör Olarak Ordu*, Yüksek Lisans Tezi, İzmir: Dokuz Eylül Üniversitesi Sosyal Bilimler Enstitüsü,
- Hobsbawm, E.J. (2007), *Kısa 20. Yüzyıl 1914-1991 Aşırılıklar Çağı*, İstanbul: Everest Yayınları,
- Hobsbawm, E. J. (2006). 1780'den Günümüze Milletler ve Milliyetçilik, İstanbul: Ayrıntı Yayınları,
- Huntington, S.P. (2006). *Asker ve Devlet*, İstanbul: Salyangoz Yayınları,
- İlhan, S. (1987). *Harp Yönetimi ve Atatürk*, Ankara: Atatürk Araştırma Merkezi Yayınları,
- İnan, A. A. (2010), *Medenî Bilgiler ve M. Kemal Atatürk'ün El Yazıları*, Ankara: TTK Yayınları,
- Kafesoğlu, İ. (1982). *Türk Millî Kültürü*, İstanbul: Ötügen Yayınları,
- Kafesoğlu, İ. (1970). *Türk Milliyetçiliğinin Meseleleri*. İstanbul: Milli Eğitim Basımevi,
- Kırıkkanat, M. G. (2012), *Gözünü Çıkaran Devlet*, İstanbul: Vatan Gazetesi,
- Kocaturk, U. (2007), *Atatürk'ün Fikir ve Düşünceleri*, Ankara: Atatürk Araştırma Merkezi Yayınları,
- Kutlu, A. (2011). *Cumhuriyet Kavramı ve Türkiye'deki Evrimi*, Yayımlanmamış Yüksek lisans tezi, Ankara: Ankara Üniversitesi Sosyal Bilimler Enstitüsü,
- Lewis, B. (1965), "Djumhûriyya", *The Encyclopedia of Islam*, c.II, Leiden, (594-95),
- Lewis, B. (1988), *Modern Türkiye'nin Doğuşu*, Ankara: TTK Yayınları,
- Marx, K. (1949), *Selected Works, Vol:II*, Moscow: Foreign Languages Publishing House,
- Niş, K. (1995), *Türk İstiklal Harbi Batı Cephesi, Büyük Taarruz*, Ankara: Gnkur. ATASE Bşk. lığı Yayınları,
- Ögel, B. (1983). *Türk Tarihinde Millet ve Ordu Bütünleşmesinin Nedenleri*, Ankara: Gnkur. ATASE Bşk.lığı Yayınları,
- Öztürk, M. (1993). *Ordu ve Politika*, Ankara: Gündoğan Yayınları,
- Perlmutter, A. (1981), *Political Roles and Military Rulers*, New York: Published by Routledge,
- Pulat, O. (2018), *Hunlar*, İstanbul: T.İş Bankası Yayınları,
- Rustow, D. (1959), *The Army and Founding of the Turkish Republic*, World Politics, II (04): 513-552.
- Şahin, H. (1998). *Atatürk, Cumhuriyet ve Türk Ordusu*. Ankara: Erdem 32. Sayı, 587-620,
- Şen, S. (1996), *Silahlı Kuvvetler ve Modernizm*, İstanbul: Sarmal Yayınları,
- Şenel, A. (2001). *İlkel Topluluktan Uygur Topluma*, Ankara: Bilim ve Sanat Yayınları,
- Şıvgın, H. (2014), *Türk İstiklal Harbinde Kuva-yı Milliye*, Ankara: Gnkur. ATASE Bşk.lığı Yayınları,
- Toplu, A. (1972). *Türk Milliyetçiliği ve Karşıt İdeolojiler*, İstanbul: Toplu Yayınları.
- Yıldırım, S. (2018). *Cumhuriyet Döneminde Bir Çatı Kavram Olarak Ulus İdeolojisi ve Bileşenleri*, Kent Akademisi, Sy: 11 (33), s.317-331,
- Yılmaz, S. (2009). *Ulusal Savunma*, İstanbul: Kum Saati Yayınları,

olan, ülkemizin Mersin ilinin önemi ele alınmıştır. Mersin kültürel, sosyal ve turizm açısından önemli olduğu kadar ülke ekonomisi ve bölgesel ekonomi için de önemli bir limana sahiptir. Sadece limana sahip olmaktan kalmamıştır. Yavru vatan Kıbrıs'a projelerle akan bir nehir, Akdeniz'in ve Akdeniz'e kıyısı olan ülkelerin ticaret durağı da olmuştur. Tarihte ve günümüzde Mersin ve çevresinin önemi hep fark edilmiş ve buralar için hep mücadeleler verilmiştir. Günümüzde de Mavi Vatan Doktrini gibi projeler ve hedefler doğrultusunda bölgedeki gücümüzün korunması için Mersin önemli bir noktada yer almaktadır. Bölgenin trans ticaret ve taşımacılığını ülkemizin elinde bulundurmasıyla hem ülkemiz hem de bölgesel açıdan değeri artırmıştır. Mersin sadece dış ticaret değil, iç bölgelere de ulaşım ve ticaret fırsatı sunmaktadır. Yeni yapılmakta olan Nükleer Enerji Santrali'yle de hem ülke hem bölge açısından dışa bağımlılığı azaltarak güçlü ve gelişen bir ülke olmamızın kapılarını açmaktadır. Bu yüzden Mersin gerek ülkemiz açısından gerekse uluslararası açıdan jeopolitik olarak önemli bir konuma sahiptir.

Kaynakça

- Bahçe, A. F. (2023). Türkiye'nin Doğu Akdeniz'de mavi vatan politikası. *The Journal of Social Sciences*, 63(63), 481-509.
- Çıplak, M. N. (2003). *İçel tarihi- tarihi-turistik zenginlikleriyle Mersin*. Güzel Sanatlar Matbaası.
- Karaaslan, M. (2019). *Ülke kalkınmasında alternatif enerji ve nükleer enerjinin önemi* [Yayımlanmamış yüksek lisans tezi]. Niğde Ömer Halisdemir Üniversitesi.
- Kavıracı, O., & Tellioglu, O. (2016). TÜRKİYE-KKTC su temin projesi ve stratejik güvenliği. *Turkish Journal of Security Studies*, 18(3), 113-132.
- Levent, T., & Sarıkaya Levent, Y. (2013). *RIS-Mersin Projesi ve mersin bölgesel yenilik stratejisi: Yenilik üzerine yerel bir değerlendirme. VII. Ulusal Coğrafya Sempozyumu Bildiriler Kitabı*. Ankara Üniversitesi. http://tucaum.ankara.edu.tr/wp-content/uploads/sites/280/2015/08/semp7_0.pdf
- Murat, A. (2022). *Mavi Vatan Doktrini bağlamında Türkiye'nin deniz jeopolitiği* [Yayımlanmamış yüksek lisans tezi]. Trakya Üniversitesi.
- Özdemir, Ş. (2005). Osmanlı Döneminde İçel'in deniz olanakları. *Tarih İçinde Mersin Kolokyum ve Sergisi II*, 105-109.
- Selamoğlu, M. (2020). Türkiye'deki transit ticaret rejiminin uygulanması ve Mersin Limanı örneği [Yayımlanmamış yüksek lisans tezi]. Niğde Ömer Halisdemir Üniversitesi.
- Sunkar, M., & Uysal, A. (2014). Anamur (Dragon) Çayı'nın (Mersin) hidrografik özellikleri ve ekonomik potansiyeli. *Coğrafya Dergisi*, (28), 69-93.
- Sümer, V. (2015). Akdeniz'in altında bir nehir: Türkiye'den Kıbrıs'a su taşınması üzerine değerlendirmeler. *Center for Middle Eastern Strategic Studies*, 32, 1-10.

da mübadele nedeniyle hem göç almış hem de göç vermiştir. Yunanistan'ın farklı bölgelerinden gelen mübadillerin Kuşkusuz şehrin kültürüne, kimliğine önemli katkıları olmuştur. Bir liman şehri olması ve bu işlevi sayesinde kurulup gelişmesi Mersin'e yeni kimlik ve kültürlerle daha sık karşılaşması gibi bir özellik kazandırmıştır.

1923 yılında Lozan Antlaşması'na ek olarak imzalanan Mübadele Sözleşmesi, zorunlu olarak göç etmek durumunda kalan mübadiller başta olmak üzere aynı zamanda göçmenleri iskân etmek durumunda kalan devletler için son derece karmaşık, zorlu bir sürecin başlamasına olmuştur. Sosyoekonomik açıdan etkileri yıllarca devam edecek bu göçve iskân süreci planlanandan çok daha uzun sürede tamamlanabilmiştir.

Kaynakça

Arşiv Belgeleri

Türkiye Cumhuriyeti Cumhurbaşkanlığı Devlet Arşivleri Cumhuriyet Arşivi (BCA)

BCA, 30.18.0.0/8.50.14

BCA 272.0.0/ 14.76.28.24

BCA 272.0.0/ 11.19.93.8

BCA 272.0.0/ 14.76.28.23

BCA 272.11/17.77.8.2

BCA 272.1117.76.10.7

BCA 272.0.0/ 11.23.123.8

Britanya Arşivi Parlamento Belgeleri

Accounts and Papers. Turkey No. 1 (1923), *Lausanne Conference on Near Eastern Affairs, 1922-1923*, Londra, 1923.

Sürelî Yayınlar

Hakimiyet-i Milliye (Ankara)

Vakit (İstanbul)

Resmî Yayınlar

Düstur, III. Tertip, C.V, Ankara, 1969.

TBMMZC, İçtima I, Devre II, C. I, Ankara 1961.

Kaynak Eserler

İskân Tarihçesi, Hamit Matbaası, İstanbul, 1932.

Seha Meray (Çev.), *Lozan Barış Konferansı tutanaklar-belgeler*, T.I ,C.I, K.I, YKY, İstanbul 2001.

Sözlü Tarih Görüşmesi

Remziye Mutlu, 25.01.2020,

İkincil Kaynaklar

AKGÜN, S. (1986). Birkaç Amerikan kaynağından Türk-Yunan mübadelesisorunu, *Üçüncü Askerî Tarih Semineri: Türk-Yunan İlişkileri*. Ankara: Gen. Kur. Yayınları, 250-251.

BOZKURT, İ. (2012). *Tanzimat'tan Cumhuriyet'e Mersin Tarihi (1847-1928)*, Mersin: Mersin Büyükşehir Belediyesi Kültür Yayınları.

CENGİZKAN A., (2004). *Mübadele Konut ve Yerleşimleri*, Ankara: Arkadaş Yayıncılık.

CLARK, B. (2008). *İki Kere Yabancı Kitleli İnsan İhracı Modern Türkiye'yi ve Yunanistan'ı Nasıl Biçimlendirdi?*, Müfide Pekin (Çev.) İstanbul: İstanbul Bilgi Üniversitesi Yayınları.

- ÇANLI, Mehmet, (1994). “Yunanistan’daki Türklerin Anadolu’ya Nakli I”, *Tarih ve Toplum*, İletişim Yayınları, Eylül, 182-189.
- ÇAPA M. (1988). “Lozan’da Öngörülen Türk-Ahali Mübadelesinin Uygulanmasında Türkiye Kızılay (Hilal-i Ahmer) Cemiyetinin Katkıları”, *Atatürk Yolu*, Kasım 1988, Yıl:1, Sayı:2. 39-55
- DİMİRÖZÜ, D. (2005). Yunan Düzyazınında 1922 ve Zorunlu Göç, M. Pekin (Ed.). *YenidenKurulanYaşamlar 1923 Türk- Yunan ZorunluNüfusMübadelesi*. İstanbul: İstanbul Bilgi Üniversitesi Yayınları.155-187
- DİZDAR, İ.,- AKINER, İ. (2009). “Girit Göçmen Konutlarının Yorumlanmasına Bir Örnek: İhsaniye Mahallesi”, 3. *Tarih İçinde Mersin Kolokyumu Mersin, Akdeniz Dünyası ve Yirminci Yüzyıl Kesişen Yollar*, Mersin: Mersin Üniversitesi Yayınları.
- EMGİLİ, F. (2004), *Mersin Mübadilleri*, Mersin: Mersin Üniversitesi Sosyal Bilimler Enstitüsü Yüksek Lisans Tezi.
- EMGİLİ, F. (2011). *Yunanistan’dan Mersin’e-Köklerinden Koparılmış Hayatlar*, İstanbul: Bilge Kültür Sanat.
- EMGİLİ, F. (2021). “Göçmenlerin Barınma Sorunu ve Mübadil Meskenleri”, *Tarih ve Günce*, (9), 3-52 . Retrieved from <https://dergipark.org.tr/tr/pub/tarihvegunce/issue/64388/946100>
- İPEK, N. (2002). *Samsun ve Mübadele*, Ankara: TTK Yayınları.
- KARPAT, K. (2004). 1683’ten Sonra Osmanlıların Balkan Uluslarıyla İlişkileri. R. Boztemur (Çev). *Balkanlar’da Osmanlı Mirası ve Ulusçuluk*. Ankara: İmgeYayınevi.
- KARPAT, K. (2006). Osmanlı Devleti’nin Dönüşümü 1789-1908. D. Özdemir (Çev.) *Osmanlı’daDeğişimModernleşme ve Uluslaşma*. Ankara: İmgeKitabevi.
- KAYAM, M. (2022). AzınlıktanMübadillığeGiritMüslümanCemaati (1913-1924), Mersin: Mersin Üniversitesi Sosyal Bilimler Enstitüsü Doktora Tezi.
- LADAS, S, (1932). *The Exhange of Minorites: Bulgaria, Gereeceand Turkey*, New York.
- MERAY, Seha, (2001). *Lozan Barış Konferansı Tutanaklar-Belgeler*, C.I, Y.K.Y., İstanbul.
- META, B. (2007). AlbanianandGreekpoliciesforthevariousminoritiesduringthe 20th century”. *MinorityIssuesIn The Balkansand The EU*. İstanbul.
- ORTAYLI, İ. (1985). *Tanzimattan Cumhuriyete Yerel Yönetim Geleneği*, İstanbul: Hil Yayınları.
- Örmecioğlu, H. T. (2019). Cumhuriyetin İlk Yıllarında Köycülük Tartışmaları ve Numune Köyler. *Belleten*, 83 (297), 729-752 . DOI: 10.37879/belleten.2019.729
- ÖZBAY, F. (2015). *Dünden Bugüne Aile, Kent ve Nüfus*, İstanbul: İletişim Yayınları.
- SEPETÇİOĞLU, T. E. (2014). İki Tarihsel “Eski” Kavram, Bir Sosyo-Kültürel “Yeni” Kimlik: Mübadele Nedir, Mübadiller Kimlerdir?. *Türkiye Sosyal Araştırmalar Dergisi*, 180 (180). 49-84.
- TEKELİ İ. (2018). “Akdeniz, Akdenizlilik ve Mobilite” *Meltem İzmir Akdeniz Akademisi Dergisi*, No 3, Yaz 2018, 7-29, DOI 10.32325/iaad.2018.0 7. 7-29
- TOKSÖZ, M., (2010). *Nomads, MigrantsandCotton in The EasternMediterranean: The Making of the Adana-Mersin Region 1850-1908*, Leiden: Brill.
- TÜRKGELDİ, A. F. (1987). *Mesail-i Mühime-yi Siyasiye*. B. S. Baykal (Ed). Ankara: T.T.K.
- ULUTAŞ S., (2012). “Kapitalistleşme Sürecinde Çukurova Bölgesi’nde Yaşanan Ticari Merkez Kaymalar (19. yy)” *HistoryStudies: International Journal of History*, Volume 4 Issue 2. 343-360
- ULUTAŞ, S., (2015). 19. Yüzyılda Tarsus’ta Ekonomik ve Sosyal Yaşam (1856-1914), Tarsus: Tarsus Ticaret ve Sanayi Odası Yayınları.
- ÜNLÜ, T., S., (2009). “Bir İskeleden Liman Kentine Doğu Akdeniz’in Önemli Bir Limanı Olarak On Dokuzuncu Yüzyılın İkinci Yarısında Mersin’de Mekânsal Gelişim”. *Planlama*.
- YILDIRIM, O., (2006) *Diplomasi ve Göç Türk- Yunan Mübadelesinin Öteki Yüzü*, İstanbul: İstanbul Bilgi Üniversitesi Yayınları.a

Sonuç

Kuruluşundan itibaren bütün Türkler arasında milli bilincin geliştirilmesi; Türk kültürünün ortaya çıkarılması, dil ve kültür birliğinin sağlanması için çalışan Türk Ocakları, savunduğu fikirlerin hayata geçtiğine şahitlik eden nadir kuruluşlardan birisidir. Osmanlı Devleti'nin külleri arasından milliyet fikrini esas alan Türkiye Cumhuriyeti Devleti kurulmuş; 1991 yılında Sovyetler Birliğinin dağılmasından sonra Azerbaycan, Kazakistan, Kırgızistan, Özbekistan ve Türkmenistan Cumhuriyetleri bağımsızlıklarına kavuşmuştur. Rusya Federasyonu'na bağlı özerk Türk Cumhuriyetleri, Balkanlarda, Kafkaslarda ve Ortadoğu'da başka devletlerin sınırları içinde yaşayan Türkler; günümüzde Türk kardeşleriyle daha yakın temas halindedir. Türk devletleri arasında ilişkilerin geliştirilmesi için, her geçen gün yeni adımlar atılmakta, kardeş eller birbiriyle buluşmaktadır. Türk Devletleri Teşkilatı, bu buluşmanın en son örneğidir. Bu muhteşem tablo, Türk Ocaklarının savunduğu fikirlerin ne kadar gerçekçi olduğunun bir göstergesi olup, Türk Ocakları için haklı bir övünç kaynağıdır. Dünya Türklüğünün birbirlerini tanımaları, kaynaşmaları, dayanışmaları için düne göre daha çok imkâna sahibiz. Toplum ruhunun canlı tutulmasında Türk Ocakları gibi milli kuruluşlara dün olduğu gibi, bugün de ihtiyaç vardır ve yarınlarda da ihtiyaç olacaktır. Türk milleti, Ocağını sonsuza kadar yaşatmalıdır.

Kaynakça

- Ağaoğlu, Ahmet (1 Mayıs 1330), "Türkler İçinde Milli Hareket", *Türk Yurdu*.
- Akçura, Yusuf (1976), *Üç Tarz-ı Siyaset*, Ankara: Türk Tarih Kurumu Yayınları.
- Bayur, Yusuf Hikmet (1983), *Türk İnkılabı Tarihi*, C.II, Kısım IV. Ankara: Türk Tarih Kurumu Yayınları
- Birinci, Ali (1992), *Matbuat Âleminde Birkaç Adım*, İstanbul.
- Çavdar, Tevfik (2001), *Talat Paşa: Bir Örgüt Ustasının Yaşamöyküsü*, Ankara.
- Gökalp, Ziya (1330), *Kızılelma*, İstanbul: Akkurum Matbaası.
- Gökalp, Ziya (1334), *Yeni Hayat*, İstanbul: Evkaf-ı İslamiye Matbaası.
- Gökalp, Ziya (1339), *Türkçülüğün Esasları*, Ankara: Matbuat ve İstihbarat Matbaası.
- Gökalp, Ziya (1339), "Türkleşmek-İslamlaşmak-Muasırlaşmak", *Türk Yurdu*, Sayı:11 (Mart 1329), sayı: 12 (21 Mart 1329), sayı: 15 (2 Mayıs 1329).
- Gültepe, Necati (1999), *Turan: Turancılık Tarihinin Kaynakları*. İstanbul.
- Güneş, Günver (Eylül 2002), "Aydın Türk Ocağı (1923-1931)". *Türk Yurdu*, Sayı: 181.
- Güneş, Günver; Müslime Güneş (Şubat 2011), "Türk Ocakları ve Harf İnkılabı", *Türk Yurdu*, sayı: 281.
- Güneş, Günver (2011), "Türk Ocaklarının Manisa'da Kuruluşu ve Cumhuriyetin İlk Yıllarındaki Faaliyetleri". *Türk Yurdu*, Sayı: 290.
- Hakimiyet-i Milliye, 25 Mart 1931.
- İngiliz Gizli Servisi M15'e Göre Turanlılar ve Pan-Turanizm* (1999), Çev. Gonca Bayraktar -ŞenolDurgun.
- Karaer, İbrahim (1992), *Türk Ocakları (1912-1931)*, Ankara: Türk Yurdu Neşriyatı.

- Karaer, İbrahim; Hacaloğlu, Yücel (2013), *Türk Ocaklarının Genel Merkez Olarak Kullandığı Mekânlar (1912-2013)*, Ankara: Türk Ocakları Ankara Şubesi.
- Karaer, İbrahim; Erişti, Rahim; Ceylan, Ahmet (2004), *Dünden Bugüne Başbakanlık 1920-2004*, Ankara: Başbakanlık Basımevi.
- Sarınay, Yusuf (2005), *Türk Milliyetçiliğinin Tarihi Gelişimi ve Türk Ocakları*, İstanbul: Ötügen Neşriyat.
- Savaş, Metin (Ocak 2023), “Aydınlanmacı Türk Kadınları ve Türk Ocakları Tarihindeki İlk Aşk”, *Türk Yurdu*, Yıl: 112, Sayı: 425.
- Taneri, Aydın (1981), *Türk Devlet Geleneği*, Ankara.
- Tanrıöver, Hamdullah Suphi (1339), *Yeni Mecmua*, Sayı: 67.
- Tekin, Turan (1330), İstanbul: Türk Yurdu Kütüphanesi.
- Turan, (1328), Sayı: 1.
- “Türk Ocağı 1330, 1331, 1332 Seneleri Mesarifat ve Varidat Cetvelleri”, *Türk Yurdu*, C.XIV, Sayı: 9, 30 Haziran 1334
- Türk Ocağı Esas Nizamı*, İstanbul: 1334.
- Türk Ocağı Esas Nizamı*, İstanbul: 1339.
- “Türk Ocağı İdare Raporu” (30 Haziran 1334), *Türk Yurdu*, C.XIV, Sayı: 9.
- “Türk Ocağı Kongresi” (15 Temmuz, Ağustos 1334), *Türk Yurdu*, S.XIV, Sayı: 10,11.
- Türk Ocağı Nizamname-i Esas ve Dahiliyesi* (1328), İstanbul: Tanin Matbaası.
- Türk Ocağı, Tarihçe, Mefkure, Program, Tüzük*(1969), Ankara: Türk Ocağı Umumi Merkez Heyeti.
- Türk Ocağı Yasası* (1924), Ankara: Yenigün Matbaası.
- Türk Ocakları 1340 Senesi Umumi Kongre Zabıtları* (1341), Ankara; Yeni Gün Matbaası.
- Türk Ocakları 1927 Senesi Dördüncü Kurultay Zabıtları* (1928), Ankara.
- Türk Ocakları Mesai Programı* (1926), İstanbul: Osmaniye Matbaası.
- Türk Ocakları Tüzüğü 2019/* turkocaklari.org.tr /12.01.2023
- Türk Ocakları Yasası*(1927), İstanbul: Suhulet Matbaası.
- Türk Ocakları 100 Yaşında 1912-2012: Türk Ocakları 42. Olağan Büyük Kurultay Raporu* (14 Nisan 2012) / haz. Meriç Coşkun. Ankara: Türk Ocakları Genel Merkezi, 2012, 647 s. (Türk Yurdu Yayınları nu.97. Kurultay dizisi; 13)
- Türk Yurdu*, 98 (1331)

Kaynakça

Arşivler

- Cumhurbaşkanlığı Arşivi
Cumhurbaşkanlığı Cumhuriyet Arşivi (BCA)
Cumhurbaşkanlığı Osmanlı Arşivi (BOA)

Resmi Yayınlar

- CHF Halkevleri Talimatnamesi.* (1932). Ankara: Hâkimiyet-i Milliye Matbaası.
CHP 1935 Programı. (1935). Ankara: Ulus Basımevi.
CHP Halkevleri Çalışma Talimatnamesi. (1940). Ankara: Ulus Basımevi.
Cumhuriyet Halk Fırkası Kâtibi Umumiliğinin Fırka Teşkilatına Umumi Tebligatı (Mayıs 1931'den 1. Kanun 1932 nihayetine kadar I. (1933). Ankara: Hâkimiyeti Milliye Matbaası.
Halkevleri Tarafından Açılan Ulus Okullarının Evler Üzerine Durumları (1944-1945). (1947). Ankara: DİE.

Gazete ve Dergiler

- Akın
Cumhuriyet
Ege
İçel Halkevi Dergisi, Sayı:8, Yıl:1,1938
Kurun
Tanin
Türksözü
Ulus
Vakit
Yeni Adana
Yeni Mersin
Yeni Yol

Araştırma Eserler ve Hatıralar

- A. B. C. (1941). "Halkevi Çalışmalarına Hız Verelim" *Yeni Mersin*, 3 İkinci Teşrin/Kasım.
Aksoy, E. (2010). "Nusayrilerin Sosyal Yapıları ve Cumhuriyetin İlk Yıllarında Türkiye'de Yaşayan Bu Topluluğa Devletin Yaklaşımları" *Türk Kültürü ve Hacı Bektaş Veli Araştırma Dergisi*, Sayı: 54, s.199-212.
Atilla, R. (1935). "Gene Dil Davası", *Yeni Mersin*, 28 İkinci Teşrin/Kasım.
Atilla, R. (1935). "Mersin Sömürge Değildir", *Yeni Mersin*, 10 Birinci Teşrin/Ekim.
Atilla, R. (1935). "Mersin'in Yeni Notu", *Yeni Mersin*, 20 Mayıs.
Bozkurt. B- Bozkurt. İ. (2016). "Mersin Halkevi'nin Kuruluşu ve Tarihsel İşlevi", *Tarih Okulu Dergisi*, Eylül, Sayı XXVII, s. 369-421.
Develi, Ş. (2000). "Mersin Halkevi" *İçel Sanat Kulübü Bülteni*, Sayı: 91, Nisan.
Epengin, E. (1943). "Mersin Kozmopolit Değildir" *Yeni Mersin*, 25 Mayıs.
Kara, A. (2006). *Cumhuriyet Döneminde Kalkanmanın Mihenk Taşı Halkevleri (1932- 1951)*, Ankara:24 Saat Yayıncılık.
Karagülle. H. M. (1928) "Halkevlerinin Lüzum ve Ehemmiyetleri", *İçel Halkevi Dergisi*, Sayı:6.
Karamanlı. (1946). "Hangisi Doğru" *Akın*,17 Ocak.
Kutluay F. (1945). "Halkevi ve Dil Devrimi" *Akın*, 28 Eylül.
Pınar, M. (2018). *Cumhuriyet Döneminde Mersin ve İçel'de Siyasi Hayat (1923 -1950)*, İstanbul: Hiperyayın.
Uran, H. (2008). *Meşrutiyet, Tek Parti, Çok Parti Hatıralarım (1908-1950)*, İstanbul: Türkiye İş Bankası Kültür Yayınlar.
Us, A. (1966). *Asım Us'un Hatıra Notları*, İstanbul: Vakit Matbaası.

Mersin’de 3 Ocak Yürüyüşü’ne katılan insanların sayısı günden güne azalmıştır. Sadece yürüyüşe katılanların sayısı azalmamakla birlikte yürüyüşün anlamı da bu kayıptan nasibini almıştır. Mersin ve ahalisinin işgalden kurtulmasına vesile olan etken kuvvetin Kuvâ-yı Milliye ruhu olduğu aşikârdır. Bu ruhun yaşatılması, Kuvvacı geleneğin unutulmaması ve nesilden nesile aktarılması için kurtuluş günü kutlamaları daha dikkatli ve tarihine uygun olarak organize edilmelidir.

Çete Bayramının öneminin idrak edilmesi ve gerekli ehemmiyet gösterilerek kutlanması Mersin şehrinin tarihi dokusunun yeniden canlanmasına vesile olacaktır. Gazi Mustafa Kemal Atatürk’ün, “*Gidip, Toros Dağları’na bakınız, eğer orada bir tek Yörük çadırı görürseniz ve o çadırda bir duman tütüyorsa, şunu çok iyi biliniz ki bu dünyada hiçbir güç ve kuvvet asla bizi yenemez.*” ifadeleri Mersin’deki Kuvâ-yı Milliye ruhunun devletin kurucu unsuru olduğunu; bu nedenle bu ruhu sembolize eden geleneklerin yaşatılması ve gelecek nesillere aktarılmasının önemini vurgulamaktadır.

Kaynakça

- Akbıyık, Y. (1999). *Milli Mücadele’de Güney Cephesi Maraş*. Ankara: Atatürk Araştırma Merkezi Yayınları.
- Akgün, S. (1984). “Kurtuluş Savaşı Başlangıcında Türk-Ermeni İlişkilerinde Amerika Birleşik Devletlerinin Rolü”, *Tarih Boyunca Türklerin Ermeni Toplumu İle İlişkileri Sempozyumu* içinde, 8-12 Ekim.
- Bıyıklıoğlu, T. (1962), *Türk İstiklal Harbi, I. Cilt, Mondros Mütarekesi ve Tatbikatı*. Ankara: Genelkurmay Askerî Tarih ve Stratejik Etüt Başkanlığı Yayınları.
- Bozkurt, İ. (2018). “İşgal Yıllarında Mersin”. *Atatürk Üniversitesi Sosyal Bilimler Enstitüsü Dergisi*, 22(1), 407-435.
- Çelik, K. (2000). “Millî Mücadele Yıllarında Adana ve Çevresi”. *Efsaneden Tarihe Tarihten Bugüne Adana: Köprü Başı* içinde, (Hz.: Doç. Dr. Erman Artun ve M. Sabri Koz), İstanbul: Yapı Kredi Yayınları.
- Çöl, E. (1962). “Kırkıncı Yılda Beş Ocak”. *Kuvai Milliye Dergisi*, Sayı: 42.
- Doğan, M. (2020). “Millî Mücadele’nin Bir Tanığı Olarak Kuvayi Milliye Dergisi”. *İstiklâlinin 100. Yılında Mersin* içinde, (Ed. İbrahim Bozkurt, Hakan Akdağ, Abdullah Elcan), Konya: Eğitim Yayınevi, 195-230.
- Güner, Z. (2007). “Antep Savunması ve Ali Şefik Özdemir Bey’in Faaliyetleri”. *ZKÜ Sosyal Bilimler Dergisi*, 3(6), 49–65.
- Oğuzcan, L. (1958). “Kuvayi Milliye Üzerine”. *Kuvayi Milliye Dergisi*, Sayı: 2.
- Oğuzcan, L. (1961). “Bir 5 Ocak Hikâyesi”. *Kuvai Milliye Dergisi*, Sayı: 34.
- Selvi, H. (2020). *Millî Mücadelede TBMM’ye Anadolu’dan Çekilen Telgraflar*. Ankara: TBMM Kültür, Sanat ve Yayın Kurulu Yayınları, No.162.
- Tosun, U. (2020). “Millî Mücadele Dönemi’nde Karşılaşılan Bazı Sorunlar ve Türkiye Büyük Millet Meclisinin Bunları Çözme Kararlılığı”. *Atatürk Üniversitesi Sosyal Bilimler Enstitüsü Dergisi*, 24(2) , 569-588.
- Umar, Ö.O. (2004), *Osmanlı Yönetimi ve Fransız Manda İdaresi Altında Suriye (1908-1938)*. Ankara: Atatürk Araştırma Merkezi Yayını.
- Yıldırım, C. (2015). *Millî Mücadele Döneminde Mersin 1918-1922*. Mersin: Mersin Büyükşehir Belediyesi Kültür Yayınları.

önlemi almıştır. Dikkatimizi çeken en önemli husus Atatürk'ün ölümü anma törenlerine (21 Kasım) katılım 15. Yıl kutlamalarından çok daha fazla olmuştur. Bu durumu halkın inkılaplara, devlete ve Atatürk'e bağlılığının bir nişanesi olarak görebiliriz. Çünkü milli mücadeleye katılan Kuvvayımilliyecilerin hala yaşıyor olması ve aynı heyecanı hissetmeleri, milletvekilliği ve belediye başkanlığı yapıyor olmaları hatıraların canlı tutulmasına sebep olmuştur.

Bunların yanında Atatürk'ün Mersin ziyaretleri ve aziz hatıraları katılımlardaki ruh halinin canlı olmasında etkili olmuştur. İlk geliş tarihi olan 17 Mart uzun yıllar Kuvvayımilliyeciler tarafından "Atatürk Günü" olarak kutlanmıştır.

Milli bayram olgusu ve bayramlardan beklenen duygu yoğunluğu milli bir devlet olarak kurulan Türkiye Cumhuriyeti'nin kuruluş yıldönümlerinde yaşanmıştır. Bunun yanında yıldönümü kutlamaları inkılapların yerleşmesinde, birlik ve beraberliğin sağlanmasında ve toplumun kaynaşmasında etkili olmuştur.

Kaynakça

- ATAY, F.R. Çankaya, İstanbul-1984
- BOLAT, B.S.,(2012) Milli Bayram Olgusu ve Türkiye'de Yapılan Cumhuriyet Bayramı Kutlamaları (1923-1960).Atatürk Araştırma Merkezi Yayınları, Ankara
- Cumhuriyet Gazetesi, <https://gazetecumhuriyet.com.tr> , erişim zamanı, 4 Haziran 2023,saat 11.40
- ÇIKLA,S. Cumhuriyet'in Onuncu Yıldönümü Anısına Yapılan Edebi Yayınlar erişim:<https://www.academia.edu.com> 4 Haziran 2023 Satt 12.30
- DOĞANER, Y. Cumhuriyet'in Onuncu Yıl Kutlamaları, Askeri Tarih Araştırmaları Dergisi Sayı 9, Şubat 2007
- GERÇEK, S.N. Cumhuriyet'in Onuncu Yıldönümünde Yapılan Neşriyat Ülkü Dergisi, Cilt 2, Sayı 12
- GOLOĞLU M. Türkiye Cumhuriyeti Tarihi: II (1931-198) Tek Partili Cumhuriyete, İş Bankası Yayınları 3. Baskı, İstanbul-2021
- Hâkimiyeti Milliye Gazetesi, <https://gastearsivi.com> Erişim: 7 Haziran 2023, Saat 14.30
- İÇEL MERSİN HALKEVİ DERGİSİ, Kasım 1938 Sayı-2 erişim, Mersin İl Halk Kütüphanesi
- KALAFAT, O. Yerel Basında Mustafa Kemal Atatürk'ün Vedası ve Sonrasında Yapılan 10 Kasım Anma Törenleri (1938-1950) Belgi Dergisi, Sayı 23
- Resmî Gazete, 11.06.1933, 2305 Sayılı Kanun
- SOYAK,H.R.,Atatürk'ten Hatıralar, Erişim:<https://dosya.com>>Hasan_Rıza_Soyak Atatürk'ten Hatıralar12 Haziran 2023,saat 14.30
- TURGUT H., Atatürk'ün Sırdaşı Kılıç Ali'nin Anıları Der. ,Hulusi Turgut. İşbankası Yay. İstanbul, 2020
- TÜRKKAHRAMAN M,Siyasal İktidarların Meşrulaştırılmasında Sembollerin Rolü, Sakarya Ün.Sosyal Bilimler Enst.Yayımlanmamış doktora tezi,Şubat 1997
- <https://acikerisim.sakarya.edu.tr> Erişim: 1 Haziran 2023 saat 12.50
- Ulus Gazetesi,<https://gastearsivi.com>, Erişim: 7 Haziran 2023 saat 14.30
- Yeni Mersin Gazetesierişim,Mersin İl Halk Kütüphanesiİstanbul Ün.Gazete den Tarihe Bakış Projesi nek.İstanbul.edu.tr

geçişin Mersin'in yerel siyasetinde büyük bir değişim meydana getirdiği görülmektedir. Ocak 1946'da kurulan DP'nin yalnızca bir ay sonra Mersin'de il teşkilatının kurulması ve 1946 genel seçimlerinde Mersin milletvekillerinin DP'den seçilmesi, Mersin'in yerel siyasetinde önemli bir revizyonu ortaya koymuştur. 1950'ye gelindiğinde Mersin belediye seçimleri de önemli bir değişime sahne olmuştur. 1950'ye kadar CHP belediye meclis üyeleri arasından seçilen Mersin Belediye Başkanı, bu seçimlerde çoğunluğun DP'ye geçmesine ve belediye başkanının da DP listelerinde yer alan belediye meclisi üyelerinden seçilmesine yol açmıştır. 1950 belediye meclisi seçimlerinde DP listesinden seçilen Müfide İlhan, Mersin Belediye Başkanı olarak seçilerek aynı zamanda Türkiye'nin ilk il kadın belediye başkanı unvanına sahip olmuştur. Takriben 1,5 yıllık bir belediye başkanlığı yürüten İlhan, bu dönemde Mersin kent estetiğinin geliştirilmesi, önceki belediye yönetiminden kalan borçların kapatılması ve gelişmiş kent uygulamalarının Mersin'e tatbikinin yapılması gibi önemli kararlara imza atmıştır. İlhan'ın belediye başkanlığı kadar DP'de yapmış olduğu siyaset ve belediye başkanlığı görevini bıraktıktan sonra vermiş olduğu mücadele de Türk kadınının toplumsal hayatta yeri geldiğinde mücadelecilik kimliğini ortaya koyabileceğinin bir örneği olmuştur. Müfide İlhan'ın Mersin Belediye Başkanlığı dönemi ile ilgili kaleme alınan söz konusu çalışma, Cumhuriyet döneminde Türk idareciliğinin başarılı örneklerini veren Türk kadın yöneticileri alanına bir katkı sunmayı amaçlamıştır.

KAYNAKÇA

Cumhurbaşkanlığı Devlet Arşivleri Başkanlığı

BCA, 030.11.1.0.229.3.10

BCA, 30.11.1.0.185.29.20.

BCA, 30.11.1.0.197.7.16.

BCA, 30.11.1.0.218.37.9.

Gazeteler

Demokrat, 29 Eylül 1951.

Demokrat, 29 Eylül 1951.

Demokrat, 6 Eylül 1950.

Toros, 10 Mart 1948.

Toros, 2 Kasım 1950.

Toros, 24 Ocak 1950.

Toros, 26 Şubat 1950.

Toros, 29 Ağustos 1950.

Toros, 5 Ekim 1950.

Türk Sözü, 2 Mart 1948.

Yeni Mersin, 13 Aralık 1951

Yeni Mersin, 15 Ekim 1950.

Yeni Mersin, 19 Aralık 1948.

Yeni Mersin, 19 Mayıs 1950.

Yeni Mersin, 2 Kasım 1950.

Yeni Mersin, 20 Haziran 1949.
 Yeni Mersin, 21 Aralık 1950.
 Yeni Mersin, 3 Eylül 1950.
 Yeni Mersin, 6 Ekim 1951.

Akademik Yayınlar

- Açıl, O. (2016). “İlk Türk Devletlerinde Kadın Algısı ve Kadın Hakları”. *Recep Tayyip Erdoğan Üniversitesi Sosyal Bilimler Dergisi*, 2(3), 63-72.
- Akgündüz, A. (1993). *Tarsus Tarihi ve Eshab-ı Kehf*. İstanbul: Tarsus Ticaret ve Sanayi Odası Yayını.
- Aksoy, İ. (2017). “Toplumsal ve Siyasal Süreçte Türk Kadını”. *Yasama Dergisi*, 32(7), 7-20.
- Alp, S. (2022). “Salnamelerde Mersin (19. yüzyıldan 20.yüzyılın başlarına)”. *İçel Dergisi*, 2(1), 1-14.
- Bozkurt, B. ve Bozkurt, İ. (2014). “Türkiye’nin İlk Kadın İl Belediye Başkanı ‘Müfide İlhan’ ve Mersin’deki Çalışmaları”. *Cumhuriyet Tarihi Araştırmaları Dergisi*, 19, 51-75.
- Bozkurt, B. ve Bozkurt, İ. (2022). “Siyasette İlkeli ve Tavizsiz Bir Üslup, Müfide İlhan”, *Kadın Özel Arşivlerinde, 40 Kadın 40 Hayat*, (Ed: Ayşegül Sönmezay), İstanbul, İBB İstanbul Kültür ve Sanat Yayınları, 711-743.
- Doğan, A. (2018). “Mersin Limanı ve Mersin Kenti Tarihi Üzerine Genel Bir İnceleme”. *Journal of Current Researches on Social Sciences*, 1(8), 118-150.
- Erdoğan, D.İ., Kabadayı, T., Üreten, H. ve Gündeay, G. (2012). *Türk Tarihinde Adnan Menderes-I*. Aydın: Aydın Tuna Matbaa.
- Ergin, M. (2003). *Orhun Abideleri*. İstanbul: Boğaziçi Yayınları.
- Genç, R. (2002). *Karahanlı Devlet Teşkilatı*. Ankara: Türk Tarih Kurumu Yayınları.
<https://mersin.bel.tr/kurumsal> Erişim Tarihi: 23.08.2023.
- İbn Battuta (2010). *İbn Battuta Seyahatnâmesi I-II Cilt*. (Çev. A. Sait Aykut), İstanbul: Yapı Kredi Yayınları.
- Kadın Eserleri Kütüphanesi ve Bilgi Merkezi Vakfı Özel Arşivler Koleksiyonu (2005). *Mesleklerinde Öncü Kadınlar: İlkler*. No: S0286.
- Kadın Gazetesi, 25 Eylül, 1950.
- Kafesoğlu, İ. (2007). *Türk Milli Kültürü*. (27. Baskı), İstanbul: Ötüken Yayınları.
- Kafesoğlu, İ. (2018). *Harezmşahlar Devleti Tarihi (485 - 618 / 1092 - 1221)*. Ankara: Türk Tarih Kurumu Yayınevi.
- Kesik, M. (2003). *Türkiye Selçuklu Devleti Tarihi Sultan I. Mesud Dönemi (1116-1155)*. Ankara: Türk Tarih Kurumu Yayınları.
- Köker, D. (1988). *Türkiye’de Kadın, Eğitim ve Siyaset, Yüksek Öğrenim Kurumlarında Kadının Durumu Üzerine Bir İnceleme*. Yayımlanmamış Doktora Tezi, Ankara Üniversitesi Sosyal Bilimler Enstitüsü, Ankara.
- Kurnaz, Ş. (1991). *Cumhuriyet Öncesi Türk Kadını*. Ankara: Aile Araştırma Kurumu Başkanlığı Yayınları.
- Merçil, E. (2011). *Selçuklularda Saraylar ve Saray Teşkilatı*. İstanbul: Bilge Kültür Sanat Yayınları.
- Pınar, M. (2018). *Mersin ve İçel’de Siyasal Hayat (1923-1950)*. İstanbul: Hiper Yayınevi.
- Polat, İ. (2023). “Bir İlke, Bir Lider: Müfide İlhan”. *Gençlik Ağı Gazetesi*, 25, 7-12.
- Resmi Gazete (20 Haziran 2002). *20.5.1933 Tarihli ve 2197 Sayılı Kanunun 1 inci Maddesinde Yer Alan İçel Adının Mersin Olarak Değiştirilmesi Hakkında Kanun*. Kanun Nu: 4764, Sayı: 24799.
- Resmi Gazete (26 Ekim 1933). *442 Sayılı Köy Kanununun 20 inci ve 30 uncu Maddelerinin Değiştirilmesine Dair Kanun*. Kanun Nu:2329, Sayı:2540.

- Resmi Gazete (28 Mayıs 1933). *Bazı Vilâyetlerin İlgası ve Bazılarının Birleştirilmesi Hakkında Kanun*. Kanun Nu: 2197, Sayı:2411.
- Resmi Gazete (5 Aralık 1934). *Teşkilâtı Esasiye Kanununun 10 ve 11 inci Maddelerinin Değiştirilmesi Hakkında Kanun*. Kanun Nu:2599, Sayı:2877.
- Roux, J.P. (2013), *Türklerin Tarihi*. (10. Baskı), İstanbul: Kabalcı Yayınevi.
- Sandal, E.K. ve Gürbüz, M. (2003). “MersinŞehrininMekansalGelişimi ve Çevresindeki Tarım Alanlarının Amaç Dışı Kullanımı”. *Coğrafi Bilimler Dergisi*, 1(1), 117- 130.
- Tatlı, C. (2008). *Demokrat Parti Döneminde Toplumsal ve Siyasal Hayatta Kadın*. Yayımlanmamış Yüksek Lisans Tezi, İstanbul Üniversitesi Atatürk İlkeleri ve İnkılap Tarihi Enstitüsü, İstanbul.
- TBMM (2010a). *Tbmm Albümü 1920-2010: 1. Cilt 1920-1950*. (Ed. Sema Yıldırım ve Behçet Kemal Zeynel), Ankara: TBMM Basın ve Halkla İlişkiler Müdürlüğü.
- TBMM (2010b). *Tbmm Albümü 1920-2010: II. Cilt 1950-1980*. (Ed. Sema Yıldırım ve Behçet Kemal Zeynel), Ankara: TBMM Basın ve Halkla İlişkiler Müdürlüğü.
- Ünal, K. (2017). “Müfide İlhan”. *Girişimci İş Kadınları Derneği Dergisi*, 7, 22-23.

KAYNAKÇA

Cumhurbaşkanlığı Devlet Arşivleri Başkanlığı

BCA, 0.18.01.02.147.48.08.
BCA, 30.1.0.0.11.65.4.
BCA, 30.1.0.0.40.238.22.
BCA, 30.1.0.0.51.309.7.
BCA, 30.1.0.0.52.311.1.
BCA, 30.1.0.0.52.312.2.
BCA, 30.1.0.0.52.312.4.
BCA, 30.10.0.0.77.506.17.
BCA, 30.10.0.0.77.509.1.
BCA, 30.10.0.0.77.509.8.
BCA, 30.10.0.0.77.512.20.
BCA, 30.10.0.0.77.512.8.
BCA, 30.10.0.0.78.516.19.
BCA, 30.11.1.0.185.29.20.
BCA, 30.11.1.0.197.7.16.
BCA, 30.11.1.0.218.37.9.
BCA, 30.11.1.0.229.3.10.
BCA, 30.11.1.0.243.8.16.
BCA, 30.11.1.0.266.26.5.
BCA, 30.11.1.0.267.34.5.
BCA, 490.01.6.28.7
BCA, 90.1.0.0.11.60.19.
BCA. 490.1.0.0.341.1426.2.

Gazeteler

Cumhuriyet, 10 Ağustos 1930.
Cumhuriyet, 12 Temmuz 1946.
Demokrat, 25 Nisan 1950.
Demokrat, 15 Mayıs 1950.
Demokrat, 4 Eylül 1950.
Cumhuriyet, 5 Eylül 1950.
Cumhuriyet, 9 Şubat 1954.
Türk Sözü, 13 Ağustos 1957.
Türk Sözü, 10 Eylül 1957.
Cumhuriyet, 23 Ekim 1957.
Türk Sözü, 2 Mart 1948.
Türk Sözü, 22 Ağustos 1957.
Türk Sözü, 6 Eylül 1957.
Türk Sözü, 9 Ağustos 1957.
Türk Sözü, 9 Şubat 1954.
Vatan, 22 Eylül 1945.
Yeni Adana, 18 Temmuz 1946.
Yeni Adana, 5 Ekim 1957.
Yeni Adana, 8 Şubat 1954.
Yeni Mersin, 11 Şubat 1954.

Yeni Mersin, 13 Aralık 1951.
 Yeni Mersin, 15 Haziran 1946.
 Yeni Mersin, 17 Temmuz 1947
 Yeni Mersin, 18 Ekim 1949.
 Yeni Mersin, 2 Mart 1948.
 Yeni Mersin, 21 Aralık 1950.
 Yeni Mersin, 26 Nisan 1950.
 Yeni Mersin, 29 Ekim 1957.
 Yeni Mersin, 3 Ekim 1957.
 Yeni Mersin, 3 Temmuz 1946.
 Yeni Mersin, 6 Ekim 1951.
 Yeni Mersin, 8 Eylül 1950.
 Yeni Posta, 21 Temmuz 1946.
 Zafer, 9 Mayıs 1950.

Akademik Yayınlar

- Ağaoğlu, S. (1967). *Arkadaşım Menderes*. İstanbul: Baha Yayınevi.
- Ahmad, F. (1999). *Modern Türkiye'nin Oluşumu*. 2. Baskı İstanbul: Kaynak Yayınları.
- Akandere, O. (2010). "1946 Genel Seçimleri ve Sonuçları Üzerinde İktidar ve Muhalefet Partileri Arasında Yapılan Tartışmalar II". *Atatürk Araştırma Merkezi Dergisi*, 26(76), 1-26.
- Akşin, S. (2003), "Demokrat Parti Dönemi". *Türkiye Tarihi 4 - Çağdaş Türkiye 1908-1980* içinde, İstanbul: Cem Yayınevi.
- Atayakul, F.A. (2007). *Türkiye'de Demokrat Parti Döneminde Genel Seçimler (1950-1954-1957)*. Yayımlanmamış Yüksek Lisans Tezi, İstanbul Üniversitesi, Sosyal Bilimler Enstitüsü, İstanbul.
- Berkes, N. (1973). *Türkiye'de Çağdaşlaşma*. Ankara: Bilgi Yayınevi;
- Bozkurt, B. ve Bozkurt, İ. (2014). "Türkiye'nin İlk Kadın İl Belediye Başkanı 'Müfide İlhan' ve Mersin'deki Çalışmaları". *CTAD*, 10(19), 51-75.
- Bozkurt, B. ve Bozkurt, İ. (2022). "Demokrat Parti İktidarı Döneminde İçel (Mersin)'de Seçimler". *Atatürk ve Türkiye Cumhuriyeti Tarihi Dergisi*, 11, 301-331.
- Burgaç, M. (2013). "1946 Genel Seçimlerinde Propaganda". *Çağdaş Türkiye Tarihi Araştırmaları Dergisi*, Cilt: XIII, Sayı: 26, 163-184.
- Cihan, A.R. (Der.) (1993). *İsmet İnönü'nün TBMM'deki Konuşmaları 1920-1973, İkinci Cilt (1939-1960)*. Ankara: TBMM Kültür, Sanat ve Yayın Kurulu Yayınları No: 57.
- Çavdar, T. (1996). *Türkiye'nin Demokrasi Tarihi (1950-1995)*. 2. Baskı, Ankara: İmge Yayınları.
- Demirel, T. (2011). *Türkiye'nin Uzun On Yılı- Demokrat Parti İktidarı ve 27 Mayıs Darbesi*. İstanbul: İstanbul Bilgi Üniversitesi Yayınları.
- DPT (2009). *Türkiye'nin Ekonomik, Sosyal ve Kültürel Kalkınmasında DPT*. Ankara: DPT Yayın ve Temsil İdaresi Başkanlığı.
- Erdoğan, M. (2016). *Türkiye'de Anayasalar ve Siyaset*. Ankara: Hukuk Yayınları.
- Eroğul, C. (2019). *Demokrat Parti: Tarihi ve İdeolojisi*. 9. Baskı, İstanbul: Yordam Kitap;
- Findley, C.V. (2012). *Modern Türkiye Tarihi: İslam, Milliyetçilik ve Modernlik*. 2. Baskı, İstanbul: Timaş Yayınları;
- Görücü, Ç. (2019). *Demokrat Parti İktidarında Chp: İdeolojik ve Örgütsel Arayışlar*. İstanbul: Tarih Vakfı Yurt Yayınları;
- <https://www.ysk.gov.tr/tr/1950-1977-yillari-arasi-milletvekili-genel-secimleri/3007> (Erişim Tarihi: 25.06.2023).
- Huntington, S.P. (1996). *Üçüncü Dalga Yirminci Yüzyıl Sonlarında Demokratlaşma* (Çev. Özbudun, E.). Ankara: Yetkin Yayınları.

- Karataş, M. (2022). “Türkiye’de Çok Partili Hayata Geçiş Sürecinin İç ve Dış Dinamikleri Üzerine Bir Değerlendirme”. *21. Yüzyılda Eğitim ve Toplum*, 11(32), 303-323.
- Karpat, H.K. (2015). *Turkey’s Politics: The Transition to a Multi-Party System*, Princeton: Princeton University Press.
- Karpat, K.H. (2013). *Türk Demokrasi Tarihi*. 4. Baskı, İstanbul: Timaş Yayınları.
- Koçak, C. (1986). *Türkiye’de Milli Şef Dönemi (1938-1945)*. Ankara: İletişim Yayınları.
- Koçak, C. (2000). “1923-1950 Arası Siyasi Tarih”. (Ed. Sina Akşin), *Türkiye Tarihi 4 Çağdaş Türkiye 1908-1980* içinde, İstanbul: Cem Yayınevi.
- Koçak, C. (2019). *CHP ve Taşra 1930-1950 Akdeniz Bölgesi Cilt: 1*, İstanbul: Alfa Yayınları.
- Koçak, C. (2020). *Türkiye’de Millî Şef Dönemi (1938-1945): Dönemin İç ve Dış Politikası Üzerine Bir Araştırma Cilt: 2*. 8. Baskı, İstanbul: İletişim Yayınları;
- Lewis, B. (1993). *Modern Türkiye’nin Doğuşu* (Çev. Kıratlı, M.). Ankara: Türk Tarih Kurumu Yayınevi.
- Mango, A. (2005). *Türkiye ve Türkler: 1938’den Günümüze*. İstanbul: Remzi Kitabevi.
- Olgun, K. (2011). “Türkiye’de Cumhuriyetin İlanından 1950’ye Genel Seçim Uygulamaları”. *Atatürk Araştırma Merkezi Dergisi*, 27(79), 1-36.
- Pınar, M. (2018). *Cumhuriyet Döneminde Mersin ve İçel’de Siyasi Hayat (1923-1950)*, İstanbul: Hiper Yayınevi.
- Resmi Gazete (13 Eylül 1957). “Milletvekilleri Seçimi Kanununun 35 ve 109 Uncu Maddelerinin Tadiline ve Bu Kanuna Muvakkat Bir Madde İlavetine Dair Kanun”. Kanun No: 7053, Sayı: 9705.
- Resmi Gazete (21 Şubat 1950). “Milletvekilleri Seçim Kanunu”. Kanun No: 5545, Sayı: 7438.
- Sander, O. (2005). *Siyasi Tarih-İlk Çağlardan 1918’e*. 14. Baskı, İstanbul: İmge Yayınevi.
- Şavklı, C. (2017). “Maras Yerel Basınında 1957 Seçimleri ve Siyasi Partiler”. *KSÜ Sosyal Bilimler Dergisi*, 14(2), 477-500.
- Tatlıcan, İ. (31 Ocak 2023). “‘Yeter Söz Millet’in’ afişini hazırlayan Selçuk Milar: CHP o afişi hazırladığım için beni sürgüne gönderdi”. Sabah Gazetesi, (<https://www.sabah.com.tr/gundem/2023/01/31/yeter-soz-milletin-afisini-hazirlayan-selcuk-milar-chp-o-afisi-hazirladigim-icin-beni-surgune-gonderdi>).
- TBMM (2010). *Tbmm Albümü 1920-2010 2. Cilt 1950-1980*. (Ed. Yıldırım, S. ve Zeynel, B.K.), Ankara: TBMM Basın ve Halkla İlişkiler Müdürlüğü.
- TBMM Zabıt Ceridesi (05.08.1946). *Meclis Tutanakları*. C.1, (1. Birleşim).
- TÜİK (2012). *Milletvekili Genel Seçimleri 1923-2011*. Ankara: Türkiye İstatistik Kurumu Matbaası.
- TÜSİAD (2001). *Seçim Sistemi ve Siyasi Partiler Araştırması Cilt: II. Ana Rapor*, Yayın No. TUSİAD-T/2001-11/312, İstanbul: Lebib Yalkım Yayınları.
- Uran, H. (2007). *Meşrutiyet, Tek Parti, Çok Parti Haturalarım (1908-1950)*, İstanbul: Türkiye İş Bankası Kültür Yayınları.
- Zürcher, E.J. (2013). *Modernleşen Türkiye’nin Tarihi*. 28. Baskı, İstanbul: İletişim Yayınları.

olduğu, bazı kasaba ve köylerde okul bulunmayan bir dönemde yaygın eğitim kurumu gibi çalışan TRT Çukurova Radyosu, vatandaşları bilgilendirmiştir. Hukuk, sağlık, sosyal hayat gibi konuları ele alarak farkındalığı arttırmış, kültür-sanat programlarıyla da pek çok vatandaşımızı sanatsal etkinliklerle tanıştırmıştır. Çukurova'nın bereketli coğrafyası, TRT Çukurova Radyosu'nun hayata dokunan yayınları ile renklenmiştir.

TRT Çukurova Radyosu, üstlendiği misyonun gereklerini 55 yıldır olduğu gibi bugün de başarı ile yerine getirmektedir.

KAYNAKÇA

- Aziz, A. (2012). *Radyo Yayıncılığı*. Ankara: Nobel Yayınevi.
- Cankaya, Ö. (2003). *Bir Kitle İletişim Kurumunun Tarihi: TRT 1927-2000*. İstanbul: Yapı Kredi Yayınları.
- Kocabaşoğlu, U. (1980). *Şirket Telsizinden Devlet Radyosuna*. Ankara: SBF Basın ve Yayın Yüksek Okulu Basımevi.
- Kurtçu, C. (2017). "Radyo, Müzik, Edebiyat". *Radyovizyon*, 28, 52.
- Kurtçu, C. (2019). *Türkiye'de Bir Kamu Hizmeti Olarak Tematik Yemek Televizyonu Modeli*. Yayımlanmamış Doktora Tezi, İstanbul: Marmara Üniversitesi Sosyal Bilimler Enstitüsü.
- Kuruoğlu, H. (2006). *Propaganda ve Özgürlük Aracı Olarak Radyo*. Ankara: Nobel Yayın Dağıtım.
- Özakman, T. (1969). *Radyo Notları*, Ankara: Ayyıldız Matbaası.
- Şahin, M. (2017). *Bölge Radyosunun Yapısı ve İşlevleri: TRT Çukurova Radyosu Örneği*. Yayımlanmamış Yüksek Lisans Tezi, Mersin: Mersin Üniversitesi Sosyal Bilimler Enstitüsü.
- Şahin, M. ve Kurtçu, C. (2018). *Adana İl Radyosundan Günümüze Çukurova Radyosu*. İstanbul: Alfabe Basın Yayın.
- Tekinalp, Ş. (2003). *Camera Obscuradan Synopticon'a Radyo ve Televizyon*. İstanbul: Der Yayınevi.
- TRT Bölgesel Danışma Kurulu (1968). *Çukurova Bölge Danışma Kurulu Toplantı Tutanaqları*. Mersin: TRT Basım.
- TRT Yayın Planlama Koordinasyon ve Değerlendirme Dairesi Başkanlığı - YPKDDB (1981). *TRT Çukurova Bölge Müdürlüğü*. Ankara: TRT Genel Sekreterlik Basılı Yayınlar Müdürlüğü.
- TRT Yayın Planlama Koordinasyon ve Değerlendirme Dairesi Başkanlığı - YPKDDB (2001). *TRT Çukurova Radyosu İzlenme ve Eğilim Belirleme Kamuoyu Araştırması*. Ankara: TRT Basım ve Yayın Müdürlüğü.
- TRT Yayın Planlama Koordinasyon ve Değerlendirme Dairesi Başkanlığı - YPKDDB (2006). *Çukurova Bölgesi Radyo Yayınları Kamuoyu Araştırması*. Ankara: TRT Basım ve Yayın Müdürlüğü.

Kaynakça

A. Vakıflar Genel Müdürlüğü Arşivi

- VGMA, 44/126, s.133 (15 Temmuz 1857)
- VGMA, 44, s. 155 (30 Eylül 1859)

B. Resmi Yayınlar

- Düstur, Birinci Tertip, 3.Cilt
- Resmi Gazete, Sayı: 5307, 18.01.1943
- Resmi Gazete, Sayı: 7457, 15.03.1950
- Resmi Gazete, Sayı: 25479, 01.06.2004
- Dersaadet Ticaret Odası Gazetesi, Sayı: 6, 16.03.1885

C. Şark Ticaret Yıllıkları

- 1883, 1885, 1886, 1889, 1890, 1893, 1894, 1896, 1909, 1913 Tarihli Osmanlı Şark Ticaret Yıllıkları.

D. Araştırma ve İnceleme Eserler

- Adıyke, N.; Adıyke, N. (2004). "Modernleşmenin Doğurduğu Kent: Mersin", *Sırtı Dağ, Yüzü Deniz Mersin*, 69-90, İstanbul: YKY Yayınları.
- Aydar, İ. H. (2016). *İskeleden Modern Limanın İnşasına Mersin Limanı*, Mersin: Mersin Deniz Ticaret Odası Yayınları.
- Bozkurt, İ. (2012). *Tanzimat'tan Cumhuriyet'e Mersin Tarihi (1847-1928)*, Mersin Büyükşehir Belediyesi Kültür Yayınları No:1, Mersin.
- Bozkurt, B. (2021). "Erken Cumhuriyet Dönemi Demiryollarının Millileştirilmesi: Anadolu Demiryolları ve Mersin-Tarsus-Adana Hattının Satın Alınması", *Atatürk Üniversitesi, Türkiyat Araştırmaları Enstitüsü Dergisi*, S.71, 679-702.
- Çavuşdere, S. (2009). "Selçuklular Döneminde Akdeniz Ticareti, Türkler ve İtalyanlar", *Tarih Okulu Dergisi*, S: 4, 53-75.
- Dingeç, E. (1998). *19.Yüzyılın İkinci Yarısında ve 20.Yüzyılın Başında Mersin'in Ekonomik Yapısı*. Yayınlanmamış Yüksek Lisans Tezi, Eskişehir: Anadolu Üniversitesi Sosyal Bilimler Enstitüsü.
- Durhan, İ. (2002). 1838 Tarihli Osmanlı-İngiliz Ticaret Sözleşmesi ve Sonuçları, *Atatürk Üniversitesi Hukuk Fakültesi Dergisi*, S: 6, 77-104.
- Giz, A. (1985). "Osmanlı Devleti'nde Ticaret, Sanayi Odaları ve Borsalar", *Tanzimat'tan Cumhuriyet'e Türkiye Ansiklopedisi*, C:3, 748-752, İstanbul: İletişim Yayınları.
- Gökhan, İ. (2012). "Türkiye Selçukluları İle Kilikya Ermenileri Arasındaki Siyasi İlişkiler", *Nevşehir Üniversitesi Sosyal Bilimler Enstitüsü Dergisi*, S:1, 70-108.
- Göktepe, İ. (1986). *Cumhuriyetin İlk Yıllarında Mersin Ticaret ve Sanayi Odası*, Mersin: MTSO Yayınları.
- Gülsoy, U., Nazır, B. (2009). *Türkiye'de Ticaretin Öncü Kuruluşu Dersaadet Ticaret Odası 1882-1923*, İstanbul: İTO Yayınları.
- Kasaba, R. (1994). "İzmir", *Doğu Akdeniz'de Liman Kentleri*, Ed: Çağlar Keyder, Eyüp Özveren, Donald Quataert, İstanbul: Tarih Vakfı Yurt Yayınları.
- Koralıtkürk, M. (1999). *Türkiye'de Ticaret ve Sanayi Odalarının Tarihsel Gelişimi(1880-1952)*. Yayınlanmamış Doktora Tezi, Marmara Üniversitesi Sosyal Bilimler Enstitüsü İktisat Anabilim Dalı İktisat Tarihi Bilim Dalı.
- Kurtuluş, S. (1949). *Çukurova'da Sanayi 1949*, Mersin: Yeni Mersin Toros Basımevi.
- Oğuz, İ. (2006). *Mersin Kentinin Kuruluş Öyküsü*, Mersin: MTSO Yayınları.
- Özkan, N. (2004). *Modena Devlet Arşivi'ndeki Osmanlı Devleti'ne İlişkin Belgeler (1485-1791)*, Ankara: Kültür Bak. Yayınları.

- Özveren, E. (2006). “Zaman İçinde Avrupa, Akdeniz Dünyası ve Antakya Üzerine Düşünceler”, *Akdeniz Dünyası Düşünce, Tarih, Görünüm*, Ed.: Eyüp Özveren, Oktay Özel, Süha Ünsal, Kudret Emiroğlu, İstanbul: İletişim Yayınları.
- Tekerek, M., Ticaret ve Sanayi Odaları, <https://ataturkansiklopedisi.gov.tr>, Erişim Tarihi: 09.03.2023
- Toksöz, M. (2006). “Bir Coğrafya, Bir Ürün, Bir Bölge: 19. Yüzyılda Çukurova”, *Kebikeç Dergisi*, S: 21, 97-110.
- Toprak, Z. (1990). “Osmanlı’da ‘Ecnebi’ Ticaret Odaları,” *Finans Dünyası Dergisi*, 78-81.
- _____ (2009). “20. Yüzyılın İlk Çeyreğinde Çukurova’da Emek ve Sermaye”, *Toplumsal Tarih Dergisi*, S: 191, 70-76.
- Türkiye Odalar ve Borsalar Birliği. *1992-1993 Faaliyet Raporu*, Ankara: TOBB Yayınları.
- Ünlü, T. (2007). *19.Yüzyılda Mersin’in Kentsel Gelişimi*. Yayımlanmamış Yüksek Lisans Tezi, Mersin: Mersin Üniversitesi Sosyal Bilimler Enstitüsü.
- Yenişehirlioğlu, F. (1995). *Mersin Evleri*, Ankara: Kültür Bakanlığı Yayınları.
- Yorulmaz, Ş. (2002). “Doğu Akdeniz’de Bir Osmanlı Liman kenti Olarak Gelişen Mersin’de Yabancı Tüccarın Rolü ve Mersin’de Levanten Kültürü”, *19. Yüzyılda Mersin ve Akdeniz Dünyası: 1. Ticaret, Göç ve Kültürel Çeşitlilik*, Mersin: Mersin Üniversitesi Akdeniz Kent Araştırmaları Merkezi Yayınları, No:1, 2-14.
- Yorulmaz, Ş. (2004). “Yabancı Tüccar ve Gayrimüslim Tebaanın Mersin Ekonomisindeki Rolü”, *Sırtı Dağ, Yüzü Deniz Mersin*, 317-333, İstanbul: YKY Yayınları.
- Yurtsever, C. (1999). “Çukurova’ya Yönelik Fransız Emperyalizminin Tarihi ve Kültürel Görünümü”, *III. Uluslararası Çukurova Halk Kültürü Bilgi Şöleni Sempozyumu*, 664-677, Adana: Adana Valiliği Yayınları.

E. İnternet Kaynakları

- <https://www.mtso.org.tr/tr/a/mtso-zaman-tuneli>, Erişim Tarihi: 28.03.2023
- <https://www.mtso.org.tr/tr/albumler/album/mersin-kent-resimleri> Erişim Tarihi: 28.03.2023
- <https://www.mtso.org.tr/tr/a/mtso-zaman-tuneli>, Erişim Tarihi: 28.03.2023

Kaynakça

- Alptürker, H. (2019). Yerel kamu hizmetlerinin sunumunda farklılıkların yönetimi: Mersin Büyükşehir Belediyesi örneği. Doktora Tezi. Selçuk Üniversitesi Sosyal Bilimler Enstitüsü, Konya.
- Adıgüzel, Şenol, and Murat Tek (2011). Büyükşehir Belediyesi Olma Sürecinde Antakya Metropolitan Alanında Yerel Siyaset. *Çağdaş Yerel Yönetimler*. 20 (4), 73–95.
- Al, Hamza (1996). Cumhuriyet Dönemi Belediyeciliğinin Tarihsel Gelişimi. (Editör: Vecdî Akyüz-Seyfettin Ünlü). *İslam Geleneğinden Günümüze Şehir ve Yerel Yönetimler II*. İstanbul: İlke Yayınları, 21-57.
- Akın, F. (2015). Yerel Yönetimlerin Tarihsel Gelişimi ve Türk İdari Yapısındaki Yeri. *İdari ve Mali Açından Türkiye’de Yerel Yönetimler* (Ed. Mehmet Mecek, Mesut Doğan, Bekir Parlak,). Bursa: Ekin Yayınevi.
- Arıkboğa, Erbay (2008). Türkiye’de Belediyelerin Büyüklüğü Sorunu: Reform ve Uygulama Analizi. (Editör: Fatma Neval Genç, Abdullah Yılmaz, Hüseyin Özgür). *Dönüşen Kentler ve Değişen Yerel Yönetimler*. Ankara: Gazi Kitabevi, 299-328.
- Arıkboğa, Erbay (2012), Büyükşehir Belediye Modeli ve Reform. *Marmara Sosyal Araştırmalar Dergisi*, 2, 3-32.
- Bayrakçı, E. (2019). Yerel yönetimler. Konya: Dizgi Ofset.
- Çolak, Ç. D. (2020). Seçim İttifakı Sisteminin 2018 Milletvekili Genel Seçimine Etkileri. *Eskişehir Osmangazi Üniversitesi İİBF Dergisi*, 15 (2), 719-742.
- Demir, Kemal, and Suat Çabuk (2010). Türkiye’de Metropolitan Kentlerin Nüfus Gelişimi. *Sosyal Bilimler Enstitüsü Dergisi*. 1 (28), 193–215.
- Eryılmaz, Bilal (2015). *Kamu Yönetimi*. Kocaeli: Umuttepe Yayınları.
- Genç, Fatma Neval (2014). 6360 Sayılı Kanun ve Aydın’a Etkileri. *Adnan Menderes Üniversitesi Sosyal Bilimler Enstitüsü Dergisi*. 1, Özel Sayı, 1-29.
- Göktürk, A., & Akkaya, Y. (2006). Yerel Yönetimler ve Sınıfsal Tercihler Mersin Örneği. *TÜRKİYE’Yİ SINIF GERÇEĞİYLE ANLAMAK*, 96.
- Gözler, Kemal (2018). *Mahalli İdareler Hukuku’na Giriş*. Bursa: Ekin Yayınevi.
- Gür, Osman, Bilal Karşı (2013). *5216 Sayılı Büyükşehir Belediyesi Kanunu-5393 Sayılı Belediye Kanunu ve İlgili Yönetmelikler*. İstanbul: Yerelsen Yayınları.
- Keleş, R. (2000). *Yerinden Yönetim ve Siyaset*. İstanbul: Cem Yayınevi.
- MBB Faaliyet Raporu (2015). <https://www.mersin.bel.tr/dokumanlar/2015-yili-faaliyet-raporlari>
- Miş, N. & Duran, H. (2019). İttifaktan Blok Siyasetine 31 Mart Yerel Seçimleri. *ADAM AKADEMİ Sosyal Bilimler Dergisi*, 9(2), 363-393. DOI:10.31679/adamakademi.634750
- Negiz, N. (2007). Türkiye’de Büyükşehir Belediyelerde Hizmet Etkinliği ve Eğitim İlişkisi: Alan Araştırması ve Bir Model Önerisi. Doktora Tezi, Süleyman Demirel Üniversitesi Sosyal Bilimler Enstitüsü, Isparta.
- Kalabalık, Halil (2005). *Yerel Yönetim Hukuku*. Ankara: Seçkin Yayıncılık.
- Karakılçık, Yusuf (2016). *Yeni Yerel-Bölgesel Gelişmeler Işığında Yerel Yönetimler*. Ankara: Seçkin Yayıncılık.
- Kavruk, Hikmet (2002). *Anakent’e Bakış, Türkiye’de Anakent Belediyeciliği ve Kent Hizmetlerinin Yönetimi*. Ankara: Hizmet – İş Sendikası.
- Keleş, Ruşen (2000). *Yerinden Yönetim ve Siyaset* (Dördüncü Basım). İstanbul: Cem Yayınevi.
- Keleş, Ruşen (2012). Anakentlerin Dünü, Bugünü, Yarını. *KBAM 3. Kentsel ve Bölgesel Araştırmalar Sempozyumu, “Kent Bölgeler, Metropolitan Alanlar ve Büyükşehirler: Değişen Dinamikler ve Sorunlar” Bildiri Kitabı*, 1-12, Ankara.
- Koçak, Yüksel (2013). *Türkiye’de Yerel Yönetimlerin Gelişim Süreci: Günümüz Açısından Bir Değerlendirme*. Doktora Tezi, İnönü Üniversitesi Sosyal Bilimler Enstitüsü, Malatya.

- Kutlucan, Kayhan Ümit (2009). Belediyelerde Stratejik Planlama Uygulaması, Yüksek Lisans Tezi, Atılım Üniversitesi Sosyal Bilimler Enstitüsü Kamu Yönetimi Ve Siyaset Bilimi Anabilim Dalı, Ankara.
- Özer, Mehmet Akif ve Akçakaya, Murat (2014). *Yerel Yönetimler-Teorik Boyut*. Ankara: Gazi Kitabevi.
- Özgür, Hüseyin (2008). Yerel Siyaset Perspektifinden Bakışla Büyükşehir Belediyelerinde Kentsel Alan Yönetimi Uygulamalar. *Yerel Siyaset*, İstanbul: Okutan Yayıncılık, 125-166.
- Parlak, Bekir (2015). Türkiye’de Değişen ve Dönüşen Büyükşehir Belediyeleri: 5216 Sayılı Yasadan 6360 Sayılı Yasaya Büyük Dönüşümün Analizi (Editör: Mehmet Mecek, Mesut Doğan ve Bekir Parlak). *İdari ve Mali Açından Türkiye’de Yerel Yönetimler*. Antalya: Bekad Yayınları, 117-134.
- Şengül, Ramazan (2014). *Yerel Yönetimler*: Kocaeli: Umuttepe Yayınları.
- Tekel, Ayşe (2002). Metropoliten Planlamanın Önemi ve Gerekliği Üzerine. *Çağdaş Yerel Yönetimler*. 11 (1), 42–55.
- Tekel, Ayşe (2009). Türkiye’de Metropoliten Alan Yönetiminden Metropoliten Yönetişime Geçiş: Ankara Örneğinde Bir Değerlendirme. *Selçuk Üniversitesi İİBF Sosyal ve Ekonomik Araştırmalar Dergisi*. No. 18, 191–214.
- URL1: <http://www.mersin.gov.tr/nufus-ve-dagilim>
- URL2:<https://www.ysk.gov.tr/tr/27-mart-1994-mahalli-idareler-genel-secimi/2804>
- URL3:<https://www.ysk.gov.tr/tr/18-nisan-1999-mahalli-idareler-genel-secimi/2805>
- URL4:<https://www.ysk.gov.tr/tr/28-mart-2004-mahalli-idareler-genel-secimleri/2818>
- URL5:<https://www.ysk.gov.tr/tr/29-mart-2009-mahalli-idareler-genel-secimleri/2820>
- URL6:<https://www.ysk.gov.tr/tr/30-mart-2014-mahalli-idareler-genel-secimleri/2853>
- URL7:<https://www.ysk.gov.tr/tr/31-mart-2019-mahalli-idareler-secimi/77916>
- Ulusoy, Ahmet ve Tekin Akdemir (2017). *Mahalli İdareler*. Ankara: Seçkin Yayıncılık.
- Ünsal, Nefise Tülay (2007). *Büyükşehir Belediyesi*. Yüksek Lisans Tezi, Gazi Üniversitesi Sosyal Bilimler Enstitüsü, Ankara.
- Yörükhan, A. (2003). Şehir Sosyolojisinin ve İnsan Ekolojisinin Teorik Temelleri. Ed. Turhan Yörükhan, Ankara: Nobel Yayın Dağıtım.
- Zengin, Ozan (2014). Büyükşehir Belediyesi Sisteminin Dönüşümü: Son On Yılın Değerlendirmesi. *Ankara Barosu Dergisi*. No. 2, 91–116.

Kaynakça

- Akpolat, M. S. (2004). “Tanzimat Sonrası Osmanlı Mimarlığından Bir Kesit: Adana – Mersin Demiryolu İstasyon Binaları”. *Hacettepe Üniversitesi Edebiyat Fakültesi Dergisi*, 21/1, 77-93.
- Aktemur, A. M. (2012). “Alexandre Vallauray'nin Karaköy'deki Eserleri”. *The Journal of Academic Social Science Studies*. 5/8, 37-74.
- Alkan, M., & Vural, S. (2021). *Mersin'in Belleği Şinasi Develi (2. Baskı)*. Mersin: Mersin Büyükşehir Belediyesi Mersin Kültür Yayınları – 33.
- Başar, M. E., & Erdoğan, H. A. (2009). “Osmanlı'dan Cumhuriyet'e Türkiye'de Tren Garları”. *Selçuk Üniversitesi Mühendislik Mimarlık Fakültesi*. 24/3, 29-44.
- Bozkurt, B., & Bozkurt, İ. (2016). “Mersin Halkevi'nin Kuruluşu ve Tarihsel İşlevi”. *Tarih Okulu Dergisi (TOD)*, (XXVII), 369-421.
- Bozkurt, İ. (2008). “Tanzimat'tan Cumhuriyete Modernleşme Sürecinde Mersin'de Eğitim”. *Mersin Üniversitesi Eğitim Fakültesi Dergisi*, 4/2, 197-213.
- Bozkurt İ., & Geylani., N. (2018). “Erken Cumhuriyet Döneminde Boş Zamanı Geçirme Alışkanlıkları ve Sosyal Mekanlar: Mersin Örneği”. *Pamukkale Üniversitesi Sosyal Bilimler Enstitüsü Dergisi*, 31, 346-359.
- Çanak, E. (2016). “Mersin Halkevi ve Faaliyetleri (1933-1951)”. *Tarihin Peşinde Uluslararası Tarih ve Sosyal Araştırmalar Dergisi*, 15, 55-93.
- Çinici, Damla. (2015). “Başkent Ankara'nın İnşasında Etkin Bir Mimar: Giulio Mogneri ve Yaşam Öyküsü”. *Ankara Araştırmaları Dergisi*. 3/1, 13-41.
- Çopur, H. (2021). “İnebolu Kent Merkezindeki Tarihi Kurum Yapıları”. *Karadeniz Araştırmaları*, XVIII/69: 121-142.
- Dağ, M. (2022). “Geç Dönem Osmanlı Taşrasında Bir İnfaz Kurumu Mersin Hapishanesi Örneği (1864-1920)”. *Mersin Üniversitesi Sosyal Bilimler Enstitüsü Dergisi*, 6/1, 6-26.
- Dingeç, E. (1988). *XIX. Yüzyılın İkinci Yarısında ve XX. Yüzyılın Başında Mersin'in Ekonomik Yapısı*. Yayınlanmamış Yüksek Lisans Tezi, Eskişehir: Anadolu Üniversitesi Sosyal Bilimler Enstitüsü.
- Durukan, A & Uraz, U.T. (2008). “Cumhuriyet'in Kültür Kurumu Olarak Halkevi Binaları”. *itüdergisi/a*, 7/1, 38-49.
- Elemama, H. (2019). “Mersin Şehir Merkezinde Bulunan Tarihi Kamu Binalarının Giriş Cephelemi (1850-1955)”. *Journal of Universal History Studies (JUHIS)*, 2/1, 19-48.
- Erten, E. & Şenyiğit, Ö. (2011). “Adana – Mersin Demiryolu Hattı Üzerindeki İstasyon Binalarının Tarihi ve Mimari Analizi”. *G.Ü. Müh. Mim. Fak. Dergisi*, 26/1, 37-55.
- Fıçıcıoğlu, Ş., & Halaç., H. H. (2022). “Tarihi Halkevlerinin Yeniden İşlevlendirme Kapsamında Değerlendirilmesi”. *Erciyes Akademi*. 36/2, 487-518.
- Güner, H. E. (2018). “Türk Ocakları, Mimarisi ve Geleneksel Öğeleri; Ankara ve İzmir Örneği”. *Online Journal of Art and Design*, 6/1, 99-118.
- Haşmetoğlu, H. Ş. (2013). “Tarihsel Süreçte Türkiye'de Demiryolu İstasyon Binaları ve Isparta – Burdur Örneği”. *History Studies International Journal of History*. ISSN: 1309 4173 (Online) 1309 - 4688 (Print), 5/6, 165-181.
- Kaptan, B.B. & Kasap., T.L. (2021). “Analitik Yaklaşımlar Çerçevesinde Bir İç Mekân Çözümleme Amacı ve Mersin Tren İstasyonu Binası Örneği”. *The Turkish Online Journal of Design, Art and Communication. TOJDAC*, ISSN: 2146-5193, 11/(2, 708-731.
- Kaya, A. vd.(2022). “Osmanlı Bankasının Tarihi Şube Yapıları ve Günümüz Kullanım Şekillerinin İrdelenmesi”. *Yakın Mimarlık Dergisi*, 6/1, 54-84.
- Kaya, Ş. (2010). Bazı Liman Kentlerindeki Örnekler Işığında Tanzimat Dönemi ve Sonrasında İnşa Edilen Gümrük Binalarının Mimari Özellikleri. *Sosyal Bilimler Dergisi (İstanbul Üniversitesi Güzel Sanatlar Bölümü)*, (4), 73-92.

- Kayadelen, M. (2019). Mersin'in Kuruluş Dönemine İlişkin Mevcut Tezlerin İrdelenmesi. *Kebikeç*, 47, 383-416.
- Kolay, E. & Yavuzylmaz, A. (2022). "Cumhuriyet Dönemi Banka Binalarından Bir Örnek: T.C. Merkez Bankası Samsun Şubesi Binası". *Sanat Tarihi Dergisi*, 31/1, 483-505.
- Küreğibüyük., Z. İ. (2011). *Cumhuriyet Dönemi Mimarlığı Bağlamında Arif Hikmet Holtay*. Yayınlanmamış Yüksek Lisans Tezi, İstanbul: İstanbul Teknik Üniversitesi Fen Bilimleri Enstitüsü.
- Mamalı, T. A. (2019). *Türkiye İş Bankası Mimarlığı ve Çelik Alatur'un Çalışmaları*, Yayınlanmamış Yüksek Lisans Tezi, İstanbul Üniversitesi, Fen Bilimleri Enstitüsü.
- Selçuk, S. A. & Sönmez, F. (2017). "Kayseri Tren İstasyonu ve Çevresinin Modernleşme Sürecine Katkısı Olan Özel Bir Okuma". DOI: 10.5505/megaron.2017.09825, 13/1, 85-101.
- Sönmez, Filiz. (2021). "Anadolu'da Bir Mimari Proje Yarışması: Vedat Dalokay ve Türkiye Cumhuriyet Merkez Bankası Kayseri Şubesi 1964-1968". *Online Journal of Art and Design*, 8/2, 38-55.
- Tekeli, D. (2006). "Cumhuriyetin Binaları". *TMH – Türkiye Mühendislik Haberleri*, 442-443, 30-63.
- Turgut, M. (2021). *Göçler ve Mersin Tarihi İlçeler Tarihiyle Birlikte Mersin (2. Baskı)*, Mersin: Mersin Büyükşehir Belediyesi Kültür Yayınları Gramaj Ofset Matbaacılık.
- Tutar, A. XIX. (2004). "Yüzyılın Sonlarında Mersin Sancağında Müslümanlar ve Gayrimüslimler". *Fırat Üniversitesi İlahiyat Fakültesi Dergisi*, 9/2, 23-36.
- Ulutaş., S. (2020) "Osmanlı Arşivinde Mersin Tarihine İlişkin Kaynaklar". *Kahramanmaraş Sütçü İmam niversitesi Sosyal Bilimler Dergisi*, 17/1, 487-518.
- Ünlü, T.S. (2011). "Mersin'in Cumhuriyet Modernleşmesi Sürecini Bir Eğitim Yapısı Üzerinden Okumak: Mersin Lisesi (Tevfik Sırrı Gür Lisesi)". *Megaron*, 11/3 449-466.
- Ünlü, T.S. (2017). "Cumhuriyet Modernleşmesi ve Mersin'de Kamusal Mekan Etkisi". *Osmanlı Dünyasında Kültürel Karşılaştırmalar ve Sanatsal Yansımalar: Prof. Dr. Filiz Yenişehirlilioğlu'na Armağan*, Ankara: Hacettepe Üniversitesi Hastanesi Basımevi, 251-258.
- Vural, S. (2010). *Huğ'dan Gökdelene Mersin 170 Yılın Mimarlık Mirası*. İzmir: Lamineks Matbaacılık.
- <https://islamansiklopedisi.org.tr/mersin> 06.07.2023
- <https://guncel.kulturhane.org/2020/04/24/kentten-yaylaya-kistan-yaza-mersinde-sinemanin-tarihi/15.07.2023> 17: 19

Bugün Mersin'de bölge sakinleri arasında konar-göçer yaşam tarzından yerleşik düzene geçen Yörükler ile Aleviler, Tahtacılar, Abdallar, Nusayriler gibi çeşitli topluluk mensupları bir arada yaşamakta, hatta dönemin siyasî gelişmelerine bağlı olarak farklı ülkelerden pek çok insan yöreye yerleşmeyi tercih etmektedir.

Bu çalışmada incelemeye alınan Aleviler, Tahtacılar, Abdallar şeklinde sıralayabileceğimiz Anadolu Alevileri ile Nusayriler (Arap Alevileri), inanç esasları bakımından kapalı ve heteredoks topluluklardır.

Günümüzde Güneydoğu ve Doğu Anadolu'dan göç eden Aleviler, başlangıçta şehrin belirli bölgelerine yerleşmiş olmakla birlikte zamanla kültürel ve ekonomik bağlamda gelişim kaydederek şehrin farklı semtlerine dağılmış durumdadır. Bu dağılım yer yer Tahtacılar ve Nusayriler arasında da, sayıları sınırlı olmakla birlikte, gözlenmektedir. Bununla birlikte şehre daha önceki dönemlerde gelen Tahtacılar, Abdallar ve Nusayriler, yoğun olarak belirli mahallelerde homojen bir şekilde yaşamlarını sürdürmektedir. Bu homojen yapı içerisinde geleneksel inanç ve yol öğretilerini, daha ziyade ev ortamlarında düzenledikleri dinî törenlerle devam ettirmeye çalışmaktadır. Şehirde dağınık vaziyette ikamet eden Aleviler ise, 1990'lı yıllardan itibaren kent merkezinde hizmet vermeye başlayan cemevlerinde dinî ritüellerini gerçekleştirmektedir. Genel anlamda ise şehir ortamının kendine has özellikleri ve sosyokültürel hayattaki gelişmeler, söz konusu kapalı toplulukların yaşam biçiminde, inanç ve ritüellerinde önemli değişimler de meydana getirmiştir.

Şehrin çok renkli ve zengin kültür yapısı içerisinde heteredoks İslam anlayışına sahip topluluk mensupları ve diğer yerli halk, birbirlerinin inançsal özelliklerine hoşgörüyle yaklaşarak kaynaşmış durumdadır. Bir başka deyişle Mersin, farklı yaşam tarzına, farklı inanç ve ritüellere sahip insanları bir araya getirmiş; Sünni, Alevi, Türk, Kürt, Arap vb. ayrımı yapılmaksızın tüm kent halkının gerek sosyal hayatta gerekse ticaret hayatında birbirleriyle saygı ve hoşgörü içerisinde uyum içinde yaşadığı büyük şehirlerimizden biridir.

Kaynakça

- Aksüt, A. (2002), Abdallarla İlgili Notlar. *Folklor / Edebiyat*, C.VIII, S.XXIX, s.13-17.
- Bozkurt, F. (1993), *Aleviliğin Toplumsal Boyutları*. 3. b., İstanbul: Tekin Yayınevi.
- Bozkurt, İ. (2012), *Tanzimat'tan Cumhuriyet'e Mersin Tarihi (1847-1928)*. Mersin: Mersin Büyükşehir Belediyesi Kültür Yayınları.
- Caferoğlu, A. (1953), "Anadolu Abdallarının Gizli Dillerinden Bir İki Örmek". *60. Doğum Yılı Münasebetiyle Fuad Köprülü Armağanı*, İstanbul: Yalçın Matbaası, s.77-79.
- Can, D. (2010), *Mersin Abdalları Halkbilimi Araştırması*. Yayınlanmamış Yüksek Lisans Tezi, Mersin: Mersin Üniversitesi Sosyal Bilimler Enstitüsü.
- Çalışlar, O. (1997), *Hız. Ali Muaviye Çatışması*. İstanbul: Pencere Yayınları.
- Çıplak, M. N. (1968), *İçel Tarihi*. Ankara.
- Çıplak, N. (2005), *Mersin Tahtacıları*. Ankara: Ürün Yayınları.

- Çıblak Coşkun, N. (2012), “Sosyokültürel Hayattaki Değişimlerin Alevi Cemlerine Etkisi: Alevi Kültür Dernekleri Mersin Şubesi Örneği”. *II. Uluslararası Tarihten Bugüne Alevilik Sempozyumu (23-24 Ekim 2010 Ankara)*, Ankara: Horasan Yayınları, s.222-235.
- Çıblak Coşkun, N. (2013), “Tahtacılar ve Tahtacı Ocaklarına Bağlı Oymakların Yerleşim Alanları”. *Türk Kültürü ve Hacı Bektaş Velî Araştırma Dergisi*, S.68, s.33-54.
- Çıblak Coşkun, N. (2014), *Alevi Cemlerinde Nefesler*. İstanbul: Otorite Yayınları.
- Develi, H. Ş. (1991), *Dünden Bugüne Mersin*. Mersin: Yorum Basım Dağıtım.
- Erjsem, Y. (2009), *Mersin’de Göç, Kentleşme ve Sosyal Problemler*. Mersin: Mersin Valiliği Yayınları.
- Eröz, M. (1977), *Türkiye’de Alevilik-Bektâşilik*. İstanbul: Otağ Matbaacılık.
- Fiğlalı, E. R. (1981), “Tahtacılar”. *Türk Ansiklopedisi*, C.XXX, Ankara: Millî Eğitim Basımevi, s.352.
- Kiremit, İ. (2012), *XIX. Yüzyılda Nusayriler (Arap Alevileri)*. Yayınlanmamış Yüksek Lisans Tezi, Ankara: Hacettepe Üniversitesi Sosyal Bilimler Enstitüsü.
- Koncak, M. (2017), *İnsan Mekân Perspektifinde Mersin Nusayrileri*. Yayınlanmamış Yüksek Lisans Tezi, İstanbul: Marmara Üniversitesi Orta Doğu ve İslam Ülkeleri Araştırmaları Enstitüsü.
- Köprülü, F. (1989), “Abdal”. *Edebiyat Araştırmaları II*, İstanbul: Ötüken Yayınları, s.362-417.
- Köprülü, O. F. (1988), “Abdal”. *TDV İslâm Ansiklopedisi*, C.1, s.61-62.
- Massignon, L. (1988), “Nusayriler”. *MEB İslâm Ansiklopedisi*, C.9, s.365-370.
- Ocak, A. Y. (1991), “Alevilik ve Bektaşilik Hakkındaki Son Yayınlar Üzerinde (1990) Genel Bir Bakış ve Bazı Gerçekler-I”. *Tarih ve Toplum*, Y.16, S.91, s.,20-25.
- Ocak, A. Y. (1998), “Alevi”. *TDV İslam Ansiklopedisi*, C.2, s.368-369.
- Türk, H. (2013), *Anadolu’nun Gizli İnanıcı Nusayrilik*. İstanbul: Kaknüs Yayınları.
- Uluçay, Ö. (1999), *Arap Aleviliği: Nusayrilik*. 2.b., Adana: Gözde Yayıncılık.
- Uludağ, S. (1988), “Abdal”. *TDV İslâm Ansiklopedisi*, C.1, s.59-61.
- Uludağ, S. (2001), *Tasavvuf Terimleri Sözlüğü*. İstanbul: Kocabalı Yayınevi.
- Ülkütaşır, M. Ş. (1968), “Abdallar”. *Türk Kültürü*, C.6, S.64, s.43-47.
- Üzüm, İ. (2007), “Nusayrilik”. *TDV İslâm Ansiklopedisi*, C.33, s.270-274.
- Yaman, A. (1998), *Alevilikte Dedeler Ocaklar*. İstanbul: Ufuk Matbaacılık.
- Yörükân, Y. Z. (1929). “Tahtacılar”. *Dârü’l-Fünûn İlahiyat Fakültesi Mecmuası*. S.12: 61-80; S.13: 55-80.
- Yörükân, Y. Z. (1998), *Anadolu’da Aleviler ve Tahtacılar*. Yay. Haz. Turhan Yörükân, Ankara: Kültür Bakanlığı Yayınları.
- Yurt Ansiklopedisi (1982), “İçel”. İstanbul: Anadolu Yayıncılık.

kaçınılmazdır. Bu ilgi, hayvanın bir grup insana yaptığı hizmetlerden ya da kan bağlarından, yani hayvanı insana bağlayan gerçek bir ortaklıktan kaynaklanır. Kan bağı ata-hayvan tapımına bağlanabilir. Burada da aslında hayvana tapma değil, ataya saygı söz konusudur. Yörede, gelebilecek kötülüklerden sakınmada, hastalıkların sağaltımında, bolluk-bereket sağlamasında, nazardan korunmasında vb. iyilikleri bekleme durumunda hayvanlardan yararlanma isteği açıkça ortadadır. Bu da hayvanların bir ruhu olduğuna inandıklarını ve yine hayvanların kutsal varlıklarla ilişki kurabildiklerini düşündüklerini gösterir. İslâmiyet sonrası dönemde bu inanmalar İslami bir renge büründürülse de aslında çeşitli kültler ve Animizm, Totemizm, Şamanizm gibi daha eski inanmaların izlerini taşımaktadır.

Kaynakça

- Bali, A. (2015). *Mersin Konargöçerlerinin Halk Kültüründe İnanışlar ve Bunlara Bağlı Uygulamalar*, Adana: Çukurova Üniversitesi, Sosyal Bilimler Enstitüsü, Yayınlanmamış Doktora Tezi.
- Çıblak, N. (2007). "Tarsus Kültürünün Tanıtımında Şahmeran Efsanelerinin Önemi", *Çukurova Üniversitesi Sosyal Bilimler Enstitüsü Dergisi* 16, No.1, Ss. 185-196.
- Çoruhlu, Y. (2011). *Türk Mitolojisinin Ana Hatları*. Kabalcı yayıncılık.
- Drury, N. (1996). *Şamanizm* (Çev. E. Şimşek). İstanbul: Okyanus Yayıncılık ve Yapımcılık.
- Eliade, M. (1999). *Şamanizm* (Çev. İ. Birkan). İstanbul: İmge Kitabevi Yayınları.
- Eröz, M. (1991). *Yörükler*. Ankara: Türk Dünyası Araştırmaları Vakfı.
- Fural, F.,& Uslu, F. (2018). "Yörüklerin doğadaki izleri: Orta Toroslardaki bazı yurtyerleri". *Sosyal ve Beşeri Bilimler Araştırmaları*. İstanbul: Çizgi Kitabevi.
- Hançerlioğlu, O. (1975). *İnanç Sözlüğü Dinler-Mezhepler-Tarikatler-Efsâneler*. İstanbul: Remzi Kitabevi.
- Helimoğlu Yavuz, M. (2017). *Diyarbakır Efsaneleri*. İstanbul: Kaynak Yayınları.
- Johansen, U. (2005). *50 Yıl Önce Türkiye'de Yörüklerin Yayla Hayatı*. (Çev. Mualla Poyraz). Ankara: Kültür ve Turizm Bakanlığı Yayınları.
- Kabak, T. (2018). "Mut İlçesi Hacıahmetli Köyü Hayvancılık Ve Çobanlık Kültürü Üzerine Halk Bilimsel Bir İnceleme". Bayburt: *Kültür Ajans Tanıtım ve Organizasyon*, 37, 158-168.
- Kutlu, M. (1987). *Şavaklı Türkmenlerde Göçer Hayvancılık*. Ankara: Kültür ve Turizm Bakanlığı Milli Folklor Araştırma Dairesi Yayınları.
- Pamuk, A. & Oyman, R. (2016). "Türk Çini Sanatında Kullanılan Hayvansal Figürlerin Seramik Yüzeyler Üzerinde Üç Boyutlu Uygulanması". *SDÜ ART-E Güzel Sanatlar Fakültesi Sanat Dergisi*, 9 (17), 1-25.
- Şenesen, R. (2011). "Türk Halk Kültüründe Bolluk ve Bereketle İlgili İnanç ve Uygulamalarda Eski Türk Kültürü İzleri". *Folklor/Edebiyat*, C. 17, S. 66, 209-228.
- Turan, Ş. (1994). *Türk Kültür Tarihi*. Ankara: Bilgi Yayınları.

toplumdaki bireylerin kendi becerilerini, duygu ve düşünce dünyalarını ortaya koyabilecekleri bir alan yaratması açısından önemlidir.

Bir toplumun gündelik yaşamına bakılarak hangi sanatlardan daha fazla yararlandıkları anlaşılabilir. Bazı el sanatları milletleri sembolize de edebilir. Örneğin; bu çalışmada ele aldığımız sanatlardan demircilik Türk kültürünün yaşam biçimini temsil eden önemli bir sanattır. Zamanla bu el sanatlarının kaybolması demek aslında dolaylı olarak bazı kültürel kodlarımızın da unutulması anlamına gelir. Bu yönüyle bu sanatların bir değer birikimi olarak görülmesi ve gelecek kuşaklara incelikleriyle anlatılması önemlidir.

Bu sanatların yaşatılması için bir başka gerekçe de üretilen ürünlerin sağlıklı ve dayanıklı olmasıdır. Bugün yapılan birçok çalışmada plastik ürünlerin sağlığa zararlı olduğu belirtilmektedir. Günlük yaşamın mümkün kıldığı ölçüde, bu ürünlerin yerine daha sağlıklı olan geleneksel ürünlere yönelim sağlanabilir. Belki günümüzdeki sepetçilik bu ihtiyacı karşılamayabilir ama geleneksel yöntemlerden yararlanılarak daha modern, pratik, kullanışlı kargı sepetler yapıp gündelik yaşamımıza dâhil edilebilir. Bugün bazı işletmelerde bakır kapların kullanımına bir geri dönüş olduğu görülmektedir. Bakır kaplarda pişen yemeklerin daha lezzetli ve daha sağlıklı olduğu bilinmektedir. Toplumun bu yöndeki bilinçlendirilmesi artırılabilir. Bu da kalaycılığın yeniden ekonomik bir kazanca dönüştürülerek geleceğe aktarılmasını sağlayabilir. Demircilikte başta bıçak olmak üzere üretilen birçok ürün fabrikasyon ürünlere göre daha sağlıklı ve dayanıklıdır. Bu ürünlere olan farkındalığın artırılması yeniden ekonomik hareketlenme yaşayarak bu sanatın da yaşatılmasını sağlayabilir.

Kaynakça

Yazılı Kaynaklar

- Akpınarlı, H. F. (2001), “Türkiye’de Sepet Örucülüğünün Önemi ve Günümüzdeki Değerlendirilmesi”, *Birinci Kastamonu Kültür Sempozyumu Bildirileri* 21-23 Mayıs 2000. Kastamonu: Kastamonu Valiliği.
- Can, D. (2010), *Mersin Abdalları Halkbilim Araştırması*, Yayımlanmamış Yüksek Lisans Tezi, MEÜ Sosyal Bilimler Enstitüsü.
- Demir, N. (2016), “Orta Karadeniz Bölgesinde Sepet ve Sepetçilik” *4. Yöresel Ürünler Sempozyumu ve Uluslararası Sanat Etkinlikleri*, Antalya, Türkiye, 2016
- Demir, G.K. (2020), “Bergama’da son ustasıyla sepetçilik”, *Folklor Akademi Dergisi*, 3 (4),53-71.
- Diyarbakırlıoğlu, M. A. (2010), *Kayıbolan Meslekler ve Son Ustalar*, İstanbul, s. 157.
- Gülensoy, T. (1994), “Anadolu’da Türk Bakırcılık Sanatının Gelişimi”, *Milli Folklor*, III, Ankara, s. 6.
- Onuk, T. ve diğerleri (2004), *Silifke Folkloru: İşletmecilik, Dokumacılık, Örucülük, Halk Oyunları ve Giysileri*, AKMB Yayınları, Ankara.
- Ögel, B. (2010) *Türk Mitolojisi* I. Cilt. Türk Tarih Kurumu Yayınları, Ankara.
- Özkoca, B.- Bozkurt, H. (2013) “Çorum İli İskilip İlçesi Geleneksel El Sanatlarına Genel Bir Bakış”, *Akdeniz Sanat Dergisi*, I. *Uluslararası Yöresel Ürünler Sempozyumu Sözlü Bildiri*, Cilt 6, Sayı 12.

Öztürk, İ. (2010), Türk El Sanatlarının Günümüzdeki Durumu (Tarihçe, Sorunlar, Öneriler). *Sanat Dergisi*, (7), 67-75.

Sennett, R. (2019), *Zanaatkâr*, Ayrıntı Yayınları, İstanbul.

Sözlü Kaynak Kişiler

Sözlü bilgilerin elde edildiği kaynak kişilere ait bilgiler; isim ve soy isimlerinin ilk harfleri, doğum yılı, eğitim durumu, mesleği, derlemenin yapıldığı yer biçiminde sıralanmıştır.

1. M.Y, 1937, Okuryazar değil, Demirci, Ustalar Mahallesi, Bozyazı.
2. H.D, 1945, İlkokul, Demirci, Ustalar Mahallesi, Bozyazı.
3. İ.P, 1977, İlkokul, Demirci, Say Mahallesi, Silifke.
4. B.P, 1953, Okur Yazar, Demirci, Say Mahallesi, Silifke.
5. M.T, 1958, İlkokul, Sepetçi, Akgedik Mahallesi, Tarsus.
6. D.T, 1954, İlkokul, Sepetçi, Akgedik Mahallesi, Tarsus.
7. R.A, 1962, İlkokul, Sepetçi, Tece Mahallesi, Mezitli.
8. Ö.U, 1963, İlkokul, Sepetçi, Tece Mahallesi, Mezitli.
9. A.Ö, 1945, İlkokul, Demirci-Kalaycı, Kelceköy, Mut.
10. İ.B. 1960, İlkokul, Kalaycı, Merkez, Silifke.

bir taraftan da kültürel miras koruma yaklaşımlarının önemli bir parçasını oluşturmaktadır. Bu nedenle coğrafi işaretler hem yerel topluluklar için hem de küresel tüketiciler için büyük bir değere sahiptir. Bu işaretlerin korunması ve etkili bir şekilde yönetilmesi, kültürel çeşitliliğin ve sürdürülebilir üretimin desteklenmesine de katkı sağlayacaktır.

Mersin yöresi coğrafi işaretli ürünlerin yer aldığı hem başvurusu kabul edilen hem de başvurusu devam eden liste göz önünde bulundurulduğunda Mersin yöresinin “yemek” ve “yiyecek”, “içecek” kültürünün zenginliği aşikârdır. Ayrıca Mersin, bu listelere girebilecek, “Silifke’nin Yoğurdu” gibi yine bir türküye konu olan “ham çökelek” vb. başka pek çok zenginliği barındıran bir coğrafyadır. Dolayısıyla artan bir farkındalıkla hem coğrafi işaretli ürünlerin görünürlüğünü hem de sayısını artırmak önem arz etmektedir.

Kaynakça

- Gündüz Alptürker, İ.; Gök, T.; Alptürker, H. (2021). “Somut Olmayan Kültürel Miras Farkındalığının Bilinirlik ve Deneyimleme Açısından Değerlendirilmesi”, *Millî Folklor*, 132: 61-71.
- Çalışkan, V.; Koç, H. (2013). “Türkiye’de Coğrafi İşaretlerin Dağılım Özelliklerinin ve Coğrafi İşaret Potansiyelinin Değerlendirilmesi”, *Doğu Coğrafya Dergisi*, 17(28), 193-214.
- Ebülgazi Bahadır Han (1974?). (*Şecere-i Terakime*) *Türklerin Soy Kütüğü Ebülğazi Bahadır Han* (Haz. Muharrem Ergin), İstanbul: Tercüman Gazetesi; 1001 Temel Eser: 33.
- Ergin, M. (2004). *Dede Korkut Kitabı I*, Ankara: Atatürk Kültür, Dil ve Tarih Yüksek Kurumu Türk Tarih Kurumu Yayınları.
- Gökovalı, U. (2007). “Coğrafi İşaretler ve Ekonomik Etkileri”, Türkiye Örneği. *Atatürk Üniversitesi İktisadi ve İdari Bilimler Dergisi*, 21(2), 141-160.
- Gülensoy, Tuncer (2007). *Türkiye Türkçesindeki Türkçe Sözcüklerin Köken Bilgisi Sözlüğü – Etimolojik Sözlük Denemesi- I*. Ankara: Türk Dil Kurumu Yayınları.
- <https://ci.turkpatent.gov.tr/Files/GeographicalSigns/26336908-f29b-4cd2-83aa-8ebd14074bbc.pdf>, (Erişim Tarihi: 25.07.2023).
- Kabak, T. (2016). “Beslenme ve Mutfak Ekseninde Somut Kültürel Unsurlar”, *Halk Bilimi El Kitabı* (Edt.: Mustafa Aça). İstanbul: Motif Vakfı Yayınları.
- Kan, M., Gülçubuk, B., Kan, A. & Doğan, H. G. (2017). “Türkiye’de Coğrafi İşaretlerle İlgili Uygulamada Yaşanan Sorunlara Sınai Mülkiyet Kanun Tasarısı Çerçevesinden Bir Bakış”. *Hasan Kalyoncu Üniversitesi Hukuk Fakültesi Dergisi*, (13), 129-145.
- Kaşgarlı Mahmud (2014). *Dîvânü Lugâti’t Türk Giriş-Metin-Çeviri-Notlar-Dizin* (Haz. Ahmet B. Ercilasun-Ziyat Akkoyunlu). Ankara: Türk Dil Kurumu Yayınları.
- Kızıltepe, H. (2005). *Türk Coğrafi İşaretler Mevzuatı, AB Mevzuatı ile Mukayesesi ve Bazı Önemli Ülkelerdeki Coğrafi İşaretler Mevzuatı*, Türk Patent Enstitüsü Uzmanlık Tezi, <https://ci.turkpatent.gov.tr/sayfa/kurum-uzmanl%C4%B1k-tezleri>, (Erişim Tarihi: 19.07.2023).
- Mutçalı, Serdar (2012). *Arapça Türkçe Sözlük*. İstanbul: Dağarcık Yayınları.
- Oraman, Y. (2015). “Türkiye’de Coğrafi İşaretli Ürünler”, *Balkan and Near Eastern Journal of Social Sciences (Balkan ve Yakın Doğu Sosyal Bilimler Dergisi)*, 01(01): 76-85
- Ögel B. (1989). *Türk Mitolojisi Cilt I*. Ankara: Atatürk Kültür, Dil ve Tarih Yüksek Kurumu Türk Tarih Kurumu Yayınları.
- Özden, Ali (2008). “Yoğurdun Tarihi” *Güncel Gastroenteroloji* 12/2, 128-133 guncel.tgv.org.tr/journal/26/pdf/293.pdf (Erişim Tarihi: 13.09.2023).

- Stoll, R. L., "TRIPs Implementation on Geographical Indications", *APEC IPR International Symposium, Taejon*, (14-18 Haziran 1999), 1, 2.
- Şirin, Hatice (2019). "Türkçede Yoğurt". *Türk Dili*, Temmuz, 4-15.
- URL 1: Member States, <https://www.wipo.int/members/en/>, (Erişim Tarihi: 20.07.2023).
- URL 2: WIPO-Administered Treaties <https://www.wipo.int/wipolex/en/treaties/parties/remarks/TR/1>, (Erişim Tarihi: 20.07.2023).
- URL3: <https://www.mevzuat.gov.tr/File/GeneratePdf?mevzuatNo=555&mevzuatTur=KHK&mevzuatTertip=5>, (Erişim Tarihi: 20.07.2023).
- URL 4: <https://ci.turkpatent.gov.tr/veri-tabani#>, (Erişim Tarihi: 20.07.2023).
- URL 5: Kültür Portalı (2023), <https://www.kulturportali.gov.tr/portal/cografiisaretliurunler>, (Erişim Tarihi: 20.07.2023).
- URL 5: No: 1022 – Mahreç İşareti Silifke Yoğurdu, <https://ci.turkpatent.gov.tr/Files/GeographicalSigns/28b822fc-577d-46af-a163-891d373a115a.pdf> (Erişim Tarihi: 25.07.2023).
- URL 6: Mersin Tantanisi, <https://ci.turkpatent.gov.tr/Files/GeographicalSigns/211.pdf> (Erişim Tarihi: 25.07.2023).
- URL 7: No: 539 – Mahreç İşareti Tarsus Kebabı,
- URL 8: No: 538 – Mahreç İşareti Tarsus Fındık Lahmacunu, <https://ci.turkpatent.gov.tr/Files/GeographicalSigns/38ec5793-f7fc-43b7-8e97-a6fb204707cb.pdf>, (Erişim Tarihi: 25.07.2023).
- URL 9: No: 226 – Mahreç işareti Tarsus Humusu, <https://ci.turkpatent.gov.tr/Files/GeographicalSigns/226.pdf>, (Erişim Tarihi: 25.07.2023).
- URL 10: <https://ci.turkpatent.gov.tr/Files/GeographicalSigns/e2328357-e538-468a-a017-0ded0f743769.pdf>, (Erişim Tarihi: 26.07.2023).
- URL 11: <https://www.kulturportali.gov.tr/turkiye/mersin/nealinir/cezerye>, (Erişim Tarihi: 26.07.2023).
- URL 12: <https://ci.turkpatent.gov.tr/Files/GeographicalSigns/44.pdf>, (Erişim Tarihi: 26.07.2023).
- URL 13: No: 426 – Mahreç İşareti Mersin Kerebici <https://ci.turkpatent.gov.tr/Files/GeographicalSigns/3d57f29b-b37b-418b-b3c0-736663828e66.pdf>, (Erişim Tarihi: 26.07.2023).
- URL 14: No: 105 – Mahreç İşareti Tarsus Yayla Bandırması, <https://ci.turkpatent.gov.tr/Files/GeographicalSigns/58ac2246-8619-4137-86b7-67f647ce69f6.pdf>, (Erişim Tarihi: 26.07.2023).
- URL 15: <https://ci.turkpatent.gov.tr/Files/GeographicalSigns/cc18cfb5-806a-435b-8430-b3b2744df7b0.pdf>, (Erişim Tarihi: 26.07.2023).
- Yıldız Coşkun, A. (2001). *Coğrafi İşaretler*, Türk Patent Enstitüsü Uzmanlık Tezi, <https://ci.turkpatent.gov.tr/sayfa/kurum-uzman%C4%B1k-tezleri>, (Erişim Tarihi: 19.07.2023).
- Yusuf Has Hacib (2008) *Kutadgu Bilig* (Yayıma Hazırlayan: Çetin Şan - Serap Tuba Yurteser). İstanbul: Kabalıcı Yayınevi.
- Yusuf Has Hacib (2008). *Kutadgu Bilig* (Çev.: Reşid Rahmeti Arat). İstanbul: Kabalıcı Yayınevi.
- Ziya Gökalp (1976). *Türk Medeniyeti Tarihi* (Haz.: Nihat Nirun, Hikmet Tanyu, Rıza Kardaş, Şevket Beysanoğlu, Şevket Kutkan). İstanbul: Güneş Matbaacılık.

halk ozanlarının yok olup gitmesini çok kolaylaştırmıştır. Onun için halk ozanlarının kaybolup gitmesini engellemek için bu ve benzeri çalışmaların hiç vakit kaybetmeden uygulamaya konulması gerekir. Zira yazıya geçmeyen bilgi, belge, şiir hikâye, türkü vb. kültür öğeleri bir gün muhakkak yok olup gidecektir. Dizimizi dövmeden çaresine bakalım. Son pişmanlık para etmez...

Kaynakça

- AKBULUT, Ali Cem, “Âşık Sıdkî Baba'nın Mevalid-i Aşk (Aşkın doğuşları) Eseri”, *Yeniceli Âşık Sıdkî Baba ve Popülerlik Çerçevesinde Kültür Sanat Sempozyumu*, Mersin.13- 15 Ekim-2016.
- AKSOY, Halil (2006), *Tarsus Şairleri*, 2 Cilt. Mersin: Tarsus Belediyesi Yayınları.
- ALTINOK, Baki Yaşa (2013), *Sıdkî Baba Divanı*, Ankara: Sistem Ofset Bas. Yay. Tic. Ltd. Şti.
- ATILGAN, Halil (2007), *Geçmişten Günümüze Tarsus'ta Halk Müziği*, Ankara: Tarsus Belediyesi Kültür Yayınları 21 (2007 / 2) Hassoy Matbaacılık.
- KANDEMİR, Birol (2017) “Âşık Cemali”, *Uluslararası Gülnar Sempozyumu*, 25-30 Ağustos 2017 Gülnar.
- KARA, Mehmet (1984), “Âşık Cemali”, *Türk Folkloru*, Sayı 54, s. 24.
- KÖPRÜLÜ, M. Fuat (2004), *Saz Şairleri*, Ankara: Akçağ Yayınları.
- UĞUR, Sait (1948), *İçel Folkloru*, Ankara: Ulus Basımevi.

kurulu ikilemeler tespit edilmiştir. Bu ikilemeler yazılı metinlerde takip edilemeyen sözcüklerin sözlü dilde hala yaşadıklarını göstermesi bakımından dikkat çekicidir: **çór çóp**: çör çöp (*Beylice Tarsus*), **çoluk** çocuk: çoluk çocuk (*Mezitli, Toroslar, Merkez*), **çorlu** çocuklu: çoluklu çocuklu (*Kızılaliler Anamur*), **torlanmak** toplanmak: toplanmak (*Anamur*), ufağ **defeğ**: ufak tefek (*Ardıçpınarı Gülnar*), süs **püs**: süs püs (*Mezitli, Toroslar, Merkez*)...

Mersin ağzındaki ikilemelerde yöre halkının sadece dilsel izlerini değil; dinî, toplumsal ve kültürel izlerini de görmek mümkündür. Özellikle atasözlerinde, bilmeceelerde yer alan ikilemeler toplumsal yaşantının bir kesitini dinleyiciye/okuyucuya sunmaktadır: *Dağdan gelir seke seke guru üzüm döke döke* “davar”; *Dağda tak tak, suda şıp şıp, arşın ayaklı, burma bıyıklı* “nacak, balık, leylek, kedi”; *Öte lin lin beri lin lin bir ayağın üstüne duru lin lin* “kapı” (Değirmendere, Toroslar).

Türkçenin anlam çerçevesini genişletmek, sözcüklerin var olan anlamlarının yanında yeni anlamlar kazanmasını sağlayarak dile yepyeni anlamlar katan ikilemelerin ağızlardaki kullanımları tespit edilip yazıya geçirilmelidir. Çünkü hızla gelişen teknolojinin de yardımıyla ölçünlü dile yaklaşan ağızların korunması ve ağız özelliklerinin yazıya geçirilerek muhafaza edilmesi son derece önemlidir.

Söyleyiş güzelliği, anlam çeşitliliği, kavram zenginliği gibi çok önemli görevler üstlenen ikilemeler, ölçünlü dile göre ağızlarda çok daha fazla sayıda kullanılmakta olup Türkçenin türetim gücünü, dilin duyuş ve düşünüş tarzını göstermesi bakımından filoloji ve diyalektoloji alanında ayrı bir yere sahiptir. Sürekli değişen ve gelişen dilin her zaman ayrıntılı çalışmalara ihtiyacı vardır. On yıl sonraki Mersin ağzının söz varlığı bambaşka olacağı için bu dinamik ve devingen çalışma alanı her daim yeni araştırmacıları beklemektedir.

Kaynakça

- Ağakay, M. A. (1953). “Dilbilgisi Konuları İkilemeler Üzerine 2”. *Türk Dili*, 2 (17), 268-271.
- Ağakay, M. A. (1954). “Türkçede Kelime Koşmaları”. *Türk Dili Araştırmaları Yıllığı-Belleten*, 7, 97-104.
- Akar A. (2009) “Ağız Sözlükleri: Yöntem ve Sorunlar I”. *Turkish Studies, Volume 4/4, Summer, S. 17, 1-11.*
- Aksan, D. (2015). *Türkçenin Sözvarlığı*. Ankara: Bilgi Yayınevi.
- Aksoy, Ö.M. (2019). *Türkiye Türkçesi Ağızlarında İkilemeler*. Yayımlanmamış Yüksek Lisans Tezi, Kırıkkale: Kırıkkale Üniversitesi Sosyal Bilimler Enstitüsü Türk Dili ve Edebiyatı Anabilim Dalı.
- Akyalçın, N. (2007). *Türkçe İkilemeler Sözlüğü: Tanıklı*. Ankara: Anı Yayıncılık.
- Aydın, L. (1977). *Anamur Bölge Yörüklerinin Ağız İncelemesi*. İstanbul: İstanbul Üniversitesi Edebiyat Fakültesi.
- Banguoğlu, T. (2004). *Türkçenin Grameri*. Ankara: TDK Yayınları.
- Bozkurt, F. (2000). *Türkiye Türkçesi*. Ankara: Hatiboğlu Yayınevi.

- Büyükakkaş, A. (2009) “Türkiye Türkçesi Ağız Sözlükleri Üzerine Bir Deneme”. *Turkish Studies, Volume 4/4, Summer*, 184-195.
- Cin, A. (2011). “Arıkuyusu/Kuşak (Gülнар) Ağzı”. *Mediterranean Journal of Humanities I/2*, 21-46.
- Çolak, G. (2017). *Türkçede Fossil Kelimeler*. Ankara: Grafiker Yayınları.
- Çoraklı, Ş. (2001). Türkçenin Yaratma Gücü: İkillemeler 1. *Atatürk Üniversitesi Türkiyat Araştırmaları Enstitüsü Dergisi*, 17, 53-60.
- Demir, N. (1999) “Ağız Sözlükçülüğü”. *Kebikeç*, S. 7-8, 67-75.
- Eker, S. (2011). *Çağdaş Türk Dili*. Ankara: Grafiker Yayınları.
- Erdem Nas, G. (2014). *Anamur ve Yöresi Ağızları*. Yayımlanmamış Doktora Tezi, Kayseri: Erciyes Üniversitesi Sosyal Bilimler Enstitüsü Türk Dili Edebiyatı Anabilim Dalı.
- Erdem Nas, G. (2015). “Anamur Ağzından Derleme Sözlüğü’ne Katkılar-2”. *Littera Turca Journal of Turkish Language and Literature*, 1 (1), 1-8.
- Ergin, M. (1997). *Edebiyat ve Eğitim Fakültelerinin Türk Dili ve Edebiyatı Bölümleri İçin Türk Dil Bilgisi*. İstanbul: Bayram Basım.
- Ergin, M. (2008). *Türk Dil Bilgisi (Edebiyat ve Eğitim Fakültelerinin Türk Dili ve Edebiyatı Bölümleri İçin)*. İstanbul: Bayrak Basım Yayın Tanıtım.
- Gencan, T. N. (2001). *Dil Bilgisi*. Ankara: Ayraç Yayınevi.
- Hatiboğlu, V. (1981). *Türk Dilinde İkilime*. Ankara: TDK Yay.
- Hengirmen, M. (2007). *Türkçe Dil Bilgisi*. Ankara: Engin Yayınevi.
- Karaağaç, G. (2012). *Türkçenin Söz Dizimi*. İstanbul: Kesit Yayınları.
- Karahan, L. (1996). *Anadolu Ağızlarının Sınıflandırılması*. Ankara: TDK Yay.
- Karahan, L. (1999). *Türkçede Söz Dizimi*. Ankara: Akçağ Yayınları.
- Karahan, L. (1999) “Ağız Araştırmaları Alanında Yapılması Gereken Çalışmalar”. *Ağız Araştırmaları Bilgi Şöleni (9 Mayıs 1997)*, Ankara: TDK Yay., 24-28.
- Koçak, A.T. (2010). *Tarsus Ağzı Üzerine Bir İnceleme*. Adana: Alev Dikici Matbaası.
- Korkmaz, Z. (1992). *Grammer Terimleri Sözlüğü*. Ankara: TDK Yayınları.
- Korkmaz, Z. (1994). *Güney Batı Anadolu Ağızları Ses Bilgisi (Fonetik)*. Ankara: Türk Dil Kurumu Yayınları.
- Korkmaz, Z. (1995), “Batı Anadolu Ağızlarında Asli Ünlü Uzunlukları Hakkında”. *Türk Dili Üzerine Araştırmalar*, C. 2, 123-127.
- Korkmaz, Z. (2003). *Türkiye Türkçesi Grameri*. Ankara: TDK Yayınları.
- Ordu, A. (2019). *Gülнар Ağzı (Giriş-İnceleme-Metinler-Dizin)*. Yayımlanmamış Yüksek Lisans Tezi, Isparta: Süleyman Demirel Üniversitesi Sosyal Bilimler Enstitüsü Türk Dili Ve Edebiyatı Anabilim Dalı.
- Öztürk, E. (2009) *Silifke ve Mut`taki Sarıkeçili ve Bahşiş Yörükleri Ağızları*. Ankara: TDK Yay.
- Sivri Ö. (2020). *Türkiye Türkçesi Ağızlarında İkillemeler*. Yayımlanmamış Yüksek Lisans Tezi, Ankara: Gazi Üniversitesi Sosyal Bilimler Enstitüsü Türk Dili ve Edebiyatı Anabilim Dalı.
- Soydan, M.T. (2009). *Derleme Sözlüğü’nde Hatay ve Mersin İllerine Ait Kelimeler*. Yayımlanmamış Yüksek Lisans Tezi, Kahramanmaraş: Kahramanmaraş Sütçü İmam Üniversitesi Sosyal Bilimler Enstitüsü Türk Dili Ve Edebiyatı Ana Bilim Dalı.
- Şahin, H. (2019). “Türkçede “m”li Tekrarlar Üzerine”. *Uluslararası İnsan ve Sanat Araştırmaları Dergisi*, 2 (2), 60-66.
- TDK (1993). *Derleme Sözlüğü I-XII*. (2. baskı), Ankara: TDK Yay.
- TDK. (2005). *Türkçe Sözlük*. Ankara: TDK Yayınları.
- Tokatlı, S. S., Erdem Nas, G. (2012). “Anamur Ağzından Derleme Sözlüğü’ne Katkılar”. *Diyalektolog- Ağız Araştırmaları Dergisi*, (5), 33-45.
- Toker, M. (2011) “Derleme Sözlüğü Ve Mersin Ağzı Sözlüğü’ne Tarsus Yöresinden Katkılar” *Turkish Studies Volume 6/3 Summer*, 1229-1249

- Tor, G. (2004). *Mersin Ağzı Sözlüğü*. İstanbul: Kitap Matbaası.
- Tor, G. (2005). “Mersin İli Ağızlarında Yaşayan Eskicil Öğelerden Seçmeler I”. *Türk Dilleri Araştırmaları*, 15, 19-59.
- Tor, G. (2006). “İçel Ağzları İçinde Tahtacı Türkmen Ağzının Yeri”. Çukurova Üniversitesi Sosyal Bilimler Enstitüsü Dergisi, 15 (2), 441-460.
- Tor, G. (2009). “Mersin Ağızlarında {-y}Ik Ekinin Kullanımı”. *Türk Dilleri Araştırmaları*, 19, 107-165.
- Tor, G. (2010). “Ağız Çalışmalarının Sözlük Bölümü Üzerine”. *Türkiye’de ve Dünyada Sözlük Yazımı ve Araştırmaları Uluslar Arası Sempozyumu Bildirileri (4-6 Kasım 2010)*, 358-381.
- Tor, G. (2010). “Mersin Ağızlarına {-A} Ulaş Eki”. *Türk Dilleri Araştırmaları*, 20, 225-249.
- Tor, G. (2012). “Mersin’den Birkaç Kalıp Söz (İlişki Sözü) Üzerine”. *Prof. Dr. Mine Mengi Adına Türkoloji Sempozyumu (20-22 Ekim 2011) Bildirileri*, 766-786.
- Tor, G. (2014). “Mersin (İçel) ve Kıbrıs Türk Ağızlarında Geniş Zaman Çekimi”. *Türk Dili Araştırmaları Yıllığı Belleten*, 62 (2), 237-268.
- Tor, G. (2014). “Mersin İli Ağızlarında {-Iş} ve {-dlk + slrA} Biçimbirimlerinin Kullanımı ve Bu Birimlerin Düşündürdükleri”. *Diyalektolog- Ağız Araştırmaları Dergisi*, (9), 47-61.
- Toros H, Gül B. (2015). “Mersin Değirmendere Yöresi Ağzı”. *International Journal of Social Science Research*, 4(1), 20-42.
- Tuna, O. N. (1949). “Türkçede Tekrarlar”. *İstanbul Üniversitesi Türk Dili ve Edebiyatı Dergisi*, 3(2-3), 429-447.
- Tuna, O. N. (1950). “Türkçede Tekrarlar 2”. *İstanbul Üniversitesi Türk Dili ve Edebiyatı Dergisi*, 4(1-2), 35-82.
- Vardar, B. (1980). *Dilbilim ve Dilbilgisi Terimler Sözlüğü*. Ankara: Sevinç Basımevi.
- Vardar, B. (2007). *Açıklamalı Dilbilim Terimleri Sözlüğü*. İstanbul: Multilingual.
- Yıldırım, F. (2002). “Türkiye Türkçesinin Ağzları ve Etnik Yapı: Çukurova Ağzları Örneği”, *Türkbilgi* 4, 136-153.
- Yüce N. (1967). *Tırtar-Keşli Ağzı, İçel*. Yayımlanmamış Lisans Tezi, İstanbul: İstanbul Üniversitesi Edebiyat Fakültesi Türk Dili ve Edebiyatı Bölümü.

Editor:

Doç. Dr. İsmail DURSUNOĞLU

Sosyal Beşeri ve İdari Bilimler

Alanında
Uluslararası Araştırmalar XXVIII

EĞİTİM
yayınevi

SOSYAL, BEŞERİ VE İDARİ BİLİMLER ALANINDA ULUSLARARASI ARAŞTIRMALAR XXVIII

Editör: Doç. Dr. İsmail Dursunoğlu

Genel Yayın Yönetmeni: Yusuf Ziya Aydoğan (yza@egitimyayinevi.com)

Genel Yayın Koordinatörü: Yusuf Yavuz (yusufyavuz@egitimyayinevi.com)

Sayfa Tasarımı: Kübra Konca Nam

Kapak Tasarımı: Eğitim Yayınevi Grafik Birimi

T.C. Kültür ve Turizm Bakanlığı

Yayıncı Sertifika No: 47830

ISBN: 978-625-6613-15-7

1. Baskı, Kasım 2023

Baskı Cilt

Repro Bir Matbaacılık

İvedik OSB Matbaacılar Sitesi 1514 Cad. No: 23-25 Yenimahalle/Ankara

Matbaa Sertifika No: 47381

Kütüphane Kimlik Kartı

SOSYAL, BEŞERİ VE İDARİ BİLİMLER ALANINDA ULUSLARARASI ARAŞTIRMALAR XXVIII

Editör: Doç. Dr. İsmail Dursunoğlu

308 s., 160x240 mm

Kaynakça var, dizin yok.

ISBN: 978-625-6613-15-7

Copyright © Bu kitabın Türkiye'deki her türlü yayın hakkı Eğitim Yayınevi'ne aittir. Bütün hakları saklıdır. Kitabın tamamı veya bir kısmı 5846 sayılı yasanın hükümlerine göre kitabı yayımlayan firmanın ve yazarlarının önceden izni olmadan elektronik/mekanik yolla, fotokopi yoluyla ya da herhangi bir kayıt sistemi ile çoğaltılamaz, yayımlanamaz.

EĞİTİM

yayınevi

Yayınevi Türkiye Ofis: İstanbul: Eğitim Yayınevi Tic. Ltd. Şti., Atakent mah.

Yasemen sok. No: 4/B, Ümraniye, İstanbul, Türkiye

Konya: Eğitim Yayınevi Tic. Ltd. Şti., Fevzi Çakmak Mah. 10721 Sok. B Blok,

No: 16/B, Safakent, Karatay, Konya, Türkiye

+90 332 351 92 85, +90 533 151 50 42, 0 332 502 50 42

bilgi@egitimyayinevi.com

Yayınevi Amerika Ofis: New York: Eğitim Publishing Group, Inc.

P.O. Box 768/Armonk, New York, 10504-0768, United States of America

americaoffice@egitimyayinevi.com

Lojistik ve Sevkiyat Merkezi: Kitapmatik Lojistik ve Sevkiyat Merkezi, Fevzi Çakmak Mah.

10721 Sok. B Blok, No: 16/B, Safakent, Karatay, Konya, Türkiye

sevkiyat@egitimyayinevi.com

Kitabevi Şubesi: Eğitim Kitabevi, Şükran mah. Rampalı 121, Meram, Konya, Türkiye

+90 332 499 90 00

bilgi@egitimkitabevi.com

İnternet Satış: www.kitapmatik.com.tr

+90 537 512 43 00

bilgi@kitapmatik.com.tr

olması ve yöneticilerin elde edilen sonuçları, stratejik kararları alma eşiğinde kullanmaları beklenmektedir. Söz konusu analizlerin, farklı banka sınıflamaları ve farklı ÇKKV yöntemleri ile karşılaştırmalı olarak, buna ilaveten farklı oranlar kullanılarak ve geniş zaman aralıkları için yapılmasının literatüre katkı sağlayacağı düşünülmektedir.

Kaynakça

- Ayanoğlu, Y. (2013). Bankaların Kuruluşu ve Organizasyon Yapısı. İçinde A. KARAPINAR (Editör), *Bankaların Yönetimi ve Denetimi* (s. 3-33), Yayın No: 2746, Eskişehir: Anadolu Üniversitesi Yayınları.
- Çınar, Y. ve Kabak, M. (2020). Çok Kriterli Karar Vermenin Esasları. İçinde Y. ÇINAR ve M. KABAK (Editör), *Çok Kriterli Karar Verme Yöntemleri MS Excel Çözümlü Uygulamalar* (s. 1-24). Ankara: Nobel Yayınevi.
- C. L. Hwang ve Yoon, K. (1981). *Multiple Attribute Decision Making: Methods and Applications*, New York: Springer-Verlag.
- Özbek, A. (2021). *Çok Kriterli Karar Verme Yöntemleri ve Excel ile Problem Çözümü*. Ankara: Seçkin Yayınevi.
- Karapınar, A. (2013). Bankaların Kuruluşu ve Organizasyon Yapısı. İçinde A. KARAPINAR (Editör), *Bankaların Yönetimi ve Denetimi* (s. 3-33), Yayın No: 2746, Eskişehir: Anadolu Üniversitesi Yayınları.
- Kuru, A. (2011). *Entegre Yönetim Sistemlerinde Çok Kriterli Karar Verme Tekniklerinin Kullanımına Yönelik Yaklaşımlar ve Uygulamaları*. Doktora Tezi. İstanbul: Marmara Üniversitesi.
- Türkiye Bankalar Birliği-TBB (2023). *Bankalarımız 2022*. Yayın No. 351.
- Turanlı, M. ve Köse, A. (2005). Doğrusal Hedef Programlama Yöntemi ile Türkiye 'deki Sigorta Şirketlerinin Performanslarının Değerlendirilmesi. *İstanbul Ticaret Üniversitesi Fen Bilimleri Dergisi*, 4 (7) , 19-39.
- Triantaphyllou, E., Shu, B., Sanchez, S. N. ve Ray, T. (1998). Multi-Criteria Decision Making: An Operations Research Approach. İçinde J.G. WEBSTER (Editör), *Encyclopedia of Electrical and Electronics Engineering* (s. 175-186), New York: John Wiley & Sons.
- Tzeng, G., Lin, C. ve Opricovic, S. (2005). Multi-Criteria Analysis Of Alternative-Fuel Buses For Public Transportation. *Energy Policy*, 33, 1373–1383.
- Tzeng, G. ve Huang, J. (2011). *Multiple Attribute Decision Making Methods and Applications*. Florida: CRC Press.
- Yaman Yılmaz, C. (2023). Kümeleme Analizi ile Türk Bankacılık Sistemi Üzerine Bir Uygulama. İçinde G. SALI ve S. BATAL (Editör), *Sosyal ve Beşeri Bilimlerde Güncel Araştırmalar-1*, (s. 323-330), Ankara: Gece Yayınevi.

Kaynakça

- Adams, S., & Acheampong, A. O. (2019). Reducing carbon emissions: The role of renewable energy and democracy. *Journal of Cleaner Production*, 240, 118245. <https://doi.org/10.1016/j.jclepro.2019.118245>
- Arévalo, P., Cano, A., & Jurado, F. (2022). Mitigation of carbon footprint with 100% renewable energy system by 2050: The case of Galapagos islands. *Energy*, 245, 123247. <https://doi.org/10.1016/j.energy.2022.123247>
- Dogan, E., Ulucak, R., Kocak, E., & Isik, C. (2020). The use of ecological footprint in estimating the Environmental Kuznets Curve hypothesis for BRICST by considering cross-section dependence and heterogeneity. *Science of The Total Environment*, 723, 138063. <https://doi.org/10.1016/j.scitotenv.2020.138063>
- Doğdu, M. Ş., & Bayarı, C. S. (2002). Akarçay Havzası'nda (Afyon) jeotermal kökenli kirlenme: 2. Yeraltısuyu kirliliği. *Yerbilimleri*, 23(25), 35-49.
- Driscoll, J. C., & Kraay, A. C. (1998). Consistent covariance matrix estimation with spatially dependent panel data. *Review of economics and statistics*, 80(4), 549-560.
- Guezuraga, B., Zauner, R., & Pözl, W. (2012). Life cycle assessment of two different 2 MW class wind turbines. *Renewable Energy*, 37(1), 37-44. <https://doi.org/10.1016/j.renene.2011.05.008>
- Hastik, R., Basso, S., Geitner, C., Haida, C., Poljanec, A., Portaccio, A., Vrščaj, B., & Walzer, C. (2015). Renewable energies and ecosystem service impacts. *Renewable and Sustainable Energy Reviews*, 48, 608-623. <https://doi.org/10.1016/j.rser.2015.04.004>
- Hernandez, R. R., Easter, S. B., Murphy-Mariscal, M. L., Maestre, F. T., Tavassoli, M., Allen, E. B., Barrows, C. W., Belnap, J., Ochoa-Hueso, R., Ravi, S., & Allen, M. F. (2014). Environmental impacts of utility-scale solar energy. *Renewable and Sustainable Energy Reviews*, 29, 766-779. <https://doi.org/10.1016/j.rser.2013.08.041>
- Kolesárová, N., Hutňan, M., Bodík, I., & Špalková, V. (2011). Utilization of Biodiesel By-Products for Biogas Production. *BioMed Research International*, 2011, e126798. <https://doi.org/10.1155/2011/126798>
- Lu, W.-C. (2020). The interplay among ecological footprint, real income, energy consumption, and trade openness in 13 Asian countries. *Environmental Science and Pollution Research*, 27(36), 45148-45160. <https://doi.org/10.1007/s11356-020-10399-7>
- Mousavi, S. R., & Eskandari, H. (2011). A general overview on intercropping and its advantages in sustainable agriculture. *Journal of Applied Environmental and Biological Sciences*, 1(11), 482-486.
- Nathaniel, S., & Khan, S. A. R. (2020). The nexus between urbanization, renewable energy, trade, and ecological footprint in ASEAN countries. *Journal of Cleaner Production*, 272, 122709. <https://doi.org/10.1016/j.jclepro.2020.122709>
- Olabi, A. G., & Abdelkareem, M. A. (2022). Renewable energy and climate change. *Renewable and Sustainable Energy Reviews*, 158, 112111. <https://doi.org/10.1016/j.rser.2022.112111>
- Owusu, P. A., & Asumadu-Sarkodie, S. (2016). A review of renewable energy sources, sustainability issues and climate change mitigation. *Cogent Engineering*, 3(1), 1167990. <https://doi.org/10.1080/23311916.2016.1167990>
- Pesaran, H. M. (2004). General diagnostic tests for cross-sectional dependence in panels. *University of Cambridge, Cambridge Working Papers in Economics*, 435.
- Porter, D. C., & Gujarati, D. N. (2009). *Basic Econometrics* (5. bs). New York: McGraw-Hill Irwin.
- Saidi, K., & Omri, A. (2020). The impact of renewable energy on carbon emissions and economic growth in 15 major renewable energy-consuming countries. *Environmental Research*, 186, 109567. <https://doi.org/10.1016/j.envres.2020.109567>

- Saidur, R., Rahim, N. A., Islam, M. R., & Solangi, K. H. (2011). Environmental impact of wind energy. *Renewable and Sustainable Energy Reviews*, 15(5), 2423-2430. <https://doi.org/10.1016/j.rser.2011.02.024>
- Sarvade, S., & Singh, R. (2014). Role of agroforestry in food security. *Popular Kheti*, 2(2), 25-29.
- Sharma, R., Sinha, A., & Kautish, P. (2021). Does renewable energy consumption reduce ecological footprint? Evidence from eight developing countries of Asia. *Journal of Cleaner Production*, 285, 124867. <https://doi.org/10.1016/j.jclepro.2020.124867>
- Sillman, J., Nygren, L., Kahiluoto, H., Ruuskanen, V., Tamminen, A., Bajamundi, C., Nappa, M., Wuokko, M., Lindh, T., Vainikka, P., Pitkänen, J.-P., & Ahola, J. (2019). Bacterial protein for food and feed generated via renewable energy and direct air capture of CO₂: Can it reduce land and water use? *Global Food Security*, 22, 25-32. <https://doi.org/10.1016/j.gfs.2019.09.007>
- Swain, R. B., & Karimu, A. (2020). Renewable electricity and sustainable development goals in the EU. *World Development*, 125, 104693. <https://doi.org/10.1016/j.worlddev.2019.104693>
- Tang, J., Zhu, Y., Huang, Y., Peng, Z.-R., & Wang, Z. (2019). Identification and interpretation of spatial-temporal mismatch between taxi demand and supply using global positioning system data. *Journal of Intelligent Transportation Systems*, 23(4), 403-415.
- Usman, M., Jahanger, A., Makhdam, M. S. A., Radulescu, M., Balsalobre-Lorente, D., & Jianu, E. (2022). An Empirical Investigation of Ecological Footprint Using Nuclear Energy, Industrialization, Fossil Fuels and Foreign Direct Investment. *Energies*, 15(17), Article 17. <https://doi.org/10.3390/en15176442>
- Wiggins, V., & Poi, B. (2001). Testing for panel-level heteroskedasticity and autocorrelation. [Online] <http://www.stata.com/support/faqs/statistics/panellevel-heteroskedasticity-and-autocorrelation/> (Accessed March 20, 2015).
- Wooldridge, J. M. (2002). Econometric analysis of cross section and panel data. *Cambridge, MA*, 108.

Kaynakça

- Acharya, C.ve Elliot, G. (2003). Consumer Ethnocentism, Perceived Product Quality and Choicean Empirical Investigation. *Journal of International Consumer Marketing*, 15 (4), 87-115.
- Adorno, T. W., Frenkel, E., Levinson, D. J. ve Sanford, R. N. (1950). *The Authoritarian Personality*. New York: Harper & Brothers.
- Aksu Armağan, E. ve Gürsoy, Ö. (2011). Satın Alma Kararlarında Tüketici Etnosentrizmi ve Menşe Ülke Etkisinin CETSCALE Ölçeği ile Değerlendirilmesi. *Organizasyon ve Yönetim Bilimleri Dergisi*, 3(2), 67-77.
- Atılğan, K. Ö. ve Köken, Y. (2022). Tüketici Etnosentrizmi ve Tüketici Düşmanlığının Sosyal Medyada Boykota Etkisi. *Çukurova Üniversitesi Sosyal Bilimler Enstitüsü Dergisi*, 31(1), 292-307.
- Aydoğan, S. (2019). Tüketici Etnosentrizmi ve Ülke Menşei Etkisinin Yabancı Markalı Ürün Satın Alma Niyeti Üzerine Etkisi. *Beykoz Akademi Dergisi*, 7 (1), 89-122.
- Bahar, R. (2011). *Tüketici Etnosentrizmi ve Menşe Ülke Etkisi Kavramlarının Satın Alma Kararları Açısından Önemi: Adıyaman Üniversitesi Öğrencileri Üzerine Bir Araştırma*. Adıyaman: Adıyaman Üniversitesi Sosyal Bilimler Enstitüsü.
- Balabanis, G. ve Diamantopoulos, A. (2004). Domestic Country Bias, Country-of-Origin Effects, and Consumer Ethnocentrism: A Multidimensional Unfolding Approach. *Journal of the Academy of Marketing Science*, 32 (1), 78-81.
- Balabanis, G., Mueller, R. ve Melewar, T.C. (2002). The Relationship Between Consumer Ethnocentrism And Human Values. *Journal of Global Marketing*, 15 (3/4), 7-37.
- Bar-Tal, D. (1976). *Prosocial Behavior: Theory and Research*. Sydney: Halsted Press.
- Baş, M. ve Şahin, Ş. (2013). Yabancı Marka İsimlerinin İnternet Tüketicisinin Satın Alma Davranışları Üzerine Etkisi: Teknolojik Ürünler Üzerine Bir Araştırma. *Journal of Internet Applications & Management/İnternet Uygulamaları ve Yönetimi Dergisi*, 4 (2), 22-47.
- Caruana, A. ve Magri, E. (1996). The Effect of Dogmatism and Social Class Variables on Consumer Ethnocentrism in Malta. *Marketing Intelligence & Planning*, 14 (4), 39-44.
- Chapman, L. J. ve Campbell, D. T. (1957). Response set in the F scale. *The Journal of Abnormal and Social Psychology*, 54(1), 129 aktaran Martinez, T., Zapata, J. ve Garcia, S. (2000). Consumer Ethnocentrism Measurement An Assessment of The Reliability and Validity of The CETSCALE in Spain. *European Journal of Marketing*, 34 (11/12),1353-1373.
- Charles, M. ve Francois D. T. F. (2016). Measuring Consumer Ethnocentrism: An Assessment of Reliability, Validity and Dimensionality of The Cetscale in A Developing Market. *Journal of African Business*, 17 (2), 188-208.
- Chrysochoidis, G., Krystallis, A. ve Perreas, P. (2007). Ethnocentric Beliefs and Country-of-Origin (COO) Effect: Impact of Country, Product and Product Attributes on Greek Consumers' Evaluation of Food Products. *European Journal of Marketing*. 41 (11/12), 1518-1544.
- Cremer, D.D. (2001). Relations of Self-Esteem Concerns, Group Identification, and Selfstereotyping to in-Group Favoritism. *The Journal of Social Psychology*, 141 (3), 389-400.
- Çakar, H. (2016). *Tüketicilerin Etnosentrik Eğilimlerine Göre Yabancı Marka İsimli Ürünlere Karşı Tutumlarının İncelenmesi*, Yüksek Lisans Tezi. Aksaray: Aksaray Üniversitesi Sosyal Bilimler Enstitüsü.
- Douglas, S. ve Nijssen, E. (2003). On The Use of "Borrowed" Scales İn Cross-National Research: A Cautionary Note. *International Marketing Review*, 20, 621-642.
- Elibol, A. (2020). Tüketici Satın Alma Kararlarında Tüketici Etnosentrizmi ve Sosyo-Psikolojik Faktörlerin Etkisi. *Mehmet Akif Ersoy Üniversitesi Bucak İşletme Fakültesi Dergisi*, 3(1), 92-130.

- Evanschitzky, H., Wangenheim, F., Woisetschlager, D. ve Blut, M. (2008). Consumer Ethnocentrism in The German Market. *International Marketing Review*, 25 (1), 7-32.
- Giger, J. N. (2017). *Transcultural Nursing: Assesment and Intervention*. seventh edition, United States: Elsevier.
- Good, L.K. ve Huddleston, P. (1995). Ethnocentrism of Polish and Russian Consumers: Are Feelings and Intentions Related? *International Marketing Review*, 12 (5): 35-48.
- Ha, C. L. (1998). *The Influence of Consumer Ethnocentrism and Product Characteristics on Country of Origin Effects: A Comparison Between U.S. Consumers and Korean Consumer*. Doktora Tezi. Texas: School of the University of Texas.
- Hiton, J.L. ve Hippel, W.V. (1996). Stereo-types, *Annual Review of Psychology*, 47 (1), 205-235.
- Huang, Y, J. Phau ve C. Lin (2010), Effects of Animosity and Allocentrism on Consumer Ethnocentrism: Social Identity on Consemser Willingness to Purchase, *Asia Pasific Management Review*, 15 (3), 359-376.
- Hult, T.G., Keillor, B.D. (1994). The Impact of Social Desirability Bias on Consumer Ethnocentrism Research: A Cross-National Perspective, *Journal of Marketing Management*, 4 (2), 48-55.
- Kapıkıran, Ş. (2010). *Tüketici Etnosentrizmi, Marka İmajı ve Ülke Menşei Etkisinin, Tüketicilerin Yerli ve Yabancı Ürünler Yönelik Tutumlarına Etkilerinin Değerlendirilmesi: Mersin Kentinde Yapılan Bir Araştırma*. Yüksek Lisans Tezi. Mersin: Mersin Üniversitesi.
- Kaynak, E., Küçükemiroğlu, O. ve Hyder, A.S. (2000). Consumers' Country of Origin Perceptions of Imported Products in a Homogenous Less Developed Country. *European Journal of Marketing*, 34 (9), 1221-1241.
- Kinder, D. R. ve Kam C.D. (2012). Ethnocentrism as A Short-Term Force in the 2008 American Presidential Election. *American Journal of Political Science*, 56 (2), 326-340.
- Klein, J. G., Ettenson, R., Morris, M. D. (1998). The Animosity Model of FoReign Product Purchase: An Empirical Test in The People's Republic of China. *Journal of Marketing*, 62 (1), 89-101.
- Küçükemiroğlu, O., (1999), Market Segmentation by Using Consumer Lifestyle Dimensions and Ethnocentrism An Empirical Study. *European Journal of Marketing*, 33 (5/6), 470-487.
- Küçükemiroğlu, O., Harcar, T. ve Spillan, J.E. (2006), Market Segmentation by Exploring Buyer Lifestyle Dimensions and Ethnocentrism among Vietnamese Consumers: An Empirical Study. *Journal of Asia-Pacific Business*, 7(4), 55-76.
- Levine, R. ve Campbell, D.C. (1972). *Ethnocentrism: Theories of Conflict, Ethnic Attitudes and Group Behavior*. New York: John Wiley & Sons, Inc.
- Lindquist, J. D., Vida, I., Plank, R. E. ve Fairhurst, A. (2001). The Modified CETSCALE: Validity Tests in The Czech Republic, Hungary, and Poland. *International Business Review*, 10 (5), 505-516.
- Luque-Martínez, T., Ibáñez-Zapata, J.A. ve Salvador Del B.G. (2000). Consumer Ethnocentrism Measurement: An Assessment of The Reliability and Validity of The Cetscale in Spain. *European Journal of Marketing*, 34 (11/12), 1353-1373.
- Marshall, G. (1999), *Sosyoloji Sözlüğü* , çevirenler: Akınhay, O. ve Kömürcü, D., Ankara: Bilim ve Sanat Yayınları.
- Martinez, T., Zapata, J. ve Garcia, S. (2000). Consumer Ethnocentrism Measurement An Assessment of The Reliability and Validity of The CETSCALE in Spain. *European Journal of Marketing*, 34 (11/12), 1353-1373.
- Meier, S. (2006). A Survey of Economic Theories and Field Evidence on Pro-Social Behavior, *Federal Reserve Bank of Boston Working Paper*, No. 06, 6.
- Moon, B.J. ve Jain, S.C. (2002). Consumer Processing of Foreign Advertise-Ments: Roles of Coö Perceptions, Consumer Ethnocentrism and Country Attitude. *International Business Review*, 11 (2), 117-138.

- Mutlu, H., Çeviker, A. ve Çirkin, Z. (2011). Tüketici Etnosentrizmi ve Yabancı Ürün Satın Alma Niyeti: Türkiye ve Suriye Üzerine Karşılaştırmalı Analiz. *Sosyoekonomi*, 14 (14): 51-74.
- Netemeyer, R. G., Durvasula, S., Lichtenstein, D.R. (1991). A Cross-National Assessment of The Reliability and Validity of The CETSCALE. *Journal of Marketing Research*, 28 (3), 320-327.
- Neuliep, J.W. ve McCroskey, J.C. (1997). The Development of A U.S. and Generalized Ethnocentrism Scale. *Communication Research Reports*. 14 (4), 385-398.
- Okechuku, C. ve V. Onyemah. (1999). Nigerian Consumer Attitudes toward Foreign and Domestic Products. *Journal of International Business Studies*, 30 (3), 611-622.
- Özçelik, G. D. ve Torlak, G. (2011). Marka Kişiliği Algısı ile Etnosentrik Eğilimler Arasındaki İlişki: Levis ve Mavi Jeans Üzerine Bir Uygulama. *Ege Akademik Bakış*, 11 (3), 361-377.
- Paylan, M. A., Çetinkaya, C., Özceylan, E. ve Dabbaa, A. (2017). Tüketici Etnosentrizmi: Suriyeli Göçmenler Üzerinde CEESCALE Ölçeği ile Bir Uygulama. *Gaziantep University Journal of Social Sciences*, 16 (4): 937-949.
- Powers, T.L. ve Hopkins, R.A. (2006). Altruism and Consumer Purchase Behaviour, *Journal of International Consumer Marketing*, 19 (1), 107-130.
- Saffu, K. ve Walker, J. (2005). An Assessment of The Consumer Ethnocentric Scale (CETSCALE) in An Advanced and Transitional Country: The Case of Canada and Russia. *International Journal of Management*, 22, 556-571.
- Samsa, Ç. (2023) Tüketici Etnosentrizmine Farklı Bir Bakış: Genişletilmiş Tüketici Etnosentrizmi Ölçeğinin (CEESCALE) Türkçe Geçerlilik ve Güvenilirlik Çalışması. *Uluslararası Ekonomi Finans ve İşletme Kongresi-EFİ*, Sivas: 26-27 Mayıs 2023, 203-212.
- Schiffman, L.G. ve Kanuk, L.L. (2000). *Consumer Behaviour*. London: Prentice-Hall.
- Sharma, S., Shimp, T. A. ve Shin, J. (1994). Consumer Ethnocentrism: A Test of Antecedents and Moderators. *Journal of the Academy of Marketing Science*, 23 (1), 26-37.
- Shimp, T.A. (1984). Consumer Ethnocentrism: The Concept and Preliminary Empirical Test. *Advances in Consumer Research*. 11, 285-290.
- Shimp, T.A. ve Sharma, S. (1987). Consumer Ethnocentrism: Construction and Validation of the CETSCALE. *Journal of Marketing Research*, XXIV, 280-289.
- Siamagka, N. T. ve Balabanis, G. (2015). Revisiting consumer ethnocentrism: Review, Reconceptualization and Empirical Testing. *Journal of Marketing*, 23 (3), 66-86.
- SÖKMEN, A. ve Tarakçıoğlu, S. (2010). İşgören Etnosentrizmine Yönelik Bir Uygulama, *İşletme Araştırmaları Dergisi*, 2 (3), 25-44.
- Steenkamp, J.B.E.M. ve Baumgartner, H. (1998). Assessing Measurement Invariance in Crossnational Consumer Research. *Journal of Consumer Research*, 25, 78-90.
- Sumner, G.A. (1906), *Folkways: The Sociological Importance of Usages, Manners, Customs, Mores and Morals*, New York: Ginn Custom Publishing.
- Toksarı, M. ve Senir, G. (2015). Tüketici Etnosentrizminin Tüketicilerin Satın Alma Davranışı Üzerindeki Rolü. *Sakarya İktisat Dergisi*, 4 (3), 19-28.
- Türk Dili Kurumu *Bilim ve Sanat Terimleri Sözlüğü*, <https://sozluk.gov.tr/> (E.T.: 21.9.2023).
- Upadhyay, Y. ve Singh, S. (2006). Preference for domestic goods: a study of consumer ethnocentrism, *Journal of Business Perspective*, 10 (3), 59-68.
- Vasella, M.C., Fountain, P.D. ve Fountain, U.K. (2010). Consumer Ethnocentrism, Patriotism Global Openness and Country of Origin Effect: A Literature Review, *Asbbs Annual Conference: Las Vegas*, 17 (1), 868-882.
- Wang, C.L. ve Chen Z.X. (2004). Consumer Ethnocentrism and Willing-Ness to Buy Domestic Products in A Developing Country Setting: Testing Moderating Effects. *Journal of Consumer Marketing*, 21 (6), 391-400.

- Wang, H.Y. ve Tsai, F.C. (2014). The Relationship between Brand Image and Purchase Intention: Evidence from Award Winning Mutual Funds. *International Journal of Business and Finance Research*, 8 (2), 27-40.
- Xiaogang B., Gunessee S., Hoffmann R., Hui W., Larner J., Qing-Ping M. ve Thompson F. M. (2012). Chinese Consumer Ethnocentrism: A Field Experiment. *Journal of Consumer Behaviour*, 11, 252-263.
- Yıldırım, Y. ve Gültaş, P. (2016). Farklı Etnik Kimliklere Sahip Tüketicilerin Etnosentrizm Düzeylerinin Ürün Tercihlerindeki Tutumlarının İncelenmesi: Malatya İli Örneği. *International Journal of Academic Value Studies*, 2 (6), 18-34.
- Yu, J. H. ve G. Albaum (2002), Sovereignty Change Influences on Consumer Ethnocentrism and Product Preferences: Hong Kong Revisited One Year Later, *Journal of Business Research*, 2002, 55, 891- 899.
- Yue, M. L., Thwaites. D. ve Pillai, K. G. (2014). Effectiveness of Olympic Sponsorship by Foreign and Domestic Companies: The Influential Role of Consumer Ethnocentrism. *International Journal of Sports Marketing & Sponsorship*, 15 (2), 107-123.
- Zeren, D., Kara, A. ve Arango Gil, A. (2020). Consumer Ethnocentrism and Willingness to Buy Foreign Products in Emerging Markets: Evidence from Turkey and Colombia. *Latin American Business Review*, 21 (2), 145-172.

Kaynakça

- Atkinson, J. (1984). Manpower strategies for flexible organisations. *Personnel management*, 16(8), 28-31.
- Baskan, Ş. E. (2017). Türk İş Hukukunda meslek edinilmiş geçici iş ilişkisi. *Ankara Hacı Bayram Veli Üniversitesi Hukuk Fakültesi Dergisi*, 21(2), 3-46.
- Başköy, H., & Kılıçaslan, Y. (2017). Esnek işgücü piyasası politikalarının ücret ve kâr üzerine etkisi: Bir karşılaştırmalı ülke analizi. *Çalışma ve Toplum*, 3(54), 1507-1544.
- Boltz, M., Cockx, B., Diaz, A. M., & Salas, L. M. (2023). How does working-time flexibility affect workers' productivity in a routine job? Evidence from a field experiment. *British Journal of Industrial Relations*, 61(1), 159-187.
- Cerev, G. (2016). İş Kanunu Kapsamında Esnek Çalışmaya Yeni Yasal Yaklaşımların Çalışma Hayatına Etkisi. *İş yazıları Dergisi*, 5, 65-80.
- Chung, H. & Van der Horst, M. (2018) Women's employment patterns after childbirth and the perceived access to and use of flexitime and teleworking. *Human Relations*. 71(1), 47-72.
- Çiğdem, S. (2019). Endüstri 4.0 ve dijital emek platformlarının insana yakışır iş bağlamında değerlendirilmesi. *Journal of Social Policy Conferences*. 77,157-199
- Çopuroğlu, C. (2013). *Ücret ve Korunması*. Ankara: Turhan Kitabevi.
- Doğan, H., & Akçalı, G. (2021). Üniversite öğrencilerinin yaşadıkları sosyo-ekonomik sorunlar üzerine bir inceleme. *Üniversite Araştırmaları Dergisi*, 4(3), 309-316.
- Erdogan, T., Ünsar, A. S., & Süt, N. (2009). Stresin çalışanlar üzerindeki etkileri: Bir araştırma. *Süleyman Demirel Üniversitesi İktisadi ve İdari Bilimler Fakültesi Dergisi*, 14(2), 447-461.
- Etçi, H. (2018). 2000 sonrasında Türkiye'de gerekçeleri ile sendikal kriz, *Sosyal ve Beşeri Bilimler Araştırmaları Dergisi*, 19 (43), 125- 149.
- Fuller, S. & Hirsh, C.E. (2018) 'Family-friendly' jobs and motherhood pay penalties: the impact of flexible work arrangements across the educational spectrum. *Work and Occupations*. 46(1), 3-44.
- Hilbrecht, M., Shaw, S. M., Johnson, L. C., & Andrey, J. (2008). 'I'm home for the kids': contradictory implications for work-life balance of teleworking mothers. *Gender, Work & Organization*, 15(5), 454-476.
- ILO (2020). COVID-19: Guidance for Labour Statistics Data Collection: Defining and Measuring Remote Work, Telework, Work at Home and Home-Based Work. https://www.ilo.org/wcmsp5/groups/public/---dgreports/---stat/documents/publication/wcms_747075.pdf
- İşığışık, Ö. (2017). *Ücret: Teorisi, politikası, yönetimi, sistemleri*. Bursa: DORA Basım Yayın Dağıtım Ltd. Şti.
- Karaali, G.B. (2020). Çalışma Kavramının Değişen Anlamı: Esneklik ve Güvence Bir Arada Mümkün mü? İçinde (Betül Yılmaz) Editör, *Çalışma Hayatının Geleceği* (31-77). Ankara: Gazi Kitabevi
- Kim, J. (2020). Workplace Flexibility and Parent-Child Interactions Among Working Parents in the US. *Social Indicators Research*. 151(2), 427-469.
- Koç, N. K. (2017). Çağın Üzerine İş İlişkisinin Güvencesizliğinde Çalışan Üniversite Öğrencileri. *Mülkiye Dergisi*, 41(3), 83-110.
- Mahiroğulları, A. (2005). Küreselleşmenin Türk Çalışma Hayatına Etkileri. *Sosyal Siyaset Konferansları Dergisi*, (49), 380-403.
- Meulders, D., & Wilkin, L. (1991). Labour Market Flexibility: Critical Introduction To The Analysis Of A Concept . *International Institute For Labour Studies*, 1. 1-13.

- Muffels, R., Chung, H., Fouarge, D., Klammer, U., Luijkx, R., Manzoni, A., ... & Wilthagen, T. (2008). *Flexicurity and security over the life course*. Office for Official Publications of the European Communities.
- Öztürk, U. & Yıldırım, E. (2022). Çağrı Üzerine Çalışma ve Sıfır Saat Sözleşmeler. İçinde Akın Özdemir (Editör), *Çalışma Ekonomisi ve Endüstri İlişkileri Seçme Yazılar – VI* (58-78). İstanbul: Değişim Yayınları.
- Parlak, Z., & Özdemir, S. (2011). Esneklik Kavramı ve Emek Piyasalarında Esneklik. *Journal of Social Policy Conferences*, 60(1), 1-60.
- Resmi Gazete (2003). *İş Kanunu*. <https://www.resmigazete.gov.tr/eskiler/2003/06/20030610.htm>
- Standing, G. (2019) *Prekaryaya Yeni Tehlikeli Sınıf*. (çev. E. Bulut) İstanbul: İletişim Yayınları
- Şakar, M., & Şahin, D. E. (2021). Esnek Çalışma Modellerinden Uzaktan Çalışma ve Uzaktan Çalışanların Sigortalılığı. *SGD-Sosyal Güvenlik Dergisi*, 11(2), 249-267.
- Tokol, A. (2017). *Endüstri İlişkileri ve Yeni Gelişmeler*. Bursa: Dora Basım Yayın Dağıtım.
- Turgut, T. (2011). Çalışmaya tutkunluk: iş yükü, esnek çalışma saatleri, yönetici desteği ve iş-aile çatışması ile ilişkileri. *Atatürk Üniversitesi İktisadi ve İdari Bilimler Dergisi*, 25(3-4), 155-179.

Kaynakça

- Aliusta, H. (2014). *Sürdürülebilir İşletme Açısından Karbon Muhasebesi ve Bir Uygulama*. Yüksek Lisans Tezi, Konya: Selçuk Üniversitesi.
- Altay, T. (2023). *Sürdürülebilirlik ve Karbon Muhasebesi: Demir-Çelik Firmasında Bir Uygulama*. Yüksek Lisans Tezi, Osmaniye: Osmaniye Korkut Ata Üniversitesi.
- Baranzini, A., Goldemberg, J., & Speck, S. (2000). A Future For Carbon Taxes. *Ecological Economics*, 32(3), 395-412.
- Can, E. N. & Özarı, Ç. (2023). Sürdürülebilirlik Muhasebesi Ve Karbon Muhasebesi Çalışmalarının Bibliyometrik Analizi, *Denetim*, (27), 55-71. DOI:10.58348/denetisim.1177406
- Çankaya, F., & Şeker, Y. (2013). Karbon Sertifikalarının Türkiye Muhasebe Standartlarına Göre Muhasebeleştirilmesi. *World of Accounting Science*, 15(4).
- Çolak, G., & TÜRKMEN, B. A. (2023). Kurumsal Karbon Ayak İzi Analizi: Bir Kimya Fabrikası için Örnek Hesaplama. *Doğal Afetler ve Çevre Dergisi*, 9(1), 191-201.
- ÇSG Bakanlığı - <https://csb.gov.tr/iklimi-korumanin-bedeli-makale>, (E.T.: 20.10.2023)
- Döner, İ. (2018). *Karbon Ticareti ve Karbon Vergisi*. <http://www.muhasabetr.com/yazarlarimiz/ibrahimdoner/009/> (E.T.: 17.10.2023)
- Duman, H., Özpeynirci, R., Yücenurşen, M., & BAĞCI, H. (2012). Karbon muhasebesi. *Sosyal Ekonomik Araştırmalar Dergisi*, 12(24), 105-120.
- Gürbüz, C., Aracı, Ö. N. K., & Bekci, İ. (2019). Dünya'da ve Türkiye'de Karbon Ticareti ve Karbon Muhasebesi Uygulamaları Üzerine Bir Araştırma. *Mehmet Akif Ersoy Üniversitesi Sosyal Bilimler Enstitüsü Dergisi*, 11(28), 424-438.
- Karbon Fiyatlandırma Kontrol Paneli - <https://carbonpricingdashboard.worldbank.org/> (E.T.: 13.10.2023)
- Kayakuş, M., Terzioğlu, M., Erdoğan, D., Zetter, S. A., Kabas, O., & Moiceanu, G. (2023). European Union 2030 Carbon Emission Target: The case of Turkey. *Sustainability*, 15(17), 13025.
- Marlowe, J, Clarke, A. (2022). Carbon Accounting: A Systematic Literature Review and Directions For Future Research. *Green Finance*, 4(1), 71-87.
- Ok, Ş. (2022). *Karbon Muhasebesi Temelinde Faaliyet Tabanlı Maliyetleme ve Bütçeleme: Bir Üretim İşletmesinde Uygulama*. Doktora Tezi, Karabük: Karabük Üniversitesi
- Resmi Gazete, 25.03.2022-31789 - <https://www.resmigazete.gov.tr/eskiler/2022/03/20220325.pdf> (E.T.: 22.10.2023)
- Tsai, W. H. (2018). A Green Quality Management Decision Model with Carbon Tax and Capacity Expansion under Activity-Based Costing (ABC)- A Case Study in the Tire Manufacturing Industry, *Energies*, 11(7), 1-30.
- Tutcu, B. (2023). İşletmeler İçin Sürdürülebilirlik Muhasebesi. *Sosyal, İnsan ve İdari Bilimlerde Yenilikçi Çalışmalar*; 205-219.
- Türk Karbon Pazarı(TKP) - <https://turkishcarbonmarket.com/background/carbon-markets-in-turkey> (E.T.: 27.10.2023)
- UNFCCC, 1992. *Birleşmiş Milletler İklim Değişikliği Çerçeve Sözleşmesi*, Rio de Janeiro, Brezilya
- Ünal Uyar, G. F., Terzioğlu, M., Kayakuş, M., Tutcu, B., Çoşgun, A., Tonguç, G., & Kaplan Yıldırım, R. (2023). Estimation of Methane Gas Production in Turkey Using Machine Learning Methods. *Applied Sciences*, 13(14), 8442.
- Ünsal, S. (2023). *Yeşil Mutabakat Çerçevesinde Karbon Vergisi Uygulamasının AB ve Türkiye Açısından Değerlendirilmesi*. Yüksek Lisans Tezi, Eskişehir: Anadolu Üniversitesi
- Üreden, A., & Özden, S. (2018). Kurumsal Karbon Ayak İzi Nasıl Hesaplanır: Teorik Bir Çalışma. *Anadolu Orman Araştırmaları Dergisi*, 4(2), 98-108.
- Vergi Vakfı (*Tax Foundation*) - <https://taxfoundation.org/data/all/eu/carbon-taxes-in-europe-2023/> (E.T.: 23.10.2023)
- Yaylı, G. (2018). *Karbon Vergisi Teorisi: Türkiye Üzerine Bir Değerlendirme*, Doktora Tezi, Bursa: Uludağ Üniversitesi
- Yıldız, S. (2017). Sürdürülebilir Kalkınma İçin Karbon Vergisi. *Muhasebe Ve Vergi Uygulamaları Dergisi (Muvu)/Journal Of Accounting & Taxation Studies (Jats)*, 10(3).

Kaynakça

- Acar, H., Çamur Duyan, G . (2003). Dünyada Sosyal Hizmet Mesleğinin Ortaya Çıkışı ve Gelişimi. *Toplum ve Sosyal Hizmet*, 14 (1), (1-19).
- Akbaş, E. (2019). Sosyal Hizmetin Revize Edilen Küresel Tanımının Gösterdikleri: Paradigma Değişimi. *Turkish Studies Social Sciences*.14(5), (1945-1956). DOI: 10.29228/TurkishStudies.30191.
- Alptekin, K., Topuz, S., & Zengin, O. (2017). Türkiye’de sosyal hizmet eğitiminde neler oluyor?. *Toplum ve Sosyal Hizmet*, 28(2), 50-69.
- Anastas, J. W. (2014). The science of social work and its relationship to social work practice. *Research on Social Work Practice*, 24, 571–580.
- Barker, L. R. (1995). *The Social Work Dictionary*, USA, NASW Press.
- Başçılar, M., Karataş, M., & Güre, M. D. P. (2022). Dijital Çağda Sosyal Algoritmalar: Yapay Zekâ ve Sosyal Hizmet. *Sosyal Politika Çalışmaları Dergisi*, 22(56), 539-565.
- Bayır Aslan, Ş, ve Güngör, F . (2019). Bir Sosyal Bilim Disiplini Olarak Sosyal Çalışmanın Türkiye’de Bilgi Sorunu. *Sosyal Çalışma Dergisi*, 3(2), (222-236).
- Berkün, S. (2010). Sosyal hizmet uzmanlarının çalışma hayatında karşılaştıkları mesleki sorunlar: Bursa örneği. *Toplum ve Sosyal Hizmet Dergisi*. 21(1). (99-109).
- Cılga, İ. (2004). *Bilim ve meslek olarak Türkiye’de sosyal hizmet*. Ankara: Hacettepe Üniversitesi Sosyal Hizmetler Yüksekokulu Yayınları.
- Çay, M. (2022). Sosyal Hizmet Uzmanlarının Kanıtı Dayalı Uygulamalarının Çeşitli Değişkenlere Göre İncelenmesi. *Mehmet Akif Ersoy Üniversitesi İktisadi ve İdari Bilimler Fakültesi Dergisi*, 9 (1) , 585-607 . DOI: 10.30798/makuiibf.913517.
- Danış, M. Z. (2007). Sosyal Hizmet Mesleği ve Disiplininde Sosyal Politikanın Yeri ve Önemi. *Toplum ve Sosyal Hizmet*, 18(2), 51-64.
- Demirbilek, M. (2016). Çevre, çevre mültecileri ve çevreci sosyal hizmet. *International Journal of Social Sciences and Education Research*, 2(3), 905-914.
- Duyan, V. (2003) Sosyal Hizmetin İşlev ve Roller. *Toplum ve Sosyal Hizmet Dergisi*. 2(14). (1-22).
- Erkan, G. ve Duyan, V. (2000). Sosyal Hizmette Mülakat Dersinin Öğrencilerin Empatik Anlayışına Etkisi. *Toplum ve Sosyal Hizmet Dergisi*. 1(10).(29-37).
- Flexner, A. (1915). *Is social work a profession? Paper presented at the National Conference of Charities and Correction at the Forty-Second Annual Session*, Baltimore, MD.
- Gitterman, A., & Knight, C. (2013). Evidence-guided practice: Integrating the science and art of social work. *Families in Society*, 94, 70–78.
- Gitterman, Alex (2014) Social Work: A Profession in Search of Its Identity, *Journal of Social Work Education*, 50:4, 599-607.
- Güzel, B., & Buz, S. (2019). “Yeşil” Yoksulluk, Çevresel Adalet Ve Sosyal Hizmet. *Toplum ve Sosyal Hizmet*, 30(3), 1052-1069.
- International Federation of Social Workers (IFSW) (2014). *Global definition of social work*. <https://www.ifsw.org/what-is-social-work/global-definition-of-social-work/>. Erişim tarihi: 13.02.2021.
- Karasu, K. (2001). *Profesyonelleşme Olgusu ve Kamu Yönetimi*. Ankara: Mülkiyeliler Birliği Vakfı Yayınları.
- Karataş, K. (2002). Türkiye’de Sosyal Hizmet Eğitiminin Dünü, Bugünü Ve Geleceği. Ed. K. KARATAŞ. *Değişen Türkiye’de İnsan Hakları Açısından Sosyal Hizmetler*. Ankara: Sosyal Hizmet Uzmanları Derneği Genel Merkez Yayını No: 006.
- Koç, Ç. S. (2015.) *Sosyal Hizmet Uzmanlarının Sorun Çözme Becerileri Üzerine Bir Araştırma*. Yayınlanmamış Yüksek Lisans Tezi. Hacettepe Üniversitesi Sosyal Bilimler Enstitüsü Sosyal Hizmet Anabilim Dalı. Ankara.

- Kongar, E. (1972). *Sosyal çalışmaya giriş*. Ankara: Şafak Matbaası.
- Kut, S. (1988). *Sosyal hizmet mesleği: nitelikleri, temel unsurları, müdahale yöntemleri*. Ankara
- Kut, S. (1988). *Sosyal hizmet mesleği: nitelikleri, temel unsurları, müdahale yöntemleri*. Ankara
- La Motte E. (1911). The nurse as a social worker. *The Visiting Nurse Quarterly*, 3(1), 76–81.
- Loavensruck, G. & Keys, P. (1977) Settlements and Neighborhood Centers. *Encyclopedia of Social Work*. Vol.: 2, (556-561).
- Nandan, M., London, M., & Bent-Goodley, T. (2015). Social workers as social change agents: Social innovation, social intrapreneurship, and social entrepreneurship. *Human Service Organizations: Management, Leadership & Governance*, 39(1), 38-56.
- National Association of Social Workers (NASW) (2021). *Read the Code of Ethics*. <https://www.socialworkers.org/About/Ethics/Code-of-Ethics/Code-of-Ethics-English>. Erişim tarihi: 11.03.2021.
- Özmete, E. (2010). Sosyal hizmette sürdürülebilir kalkınma anlayışı: Kavramsal analiz. *Sosyal Politika Çalışmaları Dergisi*, 22(22), 79-90.
- Payne, M. (2005). *Modern social work theory*. Consultant Editor: Campling, MacMillan Press.
- Payne, M. (2016). *Modern social work theory*. Oxford University Press. New York. USA.
- Pincus, A. & Minahan, A. (1973). *Social work practice: model and method*. Hasca, III., F. E. Peacock.
- Reid, W. (1994). The empirical practice movement. *Social Service Review*. 68. (165–184).
- Richmond, E.M. (1917). *Social Diagnosis*. Russell Sage Foundation. New York.
- Sanders, D. S. (1974). Educating Social Workers for the Role of Effective Change Agents in a Multicultural, Pluralistic Society. *Journal of Education for Social Work*, 10(2), 86–91. <http://www.jstor.org/stable/23038402>.
- Sheafor, B. ve C. J. Horejsi. (2015). *Sosyal Hizmet Uygulaması Temel Teknikler ve İlkeler*. (çev. Durdu Baran Çiftçi) .Ankara: Nika Yay.
- Sheafor, B.W. ve Horejsi, C.R. (2003). *Techniques and guidelines for social work practice*. (Sixth Edition) Boston: Allyn & Bacon.
- Soyhanoğlu, S. (2020). Sosyal Hizmetin Doğasında Kanıtı Dayalı Uygulama. *Sosyal Çalışma Dergisi*, 4 (1) , 39-43.
- Şahin, F. (2000). *Sosyal Hizmet Uzmanlarının Sosyal Refah Politikası Süreçlerine Katılımı*. Ankara: Sabev Yay.
- Tambe, M., & Rice, E. (2018). *Artificial intelligence and social work*. Cambridge University Press.
- Teater, B. (2015). *Sosyal Çalışma Kuram ve Yöntemleri*. (Çev. Abdullah Karatay). Ankara: Nika Yayınevi.
- Yıldırım, F., Abukan, B., & Sadak, E. (2021). Yaşlılar İçin Akıllı Eko-Sosyal Köyler: Covid-19 Salgını Odağında Bir Değerlendirme. *Yakın Doğu Üniversitesi Sosyal Bilimler Dergisi*, 14(1), 94-115.
- Yıldırım, F., Abukan, B., Öztürk, H., & Eker, H. (2020). Sosyal hizmette teknoloji kullanımı ve sosyal hizmet uzmanlarının dijital yapabilirlikleri: Covid-19 salgını odağında bir değerlendirme. *Turkish Studies*, 15(8), 3899- 3916.
- Yiğit, T. (2020). Sosyal Hizmetin Mesleki Kimliği: Her Koşulda İnsanlığın Yanında Olan Meslek. *Türkiye Sosyal Hizmet Araştırmaları Dergisi* 4(2), (9-19).
- Yolcuoğlu, İ. G. (2012). *Sosyal hizmete Giriş*, Ankara: Sabev Yay.
- Zastrow, C. (2015). *Sosyal hizmete Giriş*. (Çev. Editörü: Durdu Baran Çiftçi). Ankara: Nika Yay.
- Zengin, O. (2012). Uygulamalı Bir Bilim Olarak Sosyal çalışma. İbrahim Cılga, Oğuzhan Zengin ve Özgür Altındağ (Ed.), *Sosyal Hizmet Yazıları* içinde (215-236). Ankara: Sabev Yay.
- Zincirkıran, M. (2012). Örgüt Sosyolojisi, Zincirkıran, M. (Ed.), *Örgüt ve Yönetim Kuramları* içinde (3-55), Bursa: Dora Yayınları.

Kaynakça

- Aaker, D. A., & Day, G. S. (1972). Consumerism: search for the consumer interest. *California Management Review*, 14(3), 107-109.
- Al-Shammari, M. A., Banerjee, S. N., & Rasheed, A. A. (2022). Corporate social responsibility and firm performance: A theory of dual responsibility. *Management Decision*, 60(6), 1513-1540.
- Arnold, D. G. (2006). Corporate moral agency. *Midwest Studies in Philosophy*, 30, 279-291.
- Bartels, R. (1976). *The history of marketing thought*. Columbus, OH: Grid Publishing
- Berman, S. L., Wicks, A. C., Kotha, S., & Jones, T. M. (1999). Does stakeholder orientation matter? The relationship between stakeholder management models and firm financial performance. *Academy of Management Journal*, 42(5), 488-506.
- Magazine, B. (2018). Is Corporate Social Responsibility Profitable?. Retrieved March, 21, 2022.
- Cooley, C. H. (2017). *Human nature and the social order*. Routledge.
- Das, G. (2010). *The difficulty of being good: On the subtle art of dharma*. Oxford University Press.
- De Burgh, W. G. (1931). Right and Good: Action Sub Ratione Boni. *Philosophy*, 6(21), 72-84.
- Djelic, M. L., & Etchanchu, H. (2017). Contextualizing corporate political responsibilities: Neoliberal CSR in historical perspective. *Journal of Business Ethics*, 142, 641-661.
- Dixon-Fowler, H. R., Slater, D. J., Johnson, J. L., Ellstrand, A. E., & Romi, A. M. (2013). Beyond “does it pay to be green?” A meta-analysis of moderators of the CEP–CFP relationship. *Journal of business ethics*, 112, 353-366.
- Eells, R., & Walton, C. (1961). *Conceptual Foundations of Business*. Homewood IL: Richard D. Irwin.
- Elkington, J. (2013). Enter the triple bottom line. In *The triple bottom line* (pp. 1-16). Routledge.
- Ferrell, L., & Ferrell, O. C. (2022). Broadening the definition of socially responsible marketing. *Journal of Macromarketing*, 42(4), 560-566.
- Ferrell, O. C. (2021). Addressing socio-ecological issues in marketing: environmental, social and governance (ESG). *AMS review*, 11(1-2), 140-144.
- Ferrell, O. C., & Ferrell, L. (2008). A macromarketing ethics framework: stakeholder orientation and distributive justice. *Journal of Macromarketing*, 28(1), 24-32.
- Ferrell, O. C., & Gresham, L. G. (1985). A contingency framework for understanding ethical decision making in marketing. *Journal of marketing*, 49(3), 87-96.
- Ferrell, O. C., Ferrell, L., & Sawayda, J. (2014). The domain of corporate social responsibility and marketing. *Handbook of Research on Marketing and Corporate Social Responsibility*, 43-67.
- Fisk, G. (1967). *Marketing systems: An introductory analysis*. New York: Harper and Row
- Friedman, M. (1962). *Capitalism & freedom*. Chicago: University of Chicago Press.
- Godfrey, P. C. (2005). The relationship between corporate philanthropy and shareholder wealth: A risk management perspective. *Academy of management review*, 30(4), 777-798.
- Henion, K. E. (1976). *Ecological marketing*. Columbus, OH: Grid, Inc.
- Holloway, R. J. & Hancock, R. S. (1964). *The environment of marketing behavior: Selections from the literature*. New York: John Wiley & Sons, Inc.
- Hunt, S. D., Hass, A., & Manis, K. T. (2021). The five stages of the macromarketing field of study: From raison d’être to field of significant promise. *Journal of Macromarketing*, 41(1), 10-24.
- Hunt, S. D., & Vitell, S. (1986). A general theory of marketing ethics. *Journal of macromarketing*, 6(1), 5-16.

- Kotler, P. (2011). Reinventing marketing to manage the environmental imperative. *Journal of marketing*, 75(4), 132-135.
- Kotler, P., & Lee, N. (2005). *Corporate social responsibility*. Hoboken, NJ: John Wiley & Sons.
- Lacznia, G., & Shultz, C. (2021). Toward a doctrine of socially responsible marketing (SRM): A macro and normative-ethical perspective. *Journal of Macromarketing*, 41(2), 201-231.
- Lacznia, G. R., & Murphy, P. E. (1977). Marketing and ecology: retrospect and prospect. *Business & Society*, 18(1), 26-34.
- Lacznia, G. R., & Murphy, P. E. (2006). Normative perspectives for ethical and socially responsible marketing. *Journal of Macromarketing*, 26(2), 154-177.
- Lacznia, G. R., & Murphy, P. E. (2019). The role of normative marketing ethics. *Journal of Business Research*, 95, 401-407.
- Langan, R. (2014). Research at the intersection of marketing and CSR. *Handbook of research on marketing and corporate social responsibility*, 3-41.
- Lavidge, R. J. (1970). The growing responsibilities of marketing. *Journal of Marketing*, 34(1), 25-28.
- Layton, R. A. (2015). Formation, growth, and adaptive change in marketing systems. *Journal of Macromarketing*, 35(3), 302-319.
- Lazer, W. (1969). Marketing's changing social relationships. *Journal of Marketing*, 33(1), 3-9.
- Lazer, W. & Kelley, E. J. (1973). *Social marketing: Perspectives and viewpoints*. Homewood, IL: Richard D. Irwin.
- Lichtenstein, D. R., Drumwright, M. E., & Braig, B. M. (2004). The effect of corporate social responsibility on customer donations to corporate-supported nonprofits. *Journal of marketing*, 68(4), 16-32.
- Lusch, R. F. (2017). The long macro view. *Journal of Macromarketing*, 37(3), 321-323.
- Marsden, C. (2000). The new corporate citizenship of big business: Part of the solution to sustainability?. *Business and Society Review*, 105(1), 9-9.
- Diane, M., & Schouten, J. (2012). *Sustainable marketing*. Upper Saddle River, NJ: Pearson Publishing.
- Matten, D., & Moon, J. (2008). "Implicit" and "explicit" CSR: A conceptual framework for a comparative understanding of corporate social responsibility. *Academy of management Review*, 33(2), 404-424.
- McAlister, D. T., Ferrell, O. C., & Ferrell, L. (2005). *Business and society: A strategic approach to social responsibility*. Chicago: Chicago Business Press.
- Mitnick, B. M., Windsor, D., & Wood, D. J. (2021). CSR: Undertheorized or essentially contested?. *Academy of Management Review*, 46(3), 623-629.
- Mittelstaedt, J. D., Kilbourne, W. E., & Mittelstaedt, R. A. (2006). Macromarketing as agorology: Macromarketing theory and the study of the agora. *Journal of Macromarketing*, 26(2), 131-142.
- Murphy, P. E., & Sherry, J. F. (2014). *Marketing and the common Good*. London, UK: Routledge.
- Nills A., & Papp Bianka, L. (2020). Corporate Social Responsibility in the United States: A Historic Perspective on the Interplay Between Ideologic, Political and Economic Forces. *Rethinking Business Responsibility in a Global Context*, 75-100.
- Parvatiyar, A., & Sheth, J. N. (2021). Toward an integrative theory of marketing. *AMS Review*, 1-14.
- Patterson, J. M. (1966). What are the social and ethical responsibilities of marketing executives?. *Journal of Marketing*, 30(3), 12-15.
- Porter, M. E. (1980), *Competitive strategy*. New York: Free Press.
- Porter, M. E. (1985), *Competitive advantage*. New York: Free Press.

- Rawls, J. (1971). *A theory of justice*. Cambridge MA: Belknap/ Harvard University Press
- Robin, D. P., & Reidenbach, R. E. (1987). Social responsibility, ethics, and marketing strategy: Closing the gap between concept and application. *Journal of marketing*, 51(1), 44-58.
- Segerstedt, T. (1957). *Some notes on definitions in empirical science*. Uppsala, Sweden: Alingrist and Widsedls.
- Sheth, J. N., & Parvatiyar, A. (2022). Socially Responsible Marketing: Toward Aligning Dharma (Duties), Karma (Actions), and Eudaimonia (Well-Being). *Journal of Macromarketing*, 42(4), 590-602.
- Sheth, J., Gardner, D. M., & Garrett, D. (1988). *Marketing theory: evolution and evaluation*. New York: John Wiley & Sons.
- Shultz, C. J., Deshpandé, R., Cornwell, T. B., Ekici, A., Kothandaraman, P., Peterson, M., Veeck, A. (2012). Marketing and public policy: Transformative research in developing markets. *Journal of Public Policy & Marketing*, 31(2), 178-184.
- Sirgy, M. J. (2001). *Handbook of quality-of-Life research: An ethical marketing perspective*. Boston, MA: Kluwer Academic.
- Skelton, A. (2014). On Henry Sidgwick's "My Station and Its Duties". *Ethics*, 125(1), 186-191.
- Smith, C. (1994). The new corporate philanthropy. *Harvard business review*, 72(3), 105-114.
- Spence, L. J., Frynas, J. G., Muthuri, J. N., & Navare, J. (Eds.). (2018). *Research handbook on small business social responsibility: Global perspectives*. Edward Elgar Publishing.
- Waddock, S. (2008). Corporate responsibility/corporate citizenship: The development of a construct. *Handbook of research on global corporate citizenship*, 50-73.
- Webster, F. E., & Lusch, R. F. (2013). Elevating marketing: marketing is dead! Long live marketing!. *Journal of the Academy of Marketing Science*, 41, 389-399.
- Weller, A. (2020). Exploring practitioners' meaning of "ethics," "compliance," and "corporate social responsibility" practices: A communities of practice perspective. *Business & Society*, 59(3), 518-544.
- Wilkie, W. L., & Moore, E. S. (2013). A Larger View of Marketing. *Marketing and the common good: Essays from notre dame on societal impact*, 13.

Kaynakça

- Acaroğlu, H., Kartal, Z., Güllü, M. (2017). Üniversitelerin Bölgesel Ekonomik Kalkınma Üzerine Etkisi: Eskişehir'in Sivrihisar İlçesi Üzerine Bir Araştırma. 5. *Econ Anadolu Kongresi*, Mayıs 11-13 2017, Eskişehir, Türkiye
- Aktay, Y. (2003). Üniversiteden Multiversiteye Taşra-Merkez Diyalektiği. *Toplum ve Bilim Dergisi*. 97(1). 93-122.
- Arap, K. (2010). Türkiye Yeni Üniversitelerine Kavuşurken: Türkiye'de Yeni Üniversiteler ve Kuruluş Gerekçeleri. *Ankara Üniversitesi SBF Dergisi*. 6(1). 3-29.
- Çatalbaş, N. (2007). Üniversite-Yerel Ekonomi İlişkisinde Kutuplaşma Teorisi İyi Bir Model Olabilir Mi?. *Karamanoğlu Mehmet Bey Üniversitesi Sosyoloji ve Ekonomik Araştırmalar Dergisi*. 7(3). 90-101
- Çetin, M., Kaşlı, M., Ecevit, E., Serel, A. (2008). Üniversite Öğrenci Harcamalarının Analizi ve Bölge Ekonomilerine Katkılarını Belirlemeye Yönelik Bir Araştırma. *Yönetim ve Ekonomi Dergisi*. 15(2). 99-113.
- Çiğdem, A. (2003). Üniversiteye Ne Oldu? *Toplum ve Bilim Dergisi*. 97(1). 65-71.
- Dağlar, H., Tunç, H., Kaya, M. (2009). Bölgesel Kalkınmada Yükseköğretim Kurumlarının Rolü ve Bucak Örneği. *Mehmet Akif Ersoy Üniversitesi Sosyal Bilimler Dergisi*, 1(1), 39-50.
- Gültekin, N., Çelik, A., Nas, Z. (2008). Üniversitelerin Kuruldukları Kente Katkıları. *Electronic Journal of Social Science*. 7(24). 264-269.
- Kaynar, M., Parlak, İ. (2005). *Her İle Bir Üniversite: Türkiye'de Yüksek Öğretim Sisteminin Çöküşü*. İstanbul: Paragraf Yayınevi.
- Tösten, R. (2013). Dicle Üniversitesi Öğrenci Profili ve Harcama Analizi. *Dicle Üniversitesi Sosyal Bilimler Dergisi*. 5(10). 90-114.
- Yalçın, M., Vatanserver, A. (2015). *Ne Ders Olsa Veriririz: Akademisyenin Vasıfsız İşçiye Dönüşümü*. İstanbul: İletişim Yayınevi.
- Yıldız, E., Talih, D. (2011). Üniversitelerin Kalkınmada Rolü: Babaeski Meslek Yüksekokulu Örneği. *Girişimcilik ve Kalkınma Dergisi*. 6(2). 269-287.

Kaynakça

- Akdağ, M., Şahan Yılmaz, B., Özhan, U. ve Şan, İ. (2014). Investigation of University Students' Internet Addiction in Terms Of Several Variables (Inonu University Sample) . *İnönü Üniversitesi Eğitim Fakültesi Dergisi*, 15 (1) , 77-95 . DOI: 10.17679/iuefd.98972.
- Aliusta, Z., Akmanlar, Zühre ve Gökkaya, F. (2019). Üniversite Öğrencilerinin İletişim Becerileri Ve Sosyal Medya Bağımlılığı Arasındaki İlişkinin İncelenmesi. *Anatolian Journal of Psychiatry*; 20 (Special Issue.1):10-13.
- Aluç Gülşen, E. (2019). *Sosyal Medya Kullanım Bozukluğu Ölçeğinin Türkiye'de Yetişkinlere Uyarlanması: Geçerlik ve Güvenirlilik Çalışması*. Yüksek Lisans Tezi. İstanbul: İstanbul Gelişim Üniversitesi.
- Amerikan Psikiyatri Birliği (2014). *Ruhsal Bozuklukların Tanısal ve Sayımsal El Kitabı (DSM 5), Tanı Ölçütleri El Kitabı*. (Çev: Köroğlu,E.) Ankara: Hekimler Yayın Birliği.
- Arslan,A. ve Bardakçı, S. (2020).Üniversite Öğrencilerinin Dijital Bağımlılık Düzeylerinin İletişim Becerileri Üzerindeki Etkisinin İncelenmesi. *Gençlik Araştırmaları Dergisi*. 8(20):36-43.
- Bayraktar, F. (2001). *İnternet Kullanımının Ergen Gelişimindeki Rolü*. Yüksek Lisans Tezi. İzmir: Ege Üniversitesi.
- Bingöl, G. ve Demir, A. (2011). Amasya Sağlık Yüksekokulu Öğrencilerinin İletişim Becerileri. *Göztepe Tıp Dergisi*, 26(4): 152-159.
- Cabral, J. (2008). Is Generation Y Addicted To Social Media? *Future of Children*, 2(1): 5-14.
- Chi, X., Hong, X. ve Chen, X. (2020). Profiles and Sociodemographic Correlates Of İnternet Addiction İn Early Adolescents in Southern China. *Addictive Behaviors*, 106385.
- Çimen Kabaklı, L. (2018). Üniversite Öğrencilerin İnternet Bağımlılığı İle Sanal Ortam Yalnızlık Düzeyleri Arasındaki İlişkinin İncelenmesi. *Elektronik Sosyal Bilimler Dergisi*. 17(68): (1431-1452).
- Chou, C., Condron, L. ve Belland, J.C. (2005). A Review of The Research on İnternet Addiction. *Educational Psychology Review*, 17(4): 363-388.
- Çıngı, H. (1994). *Örnekleme Kuramı*. Ankara: H.Ü. Fen Fakültesi Basımevi.
- Dökmen, Ü. (1999). *İletişim Çatışmaları ve Empati*. İstanbul: Sistem Yayıncılık.
- Durmaz, A. ve Ertaş, E. (2021). Covid-19 Pandemisi Sürecinde Ebelik Öğrencilerinin İnternet Bağımlılık Düzeylerinin İnternet Kullanım Alışkanlıkları ile İlişkisi. *Adnan Menderes Üniversitesi Sağlık Bilimleri Fakültesi Dergisi*, 5(3): 561-574.
- Erigüç, G., Şener, T. ve Eriş, H. (2013). İletişim Becerilerinin Değerlendirilmesi: Bir Meslek Yüksekokulu Öğrencileri Örneği. *Hacettepe Sağlık İdaresi Dergisi*, 16(1), 45-65.
- Erginsoy, D. (2019). Üniversite Öğrencilerinde İnternet Bağımlılığı ile Duygusal Zekâ Düzeyleri Arasındaki İlişkinin İncelenmesi. *E-Kafkas Eğitim Araştırmaları Dergisi*, 6(2): 47-58.
- Erözkan, A. (2007). Üniversite Öğrencilerinin İletişim Becerilerini Etkileyen Faktörler. *Marmara Üniversitesi Atatürk Eğitim Fakültesi Eğitim Bilimleri Dergisi*. 22: 135-150.
- Eryılmaz, S. ve Çukurluoğuz, Ö. (2018). Lise Öğrencilerinin Dijital Bağımlılıklarının İncelenmesi: Ankara İli, Çankaya İlçesi Örneği. *Elektronik Sosyal Bilimler Dergisi*, 17(67), 889-912.
- Filiz,O., Erol,O., Dönmez F.İ. ve Kurt A.A. (2014). BÖTE Bölümü Öğrencilerinin Sosyal Ağ Siteleri Kullanım Amaçları ile İnternet Bağımlılıkları Arasındaki İlişkinin İncelenmesi. *Journal of Instructional Technologies & Teacher Education* 3(2): 17-28.
- George, D. ve Mallery, P. (2016). *IBM SPSS Statistics 23 Step By Step A Simple Guide and Reference* (14th ed.). New York: Routledge.
- Görmüş, A. Ş., Aydın, S. ve Ergin, G. (2013). İşletme Bölümü Öğrencilerinin İletişim Becerilerinin Cinsiyet Rollerine Bağlamında İncelenmesi. *Sosyal Bilimler Dergisi*, XV(1),109-128.

- Günüç, S. (2013). *İnternet Bağımlılık Ölçeğinin Geliştirilmesi ve Bazı Demografik Değişkenler İle İnternet Bağımlılığı Arasındaki İlişkilerinin İncelenmesi*. Yüksek Lisans Tezi. Van: Yüzüncü Yıl Üniversitesi.
- İliş, A. ve Gülbahçe, A. (2019). Sosyal Medya Bağımlılığı ile İletişim Becerileri Arasındaki Yordayıcı İlişkinin İncelenmesi. *Ekev Akademi Dergisi*, 23(78):45-59.
- Korkut, F. (2005). Yetişkinlere Yönelik İletişim Becerileri Eğitimi. *Hacettepe Üniversitesi Eğitim Fakültesi Dergisi*. 28, 143- 149.
- Korkut-Owen, F. ve Bugay, A. (2014). İletişim Becerileri Ölçeği'nin Geliştirilmesi: Geçerlik ve Güvenirlik Çalışması. *Mersin Üniversitesi Eğitim Fakültesi Dergisi*, 10 (2): 51-64.
- Kraut, R., Patterson, M., Lundmark, V., Kiesler, S., Mukhopadhyay, T. ve Scherlis, W. (1998) Internet Paradox; A Social Teknology That Reduces Social İnvovement and Psychological Wellbeing? *American Psychologist* 53 (9): 1017-1031.
- Kutlu, M., Savcı M., Demir, Y. ve Aysan, F. (2016). Young İnternet Bağımlılığı Testi Kısa Formunun Türkçe uyarlaması: Üniversite Öğrencileri Ve Ergenlerde Geçerlilik Ve Güvenilirlik Çalışması. *Anadolu Psikiyatri Dergisi*, 17: 69-76.
- Pawlikowski, M., Altstötter-Gleich C. ve Brand, M. (2013). Validation and psychometric properties of a short version of Young's Internet Addiction Test. *Comput Human Behav*; 29(3):1212-1223.
- Siddhartha, S., Adil, A.H., Mulla, M., Mulla, M., Sayed, F.R., Singh, K.S., Tripathi, S., Sowmya R. ve Eusufzai, S.Z. (2020). Usage of Social Media Among Undergraduate University Students. *European Journal of Molecular & Clinical Medicine*. 7(8): 1605-1617.
- Şenormancı Ö, Saraçlı Ö, Atasoy N, Şenormancı G, Koptürk F, Atik L. (2014). Relationship of İnternet Addiction With Cognitive Style, Personality and Depression in University Students. *Compr Psychiatry* 55:1385-1390.
- Turan, R.T. (2015). *Başkent Üniversite Öğrencilerinde İnternet Bağımlılığı Sıklığı ve İlişkili Faktörler*. Uzmanlık Tezi, Ankara: Başkent Üniversitesi.
- Usta, S. ve Bilici, G. (2022). İletişim Becerileri ve Yaşam Doymumu Arasındaki İlişkinin Üniversite Öğrencileri Üzerinden İncelenmesi. *Ekonomi İşletme Siyaset ve Uluslararası İlişkiler Dergisi (JEBPIR)* 8(2),269-282.
- Young, K. ve Rodgers, C. (1998). The Relationship Between Depression and İnternet Addiction. *Cyberpsychology and Behavior*, 1(1): 25-28

Kaynakça

- Arduç Kara, E. (2022). Gazetecilik Eğitiminde Dijital Eğilimler: Türkiye’de Gazetecilik Lisans Eğitiminin Üniversiteler Arası Karşılaştırılması. *Erciyes İletişim Dergisi*, 9(2), 887-910. <https://doi.org/10.17680/erciyesiletisim.1080612>
- Büyükaslan, A. ve Mavnacıoğlu, K. (2017). İletişim Fakültesi Ders Müfredatlarının Sektörün Nitelikli İşgücü Talebine Uyumu. *Uluslararası Kültürel ve Sosyal Araştırmalar Dergisi*, 3(2), 219-233.
- Curran, J. (2017). *Gazeteciliğin Geleceği*. İçinde H. Hülür & C. Yaşın (Ed.), Yeni Medya Geleceğin Gazeteciliği (ss. 118-138). Ütopya.
- İnuğur, M. N. (1999). *Türk Basınında İz Bırakanlar*. Der Yayınları.
- İrvan, S. (2022). Türkiye’de Gazetecilik Eğitimi Üzerine: Akademisyenler Ne Diyor? *Etkileşim*, 5(10), 236-253. <https://doi.org/10.32739/etkilesim.2022.5.10.177>
- Kaya, R. (2011). Günümüzde Türkiye’deki iletişim eğitimini ana hatlarıyla ele alacak olursak neler söylediniz? *Akdeniz Üniversitesi İletişim Fakültesi Dergisi*, 15, 182-188.
- Özer, Ö. (2006). Türkiye’de İletişim Eğitimi: Ankara’da Ulusal Medyada Görev Yapan Muhabirlerin Düşünceleri ve Araştırmayla Gelen Öneriler. *Kocaeli Üniversitesi İletişim Fakültesi Araştırma Dergisi*, 8, 58-82.
- Özkan, U. B. (2022). *Eğitim Bilimleri Araştırmaları İçin Doküman İnceleme Yöntemi* (5. Baskı). Pegem Akademi.
- Pavlik, J. (2000). The Impact of Technology on Journalism. *Journalism Studies*, 1(2), 229-237. <https://doi.org/10.1080/14616700050028226>
- Pavlik, J. V. (2013). Innovation and The Future of Journalism. *Digital Journalism*, 1(2), 181-193. <https://doi.org/10.1080/21670811.2012.756666>
- Resmi Gazete, 1 (2023). <https://www.resmigazete.gov.tr/eskiler/2023/08/20230803.pdf>
- Tokgöz, O. (2003). Türkiye’de İletişim Eğitimi: Elli Yıllık Bir Geçmişin Değerlendirilmesi. *Kültür ve İletişim*, 6(1), 9-32.
- Uzun, R. (2011). Türkiye’de Gazetecilik Eğitimi: Değişimler ve Eğilimler. *Akdeniz Üniversitesi İletişim Fakültesi Dergisi*, 15, 119-132.
- Üçler, N. & Büyükçelikok, T. Ö. (2021). İletişim Fakültesi Müfredatlarının Medya Sektörü İş İlanları Üzerinden Sektörel Beklentileri Karşılama Yeterliğinin İncelenmesi. *Gaziantep University Journal of Social Sciences*, 20 (3) , 1245-1269 . DOI: 10.21547/jss.879093
- Van der Haak, B., Parks, M. ve Castells, M. (2017). Gazeteciliğin Geleceği: Ağ Tabanlı Gazetecilik. H. Hülür ve C. Yaşın (Ed.). *Yeni Medya Geleceğin Gazeteciliği*. Ankara: Ütopya Yayınevi, 67-87.
- Yıldırım, B. (2006). Eleştirel Pedagoji Açısından Gazetecilik Eğitimi Yeniden Düşünmek. *İletişim Araştırmaları*. 4(1), 121-152.
- Yıldırım, B. (2010). Gazeteciliğin Dönüşümü: Yöndeşen Ortam ve Yöndeşen Gazetecilik. *Selçuk İletişim*, 6 (2), 230-253. Erişim adresi: <https://dergipark.org.tr/tr/pub/josc/issue/19020/200645>
- Tokgöz, O. (2003). Türkiye’de İletişim Eğitimi: Elli Yıllık Bir Geçmişin Değerlendirilmesi. *Kültür ve İletişim*, 6(11), 9-32.

Kaynakça

- Ahmed, A. A. A., Agarwal, S., Kurniawan, I. G. A., Anantadjaya, S. P., & Krishnan, C. (2022). Business boosting through sentiment analysis using Artificial Intelligence approach. *International Journal of System Assurance Engineering and Management*, 13(Suppl 1), 699-709.
- Ameen, N., Tarhini, A., Reppel, A., & Anand, A. (2021). Customer experiences in the age of artificial intelligence. *Computers in Human Behavior*, 114, 106548.
- Balcıoğlu, Y. S. (2023). *Dijital Dönüşüm ve Dijital Asistanların Finans Sektörüne Etkisi*. İstanbul: Özgür Yayınları.
- Batra, M. M. (2019). Strengthening customer experience through artificial intelligence: An upcoming trend. *Competition forum*,
- Bharath, S., Praneeth, R., Tejesh, M., & Gururaj, C. (2019). Customer Experience Enhancement Using Artificial Intelligence. *2019 1st International Conference on Advanced Technologies in Intelligent Control, Environment, Computing & Communication Engineering (ICATIECE)*,
- Brill, T. M., Munoz, L., & Miller, R. J. (2019). Siri, Alexa, and other digital assistants: a study of customer satisfaction with artificial intelligence applications. *Journal of Marketing Management*, 35(15-16), 1401-1436.
- Chen, Y., Prentice, C., Weaven, S., & Hisao, A. (2022). The influence of customer trust and artificial intelligence on customer engagement and loyalty—The case of the home-sharing industry. *Frontiers in Psychology*, 13, 912339.
- Daqar, M. A. A., & Smoudy, A. K. (2019). The role of artificial intelligence on enhancing customer experience. *International Review of Management and Marketing*, 9(4), 22.
- Gao, L., Li, G., Tsai, F., Gao, C., Zhu, M., & Qu, X. (2023). The impact of artificial intelligence stimuli on customer engagement and value co-creation: The moderating role of customer ability readiness. *Journal of Research in Interactive Marketing*, 17(2), 317-333.
- Hasan, R., Thaichon, P., & Weaven, S. (2021). Are we already living with Skynet? Anthropomorphic artificial intelligence to enhance customer experience. In *Developing digital marketing* (pp. 103-134). Emerald Publishing Limited.
- Ho, R. C. (2021). Chatbot for online customer service: customer engagement in the era of artificial intelligence. In *Impact of globalization and advanced technologies on online business models* (pp. 16-31). IGI Global.
- Hollebeck, L. D., Sprott, D. E., & Brady, M. K. (2021). Rise of the machines? Customer engagement in automated service interactions. *SAGE Publications Sage CA In* (Vol. 24, pp. 3-8):: Los Angeles, CA.
- Jeffs, V. (2018). Artificial Intelligence and Improving Customer Experience [White Paper]. *Pegasystems: Available from: <https://www1.pega.com/system/files/resources/2018-08/AI-Improving-Customer-Experience.pdf>. [Last accessed on 2018 Nov 11].*
- Lambillotte, L., Magrofuoco, N., Poncin, I., & Vanderdonckt, J. (2022). Enhancing playful customer experience with personalization. *Journal of Retailing and Consumer Services*, 68, 103017.
- Mannino, A., Althaus, D., Erhardt, J., Gloor, L., Hutter, A., & Metzinger, T. (2015). Artificial intelligence: Opportunities and risks. *Policy Papers of the Effective Altruism Foundation*, 2, 1-16.
- Morgan, B. (2018). Use Cases of Artificial Intelligence for Customer Experience. *Forbes [Электронный ресурс].—2018.— Режим доступа: <https://www.forbes.com/sites/blakemorgan/2018/08/01/3-use-cases-of-artificial-intelligencefor-customer-experience>.*
- Ni, W., & Sun, H. (2009). The relationship among organisational learning, continuous improvement and performance improvement: An evolutionary perspective. *Total Quality Management*, 20(10), 1041-1054.

- Perez-Vega, R., Kaartemo, V., Lages, C. R., Razavi, N. B., & Männistö, J. (2021). Reshaping the contexts of online customer engagement behavior via artificial intelligence: A conceptual framework. *Journal of Business Research*, 129, 902-910.
- Prentice, C., Dominique Lopes, S., & Wang, X. (2020). The impact of artificial intelligence and employee service quality on customer satisfaction and loyalty. *Journal of Hospitality Marketing & Management*, 29(7), 739-756.
- Rasool, A., Shah, F. A., & Islam, J. U. (2020). Customer engagement in the digital age: A review and research agenda. *Current Opinion in Psychology*, 36, 96-100.
- Sohrabpour, V., Oghazi, P., Toorajipour, R., & Nazarpour, A. (2021). Export sales forecasting using artificial intelligence. *Technological Forecasting and Social Change*, 163, 120480.
- Tirkkonen, T. (2021). Improving Customer Experience with Artificial Intelligence, *Data Analysis, and Automation in Azets*.
- Trivedi, S., & Patel, N. (2020). The Role of Automation and Artificial Intelligence in Increasing the Sales Volume: Evidence from M, S, and, MM Regressions. *Trivedi, Sandeep and Patel, Nikhil, The Role of Automation and Artificial Intelligence in Increasing the Sales Volume: Evidence from M, S, and, MM Regressions (June 20, 2020)*.
- Verma, S., Sharma, R., Deb, S., & Maitra, D. (2021). Artificial intelligence in marketing: Systematic review and future research direction. *International Journal of Information Management Data Insights*, 1(1), 100002.
- Weber, M., & Chatzopoulos, C. G. (2019). Digital customer experience: the risk of ignoring the non-digital experience. *International Journal of Industrial Engineering and Management*, 10(3), 201.
- Weerabahu, D., Gamage, A., Dulakshi, C., Ganegoda, G. U., & Sandanayake, T. (2019). Digital assistant for supporting bank customer service. *Artificial Intelligence: Second International Conference, SLAAI-ICAI 2018, Moratuwa, Sri Lanka, December 20, 2018, Revised Selected Papers 2*

Kaynakça

- Adesoji, A. (2017). Mobile technology, social media and 180 million people. *Journal of Business Administration and Management Sciences Research*, 6(5), 82-85.
- Alawamleh, H. A., ALShibly, M., Tommalieh, A. F. A., Al-Qaryouti, M. Q. H., ve Ali, B. (2021). The challenges, barriers and advantages of management information system development: Comprehensive review. *Academy of Strategic Management Journal*, 20(5), 1-8.
- Baskerville, R. L., ve Myers, M. D. (2002). Information systems as a reference discipline. *MIS quarterly*, 1-14.
- Beerepoot, I., van de Weerd, I., ve Reijers, H. A. (2019). Business process improvement activities: differences in organizational size, culture, and resources. *Business Process Management: 17th International Conference, BPM 2019, Vienna, Austria, September 1-6, 2019, Proceedings 17*,
- Chen, H., Chiang, R. H., ve Storey, V. C. (2012). Business intelligence and analytics: From big data to big impact. *MIS quarterly*, 1165-1188.
- Dearden, J. (1972). MIS is a mirage. *Harvard Business Review*, 50(1), 90-99.
- Demirhan, D. (2002). İşletmelerde stratejik bilgi sistemleri yönetimi ve rekabet üstünlüğü elde edilmesindeki rolü. *Ege Academic Review*, 2(2), 117-124.
- Dickson, G. W. (1981). Management information systems: Evolution and status. In *Advances in computers* (Vol. 20, pp. 1-37). Elsevier.
- Foley, É., ve Guillemette, M. G. (2010). What is business intelligence? *International Journal of Business Intelligence Research (IJBIR)*, 1(4), 1-28.
- Gorry, G. A., ve Scott Morton, M. S. (1971). A framework for management information systems.
- Gowan, A., ve Reichgelt, H. (2010). Emergence of the information technology discipline. *Computer*, 43(07), 79-81.
- Gümüştekin, G. E. (2004). İşletmelerde Yönetim Bilişim Sistemleri. *Yönetim ve Ekonomi Dergisi*, 11(1), 125-142.
- Helms, M. M. (2021). *Encyclopedia of management*. Thomson.
- Henkoğlu, T., ve Uçak, N. Ö. (2012). Elektronik bilgi güvenliğinin sağlanması ile ilgili hukuki ve etik sorumluluklar. *Bilgi Dünyası*, 13(2), 377-396.
- Hollerith, H. (1982). An electric tabulating system. In *The Origins of Digital Computers: Selected Papers* (pp. 133-143). Springer.
- Kaur, J., Kochhar, T. S., Ganguli, S., ve Rajest, S. S. (2021). Evolution of management system certification: an overview. *Innovations in Information and Communication Technology Series*, 082-092.
- Keçek, G., ve Yildirim, E. (2009). Kurumsal Kaynak Planlamasi (Erp) Ve İşletme Açısından Önemi. *Elektronik Sosyal Bilimler Dergisi*, 8(29), 240-258.
- Klačmer Čalopa, M. (2017). Business owner and manager's attitudes towards financial decision-making and strategic planning: Evidence from Croatian SMEs. *Management: journal of contemporary management issues*, 22(1), 103-116.
- Klein, M. (2020). İşletmelerde dijital dönüşüm ve etmenleri. *Journal of Business in The Digital Age*, 3(1), 24-35.
- Klumpp, M. (2018). Automation and artificial intelligence in business logistics systems: human reactions and collaboration requirements. *International Journal of Logistics Research and Applications*, 21(3), 224-242.
- Köklü, K. (2018). İş Analizi, İş Analistliği ve İş Zekası. *lectio socialis*, 2(2), 121-142.
- Kulshreshtha, V., ve Maheshwari, S. (2012). Benefits of management information system in blood bank. *International Journal of Engineering and Science*, 1(12), 5-7.

- Marhadi, M. (2023). Determination of Executive Information System: Data Warehouse, Business Intelligence and Brainware (Literature Review). *Dinasti International Journal of Management Science*, 4(3), 521-532.
- Mete, M. H. (2023). Sosyal bilimlerde büyük veri analitiği, yapay zeka ve makine öğreniminin kullanımı. *Anadolu Üniversitesi Sosyal Bilimler Dergisi*, 23(1), 99-120.
- Qi, H., ve Gani, A. (2012). Research on mobile cloud computing: Review, trend and perspectives. *2012 second international conference on digital information and communication technology and it's applications (DICTAP)*.
- Reilly, E. D. (2004). *Concise encyclopedia of computer science*. John Wiley ve Sons.
- Somjai, S., ve Jermstiparsert, K. (2019). Role of pressures and green supply chain management practices in enhancing the operational efficiency of firms: evidence from Thailand. *International Journal of Supply Chain Management*, 8(4), 437-445.
- Şahin, Y., ve Supçiller, A. (2015). Tedarikçi seçimi için bir karar destek sistemi. *Mühendislik Bilimleri ve Tasarım Dergisi*, 3(2), 91-104.
- Tisdale, S. M. (2015). Cybersecurity: Challenges from a Systems, Complexity, Knowledge Management and Business Intelligence Perspective. *Issues in Information Systems*, 16(3).
- Yang, P., Xiong, N., ve Ren, J. (2020). Data security and privacy protection for cloud storage: A survey. *IEEE Access*, 8, 131723-131740.
- Yereli, A. N. (2001). Müşteri ilişkileri yönetimi (CRM) ve günümüz Türkiye'sindeki yeri. *Yönetim ve Ekonomi Dergisi*, 8(1), 29-42.
- Zhang, X. J. (2013). The Evolution of management Information Systems: a literature review. *Journal of Integrated Design and Process Science*, 17(2), 59-88.

Kaynakça

- Akar Şahingöz, S. ve Güleç, E., (2019). Restoran mutfaklarında yeşil nesil restoran hareketi: “La Mancha Restoran” örneği. *Journal of Tourism Theory and Research*, 5(2), 292-300.
- Akgül, U., (2010). Sürdürülebilir Kalkınma: Uygulamalı Antropolojinin Eylem Alanı, *Ankara Üniversitesi Dil ve Tarih Coğrafya Fakültesi Antropoloji Dergisi*, 24, 133-164.
- Aksoy, M. ve Sezgi, G., (2015). Gastronomi turizmi ve güneydoğu anadolu bölgesi gastronomik unsurları, *Journal of Tourism and Gastronomy Studies* 3(3): 79-89.
- Azurmendi. (2023). Azurmendi. 10.11.2023 tarihinde Azurmendi/Sustainable restaurant: <https://azurmendi.restaurant/en/sustainable-restaurant>.
- Baker, M. J. ve Cameron, E., (2008). Critical Success Factors in Destination Marketing. *Tourism and Hospitality Research*, 8 (2), 79-97.
- Brae (2023). Brae. 11.11.2023 tarihinde Brae / Sustainability: <https://braerestaurant.com/about/sustainability>
- Chapin III, F.S., Torn, M.S. ve Tateno, M., (1996). Principles of ecosystem sustainability. *American Naturalist*, 148(6), 1016-1037.
- Çiğirim, N., (2001). Türk Mutfak Kültürü Üzerine Araştırmalar: Batı ve Türk Mutfağının Gelişimi, Etkileşimi ve Yiyecek İçecek Hizmetlerinde Türk Mutfağının Yerine Bir Bakış, *Türk Halk Kültürünü Araştırma ve Tanıtma Vakfı Yayınları*, 28, 49-61.
- Clarke, J., (1999). Marketing Structures for Farm Tourism: Beyond the Individual Provider of Rural Tourism. *Journal of Sustainable Tourism*, Volume 7(1), 26-47
- Çabuk, S., ve Nakıboğlu, B., (2003). Çevreci pazarlama ve tüketicilerin çevreci tutumlarının satın alma davranışlarına etkileri ile ilgili bir uygulama. *Çukurova Üniversitesi Sosyal Bilimler Enstitüsü Dergisi*, 12(12), 39-54
- Dewald, B., Bruin, B. J., ve Jang, Y. J., (2014). US consumer attitudes towards —green restaurants. *Anatolia: An International Journal of Tourism and Hospitality Research*. 25(2), 171-180
- Dinan, C. ve Sargeant, A., (2000). Social marketing and sustainable tourism--is there a match? *The International Journal of Tourism Research*, ss1-14.
- Dilsiz, B., (2010). *Türkiye’de gastronomi ve turizm (İstanbul örneği)*. Yayımlanmamış yüksek lisans tezi, İstanbul Üniversitesi Sosyal Bilimler Enstitüsü.
- Dolnicar, S. ve Leisch, F., (2008). Selective marketing for environmentally sustainable tourism. *Tourism Management*, Volume 29, Issue 4, August 2008, ss. 672–680.
- Durlu Özkaya, F., Sünnetçioğlu, S. ve Can, A., (2013). Sürdürülebilir Gastronomi Turizmi Hareketliliğinde Coğrafi İşaretlemenin Rolü, *Journal of Tourism and Gastronomy Studies* 1(1), 13-20.
- Ekin, Y. ve Akbulut, O., (2018). Türk Dünyası Sürdürülebilir Turizm Destinasyonlarında Kullanılabilecek Ağ Örneği: AB- EDEN Ağı, *Turkish Studies Social Sciences Volume* 13/10, Spring 2018, p. 213-224, www.turkishstudies.net, DOI Number: <http://dx.doi.org/10.7827/TurkishStudies.13687> ISSN: 1308-2140, Ankara.
- Fishler, C., (1980). Food Habits, Social Change And The Nature/Culture Dilemma, *Social Science Information (SAGE, London and Beverly Hills)*, 19(6), 937- 953.
- Flagestad, A. ve Hope, C. A., (2001). Strategic success in winter sports destinations: a sustainable value creation perspective. *Tourism Management*, Volume 22, Issue 5, October 2001, ss. 445–461.
- Geranium. (2023). Geranium. 11.11.2023 tarihinde Geranium / Welcome: <https://www.geranium.dk/en/welcome>
- Gilmorea, A., Carson, D. ve Ascençao, M., (2007). Sustainable tourism marketing at a World Heritage site. *Journal of Strategic Marketing*, Volume 15, Issue 2-3, ss. 253-264.
- GRA. (2021). Mission: Green the Restaurant Industry. Erişim tarihi 11.11.2023 <http://www.dinegreen.com/about>

- Green My Restaurant (2021). www.dinegreen.com (Erişim tarihi: 11.11.2023)
- Hacıoğlu N. ve Girgin, G., (2008). Sürdürülebilir Turizm Kapsamında Yeşil Pazarlamanın Yeri ve Önemi. *13.Ulusal Pazarlama Kongresi "Sürdürülebilirlik ve Pazarlama" Bildiri Kitabı* (ss. 417-422), Düzenleyen Çukurova Üniversitesi İ.İ.B.F., Adana. 30 Ekim-01 Kasım 2008.
- Kanlı, İ. B., ve Cihan, F. C., (2022). Gıda Atığı Kaynaklı Çevre Sorunlarının Önlenmesinde Yeşil. *6. Uluslararası İzmir İktisat Kongresi*, (S. 1-39). İzmir.
- Kaypak, G., (2010). Ekolojik turizmin sürdürülebilirliği, *Alanya İşletme Fakültesi Dergisi*, 2(2), 93-114.
- Karaca, O. B., Yıldırım, O. ve Çakıcı, A. C., (2015). Girit Yemek Kültürü ve Sürdürülebilirliği. *Journal of Tourism and Gastronomy Studies* 3/1 (2015), ss.3-13.
- Karahan, G., (2019). *Gastronomi turizminin yerel halk üzerindeki algısı ve sürdürülebilirliği: Giresun ili örneği*. (Yayımlanmamış yüksek lisans tezi). İstanbul Ticaret Üniversitesi Sosyal Bilimler Enstitüsü Turizm İşletmeciliği Anabilim Dalı.
- Keleş, C., (2007). *Yeşil Pazarlama Tüketicilerin Yeşil Ürünleri Tüketme Davranışları ve Yeşil Ürünlerin Tüketiminde Kültürün Etkisi İle İlgili Bir Uygulama*. Yüksek Lisans Tezi. Adana: Çukurova Üniversitesi Sosyal Bilimler Enstitüsü.
- Keseci, S. (2018). *Yeşil restoran uygulamaları, restoran atıklarının değerlendirilmesi ve geri kazanımı*. (Yayımlanmamış yüksek lisans tezi). Mersin Üniversitesi Fen Bilimleri Enstitüsü Çevre Mühendisliği Ana Bilim Dalı, Mersin.
- Kotler, P. (1997). Marketing Management, *International Ed. New Jersey: Prentice Hall International*.
- Kültür ve Turizm Bakanlığı., (2007). *2023 Türkiye Turizm Stratejisi*. 11.11.2023, <https://www.kultur.gov.tr/Eklenti/906,ttstratejisi2023pdf.pdf?0>.
- Kurnaz, A., (2017). *Sürdürülebilir Gastronomi Kapsamında Yerel Restoranların Hizmet Kalite Algısının GRSERV İle Ölçümü: İstanbul Örneği*. (Yayımlanmamış doktora tezi). Adnan Menderes Üniversitesi Sosyal Bilimler Enstitüsü Turizm İşletmeciliği Anabilim Dalı.
- Kurnaz, A., Özdoğan O.N. (2017). İstanbul'da Yer Alan Yeşil Restoran İşletmeleri Hizmet Kalitesinin Grserv Modeli İle Değerlendirilmesi. *İşletme Fakültesi Dergisi*,1, 75-99. doi:10.24889/ifede.286740
- Kurnaz, A., ve Özdoğan, O. N., (2018). İstanbul'da Yer Alan Restoranlardaki Yeşil Uygulamaların Değerlendirilmesi. *Yönetim ve Ekonomi Araştırmaları Dergisi*, 16(1), 240-257. doi:10.11611/yead.359874
- Le Manoir Aux Quat'saisons. (2023). *Le Manoir Aux Quat'saisons*. 9.11.2023 tarihinde Le Manoir Aux Quat'saisons: https://www.belmond.com/hotels/europe/uk/oxfordshire/belmond-le-manoiraux-quatsaisons/?utm_source=local_search&utm_medium=link&utm_campaign=google_buines
- Liu, Z., (2003). Sustainable Tourism Development: A Critique. *Journal of Sustainable Tourism*, Volume 11, Issue 6, ss. 459-475.
- Lorenzini, B., (1994). The green restaurant, part II: Systems and service. *Restaurant & Institutions*, 104(11), 119-136.
- Mankan, E., (2017). Destinasyon Pazarlamasında Çekici Bir Faktör Olarak Türkiye'deki Gastronomi Müzeleri Örneği, *Turkish Studies International Periodical for the Languages, Literature and History Turkish Studies - Social Sciences Volume 14 Issue 1, 2019 History of Turkish or Turkic Volume 12/4*, p. 641-654, www.turkishstudies.net, DOI Number: <http://dx.doi.org/10.7827/TurkishStudies.11449> ISSN: 1308-2140, Ankara.
- Mazilu, M., (2010). "Towards a model of an optimal-sustainable tourist destination" publish in. *Proceedings of International Conference: Cultural, Urban and Tourism Heritage*, 28-34
- Mil. (2023). Mil. 11.11.2023 tarihinde Mil: <https://milcentro.pe/en/>
- Namkung, Y. ve Jang, S., (2013). Effects of restaurant green practices on brand equity formation: Do green practices really matter?. *International Journal of Hospitality Management*, 33, 85-95.

- Namkung, Y. ve Jang, S., (2014). Are consumers willing to pay more for green practices at restaurants?. *Journal of Hospitality & Tourism Research*, 41(3), 329-356.
- Nemli, E., (1998). Sürdürülebilir Kalkınma ve İşletmelerin Rolü. *Marmara Üniversitesi Sosyal Bilimler Enstitüsü Dergisi*, 2(9), 292-293.
- Newell, S.J. ve Corliss, L.G. (1997). *Radical Differences in Consumer*. New York.
- Pasinli, A., (2016). *Yeşil Nesil Restoran Hakkında Genel Bilgiler*. İstanbul.
- Pekküçükşen , Ş., ve Yiğit, Y., (2019). Atık Yönetimi'nde İyi Uygulama Örneği: Yeşil Nesil Restoran Hareketi. *Turkish Studies Economics, Finance, Politics*, 14(1), 121- 139. doi:10.7827/TurkishStudies.14712
- Pike, S., (2012). Destination Marketing. An Integrated Marketing Communication Approach. *Elsevier*: Hungary
- Polat, E., (2015). Turizm ve Coğrafi İşaretleme: Balıkesir Örneği. *Meriç Uluslararası Sosyal ve Kültürel Araştırma Dergisi*, sayı 1, cilt 1, ss. 12-24.
- Rebollo, F.,V. ve Baidal, J.,A.,I., (2003) Measuring Sustainability in a Mass Tourist Destination: Pressures, Perceptions and Policy Responses in Torrevieja, *Spain, Journal of Sustainable Tourism*, 11(2), 181-203.
- Scarpato, R., (2002). *Sustainable Gastronomy as A Tourist Product*. Tourism and Gastronomy. Editör: Anne-Mette Hjalager ve Greg Richards, Routledge, Londra.
- Seyhan, G. ve Yılmaz, B. S., (2010). Sürdürülebilir Turizm Kapsamında Konaklama İşletmelerinde Yeşil Pazarlama: Calista Luxury Resort Hotel. *İşletme Fakültesi Dergisi*, Cilt 11, Sayı 1, ss.51- 74.
- Sezgin, M. ve Karaman, A., (2008). Turistik Destinasyon Çerçevesinde Sürdürülebilir Turizm Yönetimi ve Pazarlaması. *Selcuk University Social Sciences Institute Journal*. 2008, Vol. 19, p506-506.
- Sunset & Grill Bar, (2023). Sunset Grill & Bar. Sunset Grill & Bar: <https://www.sunsetgrillbar.com/tr-TR/sunset-grill-and-bar> 11.11.2023.
- Swarbrooke, J., (1999). *Sustainable Tourism Management*. CABI: Londra.
- Tadında Anadolu, (2023). *Tadında Anadolu*. 10.11.2023 tarihinde Tadında Anadolu: <http://tadindaanadolu.com/hakkimizda/manifesto/1>
- The Sustainable Restaurant Association (2021). <https://thesra.org/> (Erişim Tarihi: 11.11.2023).
- Üner, E. H., (2014). *Her Şey Dahil Sistemde Türkiye Gastronomi Turizmi Potansiyelinin Değerlendirilmesi*. T.C. Atılım Üniversitesi, Sosyal Bilimler Enstitüsü, Turizm Yönetimi Anabilim Dalı, Yüksek lisans Tezi, Ankara.
- Wang, Y., Chen, S., Lee, Y. ve Tsai, C., (2013). Developing green management standards for restaurants: An application of green supply chain management. *International Journal of Hospitality Management*, 34, 263-273.
- WWF- Dünya Doğayı Koruma Vakfı (2021). <https://www.wwf.org.tr/> (Erişim Tarihi: 11.11.2023)
- Yavuz, A., (2010). Sürdürülebilirlik Kavramı ve İşletmeler Açısından Sürdürülebilir Üretim Stratejileri, *Mustafa Kemal Üniversitesi Sosyal Bilimler Enstitüsü Dergisi*, 7(14), 63-86.
- Yazıcıoğlu, İ., ve Aydın, A. (2018). Yeşil Restoran Uygulamaları Üzerine Nitel Bir Araştırma: İstanbul Örneği. *Gazi Üniversitesi Turizm Fakültesi Dergisi* (1), 55-79.
- Yurtseven, R., (2011). Sustainable gastronomic tourism in Gokceada (Imbros): Local and authentic perspectives. *International Journal of Humanities and Social Science*, 1(18), 17-26
- Yücel M. ve Ekmekçiler, Ü., (2008). Çevre Dostu Ürün Kavramına Bütünsel Yaklaşım; Temiz Üretim Sistemi, Eko-Etiket, Yeşil Pazarlama. *Elektronik Sosyal Bilimler Dergisi*, Güz-2008, 7(26), 320-333. İndirilme Tarihi: 10.11.2023. WWW:Web:<http://www.e-sosder.com/dergi/26320-333.pdf>.

Kaynakça

- A. B. (1995). *Osmanlı Adet Merasim ve Tabirleri, Toplum Hayatı*. Ankara: Tarih Vakfı Yurt Yayınları.
- Acar, M. Ş. (2013). *Osmanlı'da Sportif Atıcılık Nişantaşları*. İstanbul: Yem Yayınları.
- Akkutay, Ü. (1984). *Enderun Mektebi*. Ankara: Gazi Üniversitesi Eğitim Fakültesi Yayınları.
- Ali Faik, B. (1307). *Jimnastik Yahud Riyazet-i Bedeniyye*. Dersaadet: Mahmud Bey Matbaası.
- Ali Ferruh Bey. (Bilinmiyor). *Eskrim Servet-i Fünun*, 1(12), s. 134-136.
- Atabeyoğlu, C. (1991). *Türkiye'de Spor Yazarlığının 100. Yılı. 1891-1991*. İstanbul: Türkiye Spor Yazarları Derneği.
- Atik, K. (2001). *Lütfi Paşa ve Tevarih-i Al-i Osman*. Ankara: Kültür Bakanlığı Yayınları.
- Büyükbaykal, G. N. (2018). *Spor Basını*. İstanbul: İstanbul Üniversitesi Açık ve Uzaktan Eğitim Fakültesi.
- Canşen, E. (2015). Türkiye Cumhuriyetinin Spor. *Trakya Üniversitesi Sosyal Bilimler Dergisi*, 35.
- Çakır, H. (2008). Türk basınında ilk spor gazetesi "Futbol". *İletişim Kuram ve Araştırma Dergisi*(26), 169-196.
- Çetin, E. (2015). Sporla İlgili Türk Basınında Yer Alan İlk yazı: Ali Ferruh Bey ve "Eskrim" Makalesi". *The Journal of Academic Social Science Studies*(37), 153.
- Goodwin, G. (2008). *Yeniçeriler*: (D. Türkömer, Çev.) İstanbul: Doğan Kitap.
- Güven, Ö. (1992). *Türkler'de Spor Kültürü*. Ankara: Atatürk Kültür Merkezi Yayınları.
- Halaçoğlu, Y. (1991). *Osmanlılarda Devlet Teşkilatı ve Sosyal Yapı*. Ankara: Türk Tarih Kurumu.
- Hızır İlyas Ağa, H. (1987). *Tarihi Enderun Letaif-i Enderun*. İstanbul: Güneş Yayınları.
- İrtem, S. K. (1939). *Türk Kemankeşleri*. İstanbul: Ülkü Basımevi.
- Kahraman, A. (1995). *Osmanlı Devleti'nde Spor*. Ankara: Kültür Bakanlığı Yayınları.
- Keten, M. (1974). *Türkiye'de Spor*. Ankara: Ayyıldız Matbaası.
- Özsoy, S. (2011). Spor Basının Tarihi ve Türkiye'de 1950'den Günümüze Yaşanan Değişim. *Marmara İletişim Dergisi*, 211.
- Ricaut. (2004). *Türklerin Siyasi Düsturları*. (M. F. Topaloğlu, Çev.) Ankara: Elips Kitap.
- Sönmez, S. (1999). Eski Harfli Türkçe Spor Dergileri. *Tombak Dergisi*, 65-71.
- Tasvir-i Efkâr. (1913, Mart 21). *Tasvir-i Efkâr*.
- TSYD. (1998). *Cumhuriyet'in 75. Yılında Spor Medyası Semineri*. Ankara: Yücel Ofset.
- Ünlütepe, M. Ş. (1991). *Türkiye'de Spor Gazeteciliği ve Tarihsel Gelişimi*. (Yayımlanmamış yüksek lisans tezi). İstanbul: İstanbul Üniversitesi, Sosyal Bilimler Enstitüsü.

Kaynakça

- Amis, J., Slack, Trevor ve Pant, N. (1997). Achieving A Sustainable Competitive Advantage: A Resource Based View of Sport Sponsoring. *Journal of Sport Management*, 11, 80-96.
- Argan, M. ve Katurcı, H. (2002). *Spor Pazarlaması*. Ankara Nobel Yayınları.
- Ball, B. (1993). *Sponsorship and You*. Kenthurst: Kangaroo Pres.
- Bennett, R. (1999). Sport Sponsorship, Spectator Recall and False Consensus. *European Journal of Marketing*, 33 (3/4), 291.
- Bhatti, H. Y., Galan-Ladero, M. M. ve Galera-Casquet, C. (2023). Cause-Related Marketing: A Systematic Review of The Literature. *International Review on Public and Nonprofit Marketing*, 20 (1), 25-64.
- Bilgiç, C. Ç. (2001). *Etkin Bir Tanıtım Aracı Olarak Destekleme Çalışmaları (Sponsorluk), Bir Uygulama: 1998 Nagano Kış Olimpiyatları Oyunları* (Doktora Tezi). İstanbul Üniversitesi, Sosyal Bilimler Enstitüsü, İstanbul.
- Black, S. (1989). *Introduction to Public Relations*. London: Modino Pres.
- Böyük, M. (2022). Dijital Medya ve Spor Sponsorluğu: Yandex ve Fenerbahçe İşbirliği Üzerine İnceleme. *Elektronik Cumhuriyet İletişim Dergisi*, 4(2), 118-125.
- Coşkun, H. (1999). Bir Tutundurma Aracı Olarak Spor Sponsorluğu. *G.Ü. Spor Bilimleri Dergisi*, 4 (3), 64-68.
- Coşkun, H. (2000). Spor Sponsorluğu ve Gençlik ve Spor Genel Müdürlüğünün Sponsorluk Talimatı. *I. Gazi Üniversitesi Beden Eğitimi ve Spor Bilimleri Kongresi Bildiriler Kitabı*, 248, 250, Ankara.
- Çınarlı, S. ve Ersöz, G. (2010). Engellilere Yönelik Spor Hizmetlerinin Gelişimi Açısından Sponsorluk ve Vergisel Düzenlemelere İlişkin Öneriler. *Süleyman Demirel Üniversitesi Sosyal Bilimler Enstitüsü Dergisi*, (12), 141-156.
- Ekizoğlu, Ö. ve Acet, M. (2020). *Türkiye’de Spor Sponsorluğunun Gelişimi ve Avrupa Liglerine Göre Karşılaştırılması (Futbol Örneği)*. İçinde G. Hergüner ve A. S. Yücel. Spor ve Sağlık Bilimlere Multidisipliner Bakış. 240-268. İstanbul: Güven Plus Grup Danışmanlık A.Ş. Yayınları.
- Ercan, Ö. ve Özbek, O. (2018). Sports Sponsorship Of Communication Companies İletişim Şirketlerinin Spor Sponsorluğu. *Journal of Human Sciences*, 15(1), 422-440.
- Fişek, K. (1985). *Yüz Soruda Türkiye’de Spor Tarihi*. İstanbul: Gerçek Yayınevi.
- Geçikli, F. (1999). Sponsorluk ve Reklam. *Pazarlama Dünyası*. 13 (77), 9-10.
- Göksu, N. F. ve Keçeci, B. Ö. (2021). Kurumsal İletişim Çerçevesinde Türkiye’de Pazarlama Odaklı Spor Sponsorluğu Üzerine Bir Analiz. *MANAS Sosyal Araştırmalar Dergisi*, 10(2), 1225-1246.
- Grassinger, G. E. (2003). *Sponsorluk Sözleşmesi*. Ankara: Seçkin Yayıncılık.
- GSGM (1999). Spor Şurası 1999. *Sponsorluk Uygulamaları ve Yasa Tasarısı, Spor Şurası Komisyonu Raporu*. Ankara: GSGM Yayınları.
- Gümüş, S. ve Erdem, B. (2014). Spor Sponsorluklarının Tüketici Tutumuna Etkisi, Hava Yolu Müşterileri Üzerine Bir Uygulama. *International Anatolia Academic Online Journal Social Sciences Journal*, 2(1), 64-89.
- Haywood, R. (1994). *Sponsorluk*. (Çev. A. Okay), *Marmara İletişim Dergisi*, Sayı 5.
<https://olympics.com/ioc/partners> (E.T.: 18.11.2023)
<https://sponsorluk.gsb.gov.tr/HaberDetaylari/1/261356/sporda-sponsorluk-egitimi.aspx> (E.T.: 14.11.2023)
<https://sponsorluk.gsb.gov.tr/Sayfalar/3411/3415/Sponsorluk%20Dok%C3%BCmanlar%-C4%B1> (E.T.: 14.11.2023)

- <https://sponsorluk.gsb.gov.tr/Sayfalar/3467/3415/%C4%B0statistikler> (E.T.: 30.10.2023)
- <https://www.google.com/search?q=dolar+grafigi&sourceid=chrome&ie=UTF-8>
- <https://www.reportlinker.com/p06466636/Sports-Sponsorship-Global-Market-Report.html>
Sports Sponsorship Global Market Report 2023. *The Business Research Company*. (E.T.: 18.11.2023)
- <https://www.sponsorunited.com/reports> Erişim: 17.11.2023
- ISBA (1993). *Best Practise: Sponsorship What You Should Expect From The Parties Involved*. London.
- İlk, Ç. ve Donuk, B. (2019). Sporda Sponsorlukların Önemi ve Sponsorluğun İşletmelere Katkısı; Özel Sektörden Acıbadem Sağlık Grubu Örneği. *Atlas Journal*, 5(24), 889-894.
- Kalfa, M. (2004). *Trabzonlu İş Adamlarının Sporda Sponsorluk Yasasıyla İlgili Görüş Ve Beklentilerinin Araştırılması*. Yüksek Lisans. Trabzon: KTÜ Sosyal Bilimler Enstitüsü.
- Karademir, T., Devocioğlu, S. ve Özmaden, M. (2010). Sektör Kavramları İçerisinde Bulunan Spor Sponsorluğuna Bir Bakış. *Beden Eğitimi ve Spor Bilimleri Dergisi*, 4(1), 77-87.
- Karademir, T., Devocioğlu, S., Çoban, B., Açak, M. ve Kafkas, M. E. (2009). Spor Sponsorluğunda Sektörel Yaklaşımlar. *Sportmetre Beden Eğitimi ve Spor Bilimleri Dergisi*, 7(4), 151-157.
- Karakılıç, M. ve Koçak, S. (2002). Türkiye’de Spor Sponsorluğuna Katılan Firmaların Profilleri ve Seçim Kriterlerinin Belirlenmesi. *H.Ü Spor Bilimleri Dergisi*, 13(2), 29-35
- Karataş, Ö., Hacıcaferoğlu, B., Selçuk, M. H. ve Hacıcaferoğlu, S. (2013). Vergi Rekortmenlerinin Spor Sponsorluğu İle İlgili Görüşlerinin İncelenmesi (Malatya İli Örneği). *Spor Yönetimi ve Bilgi Teknolojileri Dergisi*, 8(1), 35-46.
- Klatell, A. D. ve Marcus, N. (1996). *Inside Big Time Sports Television, Money & The Fan*. New York: Master Media Limited.
- Kocaömer, C. (2018). Elektronik Spor Faaliyetlerinde Sponsorluğun Marka Değeri Üzerine Etkisi: League of Legends Örneği. *Ege Üniversitesi İletişim Fakültesi Medya ve İletişim Araştırmaları Hakemli E-Dergisi*, (5), 46-82.
- Kozanoğlu, C. (1996). *Türkiye ‘de Futbol: Bu Maçı Alıcaz!*. İstanbul: İletişim Yayınları.
- Ludwig, S. ve Karabetsos, J. D. (1999). Objectives And Evaluation Processes Utilized Sponsor of The 1996 Olympic Games. *Sport Marketing Quarterly*, 8 (1), 11-15.
- Meenagh, T. (1991). Sponsorship-Legitimising The Medium. *European Journal of Marketing*, 25(11), 5
- Okay, A. (1998). *Halkla İlişkiler Aracı Olarak Sponsorluk*. İstanbul: Epsilon Yayıncılık.
- Öktem, T. (2020). Sporda Sponsorluk Üzerine Bir Derleme. *Turkish Studies - Social*, 15(4), 2055-2070.
- Özcan, Y. (1998). *Sponsorluğun Profesyonel Spor Sektöründeki Yeri*. Yüksek Lisans. İstanbul: M.Ü. Sağlık Bilimleri Enstitüsü, Beden Eğitimi ve Spor Anabilim Dalı.
- Öztürk, A. (1992). Pazarlama İletişiminde Gelişen Bir Kavram, Destekleme Faaliyetleri (Sponsorluk). *Pazarlama Dünyası*, 34 (6), 19.
- Peremeci, B. (1994). *Etkili Bir Pr Aracı Olarak Sponsorluk*. II. Halkla İlişkiler Kongresine Sunulan Bildiri, İstanbul, 30 Kasım 1994, 26.
- Pope, N. (1998). Overview of Current Sponsorship Thought. *The Cyber-Journal of Sport Marketing*. 2 (1), 1-2, 4-17.
- Sandler, D. M. ve Shani, D. (1993). Sponsorship And The Olympic Games: The Consumer Perspective. *Sport Marketing Quarterly*, 2 (3), 38-43.
- Shanklin, W. L., & Kuzma, J. R. (1992). Buying that sporting image. *Marketing Management*, 1(2), 58-66.
- Şahin, C., Demirci, S. ve Güllü, S. (2021). Spor Alanındaki Girişimcilik Örneklerinin İncelenmesi. *Sosyal ve Beşeri Bilimler Araştırmaları Dergisi*, 22(49), 135-156.

- Şahin, H. M.; Koç, S. ve Yılgin, A. (2003). *Beden Eğitimi ve Sporda Sponsorluk*. Ankara: Nobel Yayın
- Şahin, H. Murat (1998). *Spor Ahlakı ve Sorunları*. İstanbul: Evrensel Basım Yayın.
- Taşdemir, E. (2001). Hedef Kitleye Ulaşmada Etkili Bir Araç: Sponsorluk. *Selçuk İletişim Dergisi*, 5, 15.
- USOC (1998). *Benefits of Sponsorship*. United States Olympic Committee <http://www.usoc.org>.
- Ürgüp, S. E. (2023). *E-Spor ve Elektronik Sporcuların Vergilendirilmesi*. İçinde Y. Aslan ve F. Ö. Binici. Futbol Kulüplerinde Muhasebe, Finans ve Denetim Uygulamalarına İlişkin Özellikli Konular, 35-55. İstanbul: Efe Akademi Yayınları.
- Velioğlu, M., Argan, M. ve Tokay, M. A. (2005). Spor Sponsorluğunda Etkinlik Değerlendirmesi ve Ölçüm Yöntemleri. *Bolu Abant İzzet Baysal Üniversitesi Sosyal Bilimler Enstitüsü Dergisi*, 2(11),221-249.
- Yanmıyan, S. ve Yıldız, G. (2021). Spor Sponsorluğunun Sporu Endüstrileştirmesi. *Asya Studies*, 5(15), 163-170. DOI: 10.31455/asya.695654

Kaynakça

- Aka, A. (2009). Antonio Gramsci ve Hegemonik Okul. *Balikesir Üniversitesi Sosyal Bilimler Enstitüsü Dergisi*, 12(21), 329-338.
- Arslan, D. A. (2006). Medyanın Birey, Toplum ve Kültür Üzerine Etkileri. *Uluslararası İnsan Bilimleri Dergisi*, 1(1), <http://www.j-humansciences.com/ojs/index.php/IJHS/article/viewFile/162/162>, Erişim Tarihi: 24.09.2023
- Bandura, A. (1989). *Social Cognitive Theory*. R. Vasta (Ed.), Annals of Child Development: Six Theories of Child Development içinde (1-60) Greenwich, CT: JAI Press. <http://www.uky.edu/~eushe2/Bandura/Bandura1989ACD.pdf>, Erişim Tarihi: 08.09.2023.
- Batı, U. (2010). Reklamcılıkta Retorik Bir Unsur Olarak Kadın Bedeni Temsilleri, *Kültür ve İletişim Dergisi*, 13(1), 103-133.
- Bilgin, E. (2004). *An Analysis Of Turkish Modernity Through Discourses Of Masculinities*. (Doktora Tezi). Orta Doğu Teknik Üniversitesi Sosyal Bilimler Enstitüsü. Ankara.
- Bussey, K., Bandura, A. (1999). Social Cognitive Theory of Gender Development and Differentiation. *Psychological Review*, 106 (4), 676-713.
- Connell, R. W. (2005). *Masculinities*. Cambridge: Polity Press.
- Connell, R. W., Wood, J. (2005). Globalization and Business Masculinities, *Men and Masculinities*, 7, 347-364.
- Connell, R. W., Messerschmidt, J. W. (2005). Hegemonic Masculinity: Rethinking the Concept, *Gender and Society*, 19, 829-859.
- Çelik, Ö. (2008). *Ataerkil Sistem Bağlamında Toplumsal Cinsiyet ve Cinsiyet Rollerinin Benimsenmesi*. (Yüksek Lisans Tezi). Gazi Üniversitesi Sosyal Bilimler Enstitüsü. Ankara.
- Çolakoğlu, B. E., Doğaner, M. (2008). Televizyon Reklamlarına Toplumsal Cinsiyetin Yansıması: Erkek Analizi, *Fırat Üniversitesi Sosyal Bilimler Dergisi*, 18(2), 333-342.
- Dahle, M., Greer, J. (2003). Three Decades of Male Images in Female-Targeted Magazine Advertising, *Journal of Magazine and New Media Research*, 5(2), <http://aejmcmagazine.arizona.edu/Journal/Spring2003/Dahle.pdf>, Erişim Tarihi: 03.09.2023.
- Demren, Ç. (2005) *Hegemonik Erkeklik – Erkeklik Kavramlarına Antropolojik Bir Bakış*. B. Kümbetoğlu ve H. Birkalan Gedik, (Ed.), Gelenekten Geleceğe Antropoloji, içinde (274-292). İstanbul: Epsilon Yayınları.
- Demren, Ç. (2008). Kadınlık Dolayısıyla Erkeklik Öznelliği, *C.Ü Sosyal Bilimler Dergisi*, 32(1), 73-92.
- Elden, M., Bakır, U. (2010). *Reklam Çekicilikleri Cinsellik Mizah Korku*. İstanbul: İletişim Yayınları.
- Elliot, R., Elliot, C. (2005). Idealized Images of The Male Body in Advertising: A Reader Response Exploration, *Journal Of Marketing Communications*, 11(1), 3-20.
- Eyişleyen, N. (2010). *Representations of Masculinity in The Post-1990s Popular Turkish Cinema*. (Yüksek Lisans Tezi). Bahçeşehir Üniversitesi Sosyal Bilimler Enstitüsü
- Foucault, M. (2013). *Cinselliğin Tarihi*. (H. U. Tanrıöner, Çev.). İstanbul: Ayrıntı Yayınları. (Orijinal çalışma basım tarihi 1976-1984).
- Gentry, J., Harrison, R. (2010). Is Advertising a Barrier to Male Movement Toward Gender Change? *Marketing Theory*, 10, 74-96.
- Giddens, A. (2000). *Sosyoloji*. (C. Güzel, H. Özel, Çev.). Ankara: Ayraç Yayınları. (Orijinal çalışma basım tarihi 1982).
- Gill, J. (2010). *Rethinking the Masculinity: Men and Their Bodies*, <http://fathom.lse.ac.uk/Seminars/21701720/index.html>, Erişim Tarihi: 06.10.2023.

- Harland, K., Beattie, K., McCready, S. (2005). *Young Men and The Squeeze of Masculinity: The Inaugural Paper for the Centre for Young Men's Studies*, http://www.socsci.ulster.ac.uk/sociology/research/y%20publications/cyms_op1.pdf, Erişim tarihi: 28.09.2023
- Holt, D. B., Thompson, C. J. (2004). Man of Action Heroes: The Pursuit of Heroic Masculinity in Everyday Consumption, *Journal of Consumer Research*, 31, 425-440.
- Hobza, C. L., vd., (2007). What About Men? Social Comparison and The Effects of Media Images on Body and Self-Esteem, *Psychology of Men & Masculinity*, 8(3), 161-172.
- Kimmel, A.J., Tissier-Desbordes, E. (1999). Males, Masculinity and Consumption: an Exploratory Investigation, *European Advances in Consumer Research*, 4, 19-33, <http://www.acrwebsite.org/search/view-conference-proceedings.aspx?Id=11390>, Erişim Tarihi: 07.09.2023
- Kimmel, M. S. (2013). Homofobi Olarak Erkeklik: Toplumsal Cinsiyet Kimliğinin İnşasında Korku, Utanç ve Sessizlik, M. Bozok (Çev.), *Fe Dergi*, 5(2), 92-107, http://cins.ankara.edu.tr/10_12.html, Erişim Tarihi: 08.09.2023
- McArthur, L. Z., Resko, B. G. (1975). The Portrayal of Men and Women in American Television Commercials. *The Journal of Social Psychology*, 97, 209-220.
- Napoli, J., Murgolo-Poore, M. (2003). Female Gender Images on Adolescent Magazines, *Australian Marketing Journal*, 11(1), 60-69.
- Özbay, C. (2010). *Neoliberalizm ve Erkekliğin Halleri*, A. Öztürk, (Ed.), Yeni Sol Yeni Sağ içinde (101-132). İstanbul: Phoenix Yayınevi.
- Özyeğin, G. (2011). *Arzunun Nesnesi Olmak: Romans, Kırılğan Erkeklik ve Neoliberal Özne*. C. Özbay, A. Terzioğlu, Y. Yasin, (Ed.). Neoliberalizm ve Mahremiyet içinde (151-178). İstanbul: Metis Yayınları.
- Pira, A., Elgün, A. (2004). *Toplumsal Cinsiyeti İnşaa Eden Bir Kurum Olarak Medya: Reklamlar Aracılığıyla Ataerkil İdeolojinin Yeniden Üretilmesi* <http://cim.anadolu.edu.tr/pdf/2004/1130848482.pdf>, Erişim Tarihi: 22.09.2023
- Pollay, R. W. (1986). The Distorted Mirror: Reflections on the Unintended Consequences of Advertising, *Journal of Marketing*, 50(2), 18-36.
- Pryor, D., Knupfer, N. N. (1997). Gender Stereotypes and Selling Techniques in Television Advertising: Effects On Society, *Proceedings of Selected Research and Development Presentations*, 19th National Convention of the Association for Educational Communications and Technology.
- Reichert, T. (2002). Sex in Advertising Research: A Review of Content, Effects, and Functions Of Sexual Information in Consumer Advertising, *Annual Review Of Sex Research*, 13, 241-273.
- Reichert, T. (2004). *Reklamcılığın Erotik Tarihi*, (L. Yazmacıyan, V. Bora, Çev.). İstanbul: Güncel Yayıncılık. (Orijinal çalışma basım tarihi 2003).
- Reichert, T., Heckler, S. E., Jackson, S. (2001). The Effects of Sexual Social Marketing Appeals on Cognitive Processing And Persuasion, *Journal of Advertising*, 30(1), 13-27.
- Reichert, T., Lambiase, J. (2003). How To Get "Kissably Close": Examining How Advertisers Appeal To Consumers Sexual Needs And Desires. *Sexuality and Culture*, 7(3), 120-136.
- Reichert, T., LaTour, M. S., Ford, J. B. (2011). The Naked Truth: Revealing The Affinity For Graphic Sexual Appeals in Advertising, *Journal Of Advertising Research*, 51, 436-448.
- Reichert, T., vd., (1999). Beefcake Or Cheesecake? No Matter How You Slice It, Sexual Explicitness in Advertising Continues to Increase. *Journalism & Mass Communication Quarterly*, 76(1), 7-20.
- Reichert, T., Walker, K. M. (2005). Sex And Magazine Promotion: The Effects Of Sexualized Subscription Cards On Magazine Attitudes, Interest, and Purchase Intention, *Journal Of Promotion Management*, 11(2/3), 131-141.
- Richmond, D., Hartman, T. P. (1982). Sex Appeal in Advertising, *Journal Of Advertising Research*, 22 (5), 53-54.

- Rohlinger, D.A. (2002). Eroticizing Men: Cultural Influences on Advertising and Male Objectification, *Sex Roles*, 46(¾), 61-74.
- Rubio-Hernandez, M. (2010). The Representations of Men Depicted in Men's Health Magazine, *Revista Comunicacion*, 1(8), 57-70.
- Sancar, S. (2011). *Erkeklik İmkansız İktidar: Ailede, Piyasada, Sokakta Erkekler*. İstanbul: Metis Yayınları.
- Savran, G. (2008). *Beden Emek Tarih*. İstanbul: Pusula Yayıncılık.
- Schrock, D., Schwalbe, M. (2009). Men, Masculinity and Manhood Acts, *Annual Review of Sociology*. 35, 277-295
- Sivulka, J. (2003). *Historical and Psychological Perspectives of The Erotic Appeal in Advertising*, T. Reichert, J. Lambiase (Ed.). Sex in Advertising: Perspectives on The Erotic Appeal içinde (39-64). Mahwah, NJ: Lawrence Erlbaum.
- Smiler, A. P. (2004). Thirty Years After the Discovery of Gender: Psychological Concepts and Measures of Masculinity, *Sex Roles*, 50 (½), 15-26.
- Spitzer, B. L., vd. (1999). Gender Differences in Population Versus Media Body Sizes: A Comparison over Four Decades, *Sex Roles*, 40 (7/8), 545-565.
- Tanrıvermiş, Ş. (2007). *Televizyon Dizilerinde Erkek İmgesi*. (Yüksek Lisans Tezi). İstanbul Kültür Üniversitesi Sosyal Bilimler Enstitüsü.
- Taşkaya, M. (2009). Kitle İletişim Araçlarında Kadın Bedeninin Nesneleştirilmesi: Ürün ve Marka Fetişizminde Cinsellik Kullanımı, *Toplumbilim Dergisi*, 24, 119-130.
- Tezel, T. (2009). Türkiye Sinemasında Eşcinsel Cinsel ve/veya Duygusal Yönelime Sahip Birey ya da Bireylerin Temsili.(Yüksek Lisans Tezi). Marmara Üniversitesi Sosyal Bilimler Enstitüsü.
- Topcu, Ş. (2012). *1980 Sonrası Türk Öyküsünde Erkek ve Erkeklik Olgusu*. (Yüksek Lisans Tezi). Çanakkale Onsekiz Mart Üniversitesi Sosyal Bilimler Enstitüsü
- Tuncay, L. (2006). Conceptualizations of Masculinity among a "New" Breed of Male Consumers, *Gender and Consumer Behavior*, 8, 312-327.
- Türk Dil Kurumu, Büyük Türkçe Sözlük, tdk.gov.tr

KAYNAKÇA

- Barthes, R. (2014) *Fragments d'un discours amoureux*, Paris: Éditions du Seuil, 1977. Bir Aşk Söyleminden Parçalar, Çev. Tahsin Yücel, İstanbul: Metis.
- Bachelard, G. (1994) *La Poétique de l'espace*, Paris: PUF, Mekânın Poetikası, (Aykut Derman çevirisi) İstanbul: Kesit Yayıncılık, 1996.
- Bachelard, G. (1993) *La poétique de la rêverie*, Paris : Presses Universitaires de France.
- Baudelaire, C. (2011). *Les Fleurs du Mal*, Seconde Édition augmentée de trente-cinq poèmes nouveaux et ornée d'un portrait de l'auteur dessiné et gravé par Bracquemond Classiques français, Poulet-Malassis et de Broise, éditeurs 97, Rue de Richelieu, et Passage Mirès, 36. *Les Fleurs du Mal*, Paris: réimpression Éféle de l'édition Poulet-Malassis et de Broise, 1868, BeQ, *Kötülük Çiçekleri*, 1. Ahmet Necdet Çevirisi, 2001, İstanbul: Adam Yayınları, 2. Sait Maden çevirisi, İstanbul: Çekirdek Yayınları, 3. *Kötülük Çiçekleri*, Erdoğan Alkan Çevirisi, 2007, İstanbul, Varlık Yayınları.
- Baudelaire, C. (1947). *Le Spleen de Paris*, Petits Poèmes en prose, *Les Paradis artificiels*, *Les Fleurs du mal* suivies du *Spleen de Paris*, Éditions de Clairefontaine, 1947, La Guilde du Livre, Lausanne. Introduction, éclaircissements et notes de Blaise Allan. *Paris Sıkıntısı* (Çev. Erdoğan Alkan), 2001, İstanbul: Cumhuriyet Dünya Klasikleri Dizisi.
- Baudelaire, C. (1983). *Annesine Mektupları*, Bediha Kösemihal çevirisi, İstanbul: Düşün Yayınları.
- Dupriez, B. (1984). *Les Procédés littéraires*, Paris: Union générale d'Éditions.
- Brône G., Vandaele J. (2009), *Cognitive Poetics*, Goals, Gains and Gaps, Berlin-New York: Mouton de Gruyter.
- Le Nouveau Petit Robert, (1993). *Dictionnaire alphabétique et analogique de la langue française*, Montréal, Canada.
- Oxford Advanced Learner's Dictionary - 8th Edition (2010). Oxford University Press, Managing Editor Joanna Turnbull.
- Saraç, T. (1989). *Fransızca-Türkçe Büyük Sözlük*, İstanbul: Adam Yayıncılık.
- Sartre, J-P. (1982) *Baudelaire*, çev. Bertan Onaran, İstanbul: Yazko.
- Sunel, A. H. (2004) *Baudelaire'in çift görünümlü Oda'sında yansımalar*, *Frankofoni* 16, 15-32.
- Türk Dil Kurumu Sözlüğü (2007). Ankara: TDK Yayınları, A-K/ L-Z, 2 Cilt.
- Vardar, B. (2007). *Açıklamalı Dilbilim Terimleri Sözlüğü*, İstanbul: Multilingual.

Editor:

Assist. Prof. Dr. Ömer Sezai ŞENEL

International Research in

Social,
Human and
Administrative
Sciences
XIX

EĞİTİM
yayınevi

INTERNATIONAL RESEARCH IN SOCIAL, HUMAN AND ADMINISTRATIVE SCIENCES XIX

Editor: Assist. Prof. Dr. Ömer Sezai Şenel

Executive Editor: Yusuf Ziya Aydoğan (yza@egitimyayinevi.com)

Publishing Coordinator: Yusuf Yavuz (yusufyavuz@egitimyayinevi.com)

Interior Designer: Kübra Konca Nam

Cover Designer: Eğitim Yayınevi Graphics Unit

Republic of Türkiye Ministry of Tourism and Culture

Publisher Certificate No: 47830

ISBN: 978-625-6613-12-6

1. Edition, November 2023

Printing and Binding

Repro Bir Matbaacılık

İvedik OSB Matbaacılar Sitesi 1514 Cad. No: 23-25 Yenimahalle/Ankara

Printing House Certificate No: 47381

Library Information Card

INTERNATIONAL RESEARCH IN SOCIAL, HUMAN AND ADMINISTRATIVE SCIENCES XIX

Editor: Assist. Prof. Dr. Ömer Sezai Şenel

p.122, 160x240 mm

Includes references, no index.

ISBN: 978-625-6613-12-6

© All rights for this edition are reserved for Eğitim Yayınevi Tic. Ltd. Şti. No part of this book may be reproduced or transmitted in any form or by any means, including photocopying, electronically or mechanically recording or by any information storage or retrieval system, without permission of Eğitim Yayınevi Tic. Ltd. Şti.

EĞİTİM
yayınevi

Publisher Turkey Office: İstanbul: Eğitim Yayınevi Tic. Ltd. Şti., Atakent mah. Yasemen sok. No: 4/B, Ümraniye, İstanbul, Türkiye

Konya: Eğitim Yayınevi Tic. Ltd. Şti., Fevzi Çakmak Mah. 10721 Sok. B Blok, No: 16/B, Safakent, Karatay, Konya, Türkiye

+90 332 351 92 85, +90 533 151 50 42, 0 332 502 50 42

bilgi@egitimyayinevi.com

Publisher USA Office: New York: Eğitim Publishing Group, Inc.

P.O. Box 768/Armonk, New York, 10504-0768, United States of America

americaoffice@egitimyayinevi.com

Logistics and Shipping Center: Kitapmatik Lojistik ve Sevkiyat Merkezi, Fevzi Çakmak Mah.

10721 Sok. B Blok, No: 16/B, Safakent, Karatay, Konya, Türkiye

sevkiyat@egitimyayinevi.com

Bookstore Branch: Eğitim Kitabevi, Şükran mah. Rampalı 121, Meram, Konya, Türkiye

+90 332 499 90 00

bilgi@egitimkitabevi.com

Internet Sales: www.kitapmatik.com.tr

+90 537 512 43 00

bilgi@kitapmatik.com.tr

 **kitapmatik**
www.kitapmatik.com.tr

REFERENCES

- Arellano, M. (2003), *Panel Data Econometrics*, Oxford: Oxford University Press.
- Arellano, M., & Bond, S. (1991). Some Tests of Specification for Panel Data: Monte Carlo Evidence and an Application to Employment Equations. *The Review of Economic Studies*, 58(2), 277–297. <https://doi.org/10.2307/2297968>.
- Atkins, F. J. (1989), Co-integration, Error Correction and the Fisher Effect, *Applied Economics*, 21, 1611-1620.
- Bajo-Rubio, O., Díaz-Roldán, C. & Esteve, V. (2010), Testing the Fisher Effect in The Presence of Structural Change: A Case Study of The UK, 1966-2007, *Economic Issues*, 15, 1-16.
- Baltagi, B. (2001), *Econometric Analysis of Panel Data*, England: John Wiley and Sons.
- Beyer, A., Haug, A. & Dewald, W. G. (2009), Structural Breaks, Cointegration and the Fisher Effect, *ECB Working Paper No. 1013*.
- Bond, S. (2002), Dynamic Panel Data Models: A Guide to Micro Data Methods and Practice, *Cemmap Working Papers*, The Institute for Fiscal Studies Department of Economics UCL.
- Carneiro, F. G., Divino, J. A. C. A. & Rocha, C. H. (2002), Revisiting the Fisher Hypothesis for The Cases of Argentina, Brazil and Mexico, *Applied Economics Letters*, 9(2), 95-98.
- Clarida, R., & Gertler, M. (1997). *How the Bundesbank Conducts Monetary Policy*. In C. Romer & D. Romer (Eds.), *Reducing Inflation: Motivation and Strategy* (pp. 363-412). Chicago: University of Chicago Press.
- Coppock, L. & Poitras, M. (2000), Evaluating the Fisher Effect in Long-Term Cross-Country Averages, *International Review of Economics & Finance*, 9(2), 181-192.
- Coşkun, N., & Ballı, E. (2020). Fisher Hipotezinin Geçerliliğinin OECD Ülkeleri İçin Sınanması. *Çankırı Karatekin Üniversitesi İktisadi ve İdari Bilimler Fakültesi Dergisi*, 10(2), 751–768. <https://doi.org/10.18074/ckuiibfd.678883>.
- Evans, M. D. D. (1998), Real Rates, Expected Inflation and Inflation Risk Premia, *Journal of Finance*, 53 (19), 187-218.
- Fahmy, Y. A. F. & Kandil, M. (2003), The Fisher Effect: New Evidence and Implications, *International Review of Economics & Finance*, 12(4), 451-465.
- Fama, E. F. (1975). Short-term Interest Rates as Predictors of Inflation. *American Economic Review*, 65(3), 269-282.
- Fisher, I. (1930), The Theory of Interest, *The Macmillan Company*, New York. (<http://www.econlib.org/library/YPDBooks/Fisher/fshToI.html>).
- Fuei, L. K. (2007), An Empirical Study of the Fisher Effect and the Dynamic Relation Between Nominal Interest Rate and Inflation in Singapore, *MPRA Paper 12383*, University Library of Munich, Germany.
- Garcia, M. G. P. (1993), The Fisher Effect in a Signal Extraction Framework: The Recent Brazilian Experience, *Journal of Development Economics*, 41(1), 71-93.
- Ghazali, N.A. & Ramlee S. (2003), A Long Memory Test of the Long-Run Fisher Effect in the G7 Countries, *Applied Financial Economics*, 13, 763-769.
- Götz, T.B., Hecq, A. & Smeekes, S. (2016), Testing for Granger Causality in Large Mixed-Frequency VARs, *Journal of Econometrics*, 93(2), 418-432.
- Hawtrey, K. M. (1997), The Fisher Effect and Australian Interest Rates, *Applied Financial Economics*. 7(4), 337-346.

- Kaliva, K. (2008), The Fisher Effect, Survey Data and Time-Varying Volatility, *Empirical Economics*, 35(1), 1-10.
- Koustaş, Z. & Serletis A. (1999), On the Fisher Effect, *Journal of Monetary Economics*, 44(1), 105-130.
- Mankiw, G. (2010), *Makro Ekonomi* (Çeviri Editörü: Ömer Faruk Çolak), Efil Yayınları, Ankara, 6.Baskı.
- Mc Donald, R. & Murphy, P. (1989), Testing for The Long-Run Relationships between Nominal Interest Rates and Inflation Using Cointegration Techniques, *Applied Economics*, 21, 439-447.
- Million, N. (2003), The Fisher Effect Revisited Through an Efficient Non Linear Unit Root Testing Procedure, *Applied Economics Letters*, 10(15), 951-954.
- Mishkin, F. S. & Simon, J. (1995), An Empirical Examination of the Fisher Effect in Australia, *Economic Record*, 71(3), 217-229.
- Mishkin, F. S. (1992). Is the Fisher Effect for Real?: A Reexamination of the Relationship Between Inflation and Interest Rates. *Journal of Monetary Economics*, 30(2), 195-215.
- Obi, B., Nurudeen, A. & Wafure, O. G. (2009), An Empirical Investigation of the Fisher Effect in Nigeria: A Cointegration and Error Correction Approach, *International Review of Business Research Papers*, 5(5), 96-109.
- Olekalns, N. (1996), Further Evidence On The Fisher Effect, *Applied Economics*, 28(7), 851-856.
- Owen P. D. (1993), Cointegration Analysis of the Fisher Hypothesis: The Role of the Real Rate and the Fisher Identity, *Applied Financial Economics*, 3, 21–26.
- Özbek, S. (2020). Fisher Etkisi: Yükselen Piyasa Ekonomileri Üzerine Bir Uygulama. *International Journal of Economics, Politics, Humanities & Social Sciences*, 3(4), 240–25.
- Paleologos, J. M., & Georgantelis, S. E. (1999). Does the Fisher Effect Apply in Greece? A Cointegration Analysis. *Economia Internazionale*, 52, 229-244.
- Panopoulou, E. (2005), A Resolution of the Fisher Effect Puzzle, The Institute for International Integration Studies Discussion Paper Series iiisd067, IIS
- Perez, J. S. & Siegler M. V. (2003), Inflationary Expectations and the Fisher Effect Prior to World War I, *Journal of Money, Credit and Banking*, 35(6), 947-965.
- Rose A. K. (1988), Is the Real Interest Rate Stable?, *Journal of Finance*, 43, 1095–1112.
- Ruzima, M., Boachie, M.K., Pölaşeva, T. & Iddrisu, A.A. (2022), Does the Fisher Effect Hold in Rwanda?, *Quality and Quantity*, 1-16.
- Samut, S.,& Yamak, R. (2023), Karma Frekanslı Veri Örnekleme Altında Fisher Hipotezinin Testi: Türkiye Örneđi, *Maliye Dergisi*, Ocak - Haziran 2023, 184, 1-19.
- Sathye, M., Sharma, D. & Liu, S. (2008), The Fisher Effect in an Emerging Economy: The Case of India, *International Business Research*, 1(2), 99–104.
- Sequeria, T. N, & Nunes, P. M. (2008), Does Tourism Influence Economic Growth? A Dynamic Panel Data Approach, *Applied Economics*, 40(18), 2431-2441.
- Shrestha, K. & Chen S. (1998), Validity of the Short and Long-Run Fisher Relationships: An Empirical Analysis, *Managerial Finance*, 24(8), 64 – 76.
- Sugözü, İ.H.,& Yaşar, S. (2020), Enflasyon ve Faiz İlişki: OECD Ülkeleri Üzerine Panel Regresyon ve Nedensellik Analizleri, *Maliye Dergisi*, Temmuz - Aralık 2020, 179, 80 - 105

- Taylor, J. B. (1992). *Macroeconomic Policy in a World Economy*. New York: W.W. Norton & Company.
- Thornton, J. (1996) The Adjustment of Nominal Interest Rates in Mexico: A Study of the Fisher Effect, *Applied Economics Letters*, 3(4), 255-257.
- Tsong, C.-C., & Lee, C.-F. (2013). Quantile Cointegration Analysis of The Fisher Hypothesis. *Journal of Macroeconomics*, 35(1), 186–198. <https://doi.org/10.1016/j.jmacro.2012.11.001>
- Uyaebo, S.O.U., Bello, Y.A., Omotosho, B.S., Karu, S. and Satumari, A.S. (2016), Testing the Fisher Hypothesis in the Presence of Structural Breaks and Adaptive Inflationary Expectations: Evidence from Nigeria, *CBN Journal of Applied Statistics*, 7(1), 333-358.
- Westerlund, J. (2008), Panel Cointegration Tests of the Fisher Effect, *Journal of Applied Econometrics*, 23(2), 193-233
- Younas, J. & Nandwa, B. (2010), Financial Openness and Capital Mobility: A Dynamic Panel Analysis, *International Review of Applied Economics*, 24(2), 239-246.

REFERENCES

- Adaçay, F. R., & İslatince, H. (2009). *İktisadi Düşünceler Tarihi*. Ekin Yayınları.
- Ahmed, Z., Zafar, M. W., & Ali, S. (2020). Linking urbanization, human capital, and the ecological footprint in G7 countries: an empirical analysis. *Sustainable Cities and Society*, 55, 102064.
- Akbar, M., Hussain, A., Akbar, A., & Ullah, I. (2021). The Dynamic Association Between Healthcare Spending, CO₂ Emissions, and Human Development Index in OECD Countries: Evidence from Panel VAR Model. *Environment, Development and Sustainability*, 23, 10470-10489.
- Akıncı, M., Sevinç, H. & Yılmaz, Ö. (2018). Jevons Paradoksu: Enerji Etkinliği ve Rebound Etkisi Üzerine Ekonometrik Bir Analiz. *Fiscaoeconomia*, 2(1), 77-98.
- Beder, S. (2011). Environmental Economics and Ecological Economics: The Contribution of Interdisciplinarity to Understanding, Influence and Effectiveness. *Environmental Conservation*, 38(2), 140-150.
- Bedir, S., & Yılmaz, V. M. (2016). CO₂ Emissions and Human Development in OECD Countries: Granger Causality Analysis with a Panel Data Approach. *Eurasian Economic Review*, 6, 97-110.
- Bieth, R. C. E. (2021). The Influence of Gross Domestic Product and Human Development Index on CO₂ Emissions. In *Journal of Physics: Conference Series* (Vol. 1808, No.1, p. 012034). IOP Publishing.
- Biroul, F., & Keppler, J. H. (2000). Prices, Technology Development and the Rebound Effect. *Energy Policy*, 28(6-7), 457-469.
- Brookes, L. (1978). Energy Policy, The Energy Price Fallacy and the Role of Nuclear Energy in the UK. *Energy Policy*, 6, 94-106.
- Ceddia, M.G. (2019). The Impact of Income, Land, and Wealth Inequality on Agricultural Expansion in Latin America. *Proceedings of the National Academy of Sciences*, 116(7), 2527-2532.
- Ceddia, M.G., Sedlacek, S., Bardsley, N.O. & Gomez-y-Paloma, S.J.G.E.C. (2013). Sustainable Agricultural Intensification or Jevons Paradox? The Role of Public Governance in Tropical South America. *Global Environmental Change*, 23(5), 1052-1063.
- Chakravarty, D., Dasgupta, S., & Roy, J. (2013). Rebound Effect: How Much to Worry?. *Current Opinion in Environmental Sustainability*, 5, 216-228.
- Clement, M.T. (2011). The Jevons Paradox and Anthropogenic Global Warming: A Panel Analysis of State-Level Carbon Emissions in The United States. 1963-1997. *Society & Natural Resources*, 24(9), 951-961.
- Costanza, R., & Daly, H. E. (1992). Natural Capital and Sustainable Development. *Conservation Biology*, 6(1), 37-46.
- Doğan, H. & Yılankırkan, N. (2015). Türkiye'nin Enerji Verimliliği Potansiyeli ve Projeksiyonu. *Gazi Üniversitesi Fen Bilimleri Dergisi*, Part: C, 3(1), 375-383.
- Gavankar, S., & Geyer, R. (2010). The Rebound Effect: State of the Debate and Implications for Energy Efficiency Research. CA, US: Bren School of Environmental Science and Management, University of California.
- Gillingham, K., Rapson, D., & Wagner, G. (2015). The rebound effect and energy efficiency policy, FEEM Working Paper No. 107.

- Gómez-Baggethun, E., De Groot, R., Lomas, P. L., & Montes, C. (2010). The History of Ecosystem Services in Economic Theory and Practice: From Early Notions to Markets and Payment Schemes. *Ecological Economics*, 69(6), 1209-1218.
- González, J. F. (2017). Evidence of Direct and Indirect Rebound Effect in Households in EU-27 Countries. *Energy Policy*, 102, 270-276.
- Greening, L., Greene, D. L., & Difiglio, C. (2000). Energy Efficiency and Consumption-the Rebound Effect-a Survey. *Energy Policy*, 28, 389-401.
- Jahanger, A., Usman, M., Murshed, M., Mahmood, H., & Balsalobre-Lorente, D. (2022). The Linkages Between Natural Resources, Human Capital, Globalization, Economic Growth, Financial Development, and Ecological Footprint: The Moderating Role of Technological Innovations. *Resources Policy*, 76, 102569.
- Jägerbrand, A. K., Dickinson, J., Mellin, A., Viklund, M., & Dahlberg, S. (2014). Rebound Effects of Energy Efficiency Measures in the Transport Sector in Sweden. Swedish National Road and Transport Research Institute (VTI) SE-581 95 Linköping Sweden.
- Jevons, W. S. (1866). *The Coal Question; An Inquiry Concerning the Progress of the Nation and the Probable Exhaustion of Our Coal-Mines*. Macmillan.
- Jevons, W. S. (1909). d. Chapter VII. Commercial Crises and Sunspots Part II (1879), Investigations in Currency and Finance.
- Kassouri, Y., & Altıntaş, H. (2020). Human Well-Being Versus Ecological Footprint in MENA Countries: A Trade-Off?. *Journal of Environmental Management*, 263, 110405.
- Khazzoom, J. D. (1980). Economic Implications of Mandated Efficiency in Standards for Household Appliances. *The Energy Journal*, 1, 21-39.
- Koesler, S., Swales, K., & Turner, K. (2016). International Spillover and Rebound Effects from Increased Energy Efficiency in Germany. *Energy Economics*, 54, 444-452.
- Laitner, J. A. S. (2002). Information Technology and US Energy Consumption: Energy Hog, Productivity Tool, or Both?. *Journal of Industrial Ecology*, 6(2), 13-24.
- Lange, S., Kern, F., Peuckert, J., & Santarius, T. (2021). The Jevons Paradox Unravelled: A Multi-Level Typology of Rebound Effects and Mechanisms. *Energy Research & Social Science*, 74, 101982.
- Langnel, Z., Amegavi, G. B., Donkor, P., & Mensah, J. K. (2021). Income Inequality, Human Capital, Natural Resource Abundance, and Ecological Footprint in ECOWAS Member Countries. *Resources Policy*, 74, 102255.
- Madlener, R. & Alcott, B. (2009). Energy Rebound and Economic Growth: A Review of the Main Issues and Research Needs. *Energy*, 34, 370-376.
- Michaels, R. J. (2012). *Energy Efficiency & Climate Policy: The Rebound Dilemma*. USA, Washington D.C.: Institute for Energy Research.
- Murshed, M. (2018). Revisiting the Jevons Paradox of Energy Economics: Empirical Evidence from Bangladesh and India. *International Review of Business Research Papers*, 14(1), 68-93.
- Nathaniel, S. P., Yalçiner, K., & Bekun, F. V. (2021). Assessing the Environmental Sustainability Corridor: Linking Natural Resources, Renewable Energy, Human Capital, and Ecological Footprint in BRICS. *Resources Policy*, 70, 101924.
- Oluç, İ. & Güzel, İ. (2022). Finansal Küreselleşme ve Çevre İlişkisi: Türkiye Örneği. *Pamukkale Üniversitesi Sosyal Bilimler Enstitüsü Dergisi*, (50), 127-143.
- O'Neill, J. (2022). Ethics, Economics and Sustainability. *Philosophy*, 97(3), 337-359.

- Pata, U. K., Aydın, M., & Haouas, I. (2021). Are Natural Resources Abundance and Human Development a Solution for Environmental Pressure? Evidence from Top Ten Countries with the Largest Ecological Footprint. *Resources Policy*, 70, 101923.
- Polimeni, J.M. (2007). Jevons Paradox and the Economic Implications for Europe. *International Business & Economics Research Journal (IBER)*, 6(10), 109-120.
- Rahman, M. H., Voumik, L. C., Islam, M. J., Halim, M. A., & Esquivias, M. A. (2022). Economic Growth, Energy Mix, and Tourism-Induced EKC Hypothesis: Evidence from Top Ten Tourist Destinations. *Sustainability*, 14(24), 16328.
- Robbins, L. (1935). *The Nature and Significance of Economic Science*. 2nd Edition. London, Macmillan.
- Ruggerio, C. A. (2021). Sustainability and Sustainable Development: A Review of Principles and Definitions. *Science of the Total Environment*, 786, 147481.
- Ryan, L., Turner, K., & Campbell, N. (2017). Energy Efficiency and Economy-Wide Rebound: Realising a Net Gain to Society. UCD Centre for Economic Research Working Paper Series, WP17/26.
- Sanne, C. (2000). Dealing with Environmental Savings in a Dynamical Economy-How to Stop Chasing Your Tail in the Pursuit of Sustainability. *Energy Policy*, 28(6-7), 487-495.
- Saunders, H.D. (1992). The Khazzoom-Brookes Postulate and Neoclassical Growth. *The Energy Journal*, 13(4), 131-148.
- Singh, A.P. & Narayanan, K. (2015). Agriculture Intensification Population Growth and Cropland Expansion: Evidence From Post. Forum for Global Knowledge Sharing.
- Sorrell, S. (2007). The Rebound Effect: An Assessment of the Evidence for Economy-Wide Energy Savings from Improved Energy Efficiency. UK Energy Research Centre (UKERC) Technology Policy Assessment Report. UKERC, London, 1-123.
- Sorrell, S. (2009). Jevons Paradox Revisited: The Evidence for Backfire from Improved Energy Efficiency. *Energy Policy*, 37, 1456-1469.
- Sorrell, S., Dimitropoulos J., & Sommerville, M. (2009). Empirical Estimates of the Direct Rebound Effect: A Review. *Energy Policy*, 37, 1356–1371.
- Topallı, N. & Buluş, A. (2016). The Rebound Effect: Empirical Evidence from Turkey. *Anadolu Üniversitesi Sosyal Bilimler Dergisi*, 16(1), 29-38.
- Utfall Danielsson, C. V. (2009). The Rebound Effect: Theory, Evidence and Implications for Energy Policy. Bachelor's Thesis, Lunds Universitet.
- Van den Bergh, J. C. (2011). Energy Conservation More Effective with Rebound Policy. *Environmental and Resource Economics*, 48, 43-58.
- Venkatachalam, L. (2007). Environmental Economics and Ecological Economics: Where They Can Converge?. *Ecological Economics*, 61(2-3), 550-558.
- Wang, Q., Gao, Z., Tang, H., Yuan, X., & Zuo, J. (2018). Exploring the Direct Rebound Effect of Energy Consumption: A Case Study. *Sustainability*, 10(259), 1-21.
- Wang, Z., Lu, M., & Wang, J. C. (2014). Direct Rebound Effect on Urban Residential Electricity Use: An Empirical Study in China. *Renewable and Sustainable Energy Reviews*, 30, 124-132.
- Wang, Z., Rasool, Y., Asghar, M. M., & Wang, B. (2019). Dynamic Linkages Among CO₂ Emissions, Human Development, Financial Development, and Globalization: Empirical Evidence Based on PMG Long-Run Panel Estimation. *Environmental Science and Pollution Research*, 26, 36248-36263.

- Wu, K. Y., Wu, J. H., Huang, Y. H., Fu, S. C., & Chen, C. Y. (2016). Estimating Direct and Indirect Rebound Effects by Supply-Driven Input Output Model: A Case Study of Taiwan's Industry. *Energy*, 115, 904-913.
- Xu, H., Yang, R. & Song, J. (2021). Agricultural Water Use Efficiency and Rebound Effect: A Study for China. *International Journal of Environmental Research and Public Health*, 18(13), 7151.
- Yılancı, V., & Pata, U. K. (2020). Investigating the EKC Hypothesis for China: The Role of Economic Complexity on Ecological Footprint. *Environmental Science and Pollution Research*, 27(26), 32683-32694.
- Yıldırım, D. Ç., Yıldırım, S., Bostancı, S. H., & Turan, T. (2022). The Nexus Between Human Development and Fishing Footprint Among Mediterranean Countries. *Marine Pollution Bulletin*, 176, 113426.
- Zhang, J. & Lin Lawell, C. Y. C. (2017). The Macroeconomic Rebound Effect in China. *Energy Economics*, 67, 202-212.
- Zhang, Y. J., Liua, Z., Qina, C. X., & Tan, T. D. (2017). The Direct and Indirect CO₂ Rebound Effect for Private Cars in China. *Energy Policy*, 100, 149-161.

REFERENCES

- Akgemci, T. (2001). *Örgütlerde Stres ve Yönetimi*. Atatürk Üniversitesi İİBF Dergisi.
- Al, B. (2023). *Uzaktan Çalışma Ortamlarında Liderlik Ve Stres Yönetimi*, Özgür Yayın-Dağıtım Co. Ltd.
- Aydın, K.B. (2010). *Stresle Başa Çıkma*. Editör: Uğur Öner, Nobel Yayın Evi.
- Baltaş A., Baltaş Z.(1989). *Stres Ve Başa Çıkma Yolları*. 7. Basım Remzi Kitapevi: İstanbul.
- Baltaş, Z. (2002). *Verimli İş Hayatının Sırrı Stres*. Remzi Kitapevi,
- Baltaş, A. and Baltaş, Z. (1992). *Stres Ve Başa Çıkma Yolları*. Remzi Kitapevi: İstanbul
- Eren, E. (2012). *Örgütsel Davranış Ve Yönetim Psikolojisi*. Beta Yayınları
- Bhargava, D. and Trivedi, H. (2018). *A Study Of Causes Of Stress And Stress Management Among Youth*. IRA-International Journal Of Management & Social Sciences, 11(03).
- Braham, B. (1998). *Stres Yönetimi, Ateş Altında Sakin Kalabilmek*. Çeviri: Vedat G. Diker, Hayat: İstanbul
- Çiçekdağı, M.,Tekin E. And Tekin, M. (2013). *Uzaktan Eğitim Algısı ve İmajı: Selçuk Üniversitesi Öğrencileri Üzerinde Bir Uygulama*. Ulusal Uzaktan Eğitim ve Teknolojileri Sempozyumu 01-03 Kasım Konya.
- Esch, T. And Stefano, G. B. (2010). *The Neurobiology Of Stress Management*. Neuroendocrinology Letters, 31(1).
- Fink, G. (2017). *Stress, Concepts, Definition and History*. In References Module in Neuroscience and Biobehavioral Psychology, Elsevier.
- Graham, H. (1999). *Stresi Kendi Yararınıza Kullanın*. Çeviri: Murat Sağlam, Türkan Tezcan, Alfa Basım Yayım Dağıtım: İstanbul.
- Keenan, K. (1998). *Yöneticinin Stresle Başa Çıkma Kılavuzu*. Çeviren: Seçkin Aydın, Remzi Kitapevi: İstanbul.
- Marcus, J.S. (2022). *COVID-19 And The Shift To Remote Work*. Policy Contribution, Bruegel
- Mckenna, P. (2014). *Stres Kontrolü*. Pagasus Yayınları: İstanbul
- Messenger, J.C. (2023). *Some Reflections On The Experience Of Telework During The Covid-19 Pandemic: A Paradigm Shift And Its Implications For The World Of Work*. Edited By: Nicola Countouris, Valerio De Stefano, Agnieszka Piasna And Silvia Rainone, The Future Of Remote Work, European Trade Union Institute (ETUI)
- Papas, R. (1997). *Stres, Depresyon Ve Anksiyete*. Çeviri: Tanju Anapa, Epsilon Yayıncılık: İstanbul
- Rowshan, A. (2003). *Stres Yönetimi*. Çev.: Şahin Cüceloğlu, Sistem Yayıncılık: İstanbul.
- Sabuncuoğlu, Z. and Tüz, M. (2001). *Örgütsel Psikoloji*, Ezgi Kitapevi: Bursa.
- Sandoval-Reyes, J., Idrovo-Carlier, S. And Duque-Oliva, E. J. (2021). *Remote Work, Work Stress, And Work–Life During Pandemic Times: A Latin America Situation*. Int. J. Environ. Res. Public Health.
- Saygılı, S. (2000). *Stese Son*. Türdav: İstanbul.
- Selye, H. (1976). *Stress In Health And Disease*. Butterworth, Stoneham, MA.
- Shahsavrani, A.M., Abadi, E.A.M. and Kalkhoran, H.M. (2015). *Stress: Facts And Theories Through Literature Review*. International Journal Of Medical Reviews.
- Sokolic, D. (2022). *Remote Work And Hybrid Work Organizations*. 78th International Scientific Conference On Economic And Social Development – Aveiro, 24-25 February,

- Tarhan, N. (2007). *Mutluluk Psikolojisi Stresi Mutluluğa Dönüştürmek*. Timaş Yayınları: İstanbul
- Tutar, H.(2011). *Kriz Ve Stres Yönetimi*. Seçkin Yayıncılık: Ankara
- Vartiainen, M. (2021). *Telework And Remote Work*. Aalto University, <https://doi.org/10.1093/acrefore/9780190236557.013.850>
- <https://www.uregina.ca/Student/Counselling/Assets/Docs/Pdf/What-Is-Stress.Pdf>, E.T:10.09.2023.

REFERENCES

- Arias, J. T. G., & Laurentino, B. A. (2001). Postmodern approaches in business-to-business marketing and marketing research. *Journal of Business & Industrial Marketing*, 16(1), 7-20.
- Atwal, G., & Williams, A. (2008). Marketing in Postmodern India: Bulgari Meets Bollywood. *Indian Journal of Marketing*, 38.
- Barker, F., Hulme, P., & Iversen, M. (1992). *Postmodernism and the Re-reading of Modernity* (Vol. 2). Manchester University Press.
- Baudrillard, J. (1994). *Simulacra and simulation*. University of Michigan press.
- Baudrillard, J. (1998). *The consumer society: Myths and structures*. Sage.
- Belk, R. W. (1995). Studies in the new consumer behaviour. In D. Miller (Ed.), *Acknowledging Consumption: A Review of New Studies*. Routledge.
- Berner, A., & Van Tonder, C. L. (2003). The postmodern consumer: Implications of changing customer expectations for organisation development in service organisations. *SA Journal of Industrial Psychology*, 29(3), 1-10.
- Borgmann, A. (1999). Society in the postmodern era. *The Washington Quarterly*, 23, 187 - 200.
- Boyne, R. D., & Rattansi, A. (1990). *Postmodernism and Society*.
- Brown, L. (1948). Toward a Profession of Marketing. *Journal of Marketing*, 13(1), 27-31. <https://doi.org/10.1177/002224294801300104>
- Brown, S. (1993). Postmodern marketing: principles, practice and panaceas. *Irish Marketing Review*, 6(1), 91-99.
- Brown, S. (1997). Marketing science in a postmodern world: introduction to the special issue. *European Journal of Marketing*, 31(3/4), 167-182.
- Brown, S. (1998). Postmodern Marketing. In M. J. Baker & S. Hart (Eds.), *The Marketing Book* (pp. 19-32). Butterworth-Heinemann. <https://doi.org/10.1108/03090569310038094>
- Brown, S., Bell, J., & Carson, D. (1996). *Marketing apocalypse: eschatology, escapology and the illusion of the end* (Vol. 2). Psychology Press.
- Budovich, L. (2021). Features of Modern Marketing in Innovation for Socio-Economic Development. *International Journal of Criminology and Sociology*.
- Chavda, D., & Deshpande, S. (2022). ETHICAL ISSUES IN MARKETING. *International Journal of Management, Public Policy and Research*.
- Clark, F. E. (1922). *Principles of marketing*. Macmillan.
- Dawes, J. M., & Brown, R. B. (2000). Postmodern marketing: research issues for retail financial services. *Qualitative Market Research: An International Journal*, 3, 90-99.
- Dunn, T. J., & Castro, A. (2012). Postmodern society and the individual: The structural characteristics of postmodern society and how they shape who we think we are. *The Social Science Journal*, 49, 352 - 358.
- Firat, A. F., American, P., & Dholakia, N. (2006). Theoretical and philosophical implications of postmodern debates: some challenges to modern marketing. *Marketing Theory*, 6, 123 - 162.
- Firat, A. F., & Dholakia, N. (2010). modern marketing Theoretical and philosophical implications of postmodern debates: some challenges to.
- Firat, A. F., Dholakia, N., & Venkatesh, A. (1995). Marketing in a postmodern world. *European Journal of Marketing*, 29, 40-56.

- Firat, A. F., & Shultz, C. J. (1997). From segmentation to fragmentation. *European Journal of Marketing*, 31(3/4), 183-207. <https://doi.org/10.1108/EUM0000000004321>
- Goneos-Malka, A., Grobler, A., & Strasheim, A. (2013). Suggesting new communication tactics using digital media to optimise postmodern traits in marketing. *Communicatio*, 39, 122 - 143.
- Goulding, C. (2000). The commodification of the past, postmodern pastiche, and the search for authentic experiences at contemporary heritage attractions. *European Journal of Marketing*, 34, 835-853.
- Hensel, P. J., & Dubinsky, A. J. (1986). Ethical dilemmas in marketing: A rationale. *Journal of Business Ethics*, 5, 63-67.
- Inglehart, R. (1997). *Modernization and Postmodernization: Cultural, Economic, and Political Change in 43 Societies*. Princeton University Press.
- Jameson, F. (2004). *Postmodernism and Consumer Society*.
- Kacen, J. J. (2000). Gender power and boyyy nature: the past, present, and paradisaal future of consumer gender identity. *Marketing Intelligence & Planning*, 18, 345-355.
- Kilduff, M., & Mehra, A. (1997). Postmodernism and organizational research. *Academy of Management Review*, 22(2), 453-481.
- McLuhan, M. (1962). *The Gutenberg Galaxy: The making of typographic man*. University of Toronto Press.
- Plachciak, A. (2017). Moral dilemmas of the development of postmodern societies.
- Seoane, J. (1993). Las viejas creencias de la sociedad post-moderna. *Psicothema*, 5, 169-180.
- Taylor, W. J. (1965). "Is Marketing a Science?" Revisited. *Journal of Marketing*, 29(3), 49-53. <https://doi.org/10.1177/002224296502900309>
- Thomas, M. J. (1997). Consumer market research: does it have validity? Some postmodern thoughts. *Marketing Intelligence & Planning*, 15(2), 54-59.
- Woodruff, R. B. (1997). Customer value: the next source for competitive advantage. *Journal of the academy of marketing science*, 25, 139-153.

SOURCES

- Adewale, A. G., Babatunde, A., & Owotutu, S. (2018). Effect of economic recession on consumers' buying behaviour in Ogun state, Nigeria. *Journal of Business and Management*, 20(7), 80-19.
- Ahmed, S., & Rahman, M. H. (2015). The effects of marketing mix on consumer satisfaction: a literature review from Islamic perspectives. *Turkish Journal of Islamic Economics*, 2(1), 17-30.
- Akkad, Z. (2019). *E-ticarette çevrimiçi satınalma davranışı ve uygulama*, Doktora tezi, Marmara Üniversitesi, İstanbul.
- Alan, A. K., Kabadayı, E. T., & Erişke, T. (2018). İletişimin yeni yüzü: dijital pazarlama ve sosyal medya pazarlaması. *Elektronik Sosyal Bilimler Dergisi*, 17(66), 493-504.
- Altındal, M. (2013). Dijital pazarlamada marka yönetimi ve sosyal medyanın etkileri. *Akademik Bilişim Konferansı, Akdeniz Üniversitesi*, 23, 25.
- Armstrong, G., Adam, S., Denize, S., & Kotler, P. (2014). *Principles of marketing*. Pearson Australia.
- Atshaya, S., & Rungta, S. (2016). Digital Marketing vs. Internet Marketing: A Detailed Study. *International Journal of Novel Research in Marketing Management and Economics*, 3(1), 29-33.
- Bala, M., & Verma, D. (2018). A critical review of digital marketing. M. Bala, D. Verma (2018). A Critical Review of Digital Marketing. *International Journal of Management, IT & Engineering*, 8(10), 321-339.
- Barmola, K. C., & Srivastava, S. K. (2010). Role of consumer behaviour in present marketing management scenario. *Productivity*, 51(3), 268.
- Bazarcı, S., & Mutlu, B. (2017). Yeni bir pazarlama iletişimi yaklaşımı olarak gerçek zamanlı pazarlama: markaların sosyal medyadaki paylaşımları üzerine bir inceleme. 1. *Uluslararası İletişimde Yeni Yönelimler Konferansı*, 4-5.
- Bil, E. & Özkaya, M. (2021). Büyük Veri Analizi ve Geleneksel Pazarlama Araştırmalarının Kısa Bir Karşılaştırması. *TroyAcademy*, 6(2), 462-476.
- Bradley, G. (2000). The information and communication society: how people will live and work in the new millennium. *Ergonomics*, 43(7), 844-857.
- Bright, L. F., & Logan, K. (2018). Is my fear of missing out (FOMO) causing fatigue? Advertising, social media fatigue, and the implications for consumers and brands. *Internet Research*, 28(5), 1213-1227.
- Bughin, J., Corb, L., Manyika, J., Nottebohm, O., Chui, M., de Muller Barbat, B., & Said, R. (2011). *The Impact of Internet Technologies: Search, High Tech Practice*. Chicago, McKinsey & Company.
- Bulunmaz, B. (2016). Evolution in marketing methods with developing technology and digital marketing. *Dijital Medya*, 528, 349.
- Bulut, M. (2021), Akdeniz Bölgesinde Seçilmiş Gıda Ürünlerinde Marka Sadakati. *Yayımlanmamış Doktora Tezi, Çukurova Üniversitesi, FBE, Adana*.
- Bulut, M., & Seçer, A. (2019). Bottled water consumption habits and purchase behaviours of consumers in the urban areas of Adana. *Turkish Journal of Agriculture-Food Science and Technology*, 7(5), 767-773.
- Chaffey, D. (2013). Definitions of E-marketing vs Internet vs Digital marketing, Smart Insight Blog.

- Chaffey, D., & Ellis-Chadwick, F. (2020). *Digital Marketing* (7th ed.) Pearson
- Chaffey, D., & Smith, P. R. (2022). *Digital marketing excellence: planning, optimizing and integrating online marketing*. Taylor & Francis.
- Clemens, K., Matkovic, J., Faasse, K., & Geers, A. (2020). Determinants of Safety Focused Product Purchasing in the United States at the Beginning of the Global COVID-19 Pandemic. *Safety Science*, 130, Article ID: 104894.
- Corniani, M. (2006). *Digital Marketing Communication*. Symphonia: Emerging Issues in Management, 2, 41-61.
- Çetin, K. (2018). Satın Alma Davranışlarında Kadınların Giysi Markası Tercihlerini Etkileyen Faktörler. *Uluslararası Turizm Ekonomi ve İşletme Bilimleri Dergisi*, 2(2), 354-366.
- Çiftçisoğ, R. (2022). Koronavirüs'ün dijital pazarlama ve tüketici davranışları üzerine etkilerinin tüketici psikolojisi açısından incelenmesine yönelik kavramsal bir çalışma, Yüksek Lisans Tezi, Kırıkkale Üniversitesi, Kırıkkale.
- Durmaz, Y., & Efendioğlu, I. H. (2016). Travel from traditional marketing to digital marketing. *Global journal of management and business research*, 16(2), 34-40.
- Elden, M. (2004). Uluslararası Reklamda Tüketici Davranışını Etkileyen Bir Faktör Olarak Kültürel Farklılıkların Önemi. *Manas Üniversitesi Sosyal Bilimler Dergisi*, 5(9), 205-221.
- Elden, M., Ulukök, Ö., & Yeygel, S. (2017). *Şimdi Reklamlar... İletişim Yayınları*.
- Friedrich, R., Gröne, F., Hölbling, K., & Peterson, M. (2009). The march of mobile marketing: New chances for consumer companies, new opportunities for mobile operators. *Journal of advertising research*, 49(1), 54-61.
- Funde, Y., & Mehta, Y. (2014). Effect of Social Media on Purchase Decision. *Pacific Business Review International*, 6, 45-51.
- Gajjar, N. B. (2013). Consumer Behavior and the Process of purchase Decision. *International Journal of Research in Management and Pharmacy (IRJMP)*, 2320-0901.
- Garg, S., Gupta, S., & Gupta, B. (2022, January). Issues and challenges with fake reviews in Digital Marketing. In *2022 International Conference on Computer Communication and Informatics (ICCCI)* (pp. 1-5). IEEE.
- Gavilanes, J. M., Flatten, T. C., & Brettel, M. (2018). Content strategies for digital consumer engagement in social networks: Why advertising is an antecedent of engagement. *Journal of Advertising*, 47(1), 4-23.
- Gedik, Y. (2020). Pazarlamada yeni bir pencere: Dijital pazarlama. *Journal of Business in the Digital Age*, 3(1), 63-75.
- Giamanco, B., & Gregoire, K. (2012). Tweet Me, Friend Me, Make Me Buy. *Harvard Business Review*, 90, 89-93.
- Hausman, A. (2014). Consumer Decision-Making Process and Social Media. Digitalis.
- İşıl, H. B. (2021). Havayolu endüstrisinde dijital pazarlama uygulamalarının değerlendirilmesi. *Havacılık ve Uzay Çalışmaları Dergisi*, 1(2), 42-63.
- İslamoğlu, H. A. ve Alnaçık, Ü. (2019). *Sosyal Bilimlerde Araştırma Yöntemleri* (6.Baskı). Beta Yayıncılık.
- Jusoh, Z. M., & Ling, G. H. (2012). Factors influencing consumers' attitude towards e-commerce purchases through online shopping. *International Journal of Humanities and Social Science*, 2(4), 223-230.
- Kamal, Y. (2016). Study of trend in digital marketing and evolution of digital marketing strategies. *International Journal of Engineering Science*, 6(5), 5300- 5302.

- Kantarçı, Ö., Özalp, M., Sezginsoy, C., Özaşkın, O., & Cavlak, C. (2017). Dijitalleşen dünyada ekonominin itici gücü: E-ticaret. *Tüsiad Yayını*.
- Karakaya Eren, G. K. (2023). Pazarlamada Yeni Trendler ve Dijital Reklamın Post Covid Sonrası Eğilimleri. *Ankara Hacı Bayram Veli Üniversitesi İktisadi ve İdari Bilimler Fakültesi Dergisi*, 25(2), 701-730.
- Khan, F., & Siddiqui, K. (2013). The importance of digital marketing. An exploratory study to find the perception and effectiveness of digital marketing amongst the marketing professionals in Pakistan. *Journal of information systems & operations management*, 7(2).
- Koç Akgöl, S., & Pazarbaşı, B. (2020). *Dijital (in) Ritmi İletişim, Medya ve Kültür Alanlarında Yeni Perspektifler*. Hiperlink eğit. ilet. yay. san. tic. ve ltd. sti..
- Kotler, P., Kartajaya, H., & Setiawan, I. (2017). Pazarlama 4.0 gelenekselden dijitalle geçiş. *Optimist Yayın Grubu*.
- Kotler, P., Kartajaya, H., & Setiawan, I. (2017). Pazarlama 4.0 gelenekselden dijitalle geçiş. *Optimist Yayın Grubu*.
- Kumra, R. (2007), "Consumer behaviour". Mumbai: Global Media.
- Labrecque, L. I., Esche, J. V. D., Mathwick, C., Novak, T. P., & Hofacker, C. F. (2013). Consumer Power: Evolution in the Digital Age. *Journal of Interactive Marketing*, 27, 257-269.
- Lamberton, C., & Stephen, A. T. (2016). A thematic exploration of digital, social media, and mobile marketing: Research evolution from 2000 to 2015 and an agenda for future inquiry. *Journal of marketing*, 80(6), 146-172.
- Ludwig, S., De Ruyter, K., Friedman, M., Brügger, E. C., Wetzels, M., & Pfann, G. (2013). More than Words: The Influence of Affective Content and Linguistic Style Matches in Online Reviews on Conversion Rates. *Journal of Marketing*, 77, 87-103.
- Meng, L. M., Duan, S., Zhao, Y., Lü, K., & Chen, S. (2021). The impact of online celebrity in livestreaming E-commerce on purchase intention from the perspective of emotional contagion. *Journal of Retailing and Consumer Services*, 63, 102733.
- Mir, I. A., & Rehman, K. U. (2013). Factors Affecting Consumer Attitudes and Intentions toward User-Generated Product Content on YouTube. *Management & Marketing*, 8, 637-654.
- Okoro, O, Hibuzor, A, Catherine, E (2021). "Economic Recession & its Effect on Consumer Buying Behaviour towards Imported Foods in South-East Region of Nigeria", *International Journal of Scientific and Research Publications* 11 (8).
- Öndoğan, E. N. (2010). Restoran Pazarlamasında Kullanılan Temel Pazarlama Karma Elemanları. *Ege Stratejik Araştırmalar Dergisi*, 1(1), 1-25.
- Öztürk, D. (2022). *Mobil Uygulamalarla Araç Kiralama Yapan Tüketicilerin Online Müşteri Deneyimi ve Tekrar Satın Alma Niyeti İle İlişkisi Üzerine Bir Araştırma*. Doktora tezi, Marmara Üniversitesi, İstanbul.
- Paul, J., & Rana, J. (2012). Consumer behavior and purchase intention for organic food. *Journal of consumer Marketing*, 29(6), 412-422.
- Pearson, A. (2013). Integrating Social Media with Mobile, Online and Other Marketing Channels. *Journal of Digital & Social Media Marketing*, 1, 192- 200.
- Petit, O., Velasco, C., & Spence, C. (2019). Digital Sensory Marketing: Integrating New Technologies into Multisensory Online Experience. *Journal of Interactive Marketing*, 45, 42-61.

- Piñeiro-Otero, T., & Martínez-Rolán, X. (2016). Understanding digital marketing—basics and actions. *MBA: Theory and application of business and management principles*, 37-74.
- Pop, R. A., Săplăcan, Z., Dabija, D. C., & Alt, M. A. (2022). The impact of social media influencers on travel decisions: The role of trust in consumer decision journey. *Current Issues in Tourism*, 25(5), 823-843.
- Prahalad, C. K., & Ramaswamy, V. (2004a). Co-Creating Unique Value with Customers. *Strategy & Leadership*, 32, 4-9.
- Racolta-Paina, N. D., & Luca, T. A. (2010). Several considerations regarding the online consumer in the 21st century: A theoretical approach. *Management & Marketing*, 5(2).
- Ruziye, C. O. P., & Bekmezci, M. (2008). Değer Temelli Pazarlama Anlayışında Balanced Scorecard'ın Stratejik Önemi. *İstanbul Üniversitesi Siyasal Bilgiler Fakültesi Dergisi*, (39), 247-266.
- Ryan, J. (2010). *A History of the Internet and the Digital Future*. Reaktion Books.
- Saurabh, K & Devika, S. (2014). “The Effect of Recession on the Buying Behavior of Consumers in New Delhi during the Economic Slowdown”, of 2013. *IOSR Journal of Business and Management (IOSR-JBM)*.
- Schiffman, L. G., Kanuk, L. L., & Hansen, H. (2008). *Consumer behaviour: A European outlook*. London, UK: Prentice Hall
- Sönmez, H. Ş. (2020). Dijital Ortamda Yapılan Halkla İlişkilerin Bir Aracı Olarak Kurumsal Bloglar: 2019 Yılı Türkiyenin En Değerli 25 Markası Üzerine Bir İnceleme. *Kocaeli Üniversitesi İletişim Fakültesi Araştırma Dergisi*, (16), 185-207.
- Stallkamp, M., & Schotter, A. P. (2021). Platforms without borders? The international strategies of digital platform firms. *Global Strategy Journal*, 11(1), 58-80.
- Şengül, O. (2021). *2 Saatte A'dan Z'ye Dijital Pazarlama*. CERES YAYINLARI.
- Tiago, M. T. P. M. B., & Verissimo, J. M. C. (2014). Digital marketing and social media: Why bother?. *Business horizons*, 57(6), 703-708.
- Todor, R. D. (2016). Blending traditional and digital marketing. *Bulletin of the Transilvania University of Brasov. Economic Sciences. Series V*, 9(1), 51.
- Tunçalp, O., & İrge, N. T. (2018). Turizm Pazarlamasında Çevrimiçi Sitelerindeki Müşteri Yorumları Ve Puanlama Sisteminin Otel Satış Fiyat Tercihlerine Etkisi. *Uluslararası Global Turizm Araştırmaları Dergisi*, 2(1), 42-57.
- Tümbek, A. (2010). Bütünleşik Pazarlama Faaliyetleri İle Turizmin Ve Yabancı Yatırımın İlişkilendirilmesi. *Öneri*, 9(34), 173.
- Uçkun, S., & Sağtaş, S. (2021). Artırılmış Gerçeklik İle Deneysel Pazarlamanın Tüketici Satın Alma Niyetine Etkisi: Turistik Satın Alma Davranışı Uygulaması. *Journal of Management Theory and Practices Research*, 2(2), 150-174.
- Ünver, A. (2013). *Hazır Giyimde Geleneksel Pazarlama İle İnternette Pazarlamanın Karşılaştırılmasına Yönelik Alan Çalışması*, Doktora tezi, Marmara Üniversitesi, İstanbul.
- Varadarajan, R., Welden, R. B., Arunachalam, S., Haenlein, M., & Gupta, S. (2022). Digital product innovations for the greater good and digital marketing innovations in communications and channels: Evolution, emerging issues, and future research directions. *International Journal of Research in Marketing*, 39(2), 482-501.
- Wertime, K., & Fenwick, I. (2011). *DigiMarketing: The Essential Guide to New Media and Digital Marketing*. Hoboken, NJ: John Wiley & Sons.

- Yasmin, A., Tasneem, S., & Fatema, K. (2015). Effectiveness of digital marketing in the challenging age: An empirical study. *International Journal of Management Science and Business Administration*, 1(5), 69-80.
- Yetmen, G. (2021). Lüks Moda Giyim Markalarının Dijital Dönüşümü. *IBAD Sosyal Bilimler Dergisi*, (10), 161-187.
- Yılmaz, K. G. (2016). Politik pazarlama karmasına kavramsal ve güncel bir bakış. *İşletme Araştırmaları Dergisi*, 8(1), 413-431.
- Yüksel, D., & Tolon, M. (2019). Dijital Pazarlama Stratejisi Olarak Arama Motoru Optimizasyonu (SEO). *International Journal of 3D Printing Technologies and Digital Industry*, 3(3), 236-243.

WORKS CITED

- Bauer, N. (2012). The First Rule of Fight Club: On Plato, Descartes, and Fight Club. *Fight Club*. Ed. Thomas E. Wartenberg. Pp. 112-131 New York: Routledge
- Bozkurt, N. (2008). Hegel. İstanbul: Say Publications
- Bravo, H. (2004). Hegel'in Tarih Tasarımında Özgürlük ve İlerleme. Hacettepe Üniversitesi Edebiyat Fakültesi Dergisi, 21(1) pp. 153-164
- Hegel, G. W. F. (1984). *Lectures on the History of Philosophy*. translated by: H. B. Nisbet; London: Cambridge University Press
- Hegel, G. W. F. (2017). *Lectures On the Philosophy of History*. translated by: J. Sibree; London: Andesite Press
- Hegel, G. W. F. (2018). *The Phenomenology of Spirit*. translated by: T. Pinkard; London: Cambridge University Press
- Palahniuk, C. (1997). *Fight Club*. London: Vintage
- Skees, M. (2012). Have I Been Understood? – Dionysus vs. Ikea Boy. *Fight Club*. Ed. Thomas E. Wartenberg. Pp. 12-34 New York: Routledge
- Stark, C. A (2012). There is Something about Marla: *Fight Club* and the Engendering of Self-Respect. *Fight Club*. Ed. Thomas E. Wartenberg. Pp. 51-77 New York: Routledge
- Taylor, C. (2015). *Hegel and Modern Society*. London: Cambridge University Press
- Touraine, A. (1995). *Critique of Modernism*. Translated; David Macey, Cornwall: Blackwell Publishing
- Wilson, G. B. & Shpall, S. (2012). Unraveling The Twist of *Fight Club*. *Fight Club*. Ed. Thomas E. Wartenberg. Pp. 78-111, New York: Routledge
- Yalvaç, F. (2009). Hegel, World History and International Relations as Part of the Struggle for Freedom. *Uluslararası İlişkiler*, 6 (21) (Spring), pp. 3-37

AVRUPA'DA İSLAMOFOBİ ÜZERİNE TARTIŞMALAR VE POLONYA ÖRNEĞİ

Serpil Bardakçı TOSUN

Editör: Doç. Dr. Sevim BUDAK
(İstanbul Üniversitesi)

EĞİTİM
yayınevi

AVRUPA'DA İSLAMOFOBİ ÜZERİNE TARTIŞMALAR VE POLONYA ÖRNEĞİ

Serpil Bardakçı Tosun

Genel Yayın Yönetmeni: Yusuf Ziya Aydoğan (yza@egitimyayinevi.com)

Genel Yayın Koordinatörü: Yusuf Yavuz (yusufyavuz@egitimyayinevi.com)

Sayfa Tasarımı: Kübra Konca Nam

Kapak Tasarımı: Eğitim Yayınevi Grafik Birimi

T.C. Kültür ve Turizm Bakanlığı

Yayıncı Sertifika No: 47830

ISBN: 978-625-6613-21-8

1. Baskı, Kasım 2023

Baskı Cilt

Repro Bir Matbaacılık

İvedik OSB Matbaacılar Sitesi 1514 Cad. No: 23-25 Yenimahalle/Ankara

Matbaa Sertifika No: 47381

Kütüphane Kimlik Kartı

AVRUPA'DA İSLAMOFOBİ ÜZERİNE TARTIŞMALAR VE POLONYA ÖRNEĞİ

Serpil Bardakçı Tosun

226 s., 160x240 mm

Kaynakça var, dizin yok.

ISBN: 978-625-6613-21-8

Copyright © Bu kitabın Türkiye'deki her türlü yayın hakkı Eğitim Yayınevi'ne aittir. Bütün hakları saklıdır. Kitabın tamamı veya bir kısmı 5846 sayılı yasanın hükümlerine göre kitabı yayımlayan firmanın ve yazarlarının önceden izni olmadan elektronik/mekanik yolla, fotokopi yoluyla ya da herhangi bir kayıt sistemi ile çoğaltılamaz, yayımlanamaz.

EĞİTİM
yayınevi

Yayınevi Türkiye Ofis: İstanbul: Eğitim Yayınevi Tic. Ltd. Şti., Atakent mah.
Yasemen sok. No: 4/B, Ümraniye, İstanbul, Türkiye

Konya: Eğitim Yayınevi Tic. Ltd. Şti., Fevzi Çakmak Mah. 10721 Sok. B Blok,
No: 16/B, Safakent, Karatay, Konya, Türkiye
+90 332 351 92 85, +90 533 151 50 42, 0 332 502 50 42
bilgi@egitimyayinevi.com

Yayınevi Amerika Ofis: New York: Eğitim Publishing Group, Inc.
P.O. Box 768/Armonk, New York, 10504-0768, United States of America
americaoffice@egitimyayinevi.com

Lojistik ve Sevkiyat Merkezi: Kitapmatik Lojistik ve Sevkiyat Merkezi, Fevzi Çakmak Mah.
10721 Sok. B Blok, No: 16/B, Safakent, Karatay, Konya, Türkiye
sevkiyat@egitimyayinevi.com

Kitabevi Şubesi: Eğitim Kitabevi, Şükran mah. Rampalı 121, Meram, Konya, Türkiye
+90 332 499 90 00
bilgi@egitimkitabevi.com

İnternet Satış: www.kitapmatik.com.tr
+90 537 512 43 00
bilgi@kitapmatik.com.tr

 **kitapmatik**
www.kitapmatik.com.tr

KAYNAKÇA

Abadan-Unat, Nermin:	Bitmeyen Göç: Konuk İşçilikten Ulus Ötesi Yurttaşlığa, İstanbul Bilgi Üniversitesi Yayınları, İstanbul,2002.
Akdemir, Erhan:	“11 Eylül 2001, 11 Mart 2004 ve 7 Temmuz 2005 Terörist Saldırılarının Adından İslam’ın Avrupa’da Algılanışı”, Ankara Avrupa Çalışmaları Dergisi, Cilt: 8, No:1,Yıl: 2009, ss.1-26.
Akgül, Deniz A.:	“Eşitlik, Özgürlük, Irkçılık: Avrupa’da Yükselen Aşırı Sağ”, Stratejik Analiz Dergisi, Cilt; 3, Sayı; 27, Yıl; 2002.
Aktaş, Murat:	“Avrupa’da Yükselen İslamofobi ve Medeniyetler Çatışması Tezi”, Ankara Avrupa Çalışmaları Dergisi, Cilt:13, No:1,2014,ss.31-54.
Aktürk, Meliha:	Bernard Lewis’in İslam Tarihine Yaklaşımı, Yayınlanmamış Yüksek Lisans Tezi, T.C. Ankara Üniversitesi, SBE, İslam Tarihi, ABD, Ankara 2014.
Alacahan, Osman ve Duman, Betül:	İslamofobi Kolektif Bir Korkunun Anatomisi - Sempozyum Tebliğleri, Sivas Kemal İbn-i Hümam Vakfı Yayınları, İstanbul 2011.
Alğan, Cengiz:	Krizle beslenen İslamofobi, Altust Dergisi, Haziran, 2011, http://www.altust.org/2011/06/krizle-beslenen-islamofobi/ , E.T. 13.05.2015
Alkan Özcan, Sevinç:	Rusya ve Polonya’da Din, Kimlik, Siyaset, Küre Yayınları / Uluslararası İlişkiler Dizisi, İstanbul 2012.
Allen, Christopher:	“Islamophobia and It’s Consequences”, Centre for European Policy Studies, Brussels,2006,pp.144-167.
Allen, Christopher:	Islamophobia, Ashgate Publ.Ltd., UK,2010.
Altınbaş Akgül, Deniz:	“Fransa’da Patlayan Sosyal Bomba”, Stratejik Analiz Dergisi, Cilt; 6, Sayı; 68, Yıl; 2005.
Altuğ, Yılmaz:	Yabancıların Hukuki Durumu, İsmail Akgün Matbaası, İstanbul, 1966.
Appleyard, Reginald:	“International Migration Policies: 1950–2000”, International Migration, Cilt:39, Sayı:6, 2001, ss. 7-20.
Arıkan Akdağ, Gül:	“AB Kapısında Türkiye ve Göç Politikası”, Stratejik Öngörü Dergisi, Sayı; 4, 2005, ss.161-167, s.162.
Arısoy, Alper İ.:	Avrupa Birliği ve Azınlıklar, Yayınlanmamış Yüksek Lisans Tezi, T.C. Dokuz Eylül Üniversitesi SBE, Avrupa Birliği ABD, İzmir, 2002.
Arslan, Alice:	İslamophobia in Australia,Agora Press, Sydney,2009.
Atacan, Fulya:	“Radikal İslam’ın Küresel Bir Tehdit’e Dönüşüm Süreci: Afganistan Deneyimi”, Sosyal Bilimler Dergisi, Cilt:1,Sayı:1, 2008,ss.35-52.
Atalay, Selim:	“Avrupa’da Şehirlere Göre Müslüman Nüfus Haritası, NTV, Dünya Haberleri”, https://www.youtube.com/watch?v=rUhEOOaBECU , E.T. 13.01.2015.
Atikkan, Zeynep:	Batı Avrupa’da Aşırı Sağın Yükselişi, Metis Yayınları, 2014.
Avni, Yüksel Hasan:	Polonya’da Türk İzleri: Laykonik, Anayurttan Atayurda Türk Dünyası, Ankara 1998.
Aybay, Rona:	Amerikan, İngiliz ve Türk Hukuk Sistemlerinde Yurt Dışına Çıkma ve Yurda Girme Özgürlüğü, Orta Doğu Teknik Üniversitesi, Ankara 1975.

Ayık, Mustafa Arif:	Batı'da İslamofobi ve Kilise, Yayınlanmamış Yüksek Lisans Tezi, T. C. Uludağ Üniversitesi, SBE, Felsefe ve Din Bilimleri ABD, Bursa 2013.
Aymaz, Abdullah:	"Polonya'da Tatar Müslümanlar", http://www.zaman.com.tr/yazarlar/abdullah-aymaz/polonya-da-tatar-muslimanlar_92919.html , E.T. 22.09.2015
Bacon, Francis:	Denemeler, (Çev. E. Günçe), Morpa Kültür Yayınları, İstanbul, 2004.
Bahar, Halil İbrahim:	Sosyoloji,3.Bs., USAK / Sosyoloji Dizisi, Ankara, 2009.
Ballibar, Etienne and Wallerstein, Immanuel:	İrk Ulus Sınıf, Metis Yayınları, İstanbul 2000.
Barin, Hilal:	"5 Soru: Alman Faşizminin Değişen Yüzü PEGİDA Hareketi", SETAV, 25 Aralık 2014, http://setav.org/tr/5-soru-alman-fasizminin-degisen-yuzu-pegida-hareketi/yorum/18033 , E.T. 15.01.2015.
Başkaya, F.Büşra:	"Pegida Hareketi Nedir?", 22 Oca 2015 tarihinde yayınlanmıştır. TRT Haber, https://www.youtube.com/watch?v=sZ5HHyID04 , E.T. 03.03.2015.
Bektaşoğlu, Songül:	Polonya Ülke Raporu, T.C. Başbakanlık, Dış Ticaret Müsteşarlığı, İhracatı Geliştirme Etüd Merkezi, Ankara, 2011.
BİLGESAM:	Yasa Dışı Göç ve Türkiye, Bilgesam Yayınları, Rapor No:42, İstanbul 2012.
Blinder, Scott:	UK Public Opinion toward Immigration: Overall Attitudes and Level of Concern, 3rd Revision, 20/08/2015, The Migration Observatory at The University of Oxford, 2015.
Bloomfield, Jude:	Made in Berlin: Multicultural Conceptual Confusion and Intercultural Reality, International Journal of Cultural Policy, Vol.:9, No: 2, 2003.
Brague, Remi:	Avrupa: Roma Yolu, (Çev., B. Çotuksöken), Kabalcı Yayınevi, İstanbul, 1995.
Brezinski, Zbigniew:	Kontrolöden Çıkmış Dünya, İş Bankası Kültür Yayınları, İstanbul, 1996.
Caldwell, Christopher:	Avrupa'da Devrimin Yansımaları Göç İslam ve Batı, (Çev. H. Kaya), Profil Yayıncılık, İstanbul 2009.
Canatan, Kadir :	"Hollanda'da Etnik İlişkiler, Gettolaşma ve Paralel Toplum Tartışmaları", Sosyo Ekonomi, Özel Sayı 2011-MI, ss.7-28.
Canatan, Kadir:	"Avrupa Ülkelerinin Azınlık Politikalarında Türkçe Anadil Eğitiminin Konumu:İsveç, Fransa ve Hollanda Örnekleri", Turkish Studies/Türkoloji Araştırmaları Dergisi, Cilt:2,Sayı: 3, 2007.
Canatan, Kadir:	Avrupa'da Müslüman Azınlıklar, İnsan Yayınları, İstanbul 1995.
Canatan, Kadir:	Göçmenlerin Kimlik Arayışı, Endülüs Yayınları, İstanbul.
Canatan, Kadir:	İslamofobi ve Anti-İslamizm: Kavramsal ve Tarihsel Yaklaşım, (Ed.:K. Canatan ve Ö. Hıdır), Batıda İslamofobi ve Anti-İslamizm, EskiYeni Yayınları, Ankara, 2010.
Canşen, Fulya:	"Varşova'nın Gökdelenleri", NTV- SNBC,20Haziran2005, http://ntvmsnbc.com/news/268130.asp , E.T. 20.03.2014.

Casın, Mesut Hakkı	“Uluslararası Hukuk Açısından Terör ve Organize Suçlar”, 21. Yüzyılda Türk Dış Politikası, (Edt. İ. Bal), Ankara, Lalezar Kitabevi, 2006.
Castles, Stephen and Miller, Mark:	Göçler Çağı, Modern Dünyada Uluslararası Göç Hareketleri, (Çev. Bülent U. Bal- İ. Akbulut), İstanbul Bilgi Üniversitesi Yayınları, İstanbul 2008.
Caşın, Mesut Hakkı:	“Uluslararası Hukuk Açısından Terör ve Organize Suçlar”,(Der. İ. Bal), 21.Yüzyılın Eşiğinde Türk Dış Politikası, İstanbul, 2001.
Cengizer, Murat	“İngiltere Seçimlerinde Yarışan Türk Aday; Göçmenler Siyasi Arenada Temsil Edilmeli” http://tr.sputniknews.com/columnists/20150507/1015366237.html#ixzz41PisSNUM , E. T. 16.06.2015
Cesari, Jocelyn:	Avrupa: İslami Bir Kesit, Avrupa ve Amerika Müslümanları, Avrupa ve Amerika Müslümanları, (Der. Hunter, Shireen-Malik Huma, (Çev. C. Demirkan, D. Öktem vd), Gelenek Yayınları, İstanbul, 2003.
Cihangir, Damla:	“AB'nin Bölgesel Politikası ve Bölgesel Yönetimler”, İKV Değerlendirme Notu, Aralık 2010.
Collinson ,Sarah:	Europe and International Migration, Pinter Publishers, Londra 1993.
Cowlishaw, Gillian K.:	“Censoring Race in ‘Post-colonial’ Anthropology”, Critique of Anthropology, University of Technology, Sydney, Australia,- Vol.:20,No:2, pp.101-123, http://coa.sagepub.com/content/20/2/101.abstract?ijkey=3251118abb7099176687599af4aa229c4a28f847&-keytype2=tf_ipsecsha , E.T. 10.01.2015.
Cübeyr, İbn:	Endülüsten Kutsal Topraklara, (Çev. İ. Güler), İstanbul, 2003.
Çaha, Ömer:	Fransa'da İslam Karşıtlığı ve Laisizm, Kadim Yayınları, Ankara 2011.
Çakır, Esmâ	“Türkler Kilise Restore Ettirirken, İtalyan Başkan'dan Müslümanlara Yasak”, http://www.hurriyet.com.tr/turkler-kilise-restore-ettirirken-italyan-baskandan-musulmanlara-yasak-26703471 , E.T. 18.06.2015
Çakır, Murat:	“2006 Derlemeler Köşe Yazıları ve Makaleler”, Kozmopolit Almanca-Türkçe Siyaset Sanat ve Kültür Dergisi, http://www.kozmopolit.com/2007/2006_mc_derlemeler.pdf , E.T. 10.02.2015
Çakır,Arzu M.:	Marine Le Pen: “Şeytanın Kızı”, http://www.hurriyet.com.tr/dunya/26510219.asp , E.T. 15.02.2015
Çarkman, Aslı:	Avrupa ve Öteki: Avrupa İmgesinin Osmanlı Aydınlanmasından Yansıması, (Ed. Fuat Keyman), Türkiye'nin Yeniden İnşası, İstanbul Bilgi Üniversitesi Yayınları, İstanbul, 2013.
Çavuşoğlu, Halim:	“Uluslararası Göç: Nedenleri, Tipleri, Türleri ve Göçmenler”, Folklor/Edebiyat, Cilt:12, Sayı: 48, 2006/4, Ankara, ss. 83-104.
Çevik, İsmail:	“Pegida Nedir? Arkasında Kim Var?”, http://zaman-online.de/pegida-nedir-arkasinda-kim-var-210030 , E.T. 05.01.2015.
Çolakoğlu, Selçuk ve Erdal, Laman:	“Siyasi Kriterler Açısından Yunanistan, Polonya Ve Türkiye'nin AB Üyelik Sürecinin Değerlendirilmesi”, Ankara Avrupa Çalışmaları Dergisi, Cilt; 2, Sayı; 2, Yıl; 2007, ss. 69-97.
Darin, Lisa:	Immigrant Integration in Denmark, MA Thesis in Department of Geography, Central Connecticut State University, New Britain,2008.

Demiröz, Selim:	“Paris Saldırıları Nasıl Okunmalı?”, http://gusam.org/paris-saldirilari-nasil-okunmali/ , E.T. 20.11.2015.
Desmod, Dinan:	Avrupa Birliği Ansiklopedisi, (2.Cilt), Kitap Yayınevi, İstanbul, 2005.
Deşilmek, Enes:	“Uluslararası Sistem ve Avrupa Birliği”, Akademik Perspektif Aylık Süreli Sosyal Bilimler Dergisi, Sayı;1, Yıl;2014.
Didier, Bigo ; Borders, Security:	“State and Transnationa, Police and Immigration: Towards a Europe of Internal Security,” Madrid, European Consortium for Political Research Joint Session of Workshops, 17-22 April, 1994.
DOĞAN, Serap:	Avrupa Birliğinde Uluslararası Göçün Güvenlikleştirilmesi Yayınlanmamış Yüksek Lisans Tezi, T.C. Yıldız Teknik Üniversitesi, Sosyal Bilimler Enstitüsü, Siyaset Bilimi Ve Uluslararası İlişkiler, Anabilim dalı, İstanbul 2007
Duman, Selçuk:	“Atatürk Dönemi Türkiye- Polonya İlişkiler”, Karadeniz Araştırmaları, Yaz 2013,Sayı; 38, ss. 89-104.
Durmuş, Mustafa:	“Kamu Harcamalarının Artışını Açıklayan Makro Ve Mikro Modellere İlişkin Bir Değerlendirme”, Gazi Üniversitesi İİBF Dergisi, Cilt; 8, Sayı; 3, Yıl; 2006, ss.251-299.
Dustmann, C., Frattini, T. and Halls, C.:	“Assessing the Fiscal Costs and Benefits of A8 Migration to the UK”, Fiscal Studies, 2010,Vol:31, Iss.,1, pp.1–41.
Düvell, Franck and Garapich, Michael :	“Polish Migration to the UK: Continuities and Discontinuities”, Centre on Migration, Policy and Society Working Paper No:84 University of Oxford, 2011.
EMN	Government adopted a strategic document entitled: “Migration policy of Poland – the current state of play and the further actions”, Europan Migration Network (EMN), https://emn.gov.pl/ese/news/9377,Government-adopted-a-strategic-document-entitled-quotMigration-policy-of-Poland-.html , E.T. 25.03.2015.
Entzinger, Hans B.:	Het Minderhedenbeleid,Boom Meppel, Amsterdam,1984.
Er, Tuba ve Ataman, Kemal:	“İslamofobi ve Avrupa’da Birlikte Yaşama Tecrübesi Üzerine”, T.C. Uludağ Üniversitesi, İlahiyat Fakültesi Dergisi, Cilt; 17, Sayı; 2, Yıl; 2008, ss. 747-770.
Er, Tuba ve Ataman, Kemal:	“İslamofobi ve Avrupa’da Birlikte Yaşama Tecrübesi Üzerine”, T.C. Uludağ Üniversitesi İlahiyat Fakültesi Dergisi, Cilt: 17, Sayı: 2, Yıl:2008, ss. 747-770.
Erbaş, Ali:	Kristal Gece”den “Solingen Gecesi”ne; XXI. Yüzyıla Doğru Alman Irkçılığı, Gazi Üniversitesi Yayınları, Ankara 1998.
Erdal, Leman ve Çolakoğlu, Selçuk:	“Siyasi Kriterler Açısından Yunanistan, Polonya ve Türkiye’nin AB Üyelik Sürecinin Değerlendirilmesi”, Ankara Avrupa Çalışmaları Dergisi, Cilt: 2, No: 2 (Bahar: 2007), ss.69-97, s.74
Erdenir, Burak :	“The Future of Europe: Islamophobia?”, Turkish Policy Quarterly, Vol; 4, No; 3, Y.:2005.
Erdin, Murat:	11 Eylül Saldırıları ve İslamofobi: ABD ve Avrupa’da Görülen İslam Karşıtı Eylem ve Hareketlerin Nedenleri ve Sonuçları, Yayınlanmamış Yüksek Lisans Tezi, T.C. İstanbul Üniversitesi, SBE, Siyaset Bilimi ve Uluslararası İlişkiler ABD, İstanbul, 2014.
Erpolat, Begüm Y.:	Avrupa Tek Senedi, İzmir Ticaret Odası Yayını, İzmir, 2010.

Esposito, John L.:	İslam Tehdidi Efsanesi, (Çev.: Ö. Baldık, A. Köse ve T.Küçükcan), Ufuk Kitapları, İstanbul,1999.
Esposito, John ve Kalın, İbrahim:	İslamofobi 21.yyda Çoğulculuk Sorunu, İnsan Yayınları, İstanbul 2015.
EURACTIV	“Göç: AB İçin Hem Sorun, Hem Çözüm”, http://www.euractiv.com.tr/abnin-gelecegi/link-dossier/goc-ab-icin-hem-sorun-hem-cozum ,E.T.10.11.2014
Fenton, Steve :	Etnisite, Irkçılık, Sınıf ve Kültür, (Çev. N. Şad),Phoenix Yayınevi, Ankara 2001.
Fourest, Caroline and Venner, Fiammetta :	Islamophobie?, Prochoix, No:26-27, Automne- Hiver, Paris, 2003.
Fredrickson, George M.:	Racism: A Short History, Princeton University Press, New Jersey 2007.
Friedman, Lawrence M.:	Yatay Toplum, (çev. A. Fethi), Türkiye İş Bankası Kültür Yayınları, İstanbul, 2002.
Fuller, Graham and Lesser, Ian:	Kuşatılanlar:İslam ve Batı'nın Jeopolitiği, (Çev. Ö. Arıkan) İstanbul, 1996.
Galino, Luciano:	Küreselleşme ve Eşitsizlik, Dost Kitabevi, Ankara 2005.
Genç, Şüheda:	İtalya'da “Gizli” İslam, http://www.perspektif.eu/italyada-gizli-islam/ , E.T. 02.05.2015
Gençler, Ayhan	Avrupa Birliği'nin Göç Politikası, Sosyal Siyaset Konferansları Dergisi, Sayı:49, Yıl:2005,ss.174-196.
Ghosh , Palash:	“Amnesty For Illegal Migrants Symbolizes Poland?s Shift From Emigration Source To Economic Power”, http://www.ibtimes.com/amnesty-illegal-migrants-symbolizes-polands-shift-emigration-source-economic-power-721169 , E.T. 03.04.2014.
Girit, Selin:	“Polonya Sezonluk İşçi Alıyor”, http://www.bbc.co.uk/turkish/europe/story/2006/08/060831_poland_worker.shtml , E.T.05.06.2015
Gorak-Sosnowska, Katarzyna:	Deconstructing Islamophobia in Poland, Courtesy of University of Warsaw, 2014.
Gökmen, Hasan:	Avrupa'da Müslümanlar ve İslamofobi (Hollanda Örneği), Yayınlanmamış Yüksek Lisans Tezi, T.C. Kahramanmaraş Sütçü İmam Üniversitesi, SBE, Felsefe ve Din Bilimleri ABD, Kahramanmaraş, Ocak 2010.
Göle, Nilüfer:	“İslam, European Public Space, and Civility”, (Der. K.Michalski), Conditions of European Solidarity, Cilt II, Religion in the New Europe, Central European University Press, 2006, http://www.eurozine.com/articles/2006-08-17-gole-en.html .
Göle, Nilüfer:	Seküler ve Dinsel Aşınan Sınırlar, Metis Yayınları, İstanbul,2012.
Göle, Nilüfer:	Gündelik Yaşamda Avrupalı Müslümanlar, Metis Yayınları, İstanbul 2015.
Göle, Nilüfer:	İç İç Girişler: İslam ve Avrupa, Metis Yayınları, İstanbul, 2010.
Göle, Nilüfer:	“Avrupa'da İslamiyet ve Müslümanlar Üzerine, Ruşen Çakır”, Medyascope.tv ,23/12/2015,Söyleşi, http://www.metiskitap.com/catalog/interview/6145 , E.T. 23.12.2015.

Gönenç, İsmail:	Dinlere Karşı Tarafsızlık Açısından İngiltere’de Dindevlet İlişkisi (Müslüman Azınlık Örneği), Doktora Tezi, T.C. Ankara Üniversitesi, SBE, Felsefe ve Din Bilimleri ABD, Ankara, 2010.
Görmez, Mehmet:	“Başyazı”, Diyanet Aylık Dergi, 2012, Sayı:262.
Guida, Michelangelo:	“Suriye Mülteci Krizi: Avrupa ve Türkiye”, http://www.29mayis.edu.tr/video/suriye-multeci-krizi-avrupa-ve-turkiye-46.html , E.T. 02.11.2015
Gül, Songül S.:	“Dış Göçler Yoksulluk ve Türkiye’de Göçmenlere Yönelik Yardımlar”, İnsan Hakları Yıllığı, TODAİE, Cilt: 23-24, Yıl: 2001-2002, ss.79-93.
Güleç, Mustafa	“Hollanda Kültürünün Üçüncü Bakış Açısından Görünümü: İngiliz Gözüyle Hollandalılar”, Batman University International Participated Science And Culture Symposium, 18-20 April 2012, Batman, TURKEY, ss.921-932
Güllüpinar, Fuat:	“Almanya’da Göçmen Politikaları ve Türkiyeli Göçmenlerin Trajedisi: Yurttaşlık, Haklar ve Eşitsizlikler Üzerine”, Anadolu Üniversitesi Sosyal Bilimler Dergisi, Cilt;14, Sayı;1, Yıl; 2004, ss.1-16.
Gümrükçü, Harun:	“Türkiye’den Avrupa Birliği Ülkelerine Göçün Avrupa Hukuku Çerçevesinde İncelenmesi”, Avrasya Dosyası, Cilt;11, Sayı;1,2005.
Günday, Hakan:	Az, Doğan Kitap, İstanbul, 2011.
Hadar, Leon T:	“What Green Peril? Fear of Islam”, Foreign Affairs, Vol.:72, No:2,1993.
Halliday, Fred:	İslam ve Çatışma Miti, (Çev.U. Özkırmımlı ve G. Koç), Sarmal Yayınevi, İstanbul, 1998.
Hansen, Randall:	“Migration to Europe Since 1945: History and Its Lessons”, The Political Quarterly, Vol.:74, Iss:1, 2003, pp.25-38.
Henderson, Robert:	“The Oppression Of Emma West : The Politically Correct End Game Plays Out”. https://englandcalling.wordpress.com/2013/07/02/the-oppression-of-emma-west-the-politically-correct-end-game-plays-out/ , E.T. 20.05.2015.
Hıdır, Özcan :	Anti-Semitizm ve Anti-İslamizm: Benzerlikler ve Farklılıklar, (Ed.K. Canatan ve Ö. Hıdır) Batı Dünyasında İslamofobi ve Anti-İslamizm, Eski Yeni Yayınları, 2010.
Hille, Peter :	“Paris Saldırısının Pegida’ya Etkisi”, http://www.dw.de/paris-saldirisinin-pegidaya-etkisi/a-18177373 , E.T. 05.01.2015.
Hodgson: Marshall G. S.:	Dünya Tarihini Yeniden Düşünmek, (Çev., A. Kanlıdere ve A.Aydoğan), Yöneliş, İstanbul, 2001.
http://arsiv.ntv.com.tr	Danimarka’da Karikatür Krizi Alevleniyor, http://arsiv.ntv.com.tr/news/435548.asp , E.T. 13.05.2015
http://askerihukuk.net	http://askerihukuk.net/FileUpload/ds158941/File/multecilerin_hukuki_durumuna_dair_sozlesmenin_onaylanmasi_hakkinda_kanun.pdf , E.T. 20.01.2015.
http://cnnturk.com :	“Dünya Liderlerinden Terörle Dayanışma Yürüyüşü”, http://m.cnnturk.com/Haber/54b28808ae78491c6c041632 , E.T. 07.05.2015
http://councilforeuro-peanstudies.org	http://councilforeuropeanstudies.org/files/Conferences/Conference_Program_2013-final-copy_DRAFT-4-11-13.pdf , 15.04.2014

http://dunya.milliyet.com.tr ,	“Kamera Kuşatması”, http://dunya.milliyet.com.tr/kamera-kusatmasi /dunya/ dunyadetay/19.06.2010/1252814/default.htm , E.T. 15.02.2015
http://ec.europa.eu	“Country Factsheet: Poland 2012 European Migration Network”, http://ec.europa.eu/dgs/home-affairs/what-we-do/networks/european_migration_network/reports/docs/country-factsheets/country_factsheet_poland_2012_(en)-_400009_en.pdf , E.T. 24.03.2015
http://eurofound.europa.eu	“Avrupa’da Hareketlilik-Geleceğe Doğru”, Avrupa Yaşam ve Çalışma Koşulları İyileştirme Vakfı, 2009. https://eurofound.europa.eu/sites/default/files/ef_files/pubdocs/2007/03/tr/1/EF0703TR.pdf , E.T. 20.03.2015
http://isap.sejm.gov.pl :	http://isap.sejm.gov.pl/DetailsServlet?id=WDU19360300240 , E.T. 22.12.2015
http://islamineurope.blogspot.com.tr :	Marseille: Court authorizes Le Pen anti-Islamism posters http://islamineurope.blogspot.com.tr/2010/03/marseille-court-authorizes-le-pen-anti.html , E.T. 10.11.2014
http://nurnberg.bk.mfa.gov.tr	Türkiye Cumhuriyeti Nürnberg Başkonsoloslugu, http://nurnberg.bk.mfa.gov.tr/ShowAnnouncement.aspx?ID=185777 , E.T. 12.02.20215
http://sabah.de :	“İki Camiye Daha Saldırı”, http://sabah.de/iki-camiye-daha-saldiri/ , E.T. 05.02.2015
http://timesofindia.indiatimes.com :	http://timesofindia.indiatimes.com/world/europe/New-comers-to-france-should-sign-no-burqa-clause-says-Families-minister/articleshow/5546615.cms , E.T. 20.01.2011.
http://tr.euronews.com	Avrupalı Genç Müslüman Nesil Sapkın İdeolojilerden Nasıl Korunabilir? http://tr.euronews.com/2016/01/04/avrupalı-genc-musluman-nesil-sapkin-ideolojilerden-nasil-korunabilir/ 04.01.2016
http://tr.euronews.com	“Charlie Hebdo Neden Saldırıya Uğradı?”, http://tr.euronews.com/2015/01/07/charlie-hebdo-neden-saldiriya-ugradi/ , E.T. 20.01.2015
http://tr.euronews.com	“Polonya Ülkeye Neden Mülteci Kabul Etmek İstemiyor?”, http://tr.euronews.com/2015/10/23/polonya-ulkeye-neden-multeci-kabul-etmek-istemiyor/ , E.T. 13.11.2015.
http://tr.euronews.com	http://tr.euronews.com/2015/10/26/polonya-da-secimi-muhafazakar-parti-kazandi/ 26.10.2015
http://tr.euronews.com	http://tr.euronews.com/2016/01/06/almanya-da-taciz-olaylari-gocmen-tartismalarini-avlendirdi/ E.T.10.01.2016
http://tr.euronews.com	http://tr.euronews.com/2016/01/04/danimarka-almanya-sinirini-kontrol-altina-aldigini-acikladi/ E.T.04.01.2016
http://tr.euronews.com	Charlie Hebdo neden saldırıya uğradı?, http://tr.euronews.com/2015/01/07/charlie-hebdo-neden-saldiriya-ugradi/ ,E.T.25.02.2015
http://tr.euronews.com :	http://tr.euronews.com/2015/09/27/polonya-da-gocmen-karsitigosteri/ 27.09.2015
http://tr.euronews.com :	http://tr.euronews.com/2015/10/23/polonya-ulkeye-neden-multeci-kabul-etmek-istemiyor/ 23.10.2015

http://turkiye.culture.pl :	http://turkiye.culture.pl , “Polonya’nın Tek Müslüman Azınlığı Tatarların İzinde”, http://turkiye.culture.pl/tr/article/polonyanın-tek-musulman-azinligi-tatarlarin-izinde , E.T. 03.03.2015
http://turkiye.culture.pl :	“Polonya’nın Tek Müslüman Azınlığı Tatarların İzinde” http://turkiye.culture.pl/tr/article/polonyanın-tek-musulman-azinligi-tatarlarin-izinde , E.T. 03.03.2015
http://www.sabah.com.tr :	“Hangi ülkede Kaç Müslüman Var?”, http://www.sabah.com.tr/fotohaber/dunya/hangi-ulkede-kac-musulman-var/35817 , E.T. 10.02.2015
http://www.aa.com.tr :	“Avrupa Konseyi’ne Göre Avrupa’da Irkçılık, İslamofobi ve Antisemitizm Ciddi Derecede Arttı”, http://www.aa.com.tr/tr/dunya/553077--avrupada-irkcilik-ve-islamofobide-artis E.T. 09.07.2015
http://www.aa.com.tr :	http://www.aa.com.tr/tr/dunya/580641--fransada-cami-kundaklandi E.T. 24.08.2015
http://www.abia.pl :	“Ahl-ul-Bayt Islamic Assembly of Poland - Islamskie Zgromadzenie Ahl-ul-Bayt”, http://www.abia.pl .
http://www.agos.com.tr :	“PEGİDA Hareketi Göç Ve İslam Tartışmalarını Alevlendirdi”, http://www.agos.com.tr/tr/yazi/10183/pegida-hareketi-goc-ve-islam-tartismalarini-alevlendirdi , E.T. 05.03.2015
http://www.aksyon.com.tr :	“Avrupa’nın ‘gizli gücü” Polonya, http://www.aksyon.com.tr/dosyalar/avrupa-nin-gizli-gucu-polonya_538214 , E.T. 29.03.2015.
http://www.aljazeera.com.tr :	“Müslüman Karşıtlığı Sağcılar ve Yaşlılar Arasında Yaygın”, http://www.aljazeera.com.tr/haber/musulmanlara-karsi-en-olumlu-bakan-ulke-fransa ,E.T. 23.08.2015
http://www.amerikaninsesi.com	http://www.amerikaninsesi.com/content/merkelin-gelecegi-multeci-politikasina-bagli/3140299.html ,E.T. 12.01.2016
http://www.amerikaninsesi.com	http://www.amerikaninsesi.com/content/almanya-tacize-tepkili/3138822.html E.T.10.01.2016
http://www.ankara.msz.gov.pl :	“Varşova Ankara Dostluk Derneği, Polonya’da İslamiyet”, http://www.ankara.msz.gov.pl/tr/ikili_isbirligi/polonya_kulturu_ve_bilimi/polonyaturkiye/polonyal_tatarlar/?printMode=true , E.T. 05.03.2015
http://www.bbc.co.uk	“Polonya Sezonluk İşçi Alıyor”, http://www.bbc.co.uk/turkish/europe/story/2006/08/060831_poland_worker.shtml , E.T. 13.03.2015
http://www.bbc.co.uk :	“İngiltere’de Müslümanlara Yönelik Kuşku”, http://www.bbc.co.uk/turkce/ozeldosyalar/2013/09/130925_ingiltere_musulman , 25 Eylül 2013, E.T. 25.02.2015
http://www.bbc.com :	İtalya’da “Müslümanları Korumak İçin” Başörtüsü Yasağı, http://www.bbc.com/turkce/haberler/2015/02/150217_italya , E.T. 20.09.2015
http://www.bbc.com :	“Paris Saldırıları: En Az 127 Kişi Hayatını Kaybetti”, http://www.bbc.com/turkce/haberler/2015/11/151113_paris_saldiri , E.T. 25.11.2015
http://www.bbc.com :	“Mülteci İstemeyen Hollandalılar Bakana Saldırdı!”, http://www.bbc.com/turkce/haberler/2015/10/151007_yusuf_multeci E.T.07.10.2015

http://www.bbc.com:	“Emma West Croydon Tram Race Rant Woman Sentenced”, http://www.bbc.com/news/uk-england-london-23128956 , E.T. 20.05.2015
http://www.cumhuriyetarsivi.com:	“Fransa’da Türban, Demokrasinin Anayurdu Batı’dır”, http://www.cumhuriyetarsivi.com/katalog/192/sayfa/1989/12/1.xhtml , E.T. 20.10.2014
http://www.dailytelegraph.com	Islamic Terrorism a Culture of Hatred, (Ed.Piers Akerman),08/08/2015, http://www.dailytelegraph.com.au/news/opinion/islamic-terrorism-a-culture-of-hatred/story-fni0cw15-1227562317293?sv=dec-52096c7a591851e322fcef33f6aff , E.T. 13.09.2015
http://www.diken.com.tr:	http://www.diken.com.tr/hollanda-saldirilarin-failini-ilan-etti-isid/ ,E.T. 14.11.2015
http://www.diken.com.tr:	“PEGIDA: ‘Son Alman fenomeni’ hakkında bilmeniz gereken her şey 9 Soruda”, http://www.diken.com.tr/9-soruda-pegida-son-alman-fenomeni-hakkinda-bilmeniz-gereken-sey/ , E.T. 05.03.2015
http://www.dunya.com:	“Polonya’da “Helal Kesim” Krizi”, http://www.dunya.com/ekonomi/ekonomi-diger/polonyada-helal-kesim-krizi-203508h.htm , E.T. 10.01.2015
http://www.dunyabulteni.net:	“İngiltere’de İslamofobi’de Patlama” http://www.dunyabulteni.net/haber/285131/ingilterede-islamofobide-patlama , E.T. 25.09.2015
http://www.dunyabulteni.net:	“Almanlar Ülkedeki Müslüman Sayısını Abartılı Tahmin Etti”, http://www.dunyabulteni.net/haber/314393/almanlar-ulkedeki-musulman-sayisini-abartili-tahmin-etti , E.T. 20.10.2015
http://www.dw.com	http://www.dw.com/tr/danimarkada-tart%C4%B1%C5%9Fmal%C4%B1-yasa-oylan%C4%B1yor/a-19004274 26.01.2016
http://www.dw.com,	Pedofil Başpiskopos Yargılanacak, http://www.dw.com/tr/pedofil-bas-piskopos-yargilanacak/a-18519151 , E.T. 07.10.2015
http://www.dw.com/tr:	G20’den Terörle Mücadele Mesajı, http://www.dw.com/tr/g20den-terorle-mucadele-mesaji/a-18854265 , E.T. 20.01.2015.
http://www.dw.com:	“Sığınmacı Gözüyle Avrupa”, http://www.dw.com/tr/s%C4%B1%C4%9F%C4%B1nmac%C4%B1-g%C3%B6z%C3%BCyle-avrupa/a-18648614 , E.T. 14.08.2015
http://www.dw.com:	http://www.dw.com/tr/s%C4%B1%C4%9F%C4%B1nmac%C4%B1-g%C3%B6z%C3%BCyle-avrupa/a-18648614 14.08.2015
http://www.dw.de:	“Avrupa Müslümanların da Evi”, K. Karaca, (Ed. A.Şimşek), http://www.dw.de/avrupa-muslumanlarin-da-evi/a-5726089 , E.T. 20.02.2015
http://www.etha.com.tr:	“Polonya’da Göçmenlere Yasal Statü Verildi” http://www.etha.com.tr/Haber/2011/12/30/dunya/polonyada-gocmenlere-yasal-statuv-verildi/ , E.T. 25.03.2015
http://www.eu4journalists.eu	“Göçmenlik ve Sığınma”, European Journalism Centre (EJC), http://www.eu4journalists.eu/index.php/dossiers/turkish/C45/198/ , E.T. 10.11.2014
http://www.eu4journalists.eu:	http://www.eu4journalists.eu/index.php/dossiers/turkish/C45/198/ , E.T. 11.11.2014
http://www.eurofound.europa.eu	“Foundation Findings, Avrupa’da Hareketlilik-Geleceğe Doğru” http://www.eurofound.europa.eu/sites/default/files/ef_files/pubdocs/2007/03/tr/1/EF0703TR.pdf , E.T. 27.02.2014

http://www.gazetevatan.com :	“İngiltere’de “Hz. Muhammed Karikatürleri” Sergisi” http://www.gazetevatan.com/-hz-muhammed-karikaturleri-sergisi-tartisma-yaratti-808460-dunya/ , E.T. 02.07.2015
http://www.haber.dk :	“İrkçılardan Türk Camisine Saldırı” http://www.haber.dk/?p=8516 , E.T. 12.09.2015.
http://www.haber7.com :	“Avrupa’da Yahudi Düşmanlığı Zirve Yaptı”, http://www.haber7.com/haber/20100124/Bati-Avrupada-Yahudi-dusmanligi-zirvede.php , E.T. 11.02.2010
http://www.haberler.com	“Polonya’da Hükümetin Helal Kesimi Yasallaştırma Girişimine Parlamento Engel Oldu”, http://www.haberler.com/polonya-da-hukümetin-helal-kesimi-yasallastirma-4836663-haber/ , E.T. 10.01.2015
http://www.haberler.com :	“Fransa’da Müslümanları Hedef Alan Fiziksel Saldırıları Yüzde 500 Arttı”, http://www.haberler.com/fransa-da-muslimanlari-hedef-alan-fiziksel-7474457-haber/ , E.T. 03.07.2015
http://www.haberturk.com	İşte “G-20 Zirvesi”nin perde arkası, http://www.haberturk.com/gundem/haber/1152659-iste-g-20-zirvesinin-perde-arkasi , E.T. 30.11.2015
http://www.haberturk.com	Paris’te 7 ayrı saldırı: 132 kişi hayatını kaybetti, http://www.haberturk.com/dunya/haber/1153753-pariste-7-ayri-saldiri-132-kisi-hayatini-kaybetti , E.T.20.11.2015
http://www.hurriyet.com.tr :	“Hristiyan Tanrı Tartışması”, http://www.hurriyet.com.tr/dunya/14562677.asp , E.T. 10.02.2015
http://www.hurriyet.com.tr :	“Müslüman Karşısı Aşırı Sağcılar Londra’yı Karıştırdı”, http://www.hurriyet.com.tr/planet/24669578.asp , E.T. 15.02.2015
http://www.hurriyet.com.tr :	“Almanya’daki Yahudilere ‘Kipa’ Uyarısı” http://www.hurriyet.com.tr/avrupa/28325459.asp , E.T. 10.02.2015
http://www.igmg.org	“Polonya Müslümanları Haklarını İstiyor”, http://www.igmg.org/tr/haberler/yazi/polonya-muesluemanlari-haklarini-istiyor.html , E.T. 15.03.2015
http://www.igmg.org	Hollanda’da İslamofobi Giderek Artıyor, http://www.igmg.org/tr/haberler/yazi/hollandada-islamofobi-giderek-artiyor.html?_html_html_ E.T. 17.01.2015
http://www.loonwatch.com :	“Far-Right Protesters Storm French Mosque”, http://www.loonwatch.com/tag/732-generation-identitaire/ , E.T. 19.09.2015
http://www.mfa.gov.tr :	“Polonya’nın Ekonomisi”, http://www.mfa.gov.tr/polonya-ekonomisi.tr.mfa , 12.12.2015
http://www.milliyet.com.tr	Hollanda’nın Konuştuğu Türk Kızı, http://www.milliyet.com.tr/hollanda-nin-konustuğu-türk-kızı/gundem/gundemdetay/28.04.2013/1699911/default.htm , E.T. 17.01.2015
http://www.milliyet.com.tr :	“Müslümanlara Korkunç Tepki”, http://www.milliyet.com.tr/islamofobi-tehlikesine-boyle/dunya/detay/2017246/default.htm , E.T. 12.10.2015
http://www.mynet.com :	“Youtube Görüntüsü Delil Oldu; İngiliz İrkçi Kadın”, http://www.mynet.com/video/haber/youtube-goruntusu-delil-oldu-ingiliz-irkci-kadin-1384334/ , E.T. 15.02.2015
http://www.noxenophobia.org :	Poster Campaign: “I am an Immigrant” ve http://www.thetimes.co.uk/tto/opinion/leaders/article4236961.ece , Migrant Benefits, October 15 2014, E.T. 20.08.2015

http://www.ntv.com.tr:	İngiltere'deki İslamofobik saldırıların hedefi kadınlar, 7 Ocak 2015, http://www.ntv.com.tr/dunya/ingilteredeki-islamofobik-saldirilarin-hedefi-kadinlar,qB_w1qHZsEyAU297ei8rww?_ref=infinite , E.T. 13.09.2015
http://www.ntv.com.tr:	"İngiltere'deki İslamofobik Saldırıların Hedefi Kadınlar", E.T. 13.09.2015
http://www.ntv.com.tr:	http://www.ntv.com.tr , İngiltere'deki İslamofobik saldırıların hedefi kadınlar, 7 Ocak 2015, E.T. 13.09.2015
http://www.odatv.com:	"Yahudi Asıllı Bir Alman, PEGİDA'yı Neden Savunur?", http://www.odatv.com/n.php?n=yahudi-asilli-bir-alman-pegidayi-neden-savunur-1201151200 , E.T. 05.03.2015
http://www.pewglobal.org	Extremism Concerns Growing in West and Predominantly Muslim Countries, http://www.pewglobal.org/2015/07/16/extremism-concerns-growing-in-west-and-predominantly-muslim-countries/ , E.T. 30.06.2015
http://www.politik.uni-mainz.de:	"Extreme Right Parties in Italy", http://www.politik.uni-mainz.de/ereps/download/italy_overview.pdf , E.T. 30.12.2014
http://www.polonyadan.com	"Polonya Hakkında", http://www.polonyadan.com/polonya-hakkinda-2/ , E.T. 02.02.2015
http://www.radikal.com.tr	Charlie Hebdo dergisi hangi karikatürleri yayınlamıştı?, http://www.radikal.com.tr/dunya/charlie-hebdo-dergisi-hangi-karikaturleriyayinlamisti-1266975/
http://www.runnymedetrust.org:	"Islamophobia: A Challenge for Us All, Runnymede Trust", Londra, 1997, http://www.runnymedetrust.org/uploads/publications/pdfs/islamophobia.pdf , E.T. 20.10.2015
http://www.sabah.com.tr:	"Paris'te Charlie Hebdo Saldırıları İçin Dev Yürüyüş", http://www.sabah.com.tr/dunya/2015/01/11/charlie-hebdo-saldirilar-iicin-pariste-1-milyon-kisilik-gosteri , E.T. 07.05.2015
http://www.sabah.com.tr:	"Charlie Hebdo Saldırısı: Bilinenler, Bilinmeyenler", http://www.sabah.com.tr/dunya/2015/01/09/charlie-hebdo-saldirisi-bilinenler-bilinmeyenler , E.T. 20.01.2015
http://www.sabah.com.tr:	"Charlie Hebdo'dan Tepki Çeken "Aylan" Karikatürü", http://www.sabah.com.tr/dunya/2015/09/15/charlie-hebdodan-tepki-ceken-aylan-karikaturu , E.T. 30.11.2015
http://www.trthaber.com:	"İtalya'da Halkın Tepkisini Ölçtü", http://www.trthaber.com/videoelar/italyada-halkin-tepkisini-olctu-23547.html , E.T. 18.10.2015
http://www.trthaber.com:	PEGİDA'ya Karşı 35 Bin Kişi, Aşırı Sağ PEGİDA'ya Karşı Dresden'de Düzenlenen Gösteriye 35 Bin Kişi Katıldı, http://www.trthaber.com/haber/dunya/pegidaya-karsi-35-bin-kisi-161319.html , E.T. 30.01.2015
http://www.trthaber.com:	"Denizler 2015'te Sığınmacı Mezarlığına Döndü", http://www.trthaber.com/haber/dunya/denizler-2015te-siginmaci-mezarligina-dondu-227315.html , E.T. 30.01.2016
http://www.turkishny.com:	İngiltere'den İslamofobiye Karşı Yeni Uygulama, http://www.turkishny.com/islam-hayat/179-islam-hayat/192611-ingiltereden-islamofobiye-karsi-yeni-uygulama#.VjalVJDCeE4 , E.T. 13.09.2015
http://www.turkiyeavrupavakfi.org:	"Avrupa'da İrkçilik Kol Geziliyor", http://www.turkiyeavrupavakfi.org/index.php/genelhaberler/2058-irkcilik.html , E.T. 30.12.2014

http://www.turquie-news.com	“Fransa’nın Besançon Kentinde Camiye ve Derneğe 1915 Saldırısı”, http://www.turquie-news.com/turkce/28228-fransa-nin-besancon-kentinde.html , E.T. 14.09.2015
http://www.unhcr.org:	“UNHCR: Suriyeli Mültecilerin Toplam Sayısı İlk Kez 4 Milyonu Geçti”, http://www.unhcr.org/turkey/home.php?content=648 , E.T. 02.11.2015
http://www.zaman.com.tr:	Merkel’in Partisinde Pegida Çatlağı, http://www.zaman.com.tr/dunya_merkelin-partisinde-pegida-catlagi_2268392.html , E.T. 17.01.2015
http://zaman-online.de	“Polonya’da ‘helal kesimi’ yasallaştırma girişimine parlamento engeli”, http://zaman-online.de/polonyada-helal-et-kesimine-getirilen-yasaga-tepki-41679 , E.T.10.01.2015
http://varsova.mfa.gov.tr:	Türkiye Cumhuriyeti Varşova Büyükelçiliği, Polonya Bilgi Notu, http://varsova.be.mfa.gov.tr/ShowInfoNotes.aspx?ID=121420 , E.T. 15.03.2015
https://londranotlari.wordpress.com	İngiltere’de Göçmen Olmak, https://londranotlari.wordpress.com/2015/08/18/ingilterede-gocmen-olmak/ ,E.T. 25.07.2015
https://www.aa.com.tr	https://www.aa.com.tr/tr/dunya/siginmacilara-yardim-edendanimarkaliya-ceza-/506687 E.T. 18.01.2016
https://www.cihan.com.tr:	Danimarka Başbakanı Rasmussen: “Danimarka Utanacak Bir Şey Yapmadı” https://www.cihan.com.tr/tr/danimarka-basbakani-rasmussen-danimarka-utanacak-bir-sey-yapmadi-575252.htm , E.T. 13.05.2015
Huntington, Samuel:	Medeniyetler Çatışması ve Dünya Düzeninin Yeniden Kurulması, Okyanus Yayınları, İstanbul, 2004.
Hussain, Mustafa:	“Muslims in EU: Cities Report Denmark,” Open Preliminary Research Report and Literature Survey, Society Institute Monitoring and Advocacy Program,2007.
IMF	World Economic Outlook Database, April 2013.
IOM (International Organization for Migration):	“International Migration And Development United Nations”, General Assembly, Report of the Secretary-General 25 July 2013, http://iom.int/files/live/sites/iom/files/What-We-Do/docs/SG-report-Intl-Migration-and-Development-2013-A_68_190-EN.pdf , p.7-9
İHOP	http://www.ihop.org.tr/dosya/coe/ecri/ECRI_6tr.doc , E.T. 05.01.2015
İnal, Ercan:	“Mecmûa-yı Tevârih-i Osmânî”, http://www.polonyadan.com/polonya-hakkinda-2/ , E.T. 20.03.2015.
İstanbul Bilgi Üniversitesi:	Avrupa Birliği Ama Nasıl?,Konferans ve Çalıştay, Prof. Dr. Ayhan Kaya’nın Konuşmasında, / Türkiye Sosyal Demokrat/Sol Bakış,21 Mayıs 2013, İstanbul Bilgi Üniversitesi, FES, Avrupa Birliği Enstitüsü, TÜSES; SODEV, ve KÜYEREL, 2013.
Jackson, John A.:	Migration, Longman, New York, 1986.
Jensen, Tina Gudrun:	“To Be “Danish”, Becoming “Muslim”: JO - Journal of Ethnic and Migration Studies”, Routledge,Contestations of National Identity, 2008, Vol.:34, No:3,2008, pp.389-409.
Apap, Joanna:	Rights of Immigrant Workers in the European Union: An Evaluation of the EU Public Policy Process and the Legal Status of Labour Immigrants from Maghreb Countries in the New Receiving States,Brill Academic,Leiden, NLD,2002

Johnson, Galen:	“Muhammad and Ideology in Medieval Christian Literature”, Islam and Christian-Muslim Relations, Vol.:11, 2000
Journal of Laws of The Republic of Poland:	“Temporary Residence Permit Due To Other Circumstances”, 30 December 2013, Warsaw, Article 186.
Judt, Tony:	Savaş Sonrası, 1945 Sonrası Avrupa Tarihi, (Çev. D. Şendil), Yapı Kredi Yayınları İstanbul 2009.
Junemann, Annette:	“Security-Building in The Mediterranean After September 11”, Mediterranean Politics, Vol.:2, No:3,2003, ss.1–20.
Karluk, Sadık Rıdvan:	“Küreselleşen Dünyada Avrupa Birliği'nin Orta Asya Ülkeleri İle Olan İlişkileri ve Bölgeye Yönelik Stratejisi”, II. Uluslararası Sosyal Bilimciler Kongresi, s.578, http://www.bilgesam.org/Images/Dokumanlar/0-263-2014070721sosbilkongre50.pdf , E.T. 20.12.2015
Kaufmann, Chaim:	“Possible and Impossible Solutions to Ethnic Civil Wars”, International Security, Vol.:20, No:4,1996, pp.147-148.
Kaya, Ayhan :	Farklılıkların Birlikteliği Türkiye ve Avrupa'da Birarada Yaşama Tartışmaları, Jean Monnet Avrupa Kültürlerarası Siyaseti Kürsüsü, İstanbul Bilgi Üniversitesi, Hiperlink Yayınları, İstanbul, 2014, s.26
Kaya, Ayhan ve Tarhanlı, Turgut :	Türkiye'de Çoğunluk ve Azınlık Politikaları, Avrupa Birliği Bütünleşme Sürecinde Yurttaşlık ve Azınlık Tartışmaları, TESEV Yayınları, İstanbul, 2005.
Kaya, Ayhan:	“İslamofobyaya Yeniden Yükseliyor: PEGIDA Nasıl Okunmalı?”, http://www.aljazeera.com.tr/gorus/islamofobyaya-yeniden-yukseliyor-pegida-nasil-okunmali , E.T. 10.01.2015
Kaya, Ayhan:	“Fransa Türkleri: Cumhuriyetçi Entegrasyon Modelinin Eleştirisi”, Türkiye'den Fransa'ya Göç ve Göçmenlik Halleri, (Der. D. Daniş ve V. İrtiş), İstanbul Bilgi Üniversitesi Yayınları, İstanbul 2008.
Kaya, Ayhan:	“Sosyal Demokrasi, Farklılıklar ve Avrupa Birliği Tartışmaları”, İktisat Dergisi, Sayı; 487, Yıl; 2007, ss. 60-67.
Kaya, Esin:	İslamofobi Endüstrisinin Lejyonerleri, http://www.aksiyon.com.tr/dosyalar/islamofobi-endustrisinin-lejyonerleri_534592 E.T. 13.05.2015
Kayaoğlu, İsmet:	İslam Kurumları Tarihi, Ankara Üniversitesi, İlahiyat Fakültesi, Yayınları, Ankara 1984.
Kellner, Douglas ve Ryan, Michael:	Politik Kamera, Çağdaş Hollywood Sinemasının İdeolojisi ve PolitikasıAyrıntı Yayınları, İstanbul,2010.
Kemal Sayar, Mustafa:	Avrupa Birliği Ülkelerinde İslamofobi, Yayınlanmamış Yüksek Lisans Tezi, Karadeniz Teknik Üniversitesi, SBE, Uluslararası İlişkiler ABD, Trabzon 2014.
Kentel, Ferhat:	“İslamofobi” Vesilesiyle Türkiye'nin Fobilerine Bakmak”, İslamofobi Kolektif Bir Korkunun Anatomisi, Sivas Kemal İbn-i Hümmam Vakfı Sempozyum Tebliğleri, 30 Nisan-1Mayıs 2010,Sivas, Ankamat Matbası, Ankara, 2012.
Kicinger, Anna and Saczuk, Katarzyna :	“Migration Policy in the European Perspective-Development and Future Trends”, Central European Forum For Migration Research, 2004.
Kicinger, Anna:	International Migration as a Non-Traditional Security Threat and the EU Responses to This Phenomenon, CEFMR Working Paper,2004.

Kirman, Mehmet Ali:	“İslamofobinin Kökenleri:Batılı mı Doğulu mu?”, İslami Araştırmalar Dergisi, Cilt:21,Sayı:1, ss.21-39.
Klausen, Jytte:	İslam’ı Yeniden Düşünmek: Batı Avrupa’da Siyaset ve Din, (Çev. M.Aydın),Liberte Yayınları,İstanbul,2008.
Koç, Ali:	Polonya Ülke Raporu T. C. Karacadağ Kalkınma Ajansı Dış İlişkiler Fonlar Birimi, 2014.
Kolukırık, Suat:	“Uluslararası Göç ve Türkiye: Yerel Uygulamalar ve Görünümler,” Zeitschriftfürdie Welt der Türken Journal of World of Turks, Vol: 6, No: 2, Year: 2014, pp.37-53, p.39.
Köylü, Hülya:	“Almanya’nın birleşmesi, komşuları nasıl etkiledi?”, http://www.dw.de/almanyanin-birlesmesi-komshulari-nasil-etkiledi/a-5980904 ,E.T. 25.03.2015.
KPMG	“Polonya’da Yatırım, https://www.kpmg.com/TR/tr/Issues-And-Insights/ArticlesPublications/Documents/polonyada-yatirim.pdf ,E.T.12.12.2015
Kruif, Gerard:	Teacher Education and Multiculturalism in The Netherlands, An International Review, Routledge, London and New York 1996.
Kula, Onur B.:	Batı Felsefesinde Oryantalizm ve Türk İmgesi, Türkiye İş Bankası Kültür Yayınları, İstanbul, 2005.
Kurubaş, Erol:	Asimilasyondan Tanınmaya:Uluslararası Alanda Azınlık Sorunları ve Avrupa Yaklaşımı,Asil Yayınları, Ankara,2006.
Kurubaş, Erol:	Avrupa Birliği’nin Azınlıklara Yaklaşımı Bütünleşmesine Etkileri, Liberal Düşünce, 2001,ss.125-144.
Kuyucuoğlu İsa:	“Danimarka’da İslam ve Müslümanlar”, (Ed.K. Canatan), Avrupa’da İslam, Beyan Yayınları, İstanbul, 2005, ss.180-199.
Kuyucuoğlu,İsa:	“Danimarka’da Karikatür Krizi ve Sonuçları” Batı Dünyasında İslamofobi ve Anti – İslamizm (Ed. K. Canatan), Eskiyei Yayınları, Ankara 2007.
Küçükcan, Talip:	“AB’de Müslümanlar ve İslamofobi”, http://www.radikal.com.tr/radikal.aspx?type=haberyazdir&articleid=873608 , E.T. 14.02.2015.
Laurence, Jonathan:	“Living Migration,” Panel presentation with Cem Özdemir, Birand Bingül, Dietrich Thränhardt, 3. Ameranger Disput, Academic Conferences, Bavaria – June 2009.
Leveau, Remy:	“The Islamic Presence in France”, The New Islamic Presence in Western Europe, (Ed. T. Gerholm–Y.G. Lithman), Sage Publications, London 1988.
Lewis, Bernard:	Islam and The West, Oxford University Press., New York,1993.
Lewis, Bernard:	The Roots of Muslim Rage, (Eds.Charles W. Kegley Jr., Eugene R. Wittkopf), The Global Agenda:Issues and Perspectives, 3.Ed., McGraw-Hill, New York, 1992.
Lewis, Bernard:	Tarihte Araplar, Ağaç Kitapevi İstanbul, 2000.
Manji, Irshad:	Leaders & Revolutionaries Ayaan Hirsi Ali, http://content.time.com/time/specials/packages/article/0,28804,1972656_1972691_1973029,00.html , E.T. 17.01.2015
Marchesin, Philippe:	Yeni Tehditler Karşısında Avrupa, Dünden Bugüne Avrupa Birliği, (Der. B. Dedeoğlu), Boyut Yayınları, İstanbul, 2003.

Mazrui, Ali A.:	“Satanic Verse sor a Satanic Novel? Moral Dilemmas of the Rushdie Affair,” Third World Quarterly, Vol.:12,No:1,1990, pp.116-139.
Meuleman, Johan:	“İngiltere’de İslamofobi”, Batı Dünyasında İslamofobi ve Antiislamizm, (Ed. H. Özcan ve K. Canatan), Eskiyei Yayınları, Ankara 2007.
Michael M. J. Fischer and Mehdi Abedi, Bombay Talkies:	“Word and the World: Salman Rushdie’s Satanic Verses”, Cultural Anthropology, Vol.:5No:2, 1990,pp.107-159.
Michalak, Laurence and Saeed Agha:	“Anayasal Ayrışım: Fransa ve ABD’de İslam ve Müslüman Kimlikler”, Müslüman Avrupa ya da Avro İslam, (Çev. Z. Savan, ed. N. Alsayyad ve M. Castells), Everest Yayınları, İstanbul 2004.
Miles, Robery :	İrkçılık, (Çev. S. Yaman), İzdüşüm Yayınları İstanbul 2000.
Modood, Tariq:	Multicultural Politics: Racism, Ethnicity and Muslims in Britain, Edinburgh University Press, Edinburgh, 2005.
Mount, Gavin:	“A ‘World of Tribes’?”, Greg Fry and Jacinta O’Hogan”, Contending Images of World Politics, Macmillan, London, 2000.
Memmi, Albert:	Racism, Minnesota University Press, London 2000.
Neuman, W. Lawrence:	Toplumsal Araştırma Yöntemleri: Nitel ve Nicel Yaklaşımlar 1, (Çev. Sedef Özge), Yayın Odası Yayınları, Ankara, 2014, s.320
Nielsen, Jorgen:	Muslim in Western Europe, Edinburgh University Press, Edinburgh 2004.
Noi, Aylin Ünver:	Avrupa’da Yükselen Milliyetçilik, IQ Kültür Sanat Yayıncılık, İstanbul, 2007.
NTVMSNBC:	“Yüzde 13.600.000.000.000.000’lük Enflasyon”, http://www.ntvmsnbc.com/id/25185000/ , E.T. 01.04.2015
OAİBGS:	Orta Anadolu İhracatçı Birlikleri Genel Sekreterliği, Polonya Pazar Araştırması Raporu, Ocak 2014.
OECD	“Employment Outlook 2014”, http://www.oecd.org/poland/EMO-POL-EN.E.T.20.05.2015
OECD:	“International Migration Outlook: SOPEMI 2008 Edition”, http://www.oecd.org/migration/mig/41275965.pdf , E.T. 28.03.2015.
ORSAM:	“Küresel Göç ve Avrupa Birliği ile Türkiye’nin Göç Politikalarının Gelişimi”, Orta Doğu Stratejik Araştırmalar Merkezi, Rapor No:22, Yıl:2012.
Öke, Mim Kemal:	Küresel Toplum, ASAM Yayınları, Ankara, 2001.
Örmeci, Ozan:	“Charlie Hebdo Saldırısı Sonrasında Fransa’da Gelişen Tepkiler”, http://politikaakademisi.org/charlie-hebdo-saldirisi-sonrasinda-fransada-gelisen-tepkiler/ , E.T. 30.01.2015.
Özbek, Sinan:	İrkçılık, Bulut Yayınları, İstanbul, 2003.
Özcan, Celal:	“Neo-Naziler, Müslüman Düşmanlığını Körüklüyor”, http://hursarsiv.hurriyet.com.tr/goster/haber.aspx?id=15918 15.09.2001, E.T. 20.01.2015.
Özcan, Mehmet:	Avrupa Birliği-Türkiye İlişkilerinde Yasadışı Göç, (Ed. S. Laçiner, M. Özcan ve İ. Bal), USAK, Hayat Yayınları. İstanbul 2004.

Özdal, Barış:	“Türkiye’nin Avrupa Birliği’ne Üyelik Süreci Bağlamında Avrupa Birliği’nin Göç Politikası ve İstihdam Stratejisi”, İş, Güç Endüstri İlişkileri ve İnsan Kaynakları Dergisi, Cilt:10, Sayı:3, Temmuz 2008, ss.89-121.
Özer, Yeşim:	Türkiye ve Fransa Örnekleriyle Uluslararası Göç ve Yabancı Düşmanlığı, Derin Yayınları, İstanbul, 2015.
Özerim, Gökay:	“Avrupa’da Göç Politikalarının Ulusüstüleşmesi ve Bir Güvenlik Konusuna Dönüşümü: Avrupa Göç Tarihinde Yeni Bir Dönem Mi?” Ege Stratejik Araştırmalar Dergisi, Cilt:5, Sayı: 1, 2014, ss.11-48.
Özgür, Ergün:	“Genişleyen Avrupa Birliği’nin Göçmen İkilemi ve Yaşlanan İşgücü”, Öneri. Cilt:10, Ssyı:38, Yıl: 2012, ss.73-85.
Özgür, Nurcan:	Balkan Devletlerinin Dış Politika Uygulamalarında Etnik Sorunların Rolü (1989- 1997), (Der.F. Sönmezoğlu), Uluslararası Politikada Yeni Alanlar Yeni Bakışlar, Der Yayınları, İstanbul, 1998.
Öztan, Ece:	“Göç ve Sığınma Politikalarında Kurumsallaşma: Maastricht ve Sonrasındaki Gelişmeler”, Avrupa Birliği Ansiklopedisi, (Der. D. Dinan), Cilt 1, Kitap Yayınevi, İstanbul 2005, ss. 479-484.
Öztan, Ece:	“Göçmenlerin Entegrasyonunda Değişen Modeller: “Çokkültürlü Cennetten Çokkültürlü Dramaya”- Hollanda ve Göçmenleri” (Der. S. G. Ihlamur Öner ve N. A. Ş. Öner.) Küreselleşme Çağında Göç Kavramlar, Tartışmalar, İletişim Yayınları, İstanbul 2012.
Öztan, Ece:	Göç Bağlamında Yurttaşlık ve Toplumsal Cinsiyet: Türkiye Kökenli Amsterdamlı Kadınların Yurttaşlık Deneyimleri, Doktora Tezi, Marmara Üniversitesi, SBE, Kamu Yönetimi ABD, İstanbul 2009.
Penninx, Rinus and Lucassen, Jan:	“Newcomers: Immigrants and Their Descendants in the Netherlands”, Het Spinhuis, 1997, p.1550-1995.
Perşembe, Erkan:	“Almanya’da Türklere Ait Dini Kuruluşlar”, Ondokuz Mayıs Üniversitesi İlahiyat Fakültesi Dergisi, Sayı:8, Yıl: 1996, ss.156-180.
Pınar, Övgü:	“İtalya: Paris Saldırılarından Sonra Cami Yasağı, http://www.bbc.com/turkce/haberler/2015/01/150111_italya_cami , E.T. 02.03.2015
Pınar, Övgü:	Orhan Pamuk’tan Avrupa’ya “Tuzağa Düşmeyin” Çağrısı, http://www.bbc.com/turkce/haberler/2015/01/150113_orhan_pamuk_charlie_hebdo , E.T. 08.08.2015.
Polat, Hasan:	“Federal Almanya’da Müslümanlar ve Baden-Württemberg Eyaletinde Alman Vatandaşlığına Geçişte Uygulanan Vicdan Testinin Oluşum Hikâyesi”, Batı Dünyasında İslamofobi ve Antiislamizm, (Ed. H. Özcan ve K. Canatan), Eskiye Yayınları, Ankara 2007.
Pompova, Izabela:	“European Migrants: Burden Or Benefit For The British Economy? The Depiction Of EU Migrants In The UK And Its Consequences”, Migrants & Society, 814F8, https://www.nottingham.ac.uk/hrlc/documents/student-conference-2015/izabela-pompova-paper.pdf , E.T. 20.05.2015.
Qadri, Ismail:	“A Bit of This and A Bit of That: Rushdie’s Newness”, Social Text, Vo.:29, 1991, pp.117- 124.
Quraishy, Bashy:	ENAR Shadow Report 2008: Racism in Denmark, Copenhagen: ENAR, 2008.
Rayn, Stephen:	Nationalism and Ethnic Conflict, Brian White, (Ed.R. Little and M. Smith (der.), Issues In World Politics, Macmillan Press, London, 1997.

Rohland, Klaus:	“Bölgesel Rekabet Dinamikler”, (Dünya Bankası Rusya Ülke Direktörü), 6. Sanayi Kongresi, 26-27 Kasım, İstanbul 2007.
Samur, Hakan:	“Avrupa Birliği’nde Göçe Yönelik Global Yaklaşım”, Uluslararası İnsan Bilimleri Dergisi, Cilt: 5, Sayı: 2, Yıl: 2008, ss.1-16.
Samur, Hakan:	“Avrupa Birliği’nde Göçe Yönelik Global Yaklaşım”, Uluslararası İnsan Bilimleri Dergisi, Cilt:5,Sayı:2,2008.
Sander, Oral:	Değişen Dünya Dengelerinde Türkiye, (Der. S. Şen), Yeni Dünya Düzeni ve Türkiye, Bağlam Yayınları, Ankara, 1992.
SASAM:	Avrupa’da Faşizmin Ayak Sesleri: Pegida Hareketi ve Front National, Ed.Gökhan Kırdı, http://sahipkiran.org/2015/01/26/avrupada-fasizmin-ayak-sesleri/ , E.T. 30.01.2015
Sayar, Mustafa Kemal:	Avrupa Birliği Ülkelerinde İslamofobi, Yayınlanmamış Yüksek Lisans Tezi, Karadeniz Teknik Üniversitesi, SBE, Uluslararası İlişkiler ABD, Trabzon 2014.
Schain,Martin:	“The State Strikes Back: Immigration Policy in the European Union”, The European Journal OfInternational Law,Vol.: 20,No:1,pp.93-109.
Schnapper, Dominique:	Sosyoloji Düşüncesinin Özünde Öteki ile İlişki, (Çev., Aş. Sönmezay), İstanbul Bilgi Üniversitesi Yayınları, İstanbul, 2005.
Scott, Thomas:	Religion and International Conflict, (Der.Q.R.Dark) Religion and International Relations, Macmillan Press, Great Britain, 2000.
Servante, Alain :	Batılıların Gözünde Türk İmajının Geçirdiği Değişimler, (Ed.Ö. Kumrullar) Dünyada Türk İmgesi,2. Bs., Kitap Yayınevi,2008.
SETA:	AB’de Müslümanlar ve İslamofobi, (Haz. T. Küçükcan), http://arsiv.setav.org/public/HaberDetay.aspx?Dil=tr&hid=11404&q= E.T. 12.12.2014.
Sever, Muhammed ve Sever, Hanifi:	“Avrupa Birliği Ve Türkiye Ekseninde Yasadışı Göç ve İltica Paradoksu: Domino Etkisi Sonrası Yaşananlar”, Polis Bilimleri Dergisi, Cilt: 2, Sayı:15, Yıl: 2013,ss.85-108.
Sey,Cem :	“Almanya:Mülteciler İçin Herşey Güllük Gülistanlık Değil”, http://www.bbc.com/turkce/haberler/2015/09/150907_almanya_multeci_cemsey , E.T. 20.10.2015.
Sharma, Shailja:	“Salman Rushdie: The Ambivalence of Migrancy”, Twentieth Century Literature, Vol::47,No:4,2001, pp.596-618.
Silvestri, Sara :	“Institutionalising British and Italian Islam: Attitudes and Policies”, Perceptions of Islam in Europe (Ed. H. Yılmaz and Ç. E.Aykaç), London and New York, 2012.
Songülen İnanç, Zeynep ve Çetin, Selvet:	Avrupa’nın Kendine Dönen Silahı: Dışlayıcılık ve Ayrımcılık, Stratejik Düşünce Enstitüsü (SDE), İstanbul 2011.
Soroka, Michael and Bryjak, George:	Social Problems:A World at Risk,Allyn and Bacon Publications,Boston,1995.
Soroka, Michael and Bryjak, George:	Social Problems:A World at Risk,Allyn and Bacon Publications,Boston,1995.
Sowards, W. Steven:	“The Failure of Balkan Communism and the Causes of the Revolutions of 1989”, http://www.lib.msu.edu/sowards/balkan/lect24.htm , E.T. 23.03.2014.
Sönmezoğlu, Faruk:	Uluslararası İlişkiler Sözlüğü, Der Yayınları, İstanbul,1996.

Spies, Otto:	Doğu Kültürünün Avrupa Üzerindeki Tesirler, (Çev: N. Ersoy), A.T.O. Dergisi İlave Yayını No:8, Ankara,1974.
Steves, Franklin:	“Poland and the International System: External Influences on Democratic Consolidation”, Communist and Post-Communist Studies, Vol.34, 2001, p.342-349.
Sunbas, Ahu;	“Batı Avrupa’da Yükselen Yeni-İrkçilik Üzerine Bir Deneme,” Alternatif Politika Dergisi, Cilt; 1, Sayı; 2, Yıl; 2009, ss.260-281.
Şen, Faruk:	“Angela Merkel’in Türkiye’ye İlgisi Her Geçen Gün Daha Da Artıyor”, http://www.tavakvakfi.com/tr/angela-merkelin-turkiyeye-iligisi-her-gecen-gun-daha-da-artiyor.html , E.T. 02.11.2015
Şenkal, Abdulkadir ve Doğan, Mahmut:	“Sosyal Politika ve Sosyal Haklar; Vatandaşlık Haklarının Yeniden Kavramsallaştırılması Arayışı,” Mustafa Kemal Üniversitesi Sosyal Bilimler Enstitüsü Dergisi, Cilt; 9, Sayı; 17, Yıl; 2012, ss.63-80.
Şenocak, Selin:	“Paris’teki Müslümanlar Hiç Olmadığı Kadar Büyük Baskı Altına Girecek”, Anadolu Ajansı, http://aa.com.tr/al/turkiye/paristeki-musulmanlar-hic-olmadigi-kadar-buyuk-baski-altina-girecek/475627 ,E.T. 12.11.2015.
Şensoy, Tahsin:	“Sığınmacıların Terörle İmtihani”, GÜSAM, (Güvenlik Stratejileri Araştırma Merkezi), http://gusam.org/siginmacilarin-terorle-imtihani/ , E.T. 15.01.2016.
Şeren Güler, Begüm:	“Küreselleşmenin Merkezi Aktörlerinden Biri Olarak Avrupa Birliği”, Ankara Avrupa Çalışmaları Dergisi, Cilt: 10, No:2,Yıl; 2011, ss.47-62.
T.C. Dış İşleri Bakanlığı:	Türkiye-Polonya’nın İlişkileri, http://www.mfa.gov.tr/-turkiye-polonya-siyasi-iliskileri.tr.mfa , E.T. 01.02.2015
T.C. İç İşleri Bakanlığı:	“Prag Süreci”, Göç İdaresi Genel Müdürlüğü, , T.C. İç İşleri Bakanlığı, http://www.goc.gov.tr/icerik3/prag-sureci_576_577_579 , E.T. 30.03.2015.
Taslaman, Caner:	Küreselleşme Sürecinde Türkiye’de İslam, İstanbul Yayınevi 2011.
Taş, Mehmet:	Avrupa’da İrkçilik, Aşırı Sağ Partiler ve Göçmenler, İmge Yayınevi, Ankara,1999.
Taşkın, Yasemin:	“Tesettürlü Tunuslu Kadın İtalya’da Saldırıya Uğradı” http://www.sabah.com.tr/dunya/2012/04/01/tesetturlu-tunuslu-kadin-italyada-saldiriya-ugradi , E.T. 18.06.2015
Tavas, Taner:	“İntihar Saldırıları”, Avrasya Dosyası -İsrail Özel-,1999, Cilt:5, Sayı:1.
TBMM	Fransa Raporu, İnsan Hakları Komisyonu, Ankara 2009.
TBMM	Avrupa’da Türkiye Kökenlilere Yönelik İrkçi ve Yabancı Düşmanlığı İçerikli Eylemler 2014 Yılı Raporu, İnsan Haklarını İnceleme Komisyonu Başkanlığı, 24. Dönem 5. Yasama Yılı, Ankara,2015.
Tekin, Hasan Hüseyin:	Türkiye Van İli Örneğinde Mültecilik Statüsüne Geçiş Sürecinde İranlı Sığınmacılar Üzerine Sosyolojik Bir İnceleme, Doktora Tezi, T.C. Hacettepe Üniversitesi SBE, Ankara, 2005.
Tepe, Sultan:	Siyasal Din: Ulusal ve Uluslararası Uzlaşım, (Ed. F. Sönmezoğlu), Uluslararası Politikada Yeni Alanlar Yeni Bakışlar, Der Yayınları, İstanbul,1998.

Terry, M. Sarah:	“Poland’s Foreign Policy Since 1989: The Challenges of Independence”, Communist and Post-Communist Studies, Vol.:33, 2000.
Thranhardt, Dietrich:	“The Political Uses of Xenophobia in England, France and Germany”, Party Politics, Vol.; 1, No; 3, Year;1995.
Tocqueville, Alexis De:	The old Regime and Revolution, (EdS. F.Furet and F.Meonio), The University of Chicago Press, Chicago 1998.
Toggenburg, Gabriel :	“A Rough Orientation Through a Debate European Union’s Endeavours for (its) Minorities”, European Integration, Papers, Vol.4, 2000, No:16.
Toksöz, Gülay ; Erdoğan, Seyhan ve Kaşka, Selmin:	Türkiye’ye Düzensiz Emek Göçü ve Göçmenlerin İşgücü Piyasasındaki Durumları, IOM (International Organization for Migration), İstanbul, 2012.
Topcu, Elmas:	PEGIDA: “Son Alman Fenomeni” Hakkında Bilmeniz Gereken Her Şey 9 Soruda, http://www.diken.com.tr/9-soruda-pegida-son-alman-fenomeni-hakkinda-bilmeniz-gereken-sey/ , E.T. 30.01.2015
TurkishtimeGlobal Export:	“Avrupa Birliği’nin Yükselen Yıldızı”, Eylül 2014.
Türkiye Diyanet Vakfı:	İslam Ansiklopedisi, Cilt:1, İstanbul, 1996.
TÜRKSAM	“Avrupa’nın Değişmeyen Göçmen Politikası ve Değişen Dünya”, http://www.turksam.org/tr/makale-detay/473-avrupa-nin-degismeyen-gocmen-politikasi-ve-degisen-dunya , E.T. 21.01.2015
Tüzünkan, Demet:	“Uluslararası İş Gücü Göçünün Uluslararası Sosyal Politika ve Düzgün İş Unsurları İçinde İncelenmesi”, Sosyal ve Beşeri Bilimler Dergisi, Cilt 5, No 1, 2013 Issn: 1309-8012 (Online) 163, http://www.sosbilko.net/dergi_SBD/arsiv/2013_1/Demet_tuzunkan.pdf , E.T. 23.11.2014
Tyler, Aaron:	Islam, the West and Tolerance–Conceiving Coexistence, Palgrave Macmillan, New York, 2008.
USA, CIA:	The World Factbook, Poland”, https://www.cia.gov/library/publications/the-world-factbook/geos/pl.html , E.T. 04.04.2015
Uzun, Nihat:	Avrupa’da İslamofobi İngiltere Örneği, Pınar Yayınları, İstanbul, 2012.
Uzunpınar, Adnan	Katılım Öncesi AB Kırsal Kalkınma Politikası ve Türkiye’de Uygulanacak IPARD Programı Kapsamında Proje Hazırlama, Değerlendirme ve Seçim Süreci, Uzmanlık Tezi, Tarım ve Köy İşleri Bakanlığı, Ankara,2008.
Ünsal, Zeynep:	Güvenlik Eksenli Bir Bakış Açısından Avrupa’da Değişen Göç Politikaları, Yayınlanmamış Yüksek Lisans Tezi, Başkent Üniversitesi, Avrupa Birliği ve Uluslararası İlişkiler Enstitüsü, Ankara 2007.
Voegeli, Wolfgang ve Gümrükçü, Harun:	Die Türkei Auf Dem Weg Zu Einem Visumfreien Europa Turkey On The Way To A Visa Free Europe, T.C.Başbakanlık Yurtdışı Türkler ve Akraba Topluluklar Başkanlığı Yayınları, Antalya 2012.
Voll, John O.:	For Scholars of Islam, Interpretation Need Not Be Advocacy, Chronicle of Higher Education,1989.

Voltaire,	Candide ya da İyimserlik, (Çev. S. Tanıllı), Cem Yayınları, İstanbul, 1994.
Vornholti Laine and Vornholt-Jones Laura Lee:	French Calendar Reform: The De-Christianization of France, pp.1-6, p.3, http://www.4angelspublications.com/articles/French_Calendar_Reform.pdf , E.T. 20.01.2015.
Wojnicka, Elzbieta:	“Foreign Direct Investment in the Privatisation of the Polish Economy”, Volume: 36, Number: 6, Year: 2001, pp. 305-314.
www.aljazeera.com.tr :	“İslamofobyaya yeniden yükseliyor: PEGIDA nasıl okunmalı?”, http://www.aljazeera.com.tr/gorus/islamofobyaya-yeniden-yukseliyor-pegida-nasil-okunmali , E.T. 10.01.2015.
www.runnymedetrust.org :	“Islamophobia A Challenge A Challenge The Runnymede, Trust İslamophobia”, http://www.runnymedetrust.org/uploads/publications/pdfs/islamophobia.pdf , E.T.01.01.2015
Yavuzcan, İsmail:	“Almanya’da İslamofobi”, Batı Dünyasında İslamofobi ve Anti-İslamizm, (Ed.K. Canatan ve Ö. Hıdır), Eskiyeeni Yayınları, Ankara 2007.
Yılmaz Elmas, Fatma ve Kutlay, Mustafa :	Avrupa’yı Bekleyen Tehlike: Aşırı Sağın Yükselişi, USAK Analiz, No; 11, Temmuz 2011.
Yılmaz, Fatma :	“1970’lerin ‘Eurosclerosis’i 2000’li yıllarda Yine mi Salgın?”, USAK Stratejik Gündem, 07.11.2007, < http://www.usakgundem.com/yazarlar.php?id=828&type=24 >, E.T. 10.10.2013.
Yılmaz, Fatma:	Avrupa Birliğinde İrkçilik ve Yabancı Düşmanlığı ile Mücadele, USAK Yayınları, Ankara 2008.
Yılmaz, Murat:	Medeniyetler Çatışması, 10. Bs., Vadi Yayınları, Ankara 2006.
Yücel, Salih:	İslamofobi Batıda Depreşen Hastalık, Paradoks Yayınları, İstanbul 2012.
Zespół do Spraw Migracji:	Polityka Migracyjna Polski, Stan Obecny i Postulowane Działania, Dokument przyjęty przez Radę Ministrów w dniu 31 lipca 2012 r. https://mswia.gov.pl/download/1/15243/PMPprzyjetaprzezRadeMinistrow31lipca20122.pdf , E.T.05.06.2015

SAKALARIN VE SARMATLARIN KÖKENİ

Dr. Öğr. Üyesi Fatih Şengül

EĞİTİM
yayınevi

SAKALARIN VE SARMATLARIN KÖKENİ

Dr. Öğr. Üyesi Fatih Şengül

Genel Yayın Yönetmeni: Yusuf Ziya Aydoğan (yza@egitimyayinevi.com)

Genel Yayın Koordinatörü: Yusuf Yavuz (yusufyavuz@egitimyayinevi.com)

Sayfa Tasarımı: Kübra Konca Nam

Kapak Tasarımı: Eğitim Yayınevi Grafik Birimi

T.C. Kültür ve Turizm Bakanlığı

Yayıncı Sertifika No: 47830

ISBN: 978-625-6613-05-8

1. Baskı, Kasım 2023

Baskı Cilt

Repro Bir Matbaacılık

İvedik OSB Matbaacılar Sitesi 1514 Cad. No: 23-25 Yenimahalle/Ankara

Matbaa Sertifika No: 47381

Kütüphane Kimlik Kartı

SAKALARIN VE SARMATLARIN KÖKENİ

Dr. Öğr. Üyesi Fatih Şengül

204 s., 160x240 mm

Kaynakça var, dizin yok.

ISBN: 978-625-6613-05-8

Copyright © Bu kitabın Türkiye'deki her türlü yayın hakkı Eğitim Yayınevi'ne aittir. Bütün hakları saklıdır. Kitabın tamamı veya bir kısmı 5846 sayılı yasanın hükümlerine göre kitabı yayımlayan firmanın ve yazarlarının önceden izni olmadan elektronik/mekanik yolla, fotokopi yoluyla ya da herhangi bir kayıt sistemi ile çoğaltılamaz, yayımlanamaz.

EĞİTİM
yayınevi

Yayınevi Türkiye Ofis: İstanbul: Eğitim Yayınevi Tic. Ltd. Şti., Atakent mah.
Yasemen sok. No: 4/B, Ümraniye, İstanbul, Türkiye

Konya: Eğitim Yayınevi Tic. Ltd. Şti., Fevzi Çakmak Mah. 10721 Sok. B Blok,
No: 16/B, Safakent, Karatay, Konya, Türkiye
+90 332 351 92 85, +90 533 151 50 42, 0 332 502 50 42
bilgi@egitimyayinevi.com

Yayınevi Amerika Ofis: New York: Egitim Publishing Group, Inc.
P.O. Box 768/Armonk, New York, 10504-0768, United States of America
americaoffice@egitimyayinevi.com

Lojistik ve Sevkiyat Merkezi: Kitapmatik Lojistik ve Sevkiyat Merkezi, Fevzi Çakmak Mah.
10721 Sok. B Blok, No: 16/B, Safakent, Karatay, Konya, Türkiye
sevkiyat@egitimyayinevi.com

Kitabevi Şubesi: Eğitim Kitabevi, Şükran mah. Rampalı 121, Meram, Konya, Türkiye
+90 332 499 90 00
bilgi@egitimkitabevi.com

İnternet Satış: www.kitapmatik.com.tr
+90 537 512 43 00
bilgi@kitapmatik.com.tr

 **kitapmatik**
Kitapmatik İletişim

Kaynakça

- Abetekov, A. & Yusupov, H., (1994), "Ancient Iranian Nomads in Western Central Asia", *History of Civilizations of Central Asia, Volume II. The Development of Sedentary and Nomadic Civilizations: 700 B.C. to A.D. 250*, Unesco Publishing, Paris, ss.23-33
- Adams, Douglas Q., (2017), "Tocharian", *The Indo-European Languages*, (ed. by Mate Kapović) Routledge, London&New York, ss.452-475
- Aeschines, (2001), *Against Timarchos*, Oxford University Press, New York
- Afanas'ev, Aleksandr N., (1976), "Poetic Views, of the Slavs Regarding Nature", *Vampires of the Slavs*, Slavica Publishers, Cambridge, ss.223-248
- Agapov, P. G. & Kadyrbayev M., (1979), *Sokrovishcha Drevnego Kazakhstana: Pamyatniki Material'noy Kul'tury*, Zhalyn, Alma-Ata
- Ağca, Ferruh, (2019), *Uygur Harfli Oğuz Kağan Destanı/Metin-Aktarma-Notlar-Dizin-TıpkıBasım*, Türk Kültürünü Araştırma Enstitüsü Yayınları, Ankara
- Ahmetbeyoğlu, Ali, (1995), *Grek Seyyahı Priskos (V.Asıra)'a Göre Avrupa Hunları*, TDAV Yayınları, İstanbul
- Akdoğan, Yaşar (1999) *Azerbaycan Türkçe'sinden Türkiye Türkçe'sine Büyük Sözlük*, Beşir yay., İstanbul
- Akischev K.A.,& Kushayev G.A., (1963), *Drevnyaya Kul'tura Sakov i Usuney Doliny Reki Ili*, Akademiya Nauk Kazakhskoy SSR, Alma-Ata
- Aknerli Grigor, (2012), *Okçu Milletini Tarihi*, Yeditepe Yayınları, İstanbul
- Akobirov S.F.,& Mikhaylov G.N. (1988), *Uzbeksko-Russkoy Slovar'*. Glavnaya redaktsiya Uzbekskoy Sovetskoy Entsiklopedii, Tashkent
- Albu, Emily, (2014), *The Medieval Peutinger Map/Imperial Roman Revival in a German Empire*, Cambridge University Press, New York
- Alizade, Samed, (1992), *Oğuzname (Emsal-i Mehmedalî) XVI.yy.da yazılmış Türk Atasözleri Kitabı*, Türk Dünyası Araştırmaları Vakfı, İstanbul
- Almas, Turgun, (2010), *Uygurlar*, Selenge yay., İstanbul
- Al Mas'ûdî, (1978), *Bis zu Den Grenden der Erde*, Horst ErdmannVerlag, Tübingen and Basel
- Al-Ṭabarî, (1999), *The History of al-Ṭabarî/ V.5 The Sāsānids, the Byzantines, the Lakmids, and Yemen*, State University of New York Press, Albany
- Anohin, A.V., (1998), "Altay Şamanlığına Ait Maddeler", *Makaleler ve İncelemeler*, TTK Yayınevi, Ankara, C.I., ss.404-453
- Andocides, Antiphon, (1941), *Minor Attis Orators*, Harvard University Press, Cambridge. VI
- Arikoğlu, Ekrem & Kuular, Klara, (2003), *Tuva Türkçesi Sözlüğü*, Türk Dil Kurumu Yayınları, Ankara
- Aristotle, (1952), *Meteorologica*, Harvard University Press, Cambridge, Massachusetts
- Arrian,(2013), *Alexander the Great:the Anabasis and the Indica*, Oxford University Press, Oxford
- Artamonov M.I, (2015), *Kimmeriytsy i Skify. ot Poyavleniyana Istoricheskoy Arene do Kontsa IV Veka do n.e.*, Lomonosov, Moskva
- Atanızaov, Soltanşa, (2005), *Şecere Ansiklopedik Türkmen Etnik Adları Sözlüğü*, Tablet yay., Konya
- Ateş, Kemal, (2016), *Saklı Sözlük/Dil Dışı Bırakılmış Bir Dilin Sözlüğü*, Destek Yayınları, İstanbul
- Atnur, Gülhan, (1996), *Ural Batır Destanı Üzerine Bir Araştırma*, Yüksek Lisans Tezi, Erzurum
- Aydemir, Hakan, (2019), The Reconstruction of The Name Yuezhi 月氏 / 月支, *International Journal of Old Uyghur Studies*, 1/2, ss.249-282
- , (2021), *Türk Tarihinin Eski Türk Boy Adları, /Kökenbilimsel Bir İnceleme*, Paradigma Akademi, Çanakkale

- Aydın, Nafiz, (2013), *Büyük Sümerce Sözlük*, TDK Yayınları, Ankara
- Azarpay, Guitty, (1959), "Some Classical and Near Eastern Motifs in the Art of Pazyryk", *Artibus Asiae*, Vol.22, No.4, ss.313-339
- Bachrach, Bernard S., (1973), *A History of the Alans in the West/From Their First Appearance in the Sources of Classical Antiquity through the Early Middle Ages*, University of Minnesota Press, Minneapolis
- Bailey, H.W., (1985), *Indo-Scythian Studies, being Khotanese Texts Volume VII*, Cambridge University Press, Cambridge
- Bak, János M. & Veszprémy, László, (2018), *The Illuminated Chronicle/ Chronicle of the Deeds of the Hungarians from the Fourteenth-Century Illuminated Codex*, Central European University Press, Budapest&New York
- Bang, W.&Rahmeti, G.R., (2015), *Oğuz Kağan Destanı*, Örgün Yayınevi, İstanbul
- Barbaro, Josafa & Contarini, Ambrogio, (1873), *Travels to Tana and Persia*, The Haklyut Society, London
- Barbaro, Josaphat, (2009), *Anadolu'ya ve İran'a Seyahat*, Yeditepe Yayınları, İstanbul
- Barbaro, Giosafat, (2022), *Doğu'ya Yolculuk/15.Yüzyılda Kıpçak Bozkırı, İran ve Doğu Anadolu'ya Seyahat*, Kronik yayınları, İstanbul
- Barbarunova, Zoya, A., (1995), "Early Sarmatian Culture", *Nomads of the Eurasian Steppes in the Early Iron Age*, ZinatPress, Berkeley&California, ss.121-132
- Barisitz, Stephan, (2017), *Central Asia and the Silk Road: Economic Rise and Decline over Several Millenia*, Springer International Publishing, Cham
- Baron August von Haxthausen, (1855), *The Tribes of Caucasus*, Chapman and Hall, London
- Barthold, V.V., (2002), *Kırgızlar*, Kömen yayınları, Konya
- , (2021), *Orta Asya Türk Tarihi*, Divan Kitap, İstanbul
- Baumer, Christoph, (2012), *The History of Central Asia/The Age of the Steppe Warriors*, I.B.Taurus, London & New York,V.I
- Baskakov, N.A., (1956), *Russko-Nogayskiy Slovar'*, Moskva
- Baştav, Şerif, (1941), "Sabir Türkleri", *Belleten*, XVII-XVIII, ss.53-99
- Battal, Aptullah,(1934), *İbn-ü Mühennâ Lügati*, TDK yay., İstanbul
- Bayram, Bülent (2007), *Çuvaş Türkçesi - Türkiye Türkçesi Sözlük*, Tablet Yay., Konya
- , (2012), *Şuyın Hivetiri'nin Ulp Destanı (Çuvaş Kalevalası Üzerine Bir İnceleme)*, Türk Kültürü Araştırma Enstitüsü, Ankara
- Bayniyazov, Ayabek & Başkapan, Vehpi, (2003), *Kazak Türkçesi-Türkiye Türkçesi Sözlüğü*, Akçağ yayınları, Ankara
- Bazin, Louis, (1948), "Un Texte Proto-Turc du IVe Siècle: Le Distique Hiong-nou du 'Tsin-Chou'", *Oriens*, V.1, N.2, ss.208-219
- BDA, (1993), *Büyük Dünya Atlası*, MTA Genel Müdürlüğü, Ankara
- Beazley, C.Raymond, (1903), *The Texts and Versions of John de Plano Carpini and William de Rubruquis*, The Haklyut Society, London
- Beckwith, Christopher I., (2023), *Empires of the Silk Road: A History of Central Eurasia from the Bronze Age to the Present*, Princeton University Press, Princeton and Oxford
- Beekes, Robert, (2010), *Etymological Dictionary of Greek*, Brill, Leiden-Boston
- Beisenov, Arman Z.&Svyatko, Svetlana V.&Aibar E. Kassenalin & Zhambulatov, Kairat A. & Duisenbai, Daniyar & Reimer, Paula J, (2016), "First Radiocarbon Chronology for the Early Iron Age Sites of Central Kazakhstan(Tasmola Culture and Korgantas Period)", *Radiocarbon*, 58(1), ss.179-91
- Bel'tikova G.V. (1977), "İtkul'skoye Poseleniya", *Arkheologicheskiye Issledovaniya na Urale i v Zapadnoy Sibiri*. ss.119-133
- Benkő, Loránd, (1993), *Etymologisches Wörterbuch Des Ungarischen*, Akadémiai Kiadó, Budapest

- Benjamin, Craig G.R., (2007), *The Yuezhi/Origin, Migration and the Conquest of Northern Bactria*, Brepols, Turnhout
- Benzing, J. (1986). *Yazyk Gunnov, Dunayskikh i Volzhskikh Bulgar*. Zarubezhnaya Tyurkologiya, 1, ss.11-28
- Berk, Fatih Mehmet, (2022), “Greklerin Ötekisi: İskitler”, *Selçuk Türkiyat*, 54, ss.23-43
- Bers, Ye.M., (2012), *Arkheologicheskiye Pamyatniki Sverdlovskaya i Okrestnostey*, Grachov i Partnory, Yekaterinburg
- Berta, Árpád, (2002), *Türkçe Kökenli Macar Kavim Adları*, Grafiker Yayınları, Ankara
- Beševliev, Veselin, (1980), *Die Protobulgarische Periode Der Bulgarischen Geschichte*, Verlag Adolf M. Hakkert, Amsterdam
- Binler, Mehmet Ziya, (2007), *Türk Dünyası Aile ve Akrabalık Terimleri Sözlüğü*, Selenge yayınları, İstanbul
- Blake, Robert & Frye, Richard N., (1949), “The History of the Nation of the Archers (The Mongols) by Grigor of Akanc”, *Harvard Journal of Asiatic Studies*, Harvard-Yenching Institute, Vol.12, No:3 and 4, ss.269-399
- Blažek, Václav & Schwarz, Michal, (2016), *The Early Indo-Europeans in Central Asia and China/ Cultural Relations as Reflected in Language*, Institut für Sprachen und Literaturen der Universität Innsbruck (Innsbrucker Beiträge zur Kulturwissenschaft, N.F. Bd. 13), Innsbruck
- Blockley, R.C.,(2006), *The History of Menander the Guardsman: Introductory Essay, Text, Translation and Historiographical Notes*, Francis Cairns, Oxford
- Blockley, R.C., (2007), *The Fragmentary Classicising Historians of the Later Roman Empire/ Eunapius, Olympiodorus, Priscus and Malchus, Vol.II. Text, Translation and Historiographical Notes*, ARCA Classical and Medieval Texts, Papers and Monographs , Cairns, Liverpool
- Bokovenko, N.A., (1997), “Asian Influence on European Scythia”, *Ancient Civilizations from Scythia to Siberia*, Vol. 3, Issue 1, ss.94-122
- Boodberg, Peter, A., (1936), “The Language of the T’opa Wei”, *Harvard Journal of Asiatic Studies*, Vol.I, 2.Jul, ss.167-185
- , (1938), “Marginalia to the Histories of the Northern Dynasties”, *Harvard Journal of Asiatic Studies*, Vol.3, No.3/4, ss.223-253
- , (1939), “Marginalia to the Histories of the Northern Dynasties”, *Harvard Journal of Asiatic Studies*, Vol.4, No.3/4, ss.230-283
- BMM (1809), *Belfast Monthly Magazine*, January 31, Volume II
- Borzunov, V.A., (1992), *Zural’ye na Rubezhe Bronzovogo i Zheznogo Vekov (Gamayunskaya Kul’tura)*, Ural’skogo Universiteta
- Bosworth, A.B., (1988), *Conquest and Empire/ the Reign of Alexander the Great*, Cambridge University Press, Cambridge
- Bozyiğit, A. Esat, (1998), *Ankara İli Ağzı Sözlüğü*, T.C. Kültür Bakanlığı Yay., Ankara
- Braund, D., (1999), “Greeks, Scythians and Hippake, or “Reading Mare’s-Cheese”, *Ancient Greek West&East*, Brill, Leiden-Boston-Köln, ss.521-530
- Bretschneider, E., (1887), *Medieval Researches from Eastern Asiatic Sources*, Toubner & Co.Ltd, London, Vol.II
- Briant, Pierre, (2002), *From Cyrus to Alexander: A History of the Persian Empire*, Eisenbrauns, Indiana
- Brosius, Maria, (2021), *A History of Ancient Persia: the Achaemenid Empire*, Wiley-Blackwell, New Jersey
- Bunker, Emma C., (1991), “ The Chinese Artifacts Among The Pazyryk Finds”, *Notes in the History of Art*, Vol.10, No.4, ss.20-24
- Buran, Ahmet & İlhan, Nadir, (2008), *Elazığ Yöresi Söz Varlığı*, TDK Yayınları, Ankara

- Bury, J.B., (1912), *A History of the Eastern Roman Empire, A History of the Eastern Roman Empire: From the Fall of Irene to the Accession of Basil I. (A.D. 802-867)*, Macmillan and Co., Limited St. Martin's Street, London
- , (2000), *The Invasion of Europe by the Barbarians*, W.W. Norton & Company, New York & London,
- Butanayev, Viktor & Butanayeva, Irina, (2007), *Yenisey Kırgızları: Folklor ve Tarih*, Ötüken Neşriyat, İstanbul
- Caferoğlu, Ahmet, (1968), *Eski Uygur Türkçesi Sözlüğü*, Türk Dil Kurumları Yayınları, Ankara
- Carpini, Geovanni Di Plano, (1996), *The Story of the Mongols Whom We Call the Tartars*, Branden Publishing, Boston
- Carpini, Johann de Plani, (2001), *Moğol Tarihi ve Seyahatnâme*, (çev. Ergin Ayan), Derya Kitapevi, Trabzon
- Casey, Bennett & Kaestle, Frederika A., (2010), "Investigation of Ancient DNA from Western Siberia and the Sargat Culture", *Human Biology*, 82/2, ss.143-156
- Casson, Stanley, (1919), "Herodotos and the Caspian", *The Annual of the British School at Athens*, Vol.23, ss.175-193
- Castrén, M.Alexander, (1858), *Versuch Einer Jenissei-Ostjakischen und Kottischen Sprachlehre*, Kaiserliche Akademie der Wissenschaften, St.Petersburg
- CC, (2015), *Codex Cumanicus*, (haz. Mustafa Argunşah & Galip Güler), Kesit yay., İstanbul
- Cebeci, İsa, (2010), *Örneklerle Deliorman Türk Ağzı Sözlüğü*, TDK yay., Ankara
- Celâlettin, Mustafa, (2020), *Eski ve Modern Türkler*, Kaynak Yayınları, İstanbul
- Chavannes, Édouard, (1905), "Les pays d'Occident d'après le Wei lio," *T'oung Pao*, 6, ss. 519-571
- Chang, Chun-shu, (2007), *The Rise of the Chinese Empire: Nation, State and Imperialism in Early China, ca.1600 B.C.-A.D.8*, University of Michigan Press, Ann Arbor, V.I
- Christian, David, (1998), *A History of Russia, Central Asia and Mongolia*, Blackwell Publishers Inc., Massachusetts
- Clark, Larry V., (1973), "The Turkic and Mongol Words in William of Rubruck's Journey (1253-1255)", *Journal of the American Oriental Society*, Vol.93, No.2, ss.181-189
- Clauson, Sir Gerard, Clauson, Gerard, (1963), "The Name Uygur", *Journal of the Royal Asiatic Society of Great Britain and Ireland*, No:3/4, ss.140-149
- , (1972), *An Etymological Dictionary of Pre-Thirteenth-Century Turkish*, Oxford University Press, Oxford
- Collinder, Björn, (1955), *Fenno-Ugric Vocabulary (An Etymological Dictionary of the Uralic Languages)*, Almqvist & Wiksell, Stockholm
- Cohen, Getzel M., (2013), *The Hellenistic Settlements in the East from Armenia and Mesopotamia to Bactria and India*, University of California Press, Berkeley-Los Angeles-London
- Constantine Porphyrogenitus, (1967), *De Administrando Imperio*, DC: Dumbarton Oaks, Washington
- Cosmas Indikopleustes, (1897), *The Christian Topography*, The Hakluyt Society, London
- Czeglédy, Károly, (2009), *Turan Kavimlerinin Göçü*, Turan Kültür Vakfı yay., İstanbul
- Çağbayır, Yaşar, (2007), *Ötüken Sözlük (Orhun Yazıtlarından Günümüze Türkiye Türkçesinin Söz Varlığı)*, Ötüken yayınları, İstanbul, Cilt:4
- , (2009), *Yukarı Karaçay (Kocapınar) Köyü Ağzı*, Ötüken yay., İstanbul
- Çandarlıoğlu, Gülçin, (2013), *Uygur Devletleri Tarihi ve Kültürü (Çin Kaynakları ve Uygur Kitabelerine Göre)*, Türk Dünyası Araştırmaları Vakfı, İstanbul
- Çelgin, Güler, (2011), *Eski Yunanca-Türkçe Sözlük*, Kabalıcı yay., İstanbul
- Çoruhlu, Yaşar, (2019), *Eski Türklerin Kutsal Mezarları Kurganlar – Orta ve İç Asya'nın Erken Devir Türk Mezar Mimarisi Üzerine Bir Deneme-*, Ötüken yayınları, İstanbul

- De Vaan, Michiel, (2008), *Etymological Dictionary of Latin and the Other Italic Languages*, Brill, Leiden
- Dallı, Hüseyin, (1991), *Kuzeydoğu Bulgaristan Türk Ağızları Üzerine Alıştırmalar*, TDK yay., Ankara
- DAI* (De Administando Imperio), (1967), Konstantine Porphyrogenitus, (edit.by Gyula Moravcsik & R.J.H.Jenkins, Washington
- Dandamayev, M.A., (1994), "Media and Achaemenid Iran", *History of Civilizations of Central Asia, Volume II. The Development of Sedentary and Nomadic Civilizations: 700 B.C. to A.D. 250*, Unesco Publishing, Paris, ss.35-65
- Danişment, İ. H. (1936). *Türklerle Hind-Avrupalıların Menşei Birliği*, C.II, Devlet Basımevi, İstanbul
- Debaine-Francfort, Corinne. (1988), "Archéologie du Xinjiang des origines aux Han. IIème partie", *Paléorient*, vol. 15, n°1, ss.183-213
- De Candolle, Alphones, (1884), *Origin of Cultivated Plants*, Kegan Paul, Trench & Co., London
- De Groot, J.J.M., (1921), *Die Hunnen der Vorschristlichen Zeit*, Vereinigung Wissenschaftlicher Verleger Walter de Gruyter, Berlin
- De Groot, J.M. & Asena, G.Ahmetcan, (2011), *Hunlar ve Türkistan*, Pan yay., İstanbul
- De la Vaissière, Étienne, (2005), "Huns et Xiongnu", *Central Asiatic Journal*, 49, 1, ss.3-27
- , (2005), *Sogdian Traders A History*, Brill, Leiden&Boston
- , De la Vaissière, Étienne, (2007), "Is there a "Nationality of the Hephtalites"?", *Bulletin of the Asia Institute*, 17, ss.119-132
- , (2013), "Iranian in Wusun? A Tentative Reinterpretation of the Kultobe Inscriptions", *Commentationes Iranicae*, Nestor-Istoriya, Sankt-Petersburg, ss.320-325
- Demir, Muzaffer, (2001), "İskitçi Okçuların Atina'ya Getiriliş Tarihi Üzerine Yeni Bir Yorum (M.Ö. 5 Yüzyıl)", *Bellekten*, 45, No.244, ss. 905-910
- Demir, Necati, (2013), *Türk Efsaneleri Cilt 1-2*, Edge Akademi, Ankara
- , (2020), *Dede Korkut Destanı'nın Türkmenistan Boyları*, Ötügen yayınları, İstanbul
- , (2021), *Turan Hakanı Alp Er Tunga*, İnkılap Kitabevi, İstanbul
- , (2023), *Alp Er Tunga Destanı*, H Yayınları, İstanbul
- Deniz, Bekir, (2008), "Batı Göktürklerin Başkenti: Miñg Bulak", *Karadeniz Uluslararası Bilimsel Dergi*, Sayı:1, ss.95-125
- Derksen, Rick, (2015), *Etymological Dictionary of the Baltic Inherited Lexicon*, Brill, Leiden&Boston,
- Di Cosma, Nicola, (2002), *Ancient China and Its Enemies, the Rise of Nomadic Power in East Asian History*, Cambridge University Press, Cambridge
- , (2022), *Antik Çin ve Düşmanları: Doğu Asya Tarihinde Göçebe Gücün Yükselişi*, Kronik Yayınları, İstanbul
- Dillon, Matthew & Garland, Lynda, (2000), *Ancient Greece: Social and Historical Documents from Archaic Times to the Death of Alexander the Great*, Routledge, London and New York
- Diñç, Ahmet, (2014), *Türkçe'nin Kayıp Kelimeleri*, Litera Yayıncılık, İstanbul
- , (2023), *Türkçenin kayıp Kelimeleri II*, Litera Yayıncılık, İstanbul
- Dio, Cassius, (1955), *Dio's Roman History*, Harvard University Press, Cambridge, Massachusetts, V.IX
- Diodorus of Sicily, (1963), *The Library of History*, Harvard University Press, Cambridge & Massachusetts, Vol.VIII, Books XVI. 66-95 and XVII
- , (1967), *The Library of History*, Harvard University Press, Cambridge & Massachusetts, Book II
- Dionysius Periegetes, (1828), *Graece et Latine*, Weidmann

- Divitçioğlu, S., (2004), “Beyond the Hunnic Couplet”, *Central Asiatic Journal*, 48(2), ss.185-191
- , (2006), *Orta-Asya Türk Tarihi Üzerine Altı Çalışma*, İmge Kitabevi Yayınları, İstanbul
- Dizdaroğlu, H., (1969), *Halk Şiirinde Türler*, TDK yay., Ankara
- Drinkwater, Joh F., (2007), *The Alamanni and Rome 213-496 (Caracalla to Clovis)*, Oxford University Press, Oxford
- Driver, S.R., (1905), *The Book of Genesis*, Methuen&Co., London
- Drmp, Michael Robert, (2005), *Tang China and the Collapse of the Uighur Empire: A Documentary History*, Brill, Leiden-Boston
- DS, (2019), *Derleme Sözlüğü*, Türk Dil Kurumu, Ankara, C.I, III, IV, V, VI
- Durmuş, İlhami, (1996), “Massagetler”, *Bilig*, 3, ss.86-91
- , (2008), *İskitler(Sakalar)*, Genelkurmay Askeri Tarih ve Stratejik Etüt Başkanlığı Yayınları, Ankara
- , (2019), “Kazakistan’da Sakalar”, *Asya Araştırmaları Dergisi*, Sayı:2, C.3, ss.185-196
- Dobrev, İvan, (2015), “İç Asya Bulgarca’sında İlk ve En Erken Metin Olan Pugu Beyti”, *Türkologiya*, No:4, ss.53-60
- Doerfer, Gerhard, (1967), *Türkische und Mongolische Elemente im Neupersischen*, Franz Steiner Verlag GMBH, Wiesbaden, Band III
- , (1995), “Eski Türkçe -1~y1 Hakkında”, *Türk Dilleri Araştırmaları*, Sayı 5, ss.5-11
- Doğan, İsmail, (2007), *Mayalar ve Türklük*, Ahmey Yesevi Üniversitesi Yayınları, Ankara
- Dvoretzkiy I.KH., (1958), *Drevnegrechesko-Russkiy Slovar’*, Moskva, T.II
- Dybo, A.V. (2007), *Lingvistiçeskiye Kontakty Rannikh Tyurkov. Leksicheskiy fond., Pratyurkiski period*, Vostochnaya literatura, Moskva
- , (2014), “Early Contacts of Turks and Problems of Proto-Turkic Reconstructions”, *Tatarica:Language*, 2, ss.7-17
- Dzhusayev, K., (2003), *Materialy po Istorii Kyrgyzov i Kyrgyzstana (Izvlçheniya iz Kitayskikh Istochnikov II v.do n.e. – XVIII v.)*, T.2, Bishkek
- Ebû Abdillâh Muhammed b.Ahmed b.Yûsuf el-Kâtib Hârezmi, (2019), *Mefâtihu'l-Ulûm (İlimlerin Anahtarı)*, Elis Yayınları, Ankara
- Ebû'l-Fidâ, (2022), *Ebû'l-Fidâ Coğrafyası*, Yeditepe Yayınları, İstanbul
- Ebulgazi Bahadır Han, (1996), *Şecere-i Terâkime (Türkmenlerin Soykütüğü)*, Simurg yayınları, Ankara
- Ebul Gazi Bahadır Han, (2022), *Şecere-i Terâkime[İnceleme-Metin-Sözlük-Tıpkıbasım]*, (haz. Necati Demir & Özkan Aydoğdu), H Yayınları, İstanbul
- Ebû Reyhân Muhammed b.Ahmed El-Bîrûnî, (2013), *Tahdîdü Nihâyâti'l-Emâkin*, Türk Tarih Kurumu Yayınları, Ankara
- El-Mas’ûdî, (1890), *Weadows of Gold and Mines of Gems*, The Oriental Translation Fund, London, Vol.I
- Enoki, K.&Koshelenko G.A. & Haidary Z., (1996), “The Yüeh-chih and Their Migrations”, *History of Civilizations of Central Asia (The Development of Sedentary and Nomadic Civilizations: 700 B.C. to A.D. 250)*, (edit.by János Harmatta), Unesco Publishing , Paris, V.II, ss.171-189
- Eren, Hasan, (1982), “Remarks on V.G. Egorov’s Etymological Dictionary of the Chuvash Language”, *Studies in Chuvash Etymology I. Studia Uralo-Altaiica 17*, Szeged: Department of Alatic Studies, ss.20-65
- , (1999), *Türk Dilinin Etimolojisi*, Bizim Büro basımevi, Ankara
- Eberhard, Wolfram, (1996), *Çin’in Şimal Komşuları*, Türk Tarih Kurumu yayınları, Ankara
- Ebû Reyhân Muhammed b.Ahmed El-Bîrûnî, (2013), *Tahdîdü Nihâyâti'l-Emâkin*, Türk Tarih Kurumu Yayınları, Ankara

- Ercilasun, Ahmet Bican, (1991), *Karşılaştırmalı Türk Lehçeleri Sözlüğü*, Kültür Bakanlığı yay., Ankara
- , (2004), *Başlangıcından Yirminci Yüzyıla Türk Dili Tarihi*, Akçağ Yayınları, Ankara
- Ercilasun, Konuralp, (2019), *Türk Tarihinde Asya Hunları (Birinci Hakimiyet Dönemi)*, Dergah Yayınları, İstanbul
- Ergin, Muharrem, (2002), *Orhun Abideleri*, Boğaziçi yay., İstanbul
- Ergun, Metin & İbrahimov, Gaynislâm (2000), *Başkurt Halk Destanları*, Türksoy Yayınları, Ankara
- Ergun, Metin & İbrahimov, Gaynislâm, (1996), *Başkurt Halk Destanı Ural Batır*, Türksoy Yayınları, Ankara
- Erhat, Azra, (2007), *Mitoloji Sözlüğü*, Remzi Kitabevi, İstanbul
- Esin, Emel, (1991), “Amuderya (Orta Asya'nın En Büyük İki Nehrinden Biri)”, *TDV İslam Ansiklopedisi*, C.3, s.98-99
- Eyuboğlu, İsmet Zeki, (1989), *Türkçe Kökler Sözlüğü*, Remzi Kitabevi, Ankara
- Falk, Harry, (2014), “The Five Yabghus of the Yuezhi”, *Bulletin of the Asia Institute*, News Series/Volume 28, ss.1-43
- Fehér, Géza, (1984), *Bulgar Türkleri Tarihi*, TTK Basımevi, Ankara
- Fedotov, M.R., (1996), *Etimologicheskij Slovar' Chuvashskogo Yazyka*, Cheboksary T.I
- Firdausi, (1832), *The Sháh Náme*, Printed for the Oriental Translation Fund of Great Britain and Ireland, London
- Fîrûzâbâdî, (2013), *El-Okyânûsû'l-Basît fî Tercemeti'l-Kâmûsî'l-Muhît/ Kâmûsu'l-Muhît Tercümesi*, Türkiye Yazma Eserler Kurumu Başkanlığı, İstanbul, 3.Cilt
- Fischer, Anton Carl, (1917), *Erklärung der skythisch-sarmatischen Namen und Wörter aus der Ungarische Sprache*, Süsserott, Berlin
- Foltz, Richard, (2022), *The Ossetes/Modern-Day Scythians of the Caucasus*, I.B.Taurus, London
- Franke, Otto, (1904), *Beiträge aus Chinesischen Quellen zur Kenntnis der Türkvölker und Skythen Zentralasiens*, Abhandlungen der Königlich Preussischen Akademie der Wissenschaften, Berlin
- , (1907), “The Identity of the Sok with the Sakas”, *The Journal of the Royal Asiatic Society of Great Britain and Ireland*, ss.675-677
- Frazer, J.G., (1917), “The Killing of the Khazar Kings”, *Folklore*, Vol.28, No.4, ss.382-407
- Frisk, Hjalmar, (1960), *Griechisches Etymologisches Wörterbuch*, Carl Winter, Heidelberg
- Friedrich, Johannes, (2000), *Kayıp Yazılar ve Diller*, Arkeoloji ve Sanat Yayınları, İstanbul
- Frumkin, Grégoire, (1970), *Archaeology in Soviet Central Asia*, E.J.Brill, Leiden & Köln
- Gabain, Annemarie Von, (1950), “Besprechungen”, *Der Islam*, 29, ss.244-246
- , (1955), “Hunnisch-Türkische Beziehungen”, *Zeki Velidi Togan'a Armağan*, TTK yay., Ankara, ss.14-29
- , (1988), *Eski Türkçenin Grameri*, Türk Dil Kurumu Yayınları, Ankara
- Galstyan, A.G., (2017), *Ermeni Kaynaklarına Göre Moğollar /XIII.-XIV. Yüzyllara Ait Eserlerden Alıntılar*, Yeditepe Yayınları, İstanbul
- Gamkrelidze, Thomas V.& Ivanov, Vjaçeslav V., (1995), *Indo-European and the Indo-Europeans: A Reconstruction and Historical Analysis of a Proto-Language and a Proto-Culture Part I*, Mouton de Gruyter, Berlin-New York
- Gardiner-Garden, John, R., (1986), *Ancient Literary Conceptions of Eastern Scythian Ethnography from the 7th to the 2nd Century B.C.*, Australian National University Ph.D. Thesis
- Gaydarci, G.A.&Koltsa, E.K.& Pokrovskaya,L.A.&Tukan, B.P., (1991), *Gagauz Türkçesinin Sözlüğü*, Kültür Bakanlığı Yayınları., Ankara

- Gavriljuk, Nadežda A., (2003), "Fishery in the Life of the Nomadic Population of the Northern Black Sea Area in the Early Iron Age", *Ancient Fishing and Fishing Processing, in the Black Sea Region*, (edit. By Tønnes Bekker-Nielsen), Aarhus University Press, Aarhus, ss.105-113
- Gazimihâl, Mahmut Ragıp, (1961), Musiki Sözlüğü, *Milli Eğitim Basımevi*, İstanbul
- Gehrke, Hans-Joachim, (2016), "The Revolution of Alexander the Great: Old and New in the World's View", *The Inhabited World in Greek and Roman Tradition*, (ed.by Serena Bianchetti, Michele R.Cataudella and Hans-Joachim Gehrke), Brill, Leiden/Boston, ss.78-97
- Gerodot, (1972), *Istoriya (v Devyati Knigakh)*, Nauka, Leningrad
- Gnecchi-Ruscone, G. A. et al., (2021), "Ancient Genomic Time Transect from the Central Asian Steppe Unravels the History of the Scythians". *Science Advances*, 7 (13), eabe4414
- Golden, Peter. B., (1980), *Khazar Studies/ An Historico-Philological Inquiry into the Origins of the Khazars*, Akadémiai Kiadó, Budapest, V.1
- , (1993), *An Introduction to the History of the Turkic Peoples*, Otto Harrassowitz, Wiesbaden
- , (2010), "The Turks: Origins and Expansion", *Turks and Khazars/Origins, Institutions, and Interactions in Pre-Mongol Eurasia*, Ashgate Publishing Limited, Aldershot, ss.1-33
- González-Ruiz, Mercedes & Santos, Cristina & Jordana, Xavier & Simón, Marc & Lalueza-Fox, Carles & Gigli, Elena & Aluja, Maria Pilar & Malgosa, Assumpció, (2012), Tracing the Origin of the East-West Population Admixture in the Altain Region (Central Asia), *PLOS ONE*, V.7, NO.11, ss.46-58
- Grégoire, Henri, (1938), "L'Habitat « Primitif » Des Magyars et les ΣΑΒΑΡΤΟΙΑΣΦΑΛΟΙ", *Byzantion*, Vol.13, No.1, ss.267-278
- Gregory Abû'l-Faraj, (1976), *The Chronology of Gregory Abû'l-Faraj (Bar Hebraeus)*, Philo Press, Amsterdam, Vol.I
- Gryaznov, M.P., (1952), "Pamyatniki Karasukskogo etapa v Tsentral'nom Kazakhstane", *Sovetskaya Arkheologiya*, Akademii Nauk SSSR, Moskva, XVI, ss.129-162
- Grønbech, K., (1842), *Komanisches Wörterbuch, (Türkischer Wortindex zu Codex Cumanicus)*, Einar Munksgaard, Kopenhagen
- , (1992), Kuman Lehçesi Sözlüğü (Codex Cumanicus'un Türkçe Sözlük Dizini), Kültür Bakanlığı yay., Ankara
- Grousset, René, (1970), *The Empire of the Steppes: A History of Central Asia*, Rutgers University Press, New Brunswick, New Jersey
- , (2005), *Başlangıcından 1071'e Ermenilerin Tarihi*, Aras Yayıncılık, İstanbul
- Gryaznov, Mikhail O., (1969), *The Ancient Civilization of Southern Siberia*, Nagel Publishers, Geneva
- Gumilov, L. N., (1961), "Tri İsheznuvshikh Naroda", *Strany i Narody Vostoka*, Izdatel'stvo Vostochnoy Literatury, Vypusk II, ss.103-113
- , (2014), *Khunnu i Khunny v Kitaye*, Ayris press, Moskva
- Gündüz, Tufan, *Oğuz Kağan Destanı*, Yeditepe Yayınları, İstanbul
- Güvenen, Ebru, (2020), "Manas İnan Kahramanlık Destanlarına Kırgız Türklerinde "Su"ya Dair Söz Varlığı", *Dil Araştırmaları*, Cilt:14, sayı: 27, ss.75-100
- Fah-Hian & Sung-Yun, (1869), *Travels of Fah-Hian and Sung-yun, Buddhist Pilgrims from China to India (400 A.D. and 518 A.D.)*, Trübner and Co.,60, Paternoster Row., London
- Hacıfazıloğlu, Erkan, (2019), *Asya Türk Hun İmparatorluğu*, Altınordu Yayınları, Ankara
- Hajdu, Peter, (1975), *Finno-Ugrian Languages and Peoples*, William Clowes & Sons Limited, London
- Hall, Mark E., (1997), "Towards an Absolute Chronology for the Iron Age of Inner Asia", *Antiquity*, 71, ss.863-874
- Hartley, Janet M., (2021), *The Volga/A History of Russia's Greatest River*, Yale University Press, New Haven and London
- Hartog, François, (1997), *Herodotos'un Aynası*, Dost Kitabevi, Ankara

- Haskins, John F., (1964), "The Chinese Mirror From Pazyryk", *Archives of the Chinese Art Society of America*, Vol.18, ss.55-61
- Hauenschild, Ingeborg, (2008), *Lexion Jakutischer Tierbezeichnungen*, Turcologia Band 68, Harrossowitz Verlag, Wiesbaden
- Heather, Peter, (2009), *Empires and Barbarians/The Fall of Rome and the Birth of Europe*, Oxford University Press, Oxford
- Hedin, Sven, (1922), *Southern Tibet (Discoveries in Former Times Compared with My Own Researches in 1906-1908)*, Lithographic Institute of the General Staff, of the Swedish Army, Leipzig, Volume VII
- Hehn, Victor, (1976), *Cultivated Plants and Domesticated Animals in their Migration from Asia to Europea; Historico-Linguistic Studies*, Amsterdam, Vol.VII
- Hekataios, (2023), *Yeryüzünün Tasviri*, Kabcacı yayınları, İstanbul
- Helweg, Richard, (1956), *The Complete Guide to Making Cheese, Butter and Yogurt at Home*, Florida
- Herodot iz Halikarnasu, (1992), *Naydavnishyy Opys Ukrayiny z V Stolittya Pered Khrystom*, Dovira, Kyiv
- Herodotos, (1906), *Herodotos IV Melpomene*, (edit.by.E.S.Shuckburgh), Cambridge, Cambridge University Press
- Herodotos, (2004), *Herodot Tarihi*, İş Bankası Kültür Yayınları, İstanbul
- Hesiodos, (1953), *Theogony*, Liberal Arts Press, New York
- Hewsen, Robert H., (1992), *The Geography of Ananias of Şirak (Aşxarhac 'oyc')/ the Long and the Short Recensions*, Dr. Ludwig Reichert Verlag, Wiesbaden
- Hirth, Friedrich, (1885), *China and Roman Orient: Researches Into Their Ancient and Mediaeval Relations As Represented in Old Chinese Records*, Georg Hirth, Leipsic & Munich; Kelly & Welsh, Shanghai & Hongkong
- , (1886), "Chinese Equivalents of the Letter R in Foreign Names", *JCBRAS*, C.21, ss.214-223
- , (1899), "Nachworte zur Inschrift des Tonjukuk. Beiträge zur Geschichte der Ost-Türken im 7. und 8. Jahrhundert nach chinesischen Quellen. I. Zeit des Ku-tu-lu (Ilteres Khan)" *Die Alttürkischen Inschriften der Mongolie*, St.Petersburg, ss.1-140
- , (1901), "Hunnenforschungen", *Keleti Szemle*, 2, ss.81-91
- , (1908), *The Ancient history of China*, Colombia University Press, New York
- , (1909), "Early Chinese Notices of East African Territories", *Journal of the American Oriental Society*, Vol.30, No:1, ss.46-57
- , (1917), "The Story of Chang K'ien, China's Pioneer in Western Asia (Text and Translation of Chapter 123 of Ssi-ma Ts'ien's Shī-ki)", *Journal of American Oriental Society*, 37, ss.89-152
- Holt, F.L., (1988), *Alexander the Great and Bactria/the Formation of a Greek Frontier in Central Asia*, E.J.Brill, Leiden
- Howorth, Henry H., (1892), "The Sabiri and the Saroguri", *The Journal of the Royal Asiatic Society of Great Britain and Ireland*, ss.613-636
- Hugh, Chisholm, (1910), *The Encyclopædia Britannica: A Dictionary of Arts, Sciences, Literature and General Information*, Cambridge University Press, Cambridge, V.VII
- Huld, Martin, E., (1997), "The Vocabulary of Indo-European Culture", Appendix in Marija Gimbutas, *The Kurgan Culture and the Indo-Europeanization of Europe: Selected Articles from 1952 to 1993*, (edited by Miriam Robbins Dexter and Karlene Jones-Bley), Institute for the Study of Man, Washington, ss.373-393
- Hulsewé, A.F.P.,(1979), *China in Central Asia: The Early Stage, 125 B.C.-A.D.23: An Annotated Translation of Chapters 61 and 96 of the History of the Former Han Dynasty*, Brill, Leiden

- Humbach, Helmut & Faiss, Klaus, (2012), *Herodotus's Scythians and Ptolemy's Central Asia: Semasiological and Onomasiological Studies*, Dr.Ludwig Reivherth Verlag, Wiesbaden
- Hummer, Hans, J., (1998), "Franks and Alamanni: A Discontinuous Ethnogenesis", *Franks and Alamanni in The Merovingian Period*, The Boydell Press, Woodbridge, ss.9-32
- Hutuğu, Şigi, (2020), *Manghol Un Niuca Tobca'an/ Moğolların Gizli Tarihi Sözlüğü*, Türk Dil Kurumu Yayınları, Ankara
- Ibn Al-Athir, (2008), *The Chronicle of Ibn al-Athir for the Crusading Period from al-Kāmil fi'l-ta'rīkh Part:3: The Years 589-629/1193-1231 The Ayyūbids after Saladin and the Mongol Menace*, Routledge, London & New York
- İbn-i Battuta (1907), *Büyük Dünya Seyahatnamesi*, Yeni Şafak Kültür Armağanı
- İbnü'l Esir, (1998), *El-Kāmil Fi'l-Tārīh (İslam Tarihi)*, Ravza Yayınları, İstanbul,
- İbn Rüsteh, (2017), *El-A'laku'n-Nefise/Dünya Coğrafyası*, Ankara Okulu Yayınları, Ankara
- İnan, Abdülkadir, (1936), *Güneş-Dil Teorisi Üzerine Ders Notları*, Devlet Basımevi, İstanbul
- , (1998), *Makaleler ve İncelemeler*, TTK yay., Ankara
- İnayet, Alimcan, (2006), "Doğrudan ve Dolaylı Olarak Çinceye Geçen Türkçe Kelimeler Üzerine", *Türk Dünyası İncelemeleri Dergisi*, Cilt:VI, Sayı:1, ss.81-99
- Isidore of Seville, (1912), *An Encyclopedist of the Dark Ages*, Colombia University, New York
- , (2006), *The Etymologies*, Cambridge University Press, Cambridge
- Isidore of Charax, (1914), *Parthian Stations/ An Account of the Overland Trade Route Between the Levant and India in the First Century B.C.*, The Commercial Museum, Philadelphia
- Ivık O.&Klyuchnikov V., (2014), *Syunnu, Predki Gunnov, Sozdateli Pervoy Stepnoy İmperii*, Lomonosov, Moskva
- İzgi, Özkan, (1989), *Çin Elçisi Wang Yen-Te'nin Uygur Seyahatnamesi*, Türk Tarih Kurumu Yayınları, Ankara
- Jinxu, LI, (2022), "'Çogay Yiş' Neredeydi?", *Doğu Araştırmaları*, Sayı:25, 1, ss.94-132
- Jordanes, (1915), *The Gothic History of Jordanes*, Princeton University Press, Princeton
- Jr., Kenneth F. Kitchell, (2014), *Animals in the Ancient World From A to Z*, Routledge, London&New York
- Harmatta, Janos, (1979), "Darius' Expedition Against the Sakā Tigraxaudā", *Studies in the Sources on the History of Pre-Islamic Central Asia*, Akadémiai Kiadó, Budapest, ss.19-28
- Kadri, Hüseyin Kazım, (1945), *Türk Lügati, Türk Dillerinin İştihak ve Edebi Lügatları*, TDK yay., İstanbul, C.IV
- Kadyrbayev, "Pamyatniki Tasmolinskoy Kul'tury", *Tasmolinskaya Kul'tura Drevnego Kazakhstana*, Eco, Pavlodar, T.1, ss.14-17
- Kapur, Teg Bahadur, (1987), *Ladakh: The Wonderland (A Geographical, Historical and Sociological Study)*, Mittal publications, Delhi
- Kara, Gülnar, (2021), *Tarihi Kayıtları ve Han Hanedanı Tarihi Biyografilerine Göre Çin Kaynaklarında Asya Hunları*, Doğu Kütüphanesi, İstanbul
- Karağaç, Günay, (1987), "Türkçenin Süt Ürünleriyle İlgili Sözcükleri Üzerine", *Türk Dünyası Dil ve Edebiyat Dergisi*, C.IV, ss.173-178
- Karatay, Osman , (2011), *Türklerin Kökeni*, Kripto Yayınları, Ankara
- , (2013), "Balkanların Etnik Teşekkülünde Oğur Katkısı", *Türk Tarihinde Balkanlar*, C.I., s.123-134
- , (2015), "Türkler ve Doğu Avrupa Nehirleri: Don", "Türkler ve Doğu Avrupa Nehirleri: Don", *Türkiye-Ukrayna İlişkileri: Kazak Dönemi*, İstanbul, Çamlıca Yayınları, ss.65-72
- , (2016,) "Macarlar", *Doğu Avrupa Türk Tarihi*, İstanbul, Kitabevi Yayınları, 3. Baskı, SS.409-448
- , (2019), "Türklüğün Oluşumu ve Anayurdu", *Ortak Türk Tarihi*, Cilt 1., ss.3-78
- , (2020), *Macarlar /Kökler ve Türkler*, Ötüken yayınları, İstanbul

- , (2020), *Ural-Altay Kuramı*, Selenge Yayınları, İstanbul
- , (2022), *The Genesis of the Turks: An Ethno-Linguistic Inquiry into the Prehistory of Central Eurasia*, Cambridge Scholars Publishing, 2022
- , (2023), “İsmi Günümüzde Yaşayan En Eski Türk halkı: Kırgızlar”, *Yeni Türkiye Yayınları*, 129(Ocak-Şubat 2023), ss.29-36
- Kaşgarlı Mahmut, (1999), *Divanü Lügati l-Türk*, TDK yay., Ankara, Cilt II
- , (1985), *Divanü Lügat-İt-Türk Tercümesi*, Türk Dil Kurumu Yayınları, Ankara, Cilt:III
- Karatayev, Olcobay, (2003), *Kırgız Etnonimler (Boy ve Kabile Adları) Sözlüğü*, Kırgızistan-Türkiye Manas Üniversitesi Yayınları, Bişkek
- Katona, Louis K., (1966), “Sur la Langue des Hiougn-nous”, *Cultura Turcica*, Ankara, Volumen III, Numerus 2, ss.196-201
- Kawami, Trudy S., (1991), “Greek Art and the Finds at Pazyryk”, *Notes in the History of Art*, Vol.10, No.4, ss.16-19
- Khabdulina M.K., (2007), “Tasmolinskaya Arkheologicheskaya Kul'tura, Sovremennoye Sostoyaniye”, *Voprosy Istorii i Arkheologii Zapadnogo Kazakhstana*, №2, ss.181-194
- Khabtagaeva, Bayarma, (2019), *Language Contact in Siberia/Turkic, Mongolic, and Tungusic Loanwords in Yeniseian*, Brill, Leiden/Boston
- Kısamov, Norm, (2014), “The Hunnic Oracle”, *Journal of Eurasian Studies*, V.I., Issue:2, ss.22-34
- Kilunovskaya, Marina & Leus, Pavel, (2018), “Recent Excavations of Xiongnu Graves on the Left Bank of the Ulug-Khem in Tuva”, *The Journal of the Silkroad Foundation*, V.16, ss.1-20
- King, L.W.& Thompson, R.Campbell, (1907), *The Rock of Behistûn in Persia: A New Collection of the Persian, Susian and Babylonian Texts*, Longsman, London
- Kiselev, S.V., (1949), *Drevnyaya Istoria Yuzhnoy Sibiri: Materialy i Issledovaniya po Arkheologii SSSR*, Akademii Nauk SSSR, Moskva & Leningrad
- Klein, Ernst, (1966), *A Comprehensive Etymological Dictionary of the English Language*, Amsterdam, Vol.I
- Klyashtorny S.G., Sultanov T.I., (1992), *Kazakhstan: Letopis' Trekh Tysyacheletiy*, Rauan, Alma-Ata
- Knetchtges, David R.&Xiao, Tong, (1987), *Wen Xuan or Selections of Refined Literature Volume II: Rhapsodies on Sacrifices, Hunting, Travel, Sightseeing, Places and Halls, Rivers and Sea*, Princeton University Press, Princeton
- Ksenefontov, Gavriil Vasilyeviç, (2011), *Yakut Şamanlığı*, Kömen yayınları, Konya
- Koç, Kenan & Bayniyazov, Ayabek & Başkapan, Vehpi, (2003), *Kazak Türkçesi-Türkiye Türkçesi Sözlüğü*, Akçağ yayınları, Ankara
- Kokovtsov, Pavel (1932). *Evreysko-Xazarskaya Perepiska v X veke*, Leningrad, Akademiya Nauk
- Konovalova I.G. (2009), *Vostochnaya Yevropa v Trudakh Arabskikh Geografov XIII-XIV vv.: Tekst, Perevod, Kommentariy*. Vostochnaya Literatura, Moskva
- Konuk, Abdülkadir, (1988), *Eski Türk Devletlerinde İdari-Askeri Unvan ve Terimler*, Türk Dünyası Araştırmaları Vakfı, İstanbul
- Koryakova, Ludmila & Epimakhov, Andrej Vladimirovich, (2007), *The Urals and Western Siberia in the Bronze and Iron Ages*, Cambridge University Press, New York
- Kotorova, Ye. G. & Nefedov, A.V., (2015), *Comprehensive Dictionary of Ket*, Lincom Europa, Munich
- Koychuyev, T., (1995), *Istoriya Kyrgyzov i Kyrgyzstana*, Ilim, Bishkek
- Kozintsev, A.G., (2007), “Scythians of the North Pontic Region: Between-Group Cranial Variation, Affinities and Origins”, *Archaeology, Ethnology and Anthropology of Eurasia*, 4/32, ss. 143-157
- Köymen, Mustafa, (1945), “Der Hsiung_nu Stamm der Tu-ku (T'u-ko)”, *Ankara Üniversitesi Dil ve Tarih-Coğrafya Fakültesi Dergisi*, III/1, ss.60-68

- Kubarev, V.D. & Shul'ga P.I., (2007), *Pazyrykskaya Kul'tura (Kurgany Chui i Ursula)*, Izd-vo Altayskogo Gosudarstvennogo Universiteta, Barnaul
- Kuhr, Amélie, (2007), *The Persian Empire: A Corpus of Sources from the Achaemenid Period*, Routledge, London and New York
- Kurat. A.N., (1937), *Peçenek Tarihi*, Devlet Basımevi, İstanbul
- Kushakova N.A. & Chugunov K.V., (2010), "Pogrebal'nyy Kompleks s Cherepami Zhivotnykh v Tsentral'noy Tuve", *Drevniye kul'tury Mongolii i Baykal'skoy Sibiri*, Ulan-Ude, ss.148-156
- Kuz'mina, Elena E., (2007), *The Origin of the Indo-Iranians*, Brill, Leiden & London
- Kuznetsov V.A. (2015), *Yasy i Kuny Vengrii*, Projekt-Press, Vladikavkaz
- Kyzlasov, L.R., (1984), *Istoriya Yuzhnoy Sibiri ve Sredniya Veka*, Vysshaya Shkola, Moskva
- , (1991), *Drevnyaya i Srednevekovaya Istoriya Yujnoy Sibiri (v kratkom Izlozhenii)*, Krasnoyarskogo Knizhnogo İzdatel'sva, Abakan
- Laypanov, Kazi T., & Miziyev, İsmail M., (2008), *Türk Halklarının Kökeni*, Selenge Yayınları, İstanbul
- Lecoq, Pierre, (1997), *Les inscriptions de la Perse achéménide (Traduit du vieux perse, de l'élamite, du babylonien et de l'araméen, présenté et annoté)*, Gallimard, Paris
- Lerner, Judith, (1991), "Some So-Called Achaemenid Objects From Pazyryk", *Notes in the History of Art*, Vol.10, No.4, ss.8-15
- Lessing, F.D., (2003), *Moğolca-Türkçe Sözlük*, TDK yay., Ankara, C.I
- Liddell, Henry George & Scott, Robert, (1996), *A Greek-English Lexicon*, Clarendon Press, Oxford
- Ligeti, Lajos, (1998), *Bilinmeyen İç Asya*, Türk Dil Kurumu yayınları, Ankara
- , (2008), *Tarihte Türk Yurtları*, Örgün Yayınevi, İstanbul
- Likhacheva D.S., (1996), *Povest' Vremennykh Let*, Nauka, Sankt-Peterburg
- Likhacheva D.S. & Tvorogova, O.V., (2012), *Povest' Vremennykh Let*, Vita Nova, Sankt-Peterburg
- Lucian, (1928), *The Civil Wars Books I-X (Pharsalia)*, Harvard University Press, Massachusetts
- Macartney, C.A, (1968), *The Magyars in the Ninth Century*, Cambridge University Press, Cambridge
- Mackerras, C., (1972), *The Uighur Empire 744-840, According to T'ang Dynastic Histories*, Australian National University Press, Canberra
- Maenchen-Helfen, Otto, (1939), "Ting-Ling", *Harvard Journal of Asiatic Studies*, Vol.4, No.1, ss.77-86
- , (1944-45), "Huns and Hsiung-nu", *Byzantion*, XVIII(III), ss.222-243
- , (1973), *The World of the Huns: Studies in Their History and Culture*. University of California Press, Berkeley and Los Angeles
- , (1997), *Die Welt der Hunnen/Herkunft, Geschichte, Religion, Gesellschaft, Kriegführung, Kunst, Sprache*, VMA-Verlag, Wiesbaden
- Mallory, J.P. & Mair, Victor H., (2008), *The Tarim Mummies (Ancient China and the Mystery of the Earliest Peoples from the West)*, Thames & Hudson, London
- Malyavkin, A.G. (1974), *Materialy po Istorii Uyurov v IX-XII vekakh*, Akademiya Nauk SSSR, Novosibirsk
- Mau-Tasi, Liu, (2006), *Çin Kaynaklarına Göre Doğu Türkleri*, Selenge Yayınları, İstanbul
- Marcellinus, Ammianus, (1862), *The Roman History of Ammianus Marcellinus*, Henry G. Bohn, London
- , (1986), *History*, Harvard University Press, Cambridge, Vol.III
- , (2000), *History*, Harvard University Press, London, V.II, Books 20-26
- Marco Polo, (1993), *Travels of Marco Polo*, Dover Publications, New York, Vol.II
- Margulan, A.X. & Akishev, K.A. & Kadyrbayev, M.K., & Orazbayev, A.M., (1966), *Drevnyaya Kul'tura Tsentral'nogo Kazakhstana*, Nauka, Alma-Ata

- Marquart, J, (1903), *Osteuropäische und Ostasiatische Streifzüge: Ethnologische und Historiographische Studien zur Geschichte des 9. und 10. Jahrhunderts*, Dieterich'sche Verlagsbuchhandlung, Leipzig
- Matveyeva, N.P., (1994), *Ranniy Zheleznyy Vek Priishim'ya*, Nauka, Novosibirsk
- Matveyev A.K. (1987), *Geograficheskoye Nazvaniye Urala: Toponimicheskiy Slovar'*, Sredne-Ural'skoye Knizhnoye Izdatel'svo, Sverdlovsk
- Mau-Tasi, Liu, (2006), *Çin Kaynaklarına Göre Doğu Türkleri*, Selenge Yayınları, İstanbul
- May, Timothy, (2017), "Organization and Administration", *The Mongol Empire: A Historical Encyclopedia*, (ed.by Timothy May), ABC-CLIO, California, Vol.I, ss.61-64
- Mazariegos, Esther Gonzáles, (2001), "Environment and Setting of the Baitovo Archaeological Complex (Kurgan, Russia)", *One Land, Many Landscapes: Papers from a Session held at the EurAsian Association of Archaeologists Fifth Annual Meeting in Bournemouth 1999*, (edited by Timothy Darvill & Martin Gojda), Bar International Series 987, ss.105-114
- Mc Ging, B.C., (1986), *The Foreign Policy of Mithridates VI Eupator, King of Pontus*, Brill, Leiden
- McGovern, William Montgomery, (1939), *The Early Empires of Central Asia// A Study of the Scythians and the Huns and the Part They played in World History with Special Reference to the Chinese Sources*, The University of North Carolina Press, New York
- McNeese, Tim, (2005), *Rivers in World History: The Volga River*, Chelsea House, Philadelphia
- McPartland, John M. & Hegman, William, (2018), "Cannabis Utilization and Diffusion Patterns in Prehistoric Europe: A Critical Analysis of Archaeological Evidence", *Vegetation History and Archaeobotany*, 27(4), ss.627-634
- Meri, Jozef W., (2006), *Medieval Islamic Civilization: An Encyclopedia*, Routledge, London-New York, V.II, L-Z Index
- Mesudî, (2004), *Murûc Ez-Zeheb (Altun Bozkırlar)*, Selenge Yayınları, İstanbul
- Mizuulu, İsmail, (1993), *Merkezi Gafgaz'ın Etnik Tarihinin Köklerine Doğru*, TDAV yay., İstanbul
- Minahan, James B., (2014), *Ethnic Groups of North, East, and Central Asia: An Encyclopedia*, Abc-Clio, Oxford
- Minorsky, V., (1958), *A History of Sharvān and Darband in the 10th-11th Centuries*, W.Heffer & Sons Ltd., Cambridge
- , (1982), *Hudūd al-Ālam 'The Regions of the World'/ A Persian Geography 372A.H.-982 A.D.*, Cambridge University Press, Cambridge
- Minns, E.H., (1913), *Scythians and Greeks (A Survey of Ancient History and Archaeology on the North Coast of the Euxin from the Danube to Caucasus)*, Cambridge University Press, Cambridge, s.39-40
- Miyakawa, H. & Kollautz, Arnulf, (1969), "Die Mongolei in der Epoche Der Jou-Jan (5.und 6.Jhr. N. Chr.)", *Central Asiatic Journal*, Vol.12, No.3, ss.181-208
- Mogil'nikov, V.A., (1992), "Lesostep' Zaural'ya i Zapadnoy Sibiri", *Stepnaya Polosa Aziatskoy Chasti SSSR v Skifo-Sarmatskoye Vremya*, Nauka, Moskva, s.309
- Moldabayeva, Dānā, (2005), "'Sır Derya' Havzasının Türk Tarihindeki Yeri ve Önemi", *Bilig*, Güz, Sayı:35, ss.1-16
- Molev, Evgenij A., (2009), "Bosphorus under the Rule of Mithridates VI Eupator", *Mithridates VI and The Pontic Kingdom*, Black Sea Studies 9, The Danish National Research Foundations Centre For Black Sea Studies, (ed. by Jakob Munk Højte), Aarhus University Press, ss.321-328
- Molodin, Vyacheslav I. & Pilipenko, Alexander S., & Romaschenko Aida G., & Zhuravlev, Anton A., & Trapezov Rostivlav O. & Chikisheva, Tatiana A. & Pozdnyakov, (2012),

- “Human Migrations in the Southern Region of the West Siberian Plain during the Bronze Age: Archaeological, Palaeogenetic and Anthropological Data”, *Population Dynamics in Prehistory and Early History: New Approaches Using Stable Isotopes and Genetics*, (edited by Elke Kaiser & Joachim Burger & Wolfram Schier), De Gruyter, Berlin, Vol.5, ss.93-111
- Monastyrjew, Wladimir, (2006), *Jakutisch Kleines Erklärendes Wörterbuch des Jakutischen*, Turcologia Band 68, Harrossowitz Verlag, Wiesbaden
- Monguş, D.A.,(2005), *Tuvaca-Türkçe Sözlük*, Kızıl
- Moravcsik, Gyula, (1943), *Byzantinoturcica II: Sprachreste Der Türkvölker in Den Byzantinischen Quellen*, Királyi Magyar Pázmány Péter Tudományegyetemi, Görög Filológia Intézet, Budapest
- , (1970), *Byzantium and the Magyars*, Akadémia Kiadó, Budapest
- Mori, M., (1957), “The Account of the Tingling in Hsi-jung-chuan of the Weilio”, *Toyo Gakuho*, XXX, ss.82-109
- , (1978), “Çin Kaynaklarındaki Türk veya Türuk Adları”, *Türk Kültürü El Kitabı/Türk Kültür Tarihinin Erken Çağları Üzerine Araştırmalar, Edebiyat Fakültesi Matbaası*, İstanbul, ss.III-XV
- , (2020), “Çin Kaynaklarındaki Türk veya Türuk Adları”, *Hunlar ve Göktürkler Üzerine/ Masao Mori-Kurakiçi Şiratori-Tang Chi-Pulat Otkan*, (derleyen ve hazırlayan: Yusuf Gedikli), Post Yayınları, İstanbul, ss.42-61
- Moses Khorenats’i, (1980), *History of the Armenians*, Harvard University Press, Cambridge&Massachusetts
- Moshkova, M.G., (1963), *Pamyatniki Prokhorovskoy Kul'tury*, Akademii Nauk SSSR, Moskva
- , (1995), “History of the Studies of the Sauromatian and Sarmatian Studies”, *Nomads of the Eurasian Steppes in the Early Iron Age*, ZinatPress, Berkeley&California, ss.91-96
- Mosko, Moskva, (1988), *Imennikat na Bolgarskogo Khanova*, Petr Beron, Sofiya
- Moszyński, Kazimierz, (1976), “Slavic Folk Culture”, *Vampires of the Slavs*, Slavica Publishers, Cambridge, ss.249-256
- M.R.A.S, Thomas Watters, (1904), *On Yuan Chwang's Travels in india 629-645 A.D.*, Royal Asiatic Society, London
- Mroveli, Leont’i, (2014), “The Lives of Georgian Kings”, *Kartlis Tskhovreba: A History of Georgia*, Artanuji Publishing, Tbilisi, ss.13-44
- Namık, Hüseyin, (1933), *Peçenekler*, Remzi Kütüphanesi, İstanbul
- Narain, A.K.,(1990), “Indo-Europeans in Inner Asia”, *The Cambridge History of Early Inner Asia*, Cambridge University Press, Cambridge, ss.151-176
- Naskali, Emine Gürsoy & Duranlı, Muvaffak, (1999), *Altayca-Türkçe Sözlük*, TDK yay., Ankara
- Naskali, Emine Gürsoy & Butanayev, Viktor & İsina, Almagül & Şahin, Erdal & Şahin, Liaisan & Koç, Aylin, (2007), *Hakasça-Türkçe Sözlük*, TDK yay., Ankara
- Nemet, YU., (1960), *Spisok Slovna Yazyke Yasov, Vengerskikh Alan*, Osetinskiy NII, Ordzhonikidze
- Nemeth, Gyula, (1990), *Kumuk ve Balkar Lehçeleri Sözlüğü*, Kültür Bakanlığı yay., Ankara
- Németh, Julius, (1959), *Eine Wörterliste der Jassen, der Ungarländischen Alanen*, (Abhandlungen der Deutschen Akademie der Wissenschaften zu Berlin. Klasse für Sprachen, Literatur und Kunst, Jahrg.), Berlin, N.4
- Neumann, Karl, (1855), *Die Hellenen in Skythenlande (Ein Beitrag zur Alten Geographie, Ethnographie und Handelsgeschichte)*, Georg Reimer, Berlin
- Newman, John Henry, (1854), *Lectures on the History of the Turks in Its Relation to Christianity*, Charles Dolman, Dublin
- Nicola, Bruno De, (2017), “Ordo”, *The Mongol Empire: A Historical Encyclopedia*, (ed.by Timothy May), ABC-CLIO, California, Vol.I, ss.92-94

- Nur, Rıza, (1994), *Türk Tarihi*, Toker Yayınları, İstanbul, Cilt:I
- Onat, Ayşe & Orsoy, Sema & Ercilasun, Konuralp, (2004), *Han Hanedanlığı Tarihi (Hsiung-nu) Hun Monografisi*, Türk Tarih Kurumu Basımevi, Ankara
- Onat, Ayşe, (2012), *Çin Kaynaklarında Türkler: Han Hanedanı Tarihinde "Batı Bölgeleri"*, Türk Tarih Kurumu Basımevi, Ankara
- Otkan, Pulat, (2018), *Tarihçinin Kayıtları'na (Si Ji) Göre Hunlar*, Türkiye İş Bankası Kültür Yayınları, İstanbul
- Ögel, Bahaeddin, (1948), "Çin Kaynaklarına Göre Wu-sun'lar ve Siyasi Sınırları Hakkında Bazı Problemler", *Ankara Üniversitesi Dil ve Tarih Coğrafya Fakültesi Dergisi*, 6(4), ss.259-278
- , (1957), "Eski Ortaasya Kabileleri Hakkında Araştırmalar I. Yüe-Çi'ler", *Ankara Üniversitesi Dil ve Tarih Coğrafya Fakültesi Dergisi*, XV/I, ss.247-278
- , (1991), *Türk Kültür Tarihine Giriş*, Kültür Bakanlığı Yay., Ankara, Cilt:III, VI
- , (2014), *Türk Mitolojisi*, Türk Tarih Kurumu Yayınları, Ankara, C.II
- Öner, Mustafa, (2009), *Kazan-Tatar Türkçesi Sözlüğü*, TDK yay., Ankara
- Ölmez, Mehmet, (1997), "Eski Türk Yazıtlarında Yabancı Ögeler (2)", *Türk Dilleri Araştırmaları*, 7, ss.175-186
- Özdemir, Ali Rıza, (2022), *Kayıp Türkler (Etnik Coğrafya Bakımından Kürtleşen Türkmen Aşiretleri)*, Kripto Yayınları, Ankara
- Özerdim, Muhaddere N., (1943), " M.S. 4-5 inci Asırlarda Çin'in Şimalinde Hanedan Kuran Türklerin Şiirleri", *Ankara Üniversitesi Dil, Tarih-Coğrafya Fakültesi Dergisi*, Cilt:2, sayı:1, ss.89-98
- Özşahin, Murat, (2017), *Başkurt Türkçesi Sözlüğü*, Türk Dil Kurumu Yayınları, Ankara
- Öztek, Zafer, (2006), *Halk Dilinde Sağlık Değişleri Sözlüğü*, TDK yay., Ankara
- Öztunçer, Özlem, (2006), *Uygur Şiveleri Sözlüğü (A'dan Z'ye Kadar Transkripsiyonlu Metin)*, Çanakkale 18 Mart Üni. Sos.Bil.Ens. ABD, Yüksek Lisans Tezi
- Özükan, Bülent, (2017), *Osmanlı ve Türkiye Coğrafyasındaki İzleriyle Tabula Peutingeriana: Roma İmparatorluğu'nun 2000 Yıllık Yol Haritası*, Boyut Yayınları, İstanbul
- Paasonen, H., (1950), *Çuvaş Sözlüğü*, İbrahim Horoz Basımevi, İstanbul
- , (1974), *Tschuwaschisches Wörterverzeichnis*, Studia Uralo-Altaica IV, Szeged
- Page, R.I., (2020), *İskandinav Mitleri*, Phoenix Yayınları, Ankara
- Parker, E.H, (2008), *A Thousand Years of the Tartars*, Routledge, New York
- Parzinger, Hermann, (2006), *Die Frühen Völker Eurasiens/ Vom Neolithikum bis zum Mittelalter*, C.H.Beck, Munich
- Patkanov, S., (1890), "Oproiskhozhdenii Geograficheskago İmeni Sibif", *Sibirskiy Sbornik*, II, St.Petersburg, ss.179-190
- Patkanoff, S, (1900), "Über das Volk der Sibirien", *Keleti Szemle*, I, ss.258-277
- Pekarskiy, E.K., (1945), *Yakut Dili Sözlüğü*, Ebüzziya Matbaası, İstanbul
- Petkov, Kiril, (2008), *The Voices of Medieval Bulgaria, Seventh-Fifteenth Century, The Records of a Bygone Culture*, Koninklijke Brill, Leiden-Boston
- Philostorgius, (2007), *Church History*, Society of Biblical Literature, Atlanta
- Pilipenko, Aleksandr S.&Trapezov, Rostislav O.&Cherdantsev, Stepan V.&Babenko, Vladimir N.&Nesterova, Marina S.& Pozdnyakov, Dmitri V.&Molodin, Vyacheslav I.& Polosmak, Natalia V., (2018), "Maternal Genetic Features of the Iron Age Tagar Population from Southern Siberia (1st Millenium BC)", *PLoS ONE*, 13(9), e0204062
- Plinius, (1961), *Natural History*, Harvard University Press, Londra, V.II, Book III-VII
- Pliny the Elder, (1847), *Pliny's Natural History*, George Barclay
- Plutarch, (1973), *The Age of Alexander: Nine Greek Lives*, Penguin Books, London
- Polybius, (1925), *The Histories*, W. Heinemann, London, Volume IV

- Potratz, Johannes A.H., (1963), *Die Skythen in Südrussland: Ein Untergegangenes Volk in Südosteuropa*, Raggi, Basel
- Pritsak, Omeljan, Omeljan, Pritsak, Omeljan, (1954), "Kultur und Sprache der Hunnen", in *Festschrift Dmytro Chyžewskyj zum 60. Geburtstag* (Berlin: Harrassowitz), ss.238-49
- , (1954), "Ein Hunnisches Wort", *Zeitschrift der Deutschen Morgenländischen Gesellschaft*, 104, ss.124-135
- , (1955), *Die Bulgarische Fürstenliste und die Sprache der Protobulgaren*, (Ural-Altäische Bibliothek), Otto Haarsowitz, Wiesbaden
- , (1959), "Xun der Volksname der Hsiung-nu", *Central Asiatic Journal*, Vol.5. No.1, ss.27-34
- , (1975), "The Pechenegs: A Social of Economic and Social Transformation", *Archivum, Eurasiae Medii Aevi*, 211-235
- , (1982) "The Hunnic Language of the Attila Clan", *Harvard Ukrainian Studies*, V.6, N.4, ss.428-76
- , (2002), "Türk-Slav Ortak Yaşamı: Doğu Avrupa'nın Türk Göçebeleri", *Türkler Ansiklopedisi*, Ankara, Yeni Türkiye yay., V.II, ss.509-521
- Priscus, (2014), *The Fragmentary History of Priscus/ Attila, the Huns and the Roman Empire, AD 430-478*, Evolution Publishing, Merchantville NJ
- , (2020), *Fragmenta et Excerpta: Attila ve Bizans Tarihi*, Alfa Yayınları, İstanbul
- Procopius, (1914), *History of the Wars*, William Heinemann, London, Books I-II
- Ptolemaios, (2006), *Handbuch der Geographie*, Schwabe Verlag, Basel, T.II
- Pulleyblank, E., (1962) "The Consonantal System Of Old Chinese: part IP", *Asia Major*, 16, ss.262-264
- , (1970), "The Wu-sun and Sakas and the Yüeh-chih Migration", *Bulletin of the School of African and Oriental Studies*, 33, ss.154-160
- , (1983), "The Chinese and Their Neighbours in Prehistoric and Early Historic Times", *The Origins of the Chinese Civilization*, (ed. David N. Knightley), University of California Press, Berkeley, ss.411-466
- , (1986), "Yazyk Khunnu", *Zarubezhnaya Tyurkologiya*, Vyp.1. M., ss.29-70
- , (1990), "The High Carts: A Turkish Speaking People Before the Turks", *Asia Major*, 3, ss.21-26
- , (1990), "The Peoples of the Steppe Frontier in Early Chinese Sources", *Migracijske Teme*, 15/1-2, ss.35-61
- , (1991), *Lexicon of Reconstructed Pronunciation in Early Middle Chinese, Late Middle Chinese, and Early Mandarin*, UBC Press, Vancouver
- , (2000), "The Hsiung-nu", *History of the Turkic Peoples in the pre-Islamic Period*, (ed.by Hans Robert Romer), Klaus Schwarz Verlag, Berlin, ss.52-75
- , (2002), "The Chinese and Their Neighbours in Prehistoric and Early Historic Times", *Central Asia and Non-Chinese Peoples of Ancient China*, Ashgate Variorum, Burlington, ss.411-466
- , (2002), *Central Asia and Non-Chinese Peoples of Ancient China*, Aldershot, UK, and Burlington, VT: Ashgate, VII
- P'yankov I.V. (2011), "Problema Dinlinov", *Voprosy Arkheologii Kazakhstana*. Vyp.3. Almaty, ss.411-419
- Ramstedt, G.J., (1922), Zur frage nach der Stellung des Tscuwassichen", *Journal de la Société Finno-Ougrienne*, 38(1), ss.1-34
- , (1935), *Kalmückischen Wörterbuch*, Suomalais-Ugrilainen Seura, Helsinki
- Ramzi, Murad, (2017), *Tal'fik Al'-Akhbar i Talkikh Al'-Asar Fi Vakai'Kazan va Bolgar va Muluk At-Tatar*, Bashkirskiy Gosudarstvennyy Universitet, Ufa, T.I
- Räsänen, Martti, (1969), *Versuch Eines Etymologischen Wörterbuchs Der Türksprachen*, Helsinki, Suomalais-Ugrilainen Seura

- Rásonyi, Lazsló, (2006), *Doğu Avrupada Türklük*, Selenge Yayınları, İstanbul
- Rehm, Ellen, (2010), “The Impact of the Achaemenids on Thrace: A Historical Review”, *Achaemenid Impact in the Black Sea: Communication of Powers (Black Sea Studies 11)*, Aarhus University Press, Aarhus, ss.137-160
- Rice, Tamara Talbot, (1957), *The Scythians*, Praeger, New York
- Romer, F.E., (1998), *Pomponius Mela's Description of the World*, , The University of Michigan Press, Ann Arbor
- Romm, James, (2012), *The Landmark Arrian: The Campaigns of Alexander the Great*, Anchor Books, New York
- Róna-Tas, András, (2005), “Turkic-Alanian-Hungarian Contacts”, *Acta Orientalia Scientiarum Hungaricae*, Vol.58, No.2, ss.205-213
- Róna-Tas, András & Berta, Árpád, (2011), *West Old Turkic Turkic Loanwords in Hungarian*, Part I, Harrossowitz Verlag, Wiesbaden, Part II
- Rong, Xinjiang, (2022), *The Silk Road and Cultural Exchanges between east and West*, Brill, Leiden
- Roux, Jean-Paul, (2022), *Moğol İmparatorluğu Tarihi*, Dergâh yayınları, İstanbul
- Rufus, Curtius, Quintus, (1747), *His History of the Wars of Alexander*, London, Vol.II
- Rusybroeckli Willem, (2010), *Mengü Han'ın Sarayına Yolculuk 1253-1255*, Kitap Yayınevi, İstanbul
- Saltaoğlu, Cengiz & Güneri, Semih & Bauburt, Ahmet Z & Tuluğ, Gediz, (2022), “Esik and Ay Khanum Inscriptions: A Linguistic, Epigraphic and Archaeological Evaluation”, *International Journal of Turcology*, Number 17, ss.14-67
- Sarı, Gözde Çolakoğlu, (2014), “Asya'dan Avrupa'ya Yaylı Çalgılar (Tel Üzerinde Ses Elde Etme Tekniğine Göre Sınıflandırma)”, *The Journal of Academic Social Science Studies*, N:25-1, Summer I, ss.35-50
- Samolin, William, (1957), “Hsiung-nu, Hun, Turk”, *Central Asiatic Journal*, Vol.3, No.2, ss.143-150
- Sanzheyev G.D., & Orlovskaya M.N., & Shevernina Z.V., (2018), *Etimologicheskii Slovar' Mongol'skikh Yazykov*, RAN, Moskva, T.III
- Schiltberger, Johannes, (1885), *Hans Schiltbergers Reisbuch*, Litterarischer Verein in Stuttgart, Tübingen
- Schiltberger, Johannes, (1879), *The Bondage and Travels of Johann Schiltberger, A Native of Bavaria, In Europe, Asia and Africa (1396-1427)*, The Hakluyt Society, London
- Schiltberger, Johannes (1995), *Türkler ve Tatarlar Arasında (1394-1427)*, İletişim Yayınları, İstanbul
- Schönebaum, Herbert, (1922), *Die Kenntnis der Byzantinischen Geschichtsschreiber von der ältesten Geschichte der Ungarn von der Landnahme*, (Ungarische Bibliothek für das Ungarische Institut an der Universität Berlin, hrsg. Von Robert Gragger, 1.Reihe, 5.), Vereinigung wissenschaftlich Verleger, Berlin und Leipzig
- Schuessler, Alex, (2014), “Phonological Notes on Han Period Transcriptions of Foreign Names and Words”, *Studies in Chinese and Sino-Tibetan Linguistics: Dialect, Phonology, Transcription and Text*, Institute of Linguistics, Academia Sinica, Taipei, ss.249-292
- Seneca, (1978), *Thyestes*, Bobbs-Merrill Educational Publishing, Indianapolis
- Shaw, Robert Barkley, (2014), *Kâşgar ve Yarkend Ağzı Sözlüğü*, TDK yay., Ankara
- Sheng-ming, Yang, (1996), T'u-chüeh ve T'ieh-le Kavim Adları Üzerine”, *Türk Dünyası İncelemeleri Dergisi*, Say:I, ss.241-243
- Shervashidze, I.N., (1986), “Formy Glagola v Yazyke Tyurkskikh Runicheskikh Nadpisey”, *Metsniereba*, Tb., ss.3-9
- Shih-min, Geng, (2013), “Hunların Dili”, *Sabir, Sekel, Avar ve Bulgar Etnik Meselelerinin Çözümü*, Hikmetevi Yayınları, İstanbul, ss.213-223

- Shi, Jinbo, (2020), *Tangut Language and Manuscripts: An Introduction*, Brill, Leiden
- Shimunek, Andrew & Beckwith, Christopher I. & Washington, Jonathan North & Kontovas, Nicholas & Niyaz, Kurban, (2015), "The Earliest Attested Turkic Language The Chieh 鞑 (*KĪR) Language of the Fourth Century A.D.", *Journal Asiatique*, 303:1, ss.147-149
- Shiratori, Kurakichi. (1902), "Sinologische Beiträge zur Geschichte der Tiirk-Völker; über die Sprache der Hsiungnu und Tungghu-Stämme," *Bulletin de l'Academie Imperiale des Sciences de St.-Petersbourg*, ser. 5, t. 17, ss.1-33
- Shönig, Claus, (2011), "Turco-Mongolic Relations", *The Mongolic Languages*, (edit. by J.Janahunen), Routledge, New York, ss.403-419
- Shul'ga, P.I., (2015), "O Zakhroneniyakh Korgantasskogo Tipa", *Sakskaya Kul'tura Saryarki v Kontekste İzcheniya Etnosotsiokul'turnykh Protssessov Stepnoy Yevrazii*, Almaty, NITSIA "Begazy-Tasmola", ss.405-418
- Sırkaşeva, L.T.Ryumina & Kuçığaşeva, N.A., (2000), *Teleüt Ağzı Sözlüğü*, TDK yay.,Ankara
- Sigizmund Gerbershteyn, (2007), *Moskoviya*, Astrel', Moskva
- Sigismund von Herberstein, (2010), *Notes Upon Russia/ A Translation of the Earliest Account of that Country, Entitles 'Rerum Moscoviticarum Commentarii'*, Cambridge University Press, New York
- Sinanoğlu, Suat, (1953), *Kelimelerin Etymonu Esas Tutularak Tertiplenen Yunanca-Türkçe Sözlük*, TTK Basımevi, Ankara
- Sinor, Denis, (1950), Oğuz Kağan Destanı Üzerine Bazı Mülâhazalar, *Türk Dili ve Edebiyatı Dergisi*, ss.1-14
- , (1990), "The Establishment and Dissolution of the Türk Empire", *The Cambridge History of Early Inner Asia*, Cambridge University Press, Cambridge, ss.284-316
- , (1990), "Hun Period", *The Cambridge History of Early Inner Asia*, Cambridge University, ss.177-205
- Sipâhizâde Mehmed, (2019), *Evsau'l-Mesâlik ilâ Ma'rifeti'l-Büldân ve'l-Memâlik*, Türkiye Bilimler Akademisi, Ankara
- Skaff, Jonathan Karam, (2012), *Sui-Tang China and Its Turko-Mongol Neighbours. Culture, Power and Connections 580-800*, Oxford University Press, Oxford
- Smirnov, K.F., (1989), "Savromatskaya i Rannesarmatskaya Kul'tury", *Stepi Otmosheniya Chasti SSSR v Skifo-Sarmatskoye Vremya*, Nauka, Moskva, ss.165-177
- Sümer, Faruk, (1972), *Oğuzlar (Türkmenler) Tarihleri- Boy Teşkilâtı-Destanları*, Ankara Üniversitesi Dil ve Tarih-Coğrafya Fakültesi Yayınları, Ankara
- Ssu-ma Ch'ien, (2011), *The Grand Scribe's Records, The Volume IX, The Memoirs of Han China, Part II*, Indiana University Press, Bloomington & Indianapolis
- Stachowski Marek, (2019), *Kurzgefaßtes Etymologisches Wörterbuch der Türkischen Sprache*, Księgarnia Akademicka, Kraków
- Starostin, Sergei.A. & Dybo, Anna V. & Mudrak, Oleg A., (2003), *An Etymological Dictionary of Altaic Languages* (Handbook of Oriental Studies. Section 8 Uralic & Central Asia Studies (Book 8), Brill, V.II
- Stein, Aurel, (1922), "A Chinese Expedition across the Pamirs and Hindukush, A.D. 747", *The Geographical Journal*, Vol.59, No.2, ss.112-131
- Strabo, Strabo, (1924), *Geography*, Harvard University Press, Cambridge, Volume III, Books:6-7, VII.3.18
- , (1961), *The Geography of Strabo*, Harvard University Press, Cambridge, Massachusetts, Vol.V
- Stronk, Jan P., (2017), *Semiramis' Legacy: The History of Persia According to Diodorus of Sicily*, Edinburgh University Press, Edinburgh
- Syma Tsyân', (2002), *Istoricheskiye Zapiski (Shi Tzi)*, Vostochnaya Literatura, "Pamyatniki Pis'mennosti Vostoka", RAN, Moskva, Tom IX

- Şahin, Şayan Ulsan, (2005), “Türk Kültüründe At Arabası (At Arabalarının Dili)”, *Bilig*, 32, ss.165-178
- Şengül, Fatih, (2008), “Herodotos’a Göre İskit Boylarının Yurdu”, *Fuzuli Bayat Armağanı*, ss.242-287
- , (2010), “Saka ve Skoloti Mefhumlarının Kökeni”, *Türk Dünyası Tarih Kültür Dergisi*, Ekim-286, ss.48-53
- , (2013), *Sabir, Sekel, Avar ve Bulgar Etnik Meselelerinin Çözümü*, Hikmetevi yay., İstanbul
- , (2020), “The Horse-Related Terms and Animal Names in the Language of Xiongnu(Asian Huns)”, *The Journal of Eurasian Turkic Studies*, Vol.4, ss.80-104
- , (2020), “The Language of the Farmer Scythians”, *The Journal of International Society of Language and Literature*, VOL.46, ss.31-57
- , (2022), “A Hunnic Word for Spoon: 留犁Liúlí”, *Journal of Old Turkic Studies*, 6/1, ss.111-117
- , (2022), “A Scythian Word: Σακυνδακη ‘Sakundak’”, *International Journal of Turcology*, Nr.16,
- , (2022), “Scythian Κάνναβις [Kánnabis] and Turkic Kenep”, *International Journal of Turkology*, nr.17, ss.176-182
- , (2022), “Hunnic 鐵伐 Tie-ba [< tie’ fa] and Scythian Ταβίτι [Tabiti]”, *Journal of Old Turkic Studies*, 6/2, ss.586-594
- , (2022), “Dilsel Açından Hun ve Xiongnu[Hsiung-nu] Kavim Adları Denkliği”, *Van Üniversitesi, 4. Uluslararası Türkoloji Araştırmaları Sempozyumu Tam Metin Kitabı*, ss.233-237
- , (2022), “The Origin of the Ethnonym Uighur”, *Social and Humanities Sciences(Theory, Current Researches and New Trends-5)*, (edited by İbrahim Serbestoğlu & Mehmet Yılmaz), Cetinje, Montenegro, s.137-140
- , (2023), “Turkic Shamanism and Belief Terms of Scythian Origin in Ancient Greek World”, *Social Sciences in a Globalizing World*, Duvar Yayınevi, İzmir, ss.275-290
- , (2023), “Ares: A Greek God of Turkic Origin”, *Journal of Old Turkic Studies*, 7/1, ss.194-199
- , (2023), “Hint-Avrupa Dilleri ve Türkçe Arasındaki Ortak Askeri Terimler”, *TKAE, 1.Uluslararası Türk Kültürü Sempozyumu Bildirileri-Merkezi Asya’dan Avrupa’ya Türk Kültürü-*, Keçiören Belediyesi, Ankara, ss.482-485
- Şeşen, Ramazan, (1995), *İbn-Fazlan seyahatnamesi*, Bedir yayınevi, İstanbul
- Tacitus, (1962), *The Histories/The Annals*, Harvard University Press, Cambridge&Massachusetts, In Four Volumes. Volume II. Histories, Books IV-V
- Tankut, Reşit, (1936), *Prof.H. Reşit Tankut’un Güneş-Dil Teorisine Göre Pankronik Usulle ve Paleo-Sosyolojik Dil Tetkikleri Adlı Yezinde Geçen Örnekler*, Devlet Basımevi, İstanbul
- Tannagaşeva, Nadejda N. Kurpeşko & Akalın, Şükrü Halük, (1995), *Şor Türkçesi Sözlüğü*, Çukurova Üniversitesi Basımevi, Adana
- Taishan, Yu, (1998), “A Study of Saka History”, *Sino-Platonic Papers*, Number 80, in Victor H. Mair (ed), University of Pennyslvania, July: 1-225
- , (2004), “A History of the Relationship Between the Western & Eastern Han, Wei, Jin, Northern & Southern Dynasties and the Western Regions”, *Sino-Platonic Papers*, Number 131, ss.1-378
- , (2010), “Earliest Tocharians in China”, *Sino-Platonic Papers*, Number 204, ss.1-78
- Tairov A.D., (1993), “Ranniye Kochevnikii Yuzhnogo Zaural’ya i Sakskiy Mir v VII–II vv. do n.e. // Arkheologicheskkiye kul’tury i kul’turno-Istoricheskkiye Obshechnosti Bol’shogo Urala”. *Teziy Dokladov XII Ural’skogo Arkheologicheskogo Soveshchaniya*. Yekaterinburg,
- , (2006), “Pamyatniki «Korgantasskogo Tipa»: Vzgl’yad so Storony”, *Izucheniye Pamyatnikov Arkheologii Pavlodarskogo Priiristysh’ya*, Vyp. 2, cc.182-199

- , (2019), *Yuzhnyy Ural v Epokhu Rannikh Kochevnikov*, Tsentr Yuurgu, Çelyabinsk
- Taskina, V.S., (1968), *Materialy po Istorii Syunnu (po Kitayskim Istochnikam)*, Nauka, Moskva, Vyp.1
- , (1973), *Materialy po Istorii Syunnu (po Kitayskim Istochnikam)*, Nauka, Moskva, Vyp.2
- Taşagül, Ahmet, (2004), “Sir Tarduşlar”, *Journal of Turkic Civilization Studies*, No.1, ss.143-150
- , (2009), “Soğd”, *Diyanet İslam Ansiklopedisi*, 37.Cilt, ss. 348-349
- , (2013), *Çin Kaynaklarına Göre Eski Türk Boyları*, Türk Tarih Kurumu, Ankara
- , (2022), *Bozkırın Kağanlıkları (Hunlar, Tabgaçlar, Göktürkler, Uygurlar)*, Kronik yayınları, İstanbul
- Tavkul, Ufuk, (2000), *Karaçay-Malkar Türkçesi Sözlüğü*, Türk Dil Kurumu Yayınları, Ankara
- , (2012), *Karaçay-Malkar/Kafkasların Kalbine Yolculuk*, Bengü Yayınları, Ankara
- , (2015), *Kafkasya Gerçeği*, Selenge Yayınları, İstanbul
- , (2023), *Karaçay-Malkarlar/Bir Kafkasya Halkının Etnik, Siyasî ve Kültürel Tarihi*, Selenge Yayınları, İstanbul
- Taylor, Isaac, (2005), *Words and Places or Etymological Illustrations of History, Ethnology and Geography*, Kessing Publishing
- Tekin, Talat, (1987), *Tuna Bulgarları ve Dilleri*, TDK yay., Ankara
- , (1993), *Hunların Dili*, Doruk yay., Ankara
- , (2016), *Orhon Türkçesi Grameri*, TDK yay., Ankara
- Tekin, Talat & Ölmez, Mehmet & Ceylan, Emine & Ölmez, Zuhul & Eker, Süer, (1995), *Türkmençe-Türkçe Sözlük*, Simurg yay., Ankara
- Tenishev E. R., (1997), “Gunnskiy Yazık”, *Yazyki Mira/ Tyurkskiye Yazyki*, Kyrgyzstan, Bishkek, ss.52-54
- Togan, A.Zeki Velidi, (1981), *Umumi Türk Tarihine Giriş*, Enderun Kitabevi, İstanbul
- , (1982), *Oğuz Destanı(Reşideddin Oğuznamesi, Tercüme ve Tahlili)*, Enderun Kitabevi, İstanbul
- Tolman, Herbert Cushing, (1908), *Ancient Persian Lexicon and Texts of the Achaemenidan Inscriptions Transliterated and Translated with Special Reference to Their Recent Re-examination*, Cincinnati[etc.] American Book Company, New York
- Tomilov, N.A., (2013), *Batı Sibîrya Türkleri*, Selenge Yayınları, İstanbul
- Toparlı, Recep & Vural, Hanifi & Karaatlı, Recep, (2007), *Kıpçak Türkçesi Sözlüğü*, TDK yay., Ankara
- Torday, László, (1997), *Mounted Archers: The Beginnings of Central Asian History*, Durham Academic Press, Durham
- Tozer, H.F., (1935), *A History of Ancient Geography*, Cambridge University Press, London
- Trubachev O.N., (1999), *Indoarica v Severnom Prichernomor'ye*, Nauka, Moskva
- TS, (1996), *Tarama Sözlüğü*, TDK yay., Ankara, C.IV
- Türkyılmaz, Atıla, (2013), “İslamiyet Öncesi Türklerde Su Kültü ve Günümüze Yansımaları”, *Bilim ve Kültür-Uluslararası Kültür Araştırmaları Dergisi*, Yıl:01, Sayı:04, ss.83-100
- Ustinova, Yulia, (1999), *The Supreme Gods of the Bosporan Kingdom(Celestial Aphrodite& the Most High God)*, Brill, Leiden
- , (2005), “Snake-Limbed and Tendril-Limbed Goddesses in the Art and Mythology of the Mediterranean and Black Sea”, *Scythians and Greeks: Cultural Interactions in Scythia, Athens and the Early Roman Empire (Sixth Century BC-First century AD)*, University of Exeter Press, Exeter, ss.64-79
- Ögel, Bahaeddin, (1991), *Türk Kültür Tarihine Giriş*, Kültür Bakanlığı yay., Ankara, C.VI
- Ünlü, Suat, (2013), *Çağatay Türkçesi Sözlüğü*, Eğitim Kitabevi, Konya

- Xingliang, He & Hongzhen, Gou, (2008), *A History of Turks*, China Intercontinental Press
- Van Geel, B. & Bokovenko A. & Burova N.D. & Chugunov K.V. & Dergachev V.A & Dirksen V.G. & Kulkova M. & Nagler A. & Parzinger H. & V der Plicht J. & Vasiliev S.S. Zaitseva G.I, (2004), "Climate Change and the Expansion of the Scythian Culture after 850 BC: A Hypothesis", *Journal of Archaeological Science*, 31, ss.1735-1742
- Vambery, Armin, (1882), *Der Ursprung Der Magyaren*, F.A.Brockhaus, Leipzig
- Vásáry, István, (1975), "The Hungarians or Možars and the Meščers/Mišers of the Middle Volga Region", *Archivum Eurasiae Medii Aevi*, V.I, ss.237-276
- Vasiliev, Yuriy, (1995), *Türkçe-Sahaca (Yakutça) Sözlük*, TDK yay., Ankara
- Venturi, Federica, 2008, "An Old Tibetan Document on the Uighurs: A New Translation and Interpretation", *Journal of Asian History*, Vol.42, No.1, ss.1-35
- Vernadsky, George, (1943), *A History of Russia: Ancient Russia*, Yale University Press, New Haven, Vol.1
- Vishnevskaya, O.A., (1992), "Tsentral'nyy i Vostochnyy Kazakhstan", *Stepnaya Polosa Aziatskoy Chasti SSSR v Skifo-Sarmatskoye Vremya*, Nauka, Moskva, ss.130-139
- Vovin, Alexander, (2000), "Did the Xiong-nu speak a Yeniseian Language?", *Central Asiatic Journal*, 44/1, Harrossowitz Verlag, Wiesbaden, ss. 93-103
- , (2002), "Did the Xiongnu Speak a Yeniseian Language? Part 2: Vocabulary" - *Altaica Budapestinensia MMII (Proceedings of the 45th Permanent International Altaistic Conference PIAC, Budapest, Hungary, June 23-28, 2002)*, ss.389-394
- Vovin, Alexander & Vajda, Edward & Étienne de la Vaissière, (2016), "Who were the *Kjet (鞑) and What Language did They Speak?", *Journal Asiatique*, 304,I, ss.125-144
- Warner, Elizabeth, (2017), *Rus Mitleri*, Phoenix Yayınları, Ankara
- Wedgwood, Hensleigh, (1872), *A Dictionary of English Etymology*, 2nd Ed., Tübner and Co., London
- Weissbach, F.H., (1911), *Die Keilinschriften der Achämeniden*, J.C. Hinrichs' ^{sche} Buchhandlung, Leipzig
- Wendelken, Rebecca W., (2000), "Horses and Gold: The Scythians of the Eurasian Steppes", *The Role of Migration in the History of the Eurasian Steppe/ Sedentary Civilization vs "Barbarian" and Nomad*, (ed.by Andrew Bell-Fialkoff), Macmillian, New York, ss.189-206
- Werner, Heinrich, (2002), *Vergleichendes Wörterbuch der Jenissej-Sprachen*, Harrasowitz Verlag, Wiesbaden, Band II:L-Ş
- William of Rubruck, (1990), *The Mission of Friar William of Rubruck (His journey to the Court of the Great Khan Möngke)*, Hackeet Publising Company, Indianapolis/Cambridge
- William of Rubruck, (1990), *The Misssion of Friar William of Rubruck: His Journey to the Court of the Great Khan Möngke 1253-1255*, The Hakluyt Society, London
- Wixman, Ronald, (1988), *The Peoples of the USSR/An Ethnographic Handbook*, M.E.Sharpe, N.Y.
- Yablonsky, Leonid T., (2006), "Scythians and Saka: Ethnic Terminology and Archaeological Reality", *The Golden Deer of Eurasia// Perspectives on the Steppe Nomads of the Ancient World*, Yale University Press, New Haven and London, ss.24-31
- Yagodin, Vadim N. & Betts, A.V.G. & Blau, Soren, (2007), *Ancient Nomads of the Aralo-Caspian Region (The Duana Archaeological Complex)*, Peeters, Leuven, Ancient Near Eastern Studies Supplement Series 25
- Yamauchi, Edwin, (2007), "The Scythians-Who Were They? And Why did Paul Include Them in Colossians 3:11?", *Priscilla Papers*, Vol.21, No.4, ss.13-18
- Yegorov B.G., (1964), *Etimologicheskiy Slovar' Chuvashskogo Yazyka*, Chuvashskoye Knizhnoye Izdatel'stvo, Cheboksary
- Yıldırım, Kürşat, (2013), *Çin Kaynaklarında Türkistan Şehirleri*, Ötüken yayınları, İstanbul

- , (2013), “Orta Doğu’da bir Çinli Seyyah: Kan Ying (M.S.97)”, *Geçmişten Günümüze Seyahatler ve Seyahatnâmeler*, Kitabevi, İstanbul, ss.33-42
- , (2015), “Sung Yün’un Türkistan’daki Seyahati”, *Tarih İncelemeleri Dergisi*, XXX/1, ss.281-300
- Yudahin, K.K., (1998), *Kırgız Sözlüğü*, Türk Dil Kurumu Yayınları, Ankara, C.II
- Yuan, Hong, (2018), *The Sinitic Civilization Book II: A Factual History Through the Lens of Archaeology, Bronzeware, Astronomy, Divination, Calendar and the Annal*, iUniverse, Bloomington
- Yule, Henry, (1873), “Notes on Hwen Thsang’s Account of the Principalities of Tokháristán, in which some Previous Geographical Identifications are Reconsidered”, *The Journal of the Royal Asiatic Society of Great Britain and Ireland*, New Series, Vol.6, No.1, ss.92-120
- Yücel, Mualla Uydu, (2007), *İlk Rus Yıllıklarına Göre Türkler*, Türk Tarih Kurumu, Ankara
- , (2020), *Türkistan’dan Tuna’ya Peçenekler*, Doğu Kütüphanesi, İstanbul
- Zaitseva, Ganna I. & Possnert, Göran & Alekseev, Andrey Yu. & Dergachev, Valentin A. & Sementsov, Anatoly A., (1998), “The First ¹⁴C Dating of Monuments in European Scythia”, *Radiocarbon*, Vol.40, No.2, ss.767-774
- Zolton, Gombocz, (1912), *Bulgarisch-Türkischen Lehnwörter in Der Ungarischen Sprache*, Helsinki, Société Finno-Ougrienne

İnternet Sayfaları

- <http://www.geonames.org/search.html?q=Belogor&country=>
- <http://www.geonames.org/577960/belogor-ye.html>
- <http://www.geonames.org/873496/belogor-ye.html>
- <http://www.geonames.org/565279/donskoye-belogor-ye.html>
- <http://www.geonames.org/577959/belogor-ye.html>
- <http://www.geonames.org/7687774/belogor-ye.html>
- <http://www.geonames.org/630285/belogor-ye.html>
- <http://www.geonames.org/712582/bilohirya.html>
- <http://www.geonames.org/712583/bilohiria.html>
- <http://www.geonames.org/search.html?q=Mukry&country=>
- https://upload.wikimedia.org/wikipedia/commons/b/b5/Map_of_Sogdia.png

SANAL DÜNYA GERÇEK HAYAT

Sosyal Sermayenin İnternete Yansımaları

DR. FATMA ÖZTAT

EĞİTİM
yayınevi

SANAL DÜNYA GERÇEK HAYAT Sosyal Sermayenin İnternete Yansımaları

Dr. Fatma Öztat

Genel Yayın Yönetmeni: Yusuf Ziya Aydoğan (yza@egitimyayinevi.com)

Genel Yayın Koordinatörü: Yusuf Yavuz (yusufyavuz@egitimyayinevi.com)

Sayfa Tasarımı: Kübra Konca Nam

Kapak Tasarımı: Eğitim Yayınevi Grafik Birimi

T.C. Kültür ve Turizm Bakanlığı

Yayıncı Sertifika No: 47830

ISBN: 978-625-6382-69-5

1. Baskı, Kasım 2023

Baskı Cilt

Repro Bir Matbaacılık

İvedik OSB Matbaacılar Sitesi 1514 Cad. No: 23-25 Yenimahalle/Ankara

Matbaa Sertifika No: 47381

Kütüphane Kimlik Kartı

SANAL DÜNYA GERÇEK HAYAT Sosyal Sermayenin İnternete Yansımaları

Dr. Fatma Öztat

IV+158 s., 160x240 mm

Kaynakça var, dizin yok.

ISBN: 978-625-6382-69-5

Copyright © Bu kitabın Türkiye'deki her türlü yayın hakkı Eğitim Yayınevi'ne aittir. Bütün hakları saklıdır. Kitabın tamamı veya bir kısmı 5846 sayılı yasanın hükümlerine göre kitabı yayımlayan firmanın ve yazarlarının önceden izni olmadan elektronik/meکانık yolla, fotokopi yoluyla ya da herhangi bir kayıt sistemi ile çoğaltılamaz, yayımlanamaz.

EĞİTİM

yayınevi

Yayınevi Türkiye Ofis: İstanbul: Eğitim Yayınevi Tic. Ltd. Şti., Atakent mah. Yasemen sok. No: 4/B, Ümraniye, İstanbul, Türkiye

Konya: Eğitim Yayınevi Tic. Ltd. Şti., Fevzi Çakmak Mah. 10721 Sok. B Blok, No: 16/B, Safakent, Karatay, Konya, Türkiye
+90 332 351 92 85, +90 533 151 50 42, 0 332 502 50 42
bilgi@egitimyayinevi.com

Yayınevi Amerika Ofis: New York: Eğitim Publishing Group, Inc. P.O. Box 768/Armonk, New York, 10504-0768, United States of America
americaoffice@egitimyayinevi.com

Lojistik ve Sevkiyat Merkezi: Kitapmatik Lojistik ve Sevkiyat Merkezi, Fevzi Çakmak Mah. 10721 Sok. B Blok, No: 16/B, Safakent, Karatay, Konya, Türkiye
sevkiyat@egitimyayinevi.com

Kitabevi Şubesi: Eğitim Kitabevi, Şükran mah. Rampalı 121, Meram, Konya, Türkiye
+90 332 499 90 00
bilgi@egitimkitabevi.com

İnternet Satış: www.kitapmatik.com.tr
+90 537 512 43 00
bilgi@kitapmatik.com.tr



KAYNAKÇA

- Abay Alyüz, S. B. (2018). *Sosyal Sermaye, Sosyal Ağlar ve Sosyal Destek İlişkisi -Sultanbeyli ve Kadıköy'de Sosyal Hizmet Merkezlerine Başvuranlara İlişkin Karşılaştırmalı Durum Çalışması*. Yalova Üniversitesi Doktora Tezi.
- Abay Alyüz, S. B. (2020). Sosyal Desteğin Birey Yaşamında Önemi ve Sosyal Hizmet. *Talim*. 4 (1). 115-134.
- Acar, E. (2011). Effects of Social Capital on Academic Success: A Narrative Synthesis. *Educational Research and Reviews*, 6 (6), 456-461.
- Adedeji, A., Silva, N. ve Bullinger, M. (2019). Cognitive and Structural Social Capital as Predictors of Quality of Life for Sub-Saharan African Migrants in Germany. *Applied Research Quality Life*. <https://link.springer.com/content/pdf/10.1007/s11482-019-09784-3.pdf> Erişim Tarihi: 03.04.2020.
- Adjaye-Gbewonyo, K., Kawachi, I., Subramanian, S.V. ve Avendano, M. (2018). High Social Trust Associated with Increased Depressive Symptoms in a Longitudinal South African Sample. *Social Science and Medicine*. 197. 127-135.
- Adler, P. S., ve Kwon, S. W. (2002) Social Capital: Prospects for a New Concept. *Academy of Management Review*. 27 (1). 17-40.
- Adler, P. S., ve Kwon, S. W. (2009). Social Capital: The Good, the Bad, and the Ugly. Ed.: Lesser, E. L. *Knowledge and Social Capital*. Butterworth—Heinemann: USA.
- Akkaş, H. H. ve Tekir, O. (2013). *Demokrasinin Gelişmesi ve Sürdürülebilirlikte Sosyal Sermaye*. Ankara: Kadim Yayınları.
- Aksoy, A. (2019). *Ortaokul Öğrencilerinin Riskli İnternet Davranışları ve Güvenli İnternet Kullanımı Hakkında Öğrenci ve Ebeveyn Görüşleri*. Marmara Üniversitesi Yüksek Lisans Tezi.
- Aktürk, A. O. (2015). Analysis Of Cyberbullying Sensitivity Levels of High School Students and Their Perceived Social Support Levels. *Interactive Technology and Smart Education*. 12 (1). 44-61.
- Alimoradi, Z., Lin, C.Y., Imani, V., Griffiths, M. D. ve Pakpour, A. H. (2019). Social Media Addiction and Sexual Dysfunction Among Iranian Women: The Mediating Role of Intimacy and Social Support. *Journal of Behavioral Addictions*. 8 (2). 318–325.
- Alshakhsi, S., Chemnad, K., Almourad, M. B. Altuwairiqi, M., JMcAlaney, J., ve Ali, R. (2022). Problematic İnternet Usage: The Impact of Objectively Recorded and Categorized Usage Time, Emotional İntelligence Components and Subjective Happiness About Usage, *Heliyon*, 8 (10), 1-11.
- Altman, I., ve Taylor, D. (1987). Communication in Interpersonal Relationships: Social Penetration Theory. Ed.: Roloff, M. E. Ve Miller, G. R. *Interpersonal Processes: New Directions In Communication Research*. Newbury Park, CA: Sage. 257-277.
- Amegbor, P. M., Braimah, J. A., Adjaye-Gbewonyo, D., Rosenberg, M. W. ve Sabel, C. E. (2020). Effect of Cognitive and Structural Social Capital on Depression Among Older Adults in Ghana: A Multilevel Cross-Sectional Analysis. *Archives of Gerontology and Geriatrics*. <https://www.sciencedirect.com/science/article/pii/S016749432030039X#bbib0380> Erişim Tarihi: 1.04.2020.
- Antonucci, T. (1985). Social Support: Theoretical Advances, Recent Findings And Pressing Issues. (Ed.: Sarason, I. G. ve Sarason, B. R.). *Social Support: Theory, Research and Applications*. 39-50. Nato ASI: Fransa.

- Aslan, S. (2016). Türkiye’de Sosyal Sermaye Bileşenlerinden Güven Hakkında Bir Değerlendirme. *C.Ü. İktisadi ve İdari Bilimler Dergisi*. 17 (2). 181-204.
- Asmar, A., Audenhove, L. ve Marien, I. (2020). Social Support for Digital Inclusion: Towards a Typology of Social Support Patterns. *Social Inclusion*. 8 (2). 138-150.
- Aydemir, M. A. (2011). *Sosyal Sermaye Topluluk Duygusu ve Sosyal Sermaye Araştırması*. Konya: Çizgi Kitabevi.
- Bae, J. (2015). The Impact of Social Capital On Men’s Mental Health from the Perspective of Social Support Theory. *International Journal of Japanese Sociology*. 24 (1). 14756781.
- Bağcı, S. C. (2018). Does Everyone Benefit Equally From Self-Efficacy Beliefs? The Moderating Role of Perceived Social Support on Motivation. *The Journal of Early Adolescence*. 38 (2). 204-219.
- Baker, B. ve Yang, I. (2018). Social Media as Social Support in Pregnancy and the Postpartum. *Sexual & Reproductive Healthcare*. 17. 31-34.
- Banstola, R. S., Ogino, T. ve Inoue, S. (2020). Self-esteem, perceived social support, social capital, and risk-behavior among urban high school adolescents in Nepal, *SSM - Population Health*, 11 (100570). 1-9.
- Bano, S., Cisheng, W., Khan, A. N. ve Khan, N. A. (2019). Whatsapp Use and Student’s Psychological Well-Being: Role of Social Capital and Social Integration, *Children and Youth Services Review*, 103, 200-208.
- Baptista, N., Alves, H. ve Pinho, J. (2021). The Case for Social Support in Social Marketing. *RAUSP Management Journal*. 6 (3). 295-313.
- Barker, R., Rowland, S., Thompson, C., Lock, K., Hunter, K., Lim, J. ve Marks, D. (2022). Ties that bind: Young people, community and social capital in the wake of the pandemic, *SSM - Qualitative Research in Health*, 2. <https://doi.org/10.1016/j.ssmqr.2022.100155>.
- Barnes, M. K. ve Duck, S. (1994). Everyday Communicative Contexts for Social Support. (Ed.: B. Burleson, T. Albrecht, & I. G. Sarason). *Communication of Social Support: Messages, Interactions, Relationships And Community*. 175-194. Thousand Oaks CA: Sage.
- Barratt, J. M. ve Duran, F. (2021). Does Psychological Capital and Social Support Impact Engagement and Burnout in Online Distance Learning Students? *The Internet and Higher Education*, 51. 100821. 1-9.
- Barrera, M., Jr., ve Ainlay, S. L. (1983). The Structure of Social Support: A Conceptual and Empirical Analysis. *Journal of Community Psychology*, 11, 133-143.
- Baskak, B., Atbaşoğlu, C. ve Can Saka, M. (2009). Şizofreni Etiyolojisinde Psiko-Sosyal Etmenlerin Rolü: Antipsikiyatriden Gen Çevre Etkileşimine. *Nöropsikiyatri Arşivi*. 46. 1-9.
- Baş, F. C. (2018). Sosyal Medya Davranışının Oluşumu: Çevrimiçi Ortamlarda Güven, Sosyal Sermaye ve Saygınlık İlişkisi. *Sosyoloji Araştırmaları Dergisi*. 21 (2). 49-85.
- Bayın, Ü. ve Kaya, M. (2021). Forgiveness and Perceived Social Support in Teenagers. *Education Quarterly Reviews*. 4 (3). 588-605.
- Benoit, A. ve Tommaso E. D. (2020). Attachment, Loneliness, and Online Perceived Social Support. *Personality and Individual Differences*. 167. 110230.

- Brailovskaia, J., Rohmann, E., Bierhoff, H. W., Schillack, H. (2019). The Relationship Between Daily Stress, Social Support and Facebook Addiction Disorder. *Psychiatry Research*. 276. 167-174.
- Brailovskaia, J., Schönfeld P., Zhang X.C., Bieda, A. Kochetkov, Y. ve Margraf, J. (2018). A Cross-Cultural Study in Germany, Russia, and China: Are Resilient and Social Supported Students Protected Against Depression, Anxiety, and Stress. *Psychological Reports*. 121 (2). 265 – 281.
- Brailovskaia, J., Ozimek, P. ve Bierhoff, Hans-Werner. (2021). How to Prevent Side Effects of Social Media Use (SMU)? Relationship Between Daily Stress, Online Social Support, Physical Activity and Addictive Tendencies – A Longitudinal Approach Before And During the First Covid-19 Lockdown in Germany. *Journal of Affective Disorders Reports*. 5. 100144.
- Brakel, V., Barreda-Ángeles, M. ve Hartmann, T. (2023). Feelings of Presence and Perceived Social Support in Social Virtual Reality Platforms, *Computers in Human Behavior*, 139 (107523), 1-10.
- Bryman A. ve Cramer, D. (2001). *Quantitative Data Analysis with SPSS Release for Windows*. London: Rautledge.
- Bourdieu, P. (1982). Les Rites D'institution. *Actes De La Recherche En Sciences Sociales*. 43 (1). 58–63.
- Bourdieu, P. (1984). The Forms of Capital. Richardson, J. *Handbook of Theory and Research for the Sociology of Education*. New York: Greenwood. 15-29. https://home.iitk.ac.in/~amman/soc748/bourdieu_forms_of_capital.pdf Erişim Tarihi: 24.06.2021.
- Bourdieu, P. (1985). Social Space and the Genesis of Groups. *Theory and Society*. 14 (6). 723-744.
- Bourdieu, P. (1986). The Forms of Capital. Ed.: Richardson, J. *Handbook of Theory and Research for the Sociology of Education*. Westport: CT: Greenwood. 241–258. <https://www.marxists.org/reference/subject/philosophy/works/fr/bourdieu-forms-capital.htm#n11> Erişim Tarihi: 08.08.2021.
- Bourdieu, P. ve Wacquant, L. J. D. (1992). *An Invitation to Reflexive Sociology*. Chicago: University of Chicago Press.
- Büyüköztürk, Ş. (2002). *Sosyal Bilimler İçin Veri Analizi El Kitabı*. Ankara: Pegem A Yayıncılık.
- Büyüköztürk, Ş. (2002a). Faktör Analizi: Temel Kavramlar ve Ölçek Gelistirmede Kullanımı. *Kuram ve Uygulamada Eğitim Yönetimi*. 32 470-483.
- Caplan, G. (1974). Support Systems and Community Mental Health: Lectures on Concept Development. *Behavioral Publications*. 25 (10). 682-683.
- Cassel, J. (1976). The Contribution of the Social Environment To Host Resistance. *American Journal Of Epidemiology*. 104(2). 107–123.
- Cevahir, E. (2020). *SPSS ile Nicel Veri Analizi Rehberi*. Kibele: İstanbul.
- Chambers D. (2013). Virtual Communities and Online Social Capital. *Social Media and Personal Relationships*. London: Palgrave Macmillan. 142-161.
- Chang, L. C., Dattilo, J., Hsieh, P. ve Huang, F. H. (2021). Relationships of Leisure Social Support and Flow With Loneliness Among Nursing Home Residents During the COVID-19 Pandemic: An Age-Based Moderating Model. *Geriatric Nursing*. 42 (6). 1453-1460.

- Chen, Y. ve Xu, Y. (2021). Exploring the Effect of Social Support and Empathy on User Engagement in Online Mental Health Communities. *International Journal of Environmental Research and Public Health*. (13). 1-18.
- Ching, S. J., Siswanto, I. ve Febriana, R. (2019). Psychological Capital, Social Support, and Career Capital of Indonesian Students in Taiwan. *Jurnal Pendidikan Teknologi dan Kejuruan*. 25 (1). 1-9.
- Chiu, C. M., Hsu, M. H. ve Wang, E. T. G. (2006). Understanding Knowledge Sharing in Virtual Communities: An Integration of Social Capital and Social Cognitive Theories. *Decision Support Systems*. 4 (3). 1872-1888.
- Choi, J. R., Hong, S. ve Kim, J. (2023). Does Social Capital Matter to the Millennials? Social Capital and User Engagements in Online Video Platforms, *Telematics and Informatics*, 80, 1-14.
- Chu, Y. ve Yang, J. (2019). Assessing Effect of Bridging Social Capital on the Attitudes Toward Immigrants in the U.S.: Does Race Matter? *Race and Social Problems*. 11. 212-224.
- Chu, W., Tange, C., Nishita, Y., Tomida, M., Shimokata, H., Otsuka, R., Lee, M. ve Arai, H. (2023). Effect Of Different Types of Social Support on Physical Frailty Development Among Community-Dwelling Older Adults in Japan: Evidence From A 10-Year Population-Based Cohort Study. *Archives of Gerontology and Geriatrics*, 108. 1-7.
- Chung, J. E. (2013). Social Interaction in Online Support Groups: Preference for Online Social Interaction Over Offline Social Interaction. *Computers in Human Behavior*. 29 (4). 1408-1414.
- Chung, T. Y. ve Chen, Y. L. (2018). Exchanging Social Support on Online Teacher Groups: Relation to Teacher Self-Efficacy. *Telematics and Informatics*. 35 (5). 1542-1552.
- Cobb, S. (1976). Social Support as a Moderator of Life Stress. *Psychosomatic Medicine*. 38 (5). 300-314.
- Coget, J.-F., Yamauchi, Y. ve Suman, Y. M. (2002). The Internet, Social Networks and Loneliness, *It&Society*, 1, (1), 180-201.
- Cohen, S. (2004). Social Relationships and Health. *American Psychologist*. 59. 676-684.
- Cohen, S. ve Hoberman, H. M. (1983). Positive Events and Social Supports as Buffers of Life Change Stress. *Journal Of Applied Social Psychology*.13. 99-125.
- Cohen, S. ve McCay, G. (1984). Social Support, Stress and The Buffering Hypothesis: A Theoretical Analysis. Ed.: Baum, A., Singer, J. ve Taylor, S. E. *Handbook of Psychology and Health*. USA: Psychology Press.
- Cohen, S. ve Syme, S. L. (1985). *Social Support and Health*. Orlando, FL: Academic Press.
- Cohen, S. ve Wills, T. A. (1985). Stress, Social Support, and the Buffering Hypothesis. *Psychological Bulletin*. 98 (2). 310-357.
- Cole, D. A., Nick, E. A. ve Pulliam, K. A. (2020). Are Massively Multiplayer Online Role-Playing Games Healthy or Not and Why? Preliminary Support For a Compensatory Social Interaction Model. *Computers in Human Behavior*. 102. 57-66.

- Coleman, J. S. (1988). Social Capital in the Creation of Human Capital. *American Journal of Sociology*. 94. 95–120.
- Coleman, J. S. (1994). *Foundations of Social Theory*. Cambridge: Belknap.
- Coleman, J. S. (2010). *Sosyal Sermaye Kuram Uygulama Eleştirisi*. Der.: Şahin, M. M. ve Ünal, A. Z. Sakarya: Değişim Yayınları.
- Coussens, A. H. (2015). *Examining the Antecedents of Social Support and Performance, Applying Generalisability Theory*. Exeter Üniversitesi Doktora Tezi.
- Cukrowicz, K. C., Franzese, A. T., Thorp, S. R., Cheavens, J. ve Lynch, T. (2008). Personality Traits and Perceived Social Support Among Depressed Older Adults. *Ageing & Mental Health*. 12 (5). 662-669.
- Cummings, J. N., Butler, B. ve Kraut, R. (2002). The Quality of Online Social Relationships. *Communications of the ACM*. 45 (7). 103–108.
- Cutrona, C. E. (1990). Stress and Social Support in Search of Optimal Matching. *Journal of Social and Clinical Psychology*. 9 (1). 3-14.
- Cutrona, C. E., ve Suhr, J. A. (1994). Social Support Communication in The Context of Marriage: an Analysis of Couples' Supportive Interactions. *Communication of Social Support: Messages, Interactions, Relationships, and Community*, B. R. Burleson, T. L. Albrecht ve I. G. Sarason (Ed.), 113–135. Sage Publications, Inc.
- Çalışkan, D. (2010). *Yenilikçi Oluşumlarda Sosyal Sermayenin Rolü ve Burdur İli Üzerine Bir Araştırma*. Süleyman Demirel Üniversitesi Sosyal Bilimler Enstitüsü Yüksek Lisans Tezi.
- Dasgupta, P., Serageldin, I. ve Uphoff, N. (2000). Understanding Social Capital: Learning from the Analysis and Experience Of Participation. Ed.: Dasgupta, P., Serageldin, I. *Social Capital: A Multifaceted Perspective*. Washington DC: The World Bank.
- Darwin, C. (1976). *Türlerin Kökeni*. (Çev.: Ö. Ünalın). Ankara: Onur Yayınları.
- Davies, L., Avison, W. R. ve McAlpine, D. D. (1997). Significant Life Experiences and Depression Among Single and Married Mothers. *Journal of Marriage and the Family*. 59. 294–308.
- De Silva, M. J., McKenzie, K., Harpham, T., ve Huttly, S. R. A. (2005). Social Capital and Mental Illness: A Systematic Review. *Journal of Epidemiology and Community Health*. 59 (8). 619–627.
- Deng, Z. ve Liu, S. (2017). Understanding Consumer Health Information-Seeking Behavior from the Perspective of the Risk Perception Attitude Framework and Social Support in Mobile Social Media Websites. *International Journal of Medical Informatics*. 107. 98-109.
- Deuchar, R. ve Holligan, C. (2010) Gangs, Sectarianism and Social Capital: A Qualitative Study of Young People in Scotland. *Sociology*. 44 (1) 13–30.
- Diener, E., Wirtz, D., Tov, W., Kim-Prieto, C., Choi, D., Oishi, S. ve Biswas-Diener, R. (2009). New Measures of Well-Being: Flourishing And Positive And Negative Feelings. *Social Indicators Research*. 39. 247-266.
- Dika, S. L. ve SinghView, K. (2002). Applications of Social Capital in Educational Literature: A Critical Synthesis. *The Review of Educational Research (RER)*. 72 (1). 31-60.
- Doğan, T., Çötök, N. A. ve Tekin, E. G. (2011). Reliability and Validity Of The Turkish Version Of The UCLA Loneliness Scale (ULS-8) Among University Students. *Procedia Social and Behavioral Sciences*. 15. 2058–2062.

- Drentea, P. ve Moren-Cross, J. (2005). Social capital and social support on the web: the case of an internet mother site. *Sociology Health and Illnes*. 27 (7). 920-943.
- Duncan, J., Lim, S. R., Baker, F., Flynn, T. ve Byatt, T. (2019). Online and Offline Social Capital of Adolescents Who are Deaf or Hard of Hearing. *The Volta Review*. 119 (2). 57-52.
- Durak, M. ve Durak, Ş. (2019). Psychometric Properties of The Turkish Version of The Flourishing Scale And The Scale of Positive And Negative Experience. *Mental Health, Religion & Culture*. 22 (10). 1021-1032.
- Durkheim, E. (1952). *Suicide: A Study in Sociology*. London: Routledge Kegan Paul.
- Durst, C., Viol, J., & Wickramasinghe, N. (2013). Online Social Networks, Social Capital and Health-related Behaviors: A State-of-the-art Analysis. *Communications of the Association for Information Systems*, 32. <https://doi.org/10.17705/1CAIS.03205>
- Efrina, N. ve Nur, İ. M. (2020). Social Support and Incidence of Depression Among Postpartum Mother Lived in The Extended Family as Indonesian Culture. *Enfermeria Clinica*. 30 (2). 60 – 63.
- Ehsan, A. M., De Silva, M. J. (2015). Social Capital and Common Mental Disorder: A Systematic Review. *Epidemiol Community Health*. 69 (10). 1021-1028.
- Eker, D. ve Arkar, H. (1995). Perceived Social Support: Psychometric Properties of The MSPSS in Normal and Pathological Groups in a Developing Country. *Social Psychiatry and Psychiatric Epidemiology*. 30 (3). 121- 126.
- Ellison, N. B, Steinfield, C. ve Lampe, C. (2007). The Benefits of Facebook “Friends:” Social Capital and College Students’ Use of Online Social Network Sites. *Journal of Computer-Mediated Communication*. 12 (4). 1143-1168.
- Ellison, N. B, Steinfield, C. ve Lampe, C. (2011). Connection Strategies: Social Capital Implications of Facebook-Enabled Communication Practices. *New Media & Society*. 13. 873-892.
- Ellison, N. B., Vitak, J., Gray, R. ve Lampe, C. (2014). Social Network Site Affordances and Their Relationship to Social Capital Processes. *The Handbook of the Psychology of Communication Technology*. 19 (4). 855-870.
- Erdoğan, İ. (2003). *Pozitivist Metodoloji: Bilimsel Araştırma Tasarımı, İstatiksel Yöntemler, Analiz ve Yorum*. Ankara: Erk.
- Eriksson, M. ve Dahlblom, K. (2020). Children’s Perspectives on Health-Promoting Living Environments: The Significance of Social Capital, *Social Science & Medicine*, 258, 113059.
- Fallahchai, R. ve Fallahi, M. (2022). Parental Stress and Dyadic Adjustment Among Parents of Children With ASD: Moderating Effects of Dyadic Coping and Perceived Social Support. *Research in Developmental Disabilities*. 123 (104192). 1-10.
- Fang, J., Wang, X., Wen, Z. ve Zhou, J. (2020a). Fear of Missing out and Problematic Social Media Use as Mediators Between Emotional Support from Social Media and Phubbing Behavior. *Addictive Behaviors*. 107. 1-7.
- Fang, J., Wang, X., Wen, Z ve Huang, J. (2020b). Cybervictimization and Loneliness Among Chinese College Students: A Moderated Mediation Model of Rumination and Online Social Support. *Children and Youth Services Review*. 115 (105085).
- Faucher, K. X. (2018). *Social Capital Online: Alienation and Accumulation*. London: University of Westminster Press. <https://library.oapen.org/bitstream/id/123207bc-8dac-48b1-b4fe-1409caa535dc/UWP-020-faucher.pdf> Erişim Tarihi: 10.08.2021.

- Fernandes, B, Uzun, U., Aydin, C., Tan-Mansukhani, R., Vallejo, A., Saldaña-Gutierrez, A., Biswas, U., Essau, C. A. (2021). Internet Use During COVID-19 Lockdown Among Young People in Low and Middle Income Countries: Role of Psychological Wellbeing, *Addictive Behaviors Reports*, 14. 1-6.
- Field, J. (2008). *Sosyal Sermaye*. Çev.: Bilgen, B. ve Şen, B. İstanbul: İstanbul Bilgi Üniversitesi Yayınları.
- Fine, B. (2010). *Theories of Social Capital Researchers Behaving Badly*. New York: Pluto Press.
- Fine, B. ve Lapavistas, C. (2004). Social Capital and Capitalist Economies. *South Eastern Europe Journal of Economics*. 1 .17-34.
- Fukuyama, F. (1995). Social Capital and Global Economy. *Foreign Affairs*. 74 (5). 89-103.
- Fukuyama, F. (1999). Social Capital and Civil Society. <https://www.imf.org/external/pubs/ft/seminar/1999/reforms/fukuyama.htm> Erişim Tarihi: 16.07.2020
- Fukuyama, F. (2000). *Güven: Sosyal Erdemler ve Refahın Yaratılması*. İstanbul: Türkiye İş Bankası Kültür Yayınları.
- Fukuyama, F. (2001). Social Capital, Civil Society and Development. *Third World Quarterly*. 22 (1). 7-20.
- Fukuyama, F. (2002). Social Capital and Development: The Coming Agenda. *SAIS Review*. 22 (1). 23-37.
- Fukuyama, F. (2009). *Büyük Çözülme İnsan Doğası ve Toplumsal Düzenin Yeniden Oluşturulması*. Profil Yayıncılık: İstanbul.
- Gardner, J. ve Oswald, A. (2002). Internet Use: The Digital Divide. Working Paper. Department of Economics. University of Warwick. <https://warwick.ac.uk/fac/soc/economics/staff/ajoswald/bsago12.pdf>. Erişim Tarihi: 02.12.2021.
- Gardner, J. ve Oswald, A. (2004). How is Mortality Affected by Money, Marriage, and Stress? *Journal of Health Economics*. 23. 1181-1207
- Garcia-Domingo, M., Aranda, M. ve Fuentes, V. M. (2017). Facebook Use in University Students: Exposure and Reinforcement Search, *Procedia - Social and Behavioral Sciences*, 237, 249-254.
- Gerber, C. (2020). Community Building on Crowdfork Platforms: Autonomy and Control of Online Workers? *Competition and Change*. 1-22.
- Ghaith, S. M., Al-Baddareen, G. S., Al Ali, T. M. ve Akour, M. M. (2020). Perceived Social Support Among Widowed Women in Jordan: An Exploratory Study. *Women's Studies International Forum*. 80. 102364.
- Gibson K. ve Allister, I. M. (2013). Online Social Ties and Political Engagement. *Journal of Information Technology & Politics*. 10 (1). 21-34.
- Gibson, R., ve Cantijoch, M. (2013). Conceptualizing and Measuring Participation in The Age of the İnternet: Is Online Political Engagement Really Different to Offline? *The Journal of Politics*. 75 (3), 701-716.
- Gittel, R. ve Vidal, A. (1998). *Community Organizing: Building Social Capital as a Development Strategy*. Thousand Oaks: Sage.
- Goldsmith, D. J. (2004). Puzzles in the Study of Enacted Social Support. (Ed.: Goldsmith, D.J.). *Communicating Social Support*. 10-25. Cambridge University Press, New York

- Goodwin, R. (2006). Age and Social Support Perception in Eastern Europe: Social Change and Support in Four Rapidly Changing Countries. *British Journal of Social Psychology*. 45 (4). 799-815.
- Gottlieb, B. H. ve Bergen, A. E. (2010). Social Support Concepts and Measures. *Journal of Psychosomatic Research*. 69 (5). 511-520.
- Gök, M. (2014). *Toplumsal Kalkınmanın ve Sosyal Sermayenin Bilinmeyen Aktörleri: Kadın Odaklı Sivil Toplum Kuruluşları*. Hacettepe Üniversitesi Doktora Tezi.
- Granovetter, M. S. (1973). The Strength of Weak Ties. *American Journal of Sociology*, 78 (6). 1360-1380.
- Green, M., DeCourville, N. ve Sadava, S. (2012) Positive Affect, Negative Affect, Stress, and Social Support as Mediators of the Forgiveness-Health Relationship. *The Journal of Social Psychology*. 152 (3). 288-307.
- Guo, J ve Chen, H. (2022). How Does Political Engagement On Social Media Impact Psychological Well-Being? Examining The Mediating Role Of Social Capital And Perceived Social Support. *Computers in Human Behavior*. 133 (107248). 1-8.
- Gülınar, B. (2016). Stres ve İnternet Kullanımı İlişkisi: Türkiye'deki Üniversite Öğrencileri Arasında Bir Alan Araştırması. *İletişim Kuram ve Araştırma Dergisi*, 42, 37-57.
- Gülınar, B. ve Çakır, V. (2015). The Relationship Between Loneliness, Media Usage and Host Language Proficiency Among Foreign Students. *The Macrotheme Review*. 4 (2). 43-55.
- Gülınar, B. ve Kazaz, M. (2016). The Relationship Between Self Esteem as Indicator of Psychological Well Being and Internet Usage: A Survey Among Turkish University Students. *The 2nd International Conference on the Changing World and Social Search*. 1139-1148.
- Gülınar, B. ve Öztat, F. (2020). Aile İçi Yüz Yüze İletişim, İnternet ve Sosyal Medya Kullanım İlişkisi. *Kurgu*, 28 (1), 31-42.
- Güncör, C. (2016). *Öğretim Elemanlarının Sosyal Sermaye ve Eğitim Ortamına İlişkin Algıları: Gazi Eğitim Fakültesi Örneği*. Gazi Üniversitesi Doktora Tezi.
- Güncör, C. ve Özdemir, M. Ç. (2017). Sosyal Sermaye ve Eğitim İlişkisi. *Türk Eğitim Bilimleri Dergisi*. 15 (1). 70-90.
- <https://www.pewresearch.org/>, (2001). Communities and The Internet, A Pew Internet and American Life Survey Conducted Between. Erişim Tarihi: 06.04.2020.
- Hahn, C. ve Kim, D. J. (2014). Is There a Shared Neurobiology Between Aggression and Internet Addiction Disorder? *Journal of Behavioral Addictions*. 3. 12-20.
- Han, X., Han, W., Qu, J., Li, B. ve Zhu, Q. (2019). What Happens Online Stays Online? Social Media Dependency, Online Support Behavior and Offline Effects For LGBT. *Computers in Human Behavior*. 93. 91-98.
- Hanifan, L. J. (1916). The Rural School Community Center. *The Annals of the American Academy of Political and Social Science*. 67. 130-138.
- Harling, G., Kobayashi, L. C., Farrell, M. T., Wagner, R. G., Tollman, S. ve Berkman, L. (2020). Social Contact, Social Support, and Cognitive Health in a Population-Based Study of Middle-Aged and Older Men and Women in Rural South Africa. *Social Science & Medicine*. 260. 113167.

- Harpham, T., DeSilva, M. J., ve Tuan, T. (2006). Maternal Social Capital and Child Health in Vietnam. *Journal of Epidemiol and Community Health*. 60 (10). 865–871.
- Harris, T. O. (1992). Some Reflections on the Process of Social Support and Nature of Unsupportive Behaviours. Ed.: Veiel, H. O. F. ve Baumann, U. *The Series in Clinical and Community Psychology The Meaning and Measurement of Social Support*. Washington: Hemisphere. 171-190.
- Hays, R.D. ve DiMatteo, M.R. (1987). A Short-Form Measure of Loneliness. *Journal of Personality Assessment*. 51. 69-81.
- Haythornthwaite, C. (2011). Strong, Weak, and Latent Ties and the Impact of New Media. *The Information Society*. 18 (5). 385-401.
- He, W., Qiao, Q. ve Wei, K. K. (2009). Social Relationship and Its Role in Knowledge Management Systems Usage. *Information & Management*. 46 (3).175-180.
- Heller, K. ve Lakey, B. (1985). Perceived Support and Social Interaction Among Friends And Confidants. Sarason, *Social Support: Theory, Research and Applications*, I. G. ve Sarason, B. R. (Ed.). 287-300. Nato ASI: Fransa.
- Henriques, A., Silva, S., Severo, M., Fraga, S. ve Barros, H. (2020). Socioeconomic Position and Quality of Life Among Older People: The Mediating Role of Social Support. *Preventive Medicine*. 135. 106073.
- Hsiao, C. C. ve Chiou, J. S. (2012). The Effect of Social Capital on Community Loyalty in a Virtual Community: Test of a Tripartite-Process Model. *Decision Support Systems*. 54 (1). 750-757.
- Hobfoll, S. (1985). Limitations of Social Support. (Ed.: Sarason, I. G. ve Sarason, B. R.). *Social Support: Theory, Research and Applications*. 391-414. Nato ASI: Fransa.
- Hobfoll, S. ve Stokes, S. (1988). The Process and Mechanics of Social Support. (Ed.: Baxler, L. ve Duck, S.) *Handbook of Personal Relationships*, Wiley, Oxford. 497-517.
- Hopp, T. ve Vargo, C. J. (2019). Social Capital as an Inhibitor of Online Political Incivility: an Analysis of Behavioral Patterns Among Politically Active Facebook Users. *International Journal of Communication*. 13. 1-21.
- Hornig, S. M. ve Wu, C. L. (2020). How Behaviors on Social Network Sites and Online Social Capital Influence Social Commerce Intentions. *Information & Management*. 57 (2). 1-13.
- House, J. S. (1981). *Work Stress and Social Support*. Addison-Wesley Educational Publishers Inc.
- Huang, K. Y., Nambisan, P. ve Uzuner, O. (2010). Informational Support or Emotional Support: Preliminary Study of an Automated Approach to Analyze Online Support Community Contents. *International Conference on Information Systems Proceedings (ICIS 2010)*. https://aisel.aisnet.org/cgi/viewcontent.cgi?article=1212&context=icis2010_submissions. Erişim Tarihi: 22.07.2020.
- Huang, L. ve Zhang, T. (2022). Perceived Social Support, Psychological Capital, and Subjective Well-Being among College Students in the Context of Online Learning during the COVID-19 Pandemic. *Asia-Pacific Edu Res*, 31, 563–574.
- Hung, N. ve Lau, LL. (2019). The Relationship Between Social Capital and Self-Rated Health: A Multilevel Analysis Based on A Poverty Alleviation Program in the Philippines. *BMC Public Health*. 5 (19). 1471-2458.

- Hwang, H. ve Kim, K. O. (2015). Social Media as a Tool for Social Movements: The Effect of Social Media Use and Social Capital on Intention to Participate in Social Movements. *International Journal of Consumer Studies*. 39 (5). 397-573
- Hwang, L. A., Ng, J.W. J. ve Vaithilingam, S. (2019). Social Capital and Subjective Well-Being: The Mediating Role of Social Networking Sites. *First Monday*. 24 (10). <https://firstmonday.org/ojs/index.php/fm/article/view/10130> Erişim Tarihi: 07.05.2020.
- Ihl, A., Strunk, K. S., ve Fiedler, M. (2020). The Mediated Effects of Social Support in Professional Online Communities on Crowdsourcing Engagement in Micro-Task Crowdsourcing. *Computers in Human Behavior*. 106482.
- Inaba, A. 2007. Social Support, Care, and Social Capital. *Journal of Welfare Sociology*. 4. 61 – 76.
- Jacobsson, M. ve Taylor, T.L. (2003). The Sopranos Meets Ever Quest Social *Networking in Massively Multiplayer Online Games*. 81-90. <https://www.semanticscholar.org/paper/The-Sopranos-Meets-EverQuest-Social-Networking-in-Jacobsson-Taylor/1e655b959fcdc8546c4209bf77b8316298ceffea>. Erişim Tarihi: 08.11.2021.
- Jiang, Y. (2013). *Multi-Cultural Social Networking and Social Capital*. The University of Manchester Doctoral Thesis.
- Jourdain, S. ve Naulin, A (2011). *Pierre Bourdieu'nün Kuramı ve Sosyolojik Kullanımları*. Çev.: Elitez, Ö. İstanbul: İletişim Yay.
- Kalaitzaki, A., Tsouvelas, G. ve Koukoli, S. (2021). Social Capital, Social Support and Perceived Stress in College Students: The Role of Resilience and Life Satisfaction. *Stress and Health*. 37 (3). 399-609.
- Kamphuis, C. B. M., Oude Groeniger, J., Poelman, M. P., Beenackers, M. A. ve Van Lenthe, F. J. (2019). How Does Bridging Social Capital Relate To Health-Behavior, Overweight and Obesity Among Low and High Educated Groups? A Cross-Sectional Analysis of Globe-2014. *BMC Public Health*. 19 (1). 1635.
- Karadoğan Doruk, E. (2018). *Sosyal Sermaye Yönetimi*. İstanbul Üniversitesi Aöf. http://auzefkitap.istanbul.edu.tr/kitap/halklailiskilervetanitim_ue/sosyalsermayeyonetimi.pdf Erişim Tarihi: 16.09.2021.
- Karagül, M. ve Dündar, S. (2006). Sosyal Sermaye ve Belirleyicileri Üzerine Ampirik Bir Çalışma. *Akdeniz İ.İ.B.F. Dergisi*. 12. 61-78.
- Katz, J.E. ve Rice, R. E. (2002). *Social Consequences of Internet Use: Access, Involvement and Interaction*. Cambridge: The MIT Press.
- Kavanaugh, A., Carroll, J. M., Rosson, M. B., Zin, T. T. ve Reese, D. D. (2006). Community Networks: Where Offline Communities Meet Online. *Journal of Computer Mediated Communication*. <https://onlinelibrary.wiley.com/doi/10.1111/j.1083-6101.2005.tb00266.x> Erişim Tarihi: 30.06.2020
- Kaya, O. (2020). *Okul Yöneticilerinin Etik Liderlik Davranışları ile Öğretmenlerin Sosyal Sermaye Düzeyleri Arasındaki İlişkinin İncelenmesi*. Gaziantep Üniversitesi Doktora Tezi.
- Kaya, Y. (2011). *Sosyal Sermaye Düzeyinin Belirlenmesi ve Sosyal Sermaye Düzeyini Etkileyen Faktörlerin Analizi: Gönüllü Teşekküller Bağlamında Kayseri Örneği*. Dumlupınar Üniversitesi Yüksek Lisans Tezi

- Keating D., M. (2013). Spirituality and Support: A Descriptive Analysis of Online Social Support for Depression. *J Relig Health*. 52 (3), 1014-1028. doi: 10.1007/s10943-012-9577-x. PMID: 22322336.
- Kittilson, M. C. ve Dalton, R. J. (2011). Virtual Civil Society: The New Frontier of Social Capital? *Political Behavior*. 33 (4). 625–644.
- Knoll, N. ve Schwarzer, R. (2002). Gender and age differences in social support: A study of East German refugees. *Heart disease: Environment, stress, and gender. NATO Science Series I: Life and behavioural sciences*, G. Weidner, M. S. Kopp ve M. Kristenson (Ed.), 327, 198–210. Amsterdam: IOS Press
- Ko, H., Cho, C. H. ve Roberts, M. S. (2005). Internet Uses and Gratifications: A Structural Equation Model of Interactive Advertising. *Journal of Advertising*, 34(2), 57-70. <https://doi.org/10.1080/00913367.2005.10639191>
- Kobayashi, T., Ikeda, K. ve Miyata, K. (2007). Social Capital Online: Collective Use of the Internet and Reciprocity as Lubricants of Democracy. *Information. Community & Society*. 582-611.
- Kobayashi, T. (2010). Bridging Social Capital in Online Communities: Heterogeneity and Social Tolerance of Online Game Players in Japan. *Human Communication Research*. 36 (4). 546-569.
- Kong, L., Zhu, W., Hu, P. ve Yao, H. (2021). Perceived Social Support, Resilience and Health Self-Efficacy Among Migrant Older Adults: A Moderated Mediation Analysis. *Geriatric Nursing*. 42 (6). 1577-1582.
- Kraus, N. Liang, J. Gu, S. (1988). Financial Strain, Received Support, Anticipated Support, and Depressive Symptoms in the People's Republic Of China. *Psychology and Aging*. 13. 58–68.
- Kraut, R., Lundmark, V., Patterson, M., Kiesler, S., Mukopadhyay, T. ve Scherlis, W. (1998). Internet Paradox: A Social Technology That Reduces Social Involvement and Psychological Well-Being? *American Psychologist*. 53. 1017-1031.
- Kuo, N. T., Cheng, Y. S. ve Chang, K. Hu, C. S. M. (2021). How Social Capital Affects Support Intention: The Mediating Role of Place Identity. *Journal of Hospitality and Tourism Management*. 46. 40-49.
- Lacon, C. M., Godette, D. C. ve Hipp, J. R. (2006). Network-Based Approaches for Measuring Social Capital. Kawachi, I., Subramanian, S. V. ve Daniel, K (Ed.). *Social Capital and Health*. New York: Springer. 63 – 81.
- Lakey, B., ve Cohen, S. (2000). Social Support and Theory. S. Cohen, L. G. Underwood, ve B. H. Gottlieb (Ed.), *Social Support Measurement and Intervention: A Guide for Health and Social Scientists*, 29-52. New York: Oxford University Press. <http://dx.doi.org/10.1093/med:psych/9780195126709.003.0002>
- Lakey, B. ve Heller, K. (1985). Response Biases and the Relation Between Negative Life Events and Psychological Symptoms. *Journal of Personality and Social Psychology*, 49(6), 1662–1668. _
- Lazarus, R. S. ve Launier, R. (1978). Stress-Related Transactions Between Person and Environment. L. A. Pervin ve M. Lewis (Ed.). *Perspectives in Interactional Psychology*. 287-327. New York: Plenum.
- Lee, C., Chen, C., Chen, W. ve Lin, K. (2021). Analyzing the Effect of Social Support and Customer Engagement on Stickiness and Repurchase Intention in

- Social Commerce: A Trust Transfer Perspective. *Journal of Electronic Commerce Research*. 22 (4). 363–381.
- Lee, C. ve Hallak, R. (2020). Investigating the Effects of Offline and Online Social Capital on Tourism SME Performance: A Mixed-Methods Study of New Zealand Entrepreneurs. *Tourism Management*. 80. 104128.
- Lee, H. E. ve Cho, J. (2019). Social Media Use and Well-Being in People with Physical Disabilities: Influence of SNS and Online Community Uses on Social Support, Depression, and Psychological Disposition. *Health Communication*, 34 (9), 1043-1052.
- Lee, R. (2017). *The Social Capital of Entrepreneurial Newcomers*. Palgrave Macmillan, London. https://link.springer.com/chapter/10.1057/978-1-137-59820-2_4 Erişim Tarihi: 03.04.2020.
- Lee, R. M. ve Robbin, S. B. (1995). Measuring Belongingness: The Social Connectedness and The Social Assurance Scales. *Journal of Counseling Psychology*. 42 (2). 232–241.
- Lee, S., Chung, J. E. ve Park, N. (2016). Network Environments and Well-Being: An Examination of Personal Network Structure, Social Capital, and Perceived Social Support. *Health Communication*. 33 (1). 22-31.
- Li, L. ve Peng, W. (2019). Transitioning Through Social Media: International Students' SNS Use, Perceived Social Support, and Acculturative Stress. *Computers in Human Behavior*. 98. 69-79.
- Li, S., Coduto, K. D. ve Morr, L. (2019). Communicating Social Support Online: The Roles of Emotional Disclosures and Gender Cues in Support Provision. *Telematics and Informatics*. 39. 92-100.
- Li, W. ve Chen, M. (2022). How Online Social Interactions Predict the Sense of Virtual Community Via Social Capital: Testing A Dual-Process Model with an Interest-Based SNS, *Computers in Human Behavior*; 135, 1-10.
- Lin, C. P. (2011). Assessing the Mediating Role of Online Social Capital Between Social Support and Instant Messaging Usage. *Electronic Commerce Research and Applications*. 10 (1). 105-114.
- Lin, M. P., Wu, J. Y. W., You, J., Chang, K. M., Hu, W. H. ve Xu, S. (2018). Association Between Online and Offline Social Support and Internet Addiction in a Representative Sample of Senior High School Students in Taiwan: The Mediating Role of Self-Esteem. *Computers in Human Behavior*. 84. 1-7.
- Lin, N. (1986). Conceptualising Social Support. (Ed.: Lin, N., Dean, A. ve Ensel, W.). *Social Support Life events and Depression*. 17-21. New York: Academic Press.
- Lin, N. (1999). Building a Network Theory of Social Capital. *Connections*. 22 (1). 28-51.
- Lin, N. (2001). *Social Capital*. Cambridge: Cambridge University Press.
- Lin, T., Hsu, J., Cheng, H. ve Chiu, C. (2015). Exploring The Relationship Between Receiving and Offering Online Social Support: A Dual Social Support Model. *Information & Management*. 52 (3). 371-383.
- Liu, C. ve Ma, J. (2018). Social Support Through Online Social Networking Sites and Addiction Among College Students: The Mediating Roles of Fear of Missing out and Problematic Smartphone Use. *Current Psychology*. <https://link.springer.com/article/10.1007/s12144-018-0075-5> Erişim Tarihi: 07.05.2020.

- Liu, N., Tong, Y. ve Chan, H. C. (2020). Dual Effects of Social Support Seeking in Patient-Centric Online Healthcare Communities: A Longitudinal Study. *Information & Management*. 103270.
- Lu, L. (1997). Social Support, Reciprocity, and Weil-Being. *The Journal of Social Psychology*. 137 (5).
- Lu, M., Wang, R., Lin, H., Pang, F. ve Chen, X. (2021). Perceived Social Support and Life Satisfaction of Chinese Parents of Children With Autism Spectrum Disorder: Loneliness as a Mediator And Moderator. *Research in Autism Spectrum Disorders*. 87.1-11.
- Maghsoudi, R., Wisniewski, P. ve Shapka, J. (2020). Examining How Online Risk Exposure and Online Social Capital Influence Adolescent Psychological Stress. *Computer in Human Behavior*. 111 (106488).
- Maisel, N. C. ve Gable, S. L. (2009). The Paradox of Received Social Support: The Importance of Responsiveness. *Psychological Science*, 20 (8), 928–932.
- Malherbe, W., Sauer, W. ve Aswani, S. (2020). Social Capital Reduces Vulnerability in Rural Coastal Communities of Solomon Islands. *Ocean & Coastal Management*. 191. 105186.
- Manning, K. J., Chan, G., Steffens, D. C., Pierce, C. W. ve Potter, G. G. (2020). The Interaction of Personality and Social Support on Prospective Suicidal Ideation in Men and Women With Late-Life Depression. *The American Journal of Geriatric Psychiatry*. <https://www.sciencedirect.com/science/article/abs/pii/S1064748120302840>. Erişim Tarihi: 22.07.2020.
- Mattinhouse, S. (2016). *Exploring Children's Social Support in the Second Phase: Developing a New Tool (SOPSS) to Reveal Children's Perceptions of Their Social Support*. Exeter Üniversitesi Doktora Tezi.
- McCloskey, W., Iwanicki, S., Lauterbach, D., Giammittorio, D. M. ve Maxwell, K. (2015). Are Facebook “Friends” Helpful? Development of a Facebook-Based Measure of Social Support and Examination of Relationships Among Depression, Quality of Life, and Social Support. *Cyberpsychology, Behavior, and Social Networking*. 18 (9).
- McDool, E., Powell, P., Roberts, J. ve Taylor, K. (2020). The Internet and Children's Psychological Wellbeing. *Journal of Health Economics*, 69, 1-20.
- McKenzie, K. ve Harpham, T. (2006). *Social Capital and Mental Health*. London: Jessica Kingsley Publishers.
- McKinley, C. ve Wright, P. J. (2014). Informational Social Support and Online Health Information Seeking: Examining the Association Between Factors Contributing to Healthy Eating Behavior. *Computers in Human Behavior*. 37. 107-116.
- Meng, T. ve Chen, H. (2014). A Multilevel Analysis of Social Capital and Self-Rated Health: Evidence from China. *Health & Place*. 27. 38-44.
- Mikal, J. P., Grande, S. W., ve Beckstrand, M. J. (2019). Codifying Online Social Support for Breast Cancer Patients: Retrospective Qualitative Assessment. *Journal of Medical Internet Research*. 21 (10), e12880.
- Mikal, J. P., Rice, R. E., Abeyta, A. ve Vilbiss, J. D. (2013). Transition, Stress and Computer-Mediated Social Support. *Computers in Human Behavior*. 29 (5). 40-53.

- Mishra, S. (2020). Social Networks, Social Capital, Social Support and Academic Success in Higher Education: A Systematic Review With a Special Focus on 'Underrepresented' Students. *Educational Research Review*. 29. 1-24.
- Mumcu, A. Y. ve Ataman, G. (2021). Girişim Fonlamasında Sosyal Sermayenin Çevrimiçi Rolü: Kitlesel Fonlama Üzerine Bir Araştırma. *Finans Ekonomi ve Sosyal Araştırmalar Dergisi*. (6) 2. 359-372.
- Murayama, H., Miyamae, F., Ura, C., Sakuma, N., Sugiyama, M., Inagaki, H., Okamura, T., ve Awata, S. (2019). Does Community Social Capital Buffer the Relationship Between Educational Disadvantage and Cognitive Impairment? A Multilevel Analysis in Japan. *BMC Public Health*. 19 (1). 1442.
- Nabi, R. L., Prestin, A. ve So, J. (2013). Facebook Friends with (Health) Benefits? Exploring Social Network Site Use and Perceptions of Social Support, Stress, and Well-Being. *Cyberpsychology, Behavior, and Social Networking*. 16 (10). 721-727.
- Nahapiet, J. ve Ghoshal, S. (1998). Social Capital, Intellectual Capital, and the Organizational Advantage. *Academy of Management Review*. 23 (2). 242-266.
- Nardon, L., Aten, K. ve Gulanowski, D. (2015). Expatriate Adjustment in the Digital Age: the Co-Creation of Online Social Support Resources Through Blogging. *International Journal of Intercultural Relations*. 47. 41-55.
- Naseri, S. (2017). Online Social Network Sites and Social Capital: A Case of Facebook. *International Journal of Applied Sociology*. 7 (1). 13-19.
- Ndungu, J., Ngcobo-Sithole, M. ve Gibbs, A. (2022). Researchers or Practitioners' Opinion of The Possibilities for Creating Virtual Safe Social Spaces for Violence Prevention Interventions for Young People. *Health Education Research*, 37 (3), 155-166.
- Neuman, W. L. (1997). *Social Research Methods: Qualitative and Quantitative Approaches*, Boston: Ally and Bacon.
- Newcomb-Anjo, S. E., Barker, E.T. ve Howard, A.L. (2017). A Person-Centered Analysis of Risk Factors That Compromise Wellbeing in Emerging Adulthood. *J. Youth Adolesc*. 46. 867-883.
- Nie, N. H. (2001). Sociability, Interpersonal Relations, and the Internet: Reconciling Conflicting Findings. *American Behavioral Scientist*. 45 (3). 420-435.
- Nie, P., Sousa-Poza, A. ve Nimrod, G. (2017). Internet Use and Subjective Well-Being in China. *Social Indicator Research*, 132, 489-516.
- Nolan, S., Hendricks, J., Ferguson, S. ve Towell, A. (2017). Social Networking Site (SNS) Use by Adolescent Mothers: Can Social Support and Social Capital Be Enhanced by Online Social Networks? – A Structured Review Of The Literature. *Midwifery*. 48. 24-31.
- Norris, P. (2002). The Bridging and Bonding Role of Online Communities. *Harvard International Journal of Press-Politics*. 7 (3). 3-13.
- Novara, C., Martos-Méndez, M.J., Gómez-Jacinto, L., Hombrados-Mendieta, I., Varveri, L. ve Polizzi, C. (2023). The Influence of Social Support on The Wellbeing of Immigrants Residing in Italy: Sources and Functions as Predictive Factors for Life Satisfaction Levels, Sense of Community and Resilience, *International Journal of Intercultural Relations*, 92, 1-13.

- Nowakowska, S. S. (2014). *Measuring Adolescents' Perceptions of Academic Social Support: The Relationship Between Academic Social Support, Global Social Support, and Level Of Functioning*. Northern Illinois University Master Thesis.
- Nugroho, I. (2020). Fostering Online Social Capital During The COVID-19 Pandemic And New Normal. *Journal of Socioeconomics and Development*. 3 (2). 74-78
- Oh, H. J., Ozkaya, E. ve Rose, R. L. (2014). How Does Online Social Networking Enhance Life Satisfaction? The Relationships Among Online Supportive Interaction, Affect, Perceived Social Support, Sense of Community, and Life Satisfaction. *Computers in Human Behavior*. 30. 69-78.
- Ok-Soo, K. ve Sung-Hee, B. (2002). Loneliness, Social Support and Family Function Among Elderly Korean Women. *Nursing and Health Science*. 4 (3). A1-A10.
- Özdemir, A. A. (2007), *Sosyal Ağ Özellikleri Bakış Açısıyla Sosyal Sermaye ve Bilgi Yaratma İlişkisi: Akademisyenler Üzerinde Yapılan Bir Alan Araştırması*. Doktora Tezi. Anadolu Üniversitesi Sosyal Bilimler Enstitüsü.
- Özen, Ş. ve Aslan, Z. (2006). İçsel ve Dışsal Sosyal Sermaye Yaklaşımları Açısından Türk Toplumunun Sosyal Sermaye Potansiyeli: Ortadoğu Sanayi ve Ticaret Merkezi (Ostim) Örneği. *Akdeniz İ.İ.B.F. Dergisi*. (12) 2006, 130-161.
- Öztat, F. (2019). *Aile İçi İletişim Doyumu ve Sosyal Medya Kullanım İlişkisi*. Selçuk Üniversitesi Sosyal Bilimler Enstitüsü Yüksek Lisans Tezi.
- Palabıyık, A. (2011). Pierre Bourdieu Sosyolojisinde “Habitus”, “Sermaye” ve “Alan” Üzerine. *Liberal Düşünce*. 16 (61-62). 121 – 141.
- Pallant, J. (2020). *SPSS Kullanma Kılavuzu, SPSS ile Adım Adım Veri Analizi*. (Çev.: Balcı, S. ve Ahi, B.). Anı Yayıncılık: Ankara.
- Pan, W., Shen, C. ve Feng, B. (2017). You Get What You Give: Understanding Reply Reciprocity and Social Capital in Online Health Support Forums. *Journal of Health Communication*. 22 (1). 45-52.
- Pang, H. (2022). Connecting Mobile Social Media With Psychosocial Well-Being: Understanding Relationship Between Wechat Involvement, Network Characteristics, Online Capital and Life Satisfaction. *Social Networks*. 68. 256-263.
- Park, K. ve You, S. (2019). Can Online Communities Be Social Capital? The Effect of Online Communities on Individuals' Political Engagement. *Current Psychology*. 1752-1759. <https://link.springer.com/content/pdf/10.1007/s12144-018-0109-z.pdf> Erişim Tarihi: 07.04.2020.
- Pearce, N. ve Smith, G.D. (2003). Is Social Capital The Key to Inequalities İn Health? *American Journal of Public Health*. 93. 122–30.
- Pearlin, L. I. (1989). The Sociological Study of Stress. *Journal of Health and Social Behavior*. 30 (3). 241-256.
- Phung, D., Gupta, S. K., Nguyen, T. ve Venkatesh, S. (2013). Connectivity, Online Social Capital, and Mood: A Bayesian Nonparametric Analysis. *IEEE Transactions on Multimedia*. 15 (6). 1316–1325.
- Pierce, R. G., Lakey, B., Sarason, I. G., Sarason, B. R. ve Joseph, H. J. (1997). Personality and Social Support Processes a Conceptual Overview. Pierce, R. G., Lakey, B., Sarason, I. G., Sarason, B. R. (Ed.). *Sourcebook of Social Support and Personality*. Springer, Boston, MA. 3-18.

- Pierce, T., Baldwin, M. W. ve Lydon, J. E. (1997). A Relational Schema Approach to Social Support. Pierce, R. G., Lakey, B., Sarason, I. G., Sarason, B. R. (Ed.). *Sourcebook of Social Support and Personality*. Springer, Boston, MA. 3-18.
- Pinho, J. C. ve Soares, A. M. (2015). Response to Advertising on Online Social Networks: The Role of Social Capital. *International Journal of Consumer Studies*. <https://onlinelibrary.wiley.com/doi/10.1111/ijcs.12172>. Erişim Tarihi: 30.06.2020.
- Preece, J. ve Maloney-Krichmar, D. (2003). Online Communities: Focusing on Sociability and Usability. Ed.: Jacko, J. ve Sears, A. *Handbook of Human-Computer Interaction*. 596 – 620. Mahwah, NJ: Lawrence Erlbaum Associates.
- Portes, A. (1998). Social Capital: Its Origins and Applications in Modern Sociology. *Annual Review of Sociology*, 24:1–24
- Putnam, R. (1993). *The Prosperous Community: Social Capital and Public Life*. The American Prospect. 13. 35-42. <http://faculty.washington.edu/matsueda/courses/590/Readings/Putham%201993%20Am%20Prospect.pdf> Erişim Tarihi: 08.08.20211993
- Putnam, R. (1994). *Making Democracy Work: Civic Traditions in Modern Italy*. New Jersey: Princeton University Press.
- Putnam, R. (1995). Bowling alone: Americans's Declining Social Capital. *Journal of Democracy*. 6 (1). 65-78.
- Putnam, R. (2000). *Bowling Alone: The Collapse and Revival of American Community*. New York: Simon & Schuster.
- Pyo, T., Tamrakar, C., Lee, J. ve Choi, Y. (2023) Is Social Capital Always Capital?: Measuring and Leveraging Social Capital in Online User Communities for in-Group Diffusion. *Journal of Business Research*, 158, 113690, 1-12.
- Ragocic, S. ve Baranovic, B. (2016). Social Capital and Educational Achievements: Coleman vs. Bourdieu. *The Legacy of the Coleman Report*. 6 (2).
- Rains, S. A. ve Wright, K. B. (2016). Social Support and Computer-Mediated Communication: A State-Of-The-Art Review and Agenda for Future Research. *Annals of the International Communication Association*. 40. 175-211.
- Rezaei Niaraki, M., Roosta, S., Alimoradi, Z., Allen, K.-A., ve Pakpour, A. H. ra(2019). The Association Between Social Capital and Quality of Life Among a Sample of Iranian Pregnant Women. *BMC Public Health*. 19 (1). 1497
- Rice, R., Katz, J., Acord, S., Dasgupta, K. ve Kalpana, D. (2004). Personal Mediated Communication and the Concept of Community In Theory and Practice. Ed.: Kalbfleisch, P. *Communication and Community: Communication Yearbook 28*. 315 – 371. Mahwah, NJ: Lawrence Erlbaum Publishers.PE
- Robison, L. J., Siles, M. E. ve Jin, S. (2011). Social Capital and the Distribution of Household Income In the United States: 1980, 1990, and 2000, *The Journal of Socio-Economics*, 40 (5), 538-547.
- Rook, K. S. (1985). The Functions of Social Bonds: Perspectives From Research On Social Support, Loneliness And Social Isolation. (Ed.: Sarason, I. G. ve Sarason, B. R.). *Social Support: Theory, Research and Applications*. 243-267. Nato ASI: Fransa.
- Ross, C. E. (1995). Reconceptualizing Marital Status as a Continuum of Social Attachment. *Journal of Marriage and the Family*. 57. 129–140.

- Rothon, C., Goodwin, L. & Stansfeld, S. (2012). Family Social Support, Community “Social Capital” and Adolescents’ Mental Health and Educational Outcomes: A Longitudinal Study in England. *Soc Psychiatry Psychiatr Epidemiol* 47, 697–709
- Russell, D (1996). UCLA Loneliness Scale (Versiyon 3): Reliability, Validity, and Factor Structure. *Journal of Personality Assessment*. 66 (1). 20-40.
- Rykov, Y., Koltsova, O. ve Sinyavskaya, Y. (2020). Effects of User Behaviors on Accumulation of Social Capital in an Online Social Network. *Plos One*. 15 (4). 1–17.
- Saeed, R. (2023). Twitter and Development of Social Capital: A Gender Perspective, *Telematics and Informatics Reports*, 9, 1-11.
- Sajuria, J. (2016). *Connective Politics: An Analysis of the Role of the Internet on Social Capital and its Outcomes*. University College London Doctoral Thesis.
- Sandler, I., Wolchik, S. ve Braver, S. (1985). Social Support and Children of Divorce. (Ed.: Sarason, I. G. ve Sarason, B. R.). *Social Support: Theory, Research and Applications*. 39-50. Nato ASI: Fransa.
- Sarason, I. G., Levine, H. M., Basham, R. B., ve Sarason, B. R. (1983). Assessing Social Support: The Social Support Questionnaire. *Journal of Personality & Social Psychology*. 44, 127-130.
- Sarason, I. ve Sarason, B. (1985). Social Support-Insights From Assessment And Experimentation. (Ed.: Sarason, I. G. ve Sarason, B. R.). *Social Support: Theory, Research and Applications*. 39-50. Nato ASI: Fransa.
- Sarason, I., Sarason, B. ve Pierce, G. R. (1990). Social Support, Personality and Performance. *Journal of Applied Sport Psychology*. 2. 117-127.
- Saruhan, Ş. C. ve Özdemirci, A. (2018). *Bilim, Felsefe ve Metodoloji*. Beta: İstanbul.
- Selim, H. A., Scott, G. G. ve Kaye, L. K. (2021). A Cross-Cultural Study to Explore the Differential Impacts of Online Social Capital on Psychosocial Outcomes. *Computers in Human Behavior Reports*. 3. 100087. 1-10.
- Shang, F., Cowlshaw, S., Kaniasty, K., Ma, H. ve Forbes, D. (2021). Disaster Survivors’ Perceptions of Received Social Support: Outcome, Delivery, and Provider All Matter. *International Journal of Disaster Risk Reduction*. 102761. 1-9.
- Shang, R.A. ve Sun, Y. (2021). So Little Time For So Many Ties: Fit Between the Social Capital Embedded in Enterprise Social Media and Individual Learning Requirements, *Computers in Human Behavior*, 120, 106615, 1-10.
- Sharma, M. K., Menon, I. S. ve Marimuthu, P. (2017). An Exploration of Use of Social Networking Sites Amongst Users With Psychological Problems. *ASEAN Journal of Psychiatry*. 18 (2). 22-31.
- Shaw L. H. ve Gant L, M. (2002). In Defense of the Internet: The Relationship Between Internet Communication and Depression, Loneliness, Self-Esteem, and Perceived Social Support. *Cyberpsychol Behavior*. 5 (2), 157-71.
- Shi, J., Liu, M., Fu, G. ve Dai, X. (2023). Internet Use Among Older Adults: Determinants of Usage and Impacts on Individuals’ Well-Being, *Computers in Human Behavior*, 139, 1-19.
- Shih, T. Y., Cheng, S. L., Chang, S. H. ve Sun, H. F. (2020). Perceived Social Support and Depression Symptoms in Patients With Major Depressive Disorder in Taiwan: An Association Study. *Archives of Psychiatric Nursing*. 28.

- Shumaker, S. A. ve Brownell, A. (1984). Toward A Theory of Social Support: Closing Conceptual Gaps. *Journal of Social Issues*. 40 (4). 11–36.
- Simmel, G. (1950). The Significance of Numbers For Social Life. (Ed., In K. H. Wolff). *The Sociology Of George Simmel*. 87-104. New York: Free Press.
- Skoric, M. M., Ying, D. ve Ng, Y. (2009). Bowling Online, Not Alone: Online Social Capital and Political Participation in Singapore. *Journal of Computer-Mediated Communication*, 14 (2). 414-433.
- Slavin, V., Creedy, D. K. ve Gamble, J. (2020). Single Item Measure of Social Supports: Evaluation of Construct Validity During Pregnancy. *Journal of Affective Disorders*. 272. 91-97.
- Song, J. ve Jiang, J. (2022). Online social capital, offline social capital and health: Evidence from China. *Health & Social Care in the Community*, 30 (4), 1025-1036.
- Song, L. ve Lin, N. (2009). Social Capital and Health Inequality: Evidence from Taiwan. *Journal of Health and Social Behavior*. 50 (2).149-163.
- Spottswood, E. L. ve Wohn, D. Y. (2020). Online Social Capital: Recent Trends in Research. *Current Opinion in Psychology*. 36. 147-152.
- Stafford, M., De Silva, M., Stansfeld, S. ve Marmot, M. (2008). Neighbourhood Social Capital and Common Mental Disorder: Testing The Link in a General Population Sample. *Health and Place*. 14 (3). 394-405.
- Steinfeld, C., DiMicco, J. M., Ellison, N. B. ve Lampe, C. (2009). Bowling Online: Social Networking and Social Capital Within the Organization. *Proceedings of the Fourth International Conference on Communities and Technologies*. 245–254.
- Steinfeld, C. Nicole B. Ellison, N. B. ve Lampe, C. (2008). Social Capital, Self-Esteem, and Use of Online Social Network Sites: A Longitudinal Analysis. *Journal of Applied Developmental Psychology*. 29 (6). 434-445.
- Sudhinaraset, M., Landrian, A., Choi, H. Y. ve Ling, I. (2021). Redefining Communities: The Association Between Deferred Action, Online and Offline Social Capital and Depressive Symptoms Among Undocumented Young Adults. *Preventive Medicine Reports*. 24. 101563. 1-7.
- Sugisawa, H. (2012). Social Relationships as Social Determinants of Health: A Review of Related Concepts and Major Findings Regarding Social Relationships. *Quarterly of Social Security Research*. 48. 252 – 265.
- Sum, S., Mathews, M. R., Pourghasem, M. ve Hughes, I. (2008). 220ARTICLEInternet Technology and Social Capital:How the Internet Affects Seniors' Social Capital and Wellbeing. *Journal of Computer-Mediated Communication*. 14 (1). 202-220.
- Sun, B. Lin, J. ve Yin, C. (2022). Impacts of The Built Environment on Social Capital in China: Mediating Effects of Commuting Time and Perceived Neighborhood Safety, *Travel Behaviour and Society*, 29. 350-357.
- Szreter, S. ve Woolcock, M. (2004). Health by Association? Social Capital, Social Theory, and The Political Economy of Public Health. *International Journal Of Epidemiology*. 33 (4). 650–667.
- Şahin, M. ve Gülnar, B. (2016). İletişim Korkusu ve İnternet Kullanımı İlişkisi: Türkiye'deki Üniversite Öğrencileri Arasında Bir Alan Araştırması. *Selçuk İletişim*, 9 (2), 5-26.

- Şan, M. K. ve Şimşek, R. (2011). Sosyal Sermaye Kavramının Tarihsel -Sosyolojik Arkaplanı. *Akademik İncelemeler Dergisi*. 6 (1). 88-110.
- Tamdee, P., Dendoung, S., Muttiko, M. ve Sringerinyuang, L. (2016). Modern Social Life and Never-Married Women's Health Problems. *Kasetsart Journal of Social Sciences*. 37. 15-21.
- Tamres, L., Janicki, K. D. ve Helgeson, V. S. (2002). Sex Differences in Coping Behavior: A Meta-Analytic Review and on Examination of Relative Coping. *Personality Social Psychology Review*. 6 (1). 2-30.
- Tham, S. M., Ellithorpe, M. E. ve Meshi, D. (2020). Real-World Social Support But Not in-Game Social Support is Related to Reduced Depression and Anxiety Associated With Problematic Gaming. *Addictive Behaviors*. 106. 106377.
- Tu, Y. ve Yang, Z. (2016). Self-Control as Mediator and Moderator of the Relationship Between Social Support and Subjective Well-Being Among the Chinese Elderly. *Social Indicator Research*. 126. 813-828.
- Uphoff, N. (1999). *Understanding Social Capital: Learning from the Analysis and Experience of Participation*. Ithaca: Cornell University Press.
- Valkenburg, P. M., Peter, J. ve Schouten, A. P. (2006). Friend Networking Sites and Their Relationship to Adolescents' Well-Being and Social Self-Esteem. *CyberPsychology & Behavior*. 9 (5). 584-590
- Vergeer, M. ve Pelzer, B. (2009). Consequences of Media and Internet Use for Offline and Online Network Capital and Well-Being. A Causal Model Approach. *Journal of Computer-Mediated Communication*. 15. 189-210.
- Yan, J., Leidner, D. E., Benbya, H. ve Zou, W. (2019). Social Capital and Knowledge Contribution in Online User Communities: One-Way or Two-Way Relationship? *Decision Support Systems*. 127 (113131). 1-12.
- Yang, L., Ji, J., Tang, P., Jiang, Y., Yang, H., Sun, X., Yang, J. ve Lu, Q. (2022). Age And Sex Differences in Social Support Among Children and Adolescents With Epilepsy. *Epilepsy & Behavior*, 130. 1-6.
- Yarçı, S. (2011). Pierre Bourdieu'da Sosyal Sermaye Kavramı. *Akademik İncelemeler Dergisi*. 6 (1). 125-135.
- Yee, J. (2015). Social Capital in Korea: Relational Capital, Trust, and Transparency. *International Journal of Japanese Sociology*. 24 (1). 30-47.
- You, M. ve Ju, Y. (2020). Modeling Embitterment Dynamics: The Influence of Negative Life Events and Social Support Mediated by Belief in a Just World. *Journal of Affective Disorders*. 274. 269-275.
- Yu, X., Miao, C., Leung, C., Charles T. Ve Salmon, C. T. (2019). The Effects of Online Social Supports on Exercise Behavior. International Conference on Human-Computer Interaction Social Computing and Social Media. *Communication and Social Communities*. 137-150.
- Zhai, Y. (2021). The Role of Online Social Capital in The Relationship Between Internet Use and Self-Worth. *Current Psychology*, 40, 2073-208. <https://doi.org/10.1007/s12144-019-0149-z>
- Zhang, R., Gao, Y. ve Xie, P. (2022). The Role Of Perceived Social Support for Loneliness in The Chinese Elderly: Hope and Core Self-Evaluations as Mediators. *Curr Psychol*.

- Zhao, X. ve Basnyat, I. (2018). Online Social Support for “*Danqin Mama*”: A Case Study of Parenting Discussion Forum for Unwed Single Mothers in China. *Computers in Human Behavior*. 80. 12-21.
- Zhong, Z. J. (2014). Civic Engagement Among Educated Chinese Youth: The Role of SNS (Social Networking Services), Bonding and Bridging Social Capital. *Computers & Education*. 75. 263-273.
- Zhou, T. (2016). Examining Social Capital on Mobile SNS: The Effect Of Social Support. *Program: Electronic Library and Information Systems*. 50 (4). 367-379.
- Zimet, G., Dahlem, N. W., Zimet, S. G. ve Farley, G. K. (1988). The Multidimensional Scale of Perceived Social Support. *Journal of Personality Assessment*. 52 (1). 30-41.
- Zugravu-Soilita, N., Kafrouni, R., Bouard, S. ve Apithy, L. (2021). Do Cultural Capital and Social Capital Matter for Economic Performance? An Empirical Investigation of Tribal Agriculture in New Caledonia. *Ecological Economics*. 182. 1-15.
- Zuo, B., Yang, K., Yao, Y., Han, S., Nie, S. ve Wen, F. (2021). The relationship of perceived social support to feelings of hopelessness under COVID-19 pandemic: The effects of epidemic risk and meaning in life. *Personality and Individual Differences*. 183 (111110). 1-8.
- Quan-Haase, A. ve Wellman, B. (2002). How Does the Internet Affect Social Capital. (Ed.: Huysman, M. ve Wulf, V). *IT and Social Capital*. http://homes.chass.utoronto.ca/~wellman/publications/internetsocialcapital/Net_SC-09.PDF. Erişim Tarihi: 02.12.2021.
- Wagg, A. J., Callanan, M M. ve Hassett, A. (2019). Online Social Support Group Use by Breastfeeding Mothers: A Content Analysis. *Heliyon*. 5 (3). e01245.
- Walther, J. B. (1994). Anticipated Ongoing Interaction Versus Channel Effects on Relational Communication in Computer-Mediate Interaction . *Human Communication Research*. 20 (4). 473 – 501
- Walther, J. B. ve Boyd, S. (2002). Attraction to Computer-Mediated Social Support. Ed.: Lin, C. A. ve Atkin, D. *Communication Technology and Society: Audience Adoption and Uses*. Cresskill, NJ: Hampton Press. 153-188.
- Wan, L., Yang, X., Liu, B., Zhang, Y., Liu, X., Jia, C. ve Wang, X. (2022). Depressive Symptoms as a Mediator Between Perceived Social Support and Suicidal Ideation Among Chinese Adolescents. *Journal of Affective Disorders*. 320. 234-240.
- Wang, H. ve Amato, P. R. (2004). Predictors of Divorce Adjustment: Stressors, Resources, and Definitions. *Journal of Marriage and Family*. 62 (3). 655-668.
- Wang, Z. (2023). Investigating The Role of Multilevel Social Capital in Ethnic Income Inequality in the Chinese Labour Market, *Social Networks*, 72, 70-79.
- Warde, A. ve Tampubolon, G. (2008). Social Capital, Networks and Leisure Consumption. *The Sociological Review*. 50 (2). 155-180.
- Warshawsk, S. (2022). Academic Self-Efficacy, Resilience and Social Support Among First-Year Israeli Nursing Students Learning in Online Environments During COVID-19 Pandemic. *Nurse Education Today*. 105267.
- Wasko, M. McLure ve Faraj, S. (2005). Why Should I Share? Examining Social Capital and Knowledge Contribution in Electronic Networks of Practice. *Special Issue on Information Technologies and Knowledge Management*. 29 (1).

- Wellman, B. ve Frank, K. (2001). Network Capital in A Multi-Level World: Getting Support from Personal Communities. Ed.: Lin, N., Burt, R. ve Cook, K. *Social Capital: Theory and Research*. Chicago: Aldine De Gruyter.
- Wellman, B., Haase, A. Q., Witte, J., ve Hampton, K. (2001). Does the Internet Increase, Decrease, or Supplement Social Capital? Social Networks, Participation, and Community Commitment. *American Behavioral Scientist*. 45 (3). 436–455.
- Wellman, B. ve Hampton, K. (1999). Living Networked in a Wired World. *Contemporary Sociology*. 28 (6). 1-12.
- Wellman, B. ve Rainie, L. (2012). *Networked: The New Social Operating System*. Cambridge, The MIT Press.
- Westmaas, J.L., Fallon, E., ve McDonald, B.R. (2019). Investigating Relationships Among Cancer Survivors' Engagement in an Online Support Community, Social Support Perceptions, Well-Being, and Moderating Effects of Existing (Offline) Social Support. *Supportive Care Cancer*. <https://doi.org/10.1007/s00520-019-05193-2> Erişim Tarihi: 16.05.2020.
- White, M. ve Dorman, S. M. (2001). Receiving Social Support Online: Implications for Health Education, *Health Education Research*, 16 (6), 693–707.
- Wilcox, B. L. ve Vernberg, E. M. (1985). Conceptual and Theoretical Dilemmas Facing Social Support Research. Sarason, I. G. ve Sarason, B. R. (Ed.). *Social Support: Theory, Research and Applications*. 3–20. Nato ASI: Fransa.
- Williams, D. (2006). On and Off the 'Net: Scales for Social Capital in an Online Era. *Journal of Computer-Mediated Communication*. 11 (2). 593-628.
- Williams, D. (2017). The Impact of Time Online: Social Capital and Cyberbalkanization. *CyberPsychology & Behavior*. 10 (3). 398-406.
- Williams, D., Ducheneaut, N., Xiong, L., Zhang, Y., Yee, N. ve Nickell, E. (2006). From Tree House to Barracks: The Social Life of Guilds in World of Warcraft. *Games and Culture*. 1 (4). 338-361.
- Williams, J. (2019). The Use of Online Social Networking Sites to Nurture and Cultivate Bonding Social Capital: A Systematic Review of The Literature From 1997 to 2018. *New Media&Society*, 21 (11-12). 2710–2729.
- Williams, P., Barclay, L. ve Schmied, V. (2016). Defining Social Support in Context: A Necessary Step in Improving Research, Intervention, and Practice. *Qualitative Health Research*. 14 (7). 942-960.
- Wohn, D. Y., Ellison, N. B., Khan, M. L., Fewins-Bliss, R. ve Gray, R. (2013). The Role of Social Media in Shaping First-Generation High School Students' College Aspirations: A Social Capital Lens. *Computers & Education*. 63. 424-436.
- Wojciechowska, M. (2021). Trust as a Factor in Building Cognitive Social Capital Among Library Workers and Users. Implications for Library Managers. *The Journal of Academic Librarianship*. 47 (1).
- Wong, H., Huang, Y., Fu, Y. ve Zhang, Y. (2019). Impacts of Structural Social Capital and Cognitive Social Capital on the Psychological Status of Survivors of the Yaan Earthquake. *Applied Research in Quality of Life*. 14. 1411-1433.
- Woodhouse, A. (2006). Social Capital and Economic Development in Regional Australia: a Case Study. *Journal of Rural Studies*. 22 (1). 83-94.
- Woolcock, M. ve Narayan, Deepa. (2000). Social Capital : Implications for Development

- Theory , Research , and Policy. *The World Bank Research Observer*. 15 (2). 225-49.
- Wright, K. (2010). Perceptions of On-Line Support Providers: An Examination Of Perceived Homophily, Source Credibility, Communication and Social Support Within On-Line Support Groups. *Communication Quarterly*. 48 (1). 44-59.
- Wu, H. S. ve Chiou, A. F. (2020). Social Media Usage, Social Support, Intergenerational Relationships, and Depressive Symptoms Among Older Adults. *Geriatric Nursing*. 1-7.
- Wu, H., Ji, J., Qian, Y., Jin, X. Ve Yu, H. (2022). Relationship Between Depressive Symptoms and Internet Usage Time Among Adolescents: Results from a Nationwide Survey, *Psychiatry Research*, 313, 1-9.
- Xu, H., Yan, S., Chang, Y., Jiang, H., Zou, L., Gan, Y., Gong, Y.,Cao, S., Wang,C., Liu, J. ve Lu, Z. (2020). Discrepancy in Perceived Social Support and Related Factors Among Chinese College Students With and Without Siblings. *Journal of Affective Disorders*. 276. 84-89.

DİJİTAL MEDYA VE KÜLTÜREL YABANCILAŞMA

Kesintisiz Yayın Ortamları
(Streaming Medya) Üzerine

Birgül ÜSTÜNBAŞ ERDOĞAN

EĞİTİM
yayınevi

DİJİTAL MEDYA VE KÜLTÜREL YABANCILAŞMA
Kesintisiz Yayın Ortamları (Streaming Medya) Üzerine

Birgül Üstünbaş Erdoğan

Genel Yayın Yönetmeni: Yusuf Ziya Aydoğın (yza@egitimyayinevi.com)

Genel Yayın Koordinatörü: Yusuf Yavuz (yusufyavuz@egitimyayinevi.com)

Sayfa Tasarımı: Kübra Konca Nam

Kapak Tasarımı: Hatice Öksüz

T.C. Kültür ve Turizm Bakanlığı

Yayıncı Sertifika No: 47830

ISBN: 978-625-6613-16-4

1. Baskı, Kasım 2023

Baskı Cilt

Repro Bir Matbaacılık

İvedik OSB Matbaacılar Sitesi 1514 Cad. No: 23-25 Yenimahalle/Ankara

Matbaa Sertifika No: 47381

Kütüphane Kimlik Kartı

DİJİTAL MEDYA VE KÜLTÜREL YABANCILAŞMA

Kesintisiz Yayın Ortamları (Streaming Medya) Üzerine

Birgül Üstünbaş Erdoğan

360 s., 135x215 mm

Kaynakça var, dizin yok.

ISBN: 978-625-6613-16-4

Copyright © Bu kitabın Türkiye'deki her türlü yayın hakkı Eğitim Yayınevi'ne aittir. Bütün hakları saklıdır. Kitabın tamamı veya bir kısmı 5846 sayılı yasanın hükümlerine göre kitabı yayımlayan firmanın ve yazarlarının önceden izni olmadan elektronik/mekanik yolla, fotokopi yoluyla ya da herhangi bir kayıt sistemi ile çoğaltılamaz, yayımlanamaz.

EĞİTİM

yayınevi

Yayınevi Türkiye Ofis: İstanbul: Eğitim Yayınevi Tic. Ltd. Şti., Atakent mah.
Yasemen sok. No: 4/B, Ümraniye, İstanbul, Türkiye

Konya: Eğitim Yayınevi Tic. Ltd. Şti., Fevzi Çakmak Mah. 10721 Sok. B Blok,
No: 16/B, Safakent, Karatay, Konya, Türkiye
+90 332 351 92 85, +90 533 151 50 42, 0 332 502 50 42
bilgi@egitimyayinevi.com

Yayınevi Amerika Ofis: New York: Egitim Publishing Group, Inc.
P.O. Box 768/Armonk, New York, 10504-0768, United States of America
americaoffice@egitimyayinevi.com

Lojistik ve Sevkiyat Merkezi: Kitapmatik Lojistik ve Sevkiyat Merkezi, Fevzi Çakmak Mah.
10721 Sok. B Blok, No: 16/B, Safakent, Karatay, Konya, Türkiye
sevkiyat@egitimyayinevi.com

Kitabevi Şubesi: Eğitim Kitabevi, Şükran mah. Rampalı 121, Meram, Konya, Türkiye
+90 332 499 90 00
bilgi@egitimkitabevi.com

İnternet Satış: www.kitapmatik.com.tr
+90 537 512 43 00
bilgi@kitapmatik.com.tr



KAYNAKÇA

- Abramson, Julia: **Food Culture in France**, Greenwood Press, London, 2007.
- Adak, Nurşen: “Evlilik veya Evlilik Dışı Birlikte Yaşama: Üniversite Öğrencileri Üzerine Bir Araştırma”, **Sosyoloji Dergisi**, Armağan Sayısı, 2016, 23-40.
- Adorno, Theodor: **Kültür Endüstrisi Kültür Yönetimi**, İstanbul, İletişim Yayınları, 2020.
- Adorno, Theodor ve Horkheimer, Max: **Aydınlanmanın Diyalektiği**, İstanbul, Kabalcı Yayınları, 2014.
- Aguiar, L., Waldfogel, J.: “Netflix: Global Hegemon or Facilitator of Frictionless Digital Trade?”, **Journal of Cultural Economics**, 42, 2018, 419-445.
- Akyüz, Yahya: **Türk Eğitim Tarihi**, Ankara, Pegem Akademi, 2008.
- Aladağ, İdil: **Televizyon Dizilerinin Kültürel Yozlaşma Açısından İncelenmesi (Fırat Üniversitesi Öğrencileri Üzerinde Bir Alan Araştırması)**, Fırat Üniversitesi Sosyal Bilimler Enstitüsü, Yayınlanmamış Yüksek Lisans Tezi, 2012.
- Althusser, Louis: **İdeoloji ve Devletin İdeolojik Aygıtları**, İstanbul, İletişim Yayınları, 2000.
- Althusser, Louis: “Ideology and Ideological State Apparatuses (Notes Towards an Investigation)”, **Media and Cultural Studies**, (Ed. Meenakshi Gigi Durham and Douglas Kellner). Blackwell Publishing, 2006, 81-87.
- Alpkaya, Faruk: “Toplumsal Yapı ve Toplumsal Değişme”, **1920’den Günümüze Türkiye’de Toplumsal Yapı ve Değişim** içinde (Ed. Faruk Alpkaya ve Bülent Duru), Ankara, Phoenix Yayınları, 2017.
- Amazon.com: **a‘Amazon Unbox on Tivo’ Now Available, Offering Over 1.5 Million Broad-Band-Ready Tivo Subscribers Access to Thousands of Movies and TV Shows**, <https://press.aboutamazon.com/news-releases/news-release-details/amazon-unbox-tivo-now-available-offering-over-15-million/> (2007), Erişim Tarihi: 18.06.2022.

- Amazon.com: **Amazon Customers Can Now Instantly Watch Ad-Free Movies and TV Shows on Macs, PCs and Compatible Sony BRAVIA Televisions Starting Today on Amazon Video on Demand.** <https://press.aboutamazon.com/news-releases/news-release-details/amazon-customers-can-now-instantly-watch-ad-free-movies-and-tv/> (2008), Erişim Tarihi: 18.06.2022
- Amazon.com: **Amazon Prime Members Now Get Unlimited, Commercial-Free, Instant Streaming of More Than 5,000 Movies and TV Shows At No Additional Cost.** <https://press.aboutamazon.com/news-releases/news-release-details/amazon-prime-members-now-get-unlimited-commercial-free-instant/> (2011), Erişim Tarihi: 18.06.2022
- Analect: **Tune in: The Impact of Binge Viewing,** <https://www.slideshare.net/asmolick/annalect-primaryresearch-the-impact-of-binge-viewing-final-7-102014>, 2014.
- Angı, Çiğdem
Eda: Müzik Kavramı ve Türkiye’de Dinlenen Bazı Müzik Türleri, **İdil Sanat ve Dil Dergisi**, 2 (10), 2013, 59-81.
- Apablaza-
Campos, Alexis: “Social Media Live Streaming (SMLS) in the Digital News Media”, **Comun. Rev. Recer. D’analisi**, 35, 2018, 103–123.
- Appadurai,
Arjun: “Disjuncture and Difference in the Global Cultural Economy”, **Media and Cultural Studies**, (Ed. Meenakshi Gigi Durham and Douglas Kellner). Blackwell Publishing, 2006, 584-603.
- Appadurai,
Arjun: **Modernity At Large: Cultural Dimensions of Globalization**, University of Minnesota, Minneapolis, 2005.
- Apostolopoulos,
John G.,
Tan, Wai-tian,
Wee, Susie J.: **Video Streaming: Concepts, Algorithms, and Systems**, HP Laboratories Palo Alto, 2002.
- Arditi, David: **Streaming Culture**, Emerald Publishing, United Kingdom, 2021.
- Ariğ, Ayten
Sezer: “Türklerde Kıyafetin Kısa Tarihi”, **Atatürk Araştırma Merkezi Dergisi**, 22, 2006, 141-160.
- Arroyo,
Jossiana: “Transculturation, Syncretism, and Hybridity”, **Critical Terms in Caribbean and Latin American Thought**, 2016, 133–144.

- Arsenault, Amelia ve Castells, Manuel: **The Structure and Dynamics of Global Multi-Media Business Networks**, **International Journal of Communication**, 2, 2008, 707-748.
- Artz, Burton Lee: "Global Media Practices and Cultural Hegemony: Growing, Harvesting, and Marketing the Consuming Audience" (Ed. Savaş Barış) **Media, Ideology and Hegemony** içinde. (4-40), Brill, London, 2018.
- Artz, Lee: "Hegemony Theory", (Ed. Marcel Danesi) **Encyclopedia of Media and Communication** içinde. (336-339), 2013.
- Aslandaş, Alper Sedat, Bıçakçı, Baskın: **Popüler Siyasi Deyimler Sözlüğü**, İstanbul, İletişim Yayınları, 1995.
- Aydoğan, Emine: "Marx ve Öncüllerinde Yabancılaşma Kavramı", **Atatürk Üniversitesi Edebiyat Fakültesi Sosyal Bilimler Dergisi Journal of Social Sciences**, Sayı/Number 54, Haziran/June 2015, 273-282.
- Bagdikian, Ben H: **The Media Monopoly**, Boston, Beacon Press, 1990.
- Balı, Rıfat: **Tarz-ı Hayat'tan Life Style'a**, İstanbul, İletişim Yayınları, 2020.
- Ball-Rokeach, Sandra, DeFleur, Melvin: "A Dependency Model of Mass-Media Effects", **Communication Research**, 3: 3, 1976.
- Baran, Stanley, Davis, Dennis: **Mass Communication Theory: Foundations, Ferment and Future**, USA, Cengage Learning, 6th edition, 2011.
- Baran, Paul, Sweezy, Paul: **Monopoly Capital**, Modern Reader Paperbacks, 1966.
- Barthes, Roland: **Çağdaş Söylenler**, İstanbul, Hürriyet Vakfı Yayınları, 1990.
- Bartos, Otomar, Wehr, Paul: **Using Conflict Theory**, New York, Cambridge University Press, 2002.
- Barber, Benjamin: **Jihad vs. McWorld**. New York, Ballantine Books, 1995.
- Barker, Chris: **Dictionary of Cultural Studies**, SAGE Publications, 2004.
- Baudrillard, Jean: **Tüketim Toplumu**, İstanbul, Ayrıntı Yayınları, 2020.
- Baudrillard, Jean: **Simülakrlar ve Simülasyon**, Ankara, Doğu-Batı Yayınları, 2018.

- Bauman, Zygmunt: **Küreselleşme**, İstanbul, Ayrıntı Yayınları, 2017.
- Bauman, Zygmunt: **Sosyolojik Düşünmek**, İstanbul, Ayrıntı Yayınları, 2010.
- Bauman, Zygmunt: “From Pilgrim to Tourist or a Short History of Identity”, **Questions of Cultural Identity** içinde. Ed. Stuart Hall and Paul Du Gay), 1996, 18-36.
- Bauman, Zygmunt, Lyon, David: **Akışkan Gözetim**, İstanbul, Ayrıntı Yayınları, 2020.
- Bayraktaroğlu, Funda, Özbek, Çağlar: “Kadınların Tüketim Alışkanlıklarının Kuşaklararası Boyutu”, **Sosyal ve Beşeri Bilimler Araştırmaları Dergisi**, 2018, 1-12.
- Behrens, Roger: **Adorno Sözlüğü**, İstanbul, Versus Kitap, 2011.
- Belluz, Julia, Zarracina, Javier: **We Need to Call American Breakfast What it Often is: Dessert**, <https://www.vox.com/2016/7/11/12128372/sugar-cereal-breakfast-nutrition-facts>, 2018.
- Benjamin, Walter: **The Work of Art in the Age of Mechanical Reproduction**, Schocken/Random House, 1936.
- Berry, John: “Acculturation: Living Successfully in Two Cultures”, **International Journal of Intercultural Relations**, 29, 2005, 697–712.
- Bian, Lin, Markman, Ellen M.: “Why Do We Eat Cereal But not Lamb Chops at Breakfast? Investigating Americans’ Beliefs About Breakfast Foods”, **Appetite**, 2020, 1-9.
- Bignell, Jonathon: **Media Semiotics: An Introduction**, Manchester and New York, Manchester University Press, 1997.
- Bijnens, Helena, Bijnens, Mathijs, Vanbuel, Mathy: **Streaming Medya in the Classroom**, Education Highway, 2004.
- Blauner, Robert: “Alienation and Freedom: The Factory Worker and His Industry”, **The Sociological Quarterly**, Vol. 6, No. 1, 1965, 83-85.
- Bloomberght. com: **Blu TV’ye Bir Ortak Daha Geldi**, <https://www.bloomberght.com/twozero-ventures-blutv-nin-2-77-hissedari-oldu-2272905>, 2021, Erişim Tarihi: 05.05.2022
- Blumer, Herbert: **Symbolic Interactionism Perspective and Method**, University of California Press Berkeley and Los Angeles, California, 1969.

- Blumer, Herbert: “Society as Symbolic Interaction”, **Human Behavior and Social Processes: An Interactionist Approach**, (Ed. Arnold M. Rose), Boston, Houghton Mifflin, 1962, 179-192.
- BluTV.com: <https://www.blutv.com>, Erişim Tarihi: 08.06.2022.
- Bourdieu, Pierre: **Distinction**, Harvard University Press, Cambridge, 1996.
- Bourdieu, Pierre: **Habitus and Field**, Cambridge, Polity Press, 2020.
- Bourse, Michel, Yücel, Halime: **Kültürel Çalışmaları Anlamak**, İstanbul, İletişim Yayınları, 2017.
- Bottomore, Tom: **Marksist Düşünce Sözlüğü**, İstanbul, İletişim Yayınları, 1993.
- Boyd-Barrett, Oliver: “Media Imperialism: Towards an International Framework for the Analysis of Media Systems”, **Mass Communication and Society** içinde. (ed.) J. Curran, M. Gurevitch and J. Woollacott, London, 1977, 116-135.
- Bozkurt, Nejat: **Hegel**, İstanbul, Say Yayınları, 2005.
- Brennan, Louis: “How Netflix Expanded to 190 Countries in 7 Years.” **Harvard Business Review** 12, 2018. <https://hbr.org/2018/10/how-netflix-expanded-to-190-countries-in-7-years>, Erişim Tarihi: 25 Mart 2022.
- Bruns, Axel: “Towards Producers Futures for User-Led Content Production”, **Proceedings: Cultural Attitudes towards Communication and Technology**, eds. F. Sudweeks, H. Hrachovec, and C. Ess. Murdoch University, Perth, 2006, 275-84.
- Budzinski, Oliver, Lindstadt-Dreusicke Nadine: “Antitrust Policy in Video-On-Demand Markets: The Case of Germany”, **Journal of Antitrust Enforcement**, 2020, 1–21.
- Burke, Peter: **Cultural Hybridity**, Polity Press. 2009.
- Büyükkantar-cioğlu, Nalan: **Toplumsal Gerçeklik ve Dil**, İstanbul, Multilingual Yayınları, 2006.
- Campbell, Richard, Martin, Christopher, Fabos, Bettina: **Media & Culture An Introduction to Mass Communication**, USA, Bedford/St. Martin’s, 2012.

- Campbell, Richard, Martin, Christopher, Fabos, Bettina: **Media & Culture Mass Communication in a Digital Age**, USA, Bedford/St. Martin's, 2014.
- Canclini, Garcia: **Hybrid Cultures Strategies for Entering and Leaving Modernity**, University of Minnesota Press, London, 1995.
- Candan, Ergun: **Türkler'in Kültür Kökenleri**, İstanbul, Sınır Ötesi Yayınları, 2011.
- Carter, Michael, Fuller, Celene: "Symbolic Interactionism", **Sociopedia.isa**, 2015, 1-17.
- Castells, Manuel: **Enformasyon Çağı: Ekonomi, Toplum ve Kültür Binyılın Sonu**, İstanbul, Bilgi Üniversitesi Yayınları, 2007.
- Castells, Manuel: **İletişim Gücü**, İstanbul, Bilgi Üniversitesi Yayınları, 2016.
- Chomsky, Noam, Edward S. Herman: **Rızanın İmalatı: Kitle Medyasının Ekonomi Politikası**, İstanbul, Bgst Yayınları, 2012.
- Chomsky, Noam: **Media Control: The Spectacular Achievements of Propaganda**, Open Media Pamphlet Series, 1997.
- Collins, Randall: "Functional and Conflict Theories of Educational Stratification", **American Sociological Review**, Vol. 36, No. 6, 1971, pp.1002- 1019.
- Cooley, Charles Horton: "Looking-Glass Self", **The Production of Reality: Essays and Readings on Social Interaction** içinde. (Ed. Jodi O'Brien), SAGE Publication, 2011, 126-128.
- Coser, Lewis: **The Functions of Social Conflict**, New York, The Free Press, 1956.
- Cozzarelli, Catherine, Karafa, Joseph: **Cultural Estrangement and Terror Management Theory, Personality and Social Psychology**, 1998, 253-267.
- Crossman, Ashly: **The Concept of Social Structure in Sociology**, <https://www.thoughtco.com/social-structure-defined-3026594>, (2019), Erişim Tarihi: 23.07.2022.
- Curran, James, Gurevitch, Michael, Woollacott, Janet: "The Study of The Media: Theoretical Approaches, Culture", **Society and The Media** içinde. (ed. Gurevitch, M. & Bennett, T. & Curran J. & Woollacott, J.), Routledge, 1882.

- Çağıl, Ferit, Masdar Kara, Funda: “Dijital Dönüşüm Bağlamında Türkiye’de Dizi Sektörü ve Geleceği”. **ARTS: Artuklu Sanat ve Beşeri Bilimler Dergisi**, 1, 2019, 8-18.
- Çelik, Zafer: “2000’li Yıllarda Türk Eğitim Sisteminin Genel Görünümü”, **Türkiye’de Eğitim** içinde. (Ed. Bekir Gür) İstanbul, Meydan Yayıncılık, 2011, 17-76.
- Çiçek, Zuhâl: “Gençlerin Aile ve Evlilik Kurumuna Yaklaşımlarının Sosyolojik Analizi: Pamukkale Üniversitesi Örneği”, **Uluslararası Akademik Birikim Dergisi**, Cilt: 5, Sayı:1, ss.01-11, 2022.
- Çoban, Savaş: “Hegemony, Ideology, Media” (Ed. Savaş Barış) **Media, Ideology and Hegemony** içinde. Brill, London, 2018, 90-106.
- Çolak, Çağrı: **Kültür Endüstrisi Bağlamında Dizilerin Giyim Sektörüyle İlişkisinin Toplumsal Toplumsal Yansımaları**, Sakarya Üniversitesi Sosyal Bilimler Entitüsü, Yayınlanmamış Yüksek Lisans Tezi, 2019.
- Dahrendorf, Ralf: **Class and Class Conflict in Industrial Society, California**, Stanford University Press, 1959.
- Das, Abraham: “Impact of Digital Media On Society”, **International Journal of Creative Research Thoughts (IJCRT)**, Vol: 8 Issue: 5, 2020.
- Debnath, Sujit: “Concept of Alienation in Hegel’s Social Philosophy”, **Journal of Indian Council of Philosophical Research**, (37), 2020, 51–66.
- Debnath, Sujit: Feuerbach’s Concept of Religious Alienation and its Influence, **Tattva-Journal of Philosophy**, Vol. 13, No. 1, 2021, 29-42.
- Debord, Guy: **Gösteri Toplumu**, İstanbul, Ayrıntı Yayınları, 1996.
- Demirtaş, Bahattin: “Atatürk Döneminde Eğitim Alanında Yaşanan Gelişmeler”, **Gazi Akademik Bakış**, 1 (2), 2008, 155-176.
- Derrida, Jacques: **Gramatoloji**, Ankara, Bilgesu Yayınları, 2014.
- Dew, Kevin: “Structural Functionalism”, **The Wiley Blackwell Encyclopedia of Health, Illness, Behavior, and Society**, 2014, 2390-2394.
- Dikkol, Selver: “Türkiye’de Blu TV Deneyimini Ekonomik ve Sembolik Sermaye Bağlamında Okumak”, **Gümüşhane Üniversitesi İletişim Fakültesi Elektronik Dergisi (e-gifder)**, 8 (1), 2020, 478-502.
- Disneyplus.com: <https://www.disneyplus.com/tr-tr>, Erişim Tarihi: 25.06.2022.

- Doğan, Mesut: Türkiye’de Uygulanan Nüfus Politikalarına Genel Bakış, **Marmara Coğrafya Dergisi**, Sayı 23, 2011, 293-307.
- Durham, Meenakshi Gigi, Kellner, Douglas: **Media and Cultural Studies**, Blackwell Publishing, 2006.
- Durant, Alan: “Facts and meanings in British Cultural Studies”, (Ed. Susan Bassnett), **Studying British Cultures** içinde. Routledge 2003, 20-41.
- Durkheim Emile: **The Division of Labor in Society**, Digireads.com, 2013.
- Durkheim Emile: **İntihar**, İstanbul, Pozitif Yayınları, 2013.
- Dursunoğlu, İsmail: **Modernleşme Bağlamında Türkiye’nin Sosyo-Politik Yapısı**, (ed. İsmail Dursunoğlu, Hayriye Şengün, Mehmet Kapusızoğlu), Ankara, İmaj Yayınevi, 69-118., 2019.
- Eagleton, Terry: **Kültür Yorumları**, İstanbul, Ayrıntı Yayınları, 2005.
- Edgar, Andrew, Sedgwick, Peter: **Cultural Theory, The Key Concepts**, Routledge, 2008.
- Edwards, Tim: **Cultural Theory**, Sage Publications. 2007.
- Elliott, Gregory: **A Dictionary of Cultural and Critical Theory** (Ed. Michael Payne and Jessica Rae Barbera), Blackwell Publishing, 2010.
- Engels, Friedrich: **Ludwig Feuerbach ve Klasik Alman Felsefesinin Sonu**. Ankara, Sol Yayınları, 1992.
- Enzensberger, Hans Magnus: **The Consciousness Industry**, New York, Seabury Press, 1974.
- Erdoğan, İrfan: **Medya Teori ve Araştırmaları**, Ankara, Erk Yayınları, 2014.
- Erdoğan, İrfan, Alemdar, Korkmaz: **Öteki Kuram**, Ankara, Erk Yayınları, 2005.
- Eriksen, Thomas Hylland: **Globalization The Key Concepts**. Berg Publication, 2007.
- Eskicumalı, Ahmet: “Eğitim ve Sosyal Değişme: Türkiyenin Değişim Sürecinde Eğitimin Rolü”, **Sakarya Üniveristesi Eğitim Fakültesi Dergisi**, 2001, 109-128.
- Exxen.com: <https://www.exxen.com/tr>, Erişim Tarihi: 05.06.2022.
- Eyce, Berrin: “Tarihten Günümüze Türk Aile Yapısı”, **Selçuk Üniversitesi Sosyal Bilimler Meslek Yüksekokulu Dergisi**, 1(4), 2000, 223-244.

- Featherstone, Mike: “Global Culture: An Introduction”, **Global Culture** içinde. (Ed. Mike Featherstone) Sage Publication. 1997, 1-14.
- Fejes, Fred: **Media Imperialism: An Assessment**, Media Culture Society, (3), 1981.
- Feldman, Tony: **An Introduction to Digital Media**, Routledge, 1997.
- Feuerbach, Ludwig: **The Essence of Christianity**. Mt. San Antonio College, 2008.
- Fiske, John: **Popüler Kültürü Anlamak**, Ankara, Bilim ve Sanat Yayınları, 1999.
- Foucault, Michel: **Hapishanenin Doğuşu**, Ankara, İmge Kitabevi, 1992.
- Foucault, Michel: **Özne ve İktidar**, İstanbul, Ayrıntı Yayınları, 2019.
- Frese, Michael: “Cultural Practices, Norms, and Values”, **Journal of Cross-Cultural Psychology**, 2015, 1327-1330.
- Frey, Mattias: **MUBI and the Curation Model of Video on Demand**, Palgrave Macmillan, 2021.
- Friedman, Thomas L: **The Lexus and the Olive Tree: Understanding Globalization**, Straus and Giroux, 2. Edition, Farrar. 2000.
- Friedman, Jonathan: **Cultural Identity & Global Process**, London, Sage Publications, 1994.
- Frisby, David Patrick, Featherstone Mike: **Simmel on Culture: Selected Writings**, Sage Publications, 1997.
- Frisby, David: **Georg Simmel Key Sociologist**. USA, Routledge. 2002.
- Fromm, Erich: **Sağlıklı Toplum**. İstanbul, Payel Yayınları, 1990.
- Fromm, Erich: **Çağdaş Toplumların Geleceği**. (Çev. Aydın Arıtan ve Kaan H. Ökten). İstanbul, Arıtan Yayınevi, 2004.
- Fromm, Erich: **Özgürlükten Kaçış**, (Çev. Şemsa Yeğin), İstanbul, Payel Yayınları, 1996.
- Fromm, Erich: **Yeni Bir İnsan Yeni Bir Toplum**. (Çev. Necla Arat), İstanbul, Say Kitap, 1981.
- Fuchs, Christian: “Google Kapitalizmi”, **Yeni Medya Kuramları** içinde. (Ed. Filiz Aydoğan), 2018, 71-83.
- Fuchs, Christian: **Sosyal Medya Eleştirel Bir Giriş**, Ankara, NotaBene Yayınları, 2014.
- Garnham, Nicholas: “The Political Economy of Communication Revisited” (ed.J. Wasco, G. Murdock and H. Sousa), **The Handbook of Political Economy of Communications** içinde, Oxford: Blackwell, 2011.

- Gain.tv: <https://gain.tv>, Erişim Tarihi: 06.06.2022.
- Gay, William: Exposing and Overcoming Linguistic Alienation and Linguistic Violence, **Philosophy & Social Criticism**, Vol: 24 No: 2/3, 1998, 137-156.
- Gerbner, George: "Cultivation Analysis: An Overview", **Mass Communication and Society**, 1:3-4, 1998, 175-194.
- Gerenmayehpour, Ali: "Comparative Study of Media Consumption and Students Socio-Cultural Alienation", **IJSCS**, 2013, 5-34.
- Geyer, Felix: "Sociology of Alienation, (Ed: Smelser, N.J. ve Baltes, P. B.) **International Encyclopedia of the Social & Behavioral Sciences** içinde, 2001, 388-392.
- Giddens, Anthony: **Modernite ve Bireysel Kimlik**, İstanbul, Say Yayınları. 2014.
- Giddens, Anthony: **The Constitution of Society**, Cambridge, Polity Press, 1986.
- Global Media Intelligence 2020 Turkey: **Global Media Intelligence 2020: Turkey**, <https://www.emarketer.com/content/global-media-intelligence-2020-turkey>, Erişim Tarihi: 24.04.2022.
- Goffman, Erving: **Damga Örselenmiş Kimliğin İdare Edilişi Üzerine Notlar**, Ankara, Heretik Yayıncılık, 2014.
- Goffman, Erving: **Günlük Yaşamda Benliğin Sunumu**, İstanbul, Metis Yayınları, 2016.
- Goffman, Erving: **Etkileşim Ritüelleri**, Ankara, Heretik Yayınları, 2017.
- Goffman, Erving: **Kamusal Alanda İlişkiler**, Ankara, Heretik Yayınları, 2017.
- Golding, Peter, Murdock, Graham: "Kültür, İletişim ve Ekonomi Politik", **Medya Kültür Siyaset** içinde (Der. Süleyman İrvan), 2014, 49-76.
- Gramsci, Antonio: **Hapishane Defterleri**, İstanbul, Onur Yayınları, 1986.
- Gramsci, Antonio: "(i) History of the Subaltern Classes; (ii) The Concept of "Ideology"; (iii) Cultural Themes: Ideological Material", **Media and Cultural Studies**. (Ed. Meenakshi Gigi Durham and Douglas Kellner). Blackwell Publishing, 13-17, 2006.
- Green, Lelia: **The Internet: An Introduction to New Media**, Berg, 2010.

- Grossberg, Lawrence: “History, Politics and Postmodernism: Stuart Hall and Cultural Studies”, (ed. David Morley ve Kuan-Hsing Chen) **Stuart Hall: Critical Dialogues in Cultural Studies** içinde, Routledge, 1996, 151-173.
- Güler, Sibel: “Türk Mutfak Kültürü ve Yeme İçme Alışkanlıkları”, **Dumlupınar Üniversitesi Sosyal Bilimler Dergisi**, Sayı 26, 2010, 24-30.
- Güngör, Nazife: **İletişim Kuramlar ve Yaklaşımlar**, Ankara, Siyasal Yayınevi, 2016.
- Güngör, Erol: **Kültür Değişmesi ve Milliyetçilik**, İstanbul, Yer-Su Yayıncılık, 2019.
- Güvenç, Bozkurt: **İnsan ve Kültür**, İstanbul, Remzi Kitabevi, 1974.
- Güvenç, Bozkurt: **Kültürün ABC’si**, İstanbul, Yapı Kredi Yayınları, 2021.
- Güvenç, Bozkurt: **Sosyal Kültürel Değişme**, Ankara, Efil Yayınevi, 2016.
- Habermas, Jürgen: **İletişimsel Eylem Kuramı**, İstanbul, Kabalcı Yayınları, 2001.
- Habermas, Jürgen: **Kamusal Yaşamın Yapısal Dönüşümü**, İstanbul, İletişim Yayınları, 2015.
- Hall, Stuart: “Introduction: Who Needs ‘Identity’?” **Questions of Cultural Identity** içinde. Ed. Stuart Hall and Paul Du Gay), 1996, 1-17.
- Hall, Stuart: “The Local and the Global: Globalization and Ethnicity”, Anthony D.King (Ed), **Culture, Globalization and the World-System Contemporary Conditions for The Representation of Identity** içinde, University of Minnesota Press Minneapolis, 1997, 19-39.
- Hall, Stuart: “Temsil İşİ”, **Temsil Kültürel Temsil ve Anlamlandırma Uygulamaları** içinde. (Editör: Stuart Hall). İstanbul, Pinhan Yayıncılık, 2017.
- Hall, Stuart: “Encoding/Decoding”, **Culture, Media, Language** içinde. (Stuart Hall & Hobson, Dorothy & Lowe, Andrew & Willis, Paul) Centre for Contemporary Cultural Studies, University of Birmingham, 1980, 117-127.
- Hall, Stuart: “İdeolojinin Yeniden Keşfi: Medya Çalışmalarında Baskı Altında Tutulanın Geri Dönüşü”, (Ed. Mehmet Küçük) **Medya, İktidar, İdeoloji** içinde, 1994, 57-103.
- Hamilton, Malcolm B.: “The Elements of the Concept of Ideology”, **Political Studies**, XXXV, 18-38, (1987).

- Han, Byung-Chul: **Psikopolitika Neoliberalizm ve Yeni İktidar Teknikleri**, İstanbul, Metis Yayınları, 2020.
- Hannerz, Ulf: Stockholm: double creolizing, in A. Daun, B. Ehn and B. Klein (eds), **To Make the World Safe for Diversity: Towards an Understanding of Multicultural Societies**, Stockholm: Swedish Immigration Institute and Museum & Ethnology Institute, Stockholm University, 1992.
- Hannerz, Ulf: "Scenarios for Peripheral Cultures", Anthony D.King (Ed), **Culture, Globalization and the World-System Contemporary Conditions for The Representation of Identity** içinde, University of Minnesota Press Minneapolis, 1997, 107-128.
- Hannerz, Ulf: "Cosmopolitans and Locals in World Culture", **Global Culture** içinde, (Ed. Mike Featherstone) Sage Publication, 1997, 237-252.
- Hardy, Jonathan: **Critical Political Economy of the Media**, Routledge, 2014.
- Harper, Donald: **Structural-Functionalism: Grand Theory or Methodology?**, University of Leicester, 2011.
- Harris, Richard Jackson: **A Cognitive Psychology of Mass Communication**, London, Lawrence Erlbaum Associates, 2004.
- Harvey, Van Austin: **Feuerbach and the Interpretation of Religion**, Cambridge University Press, 1995.
- Heck, Marina Camargo: "The Ideological Dimension of Media Messages", **Culture, Media, Language**, (Stuart Hall & Hobson, Dorothy & Lowe, Andrew & Willis, Paul) Centre for Contemporary Cultural Studies, University of Birmingham, 1980, 110-116.
- Heins, Volker M.: "Herbert Marcuse, One-Dimensional Man", **The Oxford Handbook of Classics in Contemporary Political Theory**, ed. Jacob T. Levy. Oxford: Oxford University Press, 2017.
- Hegel, Georg Wilhelm Friedrich: **Tarihte Akıl**. İstanbul, Kabcacı Yayınevi, 1995.
- Herman Edward, McChesney, Robert: **The Global Media**, London, Cassell, 1999.
- Hertzler, Joyce O: **Social Institutions**, Lincoln, Neb., University of Nebraska Press, 1946.

- Hofstede, Geert: **Culture's Consequences: International Differences in Work-Related Values**. Beverly Hills: Sage, 2001.
- Hoggart, Richard: **The Uses of Literacy**, London, Chatto and Windus, 1971.
- Holton, Robert: "Küreselleşmenin Kültürel Sonuçları", (Çev. Kasım Karaman), **Sosyoloji Konferansları**, Sayı: 47, 2013, 59-75.
- Holton, Robert: "Globalization's Cultural Consequences Revisited", **Global Culture: Consciousness and Connectivity** içinde. (ed. Roland Robertson ve D. Buhari Gulmez), 2016, 55-74.
- Horkheimer, Max: **Akıl Tutulması**, İstanbul, Metis Yayınları, 2016.
- Horkheimer, Max, Adorno Theodor: "The Culture Industry: Enlightenment as Mass Deception", **Media and Cultural Studies**. (Ed. Meenakshi Gigi Durham and Douglas Kellner). Blackwell Publishing, 2006, 41-72.
- Hosseini, Seyedsiyavash, Karmestel, Victor: **Streaming Services and Media Consumption**, Department of Business Administration International Business Program Bachelor Thesis, Supervisor: Elin Nilsson, 2021.
- Horton, John: "The Dehumanization of Anomie and Alienation: A Problem in the Ideology of Sociology", **The British Journal of Sociology**, Vol. 15, No. 4, 1964, 283-300.
- Huntington, Samuel P.: The Clash of Civilizations?, **Foreign Affairs**, Vol. 72, No. 3, 1993, pp. 22-49.
- Hyatt, Jenny, Simons, Helen: "Cultural Codes – Who Holds the Key? The Concept and Conduct of Evaluation in Central and Eastern Europe", **Evaluation**, Vol 5(1), 1999, 23-41.
- Inwood, Michael: **A Hegel Dictionary**, Blackwell Publishing. 1992.
- Israel, Joachim: "Alienation and Reification", (Ed. Felix Geyer ve David R. Schweitzer) **Theories of Alienation** içinde. 1976, 41-57.
- Jaeggi, Rahel: **Alienation**, Columbia University Press, New York, 2014.
- Jain, Sanjay Kumar, Jadon, R. S.: "Video on Demand: An Overview", **National Workshop on IT Services and Applications (WITSA2003)** Feb 27-28, 2003, 1-7.
- Jansen, Sue Curry: "Dependency Road: Communications, Capitalism, Consciousness, and Canada" ed. Dallas W. Smythe, **Theory and Society**, Vol. 12, No. 3, 1983, 421-426.

- Jenkins, Henry: **Textual Poachers Television Fans & Participatory Culture**, Routledge, 1992.
- Jensen, Klaus Bruhn: “Media Audiences Reception Analysis: Mass Communication as The Social Production of Meaning”, **A Handbook of Qualitative Methodologies for Mass Communication Research** içinde. (135-148), Routledge, 1991.
- Jeong, Ho-Won: **Understanding Conflict and Conflict Analysis**, SAGE Publications, 2008.
- Jia, Yaqi: “The Streaming Service Under Pandemic with the Example of Performance of Disney+”, **Advances in Social Science, Education and Humanities Research**, Volume 631, 2021.
- Jiang, Wenying: “The Relationship Between Culture and Language”, **ELT Journal** Volume 54/4, 2000.
- Johnson, Mark, Woodcock, Jamie: “The Impacts of Live Streaming and Twitch.Tv on the Video Game Industry, Media”, **Culture & Society**, 2018, 1-19.
- Jose, Sonny, Nair, Lekshmi: “Social Groups: Characteristics and Significance”, **Social Group Work: Working with Groups** içinde. (Ed. Gracious Thomas). (1-22) School of Social Work Indira Gandhi National Open University Maidan Garhi, New Delhi, 2010.
- Karaduman, Sibel: “Television Broadcasting In New Media Platform And Interaction”, (Ed. Emrah Doğan & Ercan Geçgin) **Current Debates in Public Relation, Cultural & Media Studies**, Volume 9, IJOPEC Publication, 2017.
- Karpat, Kemal: **Türk Demokrasi Tarihi**, İstanbul, Timaş Yayınları, 2010.
- Katz, Elihu, Lazarsfeld, Paul: **Personal Influence: The Part Played by People in the Flow of Mass Communications**, Free Press. 1955.
- Katz, Elihu, Liebes, Tamar: “Interacting With “Dallas”: Cross Cultural Readings of American TV”, **Canadian Journal of Communication**, 15 (1), 1990, 45-66.
- Kavlak, Ebru, Akova, Sibel: “Y ve Z Kuşağının Kahve Kültürünün Popüler Kültür Bağlamında Değerlendirilmesi”, **Namık Kemal Üniversitesi Sosyal Bilimler Meslek Yüksek Okulu Dergisi**, 4/2, 2022, 1-33.
- Kaya, Beyza: **Genç Bireylerin Kültürel Yabancılaşmasında Dizilerin Rolü**, Ankara Hacı Bayram Veli Üniversitesi Lisansüstü Enstitüsü, Yayınlanmamış Yüksek Lisans Tezi, 2022.

- Kellner, Douglas: "Globalization and the Postmodern Turn", Roland Axtmann (Ed), **Globalization and Europe**, 1998, 23-42.
- Kellner, Douglas: **Herbert Marcuse and The Crisis of Marxism**, Macmillan Education, 1984.
- Kellner, Douglas: "The Frankfurt School", (Ed. Tim Edwards) **Cultural Theory** içinde. Sage Publications, 2007, 49-68.
- Kellner, Douglas: **Media Culture: Cultural Studies, Identity and Politics Between The Modern and The Postmodern**, Routledge, 1995.
- Keniston, Kenneth: **Young Radicals**, New York: Harcourt, Brace & World. 1968.
- Kidd, Jenny: **Representation (Key Ideas in Media & Cultural Studies)**, London, Routledge, 2016.
- Kierkegaard, Soren: **Concluding Unscientific Postscript**, New York, Cambridge University Press, 2009.
- Klaehn, Jeffery: "A Critical Review and Assessment of Herman and Chomsky's Propaganda Model", **European Journal of Communication**, Vol 17(2), 2002, 147-182.
- Kluckhohn, Clyde: "The Study of Culture". In D. Lerner & H. D. Laswell (Eds.) **The Policy Sciences**. Stanford, CA: Stanford University Press, 1951, pp. 86-101.
- Koca, Emine, Koç, Fatma Vural, Tuba: "Kültürlerarası Etkileşimde Giyim Kuşam", **İcanas Uluslararası Asya ve Kuzey Afrika Çalışmaları Kongresi Bildirileri** içinde. Ankara, 2007, 793-808.
- Kojeve, Alexandre: **Hegel Felsefesine Giriş**, İstanbul, Yapı Kredi Yayınları, 2001.
- Kongar, Emre: **Kültür Üzerine**, İstanbul, Remzi Kitabevi, 2008.
- Kongar, Emre: **21. Yüzyılda Türkiye 2000'li Yıllarda Türkiye'nin Toplumsal Yapısı**, İstanbul, Remzi Kitabevi, 2018.
- Kramsch, Clair: **Language and Culture**, Oxford Introductions to Language Study – Series, 2000.
- Kraus, Michael W., Piff, Paul K., Keltner, Dacher: "Social Class as Culture: The Convergence of Resources and Rank in the Social Realm", **Current Directions in Psychological Science**, 20(4) 2011, 246-250.
- Krishnappa, Preetham: "Ineludible Cultural Alienation", **Journal of Interdisciplinary Cycle Research**, 2020, 1262-1266.

- Kroeber, Alfred Louis, Kluckhohn, Clyde: **Culture: A Critical Review of Concepts and Definitions**, Cambridge, The Harvard University Printing, 1952.
- Kroeber, Alfred Louis, Parsons, Talcott: "The Concepts of Culture and of Social System", **Amerikan Sociological Review**, 23. 1958, 528-583.
- Kuçuradi, İoanna: **İnsan ve Değerleri**, İstanbul, Yankı Yayınları, 1971.
- Kulak, Önder: "Karl Marx'ta Yabancılaşma, Meta Fetişizmi ve Şeyleşme Kavramları", **Doğu-Batı Dergisi**, 33-62, 2010.
- Latouche, Serge: **Dünyanın Batılılaşması**, İstanbul, Ayrıntı Yayınları. 1993.
- Laughey, Dan: **Medya Çalışmaları Teoriler ve Yaklaşımlar**, İstanbul, Kalkedon Yayınları. 2010.
- Light, Ivan: "Reassessments of Sociological History: C. Wright Mills and the Power Elite", **Theory and Society, Autumn**, Vol. 1, No. 3, 1974, pp. 361-374.
- Lindenberg, Siegwart: "Groups Sociology of." **International Encyclopedia of the Social & Behavioral Sciences** içinde. (ed. Niel Smelser ve Paul Baltes) Second Edition, 2001, 6434–6439.
- Lindholm, Charles: **Culture and Identity The History, Theory, and Practice of Psychological Anthropology**, Oxford, Oneworld Publications, 2007.
- Linton, Ralph: **The Study of Man**, New York, Appleton Century Company, Inc., 1936.
- Lippmann, Walter: **Public Opinion**, Transaction Publishers, 1922.
- Lister, Martin; Dovey, Jon; Giddings, Seth; Grant, Iain ve Kelly, Kieran: **New Media: A Critical Introduction**, Routledge, 2009.
- Lotz, Amanda D.: **Portals: A Treatise on Internet-Distributed Television**, MI: Michigan Publishing, University of Michigan Library, <https://quod.lib.umich.edu/m/maize/mpub9699689> 2017.
- Ludz, Peter: "Alienation as a Concept in The Social Sciences", (Ed. Felix Geyer ve David R. Schweitzer) **Theories of Alienation** içinde, 1976, 3-37.
- Lukacs, György: **Tarih ve Sınıf Bilinci**, İstanbul, Belge Yayınları, 1998.

- Luo, Yujin: “The Streaming War During the Covid-19 Pandemic”, **Arts Management & Technology Laboratory**, 2020, 1-23.
- Lyotard, Jean François: **Postmodern Durum**, Ankara, Vadi Yayınları, 1994.
- Maigret, Eric: **Medya ve İletişim Sosyolojisi**, İstanbul, İletişim Yayınları, 2019.
- Malinowski, Bronislaw: **Bilimsel Bir Kültür Teorisi**, İstanbul, Kabalıcı Yayınları, 1992.
- Mandel, Ernest: “The Causes of Alienation”, **The Marxist Theory of Alienation** içinde. (Ed. Ernest Mandel ve George Novack). Pathfinder, 1973, 13-29.
- Manning, Wendy ve Cohen, Jessica: “Premarital Cohabitation and Marital Dissolution: An Examination of Recent Marriages”, **Journal of Marriage and Family**, 74, 2012, 377-387.
- Manovich, Lev: **The Language of New Media**, The MIT Press Cambridge, London, 2001.
- Mansell, Robin: “Platforms of Power”, **Intermediat**, 43 (1), 2015, pp. 20-24.
- Marcuse Herbert: **Tek Boyutlu İnsan**, Çev. Aziz Yardımlı, İstanbul, İdea Yayınları, 1990.
- Marcuse Herbert: **Karşıdevrim ve Başkaldırı**, İstanbul, Ara Yayıncılık, 1991.
- Marcuse Herbert: **Eros ve Uygarlık**, İstanbul, İdea Yayınevi, 1998.
- Marieclaire.com: <https://www.marieclaire.com.tr/bridgerton-kostumlerine-dair-ilginc-detaylar-ve-stilimize-uyarlama-onerileri/>, 2021, Erişim Tarihi: 28.02.2023.
- Marshall, Gordon: **Sosyoloji Sözlüğü**, Ankara, Bilim ve Sanat Yayınları, 2005.
- Martin, Daniel ve Wilson, Janelle: “Role Theory”, **Encyclopedia of Social Theory** içinde. (Ed. George Ritzer), Sage Publications, 2005, 651-655.
- Marx, Karl: **Selected Writings**, Oxford, Oxford University Press, 1977.
- Marx, Karl: **Das Kapital**, İstanbul, Flipper Yayıncılık, 2019.
- Marx, Karl: **1844 El Yazmaları**, İstanbul, Birikim Yayınları, 2013.
- Marx, Karl: **Kapital**, I. Cilt, Ankara, Sol Yayınları, 1986.
- Marx, Karl, Engels, Friedrich: **Komünist Manifesto**, İstanbul, Yordam Kitap, 2014.
- Mattelart, Armand: **Beysin İğfal Şebekesi**, İstanbul, Ayrıntı Yayınları, 2017.

- Mattelart, Armand, Mattelart, Michele: **İletişim Kuramları Tarihi**, İstanbul, İletişim Yayınları, 2020.
- McCombs, Maxwell E., Shaw, Donald L.: “The Agenda-Setting Function of Mass Media”, **The Public Opinion Quarterly**, Summer, Vol. 36, No: 2, 1972, pp. 176-187.
- Mcluhan, Marshall: **Gutenberg Galaksisi**, İstanbul, Ayrıntı Yayınları. 2014.
- McGrew, Anthony: “A Global Society?” Stuart Hall, David Held ve Anthony McGrew (Ed) **Modernity and its Futures** içinde. Cambridge, Polity Press, 61-102, 1992.
- McQuail, Denis: “Sociology of Mass Communication”, **Annual Review of Sociology**, Vol. 11, 1985, 93-111.
- McQuail, Denis: **McQuail’s Mass Communication Theory**, SAGE Publications, 2010.
- Mead, George Herbert: **Mind, Self and Society**, The University of Chicago Press, 1972.
- Meehan, Eileen; Mosco Vincent ve Wasko, Janet: “Rethinking Political Economy: Change and Continuity”, **Journal of Communication**, 43(4), 1993, 105–116.
- Merton, Robert: **Social Theory and Social Structure**, New York, Free Press, 1968.
- Mills, C. Wright: **White Collar: The American Middle Classes**, Oxford University Press, 1969.
- Mills, C. Wright: **İktidar Seçkinleri**, Ankara, Bilgi Yayınevi, 1974.
- Mooney, Annabelle, Evans, Betsy: **Globalization: The Key Concepts**, London, Routledge, 2007.
- Moore, Jerry: **Kültür Teorileri**, Ankara, Atıf Yayınları, 2015.
- Mora, Necla: “Medya ve Kültürel Kimlik”, **Uluslararası İnsan Bilimleri Dergisi**, Cilt:5 Sayı:1, 2008, 1-14.
- Morley, David: **Television, Audiences and Cultural Studies**, Routledge, 1992.
- Morris, Michael M.: “Values as the Essence of Culture: Foundation or Fallacy?”, **Journal of Cross-Cultural Psychology**, Vol 45(1), 2014, 14–24.
- Mosco, Vincent: **The Political Economy of Communication**, SAGE Publications, 2009.
- Murdock, Graham, Golding Peter: “For A Political Economy of Mass Communication”, **Socialist Register**, 1973, 205-234.

- Mutlu, Erol: **İletişim Sözlüğü**, Ankara, Bilim ve Sanat Yayınları, 1998.
- Nar, Mehmet Şükrü: “Kültürel Kimlik Sorunsalı: Görecelik mi, Evrenselcilik mi? Yoksa Uzlaş mı?” **Antropoloji**, 37, 2019, 72-80.
- Nederveen Pieterse, Jan: **Globalization as Hybridization**, M. Featherstone, S. Lash ve R. Robertson (Ed.) **Global Modernities** içinde, 1995, 45-68.
- Neumann, Elisabeth-Noelle: **Kamuoyu Suskunluk Sarmalının Keşfi**, Ankara, Dost Kitabevi, 1998.
- Netflix Annual Report: <https://ir.netflix.net/financials/annual-reports-and-proxies/>, Erişim Tarihi: 25.03.2022.
- Netflix.com: <https://about.netflix.com/tr>, Erişim Tarihi: 05.06.2022.
- Netflix.com: <https://top10.netflix.com/turkey>, Erişim Tarihi: 10.10.2022.
- Niedzviecki, Hal: **Dikizleme Günlüğü**, İstanbul, Ayrıntı Yayınları, 2010.
- Nikitin, P: **Ekonomi Politik**, Ankara, Dorlion Yayınları, 2016.
- Nirun, Nihat, Özönder, Cihat: “Türk Sosyo-Kültür Yapısı İçindeki Normlar ve Fonksiyonları”, **Erdem Dergisi**, Cilt:5 Sayı:11, 1988.
- Netchitailova, Ekaterina: “Flaneur, Aylak ve Empatik İşçi” (Ed. Filiz Aydoğan) **Yeni Medya Kuramları** içinde, 2018, 1-20.
- Nordahl, Richard: “Marx and Utopia: A Critique of the “Orthodox” View”, **Canadian Journal of Political Science / Revue canadienne de science politique**, Vol. 20, No. 4, 1987, 755-783.
- Nurlu Muammer, Gülden Bahadır: “Kültür Aktarımı Çerçevesinde Ortaokul Öğrencilerinin Türk ve Yabancı Müziklere Bakışının İncelenmesi”, **Kırıkkale Üniversitesi Sosyal Bilimler Dergisi**, 7(1), 2017, 9-24.
- Ogan, Christine: “Media Imperialism and the Videocassette Recorder: The Case of Turkey”, **Journal of Communication**, 38(2), 1988.
- Oksaar, Els: **Kültürlerarası İletişim Bağlamında Kültür Kuramı**, Konya, Çizgi Kitabevi, 2008.
- Ollman, Bertell: **Yabancılaşma Marx’ın Kapitalist Toplumda İnsan Arayışı**, İstanbul, Yordam Kitap, 2012.
- Önçel, Sibel: “Türk Mutfağı ve Geleceğine İlişkin Değerlendirmeler”, **Journal of Tourism and Gastronomy Studies** 3/4, 2015, 33-44.
- Orwell, George: **Bin Dokuz Yüz Seksen Dört**, İstanbul, Can Yayınları, 2016.

- Oskay, Ünsal: **Müzik ve Yabancılaşma**, Ankara, Dost Kitabevi, 1982.
- Özbudun Sibel; Markus, George ve Demirer, Temel: **Yabancılaşma Ve**, Ankara, Ütopya Yayınevi, 2008.
- Özgün, Aras, Treske, Andreas: “Süreğen Medya Platformları: İzleyici Etkinliğinin Dönüşümü ve Toplumsal Etkileri”, **İlef Dergisi**, 8(1), 2021, 109-132.
- Özkul, Osman: “Türk Kimliğini Oluşturan Ortak Kültürel Değerler”, **HAK-İŞ Uluslararası Emek ve Toplum Dergisi**, Cilt: 4, Yıl: 4, Sayı: 8, 2015.
- Özdamar Kazım: **Paket Programlar ile İstatistiksel Veri Analizi – 1**, MINITAB 16 – IBM SPSS 21, Nisan Kitapevi, Eskişehir, 2013a.
- Özdamar Kazım: **Paket Programlar ile İstatistiksel Veri Analizi – 2**, MINITAB 16 – IBM SPSS 21, Nisan Kitapevi, Eskişehir, 2013b.
- Parsons, Talcott: “The Present Status of Structural-Functional Theory in Sociology”, (Ed. Lewis A. Coser) **The Ideaof Social Structure** içinde, 2017, 67-83.
- Parsons, Talcott, Smelser, Neil: **Economy and Society**, Routledge, 1956.
- Parsons, Talcott, Turner, Bryan: **The Social System**, Routledge, 1991.
- Patil, Hitendra, Surwade, Yogesh: “Web Technologies From Web 2.0 to Web 4.0”, **IJSART – Vol: 4 Issue: 4**, 2018, 810-814.
- Paxson, Peyton: **Mass Communications and Media Studies**, The Continuum International Publishing Group, 2010.
- Peirce, Charles Sanders: **The Essential Peirce**, IN, Indiana University Press, 1998.
- Petras, James: “Cultural Imperialism in the Late 20th Century”, **Journal of Contemporary Asia**, 23:2, 1993, 139-148.
- Pereira, R. ve Pereira, E. G.: “Video Streaming: Overview and Challenges in The Internet of Things”, **Pervasive Computing**, 417-444. 2016.
- Plantin, Jean-Christophe, Punathambekar, Aswin: “Digital Media Infrastructures: Pipes, Platforms and Politics”, **Media, Culture & Society**, Vol. 41(2), 2019, 163-174.
- Poe, Marshall: **İletişim Tarihi: Konuşmanın Evriminden İnternete Medya ve Toplum**, İstanbul, Işık Yayınları, 2019.

- Puhutv.com: <https://puhutv.com/yardim-merkezi>, Erişim Tarihi: 05.05.2022.
- Qiu, Yuanbo: **The Political Economy of Live Streaming in China: Exploring Stakeholder Interactions and Platform Regulation**, The University of Sydney, Faculty of Arts and Social Sciences, 2021.
- Radcliffe-Brown, A. R.: “On Social Structure”, **The Journal of the Royal Anthropological Institute of Great Britain and Ireland**, Vol. 70, No. 1, 1940, pp. 1-12.
- Rae, Gavin: **Realizing Freedom: Hegel, Sartre and the Alienation of Human Being**, Palgrave Macmillan, 2011.
- Rapaille, Clotaire: **The Culture Code: An Ingenious Way to Understand Why People Around the World Buy and Live as They Do**, New York, Broadway Books, 2006.
- Rausseau, Jean Jacques: **İnsanlar Arasındaki Eşitsizliğin Kaynağı**, İstanbul, Say Yayınları, 1990.
- Rey, PJ: “Alienation, Exploitation, and Social Media”, **American Behavioral Scientist** 56(4), 2012, 399-420.
- Ritzer, George: **Büyüsü Bozulmuş Dünyayı Büyülemek**, İstanbul, Ayrıntı Yayınları, 2016.
- Robertson, Roland: **Globalization: Social Theory and Global Culture**. (Theory, Culture & Society Series). London, Sage Publications, 1996.
- Rosaldo, Renato: **Culture and Truth: The Remaking of Social Analysis**, Boston: Beacon Press, 1989.
- Rosen, Jeffrey: **The Naked Crowd: Reclaiming Security and Freedom in an Anxious Age**, Random House Publishing Group, 2004.
- Roy, Subhadip, Guha, Abhijit, Biswas, Abhijit: “Celebrity Endorsements and Women Consumers in India: How Generation-cohort Affiliation and Celebrity-product Congruency Moderate the Benefits of Chronological Age Congruency”, **Marketing Letters**, Vol:26, No:3, 2015, 363–376.
- Ruby, Daniel: **Disney Users (2022) — How Many People Have Disney Plus**, <https://www.demandsage.com/disney-users/>, Erişim Tarihi: 17.06.2022.
- Rudman, Riaan, Bruwer, Rikus: “Defining Web 3.0: Opportunities and Challenges”, **The Electronic Library; Oxford**, Vol. 34 No. 1, 2016, 132-154.
- Said, Edward W.: **Oryantalizm**, İstanbul, İrfan Yayınevi, 1998.
- Sanchez-Stockhammer, Christina: “Hybridization in Language”, **Conceptualizing Cultural Hybridization** (Ed. Philipp Wolfgang Stockhammer), 2012, 133-157.

- Sanders, Adrien: **A Brief History of the Walt Disney Company**, <https://www.lifewire.com/the-walt-disney-company-140911>, October 23, 2021, Erişim Tarihi: 12.06.2022.
- Saraç, Hakan: “Bir Milletın Kültürel Belleğinin Şifreleri: Kod Kültürleri”, **RumeliDE Dil ve Edebiyat Araştırmaları Dergisi**, 2019, 157-169.
- Sayers, Sean: **Marx ve Yabancılaşma Hegelyan Temalar Üzerine Yazılar**, İstanbul, Kor Kitap, 2017.
- Schiller, Herbert: “Media and Imperialism”, **Revue française d’études américaines**, (6), 1978, 269-281.
- Schiller, Herbert: **Mass Communications and American Empire**, Westview Press, 1992.
- Schiller, Herbert: “Not Yet the Post-Imperialist Era”, **Media and Cultural Studies**. (Ed. Meenakshi Gigi Durham and Douglas Kellner). Blackwell Publishing, 2006, 295-310.
- Schiller, Herbert: **Zihin Yönlendirenler**, İstanbul, Pınar Yayınları, 2018.
- Schleret, Thomas Johan: **The Cosmopolitan Ideal in Enlightenment Thought: Its Form and Function in the Ideas of Franklin, Hume, And Voltaire 1694-1790**. The University of Iowa, ProQuest Dissertations Publishing, 1969.
- Scott, Jason: **Disney+: It All Adds Up**, <http://mediacommons.org/imr/content/disney-it-all-adds>, 2020, Erişim Tarihi: 17.06.2022
- Scott, John: “Cultural Analysis in Marxist Humanism”, **Cultural Theory** içinde. (Ed. Tim Edwards). Sage Publications, 2007, 7-34.
- Seeman, Melvin: “Alienation Studies”, **Annual Review of Sociology**, Vol. 1, 1975, 91-123.
- Seeman, Melvin: “On The Meaning of Alienation”, **American Sociological Review**, Vol. 24, No. 6, 1959, 783-791.
- Seeman, Melvin: “On the Personal Consequences of Alienation in Work”, **American Sociological Review**, Vol. 32, No. 2, 1967, pp. 273- 285.
- Shestakov, Alexander A.: **Cultural Code Concept in Contemporary World**, Bergen University, Department of Public Administration and Organizational Theory, 2008.
- Simmel, Georg: **Modern Kültürde Çatışma**, İstanbul, İletişim Yayınları, 2006.
- Simmel, Georg: **Bireysellik ve Kültür**, İstanbul, Metis Yayınları, 2009.
- Simmel, Georg: **Paranın Felsefesi**, İstanbul, İthaki Yayınları, 2018.

- Skand, Susan: **A Dictionary of Cultural and Critical Theory** (Ed. Michael Payne and Jessica Rae Barbera), Blackwell Publishing, 2010.
- Slattery, Martin: **Sosyolojide Temel Fikirler**, Bursa, Sentez Yayınları, 2017.
- Smith, Anthony: "Towards a Global Culture?" M. Featherstone (Der.), **Global Culture** içinde, 1997,171-191.
- Smith, Anthony: **Milli Kimlik**, İstanbul, İletişim Yayınları, 1994.
- Smith, Philip: **Kültürel Kuram**, İstanbul, Babil Yayınları, 2007.
- Smith, Philip, **Kültürel Kurama Giriş**, Ankara, Dipnot Yayınları, 2021.
- Riley, Alexander:
- Smits, Roderik, "Beyond Netflix and Amazon: MUBI and The Curation of On-Demand Film", **Studies in European Cinema**, 16:1, 2018, 22-37.
- Nikdel, E. W.:
- Smythe, Dallas: "Culture, Communication 'Technology' and Canadian Policy", **Canadian Journal of Communication**, Vol: 12 No: 2, 1986, 1-20.
- Smythe, Dallas: "Communications: Blindspot of Western Marxism", **Canadian Journal of Political and Social Theory**, Vol: 1 No: 3, 1977, 1-27.
- Smythe, Dallas: "On the Audience Commodity and its Work", (ed. Meenakshi Gigi Durham ve Douglas M. Kellner) **Media and Cultural Studies** içinde, 2006, 230-256.
- Solmaz, Yasemin, "Türk Mutfak Kültürü ve Beslenme Alışkanlıkları Üzerine Bir Değerlendirme", **Safran Kültür ve Turizm Araştırmaları Dergisi**, Cilt (Volume) 1, Sayı (Issue) 3, Sayfa (Page), 2018, 108-124.
- Dülger Altın, Dilek:
- Song, Minzheong: "A Comparative Study on Over-The-Tops, Netflix & Amazon Prime Video: Based on the Success Factors of Innovation", **International Journal of Advanced Smart Convergence**, Vol.10 No.1, 2021, 62-74.
- Söğüt, Fatih: "Blu TV Netflix'e Karşı: İçeriklere Yönelik Bir Karşılaştırma, The Turkish Online Journal of Design", **Art and Communication – TOJDAC**, Volume 10 Issue 4, 2020, p.408-422.
- Spencer, Herbert: **The Study of Sociology**, London, 1873.
- Spilker, Hendrik, "The Dimensions of Streaming: Toward A Typology of An Evolving Concept", **Media, Culture & Society**, Vol. 42(7-8), 2020, 1210-1225.
- Storstein, Colbjornsen, Terje:
- Srnicek, Nick: **Platform Capitalism**, UK, Polity Press, 2017.

- Steger, Manfred, B: **Küreselleşme**, Ankara, Dost Yayınevi, 2020.
- Stewart, Jon: “Kierkegaard as a Thinker of Alienation”, **Kierkegaard Studies Yearbook**. 2019, 193-216.
- Sunal, Gözde, Bağdatlı Kalkan, Seda: “Üniversite Öğrencilerinin Film İzleme Alışkanlıklarının Covid-19 Pandemisi Sürecinde Değişiminin Belirlenmesi”, **İletişim Kuram ve Araştırma Dergisi**, Sayı 52, 2020, 187-200.
- Sundet, Vilde Schanke, Colbjornsen, Terje: “Streaming Across Industries: Streaming Logics And Streaming Lore Across The Music, Film, Television, And Book Industries,” **MedieKultur: Journal of Media and Communication Research** 37(70), 2021, 12–31.
- Sürücüoğlu, Metin Saip, Özçelik, Ayşe Özfer: “Türk Mutfak ve Beslenme Kültürünün Tarihsel Gelişimi”. **38. İcanas Kongresi**, 10-15 Eylül, Ankara, 2008, 1289-1310.
- Stoll, Julia: **Number of Disney Plus subscribers worldwide from 1st quarter 2020 to 2nd quarter 2022**, <https://www.statista.com/statistics/1095372/disney-plus-number-of-subscribers-us/>, Erişim Tarihi: 17.06.2022.
- Stoll, Julia: **Quarterly Netflix subscribers count worldwide 2013-2022**, <https://www.statista.com/statistics/250934/quarterly-number-of-netflix-streaming-subscribers-worldwide/>, Erişim Tarihi: 14.0.2022.
- Swingewood, Alan: **Sosyolojik Düşüncenin Kısa Tarihi**, Ankara, Bilim ve Sanat Yayınları, 1998.
- Şahin, Kamil: “Kültürel Yozlaşmaya Neden Olan bir Unsur Olarak Televizyon”, **Sosyal Bilimler**, Cilt: 1 Sayı: 1, 2011, 243-277.
- Şişman, Mehmet: “2000’li Yıllarda Türkiye’de Eğitim Sisteminin Yönetimi”, **Türkiye’de Eğitim** içinde. (Ed. Bekir Gür), İstanbul, Meydan Yayıncılık, 2011, 77-124.
- Tandaçgüneş, Nilnur: **Çocuğun Kültürel Yabancılaşmasında Çocuğun Rolü, İlköğretimde Dil Algılaması Üzerine Bir Araştırma**, İstanbul Üniversitesi Sosyal Bilimler Enstitüsü Yayınlanmamış Yüksek Lisans Tezi, 2003.
- Taylor, Diana: “Transculturating Transculturation”, **Performing Arts Journal**, Vol. 13, No. 2, 1991, pp. 90-104.
- Tekdoğan Bahçivancı, Işıl: “Evlilik Dışı Birlikte Yaşam Modellerine Uygulanacak Hukuk”, **TAAD**, Yıl:9, Sayı:33, 2018, 623-684.

- Tezel Şahin, Fatma, Cevher, Fatma Nilgün: **“Türk Toplumunda Aile ve Çocuk İlişkilerine Genel Bir Bakış”**, **ICANAS 38 (38. Uluslararası Asya ve Kuzey Afrika Çalışmaları Kongresi)**. Atatürk Kültür, Dil ve Tarih Yüksek Kurumu, Ankara, 2007. <https://thewaltdisneycompany.eu/about/#our-businesses>, Erişim Tarihi: 25.06.2022.
- Thompson, John B.: **Medya ve Modernite**, İstanbul, Kırmızı Yayınları, 2019.
- Thompson, John B.: **İdeoloji ve Modern Kültür & Kitle İletişimi Çağında Eleştirel Toplum Kuramı**, Ankara, Dipnot Yayınları, 2020.
- Thye, Shane, Witkowski, Christine: **“Status Relations”**, **Encyclopedia of Social Theory** içinde. (Ed. George Ritzer), Sage Publications, 2005, 794-798.
- Timasheff, Nicholas: **Sociological Theory: Its Nature and Growth**, New York, Random House, 1967.
- Toffler, Alvin: **Üçüncü Dalga bir Fütürist Ekonomi Analizi Klasığı**, İstanbul, Koridor Yayıncılık, 2008.
- Tolan, Barlas: **Çağdaş Toplumun Bunalımı Anomi ve Yabancılaşma**, Ankara İktisadi ve Ticari İlimler Akademisi Yayınları, Ankara, 1981.
- Tomlinson, John: **Küreselleşme ve Kültür**, İstanbul, Ayrıntı Yayınları, 2017.
- Tomlinson, John: **Kültürel Emperyalizm**, İstanbul, Ayrıntı Yayınları, 2020.
- Tosun, Cengiz: **“Dil Zenginliği, Yozlaşma ve Türkçe”**, **Journal of Language and Linguistic Studies** Vol.1, No.2, 2005.
- Touraine, Alain: **Production de la Societe**. Paris: Editions du Seuil, 1973.
- Tunç, Havva: **Türkiye'nin Demografik Yapısı ve Sorunları**, İstanbul Üniversitesi İktisat Fakültesi Mecmuası, 1990, 367-378.
- Turner, Bryan: **Klasik Sosyoloji**, İstanbul, İletişim Yayınları, 2014.
- Turan, Şerafettin: **Türk Kültür Tarihi**, Ankara, Bilgi Yayınevi, 2010.
- TÜİK: <https://data.tuik.gov.tr>, **Dünya Nüfus Günü**, (06 Temmuz 2022), Erişim Tarihi: 07.08.2022.
- Türkarlan, Nesrin, Yurtkuran Demirkan, Semra: **“Üniversite Son Sınıf Öğrencilerinin Evliliğin Kuruluşuna İlişkin Görüş ve Düşünceleri”**, **Ankara: T.C. Başbakanlık Aile ve Sosyal Araştırmalar Genel Müdürlüğü**, Yay, 2007.

- Tylor, Edward B.: **Primitive Culture Researches into the Development of Mythology, Philosophy, Religion Language, Art, And Custom**, London, John Murray, 1920.
- Uygur, Nermi: **Kültür Kuramı**, İstanbul, Yapı Kredi Yayınları, 2006.
- Van Dijk, Teun A.: “The Interdisciplinary Study of News as Discourse”, (Ed. Klaus Bruhn Jensen and Nicholas W.Jankowski) **A Handbook of Qualitative Methodologies for Mass Communication Research** içinde, Routledge, 1991, 108-120.
- Van Dijk,Jan: **The Network Society**, SAGE Publications, 2006.
- Vivarelli, Nick: **Netflix, HBO Max, Amazon Prime Up the Ante in Turkish TV Production and Storytelling**, <https://variety.com/2022/tv/spotlight/turkish-tv-netflix-amazon-hbo-max-1235220335/>, Erişim Tarihi: 14.03.2023.
- Vo, Timothea: **Cultural Alienation: A Concept Analysis, Nursing Forum**, 2021,160-171.
- Vytiaz, Alina: **YouTube – A New Era of Tv?**, Masaryk University Faculty of Economy and Administration, 2018.
- Yaylagül, Levent: **Kitle İletişim Kuramları**, Ankara, Dipnot Yayınları, 2019.
- Yazıcıoğlu, Yahşi, Erdoğan, Samiye: **SPSS Uygulamalı Araştırma Yöntemleri**, Ankara, Detay Yayıncılık, 2004.
- Yeşil, Abuzer: **Yabancılaşma ve Sosyal Medyanın Toplumsal Yabancılaşmaya Etkisi**, İnönü Üniversitesi Sosyal Bilimler Enstitüsü, Yayınlanmamış Yüksek Lisans Tezi. 2018.
- Yıldırım, Ali, Şimşek, Hasan: **Sosyal Bilimlerde Nitel Araştırma Yöntemleri**, Ankara, Seçkin Yayıncılık. 2018.
- Youtube.com: <https://www.youtube.com/premium>, Erişim Tarihi: 19.06.2022.
- Yücekök, Ayşegül: **Türkiye’de Z Kuşağının Sosyal Medya Kullanım Alışkanlıkları Bağlamında Kültürel Yabancılaşma Olgusunun Rolü**, Marmara Üniversitesi Sosyal Bilimler Enstitüsü, Yayınlanmamış Yüksek Lisans Tezi. 2019.
- Yücel, Faruk: “Televizyonda Çeviri Olgusu”, **Selçuk Üniversitesi Sosyal Bilimler Enstitüsü Dergisi**, (25), 2011, 307-315.
- Walker, Russell: **From Big Data to Big Profits: Success with Data and Analytics**, Oxford University Press, 2015.

- Wang, Chih-Chien,
Chou, Feng-Sha: “Audiences’ Motives for Watching Live Video Streaming”, **Contemporary Management Research**, Vol. 15, No. 4, 2019, 273-285.
- Wang, Kaiyang,
Shi, Xiaoyu: “Investigation on Competitive Dynamics in Video Streaming Market Taking Netflix and Amazon Prime Video as Analysis Cases”, **Advances in Economics, Business and Management Research**, volume 652, 2022.
- Wasko, Janet,
Murdock,
Graham,
Sousa, Helena: “Introduction: The Political Economy of Communications Core Concerns and Issues”, (Ed. Janet Wasko, Graham Murdock, and Helena Sousa), **The Handbook of Political Economy of Communications** içinde. Oxford: Blackwell, 2011.
- Wasko Janet,
Erickson, Mary: YouTube’un Ekonomi Politikği, **Yeni Medya Kuramları II** içinde. (Ed. Filiz Aydoğan), 2020, 129-144.
- Wawra, Daniela: **New Zealand English: A History of Hybridization, Conceptualizing Cultural Hybridization** (Ed. Philipp Wolfgang Stockhammer), 2012, 159-172.
- Wayne, Michael: “Netflix, Amazon, and Branded Television Content in Subscription Video On-Demand Portals”, **Media, Culture & Society**, Vol. 40(5), 2018, 725–74.
- Weatherford,
Roy: **World Peace and the Human Family**, London, Routledge, 1993.
- Weber, Max: **Ekonomi ve Toplum**, İstanbul, Yarın Yayınları, 2016.
- Weber, Max: **Sosyolojinin Temel Kavramları**, İstanbul, Yarın Yayınları, 2018.
- Weber, Max: **Sosyoloji Yazıları**, İstanbul, Deniz Yayınları, 2014.
- Weiss, Johannes: “Temsilci Kültür ve Kültürel Temsil”, **Kültür Kuramı içinde** (Editörler: Richard Münch ve Neil J. Simelser). İstanbul, Pales Yayınları, 2014, 153-178.
- Whitten, Sarah: “**Disney Streaming Subscriber Growth Blows Past Estimates, As Company Beats on Top and Bottom Line**”, <https://www.cnn.com/2022/08/10/disney-dis-fiscal-q3-2022-earnings.html>. Erişim Tarihi: 09.09.2022.
- Wiik, Kenneth
Aarskaug: “You’d Better Wait!: Socio-Economic Background and Timing of First Marriage versus First Cohabitation”, **European Sociological Review**, Vol. 25, No. 2, 2009, pp. 139-153.
- Williams,
Raymond: **Marxism and Literature**, Oxford University Press, 1977.

- Williams, Raymond: **Kültür ve Toplum**, İstanbul, İletişim Yayınları, 2021.
- Williams, Raymond: **Anahtar Sözcükler**, İstanbul, İletişim Yayınları, 2018.
- Winter, Rainer: “Global Media, Cultural Change and The Transformation of The Local: The Contribution Of Cultural Studies to a Sociology of the Local”, **On Global America?**, Edited By U. Beck, N. Sznajder, And R. Winter, Liverpool: Liverpool University Press, 2003, 206–22.
- Wright, Erik Olin: “Social Class”, **Encyclopedia of Social Theory** içinde. (Ed. George Ritzer), Sage Publications, 2005, 717-724.
- Wright, Quincy: “The Nature of Conflict”, **Conflict: Readings in Management and Resolution** içinde. (Ed. John Burton ve Frank Dukes) THE Macmillan Press, 1990, 15-34.
- Wu, Xiaoxue, Zhou, Jiatong: “The Influential Factors of Developing Better in the Global Stream Media Market: An Analysis of Netflix, Advances in Social Science”, **Education and Humanities Research**, Proceedings of the 2021 International Conference on Public Relations and Social Sciences (ICPRSS 2021), vol: 586 ,2021, 177-183.
- Wuthnow, Robert: “Alt Yapı ve Üst Yapı: Marksist Kültür Sosyolojisindeki Revizyonlar”, **Kültür Kuramı** içinde. (Richard Münch ve Neil Smelser) İstanbul, Pales Yayınları, 2014, 179-208.
- Xsights Araştırma: <https://www.xsights.co.uk>, (2021) Erişim Tarihi: 09.06.2022.

TÜRK MUSİKİSİ SOLFEJ EĞİTİMİ I (Basit Makamlar)

Dr. Sıtkı AKARSU

EĞİTİM
yayınevi

TÜRK MUSİKİSİ SOLFEJ EĞİTİMİ I

(Basit Makamlar)

Dr. Sıtkı Akarsu

Genel Yayın Yönetmeni: Yusuf Ziya Aydoğan (yza@egitimyayinevi.com)

Genel Yayın Koordinatörü: Yusuf Yavuz (yusufyavuz@egitimyayinevi.com)

Sayfa Tasarımı: Kübra Konca Nam

Kapak Tasarımı: Doç. Dr. Burak Erhan Tarlakazan

T.C. Kültür ve Turizm Bakanlığı

Yayıncı Sertifika No: 47830

ISBN: 978-625-6613-11-9

1. Baskı, Kasım 2023

Baskı Cilt

Repro Bir Matbaacılık

İvedik OSB Matbaacılar Sitesi 1514 Cad. No: 23-25 Yenimahalle/Ankara

Matbaa Sertifika No: 47381

Kütüphane Kimlik Kartı

TÜRK MUSİKİSİ SOLFEJ EĞİTİMİ I

(Basit Makamlar)

Dr. Sıtkı Akarsu

138 s., 210x297 mm

Kaynakça var, dizin yok.

ISBN: 978-625-6613-11-9

Copyright © Bu kitabın Türkiye'deki her türlü yayın hakkı Eğitim Yayınevi'ne aittir. Bütün hakları saklıdır. Kitabın tamamı veya bir kısmı 5846 sayılı yasanın hükümlerine göre kitabı yayımlayan firmanın ve yazarlarının önceden izni olmadan elektronik/mekanik yolla, fotokopi yoluyla ya da herhangi bir kayıt sistemi ile çoğaltılamaz, yayımlanamaz.

EĞİTİM
yayınevi

Yayınevi Türkiye Ofis: İstanbul: Eğitim Yayınevi Tic. Ltd. Şti., Atakent mah.
Yasemen sok. No: 4/B, Ümraniye, İstanbul, Türkiye

Konya: Eğitim Yayınevi Tic. Ltd. Şti., Fevzi Çakmak Mah. 10721 Sok. B Blok,
No: 16/B, Safakent, Karatay, Konya, Türkiye
+90 332 351 92 85, +90 533 151 50 42, 0 332 502 50 42
bilgi@egitimyayinevi.com

Yayınevi Amerika Ofis: New York: Egitim Publishing Group, Inc.
P.O. Box 768/Armonk, New York, 10504-0768, United States of America
americaoffice@egitimyayinevi.com

Lojistik ve Sevkiyat Merkezi: Kitapmatik Lojistik ve Sevkiyat Merkezi, Fevzi Çakmak Mah.
10721 Sok. B Blok, No: 16/B, Safakent, Karatay, Konya, Türkiye
sevkiyat@egitimyayinevi.com

Kitabevi Şubesi: Eğitim Kitabevi, Şükran mah. Rampalı 121, Meram, Konya, Türkiye
+90 332 499 90 00
bilgi@egitimkitabevi.com

İnternet Satış: www.kitapmatik.com.tr
+90 537 512 43 00
bilgi@kitapmatik.com.tr

 **kitapmatik**
İnternetle kitapçımız

KAYNAKÇA

- Ak, Ş. (1997). *Avrupa ve Türk İslam Medeniyetinde Müzikle Tedavi Tarihi Gelişim ve Uygulamaları*, Konya: Öz Eğitim Yayınevi.
- Barkçin, S. Ş. (2019). *40 Makam 40 Anlam*. İstanbul: Ketebe Yayınları.
- Çakar, Ş. (1996). *Türk Musikisinde Usül*. İstanbul: MEB Yayınları.
- Kaçar, G. Y. (2008). Türk Mûsikîsinde Makam. *İstem*, 6(11), 145 – 158.
- Karadeniz, M. E. (2013). *Türk Musikisinin Nazariye ve Esasları*. İstanbul: Türkiye İş Bankası Kültür Yayınları.
- Özkan, İ. H. (1998). *Türk Musiki Nazariyatı ve Usulleri Kudüm Velveleleri*. İstanbul: Ötüken Neşriyat.
- Tekin, H. S. (2016). *Türk Musiği Nazariyatı ve Solfej-I Basit Makamlar-Şed Makamlar*. Ankara: Müzik Eğitimi yayınları.
- Yarman, O. ve Beşiroğlu, Ş. Ş. (2008). Türk Makam Müziği'nde Nazariyat-İcra Örtüşmezliğine Bir Çözüm: 79-Sesli Düzen. *itüdergisi sosyal bilimler*, 5(2), 23-34.
- Yarman, O. (2007). Türk Makam Müziği Tarihinde Ses-Sistemleri. (İTÜ TMDK: 2007-2008 Güz Dönemi Seminerleri -Yeni Yaklaşımlar Dizisi- Kasım 2007). Ders Notu, ss.1-49, Basım Tarihi: 2011.
- URL 1: <https://bisgen.blogspot.com/2020/06/turk-muziginde-ikili-aralklar-ve-ses.html>

ULUSLARARASI SÖZLEŞMELER IŞIĞINDA
KADIN İSTİHDAMI VE
RUSYA'DA KADINLARIN
ÇALIŞMA KOŞULLARI

Dr. Öğr. Üyesi Tahire HÜSEYİNLİ

Editör: Prof. Dr. Fevzi DEMİR

EĞİTİM
yayınevi

ULUSLARARASI SÖZLEŞMELER İŞİĞİNDA KADIN İSTİHDAMI VE RUSYA'DA KADINLARIN ÇALIŞMA KOŞULLARI

Dr. Öğr. Üyesi Tahire Hüseyinli

Genel Yayın Yönetmeni: Yusuf Ziya Aydoğan (yza@egitimyayinevi.com)

Genel Yayın Koordinatörü: Yusuf Yavuz (yusufyavuz@egitimyayinevi.com)

Sayfa Tasarımı: Kübra Konca Nam

Kapak Tasarımı: Eğitim Yayınevi Grafik Birimi

T.C. Kültür ve Turizm Bakanlığı

Yayıncı Sertifika No: 47830

ISBN: 978-625-6613-03-4

1. Baskı, Kasım 2023

Baskı Cilt

Repro Bir Matbaacılık

İvedik OSB Matbaacılar Sitesi 1514 Cad. No: 23-25 Yenimahalle/Ankara

Matbaa Sertifika No: 47381

Kütüphane Kimlik Kartı

ULUSLARARASI SÖZLEŞMELER İŞİĞİNDA KADIN İSTİHDAMI VE RUSYA'DA KADINLARIN ÇALIŞMA KOŞULLARI

Dr. Öğr. Üyesi Tahire Hüseyinli

194 s., 160x240 mm

Kaynakça var, dizin yok.

ISBN: 978-625-6613-03-4

Copyright © Bu kitabın Türkiye'deki her türlü yayın hakkı Eğitim Yayınevi'ne aittir. Bütün hakları saklıdır. Kitabın tamamı veya bir kısmı 5846 sayılı yasanın hükümlerine göre kitabı yayımlayan firmanın ve yazarlarının önceden izni olmadan elektronik/mekanik yolla, fotokopi yoluyla ya da herhangi bir kayıt sistemi ile çoğaltılamaz, yayımlanamaz.

EĞİTİM

yayınevi

Yayınevi Türkiye Ofis: İstanbul: Eğitim Yayınevi Tic. Ltd. Şti., Atakent mah.

Yasemen sok. No: 4/B, Ümraniye, İstanbul, Türkiye

Konya: Eğitim Yayınevi Tic. Ltd. Şti., Fevzi Çakmak Mah. 10721 Sok. B Blok,

No: 16/B, Safakent, Karatay, Konya, Türkiye

+90 332 351 92 85, +90 533 151 50 42, 0 332 502 50 42

bilgi@egitimyayinevi.com

Yayınevi Amerika Ofis: New York: Egitim Publishing Group, Inc.

P.O. Box 768/Armonk, New York, 10504-0768, United States of America

americaoffice@egitimyayinevi.com

Lojistik ve Sevkiyat Merkezi: Kitapmatik Lojistik ve Sevkiyat Merkezi, Fevzi Çakmak Mah.

10721 Sok. B Blok, No: 16/B, Safakent, Karatay, Konya, Türkiye

sevkiyat@egitimyayinevi.com

Kitabevi Şubesi: Eğitim Kitabevi, Şükran mah. Rampalı 121, Meram, Konya, Türkiye

+90 332 499 90 00

bilgi@egitimkitabevi.com

İnternet Satış: www.kitapmatik.com.tr

+90 537 512 43 00

bilgi@kitapmatik.com.tr

 **kitapmatik**
Yayıncılık ve Eğitim

KAYNAKÇA

- AB'de İstihdam ve Sosyal Politika, "Refah ve Sosyal Adaleti Geliştirme", Avrupa Birliği Avrupa Komisyonu Türkiye Temsilciliği, Ankara, 2000.
- Abdullah Akif, Hüseyinli, Tahire. & Aktuğ. Semih S. (2015). Rusya Federasyonunda İşsizliğin Özellikleri ve Mücadele Yolları. *Karadeniz Araştırmaları*, 12(46), 79-97, s. 86.
- Abdullah Akif. XXI. Yüzyılda Rusya Federasyonu'nda Emeklilik Sistemi: Reform ve Problemler, Duvar Yayınevi, 2023.
- Abdullah, Akif. (2020). Rusya Federasyonunda Gençlerin İşgücü Piyasasındaki İşsizlik ve İstihdam Sorunları. *Uluslararası Yönetim Akademisi Dergisi*, 3 (3), 654-668, s. 657-658.
- Abdullah, Akif. "Covid-19 Döneminde Rusya İşgücü Piyasasında İstihdamın Durumu". *International Journal Of Social Humanities Sciences Research*, 8(78), 2021. 3361-3368.
- Abdullah, Akif. "Rusya'da Kadın İşsizliğinin Özellikleri ve Nedenleri", *Journal Of Qafqaz University- Economics And Administration*, Volume 1, Number 1, Bakü, 2013.
- Abdullah, Akif. "Rusya'da Sosyal Hizmetler", *TURAN Stratejik Araştırmalar Merkezi*, Cilt: 6/ Sonbahar, Sayı: 24, s. 48-54.
- Abdullah, Akif. Rusya Federasyonunda Gençlerin İşgücü Piyasasındaki İşsizlik ve İstihdam Sorunları. *Uluslararası Yönetim Akademisi Dergisi*, 3 (3), 2020, 654-668, s. 657-658.
- Abdullah, Akif. Rusya Sosyal Güvenlik Sistemi, Duvar Yayınevi, İzmir, 2023.
- Açıkkaya, Savaş. "Çarlık Rusya'sı Hakimiyetindeki Azerbaycan Türklerinde Ulus Bilincinin Gelişmesinin Temel Dinamikleri", *Sosyal Bilimler Enstitüsü Dergisi*, Sayı: 28, Cilt: 1, 2010.
- Aile Araştırma Kurumu Başkanlığı, "2001 Yılı Aile Raporu", Ankara, 2002.
- Akalın, Mehmet Akif. "Sovyetler Birliği'nde İşçi Sağlığı ve Güvenliği", <http://www.guvenlicalisma.org/icerik/haber/dosyalar/sscb.pdf>, (09.02.2014).
- Akbulut, Ural. "Sanayi Devrimleri Dünyanın Gidişini Değiştirdi", <http://www.uralakbulut.com.tr/wp-content>, (28.10.2012).
- Akıncı, Şahin. "Medeni Kanunda Kadın ve Aile", *Gazi Üniversitesi Hukuk Fakültesi Dergisi*, Cilt: VIII, S. 1 – 2, Haziran – Aralık, Ankara, 2004.
- Akkaya, Yüksel. "Subotniklerden Stahanovistlere Sovyetler Birliği'nde Emek Süreçleri" (ss. 189-226), *Praksis* 8, <http://www.Praksis.org/wp-content/uploads/2011/07/008-07.pdf>, (11.02.2014).
- Akpınar, Taner. "AB İşgücü Piyasasında Cinsiyet Ayrımcılığının Boyutları ve Ortadan Kaldırmaya Yönelik Çabalar", *Ankara Üniversitesi, SBF Dergisi*, Cilt: 60, Sayı: 4, Ankara, 2005.
- Aktay, Nizamettin. "Sosyal Güvenliğin Sağlanmasında Önemli Bir Unsur Olarak Çalışma Yaşamının Denetimine İlişkin Uluslararası Düzenlemeler", *Sosyal Güvenlik Dergisi*, Sayı: 2, Ankara, 2012.
- Akyol, T. "Sunuş" yazısı, Kadın Girişimciliği Özendirme ve Destekleme Paneli, Devlet Bakanlığı Kadın ve Sosyal Hizmetler Müsteşarlığı, Kadının Statüsü ve Sorunlar Genel Müdürlüğü, Eğitim Serisi Yayın No:74, Ankara, 1993.
- Aleksandrova Gureva, Lyubov ve Marina Dmitrievna Kovalevskaya, *Trudovoe Pravo, Uçebnie Posobie*, Sıktıvkar, SLİ, 2013.; (Гурьева Любовь Александровна- Ковалевская Марина Дмитриевна, Трудовое право : учеб. Пособие, Сыктывкар: СЛИ, 2013).
- Aleskerli, Alesker. "Rusya Federasyonu Anayasası", www.anayasa.gen.tr/rusya.doc, (17.04.2014).
- Alp, Elif ve Özge Alev Sönmez, "ILO: Uluslararası Çalışma Örgütü'nün - 177 Sayılı Evde Çalışma Sözleşmesi", *TÜHİS*, Cilt: 23 Ağustos - Kasım Sayı: 5 – 6. 2011.
- Alpkaya, Gökçen. "Uluslararası Hukukta Kadının Durumuna İlişkin Bazı Veriler", *Ankara Üniversitesi Siyasal Bilgiler Fakültesi Dergisi* (Prof.Dr. Gündüz Ökçün'e Armağan), Cilt: 47, Sayı: 1-2, (ss. 11-44), Ankara, 1992.

- Altan, Ömer Zühtü. Sosyal Politika, Açıköğretim Fakültesi Yayın No:790, Eskişehir, 2003.
- Altan, Şengül ve Aysel Ersöz, “Kadının Çifte Yükümlülüğü”, Kadın ve Sosyal Hizmetler Müsteşarlığı Kadın Statüsü ve Sorunları Genel Müdürlüğü Bülteni, Sayı: 2, Ankara, 1994.
- Altun, Ceylan, Yüksel Altun ve Ozan Bahar. “Kadınların Çalışma Hayatındaki Yeri Ve Konuyla İlgili Yapılan Son Kanuni Düzenlemeler”, <http://www.muhasabenet.net/makale>, (05.06.2013).
- Ananyev, N. “Новые Процессы в Занятости Населения в Условийях Перехода к Рыночной Экономике”, Yuniti, Moskova, 2000.;(Ананьев, Н. Новые процессы в занятости населения в условиях перехода к рыночной экономике, Москва, 2000).
- Andaç, Faruk. İş Hukuku (Sosyal Politika Bakımından Türk Çalışma Hayatı Uygulaması), Ankara, 2014.
- Andaç, Faruk. Sosyal Politika Açısından Türk İş Hukuku Uygulaması, Ankara, Yargı Yayınevi,2001.
- Anikst, A. “Bezrobotnitsa i Zhenskii Trud v Rossii”, Kommunistka, N: 2, 1922.
- Anker, Ricard. “Theories of Occupational Segregation by Sex: An Overview”, International Labour Review, 136 (3), 1997.
- Antonov, A. İ. “Kruglyy stol”, Trudyashchiesya S Semeynymi Obyazannostyami, Gosudarstvo İ Pravo, No: 11, 1994.; (Антонов, А. И. “Круглый стол”, Трудящиеся С Семейными Обязанностями, Государство И Право. 1994. No: 11.)
- Arat, Necla. Aydınlanmanın Kadınları, Çınar Ofset Matbaacılık, Cumhuriyet Kitap Kulübü, İstanbul, 1998.
- Arat, Nejla. “Türkiye’de Kadınların Çalışma Yaşamında Karşılaştıkları Zorlukların Sosyo-Kültürel Nedenleri”, Türkiye’de Kadın Olmak, 2. Bası, İstanbul 1997.
- Arslan, Gülay. “Birleşmiş Milletler Kadınlara Karşı He R Türlü Ayrımcılığın Ortadan, Kaldırılmasına Dair Sözleşme, (Öngörülen Haklar ve Öngörülen Usuller)”, İÜHFİM., C. LXII, S. İstanbul, 2004.
- Aslanova, R. (Изд.), “Sbornik Pravovix Aktov Mejdunarodnoy Organizatsii Truda, Deystvuyuşix V Rossiyskoy Federatsii”, İzd. “Yuridiceskiy Tsentr Press”, 2004.; (Сборник правовых актов Международной организации труда, действующих в Российской Федерации. СПб.: Издательство Р. Асланова “Юридический центр “Пресс”, 2004.
- Asrak Hasdemir, Tuba. “Sovyetler Birliğinde Kadın’ın Durumu”, Amme İdaresi Dergisi, Cilt: 24, Sayı: 3, Eylül, 1991.
- Ataman, Hakan. “Avrupa Sosyal Şartı ve Uygulaması”, İnsan Hakları Gündemi Derneği, Ankara, 2010.
- Ataman, Muhittin. “Feminizm: Geleneksel Uluslararası İlişkiler Teorilerine Alternatif Yaklaşımlar Demeti”, Alternatif Politika, Cilt. 1, Sayı. 1, Nisan 2009.
- Atay, Ender Ethem. “Anayasa Kavramının Tanımı, Hazırlanması ve Değiştirilmesi Arasındaki İlişki”, Gazi Üniversitesi Hukuk Fakültesi Dergisi, Cilt: XII, Sayı: 1 - 2, 2008.
- Atik, Hayriye ve Figen Tombak. “Bilgi Ekonomileri ve Türkiye’de Kadın İşgücünün İstihdam Yapısı”, Bilgi Ekonomisi ve Yönetimi Dergisi, Cilt: VII, Sayı: I, 2002.
- Avrupa Komisyonu Türkiye Temsilciği, “AB’de Sosyal Politika ve İstihdam “Refah ve Sosyal Adaleti Geliştirme”, Avrupa Birliği Avrupa Komisyonu Türkiye Temsilciliği, Ankara, 2000.
- Avrupa Komisyonu, Avrupa Sosyal Şartı - Temel Rehber, Çev: Bülent Çiçekli, Seçkin Yayıncılık, Ankara, 2001.
- Avrupa Sosyal Şartı (değiştirilmiş şekli), Strasbourg, 3.V.1996, <http://www.tbmm.gov.tr/komisyon/kefe/docs/sosyalsart.pdf>, (12.09.2013).
- Aycan, Zeynep. “Kadınların İş Hayatında Başarılarını Etkileyen Faktörler”, Human Resources, Sayı: 7, 1998.
- Aydın Göktepe, Esra. “Formel ve Enformel Kadın Çalışanların İstihdam Edilme Biçimlerinin İş Doyum Düzeyleri Üzerindeki Etkisi”, Akademik Bakış Dergisi, Sayı: 26, Eylül – Ekim, Celalabat – Kırgızistan, 2011.

- Aydın, Kemal. Türkiye’de Kişisel Gelir Dağılımının Sosyo-Ekonomik ve Demografik Belirleyicileri, Çalışma ve Toplum, İstanbul, 2012.
- Артаç, Серпил, Mustafa Sevüktekin ve Özlem Işığışçok. Çağdaş İş Merkezlerinde Kadın İşgücünün Konumu: Bursa Örneği, Türkiye İşveren Sendikaları Konfederasyonu, 2002.
- Артаç, Серпил. Çağdaş Sanayi Merkezlerinde Kadın İşgücünün Konumu: Bursa Örneği, Türkiye İşveren Sendikaları Konfederasyonu Yay., Bursa, 2001.
- Айвазова, Светлана. “Russkie Jenşını V Labirante Ravnopraviya”, http://owl.ru/win/books/rw/o3_1.htm, (07.09.2013).; (Светлана Айвазова, Русские Женщины В Лабиринте Равноправия).
- Azerbaycan Kadını Gedim ve Antik Dövrlerde, Gerb Universiteti Gender Araşdırmaları Merkezi Gender ve Jurnalistika, Mühazireler, Bakı 2005, <http://education.gender-az.org/Files/4.1.5az.pdf>, (06.09.2013).
- Aztimur, Hatice. “GAP Bölgesinin Sosyo-ekonomik Kalkınmasında Kadın İstihdamının Yeri: Şanlıurfa Örneği”, Yayınlanmamış Yüksek Lisans Tezi, Harran Üniversitesi Sosyal Bilimler Enstitüsü., 2005.
- Bacak, Bünyamin ve Yusuf Yiğit. “Türk İş Hukukunda Kadın İşçilerin Çalışma Koşullarına İlişkin Düzenlemelerin Değerlendirilmesi”, Kamu-İs Dergisi, Cilt: 9, Sayı: 2, Ankara, 2007.
- Balcı, Yusuf. “Sovyet Sosyalist Cumhuriyetler Birliği”, Aile Politikaları Karşılaştırmalı Ülkeler Panoraması, TC. Başbakanlık Araştırma Kurumu Başkanlığı, Yayın No: 70, Türk Tarih Kurumu Basımevi, Ankara, 1991.
- Baskakov, Valeriy - Kırlova, Elena - Selivanova Anna ve Yanenko Evgeniy, “Finansovie Perspektivi Pensionnoy Sistemi Rosii”, Finansı, No: 4, 2007.; (Валерий Баскаков, Елена Крылова, Анна Селиванова, Евгений Яненко, Финансовые Перспективы Пенсионной Системы России, Финансы, № 4, 2007.
- Batıçko, V. T. “Trudovoe Pravo v Voprosak i Otvetak, Taganrog”, TTİ JUFU, 2007, <http://www.aup.ru/books/m239/35.htm>, (06.02.2014).; (В.Т. Батычко, Трудовое право в вопросах и ответах, Таганрог, ТТИ ЮФУ, 2007).
- Batsvin, Nataliya. “Analiz Sudebnoy Praktiki Po Delam, Svyaznım S Diskriminatsey Na Rabote”, Jurnal “Trudovoe Pravo”, No: 4, 2013, <http://www.top-personal.ru/lawissue.html?2252>, (05.04.2014).; (Наталья Бацвин, Анализ судебной практики по делам, связанным с дискриминацией на работе, Журнал “Трудовое право”, No: 4, 2013).
- Batsvin, Nataliya. Vigovor Rabotniku, “Priçina Dlya Uvolneniya?”, Jurnal Trudovoe Pravo, No: 7, 2013, <http://www.toppersonal.ru/lawissue.html?2277>, (11.02.2014).; (Наталья Бацвин, Выговор работнику - причина для увольнения?, Журнал “Трудовое право”, No: 7, 2013).
- Baybora, Dilek. “Çalışma Yaşamında Yaş Ayrımcılığı ve Amerika Birleşik Devletleri’nde Yaş Ayrımcılığı Düzenlemesi Üzerine”, Çalışma ve Toplum, Sayı: 1, İstanbul, 2010.
- Baykara, Hüseyin. Azerbaycan İstiklal Mücadelesi Tarihi, İstanbul, 1975.
- Betz E., Nancy, ve Louise F. Fitzgerald, “The Career Psychology of Women”, Academic Press. Inc, 1987.
- Bezlepkin, L. F. Gosudarstvennaya Politika V Otnoshenii Zhenshchin, Integratsiya Zhenshchin V Protsess Obshchestvennogo Razvitiya, Chast’ 1. Moskva, 1994.; (Л. Ф. Безлепкина Государственная политика в отношении женщин, Интеграция женщин в процесс общественного развития. Часть 1. Москва, 1994).
- Bilge, Orhan. Ekonomik Krizlerin Yoksulluk Üzerine Etkileri, T.C. Başbakanlık Sosyal Yardımlaşma Ve Dayanışma Genel Müdürlüğü, Sosyal Yardım Uzmanlık Tezi, Ankara, Mayıs 2009.
- Blomeyer, Artued. “Almanya’da Sovyet İşgal Bölgesinde Medeni Hukukun Gelişmesi”, Çeviren: Prof. Dr. Coşkun Üçok, Ankara Üniversitesi Hukuk Fakültesi Dergisi, Cilt: 8, Sayı: 3-4, Ankara, 1951.

- Bolşakov, V. “Jenşını Trebuyut İzmenit Mexanizm Vıplati Posobiy Po Uxodu Za Rebenkom”, <http://trudprava.ru/index.php?id=1779>, (12.11.2012).; (В. Большаков, “Женщины Требуют Изменить Механизм Выплаты Пособий По Уходу За Ребенком”).
- Borisov O. V. ve O. A. Snejko, Problemi Relizatsii Konstitsuannogo Printsipa Ravenstva V Sfera Truda, Yurist, No: 3, 2006.; O. B. Борисов - O. A. Снежко Проблемы Реализации Конституционного Принципа Равенства В Сфере Труда, Юрист. No: 3, 2006).
- Borodina, L. A. “Pravovoy Status Rabotayuşix Jenşın İ Lits S Semeynimi Obyazonnostyami”, Kursovaya Rabota, Ekatrınburg, 2003.; (Л. А. Бородина, Правовой Статус Работающих Женщин И Лиц С Семейными Обязанностями, Курсовая работа, Екатеринбург, 2003).
- Brovçak, S.V. “Professionalne pensionnie sistemi”, Buhalterskiy Uçyot V Byudjetnih İ Nekomerçeskih Organizaçiyah, 12 (108) 2004. (Бровчак С.В. Профессиональные пенсионные системы. Бухгалтерский учет в бюджетных и некоммерческих организациях, 2004).
- Bugrov, L. Y. Problemi Svabodı Truda V Trudovom Prave Rossii, Perm, 1992.; (Л. Ю. Бугров Проблемы свободы труда в трудовом праве России. Пермь, 1992).
- Bütün, Melek. Toplumsal Cinsiyet Eşitliđi Perspektifinden Çocuk Bakım Hizmetleri: Farklı Ülke Uygulamaları, T.C. Başbakanlık Kadının Statüsü Genel Müdürlüğü, Uzmanlık Tezi Ankara, 2010.
- Cam, Erdem. “Türk İstihdam Politikasında Çalışan Kadınlar ve Uygulanan Politikalar 1”, Çelik İş Sendikası Aylık Yayın Organı, Sayı: 11, Mart, 2003.
- Canşen, Efkân. “Sovyetler Birliđi’nden Rusya Federasyonu’na Doğru Deđişimin Yan Etkileri”, SDÜ Sosyal Bilimler Dergisi, Sayı: 24, Aralık 2011.
- Centel, Tankut. “Uluslararası Ticaret ve ILO”, İşveren Dergisi, Cilt: 37, Sayı: 10, Ankara, 1999.
- Ciner, Özgür. Halkla İlişiler Sektöründe Cinsiyete Dayalı Ayrımcılık, Ankara Üniversitesi Sosyal Bilimler Enstitüsü, Halkla İlişiler ve Tanıtım Anabilim Dalı, Yayınlanmamış Yüksek Lisans Tezi, Ankara. 2003.
- Clain, Suzanne H. ve Leppel Karen. “An Investigation into Sexual Orientation Discrimination as an Explanation for Wage Differences”, Applied Economics, 33. 2001.
- Cliff, Tony. Rusya’da Devlet Kapitalizmi, (Çev. Ali Saffet - Tank Kaya), Metis Yayınları, İstanbul. 1990.
- Çağlar, Selda. “Anayasa Mahkemesi Kararlarında Eşitliğin Dar Yorumu”, Ankara Barosu Dergisi, Sayı: 3, Ankara, 2012.
- Çakıcı, Aüşehan. “Mersindeki Kadın Girişimcilerin İş Yaşamını Etkileyen Faktörler”, Dokuz Eylül Üniversitesi Sosyal Bilimler Enstitüsü Dergisi, Cilt: 8, Sayı: 4, İzmir, 2006.
- Çakır, Serpil. Osmanlı Kadın Hareketi, Metis Yayınları, 2. Basım, 1996.
- Çelik, Nuri. İş Hukuku Dersleri, 19. Bası, İstanbul, 2006.
- Çelikel, Aysel. “Farklı Cinslerin Eşit Haklardan Yararlanması ve Eşitlik İlkesinin Yorumu”, Edip F. Çelik’e Armağan, B. 1, İstanbul, 1995.
- Çelikel, Aysel. “Uluslararası Sözleşmelerde Kadın”, Türkiye’de Kadın Olgusu, Ed. Necla Arat, İstanbul, 1995.
- Çolak, Faruk ve Hakan Ardor. “İşgücü Piyasasında Ayrımcılık: Türkiye ve Seçilmiş Ülke Örnekleri”, Ekonomik Yaklaşım Dergisi, Sayı: 40. 2001.
- Çukur, Mürsel ve Murat Andaç. “Bireysel İş Uyuşmazlıkları Ülke Uygulamaları”, <http://www.csgb.gov.tr/csgbPortal/ShowProperty/WLP%20Repository/icdenetim/dosyalar/calisma/bireyselisuyusmazligi>, (22.05.2014).
- Demir, Fevzi. Anayasa Hukuku, Ekim, 2012, İzmir.
- Demir, Fevzi. En Son Yargıtay Kararları Işığında İş Hukuku ve Uygulaması, Eylül, İzmir, 2013.
- Demirbilek, Sevda. Cinsiyet Ayrımcılığının Sosyolojik Açından İncelenmesi”, Finans Politik & Ekonomik Yorumlar, Cilt: 44, Sayı: 5, 2007.

- Dikrimainatsiya V Sfere Truda, Rasprostrennost, Formı İ Priçini Suşestvovaniya, Moskva, AHO, Tsentr Sotsialno – Trudovix Prav, 2008.; (Дискриминация В Сфере Труда, Распространеност, Moskova, 2008).
- Diñç, Meryem. “Çalışma Hayatında Kadınlarla İlgili Hukuki Düzenlemeler”, Kamu-İş Dergisi, Cilt: 6, Sayı: 3, Ankara, 2002, <http://www.kamu-is.org.tr/pdf/636.pdf>, (12.03.2013).
- Dobrenkov V. H. ve A. İ. Kravçenko, Sotsologiya, Moskva, 2001.; (В. Н. Добреньков - А. И. Кравченко, Социология. Москва, 2001).
- Doğan Yenisey, Kübra. “İş Hukukunda Eşitlik İlkesi ve Ayrımcılık Yasağı”, Çalışma ve Toplum Dergisi, Sayı: 11, Cilt: 4, İstanbul, 2006.
- Doğan Yenisey, Kübra. “Kadın-Erkek Eşitliği Bakımından Türk İş Hukuku'nun Avrupa Birliği Hukuku İle Olası Uyum Sorunları”, Kamu-İş Dergisi, Cilt: 6, Sayı: 4, 2002.
- Doğan, İsmail. Sosyoloji: Kavramlar ve Sorunlar, Pagem A Yayıncılık, 6. Baskı, Ankara, 2004.
- Dokuzuncu Kalkınma Planı, 2007-2013, Gelir Dağılımı ve Yoksullukla Mücadele Özel İhtisas Komisyonu Raporu, Ankara, 2007.
- Dolgiñ & Perşina, (2019). Долгих, Е. А., & Першина, Т. А. (2019). Анализ тенденций занятости и безработицы женщин. *Тенденции развития науки и образования*, (54-4), 33-37.
- DTP, Sekizinci Beş Yıllık Kalkınma Planı, İş Gücü Piyasası Özel İhtisas Komisyonu Raporu, Çalışma Hayatı Alt Komisyonu Raporu, Ankara, 2001.
- Dünya Ekonomisine Küresel Bakış, İstanbul Sanayi Odası, Dünya Ekonomisi Bülteni, Mayıs, 2010.
- Ekin, Ali ve Hasan Kayırgan, “Uluslararası Alanda ve Türk Hukukunda Eşit Davranma İlkesi Bağlamında Ebeveyn İzni”, Dokuz Eylül Üniversitesi Hukuk Fakültesi Dergisi, Cilt: 15, Özel Sayı, 2013.
- Ekonomičeskoe Položenie Jenşin V Stranax Bivşego SSSR Znaçitelno Uxudşilos, Posle Raspada Soyuz”, Tsentr Gumanitarnix Technologiy, <http://gtmarket.ru/news/state/2006/08/28/147>, (18.12.2013).; (Экономическое Положение Женщин В Странах Бывшего СССР Значительно Ухудшилось После Распада Союза, Центр Гуманитарных Технологий).
- Elçaninov, P. M. “Jenskaya Bezrabotiça Na Sele”, Soçiologicaličeskie İssledovaniya Soçis, Moskova, 2001.; (П. М. Ельчанинов, Женская Безработица На Селе, Социологические исследования, Москва, 2001).
- Elena Mezentseva, “Sotsialno-Ekonomičeskiy Status Jenşin V Sovremennoy Rossii”, <http://www.owl.ru/win/books/women1998/14.htm>; (11. 08. 2013).; (Елена Мезенцева, Социально-Экономический Статус Женщин В Современной России)
- Elif Bolcan, Aybike. “Avrupa Birliği Direktifleri Işığında Türk Çalışma Mevzuatında Kadın”, Çalışma ve Toplum, Cilt: 1, Sayı: 24, İstanbul, 2010.
- Elliott, Robert F. Karşılaştırmalı Çalışma Ekonomisi, Çev; Gülay Toksöz ve diğerleri, Ankara Üniversitesi Rektörlüğü Yayınlar, No: 210, Ankara. 1997.
- Erbay, Ercüment ve Tarık Tuncay, “Sosyal Hizmet Bakışıyla Kadın İstihdamı”, Toplum ve Sosyal Hizmet, Sayı: 17, 2006.
- Erdem, Ziya ve Levent Şahin, “Ev Hizmetlerinde Yabancı İşgücü İstihdamı”, Kamu İş, Cilt: 10, Sayı: 2, Ankara, 2008.
- Erdut, Tijen. “İşgücü Piyasasında Enformelleşme ve Kadın İşgücü”, Çalışma ve Toplum, Sayı: 5, İstanbul, 2005.
- Erdut, Tijen. “Çalışma Yaşamında Esneklik ve Kuralsızlaştırma”, TÜHİS İş Hukuku ve İktisat Dergisi, Cilt:18, Sayı:4, Kasım 2003.
- Erdut, Zeki. “Avrupa Birliği'nde Çalışan Kadınların Hakları”, Prof. Dr. Nusret Ekin'e Armağan, Tühis Yayın No: 38, Ankara, 2000.

- Erdut, Zeki. “Liberal Ekonomi Politikaları Ve Sosyal Politika”, Çalışma ve Toplum, Sayı: 2, İstanbul, 2004.
- Eren, Abdurrahman ve Alesker Aleskerli. Yeni Anayasalar, Bağımsız Devletler Topluluğu ve Baltık Cumhuriyetleri, Ankara, TİKA Yayınları: 82, 2005.
- Eroğlu, Feride. Anayasalarda Toplumsal Cinsiyet ve Kadınlarla İlgili Hükümler, TBMM Araştırma Merkezi, Kasım 2011.
- Ersöz Günindi, Aysel. Cinsiyet Rollerine İlişkin Beklenti, Tutum Davranışlar ve Eşler Arası Sorumluluk Paylaşımı (Kamuda Çalışan Yönetici Kadınlar Örneği). Yayınlanmamış Doktora Tezi. Ankara, 1997.
- Ertan, İren. Avrupa Birliği İş Hukuku Yönergeleri Karşısında 4857 Sayılı İş Kanununun Durumu, Ankara 2008.
- Ertürk, Şükran. Uluslararası Belgeler ve Avrupa Birliği Direktifleri Işığında Çalışma Hayatımızda Kadın Erkek Eşitliği, Belediye-İş Sendikası AB’ye Sosyal Uyum Dizisi, 2008.
- Esin, M. Nihal ve Nilüfer Öztürk, “Çalışma Yaşamı ve Kadın Sağlığı”, Türk Tabipleri Birliği Mesleki Sağlık ve Güvenlik Dergisi, Temmuz - Ağustos - Eylül, Ankara, 2005.
- Eyüboğlu, Dilek, Gülten İncir ve Nurdan A. Ilgaz, Bankacılık Sektöründe Cinsiyete Dayalı Ayrımcılık, T.C. Başbakanlık Kadın Statüsü ve Sorunları Genel Müdürlüğü Yayını, Ankara 2000.
- Eyüboğlu, Dilek. Kadın İşgücünün Değerlendirilmesinde Yetersizlikler, Milli Produktivite Merkezi Yayınları, No:637, Ankara, 1999.
- Fanina E. A., A. N. Lopanov ve A. P. Gaevoy, Opasne Proizvodstvenne Obekti: Ustoıçivoe Funktsionirovanie, Monitoring, Belgorad, 2011.; (E. A. Фанина - А. Н. Лопанов - А. П. Гаевой, Опасные Производственные Объекты: Устойчивое Функционирование, Мониторинг, Белгород, 2011).
- Federalnogo zakona ot 29.12.2006 No:255-FZ «Ob obespeçenii posobiyami po vremennoy netrudosposobnosti, po beremennosti i rodam grajdan, podljaşih obyazatelnomu soçialnomu strahovaniyu» (dalec-Zakon ot 29.12.2006)
- Garaudy, Roger. Marks için Anahtar, (çev. A. Taner Kışlalı), Ankara, 1975.
- Gedikli, Ayfer. “Gelişmekte Olan Ülkelerde Küreselleşme, Uluslararası Sermaye Hareketleri ve Finansal Krizler Arasındaki İlişki”, International Conference on Eurasian Economies, İstanbul, Türkiye, 4-5 November 2011, Cilt. 1, (ss.173 182) <http://www.eecon.info/papers/122.pdf>, (04.06.2014).
- Gemalmaz, Mehmet Semih. Ulusal Üstü İnsan Hakları Hukukunun Genel Teorisine Giriş, Legal Kitabevi, İstanbul, 2007.
- George, St. George. Sovyetler Birliğinde Kadın, Çev.: S. Özbudun – O. Yener, İstanbul, El Yayınları, 1987.
- Gerasimova, Elena. Jenskoe Dvijenie V Rossii: Vçera, Segodnya, Zaftra, “Polojenie Jenşın V Trudovıx Otneşeniyax V Rossii”, Moskva, 2010.; (Elena Герасимова, Женское Движение В России: Вчера, Сегодня, Завтра, “Положение женщин в трудовых отношениях в России”, Москва, 2010).
- Gerek, Nüvit, Nuray Gökçek Karaca, Dilek Baybora ve Fatma Kocabaş. İş ve Sosyal Güvenlik Hukuku, T. C. Anadolu Üniversitesi Yayını NO: 2808, Ankara, 2013.
- Geys, İgor. “Garantii Sotsialnaya Zaşıta i Podderjka Naseleniya v Rossiyskoy Federatsii”, “Delo i Servis”, Moskva, 2005.; (Гейца, Игорь. “Гарантия Защита Социальная и Поддержка Населения в Российской Федерации”, “Дело и Сервис”, Москва, 2005.
- Gimpelson, V. E. “Uroven i Strax Bezrobotitsı: Esli Mejdu Li Mi Svyaz”, Ekonomičeskiy Jurnal VŞE, No: 3, 2011.; (Гимпельсон, В. Е ,Уровень и Страх Безработицы: Есть Ли Связь, Экономический Журнал, No: 3, 2011).

- Glazırın V. V., N. M. İsaeva, A. V. Kirilin, N V. Advikova, G. A. Rogaleva, V. A. Savin, S. A. Tavitsev, L. M. Suetina, M. V. Sitinskaya ve V. İ. Şkatulla (Pod. Red), Kommentariy k Trudovomu Kodeksu Rossiyskogo Fedaeratsii, 4-e İzdanie, Moskva, 2006.
- Goda 1 Yanvarya 2007 poryadok rasçyeta i vıplati posobiy po beremennosti i rodam reguliruetsya Federalnim zakonom ot 29 Dekabrya 2006 g N 255-FZ “Ob obespeçenii posobiyami po vremennoy netrudosposobnosti, po beremennosti i rodam grajdan, podlejših obyazatelnomu soçialnomu strahovaniyu”. <http://docs.cntd.ru/document/902021708>, (12.03.2014).
- Goode, William J. World Revolution and Family Patterns, New York, 1970.
- Gökakın, Zeynep. “Doksanlı Yılların Yeni Kahramanları: Türkiye’de Girişimci Kadın Profili,” 8. Yönetim ve Organizasyon Kongresi Bildiriler Kitabı, Nevşehir, 2000.
- Gökçimen, Semra. “Ülkemizde Kadınların Siyasal Hayata Katılım Mücadelesi”, Yasama Dergisi, Sayı: 10, Eylül-Ekim-Kasım-Aralık, 2008.
- Göküş, Mehmet, Sema Müge Özdemiray ve Zarif Songül Göksel. “Bölgesel Kalkınmada Kadın, Girişimciliğinin Önemi”, Selçuk Üniversitesi Sosyal Bilimler Enstitüsü Dergisi, 29, 2013.
- Gönen, Emine ve Şengül Hablemitoğlu. Toplumsal Değişme Sürecinde Aile: Yapı, Etkileşim ve İşlevleri, Ankara, 1993.
- Gören, Zafer. Türk-Alman-İsviçre Hukukuna Göre Farklı Cinslerin Eşit Haklara Sahip Olması (Genel Eşitlik İlkesinin Bir Uygulama Biçimi), Gözden Geçirilmiş 2. Bası, İzmir 1998.
- Göze, Ayferi. Siyasi Yönetimler ve Düşünceler, İstanbul, 1998.
- Gözbüyük, Şeref ve Feyyaz Gölcüklü, Avrupa İnsan Hakları Sözleşmesi ve Uygulaması, Turhan Kitabevi, Ankara, 2005.
- Greçiksin, V. G. (2019)-Гречихин, В. Г. (2019). Состояние женской безработицы в России на современном этапе и основные причины ее возникновения. *Гуманитарные, социально-экономические и общественные науки*, (8), 34-38.
- Greeva, X. A. (2021). - Гиреева, X. А. (2021). Проблемы дискриминации женщин в сфере труда. *Аллея науки*, 2(6), 614-616.
- Gruzdeva, Elena, Lyudmila Rjanitsina ve Zoya Xotkina, Jenşina Na Rinke Truda, Jenşina İ Obşestva, İnformatsiya – XXI Veka, Moskva, 2001.; (Elena Gruzdeva - Людмила Ржаницына - Зоя Хогкина, Женщина На Рынке Труда, Женщина И Общество, Москва, Інформация-XXI Век, 2001).
- Gubenko, M. İ. Pravovaya Reglementatsiya Deyatelnosti Gosudarstvennoy İnspektsiya Truda, Vestnik Çelyabinskogo Gosudarstvennogo Universiteta, Çelyabinsk, İzd. No: 2, 2003.; (M. İ. Губенко, Правовая регламентация деятельности государственной инспекции труда, Вестник Челябинского государственного университета. - Челябинск: Изд-во No: 2. ЧелГУ, 2003).
- Gül, Özgür. Rusya’da 1917 Sosyalist Ekim Devrimi ve Kadınların Kurtuluşu, Cilt 1-2, İstanbul, Dönüşüm Yayınları, 1993.
- Gülmez, Mesut. İnsan Hakları ve Avrupa Birliği Hukukunda Ayrımcılığın Kaldırılması ve Türkiye, Belediye-İş Yayınları, AB’ye Sosyal Uyum Dizisi, Nisan 2009.
- Güner, Erol. “Doğum Yapan Kadın İşçinin Talebi Halinde Verilen Ücretsiz İzin Hangi Tarihten İtibaren Başlayacaktır?”, Mali Çözüm Dergisi, Sayı: 98, 2010.
- Güneş, Fatime. “Farklı Emek Kategorileri Açısından Kadın Yoksulluğu”, Çalışma ve Toplum, Cilt: 2, Sayı: 29, İstanbul, 2011.
- Güngör, Ayşegül. “Kadın Haklarına İlişkin Uluslararası Hukuk Düzenlemeleri” 45 No’lu Her Nevi Maden Ocaklarında Yeraltı İşlerinde Kadınların Çalıştırılmaması Hakkında Sözleşme, Ankara Barosu, 2012.
- Gvozdtiskikh, Anna ve Olga Krylova, “Sem’ya i Rabota: Trudovyye Prava Beremennykh Zhenshchin İ Rabotayushchikh Roditeley”, Moskva, ANO “Tsentr Sotsial’no Trudovykh Prav”, 2007 г., <http://www.7ya.ru/article/Semya-i-rabota-trudovye-prava-beremennykh>

- h-zhenwin-i-rabotayuwi-h-roditelej-Chast-2/. (21.06.2014). (Анна Гвоздичких- Ольга Крылова, Семья и работа: трудовые права беременных женщин и работающих родителей. –М.: АНО “Центр социально-трудовых прав”, 2007).
- Gvozditiskikh, Anna, “Zapret Diskriminatsii V Sfere Truda: Obshchaya Kharakteristika, Voprosy Trudovogo Prava, No: 6, 2010, No: 6, 2010. (Анна Гвоздичких, Запрет дискриминации в сфере труда: общая характеристика, Вопросы трудового права, No: 6, 2010).
- Gvozditiskikh, Anna. “Diskriminatsiya v Trudovix Otnoşeniyaх, Rekomendatsii po Protseualnoe Rabota Predsedatelye”, Moskva, 2008, <http://issuu.com/llpa/docs/discrimination>, (17.06.2014).; (Анна Гвоздичких, Diskriminatsiya v Trudovix Otnoşeniyaх, Rekomendatsii po Protseualnoe Rabota Predsedatelye, Moskva, 2008).
- Gvozditiskikh, Anna. “Ponyatie Diskriminatsii po Trudovomu Kodeksu RF”, Byulleten NP “Yuristi Za Trudovie Prava”, Avgust, No 36, 2007, <http://trudprava.ru/index.php?id=1712>, (02.04.2013).; (Анна Гвоздичких, Понятие Дискриминации по Трудовому Кодексу РФ, Бюллетень НП “Юристы За Трудовые Права”, Август, No 36, 2007).
- Hacıbrahimoğlu, Nurhan. Ayrımcılık Türleri ve Türk Ceza Kanunu Bakımından Ayrımcılık Yasağı, “Hukuk Elminin Müasir Problemleri, II Beynalxalq Konfransın, Materialları”, Bakı, 2010.
- Hakkı Kıpçü, İsmail. “Rusya’daki Bolşevik Devrimi ve Sonrası”, <http://www.ihkupcu.com>, (21.04.2014).
- Hartmann, Heidi I. “The Unhappy Marriage of Marxism and Feminism: Towards a More Progressive Union”, Women and Revolution, Boston, 1981.
- Hattatoğlu, Dilek. ‘Yoksulluk, Kadın Yoksulluğu ve Bir Başa Çıkma Stratejisi Olarak Ev Eksenli Çalışma’, Yoksulluk Şiddet ve İnsan Hakları (ed. Yasemin Özdek), TODAİE İnsan Hakları Araştırma ve Derleme Merkezi, Ankara, 2002.
- Henderson, W. O. Industrial Revolution on the Continent 1815–1914, Chicago, 1961.
- Hukuk Ensklopedi Luğeti, Bakü, 1991.
- Hüseyin Taylan, Hasan. “Türkiye’de Köy Ailesinde Aile İçi İlişkiler”, Selçuk Üniversitesi Edebiyat Fakültesi Dergisi, Sayı: 22, Konya, 2009.
- Hüseyinli, N. & Hüseyinli, T. (2016). Çocuk Bakımının Kadın İşgücü Üzerinde Etkileri ve Hukuki Düzenlemeler, Akdeniz İİBF Dergisi, 16 (34) , 108-137.
- Hüseyinli, N. (2015). Uluslararası Sözleşmeler Işığında Aile ve Çalışma Yaşamının Uzlaştırılması Kapsamında Ebeveyn İzininin Uygulamadaki Yeri. *Selçuk Üniversitesi Hukuk Fakültesi Dergisi*, 23(1), 271-309.
- Hüseyinli, N., & Yiğit, Y. (2017). “İş Hukuku’nda Kadın Çalışanların Korunmasına İlişkin Hukuki Düzenlemeler (Azerbaycan ve Türk İş Hukuku Karşılaştırmalı Olarak)”, Selçuk Üniversitesi Hukuk Fakültesi Dergisi, Cilt: 25, Sayı: 2, 279-328.
- Hüseyinli, Namık, Akif Abdullah ve Semih Serkant Aktuğ, “İş Sözleşmesinin Sona Erme Halleri (Rusya Federasyonu Örneği)”, Karadeniz Araştırmalar Dergisi, Sayı: 40, Ankara, 2004.
- Hüseyinli, Namık. (2020). İş Hukukunda Dinlenme ve İzin Hakları (Karşılaştırmalı Hukuk ve Türk İş Hukukunda), Adalet Yayınevi.
- Hüseyinli, Namık. Azerbaycan’ın Sosyal Güvenlik Sistemi, Ankara, 2012.
- ILO, “Global Employment Trends For Women Brief”, March 2007.
- Işık, Volkan. “1980 Sonrası Neo-Liberal Politikaların İşsizlikle Mücadelede Yerine Getiremediği Vaatler: Rusya’yı Çıkmaza Sürükleyen Yol”, Çimento İşveren Dergisi, Kasım, 2010.
- İbrahimova, Gülzar. “Sovet “Hüquq Beraberliyi” ‘nin Temin Edilmesinde Kadın Hukukları”, Ana Ve Uşaqların Mühafizesi (1920-1930-cu İller), Journal of Qafqaz University, 2009.
- İlkkaracan, İpek. “Kentli Kadınlar ve Çalışma Yaşamı”, Bilanço 98: 75 Yılda Kadınlar ve Erkekler, Tarih Vakfı Yayınları, (ss. 285-302), İstanbul, 1998,.

- İnceleoğlu, Sibel. "Türk Anayasa Mahkemesi ve İnsan Hakları Avrupa Mahkemesi Kararlarında Eşitlik ve Ayrımcılık Yasası", Çalışma ve Toplum, Cilt: 4, İstanbul, 2006.
- İnsan Hakları Evrensel Beyannamesi, <http://www.tbmm.gov.tr/komisyon/insanhaklari/pdf01/203-208.pdf>, (15.11.2012).
- İsmail ÖZSOY, Sovyet Sisteminin Çöküşünden Tarihî ve Evrensel Dersler, Ahmet Yesevi Üniversitesi, Bilig, Güz, Sayı: 39, 2006.
- İsmayılov, İbrahim ve Rüfet Mürşüdoğ. Sosyal Teminat Hukuku ve Onun Tatbik Problemleri, Bakü, Kanun Yayınevi, 2001.
- İşat Ceren, Aysun Sayın ve Nevin Şenol. Avrupa Birliğine Giriş Sürecini İzleme Programı, Kadınlar ve Erkekler İçin Eşit Fırsatlar: Türkiye, Sabancı Üniversitesi İstanbul Politikalar Merkezi, Açık Topum Enstitüsü, İstanbul, 2004.
- İştar, Cengiz. "Kadın İşçilerin Hamilelik ve Analık Durumlarının İş Sözleşmesine Etkisi", Kamu İş Dergisi, Cilt: 10, Sayı: 4, 2009.
- İvanoviç Magas, Vladimir. Trudovoy Kodeks Rossiyskoy Federatsii, V Voprosax i Otvetax, Feniks, Rostov, 2005.; (Иванович Магас Владимир. Трудовой Кодекс Российской Федерации, В Вопросах и Ответы, Феникс, Ростов, 2005).
- İvanovski Oblasti, Kineshensky Şehir Mahkemesi 7 Temmuz 2010 tarih ve 2-1097/2010 nolu karar; (Решение Кинешемского городского суда Ивановской области от 7 июля 2010 г. по делу No: 2-1097/2010), <http://www.top-personal.ru/lawissue.html?2252>, (20.05.2014).
- Jean, Rivero. "Sosyal Devlet ve Sosyalist Devlet", Çağdaş Anayasalarda Ekonomik ve Sosyal Haklar ve Ödevler, Uluslararası Seminer, 5-6-7 Şubat, İktisadi ve Ticari İlimler Akademisi, Ekonomi Yayınları, İstanbul 1982.
- Jenşin V SSSR, Statistiçeskiy Materialı, Moskva, 1988.; (Женщины в СССР, Статистические Материалы, Moskova, 1988).
- Kadın Emeği ve İstihdamı Girişimi, "Türkiye'de Kadın Emeği ve İstihdamı, Sorun Alanları ve Politika Önerileri" Mayıs 2013., Hazırlayan: KEİG Platformu, <http://www.keig.org>, (19/10/2013).
- Kadın İşçilerin Gece Postalarında Çalıştırılma Koşulları Hakkında Yönetmelik", RG, 09.08.2004, No: 25548.
- Kakunina, Q. F. "Modern Ekonomide Kadın", İstatistiki Sorular, No: 12, Moskova, 2004.
- Kamkov, İ. G. Revolyutsionnoe Proşloe, Fabrika İm. Balakireva, 1900 – 1917, Moskva, 1935.; (И. Г. Камков, Революционное Прошлое, Фабрика им. Балакирева. 1900 – 1917. Москва, 1935).
- Kandemir, Murat. "4857 sayılı İş Kanunu'nun Kadın İşçiler İle İlgili Düzenlemeleri", A. Can TUNCAY'a Armağan, İstanbul, 2005.
- Kar, Bektaş. "Deneme Süreli İş Sözleşmesi", Osman Güven Çankaya'ya Armağan, Kamu-İş Dergisi, Ankara, 2010.
- Kara, Bülent. Sosyal Haklar ve Özel Olarak Korunması Gereken Kişiler, Süleyman Demirel Üniversitesi, Kamu Yönetimi Bölümü, Yayınlanmamış Doktora Tezi, Aralık, 2008.
- Karabçuk, T. S. & Negernyak. M.A. (2013). - Карабчук, Т. С., & Нагерняк, М. А. (2013). Детерминанты занятости для матерей в России. *Журнал исследований социальной политики*, 11(1), 25-48. с. 43.
- Karakoyunlu, Erdoğan. "2000'li Yıllarda Çalışma Yaşamında Beklentiler", Prof. Dr. N. Ekin'e Armağan, Türk Ağır Sanayi ve Hizmet Sektörü Kamu İşverenleri Sendikası, Ankara, 2010.
- Karataş, Ender. "Rusya Federasyonu Ücretsiz İşçi İzinleri", Gazetem, 16.08.2011, Sayı: 130.
- Karauş, Sergey Andreeviç ve Olga Olegovna Gerasimova. "İstoriya Oхranı Truda V Rossii", Uçebnoe Posobie, Tomsk, 2013.; (Сергей Андреевич Карауш - Ольга Олеговна Герасимова, История Охраны Труда В России, Учебное Пособие, Томск, 2013).

- Katogarova, A. İ. "Pravo Na Dostoyneyu Zarabotnuyu Platu, Mezhdunarodnaya nauchno-prakticheskaya konferentsiya", "Tsennosti İ İnteresy Sovremennogo Obshchestva", Materialy Konferentsii (Chast' 5); Moskva, 2013.; (Katoğarova, A. İ. Pravo Na Dostoyneyu Zarabotnuyu Platu, Mezhdunarodnaya nauchno-prakticheskaya konferentsiya, "Tsennosti i interesy sovremennoy obshchestva", Materialy konferentsii (Chast' 5); Moskva, 2013).
- Kaya, Ali Pir. Avrupa Birliđi ve Türk İş Hukuku Bağlamında Eşitlik İlkesi, Nobel Yayın Dağıtım, Ankara, Şubat 2007.
- Kaya, Ali Pir. İş Hukuku, Temel Yasalar, Ankara, 2013.
- Kaya, Gözde. Avrupa Birliđi İş Hukuku'nda Cinsiyet Ayrımcılıđı, Avrupa Birliđi Bakanlıđı, Yayınlanmamış Doktora Tezi, Ankara, 2012.
- Kazgan, Gülten. "Türk Ekonomisinde Kadınların İşgücüne Katılması, Mesleki Dağılımı, Eğitim Düzeyi ve Sosyo - Ekonomik Statüsü," Nermin Abadan-Unat (Derleyen), Türk Toplumunda Kadın, Ankara, 1979.
- Kazım Yiđit, "Türkiye'de Kadın İşgücü", TİSK Yayını, 1999.
- Kendriğen, Mary Lou. Political Equality in a Democratic Society: Women in the United States, Connecticut: Greenwood Press. 1984.
- Kent Ve Sağlık Sempozyumu, "Eşitsizlikler Kaçınılmaz Mıdır?", Sempozyum Kitabı Birinci Baskı, 2011, Editör; Evrim Ekiz Gözler, Bursa, 2011.
- Kılıçođlu, Mustafa. "Çalışma Hakkı Kapsamında İş Güvencesi, Çalışma Hakkına Anayasal Yaklaşım", http://www.anayasa.gov.tr/files/insan_haklari_mahkemesi/sunumlar/ym_4/KilicogluCalismaHakki.pdf, (27.06.2014).
- Kılıçođlu, Mustafa. "İş Hukukunda Ayrımcılık", http://www.anayasa.gov.tr/files/insan_haklari_mahkemesi/sunumlar/ym_4/KilicogluAyrimcilik.pdf. (14.03.2014)
- Kısmi Süreli Çalışma Hakkında" 1994 tarihli ve 175 sayılı Sözleşme, UÇÖ Kabul Tarihi: 24.06.1994; Yürürlük Tarihi: 28.02.1998.
- Kızılçelik, Sezgin. Küreselleşme ve Sosyal Bilimler, Anı Yayıncılık, Ankara 2003.
- Kiselev, İ. Y. Trudovoe Pravo Rossii, Moskva, 2001.; (И. Я. Киселев, "Трудовое Право России", Москва, 2001).
- Kocacık, Faruk ve Veda B. Gökkaya, "Türkiye'de Çalışan Kadınlar Ve Sorunlar", C.Ü. İktisadi ve İdari Bilimler Dergisi, Cilt: 6, Sayı: 1, 2005.
- Kodeks RF "Ob Administrativnykh Pravonarusheniyaх" (КоАП РФ) ot 30.12.2001 N 195-Ф3.; (Кодекс РФ об административных правонарушениях (КоАП РФ) ot 30.12.2001 N 195-Ф3).
- Kolesnik, A. P. "Pensionnaya Sistema Rosii İ Vizovı Naşego Vremeni", Pensiya, No:10, 1998.; (Колесник А. П. Пенсионная система России и вызовы нашего времени, Пенсия, №10, 2008).
- Kolesnikov, S. B. "Demografiçeskaya Situatsiya İ Uroven Jizni Naseleniya" Osnavnie Tendentsii Poslednykh Let, EKSMO, Moskva, 2004, <http://ethnocid.netda.ru/books/pvr/pvr4.htm>, (15.12.2010).; (С. В. Колесников. Демографическая Ситуация И Уровень Жизни Населения: Основные Тенденции Последних Лет, Москва, ЭКСМО,2004).
- Kollontai, Aleksandra. "Toplumsal Gelişme Sürecinde Kadının Durumu", 1921 Yılında Sverdlov Üniversitesi'nde İşçi ve Köylü Kadınlara 14 Konferans, İnter Yayınları, 2000.
- Kollontay, Aleksandra. Sotsial'niye Osnovi Jenskogo Voprosa, SPB., 1909. (А. Коллонтай, Социальные Основы Женского Впроса, СПб., 1909.)
- Kolosovskiy, A. V. "Konstitutsionnyye Garantii Regulirovaniya Truda Zhenshchin I Otvetstvennost' Za İx Narusheniye", <http://www.top-personal.ru/lawissue.html?1536>, (16.07.2013). (Колосовский, А. В. "Конституционные Гарантии Регулирования Труда Женщин И Ответственность За Их Нарушение", <http://www.top-personal.ru/lawissue.html?1536>, (16.07.2013).

- Konan, Belkıs. Türk Kadınının Siyasi Hakları Kazanma Süreci, AUHFD, Cilt: 60, Sayı: 1, Ankara, 2011.
- Kopılov, D. İ. Sudostroenie Zapadnoy Sibiri v XVII – Polavine XIX v. Promişlennost İ Raboçie Kadrı Dosovetskoy Sibiri, Novosibirsk, 1978.; (Д.И. Копылов Судостроение Западной Сибири в XVII – половине XIX в. Промышленность и рабочие кадры досоветской Сибири. Новосибирск, 1978).
- Koray, Meryem, Sevda Demirbilek ve Tunç Demirbilek. Gıda İşkollarında Çalışan Kadınların Koşulları ve Geleceği, T.C. Başbakanlık Kadının Statüsü ve Sorunları Genel Müdürlüğü, Aralık, Ankara, 1999.
- Koray, Meryem. “Esneklik ya da Emek Piyasalarının Küreselleşmesi”, Petrol-İş Yıllığı, 95-96, Yayın No.44, İstanbul, 1995.
- Koray, Meryem. “Tarımda Kadın İstihdamı: Görünmeyen Emek”, Türkiye Ekonomisinin Sorunları Sempozyum Dizisi 1, Tarım Sektörünün Gelişimi, Sorunları ve Tarım Politikaları, Yıldız Teknik Üniversitesi, İstanbul, 2008, <http://www.ikt.yildiz.edu.tr/sempozyum/metin/koray.pdf>. (29.11.2013).
- Koray, Meryem. Çalışma Yaşamında Kadın Gerçekleri, Basisen Yayınları 23, 1993.
- Koray, Meryem. Emek Yoğun Sektörleri Sırtlayanlar: İşçi Kadınlar, Çalışma Yaşamında Kadın, DİSK Birleşik Metal-İş Yayınları Nisan 1999, İstanbul.
- Koray, Meryem. Sosyal Politika, İmge, Ankara, 2005.
- Kökkılıç, Ayşe Gül. İş Hukukunun Uluslararası Kaynaklarının Işığında Kadın İşçilerin Korunması, Legal, İstanbul, 2013.
- Kutal, Metin. “Türkiye - Avrupa Birliği İlişkilerinin Sosyal Boyutu”, Prof. Dr. Nüsret Ekine’ Armağan, Ankara, 2000, (ss. 55-70).
- Kuznetsov D. L., A. F. Nurtidnova ve Y. P. Orlovskiy i. dr. (otvetstvenniy Redaktor Orlovskiy – Nurtidinov) Trudovoe Pravo Rossii, Uçebnik, 3-e izd. Kontrakt, İnfra, VIII, Moskva, 2010.; (Д. Л. Кузнецов - А. Ф. Нуртдинова - Ю. П. Орловский и др.; отв. ред. Ю. П. Орловский, А. Ф. Нуртдинова, Трудовое Право России, Учебник, 3-е изд., Контракт, Инфра, VIII, Moskva, 2010).
- Lineva, S. A. “Pensionnaya Reforma, V Voprosah İ Otvetah”, İzdatelstvo “Feniks”, Rostov Na Donu, 2006.
- Livşits, P. Z. “Krugly Stol, Trudyaşiesya S Semeynom Obyazannostyami”, Gosudarstvo İ Pravo, No: 11. 1994.; (P. З. Лившиц, “Круглый стол”: Трудящиеся С Семейными Обязанностями, Государство И Право, No: 11. 1994).
- Lordoğlu, Kuvvet ve Nurcan Özkaplan. “Çalışma İktisadi”, Der Yayınları, İstanbul. 2007.
- Lyutov, N. L. “Diskriminatsiya V Oblasti Truda İ Zanyatıy: Problerı Opredeleniya”, Trudovoe Pravo V Rossii İ Za Rubejom., No: 4, 2011.; (Н. Л. Лютов, Дискриминация в области труда и занятий: проблемы определения, Трудовое Право В России И За Рубежом., No: 4, 2011).
- Lyutov, N. L. Rossiyskoe Trudovoe Zakondatelstvo İ Mejdunarodnoe Trudovie Standartı: Sootvetstvie İ Perspektıvı Soversenstvovaniya, Moskva, 2012.; (Н. Л. Лютов , Российское трудовое законодательство и международные трудовые стандарты: Соответствие и перспективы совершенствования, Москва, 2012).
- Maçulskaaya, Elena. Pravo Sotsialnogo Obespeçeniya; Perespektıvı Razvitiya, Moskva, 2000.; (Elena Maçylckaya, Pravo Sotsialnogo Obespeçeniya: Uçenno-Spravoçnoe Posobie. Moskva, 1997).
- Makal, Ahmet. Türkiye’de “1950-1965 Döneminde Ücretli Kadın Emeğine İlişkin Gelişmeler”, Ankara Üniversitesi SBF Dergisi, Cilt: 56, Sayı: 2, Ankara, 2001.
- Metin, Şahin. Kayıt Dışı İstihdam ve Esnek Üretim Sürecinde Kadın Emeğinin Durumu: Türkiye’de Ev-Eksenli Çalışma, Uzmanlık Tezi, TC Başbakanlık Kadının Statüsü Genel Müdürlüğü, Ankara., 2011.

- Mezentseva, Elena B. "Gendernaya Ekonomika: Teoretiçeskie, Podxodı. V. Gendernıy Kayledeskom", Kurs Lektsiy, Moskva, Academia, 2002.; (E. B. Мезенцева Гендерная Экономика: Теоретические Подходы. В Гендерный Кайледоском. Курс лекций. Под ред. М. Малышевой. Moskva, Academia, 2002).
- Morozov, P. K. Sravnitelny Analiz Pravovogo Regulirovaniya Problem Zanyatosti İ Trudoustroystva V RF i SŞA, Moskva, 1997.; П. К. Морозов, Сравнительный Анализ Правового Регулирования Проблем Занятости И Трудоустройства В РФ и США. Москва, 1997).
- Naberejnov, Grigoriy. "Poçemu v RF Trudno Dokazat Diskriminatsiyu Po Natpriznaku", <http://newsland.com/news/detail/id/1251226>, (24.11.2013.); (Григорий Набережнов, Почему в РФ Трудно Доказать Дискриминацию По Нацпризнаку).
- Narmanlıođlu, Ünal. İş Hukuku- Ferdi İş İlişkileri, 2012, İstanbul.
- Necdet AR, Kamil. Küreselleşme Sürecinde Türkiye'de Ücretlerin Gelişimi, Ankara, 2007.
- Nikolaevna Zavadskaya, Lyudmila. "Gendernaya Ekspertiza Rossiyskogo Zakondatelstva", <http://www.owl.ru/win/books/zavadskaya/2.htm>, (12.03.2014.); (Людмила Николаевна Завадская, Гендерная Экспертиза Российского Законодательства).
- Nikonov, D. A. ve A. V. Stremouhov, Pravo Soçialnogo Obespeçeniya, 2'oe İzdanie, Pererabotannoe i Dopolnennoe, İzdatelstvo Norma, Moskova, 2008.; (Д.А. Никонов. - А.В. Стремоухов, Право Социального Обеспечения, Право Издательство Норма, Москва, 2008).
- Novikova, E. C. Jenşını V Politıçeskoj Jizni, Rossii, Preobrajenie (Russkiy Feministiçeskiy Jurnal), No: 2. Moskva, 1994.; (Э. С. Новикова, Женщины В Политической Жизни России, Преображение (Русский феминистский журнал). No: 2. Москва, 1994).
- Novikova, Elena. "Russian Women Regret Being Born Female", http://rbth.ru/articles/2011/03/09/russian_women_regret_being_born_female_12538.html, March 9, 2011.
- Oçhirova, Aleksandra. "O Statuse Zhenshchin V Rossii", 06.10.2011, <http://www.oprf.ru/blog/?id=762>, (16.08.2013.); (Очирова, Александра. О Статусе Женщин В России).
- Odnavremenno Posobie Pri Rojdenie Rebyonka, <http://www.kukuzya.ru/page/edinovremennoe-posobie-pri-rozhdenii-rebenka>, (15.05.2014.); (Одновременно пособие при рождении ребенка).
- Ođuzman, Kemal. Borçlar Kanunu ve İş Mevzuatı Açısından Hizmet (İş) Akdinin Feshi, İstanbul, 1955
- Okunkov, L. "Postateynıy Kommentariy k Konstitusii Rossiyskoj Federasii", <http://jurist-vlad.narod.ru/komentariy/k-kontitut.rar>, (27.12.2013.); (Окуньков Л.А. Постатейный комментарий к Конституции Российской Федерации).
- Onay Özkaya, Meltem. "Kadınların İş Hayatında Başarılarını Etkileyen Faktörler", Çukurova University, V. National Economtry and Statistics Symposium, Adana, 2001. <http://idari.cu.edu.tr/sempozyum/bil19.htm>, (11.03.2014).
- O'neill, Brenda. "What Do Women Think?" Herizons, Vol. 16, Issue 2., 2002.
- Orlovskiy, Y. P. (Otv. Red), Kommentariy K Trudovomu Kodeksu Rossiyskoj Federatsii, 2009.; (Ю. П. Орловский, (Ответственный редактор), Комментарий К Трудовому Кодексу Российской Федерации, 2009).
- Orlovskiy, Y. P. ve A. F. Nurtidinova, (Otv. Red), Trudovee Pravo Rossii, Uçebnik, Kontrakt, Moskva, 2008. (Ю. П. Орловский - А. Ф. Нуртдинова, (Ответственные редакторы), Трудовое Право России, Учебник, "Контракт", Москва, 2008).
- Özbeý, Funda Rana. "Kadın Hakları Ve Ekonomiye Yansımaları", Çanakkale 18 Mart Üniversitesi Biga İİBF I. Ulusal Sivil Toplum Kuruluşları Kongresi 4-6 Haziran 2004, Çanakkale, 2004.
- Özbudun, Ergün. Türk Anayasa Hukuku, Ankara 1995.
- Özcan, Mehmet Tevfik. İlkel Topumlarda Toplumsal Kontrol, Özne yayınevi, İstanbul, 1998.

- Özdamar, Demet. Türk Hukukunda, Özellikle Türk Medeni Kanunu Hükümleri Karşısında Kadının Hukuki Durumu, Seçkin Yayıncılık, Ankara, 2002.
- Özdemir Zekai, İlkay Noyan Yalman ve Seda Bayraktar. “Kadın İstihdamı ve Ekonomik Kalkınma: Geçiş Ekonomileri Örneği”, International Conference On Eurasian Economies, 2012.
- Özel, Kayhan. “Karar İncelemesi Bir Yargıtay Kararı Işığında Süt İzinlerinin Hukuki Niteliği”, Çalışma ve Toplum, Sayı: 1, İstanbul, 2011.
- Özen Kapaz, Serap. “İşin Değişen Anlamı ve Birey Yaşamında Önemi”, Çalışma Yaşamında Dönüşümler, (Der. Aşkın Keser), Ezgi Kitabevi. Bursa, 2002.
- Özer, Mustafa ve Kemal Biçerli. “Türkiye’de Kadın İşgücünün Panel Veri Analizi”, Anadolu Üniversitesi, Sosyal Bilimler Dergisi, Cilt: 3, Sayı: 1, 2003.
- Özertem, Hasan Selim. “Devasa Coğrafyaya Azalan Nüfusla Hakim Olmak”, <http://www.usakanalist.com/detail.php?id=511>, (05.06.2014).
- Özsoy, Bahar. (2019). Türk Cumhuriyetlerinde Kadın Sorunsalı: Uluslararası Raporlar Işığında Türk Cumhuriyetlerinde Kadınların Mevcut Durumu. Bilig , (89) , 171-192 .
- Özyurt, Cevat. Küreselleşme Sürecinde Kimlik ve Farklılaşma, Açılım Kitap, İstanbul, 2005.
- Palaz, Serap. “Avrupa Birliği Sosyal Politikası” Avrupa Birliği Ortak Politikalar ve Türkiye: Ekonomik, Sosyal ve Siyasal Politikaların Uyumlaştırılması, (ed). Kar M. ve Arıkan H. Beta yayınları, İstanbul. 2003.
- Palaz, Serap. “Kadın-Erkek Eşitliği Açısından Türkiye ve Ab’nin Bir Karşılaştırması”, E-Akademi Hukuk, Ekonomi ve Siyasi Bilimler Aylık İnternet Dergisi, Sayı: 40, Haziran, 2005, <http://www.e-akademi.org/makaleler/spalaz-1.htm>, (24.03.2014).
- Palaz, Serap. “Türkiye’de Cinsiyet Ayrımcılığı Analizinde Neo Klasik Yaklaşım Karşı Kurumcu Yaklaşım: Eşitliği Sağlayıcı Politika Önerileri”, Balıkesir Üniversitesi Sosyal Bilimler Enstitüsü Dergisi, Cilt 6, Sayı 9, Mayıs, Balıkesir, 2003.
- Parlaktuna, İnci. “Türkiye’de Cinsiyete Dayalı Mesleki Ayrımcılığın Analizi”, Ege Akademik Bakış, Cilt: 10, Sayı, 4, 2010.
- Perederin, S. V. Trudovoe Pravo Rossiyskoy Federatsii, Uçobnoe Posobie, İzdatelstvo Vorenejskogo Gosudarstvennogo Universiteta, Vorenej, 2010.; (C. B. Передерин, Трудовое право Российской Федерации, Учебное Пособие, Издательство Воронежского Государственного Университета, Воронеж, 2010).
- Petersen Trond-Snartland Vemund-Becken Eric Lars-Olsen Karen Modesta, ‘Within- Job Wage Discrimination and the Gender Wage Gap: The Case of Norway’, European Sociological Review, 13 (2), September. 1997.
- Petrol-İş, “İnsan Hakları ve Özgürlükleri”, Petrol-İş Yayını, İstanbul, 1992.
- Plenuma Verhovnogo Suda RF Ot 17.03.2004, No: 2, “О применении судами Российской Федерации Трудового кодекса Российской Федерации”.; (Пленума Верховного Суда РФ от 17.03.2004 No 2 “О применении судами Российской Федерации Трудового кодекса Российской Федерации).
- Ponkin, İgor. Zaklyuçenie Na Proekt Federalnogo Zakona, No: 284965-3 “О Gosudarstvennix GarantiyaxRavnopraviya Jenşin i Mujçin”, <http://www.liveinternet.ru/journalshowcomments.php?jpostid=303106523&journalid=3124701&go=next&categ=0>, (30.05.2014).; (Игорь Понкин, Заключение На Проект Федерального Закона No: 284965-3 “О Государственных Гарантиях Равноправия Женщин И Мужчин”).
- Poplavskaya, A. A. & Soboleva, N. E. (2017). - Поплавская, А. А., & Соболева, Н. Э. (2017). Удовлетворенность различными аспектами работы мужчин и женщин в России. *Мониторинг общественного мнения: Экономические и социальные перемены*, (5 (141)), 271-288.

- Postanavlениya Pravitelstva RF ot 10 İyunya 2005 г. N 368 (СЗ РФ. 2005. N 25. St. 2505).; (Постановления Правительства РФ от 10 июня 2005 г. N 368 (СЗ РФ. 2005. N 25. Ст. 2505).
- Pravdina, E. A. Pravovoe, Regulirovanіe Truda Jenşın V SSSR, Moskva, 1970.; (Э. А. Правдина, Правовое регулирование труда женщин в СССР, Москва, 1970).
- Qasimov, Alış. (Red.), Azerbaycan Respublikasının Emek Mecellesinin Kommentariyası, Bakı, 2007.
- Reizova, E. R. - Reizov, Э. Р. (2022). Оценка Уровня Развития Рынка Труда В Отдельных Регионах России. Национальные экономические системы в контексте формирования глобального экономического пространства, Сборник научных трудов. Под общей редакцией З.О. Адамановой. Симферополь, 2022 (pp. 416-419).
- Rojnikov, L. V. Trudovoe Dogovori Spetsialnix Subyektov Trudovogo Prava, Moskva, 1999.; (Л. В. Рожников, Трудовые Договоры Специальных Субъектов Трудового Права, Москва, 1999).
- Rosenberg, Chanіe. Kadınlar ve Perestroyka, Çev. Osman Akinhay, İstanbul, Pencere Yayınları, 1990.
- Rosstat – Federalnaya Slujba Gosudarstvennoy Statistiki, Rossiyskiy Statistiçeskiy, Ejogodnik, Statistiçeskiy Sbornik, Moskva, 2012.; (Федеральная Служба Государственной Статистики - (Росстат), Российский Статистический Ежегодник, Статистический Сборник, Москва, 2012).
- Rosstat – Federalnaya Slujba Gosudarstvennoy Statistiki, Rossiyskiy Statistiçeskiy, Jenşını İ Muçım Rossii, Женщины И Мужчины России, Statistiçeskiy Sbornik, (Trud i Zanyatost, 2009), Moskva, 2010.; (Федеральная Служба Государственной Статистики (Росстат), Женщины И Мужчины России, Статистический Сборник, (Trud i Zanyatost, 2009), Москва, 2010).
- ROSSTAT, 2020. Федеральная Служба Государственной Статистики (Росстат) Женщины И Мужчины России, 2020 Статистический сборник, Москва 2020, s. 95., <https://rosstat.gov.ru/storage/mediabank/yhNtbedG/Wom-Man%202020.pdf>, 17.10.2023.
- ROSSTAT, Женщины и мужчины России. 2020, <https://rosstat.gov.ru/storage/mediabank/yhNtbedG/Wom-Man%202020.pdf>.
- ROSTAT, Materialı Sayta Federalnoy Slujbı Gosudarstvennoy Statistiki, <http://www.gks.ru> (23.02.2013).
- Rudinskiy, F. M., Gavrilova Y. V. ve A. A. Krikinova, T. A. Soşnikova, Ekonomiçeskie i Sotsialne Prava Çeloveka İ Grajdanina: Sovrenennie Problemi Teorii İ Praktiki, Moskva, 2009.; (Ф. М. Рудинский - Ю. В. Гаврилова - А. А. Сошникова Т.А., Экономические и социальные права человека и гражданина: современные проблемы теории и практики. Москва, 2009).
- Rusya Federasyonu 1990 yılı ve 289/3-I sayılı “Köylerde Kadınların Şartlarının İyileştirilmesi, Ailenin, Analığım ve Çocukların Korunması Hakkında” Karar.
- Rusya İş Kanunu, ILO, National Laws On Labour-Russian Federation, (2011), <http://www.ilo.org/dyn/natlex/docs/WEBTEXT/60535/65252/E01RUS01.htm>, (03.06.2013).
- Rusya Vergi ve Hukuk Rehberi”, <http://oibrussia.org>, (08.02.2013).
- Rusya Federasyonu, Diyalog Avrasya Platformu, <http://dapplatform.org/Hakkimizda/Detay/104/Rusya%20Federasyonu>, (25.06.2013).
- Saatçioğlu Cem ve Bekir Gövdere Küreselleşme, Teknoloji ve Ticaret ile İşsizlik Arasındaki İlişkiye Eleştirel Bir Yaklaşım, Sayı: 416, İFMC Yayını, 2001, ss. 40-44.
- Sanal, M. Engin. “Dünya Kadınlar Günü’nde Kadın İstihdamına Genel Bir Bakış”, Toprak İşveren Dergisi, Sayı: 77, 2008.
- Sancar, Serpil, Kadın Erkek Eşitliğine Doğru Yürüyüş, TUSİAD, İstanbul, 2000.

- Saracel, Nüket. Gece Çalışması ve Türk İş Hukukunda Gece Çalışmasının Düzenlenme Esasları, Anadolu Üniversitesi Yayın No: 209, Eskişehir, 1997.
- Sautet, Marc. Kadınların Özgürleşmesi Üzerine, (Çev. S. Seradroğlu), Telos Yayınları, İstanbul, 1998.
- Sayar Özkan, Gökçen ve Bülent Özkak. “Kadın Çalışanlara Yönelik Ücret Ayrımcılığı ve Kadın Ücretlerinin Belirleyicilerine Yönelik Bir Araştırma”, Çalışma ve Toplum, Sayı: 24, 2010, ss. 91-104.
- Sayın, Aysun. “Kadın İstihdamı ve Bilimde Kadın”, SOGEP, <http://www.sogep.org.tr/dosyalar/200805171240151115.pdf>, (18.04.2013).
- Schneider, Jakob. “Die völkerrechtliche Gewährleistung der Rechte älterer Menschen auf Pflege und angemessene Unterbringung” Valentin Aichele/Jakob Schneider (Hrsg.), Soziale Menschenrechte älterer Personen in Pflege, 2. Auflage, Deutsches Institut für Menschenrechte, Berlin 2006.
- Sekiz Mart'ın 100. Yıldönümünde Türkiye’de ve Dünyada Kadın Emegi ve İstihdamı Raporu, Sosyal-İş Sendikası, Mart 2010.
- Serdaroğlu, Ufuk. “Kişisel Olan Sadece Politik Değil, Aynı Zamanda İktisadidir: Feminist İktisat”, Mülkiyeliler Birliği Dergisi, Cilt: 21, Sayı: 197, Ankara, 1997.
- Seymen, Yaşar. Kadın ve Sendika, Sosyal Demokrasi Yayınları, Aralık, Ankara, 1992.
- Sınav Tahsin ve Resul Kurt, “Çalışma Mevzuatımızda Özel Hükümlerle Korunanlar”, Mali Çözüm Dergisi, Sayı: 56, İstanbul, 2001.
- Siegelbaum, L. H. Stakhanovism and The Politics of Productivity in The USSR (1935-1941), Cambridge, Cambridge University Press, 1988.
- Skripko & Dubinina, Скрипко В.М., Дубынина А.В., Анализ И Оценка Уровня Безработицы В России, УДК 331.56, с. 196, chrome-extension://efaidnbmninnbpcapcglclefindmkaj/http://rgatu.ru/archive/sborniki_konf/06_04_23/sbor.pdf.
- Snejko, O. “Gosudarstvennaya Zaşita, Trudovix Prav Jenşın”, Upravlenie Personalom, No: 6. 2008. с. 84-87.; (О. Снежко, Государственная Защита Трудовых Прав Женщин , Управление Персоналом. No: 6. 2008. сс. 84-87).
- Sobranie Zakonodatelstva Rossiyskoıy Federatsii, 1996. No: 25. с. 2954; 1997. No: 1. Ст. 2; No: 26. 1998.; (Собрание законодательства Российской Федерации. 1996. No: 25. с. 2954; 1997. No: 1. Ст. 2; No: 26. 1998).
- Sovyetler Birlięi Komünist Partisi'nin Kadın ve Aile Politikaları (1917-1921), <http://kalkisma.wordpress.com/category/sovyetler-birligi/>; (20.01.2014).
- Soyer, Polat. “Deneme Süreli ve Deneme Amaçlı İş Sözleşmeleri”, Çalışma ve Toplum, Cilt: 1, İstanbul, 2008.
- Soysal, Tamer. “Karşılaştırmalı Hukuk Işığında 4857 Sayılı İş Kanunu’nda Kadın İşçileri Koruyan Hükümler”, Kamu İş Dergisi, Cilt: 8, Sayı: 4, Yıl: 2006.
- Stuken, T. “Diskriminatsiya Pri Trudoustroystve priçini Problemy Puti Reşeniya”, Kadrovik, Kadrovıy Menedjment, N: 11, 2007.; (Т. Стукен, Дискриминация при Трудоустройстве Причины Проблемы Пути Решения, Кадровик. Кадровый Менеджмент, N: 11. 2007).
- Suęur, Serap. “Türkiye’de Tekstil Sektöründe Kadın Emegi ve Deęişen Toplumsal Cinsiyet İlişkileri”, Amme İdaresi Dergisi, Cilt: 38, 2005.
- Suleymanova, G.V. Soşialnoe Obespeçenie İ Soşialnoe Strahovanie, Moskova, Ekspertnoe Byuro, 2001.
- Sur, Melda. Uluslararası Hukukun Kaynakları, Beta Basım Yayım Dağıtım AŞ, İstanbul, 2006.
- Süral, Nurhan. “Anti-Discrimination Rule’s And Policies In Turkey”, Reprinted from, Comparative Labor low & Policy journal, Volume 30, Number 2, Winter 2009.
- Süzek, Sarper. İş Hukuku, 3. Bası. Beta, İstanbul, 2006.
- Süzek, Sarper. İş Hukuku, Beta Yayınevi, İstanbul, 2005.

- Svişevoy, O. A. “Kursoyaya Rabota Tema: Pravovoy Status Rabotayuşiz Jenşın İ Lits S Semeynimi Obyazonnastyami”, Ekaterinburg, 2003.; (O. A. Свищевой, Курсовая работа Тема: Правовой Статус Работающих Женщин И Лиц С Семейными Обязанностями Екатеринбург 2003).
- Şadrina, T. V. “Proverki, provodimie inspektsey Truda: O Çem Sleduet Znat Rabotadatelyu”, http://saldo.ru/article.ru.html?pub_id=8737, (31.05.2014).; (T. B. Шадрина, Проверки, проводимые инспекцией труда: о чем следует знать работодателю).
- Şakar, Müjdat. İş Hukuku Uygulaması, 9 Bası, İstanbul, 2011.
- Şavran, Gönc. “Enformel Hizmet Sektöründe Çalışan Yoksulların Cinsiyete Göre Farklılaşmaları”, Karaburun Bilim Kongresi Bildirileri, Karaburun-İzmir. 5-7 Eylül 2008.
- Şelımagın, İ. İ. “Fabrično – Trudovoe Zakondatelstvo V Rossii (Vtoroya Polovina 19-go Veka)”, Yurid. İzd. Moskva, 1947. (И. И. Шельмагин, Фабрично – Трудовое Законодательство В России (Вторая Половина 19-го Века). Москва, Юрид. Издат, 1947).
- Şen, Murat. Türkiye Cumhuriyeti’nin Onayladığı İş ve Sosyal Güvenlik Hukuku Alanındaki Çok Taraflı Uluslararası Sözleşmeler, Ankara 2003.
- Şener, Ülker. “Kadın Yoksulluğu, Türkiye Ekonomi Politikaları Araştırma Vakfı, Değerlendirme Notu”. Eylül 2009, http://www.tepav.org.tr/upload/files/1271312994r5658.Kadin_Yoksullugu.pdf, (18.01.2014).
- Şenses, Fikret. “Neoliberal Küreselleşme Kalkınma için Bir Fırsat mı, Engel mi?” ERC Working Paper in Economic, 04/09 August Ankara, 2004, <http://erc.metu.edu/menu/series04/0409.pdf>, (17.03.2010).
- Şeptulina, N. N. “Problemı Sovershenstvovaniya Zakondatelstvo O Trude Jenşın”, Trudovoe Pravo, No:1. 2008.; (Н. Н. Шептулина, Проблемы Совершенствования Законодательства О Труде Женщин, Трудовое право, No:1. 2008).
- Şokina, İ. “Gendernie Aspektı Hroničeskoj Bezrabotiçı”, Saratov 1999, <http://vmg.pp.ua/books>, (11.03.2013).
- Şvedova, Nadejda. Yubiley Konventsii Organizatsii Obedeinennıx Natsiy O Likvidatsii Vsex Form Diskriminatsii V Otnoşenie Jenşın: Dostıjeniya İ Problemı, <http://www.womnet.ru/prava/2010/1-2/2.htm>, (02.06.2014).; (Надежд Александровна Шведова, Юбилей Конвенции ООН О Ликвидации Всех Форм Дискриминации В Отношении Женщин: Достижения И Проблемы).
- Tak Ratifitsirovala İ Rossiya “Jenskuyu Konventsiyu”, 19.12.2009, <http://www.ikd.ru/node/12035>, (05.06.2013).; (Tak Ratifitsirovala İ Rossiya “Jenskuyu Konventsiyu”).
- Taşbekova, Yurevna İrina. “Jenskoy Trud V Rossii V Kontse XIX Veka: İstoriko Pravovoy Aspekt”, http://www.rusnauka.com/36_NIO_2008/Pravo/39153.doc.htm, (03.06.2014).; (Ирина Юрьевна Ташбекова, Женский Труд В России В Конце XIX Века: Историко-Правовой Аспект).
- Taşkent, Savaş ve Dilek Kurt. “Uluslararası Düzenlemeler Çerçevesinde Türk İş Mevzuatında Kadın İşçinin Korunması”, Çalışma ve Toplum, Sayı: 1, İstanbul, 2014.
- Tekeşıye Dannie po Zanyatosti Naseleniya v Rosii”, <http://уровень-безработицы.рф/> (20.02.2013).
- Tekeşıye Dannie po Zanyatosti Naseleniya v Rosii”, <http://уровень-безработицы.рф/> (20.02.2013).; (Текущие Данные по Занятости Населения в России).
- Tezelman, Cem. Rusya Federasyonu’nda Şirketlerin Hukuki Yapıları, Nexia Türkiye Yayınları, Ekim, 2007.
- Tınar, Mustafa Yaşar. Çalışma Psikolojisi, İzmir, 1996.
- Tixomirova, M. Y. (Pod. Obş. Red.) Kommentariy K Trudovomu Rossiyskoj Federatsii, Moskva, 2002.; (M. Ю. Тихомирова. (Под общ. ред.) Комментарий к Трудовому кодексу Российской Федерации. Москва, 2002).

- Toksanbayeva, M. O. “Kadınların Sosyal Savunmasızlığı”, Ekonominin Soruları, No:11, Moskova, 2004.
- Toksöz, Gülay. Türkiye’de Kadın İstihdamının Durumu, Uluslararası Çalışma Ofisi, Ankara, 2007.
- Tolkunova, Vera Nikolaevna. “Pravovoe Regulirovanie Jenskogo Truda”, Sovetskoe Gosudarstvo İ Pravo, No: 11. 1968.; (Вера Николаевна Толкунова, Правовое Регулирование Женского Труда, Советское Государство И Право. No: 11. 1968).
- Tolkunova, Vera Nikolaevna. Pravo Na Trud Jenşın V SSSR, Moskva, 1980.; (Вера Николаевна Толкунова Право На Труд Женщин В СССР. Москва, 1980).
- Tolkunova, Vera Nikolaevna. Sotsialno- Pravovıe Problemi Truda Jenşın V SSSR, Moskva, 1969.; (Вера Николаевна Толкунова, Социально-Правовые Проблемы Труда Женщин В СССР, Москва, 1969).
- Trudovıe Protestı V Rossii V 2008-2012 гг. Analitiçeskiy Otçet po Monitoringu Trudovıx Protestov Tsentra Sotsialno - Trudovıx Prav, [http://trudprava.ru/expert/analytics/protestanalyt/646,\(12.11.2013\).](http://trudprava.ru/expert/analytics/protestanalyt/646,(12.11.2013).); (Трудовые Протесты В России в 2008-2012 гг. Аналитический отчет по мониторингу трудовых протестов Центра социально-трудовых прав.).
- Tuçkovoy, Elvera. Sbornik Metodıçeskiç Ukazaniy Po “ Pravu Sotsialnogo Obespeçeniya”, Moskva, 2000.; (Tuçkovoy, Elvira. Сборник Metodıçeskiç Указаний По “ Праву Социального Обесpeçeniya”, Москва)
- Tuğçe Gümüş,Özgem. ”Ayrımcılık Yasağının İhlali”, <http://www.adllawoffice.com/makaled devam.asp?id=25;> (05.04.2014).
- TÜSİAD, Kadının Siyasetteki Yerinin Güçlendirilmesi Konferansı, 12 Haziran 2007, İstanbul, 2008.
- Tyurina, İ. O. “Gendernıe Aspektı Zanyatosti İ Upravleniya”, Sotsiologıçeskie İssledovaniya, No: 11. 2004.; (И.О. Тюрина, Гендерные Аспекты Занятости И Управления, No: 11. Социс. 2004)
- Uçkan, Banu. “Avrupa Anayasası’nın Genel Çerçevesi ve Sosyal Politikalara İlişkin Temel Düzenlemeleri”, Çalışma ve Toplum, Sayı: 3, İstanbul, 2005.
- Uçkan, Banu. “Küreselleşme Ve Uluslararası Çalışma Örgütü”, Çimento İşveren Dergisi, Sayı 6, Cilt: 16, İstanbul, 2002.
- Uğuz Ertuğrul, Dilek. “Serbest Piyasanın Serbest Kadınları”, Kadın Dünyası, Ekim, 2000.
- Uludağ, İlhan ve Vildan Serin. S.S.C.B.’ndeki Türk Cumhuriyetlerinin Sosyo - Ekonomik Analizleri Ve Türkiye İle İlişkileri, İstanbul Ticaret Odası Yayın No: 22, İstanbul, 1990.
- Uralova, S. V. “Predotvraşenie Naruşeniy Trudovıx Prav Jenşın V Urkutskoy Oblasti”, <http://www.womnet.ru/prava/2011/1-2/4.htm>, (21.02.2014).; (С. В. Уралова, Предотвращение Нарушений Трудовых Прав Женщин В Иркутской Области).
- Uşen Şelale ve Meltem Güngör Delen. “Eğitilmiş Kadınların Çalışma Hayatına İlişkin Tercihleri: İstanbul Örneği”, Kamu İş, Cilt: 11, Sayı: 4, 2011.
- Utinova, S. S. “İstihdam ve İşgücü Piyasası Analizine Metodolojik Yaklaşımlar”, İstatistiki Sorular, No:5, Moskova, 2004.
- Uzun, Ahmet. “Sanayi Devrimi Esnasında Çalışma Şartları”, Prof. Dr. N. Ekin’e Armağan, Türk Ağır Sanayii ve Hizmet Sektörü Kamu İşverenleri Sendikası, Ankara, 2010.
- Ünlü, Vahap. “İşe Alımda Cinsiyet Ayrımcılığı”, MESS, Sicil Dergisi, Sayı: 18, 2010.
- Ünlütürk Ulutaş, Çağla. “Yoksulluğun Kadınlaşması ve Görünmeyen Emek”, Çalışma ve Toplum, İstanbul, 2009.
- V 2003 g. v Gosudarstvennoy Dume proshel pervoye slushaniye zakonoprojekt, “O gosudarstvennykh garantiyakh ravnıx prav i svobod i ravnıx vozmozhnostey muzhcın i jensın v Rossiyskoy Federatsii”. Sotsial’noye položheniye jensın, <http://www.grandars.ru/college/>

- sociologiya/polozhenie-zhenshchin.html, (08.03.2014).; (В 2003 г. в Государственной Думе прошел первое слушание законопроект “О государственных гарантиях равных прав и свобод и равных возможностей мужчин и женщин в Российской Федерации”. Социальное положение женщин).
- V Sootvetstviu S Pункtom 7 Federalnogo Zakona 255-FZ ot 26.12.2006 (V Red. 24.07.2009) İ Postanovleniem Pravitelstva RF ot 15 iyunya 2007 g. N 375 İz Rasçeta Srednogo Zarabotka Po – Prejnomu İsklyuçayutsya Vse Naçisleniya, Rassçitanie İshodya İz Srednogo Zarabotka, <http://www.buhsoft.ru/?title=pressa/3/at.php> (14.04.2014).
- Voyvoda, Ebru.”Ev Ekonomisi ve Feminist İktisat”, www.bagimsizsosyalbilimciler.org, 2003, (20.04.2009).
- Wachtel, Howard M. Labor and the Economy (Fort Worth: The Dryden Press, Third Edition). 1992.
- Wagner, W. In Pursuit of Orderly Change: Judicial Power and Conflict over Civil Law in Late Imperial Russia, Oxford University Press, 1981.
- Wendy Z. Goldman, Women, The State and Revolution, Cambridge University Press, 1995.
- Wilkinson, Frank. “The Theory And Practice of Wage Subsidisation: Some Historical Reflections”, Centre for Business Research, University of Cambridge. Working Paper No. 201, London, June, 2001.
- Wolffson, S. “Socializm and the Family”, Ed. Karl Mannheim, The Family in the U.S.S.R. London: Routledge and Kegan Paul Ltd., 1949.
- Xotkina, Zoya. “Jenskaya Bezrabotitsa İ Neformalnaya V Rossii”, Voprosı Ekonomiki, No: 3, 2004.; (Зоя Хоткина, Женская безработица и неформальная занятость в России, Вопросы экономики, No: 3, 2004).
- Xotkina, Zoya. “Novıy Vek – Novıy Problemi: Genderne Aspektı Truda İ Zanyatosti V Rossii”, <http://www.gender-cent.ryazan.ru/hotkina.htm>, (17.10.2013).; (Зоя Хоткина, Новый Век - Новые Проблемы: Гендерные Аспекты Труда И Занятости В России).
- Yamak, Nebiye ve Ferhat Topbaş, Kadın Emeđi ve Cinsiyete Dayalı Ücret Ayrımcılığı, Atatürk Üniversitesi İktisadi ve İdari Bilimler Dergisi, Cilt: 18, Sayı: 3-4, 2004.
- Yaraman, Ayşegül. Resmi Tarihten Kadın Tarihine, Bağlam Yayınları, İstanbul, 2001.
- Yıldırım, Kenan. “Uluslararası Düzenlemelerde Fazla Çalışma ve Ülke Uygulamaları”, TÜHİS İş Hukuku ve İktisat Dergisi, Cilt:23, Sayı: 4 Mayıs 2011
- Yıldız Ecevit, “Çalışma Yaşamında Kadın Emeđinin Kullanımı ve Kadın-Erkek Eşitliđi”, Kadın-Erkek Eşitliđine Doğru Yürüyüş: Eğitim, Çalışma Yaşamı ve Siyaset, TÜSİAD Yayınları, No: T/2000-12/290, (s.119-190.) Ankara, 2000.
- Yıldız Ecevit, “Üretim ve Yeniden Üretim Sürecinde Ücretli Kadın Emeđi”, İktisat Dergisi, Mart, 1997.
- Yıldız, Özkan. “İşverenlerin Bakış Açısından Türkiye’de Kadın İstihdamı: Bir Alan Araştırması”, Dokuz Eylül Üniversitesi Edebiyat Fakültesi Dergisi, Cilt: 2 Sayı: 3, İzmir, 2013.
- Yılmaz, Abdullah, Yavuz Bozkurt ve Ferit İzci, “Kamu Örgütlerinde Çalışan Kadın İşgörenlerin Çalışma Yaşamlarında Karşılaştıkları Sorunlar Üzerine Bir Araştırma”, Eskişehir Osmangazi Üniversitesi Sosyal Bilimler Dergisi, Cilt: 9, Sayı: 2, Eskişehir, 2008.
- Yumuş, Akın. Kalkınma Planları Çerçevesinde Toplumsal Cinsiyet Eşitliđi Anlayışının Ekonomik, Toplumsal Ve Siyasal Boyutları, T.C. Başbakanlık Kadının Statüsü Genel Müdürlüğü Uzmanlık Tezi, Ankara, 2011.
- Yurdakul, Sabahat. “Çalışan Kadının Korunması”, İstanbul Üniversitesi Sosyal Bilimler Enstitüsü, Yayınlanmamış Doktora Tezi, İstanbul 1994.
- Yuvalı, Ertuğrul. “4857 Sayılı İş Kanunu’nun ve İlgili Mevzuatın Kadın İşçiler İle İlgili Hükümlerine Genel Bir Bakış”, Türkiye Barolar Birliđi Dergisi, Sayı: 106, Ankara, Mayıs 2013.

- Yüksel, Murat. "Marksizm ve Hukuk Anlayışı", Marmara Üniversitesi Hukuk Fak. Dergisi, Cilt: 13, Sayı. 3-4. İstanbul, 2007.
- Yürekli, Özlem. Ekonomik Krizler Açısından Küreselleşme Sürecinin Gelişmekte Olan Ülke Ekonomilerine Etkileri ve Türkiye Örneği, T.C. Süleyman Demirel Üniversitesi SBE. Yüksek Lisans Tezi, Isparta, 2004.
- Zaim, Sabahaddin. Çalışma Ekonomisi, Filiz Kitapevi, İstanbul, 1997.
- Zakon 03 июня 1885 goda bil izdan: "О Воспрещении Ночной Работы Несовершеннолетним И Женщинам На Фабриках, Заводах И Мануфактурах"; Системы Управления Охраной Труда. Общие Требования. Москва, Стандартиформ, 2007.;
- Zakon 24 Aprelya 1890 г. "Об Изменении Постановления О Работе Малолетних, Подростков И Лиц Женского Пола На Фабриках, Заводах И Мануфактурах И О Распространении Правил О Работе И Обучении Малолетних На Ремесленные Заведения", ПСЗ. Собр. 3-е. 1890. Т. V. No:6742.
- Zakon Federalniy ot 17.07.1999 No 181-ФЗ "Об основах охраны труда в Российской Федерации" (утратил силу), Собрание законодательства РФ, No: 29. 1999.
- Zakon Ot 1 iyunya 1882 g. "О Малолетних, Работающих На Заводах, Фабриках И Мануфактурах".
- Zorkina, V. D. ve L. V. Lazareva (pod. Red.), "Kommentariy k Konstitutsii Rossiyskoy Federatsii", <http://kommentarii.org/konstituc/page42.html>,(11.10.2013).; (В. Д. Зорькина - Л.В. Лазарева (под ред.), Комментарий к Конституции Российской Федерации).
- Министерства труда и социальной защиты Российской Федерации, Информация о ситуации на рынке труда Российской Федерации, <https://mintrud.gov.ru/ministry/programms/inform/1>, 20.10.2023.

Bir Reçete Bir Yemek, Bir Teknik Bin Yemek Yaptırır...

GASTRONOMİYE GLUTENSİZ BAKIŞ

SORUN BUĞDAYDA MI? BUNU BİR DE BUĞDAYA SORUN..!

Yazar

Öğr. Gör. Ercan POLAT

EĞİTİM
yayınevi

Bir Reçete Bir Yemek, Bir Teknik Bin Yemek Yaptırır...

GASTRONOMİYE GLUTENSİZ BAKIŞ

Öğr. Gör. Ercan Polat

Genel Yayın Yönetmeni: Yusuf Ziya Aydoğan (yza@egitimyayinevi.com)

Genel Yayın Koordinatörü: Yusuf Yavuz (yusufyavuz@egitimyayinevi.com)

Sayfa Tasarımı: Kübra Konca Nam

Kapak Tasarımı: Eğitim Yayınevi Grafik Birimi

T.C. Kültür ve Turizm Bakanlığı

Yayıncı Sertifika No: 47830

ISBN: 978-625-6552-39-5

1. Baskı, Kasım 2023

Baskı Cilt

Repro Bir Matbaacılık

İvedik OSB Matbaacılar Sitesi 1514 Cad. No: 23-25 Yenimahalle/Ankara

Matbaa Sertifika No: 47381

Kütüphane Kimlik Kartı

Bir Reçete Bir Yemek, Bir Teknik Bin Yemek Yaptırır...

GASTRONOMİYE GLUTENSİZ BAKIŞ

Öğr. Gör. Ercan Polat

110 s., 160x240 mm

Kaynakça var, dizin yok.

ISBN: 978-625-6552-39-5

Copyright © Bu kitabın Türkiye'deki her türlü yayın hakkı Eğitim Yayınevi'ne aittir. Bütün hakları saklıdır. Kitabın tamamı veya bir kısmı 5846 sayılı yasanın hükümlerine göre kitabı yayımlayan firmanın ve yazarlarının önceden izni olmadan elektronik/mekanik yolla, fotokopi yoluyla ya da herhangi bir kayıt sistemi ile çoğaltılamaz, yayımlanamaz.

EĞİTİM
yayınevi

Yayınevi Türkiye Ofis: İstanbul: Eğitim Yayınevi Tic. Ltd. Şti., Atakent mah.
Yasemen sok. No: 4/B, Ümraniye, İstanbul, Türkiye

Konya: Eğitim Yayınevi Tic. Ltd. Şti., Fevzi Çakmak Mah. 10721 Sok. B Blok,
No: 16/B, Safakent, Karatay, Konya, Türkiye
+90 332 351 92 85, +90 533 151 50 42, 0 332 502 50 42
bilgi@egitimyayinevi.com

Yayınevi Amerika Ofis: New York: Egitim Publishing Group, Inc.
P.O. Box 768/Armonk, New York, 10504-0768, United States of America
americaoffice@egitimyayinevi.com

Lojistik ve Sevkiyat Merkezi: Kitapmatik Lojistik ve Sevkiyat Merkezi, Fevzi Çakmak Mah.
10721 Sok. B Blok, No: 16/B, Safakent, Karatay, Konya, Türkiye
sevkiyat@egitimyayinevi.com

Kitabevi Şubesi: Eğitim Kitabevi, Şükran mah. Rampalı 121, Meram, Konya, Türkiye
+90 332 499 90 00
bilgi@egitimkitabevi.com

İnternet Satış: www.kitapmatik.com.tr
+90 537 512 43 00
bilgi@kitapmatik.com.tr

 **kitapmatik**
www.kitapmatik.com.tr
Türkiye'deki En Büyük Kitap Satış Platformu

ALTINCI BÖLÜM**KAYNAKÇA**

- Akkelle, B.Ş. ve Ertem, D. (2017) Çölyak Hastalığı, Klinik Tıp Pediatri Dergisi Cilt: 9 Sayı: 1 Ocak - Şubat.
- Aksoy, M. (2007). Ansiklopedik Beslenme, Diyet ve Gıda Sözlüğü, Ankara: Hatiboğlu Yayınları.
- Anonim, 2011. Glutensiz Gıdalar Tebliği. Tebliğ No: 2003/33. Türk Gıda Kodeksi Yönetmeliği, Ankara. 4-10
- Arranz, E., Fernández-Bañares, F., Rosell, C. M., Rodrigo, L. and Peña, A. S. (2015). Advances in the understanding of gluten related pathology and the evolution of gluten-free foods. *OmniaScience*, 493-526.
- Biesiekierski, J. R., (2017). What is gluten? *Journal of Gastroenterology and Hepatology*, 32 (1):78-81. Doi:10.1111/jgh.13703
- Brietzke, E., Cerqueira, R. O., Mansur, R. B., McIntyre, R. S., (2018). Gluten Related Illnesses And Severe Mental Disorders: A Comprehensive Review. *Neuroscience And Biobehavioral Reviews*, 84:368-375. Doi:10.1016/J.Neubiorev. 2017.08.009
- Bulka, C. M., Davis, M. A., Karagas, M. R., Ahsan, H., Argos, M., (2017). The Unintended Consequences Of A Gluten-Free Diet. *Epidemiology*, 28(3):24-25. Doi:10.1097/Ede.0000000000000640
- Cady, R. K., Farmer, K., Dexter, J. K., Hall, J., (2012). The Bowel and Migraine: Update on Celiac Disease and Irritable Bowel Syndrome. *Current Pain and Headache Reports*, 16(3):278-286. Doi:10.1007/s11916-012-0258-y
- Capriles VD, Areas AG, 2014. Novel approaches in Gluten-free breadmaking: Interface between food science, nutrition and health. *Comprhen Rev Food Sci Food Saf* 13: 871-890.
- Catassi C, Bearzi I, Hilems GK. (2005) Association of celiac disease and intestinal lymphomas and other cancers. *Gastroenterology*
- Cornejo, F. and Rosell, C. M. (2015). Physicochemical properties of long rice grain varieties in relation to Gluten free bread quality. *LWT - Food Science and Technology*, 62(2), 1203-1210.
- Çölyak, (2017), “Çölyak Hastalığında Beslenme” Başkent Üniversitesi Sağlık Bilimleri Fakültesi, Beslenme Ve Diyetetik Bölümü, Ankara
- Çölyak Rehberi, (2019), Çölyak Hastalığında Aile Hekimleri İçin Tanı, Tedavi Ve İzlem Rehberi, Sağlık Bakanlığı, Ankara
- Demir MK, Kılınç M, 2016. Kinoa: Besinsel ve Antibesinsel özellikleri. *Journal of Food and Health Science*. 2, 104-111.

- Demirçeken Fg. (2011). Gluten Enteropatisi (Çölyak Hastalığı): Klasik Bir Öykü Ve Güncel Gelişmeler. *Güncel Gastroenteroloji*, 15(1), 58-72.
- Di Cagno, R., De Angelis, M., Lavermicocca, P., De Vincenzi, M., Giovannini, C., Faccia, M. and Gobbetti, M. (2002). Proteolysis by sourdough lactic acid bacteria: effects on wheat flour protein fractions and gliadin peptides involved in human cereal intolerance. *Applied and Environmental Microbiology*, 68(2), 623-633.
- Dziuba, M., Nałecz, D., Szerszunowicz, I. and Waga, J. (2014). Proteomic analysis of wheat α /A-and β -gliadins. *Czech Journal of Food Sciences*, 32(5), 437-442.
- Elgün, A., Ertugay, Z., Certel, M. ve Kotancılar H. G. (2002). Tahıl ve Ürünlerinde Analitik Kalite Kontrolü ve Laboratuvar Uygulama Kılavuzu, *Atatürk Üniversitesi Yayınları*, Efil Yayınevi, 220-245.
- El-Salhy, M., Hatlebakk, J. G., Gilja, O. H. and Hausken, T. (2015). The relation between celiac disease, nonceliac Gluten sensitivity and irritable bowel syndrome. *Nutrition Journal*, 14, 92.
- Erkmen, O. (2010). Gıda Mikrobiyolojisi, *Efil Yayınevi, İkinci Baskı, Gaziantep*, 28-40. Gobbetti ve Ganzle, 2013
- G., Belli, L., Biondi, M. and Polzonetti, V. (2016). Gluten free diet and nutrient deficiencies: A review. *Clinical Nutrition*, 35(6), 1236-1241.
- Glutensiz Şef, (2023), Erişim Adresi: <https://www.instagram.com/glutensizsef/>, Erişim Adresi: 25.05.2023
- Güneş, S. (2022), "Glutensin olmayacak kadar iyi! Yaşamın peşinde", Nova kitap, İstanbul
- Hlywiak, K. H. (2008). Hidden sources of Gluten. *Pract Gastroenterol*, 32, 27-39.
- Hill I, Bhatnagar S, Cameron J, De Rosa S, Maki M, Russell G, Troncone , R, 2002. Celiac Disease: Working Group Report Of The First World Congress Of Pediatric Gastroenterology, Hepatology, And Nutrition. *Journal Of Pediatric Gastroenterology And Nutrition*, 35: 78-88.
- Janawali, P., Kumar, V. and Tanwar, B. (2016). Celiac disease: Overview and considerations for development of gluten-free foods. *Food Science and Human Wellness*, 5(4), 169-176.
- Kan M., Küçükçongar M., Morgunov A., Keser M., Özdemir F. (2014). Genetik Kaynakların Korunmasında ve Sürdürülebilirliğinin Sağlanmasında Aile Çiftçiliği; Türkiye’de Yerel Buğday Çeşitleri Örneği. *Ulusal Aile Çiftçiliği Sempozyumu* 30-31 Ekim 2014, s: 352-359, Ankara.
- Kaya, H. Kafadar, H. (2021) Sağlık & Bilim Güncel Tıp, Efe akademi yayınevi, İstanbul

- Koehler, P., Wieser, H. and Konitzer, K. (2014). Gluten—The precipitating factor. In First (Eds.), Celiac disease and Gluten. Oxford: Elsevier, 97-148.
- Koidis, A. (2016). 10 - Developing food products for consumers on a Gluten-free diet. In S. Osborn and W. Morley (Eds.), Developing Food Products for Consumers with Specific Dietary Needs. Woodhead Publishing, pp. 201-214.
- Kuloğlu Z. (2014). Çölyak Hastalığı. *Türkiye Çocuk Hastalıkları Dergisi*, 8(2), 105-111.
- Lebwohl B, Ludvigsson JF, Green PH. (2015). Celiac disease and non-celiac gluten sensitivity. *The Bmj*, 1-13.
- Medicalpark-, (2023), Erişim Adresi: [https:// medicalpark.com.tr/glutensiz-beslenmek-saglikli-mi/](https://medicalpark.com.tr/glutensiz-beslenmek-saglikli-mi/), Erişim Tarihi: 23.05.2023
- Özberk, İ., Zencirci, N., Özkan, H., Özberk, F., Eser, V. (2010). Dünden Bugüne Makarnalık Buğday Islahı ve Geleceğe Bakış. Makarnalık Buğday ve Mamulleri Konferansı, 17-18 Mayıs, 2010 s:43-66.
- Parlak, L. (2008) Besin hazırlamada çapraz bulaş nedeniyle oluşan gluten kontaminasyonu üzerine çalışma, Hacettepe Üniversitesi Sağlık Bilimleri Enstitüsü Yüksek Lisans Tezi, Ankara.
- Özçiftçi-Ertuğral, N. (2019). *Çölyak Tanılı Çocuklarda serum Ngal ve Zonulin Düzeylerinin Belirlenmesi ve Bu Belirteçlerin Glutensiz Diyete Uyum ile İlişkisinin İncelenmesi*. T.C. Pamukkale Üniversitesi Tıp Fakültesi Çocuk Sağlığı ve Hastalıkları Anabilim Dalı Uzmanlık Tezi, Denizli, Türkiye.
- Patel, N. K., Lacy, B. E., (2017). Another Reason To Avoid The Gluten-Free Fad? *Clinical Gastroenterology And Hepatology*, 16(2):184-185. Doi:1 Hyperlink “<https://doi.org/10.1016/j.cgh.2017.10.002>” 0.1016/J.Cgh.2017.10.002
- Saturni, L., Ferretti, G., Bacchetti, T., (2010). The Gluten-Free Diet: Safety And Nutritional Quality. *Nutrients*, 2(1):16-34. Doi: Hyperlink “[https:// Dx.Doi.Org/10.3390%2fnu20100016](https://doi.org/10.3390/nu20100016)” \T “Pmc_Ext” 10.3390/Nu20100016
- Scherf, K. A., Wieser, H. and Koehler, P. (2018). Novel approaches for enzymatic Gluten degradation to create high-quality Gluten-free products. *Food Research International*, 110, 62-72.
- Smeland, O. B., Kauppi, K., Wang, Y., Hill, W. D., Davies, G., Frei, O., Et Al., (2017). Shared Genetic Variants Between Schizophrenia And General Cognitive Function Indicate Common Molecular Genetic Mechanisms. *European Neuropsychopharmacology*, 27(3):410. Doi: Hyperlink “<https://doi.org/10.1016/j.euroneuro.2016.09.452>” \T “_Blank” \O “Persistent Link Using Digital Object Identifier” 10.1016/J.Euroneuro.2016.09.452

- Serin, Y., Akbulut, G., (2017). Çölyak Hastalığı ve Glutensiz Diyet Tedavisine Güncel Yaklaşım. *Türkiye Klinikleri Journal of Health Sciences*, 2(3):192-200. Doi:10.5336/healthsci.2)016-53640
- Swieca, M., Regula, J., Suliburska, J., Zlotek, U. and Gawlik-Dziki, U. (2015). Effects of gluten-free breads, with varying functional supplements, on the biochemical parameters and antioxidant status of rat serum. *Food Chemistry*, 182, 268-274.
- Tamerler, T. (1986). Ekşi maya ile buğday ekmeğinin hazırlanması ve ekşi maya mikroorganizmaları, *Ege Üniversitesi Mühendislik Fakültesi Dergisi, Seri:B, (4)*; 145-154.
- Torbica A, Hadnadev M, Dapcevic T. (2010). Rheological, textural and sensory properties of Gluten-free bread formulations based on rice and buckwheat flour. *Food Hydrocolloids*. 24:626-632.
- Turkut, G. M., Cakmak, H., Kumcuoglu, S. and Tavman, S. (2016). Effect of quinoa flour on Gluten-free bread batter rheology and bread quality. *Journal of Cereal Science*, 69, 174-181.
- Unileverfoodsolutions, (2023), Erişim Adresi: <https://www.unileverfoodsolutions.com.tr/konsept-uygulamalarimiz/covid-19-ile-hep-beraber-savasiyoruz/gida-guvenligi/gidalarda-capraz-bulasma-nasil-onlenir-7-ipucu.html>, Erişim Tarihi: 23.05.2023
- URL1: Erişim Adresi: <https://magazinebbm.com/tr/blog/kuresel-glutensiz-urunler-pazar-buyuklugu-2026da-36-milyar-dolara-ulasacak-843>, Erişim Tarihi: 23.05.2023
- URL2: Erişim Adresi: <https://www.bepositive.com.tr/glutensiz-beslenme/>, Erişim Tarihi: 23.05.2023
- URL3: Erişim Adresi: <https://www.mynet.com/colyak-hastalarinin-rahatlikla-yiyebilecegi-glutensiz-15-tarif-1157213-myyemek>, Erişim Tarihi: 23.05.2023
- URL4: Erişim Adresi: <https://www.psikolojibilgisi.com/insan-neden-inkar-eder-inkarin-psikolojik-nedenleri-nedir.htm>, Erişim Tarihi: 23.05.2023
- URL5: Erişim Adresi: <http://www.goksinbalim.com.tr/makaleler/makaleler/gluten-nedir-hangi-hastalıklara-yol-acar-2-bolum>, Erişim Tarihi: 23.05.2023
- URL6: Erişim Adresi: Erişim Tarihi: <https://peryum.com/nutribiotech/>, 23.05.2023
- URL7: Erişim Adresi: <https://lifezone.com.tr/su-meshur-gluten/>, Erişim Tarihi: 23.05.2023
- URL8: Erişim Adresi: <http://www.sevvalaksu.com/2018/health/glutensiz-diyet/>, Erişim Tarihi: 23.05.2023

- URL9: Erişim Adresi: <https://www.glutensiz.com/sayfa/gurme-glutensiz-restoran>, Erişim Tarihi: 23.05.2023
- URL10: Erişim Adresi: <https://livaglutensiz.com.tr/glutensiz-urun-alirken-bu-maddelere-mutlaka-dikkat-edin>, Erişim Tarihi: 23.05.2023
- URL11: Erişim Adresi: <https://sagligabiradim.com/capraz-kontaminasyon-kacinmak-icin-3-ipucu/>, Erişim Tarihi: 23.05.2023
- URL12: Erişim Adresi: <http://www.turktarim.gov.tr/Haber/233/atalik-mi-yoksa->, Erişim Tarihi: 23.05.2023
- URL13: Erişim Adresi: <https://kastamonuyoreselurunleri.com/urun/siyez-bugdayi-tohumu/>, Erişim Tarihi: 23.05.2023
- URL14: Erişim Adresi: <https://yemek.com/eksi-maya-yapimi/>, Erişim Tarihi: 23.05.2023
- URL15: Erişim Adresi: <https://www.siyezevi.com.tr/blog-un-cesitleri-nelerdir-hangileri-daha-sagliklidir>, Erişim Tarihi: 23.05.2023
- URL16: Erişim Adresi: <https://tr.wikipedia.org/wiki/Yoğurma>, Erişim Tarihi: 23.05.2023
- URL17: Erişim Adresi: <https://www.lezzet.com.tr/lezzetten-haberler/en-iyi-hamur-yogurma-makinesi-modelleri>, Erişim Tarihi: 23.05.2023
- URL18: Erişim Adresi: <https://www.glutensiz.net/glutensiz-ekmek-satisi-yapan-yerler-ve-glutensiz-ekmek-markalari/>, Erişim Tarihi: 23.05.2023
- URL19: Erişim Adresi: <https://cookidoo.com.tr/recipes/recipe/tr-TR/r635703>, Erişim Tarihi: 23.05.2023
- URL20: Erişim Adresi: <https://yemek.com/ev-yapimi-makarna-nasil-yapilir/>, Erişim Tarihi: 23.05.2023
- URL21: Erişim Adresi: <https://www.tarifinisevdim.com/detay/ev-yapimi-makarna-nasil-yapilir>, Erişim Tarihi: 23.05.2023
- URL22: Erişim Adresi: <https://www.milliyet.com.tr/yemek/bilgi/en-iyi-glutensiz-5-yemek-tarifi-6189224>, Erişim Tarihi: 23.05.2023
- URL23: Erişim Adresi: <https://www.glutensiztr.com/glutensiz-yemek-tarifleri-2022/>, Erişim Tarihi: 23.05.2023
- URL24: Erişim Adresi: <https://publicdomainvectors.org/de/kostenlose-vektorgrafiken/Kochen-mit-Mutter/73966.html>, Erişim Tarihi: 23.05.2023
- URL25: Erişim Adresi: <https://www.glutensizhayat.com.tr/patatest-gluten-var-mi/>, Erişim Tarihi: 23.05.2023
- URL26: Erişim Adresi: <https://www.lezzet.com.tr/lezzetten-haberler/glutensiz-unlar>, Erişim Tarihi: 23.05.2023
- URL27: Erişim Adresi: <https://turkish.alibaba.com/g/wholesale-gluten-free-flour.html>, Erişim Tarihi: 23.05.2023

- URL28: Erişim Adresi: <https://www.wefood.com.tr/blog/icerik/glutensiz-un-nedir-cesitleri-nelerdir>, Erişim Tarihi: 23.05.2023
- URL29: Erişim Adresi: <https://tr.arifoglubazaar.com/products/flohsamenschalen-pulver?variant=43753468657928>, , Erişim Tarihi: 23.05.2023
- URL30: Erişim Adresi: <https://magaza.hammaddeler.com/urun/ksantan-gam-e415-5-kg>, Erişim Tarihi: 23.05.2023
- URL31: Erişim Adresi <https://magaza.hammaddeler.com/kategori/kivam-arttiricilar>, Erişim Tarihi: 23.05.2023
- URL32: Erişim Adresi: <https://www.onikibilgi.com/asitli-yiyecekler/>, Erişim Tarihi: 23.05.2023
- URL33: Erişim Adresi: https://www.freepik.com/free-photo/overhead-view-organic-bread-energy-bar-chopping-board_3233252.htm#query=GLUTENS%C4%B0Z%20EKMEK&position=17&from_view=search&track=ais, Erişim Tarihi: 01.10.2023
- URL34: Erişim Adresi: <https://www.pexels.com/tr-tr/fotograf/ekmek-gida-ogle-yemegi-bulaniklik-4495795/>, Erişim Tarihi: 01.10.2023
- URL35: Erişim Adresi: https://www.freepik.com/free-photo/sandwich-bread-topped-with-sunflower-flax-seeds_7269305.htm#query=HAMBURGER%20EKME%C4%9E%C4%B0&position=35&from_view=search&track=ais, Erişim Tarihi: 01.10.2023
- URL36: Erişim Adresi: <https://www.pexels.com/tr-tr/fotograf/ekmek-gida-yemek-fotografciligi-pismis-urunler-15388879/>, Erişim Tarihi: 01.10.2023
- URL37: Erişim Adresi: https://www.freepik.com/free-photo/fettuccine-with-chicken-cream-sauce-mint-side-view_7785665.htm#query=alfredo%20fettucihine&position=8&from_view=search&track=ais, Erişim Tarihi: 01.10.2023
- URL38: Erişim Adresi: https://www.freepik.com/free-photo/pide-with-pieces-meat-pepper-wooden-bowl_7135770.htm#query=pide&from_query=P%C4%B0DE&position=13&from_view=search&track=sph, Erişim Tarihi: 01.10.2023
- URL39: Erişim Adresi: https://www.freepik.com/free-photo/side-view-pizza-with-chopped-pepper-board-cookware_7727069.htm#query=P%C4%B0ZZA&position=10&from_view=search&track=ais, Erişim Tarihi: 01.10.2023
- URL40: Erişim Adresi: https://www.freepik.com/free-photo/manti-sauce-table_7802180.htm#page=2&query=MANTI%20YEME%C4%9E%C4%B0&position=15&from_view=search&track=ais, Erişim Tarihi: 01.10.2023

- URL41: Erişim Adresi: <https://surmeliciftligi.com/urun/eriste/>, Erişim Tarihi: 01.10.2023
- URL42: Erişim Adresi: <https://www.kaloriver.com/acma-n1044>, Erişim Tarihi: 01.10.2023
- URL43: Erişim Adresi: <https://www.amazon.com.tr/G%C3%BCII%C3%B-Co%C4%9Flu-Po%C4%9Fa%C3%A7a-gr-Peynirli-Adet/dp/B092RB-3NN5>, Erişim Tarihi: 01.10.2023
- URL44: Erişim Adresi: <https://www.glutensizhayat.com.tr/glutensiz-simit-tarifi/>, Erişim Tarihi: 01.10.2023
- URL45: Erişim Adresi: <https://sevimplimutfak.com/sakalli-sandvic-nasil-yapilir/>, Erişim Tarihi: 01.10.2023
- URL46: Erişim Adresi: <https://www.sabah.com.tr/yemek-tarifleri/hamurisi-tarifleri/2021/02/24/tavada-borek-tarifi-tavada-borek-nasil-yapilir>, Erişim Tarihi: 01.10.2023
- URL47: Erişim Adresi: <https://www.sabah.com.tr/yemek-tarifleri/tatli-tarifleri/2019/08/28/cikolatali-kek-tarifi-cikolatali-kek-nasil-yapilir>, Erişim Tarihi: 01.10.2023
- URL48: Erişim Adresi: <https://www.sagligimicinhersey.com/glutensiz-sekerpare-tarifi>, Erişim Tarihi: 01.10.2023
- URL49: Erişim Adresi: <https://www.pexels.com/tr-tr/fotograf/plaka-somunlar-cikolata-tatli-5386671/>, Erişim Tarihi: 01.10.2023
- URL50: Erişim Adresi: <https://www.glutensizhayat.com.tr/glutensiz-baklava/>, Erişim Tarihi: 01.10.2023
- URL51: Erişim Adresi: <https://www.pexels.com/tr-tr/fotograf/gida-plaka-somunlar-tohumlar-13183184/>, Erişim Tarihi: 01.10.2023
- URL52: Erişim Adresi: <https://www.damyskitchen.com/2015/04/light-limonlu-cheesecake-mini-healthy.html>, Erişim Tarihi: 01.10.2023
- URL53: Erişim Adresi: <https://www.feslegence.com/urun/fit-atolyem-glutensiz-rafine-sekersiz-ekler-4-adet/>, Erişim Tarihi: 01.10.2023
- URL54: Erişim Adresi: <https://www.glutensiz.net/glutensiz-havuclu-kek-tarifi/>, Erişim Tarihi: 01.10.2023
- URL55: Erişim Adresi: <https://www.yemekev.com/sirkeli-tuzlu-kurabiye-tarifi-p4-g10411.html>, Erişim Tarihi: 01.10.2023
- URL56: Erişim Adresi: <https://yarimadagunlugu.com/recipe.aspx?a=1159>, Erişim Tarihi: 01.10.2023
- URL57: Erişim Adresi: <https://umutsepetim.com/2016/04/cikolatali-misir-gevrekli-kurabiye.html>, Erişim Tarihi: 01.10.2023
- URL58: Erişim Adresi: <https://www.arcadium.com.tr/Blog/glutensiz-urunlerle-yemek-tarifleri/>, Erişim Tarihi: 01.10.2023

- URL59: Erişim Adresi: <https://www.kidsgourmet.com.tr/glutensiz-nohut-unlu-krep-1-yas-sonrasi/>, Erişim Tarihi: 01.10.2023
- URL60: Erişim Adresi: <https://glutenden.com/glutensiz-mucver/>, Erişim Tarihi: 01.10.2023
- URL61: Erişim Adresi: <https://www.ardaninmutfagi.com/yemek-tarifleri/corbalar/terbiyeli-sebze-corbasi>, Erişim Tarihi: 01.10.2023
- Waga, J. (2004). Structure and allergenicity of wheat Gluten proteins—a review. *Polish Journal of Food Nutrition Science*, 13(54), 4.
- Wefood, (2023), Erişim Adresi: <https://www.wefood.com.tr/blog/icerik/glutensiz-un-nedir-cesitleri-nelerdir>, Erişim Tarihi: 23.05.2023
- Wieser, H. (2007). Chemistry of Gluten proteins. *Food Microbiology*, 24(2), 115-119.
- Yemek, (2023), Erişim Adresi: <https://yemek.com/karniyarik-otu/>, Erişim Tarihi: 30.05.2023
- Yürük AA. (2020). Besin Alerjileri, Besin İntoleransı, Çölyak Hastalığı ve Tıbbi Beslenme Tedavisi. Nevin Şanlıer (Ed.), *Vakalarla Öğreniyorum: Yetişkin Hastalıklarında Tıbbi Beslenme Tedavisi* içinde (310-330). Ankara: Hedef CS Yayınları. 254



TASARIMCILAR İÇİN AKADEMİK YAZIM TEKNİKLERİ



DOÇ. DR. DAMLA ALTUNCU

EĞİTİM
yayınevi

TASARIMCILAR İÇİN AKADEMİK YAZIM TEKNİKLERİ

Doç. Dr. Damla Altuncu

Genel Yayın Yönetmeni: Yusuf Ziya Aydoğan (yza@egitimyayinevi.com)

Genel Yayın Koordinatörü: Yusuf Yavuz (yusufyavuz@egitimyayinevi.com)

Sayfa Tasarımı: Eğitim Yayınevi Grafik Birimi

Kapak Tasarımı: Eğitim Yayınevi Grafik Birimi

T.C. Kültür ve Turizm Bakanlığı

Yayıncı Sertifika No: 47830

ISBN: 978-625-6408-46-3

1. Baskı, Nisan 2023

Baskı Cilt

Repro Bir Matbaacılık

İvedik OSB Matbaacılar Sitesi 1514 Cad. No: 23-25 Yenimahalle/Ankara

Matbaa Sertifika No: 47381

Kütüphane Kimlik Kartı

TASARIMCILAR İÇİN AKADEMİK YAZIM TEKNİKLERİ

Doç. Dr. Damla Altuncu

128 s., 135x215 mm

Kaynakça var, dizin yok.

ISBN: 978-625-6408-46-3

Copyright © Bu kitabın Türkiye'deki her türlü yayın hakkı Eğitim Yayınevi'ne aittir. Bütün hakları saklıdır. Kitabın tamamı veya bir kısmı 5846 sayılı yasanın hükümlerine göre kitabı yayımlayan firmanın ve yazarlarının önceden izni olmadan elektronik/mekanik yolla, fotokopi yoluyla ya da herhangi bir kayıt sistemi ile çoğaltılamaz, yayımlanamaz.

EĞİTİM
yayınevi

Yayınevi Türkiye Ofis: İstanbul: Eğitim Yayınevi Tic. Ltd. Şti., Atakent mah.
Yasemen sok. No: 4/B, Ümraniye, İstanbul, Türkiye

Konya: Eğitim Yayınevi Tic. Ltd. Şti., Fevzi Çakmak Mah. 10721 Sok. B Blok,
No: 16/B, Safakent, Karatay, Konya, Türkiye
+90 332 351 92 85, +90 533 151 50 42, 0 332 502 50 42
bilgi@egitimyayinevi.com

Yayınevi Amerika Ofis: New York: Eğitim Publishing Group, Inc.
P.O. Box 768/Armonk, New York, 10504-0768, United States of America
americaoffice@egitimyayinevi.com

Lojistik ve Sevkiyat Merkezi: Kitapmatik Lojistik ve Sevkiyat Merkezi, Fevzi Çakmak Mah.
10721 Sok. B Blok, No: 16/B, Safakent, Karatay, Konya, Türkiye
sevkiyat@egitimyayinevi.com

Kitabevi Şubesi: Eğitim Kitabevi, Şükran mah. Rampalı 121, Meram, Konya, Türkiye
+90 332 499 90 00
bilgi@egitimkitabevi.com

İnternet Satış: www.kitapmatik.com.tr
+90 537 512 43 00
bilgi@kitapmatik.com.tr

KAYNAKLAR

- Arıkan, R. (2004). Araştırma Teknikleri ve Rapor Hazırlama. Ankara: Asil Yayın.
- Arlı, M. ve Nazik, H. (2001). Bilimsel araştırmaya giriş. Ankara: Gazi Kitabevi
- Bal, H. (2001). Bilimsel Araştırma Yöntem ve Teknikleri. Isparta Süleyman Demirel Üniversitesi Yayınları
- Balcı, A. (2005). Sosyal bilimlerde araştırma. Ankara: Pegema Yayıncılık.
- Büyüköztürk, Ş., Kılıç Çakmak, E., Akgün, Ö.E., Karadeniz, Ş. Ve Demirel, F. (2008). Bilimsel araştırma yöntemleri. Ankara: Pegem Yayınları.
- Ekiz, D (2009). Bilimsel Araştırma Yöntemleri. Ankara: Anı Yayınları
- Fraenkel, J.R. & Wallen, N.E. (1990). How to design and evaluate research in education. McGraw-Hill Publishing Company.
- Frankfort-Nachmias, C & Nachmias, D (1996). Research Methods in the Social Sciences, (fifth edition), London: Arnold.
- How do I get a paper accepted? DeMaria AN. J Am Coll Cardiol. 2007 Apr 17;49(15):1666-7.
- How to get your paper accepted in an English-language journal. Burgdorf WH. : J Dtsch Dermatol Ges. 2004 Jul;2(7):592-6.
- How to get your paper published. Fried PW, Wechsler AS. J Thorac Cardiovasc Surg. 2001 Apr;121(4 Suppl):S3-7.
- How to get your paper published: confessions of an editor. Sutherland LR. Can J Gastroenterol. 2003 Apr;17(4):279.
- How to write a medical paper to get it published in a good journal. Lundberg GD. MedGenMed. 2005 Nov4;7(4):36.
- How to write a research paper. Alexandrov AV. Cerebrovasc Dis. 2004;18(2):135-8.
- Karasar, N (2000). Bilimsel Araştırma Yöntemi. Ankara: Nobel Yayıncılık
- Karasar, N. (1976). Araştırmalarda Rapor Hazırlama Yöntemi: Kavramlar İlkeler Teknikler. Ankara, Pars Matbaacılık.
- Meany-Daboul, M.G., Roscoe, E.M., Bourret, J.C., & Ahearn, W.H. (2007) A comparison of momentary time sampling and partial-interval recording for evaluating functional relations. *Journal of Applied Behavior Analysis*, 40, 501–514
- Özmen, A. (1999) Sosyal Bilimlerde Araştırma Yöntemleri. Eskişehir: Anadolu Üniversitesi Yayınları
- Patton, M, Q. (1987). How to Use Qualitative Methods in Evaluation. Newbury Park, CA: Sage
- Sencer, M. (1989) Toplum Bilimlerde Yöntem. İstanbul: Beta Yayıncılık
- Seyidoğlu, H. (2003). Bilimsel Araştırma ve Yazma El Kitabı. İstanbul, Güzem Can Yayınları.
- Tatlıdil, Ercan (1993) Toplum Eğitim ve Öğretmen İzmir: E.Ü. E.F. Yay.,
- Ural, A ve Kılıç, İ (2004) Bilimsel Araştırma Süreci ve SPSS ile Veri Analizi. Ankara: Detay Yayıncılık
- Yıldırım, A & Şimşek, H (2000) Sosyal Bilimlerde Nitel Araştırma Yöntemleri. Ankara: Seçkin Yayınları
- Young, P. V. (1968). Bilimsel Sosyal İncelemeler ve Araştırma (Çev. G. Bingöl ve N. İşçil). Ankara: Ege Matbaası.

KAFKASYA'DAKİ TÜRKLER VE TÜRKİYE'NİN KAFKASYA TÜRKLERİ POLİTİKASI

CENNET ATEŞ

EĞİTİM
yayınevi

KAFKASYA'DAKİ TÜRKLER VE TÜRKİYE'NİN KAFKASYA TÜRKLERİ POLİTİKASI

Cennet Ateş

Genel Yayın Yönetmeni: Yusuf Ziya Aydođan (yza@egitimyayinevi.com)

Genel Yayın Koordinatörü: Yusuf Yavuz (yusufyavuz@egitimyayinevi.com)

Sayfa Tasarımı: Kübra Konca Nam

Kapak Tasarımı: Cennet Ateş

T.C. Kültür ve Turizm Bakanlığı

Yayıncı Sertifika No: 47830

ISBN: 978-625-6489-70-7

1. Baskı, Kasım 2023

Baskı Cilt

Repro Bir Matbaacılık

İvedik OSB Matbaacılar Sitesi 1514 Cad. No: 23-25 Yenimahalle/Ankara

Matbaa Sertifika No: 47381

Kütüphane Kimlik Kartı

KAFKASYA'DAKİ TÜRKLER VE TÜRKİYE'NİN KAFKASYA TÜRKLERİ POLİTİKASI

Cennet Ateş

166 s., 135x215mm

Kaynakça var, dizin yok.

ISBN: 978-625-6489-70-7

Copyright © Bu kitabın Türkiye'deki her türlü yayın hakkı Eğitim Yayınevi'ne aittir. Bütün hakları saklıdır. Kitabın tamamı veya bir kısmı 5846 sayılı yasanın hükümlerine göre kitabı yayımlayan firmanın ve yazarlarının önceden izni olmadan elektronik/mekanik yolla, fotokopi yoluyla ya da herhangi bir kayıt sistemi ile çoğaltılamaz, yayımlanamaz.

EĞİTİM

yayınevi

Yayınevi Türkiye Ofis: İstanbul: Eğitim Yayınevi Tic. Ltd. Şti., Atakent mah.
Yasemen sok. No: 4/B, Ümraniye, İstanbul, Türkiye

Konya: Eğitim Yayınevi Tic. Ltd. Şti., Fevzi Çakmak Mah. 10721 Sok. B Blok,
No: 16/B, Safakent, Karatay, Konya, Türkiye
+90 332 351 92 85, +90 533 151 50 42, 0 332 502 50 42
bilgi@egitimyayinevi.com

Yayınevi Amerika Ofis: New York: Egitim Publishing Group, Inc.
P.O. Box 768/Armonk, New York, 10504-0768, United States of America
americaoffice@egitimyayinevi.com

Lojistik ve Sevkiyat Merkezi: Kitapmatik Lojistik ve Sevkiyat Merkezi, Fevzi Çakmak
Mah. 10721 Sok. B Blok, No: 16/B, Safakent, Karatay, Konya, Türkiye
sevkiyat@egitimyayinevi.com

Kitabevi Şubesi: Eğitim Kitabevi, Şükran mah. Rampalı 121, Meram, Konya, Türkiye
+90 332 499 90 00
bilgi@egitimkitabevi.com

İnternet Satış: www.kitapmatik.com.tr
+90 537 512 43 00
bilgi@kitapmatik.com.tr

 kitapmatik
www.kitapmatik.com.tr

KAYNAKÇA

- AÇMA Bülent ve Kübra YENİŞEN, “Kafkasya’nın Ekonomik Potansiyeli ve Dönüşümü İçin Politika ve Stratejiler”, **Yönetim ve Ekonomi Dergisi**, 2 (2013), s. (131-149).
- ADİLOĞLU Adilhan, “Karaçay-Malkar Türklerinin Etnik Oluşumunda Bulgar ve Sabir Hunlarının Rolü”, **Türk Dünyası Dil ve Edebiyat Dergisi**, Sayı 24, s. (7-30).
- ADİLOĞLU Adilhan, “Karaçay-Malkar Türklerinin Rus Hâkimiyetine Girişi”, **Devlet Arşivleri Genel Müdürlüğü, International Periodical for the Languages**, Sayı 1, (2008), s.(145-201).
- Ahmet İLYAS ve Orhan TURAN, “İnönü Dönemi Türk Dış Politikası”, **Atatürk Dergisi**, 1 (1), s.(319, 339).
- AKBABA Dilek, “Nogay Adı ve Nogayların Kökeni Üzerine”, **Tehlikedeki Diller Dergisi**, 2 (2013), s. (232-242).
- AKBABA Dilek, “Nogay Türklerine Genel Bir Bakış” **Yeni Türkiye Dergisi**, 80 (2015), s.(313-319).
- AKHİYADOV Mokhmad, **Kuzey Kafkasya Raporu: Kafkasya’da Din, Siyaset ve Etnisite**, Araştırma 111, İNSAMER, Ocak 2020.
- ALAKBAROV Rashad, “Türkiyenin Kafkasya Politikası” https://www.academia.edu/9058972/T%C3%BCrkiyenin_Kafkasya_politikas%C4%B1 (ET:01.11.2022).
- ALİYEV Saleh Muhammedoğlu, “Kafkasya”, **TDV İslam Ansiklopedisi**, Cilt 24 (2001), s.(158-160).
- ALLEN W.D.E ve MURATOFF Paul, “Kafkasya’nın Tarihi Coğrafyası”, **Belgelerle Türk Tarihi Dergisi**, 54 (2001), s. (52-59).
- ALPARGU Mehmet ve ŞAHİN Enis, “Sovyet Rusya’nın Dağılmasından Sonra Kafkasya’da Kimlik Problemi”, **Akademik İncelemeler Dergisi**, 1 (2007), s.(329-345).
- ALTINANIT Hasan İzzet, **Özgürlüğün Görkemli Ülkesi Kafkasya**, Babiali Kültür Yayıncılığı, İstanbul 2014.
- APA Adilhan, **Karaçay-Balkar Türklerinin Kökeni**, Türk Tarihi Araştırmaları, Başbakanlık Devlet Arşivleri Genel Müdürlüğü, Türkler, Cilt 2, s.(9).
- ARAS Osman Nuri, “Ekonomik Neden Ve Sonuçları Bakımından Hazar’ın Güvenlik Sorunu (Ekonomik Nedenler ve Sonuçlar

- Açısından Hazar Denizi Güvenliği Sorunu)", **SSRN Elektronik Dergisi**, 2012, s.(273-284).
- ARBAÇ İmren, "Milli Mücadele Döneminde Türkiye ve Sovyet Rusya Arasında Yapılan Moskova Anlaşması'nın Önemi (16 MART 1921)", Cezmi Eraslan vd. (Ed.), **Mütarekeden İstiklâle 1921 Yılında Millî Mücadele**, içinde s.319-336, Türk Ocağı Yayınları, İstanbul 2021.
- ARI Tayyar, **Orta Asya ve Kafkasya Rekabetten İşbirliğine**, MKM Yayıncılık, Bursa 2010.
- ARSLAN Nebahat ve TEKİR Süleyman, "Cenüb-i Garbi Kafkas Hükümeti'nden, TBMM'ye Fahrettin Erdoğan", **Sosyal Bilimler Enstitüsü Dergisi**, 6 (2010), s.(4).
- ASKER Ali ve ŞEYBAN Sedanur, "Kürekçay Anlaşmasının Tarihi Arka Planı, Hukuki Niteliği ve Siyasi Sonuçları", **Giresun Üniversitesi İktisadi ve İdari Bilimler Dergisi**, Sayı7 (2021), s.(34-50).
- ASKER Ali, "Halklar ve Diller Labirenti Dağıstan" (Dipnot) https://turuz.com/storage/Language/2018/2239-Xalqlar_Ve_Diller_Labirenti_Daghistan-Ali_Asker-2014-81s.pdf (ET:02.10.2022)
- ASLAN Betül, "**Azerbaycan**", <https://dergipark.org.tr/tr/download/article-file/33285> (ET:04.09.2022).
- ASLANLI Araz ve KURBAN Vefa, "Azerbaycan-Türkiye İlişkileri ve Sivil Toplum Kuruluşları", **Marmara Türkiyat Araştırmaları Dergisi**, 1 (2016), s. (31-43).
- ATABAY Mithat, **Türk Dış Politikası**, Paradigma Akademi, Çanakkale 2014.
- ATEŞ Sinan, "Birinci Dünya Savaşı ve Kafkasya" , **21. Yüzyılda Eğitim ve Toplum Dergisi**, 5 (2013), s.(163-178).
- ATTAR Aygün, "Atatürk'ün Kafkasya Politikası", **Türk Tarihi ve Kültür Araştırmaları**, <https://www.altayli.net/ataturkun-kafkasya-politikasi.html> (ET: 04.11.2022).
- AYAN Ergin, "Kafkasya: Bir Etno-Kültürel Tarih Çözümlemesi", **ÖdÜ Sosyal Bilimler Enstitüsü-Sosyal Bilimler Dergisi**, 2 (2010), s.(19-50).
- AYDIN Mustafa, **Küresel Politikada Orta Asya**, Nobel Yayınları, Ankara 2005.

AYDIN Nurhan ve AYGÜN Elif, “Cenüb-i Garbi Kafkas Hükümeti ve Bölgede ki Faaliyetleri”, **Atatürk ve Türkiye Cumhuriyeti Tarihi Dergisi**, 2 (2019), s.(309).

AZER San'an. **İran Türkleri**, Cumhuriyet Matbaası, İstanbul 1942.

BAĞCI Hüseyin ve AKÇİÇEK Arda, **Türk Dış Politikası-II**, Anadolu Üniversitesi Yayınları, Ankara 2013.

BAĞCI Hüseyin, **Türk Dış Politikası**, Anadolu Üniversitesi Yayınları, Eskişehir 2018.

BAL İdris, **Türk Dış Politikası (1960-1980)**, TTA Yayınları, Ankara 2015.

BALCI Ali, **Türkiye Dış Politikası: İlkeler, Aktörler ve Uygulamalar**, Alfa Yayınları, İstanbul 2018.

BARDAKÇI Murat, **Enver**, Türkiye İş Bankası Kültür Yayınları, İstanbul 2015.

BARTHOLD V.V., **Orta Asya Türk Tarihi Dersleri**, Yayına Hazırlayan: Hüseyin Dağ, Çağlar Yayınları, Ankara 2004.

BAYRAKTAR Hilmi, “Kırım Savaşı Sonrası Adana Eyaleti'ne Yapılan Nogay Göç ve İskânları”, **Bilig Dergisi**, 45 (2008), s.(45-72).

BCA, 272-0-0-11, 19-95-17 (25.09.1924)

BCA, 272-0-0-12, 41-49-4 (25.05.1924)

BCA, 272-0-0-12, 42-52-2 (03.08.1924)

BCA, 272-0-0-12, 49-98-23 (11.09.1926)

BCA, 30-1-0-0 / 35-216-28

BCA, 30-10-0-0 / 261-759-1 (13.01.1934)

BCA, 30-10-0-0 / 83-549-16 (26.07.1930)

BCA, 30-18-1-2 / 4-35-3 (12.06.1929)

BCA, 30-18-1-2 / 559-503-6 (19.07.1986)

BCA, 30-18-1-2 / 559-505-7 (28.07.1986)

BCA, 30-18-1-2 / 677-163-7 (08.03.1991)

BCA, 30-18-1-2 / 730-378-6 (12.11.1992)

BCA, 30-18-1-2 / 744-439-6 (01.04.1993)

BCA, 30-18-1-2, 4-32-9 (26.05.1929)

BCA, 30-18-1-2, 4-35-3 (12.06.1929)

BCA, 30-18-1-2, 4-48-16 (19.02.1922)

- BECENEN Özgün, **1974 Kıbrıs Hava Harekâtı'nın Batı Trakya'daki Yansımaları Bir Sözlü Tarih Çalışması**, Kırklareli Üniversitesi Sosyal Bilimler Enstitüsü, Yayınlanmamış Yüksek Lisans Tezi, Kırklareli 2021.
- BİLGE A. Suat, **Türkiye-Sovyetler Birliği İlişkileri 1920-1964 Güç Komşuluk**, Türkiye İş Bankası Kültür Yayınları, Ankara 1992.
- BOZDAĞ İsmet, "Atatürk'ün Sofrası, İstanbul 1970, s. 26-27; Akt. Ercan Çelebi, "Atatürk ve Türk Dünyası", **Kastamonu Eğitim Dergisi**, 18 (1), s.(204).
- BOZKAYA Özge ve EYLEMER Sedef, "Güney Kafkasya'da Ülke İçinde Yerinden Edilmiş Kişiler Sorunu: Avrupa Birliği'nin Yaklaşımı Üzerine Bir Değerlendirme", **Ankara Avrupa Çalışmaları Dergisi**, 1 (2019), s.(109-142).
- BUDAK Mustafa, **1853-1856 Kırım Savaşı'nda Kafkas Cephesi**, İstanbul Üniversitesi Sosyal Bilimler Enstitüsü, Yayınlanmamış Doktora Tezi, İstanbul 1993.
- BUNİYATOV Ziya Musa, "Azerbaycan Asya'nın batısında bulunan, İran ile Sovyetler Birliği arasında bölünmüş bölge", **TDV İslam Ansiklopedisi**, Cilt 4 (1991), s.(317-318).
- CABBARLI Hatem, "Ermenistan'da Siyasi Aktörler ve Partiler", https://turuz.com/storage/Turkoloji/2018/2870Ermenistanda_Siyasi_Aktorlar_Ve_Partiler-Xatem_Cabbarli-2014-57s.pdf (ET:13.02.2021).
- CAFEROĞLU Ahmet, **Türk Kavimleri**, Enderun Kitabevi, İstanbul 1988.
- CEBESOY Ali Fuat, **Moskova Hatıraları**, Kültür ve Turizm Bakanlığı Yayınları, Ankara 1982.
- CHOSSUDOVSKY Michel, "Global Research, The Eurasian Corridor: Pipeline Geopolitics and the New Cold War", 22 Ağustos 2008, <https://www.globalresearch.ca/the-urasian-corridor-pipeline-geopolitics-and-the-new-cold-war/9907> (ET:17.02.2021), Akt: Nilgün Ercan
- CULTER Robert M., "Kafkasya'daki Kriz Kaynakları ve Bölgeleri", <http://www.robertcutler.org/download/pdf/ch04srmt.pdf> (ET:22.12.20)
- ÇAM Mehmet Mert, "Ermeni Terör Örgütleri ve ASALA", **Yeni Türkiye**, 61 (2014), s.(1723-1725).

- ÇAYCIOĞLU Serdar Oğuzhan, “Çarlık Rusya’nın Kafkas Hattı’nı İnşası ve Kuzey Kafkasya’da Hâkimiyet Kurma Mücadelesi”, **TTK Belleten**, 306 (2022), s.(744).
- ÇELİKPALA Mitat, “Türkiye ve Kafkasya: Reaksiyoner Dış Politikadan Proaktif Ritmik Diplomasiye Geçiş”, **Uluslararası İlişkiler Dergisi**, 25 (2010), s.(93-126)
- ÇETİN Pervin, “Nogay Türklerinin Mamay Destanı’na Genel Bir Bakış”, **Kesit Akademi Dergisi**, 6 (2020), s.(257-277).
- DEDEOĞLU Azad, **Ahıska Bölgesinde Kıpçakların Tarihi (XI-XVI. Yüzyılları Arası)**, Necmettin Erbakan Üniversitesi Sosyal Bilimler Enstitüsü, Yayınlanmamış Doktora Tezi, Konya 2018.
- DEMİR Ali Faik, **Türk Dış Politikasında Liderler**, Bağlam Yayınları, Ankara 2007.
- DEMİRTÜRK Sinan, “İran Türklerinin Örgütlü Mücadele Girişimleri ve Buna Yönelik Kurduğu Teşkilatlar”, **Avrasya Uluslararası Araştırma Dergisi**, 25 (2020), s.(343-357), s.(152-171).
- DENİZHAN Emrah, “Türkiye’nin Kafkasya ve Orta Asya Politikası ve Tika”, **Sosyal ve Beşeri Bilimler Dergisi**, 1 (2010), s.(17-23).
- DOĞRU Bülent, “Arrow’un Tercihlerde İmkânsızlık Teorimi İle Kafkasya’daki Sorunlara Bakışı”, **Hukuk ve İktisat Araştırmaları Dergisi**, 1 (2015), s. (1-10).
- DURAK Gökhan, “Birinci Dünya Savaşı’nda Osmanlı Devleti’nin Kafkas Siyaseti ve Sarıkamış Harekâtı”, **Akademik Sosyal Araştırmalar Dergisi**, 9 (2015), s.(506-520).
- DURDU Mehmet Burak, “Lozan’da Ermeni Meselesi Tartışmalar”, **Atatürk Araştırma Merkezi Dergisi**, 62, cilt 21, s.(565-567).
- DURDUN Davut, “Gürcistan”, **TDV İslam Ansiklopedisi**, Cilt 14 (1996), s.(310-311).
- DURDUN Davut, “Kafkasya”, **TDV İslam Ansiklopedisi**, Cilt 24 (2001), s.(157-158).
- EMECEN Feridun. **Osmanlı İmparatorluğu’nun Kuruluş ve Yükseliş Tarihi (1300-1600)**, Türkiye İş Bankası Kültür Yayınları, İstanbul 2015.
- ERKAN Süleyman, “Çarlık Rusyası ve Sovyetler Birliği Dönemlerinde Etnik Sürgünler”, **Uluslararası Suçlar ve Tarih**, 1 (2006), s.(170-172).

- EROĞLU Ce, **Demokrat Parti Tarihi ve İdeolojisi**, İmge Kitabevi Yayınları, Ankara 1990.
- EVSİLE Mehmet, **Millî Mücadele Tarihi**, Etüt Yayınları, Samsun 2012.
- FOUSKAS Vassilis K., **Balkanlar Ortadoğu Kafkasya Soğuk Savaş Sonrası ABD Politikaları**, Çev: Ali Çakıroğlu, Aykırı Yayıncılık, İstanbul 2004.
- GÖKÇE Mustafa ve TOMBULOĞLU Tuba, “Türkiye-Azerbaycan İlişkileri”, Cihat Yıldırım vd. (Ed.), **20. Yüzyılda Türkiye-Türk Dünyası İlişkileri**, içinde s.49-81, Pegem Akademi Yayınları, Ankara 2021.
- GÖKDEMİR Taner, “Ayastefanos ve Berlin Antlaşmalarının Kafkasya’yı İlgilendiren Maddeleri”, Uluslararası 1877-1878 Osmanlı-Rus Savaşı’nın 140. Yılında Kafkas Göçleri ve Etkileri Sempozyumu, İstanbul 2017, s.(87-88).
- GÖL Hacer, “Geçmişten Günümüze Azerbaycan”, **Bitlis Eren Üniversitesi Sosyal Bilimler Enstitüsü Dergisi**, 1 (2016), s.(153-170)
- GÖRÜRİYLMAZ Mustafa, **Türk Kafkas İslam Ordusu ve Ermeniler**, Qismət Yayınları, Bakü 2009.
- GUZE Alman Yarbay, **Birinci Dünya Savaşında Kafkas Cephesi’ndeki Muharebeler**, Çev; Yarbay Hakkı AKOĞUZ, Genelkurmay Askerî Tarih ve Stratejik Etüt Başkanlığı Yayınları, Ankara 2007.
- GÜNAY Umay Türkes, **Türklerin Tarihi Geçmişten Geleceğe**, Akçağ Yayınları, Ankara 2012.
- GÜRBÜZ Vedat, **Kafkasya’da Siyaset Çatışma Ortamı ve Taraf Güçler**, Kadim Yayınları, Ankara 2012.
- GÜRÜN Kamuran, **Dış İlişkiler ve Türk Politikası**, Ankara Üniversitesi Siyasal Bilgiler Fakültesi Yayınları, Ankara 1983.
- HACILI Asif, **Ahıska Türkleri: İnanç Dünyası**, Mutercim Yayınları, Bakü, 2014.
- HARUNOĞULLARI Muazzez, “Hazar’ın Hukuki Statüsü ve Enerji Kaynaklarının Paylaşımı: Kıyıdaş Ülkeler Arasındaki Anlaşmazlık ve Mücadele ” **International Journal of Geography and Geography Education**, 38 (2018), s.(202-217)

- İNBAŞI Mehmet, GÜLSOY Ersin ve GÜNEŞ YAĞCI Zübeyde, **Osmanlı Tarihi El Kitabı**, Grafiker Yayınları, Ankara 2016.
- İYİKAN Necati, **Orta Asya-Güney Kafkasya Siyasi Gelişmeler 1991-2010**, Hiperlink Yayınları, İstanbul 2011.
- KAFKASYALI Ali, **İran Türkleri**, Bilgeoğuz Yayınları, İstanbul 2010.
- KAHYA Aycan, **Kıbrıs'ta Dondurulmuş Bir Sorun: Kapalı Maraş**, Bursa Uludağ Üniversitesi Sosyal Bilimler Enstitüsü, Yayınlanmamış Yüksek Lisans Tezi, Bursa 2022.
- KALKAN Duhan, **Güney Kafkasya Bölgesi'ndeki Etnik Çatışma Alanları**, Selçuk Üniversitesi Sosyal Bilimler Enstitüsü, Yayınlanmamış Yüksek Lisans Tezi, Konya 2010.
- KANOĞLU Canan Selvi, "Karaçay-Malkar Destanları", **Türk Dünyası Dil ve Edebiyat Dergisi**, 25 (2008), s. (115-127)
- KANTARCI Hakan, **Kısaçtaki Bölge Kafkasya**, IQ Kültür Sanat Yayıncılık, İstanbul 2006.
- KAPUCU Davud, "1974 Kıbrıs Hava Harekâtı", **Uluslararası Tarih Araştırmaları Dergisi**, 4 (2020), s.(84-85).
- KARADENİZ Yılmaz, **İran Tarihi (1700-1925)**, Selenge Yayınları, İstanbul 2012.
- KARAGÖZ Rıza, "Osmanlı Devleti'nin Kafkasya Siyaseti", **Ankara Bilim Üniversitesi Akademik Açık Dergisi**, 2 (1997), s.(155-170).
- KARATAŞ Ömer ve ARBATLI Mehmed Sait, "Kumuk Türklerinin Kafkasya'dan Anadolu'ya Göçü", **Tarih İncelemeleri Dergisi**, 1 (2015), s.(101-120).
- KASIM Kamer, "Soğuk Savaş Dönemi Sonrası Kıbrıs Sorunu", **Akademik Bakış Dergisi**, 1 (2007), s.(60-61).
- KASIM Kamer, **Soğuk Savaş Sonrası Kafkasya**, Usak Yayınları, Ankara 2009.
- KAYA Mehmet, "İran Türkleri", **Türk Dünyası Araştırmaları Dergisi**, 180 (2009), s.(137-148).
- KAZICI Ziya, **Osmanlı Devleti Tarihi**, Kayihan Yayınları, İstanbul 2015.
- KAZIMZADE Firuz, **Transkafkasya İçin Mücadele 1917-1927 Türkiye-İngiltere-Rusya-Ermeniler-Gürcüler-Türkler**, Çev: Cengiz i. Çay, Tarih Kuram Yayınları, İstanbul 2016.

- KELEŞYILMAZ Vahdet, “Kafkas Harekâtının Perde Arkası”, **Atatürk Araştırma Dergisi**, 47 (2000), s.(367-393).
- KEMALOĞLU Muhammet, “Kafkasya Tarihi, Geçmişî Etnik ve Dini Yapısı, Terekeme (Karapapah) Türkleri”, **Akademik Bakış Dergisi**, 32 (2012), s.(1-16).
- KEMALOĞLU Muhammet, “Terekeme-Karapapah Türklerinin Görenek Gelenekleri (Muş-Bulanık Çevresinden Örnekler)”, **Ulakbilge Sosyal Bilimler Dergisi**, 75 (2022), s.(43-78).
- KILDIROĞLU Mehmet, “XII. Yüzyıldan Osmanlı Hâkimiyetine Kadar Gürcistan Kıpçakları”, **Pamukkale Üniversitesi Sosyal Bilimler Enstitüsü Dergisi**, 41 (2020), s.(228-245).
- KILIÇ Selda, “Kafkasya’ya Dair (1916-1917) Osmanlı İstihbaratının Yayımladığı Bir Rapor”, **Dergi Park**, 34 (2015), s.(687-714).
- KIRZIOĞLU M. Fahrettin, **Kars Tarihi I. Cilt**, Işıl Matbaası, İstanbul 1958.
- KOCAMAN Muhammed Emin, “Hazar Havzası’nda Enerji Güvenliği ve Enerji Jeopolitiği”, **Adnan Menderes Üniversitesi Sosyal Bilimler Enstitüsü Dergisi**, Sayı 3, s.(152).
- KOÇAK Cemil, **Türkiye’de Milli Şef Dönemi (1938-1945)**, İletişim Yayınları, Ankara 1986.
- KÖSE İsmail, “Boraltan Faciası; Türk Kökenli Sovyet Vatandaşı Mültecilerin Sovyetler Birliği’ne İadesi (1945)”, **Atam Dergisi**, 93 (2016), s.(149-186).
- KÖSE İsmail, **TBMM Tutanak Dergisi, Dönem:9, Cilt:9, Toplantı:1, 101. Birleşim (18.07.1951)**; <https://www.ismetinonu.org.tr/boraltan-koprusu-olayi-agustos-1945/> (ET:05.11.2022).
- KURAT Akdes Nimet, **Rusya Tarihi Başlangıçtan 1917’ye Kadar**, Atatürk Kültür, Dil ve Tarih Yüksek Kurumu-TTK Yayınları, Ankara 1987.
- KURTULUŞ Rıza, “Kumuklar”, **TDV İslam Ansiklopedisi**, Cilt 26, 2002, s.(372-373).
- KUZGUN Emrullah, **Cenub-i Garbi Kafkas Hükümeti ve Siyasi Faaliyetleri**, Gaziantep Üniversitesi Sosyal Bilimler Enstitüsü, Yayınlanmamış Yüksek Lisans Tezi, Gaziantep 2019.
- MİZANCI Murad, **Muhteşem Yüzyıl (Tarih-i Ebu’l-Faruk, III/2)**, Akçağ Yayınları, Ankara 2012.
- MOGHANİRAHİMİ Samad, “Tarihten Günümüze İran’daki Türkler

- ve Türk-İran İlişkileri”, **Asya Araştırmaları Uluslararası Sosyal Bilimler Dergisi**, 2 (2021), s.(213-220).
- MUMCU Uğur, **40’ların Cadı Kazanı**, Um:ag Vakfı Yayınları, İstanbul 1990.
- MURADOV Vidadi, **Qarabağ Bölgəsinin Xalçaçılıq Tarixi, Azərbaycan Milli Elmlər Akademiyası, Azər-İlmə, Xalçaçılıq Merkezi, Bakü 2015.**
- MUTALLİMOV Dadaş, **Azərbaycan Hanlıkları və Gülistan-Türkmençay Antlaşmaları**, Uludağ Üniversitesi Sosyal Bilimler Enstitüsü, Yüksek Lisans Tezi, Bursa 2014.
- NERİMANOĞLU Kâmil Veli ve MURADOV Nazım, “Azerî (Türk) – Ermeni İlişkilerinin Tarihi ve Kültürel Boyutu Üzerine”, **Yeni Türkiye Dergisi**, 60 (2014), s.(1-46).
- NEZİROĞLU İrfan ve YILMAZ Tuncer, **Hükümetler-Programları ve Genel Kurul Görüşmeleri**, Cilt 3, s.(1334-1336), TBMM Başkanlığı Yayınları, Ankara 2013.
- NOVRUZOVA Gülreyhan, **Dağistan Derbent Bölgesi Terekeme Türklerinin Dini Hayatı**, Erciyes Üniversitesi Sosyal Bilimler Enstitüsü, Yüksek Lisans tezi, Kayseri 2005.
- OKTAY Hasan ve CERRAH Ufuk, “Türkiye’nin Kafkasya’ya Yönelik Politikalarını Şekillendiren Etmenler ve Dış Politika Önerileri”, **Kafkasya Stratejik Araştırmalar Merkezi-Kafkassam Dergisi**, 2018, s.(1-34).
- OKTAY Hasan ve CERRAH Ufuk, **Uluslararası Politikada Kafkasya**, Hitabevi Yayınları, Ankara 2018.
- OKTAY Hasan, “Ermenistan Diplomasisi ve Türkiye”, **Yeni Türkiye Dergisi**, 60 (2014), s.(1-5).
- OKTAY Hasan, “Kafkaslarda Rus Yayılması Karşısında Osmanlı-Kaçar Faktörünün Harekete Geçirilme Teşebbüsü”, **VAKANÜVİS-Uluslararası Tarih Araştırmaları Dergisi**, 2 (2017), s.(379-392).
- ORAN Baskın, “Türkiye’nin Balkan ve Kafkas Politikası”, Paris’deki Institut de Relations Internationales et Stratégiques’de verilen konferansın Türkçe metnidir, 29 Kasım 1994, s.(271-278).
- ORAN Baskın, AKDEVİLİOĞLU Atay, ERHAN Çağrı, TELLAL Erel, ALPKAYA Gökçen, UZGEL İlhan, ÖZERSAY Kudret, FIRAT Melek, AYDIN Mustafa, KÜRKCÜOĞLU Ömer,

- BAYKAL Sanem ve ARAT Tuğrul, **Türk Dış Politikası**, İletişim Yayınları, İstanbul 2008.
- ORTAYLI İlber. **İmparatorluğun En Uzun Yüzyılı**, İletişim Yayınları, İstanbul 2003.
- ORTAYLI İlber. **Üç Kitada Osmanlılar**, Timaş Yayınları, İstanbul 2007.
- ÖZCAN Tuğrul, **Sosyal ve Ekonomik Etkileri Açısından 1828-1829 Osmanlı Rus Savaşı**, Gece Kitaplığı, Ankara 2014.
- ÖZKAN Gökhan, “Türkiye’nin Orta Asya ve Kafkasya’daki Bölgesel Politikasında Enerji Güvenliği”, **Akademik Bakış Dergisi**, 7 (2010), s.(17-40).
- ÖZKUL Osman ve VERMEZ Hüseyin, “Dağlık Karabağ Probleminin Tarihi ve Siyasi Nedenleri”, **Yeni Türkiye Dergisi**, 60 (2014), s.(1-14).
- ÖZTÜRK Mustafa, **Atatürk Dönemi’nde Türkiye’nin Kafkasya Politikası**, Hacettepe Üniversitesi Atatürk İlkeleri ve İnkılâp Tarihi Enstitüsü, Yüksek Lisans Tezi, Ankara 2005.
- PAK Kübra, **Soğuk Savaş Döneminde SSCB’nin Kıbrıs Politikası**, Aksaray Üniversitesi Sosyal Bilimler Enstitüsü, Yüksek Lisans Tezi, Aksaray 2023.
- PAŞAYEVA Mehebbet, “Azerbaycan Türklerinin Etnik Tarihine Kısa Bir Bakış” <https://www.ayk.gov.tr/wp-content/uploads/2015/01/PA%20C5%9EAYEVA-Mehabbet-AZERBAYCAN-T%20C3%9CRKLER%20C4%B0N%20C4%B0N-ETN%20C4%B0K-TAR%20C4%B0H%20C4%B0NE-KISA-B%20C4%B0R-BAHI%20C5%9E.pdf> (ET:04.09.2022).
- PEKER Bayram, **İsmet İnönü’nün Başbakanlık Dönemi (1931-1937)**, İnönü Üniversitesi, Sosyal Bilimler Enstitüsü, Yüksek Lisans Tezi, Malatya 2005.
- PİRİYEVA Sevil, “**Ahiska Türkləri Azərbycanda (tarixi, sosial-mədəni həyatı)**”, Azərbaycan Milli Elmlər Akademiyası A. A. Bakıxanov adına Tarix İnstitutu, Bakı «Elm» 2005.
- POLAT Doğan Şafak, “Kafkasya’da Türkiye, Azerbaycan ve Gürcistan İttifakının Bölgesel Güvenliğe Etkileri”, **İstanbul Gelişim Üniversitesi Sosyal Bilimler Dergisi**, 2 (2019), s. (248-265).

- QARAOĞLU Fazil, **Dağlıq Qarabağ Münaqişəs**, Azərbaycan Respublikası Prezidentinin İşlər İdarəsinin Kitabxanası tərəfindən hazırlanmış, Bakü 2015.
- QASIMLI Musa, **SSCB-Türkiye İlişkileri Türkiye'de 1980 Darbesi'nden SSCB'nin Dağılmasına Kadar**, Kaktüs Yayınları, İstanbul 2012.
- QƏZƏNƏRQIZI Aynur, "Azərbaycan-qumuq folklor əlaqələri", **Folklor İnstitutu**, 2018.
- QULİYEV Samir, "Bölgeselleşmə Çərçevesində Kafkasya'da İşbirliyi İmkânları və Engeller", **Türk Asya Stratejik Araştırmalar Merkezi**, 2019, s.(113-140).
- SANDER Oral, **Anka'nın Yükselişi ve Düşüşü**, Ankara Üniversitesi SBF Yayınları, Ankara 1987.
- SANDIKLI Atilla, İSMAYILOV Elnur ve GAFARLI Orhan, **Kafkasyada'ki Gelişmeler ve Türkiye**, Bilgesam Yayınları, Ankara 2014.
- SAPMAZ Ahmet, **Rusya'nın Transkafkasya Politikası ve Türkiye'ye Etkileri**, Ötüken Neşriyat, Ankara 2008.
- SARAY Mehmet, **Türk-Rus Münasebetlerinin Bir Analizi**, Milli Eğitim Basımevi, İstanbul 1998.
- SEFEROV Rehman ve AKIŞ Ayhan, "Sovyet Döneminden Günümüze Ahıska Türklerinin Yaşadıkları Coğrafyaya Göçlerle Birlikte Genel Bir Bakış", **Türkiyat Araştırmaları Dergisi**, 4 (2008), s.(393-411).
- SÖNMEZ Bingür ve YILDIZ Reyhan, **Ateşe Dönen Dünya: Sarıkamış**, İkarus Yayınları, İstanbul 2007.
- ŞAHİN Hasan, "Kırım Harbi'nde (1853-1856) Doğu Anadolu Cephesi'nde Cereyan Eden Muharebelerde Başlı-Bozuk Birlikleri", **A.Ü. Türkiye Araştırmaları Enstitüsü Dergisi**, 49 (2013), s.(357).
- ŞEMŞEK İlknur, "Türkiye'nin Kafkasya Politikası", **İstanbul Üniversitesi Siyaset Bilimi ve Uluslararası İlişkiler Dergisi**, 2014, s.(2-9).
- SENSOY Süleyman, **Karadeniz ve Kafkaslar: Ekonomi, Enerji ve Güvenlik**, İstanbul 2017.
- T.B.M.M. B: 118 29 . 6. 1993 O: 1 s. (350).

- T.C. Dış İşleri Bakanlığı Araştırma ve Siyaset Planlama Genel Müdürlüğü, **Türkiye Dış Politikasında 50 Yıl İkinci Dünya Savaşı Yılları (1939-1946)**.
- T.C. Genelkurmay Başkanlığı, **Türk Silahlı Kuvvetleri Tarihi Osmanlı Devri Osmanlı-Rus Kırım Harbi Kafkas Cephesi Harekâtı (1853-1856)**, s.(72-89), Genelkurmay Basımevi, Ankara 1986.
- TALIBLI Sübhan Elekberoğlu, “İran Basını ve Bilimsel Literatüründe Dağlık Karabağ Sorunu”, **Yeni Türkiye Dergisi**, 60 (2014), s.(5-23).
- TAVKUL Ufuk, “İkinci Dünya Savaşı’nda Kafkasya”, Nesrin Sarıahmetoğlu ve İlyas Kemaloğlu (Ed.). **İkinci Dünya Savaşı ve Türk Dünyası**, içinde s.77-93, Türk Dünyası Belediyeler Birliği Yayınları, İstanbul 2016.
- TAVKUL Ufuk, “Kafkasya’daki Nogay Tatarlarının Etno-Politik Durumları Üzerine Sosyolojik Bir Analiz”, **Kırım Dergisi**, 11 (2003), s.(38-46).
- TAVKUL Ufuk, “Kafkasya’nın Coğrafi Konumu ve Stratejik Önemi”, http://www.circassiancenter.com/ccturkiye/arastirma/0090_kafkasyanın_cografi_konumu_ve.htm (ET:13.12.20).
- TAVKUL Ufuk, “Kafkasya’nın Jeopolitik Konumu İçerisinde Rusya Açısından Çeçenistan’ın Stratejik Önemi” <https://www.turansam.org/makale.php?id=214#:~:text=Kafkasya%20Rusya%20i%C3%A7in%20Avrupa%20ile,a%C3%A7%C4%B1s%C4%B1ndan%20son%20derece%20%C3%B6nemli%20bir> (ET:17.12.20).
- TAVKUL Ufuk, “Kumuk Türkleri, Tarihleri, Sosyal Yapıları ve Dilleri Üzerine Bir İnceleme”, **Kırım Dergisi**, 13 (2005), s.(29-39).
- TAVKUL Ufuk, “Tarihi ve Etnik Açısından Karaçay-Malkar Türklerinin Kökeni” <https://www.altayli.net/tarihi-ve-etnik-acidan-karacay-malkar-turklerinin-kokeni.html> (ET:29.09.2022).
- TAVKUL Ufuk, **Kafkasya Gerçeği**, Selenge Yayınları, İstanbul 2009.
- TBMM İnsan Haklarını İnceleme Komisyonu, “Ermenistan’ın Azerbaycan’a Saldırması ile Başlayan Gerilim ve Çatışma Sürecinde Yaşanan Hak İhlalleri ve Türkiye’deki Ermeni Vatandaşlarımızın Durumu Alt Komisyonu”, **Ermenistan’ın**

Azerbaycan'a Saldırması ile Başlayan Gerilim ve Çatışma Sürecinde Yaşanan Hak İhlalleri ve Türkiye'deki Ermeni Vatandaşlarımızın Durumuna İlişkin Rapor, TBMM Basımevi, Ankara 2021.

TELLİOĞLU İbrahim, “Kafkasya’da Türk Varlığının Başlangıcı Üzerine” **VAKANÜVİS- Uluslararası Tarih Araştırmaları Dergisi**, Sayı 2, s.(558-575).

TOSİK DİNÇ Fadime, “Türkiye-Ahıska Türkleri İlişkileri”, Cihat Yıldırım vd. (Ed.). **20. Yüzyılda Türkiye-Türk Dünyası İlişkileri**, içinde s. 353-408, Pegem Akademi Yayınları, Ankara 2021.

TUNCER Hüner, **İsmet İnönü'nün Dış Politikası (1938-1950) İkinci Dünya Savaşında Türkiye**, Kaynak Yayınları, İstanbul 2012.

TUNCER Hüner, **Türk Dış Politikası 2. Cilt Cumhuriyet Dönemi (1920-2002)**, Kaynak Yayınları, Ankara 2017.

TUNCER Hüner, **Türkiye Dış Politikası 1. Cilt, Osmanlı'dan Cumhuriyete (1789-1920)**, Kaynak Yayınları, Ankara 2017.

TUNÇ Zekiye, “İslamiyet'ten Önce Kafkasya'da Türkler”, **Yeni Türkiye Dergisi**, Sayı 72, s.(4-17).

TUNÇER Asil S, “ASALA Örgütü”, **Türk Dünyası Araştırmaları Dergisi**, 233 (2018), Cilt 118, s.(91).

TURAN Şerafettin, “Edirne Antlaşması”, **TDV İslam Ansiklopedisi**, İstanbul 1994, s.(442-443).

TÜRKOĞLU İsmail, “Karaçay-Balkarlar”, **TDV İslam Ansiklopedisi**, Cilt 24 (2001), s.(380-381).

TÜRKOĞLU İsmail, “Karapapaklar”, **TDV İslam Ansiklopedisi**, Cilt 24 (2001), s.(470-471).

TÜYSÜZOĞLU Göktürk, “Güney Kafkasya'da Bölgesel İşbirliği Gerçekliğinden Soyutlanan Ülke: Ermenistan”, **Ermeni Araştırmaları**, 44 (2013), s.(233-276).

ULÇENGO Natalya ve KAZGAN Gülten, **Dünden Bugüne Türkiye ve Rusya-Ekonomik ve Kültürel İlişkiler**, İstanbul Bilgi Üniversitesi Yayınları, İstanbul 2003.

URAL Selçuk, “1914-1915 Yıllarında Kafkasya Cephesi'nde Yaşanan Askeri Olayların Türk Basınındaki Yankıları”, **Atatürk Dergisi**, 4 (2015), s.(65-89).

- UZUNÇARŞILI İsmail Hakkı, **Osmanlı Tarihi**, Cilt II, Türk Tarih Kurumu Yayınları, Ankara 1988.
- ÜNAL Levent, “Tarihsel Gerçeklik Işığında Türkiye’nin Transkafkasya Politikası”, **Karadeniz İncelemeleri Dergisi**, 26 (2009), s.(555-576).
- ÜNSAL Emin, **Osmanlı Devleti’nin Kafkasya Politikaları ve Çıldır Valisi Süleyman Paşa’nın Faaliyetleri (1771-1791)**, Trakya Üniversitesi Sosyal Bilimler Enstitüsü, Doktora Tezi, Edirne 2021.
- WEİSBAND Edward, **2. Dünya Savaşında İnönü’nün Dış Politikası**, Milliyet Yayınları, Ankara 1974.
- YALÇINKAYA Alâeddin, **Kafkasya da Siyasi Gelişmeler: Etnik Düğümünden Küresel Kördüğümüne**, Lalezar Yayınevi, Ankara 2006.
- YALVAR Cihan, “Gürcü Kaynaklarında İlk Kez Görülmelerinden Moğol İstilasına Kadar Gürcistan’da Kıpçaklar ve Çevre Bölgeler Üzerindeki Etkileri”, **Türk Dünyası Araştırmaları Dergisi**, Sayı 245, s. (279-306).
- YAPA Ercan, **1991 Sonrası Türkiye’nin Kafkasya ve Orta Asya’da ki Rolü**, Kocaeli Üniversitesi Sosyal Bilimler Enstitüsü, Yüksek Lisans Tezi, Kocaeli 2008.
- YEŞİLOT Okan, “Türkmençay Antlaşması ve Sonuçları”, **Türkiyat Araştırmaları Enstitüsü Dergisi**, 36 (2008), s.(187-199).
- YILDIRIM Cihat, TUĞLUOĞLU Fatih, GÖKÇE Mustafa ve OKUMUŞ Osman, **20. Yüzyılda Türkiye-Türk Dünyası İlişkileri**, Pegem Akademi Yayınları, Ankara 2021.
- YILMAZ Hasan, “Adnan Menderes Dönemi Türkiye-Ortadoğu İlişkileri”, **Birey ve Toplum Dergisi**, 12 (2016), s.(203-232).
- YİĞİT Ali, “Rusya Federasyonu’nda Yaşayan Türk Topluluklarının Anadillerini Kullanma Oranlarındaki Bölgesel Farklılıklar”, **e-Journal of New World Sciences e**, 2 (2012), s.(16-34).
- ZEYREK Yunus, **Ahıska Bölgesi ve Ahıska Türkleri**, Nadir Kitap, Ankara 2001.
- <http://bilgioloji.com/pages/sosyal/cografya/yer/kafkasya-neresidir/>, (ET:13.12.20).
- <https://www.turkcebilgi.com/irredantizm>, (ET:14.02.2021).

- <https://bpakman.wordpress.com/turk-dunyasi/gunumuz-turkleri-turk-devletleri/kafkasya-turkleri/>, (ET:13.09.2022).
- <http://turkiyenogaylari.hacettepe.edu.tr/nogaylar/>, (ET:16.09.2022).
- <https://www.turansam.org/makale.php?id=10254>, (ET:17.09.2022).
- <https://www.ulkuyaz.org.tr/kuzey-kafkasya-turkleri-ve-ataturk/>, (ET:25.09.2022).
- <https://www.ahaber.com.tr/video/dunya-videolari/analiz-rusyada-turkler-putinden-rahatsiz>, (ET:26.10.2022).
- <https://www.ismetinonu.org.tr/boraltan-koprusu-olayi-agustos-1945/> (ET:05.11.2022).
- <https://www.aa.com.tr/tr/turkiye/boraltan-koprusu-faciasinin-98-yasindaki-tanigi-145-azerbaycan-turkunun-katledilisini-unutamiyor/2077212>, (ET:05.11.2022) (yazılı ve videolu anlatım).
- <https://www.turkiyehavadis.com/unultulmayan-lider-menderes/48948/>, (ET:06.11.2022).
- <https://tr.wikipedia.org/wiki/Nogaylar>, (ET:02.12.2022).
- https://www.azerbaijans.com/content_1713_tr.html, (ET:03.12.2022).
- [https://tr.wikipedia.org/wiki/Ah%C4%B1ska_T%C3%BCrkleri#:~:text=Ah%C4%B1ska%20T%C3%BCrkleri%20etnik%20olarak%20K%C4%B1p%C3%A7ak,400.000%20aras%C4%B1nda%20oldu%C4%9Fu%20tahmin%20edilmektedir,\(ET:03.12.2022](https://tr.wikipedia.org/wiki/Ah%C4%B1ska_T%C3%BCrkleri#:~:text=Ah%C4%B1ska%20T%C3%BCrkleri%20etnik%20olarak%20K%C4%B1p%C3%A7ak,400.000%20aras%C4%B1nda%20oldu%C4%9Fu%20tahmin%20edilmektedir,(ET:03.12.2022)
- [https://tr.wikipedia.org/wiki/Ah%C4%B1ska_T%C3%BCrkleri#:~:text=Ah%C4%B1ska%20T%C3%BCrkleri%20etnik%20olarak%20K%C4%B1p%C3%A7ak,400.000%20aras%C4%B1nda%20oldu%C4%9Fu%20tahmin%20edilmektedir,\(ET:03.12.2022](https://tr.wikipedia.org/wiki/Ah%C4%B1ska_T%C3%BCrkleri#:~:text=Ah%C4%B1ska%20T%C3%BCrkleri%20etnik%20olarak%20K%C4%B1p%C3%A7ak,400.000%20aras%C4%B1nda%20oldu%C4%9Fu%20tahmin%20edilmektedir,(ET:03.12.2022)
- <https://www.stratejikortak.com/2019/11/iran-etnik-yapi-turkler-nufus.html>, (ET:03.12.2022).

BESİN GÜVENCESİZLİĞİ VE SAĞLIK

Editörler

Doç. Dr. Kevser TARI SELÇUK

Doç. Dr. Sedat ARSLAN

EĞİTİM
yayınevi

BESİN GÜVENCESİZLİĞİ VE SAĞLIK

Editör: Doç. Dr. Kevser Tarı Selçuk, Doç. Dr. Sedat Arslan

Genel Yayın Yönetmeni: Yusuf Ziya Aydoğın (yza@egitimyayinevi.com)

Genel Yayın Koordinatörü: Yusuf Yavuz (yusufyavuz@egitimyayinevi.com)

Sayfa Tasarımı: Kübra Konca Nam

Kapak Tasarımı: Eğitim Yayınevi Grafik Birimi

T.C. Kültür ve Turizm Bakanlığı

Yayıncı Sertifika No: 47830

ISBN: 978-625-6552-14-2

1. Baskı, Ekim 2023

Baskı Cilt

Repro Bir Matbaacılık

İvedik OSB Matbaacılar Sitesi 1514 Cad. No: 23-25 Yenimahalle/Ankara

Matbaa Sertifika No: 47381

Kütüphane Kimlik Kartı

BESİN GÜVENCESİZLİĞİ VE SAĞLIK

Editör: Doç. Dr. Kevser Tarı Selçuk, Doç. Dr. Sedat Arslan

210 s., 160x240 mm

Kaynakça var, dizin yok.

ISBN: 978-625-6552-14-2

Copyright © Bu kitabın Türkiye'deki her türlü yayın hakkı Eğitim Yayınevi'ne aittir. Bütün hakları saklıdır. Kitabın tamamı veya bir kısmı 5846 sayılı yasanın hükümlerine göre kitabı yayımlayan firmanın ve yazarlarının önceden izni olmadan elektronik/mekanik yolla, fotokopi yoluyla ya da herhangi bir kayıt sistemi ile çoğaltılamaz, yayımlanamaz.

EĞİTİM

yayınevi

Yayınevi Türkiye Ofis: İstanbul: Eğitim Yayınevi Tic. Ltd. Şti., Atakent mah.

Yasemen sok. No: 4/B, Ümraniye, İstanbul, Türkiye

Konya: Eğitim Yayınevi Tic. Ltd. Şti., Fevzi Çakmak Mah. 10721 Sok. B Blok,

No: 16/B, Safakent, Karatay, Konya, Türkiye

+90 332 351 92 85, +90 533 151 50 42, 0 332 502 50 42

bilgi@egitimyayinevi.com

Yayınevi Amerika Ofis: New York: Egitim Publishing Group, Inc.

P.O. Box 768/Armonk, New York, 10504-0768, United States of America

americaoffice@egitimyayinevi.com

Lojistik ve Sevkiyat Merkezi: Kitapmatik Lojistik ve Sevkiyat Merkezi, Fevzi Çakmak Mah.

10721 Sok. B Blok, No: 16/B, Safakent, Karatay, Konya, Türkiye

sevkiyat@egitimyayinevi.com

Kitabevi Şubesi: Eğitim Kitabevi, Şükran mah. Rampalı 121, Meram, Konya, Türkiye

+90 332 499 90 00

bilgi@egitimkitabevi.com

İnternet Satış: www.kitapmatik.com.tr

+90 537 512 43 00

bilgi@kitapmatik.com.tr

 **kitapmatik**
Kitapmatik Yayınevi

KAYNAKLAR

- Açar, B. (2021). Türkiye’de 2000’li yıllarda tarım politikalarının gıda güvencesi ve tarımsal üretime etkileri: Bayramiç ilçesi örneği. Yüksek Lisans Tezi. İstanbul:MEF Üniversitesi.
- Akdoğan Gedik, M. (2020). Küresel Kamusal Mal Olarak Gıda Güvencesi: OECD Ülkeleri İçin Bir Değerlendirme. *Sosyoekonomi*, 28(46), 187-210.
- Ataman, RP. (2017). Tüketicinin Güvenli Gıdaya ve Doğru Bilgiye Ulaşım Hakkı. *Türkiye Biyoetik Dergisi*, 4(2), 47-51.
- Berry, E.M., Dermeni, S., Burlingame, B., Meybeck, A., Conforti, P. (2015). Food Security and Sustainability: Can One Exist without the Other? *Public Health Nutr.*, 18 (13), 2293–2302.
- Carrillo-Alvarez, E., Salinas-Roca, B., Costa-Tutusaus, L., Mila-Villarrol, R., Shankar Krishnan, N. (2021). The Measurement of Food Insecurity in High-Income Countries: A scoping review. *Int. J. Environ. Res. Public Health*, 18, 9829.
- Clapp, J., Moseley, W.G., Burlingame, B., Termine, P. (2022). Viewpoint: The Case for A Six-Dimensional Food Security Framework. *Food Policy*, 106, 102164.
- Committee of World Food Security High Level Panel of Expert (HLPE). (2020). Food Security and Nutrition: Building A Global Narrative Towards 2030, <https://www.fao.org/3/ca9731en/ca9731en.pdf>, (E.T.: 03.06.2023).
- Committee on World Food Security. (2012). Coming to Terms with Terminology. Thirty-ninth Session, <http://www.fao.org/3/MD776E/MD776E.pdf>, (E.T.: 16.06.2023).
- Food and Agriculture Organization. (FAO). (1996). Rome Declaration on World Food Security and World Food Summit Plan of Action, <http://www.fao.org/3/w3613e/w3613e00.htm>, (E.T.: 09.06.2023).
- Food and Agriculture Organization. (FAO). (2001). The State of Food Insecurity in the World 2001, <https://www.fao.org/3/y1500e/y1500e.pdf>, (E.T.: 01.06.2023).
- Food and Agriculture Organization. (FAO). (2002). The World Food Summit Five Years Later, <https://www.fao.org/3/Y1780e/y1780e00.htm#TopOfPage>, (E.T.: 18.06.2023).
- Food and Agriculture Organization. (FAO). (2003). Trade Reforms and Food Security: Conceptualizing the Linkages, <https://www.fao.org/3/y4671e/y4671e.pdf>, (E.T.: 16.06.2023).
- Food and Agriculture Organization. (FAO). (2006). Food Security Policy brief, https://www.fao.org/fileadmin/templates/faoitally/documents/pdf/pdf_Food_Security_Cocept_Note.pdf, (E.T.: 18.06.2023).
- Food and Agriculture Organization. (FAO). (2008). Food Security Information for Action Practical Guides. An Introduction to the Basic Concepts of Food Security, <https://www.fao.org/3/al936e/al936e00.pdf>, (E.T.: 16.05.2023).
- Food and Agriculture Organization. (FAO). (2009). World Summit on Food Security, https://www.fao.org/fileadmin/templates/wsfs/Summit/Docs/Final_Declaration/WSFS09_Declaration.pdf, (E.T.: 01.06.2023).
- Food and Agriculture Organization. (FAO). (2013). Food Security and Sovereignty, <https://www.fao.org/3/ax736e/ax736e.pdf>, (E.T.: 16.06.2023).
- Food and Agriculture Organization. (FAO). (2019). The State of Food Insecurity in the World 2019, <https://www.fao.org/3/ca5162en/ca5162en.pdf>, (E.T.: 03.06.2023).
- Food and Agriculture Organization. (FAO). (2022). The State of Food Security and Nutrition in the World 2022, <https://www.fao.org/3/cc0639en/cc0639en.pdf>, (E.T.: 05.06.2023).
- Gibson, M. (2012). Food security-A commentary: What is it and why is it so complicated? *Foods*, 1(1), 18-27.
- Güzeloğlu, T. (2009). Küresel Gıda Krizi ve Beslenme Hakkı. *TTB Dergisi*, 80, 300-314.
- Ibrahim, S. ve Alkire, S. (2007). Agency and empowerment: A Proposal for Internationally Comparable Indicators. *Oxford Development Studies*, 35 (4), 379–403.

- İsmayil, G. (2016). Gıda Güvencesinin Sağlanmasında Uluslararası İşbirliğinin Önemi. *Uluslararası Sosyal Araştırmalar Dergisi*, 9(42), 683-691.
- Jesson, J., Dietrich, J., Beksinska, M., Closson, K., Nduna, M., Smit, J.,...Kaida, A. (2021). Food Insecurity and Depression: A Cross-Sectional Study of A Multi-Site Urban Youth Cohort in Durban and Soweto, South Africa. *Trop. Med. Int. Health*, 26, 687-700.
- Kerr, R.B, Kangmennaang, J., Dakishoni, L., Nyantakyi-Frimpong, H., Lupafya, E., Shumba, L.,... Luginaah, I. (2019). Participatory Agroecological Research on Climate Change Adaptation Improves Smallholder Farmer Household Food Security and Dietary Diversity in Malawi. *Agric. Ecosyst. Environ*, 279, 109–121
- Leroy, J.L., Ruel, M., Frongillo, E.A., Harris, J., Ballard, T.J. (2015). Measuring the Food Access Dimension of Food Security: A Critical Review And Mapping Of Indicators. *Food and Nutrition Bulletin*, 36(2), 167-195.
- Lopes, S.O., Abrantes, L.C.S., Azevedo, F.M., Morais, N.S., Morais, D.C., Gonçalves, V.S.S.,... Priore, S.E. (2023). Food Insecurity and Micronutrient Deficiency in Adults: A systematic review and meta-analysis. *Nutrients*, 15, 1074.
- Maxwell, S. (1996). Food Security: A Post-modern Perspective. *Food Policy*, 21(2), 155-170.
- Militao, E.M.A., Salvador, E.M., Uthman, O.A., Vinberg, S., Macassa, G. (2022). Food Insecurity and Health Outcomes Other Than Malnutrition in Southern Africa: A Systematic Descriptive Review. *Int. J. Environ. Res. Public Health*, 19, 5082.
- Mook, L., Murdock, A., Gundersen, C. (2020). Food Banking and Food Insecurity in High-Income Countries. *Int. J. Volunt. Nonprofit Organ*, 31, 833–840.
- Nagata, J.M., Palar, K., Gooding, H.C., Garber, A.K, Bibbins-Domingo, K., Weiser, S.D. (2019). Food Insecurity and Chronic Disease in US Young Adults: Findings from the National Longitudinal Study of Adolescent to Adult Health. *J Gen Intern Med*, 34, 2756–2762.
- National Research Council. (NRC). (2006). *Food Insecurity and Hunger in the United States: An Assessment of the Measure*. Washington, DC: The National Academies Press.
- Orjuela-Grimm, M., Deschak, C., Aragon Gama, C.A., Bhatt Carreño, S., Hoyos, L., Mundo, V.,... Infante, C. (2022). Migrants on the Move and Food (In)security: A Call for Research. *J Immigr Minor Health*, 24(5):1318-1327.
- Peng, W. ve Berry E.M. (2019). The Concept of Food Security. İçinde P. FERRANTI, EM. BERRY, JR. ANDERSON (Editör), *Encyclopedia of Food Security and Sustainability* (1-7). Amsterdam: Elsevier.
- Pengpid, S. ve Peltzer, K. (2023). Food Insecurity and Health Outcomes Among Community-Dwelling Middle-Aged and Older Adults in India. *Scientific Reports*, 13, 1136.
- Piperata, B.A., Scaggs, S.A., Dufour, D.L., Adams, I.K. (2023). Measuring Food Insecurity: An Introduction to Tools for Human Biologists and Ecologists. *Am J Hum Biol*, 35:e23821..
- Sen, A. (1981). Poverty and Famines: An essay on entitlement and deprivation. <https://www.prismaweb.org/nl/wp-content/uploads/2017/06/Poverty-and-famines%E2%94%82Amartya-Sen%E2%94%821981.pdf>, (E.T.: 01.07.2023).
- Sumsion, R.M., June, H.M., Cope, M.R. (2023). Measuring Food Insecurity: The Problem with Semantics. *Foods*, 12(9), 1816.
- The World Bank. (1986). Poverty and Hunger: Issues and Options for Food Security in Developing Countries, <https://documents1.worldbank.org/curated/en/166331467990005748/pdf/multi-page.pdf>, (E.T.: 18.06.2023).
- Türkiye Cumhuriyeti Cumhurbaşkanlığı Strateji ve Bütçe Başkanlığı (2019). Sürdürülebilir Kalkınma Amaçları Değerlendirme Raporu, https://www.sbb.gov.tr/wp-content/uploads/2020/03/Surdurulebilir-Kalkinma-Amaclari-Degerlendirme-Raporu_13_12_2019-WEB.pdf, (E.T.: 18.06.2023).
- United Nations. (UN). (1975). Report of the World Food Conference, Rome, 5–16 November 1974, <https://digitallibrary.un.org/record/701143>, (E.T.: 16.06.2023).

- United Nations (UN). (2015). Transforming our World: The 2030 Agenda for Sustainable Development, <https://www.unfpa.org/resources/transforming-our-world-2030-agenda-sustainable-development>, (E.T.: 05.06.2023).
- United Nations (UN). (2016). Transforming Our World: The 2030 Agenda For Sustainable Development, <https://sustainabledevelopment.un.org/content/documents/21252030%20Agenda%20for%20Sustainable%20Development%20web.pdf>, (E.T.: 18.06.2023).
- United Nations (UN). (2023a). SDG Progress Report, https://sdgs.un.org/sites/default/files/2023-04/SDG_Progress_Report_Special_Edition_2023_ADVANCE_UNEDITED_VERSION.pdf, (E.T.: 05.06.2023).
- United Nations (UN). (2023b) Department of Economic and Social Affairs Sustainable Development, <https://sdgs.un.org/goals>, (E.T.: 05.06.2023).
- United Nations Development Programme. (UNDP). (1994). Human Development Report, 1994, <https://hdr.undp.org/system/files/documents/hdr1994encompletenostatspdf.pdf>, (E.T.: 18.06.2023).
- United Nations World Food Programme (UNWFP). (2006). Distinguishing Between Chronic and Transitory Food Insecurity in Emergency Needs Assessments, <https://documents.wfp.org/stellent/groups/public/documents/ena/wfp085331.pdf>, (E.T.: 19.05.2023).
- United States Department of Agriculture (USDA). (2023). Food and Nutrition Security, <https://www.usda.gov/nutrition-security>, (E.T.: 05.06.2023).
- Upton, J.B., Ciss'e J.D., Barrett, C.B. (2016). Food Security As Resilience: Reconciling Definition and Measurement. *Agric. Econ*, 47 (S1), 135–147.
- Zhou, Z.Y. (2020). *Global Food Security: What Matters?* New York: Routledge.
- Zhou, Z.Y., Hong, M., Wan, G. (2017). Review of Literature. İçinde ZY. ZHOU, G. WAN (Editör), *Food Insecurity in Asia Why Institutions Matter (1-27)*. Tokyo: The Asian Development Bank Institute.

KAYNAKLAR

- Arimond, M., & Ruel, M. T. (2004). Dietary Diversity is Associated with Child Nutritional Status: Evidence from 11 Demographic and Health Surveys. *The Journal of Nutrition*, 134(10), 2579-2585.
- Arimond, M., Wiesmann, D., Becquey, E., Carriquiry, A., Daniels, M. C., Deitchler, M., ... & Torheim, L. E. (2010). Simple Food Group Diversity Indicators Predict Micronutrient Adequacy of Women's Diets in 5 Diverse, Resource-poor Settings. *The Journal of Nutrition*, 140(11), 2059S-2069S.
- Ballard, T. J., Kepple, A. W., & Cafiero, C. (2013). The Food Insecurity Experience Scale: Development of a Global Standard for Monitoring Hunger Worldwide. Technical Paper No. 2013-02. Rome: Food and Agriculture Organization of the United Nations.
- Barrett, C. B. (2010). Measuring Food Insecurity. *Science*, 327(5967), 825-828.
- Bernal, J., Frongillo, E. A., Herrera, H. A., & Rivera, J. A. (2012). Food Insecurity in Children but not in Their Mothers is Associated with Altered Activities, School Absenteeism, and Stunting. *The Journal of Nutrition*, 142(10), 1816-1822.
- Cafiero, C., Nord, M., Viviani, S., Del Grossi, E., Ballard, T., Kepple, A., ... & Nwosu, C. (2016). Voices of the Hungry. Methods for Estimating Comparable Prevalence Rates of Food Insecurity Experienced by Adults throughout the World. Rome: FAO.
- Carletto, C., Zezza, A., & Banerjee, R. (2013). Towards better measurement of household food security: Harmonizing indicators and the role of household surveys. *Global food security*, 2(1), 30-40.
- Castell, G. S., Rodrigo, C. P., de la Cruz, J. N., & Bartrina, J. A. (2015). Household food insecurity access scale (HFIAS). *Nutricion hospitalaria*, 31(3), 272-278.
- Coates, J., Swindale, A., & Bilinsky, P. (2007). Household Food Insecurity Access Scale (HFIAS) for Measurement of Food Access: Indicator Guide (v. 3). Washington, D.C.: Food and Nutrition Technical Assistance Project, Academy for Educational Development.
- Coates, J., Swindale, A., & Bilinsky, P. (2010). Household Food Insecurity Access Scale (HFIAS) for Measurement of Food Access: Indicator Guide (v. 3). Washington, D.C.: Food and Nutrition Technical Assistance Project, Academy for Educational Development.
- Cole, S. M., & Tembo, G. (2011). Food insecurity and mental health: Surprising trends among community health volunteers in Zambia's Copperbelt. *Social Science & Medicine*, 73(4), 622-628.
- Deitchler, M., Ballard, T., Swindale, A., & Coates, J. (2011). Introducing a simple measure of household hunger for cross-cultural use.
- Food and Agriculture Organization of the United Nations. (2013). Guidelines for Measuring Household and Individual Dietary Diversity. Rome: Food and Agriculture Organization of the United Nations.
- Food and Agriculture Organization of the United Nations. (2018). The Coping Strategies Index: Field Methods Manual (3rd ed.). Rome: Food and Agriculture Organization of the United Nations.
- Food and Agriculture Organization of the United Nations. (2019). The State of Food Security and Nutrition in the World 2019. Retrieved from <http://www.fao.org/state-of-food-security-nutrition/en/>
- Food and Agriculture Organization. (2010). Latin America and the Caribbean Food Security Scale (ELCSA): Technical Guide. Rome: Food and Agriculture Organization of the United Nations.
- Hadley, C., Lindstrom, D., & Tessema, F. (2008). Beliefs About The Causes Of Childhood Diarrhea Among The Gurage People Of Ethiopia: A Qualitative Study. *BMC Public Health*, 8(1), 166.

- Hoddinott, J., & Yohannes, Y. (2002). *Dietary diversity as a food security indicator* (No. 583-2016-39532).
- Howe, L. D., Hargreaves, J. R., & Huttly, S. R. (2008). Issues in The Construction Of Wealth Indices For The Measurement Of Socio-Economic Position in Low-Income Countries. *Emerging themes in epidemiology*, 5, 1-14.
- Ibok, O. W., Osbahr, H., & Srinivasan, C. (2019). Advancing A New Index For Measuring Household Vulnerability To Food Insecurity. *Food Policy*, 84, 10-20.
- Kennedy, G., Ballard, T., & Dop, M. C. (2010). Guidelines for Measuring Household and Individual Dietary Diversity. Rome: Food and Agriculture Organization of the United Nations.
- Kuku, O., Gundersen, C., & Garasky, S. (2011). Differences in Food Insecurity Between Adults And Children in Zimbabwe. *Food Policy*, 36(2), 311-317.
- Lappé, F. M., Clapp, J., Anderson, M., Broad, R., Messer, E., Pogge, T., & Wise, T. (2013). How We Count Hunger Matters. *Ethics & International Affairs*, 27(3), 251-259.
- Leroy, J. L., Ruel, M., Frongillo, E. A., Harris, J., & Ballard, T. J. (2015). Measuring The Food Access Dimension Of Food Security: A Critical Review And Mapping Of Indicators. *Food and nutrition bulletin*, 36(2), 167-195.
- Maxwell, D., Watkins, B., Wheeler, R., & Collins, G. (2003). The Coping Strategies Index: A Tool For Rapidly Measuring Food Security And The Impact Of Food Aid Programs In Emergencies. *Nairobi: CARE Eastern and Central Africa Regional Management Unit and the World Food Programme Vulnerability Assessment and Mapping Unit*.
- Nanama, S., & Frongillo, E. A. (2012). Altered Social Cohesion And Adverse Psychological Experiences With Chronic Food Insecurity in The Non-Market Economy And Complex Households Of Burkina Faso. *Social Science & Medicine*, 74(3), 444-451.
- Perez-Escamilla, R., Segall-Correa, A. M., & Marín-León, L. (2004). Food Insecurity Measurement and Indicators. *Revista de Nutrição*, 17(4), 579-594.
- Perez-Escamilla, R., Segall-Correa, A. M., & Marín-León, L. (2007). Food Insecurity Measurement And Indicators: An Overview. *Food and Nutrition Bulletin*, 28(1_suppl1), Sii-ii.
- Quisumbing, A. R. (2013). Household Decisions, Gender, And Development: A Synthesis Of Recent Research. Development Strategy And Governance Division, International Food Policy Research Institute.
- Sassi, M., Sassi, & Acocella. (2018). *Understanding food insecurity*. Cham: Springer.
- Segall-Correa, A. M., & Marin, L. E. (2009). Food Insecurity Measurement in Brazil: Proposal for a National Food Insecurity Measurement Scale. *Revista de Saúde Pública*, 43(3), 496-505.
- Shaw, D. J. (2007). World Food Summit, 1996. In *World Food Security: A History since 1945* (pp. 347-360). London: Palgrave Macmillan UK.
- Tsai, A. C., Bangsberg, D. R., Emenyonu, N., Senkungu, J. K., Martin, J. N., & Weiser, S. D. (2012). The Social Context of Food Insecurity Among Persons Living with HIV/AIDS in Rural Uganda. *Social Science & Medicine*, 74(12), 2012-2019.
- Weaver, L. J., & Hadley, C. (2009). Moving beyond hunger and nutrition: A Systematic Review of the Evidence Linking Food Insecurity and Mental Health in Developing Countries. *Ecology of Food and Nutrition*, 48(4), 263-284.
- Wiesmann, D., Bassett, L., Benson, T., & Hoddinott, J. (2009). *Validation of the World Food Programme Food Consumption Score and Alternative Indicators of Household Food Security*. *Intl Food Policy Res Inst*.
- Wutich, A. (2009). Intrahousehold Disparities in Women and Men's Experiences of Water Insecurity and Emotional Distress in Urban Bolivia. *Medical Anthropology Quarterly*, 23(4), 436-454.

KAYNAKLAR

- Ahmad, N., Alam, Z., SK, S. ve Husain, M. (2021). Food Insecurity: Concept, Causes, Effects and Possible Solutions. *IAR Journal of Humanities and Social Science*, 2(1), 105–113.
- Alpino, T. D. M. A., Mazoto, M. L., Barros, D. C. D. ve Freitas, C. M. D. (2022). The Impacts of Climate Change on Food and Nutritional Security: A Literature Review. *Ciência & Saúde Coletiva*, 27(1), 273–286.
- Althumiri, N. A., Basyouni, M. H., Duhaim, A. F., AlMousa, N., AlJuwaysim, M. F., & BinDhim, N. F. (2021). Understanding Food Waste, Food Insecurity, and the Gap between the Two: A Nationwide Cross-Sectional Study in Saudi Arabia. *Foods*, 10(3): 681.
- Asadi-Lari, M., Jahromi, L. M., Montazeri, A., Rezaee, N., Mehrizi, A. A. H., Shams-Beyranvand, M., Vaez-Mahdavi M. R., Abbasi-Ghahramanloo A., Khazae-Pool M., Ghanbari A. ve Gholami, A. (2019). Socio-Economic Risk Factors of Household Food Insecurity and Their Population Attributable Risk: A Population-Based Study. *Medical Journal of the Islamic Republic of Iran*, 33(1): 119.
- Ashley, J. M. (2016). *Food Security in the Developing World*. London: Academic Press.
- Bastian, A., Parks, C., Yaroch, A., McKay, F. H., Stern, K., van der Pligt, P., McNaughton S. A. ve Lindberg, R. (2022). Factors Associated with Food Insecurity among Pregnant Women and Caregivers of Children Aged 0-6 Years: A Scoping Review. *Nutrients*, 14(12), 2407.
- Benansio, J. S., Funk, S. M., Lino, J. L., Balli, J. J., Dante, J. O., Dendi, D., Fa, J. E. ve Luiselli, L. (2022). Perceptions and Attitudes Towards Climate Change in Fishing Communities of the Sudd Wetlands, South Sudan. *Regional Environmental Change*, 22(2): 78.
- Bremner, J. (2012). Population and Food Security: Africa's Challenge. *Population Reference Bureau*.
- Brennan, A. ve Browne, S. (2021). Food Waste and Nutrition Quality in the Context of Public Health: A Scoping Review. *International Journal of Environmental Research and Public Health*, 18(10): 5379.
- Broussard, N. H. (2019). What Explains Gender Differences in Food Insecurity?. *Food Policy*, 83, 180–194.
- Brown, H., Mills, S. ve Albani, V. (2022). Socioeconomic Risks of Food Insecurity During the Covid-19 Pandemic in the UK: Findings from the Understanding Society Covid Survey. *BMC Public Health*, 22(1), 1–9.
- Brown, M. E., Grace, K., Billing, T. ve Backer, D. (2021). Considering Climate and Conflict Conditions Together to Improve Interventions that Prevent Child Acute Malnutrition. *The Lancet Planetary Health*, 5(9): 654–658
- Brunelli, C., Viviani, S., Ballard, T., Viviani, S., Nord, M. ve Grossi, M. (2014). Exploring Gender-Based Disparities with the FAO Food Insecurity Experience Scale, https://unstats.un.org/unsd/gender/mexico_nov2014/Session%201%20FAO%20paper.pdf, (E.T.:02.08.2023).
- Bulut, M. ve Özden, C. (2023). Effects of Climate Change on Animal Husbandry. *Black Sea Journal of Agriculture*, 6(1), 87–94.
- Cali, M. ve Miaari, S. H. (2018). The Labor Market Impact of Mobility Restrictions: Evidence from the West Bank. *Labour Economics*, 51: 136–151.
- Diken, G. (2020). Antropojenik İklim Değişikliğinin Balıkçılık ve Su Ürünleri Üzerine Etki ve Yönetim Stratejilerine Genel Bir Bakış. *Journal of Anatolian Environmental and Animal Sciences*, 5(3): 295–303.
- FAO, IFAD, UNICEF, WFP ve WHO. (2019). *The State of Food Security and Nutrition in the World 2019: Safeguarding Against Economic Slowdowns and Downturns*. Rome: FAO.
- Farooq, M. S., Uzair, M., Raza, A., Habib, M., Xu, Y., Yousuf, M., Yang S. H., Ramzan Khan, M. (2022). Uncovering the Research Gaps to Alleviate the Negative Impacts of Climate Change on Food Security: A Review. *Frontiers in Plant Science*, 13: 927535.

- Golden, C. D., Allison, E. H., Cheung, W. W., Dey, M. M., Halpern, B. S., McCauley, D. J., Smith, M., Vaitla, B., Zeller, D. ve Myers, S. S. (2016). Nutrition: Fall in Fish Catch Threatens Human Health. *Nature*, 534(7607), 317–320.
- Grimaccia, E. ve Naccarato, A. (2022). Food Insecurity in Europe: A Gender Perspective. *Social Indicators Research*, 161(2-3), 649–667.
- Hadley, K., Wheat, S., Rogers, H. H., Balakumar, A., Gonzales-Pacheco, D., Davis, S. S., Linstadt, H., Cushing, T., Ziska, L. H., Piper, C., Sorensen, C. (2023). Mechanisms Underlying Food Insecurity in the Aftermath of Climate-Related Shocks: A Systematic Review. *The Lancet Planetary Health*, 7(3): 242–250.
- Hall, C., Dawson, T. P., Macdiarmid, J. I., Matthews, R. B. ve Smith, P. (2017). The Impact of Population Growth and Climate Change on Food Security in Africa: Looking Ahead to 2050. *International Journal of Agricultural Sustainability*, 15(2): 124–135.
- Hendrix, C. ve Brinkman, H. J. (2013). Food Insecurity and Conflict Dynamics: Causal Linkages and Complex Feedbacks. *Stability: International Journal of Security and Development*, 2(2): 1–18.
- Hovhannisyanyan, V. ve Devadoss, S. (2020). Effects of Urbanization on Food Demand in China. *Empirical Economics*, 58, 699–721.
- Ishangulyyev, R., Kim, S. ve Lee, S. H. (2019). Understanding Food Loss and Waste—Why Are We Losing and Wasting Food?. *Foods*, 8(8): 297.
- Jung, N. M., de Bairros, F. S., Pattussi, M. P., Pauli, S. ve Neutzling, M. B. (2017). Gender Differences in the Prevalence of Household Food Insecurity: A Systematic Review and Meta-Analysis. *Public Health Nutrition*, 20(5), 902–916.
- Kamelkova, D., Strømme, E. M. ve Diaz, E. (2023). Food Insecurity and Its Association with Mental Health among Syrian Refugees Resettled in Norway: A cross-sectional study. *Journal of Migration and Health*, 7: 100173.
- Kent, K., Murray, S., Penrose, B., Auckland, S., Visentin, D., Godrich, S. ve Lester, E. (2020). Prevalence and Socio-Demographic Predictors of Food Insecurity in Australia during the COVID-19 Pandemic. *Nutrients*, 12(9), 2682.
- Kousar, S., Ahmed, F., Pervaiz, A. ve Bojnec, Š. (2021). Food Insecurity, Population Growth, Urbanization and Water Availability: The Role of Government Stability. *Sustainability*, 13(22): 12336.
- Lawlis, T., Islam, W. ve Upton, P. (2018). Achieving the Four Dimensions of Food Security for Resettled Refugees in Australia: A Systematic Review. *Nutrition & Dietetics*, 75(2): 182–192.
- Lin, T. K., Kafri, R., Hammoudeh, W., Mitwalli, S., Jamaluddine, Z., Ghattas, H., Giacaman, R. ve Leone, T. (2022). Pathways to Food Insecurity in the Context of Conflict: the Case of the Occupied Palestinian Territory. *Conflict and Health*, 16(1): 1–19.
- Liu, L., Xu, X. ve Chen, X. (2015). Assessing the Impact of Urban Expansion on Potential Crop Yield in China During 1990–2010. *Food Security*, 7, 33–43.
- Magaña-Lemus, D., Ishdorj, A., Rosson, C. P. ve Lara-Álvarez, J. (2016). Determinants of Household Food Insecurity in Mexico. *Agricultural and Food Economics*, 4, 1–20.
- Mansour, R., Liamputtong, P., ve Arora, A. (2020). Prevalence, Determinants, and Effects of Food Insecurity among Middle Eastern and north African Migrants and Refugees in High-Income Countries: A Systematic Review. *International Journal of Environmental Research and Public Health*, 17(19): 7262.
- Militao, E. M., Uthman, O. A., Salvador, E. M., Vinberg, S. ve Macassa, G. (2023). Food Insecurity and Associated Factors among Households in Maputo City. *Nutrients*, 15(10), 2372.
- Morgan, P. B., Mies, T. A., Bollero, G. A., Nelson, R. L. ve Long, S. P. (2006). Season-Long Elevation of Ozone Concentration to Projected 2050 Levels Under Fully Open-Air Conditions

- Substantially Decreases the Growth and Production of Soybean. *New Phytologist*, 170(2), 333–343.
- Myers, S. S., Smith, M. R., Guth, S., Golden, C. D., Vaitla, B., Mueller, N. D., Dangour A. D. ve Huybers, P. (2017). Climate Change and Global Food Systems: Potential Impacts on Food Security and Undernutrition. *Annual Review of Public Health*, 38, 259–277.
- Nava-Amante, P. A., Betancourt-Núñez, A., Vizmanos, B., Salas-García, M. A., Bernal-Orozco, M. F., Vargas-García, E. J., ve Díaz-López, A. (2021). Prevalence and Risk Factors of Food Insecurity Among Mexican University Students' Households. *Nutrients*, 13(10), 3426.
- Nguyen, T. V. H. (2022). Welfare Impact of Climate Change on Capture Fisheries in Vietnam. *Plos One*, 17(4): e0264997.
- Nisbet, C., Lestrat, K. E. ve Vatanparast, H. (2022). Food Security Interventions among Refugees Around the Globe: A Scoping review. *Nutrients*, 14(3): 522.
- OECD. (2016). Better Policies for Sustainable Development 2016: A New Framework for Policy Coherence, Paris: OECD Publishing.
- Pérez-Escamilla, R. (2017). Food Security and the 2015–2030 Sustainable Development Goals: From Human to Planetary Health: Perspectives and Opinions. *Current Developments in Nutrition*, 1(7), e000513.
- Placzek, O. (2021). *Socio-Economic and Demographic Aspects of Food Security and Nutrition*. Paris: OECD Publishing.
- Quizán-Plata, T., Carrasco-Miranda, J. G., Murillo-Castillo, K. D., Corella-Madueño, M. A. G., López-Teros, V. ve Frongillo, E. A. (2020). Determinants and Consequences of Food Insecurity in Artisanal Fishing Families From the Coastal Community of Sonora, Mexico. *Food and Nutrition Bulletin*, 41(4), 459–473.
- Raskind, I. G., Haardörfer, R. And Berg, C. J. (2019). Food Insecurity, Psychosocial Health and Academic Performance among College and University Students in Georgia, USA. *Public Health Nutrition*, 22(3), 476–485.
- Schnitter, R. ve Berry, P. (2019). The Climate Change, Food Security and Human Health Nexus in Canada: A Framework to Protect Population Health. *International Journal of Environmental Research and Public Health*, 16(14), 2531.
- Seivwright, A. N., Callis, Z. ve Flatau, P. (2020). Food Insecurity and Socioeconomic Disadvantage in Australia. *International Journal of Environmental Research and Public Health*, 17(2), 559.
- Shemyakina, O. (2022). War, Conflict, and Food Insecurity. *Annual Review of Resource Economics*, 14, 313–332.
- Shi, G., Yang, L., Wang, Y., Kobayashi, K., Zhu, J., Tang, H., Pan S., Chen T., Liu G., Wang Y. ve Wang, Y. (2009). Impact of Elevated Ozone Concentration on Yield of Four Chinese Rice Cultivars Under Fully Open-Air Field Conditions. *Agriculture, Ecosystems & Environment*, 131(3-4), 178–184.
- Tacoli, C. (2017). Food (in) Security in Rapidly Urbanising, Low-Income Contexts. *International Journal of Environmental Research and Public Health*, 14(12): 1554.
- Tekiner, İ. H., Mercan, N. N., Kahraman, A., & Mervener, Ö. (2021). Dünya ve Türkiye’de Gıda İsrafi ve Kaybına Genel Bir Bakış. *İstanbul Sabahattin Zaim Üniversitesi Fen Bilimleri Enstitüsü Dergisi*, 3(2): 123–128.
- Thomson, A. M. ve Metz, M. (1999). Implications of Economic Policy for Food Security: A Training Manual, <https://www.fao.org/3/X3936E/X3936E00.htm>, (E.T.:07.08.2023).
- UNHCR. (2019). Global Trends Forced Displacement in 2019, <https://www.unhcr.org/media/unhcr-global-trends-2019>, (E.T.: 05.08.2023).
- United Nations. (2016). Sustainable Development Goals, <https://www.un.org/sustainabledevelopment/sustainable-development-goals>, (E.T.:01.08.2023).

- United Nations. (2022). End Poverty in All Its Forms Everywhere, <https://unstats.un.org/sdgs/report/2022/goal-01/>, (E.T.: 08.08.2023).
- Vermeulen, S. J., Campbell, B. M. ve Ingram, J. S. (2012). Climate Change and Food Systems. *Annual Review of Environment and Resources*, 37, 195–222.
- Watts, N., Amann, M., Ayeb-Karlsson, S., Belesova, K., Bouley, T., Boykoff, M., ... ve Costello, A. (2018). The Lancet Countdown on Health and Climate Change: From 25 Years of Inaction to a Global Transformation for Public Health. *The Lancet*, 391(10120), 581–630.
- WHO. (2014). *Quantitative Risk Assessment of the Effects of Climate Change on Selected Causes of Death, 2030s and 2050s*. Geneva: WHO Press.
- World Bank. (2013). *Turn Down the Heat: Climate Extremes, Regional Impacts, and the Case for Resilience*. Washington: World Bank.
- Yalçın S. (2022). Hayvansal Üretimin İklim Değişikliği Üzerine Etkisi. İçinde S. Yalçın (Editör), *Küresel İklim Değişikliğinin Çok Disiplinli Gözden Geçirilmesi ve Çocukluktan Erişkinliğe Etkileri* (s. 79–86). Ankara: Türkiye Klinikleri.
- Zhao, Y. ve Chen, Y. (2023). Global Patterns of Agricultural Investment and Food Security: Evidence from the fDi Markets Database. *Foods*, 12(9): 1827.
- Zhu, X., Feng, Z., Sun, T., Liu, X., Tang, H., Zhu, J., Guo W. ve Kobayashi, K. (2011). Effects of Elevated Ozone Concentration On Yield Of Four Chinese Cultivars of Winter Wheat Under Fully Open-Air Field Conditions. *Global Change Biology*, 17(8), 2697–2706.

KAYNAKLAR

- Abou-Rizk, J., Jeremias, T., Cocuz, G., Nasreddine, L., Jomaa, L., Hwalla, N., . . . Scherbaum, V. (2022). Food Insecurity, Low Dietary Diversity and Poor Mental Health Among Syrian Refugee Mothers Living in Vulnerable Areas Of Greater Beirut, Lebanon. *British Journal of Nutrition*, 128(9), 1832-1847.
- Abrahams, Z., Boisits, S., Schneider, M., Prince, M., Lund, C. (2022). The Relationship Between Common Mental Disorders (CMDs), Food Insecurity and Domestic Violence in Pregnant Women During the COVID-19 Lockdown in Cape Town, South Africa. *Social Psychiatry and Psychiatric Epidemiology*, 57, 37-46.
- Ataş, M.N. (2022). Bireylerde Hanehalkı Geliri Besin Güvencesizliği ve Beslenme Durumu Arasındaki İlişkinin Değerlendirilmesi: Lüleburgaz Örneği. (Yayımlanmamış yüksek lisans tezi). Okan Üniversitesi, İstanbul.
- Aykanat, Ş.S. (2022). İstanbul'da Farklı İş Kollarında Vardiyalı Çalışanların Beslenme Durumlarının ve Gıda Güvencesizliğinin Değerlendirilmesi. (Yayımlanmamış yüksek lisans tezi). Biruni Üniversitesi, İstanbul.
- Bal, S. (2021). The Relationship Between Food Insecurity and Obesity in University Employees. (Yayımlanmamış yüksek lisans tezi). Yeditepe Üniversitesi, İstanbul.
- Bor, H. (2018). Üniversite Öğrencilerinde Besin Güvencesizliği ile Obezite Arasındaki İlişkinin İncelenmesi. (Yayımlanmamış yüksek lisans tezi). Hacettepe Üniversitesi, Ankara.
- Bozdemir, E. (2021). Yetişkin Bireylerde Besin Güvencesizliği, Kardiyometabolik Risk ve Diyet Kalitesi Arasındaki İlişkinin Değerlendirilmesi. (Yayımlanmamış yüksek lisans tezi). Sağlık Bilimleri Üniversitesi, İstanbul.
- Büyüksoy, G.D.B. (2021). Orta Anadolu'da Bir Bölgede Hanehalkı Gıda Güvencesizliği Sıklığının Belirlenmesi. *Sağlık ve Toplum*, 31(1), 159-166.
- Cai, J., ve Bidulescu, A. (2023). The Association Between Chronic Conditions, COVID-19 Infection, and Food Insecurity Among the Older US Adults: Findings from the 2020-2021 National Health Interview Survey. *BMC Public Health*, 23, 179.
- Chevrier, J., Lane, G., Khakpour, M., Vatanparast, H., Batal, M. (2023). Food Security Among Syrian Refugee Families in Quebec, Canada. *Ecology of Food and Nutrition*, 62(3-4), 181-206.
- Choe, H., ve Pak, T.Y. (2023). Food Insecurity and Unmet Healthcare Needs in South Korea. *International Journal for Equity in Health*, 22, 148.
- Coates, J., Swindale, A., Bilinsky, P. (2007). Household Food Insecurity Access Scale (HFIAS) for Measurement of Food Access: Indicator guide: Version 3, https://www.fao.org/fileadmin/user_upload/eufao-fsi4dm/doc-training/hfias.pdf, (E.T.: 14.08.2023).
- Debele, E.Y., Dheresa, M., Tamiru, D., Wadajo, T.B., Shiferaw, K., Sori, L.A., Assefa, N. (2022). Household Food Insecurity and Physically Demanding Work During Pregnancy Are Risk Factors for Low Birth Weight in North Shewa Zone Public Hospitals, Central Ethiopia, 2021: A Multicenter Cross-Sectional Study. *BMC Pediatr*, 22(1), 419.
- Diab-El-Harake, M., Kharroubi, S., Zabaneh, J., Jomaa, L. (2022). Gender-based Differentials in Food Insecurity and Wellbeing in Arab countries. *Global Food Security*, 32, 100609.
- Dinku, A.M., Mekonnen, T.C., Adilu, G.S. (2023). Urban Food Systems: Factors Associated with Food Insecurity in the Urban Settings Evidence From Dessie and Combolcha Cities, North-central Ethiopia. *Heliyon*, 9(3), e14482.
- Food and Agriculture Organization. (FAO). (2022). The State of Food Security and Nutrition in the World 2022, <https://www.fao.org/3/cc0639en/cc0639en.pdf>, (E.T.: 11.08.2023).
- Food and Agriculture Organization. (FAO). (2023a). Hunger and Food Security, <https://www.fao.org/hunger/en/> (E.T.: 05.08.2023).

- Food and Agriculture Organization. (FAO). (2023b). The State of Food Security and Nutrition in the World 2023, <https://www.fao.org/3/cc3017en/cc3017en.pdf>, (E.T.: 09.08.2023).
- Food and Agriculture Organization. (FAO). (2023c). Europe and Central Asia Regional Overview of Food Security and Nutrition 2022, <https://www.fao.org/3/cc4196en/cc4196en.pdf>, (E.T.: 12.08.2023).
- Freiria, C.N., da Silva, G.M., Hara, L.M., Arbex Borim, F.S., Pereira de Brito, T.R., Corona, L.P. (2021). Social support and food insecurity among older Brazilians in São Paulo. *International Journal of Population Studies*, 7(1), 41-50.
- Ganpule, A., Brown, K.A., Dubey, M., Srinivasapura Venkateshmurthy, N., Jarhyan, P., Maddury, A.P.,... Mohan S. (2023). Food Insecurity and Its Determinants Among Adults in North and South India. *Nutr J*, 22(1):2.
- Global Hunger Index. (GHI). (2022). Food Systems Transformation and Local Governance, <https://www.globalhungerindex.org/pdf/en/2022.pdf>, (E.T.: 11.08.2023).
- Government of India Ministry of Health and Family Welfare. Indian National Family Health Survey (NFHS-5) 2019-2021, http://rchiips.org/nfhs/NFHS-5_FCTS/India.pdf, (E.T.: 21.08.2023).
- Grimaccia, E., ve Naccarato, A. (2022). Food Insecurity in Europe: A Gender Perspective. *Soc Indic Res*, 161, 649–667.
- Hacettepe Üniversitesi Nüfus Etütleri Enstitüsü. (HÜNEE). (2018). Türkiye Nüfus ve Sağlık Araştırması, 2018, https://fs.hacettepe.edu.tr/hips/dosyalar/Ara%C5%9Ft%C4%B1rmalar%20-%20raporlar/2018%20TNSA/TDHS2018_mainReport_compressed.pdf, (E.T.: 21.08.2023).
- Hernandez-Vasquez, A., Vargas-Fernández, R., Visconti-Lopez, F.J., Aparco, J.P. (2023). Prevalence and Socioeconomic Determinants of Food Insecurity Among Venezuelan Migrant and Refugee Urban Households in Peru. *Front Nutr*, 10, 1187221.
- Honarvar, M.R., Gholami, M., Abdollahi, Z., Ghotbabadi, F.S., Lashkarboluki, F., Najafzadeh, M.,... Behnampour, N. (2023). Household Food Insecurity and Associated Factors In The Northeast Of Iran: A Cross-Sectional Study. *BMC Nutr*, 9(1), 5.
- Howe-Burris, M., Giroux, S., Waldman, K., DeBruicker Valliant, J., Babb, A., Czebotar, K.,... Knudsen, D.C. (2022). The Interactions of Food Security, Health, and Loneliness Among Rural Older Adults Before and After the Onset of COVID-19. *Nutrients*, 14, 5076.
- Izraelov, M., ve Silber, J. (2019). An assessment of the Global Food Security Index. *Food Security*, 11, 1135-1152.
- Jubayer, A., Islam, S., Nowar, A., Nayan, M.M., Islam, M.H. (2023). Validity of Food Insecurity Experience Scale (FIES) For Use in Rural Bangladesh and Prevalence and Determinants of Household Food Insecurity: An Analysis of Data From Bangladesh Integrated Household Survey (BIHS) 2018-2019. *Heliyon*, 9(6), e17378.
- Kamelkova, D., Stromme, E. M., ve Diaz, E. (2023). Food Insecurity and Its Association With Mental Health Among Syrian Refugees Resettled in Norway: A Cross-sectional Study. *Journal of Migration and Health*, 7, 100173.
- Khakpour, M., Koc, M., Engler-Stringer, R., Farag, M., Henry, C., Vatanparast, H. (2023). Food Security and Socioeconomic Disparities of Afghan Refugees in Transitory Countries And Canada. *Int. Migration & Integration*, doi: 10.1007/s12134-023-01049-1.
- Koller, E.C., Egede, L.E., Garacci, E., Williams, J.S. (2022). Gender Differences in the Relationship Between Food Insecurity and Body Mass Index Among Adults in the USA. *J Gen Intern Med*, 37(16), 4202-4208.
- Mansour, R., John, J.R., Liamputtong, P., Arora, A. (2021). Prevalence and Risk Factors of Food Insecurity Among Libyan Migrant Families in Australia. *BMC Public Health*, 21(1), 2156.
- Men, F., ve Trasuk, V. (2022). Classification Differences in Food Insecurity Measures Between The United States and Canada: Practical Implications For Trend Monitoring and Health Research. *The Journal of Nutrition*, 152(4), 1082-1090.

- Mhatre, P.J., ve Wadke, R.A. (2023). A community-based Cross-sectional Study to Assess the Burden of Prevalence of Undernutrition in 0–6 years Anganwadi Children of Panvel Block, Raigad District, Maharashtra. *Indian Journal of Public Health*, 67(1), 148-151.
- Militao, E.M.A., Uthman, O.A., Salvador, E.M., Vinberg, S., Macassa, G. (2023). Food Insecurity and Associated Factors among Households in Maputo City. *Nutrients*, 15, 2372.
- Moodi, M., Hamid, S., Somayeh, M., Zahra, A., Morteza, A.Z. (2023). Prevalence of Household Food Insecurity in the Marginal Area of Birjand, Iran. *Front. Sustain. Food Syst*, 7, 951698.
- National Research Council. (NRC). (2006). *Food Insecurity and Hunger in the United States: An Assessment of the Measure*. Washington, DC: The National Academies Press.
- Olaimat, A.N., Alshami, I.K., Al Hourani, H., Sarhan, W., Al-Holy, M., Abughoush, M.,...Al-Jawaldeh, A. (2022). Food Insecurity, Dietary Diversity, and Coping Strategies in Jordan During the COVID-19 Pandemic: A Cross-sectional Study. *Nutrients*, 14, 2252.
- Ortiz-Marron, H., Ortiz-Pinto, M.A., Urtasun Lanza, M., Cabanas Pujadas, G., Valero Del Pino, V., Belmonte Cortes, S., ... Ordobas Gavin, M. (2022). Household Food Insecurity and Its Association with Overweight and Obesity in Children Aged 2 to 14 Years. *BMC Public Health*, 22, 1930
- Pakravan-Charvadeh, M.R., Vatanparast, H., Khakpour, M., Flora, C. (2021). Food Insecurity Status of Afghan Refugees is Linked to Socioeconomic and Resettlement Status, Gender Disparities and Children's Health Outcomes in Iran. *Child Ind Res*, 14, 1979–2000.
- Pepetone, A., Frongillo, E.A., Dodd, K.V. (2023). Prevalence and Severity of Food Insecurity Before and During the Coronavirus Disease 2019 Pandemic Among Adults and Youth in Australia, Canada, Chile, Mexico, the United Kingdom, and the United States. *The Journal of Nutrition*, 153, 4, 1231-1243.
- Pereira, A., Handa, S., Holmqvist, G. (2021). Estimating the Prevalence of Food Insecurity of Households With Children Under 15 Years, Across the Globe. *Global Food Security*, 28, 100482.
- Phulkard, S., Thongcharoenchupong, N., Chamratrithirong, A., Gray, R.S., Pattaravanich, U., Ungchusak, C., ve Saonuan, P. (2023). Socio-demographic and Geographic Disparities of Population-level Food Insecurity During the COVID-19 Pandemic in Thailand. *Front Public Health*, 10, 1071814.
- Piperata, B.A., Scaggs, S.A., Dufour, D.L., Adams, I.K. (2023). Measuring Food Insecurity: An Introduction to Tools for Human Biologists and Ecologists. *Am J Hum Biol*, 35:e23821.
- Pool, U., ve Dooris, M. (2022). Prevalence of Food Security in the UK Measured by the Food Insecurity Experience Scale. *J Public Health*, 44(3), 634-64.
- Sakeah, J.K., Apatinga, G.A., Adda, E.B., Apanga, B.A., Vlassof, C., Chen, Y. (2023). The Joint Effect of Female Sex and Food Insecurity on Self-Reported Mood Disorder Among Canadian Adults: The Canadian Community Health Survey. *BMC Nutr*, 9, 91.
- Santos, M.P., Brewer, J.D., Lopez, M.A., Paz-Soldan, V.A., Chaparro, M.P. (2022). Determinants of Food Insecurity among Households with Children in Villa El Salvador, Lima, Peru: The Role of Gender and Employment, A Cross-sectional Study. *BMC Public Health*, 22(1), 717.
- Selvamani, Y., ve Arokiasamy, P. (2022) Association Between Food Insecurity and Perceived Stress Among Older Adults (50+) in Six Low and Middle-Income Countries. *Aging & Mental Health*, 26(12), 2339-2347.
- Smith, L., Shin, J.I., Jacob, L., Lopez Sanchez, G.F., Schuch, F., Tully, M.A.,... Koyanagi, A. (2023). Food Insecurity and Physical Multimorbidity Among Adults Aged ≥ 50 Years from Six Low and Middle-Income Countries. *Eur J Nutr*, 62(1), 489-497.
- Spieker, C., Laverty, A.A., Oyebode, O., Improving Health in Slums Collaborative. (2022). The Prevalence and Socio-demographic Associations of Household Food Insecurity in Seven Slum Sites Across Nigeria, Kenya, Pakistan, and Bangladesh. A Cross-sectional Study. *PLoS One*, 17(12), e0278855.

- Sumsion, R.M., June, H.M., Cope, M.R. (2023). Measuring Food Insecurity: The Problem with Semantics. *Foods*, 12(9), 1816.
- T.C. Sağlık Bakanlığı. (2019). Türkiye Beslenme ve Sağlık Araştırması, 2019, https://krtknadm.karatekin.edu.tr/files/sbf/TBSA_RAPOR_KITAP_20.08.pdf, (E.T.: 15.08.2023).
- Tarı Selçuk, K., Atan, R.M., Arslan, S., Şahin, N. (2023a). Is Food Insecurity Related to Sustainable and Healthy Eating Behaviors? *Environ Sci Pollut Res Int*, 30(29), 74280-74289.
- Tari Selcuk, K., Atan, R.M., Arslan, S., Sahin, N. (2023b). Relationship Between Food Insecurity and Geriatric Syndromes in Older Adults: A Multicenter Study in Turkey. *Exp Gerontol*, 172, 112054.
- Tariqujjaman, M., Rahman, M., Wangdi, K., Karmakar, G., Ahmed, T., Sarma, H. (2023). Geographical Variations of Food Insecurity and Its Associated Factors in Bangladesh: Evidence from Pooled Data of Seven Cross-sectional Surveys. *PLoS ONE*, 18(1), e0280157.
- The Economist Group. (2012). Global Food Security Indeks (2012), https://ciaotest.cc.columbia.edu/wps/eiu/0025573/f_0025573_20923.pdf, (E.T.: 10.08.2023).
- The Economist Group. (2022). Global Food Security Indeks (2022), https://impact.economist.com/sustainability/project/food-security-index/reports/Economist_Impact_GFSI_2022_Global_Report_Sep_2022.pdf, (E.T.: 10.08.2023).
- Toma, T.M., Andargie, K.T., Alula, R.A., Kebede, B.M., Gujo, M.M. (2023). Household Food Insecurity and Associated Factors in South Ari district, Southern Ethiopia: A Community-based Cross-Sectional Study. *PLoS One*, 18(4), e0284252.
- Ujah, O., Olaore, P., Ogbu, C.E., Kirby, R.S. Trends, Prevalence, and Risk Factors of Food Insecurity Among Pregnant and Postpartum Women in the United States: Findings from the 2019–2021 National Health Interview Survey. *J Womens Health (Larchmt)*, doi: 10.1089/jwh.2023.0250.
- United Nations (UN). (2015). Transforming our World: The 2030 Agenda for Sustainable Development, <https://www.unfpa.org/resources/transforming-our-world-2030-agenda-sustainable-development>, (E.T.: 05.08.2023).
- United Nations Women. (2022). Global Gendered Impacts of the Ukraine Crisis, <https://www.unwomen.org/sites/default/files/2022-09/Policy-paper-Global-gendered-impacts-of-the-Ukraine-crisis-en.pdf>, (E.T.: 19.08.2023).
- United States Department of Agriculture. (USDA) (2022). Household Food Security in the United States in 2021, https://www.ers.usda.gov/webdocs/publications/104656/err-309_summary.pdf?v=94.2, (E.T.: 14.08.2023).
- Uysal, G.Ü. (2022). COVID-19 Pandemisi Sürecinde Yaşlılarda Değişen Beslenme Alışkanlıkları İle Fiziksel Aktivite, Uyku Kalitesi ve Anksiyete Düzeyi Arasındaki İlişki. (Yayımlanmamış yüksek lisans tezi). Biruni Üniversitesi, İstanbul.
- World Food Programme Gender Office, 2020. The Power of Gender Equality for Food Security: Closing another gender data gap with a new quantitative measure. Rome: World Food Programme, <https://docs.wfp.org/api/documents/WFP-0000112500/download/>, (E.T.: 20.08.2023).
- World Health Organization. (WHO). (2023). Glossary of Key Terms, <https://www.who.int/news/item/12-07-2023-122-million-more-people-pushed-into-hunger-since-2019-due-to-multiple-crises--reveals-un-report>, (E.T.: 09.08.2023).

KAYNAKLAR

- Ahmed, T., Hossain, M. I., Islam, M., Ahmed, A. M. S., Afroze, F., & Chisti, M. J. (2020). Protein-energy malnutrition in children. İçinde *Hunter's tropical medicine and emerging infectious diseases* (ss. 1034-1041). Elsevier.
- Alaimo, K., Chilton, M., & Jones, S. J. (2020). Food insecurity, hunger, and malnutrition. İçinde *Present knowledge in nutrition* (ss. 311-326). Elsevier.
- Alemu, E. A. (2020). Malnutrition and its implications on food security. İçinde *Zero hunger* (ss. 509-518). Springer.
- Bayoumi, I., Parkin, P. C., Birken, C. S., Maguire, J. L., Borkhoff, C. M., & Collaboration, Targ. K. (2020). Association of family income and risk of food insecurity with iron status in young children. *JAMA Network Open*, 3(7), e208603-e208603.
- Berkowitz, S. A., Basu, S., Meigs, J. B., & Seligman, H. K. (2018). Food insecurity and health care expenditures in the United States, 2011–2013. *Health services research*, 53(3), 1600.
- Berra, W. G. (2020). Household food insecurity predicts childhood undernutrition: A cross-sectional study in West Oromia (Ethiopia). *Journal of Environmental and Public Health*, 2020.
- Brown, A. G. M., Esposito, L. E., Fisher, R. A., Nicastro, H. L., Tabor, D. C., & Walker, J. R. (2019). Food insecurity and obesity: research gaps, opportunities, and challenges. *Translational behavioral medicine*, 9(5), 980-987.
- Chandrasekhar, S., Aguayo, V. M., Krishna, V., & Nair, R. (2017). Household food insecurity and children's dietary diversity and nutrition in India. Evidence from the comprehensive nutrition survey in Maharashtra. *Maternal & child nutrition*, 13, e12447.
- Dolin, C. D., Compher, C. C., Oh, J. K., & Durnwald, C. P. (2021). Pregnant and hungry: addressing food insecurity in pregnant women during the COVID-19 pandemic in the United States. *American journal of obstetrics & gynecology MFM*, 3(4), 100378.
- Dondi, A., Piccinno, V., Morigi, F., Sureshkumar, S., Gori, D., & Lanari, M. (2020). Food insecurity and major diet-related morbidities in migrating children: a systematic review. *Nutrients*, 12(2), 379.
- Drennen, C. R., Coleman, S. M., Ettinger de Cuba, S., Frank, D. A., Chilton, M., Cook, J. T., Cutts, D. B., Heeren, T., Casey, P. H., & Black, M. M. (2019). Food insecurity, health, and development in children under age four years. *Pediatrics*, 144(4).
- Eicher-Miller, H. A., & Zhao, Y. (2018). Evidence for the age-specific relationship of food insecurity and key dietary outcomes among US children and adolescents. *Nutrition research reviews*, 31(1), 98-113.
- Elgar, F. J., Pickett, W., Pförtner, T.-K., Gariépy, G., Gordon, D., Georgiades, K., Davison, C., Hammami, N., MacNeil, A. H., & Da Silva, M. A. (2021). Relative food insecurity, mental health and wellbeing in 160 countries. *Social science & medicine*, 268, 113556.
- FAO, IFAD, UNICEF, WFP and WHO. (2023). *The State of Food Security and Nutrition in the World 2023. Urbanization, agrifood systems transformation and healthy diets across the rural-urban continuum*. Rome, FAO. <https://doi.org/10.4060/cc3017en>
- Gödecke, T., Stein, A. J., & Qaim, M. (2018). The global burden of chronic and hidden hunger: trends and determinants. *Global food security*, 17, 21-29.
- Grammatikopoulou, M. G., Gkiouras, K., Theodoridis, X., Tsisimiri, M., Markaki, A. G., Chourdakis, M., & Goulis, D. G. (2019). Food insecurity increases the risk of malnutrition among community-dwelling older adults. *Maturitas*, 119, 8-13.
- Irani, Z., Sharif, A. M., Lee, H., Aktas, E., Topaloğlu, Z., van't Wout, T., & Huda, S. (2018). Managing food security through food waste and loss: Small data to big data. *Computers & Operations Research*, 98, 367-383.

- Jee, K. O. (2021). Protein energy malnutrition: an overview. *International Journal of Homoeopathic Sciences*, 5(1), 368-373.
- Kazemi, A., Hezaveh, S. J. G., Nikniaz, L., & Nikniaz, Z. (2020). Is Food Insecurity Associated With Iron Deficiency Anemia and Vitamin D Deficiency Among Women of Reproductive Age? *Topics in Clinical Nutrition*, 35(3), 240-247.
- Lenaerts, B., & Demont, M. (2021). The global burden of chronic and hidden hunger revisited: new panel data evidence spanning 1990–2017. *Global food security*, 28, 100480.
- Loopstra, R., Reeves, A., & Tarasuk, V. (2019). The rise of hunger among low-income households: an analysis of the risks of food insecurity between 2004 and 2016 in a population-based study of UK adults. *J Epidemiol Community Health*, 73(7), 668-673.
- Mohajan, H. K. (2022). Food Insecurity and Malnutrition of Africa: A Combined Attempt Can Reduce Them. *Journal of Economic Development, Environment and People*, 11(1), 24-34.
- Moradi, S., Mirzababaei, A., Mohammadi, H., Moosavian, S. P., Arab, A., Jannat, B., & Mirzaei, K. (2019). Food insecurity and the risk of undernutrition complications among children and adolescents: a systematic review and meta-analysis. *Nutrition*, 62, 52-60.
- Nigatu, M., Gebrehiwot, T. T., & Gemedo, D. H. (2018). Household food insecurity, low dietary diversity, and early marriage were predictors for Undernutrition among pregnant women residing in Gambella, Ethiopia. *Advances in Public Health*, 2018, 1-10.
- Oskorouchi, H. R., & Sousa-Poza, A. (2021). Floods, food security, and coping strategies: Evidence from Afghanistan. *Agricultural Economics*, 52(1), 123-140.
- Padhani, Z. A., Das, J. K., Akhtar, S., Ismail, T., & Bhutta, Z. A. (2022). Tackling protein-calorie malnutrition during world crises. *Annals of Nutrition and Metabolism*, 78(Suppl. 1), 27-38.
- Paslakis, G., Dimitropoulos, G., & Katzman, D. K. (2021). A call to action to address COVID-19–induced global food insecurity to prevent hunger, malnutrition, and eating pathology. *Nutrition reviews*, 79(1), 114-116.
- Pryor, S., & Dietz, W. (2022). The COVID-19, obesity, and food insecurity syndemic. *Current obesity reports*, 11(3), 70-79.
- Roser, M., & Ritchie, H. (2019). Hunger and undernourishment. *Our World in Data*.
- Smith, M. D., & Wesselbaum, D. (2020). COVID-19, food insecurity, and migration. *The Journal of nutrition*, 150(11), 2855-2858.
- URL-1: <https://www.fao.org/hunger/en/> (E.T.: 22.8.2023).
- URL-2: <https://www.who.int/news/item/12-07-2023-122-million-more-people-pushed-into-hunger-since-2019-due-to-multiple-crises--reveals-un-report> (E.T.: 22.8.2023).
- Yılmaz, S., & Günal, A. M. (2023). Food insecurity indicators of 14 OECD countries in a health economics aspect: A comparative analysis. *Frontiers in Public Health*, 11, 1122331.

KAYNAKLAR

- Abdulla, J. H., Gebremichael, B., Maruta, M. B., Yuye, I., Mohammed, A., Debella, A., ve Mussa, I. (2023). Nearly one out of every five adult TB patients suffered from food insecurity in Grawa District, Eastern Ethiopia: a multicenter facility-based cross-sectional study. *Front Public Health*, 11, 1177618. doi:10.3389/fpubh.2023.1177618
- Becker, N., Mkhonta, A., ve Sibeko, L. N. (2022). The prevalence of overweight/obesity and its association with household food insecurity among women living with HIV in rural Eswatini. *BMC Public Health*, 22(1), 629. doi:10.1186/s12889-022-13036-9
- Benzekri, N. A., Sambou, J. F., Ndong, S., Diallo, M. B., Tamba, I. T., Faye, D., ve Gottlieb, G. S. (2021). The impact of food insecurity on HIV outcomes in Senegal, West Africa: a prospective longitudinal study. *BMC Public Health*, 21(1), 451. doi:10.1186/s12889-021-10444-1
- Boneya, D. J., Ahmed, A. A., ve Yalew, A. W. (2019). The effect of gender on food insecurity among HIV-infected people receiving anti-retroviral therapy: A systematic review and meta-analysis. *PLoS One*, 14(1), e0209903. doi:10.1371/journal.pone.0209903
- Büyüksöy, G. D. B., Çatiker, A., ve Özdil, K. (2022). Food insecurity and affecting factors in households with children during the COVID-19 pandemic: A cross-sectional study. *Disaster Medicine and Public Health Preparedness*, 16(6), 2528-2533.
- Chakaya, J., Khan, M., Ntoumi, F., Akllillu, E., Fatima, R., Mwaba, P., ve Katoto, P. D. (2021). Global Tuberculosis Report 2020—Reflections on the Global TB burden, treatment and prevention efforts. *International journal of infectious diseases*, 113, S7-S12.
- Derose, K. P., Then-Paulino, A., Han, B., Armenta, G., Palar, K., Jimenez-Paulino, G., ve Wagner, G. J. (2023). Preliminary Effects of an Urban Gardens and Peer Nutritional Counseling Intervention on HIV Treatment Adherence and Detectable Viral Load Among People with HIV and Food Insecurity: Evidence from a Pilot Cluster Randomized Controlled Trial in the Dominican Republic. *AIDS Behav*, 27(3), 864-874. doi:10.1007/s10461-022-03821-3
- FAO, IFAD, UNICEF, WFP and WHO. (2021). The State of Food Security and Nutrition in the World 2021. Transforming food systems for food security, improved nutrition and affordable healthy diets for all. Rome, FAO. <https://doi.org/10.4060/cb4474e> (E.T: Erişim: 30.08.2023)
- FAO, IFAD, UNICEF, WFP and WHO. (2022). The State of Food Security and Nutrition in the World 2022. Repurposing food and agricultural policies to make healthy diets more affordable. Rome, FAO. <https://doi.org/10.4060/cc0639en> (E.T: Erişim: 30.08.2023)
- FAO, IFAD, UNICEF, WFP and WHO. (2023). The State of Food Security and Nutrition in the World 2023. Urbanization, agrifood systems transformation and healthy diets across the rural–urban continuum. Rome, FAO. <https://doi.org/10.4060/cc3017en> (E.T.: 30.08.2023)
- Kant, S., Gupta, H., ve Ahluwalia, S. (2015). Significance of nutrition in pulmonary tuberculosis. *Critical reviews in food science and nutrition*, 55(7), 955-963.
- Kapulsky, L., Tang, A. M., ve Forrester, J. E. (2015). Food insecurity, depression, and social support in HIV-infected Hispanic individuals. *Journal of immigrant and minority health*, 17, 408-413.
- Karanja, N., Yeudall, F., Mbugua, S., Njenga, M., Prain, G., Cole, D. C., ve Levy, J. M. (2011). Strengthening capacity for sustainable livelihoods and food security through urban agriculture among HIV and AIDS affected households in Nakuru, Kenya. In *Urban Agriculture* (pp. 40-53): Routledge.
- Kent, K., Alston, L., Murray, S., Honeychurch, B., ve Visentin, D. (2022). The Impact of the COVID-19 Pandemic on Rural Food Security in High Income Countries: A Systematic Literature Review. *Int J Environ Res Public Health*, 19(6). doi:10.3390/ijerph19063235
- Leddy, A. M., Roque, A., Sheira, L. A., Frongillo, E. A., Landay, A. L., Adedimeji, A. A., ve Weiser, S. D. (2019). Food Insecurity Is Associated With Inflammation Among Women Living With HIV. *J Infect Dis*, 219(3), 429-436. doi:10.1093/infdis/jiy511

- Leddy, A. M., Sheira, L. A., Tamraz, B., Sykes, C., Kashuba, A. D. M., Wilson, T. E., ve Weiser, S. D. (2020). Food Insecurity Is Associated With Lower Levels of Antiretroviral Drug Concentrations in Hair Among a Cohort of Women Living With Human Immunodeficiency Virus in the United States. *Clin Infect Dis*, 71(6), 1517-1523. doi:10.1093/cid/ciz1007
- Louie, S., Shi, Y., ve Allman-Farinelli, M. (2022). The effects of the COVID-19 pandemic on food security in Australia: A scoping review. *Nutr Diet*, 79(1), 28-47. doi:10.1111/1747-0080.12720
- Low, A., Gummerson, E., Schwitters, A., Bonifacio, R., Teferi, M., Mutenda, N., ve Findley, S. (2022). Food insecurity and the risk of HIV acquisition: findings from population-based surveys in six sub-Saharan African countries (2016-2017). *BMJ Open*, 12(7), e058704. doi:10.1136/bmjopen-2021-058704
- Mueller, V., Grepin, K. A., Rabbani, A., Navia, B., Ngunjiri, A. S. W., ve Wu, N. (2022). Food insecurity and COVID-19 risk in low- and middle-income countries. *Appl Econ Perspect Policy*, 44(1), 92-109. doi:10.1002/aep.13200
- Nalugga, E. A., Laker, E., Nabaggala, M. S., Ddungu, A., Batte, C., Piloya, T., ve Bongomin, F. (2022). Prevalence of overweight and obesity and associated factors among people living with HIV attending a tertiary care clinic in Uganda. *BMC Nutrition*, 8(1), 1-7.
- Ojo, T., Ruan, C., Hameed, T., Malburg, C., Thunga, S., Smith, J., ve Peprah, E. (2022). HIV, Tuberculosis, and Food Insecurity in Africa-A Syndemics-Based Scoping Review. *Int J Environ Res Public Health*, 19(3). doi:10.3390/ijerph19031101
- Onyango, E. O., Crush, J., ve Owuor, S. (2021). Preparing for COVID-19: Household food insecurity and vulnerability to shocks in Nairobi, Kenya. *PLoS One*, 16(11), e0259139. doi:10.1371/journal.pone.0259139
- Pakravan-Charvadeh, M. R., Savari, M., Khan, H. A., Gholamrezai, S., ve Flora, C. (2021). Determinants of household vulnerability to food insecurity during COVID-19 lockdown in a mid-term period in Iran. *Public Health Nutr*, 24(7), 1619-1628. doi:10.1017/S1368980021000318
- Palar, K., Kushel, M., Frongillo, E. A., Riley, E. D., Grede, N., Bangsberg, D., ve Weiser, S. D. (2015). Food insecurity is longitudinally associated with depressive symptoms among homeless and marginally-housed individuals living with HIV. *AIDS and Behavior*, 19, 1527-1534.
- Palar, K., Sheira, L. A., Frongillo, E. A., Kushel, M., Wilson, T. E., Conroy, A. A., ve Weiser, S. D. (2023). Longitudinal Relationship Between Food Insecurity, Engagement in Care, and ART Adherence Among US Women Living with HIV. *AIDS Behav*. doi:10.1007/s10461-023-04053-9.
- Pekcan, A. G. (2020). COVID-19 salgını: diyetisyenlerin rolü ve rehberler. *Beslenme ve Diyet Dergisi*, 48(1), 1-9.
- Peters, B. A., Sheira, L. A., Hanna, D. B., Qi, Q., Sharma, A., Adedimeji, A., ve Weiser, S. D. (2021). Food Insecurity and T-cell Dysregulation in Women Living With Human Immunodeficiency Virus on Antiretroviral Therapy. *Clin Infect Dis*, 72(5), e112-e119. doi:10.1093/cid/ciaa1771
- Picchioni, F., Goulao, L. F., ve Roberfroid, D. (2022). The impact of COVID-19 on diet quality, food security and nutrition in low and middle income countries: A systematic review of the evidence. *Clin Nutr*, 41(12), 2955-2964. doi:10.1016/j.clnu.2021.08.015
- Pryor, S., ve Dietz, W. (2022). The COVID-19, Obesity, and Food Insecurity Syndemic. *Curr Obes Rep*, 11(3), 70-79. doi:10.1007/s13679-021-00462-w
- Santana, O., Sousa, L. V. A., Lima Rocha, H. A., Correia, L. L., Gomes, L. G. A., Aquino, C. M., ve Adami, F. (2023). Analyzing households' food insecurity during the COVID-19 pandemic and the role of public policies to mitigate it: evidence from Ceara, Brazil. *Glob Health Promot*, 30(1), 53-62. doi:10.1177/17579759221107035

- Soğancılar, N., Dereli, Z., & Sağlam Ari, G. (2022). COVID 19 Salgınında Gıda Güvencesi: Gıda Tedarik Zincirlerine Bağlı Etkiler. *Alanya Akademik Bakış*, 6(2), 2333-2349. doi:10.29023/alanyaakademik.1055879
- Sukan, B., & Akbulut, G. (2022). Zorunlu Göçün Gıda Güvencesi ve Beslenme ile İlişkisi. *Journal of Nutrition and Dietetics*, 50(3), 74-83. doi:10.33076/2022.Bdd.1537
- Takarında, K. C., Mutasa-Apollo, T., Madzima, B., Nkomo, B., Chigumira, A., Banda, M., ve Mugurungi, O. (2017). Malnutrition status and associated factors among HIV-positive patients enrolled in ART clinics in Zimbabwe. *BMC Nutrition*, 3, 1-11.
- Tamargo, J. A., Hernandez-Boyer, J., Teeman, C., Martin, H. R., Huang, Y., Johnson, A., ve Baum, M. K. (2021). Immune Activation: A Link Between Food Insecurity and Chronic Disease in People Living With Human Immunodeficiency Virus. *J Infect Dis*, 224(12), 2043-2052. doi:10.1093/infdis/jiab257
- Tuthill, E. L., Sheira, L. A., Palar, K., Frongillo, E. A., Wilson, T. E., Adedimeji, A., ve Weiser, S. D. (2019). Persistent Food Insecurity Is Associated with Adverse Mental Health among Women Living with or at Risk of HIV in the United States. *J Nutr*, 149(2), 240-248. doi:10.1093/jn/nxy203
- United Nations. (2021). Policy brief: the impact of Covid-19 on food security and nutrition. <https://unsdg.un.org/resources/policy-brief-impact-covid-19-food-security-and-nutrition>. (E.T: Erişim: 30.08.2023)
- UNAIDS. (2023). Fact Sheet 2023. <https://www.unaids.org/en/resources/fact-sheet> E. T.: 30.08.2023.
- Weiser, S. D., Bukusi, E. A., Steinfeld, R. L., Frongillo, E. A., Elly, W., Dworkin, S. L., ve Butler, L. M. (2015). Shamba maisha: Randomized controlled trial of an agricultural and finance intervention to improve HIV health outcomes in Kenya. *AIDS (London, England)*, 29(14), 1889.
- Whittle, H. J., Sheira, L. A., Wolfe, W. R., Frongillo, E. A., Palar, K., Merenstein, D., ve Weiser, S. D. (2019). Food insecurity is associated with anxiety, stress, and symptoms of posttraumatic stress disorder in a cohort of women with or at risk of HIV in the United States. *J Nutr*, 149(8), 1393-1403. doi:10.1093/jn/nxz093
- Wolfson, J. A., & Leung, C. W. (2020). Food Insecurity and COVID-19: Disparities in Early Effects for US Adults. *Nutrients*, 12(6). doi:10.3390/nu12061648

KAYNAKLAR

- Abdalla, S. M., Yu, S., Galea, S. (2020). Trends in cardiovascular disease prevalence by income level in the United States. *JAMA network open*, 3(9), e2018150-e2018150.
- Allen, M. W., Wilson, M. (2005). Materialism and food security. *Appetite*, 45(3), 314-323.
- American Diabetes Association. (2011). Standards of medical care in diabetes—2011. *Diabetes care*, 34(Supplement_1), S11-S61.
- Bawadi, H. A., Ammari, F., Abu-Jamous, D., Khader, Y. S., Bataineh, S. A., Tayyem, R. F. (2012). Food insecurity is related to glycemic control deterioration in patients with type 2 diabetes. *Clinical Nutrition*, 31(2), 250-254.
- Becerra, M. B., Hassija, C. M., Becerra, B. J. (2017). Food insecurity is associated with unhealthy dietary practices among US veterans in California. *Public Health Nutrition*, 20(14), 2569-2576.
- Berkowitz, S. A., Baggett, T. P., Wexler, D. J., Huskey, K. W., Wee, C. C. (2013). Food insecurity and metabolic control among US adults with diabetes. *Diabetes care*, 36(10), 3093-3099.
- Berkowitz, S. A., Gao, X., Tucker, K. L. (2014). Food-insecure dietary patterns are associated with poor longitudinal glycemic control in diabetes: results from the Boston Puerto Rican Health study. *Diabetes care*, 37(9), 2587-2592.
- Berkowitz, S. A., Meigs, J. B., DeWalt, D., Seligman, H. K., Barnard, L. S., Bright, O.-J. M., ... Wexler, D. J. (2015). Material need insecurities, control of diabetes mellitus, and use of health care resources: results of the Measuring Economic Insecurity in Diabetes study. *JAMA internal medicine*, 175(2), 257-265.
- Bracken, J., Martinez, E., Brown, E., Kaufman, K., Brewer, S., Bird, L.,...Ryan, J. (2021). Addressing food insecurity in pediatric celiac patients through a prescription food program. *Journal of Pediatric Gastroenterology and Nutrition*, S10-S11.
- Brennan, S. F., Cantwell, M. M., Cardwell, C. R., Velentzis, L. S., Woodside, J. V. (2010). Dietary patterns and breast cancer risk: a systematic review and meta-analysis. *The American journal of clinical nutrition*, 91(5), 1294-1302.
- Bruening, M., MacLehose, R., Loth, K., Story, M., Neumark-Sztainer, D. (2012). Feeding a family in a recession: food insecurity among Minnesota parents. *American journal of public health*, 102(3), 520-526.
- Chang, R., Javed, Z., Taha, M., Yahya, T., Valero-Elizondo, J., Brandt, E. J.,...Nasir, K. (2022). Food insecurity and cardiovascular disease: Current trends and future directions. *American Journal of Preventive Cardiology*, 9, 100303.
- Cheung, H. C., Shen, A., Oo, S., Tilahun, H., Cohen, M. J., Berkowitz, S. A. (2015). Peer reviewed: Food insecurity and body mass index: A longitudinal mixed methods study, Chelsea, Massachusetts, 2009–2013. *Preventing chronic disease*, 12.
- Clark, A. M., DesMeules, M., Luo, W., Duncan, A. S., Wielgosz, A. (2009). Socioeconomic status and cardiovascular disease: risks and implications for care. *Nature Reviews Cardiology*, 6(11), 712-722.
- Correll, M. (2010). Getting fat on government cheese: The connection between social welfare participation, gender, and obesity in America. *Duke J. Gender L. ve Pol'y*, 18, 45.
- Crews, D. C., Kuczumarski, M. F., Grubbs, V., Hedgeman, E., Shahinian, V. B., Evans, ...Saran, R. (2014). Effect of food insecurity on chronic kidney disease in lower-income Americans. *American journal of nephrology*, 39(1), 27-35.
- Dallman, M. F., Pecoraro, N., Akana, S. F., La Fleur, S. E., Gomez, F., Houshyar, H., ...Manalo, S. (2003). Chronic stress and obesity: a new view of “comfort food”. *Proceedings of the National Academy of Sciences*, 100(20), 11696-11701.
- Dar, T., Radfar, A., Abohashem, S., Pitman, R. K., Tawakol, A., Osborne, M. T. (2019). Psychosocial stress and cardiovascular disease. *Current treatment options in cardiovascular medicine*, 21, 1-17.

- Decker, D., and Flynn, M. (2018). Food Insecurity and Chronic Disease: Addressing Food Access as a Healthcare Issue. *Rhode Island medical journal*, 101(4).
- Dinour, L. M., Bergen, D., and Yeh, M.-C. (2007, 2007/11/01/). The Food Insecurity–Obesity Paradox: A Review of the Literature and the Role Food Stamps May Play. *Journal of the American Dietetic Association*, 107(11), 1952-1961. <https://doi.org/https://doi.org/10.1016/j.jada.2007.08.006>
- Drewnowski, A., and Specter, S. E. (2004). Poverty and obesity: the role of energy density and energy costs. *The American journal of clinical nutrition*, 79(1), 6-16.
- Eisner, M. D., Blanc, P. D., Omachi, T. A., Yelin, E. H., Sidney, S., Katz, P. P., ...Iribarren, C. (2011). Socioeconomic status, race and COPD health outcomes. *Journal of Epidemiology ve Community Health*, 65(1), 26-34.
- El Khoury, D., Balfour-Ducharme, S., and Joye, I. J. (2018). A review on the gluten-free diet: Technological and nutritional challenges. *Nutrients*, 10(10), 1410.
- Essien, U. R., Shahid, N. N., and Berkowitz, S. A. (2016). Food insecurity and diabetes in developed societies. *Current diabetes reports*, 16, 1-8.
- Fitzgerald, N., Hromi-Fiedler, A., Segura-Pérez, S., ve Pérez-Escamilla, R. (2011). Food insecurity is related to increased risk of type 2 diabetes among Latinas. *Ethnicity ve disease*, 21(3), 328.
- Garcia-Larsen, V., Potts, J. F., Omenaas, E., Heinrich, J., Svanes, C., Garcia-Aymerich, J., ... Jarvis, D. L. (2017). Dietary antioxidants and 10-year lung function decline in adults from the ECRHS survey. *European respiratory journal*, 50(6).
- Groesz, L. M., McCoy, S., Carl, J., Saslow, L., Stewart, J., Adler, N., ...Epel, E. (2012). What is eating you? Stress and the drive to eat. *Appetite*, 58(2), 717-721.
- Gucciardi, E., Vahabi, M., Norris, N., Del Monte, J. P., and Farnum, C. (2014). The intersection between food insecurity and diabetes: a review. *Current nutrition reports*, 3, 324-332.
- Hanson, K. L., and Connor, L. M. (2014). Food insecurity and dietary quality in US adults and children: a systematic review. *The American journal of clinical nutrition*, 100(2), 684-692.
- Havranek, E. P., Mujahid, M. S., Barr, D. A., Blair, I. V., Cohen, M. S., Cruz-Flores, S., ... Lockwood, D. W. (2015). Social determinants of risk and outcomes for cardiovascular disease: a scientific statement from the American Heart Association. *Circulation*, 132(9), 873-898.
- Heerman, W., Wallston, K., Osborn, C., Bian, A., Schlundt, D., Barto, S., ...Rothman, R. (2016). Food insecurity is associated with diabetes self-care behaviours and glycaemic control. *Diabetic Medicine*, 33(6), 844-850.
- Himmelgreen, D., Romero-Daza, N., Heuer, J., Lucas, W., Salinas-Miranda, A. A., ...Stoddard, T. (2022). Using syndemic theory to understand food insecurity and diet-related chronic diseases. *Social Science ve Medicine*, 295, 113124.
- Himmelgreen, D. A., Romero Daza, N., Vega, M., Brenes Cambronero, H., and Amador, E. (2006). "The tourist season goes down but not the prices." tourism and food insecurity in rural Costa Rica. *Ecology of food and nutrition*, 45(4), 295-321.
- Hiscock, R., Bauld, L., Amos, A., Fidler, J. A., and Munafò, M. (2012). Socioeconomic status and smoking: a review. *Annals of the New York Academy of Sciences*, 1248(1), 107-123.
- Holben, D. H., and Myles, W. (2004). Food insecurity in the United States: its effect on our patients. *American Family Physician*, 69(5), 1058-1064.
- Jain, R., Handorf, E., Khare, V., Blau, M., Chertock, Y., and Hall, M. J. (2019). Impact of Baseline Nutrition and Exercise Status on Toxicity and Outcomes in Phase I and II Oncology Clinical Trial Participants. *The Oncologist*, 25(2), 161-169. <https://doi.org/10.1634/theoncologist.2019-0289>
- Jamal, A., Homa, D. M., O'Connor, E., Babb, S. D., Caraballo, R. S., Singh, T., ...King, B. A. (2015). Current cigarette smoking among adults—United States, 2005–2014. *Morbidity and mortality weekly report*, 64(44), 1233-1240.

- Khalifeh, F., Riasatian, M. S., Ekramzadeh, M., Honar, N., and Jalali, M. (2019). Assessing the prevalence of food insecurity among children with celiac disease: a cross-sectional study. *J Food Secur*, 7, 192-195.
- Kim, M., Ohls, J., and Cohen, R. (2001). *Hunger in America: 2001 National Report Prepared for America's Second Harvest*.
- Klute, K. A., Brouwer, J., Jhaver, M., Sachs, H., Gangadin, A., Ocean, A., ...Christos, P. (2016). Chemotherapy dose intensity predicted by baseline nutrition assessment in gastrointestinal malignancies: a multicentre analysis. *European Journal of Cancer*, 63, 189-200.
- Knight, C. K., Probst, J. C., Liese, A. D., Sercy, E., and Jones, S. J. (2016). Household food insecurity and medication "scurrying" among US adults with diabetes. *Preventive medicine*, 83, 41-45.
- Kuo, L. E., Kitlinska, J. B., Tilan, J. U., Li, L., Baker, S. B., Johnson, M. D., ...Kvetnansky, R. (2007). Neuropeptide Y acts directly in the periphery on fat tissue and mediates stress-induced obesity and metabolic syndrome. *Nature medicine*, 13(7), 803-811.
- Laraia, B. A. (2013). Food insecurity and chronic disease. *Advances in Nutrition*, 4(2), 203-212.
- Leiman, D. A., Madigan, K., Carlin, M., Cantrell, S., and Palakshappa, D. (2022). Food insecurity in digestive diseases. *Gastroenterology*, 163(3), 547-551. e513.
- Lennie, T. A., Andreae, C., Rayens, M. K., Song, E. K., Dunbar, S. B., Pressler, S. J., ...Moser, D. K. (2018). Micronutrient deficiency independently predicts time to event in patients with heart failure. *Journal of the American Heart Association*, 7(17), e007251.
- Ma, C., Singh, S., Jairath, V., Radulescu, G., Ho, S. K. M., and Choi, M. Y. (2022). Food Insecurity Negatively Impacts Gluten Avoidance and Nutritional Intake in Patients With Celiac Disease. *Journal of Clinical Gastroenterology*, 56(10), 863-868. <https://doi.org/10.1097/mcg.0000000000001646>
- Miller, P. E., Lesko, S. M., Muscat, J. E., Lazarus, P., and Hartman, T. J. (2010). Dietary patterns and colorectal adenoma and cancer risk: a review of the epidemiological evidence. *Nutrition and cancer*, 62(4), 413-424.
- Myers, C.A., Martin, C. K., Newton Jr, R. L., Apolzan, J. W., Arnold, C. L., Davis,...Katzmarzyk, P. T. (2019). Cardiovascular health, adiposity, and food insecurity in an underserved population. *Nutrients*, 11(6), 1376.
- Nagata, J. M., Palar, K., Gooding, H. C., Garber, A. K., Bibbins-Domingo, K., and Weiser, S. D. (2019, 2019/12/01). Food Insecurity and Chronic Disease in US Young Adults: Findings from the National Longitudinal Study of Adolescent to Adult Health. *Journal of general internal medicine*, 34(12), 2756-2762. <https://doi.org/10.1007/s11606-019-05317-8>
- Nguyen, N. H., Khera, R., Ohno-Machado, L., Sandborn, W. J., and Singh, S. (2021). Prevalence and effects of food insecurity and social support on financial toxicity in and healthcare use by patients with inflammatory bowel diseases. *Clinical Gastroenterology and Hepatology*, 19(7), 1377-1386. e1375.
- Nkambule, S. J., Moodley, I., Kuupiel, D., and Mashamba-Thompson, T. P. (2021). Association between food insecurity and key metabolic risk factors for diet-sensitive non-communicable diseases in sub-Saharan Africa: a systematic review and meta-analysis. *Scientific reports*, 11(1), 5178.
- Palakshappa, D., Ip, E.H., Berkowitz, S.A., Bertoni, A.G., Foley, K.L., Miller Jr, D.P., ... Rosenthal, G. E. (2021). Pathways by which food insecurity is associated with atherosclerotic cardiovascular disease risk. *Journal of the American Heart Association*, 10(22), e021901.
- Patel, K. G., Borno, H. T., and Seligman, H. K. (2019). Food insecurity screening: a missing piece in cancer management. *Cancer*, 125(20), 3494-3501.
- Pérez-Escamilla, R., Villalpando, S., Shamah-Levy, T., and Méndez-Gómez Humarán, I. (2014). Household food insecurity, diabetes and hypertension among Mexican adults: results from Ensanut 2012. *Salud publica de Mexico*, 56, s62-s70.

- Pietzak, M. M. (2005, Apr). Follow-up of patients with celiac disease: achieving compliance with treatment. *Gastroenterology*, 128(4 Suppl 1), S135-141. <https://doi.org/10.1053/j.gastro.2005.02.025>
- Postma, D. S., Bush, A., and van den Berge, M. (2015). Risk factors and early origins of chronic obstructive pulmonary disease. *The lancet*, 385(9971), 899-909.
- Quaderi, S., and Hurst, J. (2018). The unmet global burden of COPD. *Global health, epidemiology and genomics*, 3, e4.
- Robien, K., Clausen, M., Sullo, E., Ford, Y. R., Griffith, K. A., Le, D., ...Wallington, S. F. (2023, 2023/02/01/). Prevalence of Food Insecurity Among Cancer Survivors in the United States: A Scoping Review. *Journal of the Academy of Nutrition and Dietetics*, 123(2), 330-346. <https://doi.org/https://doi.org/10.1016/j.jand.2022.07.004>
- Romero, K., Woo, H., Putcha, N., Fawzy, A., Koch, A., Brigham, E., ...Hansel, N. (2020). Household Food Insecurity Is Associated with Increased Chronic Obstructive Pulmonary Disease (COPD) Symptoms and Exacerbations. In *D15. ENVIRONMENTAL HEALTH DISPARITIES* (pp. A6226-A6226). American Thoracic Society.
- Sattler, E. L., and Bhargava, V. (2015). Food insecurity and cardiovascular risk factors in US adolescents. *Journal of Applied Research on Children: Informing Policy for Children at Risk*, 6(2), 12.
- Schwingshackl, L., Schwedhelm, C., Galbete, C., and Hoffmann, G. (2017). Adherence to Mediterranean diet and risk of cancer: an updated systematic review and meta-analysis. *Nutrients*, 9(10), 1063.
- Sciatti, E., Lombardi, C., Ravera, A., Vizzardì, E., Bonadei, I., Carubelli, V.,...Metra, M. (2016). Nutritional deficiency in patients with heart failure. *Nutrients*, 8(7), 442.
- Scoditti, E., Massaro, M., Garbarino, S., and Toraldo, D. M. (2019). Role of diet in chronic obstructive pulmonary disease prevention and treatment. *Nutrients*, 11(6), 1357.
- Seligman, H.K., Bindman, A.B., Vittinghoff, E., Kanaya, A.M., and Kushel, M.B. (2007). Food insecurity is associated with diabetes mellitus: results from the National Health Examination and Nutrition Examination Survey (NHANES) 1999–2002. *Journal of general internal medicine*, 22, 1018-1023.
- Seligman, H.K., Davis, T.C., Schillinger, D., and Wolf, M. S. (2010). Food insecurity is associated with hypoglycemia and poor diabetes self-management in a low-income sample with diabetes. *Journal of health care for the poor and underserved*, 21(4), 1227.
- Seligman, H.K., Jacobs, E.A., Lopez, A., Tschann, J., and Fernandez, A. (2012). Food insecurity and glycemic control among low-income patients with type 2 diabetes. *Diabetes care*, 35(2), 233-238.
- Seligman, H.K., Laraia, B.A., and Kushel, M.B. (2010). Food insecurity is associated with chronic disease among low-income NHANES participants. *The Journal of nutrition*, 140(2), 304-310.
- Seligman, H.K., and Schillinger, D. (2010). Hunger and socioeconomic disparities in chronic disease. *N Engl J Med*, 363(1), 6-9.
- Shariff, Z.M., Sulaiman, N., Jalil, R. A., Yen, W.C., Yaw, Y. H., Mohd Taib, M. N., ...Lin, K.G. (2014). Food insecurity and the metabolic syndrome among women from low income communities in Malaysia. *Asia Pacific journal of clinical nutrition*, 23(1), 138-147.
- Shiue, I. (2016). People with diabetes, respiratory, liver or mental disorders, higher urinary antimony, bisphenol A, or pesticides had higher food insecurity: USA NHANES, 2005–2006. *Environmental Science and Pollution Research*, 23, 198-205.
- Simmons, L.A., Modesitt, S.C., Brody, A.C., and Leggin, A.B. (2006). Food insecurity among cancer patients in Kentucky: a pilot study. *Journal of oncology practice*, 2(6), 274-279.
- Singh, J., and Whelan, K. (2011, Oct). Limited availability and higher cost of gluten-free foods. *J Hum Nutr Diet*, 24(5), 479-486. <https://doi.org/10.1111/j.1365-277X.2011.01160.x>

- Swinburn, B.A., Kraak, V.I., Allender, S., Atkins, V.J., Baker, P.I., Bogard, J.R.,...Devarajan, R. (2019). The global syndemic of obesity, undernutrition, and climate change: the Lancet Commission report. *The lancet*, 393(10173), 791-846.
- Tabak, C., ARTS, I.C., Smit, H.A., Heederik, D., and Kromhout, D. (2001). Chronic obstructive pulmonary disease and intake of catechins, flavonols, and flavones: the MORGEN Study. *American journal of respiratory and critical care medicine*, 164(1), 61-64.
- Tarasuk, V., Mitchell, A., McLaren, L., and McIntyre, L. (2013). Chronic physical and mental health conditions among adults may increase vulnerability to household food insecurity. *The Journal of nutrition*, 143(11), 1785-1793.
- Venci, B. J., and Lee, S.-Y. (2018). Functional limitation and chronic diseases are associated with food insecurity among US adults. *Annals of epidemiology*, 28(3), 182-188.
- Vercammen, K. A., Moran, A. J., McClain, A. C., Thorndike, A. N., Fulay, A. P., and Rimm, E. B. (2019). Food security and 10-year cardiovascular disease risk among US adults. *American journal of preventive medicine*, 56(5), 689-697.
- Vogelmeier, C.F., Criner, G.J., Martinez, F.J., Anzueto, A., Barnes, P. J., Bourbeau, J., ...Fabbri, L.M. (2017). Global strategy for the diagnosis, management, and prevention of chronic obstructive lung disease 2017 report. GOLD executive summary. *American journal of respiratory and critical care medicine*, 195(5), 557-582.
- Wang, E.A., McGinnis, K.A., Goulet, J., Bryant, K., Gibert, C., Leaf, D.A., ... Justice, A. C. (2015). Food insecurity and health: data from the Veterans Aging Cohort Study. *Public Health Reports*, 130(3), 261-268.
- Weaver, L.J., and Fasel, C.B. (2018). A systematic review of the literature on the relationships between chronic diseases and food insecurity. *Food and Nutrition Sciences*, 9(05), 519.
- Weaver, L.J., and Trainer, S. (2017). Shame, blame, and status incongruity: health and stigma in rural Brazil and the urban United Arab Emirates. *Culture, Medicine, and Psychiatry*, 41, 319-340.
- World Health Organization. (WHO). (2023). *World Health Organization Noncommunicable diseases*. Retrieved 05.07. from <https://www.who.int/news-room/fact-sheets/detail/noncommunicable-diseases>
- Zhang, Q., Qian, L., Liu, T., Ding, J.-S., Zhang, X., Song, ...Li, X.-R. (2021). Prevalence and prognostic value of malnutrition among elderly cancer patients using three scoring systems. *Frontiers in Nutrition*, 8, 738550.

KAYNAKLAR

- Althoff, R. R., Ametti, M., & Bertmann, F. (2016). The role of food insecurity in developmental psychopathology. *Preventive Medicine, 92*, 106-109.
- Ayano, G., Tsegay, L., & Solomon, M. (2020). Food insecurity and the risk of depression in people living with HIV/AIDS: a systematic review and meta-analysis. *AIDS Research and Therapy, 17*(1), 1-11.
- Baldewicz, T. T., Goodkin, K., Blaney, N. T., Shor-Posner, G., Kumar, M., Wilkie, F. L., . . . Eisdorfer, C. (2000). Cobalamin level is related to self-reported and clinically rated mood and to syndromal depression in bereaved HIV-1+ and HIV-1- homosexual men. *Journal of psychosomatic research, 48*(2), 177-185.
- Bank, W. (2019). Population ages 65 and above (% of total population). *World Development Indicators, 19*, 2020.
- Becker, C. B., Middlemass, K., Taylor, B., Johnson, C., & Gomez, F. (2017). Food insecurity and eating disorder pathology. *International journal of eating disorders, 50*(9), 1031-1040.
- Becker, C. B., Middlemass, K. M., Gomez, F., & Martinez-Abrego, A. (2019). Eating disorder pathology among individuals living with food insecurity: A replication study. *Clinical psychological science, 7*(5), 1144-1158.
- Bell, I. R., Edman, J. S., Morrow, F. D., Marby, D. W., Perrone, G., Kayne, H. L., . . . Cole, J. O. (1992). Brief Communication: Vitamin B1, B2, and B6 Augmentation of Tricyclic Antidepressant Treatment in Geriatric Depression with Cognitive Dysfunction. *Journal of the American College of Nutrition, 11*(2), 159-163.
- Berdanier, C. D., Berdanier, L. A., & Zempleni, J. (2008). *Advanced nutrition: macronutrients, micronutrients, and metabolism*: CRC press.
- Bernal, J., Frongillo, E. A., & Jaffe, K. (2016). Food insecurity of children and shame of others knowing they are without food. *Journal of Hunger & Environmental Nutrition, 11*(2), 180-194.
- Bernard, H. R. (2013). *Social research methods: Qualitative and quantitative approaches*: Sage.
- Bhattacharya, J., Currie, J., & Haider, S. (2004). Poverty, food insecurity, and nutritional outcomes in children and adults. *Journal of health economics, 23*(4), 839-862.
- Bottiglieri, T., Laundry, M., Crellin, R., Toone, B. K., Carney, M. W., & Reynolds, E. H. (2000). Homocysteine, folate, methylation, and monoamine metabolism in depression. *Journal of neurology, neurosurgery & psychiatry, 69*(2), 228-232.
- Brown, G. W., & Harris, T. (2012). *Social origins of depression: A study of psychiatric disorder in women* (Vol. 2): Routledge.
- Bush, G., Luu, P., & Posner, M. I. (2000). Cognitive and emotional influences in anterior cingulate cortex. *Trends in cognitive sciences, 4*(6), 215-222.
- Carter, K. N., Kruse, K., Blakely, T., & Collings, S. (2011). The association of food security with psychological distress in New Zealand and any gender differences. *Social science & medicine, 72*(9), 1463-1471.
- Champagne, C. M., Casey, P. H., Connell, C. L., Stuff, J. E., Gossett, J. M., Harsha, D. W., . . . Weber, J. L. (2007). Poverty and food intake in rural America: diet quality is lower in food insecure adults in the Mississippi Delta. *Journal of the American Dietetic Association, 107*(11), 1886-1894.
- Costello, C. G. (1982). Social factors associated with depression: A retrospective community study. *Psychological Medicine, 12*(2), 329-339.
- Cousens, G., & Mayell, M. (2000). Depression-free for life: an all-natural, five-step plan to reclaim your zest for living. (*No Title*).
- Dew, M. A., Rosenberger, E. M., Myaskovsky, L., DiMartini, A. F., Dabbs, A. J. D., Posluszny, D. M., . . . Greenhouse, J. B. (2015). Depression and anxiety as risk factors for morbidity and

- mortality after organ transplantation: a systematic review and meta-analysis. *Transplantation*, 100(5), 988.
- Dickerson, S. S., & Kemeny, M. E. (2004). Acute stressors and cortisol responses: a theoretical integration and synthesis of laboratory research. *Psychological bulletin*, 130(3), 355.
- English, W. (1929). Report of the treatment with manganese chloride of 181 cases of schizophrenia, 33 of manic depression, and 16 of other defects or psychoses at the Ontario Hospital, Brockville, Ontario. *American Journal of Psychiatry*, 86(3), 569-580.
- Fitzgerald, P. B., Laird, A. R., Maller, J., & Daskalakis, Z. J. (2008). A meta-analytic study of changes in brain activation in depression. *Human brain mapping*, 29(6), 683-695.
- Frith, E., & Loprinzi, P. D. (2018). Food insecurity and cognitive function in older adults: Brief report. *Clinical Nutrition*, 37(5), 1765-1768.
- Gany, F., Lee, T., Ramirez, J., Massie, D., Moran, A., Crist, M., . . . Leng, J. C. (2014). Do our patients have enough to eat? Food insecurity among urban low-income cancer patients. *Journal of health care for the poor and underserved*, 25(3), 1153.
- Gibson, M. (2012). Food security—a commentary: what is it and why is it so complicated? *Foods*, 1(1), 18-27.
- Glanville, N. T., & McIntyre, L. (2006). Diet quality of Atlantic families headed by single mothers. *Canadian Journal of Dietetic Practice and Research*, 67(1), 28-35.
- Hanses, E. (2017). Transforming our world: the legal value of the 2030 agenda for sustainable development in the EU legal order. In.
- Hay, P. (2020). Current approach to eating disorders: a clinical update. *Internal medicine journal*, 50(1), 24-29.
- Hazzard, V. M., Loth, K. A., Hooper, L., & Becker, C. B. (2020). Food insecurity and eating disorders: A review of emerging evidence. *Current psychiatry reports*, 22, 1-9.
- Heflin, C. M., & Ziliak, J. P. (2008). Food insufficiency, food stamp participation, and mental health. *Social Science Quarterly*, 89(3), 706-727.
- Heseker, H., Kübler, W., Pudiel, V., & Westenhöffer, J. (1992). Psychological Disorders as Early Symptoms of a Mild-to-Moderate Vitamin Deficiency a. *Annals of the New York Academy of Sciences*, 669(1), 352-357.
- HOOBLER, B. R. (1928). Symptomatology of Vitamin B deficiency in infants. *Journal of the American Medical Association*, 91(5), 307-310.
- Hutto, B. R. (1997). Folate and cobalamin in psychiatric illness. *Comprehensive Psychiatry*, 38(6), 305-314.
- Kaplan, B. J., Crawford, S. G., Field, C. J., & Simpson, J. S. A. (2007). Vitamins, minerals, and mood. *Psychological bulletin*, 133(5), 747.
- Kessler, R. C. (1997). The effects of stressful life events on depression. *Annual review of psychology*, 48(1), 191-214.
- Kirkpatrick, S. I., McIntyre, L., & Potestio, M. L. (2010). Child hunger and long-term adverse consequences for health. *Archives of pediatrics & adolescent medicine*, 164(8), 754-762.
- Kosmas, J. A., Wildes, J. E., Graham, A. K., & O'Connor, S. M. (2023). The role of stress in the association among food insecurity, eating disorder pathology, and binge eating-related appetitive traits. *Eating behaviors*, 49, 101709.
- Laraia, B., Vinikoor-Imler, L. C., & Siega-Riz, A. M. (2015). Food insecurity during pregnancy leads to stress, disordered eating, and greater postpartum weight among overweight women. *Obesity*, 23(6), 1303-1311.
- Larson, N., Laska, M. N., & Neumark-Sztainer, D. (2020). Food insecurity, diet quality, home food availability, and health risk behaviors among emerging adults: findings from the EAT 2010–2018 study. *American journal of public health*, 110(9), 1422-1428.
- Lemke, S., Vorster, H. H., van Rensburg, N. J., & Ziche, J. (2003). Empowered women, social

- networks and the contribution of qualitative research: broadening our understanding of underlying causes for food and nutrition insecurity. *Public health nutrition*, 6(8), 759-764.
- Lynch, J. W., Smith, G. D., Kaplan, G. A., & House, J. S. (2000). Income inequality and mortality: importance to health of individual income, psychosocial environment, or material conditions. *Bmj*, 320(7243), 1200-1204.
- McCarty, M. (2000). High-dose pyridoxine as an 'anti-stress' strategy. *Medical Hypotheses*, 54(5), 803-807.
- McIntyre, L., Glanville, N. T., Raine, K. D., Dayle, J. B., Anderson, B., & Battaglia, N. (2003). Do low-income lone mothers compromise their nutrition to feed their children? *Cmaj*, 168(6), 686-691.
- McLeod, M. N., & Golden, R. N. (2000). Chromium treatment of depression. *International Journal of Neuropsychopharmacology*, 3(4), 311-314.
- Meador, K., Nichols, M., Franke, P., Durkin, M., Oberzan, R., Moore, E., & Loring, D. (1993). Evidence for a central cholinergic effect of high-dose thiamine. *Annals of Neurology: Official Journal of the American Neurological Association and the Child Neurology Society*, 34(5), 724-726.
- Milne, D. B. (2000). Laboratory assessment of trace element and mineral status. In *Clinical Nutrition of the Essential Trace Elements and Minerals: The Guide for Health Professionals* (pp. 69-90): Springer.
- Mintz, S. W., & Du Bois, C. M. (2002). The anthropology of food and eating. *Annual review of anthropology*, 31(1), 99-119.
- Moradi, S., Arghavani, H., Issah, A., Mohammadi, H., & Mirzaei, K. (2018). Food insecurity and anaemia risk: a systematic review and meta-analysis. *Public health nutrition*, 21(16), 3067-3079.
- Moradi, S., Mirzababaei, A., Dadfarma, A., Rezaei, S., Mohammadi, H., Jannat, B., & Mirzaei, K. (2019). Food insecurity and adult weight abnormality risk: a systematic review and meta-analysis. *European journal of nutrition*, 58, 45-61.
- Moradi, S., Mirzababaei, A., Mohammadi, H., Moosavian, S. P., Arab, A., Jannat, B., & Mirzaei, K. (2019). Food insecurity and the risk of undernutrition complications among children and adolescents: a systematic review and meta-analysis. *Nutrition*, 62, 52-60.
- Muñoz, F. J., Solé, M., & Coma, M. (2005). The Protective Role of Vitamin E in Vascular Amyloid β -Mediated Damage. *Alzheimer's Disease: Cellular and Molecular Aspects of Amyloid β* , 147-165.
- Nanama, S., & Frongillo, E. A. (2012). Altered social cohesion and adverse psychological experiences with chronic food insecurity in the non-market economy and complex households of Burkina Faso. *Social science & medicine*, 74(3), 444-451.
- Özsoy, E. V. (2022). Personality traits in eating disorders. *International Journal of Social Sciences and Education Research*, 3(1), 255-266.
- Pérez-Escamilla, R., Villalpando, S., Shamah-Levy, T., & Méndez-Gómez Humarán, I. (2014). Household food insecurity, diabetes and hypertension among Mexican adults: results from Ensanut 2012. *Salud publica de Mexico*, 56, s62-s70.
- Ponda, M. P., Liang, Y., Kim, J., Hutt, R., Dowd, K., Gilleaudeau, P., . . . Barash, I. (2017). A randomized clinical trial in vitamin D-deficient adults comparing replenishment with oral vitamin D3 with narrow-band UV type B light: effects on cholesterol and the transcriptional profiles of skin and blood. *The American journal of clinical nutrition*, 105(5), 1230-1238.
- Reed, G. E. (1929). The use of manganese chloride as treatment in dementia præcox. *Canadian Medical Association Journal*, 21(1), 46.
- Sapolsky, R. M. (2004). Social status and health in humans and other animals. *Annu. Rev. Anthropol.*, 33, 393-418.

- Selhub, J., Bagley, L. C., Miller, J., & Rosenberg, I. H. (2000). B vitamins, homocysteine, and neurocognitive function in the elderly. *The American journal of clinical nutrition*, 71(2), 614S-620S.
- Seligman, H. K., Bindman, A. B., Vittinghoff, E., Kanaya, A. M., & Kushel, M. B. (2007). Food insecurity is associated with diabetes mellitus: results from the National Health Examination and Nutrition Examination Survey (NHANES) 1999–2002. *Journal of general internal medicine*, 22, 1018-1023.
- Shen, X., Gao, X., Tang, W., Mao, X., Huang, J., & Cai, W. (2015). Food insecurity and malnutrition in Chinese elementary school students. *British Journal of Nutrition*, 114(6), 952-958.
- Sorsdahl, K., Slopen, N., Siefert, K., Seedat, S., Stein, D. J., & Williams, D. R. (2011). Household food insufficiency and mental health in South Africa. *Journal of Epidemiology & Community Health*, 65(5), 426-431.
- Sydenstricker, V., & Cleckley, H. (1941). The effect of nicotinic acid in stupor, lethargy and various other psychiatric disorders. *American Journal of Psychiatry*, 98(1), 83-92.
- Takeda, A. (2001). Zinc homeostasis and functions of zinc in the brain. *Biometals*, 14, 343-351.
- Treasure, J., Duarte, T., & Schmidt, U. (2020). Eating disorders. The lancet. In: Lancet Publishing Group.
- Velez-Pardo, C., Del Rio, M. J., Ebinger, G., & Vauquelin, G. (1995). Manganese and copper promote the binding of dopamine to “serotonin binding proteins” in bovine frontal cortex. *Neurochemistry international*, 26(6), 615-622.
- Weaver, L. J., & Hadley, C. (2009). Moving beyond hunger and nutrition: a systematic review of the evidence linking food insecurity and mental health in developing countries. *Ecology of food and nutrition*, 48(4), 263-284.
- Weiser, S. D., Leiter, K., Bangsberg, D. R., Butler, L. M., Percy-de Korte, F., Hlanze, Z., . . . Heisler, M. (2007). Food insufficiency is associated with high-risk sexual behavior among women in Botswana and Swaziland. *PLoS medicine*, 4(10), e260.
- Whitaker, R. C., Phillips, S. M., & Orzol, S. M. (2006). Food insecurity and the risks of depression and anxiety in mothers and behavior problems in their preschool-aged children. *Pediatrics*, 118(3), e859-e868.
- World Health Organization, (WHO). (2017). *Depression and other common mental disorders: global health estimates*. Retrieved from
- World Health Organization, (WHO). (2018a). Mental health: strengthening our response. In.
- World Health Organization, (WHO). (2018b). *The state of food security and nutrition in the world 2018: building climate resilience for food security and nutrition*: Food & Agriculture Org.
- Zeisel, S. H., Da Costa, K.-A., Franklin, P. D., Alexander, E. A., Lamont, J. T., Sheard, N. F., & Beiser, A. (1991). Choline, an essential nutrient for humans. *Faseb Journal*, 5(7), 2093-2098.

KAYNAKLAR

- Altman, E. A. Ritchie, L. D. Frongillo, E. A. ve Madsen, K. A. (2019). Food insecurity is associated with body dissatisfaction among children in California. *Journal of the Academy of Nutrition and Dietetics*, 119(10), 1732–1737.
- American Psychiatric Association. (2013). *Diagnostic and Statistical Manual of Mental Disorders (5th edn) (DSM-5)*. Washington, DC, 171-180.
- Arcelus, J. Mitchell, A. J. Wales, J. ve Nielsen, S. (2011). Mortality rates in patients with anorexia nervosa and other eating disorders: A meta-analysis of 36 studies. *Archives of general psychiatry*, 68(7), 724-731.
- Barry, M. R. Sonnevile, K. R. ve Leung, C. W. (2021). Students with food insecurity are more likely to screen positive for an eating disorder at a large, public University in the Midwest. *Journal of the Academy of Nutrition and Dietetics*, 121(6), 1115–1124.
- Becker, C. B. Middlemass, K. Taylor, B. Johnson, C. ve Gomez, F. (2017). Food insecurity and eating disorder pathology. *International Journal of eating disorders*, 50(9), 1031-1040.
- Becker, C. B. Middlemass, K. M. Gomez, F. ve Martinez-Abrego, A. (2019). Eating disorder pathology among individuals living with food insecurity: A replication study. *Clinical Psychological Science*, 7(5), 1144–1158.
- Boggiano, M. M. Artiga, A. I. Pritchett, C. E. Chandler-Laney, P. C. Smith, M. L. ve Eldridge, A. J. (2007). High intake of palatable food predicts binge-eating independent of susceptibility to obesity: an animal model of lean vs obese binge-eating and obesity with and without binge-eating. *International journal of obesity*, 31(9), 1357-1367.
- Bourdier, L. Orri, M. Carre, A. Gearhardt, A.N. Romo, L. Dantzer, C. Berthoz, S. (2018). Are emotionally driven and addictivelike eating behaviors the missing links between psychological distress and greater body weight? *Appetite*, 120, 536–546.
- Coleman-Jensen, A. Rabbitt, M. Gregory, C. ve Singh, A. (2015) *Household Food Security in the United States*, ERR-215, NY Washington, DC: US Department of Agriculture, Economic Research Service, September, 2016.
- Cooper, Z. ve Shafran, R. (2008). Cognitive behaviour therapy for eating disorders. *Behavioural and cognitive psychotherapy*, 36(6), 713-722.
- De Young, K. P. Bottera, A. R. ve Kambanis, P. E. (2022). Sleep/waketime preference and delayed diurnal eating rhythms are associated through light exposure timing and modified by sleep efficiency. *Appetite*, 170, 105904.
- Dingemans, A. Danner, U. ve Parks, M. (2017). Emotion regulation in binge eating disorder: A review. *Nutrients*, 9(11), 1274.
- Dinour, L. M. Bergen, D. ve Yeh, M. C. (2007). The food insecurity–obesity paradox: a review of the literature and the role food stamps may play. *Journal of the American Dietetic Association*, 107(11), 1952-1961.
- Duncan, A. E. Ziobrowski, H. N. ve Nicol, G. (2017). The prevalence of past 12-month and lifetime DSM-IV eating disorders by BMI category in US men and women. *European Eating Disorders Review*, 25(3), 165-171.
- Fairburn, C. G. Cooper, Z. ve Shafran, R. (2003). Cognitive behaviour therapy for eating disorders: A “transdiagnostic” theory and treatment. *Behaviour research and therapy*, 41(5), 509-528.
- Food and Agriculture Organization (FAO). (2009). *The state of food insecurity in the world 2009*. Paper presented at Meeting the 2015 International Hunger Targets: Taking Stock of Uneven Progress. Retrieved from ftp://ftp.fao.org/docrep/fao/012/i0876e/i0876e_flyer.pdf.
- Gluck, M. E. (2006). Stress response and binge eating disorder. *Appetite*, 46(1), 26–30.
- Hazzard, V. M. Crosby, R. D. Crow, S. J. Engel, S. G. Schaefer, L. M. Brewerton, T. D. ... ve Wonderlich, S. A. (2021). Treatment outcomes of psychotherapy for binge-eating disorder

- in a randomized controlled trial: Examining the roles of childhood abuse and post-traumatic stress disorder. *European Eating Disorders Review*, 29(4), 611-621.
- Hazzard, V. M. Barry, M. R. Leung, C. W. Sonnevile, K. R. Wonderlich, S. A. ve Crosby, R. D. (2022). Food insecurity and its associations with bulimic-spectrum eating disorders, mood disorders, and anxiety disorders in a nationally representative sample of U.S. Adults. *Social Psychiatry and Psychiatric Epidemiology*, 57(7).
- Hazzard, V. M. Loth, K. A. Hooper, L. ve Becker, C. B. (2020). Food insecurity and eating disorders: A review of emerging evidence. *Current psychiatry reports*, 22, 1-9.
- Hilbert, A. Pike, K. M. Goldschmidt, A. B. Wilfley, D. E. Fairburn, C. G. Dohm, F. A. ... ve Weissman, R. S. (2014). Risk factors across the eating disorders. *Psychiatry research*, 220(1-2), 500-506.
- Himmerich, H. Hotopf, M. Shetty, H. Schmidt, U. Treasure, J. Hayes, R. D. ... ve Chang, C. K. (2019). Psychiatric comorbidity as a risk factor for mortality in people with anorexia nervosa. *European archives of psychiatry and clinical neuroscience*, 269, 351-359.
- Hooper, L. Telke, S. Larson, N. Mason, S. M. ve Neumark-Sztainer, D. (2020). Household food insecurity: associations with disordered eating behaviours and overweight in a population-based sample of adolescents. *Public Health Nutrition*, 23(17), 3126-3135.
- Hudson, J. I. Hiripi, E. Pope Jr, H. G. ve Kessler, R. C. (2007). The prevalence and correlates of eating disorders in the National Comorbidity Survey Replication. *Biological psychiatry*, 61(3), 348-358.
- Jenkins, P. E. Hoste, R. R. Meyer, C. ve Blissett, J. M. (2011). Eating disorders and quality of life: A review of the literature. *Clinical psychology review*, 31(1), 113-121.
- Keski-Rahkonen, A. ve Mustelin, L. (2016). Epidemiology of eating disorders in Europe: prevalence, incidence, comorbidity, course, consequences, and risk factors. *Current opinion in psychiatry*, 29(6), 340-345.
- Keski-Rahkonen, A. (2021). Epidemiology of binge eating disorder: prevalence, course, comorbidity, and risk factors. *Current opinion in psychiatry*, 34(6), 525-531.
- Kessler, R. C. Berglund, P. A. Chiu, W. T. Deitz, A. C. Hudson, J. I. Shahly, V. ... ve Xavier, M. (2013). The prevalence and correlates of binge eating disorder in the World Health Organization World Mental Health Surveys. *Biological psychiatry*, 73(9), 904-914.
- Laraia, B. A. (2013). Food insecurity and chronic disease. *Advances in Nutrition*, 4(2), 203-212.
- Larson, N. I. ve Story, M. T. (2011). Food insecurity and weight status among US children and families: a review of the literature. *American journal of preventive medicine*, 40(2), 166-173.
- Leung, C. W. Epel, E. S. Ritchie, L. D. Crawford, P. B. ve Laraia, B. A. (2014). Food insecurity is inversely associated with diet quality of lower-income adults. *Journal of the Academy of Nutrition and Dietetics*, 114(12), 1943-1953.
- Maynard, M. Andrade, L. Packull-McCormick, S. Perlman, C. M. Leos-Toro, C. ve Kirkpatrick, S. I. (2018). Food insecurity and mental health among females in high-income countries. *International journal of environmental research and public health*, 15(7), 1424.
- Middlemass, K. M, Cruz, J. Gamboa, A. Johnson, C. Taylor, B. Gomez, F. ve Becker, C. B. (2021). Food insecurity & dietary restraint in a diverse urban population. *Eating Disorders*, 29(6), 616-629.
- Mitchell, J. E. ve Crow, S. (2006). Medical complications of anorexia nervosa and bulimia nervosa. *Current opinion in psychiatry*, 19(4), 438-443.
- Moradi, S. Mirzababaei, A. Dadfarma, A. Rezaei, S. Mohammadi, H. Jannat, B. ve Mirzaei, K. (2019). Food insecurity and adult weight abnormality risk: a systematic review and meta-analysis. *European journal of nutrition*, 58, 45-61.
- Nitsch, A. Dlugosz, H. Gibson, D. ve Mehler, P. S. (2021). Medical complications of bulimia nervosa. *Cleveland Clinic journal of medicine*, 88(6), 333-343.

- Peebles, R. ve Sieke, E. H. (2019). Medical complications of eating disorders in youth. *Child and Adolescent Psychiatric Clinics*, 28(4), 593-615.
- Pourmotabbed, A. Moradi, S. Babaei, A. Ghavami, A. Mohammadi, H. Jalili, C. Symonds, M. E. ve Miraghajani, M. (2020). Food insecurity and mental health: A systematic review and meta-analysis. *Public Health Nutrition*, 23(10), 1778–1790.
- Puccio, F. Fuller-Tyszkiewicz, M. Buck, K. ve Krug, I. (2019). Negative urgency and the dual pathway model of bulimic symptoms: a longitudinal analysis. *European Eating Disorders Review*, 27(1), 34-48.
- Shankar-Krishnan, N. Fornieles Deu, A. ve Sánchez-Carracedo, D. (2021). Associations between food insecurity and psychological wellbeing, body image, disordered eating and dietary habits: evidence from Spanish adolescents. *Child Indicators Research*, 14, 163-183.
- Spoor, S. P. (2023). *Toward a Biopsychosocial Theory of Food Insecurity and Bulimia Nervosa–Spectrum Eating Disorder Psychopathology* (Doctoral dissertation, University of Wyoming).
- Stice, E. ve Bearman, S. K. (2001). Body-image and eating disturbances prospectively predict increases in depressive symptoms in adolescent girls: a growth curve analysis. *Developmental psychology*, 37(5), 597.
- Stice, E. ve Van Ryzin, M. J. (2019). A prospective test of the temporal sequencing of risk factor emergence in the dual pathway model of eating disorders. *Journal of abnormal psychology*, 128(2), 119.
- Swanson, S. A. Crow, S. J. Le Grange, D. Swendsen, J. ve Merikangas, K. R. (2011). Prevalence and correlates of eating disorders in adolescents: Results from the national comorbidity survey replication adolescent supplement. *Archives of general psychiatry*, 68(7), 714-723.
- Thompson, J. K. Coovert, M. D. ve Stormer, S. M. (1999). Body image, social comparison, and eating disturbance: A covariance structure modeling investigation. *International Journal of Eating Disorders*, 26(1), 43-51.
- Udo, T. ve Grilo, C. M. (2018). Prevalence and correlates of DSM-5–defined eating disorders in a nationally representative sample of US adults. *Biological psychiatry*, 84(5), 345-354.
- United States Department of Agriculture. A Short History of SNAP. 2023. Available online: <https://www.ers.usda.gov/topics/food-nutrition-assistance/supplemental-nutrition-assistance-program-snap/>
- van Eeden, A. E. van Hoeken, D. ve Hoek, H. W. (2021). Incidence, prevalence and mortality of anorexia nervosa and bulimia nervosa. *Current opinion in psychiatry*, 34(6), 515.
- Wade, T. D. (2019). Recent research on bulimia nervosa. *Psychiatric Clinics*, 42(1), 21-32.
- Walker, R. J. Williams, J. S. ve Egede, L. E. (2018). Pathways between food insecurity and glycaemic control in individuals with type 2 diabetes. *Public Health Nutrition*, 21(17), 3237–3244.
- Wierenga, C. E. Lavender, J. M. Hays, C. C. (2018). The potential of calibrated fMRI in the understanding of stress in eating disorders. *Neurobiology of stress*, 9, 64-73.
- World Health Organization (WHO). (2000). *Obesity: preventing and managing the global epidemic: report of a WHO consultation.*
- World Health Association (WHO). (2018). *International classification of diseases 11th revision (ICD-11)*. World Health Organization.
- Yu, Z., ve Muehleman, V. (2023). Eating Disorders and Metabolic Diseases. *International journal of environmental research and public health*, 20(3), 2446.

KAYNAKLAR

- Barker, D. J. (2007). The Origins of The Developmental Origins Theory. *Journal of Internal Medicine*, 261(5), 412-417.
- Bastian, A., Parks, C., Yaroch, A., McKay, F. H., Stern, K., van der Pligt, P., McNaughton, S. A. ve Lindberg, R. (2022). Factors Associated with Food Insecurity Among Pregnant Women and Caregivers of Children Aged 0–6 Years: A Scoping Review. *Nutrients*, 14(12), 2407.
- Bell, Z., Scott, S., Visram, S., Rankin, J., Bamba, C. ve Heslehurst, N. (2022). Experiences and Perceptions of Nutritional Health and Wellbeing Amongst Food Insecure Women in Europe: A Qualitative Meta-Ethnography. *Social Science & Medicine*, 115313.
- Büyüksöy, G. D. B. (2021). Orta Anadolu’da Bir Bölgede Hane Halkı Gıda Güvencesizliği Sıklığının Belirlenmesi. *Sağlık ve Toplum*, 31(1), 159-166.
- Drammeh, W., Hamid, N. A. ve Rohana, A. J. (2019). Determinants of Household Food Insecurity and Its Association with Child Malnutrition in Sub-Saharan Africa: A Review of the Literature. *Current Research in Nutrition and Food Science Journal*, 7(3), 610-623.
- FAO, UNICEF, WFP ve WHO. (2017). The State of Food Security and Nutrition in the World 2017: Building Resilience for Peace and Food Security, <https://apo.org.au/node/249031>, (E.T.: 20.07.2023).
- Gallegos, D., Eivers, A., Sondergeld, P. ve Pattinson, C. (2021). Food Insecurity and Child Development: A State-of-the-art Review. *International Journal of Environmental Research and Public Health*, 18(17), 8990.
- Iqbal, S. ve Ali, I. (2021). Maternal Food Insecurity in Low-Income Countries: Revisiting Its Causes and Consequences for Maternal and Neonatal Health. *Journal of Agriculture and Food Research*, 3, 100091.
- Ivers, L. C. ve Cullen, K. A. (2011). Food Insecurity: Special Considerations for Women. *The American Journal of Clinical Nutrition*, 94(6), 1740S-1744S.
- Johnson, C. M., Sharkey, J. R., Lackey, M. J., Adair, L. S., Aiello, A. E., Bowen, S. K., Fang, W., Flax, V. L. ve Ammerman, A. S. (2018). Relationship of Food Insecurity to Women’s Dietary Outcomes: A Systematic Review. *Nutrition Reviews*, 76(12), 910-928.
- Ke, J. ve Ford-Jones, E. L. (2015). Food Insecurity and Hunger: A Review of the Effects on Children’s Health and Behaviour. *Paediatrics & Child Health*, 20(2), 89-91.
- Landry, M. J., van den Berg, A. E., Asigbee, F. M., Vandyousefi, S., Ghaddar, R. ve Davis, J. N. (2019). Child-Report of Food Insecurity is Associated with Diet Quality in Children. *Nutrients*, 11(7), 1574.
- Moafi, F., Kazemi, F., Samiei Siboni, F. ve Alimoradi, Z. (2018). The Relationship Between Food Security and Quality of Life Among Pregnant Women. *BMC Pregnancy and Childbirth*, 18, 1-9.
- Moradi, S., Mirzababaei, A., Mohammadi, H., Moosavian, S. P., Arab, A., Jannat, B. ve Mirzaei, K. (2019). Food Insecurity and the Risk of Undernutrition Complications Among Children and Adolescents: A Systematic Review and Meta-Analysis. *Nutrition*, 62, 52-60.
- Stephenson, J., Heslehurst, N., Hall, J., Schoenaker, D. A., Hutchinson, J., Cade, J. E., Poston, L., Barrett, G., Crozier, S. R., Barker, M., Kumaran, K., Yajnik, C. S., Baird, J. ve Mishra, G. D. (2018). Before the Beginning: Nutrition and Lifestyle in the Preconception Period and Its Importance for Future Health. *The Lancet*, 391(10132), 1830-1841.
- Sukan, B. ve Akbulut, G. (2022). Zorunlu Göçün Gıda Güvencesi ve Beslenme ile İlişkisi. *Beslenme ve Diyet Dergisi*, 50(3), 74-83.
- Thomas, M., Miller, D. P. ve Morrissey, T. W. (2019). Food Insecurity and Child Health. *Pediatrics*, 144(4). e20190397
- WHO. (2023). Nutrition on Emergencies. <https://www.emro.who.int/nutrition/nutrition-in-emergencies/index.html>, (E.T.: 20.07.2023).
- WHO. (2021). Malnutrition, <https://www.who.int/news-room/fact-sheets/detail/malnutrition>, (E.T.: 20.07.2023).

KAYNAKLAR

- Abou-Rizk, J., Jeremias, T., Cocuz, G., vd. (2022). Food Insecurity, Low Dietary Diversity and Poor Mental Health among Syrian Refugee Mothers Living in Vulnerable Areas of Greater Beirut, Lebanon. *British Journal of Nutrition*, 128(9), 1832-1847.
- AFAD, Türkiye'deki Suriyelilerin Demografik Görünümü, Yaşam Koşulları ve Gelecek Beklentileri. (2017). https://www.afad.gov.tr/kurumlar/afad.gov.tr/25337/xfiles/17a-Turkiye_deki_Suriyelilerin_Demografik_Gorunumu_Yasam_Kosullari_ve_Gelecek_Beklentilerine_Yonelik_Saha_Arastirmasi_2017.pdf (E.T.: 01.09.2023).
- Alarcão, V., Guiomar, S., Oliveira, A., vd. (2020). Food Insecurity and Social Determinants of Health Among Immigrants and Natives in Portugal. *Food Security*, 12, 579-589.
- Al-Kharabsheh, L., Al-Bazz, S., Koc, M., vd. (2020). Household Food Insecurity and Associated Socio-economic Factors among Recent Syrian Refugees in two Canadian Cities. *Border Crossing*, 10(2), 203-214.
- Amstutz, D., Gonçalves, D., Hudelson, P., vd. (2020). Nutritional Status and Obstacles to Healthy Eating among Refugees in Geneva. *Journal of Immigrant and Minority Health*, 22, 1126-1134.
- Ankomah, A., Byaruhanga, J., Woolley, E., vd. (2022). Double Burden of Malnutrition Among Migrants and Refugees in Developed Countries: A Mixed-methods Systematic Review. *Plos One*, 17(8), e0273382.
- Bauw, A., Kist-van Holthe, J., Slattery, B., vd. (2019). Health Needs of Refugee Children Identified on Arrival in Reception Countries: A Systematic Review and Meta-analysis. *BMJ Paediatrics Open*, 3(1).
- Berggreen-Clausen, A., Pha, S.H., Alvesson, H.M., vd. (2022). Food Environment Interactions After Migration: A Scoping Review on Low-and Middle-income Country Immigrants in High-income Countries. *Public Health Nutrition*, 25(1), 136-158.
- Borlu, A., Ener D. (2017). Göçlerin Toplum Beslenmesine Etkileri. *Turkiye Klinikleri J Public Health-Special Topics* 3(1):22-6.
- Carney, M. A., & Krause, K. C. (2020). Immigration/migration and healthy publics: The threat of food insecurity. *Palgrave Communications*, 6(1), 1-12.
- Carroll, G.J., Lama, S D., Martinez-Brockman, J.L., vd. (2017). Evaluation of Nutrition Interventions in Children in Conflict Zones: A Narrative Review. *Advances in Nutrition*, 8(5), 770-779.
- Dunlop, K., Ellina, M., & Smith, E. (2018). Evaluation of the Effects of Cash Based Interventions on Protection Outcomes in Greece. Action Against Hunger UK's Monitoring, Evaluation and Learning Services; The UN Refugee Agency: Geneva, Switzerland.
- Fabio, M. (2014). Nutrition for Refugee Children: Risks, Screening, and Treatment. *Current Problems in Pediatric and Adolescent Health Care*, 44(7), 188-195.
- FANTA, Household Food Insecurity Access Scale (HFIAS) for Measurement of Food Access: Indicator Guide VERSION 3 (2007). https://www.fantaproject.org/sites/default/files/resources/HFIAS_ENG_v3_Aug07.pdf (E.T.: 01.09.2023).
- FAO, Policy Brief Food Security (2006). https://www.fao.org/fileadmin/templates/faoitally/documents/pdf/pdf_Food_Security_Coecept_Note.pdf (E.T.: 01.09.2023).
- FAO, About FAO (2023a). <https://www.fao.org/about/en/> (E.T.: 01.09.2023).
- FAO, The Food Insecurity Experience Scale (2023b). <https://www.fao.org/in-action/voices-of-the-hungry/fies/en/>. (E.T.: 01.09.2023).
- FAO, IFAD, UNICEF, WFP, WHO, The State of Food Security and Nutrition in the World 2023. Urbanization, agrifood systems transformation and healthy diets across the rural-urban continuum. (2023). <https://doi.org/10.4060/cc3017en> (E.T.: 01.09.2023).

- Gingell, T., Murray, K., Correa-Velez, I., vd. (2022). Determinants of food security among people from refugee backgrounds resettled in high-income countries: A systematic review and thematic synthesis. *PLoS one*, 17(6), e0268830.
- Grossmann, F.F., Leventhal, M.E., Auer-Böer, B., vd. (2011). Self-Reported Cardiovascular Risk Factors in Immigrants and Swiss Nationals. *Public Health Nursing*, 28(2), 129-139.
- Hacettepe Nüfus Araştırmaları Enstitüsü, 2018 Nüfus ve Sağlık Araştırması Suriyeli Göçmen Örnekleme (2019a). <http://www.openaccess.hacettepe.edu.tr:8080/xmlui/> (E.T.: 01.09.2023).
- Hacettepe Nüfus Araştırmaları Enstitüsü, 2018 Türkiye Nüfus ve Sağlık Araştırması (2019b). http://www.sck.gov.tr/wpcontent/uploads/2020/08/TNSA2018_ana_Rapor.pdf (E.T.: 01.09.2023).
- Holmboe-Ottesen, G., & Wandel, M. (2012). Changes in Dietary Habits after Migration and Consequences for Health: A Focus on South Asians in Europe. *Food & Nutrition Research*, 56(1), 18891.
- IOM, Glossary on Migration (2019). International Migration Law, No. 34. Geneva. https://publications.iom.int/system/files/pdf/iml_34_glossary.pdf (E.T.: 01.09.2023).
- Kruseman, M., Barandereka, N.A., Hudelson, P., vd. (2005). Post-migration Dietary Changes Among African Refugees in Geneva: A Rapid Assessment Study to Inform Nutritional Interventions. *Sozial-und Präventivmedizin*, 50, 161-165.
- Leddy, A. M., Weiser, S. D., Palar, K., vd. (2020). A Conceptual Model for Understanding the Rapid COVID-19–Related Increase in Food Insecurity and Its Impact on Health And Healthcare. *The American Journal of Clinical Nutrition*, 112(5), 1162-1169.
- Mansour, R., Liamputtong, P., & Arora, A. (2020). Prevalence, Determinants, and Effects of Food Insecurity Among Middle Eastern and North African Migrants and Refugees in High-income Countries: a systematic review. *International Journal of Environmental Research and Public Health*, 17(19), 7262.
- Matheson, J., & McIntyre, L. (2014). Women Respondents Report Higher Household Food Insecurity than do men in Similar Canadian Households. *Public Health Nutrition*, 17(1), 40-48.
- Moffat, T., Mohammed, C., & Newbold, K. B. (2017). Cultural Dimensions of Food Insecurity Among Immigrants and Refugees. *Human Organization*, 76(1), 15-27.
- Nisbet, C., Lestrat, K. E., & Vatanparast, H. (2022). Food Security Interventions among Refugees around the Globe: A Scoping Review. *Nutrients*, 14(3), 522.
- OFS, Enquête Suisse sur la santé (2019). <https://www.bfs.admin.ch/bfs/fr/home/statistiques/sante/etat-sante/migrants.html>. (E.T.: 01.09.2023).
- Orjuela-Grimm, M., Deschak, C., Aragon Gama, C. A., vd. (2022). Migrants on the Move and Food (in) security: A Call for Research. *Journal of Immigrant and Minority Health*, 1-10.
- Silenzi, A., Marotta, C., Caredda, E., vd. (2023). Il nesso tra cambiamenti climatici, migrazioni umane e salute: cosa sappiamo sulle implicazioni di sanità pubblica globale?. *Epidemiologia e Prevenzione*, 47(3), 39-43.
- SMART, Nutrition in Times of Crisis: Lebanon National Nutritional SMART Survey Report (2021). <https://reliefweb.int/report/lebanon/nutrition-times-crisis-lebanon-national-nutritional-smart-survey-report-august> (E.T.: 01.09.2023).
- Sukan, B., & Akbulut, G. (2022). Zorunlu Göçün Gıda Güvencesi ve Beslenme ile İlişkisi. *Beslenme ve Diyet Dergisi*, 50(3), 74-83.
- Thana'Y, A., Takruri, H.R., & Tayyem, R.F. (2023). The Impact of COVID-19 Pandemic on Food and Nutrition Security and Dietary Habits among Syrian Refugees in Camps: A General Review. *Current Research in Nutrition and Food Science Journal*, 11(1), 22-36.
- UN, Universal Declaration of Human Rights (2023). <https://www.un.org/en/about-us/universal-declaration-of-human-rights> (E.T.: 01.09.2023).

- UNHCR, UNHCR Global Public Health Strategy 2021-2025 (2022). <https://www.unhcr.org/media/unhcr-global-public-health-strategy-2021-2025> (E.T.: 01.09.2023).
- UNHCR, Global displacement hits another record, capping decade-long rising trend (2023a). <https://www.unhcr.org/mid-year-trends> (E.T.: 01.09.2023).
- UNHCR, Refugee Data Finder (2023b). <https://www.unhcr.org/refugee-statistics/> (E.T.: 01.09.2023).
- UNHCR, Türkiye Fact Sheet (2023c). <https://www.unhcr.org/tr/wp-content/uploads/sites/14/2023/03/Bi-annual-fact-sheet-2023-02-Turkiye-.pdf> (E.T.: 01.09.2023).
- UNHCR, Ending Statelessness (2023d). <https://www.unhcr.org/ending-statelessness> (E.T.: 01.09.2023).
- UNHCR, UN and Partners Launch Plan to Support Syrian Refugees and Countries Hosting Them as Number of Syrian Refugee New-Borns Reaches One Million Mark (2023e). <https://www.unhcr.org/news/press/2018/12/5c0f80eb4/un-partners-launch-plan-support-syrian-refugees-countrieshosting-number.html> (E.T.: 01.09.2023).
- UNHCR- WFP; Memorandum of Understanding between the Office of the United Nations High Commissioner for Refugees and the World Food Programme (2023a). <https://www.unhcr.org/media/memorandum-understanding-between-unhcr-and-wfp-january-2011> (E.T.: 01.09.2023).
- UNHCR-WFP; Joint Strategy: Enhancing Self-Reliance in Food Security and Nutrition in Protracted Refugee Situations (2023b). <https://reliefweb.int/report/world/wfp-unhcr-joint-strategy-enhancing-self-reliance-food-security-and-nutrition-protracted> (E.T.: 01.09.2023).
- USDA. U.S. Household Food Security Survey Module: Three-Stage Design, with Screeners (2012). <https://www.ers.usda.gov/topics/food-nutrition-assistance/food-security-in-the-u-s/survey-tools/#household> (E.T.: 01.09.2023).
- WFP, Food Consumption Score (2023). <https://resources.vam.wfp.org/data-analysis/quantitative/food-security/food-consumption-score> (E.T.: 01.09.2023).
- WHO, Common Health Needs of Refugees and Migrants: literature review (2021). <https://www.who.int/publications/i/item/9789240033108> (E.T.: 01.09.2023).
- WHO, World Report on the Health of Refugees and Migrants (2022). <https://www.who.int/publications/i/item/9789240054462> (E.T.: 01.09.2023).
- WHO, Malnutrition (2023). https://www.who.int/health-topics/malnutrition#tab=tab_1 (E.T.: 01.09.2023).

KAYNAKLAR

- Bickel, G., Nord, M., Price, C., Hamilton, W., & Cook, J. (2000). Guide to Measuring Household Food Security, revised 2000. US Department of Agriculture, Food and Nutrition Service.
- Ziliak, J. P., & Gundersen, C. (2018). The State of Senior Hunger in America. *Feeding America*, 2-19.
- Rabbitt, M. P., Coleman-Jensen, A., & Gregory, C. A. (2017). Understanding the Prevalence, Severity, and Distribution of Food Insecurity in the United States (No. 1490-2017-2964).
- Gundersen, C., & Ziliak, J. P. (2015). Food Insecurity and Health Outcomes. *Health Affairs*, 34(11), 1830-1839.
- Tarasuk, V., Li, N., Dachner, N., & Mitchell, A. (2019). Household Food Insecurity in Ontario During a Period of Poverty Reduction, 2005–2014. *Canadian Public Policy*, 45(1), 93-104.
- United States Department of Agriculture, Food and Nutrition Service. (2020). ChooseMyPlate for older adults. <https://www.choosemyplate.gov/older-adults> (E.T.:03/09/2023).
- National Institute on Aging. (2020). Eating well as you get older. <https://www.nia.nih.gov/health/healthy-meal-planning-tips-older-adults> (E.T.:03/09/2023).
- Lee, J. S., & Frongillo, E. A. (2001). Nutritional and Health Consequences are Associated with Food Insecurity Among U.S. Elderly Persons. *Journal of Nutrition*, 131(5), 1503-1509.
- Nord, M., & Coleman-Jensen, A. (2014). Food Insecurity in Households with Children: Prevalence, Severity, and Household Characteristics. United States Department of Agriculture, Economic Research Service.
- Nadal, A., & Nazar-Beutelspacher, D. A. (2023). COVID-19: Solidarity Initiatives for Food Security in the Mayan Indigenous Region of South-southeast Mexico. *Global Food Security*, 100697.
- Tharrey, M., Sachs, A., Perignon, M., Simon, C., Mejean, C., Litt, J., & Darmon, N. (2020). Improving Lifestyles Sustainability Through Community Gardening: Results and Lessons Learnt from the JArDinS quasi-experimental Study. *BMC Public Health*, 20, 1-13.
- Blake, M. K. (2019). More Than Just Food: Food Insecurity and Resilient Place Making Through Community Self-organising. *Sustainability*, 11(10), 2942.
- Barrett, C. B. (2021). Overcoming Global Food Security Challenges Through Science and Solidarity. *American Journal of Agricultural Economics*, 103(2), 422-447.
- United Nations. (2019). World Population Ageing 2019: Highlights (ST/ESA/SER.A/430). <https://www.un.org/en/development/desa/population/publications/pdf/ageing/WorldPopulationAgeing2019-Highlights.pdf> (E.T.:03/09/2023).
- Food and Agriculture Organization of the United Nations. (2019). The State of Food Security and Nutrition in the World 2019. <http://www.fao.org/state-of-food-security-nutrition/en/> (E.T.:03/09/2023).
- von Braun, J., Afsana, K., Fresco, L. O., & Hassan, M. H. A. (2023). Science and Innovations for Food Systems Transformation (p. 948). Springer Nature.

KAYNAKLAR

- Adamovic, E., Newton, P. ve House, V. (2022). Food Insecurity on a College Campus: Prevalence, Determinants, and Solutions. *Journal of American College Health*, 70(1), 58-64.
- Afet ve Acil Durum Yönetimi Başkanlığı, (2014). https://www.afad.gov.tr/kurumlar/afad.gov.tr/e_Kutuphane/Planlar/TAMP.pdf (E.T.: 10.07.2023).
- Birleşmiş Milletler Türkiye (2023), <https://turkiye.un.org/tr/sdgs/2>, (E.T.:28.07.2023)
- Birleşmiş Milletler Türkiye, Sürdürülebilir Kalkınma Amaçları (2023). <https://turkiye.un.org/tr/sdgs/2> (E.T.: 05.07.2023).
- Broussard, N. H. (2019). What Explains Gender Differences in Food Insecurity?. *Food Policy*, 83, 180-194.
- Clemens, K. K., Le, B., Anderson, K. K. ve Shariff, S. Z. (2021). Childhood Food Insecurity and Incident Diabetes: A Longitudinal Cohort Study of 34 042 children in Ontario, Canada. *Diabetic Medicine*, 38(5), e14396.
- Food and Agriculture Organization (FAO). (2020). <https://www.fao.org/faolex/results/details/en/c/LEX-FAOC209489/> (E.T.: 10.07.2023).
- Food and Agriculture Organization (FAO), International Fund for Agricultural Development (IFAD), The United Nations Children's Fund (UNICEF), The World Food Programme (WFP) and World Health Organization (WHO), The State of Food Security and Nutrition in the World 2022 (2022a). <https://www.fao.org/3/cc0639en/cc0639en.pdf> (E.T.:25.07.2023).
- Food and Agriculture Organization (FAO), The State of Food Security and Nutrition in the World—Urbanization, Agrifood Systems Transformation and Healthy Diets Across The Rural—Urban Continuum (2023). <https://www.fao.org/3/cc3017en/cc3017en.pdf> (E.T.:15.07.2023).
- Food and Agriculture Organization (FAO), Policy Brief Changing Policy Concepts of Food Security (2006). https://www.fao.org/fileadmin/templates/faoitay/documents/pdf/pdf_Food_Security_Cocept_Note.pdf (E.T.: 23.05.2023).
- Food and Agriculture Organization of the United Nations, Statistical Yearbook World Food and Agriculture (2022b). <https://www.fao.org/3/cc2211en/cc2211en.pdf> (E.T.:25.07.2023).
- Frank, L. B. (2022). “Free Food on Campus!”: Using Instructional Technology to Reduce University Food Waste and Student Food Insecurity. *Journal Of American College Health*, 70(7), 1959-1963.
- Gross, R. S., Mendelsohn, A. L., Arana, M. M. ve Messito, M. J. (2019). Food Insecurity During Pregnancy and Breastfeeding by Low-income Hispanic Mothers. *Pediatrics*, 143(6), e20184113.
- Harmel, B. ve Höfelmann, D. A. (2022). Mental Distress and Food Insecurity in Pregnancy. *Ciência & Saúde Coletiva*, 27, 2045-2055.
- Karaman, K. (2018). Tarım-Gıda Politikaları Bağlamında Türkiye’de Gıda Güvencesi. *Akademik Bakış Uluslararası Hakemli Sosyal Bilimler Dergisi*, (65), 115-133.
- Liu, Y. ve Eicher-Miller, H. A. (2021). Food Insecurity and Cardiovascular Disease Risk. *Current Atherosclerosis Reports*, 23, 1-12.
- Loofbourrow, B. M. ve Scherr, R. E. (2023). Food Insecurity in Higher Education: A Contemporary Review of Impacts and Explorations of Solutions. *International Journal of Environmental Research and Public Health*, 20(10), 1-15.
- Lopes, S. O., Abrantes, L. C. S., Azevedo, F. M., Morais, N. D. S. D., Morais, D. D. C., Gonçalves, V. S. S. ve Priore, S. E. (2023). Food Insecurity and Micronutrient Deficiency in Adults: A Systematic Review and Meta-Analysis. *Nutrients*, 15(5), 1-13.
- Milli Eğitim Bakanlığı (2018). https://okulsagligi.meb.gov.tr/meb_iys_dosyalar/2018_12/21163232_BDO_Uyg_Kl_2018.pdf (E.T.:10.07.2023).
- Mills, C. M. (2021). Food Insecurity in Older Adults in Canada and The United States: A Concept Analysis. *Canadian Journal of Dietetic Practice and Research*, 82(4), 200-208.

- Pérez-Escamilla, R., Cunningham, K. ve Moran, V. H. (2020). COVID-19 and Maternal and Child Food and Nutrition Insecurity: A Complex Syndemic. *Maternal & Child Nutrition*, 16(3), e13036.
- Resmi Gazete, Analık İzni veya Ücretsiz İzni Sonrası Yapılacak Kısmi Süreli Çalışmalar Hakkında Yönetmelik (2016a). <https://www.resmigazete.gov.tr/eskiler/2016/11/20161108-11.htm> (E.T.: 05.07.2023).
- Resmi Gazete, Gıdalarda Kullanımı Yasaklanmış, Kısıtlanmış veya İnceleme Altına Alınmış Diğer Öğeler EK-3 (2020). <https://www.resmigazete.gov.tr/eskiler/2020/05/20200507-4-1.pdf> (E.T.:16.07.2023).
- Resmi Gazete, Kamu Personeli Genel Tebliği (2016b). <https://www.resmigazete.gov.tr/Eskiler/2016/04/20160413-10.htm> (E.T.: 05.07.2023).
- Resmi Gazete, Okul Gıdası Hakkında Tebliğ: (Tebliğ No: 2020/23) (Okul Gıdası Logosu) (2020b). <https://www.resmigazete.gov.tr/eskiler/2020/10/20201022-23.htm> (E.T.: 05.07.2023).
- Resmi Gazete, Türk Gıda Kodeksi Bebek Formülleri Tebliği, Türk Gıda Kodeksi Devam Formülleri Tebliği (2019). <https://www.resmigazete.gov.tr/eskiler/2019/07/20190702-5.htm> (E.T.: 05.07.2023).
- Resmi Gazete, Türk Gıda Kodeksi Beslenme ve Sağlık Yönetmeliği Ek-1 (2017b). <https://www.resmigazete.gov.tr/eskiler/2017/01/20170126M1-5.htm> (E.T.:16.07.2023).
- Resmi Gazete, Türk Gıda Kodeksi Gıda Etiketleme ve Tüketicileri Bilgilendirme Yönetmeliği (2017a). <https://www.resmigazete.gov.tr/eskiler/2017/01/20170126M1-6.htm> (E.T.:18.07.2023).
- Resmi Gazete, Yayın Hizmeti Usul ve Esasları Hakkında Yönetmelik (2011). <https://www.mevzuat.gov.tr/File/GeneratePdf?mevzuatNo=15508&mevzuatTur=KurumVeKurulusYonetmeligi&mevzuatTertip=5> (E.T.: 05.07.2023).
- Rodriguez, C., Crowder, S. L., Rodriguez, M., Redwine, L. ve Stern, M. (2021). Food Insecurity and the Hispanic Population during the COVID-19 Pandemic. *Ecology of Food And Nutrition*, 60(5), 548-563.
- Sertyeşilşik, E. (2022). Gıda Güvencesini Arttırmaya Yönelik Sürdürülebilir Tarım ve Çevre Politikaları. *Süleyman Demirel Üniversitesi Vizyoner Dergisi*, 13(36), 1394-1406.
- Siminiuc, R. ve Turcanu, D. (2022). Food Security of People with Celiac Disease in The Republic of Moldova Through Prism of Public Policies. *Frontiers in Public Health*, 10, 3639.
- T.C. Aile ve Sosyal Hizmetler Bakanlığı (2023). <https://www.aile.gov.tr/sygm/programlarimiz/sosyal-yardim-programlarimiz/> (E.T.:16.07.2023).
- T.C. Sağlık Bakanlığı (2015). https://hsgmdestek.saglik.gov.tr/depo/birimler/saglikli-beslenme-hareketli-hayat-db/okul-sagligi/Okullarda-Yiyecek-ve-Icecek-Standartlari/Kitapcik/Okullarda_Yiyecek_ve_ecek_Standartlar.pdf (E.T.: 10.07.2023).
- T.C. Sağlık Bakanlığı (2016). <https://dosyaism.saglik.gov.tr/Eklenti/8857/0/turkiye-asiri-tuz-tuketiminin-azaltilmasi-programi-2017-2021pdf.pdf> (E.T.:10.07.2023).
- T.C. Sağlık Bakanlığı (2019). <https://www.tgdf.org.tr/wp-content/uploads/2020/02/Tuz-Azaltma-Rehberi.pdf> (E.T.:05.07.2023).
- T.C. Sağlık Bakanlığı (2023b) https://hsgm.saglik.gov.tr/depo/Yayinlarimiz/Eylem_Planlari/Turkiye_Saglikli_Beslenme_ve_Hareketli_Hayat_Programi_Yetiskin_ve_Cocukluk_Cagi_Obezitesinin_Onlenmesi_ve_Fiziksel_Aktivite_Eylem_Plani_2019-2023_2.pdf (E.T.:22.07.2023).
- T.C. Tarım ve Orman Bakanlığı (2023b). <https://www.tarimorman.gov.tr/Sayfalar/Detay.aspx?SayfaId=57> (E.T.: 05.07.2023).
- T.C. Tarım ve Orman Bakanlığı, Sağlık Bakanlığı Bilim Kurulu Karar Tutanağı (2023a). https://www.tarimorman.gov.tr/GKGM/Belgeler/DB_Gida_Isletmeleri/Okul_Gidasi_SB_Bilim_Kurulu_Karar_Tutanagi.pdf (E.T.: 16.07.2023).

- T.C. Tarım ve Orman Bakanlığı, Tarımsal Destekler (2023c). [\(https://www.tarimorman.gov.tr/Konular/Tarimsal-Destekler/Alan-Bazli-Destekler/bitkisel-%c3%bc%retim-yapan-k%c3%bc%a7%bck-aile-i%c5%9fletmesi-deste%c4%9fi-\(tl-da\)](https://www.tarimorman.gov.tr/Konular/Tarimsal-Destekler/Alan-Bazli-Destekler/bitkisel-%c3%bc%retim-yapan-k%c3%bc%a7%bck-aile-i%c5%9fletmesi-deste%c4%9fi-(tl-da)) (E.T.: 10.07.2023).
- Tarım Sigortaları Havuzu (TARSİM) (2023). [\(https://www.tarsim.gov.tr/\)](https://www.tarsim.gov.tr/) (E.T.: 10.07.2023).
- Thorndike, A. N., Gardner, C. D., Kendrick, K. B., Seligman, H. K., Yaroch, A. L., Gomes, A. V. ve American Heart Association Advocacy Coordinating Committee. (2022). Strengthening US Food Policies and Programs to Promote Equity in Nutrition Security: A Policy Statement from The American Heart Association. *Circulation*, 145(24), e1077-e1093.
- Türk Kızılayı, Türk Kızılayı Afetlerde Beslenme Hizmetleri Kılavuzu (2017). https://www.kizilay.org.tr/Upload/Dokuman/Dosya/86107045_afetlerde-beslenme-hizmetleri-kilavuzu.pdf (E.T.: 20.07.2023).
- United States Department of Agriculture (USDA) ERS-Measurement (2022). <https://www.ers.usda.gov/topics/food-nutrition-assistance/food-security-in-the-u-s/measurement/> (E.T.:24.05.2023).
- World Health Organization (WHO), Policies in Turkey (2023). <https://extranet.who.int/nutrition/gina/en/policies/1561> (E.T.: 04.07.2023).

KAYNAKLAR

- Brown, E.M., and Tarasuk, V. (2019). Money Speaks: Reductions in Severe Food Insecurity Follow the Canada Child Benefit. *Preventive Medicine*, 129, 105876.
- Coleman-Jensen, A. Rabbitt, M.P., Gregory, C.A., and Singh, A. (2019). Household Food Security in the United States in 2018. U.S. Department of Agriculture, Economic Research Service. Economic Research Report 270 (ERR-270).
- Davis, O., and Geiger, B.B. (2017). Did Food Insecurity Rise Across Europe After the 2008 Crisis? An Analysis Across Welfare Regimes. *Social Policy and Society*, 16(3), 343-360.
- Doğan, M., ve Özaltın, E. (2022). Birleşmiş Milletler'in Küresel Beslenme ve Gıda Güvencesi Politikalarının Değerlendirilmesi. *Tourism and Recreation*, 4(2), 81-88.
- FAO. (2017). National Food and Nutrition Security Plan for South Africa (2018-2023). <https://www.fao.org/faolex/results/details/en/c/LEX-FAOC211944/> (E.T.: 24.07.2023).
- Food Banks Canada. (2016). HungerCount 2016. Toronto ON. https://fbcblobstorage.blob.core.windows.net/wordpress/2022/03/HungerCount_2016_final_singlepage.pdf (E.T.: 08.05.2023).
- Food Banks Canada. <https://foodbankscanada.ca/> (E.T.: 28.06.2023).
- Global Food Banking (GFB). <https://www.foodbanking.org/global-reach/> (E.T.: 08.05.2023).
- Grote, U., Fasse, A., Nguyen, T.T., and Erenstein, O. (2021). Food Security and the Dynamics of Wheat and Maize Value Chains in Africa and Asia. *Frontiers in Sustainable Food Systems*, 4, 617009.
- Hartline-Grafton, H., and Hassink, S.G. (2021). Food Insecurity and Health: Practices and Policies to Address Food Insecurity among Children. *Academic Pediatrics*, 21(2), 205–210.
- Hasegawa, T.; Fujimori, S.; Havlik, P.; Valin, H.; Bodirsky, B.L.; Doelman, J.C.; Fellmann, T.; Kyle, P.; Koopman, J.F.; Lotze-Campen, H.; et al. (2018). Risk of Increased Food Insecurity under Stringent Global Climate Change Mitigation Policy. *Nature Climate Change*, 8, 699–703.
- Hendriks, S.L., and Olivier, N.J. (2015). Review of the South African Agricultural Legislative Framework: Food Security Implications. *Development Southern Africa*, 32(5), 555-576.
- Hines, C.T., Markowitz, A.J., and Johnson, A.D. (2021). Food Insecurity: What Are Its Effects, Why, and What Can Policy Do About It? *Policy Insights from the Behavioral and Brain Sciences*, 8(2), 127-135.
- Hisano, S. (2015). Food Security Politics and Alternative Agri-food Initiatives in Japan. Graduate School of Economics, Kyoto University, Working Paper, (131), 1-32.
- Hoynes, H., and Schanzenbach, D.W. (2016). US Food and Nutrition Programs. In R. A. Moffitt (Ed.), *The Economics of Meanstested Transfer Programs in the United States* (s. 219-301). University of Chicago Press.
- Ionescu-Ittu, R., Glymour, M.M., and Kaufman, J.S. (2015). A Difference-in-differences Approach to Estimate the Effect of Income-supplementation on Food Insecurity. *Preventive Medicine*, 70, 108-116.
- Kilit, G. (2014). *Sorularla AB Politikaları ve Türkiye: Gıda Güvenliği Politikaları*. İstanbul: İktisadi Kalkınma Vakfı Yayınları.
- Leach, M., Nisbett, N., Cabral, L., Harris, J., Hossain, N., and Thompson, J. (2020). Food Politics and Development. *World Development*, 134, 105024.
- Li, N., Dachner, N., and Tarasuk, V. (2016). The Impact of Changes in Social Policies on Household Food Insecurity in British Columbia, 2005–2012. *Preventive Medicine*, 93, 151-158.
- Loopstra, R., Reeves, A., McKee, M., and Stuckler, D. (2016). Food Insecurity and Social Protection in Europe: Quasi-natural Experiment of Europe's Great Recessions 2004–2012. *Preventive Medicine*, 89, 44-50.

- Loopstra, R. (2018). Interventions to Address Household Food Insecurity in High-income Countries. *Proceedings of the Nutrition Society*, 77(3), 270-281.
- McIntyre, L., Dutton, D.J., Kwok, C., and Emery, J.H. (2016a). Reduction of Food Insecurity among Low-Income Canadian Seniors as a Likely Impact of a Guaranteed Annual Income. *Canadian Public Policy*, 42(3), 274-286.
- McIntyre, L., Lukic, R., Patterson, P.B., Anderson, L.C., and Mah, C.L. (2016b). Legislation Debated as Responses to Household Food Insecurity in Canada, 1995–2012. *Journal of Hunger and Environmental Nutrition*, 11(4), 441–455.
- Men, F., Urquia, M.L., and Tarasuk, V. (2021). The Role of Provincial Social Policies and Economic Environments in Shaping Food Insecurity among Canadian Families with Children. *Preventive Medicine*, 148, 106558.
- Parks, C.A., Stern, K.L., Fricke, H.E., Clausen, W., Fox, T.A., and Yaroch, A.L. (2019). Food Insecurity Nutrition Incentive Grant Program: Implications for the 2018 Farm Bill and Future Directions. *Journal of the Academy of Nutrition and Dietetics*, 119(3), 395-399.
- Penne, T., and Goedemé, T. (2021). Can Low-income Households Afford a Healthy Diet? Insufficient Income as a Driver of Food Insecurity in Europe. *Food Policy*, 99, 101978.
- Pollard, C.M., and Booth, S. (2019). Food Insecurity and Hunger in Rich Countries—It is Time for Action against Inequality. *International Journal of Environmental Research and Public Health*, 16(10), 1804.
- Richards, C., Kjærnes, U., and Vik, J. (2016). Food Security in Welfare Capitalism: Comparing Social Entitlements to Food in Australia and Norway. *Journal of Rural Studies*, 43, 61-70.
- Stauffer, J. M., Vanajakumari, M., Kumar, S., and Mangapora, T. (2022). Achieving Equitable Food Security: How Can Food Bank Mobile Pantries Fill This Humanitarian Need. *Production and Operations Management*, 31(4), 1802-1821.
- T.C. Kalkınma Bakanlığı (2014). Onuncu Kalkınma Planı (2014-2018). Hayvancılık Özel İhtisas Komisyon Raporu, Ankara.
- Tesfamariam, B.Y., Owusu-Sekyere, E., Emmanuel, D., and Elizabeth, T.B. (2018). The Impact of the Homestead Food Garden Programme on Food Security in South Africa. *Food Security*, 10, 95-110.
- Timmer, C.P. (2017). Food Security, Structural Transformation, Markets and Government Policy. *Asia & the Pacific Policy Studies*, 4(1), 4-19.
- Townsend R.F. (2015). Ending Poverty and Hunger by 2030: An Agenda for the Global Food System. The World Bank Group.
- URL-1: <https://www.worldbank.org/en/news/immersive-story/2022/10/17/putting-africans-at-the-heart-of-food-security-and-climate-resilience#:~:text=At%20least%20one%20in%20five,Crises%202022%20Mid%20Year%20Update> (E.T.: 24.07.2023).
- United States Department of Agriculture [USDA], Food and Nutrition Service. (2019). Child Nutrition Tables: National Level Annual Summary Tables. <https://www.fns.usda.gov/sites/default/files/resource-files/annual-9.xls> (E.T.: 08.05.2023).
- Warszawsky, D.N. (2016). Civil Society and Public–private Partnerships: Case Study of the Agri-FoodBank in South Africa. *Social & Cultural Geography*, 17(3), 423-443.
- World Vegetable Center. 2017. World Vegetable Center Mission [online]. <https://avrdc.org/about-avrdc/our-mission/> (E.T.: 30.05.2023).

TÜRKİYE CUMHURİYETİ'NİN 100. YILI ANISINA

GÜNCEL İŞLETMECİLİK ARAŞTIRMALARI-5

Editör

Prof. Dr. Şerafettin SEVİM

EĞİTİM
yayınevi

**TÜRKİYE CUMHURİYETİ'NİN 100. YILI ANISINA
GÜNCEL İŞLETMECİLİK ARAŞTIRMALARI-5**

Editör: Prof. Dr. Şerafettin Sevim

Genel Yayın Yönetmeni: Yusuf Ziya Aydoğan (yza@egitimyayinevi.com)

Genel Yayın Koordinatörü: Yusuf Yavuz (yusufyavuz@egitimyayinevi.com)

Sayfa Tasarımı: Kübra Konca Nam

Kapak Tasarımı: Eğitim Yayınevi Grafik Birimi

T.C. Kültür ve Turizm Bakanlığı

Yayıncı Sertifika No: 47830

ISBN: 978-625-6613-00-3

1. Baskı, Ekim 2023

Baskı Cilt

Repro Bir Matbaacılık

İvedik OSB Matbaacılar Sitesi 1514 Cad. No: 23-25 Yenimahalle/Ankara

Matbaa Sertifika No: 47381

Kütüphane Kimlik Kartı

TÜRKİYE CUMHURİYETİ'NİN 100. YILI ANISINA

GÜNCEL İŞLETMECİLİK ARAŞTIRMALARI-5

Editör: Prof. Dr. Şerafettin Sevim

288 s., 160x240 mm

Kaynakça var, dizin yok.

ISBN: 978-625-6613-00-3

Yayınlanan kitap bölümlerinin tüm yayın hakları yayıncıya aittir ve yayınlanan yazıların içerik sorumluluğu yazarlara aittir. Kitap bölümlerindeki görüşler yazarların kişisel görüşleri olup herhangi bir kurum veya kuruluşun resmi görüşünü yansıtmamaktadır.

Copyright © Bu kitabın Türkiye'deki her türlü yayın hakkı Eğitim Yayınevi'ne aittir. Bütün hakları saklıdır. Kitabın tamamı veya bir kısmı 5846 sayılı yasanın hükümlerine göre kitabı yayımlayan firmanın ve yazarlarının önceden izni olmadan elektronik/mekanik yolla, fotokopi yoluyla ya da herhangi bir kayıt sistemi ile çoğaltılamaz, yayımlanamaz.

EĞİTİM

yayınevi

Yayınevi Türkiye Ofis: İstanbul: Eğitim Yayınevi Tic. Ltd. Şti., Atakent mah.

Yasemen sok. No: 4/B, Ümraniye, İstanbul, Türkiye

Konya: Eğitim Yayınevi Tic. Ltd. Şti., Fevzi Çakmak Mah. 10721 Sok. B Blok,

No: 16/B, Safakent, Karatay, Konya, Türkiye

+90 332 351 92 85, +90 533 151 50 42, 0 332 502 50 42

bilgi@egitimyayinevi.com

Yayınevi Amerika Ofis: New York: Egitim Publishing Group, Inc.

P.O. Box 768/Armonk, New York, 10504-0768, United States of America

americaoffice@egitimyayinevi.com

Lojistik ve Sevkiyat Merkezi: Kitapmatik Lojistik ve Sevkiyat Merkezi, Fevzi Çakmak Mah.

10721 Sok. B Blok, No: 16/B, Safakent, Karatay, Konya, Türkiye

sevkiyat@egitimyayinevi.com

Kitabevi Şubesi: Eğitim Kitabevi, Şükran mah. Rampalı 121, Meram, Konya, Türkiye

+90 332 499 90 00

bilgi@egitimkitabevi.com

İnternet Satış: www.kitapmatik.com.tr

+90 537 512 43 00

bilgi@kitapmatik.com.tr



etmektedir. Millî Eğitim Bakanlığı müfredat programına yabancı kelimelerin yerine Türkçelerinin kullanılmasını eklenmiştir. Bunların yanında son yıllarda özellikle Suriye başta olmak üzere ülkemize milyonlarca mülteci giriş yapmış ve yerleşmişlerdir. Bununla birlikte yabancılara Türkçe eğitimi önem kazanmıştır. Türkçenin yabancılara öğretilmesinde sıkıntılar yaşanmaya başlamıştır. Dili tam olarak öğrenemeyen mülteciler uyum, telaffuz sorunları yaşamaktadır. Dil öğretiminin yanında kültür aktarımının da tam yapılması gereği dil bilimciler tarafından vurgulanmaktadır.

KAYNAKÇA

- Aksoy, Ö. (1973). Özleştirme durdurulamaz 2. bs., Ankara: Ankara Üniversitesi Basımevi.
- Akyüz, K. (2016). Modern Türk edebiyatının ana çizgileri (1860-1923). İstanbul: İnkılap Kitabevi.
- Alyılmaz, S. (2020). Türkçe öğretiminde hedef kitleyle ilgili yaşanan bazı sorunlar ve çözüm önerileri. (ed. C. Alyılmaz, O. Er ve İ. Çoban). Türkçe eğitiminin güncel sorunları (ss. 73-83). Ankara: Eğiten Kitap.
- Atatürk'ün Söylev ve Demeçleri. (1997). Ankara: Atatürk Araştırma Merkezi Yayınları.
- Ateş, K. (2005). Türkçem Mahzun ben Mahzun. İstanbul: İmge Kitabevi.
- Atmaca, N. S. (2004). Çırpınış. İstanbul: Toroslu Kitaplığı.
- Eren, H. (2005). "Tekrar mı yoksa Tekerrür mü?", Türk Dili, No: 643.
- Güneş, G. ve Güneş, M. (2008, 10-11 Kasım). Türk ocakları ve harf inkılabı. 80. Yılında Türk Harf İnkılabı Uluslararası Sempozyumu (ss. 187-197). Yeditepe Üniversitesi Atatürk İlkeleri ve İnkılap Tarihi Enstitüsü İstanbul.
- Heid, U. (2001). Türkiye'de dil devrimi. Çev. Nejlet Öztürk, İstanbul: IQ Kültür-Sanat Yayınları.
- Karaağaç, G. (2008). Türkçe verintiler sözlüğü. Ankara: Türk Dil Kurumu Yayınları.
- Karaçalı, A. (2004). Türk Dil Kurumu Başkanı ile Söyleşi. Eğitim (Özel Sayı).
- Kılıç, F. (2017). Yeni Türk alfabesinin yaygın eğitim yoluyla öğretilmesi. Atatürk Yolu Dergisi, 16(61), 207-248.
- Korkmaz, Z. (1963). Türk dilinin tarihî akışı içinde Atatürk ve dil devrimi. Ankara: Ankara Üniversitesi Dil Tarih Coğrafya Fakültesi Yayınları.
- (1973). Dilde doğal gelişme ve devrim açısından Türk dil devrimi. Türkoloji Dergisi, 4(1), 97-114.
- (1974). Cumhuriyet döneminde Türk dili. Ankara: AÜDTCF Yayınları.
- Levend, A. S. (1972). Türk dilinde gelişme ve sadeleşme evreleri. Ankara: TDK.
- Moralı, G. (2018). Suriyeli mülteci çocuklara Türkçe'nin yabancı dil olarak öğretiminde karşılaşılan sorunlar. OPUS, 8(15), 1428-1449.
- Ortaylı, İ. (2001). Gelenekten geleceğe. İstanbul: Ufuk Kitapları.
- Oytun, Ş. (1999). Kitle iletişim araçlarında dil yanlışları. Türk Dili, No: 576.
- Özdemir, M. ve Dağtaş, A. (2014). Dilde sadeleşme tartışmaları: 1970 yılı "Türk dili" Dergisinde Arapça, Farsça ve Batı dillerinden gelen kelimelere karşı takınılan tavır. Mustafa Kemal Üniversitesi Sosyal Bilimler Enstitüsü Dergisi, 11(26), 27-51.
- Özkan, M. (2004). Yenileşme Sürecinde Türk Dili. Türk Dili ve Edebiyatı Dergisi, 32(1), 81-109.
- Pala, İ. (2002). Türk dili nereden nereye. Journal of İstanbul Kültür University, 2, 47-54.
- Sadoğlu, H. (2003). Türkiye'de ulusçuluk ve dil politikaları. İstanbul: Bilgi Üniversitesi Yayınları.
- Sezgin, F. (2004). Türkçede Batı kaynaklı kelimelerin yoğunluğu. Ankara: TDK.

- Sürmeli, S. (2008, 10-11 Kasım). Türk basınında harf inkılâbı. 80. Yılında Türk Harf İnkılâbı Uluslararası Sempozyumu, (s 281). Yeditepe Üniversitesi Atatürk İlkeleri ve İnkılâp Tarihi Enstitüsü, İstanbul.
- Şahin, H. (2018). Yahya Kemal Beyatlı'nın eserlerindeki değerler ve bu değerlere yönelik Türkçe öğretmen adaylarının görüşlerinin incelenmesi (Yayımlanmamış Doktora Tezi). Atatürk Üniversitesi Eğitim Bilimleri Enstitüsü, Erzurum.
- Timurtaş, F. K. (1980). Türkçemiz ve uydurmacılık, 2.bs., İstanbul: Boğaziçi Yayınları.
- (1981). Dil dâvâsı. (Mülakat: Burhan Bozgeyik). İstanbul: Yeni Asya Yayınları.
- Uşaklıgil, H. Z. (1936). Kırk yıl. C. I-V, İstanbul: Cumhuriyet Matbaası.

Ayrıca bir ülkenin bağımsızlığı denilince, sadece askeri alanda bağımsızlık değil, sosyal, kültürel, ekonomik açıdan da bağımsızlığının göz önünde bulundurulması gerekir. Bu yüzden Kurtuluş Savaşı'nda askeri alanda bir savaş sürerken, sosyal ve kültürel alanlarda da halkla bir barış sürecinin yürütülmesi gerekiyordu. Halkın desteği ile ülke savunması ve bağımsızlığının sürdürülmesi mümkün olabilmiştir. Ekonomik açıdan bağımsızlık ise yerli üretim ve girişimlerle gerçekleştirilmesi mümkün olabilen ve bu nedenle doğrudan sermaye birikimi veya finansman ihtiyacı gerektiren bir alandır. Savaştan çıkmış bir ülkede altyapı eksiklikleri, yeterli yerli sermaye birikiminin olmaması, uzman işgücü ihtiyacı gibi koşullar ekonomik kalkınmanın önünde engel oluşturabilir. Bu nedenle Cumhuriyet'in ilk yıllarında yabancı işletmelerin millileştirilmesi ve bazı sektörlerde devlet tekeline izin verilmesi yoluyla bu engellerin bir kısmı aşılmaya çalışılmıştır. Bununla birlikte o dönemde Atatürk'ün öncülüğünde kurulmuş bulunan eğitim, sağlık, tarım, ulaşım, finans kurum ve kuruluşları ile bu alanlarda gerçekleştirilen yenilikler sanayi ve hizmetler alanındaki işletmelerin kurulmasına destek olmuştur.

KAYNAKÇA

- Ağca, V. & Yumuşakipek H.D. (2015). Günümüzde Girişimcilik Trendini Yükselten Güçler. İçinde: Girişimcilik: Temel Kavramlar, Girişimcilik Türleri, Girişimcilikte Güncel Konular, (Edt. Erdoğan Kaygın, Bülent Güven), (11-13), İstanbul: Siyah İnci Akademi.
- Aydoğan M. (2004). Yeni Dünya Düzeni Kemalizm ve Türkiye, İzmir: Umay Yayınları.
- Aytaç, Ö. (2006). Girişimcilik: Sosyo-kültürel bir perspektif. Dumlupınar Üniversitesi Sosyal Bilimler Dergisi, (15), 139-160.
- Aytaç, Ö. & İlhan, S. (2007). Girişimcilik ve girişimci kültür: sosyolojik bir perspektif. Selçuk Üniversitesi Sosyal Bilimler Enstitüsü Dergisi, (18), 101-120.
- Ballı A. (2018). Girişimcilik, Girişimcilik Türleri ve Girişimci Tipolojileri Üzerine Bir Araştırma, 5.Uluslararası Multidisipliner Çalışmaları Sempozyumu 16-17 Kasım 2018: Ankara.
- Bozkurt, Ö. Ç., Kalkan, A., Koyuncu, O., & Alparslan, A. M. (2012). Türkiye'de girişimciliğin gelişimi: Girişimciler üzerinde nitel bir araştırma. Süleyman Demirel Üniversitesi Sosyal Bilimler Enstitüsü Dergisi, (15), 229-247.
- Celep, S. (2017). Girişimcilik Türleri: Genel Bir Çerçeve. Maliye Finans Yazıları Dergisi, Kasım 2, Özel Sayı: 71-94.
- Christopian, F.D. (2008). Organizational culture as a mediating factor on knowledge management system in The Aerospace and Defense Industry, Doctor Of Philosophy, Regent University.
- Çöğürçü, İ. (2016). İktisadi doktrinlerde geçmişten günümüze girişimciliğin önemi. Selçuk Üniversitesi Sosyal Bilimler Enstitüsü Dergisi, 35, 65-80.
- Demir, F. (2023). Girişimci Liderlik: Kavram, İlişki ve Yaklaşımlar. Adıyaman Üniversitesi Sosyal Bilimler Enstitüsü Dergisi, 16(43): 444-478.
- Durmuş S., Aydemir N.K. (2016). Atatürk Dönemi Türkiye Ekonomisi (1923-1938). Kafkas Üniversitesi İİBF Dergisi, 7(12): 155-167.
- Durukan, T. (2006). Dünden bugüne girişimcilik ve 21. yüzyılda girişimciliğin önemi. Girişimcilik ve Kalkınma Dergisi, 4(1), 25-37.
- Erdoğan, A. (2019). Atatürk'ün Sofrası. Journal of Universal History Studies, 2(2), 288-295.

- Eroğlu N. (2007). Atatürk Dönemi İktisat Politikaları (1923-1938). Marmara Üniversitesi İİBF Dergisi, 23(2): 63-73.
- Esen Ş. (2017). Atatürk Döneminde Girişimcilik ve Türklerde Girişimcilik Kültürü. İçinde: Sosyo-Ekonomik Stratejiler V Türk Dünyası Araştırmaları, (Edt. Yılmaz Yeşil, Şaban Ertekin, Volkan Yurdadoğ, Sinan Demirtürk), (134-144), London: IJOPEC Publication Limited.
- Filion, L. J. (1997). From Entrepreneurship to Entreprenology, <http://web.hec.ca/creationdentreprise/>
- CERB_Backup-12-mai-2008/pdf/1997-05EPIEntreprenology.pdf. (Erişim tarihi: 31.05.2023).
- Güney, S., & Çetin, A. (2003). Kültürün girişimcilğe etkisi ve Türkiye’de girişimcilik kültürü. Hacettepe Üniversitesi İktisadi ve İdari Bilimler Fakültesi Dergisi, 21(1), 189-210.
- Gürak H. (2021). Atatürk Dönemi 1930-1938: Sanayileşerek Kalkınma Girişimleri, <http://www.hasmendi.net/> (Erişim Tarihi: 07.08.2023).
- Gürak H. (2022). Osmanlı Mirası ile Atatürk Dönemi 1920-1929: Sanayileşerek Kalkınma Girişimleri, Geliştirilmiş 2. Yayın, <http://www.hasmendi.net/> (Erişim Tarihi: 07.08.2023).
- Gürkan, Ö. (2013). Ekonomik hayat (Atatürk’lü yıllar: 1923-1939). Muğla Üniversitesi Sosyal Bilimler Enstitüsü Dergisi, 133-140.
- Hébert, R. F., & Link, A. N. (2006). The entrepreneur as innovator. The Journal of Technology Transfer, 31, 589-597.
- Hofstede, G. (1980). Motivation, leadership and organization: Do american theories apply abroad? Organizational Dynamics. 9 (1), 42-63.
- İlhan, S. (2003). Sosyo-ekonomik bir fenomen olarak girişimciliğin oluşumunu etkileyen başlıca faktörler. Muğla Üniversitesi Sosyal Bilimler Enstitüsü Dergisi, (11), 61-79.
- Karabulut, M. (2016). Osmanlı İmparatorluğu’nda 19. Yüzyılda değişim süreci, sosyal ve kültürel durum. Mecmua, (2), 49-65.
- Karpat, K., (1985). The Personality of Atatürk. The American Historical Review, 893-899.
- Keskin S. (2016). Yeşil Girişimcilik, Yalova Üniversitesi Sosyal Bilimler Dergisi, 6 (12): 285-294.
- Kili, S. (1980). Kemalism in contemporary Turkey. International Political Science Review, 1(3), 381-404.
- Koh, H. C. (1996). Testing hypotheses of entrepreneurial characteristics: A study of Hong Kong MBA students. Journal of Managerial Psychology. 11(3), 12-25.
- Köroğlu V. (2009). Çevreci Atatürk. Çağ Üniversitesi Sosyal Bilimler Dergisi, 6(2): 57-69.
- Kumkale İ. (2015). Stratejik Girişimcilik ve Girişimcilikte Yeni Yönetim Yaklaşımları. İçinde: Girişimcilik: Temel Kavramlar, Girişimcilik Türleri, Girişimcilikte Güncel Konular, (Edt. Erdoğan Kaygın, Bülent Güven), (191-208), İstanbul: Siyah İnci Akademi.
- Livaneli, Z. (2016). Arkadaşıma Veda. İstanbul: Doğan ve Egmont Yayıncılık.
- Mert, Ö. (1991). Atatürk’ün İlk Öğretmeni Şemsi Efendi (1852-1917). Atatürk Araştırma Merkezi Dergisi, 7(20), 331-346.
- Oruç, N. (1970). Atatürk Üniversitesinin kuruluş felsefesi. Atatürk Üniversitesi Ziraat Fakültesi Dergisi, 1(1).
- Öymen O. (2003). Türkiye’nin Gücü. İstanbul: Remzi Kitabevi.
- Özüçetin, Y. (2004). Millî mücadele içerisinde “19 Mayıs 1919”. Ahi Evran Üniversitesi Kırşehir Eğitim Fakültesi Dergisi, 5(2), 65-74.
- Pazarcık, Y. (2015). Türk kültüründe girişimcilik. İçinde: Girişimcilik ve İş Kurma (Edt. Ali Akdemir). Ankara: Orion.
- Sarıçoban G. (2020). Atatürk Döneminde (1923-1929) Türkiye Ekonomisi. Selçuk Üniversitesi SBE Dergisi, 44: 222-236.

- Schwartz, S.H. (2007). A theory of cultural value orientations: Explication and applications. In *Measuring and Mapping Cultures: 25 Years of Comparative Value Surveys*. (Eds. Y. Esmer ve T. Petterson), (33-78). Netherlands, Leiden: Brill.
- Şahin M. D. (2022). Kurumsal Sürdürülebilirlik Yönetimi, İçinde: Fonksiyonel Perspektifle Sürdürülebilir İşletme Yönetimi (Edt. Esra Yıldırım Söylemez, Meltem Dil Şahin), (3-35), Ankara: Gazi Kitabevi.
- Şahin, H.&Palta, S., (2020). Türkiye’de girişimciliğin gelişimini etkileyen yapısal etmenler üzerine bir değerlendirme. *Yönetim ve Ekonomi*, 27(3), 511-534.
- Talas, M. (2009). Atatürk dönemi kültür politikaları. *Türk Dünyası Araştırmaları*, 182, 31-44.
- Timur T. (1994). *Türk Devrimi ve Sonrası*. Ankara: İmge Kitabevi.
- Tokat B.& Kara H. (2016). *Genel İşletme*, Ankara: Merdiven Yayın.
- Tuncer D., Ayhan D.Y., Varoğlu D. (2017). *Genel İşletmecilik Bilgileri*, Ankara: Siyasal Kitabevi.
- Tünay, B. (1985). Atatürk ve liderlik. *Atatürk Araştırma Merkezi Dergisi*, 1(2), 555-572.
- Volkan, V. (2022). İkame çocukların psikolojisi ve Atatürk’ün yaratıcılığının temelindeki güdülenme. https://www.researchgate.net/publication/360846222_Ikame_cocuklarin_psikolojisi_ve_Ataturk'un_yaraticiliginin_temelindeki_gudulenme (Erişim Tarihi: 6.07.2023).
- Yangil F.M.& Başpınar N.Ö. (2022). Ulu Önder Mustafa Kemal Atatürk’ün Sürdürülebilir Kalkınma Felsefesi ve Yol Haritası. *Uluslararası İktisadi ve İdari İncelemeler Dergisi*, 37:1-18.
- Yapıcı, H., & Değerli, E. S. (2020). Türkiye’de ulusal ekonomi inşası ve milli burjuvazi faktörü (1923-1929). *Dumlupınar Üniversitesi Sosyal Bilimler Dergisi*, (65), 299-319. https://ziraat.akdeniz.edu.tr/tr/atatürk_ve_tarım-3303 (Erişim tarihi: 31. 08. 2023) <https://www.atam.gov.tr/duyuru>

KAYNAKÇA

- Afşar, M ve Afşar, A. (2010). Finansal Ekonomi. Ankara, Detay Yayıncılık.
- Altan, M (2000). Fonksiyonları ve İşlemleri Açısından Bankacılık. Beta Yayıncılık, Konya.
- Aydemir, N. (2001). Dünden Bugüne Bankacılık. Yüksek Denetleme Kurulu Dergisi, 1 (3),7-29.
- Bozoklu D. (2003). Atatürk Döneminde Bankacılık Sistemine ve Gelişimine Genel Bir Bakış. Atatürk Araştırma Merkezi Dergisi, 19 (55),269-302.
- Çinko L., Ak R. (2009). Küreselleşen Ekonomilerde Yaşanan Bankacılık Krizleri'nin Anatomisi. Journal of Finance Letters, 1 (83), 59-83.
- Eğilmez,M., Kumcu,E. (2005). Ekonomi Politikası Teori ve Türkiye Uygulaması. Remzi Kitapevi, 9.Baskı, İstanbul.
- Erol İ, Çınar S., Duramaz S. (2015). Bankaların Yeni Gelir Kaynağı: Elektronik Bankacılık İşlem Ücretleri, Türk Bankacılık Sektöründe Banka Kârlılığı Üzerindeki Etkisi. Bolu Abant İzzet Baysal University Journal of Graduate School of Social Sciences, 15 (2), 1-22
- Eroğlu N. (2010). Atatürk Döneminde Para Politikaları (1923-1938). Marmara Üniversitesi İİBF Dergisi,28 (1), 23-36.
- Gençler A. (2005). 2001 Ekonomik Krizinin Bankacılık Sektöründeki İstihdama Etkisi. Sosyal Siyaset Konferansları Dergisi, 50, 351-365.
- Kale S. (2017). Türk Bankacılık Sektörünün Aracılık Fonksiyonu. Finans Ekonomi ve Sosyal Araştırmalar Dergisi, 2 (3), 209-220.
- Kepenek, Y., Yentürk, N. (2005). Türkiye Ekonomisi. İstanbul: Remzi Kitapevi.
- Kılıç E. K. (2020). Dünyada Bankacılık Tarihi ve Krizleri: Türkiye'deki Bankacılık Sektörü. International Journal Of Financial Economics And Banking Practices, 1 (1), 1-31.
- Koç Y.D, Karpuz E. (2021). E Ticaret ve Kripto Para. İksad Publishing House, Ankara, 101-131.
- Koç S., Bağcı A., Işık K. C. (2016). Kalkınma ve Yatırım Bankalarının Performansları Açısından Değerlendirilmesi: Türkiye Ölçeği (2002-2012). Çankırı Karatekin Üniversitesi İktisadi ve İdari Bilimler Fakültesi Dergisi, 6 (1), 227-256.
- Öcal,T. Çolak,Ö.F (1988). Para ve Banka. İmge Kitapevi,1.baskı, Ankara.
- Öymen O. (2003). Türkiye'nin Gücü 21. Yüzyılda Türkiye, Avrupa ve Dünya. Remzi Kitabevi, Genişletilmiş ve güncelleştirilmiş 4. Baskı, İstanbul.
- Özçelik G., Tuncer G. (2007). Atatürk Dönemi Ekonomi Politikaları, Afyon Kocatepe Üniversitesi Sosyal Bilimler Dergisi, 9 (1), 253-266.
- Şahin, H. (2009). Türkiye Ekonomisi, Tarihsel Gelişimi ve Bugünkü Durumu. Bursa: Ezgi Yayıncılık.
- Parasız, İ. (2000). Modern Bankacılık Teori ve Uygulamaları. Kuşak Yayınları, İstanbul.
- Sümer G. (2016). Türk Bankacılık Sektörünün Tarihsel Gelişimi ve AB Bankacılık Sektörü ile Karşılaştırılması. Gazi Üniversitesi İktisadi ve İdari Bilimler Fakültesi Dergisi, 18 (2), 485-508.
- Takan, M. (2002) Bankacılık, Teori Uygulama ve Yönetim. Nobel Yayın Dağıtım, 2. baskı, Ankara.
- Uluyol, O. (2019). 19. Yüzyılda Osmanlı Devleti'nde Bankacılığın Gelişimi. Muhasebe ve Finans Tarihi Araştırmaları Dergisi, 16, 19-40.
- Yardımcıoğlu, M., Büyüksalvarcı, A. (2007). Bankacılık Sektörü Pratiğinde Faaliyet Tabanlı Maliyet Sistemi. Maliye Dergisi (153), 142-159.
- Yetiz F. (2016). Bankacılığın Doğuşu ve Türk Bankacılık Sistemi. Niğde Üniversitesi İktisadi ve İdari Bilimler Fakültesi Dergisi, 9 (2), 107-117.

- Yılmaz N. (2023). Atatürk Döneminde Bankacılık; Ekonomik Liberalizmden Devletçilik Politikasına Geçiş ve Günümüze Etkileri. Akademisyen Kitabevi.
- Yiğitoğlu A.İ (2005). 2001 Krizi Sonrası Dönemde Türkiye Ekonomisinin ve Bankacılık Sektörünün Değerlendirilmesi. Sosyo Ekonomi, 1, 115-125.
- <https://www.tcmb.gov.tr/wps/wcm/connect/TR/TCMB+TR/Main+Menu/Banka+Hakkinda/Tarihce/>
- <https://www.isbank.com.tr/bankamizi-taniyin/o-gunlerdenbugunlere#:~:text=Cumhuriyet%20d%C3%B6neminin20ilk%20ulusal%20bankas%C4%B1,37%20personel%20ile%20hizmete%20ba%C5%9Flad%C4%B1.>
- https://www.tbb.org.tr/modules/banka-bilgileri/banka_Listesi.asp?tarikh=24/9/2023

Sonuç olarak, Cumhuriyet döneminde Türkiye’deki sigorta sektörü, modernleşme çabaları, hukuki düzenlemeler, ekonomik büyüme ve sosyal gelişmelerle birlikte önemli bir şekilde gelişmiştir. Bu süreç, Türkiye’nin sigorta sektörünün bugünkü yapısının temellerini atarak Türk vatandaşlarına finansal güvence ve risk yönetimi imkanları sunmuştur.

KAYNAKÇA

- Arıcı, K. (1999). Sosyal Sigorta Sistemimizde Ölüm Sigortasından Ana-Babaya Sağlanan Sosyal Güvenlik Yardımları. *Kamu-İş Dergisi*, 4(4).
- Cicim, İ. U. (2023). Tarihsel Gelişim Süreci Bağlamında Deniz Sigortaları. *Elektronik Sosyal Bilimler Dergisi*, 22(86), 758-769.
- Çelik Partal Elif, Tekne Sigortalarında Teminatın Rizikolar Bakımından Kapsamı, Ankara, 2021.
- Engin, C. & Karakuş, B. (2020). Dünya, Avrupa Birliği ve Türkiye’de Sigorta Sektörü. *Kahramanmaraş Sütçü İmam Üniversitesi İktisadi ve İdari Bilimler Fakültesi Dergisi*, 10 (2) , 173-189.
- Erdal F. (2018), Hayat Sigortaları Ve Bireysel Emeklilik Sistemi, T.C. Anadolu Üniversitesi Yayını No: 2513.
- III, Insurance Information Institute, 2020. “Brief History”, <https://www.iii.org/publications/insurance-handbook/brief-history> Erişim Tarihi: 17.09.2023.
- İnce, E. (2023). Meşrutiyetten Cumhuriyete Osmanlı Şehirlerinde Faaliyet Gösteren Nakliye Sigorta Şirketleri Üzerine Tespitler (1908-1923). *Dünya İnsan Bilimleri Dergisi*, 2023 (2), 184-205.
- Kaya, Feridun ve Kâhya, Mehmet (2017), “Sigorta ve Sigortacılık”, Beta Yayıncılık, İstanbul.
- Kender, R., Çetingil, E., & Yazıcıoğlu, E. (2012). Deniz Ticareti Hukuku. On İki Levha Yayıncılık.
- Kırkağaç, M., & Karpuz, E. (2023). 2023 Kahramanmaraş Depremlerinin BIST Banka Ve Sigorta Piyasasına Etkisi Üzerine Bir Olay Çalışması Analizi. *Kırıkkale Üniversitesi Sosyal Bilimler Dergisi*, 13(2), 387-401.
- Koç, F. (2015). Sigortacılık Sektöründe Kurumsal İtibar ve Tüketici Güveni, *Yönetim Bilimleri Dergisi*, 13 (26), 63-84.
- Marangoz, M., & İzci Ç. (2023). Doğal Afetlerin Ekonomik, Sosyal ve Çevresel Etkilerinin 6 Şubat 2023 Kahramanmaraş Merkezli Depremler Bağlamında Girişimciler Açısından Değerlendirilmesi. *Sosyal ve Beşerî Bilimler Araştırmaları Dergisi*, 24(52), 1-30.
- Nomer Cahit/ Yunak Hüseyin, Sigortanın Genel Prensipleri, İstanbul, 2000.
- Orhaner, Emine (2013), “Sigortacılık”, Siyasal Kitapevi, Ankara, ss.51-353.
- Özbolet, Murat (2010). Temel Sigortacılık, Seçkin Yayıncılık. Ankara.
- Say, S., & Doğan, M. (2023). Depremlerin Hisse Senedi Getirileri Üzerindeki Etkisi: 2023 Yılı Kahramanmaraş Depremi Örneği. *Sosyal Bilimler Araştırma Dergisi*, 12(1), 90-97.
- Sözer, A. N. (1997). 506 Sayılı Yasada İş Kazası ve Meslek Hastalıkları Sigortası. Prof. Dr. Kenan Tunçomağ’a Armağan, İstanbul, 506.
- TSB-Türkiye Sigorta Birliği (2023). <https://www.tsb.org.tr/tr/hakkimizda-1>
- Worley, S. & Randall Insurance, 2020. “How Insurance Began: 3000 Years of History”, <http://wrsinsurance.com/how-insurance-began3000-years-of-history/>
- Yaslıdağ, Beyhan (2012), Sigorta Bilgileri, Sigorta Aracıları ve Sigorta İşlemleri, Seçkin Yayınevi, Ankara.
- Yayla, Ş. O. (2019). Sigortacılık ve Türkiye’de Sigorta Sektörünün Durumu. *Liberal Düşünce Dergisi*, 24 (94), 107-125.
- Yazıcıoğlu Emine, Türk Ticaret Kanunu Tasarısı’nın Sigorta Hukuku Kitabındaki Hükümler Hakkında Bazı Değerlendirmeler, *Sigorta Hukuku Dergisi*, Yıl: 2005, Özel Sayı:1, s.81.

2000’li yıllarda ise küreselleşme olgusu her alanda olduğu gibi muhasebede de kendisini hissettirmiştir. Türkiye’de 2000’li senelerden sonra standartlar gündeme gelmiş ve artık bu hususta kurumsallaşma yoluna gidilmiştir.

KAYNAKÇA

- Abay Ramazan, Muhasebe (Ticaret ve Şirketler Muhasebesi), Milli Eğitim Basımevi, İstanbul, 1987.
- Abdioğlu, H. (2016). Uygulamalı Genel Muhasebe. Bursa: Dora Yayınevi.
- Ağca, A. (2016). Muhasebeye Giriş. Kütahya: Akademi Yayınevi.
- Akdoğan, H. (2003). Muhasebe Meslek Etiğinin Kamunun Aydınlatılmasındaki Öneme Meslek Mensuplarının Yaklaşımları. Eskişehir: Anadolu Üniversitesi Yayınları.
- Arıkan, Y. ve Güvemli, B. (2013). Türkiye’de Muhasebe Mesleğinin Gelişimi ve İstanbul Serbest Muhasebeci Mali Müşavirler Odası. Muhasebe ve Finans Tarihi Araştırmaları Dergisi, 5, 43
- Ataman, Ü. ve Akgül, B. (2001). Genel Muhasebe Uygulamaları. İstanbul: Türkmen Kitabevi.
- Bükey, M. ve Demir, N. (2021). Cumhuriyet dönemi muhasebe sistemindeki gelişmeler ve Türkiye muhasebe standartlarının muhasebe sistemi üzerindeki etkisi. Lectio Socialis, 5, 35-42.
- Cumhuriyetimizin 75. Yılında Kurucularımızdan Sayın İsmail Otar ile Söyleşi. (1998) <https://tmud.org.tr>. [28.09.2023]
- Çanakçıoğlu, M. (2018). Geçmişten günümüze Türkiye’deki muhasebe sistemleri. Turkish Studies, 13/23, 11-23.
- Çoban, O. Türkiye’de Kamu İktisadi Teşebbüsleri ve Fiyatlandırma Politikaları. <https://tuhis.org.tr>. [27.09.2023].
- Daloğlu, P. (2020). 1950’lerden 1980’lere Türk girişimcisinin muhasebe bilgisine verdikleri önem ve değişen dürüstlük algısı çerçevesinde denetim ilişkileri. Muhasebe ve Denetime Bakış, 61, 279-296.
- Ergin, H. ve Kurnaz, N. (2016). Muhasebeye Giriş. Kütahya: Akademi Yayınevi.
- Ergin, N. (2016). Uluslararası muhasebe / finansal Raporlama standartları ile US GAAP Farklılıkları. Vergi Sorunları Dergisi, 333, 77-100.
- Güvemli, O. (2001). Türk Devletleri Muhasebe Tarihi- Cumhuriyet Dönemi (4. Cilt). İstanbul: Avcıol Yayınevi.
- Güvemli, O. Aytulun, A. ve Şişman, B. (2013). Türkiye’de Muhasebe Mesleğinin Gelişmesi ve İlk Meslek Örgütlenmesi: Türkiye Muhasebe Uzmanları Derneği – 1942. Muhasebe ve Finans Araştırmaları Dergisi, 4, 19-49.
- Güvemli, O. Güvemli, B. ve Aslan, M. (2018). Cumhuriyetin Muhasebe Düşüncesinde İkinci Evre – Liberal İktisat Politikalarının Uygulanma Dönemi (1950-1980). Muhasebe ve Finans Tarihi Araştırmaları Dergisi, 14, 164-167, 170-171
- Güvemli, O. ve Aslan, M. (2019). Cumhuriyetin Muhasebesi. Muhasebe ve Finans Tarihi Araştırmaları Dergisi, 17, 61-72.
- Güvemli, O. ve Güvemli, B. (2015). Türk Ticaret Kanunlarının Türk Muhasebe Düşüncesinin Gelişmesindeki Etkileri. Muhasebe ve Finans Tarihi Araştırmaları Dergisi, 8, 28, 42-43
- Katkat Özçelik, M. (2017). Türk Muhasebe Sisteminin Gelişiminde Vergi Etkisi. Akademik Bakış Dergisi, 60, 401, 403
- Kayar, İ. (2002). Sermaye Piyasası Mevzuatı ve Etik Kurallar. İstanbul: Detay Yayınevi.
- Örten, R. ve Karapınar, A. (2007). Genel Muhasebe. Ankara: Gazi Kitabevi.
- Özçelik, İ. ve Avder, E. (2009). Genel Muhasebe. Trabzon: Murathan Yayınevi.

- Özyürek, H. (2016). Türkiye’de muhasebe ve muhasebe mesleğinin tarihi, muhasebecilerin iş tatmini, beklentileri ve karşılaşılan sorunlar. Yayımlanmamış yüksek lisans tezi, Ufuk Üniversitesi, Ankara.
- Sağlam, N. Şengel, S. ve Öztürk, B. (2007). Türkiye Muhasebe Standartları Uygulaması. Ankara: Maliye ve Hukuk Yayınları.
- Türk, Z. (2004). Muhasebe Meslek Ahlakı. Adana: Nobel Kitabevi.
- Yağcı, Ç. (2023). Modern dünya sistemi bağlamında muhasebe tarihi ve Hereke Fabrikası üzerine bir inceleme. Yayımlanmamış doktora tezi, Muğla Sıtkı Koçman Üniversitesi, Muğla.

Gözetimi Muhasebe ve Denetim Standartları Kurulu'na verilmiştir (Ertaş ve Kandemir, 2020: 84-85). Bağımsız denetim uygulamaları Türkiye'de, Türk Ticaret Kanunu'nda düzenlemeler ve Kamu Gözetimi Muhasebe ve Denetim Standartları Kurumunun 2011 yılında açılmasıyla birlikte denetim faaliyetleri hızlı bir ivme ve inovatif hareketler kazanmıştır.

KAYNAKÇA

- Beláz, A. E., & Kerti, A. (2022). A New Approach to Information Security Auditing in Public Administration. *Hadmernok*, 17(3), 109-131.
- Bezirci, M., & Karasioğlu, F. (2011). Türkiye'de Denetimin Tarihsel Gelişimi. *Sosyal Ekonomik Araştırmalar Dergisi*, 11(21), 571-592.
- Çarıkçıoğlu, P. (6-8 Nisan 1995). Türkiye'de Muhasebe Denetiminin Gelişimi. I.Türkiye Muhasebe ve Denetim Sempozyumu.
- Damitio, D. (2023). Auditing Overseas: How The United States Can Learn From Recent Financial Audit Reform In The United Kingdom. *Northwestern University Law Review*, 118(1), 263-294.
- Ertaş, A. (2018). Bağımsız Denetim Kapsamında Türkiye'de Yapılan Yasal Düzenlemelerin Bağımsız Denetim Sürecine Etkileri. Afyonkarahisar: Afyon Kocatepe Üniversitesi Sosyal Bilimler Enstitüsü Doktora Tezi.
- Ertaş, A., & Kandemir, T. (2020). Bağımsız Denetim Kapsamında Türkiye'de Yapılan Yasal Düzenlemelerin Bağımsız Denetim Üzerine Etkileri. *Muhasebe ve Denetime Bakış*, 20(61), 83-104.
- Güçlü, E. (2015). Türkiye'de Bağımsız Denetim Gelişim Süreci. Edirne: Trakya Üniversitesi Sosyal Bilimler Enstitüsü Yüksek Lisans Projesi.
- Güvemli, O., & Özbirecikli, M. (2011). Türkiye'de Bağımsız Muhasebe Denetiminin Gelişim Süreci 1990-2011. *Muhasebe ve Finans Tarihi Araştırmaları Dergisi* (1), 146-180.
- Hamza, M., & Damak-Ayadi, S. (2023). The Perception of Audit Quality Among Financial Statements Users, Preparers and Auditors, in Tunisia. *Accounting and Management Information Systems*, 22(2), 202-224.
- Karahan, M. (2020). Türkiye'de Bağımsız Denetim ve Denetim Kültürünün Tarihsel Gelişim Süreci: Karşılaştırmalı Bir İnceleme. *Akademik Araştırmalar ve Çalışmalar Dergisi*, 12(22), 245-259.
- Kassem, R., & Higson, A. W. (2016). External Auditors and Corporate Corruption: Implications for External Audit Regulators. *American Accounting Association*, 10(1), 1-10.
- Lawati, H. A., & Sanad, Z. (2023). Ownership Concentration and Audit Actions. *Administrative Sciences*, 13(9), 1-24.
- Moyes, G. D., Arnold, A. G., Cary, C. L., & Anandarajan, A. (2022). Auditor Attributes During Three Different Stages of Professional Development. *Journal of Business and Accounting*, 15(1), 67-85.
- Porter, B., Simon, J., & Hatherly, D. (2009). *Principles of External Auditing*. England: Wiley.
- Selimoğlu, S. K., & Yeşilçelebi, G. (2014). Mesleki Aidiyetin Bağımsız Denetim Kalitesi Üzerine Etkisi: Bağımsız Denetçiler Üzerine Bir Araştırma. *Muhasebe ve Finansman Dergisi* (64), 27-52.
- Sujana, E., & Dharmawan, N. A. (2023). Audit Quality Improvement and the Role of Risk: Audit as a Moderator. *Australasian Accounting Business & Finance Journal*, 17(4), 223-238.
- Tarmur, U. S. (1997). Türkiye'de Bağımsız Denetim, Bağımsız Denetim Şirketleri ve Sorunları. İstanbul: İstanbul Üniversitesi Sosyal Bilimler Enstitüsü Yüksek Lisans Tezi.
- Vandenbenden, J. (2022). Auditing. *BNP Media Troy*, 61(9), 12.

İnternet Kaynakları

www.kgv.gov.tr, 01.08.2023.

KAYNAKÇA

- Adanır, M. (2011). Government Finance Statistics (GFS) Kamu Mali İstatistikleri, T.C. Maliye Bakanlığı, *Muhasebat Genel Müdürlüğü Raporu*, 3.
- Akçakanat, Ö. (2010), Devlet Muhasebe Sistemi Alanında Yaşanan Gelişmelerin Ülke Deneyimleri Açısından Değerlendirilmesi, *Süleyman Demirel Üniversitesi Sosyal Bilimler Enstitüsü Dergisi*, Yıl:1, Sayı:11, 193-194.
- Akçakanat, Ö. (2011). *Devlet Muhasebe Sistemi İçinde Özel Bütçeli İdarelerde İç Kontrol Sisteminin Etkinliği: Üniversitelere Yönelik Bir Araştırma*. (Doktora Tezi). Süleyman Demirel Üniversitesi SBE. İşletme Anabilim Dalı, Isparta
- Akçay, S. (2017). Kamu Mali Yönetiminde Devlet Muhasebesinin Rolünün Etkinleştirilmesi Çabaları ve Bütünlük Yeni Devlet Muhasebesine Geçiş. *International Journal of Disciplines Economics & Administrative Sciences Studies*, Vol. 3(3), 162-176.
- Akçelik, F. (2016). *Devlet Muhasebesinde Bütçe Hesaplarının Kullanımı: Bor Mal Müdürlüğü ve Bor Vergi Dairesi Örneği*. (Y. Lisans Tezi). Niğde Üniversitesi SBE. İşletme Ana Bilim Dalı Muhasebe Finansman Bilim Dalı, Niğde
- Aldemir, C. ve Uysal, T.U. (2017). Yakınsama mı Ayrışma mı? Kamu Muhasebe Sisteminin Dönüşümü: İDT Örneği. *AİD*, Cilt 50, Sayı 4, Aralık, 135-159.
- Altay, B. (2015). *Türkiye’de Devlet Muhasebesi ve Üniversite Uygulama Örneği*. (Y. Lisans Tezi). Gazi Üniversitesi, SBE, İşletme Ana Bilim Dalı, Hastane İşletmeciliği Bilim Dalı, 39-47
- Arslan, Ş. (2010). *5018 Sayılı Kanun Çerçevesinde Mahalli İdareler Maliyesi Otomasyon Sistemi’nin Etkinliği: İstanbul Büyükşehir Uygulaması*. (Y. Lisans Tezi). İstanbul Üni., SBE.
- Awio G., Lawrence S. and Northcott D. (2007). Community-Led Initiatives: Reforms for Better Accountability, *Journal of Accounting and Organizational Change*, Vol. 3 No. 3, 209-226.
- Aydın, O. ve Akdoğan, N. (2019). Kamu Reformu ile Gelişen Devlet Muhasebe Standartları ve Finansal Raporlama: UNESCO Örneği, *Muhasebe ve Denetime BAKIŞ*, (58), 1-24.
- Aydın, O. (2018). *Devlet Muhasebe Standartlarının Çeşitli Ülkelerde Uygulanması ve Türkiye Uygulamasının Değerlendirilmesi*. (Doktora Tezi). Başkent Üni. SBE. İşletme ABD. Muhasebe Finansman Programı, Ankara.
- Başkan, S. (2021). *Kamu Muhasebesinde İlke, Esas ve Etik: Uygulamalı Bir Alan Araştırması*. (Y. Lisans Tezi). İstanbul Kültür Üniversitesi, Lisansüstü Eğitim Enstitüsü, İşletme Anabilim Dalı.
- Bilge, S. ve Kiracı, M. (2011). Kamuda İç Denetime Geçiş Sürecinde İç Denetimin Başarıyla Uygulanmasında Rol Oynayan Faktörler: Kamu İç Denetçileri Üzerine Bir Araştırma, Ege Üniversitesi, *Kamu Mali Yönetimi ve Denetimi, Sempozyumu Kitabı*, 150
- Bozdoğan, T. (2007). *Uluslararası Kamu Sektörü Muhasebe Standartları Perspektifinden Kamu Sektöründe Finansal Raporlama ve Belediyelere Yönelik Bir Model Önerisi*. (Doktora Tezi). Dumlupınar Üniversitesi, SBE, Kütahya
- Bozkurt, C. (2019). *Devlet Muhasebe Standartlarının TFRS/TMS ile Uyumu ve Farkları*. (Y. Lisans Tezi). Haliç Üni. Lisansüstü Eğitim Enstitüsü, İşletme ABD. Muhasebe ve Denetim Programı, İstanbul
- Bulut, C. (2001). Kamu Sektörü ve Harcamalarının Ekonomik Etkileri, *Journal of Qafqaz University*, Nu: 8, 45.
- Celep, H. (2010). *Kamu Sektöründe Performans Yönetimi ve Ölçümü*. (Mesleki Yeterlilik Tezi). T.C. Maliye Bakanlığı, Strateji Geliştirme Başkanlığı.
- Çoşkun, İ. (2011). 5018 Sayılı Yasanın Genel Değerlendirmesi ve AB Sürecinde Mali Kontrol Faslı, Ege Üniversitesi, *Kamu Mali Yönetimi ve Denetimi, Sempozyumu Kitabı*, 56
- Dağ, Ö. Mahalli İdarelerde Devlet Muhasebe Sistemi ve Sıklıkla Yapılan Hatalı Muhasebe İşlemleri, Türkiye’de Yerel Yönetim Reformu Uygulamasının Devamına Destek Projesi,

- (LAR II. Aşama), <http://www.omerdag.net/slaytlar/101-mahalliidarelerdehatalar.html> (02.02.2012)
- Dayar, H. ve Yılmaz G. (2019). Tahakkuk Esaslı Devlet Muhasebe Kayıt Yöntemi Uygulamasının Etkinliği: Bursa Büyükşehir Belediyesi Örneği. *Uluslararası AfroAvrasya Araştırmaları Dergisi*, 5 (9), 49-65.
- Demirci, A.G. (2015), *Devlet Muhasebesinin Türkiye'deki Tarihsel Gelişimi ve Tahakkuk Esaslı Devlet Muhasebesinin Karşılaştırmalı Olarak Analizi*. (Y. Lisans Tezi). Beykent Üniversitesi, SBE., İşletme Ana Bilim Dalı, Yönetim ve Organizasyon Bilim Dalı, İstanbul
- Demirhan, A.A. (2007). *Stratejik Yönetim ve Devlet Muhasebesi*. (Doktora Tezi). Ankara Üni., SBE. İşletme ABD. Ankara
- Delice, V. (2008). *5018 Sayılı Kamu Mali Yönetimi ve Kontrol Kanununda Öngörülen İç Kontrol Sistemi ve Örnek Bir Uygulama*. (Y. Lisans Tezi). Dokuz Eylül Üni., SBE.
- Eileen, M. M. (2002). *Managing Information and Knowledge in the Public Sector*; Routledge, London, 10.
- Emre, İ. H. (2011). *Devlet Muhasebesi ve Devlet Muhasebesi Standartları (Büyükşehir Belediyesinde Bir Uygulama)*. (Y. Lisans Tezi). Gaziantep Üniversitesi SBE. İşletme Anabilim Dalı, Gaziantep
- Ertan, S. (2023). *Devlet Muhasebesi Standartlarına Göre Hazırlanan Finansal Tabloların Kamu Sektöründe Hesap Verebilirliğe Etkisi*. (Doktora Tezi). Zonguldak Bülent Ecevit Üniversitesi, SBE. İşletme Ana Bilim Dalı, Zonguldak.
- Erüz, E. (2011). Performans Esaslı Bütçeleme ve Zorluklar, Ege Üniversitesi, *Kamu Mali Yönetimi ve Denetimi, Sempozyumu Kitabı*, 130-131.
- Gazioğlu, P. (2007). *Nakit Esaslı ve Tahakkuk Esaslı Devlet Muhasebesi Sistemlerinin Karşılaştırılması ve Türkiye Uygulaması*. (Y. Lisans Tezi). Gazi Üni., SBE.
- Gül, H.E. (2008). *Tahakkuk Esaslı Devlet Muhasebesinin Getirdiği Yenilikler ve Muhasebe Uygulamalarına Etkisi*. (Y. Lisans Tezi). Gazi Üni., SBE.
- Güler, M.S. ve Gülççek M. Ülkemizde Devlet Muhasebesinin Tarihi Gelişimi, Kamu Hesaplarına Uzman Bakış, www.strateji.balikesir.edu.tr/documents/dmt.pdf (04.03.2012)
- Gür Taflan, Ş. (2008). Tahakkuk Esaslı Devlet Muhasebesinin Bilgi Sistemi Olarak Değerlendirilmesi ve Bir Uygulama, (Y. Lisans Tezi). Atatürk Üniversitesi SBE. İşletme Anabilim Dalı, Erzurum
- Güvemli, O., Elitaş, C., Erkan M., Aydemir O., Özcan, U. ve Oğuz, M. (2008). *Osmanlı İmparatorluğunda 500 Yıl Boyunca Kullanılan Muhasebe Yöntemi: Merdiven Yöntemi*, T.C. Maliye Bakanlığı, Strateji Geliştirme Başkanlığı, Ankara, 1-2.
- Hacıhasanoğlu, T. (2008). Tahakkuk Esaslı Devlet Muhasebe Sistemi ve Türkiye Uygulaması. (Doktora Tezi). Erciyes Üniversitesi SBE. İşletme Anabilim Dalı Muhasebe Finansman Bilim Dalı, Kayseri
- Haberal, Z. (2022). *Kamu Özel İş birliği Modelleri ve Yap İşlet Devret Modelinin Devlet Muhasebe Standartları ve Uluslararası Muhasebe Standartları Kapsamında İncelenmesi*. (Doktora Tezi). Başkent Üniversitesi, SBE. İşletme Anabilim Dalı Muhasebe ve Finansman Programı, Ankara
- Haberal, Z. ve Akdoğan, N. (2023). Kamu Özel İş birliği Kapsamında Yap İşlet Devret Modelinin Devlet Muhasebe Standartları ve Uluslararası Muhasebe Standartları Açısından Değerlendirilmesi ve Örnek Bir Uygulama, *Muhasebe ve Denetime Bakış Dergisi*, Sayı: 69, 135-168.
- Hammouya M., 1999, Sectoral Activities Programme, Statistics On Public Sector Employment: Methodology, Structures and Trends, International Labour Office- Bureau of Statistics, p.8-17.

- Helvacı, K. (2014). *Türkiye İş Kurumunda Devlet Muhasebesi Sistem ve Düzeni*. (Y. Lisans Tezi). Sakarya Üni. SBE. İşletme ABD.
- IPSASB's Terms of Reference - IFAC www.ifac.org/sites/default/files/publications/files/terms-of-reference-3.pdf (06.03.2012)
- İspir, C. (2020). *Kamu Mali Yönetiminde Muhasebenin Rolü: Yeni Devlet Muhasebe Bilişim ve Harcama Yönetim Sisteminin Etkinliği Üzerine Bir Alan Çalışması*. (Y. Lisans Tezi). Kahramanmaraş Sütçü İmam Üniversitesi SBE. İşletme Ana Bilim Dalı
- İspir, U. (2011). *Türkiye'de Devlet Muhasebesi Standartları ile Türkiye Finansal Raporlama Standartları'nın Karşılaştırmalı Olarak İncelenmesi*. (Y. Lisans Tezi). Başkent Üniversitesi SBE. İşletme Anabilim Dalı Muhasebe ve Finansman Programı, Ankara
- Kartalçı, K. (2007). *Kamu Mali Yönetimi ve Denetimi*. (Doktora Tezi). Marmara Üni. SBE. Maliye ABD. İstanbul
- Kartalçı, K. (2019). Türkiye'de Devlet Muhasebesi Reformunda Güncel Gelişmeler, *Fırat Üniversitesi Sosyal Bilimler Dergisi*, Cilt: 29, Sayı: 1, 261-276.
- Kavas, T. (2014). *Devlet Muhasebesinde Bütçenin Önemi ve Bütçe Hesaplarının İşleyişi*. (Y. Lisans Tezi). Kocaeli Üniversitesi SBE. İşletme Anabilim Dalı Muhasebe Finansman Bilim Dalı, Kocaeli
- Kaya, Y. (2019). *Devlet Muhasebe Standardı 24 (DMS 24): Bütçe Bilgilerinin Mali Tablolarda Sunumu ve Bir Uygulama*. (Y. Lisans Tezi). Balıkesir Üniversitesi SBE. İşletme Anabilim Dalı, Balıkesir
- Kıymık, H. (2009). *5018 Sayılı Kamu Mali Yönetimi ve Kontrol Kanunu'nun Devlet Muhasebe Sistemine Getirdiği Değişiklikler: Süleyman Demirel Üniversitesi Örnek Uygulaması*. (Y. Lisans Tezi). Süleyman Demirel Üni., SBE.
- Kozanoğlu, E. (2021). *Devlet Muhasebesinde Nakit Esaslı Finansal Raporlama ve IPSAS 61*. (Doktora Tezi). Başkent Üniversitesi, SBE. İşletme Anabilim Dalı Muhasebe ve Finansman Programı, Ankara
- Küçükaycan, D. (2022). Sürdürülebilirlik Muhasebesi ve Raporlamasının Kamu Mali Yönetimindeki Öneminin Teorik Açısından İncelenmesi. *Denetim*, (25), 116-130.
- Kütük, İ. (2008). *Kamu ve Bağımsız Muhasebe Denetiminde Kanıt Toplama Teknikleri*, (Y. Lisans Tezi). Trakya Üni., SBE.
- Öz, A.E., (2007). *Devlet Muhasebesi ile İlgili Yeni Yasal Düzenlemeler ve Tekdüzen Muhasebe Sistemi ile Uyumlaştırma Çalışmalarının İncelenmesi ve Değerlendirilmesi*. (Y. Lisans Tezi). Gazi Üni., SBE.
- Öz, A.E. (2008). *Kamu Mali Yönetiminin Yeniden Yapılandırılması Kapsamında Tahakkuk Esaslı Devlet Muhasebesinin Karşılaştırmalı Olarak Analizi*, Maliye Uzmanlığı Yeterlilik Tezi, T.C. Maliye Bakanlığı, Strateji Geliştirme Başkanlığı.
- Özelçi, D. (2018). *Devlet Muhasebesi, Türkiye'deki Devlet Muhasebesi Süreci ve PTT'de Bir Uygulama*. (Y. Lisans Tezi). Erzincan Binali Yıldırım Üni. SBE. İşletme ABD. Erzincan.
- Pehlivan, A. ve Gerekan B. (2009). Yeni Kamu Yönetimi Anlayışı ve Muhasebe, *Atatürk Üniversitesi İktisadi ve İdari Bilimler Dergisi*, Cilt: 23, Sayı: 2, 53-61
- Pehlivan, N. (2010). *Devlet Muhasebe Sistemi ve Katma Bütçeli Kuruluşlarda Taşınır Mal Yönetmeliği Uygulaması*. (Y. Lisans Tezi). Hitit Üniversitesi SBE. İşletme Anabilim Dalı, Çorum
- Rowan, J. ve Pendlebury, M. (2000). *Public Sector Accounting*, 5.Th. Edition, Financial Times, Prentice Hall, Inc, 1-10.
- Sakınç, S. (2011). Kamu Yönetimlerinde Saydamlık ve Hesap Verme Sorumluluğu Kavramsal Açıklamalar, *Kamu Mali Yönetimi ve Denetimi, Sempozyumu Kitabı*, Ege Üniversitesi, 184.
- Sellami, Y.M. ve Gafsi, Y. (2018). *Evolution of Government Accounting*. A. Farazmand (Ed.) Global Encyclopaedia of Public Administration, Public Policy, and Governance. Springer International Publishing, 3.

- Serçemeli, M. (2010). *Devlet Muhasebesi Kavramı, Türkiye'deki İşleyişi ve Erzurum Defterdarlığı, Narman Mal Müdürlüğü'nde Bir Uygulama*. (Y. Lisans Tezi). Atatürk Üniversitesi SBE. İşletme Anabilim Dalı, Erzurum.
- Sevim, Ş., Bozdoğan, T. ve Topakkaya A. (2008). Developments on Public Sector Accounting in Turkey: From the Beginning of the Republican Era until Present, *12th World Congress of Accounting Historians*, July 20-24, Congress Proceedings, Vol. III., İstanbul, 2465-2479.
- Sevim, Ş., Bozdoğan, T. ve Topakkaya, A. (2009). Uluslararası Kamu Sektörü Muhasebe Standartları Perspektifinden Düzenlenen Devlet Muhasebesi Standartları ve Standartların Uygulanmasına İlişkin Bazı Öneriler, *Muhasebe ve Finansman Dergisi (MUFAD)*, (42), 43-57.
- Sevim, Ş. ve Bozdoğan, T. (2012). Türkiye de Kamu Sektörü Muhasebe Kültürünün Oluşumu, Gelişimi ve Kamu Sektörü Muhasebesinin Yapılanmasına Yönelik Öneriler, *31. Türkiye Muhasebe Eğitim Sempozyumu (TMES)-Muhasebe Eğitiminde Disiplinler Arası Yaklaşım*, 25-29 Nisan, İstanbul Üniversitesi, İşletme Fak. Muhasebe Enstitüsü, Bodrum, 213-237.
- Taşgım, Y. (2010). *Devlet Muhasebesinde Tahakkuk Esaslı Muhasebe Sistemine Geçişin Değerlendirilmesi ve Bir Uygulama*. (Y. Lisans Tezi). Atatürk Üniversitesi SBE. İşletme Anabilim Dalı, Erzurum.
- TÜİK, Ekonomik Göstergeler (2011). [www.tuik.gov.tr/IcerikGetir.do?istab_id=241,\(03.03.2012\)](http://www.tuik.gov.tr/IcerikGetir.do?istab_id=241,(03.03.2012))
- Turan, A. (2006). *Devlet Muhasebesinde Nakit Esasından Tahakkuk Esasına Geçiş, Yaşanan Sorunlar ve Çözüm Önerileri*. (Y. Lisans Tezi). Gazi Üni., SBE.
- Türkyener, C. M. (2010). *Belediyelerin Mali Tablolarının Analizi Yolu ile Mali Başarılarının Değerlendirilmesi ve Bir Uygulama Örneği*. (Y. Lisans Tezi). Gazi Üni., SBE.
- TÜSİAD, (2003). Karşılaştırmalı Bir Perspektiften Türkiye'de Kamu Sektörü Göstergeleri, Yay. No. TÜSİAD-T/2003/12-370, 43.
- Uçma, U. T. ve Yazıcı, N. (2018). Karar-Fayda Teorisine Bağlamında Uluslararası Kamu Sektörü Muhasebe Standartları, *Amme İdaresi Dergisi*, Cilt 51, Sayı 4, Aralık, 145-165.
- Upping, P. ve Oliver, J. (2011). Accounting Change Model for the Public Sector: Adapting Luder's Model for Developing Countries, *International Review of Business Research Papers*, Vol. 7. No. 1. 364-380
- Ural, O. S. (2008). Tahakkuk Esaslı Devlet Muhasebesi ve Bir Örnek Uygulama. (Y. Lisans Tezi). Dokuz Eylül Üniversitesi SBE. İşletme ABD. Muhasebe Programı
- Usta, E. (2011). Mali Reform Süreci ve 5018 Sayılı Kanun'un Genel Değerlendirmesi, Ege Üniversitesi, *Kamu Mali Yönetimi ve Denetimi Sempozyumu Kitabı*, 25-27 Mart, 40-51
- Usta, H. (2007). *Muhasebe Mesleği ile İlgili Uluslararası Muhasebe Standartları ve Türkiye'deki Düzenlemeler ile Karşılaştırılması*. (Y. Lisans Tezi). Gazi Üni., SBE.
- Uzay, N. (2002). Kamu Büyüklüğü ve Ekonomik Büyüme Üzerindeki Etkileri: Türkiye Örneği (1970-1999). *Erciyes Üniversitesi İİBF. Dergisi*, Sayı: 19, 154-155.
- Üçbaş, A. (2013). Kamu Mali Yönetim Sisteminde Muhasebenin Rolü ve Muhasebe Birimlerinin Yeniden Yapılandırılması. *Denetim*, (11), 92-100
- Yanık, S. S. ve Öztürk, C. (2018). Devlet Muhasebesinde Muhasebe Sistemleri ve Tam Tahakkuk Sisteminin DMS 1-Mali Tabloların Sunulması Standartı Açısından Değerlendirilmesi. *Muhasebe Bilim Dünyası Dergisi*, 20 (Özel Sayı), 1007-1029.
- Yar, C.E. (2009). Türk Devlet Muhasebe Sisteminin Tekdüzen Muhasebe Sistemi ile Uyumlaştırılması. (Y. Lisans Tezi). Atılım Üniversitesi SBE. İşletme Anabilim Dalı, Ankara
- Yargıçoğlu, Z.U. (2010). *Devlet Muhasebe Sisteminde Maddi Duran Varlıkların Muhasebeleştirilmesi ve TMS-16 Maddi Duran Varlıklar Standardı ile Karşılaştırılması*. (Y. Lisans Tezi). Gazi Üni., SBE.
- Yüksel, B. (2011). Government Finance Statistics (GFS), Kamu Mali İstatistikleri, EUROSTAT, BNB, NSI, *T.C. Maliye Bakanlığı, Muhasebat Genel Müdürlüğü Rapor*, 1-18

Zeytinoğlu, E. (2010). *Belediyelerde Performans Raporlamasının Kamu Muhasebe Standartları Açısından Analizi*, (Doktora Tezi), Anadolu Üniversitesi, SBE., Eskişehir

5018 Sayılı Kamu Mali Yönetim ve Kontrol Kanunu

6085 Sayılı Sayıştay Kanunu

Devlet Muhasebesi Standartları Kurulunun Yapısı ve Çalışma Usul ve Esasları Hakkında Yönetmelik

Genel Yönetim Muhasebe Yönetmeliği

İç Denetçilerin Çalışma Usul ve Esasları Hakkında Yönetmelik

İç Kontrol ve Ön Mali Kontrole İlişkin Usul ve Esaslar Yönetmeliği

Kamu İdarelerince Hazırlanacak Faaliyet Raporları Hakkında Yönetmelik

Kamu İdarelerinde Stratejik Planlamaya İlişkin Usul ve Esaslar Hakkında Yönetmelik

Kamu Gözetimi, Muhasebe ve Denetim Standartları Kurumunun Teşkilat ve Görevleri Hakkında KHK

Muhasebat Genel Müdürlüğü, 2021 Yılı Faaliyet Raporu

www.ifac.org

www.ifac.org/public-sector

www.maliye.gov.tr

www.muhasibat.gov.tr

Ek.1 Kronolojik Olarak Kamu Sektörü Muhasebesinin Temellerini Oluşturan Mevzuat Düzenlemeleri ve Standartlar.

- *Genel Yönetim Muhasebe Yönetmeliği (2005),*
- *Merkezî Yönetim Harcama Belgeleri Yönetmeliği (2005),*
- *Devlet Muhasebesi Standartları Kurulunun Yapısı ve Çalışma Usul ve Esasları Hakkında Yönetmelik (2005),*
- *İç Kontrol ve Ön Mali Kontrole İlişkin Usul ve Esaslar (2005),*
- *Merkezi Yönetim Muhasebe Yönetmeliği (2006 mülga-2014 güncel),*
- *Kamu Zararlarının Tahsiline İlişkin Usul ve Esaslar Hakkında Yönetmelik (2006),*
- *Bütçe ve Performans Programı ile Kesin Hesap ve Raporlama İşlemleri Yönergesi (2006),*
- *Ön Mali Kontrol İşlemleri Yönergesi (2006),*
- *Mahalli İdareler Bütçe ve Muhasebe Yönetmeliği (2006),*
- *Türkiye İş Kurumu Muhasebe Uygulama Yönetmeliği (2006),*
- *Genel Yönetim Kapsamındaki Kamu İdarelerinin Detaylı Hesap Planlarına İlişkin Genel Tebliğ (2006),*
- *İç Denetçilerin Çalışma Usul ve Esasları Hakkında Yönetmelik (2006),*
- *Kamu İdarelerince Hazırlanacak Faaliyet Raporları Hakkında Yönetmelik (2006),*

KAYNAKÇA

- Akdemir, A. (2014). *Örgütlerde Stratejik Yönetim*, Ankara. Orion Kitabevi.
- Aktan, C.Ç. (2004). *Nasıl Bir Üniversite*, İstanbul, Değişim Yayınları.
- Atasoy, F. (2018). Bir Sosyal Kurum Olarak Üniversite, Bilim Zihniyeti ve Türkiye, *Gazi Akademik Bakış*, 11(23), 289-316.
- Al, U. (2008). *Türkiye'nin Bilimsel Yayın Politikası: Atıf Dizinlerine Dayalı Bibliyometrik Bir Yaklaşım*, (Yayınlanmamış Doktora Tezi). Hacettepe Üniversitesi Sosyal Bilimler Enstitüsü Bilgi ve Belge Yönetimi Anabilim Dalı, Ankara.
- Alessandri, S., Westcott, S.Y. ve Dennis, F.K. (2006). An Integrative Approach to University Visual Identity and Reputation, *Corporate Reputation Review*, Vol:9/(4), 258-270
- Arslan, H. ve Beytekin, O.F. (2007). Transformation in Higher Education-The Case of Kocaeli University, *3rd International Strategic Management Conference*, Antalya, 547-558.
- Atakan, S.G.M. ve Eker, T. (2007). Corporate Identity of a Socially Responsible University- A Case from the Turkish Higher Education Sector, *Journal of Business Ethics*, 76, 55-68.
- Aydın, R. (2008). *Bir Rektörün Bakış Açısından Üniversite Olabilmek*, Ankara. ODTÜ Yayıncılık.
- Balyer, A. ve Gündüz, Y. (2011). Türk Yükseköğretim Yönetim Sisteminde YÖK ile Yaşanan Paradigmatik Dönüşüm: Vakıf Üniversiteleri Çelişkisi. *Erciyes Üniversitesi Sosyal Bilimler Enstitüsü Dergisi*, 1(31), 69-84.
- Barnett, R. (2008). *Her Türü Aklın Ötesinde Üniversitelerde İdeoloji ile Yaşamak*, (Çev: Eren, S.). İstanbul. İstanbul Bilgi Üniversitesi Yayınları.
- Baskan, G. A. (2001). Türkiye de Yükseköğretimin Gelişimi. *Gazi Üniversitesi Gazi Eğitim Fakültesi Dergisi*, 21(1), 21-32.
- Becket, N. Ve Brookes, M. (2008). Quality Management Practice In Higher Education-What Quality Are We Actually Enhancing?. *Journal of Hospitality, Leisure, Sport and Tourism Education*, Vol:7(1), 40-54.
- Bilgin, V. (2009). Türkiye'de Üniversite Sorunu ve Üniversite Çalışanları Üzerine Bir Araştırma, Ankara. Türk Eğitim-Sen Üniversite Araştırması.
- Bok, D. (2007). *Piyasa Ortamında Üniversiteler Yükseköğretimin Ticarileşmesi*, (Çev: Yıldırım, B.). İstanbul. Bilgi Üniversitesi Yayınları.
- Brown, H. J. ve Oplatka, I. (2006), Universities in a Competitive Global Marketplace, *International Journal of Public Sector Management*, Vol:19/4, 316-338.
- Büyükerşen, Y. (1992). *Çağdaş Eğitim Çağdaş Üniversite*, Ankara. T.C. Başbakanlık.
- Castro, G. M.D., Lopez, J.E.N. ve Saez, P.L. (2006). Business and Social Reputation: Exploring the Concept and Main Dimensions of Corporate Reputation, *Journal of Business Ethics*, V.63, 361-370.
- Charle, C. ve Verger, J. (2005). *Üniversitelerin Tarihi*, (Çev:Yergüz, İ.). Ankara. Dost Kitabevi.
- Corley, K. ve Gioia, D. (2000). The Rankings Game: Managing Business School Reputation, *Corporate Reputation Review*, Vol:3/ (4),319-333.
- Cravens, K., Oliver, E.G. ve Ramamoorti, S. (2003). The Reputation Index: Measuring and Managing Corporate Reputation, *European Management Journal*, Vol. 21(2), 201-212.
- Croft, S. ve Dalton, J. (2003). *Managing Corporate Reputation: The New Currency*. London. Third Edition, Thorogood.
- Çakmak, O. (2003). *Bilgi Çağında Eğitim ve Üniversite*. İstanbul. Nesil Yayınları.
- Çetin, A. İbrahimioğlu, N. ve Sevim, L. (2008). Akademik Girişimcilik Davranışı Bakımından Devlet ve Vakıf Üniversitelerindeki Akademisyenler Üniversiteler Üzerine Karşılaştırmalı Bir Araştırma, *16. Yönetim ve Organizasyon Kongresi*, Antalya. 16-18 Mayıs 2008, İstanbul Kültür Üniversitesi, 57-68.

- Demir, F. O. (2008). Kurumsal İtibar Ölçümünde Kişiselleştirme Metaforu, *Review of Social, Economic & Business Studies, Eastern Mediterranean University, FBE Journal, Vol.9/10*, 247-262.
- Demir, R. (2008). *Üniversitelerin Bugünü ve Yarını*, Ankara.3. Baskı. Palme Yayıncılık.
- Duman, S., Dönmez, E. (2018). *Yükseköğretimde Hesap Verilebilirlik Reformları*, (Ed: Çetin, M.). Ankara. Nobel Yayınları.
- Ekinci, C. E., Türkkaş A., B. ve Iliman P.E. (2018). Yükseköğretim Modelleri ve Türkiye Yükseköğretim Modelinin Değerlendirilmesi. *Uluslararası Bilimsel Araştırmalar Dergisi (IBAD)*, 3 (2), 778-791.
- Emekçi, M. (2019). Türkiye'deki Üniversitelerin Misyon ve Vizyon İfadelerinin Tematik Olarak İncelenmesi, (Yayınlanmamış Yüksek Lisans Tezi). Marmara Üniversitesi İstanbul Sabahattin Zaim Üniversitesi Eğitim Yönetimi ve Denetimi Ortak Yüksek Lisans Programı, İstanbul.
- Epper, M.R. (1999). Applying Benchmarking to Higher Education, *Change*, (11/12), 24-31.
- Erdem, A. R. (2013). Bilgi Toplumunda Üniversitenin Değişen Roller ve Görevleri. *Yükseköğretim Dergisi*, 3(2), 109-120.
- Eroğlu, E. (2004). *Yükseköğretimde Hizmet Kalitesi*, Ankara, Nobel Yayınları.
- Fried, J., Glass, A.J. ve Baumgartl, B. (2006). Summary of an Extended Comparative Analysis on European Private Higher Education, *Higher Education in Europe, Vol:31(1)*, 1-9.
- Fried, L (2005). *Reputation and Prestige In American Research Universities: An Exploration of the History of Rankings and the Increasing Importance of Student Selectivity In Perception Of Quality In Higher Education*. Doctoral Thesis, University of Pennsylvania.
- Fuller, B.C., Ravazzolo, F. and Schweizer, T. (2000). Making and Measuring Reputations The Research Ranking of European Business Schools, *Long Range Planning*, 33, 621-650.
- Günay, A. ve Dulupçu, A.M. (2019). Türkiye'de 1992 Yılında Kurulan Devlet Üniversitelerinin Performans Programlarının Karşılaştırmalı Bir Analizi, *Üniversite Araştırmaları Dergisi*, 2 (3), 155-169.
- Günlü, R. (2010). *Neoliberal Dönüşüm Sürecinde Üniversiteler*. (Ed: Ergüneş, N. ve Alçım, S.). İstanbul. Can Matbacılık.
- Gürbüz, E. ve Ergülen, A. (2008). *Yükseköğretim Kurumlarında Hizmet Kalitesi Ölçü ve Modelleri*, Ankara. Detay Yayıncılık.
- Greenwood, J.D. ve Levin, M. (2003). *Üniversite-Toplum İlişkilerinin Yeniden Yaratılması: Eylem-Araştırma/Akademik Taylorizm*, (Çev:Dicleli, Z.). Eğitimin Geleceği, Üniversitelerin Değişen Paradigması, İstanbul. Sabancı Üniversitesi Yayınları, 75-89.
- Gürbüz, E. ve Ergülen, A. (2008). *Yükseköğretim Kurumlarında Hizmet Kalitesi Ölçü ve Modelleri*, Detay Yayıncılık, Ankara.
- Hatipoğlu, T.M, (2000). *Türkiye Üniversite Tarihi*, Ankara. 2.Baskı. Selvi Yayınevi.
- Hazelkorn, E. (2008). Are Rankings Reshaping Higher Education?. *International Association Of Univesities (IAU) 13th General Conferance*, 15-18 July, Utrecht-Nederland.
- Helm, S. (2007). The Role Of Corporate Reputation In Determining Investor Satisfaction and Loyalty, *Corporate Reputation Review*, (10/1),22-37.
- Hesapçıoğlu, M. ve Özcan, Ş. (2005). *Küresel Rekabet Ortamında Türk Eğitim Sistemi Kalitesi*, İstanbul. Nobel Yay.
- Hood, C. (1991). A Public Management For All Seasons?. *Public Administration*, Vol:69, 3-19.
- Kocaoğlu, M., Karaman, S., Sarıgül, M. M. ve Öztaş, N. (2020). Üniversitelerde Stratejik Planlama Süreçlerinin Karşılaştırmalı Analizi. *KMÜ Sosyal ve Ekonomik Araştırmalar Dergisi*, 22(39), 225-238.
- Koçel, T. (2014). *İşletme Yöneticiliği*, İstanbul. 15. Baskı, Beta Yayıncılık.

- Kaynar, M. ve Parlak, İ. (2005). *Her ile Bir Üniversite Türkiye’de Yükseköğretim Sisteminin Çöküşü*. Ankara. Paragraf Yayınevi.
- Korkut, H. (2001). *Sorgulanan Yükseköğretim*, Ankara. Nobel Yayınları.
- Kuzu, H.Ö. (2020). “Dünya Çapında Üniversiteler” Bağlamında Misyon-Vizyon Üzerine Karşılaştırmalı Bir Çalışma, *Yükseköğretim ve Bilim Dergisi*, 10(1), 8-23.
- Küçükcan, T. ve GÜR, S.B. (2009). *Türkiye’de Yükseköğretim Karşılaştırmalı Bir Analiz*, Ankara. Seta Yayınları.
- Marginson, S. (2007). Global University Rankings: Implications in General and for Australia. *Journal of Higher Education Policy and Management*, 29(2), 131-142.
- Martensen, A. ve Gronholdt, L. (2005). *Reputation in Higher Education: Development, Validation and Application of a Model*. Copenhagen Business School, Research Paper, No:1, 1-59.
- Mazzarol, T. (1998). Critical Success Factors For International Education Marketing, *International Journal of Educational Management*, 12/4, 163-175.
- Melewar, T.C. ve Akel, S. (2005). The Role Of Corporate Identity In The Higher Education Sector, *Corporate Communications*, Vol:10/1, 41-57.
- Nardalı, S. (2011). Yükseköğretimde (Üniversitelerde) Markalaşma, Ankara. Detay Yayıncılık.
- Okaçbol, R. (2007). Yükseköğretim Sistemimiz, Ankara. Ütopya Yayınevi.
- Owlia, S.M. ve Aspinwall, M.E. (1997). TQM in Higher Education. *International Journal of Quality & Reliability Management*, Vol:14/5, 527-543.
- Öncel M. ve Sevim Ş. (2014). Sürdürülebilir Rekabet Üstünlüğü Sağlamada Kurumsal İtibar Yönetimi: Yükseköğretimde Yapılandırılmasına Yönelik Bir Model Önerisi. *İşletme Araştırmaları Dergisi* 6(4), 139-156.
- Öztunalı, Ö. (2001). *Üniversiteler Tarihi ve Vakıf Üniversiteleri*. İstanbul. Kültür Üniversitesi.
- Rehber, E. (2002). *Yüksek Öğretimde Kalite Sorunu*. Bursa. Uludağ Üniversitesi.
- Roberts W.P. ve Dowling, G. (2002). Corporate Reputation and Sustained Superior Financial Performance. *Strategic Management Journal*, Vol:23, 1007-1093.
- Rosovsky, H. (2000). *Üniversite, Bir Dekan Anlatıyor*. (Çev: Ersoy, S.). Ankara. 12. Basım, Tübitak Popüler Bilim Kitapları.
- Saylan, T. (2005). *Cumhuriyet’in Bireyi Olmak*. İstanbul. 4. Basım, Cumhuriyet Kitapları.
- Sağlamer, G. (2005). *Küresel Dünya’da Türk Yükseköğretimi*. Üniversitelerde Stratejik Planlama Sempozyumu, Antalya. 3-4 Ekim, Akdeniz Üniversitesi, 8-18.
- Salmi, J. (2009). *Dünya Çapında Bir Üniversite Kurmanın Zorluğu*. (Çev: Yamaç, K.). Ankara. Efil Yayınevi.
- Saylan, T. ve Üskül, Z. (1990). *Yüksek Öğretimde Sorunlar ve Çözümler*. Üniversite Öğretim Üyeleri Derneği Yayınları, İstanbul. Cem Yayınevi.
- Veloutsou, C., Lewis, W.J. ve Paton, A.R. (2004). University Selection: Information Requirements and Importance. *The International Journal of Education Management*, Vol:18/3, 160-171.
- Ültay, E. ve Ültay, N. (2018). Akademik Teşvik Ödeneğinin Bilimsel Faaliyetlere Etkisi Hakkındaki Akademisyen Görüşleri. *Yükseköğretim ve Bilim Dergisi*, (1), 162-171.
- Walsh, G. ve Wiedmann, P.K. (2004). A Conceptualization of Corporate Reputation in Germany: An Evaluation and Extension of the RQ. *Corporate Reputative Review*, Vol.6/ (4), 304-312.
- Williams, R.J. ve Barrett, J.D. Corporate Philanthropy, Criminal Activity, and Firm Reputation: Is There a Link? *Journal Business Ethics* 2000, 26, 341-350.
- Yamaç, K. (2009). *Bilgi Toplumu ve Üniversiteler*. Ankara. Eflatun Yayınevi.
- Yıldırım E., Bayraktaroğlu, S. ve Çalış, Ş. (2008). Türk Üniversitelerinde Yönetimcilik Zihniyeti Oluşuyor mu? *16. Yönetim ve Organizasyon Kongresi, Antalya. 16-18 Mayıs*, İstanbul Kültür Üniversitesi, 877-881.

Yüksek Öğretim Kurulu. (2007), *Türkiye'nin Yükseköğretim Stratejisi Taslak Raporu*. Ankara
Yavuz, M. (2012). Neden yükseköğretim reformu. *Yükseköğretim ve Bilim Dergisi*, 2(1), 1-5.

İnternet Adresleri

YÖK, 05.09.2023 tarihinde, <https://www.yok.gov.tr/Sayfalar/Universiteler/arastirma-universiteleri.aspx>, adresinden erişildi.

YÖK, 20.09.2023 tarihinde <https://www.yok.gov.tr/kurumsal/tarihce>, adresinden erişildi.

YÖK Graz Bildirgesi, 23.07.2023 tarihinde, <https://uluslararası.yok.gov.tr/uluslararasıilasma/bologna/diger-bildirgeler/graz-bildirgesi>, adresinden erişildi.

ARWU (Academic Ranking of World Universities), 17.08.2023 tarihinde, <https://www.shanghairanking.com/rankings/arwu/2023>, adresinden erişildi.

THE (Times Higher Education), 17.08.2023 tarihinde, https://www.timeshighereducation.com/world-university-rankings/2023/worldranking#!_length/25/locations/TUR/sort_by/rank/sort_order/asc/cols/stats, adresinden erişildi.

Wikipedia, 14.08.2023 tarihinde, [https://tr.wikipedia.org/wiki/Sarma%C5%9F%C4%B1k_Ligi_\(e%C4%9Fitim\)](https://tr.wikipedia.org/wiki/Sarma%C5%9F%C4%B1k_Ligi_(e%C4%9Fitim)), adresinden erişildi.

ÖSYM, 17.07.2023 tarihinde <https://www.osym.gov.tr/TR,8789/hakkinda.html>, adresinden erişildi.

KAYNAKÇA

- Alsmadi, I., Taylor, Z. W., & Childs, J. (2020). US News & World Report Best Colleges rankings: Which institutional metrics contribute to sustained stratification?. *Scientometrics*, 124, 1851-1869.
- Altbach, P. G., & Salmi, J. (Eds.). (2011). *The road to academic excellence: The making of world-class research universities*. World Bank Publications
- Antalyalı, Ö. L. (2008). Tarihsel süreç içerisinde üniversite misyonlarının oluşumu. *Süleyman Demirel Üniversitesi Sosyal Bilimler Enstitüsü Dergisi*, (6), 25-40.
- Aydın, R. (2008). *Bir rektörün bakış açısından: üniversite olabilmek: ÇOMÜ örneği*. ODTÜ.
- Balázs, G., Mészáros, Z. G., & Péterfi, C. A. (2022). Process Measurement and Analysis in a Retail Chain to Improve Reverse Logistics Efficiency. *Operational Research in Engineering Sciences: Theory and Applications*, 5(2), 152-175.
- Collins, R. (2019). Diploma enflasyonu ve üniversitelerin geleceği. M. Kurtoğlu. *Neoliberalizm, bilgi ve üniversiteler: Eleştirel yükseköğretim çalışmalarına giriş* (C. Özdemir, Çevik, Çev, ss. 191-215). Ankara: Nota Bene Yayınları.
- Damar, M., Özdağoğlu, G., & Özveri, O. (2020). Bilimsel üretkenlik bağlamında dünya sıralama sistemleri ve Türkiye'deki üniversitelerin mevcut durumu. *Üniversite Araştırmaları Dergisi*, 3(3), 107-123.
- Delbanco, A. (2020). Üniversite-Neydi, Ne Durumda ve Nasıl Olmalı. *İstanbul: Küre Yayınları*
- Erdem, A. R. (2006). Dünyadaki yükseköğretimin değişimi. *Selçuk Üniversitesi Sosyal Bilimler Enstitüsü Dergisi*, (15), 299-314.
- Erdogan, M., & Kaya, İ. (2014, July). A type-2 fuzzy MCDM method for ranking private universities in Istanbul. In *Proceedings of the World Congress on Engineering* (Vol. 1, pp. 2-4).
- Esangbedo, M. O., & Bai, S. (2019). Grey regulatory focus theory weighting method for the multi-criteria decision-making problem in evaluating university reputation. *Symmetry*, 11(2), 230.
- García, F., Guijarro, F., & Oliver, J. (2021). A multicriteria goal programming model for ranking universities. *Mathematics*, 9(5), 459.
- Goswami, S. S., Mohanty, S. K., & Behera, D. K. (2022). Selection of a green renewable energy source in India with the help of MEREC integrated PIV MCDM tool. *Materials today: proceedings*, 52, 1153-1160.
- Gül, M., & Yücesan, M. (2022). Performance evaluation of Turkish Universities by an integrated Bayesian BWM-TOPSIS model. *Socio-Economic Planning Sciences*, 80, 101173.
- Gültepe, Y., Zhumangaliyevna, M. Z., & Kalamani, Y. (2014). Üniversite sıralama sistemleri: Batı Karadeniz üniversiteleri için analiz örneği. *Akademik Bilişim '14-XVI. Akademik Bilişim Konferansı Bildirileri, 5-7 Şubat 2014, Mersin Üniversitesi*.
- Günay, D. (2019). *Üniversite felsefesi*. Büyüyenay Yayınları.
- Hazelkorn, E. (2019). Dünya Çapında Üniversiteler mi, Dünya Çapında sistemler mi, Sıralamalar ve Yükseköğretim Politika Tercihleri. M. Kurtoğlu (ed.) içinde, *Neoliberalizm, Bilgi ve Üniversiteler* (s. 233-260). İstanbul: Nota Bene
- Ivanović, B., Saha, A., Stević, Ž., Puška, A., & Zavadskas, E. K. (2022). Selection of truck mixer concrete pump using novel MEREC DN MARCOS model. *Archives of Civil and Mechanical Engineering*, 22(4), 173.
- Kabak, M., & Dağdeviren, M. (2014). A hybrid MCDM approach to assess the sustainability of students' preferences for university selection. *Technological and Economic Development of Economy*, 20(3), 391-418.
- Keshavarz-Ghorabae, M., Amiri, M., Zavadskas, E. K., Turskis, Z., & Antucheviciene, J. (2021). Determination of objective weights using a new method based on the removal effects of criteria (MEREC). *Symmetry*, 13(4), 525.

- Krstić, M., Agnusdei, G. P., Miglietta, P. P., Tadić, S., & Roso, V. (2022). Applicability of industry 4.0 technologies in the reverse logistics: A circular economy approach based on Comprehensive Distance Based Ranking (COBRA) method. *Sustainability*, 14(9), 5632.
- Krstić, M., Agnusdei, G. P., Tadić, S., Kovač, M., & Miglietta, P. P. (2023). A Novel Axial-Distance-Based Aggregated Measurement (ADAM) Method for the Evaluation of Agri-Food Circular-Economy-Based Business Models. *Mathematics*, 11(6), 1334.
- Kudela, J. (2021, June). Mixed-Integer Programming Model for Ranking Universities: Letting Universities Choose the Weights. In *MENDEL* (Vol. 27, No. 1, pp. 41-48).
- Nisel, S., & Nisel, R. (2013). Using VIKOR methodology for ranking universities by academic performance. *GSTF Journal of Mathematics, Statistics and Operations Research (JMSOR)*, 2(1), 86.
- Ömürbek, N., & Karataş, T. (2018). Girişimci ve Yenilikçi Üniversitelerin Performanslarının Çok Kriterli Karar Verme Teknikleri ile Değerlendirilmesi- *Mehmet Akif Ersoy Üniversitesi Sosyal Bilimler Enstitüsü Dergisi*, 10(24), 176-198
- Özdağoğlu, A., Işıldak, B., & Keleş, M. K. (2022). MEREC tabanlı COCOSO yöntemiyle uçuş okullarının uçak seçimlerinin değerlendirilmesi. *Gümüşhane Üniversitesi Sosyal Bilimler Dergisi*, 13(2), 708-719.
- Parlar, G., & Palancı, O. (2020). Çok Kriterli Karar Verme Yöntemleri ile Dünya Üniversitelerinin Performanslarının Değerlendirilmesi. *Süleyman Demirel Üniversitesi Vizyoner Dergisi*, 11(26), 203-227.
- Popović, G., Pucar, Đ., & Smarandache, F. (2022). MEREC-COBRA approach in e-commerce development strategy selection. *Journal of Process Management and New Technologies*, 10(3-4), 66-74.
- Shanmugasundar, G., Sapkota, G., Čep, R., & Kalita, K. (2022). Application of MEREC in multi-criteria selection of optimal spray-painting robot. *Processes*, 10(6), 1172.
- Shayganmehr, M., & Montazer, G. A. (2020). An extended model for assessing E-services of Iranian Universities websites using Mixed MCDM method. *Education and Information Technologies*, 25, 3723-3757
- Toslak, M., Aktürk, B., & Ulutaş, A. (2022). MEREC ve WEDBA yöntemleri ile bir lojistik firmasının yıllara göre performansının değerlendirilmesi. *Avrupa Bilim ve Teknoloji Dergisi*, (33), 363-372.
- Tosunoğlu, N. G. (2020). Üniversite Sıralama Göstergelerinin Bulanık Analitik Hiyerarşi Prosesi (AHP) ile Sıralanması. *Yükseköğretim ve Bilim Dergisi*, 10(3), 451-460.
- Ulutaş, A., Stanujkic, D., Karabasevic, D., Popovic, G., & Novaković, S. (2022). Pallet truck selection with MEREC and WISP-S methods. *Strategic Management-International Journal of Strategic Management and Decision Support Systems in Strategic Management*, 27(4).
- Usher, A., & Savino, M. (2007). A Global Survey of University Ranking and League Tables, *Higher Education in Europe*, 32(1), 5-15, DOI: 10.1080/03797720701618831
- Uslu, B. (2018). Dünya üniversiteler sıralaması: Genişletilen gösterge setine göre sıralamada oluşan farklılıklar. *Yükseköğretim ve Bilim Dergisi*, (3), 457-470.
- Wu, H. Y., Chen, J. K., Chen, I. S., & Zhuo, H. H. (2012). Ranking universities based on performance evaluation by a hybrid MCDM model. *Measurement*, 45(5), 856-880.
- y Gasset, J. O., & Işık, N. G. (2002). *Üniversitenin misyonu*. Yapı Kredi Yayınları
- Yavuz, S. A. K. A., & Yaman, S. (2011). Üniversite sıralama sistemleri; kriterler ve yapılan eleştiriler. *Yükseköğretim ve Bilim Dergisi*, (2), 72-79.
- <https://newtr.urapcenter.org/cdn/storage/PDFs/ZooHgxFfm87BQ3Wpa/original/ZooHgxFfm87BQ3Wpa.pdf>

KAYNAKÇA

- Ahmed, M.F., Mokhtar, B.M., Lim, C.K., Hooi, A.W.K., & Lee, K.E. (2021) Leadership roles for sustainable development: The case of a Malaysian green hotel. *Sustainability*, 13 (18), 10260.
- Akın, Ö., & Reyhanoğlu, M. (2014). İşletme büyüklükleri bağlamında Türkiye'nin inovasyon portresi (2002-2008 dönemi). *Dokuz Eylül Üniversitesi Sosyal Bilimler Enstitüsü Dergisi*, 16(1), 23-51.
- Arovic, A. (2018). *Sürdürülebilir liderlik uygulamaları ile örgütsel bağlılık arasındaki ilişki* (Yayımlanmamış Yüksek Lisans Tezi). Marmara Üniversitesi, Sosyal Bilimler Enstitüsü, İstanbul.
- Brown, M. E., & Treviño, L. K. (2006). Ethical leadership: a review and future directions. *The Leadership Quarterly*, 17(6), 595-616.
- Cao, X., & Hansen, E. N. (2006). Innovation in China's furniture industry. *Forest Products Journal*, 56(11/12), 33-42.
- Çayak, S. (2018). *Okul müdürlerinin sürdürülebilir liderlik davranışlarının incelenmesi: bir karma yöntem araştırması* (Yayımlanmamış Doktora Tezi). Marmara Üniversitesi, Eğitim Bilimleri Enstitüsü, İstanbul.
- Choi, H.C. & Sirakaya, E. (2006). Sustainability indicators for managing community tourism. *Tourism Management*, 27, 1274-1289.
- Çiçeklioğlu, H. (2022). *Sürdürülebilir liderlik*. (1. Basım). Ankara: Gazi Kitabevi.
- Dağdeviren Ertaş, B. (2020). *Sürdürülebilir liderlik ile öğrenen örgüt arasındaki ilişkinin incelenmesi* (Yayımlanmamış Doktora Tezi). Hacettepe Üniversitesi, Eğitim Bilimleri Enstitüsü, Ankara.
- Duran, E. (2009). *Sürdürülebilir turizm kapsamında toplumsal ve kültürel kimliğin korunması: Gökçeada örneği* (Yayımlanmamış Doktora Tezi). Dokuz Eylül Üniversitesi, Sosyal Bilimleri Enstitüsü, İzmir.
- Emrealp, S. (1998). Yerel Gündem 21. *Öneri*, 2(10), 27-28
- Fatoki, O. (2021). Sustainable leadership and sustainable performance of hospitality firms in South Africa. *Entrepreneurship and Sustainability Issues*, 8(4), 610.
- Fry, L. W., & Egel, E. (2021). Global leadership for sustainability. *Sustainability*, 13(11), 6360.
- Gerard, L., McMillan, J., & D'Annunzio-Green, N. (2017). Conceptualising sustainable leadership. *Industrial and Commercial Training*, 49(3), 116-126.
- Gladwin, T.N., Kennelly, J.J. & Krause, T.S. (1995). Shifting Paradigms for Sustainable Development: Implications for Management Theory and Research. *The Academy of Management Review*, 20, (4) (Oct., 1995), 874-907.
- Hahn, T., Pinkse, J., Preuss, L., & Figge, F. (2015). Tensions in corporate sustainability: towards an integrative framework. *Journal of Business Ethics*, 127, 297-316.
- Hargreaves, A., & Fink, D. (2003). Sustaining leadership. *Phi Delta Kappan*, 84(9), 693-700.
- Kafer, F. (2022). *Sustainability Leadership in Tourism: Interviews, Insights, and Knowledge from Practice* (eBook). Cham: Springer International Publishing.
- Lusena-Ezera, I., Bikse, V., Pusaudze, S., Rivza, B., & Pole, L. (2023). The Role of Sustainable Leadership in Promoting the Visibility of the Territories Represented by the Tourism Information Centres of Latvian State Cities. *Sustainability*, 15(10), 7852.
- McCann J.& Holt R.A. (2011). Sustainable leadership: A manufacturing employee perspective. *SAM Advanced Management Journal*, 76(4), 4-14.
- McCool, S.F., Moisey, R. N., & Nickerson, N. P. (2001). What should tourism sustain? The disconnect with industry perceptions of useful indicators. *Journal of Travel Research*, 40(2), 124-131.

- Melissen, F., Cavagnaro, E., Damen, M., & Düweke, A. (2016). Is the hotel industry prepared to face the challenge of sustainable development? *Journal of Vacation Marketing*, 22(3), 227-238.
- Metsämuuronen, J., Kuosa, T. & Laukkanen, R. (2013), "Sustainable leadership and future-oriented decision making in the educational governance – a Finnish case", *International Journal of Educational Management*, 27(4), 402-424.
- Mısırdalı Yangil, F. & Dil Şahin, M. (2019). Sürdürülebilir liderlik ölçeği: geçerlik ve güvenilirlik analizi. *Business&Management Studies: An International Journal*, 7(5), 2124-2147.
- Michel, J.P.I., Michel, M.I, Bon, L.C.G. & Karass, J.G.S. (2016). Sustainability leadership for competitiveness in the hospitality industry in Mazatlán Mexico. *Journal of Intercultural Management*, 8(1), 91-119.
- Polat, S. (2022). *Eğitim kurumlarında sürdürülebilir liderlik, örgütsel adalet ve örgütsel özdeşleşme arasındaki ilişkinin incelenmesi* (Yayımlanmamış Yüksek Lisans Tezi). İstanbul Kültür Üniversitesi, Lisansüstü Eğitim Enstitüsü, İstanbul.
- Šimanskienė, L., & Župerkienė, E. (2014, March). Sustainable leadership: The new challenge for organizations. *In Forum Scientiae Oeconomia*. 2(1), 81-93.
- Steurer, R., Langer, M. E., Konrad, A., & Martinuzzi, A. (2005). Corporations, stakeholders and sustainable development I: A theoretical exploration of business–society relations. *Journal of Business Ethics*, 61, 263-281.
- Suriyankietkaew, S. (2015). *Leadership and management factors predicting performance outcomes and organisational sustainability in Thai Smes: An empirical investigation* (PhD Thesis). Macquarie University.
- Suriyankietkaew, S., & Avery, G. (2016). Sustainable leadership practices driving financial performance: empirical evidence from Thai SMEs. *Sustainability*, 8(4), 1-14.
- Tamer, E. T., & Yangil, F. M. (2021). Turizmde sürdürülebilirlik göstergeleri: otel işletmeleri yöneticileri üzerine bir uygulama. *Business & Management Studies: An International Journal*, 9(3), 943-955.
- Thananusak, T., & Suriyankietkaew, S. (2023). Unpacking Key Sustainability Drivers for Sustainable Social Enterprises: A Community-Based Tourism Perspective. *Sustainability*, 15(4), 3401.
- UNEP ve UNWTO. (2005). *Making tourism more sustainable: A guide for policy makers*. UNEP ve UNWTO Publishing, Paris ve Madrid.
- UNWTO (2014). *UNWTO Tourism Highlights 2014 Edition*. <https://www.unwto.org/doi/pdf/10.18111/9789284416226> (Erişim Tarihi: 20.04.2021)
- UNWTO (2020). *UNWTO World Tourism Barometer*, 18(7). <https://www.unwto.org/doi/epdf/10.18111/wtobarometereng.2020.18.1.7> (Erişim Tarihi: 20.04.2021).
- UNWTO (2023). *Tourism Set to Return to Pre-pandemic Levels in Some Regions in 2023*. <https://www.unwto.org/taxonomy/term/347> (Erişim Tarihi: 10.01.2023).
- Uzun, H. (2021a). Endüstri 4.0 ve değişen örgüt yapıları. (Ed.F. Mısırdalı Yangil & A. Altun Ada) içinde *Farklı Perspektiflerden Endüstri 4.0 Yazıları II*, 1. Baskı, Ankara: Gazi Kitabevi.
- Uzun, H. (2021b). Turizm Odaklı Sivil Toplum Kuruluşlarının Sürdürülebilirliğe Bakış Açılarının Tespit Edilmesine Yönelik Bir Araştırma. *III. Uluslararası Sürdürülebilir Turizm Kongresi Genişletilmiş Özet Bildiri Kitabı*, (332-340).
- Uzun, H. (2022). Yeni üretim tarzının örgütlenme fonksiyonuna etkisi. (Ed. E. Bağcı & H. Uzun) içinde *Endüstri 4.0'dan Toplum 5.0'a: Yeni Üretim Tarzının Gelişimi ve Yansımaları*, 1. Baskı, Ankara: Gazi Kitabevi.
- Vehkamäki, S. (2005). 2.2. *The concept of sustainability in modern times. sustainable use of renewable*. University of Helsinki Department of Forest Ecology- Publications.

- Wakahi, J., & Salvaterra, M. (2012). Sustainable leadership: lessons and implications of a leadership development program for women religious in Africa. *Journal of Pan African Studies*, 5(2), 150-167.
- White, V., McCrum, G., Blackstock, K.L. & Scott, A. (2006). *Indicators and Sustainable Tourism: Literature Review*. The Macaulay Institute: Aberdeen, UK
- World Commission on Environment and Development (WCED), (1987). Report of the World Commission on Environment and Development: Our Common Future. <https://sustainabledevelopment.un.org/content/documents/5987our-common-future.pdf>, Erişim Tarihi: 03.02.2021.
- World Conservation Strategy (1980). Erişim Adresi: <https://portals.iucn.org/library/efiles/documents/wcs-004.pdf> Erişim Tarihi: 15.02.2022

KAYNAKÇA

- Akın, A., Ulukök, E. ve Arar, T. (2017). İş-Yaşam dengesi: Türkiye’de yapılan çalışmalara yönelik teorik bir inceleme. *Journal of Economics and Administrative Sciences*, 19(1), 113-124.
- AlHazemi, A. A. ve Wasif, A. (2016). The notion of work life balance, determining factors, antecedents and consequences: A comprehensive literature survey. *International Journal of Academic Research and Reflection*, 4(8), 74-85.
- Araki, S. ve Iwasaki, K. (2005). Death due to overwork (Karoshi). Causation, health service, and life expectancy of Japanese males, *JMAJ*, 48(2), 92-98.
- Asgari, B. P. ve Garay, V. (2017). Karoshi and karou-jisatsu in Japan: Causes, statistics and prevention mechanisms. *Asia Pacific Business & Economics Perspectives*, Winter 2016, 4(2), 49-72.
- Atar, A. Urgan, S. ve Erdoğan, P. (2020). Covid-19 pandemi dönemindeki iyimserlik-kötümserlik ve yaşam tatmininin demografik değişkenler açısından incelenmesi. *Pearson Journal of Social Sciences & Humanities*, 7(7), 263-278.
- Bekmezci, M., Mert, İ. S. ve Abubakar, M. (2021). İş-Yaşam dengesinin yaşam tatminini yordamasında çalışılan sektörün düzenleyici etkisi. *21(1)*, 1-22.
- Benligiray, S. (2020). İnsan kaynakları yönetimine giriş. H. Zümür Tonus ve D. Paşaoğlu Baş (Ed.), İnsan kaynakları yönetimi, T.C. Anadolu Üniversitesi Yayını No: 4151.
- Brough, P., Timms, C., Chan, X. W., Hawkes, A., Rasmussen, L. (2020). Work–Life balance: definitions, causes, and consequences. In: Theorell, T. (eds.), *Handbook of Socioeconomic Determinants of Occupational Health*. Handbook Series in Occupational Health Sciences. Springer, Cham. https://doi.org/10.1007/978-3-030-05031-3_20-1.
- Bulgur, N. E. ve Bal, Y. (2021). Uzaktan çalışma ve iş-yaşam dengesinin çalışan motivasyonuna etkisinin kavramsal açıdan incelenmesi. *Ulakbilge*, 67, Aralık, 1393–1404.
- Demirel, Y., Çetin, S. ve Çeven, S. (2021). Küresel iş yaşam indeksi bağlamında iş yaşam dengesi ve örgütsel bağlılık ilişkisi: Kavramsal bir inceleme. *Üçüncü Sektör Sosyal Ekonomi Dergisi*, 56(3), 1754-1780.
- Durna, U. ve Babayigit, A. (2015). İş görenlerin iş yaşam dengesine yönelik tutumlarının örgütsel bağlılık üzerindeki etkisi. *International Conference on Eurasian Economies*, 727-731.
- Eren, E. (2012). *Örgütsel Davranış ve Yönetim Psikolojisi*, İstanbul: Beta.
- Guest, D. E. (2002). Perspectives on the study of work-life balance. *Social Science Information*, 41, 255-279.
- Gunnarsson, J. H. (2022). *Death from overwork: The current state of karoshi in Japan*. BA thesis in Japanese language and culture. Faculty of Languages and Culture School of Humanities University of Iceland.
- Herbig, P. A. ve Palumbo, F. A. (1994). Karoshi: Salaryman sudden death syndrome. *Journal of Managerial Psychology*, 9(7), 11-16.
- ILO (2022). *Working time and work-life balance around the world*. Geneva: International Labour Office.
- Işık Erol, S. (2015). Japon çalışma hayatının iki büyük problemi: Karoshi ve karojisatsu. *ÇSGB Çalışma Dünyası Dergisi*, 3(1), 15-31.
- Iwasaki, K., Takahashi, M. ve Nakata, A. (2006). Health problems due to long working hours in Japan: Working hours, worker’s compensation (karoshi) and preventive measures. *Industrial Health*, 44, 537-540.
- Kashyap, E. ve Kaur, S. (2021). Importance of work life balance: A review. *Elementary Education Online*, 20 (5), 5068-5072.

- Kato, T. (1994). The political economy of Japanese karoshi (death from overwork). *Hitotsubashi Journal of Social Studies*, 26, 41-54.
- Kızıloğlu, E. (2020). İş yaşam dengesi. M. Sağır (Ed.), *Modern işletmecilikte yönetsel konular*, (ss.243-256), Konya: Eğitim.
- Koçel, T. (2011). *İşletme yöneticiliği* (13. Basım). İstanbul: Beta.
- Lockwood, N. R. (2003). Work/life balance, challenges and solutions. *Society Human Resource Management*, 1-12.
- Oğan, H. (2020). *Çok çalışmak sağlığa zararlıdır*. İstanbul Tabip Odası.
- Ören, K. ve Yüksel, H. (2012). Geçmişten günümüze çalışma hayatı. *HAK-İŞ Uluslararası Emek ve Toplum Dergisi*, 1(1), 34-59.
- Özen Kapız, S. (2002). İş aile dengesi ve dengeye yönelik bir yaklaşım: Sınır teorisi. *Dokuz Eylül Üniversitesi Sosyal Bilimler Enstitüsü Dergisi*, 4(3), 139-153.
- Özoğlu, B. (2002). Eski köye yeni adet esneklik uygulamaları. *Türk Tabipler Birliği Mesleki Sağlık ve Güvenlik Dergisi*, 2-5.
- Pekdemir, I. ve Koçoğlu Sazkaya, I. (2014). İşkoliklik ile iş yaşam dengesi arasındaki ilişkide kişilik özelliklerinin aracılık rolü üzerine bir araştırma. *AİBÜ Sosyal Bilimler Enstitüsü Dergisi*, 14(1), 309-337.
- Sen, C. ve Hooja, H. R. (2018). Work-Life balance: An overview. *International Journal of Management and Social Sciences Research (IJMSSR)*, 7(1), 1-6.
- Senda, N. (2018). A study of the relation between the changes of working style with it use and the employee's work-life balance. *Eurasian Journal of Business and Management*, 6(3), 23-33.
- SGK (2021). *İş yaşam dengesi Türkiye, Norveç ve seçili AB ülke örnekleri*. Kurumsal Çocuk Bakım Hizmetleri Yoluyla Kayıtlı Kadın İstihdamının Desteklenmesi Projesi, 1. Araştırma Raporu, Ankara.
- Şahin Söylemez S. ve Alpar, B. I. (2022). İş-Yaşam dengesi arayışında Japonya: İş, aile ve yaşam alanlarına dair bir değerlendirme. *Sosyal Siyaset Konferansları Dergisi*, 82, 223-266.
- Toker, B. ve Kalıpçı, M. B. (2020). İş-Yaşam dengesinin yaşam doyumuna etkisinde işe gömülmüşlüğü'nün aracılık rolü: Konaklama işletmelerinde bir uygulama. *İşletme Araştırmaları Dergisi*, 12 (1), 888.-901.
- Urgan, S. (2021). İşyeri mutluluğu ve transhümanizm. C. Duran, Ş. Sevim ve S. Budak (Editörler), *Örgütsel bağlılık* (ss. 92-107). Konya: Eğitim.
- Urgan, S., Atar, A. ve Erdoğan, P. (2021). Afet ve salgınlarda çalışanlar: Dünya covid-19 pandemisi örneği. *Journal of Social Sciences & Humanities*, 6(10), 31-46.
- www.euronews.com (12.06.2022). *OECD: Haftada 60 saatten fazla çalışanların oranı en fazla Türkiye'de*. Erişim Tarihi: 22.07.2023, <https://tr.euronews.com/2022/05/26/oecd-turkiye-haftada-60-saatten-fazla-cal-san-kisi-oran-en-fazla-olan-ulke>.
- Yumuk Günay, G ve Demiralay, T. (2016). Serbest muhasebeci ve mali müşavirlerin iş stresi, tükenmişlik sendromu ve iş-aile yaşam dengesi arasındaki ilişkinin incelenmesi. *Elektronik Sosyal Bilimler Dergisi*, 15(58), 917-935.

KAYNAKÇA

- Aladağ, M. (2020). Aile şirketlerinde kurumsallaşma ve iç denetim sisteminin rolü, Yayın No.629570, Yüksek Lisans Tezi, Bahçeşehir Üniversitesi.
- Alayoğlu, N. (2003). Aile işletmelerinde yönetim ve kurumsallaşma, *MÜSİAD Yayınları*, 42, 71-89.
- Atılğan, Ö. (2020). *Aile şirketlerinin kurumsallaşma düzeyi ile finansal performans ilişkisi*, Kriter yayınevi.
- Aydın, E. (2018). *Aile işletmelerinin sürdürülebilirliğinde paradoks duygusal sahiplik olgusunun rolü: Türkiye'deki kadimli işletmeler üzerine bir araştırma*, Beta basım yayım dağıtım.
- Başer, G. G. (2010). Aile işletmelerinin süreklilik sorunsalı: Batı akdenizli aile işletmeleri üzerine nitel bir araştırma, Yayın No.280542, Doktora Tezi, Akdeniz Üniversitesi.
- Birincioğlu, N. ve Acuner, T. (2015). Aile işletmeleri kurucularının ve aile değerlerinin aile işletmelerinin sürdürülebilirliği üzerindeki etkisi: Trabzon örneği, *Uluslararası İktisadi ve İdari İncelemeler Dergisi*, 14, 491-516.
- Büte, M. (2010). Aile işletmelerinin kurumsallaşma sürecinde yaşadığı sorunlar, *Akademik Bakış Dergisi*, 22, 1-24.
- Carlock, R.I.S. ve Ward, J.L. (2001). *Strategic planning for the family business: parallel planning to unify the family and business*, Palgrave Macmillan USA.
- Fındıkcı, İ. (2005a) *Aile şirketleri*, Alfa yayıncılık.
- Fındıkcı, İ. (2005b) *Aile şirketlerinde yönetim ve kurumsallaşma*, Alfa yayıncılık.
- Fındıkcı, İ. (2017). *Aile şirketlerinde yönetim ve kurumsallaşma*, Melisa matbaacılık.
- Gürler, G. (2018). Aile işletmelerinin anayasa oluşturma ve kurumsallaşma çalışmalarında makro ve mikro bağlamsal unsurların rolü: örnek olaylar, Yayın No.502652, Doktora Tezi, Sakarya Üniversitesi.
- İrgi, K. Z. (2019). Aile işletmelerinin sürdürülebilirliği ve kurumsallaşma, (Yayın No.563248), Yüksek Lisans Tezi, Atılım Üniversitesi.
- Kardeş Selimoğlu, S. ve Özsozgün Çalışkan A. (2018). Başarılı ve uzun ömürlü aile şirketlerinin yol haritası: Aile anayasası, *Muhasebe ve Denetim Bakış Dergisi*, 53(17), 39-54.
- Kesken, J., Kelgökmen İlic, D. ve Ayyıldız Ünnü, N.A. (2010). İlahi komediya'dan dersler: Aile işletmelerini bekleyen yedi ölümcül günah, 4. *Aile İşletmesi Kongresi Kitabı, İstanbul Kültür Üniversitesi Yayınları*, 147-158.
- Kırca, İ. (2019). *Aile şirketleri ve aile anayasası*, Prof.Dr. Sabih Arkan'a Armağan, On İki Leva Yayıncılık.
- Koerberle-Schmid, A., Witt, P., ve Fahrion, H. J. (2012). *Family business governance als erfolgskfaktor von familienunternehmen*, Berlin: Erich Schmidt Verlag.
- Montemerlo, D. ve Ward, J.L. (2011); *The family constitution agreements to secure and perpetuate your family and your business*, Palgrave Macmillan, U.S.A.
- Özer Ünal, M. (2017). KOBİ aile işletmelerinde aile anayasası uygulamaları ve bir adaptasyon tasarımı çalışması, Yayın No.469466, Yüksek Lisans Tezi, Yaşar Üniversitesi.
- Saral Kobal, K.E. ve Aşkun Yıldırım, O.B. (2016). Aile işletmelerinin kurumsallaşma sürecinde ikinci kuşağın yaşadığı sorunlar üzerine bir araştırma, *Marmara Üniversitesi Öneri Dergisi*, 12(46), 97-120.
- Taşkın, G. (2014). Aile şirketlerinin kurumsallaşması sürecinde insan kaynaklarının değişimi bir alan araştırması, Yayın No.375874, Doktora Tezi, İstanbul Üniversitesi.
- Tecirlioğlu, Z.D. (2019). Kobilerde sürdürülebilirlik için aile anayasasının gerekliliği, Yayın No.577905, Yüksek Lisans Tezi, Okan Üniversitesi.

toplamanın, gerçekte mutluluğa neyin yol açtığını öğrenmenin güvenilir bir yolu olmayabileceği düşüncesidir. Öte yandan, bu tür farklılıkların belirlenmesi ve araştırılması muhtemelen aydınlatıcı bir çalışma olacaktır. Nitel araştırmanın tartışmasız daha uygun olduğu bir diğer önemli soru da insanların mutluluğu nasıl anladığı ve tanımladığıdır (Bartham, 2012, 645-646).

SONUÇ YERİNE: BAZI SON GÖRÜŞLER

Bilindiği üzere yukarı kısımlarda en fazla geçen, aralarında anlamsal paralellik bulunan ve çalışmanın odağı olan kavramlar refah, mutluluk, otantik mutluluk ve iyi oluştur. İyi oluştan, otantik mutluluğa geçişteki önemli değişiklik, otantik mutlulukta ölçüm standardının yaşamdan tatmin olunması ve amacının bunu arttırmak olmasıdır. İyi oluşa gelince, ölçüm standardı pozitif duygu, katılım, anlam, olumlu ilişkiler ve başarıdan oluşmakta ve amaç bu unsurların potansiyelleştirilmesi yoluyla gelişmeyi arttırmaktır. Seligman'a göre, gelişmek için, bir bireyin temel kabul edilen tüm özelliklere (olumlu duygulanım, katılım, ilgi, anlam ve amaç) ve ek özelliklerden (özsaygı, iyimserlik, dayanıklılık, canlılık) en az düzeyde de olsa birkaçına sahip olunması gerekir. Bu tür özellikler eğitim ve spesifik müdahaleler yoluyla geliştirilebilir ve sürekli iyileştirilebilir. Bu da refahı, determinist bakış açılarının aksine, elde edilebilecek ve sürekli olarak özendirebilecek bir yapı haline getirmektedir. Uzun vadeli zorluk, yalnızca insanların değil örgütlerin ve ülkelerin de gelişip gelişebilmesini, herkesin yaşam kalitesini ve refahını artırarak ortak çabanın yararlarını daha eşit bir şekilde dağıtmasını sağlayacak stratejiler yaratmaktır (Scorsolini-Comin, 2013, 668).

KAYNAKÇA

- Barak, Y. (2006). The immune system and happiness. *Autoimmunity Reviews*, 5(8), 523-527.
- Bartram, D. (2012). Elements of a sociological contribution to happiness studies. *Sociology Compass*, 6(8), 644-656.
- Bates, W. (2009). Gross national happiness. *Asian-Pacific Economic Literature*, 23(2), 1-16.
- Binkley, S. (2011). Happiness, positive psychology and the program of neoliberal governmentality. *Subjectivity*, 4, 371-394.
- Clemons, M. L. (2018). *Relationship between authentic happiness and servant leadership among college professors in a midwestern state*. Doctoral Dissertation, Liberty University.
- Crespo, R. F., & Mesurado, B. (2015). Happiness economics, eudaimonia and positive psychology: From happiness economics to flourishing economics. *Journal of Happiness Studies*, 16, 931-946.
- DambrunM., Ricard, M., Després, G., Drelon, E., Gibelin, E., Gibelin, M., Loubeyre, M., Delphine Py, D., Delpy, A., Garibbo, C., Bray, E., Lac, G. & Odile Michaux, O. (2012). Measuring happiness: From fluctuating happiness to authentic-durable happiness. *Frontiers in Psychology*, 3, 1-11.
- Delamothe, T. (2005). Happiness. *Bmj*, 331(7531), 1489-1490.
- Diener, E., Kesebir, P., & Tov, W. (2009). Happiness. *Handbook of Individual Differences in Social Behavior*, 147-160.

- Donaldson, S. I., Dollwet, M., & Rao, M. A. (2015). Happiness, excellence, and optimal human functioning revisited: Examining the peer-reviewed literature linked to positive psychology. *The Journal of Positive Psychology, 10*(3), 185-195.
- Easterlin, R. A. (2003). Explaining happiness. *Proceedings of the National Academy of Sciences, 100*(19), 11176-11183.
- Easterlin, R. A. (2004). The economics of happiness. *Daedalus, 133*(2), 26-33.
- Fisher, C. D. (2010). Happiness at work. *International Journal of Management Reviews, 12*(4), 384-412.
- Florida, R., Mellander, C., & Rentfrow, P. J. (2013). The happiness of cities. *Regional Studies, 47*(4), 613-627.
- Frey, B. S., & Stutzer, A. (2000). Maximising happiness?. *German Economic Review, 1*(2), 145-167.
- Fu, Y. K., & Wang, Y. J. (2021). Experiential value influences authentic happiness and behavioural intention: Lessons from Taiwan's tourism accommodation sector. *Tourism Review, 76*(1), 289-303.
- Graham, C. (2005). The economics of happiness. *World Economics, 6*(3), 41-55.
- Griffin, J. (2007). What do happiness studies study?. *Journal of Happiness Studies, 8*, 139-148.
- Headey, B., Schupp, J., Tucci, I., & Wagner, G. G. (2010). Authentic happiness theory supported by impact of religion on life satisfaction: A longitudinal analysis with data for Germany. *The Journal of Positive Psychology, 5*(1), 73-82.
- Huang, P. H. (2008). Authentic happiness, self-knowledge and legal policy. *Minnesota Journal of Law, Science & Technology, 755-783*.
- Kenny, A. (1965, January). Happiness. In *Proceedings of the Aristotelian Society, Aristotelian Society, Wiley, 66*, 93-102.
- Lenzenweger, M. F. (2004). Authentic happiness: Using the new positive psychology to realize your potential for lasting fulfillment. *American Journal of Psychiatry, 161*(5), 936-937.
- Martin, M. W. (2007). Happiness and virtue in positive psychology. *Journal for The Theory of Social Behaviour, 37*(1), 89-103.
- O'Brien, C. (2012). Sustainable happiness and well-being: Future directions for positive psychology. *Psychology, 3*(12), 1196.
- Phillips, T., Taylor, J., Narain, E., & Chandler, P. (2021). Selling authentic happiness: Indigenous wellbeing and romanticised inequality in tourism advertising. *Annals of Tourism Research, 87*, 1-13.
- Proyer, R. T., Gander, F., Wellenzohn, S., & Ruch, W. (2016). Addressing the role of personality, ability, and positive and negative affect in positive psychology interventions: Findings from a randomized intervention based on the authentic happiness theory and extensions. *The Journal of Positive Psychology, 11*(6), 609-621.
- Rehdanz, K., & Maddison, D. (2005). Climate and happiness. *Ecological Economics, 52*(1), 111-125.
- Ruparel, N., Choubisa, R., & Seth, H. (2022). Imagining positive workplaces: extrapolating relationships between job crafting, mental toughness and authentic happiness in millennial employees. *Management Research Review, 45*(5), 599-618.
- Scorsolini-Comin, F., Fontaine, A. M. G. V., Koller, S. H., & Santos, M. A. D. (2013). From authentic happiness to well-being: The flourishing of positive psychology. *Psicologia: Reflexão e Crítica, 26*, 663-670.
- Shepherd, J., Oliver, M., & Schofield, G. (2015). Convergent validity and test-retest reliability of the authentic happiness inventory in working adults. *Social Indicators Research, 124*, 1049-1058.

- Stephens, A. (2019). Happiness and health. *Annual Review of Public Health, 40*, 339-359.
- Tandler, N., Krauss, A., & Proyer, R. T. (2020). Authentic happiness at work: Self-and peer-rated orientations to happiness, work satisfaction, and stress coping. *Frontiers in Psychology, 11*(1931), 1-16.
- Tanzer, J. R. (2021). Developing authentic happiness: Growth curve models to assess lifelong happiness. *The Journal of Positive Psychology, 16*(1), 11-19.
- Tiwari, S. K., Sharma, S., & Ray, A. (2020). Impact of authentic happiness on emotional intelligence among Indians in late adolescence. *International Journal of Indian Psychology, 8*(1).
- Veenhoven, R. (1991). Questions on happiness. 1-2, in: F. Strack, M Argyle, & N. Schwarz (eds), *Subjective Wellbeing, An Interdisciplinary Perspective*, London: Pergamon Press, 7-26.
- Veenhoven, R. (1993). Happiness in nations. *Subjective Appreciation of Life in 56 Nations 1946-1992, 56*, 1-66.
- Veenhoven, R. (1997). Advances in understanding happiness. *Revue Québécoise de Psychologie, 18*(2), 29-74.
- Veenhoven, R. (2000). Freedom and happiness. In: Diener, E. & Suh, E.M. (eds). *Culture and Subjective Wellbeing*. Cambridge: MIT Press, MA USA, 257-288.
- Veenhoven, R. (2003). Happiness. *The Psychologist., 16*(3), 128-129.
- Yakushko, O., & Blodgett, E. (2021). Negative reflections about positive psychology: On constraining the field to a focus on happiness and personal achievement. *Journal of Humanistic Psychology, 61*(1), 104-131.
- Yu, S. C., & Chou, C. (2009). Does authentic happiness exist in cyberspace? Implications for understanding and guiding college students' Internet attitudes and behaviours. *British Journal of Educational Technology, 40*(6), 1135.
- Zabihi, R., Ketabi, S., Tavakoli, M., & Ghadiri, M. (2014). Examining the internal consistency reliability and construct validity of the Authentic Happiness Inventory (AHI) among Iranian EFL learners. *Current Psychology, 33*, 377-392.
- Zhang, Z., & Chen, W. (2019). A systematic review of the relationship between physical activity and happiness. *Journal of Happiness Studies, 20*(4), 1305-1322.

KAYNAKÇA

- Altıntaş, E. (2005), *Kurumsal itibar ve Anadolu Üniversitesi İ.B.F. örneği*, Yüksek Lisans Tezi, Anadolu Üniversitesi Sosyal Bilimler Enstitüsü, Eskişehir.
- Argüden, Y., (2003), *İtibar yönetimi*, İstanbul: Arge Danışmanlık Yayınları.
- Arıkan, S. (2001), *Liderlik*. (Yönetim ve organizasyon içinde), Ankara: Nobel Yayınları.
- Asna, A. (1998), *Public relations temel bilgiler*, İstanbul: Der Yayınevi, Yayın No:112.
- Aydın, F. (2012), *Halkla ilişkiler perspektifinden kurum imajının tüketici davranışına etkisi İKEA örneği*, Yüksek Lisans Tezi, Başkent Üniversitesi Sosyal Bilimler Enstitüsü, Ankara.
- Bakır Kurt, N. (2015), *Sağlık kurumlarında halkla ilişkiler uygulamaları*, Yüksek Lisans Tezi, Beykent Üniversitesi Sosyal Bilimler Enstitüsü, İstanbul.
- Barnett, M. L., Jermier, J. M. ve Lafferty, B. A. (2006), Corporate reputation: The definitional landscape, *Corporate Reputation Review*. 9(1). 26-38.
- Bozkurt, M. (2011), *Kurumsal itibar yönetiminin müşteri değerlendirme sürecine yansımaları ve etkileri: Konaklama işletmelerine yönelik bir uygulama* Doktora Tezi, Balıkesir Üniversitesi Sosyal Bilimler Enstitüsü Turizm İşletmeciliği ve Otelcilik Anabilim Dalı Balıkesir.
- Budak, G. ve Budak, G. (2004), *Halkla ilişkiler davranışsal bir yaklaşım*, İzmir: Barış Yay.
- Chun, R. (2005), Corporate reputation: Meaning and measurement, *International Journal of Management Reviews*, 7(2), 91-109.
- Demirci, M. K. ve Güler, M. (2015), Beklenen ve algılanan kalite düzleminde hastanelerde iç müşteri ilişkisinin dış müşteriye yansımaları. 14. *Ulusal İşletmecilik Kongresi Bildiriler Kitabı*. Cilt 1, 746 – 757.
- Dowling, G. (2001), *Creating corporate reputations, Identity, image and performance*, Oxford University Press, New York U.S.A.
- Eğinli, A. (2008), *Farklılaşma çağında kurumsal başarıyı yakalamak*, Ankara: Nobel Yayın Dağıtım.
- Erdem, A. ve Akbaba, E. (2007), *Halkla ilişkiler nedir ne değildir?* Konya: Eğitim Kitabevi Yay.
- Erdoğan, İ. (2005), *İletişimi anlamak*, Ankara.
- Erhan, T. (2013), *Turizm işletmelerinde kurumsal itibar algısı: Antalya bölgesindeki beş yıldızlı otel müşterileri üzerine bir araştırma*, Yüksek Lisans Tezi, Süleyman Demirel Üniversitesi Sosyal Bilimler Enstitüsü, Isparta.
- Ergun, D. (2012), Çağdaş yönetim konuları, *İşletme yönetimi*, B. Baraz ve N. Şakar, (Ed.), Anadolu Üniversitesi yayınları, Eskişehir.
- Fombrun, C. J., Boss Christopher, B., (2001), The reputation quotient, Part:1 Developing a reputation quotient the gague delahaye medialink's, *Newsletter of Worldwide Communications Research*, Volume:14, No:3.
- Freitag, A., R., Quesinberry Stokes, A. (2009), *Global public relations spanning borders*, Spannig Cultures, ABD.
- Genç, N. (2012), *Yönetim ve organizasyon: Çağdaş sistemler ve yaklaşımlar*, 4. Baskı, Ankara: Seçkin Yayıncılık.
- Gezmen, A. (2014), *Kurumsal itibar yönetimi ve kurumsal itibar algısının ölçülmesine yönelik bir araştırma: Türkiye Büyük Millet Meclisi örneği*, Yüksek Lisans Tezi, Türk Hava Kurumu Üniversitesi, Sosyal Bilimler Enstitüsü, Ankara.
- Güler, M., Çetin, M. S., Baran, A., Demirci, M. K., Kırmızı, C., Budak, S. (2015), The contributions of corporate social responsibility projects to corporate reputation. *The Macrotheme Review*, 4(8), 3.
- Gümüş, M ve Öksüz, B. (2009). *Turizm işletmelerinde kurumsal itibar yönetimi*, Ankara: Nobel Yayıncılık.

- İcil, A. (2008), *Akademik örgütlerde kurumsal itibar ve iletişim ilişkisi: Akdeniz Üniversitesi üzerine bir araştırma*, Yüksek Lisans Tezi, Akdeniz Üniversitesi Sosyal Bilimler Enstitüsü, Antalya.
- Kadıbeşgil, S. (2007), *İtibar yönetimi*, İstanbul: MediaCat.
- Kadıbeşgil, S., (2001), Halkla ilişkilere nereden başlamalı? *MediaCat*, 4. Baskı, 41-42.
- Karaköse, T. (2006), *Eğitim örgütlerindeki iç ve dış paydaşların kurumsal itibara ilişkin algılamaları*, Yayınlanmış Doktora Tezi, Fırat Üniversitesi Sosyal Bilimler Enstitüsü, Elâzığ.
- Karaköse, T. (2007), *Kurumların DNA'sı itibar ve yönetimi*, Ankara: Nobel Yay. Dağ. 1. Basım.
- Köker, N. E., (2010), *Kurum değeri yaratma ve geliştirmede itibar yönetiminin önemi*, Doktora Tezi, Ege Üniversitesi Sosyal Bilimler Enstitüsü, İzmir.
- Kuş, A. (2008), *Yerel yönetimlerde halkla ilişkiler: Kocaeli Büyükşehir Belediyesi'nin yerel basına yansımaları*, Yüksek Lisans Tezi, Kocaeli Üniversitesi, Sosyal Bilimler Enstitüsü, Kocaeli.
- Martin, G., Hetrick, S. (2006), *Corporate reputations, Branding and people management: A strategic approach to HR*, Burlington: Butterworth-Heinemann Publications.
- Okay, A., Okay, A. (2005), *Halkla ilişkiler kavram, strateji ve uygulamaları*, Genişletilmiş 2.Basım, İstanbul: Der Yayınları.
- Oktay, M. (2002), *Politikada halkla ilişkiler*, İstanbul: Derin Yayınları.
- Ordu, M. (2015), *İş ahlakının kurumsal itibar üzerindeki etkisine yönelik bir araştırma*, Yayınlanmamış Yüksek Lisans Tezi, Dumlupınar Üniversitesi Sosyal Bilimler Enstitüsü, Kütahya.
- Öncel M. ve Sevim Ş. (2014). Sürdürülebilir Rekabet Üstünlüğü Sağlamada Kurumsal İtibar Yönetimi: Yükseköğretimde Yapılandırılmasına Yönelik Bir Model Önerisi. *İşletme Araştırmaları Dergisi* 6(4), 139-156.
- Öncel, M. (2010), *Sürdürülebilir rekabet üstünlüğü sağlamada kurumsal itibar yönetimi: Yüksek öğretimde yapılandırılmasına yönelik bir model önerisi*, Doktora Tezi, Dumlupınar Üniversitesi, Sosyal Bilimler Enstitüsü, Kütahya.
- Peltekoğlu Balta, F. (1993), *Halkla ilişkiler giriş*, Marmara Üniversitesi İletişim Fakültesi Yayın No:1, İstanbul.
- Peltekoğlu Balta, F. (2007), *Halkla ilişkiler nedir?* İstanbul: Beta Basım Yayım Dağıtım, Yayın No:1736.
- Sadedil, S. N. (2011), *Bir etnik gruba yönelik pazarlama faaliyetlerinin kurumsal itibar üzerine etkisi*, Yüksek Lisans Tezi, Yeditepe Üniversitesi Sosyal Bilimler Enstitüsü, İstanbul.
- Sarıkaya, M., Oruç, İ. (2010), Kurumsal itibar oluşturmada stratejik iş birliği olarak işletme-STK ilişkisi, *Organizasyon ve Yönetim Bilimler Dergisi*, 2(2). 95-102.
- Tortop, N. (2003), *Halkla ilişkiler*, Ankara: Yargı Yayınevi, Yayın No:18.
- Tüysüzöğulları, E. (2010), *Ortaöğretim kurumlarında yönetici ve öğretmenlerin kurumsal İtibara ilişkin algılamaları: Kastamonu uygulaması*, Yüksek Lisans Tezi, Dumlupınar Üniversitesi Sosyal Bilimler Enstitüsü, İşletme Anabilim Dalı, Kütahya.
- Üçok, I. D. (2008), *Kalite odaklı yönetimin kurumsal itibar yaratmadaki rolü, önemi ve retrack itibar endeksi yardımıyla bir uygulama*, Yüksek Lisans Tezi, Marmara Üniversitesi Sosyal Bilimler Enstitüsü, İstanbul.
- Soykan, Y. Uğurlu, M. (2020). Halkla ilişkilerin kurumsal itibar üzerindeki etkisine yönelik bir araştırma. *Turkish Studies- Social Sciences*. 15(3): 1489-1526. DOI:10.29228/TurkishStudies.39731
- Ülger, B. (2003), *İşletmelerde iletişim ve halkla ilişkiler; "The big business"*, Der Yayınları, Yayın No: 365, İstanbul.
- Yirmibeş, S. (2010), *Kurumsal itibar yönetimi ve kamuya bağlı bir kurumda kurumsal itibarın ölçülmesi üzerine bir araştırma*, Yüksek Lisans Tezi, Dokuz Eylül Üniversitesi Sosyal Bilimler Enstitüsü, İzmir.

KAYNAKÇA

- Altan, Ö. Z. (2004). Sosyal Politika Dersleri, 1. Baskı, Eskişehir: Anadolu Üniversitesi İktisadi ve İdari Bilimler Yayınları.
- Alparslan, A. M., Bozkurt, Ö. Ç. ve Özgöz, A. (2015). “İşletmelerde Cinsiyet Ayrımcılığı ve Kadın Çalışanların Sorunları”. Mehmet Akif Ersoy Üniversitesi İktisadi ve İdari Bilimler Fakültesi Dergisi, 2(1), 66-81.
- Ağca, A. ve Yalçın, N. (2009). Muhasebe Mesleğinde Kadın Olmak Sorun Teşkil Eder Mi? Dumlupınar Üniversitesi Sosyal Bilimler Dergisi, 24, 1-8.
- Baş, Metin (2019). Bağlantılı K Örneklem ile Parametrik Olmayan Cochran Q Testi: BIST 100 Uygulaması. Uluslararası Afro-Avrasya Araştırmaları Dergisi, 4(8), 94-107
- Brody, R., Cox, V. ve Kern, S. (2015). “Gender Equity İn The Accounting Profession: An Update”. The Accounting Educators Journal, 25, 145-147.
- Çelenk, H., Atmaca, M. ve Horasan, E. (2010). “Marmara Üniversitesi’nde Muhasebe Eğitimi Alan Öğrencilerin Muhasebe Alanına Bakış Açılarının Değerlendirilmesine Yönelik Bir Araştırma”. Öneri Dergisi, 9(33), 159-171.
- Çelıkay, Şengül, D. (2019). “Muhasebe ve Kadın: İş Hayatı ve Ulusal Literatüre İlişkin Bir Değerlendirme”. Conference: 16th International Conference on Accounting (MODAVICA), 1-8.
- Çetin, Atagan, A. (2019). “Muhasebe Mesleğinde Kadın”. Researchgate, 1-18.
- De Carlo, Lawrence T. (1997), “On the Meaning and Use of Kurtosis”, Psychological Methods, 2, 292-307.
- Groeneveld, R.A. ve Meeden, G. (1984), “Measuring Skewness and Kurtosis”, The Statistician, 33, 391-399
- Hopkins, K.D. ve Weeks, D.L. (1990), “Tests for Normality and Measures of Skewness and Kurtosis: Their Place in Research Reporting”, Educational and Psychological Measurement, 50, 717-729.
- Karyağdı, N. G. (2021). “Muhasebe Mesleğinde Kadın Olmanın Mesleki Açından Değerlendirilmesi: Diyarbakır İlinde Nitel Bir Araştırma”. R&S-Research Studies Anatolia Journal, 4(2), 130-142.
- Kestane, A. ve Temelli, F. (2022). “Kadın Muhasebe Meslek Mensuplarının Cam Tavan Algıları: Bibliyometrik Analiz”. Journal of Business and Entrepreneurship Research, 1, 20-35.
- Kızıyalçın, A. (2021). “Muhasebe Mesleğinde Kadınlar ve Muhasebeci Kadın Akademisyenler”. Muhasebe ve Denetime Bakış, 64, 205-226.
- Mathis, L.R. ve Jackson, H.J. (2000). Human Resources Management, 9. Baskı, USA: South Western College Publishing.
- Moors, J.J.A. (1986), “The Meaning of Kurtosis: Darlington Reexamined”, The American Statistician, 40, 283-284.
- Nunnally, J. C. (1967). Psychometric Theory. New York: McGraw Hill
- Özcan, İ., Ünal, G. F. ve Helhel, Y. (2009). “Muhasebe Programı Öğrencilerinin Cinsiyet ve Öğretim Durumunun Muhasebe Mesleğine Yönelik Tutumları ile İlişkilendirilmesi”. Muhasebe ve Finansman Dergisi, 41, 170-182.
- Özdamar, K. (2013). Paket Programlar ile İstatistiksel Veri Analizi I, Eskişehir: Nisan Kitabevi.
- Parlaktuna, İ. (2010). “Türkiye’de Cinsiyete Dayalı Mesleki Ayrımcılığın Analizi”. Ege Akademik Bakış, 10(4), 1217-1230.
- Reed, E. (1994). Kadının Evrimi: Anaerkil Klandan Ataerkil Aileye, Çev: Semsal Yegin. 2. Baskı, İstanbul: Payet Yayınları.

- Turan, H. ve Şen, M. L. (2014). "Büyükşehir Belediyelerinde Toplumsal Cinsiyet Eşitliği Algısı: Stratejik Planlar". *Trakya Üniversitesi Sosyal Bilimler Dergisi*, 16(1), 53-72.
- Türker, N. (1997). "Konaklama İşletmelerinde Cinsel Taciz ve Cinsiyet Ayrımı". *Anatolia: Turizm Araştırmaları Dergisi*, 8 (2), 74-76.
- Selimoğlu, S. K., Cengiz, A. A., Özdemir, A., Yalı, B. ve Yiğit, M. (2020). "Sayıların Görül(E) meyen Kahramanları Kadın Muhasebeciler: Eskişehir'de Keşifsel Bir Çalışma". *Muhasebe ve Denetime Bakış*, 20(60), 1-18.

GÜNCEL İŞLETMECİLİK ARAŞTIRMALARI-4

Editör

Prof. Dr. Aydın KAYABAŞI

EĞİTİM
yayınevi

GÜNCEL İŞLETMECİLİK ARAŞTIRMALARI-4

Editör: Prof. Dr. Aydın Kayabaşı

Genel Yayın Yönetmeni: Yusuf Ziya Aydoğan (yza@egitimyayinevi.com)

Genel Yayın Koordinatörü: Yusuf Yavuz (yusufyavuz@egitimyayinevi.com)

Sayfa Tasarımı: Kübra Konca Nam

Kapak Tasarımı: Eğitim Yayınevi Grafik Birimi

T.C. Kültür ve Turizm Bakanlığı

Yayıncı Sertifika No: 47830

ISBN: 978-625-6552-96-8

1. Baskı, Ekim 2023

Baskı Cilt

Repro Bir Matbaacılık

İvedik OSB Matbaacılar Sitesi 1514 Cad. No: 23-25 Yenimahalle/Ankara

Matbaa Sertifika No: 47381

Kütüphane Kimlik Kartı

GÜNCEL İŞLETMECİLİK ARAŞTIRMALARI-4

Editör: Prof. Dr. Aydın Kayabaşı

250 s., 160x240 mm

Kaynakça var, dizin yok.

ISBN: 978-625-6552-96-8

Yayınlanan kitap bölümlerinin tüm yayın hakları yayıncıya aittir ve yayınlanan yazıların içerik sorumluluğu yazarlara aittir. Kitap bölümlerindeki görüşler yazarların kişisel görüşleri olup herhangi bir kurum veya kuruluşun resmi görüşünü yansıtmamaktadır.

Copyright © Bu kitabın Türkiye'deki her türlü yayın hakkı Eğitim Yayınevi'ne aittir. Bütün hakları saklıdır. Kitabın tamamı veya bir kısmı 5846 sayılı yasanın hükümlerine göre kitabı yayımlayan firmanın ve yazarlarının önceden izni olmadan elektronik/meکانیک yolla, fotokopi yoluyla ya da herhangi bir kayıt sistemi ile çoğaltılamaz, yayımlanamaz.

EĞİTİM

yayınevi

Yayınevi Türkiye Ofis: İstanbul: Eğitim Yayınevi Tic. Ltd. Şti., Atakent mah. Yasemen sok. No: 4/B, Ümraniye, İstanbul, Türkiye

Konya: Eğitim Yayınevi Tic. Ltd. Şti., Fevzi Çakmak Mah. 10721 Sok. B Blok, No: 16/B, Safakent, Karatay, Konya, Türkiye
+90 332 351 92 85, +90 533 151 50 42, 0 332 502 50 42
bilgi@egitimyayinevi.com

Yayınevi Amerika Ofis: New York: Eğitim Publishing Group, Inc.
P.O. Box 768/Armonk, New York, 10504-0768, United States of America
americaoffice@egitimyayinevi.com

Lojistik ve Sevkiyat Merkezi: Kitapmatik Lojistik ve Sevkiyat Merkezi, Fevzi Çakmak Mah. 10721 Sok. B Blok, No: 16/B, Safakent, Karatay, Konya, Türkiye
sevkiyat@egitimyayinevi.com

Kitabevi Şubesi: Eğitim Kitabevi, Şükran mah. Rampalı 121, Meram, Konya, Türkiye
+90 332 499 90 00
bilgi@egitimkitabevi.com

İnternet Satış: www.kitapmatik.com.tr
+90 537 512 43 00
bilgi@kitapmatik.com.tr

iklimi oluşturmaları, çalışanların kendini değerli hissetmelerini sağlayacak iletişim ağlarını kurmaları ve çalışanları kariyer gelişimi konusunda eğitimlerle desteklemeleri gerekmektedir. Mutsuz çalışanlar ne kadar erken keşfedilirse, olumsuz işyeri davranışlarının sergilenmesi de o kadar hızlı engellenebilecektir. Yöneticiler çalışanlarının davranışlarına dikkat etmeli, iş ve iş dışındaki sorunlarını dinleyerek onlara ne kadar değerli olduklarını hissettirmelidir.

Sessiz istifa davranışı ile ilgili gelecekte yapılacak araştırmalarda; kavramla ilgili daha az çalışma yapılan mobbing, tükenmişlik, sinizm, güven, adalet, kişilik özellikleri, karanlık üçlü, psikolojik sözleşme, örgütsel çatışma, psikolojik dayanıklılık, psikolojik sahiplenme, örgütsel erdemlilik, işyeri nezaketsizliği, zorbalık, sosyal kaytarma davranışı, sanal kaytarma, iş yerinde dışlanma, yıkıcı politik davranışlar, örgütsel sessizlik, kariyerizm, uygunsuz izlenim yönetimi davranışları, örgütsel sapma, intikam davranışları, üretkenlik karşıtı iş davranışları, teknostres ve algılanan mağduriyet gibi konularla sessiz istifa davranışının ilişkilendirilmesi ve pandemi sonrası uzaktan çalışmanın aktif hale geldiği sektörlerde araştırma yapılması önerilmektedir. Yapılan çalışmalara bakıldığında, genellikle çalışanların sessiz istifa davranışlarının incelendiği görülmektedir. Oysa çalışanların bu davranışı göstermelerinde etkili olan yöneticilerin sessiz istifa davranışlarının incelenmesinin de literatüre katkı sağlayacağı düşünülmektedir. Ayrıca her ne kadar ampirik çalışmalar için sessiz istifa kavramını ölçmeye yönelik (Galanis vd., 2023) ölçek geliştirilmiş olsa da sağlıklı araştırma sonuçları elde edebilmek için ölçüm yapılan ulusun kültürel yapısı dikkate alınarak farklı sessiz istifa ölçeklerinin geliştirilmesi veya ölçek uyarlaması yapılması önerilmektedir.

KAYNAKÇA

- Adecco Group (2022) *Hiljaiset Loparit- Mitä Yrityksen Tulee Huomioida?* <https://www.adecco.fi/uutiset-ja-blogitekstit/quiet-quitting/>
- Arar, T., Çetiner, N., & Yurdakul, G. (2023). Quiet Quitting: Building a Comprehensive Theoretical Framework. *Akademik Araştırmalar ve Çalışmalar Dergisi*, 15(28), 122-138. <https://doi.org/10.20990/kilisiibfakademik>
- Aydın, E., & Azizoğlu, Ö., A. (2022). *New term for an existing concept: Quiet quitting-a selfdetermination perspective*. V. Uluslararası Sosyal Bilimlerde Kritik Tartışmalar Kongresi, Demokrasi Üniversitesi, İzmir.
- Bell, R., & Kennebrew, D. (2023). What Does Jean-Jacques Rousseau and Chester I. Barnard Have to Do with Quiet Quitting? *American Journal of Management*, 23(1), 1-11. <https://doi.org/10.33423/ajm.v23i1.5869>
- Biregeyi, J., Hadzic, S., & Landin, S., (2023). *Beyond the Pandemic: Exploring Quiet Quitting and Job Satisfaction: A qualitative research exploring job satisfaction in "the new workplace"*. Jönköping International Business School, Bachelor Thesis in Business Administration.
- Blakely, G. L., Andrews, M. C., & Fuller, J. (2003). Are chameleons good citizens? A longitudinal study of the relationship between self-monitoring and organizational citizenship behavior. *Journal of Business and Psychology*, 18, 131-144. Doi: 10.1023/A:1027388729390.

- Blau, P. M. (1964). Justice in Social Exchange. *Sociological Inquiry*, 34(2), 193–206. doi:10.1111/j.1475682x.1964.tb00583.x
- Boy, Y., & Sürmeli, M. (2023). Quiet quitting: A significant risk for global healthcare. *Journal of global health*, 13. <https://www.ncbi.nlm.nih.gov/pmc/articles/PMC10062397/pdf/jogh-13-03014.pdf>.
- Brownlee D. (2022, Eylül 21). *4 Leadership Strategies To Adress "Quite Quitting"*. <https://www.forbes.com/sites/danabrownlee/2022/09/21/4-leadership-strategies-to-address-quiet-quitting/?sh=e45bdc64f55c>.
- Candela, R. (2022, Aralık 5). *The Economics of Quiet Quitting: Taking Stock and Looking Ahead*. <https://www.econlib.org/library/columns/y2022/candelaquietquitting.html>
- Christian, A. (2022, Ağustos 29). *Why 'quiet quitting' is nothing new*. <https://www.bbc.com/worklife/article/20220825-why-quiet-quitting-is-nothing-new>.
- Cohen, J. (2022, Eylül 21). *Quiet quitting: the newest way to strike back against corporate greed*. *TMH The Miami Hurricane*. <https://www.themiamihurricane.com/2022/09/21/quiet-quitting-the-newest-way-to-strikeback-against-corporate-greed/>.
- Cropanzano, R., & Mitchell, M. S. (2005). Social Exchange Theory: An Interdisciplinary Review. *Journal of Management*, 31(6), 874–900. doi:10.1177/0149206305279602.
- Cushman, J. W. (2000). *Empowerment and the moderating effect of organizational citizenship behaviors on personal hygiene practices in the food service industry*. (Phd. Thesis). Kansas State University.
- Çimen, A. İ., & Yılmaz, T. (2023). Sessiz İstifa Ne Kadar Sessiz. *Sakarya Üniversitesi İşletme Enstitüsü Dergisi*, 5(1), 27-33. Doi: 10.47542/sauied.1256798.
- Deci, E.L., Olafsen, A.H. & Ryan, R.M. (2017). Self-Determination Theory in Work Organizations: The State of a Science. *The annual Review of Organizational Psychology and Organizational Behaviour*, 4, 19-43. <https://doi.org/10.1146/annurev-orgpsych-032516-113108>
- Demerouti, E., Bakker, A. B., Nachreiner, F., & Schaufeli, W. B. (2001). The job demands-resources model of burnout. *Journal of Applied Psychology*, 86(3), 499–512. doi:10.1037/0021-9010.86.3.499.
- Detert, J. (2023). Let's Call Quiet Quitting What It Often Is: Calibrated Contributing. *MIT Sloan Management Review*, 64(2), 1-3.
- Engelmann, J. N. (2022). *The Concept of Humble Leadership to Strengthen Employee Performance During the COVID-19 Pandemic in an International Corporation in Germany* (Phd. Thesis). Barry University.
- Formica, S., & Sfodera, F. (2022). The Great Resignation and Quiet Quitting paradigm shifts: An overview of current situation and future research directions. *Journal of Hospitality Marketing & Management*, 31(8), 899-907. <https://doi.org/10.1080/19368623.2022.2136601>
- Galanis, P., Katsiroumpa, A., Vraka, I., Siskou, O., Konstantakopoulou, O., Moisoglou, I., Gallos, P., & Kaitelidou, D. (2023, Haziran 14). *The "Quiet Quitting" Scale: Development and initial validation*. <https://doi.org/10.31219/osf.io/5tgpm>.
- Gallup (2022). *Gallup's Employee Engagement Survey: Ask the Right Questions With the Q12 Survey*. <https://www.gallup.com/workplace/356063/gallup-q12-employee-engagement-survey.aspx>
- Goldhacker, M. (2022, Ekim 6). *Tech Founders: Don't Be Fooled By the Quiet Quitting Narrative*. <https://www.a.team/mission/what-tech-leaders-can-learn-from-the-quiet-quitting-trend>.
- Gupte, A. (2022). *Decoding Quiet Quitting*, LinkedIn, <https://www.linkedin.com/pulse/decoding-quiet-quitting-ashlesha-gupte/>.
- Güler, M. (2023). Çalışma Kültüründe Yeni Bir Kavram: Sessiz İstifa. *Çukurova Üniversitesi Sosyal Bilimler Enstitüsü Dergisi*, 32(1), 247-261. doi: 10.35379/cusosbil.1200345.

- Hamilton, O., Jolles, D., & Lordan, G. (2023). *Does the Tendency for 'Quiet Quitting' Differ Across Generations?* Evidence from the UK. IZA Discussion Paper No. 16240. 1-54. https://papers.ssrn.com/sol3/papers.cfm?abstract_id=4488737.
- Hamouche, S., Korits, C., & Papastathopoulos, A. (2023). Quiet quitting: relationship with other concepts and implications for tourism and hospitality, *International Journal of Contemporary Hospitality Management*, <https://doi.org/10.1108/IJCHM-11-2022-1362>
- Hart, H. (2022, Eylül 23). *Why we are (still) talking about quiet quitting*. Forbes. <https://www.forbes.com/sites/hannahart/2022/09/23/why-we-are-still-talking-about-quiet-quitting/?sh=73075f2d6b40>.
- Harter, J. (2023, Mayıs 17). *Is Quiet Quitting Real?* <https://www.gallup.com/workplace/398306/quiet-quitting-real.aspx>.
- Hetler, A. (2022, Eylül 1). *Quiet quitting explained: Everything you need to know*. <https://www.techtarget.com/whatis/feature/Quiet-quitting-explained-Everything-you-need-to-know>
- Hiltunen, H. (2023). *Quiet Quitting Phenomenon in Finnish Aviation Industry*. Haaga-Helia University of Applied Sciences Degree in Aviation Business Bachelor Thesis.
- Holmgreen, L., Tirone, V., Gerhart, J., & Hobfoll, S. E. (2017). Conservation of resources theory. *The handbook of stress and health: A guide to research and practice*, 2(7), 443- 457. DOI: 10.1002/9781118993811.ch27.
- İşbaşı, J. Ö. (2000). *Çalışanın Yöneticilere Duydukları Güvenin Örgütsel Adalete İlişkin Algılamalarının Örgütsel Vatandaşlık Davranışının Oluşumundaki Rolü: Bir Turizm Örgütünde Uygulama*. (Yayımlanmamış Yüksek Lisans Tezi). Akdeniz Üniversitesi.
- Johnson, J. R. (2023). What's New About Quiet Quitting (and What's Not). *The Transdisciplinary Journal of Management*. <https://tjm.scholasticahq.com/article/72079-what-s-new-about-quiet-quitting-and-what-s-not>
- Klotz, A. C., & Bolino, M. C. (2022, 15 Eylül). *When quiet quitting is worse than the real thing*. Harvard Business Publishing. <https://hbr.org/2022/09/when-quiet-quitting-is-worse-than-the-real-thing>.
- Kolev, G. (2023, Haziran 28). *What is "quiet quitting" (and should you join the trend)*. <https://officetopics.com/what-is-quiet-quitting/>.
- Kont, B. (2022). *What Is Quiet Quitting? Reasons And Solutions For Companies*. <https://www.ixtalent.com/comprehensiveapproach-what-does-quiet-quitting-mean-to-companies/>
- Lin, L., & Gullotta, D. (2021). Disarticulating Gingnian: Chinese youth beyond 'rising tides' and 'lying flat'. *Made in China Journal*, 6(3), 20-30. <http://hdl.handle.net/1885/275747>.
- Lord, J. (2022, Eylül 9). *Quiet Quitting is a new name for an old method of Industrial action*. <https://theconversation.com/quiet-quitting-is-a-new-name-for-an-old-method-of-industrial-action>.
- Mahand, T., & Caldwell, C. (2023). Quiet Quitting-Causes and Opportunities. *Business and Management Researches*, 12(1), 9-18. <https://doi.org/10.5430/bmr.v12n1p9>.
- Nordgren, H., & Ingemarsson Björs, A. (2023). *Quiet Quitting, Loud Consequences: The role of Management in Employee Engagement*. Företagsekonomiska institutionen Uppsala universiteti.
- Organ, D. W. (1988). *Organizational citizenship behavior: The good soldier syndrome*. Lexington books/DC heath and com.
- Öztürk, E., Arıkan, Ö. U., & Ocak, M. (2023). Understanding Quiet Quitting: Triggers, Antecedents and Consequences. *Uluslararası Davranış, Sürdürülebilirlik ve Yönetim Dergisi*, 10(18), 57-79. doi: 10.54709/jobesam.1299018.
- Patel, P. C., & Rietveld, C. A. (2023). Right of association and new business entry: country-level evidence from the market sector. *Small Business Economics*, 1-17. doi:10.1007/s11187-022-00727-1

- Pedriquez, D. (2022, Eylül 29). *The Impact of Quiet Quitting on the Economy [Statistics + Infographic]*. <https://venngage.com/blog/quiet-quitting/>.
- Pevec, N. (2023). The Concept of Identifying Factors of Quiet Quitting in Organizations: An Integrative Literature Review. *Challenges of the Future*, 8(2), 128-147. doi:10.37886/ip.2023.006
- ResumeBuilder (2022). *4 Of workers are 'quiet quitting' saying no Husle culture*. ResumeBuilder. Com, www.resumebuilder.com/1-in-4-of-workers-quiet-quitting-saying-no-tohustle-culture/
- Richardson, S. D. (2023). Reimagining quiet quitting. In *Making the Entrepreneurial Transition: Understanding the Challenges of Women Entre-Employees*. 105-117. Springer International Publishing.
- Rock, D., & Dixit, J. (2023, Ocak 3). *Are Our Brains Wired to Quiet Quit?* <https://hbr.org/2023/01/are-our-brains-wired-to-quiet-quit>.
- Saygılı, Z., & Avcı, N. (2023). Çalışanların Görev Odaklı ve İnsan Odaklı Liderlik Tarzı Algılarının Adanmışlıktan Sessiz İstifaya Değın Farklılaşması Üzerine Bir İnceleme. *Anlambilim MTÜ Sosyal ve Beşeri Bilimler Dergisi*, 3(1), 212-227.
- Scheyett, A. (2023). Quiet quitting. *Social Work*, 68(1), 5-7. <https://doi.org/10.1093/sw/swac051>
- Scott, E. (2022, 29 Temmuz). *Could 'quiet quitting' your job be the answer to burnout? What you need to know*. <https://metro.co.uk/2022/07/29/could-the-quiet-quitting-trend-be-the-answer-to-burnout-whatyou-need-to-know-17085827/>
- Serenko, A. (2023). The human capital management perspective on quiet quitting: recommendations for employees, managers, and national policymakers. *Journal of Knowledge Management*. <https://doi.org/10.1108/JKM-10-2022-0792>
- Tapper, J. (2022, Ağustos 6). *Quiet quitting: why doing the bare minimum at work has gone global*. <https://www.theguardian.com/money/2022/aug/06/quiet-quitting-why-doing-the-bare-minimum-at-work-has-gone-global>.
- Ulep, V. G. (2023). *Quiet Quitting: Is it a Trend Among Metro Manila Professionals?* Ateneo Graduate School Of Business Masters in Business Administration.
- Urban Legal Reccruiement (2022, Eylül 13). *Is Quiet Quitting Just Another Word for Disengagement?* <https://www.urbanlegal.ca/weekly-insights.html?nID=46>.
- Yıkılmaz, İ. (2022). *Quiet Quitting: A Conceptual Investigation*. Anadolu10th International Conference On Social Science. Proceeding Book, 581-591. ISBN: 978-605-72008-7-7.
- Yıldız, S., & Özmenekşe, Y. O. (2022). Kaçınılmaz Son: Sessiz İstifa. *Al Farabi Uluslararası Sosyal Bilimler Dergisi*, 7(4), 14-24. <http://dx.doi.org/10.29228/smryj.69426>
- Zenger, J., & Folkman, J. (2022). *Quiet quitting is about bad bosses, not bad employees*, Harvard Business Review, www.hbr.org/2022/08/quiet-quitting-is-about-bad-bosses-not-bademployees.
- Zhang, T., & Rodrigue, C. (2023). What if moms quiet quit? The role of maternity leave policy in working mothers' quiet quitting behaviors. *Merits*, 3(1), 186-205. <https://doi.org/10.3390/merits301001>

bağlılığın sürekli olması için devam taahhüdüne önem vermek gerekmektedir. İş görenlerin örgütten ayrıldıkları zaman karşılaşılabilecekleri maliyetlerin farkında olma manasına gelen devam taahhüdü kavramı, kişinin örgütten ayrılmasının daha maliyetli olacağını ve bazı güçlüklerle karşı karşıya kalacağını bilmesidir.

Teknostresin bireysel iş performansına olan etkisi demografik olarak incelendiğinde istatistiksel olarak aralarında anlamlı bir ilişkinin var olup olmadığını belirlemek amacıyla gerçekleştirilen ki kare analiz sonuçları uygulama bölümünde P (anlamlılık değeri) sütunlarında yer alan **koyu** renkli sayılar ile belirtilmiş ve aralarındaki istatistiksel olarak negatif yönde bir anlamlılığın bulunduğu görülmüştür.

Sonuçta iş görenlerin üzerindeki teknostresin yarattığı etkileri azaltmak adına kurumun alacağı, yapılan işin niteliğine göre yeterli donanım ve cihazların temin edilmesi, internet ağlarını güçlendirecek çalışmaların yürütülmesi, bilgi ve belgelerin korunması noktasında bireylerin dâhil olmadığı otomatik sistemlerin kullanılması gibi başlıca tedbirlerin oluşan stresi azaltmaya katkıda bulunacağı düşünülmektedir. Diğer taraftan gelişen teknolojik sistemlere iş görenlerin uyum sağlayabilmesi için uzman kişiler tarafından verilen eğitimlerin artırılması iş görenlerin işlemleri gerçekleştirmek için harcadıkları süreyi azaltabileceği gibi anket neticelerinde meydana gelen teknolojinin özel hayata olan etkilerini de kısmi olarak iyileştirebileceği düşünülmektedir. Teknostres ile bireysel iş performansı arasındaki ilişkileri demografik açıdan temel alan bu çalışmanın ortaya koymuş olduğu bulgularla alanyazına önemli katkılar sağlayacağı düşünülmektedir. Araştırmacılara ise, teknostres ve bireysel iş performansı arasındaki ilişkinin demografik açıdan incelenmesi doğrultusunda alanyazındaki boşluğun giderilmesi amacıyla ilgili alana daha fazla önem vermeleri ve çalışmalarını bu doğrultuda yoğunlaştırmalarına, ek olarak bu çalışmadan çıkmış olan neticeler ile kıyaslama yapmaları önerilmektedir.

KAYNAKÇA

- Altun, S. A. ve Memişoğlu, S. P. (2008). Performans değerlendirmesine ilişkin öğretmen, yönetici ve müfettiş görüşleri. *Kuram ve Uygulamada Eğitim Yönetimi*, 53(53), 7-24.
- Arif, Y. (2016). *Algılanan örgütsel destek ortamında iş stresi ve iş yaşam kalitesinin iş performansı üzerine etkisinin araştırılması: İstanbul'da bulunan beş yıldızlı otellerde çalışan aşçılar üzerine bir araştırma* (Yayınlanmış Doktora Tezi). İstanbul Üniversitesi Sosyal Bilimler Enstitüsü, İstanbul.
- Camgöz, S. M. ve Alpten, İ. N. (2006). 360 derece performans değerlendirme ve geri bildirim: Bir üniversite mediko-sosyal merkezi birim amirlerinin yönetsel yetkinliklerinin değerlendirilmesi üzerine pilot uygulama örneği. *Yönetim ve Ekonomi: Celal Bayar Üniversitesi İktisadi ve İdari Bilimler Fakültesi Dergisi*, 13(2), 191-212.
- Çapkulaç, O. (2013). *Yöneticilerin duygusal zekâ düzeylerinin iş tatmini ve iş performans algısı üzerine etkisi* (Yayınlanmış Yüksek Lisans Tezi). Akdeniz Üniversitesi, Sosyal Bilimler Üniversitesi, Antalya.

- Doğrular, M. M. (2019). *Teknostresin verimlilik üzerine etkisi* (Yayınlanmış Doktora Tezi). Marmara Üniversitesi Sağlık Bilimleri Enstitüsü, İstanbul.
- Eren, S. S. ve Hayatoğlu, Ö. (2011). Etik iklimin satış elemanlarının iş tutumlarına ve iş performanslarına etkisi: İlaç sektöründe bir uygulama. *Zonguldak Karaelmas Üniversitesi Sosyal Bilimler Dergisi*, 7(14), 109-128.
- Gülner, B. (2016). Stres ve internet kullanımı ilişkisi: Türkiye'deki üniversite öğrencileri arasında bir alan araştırması. *İletişim Kuram ve Araştırma Dergisi* 0(42), 38-57.
- Keleş, D. (2018). *Öğretmen adaylarının tekno-stres incelenmesi: Dijital hikâye örneği* (Yayınlanmış Yüksek Lisans Tezi). Kastamonu Üniversitesi Fen Bilimleri Enstitüsü, Kastamonu.
- Kestane, A. ve Özbek, A. (2021). Teknostresin muhasebe meslek mensuplarının bireysel iş performanslarına etkisi: Kütahya ilinde araştırma. *Muhasebe ve Finansman Dergisi*, Ağustos 2021 (Özel Sayı), 333-350.
- Özmutaf, N. M. (2007). Örgütlerde bireysel performans unsurları ve çatışma. *C.Ü. İktisadi ve İdari Bilimler Dergisi* 8(2), 41-60.
- Sönmez, E. ve Akgül, H. (2015). Üniversite öğrencilerinin teknolojiye hazır bulunuşluk düzeyi ve kişilik özellikleri arasındaki ilişki: Erciyes üniversitesi örneği. *Yönetim Bilimleri Dergisi* 13(26), 305-327.
- Şahan, E. (2021). *Teknostres ve tekno-stresin görev verimliliğine etkisi* (Yayınlanmış Yüksek Lisans Tezi). Fırat Üniversitesi Sosyal Bilimler Enstitüsü, Elâzığ.
- Tekin, B. ve Deniz, B. (2019). Muhasebe meslek mensuplarının iş stresi, iş performansı ve iş tatmini düzeyleri üzerinde kontrol odağı etkili bir faktör mü? *Muhasebe ve Finansman Dergisi*, 0(84), 65-94.
- Turunç, Ö. (2010). Organizasyonlarda kontrol algılamalarının örgütsel özdeşleşme ve iş performansına etkisi. *C.Ü. İktisadi ve İdari Bilimler Dergisi* 11(1), 251-269.
- Turunç, Ö. ve Çelik, M. (2010). Çalışanların algıladıkları örgütsel destek ve iş stresinin örgütsel özdeşleşme ve iş performansına etkisi. *Yönetim ve Ekonomi: Celal Bayar Üniversitesi İktisadi ve İdari Bilimler Fakültesi Dergisi*, 17(2), 183-206.
- Uslu, T., Şahin, D. R. ve Çam, D. (2012). Yaş ve kuşak farklılıklarına göre internet ve bilgi teknolojileri kullanımının düzeyi, yarattığı tekno-politik stres ve sonuçları. *Bilgi Ekonomisi ve Yönetimi Dergisi* 7(1), 76-93.
- Yener, S. (2018). Teknostresin iş performansı üzerindeki etkisi; tükenmişliğin aracı rolü. *Afyon Kocatepe Üniversitesi Sosyal Bilimler Dergisi* 20(2), 85-101.
- Yıldız, S., Savcı, G. ve Kapu, H. (2014). Motive edici faktörlerin çalışanların iş performansına ve işten ayrılma niyetine etkisi. *Yönetim ve Ekonomi* 21(1), 233-249.

KAYNAKLAR

- Azeem, M., Ahmed, M., Haider, S. and Sajjad, M. (2021). Expanding competitive advantage through organizational culture, knowledge sharing and organizational innovation. *Technology in Society*, 66, 101635.
- Beske, P., Land, A. and Seuring, S. (2014). Sustainable supply chain management practices and dynamic capabilities in the food industry: A critical analysis of the literature. *International Journal of Production Economics*, 152, 131-143.
- Buran, A. Ç. ve Ağca, A. (2018). Tedarik zinciri risklerinin tedarik zinciri performansı üzerinde etkisi: üretim işletmelerinde bir araştırma. *Paradoks Ekonomi Sosyoloji ve Politika Dergisi*, 14(2), 1-18.
- Buran, A. Ç. ve Ağca, A. (2019). Tedarik zinciri risklerinin azaltılmasında işbirliği yaklaşımının etkisi: Üretim işletmelerinde bir araştırma. *Dumlupınar Üniversitesi Sosyal Bilimler Dergisi*, (62), 60-78.
- Cannon, J. P., Doney, P. M., Mullen, M. R. and Petersen, K. J. (2010). Building long-term orientation in buyer-supplier relationships: The moderating role of culture. *Journal of Operations Management*, 28(6), 506-521.
- Cao, M. and Zhang, Q. (2010). Supply chain collaborative advantage: A firm's perspective. *International Journal of Production Economics*, 128(1), 358-367.
- Chen, J. S., Tsou, H. T. and Ching, R. K. (2011). Co-production and its effects on service innovation. *Industrial Marketing Management*, 40(8), 1331-1346.
- Chowdhury, M. M. H. and Quaddus, M. (2017). Supply chain resilience: Conceptualization and scale development using dynamic capability theory. *International Journal of Production Economics*, 188, 185-204.
- Dao, V., Langella, I. and Carbo, J. (2011). From green to sustainability: Information Technology and an integrated sustainability framework. *The Journal of Strategic Information Systems*, 20(1), 63-79.
- Glowacki-Dudka, M. and Murray, J. (2015). Strategies to encourage a sustainable interorganizational collaborative culture. *New Horizons in Adult Education and Human Resource Development*, 27(1), 3-14.
- Gunasekaran, A. and Ngai, E. W. (2004). Information systems in supply chain integration and management. *European Journal of Operational Research*, 159(2), 269-295.
- Hong, J., Zhang, Y. and Ding, M. (2018). Sustainable supply chain management practices, supply chain dynamic capabilities, and enterprise performance. *Journal of Cleaner Production*, 172, 3508-3519.
- ACCIONA. (2023). https://www.activesustainability.com/sustainable-development/what-is-sustainable-ty/?_adin=11551547647. (Erişim tarihi 08.09.2023).
- Jüttner, U., Peck, H. and Christopher, M. (2003). Supply chain risk management: outlining an agenda for future research. *International Journal of Logistics: Research and Applications*, 6(4), 197-210.
- Kumar, G., Meena, P. and Difrancesco, R. M. (2021). How do collaborative culture and capability improve sustainability? *Journal of Cleaner Production*, 291, 125824.
- Kumar, G., Subramanian, N. and Arputham, R. M. (2018). Missing link between sustainability collaborative strategy and supply chain performance: Role of dynamic capability. *International Journal of Production Economics*, 203, 96-109.
- Mentzer, J. T., DeWitt, W., Keebler, J. S., Min, S., Nix, N. W., Smith, C. D. and Zacharia, Z. G. (2001). Defining supply chain management. *Journal of Business Logistics*, 22(2), 1-25.
- Pagell, M. and Shevchenko, A. (2014). Why research in sustainable supply chain management should have no future. *Journal of Supply Chain Management*, 50(1), 44-55.

- Peterman, A., Kourula, A. and Levitt, R. (2020). Organizational roles in a sustainability alliance network. *Business Strategy and Environment*, 29, 3314-3330.
- Ritchie, B. and Brindley, C. (2002). Reassessing the management of the global supply chain. *Integrated Manufacturing Systems*, 13(2), 110-116.
- Savage, G. T., Bunn, M. D., Gray, B., Xiao, Q., Wang, S., Wilson, E. J. and Williams, E. S. (2010). Stakeholder collaboration: Implications for stakeholder theory and practice. *Journal of Business Ethics*, 96, 21-26.
- Seuring, S. (2013). A review of modeling approaches for sustainable supply chain management. *Decision Support Systems*, 54(4), 1513-1520.
- Seuring, S. and Müller, M. (2008). From a literature review to a conceptual framework for sustainable supply chain management. *Journal of Cleaner Production*, 16, 1699-1710.
- Siong Kuik, S., Verl Nagalingam, S. and Amer, Y. (2011). Sustainable supply chain for collaborative manufacturing. *Journal of Manufacturing Technology Management*, 22(8), 984-1001.
- Tamer, E.T. (2021). Endüstri 4.0 ve turizm sektörüne yansımaları. (Ed. F. Mısırdalı Yangil ve A. Altun Ada) içinde Farklı Perspektiflerden Endüstri 4.0 Yazıları II, 1. Baskı, Ankara: Gazi Kitabevi.
- Tamer, E.T. ve Mısırdalı Yangil, F. (2021). Turizmde sürdürülebilirlik göstergeleri: Otel işletmeleri yöneticileri üzerine bir uygulama. *BMLJ*, 9 (3), 943-955.
- WCED (1987). Report of the World Commission on Environment and Development: Our Common Future. <https://sustainabledevelopment.un.org/content/documents/5987our-common-future.pdf>. (Erişim Tarihi: 12.09.2023).
- Zhang, Q. and Cao, M. (2018). Exploring antecedents of supply chain collaboration: Effects of culture and interorganizational system appropriation. *International journal of Production economics*, 195, 146-157.

KAYNAKÇA

- Abuzaid, A.N. (2018). The relationship between ethical leadership and organizational commitment in banking sector of Jordan. *Journal of Economic and Administrative Sciences*, 34(3), 187-203.
- Akar, C. ve Yıldırım, Y. T. (2008). Yöneticilerin Örgütsel Bağlılık, İş Tatmini ve Rol Stres Kaynakları Arasındaki İlişkiler: Yapısal Denklem Modeliyle Beyaz Et Sektöründe Bir Alan Uygulaması. *Gazi Üniversitesi İktisadi ve İdari Bilimler Fakültesi Dergisi*, 10(2), 97-113.
- Allen, N. J. & Meyer, J. P. (1990). The Measurement and Variables Associated with Affective, Continuance and Normative Commitment to the Organization. *Journal of Occupational Psychology*, 63, 1-18.
- Altınöz, M., Çöp, S. ve Sığındı, T. (2011). Algılanan Örgütsel Bağlılık ve Örgütsel Sinizm İlişkisi: Ankara'daki Dört ve Beş Yıldızlı Konaklama İşletmeleri Üzerine Bir Araştırma. *Sosyal ve Ekonomik Araştırmalar Dergisi*, 21(2011), 285-315.
- Bakan, İ. (2011). *Örgütsel Bağlılık*, Ankara: Gazi Kitabevi.
- Balay, R. (2000). *Yönetici ve Öğretmenlerde Örgütsel Bağlılık*, Nobel Yayıncılık, Ankara.
- Becker, H.S. (1960). Notes on the Concept of Commitment. *The American Journal of Sociology*, 66(1), 32-40.
- Buchanan, B. (1974). Building Organizational Commitment: The Socialization of Managers in Work Organizations. *Administrative Science Quarterly*, 19, 533-546.
- Carrel, M. R., Jennings, D. F. & Heavrin, C. (1996) *Fundamentals of Organizational Behavior*, Prentice Hall, New Jersey.
- Carver, L., Candela, L. & Gutierrez, A. P. (2011). Survey of Generational Aspects of Nurse Faculty Organizational Commitment. *Nursing Outlook*, 59(3), 137-148.
- Celep, C. (2014). *Eğitim örgütlerinde örgütsel adanma*. Ankara: Nobel Yayıncılık.
- Çakır, Ö. (2001). *İşe bağlılık olgusu ve etkileyen faktörler*. Ankara: Seçkin Kitabevi.
- Eisenberger, R., Armeli, S., Rexwinkel, B., Lynch, P. D. & Rhoades, L. (2001). Reciprocation of perceived organizational support. *Journal of Applied Psychology*, 86(1), 42-51.
- Etzioni, A. (1961). *A Comparative Analysis of Complex Organizations, On Power, Involvement and Their Correlates*. New York: The Free Press.
- Harrell, A., Chewing, E. & Taylor, M. (1986). Organizational-professional conflict and the job satisfaction and turnover intentions of internal auditors. *Auditing: A Journal of Practice & Theory*, 5(Spring), 109-121.
- Hartman, C.C. (2000). Organizational Commitment: Method Scale Analysis and Test of Effects, *International Journal of Organizational Analysis*, 8(1), 89-109.
- Hau-siu Chow, I. (1994). Organizational Commitment and Career Development of Chinese Managers in Hong Kong and Taiwan. *International Journal of Career Management*, 6(4), 3-9.
- Hosmer, L. T. (1996). Response to 'Do good ethics always make for good business?' *Strategic Management Journal*, 17(6), 501-511.
- Hrebiniak, L. G. & Aluto, J. A. (1972). Personal and Role Related Factors in the Development of Organizational Commitment. *Administrative Science Quarterly*, 17, 563-573.
- İbicioğlu, H. (2000). Örgütsel Bağlılıkta Paradigmatik Uyumun Yeri. *Dokuz Eylül Üniversitesi İktisadi ve İdari Bilimler Fakültesi Dergisi*, 15(1), 13-22.
- İnce, M. ve Gül, H. (2005). *Yönetimde Yeni Bir Paradigma: Örgütsel Bağlılık*, Konya: Çizgi Yayıncılık.
- Jaros, S., Jermier, J., Koehler, J. & Sincich, T. (1993). Effects of Continious, Affective and Commitment on the Withdrawal Process: An evaluation of eight structural equation models. *Academy of Management Journal*, 36, 951-995.

- Kaldenberg, D. O., Becker, B. W. & Zvonkovic, A. (1995). Work and Commitment Among Young Professionals: a Study of Male and Female Dentists. *Human Relations*, 48(11), 1355- 1377.
- Kanter, R. M. (1968). Commitment and Social Organization: A Study of Commitment Mechanisms in Utopian Communities. *American Sociological Review*, 33(4), 499-517.
- Katz, D. & Kahn, R.L. (1977). *Örgütlerin Toplumsal Psikolojisi*. (Çev: H.Can, Y. Bayar). Ankara: TODAİE.
- Ketchland, A. A. & Strawser, J. R. (2001). Multiple Dimensions of Organizational Commitment: Implications for Future Accounting Research. *Behavioral Research in Accounting*, 13, 221-253.
- Korkmaz, T. & Menge, S. (2018). The Impact of Workplace Spirituality on Organizational Commitment at Schools: The Moderating Effect of Gender. *European Journal of Educational Management*, 1(1), 9-16.
- Korsgaard, M. A., Schweiger, D. M. & Sapienza, H. J. (1995). Building Commitment, Attachment and Trust in Strategic Decision Making Teams: The Role of Procedural Justice. *Academy of Management Journal*, 38(1), 60-84.
- Küçüközkcan, Y. (2015). Örgütsel Bağlılık ile Cinsiyet Arasındaki İlişki: Hastanelerde Çalışan Sağlık Personeli Üzerinde Bir Araştırma. *Uluslararası Akademik Yönetim Bilimleri Dergisi*, 1(1), 14-37.
- Liu, X. & Deng, J. (2011, August). Development of organizational commitment based on the social exchange theory. *International Conference on Management and Service Science* (1-6). IEEE.
- Mathieu, J. E. & Zajac, D. M. (1990). A Review and Meta- Analysis of the Antecedents, Correlates and Consequences of Organizational Commitment. *Psychological Bulletin*, 18(2), 171-194.
- Mathieu, J. E. & Farr, J. L. (1991). Further evidence for the discriminant validity of measures of organizational commitment, job involvement, and job satisfaction. *Journal of Applied Psychology*, 76(1), 127-133.
- Meyer, J. P. & Allen, N. J. (1997). *Commitment in the Workplace: Theory, Research, and Application*, Thousand Oaks, CA: Sage.
- Meyer, J.P. & Allen, N.J (1988). Links Between Work Experiences and Organizational Commitment During The First Year of Employment: A Longitudinal Analysis. *Journal of Occupational Psychology*, 61, 195-209.
- Meyer, J.P. & Allen, N.J. (1991). A Three Component Conceptualization of Organizational Commitment. *Human Resource Management Review*, 1, 61-89.
- Mottaz, C. J. (1989). An analysis of the relationship between attitudinal commitment and behavioral commitment. *The Sociological Quarterly*, 30(1), 143-158.
- Mowday, R., Porter, L. & R. Steers (1982). *Employee-Organizational Linkages*. New York: Academic Press.
- Nguyen, H.N., Le, Q.H., Tran, Q., Tran, T.M., Nguyen, T.H. & Nguyen, T.Q. (2020). The Impact of Organizational Commitment on Employee Motivation: A Study in Vietnamese Enterprises. *Journal of Asian Finance, Economics and Business*, 7, 439-447.
- Northcraft, G. B. & Neale, M. A. (1990). *Organizational Behavior Management Challenge*. The Dryden Press, USA.
- O'Reilly, C. A. & Chatman, J. (1986). Organizational Commitment and Psychological Attachment: The Effects of Compliance, Identification, and Internalization on Prosocial Behavior. *Journal of Applied Psychology*, 71(3), 492-499.
- Penley, L. E. & Gould, S. (1988). Etzioni's Model of Organizational Involvement: A Perspective For Understanding Commitment to Organizations. *Journal of Organizational Behavior*, 9(1), 43-59.

- Porter, L. W., Steers, R. M., Mowday, R. T. & Boulian, P. V. (1974). Organizational Commitment, Job Satisfaction, and Turnover Among Psychiatric Technicians. *Journal of Applied Psychology*, 59(5), 603-609.
- Randall, D. M. (1987). Commitment and the Organization: The Organization Man Revisited. *Academy of Management Review*, 12(3), 460-471.
- Reichers, A.E. (1985). A Review and Reconceptualization of Organizational Commitment. *Academy of Management Review*, 10(3), 465-476.
- Ricketta, M. (2002). Attitudinal organizational commitment and job performance: a meta-analysis. *Journal of Organizational Behavior*, 23(3), 257-266.
- Rosenholtz, S. & Simpson, C., (1990). Workplace Conditions and The Rise and Fall of Teachers' Commitment. *Sociology of Education*, 63, 241-257.
- Salancik, G. R. (1977). Commitment is too easy! *Organizational Dynamics*, 6(1), 62-80.
- Sezgin, F. (2010). Öğretmenlerin Örgütsel Bağlılığının Bir Yordayıcısı Olarak Okul Kültürü. *Eğitim ve Bilim*, 35(156).
- Sürücü, L. ve Maşlakçı, A. (2018). Örgütsel bağlılık üzerine kavramsal inceleme. *International Journal of Management and Administration*, 2 (3), 49-65.
- Tett, R. P. & Meyer, J. P. (1993). Job Satisfaction, Organizational Commitment, Turnover Intention and Turnover: Path Analysis Based on Meta-Analytical Findings. *Personal Psychology*, 46(2), 259-293.
- Thornhill, A., Lewis, P. & Saunders, M.N.K. (1996). The role of employee communication in achieving commitment and quality in higher education. *Quality Assurance in Education*, 4(1), 12-20.
- Turunc, Ö., Coşkun, M. B. & İçdem, U. (2018). İş Stresi Örgütsel Bağlılık İlişkisinde Sendika Üyelikinin Rolü. *OPUS International Journal of Society Researches*, 9(16), 2411-2437.
- Wikhamn, W. & Hall, A. T. (2012). Social exchange in a Swedish work environment. *International Journal of Business and Social Science*, 3(23), 56-64.
- Yücel, İ. ve Koçak, D. (2014). Örgüt Kültürü ile Örgütsel Bağlılık Arasındaki İlişkiye Yönelik Bir Araştırma. *Erzincan Üniversitesi Sosyal Bilimler Enstitüsü Dergisi*, 7(2), 45-64.

eğitimlerde yenilikçi bakış açısının önemine değinilmesi, yenilikçi fikirler ortay koymak adına yapılacak toplantılara ve alınan kararlara çalışanların katılımının sağlanması da yenilikçi iş davranışlarının benimsenmesi konusunda fayda sağlayabilir.

KAYNAKÇA

- Afsar, B., ve Masood, M. (2018). Transformational leadership, creative self-efficacy, trust in supervisor, uncertainty avoidance, and innovative work behavior of nurses. *The Journal of Applied Behavioral Science*, 54(1), 36-61.
- Akgül, İ., ve Yavuz, U. (2019). BT çalışanlarının yenilikçi davranışlarının demografik özellikler açısından incelenmesi. *Erzincan Üniversitesi Sosyal Bilimler Enstitüsü Dergisi*, 12(1), 54-72.
- Amabile, T. M. (1996). *Creativity and innovation in organizations* (Vol. 5). Boston: Harvard Business School.
- Arslan, F., ve Çakmak, A. F. (2019). Yiyecek-içecek çalışanlarının yenilikçi iş davranışı ile ilişkisinde dönüştürücü lider ve demografik bazı değişkenlere göre farklılığının incelenmesi. *Türk Turizm Araştırmaları Dergisi*, 3(3), 220-235.
- Avcı, U. (2009). Öğrenme yönelimliliğinin yenilik performansı üzerine etkisi: muğla mermer sektöründe bir inceleme. *Uluslararası Yönetim İktisat ve İşletme Dergisi*, 5(10), 121-138.
- Aydın, E., ve Işık, C. (2021). Takım kültürü, örtük bilgi paylaşımı ve yenilikçi iş davranışı ilişkisi: Turizm işletmelerine üzerine teorik bir inceleme. *Journal of Tourism Intelligence and Smartness*, 4(2), 76-94.
- Banbury, C. M., ve Mitchell, W. (1995). The effect of introducing important incremental innovations on market share and business survival. *Strategic management journal*, 16(S1), 161-182.
- Bysted, R. (2013). Innovative employee behaviour: The moderating effects of mental involvement and job satisfaction on contextual variables. *European Journal of Innovation Management*, 16(3), 268-284.
- Biçer, M. (2021). Lider-üye etkileşimi ve yenilikçi davranış ilişkisinde personel güçlendirmenin aracılık etkisi. *İşletme Araştırmaları Dergisi*, 13(1), 330-342.
- Bin Saeed, B., Afsar, B., Shahjeha, A., ve Imad Shah, S. (2019). Does transformational leadership foster innovative work behavior? The roles of psychological empowerment, intrinsic motivation, and creative process engagement. *Economic research-Ekonomska istraživanja*, 32(1), 254-281.
- Bozkurt, Ö. (2015). Sosyal hizmet işletmelerinde yenilik yönetimi. *Süleyman Demirel Üniversitesi Vizyoner Dergisi*, 89-106.
- Burmaoğlu, S., ve Şeşen, H. (2011). Türk firmalarının organizasyonel inovasyon yeteneğini etkileyen faktörler üzerine bir araştırma. *Ankara Üniversitesi SBF Dergisi*, 66(04), 1-20.
- Ceylan, A., ve Özbal, S. (2011). Yenilikçi iş davranışı ve çalışanların adalet algıları arasındaki ilişkiler üzerine bankacılık sektöründe yapılan bir çalışma. *Istanbul Üniversitesi Siyasal Bilgiler Fakültesi Dergisi*, (32), 167-184.
- Chang, L. C., ve Liu, C. H. (2008). Employee empowerment, innovative behavior and job productivity of public health nurses: A cross-sectional questionnaire survey. *International journal of nursing studies*, 45(10), 1442-1448.
- Chen, G., Kirkman, B. L., Kanfer, R., Allen, D., ve Rosen, B. (2007). A multilevel study of leadership, empowerment, and performance in teams. *Journal of applied psychology*, 92(2), 331.
- Çakıcı, A. C., Çalhan, H., ve Karamustafa, K. (2016). Yiyecek ve içecek işletmelerinde inovasyon ve sürdürülebilir rekabet üstünlüğü ilişkisi. *Kırıkkale Üniversitesi Sosyal Bilimler Dergisi*, 6(2), 11-39.

- Çalışkan, A. (2013). İç odaklı örgüt kültürünün yenilikçi davranışa etkisinde personel güçlendirmenin aracılık rolü. *ISGUC The Journal of Industrial Relations and Human Resources*, 15(1), 88-112.
- Çalışkan, A., Akkoç, İ., ve Turunç, Ö. (2011). Örgütsel performansın artırılmasında motivasyonel davranışların rolü: yenilikçilik ve girişimciliğin aracılık rolü. *Süleyman Demirel Üniversitesi İktisadi ve İdari Bilimler Fakültesi Dergisi*, 16(3), 363-401.
- Çimen, İ., ve Yücel, C. (2017). Yenilikçi davranış ölçeği (YDÖ): Türk kültürüne uyarlama çalışması. *Cumhuriyet Uluslararası Eğitim Dergisi*, 6(3), 365-381.
- Çapraz, B., Ayyıldız Ünnü, N. A., Kelgokmen İlic, D., Kocamaz, M., Çiçekli, U. G., Aracıoğlu, B., Koçak, A., Kesken, J., ve Soyuer, H. (2014). Çalışanlar perspektifinden inovatif iş davranışının belirleyicileri: İzmir ilindeki öncelikli sektörlerle ilişkin bir araştırma. *Journal of Entrepreneurship and Innovation Management*, 3(1), 49-72.
- De Jong, J. P. J. (2007). *Individual Innovation: The connection between leadership and employees' innovative work behavior*. Amsterdam, The Netherlands: EIM.
- De Jong, J. P. J., ve Den Hartog, D. N. (2007). How leaders influence employees' innovative behaviour. *European Journal of innovation management*, 10(1), 41-64.
- De Jong, J., ve Den Hartog, D. (2010). Measuring innovative work behaviour. *Creativity and innovation management*, 19(1), 23-36.
- De Jong, J. P. J., ve Kemp, R. (2003). Determinants of co-workers' innovative behaviour: An investigation into knowledge intensive services. *International Journal of Innovation Management*, 7(02), 189-212.
- De Spiegelaere, S., Van Gyes, G., ve Van Hootegeem, G. (2016). Not all autonomy is the same. Different dimensions of job autonomy and their relation to work engagement & innovative work behavior. *Human Factors and Ergonomics in Manufacturing & Service Industries*, 26(4), 515-527.
- Demeško, N. (2017). Effects of transformational and transactional leadership styles on innovative work behavior: The role of employee's locus of control. *ISM University of Management and Economics, Litvanya*.
- Erdem, B., Gökdeniz, A., ve Met, Ö. (2011). Yenilikçilik ve işletme performansı ilişkisi: Antalya'da etkinlik gösteren 5 yıldızlı otel işletmeleri örneği. *Dokuz Eylül Üniversitesi İktisadi İdari Bilimler Fakültesi Dergisi*, 26(2), 77-112.
- Erer, B. (2021). Örgütsel destek algısı ve yenilikçi iş davranışı ilişkisinde işe angaje olmanın rolü. *Türkiye Mesleki ve Sosyal Bilimler Dergisi*, (5), 1-12.
- Escribá-Carda, N., Balbastre-Benavent, F., ve Canet-Giner, M. T. (2017). Employees' perceptions of high-performance work systems and innovative behaviour: The role of exploratory learning. *European Management Journal*, 35(2), 273-281.
- Eveleens, C. (2010). Innovation management; a literature review of innovation process models and their implications. *Science*, 800(2010), 900.
- García-Morales, V. J., Matías-Reche, F., & Hurtado-Torres, N. (2008). Influence of transformational leadership on organizational innovation and performance depending on the level of organizational learning in the pharmaceutical sector. *Journal of organizational change management*, 21(2), 188-212.
- Gökçe, S. G. (2010). İnovasyon kavramı ve inovasyonun önemi. *Fırat Kalkınma Ajansı*, 1(1), 1-5.
- Hebenstreit, J. J. (2012). Nurse educator perceptions of structural empowerment and innovative behavior. *Nursing education perspectives*, 33(5), 297-301.
- Hippel, E. V., ve Krogh, G. V. (2003). Open source software and the "private-collective" innovation model: Issues for organization science. *Organization science*, 14(2), 209-223.

- Hjalager, A. M. (2010). A review of innovation research in tourism. *Tourism management*, 31(1), 1-12.
- Hrnjic, A., Pilav-Velic, A., Djideliija, I., ve Jahic, H. (2018). Innovative behavior and employee job satisfaction in telecommunications sector. *Economic Review: Journal of Economics and Business*, 16(1), 19-30.
- Janssen, O. (2000). Job demands, perceptions of effort-reward fairness and innovative work behaviour. *Journal of Occupational and organizational psychology*, 73(3), 287-302.
- Jaumandreu, J., ve Mairesse, J. (2017). Disentangling the effects of process and product innovation on cost and demand. *Economics of Innovation and New Technology*, 26(1-2), 150-167.
- Kanter, R. M. (1988). When a thousand flowers bloom: Structural, collective, and social conditions for innovation in organizations. Ed. Staw, B. M. ve Cummings, L. L. *Research in Organizational Behavior*, 10, 93-131.
- Kaymakçı, R. ve Görener, A. (2020). Algılanan aşırı niteliklilik ve yenilikçi iş davranışı ilişkisi. *İstanbul Ticaret Üniversitesi Girişimcilik Dergisi*, 3(6), 100-114.
- Kheng, Y. K., Mahmood, R., ve Beris, S. J. H. (2013). A conceptual review of innovative work behavior in knowledge intensive business services among knowledge workers in Malaysia. *International Journal of Business, Humanities and Technology*, 3(2), 91-99.
- Kijkasiwat, P., ve Phuensane, P. (2020). Innovation and firm performance: The moderating and mediating roles of firm size and small and medium enterprise finance. *Journal of Risk and Financial Management*, 13(5), 97.
- Kurumu, T. D. (2023). Türk Dil Kurumu Sözlükleri (sozluk.gov.tr)
- Li, X., ve Zheng, Y. (2014). The influential factors of employees' innovative behavior and the management advices. *Journal of Service Science and Management*, 7(06), 446.
- Masood, M., ve Afsar, B. (2017). Transformational leadership and innovative work behavior among nursing staff. *Nursing inquiry*, 24(4), e12188.
- Messmann, G., ve Mulder, R. H. (2012). Development of a measurement instrument for innovative work behaviour as a dynamic and context-bound construct. *Human Resource Development International*, 15(1), 43-59.
- Montani, F., Odoardi, C., & Battistelli, A. (2014). Individual and contextual determinants of innovative work behaviour: Proactive goal generation matters. *Journal of occupational and organizational psychology*, 87(4), 645-670.
- Mumford, M. D. (2000). Managing creative people: Strategies and tactics for innovation. *Human resource management review*, 10(3), 313-351.
- Mura, M., Lettieri, E., Spiller, N., ve Radaelli, G. (2012). Intellectual capital and innovative work behaviour: Opening the black box. *International Journal of Engineering Business Management*, 4, 39.
- Oukes, T. (2010). *Innovative work behavior: A case study at a tire manufacturer* (Bachelor's thesis, University of Twente).
- Örücü, E., Gizlier, Ö., ve Yılmaz, A. (2020). Lider-üye etkileşiminin çalışanların inovatif davranışları üzerindeki etkisi: İzmir'deki sigorta acentelerinde bir araştırma. *Mehmet Akif Ersoy Üniversitesi Sosyal Bilimler Enstitüsü Dergisi*, (32), 67-83.
- Özdemir, L., ve Sönmez, R. V. (2018). Örgütsel kültürün ürün inovasyonu üzerinde etkisine yönelik bir araştırma. *Süleyman Demirel Üniversitesi Vizyoner Dergisi*, 9(21), 14-26.
- Özer, B., ve Ünlü, F. (2020). İnovasyon ve ekonomik kalkınma ilişkisi: üst-orta gelirli ülkeler üzerine panel veri analizi. *Journal of Management and Economics Research*, 18(4), 91-111.
- Prieto, I. M., ve Pérez-Santana, M. P. (2014). Managing innovative work behavior: the role of human resource practices. *Personnel Review*, 43(2), 184-208.

- Ramamoorthy, N., Flood, P. C., Slattery, T., ve Sardessai, R. (2005). Determinants of innovative work behaviour: Development and test of an integrated model. *Creativity and innovation management*, 14(2), 142-150.
- Rank, J., Pace, V. L., ve Frese, M. (2004). Three avenues for future research on creativity, innovation, and initiative. *Applied psychology*, 53(4), 518-528.
- Reuvers, M., Van Engen, M. L., Vinkenburg, C. J., ve Wilson-Evered, E. (2008). Transformational leadership and innovative work behaviour: Exploring the relevance of gender differences. *Creativity and Innovation Management*, 17(3), 227-244.
- Rhee, J., Seog, S. D., Bozorov, F., ve Dedahanov, A. T. (2017). Organizational structure and employees' innovative behavior: The mediating role of empowerment. *Social Behavior and Personality: an international journal*, 45(9), 1523-1536.
- Rogers, E. M. (2010). *Diffusion of innovations*. Simon and Schuster.
- Sanders, K., ve Lin, C. H. (2016). Human resource management and innovative behaviour: considering interactive, informal learning activities. *Human resource management, innovation and performance*, 32-47.
- Schimansky, S. (2014). The effect of a high-commitment work system on innovative behavior of employees. Enschede: University of Twente.
- Schumpeter, J. A. (1934). *The theory of economic development*. Harvard University Press.
- Scott, S. G., ve Bruce, R. A. (1994). Determinants of innovative behavior: A path model of individual innovation in the workplace. *Academy of management journal*, 37(3), 580-607.
- Sezen Doğancı, O. (2018). İşletmelerde yenilik yönetimi: dünyanın en yenilikçi 50 şirketi üzerine bir araştırma. *Sosyal Bilimler Araştırmaları Dergisi*, 13(2), 49-69.
- Sezgin, O. B., Zeki, U. Ç. A. R., ve Duygulu, E. (2015). Güven, yenilikçi iş davranışı ilişkisinde bilgi paylaşımının aracılık rolü. *Dokuz Eylül Üniversitesi İşletme Fakültesi Dergisi*, 16(2), 1-20.
- Sutardi, D., Nuryanti, Y., Kumoro, D. F. C., Mariyanah, S., & Agistiawati, E. (2022). Innovative work behavior: A strong combination of leadership, learning, and climate. *International Journal of Social and Management Studies*, 3(1), 290-301.
- Şahinli, M. A., ve Kılınç, E. (2013). İnovasyon ve inovasyon göstergeleri: ab ülkeleri ve türkiye karşılaştırması. *Sosyal Ekonomik Araştırmalar Dergisi*, 13(25), 329-356.
- Taşgıt, Y. E., ve Torun, B. (2016). Yöneticilerin inovasyon algısı, inovasyon sürecini yönetme tarzı ve işletmelerin inovasyon performansı arasındaki ilişkiler: KOBİ'ler üzerinde bir araştırma. *Yönetim Bilimleri Dergisi*, 14(28), 121-156.
- Tekin, M., ve Zerenler, M. (2007). Esnek İşletme, Nobel Yayın Dağıtım, 1. Baskı, Ankara.
- Turgut, E., ve Begenirbaş, M. (2014). İlişkisel sosyal sermayenin yenilikçi davranışa etkisinde örtülü bilgi paylaşımı davranışının aracılık rolü. *Niğde Üniversitesi İktisadi ve İdari Bilimler Fakültesi Dergisi*, 7(1), 146-160.
- Van der Vegt, G. S., ve Janssen, O. (2003). Joint impact of interdependence and group diversity on innovation. *Journal of management*, 29(5), 729-751.
- Van Dyne, L., Graham, J. W., ve Dienesch, R. M. (1994). Organizational citizenship behavior: Construct redefinition, measurement, and validation. *Academy of management Journal*, 37(4), 765-802.
- Vincent, L. H., Bharadwaj, S. G., ve Challagalla, G. N. (2004). Does innovation mediate firm performance?: a meta-analysis of determinants and consequences of organizational innovation.
- West, M. A., ve Anderson, N. R. (1996). Innovation in top management teams. *Journal of Applied psychology*, 81(6), 680.
- West, M. A., ve Farr, J. L. (1990). *Innovation at work*. John Wiley & Sons.

- Widyani, A. A. D., Sarmawa, I. W. G., ve Dewi, I. G. A. M. (2017). The roles of knowledge sharing in mediating the effect of self-efficacy and self-leadership toward innovative behavior. *Jurnal Manajemen dan Kewirausahaan*, 19(2), 112-117.
- Yeşil, S., Çınar, Ö., ve Uzun, E. (2010). Kahramanmaraş'ta faaliyet gösteren işletmelerin yenilik faaliyetleri üzerine bir alan çalışması. *Bilgi Ekonomisi ve Yönetimi Dergisi*, 5(2).
- Yıldız, B., ve Çakı, N. (2018). Algılanan örgütsel desteğin bağlamsal performans üzerindeki etkisinde bireysel şükranın aracı rolü. *Pamukkale Üniversitesi Sosyal Bilimler Enstitüsü Dergisi*, (32), 69-86.
- Yiğit, S., ve Yiğit, A. M. (2019). Örgüt iklimi algısı ve yenilikçi iş davranışı ilişkisinde bilgi paylaşımının aracılık rolü üzerine ampirik bir çalışma. *OPUS International Journal of Society Researches*, 14(20), 182-206.
- Yu, C., Yu, T. F., ve Yu, C. C. (2013). Knowledge sharing, organizational climate, and innovative behavior: A cross-level analysis of effects. *Social Behavior and Personality: an international journal*, 41(1), 143-156.
- Yuan, F., ve Woodman, R. W. (2010). Innovative behavior in the workplace: The role of performance and image outcome expectations. *Academy of management journal*, 53(2), 323-342.

kararları şeklinde; sosyal gruplar ve sözcüler tarafından ve genel refah için en iyi olanı savunma rolünü üstlenen başkaları tarafından vb.)

1.3.5. Pazarlamada Ekonomik Yönetim Açısından Makro ve Mikro Pazarlama Ayrımı

Mikro ve makro pazarlama modellerini ekonomik yönetim açısından değerlendirmek gerekirse merkezîyetçi olarak kontrol edilen ekonomilerde, özellikle gelişmemiş ve gelişmekte olan ülkelerde, makro modeller, mikro pazarlamanın ekonomik kalkınmaya ve sosyal koşulların iyileştirilmesine katkıda bulunabileceği planların ana hatlarını çizerek karakter olarak daha biçimlendirici olmaktadır (Bartels ve Jenkins, 1997: 19).

KAYNAKÇA

- Aiyar, A. & Venugopal, S. (2020). Addressing the ethical challenge of market inclusion in base-of-the-pyramid markets: A macromarketing approach. *Journal of Business Ethics*, 164(1), 243–260.
- Akaka M., vd. (2021). Microfoundations for macromarketing: A metatheoretical lens for bridging the micro-macro divide. *Journal of Macromarketing*, 43(1)1-15.
- Bartels, R., & Jenkins, R. L. (1977). Macromarketing: What is it? What should it be? How should it be managed and taught?. *Journal of Marketing*, 41(1), 7-20.
- Blanchet, V. & Colette, D. (2016). Exploring the shaping of markets through controversies: methodological propositions for macromarketing studies. *Journal of Macromarketing*, 36(1), 41-53.
- Dixon, D. F. (2002). Emerging macromarketing concepts: From Socrates to Alfred Marshall. *Journal of Business Research*, 55(1), 737– 745.
- Figueiredo, B., vd. (2015). Developing markets? Understanding the role of markets and development at the intersection of macromarketing and transformative consumer research (TCR). *Journal of Macromarketing*. 35(2), 257-71.
- Fisk, G. (1981). An invitation to participate in the affairs of the journal of macromarketing. *Journal of Macromarketing*, 1(1), 3-6.
- Fisk, G. (2001). Reflections of George Fisk: Honorary chair of the 2001 macromarketing conference, *Journal of Macromarketing*, 21(2), 121-122.
- Friedman, H. H. (2001). The impact of jewish values on marketing and business practices. *Journal of Macromarketing*, 21(1), 74-80.
- Gundlach, G. T. (2007). The American marketing association's 2004 definition of marketing: perspectives on its implications for scholarship and the role and responsibility of marketing in society. *Journal of Public Policy & Marketing*, 26(2), 243-250.
- Hunt, S. D. (1976). The Nature and Scope of Marketing. *Journal of Marketing*, 40(1), 17-28.
- Hunt, S. D. (1981). Macromarketing as a multidimensional Concept. *Journal of Macromarketing*, 1(1), 7-8.
- Hunt, S. & Burnett, J. (1982). The macromarketing/micromarketing dichotomy: A taxonomical model. *Jornual of Marketing*, 46(1), 11–26.
- Hunt, S. D. (2012). Toward the institutionalization of macromarketing: Sustainable enterprise, sustainable marketing, sustainable development, and the sustainable society. *Journal of Macromarketing*, 32(4), 404–411.

- Hunt, S.D. (2020). Institutional norms and the institutionalization of macromarketing: Historical insights, the long macro view, and service-dominant logic. *Journal of Macromarketing*, 40(3), 286-93.
- Hunt, S. D., Hass A. and Manis, K. T. (2021). The five stages of the macromarketing field of study: From raison d’etre to field of significant promise. *Journal of Macromarketing*, 41(1), 10-24.
- Kadirov, D. (2014). Islamic marketing as macromarketing. *Journal of Islamic Marketing*, 5(1), 2-19.
- Kayaoğlu, A. (2018). Makro pazarlama: Bir pazarlama düşünce ekolü olarak kavramsallaşma süreci ve kurumsallaşması, *Akademik Araştırmalar ve Çalışmalar Dergisi*, 10(18), 250-269.
- Klein, T. A. & Laczniaak, G. R. (2021). Laudato si’ – a macromarketing manifesto for a just and sustainable environment. *Journal of Macromarketing*, 41(1), 75-87.
- Laczniaak, G. R., & Santos, N. J. C. (2011). The integrative justice model for marketing to the poor: An extension of SD logic to distributive justice and macromarketing. *Journal of Macromarketing*, 31(2), 135-147.
- Layton, R. A., & Grossbart, S. (2006). Macromarketing: past, present and possible futures. *Journal of Macromarketing*, 26(2), 193-213.
- Lusch, R. F. (2017). The long macro view. *Journal of Macromarketing*, 37(3), 321-23.
- Meade, W. K., & Nason, R. W. (1991). Toward a unified theory of macromarketing: A systems theoretic approach, *Journal of Macromarketing*, 11(2), 72-82.
- Mittelstaedt, J. D. (2002). A Framework for understanding the relationships between religions and markets. *Journal of Macromarketing*, 22(1), 6-18.
- Mittelstaedt, J. D., Kilbourne, W. E., & Mittelstaedt, R. A.(2006). Macromarketing as agorology: Macromarketing theory and the study of the agora. *Journal of Macromarketing*, 26(2), 131-142.
- Nason, R. W. & White, P. D. (1981). The visions of Charles C. Slater: Social consequences of Marketing. *Journal of Macromarketing*, 1(2), 4-18.
- Nason, R. W. (2006). The macromarketing mosaic. *Journal of Macromarketing*, 26(2), 219–223.
- Nason, R. W. (2011). Institutionalization of macromarketing. *Journal of Historical Research in Marketing*, 3(2),261–268.
- Navarro, B. D., Stanton, J. and Klein, T. A. (2021). A panoramic review of the macromarketing literature. *Journal of Macromarketing*, 41(1), 48-64.
- Null, A. & Schibrowsky, J. A. (2007). Research on marketing ethics: A systematic review of the Literature. *Journal of Macromarketing*, 27(3), 256-73.
- Öztürk, M. (2022a). *Uluslararası ticarete Etik: dün, bugün ve yarın*. İçinde A. Altınbay (Ed.), Muhasebe Meslek Mensupları Etik Kodlar Ölçeği (ss. 87-112). Ankara: Gazi Kitapevi.
- Öztürk, M. (2022b). *Muhasebe mensupları etik kodları saha araştırmaları*. İçinde C. Duran A. Altınbay (Ed.), Muhasebe Meslek Mensupları Etik Kodlar Ölçeği (ss. 71-84). Konya: Eğitim Yayınevi.
- Peterson, M. (2006). Identifying quality-of-life priorities for societal development: Using a market orientation to benefit citizens. *Journal of Macromarketing*, 26(1), 45-58.
- Peterson, M. (2012). Envisioning and developing sustainable enterprise: A macromarketing approach. *Journal of Macromarketing*, 32(4), 393–396.
- Peterson, M. & Lunde, M. B. (2016). Turning to sustainable business practices: A macromarketing perspective in marketing in and for a sustainable society. *Review of Marketing Research*, 13(2), 103-137.
- Peterson, M. (2020). Rock on, macromarketing! *Journal of Macromarketing*, 40(1), 5-7.
- Peterson, M. (2021). Using macromarketing to teach business sustainability. *Journal of Marketing Education*, 44(3), 1–12.

- Saatcioglu B., & Corus, C. (2019). Towards a macromarketing and consumer culture theory intersection: participatory and deliberative methodologies. *Journal of Macromarketing*, 39(1), 9-24.
- Shapiro, S. J. (2006). A JMM-Based macromarketing doctoral-level reading List. *Journal of Macromarketing*, 26(2), 250-255.
- Shapiro, S.J. (2006). Macromarketing: origins, development, current status and possible future direction. *European Business Review*, 18(4), 307-321.
- Shapiro, S. J. & Shultz II C. J. (2009). Macromarketing, controversy and economic development. *European Business Review*, 21(4), 313 – 325.
- Shaw, E. H., & Jones, D. G. B. (2005). A history of schools of marketing thought. *Marketing Theory*, 5(3), 239–281.
- Shawver, D. L., & Nickels, W. G. (1981). A rationalization for macromarketing concepts and definitions. *Journal of Macromarketing*, 1(1), 8–10.
- Sheth, J. N., & Gardner, D. (1982). History of marketing thought: An update. In Ronald Bush & Shelby D. Hunt (Eds), *Marketing theory: Philosophy of science perspectives* (pp. 52-58). Chicago: AMA.
- Shultz, C. J. (2005). Some macromarketing thoughts on recent natural and human-induced disasters. *Journal of Macromarketing*, 25(1), 3-4.
- Shultz, C. (2007). Macromarketing. In, G. Gundlach, L. Block & W. Wilkie, (eds.) *Explorations of Marketing in Society* (pp.766-784). Cincinnati: ITP / South-Western Publishers, for the American Marketing Association.
- Viswanathan, M., vd. (2014). Subsistence and sustainability: From micro-level behavioral insights to macro-level implications on consumption, conservation and the environment. *Journal of Macromarketing*, 34(2), 8–27.
- Wilkie, W. L., & Moore, E. S. (2003). Scholarly research in marketing: Exploring the “4 eras” of thought development. *Journal of Public Policy & Marketing*, 22(2), 116-146.
- Witkowski, T. H. (2010). Macromarketing: Making an Impact. *Journal of Macromarketing*, 30(1), 4-5.
- Wooliscroft, B. (2016). Introduction to the special issue on research methodologies for macromarketing: macromarketing research; it’s not rocket science ...it’s much harder, *Journal of Macromarketing*, 36(1), 8-10.

tüketimleri ve tasarruf kriterini, enerji tüketimleri ve tasarrufu bakımından yöneticiler, yenilenebilir enerji yatırımları kriterini, doğal çevre bakımından bankanın ürün ve hizmetlerinin çevresel etkilerini azaltmaya yönelik girişimler kriterini öncelikli olarak değerlendirmişlerdir.

KAYNAKÇA

- Alemdar, Y. (2020). *Bankacılık sektöründe teknolojik gelişmeler ve bu gelişmelerin alternatif dağıtım kanalları üzerine etkisi* (Yüksek Lisans Tezi). Marmara Üniversitesi Sosyal Bilimler Enstitüsü, İstanbul.
- Alp, S. & Gündoğdu, C. E. (2012). Kuruluş Yeri Seçiminde Analitik Hiyerarşi Prosesi ve Bulanık Analitik Hiyerarşi Prosesi Uygulaması. *Dokuz Eylül Üniversitesi Sosyal Bilimler Enstitüsü Dergisi*, 14(1), 7- 25.
- Aras, O. N., & Öztürk, M. (2011). Reel ekonomiye katkıları bakımından katılım bankalarının kullandığı fonların analizi. *Ekonomi Bilimleri Dergisi*, 3(2), 167-179.
- Aras, G. (2015). *Sustainable markets for sustainable business: a global perspective for business and financial markets*. Farnham: Gower Publishing.
- Aras, G., & Tezcan, N. ve Kutlu Furtuna, Ö. (2018). Çok boyutlu kurumsal sürdürülebilirlik yaklaşımı ile Türk bankacılık sektörünün değerlemesi: kamu- özel banka farklılaşması. *Ege Akademik Bakış*, 18 (1), 47-62.
- Aras, G., & Tezcan, N., & Kutlu Furtuna, Ö. ve Hacıoğlu Kazak, E. (2020). Sürdürülebilirlik değerlemesinde yeni yaklaşım: çok boyutlu kurumsal sürdürülebilirlik modeli. *Yıldız Teknik Üniversitesi Finans Kurumsal Yönetim ve Sürdürülebilirlik Merkezi (CFGS) Yayınları*, İstanbul.
- Avrupa Çevre Ajansı*. (2022, 1 Nisan). Erişim adresi: <https://www.eea.europa.eu/tr/themes/climate/intro>.
- Bankaların İç Sistemleri ve İçsel Sermaye Yeterliliği Değerlendirme Süreci Hakkında Yönetmelik*. (2022, 20 Mart). Erişim adresi: <https://www.mevzuat.gov.tr/File/GeneratePdf?mevzuat-No=19864&mevzuatTur=KurumVeKurulusYonetmeligi&mevzuatTertip=5>.
- Bulut, F. (2019). Bankacılık sektöründe yeni özneliklerle ve makine öğrenmesi yöntemleriyle müşteri ilişkileri yönetiminin zenginleştirilmesi. *Avrupa Bilim ve Teknoloji Dergisi*, (16), 382-394.
- Bülbül, S. (2017). *Türk bankacılık sektöründe müşteri memnuniyetinin katılım ve mevduat bankalarında karşılaştırılmalı olarak değerlendirilmesi* (Yüksek Lisans Projesi). Gebze Teknik Üniversitesi Sosyal Bilimler Enstitüsü, Gebze.
- Dinica, V., & Lund-Durlachery, D. and Reiser D. (2019). Challenges for tourism-transitioning to corporate sustainability and responsibility. Switzerland: Springer International Publishing.
- Entegre Raporlama Türkiye Ağı (ERTA)*. (2022, 2 Mayıs). Erişim adresi: <http://www.entegreraporlamatr.org/tr>.
- Fidan, Z., & Acar Şentürk, Z. (2017). Kurumsal sosyal sorumluluk (KSS) çalışmalarında işbirliği: “Akbank, Garanti Bankası ve Türkiye İş Bankası üzerine bir inceleme”. *Selçuk İletişim*, 9(2), 40-65.
- Gedik, Y. (2020). Sosyal, ekonomik ve çevresel boyutlarla sürdürülebilirlik ve sürdürülebilir kalkınma. *International Journal of Economics, Politics, Humanities & Social Sciences*, 3(3), 196-215.
- İş Bankası*. (2022, 12 Mart). Erişim adresi: <https://www.isbank.com.tr/bankamizi-taniyin/vizyon-ve-stratejimiz>.
- Koçak, O., & Erdoğan, Z. B. (2011). Bankacılık sektöründe yeni insan kaynakları yönetimi yaklaşımları hakkında bir uygulama. *Sosyal Siyaset Konferansları*, 1(60), 259-283.

- Kredi Portföyü*. (2022, 25 Mart). Erişim adresi: <https://www.netinbag.com/tr/finance/what-is-a-credit-portfolio.html>.
- Kurnaz, N., & Kestane, A. (2016). Kurumsal sürdürülebilirliğin ekonomik açıdan incelenmesi ve yatırımcı davranışları ilişkisi: BİST sürdürülebilirlik endeksinde bir uygulama. *Sosyal Bilimler Dergisi*, (49), 278-303.
- Özen, P., & Özgen, H. (2011). Banka çalışanlarının mesleki eğitiminin performanslarına olan etkisi üzerine bir araştırma. *Çukurova Üniversitesi Sosyal Bilimler Enstitüsü Dergisi*, 20(1), 1-24.
- Pektaş, M. S. (2009). *Stratejik insan kaynakları planlaması ve Türkiye Cumhuriyet Merkez Bankası uygulaması* (Uzmanlık Yeterlilik Tezi). Türkiye Cumhuriyet Merkez Bankası İnsan Kaynakları Genel Müdürlüğü, Ankara.
- Şengül, D. (2007). Destek hizmetleri: tanım, önemlilik kıstasları ve risk değerlendirmesi. *Bankacılar Dergisi*, (63), 21-28.
- Şekerbank. (2022, 20 Nisan). Erişim adresi: <https://www.sekerbank.com.tr/surdurulebilirbankacilik/enerjiverimliliği>.
- Tamer, E. T., & Yangil, F. M. (2021). Turizmde sürdürülebilirlik göstergeleri: Otel işletmeleri yöneticileri üzerine bir uygulama. *Business & Management Studies: An International Journal*, 9(3), 943-955.
- Tandoğan, D., & Özyurt, H. (2013). Bankacılık sektörünün ekonomik büyüme ve sürdürülebilir ekonomik kalkınma üzerine etkisi: Türkiye ekonomisi üzerine nedensellik testleri (1981-2009). *Marmara Üniversitesi İktisadi İdari Bilimler Dergisi*, 35(2), 49-80.
- Tekin, S. (2019). *Bankacılıkta dijital gelişmeler ve müşterilerin dijitalleşmeye uyumu ve analizi* (Yüksek Lisans Tezi). Necmettin Erbakan Üniversitesi Sosyal Bilimler Enstitüsü, Konya.
- Tepedelen, A. (2019). *Entegre raporlama ve entegre raporlamanın Türk bankacılık sektöründeki uygulamasına yönelik bir araştırma* (Yüksek Lisans Tezi). Marmara Üniversitesi Bankacılık ve Sigortacılık Enstitüsü, İstanbul.
- Tuna, K. (2007). Bankalarda kurumsal yönetim. *İstanbul Üniversitesi Sosyal Bilimler Dergisi*, (1), 209-221.
- Turgut, A., & Ertaş, H. İ. (2016). Bankacılık sektörünün ekonomik büyüme üzerindeki etkisi: Türkiye üzerine nedensellik analizi. *Aksaray Üniversitesi İktisadi ve İdari Bilimler Fakültesi Dergisi*, 8(4), 114-128.
- Tüfekci, N., & Tüfekci, Ö. K. (2006). Bankacılık sektöründe farklı olma üstünlüğünün ve müşteri sadakatinin yarattığı değer: Isparta ilinde bir uygulama. *Süleyman Demirel Üniversitesi Sosyal Bilimler Enstitüsü Dergisi*, 2(4), 170-183.
- Türkiye Bankalar Birliği, (2014, 10 Nisan). *Bankacılık Etik İlkeleri*. Erişim adresi: https://www.tbb.org.tr/Content/Upload/Dokuman/822/Etik_Ilkeler_27.08.2014.pdf.
- Vakıfbank*. (2022, 5 Nisan). Erişim adresi: <https://www.vakifbank.com.tr/Default.aspx?pageID=2774>.
- Vakıfbank*. (2022, 5 Nisan). Erişim adresi: <https://www.vakifbank.com.tr/Default.aspx?pageID=4023>.
- World Commission on Environment and Development. (1987), *Our common future*, Oxford: Oxford University Press.
- Yetiz, F., & Ergin Ünal, A. (2018). Finansal yeniliklerin gelişimi ve Türk bankacılık sektörüne etkileri. *Kastamonu Üniversitesi İktisadi ve İdari Bilimler Fakültesi Dergisi*, 20(4), 117-135.
- Yıldırım, D. (2022). *Bankalarda kurumsal sürdürülebilirlik göstergeleri: Kütahya banka yöneticileri üzerine bir uygulama* (Yüksek Lisans Tezi). Kütahya Dumlupınar Üniversitesi Lisansüstü Eğitim Enstitüsü, Kütahya.
- Yıldırım, O. (2004). Türk bankacılık sektörünün temel sorunları ve sektörde yaşanan mali riskler. *Dış Ticaret Dergisi*, (36), 1-13.
- Yip, A. W. H., & Bocken, N. M. P. (2018). Sustainable business model archetypes for the banking industry. *Journal of Cleaner Production*, (174), 150-169.

KAYNAKÇA

- Bitner, M. J., Booms, B. H. & Tetreault, M. S. (1990). The service encounter: Diagnosing favorable and unfavorable incidents. *Journal of Marketing*, 54 (1), 71-84. <https://doi.org/10.2307/1252174>
- Bearden, W. O. & Tell, J. E. (2002). Selected determinants of consumer satisfaction and complaint reports. *Journal of Marketing Research*, 20 (1), 21-28. <https://doi.org/10.2307/3151408>
- Bitner, M. J., Booms, B. H. & Mohr, L. A. (1994). Critical service encounters: The employee's viewpoint. *Journal of Marketing*, 58 (4), 95-106. <https://doi.org/10.2307/1251919>
- Bonifield, C. & Cole, C. (2007). Affective responses to service failure: Anger, regret, and retaliatory versus conciliatory responses. *Market Lett*, 18, 85-99. <https://doi.org/10.1007/s11002-006-9006-6>
- Boshoff, C. (1997). An experimental study of service recovery options. *International Journal of Service Industry Management*, 8 (2), 110-130. <https://doi.org/10.1108/09564239710166245>
- Boyer, K. K., Hallowell, R. & Roth, A. V. (2002). E-services operating strategy – a case study and a method for analyzing operational benefits. *Journal of Operations Management*, 20 (2), 175-188. [http://dx.doi.org/10.1016/S0272-6963\(01\)00093-6](http://dx.doi.org/10.1016/S0272-6963(01)00093-6)
- Brown, J. D. & Weiner, B. (1984). Affective consequences of ability versus effort ascriptions: Controversies, resolutions, and quandaries. *Journal of Educational Psychology*, 76 (1), 146-158. <http://dx.doi.org/10.1037/0022-0663.76.1.146>
- Buttle, F. & Burton, J. (2001). Does service failure influence customer loyalty? *Journal of Customer Behaviour*, 1 (3), 217-227. <http://dx.doi.org/10.1002/cb.67>
- Collier, D. A. (1995). Modelling the relationships between process quality errors and overall service process performance. *International Journal of Service Industry Management*, 6 (4), 4-19. <https://doi.org/10.1108/09564239510096876>
- Dubé, L. & Menon, K. (2000). Multiple roles of consumption emotions in post-purchase satisfaction with extended service transactions. *International Journal of Service Industry Management*, 11 (3), 287-304. <https://doi.org/10.1108/09564230010340788>
- Folkes, V. S. (1984). Consumer reactions to product failure: An attributional approach. *Journal of Consumer Research*, 10 (4), 398-409. <https://www.jstor.org/stable/2488909>
- Folkes, V. S. & Kotsos, B. (1986). Buyers' and sellers' explanations for product failure: Who done it? *Journal of Marketing*, 50 (2), 74-80. <https://www.jstor.org/stable/1251601>
- Folkes, V. S., Koletsky, S. & Graham, J. L. (1987). A field study of causal inferences and consumer reaction: The view from the airport. *Journal of Consumer Research*, 13 (4), 534-539. <https://www.jstor.org/stable/2489373>
- Forbes, L. P., Kelley, S. W. & Hoffman, K. D. (2005). Typologies of e-commerce retail failures and recovery strategies. *Journal of Services Marketing*, 19 (5), 280-292. <https://doi.org/10.1108/08876040510609907>
- Gonzalez, G. R., Hoffman, K. D. & Ingram, T. N. (2005). Improving relationship selling through failure analysis and recovery efforts: A framework and call to action. *The Journal of Personal Selling and Sales Management*, 25 (1), 57-65. <https://www.jstor.org/stable/40471990>
- Goodwin, C. & Ross, I. (1992). Consumer responses to service failures: Influence of precedural and interactional fairness perceptions. *Journal of Business Research*, 25 (2), 149-163. [https://doi.org/10.1016/0148-2963\(92\)90014-3](https://doi.org/10.1016/0148-2963(92)90014-3)
- Hamilton, V. L. (1980). Intuitive psychologist or intuitive lawyer? Alternative models of the attribution process. *Journal of Personality and Social Psychology*, 39 (5), 767-772. <https://psycnet.apa.org/doi/10.1037/0022-3514.39.5.767>
- Harris, K. E., Mohr, L. A. & Bernhardt, K. L. (2006). Online service failure, consumer attributions and expectations. *Journal of Services Marketing*, 20 (7), 453-458. <https://doi.org/10.1108/08876040610704883>

- Hart, C. W., Heskett, J. L. & Sasser, W. E. (1990). The profitable art of service recovery. *Harvard Business Review*, 68 (4), 148-156.
- Hoffman, K. D., Kelley, S. W. & Rotalsky, H. M. (1995). Tracking service failures and employee recovery efforts. *Journal of Services Marketing*, 9 (2), 49-61. <https://doi.org/10.1108/08876049510086017>
- Hoffman, K. D. & Kelley, S. W. (2000). Perceived justice needs and recovery evaluation: A contingency approach. *European Journal of Marketing*, 34 (3/4), 418-433. <https://doi.org/10.1108/03090560010311939>
- Holloway, B. B. & Beatty, S. E. (2003). Service failure in online retailing: A recovery opportunity. *Journal of Service Research*, 6 (1), 92-105. <https://doi.org/10.1177/1094670503254288>
- Huifang, J. (2020). Research on the impact of service failure attribution and recovery on customer satisfaction. *Advances in Economics, Business and Management Research*, 155, 509-512. 10.2991/aebmr.k.201128.097
- Iglesias, V. (2009). The attribution of service failures: Effects on consumer satisfaction. *The Service Industries Journal*, 29 (2), 127-141. <https://doi.org/10.1080/02642060802293088>
- Inyang, A. E. (2015). The buffering effects of salesperson service behaviors on customer loyalty after service failure and recovery. *Journal of Managerial Issues*, 27 (1/4), 102-119. <https://www.jstor.org/stable/44113686>
- Ishaque, A., Tufail, M. & Habib, M. N. (2016). Causes of service failure: A literature review. *City University Research Journal*, 6 (2), 269-283.
- Johnston, T. C. & Hewa, M. A. (1997). Fixing service failures. *Industrial Marketing Management*, 26 (5), 467-473. [https://doi.org/10.1016/S0019-8501\(96\)00158-7](https://doi.org/10.1016/S0019-8501(96)00158-7)
- Kim, N. & Ulgado, F. M. (2012). The effect of on-the-spot versus delayed compensation: The moderating role of failure severity. *Journal of Services Marketing*, 26 (3), 158-167. <https://doi.org/10.1108/08876041211223960>
- Koç, E. (2021). *Hizmet pazarlaması ve yönetimi*. (4. baskı). Seçkin Yayıncılık.
- Lee, E. J. & Park, J. K. (2010). Service failures in online double deviation scenarios: Justice theory approach. *Managing Service Quality: An International Journal*, 20 (1), 46-69. <https://doi.org/10.1108/09604521011011621>
- Lerner, J. S. & Keltner, D. (2001). Fear, Anger, and Risk. *Journal of Personality and Social Psychology*, 81 (1), 146-159. <http://dx.doi.org/10.1037//0022-3514.81.1.146>
- Lewis, B. R. & Spyropoulos, S. (2001). Service failures and recovery in retail banking: The customers' perspective. *International Journal of Bank Marketing*, 19 (1), 37-48. <https://doi.org/10.1108/02652320110366481>
- Magnini, V. P., Ford, J. B., Markowski, E. P. & Honeycutt, E. D. (2007). The service recovery paradox: Justifiable theory or smoldering myth? *Journal of Services Marketing*, 21 (3), 213-225. <http://dx.doi.org/10.1108/08876040710746561>
- Maxham III, J. G. (2001). Service recovery's influence on consumer satisfaction, positive word-of-mouth, and purchase intention. *Journal of Business Research*, 54 (1), 11-24. [http://dx.doi.org/10.1016/S0148-2963\(00\)00114-4](http://dx.doi.org/10.1016/S0148-2963(00)00114-4)
- Meuter, M. L., Ostrom, A. L., Roundtree, R. I. & Bitner, M. J. (2000). Self-service technologies: Understanding customer satisfaction with technology-based service encounters. *Journal of Marketing*, 64 (3), 50-64. <https://doi.org/10.1509/jmkg.64.3.50.18024>
- Palmer, A., Beggs, R. & Keown-McMullan, C. (2000). Equity and repurchase intention following service failure. *Journal of Services Marketing*, 14 (6), 513-528. <https://doi.org/10.1108/08876040010347624>
- Parasuraman, A. (2006). Modeling opportunities in service recovery and customer-managed interactions. *Marketing Science*, 25 (6), 590-593. <https://www.jstor.org/stable/40057195>
- Richins, M. L. (1987). A multivariate analysis of responses to dissatisfaction. *Journal of Academy of Marketing Science*, 15 (3), 24-31. <http://dx.doi.org/10.1007/BF02722168>

- Roschk, H. & Kaiser, S. (2013). The nature of an apology: An experimental study on how to apologize after a service failure. *Marketing Letters*, 24 (3), 293-309. <https://www.jstor.org/stable/24571112>
- Roy, V., Vijay, T. S. & Srivastava, A. (2022). The distinctive agenda of service failure recovery in e-tailing: Criticality of logistical / non-logistical service failure typologies and e-tailing ethics. *Journal of Retailing and Consumer Services*, 64, 1-15. <https://doi.org/10.1016/j.jretconser.2021.102837>
- Ruyter, K. & Wetzels, M. (2000). Customer equity considerations in service recovery: a cross-industry perspective. *International Journal of Service Industry Management*, 11 (1), 91-108. <https://doi.org/10.1108/09564230010310303>
- Schweikart, S. B., Strasser, S. & Kennedy, M. R. (1993). Service recovery in health services organizations. *Hospital & Health Services Administration*, 38 (1), 3-21.
- Smith, A. K., Bolton, R. N. & Wagner, J. (1999). A model of customer satisfaction with service encounters involving failure and recovery. *Journal of Marketing Research*, 36 (3), 356-372. <https://doi.org/10.2307/3152082>
- Smith, A. K. & Bolton, R. N. (2002). The effect of customers' emotional responses to service failures on their recovery effort evaluations and satisfaction judgments. *Journal of the Academy of Marketing Science*, 30 (1), 5-23. <http://dx.doi.org/10.1177/03079450094298>
- Shostack, G. L. (1984). Designing services that deliver. *Harvard Business Review*. January-February, 133-139. <https://hbr.org/1984/01/designing-services-that-deliver>
- Smith, A. K., Bolton, R. N. & Wagner, J. (1999). A model of customer satisfaction with service encounters involving failure and recovery. *Journal of Marketing Research*, 36 (3), 356-372. <https://doi.org/10.2307/3152082>
- Sparks, B. A. & Fredline, E. D. (2007). Providing an explanation for service failure: Context, content, and customer responses. *Journal of Hospitality and Tourism Research*, 31 (2), 1-34. <http://dx.doi.org/10.1177/1096348006297292>
- Spreng, R. A., Harrell, G. D. & Mackoy, R. D. (1995). Service recovery: Impact on satisfaction and intentions. *Journal of Services Marketing*, 9 (1), 15-23. <https://doi.org/10.1108/08876049510079853>
- Swanson, S. R. & Kelley, S. W. (2001). Attributions and outcomes of the service recovery process. *Journal of Marketing Theory and Practice*, 9 (4), 50-65. <https://www.jstor.org/stable/40470075>
- Yen, H. R., Gwinner, K. P. & Su, W. (2004). The impact of customer participation and service expectation on locus attributions following service failure. *International Journal of Service Industry Management*, 15 (1), 7-26. <https://doi.org/10.1108/09564230410523312>
- Zeithaml, V. A., Bitner, M. J. & Gremler, D. D. (2009). *Services marketing: Integrating customer focus across the firm*. (5. baskı). McGraw-Hill and Irwin.
- Zemke, R. & Bell, C. (1990). Service recovery: Doing it right the second time. *Training: The Magazine of Human Resources Development*, 27 (6), 42-48.
- Wan, L. C., Hui, M. K. & Wyer Jr, R. S. (2011). The role of relationship norms in responses to service failures. *Journal of Consumer Research*, 38 (2), 260-277. <https://www.jstor.org/stable/10.1086/659039>
- Weiner, B. (1980). A cognitive (attribution) – emotion – action model of motivated behavior: A analysis of judgments of help-giving. *Journal of Personality and Social Psychology*, 39 (2), 186-200. <http://dx.doi.org/10.1037/0022-3514.39.2.186>
- Weiner, B., Graham, S. & Chandler, C. (1982). Pity, anger, and guilt: An attributional analysis. *Journal of Personality and Social Psychology*, 8 (2), 226-232. <http://dx.doi.org/10.1177/0146167282082007>
- Wirtz, J. (2018). *Designing complaint handling and service recovery strategies*. WS Professional.

KAYNAKÇA

- Akbulut, E. (2011), *Sivil toplum kuruluşlarının kurumsal itibar yönetimi sürecinde halkla ilişkiler uygulamalarının rolü*, Doktora Tezi, Ege Üniversitesi Sosyal Bilimler Enstitüsü, İzmir.
- Altunışık, R., Çoşkun, R., Bayraktaroğlu, S., Yıldırım, E. (2007), *Sosyal bilimlerde araştırma yöntemleri SPSS uygulamaları*, Sakarya: Sakarya Yayıncılık.
- Dalton, J. and Croft, S. (2003), *Managing corporate reputation: A specially commissioned Report*, London, UK: Thorogood.
- Hutton, J. G., Goodman, M. B., Alexander, J. B. ve Genest, C. M. (2001), Reputation management: The new face of corporate public relations? *Public Relations Review*, 27, 247–261.
- Post, J. ve Griffin, J. (1997), Corporate reputation and external affairs management, *Corporate Reputation Review*, 1, 165–171.
- Soykan, Y. Uğurlu, M. (2020). Halkla ilişkilerin kurumsal itibar üzerindeki etkisine yönelik bir araştırma. *Turkish Studies-Social Sciences*. 15(3): 1489-1526. DOI:10.29228/TurkishStudies.39731
- <https://kemaldoymus.files.wordpress.com/2009/12/korelasyon.ppt>, 2016.

kullanılabilir veya farklı ÇKKV yöntemleri kullanılarak performans sonuçları karşılaştırılabilir. Farklı kriterler ve/veya dönemler ele alınarak ya da farklı ÇKKV yöntemlerinden yararlanılarak yapılacak araştırmalarda analiz sonuçları değişebilir.

KAYNAKÇA

- Abdullah, L., & Otheman, A. (2013). A New Weight for Sub-Criteria in Interval Type-2 Fuzzy TOPSIS and Its Application. *I. J. Intelligent Systems and Applications*, 02, 25-33.
- Ak, Ö. K., Babuçcu, Ş., & Hazar, A. (2021). BIST Banka Endeksinde Yer Alan Mevduat Bankalarının Finansal Performanslarının Copras Yöntemiyle Değerlendirilmesi. *Çankırı Karatekin Üniversitesi Sosyal Bilimler Enstitüsü Dergisi*, 12(1), 280-305.
- Akçakanat, Ö., Eren, H., Aksoy, E., & Ömürbek, V. (2017). Bankacılık Sektöründe Entropi ve Waspas Yöntemleri ile Performans Değerlendirmesi. *Süleyman Demirel Üniversitesi İktisadi ve İdari Bilimler Fakültesi Dergisi*, 22(2), 285-300.
- Akgül, Y. (2019). Çok Kriterli Karar Verme Yöntemleriyle Türk Bankacılık Sisteminin 2010-2018 Yılları Arasındaki Performansının Analizi. *Finans Ekonomi ve Sosyal Araştırmalar Dergisi*, 4(4), 567-582. <https://doi.org/10.29106/fesa.655722>
- Arslankaya, S.& Göraltay, K. (2019). Çok Kriterli Karar Verme Yöntemlerinde Güncel Yaklaşımlar, İksad Yayınevi, Ankara.
- Avşarlıgil, N., Doğru, E., & Çiğler, A. (2023). The Bank Performance Ranking in the Emerging Markets: A Case of Turkey. *Sosyoekonomi*, 31(55), 69-84. <https://doi.org/10.17233/sosyoekonomi.2023.01.04>
- Aydın, Y. (2020). Bütünleşik Critic ve Mairca Yöntemleri İle Kamu Sermayeli Bankalarının Performans Analizi. *Finans Ekonomi ve Sosyal Araştırmalar Dergisi*, 5(4), 829-841. <https://doi.org/10.29106/fesa.834217>
- Bayyurt, N. (2013). Ownership Effect on Bank's Performance: Multi Criteria Decision Making Approaches on Foreign and Domestic Turkish Banks. *Procedia - Social and Behavioral Sciences*, 99, 919-928. <https://doi.org/10.1016/j.sbspro.2013.10.565>
- Beheshtinia, M. A., & Omid, S. (2017). A hybrid MCDM approach for performance evaluation in the banking industry. *Kybernetes*, 46(8), 1386-1407. <https://doi.org/10.1108/K-03-2017-0105>
- Colson, Gerard, Bruyn Christian De: (1989). Models and Methods in Multiple Objectives Decision Making, *Mathl. Comput. Modelling*, Vol.12, No.10/11, s.1201-1211.
- Çağıl, G. (2011). 2008 Küresel Kriz Sürecinde Türk Bankacılık Sektörünün Finansal Performansının Electre Yöntemi İle Analizi. *Maliye Finans Yazıları*, 25(93), 59-86.
- Çalışkan, E., & Eren, T. (2016). Bankaların Performanslarının Çok Kriterli Karar Verme Yöntemiyle Değerlendirilmesi. *Ordu Üniv. Bil. Tek. Derg.*, 6(2), 85-107.
- Eş, A., & Kök, E. (2020). Banka Performanslarının Entropi Tabanlı Waspas Yöntemiyle Analizi. *Düzce Üniversitesi Sosyal Bilimler Enstitüsü Dergisi*, 10(2), 233-250.
- Eyceyurt Batır, T. (2022). COVID-19 Pandemi Sürecinde Bankacılık Sektörü Performansının Çok Kriterli Karar Verme Yöntemleri ile Karşılaştırmalı Analizi: "CRITIC-EDAS Yaklaşımı Kapsamında Bir İnceleme". *Uluslararası Muhasebe ve Finans Araştırmaları Dergisi*, 4(2), 186-203.
- Gregory, G., Decision Analysis, Plenum Pres, New York, p. 58-78, 1998.
- Hwang, C.L. & K. P. Yoon (1981). Multiple Attribute Decision Making: Methods and Applications, Berlin, Springer-Verlag.
- İc, Y. T., Celik, B., Kavak, S., & Baki, B. (2020). Development of a multi-criteria decision-making model for comparing the performance of Turkish commercial banks. *Journal of Advances in Management Research*, 18(2), 250-272. <https://doi.org/10.1108/JAMR-05-2020-0083>

- KAP. (2023). <https://www.kap.org.tr/Sektorler>
- Kaplan, G., Odabaş, A., & Bozdoğan, T. (2023). Covid-19 Pandemisinde Bankaların Finansal Performanslarının ELECTRE ve TOPSIS Yöntemleriyle Değerlendirilmesi. *Alanya Akademik Bakış*, 7(2), 865-892. <https://doi.org/10.29023/alanyaakademik.1202706>
- Karaatlı, M., Ömürbek, N., Budak, İ., & Dağ, O. (2015). Çok Kriterli Karar Verme Yöntemleri ile Yaşanabilir İllerin Sıralanması. *Selçuk Üniversitesi Sosyal Bilimler Enstitüsü Dergisi*, 33, 215-228.
- Karabulut, T., & Akkaynak, B. (2023). Türkiye'deki Mevduat Bankalarının CRITIC-COPRAS Yöntemleriyle Sıralanması. *Ekev Akademi Dergisi*, 94, 315-329.
- Karaca, S. S., Altumur, N., & Çevik, M. (2020). Bankacılık Sektöründe Performans Analizi: Entropi ve WASPAS Yöntemi Uygulaması. *Malatya Turgut Özal Üniversitesi İşletme ve Yönetim Bilimleri Dergisi*, 1(2), 46-76. <https://dergipark.org.tr/pub/mtuiyb/issue/57000/769061>
- Kaya, G. A. (2023). Kamu ve Özel Sermayeli Ticari Bankaların Finansal Performanslarının TOPSIS Yöntemi İle Analiz Edilmesi. *Muhasebe ve Denetime Bakış*, 68, 75-90. <https://doi.org/10.55322/mdbakis.1085851>
- Köse, E., Yörük Eren, F., Özdağoğlu, A., & Bekçi, İ. (2021). Katılım bankalarına ait Camels oranlarının Maut yöntemi ile analizi: Covid-19 öncesi ve sürecinde bir karşılaştırma. *Ömer Halisdemir Üniversitesi İktisadi ve İdari Bilimler Fakültesi Dergisi*, 14(3), 991-1005. <https://doi.org/10.25287/ohuiibf.806765>
- Kul, Y. (2012). *Alışılmamış İmalat Yöntemlerinin Seçiminde Çok Kriterli Karar Verme Metotlarının Kullanılması*. Gazi Üniversitesi, Fen Bilimleri Enstitüsü.
- Nijkamp, P. (1977). Stochastic quantitative and qualitative multicriteria analysis for environmental design. *Papers of the Regional Science Association*, 39(1), 174-199. <https://doi.org/10.1007/BF01936213>
- Organ, A., & Katrancı, A. (2016). Kırılgan Sekizli Olarak Adlandırılan Ülkelerin Yaşanabilirlik Düzeyinin Çok Kriterli Karar Verme Teknikleri İle Değerlendirilmesi. *Balkan Sosyal Bilimler Dergisi, Özel Sayı*, 73-90. <https://dergipark.org.tr/tr/pub/bsbd/issue/43860/539446>
- Özaydin, G., & Karakul, A. (2021). Entropi Tabanlı Maut, Saw Ve Edas Yöntemleri İle Finansal Performans Değerlendirmesi. *Süleyman Demirel Üniversitesi İktisadi ve İdari Bilimler Fakültesi Dergisi*, 26(1), 13-29.
- Özkan, G., & Deliktaş, E. (2020). Banka Performanslarının TOPSIS Yöntemiyle Analizi. *İzmir Kâtip Çelebi Üniversitesi İktisadi ve İdari Bilimler Fakültesi Dergisi*, 3(1), 31-40.
- Parker, C. (2000). Performance measurement. *Work Study*, 49(2), 63-66. <https://doi.org/https://doi.org/10.1108/00438020010311197>
- Sarı, T. (2020). Banka Performans Ölçümünde Topsis ve Promethee Yöntemlerinin Karşılaştırılması. *Atatürk Üniversitesi İktisadi ve İdari Bilimler Dergisi*, 34(1), 99-117. <https://doi.org/10.16951/atauniiib.480238>
- Taşkın, F. D. (2011). Türkiye'de Ticari Bankaların Performansını Etkileyen Faktörler. *Ege Akademik Bakış*, 11(2), 289-298.
- Türegün, N. (2022). Financial Performance Evaluation by Multi-Criteria Decision-Making Techniques. *Heliyon*, 8(5), 1-13. <https://doi.org/10.1016/j.heliyon.2022.e09361>
- Ural, M., Demireli, E., & Özçalık, S. G. (2018). KAMU BANKALARINDA PERFORMANS ANALİZİ: ENTROPİ VE WASPAS YÖNTEMLERİ İLE BİR UYGULAMA. *Pamukkale Üniversitesi Sosyal Bilimler Enstitüsü Dergisi*, 31, 129-141. <https://doi.org/10.30794/pausbed.414721>
- Wang, T. C., & Lee, H. Da. (2009). Developing a fuzzy TOPSIS approach based on subjective weights and objective weights. *Expert Systems with Applications*, 36(5), 8980-8985. <https://doi.org/10.1016/j.eswa.2008.11.035>

- Wanke, P., Azad, M. A. K., & Barros, C. P. (2016). Efficiency factors in OECD banks: A ten-year analysis. *Expert Systems with Applications*, 64, 208-227. <https://doi.org/10.1016/j.eswa.2016.07.020>
- Yavaş, M., Ersöz, T., Kabak, M., Ersöz, F. (2014). Otomobil Seçimine Çok Kriterli Yaklaşım Önerisi, *İşletme ve İktisat Çalışmaları Dergisi*, 2(4), ss.110-118.
- Yavuz, A. E., Hazar, A., & Babuşcu, Ş. (2023). Kalkınma ve Yatırım Bankalarının Performanslarının MULTIMOORA Yöntemiyle Karşılaştırılması: Türkiye Örneği. *Verimlilik Dergisi*, 57(1), 139-158. <https://doi.org/10.51551/verimlilik.1101896>
- Yörük Eren, F., Özdağoğlu, A., & Bekçi, İ. (2021). Katılım Bankalarının CAMELS Oranlarının Analizi: MULTIMOORA ve MAUT Yöntemleri ile Bir Araştırma. *Süleyman Demirel Üniversitesi Vizyoner Dergisi*, 12(30), 552-572. <https://doi.org/10.21076/vizyoner.804245>
- Zeleny, M. (1974). *Linear multiobjective programming* (Vol. 95). Springer Science & Business Media.
- Zhang, H., Gu, C. lin, Gu, L. wen, & Zhang, Y. (2011). The evaluation of tourism destination competitiveness by TOPSIS & information entropy- A case in the Yangtze River Delta of China. *Tourism Management*, 32(2), 443-451. <https://doi.org/10.1016/j.tourman.2010.02.007>
- Zhu, H., Ou, C. X. J., van den Heuvel, W. J. A. M., & Liu, H. (2017). Privacy calculus and its utility for personalization services in e-commerce: An analysis of consumer decision-making. *Information and Management*, 54(4), 427-437. <https://doi.org/10.1016/j.im.2016.10.001>

REFERENCES

- Ahearne, M., Hughes, D. E. & Schillewaert, N. (2007). Why sales reps should welcome information technology: measuring the impact of CRM-based IT on sales effectiveness. *International Journal of Research in Marketing*, 24 (2007): 336-349.
- Alavi, S. & Habel, J. (2021). The human side of digital transformation in sales: review & future paths. *Journal of Personal Selling & Sales Management*, 41(2): 83-86
- Brennan, S. & Kreiss, D. (2014). Digitalization and digitization. Culture Digitally, September 8.
- Delpéchitre, D. Black, H. G. & Farrish, J. (2019). The dark side of technology: examining the impact of technology overload on salespeople. *Journal of Business & Industrial Marketing*, 34/2 (2019): 317–337.
- IBM (2023). What is machine learning. (Erişim Tarihi ve adresi: 15 Eylül 2023, <https://www.ibm.com/topics/machine-learning>).
- Gartner (2020a). The future of sales in 2025. *A Gartner trend insight report*. (gartner.com/en/sales)
- Gartner (2020b). 5 Ways the future of B2B: buying will rewrite the rules of effective selling. *A Gartner trend insight report*. (gartner.com/en/sales)
- Guenzi, P., and Habel, J. (2020). Mastering the Digital Transformation of Sales. *California Management Review*, 62 (4): 57– 85.
- Hinkelmann, K. (2017). Digitalization of business processes: introduction. Research Report. University of Applied Sciences and Arts Northwestern Switzerland, School of Business.
- Ingram, T. N., LaForge, R. W., Avila, R. A., Schwepker, C. H. & Williams, M. R. (2020). Sales management: analysis and decision making, 10th ed., NY: Routledge.
- Jobber, K., Lancaster, G., Le Meunier-FitsHugh, K. (2019). Selling and sales management, 11th ed., NY: Pearson.
- Kayabaşı, A. (2023). Satışın pazarlama içindeki yeri. In İ. Er & F. Demirağ (Ed.), Değişen Dünyada Satışta Başarı (pp. 1-21). Bursa: Ekin Basım Yayın Dağıtım.
- Mattila, M., Yrjöla, M. & Hautamäki, P. (2021). Digital transformation of business-to-business sales: what needs to be unlearned? *Journal of Personal Selling & Sales Management*, 41(2): 113-129.
- Moncrief, W. C. (2017). Are sales as we know it dying ... or merely transforming? *Journal of Personal Selling & Sales Management*, 1-9. (doi.org/10.1080/08853134.2017.1386110).
- Prieto, F., & Braga, F. T. H. (2021). Contribution of artificial intelligence in B2B sales: a Dantos Case study. *International Journal of Advanced Engineering Research and Science*, 8 (4): 225-234.
- Rodriguez, R., Svenson, G. & Mehl, E. J. (2020). Digitalization process of complex B2B sales processes – enablers and obstacles. *Technology in Society*, 62 (2020): 1-12.
- Singh, J., Flaherty, K., Sohi, S. S., Deeter-Schmelz, D., Habel, J., Le Meunier-FitzHugh, K., Malshe, A., Mullins, R., & Onyemah, V. (2019). Sales Profession and Professionals in the Age of Digitization and Artificial Intelligence Technologies: Concepts, Priorities, and Questions. *Journal of Personal Selling & Sales Management*, 39 (1): 2–22.
- Syam, N. & Sharma, A. (2018). Waiting for a sales renaissance in the fourth industrial revolution: machine learning and artificial intelligence in sales research and practice. *Industrial Marketing Management*, 69: 135-46.
- Uberwimmer, M., Hautamäki, P., Wengler, S. & Fuderer, R. (2021). Sales organizations on the path of digitalization - A reflection from Germany, Finland and Austria. *Marketing Science & Inspirations*, 2021:2.

- Urbach, N., & Röglinger, M. (2019). Introduction to digitalization cases: how organizations rethink their business for the digital age. In N. Urbach & M. Röglinger (Ed.), *Digitalization Cases: How Organizations Rethink Their Business for the Digital Age* (pp.1-14). Switzerland: Springer Nature.
- Vial, G. (2019). Understanding digital transformation: a review and a research agenda. *Journal of Strategic Information Systems*, 28 (2019): 118-144.
- World Economic Forum & Accenture (2016). Digital transformation of industries demystifying digital and securing \$100 trillion for society and industry by 2025. *Industry Agenda*.
- Zoltners, A. A., Sinha, P., Sahay, D., Shastri, A. & Lorimer, S. E. (2021). Practical insights for sales force digitalization success. *Journal of Personal Selling & Sales Management*, 1-16. (doi.org/10.1080/08853134.2021.1908144).

geliştirilebilir. Bu çalışmanın, gelecekte üniversitelerin finansal performansının ölçümüne ilişkin yapılacak çalışmalara öncülük ederek literatüre katkı sağlaması beklenirken, diğer yandan da üniversitelerin finansal analizinin hangi boyutlarda önemli olduğu konusunda sunduğu aydınlatıcı bilgilerle ilgili okuyuculara fayda sağlaması öngörülmektedir.

KAYNAKÇA

- Akyüz, K. C., Akyüz, İ., Yıldırım, İ. ve Ersen, N. (2019). Borsa İstanbul'da Basım-Yayın Sanayi Grubunda Yer Alan Şirketlerin Performanslarının Gri İlişkisel Analiz Yöntemi ile Değerlendirilmesi. *Türkiye Sosyal Araştırmalar Dergisi*, 23(1), 141-152.
- Alper, A., ve Biçer, E. B. (2017). Kamu Hastanelerinde Finansal Performansın Oran Analizi İle Ölçülmesi: Bir Kamu Hastanesi Örneği. *Cumhuriyet Üniversitesi İktisadi ve İdari Bilimler Dergisi*, 18(2), 337-357.
- Apan, M. (2020). Kamu Sermayeli Ticaret Bankalarının Finansal Performans Ölçümü: Entropi, TOPSIS ve GİA Yöntemleri ile Bir Uygulama. *Ekonomi İşletme ve Yönetim Dergisi*, 4(2), 137-157.
- Awasthi, A. ve Satyaveer, S. C. (2012). A Hybrid Approach Integrating Affinity Diagram, AHP and Fuzzy TOPSIS for Sustainable City Logistics Planning. *Applied Mathematical Modelling*, 36(2)
- Aydın, Y. (2020). Bütünleşik CRITIC ve MAIRCA Yöntemleri İle Kamu Sermayeli Bankalarının Performans Analizi. *Finans Ekonomi ve Sosyal Araştırmalar Dergisi*, 5(4), 829-841.
- Başdeğirmen, A. (2013). *Gri İlişkisel Analiz Yöntemiyle Finansal Performans Analizi ve Bir Uygulama*. (Yüksek Lisans Tezi), Süleyman Demirel Üniversitesi Sosyal Bilimler Enstitüsü, Isparta.
- Bektaş, H., ve Tuna, K. (2013). Borsa İstanbul Gelişen İşletmeler Piyasası'nda İşlem Gören Firmaların Gri İlişkisel Analiz İle Performans Ölçümü. *Çankırı Karatekin Üniversitesi İktisadi ve İdari Bilimler Fakültesi Dergisi*, 3(2), 185-198.
- Bozdoğan, T., Tayyar, N. ve Öner, Ş. (2016). Yeni Kamu Mali Yönetim Anlayışı Perspektifinde Türkiye'de Kamu Kurumları Mali Performanslarının AHP ve TOPSIS Yöntemleriyle Değerlendirilmesi. *Muhasebe Bilim Dünyası Dergisi*, 18(2), 477-514.
- Bülüş F., Özkan, O. ve Ağırbaş İ. (2017). *Üniversite Hastanelerinin Finansal Performansının Oran Analizi Yöntemiyle Değerlendirilmesi*, *Business & Management Studies: An International Journal*, 5(2), 268-281.
- Cohen, S., Doumpos, M., Neofytou E. ve Zopounidis, C. (2012). Assessing Financial Distress Where Bankruptcy is not an Option: An Alternative Approach for Local Municipalities. *European Journal of Operational Research*, 1(1), 270-279.
- Çekici, E. M. ve Babacan, Ş. F. (2022). Gri İlişkisel Analiz ile Kurumsal Yönetim ve Finansal Performans Karşılaştırması: Borsa İstanbul'da Bir Uygulama. *Marmara Üniversitesi İktisadi ve İdari Bilimler Dergisi*, 44(1), 221-238.
- Deng, J. (1989). Introduction to Grey System Theory. *The Journal of Grey System*, 1(1), 1-24.
- Durmuş, A. ve Durmuş, E. (2023). Üniversite Hastanesi Finansal Performansının Oran Analiziyle Değerlendirilmesi. *İzmir Yönetim Dergisi*, 4(1), 50-63.
- Ecer, F. ve Günay, F. (2014). Borsa İstanbul'da İşlem Gören Turizm Şirketlerinin Finansal Performanslarının Gri İlişkisel Analiz Yöntemiyle Ölçülmesi. *Anatolia: Turizm Araştırmaları Dergisi*, 25(1), 35-48.
- Ekinci, G. ve Bakır, İ. (2021). Sağlık Kurumlarında Finansal Performans Analizi A1 Dal Hastanesi Örneği. *Uluslararası Sağlık Yönetimi ve Stratejileri Araştırma Dergisi*, 7(1), 1-18.

- Ekmekçiöğlü, M., Kaya, T. ve Kahraman, C. (2010). Fuzzy Multicriteria Disposal Method and Site Selection for Municipal Solid Waste. *Waste Management*, 30(8-9), 1729-1736.
- Erdoğan, M. ve Yıldız, B. (2015). Sağlık İşletmelerinde Finansal Oranlar Aracılığıyla Performans Ölçümü: Hastanelerde Bir Uygulama. *KAÜ İİBF Dergisi*, 6(9), 129-148.
- Ersöz, M. (2017). Kamu Kurumlarında Mali Tablo Analiz Yöntemlerinin Uygulanabilirliği. *Sayıştay Dergisi*, (105), 1-40.
- Girginer, N. ve Kaygısız, Z. (2013). Cost-Utility Analysis in Municipalities: The Case of Odunpazarı and Tepebaşı Municipalities in The City of Eskişehir. *Habitat International*, 38, 81-89.
- Gülen-Alpay, M. ve Sakıncı, İ. (2017). Türk Bankacılık Sektörünün Yeniden Yapılandırma Öncesi ve Sonrası Gri İlişkisel Analiz ile Finansal Performans Analizi. *Ömer Halisdemir Üniversitesi İktisadi ve İdari Bilimler Fakültesi Dergisi*, 10(2), 49-61.
- Gümüş, U. T., Sezer, D., Sarak, G. ve Gümüş, Ü. (2018). Kar Amacı Gütmeyen Kurumlardan Devlet Üniversitelerinin Finansal Analizi. İçinde *Proceedings of 4 th SCF International Conference on "Economics and Social Impacts of Globalization" and "Future Turkey-European Union Relations*, Nevşehir.
- Hazman-Gülsüm G. (2009). Küçük ve Orta Ölçekli Belediyelerde Performansı Etkileyen Unsurların Belirlenmesine Yönelik Bir Araştırma, *Çağdaş Yerel Yönetimler*, 18(4).
- Işık, Ö. (2020). SD Tabanlı MABAC ve WASPAS Yöntemleriyle Kamu Sermayeli Kalkınma ve Yatırım Bankalarının Performans Analizi. *Uluslararası İktisadi ve İdari İncelemeler Dergisi*, (29), 61-78.
- Javanmardi, E., Javanmardi, S., Naiming, X. ve Chaoqing, Y. (2021). Financial Performance Evaluation of Automotive Companies on Tehran Stock Exchange Using Absolute GRA and TOPSIS Models. *The Journal of Grey System*, 33(3), 43-66.
- Kablan, A. ve Altuk, V. (2021). Kamu Denetçiliği Kurumunun Finansal Performansının TOPSIS ve MABAC Yöntemleri İle Analizi. *Ombudsman Akademik*, 7(14), 95-114.
- Kar, A., Özer, Ö. ve Avcı, K. (2019). Türkiye'deki Ağız ve Diş Sağlığı Merkezlerinin Finansal Performans Değerlendirmesi. *Dumlupınar Üniversitesi Sosyal Bilimler Dergisi*, (60), 87-99.
- Karakoç, M., Tayyar, N. ve Genç, E. (2016). Gri İlişkisel Analiz Yöntemiyle Kurumsal Yönetim Endeksinde Yer Alan Şirketlerin Finansal Performanslarının Ölçümü ve Kurumsal Derecelendirme Notları İlişkisi. *Electronic Journal of Social Sciences*, 15(59).
- Karkacier, O. ve Yazgan, A. (2017). Turizm Sektöründe Gri İlişkisel Analiz (GİA) Yöntemiyle Finansal Performans Değerlemesi. *Selçuk Üniversitesi Sosyal Bilimler Enstitüsü Dergisi*, (37), 154-162.
- Kaygısız, Z. ve Girginer, N. (2009). Belediye Hizmetlerinin Maliyet Etkinliklerinin Değerlendirilmesi: Eskişehir Odunpazarı Belediyesinde Bir Uygulama. *Endüstri Mühendisliği Dergisi*, 22(4), 35-47.
- Kılıç, H. S. (2011). A Fuzzy AHP Based Performance Assessment System for The Strategic Plan of Turkish Municipalities. *International Journal of Business and Management Studies*, 3(2), 77-86.
- Kong, W.-H. ve Fu, T.-T. (2012). Assessing The Performance of Business Colleges in Taiwan Using Data Envelopment Analysis and Student Based Value-Added Performance Indicators. *Omega*, 40(5), 541-549.
- Kula, V., Kandemir, T. ve Baykut, E. (2016). Borsa İstanbul'da İşlem Gören Sigorta ve Bes Şirketlerinin Finansal Performansının Gri İlişkisel Analiz Yöntemi ile İncelenmesi. *Afyon Kocatepe Üniversitesi İktisadi ve İdari Bilimler Fakültesi Dergisi*, 18(1), 37- 53.
- Lin, M.-I., Lee, Y.-D. ve Ho, T.-N. (2011). Applying Integrated DEA/AHP To Evaluate the Economic Performance of Local Governments in China. *European Journal of Operational Research*, 209(2), 129-140.

- Marjan, J., Shamskooshkia, H. ve Momeni, M. (2011). Application of Sustainable Urban Development in Environmental Suitability Analysis of Educational Land Use by Using AHP and GIS in Tehran. *Procedia Engineering*, 21, 72-80.
- Medetoğlu, B. ve Saldanlı, A. (2022). Bankaların Finansal Performanslarının Gri İlişkisel Analiz (GİA) Yöntemi ile Test Edilmesi. *Biga İktisadi ve İdari Bilimler Fakültesi Dergisi*, 3(1), 49-67.
- Mohammadi, A., Shojaei, P., Kaydan, B ve Akbari, Z. (2016). Prioritizing the Performance of Civil Development Projects In Governmental Administration Agencies, Using Gray Relational Analysis (GRA) and TOPSIS Approach. *Decision Science Letters*, 5(4), 487-498.
- Özdağoğlu, A., Gümüş, Y., Özdağoğlu, G. ve Gümüş, G. K. (2017). Evaluating Financial Performance with Grey Relational Analysis: An Application of Manufacturing Companies Listed On Borsa İstanbul. *Muhasebe ve Finansman Dergisi*, (73), 289-312.
- Pires, A., Chang, N.-B., ve Martinho, G. (2011). An AHP-Based Fuzzy Interval TOPSIS Assessment for Sustainable Expansion of The Solid Waste Management System in Setubal Peninsula, Portugal. *Resources, Conservation and Recycling*, 56(1), 7-21.
- Resmî Gazete (2003). 5018 Sayılı Kamu Mali Yönetim ve Kontrol Kanunu. <https://www.mevzuat.gov.tr/mevzuatmetin/1.5.5018.pdf>
- Resmî Gazete (2014). Genel Yönetim Muhasebe Yönetmeliği. <https://www.resmigazete.gov.tr/eskiler/2014/12/20141223-3.htm>
- Resmî Gazete (2021). Kamu İdarelerince Hazırlanacak Stratejik Planlar ve Performans Programları ile Faaliyet Raporlarına İlişkin Usul ve Esaslar Hakkında Yönetmelik. <https://www.mevzuat.gov.tr/File/GeneratePdf?mevzuatNo=38547&mevzuatTur=KurumVeKurulusYonetmeliği&mevzuatTertip=5>
- Ritchie, W. J. ve Kolodinsky, R. W. (2003). Nonprofit Organization Financial Performance Measurement an Evaluation of New and Existing Financial Performance Measures, *Nonprofit Management & Leadership*, 13(4), 367-381.
- Sakinç, İ. (2014). Using Grey Relational Analysis to Determine the Financial Performance of Turkish Football Clubs. *Journal of Economics Library*, 1(1),22-33.
- Sarsour, N., Dağlı, H. ve Perçin, S. (2020). Financial Performance Evaluation Using Fuzzy GRA and Fuzzy Entropy Methods: Wholesale and Retail Industry. *Uluslararası İktisadi ve İdari İncelemeler Dergisi*, (28), 47-64.
- Senger, Ö. ve Karadağ-Albayrak, Ö. (2016) Gri İlişki Analizi Yöntemi ile Personel Değerlendirme Üzerine Bir Çalışma. *Uluslararası İktisadi ve İdari İncelemeler Dergisi*, (17), 235-258.
- Suvvari, A., Durai-S. R. S. ve Goyari, P. (2019). Financial Performance Assessment Using Grey Relational Analysis (GRA): An Application To Life Insurance Companies In India, *Grey Systems: Theory and Application*, 9(4), 502-516.
- T.C. Maliye Bakanlığı (2017). Muhasebat Genel Müdürlüğü, Mali Analiz Rehberi. <https://muhasebat.hmb.gov.tr/genel-yonetim-mali-istatistikleri>
- T.C. Maliye Bakanlığı (2018). Genel Yönetim Sektörü Mali İstatistikleri Kılavuzu. <https://muhasebat.hmb.gov.tr/genel-yonetim-mali-istatistikleri>
- T.C. Maliye Bakanlığı (2019). Muhasebat Genel Müdürlüğü Mali Analiz Rehberi. <https://muhasebat.hmb.gov.tr/genel-yonetim-mali-istatistikleri>
- Tayyar, N. ve Gökakın, E. (2018). *BİST Gelişen İşletmeler Piyasasına Dahil Şirketlerin Finansal Performanslarının ÇKKV Yöntemleri ile Analizi. Elektronik Sosyal Bilimler Dergisi*, 17 (65), 62-78.
- Tayyar, N., Akcanlı, F., Genç, E. ve Erem, I. (2014). BİST'e Kayıtlı Bilişim ve Teknoloji Alanında Faaliyet Gösteren İşletmelerin Finansal Performanslarının Analitik Hiyerarşi Prosesi (AHP) ve Gri İlişkisel Analiz (GİA) Yöntemiyle Değerlendirilmesi. *Muhasebe ve Finansman Dergisi*, (61), 19-40.

- Uçkun, N. ve Girginer, N. (2011). Türkiye'deki Kamu ve Özel Bankaların Performanslarının Gri İlişki Analizi ile İncelenmesi. *Akdeniz İİBF Dergisi*, 11(21), 46-66.
- Ural, M., Demireli, E. ve Güler-Özçalık, S. (2018). Kamu Bankalarında Performans Analizi: ENTROPİ ve WASPAS Yöntemleri İle Bir Uygulama. *Pamukkale Üniversitesi Sosyal Bilimler Enstitüsü Dergisi*, (31), 129-141.
- Uygurtürk, H. ve Yıldız, İ. (2021). İşletmelerin Etkinlikleri ile Finansal Performansları Arasındaki İlişki: Bilişim Sektörü Üzerine Bir Araştırma. *Verimlilik Dergisi*, 1, 3-15.
- Yiğit, V. ve Bayraktıoğlu, S. (2020). Üniversite Hastanelerinin Finansal Performansı: Ankara İli Örneği. *Uluslararası İşletme, Ekonomi ve Yönetim Perspektifleri Dergisi*, 4(2), 153-164.
- Yiğit, V. ve Yiğit, A. (2016). Üniversite Hastanelerinin Finansal Sürdürülebilirliği. *Mehmet Akif Ersoy Üniversitesi Sosyal Bilimler Enstitüsü Dergisi*, 8(16), 253-273.
- Yücel, S. (2022). Kamu İdareleri İçin Mali Analiz Rehberi Oranları ve TOPSIS Yöntemi İle Finansal Performans Analizi. *Dicle Üniversitesi İktisadi ve İdari Bilimler Fakültesi Dergisi*, 12(23), 304-334.
- Yücel, S. ve Arslan, H. M. (2021). Gri İlişkisel Analiz ve Multi MOORA Yöntemleri ile Borsa İstanbul'da İşlem Gören Savunma Sanayi Sektörünün Finansal Performansının Değerlendirilmesi. *Düzce Üniversitesi Sosyal Bilimler Dergisi*, 11(1), 36-57.
- Yüksel, O. (2020). Oran Analizi Yöntemi ile Üniversite Döner Sermaye İşletmelerinin Finansal Değerlendirilmesi. *Uluslararası Sağlık Yönetimi ve Stratejileri Araştırma Dergisi*, 6(3), 515-528.
- Zhai, L.-Y., Khoo, L.-P. ve Zhong, Z.-W. (2009). Design Concept Evaluation in Product Development Using Rough Sets and Grey Relational Analysis. *Expert Systems with Applications*, 36(3), 7072-7079.

Kaynakça

https://www.sbb.gov.tr/wp-content/uploads/2022/07/On_Birinci_Kalkinma_Plani-2019-2023.pdf

<https://www.tusev.org.tr/usrfiles/files/64.HukumetEylemPlaniKitapcik.pdf>

<https://www.kgf.com.tr/index.php/tr/bilgi-merkezi/sikca-sorulan-sorular/189-portfoy-garanti-sistemi-pgs-nedir>

http://www.solar-santral.com/menu_detay.asp?id=540

<https://www.makfed.org/>

<https://www.turseff.org/page/facility>

GÜNCEL İŞLETMECİLİK ARAŞTIRMALARI-3

Editör

Prof. Dr. Niyazi KURNAZ

EĞİTİM
yayınevi

GÜNCEL İŞLETMECİLİK ARAŞTIRMALARI-3

Editör: Prof. Dr. Niyazi Kurnaz

Genel Yayın Yönetmeni: Yusuf Ziya Aydoğan (yza@egitimyayinevi.com)

Genel Yayın Koordinatörü: Yusuf Yavuz (yusufyavuz@egitimyayinevi.com)

Sayfa Tasarımı: Kübra Konca Nam

Kapak Tasarımı: Eğitim Yayınevi Grafik Birimi

T.C. Kültür ve Turizm Bakanlığı

Yayıncı Sertifika No: 47830

ISBN: 978-625-6552-95-1

1. Baskı, Kasım 2023

Baskı Cilt

Repro Bir Matbaacılık

İvedik OSB Matbaacılar Sitesi 1514 Cad. No: 23-25 Yenimahalle/Ankara

Matbaa Sertifika No: 47381

Kütüphane Kimlik Kartı

GÜNCEL İŞLETMECİLİK ARAŞTIRMALARI-3

Editör: Prof. Dr. Niyazi Kurnaz

320 s., 160x240 mm

Kaynakça var, dizin yok.

ISBN: 978-625-6552-95-1

Yayınlanan kitap bölümlerinin tüm yayın hakları yayıncıya aittir ve yayınlanan yazıların içerik sorumluluğu yazarlara aittir. Kitap bölümlerindeki görüşler yazarların kişisel görüşleri olup herhangi bir kurum veya kuruluşun resmi görüşünü yansıtmamaktadır.

Copyright © Bu kitabın Türkiye'deki her türlü yayın hakkı Eğitim Yayınevi'ne aittir. Bütün hakları saklıdır. Kitabın tamamı veya bir kısmı 5846 sayılı yasanın hükümlerine göre kitabı yayımlayan firmanın ve yazarlarının önceden izni olmadan elektronik/mechanik yolla, fotokopi yoluyla ya da herhangi bir kayıt sistemi ile çoğaltılamaz, yayımlanamaz.

EĞİTİM

YAYINEVİ

Yayınevi Türkiye Ofis: İstanbul: Eğitim Yayınevi Tic. Ltd. Şti., Atakent mah. Yasemen sok. No: 4/B, Ümraniye, İstanbul, Türkiye

Konya: Eğitim Yayınevi Tic. Ltd. Şti., Fevzi Çakmak Mah. 10721 Sok. B Blok, No: 16/B, Safakent, Karatay, Konya, Türkiye
+90 332 351 92 85, +90 533 151 50 42, 0 332 502 50 42
bilgi@egitimyayinevi.com

Yayınevi Amerika Ofis: New York: Eğitim Publishing Group, Inc. P.O. Box 768/Armonk, New York, 10504-0768, United States of America
americaoffice@egitimyayinevi.com

Lojistik ve Sevkiyat Merkezi: Kitapmatik Lojistik ve Sevkiyat Merkezi, Fevzi Çakmak Mah. 10721 Sok. B Blok, No: 16/B, Safakent, Karatay, Konya, Türkiye
sevkiyat@egitimyayinevi.com

Kitabevi Şubesi: Eğitim Kitabevi, Şükran mah. Rampalı 121, Meram, Konya, Türkiye
+90 332 499 90 00
bilgi@egitimkitabevi.com

İnternet Satış: www.kitapmatik.com.tr
+90 537 512 43 00
bilgi@kitapmatik.com.tr

 **kitapmatik**
www.kitapmatik.com.tr

KAYNAKÇA

- Akgün, A. İ., & KILIÇ, S. (2013). Muhasebe bilgi sisteminin işletme yönetiminin etkinliği üzerindeki etkisi. *Yönetim ve Ekonomi Dergisi*, 20(2), 21-36.
- Al Hila A, Eitedal MS, Alhelou M, (2017). The Impact of Applying the Dimensions of IT Governance in Improving e-training -Case Study of the Ministry of Telecommunications and Information Technology in Gaza Governorate. *International Journal of Engineering and Information Systems*. 2017; 8:194-219
- Al-Sartawi A. The Effect of Corporate Governance on the Performance of the listed companies in the Gulf Cooperation Council Countries. *Jordan Journal of Business Administration*. 2015; 11(3):705-725.
- Al-Sartawi A. Ownership structure and intellectual capital: evidence from the GCC countries. *International Journal of Learning and Intellectual Capital*. 2018a; 15(3):277-291.
- Al-Sartawi A, Sanad Z. Institutional ownership and corporate governance: evidence from Bahrain, *Afro-Asian Journal of Finance and Accounting*. 2019; 9(1):101-115
- Ali, S., & Green, P. (2005, November). Determinants of effective information technology governance: A study of IT intensity. In *Proceeding of International IT Governance Conference*.
- Alreemy, Z., Chang, V., Walters, R., & Wills, G. (2016). Critical success factors (CSFs) for information technology governance (ITG). *International Journal of Information Management*, 36(6), 907-916.
- Andreu, R., and C. Ciborra. 1996. Organizational learning and core capabilities development: The role of IT. *Journal of Strategic Information Systems* 5 (2): 111–127.
- Bradley, R. V., Byrd, T. A., Pridmore, J. L., Thrasher, E., Pratt, R. M., & Mbarika, V. W. (2012). An empirical examination of antecedents and consequences of IT governance in US hospitals. *Journal of Information Technology*, 27, 156-177.
- Bullen, C. V., & Rockart, J. F. (1981). A primer on critical success factors. (CISR No.69). Retrieved from .mq.edu.au/bitstream/handle/1721.1/1988/SWP-1220-08368993
- Chan, Y. E., S. L. Huff, D. W. Barclay, and D. G. Copeland. 1997. Business strategic orientation, information systems strategic orientation, and strategic alignment. *Information Systems Research: ISR: A Journal of the Institute of Management Sciences* 8 (2): 125–150
- Dangolania S. The Impact of Information Technology in Banking System (A Case Study in Bank Keshavarzi IRAN). *Procedia - Social and Behavioral Sciences*, 2011; 20:13-16
- Dechow, P. M., Ge, W., Larson, C. R., & Sloan, R. G. (2011). Predicting material accounting misstatements. *Contemporary accounting research*, 28(1), 17-82.
- De Haes, S., & Van Grembergen, W. (2004). IT governance and its mechanisms. *Information systems control journal*, 1, 27-33.
- De Haes, S., & Van Grembergen, W. (2012). Enterprise Governance of IT and the Evolutions in COBIT: An academic Perspective. In *Business Information Systems Workshops: BIS 2012 International Workshops and Future Internet Symposium, Vilnius, Lithuania, May 21-23, 2012 Revised Papers* (pp. 88-103). Springer Berlin Heidelberg.
- De Haes, S., Van Grembergen, W., & Debreceny, R. S. (2013). COBIT 5 and enterprise governance of information technology: Building blocks and research opportunities. *Journal of Information Systems*, 27(1), 307-324.
- Dudhat, A., & Abbasi, M. A. (2021). Discussion of Agile Software Development Methodology and its Relevance to Software Engineering. *ADI Journal on Recent Innovation*, 3(1), 105-114.
- Eberhard, B., Podio, M., PerezAlonso, A., Radovica, E., Avotina, L., Peiseniece, L. and Sole-Pla, J. (2017), “Smart work: the transformation of the labour market due to the fourth industrial revolution (I4.0)”, *International Journal of Business and Economic Sciences Applied Research*, Vol. 10 No. 3, pp. 47-66.
- Guldentops, E., De Haes, S., Hardy, G., Ormsby, J., Ramos, D. F., Singleton, J., & Williams, P. A. (2003). Board briefing on IT governance. *IT Governance Institute, second edition. (Cited pages: 10 and 11.)*.

- Hao, Y. (2019). Personal property insurance consumption decision model under the impulse of technology—Based on prospect theory and TOPSIS multi-attribute decision making method. Proceedings of the 2019 China Insurance and Risk Management International Conference, 2019:369–386.
- Henderson, J. C., & Venkatraman, N. (1993). Strategic alignment: Leveraging information technology for transforming organizations. *IBM Systems Journal*, 32(1), 472-484. doi:10.1147/SJ.1999.5387096
- IAIS (2019). *Draft issues paper on the use of big data analytics in insurance [EB/OL]*. <https://www.iaisweb.org/page/consultations/closed-consultations/2019/draft-issues-paper-on-use-of-bda-in-insurance/file/84093/draft-issues-paper-on-use-of-bda-in-insurance-for-public-consultation>
- ITGI (2001). *Board briefing on IT governance*. Available online: www.itgi.org.
- IT Governance Institute. (2008a). Enterprise value: Governance of IT investments, the Val IT framework 2.0. Retrieved from <https://www.isaca.org>
- IT Governance Institute. (2008b). ITGI enables-ISO/IEC 38500:2008 adoption. Retrieved from <https://www.isaca.org>
- ISACA. (2009). The risk IT framework. Retrieved from <https://www.isaca.org>
- International Organization for Standardization, & International Electrotechnical Commission. (2013). ISO/IEC 27001: 2013 Information security management. Retrieved from <https://www.iso.org>
- ISACA. (2019a). COBIT 2019 framework: governance and management objectives. Retrieved from <https://www.isaca.org>
- ISACA. (2019b). COBIT 2019 framework: Introduction and methodology. Retrieved from <https://www.isaca.org>
- ISACA. (2019c). COBIT 2019 implementation guide: implementing and optimizing an information and technology governance solution. Retrieved from <https://www.isaca.org>
- Ives, B., and S. L. Jarvenpaa. 1993. Organizing for global competition: The fit of information technology. *Decision Sciences* 24 (3): 547–580.
- KPMG. (2015). Questionnaire- Data and Analytics-enabled Internal Audit. <http://www.kpmg.com/ZA/en/>
- Kohli, R. ve Grover, V. (2008). Business Value of IT: An Essay on Expanding Research Directions to Keep up with the Times, *Journal of the Association for Information Systems*, 9(1), 23-39.
- Kurti, I., Barolli, E., & Sevrani, K. (2014). Effective IT Governance in the Albanian Public Sector—A critical success factors approach. *The electronic journal of information systems in developing countries*, 63(1), 1-22.
- Luftman, J., & Brier, T. (1999). Achieving and sustaining business-IT alignment. *California Management Review*, 42(1), 109-122. doi:10.2307/41166021
- Luftman, J., Papp, R., & Brier, T. (1999). Enablers and inhibitors of business – IT alignment. *Communications of the Association for Information Systems*, 1, 1-33. doi:10.17705/1CAIS.00111
- Marshall, P., & McKay, J. (2004). Strategic IT Planning, Evaluation and Benefits Management: the basis for effective IT governance. *Australasian Journal of Information Systems*, 11(2).
- Moradi, M., & Nia, E. R. (2020). The impact of organizational factors based on Technology-Organization-Environment (TOE) framework on practical levels and characteristics of audit analysis and internal audit performance. *European Journal of Business and Management Research*, 5(4).
- Mushtaque K, Ahsan K, Umer A. IT Governance Issues in Banking Sector of Pakistan. *Research Journal of Recent Sciences*. 2015; 4(3): 9-15.
- Nfuka, Edephonse Ngemera and Rusu, Lazar, “Critical Success Factors for Effective IT Governance in the Public Sector Organizations in a Developing Country: The Case of Tanzania” (2010). *ECIS 2010 Proceedings*. 128. <https://aisel.aisnet.org/ecis2010/128>

- Nfuka, E. N., & Rusu, L. (2011). The effect of critical success factors on IT governance performance. *Industrial Management & data systems*, 111(9), 1418-1448.
- Nfuka, E. N., & Rusu, L. (2013). Critical success framework for implementing effective IT governance in Tanzanian public sector organizations. *Journal of Global Information Technology Management*, 16(3), 53-77.
- Peterson, R. (2004a). Crafting information technology governance. *Information systems management*, 21(4), 7-22.
- Peterson, R. R. (2004b). Integration strategies and tactics for information technology governance. In *Strategies for information technology governance* (pp. 37-80). Igi Global.
- Prasad, A., Heales, J., & Green, P. (2010). A capabilities-based approach to obtaining a deeper understanding of information technology governance effectiveness: Evidence from IT steering committees. *International Journal of Accounting Information Systems*, 11(3), 214-232. doi: 10.1016/j.accinf.2010.07.013
- Porter, M. E. 1979. How competitive forces shape strategy. *Harvard Business Review* (March-April): 137– 145.
- Porter, M. E. 1985. *Competitive Advantage: Creating and Sustaining Superior Performance*. New York, NY: Free Press
- Sanad Z Al-Sartawi A. (2016). Investigating the Relationship between Corporate Governance and Internet Financial Reporting (IFR): Evidence from Bahrain Bourse. *Jordan Journal of Business Administration*. 2016; 12(1):239-269
- Sambamurthy, V., & Zmud, R. W. (1999). Arrangements for information technology governance: A theory of multiple contingencies. *MIS Quarterly*, 23(2), 260-290. doi:10.2307/249754
- Schuchmann, D. and Seufert, S. (2015), “*Corporate learning in times of digital transformation: a conceptual framework and service portfolio for the learning function in banking organisations*”, *International Journal of Advanced Corporate Learning (iJAC)*, Vol. 8 No. 1, pp. 31-39.
- Shleifer, A., & Vishny, R. W. (1997). A survey of corporate governance. *The journal of finance*, 52(2), 737-783.
- Stoel, M. D., & Muhanna, W. A. (2011). IT internal control weaknesses and firm performance: An organizational liability lens. *International Journal of Accounting Information Systems*, 12(4), 280-304
- Van Grembergen, W., & De Haes, S. (Eds.). (2007). *Implementing information technology governance: models, practices and cases: models, practices and cases*. IGI Global.
- Van Grembergen, W., and S. De Haes. 2009. *Enterprise Governance of Information Technology: Achieving Strategic Alignment and Value*. New York, NY: Springer
- Van Oosterhout, M., Waarts, E., & Van Hillegersberg, J. (2006). Change factors requiring agility and implications for IT. *European journal of information systems*, 15(2), 132-145.
- Veerankutty, F., Ramayah, T., & Ali, N. A. (2018). Information technology governance on audit technology performance among Malaysian public sector auditors. *Social Sciences*, 7(8), 124.
- Weill, P. 1990. Strategic investment in information technology: An empirical study. *Information Age* 12 (3): 141–147.
- Weill, P. 1992. The relationship between investment in information technology and firm performance: A study of the value-manufacturing sector. *Information Systems Research* 3 (4): 307–333.
- Weill, P., & Ross, J. W. (2004). *IT governance: How top performers manage IT decision rights for superior results*. Harvard Business Press.
- Willson, P., & Pollard, C. (2009). Exploring IT governance in theory and practice in a large multi-national organisation in Australia. *Information Systems Management*, 26(2), 98-109. doi:10.1080/10580530902794760

KAYNAKÇA

- AB-Avrupa Birliği. (2022). Kurumsal Sürdürülebilirlik Raporlaması Direktifi. https://sustainablefuture.com.tr/wp-content/uploads/2023/02/ab_kurumsal_surdurulebilirlik_direktifi_sustainable_future.pdf (02.06.2023)
- Accounting Standards Steering Committee. (1975). The Corporate Report. <https://www.icaew.com/-/media/corporate/files/library/subjects/corporate-governance/corporate-report.ashx?la=en> (02.06.2023)
- Akdoğan, N. ve Tenker, N. (2003). Finansal Tablolar ve Mali Analiz Teknikleri. 8.Baskı. Gazi Kitabevi: Ankara
- Akdoğan, N. ve Tenker, N. (2010). Finansal Tablolar ve Mali Analiz Teknikleri. 13.Baskı. Gazi Kitabevi: Ankara
- Aktan, C.C. ve Vural, İ.Y. (2007). Kurumsal Sosyal Sorumluluk: Uluslararası ve Hükümet-Dışı Organizasyonlar Tarafından Sürdürülen Başlıca Girişimler. Çimento İşveren Dergisi, 21(3): 4-21
- Aras, G. ve Sarioğlu, G.U. (2015). Kurumsal Raporlamada Yeni Dönem: Entegre Raporlama. TÜSİAD Yayını, Yayın No: T/2015, 10-567
- Avrupa Komisyonu. (2001). Promoting a European Framework for Corporate Social Responsibility. <https://op.europa.eu/en/publication-detail/-/publication/18607901-76e9-47ea-91f8-436a4f412450/language-en> (02.06.2023)
- Başpınar, A. (2005). Türkiye’de ve Dünyada Denetim Standartlarının Oluşumuna Genel Bir Bakış. Maliye Dergisi, 148: 42-57
- BDDK-Bankacılık Düzenleme ve Denetleme Kurulu. (2022). BDDK 2022 Yılı Faaliyet Raporu. <https://www.bddk.org.tr/KurumHakkinda/EkGetir/5?ekId=134> (15.08.2023)
- Berghe, L.V.d., Elst, C.V.d., Carchon, S., Levrau, A. (2002). Corporate Governance in A Globalising World: Convergence or Divergence? -A European Perspective. USA: Kluwer Academic Publishers
- Berkaş, S. ve Oraklıbel, R.D. (2021). Sanayi Devrimi İle Gelen Değişim: İş Bölümü ve Yabancılaşma. Atlas Ulusal Sosyal Bilimler Dergisi, 1(6): 112-121
- BİST-Borsa İstanbul. (2023a). Borsa İstanbul’da Üye Olarak veya Üye Olmaksızın Faaliyet Gösterenler. <https://borsaistanbul.com/tr/sayfa/64/genel-bilgiler> (15.08.2023)
- BİST-Borsa İstanbul. (2023b). <https://borsaistanbul.com/tr/sayfa/165/bist-surdurulebilirlik-endeksleri> (15.08.2023)
- Crowther, D., Carter, C. ve Cooper, S. (2006). The Poetics of Corporate Reporting: Evidence From the UK Water Industry. Critical Perspectives on Accounting, 17: 175-201
- Eccles, R.G. ve Serafeim, G. (2014). Corporate and Integrated Reporting: A Functional Perspective, Eccles, R. G. ve Serafeim, G, Corporate and Integrated Reporting: A Functional Perspective (January 31, 2014). Chapter 9 in Corporate Stewardship: Achieving Sustainable Effectiveness, edited by Ed Lawler, Sue Mohrman, and James O’Toole, Greenleaf, 2015. Erişim: <https://ssrn.com/abstract=2388716> (03.06.2023)
- Entegre Raporlama Türkiye Ağı (ERTA). Türkiye’de Yayımlanan Entegre Raporlar. <http://www.entegeraporlamatr.org/tr/entegre-raporlama/turkiyede-yayimlanan-entegre-raporlar.aspx> (21.07.2023)
- Fırat, A.B. (2008). Finansal Raporlama Sürecindeki Sorunlar ve Çözüm Önerileri. T.C. Marmara Üniversitesi SBE İşletme ABD Muhasebe Finansman Bilim Dalı, Yayımlanmamış Doktora Tezi.
- Financial Accounting Standards Board. (2008). Statement of Financial Accounting Concepts No.1, Objectives of Financial Reporting By Business Enterprises. <https://fasb.org/Page/Content?pageId=reference-library/superseded-standards/status-of-concepts-statement-no-1.html>

- Freeman, R. E. ve Phillips, R.A. (2002). Stakeholder Theory: A Libertarian Defense. *Business Ethics Quarterly*, 12(3):331-349
- Global Reporting Initiative. (2000-2006). Sürdürülebilirlik Raporlaması G-3 Raporlama İlkeleri
- Global Reporting Initiative. (2013). Sürdürülebilirlik Raporlaması G-4 Raporlama İlkeleri.
- Gökçen, G. (2021). Faizsiz Finans ve Muhasebe Standartları (FFMS) Kapsamında Düzenlenen Finansal Tabloların İncelenmesi ve Türkiye Finansal Raporlama Standartları (TFRS) / Türkiye Muhasebe Standartları (TMS) ile Karşılaştırılması. *Finans Ekonomi ve Sosyal Araştırmalar Dergisi*, 6(3): 552-565
- Güleç, Ö.F. ve Ergi, Ş. (2019). Dünyada ve Türkiye’de Finansal ve Yerel Raporlama Standartlarının Gelişim Süreci. *Kırklareli Üniversitesi İktisadi ve İdari Bilimler Fakültesi Dergisi*, 8(2): 258-277
- Helen Ltd. (2015). Environmental Balance Sheet. <https://www.helen.fi/en/about-us/helen-ltd/about-us/financial-publications/annual-report-2015/report-on-operations/profit-and-loss-account/environmental-balance-sheet> (03.08.2023)
- IFAC. (2023). Enhancing Corporate Reporting. <https://www.ifac.org/what-we-do/speak-out-global-voice/points-view/enhancing-corporate-reporting> (07.07.2023)
- Institute of Directors South Africa. (1994). The King Report on Corporate Governance. https://cdn.ymaws.com/www.iodsa.co.za/resource/collection/94445006-4F18-4335-B7FB-7F5A8B23FB3F/King_1_Report.pdf (02.07.2023)
- Institute of Directors South Africa. (2002). The King Report on Corporate Governance for South Africa. https://cdn.ymaws.com/www.iodsa.co.za/resource/collection/94445006-4F18-4335-B7FB-7F5A8B23FB3F/IoDSA_King_II_web_version.pdf (02.07.2023)
- Institute of Directors South Africa. (2016). King IV Report on Corporate Governance for South Africa. https://cdn.ymaws.com/www.iodsa.co.za/resource/collection/684B68A7-B768-465C-8214-E3A007F15A5A/IoDSA_King_IV_Report_-_WebVersion.pdf (02.07.2023)
- International Integrated Reporting Council. (2011). Towards Integrated Reporting-Communicating Value in the 21th Century. https://www.integratedreporting.org/wp-content/uploads/2011/09/IR-Discussion-Paper-2011_spreads.pdf (02.07.2023)
- Kamuyu Aydınlatma Platformu (KAP). (2023). Şirket Bildirimi Sorgulama. <https://www.kap.org.tr/tr/bildirim-sorgu> (21.07.2023)
- KGK-Kamu Gözetimi Muhasebe ve Denetim Standartları Kurulu. (2022). Uluslararası Standartlarla Uyumlu Haziran 2022 Türkiye Sürdürülebilirlik Raporlama Standartlarının Belirlenmesi ve Yayımlanması. [https://www.kgk.gov.tr/Portalv2Uploads/files/Duyurular/v2/TMS/T%C3%BCrkiye%20S%C3%BCrd%C3%BCr%C3%BClebilirlik%20Raporlama%20Standartlar%C4%B1n%C4%B1n%20Belirlenmesi%20ve%20Yay%C4%B1mlanmas%C4%B1%20-16_06_2022%20-%20v2%20\(1\).pdf](https://www.kgk.gov.tr/Portalv2Uploads/files/Duyurular/v2/TMS/T%C3%BCrkiye%20S%C3%BCrd%C3%BCr%C3%BClebilirlik%20Raporlama%20Standartlar%C4%B1n%C4%B1n%20Belirlenmesi%20ve%20Yay%C4%B1mlanmas%C4%B1%20-16_06_2022%20-%20v2%20(1).pdf) (11.07.2023)
- KGK-Kamu Gözetimi Muhasebe ve Denetim Standartları Kurulu. (2023a). <https://www.kgk.gov.tr/Home/> (13.08.2023)
- KGK-Kamu Gözetimi Muhasebe ve Denetim Standartları Kurulu. (2023b). Finansal Tablolarını TMS’ye Göre Düzenleyen İşletmeler. [https://www.kgk.gov.tr/DynamicContentDetail/6728/Tablo-1-Finansal-Tablolar%C4%B1n%C4%B1-TMSye-Go%CC%88re-Du%CC%88zenleyen-I%CC%87s%CC%A7letmeler-\(01-09-2016-I%CC%87tibar%C4%B1yla\)](https://www.kgk.gov.tr/DynamicContentDetail/6728/Tablo-1-Finansal-Tablolar%C4%B1n%C4%B1-TMSye-Go%CC%88re-Du%CC%88zenleyen-I%CC%87s%CC%A7letmeler-(01-09-2016-I%CC%87tibar%C4%B1yla)) (10.07.2023)
- Koçel, T. (2013). İşletme Yöneticiliği. 14.Baskı. Beta Basım A.Ş. İstanbul
- Kriz, P. ve Blomme, H. (2016). The Future of Corporate Reporting—Creating the Dynamics for Change. <https://www.ifac.org/knowledge-gateway/preparing-future-ready-professionals/discussion/future-corporate-reporting-creating-dynamics-change> (02.08.2023)
- Küçükcalay, A.M. (1997). Endüstri Devrimi ve Ekonomik Sonuçların Analizi. *Süleyman Demirel Üniversitesi İktisadi ve İdari Bilimler Fakültesi Dergisi*, 2: 51-68

- Maher, M., Andersson, T. (1999). Corporate Governance: Effects On Firm Performance And Economic Growth. OECD. <https://www.oecd.org/sti/ind/2090569.pdf> (06.07.2023)
- Parlakkaya, R. (2004). Muhasebede Uluslararası Uyum ve Avrupa Birliği Sürecinde Türkiye’de Muhasebe Uyumlaştırma Çalışmaları. Sosyal ve Ekonomik Araştırmalar Dergisi, 4(7): 118-139
- PWC. (2013). Measuring And Managing Total Impact: A New Language For Business Decisions. <https://pwc.blogs.com/files/measuring-and-managing-total-impact-230913.pdf> (03.08.2023)
- Refinitiv. (2022). Environmental, Social and Governance Scores From Refinitiv. https://www.refinitiv.com/content/dam/marketing/en_us/documents/methodology/refinitiv-esg-scores-methodology.pdf (16.08.2023)
- Resmî Gazete. (2023). <https://www.resmigazete.gov.tr/> (17.08.2023)
- SEDDK-Sigortacılık ve Özel Emeklilik Düzenleme ve Denetleme Kurumu. (2023). Sigorta, Reasürans ve Emeklilik Şirketleri. <https://seddk.gov.tr/tr/kuruluslar/sigorta-reasurans-ve-bes-sirketleri> (17.08.2023)
- SPK-Sermaye Piyasası Kurulu. (2020a). Kurumsal Yönetim Tebliği. <https://spk.gov.tr/data/639035148f95db2c38f512b3/Kurumsal%20Y%C3%B6netim%20Tebli%20I-17.1.pdf> (17.08.2023)
- SPK-Sermaye Piyasası Kurulu. (2020b). Sürdürülebilirlik İlkeleri Uyum Çerçevesi. <https://spk.gov.tr/sirketler/duzenlemeler-ve-surecler/kurumsal-yonetim-raporlamasi> (17.08.2023)
- SPK-Sermaye Piyasası Kurulu. (2022a). Aylık İstatistik Bültenleri. <https://spk.gov.tr/istatistikler/aylik-istatistik-bultenleri/2022-yili-istatistik-bultenleri> (17.08.2023)
- SPK-Sermaye Piyasası Kurulu. (2022b). 2022-2026 Stratejik Plan. <https://spk.gov.tr/data/6371f6d71b41c60e747e608d/2022-2026%20STRATEJ%C4%B0K%20PLAN.pdf> (17.08.2023)
- SPK-Sermaye Piyasası Kurulu. (2022c). <https://spk.gov.tr/surdurulebilirlik/yesil-borclanma-araci-surdurulebilir-borclanma-araci-yesil-kira-sertifikasi-surdurulebilir-kira-sertifikasi-rehberi-basin-duyurusu> (17.08.2023)
- Tokgöz, N. ve Önce, S. (2009). Şirket Sürdürülebilirliği: Geleneksel Yönetim Anlayışına Alternatif. Afyon Kocatepe Üniversitesi İ.İ.B.F. Dergisi, X (I): 249-275
- Valor, C. (2005). Corporate Social Responsibility and Corporate Citizenship: Towards Corporate Accountability. Business and Society Review, 110(2): 191–212
- Weetman, P., Tsalavoutas, J. ve Gordon, P. (2020). International Corporate Reporting Global and Diverse. 5th Edition. Routledge, NewYork
- Wilson, M. (2003). Corporate Sustainability: What Is It And Wher Does It Come From? IVEY Business Journal, March/April. <https://iveybusinessjournal.com/publication/corporate-sustainability-what-is-it-and-where-does-it-come-from/>
- Yorkshire Water Company. (2015). Our Contribution to Yorkshire. <https://www.yorkshirewater.com/about-us/capitals/> (03.08.2023)

KAYNAKÇA

- Atkins, J., & Maroun, W. (2015). Integrated reporting in South Africa in 2012. *Meditari Accountancy Research*, 23(2), 197-221. <https://doi.org/10.1108/MEDAR-07-2014-0047>
- Barth, M. E., Cahan, S. F., Chen, L., & Venter, E. R. (2017). The economic consequences associated with integrated report quality: Capital market and real effects. *Accounting, Organizations and Society*, 62, 43-64. <https://doi.org/https://doi.org/10.1016/j.aos.2017.08.005>
- Brady, C., & Baraka, D. C. (2013). Integrated Reporting. In S. O. Idowu, N. Capaldi, L. Zu, & A. D. Gupta (Eds.), *Encyclopedia of Corporate Social Responsibility* (pp. 1460-1468). Springer Berlin Heidelberg. https://doi.org/10.1007/978-3-642-28036-8_341
- de Villiers, C., Hsiao, P.-C. K., & Maroun, W. (2017). Developing a conceptual model of influences around integrated reporting, new insights and directions for future research. *Meditari Accountancy Research*, 25(4), 450-460. <https://doi.org/10.1108/MEDAR-07-2017-0183>
- Doğan, Z., & Merdane, F. E. (2020). Entegre Rapor Hazırlama Sürecinde İşletmelerin Karşılaşabilecekleri Sorunlar. *Uluslararası İşletme, Ekonomi ve Yönetim Perspektifleri Dergisi*, 4(2), 32-42.
- Dragomir, V. D., & Dumitru, M. (2023). Does corporate governance improve integrated reporting quality? A meta-analytical investigation. *Meditari Accountancy Research*, ahead-of-print(ahead-of-print). <https://doi.org/10.1108/MEDAR-03-2022-1618>
- du Toit, E., van Zyl, R., & Schütte, G. (2017). Integrated reporting by South African companies: a case study. *Meditari Accountancy Research*, 25(4), 654-674. <https://doi.org/10.1108/MEDAR-03-2016-0052>
- Dumay, J., Bernardi, C., Guthrie, J., & Demartini, P. (2016). Integrated reporting: A structured literature review. *Accounting Forum*, 40(3), 166-185. <https://doi.org/https://doi.org/10.1016/j.accfor.2016.06.001>
- ERTA. (2023). Türkiye’de Yayınlanmış Entegre Raporlar. Retrieved 02/09/2023 from <http://www.entegreraporlamatr.org/tr/entegre-raporlama/turkiyede-yayimlanan-entegre-raporlar.aspx>.
- Eski, S. (2023). Overview of the Relationship of Integrated Reporting with Sustainability Accounting and Evaluation of Integrated Reporting Studies in Türkiye [Article]. *Entegre Raporlamanın Sürdürülebilirlik Muhasebesiyle Olan İlişisine Bakış ve Türkiye’de Entegre Raporlama Çalışmalarının Değerlendirilmesi.*, 24(1), 127-140. <https://doi.org/10.37880/cumuiibf.1186814>
- García-Sánchez, I.-M., Rodríguez-Ariza, L., & Frías-Aceituno, J.-V. (2013). The cultural system and integrated reporting. *International business review*, 22(5), 828-838.
- Giorgino, M. C., Barnabè, F., & Kunc, M. (2023). Experiencing with visuals in accounting education: The case of integrated reports. *The International Journal of Management Education*, 21(2), 100809. <https://doi.org/https://doi.org/10.1016/j.ijme.2023.100809>
- Giorgino, M. C., Supino, E., & Barnabè, F. (2017). Corporate Disclosure, Materiality, and Integrated Report: An Event Study Analysis. *Sustainability*, 9(12), 2182. <https://www.mdpi.com/2071-1050/9/12/2182>
- IIRC. (2021). Uluslararası <ER> Çerçevesi. IIRC.
- Kılıç İşgüden, B. (2018). Entegre Raporlama Ve Türkiye’deki Gelişmeler: Entegre Rapor Hazırlayan İşletmeler Ve BİST Kurumsal Sürdürülebilirlik Endeksinde Yer Alan İşletmeler Açısından Bir İnceleme. *Muhasebe Bilim Dünyası Dergisi*, 20(1), 28-64.
- Kurt, E. S. (2023). Türkiye’de Entegre Raporlama Çalışmaları: Sistematik Literatür İncelemesi (2012-2022). *Muhasebe Enstitüsü Dergisi*(68), 15-42.
- Natesan, P. (2020). The evolution and significance of the “apply and explain” regime in King IV. *Journal of Global Responsibility*, 11(2), 155-160. <https://doi.org/10.1108/JGR-10-2019-0091>
- Önder, Ş. (2018). Kurumsal Raporlamanın Yeni Trendi Entegre Raporlama. *Ekin Yayınevi*.

- Pigatto, G., Cinquini, L., Tenucci, A., & Dumay, J. (2023). Disclosing value creation in integrated reports according to the six capitals: a holistic approach for a holistic instrument. *Sustainability Accounting, Management and Policy Journal*, 14(7), 90-123. <https://doi.org/10.1108/SAMPJ-11-2021-0493>
- Rensburg, R., & Botha, E. (2014). Is Integrated Reporting the silver bullet of financial communication? A stakeholder perspective from South Africa. *Public Relations Review*, 40(2), 144-152. <https://doi.org/https://doi.org/10.1016/j.pubrev.2013.11.016>
- Setia, N., Abhayawansa, S., Joshi, M., & Huynh, A. V. (2015). Integrated reporting in South Africa: some initial evidence. *Sustainability Accounting, Management and Policy Journal*, 6(3), 397-424. <https://doi.org/10.1108/SAMPJ-03-2014-0018>
- Steyn, M. (2014). Organisational benefits and implementation challenges of mandatory integrated reporting. *Sustainability Accounting, Management and Policy Journal*, 5(4), 476-503. <https://doi.org/10.1108/SAMPJ-11-2013-0052>
- Sun, Y., Ip, P. S., Arunachalam, M., & Davey, H. (2023). From ivory tower to a storyteller of value creation: integrated reporting at Japanese and South African universities. *Journal of Intellectual Capital*, 24(2), 580-597. <https://doi.org/10.1108/JIC-01-2021-0008>
- Sun, Y., Xu, C., Ding, R., & Cao, Y. (2023). Does innovation in environmental, social, and governance disclosures pay off in China? An integrated reporting perspective. *Borsa Istanbul Review*, 23(3), 600-613. <https://doi.org/https://doi.org/10.1016/j.bir.2023.01.001>
- Sun, Y., Xu, C., Li, H., & Cao, Y. (2022). What drives the innovation in corporate social responsibility (CSR) disclosures? An integrated reporting perspective from China. *Journal of Innovation & Knowledge*, 7(4), 100267. <https://doi.org/https://doi.org/10.1016/j.jik.2022.100267>
- Tlili, M., Ben Othman, H., & Hussainey, K. (2019). Does integrated reporting enhance the value relevance of organizational capital? Evidence from the South African context. *Journal of Intellectual Capital*, 20(5), 642-661. <https://doi.org/10.1108/JIC-02-2019-0034>
- Yavuz, İ. (2022). Türkiye'deki Katılım Bankalarına Entegre Raporlama Modeli Önerisi: Güney Afrika Örneği. *Dumlupınar Üniversitesi Sosyal Bilimler Dergisi*(74), 226-246.

KAYNAKLAR

- Alleyne, P., Cadogan-McClean, C. ve Harper, A. (2013). Examining Personal Values and Ethical Behaviour Perceptions between Accounting and Non-accounting Students in the Caribbean. *The Accounting Educators Journal*, 23, 47-70.
- Angay Kutluk, Filiz (2010). Davranışsal Muhasebe Çerçevesinde Etik Konusunun Değerlendirilmesi, Akdeniz Üniversitesi, Sosyal Bilimler Enstitüsü, Doktora Tezi, Antalya.
- Aria, M. ve Cuccurullo, C. (2017). Bibliometrix: An R-tool for comprehensive science mapping analysis. *Journal of Informetrics* 11, 959-975.
- Arnold, V. (2018). The changing technological environment and the future of behavioural research in accounting. *Accounting and Finance*, 58, 315–339.
- Arnold, F. Donald, Richard A. Bernardi, Presha E. Neidermeyer ve Josef Schmee (2007). The Effect of Country and Culture on Perceptions of Appropriate Ethical Actions Prescribed by Codes of Conduct: A Western European Perspective Among Accountants. *Journal of Business Ethics*, 70, 327-340
- Aslantaş Ateş, B., Çivi, G. ve Öz, M. (2016). Davranışsal Muhasebe Bağlamında Muhasebe Meslek Mensuplarında Duygusal Zekâ. *Sosyal Ekonomik Araştırmalar Dergisi*, 16(31), 24-55.
- Chin, Chen-Lung ve Hsin- Yi Chi, (2008). Gender Differences in Audit Quality. *American Accounting Association Annual Meeting*.
- Dearman, T. David ve Michael D. Shields, (2005). Avoiding Accounting Fixation: Determinants of Cognitive Adaptation to Differences in Accounting Method. *Contemporary Accounting Research*, 22(2), 351-384.
- Diñç, E., Abdioğlu, H. ve Büyüksalvarcı, A. (2010). “Muhasebe Meslek Mensuplarının Davranışsal Değişkenlerinin Kazanç Düzeyi Üzerindeki Etkisini Belirlemeye Yönelik Görgül Bir Araştırma”, *Ege Akademik Bakış*, 10(4), 1154-1164.
- Erkmen, T. Çalışkan, A. Ö. ve Esen, E. (2014). An empirical research about whistleblowing behavior in accounting context. *Journal of Accounting & Organizational Change*, 10(2), pp. 229-243. DOI 10.1108/JAOC-03-2012-0028.
- Gillenkirch, R. M. ve Arnold, M. C. (2020), State of the Art des Behavioral Accounting. https://www.unigoettingen.de/de/104832.html#document/download/412bdf7bc8d608b6327f1504ff87d8b7.pdf/rgma_behacc.pdf
- Gönen, S. ve Rasgen, M. (2017). Davranışsal Muhasebe Alanını İçeren Araştırmalara Yönelik Literatür Taraması. *İnsan ve Toplum Bilimleri Araştırmaları Dergisi*, 6(6), 189-198.
- Gutierrez-Salcedo, M., Angeles Martinez, M., Moral-Munoz, J.A., Herrera-Viedma, E. ve Cobo, M. J. (2018). Some bibliometric procedures for analyzing and evaluating research fields. *Applied Intelligence*, 48, 1275–1287.
- Hellmann, Andreas, (2016). The Role of Accounting in Behavioral Finance. *Journal of Behavioral and Experimental Finance*, 9, 39-42.
- Hofstede, R. Thomas ve James C. Kinard, (1970). A Strategy for Behavioral Accounting Research. *The Accounting Review*, 45(1), 38-54.
- Holmes, K., Marriot L. ve Randal, J. (2012). Ethics and experiments in accounting A contribution to the debate on measuring ethical behaviour. *Pacific Accounting Review*, 24(1), 80-100.
- Korzeniowska, D. ve Brescia, V. (2022). Behavioral accounting: a bibliometric analysis of literature outputs in 2013–2022. *Journal of Intercultural Management*, 14(3), 17-40.
- Marşap, Beyhan ve Pınar Okan Gökten, (2016). Davranışsal Muhasebe: Kuramsal Yaklaşım, *İşletme Araştırmaları Dergisi*, 8(4), 345-359.
- Renaldo, N., Andia, Nurb, N.M., Junaedia, A. T. ve Patuan, H. (2021). Determinants of firm value for wholesale sub-sector companies in 2016-2019 with behavioral accounting approach. *Journal of Applied Business and Technology*, 2(1), 1-12.

- Tashakor, S., Appuhami, R. ve Munir, R. (2019). Environmental management accounting practices in Australian cotton farming The use of the theory of planned behaviour. *Accounting, Auditing & Accountability Journal*, 32(4), 1175-1202.
- Thoradeniya, P., Lee, J., Tan, R. ve Ferreira, A. (2015). Sustainability reporting and the theory of planned behaviour. *Accounting, Auditing & Accountability Journal*, 28(7), 1099-1137. DOI 10.1108/AAAJ-08-2013-1449.
- Tin, S., Tin, S., Lidya, A. ve Meyliana, M. (2017). A new classification of topics in behavioral accounting: current research direction from BRIA journal in the past 10 years. *Journal of Business and Retail Management Research (JBRMR)*, 11(3), 47-58.
- Trotman, K. T. (2011). A Different Personal Perspective through the Behavioral Accounting Literature. *Behavioral Research In Accounting*, 23(1), 203-208. DOI: 10.2308/bria.2011.23.1.203 2011
- Turley, S. ve Zaman, M. (2007). Audit committee effectiveness: informal processes and behavioural effects. *Accounting, Auditing & Accountability Journal*, 20(5),765-788.
- Uşul, H. (2007). Davranışsal Muhasebe, Asil Yayın Dağıtım, Ankara.
- Ülkü, S. (2012). Muhasebenin Sosyal Yönü, Editör: Ahmet Gökğöz, Dora Yayınları, Bursa.
- Yiğit, F. (2010). Bütçesel Katılım ile İş Tatmini Arasındaki İlişkide Rol Belirsizliğinin Ara Değişken Etkisi, Gebze İleri Teknoloji Enstitüsü, Sosyal Bilimler Enstitüsü, Yüksek Lisans Tezi, Gebze.
- Zhang, H. (2009). Effect of derivative accounting rules on corporate risk-management behavior. *Journal of Accounting and Economics*, 47, 244-264.

KAYNAKÇA

- Acharya, S. (2021). Agile Auditing for Increasing Efficiency. *International Journal of Auditing and Accounting Studies* 3(1), 79-107.
- Akkaya, B. & Tabak, A. (2018). Örgütsel çeviklik ölçeğinin Türkçeye uyarlanması: Geçerlik ve güvenilirlik çalışması. *İş ve İnsan Dergisi*, 5(2), 185-206.
- Bircan, N. (2020), Belirsizlik ve Kriz Durumlarında Çevik Denetim Anlayışı ve Denetim Mesleği Üzerine Etkileri: Covid-19 Vakası Üzerine Bir Değerlendirme, *Mali Çözüm*, 30(161),245-258.
- Ganguly, A., Nilchiani, R., & Farr, J. V. (2009). Evaluating agility in corporate enterprises. *International journal of production economics*, 118(2), 410-423.
- Gönen, S. & Yurtlu, Ö, (2021) İç Denetim Faaliyetlerinin Etkinliğinin ve Verimliliğinin Sağlanmasında Kullanılan Bir Yöntem: Çevik Denetim. *M.Dalkılıç INSAC Advances in Social and Education Sciences* içinde (s.157-177), İzmir: Duvar Kitapevi.
- IIA Uluslararası İç Denetim Standartları, (2016). Mesleki Uygulama Çerçevesi Kapsamında Uluslararası İç Denetim Standartları. Ankara: TİDE
- Joshi, P. L. (2021). A review of Agile internal auditing: Retrospective and prospective. *International Journal of Smart Business and Technology*, 9(2), 13-32.
- Kurnaz, N. ve Çetinoğlu, T. (2010). İç Denetim Güncel Yaklaşımlar. İzmir- Kocaeli: Umuttepe Yayınları.
- Özeroğlu, E., & Kocyigit, Y. (2020). Organizational agility in health organizations: the role of visionary leadership. *Research Journal of Business and Management (RJBM)*, 7(1), 13-22.
- Pehlivanlı, D. (2016). Denetim Yaklaşımlarından Butik Denetime. *Denetişim*, (8), 14-17.
- Truong, L. (2020). Agile auditing: More value, less resources. *Edpacs*, 62(1), 4-7.

İnternet Kaynakları

- Beerbaum, D. (2020). Application of Agile Audit: A Case Study Research, 14.07.2023 tarihinde <https://www.researchgate.net/publication/346652158> adresinden alındı.
- Berger, L., (2020), Agile Internal Audit: How to Audit at the Speed of Risk, 20.07.2023 tarihinde <https://blog.protiviti.com/2020/01/27/agile-internal-audit-how-to-audit-at-the-speed-of-risk/> adresinden alındı.
- Deloitte (2017), Becoming agile A guide to elevating internal audit's performance and value Part 1: Understanding agile internal audit, 21.07.2023 tarihinde <https://www2.deloitte.com/content/dam/Deloitte/us/Documents/risk/us-advisory-agile-internal-audit-part1-introduction-to-elevating-performance.pdf> adresinden alındı.
- Deloitte (2018), Becoming agile A guide to elevating internal audit's performance and value Part 1: Understanding agile internal audit, 01.09.2023 tarihinde <https://www2.deloitte.com/content/dam/Deloitte/uk/Documents/finance/deloitte-uk-understanding-agile-ia.pdf> adresinden alındı.
- Dilligent (2022), Sprinting Ahead With Agile Auditing 02.09.2023 tarihinde https://www.diligent.com/-/media/project/diligent/master/insights/white-papers/pdf-media-files/diligent_sprinting-ahead-with-agile-auditing.pdf adresinden alındı.

REFERENCES

- Alfonso, A. and Fernandes, S. (2006). Measuring local government spending efficiency: Evidence for the Lisbon region, *Regional Studies*, 40(1), 39-53
- Alpay, M. and Sakıncı, İ. (2017). Türk Bankacılık Sektörünün Yeniden Yapılandırma Öncesi ve Sonrası Gri İlişkisel Analiz ile Finansal Performans Analizi. *Ömer Halis Demir Üniversitesi İktisadi ve İdari Bilimler Fakültesi Dergisi*, 49-61.
- Bartle, J.R., Hildreth, W, R and Marlowe, J. (2014). *Management Policies In Local Government Finance*, Six Edition, ICMA Press.
- Başdeğirmenci, A. and Işıldak, B. (2018), Ulaştırma Sektöründe Faaliyet Gösteren İşletmelerin Performanslarının Gri İlişkisel Analiz İle Değerlendirilmesi. *Süleyman Demirel Üniversitesi İktisadi ve İdari Bilimler Fakültesi Dergisi*. C.23, S.2. 563-57.
- Bektaş, H., Tuna, K. (2013). Borsa İstanbul Gelişen İşletmeler Piyasasında İşlem Gören Firmaların Gri İlişkisel Analiz ile Performans Ölçümü. *Çankırı Karatekin Üniversitesi İktisadi ve İdari Bilimler Fakültesi Dergisi*. 3(2), 185-198.
- Brown, K. W. (1993). The 10-Point Test of Financial Condition: Toward on Easy-to Use Assessment Tool for Smaller Cities, *Government Finance Review*, December 23.
- Chan, J.W.K, Tong, T.K.L. (2007). Multi-criteria material selections and end-of-life product strategy: Grey relational analysis approach. *Material&Design*, 28(5), 1539-1546.
- Cohen, S. Duompos, M. Neofytou, E. and Zopounidi. C. (2012). “Assessing Financial Distress Where Bankruptcy Is Not An Option: An Alternative Approach For Local Municipalities”, *European Journal of Operational Research*, Volume 218, Issue 1, 270-279.
- Deng, J. L. (1982). Grey system fundamental method. *Huazhong University of Science and Technology*, Wuhan, China.
- Ecer, F. and Günay E. (2014). Borsa İstanbul’da İşlem Gören Turizm Şirketlerinin Finansal Performanslarının Gri İlişkisel Analiz Yöntemiyle Ölçülmesi. *Turizm Araştırmaları Dergisi*. 25(1), 35-48.
- Elitaş, C., Eleren, A., Yıldız, F. and Doğan, M. (2012). Gri İlişkisel Analiz İle Sigorta Şirketlerinin Performanslarının Belirlenmesi.16. Finans Sempozyumu, 10-13 Ekim 2012, Erzurum, 521-530.
- Ertuğ, Z.K. and Girginer, N. (2015). Financial Efficiency Analysis on Metropolitan Municipalities with Integrated DEA and GRA: The Case of Turkey, *Uluslararası İktisadi ve İdari İncelemeler Dergisi*, (15), 411-428.
- Fang.D., Chun, W. (2009). Grey relation analysis for local government public service evaluation. 2009 IEEE International Conference on Grey Systems and Intelligent Services (GSIS). 286-289.
- Güleç, Ö. F. and Özkan, A. (2018). Gri İlişkisel Analiz Yöntemi ile Finansal Performansın Değerlendirilmesi: BİST Çimento Şirketleri Üzerine Bir Araştırma. *Muhasebe ve Denetime Bakış*, 18(54), 77-95.
- Günay, F., Karadeniz, E. and Dalak, S. (2018). Türkiye’de En Yüksek Net Satış Gelirine Sahip 20 Şirketin Finansal Performanslarının Gri İlişkisel Analiz Yöntemiyle İncelenmesi. *Ömer Halis Demir Üniversitesi İktisadi ve İdari Bilimler Fakültesi Dergisi*, 11 (2), 51-73.
- İpek, Ç. (2018). Konut Satın Alma Probleminin AHP temelli ve Gri İlişkisel Analiz Yöntemi ile Değerlendirilmesi. (Yüksek Lisans Tezi). Mehmet Akif Ersoy Üniversitesi, Sosyal Bilimler Enstitüsü, İşletme Anabilim Dalı
- İstanbul Büyükşehir Belediyesi, 2020 yılı Faaliyet Raporu.
- Kamu İdareleri İçin Mali Analiz Rehberi, T.C. Muhasebat Genel Müdürlüğü.
- Kara, M. (2020). BİST Sürdürülebilirlik Endeksinde Yer Alan Ve Endüstri 4.0’ı Benimsemiş Firmaların Finansal Performanslarının Araştırılması: Gri İlişkisel Analiz Yöntemi Uygulaması. (Yüksek Lisans Tezi). Bartın Üniversitesi, Sosyal Bilimler Enstitüsü.

- Karabulak, S. (2013). 'Türk Kamu Yönetiminde Belediyecilik Tarihi', İstanbul: (Yüksek Lisans Tezi). İstanbul Aydın Üniversitesi, Sosyal Bilimler Enstitüsü, Siyaset Bilimi ve Uluslararası İlişkiler Anabilim Dalı, 32-33.
- Karadeniz, Koşan, Günay ve Dalak (2016). GRİ İlişkisel Analiz Yöntemiyle Turizm Alt Sektörlerinin Finansal Performanslarının Ölçülmesi, Uluslararası Sosyal Araştırmalar Dergisi, Vol. 9, Issue: 44. 1117-1134.
- Kittredge, William, P. (2012). Local Government Financial Condition Analysis: A Step-By Step Guide with Spreadsheet Tools: Create Space Independent Publishing Platform
- Kluza, K. (2017). Risk assessment of the local government sector based on the ratio analysis and the DEA method. Evidence from Poland. Eurasian Economic Review, 7, 329-351.
- Kula, V., Kandemir, T., Baykut, E. (2016). Borsa İstanbul'da İşlem Gören Sigorta ve BES Şirketlerinin Finansal Performansının Gri İlişkisel Analiz Yöntemi İle İncelenmesi. Afyon Kocatepe Üniversitesi İktisadi ve İdari Bilimler Fakültesi Dergisi, 18 (1).
- Kung, C. and Wen, K. (2007) Applying Grey Relational Analysis and Grey Decision-Making to evaluate the relationship between company attributes and its financial performance: A case study of venture capital enterprises in Taiwan, Decision Support Systems, 43(3), 842-852.
- Nadaroğlu, H. (1994). Mahalli İdareler, Beta Basım Yayın. (5. Baskı), İstanbul, 17-19.
- Natrini, N., D. Ritonga, I. (2017). Design and Analysis of Financial Condition Local Government Java and Bali (2013-2014). SHS Web of Conferences. 34.
- Ortaylı, İ (2008). Türkiye'de Teşkilat ve İdare Tarihi. Ankara: Cedit Neşriyat Matbuat İnş. ve Nak. Tic. Ltd. Şti. 261.
- Özdemir, A, İ. and Deste, M. (2009). Gri İlişkisel Analiz ile Çok Kriterli Tedarikçi Seçimi: Otomotiv Sektöründe Bir Uygulama. İstanbul Üniversitesi İşletme Fakültesi Dergisi. 38(2), 147-156.
- Özkul, F, Alkan B, Ş (2017). Financial Condition of Analysis on Municipalities: A Case of Turkey, Öneri Dergisi, 12(48), 153-174.
- Özsaltık, G. (2018). Mahalli İdarelerde Finansal Performans Analizi ve Uygulaması. (Yüksek Lisans Tezi). Anadolu Üniversitesi, Sosyal Bilimler Enstitüsü, Eskişehir.
- Peker, İ. and Baki, B. (2011). Gri İlişkisel Analiz Yöntemiyle Türk Sigortacılık Sektöründe Performans Ölçümü. International Journal of Economics & Administrative Studies, 4(7), 1-17.
- Sargut, F. (2018). İdeal çözüme benzerlik bakımından sıralama performansı tekniği ve gri ilişkisel analizi ile finansal performansların ölçülmesi; Demir ve çelik sektörü örnekleri. (Yüksek Lisans Tezi). İstanbul Aydın Üniversitesi, Sosyal Bilimler Enstitüsü.
- Şamiloğlu F., Bağcı H. and Kahraman Y. E. (2018). İşletmelerin Likidite Düzeylerinin Karşılaştırılması: BIST Sürdürülebilirlik Endeksi Uygulaması. Pamukkale Üniversitesi Sosyal Bilimler Enstitüsü Dergisi. 33(1), 115-129.
- Şimşek, V. (2018). Nedensellik analizi ve gri ilişkisel analiz ile performans sıralaması: G20 ülkeleri üzerine bir çalışma. (Yüksek Lisans Tezi). Ankara: Hacettepe Üniversitesi, Fen Bilimleri Enstitüsü.
- Tayyar, N., Akcanlı, F., Genç, E. and Erem, I. (2014). BİST'e Kayıtlı Bilişim ve Teknoloji Alanında Faaliyet Gösteren İşletmelerin Finansal Performanslarının Analitik Hiyerarşi Prosesi (AHP) ve Gri İlişkisel Analiz (GİA) Yöntemiyle Değerlendirilmesi. Muhasebe ve Finansman Dergisi, (61), 19-40.
- Turley, G., Robbins, G. and McNena, S. (2015). A Framework to Measure the Financial Performance of Local Governments, Local Government Studies, 41. 1-20.
- Uzunali, E. and Görmez, A, H. (2019). Türkiye'de Büyükşehir Belediyelerinin Mali Yapıları ve Bütçe Sürdürülebilirliklerinin Oran Analiz Yöntemiyle Karşılaştırılması, Uluslararası İktisadi ve İdari İncelemeler Dergisi, 25, 95-118.

- Vural, T. (2004). Osmanlı İmparatorluğu'nda Yerel Yönetimler, Türk İdare Dergisi, 76(444), 188.
- Wang.Xiaohu, Dennis. Lynda and Tu. Yuan Sen. (2007). Measuring Financial Condition: A Study of U.S. States, Public Budgeting& Finance, 1-21.
- Wu, C., Lin, C., Tsai, P. (2010). Evaluating business performance of wealth management banks. EuropeanJournal of Operational Research, 207(2), 971-979.
- Zeng, G., Jiang, R., Huang, G. and Li, J. (2007). Optimization of wastewater treatment alternative selection by hierarchy grey relation alanalysis. Journal of Environmental Management, 82(2), 250-259.
- Zhai, L. Y., Khoo, L. P. and Zhong, Z. W. (2009). Design Concept Evaluation in Product Development Using Rough Sets and Grey Relation Analysis, Expert Systems with Applications, 36, 7072-7079.
- 5018 sayılı Kamu Mali Yönetim ve Kontrol Kanunu
- 5216 sayılı Büyükşehir Belediye Kanunu
- 5302 sayılı İl Özel İdaresi Kanunu
- 5393 sayılı Belediye Kanun
- <https://cccnyc.org/data-publications>
- <https://en.hmb.gov.tr/twinning-project-2>
- <https://ms.hmb.gov.tr/uploads/sites/3/2019/02/Mali-Analiz-Rehberi.pdf>
- <https://www.mevzuat.gov.tr/MevzuatMetin/3.5.20147052.pdf>
- <https://www.resmigazete.gov.tr/eskiler/2016/05/20160527M1-1.htm>
- https://www.whitehouse.gov/wp-content/uploads/2021/05/budget_fy22

KAYNAKÇA

- Accaglobal (2023). The 'hybrid' accountant, <https://yourfuture.accaglobal.com/global/en/blog/hybrid-accountant.html>. (E.T.: 20.09.2023).
- Bird, L. (2023). Cash Accounting, Accrual Accounting, and Hybrid Accounting methodologies, All Collections A2X Accounting 101, <https://support.a2xaccounting.com/en/articles/2726693-cash-accounting-accrual-accounting-and-hybrid-accounting-methodologies>.
- Byrne, S., & Pierce, B. (2007). Towards a more comprehensive understanding of the roles of management accountants. *European Accounting Review*, 16(3), 469–498.
- Choubey, S. (2010). What are the two methods of accounting? <https://www.quora.com/What-are-the-two-methods-of-accounting>. (E.T.: 12.07.2023)
- Fincyclopedia (2021). Accrual Basis Accounting, <https://fincyclopedia.net/accounting/a/accrual-basis-accounting>. (E.T.: 22.08.2023).
- Internal Revenue Service (IRS) (2001). Highlights of This Issue, Internal Revenue Bulletin www.irs.gov/pub/irs-irbs/irb01-02.pdf.
- Internal Revenue Code (IRC) (2020). Publication 538 (01/2022), Accounting Periods and Methods, <https://www.irs.gov/publications/p538>. (E.T.: 20.08.2023)
- Karlsson, B., Hersinger, A. & Kurkkio, M. (2019). Hybrid accountants in the age of the business partner: exploring institutional drivers in a mining company. *J Manag Control* 30, 185–211. <https://doi.org/10.1007/s00187-019-00280-1>
- Liao, S. & Khan, A. (2022). Exploring Future Hybrid Accounting: A Review of Water Accounting and Management Research, *Australasian Accounting, Business and Finance Journal*, 16(2), 103-115. doi:10.14453/aabfj.v16i2.8
- Loopholelewy (2023). The Hybrid Method of Accounting, (Erişim tarihi: 10.09.2023) <https://loopholelewy.com/loopholelewy/01-tax-basics-for-startups/accounting-methods-09-hybrid-method.htm>.
- Maryville (2023). When to Use “Hybrid” Accounting Solutions, <https://online.maryville.edu/blog/when-to-use-hybrid-accounting-solutions>. (E.T.: 18.09.2023)
- Nazalı, E. (2019). Turkey: Periodicity or accrual? Mondaq, <https://www.mondaq.com/turkey/corporate-tax/776424/d%C3%B6nemlilik-mi-tahakkuk-mu>. (E.T.: 18.09.2023)
- Seyidoğlu, H. (2002). *Ekonomik Terimler Ansiklopedik Sözlük*, Geliştirilmiş 3. Baskı, Güzem Can Yayınları:18, İstanbul.
- Umweltgesamtrechnung (2023). Hybrid accounts (NAMEA), <https://www.umweltgesamtrechnung.at/en/hybrid-accounts>. (E.T.: 18.09.2023)
- Unacademy (2023). What is the Basis of Accounting? <https://unacademy.com/content/cbse-class-11/study-material/accounting/what-is-the-basis-of-accounting/> (E.T.: 10.09.2023)
- Weichselberger, G.K. & Lagström, C. (2022), “Accounting in and for hybrids. Observations of the power of disentanglements”, *Accounting, Auditing & Accountability Journal*, 35(3), 706-733. <https://doi.org/10.1108/AAAJ-12-2019-4318>

KAYNAKÇA

- Akenbor C.O, Nkem N.J. (2013). The effectiveness of responsibility accounting in evaluating segment performance of manufacturing firms, *Kasu, Journal of Accounting Research and Practices.*, 2(2),103-112.
- Allahverdi M. (2014), Centrifugal administration and responsibility accounting systems in businesses, *The Clute Institute International Academic Conference Clute Institute, Munich, Germany*, 374-381.
- Antle R. ve Demski S.J. (1988). The controllability principle in responsibility accounting, *The Accounting Review*, 58(4)
- Arslan, C.A. (2006). Merkezkaç yönetim açısından sorumluluk muhasebesi ve transfer fiyatlamasının üretim işletmelerinin performansına etkisi ve bir uygulama, *Yayınlanmamış Yüksek Lisans Tezi, Gaziosmanpaşa Üniversitesi, Tokat.*
- Arya A, Glover J, Radhakrishnan S. (1999) The controllability principle in responsibility accounting: another look, *Essays In Accounting Theory In Honour Of Joel S. Demski*, Springer, 183-198.
- Baiman S. ve Noel J. (1985). Noncontrollable cost and responsibility accounting, *Journal of Accounting Research* 23(2), USA
- Basdar, C.E. (2009). Transfer fiyatlamasının bölümlere göre raporlamadaki etkisi, *Yayınlanmamış Yüksek Lisans Tezi, Uludağ Üniversitesi, Bursa.*
- Benston G.J. (1963). The role of the firm's accounting system for motivation, *The Accounting Review*. 38(2):347-354.
- Bevan D, Messner M. (2008). Responsibility accounting and controllability: a deconstructive reading, *Derrida, Business, Ethics, Leicester*,
- Bloomfield, P.B., Coombs, R., Cooper D. ve Rea D. (1992). Machines and manoeuvres: Responsibility accounting and the construction of hospital information systems, 2(4), 197-219
- Cools M, Slagmulder R. (2009). Tax-complaint transfer pricing and responsibility accounting, *Journal of Management Accounting Research*, 21(1),151-178.
- Doğan, C. (2022). Sorumluluk muhasebesi üzerine kavramsal bir inceleme, *İda Academia Muhasebe ve Maliye Dergisi*, 5(2)97-112
- Fakir A.A, Islam M.Z, Miah M.S. (2014).The use of responsibility accounting in textile industry in Bangladesh, *Journal of Business Studies*,35(2), 261-273.
- Flow N, Marginson D, Ogden S. (2009). Continuous budgeting: reconciling budget flexibility with budgetary control, *Accounting, Organizations and Society*, 35(4),444-461.
- Fowzia, R. (2011). Use of responsibility accounting and measure the satisfaction levels of service organizations in Bangladesh. *International Review of Business Research Papers*,7(5), 53-67
- Göktürk, İ.E. (2012). Sağlık işletmelerinde sorumluluk muhasebesi sisteminin uygulanabilirliği: Konya bölge hastaneleri uygulaması, *Yayınlanmamış Doktora Tezi, Selçuk Üniversitesi, Konya.*
- Indjejikian R. Nanda D. (1999). Dynamic incentives and responsibility accounting, *Journal of Accounting Economics*, 27(2), 177-201
- Kaymaz, A. R. (2000). Konaklama işletmelerinde sorumluluk muhasebesi sistemi ve sheraton voyager Antalya hotelinde uygulama, *Yayınlanmamış Doktora Tezi, Afyon Kocatepe Üniversitesi, Afyonkarahisar.*
- Kırel, N. (1992). İşletmelerde bilgisayar destekli sorumluluk muhasebesi ve raporlama sistemi toprak seniteri sanayi A.Ş.'de bir uygulama, *Yayınlanmamış Yüksek Lisans Tezi, Anadolu Üniversitesi, Eskişehir.*

- Lapsley, I. (1994). Responsibility accounting revived? Market reforms and budgetary control in health care, 5(3-4), 337-352
- Lin Z.J, Lin J.J. (2002). Responsibility cost control system in China: a case of management accounting application, *Management Accounting Research*, 13, 447-467.
- Nyakuwanika M, Gutu G.J, Zhou S, Tagwireyi F, Chidoko C. (2003-2011-2012). An analysis of effective responsibility accounting system strategies in the zimbabwean health sector research, *Journal of Finance and Accounting*, 3(8), 86-92.
- Ocansey E.O.N.D, Enahoro J.A. (2012). Determinant controllability of responsibility accounting in profit planning, *Canadian Social Science*. 8(6), 91-95.
- Owino P, Munene J.C, Ntayi J.M. (2016). Does responsibility accounting in public universities matter? *Cogent Business & Management*, Available at:<http://dx.doi.org/10.1080/23311975.2016.1254838>, 3(1).
- Özkan, M. (2013). Yönetim muhasebesi açısından sorumluluk muhasebesi, *Afyon Kocatepe Üniversitesi İİBF Dergisi*, 15(1), 155-182.
- Pajrok A. (2014), Responsible accounting in the hospitality industry, *Journal of Education Culture and Society*. 5(2), 53-60.
- Patel A.T. (2013). Responsibility accounting: a study in theory and practice, *Indian Journal of Applied Research*, 3(3):1-2, Available at: [https://www.worldwidejournals.com/indian-journal-of-applied-research-\(IJAR\)/file.php?val=March_2013_1362143627_53166_01.pdf](https://www.worldwidejournals.com/indian-journal-of-applied-research-(IJAR)/file.php?val=March_2013_1362143627_53166_01.pdf),
- Rani R, Rani M. (2015). The role of responsibility accounting in organizational structure, *International Journal of Science, Technology and Management*, 41(1),185-190.
- Rowe C, Birnberg G.J, Shields M.D. (2007). Effect of organizational process change on responsibility accounting and manager's revelations of private knowledge, *Accounting, Organizations and Society*. 33(2-3),164-198.
- Safa M. (2012). Examining the role of responsibility accounting in organizational structure, *American Academic & Scholarly Research Journal*, www.aasrc.org/aasrj, 4(5).
- Shim, J. K. & Siegel, J. G. (1984). *Theory and problems of managerial accounting*. McGraw-Hill.
- Susmuş, T. (2002). Maliyet kontrolünün sağlanmasında sorumluluk muhasebesi sisteminin rolü ve zincir otel işletmelerinde uygulanması. *Mevzuat Dergisi*, Sayı 59, 1-14.
- Tavukçuoğlu, H. G. (2016). Çay sektöründe sorumluluk muhasebesi üzerine bir uygulama, *Yayınlanmamış Yüksek Lisans Tezi*, Recep Tayyip Erdoğan Üniversitesi, Rize.
- Uslu, S. (1982). Gider kontrolüne yardımcı bir araç olarak sorumluluk muhasebesi. *Ankara İktisadi ve Ticari İlimler Akademisi*.
- Yakar, N. N. (2004). Sorumluluk muhasebesi sistemi ve bir otel işletmesinde uygulama. *Yayınlanmamış Yüksek Lisans Tezi*, İstanbul Üniversitesi, İstanbul.
- Zengin, H. İ. (2014). İşletmelerde sorumluluk raporları ve sorumluluk rapor sistemine ilişkin bir uygulama çalışması, *yayınlanmamış yüksek lisans tezi*, Uludağ Üniversitesi, Bursa.

tahmini olup varlığın özellikleri ve kullanım şekli doğrultusunda tespit edilir. MSUGT/VUK düzenlemelerinde standart setlerinde yer alan üretim birimlerine göre amortisman yöntemi yoktur. Amortisman hesaplanacak tutar, MSUGT/VUK'a göre varlığın maliyet bedelidir. Ancak üç standart setinde de amortisman hesaplanacak tutar maliyet bedelinden varlığın kalıntı değeri düşülerek belirlenir. Ayrıca TMS/TFRS'ye göre tespit edilen bu bedele tahmini restorasyon maliyetleri de ilave edilir. MSUGT/VUK düzenlemelerinde esas faaliyet konusu binek araçların kiralanması olmayan işletmeler için geçerli olan kıst amortisman, üç standart setinde de tüm duran varlıklar için ve günlük kıst amortisman olarak uygulanacaktır.

Varlıkların duran varlıklar arasından ekonomik ömürlerini tamamlama veya satılmaları durumunda çıkartılır. Ancak TMS/TFRS ve BOBİ FRS'de varlıklar yatırım amaçlı gayrimenkul veya satış amaçlı duran varlık olarak sınıflandırılabilir. Bu varlık sınıfları MSUGT/VUK ve KÜMİ FRS'de yoktur.

SONUÇ

Çalışmamızda Ülkemizde uygulamada olan muhasebe mevzuatını oluşturan MSUGT'leri ile TMS/TFRS, BOBİ FRS ve KÜMİ FRS düzenlemeleri karşılaştırmalı olarak incelenmiştir. Çalışmada öncelikle anılan mevzuatın kapsamı incelenmiştir. Devamında ise, hasılat, finansal araçlar, stoklar, tarımsal faaliyetler ve duran varlıklar kalemleri belirtilen mevzuat kapsamında karşılaştırmalı olarak incelenmiş ve aralarındaki farklar ortaya konulmuştur.

MSUGT'ler ve muhasebe-finansal raporlama standartları birbirinin alternatifi değildir. İşletmeler ticari faaliyetlerinden dolayı standartları, vergi ilişkilerinden dolayı MSUGT'leri uygulamak zorundadır. Bununla birlikte işletmeler kendi durumlarına uygun standart setlerini de uygulamak zorundadır.

Bu itibarla çalışmamızda anılan düzenlemelerin karşılaştırmalı olarak analizini yapılmıştır. Bu çalışmada kısa kısa değinilen konular ileriki araştırmalarda daha derinlemesine irdelenmelidir. Çalışmamızın öğrencilerimiz ve uygulamacılara yardımcı olması dileği ile...

KAYNAKÇA

- 1 Nolu Muhasebe Sistemi Uygulama Genel Tebliği. (1992, 26 Aralık). Resmî Gazete (Sayı: Mükerrer 21447). Erişim adresi: http://www.resmigazete.gov.tr/arsiv/21447_1.pdf/
- 213 Sayılı Vergi Usul Kanunu. (1961, 12 Ocak). Resmî Gazete (Sayı: 10705). Erişim adresi: <https://www.resmigazete.gov.tr/arsiv/10705.pdf>
- Büyük ve Orta Boy İşletmeler İçin Finansal Raporlama Standardı. (2017, 29 Temmuz). Resmî Gazete (Sayı: Mükerrer 30138). Erişim adresi: <http://www.resmigazete.gov.tr/eskiler/2017/07/20170729M1-1.htm/>
- Küçük ve Mikro İşletmeler İçin Finansal Raporlama Standardı. (2022). Erişim adresi: https://kgk.gov.tr/Portalv2Uploads/files/Duyurular/v2/KUMI/KUMIFRS_%20Kurul_Karari.pdf
- Yürürlükteki TMS/TFRS'ler. Erişim adresi: kgk.gov.tr

KAYNAKÇA

- Akgün, M., Karataş, B. (2017). Muhasebe ve Denetime Bakış Dergisinde yayınlanan makalelerin bibliyometrik analizi (2000-2016). Muhasebe ve denetime bakış dergisi, Sayı 52, 19-34.
- Arora, S., Mehta, M. (2023). Love it or hate it, but can you ignore social media? A bibliometric analysis of social media addiction. Computers in human bahavior, volüme 147, october (1).
- Bozkurt, P. (2013). Denetim kavramı ve denetim anlayışındaki gelişmeler. Denetişim dergisi, Sayı: 12, 56- 62, 13.07.2016.
- Ceylan, E, (2021). Muhasebe alanında yayınlanan seçilmiş beş dergide 2016-2020 yılları arasında denetim konusunda yayınlanmış makalelerin bibliyometrik analizi, Muhasebe ve Finansman Dergisi, Temmuz, Sayı 91, 57-80.
- Doğan, K.C. (2015). Yönetimin bir fonksiyonu olarak denetim ve kamu yönetimdeki yeri, Ombudsman Akademik Dergisi, Sayı 3, 107-141.
- Dönmez, G., Tosunoğlu, B., Cengiz, S., (2020). Bağımsız denetim kalitesi konusunda ulusal ve uluslararası dergiler üzerine bibliyometrik bir araştırma, The Journal of International Scientific Researches, 5(A1), 56-78.
- Geçici, E., Can, A. (2022). Denetim kalitesi konusunda SSCI kapsamındaki dergilerde yayınlanmış makaleler ile Türkiye’de yapılan lisansüstü tezlerin bibliyometrik açıdan karşılaştırmalı Analizi, Muhasebe ve Denetime Bakış Dergisi, Eylül, Sayı 67, 129-158.
- Hotamışlı, M., Erem, I., (2014). Muhasebe ve finansman dergisinde yayınlanan makalelerin bibliyometrik analizi, Muhasebe ve Finansman Dergisi, Temmuz, Sayı 63, 1-19.
- Solak, B., Faydalı, F., (2023). Denetim literatüründe dünya çapında eğilimler: Bibliyometrik bir analiz, Muhasebe Bilim Dünyası Dergisi, Özel Sayı 25, 241-275.
- Karadeniz, Y., (2019). Türkiye’de bağımsız denetim sistemindeki gelişmeler: Denetim kuruluşlarında çalışan denetçilerine yönelik bir araştırma, Muhasebe ve Finansman Dergisi, Sayı 83, 173-192.
- Keleş, D., (2022). İç denetim konusundaki uluslararası çalışmaların görsel ağ haritalaması destekli bibliyometrik analizi, Uşak Üniversitesi Uygulamalı Bilimler Fakültesi Dergisi, Cilt:2, Sayı 1, 42-58.
- Kozak, N., (1994). Anatolia Dergisinde yayınlanan yazılar üzerine bir inceleme, Türk Turizm yazını araştırmaları 2, Cilt:5, Aralık, 5 Sayı: 3, 22 – 33.
- Kozak, N., (2000). Türkiye’de akademik turizm literatürünün gelişim süreci üzerine bir inceleme, DAÜ: Turizm Araştırmaları Dergisi, Cilt:1, Sayı 1, 15-55.
- Kurbanova, M., Cavlak, H., (2021). Blok zincir ve denetim alanındaki makalelerin bibliyometrik analizi, TİDE Academia Research, Sayı 3, 213-246.
- Leeuwen, V., Medina, C.C., (2012). Redefining the field of economics: Improving field normalization for the application of bibliometric techniques in the field of economics, Research Evaluation, Volume 21, Issue 1, 61-70
- Öztürk, S., Yılmaz, C., (2018). Denetim ve adli muhasebe alanındaki çalışmaların bibliyometrik analiz tekniği ile incelenmesi, Karadeniz Uluslararası Bilimsel Dergisi, Sayı 39, 173-188.
- Özçelik, M., (2022). Muhasebe ve denetim alanında bilgi uçurma niyetini etkileyen faktörler: Bibliyometrik ve sistematik bir analiz, Sayıştay Dergisi, Cilt 33, Sayı 135, 257-289.
- Pritchard, A., (1969). Statistical bibliography or bibliometrics, Journal of Documentation, Sayı 25, 288-348.
- Sarısoy, Ö., (2020). 21.yüzyılın başında bağımsız denetimdeki gelişmeler: Yeni bağımsız denetçi raporunun ortaya çıkışı, Mali Çözüm Dergisi, Sayı 30(159), 195-222.
- Shome, S., Hassan, M.K., (2022). Impact investment for sustainable devae lopment A bibliometric Analysis, International Reviewof Economics & Finance, December, Sayı 20, 770-800.
- Yalçın, H., (2010). Milli folklor dergisinin bibliyometrik profili, Milli Folklor Dergisi, Cilt:22, Sayı 85, 2005-2011.
- Yücel, S. (2021). Muhasebe konularında 2015-2020 yılları arasında Türkiye’de yayınlanmış makalelerin bibliyometrik analizi, Muhasebe ve Denetime Bakış Dergisi, Sayı 64, 95-122.
- Zan, B.U., (2012). Türkiye’de bilim dallarında karşılaştırmalı bibliyometrik analiz çalışması, Ankara Üniversitesi Sosyal Bilimler Enstitüsü doktora tezi, Ankara, 1-264.

KAYNAKÇA

- Babich, V., & Hilary, G. (2018). What operations management researchers should know about blockchain technology. SSRN Electronic Journal.
- Chen, J., Lv, Z., & Song, H. (2019). Design of personnel big data management system based on blockchain. *Future Generation Computer Systems*, 101, 1122–1129.
- Chong, A. Y. L., Lim, E. T., Hua, X., Zheng, S., & Tan, C. W. (2019). Business on chain: A comparative case study of five blockchain-inspired business models. *Journal of the Association for Information Systems*, 20(9), 9.
- Dai, J., and M. A. Vasarhelyi. 2017. Toward blockchain-based accounting and assurance. *Journal of Information Systems* 31 (3): 5–21.
- David Furlonger, Christophe Uzureau (2020) *The real business of Blockchain*, Gartner, INC. Harvard Business Review Press, USA.
- Deloitte (2016a), *Blockchain Technology- A Game Changer in Accounting?* White Paper.
- Erbguth, J. & Morin, JH. (2016). Towards distributed trustworthy traceability and accountability, *Earticle.net*.
- Grigg, I. 2005. Triple Entry Accounting. Systemics, Inc. Available at: http://irang.org/papers/triple_entry.html.
- Güler, M., Budak, S., Narin, İ. (2022). Muhasebe Mesleği Mensuplarının Stratejik Oryantasyon Düzeylerini Belirlemeye Yönelik Ampirik Bir Araştırma. *Kapanaltı Muhasebe Finans Ekonomi Dergisi-2022-Sayı:1*.
- Haber, S. and Stornetta, W. (1991). How to time-stamp a digital document. *Journal of Cryptology*, [online] 3(2). Retrieved from: https://www.anf.es/pdf/Haber_Stornetta.pdf
- Hackius, N., & Petersen, M. (2017). Blockchain in logistics and supply chain: Trick or treat? In, Vol. 23. *Digitalization in supply chain management and logistics: Smart and digital solutions for an industry 4.0 environment*. Proceedings of the Hamburg international conference of logistics (HICL) (pp. 3–18).
- ICTC (Information and Communications Technology Council). 2019. Building Canadian consensus Our maturing blockchain ecosystem, <https://www.ictc-ctic.ca/wp-content/uploads/2020/03/canada-blockchain-ecosystem-2019-v2.pdf>
- Kılınc, Y. (2020). Blockchain Teknolojisi: Muhasebe ve Denetim Mesleği Açısından Bir İnceleme. *Muhasebe ve Vergi Uygulamaları Dergisi*. 13 (3), 989-1011.
- Kokina, J., Mancha, R., Pachamanova, D., (2017). Blockchain: Emergent Industry Adoption and Implications for Accounting, *Journal Of Emerging Technologies In Accounting*, 14 (2), 91-100.
- Kotler, P., & Keller, K. (2011). *Marketing management* 14th edition. Prentice Hall.
- Meriç, A. (2022). *Blockchain Teknolojisinin Muhasebe ve Denetim Mesleğine Etkisi*. İKSAD Yayınevi. Ankara.
- Nakamoto S. (2008) *Bitcoin: A peer-to-peer electronic cash system*, Retrieved from: <https://bitcoin.org/bitcoin.pdf>
- O'Leary, D. E. 2017. Configuring blockchain architectures for transaction information in blockchain consortiums: The case of accounting and supply chain systems. *Intelligent Systems in Accounting, Finance and Management* 24 (4): 138–47.
- Ovenden, J. (2017). Will Blockchain Render Accountants Irrelevant?, <https://channels.theinnovationenterprise.com/articles/will-blockchain-render-accountants-irrelevant> .
- Özyürek, H. (2021). Blockchain Teknolojisinin Mevcut ve Muhtemel Kullanım Alanları. *Anadolu Üniversitesi İktisadi ve İdari Bilimler Fakültesi Dergisi*, 22 (4), 31-50.

- Pacioli, L. 1514. *Paciolo on Accounting (Summa de Arithmetica, Geometria, Proportioni e Proportionalita: Distintio Nona—Tractatus XI, Particularis de Computis et Scripturis)*, translated by Brown, R. G., and K. S. Johnson. New York, NY: McGraw-Hill.
- Pal, A., Tiwari, C. K., & Haldar, N. (2021). Blockchain for business management: Applications, challenges and potentials. *The Journal of High Tecnology Management Research*, 32(2).
- Peters, G., and E. Panayi. 2016. Understanding modern banking ledgers through blockchain technologies: Future of transaction processing and smart contracts on the Internet of money. In *Banking Beyond Banks and Money*, edited by P. Tasca, T. Aste, L. Pelizzon, and N. Perony, 239–78. Amsterdam: Springer.
- Pimental, E., & Boulianne, E. (2020). Blockchain in Accounting Research and Practice: Current Trends and Future Opportunities. *Accounting Perspectives*.
- Potekhina, A., Riumkin, I., (2017). Blockchain – a New Accounting Paradigm: Implications For Credit Risk Management, <https://www.diva-portal.org/smash/get/diva2:1114333/FULLTEXT01.pdf>
- Pugna, I, B; Dutescu, A (2020). Proceedings of the 14th International Conference on BusinessExcellence.
- Rutland, E. (2017). Blockchain byte, https://www.finra.org/sites/default/files /2017_BC_Byte.pdf
- Sangster, A. 2016. The genesis of double entry bookkeeping. *The Accounting Review* 91 (1): 299–315.
- Si, H., Sun, C., Li, Y., Qiao, H., & Shi, L. (2019). IoT information sharing security mechanism based on blockchain technology. *Future Generation Computer Systems*, 101, 1028–1040.
- Subramanian, H. (2019). Security tokens: Architecture, smart contract applications and illustrations using SAFE. *Managerial Finance*, 46(6), 735–748.
- Supriadi, I., Prasetyo, D, H., Suprihandari, D, M. (2020). The Effect of Applying Blockchain to The Accounting and Auditing. *Ilomata International Journal of Tax and Accounting Vol 1, No 3*.
- Tian, X. (2019). Origin, present and challenge: Application of blockchain in the advertising industry.
- Uysal, U, T., Kurt, G. (2018). Muhasebede ve Denetimde Blok Zinciri Teknolojisi. *Süleyman Demirel Üniversitesi İktisadi ve İdari Bilimler Fakültesi Dergisi*, cilt 23, sayı 2, s.467-481.
- Wang, X., Feng, L., Zhang, H., Lyu, C., Wang, L., & You, Y. (2017). Human resource information management model based on blockchain technology. In *2017 IEEE symposium on service-oriented system engineering (SOSE)* (pp. 168–173).
- Weking, J., Mandalenakis, M., Hein, A., Hermes, S., Böhmer, M., & Krcmar, H. (2019). The impact of blockchain technology on business models—a taxonomy and archetypal patterns. *Electronic Markets*, 1–21.
- XI, *Particularis de Computis et Scripturis*, translated by Brown, R. G., and K. S. Johnson. New York, NY: McGraw-Hill
- Zheng, Z., Xie, S., Dai, H., Chen, X. and Wang, H. (2017) An Overview of Blockchain Technology: Architecture, Consensus, and Future Trends. *2017 IEEE International Congress on Big Data (BigData Congress)*, Honolulu, 25-30 June 2017, 557-564. <https://doi.org/10.1109/BigDataCongress.2017.85>

KAYNAKÇA

- Alonso-Álvarez, L. (2012). The Value of Water: the Origins and Expansion of Thermal Tourism in Spain. *Journal of Tourism History*, 4(1), 15-34.
- Amboage, E. S., Alejandro Valentine, F. M., Oscar, B. J., Magdalena, M. & Fernández R. (2019). Redes Sociales Y Promoción De Destinos Turísticos Ter-Males De La Euroregión. Galicia-Norte de Portugal Observatorio, OBS, 13(1), 137-152.
- Arslan, K. (2005). Bölgesel Kalkınma Farklılıklarının Giderilmesinde Etkin Bir Araç: Bölgesel Planlama ve Bölgesel Kalkınma Ajansları. *İ.T.Ü Sosyal Bilimler*, 4(7), 275-294.
- Aydın, İ. (1990). Açıklamalı Turizm Terimleri Sözlüğü. Aydın: Coşkun Matbaası.
- Baykara A. (2015). 1844 / 45 Temettu' Defterleri'ne Göre Marmaris Kazâ'sı, Ankara, Saga Yayıncılık.
- Baykara Taşkaya, A. (2022). Olive And Its Trade On The Crete Island. *Uluslararası Tarih Araştırmaları Dergisi*, 6 (1), 1-35.
- Bevilacqua, E. ve Casti, E. (1989). The structure and impact of international tourism in the Veneto region, Italy. *Geography of Tourism and Recreation, GeoJournal* 19, 285-287.
- Bogdan, R.C. and Biklen, S.K. (2007) *Qualitative Research for Education: An Introduction to Theory and Methods*. 5th Edition, Allyn & Bacon, Boston.
- Boone, C. (2012). Territorial Politics and the Reach of the State. *Unevenness by Design Revista De Ciencia Política*, 32(3), 623-641.
- Braden, P. V. & Louse, W. (1980). *Bringing Travel, Tourism and Culturel Resource Activities in Harmony With Regional Economic Development*. Tourism Marketing and Management Issues, Washington: George Washington University.
- Bulut, İ. (2011). Turistik Potansiyeli Yönünden Yozgat İli Kaplıcaları. *Doğu Coğrafya Dergisi*, 3(2), 69-114.
- Cetinski, V. & Weber S. (1996). Strategic Tourism Marketing of C.E.I. ries –Basic Framework. *Tourism and Hospitality Management Enstitute For Tourism*, 2(1), 1-13.
- Chrobak, A., Ugolini, F., Pearlmutter, D. & Raschi, A. (2020). Thermal Tourism and Geoheritage, Examining Visitor Motivations and Perceptions. *Resources* 9(5), 1-26.
- Cihangir, İ. C. (2016). Termal turizm potansiyelinin bölgesel kalkınmada ekonomik rolü: Ilgın termal tesislerinde bir uygulama (Yayınlanmış Yüksek Lisans Tezi). Necmettin Erbakan Üniversitesi Sosyal Bilimler Enstitüsü, Konya.
- Çeken H. (2008). Turizmin Bölgesel Kalkınmaya Etkisi Üzerine Teorik Bir İnceleme. *Afyon Kocatepe Üniversitesi İktisadi ve İdari Bilimler Fakültesi Dergisi*, 10(2), 293-306.
- Çeken, H. (2016). *Turizm Ekonomisi*. Ankara: Detay Yayıncılık.
- Çımat, A. ve Bahar, O. (2003). Turizm Sektörünün Türkiye Ekonomisi İçindeki Yeri ve Önemi Üzerine Bir Değerlendirme. *Akdeniz İ.İ.B.F. Dergisi*, 3(6), 1-18.
- Dereli, N. ve Temizkan, R. (2019). Bolu'nun Termal Turizm Potansiyeli ve Termal Turist Profili. *Eskişehir Osmangazi Üniversitesi Sosyal Bilimler Dergisi*, 20(2), 321-347.
- Didaskalou E ve Nastos P. (2003). The Role of Climatic and Bioclimatic Conditions in the Development of Health Tourism Product, *Anatolia Turizm Araştırmaları*, 14(2):107-126.
- Doğanay, H. (2001). *Türkiye Turizm Coğrafyası*. Konya: Çizgi Kitabevi.
- Eban, F. & Samırkaş Komşu, M. (2019). Kahramanmaraş İliçe Kaplıcaları'nın Termal Turizm Potansiyeli Açısından Değerlendirilmesi. *Gastroia: Journal of Gastronomy And Travel Research*, Iv. Uluslararası Doğu Akdeniz Turizm Sempozyumu Özel Sayısı.
- Ergüven, M. H., Yılmaz, A. ve Kutlu, D. (2015). Turistik Ürün Çeşitlendirme Bağlamında Hibrit Turizm: Glamping Örneği. *International Journal of Social Science*, 41(2), 256-257.

- Ertugral S. M., Akova O. ve Gedik S. (2017). An Evaluation of Turkey's Renewable Energy Resources and Thermal Tourism Development. *International Journal of Social and Economic Sciences*, 7(2), 39-45.
- Eusébio C., Vieira Armando L. Ve Lima S. (2018). Place Attachment, Host-Tourist Interactions, and Residents' Attitudes Towards Tourism Development: the Case of Boa Vista Island in Cape Verde. *Journal of Sustainable Tourism*, 26(6), 890- 909.
- Fortunati, N. A. (2018), Italian Thermalism: From Roman Times to the Future, Global Wellness Summit. <https://www.globalwellnesssummit.com/hot-springshydrothermal-therapies/italy-thermal-springs-roman-times-future/> (02.09.2023)
- Global Wellness Institute, (2018), Thermal/Mineral Springs Wellness Economy Monitor, <https://globalwellnessinstitute.org/industry-research/wellness-economythermal-mineral-springs/> (05.04.2020)
- Grötzbach, E. (1984). Spatial Structure and Development Prospects of Tourism in the Black Sea Region of Turkey. *Ege Coğrafya Dergisi*, 2(1), 198-209.
- İlban M. O., Köroğlu A. ve Bozok D. (2008). Termal Turizm Amaçlı Seyahat Eden Turistlerde Destinasyon İmajı: Gönen Örneği. *İstanbul Ticaret Üniversitesi, Sosyal Bilimler Dergisi*, 7(13), 105-129.
- Karataş, Z. (2017). Sosyal Bilim Araştırmalarında Paradigma Değişimi: Nitel Yaklaşımın Yükselişi. *Türkiye Sosyal Hizmet Araştırmaları Dergisi*, 1 (1), 68-86.
- Keleş, Ruşen (1998), "Bölge Gerçeği ve Avrupa", *Çağdaş Yerel Yönetimler*, 7-2, 3-10.
- Kozak N, Kozak M, Akoğlan M. ve Kozak M. (2001). Genel Turizm; İlkeler ve Kavramlar. 6.Baskı. Ankara: Detay Yayıncılık.
- Köksal, A. (1994). Türkiye'de Turizm Coğrafyası. Ankara: Gazi Büro Kitapevi.
- Nijkamp P ve Abreu M. (2009). Regional development theory, VU University Amsterdam, Faculty of Economics, Business Administration and Econometrics, 29, 1-12.
- Oktayer, N., Susam, N. ve Çak, M. (2007). Türkiye'de Turizm Ekonomisi. İstanbul: İstanbul Ticaret Odası Yayınları, Yayın No: 2007-69.
- Ospina, S. (2004). Qualitative research. In G. R. Goethals, G. J. Sorenson, & J. MacGregor Burns (Eds.), *Encyclopedia of leadership* (pp. 1279-1284). Sage.
- Özbek, T. (1991). Dünya'da ve Türkiye'de Termal Turizmin Önemi. *Anatolia: Turizm Araştırmaları Dergisi*, 2 (3), 15-29.
- Özgüç, N. (1994). Turizm Coğrafyası. İstanbul: İ.Ü. İletişim Fakültesi Basımevi.
- Parlaktuna İ. ve Dinçer E. (2019). Termal Turizmin Bölgesel Kalkınmaya Etkisi: Eskişehir Uygulaması. *Seyahat ve Otel İşletmesi Dergisi*, 16(2), 259-273.
- Patton, M. (1990). *Qualitative Evaluation and Research Methods*. London: Sage Pub.
- Radnic R. A., Gracan D. & Fister M. (2009). Repositioning of Thermal Spa Tourism of North-West Croatia in Accordance. *Tourism and Hospitality Management*, 15(1), 73-84.
- Sandıkçı, M. (2008). Termal turizm işletmelerinde sağlık beklentileri ve müşteri memnuniyeti (Yayınlanmış Doktora Tezi). Afyon Kocatepe Üniversitesi, Sosyal Bilimler Enstitüsü, Afyon.
- Sandıkçı, M. ve Özgen, Ü. (2013). Afyonkarahisar İlinin Termal Turizm Açısından SWOT Analizi ile Değerlendirilmesi. *Uşak Üniversitesi Sosyal Bilimler Dergisi*, 6(3), 51-79.
- Sarrafoğlu, F. (T.Y.), Türkiye'de Termal Turizmi ve Geleceği. *Dünya Bülteni*, <https://www.dunyabulteni.net/arsiv/turkiyede-termal-turizmi-ve-gelecegi57814.html>, (15.09.2023).
- Szabó J., Dávid L., Lóczy D. (Ed.) In *Anthropogenic Geomorphology (A Guide to Man-made Land forms)* (3-10). Dordrecht Heidelberg London New York: Springer.
- Costa C., Quintela J. ve Mendes J. (2015). Health and Wellness Tourism: a Strategic Plan for Tourism and Thermalism Valorization of São Pedro do Sul," Springer Books, in: Marta Peris-Ortiz & José Álvarez-García (ed.), *Health and Wellness Tourism*, 127, 21-31,
- Tontuş, H. (2018). Tüm Yönleriyle Sağlık Turizmi Ülkeler. Ankara, T.C. Sağlık Bakanlığı.

- Tosun, C., Timothy, D. J., Parpairis, A. & McDonald, D. (2004), Cross Border Cooperation in Tourism Marketing for Sustainable Tourism Development: The Case of Greece and Turkey. *Journal of Travel- Tourism Marketing*, 18(1), 5-23.
- Travar, D. (2018). Upravljanje banjskim turizmom u Republici Srpskoj na primjeru Banje Vrućice Thermal baths tourism management in the Republic of Srpska on the example of BanjaVrućica, , *Naučni časopis za Ekonomij* 1(18), 45-53.
- Tuna, H. (2019). Bolu İlinin Termal Turizm Açısından Potansiyelinin Değerlendirilmesi. *Ekonomik ve Sosyal Araştırmalar Dergisi*, 15, 117-130.
- Tuncel, M. ve Doğaner, S. (1992). Thermalism in Kütahya. *Ege Coğrafya Dergisi*, 6(1), 47-60.
- Tunçsiper, B. ve Bezirgân, M. ve (2010). Termal Turizmin Ekonomik Etkilerinin Algılanması, Emet İlçesinde Bir Araştırma. *Gümüşhane Üniversitesi, Sosyal Bilimler Enstitüsü Elektronik Dergisi*, 1(2), 1-20.
- Tunçsiper, B. ve Yılmaz, Ö. G. (2009). Yerel Ekonomik Kalkınma Sürecinin Turizm Sektörüne Etkisi. *Dumlupınar Üniversitesi Sosyal Bilimler Dergisi*, 24, 53-70.
- Vuković, P., Čavlin G. ve Čavlin M. (2015), Complementarity in the Development of Rural Tourism with the Development of Thermal Baths, Spa and Wellness Tourism. *Economics of Agriculture*, vol. 62, issue 1, 12
- Yavuz, E. (1999). Termal turizm işletmeciliğinin ekonomik etkileri ve Kütahya’da bir uygulama (Yayınlanmamış Yüksek Lisans Tezi). *Dumlupınar Üniversitesi, Sosyal Bilimler Enstitüsü, Kütahya*.
- Zengin, B. ve Eker, N. (2016). Sakarya İli Termal Turizm Potansiyelinin Değerlendirilmesi. *Kastamonu Üniversitesi İktisadi ve İdari Bilimler Fakültesi*, 13(3), 165-181.

KAYNAKÇA

- Avcı, M. A. (2012), Finansal krizlerin öngörülebilirlik analizi, Yayınlanmamış Doktora Tezi, Ege Üniversitesi Sosyal Bilimler Enstitüsü, İzmir.
- Aykon, Y. (2011), Finansal krizlerin banka karlılıkları üzerindeki etkileri: 1997-2010 Dönemi Türk bankacılık sistemi üzerine bir uygulama, Yayınlanmamış Yüksek Lisans Tezi, Süleyman Demirel Üniversitesi Sosyal Bilimler Enstitüsü, Isparta.
- Dağılgan, G. (2011), Finansal krizler ve finansal krizleri belirleyen faktörler: Türkiye örneği, Yayınlanmamış Yüksek Lisans Tezi, Dumlupınar Üniversitesi Sosyal Bilimler Enstitüsü, Kütahya.
- Demir, M. (2015), 2008 Küresel krizinin Türk bankacılık sektörüne etkileri, Yayınlanmamış Yüksek Lisans Tezi, İstanbul Ticaret Üniversitesi Sosyal Bilimler Enstitüsü, İstanbul.
- Elçi Tabak, A. (2010), Finansal krizlerin oluşum dinamikleri ve Türkiye üzerine etkileri, Yayınlanmamış Yüksek Lisans Tezi, İstanbul Üniversitesi Sosyal Bilimler Enstitüsü, İstanbul.
- Erdoğan, L. E. (2018). Finansal krizlerin bankacılık sektörü hisse senetleri üzerindeki etkileri, Yayınlanmamış Yüksek Lisans Tezi. T.C. Dumlupınar Üniversitesi Sosyal Bilimler Enstitüsü, Bankacılık ve Finans Anabilim Dalı.
- Eren, A. K. (2013), 2000 Kasım ve 2001 Şubat finansal krizleri sonrasında Türk bankacılık sektörünün yeniden yapılandırma süreci ve sonuçları (2001-2011), Yayınlanmamış Yüksek Lisans Tezi, Gazi Üniversitesi Sosyal Bilimler Enstitüsü, Ankara.
- Eren, A. K. (2013), 2000 Kasım ve 2001 şubat finansal krizleri sonrasında Türk bankacılık sektörünün yeniden yapılandırma süreci ve sonuçları (2001-2011), Yayınlanmamış Yüksek Lisans Tezi, Gazi Üniversitesi Sosyal Bilimler Enstitüsü, Ankara.
- İlhan, A. (2013), Finansal regülasyon ve finansal krizler, Yayınlanmamış Yüksek Lisans Tezi, Uludağ Üniversitesi Sosyal Bilimler Enstitüsü, Bursa.
- İyice, M. (2010), Küresel krizde Türk bankacılık sektörü; Türk bankacılık sektöründe düzenlemelerin küresel kriz ortamında etkinliği, Yayınlanmamış Yüksek Lisans Tezi, Uludağ Üniversitesi Sosyal Bilimler Enstitüsü, Bursa.
- Kadioğlu, S. (2012), Finansal krizler ve türev ürünler, Yayınlanmamış Yüksek Lisans Tezi, Marmara Üniversitesi Sosyal Bilimler Enstitüsü, İstanbul.
- Kara, E. (2010), 2008 Küresel finans krizinin hisse senedi getirileri üzerindeki etkisi: İMKB’de bir uygulama, Yayınlanmamış Yüksek Lisans Tezi, Uludağ Üniversitesi Sosyal Bilimler Enstitüsü, Bursa.
- Oktay, G. (2013), Finansal krizlerde asimetrik bilginin rolü: 2002-2012 Türkiye analizi, Yayınlanmamış Yüksek Lisans Tezi, Dumlupınar Üniversitesi Sosyal Bilimler Enstitüsü, Kütahya.
- Özçuban, A. (2011), Türkiye’de finansal krizler ve bankacılık sektörünün yeniden yapılandırılması: 1994 ve 2001 krizlerinin karşılaştırılması, Yayınlanmamış Yüksek Lisans Tezi, Selçuk Üniversitesi Sosyal Bilimler Enstitüsü, Konya.
- Öztekin, D. (2012), Küresel krizin Türkiye hisse senedi piyasasına etkisinin analizi: Markov rejim değişimi yaklaşımı, Yayınlanmamış Yüksek Lisans Tezi, Dokuz Eylül Üniversitesi Sosyal Bilimler Enstitüsü, İzmir.
- Öztürk, H. (2004), Siyasi istikrarsızlık ve ekonomi üzerindeki etkileri: Türkiye uygulaması (1950-2003), Yayınlanmamış Yüksek Lisans Tezi, Süleyman Demirel Üniversitesi Sosyal Bilimler Enstitüsü, Isparta.
- Sevim, C. (2012), *Öncü göstergeler yaklaşımına göre finansal krizler ve Türkiye örneği*, Yayınlanmamış Doktora Tezi, Gazi Üniversitesi Sosyal Bilimler Enstitüsü, Ankara.
- Sönmezay, N. (2014), Finansal krizlerin bulaşıcılığı ve gelişmekte olan ülke örnekleri: Türkiye uygulaması, Yayınlanmamış Yüksek Lisans Tezi, İstanbul Üniversitesi Sosyal Bilimler Enstitüsü, İstanbul.

KAYNAKÇA

- Albright, T., Davis, S. ve Hibbets, A. R. (2020). Tri-cities community bank: A balanced scorecard case. *Management Accounting Case Book: Cases from the IMA Educational Case Journal*, 71.
- Çelik, E., (2007). Kurumsal yönetim modeli olarak paydaş yaklaşımı. Yayınlanmamış Yüksek Lisans Tezi, Anadolu Üniversitesi, Eskişehir.
- Coşkun, A. (2006). Bankaların stratejik performans yönetiminde performans karnesi kullanımı. *Bankacılar Dergisi*, 56(17), 28-39.
- Dinçer, H., Hacıoğlu, Ü. ve Yüksel, S. (2017). Türk bankacılık sektöründe dengeli skorkart temelli yeni hizmet geliştirme yetkinliğinin bulanık mantık çerçevesinde hibrit çok kriterli karar verme yöntemiyle karşılaştırmalı analizi. *Bankacılar*.
- Fındık, H. (2013). Finansal performansın değer odaklı ölçülmesi: ekonomik katma değer yaklaşımı. *Akademik araştırmalar ve çalışmalar dergisi (akad)*, 5(8), 90-105.
- Gooijer, J. (2000), Designing a knowledge management performance framework. *Journal of Knowledge Management*, Vol. 4 No:4, pp. 303-310.
- Griffiths, J. (2003), Balanced scorecard use in new zealand government departments and crown entities. *Australian Journal of Public Administration*, Vol. 2 No:4, pp. 70-79.
- Güner, M., F., (2008). Bir stratejik yönetim modeli olarak balanced scorecard. *Ankara, Gazi Üniversitesi İktisadi ve İdari Bilimler Fakültesi Dergisi*, C.10, S.1, s. 247 – 265.
- İşığışık, E., (2005). Performans ölçümü, yönetimi ve istatistiksel analizi. <http://www.ekonometridernei.org/bildiriler/o24s3.pdf>, s. 1., (Erişim Tarihi: 06.08.2011)
- İşıl, H. Ö., 2008, Türk Bankacılık Sisteminde Performans Ölçümü ve Yönetimi, Bankacılık ve Sigortacılık Enstitüsü, Bankacılık Ana Bilim Dalı, Yayınlanmamış Doktora Tezi, Marmara Üniversitesi, İstanbul.
- Ittner, C. D., ve Larcker, D. F. (1998). Innovations in performance measurement: Trends and research implications. *Journal of management accounting research*, 10, 205.
- Ittner, C. D., ve Larcker, D. F. (2001). Assessing empirical research in managerial accounting: a value-based management perspective. *Journal of accounting and economics*, 32(1-3), 349-410.
- Jalbert, T., ve Landry, S. P. (2003). Which performance measurement is best for your company?. *Management Accounting Quarterly*, 4(3), 32-32.
- Kaplan, R. S., ve Norton, D. P. (2001). Transforming the balanced scorecard from performance measurement to strategic management: Part II. *Accounting horizons*, 15(2), 147-160.
- Kaygusuz, S., Y., 2005, “İşletmelerde Strateji Tabanlı Sorumluluk Muhasebesi Sistemi”, Bursa, Uludağ Üniversitesi, Sosyal Bilimler Dergisi, 2005/1 s.217-235.
- Kudla R. D.ve Arendt, A. (2000). Making EVA Work, (Corporate finance). *AFP Exchange*, Vol.20 No.4, Fall 2000, s.98-101
- Lohman, C., Fortuin, L., ve Wouters, M. (2004). Designing a performance measurement system: A case study. *European journal of operational research*, 156(2), 267-286.
- Neely, A., Gregory, M., ve Platts, K. (1995). Performance measurement system design: a literature review and research agenda. *International journal of operations & production management*.
- Otlu, F., ve Karaca, S. S. (2006). Faaliyet Temelli Maliyetleme Sistemine Göre Ekonomik Katma Değer Analizi. *Muhasebe ve Finansman Dergisi*, (29), 140-152.
- Rouse, P., ve Putterill, M. (2003). An integral framework for performance measurement. *Management decision*.
- Topal, Y., 2008, “Ekonomik Katma Değer (EVA) ve Pazar Katma Değer (MVA) Arasındaki İlişki İMKB İmalat İşletmelerinden Örnek”, Isparta, Süleyman Demirel Üniversitesi İ.İ.B.F. Dergisi, C.13, S.2, s.249-261.

- Yenice, E., 2007, "Performans Yönetiminde Karşılaşılan Sorunlar ve Kurumsal Karne (Balanced Scored) Yaklaşımı", Bütçe Dünyası, Cilt:2, Sayı:25, s. 95-101.
- Yılgör, A., G., 2005, İşletme performansının değerlendirilmesinde ekonomik katma değer (EVA) ve piyasa katma değeri (MVA) yöntemleri ve bu yöntemlerin hisse senedi getirilerini açıklama gücünün incelenmesi. Ankara Üniversitesi SBF Dergisi C.60, S.1, s.225-248.
- Zimmerman, J. L. (1997). EVA and divisional performance measurement: Capturing synergies and other issues. *Journal of applied corporate finance*, 10(2), 98-109.
- <http://www.performansdenetimi.com/Konu1.html>, (Erişim Tarihi: 06.08.2011)
- http://www.hakanguclu.com/calismalar/Entelektuel_sermaye.pdf, (Erişim Tarihi: 06.08.2011)

KAYNAKÇA

- Akyüz, G. Ç. (2022). Hayat dışı sigorta şirketlerinin finansal performans analizinde TOPSİS ve MABAC yöntemlerinin değerlendirilmesi. **İzmir İktisat Dergisi**, 37(4), 891-912.
- Astar, M. ve Güriş, S. (2019). Bilimsel Araştırmalarda SPSS ile istatistik (1. Basım) Ankara: Der Yayınları.
- Aydın, Y. (2019). Türkiye’de hayat/emeklilik sigorta sektörünün finans performans analizi. *Finansal Ekonomi ve Sosyal Araştırmalar Dergisi*, 4, 107-118.
- Dalkılıç, N. ve Gülcemal, M. E. (2022). Hayat dışı sigorta şirketlerinin finansal performanslarının sınıflandırılması. *The Journal of Social Science*, 6(11), 95-106.
- Dinler, S. (2021). Türkiye’de faaliyet gösteren hayat dışı sigorta şirketlerinin gri ilişkisel analizi ile performansının değerlendirilmesi. *Oltu Beşerî ve Sosyal Bilimler Fakültesi Dergisi*, 2(2), 200-212.
- Dilmaç, M., & Korkmaz, Ö. (2018). Firma piyasa değerini etkileyen finansal faktörler banka ve sigorta işletmeleri üzerine bir uygulama. *Yönetim ve Ekonomi Araştırmaları Dergisi* 16(2), 179-201.
- İşseveroğlu, G. ve Gücenmez, Ü. (2015). Türk sigorta şirketlerinde finansal başarının öngörülmesi. *Ankara Üniversitesi SBF Dergisi*, 62(4), 125-140.
- Karadağ E. Ö. (2019). Selection of financial performance determinants for non-life insurance companies using panel data analysis. *Muhasebe ve Finansman Dergisi*, 82, 251-264.
- Olarewaju O. M., Msomi T. S. (2021). Intellectual capital and financial performance of South African development community’s general insurance companies. *Heliyon* 7(4), 67-77.
- Omasete, C. A. (2014). The effect of risk management on financial performance of insurance companies in Kenya (Doctoral Dissertation). University of Nairobi.
- Önder, Ş. ve Kavak, N. N. (2019). Sigorta şirketlerinde kurumsal yönetim ve finansal performans arasındaki ilişki. *Dumlupınar Üniversitesi Sosyal Bilimler Dergisi*, 62, 170-183.
- Sharma, A., Jadi, D. M., & Ward, D. (2018). Evaluating financial performance of insurance companies using rating transition matrices. *The Journal of Economic Asymmetries*, 18, 113-121.
- Shawar, K., & Siddiqui, D. A. (2019). Factors affecting financial performance of **insurance industry** in Pakistan. *Research Journal of Finance and Accounting*, 10(5), 29-41.
- Sigortacılık ve Özel Emeklilik Düzenleme ve Denetleme Kurumu. (2019). <https://www.seddk.gov.tr/tr/raporlar/sigortacilik-ve-bes-faaliyetleri>.
- Tatlidil, H. (1992). Uygulamalı çok değişkenli istatistiksel analiz (2. Basım). Ankara: H.Ü. Fen Fakültesi İstatistik Bölümü Yayınları.
- Tayyar N., Yapa K., Durmuş M. ve Akbulut İ. (2018). Referans ideal metodu ile finansal performans analizi: BİST sigorta şirketlerini üzerinde bir uygulama. **İnsan ve Toplum Bilimleri Araştırmaları Dergisi** 7(4), 2490-2509.
- Tekin, B. (2018). Ward, K-ortalamalar ve iki adımlı kümeleme analizi yöntemleri ile finansal göstergeler temelinde hisse senedi tercihi. *Balıkesir Üniversitesi Sosyal Bilimler Enstitüsü Dergisi*, 21(40), 401-436.
- Wani, A. A., & Dar, S. A. (2015). Relation ship between financial risk and financial performance: An in sight of indian insurance industry. *International Journal of Science and Research*, 4(11), 1424-143.

İSTİHDAM, İŞSİZLİK, İŞGÜCÜ ALANINDA GÜNCEL ÇALIŞMALAR

Editör: Dr. Öğr. Üyesi Mustafa YILMAZ

EĞİTİM
yayınevi

İSTİHDAM, İŞSİZLİK, İŞGÜCÜ ALANINDA GÜNCEL ÇALIŞMALAR

Editör: Dr. Öğr. Üyesi Mustafa Yılmaz

Genel Yayın Yönetmeni: Yusuf Ziya Aydoğan (yza@egitimyayinevi.com)

Genel Yayın Koordinatörü: Yusuf Yavuz (yusufyavuz@egitimyayinevi.com)

Sayfa Tasarımı: Kübra Konca Nam

Kapak Tasarımı: Eğitim Yayınevi Grafik Birimi

T.C. Kültür ve Turizm Bakanlığı

Yayıncı Sertifika No: 47830

E-ISBN: 978-625-6552-35-7

1. Baskı, Ekim 2023

Kütüphane Kimlik Kartı

İSTİHDAM, İŞSİZLİK, İŞGÜCÜ ALANINDA GÜNCEL ÇALIŞMALAR

Editör: Dr. Öğr. Üyesi Mustafa Yılmaz

192 s., 165x240 mm

Kaynakça var, dizin yok.

ISBN: 978-625-6552-35-7

Copyright © Bu kitabın Türkiye'deki her türlü yayın hakkı Eğitim Yayınevi'ne aittir. Bütün hakları saklıdır. Kitabın tamamı veya bir kısmı 5846 sayılı yasanın hükümlerine göre kitabı yayımlayan firmanın ve yazarlarının önceden izni olmadan elektronik/mekanik yolla, fotokopi yoluyla ya da herhangi bir kayıt sistemi ile çoğaltılamaz, yayımlanamaz.

EĞİTİM
yayınevi

Yayınevi Türkiye Ofis: İstanbul: Eğitim Yayınevi Tic. Ltd. Şti., Atakent mah. Yasemen sok. No: 4/B, Ümraniye, İstanbul, Türkiye

Konya: Eğitim Yayınevi Tic. Ltd. Şti., Fevzi Çakmak Mah. 10721 Sok. B Blok, No: 16/B, Safakent, Karatay, Konya, Türkiye
+90 332 351 92 85, +90 533 151 50 42, 0 332 502 50 42
bilgi@egitimyayinevi.com

Yayınevi Amerika Ofis: New York: Eğitim Publishing Group, Inc. P.O. Box 768/Armonk, New York, 10504-0768, United States of America
americaoffice@egitimyayinevi.com

Lojistik ve Sevkiyat Merkezi: Kitapmatik Lojistik ve Sevkiyat Merkezi, Fevzi Çakmak Mah. 10721 Sok. B Blok, No: 16/B, Safakent, Karatay, Konya, Türkiye
sevkiyat@egitimyayinevi.com

Kitabevi Şubesi: Eğitim Kitabevi, Şükran mah. Rampalı 121, Meram, Konya, Türkiye
+90 332 499 90 00
bilgi@egitimkitabevi.com

İnternet Satış: www.kitapmatik.com.tr
+90 537 512 43 00
bilgi@kitapmatik.com.tr

Economic Studies” ve “American Economic Review”, en yüksek atıf alan dergi “Econometrica” ve “Quarterly Journal of Economics”, hem en yüksek yayın sayısına sahip hem de en yüksek atıf sayısına sahip kurum “Ulusal Ekonomik Araştırmalar Bürosu”NBER’dir. Son olarak en yüksek yayın ve atıf sayısına sahip ülkeler; ABD, İngiltere, İspanya ve İsviçre olarak tespit edilmiştir.

Çalışma, alanda kapsamlı bir literatür taraması sunması nedeniyle alanda çalışma gerçekleştirecek kişiler için bir kılavuz olma özelliği gösterecek ve literatüre katkı sağlayacaktır.

Kaynakça

- Ateş, M., Ateş, G., Toktaş, D., ve Canpolat Gökçe, E. (2023). Serbest Bölgelerdeki İthalat-İhracat ile Türkiye’nin Dış Ticaret ve İstihdam İlişkisi: Fourier ADL Saklı Eşbütünlük Testi. *Istanbul Journal of Economics / İstanbul İktisat Dergisi*, 73(1), 385-418. <https://doi.org/10.26650/ISTJECON2022-12111005>
- Autor, D. H., Dorn, D., ve Hanson, G. H. (2013). The China Syndrome: Local Labor Market Effects of Import Competition in the United States. *American Economic Review*, 103(6), 2121-2168. <https://doi.org/10.1257/aer.103.6.2121>
- Bondad-Reantaso, M. G., Subasinghe, R. P., Arthur, J. R., Ogawa, K., Chinabut, S., Adlard, R., Tan, Z., ve Shariff, M. (2005). Disease and health management in Asian aquaculture. *Veterinary Parasitology*, 132(3-4), 249-272. <https://doi.org/10.1016/j.vetpar.2005.07.005>
- Boschma, R., ve Iammarino, S. (2009). Related Variety, Trade Linkages, and Regional Growth in Italy: ECONOMIC GEOGRAPHY. *Economic Geography*, 85(3), 289-311. <https://doi.org/10.1111/j.1944-8287.2009.01034.x>
- Caliendo, L., Dvorkin, M., ve Parro, F. (2019). Trade and Labor Market Dynamics: General Equilibrium Analysis of the China Trade Shock. *Econometrica*, 87(3), 741-835. <https://doi.org/10.3982/ECTA13758>
- Emine, K., ve Keser, H. Y. (2013). *Rekabet Edebilirlikte Türk Lojistik Sektörünün İstihdam Yapısının Analizi ve İstihdama Yönelik Devlet Destekleri*.
- Feenstra, R. C. (1998). Integration of Trade and Disintegration of Production in the Global Economy. *Journal of Economic Perspectives*, 12(4), 31-50. <https://doi.org/10.1257/jep.12.4.31>
- Frank, M. R., Autor, D., Bessen, J. E., Brynjolfsson, E., Cebrian, M., Deming, D. J., Feldman, M., Groh, M., Lobo, J., Moro, E., Wang, D., Youn, H., ve Rahwan, I. (2019). Toward understanding the impact of artificial intelligence on labor. *Proceedings of the National Academy of Sciences*, 116(14), 6531-6539. <https://doi.org/10.1073/pnas.1900949116>
- Liu, W., Ning, Y., Bai, S., ve Zhang, B. (2023). The Impact of Trade on Carbon Emissions and Employment from the Perspective of Global Value Chains—A Case Study of Chinese–Japanese–Korean Trade. *Energies*, 16(5), 2378. <https://doi.org/10.3390/en16052378>
- Ofluoğlu, N. Ö., Kalaycı, C., Artan, S., ve Bal, H. Ç. (2018). *Lojistik performansındaki gelişmelerin uluslararası ticaret üzerindeki etkileri: AB ve MENA ülkeleri örneği*. 9(24).
- Wei, G. (2019). A bibliometric analysis of the top five economics journals during 2012-2016. *Journal of Economic Surveys*, 33(1), 25-59. <https://doi.org/10.1111/joes.12260>
- Zhao, J., ve Zhang, N. (2023). Environmental regulation and labor market: A bibliometric analysis. *Environment, Development and Sustainability*, 25(7), 6095-6116. <https://doi.org/10.1007/s10668-022-02295-6>

Ayrıca ağ görselleştirme neticesinde NBER, diğer kurumlarla ilişki ağının en fazla olduğu kurumdur. Ülke atıf analizine bakıldığında hem yayın sayısı hem de atıf sayısında ABD öne çıkmaktadır. Bu bakımdan işgücü alanına hem yayın hem de atıf sayısı açısından en fazla katkı yapan ülkenin ABD olduğu görülebilmektedir. Ancak yayın başına atıf incelendiğinde sıralamanın değiştiği görülmektedir. Ülkeler açısından yayın başına atıf hesaplaması yapıldığında sıralamada birinci olan ülke Slovakya'dır. Dergilerin yayın sıralamasına göre işgücü alanında en fazla yayın olanağının "Labour Economics" dergisine ait olduğu yorumlanabilir. Ancak atıf analizi açısından, "Journal of Human Resources" dergisinin yayınlarının diğer dergi yayınlarına göre daha fazla atıf aldığı söylenebilir. Anahtar kelime analizi sonucuna göre "employment" işgücü alanındaki makalelerde en sık kullanılan anahtar kelimedir.

KAYNAKÇA

- Albayrak, Ş. G. (2023). Yeşil Ekonomi Alanında Yazında Yayınlanmış Makalelerin Bibliyometrik Analizi. *Dicle Üniversitesi Sosyal Bilimler Enstitüsü Dergisi*, 32, 347-367.
- Aria, M., & Cuccurullo, C. (2017). bibliometrix: An R-tool for comprehensive science mapping analysis. *Journal of Informetrics*, 11(4), 959-975. <https://doi.org/10.1016/j.joi.2017.08.007>
- Azar, J., Marinescu, I., & Steinbaum, M. (2022). Labor market concentration. *Journal of Human Resources*, 57(S), S167-S199.
- Berger, D., Herkenhoff, K., & Mongey, S. (2022). Labor market power. *American Economic Review*, 112(4), 1147-1193.
- Berkman, Ü. A. (1987). Amme İdaresi Dergisi'nde yayınlanan makaleler ve Türk yönetim bilimi. *Amme İdaresi Dergisi*, 20(4), 19-42.
- Beşel, F. & Yardımcıoğlu, F. (2017). Maliye Dergisi'nin bibliyometrik analizi: 2007-2016 dönemi. *Maliye Dergisi*, 172, 133-151.
- Bonilla, C. A., Merigó, J. M., & Torres-Abad, C. (2015). Economics in Latin America: a bibliometric analysis. *Scientometrics*, 105(2), 1239-1252. <https://doi.org/10.1007/s11192-015-1747-7>
- Bornmann, L. & Mutz, R. (2015). Growth Rates of Modern Science: A Bibliometric Analysis Based on the Number of Publications and Cited References. *Journal of the Association For Information Science and Technology*, 66(11), 2215-2222.
- Bozkurt, A. A. ve Gökmenoğlu, M. (2023). Enflasyon ve İşsizlik Arasındaki İlişkiyi Konu Alan Çalışmaların Bibliyometrik Ağ Analizi. *AÜİİBFD*, 24(2), 78-110.
- Cucculelli, M., Marcoberardino, D., Giampaoli, N., & Renghini, M. (2023). Population ageing and entrepreneurship under a regional perspective. A bibliometric and content analysis. *Review of Regional Research*, <https://doi.org/10.1007/s10037-023-00184-7>
- Çelikkaya, S., Ezanoğlu, Z. & Karaçadır, V. (2019). Dergipark Veri Tabanındaki İİBF Dergilerinde Yayımlanan "Bilim ve Teknoloji" Konulu Makalelerin Bibliyometrik Analizi. *KAÜİİBFD*, 10(20), 708-725.
- Çeştepe, H. & Yüksel, Ö. (2022). Uluslararası Yönetim İktisat ve İşletme Dergisi'nde Yayınlanan İktisat Makalelerinin Bibliyometrik Analizi. *Uluslararası Yönetim İktisat ve İşletme Dergisi*, 18(3), 956-971.
- Donthu, N., Kumar, S., Mukherjee, D., Pandey, N., & Lim, W. M. (2021). How to conduct a bibliometric analysis: An overview and guidelines. *Journal of Business Research*, 133, 285-296. <https://doi.org/10.1016/j.jbusres.2021.04.070>

- Durieux, V., & Gevenois, P.A., (2010). Bibliometric indicators: quality measurements of scientific publication. *Radiology*, 255(2), 342–351.
- Durmaz, Ş., Çivilidağ, A., & Işık, M. (2023). Yeşil İşler Üzerine Yapılan Çalışmaların Bibliyometrik Analiz Yöntemi ile İncelenmesi. *Mehmet Akif Ersoy Üniversitesi İktisadi ve İdari Bilimler Fakültesi Dergisi*, 10(1), 688-713.
- Dzikowski, P. (2018). A bibliometric analysis of born global firms. *Journal of Business Research*, 85, 281–294. <https://doi.org/10.1016/j.jbusres.2017.12.054>
- Eğilmez, M., & Kumcu, E. (2002). Ekonomi Politikası Teori ve Türkiye Uygulaması, OM Yayınevi, İstanbul.
- Ellegaard, O., & Wallin, J. A. (2015). The bibliometric analysis of scholarly production: How great is the impact? *Scientometrics*, 105(3), 1809–1831. <https://doi.org/10.1007/s11192-015-1645-z>
- Erdem-Arslan, K., & Karabulut, K. (2022). Vergi Politikalarının Makroekonomik Etkisine İlişkin Yayınların Bibliyometrik Analizi, *Journal of Business and Communication Studies*, 1(2), 117-129
- Foster, A. D., & Rosenzweig, M. R. (2022). Are there too many farms in the world? labor market transaction costs, machine capacities, and optimal farm size. *Journal of Political Economy*, 130(3), 636-680.
- Gechert, S., Havranek, T., Irsova, Z., & Kolcunova, D. (2022). Measuring capital-labor substitution: The importance of method choices and publication bias. *Review of Economic Dynamics*, 45, 55-82.
- Gosnell, C. F. (1943). The rate of obsolescence in college library book collections as determined by an analysis of three select lists of books for college libraries. PhD thesis. New York University.
- Gökmenoğlu, M., & Yavuz, İ. S. (2022). Kamu harcamaları ve ekonomik büyüme ilişkisine yönelik çalışmaların bibliyometrik ağ analizi. *Pamukkale Üniversitesi Sosyal Bilimler Enstitüsü Dergisi*, 52, 231–252.
- Haydaroğlu, C. (2022a). Enflasyon Konusunun Yüksek Lisans ve Doktora Tezlerine Yansımaları: Bibliyometrik Analiz Yöntemi. *Finans Ekonomi ve Sosyal Araştırmalar Dergisi*, 7(3), 327-341.
- Haydaroğlu, C. (2022b). Finansal Kriz Üzerine Yapılmış Lisansüstü Tezlerin Bibliyometrik Analizi. *Aksaray Üniversitesi İktisadi ve İdari Bilimler Fakültesi Dergisi*, 14(1), 67-78.
- Hulme, E. W. (1923). *Statistical bibliography in relation to the growth of modern civilization*. London.
- İyibildiren, M., Eren, T., & Ceran, M. B. (2023). Bibliometric analysis of publications on web of science database related to accounting information system with mapping technique. In *Cogent Business and Management*, 10 (1). Cogent OA. <https://doi.org/10.1080/23311975.2022.2160584>.
- Kara, M. A. (2022). Türkiye’de Kurumsal Yönetişim Konusu ile İlgili Yayınlanan Doktora Tezlerinin Bibliyometrik Analiz Yöntemi ile İncelenmesi. *Journal of Business Innovation and Governance*, 5(2), 199-222.
- Karagöz, D. ve Kozak, N. (2014). Anatolia Turizm Araştırmaları Dergisi’nin Bibliyometrik Analizi: Araştırma Konuları ve Kurumlar Arası İş Birliğinin Sosyal Ağ Analizi ile İncelenmesi. *Türk Kütüphaneciliği*, 28(1), 47-61.
- Karataş, A. (2023). Determining the dominant understandings in security science literature in Turkey: A bibliometric analysis on the journal of security science. *Heliyon*, 9(8), E19278, <https://doi.org/10.1016/j.heliyon.2023.e19278>
- Krugman, P., & Wells, R. (2006). *Macroeconomics*. New York: Worth Publishers.

- Martínez-López, F. J., Merigó, J. M., Valenzuela-Fernández, L., & Nicolás, C. (2018). Fifty years of the European Journal of Marketing: a bibliometric analysis. In *European Journal of Marketing* 52 (1–2), pp. 439–468. Emerald Group Holdings Ltd. <https://doi.org/10.1108/EJM-11-2017-0853>
- Merigó, J. M., & Yang, J. B. (2014). “Bibliometric analysis in financial research”, IEEE Conference on Computational Intelligence for Financial Engineering & Economics (CIFER), London, UK, 2014, pp. 223-230, doi: 10.1109/CIFER.2014.6924077
- Merigó, J. M., & Yang, J. B. (2017). A bibliometric analysis of operations research and management science. *Omega (United Kingdom)*, 73, 37–48. <https://doi.org/10.1016/j.omega.2016.12.004>
- Nobanee, H., Hamadi, F. Y. Al, Abdulaziz, F. A., Abukarsh, L. S., Alqahtani, A. F., Alsubaey, S. K., Alqahtani, S. M., & Almansoori, H. A. (2021). A bibliometric analysis of sustainability and risk management. In *Sustainability (Switzerland)* 13 (6). MDPI. <https://doi.org/10.3390/su13063277>
- Olpak, Y. Z., & Arican M. (2021). Turkish-addressed social sciences citation index articles: What does the big picture tell us?, *International Journal of Educational Research Open*, 2-2, 100039. <https://doi.org/10.1016/j.ijedro.2021.100039>
- Polat, C., Sağlam, M. ve Sarı, T. (2013). Atatürk Üniversitesi İktisadi ve İdari Bilimler Dergisi'nin Bibliyometrik Analizi, *Atatürk Üniversitesi İktisadi ve İdari Bilimler Dergisi*, 27(2), 273-288.
- Polat, S. (2020). Sosyoekonomi dergisinde yayınlanan makalelerin bibliyometrik analizi: 2005-2019 dönemi. *Sosyoekonomi*, 28(45), 281-300.
- Price, D. J. D. (1961). *Science since Babylon*. New Haven, CT: Yale University Press.
- Price, D. J. D. (1965). Networks of scientific papers. *Science*, 149(3683), 510–515.
- Pritchard, A. (1969). Statistical Bibliography or Bibliometrics?. *Journal of Documentation*, 25(4), 348–349.
- Raisig, L. M. (1962). Statistical bibliography in the health sciences. *Bull. Med. Lib. Assoc.*, 50(3), 450-461.
- Ramos-Rodríguez, A. R., & Ruiz-Navarro, J. (2004). Changes in the intellectual structure of strategic management research: A bibliometric study of the Strategic Management Journal, 1980-2000. *Strategic Management Journal*, 25(10), 981–1004. <https://doi.org/10.1002/smj.397>
- Rinz, K. (2022). Labor market concentration, earnings, and inequality. *Journal of Human Resources*, 57(S), S251-S283.
- Şimşek, T., Benk, O., & Kenek, G. (2023). Esnek Çalışma Konulu Lisansüstü Tezlerin Maxqda ile Bibliyometrik Analizi. *Yönetim ve Çalışma Dergisi*, 7(1), 59-86.
- Tanınmış-Yücememiş, B., & Özdemir-Altınışık, E. (2022). Bilim Haritalama Teknikleri Açısından Merkez Bankacılığı Yayınları. *Finansal Araştırmalar ve Çalışmalar Dergisi*, 14(26), 285-308
- Temelli, F. & Karcıoğlu, R. (2018). Muhasebe ve Vergi Uygulamaları Dergisinde Yayınlanan Makalelerin Bibliyometrik Analizi: 2010-2017 Dönemi. *Muhasebe ve Vergi Uygulamaları Dergisi*, 11(2), 248-268.
- Tomaszewski, R. (2023). Visibility, impact, and applications of bibliometric software tools through citation analysis. *Scientometrics*, 128(7), 4007–4028. <https://doi.org/10.1007/s11192-023-04725-2>
- van Eck, N. J., & Waltman, L. (2010). Software survey: VOSviewer, a computer program for bibliometric mapping. *Scientometrics*, 84(2), 523–538. <https://doi.org/10.1007/s11192-009-0146-3>
- Wang, X., Xu, Z., & Škare, M. (2020). A bibliometric analysis of Economic Research-Ekonomiska Istraživanja (2007–2019). *Economic Research-Ekonomiska Istraživanja*, 33(1), 865–886. <https://doi.org/10.1080/1331677X.2020.1737558>

- Yeşilçelebi, G., Altunel, M., & Kardeş-Selimoğlu, S. (2022). COVID-19 Sürecinde Denetim Alanında Yayımlanan Makalelerin Görsel Haritalama Tekniği ile Bibliyometrik Analizi: 2020-2022 Yılları Örneği, *AÜİİBFD*, 23(4), 276-305.
- Yıldırım, S. & Çelikkaya, S. (2022). Türkiye’de İktisat Alanında Hazırlanmış Olan Doktora Tezlerin Bibliyometrik Analizi. *Süleyman Demirel Üniversitesi Sosyal Bilimler Enstitüsü Dergisi*, 44, 251-284.
- Yılmaz, M. (2022). Covid-19 ve İşsizlik Üzerine Bir Değerlendirme. (O. Şengül & U. Adıgüzel), *İstihdam Üzerine Güncel Çalışmalar* (21-30). Konya: Eğitim Yayınevi.
- Yüceer, S. E., & Tan, S. (2022). Tarım Politikaları Literatürünün Bibliyometrik Analiz Yöntemiyle İncelenmesi. *Tarım Ekonomisi Araştırmaları Dergisi*, 8(2), 156-169
- Zupic, I., & Čater, T. (2015). Bibliometric Methods in Management and Organization. *Organizational Research Methods*, 18(3), 429–472. <https://doi.org/10.1177/1094428114562629>

işsizliği azaltmak için vergi takozu oranları bir araç olarak kullanılabilir. İşgücü üzerine konulan vergiler ve sosyal sigorta primleri arttırıldığında işgücünün toplam maliyeti artacak olup bu durum işgücü talebini azaltarak istihdamın azalmasına işsizliğin artmasına neden olacaktır. Dolayısıyla vergi gelirlerini arttırmak için işgücü üzerinden alınan vergilerin arttırılması istihdamda ve akabinde üretimde azalışa sebebiyet verebilmektedir. Bu nedenle vergi takozunun mümkün mertebe düşük oranlarda tutulması vergi sisteminin tasarımının etkin şekilde yapılarak sonuçlarının yine sağlıklı şekilde analiz edilmesi ve bu doğrultuda değişikliklerin yapılması uygun olacaktır. Bu noktada vergi takozunun seviyesinin yanı sıra bileşimi de önem arz etmektedir. İşgücü üzerindeki vergilerin esnekliği işverenlerden alınan vergilere göre daha yüksek olduğu durumda işsizlik daha yüksek olabilecektir. Dolayısıyla bu durumda özellikle işgücü üzerinden alınan vergilerin azaltılması işsizliği önleme noktasında daha etkin olacaktır.

KAYNAKÇA

- Akalin, G. (2021). OECD Ülkelerinde Vergi Takozu ve İşsizlik İlişkisi. *Uluslararası Ekonomi ve Yenilik Dergisi*. 7(1), 37-49.
- Attinasi, M. G., Berardini, F., De Stefani, R. ve Osterloh, S. (2016). The Effects of Labour Income Taxes on Labour Market Performance: An Empirical Analysis, https://www.bancaditalia.it/pubblicazioni/altri-atti-convegna/2016-current-issues-fiscal-policy/Attinasi_Berardini_DeStefani_Osterloh.pdf, (E.T.: 13.05.2023).
- Atoyan, M. R. V. ve Rahman, J. (2017). Western Balkans: Increasing Women's Role in the Economy, International Monetary Fund. <https://www.imf.org/-/media/Files/Publications/WP/2017/wp17194.ashx>, (E.T.: 11.06.2023).
- Bassanini, A. ve Duval, R. (2006). Employment Patterns In OECD Countries: Reassessing The Role Of Policies And Institutions. *OECD Social, Employment and Migration Working Papers* No. 35, <https://www.oecd-ilibrary.org/docserver/702031136412.pdf?expires=1638888240&id=id&accname=guest&checksum=D634D7C124A9CE925AA6001D868BF613>, (E.T.: 16.05.2023).
- Becker, R., Enders, W. ve Lee, J. (2006). A Stationarity Test In The Presence Of An Unknown Number Of Smooth Breaks. *Journal of Time Series Analysis*. 27(3), 381-409. <https://doi.org/10.1111/j.1467-9892.2006.00478.x>
- Breusch, T. S. Ve Pagan, A. R. (1980). The Lagrange Multiplier Test And Its Applications To Model Specification In Econometrics. *The Review of Economic Studies*. 47(1), 239-253.
- Buyrukoğlu, s. ve Küpeli, e. ı. (2021). Vergi Takozu Ve İşsizlik Arasındaki İlişki: Türkiye Örneği. *Politik Ekonomik Kuram*, 5(2), 197-208. <https://doi.org/10.30586/pek.1003185>
- Dolenc, P. ve Laporšek, S. (2010). Tax Wedge on Labour and Its Effect on Employment Growth in the European Union. *Prague Economic Papers*, 4. 344-358. <https://doi.org/10.18267/j.pap.381>
- Enders, W. ve Jones, P. (2016). Grain Prices, Oil Prices, and Multiple Smooth Breaks in a VAR. *Studies in Nonlinear Dynamics & Econometrics*. 20(4). <https://doi.org/10.1515/snde-2014-0101>
- Gal, P. ve Theising, A. (2015). The Macroeconomic Impact Of Structural Policies On Labour Market Outcomes In OECD Countries: A reassessment. OECD Economics Department Working Papers No. 1271. <https://www.oecd-ilibrary.org/docserver/5jrqc6t8ktjfen.pdf?ex->

- pires=1638888675&id=id&accname=guest&checksum=CFC82D0AD15BDEDC5E-740411EC82DABC, (E.T.: 11.06.2023).
- Giray, F. (2017). Sosyal Güvenlik Katkı Paylarının İşsizlik Üzerindeki Etkisi. *Sayıştay Dergisi*, (104), 27-44. <https://dergipark.org.tr/en/pub/sayistay/issue/61560/919226>, (E.T.: 18.06.2023).
- Grigoli, F., Koczan, Z. ve Tapalova, P. (2018). Drivers Of Labour Force Participation In Advanced Economies: Macro And Micro Evidence. IMF Working Paper, WP/18/150. <https://www.econstor.eu/bitstream/10419/183212/1/GLO-DP-0265.pdf>, (E.T.: 19.06.2023).
- Günel, T. (2020). G-7 Ülkelerinde Vergi Takozu ve İşsizlik Oranı İlişkisi: Panel Eşbütünlüğe Analizi. *Vergi Raporu*. Sayı 255, 78-90.
- İlalan, İ. (2017). OECD Ülkelerinde Kadın İşgücüne Katılımı: Ekonomik Kalkınma Ve Vergi Yükü Açısından Analizi. Doktora Tezi. Ankara: Hacettepe Üniversitesi.
- Kutbay, H., Gerece, C. ve Aksoy, E. (2018). Asgari Ücret Üzerindeki Vergi Takozunun İşsizliğe Etkisi. *Vergi Raporu*, Mayıs, 224, 96-114.
- Nalbant Efe, G. ve Akgül Yılmaz, G. (2022). OECD Ülkelerinde Vergi Takozunun Kadın ve Erkek İstihdamına Etkilerinin Panel Veri Yöntemi ile Analizi. *Gazi İktisat ve İşletme Dergisi*, 8(1), 179-202.
- Nazlıoğlu, S., Karul, C. (2017). Panel Lm Unit Root Test with Gradual Structural Shifts. 40th International Panel Data Conference, July 7-8, 2017, Thessaloniki Greece. <https://www.sciencedirect.com/science/article/abs/pii/S0264999316307994>, (E.T.: 21.06.2023).
- Lehmann E., Lucifora C., Moriconi S. ve Van der Linden B. (2014). Beyond the Labour Income Tax Wedge: The Unemployment-Reducing Effect of Tax Progressivity. *IZA Discussion Paper*, 8276, June.
- OECD Data. <https://data.oecd.org/tax/tax-wedge.htm>, (E.T.: 10.05.2023).
- Ömür, Ö. M. (2022). Vergi Takozu ve İşsizlik İlişkisi: OECD Ülkelerinde Covid 19 Sonrası Dönemde Yaşanan Değişimin Analizi. *Sayıştay Dergisi*. 33(127)
- Pesaran, M. H. (2004). General Diagnostic Tests for Cross Section Dependence in Panel. CESifo Working Paper Series No. 1229; IZA Discussion Paper No. 1240.
- Pesaran, M. H. ve Yamagata, T. (2008). Testing Slope Homogeneity in Large Panels. *Journal of Econometrics*. 142(1), 50-93. <https://doi.org/10.1016/j.jeconom.2007.05.010>.
- Pesaran, M. H., Ullah, A., ve Yamagata, T. (2008). A Bias-Adjusted LM Test of Error Cross-Section Independence. *The Econometrics Journal*. 11(1), 105-127. <https://doi.org/10.1111/j.1368-423X.2007.00227.x>
- Sandalcı, İ. (2022). OECD Ülkelerinde Vergi Takozu, İşsizlik ve Doğrudan Yabancı Yatırımlar Arasındaki İlişki. *Vergi Sorunları Dergisi*. 45(405), 82-102.
- Šeparović, A. (2009). The Influence of the Tax Wedge on Unemployment in OECD Countries in Comparison with Croatia. *Financial Theory and Practice*, 33(4), 449-463. <https://www.fintp.hr/upload/files/ftp/2009/4/separovic.pdf>, (E.T.: 18.05.2023).
- Tag, M. (2007). Türkiye’de Vergi Politikasının İşgücü Piyasası ve İstihdam Üzerindeki Etkileri Planlama Uzmanlığı Tezi. Ankara: TC. Başbakanlık Devlet Planlama Teşkilatı Müsteşarlığı Yıllık Programlar ve Konjonktür Değerlendirme Genel Müdürlüğü. https://www.sbb.gov.tr/wp-content/uploads/2022/08/Turkiyede-Vergi-Politikasinin-Isgucu-Piyasasi-ve-Istihdam-Uzerindeki-Etkileri_Mihriban-Tag.pdf, (E.T.: 12.06.2023).
- Todorevic, J. D., Dordevic, M. ve Ristic, M. (2018). The tax wedge as the determinant of unemployment: A comparative overview of OECD countries and Serbia. 49th International Scientific Conference Quantitative and Qualitative Analysis in Economics. <http://isc2018.ekonomskifakultet.rs/ISCPdfs/ISC2018-07.pdf>, (E.T.: ,8.06.2023).
- Topal, M. H. ve Bölükbaş, M. (2020). OECD Ülkelerinde Vergi Takozunun Emek Piyasası Ve Üretim Üzerindeki Etkileri. *Vergi Raporu*. 253, 153-181. <https://www.vergiraporu.com.tr/ReadArticle.aspx?Id=eb02906e-3de2-412a-b78d-e9e4be7e171b>, (E.T.: 17.06.2023).

- Trpeski, P. ve Tashevskaa, B. (2012). Labour Tax Wedge İn The Republic Of Macedonia - Trends And International Comparison. *Annales Universitatis Apulensis Series Oeconomica*, 14(2), 14-24.
- Tunehed, P. (2019). Labor Taxation And İts Effect On Employment. A Study Of Labor Taxation İn 13 Countries. Yüksek Lisans Tezi. İsveç: UMEA Üniversitesi. <http://umu.diva-portal.org/smash/get/diva2:1427560/FULLTEXT01.pdf>, (E.T.: 19.06.2023).
- Tvrđon, M. (2011). Relationship between Taxation of Labor and Employment in the European Union: Mathematical Simulation. *International Journal of Mathematics and Computers in Simulation*, 3(5), 274-281.
- Vörk, A., Leetmaa, R., Paulus, A. ve Anspal, S. (2007). Tax-Benefit Systems İn The New Member States And Their İmpact On Labour Supply And Employment. PRAXIS Center for Policy Studies, Working Paper, No: 26. http://pdc.ceu.hu/archive/00006510/01/PRAXIS_Tax-benefit-Systems-in-the-NMS_Jan_2007.pdf, (E.T.: 22.06.2023).
- World Bank. <https://data.worldbank.org/indicator/SL.UEM.1524.NE.ZS>. (E.T.: 19.05.2023).
- Yılancı, V., Yavuz, H. ve İnce, T. (2019). Seçilmiş OECD Ülkelerinde Vergi Takozu-İşsizlik İlişkisi. *Maliye Dergisi*, 176, 286-297.
- Yılancı, V. ve Kilci, E. N. (2021). The Feldstein-Horioka Puzzle For The Next Eleven Countries: A Panel Data Analysis With Fourier Functions. *The Journal of International Trade & Economic Development*. 30(3), 341-364.
- Zımcık, P. (2017). Tax Wedge İn OECD Countries- A New Evidence. International Scientific Conference Economic Policy in Global Enviroment, Ostravica, Czech Republic. https://www.researchgate.net/publication/323453587_Tax_Wedge_in_OECD_Countries_-_A_New_Evidence#fullTextFileContent, (E.T.: 08.06.2023).

olduğunu göstermektedir. Dolayısıyla birim kök testlerinde serilerin durağan olmaması histeri etkisinin varlığını kanıtlamaktadır (Aydın, 2023: 2).

Çalışmanın amacı Türkiye’de tarımsal işsizlik histerinin analiz edilmesidir. Bu amaçla çalışmada Ocak 2005- Temmuz 2020 mevsimsellikten arındırılmış aylık veriler kullanılmıştır. Çalışmada histeri etkisinin saptanması için tarımsal işsizlik oranı serisine birim kök testleri uygulanmıştır. ADF, PP, DF-GLS ve KPSS birim kök testlerinin uygulandığı tarımsal işsizlik oranı serisinde, serinin birim köklü çıkması histeri etkisinin geçerli olduğunu ifade etmektedir. ADF, PP, DF-GLS ve KPSS birim kök testi sonuçlarında düzeyde ve sabitli modellerde tarımsal işsizlik oranı serisi birim köklü çıkmıştır ve Türkiye’de tarımsal işsizlik histerisi mevcuttur. ADF ve DF-GLS birim kök testlerinde düzeyde sabitli ve trendli modellerde de serinin durağan olmadığı tespit edilmiştir. Ancak PP birim kök testinde düzeyde ve sabitli modelde %5 anlamlılık seviyesinde, düzeyde sabitli ve trendli modelde ise %10 anlamlılık seviyesinde serinin durağan olduğu sonucuna ulaşılmıştır. KPSS birim kök testinde ise düzeyde sabitli ve trendli modelde %10 anlamlılık seviyesinde serinin durağanlaştığı analiz edilmiştir.

Çalışmada Türkiye’de tarımsal işsizlik oranlarında histerinin mevcut olduğu sonucuna ulaşılmıştır. Yani ekonomik şoklar karşısında tarımsal işsizliğin kalıcı olduğu analizde açıklanmıştır. Bu bağlamda tarımsal işgücü piyasasında var olan problemlerin çözülmesi gerekmektedir. Dolayısıyla tarımsal işsizlik histerisinin etkisini azaltacak veya histeri etkisini ortadan kaldıracak politikaların geliştirilmesi gerekmektedir.

KAYNAKÇA

- Akcan, A. T. (2018). Tarım ve Tarım Dışı Sektörlerde İşsizlik Histerisi. *Tarım Ekonomisi Dergisi*, 24 (1), 21-32. DOI: 10.24181/tarekod.449962
- Akcan, A. T. (2019). Türkiye’de Gençlerin İşsizlik Histerisi. *Kastamonu Üniversitesi İktisadi ve İdari Bilimler Fakültesi Dergisi*, 21(1), 31-47.
- Akkuş, Ö., & Topuz, S. G. (2019). İşsizlik Histerisinin Geçerliliği: Gelişmekte Olan En Kırılgan Beşli. *Sosyoekonomi*, 27(39), 69-80.
- Atamer, M. A., Uçar, M. & Ülger, M. (2023). Türkiye Ekonomisinde İşsizlik Histerisi Hipotezinin Geçerliliğinin Analizi: 1988-2020 Dönemi. *Ekonomi Politika ve Finans Araştırmaları Dergisi*, 8(2), 283-304.
- Aydın, A. (2023). Türkiye Ekonomisi İçin İşsizlikte Histeri Etkisi: Yapısal Kırılgalı Birim Kök Testlerinden Kanıtlar. *Econharran*, 7 (11), 1-15. Retrieved from <https://dergipark.org.tr/en/pub/econharran/issue/77155/1169159>
- Azazi, H. & Ateş, S. (2022). Türkiye İçin İşsizlik Histerisinin Karşılaştırılmalı Bir Analizi. *Girişimcilik ve Kalkınma Dergisi*, 17 (1), 27-36. Retrieved from <https://dergipark.org.tr/tr/pub/girkal/issue/71395/1112051>
- Bayrakdar, S. (2015). Türkiye İçin İşsizlik Histerisi Ya Da Doğal İşsizlik Oranı Hipotezinin Geçerliliğinin Sınanması. *Journal of Economic Policy Researches*, 2 (2), 45-61. Retrieved from <https://dergipark.org.tr/tr/pub/iuipad/issue/1335/15758>
- Baysal Kar, B. (2019). İşsizlik Histerisi Mi? Doğal İşsizlik Oranı Mi? Farklı Kapitalizm Türleri

- İçin Bir Analiz. *Bolu Abant İzzet Baysal Üniversitesi Sosyal Bilimler Enstitüsü Dergisi*, 19 (2), 271-298. DOI: 10.11616/basbed.v19i47045.519287
- Chang, M. J., & Su, C. Y. (2014). Hysteresis Versus Natural Rate In Taiwan's Unemployment: Evidence From The Educational Attainment Categories. *Economic Modelling*, 43, 293-304.
- Çelik, C. & Küçükkale, Y. (2018). İşgücü Piyasasına Yönelik Histeri Etkisi: Ratchet Modeli ile Türkiye Örneği. *Uluslararası İktisadi ve İdari İncelemeler Dergisi*, Prof. Dr. Harun TERZI Special Issue, 21-40. DOI: 10.18092/ulikidince.361860
- Çelik, H. (2019). İşsizlik Histerisi Geçerliliğinin Türkiye ve Komşu Ülkeleri İçin İncelenmesi. *ASSAM Uluslararası Hakemli Dergi*, 6 (15), 41-68. Retrieved from <https://dergipark.org.tr/tr/pub/assam/issue/50607/582435>
- Erdoğan, S. & Doğan, C. (2016). İşsizlik Histerisi ve Doğal İşsizlik Oranı Yaklaşımlarının MENA Ülkeleri İçin Ampirik Bir Analizi. *Optimum Ekonomi ve Yönetim Bilimleri Dergisi*, 3 (2), 0-0. DOI: 10.17541/optimum.256388
- Kahyaoglu, H., Tüzün, O., Ceylan, F., & Ekinci, R. (2016). İşsizlik Histerisinin Geçerliliği: Türkiye Ve Seçilmiş AB Ülkeleri Üzerine Bir Uygulama. *Manisa Celal Bayar Üniversitesi Sosyal Bilimler Dergisi*, 14(4), 103-128.
- Klinger, S., & Weber, E. (2016). Detecting Unemployment Hysteresis: A Simultaneous Unobserved Components Model With Markov Switching. *Economics Letters*, 144, 115-118.
- Koç, S. & Güner, G. (2020). İşsizlik Histeri Etkisinin Seçilmiş Yükselen Ekonomilerde Sınanması. *Kocaeli Üniversitesi Sosyal Bilimler Dergisi*, 2 (40), 151-164. DOI: 10.35343/kosbed.847158
- Koçbulut, Ö. & Bolat, S. (2017). Balkan Ülkelerinde İşsizlik Histerisi Ve Doğal Oran Hipotezinin Geçerliliği: Ampirik Bir Değerlendirme. *Kafkas Üniversitesi İktisadi ve İdari Bilimler Fakültesi Dergisi*, 8 (16), 295-317. Retrieved from <https://dergipark.org.tr/tr/pub/kauibf/issue/37953/579625>.
- Onur, S. (2011). Türkiye Ekonomisinde İşsizlik Histerisi (1992-2009). *Sosyal Bilimler Metinleri*, 2011(2), 1-26.
- Ozturk, M. (2020). Türkiye'de İşsizlik Histerisi Hipotezinin Geçerliliği: Çok Boyutlu ve Asimetrik Yaklaşım. *OPUS International Journal of Society Researches*, Vol: 15 - Issue: 10. Year Special Issue, 4882-4910. DOI: 10.26466/opus.725553
- Özbek, S. & Türkmen, S. (2021). İşsizlik Histerisi Mi, Doğal İşsizlik Oranı Mı? E7 Ve G7 Ülkelerinden Yeni Kanıtlar. *Bingöl Üniversitesi Sosyal Bilimler Enstitüsü Dergisi*, (22), 643-662. DOI: 10.29029/busbed.930288
- Özturk, M. (2020). Türkiye'de İşsizlik Histerisi Hipotezinin Geçerliliği: Çok Boyutlu Ve Asimetrik Yaklaşım. *OPUS International Journal of Society Researches*, 15(1), 4882-4910.
- Samırkaş Komşu, M. & Komşu, U. C. (2021). İşsizlik Histerisi: Brics-T Ülkeleri Üzerine Bir İnceleme. *Osmaniye Korkut Ata Üniversitesi İktisadi ve İdari Bilimler Fakültesi Dergisi*, 5 (2), 74-85. Retrieved from <https://dergipark.org.tr/tr/pub/oskauibfd/issue/67540/1036315>
- Şak, N. (2021). Türkiye'de İşsizlik Histerisi: Kadın Ve Erkek İşsizliğine Bir Bakış. *Ömer Halisdemir Üniversitesi İktisadi ve İdari Bilimler Fakültesi Dergisi*, 14(2), 467-477.
- Taş, S. & Uğur, B. (2017). Türkiye için İşsizlik Histerisi mi, Yoksa Doğal Oran Hipotezi mi Geçerlidir?. *Çukurova Üniversitesi İktisadi ve İdari Bilimler Fakültesi Dergisi*, 21 (1), 25-45. Retrieved from <https://dergipark.org.tr/tr/pub/cuiibfd/issue/34826/387691>
- Üçler, Y. T. (2022). Türkiye'de İşsizlik Histerisi Üzerine Bir Araştırma (2005-2022). *Selçuk Üniversitesi Sosyal Bilimler Meslek Yüksekokulu Dergisi*, 25(1), 216-225.
- Yavuzaslan, K., Damar, Ö., Sönmez, B., Özdaş, B., Nazlı, Uyar., & Akılotu, E. (2017). Türkiye'de Genç İşsizliğinin, İşsizlik Histerisi Hipotezi Çerçevesinde Yapısal Kırımlar Testi İle Analizi. *Aydın İktisat Fakültesi Dergisi*, 2(2), 21-32.
- Yılancı, V. (2009). Yapısal Kırımlar Altında Türkiye İçin İşsizlik Histerisinin Sınanması. *Doğuş Üniversitesi Dergisi*, 10(2), 324-335.
- Yıldırım, S. & İnançlı, S. (2018). Türkiye'de İşsizlik Histerisi Hipotezinin Geçerliliğinin Ampirik Olarak Değerlendirilmesi. *Ekonomik ve Sosyal Araştırmalar Dergisi*, Özel Sayı, 45-54. Retrieved from <https://dergipark.org.tr/en/pub/esad/issue/41562/502147>

7. KAYNAKLAR

- Ateş, H.Ç., Rad S.T., Sarıca, D. ve Zereyak, E. (2020). Tarımda İstihdam, Kırsalın ve Tarımın Geleceğinde Gençlik ve Kadın. İçinde TMMOB Ziraat Mühendisleri Odası (Editörler) Türkiye Ziraat Mühendisliği IX. Teknik Kongresi, Cilt 2, Sayı 9, (ss 665-685). Ankara, 13-17 Ocak 2020.
- Ataman, B. C. (1998). İşsizlik Sorununa Yeni Yaklaşımlar, *AÜ SBF Dergisi*, Cilt: 53, Sayı: 1, 1998, 59-72.
- Bayramoğlu, Z. ve Bozdemir, M. (2018). Tarımda Teknoloji Kullanımının İşgücü Verimliliğine ve İstihdama Etkisi. İçinde Mehmet Altuntaş M., Bayram S., Yalçın D. ve Umut A. (Editörler). Uluslararası Ekonomi Araştırmaları ve Finansal Piyasalar Kongresi Bildiri Kitabı. ss 436-454.
- Bekiroğlu, C. (2010). Türkiye’de İşsizlik Sorununun Çözümlemesinde Uygulanan Ekonomi Politikalarının Analizi, Yüksek Lisans Tezi: İstanbul. Kadir Has Üniversitesi.
- Bulut, S. ve Gökalp, Z. (2022). Tarımın Geleceği ve Tarımda Yeni İstihdam Alanları. İçinde Öner H, ve Seydosoğlu S. (editörler) ISPEC 9th International Conferance on Agriculture, Animal Sciences and Rual Development Burdur, 19-20 March 2022.
- Çakır, B. (2014). Tarım Sektörü ve Kırsal Kesimde Yaşanan Çözümler Sonucu İşgücü Piyasasında Yaşanan Değişim ve Oluşan İşsizlikte Kamu İstihdam Kurumlarının Rolü. Uzmanlık Tezi. Ankara: Çalışma ve Sosyal Güvenlik Bakanlığı, Türkiye İş Kurumu Genel Müdürlüğü.
- DPT Devlet Planlama Teşkilatı (2007). İşgücü Piyasası Özel İhtisas Komisyonu Raporu. 9. Kalkınma Planı, İçinde Bayaner A. ve Eser V., (raportörler). ISBN 978 - 975 – 19 – 4036-0 . Ankara, 2007.
- Ersin, İ. ve Ergeç E.H. (2018). Harcama Bileşenleri ve Sektörel İstihdam Arasındaki Nedensellik İlişkisi. *Yönetim ve Ekonomi Araştırmaları Dergisi*, Cilt/Volume: 16 Sayı: Özel Sayı Eylül 2018. ss./pp. 161-180 Doi: <http://dx.doi.org/10.11611/yead.445041>.
- Görmüş, A. (2019). Türkiye’de Tarımsal İstihdamın Cinsiyete Dayalı Yapısı ve Sosyal Politika Önerileri. *Eskişehir Osmangazi Üniversitesi İktisadi ve İdari Bilimler Dergisi*, 14 (3), 563-578. <https://doi.org.tr/10.17153/oguiibf.451375>.
- Güran, N. (2002). *Makro Ekonomik Analiz*. İzmir, Anadolu Matbaacılık.
- Hekimoğlu, B. ve Baş,E. (2018). Ülkemizde ve Samsun’da Tarımsal Değişimler, Tarımsal İstihdam İçin Öneriler.https://samsun.tarimorman.gov.tr/Belgeler/Yayinlar/Tarimsal_strateji/Tarimsal_istihdam_i%C3%A7in_oneriler.pdf. (E.T. 16.09.2023).
- ILO International Labour Organization (2009-2011). Global Employment Trends, chrome-extension://efaidnbmnnnibpcajpcglclefindmkaj/https://www.ilo.org/wcmsp5/groups/public/---dgreports/---dcomm/documents/publication/wcms_101461.pdf, E.T. 16.09.2023.
- ILO, 2022. Dünyada İstihdam ve Sosyal Görünüm. Eğilimler (2022). Yönetici Özeti. www.chrome-extension://efaidnbmnnnibpcajpcglclefindmkaj/https://www.ilo.org/wcmsp5/groups/public/---europe/---ro-geneva/---ilo-ankara/documents/publication/wcms_834656.pdf. E.T. 16.09.2023.
- I L O , 2 0 2 1 . <https://data.worldbank.org/indicator/SL.SRV.EMPL.ZS?end=2021&start=1991&view=chart>
- Karlık, S.R. (2007). *Cumhuriyet’in İlanından Günümüze Türkiye Ekonomisinde Yapısal Dönüşüm*. İstanbul: Beta Basım Yayım Dağıtım A.Ş.
- Kepenek, Y. ve Yentürk, N. (2001). *Türkiye Ekonomisi*. İstanbul: Remzi Kitabevi.
- Kökocak, A., Yılmaz, M. ve Demirci, N. (2015). İşsizlik Olgusu ve İstihdam Artırıcı Stratejiler. *Uluslararası Alanya İşletme Fakültesi Dergisi*, Cilt:7, Sayı:1, sayfalar 109-121.
- Savaşır, R. (1997). Türkiye ve Avrupa Birliği Ülkelerinde KOBİ’ler Açısından İstihdam Politikaları. Doktora Tezi. İzmir: Dokuz Eylül Üniversitesi.

- Şenel, D. (2022). Tarım Sektöründe İstihdamın Yapısal Analizi. *Uluslararası Sosyal Bilimler Dergisi*, IJSS, 2022, Volume 6, Issue 26, p. 233-253.
- Şentürk, F. (2015). Türkiye’de İşgücü Piyasası ve İstihdamın Yapısı, *Sosyal Güvençe Dergisi*, Cilt 0, Sayı 7, Sayfalar 113 – 143.
- Tan, S., Atak, Ş., Şengül, Ü. and Tan, S. S. (2015). “The Evaluation of the Changes in the Agricultural Sector with Common Economic Indicators in Turkey During the Last Decade”, *Mediterranean Journal of Social Sciences*, Vol.6, No.2: 588- 595. <https://doi.org.tr/10.5901/mjss.2015.v6n2s1p588>.
- <http://www.tuik.gov.tr/>
- Ünlüönen, K., Tayfun, A. Ve Kılıçlar, A. (2007). Turizm Ekonomisi. Ankara: Nobel Yayın Dağıtım. F
- Us, K., Akbıyık, N., (2023). Tarım Sektöründe İstihdam ve Çalışanların Sosyal Güvenliği” *Econharran Harran Üniversitesi İktisadi ve İdari Bilimler Fakültesi Dergisi*. 2023, 7(2): 25-36.
- Yağcı, Ö. (2003). Turizm Ekonomisi, Ankara: Detay Yayıncılık.
- Yavuz, F. (2000). Türkiye’de tarım politikası. *Atatürk Üniversitesi Ziraat Fakültesi Dergisi.*, Özel Sayı 31, ss 9-22.
- Yıldırım, A. E., (2019). “Çiftçinin Nabzı” Araştırma Sonuçları, Tarım Dünyası, (4.09.2019). <https://www.tarimdunyasi.net/2019/09/04/ciftcinin-nabzi-arastirma-sonuclari/>.
- www.dpt.gov.tr
- www.ilo.org

KAYNAKÇA

- Acar, Ü. (2019). Şartlı Mülteciler ve Ulusal Güvenlik. *Atatürk Üniversitesi Sosyal Bilimler Enstitüsü Dergisi*, 23 (3), 1211-1225.
- Akcan, A. T. (2019). Türkiye’de Gençlerin İşsizlik Histerisi. *Kastamonu Üniversitesi İktisadi ve İdari Bilimler Fakültesi Dergisi*. 21(1), 31-47.
- Atukeren, E. (2011). Granger-Nedensellik Sınamalarına Yeni Yaklaşımlar. *Ekonometri ve İstatistik Sempozyumu Özel Sayısı* (10),137.
- Bayramoğlu, A. T. (2014). The Impact of Agricultural Commodity Price Increases on Agricultural Employment in Turkey. *Procedia Social and Behavioral Sciences*, 143, 1058–1063. <https://doi.org/10.1016/J.SBSPRO.2014.07.555>
- Boubtane, E., Coulibaly, D., & Rault, C. (2013). Immigration, Unemployment And GDP In The Host Country: Bootstrap Panel Granger Causality Analysis On OECD Countries. *Economic Modelling*, 33, 261–269. <https://doi.org/10.1016/J.ECONMOD.2013.04.017>
- Doğan Z., Arslan S. & Nuri Berkman A. (2015). Türkiye’de Tarım Sektörünün İktisadi Gelişimi ve Sorunları: Tarihsel Bir Bakış. *Niğde Üniversitesi İİBF Dergisi* 8(1),29-41. <http://dergipark.ulakbim.gov.tr/niguiibfd/>
- Diñç, M., (2022). *Yöksis İstihdam Üzerine Güncel Çalışmalar*. (1.Baskı). İstanbul: Eğitim Yayınevi
- Dünya Bankası, <https://databank.worldbank.org/source/world-development-indicators>
- Ece Göcen, C. (2019). *İnsan Güvenliği Sorunsalı Olarak Uluslararası Göç: Türkiye ve Avrupa Birliği’nin Suriyelilere Yönelik Politikaları*. (Yüksek Lisans Tezi)
- Engeloğlu, Ö., Gürkan Meral, İ., & Genç, K. (2015). Türkiye İçin Yapılan Nedensellik Uygulamaları Üzerine Literatür Araştırması. In *Social Sciences Research Journal*, 4(2),142-154.
- Ethem Akyıldız, İ. (2019). *Göç Hareketliliğinin E. Lee Kuramı Perspektifinden Yorumlanması: Türkiye Örneği*. (Yüksek Lisans Tezi)
- Feryal Kıvrak, E. (2019). *Ekonomik Büyüme ve Göç: AB ve Türkiye Arasındaki Göç Sorunu Kapsamında Göçün Türkiye’nin Ekonomisine Etkileri*. (Yüksek Lisans Tezi).
- Gökçe, M. (2015). *Yapısal Kırımlı Birim Kök Testleri ve İşsizlik Histerisi Üzerine Uygulaması*. (Yüksek Lisans Tezi)
- Hakkı İşcan, İ., & Demirel, T. (2021). Göçün Gelişmiş Ülkelerde Büyüme ve İstihdam Piyasası Üzerine Etkileri: Bir Panel ARDL Analizi. *Ekoist: Journal of Econometrics and Statistics*, 0(35), 181–203. <https://doi.org/10.26650/ekoist.2021.35.1014765>
- Kebu, H., Berisso, O., & Mulugeta, M. (2023). Drivers Of Migration And Determinants Of Wellbeing Among İnternal Youth Migrants İn Ethiopia: Towns Along Addis Ababa –Adama Route İn Focus. *Heliyon*, 9(3). <https://doi.org/10.1016/j.heliyon.2023.e13780>
- Koçak, Y. & Terzi, E. B. (2012). Türkiye’de Göç Olgusu, Göç Edenlerin Kentlere Olan Etkileri ve Çözüm Önerileri. *Kafkas Üniversitesi İİBF Dergisi*, 3(3),163-184. <http://iibfdergi.kafkas.edu.tr>
- Meçik, O., & Koyuncu, T. (2020). Türkiye’de Göç ve Ekonomik Büyüme İlişkisi: Toda-Yamamoto Nedensellik Testi. *İnsan ve Toplum Bilimleri Araştırmaları Dergisi*.9(3),2618-2635. <http://www.itobiad.com/tr/pub/issue/56503/748770><http://www.itobiad.com/>
- Nail Sağdıç, E. & Çakmak, E. (2021). Tarımsal Destek Ödemeleri ile Tarımsal Üretim Düzeyi Arasındaki Nedensellik İlişkisi: Türkiye. *İnsan ve Toplum Bilimleri Araştırma Dergisi*,10(2),1858-1880. <http://www.itobiad.com/tr/pub/issue/62559/851919><http://www.itobiad.com/>

- Özgül, S. (2019). ABD İşgücü Piyasasında Ücretler ve Göç ilişkisi: Neoklasik Göç Teorisi. *Ekonomi, Politika & Finans Araştırmaları Dergisi*, 4(2), 264–276. <https://doi.org/10.30784/epfad.538389>
- Ruken Ergün, Ö. (2022). Türkiye’de Göç ve İşsizlik Arasındaki İlişkinin İncelenmesi. In *Social Sciences Research Journal* 11(4),542-549. <http://dergipark.org.tr/ssrjhttp://socialsciencesresearchjournal.com>
- Sarıtaş, H., Genç, A. & Avcı T. (2018). Türkiye’de Enerji İthalatı, Cari Açık ve Büyüme İlişkisi: Var ve Granger Nedensellik Analizi. *Ekonomik ve Sosyal Araştırmalar Dergisi*.14 (2), 181-200. www.iibfdergi.ibu.edu.tr
- Sirkeci, I., & Murat Erdoğan, M. (2012). Editoryal Göç ve Türkiye. *Migration Letters*, 9 (4), 297–302. www.migrationletters.com
- Sırım, V. & Demir, H., (2020). Göçün Nedenleri ve Sosyoekonomik Etkileri: Tekirdağ İli Odaklı Bir İnceleme. *Sosyal Bilimler Metinleri*. <https://data.worldbank.org>
- Turhan, Ş., & Erdal, B. (2022). Ekonomik Büyüme ve Tarımsal İstihdam Araştırma Makalesi. In *OKU Journal of The Institute of Science and Technology* 5 (1),66-74. <http://orcid.org/0000-0001-9155-8170> <http://orcid.org/0000-0002-6839-913X>
- Türkkan, B. (2019). *Uluslararası Göç Olgusu: Suriyeli Göçmenlerin Türkiye’deki Ekonomik ve Sosyal Yapı Üzerine Etkileri*. (Yüksek Lisans Tezi)
- Uri, N. D. (1996). Changing crude oil price effects on US agricultural employment. In *Energy Economics*. 18,185-202.
- Utku Şahin, A. (2018). *Kitlesel Zorunlu Göçlerin Afetselliği: Suriyeli Göçü Perspektifinden Göç Yönetiminde Yeni Yaklaşımlar*. (Doktora Tezi)
- Üçler Telli, Y. (2022). Türkiye’de İşsizlik Histerisi Üzerine Bir Araştırma (2005-2022). *Selçuk Üniversitesi Sosyal Bilimler Meslek Yüksekokulu Dergisi*, 25 (1), 216-225.
- Yamak, R., & Yamak, N. *Türkiye’de Gelir Dağılımı ve İç Göç*.
- Yılmaz, M., & Akcan, A. T. (2022). Vergi tahmin sapması ve ekonomik büyüme ilişkisi. *Ömer Halisdemir Üniversitesi İktisadi ve İdari Bilimler Fakültesi Dergisi*, 15(2), 430-438.
- Yurdakul, H. (2020). *Göçmenlik Damgası*. (1.Baskı). Ankara: Astana Yayınları
- Yücel, M., & Çalışkan, Z. (2020). The Impact of Agricultural Productivity and Mechanization on Agricultural Employment: Turkey Case. *Ekonomik Yaklaşım*, 31(117), 525-554. <https://doi.org/10.5455/ey.17303>
- Zanbak, M., & Özeş Özgür, R. (2019). Türkiye’de İç Göçün Bölgesel Yoksulluk Üzerindeki Etkisi: Tarım Sektörünün Belirleyici Rolü. *Journal of Economy Culture and Society*, 60, 145–169. <https://doi.org/10.26650/jecs2019-0049>

Fakat, 2023 eylül itibari ile Birleşik Krallık İstatistik Ofisi tarafından henüz sektörel istihdam oranları paylaşılmadığından net değişiklikleri ifade etmek zordur. Bununla birlikte, sektörel istihdamdaki yüzdelere bakıldığında hangi sektörlerin daha fazla işsizlik olgusu ile karşı karşıya kalacakları tahmin edilebilir. Örneğin, yeni göç sistemi sonrasında üretim sektöründe Ocak 2021’de 100.000 olan işsiz sayısı Kasım 2021’de 175,047 olurken; aynı tarihlerde gıda ve konaklama sektöründeki rakamlar 31.820’den 193,180’e çıkmıştır.

Buradan hareketle, kısa vadede, göç üzerindeki kısıtlamaların işsiz Birleşik Krallık çalışanlarını işe yerleştirmeye yardımcı olabileceği iddiası teori veya kanıtlarla desteklenmemektedir. Kısa vade de görüldüğü üzere göçmenlerin Birleşik Krallık’taki işçilerin yerini aldığı düşüncesi bir tür ‘emek yığını’ yanlıgsıdır - işgücü piyasasında sabit sayıda iş olduğunu ve göçün sadece işçi arzı üzerinde bir etkisi olduğunu varsayar. Gerçekte göç, örneğin mal ve hizmetlere yönelik tüketici talebini artırarak veya işletmeleri çok sayıda göçmen istihdam eden sektörlerde üretimi genişletmeye teşvik ederek işçilere yönelik talebi de artırabilir. Nitekim bazı ampirik araştırmalar, uzun vadede göçün genel işsizlik veya ücretler üzerinde önemli bir etkisi olmadığını ve düşük ücretli veya düşük vasıflı işçiler üzerinde sadece marjinal bir etkisi olduğunu ortaya koymuştur (Ruhs ve Vargas-Silva 2020). Ancak, buna karşı çıkan araştırmalar da söz konusudur. Bu araştırmalar, göçün genel işsizlik ve genç işsizlik arasında güçlü ve pozitif bir ilişki bulunduğunu göstermiştir. Bu sonuç, göçün arttığı durumlarda işsizliğin de artabileceğini vurgulamaktadır. Elde edilen bulgular, literatürde göç artışının uzun vade de işsizlik artışıyla bağlantılı olduğu görüşleri desteklemektedir (Bahar ve Bingöl 2010; Şahin ve Yiğit, 2016). SBu nedenle, sonuç olarak, kısa vadede işsizlik ile göç arasındaki etkinin az olduğu argümanı, uzun vade de tersine dönebilir.

Kaynakça:

- Alexandre-Collier, A. (2022). David Cameron, Boris Johnson and the ‘Populist Hypothesis’ in the British Conservative Party. *Comparative European Politics*, 20(5), 527-543.
- Auer, S. (2017). Brexit, Sovereignty and the End of an Ever Closer Union. *Brexit: Sociological Responses*, 41-53.
- Bahar, O. ve Korkmaz, B. F. (2010). Türkiye’de İç Göç Hareketlerinin İstihdam ve İşgücü Piyasalarına Etkileri. *Süleyman Demirel Üniversitesi İİBF Dergisi*, 15(2), 43-61.
- Barnard, C., Fraser Butlin, S. ve Costello, F. (2022). The Changing Status of European Union Nationals in the United Kingdom Following Brexit: The Lived Experience of the European Union Settlement Scheme. *Social & Legal Studies*, 31(3), 365-388.
- Boucher, A. K. (2020). How ‘Skill’ definition Affects the Diversity of Skilled Immigration Policies. *Journal of Ethnic and Migration Studies*, 46(12), 2533-2550.
- Brandolini, A., Cipollone, P. ve Viviano, E. (2006). Does the ILO Definition Capture All Unemployment?. *Journal of the European Economic Association*, 4(1), 153-179.

- Calhoun, C. (2017). Populism, Nationalism and Brexit. *Brexit: Sociological Responses*, 57-76. İçinde Outwaite, W. (Editör). *Brexit: Sociological Responses*, London: Anthem Press.
- Caporaso, J. A. (2018). Europe's Triple Crisis and the Uneven Role of Institutions: The Euro, Refugees and Brexit. *JCMS: Journal of Common Market Studies*, 56(6), 1345-1361.
- Collinson, J. (2022). The UK's Points Based System for Employment Migration: The Missing Social Dimension. *Journal of Immigration Asylum and Nationality Law*, 36(3), 227-227.
- Consterdine, E. (2022). Walking the Tightrope: Private and Public Interests in Conservative Immigration Policy. *The Political Quarterly*, 93(2), 288-296.
- Curtice, J., Albakri, M., Dunatchik, A. ve Smith, N. (2018). Britain's Brexit Hopes, Fears and Expectations. York: Joseph Rowntree.
- Çelik, A., Beyazbulut, D. ve Kandaz, Z. (2021). Türkiye'de ve Dünyada Alternatif İşsizlik Hesaplamaları: Geniş Tanımlı İşsizlik ve Atıl İşgücü. *Emek Araştırma Dergisi*, 12(20), 321-352.
- De Lyon, J. ve Dhingra, S. (2021). *The Impacts of Covid-19 and Brexit on the UK Economy: Early Evidence in 2021*. London: Centre for Economic Performance, No:021, London School of Economics and Political Science. <https://cep.lse.ac.uk/pubs/download/cepcovid-19-021.pdf> (E.T.: 10.09.2023)
- Dias-Abey, M. (2022). Path Dependent Policymaking in the Post-Brexit United Kingdom: What's New about the 'Points-Based' Labour Migration System?. *European Law Open*, 1(3), 720-732.
- Doherty, M. (2016). Through the Looking Glass: Brexit, Free Movement and The Future. *King's Law Journal*, 27(3), 375-386.
- Evans, G. ve Mellon, J. (2019). Immigration, Euroscepticism, and the Rise and Fall of UKIP. *Party Politics*, 25(1), 76-87.
- Filauri, F., Gockeli, E. ve Pazzona, M. (2023) UK Immigration After Brexit, *Centre for Law, Economics and Finance*, Report, Brunel University London.
- Ford, R. ve Goodwin, M. (2017). A Nation Divided. *Journal of Democracy*, 28, 17-30.
- Gören, Y. (2021). *Brexit Sonrası Göçmen Sayısında Azalmanın Birleşik Krallık Ekonomisinde Makroekonomik Göstergelere Etkisi* (Doctoral dissertation, Marmara Üniversitesi (Turkey)).
- Gupta, R., Hasan, M. M., Islam, S. Z., Yasmin, T. ve Uddin, J. (2023). Evaluating the Brexit and COVID-19's Influence on the UK Economy: A data analysis. *Plos one*, 18(6), 1-33.
- Harker, M. (2013). Immigration Reform: The Applicability of a Point Based Immigration System in the United States. *Willamette Journal of International Law and Dispute Resolution*, 21, 56.
- Hayton, R. (2018). British Conservatism After the Vote for Brexit: The Ideological Legacy of David Cameron. *The British Journal of Politics and International Relations*, 20(1), 223-238.
- Healy, J., Nicholson, D. ve Pekarek, A. (2017). Should We Take the Gig Economy Seriously?. *Labour & Industry: A Journal of the Social and Economic Relations of Work*, 27(3), 232-248.
- Holt-White, E., ve Montacute, R. (2020). COVID-19 and Social Mobility Impact Brief# 5: Graduate Recruitment and Access to the Workplace. *Research Brief. Sutton Trust. ERIC No. ED609944*.
- Home Office (2012) Statement of Intent: Changes to Tier 1, Tier 2 and Tier 5 of the Points Based System; Overseas Domestic Workers; and Visitors, https://assets.publishing.service.gov.uk/government/uploads/system/uploads/attachment_data/file/645855/tiers125-pbs-overseas-soi.pdf (E.T.: 13.09.2023)
- Home Office (2020a) 'National Referral Mechanism Statistics UK: End of Year Summary 2019', second edition, dataset. <https://www.gov.uk/government/statistics/national-referralmechanism-statistics-uk-end-of-year-summary-2019>. (E.T.: 12.09.2023)

- Home Office (2020b) UK Points-Based Immigration System: Further Details Statement. <https://www.gov.uk/government/publications/uk-points-based-immigration-system-further-details-statement> (E.T.: 15.09.2023)
- House of Common Library (2019), Understanding Statistics on Employment, Unemployment and Earnings, Research Paper No:7119, 17 December 2019, <https://researchbriefings.files.parliament.uk/documents/SN07119/SN07119.pdf> (E.T.: 07.09.2023)
- House of Common Library (2023a). People Claiming Unemployment Benefits by Constituency, *Research Briefing*, <https://commonslibrary.parliament.uk/research-briefings/cbp-8748/>. (E.T.: 10.09.2023)
- House of Commons Library, (2023b). *Income Inequality in the UK*.
- Jolly, A. ve Gupta, A. (2022). Children and Families with No Recourse to Public Funds: Learning from Case Reviews. *Children & Society*, 1-16.
- Lee, S. (2023). *A Much Misgoverned Nation: England in the Age of Brexit*. In Conservative Governments in the Age of Brexit (pp. 257-273). Cham: Springer International Publishing.
- Liu-Farrer, G., Green, A. E., Ozgen, C. ve Cole, M. A. (2023). Immigration and Labor Shortages: Learning from Japan and the United Kingdom. *Asian and Pacific Migration Journal*, 1-26.
- May T (2016c) Theresa May's Launch Statement: Full Text', 30 June. Available at: <http://www.conservativehome.com/parliament/2016/06/theresa-mays-launch-statement-full-text.html> (E.T.: 13.09.2023)
- Menon, A. ve Wager, A. (2020). Taking Back Control: Sovereignty As Strategy in Brexit Politics. *Territory, Politics, Governance*, 8(2), 279-284.
- Migration Advisory Committee (2020) A Points-Based System and Salary Thresholds for Immigration. <https://www.gov.uk/government/publications/migration-advisory-committee-mac-report-points-based-system-and-salary-thresholds>. (E.T.: 10.09.2023)
- Migration Advisory Committee (2018). EEA Migration in the UK: Final report, https://assets.publishing.service.gov.uk/government/uploads/system/uploads/attachment_data/file/741926/Final_EEA_report.PDF. (E.T.: 01.09.2023)
- Migration Observatory (2021) Policy Primer: The UK's 2021 Points-Based Immigration System, <https://migrationobservatory.ox.ac.uk/resources/primers/policy-primer-the-uks-2021-points-based-immigration-system/>. (E.T.: 04.09.2023)
- Moore, L. (2018). Policy, Office and Votes: Conservative MPs and the Brexit Referendum. *Parliamentary Affairs*, 71(1), 1-27.
- Morris, M. (2020). Building a Post-Brexit Immigration System for the Economic Recovery., Institute for Public Policy Research, <https://apo.org.au/sites/default/files/resource-files/2020-11/apo-nid309260.pdf> (E.T.: 14.09.2023)
- Office of National Statics (2020). Employment in the UK: August 2020, <https://www.ons.gov.uk/employmentandlabourmarket/peopleinwork/employmentandemployeetypes/bulletins/employmentintheuk/august2020>. (E.T.: 08.09.2023)
- Office of National Statics (2022). Long-Term International Migration, Provisional <https://www.ons.gov.uk/peoplepopulationandcommunity/populationandmigration/internationalmigration/bulletins/longterminternationalmigrationprovisional/yearendingdecember2022>. (E.T.:14.09.2023).
- Office of National Statics (2023a) Migration and the Labour Market, England and Wales: Census 2021, <https://www.ons.gov.uk/employmentandlabourmarket/peopleinwork/employmentandemployeetypes/articles/migrationandthelabourmarketenglandandwales/census2021>, (E.T.: 10.09.2023)
- Office of National Statics (2023b). Average weekly earnings in Great Britain: August 2023 <https://www.ons.gov.uk/employmentandlabourmarket/peopleinwork/employmentandemployeetypes/bulletins/averageweeklyearningsingreatbritain/august2023>. (E.T.: 13.09.2023).

- Office of National Statistics (2023C)-. Unemployment rate (aged 16 and over, seasonally adjusted): %, <https://www.ons.gov.uk/employmentandlabourmarket/peopleinwork/unemployment/timeseries/mgsx/lms>. (E.T.: 12.09.2023).
- Office of National Statistics (2023d). Vacancies and Jobs in the UK: August 2023, <https://www.ons.gov.uk/employmentandlabourmarket/peopleinwork/employmentandemployeetypes/bulletins/jobsandvacanciesintheuk/august2023>. (E.T.: 14.09.2023)
- Pickup, M., de Rooij, E. A., van der Linden, C., ve Goodwin, M. J. (2021). Brexit, COVID-19, and Attitudes Toward Immigration in Britain. *Social science quarterly*, 102(5), 2184-2193.
- Pigou, A. C. (2013). *Theory of Unemployment*. London: Routledge.
- Portes, J. (2016). Immigration After Brexit. *National Institute Economic Review*, 238(1), R13-R21.
- Portes, J. ve Springford, J. (2023). The Impact of the Post-Brexit Migration System on the UK Labour Market. *Contemporary Social Science*, 18(2), 132-149.
- Quilter-Pinner, H., Webster, S. ve Parkes, H. (2020). Guaranteeing the Right Start: Preventing Youth Unemployment after COVID-19. *Institute for Public Policy Research, London*, viewed November.
- Rathod, S. (2020). Government Sets Out Details of New Uk Points-Based Immigration System Coming into Force From 1 January 2021, The HrDirector. <https://www.thehrdirector.com/legal-updates/legal-updates-2020/government-sets-out-details-of-new-uk-points-based-immigration-system-coming-into-force-from-1-january-2021/>. (E.T.: 05.09.2023)
- Ruhs M. ve Vargas-Silva C (2020) 'The Labour Market Effects of Immigration', briefing document, Migration Observatory. <https://migrationobservatory.ox.ac.uk/resources/briefings/the-labour-market-effects-of-immigration/>. (E.T.: 11.09.2023)
- Russell, M. (2021). Brexit and Parliament: The Anatomy of a Perfect Storm. *Parliamentary Affairs*, 74(2), 443-463.
- Rutter, J. ve Carter, R. (2018). National Conversation on Immigration. *British Future*. https://hopenothate.org.uk/wp-content/uploads/2019/11/NC_final_report.pdf. (E.T.: 07.09.2023)
- Sampson, T. (2017). Brexit: The Economics of International Disintegration. *Journal of Economic perspectives*, 31(4), 163-184.
- Saunders, R. (2020). Brexit and Empire: 'Global Britain' and The Myth of Imperial Nostalgia. *The Journal of Imperial and Commonwealth History*, 48(6), 1140-1174.
- Schmidpeter, B. ve Winter-Ebmer, R. (2021). Automation, Unemployment, and the role of Labor Market Training. *European Economic Review*, 137, 103808.
- Schnapper, P. (2021). Theresa May, the Brexit Negotiations and the Two-Level Game, 2017–2019. *Journal of Contemporary European Studies*, 29(3), 368-379.
- Scuire, L. (2017). Brexit Beyond Borders: Beginning of the EU Collapse and Return to Nationalism. *Journal of International affairs*, 70(2), 109-123.
- Sumption, M. (2019a). Is Employer Sponsorship a Good Way to Manage Labour Migration? Implications for post-Brexit migration policies. *National Institute Economic Review*, 248, R28-R39.
- Sumption, M. (2019b). The Australian Points-based System: What is it and What Would its Impact be in the UK?. *Migration Observatory Report*.
- Sumption, M. (2022). Why Has Non-EU Migration to the UK Risen?. Commentary, *The Migration Observatory*, November, 22.
- Sumption, M. (2023). *Points-Based Immigration*: M. Sumption. In *Selected Topics in Migration Studies* (pp. 247-252). Cham: Springer Nature Switzerland.
- Susskind, D. (2017). A Model of Technological Unemployment. *Economics Series Working Papers*, 819, 1-40.

- Swan, S. (2019). Northern Ireland and the Withdrawal Agreement. *Democratic Audit Blog*, https://eprints.lse.ac.uk/107978/1/dit_com_2019_10_19_northern_ireland_and_the_withdrawal.pdf (E.T.: 10.09.2023)
- Şahin A. ve Yiğit M. (2016). *Göç ve İşsizlik Arasındaki İlişki: Türkiye Örneği (1980-2015)*. Yazgan, P. ve Tilbe, F. (Editör), Türk göçü 2016 seçilmiş bildirileri içinde (s. 67–78). London: Transnational Press London.
- Tatlıyer, M. (2020). *İstihdamı Paylaşmak: İşsizliğin Nedenleri Ve Çözümü*. SET Vakfı İktisadi İşletmesi.
- The Guardian (2015) “*Donald Tusk: Cameron’s Call To Reopen EU Treaties is ‘Mission Impossible’*”, <https://www.theguardian.com/politics/2015/mar/15/camerons-call-to-reopen-eu-treaties-described-as-mission-impossible>. (E.T.: 12. 09.2023)
- Tournier-Sol, K. (2021). From UKIP to the Brexit party: The politicization of European İntegration and Disruptive İmpact on National and European Arenas. *Journal of Contemporary European Studies*, 29(3), 380-390.
- UK Government (2002) The UK’s Points-Based Immigration System: an İntroduction for Employers <https://www.gov.uk/government/publications/uk-points-based-immigration-system-employer-information/the-uks-points-based-immigration-system-an-introduction-for-employers>. (E.T.: 10.09.2023)
- Wadsworth, J., Dhingra, S., Ottaviano, G. ve Van Reenen, J. (2016). Brexit and the Impact of Immigration on the UK. *CEP Brexit Analysis*, 5, 34-53. İçinde eds The Centre for Economic Performance (2016) Brexit 2016, Policy analysis from the Centre for Economic Performance.
- Walsh P (2020) ‘Q&A: the UK’s New Points-Based Immigration System after Brexit’, webpage, Migration Observatory. <https://migrationobservatory.ox.ac.uk/resources/commentaries/qa-the-uks-new-points-based-immigration-system-after-brexit/>. (E.T.: 13.09.2023)
- Yue, W. ve Cowling, M. (2021). The Covid-19 lockdown in the United Kingdom and Subjective Well-Being: Have the Self-Employed Suffered More due to Hours and İncome Reductions?. *International Small Business Journal*, 39(2), 93-108.
- Zotti, A. (2021). The Immigration Policy of the United Kingdom: British Exceptionalism and the Renewed Quest for Control. *The EU Migration System of Governance: Justice on the Move*, 57-88.

bankacılık kredi hacmi) ile istihdam arasındaki ilişkiyi ortaya koymaktadır. Çalışmanın literatürden en önemli farkı bu ilişkiyi sektörler bazında incelemiş olması ve sektörler açısından nedensellik ilişkisinin yönünün farklılığıdır. Yapılan analizler sonucunda Tarım, İmalat ve İnşaat sektörüne verilen ticari kredilerin istihdam artışına sebep olmadığı ve fakat İstihdam artışının ticari kredi artışına sebep olduğu görülmektedir. Buna göre bu sektörlerde İstihdam değişkeninden ticari kredilere doğru %1 ve %5 önem seviyesinde (Tarım %5, diğerleri %1) Granger nedensellik ilişkisinin olduğu görülmektedir. Bu sonuçlar literatüre önemli bir katkı sunmaktadır. Türkiye örneğinde bu sektörlerde ilişki istihdamdan krediye doğrudur. Hizmet sektöründe ise Kredi ve İstihdam arasında çift taraflı Granger nedensellik ilişkisi söz konusudur (%1 ve %5 önem seviyesinde). Bu sonuçlar kredi hacmi ile istihdam arasındaki önemli ilişkiyi açıkça ortaya koymaktadır. Her ne kadar bazı sektörlerde krediden istihdama doğru değil, İstihdamdan krediye doğru da olsa firma büyümesi sonucu oluşan istihdam artışı kredi talebini de beraberinde getirmektedir. Her durumda bankacılık sektörünün sektörlere sunduğu kredi hacmi ile istihdam seviyesinde arasında ilişki söz konusudur. Çalışma sadece Türkiye örneklemini içerdiğinden farklı ülke örneklerinde ve farklı sektörler açısından çalışmanın tekrarlanması literatürü zenginleştirecektir. Politika yapıcılar açısından ise çalışma bankacılık sektörünün önemini ortaya koyması açısından önemlidir. Sektörler bazında yapılacak finansal rahatlamaya yönelik çalışmalar ilgili sektörlerde istihdam artışına sebep olacak, ekonomik kalkınma sürecine destek olunacaktır.

Kaynaklar

- Assa, J. (2012). Financialization and its consequences: The OECD experience. *Finance Research*, 1(1), 35-39.
- Auriol, E. (2013). *Barriers to Formal Entrepreneurship in Developing Countries* [World Development Report]. World Bank. <http://hdl.handle.net/10986/16364>
- Ayyagari, M., Juarros, P., Martinez Peria, M. S., & Singh, S. (2021). Access to Finance and Job Growth: Firm-Level Evidence across Developing Countries*. *Review of Finance*, 25(5), 1473-1496. <https://doi.org/10.1093/rof/rfab003>
- Balioune-Lutz, M., Brixiova, Z., & Ndikumana, L. (2011). *Credit Constraints and Productive Entrepreneurship in Africa* (SSRN Scholarly Paper 1974461). <https://doi.org/10.2139/ssrn.1974461>
- Beck, T., & Demirguc-Kunt, A. (2006). Small and medium-size enterprises: Access to finance as a growth constraint. *Journal of Banking & Finance*, 30(11), 2931-2943. <https://doi.org/10.1016/j.jbankfin.2006.05.009>
- Beck, T., & Levine, R. (2004). Stock markets, banks, and growth: Panel evidence. *Journal of Banking & Finance*, 28(3), 423-442. [https://doi.org/10.1016/S0378-4266\(02\)00408-9](https://doi.org/10.1016/S0378-4266(02)00408-9)
- Benmelech, E., Bergman, N. K., & Seru, A. (2011). *Financing Labor* (Working Paper 17144). National Bureau of Economic Research. <https://doi.org/10.3386/w17144>
- Benmelech, E., Bergman, N., & Seru, A. (2021). Financing Labor. *Review of Finance*, 25(5), 1365-1393. <https://doi.org/10.1093/rof/rfab013>

- Bernstein, M. A. (1990). Recovery from the Depression: Australia and the World Economy in the 1930s. Edited by RG Gregory and NG Butlin. New York: Cambridge University Press, 1988. Pp. X, 378. \$49.50. *The Journal of Economic History*, 50(4), 969-971. <https://doi.org/10.1017/S0022050700038079>
- Bittencourt, M. (2012). Financial development and economic growth in Latin America: Is Schumpeter right? *Journal of Policy Modeling*, 34(3), 341-355. <https://doi.org/10.1016/j.jpolmod.2012.01.012>
- Bofinger, P., Geißendörfer, L., Haas, T., & Mayer, F. (2021). *Discovering the True Schumpeter—New Insights into the Finance and Growth Nexus* (SSRN Scholarly Paper 4026732). <https://papers.ssrn.com/abstract=4026732>
- Boustanifar, H. (2014). Finance and employment: Evidence from U.S. banking reforms. *Journal of Banking & Finance*, 46, 343-354. <https://doi.org/10.1016/j.jbankfin.2014.06.006>
- Brada, J. C., Gajewski, P., & Kutun, A. M. (2021). Economic resiliency and recovery, lessons from the financial crisis for the COVID-19 pandemic: A regional perspective from Central and Eastern Europe. *International Review of Financial Analysis*, 74, 101658. <https://doi.org/10.1016/j.irfa.2021.101658>
- Brixiová, Z., Kangoye, T., & Yogo, T. U. (2020). Access to finance among small and medium-sized enterprises and job creation in Africa. *Structural Change and Economic Dynamics*, 55, 177-189. <https://doi.org/10.1016/j.strueco.2020.08.008>
- Brown, J. D., & Earle, J. S. (2017). Finance and Growth at the Firm Level: Evidence from SBA Loans. *The Journal of Finance*, 72(3), 1039-1080. <https://doi.org/10.1111/jofi.12492>
- Chang, S.-S., Gunnell, D., Sterne, J. A. C., Lu, T.-H., & Cheng, A. T. A. (2009). Was the economic crisis 1997–1998 responsible for rising suicide rates in East/Southeast Asia? A time–trend analysis for Japan, Hong Kong, South Korea, Taiwan, Singapore and Thailand. *Social Science & Medicine*, 68(7), 1322-1331. <https://doi.org/10.1016/j.socscimed.2009.01.010>
- Chatterjee, S., & Corbae, D. (2007). On the aggregate welfare cost of Great Depression unemployment. *Journal of Monetary Economics*, 54(6), 1529-1544. <https://doi.org/10.1016/j.jmoneco.2007.03.002>
- Chodorow-Reich, G. (2014). The Employment Effects of Credit Market Disruptions: Firm-level Evidence from the 2008–9 Financial Crisis *. *The Quarterly Journal of Economics*, 129(1), 1-59. <https://doi.org/10.1093/qje/qjt031>
- Coen, R. M. (1973). Labor Force and Unemployment in the 1920's and 1930's: A Re-Examination Based on Postwar Experience. *The Review of Economics and Statistics*, 55(1), 46-55. <https://doi.org/10.2307/1927993>
- Cohn, R. L. (1992). Fiscal policy in Germany during the Great Depression. *Explorations in Economic History*, 29(3), 318-342. [https://doi.org/10.1016/0014-4983\(92\)90041-T](https://doi.org/10.1016/0014-4983(92)90041-T)
- Drebentsov, V., Bergsman, J., & Broadman, H. G. (1993). Finance and Growth: Schumpeter Might Be Right. *World Bank Policy Research Working Paper*, 1083.
- Duygan-Bump, B., Levkov, A., & Montoriol-Garriga, J. (2015). Financing constraints and unemployment: Evidence from the Great Recession. *Journal of Monetary Economics*, 75, 89-105. <https://doi.org/10.1016/j.jmoneco.2014.12.011>
- Emirmahmutoglu, F., & Kose, N. (2011). Testing for Granger causality in heterogeneous mixed panels. *Economic Modelling*, 28(3), 870-876. <https://doi.org/doi.org/10.1016/j.econmod.2010.10.018>
- Enders, W., & Lee, J. (2012). The flexible Fourier form and Dickey–Fuller type unit root tests. *Economics Letters*, 117(1), 196-199. <https://doi.org/doi.org/10.1016/j.econlet.2012.04.081>
- Falato, A., & Liang, N. (2016). Do Creditor Rights Increase Employment Risk? Evidence from Loan Covenants. *The Journal of Finance*, 71(6), 2545-2590. <https://doi.org/10.1111/jofi.12435>
- Feng, R., Shen, C., & Guo, Y. (2023). Digital finance and labor demand of manufacturing

- enterprises: Theoretical mechanism and heterogeneity analysis. *International Review of Economics & Finance*, 89, 17-32. <https://doi.org/10.1016/j.iref.2023.07.065>
- Fonseca, J., & Doornik, B. V. (2022). Financial development and labor market outcomes: Evidence from Brazil. *Journal of Financial Economics*, 143(1), 550-568. <https://doi.org/10.1016/j.jfineco.2021.06.009>
- Gallant, A. R. (1981). On the bias in flexible functional forms and an essentially unbiased form: The Fourier flexible form. *Journal of Econometrics*, 15(2), 211-245. [https://doi.org/doi.org/10.1016/0304-4076\(81\)90115-9](https://doi.org/doi.org/10.1016/0304-4076(81)90115-9)
- Garmaise, M. J. (2008). Production in entrepreneurial firms: The effects of financial constraints on labor and capital. *The Review of Financial Studies*, 21(2), 543-577. <https://doi.org/10.1093/rfs/hhm081>
- Geissendoerfer, L., & Haas, T. (2022). *Schumpeter in practice: The role of credit for industrial policy in China* (FMM Working Paper 85-2022). IMK at the Hans Boeckler Foundation, Macroeconomic Policy Institute.
- Goldsmith, R. W. (1969). *Financial structure and development*. Yale University Press.
- Greenstone, M., Mas, A., & Nguyen, H.-L. (2020). Do credit market shocks affect the real economy? Quasi-experimental evidence from the great recession and “normal” economic times. *American Economic Journal: Economic Policy*, 12(1), 200-225.
- Gregory, R. G., & Butlin, N. G. (1988). *Recovery from the Depression: Australia and the World Economy in the 1930s*. Cambridge University Press.
- Grytten, O. H., & Brautaset, C. (2000). Family households and unemployment in Norway during years of crisis: New estimates 1926–1939. *The History of the Family*, 5(1), 23-53. [https://doi.org/10.1016/S1081-602X\(00\)00030-0](https://doi.org/10.1016/S1081-602X(00)00030-0)
- Huang, J., Zhi, H., Huang, Z., Rozelle, S., & Giles, J. (2011). The Impact of the Global Financial Crisis on Off-farm Employment and Earnings in Rural China. *World Development*, 39(5), 797-807. <https://doi.org/10.1016/j.worlddev.2010.09.017>
- IFC. (2010). *Scaling-Up SME Access to Financial Services in the Developing World*. International Finance Corporation (IFC). https://www.enterprise-development.org/wp-content/uploads/ScalingUp_SME_Access_to_Financial_Services.pdf
- Jalil, A., & Rua, G. (2015). *Inflation expectations and recovery from the depression: Evidence from the narrative record* (Finance and Economics Discussion Series 2014/02). Division of Research & Statistics and Monetary Affairs, Federal Reserve Board.
- Kadiri, I. B. (2012). Small and medium scale enterprises and employment generation in Nigeria: The role of finance. *Kuwait Chapter of Arabian Journal of Business and Management Review*, 1(9), 1-15.
- Kersten, R., Harms, J., Liket, K., & Maas, K. (2017). Small Firms, large Impact? A systematic review of the SME Finance Literature. *World Development*, 97, 330-348. <https://doi.org/10.1016/j.worlddev.2017.04.012>
- King, R. G., & Levine, R. (1993). Finance and growth: Schumpeter might be right. *The quarterly journal of economics*, 108(3), 717-737. <https://doi.org/doi.org/10.2307/2118406>
- Levine, R., & Zervos, S. (1998). Stock markets, banks, and economic growth. *American economic review*, 88(3), 537-558.
- Levy, B. (1993). Obstacles to Developing Indigenous Small and Medium Enterprises: An Empirical Assessment. *The World Bank Economic Review*, 7(1), 65-83. <https://doi.org/10.1093/wber/7.1.65>
- Lin, K.-H. (2016). The rise of finance and firm employment dynamics. *Organization Science*, 27(4), 972-988. <https://doi.org/10.1287/orsc.2016.1073>
- Liu, M. D., Lucy Qian. (2017). *Finance and Employment in Developing Countries: The Working Capital Channel* (Working Paper 2017/189). IMF. <https://www.imf.org/en/Publications/WP/Issues/2017/08/15/Finance-and-Employment-in-Developing-Countries-The-Working-Capital-Channel-45068>

- Louis, L. J. (1981). Recovery from the Depression and the Seamen's Strike 1935-6. *Labour History*, 41, 74-86. <https://doi.org/10.2307/27508492>
- McKinnon, R. I. (1973). *Money and capital in economic development*. The Brookings Institution.
- Merton, R. C. (1992). Financial Innovation and Economic Performance. *Journal of Applied Corporate Finance*, 4(4), 12-22. <https://doi.org/10.1111/j.1745-6622.1992.tb00214.x>
- Nazlioglu, S., Gormus, N. A., & Soytaş, U. (2016). Oil prices and real estate investment trusts (REITs): Gradual-shift causality and volatility transmission analysis. *Energy economics*, 60, 168-175. <https://doi.org/doi.org/10.1016/j.eneco.2016.09.009>
- Onugu, B. A. N. (2005). *Small and medium enterprises (SMEs) in Nigeria: Problems and prospects* [Doctor of Philosophy]. Clements University.
- Pagano, M., & Pica, G. (2012). Finance and employment*. *Economic Policy*, 27(69), 5-55. <https://doi.org/10.1111/j.1468-0327.2011.00276.x>
- Palley, T. I. (2013). Financialization: What It Is and Why It Matters. İçinde T. I. Palley (Ed.), *Financialization: The Economics of Finance Capital Domination* (ss. 17-40). Palgrave Macmillan UK. https://doi.org/10.1057/9781137265821_2
- Paolera, G. D., & Taylor, A. M. (1999). Economic Recovery from the Argentine Great Depression: Institutions, Expectations, and the Change of Macroeconomic Regime. *The Journal of Economic History*, 59(3), 567-599. <https://doi.org/10.1017/S0022050700023494>
- Roy, V. V., Vértésy, D., & Vivarelli, M. (2018). Technology and employment: Mass unemployment or job creation? Empirical evidence from European patenting firms. *Research Policy*, 47(9), 1762-1776. <https://doi.org/10.1016/j.respol.2018.06.008>
- Schumpeter, J. A. (1911). *The Theory of Economic Development*. Harvard University Press.
- Schumpeter, J. A. (2021). *The Theory of Economic Development*. Routledge. <https://doi.org/10.4324/9781003146766>
- Shaw, E. S. (1973). *Financial deepening in economic development*. Oxford University Press.
- Toda, H. Y., & Yamamoto, T. (1995). Statistical inference in vector autoregressions with possibly integrated processes. *Journal of econometrics*, 66(1-2), 225-250. [https://doi.org/doi.org/10.1016/0304-4076\(94\)01616-8](https://doi.org/doi.org/10.1016/0304-4076(94)01616-8)
- Ugur, M., & Mitra, A. (2017). Technology Adoption and Employment in Less Developed Countries: A Mixed-Method Systematic Review. *World Development*, 96, 1-18. <https://doi.org/10.1016/j.worlddev.2017.03.015>
- UN. (2005). *2005 World Summit Outcome* (Resolution Adopted by the General Assembly A/RES/60/1). United Nations. <http://www.un.org/womenwatch/ods/A-RES-60-1-E.pdf>
- Van, L. T.-H., Vo, A. T., Nguyen, N. T., & Vo, D. H. (2021). Financial Inclusion and Economic GROWTH: An International Evidence. *Emerging Markets Finance and Trade*, 57(1), 239-263. <https://doi.org/10.1080/1540496X.2019.1697672>
- Vernon, J. R. (2009). World War II Fiscal Policies and the End of the Great Depression | The Journal of Economic History | Cambridge Core. *The Journal of Economic History*, 54(4), 850-868. <https://doi.org/10.1017/S0022050700015515>
- Xiaohao, D., & Changjun, Y. (2013). A Study on the Employment of Graduates of Higher Education in the Context of the Financial Crisis. *Procedia - Social and Behavioral Sciences*, 77, 164-168. <https://doi.org/10.1016/j.sbspro.2013.03.073>
- Yang, C.-H. (2022). How Artificial Intelligence Technology Affects Productivity and Employment: Firm-level Evidence from Taiwan. *Research Policy*, 51(6), 104536. <https://doi.org/10.1016/j.respol.2022.104536>
- Yeldan, A. E. (2004). The Impact of Financial Liberalization and the Rise of Financial Rents on Income Inequality: The Case of Turkey. İçinde G. A. Cornia (Ed.), *Inequality Growth and Poverty in an Era of Liberalization and Globalization*. Oxford University Press, Oxford Scholarship Online. <https://doi.org/10.1093/0199271410.001.0001>

Genç bireylerin işgücü piyasasında yer edinebilmek için güncel koşullara uyum sağlayabilen eğitim süreçlerine dahil olmaları gerekmektedir. Kaygılı, mutsuz, umutsuz, bağımsızlığını elde edemeyen, çalışmanın ön koşulu olarak referans olması gerektiğini düşünün bir genç kitlenin varlığı hem işsizlik sorununu daha kronik hale, hem de sosyal barışın sağlanmasını daha zor hale getirmektedir. Bu anlamda atılacak belki de en önemli adım eğitim politikalarının yeniden gözden geçirilmesidir. Teknolojinin etrafında sürekli güncellenen işgücü piyasasına bu çağa ayak uydurabilen bireylerin yetişmesi gerekmektedir. Bu durum işverenlerin taleplerinin karşılanmasının yanı sıra gençlerin de çağa uygun eğitime erişmesi neticesinde beceri uyumsuzluğunu ve beyin göçünü azaltıcı etki yapacaktır. Bunun içinde piyasa kurumları ile eğitim kurumları arasındaki iletişimin sağlıklı olması gerekiyor. Piyasa kurumlarının işgücü piyasasından beklentilerinin neler olduğu, eğitim kurumlarının ise bu beklentileri nasıl karşılayacağı belirlenmelidir. Ekonomik büyüme teşvik eden politikaların teşvik edilmesi ve bu politikaların istihdamı artırıcı bir şekilde hazırlanması önerilebilecek köklü çözümlerden biri olacaktır.

KAYNAKÇA

- Buluttekin, M. B. (2008). Türkiye'deki Genç İşsizliği Sorununun Makroekonomik Boyutları ve "Avrupa İstihdam Stratejisi" Çerçevesinde Çözüm Politikalarının Belirlenmesi, Dicle Üniversitesi, Sosyal Bilimler Enstitüsü, Maliye ve Ekonomi ABD, Maliye ve Ekonomi Programı, Yüksek Lisans Tezi
- Çetinkaya, E. (2010). Genç İşsizliğinin Teorik Açıklamaları. Sakarya Üniversitesi İİBF Sosyal Siyaset Konferansları Dergisi (58), 46.
- ÇSGB (2023) Ulusal Genç İstihdam Stratejisi 2021 – 2023, <https://www.csgeb.gov.tr/media/86869/ulusal-genc-istihdam-stratejisi-ve-cylem-plani-2012-2023.pdf> Q1
- Ekin, N. (1980). Gençlerin İşsizlik Sorunu. İstanbul Journal of Sociological Studies, 0(18), 39-50.
- Ekiz, F. M. ve Özel Örk, S. (2020). Genç İşsizliğini Belirleyen Unsurlar: Türkiye Örneği. İstanbul Ticaret Üniversitesi Sosyal Bilimler Dergisi, Güz: 2020/3, 19(39), 1022-1045, <https://doi.org/10.46928/iticusbe.768646>.
- Eren, M. V. (2020). Cinsiyet eşit(siz)liğinde Genç Kadın İşsizliği İle Kalkınma Arasındaki İlişki: Avrupa Birliği Ülkeleri Üzerine Ekonometrik Bir Analiz. Journal of Yaşar University, 15(59), 598-614. doi: <https://doi.org/10.19168/jyasar.702505>
- ETF (2015). Young people not in employment, education or training (NEET). Torino: ETF.
- EUROFOUND (2012). Neets Young People Not In Employment, Education Or Training: Characteristics, Costs And Policy Responses In Europe. Dublin: Avrupa Birliği Yayınlar Ofisi.
- Eurofound (2016). "Exploring the Diversity of NEETs, Publications Office of the European Union", <https://www.eurofound.europa.eu/tr/publications/report/2016/labour-market-social-policies/exploring-the-diversity-of-neets>
- Freeman, R. (1980). Why is There A Youth Labour Market Problem?. I. Sawhill & B. Anderson (Ed.) Youth Unemployment and Public Policy içinde (s. 6-32), Prentice Hall.

- Göl, V. Ve Yüce Dural B. (2021) Genç İşsizlik ve İstihdam, Eğitim veya Öğretimde Olmayan Gençler: AB ve Türkiye Açısından Bir Değerlendirme, International Conference On Eurasian Economies, ss:230-239
- Gündoğan, N.(1999), Genç İşsizliği ve Avrupa Birliği'ne Üye Ülkelerde Uygulanan Genç İstihdam Politikaları, Ankara Üniversitesi Siyasal Bilgiler Fakültesi Dergisi, Cilt:54, Sayı:1
- Gürsel, S. ve Ulusoy, V. (1999), Türkiye'de İşsizlik ve İstihdam, Yapı Kredi Yayınları
- <https://tr.euronews.com/2023/06/08/ne-egitimde-ne-istihdamda-olan-genclerin-orani-turkiye-acik-ara-avrupanin-zirvesinde>
- ILO (2022a). Unemployment Rate by Sex and Age (%) - Annual, Young, Adults (1524) Woman Unemployment Rate. Retrieved: 11.07.2022, https://www.ilo.org/shinyapps/bulkexplorer45/?lang=en&segment=indicator&id=UNE_DEAP_SEX_AGE_RT_A&ref_area=TUR&sex=SEX_F&classif1=AGE_YTHADULT_Y15-24&timefrom=1982&timeto=2020
- ILO (2022b). Unemployment Rate by Sex and Age (%) - Annual, Young Adults (1524) Male Unemployment Rate. Retrieved: 11.07.2022, https://www.ilo.org/shinyapps/bulkexplorer45/?lang=en&segment=indicator&id=UNE_DEAP_SEX_AGE_RT_A&ref_area=TUR&sex=SEX_M&classif1=AGE_YTHADULT_Y15-24&timefrom=1982&timeto=2020
- Karahan Dursun, P. & Çağlarırnak Uslu, N. (2019). Genç İşsizliğin Yetişkin İşsizlik ile Karşılaştırmalı Analizi: Türkiye İçin Kalman Filtresi Yöntemi İle Dinamik Bir Uygulama, Anadolu Üniversitesi Sosyal Bilimler Dergisi, 19(3), 115–136.
- Konya, S., Kabloğlu, G., & Küçüksucu M. (2018). Türkiye'de Farklı Boyutları ve Alternatif Çözüm Politikaları ile Genç İşsizliği. S. Koç, A. Orhan & M. Ç. Gözen (Ed.) Kayıt Dışı İstihdam ve Ekonomi içinde (s. 32-42), Umuttepe Yayınları. İstanbul Ticaret Üniversitesi Sosyal Bilimler Dergisi Güz 2020/3 1044
- Köksel, B. (2016). Demografik Fırsat Penceresinden Türkiye'de İstihdam Ve İşsizlik. Uluslararası Sosyal Araştırmalar Dergisi, 9(43), 2013-2022.
- Maguire, S. (2015). NEET, Unemployment, Inactive Or Unknown – Why does it matter? Educational Reserach, 57(2), 121-132.
- Murat, S. & Şahin, L. (2011a). AB Uyum Sürecinde Genç İşsizliği. İstanbul: İstanbul Ticaret Odası Yayınları.
- Murat, S. ve Şahin, L. (2011b). Nedenleri ve Sonuçları Bakımından Gençler Arasında Yaygınlaşan İşsizlik, İstanbul Journal of Sociological Studies, S.0(44), ss.1-48. <https://dergipark.org.tr/pub/iusoskon/issue/9548/119251>
- O'Higgins, N. (2001). Youth Unemployment and Employment Policy: A Global Perspective, Geneva, International Labour Office.
- Özen Atabey, A. (2021) Ne Eğitimde Ne De İstihdamda Yer Alan Genç Nüfus (Neet) Ve Ekonomik Büyüme Arasındaki Nedensellik İlişkisi: Türkiye Üzerine Ampirik Bir Uygulama, Premium E-Journal of Social Sciences, cilt 5, sayı 17, ss 573-581
- Taş, S. & Bozkaya, G. (2012). Avrupa Birliğine Uyum Sürecinde Türkiye'de Uygulanan İstihdam Politikaları . Kahramanmaraş Sütçü İmam Üniversitesi İktisadi ve İdari Bilimler Fakültesi Dergisi , 2 (1) , 151-176 . Retrieved from <http://iibfdergisi.ksu.edu.tr/tr/pub/issue/10264/125892>
- Tolgay,C. Ve Çakır, Ö .(2022) Ne Eğitimde Ne İstihdamda Olan Gençlerin Genç İşsizliğine Yönelik Algıları Üzerine Bir Araştırma, Dokuz Eylül Üniversitesi Sosyal Bilimler Enstitüsü Dergisi, Cilt: 24, Sayı: 4, Yıl: 2022 Sayfa: 1680-1707
- Torun, M., & Arıca, F. (2011). 2008 Global ekonomik kriz'in genç işsizlik açısından değerlendirilmesi. Yönetim Bilimleri Dergisi, 9(1), 163-177.
- TÜİK (2019) İstatistiklerle Gençlik <https://data.tuik.gov.tr/Bulten/Index?p=Istatistiklerle-Genclik-2019-33731>

- TÜİK (2020) İstatistiklerle Gençlik <https://data.tuik.gov.tr/Bulten/Index?p=Istatistiklerle-Genclik-2020-37242>
- TÜİK (2021) İstatistiklerle Gençlik <https://data.tuik.gov.tr/Bulten/Index?p=Istatistiklerle-Genclik-2021-45634>
- TÜİK (2021c). Hanehalkı işgücü araştırması hakkında genel açıklama. <https://data.tuik.gov.tr/Bulten/DownloadFile?p=ihfME2Qic2EPK5IzaqLGI3OsJK5 Np4DtUKPjYmxAplZppbEa-Po270DahwgeAn4GbPCrykcmUzyRF1VFEasIIaUX8Xac8znxaUIIC7zP1rfM=>,
- TÜİK (2022) İstatistiklerle Gençlik <https://data.tuik.gov.tr/Bulten/Index?p=Istatistiklerle-Genclik-2022-49670>
- Uyan Semerci, P. Ve Erdoğan, E. Rural NEETs In Turkey: 2009/2019 Overview , <https://rnyobservatory.eu/web/National-Reports/NR-TURKEY-09-19.pdf> , 36s.
- Yıldız, E. (2016) Eğitimde Ve İstihdamda Yer Almayan Gençler (Neet): Avrupa Birliği Gençlik Garanti Programı Ve Türkiye İçin Öneriler, Çalışma Ve Sosyal Güvenlik Bakanlığı Türkiye İş Kurumu Genel Müdürlüğü Uzmanlık Tezi, 172 S.

- Çalışmanın altıncı ve son sorusu “*Yapay zekâ bir gün insan için işveren olabilir mi ?*” şeklindedir. Aslında bu soru ile yapay zekânın bir gün insanoğlunu kontrol edip edemeyeceği de sorulmuştur. ChatGPT bu soruya etik, hukuki, teknolojik, insan gücünün değişen rolü şeklinde başlıklarla olumsuz cevap verse de yapay zekânın insanoğlunun işvereni olmasını potansiyel olarak mümkün görmektedir.

Çalışma sonucunda görülmüştür ki bir yapay zekâ ürünü olan ChatGPT hatalı ya da eksik bilgiler verse de sohbet sırasında kendini geliştirmektedir ve ilerleyen sorulara daha net cevaplar vermektedir. ChatGPT verdiği cevaplara göre uygulama yapay zekâyı teknolojik işsizlik sınıfında işgücü için bir tehdit olarak görmektedir. Sohbet robotu yapay zekânın işsizliğe neden olacağını açık bir şekilde belirtirken aynı zamanda yeni iş sahaları açacağını ya da mevcut işlerin verimliliğini arttıracığını ısrarla vurgulamıştır. ChatGPT, yapay zekânın insanoğlunun işvereni olup olmayacağı hususunda birçok engel sıralasa da bu durumu potansiyel olarak mümkün görmektedir. Son olarak belirtmek gerekir ki ChatGPT’nin her geçen gün geliştirildiği ve bilgilerini güncellediği göz önünde bulundurularak bu uygulamanın verdiği her cevap doğru kabul edilemeyeceği gibi kesin olarak da reddedilemez. Bundan sonra yapılacak çalışmalarda yapay zeka ile sohbet yöntemi vasıtasıyla ekonomik büyümeye sağlayacağı olası katkılar ve bu yönde geliştirilmesi gereken politikalar araştırılabilir.

KAYNAKÇA

- Ataman, B. C. (1998). İşsizlik sorununa yeni yaklaşımlar. Ankara Üniversitesi SBF Dergisi, 53(01), 59-72.
- Balmer, A. (2023). A Sociological Conversation with ChatGPT about AI Ethics, Affect and Reflexivity. *Sociology*, 00380385231169676.
- Boyd, G. M. (2013). Conversation theory. In *Handbook of research on educational communications and technology* (pp. 189-207). Routledge.
- Börü, M., ve Bekmezci, M. (2023). Yapay Zeka Tarafından Yönetilmek İstiyor Muyuz?-1.
- Cahan, P., ve Treutlein, B. (2023). A conversation with ChatGPT on the role of computational systems biology in stem cell research. *Stem Cell Reports*, 18(1), 1-2.
- Chat.OpenAI.(2023). Erişim tarihi:13.09.2023. <https://chat.openai.com/?model=text-davinci-002-render-sha>
- Deng, J., ve Lin, Y. (2022). The benefits and challenges of ChatGPT: An overview. *Frontiers in Computing and Intelligent Systems*, 2(2), 81-83.
- Du, H., Teng, S., Chen, H., Ma, J., Wang, X., Gou, C., Li, B., Ma, S., Miao, Q., ve Na, X. (2023). Chat with chatgpt on intelligent vehicles: An ieee tiv perspective. *IEEE Transactions on Intelligent Vehicles*.
- Emrullah, E., ve Alper, I. (2023). ChatGPT ile Sohbetler: Turizmde ChatGPT’nin Önemi (Chats with ChatGPT: Importance of ChatGPT in Tourism). *Journal of Tourism and Gastronomy Studies*, 11(1), 780-793.
- Eysenbach, G. (2023). The role of ChatGPT, generative language models, and artificial intelligence in medical education: A conversation with ChatGPT and a call for papers. *JMIR Medical Education*, 9(1), e46885.

- Hassan, A. M., Nelson, J. A., Coert, J. H., Mehrara, B. J., ve Selber, J. C. (2023). Exploring the Potential of Artificial Intelligence in Surgery: Insights from a Conversation with ChatGPT. *Annals of surgical oncology*, 30(7), 3875-3878.
- Kızılgeçit, M., Çinici, M., ve Nesrullah, O. (2023). Yapay zekâ sohbet robotu chatgpt ile inanç- inançsızlık, doğal afet ve ölüm konuları üzerine nitel bir araştırma: din ve maneviyatın psikolojik sağlığa etkileri. *Ağrı İbrahim Çeçen Üniversitesi Sosyal Bilimler Enstitüsü Dergisi*, 9(1), 135-169.
- Lund, B. D., ve Wang, T. (2023). Chatting about ChatGPT: how may AI and GPT impact academia and libraries? *Library Hi Tech News*, 40(3), 26-29.
- McGee, R. W. (2023). A Chat with ChatGPT about Tax Evasion and Government Funding of Education. Available at SSRN 4465719.
- Platform.OpenAI. (2023). Erişim tarihi:13.09.2023. <https://platform.openai.com/docs/models/gpt-3-5>
- Shahriar, S., ve Hayawi, K. (2023). Let's have a chat! A Conversation with ChatGPT: Technology, Applications, and Limitations. arXiv preprint arXiv:2302.13817.
- Sharples, M. (2023). Towards social generative AI for education: theory, practices and ethics. arXiv preprint arXiv:2306.10063.
- Shen, Y., Heacock, L., Elias, J., Hentel, K. D., Reig, B., Shih, G., ve Moy, L. (2023). ChatGPT and other large language models are double-edged swords. *İçinde Radiology (C. 307, Sayı 2, s. e230163)*. Radiological Society of North America.
- Su, G. (2018). Unemployment in the AI age. *AI Matters*, 3(4), 35-43.
- Tong, Y., ve Zhang, L. (2023). Discovering the next decade's synthetic biology research trends with ChatGPT. *Synthetic and Systems Biotechnology*, 8(2), 220.
- Totlis, T., Natsis, K., Filos, D., Ediaroglou, V., Mantzou, N., Duparc, F., ve Piagkou, M. (2023). The potential role of ChatGPT and artificial intelligence in anatomy education: A conversation with ChatGPT. *Surgical and Radiologic Anatomy*, 1-9.
- Van Dis, E. A., Bollen, J., Zuidema, W., van Rooij, R., ve Bockting, C. L. (2023). ChatGPT: five priorities for research. *Nature*, 614(7947), 224-226.
- Wang, F.-Y., Yang, J., Wang, X., Li, J., ve Han, Q.-L. (2023). Chat with chatgpt on industry 5.0: Learning and decision-making for intelligent industries. *IEEE/CAA Journal of Automatica Sinica*, 10(4), 831-834.
- Yazar, A. D., ve Çondur, F. (2022). Teknoloji Ar-Ge işsizlik ilişkisinin ekonometrik analizi. *Business Economics and Management Research Journal*, 5(3), 192-208.
- Yıldız, K. (2014). İşsizlik türleri, her bir işsizlik türünün toplam işsizlikteki payı ve çeşitli demografik parametrelerle ilişkisi. *Akademik Bakış Uluslararası Hakemli Sosyal Bilimler Dergisi*, 45.

KAYNAKÇA

- Andaç, F. (2010). İşsizlik sigortası. TÜHİS Yayınları, Ankara
- Ayas, G. (2015). İşsizlik sigortası ve uygulanmasında karşılaşılan sorunlar ve aksamalar. Yayımlanmamış Yüksek Lisans Tezi, Mersin Çağ Üniversitesi.
- Çakmak, E. (2020). Türkiye’de İşsizlik Sigortası Uygulamaları. Hukuk ve İktisat Araştırmaları Dergisi, 12 (1), 1-22.
- Çelik, A., Beyazbulut, D., Kandaz, Z. (2021). Türkiye’de ve Dünyada Alternatif İşsizlik Hesaplamaları: Geniş Tanımlı İşsizlik ve Atıl İşgücü. Emek Araştırma Dergisi, 12(20), 321-352.
- Dilik, S. (2000). Türkiye’de işsizlik sigortası’nın kuruluşu yönünden 25.08.1999 Gün ve 4447 sayılı kanun’un eleştirisi, Gazi Üniversitesi İktisadi ve İdari Bilimler Fakültesi Dergisi, 4, 1-16.
- Türkiye İş Kurumu. Erişim: 10 Eylül 2023. <https://www.iskur.gov.tr/>
4447 Sayılı Kanun

SONUÇ

İzah edildiği üzere gelir unsurlarından olan ücretin vergilendirilmesi verginin konusuna girmesi, sorumlunun tespiti, hangi usul ile vergilendirileceği, istisnalar, indirimlerin nasıl uygulanacağı detaylı mevzuat araştırmaları sonucu tespit edilebilmekte olup ücretin vergilendirilmesi yapılırken kanun, uluslararası anlaşmalar, tebliğ, sirküler ve özelge silsilesi takip edilmesi vergilendirmenin doğru ve sağlıklı vergi hesaplanmasına katkı sağlayacaktır.

Bununla birlikte gerek ücret gelirinin vergilendirilmesi gerekse bu gelir unsurunun diğer gelir vergisi unsurları ile birleşmesi sonucu oluşan gelirin toplanması ve beyan edilmesi oldukça karmaşık ve uzmanlık gerektiren bir konudur. Ücretin vergilendirilmesinin mevzuat anlamında basitleştirilmesi ve mükelleflere yönelik web tabanlı uygulamalar geliştirilmesi bu alanda vergiye uyumu arttıracaktır. Ayrıca belirtmek gerekir ki günümüzde gelir vergisi tarifelerinde yer alan tutarların enflasyon karşısında düşük kalması ücretli çalışanları gelirlerinin reel olarak nominal tutarları kadar artmaması nedeniyle mağdur etmektedir. Gelir vergisi tarifesinde yer alan tutarların ücretliler için yeniden değerlendirilerek bu hadlerin T.C. Anayasasınının 73. maddesinde yer alan ödeme gücü prensibine uygun hale getirilmesi ile söz konusu gelir vergisi tarifesi üzerinden hesaplanacak vergilerin vergilendirmede adalet prensibine daha uygun olacağı değerlendirilmiştir.

Bundan sonra yapılacak vergi reformu çalışmalarında ücret üzerinden alınan vergilerde mevzuatın sadeleştirilmesi ve gelir vergisi hadlerinin yeniden değerlendirilmesi yönünde yapılacak hesaplamalar ele alınabilir.

KAYNAKÇA

Doğan, Ü. (2012). İstihdam-Verimlilik-Eğitim İlişkileri. *Ankara Üniversitesi SBF Dergisi*, 52(01). Gelir Vergisi Kanunu

Türkiye Cumhuriyeti ile Almanya Federal Cumhuriyeti Arasında Gelir Üzerinden Alınan Vergilerde Çifte Vergilendirmeyi ve Vergi Kaçakçılığını Önleme Anlaşması

TDK. (2023). Erişim tarihi:14.09.2023. <https://sozluk.gov.tr/>

147 Nolu Gelir Vergisi Tebliği

311 Nolu Gelir Vergisi Tebliği

16 Nolu Gelir Vergisi Sirküleri

19.08.2022 tarih ve 85550353-105[2022]-28193 sayılı özelge

15/12/2022 tarih ve 62030549-120-1487541 sayılı özelge

07/02/2023 tarih ve 62030549-120[94-2020/732]-174297 sayılı özelge

05/04/2023 tarih ve 62030549-120[61-2022]-401679 sayılı özelge

TÜRK ORDUSU'NUN HALKLA İLİŞKİLER FAALİYETLERİ

ÖZDEN TOPRAK

EĞİTİM
yayınevi

TÜRK ORDUSU'NUN HALKLA İLİŞKİLER FAALİYETLERİ

Özden Toprak

Genel Yayın Yönetmeni: Yusuf Ziya Aydoğan (yza@egitimyayinevi.com)

Genel Yayın Koordinatörü: Yusuf Yavuz (yusufyavuz@egitimyayinevi.com)

Sayfa Tasarımı: Kübra Konca Nam

Kapak Tasarımı: Eğitim Yayınevi Grafik Birimi

T.C. Kültür ve Turizm Bakanlığı

Yayıncı Sertifika No: 47830

E-ISBN: 978-625-6552-21-0

1. Baskı, Eylül 2023

Kütüphane Kimlik Kartı

TÜRK ORDUSU'NUN HALKLA İLİŞKİLER FAALİYETLERİ

Özden Toprak

96 s., 160x240 mm

Kaynakça var, dizin yok.

E-ISBN: 978-625-6552-21-0

Copyright © Bu kitabın Türkiye'deki her türlü yayın hakkı Eğitim Yayınevi'ne aittir. Bütün hakları saklıdır. Kitabın tamamı veya bir kısmı 5846 sayılı yasanın hükümlerine göre kitabı yayımlayan firmanın ve yazarlarının önceden izni olmadan elektronik/mechanik yolla, fotokopi yoluyla ya da herhangi bir kayıt sistemi ile çoğaltılamaz, yayımlanamaz.

EĞİTİM
yayınevi

Yayınevi Türkiye Ofis: İstanbul: Eğitim Yayınevi Tic. Ltd. Şti., Atakent mah.
Yasemen sok. No: 4/B, Ümraniye, İstanbul, Türkiye

Konya: Eğitim Yayınevi Tic. Ltd. Şti., Fevzi Çakmak Mah. 10721 Sok. B Blok,
No: 16/B, Safakent, Karatay, Konya, Türkiye
+90 332 351 92 85, +90 533 151 50 42, 0 332 502 50 42
bilgi@egitimyayinevi.com

Yayınevi Amerika Ofis: New York: Eğitim Publishing Group, Inc.
P.O. Box 768/Armonk, New York, 10504-0768, United States of America
americaoffice@egitimyayinevi.com

Lojistik ve Sevkiyat Merkezi: Kitapmatik Lojistik ve Sevkiyat Merkezi, Fevzi Çakmak Mah.
10721 Sok. B Blok, No: 16/B, Safakent, Karatay, Konya, Türkiye
sevkiyat@egitimyayinevi.com

Kitabevi Şubesi: Eğitim Kitabevi, Şükran mah. Rampalı 121, Meram, Konya, Türkiye
+90 332 499 90 00
bilgi@egitimkitabevi.com

İnternet Satış: www.kitapmatik.com.tr
+90 537 512 43 00
bilgi@kitapmatik.com.tr

YARARLANILAN KAYNAKLAR

- ABADAN, Nermin, “Modern Toplumlarda Halkla Münasebet”, TODAİE Yayınları, Ank, 1964
- AKAT, İlter, “Halkla İlişkiler Ders Notları”, E.Ü. BYYO Yayınları, İzmir, 1978
- ALODALI, Necati, “Halkla İlişkiler (İletişim-Yönetim)” Ders Notları, Karaman, 1997
- ASNA, Alaeddin, Sevk ve İdare Dergisi, S.66, Şubat, 1974
- ASNA, Alaeddin, “Halkla İlişkiler”, TODAİE Yayınları, Ankara, 1969
- ASNA, Alaeddin, “Halkla İlişkiler Public Relations P.R.”, Sabah Yayınları - 2, İst. 1997
- BÜLBÜL, Rıdvan, “Halkla İlişkiler”, Konya, 1998
- BİÇAKÇI, İlker, “İletişim ve Halkla İlişkiler”, Media Cat Yayınları, Ankara, 1998
- ERTEKİN, Yücel, “Halkla İlişkiler”, TODAİE Yayınları, Ankara, 1983
- GÖKSEL, Ahmet Bülent, Ege Üniversitesi İletişim Fakültesi Yayınları, 3. Basım, İzmir, 1994
- KARAMUT, D. Ali, “İdare Hukuku” İmaj Yayınları, 4. Basım, Ankara, 1998
- TBMM Aday Memurlar Temel Programı “İnsan İlişkileri ve Haberleşme”
- GÜNDAY, Metin, Yayınlanmamış Ders Notu, Ankara, 1987
- KAYAALP, İsa, “İletişim ve Dil”, T. Diyanet Vakfı Yayınları, Ankara, 1998
- KAZANCI, Metin, “Halkla İlişkiler”, A.Ü. İLEF. Yayınları, Ankara, 1996
- KAZANCI, Metin “Kamuda ve Özel Sektörde Halkla İlişkiler”, Turhan Kitabevi Yayınları 3. Basım, Ankara, 1999
- MIHÇIOĞLU, Cemal, “Halkla İlişkiler Nedir?”, İşveren Dergisi; C.9, S.11, 1971
- MAVİŞ, Feri Mani Eskişehir, “Halkla İlişkiler (Seçme Yazılar)”, Anadolu Ün. Yayınları, 1986
- MUTLU, Erol, “İletişim Sözlüğü”, Bilim ve Sanat Yayınları 3. Basım, Ankara, 1998
- ÖZEL, Mehmet, “Türk Ordusu”, T.C. Kültür Bakanlığı Yayınları, 3. Basım, Ankara, 2000
- ŞENER, Sami, “Halkla İlişkiler”, İ.T.Ü. Yayınları İstanbul, 1992
- TELLİOĞLU, Cevdet, “Halkla İlişkiler Pratiği El Kitabı”, Timaş Yayınları, İstanbul, 2000
- TORTOP, NURİ, “Halkla İlişkiler”, G.Ü. BYYO, Yayınları, Ankara, 1990
- ULUÇ, Sıtkı, “Gizli Servis Öyküleri”, İmge Yayınları, Ankara, 1994
- UYSAL, Birkan, “Siyaset Yönetim Halkla İlişkiler”, TODAİE Yayınları, Ankara, 1998
- VAROL, Muharrem “Siyaset ve Halkla İlişkiler”, İmaj Yayınları, Ankara, 1994
- YAZICI, Muzaffer, “Hangi Model Sendika? (Çağdaş Sendikacılıkta Basın ve Halkla İlişkilerin Önemi)”, Gür Yayınları, İstanbul, 1994
- YAZICI, Reşat, “Halkla İlişkiler”, Ankara, 1996
- ZEPEZAUER, Mark, “CIA'nın Büyük Operasyonları”, Çev. Haşan BÖĞÜN, Kaynak Yayınları, 1996
- “Toplam Kalite Yönetimi Bilgilendirme Broşürü”, Cumhurbaşkanlığı Muhafız Alayı, Genelkurmay Basımevi, Ankara, 2000

Türk Silahlı Kuvvetleri, <<http://www.tsk.mil.tr>>
Kara Kuvvetleri Komutanlığı, <<http://www.kkk.tsk.mil.tr>>
Deniz Kuvvetleri Komutanlığı, <http://www.dzkk.tsk.mil.tr>
Hava Kuvvetleri Komutanlığı, <http://www.hvkk.tsk.mil.tr>
Jandarma Komutanlığı, <<http://www.jandarma.tsk.mil.tr>>
Sahil Güvenlik Komutanlığı, <<http://www.sgk.tsk.mil.tr>>
Kara Harp Okulu, <<http://www.kho.edu.tr>>
Deniz Harp Okulu, <<http://www.dho.edu.tr>>
Hava Harp Okulu, <<http://www.hho.edu.tr>>
Gülhane Askeri Tıp Akademisi, <<http://www.gata.edu.tr>>
Anıtkabir Komutanlığı, <<http://www.tsk.mil.tr/anitkabir/index.html>>
Mehmetçik Vakfı, <http://www.mehmetcik.org.tr>
Uluslararası Af Örgütü, <<http://web.amnesty.org>>

SPOR BİLİMLERİ

ALANINDA ÖZGÜN ARAŞTIRMALAR

Editörler

Dr. Öğr. Üyesi Mustafa Türkmen

Dr. Öğr. Üyesi Mehmet Şerif Ökmen

EĞİTİM
yayınevi

SPOR BİLİMLERİ ALANINDA ÖZGÜN ARAŞTIRMALAR

Editörler: Dr. Öğr. Üyesi Mustafa Türkmen, Dr. Öğr. Üyesi Mehmet Şerif Ökmen

Genel Yayın Yönetmeni: Yusuf Ziya Aydoğan (yza@egitimyayinevi.com)

Genel Yayın Koordinatörü: Yusuf Yavuz (yusufyavuz@egitimyayinevi.com)

Sayfa Tasarımı: Kübra Konca Nam

Kapak Tasarımı: Eğitim Yayınevi Grafik Birimi

T.C. Kültür ve Turizm Bakanlığı

Yayıncı Sertifika No: 47830

E-ISBN: 978-625-6552-54-8

1. Baskı, Ekim 2023

Kütüphane Kimlik Kartı

SPOR BİLİMLERİ ALANINDA ÖZGÜN ARAŞTIRMALAR

Editörler: Dr. Öğr. Üyesi Mustafa Türkmen, Dr. Öğr. Üyesi Mehmet Şerif Ökmen

124 s., 160x240 mm

Kaynakça var, izin yok.

ISBN: 978-625-6552-54-8

Copyright © Bu kitabın Türkiye'deki her türlü yayın hakkı Eğitim Yayınevi'ne aittir. Bütün hakları saklıdır. Kitabın tamamı veya bir kısmı 5846 sayılı yasanın hükümlerine göre kitabı yayımlayan firmanın ve yazarlarının önceden izni olmadan elektronik/mechanik yolla, fotokopi yoluyla ya da herhangi bir kayıt sistemi ile çoğaltılamaz, yayımlanamaz.

EĞİTİM
yayınevi

Yayınevi Türkiye Ofis: İstanbul: Eğitim Yayınevi Tic. Ltd. Şti., Atakent mah.
Yasemen sok. No: 4/B, Ümraniye, İstanbul, Türkiye

Konya: Eğitim Yayınevi Tic. Ltd. Şti., Fevzi Çakmak Mah. 10721 Sok. B Blok,
No: 16/B, Safakent, Karatay, Konya, Türkiye
+90 332 351 92 85, +90 533 151 50 42, 0 332 502 50 42
bilgi@egitimyayinevi.com

Yayınevi Amerika Ofis: New York: Eğitim Publishing Group, Inc.
P.O. Box 768/Armonk, New York, 10504-0768, United States of America
americaoffice@egitimyayinevi.com

Lojistik ve Sevkiyat Merkezi: Kitapmatik Lojistik ve Sevkiyat Merkezi, Fevzi Çakmak Mah.
10721 Sok. B Blok, No: 16/B, Safakent, Karatay, Konya, Türkiye
sevkiyat@egitimyayinevi.com

Kitabevi Şubesi: Eğitim Kitabevi, Şükran mah. Rampalı 121, Meram, Konya, Türkiye
+90 332 499 90 00
bilgi@egitimkitabevi.com

İnternet Satış: www.kitapmatik.com.tr
+90 537 512 43 00
bilgi@kitapmatik.com.tr

KAYNAKÇA

- Adiloğulları, G., Gencay, S. (2016). Beden Eğitimi ve Spor öğretmenlerinin duygusal zeka ile mesleki tükenmişlik düzeyleri arasındaki ilişkinin incelenmesi. *Uluslararası Spor Egzersiz ve Antrenman Bilimi Dergisi*, 2(1), 7-21.
- Adiloğulları, İ., Görgülü, R. (2015). Sporda duygusal zeka envanterinin uyarlama çalışması. *Uluslararası Spor, Egzersiz ve Antrenman Bilimi Dergisi*, 1(2), 83-94.
- Ak Sütlü, S. (2013). *Sağlık çalışanlarında duygusal zeka ve tükenmişlik ilişkisi* (Yayımlanmamış Yüksek lisans tezi). İstanbul Beykent Üniversitesi Sosyal Bilimler Enstitüsü
- Baltaş, Z. (2011). *İnsanın dünyasını aydınlatan ve işine yansıyan ışık duygusal zeka*. İstanbul: Remzi Kitabevi
- Bar-on, R. (1997). Bar-On Emotional Quatient Inventory: Technical Manual Multi Health Systems. Toronto, Canada.
- Bar-on, R., (1995). EQ-I: Duyusal bölüm envanteri kılavuzu: Duyusal zeka testi, New York, Çoklu Sağlık Sistemleri.
- Botterill, C., Brown, M. (2002). Emotions and perspective in sport. *International Journal of Sport Psychology*, 9: 38-60.
- Cooper R. K., ve Sawaf A, 1998. Yönetici duygusal zeka, Penguin
- Cooper, R., Sawaf, A. (1997). *Liderlikte Duygusal Zeka: Yönetim ve Organizasyonlarda Duygusal Zeka* (B. Ayman, Çev.). İstanbul: Sistem Yayıncılık
- Cumming, E.A. (2005). An investigation in to the relationship between emotional intelligence and work place performance:An exploratory study. New Zealand: Lincoln University.
- Çırpan, E. (2016). *Üniversite Öğrencilerinin Duygusal Zeka Düzeyleri ve Öz-Anlayış Düzeyleri Arasındaki İlişkinin İncelenmesi*. (Doctoral dissertation, İstanbul Arel Üniversitesi Sosyal Bilimler Enstitüsü)
- D'urso, V., Petrosso, A., Robazza, C. (2002). Emotions, perceived qualities, and performance of rugby players. *The Sport Psychologist*, 16(2), 173-199.
- Ergin, E. (2017). *Duygusal zeka özelliği ölçeği adölesan kısa formu'nun uyarlama çalışması*. (Doctoral dissertation, Selçuk Üniversitesi Sosyal Bilimler Enstitüsü).
- Fernando, M. (2010). Trait Emotional Intelligence and Academic Performance: Controlling for the Effects of IQ, Personality, and Self-Concept. *Journal of Psychoeducational Assessment*, 29(2),150-159.
- Genç, H., Ceviz, E., Türkmen, M., Çiftçi, B. (2022). Bel Ağrısı Rehabilitasyon Uygulamalarında Egzersizin Önemi. İçinde Doç. Dr. Aydın Şükrü BENGÜ Öğr. Gör. Ebubekir İZOL (Editörler), Sağlık Bilimlerinde İnovatif Yöntemler, Teoriler ve Uygulamalar-2022/Eylül, İKSAD Yayınevi, 119-167.
- Goleman, D. (2013). *Duygusal zeka Neden IQ'dan daha önemlidir?* (çev: Yüksel BS) .İstanbul: Varlık Yayınlar
- Goleman, D. (2005). Emotional Competency. *Executive Excellence Journal*. February; 77-99.
- Goleman, D. (2000). *İşbaşında Duygusal Zeka* (H. Balkara, Çev.). 2. Basım, İstanbul: Varlık Yayınları.
- Jaeger, A.J. (2003). Job competencies and the curriculum: An inquiry into emotional intelligence in graduate professional education. *Research in higher education*, 44(6), 615-639.
- Karageorghis CI. ve Terry PC. (2015). *Spor Psikolojisi* (çev: Çadır A.veDemir E.) .Ankara: Nobel Akademik Yayıncılık.
- Kavcar, B.Y., Özkanlı, Ö.T.D. (2011). *Duygusal zeka ile akademik başarı ve bazı demografik değişkenlerin ilişkileri: bir devlet üniversitesi örneği* (Doctoral dissertation, Ankara Üniversitesi Sosyal Bilimler Enstitüsü İşletme Bölümü İşletme Anabilim Dalı İşletme Bilim Dalı).

- Kılıçaslan, F. (2010). *10 adımda duygusal zeka*. (2.baskı), Ankara: Nobel Yayın Dağıtım
- Konrad S. ve Hendl C. (2001). *Duygularla güçlenmek*, (1.baskı) (Çev:Taştan M.), İstanbul: Hayat Yayınları.
- Mayer, J.D., Salovey, P. (1993). The Intelligence of Emotional Intelligence. *Intelligence*.
- Mayer JD. ve Salovey P. (1997). Emotional Development and Emotional Intelligence. *New York: Basic Books*
- Mayer, J. D., Salovey, P., Caruso, D.R. (2004). TARGET ARTICLES:” Emotional intelligence: Theory, findings, and implications”. *Psychological inquiry*, 15(3), 197-215.
- Mayer, J.D., Salovey (1997). The intelligence of emotional intelligence. *Intelligence*. vol.17 s. 433.
- Orhan, S. (2018). Bireysel Sporcular ve Takım Sporcularında Duygusal Zeka ve Zihinsel Dayanıklılık İlişkisi. *Marmara Üniversitesi. Beden Eğitimi ve Spor Anabilim Dalı, İstanbul*.
- Özdemir, M. (2015). Eğitim fakültesi öğrencilerinin duygusal zekaları ile yaşam doyumlarının incelenmesi. *Unpublished master's thesis*. *Atatürk University, Institute of Educational Sciences, Erzurum*.
- Petrides, K. (2009). Psychometric properties of the Trait Emotional Intelligence Questionnaire (TEIQue). The Springer series on human exceptionality. Assessing emotional intelligence: Theory, research, and applications (pp.85-101), Boston: Springer.
- Petrides, K.V. (2010). Trait emotional intelligence theory. *Industrial and Organizational Psychology*, 3(2), 136-139.
- Petrides, K.V., Pita, R., Kokkinaki, F. (2007). The location of trait emotional intelligence in personality factor space. *The British Psychological Society*, 98(2), 273-289.
- Salovey P., Mayer JD, (1990). Emotional Intelligence. *Imagination, Cognition and Personality*, 9, 185-211.
- Seal, C. R., Andrews-Brown, A. (2010). An integrative model of emotional intelligence: emotional ability as a moderator of the mediated relationship of emotional quotient and emotional competence. *Organization Management Journal*, 7(2), 143-152.
- Tingaz, E. (2013). *Beden Eğitimi ve Spor Öğretmenliği ile Bazı Öğretmen Adaylarının Duygusal Zeka ve Mutluluklarının Karşılaştırılması*. Eğitim Bilimleri Enstitüsü, Beden Eğitimi ve Spor Öğretmenliği Ana Bilim Dalı. Yüksek Lisans Tezi, Ankara: Gazi Üniversitesi.
- Tuğrul C. (1999). *Duygusal zeka. Klinik Psikiyatri Dergisi*. 2(1): 12-20.
- Türkmen, M., Genç, H, Ceviz, E. (2021). *Oyun ve Çocuk Gelişimi*, Spor Bilimleri II Kitabı-2021/ Eylül, Akademisyen Yayınevi, 1. Basım, 45-61.
- Vallerand, R. J. (1983). Attention and Decision Making: A Test of the Predictive Validity of the Test of Attention and Interpersonal Style (TAIS) in a Sport Setting1. *Journal of Sport and Exercise Psychology*, 5(4), 449-459.
- Yazıcı, A., (2016). *Profesyonel basketbol oyuncularında zihinsel dayanıklılık ve duygusal zekanın çeşitli değişkenler açısından incelenmesi*. Yüksek Lisans Tezi, gazi Üniversitesi, Sağlık Bilimleri Enstitüsü, Ankara.
- Yetim, A. (2014). *Sosyoloji ve spor* (6. Baskı), Ankara, Berikan Yayınevi.

KAYNAKÇA

- Altunhan, A. Ünsal Tazegül, Ü. (2021). Determining the Relationship Between Exercise Dependence and Narcissism Levels of Athletes, *Int. J. Life Sci. Pharma Res.* 11(6), L144-149 <http://dx.doi.org/10.22376/ijpbs/lpr.2021.11.6.L144-149>
- Altınkök, M. (2006). *Temel Motor Hareketlerin Geliştirilmesini İçeren Özel Beden Eğitimi Program Tasarısının 5-6 Yaş Çocukların Temel Motor Hareketlerinin Gelişimine Etkisinin Araştırılması*. Yüksek Lisans Tezi, Marmara Üniversitesi Eğitim Bilimleri Enstitüsü Beden Eğitimi ve Spor Öğretmenliği Ana Bilim Dalı, İstanbul.
- Tülin, A., Eliöz, M., Polatcan, İ. (2014). Farklı bölgelerde yaşayan velilerin çocuklarının beden eğitimi dersine katılımından beklentileri. *Erzincan Üniversitesi Eğitim Fakültesi Dergisi*, 16(1), 57-74.
- Aydos, L., Yaman, M., Pekel, H., A., Bayraktar, I. (2010). *Atletizmde Türkiye Norm Değerleri*, Ankara.
- Bektaş, S. (2004). *Sporda Yetenek Seçimi Ve Yönlendirme Açısından Yatılı İlköğretim Bölge Okullarının Değerlendirilmesi ve Bir Model Önerisi*. Yüksek Lisans Tezi, Dumlupınar Üniversitesi Sosyal Bilimler Enstitüsü, Kütahya.
- Bompa T.O. (2009). *Antrenman Kuramı ve Yöntemi*, Ankara: Spor.
- Bompa, T.O. (1994). *Theory And Methodology Of Training: The Key To Athletic Performance*. Kendall: Hunt Publishing Company.
- Çar, B., Kurtoğlu, A., Yermakhanov, B., Bozdağ, İ. (2023). The Effect of 8-week educational game training on cognitive flexibility, emotional intelligence and coping strategies. *Journal of Physical Education and Sport*, 23(6), 1528-1536.
- Dalkılıç, M., Atasoy, M., Yiğit, Ş., Mamak, H. (2017) Yapay Sinir Ağları İle Engelli Lisanslı Sporcu Sayılarının Tahmini, *The Journal of Academic Social Science*, 5(9):9, 101-106
- Dragan, I. (1978). *Refacenea Organismului Dupa Antrenament*. Bucharest: Sport-Turism
- Dündar, U. (2000). *Antrenman Teorisi*. 5. Baskı. Ankara, Bağırçan Yayınevi, 124-126.
- Gökdemir, K. (1991). *Karakucak güreş projesi doğrultusunda müsabaka yöntemi ile seçilmiş olan erkek çocukların bazı fizyolojik özelliklerinin yetenek seçimindeki etkisinin araştırılması*, Doktora Tezi, Marmara Üniversitesi Sağlık Bilimleri Enstitüsü, İstanbul.
- Gökgönül N. (2008). *Minik Tenisçilerin (9-12 Yaş) Müsabaka Dönemi Sezonsal Güç Değişimleri ve Bazı Fizyolojik Parametrelerdeki Değişimlerinin İncelenmesi*. Yüksek Lisans Tezi, Kırıkkale Üniversitesi Sağlık Bilimleri Enstitüsü Beden Eğitimi ve Spor Ana Bilim Dalı, Kırıkkale
- Gürses, Ç., Olgun, P. (1991). *Sporda Başarıyı Etkileyen Faktörler, Sportif Yetenek Araştırma Metodu*, Ankara Türk Spor Vakfı Yayınları.
- Jalilvand, F., Mock, S. A., Stecyk, S. D., Crelling, J. B., Lockwood, J. R. ve Lockie, R. G. (2015). The Arrowhead change-of-direction speed test: reliability and relationships to other multidirectional speed assessments. Paper presented at the 38th National Strength and Conditioning Association National Conference and Exhibition, Orlando, Florida, USA.
- Kamer, A. (2003). *Sporda Yetenek Beceri ve Performans Testleri*. 1. Baskı. Ankara, Nobel Yayınevi, 74-83.
- Kozel, J. (1996). Talent Identification And Development in Germany. *Coaching Focus*, 31: 5- 6.
- Kurtoğlu, A., Çar, B., Konar, N. (2022). The effect of 8 weeks plyometric exercise on physical and motoric features of mental disabled. *Pedagogy of Physical Culture and Sports*, 26(4), 228-232.
- Mina, M. J., Kula, T., Leng, Y., Li, M., De Vries, R. D., Knip, M., Elledge, S. J. (2019). Measles virus infection diminishes preexisting antibodies that offer protection from other pathogens. *Science*, 366(6465), 599-606.

- Muratlı, S. (1997). *Çocuk ve Spor*. Ankara: Bağırhan.
- Muratlı, S. (2003). *Çocuk ve spor antrenman bilimi yaklaşımıyla*. Ankara: Nobel Yayınevi.
- Muratlı, S. (1989). Sporda Yetenek Arama ve Geliştirilmesinin Bilimsel Olarak Tartışılması, Marmara Üniversitesi, Atatürk Eğitim Fakültesi, Spor Bilimi Dergisi, Sayı:1.
- Müniroğlu, S., Özen, G. (2017). Sporda Yetenek Seçimi ve Yönlendirme. Akademisyen Kitabevi. Ankara.
- Özal, M., Gökdemir, K., Arslan, C., Orhan, S. (2003). Güreş eğitim merkezlerine yetenekli sporcu seçme sınavlarına uygulanan testlere ilişkin bir araştırma. *Gazi Beden Eğitimi ve Spor Dergisi*, 8(2), 20-21.
- Özer, D., Özer, M.K. (2009). *Çocuklarda Motor Gelişim* (6 B.). Ankara: Nobel. Özer K., (1993). Antropometri Sporda Morfolojik Planlama Kazancı Matbacılık İstanbul Sf. 23-35
- Sevim, Y. (1995). Antrenman bilgisi. Ankara: Gazi.
- Soy E. (2019). *8-10 Yaş Grubu Çocuklarda Sporda Yetenek Seçimi İle Kinestetik Zeka Ve Fiziksel Öz Saygınlık Arasındaki İlişki*. Yüksek lisans tezi ,Gazi Üniversitesi Eğitim bilimleri Enstitüsü, Ankara.
- Şahan A. (2003). *On Yedi ile Yirmi Dört Yaş Gençlerde Tenis Becerisinin Gelişimine Etki Eden Faktörlerin Araştırılması*. Yüksek Lisans Tezi, Akdeniz Üniversitesi Sağlık Bilimleri Enstitüsü Beden Eğitimi ve Spor Anabilim Dalı, Antalya.
- Tamer K.. (2000). *Sporda Fiziksel-Fizyolojik Performansın Ölçülmesi ve Değerlendirilmesi*. Ankara, Türkerler Kitabevi, 169–181.
- Tutkun E. Futbolda Yetenek Seçimi ve Modelleri. İstanbul, Akademi Basın ve Yayıncılık, 2007; 51-53.
- Tutkun, E. (2002). *Samsun İli İlköğretim Çağı Çocuklarının Yetenek Seçim Yönteminin Geliştirilmesi*, Yayınlanmamış Doktora Tezi, Ondokuz Mayıs Üniversitesi Sağlık Bilimleri Enstitüsü Samsun.
- Wolstencroft E. (2002). Talent Identification And Development: An Academic Review. Chapter 4. Current Practices in Talent Detection And Identification. Sportsotland Caledonia Gyle. Edinburg
- Ziyagil, M.A. (2012, Eylül). Güreşte uzun vadeli antrenman planlamasının stratejik ilkeleri ve adaptasyon modelleri. II. Uluslararası Geleneksel ve Olimpik Güreşler Sempozyumu'nda sunulan bildiri, Sütçü İmam Üniversitesi, Kahramanmaraş.

KAYNAKÇA

- Aksoy, E., Çetin, G., İnanıcı, M.A., Polat, O., Sözen, M.Ş., Yavuz, F., Çocuk İstismarı ve İhmal. Erişim adresi: <https://www.ttb.org.tr/eweb/adli/7.html> (E.T.: 24.09.2023).
- Aydın, N. (2019). Sağlıkın Teşviki Ve Geliştirilmesi. *Black Sea Journal of Health Science*, 2(1), 21-29.
- Bakanlığı, T. S., Müdürlüğü, T.S.H.G. (2011). Sağlıkın teşviki ve geliştirilmesi sözlüğü. *Bakanlık yayını*, 814(1), 23.
- Baltacı, G., Tedavi, F. (2008). Çocuk ve spor. *Ankara: Hacettepe Üniversitesi-Sağlık Bilimleri Fakültesi, Fizik Tedavi ve Rehabilitasyon Bölümü, Birinci Basım: Şubat.*
- Bayram, M., Çınar, O. (2018). Athletics in Ağrı: The history and its place in Turkish sports Ağrı'da atletizm: Tarihi ve Türk sporundaki yeri. *Journal of Human Sciences*, 15(1), 554-566.
- Coşkunürk, O. S. (1999). *Gençlik ve Spor Genel Müdürlüğü Atletizm Federasyonu'nun İdari ve Mali Yapısı* (Doctoral dissertation, Marmara Üniversitesi (Turkey)).
- Çalık, S. U., Kaniş, O., Pekel, H. A., Aydos, L. (2019). IAAF Çocuk atletizm programının ortaokul öğrencilerinin bazı fiziksel uygunluk testlerine etkisi. *Gazi Beden Eğitimi ve Spor Bilimleri Dergisi*, 24(1), 51-61.
- Çar, B., Kurtoğlu, A., Yermakhanov, B., Bozdağ, İ. (2023). The Effect of 8-week educational game training on cognitive flexibility, emotional intelligence and coping strategies. *Journal of Physical Education and Sport*, 23(6), 1528-1536.
- Çelikel, A., Aksu, A., Taş, G. (2020). Kros Sporcuları Ve Kaygı, Akademisyen Kitabevi, ISBN: 978-625-767-912-1. DOI: 10.37609/akya.336
- Çoknaz, H. (2016). Motor gelişim boyutuyla çocuk ve spor. *Marmara Üniversitesi Spor Bilimleri Dergisi*, 1(2), 83-91.
- David, P. (1999). Children's Rights and Sports. *The International Journal of Children's Rights*, 53-81.
- Demir, O., Yüksel, O. (2022). Çocuk Atletizminin 10-12 Yaş Grubu Çocuklarda Fiziksel Uygunluk Parametrelerine Etkisinin İncelenmesi. *Beden Eğitimi ve Spor Araştırmaları Dergisi*, 14(2), 69-86.
- Fletcher, A. C., Nickerson, P., Wright, K. L. (2003). Structured leisure activities in middle childhood: Links to well being. *Journal of community psychology*, 31(6), 641-659.
- Gazzoli, C., Simohamed, J., El Habil, A. M., (2014). *IAAF Çocuk Atletizmi*, (çev.Mehmet KALE, Esen Kızıldağ Kale, Ertaş Seyrek), Ata Ofset Matbaacılık, Ankara
- Gozzoli, C., Locatelli, E., Massin, D., & Wangemann, B. (2002). IAAF kids' athletics - a team event for children. First Edit.
- Hayat Boyu Öğrenme Genel Müdürlüğü. (2016). "IAAF Çocuk Atletizm" 7-12 Yaş Gurubu Kız ve Erkek Çocukların Kurs Programı. Ankara
<https://adempervan.com/spor/iaaf-cocuk-atletizmi-nedir-ve-icerikleri-nelerdir/> (E.T.:26.05.2023).
<https://blog.quicksigorta.com/yasam/atletizm-yapan-cocuklar-her-spora-uyum-saglayabiliyor-1415> (E.T.:26.05.2023)
<https://olympics.com/ioc/sport-and-active-society/case-studies/iaaf-kids-athletics> (E.T.:22.09.2023).
<https://worldathletics.org/heritage/history> (E.T.:05.10.2023)
<https://worldathletics.org/kids-athletics> (E.T.:22.09.2023).
https://www.kadinlarbilir.com/aile/ebeveynlik/sporun-cocuk-sagligina-faydaları?gclid=CjwKC-AjwpuaJbHbPewA_ZtfhWkCQ-9WkvD0-UMnxb85ySgfazkK5K9NVXfG-bqIF7zarVJz-PqUshoCffIQAvD_BwE (E.T.:28.05.2023)

- [https://www.kadinlambilir.com/aile/ebeveynlik/sporun-cocuk-sagligina-faydaları#:~:text=Spor%20yaparak%20b%C3%BCy%C3%BCyen%20%C3%A7ocuklar%20daha,i%C3%A7in%20spor%20se%C3%A7enekleri%20olduk%C3-%A7a%20fazlad%C4%B1r.\(E.T.:28.09.2023\)](https://www.kadinlambilir.com/aile/ebeveynlik/sporun-cocuk-sagligina-faydaları#:~:text=Spor%20yaparak%20b%C3%BCy%C3%BCyen%20%C3%A7ocuklar%20daha,i%C3%A7in%20spor%20se%C3%A7enekleri%20olduk%C3-%A7a%20fazlad%C4%B1r.(E.T.:28.09.2023))
- [https://www.sportetay.com.tr/yazarlar/melihsah-katman/neden-cocuk-atletizmi/61/#:~:text=%C3%87ocuk%20Atletizm%20Oyunlar%C4%B1%2C%20%2D12,Atmalar%20ve%20Atlama%20oyunlar%C4%B1ndan%20olu%C5%9Fmaktad%C4%B1r.\(E.T.:29.05.2023\)](https://www.sportetay.com.tr/yazarlar/melihsah-katman/neden-cocuk-atletizmi/61/#:~:text=%C3%87ocuk%20Atletizm%20Oyunlar%C4%B1%2C%20%2D12,Atmalar%20ve%20Atlama%20oyunlar%C4%B1ndan%20olu%C5%9Fmaktad%C4%B1r.(E.T.:29.05.2023))
- İlhan, L. (2010). Hareketsiz yaşamlar kültürü ve beraberinde getirdikleri. *Verimlilik dergisi*, (3), 195-210.
- İşler, H., Dalkılıç, M., Çoban, M. (2017). Ortaokul Öğrencilerinin Sportif Faaliyetlere Katılım Düzeyi ve İletişim Beceri Düzeyleri Arasındaki İlişki: Kilis İli Örneği, *KSÜ Sosyal Bilimler Dergisi*, 14(1): 138-153
- İşler, M. (1997). Atletizm (Koşular-Atlamalar-Atmalar), Teknik, Metod, Antrenman. Ankara: Ankara., s.43-66.
- Kurtoğlu, A., Konar, N., Akçınar, F., Bekir, Ç. A. R., Üremiş, N., Türköz, Y. (2022). Sekiz Haftalık Core Egzersizin İnflamatuar Biyobelirteçlere Akut Etkisinin İncelenmesi: Ampute Futbolcular Üzerine Bir Çalışma. *Hipokrat Tıp Dergisi*, 2(2), 29-37.
- MacAuley, D. (1996). Child abuse in sport. *British journal of sports medicine*, 30(4), 275.
- Milletler, Birleşmiş. "Birleşmiş Milletler Çocuk Haklarına Dair Sözleşmesi.". Erişim adresi: https://cocukhaklari.barobirlik.org.tr/dokuman/mevzuat_uamevzuat/birlesmismilletler.pdf (E.T.:05.10.2023)
- Muratlı, S. (2007). *Antrenman bilimi yaklaşımıyla çocuk ve spor*. Ankara: Nobel, s. 32.
- Orhan, R. (2019). Çocuk gelişiminde fiziksel aktivite ve sporun önemi. *Kırkkale Üniversitesi Sosyal Bilimler Dergisi*, 9(1), 157-176.
- Ölmez, K. (2021). IAAF çocuk atletizmi programı uygulanan 11-14 yaş arası çocukların bazı antropometrik özelliklerinin atletizm performansına etkisi (M.S. thesis). Bayburt University.
- Özer, A. Gürkan, A. C., Ramazanoğlu, O. (2006). Oyunun çocuk gelişimi üzerine etkileri. *Fırat Üniversitesi Doğu Araştırmaları Dergisi*, 4(3), 54-57.
- Parasız, Ö., Şahin, M. Y., & Çelik, A. (2015). Sporda çocuk koruma programı uygulamaları: İngiltere Örneği. *International Journal of Science Culture and Sport (IntJSCS)*.
- Polatcan, İ. (2022). Relationship between Sports Education Students' Team Loyalty and Sports Organization Consumption. *International Journal of Education and Literacy Studies*, 10(3), 41-48.
- Seyrek, E., Gül, K.G., Karahalilöz, F. (2011). Bebe Stad Antrenmanı Yapan 10-11 Yaş Grubu Çocukların Bebe Stad Atletizm Oyunlarındaki Performans Değerlerinin İncelenmesi. *Atletizm Bilim ve Teknoloji Dergisi*. 64 (1-2-3-4): 4-10.
- T.A.F. (2003). *Atletizmin Tarihçesi ve Atletizm*. Ankara: Türkiye Atletizm Federasyonu.
- T.C. Sağlık Bakanlığı Halk Sağlığı Genel Müdürlüğü. (2019). *Türkiye Beslenme ve sağlık araştırması* (TBSA). Sağlık Bakanlığı Yayın No: 1132. Ankara.
- Ünal, M. (2009). Çocuk gelişiminde oyun alanlarının yeri ve önemi. *İnönü Üniversitesi Eğitim Fakültesi Dergisi*, 10(2), 95-110.
- Yapıcı, A. K., Ersöz, A. (2003). Modern Olimpiyat Oyunlarında Atletizm Rekorlarını Hazırlayan Faktörler. *Dumlupınar Üniversitesi Sosyal Bilimler Dergisi*, (8).
- Yazıcıoğlu, H. (2019). *Temel atletizm çalışmalarının 12-14 yaş ilköğretim öğrencilerinin fiziksel benlik algılarına etkisi* (Master's thesis, Bartın Üniversitesi, Eğitim Bilimleri Enstitüsü).

KAYNAKÇA

- Behm, D. G., Blazevich, A. J., Kay, A. D., McHugh, M. (2016). Acute effects of muscle stretching on physical performance, range of motion, and injury incidence in healthy active individuals: a systematic review. *Applied Physiology, Nutrition, and Metabolism*, 41(1), 1-11.
- Brown, M. A., Mayhey, J.L, Boleach, M.A.; "Effect of Plyometric Training on Vertical Jump Performance in High School Basketball Players" *J. Sports Med. Phys. Fitness*, 26:1- 4, (1986)
- Comparectti, M.; *Genetics and Sport Basic Book of Sport Medicine*, 137, (1978)
- Coppin, E., Heath, E. M., Bressel, E., Wagner, D. R. (2012). Wingate anaerobic test reference values for male power athletes. *International journal of sports physiology and performance*, 7(3), 232-236.
- Cureton, T. K. (1956). Relationship of physical fitness to athletic performance and sports. *Journal of the American Medical Association*, 162(12), 1139- 1149.
- Dick, R., Hootman, J. M., Agel, J. et all. (2007). Descriptive Epidemiology of Collegiate Women's Field Hockey İnjuries: National Collegiate Athletic Association İnjury Surveillance System, 1988-1989 Through 2002-2003. *Journal of Athletic Training*, 42, 211-220.
- Dişçeken, O. (2023). Tenise Özgü Fiziksel Uygunluk. Gökmen Özen (Ed), *Sporun Kavramsal Temelleri-8 kitabı içinde* (ss. 231-252). İstanbul, EFE Akademi Yayınları.
- Erkmen, N., Suveren, S., Göktepe, A. S., Yazıcıoğlu, K. (2007). Farklı branşlardaki sporcuların denge performanslarının karşılaştırılması. *SPORMETRE Beden Eğitimi ve Spor Bilimleri Dergisi*, 5(3), 115-122.
- Garber, C. E., Blissmer, B., Deschenes, M. R., Franklin, B. A., Lamonte, M. J., Lee, I.-M., Nieman, D. C., Swain, D. P. (2011). Quantity and quality of exercise for developing and maintaining cardiorespiratory, musculoskeletal, and neuromotor fitness in apparently healthy adults: guidance for prescribing exercise.
- Genç, H. (2019). Fiziksel Uygunluk ve Fiziksel Uygunluk Unsurları. Arda Öztürk, Ercan Karaçar, Ozan Yılmaz (Ed.), *Spor ve Rekreasyon Araştırmaları Kitabı-2.Cilt içinde* (ss. 135-152). Konya, Çizgi Kitabevi Yayınları.
- Genç, H., Ceviz, E. (2022). Sporcularda Antrenman ve Müsabaka. Prof. Dr. Filiz Fatma Çolakoğlu, Doç. Dr. Dicle Aras, Dr. Öğr. Üyesi Gülşah Ünver (Ed.), *Sporcu Sağlığı Kitabı içinde* (ss. 79-99). İstanbul, EFE Akademi Yayınları.
- Güler, M. (2021). İlköğretim kurumlarında çalışan öğretmenlerin fiziksel aktivite düzeylerinin yaşam kalitesine etkileri. Tokat Gaziosmanpaşa Üniversitesi: Yüksek lisans tezi.
- Günay, M., Cicioglu, H. (1998). Egzersiz fizyolojisi.
- Harry, K., Booyesen, M.J. (2020). Daha Hızlı Kalp Atış Hızı Toparlanması, Kadın Çim Hokeyi Oyuncularında Yüksek Yoğunluklu Maç Aktivitesi ile İlişkilidir - Antrenman Uygulamaları. *J. Mukavemet Koşulları Res.* 34 :1150-1157.
- <http://www.turkhokey.gov.tr/sayfalar/2/tarihce> (E. T. 15.09.2023)
- Kamuk, Y.U. (2020). Fiziksel Uygunluk. Emrah YILMAZ (Ed.) *Spor Bilimlerin*
- Karagöz, Ş., Özkan, I., Yıldırım, İ. (2017). İki farklı hentbol antrenmanının 11-13 yaş çocukların sürat çeviklik ve reaksiyon zamanı üzerine etkisi. *Türkiye Spor Bilimleri Dergisi*, 1(1), 11-20.
- Lythe, J., Kilding, A. (2011). Physical demands and physiological responses during elite field hockey. *Int J Sports Med.* 32(07):523-528.
- McGuinness A., Malone S., Petrakos G., Collins K. (2019). Rekabetçi Maç Oyunları Sırasında Elit Uluslararası Kadın Çim Hokeyi Oyuncularının Fiziksel ve Fizyolojik Talepleri. *J. Mukavemet Koşulları Res.* 33 :3105-3113.

- Medicine, A. C. o. S. (2002). ACSM. Position stand on progression models in resistance training for healthy adults. Exercise and physical activity for older adults. *Med Sci Sports Exerc*, 34(2), 364-380.
- Morenos, E., Romero-Moraleda, B., Castagna, C., Casamichana, D. (2018). Hokeyde Yorgunluğun Hareket Modelleri Üzerindeki Etkisinde Konumsal Karşılaştırmalar. *Uluslararası J. Spor Physiol. Rol yapmak*. 13 :1149–1157.
- Murtaugh, K. (2009). Field Hockey Injuries. *Current Sports Medicine Reports*, 8, 267–272.
- Özer, K. (2006). Fiziksel Uygunluk. Nobel Yayın Dağıtım;78-193.
- Şahin, G. (2008). 17-19 yaş grubu elit erkek çim hokeycilerde uygulanan iki farklı kuvvet antrenman programının bazı fiziksel, fizyolojik ve teknik özelliklere etkileri, Yayımlanmamış Doktora Tezi, Gazi Üniversitesi, Sağlık Bilimleri Enstitüsü, Beden Eğitimi ve Spor Anabilim Dalı, Ankara.
- Temel Kavramlar içinde. (ss. 121-143). Ankara: Akademisyen Kitabevi.
- Traverner, C.M. (2005). 'Field Hockey' Techniques and Traverner, Human Kinetics, USA, 173-179.
- Vanhees, L., Lefevre, J., Philippaerts, R., Martens, M., Huygens, W., Troosters, T., Beunen, G. (2005). How to assess physical activity?
- Yıldırım, U. C. (2023). *Sporun Kavramsal Temelleri-8: Fiziksel Uygunluk*. İstanbul: Efe Akademi Yayıncılık.

KAYNAKLAR

- Altunhan, A., Bayer, R., Aak, M. Z. (2021). Mardin Artuklu niversitesi ğrencilerinin engellilere ynelik tutumlarının incelenmesi. *anakkale Onsekiz Mart niversitesi Spor Bilimleri Dergisi*, 4(1), 61-70.
- Ataman, A. (2009). *zel Eđitim Alanı. Ayşegl Ataman (Edt), zel Gereksinimli ocuklar ve zel Eđitime Giriş İinde (13-87)*. Ankara: Gndz Eđitim Ve Yayıncılık
- Ehricht, H. G. (1973): *Prinzipielles Zur Genese Von Fehlbelastungen.*“, *Medizin Und Sport 11*, 321. Ermert, J. (1994): *Akzeptanz Von Behinderung.*“, *Verlag Peter Lang*, Frankfurt/Main, Bern, New York, Paris, Wien
- Eripek, S. (2002). *zel Eđitim. S. Eripek İinde, zel Eđitim. (3-7)* Eskişehir: Anadolu niversitesi Yayınları.
- Erten, A. B. (2019). *st ekstremite fiziksel uygunluk dzeylerinin tekerlekli sandalye okluk ve basketbol sporcularında karşılaştırılması* (Master’s thesis, İstanbul Medipol niversitesi Sađlık Bilimleri Enstits).Guttmann, L. (1979):*Sport Fr Krperbehinderte.*“, Urban & Schwarzenberg, Mnchen – Wien – Baltimore,7
- Gutmann, R. J., Borrego, J. M. (1979). *Power combining in an array of microwave power rectifiers. IEEE Transactions on Microwave Theory and Techniques*, 27(12), 958-968.
- Haep, H. (2001): *Rehabilitation Durch Sport. Das Sport- Und Sozialpolitisch Beispielhafte Des Phnomens Behindertensport.*“, *In: Deutscher Behinderten-Sportverband E.V. (DBS) (Hrsg.): 1951 – 2001. 50 Jahre „Sport Der Behinderten“ In Deutschland. Festschrift.*, Gerber & Ulleweit GmbH., Kirchheim Bei Mnchen, 31-36
- Kızıldaş, M.(2012).Engellilerle 360 iletiřim <https://www.omuzomuza.com.tr/EngelTurleri#:~:text=Kol%2C%20ayak%2C%20bacak%2C%20parmak,bifida%20olanlar%20bu%20gruba%20girmektedir>
- Kolay Kamps.(2021,Şubat) *Bireyselleřtirilmiř eđitim programı (BEP) nedir? Faydaları neler?* [https://www.kolaykampus.com/blog-detay/bireyselleştirilmiş-egitim-programı-\(BEP\)-nedir-faydaları-neler](https://www.kolaykampus.com/blog-detay/bireyselleştirilmiş-egitim-programı-(BEP)-nedir-faydaları-neler) (E.T.:20.09.2023)
- Konar, N. (2003). *Rehabilitasyon-engelliler sporu ve paralimpikler*. İstanbul niversitesi Spor Bilimleri Dergisi, 3,ss:166
- Kosel, H., Frobse, I. (1999):*Rehabilitation Und Behindertensport. Krper- Und Sinnesbehinderte.*“, Pflaum Verlag, Mnchen.
- Kurtođlu, A., ar, B., Konar, N. (2022). *The effect of 8 weeks plyometric exercise on physical and motoric features of mental disabled. Pedagogy of Physical Culture and Sports*, 26(4), 228-232.
- Kurtođlu, A., ar, B., Konar, N., Uzgu, K., & Baltacı, O. Investigation of the Effect Of Eight-Week Aqua Fitness Exercises On Some Strength Parameters And Body Composition With Autism Spectrum Disorder. *International Journal of Disabilities Sports and Health Sciences*, 6(3), 279-286.
- Melekođlu, M. A., Yılmaz, E (2018). *Kaynařtırma Eđitiminin Yasa Ve Uygulamalardaki Durumunun Trkiye Ve Avrupa Bađlamında Deđerlendirilmesi. Osmangazi Journal Of Educational Research*, 5(1),ss 1-17.
- Murathan, T. (2020). *Tarihsel Srete Paralimpik Oyunlar Blm. Sporda Yeni Akademik alıřmalar-5*, 65.,ss:77
- zel eđitim sitesi. (2007, mart). *Zihinsel zr ve sınıflandırılması* <https://www.ozelegitimsitesi.com/zihinsel-engelliler/zihinsel-ozur-ve-siniflandırılması.html>:(E.T.:21.09.2023)
- zsoy, E., Hecht, A., nlata, . (1989). *Circulation and hydrography of the Levantine Basin. Results of POEM coordinated experiments 1985–1986. Progress in Oceanography*, 22(2), 125-170.
- zsoy, Y, zyrek,M., Eripek, Sleyman.(1988): *zel Eđitime Giriş*, ađ Matbası, Ankara,

- Özsoy, Y., Özyürek, M. ve S.Eripek. (1997). *Özel Eğitime Giriş* (8. Basım). Ankara: Karatepe Paksoy Eğitim,(2016,eylül).*İşitme engelli bireyler*. <https://paksoyegitim.com/isitme-engelli-bireyler/>
- Sağlık Bakanlığı(2016):<https://www.saglik.gov.tr/TR,19827/Otizmin-Farkindayimfarkliliklara-Saygilyim>. Html.(E.T.:20.09.2023).
- Servonsky, J., Opas, S.R. (1987). *Nursing Management Of Children*, Jones And Bartlett Publishers, Boston, ss545-550
- Yılmaz, T., Gökçe, D., Gökçe, D., Şavklı, F., Çeşmeci, S., & Çeşmeci, S. (2012). *Engellilerin üniversite kampüslerinde ortak mekanları kullanabilmeleri üzerine bir araştırma: Akdeniz Üniversitesi Olbia Kültür Merkezi örneği*. *Tekirdağ Ziraat Fakültesi Dergisi*, 9(3), 1-10.
- Yılmaz, E. ve Melekoğlu, M. A. (2018). *Kaynaştırma Eğitiminin Yasa ve Uygulamalardaki Durumunun Türkiye ve Avrupa Bağlamında Değerlendirilmesi*. *Osmangazi Journal of Educational Research (OJER)*, 5(1), 1-17. Retrieved from
- West, S., Sommer, A. (2001). *Prevention of blindness and priorities for the future*. *Bulletin of the world Health Organization*, 79, 244-248.

KAYNAKÇA

- Akasaka, Y., Takakura, Y., Okuma, O., Kusano, S., Suyama, T., Yamamoto, M., Oi, N., Takahashi, K., Kunisawa, Y. (2003). SF-36 health survey in disabled sitting volleyball players in japan. *Journal of Physical Therapy Science*, 15, 71-73.
- Bahr, R., Reeser, J. (2003). Injuries among world-class professional beach volleyball players: the Federation Internationale de Volleyball beach volleyball injury study. *The American journal of sports medicine*, 31(1): 119-125.
- Bayramlar, K., People, S.I.D. (2009). Ortopedik Özürlülerde Rekreatyoneel Aktiviteler ve Spor. *Ankara Sağlık Hizmetleri Dergisi*, 8(1), 23-27.
- Brouwer, J., Ludeke, W. (1997). *Felsefi Açıdan Engellilerde Spor*. Antalya Uluslararası Engellilerde Spor Sempozyumu Bildiri Kitabı. T.C. Başbakanlık GSGM Spor Eğitim Dairesi Başkanlığı. Yayın No: 1. 11-17. Ankara.
- Çar, B., Kurtoğlu, A., Yermakhanov, B., Bozdağ, İ. (2023). The Effect of 8-week educational game training on cognitive flexibility, emotional intelligence and coping strategies. *Journal of Physical Education and Sport*, 23(6), 1528-1536.
- Dalkılıç, M., Atasoy, M., Yiğit, Ş., Mamak, H. (2017). Yapay Sinir Ağları İle Engelli Lisanslı Sporcu Sayılarının Tahmini . *The Journal of Academic Social Science*. 101-106. DOI:10.16992/ASOS.12467
- Davis, R.W. (2002). *Inclusion Through Sports: A Guide to Enhancing Sport Experiences*. Champaign, Ill: Human Kinetics.
- Demir, G. T., İlhan, E. L. (2019). Spora katılım motivasyonu: görme engelli sporcular üzerine bir araştırma. *Gaziantep Üniversitesi Spor Bilimleri Dergisi*, 4(1), 157-170.
- Di Russo, F., Bultrini, A., Brunelli, S., Delussu, A. S., Polidori, L., Taddei, F., Spinelli, D. (2010). Benefits of sports participation for executive function in disabled athletes. *Journal of Neurotrauma*, 27(12), 2309-2319.
- Durstine, J.L., Painter, P., Franklin, B.A., Morgan, D., Pitetti, K. H., Roberts, S.O. (2000). Physical activity for the chronically ill and disabled. *Sports Medicine*, 30(3), 207-219.
- Eren, M. (2010). *Voleybol Sportu Büyük Erkek Kategorisinde Performans Parametrelerinin İncelenmesi*. Yüksek Lisans Tezi, Marmara Üniversitesi, İstanbul.
- Erhan, S. (1995). *Elit düzeydeki voleybolcuların Fizyolojik Özelliklerinin Analizi ve Mukayesesi*, Yüksek Lisans Tezi, İnönü Üniversitesi Sağlık Bilimleri Enstitüsü, Malatya
- Göktaş, Z. (1994). *Farklı sosyo-ekonomik yapıdaki orta öğretim kurumlarında okuyan öğrencilerin spora katılımına etki eden faktörler*, Yüksek Lisans Tezi, Gazi Üniversitesi Sağlık Bilimleri Enstitüsü, Ankara.
- Gökten, H. (2016). *U17-U18 yaş grubu plaj ve salon voleybolu milli takım alt yapı hazırlık gruplarında antrenman eğitimi alan sporculardan elde edilen bazı değişkenlerin değerlendirilmesi*, Yüksek Lisans Tezi, Bartın Üniversitesi EBE, Bartın.
- Groff, D. G., Lundberg, N. R., Zabriskie, R. B. (2009). Influence of Adapted Sport on Quality of Life: Perceptions of Athletes With Cerebral Palsy. *Disability and Rehabilitation*, 31(4): 318-326.
- Gürsoy, V. (2018). *FIVB 2014 Voleybol Erkekler Dünya Şampiyonasının İstatistiksel Analizi ve Değerlendirilmesi*, Yüksek Lisans Tezi, Akdeniz Üniversitesi, Antalya.
- Hazar, K., Senbakar, K. (2020). The Relationship between exercise addiction and satisfaction with life in physical education and sport department students. *Asian Journal Of Education And Training*, 6(1), 12-17.
- Işık Afacan, M. (2021). *Bedensel Engelliler İçin Alternatif Bir Spor: Uyarlanmış E-Spor*. A. Tekin, Y. Aygün (Ed.), *Multisportif Araştırmalar-3 Spor Bilimleri Arasında Farklı Yaklaşımlar: Bedensel Engelliler İçin Alternatif Bir Spor: Uyarlanmış E-Spor içinde* (1. Bs., ss. 236-249). Ankara: Multisportif Araştırmalar-3.

- Kalbli, K. (2007). Comparative Study on The Serves Of Volleyball And Sitting Volleyball Games, Semmelweis University Faculty Of Physical Education And Sport Sciences, Hungary, 12th Annual Congress Of The Ecss, 11–14 July Jyvaskyla Finland.
- Kiuppis, F. (2018). Inclusion in sport: disability and participation. *Sport in Society*, 21(1), 4–21.
- Koçak, Ç.V. (2012). *2012 Londra Olimpiyat Oyunları Bayanlar Voleybol Avrupa Kıta Elemeleri Final Etapı Müسابakalarında Bazı Fiziksel ve Teknik Değişkenlerin Başarı ile İlişkisi*, Yüksek Lisans Tezi, Gazi Üniversitesi, Ankara.
- Konar, N. (2003). Rehabilitasyon-engelliler sporu ve paralimpikler, *İstanbul Üniversitesi Spor Bilimleri Dergisi*, 3.
- Koparan, Ş. (2003). Özel ihtiyaçları olan çocuklarda spor. *Uludağ Üniversitesi Eğitim Fakültesi Dergisi*, 17(1), 14.
- Koparan, Ş., Öztürk, F. (2002). Uludağ üniversitesi personelinin üniversite sportif olanaklarından yararlanma düzeyleri. *Uludağ Üniversitesi Eğitim Fakültesi Dergisi*, 15(1), 239-265.
- Kurtoğlu, A., Çar, B., Konar, N. (2022). Comparison of physical and motoric characteristics of totally visually impaired and low vision individual. *Sportis. Scientific Journal of School Sport, Physical Education and Psychomotricity*, 8(3), 414-425.
- Kurtoğlu, A., Çar, B., Konar, N. (2022). The effect of 8 weeks plyometric exercise on physical and motoric features of mental disabled. *Pedagogy of Physical Culture and Sports*, 26(4), 228-232.
- Martin, J. (2012). Mental preparation for the 2014 winter paralympic games. *Clinical Journal of Sport Medicine*, 22(1), 70-73.
- Milli Eğitim Bakanlığı. (2008 e). *Özel Eğitim ve Rehabilitasyon Merkezi Bedensel Engelli Bireyler Destek Eğitim Programı*. Ankara: Özel Eğitim Kurumları Genel Müdürlüğü.
- Murphy, N.A., Carbone, P.S. (2008). Promoting the participation of children with disabilities in sports, recreation, and physical activities. *Pediatrics*, 121(5), 1057- 1061.
- Nyland, J., Robinson, K., Caborn, D., Knapp, E., Brosky, T. (1997). Shoulder rotator torque and wheelchair dependence differences of National Wheelchair Basketball Association players. *Archives of physical medicine and rehabilitation*, 78(4), 358- 363.
- Polatcan, İ. (2022). Relationship between Sports Education Students' Team Loyalty and Sports Organization Consumption. *International Journal of Education and Literacy Studies*, 10(3), 41-48.
- Polatcan, İ., Zurnaci, Y. E. (2022). Investigation of Secondary School Students' Attitudes Towards Physical Activity. *Journal of Pharmaceutical Negative Results*.13(1), 823-834.
- Seymen, O. A., Bolat, T. (2005). Örgütlerde Bedensel ve Zihinsel Engelli Görgören Ayrımcılığı: Uygulamalı Etik Boyutuyla Bir Değerlendirme. *Öneri Dergisi*, 6(23), 35-45.
- Şahin, M. (2023). *Sporun Kavramsal Temelleri-8: Fiziksel Uygunluk*. İstanbul: Efe Akademi Yayıncılık.
- Türkiye Milli Paralimpik Komitesi <http://www.tmpk.org.tr/paralimpik-sporlar/voleybol/> Son erişim tarihi 03/10/2023
- Vatansever, Ş., Ölçücü B., Özcan G., Çelik, A. (2015). Orta yaşlılarda fiziksel aktivite düzeyi ve yaşam kalitesi ilişkisi. *The Journal Of International Education Science*, 2(2), 63-73.
- Veysel, T., Birol, S.Ş. (2017). Bedensel engelli sporcuların problem çözme becerilerinin karar verme stillerine olan etkisinin belirlenmesi. *Journal Of International Social Research*, 10(49).
- Vickerman, P., Maher, A. (2018). Teaching physical education to children with special educational needs and disabilities. Routledge.
- Vute, R. (1992). Motivation for sports activity among top sitting volleyball players. *Sporting and Physical Activity*, 305-312.
- Vute, R. (2005). Self-perception of national team coaches in volleyball for the disabled. *Gymnica*, 35, 69-77.

- Yazicioglu, K., Yavuz, F., Goktepe, A. S., Tan, A. K. (2012). Influence of adapted sports on quality of life and life satisfaction in sport participants and non-sport participants with physical disabilities. *Disability and health Journal*, 5(4), 249-253.
- Yetim, A. (2000). Sporun sosyal görünümü. *Gazi Beden Eğitimi ve Spor Bilimleri Dergisi*, 5(1), 63-72.
- Yılmaz, A., Şentürk, U., Ramazanoğlu, F. (2014). Bedensel Engellilerde Spor Konulu Araştırmaların İçerik Analizi. *Spor Yönetimi ve Bilgi Teknolojileri*, 9(1-2), 28-43.
- Yolaç, A. (2020). *Farklı Voleybol Liglerindeki Takımlarda Görev Alan Voleybol Antrenörlerinin Sosyo-Ekonomik Faktörler ve İyilik Hali Yönünden Karşılaştırılması*, Yüksek Lisans Tezi, Marmara Üniversitesi, İstanbul.
- Yüksel, M., Sevindi, T. (2018). Physical Fitness Profiles of Sitting Volleyball Players of the Turkish National Team. *Universal Journal of Educational Research*. 6. 556-561. 10.13189/ujer.2018.060318.
- Zorba, E., (2004). *Yaşam Boyu Spor*. İstanbul: Marmara Yayınları.

KAYNAKÇA

- Altunhan, A., Bayer, R., Aak, M.Z. (2021). Mardin Artuklu niversitesi ğrencilerinin Engellilere Yönelik Tutumlarının İncelenmesi. *anakkale Onsekiz Mart niversitesi Spor Bilimleri Dergisi*, 4(1), 61-69.
- Arıı, S. (2010). *Bedensel Engellilerin Turizm Sektöründen Beklentilerinin Tespitine Yönelik Bir Araştırma*, Yüksek Lisans Tezi, Gazi niversitesi Eğitim Bilimleri Enstitüsü, Ankara.
- Ayan., S., Boyalı., E., Ergin., M., & Ulaş, M. (2019). Özel gereksinimli öğrencilerin seçili fiziksel ve temel motor parametrelerinin yaş ve cinsiyet deęişkenleri açısından incelenmesi. *Journal of International Social Research*, 12(62), 968-978
- Baltacı, A. (1980). *Çocuklarda Yüzme Egzersizinin Solunum Parametrelerine Etkisi*, Yayınlanmamış Yüksek Lisans Tezi, Selçuk niversitesi, Sağlık Bilimleri Enstitüsü.
- Baltacı, G., Tedavi, F., (2008). *Çocuk ve spor*. Ankara: Hacettepe niversitesi Sağlık Bilimleri Fakültesi, Fizik Tedavi ve Rehabilitasyon Bölümü, Birinci Basım
- Belğin, E. *İşitme Engelli Öğrencilerin İlkokul Öğretmenlerine Yaklaşım Prensipleri*, Umıcef Türk Temsilcilięi Ankara 1995.
- Bozdoğan, A. (2006). *Yüzme*. İstanbul: Morpa Kltür Yayınları.
- Bozdoğan, A., (2005). *Yüzme*. Morpa Kltür Yayınları, İstanbul
- Çenikli A., Dalkılıç, M., Kaya, M. (2018). The Effects of Movement Training Applied for 16 Weeks to the Physical Fitness Levels of Children with Intellectual Disability, *International Journal of Science Culture and Sport (IntJSCS)*, 6(3): 350-358. Doi : 10.14486/IntJSCS766
- Dalkılıç, M., Atasoy, M., Yięit, Ş., Mamak, H. (2017). Yapay Sinir Ağları İle Engelli Lisanslı Sporcu Sayılarının Tahmini . *The Journal of Academic Social Science*. 101-106. DOI:10.16992/ASOS.12467
- Dolmage, J. T. (2018). *Disabled upon Arrival – Eugenics, Immigration, and the Construction of Race and Disability*. First Edition. Ohio: Ohio State University Press.
- Durduran, Y. (2009) *Engelli Çocukların Engellilikleri Dışındaki Sağlık Sorunları ve Sağlık Hizmetlerinden Yararlanma Durumları: Kontrollü Saha Çalışması*, Doktora Tezi, Selçuk niversitesi Sağlık Bilimleri Enstitüsü, Konya.
- Enç, M. , Çaęlar D. , Özsoy Y. *Özel Eğitime Giriş*.A.Ü.EğitimFakültesi Yayınları.Ankara. 1975.
- Eroęlu, SY., Acet M. (2017). İşitme Engelli Öğrencilerin Spor Yapma Deęişkenine göre Sosyal Görünüş Kaygısı ile Yaşam Kalitesi Düzeylerinin İncelenmesi. *Türkiye Klinikleri Spor Bilimleri*, Cilt 9(2): 65-70.
- Genç, H., Ceviz, E., Türkmen, M., Çiftçi, B. (2022). *Bel Ağrısı Rehabilitasyon Uygulamalarında Egzersizin Önemi*. İçinde Doç. Dr. Aydın Şükrü BENGÜ Öğr. Gör. Ebubekir İZOL (Editörler), Sağlık Bilimlerinde İnovatif Yöntemler, Teoriler ve Uygulamalar-2022/Eylül, İKSAD Yayınevi, 119-167.
- Göbel, Ö. (2016). *Önleyici Terapatik rekreasyon uygulaması; işitme engellilere yönelik çalışma*, Yüksek Lisans Tezi, Celal Bayar niversitesi, Sosyal Bilimler Enstitüsü, Manisa.
- Gökhan, İ., Kürkçü, R., Devocioęlu S., Aysan, HA. (2010), “Yüzme Egzersizinin Vücut Kompozisyonu, Bazı Solunum ve Dolaşım Parametreleri Üzerine Etkisi”, 11. Uluslararası Spor Bilimleri Kongresi Bildiri Kitabı, 10-12 Kasım Antalya, s. 1220-1222.
- Gönül, T.D., Aynur, Y., Oęuz, KE., Ekrem, LI. (2016). Why does my child swim? Mechanism of parent guidance. *Ovidius University Annals, Series Physical Education and Sport/Science, Movement and Health*, 16(2 SI), 442-449.
- Hamdioęlu, R. (2022) *Trabzon’da 10-13 Yaş Arası Yüzme Yapan Bireylerin Yüzme Sporunu Tercih Etme Nedenlerę ve İleriye Dönük Beklentileri*, Yüksek Lisans Tezi, Kafkas niversitesi Sağlık Bölümleri Enstitüsü, Beden Eğitimi ve Spor Anabilim Dalı, Kars s.6-9
- Hannula, D. (2001). *The Swim Coaching Bible*. Human Kinetics. 21-133

- İstanbul Büyükşehir Belediyesi, (2012), *Özürülüler Yerel Hizmet Rehberi*, Sağlık ve Sosyal Hizmetler Daire Başkanlığı Özürülüler Müdürlüğü, İBB Basımevi, İstanbul.
- Kapıkıran, N. (2001), Lise Öğrencilerindeki Psikopatolojik Belirtilerin Cinsiyet ve Sınıf Değişkenleri Açısından İncelenmesi, *Pamukkale Üniversitesi Eğitim Fakültesi Dergisi*, 10(4), 34-39
- Kennedy, P. (2007), *Psychological Management of Physical Disability*, Routledge Taylor & Francis Group, New York
- Kömerik, N., Kırzioğlu Z., ve Efeoğlu, C.G. (2012) Zihinsel Engele Sahip Bireylerde Ağız Sağlığı, *Atatürk Üniversitesi Diş Hekimliği Fakültesi Dergisi*, C.22, S.1, ss.96-104
- Kurtoğlu, A., Çar, B., Konar, N. (2022). The effect of 8 weeks plyometric exercise on physical and motoric features of mental disabled. *Pedagogy of Physical Culture and Sports*, 26(4), 228-232.
- Kurtoğlu, A., Çar, B., Konar, N., Uzgur, K., Baltacı, O. (2023) Investigation of the Effect of Eight-Week Aqua Fitness Exercises On Some Strength Parameters And Body Composition With Autism Spectrum Disorder. *International Journal of Disabilities Sports and Health Sciences*, 6(3), 279-286.
- MEB. (2006) Mevzuat Bankası Özel Hizmetler Yönetmeliği.
- Odabaş, B. (2003). *12 Haftalık Yüzme Temel Eğitim Çalışmalarının 7-12 Yaş Gurubu Kız ve Erkek Yüzücülerin Fiziksel ve Motorsal Özellikleri Üzerine Etkisi*, Yüksek Lisans Tezi, Kocaeli Üniversitesi Sağlık Bilimleri Enstitüsü, Kocaeli
- Olaru, M. (1998) *Sportif Yüzme*, Bağırğan Yayınevi, Ankara.
- OXFORD Dictionary. (2023). “Disability”, <https://www.oxfordlearnersdictionaries.com/definition/english/disability> . (25. 09. 2023).
- Özay, H. (2010), *İslam Hukukunda Hükümlere Tesiri Bakımından Bedensel Engel*, Doktora Tezi, Selçuk Üniversitesi Sosyal Bilimler Enstitüsü, Konya.
- Öztürk, M. (2010), *Can Aynı Can*, Engelliler Hayat Yayınevi, İstanbul
- Öztürk, M. (2011), *Türkiye 'de Engelli Gerçeği*, MÜSİAD, İstanbul.
- Öztürk, M. (2013), *Hayata Renk Katanlar*, Ağrı İbrahim Çeçen Üniversitesi Yayınları, Ağrı.
- Özyürek, M. (1998). *Görme Engelliler*. S. Eripek (Ed.), Özel eğitim, Eskişehir: Anadolu Üniversitesi Açık Öğretim Fakültesi.ss. 126 -152.
- Sapancı, F. (2013) *Sağlık Hizmetlerinde Engellilik Kavramı ve Engellilerin Sağlık Hizmetlerinden Yararlanmaları*, Yüksek Lisans Tezi, Beykent Üniversitesi Sosyal Bilimler Enstitüsü, İstanbul.
- Sheakespeare, T. (2018). *Disability the Basics*. First Edition. New York: Routledge Press.
- Soydan, S. (2006). *12-14 Yaş Grubu Bayan Sporcularda Klasik ve Vücut Ağırlığıyla Yapılan 8 Haftalık Kuvvet Antrenmanlarının 200 Metre Serbest Yüzmedeki Geçiş Derecelerine Etkisi*, Yayınlanmamış Yüksek Lisans Tezi, Kocaeli Üniversitesi Sağlık Bilimleri Enstitüsü, Beden Eğitimi ve Spor Programı Anabilim Dalı, Kocaeli.
- Şahin, M. (2023). *Sporun Kavramsal Temelleri-8: Fiziksel Uygunluk*. İstanbul: Efe Akademi Yayıncılık.
- Tufan, İ., Arun, Ö. (2006), Başbakanlık Özürülüler İdaresi Başkanlığı Devlet İstatistik Enstitüsü (DİE), Türkiye Özürülüler Araştırması Temel Göstergeleri-İkincil Analizi TÜBİTAK, Proje No: SOBAG-104K077.
- Tuncer, R. (2009) *Sporun, Bedensel Engelli Bireylerin Ruhsal Durumları Üzerine Etkisinin İncelenmesi*, Yüksek Lisans Tezi, Niğde Üniversitesi Sosyal Bilimler Enstitüsü, Niğde.
- Tuncer, T. (2005). *Görme yetersizliği olan çocuklar*. A. Ataman (Ed.), Özel gereksinimli çocuklar ve özel eğitime giriş (ss. 291-309). Ankara: Gündüz.

- Türkmen, M. (2023). *Psikomotor Gelişim ve Etkileyen Faktörler*. İçinde Doç. Dr. Harun GENÇ (Editör), Spor Bilimleri Alanında Uluslararası Araştırmalar VIII-2023/ Haziran, EĞİTİM Yayınevi, 21-47.
- Urartu, Ü.(1994) Yüzme Teknik Taktik Kondisyon. İnkılâp Kitabevi.s. 295
- Urartu, Ü., (1997). Yüzme. İnkılâp Kitabevi Yayın Sanayi ve Tic. A.ğ., İstanbul.
- Uzunçayır, D. (2016) *Özel Gereksinimli Bireylerde Su İçi Aktivitelerin Sosyal Beceri ve Yaşam Kalitesine*, Etkisi Yüksek Lisans Tezi, Gedik Üniversitesi Sağlık Bilimleri Enstitüsü, Beden Eğitimi ve Spor Bilimleri Ana Bilim Dalı, Bursa S.21
- Ünsal, A., Tözün, M. (2007) Türkiye’de Özürlülük İle İlgili Yasal Durum, *Osmangazi Tıp Dergisi*, 29:77-83.
- World Health Organization. (2022). Global Report on Health Equity for Persons with Disabilities: Executive Summary. https://www.who.int/health-topics/disability#tab=tab_1 (25.09.2023). www.besf.org.tr, (05.09.2023).
- Yanardağ, M., Ergun, N., Yılmaz, İ. (2009). Effects of Adapted Exercise Education on Physical Fitness in Childeren with Autism. *Turkish Journal of Physiotherapy Rehabilitation*. 2009; 20. 25-31.

KAYNAKLAR

- Altaye, K. Z., Mondal, S., Legesse, K., Abdulkedir, M. (2019). Effects of aerobic exercise on thyroid hormonal change responses among adolescents with intellectual disabilities. *BMJ open sport & exercise medicine*, 5(1), e000524.
- Arkader, R., Rosa, M.R., Moretti, G. (2016). Physiological changes of exercise of thermogenesis, thyroid homeostasis and inflammation. *Endocrinol Metab Int J*. 3(4):85-88.
- Aşçı, A. (2013). *Obez Çocuklarda Tiroid İşlev Bozuklukları Ve Oksidan/Antioksidan Statü Arasındaki İlişkinin Metabolik Risk Etmenleri İle Birlikte Değerlendirilmesi*, Doktora Tezi, Hacettepe Üniversitesi Sağlık Bilimleri Enstitüsü
- Bayly, W.M., Andrea, R., Smith. B., Sten4ie. J., Bergsma. G. (1996) Thyroid hormone concentration 5 in racing Thoroughbreds. *Pli.rdhellkundc* 12, 534-538.
- Bilgili, G. (2010). *Hipertiroidili Hastalarda Otonomik Disfonksiyonun Kalp Hızı Toparlanması Ve Diğer Egzersiz Parametreleri İle Değerlendirilmesi*, Uzmanlık Tezi, Uludağ Üniversitesi, Kardiyoloji Ana Bilim Dalı
- Ciloglu, F., Peker, I., Pehlivan, A., Karacabey, K., İlhan, N., Saygin, O., et al. (2005) Exercise intensity and its effects on thyroid hormones, *Neuroendocrinology Letters*. 26(6):830-4.
- Çelenk, Ç. (2011), *Farklı Branşlardaki Elit Bayan Sporcuların 2. ve 4. (2d:4d) Parmaklarının Oranının Sportif Performansa Etki Eden Bazı Biyokimyasal ve Endokrinolojik Parametrelerle İlişkisi*, Doktora Tezi, Gazi Üniversitesi Sağlık Bilimleri Enstitüsü
- Danforth E J, Burger A. (1984). The role of thyroid hormones in the control of energy expenditure. *Clin Endocrinol Metab*. 13(3):581-595
- Danforth, E., Burger, A.G., (1989). The impact of nutrition on thyroid hormone physiology and action, *Annual Review of Nutrition*, 9, 201-227.
- Deligiannis, A., Karamouzis, M., Kouidi, E., et al. (1993). Plasma TSH, T3, T4 and cortisol responses to swimming at varying water temperatures. *Br. J. Sports Med*. 1993; 27(4): 247–50.
- Duhig, T.J., McKeag, D. (2009). Thyroid Disorders in Athletes. *Curr Sports Med Rep*.8(1):16–19.
- Durgun, Z., Yazıcı, C., İnan, A. O. (2019). Tiroit Hormonları ve Hastalıkları. *Akdeniz Spor Bilimleri Dergisi*, 2(1), 28-40.
- Emirzeoğlu, M., Sancak, R. (2012). Tiroit bezi anatomisi, *Journal of Experimental and Clinical Medicine*, 29 (4S), 273-275.
- Fortunato, R.S., Ignácio, D.L., Padron, A.S., Peçanha, R., Marassi, M.P., Rosenthal, D., Werneck-de-Castro, J.P., Carvalho, D.P. (2008). The effect of acute exercise session on thyroid hormone economy in rats. *J Endocrinol*. 198(2): 347-53
- Fox EL, Bowers RW, Foss ML. (1988). *The Physiological Basis Of Physical Education And Athletics*. 4 Ed. Wn. C. Brown Publishers, New York.
- Frary, C.D., Johnson, R.K., Energy Mahan, L.K., Escott Stump, S., editors. (2012). *Krause's Food and The Nutrition Care Process*. 13th ed. USA: Elsevier, 22-35.
- Gonçalves, A., Resende, E. S., Fernandes, M. L. M. P., Costa, A. M. D. (2006). Effect of thyroid hormones on cardiovascular and muscle systems and on exercise tolerance: a brief review. *Arquivos brasileiros de cardiologia*, 87, e45-e47.
- Gullu S, Altuntas F, Dincer I, Erol C, Kamel N. (2004) Effects of TSH suppressive therapy on cardiac morphology and function: beneficial effects of the addition of beta-blockade on diastolic dysfunction. *Eur J Endocrinol*. 150(5):655–61.
- Guyton, A. C. Hall, J. E. (2000) *The adrenocortical hormones*. In: *Textbook of Medical Physiology*, 10th edn. Eds A. C. Guyton and J. E. Hall. W. B. Saunders, Philadelphia. 869-883
- Hackney, A.C., Kallman, A., Hosick, K. P., Rubin, D.A., Battaglini, C.L. (2012). Thyroid hormonal responses to intensive interval versus steady-state endurance exercise sessions. *Hormones*, 11, 54-60.

- Hanley, P., Lord, K., Bauer, A.J. (2016). Thyroid Disorders in Children and Adolescents: A Review. *JAMA Pediatr.* 170(10): 1008.
- Irvine. C.H. (1967) Thyroxine secretion rate in the horse in various physiological states. *J Ellid-1~rrno/.* 39. 313-320.
- Itoh, K., Osada, N., Inoue, K., Samejima, H., Seki, A., Omiya, K., Miyake, F. (2005). Relationship between exercise intolerance and levels of neurohormonal factors and proinflammatory cytokines in patients with stable chronic heart failure. *Int Heart J*, 46(6):1049-59
- Jameson JL, Weetman AP. (2004). Disorders of the thyroid gland. In: Dennis Kasper L, Fauci AS, Longo DL, et al (eds). *Harrison's Principles of Internal Medicine*. 16th edition. New York: McGraw-Hill Professional. 2104-27.
- Jameson, J.L., Weetman, A.P. (2001). Disorders of the thyroid gland, *Harrison's Principles of Internal Medicine*, (J.L. Jameson ve A.P. Weetman)'da 15th Edition, Mc-Graw Hill.
- Juul A, Jorgensen JOL, Christiansen JS, et al. (1995). Metabolic effects of GH: A rationale for continued GH treatment of GH-deficient adults after cessation of linear growth. *Horm. Res.* 1995; 44(SUPPL. 3): 64-72.
- Kanaka-Gantenbein C. (2005). The Impact of Exercise on Thyroid Hormone Metabolism in Children and Adolescents. *Horm. Metab. Res.* 37(9): 563-565.
- Kaynar, Ö. (2014), *Elit güreşçilerde antrenmanın hipofiz bezi hormonları ve karaciğer enzimleri üzerine etkisi*, Doktora Tezi, Atatürk Üniversitesi Sağlık Bilimleri Enstitüsü. Erzurum.
- Krotkiewski M. (2002). Thyroid hormones in pathogenesis and treatment of obesity. *Eur J Pharmacol* 440:85-98.
- Krotkiewski, M., Sjo strom, L., Sullivan, L., Lundberg, P.A., Lindstedt, G., Wetterqvist, H., Bjorntorp, P. (1984). The effect of acute a chronic exercise on thyroid hormones in obesity. *Acta Medica Scandinavica*, 216: 269-275
- Limanova, Z., Sonka, J., Kratochvil, O., Sonka, K., Kanka, J., Sprynarova, S. (1983) Effects of exercise on serum cortisol and thyroid hormones. *Experimental and Clinical Endocrinology*, 81: 308-314.
- Lönn, L., Stenlöf, K., Ottoson, M., Lindoors, A.K. , Myström, E., Sjöström, L. (1998). Body weight and body composition changes after treatment of hypothyroidism, *Journal of Clinical Endocrinology and Metabolism*, 83: 4269-73.
- Massumi, R.A., Winnacker, J.L. (1964). Severe depression of the respiratory center in myxedema. *Am J Med.* 36: 876-2.
- Mastorakos, G., Pavlatou, M. (2005) Exercise as a stress model and the interplay between the hypothalamus-pituitary-adrenal and the hypothalamus-pituitary-thyroid axes. *Horm. Metab. Res. Horm. Stoffwechselforschung Horm. Metab.* 37(9): 577-584
- McAninch E.A., Bianco, A.C. (2014). Thyroid hormone signaling in energy homeostasis and energy metabolism. *Ann N Y Acad Sci*, 1311:77-87.
- McMurray RG, Eubank TK, Hackney AC. (1995). Nocturnal Hormonal Responses To Resistance Exercise. *Eur J Appl Physiol Occup Physiol.* 72 (1-2): 121-6.
- Moghetti, P., Bacchi, E., Brangani, C., Donà, S., Negri, C. (2016). Metabolic Effects of Exercise. *Frontiers of Hormone Research*, 47, 44-57.
- Mohammadi, S., Shabani, R., Nazari, M. (2019) The effect of concurrent aerobic-resistance training on thyroid hormones, blood glucose hemostasis, and blood lipid indices in overweight girls with hypothyroidism. *Horm Mol Biol. Clin. Investig.* 16; 40(3).
- Mullur R, Liu Y-Y, Brent GA. (2014). Thyroid Hormone Regulation of Metabolism. *Physiol. Rev.* 94(2): 355-382.
- Ojamaa, K., Klemperer, J.D., Klein, I. (1996). Acute effects of thyroid hormone on vascular smooth muscle. *Thyroid.* 6; 505-5012.
- Onat, T., Emerk, K., Sözmen, E.Y. (2006). *Tiroid Hormonları*. Onat T, Emerk K, Sözmen EY, editörler. İnsan Biyokimyası. 2. Baskı. Ankara: Palme Yayıncılık. 517-520

- Oppenheimer, J.H., Schwartz, H.L., Lane, J.T., Thompson, M.P. (1991). Functional relationship of thyroid hormone-induced lipogenesis, lipolysis and thermogenesis in the rat. *J Clin Invest* 87(1):125-132
- Özata, M., (2005). *Tiroit Hastalıklarına Güncel Yaklaşım*, Epsilon Yayınevi, İstanbul.
- Petersen, A.M.W., Pedersen, B.K. (2005). The antiinflammatory effect of exercise. *J Appl Physiol*, 98; 1154-11
- Prentice WEMalinee V, Red S. (1999). Rehabilitation techniques in sports medicine. USA: EdwardG Bartell.
- Ravaglia G, Forti P, Maioli F, Pratelli L, Vettori C, Bastagli L, Mariani E, Facchini A, Cucinotta D. (2005). Regular Moderate Intensity Physical Activity And Blood Concentrations Of Endogenous Anabolic Hormones And Thyroid Hormones In Aging Men. *Mech. Ageing Dev.* 122,2001: 191-203.62, 2005.
- Rivas, M., Naranjo, J.R. (2007). Thyroid hormones, learning and memory. *Genes, Brain and Behavior*, 6, 40-44.
- Rotondi M, Leporati P, La Manna A, Pirali B, Mondello T, Fonte R, et al. (2009). Raised serum TSH levels with morbid obesity: is it enough to diagnose subclinical hypothyroidism? *Eur J Endocrinol.* 160(3):403-8.
- Sağlam, F., Çakır, B. (2012) Birinci Basamakta Tiroit Hastalıklarına Klinik Yaklaşım, *Ankara Medical Journal*, 12 (3)
- Sander, M., Rocker, L. (1988). Influence Of Marathon Running On Thyroid Hormones. *Int. J Sports Med.* Apr; 9 (2): 123-6.
- Santos, J. E. C., Kalk, W. J., Freitas, M., Carreira, I. M. ve Branco, M. C., (1998). Iodine deficiency and thyroid nodular pathology-epidemiological and cancer characteristics in different populations: Portugal and South Africa, *BMC research notes*, 8 (1), 284.
- Satılmış, N., Polat, Y., Çimen, B., Cimen, L., Çetin, İ. (2020). The Effects of Aerobic Exercise on Thyroid Hormone Levels in Obese Boys. *The Medical Journal of Mustafa Kemal University*, 11(40), 48-54.
- Schmid, C., Zwimpfer, C., Brändle, M., Krayenbühl, P. A., Zapf, J. ve Wiesli, P., (2006). Effect of thyroxine replacement on serum IGF-I, IGFBP-3 and the acid-labile subunit in patients with hypothyroidism and hypopituitarism, *Clinical endocrinology*, 65 (6), 706-711.
- Silva, J.E. (2006). Thermogenic mechanism and their hormonal regulation. *Physiol Rev.* 86(2):435-64.
- Sullo, A., Brizzi, G., Maffulli, N. (2003). Deiodinating activity in the Brown adipose tissue of rats following short cold exposure after strenuous exercise. *Physiology and Behavior*, 80:399-403, 2003.
- Şahin, M. (2023). *Sporun Kavramsal Temelleri-8: Fiziksel Uygunluk*. İstanbul: Efe Akademi Yayıncılık.
- Taras, H., Howard, T. (2005). Physical activity and student performance at school. *J Sch Health* 75:214-8
- Waldron-Maeve. E. (1979) Hypothyroidism and myopathy in racing Thoroughbreds and Standardbred. *J. Epiw Med. Surg.* 3. 124-128
- World Health Organization. Global recommendations on physical activity for health. 2010. Accessed May 3, 2020. <https://www.who.int/dietphysicalactivity/global-PA-recs-2010.pdf>
- Yen, P.M. (2001). Physiological and molecular basis of thyroid hormone action. *Physiol. Rev.* Jul; 81(3): 1097-1142.
- Yuan, P.-Q., Yang, H. (2005). Hypothyroidism increases Fos immunoreactivity in cholinergic neurons of brain medullary dorsal vagal complex in rats, *American Journal of Physiology-Endocrinology and Metabolism*, 289 (5), E892-E899.

YEŐİL PAZARLAMANNIN YEŐİL ÜRÜNLERE YÖNELİK TÜKETİCİ DAVRANIŐLARINA ETKİSİ

Sirin Waleed Mohammad Aqra
Dr. Öğr. Üyesi Ü. Saliha Eken İnan

EĞİTİM
yayınevi

YEŞİL PAZARLAMANIN YEŞİL ÜRÜNLERE YÖNELİK TÜKETİCİ DAVRANIŞLARINA ETKİSİ

Sirin Waleed Mohammad Aqra, Dr. Öğr. Üyesi Ü. Saliha Eken İnan

Genel Yayın Yönetmeni: Yusuf Ziya Aydoğın (yza@egitimyayinevi.com)

Genel Yayın Koordinatörü: Yusuf Yavuz (yusufyavuz@egitimyayinevi.com)

Sayfa Tasarımı: Kübra Konca Nam

Kapak Tasarımı: Eğitim Yayınevi Grafik Birimi

T.C. Kültür ve Turizm Bakanlığı

Yayıncı Sertifika No: 47830

E-ISBN: 978-625-6552-56-2

1. Baskı, Ekim 2023

Kütüphane Kimlik Kartı

YEŞİL PAZARLAMANIN YEŞİL ÜRÜNLERE YÖNELİK TÜKETİCİ DAVRANIŞLARINA ETKİSİ

Sirin Waleed Mohammad Aqra, Dr. Öğr. Üyesi Ü. Saliha Eken İnan

107 s., 135x215 mm

Kaynakça var, dizin yok.

E-ISBN: 978-625-6552-56-2

Copyright © Bu kitabın Türkiye'deki her türlü yayın hakkı Eğitim Yayınevi'ne aittir. Bütün hakları saklıdır. Kitabın tamamı veya bir kısmı 5846 sayılı yasanın hükümlerine göre kitabı yayımlayan firmanın ve yazarlarının önceden izni olmadan elektronik/mechanik yolla, fotokopi yoluyla ya da herhangi bir kayıt sistemi ile çoğaltılamaz, yayımlanamaz.

EĞİTİM

yayınevi

Yayınevi Türkiye Ofis: İstanbul: Eğitim Yayınevi Tic. Ltd. Şti., Atakent mah. Yasemen sok. No: 4/B, Ümraniye, İstanbul, Türkiye

Konya: Eğitim Yayınevi Tic. Ltd. Şti., Fevzi Çakmak Mah. 10721 Sok. B Blok, No: 16/B, Safakent, Karatay, Konya, Türkiye
+90 332 351 92 85, +90 533 151 50 42, 0 332 502 50 42
bilgi@egitimyayinevi.com

Yayınevi Amerika Ofis: New York: Egitim Publishing Group, Inc. P.O. Box 768/Armonk, New York, 10504-0768, United States of America
americaoffice@egitimyayinevi.com

Lojistik ve Sevkiyat Merkezi: Kitapmatik Lojistik ve Sevkiyat Merkezi, Fevzi Çakmak Mah. 10721 Sok. B Blok, No: 16/B, Safakent, Karatay, Konya, Türkiye
sevkiyat@egitimyayinevi.com

Kitabevi Şubesi: Eğitim Kitabevi, Şükran mah. Rampalı 121, Meram, Konya, Türkiye
+90 332 499 90 00
bilgi@egitimkitabevi.com

İnternet Satış: www.kitapmatik.com.tr
+90 537 512 43 00
bilgi@kitapmatik.com.tr

 **kitapmatik**
Kitapların Dünyası

KAYNAKÇA

- Acer, A., Taşkın, B. K., & Taşkın, M., (2018). Yeşil Satın Alma Kapsamında Öğrencilerin Yeşil Ürünlere Yönelik Eğilimlerinin İncelenmesi: Vakıf Üniversitesi Öğrencilerine Yönelik Bir Araştırma. Iv. International Caucasus September, 7 Central Asya Foreign Trade And Logistics Congress, Didim/Aydın.
- Açma, B. & İsbir G. E., (2005), *Kentleşme ve Çevre Sorunları*, Eskişehir: Anadolu Üniversitesi web Ofset: 191-195
- Agyeman, C. M. (2014). Consumers' buying behavior towards green products: An exploratory study. *International journal of management research and business strategy*, 3(1), 188-197.
- Ahmadzadeh, M. E. F. & Kagopour, M. (2017). Studying The Effects Of Environmental Commitments On Green Marketing Strategies, *International Journal of Economic Perspectives*, 11(1), 816-823.
- Akkoyunlu G. Ş. & Kalyoncuoğlu S. (2014). İşletmelerin Kurumsal Sosyal Sorumluluk Çalışmalarının Marka Algısı Üzerine Etkisinin Değerlendirilmesi. *Niğde Üniversitesi İktisadi ve İdari Bilimler Fakültesi Dergisi*, 7(3), 125-144
- Aksu, S. (2019). Yeşil ürün iletişimi kapsamında tüketicilerin yeşil ürünlere yönelik değerlendirmeleri. *Atatürk İletişim Dergisi*, 17, 21-38.
- Alkaya, A., Çoban, S., Tehci, A., & Ersoy, Y. (2016). Çevresel Duyarlılığın Yeşil Ürün Satın Alma Davranışına Etkisi: Ordu Üniversitesi Örneği. *Erciyes Üniversitesi İktisadi ve İdari Bilimler Fakültesi Dergisi*, (47), 121-134.
- Alkibay, S. (2001). "Yeşil Pazarlama Faaliyetlerine Üniversite Öğrencilerinin İlgisi Üzerine Bir Araştırma". *Ticaret Ve Turizm Eğitim Fakültesi Dergisi*, S.4, Ss. 76-93.

- Altunışık, R. Özdemir, Ş. & Torlak, Ö. (2006), *Modern Pazarlama: Pazarlama Yönetimi*. 1. Baskı, İstanbul: Değişim Yayınları.
- Altunışık, R. Özdemir, Ş. & Torlak, Ö. (2007), *Pazarlamaya Giriş*, 2. Baskı, Sakarya: Sakarya Yayıncılık.
- Altunışık, R., Torlak, Ö., & Özdemir, Ş. (2012), *Modern Pazarlama*. Sakarya: Değişim Yayınları.
- Amoako, G. K., Dzogbenuku, R. K., Doe, J., ve Adjaison, G. K. (2022). Green Marketing And The Sdgs: Emerging Market Perspective. *Marketing Intelligence & Planning*, 40(3), 310–327.
- Arıkan, İ., Ahipaşaoglu, Ş., & Çeltek, E. (2006), *Sürdürülebilir Kırsal Turizm*. Ankara: Gazi Kitabevi.
- Aslan, F. (2007). *Yeşil Pazarlama Faaliyetleri Çerçevesinde Kafkas Üniversitesi Öğrencilerinin Çevreye Duyarlı Ürünleri Kullanma Eğilimlerini Belirlemeye Yönelik Bir Araştırma*, Yüksek Lisans Tezi, Kafkas Üniversitesi Sosyal Bilimler Enstitüsü, Kars
- Ayyıldız, H. v& Genç, Y. (2008). Çevreye Duyarlı Pazarlama: Üniversite Öğrencilerinin Çevreye Duyarlı Pazarlama Uygulamaları İle İlgili Tutum ve Davranışları Üzerine Bir Araştırma. *Atatürk Üniversitesi Sosyal Bilimler Enstitüsü Dergisi*, 12(2), 505-527.
- Barua, P., & Islam, M. S. (2011). Young consumers' purchase intentions of buying green products: A study based on the theory of planned behavior.
- Bayır, S. (2019). *Tüketicilerin Yeşil Ürün Kullanma Eğilimlerine İlişkin Bir Araştırma*. Yüksek Lisans Tezi, Bartın Üniversitesi Sosyal Bilimler Enstitüsü, Bartın.
- Boz, D., Duran, C., & Başköy, S. (2020). Yeşil pazarlama faaliyetlerinin tüketiciler üzerindeki etkileri. *OPUS*

- International Journal of Society Researches*, 15(22), 1346-1372.
- Bozlağan, A. (2002). *Nar üretimi yapan üreticilerin sosyo ekonomik yapılarının ve üretim sorunlarının belirlenmesi: Antalya ili Manavgat ilçesi örneği* (Master's thesis, Fen Bilimleri Enstitüsü).
- Bozpolat, C. (2021). Çevresel Kaygının ve Algılanan Pazar Etkisinin Yeşil Ürün Satın Alma Davranışındaki Rolü. *Kafkas Üniversitesi İktisadi ve İdari Bilimler Fakültesi Dergisi*, 12(24), 702-727.
- Budica, I. ve Dumitru-Traistru, A. (2015). The Ascending Trend Of Environmental Marketing In The Current Austerity/Crisis Period, *Polish Journal of Environmental Studies*, 24(5), 2301-2304.
- Bulut, M. (2011). *Çevrenin Korunması Açısından Yeşil Ürün Geliştirme Stratejisi ve Malatya'daki İşletmelerin Yeşil Ürün Geliştirme Stratejisine Bakış Açılarının İncelenmesi*. Yüksek Lisans Tezi, İnönü Üniversitesi Sosyal Bilimler Enstitüsü, Malatya.
- Cengiz, E. Ayyıldız, H. & Kırkibir, F. (2005). Yeni Ürün Geliştirme Sürecinin Başarısında Etkili Olan Faktörler. *Erciyes Üniversitesi İktisadi ve İdari Bilimler Dergisi*, 4, 133-147.
- Cepel, N. & Ergün, C. (2010), Temel Çevre Sorunları, http://www.tema.org.tr/Sayfalar/CevreKutuphanesi/Pdf/KureselIsinma/EMKn_12.pdf, Accessed 05.11.2010
Cevreonline http://www.cevreonline.com/cevreci/cevreci_urunler.htm, Accessed 10.11.2010
- Cesur, Z., & Memiş, S. (2016). Yeşil Ürünlere İlişkin Öğrencilerin Tutumlarını Belirlemeye Yönelik Bir Araştırma. *Journal Of International Social Research*, 9(46).

- Chamorro, A., & Banegil, T. M. (2006). Green Marketing Philosophy: A Study of Spanish Firms with Ecolabels, *Corporate Social Responsibility and Environmental Management* 13, 11-24.
- Cohen, L., Manion, L., & Morison, K. (2000). Research Methods in Education. London: Routledge Falmer.
- Çabuk, S. Nakıboğlu, B. & Keleş C. (2008). Tüketicilerin Yeşil (Ürün) Satın Alma Davranışlarının Sosyo-Demografik Değişkenler Açısından İncelenmesi. *Ç.Ü. Sosyal Bilimler Enstitüsü Dergisi*, 17(1), S.85- 102
- Çağlar, İ. & Kılıç, S. (2005). *Pazarlama*. Ankara: Nobel Yayınları.
- Çelik, İ. E., Akman, Ö., Ceyhan, A. & Akman, V. (2016). Yeşil pazarlamada sürdürülebilirlik ve dünyadan bir örnek. Uluslararası Avrasya Ekonomileri Konferansı, 278-282.
- Çetin, M., & Demirci, O. K. (2016). Erzincan'da doğal gaz kullanımının hava kalitesine etkisi. *Erzincan University Journal of Science and Technology*, 9(1), 8-18.
- Çetinkaya, C., & Özceylan, E. (2017). Üniversite öğrencilerinin yeşil satın alma tutumlarının incelenmesine yönelik bir araştırma: Gaziantep Üniversitesi örneği. *Gaziantep University Journal of Social Sciences*, 16(1), 289-302.
- Çiçek, A. (2006), Çevre Sağlığı ,Eskisehir :Anadolu Üniversitesi web Ofset: 145
- Dadakoğlu, A. (2016). *Sürdürülebilir Turizmin Gelişmesinde Çevreye Duyarlı Konaklama Tesisleri ve Türkiye İçin Öneriler*, Uzmanlık Tezi, İktisadi Sektörler ve Koordinasyon Genel Müdürlüğü. T.C. Kalkınma Bakanlığı
- Demir, C. & Çevirgen, A. (2006). *Ekoturizm Yönetimi*. Ankara: Nobel yayın dağıtım

- Demirbaş, M. Aytaç (1999). Yeşil Pazarlama Ve Tüketicinin Yeşil Pazarlamaya Yaklaşımı, Yayınlanmamış Yüksek Lisans Tezi, Ankara: Gazi Üniversitesi Sosyal Bilimler Enstitüsü.
- Diamantopoulos, Adamantios, Bodo B. Schlegelmilch, Rudolf, R. Sinkovics & Greg M. Bohlen (2003). “Can Socio- Demographics Still Play A Role In Profiling Green Consumers? A Review Of The Evidence And An Empirical Investigation”, *Journal Business Research*, S. 56, Ss. 465-480.
- Dursun, B. O. Z., Duran, C., & Başköy, S. (2020). Yeşil pazarlama faaliyetlerinin tüketiciler üzerindeki etkileri. *OPUS International Journal of Society Researches*, 15(22), 1346-1372.
- Duru, M. N., ve Şua, E. (2013). Yeşil Pazarlama ve Tüketicilerin Çevre Dostu Ürünleri Kullanma Eğilimleri. *Ormanlık Dergisi*, 9(2), 126-136.
- Easterling, D., Kenworthy A., Nemzoff, R. (1996). The greening of advertising: A 25 year look at environmental advertising. *Journal Of Marketing Theory And Practice*, 20–33.
- Erbaşlar, G. (2012). Yeşil Pazarlama-Green Marketing. *Mesleki Bilimler Dergisi*, 1(2), 94-101
- Erciş, A., Türk, B. (2016). Etik Çerçevesinde Tüketim, Tüketici ve Çevre: Ekolojik Okuryazarlığın Moderatör Rolü. *Çukurova Üniversitesi İİBF Dergisi*, 20(2), 1-24.
- Eser, Z. Korkmaz, S. & Öztürk, A.S. (2011), *Pazarlama Kavramlar İlkeler Kararlar*. 2. Baskı Ankara: Siyasal Kitabevi.
- Frank-Martin,B., & Peattie, K. J. (2009). *Sustainability marketing: a global perspective*. Wiley.

- Garda, B. (2016), Bütünleşik Pazarlama İletişimi: Konya İli Örneği, *Selçuk Üniversitesi Sosyal Bilimler Meslek Yüksekokulu Dergisi*, 19 (41.Yıl Özel Sayısı), 243-260.
- Garda, B. (2020), *Turizm İşletmelerinde Kurumsal Sosyal Sorumluluk*. Ankara: İksad Publishing House.
- Garda, B. (2022), *Turizm İşletmelerinde Dijital Dönüşüm*, Ed. Ü.S.E., İnan içinde İşletme Bilimlerinde Dijital Dönüşüm. Ankara: Nobel Yayıncılık.
- Gedik, T. Kurutkan, M. N. & Çil, M. (2014). Yeşil Pazarlama Algısı ve Yeşil Satın Alma Davranışı: Düzce Üniversitesi Örneği. *Ormanlık Dergisi*, 10(1), 1-13.
- Gürbüz, S. ve Şahin, F. (2018). *Sosyal Bilimlerde Araştırma Yöntemleri Felsefe, Yöntem, Analiz*. Seçkin Yayınları. Ankara.
- Govender, J. P., & Govender, T. L. (2016). The influence of green marketing on consumer purchase behavior. *Environmental Economics*, (7, Iss. 2), 77-85.
- Gökbunar, A. R. (1995), İşletmelerin Çevrenin Korunmasında Sosyal Sorumluluğu, *Ekoloji Çevre Dergisi*, İzmir, 14: 4-6
- Görmez, K. (2015). Çevre Sorunları.(3. Baskı). *Ankara: Nobel Yayınları*.
- Hakan, K., (2006) “Sürdürülebilir Kentsel Gelişme Çerçevesinde Orta Ölçekli Kentlere Dönük Kent Planlama Yöntem Önerisi”, Ankara Üniversitesi, Sosyal Bilimler Enstitüsü, Yayınlanmamış Doktora Tezi.
- Haron, S., Palm, L., & Yahaya, N. (2005). “Towards Sustainable Consumption: An Examination of Environmental Knowledge among Malaysians”. *International Journal of Consumer Studies*, 29(5) 426-436.
- Harp Akademileri Komutanlığı Yayınlarından (1994), Çevre ve Sorunları, İstanbul: Harp Akademileri Basımevi: 51

- İlgar, S. (2021). Sosyal Uyumu Ev Sahibi Topluluğun Perspektifinden İncelemek: Türkiye Örneği. *Journal of Economy Culture and Society*, (63), 111-125.
- İşık, O. (2019). *Kişisel Değerlerin Yeşil Tüketim Değerlerine ve Yeşil Ürün Satın Alımından Beklenen Faydalara Etkileri*. Yüksek Lisans Tezi, Atatürk Üniversitesi Sosyal Bilimler Enstitüsü, Erzurum.
- İbişoğlu A. (2007). *Kurumsal Sosyal Sorumluluk: Vestel Örneği*. Yüksek Lisans Tezi, Başkent Üniversitesi, Sosyal Bilimler Enstitüsü, Ankara.
- İslamoğlu, H. (2000). *Pazarlama Yönetimi Stratejik ve Global Yaklaşım*, İstanbul: Beta Yayınları.
- İslamoğlu, H. (2006). *Pazarlama Yönetimi*. İstanbul: Beta Yayınları.
- İşseveroğlu, G. (2001). İşletmelerde Sosyal Sorumluluk ve Etik, Celal Bayar Üniversitesi *İ.İ.B.F. Yönetim ve Ekonomi*, 8(2), 55-67.
- Karaca, Ş., & Karapınar, E. S. (2021). Bireysel çevre okuryazarlığı ve yeşil ürün tutumunun yeşil satın alma niyeti üzerindeki etkisinin yapısal eşitlik modeli ile incelenmesi. *Erciyes Akademi*, 35(1), 299-322.
- Karadeniz, H. (2020). Yeşil Pazarlamanın Tüketici Satın Alma Davranışlarına Etkisi: Giresun Üniversitesi İktisadi ve İdari Bilimler Fakültesi İşletme ve İktisat Bölümü Öğrencileri Üzerinde Bir Araştırma (Yüksek Lisans Tezi). Sosyal Bilimler Enstitüsü: Giresun.
- Karalar, R., & Kiracı, H. (2008). Bireysel değerlerin sürdürülebilir tüketim davranışı üzerindeki etkisini belirlemeye yönelik öğretmenler üzerinde bir araştırma. *İşletme Araştırmaları Dergisi*, 2(2), 79-106.

- Karasar, N. (1999). *Bilimsel Araştırma Yöntemi*. Ankara: Nobel Yayınevi.
- Kaytancı, M. (2022). *Tüketicilerin Yeşil Ürünler Karşı Tutumlarının Değerlendirilmesi: Kahramanmaraş İli Merkezi Örneği*. Kahramanmaraş Sütçü İmam Üniversitesi Fen Bilimleri Enstitüsü. Kahramanmaraş.
- Keleş, H.N., Özkan, T., Doğaner, M. & Altunoğlu, A.E. (2012),” Önlisans Öğrencilerinin Girişimcilik Düzeylerini Belirlemeye Yönelik Bir Araştırma”, *Uluslararası İktisadi ve İdari İncelemeler Dergisi* , 2012; 4(9),107-118.
- Keleş, Ruşen and Hamamcı, Can (2002), *Çevre Bilim*, İstanbul: imge kitapevi: 95
- Kirtiş, K. (2004). *Pazarlama Yönetimi- Global ve Yönetimsel Yaklaşım*. Malatya: Evin Ofset Yayınları.
- Kocabaş, F. (2005). *Pazarlamada Yeni Yaklaşımlar ve Reklam*. İstanbul: Dönence Basım ve Yayın Hizmetleri.
- Koçoğlu, C. M., & Koçoğlu, Y. (2017). Yeşil Pazarlama Kapsamında Çevreye Duyarlı Ürünlerin Satın Alma Eğilimleri: Lisans Düzeyinde Turizm Eğitimi Alan Öğrenciler Üzerinde Bir Araştırma. *Uluslararası Yönetim İktisadi ve İşletme Dergisi*, 13(13), 417-427.
- Koçoğlu, C. M., ve Avcı, M. (2014). Satın alma yönetimi: Teorik bir çalışma. *Kastamonu Üniversitesi İktisadi ve İdari Bilimler Fakültesi Dergisi*, 3(1), 33-47.
- Korucuk, N., & Aslan Çetin, F. (2019). Yeşil Pazarlama Bağlamında Yeşil Ürünler İlişkin Tüketici Satın Alma Davranışı; Kafkas Üniversitesi Örneği. *Kafkas University Faculty of Economics and Administrative Sciences Journal*, 10(19), 250-289.
- Kotler P. ve Lee N., (2006). Kurumsal Sosyal Sorumluluk, Çev: Sibel Kaçamak. İstanbul: Kapital Medya Hizmetleri A.Ş.

- Kotler, P. (2000). *Pazarlama Yönetimi*. (Çev.: Nejat Muallimoğlu), İstanbul: Beta Basım Yayım Dağıtım.
- Kuduz, N. (2011). Yeşil Pazarlama Faaliyetlerinin Tüketicilerin Satın Alma Davranışlarına Etkilerinin Belirlenmesine Yönelik Bir Araştırma (Yüksek Lisans Tezi). *Selçuk Üniversitesi Sosyal Bilimler Enstitüsü*: Konya.
- Küçükçongar, S., Küçükçongar, M., ve Ateş, Ö. (2017). Çevre Denetimi Uygulamaları, Sorunları Ve Çözüm Önerileri: Konya İli Örneği. *Cumhuriyet Üniversitesi İktisadi ve İdari Bilimler Dergisi*, 18(2), 303-322.
- Marin, M. C., & Yıldırım, U. (2004). Çevre Sorunlarına Çağdaş Yaklaşımlar: Ekolojik, Ekonomik, Politik ve Yönetimsel Perspektifler. *İstanbul, Beta Yayınları*.
- Menon, A., & Menon, A. (1997). Enviropreneurial marketing strategy: The emergence of corporate environmentalism as market strategy. *Journal of marketing*, 61(1), 51 - 67.
- Mucuk, İ. (2000). *Modern İşletmecilik*. İstanbul: Türkmen Kitabevi.
- Mucuk, İ. (2014). *Pazarlama İlkeleri*, İstanbul: Türkmen Kitabevi.
- Nakıboğlu, G. (2007). Tersine lojistik: Önemi ve dünyadaki uygulamaları. *Gazi Üniversitesi İktisadi ve İdari Bilimler Fakültesi Dergisi*, 9, 181-196.
- Nicosia, F.M. (1996). *Consumer Decision Process*, Englewood Cliffs, New Jersey, Prentice Hall.
- Ottman, J. A., Stafford, E. R. & Hartman, C. L. (2006). Avoiding Green Marketing Myopia. *Environment*, 48, 24-36
- Özcan, H. & Özgül, B. (2019). Yeşil pazarlama ve tüketicilerin yeşil ürün tercihlerini etkileyen faktörler. *Türkiye Mesleki ve Sosyal Bilimler Dergisi*, (1), 1-18.

- Özdemir, Z., & Özeltürkay, E. Y. (2019). Tüketicilerin Çevre Konusundaki Bilinçlerinin Eko–Etiketli Gıdalar için Daha Fazla Ödeme İsteklilikleri Üzerindeki Etkisi: Adana İli Örnekleme. *Çukurova Üniversitesi İktisadi ve İdari Bilimler Fakültesi Dergisi*, 23(1), 77-100.
- Özgül, P. (2022). *Yeşil Pazarlama Uygulamalarının Planlı Davranış Teorisi Bağlamında Satın Alma Niyetine Etkisi*. Doktora Tezi, Beykent Üniversitesi Lisansüstü Eğitim Enstitüsü, İstanbul.
- Özhan, P. (2009). *İletişim Boyutuyla Yeşil Pazarlama Kavramı ve Bir Kampanya Analizi*. Yüksek Lisans Tezi, Marmara Üniversitesi Sosyal Bilimler Enstitüsü, İstanbul.
- Özkan, E. (2023). *Demografik Faktörler ve Yeşil Ürün Algısının Satın Alma Niyetine Etkisi: Çorum İlinde Bir Uygulama*. Yüksek Lisans Tezi, Hitit Üniversitesi Lisansüstü Eğitim Enstitüsü, Çorum.
- Pinto, D. C., Nique, W. M., Añaña, E. da S., ve Herter, M. M. (2011). Green Consumer Values: How Do Personal Values Influence Environmentally Responsible Water Consumption? *International Journal of Consumer Studies*, 35(2), 122–131.
- Promotosh, B., ve Sajedul, I. Md. (2011). Young Consumers' Purchase Intentions of Buying Green Products: A study Based on the Theory of Planned Behavior [Master Thesis]. Umeå School of Business.
- Rahman, S. ur, ve Nguyen-Viet, B. (2023). Towards Sustainable Development: Coupling Green Marketing Strategies And Consumer Perceptions In Addressing Greenwashing. *Business Strategy and the Environment*, 32(4), 2420–2433.
- Raletic, S. & Beljanski D. (2013). Green Pack in Function of Green Marketing as a Form of Social Responsibility in

- Serbia, *Journal of Economic Development, Environment and People*, 2(2), 40-49.
- Peattie, K. (1995). *Environmental Marketing Management*. London: Financial Times- Pitman Publishing,
- Peattie, K., Crane, A. (2005), Green Marketing: Legend, Myth, Farce or Prophecy?, in: Qualitative Market Research: An International Journal, Vol. 8, No. 4, pp. 357-370
- Pinto, D. Costa, Nique, M. Walter, Anana, E. Silva & Herter, M. Marcia (2011). "Green Consumer Values: How Do Personal Values Influence Environmentally Responsible Water Consumption", *International Journal Of Consumer Studies*, S. 35, C. 2, Ss. 122-131.
- Polonsky, M.J. & Rosenberger III, P.J. (2001). *Reevaluating Green Marketing: A Strategic Approach*, *Business Horizons*, September-October, 21-30
- Prakash, A. (2002). Green Marketing, Public Policy And Managerial Strategies, *Business Strategy and the Environment* 11, 285-297, Wiley InterScience,
- Prothero, A., & McDonagh, P. (1992). Producing environmentally acceptable cosmetics? The impact of environmentalism on the United Kingdom cosmetics and toiletries industry. *Journal of Marketing Management*, 8(2), 147-166.
- Saini, M., ve Jain, P. (2023). A Study Of The Impact Of Green Marketing On Consumer Purchasing Patterns And Decision Making In Urban Rajasthan. *International Journal of Research in Management Studies*, 7(4), 1-12.
- Sharma, A. P. (2021). Consumers' Purchase Behaviour And Green Marketing: A Synthesis, Review And Agenda. *International Journal of Consumer Studies*, 45(6), 1217-1238.

- Sağlam, M. T., & Bellitürk, K. (2003). Su kirliliği ve toprak üzerindeki etkisi. *alatarım*, 2(1), 46-49. Selçuk Üniversitesi, <https://selcuk.edu.tr/> Erişim Tarihi: 26.12.2022
- Sert, A. (2017). Yeşil Pazarlama ve Tüketicilerin Satın Alma Davranışları: Üniversite Öğrencilerine Yönelik Bir Araştırma (Yüksek Lisans Tezi). Nişantaşı Üniversitesi Sosyal Bilimler Enstitüsü: İstanbul.
- Seyfang, G. (2006). Ecological citizenship and sustainable consumption: Examining local organic food networks. *Journal of rural studies*, 22(4), 383-395.
- Sezer, H. N., Tiryaki, G., Yildirim, P. G., & Gargın, B. Göçle Gelen 3-7 Sınıfa Devam Eden Öğrencilerin Çevreye Yönelik Algılarının İncelenmesi. *Uluslararası Eğitim Bilimleri Dergisi*, (14), 126-135.
- Sitnikov, C. S., Vasilescu, L., Ogarcă, R., & Tudor, S. (2015). Matrix model for choosing green marketing sustainable strategic alternatives. *Amfiteatru Economic Journal*, 17(40), 909-926.
- Straughan, R. D., ve Roberts, J. A. (1999). Environmental Segmentation Alternatives: A Look At Green Consumer Behavior In The New Millennium. *Journal Of Consumer Marketing*, 16(6), 558-575.
- Suryono, I. A., Alfán, A., ve Sudaryatie, S. (2023). The Influence of Green Product, Green Marketing, and Brand Image on Consumer Purchasing Decisions of Bottled Water. *Journal of Economics and Business UBS*, 12(3), 1405–1415.
- Şen, A. S. (2021). *Yeşil Ürün Satın Alma Davranışını Etkileyen Faktörlerin Değer-Tutum-Davranış Modeli İle Açıklanması. Yüksek Lisans Tezi*, Bahçeşehir Üniversitesi Sosyal Bilimler Enstitüsü, İstanbul.

- Tabachnick, B. G., Fidell, L. S., & Ullman, J. B. (2013). *Using multivariate statistics* (Vol. 6, pp. 497-516). Boston, MA: pearson.
- Tayfun, N., ve Ölçü, B. (2016). Çevreci Ürünlerin Tüketicilerin Satın Alma Kararlarındaki Yeri Üzerine Bir Uygulama. *Ömer Halisdemir Üniversitesi İktisadi ve İdari Bilimler Fakültesi Dergisi*, 3(9), 185-198.
- Tek, Ö. B. (1999). *Pazarlama İlkeleri: Türkiye Uygulamaları, Global Yönetimsel Yaklaşım*, İstanbul: Beta Basım Yayım Dağıtım.
- Tekin, M., Şahin, E., ve Göbenez, Y. (2014). Postmodern pazarlama yaklaşımıyla modern pazarlama yöntemleri: Güncel şirket uygulamaları. *Selçuk Üniversitesi Sosyal Bilimler Enstitüsü Dergisi*, 31(1), 225-232.
- Toklu, A. T. (2019). Çevresel bilinç yeşil davranışı etkiler mi? Türkiye'nin Doğu Karadeniz Bölgesinde bir araştırma. *İşletme Araştırmaları Dergisi*, 11(4), 2799-2811.
- Toprak, D. (2006). Sürdürülebilir Kalkınma Çerçevesinde Çevre Politikaları ve Mali Araçlar, *Süleyman Demirel Üniversitesi Sosyal Bilimler Enstitüsü Dergisi*, 2(4), 146-169.
- Turgul, Ç. (2009). *Geleneksel Pazarlama İle Yeşil Pazarlama Stratejilerinin Karşılaştırılmalı Analizi*. Yüksek Lisans Tezi, Marmara Üniversitesi, Sosyal Bilimler Enstitüsü, İstanbul.
- Türk, M., ve Gök, A. (2010). Yeşil Pazarlama Anlayışı Açısından Üretici İşletmelerin Sosyal Sorumluluğu, *Elektronik Sosyal Bilimler Dergisi*, 9(32), 199-220.
- Urkut, S., ve Cengiz, E. (2021). Yeşil Pazarlamanın Tüketicilerin Çevre Dostu Kozmetik Ürünleri Satın Alma Niyetine Etkisi. *Journal Of Research İn Business*, 6(2), 470-492.

- Uslu, Ş. (2005). Tüketicilerin Alışveriş Merkezlerini Tercih Etmelerindeki Nedenler. *Pazarlama Dünyası Dergisi*, 2(19), 54-63.
- Uyar, A. (2019). Yeşil satın alma davranışı belirleyen unsurların yapısal eşitlik modellemesi ile incelenmesi. *EKEV Akademi dergisi*, (77), 15-34.
- Uydacı, M. (2002). *Yeşil Pazarlama – İş Ahlakı ve Çevresellik Açısından Yaklaşımlar*. İstanbul: Türkmen Kitabevi.
- Uydacı, M. (2011). *Yeşil Pazarlama*, İstanbul: Türkmen Kitabevi.
- Uydacı, Mert (2002), *Yeşil Pazarlama : İş Ahlakı ve Çevresellik Açısından Yaklaşımlar*, İstanbul: Türkmen Kitabevi
- Uysal, O. U. (2006). *Yeşil Ürünlerde Konumlandırma İle İlgili Uygulama*. Yüksek Lisans Tezi, Marmara Üniversitesi, Sosyal Bilimler Enstitüsü, İstanbul.
- Uzunsakal, E., ve Yıldız, D. (2018). Alan Araştırmalarında Güvenilirlik Testlerinin Karşılaştırılması ve Tarımsal Veriler Üzerine Bir Uygulama. *Uygulamalı Sosyal Bilimler Dergisi*, 1(2), 14–28.
- Ünüvar, Ş., Kılınc, C., Gök, H. S. & Şalvarcı, S. (2018). Turizm öğrencilerinin yeşil ürün tercihinin satın alma niyeti üzerine etkisi. *Journal of Tourism & Gastronomy Studies*, 6(1), 20-40.
- Vakfı, T. E. M. A. (2010). Uluslararası Çevre Sözleşmeleri.
- Wasik, J. F. (1996). *Green Marketing and Management*, Blackwell Publishers Ltd., Massachusetts.
- Yaman, K. (2015). Yabancı turistlerin Safranbolu'daki çevre kirliliği algısı. *Karabük Üniversitesi Sosyal Bilimler Enstitüsü Dergisi*, (5), 84-102.
- Yazar, K. H, (2006) “Sürdürülebilir Kentsel Gelişme Çerçevesinde Orta Ölçekli Kentlere Dönük Kent Planlama

- Yöntem Önerisi*”, Ankara Üniversitesi, Sosyal Bilimler Enstitüsü, Yayınlanmamış Doktora Tezi.
- Yıldız, B., & Kütahyalı, D. N. (2021). Yeşil Ürün Tutumunun Yeşil Satın Alma Niyeti, Geri Dönüşüm ve Yalın Tüketim Üzerindeki Etkisi. *Bingöl Üniversitesi İktisadi ve İdari Bilimler Fakültesi Dergisi*, 5(1), 365-398.
- Yıldız, D., & Uzunsakal, E. (2018). Alan Araştırmalarında Güvenilirlik Testlerinin Karşılaştırılması Ve Tarımsal Veriler Üzerine Bir Uygulama. *Uygulamalı Sosyal Bilimler Dergisi*, 1, 14-28.
- Yüksel, E. (2009). *Yeşil Pazarlamanın Modern Pazarlamadaki Yeri Ve Küresel Bazda Değerlendirilmesi: Uygulama Örnekleri*. Doktora Tezi, Dokuz Eylül Üniversitesi Sosyal Bilimler Enstitüsü, İzmir.

ÖRGÜTSEL DAVRANIŞ ARAŞTIRMALARI

Editörler

Müjdat AVCI & Ergün KARA & Attila KAYA

EĞİTİM
yayınevi

ÖRGÜTSEL DAVRANIŞ ARAŞTIRMALARI

Editörler: Prof. Dr. Müjdat Avcı, Doç. Dr. Ergün Kara, Dr. Attila Kaya

Genel Yayın Yönetmeni: Yusuf Ziya Aydoğan (yza@egitimyayinevi.com)

Genel Yayın Koordinatörü: Yusuf Yavuz (yusufyavuz@egitimyayinevi.com)

Sayfa Tasarımı: Kübra Konca Nam

Kapak Tasarımı: Eğitim Yayınevi Grafik Birimi

T.C. Kültür ve Turizm Bakanlığı

Yayıncı Sertifika No: 47830

E-ISBN: 978-625-6552-53-1

1. Baskı, Ekim 2023

Baskı Cilt

Repro Bir Matbaacılık

İvedik OSB Matbaacılar Sitesi 1514 Cad. No: 23-25 Yenimahalle/Ankara

Matbaa Sertifika No: 47381

Kütüphane Kimlik Kartı

ÖRGÜTSEL DAVRANIŞ ARAŞTIRMALARI

Editörler: Prof. Dr. Müjdat Avcı, Doç. Dr. Ergün Kara, Dr. Attila Kaya

422 s., 165x240 mm

Kaynakça var, dizin yok.

E-ISBN: 978-625-6552-53-1

Eserin içerisinde yer alan bölüm yazılılarıyla ilgili etik ihlallerden doğabilecek her türlü akademik ve hukuki/yasal sorumluluk, tamamen ilgili bölüm yazar(lar)ına aittir.

Copyright © Bu kitabın Türkiye'deki her türlü yayın hakkı Eğitim Yayınevi'ne aittir. Bütün hakları saklıdır. Kitabın tamamı veya bir kısmı 5846 sayılı yasanın hükümlerine göre kitabı yayımlayan firmanın ve yazarlarının önceden izni olmadan elektronik/mechanik yolla, fotokopi yoluyla ya da herhangi bir kayıt sistemi ile çoğaltılamaz, yayımlanamaz.

EĞİTİM
Yayınevi

Yayınevi Türkiye Ofis: İstanbul: Eğitim Yayınevi Tic. Ltd. Şti., Atakent mah.

Yasemen sok. No: 4/B, Ümraniye, İstanbul, Türkiye

Konya: Eğitim Yayınevi Tic. Ltd. Şti., Fevzi Çakmak Mah. 10721 Sok. B Blok,

No: 16/B, Safakent, Karatay, Konya, Türkiye

+90 332 351 92 85, +90 533 151 50 42, 0 332 502 50 42

bilgi@egitimyayinevi.com

Yayınevi Amerika Ofis: New York: Eğitim Publishing Group, Inc.

P.O. Box 768/Armonk, New York, 10504-0768, United States of America

americaoffice@egitimyayinevi.com

Lojistik ve Sevkiyat Merkezi: Kitapmatik Lojistik ve Sevkiyat Merkezi, Fevzi Çakmak Mah.

10721 Sok. B Blok, No: 16/B, Safakent, Karatay, Konya, Türkiye

sevkiyat@egitimyayinevi.com

Kitabevi Şubesi: Eğitim Kitabevi, Şükran mah. Rampalı 121, Meram, Konya, Türkiye

+90 332 499 90 00

bilgi@egitimkitabevi.com

İnternet Satış: www.kitapmatik.com.tr

+90 537 512 43 00

bilgi@kitapmatik.com.tr

KAYNAKÇA

- Aggelopoulos, E., Eriotis, N., Georgopoulos, A. ve Tsamis, A. (2016), R&D Activity and Operating Performance of Small and Medium-Sized Enterprises (SMEs): The Case of a Small Open Economy, *Journal of Accounting and Taxation*, 8(4), 40–50.
- Alper, D. ve Aydoğan, E. (2016), Relationships Between R&D and Corporate Performance: An Empirical Analysis in Istanbul Stock Exchange. *Paradoks Ekonomi, Sosyoloji ve Politika Dergisi*, 11(2), 96–114.
- Apergis, N. ve Sorros, J. (2014), The Role of R&D Expenses for Profitability: Evidence from U.S. Fossil and Renewable Energy Firms, *International Journal of Economics and Finance*, 6(3), 8–15.
- Ayaydın, H. ve Karaaslan, İ. (2014), The Effect of Research and Development Investment and Descriptive Capacity on Firm Performance, *Bilgi Ekonomisi ve Yönetimi Dergisi*, IX(II), 43–59.
- Bayraktaroğlu, H. (2016), Ar-ge Harcamalarının Muhasebeleştirilmesi ve Net Satışlar ile Karlılığa Etkisi Borsa İstanbul Sınai Endeksi Araştırması, *Mali Çözüm*, (Mayıs-Haziran), 69–88.
- Coad, A. ve Rao, R. (2010), Firm Growth and R&D Expenditure, *Economics of Innovation and New Technology*, 19(2), 127–145.
- Dağlı, H. ve Ergün, T. (2017), Türkiye’de Ar-ge Harcamalarının Firma Karlılığına Etkisi, *KTÜ Sosyal Bilimler Dergisi*, 7(13), 69–83.
- Debuque-Gonzales, M. (2013), Empirical Determinants and Patterns of Research and Development Investment in Asia (No: 364). Asian Development Bank Economics Working Paper Series.
- Demir, C. ve Güleç, Ö. F. (2019), Araştırma ve Geliştirme Giderlerinin Firma Kârlılığı Üzerine Etkisi: BIST İmalat Sektörü Örneği. *Pamukkale Üniversitesi Sosyal Bilimler Enstitüsü Dergisi*, (34), 57–72.
- Dikici, M. (2021), Araştırma Geliştirme Giderleri ile Muhasebe Temelli Performans Göstergeleri Arasındaki İlişki: Borsa İstanbul’da İşlem Gören İşletmeler Üzerine Bir İnceleme, Doktora Tezi, Ankara: Ankara Üniversitesi.
- Doğan, M. ve Yıldız, F. (2016), Araştırma ve Geliştirme Harcamalarının (Ar-ge) Firma Karlılığı Üzerindeki Etkisi: BIST’te İşlem Gören İmalat Sanayi Firmaları Üzerine Bir Araştırma, *Kastamonu Üniversitesi İktisadi ve İdari Bilimler Fakültesi Dergisi*, (14), 178–187.
- Erdoğan, M. ve Yamaltdinova, A. (2019), A Panel Study of the Impact of R&D on Financial Performance: Evidence from an Emerging Market, *Procedia Computer Science*, 158, 541–545.
- Falk, M. (2012), Quantile Estimates of the Impact of R&D Intensity on Firm Performance. *Small Business Economics*, 39(1), 19–37.
- Feulefack, J. ve Sergi, C. (2015), R&D Implementation in a Department of Laboratory Medicine and Pathology: A Systematic Review Based on Pharmaceutical Companies. *Global Journal Of Health Science*, 7(4), 70–82.
- Grabowski, H. ve Vernon, J. (2000), The Determinants Of Pharmaceutical Research and Development Investments. *Journal of Evolutionary Economics*, (10), 201–215.
- Granger, C., W., J. (1969), Investigating causal relations by econometric models and cross spectral methods. *Econometrica*, (37), 424-438.
- Güzen, H. D. ve Başar, B. (2019), Ar-ge Harcamalarının Raporlanması ve Kârlılığa Etkisi: BİST Sınai Endeksi İşletmeleri Üzerine Bir Araştırma, *Anadolu Üniversitesi İktisadi ve İdari Bilimler Fakültesi Dergisi*, 20(2), 1–24.
- Hundley, G., Jacobson, C. K. ve Park, S. H. (1996), Effects of Profitability and Liquidity On R&D Intensity: Japanese And U. S. Companies Compared, *The Academy of Management Journal*, 39(6), 1659–1674.

- Işıık, N., Engelođlu, Ö. ve Kılınc, E. C. (2016), Arařtırma ve Geliřtirme Harcamalarının, Kârlılık ve Satıřlar Üzerindeki Etkisi: Borsa İstanbul Firmaları Üzerine Bir Uygulama. *Erciyes Üniversitesi İktisadi ve İdari Bilimler Fakültesi Dergisi*, (47), 27–46.
- İltař, Y. ve Bulut, Ü. (2017), Türkiye’de Ar-ge Harcamaları ile Net Satıř Hasılatı Arasındaki İliřki: Bootstrap Panel Nedensellik Testinden Kanıtlar, *Erciyes Üniversitesi İktisadi ve İdari Bilimler Fakültesi Dergisi*, (49), 45–58.
- Jaisinghani, D. (2016), Impact of R&D on Profitability in the Pharma Sector: An Empirical Study from India. *Journal of Asia Business Studies*, 10(2), 194–210.
- Karacaer, S., Aygün, M. ve İc, S. (2009), Arařtırma ve Geliřtirme Giderlerinin Firma Performansı Üzerindeki Etkisi: İstanbul Menkul Kıymetler Borsası Üzerine Bir İnceleme, *Muhasebe Bilim Dünyası Dergisi*, (2), 65–86.
- Kiracı, M. ve Arsoy, M. F. (2014), Arařtırma Geliřtirme Giderlerinin İşletmelerin Karlılıđı Üzerindeki Etkisinin İncelenmesi: İMKB Metal Eřya Sektöründe Bir Arařtırma, *Muhasebe ve Denetime Bakıř*, 13(1), 33–48.
- Kocamiř, T. U. ve Güngör, A. (2014), Türkiye’de Ar-ge Harcamaları ve Teknoloji Sektöründe Ar-ge Giderlerinin Kârlılık Üzerine Etkisi: Borsa İstanbul Uygulaması, *Maliye Dergisi*, (166), 127–138.
- Lee, M. H. ve Hwang, I. J. (2003), Determinants of Corporate R&D Investment: An Empirical Study Comparing Korea’s IT Industry with its Non-IT Industry. *ETRI Journal*, 25(4), 258–265.
- Lu, W. ve Lo, M.-L. (2012), Firm R&D Investment and Uncertainty in Taiwan. *International Journal of Economic Perspectives*, 6(1), 117–125.
- Mahlich, C. J. ve Roediger-Schluga, T. (2006), The Determinants of Pharmaceutical R&D Expenditures: Evidence From Japan, *Review of Industrial Organization*, 28(2), 145–164.
- Morbey, G. K. ve Reithner, R. M. (1990), How R&D Affects Sales Growth, Productivity and Profitability, *Research-Technology Management*, 33(3), 11–14.
- Mowery, C. D. (1983), Industrial Research and Firm Size, Survival, and Growth In American Manufacturing, 1921-1946: An Assessment, *Journal of Economic History*, 43(4), 953-980.
- Othman, R. ve Ameer, R. (2009), Determinants and Persistence of Research and Development Investments: Evidence from Malaysia, *International Journal of Emerging Markets*, 4(3), 275–292.
- Özer, A., Öztürk, M. ve Özer, N. (2019), BİST İmalat Sanayi Firmalarının Arařtırma ve Geliřtirme Giderlerinin Piyasa Deđeri ve Firma Kârlılıđı Üzerindeki Etkisi. *Muhasebe ve Finansman Dergisi*, (82), 135–146.
- Öztürk, E. ve Zeren, F. (2015), The Impact of R&D Expenditure on Firm Performance in Manufacturing Industry: Further Evidence from Turkey. *International Journal of Economic Research*, 6(2), 32–36.
- Pantagakis, E., Terzakis, D. ve Arvanitis, S. (2012), R&D Investments and Firm Performance: An Empirical Investigation of the High Technology Sector (Software and Hardware) in the E.U. *SSRN Electronic Journal*, file:///C:/Users/hp/Downloads/SSRN-id2178919.pdf
- Phuong, N. T. ve Manh, P. T. (2017), The Relationship Between Research and Development (R&D) Spending and Firm’s Financial Performance: Case Study of Listed Firms on Vietnam Stock Exchange, *Imperial Journal of Interdisciplinary Research*, 3(8), 2454–1362.
- Rao, J., Yu, Y. ve Cao, Y. (2013), The Effect that R&D has on Company Performance: Comparative Analysis Based on Listed Companies of Technique Intensive Industry in China and Japan, *International Journal of Education and Research*, 1(4), 1–8.
- Saidi, K. ve Ben Mbarek, M. (2016). Nuclear energy, renewable energy, CO₂ emissions, and economic growth for nine developed countries: Evidence from panel Granger causality tests. *Nuclear Energy*, (88), 364-374.
- Scherer, M. F. (1965), Corporate Inventive Output, Profits, and Growth, *Journal of Political Economy*, 73(3), 290-297.

- Seçilmiş, N. (2012), Yeni Ekonomi Çerçevesinde Yapılan Ar-ge Faaliyetlerinin Büyümeye Katkısı: Gaziantep Örneği, Doktora Tezi, Gaziantep: Gaziantep Üniversitesi.
- Šeligová, M. (2016), The Effects of R&D Intensity and Tax Incentives on Firms Growth of PIGS Countries, *European Financial and Accounting Journal*, 11(2), 53–67.
- Simanjuntak, D. G. ve Tjandrawinata, R. R. (2011), Impact of Profitability, R&D Intensity, and Cash Flow on R&D Expenditure in Pharmaceutical Companies. *SSRN Electronic Journal*, (April 2011).
- Türkiye Cumhuriyeti Merkez Bankası, İmalat Sanayii Alt Sektör Bilançoları, <https://www.tcmb.gov.tr/>
- Vithessonthi, C. ve Racela, O. C. (2016), Short- and Long-Run Effects of Internationalization and R&D Intensity on Firm Performance, *Journal of Multinational Financial Management*, (34), 28–45.
- Wang, C. H. (2011), Clarifying the Effects of R&D on Performance: Evidence from the High Technology Industries, *Asia Pacific Management Review*, 16(1), 51–64.
- Yang, K. P., Chiao, Y. C. ve Kuo, C. C. (2010), The Relationship Between R&D Investment and Firm Profitability Under a Three-Stage Sigmoid Curve Model: Evidence from an Emerging Economy, *IEEE Transactions on Engineering Management*, 57(1), 103–117.
- Yeh, M. L., Chu, H. P., Sher, P. J. ve Chiu, Y. C. (2010), R&D Intensity, Firm Performance and the Identification of the Threshold: Fresh Evidence from the Panel Threshold Regression Model, *Applied Economics*, 42(3), 389–401.
- Yıldırım, H. H. ve Sakarya, Ş. (2018), Firmaların Ar-ge Harcamalarının Aktif ve Özsermaye Karlılığına Etkisi: BİST Teknoloji Sektöründe Bir Uygulama, *İşletme Bilimi Dergisi*, 6(3), 39–60.

KAYNAKÇA

- Abel, C. F. (2005). 'Beyond the Mainstream: Foucault, Power and Organization Theory', *International Journal of Organization Theory and Behavior*, Boca Raton, Vol. 8, No. 4, 495-519.)
- Arendt, H.(2004). *Geçmişle Gelecek Arasında; Otorite Nedir?*, Çev.: Sina Şener, İletişim Yayınları, İstanbul.
- Aristoteles (1993). *Politika*, Çev. Tuncay, M., Remzi Kitabevi, İstanbul.
- Aşan. Ö. & Aydın. E.M. (2006). *Örgütsel Davranış*, Arıkan Basım Yayım, İstanbul.
- Aydın, Ş. (2007). *Bir Araç Olarak Örgütsel Güç Kullanımı*, Sakarya Üniversitesi Araştırması, Yayınlanmamış Yüksek Lisans Tezi, Sakarya.
- Canman, D. (2000). İnsan Kaynakları Yönetimi, Yargı Yayınevi, Ankara.
- Christie, R. & Geis, F. (1970) *Studies in Machiavellianism*, Academic Press, New York.
- Clegg, S.R. (1989) *Frameworks of Power*, Sage, London.
- Dahl, R.A. (1958) The Concept of Power, *Behavioral Science*, 2, 1985, 201-215.
- Drory, A.& Tsilia R. (1990) The Definition of Organizational Politics: A Review, *Human Relations*, Vol. 43, No: 11, p. 1133 – 1154.
- Duverger, M. (2007) Siyaset Sosyolojisi, Çev: Şirin Tekeli, Varlık Yayınları, İstanbul.
- Farrel, D. & Petersen, J. C., (1982), Patterns of Political Behavior in Organizations, *The Academy of Management Review*, Vol. 7, No: 3, p. 403 – 412,
- Fedor, D., Maslyn J., Farmer, S. & Bettenhausen, K. (2008). The Contribution of Positive Politics to the Prediction of Employee Reactions, *Journal of Applied Social Psychology*, Vol. 38(1), 76–96.
- Gandz, J. & Murray, V.V. (1980). The Experience of Workplace Politics, *Academy of Management Journal*, 23, 2, 237-251.
- Hobbes, T. (2005) *Leviathan*, Martinich A. (Ed.), Broadview Press, Ontario.
- İslamoğlu, G. & Börü D. (2007). Politik Davranışın Boyutları: Bir Ölçek Geliştirme Çalışması, *Akdeniz Üni. İİBF. Dergisi*, Sayı: 14, s. 135-153.
- Karadal, H. (2008) Organizasyonlarda Politik Davranışlar ve Taktikler, *Örgütsel Davranışta Seçme Konular: Organizasyonların Karanlık Yönleri ve Verimlilik Azaltıcı Davranışlar*, (Ed. M. Özdevecioğlu ve H. Karadal), İlke Yayınevi, Ankara, s. 1-20.
- Karaman, A. (2004). *Profesyonel Yöneticilerde Güç Yönetimi*, İletişim Yayınları, İstanbul.
- Kırel Ç. (1998). *Örgütlerde Güç Kullanımı*, AÜ Yayınları No:1031, İİBF Yayınları No:113, Eskişehir.
- Koçel, T. (2005). *İşletme Yöneticiliği*, Arıkan Basım Yayım Dağıtım, İstanbul.
- La Cost, H. A. (2005). *Attributions of Organizational Politics: An Investigation of Locus of Causality, Justice, And Intentionality as Factors in Perceptions of Politics*, Northern Illinois University – Yayınlanmamış Yüksek Lisans Tezi, Illinois.
- Laswell, D. & Kaplan, A. (1950). *Power and Society*, Yale University Press, New Haven.
- Leeden, M.A. (2003). *Liderlik ve Güç Kullanımında Machiavelli*, Çev: Arıkan T., Literatür Yayıncılık, İstanbul.
- Mayes, B. T. & Robert W. A. (1977). Toward a Definition of Organizational Politics, *The Academy of Management Review*, Vol. 2, No: 4, p. 672 – 678.
- Mechanic, D. (1962). Some Factors in Identifying and Defining Mental Illness, *Mental Hygiene*, 46, 1962
- Mills, C. W. (1969). *İktidar Seçkinleri*, Çev.: O. Ünsal, Bilgi Yayınları, Ankara.
- Özalp, E. & Kırel Ç. (2003). *Örgütsel Davranış*, AÜ. Açık Öğretim Fakültesi Yayını No: 782, Eskişehir. 2003

- Özdemir, İ. (2023). İşe Gömülmüşlük, İşe Tutkunluk ve Güçlendirmenin İşten Ayrılma Niyeti Üzerindeki Etkisi: Sağlık Çalışanları Üzerinde Bir Meta-Analiz, *Eurasian Journal of Health Technology Assessment*, 7(1), 23-32., Doi: 10.52148/ehta.1279144 (Yayın No: 8371268)
- Pfeffer, J. (1981). *Power in Organizations*, Pitman Publications, Marshfield, MA.
- Platon. (1975). *Devlet*, Çev. Eyüboğlu S. Remzi Kitabevi, İstanbul.
- Rabinow, P. (1984). *The Foucault Reader*, Pantheon Boks, s. 93.
- Robbins, S. P. (1994). *Örgütsel Davranışın Temelleri*, Çev. Sevgi A., Öztürk, E., AS Yayınları, Eskisehir.
- Russel, B. (2004). *Power: A Social Analysis*, Allen ve Unwin, London, 2004
- Şimşek M. Ş. (2001). *Yönetim ve Organizasyon*, Günay Ofset, Konya. 2001
- Tunçay, M. (1969). *Batı'da Siyasal Düşünceler Tarihi*, Ankara Üniversitesi Siyasal Bilgiler Fakültesi Yayınları, Ankara.murray
- Weber, M. (1986). *Sosyoloji Yazıları*, (Çev. Parla T.), Hürriyet Vakfı Yay., İstanbul, 1986.
- Yayla, H. E. (2006). *Güç ve Yetki İlişkilerinin Muhasebe Bilgisi Kararları Üzerindeki Etkisi: Türkiye'deki Özel Hastaneler Üzerine Yapısal Bir Model Önerisi*. Ankara Üniversitesi Sosyal Bilimler Enstitüsü, İşletme Anabilim Dalı, Yayınlanmamış Doktora Tezi; Ankara.
- Yıldız, H. (2000). *Otoriteye Yönelik Davranış Ölçeği, Dilsel Eşdeğerlik ve Güvenirlilik Çalışması*, Yayınlanmamış Yüksek Lisans Tezi, Marmara Üniversitesi Eğitim Bilimleri Enstitüsü, İstanbul.
- Yılmaz Ö. D. (2012). *Örgütlerde Güç, Politik Davranış ve İzlenim Yönetimi*, Detay Yayınları, Ankara.
- Zaleznik, A. (1970). Power and Politics in Organizational Life, *Harvard Business Review* , May-June, s.48.

KAYNAKÇA

- Aamir, A., Hamid, A. B. A., Haider, M. and Akhtar, C. S. (2016). Work-life balance, job satisfaction and nurses retention: moderating role of work volition. *International Journal of Business Excellence*, 10(4), 488-501.
- Agyapong, B., Brett-MacLean, P., Burbach, L., Agyapong, V. I. O. and Wei, Y. (2023). Interventions to reduce stress and burnout among teachers: A scoping review. *International Journal of Environmental Research and Public Health*, 20(9), 5625.
- Aung, Z. M., San Santoso, D. ve Dodanwala, T. C. (2023). Effects of demotivational managerial practices on job satisfaction and job performance: Empirical evidence from Myanmar's construction industry. *Journal of Engineering and Technology Management*, 67, 101730.
- Aydın, A. U. ve Akgemci, T. (2020). Tükenmişlik Sendromunun İşten Ayrılma Niyeti Üzerine Etkileri: Bankacılık Sektörü Çalışanları Örneği. *Strategic Public Management Journal*, 6(11), 103-114.
- Candelaria-Martínez, M. ve Franco-Paredes, K. (2022). Psychometric Properties of the Weight Loss Motivation Questionnaire in a Sample of Mexican University Students. *Acta de investigación psicológica*, 12(1), 29-38.
- Christodoulou, I., Pogonidou, E., Pogonidis, C. ve Charalambous, C. (2017). Loss of motivation and frustration for visitor surgeons in provincial health centers or psychiatric hospitals in Greece. *European Psychiatry*, 41(S1), S378-S379.
- Dahi, Z. S. ve Kareem, A. K. A. (2022). Psychological Endurance Of Middle School Principals. *Journal of Positive School Psychology*, 6302-6314.
- Duan, S. X., Deng, H. ve Wibowo, S. (2023). Exploring the impact of digital work on work-life balance and job performance: a technology affordance perspective. *Information Technology & People*.
- Edú-Valsania, S., Laguía, A. ve Moriano, J. A. (2022). Burnout: A review of theory and measurement. *International Journal of Environmental Research and Public Health*, 19(3), 1780.
- Elbaz, S., Richards, J. B. ve Provost Savard, Y. (2022). Teleworking and work-life balance during the COVID-19 pandemic: A scoping review. *Canadian Psychology/Psychologie canadienne*.
- Farber, B. A. (1991). *Crisis in education: Stress and burnout in the American teacher*: Jossey-Bass.
- Frank-Anyanwu, A., Odi, C. C. ve Okereocha, C. A. (2019). Managing Conflicts Among Public Junior Secondary School Teachers in Rivers State.
- Hartika, A., Fitridiani, M. ve Asbari, M. (2023). The Effect of Job Satisfaction and Job Loyalty on Employee Performance: A Narrative Literature Review. *Journal of Information Systems and Management (JISMA)*, 2(3), 9-15.
- Iacovides, A., Fountoulakis, K. N., Kaprinis, S. ve Kaprinis, G. (2003). The relationship between job stress, burnout and clinical depression. *Journal of Affective Disorders*, 75(3), 209-221. doi:[https://doi.org/10.1016/S0165-0327\(02\)00101-5](https://doi.org/10.1016/S0165-0327(02)00101-5)
- Ibragimovich, I. K. (2023). Features of the "Emotional burnout" syndrome in teachers. *EPR International Journal of Multidisciplinary Research (IJMR)*, 9(4), 25-27.
- Kreitner, R., Kinicki, A. ve Buelens, M. (1989). *Organizational behavior*: Irwin Homewood, IL.
- Lazar, J., Jones, A. ve Shneiderman, B. (2006). Workplace user frustration with computers: An exploratory investigation of the causes and severity. *Behaviour & Information Technology*, 25(03), 239-251.
- Le, H., Newman, A., Menzies, J., Zheng, C. ve Fermelis, J. (2020). Work-life balance in Asia: A systematic review. *Human Resource Management Review*, 30(4), 100766.
- Liao, G.-Y., Pham, T. T. L., Huang, T.-L., Cheng, T. ve Teng, C.-I. (2021). Impact of workplace frustration on online gamer loyalty. *Industrial Management & Data Systems*, 121(5), 1008-1025.

- Malik, M., Rehan, S. T., Malik, F., Ahmed, J., Fatir, C. A., Ul Hussain, H., Aman, A. ve Tahir, M. J. (2022). Factors associated with loss of motivation and hesitation to work amongst frontline health care providers during the COVID-19 pandemic: A cross-sectional survey from a developing country. *Annals of Medicine and Surgery*, 83, 104766.
- Meriç, E. ve Erdem, M. (2023). Öğretmenlerde sabır ve tükenmişlik ilişkisi. *Mersin Üniversitesi Eğitim Fakültesi Dergisi*, 19(1), 51-83.
- Miceli, M. ve Castelfranchi, C. (2000). Nature and mechanisms of loss of motivation. *Review of General Psychology*, 4(3), 238-263.
- Montero-Marin, J., García-Campayo, J., Mera, D. M. ve Del Hoyo, Y. L. (2009). A new definition of burnout syndrome based on Farber's proposal. *Journal of occupational medicine and toxicology*, 4(1), 1-17.
- Obschonka, M., Pavez, I., Kautonen, T., Kibler, E., Salmela-Aro, K. ve Wincent, J. (2023). Job burnout and work engagement in entrepreneurs: How the psychological utility of entrepreneurship drives healthy engagement. *Journal of Business Venturing*, 38(2), 106272.
- Oh, S. ve Roh, S.-C. (2022). Intrinsic motivation for work activities is associated with empathy: Investigating the indirect relationship between intrinsic motivation for work activities and social support through empathy and prosocial behavior. *Personality and Individual Differences*, 189, 111487.
- Özabacı, N. (2004). Psikolojik danışmanların ideal özellikleri ile yılgınlık düzeylerinin karşılaştırması. *Kuram ve Uygulamada Eğitim Yönetimi*, 37(37), 8-25.
- Özdevecioğlu, M. ve Doruk, N. Ç. (2015). Organizasyonlarda İş-Aile Ve Aile İş Çatışmalarının Çalışanların İş Ve Yaşam Tatminleri Üzerindeki Etkisi. *Erciyes Üniversitesi İktisadi ve İdari Bilimler Fakültesi Dergisi*(33), 69-99.
- Özer, N. ve Kış, A. (2015). Okul müdürlerinin zaman yönetimi becerileri ile yaşadıkları iş aile çatışması arasındaki ilişki. *Eğitim ve İnsani Bilimler Dergisi: Teori Ve Uygulama*(11), 103-122.
- Pak, K., Kooij, T., De Lange, A., Van den Heuvel, S. ve Van Veldhoven, M. (2023). Successful ageing at work: The role of job characteristics in growth trajectories of work ability and motivation to work amongst older workers. *Acta Psychologica*, 239, 104012.
- Rashmi, K. ve Kataria, A. (2022). Work-life balance: a systematic literature review and bibliometric analysis. *International Journal of Sociology and Social Policy*, 42(11/12), 1028-1065.
- Schaufeli, W. B., Salanova, M., González-Romá, V. ve Bakker, A. B. (2002). The measurement of engagement and burnout: A two sample confirmatory factor analytic approach. *Journal of Happiness studies*, 3, 71-92.
- Skomorovska, I., Kyrsta, N. ve Matishak, M. (2023). The Emergence of Professional-Emotional Burnout Syndrome in Teachers of Preschool Education Institutions: Factors, Symptoms, Stages, and Prevention. *Journal of Vasyl Stefanyk Precarpathian National University*, 10(1), 152-158.
- Sowden, J. F., Schonfeld, I. S. ve Bianchi, R. (2022). Are Australian teachers burned-out or depressed? A confirmatory factor analytic study involving the Occupational Depression Inventory. *Journal of Psychosomatic Research*, 157, 110783.
- Suprpto, S., Lalla, N. N., Mulat, T. C. ve Arda, D. (2023). Human resource development and job satisfaction among nurses. *Int. J. Public Health*, 12(3), 1056-1063.
- Tavakoli, Z., Montazeri, A., Sarshid, A. A. ve Hassim, I. N. (2019). Role of occupational stressors among Iranian doctors at hospitals in Tehran Province, Iran. *Int Trans J Eng Manag Appl Sci Technol*, 10, 1-7.

- Trépanier, S.-G., Fernet, C. ve Austin, S. (2016). Longitudinal relationships between workplace bullying, basic psychological needs, and employee functioning: A simultaneous investigation of psychological need satisfaction and frustration. *European Journal of Work and Organizational Psychology*, 25(5), 690-706.
- Tutar, H. ve Erdem, A. T. (2022). İşgören Yıpranması Ölçeği (İYÖ): Ölçek Geliştirme Çalışması. *İktisadi İdari ve Siyasal Araştırmalar Dergisi*, 7(18), 316-336.
- Tutar, H., Ay, G. ve Şahin, N. (2023). Mesleki Yılgınlık Ölçeği (MEYÖ): Ölçek Geliştirme Çalışması. *İşletme Araştırmaları Dergisi*, 15(2), 1317-1335.
- Türk Dil Kurumu Sözlükleri, TDK. (2023). Yılgınlık. <https://sozluk.gov.tr/>. Erişim Tarihi: 20.09.2023
- Üngüren, E., Doğan, H., Özmen, M. ve Tekin, Ö. A. (2010). Otel Çalışanlarının Tükenmişlik ve İş Tatmin Düzeyleri İlişkisi. *Journal of Yasar University*, 17(5), 2922-2937.
- Yadav, P. ve Sahu, S. (2022). Perceived stress, burnout and compassion fatigue among frontline health workers during COVID-19 pandemic. *Indian Journal of Psychiatric Social Work*, 32-38.
- Yu, Y. X. (2022). Psychological Stress and Job Burnout of Frontline Nurses in Wuhan in the Context of Normalized Pandemic Prevention and Control for COVID-19---A Cross-sectional Study. *Tobacco Regulatory Science (TRS)*, 59-74.

KAYNAKÇA

- Aquino, K., Lewis, M. U. ve Bradfield, M. (1999). Justice Constructs, Negative Affectivity, and Employee Deviance: A Proposed Model And Empirical Test. *Journal Of Organizational Behavior*, (20), 1073–1091.
- Bayın, G. ve Terekli Yeşilaydın, G. (2021). Hemşirelerde Örgütsel Sapma Davranışının Analizi: Bir Üniversite Hastanesi Örneği. *İşletme Araştırmaları Dergisi*, 6(3), 81–107. Geliş tarihi gönderen <https://isarder.org/index.php/isarder/article/view/188>
- Binboğa, G., Eğin, E. ve Gülova, A. (2018). Örgütsel Davranışın Karanlık Yüzü ve Türkçe Literatürün İncelenmesine Yönelik Bir Araştırma. *Finans Ekonomi ve Sosyal Araştırmalar Dergisi*, 3(1), 382-399. doi: 10.29106/fesa.364280
- Dahling, J. J. ve Gutworth, M. B. (2017). Loyal Rebels? A Test of the Normative Conflict Model Of Constructive Deviance. *Journal of Organizational Behavior*, 38(8), 1167–1182. <https://doi.org/10.1002/job.2194>
- Hollinger, R. C. ve Clark, J. P. (1982). Formal and Informal Social Controls of Employee Deviance. *The Sociological Quarterly*, 23, 333-343.
- Jelinek, R. ve Ahearne, M. (2006). The Enemy within: Examining Salesperson Deviance and Its Determinants. *The Journal of Personal Selling and Sales Management*, 26 (4), 327-344.
- Korkmaz, F. ve Pırol, M. (2021). Örgütsel Adaletin Örgütsel Sapma Davranışlarına Etkisi: Bir Hastane Örneği. *Hacettepe Sağlık İdaresi Dergisi*, 24 (1), 43-62.
- Lawrence, T. B. ve Robinson, S. L. (2007). Ain't Misbehavin': Workplace Deviance as Organizational Resistance. *Journal of Management*, 33(3), 378–394. <https://doi.org/10.1177/0149206307300816>
- Litzky, B. E., Eddleston, K. A., ve Kidder, D. L. (2006). The Good, the Bad, and the Misguided: How Managers Inadvertently Encourage Deviant Behaviors. *Academy of Management Perspectives*, 20(1), 91-103. <http://www.jstor.org/stable/4166220>
- Marasi, S., Bennett, J. R. ve Budden, H. (2018). The Structure of an Organization: Does It Influence Workplace Deviance and Its' Dimensions? And to What Extent?. *Journal of Managerial Issues*, 30 (1), 8-27.
- Peterson, D. K. (2002). Deviant Workplace Behavior and The Organization's Ethical Climate. *Journal of Business and Psychology*, 17 (1), 47-61.
- Robinson, S. L. ve Bennett, R. J. (1995). A Typology of Deviant Workplace Behaviors: A Multidimensional Scaling Study. *The Academy of Management Journal*, 38(2), 555-572.
- Robinson, S. L. ve Bennett, R. J. (2000). Development of a Measure of Workplace Deviance. *Journal of Applied Psychology*. 85(3), 349-360.
- Türkkaş Anasız, B. ve Ilıman Püsküllüoğlu, E. (2018). Algılanan Örgütsel Sapma Davranışı Ölçeği: Geçerlik ve Güvenirlik Çalışması. *Karadeniz Sosyal Bilimler Dergisi*, 10(19), 449-469 . Retrieved from <https://dergipark.org.tr/tr/pub/ksbd/issue/41531/501231>
- Warren, D. E. (2003). Constructive and Destructive Deviance in Organizations. *The Academy of Management Review*, 28(4), 622-632. <https://doi.org/10.2307/30040751>

KAYNAKÇA

- Adair, J. (2016). 100 Harika Fikir Etkili Liderlik ve Yönetim İçin. Babralı Kültür Yayıncılığı, 3.baskı, Kasım, s.35.
- Adair, J. (2014), Konfüçyüs ve Liderlik, BKY Yayınları, Türkçesi: Utku Öztürk 1.baskı, Ekim, s.164.
- Arıkan, S., (2001), “Otoriter ve Demokratik Liderlik Tarzları Açısından Atatürk’ün Liderlik Davranışlarının Değerlendirilmesi”, Hacettepe Ün. İİBF Dergisi, Cilt:19, Sayı:1, ss:231-257.
- Aslan, Ş. (2013). Duygusal Zeka Dönüşümcü Ve Etkileşimci Liderlik, Eğitim Yayınevi, 2.baskı, Mayıs.
- Aytaç, T.(2003). Post Modern Eğitim Yöneticisi, 21.Yüzyıl Eğitim Yöneticilerinin Yetiştirilmesi Sempozyumu, 16-17 Mayıs 2002, Ankara Üniversitesi Eğitim Bilimleri Fakültesi Yayınları
- Bass, B.M. (1960). Bass &Stogdill’s Handbook Of Leadership; Theory, Research and Managerial Applications (3.baskı) New York, Harper & Row.
- Çelik, V. (2000). Eğitimsel Liderlik. Pegem A Yayıncılık, 2.baskı, Ankara.
- Eren, E. (2020). Örgütsel Davranış ve Yönetim Psikolojisi. Beta Yayınları, 12.baskı, İstanbul.
- Ersen, H. (1996). Toplam Kalite ve İnsan Kaynakları İlişkisi, Verimlilik ve Etkin Olmanın Yolu. Alfa Yayınları, İstanbul, Mart, 2.baskı.
- Hartley, J. & Benington, J. (2010). Leadership For Healthcare, Bristol, The Policy Press.
- Harvard Business Review, (2020). Güçlü Liderlik, HBR’s 10 Must Reads.
- Lewis, B., (2000), Modern Türkiye’nin Doğuşu, Türk Tarih Kurumu, 8. Baskı, Ankara
- Sabuncuoğlu, Z. ve Tüz Vergünel, M. (2016), Örgütsel Davranış, Aktüel Yayınevi, Bursa, sayfa 326.
- Taş, S., (2009), “Atatürk’ün Dönüşümcü Liderliği”, SDU International Journal Of Technologic Sciences, Vol:1, No:2.

KAYNAKÇA

- Bükeç, C. M. (2015). Türkiye'deki Hava Aracı Bakım İşletmelerinde Olumlu Emniyet Kültürünü Destekleyen Bir Disiplin Sistemi Önerisi, Yayınlanmamış Doktora Tezi, Anadolu Üniversitesi, Sosyal Bilimler Enstitüsü, Eskişehir.
- Can, İ. (2008). Havacılık Güvenliği Açısından İnsan Kaynakları Yönetimi ve THY Teknik A.Ş.'de Bir Araştırma, Yüksek Lisans Tezi, İstanbul Üniversitesi Sosyal Bilimler Enstitüsü İşletme Anabilim Dalı, İstanbul.
- Clinton Jr., Oster V., John S. S., ve Zorn, C. K. (1992). Why Airplanes Crash? Aviation Safety in a Changing World. New York: Oxford University Press,
- Cookson, S. (2009). Zagreb and Tenerife: Airline accidents involving linguistic factors. *Australian Review of Applied Linguistics*, 32(3), 22-1.
- Çavdaroglu, M., Başak, H. ve Şahin, İ. (2009). Hava Aracı Kazalarının Önlenmesinde Bakım Emniyeti, Emniyet Yönetimi Ve İstatistiksel Yöntemle Performans Değerlendirmesi. *Makine Teknolojileri Elektronik Dergisi*, Cilt: 6(4), 11-19.
- Demirci, T. (2013). Terör haberlerinin sunumunda polis-medya ilişkileri: 11 Eylül 2001 El-Kaide terör örgütü saldırıları örneği / Terör haberlerinin sunumunda polis medya ilişkileri: El Kaide terör örgütünün 11 Eylül 2001 saldırıları örneği (Yayımlanmamış Yüksek Lisans Tezi) . Maltepe Üniversitesi, Sosyal Bilimler Enstitüsü, İstanbul.
- Gill, G. ve Gurvinder, S. (2004). Perceptions of safety management and safety culture in the aviation industry in New Zealand. *Journal of Air Transport Management*, 231-237.
- Goodrich, J.N. (2002). September 11, 2001 Attack on America: A Record of the Immediate Impacts and Reactions in the USA Travel and Tourism Industry. *Tourism Management*, 23(6), 573-580.
- Karaağaoğlu, N. (2015). Sivil Havacılık Alanındaki Sektör Beklentileri ve İstihdam Taleplerinin Akademik Programların Oluşturulmasında Etkisi: YÖK-SHGM Sivil Havacılık Eğitim Komisyonu Çalışmaları, Yayınlanmamış Yüksek Lisans Tezi, Maltepe Üniversitesi Sosyal Bilimler Enstitüsü, İstanbul, 2015.
- Karatay, E., Şahin, M., Yalçın, P. ve Kırtıoğlu, Y. (2014). Sivil Havacılık Sektörünün Ulusal ve Uluslararası Düzeyde İncelenmesi. 7. Üniversite Sanayi İşbirliği Merkezleri Platformu Kongresi (ÜSİMP)-Erciyes Üniversitesi, Kayseri.
- Karimbocus, M. (2009). "Competency Requirements for Aviation Security", Security Technology, 43. Yıllık 2009 Uluslararası Carnahan Güvenlik Teknolojisi Konferansı
- Krause S.S. (2003). Aircraft Safety: Accident Investigations, Analyses, and Applications, second edition, The McGraw-Hill Comp,
- Liou, J. J., Yen, L. ve Tzeng, G.H. (2008). Building an Effective Safety Management System for Airlines. *Journal of Air Transport Management*, 20-26.
- McLay, L. A., Jacobson, S. H. ve Kobza, J. E. (2006). "A Multilevel Passenger Screening Problem For Aviation Security", *Naval Research Logistics (NRL)*, 53(3), 183-197.
- Mışkın, F. S. (2001). Financial Policies and the Prevention of Financial Crises in Emerging Market Countries. NBER Working Paper Series, 8087.
- Oyman, K. (1998). Havaalanı Yönetim Modeli ve İşleyiş Sistemleri, Eskişehir, Doktora Tezi, Anadolu Üniversitesi Sosyal Bilimler Enstitüsü, Eskişehir.
- Strother, J. B. (1999). "Communication Failures Lead to Airline Disasters", International Professional Communication Conference, Communication Jazz: Improvising the New International Communication Culture Proceedings, 29-34.
- Transport Canada/Civil Aviation Communications Centre. (2004). Safety Management System for Small Aviation Operations. Canada
- Uzuner, A. (2003). Sivil Havacılık Güvenliği, Ankara: Özen Yayıncılık.

- <https://www.icao.int/abouticao/Pages/default.aspx>. Erişim Tarihi: 15 Eylül 2023
- <https://t24.com.tr/yazarlar/hurkus/en-olumcul-sivil-havacilik-kazalari,30288>. Erişim Tarihi: 15 Eylül 2023
- <https://www.dunya.com/ekonomi/sivil-havacilikta-2023-gelir-beklentisi-800-milyar-dolar-haberi-695480>. Erişim Tarihi: 15 Eylül 2023
- https://web.shgm.gov.tr/documents/sivilhavacilik/files/pdf/kurumsal/yayinlar/Emniyet_Yonetimi_El_Kitabi.pdf. Erişim Tarihi: 15 Eylül 2023
- <https://www.haberler.com/teknoloji/346-yolcunun-yasamini-yitirdigi-turk-havacilik-11588925-haberi/>. Erişim Tarihi: 15 Eylül 2023
- <https://www.9-11commission.gov/report/911Report.pdf>. Erişim Tarihi: 15 Eylül 2023
- https://tr.wikipedia.org/wiki/Tenerife_facias%C4%B1. Erişim Tarihi: 15 Eylül 2023
- <https://www.bilgiustam.com/japonya-havayollarinin-123-sefer-sayili-ucusu/>. Erişim Tarihi: 15 Eylül 2023
- <https://www.savasankanatlar.com/thy-ucus-981>. Erişim Tarihi: 15 Eylül 2023
- https://www.ntv.com.tr/galeri/teknoloji/hackerlar11-eylulungizli-belgelerini-yayinladi-iste-aldiklari-ucret,qWhtt90W0EK4x-4LzbDzIlg/OrkEpWxGg06Q_GG5EWQ-4A. Erişim Tarihi: 15 Eylül 2023

KAYNAKÇA

- Adam, A. M. ve Rachman-Moore, D. (2004). The Methods Used to Implement an Ethical Code of Conduct and Employee Attitudes. *Journal of Business Ethics*, 54(3), 223-242.
- Adu-Gyamfi, M., He, Z., Nyame, G., Boahen, S. ve Frempong, M. F. (2021). Effects of internal CSR activities on social performance: The employee perspective. *Sustainability*, 13(11), 6235.
- Ahmed, B., Shad, I., Mumtaz, R. ve Tanveer, Z. (2012). Organizational ethics and job satisfaction: Evidence from Pakistan. *African Journal of Business Management*, 6(8), 2966.
- Ali, M., Ali, F. H., Raza, B., ve Ali, W. (2020). Assessing The Mediating Role of Work Engagement Between the Relationship of Corporate Social Responsibility with Job Satisfaction and Organizational Citizenship Behavior. *International Review of Management and Marketing*, 10(4), 1–10.
- Arif, B. ve Farooqi, Y. A. (2014). Impact of work life balance on job satisfaction and organizational commitment among university teachers: A case study of University of Gujrat, Pakistan. *International journal of multidisciplinary sciences and engineering*, 5(9), 24-29.
- Asad, M., Haider, S. ve Fatima, M. (2018). Corporate Social Responsibility, Business Ethics, and Labor Laws: A Qualitative Study on SMEs in Sialkot. *Journal of Legal, Ethical and Regulatory Issues*, 21. 1-7.
- Asad, S. (2011). Business ethics in Islam. <https://www.dawn.com/news/645919/business-ethics-in-islam>. (Alıntı tarihi 16.08.2023).
- Bakan, İ., Doğan, İ. F. ve Çalışır, Z. (2018). Kurumsal Sosyal Sorumluluğun İş Tatmini Üzerindeki Etkisi. *International Congress on Politic, Economic and Social Studies*, No. 5.
- Barakat, S. R., Isabella, G., Boaventura, J. M. G. ve Mazzon, J. A. (2016). The influence of corporate social responsibility on employee satisfaction. *Management Decision*, 54(9), 2325–2339.
- Bénabou, R. ve Tirole, J. (2010). Individual and Corporate Social Responsibility. *Economica*, 77, 1-19.
- Bhattacharya, C. B., Korschun, D. ve Sen, S. (2009). Strengthening Stakeholder–Company Relationships Through Mutually Beneficial Corporate Social Responsibility Initiatives. *Journal of Business Ethics*, 85(2), 257–272.
- Brown, D. ve McIntosh, S. (1998). If You're Happy and You Know It... Job Satisfaction in the *Low Wage Service Sector* (1st ed.). London: London School of Economics and Political Science, Centre for Economic Performance.
- Brunk, K. H. (2010). Exploring origins of ethical company/brand perceptions — A consumer perspective of corporate ethics. *Journal of Business Research*, 63(3), 255–262.
- Carroll, A. B. (1991). The pyramid of corporate social responsibility: Toward the moral management of organizational stakeholders. *Business horizons*, 34(4), 39-48.
- Carroll, A. B., ve Brown, J. A. (2018). Corporate social responsibility: A review of current concepts, research, and issues. *Corporate social responsibility*, 39-69.
- Chandrasekar, K. (2011). Workplace Environment and Its Impact Organizational Performance in Public Sector organizations. *International Journal of Enterprise Computing and Business Systems*, 1(1), 1-19.
- Cheruiyot, T. K. ve Maru, L. C. (2014). Corporate human rights social responsibility and employee job outcomes in Kenya. *International Journal of Law and Management*, 56(2), 152–168.
- Chomvilailuk, R. ve Butcher, K. (2023). Enhancing employee advocacy of the firm's corporate social responsibility (CSR) activities. *Asia-Pacific Journal of Business Administration*, 1-20.
- Cropanzano, R. ve Mitchell, M. S. (2005). Social exchange theory: An interdisciplinary review. *Journal of management*, 31(6), 874-900

- Du, S., Bhattacharya, C. ve Sen, S. (2010). Maximizing Business Returns to Corporate Social Responsibility (CSR): The Role of CSR Communication. *International Journal Of Management Reviews*, 12(1), 8-19.
- Fontaine, M. (2013). Corporate Social Responsibility and Sustainability: The New Bottom Line? *International Journal of Business and Social Science*, 4(4), 110-119.
- Hadadian, Z. ve Zarei, J. (2016). Relationship between Toxic Leadership and Job Stress of Knowledge Workers. *Studies in Business and Economics*, 11(3), 84-89.
- Hulin, C. L. ve Judge, T. A. (2003). Job attitudes. *Handbook of psychology: Industrial and organizational psychology*, 12, 255-276.
- Hussain, T., Wang, D. ve Benqian, L. (2023). Examining the role of responsible management, CSR, and TQM in enhancing renewable energy projects: An empirical analysis. *Acta Ecologica Sinica*.
- Judge, T. ve Klinger, R. (2008). Job Satisfaction. In M. Eid ve R. Larsen, *The Science of Subjective Well-Being*, 1(1), 393-407. New York: The Guilford Press.
- Kaptein, M. ve Van Datten, J. (2000). The Empirical Assessment of Corporate Ethics: A Case Study. *Journal of Business Ethics*, 24(2), 95-114.
- Kim, J., Eom, T., Kim, S. ve Youn, M. (2015). Effects of Ethical Management on Job Satisfaction and Turnover in the South Korean Service Industry. *Journal Of Industrial Distribution ve Business*, 6(1), 17-26.
- Koh, H.C. ve Boo, E.H.Y. (2004). Organizational Ethics and Employee Satisfaction and Commitment. *Management Decision*, 42(5/6), 677-693.
- Komari, N. ve Djafar, F. (2013). Work Ethics, Work Satisfaction and Organizational Commitment at the Sharia Bank, Indonesia. *International Business Research*, 6(12), 104-114.
- Kowal, J. ve Roztockı, N. (2015). Do Organizational Ethics Improve IT Job Satisfaction in the Vişegrád Group Countries? Insights from Poland. *Journal Of Global Information Technology Management*, 18(2), 127-145.
- Locke, E. A. (1976). The nature and causes of job satisfaction. In M. D. Dunnette (Ed.), *Handbook of Industrial and Organizational Psychology*. Chicago: Rand McNally.
- Markos, S. ve Sridevi, M. S. (2010). Employee Engagement: The Key to Improving Performance. *International Journal of Business and Management*, 5(12), 89-96.
- Moir, L. (2001). What do we mean by corporate social responsibility? Corporate Governance: *The International Journal of Business in Society*, 1(2), 16-22.
- Mozes, M., Josman, Z. ve Yaniv, E. (2011). Corporate social responsibility organizational identification and motivation. *Social Responsibility Journal*, 7(2), 310-325.
- Mullins, L.J. (1996). *Management and organizational behaviour*. Fourth ed., Pitmon Publishing, London.
- Öngel, G. (2023). Hastane İtibarının Sağlık Çalışanlarının İş Tatminine Etkisi. *Ekev Akademi Dergisi*, (94), 94-108.
- Pérez, S., Fernández-Salınero, S. ve Topa, G. (2018). Sustainability in Organizations: Perceptions of Corporate Social Responsibility and Spanish Employees' Attitudes and Behaviors. *Sustainability*, 10(10), 1-15.
- Peterson, D.K. (2004). Benefits of Participation in Corporate Volunteer Programs: Employees' Perceptions. *Personnel Review*, 33(5/6), 615-627.
- Riordan, C.M., Gatewood, R.D. ve Barnes, B.J. (1997). Corporate Image: Employee Reactions and Implications for Managing Corporate Social Performance. *Journal of Business Ethics*, 16, 401-412.
- Saari, L. M. ve Judge, T. A. (2004). Employee attitudes and job satisfaction. *Human Resource Management*, 43(4), 395-407.

- Satish, P.D. (1996). The Impact of Ethical Climate Types on Facets of Job Satisfaction: An Empirical Investigation. *Journal of Business Ethics*, 15(6), 655-660.
- Schoenberg, B. (2007). How Has Employee Morale Improved Due to Corporate Social Responsibility? *Journal of the Communication, Speech ve Theatre Association of North Dakota*, 20, 77-80.
- Somers, M. (2001). Ethical Codes of Conduct and Organizational Context: A Study of the Relationship Between Codes of Conduct, Employee Behavior and Organizational Values. *Journal of Business Ethics*. 30, 185-195.
- Sousa-Lima, M., Michel, J. ve Caetano, A. (2013). Clarifying the importance of trust in organizations as a component of effective work relationships. *Journal of Applied Social Psychology*, 43(2), 418-427.
- Sypniewska, B. (2014). Evaluation of factors influencing job satisfaction. *Contemporary Economics*, 8(1), 57-72.
- Tate, J. ve Happ, M. (2018). Qualitative Secondary Analysis: A Case Exemplar. *Journal Of Pediatric Health Care*, 32(3), 308-312.
- Tsai, Y. (2011). Relationship between Organizational Culture, Leadership Behavior and Job Satisfaction. *BMC Health Services Research*, 11(1), 1-9.
- Upham, S.P. (2006). A Model for Giving: The Effect of Corporate Charity on Employees, *The Journal of Corporate Citizenship*, 22, 81-90.
- Valentine, S., Fleischman, G. ve Godkin, L. (2015). Rogues in the ranks of selling organizations: Using corporate ethics to manage workplace bullying and job satisfaction. *Journal of Personal Selling ve Sales Management*, 35(2), 143-163.
- Williams, L.J. ve Podsakoff, P.M. (1989). Longitudinal field methods for studying reciprocal relations: Toward improved causal analysis. In L.L. Cummings ve B.M. Staw (Eds.), *Research In Organizational Behavior*, Vol. 11. JAI Press., 247-292.

KAYNAKÇA

- Alekseenkova, E. (2021). Italian Maritime Economy and the EU Green Deal. *Contemporary Europe Sovremennaya Evropa*, 63-74.
- AŞICI, A. A., & Şahin, Ü. (Eds.). (2021). *Yeşil ekonomi* (Vol. 52). Yeni İnsan Yayınevi.
- Avrupa Komisyonu, 2019/2024, Erişim Tarihi: 10 Ağustos 2023, <https://commission.europa.eu/strategy-and-policy/priorities-2019-2024/european-green-deal/transport-and-green-d>
- Avrupa Komisyonu, 2019/2024, Erişim Tarihi: 15 Ağustos 2023 https://state-of-the-union.ec.europa.eu/state-union-2021_en
- Avrupa Komisyonu, 2020, Erişim Tarihi: 15 Ağustos 2023 <https://op.europa.eu/webpub/com/general-report-2020/en/>
- Birleşmiş Milletler, 1997, Erişim Tarihi: 1 Eylül 2023 <https://www.un.org/en/conferences/environment/newyork1997>
- Błaszczuk-Zawiła, M. (2021). 7 Poland and the European Green Deal amidst the pandemic. *The Economic and Legal Impact of Covid-19: The Case of Poland*, 92(48.1), 70.
- Chitanava, M., Janashia, N., Irakli, S. & Vardosanidze, K. (2021). The Impact of Climate Change Mitigation Policy on Dumitru, A. ve Wendling, L. (2021). *Doğa temelli çözümlerin etkisinin değerlendirilmesi: Uygulayıcılar için bir el kitabı* . Avrupa Komisyonu EC.
- Choudhary, A., & Gokarn, S. (2013). Green marketing: A means for sustainable development. *Journal of Arts, Science & Commerce*, 4(3), 3.
- Çayırbaş, F., & SAKICI, Ş. (2021). Avrupa Yeşil Mutabakatı (Green Deal) ve Birleşmiş Milletler Sürdürülebilir Kalkınma Hedefleri Perspektifinde Sürdürülebilir Dijital Pazarlama Stratejileri. *Gaziantep University Journal of Social Sciences*, 20(4), 1916-1937.
- Dış İşleri Bakanlığı Avrupa Birliği Başkanlığı, Erişim Tarihi: 14 Ağustos 2023 https://www.ab.gov.tr/ilerleme-raporlari_46224.html
- Diez-Martin, F., Blanco-Gonzalez, A., & Prado-Roman, C. (2019). Research challenges in digital marketing: sustainability. *Sustainability*, 11(10), 2839.
- Dumitriu, D., Militaru, G., Deselnicu, D. C., Niculescu, A., & Popescu, M. A. M. (2019). A perspective over modern SMEs: Managing brand equity, growth and sustainability through digital marketing tools and techniques. *Sustainability*, 11(7), 2111.
- Employment. Tbilisi: Friedrich-Ebert-Stiftung.Elkerbout, M., Egenhofer, C., Núñez Ferrer, J., Catuti, M., Kustova, I., & Rizos, V. (2020). The European green deal after corona: Implications for EU climate policy. *CEPS Policy Insights*, 6, 1-12.
- Kübra, ECER, Güner, O. ve Çetin, M. (2021). Avrupa yeşil mutabakatı ve Türkiye ekonomisinin uyum politikaları. *İşletme ve İktisat Çalışmaları Dergisi* , 9 (2), 125-144.
- Lami, I. M., Abastante, F., & Gaballo, M. (2021). Supporting the transition from linear to circular economy through the sustainability protocols. In *Computational Science and Its Applications–ICCSA 2021: 21st International Conference, Cagliari, Italy, September 13–16, 2021, Proceedings, Part VII 21* (pp. 626-641). Springer International Publishing.
- Leal-Arcas, R., Hast, TA, Sperka, L., Mittal, A., Kasak-Gliboff, H. ve Prakash, K. (2022). Yeşil Dünya için Yeşil Faturalar. *Uluslararası Ticaret ve Sürdürülebilirlikte: Gelişmekte Olan ve Gelişmiş Ülkelerden Perspektifler* (s. 13-64). Cham: Springer Uluslararası YayıncılıkOvaere, M. ve Proost, S. (2022). Avrupa ulaştırma sektöründe fosil enerji kullanımının uygun maliyetli azaltılması: Fit for 55 Paketinin değerlendirilmesi. *Enerji Politikası* , 168 , 113085.
- Simionescu, M., Strielkowski, W. ve Tvaronavičienė, M. (2020). AB-28 ülkelerinde nihai enerji tüketimi ve gelirinde yenilenebilir enerji. *Enerjiler* , 13 (9), 2280.
- Ticaret Bakanlığı, 2021, Erişim Tarihi: Eylül 12, 2023, <https://ticaret.gov.tr/data/60f1200013b876eb28421b23/MUTABAKAT%20YE%C5%9E%C4%B0L.pdf>

- Tunahan, C., & Kutlu, M. B. (2023). Experienced Product Quality and Brand Loyalty: Mediating Role of Customer Satisfaction. *Ege Academic Review*, 23(2), 185-202. Yeşil Mutabakat Eylem Planı, T.C.
- Turkbesd, Geleceği Bugün Şekillendirmek, Erişim tarihi: 8 Eylül 2023 <http://www.turkbesd.org/userfiles/files/T%C3%9CRKBESD%20Beyaz%20E%C5%9Fya%20Sekt%C3%B6r%20Raporu%20.pdf>

KAYNAKÇA

- Akbaba, A. İ. ve Gündoğdu, Ç. (2021). Bankacılık Hizmetlerinde Yapay Zekâ Kullanımı. *Journal of Academic Value Studies*, 7(3), 298-315.
- Akkaya, B., Özkan, A., ve Özkan, H. (2021). Yapay zekâ kaygı (YZK) ölçeği: Türkçeye uyarlama, geçerlik ve güvenilirlik çalışması. *Alanya Akademik Bakış*, 5(2), 1125-1146.
- Aytaç, Z., (2022). Üniversite Öğrencilerinin Yapay Zekâ Öğrenme ve İş Değiştirme Kaygılarının Otonom Araçlar ve Akıllı Evler Özelinde Değerlendirilmesi. *Üçüncü Sektör Sosyal Ekonomi Dergisi*, 57(4),2975-2989.
- Aydın, E., Delice, A., Dilmaç, B. ve Ertekin, E. (2009). İlköğretim matematik öğretmen adaylarının matematik kaygı düzeylerine cinsiyet, sınıf ve kurum değişkenlerinin etkileri. *İlköğretim Online*, 8(1), 231-242.
- Bacaksız, F. E., Yılmaz, M., Ezizi, K., & Alan, H. Sağlık hizmetlerinde robotları yönetmek. *Sağlık ve Hemşirelik Yönetimi Dergisi*, 3(7), 458-465.
- Başer, A., Altuntas, S., Kolcu, G. ve Ozceylans, G. (2021). Artificial intelligence anxiety of family physicians in Turkey. *Progress in nutrition*, 23.
- Bankins, S., Formosa, P., Griep, Y., ve Richards, D. (2022). AI decision making with dignity? Contrasting workers' justice perceptions of human and AI decision making in a human resource management context. *Information Systems Frontiers*, 1-19.
- Bhardwaj, G., Singh, S. V., ve Kumar, V. (2020). An empirical study of artificial intelligence and its impact on human resource functions. In *2020 International Conference on Computation, Automation and Knowledge Management (ICCAKM)* (s.47-51). IEEE
- Brynjolfsson, E., ve McAfee, A. (2014). The second machine age: Work, progress, and prosperity in atime of brilliant technologies. New York: W. W. Norton & Company.
- Bochniarz, K. T., Czerwiński, S. K., Sawicki, A. ve Atroszko, P. A. (2022). Attitudes to AI among high school students: Understanding distrust towards humans will not help us understand distrust towards AI. *Personality and Individual Differences*, 185, 111299.
- Boddington, P., Millican, P. ve Wooldridge, M. (2017). Minds and machines special issue: Ethics and artificial intelligence. *Minds and Machines*, 27(4), 569-574.
- Burcu Takıl, N., Kutay Erden, N.ve Berna Sarı Arasil, A. (2022). Farklı meslek grubu adaylarının yapay zekâ teknolojisine yönelik kaygı seviyesinin incelenmesi. *Balıkesir Üniversitesi Sosyal Bilimler Enstitüsü Dergisi*, 25(48), 343-353
- Chang, H. Y., Huang, T. L., Wong, M. K., Ho, L. H., Wu, C. N., ve Teng, C. I. (2021). How robots help nurses focus on professional task engagement and reduce nurses' turnover intention. *Journal of Nursing Scholarship*, 53(2), 237-245.
- Chen, S. Y., ve Lee, C. (2019). Perceptions of the impact of high-level-machine-intelligence from university students in Taiwan: the case for human professions, autonomous vehicles, and smart homes. *Sustainability*, 11(21), 6133.
- Clipper, B., Batcheller, J., Thomaz, A. L., ve Rozga, A. (2018). Artificial intelligence and robotics: A nurse leader's primer. *Nurse Leader*, 16(6), 379-384.
- Çoban, N., Eryiğit T., Dülcek, S., Beydağ, D.K,ve Ortabağ, T. (2022). Hemşirelik Mesleğinde Yapay Zekâ ve Robot Teknolojilerinin Yeri. *Fenerbahçe Üniversitesi Sağlık Bilimleri Dergisi*;2(1), 378-385.
- Decanio, S. J. (2016). Robots and humans—complements or substitutes? *Journal of Macroeconomics*, 49, 280–291.
- Demirhan, A., Kılıç, Y. A., ve İnan, G. (2010). Tıpta yapay zekâ uygulamaları. *Yoğun Bakım Dergisi*, 9(1): 31-41
- Dilsizian, S. E. ve Siegel, E. L. (2014). Artificial intelligence in medicine and cardiac imaging: Harnessing big data and advanced computing to provide personalized medical diagnosis and treatment. *Current Cardiology Reports*, 16(1), 441.

- Ereken, Ö., ve Tarhan, Ç. (2021) İş Başvurularının Makine Öğrenmesi Yöntemleriyle Değerlendirilmesi. *Yönetim Bilişim Sistemleri Dergisi*, 7(2), 65-85.
- Fernández-Martínez, C. ve Fernández, A. (2020). AI and recruiting software: Ethical and legal implications. *Paladyn, Journal of Behavioral Robotics*, 11(1), 199-216.
- Filiz, E., Güzel, Ş. & Şengül, A. (2022). Sağlık Profesyonellerinin Yapay Zekâ Kaygı Durumlarının İncelenmesi. *Journal of Academic Value Studies*, 8(1), 47-55
- Gacar, A. (2019). Yapay Zekâ ve Yapay Zekânın Muhasebe Mesleğine Olan Etkileri: Türkiye'ye Yönelik Fırsat ve Tehditler. *Balkan Sosyal Bilimler Dergisi*, 8(19) :389-394
- Grace, K., Salvatier, J., Dafoe, A., Zhang, B., ve Evans, O. (2018). When will AI exceed human performance? Evidence from AI experts. *Journal of Artificial Intelligence Research*, 62, 729-754.
- Granter, S. R., Beck, A. H., ve Papke Jr, D. J. (2017). AlphaGo, deep learning, and the future of the human microscopist. *Archives of pathology & laboratory medicine*, 141(5), 619-621.
- Gülşen, İ. (2019). İşletmelerde Yapay Zekâ Uygulamaları ve Faydaları: Perakende Sektöründe Bir Derleme, *Tüketici ve Tüketim Araştırmaları Dergisi*, 11(2), 407
- Gültekin. Z., Urgan, S. ve Ak, M. (2022). Yapay Zekâ Kaygısının Kariyer Kararlılığına Etkisine Yönelik Bir Araştırma: Ondokuz Mayıs Üniversitesi Öğrencileri Örneği. *Süleyman Demirel Üniversitesi İktisadi ve İdari Bilimler Fakültesi Dergisi*, C.27, S.3, s.477-491
- Haque, M., Goyal, A., Joshi, S. Ve Parmar, S. (2021). Transformation Of Human Resource Management Due To Impact Of Artificial Intelligence. *PalArch's Journal of Archaeology of Egypt/Egyptology*, 18(10), 803-809.
- İşgüzar, S. (2021). Çelik İrade: Güven Bağlamında yapay zekâ üzerine bir değerlendirme. A. Karabulut, Dijital Yozlaşma ve Etik, *Konya: Literatürk Yayınevi*.
- Jarrahi, M. H. (2018). Artificial intelligence and the future of work: Human-ai symbiosis in organizational decision making. *Business horizons*, 61(4), 577-586
- Johnson, D. G. Ve Verdicchio, M. (2017). AI anxiety. *Journal of the Association for Information Science and Technology*, 68(9), 2267-2270.
- Kumar, V. U., Mohan, A., Kumar, B. S. S., Ponnala, R., Sateesh, B., ve Maruthi, P. D. S. (2021, October). Analysis and Issues of Artificial Intelligence Ethics in the Process of Recruitment. In 2021 2nd International Conference on Smart Electronics and Communication (ICOSEC) (s. 733-738). IEEE
- Kwak, Et Al. (2022). Influence of AI ethics awareness, attitude, anxiety, and self-efficacy on nursing students' behavioral intentions, *BMC Nursing*, 21:267
- Locsin, R. C., ve Ito, H. (2018). Can humanoid nurse robots replace human nurses. *Journal of Nursing*, 5(1), 1-6.
- Lukić, A. Et AL, (2023). First-year nursing students' attitudes towards artificial intelligence: Cross-sectional multi-center study. *Nurse Education in Practice*, V:71, S:103735
- Li, J., ve Huang, J. S. (2020). Dimensions of artificial intelligence anxiety based on the integrated fear acquisition theory. *Technology in Society*, 63, 101410
- Manyika, J., Lund, S., Chui, M., Bughin, J., Woetzel, J., Batra, P. ve Sanghvi, S. (2017). Jobs lost, jobs gained: Workforce transitions in a time of automation. *San Francisco, CA: McKinsey Global Institute*.
- Macijauskienė, I. ve Stankevičiūtė, Ž., (2021). Artificial Intelligence Solution in Human Resources Management: Case Study of Chatbot's Implication. *Strategica*, 517-527.
- Marcoulides, G. A. (1989). Measuring computer anxiety: The computer anxiety scale. *Educational and Psychological Measurement*, 49(3), 733-739.
- Niu, J., Tang, W., Xu, F., Zhou, X. ve Song, Y. (2016). Global research on artificial intelligence from 1990-2014: Spatially-explicit bibliometric analysis. *ISPRS International Journal of GeoInformation*, 5(5), 66-92

- Nagar, M. ve Saxena, T. 2020 Hrm In The Era Of Artificial Intelligence. *Innovation In Global Business And Technology: Trends, Goals And Strategies*, 1, 1-8
- Niehueser, W.ve Boak, G. (2020). Introducing artificial intelligence into a human resources function. *Industrial and commercial training*, 52(2), 121-130.
- Othman, W. N., Zanaty, M. M. ve Elghareeb, S. M. (2021). Nurses' Anxiety level toward Partnering with Artificial Intelligence in Providing Nursing Care: Pre&Post Training Session. *Egyptian Journal of Health Care*, 12(4), 1386-1396.
- Öztürk, M. (2023). Yapay Zekâ Kaygısının Çalışanların Yenilik Odaklı Davranışlarına Etkisine Yönelik Bir Araştırma. *Optimum Journal of Economics and Management Sciences*, 10(2), 267-286
- Pirim, A. G. H. (2006). Yapay zekâ. *Journal of Yaşar University*, 1(1), 81-93.
- Pepito, J. A. ve Locsin, R. (2019). Can nurses remain relevant in a technologically advanced future?. *International Journal of Nursing Sciences*, 6(1), 106-110.
- Pu, L., Moyle, W. ve Jones, C. (2020). How people with dementia perceive a therapeutic robot called paro in relation to their pain and mood: a qualitative study. *Journal of Clinical Nursing*, 29(3- 4), 437- 446.
- Robert, N. (2019). How artificial intelligence is changing nursing. *Nursing Management*, 50 (9), 30-39.
- Rodney, H., Valaskova, K., ve Durana, P. (2019). The Artificial Intelligence Recruitment Process: How Technological Advancements Have Reshaped Job Application and Selection Practices. *Psychosociological Issues in Human Resource Management*, 7(1), 42-47
- Rosen, L. D., Sears, D. C. ve Weil, M. M. (1987). Computerphobia. *Behavior Research Methods, Instruments, & Computers*, 19(2), 167-179.
- Saadatzi, M. N., Logsdon, M. C., Abubakar, S., Das, S., Jankoski, P., Mitchell, H. ve Popa, D. O. (2020). Acceptability of using a robotic nursing assistant in health care environments: Experimental pilot study. *Journal of Medical Internet Research*, 22(11), 17509
- Shao, Y.ve Shi, W. (2020). Artificial Intelligence (AI) and Human Resource Development. In 4th International Conference on Education, Management and Social Science (EMSS 2020) Proceedings, Clausius Scientific Press, 126-133
- Sevimli Deniz, S. (2022). "Yapay Zekâ Kaygısının İncelenmesine İlişkin Bir Araştırma", *International Social Mentality and Researcher Thinkers Journal*, 8(63): 1675- 1677
- Serçemeli, M. (2018). Muhasebe ve Denetim Mesleklerinin Dijital Dönüşümünde Yapay Zekâ. *Journal of Turkish Studies* ,13(30).369- 386
- Sevda, Ü. ve Sezgin, A. A. (2021). Büyük Veri (Big Data)'Nin Yapay Zekâ Uygulamalarında Toplumsal Sınıflandırmaya Yönelik Kaygılar. *Ajıt-E: Bilişim Teknolojileri Online Dergisi*, 12(44), 47-70.
- Sheikhi, M. (2022). Yapay Zekâ Kullanımının İş Piyasasına Etkisi. *Journal of Economics and Political Sciences*, 2(1), 102-111.
- Singh, R., Singh, S., Ravesangar, K. ve Saini, J. K. (2021). Adoption of Artificial Intelligence: Role of HR. *Dimensions Review in Emerging Economies*.
- Suseno, Y., Chang, C., Hudik, M. ve Fang, E. S. (2022). Beliefs, anxiety and change readiness for artificial intelligence adoption among human resource managers: the moderating role of highperformance work systems. *The International Journal of Human Resource Management*, 33(6),1209-1236.
- Ş. Seren İntepeler *Et Al.* , "Artificial Intelligence Anxiety of Nurses and Associated Factors," "2. Ulusal, 1. Uluslararası Hemşirelikte Yönetim Kongresi" , İzmir, Turkey, pp.44, 2022
- Şenerol, H. (2020). Konaklama işletmelerinde paydaş ve yenilik odaklılığın işletme performansı üzerindeki etkileri: Antalya ili örneği, Yüksek lisans Tezi. Çanakkale: On Sekiz Mart Üniversitesi.

- Şenkul, G. (2022). İş Etiğinin İşe Alım Sürecine Etkisi: Yapay Zekâ Uygulamalarının Rolü, Doktora Tezi. Ankara:Başkent Üniversitesi.
- Taşlıyan, M. ve Yılmaz, Ö.İ. (2022). “Yapay Zekâ ve İşletmeler Açısından Sonuçları”, *International Academic Social Resources Journal*, (7), 36; pp:463-471.
- Taş, O. ve Mert, H. (2019). An Application of Artificial Intelligence on Auditing. 9, Global Business Research Congress, 30-31 Mayıs, İstanbul.
- Takıl, N., Erden, N. K., & Sarı, A. B. (2022). Farklı meslek grubu adaylarının yapay zekâ teknolojilerine yönelik kaygı seviyesinin incelenmesi. *Balıkesir Üniversitesi Sosyal Bilimler Enstitüsü Dergisi*, 25(48), 343-353.
- Tugay, B. ve Tugay, R. (2019). Uluslararası sistemin geleceğini yapay zekâ üzerinden analiz etmek. *Journal of Academic Value Studies*, 5(3), 376-384.
- Türker, M. (2018). Dijitalleşme Sürecinde Küresel Muhasebe Mesleğinin Yeniden Şekillenmesine Bakış. *Muhasebe Bilim Dünyası Dergisi*. 20(1). 202-235
- Vinyals, O., Babuschkin, I., Czarnecki, W. M., Mathieu, M., Dudzik, A., Chung, J., ve Silver, D. (2019). Grandmaster level in StarCraft II using multi-agent reinforcement learning. *Nature*, 575(7782), 350-354.
- Wang, W. ve Siau, K. (2019). Artificial intelligence, machine learning, automation, robotics, future of work and future of humanity: A review and research agenda. *Journal of Database Management*, 30(1), 61-79.
- Wang, Y. Y. ve Wang, Y. S. (2022). Development and validation of an artificial intelligence anxiety scale: An initial application in predicting motivated learning behavior. *Interactive Learning Environments*, 30(4), 619-634.
- Wang, Y. Y. ve Wang, Y. S. (2019). Development and validation of an artificial intelligence anxiety scale: an initial application in predicting motivated learning behavior. *Interactive Learning Environments*, 1-16
- Yılmaz, Y. Et Al., (2021). Yapay Zekâ ve Sağlıkta Yapay Zekânın Kullanımına Yönelik Sağlık Bilimleri Fakültesi Öğrencilerinin Görüşleri. *Süleyman Demirel Üniversitesi Sağlık Bilimleri Dergisi*, Cilt 12, Sayı 3, 297 – 308
- Zengin, Y. ve Boran, O. (2019). İş Güvencesizliğinin Gelecek Kaygısı ve Çalışan Performansına Etkisi: Bir Uygulama. *Sosyal, Beşerî ve İdari Bilimler Dergisi*, 2(10): 719-736

KAYNAKÇA

- Abbatiello, A., Knight, M., Philpot, S. ve Roy, I. (2017). *Rewriting the Rules for the Digital Age: 2017 Deloitte Global Human Capital Trends*. Birleşik Krallık: Deloitte University Press.
- Avolio, B. J., Kahai, S., and Dodge, G. E. (2000), E-leadership: Implications for Theory, Research, and Practice. *Leader: Q.*, 11, 615–668. https://www.researchgate.net/publication/222177720_E-Leadership_Implications_for_theory_research_and_practice
- Ertemel, A. V. (2022). *Dijitalleşen Dünyada Yeni İşletme Stratejileri*. İstanbul: İstanbul Ticaret Odası.
- Fisk, P. (2002). The Making of a Digital Leader. *Business Strategy Review*, 13(1), 43-50.
- Kasımoğlu (2020). Yeni Paradigmada Şirketlerin Yönetimi: Dijirati Olmak ya da Olmamak. <https://www.muratkasimoglu.com/yeni-paradigmada-sirketlerin-yonetimi-dijirati-olmak-ya-da-olmamak/> (E.T.: 12.09.2023).
- Mert, G. (2021). Dijital Dünyada Yeni Bir Boyut: Dijital Liderlik. *Satınalma Dergisi*, 97, 50-51. www.satinalmadergisi.com.
- Özmen, Ö. N. T; Eriş, E. D. ve Özer, P. S. (2020). Dijital Liderlik Çalışmalarına Bir Bakış. *Süleyman Demirel Üniversitesi İktisadi ve İdari Bilimler Fakültesi Dergisi*, 25(1), 57-69.
- Pearl, Z. (2015). *Digital Master: Debunk the Myths of Enterprise Digital Maturity*. Lulu Publishing Service.
- Prentice, A.E. (2013). *Leadership for the 21st Century*. Libraries Unlimited.
- Sağbaşı, M. ve Erdoğan, F. A. (2022). Digital Leadership: A Systematic Conceptual Literature Review. *İstanbul Kent Üniversitesi İnsan ve Toplum Bilimleri Dergisi*, 3 (1), 17-35. <https://dergipark.org.tr/en/pub/itbfkent/issue/68585/1024253>.
- Sağlam, M. (2021). İşletmelerde Geleceğin Vizyonu Olarak Dijital Dönüşümün Gerçekleştirilmesi ve Dijital Dönüşüm Ölçeğinin Türkçe Uyarlaması. *İstanbul Ticaret Üniversitesi Sosyal Bilimler Dergisi*, 20(40) , 395-420. <https://dergipark.org.tr/tr/pub/iticusbe/issue/62952/764373>
- Schroeder, W. (2016). *Germany's Industry 4.0 Strategy: Rhine Capitalism in the Age of Digitalisation*. London: Friedrich Ebert Stiftung.
- Top 9 Digital Transformation Leaders To Follow. <https://www.walkme.com/blog/digital-transformation-leaders/> (E.T.: 16.09.2023).
- Yolsal, M; Bilgiseven, E. B. ve Muradoğlu, S. (2017). Gençlerin Dönüştürücü Liderlik Algısı Üzerine Bir Araştırma. *Al Farabi Uluslararası Sosyal Bilimler Dergisi*, 1 (3), 423-441.
- URL-1: OECD, (2019), *Trade in the Digital Era*: <https://www.oecd.org/digital/going-digital-synthesis-summary.pdf> (E.T.: 04.09.2023).
- URL-2: Türkiye'nin Dijital Dönüşüm Endeksi, (2022). TUBİSAD, Bilişim Sanayicileri Derneği: <https://www.tubisad.org.tr/tr/images/pdf/DDE-2022-Raporu-Final.pdf> (E.T.: 04.09.2023).
- URL3:<https://www.sprintzeal.com/blog/digitalleadership#:~:text=Digital%20Leadership%20is%20the%20method,and%20maintain%20healthy%20customer%20relationships> (E.T.: 19.09.2023).
- URL-4: <https://www.walkme.com/blog/digital-transformation-leaders/> (E.T.: 15.09.2023).

KAYNAKÇA

- Akçakanat, T. (2019). Hava Trafik Kontrolörlerinde Algılanan İş Stresinin İşten Ayrılma Niyeti Üzerine Etkisinde İş Tatmini ve Öznel Yorgunluk Algısının Rolü. *Süleyman Demirel Üniversitesi İktisadi Ve İdari Bilimler Fakültesi Dergisi*, 24(4), 901-920.
- Akgül, V. (2020). Gönen termal turizm merkezindeki otel işletmelerinde personel güçlendirme ve yaratıcılık ilişkisine yönelik bir uygulama. *Yaşar Üniversitesi E-Dergisi*, 15(60), 790-805.
- Akgün, B. E., & Yıldırım, M. (2020). Örgüt kültürünün personel güçlendirme ve işten ayrılma niyeti üzerine etkisi. *İşletme Araştırmaları Dergisi*, 12(4), 4151-4165.
- Almıaçık, E., Pamuk, M., & Almıaçık, Ü. (2020). Kurumsal İmajın Bağlılık, İş Tatmini ve İşten Ayrılma Niyeti Üzerindeki Etkileri: Sağlık Çalışanları Üzerinde Bir Araştırma. *Balkan & Near Eastern Journal of Social Sciences (BNEJSS)*, 6(4), 43-55.
- Aydemir, C., & Akdoğan, A. (2019). Psikolojik Performansın İşten Ayrılma Niyeti Üzerindeki Etkisi. *Atatürk Üniversitesi Sosyal Bilimler Enstitüsü Dergisi*, 23(4), 1625-1637.
- Aziri, B. (2011). Job Satisfaction: A Literature Review. *Management Research & Practice*, 3(4), 77-86.
- Başol, O., & Çömlekçi, M. F. (2020). İş Tatmini Ölçeğinin Uyarlanması: Geçerlik Ve Güvenirlik Çalışması. *Kırklareli Üniversitesi Sosyal Bilimler Meslek Yüksekokulu Dergisi*, 1(2), 17-31.
- Besterfield, D. H. (1999). *Total Quality Management*. USA: Second Edition, Prentice Hall.
- Bilginoğlu, E., & Yozgat, U. (2020). İş Tatmini, Örgütsel Muhalefet Ve İşten Ayrılma Niyeti İlişkisi Üzerine Bir Araştırma. *Business & Management Studies: An International Journal*, 8(1), 255-271.
- Bolat, T. (2008). *Dönüşümcü liderlik, personel güçlendirme ve örgütsel vatandaşlık davranışı ilişkisi*. Ankara: Detay Yayıncılık.
- Cammann, C., M. Fichman, D. Jenkins ve J. Klesh. (1979). *Michigan Organizational Assessment Questionnaire*, University of Michigan, Ann Arbor, Michigan.
- Çankaya, M. (2020). Hastane çalışanlarındaki iş stresinin işten ayrılma niyeti üzerindeki etkisi. *BMLJ Journal*, 8(1), 121-143.
- Çetiner, N., & Özdemir, M. (2022). Sosyal medyada gelişmeleri kaçırma korkusunun personel güçlendirme ve iş tatmini arasındaki ilişki üzerinde düzenleyici etkisi. *Akademik Araştırmalar ve Çalışmalar Dergisi (AKAD)*, 14(26), 201-227.
- Demirci, U. (2019). İş Doyumu ile İşten Ayrılma Niyeti İlişkisine İstihdam Şekillerinin Etkisi. *Journal Of International Social Research*, 12(62), 1246-1258.
- Dirik, D. (2019). Ulusal yazın bağlamında işten ayrılma niyetinin öncüllerine ilişkin bir meta-analiz çalışması. *Yönetim ve Ekonomi*, 26(1), 131-155.
- Erdirençlebi, M., Ertürk, E., & Çini, M. A. (2020). Örgütsel Yalnızlık İle İşten Ayrılma Niyeti İlişkisinde Örgütsel Sessizliğin Aracılık Etkisi. *Sosyal Ekonomik Araştırmalar Dergisi*, 20(39), 32-52.
- Eskibina, Y. (2019). Personel Güçlendirmenin İş Tatminine Etkisi: Yardımcı Yargı Personeli Üzerine Bir Araştırma. *Elektronik Sosyal Bilimler Dergisi*, 18(72), 1606-1618.
- Kanbur, E. (2018). Havacılık Sektöründe Psikolojik Güçlendirme, İş Performansı ve İşten Ayrılma Niyeti Arasındaki İlişkilerin İncelenmesi. *Uluslararası Yönetim İktisat ve İşletme Dergisi*, 14(1), 147-162.
- Kansoy, S. U. (2021). Personel güçlendirmenin işletmeler açısından önemi. *OPUS International Journal of Society Researches*, 18(Yönetim ve Organizasyon Özel Sayısı), 1828-1848.
- Karavardar, G. (2017). Mavi Yakalı Çalışanlarda Psikolojik Personel Güçlendirme ve İş Tatmini Arasındaki İlişkileri Belirlemeye Yönelik Görgül Bir Araştırma. *Osmaniye Korkut Ata Üniversitesi İktisadi ve İdari Bilimler Fakültesi Dergisi*, 1(1), 15-26.
- Kim, S. Y., & Fernandez, S. (2017). Employee empowerment and turnover intention in the US federal bureaucracy. *The American review of public administration*, 47(1), 4-22.
- Kitapçı, H., Kaynak, R., & Ökten, S. (2015). Güçlendirmenin İş Tatmini Ve İşten Ayrılma Niyetine Etkisi. *International Review Of Economics And Management*, 1(1), 49-73.

- Mete, M., Zincirkıran, M., Tiftik, H., Yalçınsoy, A., & Pekcan, A. (2015). Personel güçlendirme, örgütsel bağlılık ve iş memnuniyeti ilişkisinin yapısal eşitlik modeli ile incelenmesi: turizm sektöründe bir araştırma. *Bartın Üniversitesi İİBF Dergisi*, 6(12), 137-156.
- Örücü, E., Akgül, V., & Şeker, C. (2019). Personel güçlendirme ve güç mesafesinin, iş yerinde yalnızlık duygusu ile işten ayrılma niyeti üzerindeki etkisi: *Gönen termal örneği*. *Türk Turizm Araştırmaları Dergisi*, 3(4), 882-901.
- Özer, K. O., Ergün, Ö., & Okatan, T. (2015). Personel güçlendirmenin iş tatmini üzerindeki etkileri: İstanbul otelcilik sektörü araştırması. *Kastamonu Üniversitesi İktisadi ve İdari Bilimler Fakültesi Dergisi*, 6(4), 104-115.
- Pekdemir, I., Özçelik, O., Karabulut, E., & Arslantaş, C. C. (2006). Personel güçlendirme, iş tatmini ve örgütsel bağlılık arasındaki ilişkileri belirlemeye yönelik bir çalışma. *Verimlilik Dergisi*, (4), 11-36.
- Salha, H., & Ulema, Ş. (2020). Personel Güçlendirmenin Örgütsel Bağlılık Üzerine Etkisi: Yiyecek İçecek İşletmeleri Üzerine Bir Araştırma. *Trakya Üniversitesi Sosyal Bilimler Dergisi*, 22(1), 439-451.
- Schwepker Jr, C. H. (2001). Ethical climate's relationship to job satisfaction, organizational commitment, and turnover intention in the salesforce. *Journal of business research*, 54(1), 39-52.
- Sökmen, A. (2019). Etik liderlik, örgütsel güven, iş tatmini ve işten ayrılma niyeti ilişkisi: bir hastane işletmesinde araştırma. *Third Sector Social Economic Review*, 54(2), 917-934.
- Spreitzer, G. M. (1995). Psychological Empowerment in the Workplace: Dimensions, Measurement, and Validation. *Academy of Management Journal*, 38 (5): 1442-1465.
- Şen, E., & İrge, N. T. (2022). Çalışanların değişime dirençlerinin örgütsel çevikliğe etkisinde personel güçlendirmenin aracı rolü. *Yönetim Bilimleri Dergisi*, 20(43), 119-148.
- Tatlıcan, M., & Çöğenli, M. Z. (2020). İş Sağlığı Ve Güvenliği Performans Değerlendirme Uygulamalarının İş Tatmini Üzerine Etkisi: Endüstri İşletmesi Örneği. *Uşak Üniversitesi Sosyal Bilimler Dergisi*, 13(1), 181-194.
- Tunay, N. (2019). Personel Güçlendirmenin Çalışanların İş Tatmini, Performansı ve Örgütsel Bağlılığına Etkileri: Türk Sigorta Sektörü Örneği. *Maliye ve Finans Yazıları*, (112), 241-258.
- Ugboro, I., & Kofi., O. (2000). Top Management Leadership, Employee Empowerment, Job Satisfaction, And Customer Satisfaction In Total Quality Management Organizations: *An Empirical Study*. *Journal Of Quality Management*, 5 (2), 247-272.
- Uygur, K., & Arabacı, İ. B. (2019). Lise öğretmenlerinin personel güçlendirme algıları ile örgütsel güven algıları arasındaki ilişki: Elazığ ili örneği. *Van Yüzcüncü Yıl Üniversitesi Eğitim Fakültesi Dergisi*, 16(1), 744-770.
- Yakut, E., & Kuru, Ö. (2020). Sosyal Medya Bağımlılığı İle Akademik Erteleme Davranışı Arasındaki İlişkide Sosyal Medya Kullanım Amaçlarının Rolü: Bir Yapısal Eşitlik Modeli Çalışması. *Business & Management Studies: An International Journal*, 8(2), 2193-2214.
- Yakut, E., Kuru, Ö., & GÜNGÖR, Y. (2020). Sağlık Personelinin Covid-19 Korkusu İle Tükenmişliği Arasındaki İlişkide Aşırı İş Yükü Ve Algılanan Sosyal Desteğin Etkisinin Yapısal Eşitlik Modeliyle Belirlenmesi. *Ekev Akademi Dergisi*, (83), 241-262.
- Yakut, E., Sarı, H., & Kuru Ö. (2022). Akıllı telefon bağımlılığı ile yaşam doyumu ilişkisinde nomofobinin rolü: Yapısal eşitlik modeli uygulaması. *Bingöl Üniversitesi İktisadi ve İdari Bilimler Fakültesi Dergisi*, 6(1), 79-107.
- Yılmaz, Ö., & Eroğlu, K. (2018). Turizm Sektöründe Personel Güçlendirme Ve Güç Mesafesinin İşten Ayrılma Niyeti Üzerindeki Etkisi: Bir Uygulama. *Global Journal Of Economics and Business Studies*, 7(13), 65-81.
- Yoldaş, A., Kılıç, B., & Karaman, M. (2020). Örgütsel Dışlanmanın İş Performansı Ve İşten Ayrılma Niyeti Üzerindeki Etkisinin İncelenmesi. *Selçuk Üniversitesi Sosyal Bilimler Meslek Yüksekokulu Dergisi*, 23(2), 479-496.
- Yorulmaz, Ü. M., & Karabacak, A. (2020). Liman Çalışanlarında Örgütsel Güven İle İş Performansı Arasındaki İlişki: İş Tatmini Ve Örgütsel Bağlılığın Rolü. *Balkan & Near Eastern Journal Of Social Sciences (Bnejss)*, 6(2).

Kaynaklar

- Bobbitt, J. F. (1918). *The curriculum*. Boston: Houghton
- Bobbitt, J. F. (1924). *How to make a curriculum*. Boston: Houghton
- Bowles, S., & Gintis, H. (1976). *Schooling in capitalist America*. New York: Basic Books.
- Charters, W. W. (1923). *Curriculum construction*. New York: Macmillan.
- Chun, L.Y. (1999). School-based curriculum development: the Hong Kong experience. *Curriculum Journal*, 10: 3, 419-442.
- Clune, W. H. (2001). Toward a theory of standards-based reform: The case of nine NSF statewide systemic initiatives. In S. H. Fuhrman (Ed.), *From the capitol to the classroom: Standards-based reform in the states* (pp. 13–38). Chicago: National Society for the Study of Education
- Cohen, D. K., & Hill, H. C. (2000). *Instructional policy and classroom performance: The mathematics reform in California*. *Teachers College Record*, 102, 294 – 343.
- Cohen, D. K., & Hill, H. C. (2001). *Learning policy: When state education reform works*. New Haven, CT: Yale University Press
- Connelly, F. M. (1978). How shall we publish case studies of curriculum development? An essay review of Reid and Walker's *Case studies in curriculum change*. *Curriculum Inquiry*, 8, 73-82.
- Darling-Hammond, L. (1997). *The right to learn: A blueprint for creating schools that work*. San Francisco: Jossey-Bass.
- Dewey, J. (1900). *The school and society*. Chicago: University of Chicago Press.
- Dewey, J. (1902). *The child and the curriculum*. Chicago: University of Chicago Press.
- Eisner EW, Vallance E. (1974.). *Conflicting conceptions of curriculum*. Berkeley: McCutchan.
- Elmore, R. F. (1990). On changing the structure of public schools. In R. F. Elmore & Associates (Eds.), *Restructuring schools: The next generation of educational reform* (pp.1–28). San Francisco: Jossey-Bass.
- Fitzpatrick, J.L., Sanders, J.S., ve Worthen, B.R. (2004). *Program Evaluation: Alternative Approaches and Practical Guidelines*. US: Pearson Education.
- Gredler, M. E. (1996). *Program evaluation*. Englewood Cliffs, NJ: Prentice-Hall.
- Giles, H. H., McCutchen, S.P. and Zechiel, A.N. (1942). *Exploring the Curriculum*. New York: Harper.
- Grumet, M.R., & Stone, L. (2000). Feminism and curriculum: Getting our act together. *Journal of Curriculum Studies*, 32(2), 183—197.
- Henson, K. T. (1995). *Curriculum Development For Education Reform*. By Addison Wesley Longman.
- Jackson, P. W. (1992). *Conceptions of Curriculum and Curriculum Specialists* in: P.W.Jackson, (Ed.) *Handbook of Research on Curriculum: A project of the American Educational Research Association*, Part 1, Macmillan: New York.
- Killen, R. (2000). *Outcomes-based education: Principles and possibilities*. Unpublished manuscript, University of Newcastle, Faculty of Education
- Klein, M. F. (1992). A perspective on the gap between curriculum theory and practice. *Theory into Practice*, 31(3), 191-197.
- Klein, M. F. (1986). Alternative curriculum conceptions and designs. *Theory Into Practice* 25 (1), 31-35.
- Klein, F. (1992). A Perspective on the gap between curriculum theory and practice. *Theory Into Practice*, 31 (3), 191-197.
- Lawson, M.J & Askell-William, H. (2007). “Outcomes–Based Education”, Centre for the Analysis of Educational Futures Flinders University, Prepared for the Association of Independent Schools of SA, April 2007.

- Lunenburg, F. C. (2011). Theorizing about curriculum: Conceptions and definitions. *International Journal of Scholarly Academic Intellectual Diversity*, 13, (1), 1- 6.
- Law, E.H.F., Wan, S.W.Y., Galton, M., Lee J. C.K. (2010). Managing school-based curriculum innovations: a Hong Kong case study. *The Curriculum Journal*, 21, 3, 313–332.
- Macdonald, J. B. (1971). Curriculum theory. *The Journal of Educational Research*, 64, 196-200.
- Marsh, J. C. ve Willis, G. (2003). *Curriculum: Alternative approaches, ongoing issues*. Prentice Hall: New Jersey.
- Marsh, C. J. (2009). *Key concepts for understanding curriculum*. London: Routledge.
- Marshall, J., Streedain, R. C. ve Zavagno, P. W. (1992). Curricular theorizing: Stories from the ground up. *Educational Leadership*, 3 (3), 264-269.
- McNeil, J. D. (1977). *Curriculum: A comprehensive introduction*. New York, NY: Harper-Collins.
- Miller, J. L. (1992). Shifting the boundaries: Teachers challenge contemporary curriculum thought. *Theory into Practice*, 31(3), 245-251.
- Oliva, P.F. (2009). *Developing the Curriculum*. USA: Pearson Education Inc.
- Ornstein, A. C. ve Hunkins, F. P. (1998). *Curriculum: Foundation, principles, and issues*. Pearson Education Inc.: Boston
- Peters, R. S. (1966). *Ethics and education*. London: Allen & Unwin.
- Ravich, D. (1995). *National standards in American Education: A citizen's guide*. Washington: The Brookings Institution.
- Posavac, E. J., Carey, R. G. (2002). *Program Evaluation Methods And Case Studies*. Englewood Cliffs, NJ, US: Prentice-Hall.
- Rowan, B. (1990). Applying conceptions of teaching to organizational reform. In R. F. Elmore & Associates (Eds.), *Restructuring schools: The next generation of educational reform*(pp. 31–58). San Francisco: Jossey-Bass
- Rowan, B. (1996). Standards as incentives for instructional reform. In S. H. Fuhrman & J. A. O'Day (Eds.), *Rewards and reform: Creating educational incentives that work*(pp. 195–225). San Francisco: Jossey-Bass.
- Schwab, J. J. (1969). The practical: A language for curriculum. *School Review*, 78(1), 1-23.
- Schwab, J. (1970). *The practical: A language for curriculum*. Washington DC: National Education Association.
- Schwab, J. J. (1971). The practical: Arts of the eclectic. *School Review*, 79, 493-542.
- Schwab, J.J. (1973). The practical 3: Translation into curriculum. *School Review*, 81, 501-522.
- Schwab, J.J. (1983). The practical 4: Something for curriculum professors to do. *Curriculum Inquiry*, 13(3).
- Schwartz, G. & Cavener, L. (1994). Outcome based education and curriculum change: advocacy, practice and critique, *Journal of Curriculum and Supervision*, 9,4,326-338.
- Sears, J. (1992). The Second Wave of Curriculum Theorizing: Labyrinths, Orthodoxies, and Other Legacies of the Glass Bead Game. *Theory into Practice*, 16(3), 210-218.
- Sharp, R., ve Green, A., (1975). *Education and social control: A study in progressive primary education*. London. Roudledge&Kegan Paul.
- Slattery, P. (1995). *Curriculum development in the postmodern era*. New York: Garland
- Spady, W. G. (1994). Outcome-Based Education: Critical Issues and Answers. Arlington, VA: American Association of School Administration.
- Spady, W.G. & Marshall, K.J. (1991). *Beyond traditional outcome-based education*. Educational Leadership, 49(2), 67-72.
- Taba, H. (1962). *Curriculum development: Theory and practice*. New York: Harcourt, Brace, & World.
- Tanner, D., & Tanner, L. N. (1995). *Curriculum development: Theory into practice* (3rd ed.). New York: Macmillan.

- Towers, C. G. & Towers, J.M. (1996). An elementary school principal's experience with implementing an outcome based curriculum. *Contemporary Education*, 68, 67-72.
- Taylor, P. H. And Colin M. R. (1985). *An Introduction to Curriculum Studies*. Worcester: Billing and Sans Limited.
- Tyler, R. W. (1949). *Basic principles of curriculum and instruction*. Chicago: University of Chicago Press.
- Young, M. F. D. (1971). *An Approach to the Study of Curricula as Socially Organized Knowledge*. In M. F. D. Young (Ed.), *Knowledge and Control*. New Directions for the Sociology of Education (pp. 19-46). London: Collier Macmillan.
- Wah, L& Yu W., (2007). Challenges and Strategies to Educational Change-Introducing School-based Curriculum. *New Horizons in Education*,55, 2, 78-96.
- Walker, D. F. (1971). *A Naturalistic Model for Curriculum Development*. *The School Review*, 80(1), 51-65. doi:10.1086/443014
- Weenie, A. (2008). Curricular theorizing from the periphery. *Curriculum Inquiry*, 38, 5.
- Xu, Y. and Wong, H., (2011). School-based curriculum development in China. *Chinese Education and Society*, 44, 4, 44-6.

KAYNAKÇA

- Allen, N. J. ve Meyer, J. P. (1990). Organizational Socialization Tactics: A Longitudinal Analysis of Links to Newcomers' Commitment and Role Orientation. *Academy of Management Journal*, 33(4), 847-858.
- Ashforth, B. E., Saks, A. M. ve Lee, R. T. (1998). Socialization and Newcomer Adjustment: The Role of Organizational Context. *Human Relations*, 51(7), 897-926.
- Bauer, T. N., Bodner, T., Erdogan, B., Truxillo, D. M. ve Tucker, J. S. (2007). Newcomer Adjustment During Organizational Socialization: A Meta-Analytic Review of Antecedents, Outcomes, And Methods. *Journal of Applied Psychology*, 92(3), 707-721.
- Bauer, T. N. ve Erdogan, B. (2011). Organizational Socialization: The Effective Onboarding of New Employees. İçinde S. Zedeck (Editör), *APA Handbook of Industrial and Organizational Psychology, Vol. 3. Maintaining, Expanding, and Contracting the Organization* (s. 51-64). American Psychological Association.
- Bauer, T. N. ve Erdogan, B. (2012). Organizational Socialization Outcomes: Now and Into the Future. İçinde C. R. Wanberg (Editör), *The Oxford Handbook of Organizational Socialization* (s. 97-112).
- Bauer, T. N. ve Erdogan, B. (2014). Delineating and Reviewing the Role of Newcomer Capital in Organizational Socialization. *Annual Review of Organizational Psychology and Organizational Behavior*, 1(1), 439-457.
- Bauer, T. N., Perrot, S., Liden, R. C. ve Erdogan, B. (2019). Understanding the Consequences of Newcomer Proactive Behaviors: The Moderating Contextual Role of Servant Leadership. *Journal of Vocational Behavior*, 112, 356-368.
- Bauer, T. N., Erdogan, B., Caughlin, D., Ellis, A. M. ve Kurkoski, J. (2021). Jump-Starting the Socialization Experience: The Longitudinal Role of Day 1 Newcomer Resources on Adjustment. *Journal of Management*, 47(8), 2226-2261.
- Becker, K. ve Bish, A. (2021). A Framework for Understanding the Role of Unlearning in Onboarding. *Human Resource Management Review*, 31(1), 100730.
- Bigliardi, B., Petroni, A. ve Ivo Dormio, A. (2005). Organizational Socialization, Career Aspirations and Turnover Intentions among Design Engineers. *Leadership & Organization Development Journal*, 26(6), 424-441.
- Chao, G. T., O'Leary-Kelly, A. M., Wolf, S., Klein, H. J. ve Gardner, P. D. (1994). Organizational Socialization: Its Content and Consequences. *Journal of Applied Psychology*, 79(5), 730-743.
- Chow, I. H. S. (2002). Organizational Socialization and Career Success of Asian Managers. *International Journal of Human Resource Management*, 13(4), 720-737.
- Cooper-Thomas, H. D. ve Anderson, N. (2006). Organizational Socialization: A New Theoretical Model and Recommendations for Future Research and HRM Practices in Organizations. *Journal of Managerial Psychology*, 21(5), 492-516.
- Dimitrova, M., Kammeyer-Mueller, J., Shaffer, M. A. ve Gruber, M. (2023). Escaping the Rut: Bridging Research on Expatriate and Organizational Newcomer Adjustment. *Journal of World Business*, 58(6), 101486.
- Ellis, A. M., Bauer, T. N., Mansfield, L. R., Erdogan, B., Truxillo, D. M. ve Simon, L. S. (2015). Navigating Uncharted Waters: Newcomer Socialization Through the Lens of Stress Theory. *Journal of Management*, 41(1), 203-235.
- Ellis, A. M., Nifadkar, S. S., Bauer, T. N. ve Erdogan, B. (2017). Newcomer Adjustment: Examining the Role of Managers' Perception of Newcomer Proactive Behavior During Organizational Socialization. *Journal of Applied Psychology*, 102(6), 993-1001.
- Ergün, E. ve Taşgıt, Y. E. (2015). Örgütsel Sosyalleşme Taktiklerinin Sosyalleşme Çıktıları Üzerindeki Etkisine Yönelik Bir Araştırma. *Dumlupınar Üniversitesi Sosyal Bilimler Dergisi*, (31), 97-112.
- Feldman, D. C. (1981). The Multiple Socialization of Organization Members. *Academy of Management Review*, 6(2), 309-318.

- Frögéli, E., Jenner, B. ve Gustavsson, P. (2023). Effectiveness of Formal Onboarding for Facilitating Organizational Socialization: A Systematic Review. *PLoS ONE*, 18(2), e0281823, 1-17.
- Jones, G. R. (1983). Psychological Orientation and the Process of Organizational Socialization: An Interactionist Perspective. *Academy of Management Review*, 8(3), 464-474.
- Jones, G. R. (1986). Socialization Tactics, Self-Efficacy, and Newcomers' Adjustments to Organizations. *Academy of Management Journal*, 29(2), 262-279.
- Kim, M. S. ve Choi, S. O. (2003). Concept Analysis of Organizational Socialization. *Journal of Korean Academy of Nursing Administration*, 9(1), 19-30.
- Klein, H. J. ve Polin, B. (2012). Are Organizations On Board with Best Practice Onboarding?. İçinde C. Wanberg (Editör), *The Oxford Handbook of Socialization* (s. 267-287). New York: Oxford University Press.
- Korte, R. ve Lin, S. (2013). Getting on Board: Organizational Socialization and the Contribution of Social Capital. *Human Relations*, 66(3), 407-428.
- Korte, R., Brunhaver, S. ve Sheppard, S. (2015). (Mis)Interpretations of Organizational Socialization: The Expectations and Experiences of Newcomers and Managers. *Human Resource Development Quarterly*, 26(2), 185-208.
- Kowtha, N. R. (2018). Organizational Socialization of Newcomers: The Role of Professional Socialization. *International Journal of Training and Development*, 22(2), 87-106.
- Livi, S., Theodorou, A., Rullo, M., Cinque, L. ve Alessandri, G. (2018). The Rocky Road to Prosocial Behavior at Work: The Role of Positivity and Organizational Socialization in Preventing Interpersonal Strain. *PLoS ONE*, 13(3), e0193508.
- Louis, M. R. (1980). Surprise and Sense Making: What Newcomers Experience in Entering Unfamiliar Organizational Settings. *Administrative Science Quarterly*, 25(2), 226-251.
- Morrison, E. W. (1993). Longitudinal Study of the Effects of Information Seeking on Newcomer Socialization. *Journal of Applied Psychology*, 78(2), 173-183.
- Nifadkar, S. S. ve Bauer, T. N. (2016). Breach of Belongingness: Newcomer Relationship Conflict, Information, and Task-Related Outcomes During Organizational Socialization. *Journal of Applied Psychology*, 101(1), 1-13.
- Ostroff, C. ve Kozlowski, S. W. (1992). Organizational Socialization as a Learning Process: The Role of Information Acquisition. *Personnel Psychology*, 45(4), 849-874.
- Özdemir, Y. ve Ergun, S. (2015). The Relationship between Organizational Socialization and Organizational Citizenship Behavior: The Mediating Role of Person-Environment Fit. *Procedia-Social and Behavioral Sciences*, 207, 432-443.
- Perrot, S., Bauer, T. N. ve Roussel, P. (2012). Organizational Socialization Tactics: Determining the Relative Impact of Context, Content, And Social Tactics. *Revue De Gestion Des Ressources Humaines*, (4), 21-35.
- Saks, A. M. ve Ashforth, B. E. (1997). Organizational Socialization: Making Sense of the Past and Present as a Prologue for the Future. *Journal of Vocational Behavior*, 51(2), 234-279.
- Taormina, R. J. ve Law, C. M. (2000). Approaches to Preventing Burnout: The Effects of Personal Stress Management and Organizational Socialization. *Journal of Nursing Management*, 8(2), 89-99.
- Van Maanen, J. ve Schein, E. H. (1977). Toward a Theory of Organizational Socialization. Massachusetts Institute of Technology (MIT), Sloan School of Management, Working papers, 1-89.
- Van Maanen, J. (1978). People Processing: Strategies of Organizational Socialization. *Organizational Dynamics*, 7(1), 19-36.
- Wanberg, C. R. (2012). Facilitating Organizational Socialization: An Introduction. İçinde C. R. Wanberg (Editör), *The Oxford Handbook of Organizational Socialization* (s. 17-21). New York: Oxford University Press.
- Yıldırım, Ç. ve Keskinlikç Kara, S. B. K. (2018). Öğretmenlerin Örgütsel Vatandaşlık Davranışlarının Yordayıcısı Olarak Örgütsel Sosyalleşme. *Muğla Sıtkı Koçman Üniversitesi Eğitim Fakültesi Dergisi*, 5(2), 43-54.

KAYNAKÇA

- Bandura, A. (1977). *Social Learning Theory*. Englewood Cliffs, NJ: Prentice Hall.
- Csikszentmihalyi, M. (1990). *Flow: The Psychology of Optimal Experience*. NY: Harper and Row
- Diener, E. (1984). Subjective Well-Being. *Psychological Bulletin*, 95, 542-575.
- Diener, E. (2009). *The science of well-being: The collected works of Ed Diener*, Social Indicators Research Series, 37. The Netherlands: Springer
- Diener, E. ve Diener, C. (1996). Most People are Happy. *Psychological Science*, 7, 181-185.
- Diener, E., ve Diener, M. (1995). Cross-Cultural Correlates of Life Satisfaction And Self-Esteem. *Journal of Personality and Social Psychology*, 68, 653-663.
- Diener, E., Diener, M. ve Diener, C. (1995). Factors Predicting The Subjective Well-Being of Nations. *Journal of Personality and Social Psychology*, 69, 851-864.
- Diener, E., Emmons, R. A., Larsen, R. J., ve Griffin, S. (1985). The Satisfaction with Life Scale. *Journal of Personality Assessment*, 49, 71-75
- Diener, E. ve Lucas, R.E. (1999). *Personality and subjective well-being*, İçinde D. Kahneman, E. Diener, ve N. Schwartz (Editörler), *Well-Being: The Foundations of Hedonic Psychology* (213-229). New York: Russell Sage Foundation
- Easterlin, R.A. (1974). Does economic growth improve the human lot? Some empirical evidence, İçinde P.A. David ve M.W. Reder (Editörler), *Nations And Households in Economic Growth* (89-125). New York: Academic Press.
- Fredrickson, B.L. (2003). The value of positive emotions: the emerging science of positive psychology is coming to understand why it's good to feel good. *American Scientist*, 91, 330-335.
- Goleman D., Boyatzis R., Mekece A. (2006), *Yeni Liderler*, İstanbul, Varlık Yayınları
- Harter, J.K., Schmidt, F.L. ve Hayes, T.L. (2002). Business-unit-level relationship between employee satisfaction, employee engagement, and business outcomes: A meta-analysis. *Journal of Applied Psychology*, 87(2), 268-279.
- Kahneman, D. ve Deaton, A. (2010). High Income Improves Evaluation of Life But Not Emotional Well-being. *Proceedings of the National Academy of Sciences in the United States of America*, 107, 16489-16493.
- Kahneman, D. ve Krueger, A.B. (2006). Developments in the measurement of subjective well-being, *Journal of Economic Perspectives*, 20, 3-24.
- Kahneman, D. ve Tversky, A. (1979). Prospect Theory: An Analysis of Decision under Risk. *Econometrica*, 47(2), 263-291.
- Lazarus, Richard S. (1991). Psychological Stress in the Workplace, *Handbook on Job Stress*, Ed. by Pamela L. Perrewe, *Journal of Social Behavior Personality*, 6(7), 1-9.
- Lyubomirsky, S. (2007). *The how of happiness: A scientific approach to getting the life you want*, New York: Penguin Group
- Lyubomirsky, S., King, L. ve Diener, E. (2005). The Benefits of Frequent Positive Affect: Does Happiness Lead to Success? *Psychological Bulletin*, 131(6), 803-855.
- Lyubomirsky, S. ve Lepper, H. S. (1999). A Measure Of Subjective Happiness: Preliminary Reliability. and Construct Validation. *Social Indicators Research*, 46(2).
- Mowday, R.T., Porter, L.W. and Steers, R.M. (1982). *Employee-Organization Linkages: The Psychology of Commitment, Absenteeism and Turnover*. Academic Press, New York.
- Organ, D.W., Podsakoff, P.M. ve MacKenzie, S.B. (2006). *Organizational Citizenship Behavior: Its Nature, Antecedents And Consequences*. Thousand Oaks, CA: Sage.
- Pavot, W. ve Diener, E. (1993). Review of the Satisfaction with Life Scale. *Psychological Assessment*, 5(2), 164-172.

- Podsakoff, N. P., Whiting, S. W., Podsakoff, P. M. ve Blume, B. D. (2009). Individual and Organizational Level Consequences Of Organizational Citizenship Behaviors: A Meta-Analysis. *Journal of applied Psychology*, 94(1), 122.
- Ryan, R.M., ve Deci, E.L. (2000). Self-determination Theory And The Facilitation Of İntrinsic Motivation, Social Development And Well-Being. *American Psychologist*, 55, 68-78
- Ryff, C. (1989). Happiness is ev as Freedom, Alfred A. Knopf Inc., USA, 366s.
- Sonnentag, S. ve Fritz, C. (2007). The Recovery Experience Questionnaire: Development and validation of a measure for assessing recuperation and unwinding from work. *Journal of Occupational Health Psychology*, 12(3), 204–221.
- Watson, D., Clark, L. A. ve Tellegen, A. (1988). Development and validation of brief measures of positive and negative affect: The PANAS scales. *Journal of Personality and Social Psychology*, 104, 15-25.

KAYNAKÇA

- Akca, İ. ve Tuzcuoğlu, F. (2020). Toksik Liderliğin Üretkenlik Karşıtı İş Davranışları ve İşten Ayrılma Niyeti Üzerindeki Etkisine Yönelik Bir Model Önerisi. *Journal of Life Economics*, 7(3), 257-268.
- Arıkök, M. ve Gündüz Çekmecelioglu, H. (2017). Etik Liderliğin Üretim Karşıtı İş Davranışları Üzerindeki Etkisi: Ankara Üretim Sektöründe Bir Uygulama. *Uluslararası Sosyal Araştırmalar Dergisi*, 10(52), 915-928.
- Blau, P. M. (1964). *Exchange and Power in Social Life*. New York: John Wiley
- Chen, S. H. (2017). An Evolutionary Game Model of Knowledge Workers' Counterproductive Work Behaviors Based on Preferences. *Complexity*, 3, 1–11.
- Chernyak-Hai, L.C. and Tziner, A. (2014). Relationships between Counterproductive Work Behavior, Perceived Justice and Climate, Occupational Status, and Leader-Member Exchange. *Journal of Work and Organizational Psychology*, 30, 1-12.
- Çavuş, M. F. ve Yetiş, E. (2019). Kurumsallaşma Algısının Üretim Karşıtı Davranışlara Etkisi: Elazığ Organize Sanayi Bölgesi Örneği. *Fırat Üniversitesi Sosyal Bilimler Dergisi*, 29(2), 277-288.
- Demirel, Y. (2009). Örgütsel Bağlılık ve Üretkenlik Karşıtı Davranışlar Arasındaki İlişkiye Kavramsal Yaklaşım. *İstanbul Ticaret Üniversitesi Sosyal Bilimler Dergisi*, 8(15), 115-132.
- Doğan, A. (2020). Üretkenlik Karşıtı İş Davranışları. Editör: Gülbeniz Akduman, *21. Yüzyılda Örgütsel Davranışta 21 Güncel Yaklaşım* (s.373-394), Ankara: Gazi Kitabevi.
- Doğan, S. ve Kılıç, S. (2014). Üretkenlik Karşıtı İş Davranışlarının Türleri, Boyutları ve Benzer Kavramlarla İlişkilerine Yönelik Bir Yazın İncelemesi. *H.Ü. İktisadi ve İdari Bilimler Fakültesi Dergisi*, 32(2), 103-132.
- Doğan, S. ve Kılıç, S. (2014). Algılanan Örgütsel Etik İklim ve Üretkenlik Karşıtı İş Davranışları Arasındaki İlişkilerin İncelenmesi. *C.Ü. İktisadi ve İdari Bilimler Dergisi*, 15(1), 269-292.
- Ersarı, G. (2021). Örgütlerde Üretkenlik Karşıtı İş Davranışları. Editör: Murat AK, *Örgütsel Davranış Üzerine Literatürel Analiz ve Ölçekler* (s. 715-735). Ankara: Nobel Yayınevi.
- Güldü, Ö. (2014). Kadın Çalışanların Yaşam Doyumu, Duygusal Zeka ve Ahlaki Olgunluk Düzeylerinin Üretim Karşıtı İş Davranışlarına Etkisi. *Kastamonu Üniversitesi İktisadi ve İdari Bilimler Fakültesi Dergisi*, 3(1), 48–64.
- Gültaç, A. S. & Erigüç, G. (2019). Geçmişten Günümüze Örgütlerde Üretkenlik Karşıtı İş Davranışları: Kavramsal Bir Bakış Açısı. *Pamukkale Üniversitesi Sosyal Bilimler Enstitüsü Dergisi*, 36, 51-68.
- Gültaş, İ. ve Tüzüner, V. L. (2017). Verimlilik Karşıtı İş Davranışlarının Beş Faktör Kişilik Özellikleri ve Bilişsel Yetenek ile İlişkisi. *İstanbul Üniversitesi İşletme Fakültesi Dergisi*, 46(1), 47–61
- Haar, J. M. (2014). Challenge and hindrance stressors in new zealand: Exploring social exchange theory outcomes. *The International Journal of Human Resource Management*, 17(11), 1942-1950.
- Hollinger, R. and Clark, J. (1982). Employee deviance: A response to the perceived quality of the work experience. *Work and Occupations*, 9(1), 97-114.
- Işık, M. ve Eraslan, T. Y. (2021). Örgütsel Adalet Algısı ve Üretim Karşıtı İş Davranışları Arasındaki İlişki: Isparta Alışveriş Merkezleri Çalışanları Örneği. *KMÜ Sosyal ve Ekonomik Araştırmalar Dergisi*, 23(40), 37–52.
- Kapusuz, A. G. ve Biçer, M. (2018). Psikolojik Sermayenin Üretkenlik Karşıtı İş Davranışları Üzerindeki Olumlu Etkileri. *Toros Üniversitesi Sosyal Bilimler Dergisi*, 5(9), 229–249.
- Kelloway, E. K., Francis, L., Prosser, M. and Cameron, J. E. (2010). Counterproductive Work Behavior as protest. *Human Resource Management Review*, 20(1), 18–25.
- Kozako, I. N. A. M. F., Safin, S. Z. and Rahim, A. R. A. (2013). The Relationship of Big Five Personality Traits on Counterproductive Work Behaviour among Hotel Employees: An Exploratory Study. *Procedia Economics and Finance*, 7, 181-187.

- Kurnaz, K. ve Kökalan, Ö. (2020). Örgütsel Sinizm Algısının, Üretkenlik Karşıtı İş Davranışları ve İşten Ayrılma Niyeti ile İlişkisi: Bir Kamu Örneği. *Bilgi Ekonomisi ve Yönetimi Dergisi*, 15(1), 41–58.
- Le, K., Donnellan, M.B., Spilman, S.K., Garcia, O.P. and Conger, R. (2014). Workers Behaving Badly: Associations between Adolescent Reports of the Big Five and Counterproductive Work Behaviors in Adulthood. *Personality and Individual Differences*, 61-62, 7-12.
- Merdan, E. (2021). Hizmet Sabotajı. Editör: Dr. Şahin KARABULUT, *Yönetim – Strateji – Organizasyon: Teoride ve Uygulamada 1* (s. 71-86), Ankara: Gazi Kitabevi.
- Merdan, E., Erdem, A.T. ve Gümüşsoy, Y. (2022). Boreout Sendromunun Üretkenlik Karşıtı İş Davranışı Üzerine Etkisinde Sanal Kaytarmanın Aracılık Rolü. *BMIJ*, 10(1), 176-191.
- Moretti, D. M. (1986). The Prediction of Employee Counterproductivity through Attitude Assessment. *Journal of Business and Psychology*, 1(2), 134-147.
- Penney, L. M. and Spector, P. E. (2002). Narcissism and Counterproductive Work Behavior: Do Bigger Egos Mean Bigger Problems?. *International Journal of Selection and Assessment*, 10(1-2), 126–134.
- Polat, M. (2021). Örgütsel Etik İklimin Üretkenlik Karşıtı İş Davranışları Üzerindeki Etkisi: Antalya Sahil Otellerinde Bir Araştırma. *Uluslararası Global Turizm Araştırmaları Dergisi*, 5(1), 1-15.
- Polatçı, S., Özçalık, F. ve Cindiloğlu, M. (2014). Üretkenlik Karşıtı İş Davranışı ve Örgütsel Vatandaşlık Davranışı Üzerinde Kişi-Örgüt Uyumunun Etkileri. *Niğde Üniversitesi İktisadi ve İdari Bilimler Fakültesi Dergisi*, 7(3), 1-12.
- Polatçı, S. ve Özçalık, F. (2015). Çalışanların Örgütsel Adalet Algıları ile Üretkenlik Karşıtı İş Davranışları Etkileşiminde Pozitif ve Negatif Duygusalığın Aracılık Etkisi. *Dokuz Eylül Üniversitesi Sosyal Bilimler Enstitüsü Dergisi*, 17(2), 215-234.
- Restubog, S. L. D., Garcia, P. R. J. M., Toledano, L. S., Amarnani, R. K., Tolentino, L. R. and Tang, R. L. (2011). Yielding to (Cyber)-Temptation: Exploring the Buffering Role of Self-Control in the Relationship Between Organizational Justice and Cyberloafing Behaviour in the Workplace. *Journal of Research in Personality*, 45(2), 247–251.
- Robinson, S. L. and Bennett, R. J. (1995). A Typology of Deviant Workplace Behaviors: A Multidimensional Scaling Study. *The Academy of Management Journal*, 38(2), 555–572.
- Sackett, P. R. (2002). The Structure of Counterproductive Work Behaviors: Dimensionality and Relationships with Facets of Job Performance. *International Journal of Selection and Assessment*, 10(1-2), 5-11.
- Searle, M. S. (2000). Is Leisure Theory Needed for Leisure Studies?. *Journal of Leisure Research*, 32(1), 138-139.
- Spector, P. E. and Fox, S. (2002). An Emotion-Centered Model of Voluntary Work Behavior Some Parallels Between Counterproductive Work Behavior and Organizational Citizenship Behavior. *Human Resource Management Review*, 12(2), 269–292.
- Spector, P.E. and Fox, S. (2010). Theorizing About the Deviant Citizen: An Attributional Explanation of the Interplay of Organizational Citizenship and Counterproductive Work Behavior. *Human Resource Management Review*, 20, 132-143.
- Spector, P. E., Fox, S., Penney, L. M., Bruursema, K., Goh, A. and Kessler, S. (2006). The Dimensionality of Counterproductivity: Are all Counterproductive Behaviors Created Equal?. *Journal of Vocational Behavior*, 68(3), 446–460.
- Tian, Q., Zang, L. and Zou, W. (2014). Job Insecurity and Counterproductive Behavior of Casino Dealers-The Mediating Role of Affective Commitment and Moderating Role of Supervisor Support. *International Journal of Hospitality Management*, 40, 29-36.
- Tuna, A. A. ve Boylu, Y. (2016). Algılanan Örgütsel Destek ve İşe İlişkin Duyuşsal İyi Oluş Halinin Üretkenlik Karşıtı İş Davranışları Üzerine Etkileri: Hizmet Sektöründe Bir Araştırma. *İşletme Araştırmaları Dergisi*, 8(4), 505-521.

KAYNAKÇA

- Akkaya, B. (2018). *Teknogirişim Firmalarındaki Yöneticilerin Liderlik Tiplerinin Firmaların Örgütsel Çevikliğine Etkisi: Teknopark Firmaları Üzerine Bir Araştırma*. (Yayımlanmamış Doktora Tezi), İzmir Kâtip Çelebi Üniversitesi Sosyal Bilimler Enstitüsü, İzmir.
- Akkaya, B. ve Tabak, A. (2018). Örgütsel Çeviklik Ölçeğinin Türkçeye Uyarlanması: Geçerlik ve Güvenirlilik Çalışması. *İş ve İnsan Dergisi*, 5 (2), 185-206.
- Akkaya, B., Kayalidere, U. A. K. ve Tabak, A. (2019) Endüstriyel Alanda Üretim Yapan Firmaların Örgütsel Çevikliği İle Firma Yöneticilerinin Sahip Olduğu Dinamik Yetenekler Arasındaki İlişki: Manisa Organize Sanayi Bölgesinde (MOSB) Faaliyet Gösteren Firmalar Üzerine Bir Araştırma. *Yeni Nesil Girişimcilik ve Ekonomi*, 1(2), 19-54.
- Aktaş, B.N. (2021). *Vizyoner Liderlik ve Yenilikçi İnsan Kaynakları Yönetim Uygulamalarının Örgütsel Çeviklik Üzerindeki Etkisi: Savunma Sanayi İşletmelerinde Bir Araştırma*. (Yayımlanmamış Doktora Tezi), İstanbul Ticaret Üniversitesi / Sosyal Bilimler Enstitüsü, İstanbul.
- Altıntaş, M. (2022). Örgütsel Affetme Eğiliminin Örgütsel Sağlığa Etkisi: Sağlık Çalışanları Üzerinde Bir Araştırma. *Selçuk Üniversitesi Sosyal Bilimler Enstitüsü Dergisi*, (47), 125-146. DOI: 10.52642/susbed.1015168.
- Altıntaş, M. ve Özata, M. (2021). *Stratejik Bilgi Yönetim Sistemleri Üzerine Bir İnceleme*, Şahin Karabulut (Ed.) Yönetim, Strateji ve Organizasyon Alanında Bilimsel Tartışmalar, Gazi Kitabevi, pp.1-23, 1. Baskı. Ankara.
- Altıntaş, M. ve Özata, M. (2022). Covid-19 Pandemi Döneminde Eğitim Kurumlarında Örgütsel Dayanıklılık ve Örgütsel Sağlık İlişkisi. *İnönü Üniversitesi Eğitim Fakültesi Dergisi*, 23 (2), 787-810. DOI: 10.17679/inuefd.1062251.
- Arslan, O. (2007). 21. YY Üretim Anlayışı: Çevik Üretim. *Verimlilik Dergisi*, (3), 57-70.
- Ashrafi, N., Xu, P., Sathasivam, M., Kuilboer, J.P., Koelher, W., Heimann, D., ve Waage, F. (2005). A framework for implementing business agility through knowledge management systems: *In Proceedings of the Seventh IEEE International Conference on E-Commerce Technology Workshops*, CEC 2005 Workshops, Munich, Germany, IEEE: New York, NY, USA, 116–121.
- Bakan, İ., Sezer, B. ve Kara, C. (2017). Bilgi Yönetiminin Örgütsel Çeviklik ve Örgütsel Atalet Üzerindeki Etkisi. *Kahramanmaraş Sütçü İmam Üniversitesi İktisadi ve İdari Bilimler Fakültesi Dergisi*, 7(1), 117-138.
- Bozbayır, O., Özata, M. ve Altıntaş, M. (2023). Yükseköğretim Kurumlarındaki Toksik Liderlik Davranışlarının Akademik Personelin Örgütsel Bağlılıkları Üzerine Etkisi. *Yükseköğretim Dergisi*, 13 (1), 19-31. DOI: 10.2399/yod.23.1162964.
- Candan, A., Çankır, B. ve Şeker, Ş. E. (2017). Organizasyonlarda Çeviklik. *YBS Ansiklopedi*, 4(3), 3-9.
- Chan, A. Ngai, E., ve Moon, K.L. (2017). The effects of strategic and manufacturing flexibility and supply chain agility on firm performance in the fashion industry. *European Journal of Operational Research*, 259 (2), 486-499.
- Ciceralli, E. E. (2019). Çevikliği destekleyen örgütsel kültür özellikleri. *OPUS International Journal of Society Researches*, 11(18), 2422-2432.
- Çetinkaya, F. F., ve Akkoca, Y. (2021). Stratejik Liderlik İle Örgütsel Çeviklik Arasındaki İlişkide Örgütsel İletişimin Aracı Rolü. *Mehmet Akif Ersoy Üniversitesi İktisadi ve İdari Bilimler Fakültesi Dergisi*, 8(1), 66-84.
- Demirel, E. Ö. ve Güler, M. (2022). Örgütsel Çeviklik Üzerine Yapılmış Çalışmaların Teorik Açından İncelenmesi. *Avrasya Sosyal ve Ekonomi Araştırmaları Dergisi*, 9(1), 361-378.
- Doğan, O. ve Baloğlu N. (2018). Örgütsel Çeviklik ve Bazı Eğitim Kurumlarındaki Yansımaları. *13. Uluslararası Eğitim Yönetimi Kongresi*, Sivas, 100-109.
- Ganguly, A., Nilchiani, R., ve Farr, J. V. (2009). Evaluating agility in corporate enterprises. *International journal of production economics*, 118(2), 410-423.

- Giachetti, R. E., Martinez, L. D., Sáenz, O. A., ve Chen, C.-S. (2003). Analysis of the structural measures of flexibility and agility using a measurement theoretical framework, *International Journal of Production Economics*, 86, (1), 47-62
- Gönülölmöz, A. (2019). *Örgütsel çevikliğin kazanılmasında yapısal bilgi süreçleri ve seyahat acentalarında işletme performansına etkileri*. (Yayımlanmamış Yüksek Lisans tezi), Selçuk Üniversitesi / Sosyal Bilimler Enstitüsü, Konya.
- Güçlü, N. ve Şehitoğlu, E. T. (2006). Örgütsel Değişim Yönetimi. *Atatürk Üniversitesi Kazım Karabekir Eğitim Fakültesi Dergisi*, 13, 240-254.
- İleri, Y. Y. ve Soylu, Y. (2010). Bir Rekabet Üstünlüğü Aracı Olarak Çeviklik Kavramı ve Örgüt Yapısına Olası Etkileri. *Selçuk Üniversitesi Sosyal Bilimler Meslek Yüksekokulu Dergisi*, 13 (1-2), 13-28.
- Kettunen, P. (2009). Adopting Key Lessons from Agile Manufacturing to Agile Software Product Development—A Comparative Study. *Technovation*, 29, 408-422. <http://dx.doi.org/10.1016/j.technovation.2008.10.003>
- Koçel, T. (2014). *İşletme Yöneticiliği: Yönetim ve Organizasyon, Organizasyonlarda. Davranış, Klasik-Modern-Çağdaş ve Güncel Yaklaşımlar*, İstanbul: Beta Yayınevi.
- Koçyiğit, Y. (2018). *Firmaların Örgütsel Esnekliği, Kullandıkları Rekabet Stratejileri ve Algılanan Rekabet Üstünlüğü Arasındaki Etkileşim: Türkiye'nin En Büyük 500 Sanayi İşletmesinde Bir Uygulama*. (Yayımlanmamış Doktora Tezi). İzmir Katip Çelebi Üniversitesi Sosyal Bilimler Enstitüsü, İzmir.
- Kundi, M., ve Sharma, S. (2015). Efficiency Analysis and Flexibility: A Case Study of Cement Firms in India, *Global Journal of Flexible Systems Management* (September 2015) 16(3), 221-234 DOI 10.1007/s40171-015- 0094-0.
- Maruf, M., Altıntaş, M. (2021). Örgütsel Demokrasinin Örgütsel Mutluluğa Etkisi: Bir Kamu Üniversitesi Örneği. *ESAM Ekonomik ve Sosyal Araştırmalar Dergisi*, 2 (1), 129-155.
- Merdan, E. (2022). Kaynak Bağımlılığını Yönetme Eğiliminin İnovasyon Performansı ve Stratejik İnsan Kaynakları Yönetimine Etkisi: Kuramsal ve Nicel Bir Değerlendirme, *İşletme*, 3(2), 1-14.
- Merdan, E. (2022). Stratejik Yönetim Sürecinin Örgütsel Çeviklik ve Algılanan Çevresel Belirsizlik Üzerindeki Rolünün İncelenmesi. *Stratejik Yönetim Araştırmaları Dergisi*, 5(2), 93-110.
- Powell, S. (2006). Spotlight on Richard T. Pascale. *Management Decision*, 44(7), 973- 979.
- Sambamurthy, V., Bharadwaj, A., ve Grover, V. (2003). Shaping Agility through Digital Options: Reconceptualizing the Role of Information Technology in Contemporary Firms. *Management Information Systems Quarterly*, 27(2), 237-263.
- Sekman, M. ve Utku, A. (2017). *Çevik Şirketler: Kurumsal Ataleti Yenmek*. İstanbul: Alfa Yayınları.
- Seo, D., ve La Paz, A. I. (2008), Exploring the Dark Side of IS in Achieving Organizational Agility, *Communications of the ACM*, 51(11), 136-139.
- Sharifi, H. ve Zhang, Z. (1999). A methodology for achieving agility in manufacturing organization. *International Journal of Production Economics*, 62(1-2), 7-22.
- Strode, E. D., Sid, L. H. ve Tretiakov, A. (2009). The impact of organizational culture on agile method use, *42nd Hawaii International Conference on System Sciences*.
- Şen, H. (2023). *Bankacılık Sektöründe Örgüt Kültürü ile Örgütsel Çeviklik Arasındaki İlişkide Dijitalleşmenin Aracılık Rolü*. (Yayımlanmamış Doktora Tezi), Doğuş Üniversitesi Lisansüstü Eğitim Enstitüsü, İstanbul.
- Türk Dil Kurumu Sözlüğü (2023). *Erişim Adresi: <https://sozluk.gov.tr/>. Erişim Tarihi 22.09.2023.*
- Zhang, Z. ve Sharifi, H. (2000). A Methodology for Achieving Agility in Manufacturing Organisations. *International Journal of Operations and Production Management*, 20(4), 496-513.

KAYNAKÇA

- Argyris, C., & Schon, D. (1978). *Organizational learning: A theory of action perspective*. Reading, MA: Addison Wesley.
- Banerjee, A., & Somanathan, R. (2001). A simple model of voice. *The Quarterly Journal of Economics*, 116(1), 189–227.
- Bildik, B. (2009). Liderlik tarzları, örgütsel sessizlik ve örgütsel bağlılık ilişkisi. [Yayınlanmış Yüksek Lisans Tezi, Gebze Yüksek Teknoloji Enstitüsü Sosyal Bilimler Enstitüsü]. Gebze.
- Bogosian, R. (2012). *Engaging Organizational Voice: A Phenomenological Study of Employee's Lived Experiences of Silence in Work Group Settings*. The Faculty of Graduate School of Education and Human Development of the George Washington University.
- Brinsfield, C. T., Edwards, M. E., & Greenberg, J. (2009). *Voice and Silence in Organizations: Historical Review and Current Conceptualizations*. Emerald Group Publishing Limited, ss. 3-33.
- Clark, M. (2002). The relationship between employees' perceptions of organizational climate and customer retention rates in a major U.K. retail bank. *Journal of Strategic Marketing*, 10, 93–113.
- Edmondson, A. C. (2004). Learning from Failure in Health Care: Frequent Opportunities, Pervasive Barriers. *Quality and Safety in Health Care*, 13(suppl II), ii3–ii9.
- Farrell, D., & Rusbult, C. E. (1992). Exploring the exit, voice, loyalty, and neglect typology: The influence of job satisfaction, quality of alternatives, and investment size. *Employee Responsibilities and Rights Journal*, 5, 201-218.
- Formica, S., & Sfodera, F. (2022). The Great Resignation and Quiet Quitting paradigm shifts: An overview of current situation and future research directions. *Journal of Hospitality Marketing & Management*, 31(8), 899-907.
- Garner, J. T. (2009). Whenthingsgowrongatwork: Anexplorationoforganizationaldissentmessages. *Communication Studies*, 60(2), 197-218. <https://doi.org/10.1080/10510970902834916>
- Harquail, C. V., & Cox, T. (1993). Organizational culture and acculturation. In T. Cox, Jr. (Ed.), *Cultural diversity in organizations* (pp. 161-176). Berrett-Koehler: San Francisco.
- Hirschman, A. O. (1970). *Exit, voice, and loyalty: Responses to decline in firms, organizations, and states* (Vol. 25). Harvard University Press.
- Hofstede, G. H. (1991). *Cultures and Organizations: Software of the Mind*. McGraw-Hill: London.
- Huang, X., Van de Vliert, E., & Van der Vegt, G. (2005). Breaking the silence culture: Stimulation of participation and employee opinion withholding cross-nationally. *Management and Organization Review*, 1(3), 459-482.
- Hussain, I., Shu, R., Tangirala, S., & Ekkirala, S. (2019). The voice bystander effect: How information redundancy inhibits employee voice. *Academy of Management Journal*, 62(3), 828-849.
- Mackenzie, S. B., Podsakoff, P. M., & Podsakoff, N. P. (2011). Challenge-oriented organizational citizenship behaviors and organizational effectiveness: Do challenge-oriented behaviors really have an impact on the organization's bottom line?. *Personnel Psychology*, 64(3), 559-592.
- Milliken, F. J., & Lam, N. (2009). Making the decision to speak up or to remain silent: Implications for organizational learning. In J. Greenberg, & M. S. Edwards (Eds.), *Voice and silence in organizations* (pp. 225–244). Bingley: Emerald.
- Morrison, E. W. ve Milliken, F. J. (2000). Organizational Silence: A Barrier To Change And Development In A Pluralistic Academy Of Management, *The Academy Of Management Review*, 25(4), 706-725.

- Milliken, F. J., Morrison, E. W., & Hewlin, P. F. (2003). An Exploratory Study of Employee Silence: Issues that Employees Don't Communicate Upward and Why. *Journal of Management Studies*, 40 (6), 1453-1476. doi:10.1111/1467-6486.00387.
- Parker, L. & August, D. (1997). Silent Dissenters: A Model for Exploring the Source and Consequences of Principled Turnover. Paper Presented at the Meeting of the Academy of Management, Boston.
- Piderit, S. K. & Ashford, S. J. (2003). Breaking Silence: Tactical Choices Women Managers Make in Speaking Up About Gender-Equity Issues. *Journal of Management Studies*, 40, 1477-1502. <https://doi.org/10.1111/1467-6486.00388>
- Pinder, C. C., Harlos, K. P. (2001), Employee Silence: Quiescence and Acquiescence As Responses to Perceived Injustice, *Research in Personnel and Human Resources Management*, (20), 331-369.
- Read, W. (1962). Upward communication in industrial hierarchies. *Human Relations*, 15, 2-16.
- Rhoades, L., & Eisenberger, R. (2002). Perceived organizational support: A review of the literature. *Journal of Applied Psychology*, 87, 698-714.
- Roberts, K. H. & O'Reilly, C. A. (1974). Failures in upward communication in organizations: three possible culprits. *Academy of Management Journal*, 17, 205-215.
- Rusbult, C. E., Farrell, D., Rogers, G., & Mainous, A. G., III (1988). Impact of exchange variables on exit, voice, loyalty, and neglect: An integrative model of responsiveness to declining job satisfaction. *Academy of Management Journal*, 31, 599-627.
- Ryan, K. D., & Oestreich, D. K. (1991). *Driving Fear Out Of the Workplace: How to Overcome the Invisible Barriers to Quality, Productivity, and Innovation*. San Francisco: Jossey-Bass.
- Sadeghi, M., & Razavi, M. R. (2020). Organizational silence, organizational commitment and creativity: The case of directors of Islamic Azad University of Khorasan Razavi. *European Review of Applied Psychology*, 70(5), 100557.
- Senge, P. (1990). *The Fifth Discipline: The Art & Practice of the Learning Organization*. New York: Doubleday/Currency.
- Şevik, Ü. (2020). Algılanan örgütsel politikanın örgütsel sessizlik üzerindeki etkisinde pozitif psikolojik sermayenin aracı rolü. *Dumlupınar Üniversitesi Sosyal Bilimler Dergisi*, (63), 206-227.
- Weick, K. (2002). The Reduction of Medical Errors through Mindful Interdependence. In *Medical Error: What Do We Know? What Do We Do?*, edited by M. M. Rosenthal and K. M. Sutcliffe, pp 177-99. San Francisco: Jossey-Bass.
- Vakola, M., & Bouradas, D. (2005). Antecedents and consequences of organisational silence: An empirical investigation. *Employee Relations*, 27(5), 441-458.
- Van Dyne, L., Ang, S. and Botero, I. C. (2003). 'Conceptualizing employee silence and employee voice as multidimensional constructs'. *Journal of Management Studies*, 40, 1359-92.
- Yao, L., Ayub, A., Ishaq, M., Arif, S., Fatima, T., & Sohail, H. M. (2022). Workplace ostracism and employee silence in service organizations: the moderating role of negative reciprocity beliefs. *International Journal of Manpower*, 43(6), 1378-1404.
- Zehir, C. & Erdogan, E. (2011). The Association between Organizational Silence and Ethical Leadership through Employee Performance. *Procedia Social and Behavioral Sciences*, 24, pp 1389-1404.

KAYNAKÇA

- Almahamid, S. M. ve Ayoub, A. E. A. (2022). A Predictive Structural Model Of New Ways of Working on Innovative Work Behaviour: Higher Education Perspective in The Gulf Cooperation Council. *Creativity and Innovation Management*, 31(3), 410-429.
- Argyris, C. ve Schön, D. A. (1978). *Organizational Learning: A Theory of Action Perspective*. Reading, MA: Addison-Wesley.
- Argyris, C. ve Schön, D. A. (1996). *Organizational Learning II: Theory, Method and Practice*. Boston, MA: Addison-Wesley.
- Belschak, F. D. ve Den Hartog, D. N. (2010). Pro-self, Prosocial, and Pro-Organizational Foci of Proactive Behaviour: Differential Antecedents and Consequences. *Journal of Occupational and Organizational Psychology*, 83(2), 475-498.
- Bentley, J. C. (1965). Role Theory in Counseling: A Problem in Definition. *The Personnel and Guidance Journal*, 44(1), 11-17.
- Bindl, U. K. ve Parker, S. K. (2010). Proactive Work Behavior: Forward-Thinking and Change-Oriented Action in Organizations. İçinde S. Zedeck (Editör), *APA Handbook of Industrial and Organizational Psychology* (s. 567–598). Washington, DC: American Psychological Association.
- Bjørkelo, B., Einarsen, S. ve Matthiesen, S. B. (2010). Predicting Proactive Behaviour at Work: Exploring The Role of Personality As An Antecedent of Whistleblowing Behaviour. *Journal of Occupational and Organizational Psychology*, 83(2), 371-394.
- Bunce, D. ve West, M. A. (1995). Self Perceptions and Perceptions of Group Climate as Predictors of Individual Innovation at Work. *Applied Psychology*, 44(3), 199-215.
- Cai, Z., Tian, Y. ve Wang, Z. (2023). Career Adaptability and Proactive Work Behaviour: A Relational Model. *Journal of Occupational and Organizational Psychology*, 96(1), 182-202.
- Crant, J. M. ve Bateman, T. S. (2000). Charismatic Leadership Viewed From Above: The Impact of Proactive Personality. *Journal of Organizational Behavior*, 21(1), 63-75.
- De Jong, J. ve Den Hartog, D. (2010). Measuring Innovative Work Behaviour. *Creativity and Innovation Management*, 19(1), 23-36.
- El-Gazar, H. E., Zoromba, M. A., Zakaria, A. M., Abualruz, H. ve Abousoliman, A. D. (2022). Effect of Humble Leadership on Proactive Work Behaviour: The Mediating Role of Psychological Empowerment Among Nurses. *Journal of Nursing Management*, 30(7), 2689-2698.
- Fay, D., Strauss, K., Schwake, C. ve Urbach, T. (2023). Creating Meaning By Taking Initiative: Proactive Work Behavior Fosters Work Meaningfulness. *Applied Psychology*, 72(2), 506-534.
- Galletta, M., Vandenberghe, C., Portoghese, I., Allegrini, E., Saiani, L. ve Battistelli, A. (2019). A Cross-Lagged Analysis of The Relationships Among Workgroup Commitment, Motivation and Proactive Work Behaviour in Nurses. *Journal of Nursing Management*, 27(6), 1148-1158.
- Gomes, J. F. S., Marques, T. ve Cabral, C. (2022). Responsible Leadership, Organizational Commitment, and Work Engagement: The Mediator Role of Organizational Identification. *Nonprofit Management and Leadership*, 33(1), 89-108.
- Handel, M. J. ve Gittleman, M. (2004). Is There A Wage Payoff to Innovative Work Practices?. *Industrial Relations: A Journal of Economy and Society*, 43(1), 67-97.
- Huang, G. H., Zhang, Y., Zhang, X. ve Long, L. (2021). Job Insecurity, Commitment and Proactivity Towards The Organization and One's Career: Age As A Condition. *Human Resource Management Journal*, 31(2), 532-552.
- Janssen, O. (2003). Innovative Behaviour and Job Involvement At The Price of Conflict and Less Satisfactory Relations With Co-Workers. *Journal of Occupational and Organizational Psychology*, 76(3), 347-364.

- Janssen, O. (2004). How Fairness Perceptions Make Innovative Behavior More or Less Stressful. *Journal of Organizational Behavior*, 25(2), 201-215.
- Lambriex-Schmitz, P., Van der Klink, M. R., Beausaert, S., Bijker, M. ve Segers, M. (2020). When Innovation in Education Works: Stimulating Teachers' Innovative Work Behaviour. *International Journal of Training and Development*, 24(2), 118-134.
- Larson, L. L., Bussom, R. S., Vicars, W. ve Jauch, L. (1986). Proactive Versus Reactive Manager: Is The Dichotomy Realistic?. *Journal of Management Studies*, 23(4), 385-400
- Leiter, M. P. ve Harvie, P. (2000). Job Demands, Perceptions of Effort-Reward Fairness and Innovative Work Behaviour. *Journal of Occupational and Organizational Psychology*, 73(3), 287-302.
- Lynch, K. D. (2007). Modeling Role Enactment: Linking Role Theory and Social Cognition. *Journal for the Theory of Social Behaviour*, 37(4), 379-399.
- March, J. G. ve Olsen, J. P. (1975). The Uncertainty of The Past: Organizational Learning Under Ambiguity. *European Journal of Political Research*, 3(2), 147-171.
- Mihalache, M. ve Mihalache, O. R. (2022). How Workplace Support For The COVID-19 Pandemic and Personality Traits Affect Changes In Employees' Affective Commitment To The Organization and Job-Related Well-Being. *Human Resource Management*, 61(3), 295-314.
- Montani, F., Courcy, F., Battistelli, A. ve de Witte, H. (2021). Job Insecurity and Innovative Work Behaviour: A Moderated Mediation Model of Intrinsic Motivation and Trait Mindfulness. *Stress and Health*, 37(4), 742-754.
- Montani, F., Odoardi, C. ve Battistelli, A. (2014). Individual and Contextual Determinants of Innovative Work Behaviour: Proactive Goal Generation Matters. *Journal of Occupational and Organizational Psychology*, 87(4), 645-670.
- Ostlund, L. E. (1973). Factor Analysis Applied to Predictors of Innovative Behavior. *Decision Sciences*, 4(1), 92-108.
- Ramamoorthy, N., Flood, P. C., Slattery, T. ve Sardesai, R. (2005). Determinants of Innovative Work Behaviour: Development and Test of an Integrated Model. *Creativity and Innovation Management*, 14(2), 142-150.
- Reinhardt, L. ve Wahba, M. A. (1975). Expectancy Theory As A Predictor Of Work Motivation, Effort Expenditure, and Job Performance. *Academy of Management Journal*, 18(3), 520-537.
- Reuvers, M., Van Engen, M. L., Vinkenburg, C. J. ve Wilson-Evered, E. (2008). Transformational Leadership and Innovative Work Behaviour: Exploring the Relevance of Gender Differences. *Creativity and Innovation Management*, 17(3), 227-244.
- Salem, N. H, Ishaq, M. I., Yaqoob, S., Raza, A. ve Zia, H. (2023). Employee Engagement, Innovative Work Behaviour, and Employee Wellbeing: Do Workplace Spirituality and Individual Spirituality Matter? *Business Ethics, the Environment & Responsibility*, 32(2), 657-669.
- Schmitt, A., Den Hartog, D. N., ve Belschak, F. D. (2016). Transformational Leadership and Proactive Work Behaviour: A Moderated Mediation Model Including Work Engagement and Job Strain. *Journal of Occupational and Organizational Psychology*, 89(3), 588-610
- Trahair, R. C. S. (1975). Structural Role Theory and The Total Institution. *Australian Journal of Psychology*, 27(1), 31-40.
- van Essen, H. J., de Leede, J. ve Bondarouk, T. (2022). Innovation Energy: The Stimulus Converting Employees' Innovation Properties Into Innovative Work Behaviour. *Creativity and Innovation Management*, 31(2), 210-222.
- Yu, D. ve Hang, C. C. (2010). A Reflective Review of Disruptive Innovation Theory. *International Journal of Management Reviews*, 12(4), 435-452.
- Xu, Y., Liu, D. ve Tang, D-S. (2022). Decent Work and Innovative Work Behaviour: Mediating Roles of Work Engagement, Intrinsic Motivation and Job Self-Efficacy. *Creativity and Innovation Management*, 31(1), 49-63.

KAYNAKLAR

- Armenakis, A. A. ve Harris, S. G. (2002). Crafting a Change Message to Create Transformational Readiness. *Journal of Organizational Change Management*, 15(2), 169-183.
- Bordia, P., Hobman, E., Jones, E., Gallois, C. ve Callan, V. J. (2004). Uncertainty During Organizational Change: Types, Consequences, and Management Strategies. *Journal of Business and Psychology*, 18(4), 507-532.
- Bryson, J. M. (2018). *Strategic Planning for Public and Nonprofit Organizations: A Guide to Strengthening and Sustaining Organizational Achievement*. John Wiley & Sons.
- Cameron, E. ve Green, M. (2015). *Making Sense of Change Management: A Complete Guide to the Models, Tools and Techniques of Organizational Change*. Kogan Page Publishers.
- David, F. R. (2011). *Strategic Management: Concepts and Cases: A Competitive Advantage Approach*. Prentice Hall.
- Dess, G. G. ve Lumpkin, G. T. (2005). The Role of Entrepreneurial Orientation in Stimulating Effective Corporate Entrepreneurship. *Academy of Management Executive*, 19(1), 147-156.
- Ford, J. D. ve Ford, L. W. (2010). The Role of Conversations in Producing Intentional Change in Organizations. *Academy of Management Review*, 35(3), 391-408.
- Hayes, J. (2018). *The Theory and Practice of Change Management*. Palgrave.
- Holt, D. T., Armenakis, A. A., Feild, H. S. ve Harris, S. G. (2007). Readiness for Organizational Change: The Systematic Development of a Scale. *The Journal of Applied Behavioral Science*, 53(4), 479-499.
- Jones, G. R. ve James, W. L. (2017). *Contemporary Management*. McGraw-Hill Education.
- Kotter, J. P. (1995). *Leading Change: Why Transformation Efforts Fail*. Harvard Business Review.
- Lines, R. (2005). The Structure of Informal Social Capital in the Workplace. *The Journal of Sociology & Social Welfare*, 32(1), 159-178.
- Oreg, S. (2003). Resistance to Change: Developing an Individual Differences Measure. *Journal of Applied Psychology*, 88(4), 680-693.
- Rafferty, A. E. ve Griffin, M. A. (2006). Perceptions of Organizational Change: A Stress and Coping Perspective. *Journal of Applied Psychology*, 91(5), 1154-1162.
- Thompson, A. A. ve Martin, F. (2005). *Strategic Management: Concepts and Cases*. McGraw-Hill/Irwin.

KAYNAKÇA

- Abatecola, G. & Cristofaro, M. (2020). Hambrick and Mason's "Upper Echelons Theory": evolution and open avenues. *Journal of Management History*, 26(1), 116-136.
- Agnihotri, A., & Bhattacharya, S. (2019). Top management team regional diversity and internationalization. *International Journal of Cross Cultural Management*, 19(3), 333-352. <https://doi.org/10.1177/1470595819890363>
- Auh, S., & Menguc, B. (2005). Top management team diversity and innovativeness: The moderating role of interfunctional coordination. *Industrial Marketing Management*, 34(3), 249-261. <https://doi.org/10.1016/j.indmarman.2004.09.005>
- Baixauli-Soler, J. S., Belda-Ruiz, M., & Sanchez-Marin, G. (2015). Executive stock options, gender diversity in the top management team, and firm risk taking. *Journal of Business Research*, 68(2), 451-463.
- Barkema, H.G. & Shvyrkov, O. (2007). Does top management team diversity promote or hamper foreign expansion?. *Strategic Management Journal*, 28, 663-680. <https://doi.org/10.1002/smj.604>
- Boerner, S., Linkohr, M., & Kiefer, S. (2011). Top management team diversity: positive in the short run, but negative in the long run?. *Team Performance Management: An International Journal*, 17(7/8), 328-353.
- Boone, C., & Hendriks, W. (2009). Top management team diversity and firm performance: Moderators of functional-background and locus-of-control diversity. *Management Science*, 55(2), 165-180. <https://doi.org/10.1287/mnsc.1080.0899>
- Boone, C., Lokshin, B., Guenter, H., & Belderbos, R. (2019). Top management team nationality diversity, corporate entrepreneurship, and innovation in multinational firms. *Strategic Management Journal*, 40(2), 277-302.
- Caby, J., Coron, C., & Ziane, Y. (2022). The effect of top management team gender diversity on climate change management: An international study. *Sustainability*, 14(2), 1032.
- Caligiuri, P., Lazarova, M. & Zehetbauer, S. (2004). Top managers' national diversity and boundary spanning: Attitudinal indicators of a firm's internationalization. *Journal of Management Development*, 23(9), 848-859. <https://doi.org/10.1108/02621710410558459>
- Cannella Jr, A. A., Park, J. H., & Lee, H. U. (2008). Top management team functional background diversity and firm performance: Examining the roles of team member colocation and environmental uncertainty. *Academy of Management Journal*, 51(4), 768-784.
- Carpenter, M. A., & Fredrickson, J. W. (2001). Top management teams, global strategic posture, and the moderating role of uncertainty. *Academy of Management journal*, 44(3), 533-545.
- Chen, W. H., & Liu, Y. Y. (2018). How does top management team diversity matter in abruptly dynamic environments?. *Journal of Business Economics and Management*, 19(3), 521-543.
- Chuang, T., Nakatani, K. & Zhou, D. (2009). An exploratory study of the extent of information technology adoption in SMEs: An application of upper echelon theory. *Journal of Enterprise Information Management*, 22(1/2), 183-196. <https://doi.org/10.1108/17410390910932821>
- Cyert, R.M. & March, J.G. (1963). *A behavioural theory of the Firm*. Prentice Hall, Englewood Cliffs, NJ.
- Dahms, S., Kingkaew, S. & S. Ng, E. (2022). The effects of top management team national diversity and institutional uncertainty on subsidiary CSR focus. *J Bus Ethics*, 177, 699-715 (2022). <https://doi.org/10.1007/s10551-020-04721-z>
- Finkelstein, S. (1992). Power in top management teams: Dimensions, measurement, and validation. *The Academy of Management Journal*, 35(3), 505-538. <https://doi.org/10.2307/256485>
- Gil, A., Brouthers, L. E., & Keig, D. L. (2019). Top management team diversity, individualism-collectivism, and MNE performance. *International Journal of Cross Cultural Management*, 19(3), 273-290.

- Guo, B., Pang, X., & Li, W. (2018). The role of top management team diversity in shaping the performance of business model innovation: A threshold effect. *Technology Analysis & Strategic Management*, 30(2), 241-253.
- Hambrick, D. C. (2007). Upper echelons theory: An update. *Academy of Management Review*, 32(2), 334-343.
- Hambrick, D.C. & Mason, P.A. (1984). Upper echelons: the organization as a reflection of its top managers. *Academy of Management Review*, 9(2), 193-206.
- Hattke, F. & Blaschke, S. (2015). Striving for excellence: The role of top management team diversity in universities. *Team Performance Management*, 21(3/4), 121-138. <https://doi.org/10.1108/TPM-03-2014-0019>
- Heyden, M. L., Sidhu, J. S., Van Den Bosch, F. A., & Volberda, H. W. (2012). Top management team search and new knowledge creation: how top management team experience diversity and shared vision influence innovation. *International Studies of Management & Organization*, 42(4), 27-51.
- Homberg, F., & Bui, H. T. M. (2013). Top management team diversity: A systematic review. *Group & Organization Management*, 38(4), 455-479. <https://doi.org/10.1177/1059601113493925>
- Kilduff, M., Angelmar, R., & Mehra, A. (2000). Top management-team diversity and firm performance: Examining the role of cognitions. *Organization Science*, 11(1), 21-34. <https://doi.org/10.1287/orsc.11.1.21.12569>
- Knight, D., Pearce, C.L., Smith, K.G., Olian, J.D., Sims, H.P., Smith, K.A. & Flood, P. (1999). Top management team diversity, group process, and strategic consensus. *Strat. Mgmt. J.*, 20, 445-465. [https://doi.org/10.1002/\(SICI\)1097-0266\(199905\)20:5<445::AID-SMJ27>3.0.CO;2-V](https://doi.org/10.1002/(SICI)1097-0266(199905)20:5<445::AID-SMJ27>3.0.CO;2-V)
- Li, C. R., Liu, Y. Y., Lin, C. J., & Ma, H. J. (2016). Top management team diversity, ambidextrous innovation and the mediating effect of top team decision-making processes. *Industry and Innovation*, 23(3), 260-275.
- Li, P.-Y. & Huang, K.-F. (2019). The antecedents of innovation performance: The moderating role of top management team diversity. *Baltic Journal of Management*, 14(2), 291-311. <https://doi.org/10.1108/BJM-07-2017-0202>
- Luanglath, N., Ali, M., & Mohannak, K. (2019). Top management team gender diversity and productivity: The role of board gender diversity. *Equality, Diversity and Inclusion: An International Journal*, 38(1), 71-86.
- Mungai, E. M., Ndiritu, S. W., & Rajwani, T. (2020). Raising the bar? Top management teams, gender diversity, and environmental sustainability. *Africa Journal of Management*, 6(4), 269-294.
- Narayan, S., Sidhu, J.S. & Volberda, H.W. (2021). From attention to action: The influence of cognitive and ideological diversity in top management teams on business model innovation. *J. Manage. Stud.*, 58, 2082-2110. <https://doi.org/10.1111/joms.12668>
- Nielsen, B. B., & Nielsen, S. (2013). Top management team nationality diversity and firm performance: A multilevel study. *Strategic Management Journal*, 34(3), 373-382.
- Ozdemir, O. & Erkmén, E. (2022). Top management team gender diversity and firm risk-taking in the hospitality industry. *International Journal of Contemporary Hospitality Management*, 34(5), 1739-1767. <https://doi.org/10.1108/IJCHM-06-2021-0719>
- Quintana-García, C., & Benavides-Velasco, C. A. (2016). Gender diversity in top management teams and innovation capabilities: The initial public offerings of biotechnology firms. *Long Range Planning*, 49(4), 507-518. <https://doi.org/10.1016/j.lrp.2015.08.005>
- Ruiz-Jiménez, J. M., & Fuentes-Fuentes, M. D. M. (2016). Management capabilities, innovation, and gender diversity in the top management team: An empirical analysis in technology-based SMEs. *BRQ Business Research Quarterly*, 19(2), 107-121.

- Ruiz-Jiménez, J. M., Fuentes-Fuentes, M. D. M., & Ruiz-Arroyo, M. (2016). Knowledge combination capability and innovation: The effects of gender diversity on top management teams in technology-based firms. *Journal of Business Ethics, 135*, 503-515.
- Sieweke, J., Bostandzic, D., & Smolinski, S. M. (2023). The influence of top management team gender diversity on firm performance during stable periods and economic crises: An instrumental variable analysis. *The Leadership Quarterly, 101703*.
- Syakhroza, A., Diyanty, V., & Dewo, S. A. (2021). Top management team (TMT) age diversity and firm performance: the moderating role of the effectiveness of TMT meetings. *Team Performance Management: An International Journal, 27*(5/6), 486-503.
- Talke, K., Salomo, S., & Kock, A. (2011). Top management team diversity and strategic innovation orientation: The relationship and consequences for innovativeness and performance. *Journal of Product Innovation Management, 28*(6), 819-832. <https://doi.org/10.1111/j.1540-5885.2011.00851.x>
- Talke, K., Salomo, S., & Rost, K. (2010). How top management team diversity affects innovativeness and performance via the strategic choice to focus on innovation fields. *Research Policy, 39*(7), 907-918. <https://doi.org/10.1016/j.respol.2010.04.001>
- Tanikawa, T. & Jung, Y. (2016). Top management team (TMT) tenure diversity and firm performance: Examining the moderating effect of TMT average age. *International Journal of Organizational Analysis, 24*(3), 454-470. <https://doi.org/10.1108/IJOA-02-2014-0739>
- Tanikawa, T., & Jung, Y. (2019). CEO power and top management team tenure diversity: implications for firm performance. *Journal of Leadership & Organizational Studies, 26*(2), 256–272. <https://doi.org/10.1177/1548051818789371>
- Tanikawa, T., Kim, S., & Jung, Y. (2017). Top management team diversity and firm performance: Exploring a function of age. *Team Performance Management: An International Journal, 23*(3/4), 156-170. <https://doi.org/10.1108/TPM-06-2016-0027>
- Tatlı, H. S. & Öngel, G. (2023). Yöneticilerin risk eğilimlerinin belirlenmesi: Profillendirme araştırması. *Yönetim Araştırmaları / Mühendislik Uygulamaları Sempozyumu, Akıllı Toplum Geçişte Rekabet Zincirleri Tematik Kitabı*, 11-13 Mayıs, İstanbul.
- Tatlı, H. S. (2022). *Dinamik yeteneklerin inşasında örgüt içi güç ilişkilerinin rolü*. Doktora tezi, İstanbul Üniversitesi.
- Tran, N.M., Ngo, Q.G. & Tran, Q.T. (2023). Top management team gender diversity and the financial performance of Vietnamese SMEs: Family and non-family owned firms. *Gender in Management, 38*(3), 394-411. <https://doi.org/10.1108/GM-11-2021-0345>
- Wu, J., Richard, O. C., Zhang, X., & Macaulay, C. (2019). Top management team surface-level diversity, strategic change, and long-term firm performance: A mediated model investigation. *Journal of Leadership & Organizational Studies, 26*(3), 304–318. <https://doi.org/10.1177/1548051819848997>
- Zhou, L., Huang, H., Chen, X. (2023). Functional diversity of top management teams and firm performance in SMEs: A social network perspective. *Rev Manag Sci, 17*, 259–286. <https://doi.org/10.1007/s11846-022-00524-w>

KAYNAKÇA

- Aksoy, Z. (2013). Kültürel Zekâ ve Çokkültürlü Ortamlardaki Rolü. Doktora Tezi. İzmir: Ege Üniversitesi.
- Aksoy, Z. (2015). *Kültürel Zekâ- CQ*. İstanbul: Beta Yayınları.
- Altan, M. Z. (1999). Çoklu Zekâ Kuramı. *Kuram ve Uygulamada Eğitim Yönetimi*, 17(17), 105-117.
- Anastasi, A. (1992). What Counselors Should Know about the use and Interpretation of Psychological Tests. *Journal of Counseling & Development*, 70(5), 610-615.
- Ang, S. ve Van Dyne, L. (2008). *Handbook of Cultural Intelligence: Theory, Measures and Applications* New-York: Routledge.
- Ang, S., Van Dyne, L. ve Rockstuhl, T. (2015). Cultural Intelligence: Origins, Conceptualization, Evolution, and Methodological Diversity. In Gelfand, M. J., Chiu, C.Y. ve Hong, Y.Y. (Eds), *Handbook of Advances in Culture and Psychology* (p. 273–323). New York: Oxford University Press.
- Ang, S., Van Dyne, L., Koh, C., Ng, K. Y., Templer, K. J., Tay, C. ve Chandrasekar, N. A. (2007). Cultural Intelligence: Its Measurement and Effects on Cultural Judgment and Decision Making, Cultural Adaptation and Task Performance. *Management and Organization Review*, 3(3), 335-371.
- Apte, M. (1994) Language in sociocultural context. In Asher, R. E. (Ed.) *The Encyclopedia of Language and Linguistics*. Vol.4 (p. 2000-2010). Oxford: Oxford: Pergamon Press.
- Aslan, Ş. (2013). *Duygusal Zekâ Dönüşümcü ve Etikileşimci Liderlik*. Konya: Eğitim Yayınevi.
- Bahar, H. İ. (2005). *Sosyoloji*. Ankara: Siyasal Yayınevi.
- Berkant, A. G. H. G. ve Ekici, G. (2007). Sınıf Öğretmeni Adaylarının Fen Öğretiminde Öğretmen Öz Yeterlik İnanç Düzeyleri ile Zekâ Türleri Arasındaki İlişkinin Değerlendirilmesi. *Çukurova Üniversitesi Sosyal Bilimler Enstitüsü Dergisi*, 16(1), 113-132.
- Binet, A. ve Simon, T. (1905). New Methods for the Diagnosis of the Intellectual Level of Subnormals. *L'annee Psychologique*, 12, 191-244.
- Bingham, W. V. (1937). *Aptitudes and Aptitude Testing*. New York: Harper & Brothers.
- Bümen, N.T. (2004). *Okulda Çoklu Zekâ Kuramı*. 2. Baskı. Ankara: Pegem A Yayıncılık.
- Cargile, A. C. (2006). Imagining Culture with a Little Help from the Pushmi-Pullyu. *Intercultural communication: A reader*, 16-21.
- Cebeci, S. (2008). Milli Kimlik Bağlamında Din-Kültür İlişkisi. *Akademik İncelemeler Dergisi*, 3(2), 1-11.
- Chen, L. ve Isa, M. (2003). Intercultural Communication and Cultural Learning: The experience of Japanese Visiting Students in the US. *Howard Journal of Communications*, 14(2), 75-96.
- Çağlar, İ. (2001). Yönetim-Kültür Bağlamında Türk Yönetim Modelinin Saptanmasına Yönelik Kavramsal Bir Çalışma. *Gazi Üniversitesi İktisadi ve İdari Bilimler Fakültesi Dergisi*, 3(3), 125-148.
- Du Plessis, Y. (2011). Cultural Intelligence as Managerial Competence. *Alternation* 18,1, 28-46.
- Earley, P. C. ve Peterson, R. S. (2004). The Elusive Cultural Chameleon: Cultural Intelligence as a New Approach to Intercultural Training for the Global Manager. *Academy of Management Learning & Education*, 3(1), 100-115.
- Earley, P. C. ve Mosakowski, E. (2004). *Cultural Intelligence*. Harvard Business Review.
- Earley, P.C. ve Ang, S. (2003). *Cultural Intelligence: Individual Interactions Across Cultures*. PaloAlto: Stanford University Press.
- Emirdağ Sarıgeyik, B. (2022). Exploring The Relationship Between In-Service Efl Teachers' Cultural Intelligence and Their Attitudes Toward Multicultural Education. Master's thesis. İstanbul: Bahçeşehir University.

- Erdoğan, İ. (1983). *İşletmelerde Davranış*. İstanbul: İstanbul Üniversitesi Yayın Evi.
- Erdoğan, İ. (2007). *İşletmelerde Davranış*. İstanbul: İstanbul Üniversitesi Yayın Evi.
- Gardner, H. (1993). *Frames of Mind: Theory of Multiple Intelligences*. New York: Fontana.
- Gardner, H. (2011). *Frames Of Mind: The Theory of Multiple Intelligences*. İngiltere: Hachette Uk.
- Gardner, H. (1999). *Intelligence Reframed: Multiple Intelligences for the 21st Century*, New-York: A Number of the Perseus Books Group
- Gardner, H. (2005). *Intelligence Reframed; Changing Minds*. (Zihin Çerçevesleri. A. Saban). Ankara: Nobel Yayınları.
- Gardner, J. H. (2004). *Changing Minds*. Massachusetts: Harvard Business School Press Boston.
- Gooden, D. J., Creque, C. A. ve Chin-Loy, C. (2017). The Impact of Metacognitive, Cognitive and Motivational Cultural Intelligence on Behavioral Cultural Intelligence. *International Business & Economics Research Journal (IBER)*, 16(3), 223-230.
- Gottfredson, L. S. (1997). Mainstream Science on Intelligence: An Editorial with 52 Signatories, History, and Bibliography. *Intelligence*, 24(1), 13-23.
- Gürel, E. ve Tat, M. (2010). Çoklu Zekâ Kuramı: Tekli Zekâ Anlayışından Çoklu Zekâ Yaklaşımına. *Journal of International Social Research*, 3(11), 336-356.
- Güvenç, B. (1994). *İnsan ve Kültür*. İstanbul: Remzi Kitabevi.
- Güvenç, B. (1996). *İnsan ve Kültür*. İstanbul: Remzi Kitabevi.
- Güvenç, B. (2002). *Kültürün ABC'si*, 2. Baskı. İstanbul: Yapı Kredi Yayınları.
- Henmon, V. A. C. (1921). The Measurement of Intelligence. *School and Society*, 13, 151-158.
- Hofstede, G., Hofstede, G. J. ve Minkov, M. (2010). *Cultures and Organizations: Software of the Mind*. Vol. 2. New York: Mcgraw-hill.
- İbiş, T. (2018). Çokkültürlülük ve Kültürel Zekâ, *Yeni Düşünceler*, 10, 20-35.
- İbiş, T. (2018). Çokkültürlülük ve Kültürel Zekâ. *Ege Üniversitesi İletişim Fakültesi Yeni Düşünceler Hakemli E-Dergisi*, 1(10), 20-35.
- İçli, G. (2002). *Sosyolojiye Giriş*. Ankara: Anı Yayıncılık.
- Kırel, Ç. (1989). Anadolu Üniversitesi'nin Kültürel Yapısında Meydana Gelen Değişmeler. *Anadolu Üniversitesi İktisadi ve İdari Bilimler Fakültesi Dergisi*, 7(1), 349-367.
- Köse, S., Tetik, S. ve Ercan, C. (2001). Örgüt Kültürünü Oluşturan Faktörler. *Yönetim ve Ekonomi Dergisi*, 8(1), 219-242.
- Kroeber, A. L. ve Kluckhohn, C. (1952). *Culture: A Critical Review of Concepts and Definitions*. Papers. Peabody Museum of Archaeology & Ethnology, Harvard University.
- Legg, S. ve Hutter, M. (2007). A Collection of Definitions of Intelligence. *Frontiers in Artificial Intelligence and applications*, 157, 17.
- Livermore, D. (2010). *Leading with cultural intelligence: The new secret to success*. AMACOM Div American Mgmt Assn.
- Mayer, J.D., Caruso, R.R. ve Salovey, P. (2000). Emotional Intelligence Meets Traditional Standards for an Intelligence. *Intelligence* 27: 267-298.
- Mejujev, V. (1987). *Kültür ve Tarih*. (Çev. S. H. Yokova). Ankara: Başak Yayınları.
- Morey, N. C. ve Luthans, F. (1985). Refining the Displacement of Culture and the use of Scenes and Themes in Organizational Studies. *Academy of Management Review*, 10(2), 219-229.
- Ng, K. Y., Van Dyne, L. ve Ang, S. (2009). From Experience to Experiential Learning: Cultural Intelligence as a Learning Capability for Global Leader Development. *Academy of Management learning & education*, 8(4), 511-526.
- Ng, K.Y. ve Earley, P.C. (2006). Culture and Intelligence: Old Constructs, New Frontiers. *Group and Organization Management*. 4(31). 4-19.

- Ott, D. L. ve Michailova, S. (2018). Cultural Intelligence: A Review and New Research Venues. *International Journal of Management Reviews*, 20(1), 99-119.
- Özdemir, K. (2019). Kültürel Zekânın Kültürlerarası Duyarlılık Üzerindeki Etkisi. Yüksek Lisans Tezi. Gaziantep: Hasan Kalyoncu Üniversitesi.
- Pal, H. R., Pal, A. ve Tourani, P. (2004). Theories of Intelligence. *Everyman's science*, 39(3), 181-192.
- Puccino, S. (2007). Worldwide Practices and Trends in Expatriate Compensation and Benefits. *Benefits & Compensation Digest*, 44(1), 34-38.
- Salovey, P. ve Mayer, J. D. (1990). Emotional Intelligence. *Imagination, Cognition and Personality*, 9(3), 185-211.
- Samovar, A. L., Porter, E. R. ve McDaniel, R. E. (2010). *Intercultural Communication: A Reader*. 12. Basım. Boston: Wadsworth.
- Siki, E. (2014) Yabancı Dil Öğretiminde Kültür Farkındalığı Yaratma ve Kültürlerarası İletişim Becerilerinin Geliştirilmesi. Yüksek Lisans Tez. İstanbul: Marmara Üniversitesi.
- Silah, M. (2000). *Sosyal Psikoloji*. Ankara: Gazi Kitabevi.
- Spatar, H. M. (1995). Zekâ Testlerinin Serüveni. *Bilim ve Ütopya*, 10(16), 6-9.
- Spearman, C. (1904). "General Intelligence" Objectively Determined and Measured. *American Journal of Psychology*, 15, 201-293.
- Spencer-Oatey, H. ve Franklin, P. (2012). What is culture. *A compilation of quotations. GlobalPAD Core Concepts*, 1, 22.
- Sternberg, R. J. (1996). *Successful Intelligence: How Practical and Creative Intelligence Determine Success in Life*. New York: Simon & Schuster.
- Sternberg, R. J. (1999). Successful Intelligence: Finding a Balance. *Trends in Cognitive Sciences*, 3(11), 436-442.
- Sternberg, R.J., Forsythe, G.B., Hedlund, J., Horvath, J.A., Wagner, R.K., Williams, W.M., Snook, S. ve Grigorenko, E.L. (2000). *Practical Intelligence in Everyday Life*. New York: Cambridge University Press.
- Şişman, M. (1994). *Örgüt Kültürü:(Eskişehir İl Merkezindeki İlkokullarda Bir Araştırma)*. Eskişehir: Anadolu Üniversitesi Yayınevi.
- Tezcan, M. (1995). *Sosyolojiye Giriş*. Ankara: Ankara Üniversitesi Basımevi.
- Thomas, D.C. ve Inkson, K. (2005). Cultural Intelligence: People Skills for a Global Workplace. *Consulting Management*. 16(1). 5-9.
- Thorndike, R. ve Stein, S. (1937). An Evaluation of the Attempts to Measure Social Intelligence. *Psychological Bulletin*. 34. 275-285.
- Tosun, K. (1990). *Yönetim ve İşletme Politikası*. İstanbul: İşletme Fak. Yayınevi
- Unutkan, G. A. (1995). *İşletmelerin Yönetimi ve Örgüt Kültürü*. İstanbul: Türkmen Kitabevi.
- Van Dyne, L. ve Ang, S. (2005). *Cultural Intelligence: An Essential Capability for Individuals in Contemporary Organisations*. Globaledege: Featured Insights.
- Van Dyne, L., Ang, S., Ng, K. Y., Rockstuhl, T., Tan, M. L. ve Koh, C. (2012). Sub-Dimensions of the Four Factor Model of Cultural Intelligence: Expanding The Conceptualization And Measurement of Cultural Intelligence. *Social and personality psychology compass*, 6(4), 295-313.
- Wang, K. T. ve Goh, M. (2020). Cultural Intelligence. *The Wiley Encyclopedia of Personality and Individual Differences: Clinical, Applied, and Cross-Cultural Research*, 269-273.
- Wechsler, D. (1958). *The Measurement and Appraisal of Adult Intelligence*, 4th ed., William & Wilkins Company, Baltimore, MD.
- Williams, R. (2005). *Anahtar Sözcükler*. İstanbul: İletişim Yayınları.

- Yaba, B. (2022). Öğretim Elemanlarının Kültürel Zekalarının İncelenmesi (Muğla Sıtkı Koçman Üniversitesi Örneği). Yüksek Lisans Tezi. Muğla: Muğla Sıtkı Koçman Üniversitesi.
- Yeşil, S. (2009). Kültürel Farklılıkların Yönetimi ve Alternatif Bir Strateji: Kültürel Zekâ. *Karamanoğlu Mehmetbey Üniversitesi Sosyal ve Ekonomik Araştırmalar Dergisi*. 2009(1). 100-131.

İnternet kaynakları

URL-1: <https://www.britannica.com/topic/Encarta> (E.T.: 10.09.2023).

URL-2: <https://sozluk.gov.tr/> (E.T.: 11.09.2023).

KAYNAKÇA

- Aamir, S., Atsan, N. ve Khan, M. S. (2023). Going digital with multisided-platforms: Assessing the innovation adoption process from the perspectives of travel agents. *Tourism and Hospitality Research*, 14673584231186535.
- António, N. ve Rita, P. (2021). COVID-19: The catalyst for digital transformation in the hospitality industry?. *Tourism ve Management Studies*, 17(2), 41-46.
- Atalay, M. ve Çelik, E. (2017). Büyük veri analizinde yapay zekâ ve makine öğrenmesi uygulamaları-artificial intelligence and machine learning applications in big data analysis. *Mehmet Akif Ersoy Üniversitesi Sosyal Bilimler Enstitüsü Dergisi*, 9(22), 155-172.
- Bağcı, E. ve İçöz, O. (2019). Z ve alfa kuşağı ile dijitalleşen turizm. *Güncel Turizm Araştırmaları Dergisi*, 3(2), 232-256.
- Barış, Z. (2021). Yiyecek içecek işletmelerinin üretim ve servis sürecinde dijital dönüşüm: Gaziantep ili durum analizi (Master's thesis, Aydın Adnan Menderes Üniversitesi Sosyal Bilimler Enstitüsü).
- Borghini, M., ve Mariani, M. M. (2023). Asymmetrical influences of service robots' perceived performance on overall customer satisfaction: an empirical investigation leveraging online reviews. *Journal of Travel Research*, 00472875231190610.
- Buhalis, D. (2000). Tourism and information technologies: Past, present and future. *Tourism recreation research*, 25(1), 41-58.
- Buhalis, D. ve Moldavska, I. (2022). Voice assistants in hospitality: using artificial intelligence for customer service. *Journal of Hospitality and Tourism Technology*, 13(3), 386-403.
- Busulwa, R., Pickering, M. ve Mao, I. (2022). Digital transformation and hospitality management competencies: Toward an integrative framework. *International Journal of Hospitality Management*, 102, 103132.
- Buyya, R., Yeo, C.S., Venugopal, S., Broberg, J., Brandic, I. (2009). Cloud Computing and Emerging IT Platforms: Vision, Hype, and Reality for Delivering Computing as the 5th Utility. *Future Generation Computing Systems*, 25, 599-616.
- Callarisa-Fiol, L. J., Moliner-Tena, M. Á., Rodríguez-Artola, R. ve Sánchez-García, J. (2023). Entrepreneurship innovation using social robots in tourism: a social listening study. *Review of Managerial Science*, 1-27.
- Casais, B. ve Ferreira, L. (2023). Smart and sustainable hotels: tourism agenda 2030 perspective article. *Tourism Review*, 78(2), 344-351.
- Çetin, G. G. (2019). *Dijital Dönüşüm ve Gelişimi*. (Ed. Işıl Mendeş Pekdemir), İşletmelerinKaçınılmaz Yolculuğu: Dijital Dönüşüm, ss. 1-28, Beta Yayıncılık, İstanbul.
- da Costa Liberato, P. M., Alén-González, E. ve de Azevedo Liberato, D. F. V. (2018). Digital technology in a smart tourist destination: the case of Porto. *Journal of Urban Technology*, 25(1), 75-97.
- Daradkeh, F. M., Hassan, T. H., Palei, T., Helal, M. Y., Mabrouk, S., Saleh, M. I. ve Elshawarbi, N. N. (2023). Enhancing Digital Presence for Maximizing Customer Value in Fast-FoodRestaurants. *Sustainability*, 15(7), 5690.
- Dionisio, J. D. N., Burns, III, W. G. ve Gilbert, R. (2013). 3D virtual worlds and the metaverse: Current status and future possibilities. *ACM Computing Surveys (CSUR)*, 45(3), 1-38.
- Dickinson, J.E., Ghali, K., Cherrett, T., Speed, C., Davies, N. ve Norgate, S. (2014). Tourism and the smartphone app: capabilities, emerging practice and scope in the travel domain, *Current Issues in Tourism*, 17:1, 84-101, DOI: 10.1080/13683500.2012.718323
- Dudić, B., Drahošová, M., Dudić, Z. ve Smoleň, J. The Online Marketing Activities of Travel Agencies in Slovakia. *Economics of Digital Transformation*, 527.
- Espósito, B., Sessa, M. R., Sica, D. ve Malandrino, O. (2022). Service innovation in the restaurant sector during COVID-19: digital technologies to reduce customers' risk perception. *The TQM Journal*, 34(7), 134-164.

- Firican, G. (2017). The 10 Vs of Big Data. <https://tdwi.org/articles/2017/02/08/10-vs-of-big-data.aspx> (Erişim tarihi: 09.09.2023).
- Hazarhun, E. ve Yılmaz, Ö. D. (2020). Restoranlarda dijital dönüşüm: Touch restoran örneği. *Gastroia: Journal of Gastronomy and Travel Research*, 4(3), 384-399.
- Hinings, B., Gegenhuber, T. ve Greenwood, R. (2018). Digital innovation and transformation: an institutional perspective. *Information and Organization* 28(1): 52–61.
- Hussain, M. ve Malik, M. (2022). How do dynamic capabilities enable hotels to be agile and resilient? A mediation and moderation analysis. *International Journal of Hospitality Management*, 106, 103266.
- Hsu, H. (2023). Facing the era of smartness—delivering excellent smart hospitality experiences through cloud computing. *Journal of Hospitality Marketing ve Management*, 1-27.
- Kablan, A. (2018). Endüstri 4.0, “Nesnelere İnterneti”- Akıllı İşletmeler ve Muhasebe Denetimi. *Süleyman Demirel Üniversitesi İktisadi ve İdari Bilimler Fakültesi Dergisi*, 23(Endüstri 4.0 ve Örgütsel Değişim Özel Sayısı), 1561-1579.
- Khan, M. A., Uddin, M. F. ve Gupta, N. (2014). Seven V’s of Big Data understanding Big Data to extract value. *Conference of the American Society for Engineering Education*, IEEE, DOI: 10.1109/ASEEZone1.2014.6820689, Bridgeport, CT, USA.
- Kirilmaz, S. K., (2020). Digital transformation in human resources management: investigation of digital hrm practices of businesses. *Research Journal of Business and Management (RJBM)*, 7(3), p.188-200.
- Kobez, M. (2018). ‘Restaurant reviews aren’t what they used to be’: digital disruption and the transformation of the role of the food critic. *Communication Research and Practice*, 4(3), 261-276.
- Kuss, A. C. ve Medaglia, J. (2023). Tourism and information technology: from traditional agencies to travel techs. *Revista Brasileira de Pesquisa em Turismo*, 16, e-2668.
- Lam, C. ve Law, R. (2019). Readiness of upscale and luxury-branded hotels for digital transformation. *International Journal of Hospitality Management*, 79, 60-69.
- Martín Martín, D., Maya Garcia, J. ve Romero Luna, I. (2022). Determinants of digital transformation in the restaurant industry. *Amfiteatru Economic*, 24 (60), 430-446.
- Mishra, A., Sahu, S. K. ve Kingaonkar, S. (2023). Maa Hotels: Rebranding and Digital Transformation. *Asian Journal of Management Cases*, 09728201221145224.
- Mota, C., Costa, E., Braga, J. L., Silva, A. ve Magalhães, M. (2022). Digital Transformation in Travel Agencies—The Opinion of Portuguese Travelers. In *Advances in Tourism, Technology and Systems: Selected Papers from ICOTTS 2021, Volume 2* (pp. 595-603). Singapore: Springer Nature Singapore.
- Nam, J., Kim, S. ve Jung, Y. (2023). Elderly Users’ Emotional and Behavioral Responses to Self-Service Technology in Fast-Food Restaurants. *Behavioral Sciences*, 13(4), 284.
- Ohlhorst, F. (2013). *Big Data Analytics : Turning Big Data into Big Money*. New Jersey: Wiley Publicity
- Opute, A., Irene, B. ve Iwu, G. (2020). Tourism service and digital technologies: A value creation perspective. *African Journal of Hospitality, Tourism and Leisure*, 9(2), 1-18.
- Özlale, Ü. (2021). Turizmdeki Gelişme Eksenleri: Çeşitlilik, Sürdürülebilirlik ve Dijital Dönüşüm, <https://umit-ozlale.medium.com/turizmdeki-geli%C5%9Fme-eksenleri-%C3%A7e%C5%9Ftililik-s%C3%BCrd%C3%BCr%C3%BClebilirlik-ve-dijital-d%C3%B6n%C5%9F%C3%BCm-3b79887fd999> (Erişim Tarihi: 01.08.2023).
- Rasgen, M. ve Gönen, S. (2019). Endüstri 4.0 ve Muhasebenin Dijital Dönüşümü, *Manas Sosyal Araştırmalar Dergisi*, 8(3): 2898-2917.
- Scherbakova, T. S., (2019). Transformation of The Service Industry In Digital Economy. 1st International Scientific Conference. *Modern Management Trends and The Digital Economy: From Regional Development to Global Economic Growth*, *Advances in Economics Business and Management Research*, 81, 288-291.

- Sevim, S. S. ve Tutaş, V. (2020). Üç Boyutlu Yazıcıların Çağdaş Seramik Sanatına Yansıması. *Sanat ve Tasarım Dergisi*, (26), 627-645.
- Sezgin, M. (2020). Dijital Dönüşümün Turizm Endüstrisine Etkisi, *International Journal of Disciplines Economics ve Administrative Sciences Studies*, 6 (24), 1054-1062.
- Sezgin, A. A. ve Karabacak, Z. İ. (2020). Yükseköğretimde Dijital Dönüşüm Ve Dijital Okuryazarlık Dersine Yönelik Betimsel Bir Analiz. *Kurgu*, 28(1), 17-30.
- Shtal, T. V., Staverska, T. O., Svitlichna, V. Y., Kravtsova, S. V., Kraynyuk, L. N., ve Pokolodna, M. M. (2021). Digitalization as a tool for ensuring innovative development of restaurant business. *Studies of Applied Economics*, 39(5).
- Splendiani, S., Dini, M., Rivetti, F, ve Pencarelli, T. (2023). Exploring usage, expected benefits and perceived usefulness of social media in travel agencies: an empirical investigation in Italy. *The TQM Journal*, 35(9), 83-106.
- Sünnetçioğlu, S. (2019). Turizmde dijital dönüşüm ve turist yerli halk ilişkileri: eleştirel bir yaklaşım. 3. *Uluslararası Turizmin Geleceği Kongresi Bildiri Kitabı*, 26-28.
- Thrun, S., Burgard, W. ve Fox, D. (2006). *Probabilistic Robotics*. Cambridge: MIT Press.
- Topsakal, Y., Yüzbaşıoğlu, N. ve Çelik, P. (2018). Turizm 4.0 - Turist 5.0: İnsan Devriminin Neden Endüstri Devrimlerinden Bir Numara Önde Olduğuna İlişkin Bakış. *Journal of Tourism Intelligence and Smartness*, 1-11.
- Troisi, O., Visvizi, A. ve Grimaldi, M. (2023). Digitalizing business models in hospitality ecosystems: toward data-driven innovation. *European Journal of Innovation Management*, 26(7), 242- 277.
- Turizm Günlüğü (2023). Seyahat Acentelerinin Satışlarını Artırmak için Uygulaması Gereken Etkili Stratejiler - Turizm Günlüğü), <https://www.turizmgunlugu.com/2023/06/12/seyahat-acentelerinin-satislarini-artirmak-icin-uygulamasi-gereken-etkili-stratejiler/>
- Turizm News (2023). <https://www.turizmnews.com> (Erişim Tarihi: 22.08.2023)
- Tutorials Point (2015). Artificial Intelligence. Haydarabad: Tutorials Point.
- Türk Dil Kurumu (2023). <https://sozluk.gov.tr/> (Erişim Tarihi: 30.08.2023).
- TÜRSAB (2023). EY - Turizm Sektörü Dijitalleşme Yol Haritası Seyahat Acenteleri Dijital Dönüşüm Raporu, <https://www.tursab.org.tr/apps//Files/Content/ad5f3ddb-5a11-410f-9e3c-fe8b2dc4df8b.pdf> (Erişim Tarihi: 22.07.1982).
- Üçüncü Turizm Şurası Eylem Planı (2018). https://turizmsurasi.ktb.gov.tr/Eklenti/57769,3turizmsurasi_eylemplani.pdf?0ve_tag1=20A4137D0428F6042AA8FB9CB5993ACE-6C941A5F (Erişim tarihi: 22.07.1982).
- Web of Science (2023). <https://www.webofscience.com/wos/woscc/basic-search> (Erişim tarihi: 09.09.2023).
- Woollaston, V. (2014). Try before you FLY: Travel agent uses virtual reality to let holidaymakers explore their dream destinations | Daily Mail Online <https://www.dailymail.co.uk/sciencetech/article-2852928/Try-FLY-Travel-agent-uses-virtual-reality-let-holidaymakers-explore-dream-destinations.html>
- Varol, A. (2000). *Robotik*. Ankara: Milli Eğitim Bakanlığı Yayınları.
- Vitsentzatou, E., Tsoulfas, G. T. ve Mihiotis, A. N. (2022). The Digital Transformation of the Marketing Mix in the Food and Beverage Service Supply Chain: A Grey DEMATEL Approach. *Sustainability*, 14(22), 15228.
- Yuan, Z., Qin, W. ve Zhao, J. (2017). Smart manufacturing for the oil refining and petrochemical industry. *Engineering*, 3(2), 179-182.
- Zentner, H., Gračan, D. ve Barkidija Sotošek, M. (2022). Digital Business Models in the Hospitality Sector: Comparing Hotel Bookings with Yacht Charter Bookings. *Sustainability*, 14(19), 12755.
- Zsarnoczky, M. (2018). The digital future of the tourism ve hospitality industry. *Boston Hospitality Review*, 6, 1-9.

KAYNAKÇA

- Akatay, A. (2008). Çalışanların Örgütsel Kimlik Algılarının Vatandaşlık Davranışı Üzerindeki Etkisi. *SÜ İİBF Sosyal Ve Ekonomik Araştırmalar Dergisi*, 9(16), 299-315.
- Albert S., Ashforth B.E. ve Dutton J.E. (2000). Organizational Identity And Identification: Charting New Waters And Building New Bridges, *The Academy Of Management Review*, 25: 13–17.
- Albert, S., ve Whetten, D. (1985). *Organizational Identity*, In Cummings, L.L. And Staw, B.M. (Eds), *Research In Organizational Behavior*, 7, JAI Press, Greenwich, CT.
- Albert, S., Ve Whetten, D. A. (1985). Organizational Identity. *Research In Organizational Behavior*, 7, 263–295.
- Aktuğlu, I.K., (2004). *Marka Yönetimi: Güçlü ve Başarılı Markalar İçin Temel İlkeler*, İstanbul: İletişim Yayıncılık.
- Backer, L. (2008). Narrating Organisational Identities By Way Of Evolutionary Tales-Talking Shell From An Oil To An Energy Company, *Scandinavian Journal Management*, 24, 33–43.
- Barney, J.B., Bundeson, J.S., ve Foreman, P.O. (1998). *A Strategy Conversation On The Topic Of Organizational Identity*, In D.A. Whetten And P.C. Godfrey (Eds.), *Identity In Organizations: Building Theory Through Conversations*, Sage Publications, Thousand Oaks, CA, 99-168.
- Baron, J.N. (2004). Employing Identities In Organizational Ecology, *Industrial And Corporate Change*, 13(1), 3-32.
- Batko, R., ve Baliga-Nicholson, K. (2019). Digital Innovation As The Key Factor In Changing Organizational Identity Into A Digital Organizational Identity, *Problemy Zarzadzania-Management Issues*, 17(4), 39-51. Doi.10.7172/1644-9584.84.3.
- Bingöl, D., Şener, İ., ve Çevik, E. (2013). The Effect Of Organizational Culture On Organizational Image And Identity: Evidence From A Pharmaceutical Company, *Procedia - Social And Behavioral Science*, 99 (2013) 222 – 229, 9th International Strategic Management Conference.
- Chang, T.W. And Hung, C.Z. (2021). How To Shape The Employees' Organization Sustainable Green Knowledge Sharing: Cross-Level Effect Of Green Organizational Identity Effect On Green Management Behavior And Performance Of Member, *Sustainability*, 13 (2).
- Chen, Y.S. (2011). Green Organizational Identity: Sources And Consequence, *Management Decision*, 49 (3-4), 384-404. doi.10.1108/00251741111120761.
- Cho, B. (2007). Individual Reactions To A Group Merger: An Integration Of Relative Deprivation Theory And Social Identity Theory, *Seoul Journal Of Business*, 13 (1), 49-76.
- Christ, O., Van Dick, R., Wagner, U. ve Stellmacher, J. (2003). When Teachers Go The Extra Mile: Foci Of Organisational Identification As Determinants Of Different Forms Of Organisational Citizenship Behaviour Among Schoolteachers. *The British Journal Of Educational Psychology*, 73(3), 329–41.
- Cole, M. S., ve Bruch, H. (2006). Organizational Identity Strength, Identification, And Commitment And Their Relationships To Turnover Intention: Does Organizational Hierarchy Matter?, *Journal Of Organizational Behavior*, 27(5), 585–605.
- Corley, K.G. (2004). Defined By Our Strategy Or Our Culture: Hierarchical Differences In Perception Of Organizational Identity And Change, *Human Relations*, 57:9, 1145-1177.
- Dennis A., Gioia, M.S., ve Kevin, G. C. (2000). Organizational Identity, Image, And Adaptive Instability, *The Academy Of Management Review*, 25 (1), 63-81.
- Deslandes, G. (2011). Corporate Culture Versus Organizational Identity: Implications For Media Management, *Journal Of Media Business Studies*, 8(4):23-36 (2011).
- Dhalla, R. (2007). The Construction Of Organizational Identity: Key Contributing External And Intra-Organizational Factors, *Corporate Reputation Review*, 10 (4), 245- 260. Doi: 10.1057/Palgrave.Crr.1550058.

- Dukerich, J.M., Golden, B.R., ve Shortell, S.M. (2002). Beauty Is In The Eye Of The Beholder: The Impact Of Organizational Identification, Identity, And Image On The Cooperative Behaviors Of Physicians. *Administrative Science Quarterly*, 47(3), 507-533.
- Dutton, J. E., Dukerich, J. M., ve Harquail, C.V. (1994). Organizational Images And Member Identifi Cation, *Administrative Science Quarterly*, 39 (2), 239 – 263.
- Dutton, J.E., ve Dukerich, J.M. (1991). Keeping An Eye On The Mirror: Image And Identity In Organizational Adaptation, *Academy Of Management Journal*, 34 (3), 517 – 554
- Ernst, J. Ve Astrid Jensen Schleiter, A.J. (2021). Organizational Identity Struggles And Reconstruction During Organizational Change: Narratives As Symbolic, Emotional And Practical Glue, *Organization Studies*, 42(6) 891–910.
- Filizöz, B., ve Koparan, E. (2016). Örgütsel Vatandaşlık Ve Örgütsel Kimlik İlişkisi: Sendikal Bağlamda Akademisyenler Üzerine Bir Araştırma, *Atatürk Üniversitesi İktisadi Ve İdari Bilimler Dergisi*, 30(5), 1225-1240.
- Foreman, P., ve Whetten, D.A. (2002). Members' Identification With Multiple-Identity Organizations. *Organization Science*, 13(6), 618-635.
- Gioia, D. A., Schultz, M., ve Corley, K.G. (2000). Organizational Identity, Image, And Adaptive Instability, *Academy Of Management Review*, 25 (1), 63 – 81.
- Gioia, D.A. (1998). From Individual To Organizational Identities. *Identity In Organizations, Building Theory Through Conversations*. (Ed: D. A. Whetten Ve P. C. Godfrey) Thousand Oaks: Sage,17- 32.
- Gioia, D. A., ve Thomas, J.B. (1996). Identity, Image, And Issue Interpretation: Sensemaking During Strategic Change In Academia, *Administrative Science Quarterly*, 41 (3), 370 – 403.
- Glynn, M.A. (2008). Confi Guring The Fi Eld Of Play: How The Mega-Event Of The Olympics Impacts Civic Community In Host Cities, *Journal Of Management Studies*, Forthcoming.
- Glynn, M.A., ve Watkiss, L. (2012). Exploring Cultural Mechanisms Of Organizational Identity Construction. *Constructing Identity In And Around Organizations*. M. Schultz, S. Maguire, A. Langley Ve H. Tsoukas (Ed.). New York: Oxford University Press, 63-88.
- Haldorai, K., Gon Kim, W., Agmapisarn, C., ve Li, J. (2023). Who We Are And What We Do: The Relevance Of Green Organizational Identity In Understanding Environmental Performance, *International Journal Of Hospitality Management*, 114, 103574.
- Hamzagic, E. (2018). The Importance Of The Organizational Identification In Forming Organizational Perception. *Faculty Of Business Economics And Entrepreneurship International Review*, 1-2.
- Harikkala-Laihinen, R. (2022). Hooked On A Feeling? An Interpretive Study Of Organizational Identity (Dis) Continuity During Strategic Change Programmes, *International Journal Of Project Management*, 40, 262–277.
- Hatch, M. J., ve Schultz, M. (2013). The Dynamics Of Corporate Brand Charisma: Routinization And Activation At Carlsberg IT. *Scandinavian Journal Of Management*, 29, 147-162. doi. Org/10.1016/J.Scaman.2013.03.005.
- Hatch, M.J., ve Schultz, M. (1997). Relations Between Organizational Culture, Identity And Image. *European Journal Of Marketing*, 31 (5/6), 356-365.
- Hatch, M.J., ve Schultz, M. (2002). The Dynamics Of Organizational Identity, *Human Relations*, 55(8), 989-1018, Doi.10.1177/0018726702055008181.
- Hepkon, Z. (2003). Kurumsal Kimlik İnşası Belirleyen Faktörler: Bir Literatür Taraması, *İstanbul Ticaret Odası Dergisi*, 4, 175 –211.
- Hogg, M. A., ve Terry, D.J. (2000). Social Identity And Self-Categorization Processes In Organizational Contexts, *Academy Of Management Review*, 25, 121 – 140.
- Hogg, M. A. Ve Terry, D. J. (2000). Social Identity And Self-Categorization Processes In Organizational Contexts, *The Academy Of Management Review*, 25 (1), 121-140.

- Huemer, L. (2004). Balancing Between Stability And Variety: Identity And Trust Trade-Off In Networks. *Industrial Marketing Management*, 33(3): 251-259.
- Humpherys, M., ve Brown, A. D. (2002). Dress And Identity: A Turkish Case Study. *Journal Of Management Studies*, 39 (7), 927-952.
- Imamoglu, S.Z., Erat, S., ve Turkcan, H. (2022). How Organizational Identity Relates To Knowledge Sharing And Creativity: Moderating Effect Of Perceived Organizational Support, *Kybernetes*, doi. 10.1108/K-02-2022-0169.
- Iqbal, Q., Ahmad, N.H., Nasim, A., ve Khan, S.A.R. (2020). A Moderated-Mediation Analysis Of Psychological Empowerment: Sustainable Leadership And Sustainable Performance, *J. Clean. Prod.*, 262, 121429. doi.10.1016/J.Jclepro.2020.121429.
- Kong, H., Okumus, F., ve Bu, N. (2019). Linking Organizational Career Management With Generation Y Employees' Organizational Identity: The Mediating Effect Of Meeting Career Expectations, *Journal Of Hospitality Marketing & Management*, doi.10.1080/19368623.2019.1616644.
- Le Xiu, L., Lu, F., ve Liang, X. (2019). Legitimized Identity Vs Identifiable Legitimacy Toward A Theoretical Framework Of The Relationship Between Organizational Identity And Organizational Legitimacy, *Nankai Business Review International*, 11(1), 102-120, doi.10.1108/NBRI-03-2019-0009.
- Martins, L. (2005). A Model Of The Effects Of Reputations Rankings On Organizational Change. *Organization Science*, 16 (6), 701-720.
- Mesmer-Magnus, J. R., Asencio, R., Seely, P. W., ve Dechurch, L. A. (2018). How Organizational Identity Affects Team Functioning: The Identity Instrumentality Hypothesis, *Journal Of Management*, 44 (4), 1530-1550.
- Naz, S., Jamshed, S., Nisar, Q.A., ve Nasir, N., (2021). Green HRM, Psychological Green Climate And Pro-Environmental Behaviors: An Efficacious Drive Towards Environmental Performance In China, *Curr. Psychol.*, doi.10.1007/ S12144-021-01412-4.
- Okay, A. (2005). *Kurum Kimliği*, İstanbul, Mediacat Yayınları, 6. Baskı.
- Pendse, M., ve Abhoy, K.O. (2017). Towards An Understanding Of Organizational Identity And Organizational Self: Insights From Indian Psychology, *Journal Of Human Values* 23(1) 52–65, Doi. 10.1177/0971685816673488.
- Polat, S., ve Arslan, Y. (2015). *Örgütsel Yaşamda İmaj: İmaj Geliştirme Ve Yönetimi*, Nobel Akademik Yayıncılık, Ankara.
- Rindova, V.P., ve Schultz. M. (1998). *Identity Within And Identity Without: Lesson From Corporate And Organizational Identity. Identity In Organizations* (Ed. D. A. Whetten And P. C. Godfrey). Thousand Oaks, CA: Sage, Ss. 46-55.
- Shamir, B., ve Lapidot, Y. (2003). Trust In Organizational Superiors: Systematic And Collective Considerations, *Organization Studies*, 24:3 463-491.
- Sidorenkov, A.V. (2021). Organizational Identity And Organizational Identification: Content And Relationship Of Concepts, *Organizatsionnaya Psikhologiya*, 11(3), 120-152.
- Sidorenkov, A.V., Eugene F., ve Borokhovski, E.F. (2021). Relationships Between Employees' Identifications And Citizenship Behavior In Work Groups: The Role Of The Regularity And Intensity Of Interactions, *Behavioral Science*, 2021, 11, 92. doi.10.3390/Bs11070092.
- Song, W., ve Yu, H. (2018). Green Innovation Strategy And Green Innovation: The Roles Of Green Creativity And Green Organizational Identity, *Corporate Social Responsibility And Environmental Management*, 25 (2), 135–150.
- Tajfel, H. (1982). Social Psychology Of Intergroup Relations, *Annual Review Psychology*, 33(1), 1-39.
- Tripsas, M. (2009). Technology, Identity, And Inertia Through The Lens Of “The Digital Photography Company”, *Organization Science*, 20(2), 441-460. doi.10.1287/Orsc.1080.0419.

- Turner, J. C. (1982). *Towards A Cognitive Redefinition Of The Social Group*. In *Social Identity And Intergroup Relations*. (H. Tajfel, Edition). Cambridge University Press.
- Tuna, A. (2007). *Kurumsal Kimlik Yönetimi*, Detay Yayıncılık, Ankara.
- Tüzün, İ.K., ve Çağlar, İ. (2007). *Güven, Örgütsel Kimlik Özellikleri ve Örgütsel Özdeşleşme İlişkisi; Görgül Bir Çalışma*, XV. Ulusal Yönetim ve Organizasyon Kongresi Bildiriler Kitabı, Sakarya Üniversitesi, 25-27 Mayıs 2007., 525-533, Sakarya.
- Wang, Z., Huang, J., Tan, B. (2013). Managing Organizational Identity In The E-Commerce Industry: An Ambidexterity Perspective, *Information & Management*, 50 (2013) 673–68.
- <https://www.ticimax.com/blog/kurumsal-kimlik-olusturma-rehberi>, Erişim Tarihi: 20.09.2023.
- <https://www.bidolubaski.com/blog/en-iyi-30-kurumsal-kimlik-tasarimi-ornekleri>, Erişim Tarihi 20.09.2023.

KAYNAKÇA

- Akyüz, M. ve Yılmaz, D. F. (2015). Konaklama işletmelerinde örgütsel özdeşleşme ve örgütsel iletişimin işgörenlerin işten ayrılma niyetine etkisi. *Kastamonu Üniversitesi İktisadi ve İdari Bilimler Fakültesi Dergisi*, 8.
- Altunışık, R., Coşkun, R., Bayraktaroğlu, S., Yıldırım, E. (2012). *Sosyal Bilimlerde Araştırma Yöntemleri: SPSS Uygulamalı*. Sakarya: Sakarya Kitabevi.
- Altuntaş, S., Ülkü, B. (2010). Örgütsel Vatandaşlık Düzeyi Ölçeğinin Hemşirelikte Geçerlik Güvenirliği. *Anadolu Hemşirelik ve Sağlık Bilimleri Dergisi*, 13 (3), 7-16.
- Ashforth, B. E., Humphrey, R. H. (1993). Emotional Labor in Service Roles: The Influence of Identity, *Academy of Management Review*, 18 (1), 88-115.
- Aydoğan, E., Deniz, G. (2018). İşgörenlerin Dışsal Prestij ve Örgütsel Destek Algısının Pozitif Örgütsel Çıktılar Üzerindeki Etkisi: Butik Otel İşletmelerinde Bir Araştırma. *Hacettepe Üniversitesi İktisadi ve İdari Bilimler Fakültesi Dergisi*, 36 (1).
- Bartels, J. P., Jong, M. D., Joustra, I. (2007). Multiple Organizational Identification Levels and the Impact of Perceived External Prestige and Communication Climate, *Journal of Organizational Behavior*, 28 (2). 173-190.
- Bergami, M., Bagozzi, R. P. (2000). Self-Categorization, Affective Commitment and Group Self-Esteem as Distinct Aspects of Social Identity in the Organization, *British Journal of Social Psychology*, 39 (4), 555-577.
- Buyruk, L., Eren, D. (2012). Butik Otel Çalışanlarının Butik Otel Kavram, Özellik ve Hizmetlerini Algılamaları Üzerine Bir Araştırma: Nevşehir Örneği, *Balikesir Üniversitesi Sosyal Bilimler Enstitüsü Dergisi*, 15 (27), 339-355.
- Büyükköztürk, Ş. (2003). Sosyal Bilimler için Veri Analizi El Kitabı: İstatistik, Araştırma Deseni, SPSS Uygulamaları ve Yorum. Ankara: Pegem Yayınları.
- Carmeli, A. (2005). Perceived External Prestige, Affective Commitment, and Citizenship Behaviors. *Organization Studies*, 26 (3), 443-464.
- Dutton, J. E., Dukerich, J. M., Harquail, C. V. (1994). Organizational Images and Member Identification, *Administrative Science Quarterly*, Vol. 39, No. 2: 239-263
- Eker, D. (2015). Öğretim Elemanı Örgütsel Özdeşleşme Ölçeği Geçerlik ve Güvenirlik Çalışması. *Journal of Research in Education and Teaching*. 4 (4). 2146-9199.
- Fuller, J. B.; Marler, L., Hester, K., Frey, L., Relyea, C. (2006). Construed External Image and Organizational Identification: A Test of the Moderating Influence of Need for Self-Esteem, *The Journal of Social Psychology*, Vol. 146, No. 6: 701-716.
- Güleryüz, E., Aydın, O. (2015). Örgütsel Özdeşleşim ve Duygusal Bağlılığın Öncülleri Bağlamında Karşılaştırılması. *Türk Psikoloji Dergisi*, 30 (75), 18-31.
- Kalaycı, Ş. (2009). *SPSS Uygulamalı Çok Değişkenli İstatistik Uygulamaları*, Ankara: Asil Yayınevi.
- Kang, D. S., Bartlett, K.R. (2013). The Role of Perceived External Prestige in Predicting Customer-Oriented Citizenship Behaviors, *Human Resource Development Quarterly*, 24(3), 285-312.
- Keklik Okul, F. (2021). Algılanan Örgütsel Destek ve Duygusal Bağlılık Arasındaki İlişkinin İncelenmesi: Mersin İlinde Banka Çalışanları Üzerinde Bir Araştırma, *İşletme Araştırmaları Dergisi*, 13 (1), 464-4.
- Kreiner, G. E., Ashforth, B. E. (2004). Evidence toward an Expanded Model of Organizational Identification, *Journal of Organizational Behavior*, 25 (1), 1-27.
- Krejcie, R. V., & Morgan, D. W. (1970). Determining sample size for research activities. *Educational and Psychological Measurement*, 30(3), 607-610.
- Loi, R., Hang-yue, N., & Foley, S. (2014). The effect of professional identification on job attitudes: a study of lawyers in Hong Kong. *Organizational Analysis*, 12(2), 109- 128.

- Mael, F. A.; Ashforth, B. E. (1992). Alumni and Their Alma Mater: A Partial Test of the Reformulated Model of Organizational Identification, *Journal of Organizational Behavior*, Vol. 13, No. 2: 103-123.
- Obianaju, A. E., Chike, N., Phina, O. N. (2023). Perceived Organizational Prestige: A Predictor of Organizational Identification in Public Universities in Anambra State. *Cross Current Int J Econ Manag Media Stud*, 5(2), 33-38.
- O'Reilly, C. A., & Chatman, J. (1986). Organizational commitment and psychological attachment: The effects of compliance, identification, and internalization on prosocial behavior. *Journal of applied psychology*, 71(3), 492.
- Özdamar, K. (2004). Paket Programlar ile İstatistiksel Veri Analizi 2. Eskişehir: Kaan.
- Podnar, K. (2011). Perceived External Prestige, Organizational Identification and Organizational Commitment: An Empirical Examination, *Teorija in Praksa Let*, 48 (6) 1611-1627
- Riketta, M., & Van Dick, R. (2005). Foci of attachment in organizations: A meta-analytic comparison of the strength and correlates of workgroup versus organizational identification and commitment. *Journal of Vocational Behavior*, 67(3), 490–510.
- Smidts, A., Pruyn, A.T. H., Van Riel, C. B. (2001). The Impact of Employee Communication and Perceived External Prestige on Organizational Identification. *Academy of Management Journal*, 44 (5). 1051-1062
- Sung, M.& Yang, S. (2008). Toward the Model of University Image: The Influence of Brand Personality, External Prestige, and Reputation. *Journal of Public Relations Research*, 20 (4), 357-376.
- Tak, B., Çiftçioğlu, A. (2009). Algılanan Örgütsel Prestij ile Örgütsel Bağlılık ve Örgütsel Özdeşleşme Arasındaki İlişkilerin İncelenmesine Yönelik Bir Araştırma. *Akdeniz Üniversitesi İİBF Dergisi*, 18, 100-116.
- Tokgöz, E., Seymen, O. A. (2013). Örgütsel Güven, Örgütsel Özdeşleşme ve Örgütsel Vatandaşlık Davranışı Arasındaki İlişki: Bir Devlet Hastanesinde Araştırma, *Öneri*. 10 (39) 61-76.
- Yeşiltaş, M., Türkmen, F., Ayaz, N. (2011). Otel İşletmelerinde Algılanan Örgütsel Prestij'in Örgütsel Vatandaşlık Davranışları Üzerindeki Etkileri, *C.Ü. İktisadi ve İdari Bilimler Dergisi*, 12 (2), 171.
- Wegge J., Van Dick R., Fisher G. K., Wecking C. ve Moltzen K. (2006) "Work Motivation, Organizational Identification, and Well-Being in Call Centre Work" *Work&Stress*, 20(1): 60-83.

KAYNAKÇA

- Abdullatif, B. K., Muzaffer, K. (2022). Göçmen girişimcilik teorilerinin mülteci girişimcilik bağlamında incelenmesi. *Uluslararası Sosyal Siyasal ve Mali Araştırmalar Dergisi*, 2(1), 91-103.
- Aldrich, H. E., Waldinger, R. (1990). Ethnicity and entrepreneurship. *Annual review of sociology*, 16(1), 111-135.
- Barın, H. (2022). Ankara'daki Suriyeli göçmen girişimcilerin covid-19 pandemisi sürecinde karşılaştığı sorunlar. *Göç Dergisi (GD)*, 9(1), 37-64.
- Bonacich, E. (1973). A theory of middleman minorities. *American Sociological Review*, 38(5), 583-594.
- Brazeal, D. V., Herbert, T. T. (1999). The genesis of entrepreneurship. *Entrepreneurship Theory and Practice*, 23(3), 29-46. <https://doi.org/10.1177/104225879902300303>
- Brockhaus, R.H. (1980), Risk taking propensity of entrepreneurs. *Academy of Management Journal*, 23, 509-520.
- Duman, E. Ş., Özdemirci, A. (2020). Türkiye'deki Suriyeli göçmen girişimciler üzerine bir alan araştırması. *Yönetim Bilimleri Dergisi*, 18(37), 629-656.
- Eisenhauer, J.G. (1995). The entrepreneurial decision: economic theory and empirical evidence. *Entrepreneurship Theory & Practice*, 19(4), 67-79.
- Eyupoglu, S. Z., Saner, T. (2011). Who is she? The Turkish Cypriot female entrepreneur. *African Journal of Business Management*, 5(15), 6247.
- Fathallah, R. (2020). Shadows to light: Syrian refugee entrepreneurs in Jordan's informal economy. *Beirut, LB: Issam Fares Institute for Public Policy and International Affairs*.
- Fregetto, E. (2004). Immigrant and ethnic entrepreneurship: A.U.S perspective. H. P. Welsch (Ed.). *Entrepreneurship the way ahead içinde* (ss. 256-271). London, UK: Routledge.
- Friedman, B. A., Aziz, N. (2012). Turkey and the United States: Entrepreneurship activity, motives, aspirations, and perceptions. *International Journal of Business and Social Science*, 3(3), 96-107.
- Gibb, A. (2000). Corporate restructuring and entrepreneurship: What can large organizations learn from small? *Enterprise and Innovation Management Studies*, 1(1), 19-35.
- <https://www.unhcr.org/about-unhcr/who-we-are/figures-glance> (Erişim Tarihi: 19.09.2023)
- İpek, N. (1995). Anadolu'dan Amerika'ya Ermeni göçü. *Ankara Üniversitesi Osmanlı Tarihi Araştırma ve Uygulama Merkezi (OTAM)Dergisi*. 6, 257-280.
- Kayalar, M., Yıldız, S. (2017). Uluslararası göç sonrası ortaya çıkan girişimcilik türleri. *Süleyman Demirel Üniversitesi İktisadi ve İdari Bilimler Fakültesi Dergisi*, 22(1), 55-62.
- Klaesson, J., Öner, Ö. (2018). *Ethnic enclaves and labor market outcomes: What matters most: neighborhood, city or region? (No. 1251)*. IFN Working Paper.
- Kloosterman, R., Rath, J. (2001). Immigrant entrepreneurs in advanced economies: mixed embeddedness further explored. *Journal of ethnic and migration studies*, 27(2), 189-201.
- Light, I. (1972). *Ethnic enterprize in America*. Berkeley and Los Angeles: University of California.
- Masurel, E., Nijkamp, P., Tastan, M., & Vindigni, G. (2002). Motivations and performance conditions for ethnic entrepreneurship. *Growth and Change*, 33(2), 238-260.
- Matricano, D., Sorrentino, M. (2014). Ukrainian entrepreneurship in Italy: factors influencing the creation of ethnic ventures. *Journal of Innovation and Entrepreneurship*, 3, 1-28.
- Nişancı, Z. N. (2015). Göçmen girişimcilik üzerine: Pittsburgh'daki Türk girişimciler. *Girişimcilik ve Kalkınma Dergisi*, 1.
- Nişancı, Z. N., Oğrak, A., ve Ayvazoğlu, A. (2019). Göçmenlik, göçmen girişimcilik ve göçmen Türk girişimciler üzerine bir değerlendirme. *International Journal of Social Humanities Sciences Research*, 6(48), 4616-4626.

- Özden, A., Reyhanoğlu, M. (2022). Benzerlikleri ve farklılıklarıyla göçmen girişimciler ve mülteci girişimciler: Bir tipoloji önerisi. *Çankırı Karatekin Üniversitesi İktisadi ve İdari Bilimler Fakültesi Dergisi*, 12(3), 1-31.
- Özdevecioğlu, M. (2004). Algılanan örgütsel desteğin işten ayrılma niyeti üzerindeki etkileri. *Amme İdaresi Dergisi*, 37(4), 97-115.
- Özkul, G., & Dulupçu, M. A. (2007). Kişisel gelişimin girişimci tipleri üzerine etkisi: Antalya-İsparta illerinde bir inceleme. *Girişimcilik ve Kalkınma Dergisi*.
- Parlak, N. K., Güler, Ç. U. (2022). Göçmen girişimciliği bağlamında suriyeli girişimciler: İstanbul ili örneği. *Yönetim Bilimleri Dergisi*, 20(46), 849-884.
- Ramadani, V., Rexhepi, G., Gërguri-Rashiti, S., Ibraimi, S., & Dana, L. P. (2014). Ethnic entrepreneurship in Macedonia: The case of Albanian entrepreneurs. *International Journal Of Entrepreneurship And Small Business*, 23(3), 313-335.
- Ramírez, M., Wardach, I. and Anselmi, A. (2014). Research: Migrant Entrepreneurship In Lewisham, Diversity in the Economy and Local, Access Europe Network, *DELI Project*, (1-57).
- Reynolds, P. D. (1992). Sociology and entrepreneurship: Concepts and contributions. *Entrepreneurship theory and practice*, 16(2), 47-70.
- Sanders, J. M., Nee, V. (1996). Immigrant self-employment: The family as social capital and the value of human capital. *American Sociological Review*, 231-249.
- Schumpeter, J.A. (1934). The theory of economic development. Cambridge, MA: *Harvard University Press*.
- Sciascia, S., Vita, R. (2004). The development of entrepreneurship research (Liuc Papers, n. 146). *Castellanza*, IT: LIUC.
- Shane, S. (2012). Reflections on the 2010 amr decade Award: Delivering on the promise of entrepreneurship as a field of research. *Academy of Management Review*, 37(1), 10-20.
- Simpheh, K.N. (2011). Entrepreneurship theories and empirical research: a summary review of the literature. *European journal of business and management*, 3(6), 1-8.
- Şahin, C. (2001). Yurt dışı göçün bireyin psikolojik sağlığı üzerindeki etkisine ilişkin kuramsal bir inceleme. *G.Ü. Gazi Eğitim Fakültesi Dergisi*, 21(2), 57-67.
- Zhang, Z. (2010). *The Home Country's Role in Shaping Chinese Immigrant Entrepreneurship*. Auckland University.
- Zhao, H., Seibert, S. E. (2006). The big five personality dimensions and entrepreneurial status: A meta-analytical review. *Journal of Applied Psychology*. 91(2), 259-271.
- Topkaya, Ö. (2013). Tarihsel süreçte girişimcilik teorisi: Girişimciliğin ekonomik büyüme ve istihdam boyutu. *Girişimcilik ve Kalkınma Dergisi*.
- Taş, A., Çitçi, U. S. (2009). Göçmen girişimcilerin girişimsel yolculukları: Türkiye'deki Balkan girişimciler. *Uluslararası Balkanlarda Tarih ve Kültür Kongresi*, 375-388.
- Turan, M., Kara, A. (2007). An exploratory study of characteristics and attributes of Turkish entrepreneurs: A cross-country comparison to Irish entrepreneurs. *Journal of International Entrepreneurship*, 5, 25-46.
- Turan M., Nacumidinova S. (2006). Girişimcilerin sahip olduğu kişiliklerin kültürler arası değişim göstermesi Türkiye ve Kırgızistanlı girişimciler üzerinde karşılaştırmalı bir araştırma. *Uluslararası Girişimcilik Kongresi Bildiri Kitabı, Manas*, 351-361.
- UNHCR (2022a). Figures at a glance. <https://www.unhcr.org/figures-at-a-glance.html> (Erişim Tarihi: 19.09.2023)
- Wahlbeck, Ö. (2007). Work in the kebab Economy: A study of the ethnic economy of Turkish immigrants in Finland. *Ethnicities*, 7(4), 543-563.
- Waldinger, R. (1984). Immigrant enterprise in the New York garment industry. *Social Problems*, 32(1), 60-71.

KAYNAKÇA

- Abdulla, F. N. (2019). Silence in the islands; An exploratory study of employee silence in the Maldives. *Journal of Social and Political Sciences*, 2(3).
- Abrams, R., Conolly, A., Rowland, E., Harris, R., Kent, B., Kelly, D., ... & Maben, J. (2023). Speaking up during the COVID-19 pandemic: Nurses' experiences of organizational disregard and silence. *Journal of Advanced Nursing*, 79(6), 2189-2199.
- Brinsfield, C. T., Edwards, M. S., & Greenberg, J. (2009). Voice and silence in organizations: Historical review and current conceptualizations. *Voice and Silence in Organizations*, 1.
- Brinsfield, C. (2014). Employee voice and silence in organizational behavior. *Handbook of research on employee voice*, 114-131.
- Brooks, S., Richmond, J., & Blenkinsopp, J. (2023). Applying a lens of temporality to better understand voice about unethical behaviour. *Journal of Business Ethics*, 1-12.
- Chatiza, K., Mubvundu, M., & Chisango, S. (2021). Employee Engagement and Service Delivery in Tertiary Institutions: Case of a Public University in Zimbabwe. *Journal of African Interdisciplinary Studies*, 5(11), 79-102.
- Civelek, M. E., Aşçı, M. S., & Çemberci, M. (2015). Identifying silence climate in organizations in the framework of contemporary management approaches. *International Journal of Research in Business and Social Science*, 4(4).
- Godkin, L. (2015). Mid-management, employee engagement, and the generation of reliable sustainable corporate social responsibility. *Journal of Business Ethics*, 130, 15-28.
- Harbalioglu, M., & Gültekin, B. J. (2014). The relationship between organizational silence and organizational citizenship behavior: A case study at Kilis 7 Aralık University. *International Journal of Advances in Management and Economics*, 3(2), 153-164.
- Harlos, K. P. (2001). When organizational voice systems fail: More on the deaf-ear syndrome and frustration effects. *The journal of Applied Behavioral Science*, 37(3), 324-342.
- Landau, J. (2009). When employee voice is met by deaf ears. *SAM Advanced Management Journal*, 74(1), 4.
- Olló-López, A., & Nuñez, I. (2018). Exploring the organizational drivers of sexual harassment: Empowered jobs against isolation and tolerant climates. *Employee Relations*, 40(2), 174-192.
- Peirce, E., Smolinski, C. A., & Rosen, B. (1998). Why sexual harassment complaints fall on deaf ears. *Academy of Management Perspectives*, 12(3), 41-54.
- Pinder, C. C., & Harlos, K. P. (2001). Employee silence: Quiescence and acquiescence as responses to perceived injustice. In *Research in Personnel and Human Resources Management* (pp. 331-369). Emerald Group Publishing Limited.
- Ruck, K., Welch, M., & Menara, B. (2017). Employee voice: an antecedent to organisational engagement?. *Public Relations Review*, 43(5), 904-914.
- Renard, M., & Eastwood, K. (2003). Cultural masks: giving voice to the margins. *Administrative Theory & Praxis*, 25(4), 499-512.
- Spikins, P. (2017). Prehistoric origins. *Compassion: Concepts, Research and Applications*. London: Routledge, 16-30.
- Vagner, B., Blix, L. H., Ortegren, M., & Sorensen, K. (2022). Upward feedback falling on deaf ears: the effect on provider organizational citizenship and counterproductive work behaviors in the audit profession. *Managerial Auditing Journal*, 37(1), 17-38.
- Vangel, K. (2011). Employee responses to job dissatisfaction.
- Wilkinson, A., Dundon, T., Donaghey, J., & Freeman, R. (2014). Employee voice: Charting new terrain. *The Handbook of Research on Employee Voice: Participation and Involvement in The Workplace*, 1-16.
- Wilkinson, A., Gollan, P. J., Kalfa, S., & Xu, Y. (2018). Voices unheard: employee voice in the new century. *The International Journal of Human Resource Management*, 29(5), 711-724.

KAYNAKÇA

- Acemoğlu, D., ve Restrepo, P. (2019). Automation and New Tasks: How Technology Displaces and Reinstates Labor. *Journal of Economic Perspectives*, 33(2), 3-30.
- Aktay, S., Seçkin, G. Ö. K. ve Uzunoğlu, D. (2023). Chatgpt in Education. *Türk Akademik Yayınlar Dergisi (TAY Journal)*, 7(2), 378-406.
- Analysis and Research Team (2023). ChatGPT in the Public Sector – overhyped or overlooked? Art Research Paper, Council of the European Union General Secretariat.
- Autor, D. (2015). Why are There Still So Many Jobs? The History and Future of Workplace Automation. *Journal of Economic Perspectives*, 29 (3), 3–30.
- Azeria, A. (2022). ChatGPT usage and limitations.
- Biswas, S. (2023). Title: Use of chatgpt in market research.
- Black, J. S. ve van Esch, P. (2020). AI-enabled recruiting: What is it and How should a Manager Use it?. *Business Horizons*, 63(2), 215–226.
- Borji, A. (2023). A categorical archive of chatgpt failures. *arXiv preprint arXiv:2302.03494*, 1-21.
- Boustan, L. P., Choi, J. ve Clingingsmith, D. (2022). Automation after the Assembly Line: Computerized Machine Tools, Employment and Productivity in the United States (No. w30400). *National Bureau of Economic Research*.
- Chen, Q., Lu, Y., Gong, Y. ve Xiong, J. (2023). Can AI chatbots help retain customers? Impact of AI service quality on customer loyalty. *Internet Research (ahead-of-print)*.
- Chowdhury, N. A. ve Aktar, S. (2023). Unlocking the power of ChatGPT: An In-Depth Look at ChatAI's Business Model.
- Chowdhury, N. A., Awais, O. A. ve Aktar, S. (2023). Improving Customer Care with ChatGPT: A Case Study.
- Colbert, A., Yee, N. ve George, G. (2016). The Digital Workforce and the Workplace of the Future. *Academy of Management Journal*, 59(3), 731-739.
- Crawford, K. (2021). *Atlas of AI*, New Haven: Yale University Press.
- Cullinane, N. ve Cushen, J. (2019). Applying Scientific Management to Modern Employment Relations and HRM. *Elgar Introduction to Theories of Human Resources and Employment Relations*, 53-66.
- Deng, J. ve Lin, Y. (2022). Frontiers in Computing and Intelligent Systems the Benefits and Challenges of Chatgpt: An Overview. *Frontiers in Computing and Intelligent Systems*, 2(2), 81–83.
- Devlin, J., Chang, M. W., Lee, K. ve Toutanova, K. (2018). Bert: Pre-training of Deep Bidirectional Transformers for Language Understanding. *arXiv preprint arXiv:1810.04805*.
- Doshi, R. H., Bajaj, S. S. ve Krumholz, H. M. (2023). ChatGPT: Temptations of Progress. *The American Journal of Bioethics*, 23(4).
- Eubanks, B. (2022). *Artificial intelligence for HR: Use AI to support and develop a successful workforce*. London: Kogan Page Publishers.
- George, A. S. ve George, A. H. (2022). A Review of Moonlighting in the IT Sector and its Impact. *Partners Universal International Research Journal*, 1(3), 64-73.
- George, A. S., George, A. H. ve Martin, A. G. (2023). A Review of Chatgpt AI's Impact on Several Business Sectors. *Partners Universal International Innovation Journal*, 1 (1), 9–23.
- Gill, S. S. ve Kaur, P. (2023). ChatGPT: Vision and Challenges. *Internet of Things and Cyber-Physical Systems*, 3, 262–271.
- Haleem, A., Javaid, M. ve Singh, R. P. (2022). An Era of ChatGPT as a Significant Futuristic Support Tool: A Study on Features, Abilities, and Challenges. *BenchCouncil transactions on benchmarks, standards and evaluations*, 2(4), 100089.

- Jain, V., Rai, H., Subash, P. ve Mogaji, E. (2023). The Prospects and Challenges of Chatgpt on Marketing Research and Practices. *Emmanuel, The Prospects and Challenges of ChatGPT on Marketing Research and Practices (March 23, 2023)*.
- Kanazawa, K., Kawaguchi, D., Shigeoka, H. ve Watanabe, Y. (2022). *AI, Skill, and Productivity: The Case of Taxi Drivers* (No. w30612). National Bureau of Economic Research.
- Kırık, A. M. ve Özkoçak, V. (2023). Medya ve İletişim Bağlamında Yapay Zekâ Tarihi ve Teknolojisi: Chatgpt ve Deepfake İle Gelen Dijital Dönüşüm. *Karadeniz Uluslararası Bilimsel Dergi*, (58), 73-99.
- Koçyiğit, A. ve Darı, A. B. (2023), Yapay Zekâ İletişiminde Chatgpt: İnsanlaşan Dijitalleşmenin Geleceği. *Stratejik ve Sosyal Araştırmalar Dergisi*, 7(2), 427-438.
- Korzynski, P., Mazurek, G., Altmann, A., Ejdy, J., Kazlauskaitė, R., Paliszkievics, J., Wavh, K. ve Ziemba, E. (2023). Generative Artificial Intelligence as a New Context for Management Theories: Analysis of ChatGPT. *Central European Management Journal*, 31(1), 3-13.
- Korteling, J. H., van de Boer-Visschedijk, G. C., Blankendaal, R. A., Boonekamp, R. C. ve Eikelboom, A. R. (2021). Human-versus Artificial Intelligence. *Frontiers in artificial intelligence*, 4, 622364, 1-13.
- Kumar, A., Gupta, N. ve Bapat, G. (2023). Who is Making the Decisions? How Retail Managers Can Use the Power of ChatGPT. *Journal of Business Strategy*.
- Kung, T. H., Cheatham, M., Medenilla, A., Sillos, C., De Leon, L., Elepaño, C., ... ve Tseng, V. (2023). Performance of ChatGPT on USMLE: Potential for AI-assisted Medical Education Using Large Language Models. *PLoS digital health*, 2(2), e0000198.
- Liebrezn, M., Schleifer, R., Buadze, A., Bhugra, D. ve Smith, A. (2023). Generating Scholarly Content with Chatgpt: Ethical Challenges for Medical Publishing. *The Lancet Digital Health*, 5(3), e105-e106.
- Liu, X., Zheng, Y., Du, Z., Ding, M., Qian, Y., Yang, Z. ve Tang, J. (2023). GPT Understands, Too. *AI Open*.
- Lu, Y., Chen, S., Xu, H. ve Yang, J. (2020). Chatbots in Customer Service: A Review and Research Agenda. *Journal of Service Management*, 31(4), 642-668.
- Lund, B. D. ve Wang, T. (2023). Chatting about ChatGPT: How may AI and GPT Impact Academia and Libraries?. *Library Hi Tech News*, 40(3), 26-29.
- Mishra, A. ve Awasthi, S. (2023). Chat GPT: Revolutionizing Communication or Threatening Authenticity?. *Management Dynamics*, 23(1), 165-168.
- Noy, S. ve Zhang, W. (2023). Experimental Evidence on the Productivity Effects of Generative Artificial Intelligence. *Available at SSRN 4375283*.
- Okun, O., Yüksel, M. Karahan, M. O. ve Bozkurt, R. (2023). Akademik Yayıncılığın Yeni Yüzü: Chat Gpt ve Etik Tartışmaları. *International Journal of Commerce, Industry and Entrepreneurship Studies | Utisgad Journal*, 3(1), 39-50.
- Oviedo-Trespalacios, O., Peden, A. E., Cole-Hunter, T., Costantini, A., Haghani, M., Rod, J. E., ... ve Reniers, G. (2023). The Risks of Using Chatgpt to Obtain Common Safety-Related Information and Advice. *Safety Science*, 167, 106244.
- Palos-Sánchez, P. R., Baena-Luna, P., Badicu, A. ve Infante-Moro, J. C. (2022). Artificial Intelligence and Human Resources Management: A Bibliometric Analysis. *Applied Artificial Intelligence*, 36(1), 2145631.
- Prentice, C. ve Nguyen, M. (2020). Engaging and Retaining Customers with AI and Employee Service. *Journal of Retailing and Consumer Services*, 56, 102186.
- Ren, C., Lee, S. J. ve Hu, C. (2023). Assessing the Efficacy of Chatgpt in Addressing Chinese Financial Conundrums: An In-depth Comparative Analysis of Human and AI-Generated Responses. *Computers in Human Behavior: Artificial Humans*, 1(2), 100007.
- Rico, J. D. (2022). Innovation 2022: New Products, New Markets. *Digitalist Hub*, 16 Dec. 2021,

- Saputra, R., Nasution, M. I. P. ve Dharma, B. (2023). The Impact of Using AI Chat GPT on Marketing Effectiveness: A Case Study on Instagram Marketing. *Indonesian Journal of Economics and Management*, 3(3), 603-617.
- Sarker, I. H. (2022). AI-Based Modeling: Techniques, Applications and Research Issues Towards Automation, Intelligent and Smart Systems. *SN Computer Science*, 3(2), 1–20.
- Sejnowski, T. J. (2023). Large Language Models and the Reverse Turing Test. *Neural computation*, 35(3), 309-342.
- Shen, Y., Heacock, L., Elias, J., Hentel, K. D., Reig, B., Shih, G. ve Moy, L. (2023). ChatGPT and Other Large Language Models are Double-Edged swords. *Radiology*, 230163.
- Silva, M. ve Costa, D. (2023). Chat GPT and Human Resource Management. XI international Conference on Research and Intervention in Human Resources People first - digital, diversity and sustainability, ISCAP - P.Porto | 27th and 28th April 2023.
- Taecharungroj, V. (2023). What Can Chatgpt Do? Analyzing Early Reactions to the Innovative Ai Chatbot on Twitter. *Big Data and Cognitive Computing*, 7(1), 35.
- van Dis E. A. M., Bollen, J., Zuidema, W., van Rooij, R. ve Bockting, C. L. (2023). ChatGPT: Five Priorities for Research. *Nature*, 614 (7947), 224–226.
- Votto, A. M., Valecha, R., Najafirad, P. ve Rao, H. R. (2021). Artificial Intelligence in Tactical Human Resource Management: A Systematic Literature Review. *International Journal of Information Management Data Insights*, 1(2), 100047.
- Wang, X., Anwer, N., Dai, Y. ve Liu, A. (2023). ChatGPT for Design, Manufacturing, and Education, *Procedia CIRP*, 119, 7–14.
- Walmsley, J. (2012). *Mind and machine*, Basingstoke: Palgrave Macmillan.
- Wheeler, A. R. ve Buckley, M. R. (2021). The current state of HRM with automation, artificial intelligence, and machine learning. In *HR without People?* (pp. 45-67). Emerald Publishing Limited.
- Yiğit S., Berşe S. ve Dirgar E. (2023), Yapay Zekâ Destekli Dil İşleme Teknolojisi Olan ChatGPT'nin Sağlık Hizmetlerinde Kullanımı. *Eurasian Journal of Health Technology Assessment*, 7(1), 57-65.
- Young, T., Hazarika, D., Poria, S. ve Cambria, E. (2018). Recent Trends in Deep Learning Based Natural Language Processing. *IEEE Computational Intelligence Magazine*, 13(3), 55-75.
- Yue, T., Au, D., Au, C. C. ve Iu, K. Y. (2023). Democratizing Financial Knowledge with Chatgpt by Openai: Unleashing The Power of Technology. *Available at SSRN 4346152*.
- Zhang, X., Li, Y. ve Liang, H. (2020). The Impact of Chatbots on Customer Satisfaction: An Empirical Study in the Hospitality Industry. *Journal of Hospitality and Tourism Research*, 44(5), 765-786.
- Zielinski, C., Winker, M., Aggarwal, R., Ferris, L., Heinemann, M., Lapeña, J. F., ... ve Citrome, L. (2023). Chatbots, ChatGPT, and Scholarly Manuscripts-Wame Recommendations on ChatGPT and Chatbots in Relation to Scholarly Publications. *Afro-Egyptian Journal of Infectious and Endemic Diseases*, 13(1), 75-79.

KAYNAKÇA

- Aktürk, A. (2015). Konaklama işletmelerinde etkin bir iç kontrol sisteminin tesisi bağlamında muhasebe sistem organizasyonu: Bir vaka analizi. *Journal of Accounting, Finance and Auditing Studies*, 1 (4), 108-127. <https://www.jafas.org>
- Albrecht, K. (2003). The power of minds at work: Organizational intelligence in action. *Amakom Books*: New York, USA
- Altınay, A. , Mercan, N. , Aksanyar, Y. & Sert, S. (2012). İşletme körlüğü, silo sendromu ve çözüm önerisi olarak örgütsel zeka. *Organizasyon ve Yönetim Bilimleri Dergisi*, 4(1), 13-19. <https://dergipark.org.tr/tr/pub/oybd/issue/16339/171079>
- Aydın, A. U. (2019). *İnsan kaynakları yönetiminde eğitim ve geliştirmenin örgütsel körlük ve örgütsel sessizliğe etkilerinde örgütsel öğrenmenin aracılık rolü: Turizm sektöründe bir uygulama*. Yüksek Lisans Tezi, Selçuk Üniversitesi, Sosyal Bilimler Enstitüsü, Konya.
- Benartzi, S. and Thaler, R.H. (1995), Myopic loss aversion and the equity premium puzzle, *The Quarterly Journal of Economics*, 110(1), 3-92. <https://doi.org/10.2307/2118511>
- Boyd, Kierstan (2013). Nearsightedness: What is myopia?, <https://www.aao.org/eye-health/diseases/myopia-nearsightedness> (E.T. 25.02.2017).
- Bushee, B.J. (1998). The influence of institutional investors on myopic R&D investment behavior. *Accounting Review*, 73(3), 305–333. <https://www.jstor.org/stable/248542>
- Catino, M. (2013). Organizational myopia: Problems of rationality and foresight in organizations. In psychiatric news. *Cambridge University Press*. <https://doi.org/10.1176/pn.39.2.0031b>
- Chen Y.F., Lin F.L., Yang S.Y. (2015). Does institutional short-termism matter with managerial myopia? *J Bus Res* 68(4):845–850. <https://doi.org/10.1016/j.jbusres.2014.11.039>
- Chikudate, N. and Alpaslan, C.M. (2018), The curse of the #1 carmaker: Toyota's crisis, *Critical Perspectives on International Business*, 14 (1), 66-82. <https://doi.org/10.1108/cpiob-05-2016-0013>
- Chrisman, J. J., & Patel, P. C. (2012). Variations in R&D investments of family and nonfamily firms: Behavioral agency and myopic loss aversion perspectives. *The Academy of Management Journal*, 55(4), 976–997. <http://www.jstor.org/stable/23317622>
- Döş, İ. (2013), Örgütsel körlük ve okul. *V. Uluslararası Türkiye Eğitim Araştırmaları Kongresi Tam Metin Bildirileri Kitabı*, 150-157.
- Ebrahim, Alnoor (2005). Accountability myopia: Losing sight of organizational learning, Forthcoming, *Nonprofit and Voluntary Sector Quarterly*, 34(1), 1-58. <https://doi.org/10.1177/0899764004269430>
- Forsten-Astikainen, R., Hurmelinna-Laukkanen, P., Lämsä, T., Heilmann, P. and Hyrkäs, E. (2017), Dealing with organizational silos with communities of practice and human resource management, *Journal of Workplace Learning*, 29 (6), 473-489. <https://doi.org/10.1108/JWL-04-2015-0028>
- Fotaki, Marianna ve Hyde, Paula (2014). Organizational blind spots: Splitting, blame and idealization in the national health service. *The Tavistock Institute Human Relations*, 68(3), 1-22. <https://doi.org/10.1177/0018726714530012>
- Gripsrud, G. and Grønhaug, K. (1985), Structure and strategy in grocery retailing: a sociometric approach, *The Journal of Industrial Economics*, 33(3), 339-347. <https://doi.org/10.2307/2098541>
- Gürçay, G. (2019). *Örgütsel körlük, silo sendromu ve örgüt iklimi ilişkisi: İnşaat sektöründe bir araştırma*, Doktora Tezi, İstanbul Gelişim Üniversitesi, Sosyal Bilimler Enstitüsü, İstanbul. <https://hdl.handle.net/11363/2191>
- Güzel, Ö.Ü.Ş., ve Sığırcı, A.G.H. (2021). Örgütsel körlük kavramının içerik analizi yöntemiyle incelenmesi, 14. *Uluslararası Güncel Araştırmalarla Sosyal Bilimler Kongresi*. https://www.researchgate.net/publication/357901633_organisel_korluk_kavraminin_icerik_analizi_yontemiyle_incelenmesi

- Journal*, 14(S2), 95–112. <https://doi.org/10.1002/smj.4250141009>
- Karakaş, A. (2014). İnsan kaynakları yönetiminde işe alıştırma eğitimi programlarının önemi. *Dicle Üniversitesi İktisadi ve İdari Bilimler Fakültesi Dergisi*, 4(7), 1-14. <https://dergipark.org.tr/en/pub/duibfd/issue/32253/357914>
- Kartal, N. (2018). Örgütsel miyopinin hizmetkar liderlik ekseninde tahlili: eğitim kurumları çalışanları üzerinde bir araştırma. *Işık Üniversitesi*. <https://hdl.handle.net/11729/1388>
- Kavurgacı, N. (2020). Örgütsel miyopizm ve örgütsel çatışmanın demografik değişkenler açısından değerlendirilmesi: Karaman OSB’de bir araştırma. *KMÜ, Sosyal Bilimler Enstitüsü. In Composites Part A: Applied Science And Manufacturing*. <https://hdl.handle.net/11492/5632>
- Kayıkçı, K. Yörük, T., ve Özdemir, İ. (2015). İl ve ilçe eğitim yöneticilerinin tabi oldukları rotasyon uygulamasına ilişkin görüşleri. *İlköğretim Online*, 14(1), 200-215. <https://doi.org/10.17051/2015.34141>
- Levinthal, D. A., & March, J. G. (1993). The myopia of learning. *Strategic Management Journal*, 23(8), 689–706. <https://doi.org/10.1002/smj.245>
- Miller, K. D. (2002). Knowledge inventories and managerial myopia. *Strategic Management Journal*, 23(8), 689–706. <https://doi.org/10.1002/smj.245>
- Mizik, N. (2010). The theory and practice of myopic management. *Journal of Marketing Research*, 47(4), 594-611. <https://doi.org/10.1509/jmkr.47.4.594>
- Orwell, G., 2000. 1984, (Çev. C. Üster). *Can yayınları- Dünya klasikleri dizisi*
- Özgül, B., & Tarhan M. B. (2018). İşletme körlüğü ve çözüm önerisi olarak güvenilir danışman İç Denetim. *Muhasebe Ve Denetime Bakış*, 54, 125–138. <https://dergipark.org.tr/en/pub/mdbakis/issue/63891/967189>
- Roychowdhury, S. (2006), Earnings management through real activities manipulation, *Journal of Accounting and Economics*, 42 (3), 335-370. <https://doi.org/10.1016/j.jacceco.2006.01.002>
- Sabırlı, H. (2020). Sağlık çalışanlarında iş doyumunun işletme körlüğüne etkisi: Konya ili örneği. T.C. Selçuk Üniversitesi
- Salehi, M., Ahmed Jabbar, M. and Orfizadeh, S. (2022), Management psychological characteristics and earnings management, *Journal of Facilities Management*. <https://doi.org/10.1108/JFM-05-2022-0055>
- Schein, E.H. (1996). Three cultures of management: The key to organizational learning, *Sloan Management Review*, 38(1), 9
- Serrat, O. (2010). Bridging organizational silos. Washington, DC: Asian Development Bank.
- Seymen, O. A., Kılıç, T., Kinter, O. (2016). Örgütsel körlüğün ayrıntılı kavramsal analizi ve ölçümü: geliştirilen bir ölçek yardımıyla değerlendirme. *Eurasian Social Sciences Journal*, 1, 212-222. <http://dx.doi.org/10.17740/eas.soc.2016.MSEMP-18>
- Simbao, Ruth (2015). Blind spots: Trickery and the opaque stickiness of seeing, *Image & Text: A Journal for Design*, 25, 175-191. <https://hdl.handle.net/10520/EJC176319>
- Uluyol, O. (2004). Aile şirketleri çatışmalar finansal sorunlar ve çözümler, *Medipress Yayıncılık*, Malatya.
- W. Ridge, J., Kern, D. and A. White, M. (2014), The influence of managerial myopia on firm strategy, *Management Decision*, 52 (3), 602-623. <https://doi.org/10.1108/MD-01-2013-0037>
- Yavuz, F. (2020), Sağlık çalışanlarında örgütsel miyopi ve tükenmişlik sendromu ilişkisi, *Yüksek Lisans Tezi*, Bahçeşehir Üniversitesi, Sağlık Bilimleri Enstitüsü, İstanbul, (Prof. Dr. İshak Aydemir).
- Zajac, E. J., & Bazerman, M. H. (1991). Blind spots in industry and competitor analysis: Implications of interfirm (mis) perceptions for strategic decisions. *Academy of Management Review*, 16(1), 37–56. <https://doi.org/10.2307/258606>

KAYNAKÇA

- Adam, J. K., Indradewa, R., ve Syah, T. Y. R. (2020). The Leadership Styles İmpact, İn Learning Organizations, And Organizational İnnovation Towards Organizational Performance Over Manufacturing Companies, Indonesia. *Journal of multidisciplinary academic*, 4(2), 63-69.
- Aksay K (2011). Yenilikçilik Kültürünün Örgütsel Yenilikçilik Üzerine Etkisi: Konya İlinde Faaliyet Gösteren Özel Hastanelerde Bir Uygulama (Yayımlanmamış Doktora tezi). Konya. Türkiye.
- Alegre, J., & Chiva, R. (2008). Assessing The İmpact Of Organizational Learning Capability On Product İnnovation Performance: An Empirical Test. *Technovation*, 28(6), 315–326
- Atik, H. (2005). *Yenilik ve Ulusal Rekabet Gücü*. Ankara: Detay Yayıncılık.
- Avlonitis GJ, Kouremenos A, Tzokas N (1994). Assessing The İnnovateness Of Organizations And İts Antecedents: Project İnnovstrat. *European Journal of Marketing*, 28(11): 5-28.
- Başar, P. (2022). Örgütsel Öğrenmenin Örgütsel Performans Üzerindeki Etkisi. *İşletme Araştırmaları Dergisi*, 14(1), 621-634.
- Calhoun, J., & Douglas, A. (2015). An analysis of hospitality and tourism research: learning organization's influence on sustainability practice. In A. A. Camillo (Ed.), *Handbook of research on global hospitality and tourism management* (1st ed., pp. 359-381). IGI Global: Panayides.
- Garcia, R. & Calantone, R. (2002). A Critical Look At Technological İnnovation Typology And İnnovateness Terminology: A Literature Review, *Journal of Product Innovation Management*, 19, 110-132.
- Gürel, G. (2011). Örgütsel Öğrenme, Dönüşümcü Liderlik, Pazar Yönlendirmesi Ve Örgütsel İnovasyonun Firma Performansı Üzerine Etkilerinin Analizi .Doktora Tezi:
- Gomes, G., & Wojahn, R. M. (2017). Organizational Learning Capability, İnnovation And Performance: Study İn Small And Medium-Sized Enterprises (SMES). *Revista de Administração (São Paulo)*, 52, 163-175.
- İmamoğlu, S. Z., Erat, S., & Ayber, E. D. (2022). Yenilikçi Kültür ve Kurumsal Öğrenmenin Firma Performansı Üzerine Etkisi: Teknolojik Yeniliğin Aracılık Rolü.*Erciyes Üniversitesi İktisadi ve İdari Bilimler Fakültesi Dergisi*, (62), 1-24.
- Inthavong, P., Rehman, K. U., Masood, K., Shaikat, Z., Hnydiuk-Stefan, A., ve Ray, S. (2023). İmpact Of Organizational Learning On Sustainable Firm Performance: Intervening Effect Of Organizational Networking And İnnovation. *Heliyon*, 9(5).
- İsa, E. S. A. I., & Muafi, M. (2022). Human Capital, Organizational Learning And Their Effects On İnnovation Behavior And Performance Of Banking Employees. *International Journal of Finance & Banking Studies* (2147-4486), 11(1), 01-18.
- Jiménez-Jiménez, D., & Sanz-Valle, R. (2011). İnnovation, Organizational Learning, And Performance. *Journal of Business Research*, 64(4), 408–417.
- Kaplan, B. T., Kaplan, M., ve Çelik, A. (2022). Ekolojik Örgütsel Yenilik Performansı Nasıl Etkiliyor? Konya Otomotiv Yan Sanayi İş Kümesi Araştırması. *İktisadi İdari ve Siyasal Araştırmalar Dergisi*, 7(19), 698-707.
- Leong, C. T., ve Rasli, A. (2014). The Relationship between İnnovative Work Behavior on Work Role Performance: An Empirical Study. *Procedia - Social and Behavioral Sciences*.
- Maktabi, S. H., & Khazaei, A. (2014). The impact of organizational learning on organizational performance and organizational innovation: Evidence from Bank Industry of Iran. *International Journal of Economy, Management and Social Sciences*, 3(10), 569-573.
- Naidoo V (2010). Firm Survival through a crisis: The influence of marketing orientation, marketing innovation and business strategy. *Industrial Marketing Management*, 39(8): 1311-1320.

- Onağ O, Tepeci M (2016). Örgütsel öğrenme kabiliyetinin örgütsel yenilikçilik aracılığıyla yeni ürün ve işletme performansına etkisi. İ.Ü. İşletme Fakültesi İşletme İktisadi Enstitüsü Yönetim Dergisi, 27(80): 50-79.
- OECD, Eurostat (2006). Oslo Kılavuzu - Yenilik Verilerinin Toplanması ve Yorumlanması için İlkeler. Üçüncü baskı. TÜBİTAK.
- ÖRMECİ, B., & Hülya, Ö. C. A. L. (2023). Örgütsel Öğrenme Yeteneğinin Teknolojik İnovasyon Yeteneği Ve Firma Performansı Arasındaki İlişkide Aracılık Rolü: İzmir Kobi Firmaları Üzerinde Bir Araştırma. *Management and Political Sciences Review*, 5(1), 32-54.
- Öğüt A (2016). Bilgi Çağında Yönetim. Altıncı baskı. Ankara: Nobel Akademik Yayıncılık.
- Purba, ve Hardi, H. (2009). Inovasi Nilai Pelanggan dalam Perancangan Pengembangan Produk: Aplikasi Strategi Samudra Biru dalam Meraih Unggulan. Yogyakarta: Graha Ilmu.
- Salim, I. M., & Sulaiman M. (2011). Organizational learning, innovation and performance: A study of Malaysian small and medium sized enterprises. *International Journal of Business and Management*, 6(12), 118-125.
- Patky, J. (2020). "The Influence of Organizational Learning on Performance and Innovation: A Literature Review." *Journal of Workplace Learning*, Vol. 32 No. 3: 229-242.
- Sözbilir, F., & Keçeci, G. (2023). İnsan Sermayesi, Yenilikçi Davranış ve Örgütsel Performans Arasındaki Etkileşim: Sektörel Bir Araştırma. *Optimum Ekonomi ve Yönetim Bilimleri Dergisi*, 10(1), 49-70.

Kaynakça

- Abed, S. S. (2016). An Empirical Examination of Factors Affecting Continuance Intention Towards Social Networking Sites. In *Social Media : The Good, the Bad, and the Ugly* (pp. 228–239).
- Abed, S. S. (2018). An empirical examination of Instagram as an s-commerce channel. *Journal of Advances in Management Research*, 15(2), 146–160. <https://doi.org/10.1108/JAMR-05-2017-0057>
- Agarwal, R., & Prasad, J. (1998). A Conceptual and Operational Definition of Personal Innovativeness in the Domain of Information Technology. *Information Systems Research*, 9(2), 204–215.
- Agrebi, S., & Jallais, J. (2015). Explain the intention to use smartphones for mobile shopping. *Journal of Retailing and Consumer Services*, 22, 16–23. <https://doi.org/10.1016/j.jretconser.2014.09.003>
- Akman, I., & Mishra, A. (2017). Factors influencing consumer intention in social commerce adoption. *Information Technology and People*, 30(2), 356–370. <https://doi.org/10.1108/ITP-01-2016-0006>
- Al-Dwairi, R. (2017). Social commerce adoption among Jordanian youth: Empirical study. *International Journal of Business Information Systems*, 26(3), 277–296. <https://doi.org/10.1504/IJBIS.2017.10007573>
- Aldás-Manzano, J., Ruiz-Mafé, C., & Sanz-Blas, S. (2009). Exploring individual personality factors as drivers of M-shopping acceptance. *Industrial Management & Data Systems*, 109(6), 739–757. <https://doi.org/10.1108/02635570910968018>
- Anwar, A., Thongpapanl, N., & Ashraf, A. R. (2021). Strategic imperatives of mobile commerce in developing countries: the influence of consumer innovativeness, ubiquity, perceived value, risk, and cost on usage. *Journal of Strategic Marketing*, 29(8), 722–742. <https://doi.org/10.1080/0965254X.2020.1786847>
- Assegaff, S., Jasmir, J., Abidin, D. Z., & Sharipuddin, S. (2017). User Behavior in Using Mobile Commerce (Scale Development: Perspective of Trust and Risk). *Jurnal Nasional Teknologi Dan Sistem Informasi*, 3(3), 320–325. <https://doi.org/10.25077/teknosi.v3i3.2017.320-325>
- Aydın, G. (2019). Do Personality Traits and Shopping Motivations Affect Social Commerce Adoption Intentions? Evidence from an Emerging Market. *Journal of Internet Commerce*, 18(4), 428–467. <https://doi.org/10.1080/15332861.2019.1668659>
- Bendary, N., & Al-sahouly, I. (2018). Exploring the extension of unified theory of acceptance and use of technology, UTAUT2, factors effect on perceived usefulness and ease of use on mobile commerce in Egypt. *Journal of Business and Retail Management Research (JBRMR)*, 12(2), 60–71.
- Berry, L. L., Seiders, K., & Grewal, D. (2002). Understanding service convenience. *Journal of Marketing*, 66(3), 1–17. <https://doi.org/10.1509/jmkg.66.3.1.18505>
- Bigné-Alcaiz, E., Ruiz-Mafé, C., Aldás-Manzano, J., & Sanz-Blas, S. (2008). Influence of online shopping information dependency and innovativeness on internet shopping adoption. *Online Information Review*, 32(5), 648–667. <https://doi.org/10.1108/14684520810914025>
- Bilgen, I., & Zoghi, F. S. (2017). A RESEARCH ON THE IMPACT OF EWOM SOURCE CREDIBILITY AND PERSONAL INNOVATIVENESS ON ONLINE SHOPPING INTENTION IN TURKISH CUSTOMERS. *Journal of Management, Marketing and Logistics*, 4(2), 143–151. <https://doi.org/10.17261/pressacademia.2017.458>
- Biucky, S. T., Abdolvand, N., & Harandi, S. R. (2017). The effects of perceived risk on social commerce adoption based on the tam model. *International Journal of Electronic Commerce Studies*, 8(2), 173–196. <https://doi.org/10.7903/ijecs.1538>
- Brusch, I., & Rappel, N. (2020). Exploring the acceptance of instant shopping – An empirical analysis of the determinants of user intention. *Journal of Retailing and Consumer Services*,

- 54(August 2019), 101936. <https://doi.org/10.1016/j.jretconser.2019.101936>
- Carroll, J. M., & Thomas, J. C. (1988). Fun. *ACM SIGCHI Bulletin*, 19(3), 21–24.
- Chen, L. (2008). A model of consumer acceptance of mobile payment. *International Journal of Mobile Communications*, 6(1), 32–52.
- Childers, T. L., Carr, C. L., Peck, J., & Carson, S. (2001). Hedonic and utilitarian motivations for online retail shopping behavior. *Journal of Retailing*, 77(4), 511–535. [https://doi.org/10.1016/S0022-4359\(01\)00056-2](https://doi.org/10.1016/S0022-4359(01)00056-2)
- Cho, Y. C. (2008). Assessing User Attitudes Toward Mobile Commerce In The U.S. Vs. Korea: Implications For M-Commerce CRM. *Journal of Business & Economics Research (JBER)*, 6(2), 91–102. <https://doi.org/10.19030/jber.v6i2.2394>
- Citrin, A. V., Sprott, D. E., Silverman, S. N., Stem, D. E., Citrin, A. V., Sprott, D. E., & Silverman, S. N. (2000). Adoption of Internet shopping : the role of consumer innovativeness Adoption of Internet shopping : the role of consumer innovativeness. *Industrial Management & Data Systems*, 100(7), 294–300.
- Clarke, I. (2001). EMERGING VALUE PROPOSITIONS FOR M-COMMERCE. *Journal of Business Strategies*, 18(2), 133–148.
- Cyr, D., Head, M., & Ivanov, A. (2006). Design aesthetics leading to m-loyalty in mobile commerce. *Information and Management*, 43(8), 950–963. <https://doi.org/10.1016/j.im.2006.08.009>
- Davis, F. D. (1989). Perceived usefulness, perceived ease of use, and user acceptance of information technology. *MIS Quarterly*, 13(3), 319.
- Farooque, M., Almarhoon, S., Alharizi, S., & Mohammed, A. (2021). Critical Factors for Acceptance of Social Commerce: A Case Study in Oman. *The Journal of Asian Finance, Economics and Business*, 8(5), 657–665. <https://doi.org/10.13106/jafeb.2021.vol8.no5.0657>
- Gao, L., & Bai, X. (2014). A unified perspective on the factors influencing consumer acceptance of internet of things technology. *Asia Pacific Journal of Marketing and Logistics*, 26(2), 211–231. <https://doi.org/10.1108/APJML-06-2013-0061>
- Gupta, S., & Kim, H.-W. (2010). Value-Driven Internet Shopping: The Mental Accounting Theory Perspective. *Psychology & Marketing*, 27(1), 13–35. <https://doi.org/10.1002/mar>
- Hajli, N. (2015). Social commerce constructs and consumer's intention to buy. *International Journal of Information Management*, 35(2), 183–191. <https://doi.org/10.1016/j.ijinfomgt.2014.12.005>
- Hajli, N., Shanmugam, M., Powell, P., & Love, P. E. D. (2015). A study on the continuance participation in on-line communities with social commerce perspective. *Technological Forecasting and Social Change*, 96, 232–241. <https://doi.org/10.1016/j.techfore.2015.03.014>
- Han, M. C., & Kim, Y. (2018). How Culture and Friends Affect Acceptance of Social Media Commerce and Purchase Intentions: A Comparative Study of Consumers in the U.S. and China. *Journal of International Consumer Marketing*, 30(5), 326–335. <https://doi.org/10.1080/08961530.2018.1466226>
- Han, S.-L., Thao Nguyen, T. P., & Anh Nguyen, V. (2016). Antecedents of intention and usage toward customers' mobile commerce: Evidence in Vietnam. *Journal of Global Scholars of Marketing Science*, 26(2), 129–151. <https://doi.org/10.1080/21639159.2015.1116796>
- Handarkho, Y. D. (2020). *The intentions to use social commerce from social, technology, and personal trait perspectives: analysis of direct, indirect, and moderating effects*. *Journal of Research in Interactive Marketing* (Vol. 14). <https://doi.org/10.1108/JRIM-10-2018-0137>
- Herzallah, D., Muñoz Leiva, F., & Liébana-Cabanillas, F. (2021). To buy or not to buy, that is the question: understanding the determinants of the urge to buy impulsively on Instagram Commerce. *Journal of Research in Interactive Marketing*. <https://doi.org/10.1108/JRIM-05-2021-0145>
- Hew, J. J., Lee, V. H., Ooi, K. B., & Lin, B. (2016). Mobile social commerce: The booster

- for brand loyalty? *Computers in Human Behavior*, 59, 142–154. <https://doi.org/10.1016/j.chb.2016.01.027>
- Hu, X., Chen, Z., Davison, R. M., & Liu, Y. (2021). Charting consumers' continued social commerce intention. *Internet Research*, (72072013). <https://doi.org/10.1108/INTR-07-2020-0397>
- Hwang, Y. (2014). User experience and personal innovativeness: An empirical study on the Enterprise Resource Planning systems. *Computers in Human Behavior*, 34, 227–234. <https://doi.org/10.1016/j.chb.2014.02.002>
- Izquierdo-Yusta, A., & Schultz, R. J. (2011). Understanding the Effect of Internet Convenience on Intention to Purchase via the Internet. *Journal of Marketing Development and Competitiveness*, 5(4), 32–50.
- Jackson, J. D., Yi, M. Y., & Park, J. S. (2013). An empirical test of three mediation models for the relationship between personal innovativeness and user acceptance of technology. *Information and Management*, 50(4), 154–161. <https://doi.org/10.1016/j.im.2013.02.006>
- Jang, S. H., & Lee, C. W. (2018). The impact of location-based service factors on usage intentions for technology acceptance: The moderating effect of innovativeness. *Sustainability (Switzerland)*, 10(6), 1–18. <https://doi.org/10.3390/su10061876>
- Kalinic, Z., & Marinkovic, V. (2016). Determinants of users' intention to adopt m-commerce: an empirical analysis. *Information Systems and E-Business Management*, 14(2), 367–387. <https://doi.org/10.1007/s10257-015-0287-2>
- Kalliny, M., & Minor, M. S. (2006). The Antecedents of M-Commerce Adoption. *Journal of Strategic E-Commerce*, 4(2), 81–99.
- Kim, C., Mirusmonov, M., & Lee, I. (2010). An empirical examination of factors influencing the intention to use mobile payment. *Computers in Human Behavior*, 26(3), 310–322. <https://doi.org/10.1016/j.chb.2009.10.013>
- Lee, C., & Chen, C. (2021). Impulse Buying Behaviors in Live Streaming Commerce Based on the Stimulus-Organism-Response Framework. *Information*, 12, 241.
- Liébana-Cabanillas, F., Corral-Hermoso, J. A., Villarejo-Ramos, Á. F., & Higuera-Castillo, E. (2018). New social consumer? Determining factors of Facebook commerce. *Journal of Decision Systems*, 27(4), 213–237. <https://doi.org/10.1080/12460125.2019.1592990>
- Liébana-Cabanillas, F., Villarejo-Ramos, Á. F., & Sánchez-Franco, M. J. (2015). Mobile social commerce acceptance model: factors and influences on intention to use s-commerce. In *Proceedings of the XXVI Congreso Nacional de Marketing* (pp. 1–15). Elche, Alicante, España.
- Liu, Y., Su, X., Du, X., & Cui, F. (2019). How social support motivates trust and purchase intentions in mobile social commerce. *Revista Brasileira de Gestao de Negocios*, 21(5), 839–860. <https://doi.org/10.7819/rbgn.v21i5.4025>
- Lu, J. (2014). Are personal innovativeness and social influence critical to continue with mobile commerce? *Internet Research*, 24(2), 134–159. <https://doi.org/10.1108/INTR-05-2012-0100>
- Marza, S., Idris, I., & Abror, A. (2018). The Influence of Convenience, Enjoyment, Perceived Risk, And Trust On The Attitude Toward Online Shopping. In *2nd Padang International Conference on Education, Economics, Business and Accounting (PICEEBA-2 2018)*. <https://doi.org/10.2991/piceeba2-18.2019.40>
- Miranda, F. J., Rubio, S., Chamorro, A., & Loureiro, S. M. C. (2014). Using Social Networks Sites in the Purchasing Decision Process. *International Journal of E-Business Research*, 10(3), 18–27. <https://doi.org/10.4018/ijebr.2014070102>
- Momani, A. M., Yafooz, W. M., & Jamous, M. M. (2018). The Influence of Enjoyment Factor Toward the Acceptance of Social Commerce. *International Journal of E-Business Research (IJEER)*, 14(2), 76–86. <https://doi.org/10.4018/978-1-7998-8957-1.ch053>
- Moore, G. C., & Benbasat, I. (1991). Development of an Instrument to Measure the Perceptions

- of Adopting an Information Technology Innovation. *Information Systems Research*, 2(3), 192–222.
- Natarajan, T., Balasubramanian, S. A., & Kasilingam, D. L. (2017). Understanding the intention to use mobile shopping applications and its influence on price sensitivity. *Journal of Retailing and Consumer Services*, 37(July 2016), 8–22. <https://doi.org/10.1016/j.jretconser.2017.02.010>
- Ngubelanga, A., & Duffett, R. (2021). Modeling Mobile Commerce Applications ' Antecedents of Customer Satisfaction among Millennials : An Extended TAM Perspective. *Sustainability*, 5973.
- Ooi, K. B., Hew, J. J., & Lin, B. (2018). Unfolding the privacy paradox among mobile social commerce users: a multi-mediation approach. *Behaviour and Information Technology*, 37(6), 575–595. <https://doi.org/10.1080/0144929X.2018.1465997>
- Orel, F. D., & Arık, A. (2020). SOSYAL MEDYA PAZARLAMASININ TÜKETİCİ SATIN ALMA NİYETİNE ETKİSİNİN TEKNOLOJİ KABUL MODELİ ARACILIĞIYLA İNCELENMESİ. *Erciyes Üniversitesi İktisadi ve İdari Bilimler Fakültesi Dergisi*, 57, 205–232.
- Pareek, V., & Bhullar, M. (2018). Mobile Social Commerce Popularity Model: Elements & Impacts on Goal to Apply S-Trade. *International Refereed Journal of Reviews and Research*, 6(6). Retrieved from <http://irjrr.com/irjrr/November2018/6.pdf>
- Plaza-lora, Á., & Villarejo-ramos, Á. F. (2017). HEDONIC AND UTILITARIAN EFFECTS ON THE ADOPTION AND USE OF SOCIAL COMMERCE. In *Cooperative and Networking Strategies in Small Business* (pp. 155–173). Springer, Cham.
- Rahimi, H. (2015). Social Commerce and Consumer Intention to Purchase (Evidence from Popular Social Networks in Iran). *International Research Journal of Management, IT & Social Sciences*, 2(7), 33. <https://doi.org/10.21744/irjmis.v2i7.71>
- Riquelme, I. P., Román, S., Cuestas, P. J., & Iacobucci, D. (2019). The Dark Side of Good Reputation and Loyalty in Online Retailing: When Trust Leads to Retaliation through Price Unfairness. *Journal of Interactive Marketing*, 47, 35–52. <https://doi.org/10.1016/j.intmar.2018.12.002>
- Rohm, A. J., & Swaminathan, V. (2004). A typology of online shoppers based on shopping motivations. *Journal of Business Research*, 57(7), 748–757. [https://doi.org/10.1016/S0148-2963\(02\)00351-X](https://doi.org/10.1016/S0148-2963(02)00351-X)
- Rouibah, K., & Abbas, H. A. (2011). Effect of Personal Innovativeness, Attachment Motivation and Social Norms on the Acceptance of Camera Mobile Phones. *International Journal of Handheld Computing Research*, 1(4), 41–62. <https://doi.org/10.4018/jhcr.2010100103>
- Rouibah, K., Al-Qirim, N., Hwang, Y., & Pouri, S. G. (2021). The determinants of ewom in social commerce: The role of perceived value, perceived enjoyment, trust, risks, and satisfaction. *Journal of Global Information Management*, 29(3), 75–102. <https://doi.org/10.4018/JGIM.2021050104>
- Samarasinghe, S., & Silva, K. (2019). Social Commerce Acceptance : Integrated Model with Collaboration Theories and Technology Acceptance Model. *American Scientific Research Journal for Engineering, Technology, and Sciences (ASRJETS)*, 62(1), 39–53.
- San-Martín, S., López-Catalán, B., & Ramón-Jerónimo, M. A. (2013). Mobile Shoppers: Types, Drivers, and Impediments. *Journal of Organizational Computing and Electronic Commerce*, 23(4), 350–371. <https://doi.org/10.1080/10919392.2013.837793>
- Saprikis, V., & Markos, A. (2018). Modeling users' acceptance of social commerce. *International Journal of E-Business Research*, 14(4), 28–50. <https://doi.org/10.4018/IJEBR.2018100102>
- Shan, S., Hua, F., & Zeng, Q. (2010). B2C e-commerce consumer decision-making model based on perceived benefit and perceived risk. In *Proceedings of the International Conference on E-Business and E-Government, ICEE 2010* (pp. 2222–2225). IEEE. <https://doi.org/10.1109/>

ICEE.2010.561

- Shdaifat, A., Obeidallah, R., & Ghazal, G. (2016). The impact and attitude toward social-media commerce within the Jordanian market. *International Journal of Information Systems and Change Management*, 8(4), 284–299. <https://doi.org/10.1504/IJISCM.2016.084042>
- Shin, D. H. (2013). User experience in social commerce: In friends we trust. *Behaviour and Information Technology*, 32(1), 52–67. <https://doi.org/10.1080/0144929X.2012.692167>
- T.R.Wijesundara, & Xixiang, S. (2017). INTENTION TO USE SOCIAL NETWORKING SITES: IMPACT OF PERSONAL INNOVATIVENESS. *RISUS - Journal on Innovation and Sustainability*, 8(1), 79–90.
- Thakur, R., & Srivastava, M. (2015). A study on the impact of consumer risk perception and innovativeness on online shopping in India. *International Journal of Retail and Distribution Management*, 43(2), 148–166. <https://doi.org/10.1108/IJRDM-06-2013-0128>
- Tsai, Y. Te, Wang, S. C., Yan, K. Q., & Chang, C. M. (2017). Precise positioning of marketing and behavior intentions of location-based mobile commerce in the Internet of Things. *Symmetry*, 9(8), 1–16. <https://doi.org/10.3390/sym9080139>
- van Raaij, E. M., & Schepers, J. J. L. (2008). The acceptance and use of a virtual learning environment in China. *Computers and Education*, 50(3), 838–852. <https://doi.org/10.1016/j.compedu.2006.09.001>
- Venkatesh, V., Morris, M. G., Davis, G. B., & Davis, F. D. (2003). User Acceptance of Information Technology: Toward a Unified View. *MIS Quarterly*, 27(3), 425–478.
- Venkatesh, Viswanath, & Davis, F. D. (2000). A Theoretical Extension of the Technology Acceptance Model: Four Longitudinal Field Studies. *Management Science*, 46(2), 186–204. Retrieved from <http://proquest.umi.com/pqdweb?did=52438017&Fmt=7&clientId=5258&RQT=309&VName=PQD>
- Venkatesh, Viswanath, Morris, M. G., Davis, G. B., & Davis, F. D. (2003). User Acceptance of Information Technology: Toward a Unified View. *MIS Quarterly*, 27(3), 425–478.
- Wei, Z., Lee, M.-Y., & Shen, H. (2018). What drives consumers in China to buy clothing online? Application of the technology acceptance model. *Journal of Textiles and Fibrous Materials*, 1, 1–10. <https://doi.org/10.1177/2515221118756791>
- Wijaya, I. W. K., Rai, A. A. G., & Hariguna, T. (2019). The impact of customer experience on customer behavior intention use in social media commerce, an extended expectation confirmation model: An empirical study. *Management Science Letters*, 9(12), 2009–2020. <https://doi.org/10.5267/j.msl.2019.7.005>
- Williams, M. D. (2021). Social commerce and the mobile platform: Payment and security perceptions of potential users. *Computers in Human Behavior*, 115(May 2018), 105557. <https://doi.org/10.1016/j.chb.2018.06.005>
- Xiang, Y., Wu, X., & Chen, Q. (2008). Personal Innovativeness and Initial Adoption of M-Commerce: Toward an Integrated Model. In *4th IEEE International Conference on Management of Innovation and Technology* (pp. 652–657). IEEE.
- Xu, G., & Gutiérrez, J. A. (2006). An exploratory study of killer applications and critical success factors in m-commerce. *Journal of Electronic Commerce in Organizations*, 4(3), 63–79. <https://doi.org/10.4018/jeco.2006070104>
- Xue, J., Liang, X., Xie, T., & Wang, H. (2020). See now, act now: How to interact with customers to enhance social commerce engagement? *Information and Management*, 57(6), 103324. <https://doi.org/10.1016/j.im.2020.103324>
- Yoon, C., & Kim, S. (2007). Convenience and TAM in a ubiquitous computing environment: The case of wireless LAN. *Electronic Commerce Research and Applications*, 6(1), 102–112. <https://doi.org/10.1016/j.elerap.2006.06.009>

SPRACHLICHE WELTEN: FORSCHUNGEN IM BEREICH DEUTSCHE SPRACHE UND LITERATUR

Herausgeber
Aysel DEREGÖZÜ

EĞİTİM
yayınevi

SPRACHLICHE WELTEN FORSCHUNGEN IM BEREICH DEUTSCHE SPRACHE UND LITERATUR

Herausgeber: Aysel Deregözü

Genel Yayın Yönetmeni: Yusuf Ziya Aydođan (yza@egitimyayinevi.com)

Genel Yayın Koordinatörü: Yusuf Yavuz (yusufyavuz@egitimyayinevi.com)

Sayfa Tasarımı: Kübra Konca Nam

Kapak Tasarımı: Eğitim Yayınevi Grafik Birimi

T.C. Kültür ve Turizm Bakanlığı

Yayıncı Sertifika No: 47830

E-ISBN: 978-625-6552-55-5

1. Baskı, Ekim 2023

Kütüphane Kimlik Kartı

SPRACHLICHE WELTEN FORSCHUNGEN IM BEREICH DEUTSCHE SPRACHE UND LITERATUR

Herausgeber: Aysel Deregözü

193 s., 165x240 mm

Kaynakça var, dizin yok.

E-ISBN: 978-625-6552-55-5

Copyright © Bu kitabın Türkiye'deki her türlü yayın hakkı Eğitim Yayınevi'ne aittir. Bütün hakları saklıdır. Kitabın tamamı veya bir kısmı 5846 sayılı yasanın hükümlerine göre kitabı yayımlayan firmanın ve yazarlarının önceden izni olmadan elektronik/meکانik yolla, fotokopi yoluyla ya da herhangi bir kayıt sistemi ile çođaltılamaz, yayımlanamaz.

EĐİTİM

yayınevi

Yayınevi Türkiye Ofis: İstanbul: Eğitim Yayınevi Tic. Ltd. Şti., Atakent mah. Yasemen sok. No: 4/B, Ümraniye, İstanbul, Türkiye

Konya: Eğitim Yayınevi Tic. Ltd. Şti., Fevzi Çakmak Mah. 10721 Sok. B Blok, No: 16/B, Safakent, Karatay, Konya, Türkiye
+90 332 351 92 85, +90 533 151 50 42, 0 332 502 50 42
bilgi@egitimyayinevi.com

Yayınevi Amerika Ofis: New York: Egitim Publishing Group, Inc. P.O. Box 768/Armonk, New York, 10504-0768, United States of America
americaoffice@egitimyayinevi.com

Lojistik ve Sevkiyat Merkezi: Kitapmatik Lojistik ve Sevkiyat Merkezi, Fevzi Çakmak Mah. 10721 Sok. B Blok, No: 16/B, Safakent, Karatay, Konya, Türkiye
sevkiyat@egitimyayinevi.com

Kitabevi Şubesi: Eğitim Kitabevi, Şükran mah. Rampalı 121, Meram, Konya, Türkiye
+90 332 499 90 00
bilgi@egitimkitabevi.com

İnternet Satış: www.kitapmatik.com.tr
+90 537 512 43 00
bilgi@kitapmatik.com.tr

 **kitapmatik**
Kitapların Dünyası
İstanbul'daki Ofisimiz

LITERATURVERZEICHNIS

- Bausch, K.-R. und Krumm, H.-J. (1994). *Interkulturelles Lernen im Fremdsprachenunterricht*. Tübingen: Gunter Narr Verlag.
- Bertels, U. und Busmann, C. (2020). *Handbuch. Interkulturelle Didaktik*. Münster: Waxman.
- Bierbaum, J. (2014). *Die analytisch-direkte Methode des neusprachlichen Unterrichts*. Norderstedt: Vero Verlag.
- Brunsmeier, S. (2016). *Interkulturelle kommunikative Kompetenz im Englischunterricht der Grundschule*. Tübingen: Gunter Narr Verlag.
- Christ, H. (2020). Geschichte des Fremdsprachenunterrichts im deutschsprachigen Raum, von den Anfängen bis 1995, eine Einführung. http://geb.uni-giessen.de/geb/volltexte/2020/15193/pdf/GiFon_14.pdf, (abgerufen am 05.09.2023).
- Ehlich, K. (2007). Mehrsprachigkeit – machbar? Verantwortbar? Umsetzbar? In: Jahrbuch Deutsch als Fremdsprache 33, S. 240-250. München: Iudicium.
- König, F. G. (2016). Sprachmittlung. In: Burwitz-Melzer / Mehlhorn / Riemer / Bausch / Krumm (Hg.): *Handbuch Fremdsprachenunterricht*. 6. Aufl., S. 111-116. Tübingen: Francke Verlag.
- Melzer, E. B., Mehlhorn, G., Riemer, C., Bausch, K.-R. und Krumm, H.-J. (Hg.) (2016). *Handbuch Fremdsprachenunterricht*. Tübingen: A. France Verlag.
- Müller-Hartmann A. und Schocker von D.-M. (2004). Projektorientiertes Lernen mit neuen Medien in der fremdsprachlichen Lehrerbildung. In: Barkowski Hans, Funk Hermann (Hgg.) *Lernerautonomie und Fremdsprachenunterricht*. S.89-108. Berlin: Cornelsen.
- Neuner, G., Hunfeld, H. (1993). *Methoden des fremdsprachlichen Deutschunterrichts. Eine Einführung*. Fernstudieneinheit 4. Berlin: Langenscheidt.
- Neuner, G., Hunfeld, H. (2003). *Methoden des fremdsprachlichen Deutschunterrichts. Eine Einführung*. 9. Auflage. Berlin: Langenscheidt.
- Reimann, D. (2017). *Transkulturelle kommunikative Kompetenz in den romanischen Sprachen*. Hannover und Stuttgart: Ibidem Verlag.
- Roche, J. (2016). *Handbuch-Mediendidaktik. Fremdsprachen*. München: Hueber.
- Schmidt, R. (2001). Kommunikative Didaktik für Deutsch als Fremdsprache – eine historische Verortung. In: Funk Hermann, Koenig Michael (Hgg.) *Kommunikative Fremdsprachendidaktik - Theorie und Praxis in Deutsch als Fremdsprache*. S.24-40 München: Iudicium.
- Weskamp, R. (2003). *Fremdsprachenunterricht entwickeln*. Grundstufe - Sekundarstufe I Gymnasiale Oberstufe. Hannover: Schroedel Verlag.
- Zeuner, U. (2001). Landeskunde und interkulturelles Lernen. Eine Einführung. https://www.pub.zih.tudresden.de/~uzeuner/studierplatz_landeskunde/zeuner_reader_lan_eskunde.pdf, (abgerufen am 07.09.2023).

LITERATURVERZEICHNIS

- Adamzik, K. (2010). *Sprache: Wege zum Verstehen (3. Auflage)*. Tübingen und Basel: Narr Francke Attempto Verlag. <http://doi.org/10.36198/9783838521725>
- Akol, S., & Asutay, H. (2011). Geschriebene und gesprochene Sprache Die Untersuchung eines mündlichen und schriftlichen Textes. *Dil Dergisi*, (152), 46-56. https://doi.org/10.1501/Dilder_0000000147
- Akpınar Dellal, N. (2013). *Erziehung zur Interkulturalität und Europa Kompetenz Überlegungen zur Landeskunde und Literatur im Fremdsprachenunterricht am Beispiel der Türkei*. Saarbrücken, Germany: Südwestdeutscher Verlag.
- Akpınar Dellal, N., & Balkaya, Ş. (2022). Zeitgenössische und innovative Tendenzen der Fremdsprachendidaktik mit Bezugnahme auf Fremdsprachenpolitik des Europarats und der Europäischen Union. In N. Akpınar Dellal & Ş. Balkaya (Eds.), *Zeitgenössische und innovative Tendenzen in der Fremdsprachendidaktik* (1-48). Saarbrücken, Germany: Südwestdeutscher Verlag.
- Aksan, D. (1998). *Her yönüyle dil. Ana çizgileriyle dilbilim*. Ankara: Türk Dil Kurumu Yayınları.
- Amborn, H. (1992). Strukturalismus. Theorie und Methode. In H. Fischer (Hrsg.), *Ethnologie: Einführung und Überblick* (337-365). Berlin: Dietrich Reimer.
- Balkaya, Ş. (2017). *Einstellungen, Vorurteile und Stereotype von türkischen Gymnasiasten gegenüber Deutschen und deutscher Sprache*. Masterarbeit. Muğla: Muğla Sıtkı Koçman Üniversitesi.
- Balkaya, Ş., & Akpınar Dellal, N. (2017). Vielfalt der Kulturen, Fremdsprachenerziehung und Demokratische Werte. In N. Akpınar Dellal (Ed.), *Democratic values education* (128 141). Düsseldorf, Germany: Lambert Academic Publishing.
- Baumgärtner, K. (1969). Synchronie und Diachronie in der Sprachstruktur. Faktum oder Idealisierung? In H. Eggers, J. Erben, H. Neumann, H. Steger, & H. Moser (Hrsg.), *Sprache Gegenwart und Geschichte. Probleme der Synchronie und Diachronie Jahrbuch 1968* (52 - 64). Düsseldorf: Pädagogischer Verlag Schwann.
- Börner, W., & Vogel, K. (1994). (Hrsg.). *Kognitive Linguistik und Fremdsprachenerwerb. Das mentale Lexikon*. Tübingen: Gunter Narr Verlag.
- Bourdieu, P. (1990). *Was heißt sprechen? Die Ökonomie des sprachlichen Tauschs*. Wien: Braumüller.
- Bühler, K. (2019). Sprachtheorie: Das Organonmodell der Sprache. Sprechhandlung und Sprachwerk; Sprechakt und Sprachgebilde. Das Zeigfeld der Sprache und die Zeigwörter. Die Origo des Zeigfelds und ihre Markierung. In L. Hoffmann (Ed.), *Sprachwissenschaft: Ein Reader* (107-127). Berlin: DeGruyter. <http://doi.org/10.1515/9783110588972-011>
- Coseriu, E. (1988). *Thesen zum Thema „Sprache und Dichtung*. Tübingen: Gunter Narr Verlag. <http://doi.org/10.15496/publikation-11187>
- Coseriu, E. (2007). *Textlinguistik: Eine Einführung (4. Auflage)*. Tübingen: Gunter Narr Verlag.
- Czarnecka, M. (2008). Zum Begriff „Kompetenz“ in der Fremdsprachendidaktik. *Glottodidactics*, 34, 25-33. <https://doi.org/10.14746/gl.2008.34.3>
- Çakır, M. (1991). *Die Rolle von Kultur und Identität beim Erwerb des Deutschen als Zweitsprache*. Eskişehir: Anadolu Üniversitesi Yayınları.
- Davis, H. W. (1951). Fundamental speech classes in the junior college. *Western Speech*, 15(3), 49-50. <https://doi.org/10.1080/10570315109373521>
- Dörner, D. (2006). Sprache und Denken. In J. Funke (Hrsg.), *Enzyklopädie der Psychologie Denken und Problemlösen* Kognition 8 (619-645). Göttingen: Verlag für Psychologie.
- Dräger, M. (2017). Karl Bühler und die Kommunikation. Oder: Das Organon-Modell in der Kommunikationsberatung. In M. Dräger & M. Kuhnhehn (Hrsg.), *Sprache in Rede, Gespräch und Kommunikation. Linguistisches Wissen in der Kommunikationsberatung* (67-93). Frankfurt: Peter Lang.

- Drosdowski, G. (1970). *Duden Stilwörterbuch der deutschen Sprache: die Verwendung der Wörter im Satz (Vol. 2)*. Bibliographisches Institut.
- Elberfeld, R. (2014). *Sprache und Sprachen: Eine philosophische Grundorientierung (3. Auflage)*. München: Verlag Karl Alber.
- Ernst, P. (2005). *Deutsche Sprachgeschichte. Eine Einführung in die diachrone Sprachwissenschaft des Deutschen*. Wien: UTB.
- Fenk, A. (2009). Semiotische Dreiecke als Problem für den radikalen Konstruktivismus. V. A. Munz, K. Puhl, J. Wang (Hrsg.), *Language and World. Contributions of the 32nd International Wittgenstein Symposium, Vol. XVII*. Kirchberg am Wechsel: The Austrian Ludwig Wittgenstein Society, 123-126.
- Ferber, I. (2023). *Sprachwehen: Über Schmerz und den Ursprung der Sprache*. Berlin: Neofelis Verlag.
- Fietz, L. (1998). *Strukturalismus. Eine Einführung (3. erweiterte Auflage)*. Tübingen: Gunter Narr Verlag.
- Gardt, A. (1999). *Geschichte der Sprachwissenschaft in Deutschland. Vom Mittelalter bis ins 20. Jahrhundert*. Berlin/New York: Walter de Gruyter. <https://doi.org/10.1515/9783110803419>
- Gercken, J. (1999). *Kultur, Sprache und Text als Aspekte von Original und Übersetzung*. Frankfurt am Main: Peter Lang Verlag.
- Glinz, H. (1969). Synchronie-Diachronie-Sprachgeschichte. In H. Eggers, J. Erben, H. Neumann, H. Steger, & H. Moser (Hrsg.), *Sprache Gegenwart und Geschichte. Probleme der Synchronie und Diachronie Jahrbuch 1968 (78-92)*. Düsseldorf: Pädagogischer Verlag Schwann.
- Grewendorf, G. (2006). *Noam Chomsky*. München: Verlag CH Beck.
- Herder, J. G. (1986). *Abhandlung über den Ursprung der Sprache*. Berlin: Das historische Buch Verlag.
- Heydrich, W. (1995). Nachträgliches zur Kompetenz. In J. Lauffer & I. Volkmer (Hrsg.), *Kommunikative Kompetenz in einer sich verändernden Medienwelt (223-234)*. Opladen.
- Höfler, O. (1955). Stammbaumtheorie, Wellentheorie, Entfaltungstheorie. *Beiträge zur Geschichte der deutschen Sprache und Literatur*, 77, 424-476. <https://doi.org/10.1515/bgsl.1955.1955.77.424>
- Ibbotson, P., & Tomasello, M. (2017). Ein neues Bild der Sprache. *Spektrum der Wissenschaft*, 3, 12-17. Abgerufen von https://eclass.uoa.gr/modules/document/file.php/GS486/yliko%20meletis/Spracherwerb_http.pdf
- Imhasly, B., Marfurt, B., & Portmann, P. (1979). *Konzepte der Linguistik. Eine Einführung (Studienbücher zur Linguistik und Literaturwissenschaft, Bd. 9)*. Zürich: Akademische Verlagsgesellschaft Athenaion.
- Kany, W., & Schöler, H. (2014). Theorien zum Spracherwerb. In L. Ahnert (Hg.), *Theorien in der Entwicklungspsychologie (468-485)*. Berlin, Heidelberg: Springer. https://doi.org/10.1007/978-3-642-34805-1_18
- Klabunde, R. (2018). Zur Geschichte der Sprachwissenschaft – Wegbereiter und Koryphäen der modernen Linguistik. In S. Dipper, R. Klabunde, & W. Mihatsch (Hrsg.), *Linguistik (197-207)*. Berlin, Heidelberg: Springer. https://doi.org/10.1007/978-3-662-55589-7_11
- Klausnitzer, R. (2012). *Literaturwissenschaft: Begriffe-Verfahren-Arbeitstechniken*. Walter de Gruyter.
- Knoblauch, H. (2010). Von der Kompetenz zur Performanz. In T. Kurtz, & M. Pfadenhauer (Hrsg.), *Soziologie der Kompetenz (237-255)*. VS Verlag für Sozialwissenschaften. https://doi.org/10.1007/978-3-531-91951-5_13
- Lafont, C. (2005). Sprache als Organismus?. *Deutsche Zeitschrift für Philosophie*, 53(3), 507-511. <https://doi.org/10.1524/dzph.2005.53.3.507>

- Lieb, H. H. (1981). Das 'semiotische Dreieck' bei Ogden und Richards: Eine Neuformulierung des Zeichenmodells von Aristoteles. *Logos semantikos. Studia linguistica in honorem Eugenio Coseriu*, 2, 137-156. Abgerufen von https://coseriu.ch/wp-content/uploads/publications_on_coseriu/lieb81.pdf
- Lyons, J. (1987). *Die Sprache (2. Auflage)*. München: C.H. Beck Verlag.
- Mayr, F. K. (1973). Philosophische Implikationen amerikanischer Linguistik: Noam Chomsky. *Zeitschrift für philosophische Forschung*, 27(3), 407-429. Abgerufen von <http://www.jstor.org/stable/40279632>
- Pafel, J. (2015). Pragmatik. In J. Meibauer, U. Demske, J. Geilfuß-Wolfgang, J. Pafel, K. H. Ramers, M. Rothweiler, & M. Steinbach (Hrsg.), *Einführung in die germanistische Linguistik*, (212-254). Stuttgart: J.B. Metzler. https://doi.org/10.1007/978-3-476-05424-1_6
- Rammert, W. (2016). Technik, Handeln und Sozialstruktur. In *Technik - Handeln - Wissen. Wiesbaden (3-39)*. Springer. https://doi.org/10.1007/978-3-658-11773-3_1
- Rappe, G. (2018). Der Ursprung der Sprache bei Geiger und Noiré: Bemerkungen zu einer vernachlässigten Theorie. *Frontier of Foreign Language Education*, 1, 259-267. <https://doi.org/10.18910/69796>
- Schwan, F. (2023). *Sprache und Gewalt. Die verbale Terrorherrschaft der Nationalsozialisten als Herausforderung der Sprachphilosophie Charles Taylors* (Doktorarbeit, Universität Koblenz). Abgerufen von <https://kola.opus.hbz-nrw.de/index.php/frontdoor/index/index/year/2023/docId/2428>
- Selen, N. (1984). *Eine Einführung in die deutsche Sprachwissenschaft für Türken mit Fehleranalysen*. Eskişehir: Anadolu Üniversitesi Yayınları.
- Stetter, C. (2004). Nach Chomsky. Überlegungen zu einer symboltheoretisch fundierten Linguistik. In J. Fohrmann (Hrsg.), *Rhetorik. Germanistische Symposien Berichtsbände* (193-218). Stuttgart: J.B. Metzler. https://doi.org/10.1007/978-3-476-05569-9_10
- Stetter, C. (2013). Ferdinand de Saussure. *Kodikas*, 36(3-4), 281-300.
- Şahin Toptaş, A. (2022). Dilin doğuşu ve kökenine dair tartışmalar üzerine bir değerlendirme. *International Journal of Eurasia Social Sciences (IJOESS)*, 13(50), 1236-1248. <http://doi.org/10.35826/ijoes.3216>
- Tanır, A. (2023). Beyond known and unknown: Is language learning a set of habits?. In Ö. Baltacı (ed.), *Current Research in Education-II* (21-49). Özgür Publications. <https://doi.org/10.58830/ozgur.pub238.c996>
- Volmert, J. (Hrsg.). (2005). *Grundkurs Sprachwissenschaft (5. Auflage)*. München: Wilhelm Fink Verlag.
- Wagner, K. H., & Hackmack, S. (1997). *Grundkurs Sprachwissenschaft*. Universität Bremen. Abgerufen von <http://www.fb10.uni-bremen.de/khwagner/grundkurs1/default.aspx>
- Willems, K. (1995). Sprache und Sprachgemeinschaft. Überlegungen zu den Voraussetzungen des ‚Sprachapriori‘ in Linguistik und Philosophie. *Indogermanische Forschungen*, 100, 1. <https://doi.org/10.1515/9783110243413.1>
- Wolff, G. (1994). *Deutsche Sprachgeschichte (3. Auflage)*. Tübingen, Basel: Francke Verlag.
- Zimmer, D. E. (2008). *So kommt der Mensch zur Sprache (2. Auflage)*. München: Wilhelm Heyne Verlag.
- [http-1](http://1) https://www.google.com.tr/search?q=saussure+sprache+als+zeichensystem&source=lnm&tbm=isch&sa=X&ved=0ahUKewjgzsGR15DXAhUPahoKHSbaDpUQ_AUICigB#imgrc=GUsElr9RExKw3M: (abgerufen am 20.10.2017).

LITERATURVERZEICHNIS

- Alcaraz-Marmol, G. (2020). L2 Vocabulary Learning and Linguistic Mediation: Working with Phrasal Verbs through Mediation Activities. *RAEL: Revista Electrónica de Lingüística Aplicada*, 19(2), 64-89.
- Bertoud, A. – C. (2006). Die epistemologische Grundlage von immersivem (bilinguaem) Fachunterricht. *Babylonia*, 2(6), 21-23.
- Coste, Daniel & Marisa Cavalli. 2015. *Education, Mobility, Otherness The Mediation Functions of Schools*. Strasbourg: Council of Europe. <https://rm.coe.int/education-mobility-otherness-the-mediation-functions-of-schools/16807367ee>
- Council of Europe (2020). *Common European Framework^[1] of Reference for Languages: Learning, teaching, assessment – Companion volume*, Council of Europe Publishing, Strasbourg, available at www.coe.int/lang-cefr.
- Dendrinos, Bessie. 2006. Mediation in Communication, Language Teaching and Testing. *JAL*, 22, 9 35. https://www.academia.edu/4711151/mediation_in_communication_language_teaching_and_testing
- Donato, R. und MacCormick, D. (1994). A sociocultural perspective on language learning strategies: the role of mediation. *The Modern Language Journal*, 78, 453 - 464.
- Europarat (2001). *Gemeinsamer europäischer Referenzrahmen für Sprachen: lernen, lehren, beurteilen*. Linz: Langenscheidt.
- Gao, Y. (2013). The effect of summary writing on reading comprehension: The role of mediation in EFL classroom. *Reading Improvement*, 50(2), 43-47.
- González – Davies, M. (2020). Developing mediation competence through translation. In: Sara Laviosa and Maria González-Davies (Edts.) *The Routledge Handbook of Translation and Education*, 434 450. Routledge: London, New York.
- Horvath, I. (2019). Linguistic Mediation in the Digital Age. *Acta Universitatis Sapientiae, Philologica*, 11(3), 5-15. DOI: 10.2478/ausp-2019-0022
- König, U. & Peyron C. (2010). Interkulturelle Mediation. *AGOGIK: Zeitschrift für Fragen sozialer Gestaltung*, 3(10), 42-52.
- Königs, F. G. (2015). Sprachen lernen – Sprachen mitteln. Warum das eine nicht ohne das andere geht. In: (Hrs. Martina Nied, Curcio; Peggy Katelhön; Ivana Basic. *Sprachmittlung Mediation- Mediazione linguistica: Ein deutsch-italienischer Dialog*.(29 40). Frank & Timme Verlag für wissenschaftliche Literatur: Berlin.
- Liddicoat, A. J. (2014). Pragmatics and intercultural mediation in intercultural language learning. *Intercultural Pragmatics*, 11(2): 259–277. DOI 10.1515/ip-2014-0011
- Liddicoat, A. J. (2016). Translation as intercultural mediation: Setting the scene. *Perspectives*, 24(3), 347–353. <http://dx.doi.org/10.1080/0907676X.2015.1125934>
- Lin, MY.D. (2023). The effects of mediation tools on online collaborative and individual writing. *Asia Pacific Education Research*, 32, 65-78. <https://doi.org/10.1007/s4029902100634-1>
- North, B. und Piccardo, E. (2016). *Developing illustrative descriptors of aspects of mediation for the CEFR*. Education Policy Division, Council of Europe, Strasbourg.
- Passos C. D. (2010). What Language Counts in Literature Discussion? Exploring Linguistic Mediation in an English Language Arts Classroom, *Bilingual Research Journal*, 33(2), 220 240, DOI: 10.1080/15235882.2010.502799
- Rubenfeld, S. (2009). Intercultural mediation: Social, linguistic and psychometric considerations. Published Dissertation. Ottawa University, School of Psychology.
- Shackleton, C., Sanchez Cuadrado, A. & Turner, N. P. (2021). Incorporating English and Spanish mediation tasks into language proficiency exams. Collated Papers for the ALTE 7th International Conference, Madrid, 24-28.

LITERATURVERZEICHNIS

- Akpınar Dellal, N. (2013). *Erziehung zur Interkulturalität und Europakompetenz. Überlegungen zur Landeskunde und Literatur im Fremdsprachenunterricht am Beispiel der Türkei*. Saarbrücken: Südwestdeutscher Verlag für Hochschulschriften.
- Akpınar Dellal, N. & Balkaya, Ş. (2022). Zeitgenössische und innovative Tendenzen der Fremdsprachendidaktik mit Bezugnahme auf Fremdsprachenpolitik des Europarats und der Europäischen Union. In: N. Akpınar Dellal & Ş. Balkaya (Hrsg.), *Zeitgenössische und innovative Tendenzen in der Fremdsprachendidaktik* (1-48). Saarbrücken: Südwestdeutscher Verlag für Hochschulschriften.
- Altmayer, C. (2013). Von der Landeskunde zur Kulturwissenschaft. Herausforderungen und Perspektiven. In: F. T. Grub (Hrsg.), *Landeskunde Nord* (10-29). Frankfurt am Main: Peter Lang Verlag.
- Altmayer, C. (2015). Sprache/Kultur – Kultur/Sprache. Annäherungen an einen komplexen Zusammenhang aus der Sicht der Kulturstudien im Fach Deutsch als Fremd und Zweitsprache. In: M. Dobstadt, C. Fandrych & R. Riedner (Hrsg.), *Linguistik und Kulturwissenschaft. Zu ihrem Verhältnis aus der Perspektive des Faches Deutsch als Fremd- und Zweitsprache und anderer Disziplinen* (17-36). Frankfurt am Main: Peter Lang Verlag.
- Altmayer, C. (2017). Landeskunde im Globalisierungskontext: Wozu noch Kultur im DaF-Unterricht? In: P. Haase & M. Höller (Hrsg.), *Kulturelles Lernen im DaF/DaZ-Unterricht Paradigmenwechsel in der Landeskunde* (3-23). Materialien Deutsch als Fremdsprache Band 96. Göttingen: Universitätsverlag Göttingen.
- Antweiler, C. (2012). Kulturwissenschaft jenseits der Extreme: Ethnologie im Kontext einer Wissenschaft vom ganzen Menschen. In: S. Conermann (Hrsg.), *Was ist Kulturwissenschaft? Zehn Antworten aus den Kleinen Fächern* (47-82). Bielefeld: Transcript Verlag.
- Arabacıoğlu, B., & Balkaya, Ş. (2023). Comparative analysis of cultural elements in textbooks “Schritte” and “Yeni Hitit”. *African Educational Research Journal*, 11(3): 386-402.
- Balkaya, Ş. (2017). Einstellungen, Vorurteile und Stereotype von türkischen Gymnasiasten gegenüber Deutschen und deutscher Sprache. [unveröffentlichte Masterarbeit] Muğla: Muğla Sıtkı Koçman Universität.
- Balkaya, Ş., & Akpınar Dellal, N. (2017). Vielfalt der Kulturen, Fremdsprachenerziehung und demokratische Werte. In: N. Akpınar Dellal (Hrsg.), *Democratic Values Education* (128-140). Düsseldorf: Lambert Academic Publishing.
- Balkaya, Ş., & Akpınar Dellal, N. (2022). Einstellungen, Vorurteile und Stereotype von türkischen Gymnasiast(inn)en gegenüber der deutschen Sprache. *Muttersprache*, 132(2), 151–175.
- Bannenber, A. K. (2010). *Die Bedeutung interkulturelle Kommunikation in der Wirtschaft*. Kassel: Uni Kassel Verlag.
- Berger, M. C., & Martini, M. (2005). *Generation: Deutschsprachige Landeskunde im Europäischen Kontext*. Italien: Genua Verlag.
- Best, O., F. (1972). *Handbuch literarischer Fachbegriffe, Definitionen und Beispiele*. Frankfurt am Main: Fischer Taschenbuch Verlag.
- Biechele, M., & Padros, A. (1992). *Didaktik der Landeskunde*. Tübingen: Langenscheidt Verlag.
- Bischof, M., Kessling, V., & Krechel, R. (1999). *Landeskunde und Literaturdidaktik*. Tübingen: Langenscheidt Verlag.
- Bolten, J. (2012). *Interkulturelle Kompetenz* (5. Auflage). Thüringen: Landeszentrale für politische Bildung Verlag.
- Butzkamm, W. (2007). *Unterrichtssprache Deutsch: Wörter und Wendungen für Lehrer und Schüler* (2. Auflage). Ismaning: Hueber Verlag.
- Çakır, M. (1991). *Die Rolle von Kultur und Identität beim Erwerb des Deutschen als Zweitsprache*. Eskişehir: Anadolu Üniversitesi Yayınları.

- Demirel, Ö. (2021). *Yabancı dil öğretimi*. (13.Baskı). Ankara: Pegem Akademi Yayıncılık.
- Drosdowski, G. (1970). Duden Stilwörterbuch der deutschen Sprache: die Verwendung der Wörter im Satz (Vol. 2). Bibliographisches Institut.
- Ecarius, J., Köbel, N., & Wahl, K. (2011). Was ist Familie? In: J. Ecarius, N. Köbel & K. Wahl (Hrsg.), *Familie, Erziehung und Sozialisation* (13–24). Wiesbaden: VS Verlag für Sozialwissenschaften.
- Edmondson, W. & House, J. (1993). *Einführung in die Sprachlehrforschung*. Tübingen und Basel: A Francke Verlag.
- Ekşi, G. (2009). Foreign language learning, prejudice and stereotyping. *Ekev Akademi Dergisi*, 13, 317-330.
- Erdmenger, M. (1996). *Landeskunde im Fremdsprachenunterricht*. Ismaning: Max Hueber Verlag.
- Gercken, J. (1999). *Kultur, Sprache und Text als Aspekte von Original und Übersetzung*. Frankfurt am Main: Peter Lang Verlag.
- Hansen, K. P. (2003). *Kultur und Kulturwissenschaft* (3. Auflage). Tübingen: A. Francke Verlag.
- Hofstede, G. (2011). Dimensionalizing cultures: The Hofstede model in context. *Online Readings in Psychology and Culture*, 2(1), 1-26.
- Hutter, M. (2012). Vergleichende Religionswissenschaft als Kulturwissenschaft. In: S. Conermann (Hrsg.), *Was ist Kulturwissenschaft? Zehn Antworten aus den Kleinen Fächern* (175-198). Bielefeld: Transcript Verlag.
- Kohler, J. (1915). Sitte und Sittlichkeit. *Archiv Für Rechts- Und Wirtschaftsphilosophie*, 8(3), 330–332.
- Krestin, W. (2009). *Landeskunde im Deutsch als Fremdsprachenunterricht im Wandel*. München: Grin Verlag.
- Rösler, D. (1994). *Deutsch als Fremdsprache*. Stuttgart: Verlag J. B. Metzler
- Ruthner, A. R. (2014). *Zur Bedeutung der Landeskunde im Bereich der interkulturellen Fremdsprachendidaktik*. Buletinul Stiintific al Universitatii Politehnica din Timisoara, Seria Limbi Moderne, (13), 89-98.
- Soysaldı, A. (2018). Kültür, sanat ve beşeriyet ilişkisi. *Sanat ve Tasarım Dergisi*, (22), 305-315.
- Storch, G. (2009). *Deutsch als Fremdsprache- Eine Didaktik Theoretische Grundlagen und praktische Unterrichtsgestaltung*. München: Wilhelm Fink Verlag.
- Tanır, A. (2020). Ansichten der Studentinnen zur Verwendung landeskundlicher Elemente im Deutschunterricht. *Turkish Studies - Language*, 15(4), 2217-2238
- Thomas, A. (2009). Interkulturelle Wahrnehmung, Kommunikation und Kooperation. In A. Thomas, E. U Kinast, & S. Schroll- Machl (Hrsg.), *Handbuch Interkulturelle Kommunikation und Kooperation Band 1 und 2 Zusammen* (94-117). Göttingen: Vandenhoeck & Ruprecht Verlag.
- Trim, J., North, B., Coste, D. & Sheils, J. (2001). *Gemeinsamer Europäischer Referenzrahmen für Sprachen: Lernen, lehren, beurteilen*. Berlin: Langenscheidt Verlag.
- Yıldırım, D. (1998). Sözlü Gelenek Kültürü. *Türk Bitiği (Araştırma/İnceleme Yazıları)*, Ankara: Akçağ Yayıncılık. 81-83.
- Yorulmaz, Y. I., Çolak, İ., Altunkurt, Y., & Yılmaz, K. (2018). Örgütsel Güç Mesafesi Ölçeği Geçerlik ve Güvenirlilik Çalışması. *Trakya Eğitim Dergisi*, 8(4), 671-686.
- Zeuner, U. (1997). Landeskunde und interkulturelles Lernen in den verschiedenen Ausbildungsbereichen „Deutsch als Fremdsprache“ an der Technischen Universität Dresden. *Zeitschrift für hInterkulturellen Fremdsprachenunterricht*, 2(1), 1-17.

LITERATURVERZEICHNIS

- Boureghdad, A. (2022). Aufgaben- und Übungstypologie zur Förderung des Leseverstehens bei den Studenten des 3. Studienjahres. Masterarbeit, Fakultät für Fremdsprachen Abteilung für Deutsch, Italienisch und Spanisch.
- Nickening, C. (2014). Möglichkeiten der Messung der Sprachkompetenzen von Studierenden und Studienbewerben an einer drei sprachigen Universität. In T. Tinnrfield, C Bürgel, I. A. B. Lauer, F. Kostrzewa, M. Langner, H. Hermut Lüger & D. Siepmann.
- Fremdsprachenunterricht im Spannungsfeld zwischen Sprachwissen und Sprachkönnen. *Saarbrücken Schriften zu Linguistik und Fremdsprachendidaktik*, Band 2 (S. 143-153). Saarbrücken: htw saar.
- Corder, S. P. (1981). Error Analysis and Interlanguage. *Canadian Modern Language Review*, 40(4), pp. 649–650.
- Funk, H., Kuhn, C., Skiba, D., Spaniel-Weise, D. & Wicke, R. E. (2014). *Aufgaben, Übungen, Interaktion*. 1. Auflage. München: Klett Langenscheidt Verlag.
- Kühn, C. (2018). Räume für das Lernen und Lehren im Digitalen Zeitalter. In Corinna Binder et al. (Ed.), *Bildungslandschaften in Bewegung: Positionen und Praktiken* (S. 44-45). Wien: Verlag Sonderzahl.
- Кіршова О. В. (2021). Methodik des Deutschunterrichts an Hochschulen und Universitäten : методичні рекомендації / О. В. Кіршова. Миколаїв : Вид-во ЧНУ ім. Петра Могили, 2021. – 132 с. (Методична серія ; вип. 337). <https://dspace.chmnu.edu.ua/jspui/handle/123456789/481>
- Pülm, F. (2022). Die Diskussion im DaF-Unterricht – Eine empirische Analyse zu geeigneten Diskussionsthemen und Diskussionsverhalten. 6. Internationale Deutschlehrertagung - DaF und Germanistik in Süd(Ost)asien: Lehre, Forschung und Praxis im Zeitalter 4.0, Hanoi: Vietnam.
- Roncevic, A. (2009). Vergleich zweier Übungstypologien zur Entwicklung der Fertigkeit'sprechen'. GRIN Verlag.
- Segermann, C. (1994). Typologie des fremdsprachlichen Übens. In *Dortmunder Konzepte zur Fremdsprachendidaktik Band 1*. Bochum: Brockmeyer.

Internetquellen

- Gemeinsamer Europäischer Referenzrahmen für Sprachen (2001) <http://student.unifr.ch/pluriling/assets/files/Referenzrahmen2001.pdf> (Zugriffsdatum 18.07.2022)
- <http://rainerrauch.com/Download/Uebungstypen.pdf> (Zugriffsdatum 18.06.2023)

LITERATURVERZEICHNIS

- Ballweg, S. (2017). Lernendenautonomie und Portfolioarbeit? Zum selbstbestimmten Handeln von Studierenden bei der Portfolioarbeit im DaF-Unterricht. In C. Harsch, H. P. Krings, & B. Kühn (Eds.), *Fremdsprachen in Lehre und Forschung: Vol. 50. Inhalt und Vielfalt Neue Herausforderungen für das Sprachenlernen und -lehren an Hochschulen. Erträge des 5. Bremer Symposions* (pp. 109-120). Bochum: AKS.
- Beder- Hubmann, E., Fürstenberg, U., Gerber, R., Kaplan, A., Mareschal, M., Mewald, C. & Görsdorf-Lechevin, E. (2021). Österreichisches Sprachen-Kompetenz-Zentrum (Hrsg.). (2021). Aufbau von Schreibkompetenz in den lebenden Fremdsprachen. Sekundarstufe II. Graz: ÖSZ.
- Benson, P. (2001). *Teaching and researching. Autonomy in language learning*. England: Longman.
- Biglari, A., Izadpanah, S., & Namaziandost, E. (2021). The effect of portfolio assessment on Iranian EFL learners' autonomy and writing skills. *Hindawi, Education Research International*, 1-13. <https://doi.org/10.1155/2021/4106882>
- Breuer, A. (2009): *Das Portfolio im Unterricht. Theorie und Praxis im Spiegel des Konstruktivismus*, Münster u.a.: Waxmann.
- Council of Europe (2020), *Common European Framework of Reference for Languages: Learning, teaching, assessment – Companion volume*, Council of Europe Publishing, Strasbourg, available at www.coe.int/lang-cefr.
- Çakır, İ. (2010). Yazma becerisinin kazanılması yabancı dil öğretiminde neden zordur? *Erciyes Üniversitesi Sosyal Bilimler Enstitüsü Dergisi*, 1(28), 165-176.
- Deé-Kovács, K. (2021). Schreiben im Anfängerunterricht des Deutschen als L3. In: DUFU Deutschunterricht für Ungarn (Jahrgang 31), (S. 74-96). Budapest: UDV.
- De Guerrero, Maria. C. M. (2004): Early stages of L2 inner speech development: What verbal reports suggest. *International Journal of Applied Linguistics*, 14, 90–112.
- Demir, T. (2013). Türkçe eğitiminde yaratıcı yazma becerisini geliştirme ve küçürek öykü. *Mustafa Kemal Üniversitesi Sosyal Bilimler Enstitüsü Dergisi*, 9(19), 343-357.
- Eßer, R. (1997). 'Etwas ist mir geheim geblieben am deutschen Referat': Kulturelle Geprägtheit wissenschaftlicher Textproduktion und ihre Konsequenzen für den universitären Unterricht von Deutsch als Fremdsprache. München: Iudicium.
- Europarat (2001). *Gemeinsamer europäischer Referenzrahmen für Sprachen: lernen, lehren, beurteilen*. Linz: Langenscheidt.
- Faistauer, R. (2001). Zur Rolle der Fertigkeiten. In: G. Helbig, L. Götz, G. Henrici, & H. J. Krumm (Hrsg.), *Deutsch als Fremdsprache – ein internationales Handbuch*, (2. Halbband), (S. 864-871). Berlin: de Gruyter.
- Grieshammer E., Liebetanz F., Peters N., Zegenhagen J. (2019). *Zukunftsmodell Schreibberatung. Eine Anleitung zur Begleitung von Schreibenden im Studium*. Hohengehren, Baltmannsweiler: Schneider Verlag.
- Hashemian, M., & Fadaei, B. (2013). Fostering EFL learners autonomy in light of portfolio assessment: Exploring the potential impact of gender. *Iranian Journal of language Teaching Research*.1(2), 135-151.
- Hayes, John R. / Flower, Linda. S. (1980), Identifying the organization of writing processes. In: Lee W. Gregg & Erwin R. Steinberg (Hrsg.), *Cognitive processes in writing* (3–30). Hillsdale: Erlbaum.
- Henrici, G. (2001): Methodische Konzepte für Deutsch als Fremdsprache. In G. Helbig, L. Götz, G. Henrici & H. J. Krumm (Hrsg.), *Deutsch als Fremdsprache – ein internationales Handbuch* (2. Halbband) (S. 841-853). Berlin: de Gruyter.
- Holec, H. (1981). *Autonomy in foreign language learning*. Oxford: Pergamon.

- Siebert, Horst (2006): *Selbstgesteuertes Lernen und Lernberatung. Konstruktivistische Perspektiven* (2. überarbeitete Auflage). Augsburg: Ziel Verlag.
- Ikeda, Y. (2012). Autonomes Lernen im Deutschunterricht. Bericht über die Teilnahme an einem Fortbildungsseminar des Goethe-Instituts München und Überlegungen über "Lernerautonomie". *Journal of Inquiry and Research*, 93, 227-247.
- Jabonegg, D. (2004): Der Portfolio-Ansatz in der Schülerbeurteilung der USA und seine Bedeutung für die Schülerbeurteilung in der neuen kauf[1]männischen Grundbildung, Bamberg: Difo-Druck
- Jany B. (B.) (2021). Spracherwerb als Prozess – Förderung des Selbstgesprächs in Anfänger DaF Kursen. *ORCID*, 127-128.
- Kast, B. (1999). *Fertigkeit Schreiben* (= Fernstudieneinheit 12). München: Langenscheidt.
- Klenowski, V. (2002): *Developing Portfolios for Learning and Assessment. Processes and Principles*, London, New York u.a.: Routledge.
- Little, D. (2007). Language learner autonomy: Some fundamental considerations revisited. *Innovation in language learning and teaching*, 1(1), 14-29.
- Mohr, I. (2010): Vermittlung der Schreibfertigkeit.“ In H. J. Krumm, C. Fandrych, B. Hufeisen & C. Riemer (Hrsg.), *Handbuch Deutsch als Fremd- und Zweitsprache*, (1. Halbband), (S. 992–998). Berlin: de Gruyter.
- Portmann, P. R. (1991). *Schreiben und Lernen. Grundlagen der fremdsprachlichen Schreibdidaktik*. Tübingen: Niemeyer.
- Schmenk, B. (2010). Bildungsphilosophischer Idealismus, erfahrungsgesättigte Praxisorientierung, didaktischer Hiphop? Eine kleine Geschichte der Lernerautonomie. *Profil* 2, 11-26.
- Schreier, I. (1998). Schreiben unterstützt das Lernen, kreatives Schreiben das autonome Lernen. *Zeitschrift für Interkulturellen Fremdsprachenunterricht* [Online], 3(1), 25. http://www.spz.tu-darmstadt.de/projekt_ejournal/jg_03_1/beitrag/schreit2.htm
- Sidupa, C. (2016). Fostering learners' autonomy in writing. *Journal of English Education*, 1(2), 158–164. DOI: 10.31327/JEE.V1I2.179
- Tham, M. Y. (2015). A Portfolio- based learner autonomy development model in an EFL writing course. Unpublished Dissertation, Suranaree University of Technology.
- Yeung, M. (2019). Exploring the Strength of the Process Writing Approach as a Pedagogy for Fostering Learner Autonomy in Writing Among Young Learners. *English Language Teaching*, 12(9), 42-54. doi: 10.5539/elt.v12n9p42

LITERATURVERZEICHNIS

- Agustini, N. P. O. (2023). Examining the role of ChatGPT as a learning tool in promoting students' English language learning autonomy relevant to Kurikulum Merdeka Belajar. *Edukasia: Jurnal Pendidikan Dan Pembelajaran*, 4(2), 921-934. Abgerufen am 7. September 2023 <http://jurnaledukasia.org/index.php/edukasia/article/view/373>
- Aljanabi, M., Ghazi, M., Ali, A. H., & Abed, S. A. (2023). ChatGPT: open possibilities. *Iraqi Journal For Computer Science and Mathematics*, 4(1), 62-64. <https://doi.org/10.52866/ijcsm.2023.01.01.0018>
- Ali, J. K. M., Shamsan, M. A. A., Hezam, T. A., & Mohammed, A. A. (2023). Impact of ChatGPT on learning motivation: teachers and students' voices. *Journal of English Studies in Arabia Felix*, 2(1), 41-49. <https://doi.org/10.56540/jesaf.v2i1.51>
- Baidoo-Anu, D., & Ansah, L. O. (2023). Education in the era of generative artificial intelligence (AI): Understanding the potential benefits of ChatGPT in promoting teaching and learning. *Journal of AI*, 7(1), 52-62. Retrieved from <https://dergipark.org.tr/en/pub/jai/issue/77844/1337500>
- Baskara, F. R., & Mukarto, F. X. (2023). Exploring the Implications of ChatGPT for Language Learning in Higher Education. *IJELTAL (Indonesian Journal of English Language Teaching and Applied Linguistics)*, 7(2), 343-358. Retrieved from https://repository.usd.ac.id/46291/1/9599_1387-3947-1-PB.pdf
- Bin-Hady, W. R. A., Al-Kadi, A., Hazaea, A., & Ali, J. K. M. (2023). Exploring the dimensions of ChatGPT in English language learning: A global perspective. *Library Hi Tech*. <https://doi.org/10.1108/LHT-05-2023-0200>
- Biswas, S. S. (2023). Role of chat gpt in public health. *Annals of biomedical engineering*, 51(5), 868-869. <https://doi.org/10.1007/s10439-023-03172-7>
- Böschel, C. (2023, März 31). *ChatGPT- Fluch oder Segen im Deutschunterricht?* Didaktik-Blog für DaF und DaZ. Abgerufen am 7. September 2023, von <https://www.daf-daz-didaktik.de/didaktik/theorie/chatgpt-fluch-oder-segen-im-deutschunterricht/>
- Buriak, J. M., Akinwande, D., Artzi, N., Brinker, C. J., Burrows, C., Chan, W. C., ... & Ye, J. (2023). Best Practices for Using AI When Writing Scientific Manuscripts: Caution, Care, and Consideration: Creative Science Depends on It. *ACS nano*, 17(5), 4091-4093. <https://doi.org/10.1021/acsnano.3c01544>
- Cassidy, C. (2023). Australian universities to return to 'pen and paper' exams after students caught using AI to write essays. The Guardian Online. Available at <https://www.theguardian.com/australia-news/2023/jan/10/universities-to-return-to-pen-and-paper-exams-after-students-caught-using-ai-to-write-essays> (Accessed 28/1/23).
- Chaka, C. (2023). Generative AI chatbots-ChatGPT versus YouChat versus Chatsonic: Use cases of selected areas of applied English language studies. *International Journal of Learning, Teaching and Educational Research*, 22(6), 1-19. <https://doi.org/10.26803/ijlter.22.6.1>
- Chiu, T. K., Moorhouse, B. L., Chai, C. S., & Ismailov, M. (2023). Teacher support and student motivation to learn with Artificial Intelligence (AI) based chatbot. *Interactive Learning Environments*, 1-17. <https://doi.org/10.1080/10494820.2023.2172044>
- Dao, X. Q., Le, N. B., Phan, X. D., & Ngo, B. B. (2023, June 8). *An evaluation of ChatGPT's proficiency in English language testing of the Vietnamese national high school graduation examination*. SSRN. Abgerufen am 18. September 2023, von <https://ssrn.com/abstract=4473369>
- Daqar, M. A. A., & Smoudy, A. K. (2019). The role of artificial intelligence on enhancing customer experience. *International Review of Management and Marketing*, 9(4), 22. <https://doi.org/10.32479/irmm.8166>

- Deng, J., & Lin, Y. (2023). The benefits and challenges of ChatGPT: An overview. *Frontiers in Computing and Intelligent Systems*, 2(2), 81–83. <https://doi.org/10.54097/fcis.v2i2.4465>
- Elsen-Rooney, M. (2023, Januar 4). *NYC education department blocks ChatGPT on school devices, networks*. Chalkbeat. Accessed on March 18, 2023 at <https://ny.chalkbeat.org/2023/1/3/23537987/nyc-schools-ban-chatgpt-writing-artificial-intelligence>
- Farrokhnia, M., Banihashem, S. K., Noroozi, O., & Wals, A. (2023). A SWOT analysis of ChatGPT: Implications for educational practice and research. *Innovations in Education and Teaching International*, 1-15. <https://doi.org/10.1080/14703297.2023.2195846>
- Fitria, T. N. (2023, March). Artificial intelligence (AI) technology in OpenAI ChatGPT application: A review of ChatGPT in writing English essay. *ELT Forum: Journal of English Language Teaching*, 12(1), 44-58. <https://doi.org/10.15294/elt.v12i1.64069>
- Grassini, S. (2023). Shaping the future of education: exploring the potential and consequences of AI and ChatGPT in educational settings. *Education Sciences*, 13(7), 692. <https://doi.org/10.3390/educsci13070692>
- Herft, A. (2023). A Teacher's Prompt Guide to ChatGPT aligned with 'What Works Best' Guide. Retrieved on January 23 2023 from <https://usergeneratededucation.files.wordpress.com/2023/01/a-teachers-prompt-guide-to-chatgpt-aligned-with-what-works-best.pdf>
- Hong, W. C. H. (2023). The impact of ChatGPT on foreign language teaching and learning: opportunities in education and research. *Journal of Educational Technology and Innovation*, 5(1), 37-45. Abgerufen von <https://jeti.thwsu.org/index.php/cieti/article/view/103/64>
- Hosseini, M., Gao, C. A., Liebovitz, D. M., Carvalho, A. M., Ahmad, F. S., Luo, Y., ... & Kho, A. (2023). An exploratory survey about using ChatGPT in education, healthcare, and research. *medRxiv*, 2023-03. <https://doi.org/10.1101/2023.03.31.23287979>
- Jeon, J., Lee, S., & Choe, H. (2023). Beyond ChatGPT: A conceptual framework and systematic review of speech-recognition chatbots for language learning. *Computers & Education*, 206, 104898. <https://doi.org/10.1016/j.compedu.2023.104898>
- Jiao, W., Wang, W., Huang, J. T., Wang, X., & Tu, Z. (2023). Is ChatGPT a good translator? A preliminary study. *arXiv preprint arXiv:2301.08745*. <https://doi.org/10.48550/arXiv.2301.08745>
- Kasneci, E., Sebler, K., Küchemann, S., Bannert, M., Dementieva, D., Fischer, F., ... & Kasneci, G. (2023). ChatGPT for good? On opportunities and challenges of large language models for education. *Learning and individual differences*, 103, 102274. <https://doi.org/10.1016/j.lindif.2023.102274>
- Kohnke, L., Moorhouse, B. L., & Zou, D. (2023). ChatGPT for language teaching and learning. *RELC Journal*, 54(2), 537–550. <https://doi.org/10.1177/00336882231162868>
- Kuhail, M. A., Alturki, N., Alramlawi, S., & Alhejori, K. (2023). Interacting with educational chatbots: A systematic review. *Education and Information Technologies*, 28(1), 973-1018. <https://doi.org/10.1007/s10639-022-11177-3>
- Küchemann, S., Steinert, S., Revenga, N., Schweinberger, M., Dinc, Y., Avila, K. E., & Kuhn, J. (2023). Physics task development of prospective physics teachers using ChatGPT. *arXiv preprint arXiv:2304.10014*. <https://doi.org/10.48550/arXiv.2304.10014>
- Li, B., Kou, X., & Bonk, C. J. (2023). Embracing the disrupted language teaching and learning field: Analyzing YouTube content creation related to ChatGPT. *Languages*, 8(3), 197. <https://doi.org/10.3390/languages8030197>
- Lo, C. K. (2023). What is the impact of ChatGPT on education? A rapid review of the literature. *Education Sciences*, 13(4), 410. <https://www.mdpi.com/2227-7102/13/4/410#>

- Maddigan, P., & Susnjak, T. (2023). Chat2vis: Generating data visualisations via natural language using chatgpt, codex and gpt-3 large language models. *IEEE Access*, *11*, 45181-45193. <https://doi.org/10.1109/ACCESS.2023.3274199>
- Malinka, K., Peresini, M., Firc, A., Hujnak, O., & Janus, F. (2023, June). On the educational impact of ChatGPT: Is Artificial Intelligence ready to obtain a university degree?. In *Proceedings of the 2023 Conference on Innovation and Technology in Computer Science Education V. 1* (pp. 47-53). <https://doi.org/10.1145/3587102.3588827>
- Moqbel, M. S. S., & Al-Kadi, A. M. T. (2023). Foreign language learning assessment in the age of ChatGPT: A theoretical account. *Journal of English Studies in Arabia Felix*, *2*(1), 71-84. <https://doi.org/10.56540/jesaf.v2i1.62>
- Rudolph, J., Tan, S., & Tan, S. (2023). ChatGPT: Bullshit spewer or the end of traditional assessments in higher education?. *Journal of Applied Learning and Teaching*, *6*(1), 342-363. <https://doi.org/10.37074/jalt.2023.6.1.9>
- Sallam, M. (2023). The utility of ChatGPT as an example of large language models in healthcare education, research and practice: Systematic review on the future perspectives and potential limitations. *medRxiv*, 2023-02. <https://doi.org/10.1101/2023.02.19.23286155>
- Sallam, M., Salim, N., Barakat, M., & Al-Tammemi, A. (2023). ChatGPT applications in medical, dental, pharmacy, and public health education: A descriptive study highlighting the advantages and limitations. *Narra J*, *3*(1), e103-e103. <https://doi.org/10.52225/narra.v3i1.103>
- Stobart, G. (2023). Alternative assessment. In R. J Tierney; F. Rizvi & K. Ercikan (Eds.), *International Encyclopedia of Education*(4th ed.)(pp. 96-102). Elsevier.
- Terwiesch, C. (2023). *Would Chat GPT3 get a Wharton MBA? A prediction based on its performance in the operations management course*. Mack Institute for Innovation Management at the Wharton School: University of Pennsylvania. <https://mackinstitute.wharton.upenn.edu/wp-content/uploads/2023/01/Christian-Terwiesch-Chat-GTP.pdf>
- Tlili, A., Shehata, B., Adarkwah, M. A., Bozkurt, A., Hickey, D. T., Huang, R., & Agyemang, B. (2023). What if the devil is my guardian angel: ChatGPT as a case study of using chatbots in education. *Smart Learning Environments*, *10*(1), 15. <https://doi.org/10.1186/s40561-023-00237-x>
- Tipayaravan, N., Sirichokcharoenkun, Y., & Cao, L. (2023, July 8). ChatGPT: A new tool for English language teaching and learning at Vietnamese high schools. <https://doi.org/10.35542/osf.io/m7k4y>
- UNESCO. (2023). *ChatGPT and Artificial Intelligence in higher education: Quick start guide*. UNESCO. Abgerufen von https://www.iesalc.unesco.org/wp-content/uploads/2023/04/ChatGPT-and-Artificial-Intelligence-in-higher-education-Quick-Start-guide_EN_FINAL.pdf
- Volante, L., DeLuca, C., & Klinger, D. (2023, February 27). *ChatGPT and cheating: 5 ways to change how students are graded*. Queen's University. Abgerufen von <https://educ.queensu.ca/news/chatgpt-and-cheating-5-ways-change-how-students-are-graded>
- Xiao, Y., & Zhi, Y. (2023). An exploratory study of EFL learners' use of ChatGPT for language learning tasks: Experience and Perceptions. *Languages*, *8*(3), 212. <https://doi.org/10.3390/languages8030212>
- Whalen, J., & Mouza, C. (2023). ChatGPT: Challenges, Opportunities, and Implications for Teacher Education. *Contemporary Issues in Technology and Teacher Education*, *23*(1), 1-23. Abgerufen am 7. September 2023 von <https://www.learntechlib.org/primary/p/222408/>.
- Zhuo, T. Y., Huang, Y., Chen, C., & Xing, Z. (2023). Exploring ai ethics of chatgpt: A diagnostic analysis. *arXiv preprint arXiv:2301.12867*. <https://doi.org/10.48550/arXiv.2301.12867>

LITERATURVERZEICHNIS

- Apeltauer, E. (2009). Gedanken zur sprachlichen Förderung in Vor- und Grundschule. *Sprachkultur, Festschrift für Marianne Polz*, Siegen Böschen Verlag, 47 - 61.
- Bauer, K. und Doetjes, G. (2023). Der Lernwortschatz in einem DaF-Anfängerlehrbuch: Wortauswahl und Wiederholungsfrequenz. *Zeitschrift für Interkulturellen Fremdsprachenunterricht*, 28(1).
- Belica, C. Statistische Kollokationsanalyse und Clustering. Korpuslinguistische Analyseverfahren. © 1995 Institut für Deutsche Sprache, Mannheim.
- Blachowicz, K. (2017). *Wortschatzvermittlung in DaF-Lehrwerken*. PaisVasco: Universidad del PaisVasco unveröffentlichte Abschlussarbeit.
- Bohn, R. (1994). Arbeit an lexikalischen Kenntnissen. In G. Henrici und C. Riemer (Hrsg.). *Einführung in die Didaktik des Unterrichts. Deutsch als Fremdsprache mit Videospiele*, Band 1. (S.128-201). Göppingen: Schneider Verlag Hohengehren.
- Bohn, R. (2000). Probleme der Wortschatzarbeit. *Fernstudienprojekt zur Fort- und Weiterbildung im Bereich Germanistik und Deutsch als Fremdsprache - Teilbereich Deutsch als Fremdsprache Vol. 22*. Langenscheidt.
- Böttger, H. (Hrsg.) (2005). *Fremdsprachenunterricht in der Grundschule: Standards, Unterrichtsqualität, Lehrerbildung*. Empfehlungen des BIG-Kreises in der Stiftung Lernen. (2. Aufl.). Domino Verlag Günther Brinek GmbH.
- Brommer, S. (2018). *Sprachliche Muster: Eine induktive korpuslinguistische Analyse wissenschaftlicher Texte*. Berlin/Boston: De Gruyter.
- Brown, H. D. und Lee, H. (2015). *Teaching by Principles: An Interactive Approach to Language Pedagogy*. Pearson Education.
- Buscha, A. und Szita, S. (2013). *Begegnungen Deutsch als Fremdsprache A1+: Integriertes Kurs- und Arbeitsbuch+2CD's: CDs zur Hörverstehensschulung*. Leipzig: Schubert Verlag.
- Chan, W., Meng, C., Kwee, N. und Suthiwan, T. (Hrsg.) (2011). *Foreign Language Teaching in Asia and Beyond: Current Perspectives and Future Directions*. Berlin, Boston: De Gruyter.
- COSMAS II (Corpus Search, Management and Analysis System), <http://www.ids-mannheim.de/cosmas2/>, © 1991-2021 Leibniz-Institut für Deutsche Sprache, Mannheim, abgerufen am 06.06.2023.
- DeReKo-Das Deutsche Referenzkorpus. Ausbau und Pflege der Korpora geschriebener Gegenwartssprache. Digitale Sprachwissenschaft. Institut für Deutsche Sprache, abgerufen am 06.06.2023.
- Dornseiff, F. (2020). *Der deutsche Wortschatz nach Sachgruppen*. Berlin, Boston: De Gruyter.
- Dudenredaktion. „gen“ auf Duden online. <https://www.duden.de/suchen/dudenonline/gen> [abgerufen am 05. Juni 2023].
- DWDS-Digitales Wörterbuch der deutschen Sprache. *Das Wortauskunftssystem zur deutschen Sprache in Geschichte und Gegenwart*, hrsg. v. d. Berlin-Brandenburgischen Akademie der Wissenschaften. <https://www.dwds.de/> [abgerufen am 06. Juni 2023].
- DWDS-Wortverlaufskurve für „gen“, erstellt durch das Digitale Wörterbuch der deutschen Sprache. <https://www.dwds.de/r/plot/?view=3&corpus=zeitungenxl&norm=date%2B-class&smooth=spline&genres=0&grand=1&slice=1&prune=0&window=3&w-base=0&logavg=0&logscale=0&xrange=1946%3A2022&q1=gen> [abgerufen am 05. Juni 2023].
- Edmondson, W. J. (1995). Wortschatzerwerb und Spracherwerb. In K.R. Bausch et. al. (Hrsg.). *Erwerb und Vermittlung von Wortschatz im Fremdsprachenunterricht. Arbeitspapiere der 15. Frühjahrskonferenz zur Erforschung des Fremdsprachenunterrichts*. (S. 55–62). Tübingen: Gunter Narr Verlag

- Eisenbeiss, S. (2020). Textsammlungen und Datenbanken zur Verwendung des Deutschen – Materialien für Korpuslinguistik, Sprachwissenschaft und Sprachunterricht (DaF & DaZ). *Sprache Spiel Natur*. <https://www.sprache-spiel-natur.de/2020/06/14/textsammlungen-und-datenbanken-zur-verwendung-des-deutschen/> [eingesehen am 05. Juni 2023].
- Experimental Linguistics in the Field, (2015). https://experimentalfieldlinguistics.wordpress.com/experimental-materials/lexical_databases/
- Goethe-Institut. (o. J.). *Prinzipien der Fremdsprachendidaktik—Goethe-Institut*. <https://www.goethe.de/de/spr/unt/kum/fru/gru/pri.html> [abgerufen am 25. Mai 2023].
- Güll, R. (2010). Zur Statistik des deutschen Wortschatzes. *Statistische Monatshefte Baden-Württemberg*, 9, S. 52-54.
- IDS. (2022). „gen“ *Deutsches Referenzkorpus / Archiv der Korpora geschriebener Gegenwartssprache 2022-I*, Leibniz-Institut für Deutsche Sprache. PID: 00-04B6-B898-AD1A-8101-4.
- Káňa, T. (2014). *Sprachkorpora in Unterricht und Forschung DaF/DaZ*. Brno: Masarykova univerzita.
- Koithan, U., Mayr-Sieber, T., Schmitz, H., Sonntag, R., Lösche, R. P. und Moritz, U. (2022). *Aspekte neu B2 Mittelstufe Deutsch*. Stuttgart: Ernst Klett Sprachen Verlag
- Kupietz, M., Lungen, H., Kamocki, P. und Witt, A. (2018). The German Reference Corpus DeReKo: New Developments – New Opportunities. In *Proceedings of the Eleventh International Conference on Language Resources and Evaluation (LREC 2018)*, Miyazaki, Japan. European Language Resources Association (ELRA).
- Kupietz, M. und Keibel, H. (2009). The Mannheim German Reference Corpus (DeReKo) as a basis for empirical linguistic research. In M. Minegishi und Y. Kawaguchi (Hrsg.). *Working Papers in Corpusbased Linguistics and Language Education No. 3*. (S. 53- 59). Tokyo: Tokyo University of Foreign Studies (TUFS).
- Lameli, A. (2013). *Strukturen im Sprachraum: Analysen zur arealtypologischen Komplexität der Dialekte in Deutschland*. Berlin: De Gruyter
- Laufer, B. und Paribakht, T. S. (1998). The relationship between passive and active vocabularies: Effects of languagelearning context. In *Language Learning*, 48(3), 365-391.
- Laufer-Dvorkin, B. (2006). Comparing Focus on Form and Focus on FormS in Second-Language Vocabulary Learning. In *The Canadian Modern Language Review / La revue canadienne des langues vivantes* 63(1), 149-166.
- Lemnitzer, L. und Zinsmeister, H. (2015). *Korpuslinguistik. Eine Einführung*. 3. Aufl. Tübingen: Narr Francke Attempto.
- Lundquist-Mog, A. und Widlok, B. (2015). *DLL 08:DaF für Kinder*, 1. Aufl.. Stuttgart: Ernst Klett Sprachen.
- Nolda, A., Barbaresi, A. und Geyken, A. (2021). *Das ZDL-Regionalkorpus: Ein Korpus für die lexikografische Beschreibung der diatopischen Variation im Standarddeutschen*. In H. Lobin, A. Witt und A. Wöllstein (Hrsg.). *Deutsch in Europa*. (S. 317–322). Berlin, Boston: De Gruyter.
- Nolting, A. und Radtke, N. (2019). Korpusbasierte Lexikografie: Nutzung von Korpora und Analysewerkzeugen im Unterricht für Deutsch als Muttersprache und Fremdsprache. In *Zeitschrift für interkulturellen Fremdsprachenunterricht*, 24(1), 107-126.
- Pfefferkorn, O., Riecke, J. und Schuster, B.M. (Hrsg) (2017). *Die Zeitung als Medium in der neueren Sprachgeschichte: Korpora – Analyse – Wirkung*. Berlin, Boston: De Gruyter.
- Pfeifer, W. (1993). „gen“. In W.Pfeifer et al. (Hrsg.). *Etymologisches Wörterbuch des Deutschen. Digitalisierte und von Wolfgang Pfeifer überarbeitete Version im Digitalen Wörterbuch der deutschen Sprache*. <https://www.dwds.de/wb/etymwb/gen> [abgerufen am 05. Juni 2023].

- Pugliese, R. (2021). Die Verwendung von Korpora zur Erschließung grammatisch-funktionaler Aspekte im DaF-Unterricht in Italien am Beispiel der weil-V2 Konstruktion im gesprochenen Deutsch. *German As a Foreign Language*, 101-121.
- Salvato, L. (2022). DaF-Didaktik und Online-Ressourcen: Die Anwendung einiger korpusbasierter Sprachplattformen. In *L'Analisi Linguistica e Letteraria*, 30(1).
- Scherer, C. (2014). *Korpuslinguistik*. Zweite, aktualisierte Auflage. Heidelberg: Universitätsverlag Winter (Kurzeinführungen in die germanistische Linguistik, 2).
- Schöler, H. und Welling, A. (Hrsg.). (2007). *Sonderpädagogik der Sprache*. Band 1, Handbuch Sonderpädagogik. Göttingen: Hogrefe Verlag
- Stefanowitsch, A. (2020). *Corpus linguistics: A guide to the methodology*. Language Science Press (Textbooks in Language Sciences)
- Tschirner, E. (2011). Wortschatz. In H.J. Krumm (Hrsg.). *Deutsch als Fremd- und Zweitsprache*, Handbuch 1. (S. 236-245). Berlin, New York: De Gruyter Mouton.
- Vielau, A. (1997). *Methodik des kommunikativen Fremdsprachenunterrichts*. Berlin: Cornelsen Verlag.
- Wallner, F. (2013). Korpora im DaF-Unterricht – Potentiale und Perspektiven am Beispiel des DWDS. *Revista Nebrija de Lingüística Aplicada* 13.
- Wikipedia. (o.J.). *Deutsches Referenzkorpus*. https://de.wikipedia.org/wiki/Deutsches_Referenzkorpus#:~:text=Mit%20derzeit%20%C3%BCber%2053%20Milliarden,f%C3%BCr%20angemeldete%20Benutzer%20%C3%B6ffentlich%20zug%C3%A4nglich. [abgerufen am 05. Juni 2023].
- Wikipedia. (o. J.). „gen“. <https://de.wikipedia.org/wiki/GEN#:~:text=Seiche%20auf%20Bretonisch-,gen%20steht%20f%C3%BCr%3A,%2C%20in%20Richtung%2C%20nach%2C%20zu> [abgerufen am 05. Juni 2023].
- Wikipedia. (o. J.). *Korpuslinguistik*. <https://de.wikipedia.org/wiki/Korpuslinguistik> [abgerufen am 22. Juni 2023].
- Wiktionary (2023). „gen“. <https://de.wiktionary.org/wiki/gen> [abgerufen am 05. Juni 2023].
- Wortbedeutung.info. (o.J.). „gen“. <https://www.wortbedeutung.info/gen/> [abgerufen am 05. Juni 2023].

LITERATURVERZEICHNIS

- Aksu, M., Apaydin, C., und Kasalak, G. (2021). Profesörlerin Öğretim Üyesi Yetiştirme Sürecine İlişkin Görüşleri. *Ekev Akademi Dergisi*, 25(88), 349–368.
- Atalmış, E. (2019). Lisansüstü Eğitime Giriş Ölçütlerinin Ağırlandırılma Oranları Gerçekçi Mi? *Akdeniz Eğitim Araştırmaları Dergisi*, 13(27), 664–681.
- DAAD. (2020). *Türkei Kurze Einführung in das Hochschulsystem und die DAAD-Aktivitäten*.
- Güçlü, N., und Yılmaz, G. (2019). Türkiye ve Bazı Avrupa Ülkelerinin Doktora Programlarının Değerlendirilmesi. *Çağdaş Yönetim Bilimleri Dergisi*, 6(1), 71–89.
- Karbi, G. (2020). Deutsch als Fremdsprache in der Türkei - eine aktuelle Bestandsaufnahme. In N. Wulff, S. Steinmetz, D. Strömsdörfer, & M. Willmann (Hrsg.), *Deutsch weltweit – Grenzüberschreitende Perspektiven auf die Schnittstellen von Forschung und Vermittlung* (S. 255–267). Universitätsverlag.
- Kılıç, S. (2015). Yüksek Lisans Başarısı ile Yüksek Lisansa Giriş Kriterleri Arasındaki İlişki: İstanbul Üniversitesi Sosyal Bilimler Enstitüsü Örneği. *Yükseköğretim ve Bilim Dergisi*, 3, 285–291.
- Kurt, G. (2021). Akdeniz Üniversitesi Alman Dili Ve Edebiyatı Mezunlarının Yds Hakkındaki Görüş Ve Önerileri. *Idil*, 78, 338–325.
- ÖSYM. (2023a). 2023 AKADEMİK PERSONEL VE LİSANSÜSTÜ EĞİTİMİ GİRİŞ SINAVI (ALES) BAŞVURU KILAVUZU. <https://dokuman.osym.gov.tr/pdfdokuman/2023/ALES-2/kilavuz04072023.pdf>
- ÖSYM. (2023b). 2023 YABANCI DİL BİLGİSİ SEVİYE TESPİT SINAVI (YDS/1) KILAVUZU. <https://dokuman.osym.gov.tr/pdfdokuman/2023/YDS-1/bkilavuz08032023.pdf>
- ÖSYM. (2023c). 2023 YÜKSEKÖĞRETİM KURUMLARI YABANCI DİL SINAVI (YÖKDİL/1) KILAVUZU. <https://dokuman.osym.gov.tr/pdfdokuman/2023/YOKDIL-1/kilavuz03032023.pdf>
- Özdemir, A. Y. (2023). Türkiye’de Alman Dili Eğitimi Alanında Yapılmış Doktora Tezlerinin (2010-2021) Eğilimleri. *Gümüşhane Üniversitesi Sosyal Bilimler Dergisi*, 14(2), 440–455.
- Polat, M. (2020). YDS ve YÖKDİL Sınavlarının Yabancı Dil Eğitimi Üzerine Etkileri. *Kastamonu eğitim dergisi*, 28(5), 2188–2202. <https://doi.org/10.24106/kefdergi.709027>
- Polat, T., und Tapan, N. (2010). PROBLEME UND POTENTIALE DES DEUTSCHEN ALS FREMDSPRACHE IN DER TÜRKEI. *Hasan Ali Yücel Eğitim Fakültesi Dergisi*, 14(2), 91–108.
- Sakarya Maden, S., und Aykut, G. (2016). Ölçme Seçme ve Yerleştirme Merkezi (ÖSYM) Tarafından Hazırlanan, Uygulanan ve Değerlendirilen Almanca Yabancı Dil Sınavlarında Yer Alan Bağlaçlara İlişkin Bir Araştırma. *Diyalog Interkulturelle Zeitschrift Für Germanistik*, 4(1), 55–72.
- Şen, Z. (2013). Türkiye’de Yüksek Lisans ve Doktora Eğitimi Kalitesinin İyileştirilmesi için Öneriler. *Yüksek Lisans ve Doktora Eğitimi Kalitesinin İyileştirilmesi için Öneriler*, 1, 10–15.
- Tanrikulu, L., und Üstün, B. (2020). Almanca Öğretmenliği Yüksek Lisans Öğrencilerinin Lisansüstü Eğitim Yapma Nedenlerine İlişkin Nitel Bir Çalışma. *International journal of Language Academy*, 2020(35), 104–114. <https://doi.org/10.29228/ijla.47061>
- Tuğlu, Y., und Göker, N. (2021). Türkiye’de 2012-2019 Yılları Arasında Alman Diline Yönelik Yapılmış Lisansüstü Çalışmaların Değerlendirilmesi. *Trakya Eğitim Dergisi*, 11(2), 1064–1075. <https://doi.org/10.24315/tred.857189>
- Üstün, B. (2021). Eine Analyse Der Zwischen 2015-2020 Verfassten Master- Und Promotionsarbeiten In Den Abteilungen Für Deutschlehrausbildung In Der Türkei. *Pamukkale University Journal of Social Sciences Institute*. <https://doi.org/10.30794/pausbed.901886>

- Üstün, B., und Pasaoglu, P. (2022). Ösüm Tarafından Yabancı Dil Bilgisi Seviye Tespit Sinavi'na (Yds) Eşdeğerlik Verilen Uluslararası Almanca Dil Sinavlarının İçerik Yönünden İncelenmesi. In E. Bay (Hrsg.), *Eğitim Bilimlerinde Uluslararası Araştırmalar - II* (S. 317–332). Serüven Yayınevi.
- Yalçınkaya, M., Koşar, D., und Altunay, E. (2014). Araştırma Görevlilerinin Bilim İnsanı Yetiştirme Sürecine İlişkin Görüşleri. *Kastamonu Eğitim Dergisi*, 22(3), 1009–1034.
- Yücel, M. S. (2008). Bedarf, Fähigkeiten Und Erwartung Von Studierenden Der Erziehungswissenschaftlichen Fakultät Am Beispiel Der Universität Trakya. *Trakya Üniversitesi Sosyal Bilimler Dergisi*, 10(1), 122–155.

Internetquellen

- Https- 1: <https://www.mevzuat.gov.tr/mevzuat?MevzuatNo=21510&MevzuatTur=7&MevzuatTertip=5>, (letzter Zugriff: 13.09.2023)
- Https-2: <https://yokatlas.yok.gov.tr/lisans-bolum.php?b=10004> (letzter Zugriff: 13.09.2023)
- Https-3: <https://ebe.anadolu.edu.tr/akademik/yabanci-diller-egitimi-anabilim-dali/yabanci-diller-anabilim-dali-tezli-yuksek-lisans/almanca-egitimprogrami> (letzter Zugriff: 13.09.2023)
- Https-4: [https://obs.atauni.edu.tr/moduller/dbp/eobs/birimDetay/383/Almanca%20%C3%96%C4%9Fretmenli%C4%9Fi%20-%20Bilim%20Dal%C4%B1%20-%20Tezli%20Y%C3%BCksek%20Lisans%20Program%C4%B1%20\(383\)?](https://obs.atauni.edu.tr/moduller/dbp/eobs/birimDetay/383/Almanca%20%C3%96%C4%9Fretmenli%C4%9Fi%20-%20Bilim%20Dal%C4%B1%20-%20Tezli%20Y%C3%BCksek%20Lisans%20Program%C4%B1%20(383)?) (letzter Zugriff: 13.09.2023)
- Https-5: <http://bilgipaketi.uludag.edu.tr/Programlar/Detay/1136?AyID=30> (letzter Zugriff: 13.09.2023)
- Https-6: <https://ebs.cu.edu.tr/Program/GenelBilgi/1365> (letzter Zugriff: 13.09.2023)
- Https-7: <https://obs.gazi.edu.tr/oibs/bologna/index.aspx?lang=tr&curOp=showPac&curUnit=81&curSunit=816868419> (letzter Zugriff: 13.09.2023)
- Https-8: https://akts.hacettepe.edu.tr/program_detay.php?birim_ref=AKDBRM_00000000000000000000685&birim_kod=2137&prg_oid=PRGRAM_00000000000000000000692&prg_kod=21371&programduzey=3&submenuheader=2 (letzter Zugriff: 13.09.2023)
- Https-9: <https://ebs.iuc.edu.tr/home/amachedef/?id=1427> (letzter Zugriff: 13.09.2023)
- Https-10: <https://bilgipaketi.erbakan.edu.tr/program/2/204/E%C4%9E%C4%B0T%C4%B0M%20B%C4%B0L%C4%B0MLER%C4%B0%20ENST%C4%B0T%C3%9CS%C3%9C/ALMAN%20D%C4%B0L%C4%B0%20E%C4%9E%C4%B0T%C4%B0M%C4%B0%20%28YL%29%20%28TEZL%C4%B0%29> (letzter Zugriff: 13.09.2023)
- Https-11: <http://ects.nevschir.edu.tr/ects/bilgipaketi/dil/tr/bolum/801030/sayfa/1> (letzter Zugriff: 13.09.2023)
- Https-12: <https://ubs.omu.edu.tr/ogrenci/ebp/organizasyon.aspx?kultur=tr-TR&Mod=2&ustbirim=28&birim=129&altbirim=-1&program=5191&organizasyonId=2532&mufredatTurId=932001> (letzter Zugriff: 14.09.2023)
- Https- 13: <https://alm.tau.edu.tr/deutsch-als-fremdsprache-masterprogramm> (letzter Zugriff: 14.09.2023)
- Https-14: <https://www.anadolu.edu.tr/akademik/enstituler/606/almanca-egitimi-programi-doktora/program-profil> (letzter Zugriff: 14.09.2023)
- Https-15: <https://eobs.cu.edu.tr/Program/GenelBilgi/1364> (letzter Zugriff: 14.09.2023)
- Https-16: <https://obs.gazi.edu.tr/oibs/bologna/index.aspx?lang=tr&curOp=showPac&curUnit=81&curSunit=816868173#> (letzter Zugriff: 14.09.2023)
- Https-17: <https://meobs.marmara.edu.tr/ProgramTanitim/egitim-bilimleri-enstitusu/almanca-ogretmenligi-doktora-4-yillik-turkce-873-244-0> (letzter Zugriff: 14.09.2023)
- Https-18: <https://www.mevzuat.gov.tr/mevzuat?MevzuatNo=21510&MevzuatTur=7&MevzuatTertip=5> http (letzter Zugriff: 14.09.2023)

- [H t t p s - 1 9 : h t t p s : / / d o k u m a n . o s y m . g o v . t r / p d f d o k u m a n / 2 0 2 1 / G E N E L / e s d e g e r l i k d o k u m a n 0 6 0 4 2 0 2 1 . p d f](https://dokuman.osym.gov.tr/pdfdokuman/2021/GENEL/esdegerlikdokuman06042021.pdf) (letzter Zugriff: 14.09.2023)
- [H t t p s - 2 0 : h t t p s : / / w w w . o s y m . g o v . t r / T R , 8 8 5 2 / h a k k i n d a . h t m l](https://www.osym.gov.tr/TR,8852/hakkinda.html) (letzter Zugriff: 14.09.2023)
- [H t t p s - 2 1 : h t t p s : / / w w w . a n a d o l u . e d u . t r / d u y u r u l a r / 2 0 2 3 - 2 0 2 4 - o g r e t i m - y i l i - g u z - d o n e m i - l i s a n s u s t u - p r o g r a m - b a s v u r u l a r i - 1 6 8 7 5 2 4 2 1 9](https://www.anadolu.edu.tr/duyurular/2023-2024-ogretim-yili-guz-donemi-lisansustu-program-basvurulari-1687524219) (letzter Zugriff: 14.09.2023)
- [H t t p s - 2 2 : h t t p s : / / b i r i m l e r . a t a u n i . e d u . t r / o g r e n c i - i s l e r i - d a i r e - b a s k a n l i g i / l i s a n s u s t u - p r o g r a m l a r /](https://birimler.atauni.edu.tr/ogrenci-isleri-daire-baskanligi/lisansustu-programlar/) (letzter Zugriff: 14.09.2023)
- [H t t p s - 2 3 : h t t p s : / / u l u d a g . e d u . t r / d o s y a l a r / o i d b / b r o s u r l a r / e g i t i m _ b i l i m l e r i _ k o n t e n a n l a r _ v e _ b a s v u r u _ k o s u l l a r i _ 2 0 2 3 _ 2 0 2 4 g u z _ d o n e m i _ s o n _ 1 _ 1 . p d f](https://uludag.edu.tr/dosyalar/oidb/brosurlar/egitim_bilimleri_kontenanlar_ve_basvuru_kosullari_2023_2024guz_donemi_son_1_1.pdf) (letzter Zugriff: 14.09.2023)
- [H t t p s - 2 4 : h t t p s : / / s o s y a l b i l i m l e r . c u . e d u . t r / s t o r a g e / B e l g e l e r / i l a n l a r / 2 0 2 3 _ 2 4 _ g u z / c u _ s o s b i l _ 2 0 2 3 _ 2 0 2 4 _ g u z . p d f](https://sosyalbilimler.cu.edu.tr/storage/Belgeler/ilanlar/2023_24_guz/cu_sosbil_2023_2024_guz.pdf) (letzter Zugriff: 14.09.2023)
- [H t t p s - 2 5 : h t t p s : / / w e b u p l o a d . g a z i . e d u . t r / u p l o a d / 5 1 / 2 0 2 3 / 5 / 2 5 / 0 b c b c 5 7 f - 8 9 f f - 4 9 3 4 - 9 3 a 3 - 5 1 0 2 3 e 9 d 3 5 5 0 - y a b a n c i - d i l l e r - e g i t i m i - 2 3 - 2 4 - g u z - k o n t e n j a n - v e - o z e l - s a r t l a r - f o r m l a r i . p d f](https://webupload.gazi.edu.tr/upload/51/2023/5/25/0bcbc57f-89ff-4934-93a3-51023e9d3550-yabanci-diller-egitimi-23-24-guz-kontenjan-ve-ozel-sartlar-formlari.pdf) (letzter Zugriff: 14.09.2023)
- [H t t p s - 2 6 : h t t p s : / / e g i t i m b i l i m l e r i e n s t i t u s u . h a c e t t e p e . e d u . t r /](https://egitimbilimlerienstitusu.hacettepe.edu.tr/) (letzter Zugriff: 14.09.2023)
- [H t t p s - 2 7 : h t t p s : / / l i s a n s u s t u e g i t i m . i u c . e d u . t r / c o n t e n t / b a s v u r u / 2 0 2 3 - 2 0 2 4 # c o l l a p s e C o l l a p s i b l e _ 1 6 9 0 3 6 3 8 8 2 0 4 8 _ 8 4 9 2 4 8](https://lisansustuegitim.iuc.edu.tr/content/basvuru/2023-2024#collapseCollapbsible_1690363882048_849248) (letzter Zugriff: 15.09.2023)
- [H t t p s - 2 8 : h t t p s : / / w w w . e r b a k a n . e d u . t r / s t o r a g e / f i l e s / d e p a r t m e n t / e g i t i m b i l i m l e r i e n s t i t u s u / 2 0 2 3 - 2 0 2 4 % 2 0 G % C 3 % B C z / E % C 4 % 9 F t . % 2 0 B i l % 2 0 E n s t . % 2 0 2 0 2 3 - 2 0 2 4 % 2 0 G % C 3 % B C z % 2 0 Y a r % C 4 % B 1 y % C 4 % B 1 l % 2 0 T e z l i % 2 0 Y . L % 2 0 v e % 2 0 D o k t o r a % 2 0 C 4 % B 0 l a n % C 4 % B 1 % 2 0 2 0 . 0 7 . 2 0 2 3 ' d e % 2 0 i l a n % 2 0 g % C 3 % B C n c e l l e n m i % C 5 % 9 F t i r . . p d f](https://www.erbakan.edu.tr/storage/files/department/egitimbilimlerienstitusu/2023-2024%20G%C3%BCz/E%C4%9Ft.%20Bil%20Enst.%202023-2024%20G%C3%BCz%20Yar%C4%B1y%C4%B1l%20Tezli%20Y.L%20ve%20Doktora%20C4%B0lan%C4%B1%2020.07.2023'de%20ilan%20g%C3%BCncellenmi%C5%9Ftir..pdf) (letzter Zugriff: 15.09.2023)
- [H t t p s - 2 9 : h t t p s : / / d o s y a l a r . n e v s e h i r . e d u . t r / 1 7 e 0 2 c 5 6 5 9 c b e 4 5 f 9 c 8 6 b b 5 3 8 8 3 a 0 a f e / s o s y a l - b i l i m l e r - e n t i t u s u - 2 0 2 3 - 2 0 2 4 - g u z - y a r i - y i l i - o g r e n c i - a l i m - i l a n i . p d f](https://dosyalar.nevsehir.edu.tr/17e02c5659cbe45f9c86bb53883a0afe/sosyal-bilimler-entitusu-2023-2024-guz-yari-yili-ogrenci-alim-ilani.pdf) (letzter Zugriff: 15.09.2023)
- [H t t p s - 3 0 : h t t p s : / / l i s a n s u s t u . o m u . e d u . t r / t r / h a b e r l e r / 2 0 2 3 2 0 2 4 - e g i t i m o g r e t i m - y l - g u z - y a r y l - o g r e n c i - a l m / 1 . % 2 0 1 % 2 0 - % 2 0 2 0 2 3 - 2 0 2 4 % 2 0 G % C 3 % B C z % 2 0 Y Y % 2 0 T e z l i % 2 0 Y L % 2 0 V E % 2 0 D o k t o r a % 2 0 S a n a t t a % 2 0 Y e t e r l i k % 2 0 K o n t e n j a n l a r % C 4 % B 1 % 2 0 \(% C 4 % B 0 l a n \) % 2 0 \(2 \) . p d f](https://lisansustu.omu.edu.tr/tr/haberler/20232024-egitimogretim-yl-guz-yaryl-ogrenci-alm/1.%201%20-%202023-2024%20G%C3%BCz%20YY%20Tezli%20YL%20VE%20Doktora%20Sanatta%20Yeterlik%20Kontenjanlar%C4%B1%20(%C4%B0lan)%20(2).pdf) (letzter Zugriff: 15.09.2023)
- [H t t p s - 3 1 : h t t p s : / / s o b e . t r a k y a . e d u . t r / n e w s / 2 0 2 3 - 2 0 2 4 - e g i t i m - o g r e t i m - y i l i - g u z - d o n e m i - t e z l i - y u k s e k - l i s a n s - - d o k t o r a - v e - s a n a t t a - y e t e r l i k - b a s v u r u - k o s u l l a r i - v e - k o n t e n j a n l a r _ 3 1](https://sobe.trakya.edu.tr/news/2023-2024-egitim-ogretim-yili-guz-donemi-tezli-yuksekk-lisans--doktora-ve-sanatta-yeterlik-basvuru-kosullari-ve-kontenjanlar_31) (letzter Zugriff: 15.09.2023)
- [H t t p s - 3 2 : h t t p s : / / d r i v e . g o o g l e . c o m / f i l e / d / 1 n 6 q l o 1 8 P w t 1 W u J Z E Z 6 B Q 9 O L 8 B n k p y r Z X / v i e w](https://drive.google.com/file/d/1n6qlo18Pwt1WuJZEZ6BQ9OL8BnkpyrZX/view) (letzter Zugriff: 15.09.2023)

Deutschland die Modelle des G8- und des G9-Gymnasiums, die sich in der Dauer und der Intensität der Schulausbildung unterscheiden. Beide Modelle bieten den Schülern die Möglichkeit, eine umfassende Allgemeinbildung zu erlangen und sich auf das Abitur vorzubereiten.

LITERATURVERZEICHNIS

- Akpınar Dellal, N., Gleitze, M. & Balkaya, Ş (2019). Theorie und Praxis der Fremdsprachenpolitik: Deutschland und Türkei im Vergleich. In N. Akpınar Dellal, K. Susanne & W. Stankowski (Eds.), *Theory and Practice in Education: Science, Experience and Knowledge* (126-136). Lap Lambert.
- Boyd W. (1947). *The history of western education*. London: Adam & Charles Black.
- Criboire R. (2015). School Structures, Apparatus and Materials. In W. M. Bloomer (Ed.), *A Companion to Ancient Education* (149-159). Malden.
- Döbert, H. (2002). Deutschland. In H. Döbert, W. Hörner, B. Kopp & W. Mitter (Eds.), *Die Schulsysteme Europas* (92-114). Hohengehren: Schneider Verlag.
- Hainmüller, B. (2003). The educational structure of the German school system. *Teachers Training College*. Offenburg, Germany.
- Kanat, Ö. (2004). *Türk-alman genel eğitim sistemlerinin karşılaştırılması*. Yüksek Lisans Tezi. İstanbul: Marmara Üniversitesi.
- Kennell, N. M. (1995). *The gymnasium of virtue: Education and culture in ancient sparta*. Chapel Hill, University of North Carolina Press.
- Leschinsky, A. (2008). Die Hauptschule-von der be- zur enthauptung. In K. S. Cortina, J. Baumert, A. Lenschinky, K. U. Mayer, L. Trommer (Eds.), *Das bildungswesen in der Bundesrepublik Deutschland* (377-406). Hamburg: Rowohlt Tachenbuch.
- Mamatova, N. K., Israilova, N. K., Mamatov, R. R. & Sodikov, D. K. (2021). German education system and its pedagogical significance in the world education system. *International Journal Of Innovations In Engineering Research And Technology* 8(4), 99-102.
- Mitter, W. (1991). Comprehensive Schools in Germany: concepts, developments and issues. *European Journal of Education*, 26(2), 155-165.
- Murray, S. C. (2015). Sport and Education in Ancient Greece and Rome. In: W. M. Bloomer (Ed.), *A Companion to ancient education* (330-344). Malden.
- Perşembe, E. (2010). F Almanya'nın Baden-Württemberg eyaletinde eğitim sistemi ve Türk göçmen çocuklarının eğitim sorunları. *Ondokuz Mayıs Üniversitesi İlahiyat Fakültesi Dergisi*, 29(29), 55-80.
- Pietsch, M. & Stubbe, T. C. (2007). Inequality in the transition from primary to secondary school: School choices and educational disparities in Germany. *European Educational Research Journal*, 6(4), 424-445.
- Schorch, G. (2015). Kapitel 3: Die grundschule. In G. Mertens, U. Frost, W. Böhm & V. Ladenthin (Eds.), *Handbuch der erziehungswissenschaft* (pp.161-166). Schöningh: Brill.
- Sözen, S. & Çabuk, A. (2013). Türkiye, Avusturya ve Almanya öğretmen yetiştirme sistemlerinin incelenmesi. *Uşak Üniversitesi Sosyal Bilimler Dergisi*, Özel Sayı, 213-230.
- Struck, P. (1997). *Erziehung von gestern Schüler von heute Schule von morgen*. München: Carl Hanser Verlag.
- Trautwein, U. & Neumann, M. (2008). Das gymnasium. In K. S. Cortina, J. Baumert, A. Leschinsky, K. U. Mayer & L. Trommer (Eds.), *Das bildungswesen in der bundesrepublik deutschland* (467-501). Hamburg: Rowohlt Tachenbuch Verlag.

- Yalçın, C. & Demir, Ç. (2023). Foreign Language Teaching in Secondary Schools in Germany and Turkey: A Comparative Study. *Ordu Üniversitesi Sosyal Bilimler Enstitüsü Sosyal Bilimler Araştırmaları Dergisi*, 13(2), 1681-1696.
- Zschietzmann, W. (1979). *Gymnasium. Der Kleine Pauly*, Band 2. München: Deutscher Taschenbuch Verlag.

Internetquellen:

- Ministerium für Schule und Bildung des Landes Nordrhein-Westfalen (2023). *Erprobungsstufe*. <https://www.schulministerium.nrw/erprobungsstufe-0> (E.T.: 01.09.2023).
- Ministerium für Schule und Bildung des Landes Nordrhein-Westfalen (2023). *Sekundarstufe I G9*. <https://www.schulministerium.nrw/sekundarstufe-i-g9> (E.T.: 25.08.2023).
- Ministerium für Schule und Bildung des Landes Nordrhein-Westfalen (2023). *Sekundarstufe II*. <https://www.schulministerium.nrw/sekundarstufe-ii> (E.T.: 25.08.2023).
- Ministerium für Schule und Bildung des Landes Nordrhein-Westfalen (2023). *Schulformen*. <https://www.schulministerium.nrw/schule-bildung/schulorganisation/schulformen> (E.T.: 25.08.2023).
- Ministerium für Schule und Bildung des Landes Nordrhein-Westfalen (2023). *Gymnasium*. <https://www.schulministerium.nrw/gymnasium> (E.T.: 01.09.2023).
- Ministerium für Schule und Bildung des Landes Nordrhein-Westfalen (2023). *Mittelstufe*. <https://www.schulministerium.nrw/mittelstufe-0> (E.T.: 01.09.2023).
- Ministerium für Schule und Bildung des Landes Nordrhein-Westfalen (2023). *Ferienordnung für nordrhein-westfalen für die schuljahre bis 2029/2030.* <https://www.schulministerium.nrw/ferienordnung-fuer-nordrhein-westfalen-fuer-die-schuljahre-bis-202324> (E.T.: 10.08.2023).
- Ministerium für Schule und Bildung des Landes Nordrhein-Westfalen (2023). *Bestimmungen für den Unterricht in den Schulformen: Gymnasium*. <https://bass.schul-welt.de/12691.htm> (E.T.: 10.08.2023).
- Schulgesetz für das Land Nordrhein-Westfalen (2023). *Schuljahr, ferien*. https://recht.nrw.de/lmi/owa/br_bes_detail?sg=0&menu=0&bes_id=7345&anw_nr=2&aufgehoben=N&det_id=633566 (E.T.: 25.08.2023).
- Schulgesetz für das Land Nordrhein-Westfalen (2023). *Schulstufen, schulformen, besondere einrichtungen*. https://recht.nrw.de/lmi/owa/br_bes_detail?sg=0&menu=0&bes_id=7345&anw_nr=2&aufgehoben=N&det_id=633569 (E.T.: 01.08.2023).
- T.C. Essen Başkonsolosluğu (2020). *Milli eğitim bakanlığı talim ve terbiye kurulu: Denklik klavuzu 2020*. https://essen.meb.gov.tr/meb_iys_dosyalar/2020_10/19215830_MEB_DENKLYK_KILAVUZU_2020.pdf (E.T.: 01.08.2023).

Zu Beginn der Studie wurde dargestellt, welche Definitionen bisher erarbeitet wurden. Ebenso wurde aufgezeigt, welche der bisherigen Definitionen verwendet wurden oder verschwunden sind. Es kann davon ausgegangen werden, dass die Definition „Gastarbeiterliteratur“ mit der zweiten und dritten Generation verschwunden ist. Es scheint sich um eine Definition zu handeln, die nur in einer Epoche verwendet wurde. Neue Bezeichnungen sind hinzugekommen, die noch in Diskussion sind. Zu den in jüngster Zeit an den häufigsten verwendeten Begriffen gehören „türkische Migrantenliteratur“, „deutsch-türkische Literatur“, „transkulturelle Literatur“, „Migrationsliteratur“, „interkulturelle Literatur“ und „Diasporaliteratur“.

Bis zu diesem Punkt der Studie lassen sich die folgenden Schlussfolgerungen ziehen. Die erste Schriftstellergeneration wird als „Gastarbeiterliteratur“, die zweite Generation als „Migrantenliteratur“ und die dritte Generation wird als „interkulturelle Literatur“ bezeichnet.

Die türkische Migrantenliteratur in Deutschland ist reichhaltig und vielfältig, Autorinnen und Autoren behandeln diese Themen auf unterschiedliche Weisen und mit unterschiedlichen Schwerpunkten. Diese Literatur ermöglicht es, die komplexen Erfahrungen und Perspektiven der türkischen Gemeinschaft in Deutschland besser zu verstehen.

Zusammenfassend kann wiederholt werden: Die Arbeiter- bzw. Gastarbeiterliteratur, die mit der ersten Generation ihren Anfang nahm, hat sich in den folgenden Generationen immer weiterentwickelt. Und die deutsche Literatur hat von dieser Entwicklung profitiert, indem die deutsche Literatur reicher und vielseitiger geworden ist.

LITERATURVERZEICHNIS

- Akpinar Dellal, N. (2019). Almanca konuşan ülkelerin yazılı medyasında Türk sorunu kavramı. *Millî Folklor*, 123, 90-110.
- Arabacıoğlu, B. & Balkaya, Ş. (2020). Die Frauenbilder im Roman ‚Die Brücke vom Goldenen Horn‘ von der Migrantenliteraturotorin Emine Sevgi Özdamar. *Diyalog Interkulturelle Zeitschrift Für Germanistik*, 8(1), 63-82.
- Arabacıoğlu, B. & Balkaya, Ş. (2023). Literatur und interkulturelle Sensibilisierung: Ein psychotherapeutischer Roman im Hinblick auf Vorurteile, Stereotype und Fremdbilder in einer multikulturellen Gesellschaft. *International Journal of Language Academy*, 11(3), 297-315.
- Alçiçek, P. (2021). Yanlış cennetin kuşları'nda Güney Dal'ın göçmen yazar kuşaklar arasındaki yeri ve estetik arayışları. *Söylem Filoloji Dergisi*, 6(1), 60-78.
- Altınel, S. B. & Seymen, A. (2020). Interkulturalität in Nilgün Taşmans Roman "Ich träume deutsch und wache türkisch auf". *Alman Dili ve Kültürü Araştırmaları Dergisi, Zeitschrift für Forschungen zur deutschen Sprache und Kultur*, 2(4), 15-26.
- Aktürk, A. (2009). *Interkulturelles Lernen im Deutschunterricht: Vorschläge zur Didaktisierung türkischer Migrantenliteratur*. Hamburg: Igel Verlag.

- Asutay, H. & Çelikten, S. (2013). Birinci kuşak göçmen yazınına Bekir Yıldız'ın "Alman Ekmeği" açısından bakış. *Eğitim Fakültesi Dergisi*, 26(1), 211-220.
- Asutay, H. & Atik, O. (2013). Dışgöç yazınında kimlik arayışının izleri. *Trakya Üniversitesi Sosyal Bilimler Dergisi*, 15(1), 49-62.
- Asutay, H. & Çıvıkm, H. (2013). Doksanlı yılların Türk-Alman yazınına bakış. *Trakya Üniversitesi Sosyal Bilimler Dergisi*, 15(2), 235-246.
- Asutay, H. & Çarıkçı, T. (2015). Göçün ellinci yılında Almanya'da yükselen değer: Türk-Alman Göçmen Yazını. *Humanitas Uluslararası Sosyal Bilimler Dergisi*, 3(5), 17-32.
- Balcı, U. & Akgün, M. (2018). Emine Sevgi Özdamar'ın Mutterzunge adlı eserindeki kalıp ifadeler ve Türkçe çevirisindeki karşılıkları. *Social Sciences Studies Journal*, 4(19), 2097-2103.
- Balcı, U. (2019). Liedtexte der 90er Jahre mit Migrationshintergrund. *SEFAD*, (41), 193-208.
- Can, Ö. (2008). Almanya'da yabancı, Türk ve kadın olmak. *SDÜ Fen-Edebiyat Fakültesi Sosyal Bilimler Dergisi*, 17, 1-10.
- Doğan, A. (2003). Almanya'daki Türk işçilerini konu alan romanlar (Türkler Almanya'da, Sancı ... Sancı ..., A'nın gizli yaşamı) üzerine bir değerlendirme. *Türkbilgi*, (6), 56-68.
- Doğan, M. & Asutay, H. (2015). Zur Familie in Selim Özdoğan's "Nirgendwo & Hormone". *Turkish Studies International Periodical for the Languages, Literature and History of Turkish or Turkic*, 12(5), 137-152.
- Ekiz, T. (2007). Avrupa Türk edebiyatı ve bir temsilcisi: Emine Sevgi Özdamar. *Çankaya Üniversitesi Fen-Edebiyat Fakültesi, Journal of Arts and Sciences*, 7, 33-47.
- Elste, N. (2012). Identitätszuschreibung als Dilemma: Die Suche nach der „wahren Türkei“ als Form ästhetischer Auseinandersetzung mit nationalkulturellen Subsumtionen in Iris Alanyalis Die Blaue Reise (2006). *Studien zur deutschen Sprache und Literatur*, 1(27), 1 22.
- Er, M. (2013). Yüksel Pazarkaya'nın 'Mediha' adlı eserinde Türk kadını imgesi. *Diyalog Interkulturelle Zeitschrift für Germanistik*, 1(1), 24-31.
- Güleç, G. M. (2021). Kitap tanıtımı-Almanya Türküleri. Türk göçmen edebiyatının sözlü/öncü kolu. Yaz: Öztürk, A.O., *Folklor Akademi Dergisi*. 4(3), 557-559.
- Hofmann, M. (2006). *Interkulturelle Literaturwissenschaft: Eine Einführung*. Stuttgart: UTB Verlag.
- Karaca, İ. (2006). Bir reddedişin hikayesi: Almanya'da göç edebiyatı. *EskiYeni*, 1, 75-80.
- Karaman, F. (2022). Göçmen edebiyatında türkülerin Türk kültürünü yansıtmaya gücü. *Millî Folklor*, 133, 145-159.
- Keleş, A. (2021). Karşılaştırmalı edebiyat ve kültürlerarası iletişim: Iris Alanyalı'nın Gebrauchsanweisung für die Türkei eserinin imgebilimsel bir analizi. *KARE*, Özel Sayı, 16-33.
- Kocadoru, Y. (2003). *Geçmişten Günümüze Almanya'da Almanca Yazan Türkler ve Emine Sevgi Özdamar*. Eskişehir: Rema Matbaacılık.
- Kocadoru, Y. (2004). Yüksel Pazarkaya ve Nevel Cumart'ın şiirlerindeki Almanya imgelerinin karşılaştırılması. *Osmangazi Üniversitesi Sosyal Bilimler Dergisi*, 5(1), 67-74.
- Köprülü, S. G. (2020). Almanya'da yaşayan Türklerin yazınsal eserlerinde tema ve dil değişimi. *Söylem Filoloji Dergisi*, 5(1), 40-48.
- Nakiboğlu, M. (2019). Göçmen Türklerin dile yansıyan manifestosu. *Uluslararası Halkbilimi Araştırmaları Dergisi*, 2(2), 57-69.
- Nakiboğlu, M. & Aşık, B. (2021). Bekir Yıldız'ın "Türkler Almanya'da" isimli eserinin pozitivist bir yaklaşımla incelenmesi. *Afyon Kocatepe Üniversitesi Sosyal Bilimler Dergisi*, 23(4), 1280-1290.

- Özmut, O. (2007). Landestypische Elemente und das Frauenbild in Alev Tekinays Erzählung "Die Heimkehr oder Tante Helga und Onkel Hans". *Uludağ Üniversitesi Eğitim Fakültesi Dergisi*, 20(2), 387-397.
- Öztürk, A. O. (2004). Göçmen edebiyatı olarak Almanya türküleri üzerine. Ankara. Unter: <https://www.turkuler.com/yazi/gocmenedebiyati.asp>
- Öztürk, K. (1999). *Das Frauenbild in den Werken der deutschschreibenden türkischen Autorinnen*. Eskişehir: TC Anadolu Üniversitesi Sosyal Bilimler Enstitüsü.
- Saka, N. (2018). Almanya'daki Türk göçmen yazınına kavramsal bir yaklaşım. *Atatürk Üniversitesi Sosyal Bilimler Enstitüsü Dergisi*, 22(Özel Sayı), 1875-1888.
- Suvağci, İ. (2019). Almanya'daki Türk yazarların hikâyelerinde Türklerin Almanya'ya uyumu. *Sirt Üniversitesi Sosyal Bilimler Enstitüsü Dergisi*, 13,116-138.
- Uluç, T. F. & Uluç, N. (2022). Repräsentanz der Sitten und Bräuche in der deutsch-türkischen Literatur. *RumeliDE Dil ve Edebiyat Araştırmaları Dergisi*, (29), 648-659.
- Yeşilada, K. E. (2009). "Nette Türkinnen von nebenan – Die neue deutsch-türkische Harmlosigkeit als literarischer Trend". In Schmitz, H. (Hrsg.): *Von der nationalen zur internationalen Literatur. Transkulturelle deutschsprachige Literatur und Kultur im Zeitalter globaler Migration*, Amsterdamer Beiträge zur neueren Germanistik (69), (117 142), Amsterdam-New York: Rodopi.
- Yücedağ, G. (2020). Selim Özdoğan'ın 'Göç Üçlemesi'nin Sosyo-Psikolojik uyum bağlamında incelenmesi. *Eurasian Academy of Sciences Eurasian Studies*, 13, 10-31.
- Zengin, E. (2010). Türk-Alman Edebiyatına tarihsel bir bakış ve bu edebiyata ilişkin kavramlar. *Hacettepe Üniversitesi, Türkiyat Araştırmalar Dergisi*, 12, 329-352.
- URL-1: <https://www.deutschland.de/de/topic/kultur/deutsch-tuerkische-literatur> (letzter Zugriff: 09.09.2023)

CONTEMPORARY RESEARCH IN LANGUAGE EDUCATION

Editor: Asst. Prof. Dr. Aysel DEREGÖZÜ

EĞİTİM
yayınevi

CONTEMPORARY RESEARCH IN LANGUAGE EDUCATION

Editor: Asst. Prof. Dr. Aysel Deregözü

Executive Editor: Yusuf Ziya Aydođan (yza@egitimyayinevi.com)

Publishing Coordinator: Yusuf Yavuz (yusufyavuz@egitimyayinevi.com)

Interior Designer: Kübra Konca Nam

Cover Designer: Eğitim Yayınevi Graphics Unit

Republic of Türkiye Ministry of Tourism and Culture

Publisher Certificate No: 47830

E-ISBN: 978-625-6552-48-7

1. Edition, October 2023

Library Information Card

CONTEMPORARY RESEARCH IN LANGUAGE EDUCATION

Editor: Asst. Prof. Dr. Aysel Deregözü

p. 100, 160x240 mm

Includes references, no index.

E-ISBN: 978-625-6552-48-7

© All rights for this edition are reserved for Eğitim Yayınevi Tic. Ltd. Şti. No part of this book may be reproduced or transmitted in any form or by any means, including photocopying, electronically or mechanically recording or by any information storage or retrieval system, without permission of Eğitim Yayınevi Tic. Ltd. Şti.

EĞİTİM
yayınevi

Publisher Turkey Office: İstanbul: Eğitim Yayınevi Tic. Ltd. Şti., Atakent mah. Yasemen sok. No: 4/B, Ümraniye, İstanbul, Türkiye

Konya: Eğitim Yayınevi Tic. Ltd. Şti., Fevzi Çakmak Mah. 10721 Sok. B Blok, No: 16/B, Safakent, Karatay, Konya, Türkiye
+90 332 351 92 85, +90 533 151 50 42, 0 332 502 50 42
bilgi@egitimyayinevi.com

Publisher USA Office: New York: Eğitim Publishing Group, Inc.
P.O. Box 768/Armonk, New York, 10504-0768, United States of America
americaoffice@egitimyayinevi.com

Logistics and Shipping Center: Kitapmatik Lojistik ve Sevkiyat Merkezi, Fevzi Çakmak Mah. 10721 Sok. B Blok, No: 16/B, Safakent, Karatay, Konya, Türkiye
sevkiyat@egitimyayinevi.com

Bookstore Branch: Eğitim Kitabevi, Şükran mah. Rampalı 121, Meram, Konya, Türkiye
+90 332 499 90 00
bilgi@egitimkitabevi.com

Internet Sales: www.kitapmatik.com.tr
+90 537 512 43 00
bilgi@kitapmatik.com.tr

 **kitapmatik**
internetteki kitaplarınız

REFERENCES

- Al-Ani, S. H. (1998). Onset constraints and the syllable structure of Arabic. *Linguistics*, 36(3), 461-496.
- Al-Ani, S. S. A. (1970). *Arabic phonology: An acoustical and physiological investigation*. Brill Archive.
- Alkhouli, A. M. (1990). *Contrastive phonology and contrastive analysis*. Dar Al-Masirah.
- Al-Shuaibi, A. (2009). Phonological analysis of English phonotactics of syllable initial and final consonant clusters by Yemeni speakers of English. *Language in India*, 9(11), 195-328. University Science Malaysia.
- Asassfeh, S. M., Al-Shaboul, Y. M., Zuraiq, W., & Alshboul, S. (2011). Lending ears to EFL learners: Language difficulties. *Australian Educational and Developmental Psychologist*, 28(1), 33-46.
- Avery, P., & Ehrlich, S. (1992). *Teaching American English pronunciation*. Oxford University Press.
- Brown, H. D. (2007). *Principles of language learning and teaching* (5th ed.). Pearson Education.
- Celce-Murcia, M., Brinton, D. M., & Goodwin, J. M. (2010). *Teaching pronunciation: A course book and reference guide* (2nd ed.). Cambridge University Press.
- Cook, V. (1999). Going beyond the native speaker in language teaching. *TESOL Quarterly*, 33(2), 185-209.
- Crystal, D. (2011). *A dictionary of linguistics and phonetics*. John Wiley & Sons.
- Ehrlich, S., & Avery, P. (2013). *Teaching American English Pronunciation-Oxford Handbooks for Language Teachers*. Oxford University Press: UK.
- Fraser, H., & Department of Education (2001). *Training and Youth Affairs. Teaching pronunciation: A handbook for teachers and trainers. Three frameworks for an integrated approach*. New South Wales: DETYA.
- Goksel, A., & Kerslake, C. (2005). *Turkish: A comprehensive grammar*. Routledge.
- Hassan, E. M. I. (2014). Pronunciation problems: A case study of English language students at Sudan University of Science and Technology. *English Language and Literature Studies*, 4(4), 31.
- Kabakçı, K. (2007). Vowel harmony in Turkish. *Journal of Language and Linguistics*, 6(2), 199-230.
- Kabakçı, K. (2012). Turkish phonology. *The Oxford Handbook of Turkish Linguistics*, 65-77.
- Kharma, N., & Hajjaj, A. (1989). *The sound system. Errors in English among Arabic speakers* (pp.11-19). Alfred Place: London.
- Kornfilt, J. (1997). *Turkish*. Psychology Press.
- Lewis, G. (1967). *Turkish grammar*. Oxford University Press.
- Lewis, M. (1993). *The lexical approach: The state of ELT and a way forward*. Hove, UK: Language Teaching Publications.
- Menyuk, P. (1968). The role of distinctive features in children's acquisition of phonology. *Journal of Speech and Hearing Research*, 11, 138-146.
- Moyer, A. (2007). Do language attitudes determine accent? A study of bilinguals in the USA. *Journal of Multilingual and Multicultural Development*, 28(6), 502-518.
- Nunan, D., & Carter, R. (Eds.). (2001). *The Cambridge guide to teaching English to speakers of other languages*. Cambridge, UK: Cambridge University Press.

- Özcan, G. (2018). An analysis of vowel pronunciation errors of Turkish EFL learners. *Journal of Language and Linguistic Studies*, 14(2), 25-41.
- Özdemir, Ş., & Başer, N. (2018). Investigating the pronunciation difficulties of English consonant sounds for Turkish EFL learners. *Journal of Language and Linguistic Studies*, 14(2), 1-23.
- Pathan, A. K. (2013). *Major Linguistic Barriers of Oral Communication in English as Perceived by the Tertiary Level ESL Students*. (Unpublished master's thesis). IBAIS University, Bangladesh.
- Roach, P. (1998). *English phonetics and phonology: A practical course* (2nd ed.). Oxford, UK: Oxford University Press.
- Shively, R. L. (2008). L2 acquisition of [β], [δ], and [γ] in Spanish: Impact of experience, linguistic environment and learner variables. *Southwest Journal of Linguistics*, 27(2), 79-114.
- Ülkersoy, N. (2007). *Markedness differential hypothesis and the phonological errors of Turkish EFL learners* (Doctoral dissertation). Cukurova University, Turkey.
- Watson, J. C. E. (2007). *The phonology and morphology of Arabic*. Oxford, UK: Oxford University Press.
- Yule, G., Hoffman, P., & Damico, J. (1987). Paying attention to pronunciation: The role of self monitoring in perception. *TESOL Quarterly*, 21(4), 765-768.

REFERENCES

- Al-Fraihat, D., Joy, M. and Sinclair, J. (2017). Identifying Success Factors for E-Learning in Higher Education. In international conference on e-learning. Academic Conferences International Limited (pp. 247–255).
- Bunz, U., Curry, C. and Voon, W. (2007). Perceived Versus Actual Computer-Email-Web Fluency. *Computers in Human Behavior*, 23(5), 2321–2344.
- Torun, E.D. (2020). Online Distance Learning in Higher Education: E-Learning Readiness as a Predictor of Academic Achievement. *Open Praxis*, 12(2), 191–208.
- Garrison, D. R. (1997). Self-Directed Learning: Toward a Comprehensive Model. *Adult Education Quarterly*, 48(1), 18–33.
- Guglielmino, L. M. and Guglielmino, P. J. (2003). Identifying Learners Who Are Ready for E-Learning and Supporting Their Success. *Preparing learners for e-learning*, 18-33.
- Hung, M., Chou, C., Chen, C. and Own, Z. (2010). Learner Readiness for Online Learning: Scale Development and Student Perceptions. *Computers and Education*, 55, 1080–1090.
- İlhan, M. and Çetin, B. (2013). Çevrimiçi Öğrenmeye Yönelik Hazır Bulunuşluk Ölçeği'nin (ÇÖHBÖ) Türkçe Formunun Geçerlik ve Güvenirlik Çalışması. *Eğitim Teknolojisi Kuram ve Uygulama*, 3(2), 72-101.
- Korkmaz, S. (2022). To What Extent Are Preparatory School Students Ready for Online Learning?. *Journal of Theoretical Educational Science*, 15(2), 239-263.
- Kruger-Ross, M. J. and Waters, R. D. (2013). Predicting Online Learning Success: Applying the Situational Theory of Publics to the Virtual Classroom. *Computers and Education*, 53, 761–774.
- Lee, J., Hong, N. L. and Ling, N. L. (2002). An Analysis Of Students' Preparation for the Virtual Learning Environment. *Internet and Higher Education*, 4, 231–242.
- Moonyoung, P. and Son J.B. (2022) Pre-Service EFL Teachers' Readiness in Computer-Assisted Language Learning and Teaching. *Asia Pacific Journal of Education*, 42(2), 320-334.
- Muse, H. E. (2003). The Web-Based Community College Student: An Examination of Factors That Lead to Success and Risk. *The Internet and Higher Education*, 6, 241–261.
- Piskurich, G. M. (2003). *Preparing Learners for E-Learning*. John Wiley and Sons.
- Serttaş, Z. and Kasabalı, A. (2020). Determining the English Preparatory School Students' readiness for Online Learning. *Near East University Online Journal of Education*, 3(2), 67-78.
- Shi, P., Munoz, D. and Sanchez, F. (2006). The Effect of Previous Experience with Information and Communication Technologies on Performance in a Web-Based Learning Program. *Computers in Human Behavior*, 22(6), 962-970.
- Smith, P. J. (2005). Learning Preferences and Readiness for Online Learning. *Educational Psychology*, 25(1), 3-12.
- Warner, D., Christie, G. and Choy, S. (1998). Readiness of VET Clients for Flexible Delivery Including On-Line Learning. *Brisbane: Australian National Training Authority*.
- Watkins, R., Leigh, D. and Triner, D. (2004). Assessing Readiness for E-Learning. *Performance Improvement Quarterly*, 17(4), 66-79.
- Wojciechowski, A. and Palmer, L. B. (2005). Individual Student Characteristics: Can Any Be Predictors of Success in Online Classes?. *Online Journal of Distance Learning Administration*, 8(2), 13.
- Yang, C. and Xu, D. (2023). Predicting Student and Instructor E-Readiness and Promoting E-Learning Success in Online EFL Class During the COVID-19 Pandemic: A Case from China. *Plos one*, 18(5).

- Yastibaş, A. E., Kayali, N. K. and Altuntaş, A. (2023). The Relationship Between the Turkish EFL Students' Readiness for Online Learning and Their Perceptions of the Effects of Distance Education on Four English Language Skills. *The Reading Matrix: An International Online Journal*, 23(2).
- Yurdugül, H. and Sırakaya, D. A. (2013). Çevrimiçi Öğrenme Hazır Bulunuşluluk Ölçeği: Geçerlik ve Güvenirlik Çalışması. *Eğitim ve Bilim*, 38(169).
- Zou, C., Li, P. and Jin, L. (2021). Online College English Education in Wuhan Against the COVID-19 Pandemic: Student and Teacher Readiness, Challenges and Implications. *PloS one*, 16(10).

REFERENCES

- Baker, C. (2011). *Foundations of Bilingual Education and Bilingualism*. Bristol: Multilingual Matters.
- Bialystok, E., Craik, F., & Luk, G. (2008). Cognitive control and lexical access in younger and older bilinguals. *Journal of Experimental Psychology: Learning, memory, and cognition* 34 (4), 859.
- Calafato, R. (2020). Language Teacher multilingualism in Norway and Russia: Identity and beliefs. *European Journal of Education*, 55(4), 602-617.
- Cenoz, J., Gorter, D., & May, S. (Eds.). (2017). *Language awareness and multilingualism*. Cham, Switzerland: Springer
- Cenoz, J., & Gorter, D. (2015). Towards a holistic approach in the study of multilingual education. In J. Cenoz & D. Gorter (Eds.), *Multilingual education: Between language learning and translanguaging* (pp. 1–15). Cambridge: Cambridge University Press.
- European Commission (2007). *Language teaching and learning in multilingual classrooms*. http://ec.europa.eu/languages/policy/learning-languages/multilingual-classrooms_en.htm
- Green, D. W., & Abutalebi, J. (2013). Language control in bilinguals: The adaptive control hypothesis. *Journal of Cognitive Psychology*, 25(5), 515-530.
- Grosjean, F. (2010). *Bilingual: Life and reality*. Harvard University Press. <https://doi.org/10.4159/9780674056459>
- Haukås, Å. (2016). Teachers' beliefs about multilingualism and a multilingual pedagogical approach. *International Journal of Multilingualism*, 13(1), 1–18. <https://doi.org/10.1080/14790718.2015.1041960>
- Hoffmann, C. (1991). *An introduction to bilingualism*. Longman.
- Mifsud, C.L. & Petrova, R. (2017) Multilingual Classroom Questionnaire (MCQ), Centre for Literacy, University of Malta/European Literacy Network COST Action IS1401.
- Ricento, T. (2006). Methodological Perspectives in Language Policy: An Overview. In T. Ricento (Ed.), *An Introduction to Language Policy. Theory and Method* (pp. 129-134). Malden, MA: Blackwell.
- Wei, L. (2000). Research Perspectives on bilingualism and multilingualism. In: Li W. & Melissa G. M. (eds.). *Research methods in bilingualism and multilingualism* (3-17). Blackwell Publishing.

KAYNAKÇA

- Arıcı F. & Arıcı, B. (2022). *Eğitimde artırılmış gerçeklik uygulamaları ve materyal tasarımı örnekleri*. Ankara: İksad Publications.
- Arslan, K. (2017). Eğitimde Yapay Zekâ ve Uygulamaları. *Batı Anadolu Eğitim Bilimleri Dergisi*, 11(1), 71-88.
- Aslan, E. (2014). Yabancı dil öğretiminde robot öğretmenler. *Ondokuz Mayıs University Journal of Education Faculty*, 33(1), 15-26. Retrieved from <https://dergipark.org.tr/tr/pub/omuefd/issue/20251/214861>
- Bayraktaroğlu, A. & Adıgüzel. T. (2022). Ölçme ve değerlendirme de yapay zekâ kullanımı ve yabancı dil öğretimi örnekleri. Nabiyev V. & Erümit A. K. (editörler), *Eğitimde yapay zekâ: kuramdan uygulamaya* (s. 305-326). Ankara: Pegem Yayınları.
- Chassignola, M., Khoroshavin, A., Klimova A. & Bilyatdinova. A. (2018). Artificial intelligence trends in education: a narrative overview. *Procedia Computer Science*, 136, 16-24.
- Chassignola, M., Khoroshavin, A., Klimova, A. & Bilyatdinova. A. (2018). Artificial Intelligence trends in education: a narrative overview. *Procedia Computer Science*, Vol. 136, 16-24.
- Chen, L., Chen P. & Lin, Z. (2020) Artificial intelligence in education: a review. *IEEE Access*, vol. 8, 75264-75278, doi: 10.1109/ACCESS.2020.2988510.
- Çoklar A. N. & Çoklar, M., (2021). Değişen eğitim ortamları. S. Y. Özceli ve Y. Yılmaz (editörler), *Dijital Çağ'da öğretme ve öğrenme* (s. 1-26). Pegem Yayınları
- Ejeke, P. (2022). Web 3.0 : What is Web 3.0? potential of Web 3.0 (token economy, smart contracts, dapps, nfts, blockchains, gamefi, defi, decentralized web, binance, metaverse projects, Web 3.0 metaverse crypto guide, axie). Independently published
- Ersöz B. & Bülbül H. İ. (2022). Eğitimde yapay zekâ, sanal gerçeklik ve sanal evren (metaverse). Sağiroğlu, Ş. & Demirezen M. U. (editörler), *Yorumlanabilir ve açıklanabilir yapay zekâ ve güncel konular* (s. 149-183), Ankara: Nobel Yayınevi.
- Haenlein, M. & Kaplan, A. (2019). A brief history of Artificial Intelligence: On the past, present, and future of Artificial Intelligence. *California Management Review*, 1-10.
- Holmes, W., Bialik, M. & Fadel, C. (2019). *Artificial intelligence in education: promises and implications for teaching and learning*. Boston, MA: Center for Curriculum Redesign.
- İşler, B. & Kılıç, M. (2021). Eğitimde yapay zekâ kullanımı ve gelişimi. *Yeni Medya Elektronik Dergisi*, 5 (1), 1-11 . Retrieved from <https://dergipark.org.tr/tr/pub/ejnm/issue/58097/738221>
- Karsenti, T. (2019). Artificial intelligence in education: the urgent need to prepare teachers for tomorrow's schools. *Formation et profession*, 27(1), 112-116.
- Long. M. H. (2009). Language teaching. M. H. Long & C. J. Doughty (eds.), *The handbook of language teaching* (3-5). lackwell Publishing.
- McCulloch W. S. & Pitts W. (1943). A logical calculus of the ideas immanent in nervous activity. *The bulletin of mathematical biophysics*, 5(4), 115-133.
- Mohammad, S. M. (2020). AI automation and application in diverse sectors. *International Journal of Computer Trends and Technology*, 68 (1), 76-81, Crossref, <https://doi.org/10.14445/22312803/IJCTT-V68I1P116>
- Nabiyev V. & Ali Erümit, K. (2022). Yapay zekânın temelleri. Nabiyev V. & Erümit A. K. (editörler), *Eğitimde yapay zekâ: kuramdan uygulamaya* (s. 1-35). Ankara: Pegem Yayınları.
- Nalbant, K. G. (2021). Eğitimde yapay zekâ faktörü. *Adıyaman 1. Uluslararası Fen ve Uygulamalı Bilimler Kongresi* (s. 195-201), Adıyaman.

- Nilsson, N. (2009). *The Quest for Artificial Intelligence*. Cambridge University Press.
- Öngöz, S. (2022). Yapay zekâ teknolojisinin kullanıldığı yeni nesil öğretim materyalleri. *Eğitimde Yapay Zekâ: Kuramdan Uygulamaya*, Nabiye V. & Erümit A. K. (editörler), *Eğitimde yapay zekâ: kuramdan uygulamaya* (s. 57-84.). Ankara: Pegem Yayınları.
- Pedró, F., Subosa, M., Rivas, A. & Valverde, P. (UNESCO Education Sector). *Artificial intelligence in education: challenges and opportunities for sustainable development*. Paris: UNESCO (<https://unesdoc.unesco.org/ark:/48223/pf0000366994>)
- Pirim, H. (2006). Yapay zekâ. *Yaşar Üniversitesi E-Dergisi*, 1 (1), 81-93. Retrieved from <https://dergipark.org.tr/tr/pub/jyasar/issue/19113/202842>
- Polat, E. & Ö. C. 2021. Web 3.0 nedir?. *Elektirik Mühendisliği*, Sayı 468, 61-63.
- Sheikh, H., Prins, C. & Schrijvers, E. (2023) *Mission AI : The new system technology*. Springer.
- Shen, L., Chen, R., Grey, A. & Su, A. (2021). Teaching and Learning With Artificial Intelligence. S. Verma & P. Tomar (eds.) *Impact of AI Technologies on Teaching, Learning, and Research in Higher Education* (73-98). Hershey: IGI Global.
- Tomlinson, B. (2013). Introduction: Applied linguistics and materials development. B. Tomlinson (ed.), *Applied Linguistics and Materials Development* (1-8). London-New York: Bloomsbury Academic.
- Turing, A. (1950). Computing machinery and intelligence. *Mind*, 49 (236), 433-460.
- U.S. Department of Education, Office of Educational Technology, (2023). *Artificial Intelligence and future of teaching and learning: insights and recommendations*, Washington, DC.
- Wilson, M. (2008). *Education in the earliest schools. cuneiform manuscripts in the cotsen collection*. Cotsen Occasional Press.
- Zimmerman, M. (2018). *Teaching AI: Exploring new frontiers for learning*. Portland, Oregon: International Society for Technology in Education.

İnternet Kaynakları

- ChatGPT: <https://chat.openai.com/>
- Lomit Patel, 2023. The Role of Artificial Intelligence in Education: Transforming Learning Experiences. <https://hackernoon.com/the-role-of-artificial-intelligence-in-education-transforming-learning-experiences>. (E.T. 20.09.2023)
- Sanksshep Mahendra, 2023. “The Role of Artificial Intelligence in Education”, <https://www.aiplusinfo.com/blog/the-role-of-artificial-intelligence-in-education/> (E.T. 24.09.2023)
- Seçkin Esen. 2023 “Dil Öğreniminde Yapay Zekâ: Dil Eğitiminde Yeni Bir Devrim ve Geleceğe Dair İpuçları” <https://tr.linkedin.com/pulse/dil-%C3%B6%C4%9Freniminde-yapay-zekâ-%C4%9Fitiminde-yeni-bir-devrim-se%C3%A7kin-esen> (E.T. 25.09.2023).

BİLİMLER IŞIĞINDA YARATILIŞ - 6

Editör

İBRAHİM ÇEMBERLİTAŞ

EĞİTİM
yayınevi

BİLİMLER İŞİĞİNDA YARATILİŞ - 6

Editör: Doç. Dr. İbrahim Çemberlitaş

Genel Yayın Yönetmeni: Yusuf Ziya Aydoğan (yza@egitimyayinevi.com)

Genel Yayın Koordinatörü: Yusuf Yavuz (yusufyavuz@egitimyayinevi.com)

Sayfa Tasarımı: Kübra Konca Nam

Kapak Tasarımı: Eğitim Yayınevi Grafik Birimi

T.C. Kültür ve Turizm Bakanlığı

Yayıncı Sertifika No: 47830

E-ISBN: 978-625-6489-51-7

1. Baskı, Ekim 2023

Kütüphane Kimlik Kartı

BİLİMLER İŞİĞİNDA YARATILİŞ - 6

Editör: Doç. Dr. İbrahim Çemberlitaş

220 s., 165x240 mm

Kaynakça var, dizin yok.

E-ISBN: 978-625-6489-51-7

Copyright © Bu kitabın Türkiye'deki her türlü yayın hakkı Eğitim Yayınevi'ne aittir. Bütün hakları saklıdır. Kitabın tamamı veya bir kısmı 5846 sayılı yasanın hükümlerine göre kitabı yayımlayan firmanın ve yazarlarının önceden izni olmadan elektronik/mechanik yolla, fotokopi yoluyla ya da herhangi bir kayıt sistemi ile çoğaltılamaz, yayımlanamaz.

EĞİTİM
yayınevi

Yayınevi Türkiye Ofis: İstanbul: Eğitim Yayınevi Tic. Ltd. Şti., Atakent mah.
Yasemen sok. No: 4/B, Ümraniye, İstanbul, Türkiye

Konya: Eğitim Yayınevi Tic. Ltd. Şti., Fevzi Çakmak Mah. 10721 Sok. B Blok,
No: 16/B, Safakent, Karatay, Konya, Türkiye
+90 332 351 92 85, +90 533 151 50 42, 0 332 502 50 42
bilgi@egitimyayinevi.com

Yayınevi Amerika Ofis: New York: Eğitim Publishing Group, Inc.
P.O. Box 768/Armonk, New York, 10504-0768, United States of America
americaoffice@egitimyayinevi.com

Lojistik ve Sevkiyat Merkezi: Kitapmatik Lojistik ve Sevkiyat Merkezi, Fevzi Çakmak Mah.
10721 Sok. B Blok, No: 16/B, Safakent, Karatay, Konya, Türkiye
sevkiyat@egitimyayinevi.com

Kitabevi Şubesi: Eğitim Kitabevi, Şükran mah. Rampalı 121, Meram, Konya, Türkiye
+90 332 499 90 00
bilgi@egitimkitabevi.com

İnternet Satış: www.kitapmatik.com.tr
+90 537 512 43 00
bilgi@kitapmatik.com.tr

Kan glukoz seviyesi hormonal sinyallere ve glukozun kandaki seviyesine göre, glukozu alıp ve kana salgılayabilen bir organ olan karaciğer vasıtasıyla düzenlenir. Karbohidratlı bir yemekten sonra kanda glukoz seviyesi artar. Yüksek kan glukoz seviyesi pankreastan glukagon salgılanmasını azaltırken, insulin sekresyonunu artırır. Bunun sonucu olarak glikojen sentezi, kan glukoz seviyesi yükseldiği zaman hızla artar. Yüksek insulin seviyesi, glukozun kas ve yağ dokusuna girişini teşvik eder. Kasta da karaciğerde olduğu gibi, glikojen sentezi insulin tarafından uyarılır.

Kan glukoz seviyesi yemekten birkaç saat sonra düşmeye başlar. Bunun sonucu olarak da insulin salgılanması azalırken, glukagon salgılanması artar ve cAMP aracılığı ile hızlı bir glikojen parçalanması başlar. Glukoz 6-fosfatın parçalanmasıyla karaciğerden kana glukoz salınır. Kaslar ve adipoz doku tarafından glukoz kullanımı azaldığından, kan glukoz seviyesi nispeten korunur. Kaslar ve karaciğerin her ikisi de bu durumda yakıt olarak yağ asitlerini kullanır.

Özetle, iki öğün arasında, kan glukoz seviyesinin 80 mg/100 ml üzerinde tutulmasında başlıca üç faktör rol oynar; (1) karaciğerde glikojen mobilizasyonu ve kana glukoz salınması, (2) yağ dokusu tarafından yağ asitlerinin salınması, (3) kaslar ve karaciğer tarafından yakıt kullanımının glukozdan yağ asitlerine çevrilmesi.

4. SONUÇ

Allah'ın sonsuz rahmet ve inayetinin delili olan bu olaylar şuurumuz olmadan ve irademiz karışmadan vücudumuzda her an cereyan eder ve böylece hayatımız mucizevi olarak devam eder; bu durum tesadüf ve tabiat gibi şuarsuz şeylerle izah edilemez.

KAYNAKÇA

1. Keha, E.E., Küfrevioğlu, Ö.İ., Biyokimya, Aktif Yayınevi, Göktuğ Ofset, İstanbul, 2020, 13.Baskı.
2. Lehninger AL, Nelson DL, Cox MM, Çeviri Ed. Kılıç N. Biyokimyanın ilkeleri, Üçüncü Baskıdan çeviri. Ankara, Palme Yayıncılık; 2004.

Kaynakça

1. Klug, W.S., Cummings M.R., (Çeviri editörü: Prof Dr. Cihan ÖNER).2003, Genetik Kavramlar, Palme Yayınları: 207, Palme Yayın, Dağıtım, Pazarlama, İç ve Dış Ticaret Ltd. Şti. Ankara.
2. Nelson D.L., Cox, M.M., (Çeviri editörü: Prof.Dr. Necdet KILIÇ), 2005, Lehninger Biyokimyanın İlkeleri. Palme Yayınları: 313, Palme Yayın, Dağıtım, Pazarlama, İç ve Dış Ticaret Ltd. Şti. Ankara,
3. Lodish, H., Berk, A., Matsudaira, P., Kaiser, C.A., Krieger, M., Scott,M.P., Zipursky, L.,Darnell, J., 2004. Molecular Cell Biology 5th Edition.W.H Freeman and Company, New York
4. Orgogozo V, Peluffo AE, and Morizot B (2016). “Chapter One-The “Mendelian Gene” and the “Molecular Gene”: Two Relevant Concepts of Genetic Units”. Current Topics in Developmental Biology. 119: 1–26. doi:10.1016/bs.ctdb.2016.03.002. PMID 27282022.
5. “What is a gene?: MedlinePlus Genetics”. MedlinePlus. 17 September 2020. Retrieved 4 January 2021.
6. Hirsch ED (2002). The new dictionary of cultural literacy. Boston: Houghton Mifflin. ISBN 0-618-22647-8. OCLC 50166721.
7. “Studying Genes”. nigms.nih.gov. Retrieved 15 January 2021.
8. Kurban, M., Wajid, M., Petukhova, L. et al. A nonsense mutation in the HOXD13 gene underlies synpolydactyly with incomplete penetrance. J Hum Genet 56, 701–706 (2011). <https://doi.org/10.1038/jhg.2011.84>
9. https://en.wikipedia.org/wiki/Genome#cite_note-Roth_p.-1

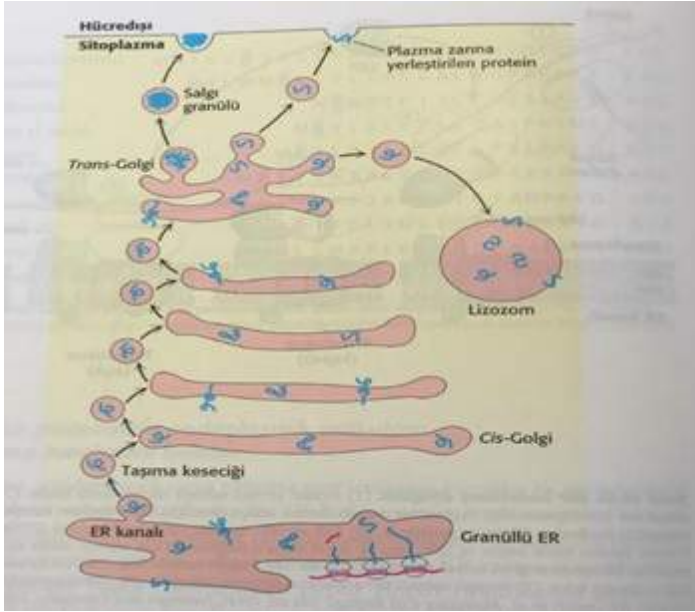

Şekil 1.10. Proteinlerin sentez sonrası sınıflandırma yolları. Sentez sonrası sınıflandırma, ER kanalında yeni sentezlenen proteinlerin, zar tomurcukları içinde toplanması ile başlar. Bu tomurcuklar, taşıma keseciklerini oluşturmak üzere büzülür. Taşıma kesecikleri, proteinlerin modifiye edilmeleri için golgi aygıtına taşınır. Daha sonra; taşıma kesecikleri proteinleri v-SNARE ve t-SNARE vasıtaları ile son hedeflerine taşınır (Berg ve ark, 2014).

Sonuç olarak, 2-3 mikronluk küçücük bir yer kaplayan hücre çekirdeğinde insan neslinin hafızasını (DNA) depolamak, gerektiğinde bu hafızanın gerekli yerlerini yazdırmak (RNA), sonra yazıya dökülen bu bilgiyi fonksiyonel ürüne dönüştürmek (protein) elbette ve elbette kâinatın Rab-ı Zülcelâl'ine mahsus bir mühürdür. İlâveten, kendine malik olduğunu zan eden insanoğlu küçücük hücrenin içinde cereyan eden replikasyon, transkripsiyon, translasyon ve posttranslasyonel modifikasyon aşamalarının hangilerinden haberdardır? Hangilerine karışabilir? Bütün bu olaylar gösteriyor ki insanoğlu sadece lokmayı yutar fakat gerisine karışamaz.

KAYNAKÇA

- Berg JM, Tymoczko JL, Stryer L. Çeviri Ed. Denizli A, Ozden AK. Biyokimya, 7. Baskıdan Çeviri, Ankara, Palme Yayıncılık, 2014.
- Gözükara ME. Biyokimya, 3. Baskı, İstanbul, Nobel Tıp Kitabevleri, 1997. <https://biyoteknolojikilaclar.net/biyoteknolojik-ilaclarin-yapisi.php> https://tr.wikipedia.org/wiki/DNA_replikasyonu <https://upload.wikimedia.org/wikipedia/commons/2/25/Insulinpath.png> <https://www.feta-egitim-m-129589?sst=0>
- <https://www.drozdogan.com/dna-nedir-dna-hasari-kanserlesmeyi-nasil-etkiler/> <https://www.drozdogan.com/rna-nedir-ne-ise-yarar/> <https://www.google.com/search?q=translasyon&tbm>
- Keha EE, Küfrevioğlu Ö. Biyokimya, 6. Baskı, Ankara, Aktif Yayınevi, 2009.
- Lehninger AL, Nelson DL, Cox MM, Çeviri Ed. Kılıç N. Biyokimyannın ilkeleri, Üçüncü Baskıdan çeviri. Ankara, Palme Yayıncılık; 2004

Sonuç olarak, tür tanımlamalarında esas alınan her bir popülasyonu temsil eden bir tip örneğin seçilerek türün değişmeyen karakterlerini onun üzerinden ifade etmek, türün çevreye verdiği cevapların toplamının ihmal edilmesi, göz ardı edilmesi anlamına gelmektedir. Bu tutum yerine tür tanımlamalarında ekolojik bir bakışla türün tüm yayılış gösterdiği bireylerinin her birinin temel tip olarak alınması ile türün tüm ekolojik cevaplarının kapsandığı bir tür anlayışı geliştirilmiş olacaktır. Dolayısı ile evrim (türden türe) geçişin mekanizması olarak sunulan tür içi çeşitliliğin anlaşılması ile değişimin tür sınırları içerisinde kaldığı zamanla bu değişimlerin farklı bir tür olarak anlaşılmasının önüne geçilmiş olur. Türün yaratılışındaki bu zenginliğin hem türün tabiatıta devamı hem de insan faydasını kullanımına imkan sağlayacak mahiyeti anlaşılacak olacaktır.

Kaynakça

- Atak, M., 2017. Buğday ve Türkiye Buğday Köy Çeşitleri. Mustafa Kemal Üniversitesi Ziraat Fakültesi Dergisi. 22(2):71-88.
- Barbour M.G., Burk J.H. & Pitts W.D., 1987. Terrestrial Plant Ecology. The Benjamin/Cummings Publishing Company, Inc. California. USA.
- Güven, T., 2019. Tür içi değişimin sınırları. Şu eserde: Dursun, A., Tatlı, A., Kaya, E., Görmez, İ., Yatkın, N., Erdoğan, O., Küfrevioğlu, İ. Ö. ve Güllüce, V., (edlr.) *Bilimin Işığında Evrim Görüşünün Sorgulanması ve Yaratılış*. 73 - 77. Atatürk Üniversitesi Yayın No: 1240; Bilimlerin Dilinden Yaratılış Serisi No: 8. Erzurum.
- Ünal, M., Behçet, L., 2018. Tür içi değişimin devamlılığı ve türler arası geçişin imkansızlığı. Şu eserde: A., Tatlı, A., Akan, H., Kocaçalışkan, İ., ve Güllüce, V., (edlr.) *I. Uluslararası Bilimler Işığında Yaratılış Kongresi Tebliğleri*. Harran Üniversitesi Yaratılış Araştırma ve Uygulama Merkezi Yayın No:1. s. 720-727. Şanlıurfa.
- https://www.reddit.com/r/coolguides/comments/srl75k/brassica_oleracea/
- Tatlı, A., 2022. Biyolojide Tür kavramı yerine Temel Tip. Şu eserde: Özgökçe, F., Ünal, M., Bilimler Işığında Yaratılış. Grafiker Yayınları. Ankara.

bir inanç değildir. Bilim adamlarının arařtırmalarının sonuçlarına bu gözle de bakmalıdır.

Biz bu bildiride lizozimlerin yapısı ve görevlerini inceledikten sonra mantıksal akıl yürütme yaptığımızda “**kainatta tesadüfe tesadüf edilmez** “ diyen Sokrat’ın ne kadar haklı olduğunu gördük. “**Sebeplerin, tesadüflerin veya kendi kendine oluşların**” lizozimlerdeki yerlerini aradık. Biyolojik olaylarda sebep-sonuç ilişkileri bir gerçektir ama olaylar sebeplere verilebilecek kadar basit değildir. Çünkü lizozimlerin içindeki sebeplerde “**İlim, irade, güç, hikmet, tasarım yapma ve yönetim bilgisi**” gibi yetenekler yoktur. Bunlar lizozimlerde olmadığı gibi evrende hiçbir varlıkta, canlıların hiçbir hücresinde ve organellerin hiçbirinde de yoktur. Öyleyse sebep-sonuç ilişkilerinin üzerinde sonucun öyle olmasını isteyen gizli bir el vardır, O da ancak bir yaratıcı olabilir.

Mantıksal akıl yürütme yaptığımızda:

1-İlk 3 yol mantık dışıdır. 2- Dördüncü yol; sebep-netice ilişkilerinde sebeplerin istenen neticeyi vermesi için mutlaka evrenin bütününe hükmeden “İlim, irade, güç, hikmet, tasarım yapma ve yönetim bilgisi” ne sahip bir yaratıcının varlığını kabul etmek zorunluluğu vardır.

Kaynakça

- 1-Tarhan.N. Mantıksal ve Ahlaki Akıl Yürütme İle Yaratılışı Anlama. <https://uskudar.edu.tr/tr/icerik/7857/mantıksal-ve-ahlaki-akıl-yurutme-ile-yaratilisi-anlama>
- 2-C,Ayşe. Lizozomlar ve Lizozom depo hastalıkları. <https://studylibtr.com/doc/1890084/lizozomlar-ve-lizozom-depo-hastal%C4%B1klar%C4%B1-i>
- 3- Tay-Sachs hastalığı. <http://egetipdergisi.com.tr/tr/pub/issue/31400/343516>
- 4- Y.Osman , A.M. Cem , Gaucher Hastalığı <https://www.turkiyeklinikleri.com/article/tr-gaucher-hastaligi-64975.html>
- 5-Metabolik hastalıklar. Gaucher hastalığı. <http://www.mikrogenlab.com/testler/metabolik-hastaliklar/mg01130>
- 6-K.Engin. Pompe hastalığı. <https://cocukmetabolizma.com/2020/08/16/pompe-hastaligi/>
- 7-B. Vahit, Y. Akın, Ergün. M. Ali. Ezgü. F. Süheyl, M. Adnan, H. Alev. Gazi Üniversitesi. Türk Toplumunda Tip I Mukopolisakkaridoz’un Moleküler Analizi <https://www.aa.com.tr/tr/saglik/dunyada-ilk-kez-olumcul-genetik-bir-hastaligi-olan-bebek-ana-rahminde-tedavi-edildi/2734146>
- 8-<https://www.turkiyeklinikleri.com/article/tr-turk-toplumunda-tip-i-mukopolisakkaridozun-molekuler-analizi-42106.html>
- 9--Mucopolysaccharidosis Type I <https://www.genecards.org/cgi-bin/carddisp.pl?gene=IDUA>
- 10-A.Zeki, A. Ahmet. O. Halenur, K. Soydan, D. İbrahim. Hurlers sendromu (Mukopolisakkaridoz-I) <https://dergipark.org.tr/tr/pub/mkutfd/issue/19597/209377>
- 11-Hurler sendromu <http://kaplanlab.com/nht/hurler-sendromu/>
- 12-NCL hastalığı nedir? NCL hastalığı neden olur? NCL hastalığı belirtileri ve tedavisi <https://www.medicalpark.com.tr/ncl-hastaligi/hg-1963>
- 13-CLN - Nöronal Seroid Lipofusinozis. https://www.researchgate.net/figure/Mutations-in-CLN-genes-leading-to-neuronal-ceroid-lipofusinozis_tbl1_237093980

Nursi Adl ve Mukaddir isimlerinin insanlar ve hayvanlar âleminin azaları ve cihazlarındaki tecellilerini şöyle ifade eder:

“Bilhâssa o hadsiz milletlerin hadsiz efradından bir tek ferdin a'zâsı, cihazatı, duyguları o derece hassas bir mizanla birbiriyle münasebetdar ve muvazenettir ki; o tenasüb, o muvazene, bedahet derecesinde bir Sâni'-i Adl ü Hakîm'i gösteriyor. Ve bilhâssa her ferd-i hayvanının bedenindeki hüceyratın ve kan mecralarının ve kandaki küreyvatın ve o küreyvattaki zerrelere o derece ince ve hassas ve hârika muvazeneleri var, bilbedahe isbat eder ki: Herşeyin dizgini elinde ve her şeyin anahtarı yanında ve birşey birşeye mani olmuyor.. umum eşyayı bir tek şey gibi kolayca idare eden bir tek Hâlık-ı Adl ü Hakîm'in mizanıyla, kanunuyla, nizamıyla terbiye ve idare oluyor.”¹⁶

Canlıların hayat tarzına uygun bütün bu ince hesapları önceden kim yapmıştır? Kim plânlamıştır? Arzu edilen neticenin meydana gelmesi için bütün canlıları belli olan şekillerde kim halk etmiştir? Bu ince hesaplar, şuursuz tabiat, serseri tesadüfe verilebilir mi?

Terzinin, bir gömleğin veya pantolonun kollarını, ölçülü, hesaplı, simetrik olarak dikmek için ne kadar emek verdiği ortadadır. Bütün canlılardaki bu ince hesaplar, akılsız, şuursuz tabiata nasıl havale edilebilir? Nihayetsiz ilmi, iradesi ve kudreti olmayan, canlılara bu fevkalade intizamlı vaziyeti verebilmesi hiç mümkün müdür?

Bütün bunlar şuursuz tabiatın değil, sonsuz ilmi, iradesi ve kudreti bulunan bir Allah'ın isimlerinin kâinattaki yansımaları ve tecellileridir.

Kaynakça

- 1 Mülk Suresi, 3.ayet.
- 2 Nursi, B. S. *Şualar*. Rnk Neşriyat, İstanbul, 2014, s. 76.
- 3 Kamer Suresi, 49.ayet.
- 4 Hicr Suresi, 19.ayet.
- 5 Nursi, B. S. *Sözler*. Diyanet Vakfı Yayınları-600, Ankara, 2.baskı, 2016, s. 847-848.
- 6 Yurtsever H: Uygulamalı Estetik. Büro-Tek, Ankara, 1988, sh.73.
- 7 Özyazıcı, A. Bilimlerin Işığında Yaratılış. Editör. Âdem Tatlı. Üsküdar Üniversitesi Yayını, İstanbul, 2015, s. 284-286.

- Vahidiyetini,
- Ehadiyetini,
- İlminin her şeye ihatasını,
- Hikmetinin her şeye şamil olduğunu gösteren,
- Kâinata tesadüf ihtimalini reddeden,
- Kâinata vurduğu bir vahdet mührüdür.

KAYNAKLAR

- [1] Ekinci, İ., Yavuz, T., Öztürk Şener, B. (2021). Cebir ve Denklem Hesabı Üzerine Özet Kitap (Çeviri-İnceleme), el-Kitâbu'l-Muhtasar fî Hisâbi'l-Cebr ve'l-Mukâbele, Muhammed b. Mûsâ el-Hârizmî, DBY Yayınları, İstanbul, Türkiye.
- [2] Stahl, S. (2013). Introductory modern algebra: A historical approach, Wiley Publication, USA.
- [3] Ekinci, İ. (2021). Harizmî'nin Kitâbu'l-Cebr ve'l-Mukâbele İsimli Eserinin Arap Dilindeki Yeri ve Önemi. İçtimaiyat, 5(1), 103-116.

31. Nadelson, L., Culp, R., Bunn, S., Burkhart, R., Shetlar, R., Nixon, K., and Waldron, J. 2009. Teaching evolution concepts to early elementary school students. *Evolution: Education and Outreach*, 2(3), 458.
32. Nesin A., Matematik ve Doğa. Düşün Yayınları, 1995
33. OuYang, S., Lin, Y., Wang, Z., and Peng, T. 2001a. Blown-up theory of evolution science and fundamental problems of the first push. *Kybernetes*.
34. OuYang, S., Lin, Y., Wang, Z., and Peng, T. 2001b. Evolution science and infrastructural analysis of the second stir. *Kybernetes*.
35. Pomeroy, D. 1993. Implications of teachers' beliefs about the nature of science: Comparison of the beliefs of scientists, secondary science teachers, and elementary teachers. *Science education*, 77(3), 261-278.
36. Russell, B. 2020. *Principles of mathematics*. Routledge. 3.
37. Shtulman, A. 2006. Qualitative differences between naïve and scientific theories of evolution. *Cognitive Psychology*, 52, 17-194.
38. Shtulman, A., and Calabi, P. 2012. Cognitive constraints on the understanding and acceptance of evolution. In K. S. Rosengren, S. K. Brem, E. M. Evans, and G. M
39. Smith, H. O., Hutchison, C. A., Pfannkoch, C., and Venter, J. C. 2003. Generating a synthetic genome by whole genome assembly: ϕ X174 bacteriophage from synthetic oligonucleotides.
40. *Proceedings of the National Academy of Sciences*, 100(26), 15440-15445.
41. Wald R., M.. Space, Time, And Gravity: The Theory of the Big Bang and Black Holes, p. 1-157. *The University of Chicago Press, Ltd.*, London . The Second Edition 1992.

Web Adresleri ve Erişim Tarihleri

1. İslam ve Kuran'da Yaratıkların ve Bilimin Konumu
<http://www.dinbilim.net> erişim tarihi 15.10.2022
2. Kuran-ı Kerim (CC) Kitabından yararlanılan ayetler
<http://nadidem.net/ayet/AllahCC.pdf> erişim tarihi 15.10.2022
3. <http://nadidem.net/f/yaradilis/yaradilis.mp4> erişim tarihi 15.10.2022
4. <http://nadidem.net/f/yaradilis.pdf> erişim tarihi 15.10.2022
5. <http://nadidem.net/f/yaradiliss.pdf> erişim tarihi 15.10.2022
6. <http://nadidem.net/kf/sgevren/sgevren.mp4> erişim tarihi 15.10.2022

TEŞEKKÜR

Farklı disiplinlerde çalışmama olanak sağlayan Van Yüzüncü Yıl Üniversitesi'ndeki yöneticilere ve projelere destek veren Van Yüzüncü Yıl Üniversitesi Bilimsel Araştırma Projeleri Koordinasyon Birimi'ne teşekkür ederim. Özellikle bu çalışma ile ilgili fikirlerimi paylaştığım; Prof. Dr. Harun AKKUŞ, Prof. Dr. Cemil TUNÇ, Prof. Dr. Tunay BİLGİN, Prof. Dr. Serhat KOCAKAYA ve Prof. Dr. Heybetkulu MUSTAFAYEV'E teşekkür ederim.

bir işlem değildir. İnanılmaz ince işlerin gerçekleştirildiği harikulade bir arda ardına yaratılış seremonisine şahit olmaktadır. Sadece yumurtalık değil, pek çok sistem, organ, doku, sayısız enzim ve hormonlar, muhteşem bir ahenk içinde işbirliği yapmaktadır. Mükemmel bir sanat, fevkalade ince, dakik ayarlamalarla meydana getirilmektedir. Akıllara durgunluk veren sayısız biyo-kimyasal reaksiyon ihtişamlı bir armoni içindedir. Her ay tekrarlanan yumurtlama mucizesi için hipofiz bezi hipotalamusun kontrolünde şaşmaz bir zamanlama, ayarlama, ölçme, biçme yapıp tam gereken vakitte gereken hormonları gün be gün, an be an en hassas miktarlarda salgımlarken yüksek bir akıl ve irade sahibi gibi görünmektedir. Oysa bu zeka ona değil, Yaratıcıya aittir. Bu mucizevi olaylar silsilesi için tecelli eden akıl ve irade sonsuz kudret sahibinden başkası olabilir mi? Elbette ‘Hayır’.

Kaynaklar:

1. Çimen V, Fizyoloji, Histoloji & Embriyoloji, 2009. s:314.Tusem Eğitim, Sağlık Ltd. Şti, Ankara
2. Richards JS, Pangas SA. The ovary: basic biology and clinical implications. J Clin Invest. 2010 Apr;120(4):963-72.
3. Richards JS, Russell DL, Robker RL, Dajee M, Alliston TN. Molecular mechanisms of ovulation and luteinization. Mol Cell Endocrinol. 1998 Oct 25;145(1-2):47-54.
4. Laven JSE. Follicle Stimulating Hormone Receptor (FSHR) Polymorphisms and Polycystic Ovary Syndrome (PCOS). Front Endocrinol (Lausanne). 2019;10:23.
5. Kumar P, Sait SF. Luteinizing hormone and its dilemma in ovulation induction. J Hum Reprod Sci. 2011 Jan;4(1):2-7.
6. Reed BG, Carr BR. The Normal Menstrual Cycle and the Control of Ovulation. In: Feingold KR, Anawalt B, Boyce A, Chrousos G, de Herder WW, Dhatariya K, Dungan K, Hershman JM, Hofland J, Kalra S, Kaltsas G, Koch C, Kopp P, Korbonits M, Kovacs CS, Kuohung W, Laferrère B, Levy M, McGee EA, McLachlan R, Morley JE, New M, Purnell J, Sahay R, Singer F, Sperling MA, Stratakis CA, Trencé DL, Wilson DP, editors. Endotext [Internet]. MDText.com, Inc.; South Dartmouth (MA): Aug 5, 2018.
7. Dosouto C, Haahr T, Humaidan P. Advances in ovulation trigger strategies. Panminerva Med. 2019 Mar;61(1):42-51.
8. Mikhael S, Punjala-Patel A, Gavrilova-Jordan L. Hypothalamic-Pituitary-Ovarian Axis Disorders Impacting Female Fertility. Biomedicines. 2019 Jan 04;7(1)
9. Weiss NS, Kostova E, Nahuis M, Mol BWJ, van der Veen F, van Wely M. Gonadotrophins for ovulation induction in women with polycystic ovary syndrome. Cochrane Database Syst Rev. 2019 Jan 16;1(1):CD010290.
10. Cable JK, Grider MH. Physiology, Progesterone. Treasure Island (FL): StatPearls Publishing; 2022 Jan. American College of Obstetricians and Gynecologists. The Menstrual Cycle: Menstruation, Ovulation, and How Pregnancy Occurs. Endocrine Society. Reproductive Health.
11. Mechanisms of Oocyte Maturation and Related Epigenetic Regulation. Meina He, Tuo Zhang, Yi Yang, Chao Wang. Affiliations expand PMID: 33842483 PMCID: PMC8025927 DOI: 10.3389/fcell.2021.654028
12. A. Bernal, D. Paolieri. The influence of estradiol and progesterone on neurocognition during three phases of the menstrual cycle: Modulating factors. *Behavioural Brain Research*. doi: 10.1016/j.bbr.2021.113593

13. Lee H, et al. Higher sweating rate and skin blood flow during the luteal phase of the menstrual cycle. *The Tohoku Journal of Experimental Medicine*. 2014 Oct;234(2):117-22. doi: 10.1620/tjem.234.117
14. Reproductive Biology and Endocrinology. The art of oocyte meiotic arrest regulation. Bo Pan & Julang Li volume 17, Article number: 8 (2019)
15. Guyton and Hall Textbook of Medical Physiology, 14th Edition, by John E. Hall PhD, Michael E. Hall MD MSc.
16. Kur'an yolu türkçe meâl ve tefsir. Prof. Dr. Hayreddin Karaman, Prof. Dr. Mustafa Çağrıç, Prof. Dr. İbrahim Kâfi Dönmez, Prof. Dr. Sadrettin Gümüş

ayrı bir görevi yok mudur? Bu organlardan herhangi birinin vücudun farklı bir yerinde olduğunu düşündüğümüzde; Örneğin gözlerimizin yüzümüzde değil de tam tepemizde olduğunu düşünürsek hayat sizce nasıl olurdu? Kalbimizin olmadığını varsaya bilir miyiz? Küçük bir evren modeli olan insan vücudunda her bir organın hassas ölçülerle yönlendirildiği düşünüldüğünde sizce bu düzenin hakimi kim olabilir? Yüz yıllardır insanoğlu bu yaratılışın bu düzenin sebeplerini ve nasıl olduğunu araştırmıştır. Sonuç olarak da sonsuz ilim ve kudret sahibi olan bir yaratıcının müdahalesi ile bu olup biten olaylar ancak açıklanabilir.

KAYNAKLAR

- 1.Crabtree GW., Dresselhaus, MS., Buchanan, MV. 2004. "The Hydrogen Economy", *Physic Today*, 57, 39-49.
- 2.Klerke, A., Christensen, CH., Norskovb, JK., Vegge, T. 2008. "Ammonia for Hydrogen Storage: Challenges and Opportunities", *Journal of Materials Chemistry*, 18, 2304-2310.
- 3.Hügler, T., Kühnel, MF., Lentz D. 2009. "Hydrazine Borane: A Promising Hydrogen Storage Material", *Journal of American Chemical Society*, 131, 7444-7446.
- 4.Singh, SK., Zhang, X-B., Xu, Q. 2009. "Room-Temperature Hydrogen Generation from Hydrous Hydrazine for Chemical Hydrogen Storage", *Journal of American Chemical Society*, 131, 9894-9895.
- 5.Zuttel, A. 2003. "Materials for Hydrogen Storage", *MaterialsToday*, 6, 24-33.
- 6.Zahmakiran, M., Özkar S. 2009. "Zeolite-Confined Ruthenium(0) Nanoclusters Catalyst: Record Catalytic Activity, Reusability, and Lifetime in Hydrogen Generation from the Hydrolysis of Sodium Borohydride Materials for Hydrogen Storage", *Langmuir*, 25, 2667-2678.
- 7.ABD Enerji Bakanlığı (USA-Department of Energy) 2012 Hidrojenin Depolanmasına İlişkin Raporu (2012 Annual USA-DOE Report for the Hydrogen Storage) (http://www.hydrogen.energy.gov/annual_progress12_storage.html) Son erişim tarihi: 20 Haziran 2014.
- 8.Demirci UB., Akdim, O., Miele, P. 2009. "Ten-Year Efforts and a No-Go Recommendation for Sodium Borohydride for On-Board Automotive Hydrogen Storage" *International Journal of Hydrogen Energy*, 34, 2638-2645.

doğallığı üzerine bina edildiğinden, güçsüz ve dezavantajlı bireylerin ortadan kaldırılmasının bir ahlaki sorun teşkil etmeyeceğinin bilimsel altyapısını oluşturmaktaydı.

Darwin'in çağdaşı ve kuzeni İngiliz bilim insanı Francis Galton, Darwin'in teorisinden hareketle öjeni olarak adlandırdığı ve formüle ettiği incelemelerine yaptığı araştırmalarla bir tutarlılık kazandırma çabası içerisine girmiştir. Galton'a göre toplumsal refahın yükselmesi ile akıl hastaları ve engelli bireylere verilen hizmetlerin artırılmasının yanı sıra sosyo-ekonomik düzeyi düşük insanların doğurganlıklarının çoğalması gibi etkenler üstün (!) toplumlar için bir tehlike doğurmaktaydı. Bunların hayatta kalmaları veya çoğalmalarının önüne geçilmesiyle çok daha sağlam nesillerin önünü açılacaktır. "Üstün" ve "sağlıklı" kabul edilen bireylerin çoğalması, "zayıf-düşük" ve "engelli" olanların üremesinin engellenmesi veya ortadan kaldırılmaları insan ırkının ıslahı için gerekli bir ameliye olarak kabul edilmiştir.

Öjeninin ilkel hali her ne kadar, Antik Yunan ve Roma'da görülse de, yüzbinlerce insana bilimsel kisve altında yaygın bir şekilde uygulanması, 19. Yüzyıl Avrupa ve Amerika'sında gerçekleştirilmiştir. Hitler ve Mussoli'ni gibi sapkın faşist yöneticilerden, komünist ve liberal ekonomik anlayışa sahip ülke yönetimlerine kadar çok geniş bir alanda uygulanışı masum, ise güçsüz birey ve topluluklara yoksulluk ve yoksunluk, uygulayıcılarına hiç de insani olmayan bir zenginlik ve güç kazandırmıştır.

Kaynakça

- Abuzar, C. (2017). "Din-Toplum Etkileşimi ve Eğitim", Harran Maarif Dergisi, 2 (2), 50-58.
- Alemdaroğlu, A. (2002). "Ojeni Düşüncesi", Modern Türkiye'de Siyasi Düşünce 4: Milliyetçilik, der.: Taml Bora ve Murat Güllütekinil, İstanbul: İletişim.
- Aytemur Sağıroğlu, N. (2020)."Öjeni ve Sağlam Bedenlilik". FLSF Felsefe ve Sosyal Bilimler Dergisi 115-133.
- Braddock, D.L. ve Parish, S.L., (2011) . "Sakatlığın Kurumsal Tarihi", Sakatlık Çalışmaları: Sosyal Bilimlerden Bakmak, der.: Dikmen Bezmez, Sibel Yardımcı ve Yıldırım Şentürk İstanbul: Koç Üniversitesi Yayınları.
- Beccquemont, D. (2011). Social Darwinism: From reality to myth and from myth to reality. Studies in History and Philosophy of Biological and Biomedical Sciences, 42, 12-19.
- Burdett, C. (2014). "Post Darwin: Social Darwinism, Degeneration, Eugenics". <https://www.bl.uk/romantics-and-victorians/articles/post-darwin-social-darwinism-degeneration-eugenics>, pdf, Erişim tarihi 11.08.2022.
- Cengiz, C. (2011). "Tarihsel Sosyolojide Yöntemi Bulmak ya da Doğan Ergun Üzerine Bir Deneme". Folklor Edebiyat Dergisi, 17 (66),189-217.
- Darwin, C. (2008). İnsanın Türeyişi. Çev. Sevim Belli, İstanbul: Onur Yayınları.
- Davis, J. J. (1999). Response to Paul Nelson and John Mark Reynolds. (J. P . More-land, J. M. Reynolds Ed.), Three views on creation and evolution. Michigan: Zondervan Publishing House.
- Duralı, T. (2011). "Canlılar Bilimi Ve Evrim Sorununun Teşrihi". İstanbul University Journal of Sociology, 3 (22) , 455-471.

- Bergman, J. (2002). "Darwin's critical influence on the ruthless extremes of capitalism". <https://citeseerx.ist.psu.edu/viewdoc/download?doi=10.1.1.470.6851&rep=rep1&type=pdf>, Erişim tarihi: 10.11.2020.
- Futuyma, D. J., (1999). " Evolution, Science and Society: Evolutionary Biology and the National Research Agenda", Office of University Publications, Rutgers, The State University of New Jersey. <http://www.rci.rutgers.edu/~ecolevol/fulldoc.pdf>, Erişim tarihi: 10.15.2022.
- Genome, (2021). "Eugenics and Scientific Racism", <https://www.genome.gov/about-genomics/fact-sheets/Eugenics-and-Scientific-Racism>, Erişim tarihi: 10.10.2022
- Gould, S. J. (1995). Darwin ve Sonrası. Ankara: TÜBİTAK Yayınları.
- Gökberk, M. (1996). Felsefe Tarihi İstanbul: Remzi Kitapevi.
- Harman, C. (2016). Halkların Dünya Tarihi. 6. Baskı, İstanbul: Yordam Kitap Basın ve Yayın Ticaret.
- Heywood, Andrew, Siyasi İdeolojiler. (Çev. A. K. Bayram, Ö. Tüfekçi, H. İnaç, Ş.Akın, B. Kalkan), 5. Basım, Ankara: Liberte Yayıncılık.
- Kavak, K. (2013). Türk Tipi Muhafazakârlığın Yozlaşmasına Dair Notlar-1. "Liberalizm Darwinizm Elele: Muhafazakârlık Nereye?". Türk Akademisi Siyasi Sosyal Stratejik Araştırmalar Vakfı (TASAV) (5) 1-10.
- Kuhlmann, C. (2019). "Social Work in Nazi Germany why resistance would have been necessary", https://socialdialogue.online/sd22/12_article.html, Erişim tarihi: 08.09.2022.
- Küçükali, A. (2019). "Klasik İktisadi Düşünce İle Evrim Teorisinin Entelektüel Beraberliği". Hak İş Uluslararası Emek ve Toplum Dergisi, 8 (20), 43-58.
- Küçükali, A. (2020). "Evrin Teorisinin Sanayi Toplumundaki Yeri". İş ve Hayat, 6 (11), 9-23. Retrieved from <https://dergipark.org.tr/tr/pub/isvehayat/issue/57736/823513>
- Ruse, M. (1979). The Darwinian Revolution: Science Red in Tooth and Claw, Chicago Press: University of, Chicago.
- Şahin, Ç. (2017). "Sosyal Darwinizm, Nazizm ve Hukuk İlişkisi Üzerine Bir Değerlendirme". Hacettepe Hukuk Fakültesi Dergisi, 7 (1), 565-584.
- Kampourakis, K. (2014). Understanding evolution. 1 Edition, Cambridge: Cambridge University Press.
- Steffof, R. (2008). Charles Darwin - Evrim Devrimi. (Çev. İ. B. Kalinyazgan), 5. Basım, Ankara: TÜBİTAK Yayınları.
- Turner, H. J. (2013). Sosyolojik teorisinin oluşumu. (Çev. Ümit Tatlıcan) 4. Baskı, Bursa: Sentez Yayıncılık.
- Yalçıntaş, A. (2010). "İktisat düşüncesinde evrimci yol: iktisat güncel evrim teorisine ne kadar katkı yaptı?". Meraklısına notlar. Ankara Üniversitesi Siyasal Bilgiler Fakültesi GETA Tartışma Metinleri, No:108.
- Yıldırım, C. (1989). Evrim Kuramı ve Bağnazlık, Ankara: Bilgi Yayınevi.

Kaynaklar

- Ahmed, H., & Glasgow, J. (2012). *Swarm Intelligence: Concepts, Models and Applications*. Canada: Queen's University.
- Ayan, S. (2019, Temmuz). Sezgisel Optimizasyon Algoritması Kullanılarak Hibrit (Fotovoltaik-Rüzgar) Enerji Sistemi İçin Boyut Optimizasyonu. *Kırıkkale Üniversitesi Fen Bilimleri Enstitüsü Yüksek Lisans Tezi*, 80. Kırıkkale.
- Demir, G., & Tanyıldızı, E. (2017). Optimizasyon Problemlerinin Çözümünde Sinüs Kosinüs Algoritması (SKA)'nın Kullanılması. *Fırat Üniversitesi Mühendislik Bilimleri Dergisi*, 29(1), 2.
- Frisch, K. v. (1996). *Arıların Hayatı*. İstanbul: Üniversite Kitabevi.
- <https://kuranmucizeler.com>. (2022, Ekim 17). <https://kuranmucizeler.com/kralice-bal-arisina-verilen-yuva-yapma-emri-disi-isci-bal-arisina-rabbin-yollarini-takip-etme-emri-disi-isci-bal-arisina-karinlarindan-bal-uretme-emri-farkli-renklerde-olan-baldaki-insanlar-icin-faydalar-adresinden-alindi>
- <https://sorularlailamiyet.com>. (2022, Ekim 19). <https://sorularlailamiyet.com/dogal-secilim-tabii-seleksiyon-nedir-bununla-canlilar-degisiyor-mu-adresinden-alindi>
- Martinez-Zeron, E., & ark. (2014). Method to Improve Airborne Pollution Forecasting by Using Ant Colony Optimization and Neuro-Fuzzy Algorithms. *International Journal of Intelligence Science*, 4(4).
- Nursi, S. (2020). *Lem'alar*. İstanbul: RNK.
- Nursi, S. (2020). *Mektubat*. İstanbul: RNK.
- Nursi, S. (2020). *Mesnevi-i Nuriye*. İstanbul: RNK.
- Nursi, S. (2020). *Mesnevi-i Nuriye*. İstanbul: RNK.
- Winston, M. L. (1991). The Biology of the Honey Bee. *Harvard University Press*, 152.
- Yelgehi, A. (2018). *Değiştirilmiş Ateş Böceği Algoritması Ve Veri Yoğunluğu Kümelemesine Uygulanması*. Trabzon: Karadeniz Teknik Üniversitesi, Fen Bilimleri Enstitüsü, Doktora Tezi.
- Yung, X.-S. (2010). *Nature-inspired metaheuristic algorithms*. Cambridge: Luniver Press, Second Edition.

KAYNAKÇA

- Alûsî, Ş. M. (1415). *Rûhu'l-meânî fî tefsîri'l-Kur'âni'l-Azîm*, (thk. Ali Abdi'l-Bari Atiyye), 16 Cilt, Beyrut: Dâru'l-Kütübi'l-İlmiyye.
- Bakırcıoğlu, R. (2006). *Ansiklopedik Psikoloji Sözlüğü*, Ankara: Anı Yayınları.
- Baktır, M. (2000). “İçki”, İstanbul: *Türkiye Diyanet Vakfı İslam Ansiklopedisi*, (21/458-462).
- Başoğlu, T. (2012). “Uyuşturucu”, İstanbul: *Türkiye Diyanet Vakfı İslam Ansiklopedisi*, (42/248-253).
- Boynukalın, E. (2003). “Makâsîdü’ş-Şerîa”, Ankara: *Türkiye Diyanet Vakfı İslam Ansiklopedisi*, (27/423-427).
- Buhârî, A. (ts.). *Keşfü'l-Esrâr Şerhu Usûli'l-Bezdevî*, 4 Cilt, b.y.: Dârü'l-Kütübi'l-İslâmî.
- Buhârî, M. (1992). *Sahîhu'l-Buhârî*, 8 Cilt, İstanbul: Çağrı Yay.
- Büyük Haydar Efendi. (ts.). *Usul-i Fıkıh Dersleri*, (2. Baskı), İstanbul: y.y.
- Champlin, T. S. (1992). “Akıl Hastalığının Nedeni Üzerine Felsefi Mülâhazalar”, *Bir Bilim Olarak Psikiyatri*, Der.: E. Göka - K. Sayar, İstanbul: Ağaç Yayınları.
- Çolak, A. (2020). *İslâm Ceza Hukuku*, İstanbul: Hikmetevi Yay.
- Diñçmen, K. (2004). *Psikiyatri - Konu Hakkında İlgi Duyan Herkese -*, İstanbul: Arion Yay.
- Dokuz, Z. (1966). *Adli Psikiyatri (Akıl Hastalıkları ve Toksikomani Mevzuatımız)*, İstanbul: y.y.
- Dönmez, İ. K. (2009). “Sarhoşluk”, İstanbul: *Türkiye Diyanet Vakfı İslam Ansiklopedisi*, (36/141-145).
- Ebû Dâvud, S. (1992). *Sünenü Ebî Dâvud*, 2 Cilt, İstanbul: Çağrı Yayınları.
- Ebû Zehre, M. (2005). *İslâm Hukuk Metodolojisi (Fıkıh Usûlü)*, trc.: Abdulkadir Şener, (9. Baskı), Ankara: Fecr Yayınları.
- Erdoğan, M. (2015). *Fıkıh ve Hukuk Terimleri Sözlüğü*, (5. Baskı), İstanbul: Ensar Yayınları.
- Erdoğan, M. (2021). *İslam Hukukunda Ahkâmın Değişmesi*, İstanbul: M.Ü. İlahiyat Fakültesi Vakfı Yayınları.
- Güleç, C. (1991). *Psikiyatrinin ABC'si*, İstanbul: Simavi Yayınları.
- Hâkim N. (1990). *el-Müstedrek ale's-Sahîheyn*, 4 Cilt, (thk. Mustafa Abdulkadir Ata), Beyrut: Dârü'l-Kütübi'l-İlmiyye.
- İbn Âbidin, M. E. (1992). *Reddül-Muhtâr ale'd-Dürri'l-Muhtâr*, 6 Cilt, (2. Baskı), Beyrut: Dârü'l-Fikr.
- İbn Emîru Hâc. (1983). *et-Takrîr ve't-Tahbîr*, 3 Cilt, (2. Baskı), b.y.: Dârü'l-Kütübi'l-İlmiyye.
- İbn Hacer, A. (1379). *Fethü'l-Bârî Şerh-u Sahîhi'l-Buhârî*, 13 Cilt, Beyrut: Dâru'l-Ma'rife.
- İbn Hazm, E. M. A. (ts.). *el-Muhallâ bi'l-Âsâr*, 12 Cilt, Beyrut: Dârü'l-Fikr.
- İbn Kudâme, E. M. M. (1968). *el-Muğni*, 10 Cilt, Kâhire: Mektebetü'l-Kâhire.
- İbn Mâce, E. A. M. (ts.). 2 Cilt, (thk. Muhammed Fuâd Abdalbaki), b.y.: Dâru İhyâi'l-Kütübi'l-Arabî.
- İbn Manzûr, E. F. C. (1414). *Lisânu'l-Arab*, 15 Cilt, (2. Baskı), Beyrut: Dâru Sâdır.
- İbn Teymiyye. (1969). *es-Siyasetü'ş-Şerîyye*, Mısır: y.y.
- Kıyılık, M. H. (2019). “İslâm Hukuku'nda Katl-Makâsîd İlişkisi”, *Çukurova Üniversitesi İlahiyat Fakültesi Dergisi*, 19/2.
- Kurtubî, M. A. (1964). *el-Câmi' li Ahkâmi'l-Kur'ân*, 20 Cilt, (thk. A. Burdunî - İ. Atfeys), Kâhire: Dârü'l-Kütübi'l-Mısriyye.
- Merâğî, A. M. (1946). *Tefsîru'l-Merâğî*, 30 Cilt, b.y.: Şeriketu Mektebe ve Matbaatu Mustafa.
- Mevsilî, E. F. M. (1937). *el-İhtiyar li-Ta'lîli'l-Muhtâr*, 5 Cilt, (thk. Şeyh Mahmud Ebû Dakîka), Kâhire: Tab'atü'l-Halebî.
- Müslim, E. H. M. (1992). *Sahîhu Müslim*, 5 Cilt, İstanbul: Çağrı Yayınları.
- Nesâî, E. A. A. (1992). *Sünenü'n-Nesâî*, 8 Cilt, İstanbul: Çağrı Yayınları.

- Nesefî, E. B. (1998). *Medâriku 'l-Tenzil ve Hakâiku 'l-Te'vîl*, (thk. Yusuf Ali), Beyrut: Dâru'l-Kelimi't-Tayyib.
- Nevevî, E. Z. (ts.). *el-Mecmû' Şerhu'l-Mühezzeb*, 20 Cilt, (Sübki ve Mutî'nin et-Tekmile'si ile birlikte), b.y.: Dârü'l-Fikr.
- Orhon, A. (1983). "Organik Beyin Sendromları", *Ruh Sağlığı ve Hastalıkları*, Yayın Sorumlusu: O. Öztürk, 2. Baskı, Ankara: y.y.
- Öztürk, O. (1983). *Ruh Sağlığı ve Hastalıkları*, Yayın Sorumlusu: O. Öztürk, (2. Baskı), Ankara: y.y.
- Pecan, A. (2008). "Makâsîd Literatürüne Dair", *İslâm Hukuku Araştırmaları Dergisi*, sy. 11.
- Polat, M. (2015). *İslam Ceza Hukukunda Suç ve Ceza Arasındaki Denge*, Doktora Tezi, Atatürk Üniversitesi Sosyal Bilimler Enstitüsü, Erzurum.
- Sabûnî, M. A. (1400/1980). *Ravâiu'l-Beyân Tefsîru Âyâtî'l-Ahkâm*, 2 Cilt, Dîmeşk: Mektebetü'l-Ğazzâlî.
- Şevkânî, M. A. (1414). *Fethu'l-Kadîr*, Beyrut: Dâru İbni Kesir.
- Uzunpostalıcı, M. (2007). "İslâm Hukukunda Ehliyeti Daraltan veya Ortadan Kaldıran Sebepler", *İslâm Hukuku Araştırmaları Dergisi*, sy. 9.
- Ünal, M. (1983). "Alkolizm ve Alkol Psikozları", *Ruh Sağlığı ve Hastalıkları*, Yayın Sorumlusu: O. Öztürk, (2. Baskı), Ankara: y.y.
- Yıldırım, M. (2001). "İslam Hukukunda İçki İçme Suçu ve Cezası", *DEÜ. İlahiyat. Fak. Dergisi*, sy. 13-10/5, İzmir.
- Yılmaz, C. (2018). "Kriminolojik Açından: Akıl Hastalığı ve Suç", *Marmara Üniversitesi Hukuk Fakültesi Hukuk Araştırmaları Dergisi*, 24/2, Aralık 2018, (743-765).
- Zeydân, A. (1976). *el-Vecîz fî Usûli'l-Fıkh*, Bağdat: Müessesetü Kurtuba.

ELEKTRONİK KAYNAKLAR

- <https://bilgideposu.ra6.org/bilgi-icerikleri/nedir/alkolizm-nedir-alkolizm-cesitleri-nelerdir.htm>
- <https://tr.wikipedia.org/wiki/Alkolizm> (Erişim Tarihi: 21.10.2022)
- <https://www.acibadem.com.tr/ilgi-alani/deliryum/> (Erişim tarihi: 19.10.2022)
- <https://www.adnancoban.com.tr/alkol-bagimliliği> (Erişim Tarihi: 07.10.2022)
- <https://www.e-psikiyatri.com/alkol-yoksunlugu-deliryumu-deliryum-tremens> (Erişim Tarihi: 21.10.2022)
- <https://www.medicana.com.tr/saglik-rehberi-detay/3642/alkolizm>
- <https://www.yesilay.org.tr/tr/bagimlilik/alkol-bagimliliği> (Erişim Tarihi: 25.11.2022)
- <https://www.yesilay.org.tr/tr/makaleler/alkol-vucuda-neler-yapiyor#:~:text=Alkol%2C%20kalpte%20ritim%20bozuklu%C4%9Fun%2C%20damar,ve%20midem%20iltihab%C4%B1na%20neden%20olur.> (Erişim tarihi: 19.10.2022)

deneyimleyen insandaki şuuru belirtmektedir. Upanishadlar'daki Aşkın Brahman'dan onun her türlü sıfatlardan ve tanıtıcı işaretlerden hem yoksun hem de onlarla donanmış olduğundan söz edilmektedir. Sıfatsız Brahman en yüce ya da Aşkın Brahman'dır. Diğeri aşağı ya da İçkin Brahman'dır. Aşkın Brahman (nirguna Brahman) sıfatları olmayan her şeyden münezze olan Brahman'dır. Vedalar'da "bütün dillerin zihinle birlikte ona ulaşmaya yetenekli olmamalarından ötürü sırt çevirdikleri" olarak geçmektedir. İçkin Brahman (saguna Brahman) ise Sıfatları olan her şeyde tecelli eden Brahman'dır. O, her an iyiliğini, felakete uğradıklarında ona dua eden kimseler bağışlar, Kişisel Tanrı olur. Evreni yaratmış olan, onun devamlılığını sağlayan ve sonunda onun içine karışan İçkin Brahman'dır.

Sonuç

Hinduizm'de yaratılış ile ilgili daha birçok örnek verilebilir. Hacim dolayısıyla ancak Şruti (işitilen) metinlerdeki yaratılış tasvir eden sembolik anlatımların bazılarına yer verilebilmiştir. Hindu nezdinde yaratılış anlayışını inceleyebilmek için önce yaratıcı anlayışına bakmak gerekti. Hinduların yaratıcı anlayışlarında metinlere göre farklılıklar arz ettiği görülmektedir. Şüphesiz bunda kutsal metinlerin tek bir kişiye gelen vahiy olmaması ve metinlerin uzun bir süreç içerisinde oluşması önemli bir rol oynamaktadır. Tıpkı tanrı anlayışlarındaki farklılıkların olduğu gibi farklı yaratılış anlatımının olduğunu da görmekteyiz.

Kaynakça

- Biruni, Ebu Reyhan El-. *Tahkiku ma li'l-Hind Biruni'nin Gözüyle Hindistan*. çev. Kıvameddin Burslan. Ankara: Türk Tarih Kurumu, 2015.
- Martin Haug, *Aitareya Brahmanam of the Rigveda*, Allahabad: Sudhindra Nath Vasu, 1922.
- Müller, F. Max Müller. *The Vedas*, Calcutta: Susil Gupta Limited, 1956.
- Kauşitaki (Sankhyayana) Brahmana*. çev. E. B. Cowell. Calcutta: Baptist Misson Press, 1861.
- Rigveda*. çev. Korhan Kaya. İstanbul: Türkiye İş Bankası Kültür Yayınları, 2018.
- The Gathas. çev. H. Milles Lawrence. Leipzig: F. A. Brockhaus, 1900.
- Upanishadlar. Çev. Korhan Kaya. İstanbul: Türkiye İş Bankası Kültür Yayınları, 2008.

SONUÇ

Altı asırlık bir zaman diliminde kuruluşunu ve gelişimini tamamlamış ve büyük sanatkârlar yetiştirmiş olan Klasik edebiyatımızda insanın yaratılışını konu edinen manzumeleri bu edebiyatın temayüz etmiş şairlerinin eserleri muvacehesinde tespit ve tahlile çalıştık. Klasik edebiyatımızın dayandığı ilim ve fikir kaynağı başta Kur'an ve İslamî ilimler olduğu bedihidir. Bu sebeple divan şairlerinin insanın varlık düzenine çıkışını, var olma sürecini anlatan manzumelerin Kur'an'da insanın yaratılışını anlatan ayetler çerçevesinde şekillendiği açıkça görülmektedir. Divan şairleri insanın Allah tarafından yaratıldığı ile herhangi bir tereddüt yaşamaz. İnsanı Allah yaratmıştır. İnsanın yaratılışına esas olan madde bir avuç topraktır. Âlem-insan eşitliği içerisinde, maddî alemin esası olan dört unsur, insanın da fizikî temelini oluşturmaktadır. Bu konu ile ilgili divanlardaki düşünce ve ifade birliği, şairlerin insanın mutlak kudret tarafından yaratıldığının tereddütsüz kabulünün bir ifadesidir.

KAYNAKÇA

- Akkuş, M. (2000). *Divân Şiirinde İnsan, I. Dini Kişilikler*, Erzurum.
- Bilkan, A F. (1997). *Nâbî, Divan*, İstanbul.
- Erdem, M. (1994). *H. Âdem, İlk İnsan*, Ankara.
- Ergin, M. (1980). *Kadı Burhaneddin, Divan*, İstanbul.
- Gölcük, Ş. (1993). *Kur'an'da İnsanın Değeri*, İstanbul.
- İpekten, H. (1970). *Nâilî, Divan*, İstanbul.
- İsen M. (1990). *Usûlî, Divan*, Ankara.
- İsen, M., Kurnaz, C. (1990). *Şeyhî Divan*, Ankara.
- Karabey, T. (1996). *Ahmet Paşa, (Hayatı, Edebî Kişiliği, Eseri ve Bazı Şiirlerinin Açıklamaları)*, Erzurum.
- Kürkcüoğlu, KE. (1973). *Seyyid Nesimî Divanı'ndan Seçmeler*, İstanbul.
- Okcu, N. (1993). *Şeyh Galib, Hayatı, Edebî Kişiliği, Eserleri, Şiirlerinin Umumî Tahlili ve Divânın Tenkidli Metni*, Ankara.
- Pala, İ. (1990). *Ansiklopedik Divân Şiiri Sözlüğü*, Ankara.
- Tarlan, A N. (1992). *Ahmet Paşa, Divan*, Ankara.
- Tarlan, A N. (1992). *Hayâlî, Divan*, Ankara.
- Tarlan, A N. (1992). *Necatî Bey, Divan*, Ankara.

Fetva Kurulları da bu olumsuzlukları göz önünde bulundurarak insan klonlamaya olumsuz kararlar almışlardır. Örneğin İslam İşbirliği Teşkilatı'na bağlı İslam Fıkıh Konseyi'nin (Mecma'u'l-Fıkhi'l-İslâmî) Cidde'de düzenlenen 28 Haziran – 3 Temmuz 1997 tarihli 10. dönem toplantısında el-İstinsâhu'l-beşerî başlığı altında yukarıda zikredilen gerekçelerden dolayı insan klonlamanın haram olduğu kararı alınmıştır (Kurulun almış olduğu kararlar ve gerekçeleri için bk. “İstinsâhu'l-beşerî”, *Mecme'u'l Fıkhi'l-İslâmî*, s. 421-423).

İslam Tıbbî Bilimler Örgütü (en-Nedvetu'l-Fıkhiyyetu't-Tıbbiyye) 14-17 Haziran 1997 tarihleri arasında Fas Kırallığı'nda düzenlediği 9. toplantısında şu tavsiyelerde bulunmuştur:

1. Evli kadının çocuk sahibi olması için hücrenin üçüncü bir şahıstan alınması haramdır (Kurulun gerekçeleri hakkında genel bilgi için bk. “İstinsâhu'l-beşerî”, *Mecme'u'l Fıkhi'l-İslâmî*, s. 432).

2. Normal şekilde yapılan klonlamayla insan kopyalama yasaktır. Şu var ki ileride istisnâî durumlar söz konusu olursa o zaman bu durumların hükmüne bakılabilir (Bu husus hakkında bk. Vâsıl, 2002, s. 41-41. Fetva kurullarının tamamı insan klonlamanın haram olduğu kararını almışlardır. Bu fetvalar ve gerekçeleri için bk. Komisyon, 2014, s. 63-64)

Buna karşılık bazı çağdaş İslam hukukçuların kısır olan çiftlere yardım olunması amacıyla insan klonlamanın caiz olduğu görüşünde oldukları belirtilir. Bu hukukçuların klon insanın hükmünün tüp bebek çocuğunun hükmü gibi olduğunu söyledikleri belirtilir (Komisyon, 2014, s. 62; Meylûd, 2017, s. 42).

Kaynakça

- Aydar, H. (2006). Kopya İnsanın Akrahahlığı Meselesi. *İslâm Hukuku Araştırmaları Dergisi*, 7, 15-341.
- Aydın, İ. H. (1999). Genetik Kopyalama Ekseninde Bilimsel Gelişmelere Ahlaki Bir Yaklaşım. *Atatürk Üniversitesi İlahiyat Fakültesi Dergisi*, 14, 139-168.
- Bölükbaşı, H. N. (2022). *İnsan Genomuna Müdahalenin Fıkhi Açıdan Değerlendirilmesi* [Yüksek Lisans Tezi]. Ankara: Ankara Üniversitesi, Sosyal Bilimler Enstitüsü.
- Ebü 'Arab, A. (2010). *el-Hendesetu'l-virâsiyye beyne'l-hafv ve'r-recâ'*. Dâru İbn Receb - Dâru'l-Fevâid.
- Erdoğan, M. (2002). Klonlama: Genetik Kopyalama. *Din Eğitimi Araştırmaları Dergisi*, 9, 151-156.
- Grynas, A. Y. (2019). *İslam Hukukunda Klonlama ve Kök Hücre* [Yüksek Lisans Tezi]. Aksaray: Aksaray Üniversitesi, Sosyal Bilimler Enstitüsü.
- İstinsâhu'l-beşerî. (1997). *Mecme'u'l Fıkhi'l-İslâmî*, 3(10), 133-432.
- Karadâğî - Muhammedî, A. M.-A. Y. el-. (2011). *Fıkhu'l-kadâya't-tıbbiyyeti'l-mu'âsıra* (4. bs). Dâru'l-Beşâiri'l-İslâmî.
- Karaman, H. (t.y.). <https://www.hayrettinkaraman.net/yazi/laikduzen/2/0032.htm>.
- Komisyon. (2014). *el-Mevsû'atu'l-muyessera fi fıkhi'l-kadâya'l-mu'âsıra*. Merkezu't-Temyîzi'l-Bahsî fi fıkhi'l-kadâya'l-mu'âsıra.
- Mecelle-i Ahkâm-ı Adliyye*.

- Meylûd, L. (2017). *Mevkifu 'ş-şerî'ati'l-İslamiyye mine'l-İstinsâh* [Yüksek Lisans Tezi]. Şehit Hama Lakhdar Üniversitesi, İslami İlimler Enstitüsü.
- Musfir b. Ali, el-K. (2010). *Menhecu istinbâti ahkâmi'n-nevâzili'l-fikhiyyeti'l-mu'âsıra* (2. bs). Dâru İbn Hazm.
- Paşacı, İ. (2007). Klonlama ve Kök Hücre Çalışmalarının İslâm Dini Açısından Değerlendirilmesi. *Usûl: İslâm Araştırmaları*, 7, 35-60.
- Robert, O. (2010). el-İstinsâh ve'l-Kâinâtu'l-mu'addele virâsiyyen (Zine Duheybî, Çev.). *el-Mecelletu'l-'Arabiyye*, 152, 1-129.
- Vâsıl, M. (2002). el-İstinsâhu'l-beşerî fi'ş-şerî'ati ve'l-kanûn. *Mecelletu Câmi'at-i Dimaşk*, 18(2).
- Yaman, A. (1998). Klonlama ya da Genetik Kopyalamaya İslâm Hukuku Açısından Bir Yaklaşım. *Diyanet İlmî Dergi*, XXXIV(2), 21-42.

Kur'an insanın "alak" tan yani yumurta hücresinden yaratılmasından haber vermesi onun ilmi mucizelerindedir. Dönemsel yorumlarda kan pıhtısı olarak söylenenler de son bilimsel çalışmalar anne karnında teşekkül eden evreler arasında bunun olmadığını ortaya koymuşlardır. Ayetteki alak yumurta hücresi rahme yapışıp asıldığı için bu tabir kullanılmıştır (Candan, 2001:335-336).

الرَّحْمَنُ عَلَّمَ الْقُرْآنَ خَلَقَ الْإِنْسَانَ عَلَّمَهُ الْبَيَانَ *Rahmân, Kur'an'ı öğretti. İnsanı yarattı. Ona beyanı (düşünüp ifade etmeyi) öğretti.* (Rahman,55/1-4) Ayetiyle de yaratma ve ifade yeteneğinin bütünlüğüne temas edilmiştir.

SONUÇ

Yaratılan bütün varlıklar yaratıcıya ait özelliklerden haber verir. Sanatta ait özellikler sanatkara dair bir portreyi andırır. "Yaratma" fiili bağlamında insanın yaratılışı ile oldukça fazla ayetler mevcuttur. Ayetler canlıların hammaddesi sudan, kromozom yapısından, üreme hücrelerinin işlevinden bahsetmektedir. İlk yaratılışa dair ihtimalsiz bir şekilde insanlığın Hz. Adem'den yaratıldığını açıkça farklı yerlerde bahseder. Döllenme kanununun lağv edildiği Hz. İsa'nın yaratılışı anlatılmaktadır. Yaratılış ve hayatın devamının oldukça güç olduğu dile getirilerek bunun ancak büyük bir kudretle gerçekleşebileceği anlaşılmaktadır. "Yaratma" fiilinin bir hücre yolculuğundan organizmaya kadar olan süreçlerde ifade edildiği Kur'an'da göze çarpmaktadır.

Kaynakça

- Bar, M. A. (1996) *Kur'an-ı Kerim'e ve Modern Tıbbı Göre İnsanın Yaratılışı*, Ankara: Türkiye Diyanet Vakfı Yayınları.
- Candan, A. (2001). Ulemayı Uzun Süre Düşündüren Anlaşılması Güç Ayetlerin Tefsiri, Konya: Kitap Dünyası.
- Kırca, C. (1984). *Kur'an'ı Kerimde Fen Bilimleri*, İstanbul :Gümüş Basımevi.
- Kur'an Araştırma Grubu, (2015). *Kuran Hiç Tükenmeyen Mucize*, İstanbul: İstanbul Yayınevi.
- Kutub,S. (2015). *Kur'an'da Edebi Tasvir*, (trc, Ömer Aydın, Ertuğrul Özalp), İstanbul: İşaret Yayınları.
- Nursi, S. (2003). *Mesnevî-i Nuriye*, İstanbul:Envar Neşriyat.
- Sâmarrâî, F.S.(2016). *Kur'an'ın Edebî Dili*, İstanbul: İşaret Yayınları.
- Tatlı, A. (2022). İnsanlık Tarihi Boyunca Biyoloji Felsefesi, Isparta: Hilal Ofset.

7. Conclusion

Analysis of the data using Smart PLS 4.0 shows that acceptance of technology does not support use of technology. However, use of technology with integrated elements of values, contribute to values development. This will in turn support values inculcation into the 5.0 society. The three specific values in question are moral values (NA), spiritual values (NR) and wellbeing (NS).

8. Acknowledgement

We would like to convey our utmost appreciation and thanks to all who support our study especially for Learning & Teaching Innovation Centre, Faculty of Education and Universiti Kebangsaan Malaysia for the grant GUP-2020-020. Many thanks to all researchers under the project and Personalized Education Research Group for the financial, intellectual, spiritual and moral support.

9. References

- Chin, W., Marcolin, B., and Newsted, P. (1996). "A Partial Least Squares Latent Variable Modeling Approach for Measuring Interaction Effects: Results from a Monte Carlo Simulation Study and Voice Mail Emotion/Adoption Study". ICIS 1996 Proceedings 6. <https://aisel.aisnet.org/icis1996/6>
- Chin, W. W. (2010). How to write up and report PLS analyses. In Esposito Vinzi, Chin, Henseler & Wang (ed). *Handbook of Partial Least Squares*, 655- 690. Berlin: Springer.
- Cohen, J. (1988). *Statistical Power Analysis for the Behavioral Sciences*. 2nd Edition. New Jersey: Lawrence Erlbaum Associates.
- Din, R. (2021a). Bahan Kuliah GE1153 Semester 2 Sesi 2020/2021 Minggu Ke-11: Isu dan Cabaran dalam Revolusi Industri Ke-4 – Anak Muda Era 4IR. Bangi: Universiti Kebangsaan Malaysia.
- Din, R. (2021b). Proposal Geran Program STEM RMK 11. Impak Reka Bentuk, Pembangunan, Penerimaan dan Penggunaan Modul Inovasi-STEM-Nilai dalam talian menggunakan Teknologi Integrasi-ZOOM. Bangi: Universiti Kebangsaan Malaysia.
- Din, R. (2021c). From the Chief Editor: Integrating Universal Values in Personalizing Learning. *Journal of Personalized Learning*, 4(1) 2021, i-iii.
- Ivory, J.D. & Kalyanaraman, S. (2007). The Effects of Technological Advancement and Violent Content in Video Games on Players' Feelings of Presence, Involvement, Physiological Arousal, and Aggression. *Journal of Communication*, 57(3), 532– 555, <https://doi.org/10.1111/j.1460-2466.2007.00356.x>.
- Ngah, A.H., Gabarre, S., Eneizan, B. and Asri, N. (2021a). "Mediated and moderated model of the willingness to pay for halal transportation". *Journal of Islamic Marketing*, 12(8), 1425-1445, <https://doi.org/10.33736/ijbs.4608.2022>.
- Ngah, A.H., Gabarre, S., Han, H., Rahi, S., Al-Gasawneh, J.A. and Park, S.H. (2021b). "Intention to purchase halal cosmetics: do males and females differ? A multi group analysis", *Cosmetics*, 8(1), 1-14, <https://doi.org/10.3390/cosmetics8010019>.
- Nuruddin, N.A.H. (2020). Masyarakat 5.0 dan konsep peradaban masa depan. Institute Kefahaman Islam Malaysia. <https://www.ikim.gov.my/index.php/2020/01/08/masyarakat-5-0-dan-konsep-peradaban-masa-depan/>.
- Tsang K.K. (2012). The use of midpoint on Likert scale: The implications for educational research. *Hong Kong Teachers' Centre Journal*, 11, 121–130.
- Yunos, S., & Din, R. (2019). The Generation Z Readiness for Industrial Revolution 4.0. *Creative Education*, 10, 2993-3002. 10.4236/ce.2019.1012223.

Bu amaçla, fenleri kâinat kitabını okuma disiplini ve marifet vesilesi haline getirecek ve böylece insanımıza aynı zamanda bilimsel bakış açısı ve araştırma ruhu kazandırabilecek bir potansiyel ve aksiyonu gündeme taşıdık; çözüm yollarını ele aldık.

Orta çağda Müslümanlar Kur'an'dan aldıkları bakış açısı ile kendilerini büyük bir şevkle araştırma yarışı içinde buldular. Bilim ve teknolojiye, ticaret hayatında ve medeniyette zirve haline geldiler. 12. Yüzyılın sonlarına doğru kazanılan bakış açısında ve anlayışında kırılma ve değişim baş gösterdi. Bilimler bir bütün iken “dini ve dünyevi”; “akli ve nakli” diye ikiye ayrıldı. Dünyevi bilimler ikinci sınıf/tali hale geldi.

Bu makalede bin yıldır problem olmaya devam eden din-bilim ayrıklığına götüren sebepler ve ortaya çıkan sonuçlar tahlil edildi. Din ile bilimin birbirinden kopuk ve ayrık bir halde kalması fen bilimlerinin inançsızlığa alet edilmesine yol açmaktadır. Bu anlayış ile bilimin Müslümanları bilime motive etmesi mümkün görünmemektedir.

Yapılması gereken bilim ile İslamiyet'in hakikatlerini birlikte (mezcederek), bütün halinde sunan bir metodu yeniden hayat geçirilmesidir. Böylece bilimdeki altın çağında olduğu gibi bilim ve araştırmada motivasyonu tekrar kazanabilirler.

REFERANS VE DİPNOTLAR

- [1] SAYGILI, Serdar (2019), “Doğu ve Batı Düalizminde İslam Medeniyet Tarihinin Oksidentaliz Düşünürü Fuat Sezgin ve Bilim Tarihi Anlayışı”, **Temaşa dergisi**, 10:10-31.
- [2] SEZGİN, Fuat (2011), “İslam'ın Bilimler Tarihindeki Yaratıcı Yerine Bir Bakış”, **Adam Akademi**, 1: 92-94.
- [3] a) SEZGİN, Fuat (2012) “**İslam, Bilim ve Teknoloji Tarihine Bir Bakış**”, İslam Bilimler Tarihi Üzerine Konferanslar içinde, ed. Zeynep Berktaş-Tuğçe İnceoğlu, İstanbul: Timaş Yayınları b) SEZGİN, Fuat (2010), **Tanınmayan Büyük Çağ: İslam Bilim ve Teknoloji Tarihi** (ed. Resul Turan), İstanbul: Timaş Yayınları,
- [4] KÜÇÜKPARMAK, Aykut (2019), “*Fuat Sezgin'in Batı Merkezli Bilim Tarihi Eleştirisi*”, **Uluslararası Sosyal ve Beşerî Bilimler Araştırma Dergisi**, 6 (42): 2576-2585.
- [5] KORKMAZ, Tayfur (2009), *20. Yü. İslam Bilim Tarihi Çalışmaları George Sarton Ve Fuat Sezgin Örneği*, (yayınlanmamış yüksek lisans tezi) Marmara Üniversitesi Sosyal Bilimler Enstitüsü İlahiyat Anabilim Dalı İslam Felsefesi Bilim Dalı, İstanbul.
- [6] Müslümanların 12. Asırdan itibaren bilimde motivasyonlarının zayıflaması üzerine çalışmalarında bulunan **Şakir Kocabaş “İnterdisipliner” çalışmaların öncülerinden biridir.** “İfadelerin Gramatik Ayrımı”, “İslam'da Bilginin Temelleri”, “Fizik ve Gerçeklik” ve “Anlamlılık Üzerine” adlı kitapları vardır. **Çalışmalarının merkezinde “gramer analizi” yer almaktadır.** Yapay zeka alanında “Bilginin İşlevsel Sınıflandırılması: Bilimsel Araştırma ve Buluşlar Üzerine Uygulamalar” başlıklı doktora çalışması tüm dünyada ilgi odağı olmuştur. Şakir Kocabaş, Müslümanların düşünce sorunlarının temelde kavram kargaşasından kaynaklandığını farkederek bir dizi çalışmalar yapmıştır. Bu çalışmalarda Müslümanların bilimde motivasyonu kaybettiği sorusuna cevap aranmaktadır. Çalışma sonuçlarının bir kısmını Divan dergisinde çıkan makalelerinde yer almaktadır.

Ayrıca çalışma sonuçları **İslamda Bilginin temeller** adlı kitabında yayımlanmıştır. (Şakir Kocabaş, **İslâmda Bilginin Temelleri**, Küre Yayınları)

- [7] Bir yazıya baktığımızda dikkatimizi harflere ve kâğıda değil, harflerin birleşmesinden ortaya çıkan “manalara” yöneliriz. Yazılmış bir mektup gibi düşündüğümüz varlığın manası, ilahî isimlerin yansıma ve tecellileridir ve “bilimsel gerçekler” aslında Allah’ın “Hak” ismine işaret eder. Mana-yı Harfî metoduna göre özellikle fen bilimlerinin kaynağı Allah’ın ‘Hakim’ ve ‘Alim’ isimleridir. “Tevhid” “iki başlılığa” izin vermemektedir. Hâlbuki materyalizme ve ateizme alet edilen bilim dikkatleri manaya değil, harflere yönelmektedir.
- Mânâ-yı harfî; olaylara HAK isminin gözlüğü ile bakabilmektir; hakikati ve özü ile görmek; eşyaya/varlığa hakikat, hikmet, fitrat, fazilet vb. boyutlarını görebilmektir. Hz Ali’nin dediği gibi “ben eşyaya, varlığa baktığımda ilk önce Hakkı, Hak tealayı. Sonra varlığı”.
- Kuran birçok ayeti ile insanı, kâinatı bir kitap gibi okumaya davet eder ve “Yaratılış Sırlarını” anlamaya çağırır. İşte o ayetlerden ikisi:
- “O, göklerde ve yerde ne varsa hepsini, kendi katından (bir lütfü olmak üzere) size boyun eğdirmiştir. Elbette bunda düşünen bir toplum için ibretler vardır.” (Casiye/13).
- “Onlar, ayakta dururken, otururken, yanları üzerine yatarken (her vakit) ALLAH’ı anarlar, göklerin ve yerin yaratılışı hakkında derin derin düşünürler (ve şöyle derler: Rabbimiz! Sen bunu boşuna yaratmadın. Seni tesbih ederiz. Bizi cehennem azabından koru!” (Âl-i İmran, 191).
- [8] Konu ile ilgili şu web sitesinden bilgilere ulaşılabilir: Modern kimyanın kurucusu ve üstadı: Cabir bin Hayyan (dunyabizim.com)
- [9] Bu fizikçilerden biri de Paul Davies’tir. Bakınız : Davies, Paul (193). **The Mind of God**. Londra Touchstone Books.
- [10] AYDIN, Necati. Said Nursi and Science in Islam: Character Building through Nursi’s Mana-i harfî, ISBN 9780367786335, 2021 by Routledge; Said Nursi and Science in Islam: Character Building through Nursi’s (routledge.com)
- [11] Fikir çıktığı yolculukta bilgi ilk önce hayalin elinde kalır. Bu safhadan sonra tasavvur adlı mertebeye uğrayarak orada gerekli işlem ve dönüşümlerden geçer. Ama burada bir netlik kazanamaz. Bu yüzden fikirden nasiplenemez. Fikir burada fazla duramaz. Sonraki safhayı yaşamak üzere yola çıkar. Taakkul mertebesinde akıl, enine boyuna fikri tartmaya başlar ve fikrin olur ya da olmazlarına bakar. Akıl bu mertebede tarafsız kalır. Fikir böylece dördüncü mertebeye çıkmaya aday hale gelir. Fikir-bilgi dimağ fabrikasında süzüle süzüle yürüyüşünü sürdürdükçe gittikçe olgunlaşır. Dördüncü olarak “tasdik” makam ve mertebesine erişir. Akıl bu fikre taraftar olur ve sahiplenir. Fikir sonra kendisini “İz’an” mertebesinde bulur. “İz’an” fikrin benimsendiği beşinci makamdır. Fikrin sahibi daha önce kayıtsız iken şimdi fikre “benim” demeye başlar. “İltizam” denen altıncı mertebeden daha ileri gitmezse, fikir sahibi “taassupta” kalır. İşte birçok kişinin benim fikrim deyip tutucu davranarak herkesin kabul etmesini istediği ve de zorladığı mertebe bu aşamadır. Fikir, son makama (7. Derece) uğrayarak “asıl mana” eksiksiz teşekkül eder, fikir bu son mertebede “inanç” halini alır.

أهم المراجع

- أبو السعود العمادي محمد بن محمد بن مصطفى، دون السنة. إرشاد العقل السليم إلى مزايا الكتاب الكريم، (القاهرة: مكتبة ومطبعة عبد الرحمن محمد).
- أبو حيان محمد بن يوسف الأندلسي، البحر المحيط في التفسير، (بيروت: دار الفكر، 1420 هـ).
- أبو محمد الحسين بن مسعود بن محمد بن الفراء البغوي. معالم التنزيل في تفسير القرآن. (بيروت: دار إحياء التراث العربي، 1420).
- أحمد عمر أبو شوفة، المعجزة القرآنية حقائق علمية قاطعة. (ليبيا: دار الكتب الوطنية، 2003)
- جوهرى، طنطاري. الجواهر في تفسير القرآن الكريم. (مصر: مصطفى البياي الجليبي وأولاده، 1351)
- دومينيك سيمونة، أجمل قصة عن العالم أسرار بداياتنا، ترجمة فينيتا بوتشيفا (دمشق: دار الفرقد للطباعة والنشر، 2006)
- سليمان، عمر قوش، الاكتشافات العلمية الحديثة ودلالاتها في القرآن الكريم، (قطر: دار الحرمين للنشر، 1987).
- عبد الدائم الكحيل، روائع الإعجاز في الكون مجموعة مباحث تتناول أحدث الحقائق الكونية على ضوء القرآن الكريم، دس، 2009
- عبد العليم عبد الرحمن خضر، الطبيعيات والإعجاز العلمي للقرآن الكريم، (بغداد: الدار السعودية، 1986).
- عبد الله بن عبد العزيز المصلح، الإعجاز العلمي في القرآن والسنة (مكة: رابط العالم الإسلامي، 2014)
- علي محمد محمد الصلابي، المعجزة الخالدة الإعجاز العلمي في القرآن الكريم براهين ساطعة وأدلة قاطعة، (عمان: مركز الكتاب الأكاديمي، 2012)
- عماد محمد إبراهيم خليل، الظواهر الكونية والطبيعية، حقائق قرآنية وأدلة علمية، (مصر: جامعة الزقازيق للطباعة، 2006)
- فخر الدين الرازي، التفسير الكبير مفاتيح الغيب. (بيروت: دار إحياء التراث العربي، 1420).
- محمد الجزار، الكون بداية ونهاية، (مصر الجديدة: مركز الكتاب للنشر، 2001)
- محمد علي حسن الحلي، الكون والقرآن كتاب يبحث في علم الفلك، (بيروت: دار الكتب العلمية، 2010)
- محمد يعقوب الفيروز آبادي، تحقيق محمد نعيم العرقسوني، القاموس المحيط، (بيروت: مؤسسة الرسالة للنشر والنوزيع، 2005)
- مرهف عبد الجبار سقا، التفسير والإعجاز العلمي في القرآن الكريم. (دمشق: دار محمد الأمين، 2010).
- مصطفى إبراهيم فهمي، الكون المتمدد، المرشد للانفجار الكبير وما بعده، (ألفاهرة: المكتبة الأكاديمية، 2008)
- منصور محمد حسب النبي، الكون والإعجاز العلمي للقرآن، (القاهرة: دار الفكر العربي، 2001)

AB. Al-Mahri (ed), *Islam and the Discoveries of Modern Science*, (United Kingdom: The Qur'an Project, 2005)

Mohammad el-Sayed Mohammad, *Islam and the Discoveries of Modern Science*, (al-alooka, 2015)

Mosalam Shalthout, *The Holy Quran and Cosmology*, Makkah: Prociding in International Commission on Scientific Signs in The Quran and The Sunnah, 2008)

KAYNAKLAR

- Kocaçalışkan, İ., Türler Arası Evrime Karşı Biyolojik Engeller, I. Uluslararası bilimler ışığında yaratılış kongresi bildiri kitabı, sayfa 715-722, 30 Kasım – 2 Aralık 2017, Harran Üniversitesi Şanlıurfa.
- Kocaçalışkan, İ., Evrim mi? Yaratılışta Tedric mi? I. Uluslararası bilimler ışığında yaratılış kongresi bildiri kitabı, sayfa 824-830, 30 Kasım – 2 Aralık 2017, Harran Üniversitesi Şanlıurfa.
- Kocaçalışkan, İ., Rekombinant DNA Teknolojisi Açısından Evrim Görüşünün Kritiği, II. Uluslararası bilimler ışığında yaratılış kongresi bildiri kitabı, sayfa 637-644, 8-9 Kasım 2018, Atatürk Üniversitesi, Erzurum.
- Kocaçalışkan, İ., İhtiyaca Cevap Prensibi Açısından Evrim Görüşünün Kritiği, III. Uluslararası bilimler ışığında yaratılış kongresi bildiri kitabı, sayfa 1159-1163, 24-26 Ekim 2019, Iğdır Üniversitesi, Iğdır.
- Kocaçalışkan, İ., Canlıların Ortak Mirası Mitokondri Evrim Ürünü mü? Yoksa Yaratılış Harikası mı?, III. Uluslararası bilimler ışığında yaratılış kongresi bildiri kitabı, sayfa 1164-1172, 24-26 Ekim 2019, Iğdır Üniversitesi, Iğdır.
- Kocaçalışkan, İ., Bitkilerde Cinsiyet Yasasına Göre Evrim Görüşünün Kritiği, IV. Uluslararası bilimler ışığında yaratılış kongresi bildiri kitabı, sayfa 3-8, 20-24 Ekim 2020, Kütahya Dumlupınar Üniversitesi, Kütahya, Türkiye.
- Kocaçalışkan, İ., Sınırlılık Kanununa Göre Evrim Görüşünün Kritiği, V. Uluslararası bilimler ışığında yaratılış kongresi bildiri kitabı, sayfa , 20-24 Ekim 2020, Kütahya Dumlupınar Üniversitesi, Kütahya.
- <http://www.ksde.org/outcomes/sciencereviewmiller.pdf>
- <http://www.ksde.org/outcomes/sciencereviewhurd.pdf>
- <https://sorularlailamiyet.com/kaynak/yol-ayriminda-iki-kavram-mikro-ve-makro-evrim-bilim-yaratilis-diyor-20-2/8> (erişim tarihi 4.10.2022).

Z-KUŞAĞI İNFLUENCER OLMAK İSTİYOR MU?

Türk ve Alman Gençleri Üzerine Bir Çalışma

Dr. Öğr. Üyesi Büşra Fadim SARIKAYA

EĞİTİM
yayınevi

Z-KUŞAĞI İNFLUENCER OLMAK İSTİYOR MU?

Türk ve Alman Gençleri Üzerine Bir Çalışma

Editör: Dr. Büşra Fadim Sarıkaya

Genel Yayın Yönetmeni: Yusuf Ziya Aydoğın (yza@egitimyayinevi.com)

Genel Yayın Koordinatörü: Yusuf Yavuz (yusufyavuz@egitimyayinevi.com)

Sayfa Tasarımı: Kübra Konca Nam

Kapak Tasarımı: İrem Dölen

T.C. Kültür ve Turizm Bakanlığı

Yayıncı Sertifika No: 47830

E-ISBN: 978-625-6552-50-0

1. Baskı, Ekim 2023

Baskı Cilt

Repro Bir Matbaacılık

İvedik OSB Matbaacılar Sitesi 1514 Cad. No: 23-25 Yenimahalle/Ankara

Matbaa Sertifika No: 47381

Kütüphane Kimlik Kartı

Z-KUŞAĞI İNFLUENCER OLMAK İSTİYOR MU?

Türk ve Alman Gençleri Üzerine Bir Çalışma

Editör: Dr. Büşra Fadim Sarıkaya

231 s., 160x240 mm

Kaynakça var, dizin yok.

E-ISBN: 978-625-6552-50-0

Copyright © Bu kitabın Türkiye'deki her türlü yayın hakkı Eğitim Yayınevi'ne aittir. Bütün hakları saklıdır. Kitabın tamamı veya bir kısmı 5846 sayılı yasanın hükümlerine göre kitabı yayımlayan firmanın ve yazarlarının önceden izni olmadan elektronik/mechanik yolla, fotokopi yoluyla ya da herhangi bir kayıt sistemi ile çoğaltılamaz, yayımlanamaz.

EĞİTİM
yayınevi

Yayınevi Türkiye Ofis: İstanbul: Eğitim Yayınevi Tic. Ltd. Şti., Atakent mah. Yasemen sok. No: 4/B, Ümraniye, İstanbul, Türkiye

Konya: Eğitim Yayınevi Tic. Ltd. Şti., Fevzi Çakmak Mah. 10721 Sok. B Blok, No: 16/B, Safakent, Karatay, Konya, Türkiye
+90 332 351 92 85, +90 533 151 50 42, 0 332 502 50 42
bilgi@egitimyayinevi.com

Yayınevi Amerika Ofis: New York: Egitim Publishing Group, Inc. P.O. Box 768/Armonk, New York, 10504-0768, United States of America
americaoffice@egitimyayinevi.com

Lojistik ve Sevkiyat Merkezi: Kitapmatik Lojistik ve Sevkiyat Merkezi, Fevzi Çakmak Mah. 10721 Sok. B Blok, No: 16/B, Safakent, Karatay, Konya, Türkiye
sevkiyat@egitimyayinevi.com

Kitabevi Şubesi: Eğitim Kitabevi, Şükran mah. Rampalı 121, Meram, Konya, Türkiye
+90 332 499 90 00
bilgi@egitimkitabevi.com

İnternet Satış: www.kitapmatik.com.tr
+90 537 512 43 00
bilgi@kitapmatik.com.tr

 **kitapmatik**
Pazarlama ve dağıtım
İstanbul'daki ofisimiz

KAYNAKÇA

- Abidin, Crystal: “Communicative, Influencers and perceived interconnectedness”, *A Journal of Gender, New Media and Technology*, 2015, pp. 1-22.
- Abidin, Crystal, Mart, Ots: “Influencers tell all? Unrevelling authenticity and credibility in a brand scandal”, **Blurring the lines: Market-driven and democracy-driven freedom of expression**, 2016, pp. 153-161.
- Acun, Ramazan: “Her Dem Yeniden Doğmak: Sosyal Ağlar ve Kimlik”, **Milli Folklor**, 2011, pp. 67-77.
- Adorno, Theodor W., Max Horkheimer: **Aydınlanmanın Diyalektiği**, Kabalcı Yayınları, 2010.
- Albert, Mathias: **Jugend 2010. Eine pragmatische Jugend behauptet sich**, Fischer Taschenbuch Verlag, 2010.
- Alter, Adem: **Irresistible**, 2018.
- Althusser, Louis: **Ideologie und ideologische Staatsapparate**, VSA Verlag Hamburg, 1965.
- Althusser, Louis: **Ideologie und ideologische Staatsapparate**. Aufsätze zur marxistischen Theorie, 1977.
- Anderson, Eric: **Social Media Marketing**, Springer, 2010.
- Aslan, Sevda, Mehmet Güven: **Benlik Gelişimi Sürecinde Ayrışma Bireyleşme**, Anı Yayıncılık, 2015.
- Aztmüller, Roland: “Vollbeschäftigung. Die Entwicklung der Arbeitsmarktpolitik in Österreich”, **Die Dynamik des „österreichischen Modells“: Brüche und Kontinuitäten im Beschäftigungs- und Sozialsystem**, 2010, s. 135-186.
- Bakardjieva, Maria: “Internet society: The Internet in everyday life”, 2005.
- Barthes, Roland: **Göstergebilimsel Serüven**, Yapı Kredi Yayınları, 2009.
- Baudrillard, Jean: **Simgesel Değiş Tokuş ve Ölüm**, Doğu Batı Yayınları, 2021.
- Baudrillard, Jean: **Simulacra and simulation**, 1981.
- Bauer, Tina: “Klein aber oho: Warum sich die Arbeit mit Micro Influencern auszahlt”, <https://onlinemarketing.de/social-media-marketing/micro-influencer-weniger-follower-hoehere-ziele>, 2017.
- Bauman, Zygmunt: **Flüchtige Moderne**, Suhrkamp Verlag, 2003.
- Bauman, Zygmunt, Rein Raud: **Benlik Pratikleri**, Ayrıntı Yayınları, 2018.
- Becan, Cihan, Gonca Yıldırım: “Kişisel Marka İletişimi Sürecinde Sosyal Medyada Benliğin Sunumu: Instagram’da Sporcular Üzerinden Bir Araştırma”, <http://cida.mersin.edu.tr/assets/kitaptammetinson.pdf>, 2018, 160.
- Beck, Aaron T.: **Cognitive therapy and the emotional disorders**, International Universities Press, 1976.
- Beck, Ulrich, Michael Brater, Bernd Wegener: **Berufszuweisung. Zur sozialen Verwandtschaft von Ausbildungsberufen**, 1979.
- Bektaş, Arsev: **Kamuoyu, İletişim ve Demokrasi**, Bağlam Yayıncılık, 2013.
- Bedorf, Thomas, Herrmann, Steffen: **Grundlagen der Phänomenologie Husserls**, (çevrimiçi 27.07.2021), https://www.fernuni-hagen.de/philosophie/lg3/docs/semprog_husserl.pdf#.
- Bernhard, Armin: **Antonio Gramscis Politische Pädagogik**, Argument-Verlag, 2005.
- Bernstein, Ruth: “Move over Millennials—Here comes Gen Z”, AdAge, t.y.

- Beyer, Horst: **Die Berufswahl als Gegenstand sozialwissenschaftlicher Theoriebildung**, Na, 1992.
- Bochenski, Joseph M.: **Die zeitgenössischen Denkmethode**n, UTB, 1993.
- Bohnsack, Ralf: **Rekonstruktive Sozialforschung**, Verlag Barbara Budrich, 2014.
- Bohnsack, Ralf, Winfried Marotzki, Michael Meuser: **Hauptbegriffe qualitativer Sozialforschung**. Ein Wörterbuch, 2010.
- Bourdieu, Pierre: **Varisler**, Haretik Yayıncılık, 2015.
- Bourdieu, Pierre: **Yeniden Üretim**, Haretik Yayıncılık, 2019.
- Bourse, Michael, Halime Yücel: **İletişim Bilimlerinin Serüveni**, Ayrıntı Yayınları, 2012.
- Brooks, Sarah: **“The 7 Key Characteristics of a social media influencer”**, <https://www.business2community.com/social-media/7-key-characteristics-social-media-influencer-0970893>, 2014.
- Brown, Dane, Linda Brooks: **Karriere-Entwicklung**, Klett-Cotta Verlag, 1994.
- Bruce, Annette, Christoph Jeromin: **“Markenstrategischer Fit im Influencer-Marketing: Die Marke im Spannungsfeld zwischen Kontinuität und Freiheit”**, **Influencer Marketing**, 2018, 53-66.
- Burt, Roland S.: **“The Social Capital of Opinion Leaders”**, **Annals of the American Academy of Political and Social Science**, C. 566, 1999, pp. 37-54.
- Candeias, Mario: **“Gramscianische Konstellationen Hegemonie und die Durchsetzung neuer Produktionsund Lebensweisen”**, **Mit Gramsci arbeiten**, 2007, s. 15-33.
- Castells, Manuel: **Der Aufstieg der Netzwerkgesellschaft**, SpringerLink, 1996.
- Castells, Manuel: **The Network Society- From Knowledge to Policy**, Center for Transatlantic Relations, 2004.
- Çetin, Filiz A., Öziç, Neval: **Bütünleşik Pazarlama İletişiminde Instagram Fenomenlerinin Satın Almaya Etkisi**, (çevrimiçi 20 Ağustos 2021), **İşletme Araştırmaları Dergisi**, https://www.isarder.org/2020/vol.12_issue.1_article11.pdf, çevrimiçi 20 Ağustos 2021.
- Chen, Hongliang, Christopher E. Beaudion, Traci Hong: **“Securing online privacy: an empirical test on internet scamvictimization, online privacy concerns, and privacy protection behaviors”**, **Computers in Human Behavior**, 2017, pp. 291-302.
- Chomsky, Noam: **Necessary Illusions : Thought control in democratic societies**, House of Anansi, 2003.
- Chomsky, Noam, Edward S. Herman: **”Manufacturing consent : the political economy of the mass media**, Pantheon, 2002.
- Chomsky, Noam, Edward S. Herman: **Rızanın İmalatı**, BGST Yayınları, 2017.
- Csobanka, Zsuzsa Emese: **”The Z Generation”**, **Acta Technologica Dubnicae**, C. 6, No: 2, 2016.
- Czycholl, Reinhard: **“Handlungsorientierung und Kompetenzentwicklung in der beruflichen Bildung”**, **Didaktik der beruflichen Bildung**, 2001, s. 170-186.

- Daheim, Hansjürgen: **Der Beruf in der modernen Gesellschaft. Versuch einer soziologischen Theorie beruflichen Handelns**, Kiepenhauer und Witsch, 1970.
- Demmel, Gerald, Pühringer, Marco: **Pressefreiheit und das Geschäft mit der Wahrheit**, (çevrimiçi 01.08.2021), <https://kontrast.at/noam-chomsky-medien-edward-s-herman/#filter-1-die-eigentmerinnen-und-ihre-finanziellen-interessen>.
- Debord, Guy: **Gösteri Toplumu**, Ayrıntı Yayınları, 2020.
- Engelke, Ernst, Stefan Bormann, Christian Spatscheck: **Wissenschaft Soziale Arbeit. Werdegang und Grundlagen**, Lambertus, 2009.
- Erdoğan, İrfan, Alemdar Korkmaz: **“Öteki Kuram- Kitle İletişim Kuram ve Araştırmalarının Tarihsel ve Eleştirel Bir Değerlendirmesi”**, 2010, s. 154-154.
- Erkenekli, Mehmet: **“Toplumsal Kültür Araştırmaları İçin Değer Merkezli Bütünleşik Bir Kültür Modeli Önerisi”**, Savunma Bilimleri Dergisi, 2013.
- Fay, Brad: **“Influencer Handbook. The Who, What, When, Where, How and Why of Influencer marketing”**, https://www.ama.org/Documents/Influencer_Handbook.pdf, 2013.
- Fay, Brad: **“Influencer Handbook. The Who, What, When, Where, How and Why of Influencer marketing”**, 2013, p. 3.
- Forßbohm, Doreen: **“Berufswahl als Entscheidung. Zur Entwicklung eines Modells von der Berufswahl”**, Berufs-und Wirtschaftspädagogik Online, C. 27, 2014, s. 1-23.
- Francis, Tracy, Fernanda Hoefel: **“True Gen”: Generation Z and its implications for companies”**, McKinsey&Company, 2018.
- Freberg, Karen vd.: **“Who are the social media influencers? A study of public perceptions of personality”**, Public Relations Review, 2011, pp. 90-92.
- Friebe, Holm, Thomas Ramge: **Marke Eigenbau- Der Aufstand der Massen gegen die Massenproduktion**, 2008.
- Fuchs, Christian: **Foundation of Critical Media and information studies**, Routledge, 2011.
- Fuchs, Christian: **Internet and Society**, Routledge. Routledge Research in Information Technology and Society, 2007.
- Gerbner, George vd.: **“Growing Up with Television: Cultivation Processes”**, Media Effects, 2002.
- Gerbner, George vd.: **“Living with television: The violence profile”**, Journal of Communication, C. 26, No: 2, 1976, pp. 173-199.
- Glock, Charles Y., Francesco M. Nicosia: **“Sociology and the Study of Consumers”**, Journal of Advertising Research, C. 3, 1963, pp. 21-27.
- Goffman, Erving: **Stigma**, Penguin, London, 1963.
- Gottbrecht, Liz: **“The Three Types of Influencers All Marketers Should Know”**, <https://www.mavrck.co/the-three-types-of-influencers-all-marketers-should-know-infographic/>, 2016.
- Grail Research Analysis: **Consumers of Tomorrow**, (çevrimiçi 20 Kasım 2021), <https://cupdf.com/document/consumers-of-tomorrow-insights-and-observations-about-generation-z.html>.

- Greven, Gunther, Manfred
Kirchgeorg: **“Motivallianzen als Treiber des nachhaltigen Konsums”**, Marketing Review St Gallen, C. 25, No: 4, 2012, pp. 50-55.
- Gröll, Johannes: **Erziehung im gesellschaftlichen Reproduktionsprozeß**, Suhrkamp Verlag, 1975.
- Gunn, Bruce: **“Procedures for Identifying Marketing Opinion Leaders”**, Mississippi Valley Journal of Business and Economics, C. 6, No: 2, 1971, pp. 32-44.
- Güngör, Nazife: **İletişim, Kuramlar ve Yaklaşımlar, 3. bs, Siyasal Kitabevi, 2016.**
- Halbmayer, Ernst: **Einführung in die empirischen Methoden der Kultur- und Sozialanthropologie**, (çevrimiçi 27.07.2021), <https://www.univie.ac.at/ksa/elearning/cp/ksamethoden/ksamethoden-37.html>
- Harringer, Miriam: **“Wer sind die 6 wichtigsten Influencer Typen in Social Media?”**, <https://page-online.de/branche-karriere/wer-sind-die-6-wichtigsten-influencer-typen-in-social-media/>, 2016.
- Hilker-Consulting: **Aktuelle Studien zum Influencer Marketing**, (çevrimiçi 16 Ağustos 2021), <https://www.hilker-consulting.de/influencer-marketing/aktuelle-studien-zum-influencer-marketing>.
- Hedemann, Falk: **“Die unheimliche Macht der Influencer”**, Lead Digital, 2014, s. 46-48.
- Hedemann, Falk: **“Influencer Marketing I: Was sind Influencer und wie findet man sie?”**, Upload Magazin, 2014.
- Heinz, Walter R.: **Hauptsache eine Lehrstelle“**. Jugendliche vor den Hürden des Arbeitsmarktes, 1987.
- Hirsch, Joachim: **Materialistische Staatstheorie Transformationsprozesse des kapitalistischen Staatensystems**, VSA Verlag Hamburg, 2005.
- Hotckiss, L., H. Borrow: **“Sociological perspectives on career choice and attainment”**, Career choice and development, 1984, pp. 210-213.
- Husserl, Edmund: **Jahrbuch für Philofophie und phänomenologische Forschung**, Verlag von Max Niemeyer, 1913.
- Husserl, Edmund: **Phantasia und Bildbewußtsein**, Meiner Verlag, 2006.
- Husserl, Edmund: **Zur Phänomenologischen Reduktion: Texte aus dem Nachlass**, Springer Verlag, 2013.
- Hwang, Suk-Kyu: **“Soziallage, Sozialisationsmilieu, familiale Sozialisation und kindliche Entwicklung”**, 2001.
- Jenkins, Henry: **Convergence Culture**, New York University Press, 2006.
- Jenkins, Henry: **Fans, Bloggers and Gamers**, New York University Press, 2006.
- Jenkins, Richard: **Sosyal Kimlikler, Bir Kavramın Anatomisi**, Everest Yayınları, 2016.
- Johnson, Steven A.: **Interface Culture: How New Technology Transforms the Way We Create and Communicate**, 1999.
- Kağıtçıbaşı, Çiğdem: **İnsan ve İnsanlar**, Evrim Yayınevi, 2005.
- Katz, Elihu: **“The Two Step Flow of Communications: An Up-To-Date Report on an Hypothesis”**, Public Opinion Quarterly, C. 21, No: 1, 1957, pp. 61-78.
- Keller, Briana K., Susan C. Whiston: **“The Role of Parental Influences on Young Adolescents’ Career Development”**, Journal of Career Assessment, C. 16, No: 2, 2008, pp. 198-217.

- Kilian, Karsten: „**Influencer sind die neuen Promis**”, Absatzwirtschaft, 2016, s. 76-80.
- Koneffke, Gernot: **“Kritische Bildungstheorie und die Begründung der Pädagogik”**, Kritische Erziehungswissenschaft am Neubeginn, 1999, s. 301-326.
- Lamprecht, Markus, Hanspeter Stamm: **Soziale Ungleichheit im Bildungswesen**, Bundesamt für Statistik, 1996.
- Lazarsfeld, Paul F., Elihu Katz: **Persönlicher Einfluß und Meinungsbildung**, Schriftenreihe der Verlagsgruppe Bauer, 1984.
- Lenhardt, Kaisa: (çevrimiçi 15 Ağustos 2021), <https://www.nordbayern.de/panorama/influencerin-und-model-kasia-lenhardt-tot-aufgefunden-1.10829549>.
- Lessig, Lawrence: **Free Culture. How Big Media Uses Technology and the Law to Lock Down Culture and Control Creativity**, 2004.
- Levy, Pierre: **Cyberculture**, University Of Minnesota Press, 2001.
- Levy, Pierre: **Cyberculture**, (çevrimiçi 10 Nisan 2021), <https://www.heise.de/tp/features/Cyberkultur-3412565.html?seite=all>.
- Loeper, Antoine, Jakob Steiner, Colin Stewart: **“Influential Opinion Leaders”**, The Economic Journal, C. 124, No: 581, 2014, pp. 1147-1167.
- Ludger, Bußhoff: **Berufswahl, Handbuch der Aus- und Weiterbildung**, Grundlagen der Bildungsarbeit, 1995.
- Ludger, Bußhoff: **Berufswahl. Theorien und ihre Bedeutung für die Praxis der Berufsberatung**, Kohlhammer Verlag, 1989.
- Ludger, Bußhoff: **Berufswahl und Identität**, dvb-script, 1992.
- Manovich, Lev: **Software takes command**, New York: Bloomsbury Academic, 2013.
- Martino, Luis Mauro Sa: **“Reading ‘The People’s Choice’ in its 70th anniversary: from ‘opinion leaders’ to ‘digital influencers’”**, 2018.
- Matic, Julie Ann, Norman Booth: **“Mapping and leveraging influencers in social media to shape corporate brand perceptions”**, Corporate Communications: An International Journal, 2011, pp. 184-191.
- Mayring, Phillip: **Qualitative Inhaltsanalyse- Grundlagen und Techniken**, 2015.
- Mayring, Phillip, Silke Birgitta Gahleitner: **“Qualitative Inhaltsanalyse”**, Handbuch qualitative Methoden in der Sozialen Arbeit, 2010, s. 295-304.
- McKinsey& Company: 2018, çevrimiçi 15 Eylül 2021, <https://www.mckinsey.com/industries/consumer-packaged-goods/our-insights/true-generation-z-and-its-implications-for-companies>.
- McQuail, Denis: **McQuail’s Mass Communication Theory**, SAGE Publications Ltd, 2010.
- Merkens, Andreas: **“»Die Regierten von den Regierenden intellektuell unabhängig machen« Gegenhegemonie, politische Bildung und Pädagogik bei Antonio Gramsci”**, Mit Gramsci arbeiten, 2007.
- Miles, Steven: **Consumerism – as a Way of Life**, 1998.
- Mutlu, Erol: **İletişim Sözlüğü, Genişletilmiş 2. Basım**, Ark Yayınevi, 1995.
- Netchitailova, Ekatarina: **“The Flâneur, the Badaud and Empathetic Worker”**, Triple C, C. 12, No: 1, 2014, pp. 1-13.
- Niedzviecki, Hal: **Dikizleme Günlüğü**, Ayrıntı Yayınları, 2015.

- Nosthoff, Anna-Verena: **“Jeremy Bentham, Das Panoptikum & Baumann/Lyon, Daten, Drohnen, Disziplin”**, Zeitschrift für philosophische Literatur, C. 2, No: 1, 2014, pp. 82-101.
- Ohanian, Robina: **“Construction and validation of a scale to measure celebrity endorsers’ perceived expertise, trustworthiness and attractiveness”**, Journal of Advertising, C. 19, No: 3, 1990, pp. 39-52.
- Okur Çakıcı, Gülsüm Çalışır: **“Toplumsal Cinsiyet Bağlamında Sosyal Medyada Kurulan Benlik İnşasının Temsili”**, International Periodical for the Languages, Literature and History of Turkish or Turkic, C. 10, No: 10, 2015, pp. 267-290.
- Orth, Ernst Wolfgang: **Der Terminus Phänomenologie Bei Kant und Lambert und seine Verbindbarkeit mit Husserls Phänomenologiebegriff**, C. 26, 2. bs, Felix Meiner Verlag, 1982.
- Orwell, George: **1948, Can Yayınları**, 2000.
- Parker, Kim, Ruth İgielnik: **What we know about generation Z, a research, Pew Research**, (çevrimiçi 20 Kasım 2021), <https://www.pewresearch.org/social-trends/2020/05/14/on-the-cusp-of-adulthood-and-facing-an-uncertain-future-what-we-know-about-gen-z-so-far-2/>.
- Parsons, Frank: **Choosing a Vocation**, Kessinger Publishing, 1909.
- Paus- Hasebrink, Ingrid, Michelle Bichler: **“Kinderfernsehen bei sozial benachteiligten Kindern”**, Zeitschrift für Theorie und Praxis der Medienbildung, 2007.
- Prensky, Marc: **Digital Natives, Digital Immigrants”**, MCB University Press, C. 9, No: 5, 2001.
- Pürer, Heinz: **Publizistik- und Kommunikationswissenschaft**, UVK Verlagsgesellschaft mbH, Konstanz und München, 2. Auflage, 2014.
- Rathgeb, Thomas: **“Kündheit, Internet und Medien”**, Media Perspektiven, 2019.
- Ritte, Jürgen: **“Der Schein der Wirklichkeit und das Dickicht der Zeichen”**, 2007.
- Roe, Anne: **The Psychology of Occupations**, John Wiley & Sons, 1956.
- Schröder, Hans-Christoph: **George Orwell. Eine intellektuelle Biographie**, Beck, 1988.
- Schulze, Gerhard: **Die Erlebnisgesellschaft**, Campus Bibliothek, 1992.
- Schwabel, Dan: **“Gen Z Employees: The 5 Attributes You Need to Know.”**, 2014.
- Seifert, Karl Heinz: **Handbuch der Berufspsychologie**, Verlag für Psychologie Hogrefe, 1977.
- Severin, Werner J., James W. Tankard: **Basics in Communication and Media Studies, thk. Mahmoud Eid, Aliaa Dakroury**, Allyn and Bacon, 2006.
- Shoemaker, Pamela J., Timothy Vos: **Gatekeeping Theory**, Routledge Taylor and Francis Group, New York and London, 2009.
- Singh, Drap, Joel Dangmei: **“Understanding the generation Z: The future workforce”**, South -Asian Journal of Multidisciplinary Studies, 2016.
- Smith, Phillip: **Kültürel Kuram**, 2. bs, Babil Yayınları, 2007.
- Steinbicker, Jochen: **Peter F. Drucker: Die Wissensgesellschaft**, VS Verlag für Sozialwissenschaften, 2011.
- Scharmman, T.: **Jugend und Arbeit und Beruf**, Juventa Verlag, München, 1965.

- Tamble, M.: **“Was ist Influencer marketing? Influencer marketing in der Unternehmenskommunikation”**, <http://www.influma.com/blog/was-ist-influencer-marketing/>, 2015, p. 3.
- Tapscott, Don: **Grown up digital- How the net generation is changing your world**, McGrawhill, 2009.
- Toffler, Alvin: **The Third Wave**, Morrow, 1980.
- Toköz Bakıroğlu, Cemile: **“Sosyalleşme ve Kimlik İnşası Ekseninde Sosyal Paylaşım Ağları”**, 2013.
- Triandis, Harry, Robert Bontempo, Marcelo J. Villareal: **“Individualism and Collectivism: Cross-Cultural Perspectives on Self-Ingroup Relationship”**, Journal of Personality and Social Psychology, C. 54, No: 2, 1988, pp. 323-338.
- Uzunoglu, Ebru, Misci, Sema: **“Brand communication through digital influencers. Leveraging blogger engagement”**, International Journal of Information Management, 2014, 592-602.
- Victor H., Vroom: **Work and Motivation**, 1964.
- Vogt, Stefanie, Werner, Melanie: **“Forschen mit Leitfadenterviews und qualitativer Inhaltsanalyse”**, Fachhochschule Köln, 2014.
- Ware, Sarah: **“Instagram Marketing: Does Influencer Size Matter?”**, <http://markerly.com/blog/instagram-marketing-does-influencer-size-matter>, 2015.
- Woyke, Wichard: **Handwörterbuch Internationela Politik**, VS Verlag für Sozialwissenschaften Wiesbaden, 1998.

KÜRESELLEŐMENİN TELEVİZYON ENDÜSTRİSİNE ETKİSİ VE TÜRK DRAMA İHRACATI

ATACAN ŐİMŐEK

EĐİTİM
yayınevi

KÜRESELLEŞMENİN TELEVİZYON ENDÜSTRİSİNE ETKİSİ VE TÜRK DRAMA İHRACATI

Atacan Şimşek

Genel Yayın Yönetmeni: Yusuf Ziya Aydoğan (yza@egitimyayinevi.com)

Genel Yayın Koordinatörü: Yusuf Yavuz (yusufyavuz@egitimyayinevi.com)

Sayfa Tasarımı: Kübra Konca Nam

Kapak Tasarımı: Eğitim Yayınevi Grafik Birimi

T.C. Kültür ve Turizm Bakanlığı

Yayıncı Sertifika No: 47830

E-ISBN: 978-625-6552-49-4

1. Baskı, Ekim 2023

Kütüphane Kimlik Kartı

KÜRESELLEŞMENİN TELEVİZYON ENDÜSTRİSİNE ETKİSİ VE TÜRK DRAMA İHRACATI

Atacan Şimşek

202 s., 160x240 mm

Kaynakça var, dizin yok.

E-ISBN: 978-625-6552-49-4

Bu kitap, danışmanlığını Prof. Dr. Seçkin ÖZMEN'in yaptığı, İstanbul Üniversitesi Sosyal Bilimler Enstitüsü Radyo TV Sinema Anabilim Dalı doktora programında Atacan ŞİMŞEK tarafından hazırlanan "Küreselleşme ve TV Endüstrisi: Türk Dramalarının Uluslararası Dolaşımı" başlıklı doktora tez çalışmasından üretilmiştir.

Copyright © Bu kitabın Türkiye'deki her türlü yayın hakkı Eğitim Yayınevi'ne aittir. Bütün hakları saklıdır. Kitabın tamamı veya bir kısmı 5846 sayılı yasanın hükümlerine göre kitabı yayımlayan firmanın ve yazarlarının önceden izni olmadan elektronik/mekanik yolla, fotokopi yoluyla ya da herhangi bir kayıt sistemi ile çoğaltılamaz, yayımlanamaz.

EĞİTİM

YAYINEVİ

Yayınevi Türkiye Ofis: İstanbul: Eğitim Yayınevi Tic. Ltd. Şti., Atakent mah. Yasemen sok. No: 4/B, Ümraniye, İstanbul, Türkiye

Konya: Eğitim Yayınevi Tic. Ltd. Şti., Fevzi Çakmak Mah. 10721 Sok. B Blok, No: 16/B, Safakent, Karatay, Konya, Türkiye
+90 332 351 92 85, +90 533 151 50 42, 0 332 502 50 42
bilgi@egitimyayinevi.com

Yayınevi Amerika Ofis: New York: Eğitim Publishing Group, Inc.
P.O. Box 768/Armonk, New York, 10504-0768, United States of America
americaoffice@egitimyayinevi.com

Lojistik ve Sevkiyat Merkezi: Kitapmatik Lojistik ve Sevkiyat Merkezi, Fevzi Çakmak Mah. 10721 Sok. B Blok, No: 16/B, Safakent, Karatay, Konya, Türkiye
sevkiyat@egitimyayinevi.com

Kitabevi Şubesi: Eğitim Kitabevi, Şükran mah. Rampalı 121, Meram, Konya, Türkiye
+90 332 499 90 00
bilgi@egitimkitabevi.com

İnternet Satış: www.kitapmatik.com.tr
+90 537 512 43 00
bilgi@kitapmatik.com.tr

KAYNAKÇA

- Adler, Richard: "Introduction", **Understanding Television**, Ed. Richard Adler, New York, Praeger, 1981, s.xi-xv.
- 1999 Yılı Birleşmiş Milletler Kalkınma Programı Raporu: "Küresel Eşitsizlik Biçimleri", **Küresel Dönüşümler Büyük Küreselleşme Tartışması**, Haz. David Held, Anthony McGrew, Ankara, Phoenix, 2014, s.502-509.
- Akbulut, Nesrin Tan: **Televizyon Yayınlarında Soap Operalar**, Yayınlanmamış Doktora Tezi, Marmara Üniversitesi Sosyal Bilimler Enstitüsü, İstanbul, 1994.
- Akova, Sibel: **Türk Dizilerinin Balkanlar'daki Etkileri (Sırbistan, Karadağ Ve Bosna Hersek Örnekleme)**, Yayınlanmamış Doktora Tezi, Maltepe Üniversitesi Sosyal Bilimler Enstitüsü, İstanbul, 2014.
- Alankuş, Sevda; Yanardağoğlu, Eylem: "Vacillation in Turkey's Popular Global TV Exports: Toward a More Complex Understanding of Distribution", **International Journal of Communication**, 10(2016), 2016, s.3615-3631.
- Aljazeera.com: "Kismet: How Soap Operas Changed the World", **aljazeera.com**, 15 Ocak 2014, (Çevrimiçi), <https://www.aljazeera.com/programmes/witness/2013/11/kismet-how-soap-operas-changed-world-20131117152457476872.html>, 20 Kasım 2019.
- Anderson, Benedict: **Hayali Cemaatler Milliyetçiliğin Kökenleri ve Yayılması**, 2.bs., İstanbul, Metis Yayınları, 1995.
- Appadurai, Arjun: "Disjuncture and Difference in the Global Cultural Economy", **Theory Culture Society**, 7; 295, 1990, s.295-310.
- Appadurai, Arjun: **Modernity at Large Cultural Dimensions of Globalization**, 7.bs. Minneapolis, the University of Minnesota Press, 2005.
- Aris, Ahmet: "OTT Trendi Büyümeye Devam Ediyor", **medianova.com**, 6 Şubat 2019, (Çevrimiçi), <https://www.medianova.com/tr-blog/2019/02/06/ott-trendi-buyumeye-devam-ediyor>, 10 Şubat 2020.
- Aslan, Pınar: **Bir Uluslararası Halkla İlişkiler Stratejisi Olarak Kültür ve Yaratıcı Endüstri Ürünleri: Latin Amerika Pazarında Türk Dizileri Üzerine Bir Araştırma**, Yayınlanmamış Doktora Tezi, İstanbul Üniversitesi Sosyal Bilimler Enstitüsü, İstanbul, 2018.
- Atam, Zahit: "Kültürel Emperyalizm mi Küreselleşme mi? Yeni Dünya Düzeni ve Kültür", **Küresel Hollywood Ekonomi Politik**, Haz. Zahit Atam, İstanbul, Doruk Yayıncılık, 2012, s.9-23.
- Attila, İclal; Özmen, Seçkin: "Turkish Serials' Sector's Conditional Analysis And Its Contribution To Turkish Economy", **Canadian International Journal of Social Science and Education**, 13, 2017, s.187-195.
- Avşar, Zakir: "Medyada Yoğunlaşma ve Şeffaflaşma: Yasal Düzenlemeler, Beklentiler, Sorun Alanları", **İletişim Araştırmaları Dergisi**, 2(2), 2004, s.87-112.
- Aziz, Aysel: **Radio ve Televizyona Giriş**, 2.bs., Ankara, Ankara Üniversitesi Siyasal Bilgiler Fakültesi Yayınları, 1981.
- Balcı, Ali: "Roland Robertson, Küreselleşme ve Kültür", **Bilgi Sosyal Bilimler Dergisi**, Sayı:1, 2006, s.25-37.
- Barnouw, Erik: **Tube Of Plenty The Evolution of American Television**, 2.bs., New York, Oxford University Press, 1990.
- Baudrillard, Jean: **Tam Ekran**, 2.bs., İstanbul, YKY Yayıncılık, 2002.
- Bauman, Zygmunt: **Küreselleşme**, 8.bs., İstanbul, Ayrıntı Yayınları, 2018.

- BBC.com: “72 Yıldır Yayınlanan Diziye Son”, **bbc.com**, 18 Eylül 2009, (Çevrimiçi), https://www.bbc.com/turkce/haberler/2009/09/090918_guidinglight, 20 Aralık 2019.
- Beck, Ulrich: **What is Globalization?**, 3.bs., Çev.: P. Camiller, Polity Press, Cambridge 2000.
- Belek, İlker: **Postkapitalist Paradigmalar**, 2.bs., İstanbul, Sorun Yayınları, 1999.
- Biltreyst, D.; Meers, P.: “The International Telenovela Debate and The Contra-Flow Argument: A Reappraisal”, **Media, Culture & Society**, 22(4), 2000, s. 393–413.
- Binark, Mutlu: “Ben Bir Kadın Özne ve Benim Sabun Köpüklerim”, **Ankara Üniversitesi İletişim Fakültesi Yıllığı**, 1994-1995, 1995, s.41-64.
- Birgun.net: “Netflix Türkiye: Açıklanan Abone Sayıları Gerçek Değil”, **birgun.net**, 17 Haziran 2020, (Çevrimiçi), <https://www.birgun.net/haber/netflix-turkiye-aciklanan-abone-sayilari-gercek-degil-304959>, 28 Temmuz 2020.
- Bloomberght.com: “Netflix Pandemi Sürecinde Rekor Büyüme Kaydetti”, **bloomberght.com**, 27 Nisan 2020 (Çevrimiçi), <https://www.bloomberght.com/netflix-pandemi-surecinde-rekor-buyume-kaydetti-2253863>, 28 Temmuz 2020.
- Bravo, Işıl B.: “Küreselleşme ve Görünümleri Üzerine”, **Felsefe ve Sosyal Bilimler Dergisi**, Sayı:10, 2010, s.1-23.
- Businessht. bloomberght.com: “Dünyanın en büyük medya şirketleri”, **businessht.bloomberght.com**, 12 Temmuz 2016, (Çevrimiçi), <https://businessht.bloomberght.com/teknoloji/haber/1265615-dunyanin-buyuk-medya-sirketi-belli-oldu, 22> Kasım 2019.
- Büyükbaykal, Ceyda Ilgaz: “Küresel Medya Yapılarının Yoğunlaşması”, **İstanbul Üniversitesi İletişim Fakültesi Dergisi**, sayı:31,2009, s.39-50.
- Büyükbaykal, Ceyda Ilgaz: **Türkiye’de Televizyon Alanında Küresel-Yerel Birlikliği: CNN Türk ve CNBC-E Örneği**, İstanbul, İstanbul Üniversitesi İletişim Fakültesi Yayınları, 2004.
- Calinos.com: 11 Nisan 2011, (Çevrimiçi), <http://www.calinos.com/haberler-detay-page06.html#.XmoNdagzaUn>, 3 Ocak 2020.
- Cankaya, Özden: **Türk Televizyonunun Program Yapısı (1968-1985)**, İstanbul, Mozaik Basım ve Yayıncılık, 1990.
- Castells, Manuel: **Enformasyon Çağı: Ekonomi, Toplum ve Kültür, Kimliğin Gücü**, Çev. Ebru Kılıç, İstanbul, İstanbul Bilgi Üniversitesi Yayınları, 2006.
- Castells, Manuel: **Enformasyon Çağı: Ekonomi, Toplum ve Kültür, Ağ Toplumunun Yükselişi**, 2.bs., Çev. Ebru Kılıç, İstanbul, İstanbul Bilgi Üniversitesi Yayınları, 2008.
- Chevron, Nilgün Tatal: “Küreselleşme Söylemleri ve İletişimin Mitleştirilmesi”, **İletişim**, No:19, 2004, s.45-69.
- Collins, Richard: “Trading in Culture: The Role of Language”, **Canadian Journal of Communication**, vol.19, no.3, 1994.
- Coştu, Yakup: “Küreselleşme Üzerine Bazı Düşünceler”, **Gazi Üniversitesi Çorum İlahiyat Fakültesi Dergisi**, C: IV, Sayı: 7-8, 2005, s.95-104.
- Çelenk, Sevilay: “Aşk-ı Memnu’dan Aşk-ı Memnu’ya Yerli Dizi Serüvenimiz”, **Birikim Dergisi**, sayı: 256-257, 2010, s. 18-27.
- Çoban, Aykut: “Küreselleşmeye Karşı Olmak: Olanaklar ve Sınırlılıklar”, **Praksis Dergisi**, No:7, 2002, s.117-165.

- Dağsalgüler, Aylin: **Ağ Toplumunu Ekonomi Politikası: Türkiye’de 1990-2010 Yılları Arasında Medya Sektörünün Yeniden Şekillenmesi**, Yayınlanmamış Doktora Tezi, İstanbul Üniversitesi Sosyal Bilimler Enstitüsü, İstanbul, 2013.
- Deloitte: **Dünyanın En Renkli Ekranı Türkiye’de Dizi Sektörü**, 2014.
- Deloitte: **Türkiye’de Tahmini Medya ve Reklam Yatırımları 2018 Yılı Sonu Raporu**, 2019.
- Dirik, Çiğdem: **Küreselleşme Çerçevesinde Küresel Medya-Türk Medyası İlişkisi**, Yayınlanmamış Doktora Tezi, Ege Üniversitesi Sosyal Bilimler Enstitüsü, İzmir, 2007.
- Diziler.com: “Dizi Oyuncuları Bölüm Başı Ücretleri... Oyuncular 2018’de Ne Kadar Kazandı?”, **diziler.com**, 11 Temmuz 2018, (Çevrimiçi), <https://www.diziler.com/haber/dizi-oyunculari-bolum-basi-ucretleri-oyuncular-2018de-ne-kadar-kazandi-17127>, 5 Ocak 2020.
- Dollar, David; Kraay, Aart; Duran, Ragıp: **Trade, Growth, and Poverty**, Stockholm, Development Research Group, The World Bank, 2001.
- Duran, Ragıp: “Militarizm ve Milliyetçilik Sizde Kaç Dolar?”, **Birikim**, Ocak 1999, (Çevrimiçi), https://www.birikimdergisi.com/dergiler/birikim/1/sayi-117-ocak-1999/2311/militarizm-ve-milliyetcilik-sizde-kac-dolar/5323#.XTMe_gzaUk, 13 Aralık 2019.
- DW.com: “Dünya ‘Türkleri’ izliyor”, **dw.com**, 30 Mart 2016, (Çevrimiçi), <https://www.dw.com/tr/d%C3%BCnnya-t%C3%BCrkleri-izliyor/a-19151741>, 3 Ocak 2020.
- DW.com: “Efsane dizi Dallas geri dönüyor”, **dw.com**, 11 Temmuz 2011, (Çevrimiçi), <https://www.dw.com/tr/efsane-dizi-dallas-geri-d%C3%B6n%C3%BCyor/30Haziran2020>.
- Ellis, John: **Visible Fictions**, New York, Routledge, 1982.
- Erbay, Yusuf: “Küreselleşme Sürecini Anlamaya Yardımcı Bazı Kavramlar”, **İletişim, Kuram ve Araştırma Dergisi**, C.2011, No:32, 2011, s.279-294.
- Erdoğan, İrfan; Alemdar, Korkmaz; Erdoğan, Mustafa: **Öteki Kuram Kitle İletişim Kuram ve Araştırmalarının Tarihsel ve Eleştirel Bir Değerlendirmesi**, 3.bs., İstanbul, Erk Yayınları, 2010.
- Erdoğan, Mustafa: “Küreselleşme, Hukuk ve Türkiye”, **Liberal Düşünce Dergisi**, No: 25-26, 2002, s.53-65.
- Fiske, John: **Popüler Kültürü Anlamak**, Çev. Süleyman İrvan, İstanbul, Parşömen Yayıncılık, 2012.
- Friedman, Thomas: **Lexus ve Zeytin Ağacı Küreselleşmenin Geleceği**, 3.bs., İstanbul, Boyner Yayınları, 2003.
- Giddens, Anthony: **Elimizden Kaçıp Giden Dünya**, İstanbul, Alfa Basım Yayım, 2000.
- Giddens, Anthony: **Modernite ve Bireysel Kimlik: Geç Modern Çağda Benlik ve Toplum**, İstanbul, Say Yayınları, 2010.
- Giddens, Anthony: “Modernliğin Küreselleşmesi”, **Küresel Dönüşümler Büyük Küreselleşme Tartışması**, Haz. David Held, Anthony McGrew, Ankara, Phoenix, 2014, s.81-87.
- Giddens, Anthony: **Sağ ve Solun Ötesinde**, 3.bs., İstanbul, Metis Yayınları, 2017.
- Giddens, Anthony: **Modernliğin Sonuçları**, 8.bs., İstanbul, Ayrıntı Yayınları, 2018.
- Gilpin, Robert: “Küresel Ekonomide Ulus Devlet”, **Küresel Dönüşümler Büyük Küreselleşme Tartışması**, Haz. David Held, Anthony McGrew, Ankara, Phoenix, 2014, s.412-423.

- Gitlin, Todd: **Inside Prime Time**, London, Routledge, 1994.
- Gökçe, Gürol: **Televizyon Program Yapımcılığı ve Yönetmenliği**, İstanbul, Der Yayınları, 1997.
- Haberler.com: “8 Saniye İçin 17 Bin TL! Türk Dizilerindeki Reklam Ücretleri El Yakıyor”, **haberler.com**, 17 Kasım 2018, (Çevrimiçi), <https://www.haberler.com/turk-dizilerindeki-reklam-fiyatlamalari-el-yakiyor-11446101-haberi/>, 10 Ekim 2019.
- Haberler.com: “Netflix’in Abone Sayısı 6,8 Milyon Artarak 158 Milyona Ulaştı”, **haberler.com**, 19 Ekim 2019, (Çevrimiçi), <https://www.haberler.com/netflix-in-yeni-aboneleri-ucuncu-ceyrekte-6-8-12538937-haberi/>, 10 Şubat 2020.
- Haberturk.com: “Türk dizilerinin etkisini araştıran akademisyenden Berg: Diziler Araplara tabularını yıktırıyor”, **haberturk.com**, 12 Mart 2018, (Çevrimiçi), <https://www.haberturk.com/turk-dizilerinin-etkisini-araştıran-akademisyenden-berg-diziler-araplara-tabularini-yiktiriyor-1872132>, 22 Şubat 2020.
- Hardt, Michael; Negri, Antonio: “İmparatorluk Olarak Küreselleşme”, **Küresel Dönüşümler Büyük Küreselleşme Tartışması**, Haz. David Held, Anthony McGrew, Ankara, Phoenix, 2014, s.144-147.
- Hardt, Michael; Negri, Antonio: **Empire**, Massachusetts, Harvard University Press, 2001.
- Harvey, David: **Postmodernliğin Durumu**, İstanbul, Metis Yayınları, 1997.
- Held, David; McGrew, Anthony: “Büyük Küreselleşme Tartışması”, **Küresel Dönüşümler Büyük Küreselleşme Tartışması**, Haz. David Held, Anthony McGrew, Ankara, Phoenix, 2014, s.7-70.
- Held, David; McGrew, Anthony; Goldblatt, David; Perraton, Jonathan: “Küreselleşmeyi Yeniden Düşünmek”, **Küresel Dönüşümler Büyük Küreselleşme Tartışması**, Haz. David Held, Anthony McGrew, Ankara, Phoenix, 2014, s.88-96.
- Hirst, Paul; Thompson, Grahame: “Küreselleşme- Gerekli Bir Mit Mi?”, **Küresel Dönüşümler Büyük Küreselleşme Tartışması**, Haz. David Held, Anthony McGrew, Ankara, Phoenix, 2014, s.123-132.
- Holton, Robert: “Küreselleşmenin Kültürel Sonuçları”, **Çev. Kasım Karaman, Sosyoloji Konferansları**, No:47, 2013, s.59-75.
- Howes, David: “Introduction: Commodities and Cultural Borders”, **Cross-Cultural Consumption: Global Markets, Local Realities**, Haz.David Howes, Londra, Routledge, 1996, s.1-19.
- Hunter, James D.; Yates, Joshua: “Küreselleşmeye Öncülük Küreselleştirici Amerikan Dünyası”, **Bir Küre Binbir Küreselleşme**, Ed. Peter L. Berger, Samuel P. Huntington, İstanbul, Kitap Yayınevi, 2003, s. 328-365.
- Hurriyet.com: “Ortadoğu’da Dizi Boykotu Yok”, **hurriyet.com**, 2 Ağustos 2013, (Çevrimiçi), <https://www.hurriyet.com.tr/ekonomi/ortadoguda-dizi-boykotu-yok-24444002>, 20 Aralık 2019.
- Hurriyet.com: “CNN-Türk bugün yayına başlıyor”, **hurriyet.com**, 11 Ekim 1999, (Çevrimiçi), <https://www.hurriyet.com.tr/gundem/cnn-turk-bugun-yayina-basliyor-39106841>, 2 Ekim 2019.
- Hurriyet.com: “Murdoch, TGRT’ye 98 milyon dolar verdi, Türkiye’ye Ertegin’le girdi”, **hurriyet.com**, 25 Temmuz 2006, (Çevrimiçi), <https://www.hurriyet.com.tr/ekonomi/murdoch-tgrt-ye-98-milyon-dolar-verdi-turkiye-ye-ertegin-le-girdi-4807974>, 3 Ekim 2019.

- Hurriyet.com: “Türkiye’nin dizi ihracatı 250 milyon dolara çıktı”, **hurriyet.com**, 13 Ocak 2016, (Çevrimiçi), <https://www.hurriyet.com.tr/ekonomi/turkiyenin-dizi-ihracati-250-milyon-dolara-cikti-40039868>, 3 Aralık 2019.
- Investaz.com: “Bretton Woods Sistemi Nedir?”, **Investaz.com**, t.y., (Çevrimiçi), <https://www.investaz.com.tr/yatirim/bretton-woods-sistemi-nedir>, 11 Temmuz 2019.
- Iosifidis, Petros: “Pluralism and Concentration of Media Ownership: Measurement Issues”, **Javnost-The Public**, 17-3, 2010, s.5-22.
- İlal, Ersan: **İletişim, Yıgınsal İletişim Araçları ve Toplum Kavramları-Kurumlar-Kuramlar**, 3.bs., İstanbul, Der Yayınları, 1995.
- İnce, Murat: “Küreselleşme ve Yerelleşme: Bir Çelişki mi?”, **Gazi Üniversitesi İktisadi ve İdari Bilimler Fakültesi Dergisi**, 11-1, 2009, s.259-275.
- İSMMMO: **DİZİ EKONOMİSİ-MAYIS 2010**, 2010.
- Kadioğlu, Zeynep Kaban: **Küresel Medya Sermayesinin Hareketliliği ve Türk Medyasına Etkileri**, Yayınlanmamış Doktora Tezi, Marmara Üniversitesi Sosyal Bilimler Enstitüsü, İstanbul, 2001.
- Kaplan, Yusuf: **Televizyon**, İstanbul, Ağaç Yayıncılık, 1992.
- Karlıdağ, Serpil; Bulut, Selda: “The Transnational Spread Of Turkish Television Soap Operas”, **İstanbul Üniversitesi İletişim Fakültesi Dergisi**, 2014/II 47, 2014, s.75-96.
- Kavaklı, Nurhan: “Tasarruf ve Yerli Mallar Haftası’nın Basındaki Temsili: Küreselleşme ve Ulusal Kimlik Bağlamında Bir İnceleme”, **Kültür ve İletişim**, 13(1), 2010, s.69-101.
- Kaya, A.Raşit: “Türkiye’de 1980 Sonrası Medyanın Gelişimi ve İdeoloji Gereksinimi”, **dorduncukuvvetmedya.com**, t.y., (Çevrimiçi), <http://www.dorduncukuvvetmedya.com/arsiv/akaya.htm>, 9 Şubat 2020.
- Kaya, Canan: “Netflix’in İletişim Müdürü Medyatava’ya konuştu! Yapımlar neye göre seçiliyor, Türkiye’de en çok hangi diziler izleniyor?”, **medyatava.com**, 30 Mart 2019, (Çevrimiçi), https://www.medyatava.com/haber/netflixin-iletisim-muduru-medyatavaya-konustu-yapimlar-neye-gore-seciliyor-turkiyede-en-cok-hangi-diziler-izleniyor_165744, 16 Ocak 2020.
- Kejanlıoğlu, Beybin: **Türkiye’de Medyanın Dönüşümü**, Ankara, İmge Kitabevi, 2004.
- Keohane, Robert O.; Nye Jr., Joseph S.: “Küreselleşme: Yeni Olan Ne? Olmayan Ne? (Ve Ne Olmuş Yani?)”, **Küresel Dönüşümler Büyük Küreselleşme Tartışması**, Haz. David Held, Anthony McGrew, Ankara, Phoenix, 2014, s.97-106.
- Kılıç, Büşra: “Türk Dizi Ve Sinema Sektörü 22 Firmayla MIPCOM’da”, **bik.gov**, 14 Ekim 2019, (Çevrimiçi), <https://www.bik.gov.tr/turk-dizi-ve-sinema-sektoru-22-firmayla-mipcomda/>, 12 Aralık 2019.
- Kılıç, Büşra: “Türk Dizilerinin Yurt Dışı Reytingi Hizmet Ve Mal İhracatını Artırdı”, **bik.gov**, 9 Kasım 2019, (Çevrimiçi), <https://www.bik.gov.tr/turk-dizilerinin-yurt-disi-reytingi-hizmet-ve-mal-ihracatini-artirdi/>, 29 Aralık 2019.
- Kocasu, Arzu Nilay: “TLC Türkiye için geri sayım başladı”, **mediacat.com**, 8 Ekim 2015, (Çevrimiçi), <https://mediacat.com/tlc-turkiye-icin-geri-sayim-basladi/>, 15 Ekim 2019.
- Koçdemir, Kadir: **Küreselleşme Koordinatları Okumak**, İstanbul, Ötügen Neşriyat, 2002.

- Küreselleşme: **Devlet Planlama Teşkilatı 8. Beş Yıllık Kalkınma Planı Özel İhtisas Komisyonu Raporu**, Ankara, 2000.
- Liebes, Tamar; Katz, Elihu: “Dallas and Genesis: Primordiality and Seriality in Popular Culture”, **International Television Studies Conference**, 1986, s.1-18.
- Marc, David: **Demographic Vistas Television in American Culture**, Philadelphia, University of Pennsylvania Press, 1996.
- Marketingturkiye.com: “Türkiye, dizi ihracatında zirveyi zorluyor”, **marketingturkiye.com.tr**, 21 Ocak 2014, (Çevrimiçi), <https://www.marketingturkiye.com.tr/haberler/turkiye-dizi-ihracatinda-zirveyi-zorluyor/>, 2 Temmuz 2020.
- McChesney, Robert W.: “Yeni Küresel Medya”, **Küresel Dönüşümler Büyük Küreselleşme Tartışması**, Haz. David Held, Anthony McGrew, Ankara, Phoenix, 2014, s.311-319.
- McLuhan, Marshall; Powers, Bruce R.: **Global Köy 21.Yüzyılda Yeryüzü Yaşamında ve Medyada Meydana Gelecek Dönüşümler**, Çev. Bahar Öcal Düzgören, İstanbul, Scala Yayıncılık, 2001.
- Mediacat.com: “BEIN Media Group ve BBC Studios’tan Stratejik İşbirliği”, **mediacat.com**, 3 Ağustos 2018, (Çevrimiçi), <https://mediacat.com/bein-media-group-ve-bbc-studiostan-stratejik-isbirligi/>, 10 Şubat 2020.
- Medyafaresi.com: “İşte yeni reyting sistemi! Ölçümler böyle yapılacak!”, **medyafaresi.com**, 10 Nisan 2016, (Çevrimiçi), <https://www.medyafaresi.com/haber/iste-yeni-reyting-sistemi-olcumler-boyle-yapilacak/83332>, 26 Mart 2020.
- Miller, Toby: “Giriş”, **Küresel Hollywood Ekonomi Politik**, Haz. Zahit Atam, İstanbul, Doruk Yayıncılık, 2012, s.25-106.
- Miller, Toby: “Küreselleşme+ Hollywood’un Tarihi+ Kültürel Emperyalizm+ GATT ve Yandaşları= Laissez Faire (Bırakınız Yapsınlar) Hollywood’u mu Yoksa Devlet İştiraki mi”, **Küresel Hollywood Ekonomi Politik**, Haz. Zahit Atam, İstanbul, Doruk Yayıncılık, 2012, s.107-220.
- Modelski, George: “Küreselleşme”, **Küresel Dönüşümler Büyük Küreselleşme Tartışması**, Haz. David Held, Anthony McGrew, Ankara, Phoenix, 2014, s.75-80.
- Monaco, James: **Bir Film Nasıl Okunur?**, 13.bs., Çev. Ertan Yılmaz, İstanbul, Oğlak Yayıncılık, 2011.
- Morley, David; Robins, Kevin: **Kimlik Mekanları, Küresel Medya, Elektronik Ortamlar ve Kültürel Sınırlar**, 2.bs., İstanbul, Ayrıntı Yayınları, 2011.
- Mutlu, Erol: **Globalleşme, Popüler Kültür ve Medya**, Ankara, Ütopya Yayınevi, 2005.
- Mutlu, Erol: **Televizyon ve Toplum**, Ankara, TRT Yayınları, 1999.
- Mutlu, Erol: **Televizyonu Anlamak**, 2.bs., Ankara, Ayraç Kitabevi, 2008.
- Myproduksiyon.com: “Kanal D TV Reklam Fiyatları (2018 Güncel)”, **myproduksiyon.com**, 14 Ekim 2018, (Çevrimiçi), <https://www.myproduksiyon.com/kanal-d-tv-reklam-fiyatları-2018-guncel/>, 11 Ekim 2019.
- Norris, Pippa: “Küresel Yönetişim ve Kozmopolit Vatandaşlar”, **Küresel Dönüşümler Büyük Küreselleşme Tartışması**, Haz. David Held, Anthony McGrew, Ankara, Phoenix, 2014, s.340-351.
- Örsel Sedat: “Geçmişten günümüze televizyonda neler değişti?”, **DiziWiz**, 11 Mayıs 2018, (Çevrimiçi), <https://www.youtube.com/watch?v=cd9w72tZAVw>, 5 Ağustos 2019.

- Özalpman, Deniz; Sarikakis, Katharine: “The politics of pleasure in global drama: A case study of the TV series, *The Magnificent Century (Muhteşem Yüzyıl)*”, **Global Media and Communication**, Vol. 14(3), 2018, s.249-264.
- Özkan, Abdullah: **Küreselleşme Sürecinin Medya ve Kültür Üzerindeki Etkileri**, İstanbul, Tasam Yayınları, 2006.
- Özkök, Ertuğrul: **Sanat, İletişim ve İktidar**, Ankara, Tan Yayınları, 1982.
- Özmen, Seçkin: **Kamusal Alan Olarak Televizyonda Devlet Otoritesinde Dirençler Ve Televizyon Dizilerinde Temsili**, Yayınlanmamış Doktora Tezi, İstanbul Üniversitesi Sosyal Bilimler Enstitüsü, İstanbul, 2004.
- Özmen, Seçkin: **Radyo ve Televizyon Okumaları**, İstanbul, Derin Yayınları, 2013.
- Özmen, Seçkin; Yıldızhan, Yavuz: “Hikâyeyi Yeniden Anlatmak: ‘Asmalı Konak’ta İlksel Metinlerin İzleri ve Seriyal Özelliği”, **2nd International Symposium Communication in the Millenium**, c.1, 2004, s.291-304.
- Öztekin, Ahmet: **Küreselleşme ve Enformasyonun Serbest Dolaşımı Bağlamında Kitle İletişim Sistemlerinde Dış Yönlendirmeler**, Yayınlanmamış Yüksek Lisans Tezi, Erciyes Üniversitesi Sosyal Bilimler Enstitüsü, Kayseri, 2005.
- Öztürk, Melek: **Türkiye’de ‘Dizi Sektörü’nün Ekonomi Politikası**, Yayınlanmamış Yüksek Lisans Tezi, Atatürk Üniversitesi Sosyal Bilimler Enstitüsü, Erzurum, 2015.
- Paschalidou, Nina Maria: **Kismet: How Soap Operas Changed the World**, Anemon Productions, Forest Troop (yap.), 2014.
- Pérez, Bárbara Graciela Campos: **Şili Televizyonlarındaki Türk Dizilerinin Şili Basınında Sunumu**, Yayınlanmamış Yüksek Lisans Tezi, Ankara Üniversitesi Sosyal Bilimler Enstitüsü, Ankara, 2017.
- Pilon, Robert: “Dünya Medya ve Eğlence Endüstrisi: Gruplar ve Rakamlar”, **Medya Dünyası**, Der. Jean Marie Charon, İstanbul, İletişim Yayınları, 1992, s.216-221.
- Polat, Gözde Dalan: “Küresel Kültür”, **Global Media Journal TR Edition**, 6(12), 2016, s.615-628.
- Rahman, Abid: “International Emmy Awards: Full Winners List”, **hollywoodreporter.com**, 20 Kasım 2017, (Çevrimiçi), <https://www.hollywoodreporter.com/news/international-emmy-awards-full-winners-list-1060611>, 10 Şubat 2020.
- RATEM: **Türkiye Radyo ve Televizyon Yayıncılığı Sektör Raporu**, 2018.
- Resmi Gazete: “Sinema Sektörünün Desteklenmesi Hakkında Yönetmelik”, **Resmi Gazete (Sayı: 30919)**, 15 Ekim 2019, (Çevrimiçi), <https://www.resmigazete.gov.tr/eskiler/2019/10/20191015-3.htm>, 20 Aralık 2019.
- Ritzer, George: **Küresel Dünya**, İstanbul, Ayrıntı Yayınları, 2011.
- Ritzer, George: **Toplumun McDonağlaştırılması**, İstanbul, Ayrıntı Yayınları, 2019.
- Robertson, Roland: “Mapping the Global Condition: Globalization as the Central Concept”, **Theory Culture Society**, Vol.7, 1990, pp.15-30.
- Robins, Kevin: “Küreselleşme Karşılaşmaları”, **Küresel Dönüşümler Büyük Küreselleşme Tartışması**, Haz. David Held, Anthony McGrew, Ankara, Phoenix, 2014, s.287-294.
- RTÜK: **Televizyon İzleme Eğilimleri Araştırması**, 2018.
- Sabah.com: “Türk Dizileri Balkanlar’ı Fethetti”, **sabah.com**, 28 Ekim 2012, (Çevrimiçi), <https://www.sabah.com.tr/kultur-sanat/2012/10/28/turk-dizileri-balkanlari-fethetti>, 26 Aralık 2019.

- Scholte, Jan A.: “Küreselleşmede “Küresel” Olan Ne?”, **Küresel Dönüşümler Büyük Küreselleşme Tartışması**, Haz. David Held, Anthony McGrew, Ankara, Phoenix, 2014, s.107-115.
- Self, David: **Television Drama: An Introduction**, London, Macmillan, 1984.
- Serim, Ömer: **Türk Televizyon Tarihi 1952-2006**, İstanbul, Epsilon Yayıncılık, 2007.
- Smith, Anthony D.: “Küresel Bir Kültüre Doğru mu?”, **Küresel Dönüşümler Büyük Küreselleşme Tartışması**, Haz. David Held, Anthony McGrew, Ankara, Phoenix, 2014, s.330-339.
- Steger, Manfred B.: **Globalization A Very Short Introduction**, Oxford, Oxford University Press, 2013.
- Stiglitz, Joseph E.: **Küreselleşme Büyük Hayal Kırıklığı**, çev: Arzu Taşçıoğlu - Deniz Vural, 2.bs., İstanbul, Plan B Yayınları, 2002.
- Sungur, Suat: **Küreselleşme Kısacasında Televizyon Yayınları ve Kültürel Kimliklerin Gerilemesi**, Yayınlanmamış Doktora Tezi, İstanbul Üniversitesi Sosyal Bilimler Enstitüsü, İstanbul, 2007.
- Şeker, Şadi Evren: “Enformasyon Toplumu”, **MIS Sözlük**, t.y.,(Çevrimiçi), <http://mis.sadievrenseker.com/2015/05/enformasyon-toplulumu-information-society/>, 10 Temmuz 2019.
- Şentürk, Rıdvan: **Türkiye’de Film Endüstrisi**, İstanbul, İTO Yayınları, 2017.
- T.C. Ticaret Bakanlığı: **Ticaret Bakanlığı Devlet Yardımları Rehberi**, 2019.
- Takvim.com: “Türk Dizileri Yapımcısını İhya Ediyor”, **takvim.com**, 29 Temmuz 2019, (Çevrimiçi), <https://www.takvim.com.tr/ekonomi/2019/07/29/turk-dizileri-yapimcisini-ihya-ediyor>, 2 Ekim 2019.
- Tanrıöver, Hülya Tufan; Eyüboğlu, Ayşe: **Popüler Kültür Ürünlerinde Kadın İstihdamını Etkileyebilecek Ögeler**, Ankara, T.C. Başbakanlık Kadının Statüsü ve Sorunları Genel Müdürlüğü, 2000.
- Tanrıöver, Hülya Uğur: **Türkiye’de Film Endüstrisinin Konumu ve Hedefleri**, İstanbul, İTO Yayınları, 2011.
- Tekinalp, Şermin: **Camera Obscura’dan Synopticon’a Karşılaştırmalı Radyo ve Televizyon**, 2.bs., İstanbul, Beta, 2011
- Therborn, Göran: “Globalizations: Dimensions, Historical Waves, Regional Effects, Normative Governance”, **International Sociology**, Vol:15(2), 2000, s.151-179.
- Thompson, John B.: “İletişimin Küreselleşmesi”, **Küresel Dönüşümler Büyük Küreselleşme Tartışması**, Haz. David Held, Anthony McGrew, Ankara, Phoenix, 2014, s.295-310.
- Timur, Taner: **Küreselleşme ve Demokrasi Krizi**, 2.bs.,Ankara, İmge Kitabevi, 2000.
- Tomlinson, John: **Küreselleşme ve Kültür**, 2.bs., İstanbul, Ayrıntı Yayınları, 2013.
- TRTmuze.com: “TRT Tarihi”, **trtmuze.com**, t.y., (Çevrimiçi), <http://www.trtmuze.com.tr/hakkimizda/trt-tarihi/>, 29 Aralık 2019.
- Uştuk, Hilal: “ABD’den Sonra En Fazla Dizi İhraç Eden Ülke Türkiye”, **aa.com**, 11 Kasım 2019, (Çevrimiçi), <https://www.aa.com.tr/tr/kultur-sanat/abdden-sonra-en-fazla-dizi-ihrac-eden-ulke-turkiye/1641524>, 15 Aralık 2019.
- Van Dijk, Jan: **Ağ Toplumu**, 3.bs., Çev. Özlem Sakin, İstanbul, Epsilon Yayıncılık, 2016.

- Wallerstein, Immanuel: **Jeopolitik ve Jeokültür**, İstanbul, İz Yayıncılık, 1993.
- Williams, Raymond: **Televizyon, Teknoloji ve Kültürel Biçim**, Çev. Ahmet Ulvi Türkbağ, Ankara, Dost Kitabevi, 2003.
- Yeşil, Bilge: “Transnationalization of Turkish Dramas: Exploring The Convergence of Local and Global Market Imperatives”, **Global Media and Communication**, Vol. 11(1), 2015, s. 43-60.
- Yıldırım, Ali; Şimşek, Hasan: **Sosyal Bilimlerde Nitel Araştırma Yöntemleri**, 10.bs., Ankara, Seçkin Yayıncılık, 2016.
- Yılmaz, Mustafa Cihan: “Netflix, Türkiye’deki Kullanıcı Sayısını ve Bazı Önemli Bilgileri Açıkladı”, **webtekno.com**, 12 Aralık 2019, (Çevrimiçi), <https://www.webtekno.com/netflix-turkiye-kullanici-sayisi-aciklandi-h80906.html>, 15 Ocak 2020.
- Yörük, Evrim: “Televizyonda Nitelik Sorunu Hakkında Bir Tartışma: Behzat Ç. Örneği”, **Ankara Üniversitesi SBF Dergisi**, Cilt 67, No. 3, 2012, s. 219-263.
- Yörük, Zafer; Vatikiotis, Pantelis: “Soft Power or Illusion of Hegemony: The Case of the Turkish Soap Opera ‘Colonialism’”, **International Journal of Communication**, 7 (2013), 2013, s.2361-2385.
- Zengingönül, Oğul: “Küreselleşme kavramı üzerine bir deneme”, **Piyasa Dergisi**, C.3, Sayı:12, 2004, s.15-28.
- Zizek, Slavoj: **1968**, İstanbul, Encore Yayınları, 2008.

İŞGÜCÜ PİYASASINDA ESKİ HÜKÜMLÜ BİREYLER

Dr. Zahide GENÇTÜRK
Prof. Dr. Adem KORKMAZ

EĞİTİM
yayınevi

İŞGÜCÜ PİYASASINDA ESKİ HÜKÜMLÜ BİREYLER

Dr. Zahide Gençtürk, Prof. Dr. Adem Korkmaz

Genel Yayın Yönetmeni: Yusuf Ziya Aydođan (yza@egitimyayinevi.com)

Genel Yayın Koordinatörü: Yusuf Yavuz (yusufyavuz@egitimyayinevi.com)

Sayfa Tasarımı: Kübra Konca Nam

Kapak Tasarımı: Eğitim Yayınevi Grafik Birimi

T.C. Kültür ve Turizm Bakanlığı

Yayıncı Sertifika No: 47830

E-ISBN: 978-625-6552-78-4

1. Baskı, Ekim 2023

Kütüphane Kimlik Kartı

İŞGÜCÜ PİYASASINDA ESKİ HÜKÜMLÜ BİREYLER

Dr. Zahide Gençtürk, Prof. Dr. Adem Korkmaz

227 s., 160x240 mm

Kaynakça var, dizin yok.

E-ISBN: 978-625-6552-78-4

Copyright © Bu kitabın Türkiye'deki her türlü yayın hakkı Eğitim Yayınevi'ne aittir. Bütün hakları saklıdır. Kitabın tamamı veya bir kısmı 5846 sayılı yasanın hükümlerine göre kitabı yayımlayan firmanın ve yazarlarının önceden izni olmadan elektronik/mekanik yolla, fotokopi yoluyla ya da herhangi bir kayıt sistemi ile çoğaltılamaz, yayımlanamaz.

EĞİTİM

yayınevi

Yayınevi Türkiye Ofis: İstanbul: Eğitim Yayınevi Tic. Ltd. Şti., Atakent mah. Yasemen sok. No: 4/B, Ümraniye, İstanbul, Türkiye

Konya: Eğitim Yayınevi Tic. Ltd. Şti., Fevzi Çakmak Mah. 10721 Sok. B Blok,

No: 16/B, Safakent, Karatay, Konya, Türkiye

+90 332 351 92 85, +90 533 151 50 42, 0 332 502 50 42

bilgi@egitimyayinevi.com

Yayınevi Amerika Ofis: New York: Eğitim Publishing Group, Inc.

P.O. Box 768/Armonk, New York, 10504-0768, United States of America

americaoffice@egitimyayinevi.com

Lojistik ve Sevkiyat Merkezi: Kitapmatik Lojistik ve Sevkiyat Merkezi, Fevzi Çakmak Mah.

10721 Sok. B Blok, No: 16/B, Safakent, Karatay, Konya, Türkiye

sevkiyat@egitimyayinevi.com

Kitabevi Şubesi: Eğitim Kitabevi, Şükran mah. Rampalı 121, Meram, Konya, Türkiye

+90 332 499 90 00

bilgi@egitimkitabevi.com

İnternet Satış: www.kitapmatik.com.tr

+90 537 512 43 00

bilgi@kitapmatik.com.tr

 **kitapmatik**
EĞİTİM YAYINEVİ

KAYNAKÇA

- ACAR, Fatih, “Genel Sağlık Sigortası Uygulaması”, **Türk İş Dergisi**, Mart - Nisan Sayı:397, 2012
- AFŞAR, Muharrem, “Türkiye’de Eğitim Yatırımları ve Ekonomik Büyüme İlişkisi”, **Anadolu Üniversitesi Sosyal Bilimler Dergisi**, Cilt:9, Sayı:1, ss:85–98, 2009
- AHMED, Ali M. and LÅNG, Elisabeth, “The Employability Of Ex-Offenders: A Field Experiment in The Swedish Labor Market”, **IZA Journal of Labor Policy**, 6:6, 2017
- AKALIN, İlknur, “İSMEK’in Dezavantajlı Gruplara Yönelik Eğitimleri”, **Öğrenen Toplum İçin Yetişkin Eğitimi Sempozyumu Bildirileri**, İstanbul: İSMEK Yayınları, ss:223-224, 2007
- AKSAN, Gamze, “Yoksulluk ve Yoksulluk Kültürünün Toplumsal Görünümleri”, **Selçuk Üniversitesi Sosyal Bilimler Enstitüsü Dergisi**, 27 / 2012
- AKTAN, C.Coşkun ve VURAL, İ., Yaşar, “Gelir Dağılımında Adaletsizlik ve Gelir Eşitsizliği: Terminoloji, Temel Kavramlar ve Ölçüm Yöntemleri, Yoksullukla Mücadele Stratejileri”, **Ankara: Hak İş Konfederasyonu Yayını**, ss.1-21, 2002
- AKYOL, Esra Demirci, “Sultan II. Abdülhamit Döneminde Sosyal Politika Uygulamaları”, **Sosyal Politika Çalışmaları**, Yıl: 13 Sayı: 31 Temmuz-Aralık 2013
- ALPASLAN, Karabulut, “Türkiye’deki İşsizliği Önlemede Aktif İstihdam Politikalarının Rolü ve Etkinliği”, **İŞKUR Yayınlanmamış Uzmanlık Tezi**, Ankara, 2007
- ALTAN, Ömer Zühtü, “Eski hükümlü bireylerin Çalıştırılmasında Genel İlkeler ve Türkiye Uygulaması”, **Eskişehir İ.T.İ.A. Dergisi**, Cilt:16, Ocak 1980
- ALTAN, Ömer Zühtü, **Sosyal Politika Dersleri**, TC. Anadolu Üniversitesi Yayınları: No, 1592, Eskişehir, 2006
- ALTAN, Ömer Zühtü, **Sosyal Politika**, T.C. Anadolu Üniversitesi Yayını No:1744, Anadolu Üniversitesi, 1. Baskı, Haziran, Eskişehir, 2007
- ALTAN, Ömer Zühtü, **Sosyal Politika**, Eskişehir Açık Öğretim Fakültesi Yayını No: 790, 2003
- ALTUNİŞİK, Remzi, COŞKUN, Recai, BAYRAKTAROĞLU, Serkan, YILDIRIM, Engin, **Sosyal Bilimlerde Araştırma Yöntemleri SPSS Uygulamalı** (6. Baskı). Sakarya: Sakarya Yayıncılık, 2010
- APEL, Robert, SWEETEN, Gary, “The Impact Of İncarceration On Employment During The Transition To Adulthood”, **Soc Probl** 57: 448–479, 2010
- ARICI, Kadir, “Genel Sağlık Sigortasında Gelir Testi Meselesi ve Çözümü”, **Sicil İş Hukuku Dergisi**, Sayı:34, ss:27–40, 2015
- ARTUK, Mehmet Emin, ALŞAHİN, Mehmet Emin, “Hapis Cezalarının ve Cezaevlerinin Tarihi Gelişimi”, **Marmara Üniversitesi Hukuk Fakültesi Hukuk Araştırmaları Dergisi**, Cilt:21, Sayı:2, ss:297 – 338, Oca 2015
- AYHAN, Gökçe, UZEL, Nevin, YILDIRIM, Çolakoğlu Yasemin, “Özel Sektörde Eski Hükümlü İstihdamı Projesi”, **Yeniden Sosyoloji Derneği**, 2014
- AYHAN, ural, KILIÇ, İbrahim, **Bilimsel Araştırma Süreci ve Spss İle Veri Analizi**, Detay Yayıncılık, Ankara, 2006
- AYTAÇ, Serpil, “Çalışma Haytında Özel Gruplara (Dezavantajlı Gruplara) Yönelik Sosyal Politikalar”, **Sosyal Politika**, (Edt. Aysel Tokol, Yusuf Alper), Dora Yayınları 1.Baskı. Bursa, 2011
- BAL, Harun, İŞCAN, Erhan, KATAR, Birgül, “Ekonomik Büyümede Girişimcilik Eğitiminin Önemi”, **International Conference on Eurasian Economies**, Session 3e: Teknoloji ve Rekabet, 2016
- BALDURSSON, Erlendur S. , KARSİKAS, Vuokko, KUİVAJÄRVİ, Kirsti , “Nordic Prison Education – A Lifelong Learning Perspective” Editors: Torfinn Langelid, Marianne Mäki, Kaj Raundrup, and Svenolov Svensson, TemaNord 2009:536 © Nordic Council of Ministers, Copenhagen 2009 ISBN 978-92-893-1872-3

- BAYRAKTUTAR, Muammer, “Suç Önlemede Dinî ve Ahlâkî Değerlerin Rolü”, **Suç Önleme Sempozyumu**. Bursa, 2011
- BEDÜK, M. Nusret, “Kamu Kurum ve Kuruluşlarında Eski Hükümlü İşçi çalıştırılması” **Kamu-ış**, Cilt:11, Sayı:2/2010
- BEDÜK, M. Nusret, “Türk İş Hukukunda Eski Hükümlü İstihdamı”, **Çimento İşveren Dergisi**, 16, 2002
- BHULLER, Manudeep , DAHL, Gordon B. , LÖKEN, Katrine V. , MOGSTAD, Magne , “Incarceration, Recidivism and Employment”, **The National Bureau of Economic Research**, June 17, 2018
- BİÇERLİ, M. Kemal, “Aktif İstihdam Politikaları İşsizliği Azaltır mı?”, **Çimento İşveren Dergisi**, Cilt:19, Sayı:6, Kasım 2005
- BİÇERLİ, Mustafa Kemal, **İşsizlikle Mücadelede Aktif İstihdam Politikaları**,” Eskişehir: Anadolu Üniversitesi Yayınları; No:1563, 2004
- BİLGİÇ, Şükrü, “Mahkûmların Suç Algısı”, **KMÜ Sosyal ve Ekonomik Araştırmalar Dergisi** 16 (Özel Sayı I): 8-17, 2014
- BOZKURT, ÇETİNKAYA Özlem, **Dünyada ve Türkiye’de Girişimcilik Eğitimi: Başarılı Girişimciler ve Öğretim Üyelerinden Öneriler**, Detay Yayıncılık, Ankara, 2011
- BROWN, Chris, “Vocational Psychology and Ex-Offenders’ Reintegration: A Call for Action”, **Journal of Career Assessment** 19(3) 333-342, 2011, Reprints and permission: sagepub.com/journalsPermissions.nav DOI: 10.1177/1069072710395539
- BUSHWAY, Shawn, REUTER, Peter “Labor Markets and Crime.” In *Crime*, edited by Joan Petersilia and James Q. Wilson San Francisco: **ICS Press**, 2001
- BUSHWAY, Shawn, “Employment Dimensions of Reentry: Understanding the Nexus between Prisoner Reentry and Work”, Reentry and Prison Work Programs, **Urban Institute Reentry Roundtable, New York University Law School**, May 19-20, 2003, 2
- Causes and duration of unemployment and social exclusion, European Union Structural Funds National Programme “Researches on Labour Market” Project “Researches of the Ministry of Welfare” Research No. VPD1/ESF/NVA/04/NP/3.1.5.1/0001/0003, Riga, 2007
- Council of State Governments. (2005). Report of the Reentry Policy Council: Charting the safe and successful return of prisoners to the community. New York: Author.
- CNAAN, Ram A., DRAÏNE, Jeffrey, FRAZIER, Beverly, SİNHA, Jill W., “Ex-Prisoners’ Re-Entry: An Emerging Frontier and a Social Work Challenge”, **Journal of Policy Practice**, 7:2-3, 178-198, 2008
- CRESWELL John W., PLANO-CLARK, Vicki L, **Karma Yöntem Araştırmaları Tasarım ve Yürütülmesi**, Anı Yayıncılık, (Y. Dede, S. B. Demir Çev.) 3. Basım, Ankara, 2018
- COATES, Dame Sally, Unlocking Potential A Review Of Education In Prison, may 2106, https://assets.publishing.service.gov.uk/government/uploads/system/uploads/attachment_data/file/524013/education-review-report.pdf
- ÇAKIR, Özlem, “Sosyal Dışlanma”, **Dokuz Eylül Üniversitesi Sosyal Bilimler Enstitüsü Dergisi**, Cilt:4, Sayı:3, 2002
- ÇALIŞKAN, Şadan, KARABACAK, Mustafa, MEÇİK, Oytun, “Türkiye’de Eğitim-Ekonomik Büyüme İlişkisi: 1923-2011(Kantitatif Bir Yaklaşım)”, **Yönetim Bilimleri Dergisi**, Cilt:11, Sayı:21, ss:29-48, 2013
- ÇİMEN, Adem, “Ceza İnfaz Kurumlarında Sosyalleşme ve İslah İlişkisi”, **Çukurova Üniversitesi İlahiyat Fakültesi Dergisi**, Cilt:15, Sayı:2, ss:159-188, 2015
- DAWE, Susan, “Vocational Education and Training For Adult Prisoners And Offenders In Australia: Research Readings”, Edited By Susan Dawe, Published By NCVER, © **Australian Government**, 2007
- DEMİBAŞ, Timur, **İnfaz Hukuku**, Seçkin Yayınları 4. Baskı, Ankara, 2015

- DEMİR, Vakkas, “Tutuklu ve Hükümlülerin Cezaevindeyken 4/A Ve 4/B Sigortalılıklarının Devam Edip Etmeyeceğinin Açıklanması”, **Mali Çözüm Dergisi**, Kasım-Aralık 2011
- DEMİRBAŞ, Timur, **İnfaz Hukuku**, Seçkin Yayınları, 3. Baskı, Ankara, 2013
- DEMİRBAŞ, Timur, **Kriminoloji**, Seçkin Yayıncılık 3 . Basım, Ankara 2010
- DENNEY, Andrew S. , TEWKSBUURY, Richard , JONES, Richard S., “Beyond Basic Needs: Social Support and Structure for Successful Offender Reentry”, **Journal of Qualitative Criminal Justice & Criminology**, Vol. 2, No. 1 April 2014
- Depılım Report, The Development Of Ex-Prisoners’ Integration Into The Labour Market - Grundtvig Learning Partner Ships, 2010 – 2012
- DETLİ, Nail, “Genel Sağlık Sigortası ve Gelir Testi: Statü Eşitsizliğinden Gelir Eşitsizliğine”, **271 Mülkiye Dergisi**, 39(3), 271-304, 2015
- DİLİK, Sait, “Atatürk Döneminde Sosyal Politika”, **Ankara Üniversitesi Siyasal Bilgiler Fakültesi Dergisi**, 40(1): 94-96, 1943
- DİRİÖZ, Çapar Sinem, İstihdamın Arttırılmasında Aktif İşgücü Politikalarının Rolü, Kalkınma Bakanlığı **Uzmanlık Tezi**, Sosyal Sektörler ve Koordinasyon Genel Müdürlüğü, 2012
- DONNELLI, Miranda, “The Employability of Former Criminals”, The University of Southern Mississippi The Aquila Digital Community Honors Theses, 431, 2016
- DÖNMEZER, Sulhi, **Kriminoloji**, Gözden Geçirilmiş 8. Bası, Beta Basım Yayım Dağıtım A.Ş., İstanbul, 1994
- DRAKE, Emily Boer, LAFRANCE,”Steven Findings on Best Practices of Community Re-Entry Programs for Previously Incarcerated Persons”, **Prepared for the Milton S. Eisenhower Foundation**, REVISED May 2007
- EİKELAND, Ole-Johan, MANGER, Terje og ASBJØRNSSEN Arve (Eds.), “Education in Nordic Prisons Prisoners”” Educational Backgrounds, Preferences and Motivation, TemaNord 2009:508 © Nordic Council of Ministers, Copenhagen 2009
- ELİBAL, İbrahim, Hükümlülerin Açık Cezaevlerindeki İşYurtlarında Düzenlenen İş ve Meslek Eğitimi Etkinliklerine Yönelik Görüşleri, **Yüksek Lisans Tezi**, Ankara, 2009, Ankara Üniversitesi Eğitim Bilimleri Enstitüsü Eğitimin Kültürel Temelleri Anabilim Dalı Yaşam boyu Öğrenme Bilim Dalı Halk Eğitimi Programı.
- EMİRGİL, Burak faik, ACA, Zeynep, İŞİĞİÇOK, Özlem, “Türkiye’de İş ve Meslek Danışmanlığının Etkinliği: Sorun Alanları ve Beklentiler(Bursa İşkur Örneği)” **Çalışma ve Toplum**, 2014/1
- ENGİN, E. Murat, “Suçu Önleyici Tedbirler Bağlamında Ceza İnfaz Kurumlarında Çalışma ve Eski Hükümlü İstihdamı”, **Çalışma İlişkileri Dergisi**, Temmuz Cilt:3, Sayı:2, ss: 24-35, 2012
- ENTORF, Horst, “Crime and the Labour Market: Evidence from a Survey of Inmates”, **ZEW Discussion Paper** No. 08-131, 2009
- ERDOĞAN, Bayram Zafer, **Girişimcilik ve Kobiler Teori ve Uygulama**, Bursa, Ekin Yayıncılık, 2009
- ERDOĞMUŞ, Nihat, “İş ve Meslek Danışmanlığı”, İş ve Meslek Danışmanlığı Derneği (der.), İş ve Meslek Danışmanlığı, Ankara: İŞKUR, 6-23, 2011
- ERKUL, İhsan,“Eski Hükümlüler ve Çalışma Sorunları”, **Eskişehir İ.T.İ.A. Dergisi**, Cilt: XII, Sayı:2, Haziran, ss:287, 1976
- ESER, Ahmet, Belediyelerin Mesleki Yaygın Eğitimdeki Rolü: İSMEK Örneği. Marmara Üniversitesi, Sosyal Bilimler Enstitüsü. İstanbul: **YayınlanmamışYüksek Lisans Tezi**, 2010
- FAHEY, Jennifer, ROBERTS, Cheryl, and ENGEL, Len, “Employment of Ex-Offenders: Employer Perspectives,” **Crime and Justice Institute**, October 31, Final Report, 2006
- VARGHESE, Femina P., HARDİN, Erin E., BAUER, Rebecca L., MORGAN, Robert D., “Attitudes Toward Hiring Offenders The Roles of Criminal History”, Job Qualifications, and

- Race, **International Journal of Offender Therapy and Comparative Criminology** Volume 54 Number 5 October 2010 769-782 © 2010 SAGE Publications 10.1177/0306624X09344960
- FLAKE, Dallan F., "When Any Sentence is a Life Sentence: Employment Discrimination Against Ex-Offenders", s, 93 **Wash. U. L. Review** 45, 2015
- FLETCHER, Del Roy, WOODHILL, David and HERRINGTON, Alison," Building Bridges into Employment and Training for Ex-offenders", **Published by the Joseph Rowntree Foundation the Homestead**, 1998
- FREEMAN, Richard, "Can We Close the Revolving Door? Recidivism vs. Employment of Ex-offenders in the US. Cambridge", MA: **Harvard University National Bureau of Economic Research**, 2003
- GIGUERE, Rachele, DUNDES, Lauren, "Help Wanted: A Survey of Employer Concerns About Hiring Ex-Convicts", **Criminal Justice Policy Review**, Volume 13, Number 4, December 2002 396-408 DOI: 10.1177/088740302237806 © 2002 Sage Publications
- GIGUERE, Rachele, DUNDES, Lauren, *COLLEGE, McDaniel*, "Help Wanted: A Survey of Employer Concerns About Hiring Ex Convicts", **Criminal Justice Policy Review**, Volume 13, Number 4, December 2002 396-408
- GÖÇÖĞLU, Volkan, "Dezavantajlı Gruplar Üzerinde Yapılan Bir Kamu Politikası Sonlandırmasının Analizi: Eski hükümlü bireylerin Özel Sektördeki İstihdam Zorunluluğunun Kaldırılması," **Uluslararası Sosyal Araştırmalar Dergisi**, Cilt: 8 Sayı: 36 Şubat 2015
- GRAFFAM, Joseph and SHINKFIELD, Alison, "Strategies To Enhance Employment Of Indigenous Ex-Offenders After Release From Correctional Institutions", Resource Sheet No. 11 **Produced for The Closing The Gap Clearinghouse**, March 2012
- GRIFFITHS, Curt T., DANDURAND, PhD Yvon, MURDOCH, Danielle, "The Social Reintegration Of Offenders And Crime Prevention", **The International Centre For Criminal Law Reform and Criminal Justice Policy** (Icclr), Research Report: 2007-2
- GROGGER, Jeffrey, "The Effect Of Arrests On The Employment And Earnings Of Young Men", **Q J Econ** 110:51-71, 1995
- GÜNGÖR, Özkan, Türkiye Hükümlülerin Meslek Edindirilmesine Yönelik Hizmetler ve Eski hükümlü bireylerin İstihdam Edilebilirliği. Anadolu Üniversitesi, Sosyal Bilimler Enstitüsü. Eskişehir, **Yayımlanmamış Yüksek Lisans Tezi**, 1997
- GÜR, Bekir S., ÖZOĞLU, Murat, AKGEYİK, Tekin, ÇETINKAYA, Emel vd., "Türkiye'nin İnsan Kaynağının Belirlenmesi", **Bilim, Sanayi ve Teknoloji Bakanlığı**, SETA Yayınları XX I. Baskı : Aralık 2012
- HACIMAHMUTOĞLU, Hande, Türkiye'deki Sosyal Yardım Sisteminin Değerlendirilmesi, **DPT Uzmanlık Tezi**, Ankara, 2009
- HAGAN, John, and DİNOVİTZER, Romit, "Collateral Consequences of Imprisonment for Children, Communities, and Prisoners." In *Prisons*, edited by Michael Tonry and Joan Petersilia. Chicago: **University of Chicago Press**, 1999
- HOLZER, Harry J., RAPHAEL, Steven, STOLL, Michael A., "Can Employers Play a More Positive Role in Prisoner Reentry?, Prisoner Reentry and the Institutions of Civil Society: Bridges and Barriers to Successful Reintegration", **The Urban Institute**, March 20-21, 2002
- HAWLEY, Jo, MURPHY, Ilona, SOUTO-OTERO, Manuel, "Prison Education And Training In Europe Current State-Of-Play And Challenges", A summary report authored for the European Commission by GHK Consulting. May 2013
- HOLZER, Harry J., RAPHAEL, Steven, and STOLL, Michael A., "How Willing Are Employers To Hire Ex-Offenders?", **Focus** Vol:23, No:2, Summer 2004
- HOLZER, Harry J., RAPHAEL, Steven, STOLL, Michael A., "Employment Barriers Facing Ex-Offenders", **Employment Dimensions of Reentry: Understanding the Nexus between Prisoner Reentry and Work, Urban Institute Reentry Roundtable**, May 19-20, 2003, New York University Law School.

- HOLZER, Harry J., and IHLANFELDT, Keith, "Spatial Factors and the Employment of Blacks at the Firm Level." **New England Economic Review**, 1996
- Introductory Handbook on the Prevention of Recidivism and the Social Reintegration of Offenders, Criminal Justice Handbook Series, United Nations New York, 2012
- JOHNSON, R. Burke, ONWUEGBUZİE, Anthony J., TURNER, Lisa A. "Toward A Definition Of Mixed Methods Research." **Journal of Mixed Methods Research**, 1(2), 112-133, 2007
- KANCA, Osman Cenk, "Türkiye'de İşsizlik ve İktisadi Büyüme Arasındaki Nedenselliğin Ampirik Bir Analizi", **Çukurova Üniversitesi Sosyal Bilimler Enstitüsü Dergisi**, Cilt:21, Sayı:2, ss.1-18, 2012
- KAPAR, Recep, "Sosyal Korumanın İşgücü Piyasasına Etkisi", **Birleşik Metal İş Yayınları**, İstanbul 2005
- KARA, Tufan, Eski hükümlü bireylerin İstihdamında Yaşanılan Güçlükler ve İşkur'un Bu Konudaki Rolü, T.C. Çalışma ve Sosyal Güvenlik Bakanlığı Türkiye İş Kurumu Genel Müdürlüğü, **Uzmanlık Tezi**, Ankara, 2014
- KARABIYIK, İlyas, "Türkiye'de İşsizliği Doğuran Nedenler ve İşsizliğin Yapısı", **Aksaray Üniversitesi İİBF Dergisi**, Cilt:1, Sayı:2, Temmuz 2009
- KARAGÜLLE, Başak, "Türkiye'de İşsizliğe Bir Çözüm Önerisi Olarak Türkiye İş Kurumu'nun İş Danışmanlığı Hizmetleri", **İŞKUR Yayınlanmamış Uzmanlık Tezi**, Ankara, 2007
- KARAMAN, Adil, "Türkiye'de Meslek Eğitimine Yönelik Ortak Faaliyetler", **Sosyal Siyaset Konferansları Dergisi** Cilt:0, Sayı:43-44, Oca 2000
- KARASAR, Niyazi, **Bilimsel Araştırma Yöntemi**, Nobel Yayınları, 2. Baskı, Ankara, 2009
- KAVİ, Ersin, ALTUN, Serdar, "Sosyal İçerme Açısından Eski hükümlü bireylerin Girişimcilğe Yönlendirilmesi ve Denetimli Serbestlik Faaliyetleri", **Uluslararası II. Trakya Bölgesi Kalkınma - Girişimcilik Sempozyumu**, 1 - 2 Ekim İğneada - Kırklareli: bildiriler kitabı II, 2010
- KILIÇ, Orhan, ERCİŞ, Bargiri, "(Muradiye) ve Muş Vakıfları, Osmanlı Araştırmaları", Ed. Halil İnalçık ve diğerleri, Sayı: XXIV, İstanbul, 2004
- KIZMAZ, Zahir , "Ekonomik Yapı ve Suç: Bazı Araştırma Bulguları Üzerine Genel Bir Değerlendirme", **Fırat Üniversitesi Sosyal Bilimler Dergisi**, Cilt: 13, Sayı: 2, ss: 279-304, ELAZIĞ 2003
- KIZMAZ Zahir , "Sosyolojik Suç Kuramlarının Suç Olgusunu Açıklama Potansiyelleri Üzerine Bir Değerlendirme", **Cumhuriyet Üniversitesi Sosyal Bilimler Dergisi**, Cilt:29 No:2 ss:149-174, Aralık 2005
- KIZMAZ, Zahir, "Cezaevinden Çıkan Bazı Suçlular Niçin Yeniden Suç İşlemektedir: Elazığ E Tipi Cezaevi Örneği", **Fırat Üniversitesi Harput Uygulama ve Araştırma Merkezi Geçmişten Geleceğe Harput Sempozyumu**, Elazığ 23-25 Mayıs 2013
- KIZMAZ, Zahir, "Cezaevinin ve Hapsetmenin Suçu Engellemedeki Etkisi", **Dumlupınar Üniversitesi Sosyal Bilimler Dergisi**, Sayı:17, 2007
- KIZMAZ, Zahir, "Öğrenim Düzeyi ve Suç: Suç- Okul İlişkisi Üzerine Sosyolojik Bir Araştırma", **Fırat Üniversitesi Sosyal Bilimler Dergisi**, Cilt:14, Sayı:2, ss: 291-319, ELAZIĞ 2004
- KOÇAK, Orhan, ALTUN Serdar, "Ceza İnfaz Kurumundaki Mesleki Eğitim Faaliyetlerinin Hükümlü İstihdamına Katkıları". **Çalışma İlişkileri Dergisi**, 1(1), s. 95-117, 2010
- KOÇAK, Orhan, AKMAN, Ahmet Cahit, "İşsizlikle Mücadelede İş Danışmanlık Hizmetleri ve Yalova Örneği", **İşGüç Endüstri İlişkileri ve İnsan Kaynakları Dergisi**, , Cilt: 13, Sayı: 2, ss: 133-154, Nisan/April 2011
- KORAY, Meryem, **Sosyal Politika**, İmge Kitabevi, Ankara, 2008
- KORKMAZ, Adem, MAHİROĞULLARI Adnan, **İşsizlikle Mücadelede Emek Piyasası Politikaları, Türkiye ve AB Ülkeleri**, Erkin Basın Yayın Dağıtım 3. Baskı Bursa, 2013

- KORKUT, Gülsüm, Türkiye’de İşgücü Piyasası Politikalarının Dönüşümü Sürecinde İşkur: Isparta İş Dünyası Örneği, Süleyman Demirel Üniversitesi, **Yayımlanmamış Yüksek Lisans Tezi**, Isparta 2015
- KUMAŞ, Handan, “İşsizliğin Psiko-Sosyal Boyutu ve Çalışma Yaşamına İlişkin Değerler Üzerindeki Etkileri”, **Dokuz Eylül Üniversitesi Sosyal Bilimler Enstitüsü Dergisi**, Cilt: 3, Sayı: 4, İzmir, 200 s. Ekim-Kasım-Aralık 2001
- KUŞ, Elif, **Nicel- Nitel Araştırma Teknikleri**, Anı Yayıncılık, Ankara, 2003
- LOCKHART, Gavin, ULLMANN, Ben, CHANT, Julian, “You’re Hired! Encouraging The Employment Of Ex-Offenders, Research Notes Clutha House”, 10 Storey’s Gate, London SW1P 3AY, 2008
- LOCKWOOD, Susan et al., “The Effect of Correctional Education on Postrelease Employment and Recidivism: A 5-Year Follow-Up Study In The State Of Indiana”, 58 **Crime & Delinquency** 380, 382, 2012
- MANAV, A. Eda, “İşverenin Özürü, Eski Hükümlü ve Terör Mağduru Çalıştırma Zorunluluğu”, **Gazi Üniversitesi Hukuk Fakültesi Dergisi**, Cilt:10, Sayı:1-2, 2006
- KORAY, Meryem, **Sosyal Politika**, İmge Yayın Evi 2. Baskı Ankara 2005
- MOHAMMED, Hadi, MOHAMED, Wan Azlinda Wan, “Reducing Recidivism Rates through Vocational Education and Training”, **Procedia - Social and Behavioral Sciences** 204 (2015) 272 – 276
- National Audit Office, “Meeting Needs?: The Offenders’ Learning and Skills Service”, Report By The Comptroller And Auditor General | Hc 310 Session 2007-2008 | 7March 2008
- NEUMAN, W. Lawrence, **Toplumsal Araştırma Yöntemleri: Nicel ve Nitel Yaklaşımlar I-II**. Cilt (5. Basım). İstanbul: Yayın Odası, 2012
- ODABAŞI, Ferhat, Yoksullukla Mücadelede İstihdamın Rolü, **Sosyal Yardım Uzmanlık Tezi**, Başbakanlık Sosyal Yardımlaşma ve Dayanışma Genel Müdürlüğü, Ankara, Haziran 2009
- ÖNDER, Ayhan, **Ceza Hukuku Dersleri**, Filiz Kitapevi, İstanbul, 1992
- ÖREN, Kenan, **Sosyal Politika**, Pelikan Yayınevi, Ankara, 2011
- PAGER, Devah, “Evidence-Based Policy For Successful Prisoner Reentry”, **Criminology&Public Policy**, Volume5, Issue3, August 2006
- PALABIYIK, Nida, YÜCEL, İlhami, “Bir İş Yerinde Beyaz ve Mavi Yakalı Çalışanların Kariyer Çıraları İle Proaktif İş Davranışları Arasındaki İlişkinin Karşılaştırılması,” **Uluslararası İktisadi ve İdari İncelemeler Dergisi**, UİİİD-IJEAS, 2018 (17. ÜİK Özel Sayısı):41-56 ISSN 1307-9832
- PANSANG, Flordeliz-Joy, ROSAROSO, Rufina C., PARADİANG, Leslee Anne, LABASANO, Felicisimo, LASANA, Jerome, “Journey of an Ex-convict: From Conviction to Liberation”, **Asia Pacific Journal of Multidisciplinary Research**, Vol. 4, No. 2, May 2016
- PATTON, Mmichael Q., **Nitel Araştırma ve Değerlendirme Yöntemleri**. (M. Bütün, & S. B. Demir, Çev.) Ankara: Pegem Akademi, 2018
- RAMAKERS, Anke, WİLSEM, Johan van, APEL, Robert, “The Effect Of Labour Market Absence On Finding Employment: A Comparison Between Ex-Prisoners And Unemployed Future Prisoner”, **European Journal of Criminology**, 9(4) 442–461, 2012
- Reducing Re-Offending By Ex-Prisoners, Report by the Social Exclusion Unit, July 2002
- Results-Based Public Policy Strategies FOR Promoting Workforce Strategies for Reintegrating Ex-Offenders, The Center for the Study of Social Policy, Policy for Result. Org, 2012
- Roadmap For The Development Of Prison-based Rehabilitation Programmes, Criminal Justice Handbook Series, United Nations Office on Drugs and Crime Vienna, October 2017
- ROSSMAN, Shelli, & ROMAN, Caterine, “Case-Managed Reentry And Employment: Lessons From The Opportunity To Succeed Program”, Washington, DC: **The Urban Institute, Justice Police Center**, 2003

- SALANT, Priscilla, DILLMAN, DON A., **How to Conduct Your Own Survey**, John Wiley&Sons, Inc. Newyork, 1994
- SAPANCALI, Faruk, “Avrupa Birliği’nde Sosyal Dışlanma Sorunu ve Mücadele Yöntemleri”, **Çalışma Toplum Birleşik Meal İş Ekonomi ve Hukuk Dergisi**, 2005
- SAPANCALI, Faruk, “Avrupa Birliği’nde Sosyal Dışlanma Sorunu ve Mücadele Yöntemleri”, **Çalışma ve Toplum**, 2005/3
- SCHNEPEL, Kevin, “Do post-prison job opportunities reduce recidivism?”, IZA World of Labor 2017: 399 doi: 10.15185/izawol.399 | Kevin Schnepel © | November 2017 | wol.iza.org
- SCHULTE, Michael And COCHLING, Eric, , “Increasing Employment Opportunities For Ex-Offenders Policy Recommendations For The State Of Georgia”, Report , Workforce 2013, <http://georgiaopportunity.org/assets/2014/10/GCO-Report-workforce-web.pdf>
- SERDAR, Bozkır Aysu , “Sosyal Politika Kavramı”, “Sosyal Politika” (Edt. Aysel Tokol, Yusuf Alper), Dora Yayınları 1.Baskı. Bursa, 2011
- SERTER, Nur, **Genel Olarak ve Türkiye Açısından İstihdam ve Gelişme**, İ.Ü.Yayınları No: 3697, İktisat Fakültesi Yayın No:540, İstanbul, 1993
- SHİVY, Victoria A., WU, J. Juana, MOON, Anya E., and MANN, Shay C., “Ex-Offenders Reentering the Workforce,Journal of Counseling Psychology”, Vol. 54, No. 4, 466 – 473, 2007
- SİMONSON Jocelyn, “Rethinking Rational Discrimination” Against Ex-Offenders, **Georgetown Journal on Poverty Law & Policy**, Volume XIII, Number 2, Summer 2006
- SOLOMON, Amy L., JOHNSON, Kelly Dedel, TRAVİS, Jeremy, MCBRİDE, Elizabeth C., “From Prison to Work: The Employment Dimensions of Prisoner Reentry A Report of the Reentry Roundtable”, **Urban Institute Justice Policy Center**, Research Report October 2004
- ŞAHİN, Cumhuri, “Tahliye Öncesi ve Sonrası Hükümlüye ve Eski Hükümlüye Yardım”, **Gazi Üniversitesi Hukuk Fakültesi Dergisi**, Cilt:5 Sayı:1, 2001
- ŞEN, Mustafa, “Aktif İşgücü Piyasası Politikaları Kapsamında Türkiye’de Mesleki Eğitim Kurslarının Analizi”, **Uluslararası Ekonomi ve Yenilik Dergisi**, Cilt:2 Sayı:1, 67-89, 2016
- TARTANOĞLU, Şafak, “Sosyal Dışlanma”“Sosyal Politika” (Edt. Aysel Tokol, Yusuf Alper), Dora Yayınları 1.. Baskı. Bursa, 2011
- TAŞKESEN, Mustafa Özcan, “Osmanlı Döneminde Sosyal Refah Sistemi Olarak Vakıflar”, **İş ve Hayat Dergisi Ekonomi Hukuk ve Sosyal Politika**, Sayı:5, 2017
- The Social Reintegration of Ex-Prisoners in Council of Europe Member States, Produced by the Quaker Council for European Affairs (QCEA),May 2011
- TOKOL, Aysen, ALPER, Yusuf, **Sosyal Politika**, Dora Yayıncılık, Bursa, 2015
- TRAVİS, Jeremy, SOLOMON, Amy, and WAUL, Michelle, “From Prison to Home: The Dimensions and Consequences of Prisoner Reentry”. Washington, D.C.: The Urban Institute. 2001
- TÜRKMEN, Fatih, “Eğitimin Ekonomik ve Sosyal Faydaları ve Türkiye’de Eğitim- Ekonomik Büyüme İlişkisinin Araştırılması”. Ankara: DPT, Uzmanlık Tezi, Yayın no: DPT: 2665. Sosyal Sektörler ve Koordinasyon Genel Müdürlüğü, ss.4-21, 2002
- UNAY, Cafer, **Genel İktisat**, Ekin Kitapevi, Bursa 1997
- UŞEN, Şelale, “AB Ülkeleri ve Türkiye de Aktif Emek Piyasası Politikaları”, **Çalışma ve Toplum**, sayı 13, 2007/2.
- ÜZÜLMEZ, İlhan, “Türk Hukukunda Tekerrür”, **Selçuk Üniversitesi Hukuk Fakültesi Dergisi**, Cilt:10, Sayı:1-2, 2002
- VACCA, James S., “Educated Prisoners Are Less Likely to Return to Prison”, 55 **J. Corr. Educ.** 297, ss.297–304, 2004

- VİŞHER, Christy A., DEBUS-SHERRİLL, Sara, YAHNER, “Employment After Prison: A Longitudinal Study of Former Prisoners”, **Justice Quarterly**, 28:5, 698-718, 2011
- VİŞHER, Christy A., DEBUS-SHERRİLL, Sara, YAHNER, Jennifer, “Employment After Prison: A Longitudinal Study for Releases in Three States”, 2008, Erişim: <http://www.urban.org/publications/411778.html>
- WESTERN, Bruce, “The Impact Of Incarceration On Wage Mobility And Inequality”, **Am Sociol Review**, 67: 526–546, 2002
- YAVUZ, Hasan Bilgehan, “Aktif İşgücü Piyasası Politika Uygulamalarının Etkilerinin Değerlendirilmesi: Bir Meta Analiz Çalışması”, **Uluslararası Toplum Araştırmaları Dergisi**, Yıl:7 Cilt:7 Sayı:13 Aralık 2017
- YAY, Serdar, “Tarihsel Süreçte Türkiye’de Sosyal Devlet”, **21. Yüzyılda Eğitim ve Toplum**, Cilt:3 Sayı:9 Kış, 2014
- YAZICIOĞLU, Yaşlı ERDOĞAN, Semiye, **SPSS Uygulamalı Bilimsel Araştırma Yöntemleri**, Detay Yayıncılık, Ankara, 2004
- YILDIRIM, Ali, ŞİMŞEK, Hasan, **Sosyal Bilimlerde Nitel Araştırma Yöntemleri**, Ankara: Seçkin Yayıncılık, 2006
- YILDIZ, Zeki, “Eğitim Düzeyi İle Suç Türü Arasındaki İlişkinin Araştırılması”, **Ram ve Uygulanmada Eğitim Yönetimi** Bahar, Sayı: 38, 55.278-291, 2004
- YILMAZ, Baki, HAZAR, Serkan,” Ceza Evlerinde Beden Eğitimi Müfredat Programının Uygulama Düzeyi ve Tutuklu ve Hükümlülerin Beden Eğitimi Faaliyetlerine Katılımları”, **Türkiye Sosyal Araştırmalar Dergisi**, Cilt:8, Sayı: 2-3, ss:143-154, 2004
- YILMAZ, Aytekin, “Mahsus Mahal Derneği Rapolar. Eski Hükümlünün Yeniden Toplumlaştırılması. <http://www.mahsusmahaldernegi.com/eski-mahpuslarin-toplumayeniden-katilimi/> 2013
- YOLCUOĞLU, İsmet Galip, “Türkiye’de Sosyal Politika ve Sosyal Hizmetlerin Geliştirilmesi”, **Toplum ve Sosyal Hizmet**, , Cilt:23, Sayı:2, Ekim 2012
- YUMAK, Semih, “Karşılaştırmalı Hukuk ve Türk Hukukunda Hükümlüyü Topluma Yeniden Kazandırmak Bağlamında Salıverilmeye Hazırlık, Geçiş Sürecinin Yönetimi ve Koşullu Salıverilme” **TAAD**, Yıl: 5, Sayı: 17, Nisan 2014
- YÜCEL, Mustafa T., **Türk Ceza Siyaseti ve Kriminolojisi**, TBB Yay., 4. Basım, Ankara 2007
- Kanun ve Yönetmelikler**
- 4857 Sayılı İş Kanunu, Kabul Tarihi 22.05.2003, 25134 Sayılı R.G.
- 854 Sayılı Deniz İş Kanunu, Kabul Tarihi 20.4.1967, 12586 Sayılı R.G.
- 5275 Sayılı Ceza ve Güvenlik Tedbirlerinin İnfazı Hakkındaki Kanun, Kabul Tarihi 13.12.2004, 25685 Sayılı R.G.
- 5237 Sayılı Türk Ceza Kanunu, Kabul Tarihi 26.9.2004, 25611 Sayılı R.G.
- 5402 Sayılı Denetimli Serbestlik Hizmetleri Kanunu, Kabul Tarihi 0.07.2005, 25881 Sayılı R.G.
- 5283 Sayılı Bazı Kamu Kurum ve Kuruluşlarına Ait Sağlık Birimlerinin Sağlık Bakanlığına Devredilmesine Dair Kanun, Kabul Tarihi 6.1.2005, 25705(Mük.) Sayılı R.G.
- 5510 Sayılı Sosyal Sigortalar ve Genel Sağlık Sigortası Kanunu, Kabul Tarihi 31.5.2006, 26200 Sayılı R.G.
- 4301 Sayılı Ceza İnfaz Kurumları ile Tutukevleri İşyurtları Kurumunun Kuruluş ve İdaresine dair Kanun, Kabul Tarihi 9.8.1997, 23075 Sayılı R.G.
- 5 Mart 2013 Tarih ve 28578 Sayılı Denetimli Serbestlik Hizmetleri Yönetmeliği
- 9 Ocak 2014 Tarih ve 28877 Sayılı Engelli ve Eski Hükümlü Çalıştırmayan İşverenlerden Tahsil Edilen İdari Para Cezalarını Kullanmaya Yetkili Komisyona Dair Yönetmeliği
- 19 Eylül 2009 Tarih ve 27354 Sayılı Kamu Kurum ve Kuruluşlarına Eski Hükümlü veya Terörle Mücadelede Malul Sayılmayacak Şekilde Yaralananların İşçi Olarak Alınmasında Uygulanacak Usul ve Esaslar Hakkında Yönetmelik

25 Nisan 2009 Tarih ve 27210 Sayılı Yurtiçinde İşe Yerleştirme Hizmetleri Hakkında Yönetmelik
27 Aralık 2005 Tarihli ve Sayılı Ceza İnfaz Kurumları ile Tutukevleri İşyurtları Kurumu ile
İşyurtlarının İdare ve İhale Yönetmeliği

İnternet Kaynakları

- 2015 Yılı Birim Faaliyet Raporu, http://www.cte.adalet.gov.tr/menudekiler/raporlar/2015_faliyet_raporu/files/basic-html/index.html, (20.02.2018)
- 2016 Yılı Birim Faaliyet Raporu, http://www.cte.adalet.gov.tr/menudekiler/raporlar/2016_faliyet_raporu.pdf, (20.02.2018)
- <http://www.cte.adalet.gov.tr/>, (15.02.2018)
- İşyurdu Performans Programı 2017, <http://iydb.adalet.gov.tr/Resimler/BilgiBankasi/PerformansProgrami2017.pdf>, (23.10.2019)
- 2016 İşyurtları Faaliyet Raporu, <http://iydb.adalet.gov.tr/Resimler/BilgiBankasi/FaaliyetRaporu2016.pdf>, (23.10.2019)
- 2017 İşyurtları Faaliyet Raporu, <http://iydb.adalet.gov.tr/Resimler/BilgiBankasi/FaaliyetRaporu2016.pdf>, (23.10.2019)
- <https://iskur.gov.tr/is-arayan/kayit/>, (12.02.2018)
- http://www.isparta.adalet.gov.tr/dsm_yeni/koruma_kurulu_ic_sayfa.htm, (20.02.2018)
- <https://www.ailevecalisma.gov.tr/sygm/programlarimiz/sosyal-yardim-programlarimiz/>, (20.03.2019)
- İSMEK Kurumsal Eğitim Kataloğu, <http://ismek.ist/files/ismekOrg/File/ekitap/ismekcatalogweb.pdf>, (10.08.2018)
- <http://www.meb.gov.tr/cezaevlerinde-belgeli-meslek-egitim/haber/17553/tr>, (10.08.2018)
- <http://mesgep.meb.gov.tr/Hakkimizda>, (10.08.2018)
- <http://www.meksa.org.tr/tr/index.php?p=hakkimizda>, (10.08.2018)
- 2012 Yılı Faaliyet Raporu, <https://media.iskur.gov.tr/13573/2012-yili-faaliyet-raporu.pdf>, (10.08.2018)
- İŞKUR İstatistik Yıllıkları, <https://www.iskur.gov.tr/kurumsal-bilgi/istatistikler/>, (10.08.2018)
- <https://www.iskur.gov.tr/isveren/tesvikler/ilave-istihdam-tesviki/>, (02.01.2019)
- <https://www.iskur.gov.tr/isveren/tesvikler/kadin-genc-ve-mesleki-yeterlilik-belgesi-olanlarin-tesviki/>(02.01.2019)
- İŞKUR 2017 Yılı Faaliyet Raporu, <https://media.iskur.gov.tr/13578/2017-yili-faaliyet-raporu.pdf>, (10.08.2018)
- 2017 iimek Faaliyet Raporu, <https://media.iskur.gov.tr/14249/2017-iimek-faaliyet-raporu.pdf>, (10.08.2018)
- 2016 iimek Faaliyet Raporu, <https://media.iskur.gov.tr/14167/2016-iimek-faaliyet-raporu.pdf>, (10.08.2018)
- <https://www.iskur.gov.tr/isveren/tesvikler/engelli-istihdami-tesviki/>, (02.01.2019)
- <https://www.kosgeb.gov.tr/>, (02.01.2019)
- Türkiye iş kurumu 3. Genel kurul raporu, <file:///C:/Users/user/Downloads/3%20Genel%20Kurul%20Raporu.pdf>, (10.08.2018)
- <http://www.iskur.gov.tr/tr-tr/isarayan/kayit.aspx>, (10.08.2018)

İLETİŞİM BİLİMLERİNDE
YAPAY ZEKA

Editör
Mehmet Akif Günay

EĞİTİM
yayınevi

İLETİŞİM BİLİMLERİNDE YAPAY ZEKÂ

Editör: Mehmet Akif Günay

Genel Yayın Yönetmeni: Yusuf Ziya Aydođan (yza@egitimyayinevi.com)

Genel Yayın Koordinatörü: Yusuf Yavuz (yusufyavuz@egitimyayinevi.com)

Sayfa Tasarımı: Kübra Konca Nam

Kapak Tasarımı: Eğitim Yayınevi Grafik Birimi

T.C. Kültür ve Turizm Bakanlığı

Yayıncı Sertifika No: 47830

E-ISBN: 978-625-6552-75-3

1. Baskı, Ekim 2023

Kütüphane Kimlik Kartı

İLETİŞİM BİLİMLERİNDE YAPAY ZEKÂ

Editör: Mehmet Akif Günay

208 s., 160x240 mm

Kaynakça var, dizin yok.

ISBN: 978-625-6552-75-3

Copyright © Bu kitabın Türkiye'deki her türlü yayın hakkı Eğitim Yayınevi'ne aittir. Bütün hakları saklıdır. Kitabın tamamı veya bir kısmı 5846 sayılı yasanın hükümlerine göre kitabı yayımlayan firmanın ve yazarlarının önceden izni olmadan elektronik/meکانیک yolla, fotokopi yoluyla ya da herhangi bir kayıt sistemi ile çoğaltılamaz, yayımlanamaz.

EĞİTİM
yayınevi

Yayınevi Türkiye Ofis: İstanbul: Eğitim Yayınevi Tic. Ltd. Şti., Atakent mah. Yasemen sok. No: 4/B, Ümraniye, İstanbul, Türkiye

Konya: Eğitim Yayınevi Tic. Ltd. Şti., Fevzi Çakmak Mah. 10721 Sok. B Blok, No: 16/B, Safakent, Karatay, Konya, Türkiye
+90 332 351 92 85, +90 533 151 50 42, 0 332 502 50 42
bilgi@egitimyayinevi.com

Yayınevi Amerika Ofis: New York: Egitim Publishing Group, Inc. P.O. Box 768/Armonk, New York, 10504-0768, United States of America
americaoffice@egitimyayinevi.com

Lojistik ve Sevkiyat Merkezi: Kitapmatik Lojistik ve Sevkiyat Merkezi, Fevzi Çakmak Mah. 10721 Sok. B Blok, No: 16/B, Safakent, Karatay, Konya, Türkiye
sevkiyat@egitimyayinevi.com

Kitabevi Şubesi: Eğitim Kitabevi, Şükran mah. Rampalı 121, Meram, Konya, Türkiye
+90 332 499 90 00
bilgi@egitimkitabevi.com

İnternet Satış: www.kitapmatik.com.tr
+90 537 512 43 00
bilgi@kitapmatik.com.tr

 **kitapmatik**
Eğitim ve Kültür Yayıncılığı

KAYNAKÇA

- Anderson, M. (2023). How Artificial Intelligence Could Reinvent The Communications Industry. Erişim Adresi: <https://www.forbes.com/sites/forbescommunicationscouncil/2023/03/09/how-artificial-intelligence-could-reinvent-the-communications-industry/?sh=28f9cee7b7d4>, E. T.: 01.09.2023
- Anık, C. (2014). İletişim Sosyolojisi Kuramsal Temeller. İstanbul: Derin Yayınları.
- Castillo-Gonzalez W. (2022). ChatGPT and the future of scientific communication. *Metaverse Bas. App. Res.* 2022;1:8. <https://doi.org/10.56294/mr20228>Received: 22-12-2022
- Chen, L., Zaharia, M., & Zou, J. (2023). How is ChatGPT's behavior changing over time?. arXiv preprint arXiv:2307.09009.
- Chong, C. H. (2023). ChatGPT vs. Google Translate Erişim adresi: <https://cherhinchong.medium.com/chatgpt-vs-google-translate-50a23b4ceb2b> E. T.: 07.09.2023
- Fuchs, T. (2022). Understanding Sophia? On human interaction with artificial agents. *Phenomenology and the Cognitive Sciences*, s.1-22.
- Funk, S. H. (2023) The Future of Communication: How AI is Transforming the Way We Connect. Erişim Adresi: <https://www.linkedin.com/pulse/future-communication-how-ai-transforming-way-we-connet-sascha-h-funk>, E. T.: 05.09.2023
- Hancock, J. T., Naaman, M., & Levy, K. (2020). AI-mediated communication: Definition, research agenda, and ethical considerations. *Journal of Computer-Mediated Communication*, 25(1), s.89-100.
- Mishra, A., & Awasthi, S. (2023). Chat GPT: Revolutionizing Communication or Threatening Authenticity?. *Management Dynamics*, 23(1), s8.
- Nasser, Z. (2023). ChatGPT vs. Google Translate: who does it better?. Erişim Adresi: <https://www.lexigo.com/post/chatgpt-vs-google-translate-who-does-it-better#:~:text=ChatGPT%20translation%20is%20better%20at,translating%20into%20more%20target%20languages>, E. T.: 07.09.2023
- Timothy, M (2023). ChatGPT vs. Google Translate: Which Is Better At Translation? Erişim Adresi: <https://www.makeuseof.com/chatgpt-vs-google-translate-which-is-better-at-translation/>, E. T.: 07.09.2023
- Weizenbaum, J. (1966). ELIZA—a computer program for the study of natural language communication between man and machine. *Communications of the ACM*, 9(1), s36-45.

KAYNAKÇA

- Akıncı, O. ve Taşkırın, H. B. (2020). Deneyim Odaklı Pazarlama ve Arttırılmış Gerçeklik: Arttırılmış Gerçeklik Uygulamalarının Marka Tercihi Üzerindeki Etkisini Tespit Etmeye Yönelik Bir Araştırma. *İstanbul Arel Üniversitesi İletişim Çalışmaları Dergisi*, 8(18), s.98-128.
- Aktaş, C. ve Çaycı, B. (2017). Türkiye’deki Dergilerde QR Kod Kullanım Pratiklerini Belirlemeye Yönelik Bir Alan Araştırması. / *Intermedia International e-Journal, Fall -December*, 4(7), s.220-239.
- Arifoğlu, G. ve Çay, R. (2023). QR Kod Teknolojisine Göre Düzenlenen Grafik Tasarım Sergisinin İzleyici Gözüyle Değerlendirilmesi. *Bilim, Eğitim, Sanat ve Teknoloji Dergisi (BEST Dergi)*, 7(1), s.29-46.
- Aslan, R. ve Erdoğan, S. (2017). 21. Yüzyılda Hekimlik Eğitimi: Sanal Gerçeklik, Arttırılmış Gerçeklik, Hologram. *Kocatepe Veterinary Journal*, 10(3), s.204-212.
- Atay, R. A. (2014). Etkinlik Yönetimi Uygulamalarında Yaratıcı Rekabet ve Sosyal Medyanın Entegrasyonu. *The Turkish Online Journal of Design, Art and Communication*, 4(4), s.55-70.
- Bostancı, M. (2019). *Sosyal Medya (Dün-Bugün-Yarın)*. Konya: Palet Yayınları.
- Choudhury, N. (2014). World Wide Web and Its Journey from Web 1.0 to Web 4.0. (*IJCSIT International Journal of Computer Science and Information Technologies*, 5(6), s.8096-8100.
- Coşan, B. (2022). Web 1.0’dan Web 3.0’a Mahremiyetin Dönüşümü ve Dezavantajlı Gruplar Açısından Muhtemel Sonuçları. *Çalışma ve Toplum Dergisi*, 4(75), s.2639-2662.
- Çakır, H. Ö. (2016). *Sosyal Medyada Kurumsal İtibar Yönetimi*. İstanbul: Kriter Yayınevi.
- Doğan, A. ve Kilimci, C. (2019). Kamusal İlişkiler. Ö. Selvi ve Z. Acar Ş. (Ed.), *Halkla İlişkiler ve Uygulama Alanları Yeni Eğilimler* içinde (ss. 333-352). Konya: Eğitim Yayınevi.
- Dündar, İ. P. ve Özel, E. K. (2012). Kurum İçi İletişimin Kaliteye Olan Etkisini İncelemeye Yönelik Bir Araştırma. *ODÜ Sosyal Bilimler Enstitüsü Sosyal Bilimler Araştırmaları Dergisi*, 3(6), s.104-129.
- Ercan, S. (2020). *Dijitalizm*. İstanbul: Motto Yayınevi.
- Gunning, D., Stefik, M., Choi, J., Miller, T., Stumpf, S. ve Yang, G.-Z. (2019). XAI—Explainable artificial intelligence. *Science Robotics*, 4(37).
- Güçdemir, Y. (2012). *Sanal Ortamda İletişim: Bir Halkla İlişkiler Perspektifi*. İstanbul: Derin Yayınları.
- Gümüş, M. ve Öksüz, B. (2010). İtibarın Temel Taşı Olarak Kurumsal İletişim: Kurumsal İtibar Sürecinde İletişimin Rolü ve Önemi. *Marmara İletişim Dergisi*, (16), s.111-124.
- Güven, S. (2016). Kurumsal İletişim Bağlamında Kurumsal Sosyal Sorumluluk ve Etik İlişkisi. *Akdeniz Üniversitesi İletişim Fakültesi Dergisi*, (26), s.133-154.
- <https://cbddo.gov.tr> (2023, 4 Eylül). Türkiye Cumhuriyeti Cumhurbaşkanlığı Dijital Dönüşüm Ofisi. <https://cbddo.gov.tr/sss/yapay-zeka/> adresinden erişildi.
- Işık, M. (2018). *İletişim Bilimine Giriş*. Konya: Eğitim Yayınevi.
- İçten, T. ve Bal, G. (2017). Arttırılmış Gerçeklik Üzerine Son Gelişmelerin ve Uygulamaların İncelenmesi. *Gazi Üniversitesi Fen Bilimleri Dergisi*, 5(2), s.111-134.
- Kahraman, M. (2014). *Sosyal Medya 101 2.0 (Pazarlamacılar İçin Sosyal Medyaya Giriş)*. İstanbul: MediaCat Kitapları.
- Kapan, K. ve Üncel, R. (2020). Gelişen Web Teknolojilerinin (Web 1.0- Web 2.0- Web 3.0) Türkiye Turizmine Etkisi. *Safran Kültür ve Turizm Araştırmaları Dergisi*, 3(3), s.276-289.
- Karanfiloğlu, M. ve Toprak, Ö. (2018). Endüstri 4.0 ve Kurumsal İletişim Yönetişimi. <https://www.researchgate.net/>, s.103-113.
- Kılıç, N. P. (2017). Arttırılmış Gerçeklik Uygulamalarının Halkla İlişkiler Açısından Olanak ve Sınırlılıkları. *İletişim Araştırmaları*, 15(1), s.87-118.

- Nagarhalli, T. P., Vaze, V. ve Rana, N. K. (2020). A Review of Current Trends in the Development of Chatbot Systems (ss. 706-710). 6th International Conference on Advanced Computing & Communication Systems (ICACCS), sunulmuş bildiri.
- Okay, A. (2005). Kurumsal İletişim ve Kurum Kimliği. R. Akyürek (Ed.), *Kurumsal İletişim Yönetimi* içinde (ss. 1-22). Eskişehir: Anadolu Üniversitesi Açıköğretim Fakültesi Yayını.
- Özden, A. T. (2022). 1.0'dan 5.0'a Dünya: Web, Pazarlama, Endüstri ve Toplum. *Journal Of Business In The Digital Age*, 5(1), s.29-44.
- Özpınar, Ş. B. B. (2021). Yeni Teknolojiler ve Kurumsal İletişimin Yeni Araçları. *Üsküdar Üniversitesi Etkileşim Dergisi*, (7), s.150-169.
- Sharma, V., Goyal, M. ve Malik, D. (2017). An Intelligent Behaviour Shown by Chatbot System. *International Journal of New Technology and Research*, 3(4), s.52-54.
- Shawar, B. A. ve Atwell, E. (2007). Different measurements metrics to evaluate a chatbot system. *Academic and Industrial Research in Dialog Technologies Workshop Proceedings*, s.89-96.
- Soldan, T. N. K. (2022). Halkla İlişkilerde Yapay Zeka Kullanımı Üzerine Nitel Bir Araştırma. *The Journal of International Scientific Researches*, 7(2), s.191-206.
- Uğurlu, S. (2017). *Yeni Medya'da Stratejik İletişim Yönetimi İletişim 3.0'da Yeni Medya Kullanım Kılavuzu*. İstanbul: Beta Basım A.Ş.
- Yamamoto, G. T. ve Şekeroğlu, Ö. K. (2014). *Sosyal Medya ve Blog*. İstanbul: Kriter Yayınevi.
- Yıldırım, B. F. ve Özdemirci, F. (2019). Kurumlarda Örtük Bilginin Yapay Zekâ Destekli Tavsiye Sistemleri Aracılığıyla Ortaya Çıkarılması. *Bilgi Yönetimi Dergisi*, 2(1), s.34-43.

KAYNAK

- Aceves-Fernandez, M. A. (2018). *Artificial Intelligence: Emerging trends and applications*. London: İntechopen
- Anderson-Meli, L., & Koshy, S. (2020). *Public relations crisis communication: A new model*. Routledge.
- Arief, N. N., & Saputra, M. A. A. (2019). Kompetensi baru public relations (PR) pada era artificial intelligence. *Jurnal Sistem Cerdas*, 2(1), s.1-12.
- Arora, M., & Sharma, R. L. (2023). Artificial intelligence and big data: ontological and communicative perspectives in multi-sectoral scenarios of modern businesses. *foresight*, 25(1), s.126-143.
- Atalay, M., & Çelik, E. (2017). Büyük Veri Analizinde Yapay Zekâ Ve Makine Öğrenmesi Uygulamaları. *Mehmet Akif Ersoy Üniversitesi Sosyal Bilimler Enstitüsü Dergisi*, 9(22), s.155-172.
- Daugherty, P., Carrel-billiard, M., & Blitz, M. (2018). Redefine your company based on the company you keep. *Intelligent Enterprise Unleashed*. Accenture Technology Vision.
- Frey, C. B., & Osborne, M. A. (2017). The future of employment: How susceptible are jobs to computerisation?. *Technological forecasting and social change*, 114, s.254-280.
- Galloway, C., & Swiatek, L. (2018). Public relations and artificial intelligence: It's not (just) about robots. *Public relations review*, 44(5), s.734-740.
- Green, A. (2006). *Effective personal communication skills for public relations*. Kogan Page Publishers.
- Guarneri, Jenna (2023). How PR Professionals Can Use Artificial Intelligence Tools To Enhance Their Work. <https://www.forbes.com/sites/forbesbusinesscouncil/2023/03/22/how-pr-professionals-can-use-artificial-intelligence-tools-to-enhance-their-work/> E.T.: 27.08:2023
- Hyvärinen, Jussi (2023). Kişiselleştirmenin Geleceği: Yapay Zeka ve Makine Öğrenimi Dijital Pazarlamayı Nasıl Dönüştürüyor? <https://www.ranktracker.com/tr/blog/the-future-of-personalization-how-ai-and-machine-learning-are-transforming-digital-marketing/> E.T.: 28.08.2023
- Jalil, N. (2021). *Introduction to Intelligent User Interfaces (UIs)*. İçinde Laura M. Castro, David Cabrero and Rüdiger Heimgärtner, (Eds), *Software Usability*. IntechOpen.
- James, Josh (2016). *Data Never Sleeps 4.0*. <https://www.domo.com/blog/data-never-sleeps-4-0/> E.T.: 28.08.2023
- Jaquero, V. L., Montero, F., Molina, J. P., & Gonz'lez, P. (2008). *Intelligent user interfaces: Past, present and future*. İçinde Ben Shneiderman, Miguel Redondo, Crescencio Bravo, Manuel Ortega (Eds), *Engineering the User Interface: From Research to Practice*, (pp, 259-270) London: Springer London.
- Juneja, Prachi (2015). *Communication and Public Relations*. <https://www.managementstudyguide.com/communication-and-public-relations.htm>, E.T. : 27.04.2022
- KARAMAN, Ö. (2021). Yapay Zekâ Destekli Kişiselleştirme Algoritmalarının Tüketici Zihninde Filtre Balonu Yaratma Etkisinin İncelenmesi. *Süleyman Demirel Üniversitesi Vizyoner Dergisi*, 12(32), s.1339-1351.
- Koyuncu, Hüseyin (2021). 2020'de Dünyada En Çok Podcast Dinleme Artışı Türkiye'de Oldu, <https://tr.euronews.com/2021/02/04/2020-de-dunyada-en-cok-podcast-dinleme-art-s-turkiye-de-oldu>, E.T.: 31.08.2023
- Liew, F. E. E. (2021). Artificial Intelligence Disruption in Public Relations: A Blessing or A Challenge?. *Journal of Digital Marketing and Communication*, 1(1), s.24-28.
- McPhee, Lindsey (2023). Sosyal Medya Stratejinizde Yapay Zekadan Nasıl Yararlanabilirsiniz?, <https://www.ranktracker.com/tr/blog/how-to-leverage-ai-in-your-social-media-strategy/>, E.T.: 15.09.2023

- MEB (2011). Halkla İlişkiler Ve Basın 342PR0015. MEB
- Moore, S., & Hübscher, R. (2021). Strategic Communication and AI: Public Relations with Intelligent User Interfaces. Routledge.
- Moore, Simon and Hübscher, Roland (2022). Strategic Communication And AI Public Relations With Intelligent User Interfaces. NY: Routledge
- Munandar, D. I., & Irwansyah, I. (2020). Artificial Intelligence Disruption on Public Relations Practice: What do Practitioners Think About it.
- Osei-Mensah, B., Asiamah, E. O., & Sackey, R. (2023). Strategic Communication and Artificial Intelligence: Reviewing Emerging Innovations and Future Directions. Archives of Business Research, 11(1), s.85-102.
- Panda, G., Upadhyay, A. K., & Khandelwal, K. (2019). Artificial intelligence: A strategic disruption in public relations. Journal of Creative Communications, 14(3), s.196-213.
- Podcast, <https://www.dictionary.com/browse/podcast>, E.T.:31.08:2023
- Project Debater, <https://research.ibm.com/interactive/project-debater/>, E.T: 15.09.2023
- Recro Digital Marketing (2022). We Are Social 2022: Dünyada ve Türkiye’de İnternet-Sosyal Medya Kullanımı, <https://recrodigital.com/dunyada-ve-turkiyede-internet-sosyal-medya-kullanimi-2022/>, E.T.: 17.09.2023
- Ristic, D. (2017). PR in 2018: Dominated by technology, mired by inauthenticity. PR week. Retrieved from <https://www.prweek.com/article/1453426/pr-2018-dominated-technology-mired-inauthenticity> E.T.:10.05. 2022
- Scott, A. (2018). How artificial intelligence and intergenerational diversity are creating anxiety in the workplace. Retrieved from Gainesville, FL: Institute for Public Relations. <https://instituteforpr.org/how-artificial-intelligence-and-intergenerational-diversity-is-creating-anxiety-in-the-workplace/>. E.T.:10.05.2022
- Stokes, R. (2011). eMarketing: The Essential Guide To Digital Marketing.
- Strong, Frank (2021). 8 Innovations in Public Relations Technology to Watch. <https://www.swordandthescript.com/2021/01/public-relations-technology/> E.T.: 27.08:2023
- The Leading PRM and Generative AI Software for PR & Comms Pros, <https://www.propelmypr.com/> E.T.: 29.08.2023
- Uçan, A. (2020). Türkçe His Analizinde Optimizasyon ve Öğretimli Modellerin Kullanımı. Hacettepe Üniversitesi Fen Bilimleri Enstitüsü Doktora Tezi
- Valin, J. (2018). Humans still needed: An analysis of skills and tools in public relations. Chartered Institute of Public Relations, 23.
- Walker, Jon (2019). Use Cases of AI for Customer Service – What’s Working Now. <https://emerj.com/ai-sector-overviews/ai-for-customer-service-use-cases/> E.T.: 05.05.2022
- YAYINOĞLU, P. E. (2010). Halkla İlişkiler Yönetiminde Araştırma Ve Sahaya Dayalı Araştırmaların Yürütülmesi. Atatürk Üniversitesi İktisadi ve İdari Bilimler Dergisi, 19(2), s.199-222.

KAYNAKÇA

- Adams, R. (2004). Intelligent Advertising. *AI and Society*, 18(1), s.68-81.
- Akmeşe, Z. (2020). Televizyon Ana Haber Bültenlerinde Çerçeveleme: Türk Telekom Reklam Filmi Örneği. *Middle Black Sea Journal of Communication Studies*. 5(1), s.37-49.
- Akmeşe Demir, Z. (2022). Sinemada Ürün Yerleştirme Uygulamaları Bağlamında Arif V 216 Filminin Değerlendirilmesi. *Middle Black Sea Journal of Communication Studies* 7(2), November 2022, s.141-152.
- Aksoy, R. (2009). *İnternet Ortamında Pazarlama*. Ankara: Seçkin Yayıncılık.
- Anand, A. (2020). Impact of Digitalisation of Marketing: An Analysis. *Research Review Journals*, 5(8), s.131-134.
- Aydın, İ. Ve Değirmenci, C. H.(2018). *Yapay Zekâ*. İstanbul: Girdap Yayınevi.
- Coşkun, A. (2007). Yapay Zekâ Optimizasyon Teknikleri: Literatür Değerlendirmesi. *Fırat Üniversitesi Doğu Anadolu Bölgesi Araştırmaları Dergisi*.5(2), s.142-146.
- Çakın, Ö. ve Bolat, N. (2018). Sosyal Medya Reklamcılığı ve Dijital Mecra Etkileşimleri. *Dijital Kültür ve İletişim*, İçinde. Ed. V. Çakmak ve S. Çavuş, Konya: Literatürk Yayınevi.
- Çakın, Ö. ve Yaman, D. (2022). Dijital Oyunlar - Fijital Deneyim Alanları. *Game-vertising Dijital Çağda Oyunlaştırma ve Reklam*, İçinde. (Ed. M. N. Erdem), İstanbul: Eğitim Yayınevi.
- Çakır, S. ve Çakın, Ö. (2022). Markaların Dijital İletişimde Emoji Kullanım Alışkanlıkları - Emoji Usage Habits of Brands in Digital Communications. *Middle Black Sea Journal of Communication Studies*, 7(1), s.101-114.
- Çelik, N. (2016). “Reklamcılıkta Dijital Dönüşüm ve Uygulamaları Üzerine Bir İnceleme”. Yayımlanmamış Doktora Tezi. İstanbul: İstanbul Üniversitesi.
- Dimitrieska, S., Stankovska, A. & Efreanova, T. (2018). Artificial Intelligence and Marketing. *Entrepreneurship*, 6(2), s.298-304.
- Durmaz, A. (1999). *Dijital Televizyonun Temelleri*. Eskişehir: Anadolu Üniversitesi Eğitim Sağlık ve Bilimsel Araştırma Çalışmaları Vakfı.
- Erdem, B. (2022). Yapay Zekânın Pazarlamaya Etkisi, *Sosyal Bilimlerde Disiplinlerarası Akademik Çalışmalar*, İçinde. (Ed. Dilek Terzioğlu ve Selin Soğukoğlu Korkmaz, İstanbul: Eğitim Yayınevi.
- Erdem, M. N. (2019a). *Gelenekselden Dijitale Medya Toplumu ve Reklam*. Konya: Literatürk Yayınları.
- Erdem, M. N. (2019b). Negatif Marka Konumlandırma ve Anti – Reklamoyunlar İle Marka Başarı Öykülerinin Yeniden Yapılandırılması. *Gümüüşhane Üniversitesi İletişim Fakültesi Elektronik Dergisi (e-GİFDER)*, 7(2), s.756-786.
- Huang, M.-H., & Rust, R. (2021). A Strategic Framework for Artificial Intelligence in Marketing. *Journal of the Academy of Marketing Science*, 49(1), s.30–50.
- Hudders, L., Reijmersdal, E. A. V. ve Poels, K. (2019). Digital Advertising and Consumer Empowerment. *Journal Of Psychosocial Research On Cyberspace*, 13, (2), s.1-10.
- Karabulut, B. (2021). Yapay Zeka Bağlamında Yaratıcılık ve Görsel Tasarımın Geleceği. *Elektronik Sosyal Bilimler Dergisi*, 20(79), s.1498-1520.
- Keleş, A., Keleş, A. ve Akçetin, E. (2017). Pazarlama Alanında Yapay Zekâ Kullanım Potansiyeli ve Akıllı Karar Destek Sistemleri. *Electronic Turkish Studies*, 12(11), s.109-124.
- Kırcova, İ. (2008). *İnternette Pazarlama*. İstanbul: Beta Yayıncılık.
- Kocaman, Ş. (2021). Grafik Tasarım Endüstrisinde Yapay Zekâ. *Journal of Social and Humanities Sciences Research*, 8(77), s.3000-3016.
- Kuşçu, E. (2015). Çeviride Yapay Zekâ Uygulamaları. *Kazım Karabekir Eğitim Fakültesi Dergisi*(30), s.46-58.

- Kurt, S. ve Aydemir, D. (2021). Ya Reklam Senaristi Bir Makine Olursa?. *Ağrı Uluslararası Yapay Zekâ Transhümanizm Posthümanizm ve Din Sempozyumu*. S.149-167.
- Li, H. (2019). Special Section Introduction: Artificial Intelligence and Advertising. *Journal of Advertising*, 48(4), s.333-337.
- Nilsson, N. J. (1998). *Artificial Intelligence A New Synthesis*. China: Morgan Kaufmann Publishers, China Machine Press.
- Özmen, Ş. (2013). *Ağ Ekonomisinde Yeni Ticaret Yolu: E-ticaret*. İstanbul: İstanbul Bilgi Üniversitesi Yayınları.
- Öztürk, G. (2013). *Dijital Reklamcılık ve Gençlik*. İstanbul: Beta Yayıncılık.
- Palos-Sancheza, P., Saurab, J. R. ve Martin-Veliciaa, F. (2019). A Study of The Effects of Programmatic Advertising on Users' Concerns About Privacy Overtime, *Journal of Business Research*. 96, s.61-72.
- Qin, X., & Jiang, Z. (2019). The Impact of AI on the Advertising Process: The Chinese Experience. *Journal of Advertising*, 48(4), s.338-346.
- Pradeep, A. K., Appel, A. & Sthanunathan, S. (2019). *Pazarlama ve Ürün İnovasyonunda Yapay Zekâ*. İçinde. (Çev. Taner Gezer), İstanbul: EAE Yayınları.
- Resuloğlu, F. ve Yılmaz, R. (2017). Etkileşimli Reklamcılık Anlatımı İçin Bir Model. *Dijital Çağda Anlatsal Reklamcılık Modelleri ve Kavramsallaştırma*, İçinde. (Ed. R. Yılmaz), IGI Global, s.1-20.
- Rodgers, W. ve Nguyen, T. (2022). Advertising Benefits from Ethical Artificial Intelligence Algorithmic Purchase Decision Pathways. *Journal of Business Ethics* 178. s.1043-106.
- Samuel, A., White, G. R. T., Thomas, R. ve Jones, P. (2021). Programmatic Advertising: An Exegesis of Consumer Concerns. *Computers in Human Behavior*. 116. 106657.
- Sarıoğlu, B. ve Develi, İ. (2022). Pazarlamada Kampanya Yönetimi Ve Yapay Zekâ Kullanımı. *Uluslararası Halkla İlişkiler ve Reklam Çalışmaları Dergisi*, 5(2), s.91-124.
- Shehu, E., Abou Nabout, N. ve Clement, M. (2021). The Risk of Programmatic Advertising: Effects of Website Quality on Advertising Effectiveness. *International Journal of Research in Marketing*, 38, s.663-677.
- Sterne, J. (2017). *Artificial Intelligence for Marketing: Practical Applications*.
- Şahinci, D. (2021). Yapay Zekâ ve Reklamcılığın Geleceği. *İstanbul Üniversitesi Sosyal Bilimler Enstitüsü*. Yayınlanmamış Doktora Tezi.
- Tayçu Dolu, Z. ve Marangoz, M. (2023). Yapay Zekâ Uygulamalarının Tüketicilerin Satın Alma Niyeti Üzerine Etkisi: Büyük Hazine Filmi Üzerine Bir Analiz. *Pamukkale Üniversitesi İşletme Araştırmaları Dergisi*, 10(2), s.525-549.
- Van Dyck, F. (2017). *Yeni Nesil Reklamcılık*. İstanbul: The Kitap.
- Yılmaz, R. ve Erdem, N. M. (2016). *150 Soruda Geleneksel ve Dijital Reklamcılık*. Kocaeli, Umuttepe Yayınları.
- Yılmaz, R. (2017). Türkiye'de Reklam Anlatısının Dijital Çağdaki Yapısal Dönüşümü. *Ticaret Üniversitesi 1. Uluslararası İletişimde Yeni Yönelimler Konferansı*, İstanbul.
- Zeren, D. ve Keşlikli, İ. (2019). Programatik Reklamcılık: Kavram, İşleyiş ve Potansiyeli Açısından Değerlendirmesi. *Ç.Ü. Sosyal Bilimler Enstitüsü Dergisi*, 28(2), s.312-326.

İnternet Kaynakları:

URL 1: <https://www.redbull.com/tr-tr/duygularimizi-hisseden-yapay-zekaya-son-adim>. E.T: 25.09.2023

URL 2: <https://www.webtures.com>. E.T: 24.09.2023

Türkömer, G. (2018). Yapay Zeka Reklam Sektörünün Geleceğini Nasıl Etkiler?, <https://digitalage.com.tr/yapay-zeka-reklam-sektorunun-gelecegini-nasil-etkiler/>. E.T: 27.09.2023

KAYNAKÇA

- Agrawal, A., Gans, J. S. and Goldfarb, A. (2017). What to expect from artificial intelligence. MIT Sloan Management Review. s.1-9.
- Akyazı, A. (2018). Gazetecilikte Dijitalleşme ve Haber Üretimine Yansması: Robot Gazeteciler. İçinde. Olcay Uçak (Editör), *Dijital Medya ve Gazetecilik* (s. 15-30). Konya: Eğitim Yayınevi.
- Aljazairi, S. (2016). Robot Journalism: Threat or an Opportunity. Master Thesis. Örebro University School of Humanities, Education and Social Sciences.
- Artut, S. (2019). Yapay Zekâ Olgusunun Güncel Sanat Çalışmalarındaki Açılımları. *İnsan & İnsan*, 6(22), s.767-783.
- Aslan, A. ve Albayrak M. A. (2022). Robot Gazetecilik. İçinde. Serkan Bayrakçı ve Seçil Özay (Editör), *Dijital Çağda Uzman Gazetecilik* (s.243-260). Konyaa: Çizgi Kitabevi.
- Ay, A. (2022). Yapay Zekâ Haberciliği ve Gazetecilik Tartışmalarına Dair Bir Değerlendirme. *The Turkish Online Journal of Design Art and Communication*, 12 (4), s.913-926.
- Baştan, S. (2003). Yapay Zekâ, Yeni İletişim Teknolojileri ve Örgütsel Değişim: Akıllı Örgüte Doğru. *Yönetim ve Ekonomi*, 10(1), s.187-203.
- Bayram, P. (2022). Dijital Çağda Gazetecilik: Geleneksel ve Dijital Gazetecilik Pratiklerinin Karşılaştırılması. *İletişim Kuram ve Araştırma Dergisi*, Sayı 58, s.153-169.
- Bilge N., (2017). Uzman Görüşleri Bağlamında Haber Üretiminde Otomatikleşme: Robot Gazetecilik. *Galatasaray Üniversitesi İletişim Dergisi*, 27, s.79-108.
- Budak, E. (2020). Dijital Gazetecilik Akademisi Üzerine Bir Araştırma: Newslabturkey.Org Örneği. *Iğdır Üniversitesi Sosyal Bilimler Dergisi*, Sayı: 24, s.189-214.
- Bulut, S. (2019). Dijital Çağda Medya: Makine Öğrenmesi, Algoritmik Habercilik ve Gazetecilikte İşlevsiz İnsan Sorunsalı. *Selçuk İletişim*, 13(1), s. 294-313.
- Çelebi, E. ve Gültekin, A. (2020). Ontolojik Sınırların Belirsizliği: Yapay Zekâ, Mit ve Her (Aşk) Filmi Üzerinden Bir Değerlendirme. *İnönü Üniversitesi Kültür ve Sanat Dergisi*, 6(1), 40-46.
- Çelebi, V. ve İnal, A. (2019). Yapay Zekâ Bağlamında Etik Problemi. *Uluslararası Sosyal Araştırmalar Dergisi*. 12(66), s.651-661.
- Elif, A. (2007). Ölümlülük, *Ölümsüzlük ve Yapay Zekâ*. Altkitap.
- Fırat, F. (2019). Robot Journalism. İçinde. Tim P. Vos and Folker Hanusch (Editör), *The International Encyclopedia of Journalism Studies* (s. 1-5). Online.
- İşık, U., Ölçekli, H. ve Koz, K. A. (2022). Yapay Zekâ ve Algoritma Ekseninde Gazeteciliğin Geleceği ve Toplum İçin Anlamı. *Gümüşhane Üniversitesi İletişim Fakültesi Elektronik Dergisi (e-gifder)*, 10 (2), s.1248-1275.
- İşler, B. ve Kılıç, M. Y. (2021). Eğitimde Yapay Zekâ Kullanımı ve Gelişimi. *Yeni Medya Elektronik Dergisi*, 5(1), s.1-11.
- Jung, J., Song, H., Kim, Y., Im, H. and Oh, S. (2017). Intrusion of software robots into journalism: The public's and journalists' perceptions of news written by algorithms and human journalists. *Computers in Human Behavior*, 71, s.291-298.
- Kaya Erdem, B. (2021). Yapay Zekânın Medya ve Yayıncılık Alanına Etkisi. *TRT Akademi Dergisi*, 13(6), s.897-903.
- Koçyiğit, M. ve Koçyiğit, A. (2018). Değişen ve Gelişen Dijital İletişim: Yazılabilir Web Teknolojisi (Web 2.0). İçinde. V. Çakmak ve S. Çavuş (Editör), *Dijital Kültür ve İletişim* (s. 19-48). Konya: Literatürk Academia.
- Köroğlu, Y. (2017). Yapay Zekâ'nın Teorik ve Pratik Sınırları. 6. Evrim, Bilim ve Eğitim Sempozyumu.
- Linden, T. C. G. (2017). Algorithms for journalism: The future of news work. *The Journal of Media Innovations*, 4(1), s.60-76.
- McCarthy, J. (2007). What is Artificial Intelligence?. <http://www-formal.stanford.edu/jmc/>

- O'Connell, M. (2018). *Makine Olmak*. (çev. Öznur Karakaş) İstanbul: Domingo Yayınları.
- Oke, S. A. (2008). A Literature Review on Artificial Intelligence. *International Journal of Information and Management Sciences*, 19(4), s.535-570.
- Öztemel, E. (2020). Yapay Zekâ ve İnsanlığın Geleceği. TÜBA-Bilişim Teknolojileri ve İletişim Çalışma Grubu Bilişim Teknolojisi ve İletişim: İnternet ve Toplumsal Etkileri Çalıştayı, s.77-90.
- Pınarbaşı, T.E. ve Astam, F.K. (2020). Fırsat Mı Tehdit Mi?: Özgürleşim Ve Sınırlayıcı Alanları İle Yeni Nesil Gazetecilik. *Turkish Studies - Social*, 15(5), s.2675-2692.
- Pirim, Y. (2000). Yapay Zekâ. *Journal of Yasar University*, 1(1), s.81-93.
- Sucu, İ. (2019). Yapay Zekânın Toplum Üzerindeki Etkisi ve Yapay Zekâ (A.I.) Filmi Bağlamında Yapay Zekaya Bakış. *Uluslararası Ders Kitapları ve Eğitim Materyalleri Dergisi*, 2 (2), s.203-215.
- Sucu, İ. ve Ataman, E. (2020). Dijital Evrenin Yeni Dünyası Olarak Yapay Zekâ ve Her Filmi Üzerine Bir Çalışma. *Yeni Medya Elektronik Dergisi*, 4(1), s.40-52.
- Şayir, O. (2022). İnternet Haberciliğinde Yapay Zekâ Gazeteciliğinin Eşik Bekçiliği Açısından İncelenmesi. *Journal of Communication Science Researchs*, 2(2), s.117-134.
- Taeiagh, A. (2021). Governance of Artificial Intelligence. *Policy and Society*, 40(2), s.137-157.
- Tosyalı, H. ve Aytekin, Ç. (2020). Development of Robot Journalism Application: Tweets of News Content in the Turkish Language Shared by a Bot. *Journal of Information Technology Management*, Special Issue, s.68-88.
- Yavuz Aksakal, N. ve Ülgen, B. (2021).Yapay Zekâ ve Geleceğin Meslekleri. *TRT Akademi Dergisi*, 13(6), s.834-852.
- Yeniceler Kortak, İ. (2022). Yapay Zekâ ve Haber İlişkisine Kullanıcı Gözünden Bakmak: Sosyal Medyada Robot Haber Spikerlerine Gelen Yorumların İncelenmesi. *Fırat Üniversitesi Sosyal Bilimler Dergisi*, 32(2), s.699- 710.
- Yıldız, E. (2021). İletişim Alanındaki Yapay Zekâ Konulu Tezlerin İncelenmesi. *İstanbul Aydın Üniversitesi Sosyal Bilimler Dergisi*, 13(3), s.605-618.

KAYNAKÇA

- Appel, G., Grewal, L., Hadi, R., & Stephen, A. T. (2020). The Future of Social Media in Marketing. *Journal of the Academy of Marketing Science*, 48(1), s.79-95.
- Arat T. (2021). New Media and Technological Transformation. *Avanca Cinema Journal*, s.1075-1081.
- Babiak, O. (2023). Threads and Upgrades of AI Technology in The New Media Era. *International Scientific Journal (Grail of Science)*, 24, s.441-448.
- Bansal, R., Masood R.Z., Dadhich V. (2014). Social Media Marketing-A Tool of Innovative Marketing. *Journal of Organizational Management*, 3(1), s.1-7. https://www.researchgate.net/publication/318225418_Social_Media_Marketing-A_Tool_of_Innovative_Marketing, E.T.: 24.07.2023
- Başlar, G. (2013). Yeni Medyanın Gelişimi ve Dijitalleşen Kapitalizm. *Akademik Bilişim 2013 – XV. Akademik Bilişim Konferansı Bildirileri*. s.823-831. https://www.researchgate.net/publication/333172644_Yeni_Medyanin_Gelisimi_ve_Dijitallesen_Kapitalizm, E.T.: 21.07.2023
- Bhandari, K. (2020). Artificial Intelligence: The Game Changer in Media & Publishing. *Nagarro, USA*. <https://www.nagarro.com/en/blog/artificial-intelligence-ai-game-changer-media-publishing>, E.T.: 04.08.2023
- Bhimani, H., Mention, A. L., & Barlatier, P. J. (2019). Social Media and Innovation: A Systematic Literature Review and Future Research Directions. *Technological Forecasting and Social Change*, s.251-269.
- Binark, M. (2014). *Yeni Medya Çalışmalarında Araştırma Yöntem ve Teknikleri*. İstanbul: Ayrıntı Yayınları.
- Bolat, N. (2022). *Siyasal Reklam Dijital Oyunda: Obama Seçim Kampanyası Örneği, 'Gamevertising Dijital Çağda Oyunlaştırma ve Reklam' İçinde* (Ed. M. M. Erdem), İstanbul: Eğitim Yayınevi.
- Boyd, D. M., & Ellison, N. B. (2007). Social Network Sites: Definition, History, and Scholarship. *Journal of Computer-Mediated Communication*, 13(1), s.210–230.
- Chandler, D. & Munday, R. (2018). *Medya ve İletişim Sözlüğü*. Babacan Taşdemir (Çev.). İstanbul: İletişim Yayınları.
- Çakın, Ö., Bolat, N. (2018). Sosyal Medya Reklamcılığı ve Dijital Mecra Etkileşimleri, 'Dijital Kültür ve İletişim' İçinde (Ed. V. Çakmak & S. Çavuş), *Literatürk Academia Yayınları*, Konya.
- Duong, C. T. P. (2020). Social Media A Literature Review. *Journal of Media Research*, 13(3), s.112-126.
- Edosomwan, S. (2011). The History of Social Media and Its Impact On Business. *Journal of Applied Management and Entrepreneurship*, 16(3), s.79–91. https://www.researchgate.net/publication/303216233_The_history_of_social_media_and_its_impact_on_business, E.T.: 07.09.2023
- Geray, H. (2003). *İletişim ve Teknoloji Uluslararası Birikim Düzeninde Yeni Medya Politikaları*. Ankara: Ütopya.
- Gershon I. & Bell J. A. (2013). Introduction: The Newness of New Media. *Culture, Theory and Critique*, 54(3), s.259-264
- Ghani, N. A., Hamid, S., Hashem, I. A. T., & Ahmed, E. (2019). Social Media Big Data Analytics: A Survey. *Computers in Human Behavior*, 101, s.417–428.
- Gillin, P.(2007). *The New Influencers: A Marketer's Guide to the New Social Media*. Quill Driver Books: Sanger, CA.

- Hathi, S. (2007). Study Reveals Social Media Use. *Strategic Communication Management*, 11(3), s.9. <https://www.proquest.com/scholarly-journals/study-reveals-social-media-use/docview/203591710/se-2, E.T.: 29.05.2023>
- Hauer T. (2017). Technological Determinism and New Media. *International Journal of English, Literature and Social Science*, 2(2), s.1-4. https://www.academia.edu/33359880/Technological_determinism_and_new_media, E.T.: 19.07.2023
- Henry, R. (2019). Role of Artificial Intelligence in New Media (Technology based perspective). *CSI Communications*, 42(10), s.23-25. https://www.academia.edu/49150704/Role_of_Artificial_Intelligence_in_New_Media, E.T.: 02.08.2023
- Kaplan, A. M., & Haenlein, M. (2010). Users Of The World, Unite! The Challenges and Opportunities of Social Media. *Business Horizons*, 53(1), s.59-68.
- Kapoor, K. K., Tamilmani, K., Rana, N. P., Patil, P., Dwivedi, Y. K., & Nerur, S. (2018). Advances in Social Media Research: Past, Present and Future. *Information Systems Frontiers*, 20(3), s.531-558.
- Kent, M. L. (2010). *Directions in Social Media For Professionals and Scholars*. (2. Baskı). s.643-656 Thousand Oaks, CA: Sage. https://www.researchgate.net/profile/Michael_Kent5, E.T.: 09.07.2023
- Kırık, M. (2013). *Yeni Medya Çağı Çerçevesinde Türkiye’de Televizyondan İnternete Dönüşüm ve Sosyal Paylaşım Ağlarında Gençlerin Konumu*. [Yayımlanmış Doktora Tezi]. Marmara Üniversitesi Sosyal Bilimler Enstitüsü, Radyo Televizyon ve Sinema Anabilim Dalı, İstanbul.
- Lewis, B. K. (2010). Social Media and Strategic Communication: Attitudes and Perceptions Among College Students. *Public Relations Journal*, 4(3), s.1-23. <http://www.dl.edi-info.ir/Social%20Media%20and%20Strategic,Communication%20Attitudes%20and%20Perceptions%20Among%20College%20Students.pdf, E.T.: 17.09.2023>
- Lister, M., Dovey, J., Giddings, S., Grant, I., & Kelly, K. (2008). *New Media: A Critical Introduction*. Routledge.
- Manovich, L. (2002). *The Language Of New Media*. Cambridge: MA: MIT Press. https://dss-edit.com/plu/Manovich-Lev_The_Language_of_the_New_Media.pdf, E.T.: 09.07.2023
- Manovich, L. (2002a). *Avant-garde As Software*. Universitat Oberta de Catalunya. s.1-11. https://www.academia.edu/542747/Avant_garde_as_Software
- Manovich, L. (2003). *New Media from Borges to HTML*. Manovich. s.13-16. <https://www2.iim.cz/wiki/images/4/4a/Nmr-intro-manovich-excerpt.pdf> <http://manovich.net/index.php/projects/new-media-from-borges-to-html, E.T.: 26.09.2023>
- Menke, M., Schargerzenegger, C. (2019). On The Relativity of Old And New Media: A Lifeworld Perspective. *Journal of Research into New Media Technologies* 2019, 25(4) s.657-672. <https://journals.sagepub.com/doi/10.1177/1354856519834480, E.T.: 12.08.2023>
- Mishra, A. (2021). Role of Artificial Intelligence in Social Media Marketing. *International Journal of Business Analytics and Intelligence*. 9 (1&2), s.34-40.
- Moore, J. C. (2018). *Artificial Intelligence: What Everyone Needs to Know Today About Our Future*. Create Space Independent Publishing Platform.
- Murray, B. (2007). Brands Must Listen To Web Chatter. *Strategic Communication Management*, 11(5), s.9. <https://www.proquest.com/scholarly-journals/brands-must-listen-web-chatter/docview/203573781/se-2, E.T.: 14.07.2023>
- Natale, S., & Balbi, G. (2014). Media and The Imaginary in History: The Role of The Fantastic in Different Stages of Media Change. *Media History*, 20(2), s.203-218.
- Ngai, E. W., Tao, S. S., & Moon, K. K. (2015). Social Media Research: Theories, Constructs, and Conceptual Frameworks. *International Journal of Information Management*, 35(1), s.33-44.
- Nicoleta, C. (2008). *The Impact of New Media on Society*, s.1-9. https://www.researchgate.net/publication/215489586_The_impact_of_new_media_on_society, E.T.: 01.09.2023

- Sadiku, M., Ashaolu, T., Majeji, A.A. (2021). Artificial Intelligence in Social Media. *International Journal of Scientific Advances*, 2(1), s.15-20.
- Sančanin, B. & Čerović, S. (2021). Upotreba Društvenih Mreža U Procesu Rekrutacije Ljudskih Resursa. *CM: Communication and Media*, 16(50), s.281-307.
- Sančanin, B. & Penjišević, A. (2022). Use of Artificial Intelligence For The Generation of Media Content. *Social Informatics Journal*, 1(1), s.1-7.
- Scott, D. M. (2015). *The New Rules Of Marketing & PR: How To Use Social Media, Online Video, Mobile Applications, Blogs, News Releases, and Viral Marketing To Reach Buyers Directly*, (5. Baskı). Hoboken, NJ: John Wiley & Sons.
- Sharma, S., & Verma, H. V. (2018). Social Media Marketing: Evolution and Change. In: Heggde G., Shainesh G. (eds.), *Social Media Marketing*. s.19-36. Palgrave Macmillan, Singapore.
- Shawar, B. A., & Atwell, E. (2005). Using Corpora in Machine-Learning Chatbot Systems. *International Journal of Corpus Linguistics*, 10(4), s.489-516.
- Smith, S. (2007). Why Employees Are More Trusted Than the CEO. *Strategic Communication Management*, 11(3), 7. <https://www.proquest.com/openview/92c0cbad25db83d59fabf9afe6941c70/1?pq-origsite=gscholar&cbl=44514>, E.T.: 22.07.2023
- Suxaçeva, A. (2016). *Buduşee Avtomatizirovannoy Jurnalistiki, Noviy Reporter*, <http://newreporter.org/2016/01/11/budushhee-avtomatizirovannoj-zhurnalistiki/>, E.T.: 08.07.2023
- Thornley, J. (2019). Social Media Defined. <https://thornleyfallis.com/social-media-defined/>
- Trattner, C., Jannach, D., Motta, E. et al. (2022). Responsible Media Technology and AI: Challenges And Research Directions. *AI Ethics*, 2, s.585-594.
- Winegard, E. (2019). Dijital Medya Teknolojilerinin Sanatın ve Tasarımın Yaygınlaşmasındaki Yeri ve Önemi. [Yayınlanmış Yüksek Lisans Tezi]. İstanbul Üniversitesi, Sosyal Bilimler Enstitüsü, Radyo, Televizyon Ve Sinema Anabilim Dalı.
- Yaakop, A., Anaur, M.M., Omar, K. (2013). Likeltor Not: Issue of Credibility in Facebook Advertising, *Asian Social Science*, Vol. 9, No:3, pp. 154-163.
- Yeniceler Kortak, İ. (2022). Yeni Medya Ortamlarında Yapay Zekâ Kullanımının İncelenmesi. Yeni Medyada Yeni Yönelimler. 105-124. İKSAD Yayınevi: Ankara. https://www.academia.edu/88400809/Yeni_Medya_Ortamlar%C4%B1nda_Yapay_Zek%C3%A2_Kullan%C4%B1m%C4%B1n%C4%B1n_%C4%B0ncelenmesi, E.T.: 11.07.2023

İnternet Kaynakları

- Adobe Express (2022, 8 Eylül). The Eight Top Social Media Sites You Should Prioritize İn 2023. <https://www.adobe.com/express/learn/blog/top-social-media-sites>, E.T.: 18.07.2023
- Bradley, T. (2017). Facebook AI Creates Its Own Language In Creepy Preview Of Our Potential Future. *Forbes*. <https://www.forbes.com/sites/tonybradley/2017/07/31/facebook-ai-creates-its-own-language-in-creepy-preview-of-our-potential-future/?sh=31d017292c05>, E.T.: 26.07.2023
- Brisset C. (2023). What is AI in Social Media and How To Use It. *Icuc.Social*. <https://icuc.social/resources/blog/ai-in-social-media/>, E.T.: 14.07.2023
- Clement, J. (2019, 14 Ağustos). Number of Monthly Active Twitter Users Worldwide From 1st Quarter 2010 To 1st Quarter 2019 (in millions). *Statista*. <https://www.statista.com/statistics/282087/number-of-monthly-active-twitter-users/>, E.T.: 28.09.2023
- Clement, J. (2020, 15 Temmuz). Number of Social Networking Users Worldwide İn 2020, By Region (in millions). *Statista*. <https://www.statista.com/statistics/454772/number-social-media-user>, E.T.: 14.09.2023
- Clement, J. (2020a, 30 Ocak). Number of Daily Active Facebook Users Worldwide As Of 4th Quarter 2019 (in millions). *Statista*. <https://www.statista.com/statistics/346167/facebook-global-dau/>, E.T.: 01.07.2023

- Cote, J. (2022, 23 Eylül). What is New Media. Southern New Hampshire University. <https://www.snhu.edu/about-us/newsroom/liberal-arts/what-is-new-media>, E.T.: 23.09.2023
- Darbinyan, R. (2023, 16 Mart). How AI Transforms Social Media. Forbes. <https://www.forbes.com/sites/forbestechcouncil/2023/03/16/how-ai-transforms-social-media/?sh=79ae47ae1f30>, E.T.: 24.08.2023
- Kaput, M. (2021, 22 Nisan). AI for Social Media: Everything You Need to Know. Marketing Artificial Intelligent Institute. <https://www.marketingaiinstitute.com/blog/ai-for-social-media>, E.T.: 07.08.2023
- Kaput, M. (2022, 18 Nisan). What is Artificial Intelligence For Social Media? Marketing Artificial Intelligent Institute. <https://www.marketingaiinstitute.com/blog/what-is-artificial-intelligence-for-social-media>, E.T.: 15.07.2023
- Rangaiah, M. (2020, 5 Şubat). Role of Artificial Intelligence (AI) in Media Industry. <https://www.analyticssteps.com/blogs/role-artificial-intelligence-ai-media-industry>, E.T.: 08.07.2023
- The Associated Press (2023). Leveraging AI To Advance The Power Of Facts. <https://www.ap.org/discover/artificial-intelligence>, E.T.: 21.07.2023

KAYNAKÇA

- Alpaydin, E., (2021). *Machine Learning*. Cambridge: MIT Press.
- Frey, M. (2021). *Netflix Recommends: Algorithms, Film Choice, and the History of Taste*. Oakland: University of California Press.
- Goodfellow, I., Bengio Y., ve Courville A. (2017). *Deep Learning*. Cambridge: MIT Press.
- Hillier, J. (2001). *American Independent Cinema: A Sight and Sound Reader*. London: British Film Institute
- Monaco, P., (2010). *A History of American Movies: A Film-by-film Look At The Art, Craft, and Business of Cinema*, United Kingdom: The Scarecrow Press.
- Nassaji, H. (2015). Qualitative and Descriptive Research: Data Type versus Data Analysis. *Language Teaching Research*, 2 (19), s.129-132.
- Novak, A.N. (2017). Narrowcasting, Millennials and the Personalization of Genre in Digital Media. İçinde Barker C ve Wiatrowski M. (Editör), *The Age of Netflix: Critical Essays on Streaming Media, Digital Delivers and Instant Access* (pp.446-502). Jefferson: McFarland & Company, Inc.,
- Russell, S., Norvig, P., (2022). *Artificial Intelligence A Modern Approach*. United Kingdom: Pearson Education Limited.
- Turing, A.M. (1950). Computing Machinery and Intelligence. *Mind*, 59 (236), s.433-460.
- Verdegem, P., (2021). Introduction: Why We Need Critical Perspectives on AI. İçinde Pieter Verdegem (Editör), *AI for Everyone? Critical Perspectives* (pp.16-42). Uzbekistan: University of Westminster Press.
- Walter, R. (1988). *Screenwriting: The Art, Craft and Business of Film and Television Writing*. New York: Penguin Books.

Çevrimiçi Kaynaklar

- URL-1: <https://www.thereforefilms.com/films-by-benjamin-the-ai.html>, E.T.: 25.08.2023.
- URL-2: <https://www.thereforefilms.com/films-by-benjamin-the-ai.html>, E.T.: 27.08.2023.
- URL-3: <https://www.latimes.com/business/la-fi-ct-writers-guild-strike-updates-2017-htmlstory.html>, E.T.: 22.08.2023.
- URL-4: <https://www.youtube.com/watch?v=vUgUeFu2Dcw>, E.T.: 22.08.2023.
- URL-5: <https://topai.tools/t/ai-screenwriting-tool>, E.T.: 22.08.2023.
- URL-6: <https://www.ilm.com/stagecraft/>, E.T.: 23.08.2023.
- URL-7: <https://www.jedinews.com/film-music-tv/articles/stagecraft-the-technology-thats-replacing-the-green-screen/>, E.T.: 24.08.2023.
- URL-8: <https://arwall.co/products/arfx-launcher>, E.T.: 24.08.2023.
- URL-9: <https://www.youtube.com/watch?v=gJEzuYynaiw>, E.T.: 25.08.2023.
- URL-10: <https://aitoolsdirectory.com/>, E.T.: 22.08.2023.
- URL-11: <https://ts2.space/en/how-ai-is-shaping-the-future-of-the-film-restoration-industry/>, E.T.: 25.08.2023.
- URL-12: <https://www.respeecher.com/blog/ai-voice-cloning-technology-helps-film-studios-restore-old-movies#:~:text=AI%20algorithms%20are%20used%20to,may%20have%20faded%20over%20time>, E.T.: 24.08.2023.
- URL-13: <https://arxiv.org/pdf/2206.02254.pdf>, E.T.: 24.08.2023.
- URL-14: <https://www.wgacontract2023.org/the-campaign/pattern-of-demands>, E.T.: 22.08.2023.
- URL-15: <https://www.sagafrastrike.org/why-we-strike>, E.T.: 22.08.2023.
- URL-16: <https://variety.com/2023/film/news/john-cusack-slams-studio-greed-ai-sag-strike-criminal-enterprise-1235670433/>, 01.09.2023.

URL-17: <https://www.forbes.com/sites/tylerroush/2023/09/05/warner-bros-discovery-claims-strikes-could-cost-company-up-to-500-million/?sh=56fcc47a8d85>, E.T.: 06.09.2023.

Dipnot Kaynakları

AMPTP, Alliance Of Motion Picture And Television Producers, <https://amptp.org/>, E.T.: 20.09.2023.

San Francisco, Trip Down to Market Street Restorasyonu, https://www.youtube.com/watch?v=VO_1AdYRGW8, E.T.: 20.09.2023.

Sci-Fi London's 48hr Film Challenge, <https://48hour.sci-fi-london.com/about/>, E.T.: 15.09.2023.

SoundCloud, Home on the Land, <https://soundcloud.com/tigerandman/home-on-the-land>, E.T.: 15.09.2023.

Therefore Films, Sunspring Senaryosu (2023a), https://www.thereforefilms.com/uploads/6/5/1/0/6510220/sunspring_final.pdf, E.T.: 15.09.2023.

Therefore Films, Benjamin Filmleri (2023b), <https://www.thereforefilms.com/films-by-benjamin-the-ai.html>, E.T.: 02.09.2023.

KAYNAKÇA

- Akdenizli, F. (2018). Grafik Tasarımcıya Getirdiği Avantajlar Açısından Sayısal Sayısal Renk Sistemlerinin Gelişimi. *MÜ Sanat, Tasarım ve Mimarlık Fakültesi Dergisi*, 4(1), s.8-22.
- Allahverdi, N. (2002). *Uzman Sistemler: Bir Yapay Zekâ Uygulaması* (Birinci Baskı). İstanbul: Atlas Yayın Dağıtım.
- Armağan, Y. (2019). Mobilya Tasarımında Yapay Zekâ: Tasarım ve Ar-Ge Merkezleri Üzerinden Bir Değerlendirme. Yüksek Lisans Tezi. Ankara: Hacettepe Üniversitesi. Güzel Sanatlar Enstitüsü.
- Bayarçelik, B., ve Bumin Doyduk, B. (2021). Yapay Zekâ ve İnsan Etkileşimi İnsan Kaynakları ve Pazarlama Uygulamaları. İçinde İyigün, Ö. Ve Yılmaz, M. (Editör), *Yapay Zekâ. Güncel Yaklaşımlar ve Uygulamalar*. (s. 69-91). İstanbul: Beta Kitap.
- Cengiz, A. A.ve Karagül, A. A. (2021). Narsist Zekâ: Narsizim ve Yapay Zekâ Etkileşiminin Örgütsel Bağlamda İncelenmesi. İçinde İyigün, Ö. Ve Yılmaz, M. (Editör), *Yapay Zekâ. Güncel Yaklaşımlar ve Uygulamalar*. İstanbul: Beta Kitap.
- Chen, C. M. (2008). Intelligent web-based learning system with personalized learning path guidance. *Computers & Education*, 51(2), s.787-814.
- Collins, H. M. (2018). Expert Systems, artificial intelligence and behavioural co-ordinates of skill. In B. P. Bloomfield (Ed). *The Question of Artificial Intelligence* (pp. 258-281). London: Routledge.
- Çeken, B. ve Şen, O. (2023). Grafik Tasarım Sektöründe Yapay Zekânın Kullanılması (Midjourney). Konya: 1st International Conference on Contemporary Academic Research. 17-19 Mayıs 2023.
- Duran, C. (2021). Yapay Zekâ Temelli Pazarlama: Geleneksel Pazarlamayı Sonu mu? İçinde İyigün, Ö. Ve Yılmaz, M. (Editör), *Yapay Zekâ. Güncel Yaklaşımlar ve Uygulamalar*. İstanbul: Beta Kitap.
- Ergün, A.T. (2019)Yapay Zekânın Sanata Etkileri. Yüksek Lisans Tezi. İstanbul: Arel Üniversitesi.
- Ersoy, Ç. (2018). *Robotlar.Yapay Zekâ ve Hukuk*. İstanbul: On iki Levha Yay.
- Gottfredson, L. S. (1997). Mainstream Science on Intelligence: An Editorial with 52 signatories, history and bibliography. <https://www.sciencedirect.com/science/article/pii/S0160289697900118?via%3Dihub> E. T.: 09.09.2023
- Gökkaya, E. (2022). Yapay Zekâ Uygulamalarının Çalışanlar Üzerindeki Etkisinin Teknoloji Kabul Modeli ile Ölçülmesi: Chatbot Örneği. Yüksek Lisans Tezi. Erzurum: Atatürk Üniversitesi. Sosyal Bilimler Enstitüsü.
- Gümüş, E., Medeoğlu, B. ve Tutar, S. (2020). Finans ve Bankacılık Sisteminde Yapay Zekâ Kullanımı: Kullanıcılar Üzerine Bir Uygulama. *Bucak İşletme Fakültesi Dergisi*, 3(1), s.28–53.
- Gürdal Pamuklu, A. & Bakar Fındıkcı, M. (2023). Grafik Tasarımın Geleceği: Yapay Zekâ Ve İnsan [The future of graphic design: Artificial intelligence and human]. *Bilim, Eğitim, Sanat ve Teknoloji*, 7(2), s.177-191.
- İnce, G. (2017). İnsanlığın Yapay Zekâ ile İmtihanı. *İnsanlaşan Makineler ve Yapay Zekâ* İçinde, İstanbul Teknik Üniversitesi Vakfı Yayını, Ocak-Mart, 75, s.14-17.
- Kapır, B., (2021). Yapay Zekâ Eksenli Gelişen Algoritmik Toplum. İçinde Zengin, F. ve Kapır, B. (Editör), *Yapay Zekâ ve Medya* (s.59-102). Doruk Yayınları.
- Kaplan, A. Haenlein, M. (2019). “Siri, Siri, In My Hand: Who’s The Fairest In The Land? On The interpretations, illustrations, And implications Of Artificial Intelligence” *Germany, Business Horizons*. Volume 62, Issue 1, January–February, (pp. 15-25).
- Karaata, E. (2018). Usage of Artificial Intelligence in Today’s Graphic Design. *Online Journal of Art and Design*, 6(4), s.183-198.

- Karabulut, B. (2021). Yapay Zekâ Bağlamında Yaratıcılık ve Görsel Tasarımın Geleceği. *Elektronik Sosyal Bilimler Dergisi*, 20 (79), s.1517-1539.
- Karavaşinoğlu, Ş. (2020). Yapay Zekânın Grafik Tasarım Alanında Kullanım Örneklerinin ve Gelecekteki Olası Rolünün İncelenmesi. *ODÜ Sosyal Bilimler Araştırmaları Dergisi*, 10 (3), s.612-626.
- Kaya, İ. ve Engin, O. (2005). Kalite İyileştirme Sürecinde Yapay Zekâ Tekniklerinin Kullanımı. *Pamukkale Üniversitesi Mühendislik Bilimleri Dergisi*, 11 (1), s.103-114.
- Kietzmann, J., Paschen, J., & Treen, E. (2018). Artificial intelligence in Advertising: How Marketers Can Leverage Artificial Intelligence Along The Consumer Journey. *Journal Of Advertising Research*, 58, 263–267.
- Kok, J. N., Boers, E. J.W., Kosters, W. A., Putten, P.ve Poel, M. (2009). Artificial Intelligence: Definition, Trends, Techniques Ans Cases, Artificial Intelligence. <http://www.eolss.net/sample-chapters/c15/e6-44.pdf>, E. T.: 18.09.2023
- Kurçer, D. (2022). Yapay Zekâ Tabanlı Ürünlerin Turizmde Kullanımı: “Assassin’s Creed Origins” Oyunu Antik Mısır Keşif Turu Örneği. Yüksek Lisans Tezi. Zonguldak: Bülent Ecevit Üniversitesi Sosyal Bilimler Enstitüsü.
- Marco Iansiti, M., Lakhani, R., K., Guy, E. (2020). Yapay Zekâ Çağında Rekabet. Harvard Business Review Türkiye, <https://hbrturkiye.com/dergi/yapay-zeka-caginda-rekabet>. E. T.: 08.09.2023
- McClain, D. L. (2011). First Came the Machine That Defeated a Chess Champion. <https://www.nytimes.com/2011/02/17/us/17deepblue.html#:~:text=In%201997%2C%20Deep%20Blue%2C%20another,the%20field%20of%20artificial%20intelligence>. E. T.: 09.09.2023
- Nabiyev, V. V. (2012). *Yapay Zekâ: İnsan-Bilgisayar Etkileşimi*. Baskı Yeri: Seçkin Yayıncılık.
- Önlü, N. (2010). Tasarımda Yaratıcılık ve İşlevsellik Tekstil Tasarımındaki Konumu. *Atatürk Üniversitesi Sosyal Bilimler Enstitüsü Dergisi*, 3 (1). s.85-95
- Özel, Mert. ‘Yapay Zekâ Devrimi, Süper Zekâyâ Giden Yol Çok Yakınımızda’, <<https://evrimagaci.org/yapay-zeka-devrimi-1-superzekaya-gidenyol-cok-yakinimizda-444>>, Erişim Tarihi: 06.09.2013.
- Öztürk, M. (2021). Yapay Zekâ ile İleriye Dayalı Pazarlama. Yönetimi. İçinde İyigün, Ö. ve Yılmaz, M. (Editör), *Yapay Zekâ. Güncel Yaklaşımlar ve Uygulamalar*. (). İstanbul: Beta Kitap.
- Özer Çaylan, D. ve Çaylan, T. (2011). İnsan Merkezli Yapay Zekâ ve Geleceğin İşletmelerinde İnsan Kaynakları Yönetimi. İçinde İyigün, Ö. ve Yılmaz, M. (Editör), *Yapay Zekâ. Güncel Yaklaşımlar ve Uygulamalar*. (s. 213-242). İstanbul: Beta Kitap.
- Özkaya, M. ve Pala, F., H. (2020). Yapay Zekâ. İçinde, Bakırtaş, H. Ve Çavuş, S. *Yapay Zekâ Disiplinleri Dönüştürüyor. Değişime Hazır mıyız?* Bursa: Ekin Basım Dağıtım.
- Pala, F, K. (2020). Eğitim ve Yapay Zekâ. İçinde, Bakırtaş, H. Ve Çavuş, S. *Yapay Zekâ Disiplinleri Dönüştürüyor. Değişime Hazır mıyız?* Bursa: Ekin Basım Dağıtım.
- Petro, G. (2018). Facebook’s scandal and GDPR are creating new opportunities for retail. Forbes, May 27, 2018. Retrieved from <https://www.forbes.com/sites/gregpetro/2018/05/27/facebook-scandal-and-gdpr-are-creating-new-opportunities-for-retail/#3fd5c15e626c> E .T: 11.09.2023
- Reese, B. (2020). *Yapay Zekâ Çağı: Dördüncü Çağ Akıllı Robotlar, Bilinçli Bilgisayarlar ve İnsanlığın Geleceği*. (Çev. M, Doğan). İstanbul: SAY Yayınları.
- Rezk, S. M. M. (2023). The Role of Artificial Intelligence in Graphic Design. *Journal of Art, Design&Music*, 2, (1), s.1-12.
- Russel, S. J. ve Norvig, P. (2016). *Artificial Intelligence: A Modern Approach. Malaysia*: Pearson Education Limited.

- Satır, D. A. (2020). Kişiselleştirilmiş Tasarım: Netflix Küçük Önizleme Görüntülerinin Grafik Tasarım İlkeleri Kapsamında Analizi. *Yıldız Journal Of Art And Design*. 7(2), s.177-196.
- Say, C. (2019). *50 Soruda Yapay Zekâ*. İstanbul: 7 Renk Basım Yayın.
- Verganti, R., Vendraminelli, L. & Iansiti, M. (2020). Innovation and Design in the Age of Artificial Intelligence, *J Prod Innov Manag*, 37(3), s.212–227.
- Warwick, K. (2012). *Artificial intelligence: The Basics*. Oxon: Routledge.
- Wison, H. J. Ve Daugherty, P. R. (2018). İşbirliğine Dayalı Zekâ: İnsanlar ve Yapay Zekâ Güçlerini Birleştiriyor. *Harvard Business Review Türkiye*, s.78-87.
- Yang, G. (2006). The History Of Artificial Intelligence. AI Winter and its lessons. <https://courses.cs.washington.edu/courses/csep590/06au/projects/history-ai.pdf> E T.: 09.09.2023
- Yılmaz, A. (2017). *Yapay Zekâ*. İstanbul: Kodlab Yayın Dağıtım.

KAYNAKÇA

- Adam, M., Wessel, M., & Benlian, A. (2021). AI-based chatbots in customer service and their effects on user compliance | SpringerLink. *Electronic Markets*, 31, s.427-445.
- Akarçay, E. (2021). Yapay Zekâ Ekseninde Bankacılık Sektörü-1: Yapay Zeka Nedir? TSKB. <https://www.tskb.com.tr/blog/genel/yapay-zeka-ekseninde-bankacilik-sektoru-1-yapay-zeka-nedir>
- Akhtar, M., Neidhardt, J., & Werthner, H. (2019). The Potential of Chatbots: Analysis of Chatbot Conversations. 2019 IEEE 21st Conference on Business Informatics (CBI), s.397-404.
- Aktepe, Ş., & Karakulle, İ. (2023). İşletmelerde Rekabet Üstünlüğü Sağlamada Yapay Zekâ Kullanımı E-Ticaret Sitelerinin Mobil Uygulamalar Örneği. *Fenerbahçe Üniversitesi Sosyal Bilimler Dergisi*, 3(1), s.30-46
- Assink, L. M. (2019). Exploring Users' Perception of Chatbots in a Mobile Commerce Environment: Creating a Better User Experience by Implementing Anthropomorphic Visual and Linguistic Chatbot Features [University of Twente]. <https://www.semanticscholar.org/paper/Exploring-Users%E2%80%99-Perception-of-Chatbots-in-a-Mobile-Assink/399e6da6a958c772f1555023ad7c45901c44e311>, E.T.: 05.06.2023
- Atmaca, A. D. (2020). Lojistik ve Tedarik Zincirinde Stok Yönetimi: Demir Çelik Sektöründe Bir Uygulama. Maltepe Üniversitesi.
- Aylak, B. L., Oral, O., & Yazici, K. (2021). Yapay Zekâ ve Makine Öğrenmesi Tekniklerinin Lojistik Sektöründe Kullanımı. *El-Cezeri*, 8(1), s.74-93
- Bawack, R. E., Wamba, S. F., Carillo, K. D. A., & Akter, S. (2022). Artificial intelligence in E-Commerce: A bibliometric study and literature review. *Electronic Markets*, 32(1), s.297-338.
- Bolat, N. (2021). Televizyon Yayıncılığında Dijital Platformlarla Dönüşen İzleyici, Dijitalleşme Ekseninde İletişim, Kültür ve Medya (Ed. İ. H. Yaşar), Konya: Literatürk Yayınevi, s.187-207.
- Castells, M. (2008). Ağ Toplumunun Yükselişi, (Çev). Ebru Kılıç. İstanbul: Bilgi Üniversitesi Yayınları.
- Chandel, S., Yuying, Y., Yujie, G., Razaque, A., & Yang, G. (2019). Chatbot: Efficient and Utility-Based Platform. İçinde K. Arai, S. Kapoor, & R. Bhatia (Ed.), *Intelligent Computing* (ss. 109-122). Springer International Publishing.
- Chen, D., Esperança, J. P., & Wang, S. (2022). The Impact of Artificial Intelligence on Firm Performance: An Application of the Resource-Based View to e-Commerce Firms. *Frontiers in Psychology*, 13, 884830.
- Chen, X. (2022). E-Commerce Logistics Inspection System Based on Artificial Intelligence Technology in the Context of Big Data. *Security and Communication Networks*, 2022, s.1-10.
- Costa, J., & Castro, R. (2021). SMEs Must Go Online—E-Commerce as an Escape Hatch for Resilience and Survivability. *Journal of Theoretical and Applied Electronic Commerce Research*, 16(7), s.3043-3062.
- Coşkun, A. (2007). Yapay Zekâ Optimizasyon Teknikleri: Literatür Değerlendirmesi. *Fırat Üniversitesi Doğu Araştırmaları Dergisi*, 5(2), s. 142-146
- Çağlar, S. (2021, Eylül 21). Yapay Zekâ, Makine Öğrenmesi ve Derin Öğrenme: Fark Nedir? Matematiksel. <https://www.matematiksel.org/yapay-zeka-makine-ogrenmesi-ve-derin-ogrenme-fark-nedir/>, E.T.: 24.08.2023
- Çiçek, E., & Bay, M. (2007). Stratejik Küresel Tedarik Zinciri Yönetimi ve Lojistik. *Sosyal Ekonomik Araştırmalar Dergisi*, 7(13), s.91-117

- Eminoğlu, Y. (2021). Yapay Zekâ uygulamalarının e-ticarete yansması. Webrazzi. <https://webrazzi.com/2021/09/26/yapay-zeka-uygulamalarinin-e-ticarete-yansimasi/>, E.T.: 10.06.2023
- Eryiğit, V., & Özdemir, L. (2023). Covid-19 Pandemi Döneminde Yükseliş Gösteren Sektörler: E-Ticaret. Bitlis Eren Üniversitesi Sosyal Bilimler Dergisi, 12(1), s. 83-99
- Gedik, Y. (2021). E-Ticaret: Teorik Bir Çerçeve E-Commerce: A Theoretical Framework. Ankara Üniversitesi Sosyal Bilimler Dergisi, 12(1), s.184-198.
- Geray, H. (1997). Emperyalizmin Yeni Masalı Küreselleşme (C. 1). İmge Kitapevi.
- Gururaj, p. (2021). Artificial Intelligence-Application In The Field Of E-Commerce. International Journal of Research, 9(4), s.170-177.
- Günyol, A. (2022). Küresel E-Ticaret Hacminin 2022'yi 5,5 Trilyon Dolarla Kapatması Bekleniyor. Anadolu Haber Ajansı (Ekonomi). <https://www.aa.com.tr/ekonomi/kuresel-e-ticaret-hacminin-2022yi-5-5-trilyon-dolarla-kapatmasi-bekleniyor/2702956>, E.T: 04.07.2023
- Güven, H., & Ayvaz Güven, E. T. (2023). Yapay Zekâ Uygulamalarının E-Ticarette Kullanımı. International Journal of Management and Administration, 7(13), s.69-94.
- Kopar, E. (2023, Haziran 19). Yapay Zekânın Tarihçesi Ve Gelişimi. Branding Türkiye. <https://www.brandingturkiye.com/yapay-zekanin-tarihcesi-ve-gelisimi/>, E.T: 12.07.2023
- Kuyulu, N. ve Er, İ (2023). KOBİ'lerin İşletmeden İşletmeye (B2B) E-Ticareti Benimsemesinde Etkili Olan Faktörler: Toprağa Dayalı Ürünler Sektöründe Bir Uygulama. İzmir İktisat Dergisi, 38(1), s.96-124
- Mahapatra, D. M., Patra, S. K., & Baral, S. K. (2022). Unleashing the Potential of Artificial Intelligence (AI) in Customer Journey of Cognitive Marketing and Consciousness Intention in E-Commerce Websites: 2nd International Conference on Sustainability and Equity (ICSE-2021).
- Maisyura, Sukmawati, C., Dewi, R., & Arinanda. (2022). Analysis Of Cash On Delivery (Cod) Payment Methods In Online Shopping Transactions In Indonesia: 2nd International Conference on Social Science, Political Science, and Humanities.
- Marjerison, R. K., Zhang, Y., & Zheng, H. (2022). AI in E-Commerce: Application of the Use and Gratification Model to The Acceptance of Chatbots. Sustainability, 14(21), 14270.
- Nahdatul, A. A., Hafız, M., Zainal, A., Fairuz, M., & Adnan, Z. (2018). Review of Chatbots Design Techniques. International Journal of Computer Applications, 181(8), s.7-10.
- Parlakay, C. (2016). Nesnelerin İnterneti Artık Nesnelerin Ticareti. ceylanparlakay.com. https://ceylanparlakay.com/2016/03/06/nesnelerin_interneti_artik_nesnelerin_ticareti/, E.T: 16.05.2023
- Rosário, A., & Raimundo, R. (2021). Consumer Marketing Strategy and E-Commerce in the Last Decade: A Literature Review. Journal of Theoretical and Applied Electronic Commerce Research, 16(7), s.3003-3024.
- Shah, A., Panchal, N. S., Shah, D., & Shah, P. (2019). Object Detection Using Deep Learning and Artificial Intelligence in E-Commerce. <https://www.semanticscholar.org/paper/Object-Detection-Using-Deep-Learning-and-Artificial-Shah-Panchal/717c295120c604ce3d41e91a8b97c033dc9a051c>, E.T: 20.07.2023
- Song, X., Yang, S., Huang, Z., & Huang, T. (2019). The Application of Artificial Intelligence in Electronic Commerce. Journal of Physics: Conference Series, 1302, 032030.
- Şentürk, E. (2019). Amazon, Dash Button'un Satışını Durduruyor. DigitalTalks. <https://www.digitaltalks.org/2019/03/05/amazon-dash-buttonun-satisini-durduruyor/>, E.T: 15.08.2023
- Tanriverdi, Y. (2010). Tedarik Zinciri ve Stok Yönetimi Üzerine Bir Uygulama. Pamukkale Üniversitesi Sosyal Bilimler Enstitüsü.

- T.C. Ticaret Bakanlığı. (2021). Dünyada E-Ticaretin Gelişimi ve Çin’de E-Ticaretin İncelenmesi (ss. 1-62).
- T.C. Ticaret Bakanlığı. (2022). T.C. Ticaret Bakanlığı Elektronik Ticaret Bilgi Sistemi (Etbis) 2022 Yılı Verileri (ss. 1-8).
- Tsaih, R.-H., & Hsu, C. C. (2018). Artificial Intelligence in Smart Tourism: A Conceptual Framework. s.124-133.
- Türkay, M. (2006). Optimization Models and Solution Algorithms. İçinde S. Kingir (Ed.), *New Frontiers in Total Quality and Strategic Management* (ss. 309-328).
- Villa, R., & Monzón, A. (2021). Mobility Restrictions and E-Commerce: Holistic Balance in Madrid Centre during COVID-19 Lockdown. *Economies*, 9(2), 57.
- Yılmaz Benk, G., Badur, B., & Mardikyan, S. (2022). A New 360° Framework to Predict Customer Lifetime Value for Multi-Category E-Commerce Companies Using a Multi-Output Deep Neural Network and Explainable Artificial Intelligence. *Information*, 13(8), 373.

KAYNAKÇA

- Power, D. ve Teigland, R. (2013). “Postcards from the Metaverse: An Introduction to the Immersive Internet”. *The Immersive Internet*, Eds. Robin Teigland ve Dominic Power, NY: Palgrave Macmillan, s.1-12.
- Moretti, G. ve Schlemmer, E. (2012). “Virtual Learning Communities of Practice in Metaverse”. *Virtual Worlds and Metaverse Platforms: New Communication and Identity Paradigms*. Eds. Nelson Zagalo, Leonel Morgado ve Ana Boa-Ventura, Hershey: IGI Global, s.149-165.
- ‘Metaverse’ (2021) <https://trends.google.com/trends/explore?date=all&q=metaverse>, E.T.: 18.11.2021
- Wunderman Thompson (2021a). Into the Metaverse. <https://www.wundermanthompson.com/insight/defining-the-metaverse>, E.T.: 20.11.2021.
- Wunderman Thompson (2021b). Defining the Metaverse. <https://www.wundermanthompson.com/insight/defining-the-metaverse>, E.T.: 18.11.2021
- Marr, B. (2021a). What Is The Metaverse? An Easy Explanation For Anyone. <https://bernardmarr.com/what-is-the-metaverse-an-easy-explanation-for-anyone/>, E.T.: 18.11.2021.
- Stephenson, N. (1992). *Snow Crash*, New York: Bantam Books.
- Yahoo Finance (2021). The Metaverse: How will Companies Market Virtual Marketplace?. <https://finance.yahoo.com/news/metaverse-companies-market-virtual-marketplace-143500590.html>, E.T.: 18.11.2021.
- Zagalo, N., Morgado, L. ve Boa-Ventura, A. (2012). *Virtual Worlds and Metaverse Platforms: New Communication and Identity Paradigms*, USA: IGI Global.
- Marr, B. (2021b). The Metaverse Explained With Examples. <https://bernardmarr.com/the-metaverse-explained-with-examples/>, E.T.: 19.11.2021.
- Lauderdale, F. (2021). How Metaverse Development is Changing the Future of Digital Advertising and How to Get On Board. https://www.prweb.com/releases/how_metaverse_development_is_changing_the_future_of_digital_advertising_how_to_get_on_board/prweb18071693.htm, E.T.: 19.11.2021.
- Dionisio, J. D., Burns, W. G. ve Gilbert, R. (2013). 3D Virtual Worlds and the Metaverse: Current Status and Future Possibilities, *ACM Comput. Surv.*, 45 (3). s.01-38.
- ReedSmith (2021). Reed Smith Guide to the Metaverse. [file:///C:/Users/Lenovo/Downloads/MetaverseWhitePaperv2%20\(3\).pdf](file:///C:/Users/Lenovo/Downloads/MetaverseWhitePaperv2%20(3).pdf), E.T.: 19.11.2021.
- Kely, K. (2019). AR Will Spark the Next Big Tech Platform—Call It Mirrorworld. <https://www.wired.com/story/mirrorworld-ar-next-big-tech-platform/>, E.T.: 22.11.2021.
- Hackl, C. (2020). The Metaverse is Coming And It’s a Very Big Deal. <https://www.forbes.com/sites/cathyhackl/2020/07/05/the-metaverse-is-coming--its-a-very-big-deal/?sh=1d3223e3440f> , E.T.: 20.11.2021.
- Ball, M. (2021). Framework for the Metaverse. <https://www.matthewball.vc/all/forwardtothemetaverseprimer>, E.T.: 20.11.2021).
- Marcus, S. ve Bessner, D. (2021). Reed Smith: Reklamcılığın Geleceği – Metaverse mi?. <https://www.moreaboutadvertising.com/2021/07/reed-smith-the-future-of-advertising-is-it-the-metaverse/>, E.T.: 21.11.2021.
- Iberdrola (2021). Metaverse. <https://www.iberdrola.com/innovation/metaverse>, E.T.: 21.11.2021.
- Patent, M., Scott, D., Lee, M. ve Gilmore, A. (2021). The Metaverse is the Medium. <https://www.mmaglobal.com/documents/metaverse-medium>, E.T.: 21.11.2021).
- Benford, S. (2021). Metaverse: Five Things to Know – and What It Could Mean for You. <https://theconversation.com/metaverse-five-things-to-know-and-what-it-could-mean-for-you-171061>, Erişim (Tarihi: 21.11.2021)

- Mileva, G. (2021). What is the Metaverse? A Gamer's Guide to the Galaxy. <https://influencermarketinghub.com/what-is-the-metaverse/>, E.T.: 22.11.2021.
- Clark, P. A. (2021). 'The Metaverse Has Already Arrived. Here's What That Actually Means'. <https://time.com/6116826/what-is-the-metaverse/>, Erişim Tarihi: 22.11.2021.
- Jaynes, C., Seales, W. B., Calvert, K., Fei, Z. ve Griffioen, J. (2003). 'The Metaverse – A Networked Collection of Inexpensive, Self-Configuring, Immersive Environments'. EGVE 2003: Proceedings of the workshop on Virtual environments (içinde s.115-124). Switzerland.
- Mcclain, C., Vogels, E. A., Perrin, A., Sechopoulos, S. ve Rainie, L. (2021). The Internet and the Pandemic. <https://www.pewresearch.org/internet/2021/09/01/the-internet-and-the-pandemic/>, E.T.: 23.11.2021.
- Vidal Ahmet, Z., Ehrnborg, G. ve Vyas, N. (2021). How has the Pandemic's Impact Influenced our Digital Habits? <https://www.ericsson.com/en/blog/2021/4/pandemic-influence-digital-habits>, E.T.: 22.11.2021.
- Pandya A and Lodha P (2021) Social Connectedness, Excessive Screen Time During COVID-19 and Mental Health: A Review of Current Evidence, *Frontiers in Human Dynamics*, 3, s.1-9.
- Park, G. (2020a). Silicon Valley is Racing to Build the Next Version of The Internet. Fortnite Might Get There First. <https://www.washingtonpost.com/video-games/2020/04/17/fortnite-metaverse-new-internet/>, E.T.: 22.11.2021.
- Sutcliffe, C. (2021). Is the Metaverse Really the New Frontier for Marketing? <https://www.thedrum.com/news/2021/05/26/the-metaverse-really-the-new-frontier-marketing>, E.T.: 22.11.2021.
- theTradeDesk (2021). The Metaverse – How Brands are Boldly Embracing Marketing's New Frontier <https://www.thetradedesk.com/us/news/the-metaverse-how-brands-are-boldly-embracing-marketing-new-frontier>, E.T.: 22.11.2021.
- Herrman, J ve Browning K. (2021). Are We in the Metaverse Yet?. <https://www.nytimes.com/2021/07/10/style/metaverse-virtual-worlds.html>, E.T.: 23.11.2021.
- Sowell, B. (2021). CES 2021: 5G Will Power Digital Transformation for Businesses <https://biztechmagazine.com/article/2021/01/ces-2021-5g-will-power-digital-transformation-businesses>, E.T.: 23.11.2021.
- Bayülgen, O. (2021). Facebook'un Yeni İcadı: #Metaverse!. <https://www.youtube.com/watch?v=TXOtrXiRA-8>, E.T.: 23.11.2021).
- Fowler, H. (2020). Artists Have Used Grand Theft Auto V as a Canvas for Years. Now, Protesters are doing the Same <https://www.washingtonpost.com/video-games/2020/02/11/artists-have-used-grand-theft-auto-v-canvas-years-now-protesters-are-doing-same/>, E.T.: 23.11.2021.
- Randall, I. (2019). Hong Kong Protests are Being Played Out Online in Grand Theft Auto V As Pro-Democracy Supporters And Chinese Nationalists Wage Ideological Battles in The Virtual World <https://www.dailymail.co.uk/sciencetech/article-7824019/Grand-Theft-Protest-Hong-Kongers-Chinese-gamers-battle-online.html>, E.T.: 24.11.2021).
- Yee, I. (2019). Grand Theft Auto V Becomes Latest Battleground of Hong Kong Protests <https://edition.cnn.com/2019/12/27/tech/grand-theft-auto-hong-kong-intl-hnk/index.html>, E.T.: 24.11.2021.
- Daud, S. (2019). Hong Kong and Mainland China Gamers Clash in GTA V in Online Recreation of Protests <https://mothership.sg/2019/12/hong-kong-gta-protest/>, E.T.: 24.11.2021.
- BBC News (2019). Hong Kong and Mainland China Gamers Clash On GTA V <https://www.bbc.com/news/technology-50894769>, E.T.: 24.11.2021.
- Epic Games (2021). Announcing a \$1 Billion Funding Round to Support Epic's Long-Term Vision for the Metaverse <https://www.epicgames.com/site/en-US/news/announcing-a-1-billion-funding-round-to-support-epics-long-term-vision-for-the-metaverse>, E.T.: 25.11.2021.
- Scott, T. (2020). Travis Scott and Fortnite Present: Astronomical <https://www.youtube.com/watch?v=wYeFAIVC8qU>, E.T.: 25.11.2021).

- Highton, A. (2021). How to Get Spacefarer Ariana Grande Fortnite Skin: Price and Bundle Contents <https://charlieintel.com/fortnite-ariana-grande-spacefarer/141744/>, E.T.: 25.11.2021.
- Meta Quest (2021a). Horizon Worlds <https://www.oculus.com/facebook-horizon/>, E.T.: 26.11.2021.
- Dunkerley, J. (2021). What is Facebook Horizon Workrooms? <https://www.unleash.ai/what-is-facebook-horizon-workrooms/#:~:text=Share-,Facebook%20has%20launched%20a%20virtual-,E.T.:26.11.2021>.
- Meta Quest (2021b). Horizon Workrooms <https://www.oculus.com/workrooms/>, E.T.: 26.11.2021.
- Imvu (2021). Where Real Life Comes to Play <https://about.imvu.com/>, E.T.: 26.11.2021.
- Goodfellow, J. (2021). Marketing in the Metaverse: The Biggest Opportunities for Brands <https://www.campaignasia.com/article/marketing-in-the-metaverse-the-biggest-opportunities-for-brands/473059>, E.T.: 26.11.2021.
- Adegeest, D. A. (2021). Gucci Partners with Zepeto to Personalise Avatars and Virtual World <https://fashionunited.uk/news/fashion/gucci-partners-with-zepeto-to-personalise-avatars-and-virtual-world/2021020853455>, E.T.: 27.11.2021.
- Roblox (2021). The Gucci Garden Experience Lands on Roblox <https://blog.roblox.com/2021/05/gucci-garden-experience/>, E.T.: 27.11.2021).
- Suggit, G. (2021). How has Virtual and Augmented Reality Transformed the Online Shopping Experience? <https://www.fashion-north.com/2021/04/15/how-has-virtual-and-augmented-reality-transformed-the-online-shopping-experience/>, E.T.: 27.11.2021.
- Yiu, T. (2019). Now You Can 'Try on' Gucci's Ace Sneakers Using an Augmented Reality App <https://www.scmp.com/magazines/style/fashion-beauty/article/3017699/now-you-can-try-guccis-ace-sneakers-using-augmented>, E.T.: 27.11.2021.
- Preuss, S. (2019). Gucci introduces AR technology for its Ace sneakers <https://fashionunited.uk/news/retail/gucci-introduces-ar-technology-for-its-ace-sneakers/2019070244009>, E.T.: 27.11.2021.
- Hahn, J. (2021). Gucci Virtual 25 <https://www.dezeen.com/2021/03/19/virtual-25-gucci-wanna-digital-sneaker/>, E.T.: 27.11.2021.
- Roblox (2020). Explosive Lil Nas X Concert Paves the Way for Bold New Roblox Experiences <https://blog.roblox.com/2020/12/explosive-lil-nas-x-concert-paves-way-bold-new-roblox-experiences/>, E.T.: 28.11.2021).
- Wang, Q., Li, R., Wang, Q. ve Chen, S. (2021). Non-Fungible Token (NFT): Overview, Evaluation, Opportunities and Challenges <https://arxiv.org/abs/2105.07447>, E.T.: 29.11.2021.
- Coca-Cola Company (2021a). Coca-Cola to Offer First- Ever NFT collectibles in International Friendship Day Charity Auction <https://www.coca-colacompany.com/news/coca-cola-to-offer-first-ever-nft-collectible>, E.T.: 01.12.2021).
- Events Decentraland (2021) International Friendship Day <https://events.decentraland.org/event/?id=14cf077d-9c19-4576-8df5-b3134a434dac>, E.T.: 01.12.2021.
- Coca-Cola Company (2021b). Coca-Cola NFT Auction on OpensSea Fetches More Than \$575,000 <https://www.coca-colacompany.com/news/coca-cola-nft-auction-fetches-more-than-575000>, E.T.: 01.12.2021.
- Demers, E. S. (2021a). Neha Singh, founder and CEO, Obsess <https://www.wundermanthompson.com/insight/neha-singh-founder-and-ceo-obsess>, E.T.: 03.12.2021).
- Berthiaume, D. (2021). Coach, Dermalogica Dive into Immersive Virtual Retailing <https://chainstoreage.com/coach-dermalogica-dive-immersive-virtual-retailing>, E.T.: 03.12.2021).
- Obsessar (2021). The Metaverse Shopping Platform <https://obsessar.com/metaverse-shopping/>, E.T.: 03.12.2021).

- Dermalogica (2021). Experience the Future of Skincare with Dermalogica <https://experience.dermalogica.com/future-of-skincare/#/us/brighten-1>, E.T.: 04.12.2021.
- Demers, E. S. (2021b). Kerry Murphy, founder and CEO, The Fabricant <https://www.wundermanthompson.com/insight/kerry-murphy-founder-and-ceo-the-fabricant>, E.T.: 04.12.2021.
- The Fabricant (2021). Digital Fashion House <https://www.thefabricant.com/>, E.T.: 04.12.2021).
- Kuğu, M. (2021). Ralph Lauren is Now Selling Digital Apparel for Avatars Inside of Zepeto <https://www.forbes.com/sites/martyswant/2021/08/25/ralph-lauren-is-now-selling-digital-apparel-for-avatars-inside-of-zepeto/?sh=c55be9e36905>, E.T.: 04.12.2021).
- Adams, P. (2021). American Eagle Debuts Digital Clothing on Bitmoji in Creator-Focused Push <https://www.marketingdive.com/news/american-eagle-debuts-digital-clothing-on-bitmoji-in-creator-focused-push/604402/>, E.T.: 05.12.2021).
- Theodosi, N. (2021). Auroboros, Drest Bring Couture to Gaming <https://wwd.com/fashion-news/fashion-scoops/auroboros-drest-bring-couture-gaming-1234714217/>, E.T.: 05.12.2021.
- Hackl, C. (2021). Andrew Yang Turns Himself Into An Avatar And Campaigns In The Metaverse <https://www.forbes.com/sites/cathyhackl/2021/06/11/andrew-yang-turns-himself-into-an-avatar-and-campaigns-in-the-metaverse/?sh=4dc555e32460>, E.T.: 05.12.2021).
- Park, G. (2020b). Alexandria Ocasio-Cortez is Now Playing Animal Crossing. and She's Visiting her Followers <https://www.washingtonpost.com/video-games/2020/05/07/alexandria-ocasio-cortez-is-now-playing-animal-crossing-shes-visiting-her-followers/>, E.T.: 05.12.2021).
- Diaz, A. (2020). Congresswoman Alexandria Ocasio-Cortez Redefines Governance Through Gaming <https://www.stanforddaily.com/2020/07/24/congresswoman-alexandria-ocasio-cortez-redefines-governance-through-gaming/>, E.T.: 06.12.2021).
- Pereira, I. (2020). AOC Pays Virtual Visits to Fans in Their 'Animal Crossing' Islands <https://abcnews.go.com/Politics/aoc-pays-virtual-visits-fans-animal-crossing-islands/story?id=70577343>, E.T.: 06.12.2021).
- Lyons, K. (2020). The Biden-Harris Campaign has Launched A 'Build Back Better' Map in Fortnite <https://www.theverge.com/2020/10/31/21543360/biden-harris-campaign-fortnite-map-voting-election>, E.T.: 06.12.2021.
- Spangler, T. (2020). Biden Campaign Launches 'Fortnite' Custom Map, Complete With 'No Malarkey' Train Station <https://variety.com/2020/digital/news/biden-fortnite-custom-map-presidential-election-1234820988/>, E.T.: 06.12.2021.
- Foreman, A. (2020). Biden/Harris Campaign Heads to 'Fortnite' ahead of Election Day <https://mashable.com/article/biden-harris-campaign-fortnite>, E.T.: 06.12.2021.
- BBC News (2020a). Take me to VR Church <https://www.bbc.co.uk/programmes/w3ct0pcg>, E.T.: 08.12.2021.
- BBC News (2020b). The Virtual Reality Church That isn't Shutting its Doors <https://www.bbc.com/news/av/world-51982253>, E.T.: 08.12.2021.
- Brink XR (2021). Explore the World <https://www.brinkxr.com/>, E.T.: 11.12.2021.
- Meta Quest (2021c). See the World From the Comfort Of Home With 'Brink Traveler,' Out Now on Oculus Quest and Pc Vr <https://www.oculus.com/blog/see-the-world-from-the-comfort-of-home-with-brink-traveler-out-now-on-oculus-quest-and-pc-vr/>, E.T.: 11.12.2021.
- Green, R. (2020). How Tourism Nz + Tbwa Sydney Invited The World To An Open-World Gaming Experience on Youtube <https://campaignbrief.com/how-tourism-nz-tbwa-sydney-invited-the-world-to-an-open-world-gaming-experience-on-youtube/>, E.T.: 11.12.2021.
- CBAustralia (2020). Tourism New Zealand 'PLAY NZ' Hero Film via TBWA\Sydney <https://www.youtube.com/watch?v=j-Hog78Zi-A>, E.T.: 11.12.2021.
- XSens (2020). Virtual John Legend powered by Xsens <https://www.xsens.com/blog/virtual-john-legend-powered-by-xsens>, E.T.: 13.11.2021.

- Blenciaga (2021). After World <https://videogame.balenciaga.com/en/>, E.T.: 13.12.2021.
- Kastrenakes, J. (2021). Beeple Sold an NFT for \$69 Million <https://www.theverge.com/2021/3/11/22325054/beeple-christies-nft-sale-cost-everydays-69-million>, E.T.: 15.12.2021.
- Pinas, M. (2021). Why the ‘Metaverse’ Represents a Revolution in Advertising <https://adage.com/article/digital-marketing-ad-tech-news/why-metaverse-will-redefine-advertising-we-know-it/2373971>, E.T.: 16.12.2021.
- Marr, B. (2021c). The Enterprise Metaverse: What It Means for Businesses <https://bernardmarr.com/the-enterprise-metaverse-what-it-means-for-businesses/>, E.T.: 18.12.2021.
- İçözü, T. (2021). Facebook’un Metaverse Dönüşümü ve Markalara Etkisi’<https://webrazzi.com/2021/08/10/facebook-metaverse-markalara-etkisi/>, E.T.: 18.12.2021.
- Buyer, L. (2021). Marketing in the Metaverse: The Future of Search and Social <https://www.searchenginejournal.com/marketing-in-the-metaverse/416813/#close>, E.T.: 19.12.2021.
- Palmer, M. (2021). Brands in the Metaverse: What Companies Like AB InBev Are Learning <https://sifted.eu/articles/metaverse-brands-nft/>, E.T.: 20.12.2021.
- Wootton, C. (2021). The Metaverse Doesn’t Always Stay in the Metaverse <https://www.adweek.com/brand-marketing/the-metaverse-doesnt-always-stay-in-the-metaverse/>, E.T.: 23.12.2021.
- Srushti IMX (2021). Does the Virtual World Advertising Work in Metaverse <https://srushtiimx.com/blog/virtual-world-advertising-work-in-metaverse/>, E.T.: 25.12.2021.
- Ignite2Lead (2021). Advertising in the Metaverse: What Brands Need to Know Now <https://ignite2lead.net/advertising-in-the-metaverse/>, E.T.: 27.12.2021).
- Özcan, B. (2021). MetaHuman <https://barisozcan.com/metahuman/>, E.T.: 27.11.2021.
- Chayka, K. (2021). Facebook Wants Us to Live in the Metaverse. <https://www.newyorker.com/culture/infinite-scroll/facebook-wants-us-to-live-in-the-metaverse>, E.T.: 20. 11. 2021.

KAYNAKÇA

- Ashworth, A. (2023). From Wadsworth to Coventry to Green, School Districts Ask: Is ChatGPT Cheating or a Tool? <https://news.yahoo.com/factual-errors-inflated-bios-aside-100209244.html>, E.T.: 18.09.2023.
- Brumfiel, G. (2023). Here's what the latest version of ChatGPT gets right — and wrong <https://www.npr.org/2023/03/17/1164383826/heres-what-the-latest-version-of-chatgpt-gets-right-and-wrong>, E.T.: 18.09.2023.
- Çeber, B. (2022). Yapay Zekâ Uygulamalarının Halkla İlişkiler Aracı Olarak Kullanımı. Doktora Tezi. İstanbul: Marmara Üniversitesi Sosyal Bilimler Enstitüsü.
- Çağlayan, S. (2021). Yapay Zekânın Halkla İlişkilerin Geleceğine Etkisi: Türkiye’de Halkla İlişkiler Profesyonelleri Ekseninde Bir Alan Araştırması. *Gümüşhane Üniversitesi İletişim Fakültesi Elektronik Dergisi*, 9(2), s.783-816.
- Doğan, A. (2002). *Yapay Zekâ*. İstanbul: Kariyer Yayıncılık.
- Hsiao, C. (2003). *Analysis of Panel Data*, 2nd ed., Cambridge, UK: Cambridge University Press.
- Hürriyet.com (2023). Yapay zekayla Erdoğan’ın sesini taklit etmişti! Tutuklanan dolandırıcı suçlamaları kabul etti, <https://www.hurriyet.com.tr/gundem/yapay-zekayla-erdoganin-sesini-taklit-etmisti-tutuklanan-dolandirici-suclamalari-kabul-etti-42316903>, E.T.: 19.09.2023.
- Ilıcak Aydınalp, Ş. G. (2020). Halkla İlişkiler Perspektifiyle Yapay Zekâ. *Turkish Studies - Social*, 15(4), s.2283-2300.
- Işık, U., Ölçekçi, H. ve Koz, K. A. (2022). Yapay Zekâ ve Algoritma Ekseninde Gazeteciliğin Geleceği Ve Toplum İçin Anlamı. *Gümüşhane Üniversitesi İletişim Fakültesi Elektronik Dergisi*, 10(2), s.1248-1275.
- Kayım, N. (2021). Yapay Zekânın Halkla İlişkiler Uygulamalarındaki Yeri. Doktora Tezi. İstanbul: İstanbul Üniversitesi Sosyal Bilimler Enstitüsü.
- KPMG International (2023). Generative AI Models — The Risks And Potential Rewards In Business, <https://assets.kpmg.com/content/dam/kpmg/xx/pdf/2023/04/generative-ai-models-the-risks-and-potential-rewards-in-business.pdf>, E.T.: 15.09.2023.
- Koç, N. ve Başfirıncı, C. (2023). İletişim Alanındaki Mesleklerde Yapay Zekâ Uygulamaları: Mevcut Durum Analizi ve Alan Yazın Taraması. *Karadeniz Teknik Üniversitesi İletişim Araştırmaları Dergisi*, 13 (1), s.121-148.
- Kumar, V. ve Gupta, G. (2016), Conceptualizing the Evolution and Future of Advertising. *Journal of Advertising*, 45 (3), s.302–17
- Lee, H. ve Cho, C.H. (2020). Digital Advertising: Present And Future Prospects. *International Journal of Advertising*, 39(3), s.332–341.
- Leeflang, P., Wittink, D., Wedel, M. ve Naert, P. (2000). *Building Models for Marketing Decisions*, Dordrecht, the Netherlands: Kluwer Academic
- Lomas, N. (2019). Researchers Spotlight The Lie Of ‘Anonymous’ Data, <https://techcrunch.com/2019/07/24/researchers-spotlight-the-lie-of-anonymous-data/>, E.T.: 19.09.2023.
- Main, N. (2022), Meta AI Bot Contributed to Fake Research and Nonsense Before Being Pulled Offline. <https://gizmodo.com/meta-ai-bot-galactica-1849813665>, E.T.: 18.09.2023.
- Malthouse, E. C. ve Li, H. (2017), Opportunities For And Pitfalls Of Using Big Data In Advertising Research. *Journal of Advertising*, 46(2), s.227-235.
- Maslowska, E., Smit, E. G. ve Putte, B. v. (2016). It is All in The Name: A Study Of Consumers’ Responses To Personalized Communication. *Journal of Interactive Advertising*, 16(1), s.74-85
- MR, A. (2021). Artificial Intelligence And Marketing. *Turkish Journal of Computer and Mathematics Education (TURCOMAT)*, 12(4), s.1247–1256.

- Olson, E. (2023). Google Shares Drop \$100 Billion After Its New AI Chatbot Makes A Mistake, <https://www.npr.org/2023/02/09/1155650909/google-chatbot--error-bard-shares>, E.T.: 18.09.2023.
- OpenAI (2023). GPT-4, <https://openai.com/research/gpt-4>, E.T.: 18.09.2023.
- Özcan, A. (2021). Büyük Veri: Fırsatlar ve Tehditler. *TRTAKademi*, 6(11), s.10-30.
- Panda, G., Upadhyay, A. K. ve Khandelwal, K. (2019). Artificial Intelligence: A strategic Disruption in Public Relations. *Journal of Creative Communications*, 14(3), s.196-213.
- Perlich, C., Dalessandro, B., Hook, R., Stitelman, O., Raeder, T. ve Provost, F. (2012), "Bid Optimizing and Inventory Scoring in Targeted Online Advertising," in Proceedings of the 18th ACM SIGKDD International Conference on Knowledge Discovery and Data Mining, New York: ACM, s.804–12.
- Ropek, L. (2023). CNET Cops to Error Prone AI Writer, Doubles Down on Using It, <https://gizmodo.com/cnet-artificial-intelligence-writing-scandal-1850031292>, E.T.: 19.09.2023.
- Schroer, A. (2018). How 9 Companies are Using AI in Marketing to deliver Ads You Actually Want to See. *Builtin*. Retrieved December, 5, 2021 from <https://builtin.com/artificial-intelligence/ai-in-marketingadvertising>.
- Soldan, T. N. K. (2022). Halkla İlişkilerde Yapay Zekâ Kullanımı Üzerine Nitel Bir Araştırma. *The Journal of International Scientific Researches*, 7(2), s.191-206
- Syam, N. and Sharma, A. (2018). Waiting For A Sales Renaissance in The Fourth Industrial Revolution: Machine Learning And Artificial Intelligence in Sales Research And Practice. *Industrial Marketing Management*, 69, s.135-146.
- Thorbecke, C. (2022). It didn't Take Long for Meta's New Chatbot to Say Something Offensive, <https://www.cnn.com/2022/08/11/tech/meta-chatbot-blenderbot/index.html>, E.T.: 18.09.2023.
- Trajcheva, S. (2023). Everything You Need to Know About Click Farms, https://cheq.ai/blog/everything-about-click-farms/#Click_farms_and_click_fraud, E.T.: 14.09.2023.
- Vekiarides, N. (2021). Deepfakes: An Insurance Industry Threat, <https://www.propertycasualty360.com/2021/09/14/deepfakes-an-insurance-industry-threat>, E.T.: 18.09.2023.
- Wang, J., Zhang, W. ve Yuan, S. (2016). Display Advertising with Real-Time Bidding (RTB) and Behavioural Targeting. preprint arXiv:1610.03013, available <https://arxiv.org/abs/1610.03013>, E.T.:21.09.2023.
- Yıldız, E. (2021). İletişim Alanındaki Yapay Zekâ Konulu Tezlerin İncelenmesi. *İstanbul Aydın Üniversitesi Sosyal Bilimler Dergisi*, 13(3), s.605- 618.

ULUSLARARASI TİCARETTE GÜNCEL SORUNLAR

Editörler

DOÇ. DR. AHMET KAMACI
DOÇ. DR. HAKAN GÜNEŞ

EĞİTİM
yayınevi

ULUSLARARASI TİCARETTE GÜNCEL SORUNLAR

Editörler: Doç. Dr. Ahmet Kamacı, Doç. Dr. Hakan Güneş

Genel Yayın Yönetmeni: Yusuf Ziya Aydoğan (yza@egitimyayinevi.com)

Genel Yayın Koordinatörü: Yusuf Yavuz (yusufyavuz@egitimyayinevi.com)

Sayfa Tasarımı: Kübra Konca Nam

Kapak Tasarımı: Eğitim Yayınevi Grafik Birimi

T.C. Kültür ve Turizm Bakanlığı

Yayıncı Sertifika No: 47830

E-ISBN: 978-625-6552-72-2

1. Baskı, Ekim 2023

Kütüphane Kimlik Kartı

ULUSLARARASI TİCARETTE GÜNCEL SORUNLAR

Editörler: Doç. Dr. Ahmet Kamacı, Doç. Dr. Hakan Güneş

162 s., 160x240 mm

Kaynakça var, dizin yok.

E-ISBN: 978-625-6552-72-2

Copyright © Bu kitabın Türkiye'deki her türlü yayın hakkı Eğitim Yayınevi'ne aittir. Bütün hakları saklıdır. Kitabın tamamı veya bir kısmı 5846 sayılı yasanın hükümlerine göre kitabı yayımlayan firmanın ve yazarlarının önceden izni olmadan elektronik/mekanik yolla, fotokopi yoluyla ya da herhangi bir kayıt sistemi ile çoğaltılamaz, yayımlanamaz.

EĞİTİM
yayınevi

Yayınevi Türkiye Ofis: İstanbul: Eğitim Yayınevi Tic. Ltd. Şti., Atakent mah.
Yasemen sok. No: 4/B, Ümraniye, İstanbul, Türkiye

Konya: Eğitim Yayınevi Tic. Ltd. Şti., Fevzi Çakmak Mah. 10721 Sok. B Blok,
No: 16/B, Safakent, Karatay, Konya, Türkiye
+90 332 351 92 85, +90 533 151 50 42, 0 332 502 50 42
bilgi@egitimyayinevi.com

Yayınevi Amerika Ofis: New York: Eğitim Publishing Group, Inc.
P.O. Box 768/Armonk, New York, 10504-0768, United States of America
americaoffice@egitimyayinevi.com

Lojistik ve Sevkiyat Merkezi: Kitapmatik Lojistik ve Sevkiyat Merkezi, Fevzi Çakmak Mah.
10721 Sok. B Blok, No: 16/B, Safakent, Karatay, Konya, Türkiye
sevkiyat@egitimyayinevi.com

Kitabevi Şubesi: Eğitim Kitabevi, Şükran mah. Rampalı 121, Meram, Konya, Türkiye
+90 332 499 90 00
bilgi@egitimkitabevi.com

İnternet Satış: www.kitapmatik.com.tr
+90 537 512 43 00
bilgi@kitapmatik.com.tr

Kaynakça

- Arslan, R. ve Ergün, H. (2012). John Hicks'e göre tarım merkantilizminden sanayi devrimine emeğin evrimi. *Hak İş Uluslararası Emek ve Toplum Dergisi*, 1(1): 117-126.
- Başkol, M. (2009). Türkiye'nin endüstri içi ticaretinin analizi. *Uludağ Üniversitesi İktisadi ve İdari Bilimler Fakültesi Dergisi*, 28(2): 1-24.
- Chamberlin, E.H. (1933). *The theory of monopolistic competition*. Cambridge: Harvard University Press.
- Dixit, A. ve Stiglitz, J. (1977). Monopolistic competition and optimum product diversity. *American Economic Review*, 67(3): 297-308.
- Grubel H. ve Lloyd, P.J. (1971). The empirical measurement of intra- industry trade. *Economic Record*, 47(4): 494-517.
- Haberler, G. (1933). *The theory of international trade*. George Allen and Unwin, London.
- Helpman, E. ve Krugman, P. (1987). *Market structure and foreign trade. Increasing Returns, Imperfect Competition, and the International Economy*. MIT Press, Cambridge.
- Herlitz, L. (1964). The concept of mercantilism. *Scandinavian Economic History Review*, 12(2): 101-120.
- Hettne, B. (1993). The concept of neomercantilism. *Mercantilist Economics*, 33:235-255.
- Keesing, D. B. (1966). Labor skills and comparative advantage. *The American Economic Review*, 56(1/2): 249-258.
- Krugman, P. (1979). Increasing returns, monopolistic competition and international trade. *Journal of International Economics*, 9(4): 469-479.
- Krugman, P. (1981). Intra industry specialization and the gains from trade. *Journal of Political Economy*, 89(5): 959-973.
- Leontief, W. (1953). Domestic production and foreign trade: the American capital position re-examined. *Proceedings of the American Philosophical Society*, 97(4):332-349.
- Lichfield, N. ve Connelan, O. (1997). Land value taxation in Britain for the benefit of the community: history, achievements and prospects. Lincoln Institute of Land Policy, Lincoln Institute Product Code: WP98NL1.
- Linder, S. B. (1961). *An essay on trade and transformation*, Almqvist – Wiksells Boktryckeri ab, Uppsala.
- Marshall, A. (1923). *Money credit and commerce*. Macmillan & Co. Limited, St. Martin's Street, London.
- Melitz, M. J. (2003). The impact of trade on intra-industry reallocations and aggregate industry productivity. *Econometrica*, 71(6): 1695-1725.
- Metzler, L. A. (1949). Tariffs, the terms of trade and the distribution of income. *Journal of Political Economy*, 57(1): 1-49.
- Mill, J. S. (1885). *Principles of political economy*. D. Appleton and Company, 1,3 and 5 Street, New York.
- Örnek, İ. ve Kaplan, M. (2004), *Kalkınma ekonomisi: seçme konular. İç. Dış ticaret ve kalkınma*. Ed.: Taban, S. ve Kar, M. Ekin Kitabevi, Bursa.
- Posner, M. V. (1961). International trade and technical change. *Oxford Economic Papers*, 13: 323-341.
- Ricardo, D. (2015). *Siyasal iktisadın ve vergilendirmenin ilkeleri*, Çev.: B. Zeren, Türkiye İş Bankası Kültür Yayınları, İstanbul.
- Siddiqui, K. (2018). David Ricardo's comparative advantage and developing countries: myth and reality. *International Critical Thought*, 8(3): 426-452.
- Smith, A. (1998). *The wealth of nations*. The Electric Book Company Ltd., 20 Cambridge Drive, London SE12, 8AJ, United Kingdom.

- Stolper, W.F. ve Samuelson, P. (1941). Protection and real wages. *The Review of Economic Studies*, 9(1): 58-73.
- Tatar, H. E. (2020). Türkiye-Ekonomik işbirliği teşkilatı arasında imalat sektöründe endüstri-içi ticaretin ampirik analizi. *Journal of Management and Economics Research*, 18(3): 80-95.
- Uğur, B. (2022). Dış ticaret teorilerinin evrimi. İksad Publishing House, Ocak 2022, Ankara.
- Vatansever Deviren, N. (2004). Yeni dış ticaret teorileri. *Mevzuat Dergisi*, Eylül 2004, 7(81).
- Vernon, R. (1966). International investment and international trade in the product cycle. *Quarterly Journal of Economics*, 80(2): 190-207.
- Yüksel, E. ve Sarıdoğan, E. (2011). Uluslararası ticaret teorileri ve Paul R. Krugman'ın katkıları. *Öneri*, 9(35): 199-206.

Kaynakça

- Akcan, A. T., & Metin, İ. (2018). Dış ticaretin ekonomik büyüme üzerindeki etkisi: Türkiye örneği. *Turkish Studies*, 13(14),1-14.
- Arslan, A. (2022). Türkiye’de iç ve dış borçlanmanın ekonomik büyümeye etkisi, *Gaziantep Üniversitesi Sosyal Bilimler Dergisi*, 21(1), 127-140.
- Atabey, A. Ö., & Karakuş, M. (2022). Türkiye’ye yönelik enflasyon, dış ticaret ve ekonomik büyüme ilişkisinin ampirik analizi. *Cumhuriyet Üniversitesi İktisadi ve İdari Bilimler Dergisi*, 23(3), 747-759.
- Büyükerşen, A. (2014). Türkiye’nin kalkınma sürecinde dış ticaret, Doctoral dissertation, Anadolu University, Eskişehir. s. 1-235.
- Güneş, H. (2020). Ekonomik özgürlüklerin dış ticarete etkisi: 34 OECD ülkesi için bir panel veri analizi. *Afyon Kocatepe Üniversitesi Sosyal Bilimler Dergisi*, 22(4), 919-933.
- Güneş, H. (2019). Dış borçların ekonomik büyüme üzerine etkileri: 22 az gelişmiş ve gelişmekte olan ülke için ekonometrik bir analiz. *Kastamonu Üniversitesi İktisadi ve İdari Bilimler Fakültesi Dergisi*, 21(2), 56-69.
- Hazar Çetin, M. & Özkan, A. (2021), Yeni medya, toplum ve iletişim biliminin dönüşümü, *Siyasal Kitabevi*, 147 -164
- Hatipler, M. (2012). Türkiye-AB gümrük birliği antlaşması ve antlaşmanın Türkiye ekonomisine etkileri. *Trakya Üniversitesi Sosyal Bilimler Dergisi*, 13(1), 14-32.
- Kolçak, M. (2013). Dış ticaret vergilerinin Türkiye ekonomisine etkileri. *Atatürk Üniversitesi İktisadi ve İdari Bilimler Dergisi*, 27(4), 188-209.
- Konat, G. & Arslan, A. (2020), Yolsuzluğun ekonomik büyümeye olan etkileri: ekonometrik bir analiz, *Uluslararası Toplum Araştırmaları Dergisi*, 16 (28), 1452-1479.
- TİM İhracat Raporu, 2022. https://tim.org.tr/files/downloads/Strateji_Raporlari/TIM%20I%CC%87hracat%20Raporu%202022.pdf, Erişim Tarihi:12.07.2023.
- Hazine ve Maliye Bakanlığı, www.hmb.gov.tr
- Türkiye İstatistik Kurumu, www.tuik.gov.tr
- Dünya Ticaret Örgütü, www.wto.org

Kaynakça

- Baltagi, Badi H. 2008, *Econometrics*, Fourth Edition. Springer, Heidelberg.
- Dickey D.A & W. A. Fuller (1979). Distributions of the estimators for autoregressive time series with a unit root. *Journal of American Statistical Association*. 74(366): 427-481.
- Enders, W. (2004). *Applied econometric time series*. New York: John Wiley and Sons.
- Granger, C. W. J., (1969). Investigating causal relations by econometric models and cross-spectral methods, *Econometrica*, 37: 424-438.
- Gujarati, D. N. (2003). *Basic Econometrics*. (4th ed.). New York: The McGraw-Hill/Irwin Companies,
- Johnston, J. & Dinardo, J. (1997). *Econometric methods*. (4th ed.). New York: The Mc Graw Hill Companies.
- INVESTING, (2022). <https://tr.investing.com/currencies/usd-try-historical-data>, Erişim Tarihi: 25.07.2022
- KPMG (2021), KPMG perspektifinden otomotiv sektörüne bakış, <https://assets.kpmg.com/content/dam/kpmg/tr/pdf/2021/08/kpmg-perspektifinden-otomotiv-sektorune-bakis-2021.pdf>, Erişim Tarihi : 02.08.2023
- Maddala, G. S. & Lahiri K. (2009). *Introduction to econometrics*. (4th.ed.). West Sussex: John Wiley and Sons Ltd Published.
- ODMD (2023), Makro ekonomik değerlendirme, <https://www.odmd.org.tr/folders/2837/categorial1docs/3482/Makroekonomik%20De%c4%9ferlendirme%20-%20Haziran%202023.pdf>, Erişim Tarihi: 02.09.2023
- OICA (2023), <https://www.oica.net/category/production-statistics>, Erişim Tarihi; 04.09.2023
- Perron, P. (1989). The great crash, the oil price shock, and the unit root hypothesis. *Econometrica*, 57:1361-1401.
- Sevüktekin, M. ve Çınar, M. (2014). *Ekonometrik zaman serileri analizi Eviews uygulamalı*, Dora Yayınevi, 4.B., Bursa.
- Tarı, Recep, (2005). *Ekonometri*, Kocaeli Üniversitesi Yayınları, 3.B., İzmit.
- TCMB, (2022a). https://evds2.tcmb.gov.tr/index.php?/evds/serieMarket/collapse_18/5122/DataGroup/turkish/bie_odeayrsunum6/, Erişim Tarihi: 28.07.2022
- TCMB, (2022b). https://evds2.tcmb.gov.tr/index.php?/evds/serieMarket#collapse_4, Erişim Tarihi: 31.05.2022
- TUİK (2023), Dış Ticaret İstatistikleri, <https://data.tuik.gov.tr/Bulten/Index?p=Dis-Ticaret-Istatistikleri-Temmuz-2023-49626>, Erişim Tarihi: 29.08.2023
- TUİK (2022). http://www.tuik.gov.tr/PreTablo.do?alt_id=1046, Erişim Tarihi: 17.05.2022.
- Yavuz, V, Kızıltan, A . (2020). Türkiye’de ekonomik kriz dönemlerinde Ötv indirimlerinin etkileri: otomobil sektörü üzerine bir değerlendirme. *İnsan ve Toplum Bilimleri Araştırmaları Dergisi*, 9 (2): 1368-1393 . DOI: 10.15869/itobiad.682300
- Zivot, E. & Andrews, K. (1992). Further evidence on the great crash, the oil price shock, and the unit root hypothesis. *Journal of Business and Economic Statistics*, 20(1): 25-44.

Kaynakça

- Aktan, Ç. C., & Vural, İ. (2004). Vergi Rekabeti . Erciyes Üniversitesi İktisadi İdari Bilimler Fakültesi Dergisi , 1-15.
- Anadolu Ajansı . (2021, Haziran 2). Anadolu Ajansı . Aralık 20 , 2021 tarihinde Anadolu Ajansı Web Sitesi : <https://tr.euronews.com/2021/07/02/130-ulkeden-kuresel-vergi-reformu-uluslararası-sirketlere-en-az-yuzde-15-vergi> adresinden alındı
- Ankara Sanayi Odası . (2018). Yükselen Çin Ekonomisine Karşı Ticaret Savaşları . Ankara Sanayi Odası Dergisi , 8-28.
- Arıkan, Z., & Akdeniz, H. A. (2005). Küreselleşen Dünyada Vergi Cennetlerinin Ekonomik Analizi. *Review of Social, Economic & Business Studies*, 285-338.
- Armağan, R., & İçmen, M. (2012). Vergi Rekabeti Ve Türkiye'ye Yansımaları . Süleyman Demirel Üniversitesi İktisadi İdari Bilimler Fakültesi Dergisi , 145-172.
- Arslan, A. Canpolat, E. ve Ateş, M.S. (2020), The Effects of Economic Crises on Total Tax Receipts in Turkey. *Gaziantep University Journal of Social Sciences* 2020 19(2) 332-349
- Asen, E. (2019, 11 15). Taxefoundation. Aralık 20, 2021 tarihinde <https://taxfoundation.org/corporate-tax-rates-around-the%20world-2019/> adresinden alındı
- Asher, M. G., & Rajan, R. S. (2001, April). Globalization and Tax Systems: Implications for Developing Countries with Particular Reference to Southeast Asia. *Asean Economic Bulletin*, 18 (1), 119-139.
- Aykın, H. (2019, Haziran 28). Hakkımızda: Vergi Dosyası . Aralık 19, 2021 tarihinde Vergi Dosyası : <https://vergidosyasi.com/2017/04/03/rant-saglama-rant-kollama-rant-seeking/> adresinden alındı
- Aytekin, İ., & Uçan, O. (2018). Ticaret Savaşları ve Korumacı Politikalar: Amerika Birleşik Devletleri ve Türkiye İlişkileri Bakımından İnceleme . Bitlis Eren Üniversitesi Sosyal Bilimler Enstitüsü Dergisi, 851-862.
- Baran, T. (2019). Dünyada Gümrük ve Ticaret Savaşları : Türk Vergi Kapasitesine Etkisinin Analizi. *Gümrük Ticaret Dergisi*, 29-51.
- Bingöl, Ö. (2021). Küreselleşme ve Güncel Mali Sorunlar . İstanbul : İstanbul Üniversitesi Açık Öğretim Yayınları .
- Çelik, T. C. (2013). Küreselleşmenin Ulusal Vergi Sistemi Üzerindeki Etkileri:Türkiye Örneği .
- Çetinkaya, M., & Muratoğlu, G. (2019). 21.Yüzyılda Ticaret Savaşları . Ticaret Ve Kur Savaşları Küresel Ekonomik Politığe Yansımaları (s. 1-24). içinde Ankara : Gazi Kitabevi.
- Demir, R. A., & Kurt, A. S. (2020). Dış Ticarete Korumacılık ve Ülkelerin Gelişmişlik Düzeylerine Etkileri . *Ulak Bilge Sosyal Bilimler Dergisi* , 381-399 .
- Doğan, A., & Kabayel, M. (2016). Küresel Vergi Rekabeti Ve Vergi Cennetleri Üzerine Değerlendirmeler. *Liberal Düşünce Dergisi* , 75-98 .
- Ertürk, N. (2017). Ticaret Savaşları ve Dünya Ekonomisine Etkileri. *Fiscoeconomia*, 88-112.
- Ferhatoğlu, E. (2006, Mayıs). Hakkımızda : e- Akademi Hukuk, Ekonomi Ve Siyasal Bilimler Aylık İnternet Dergisi. Aralık 15, 2021 tarihinde e-akademi web sitesi: <http://www.e-akademi.org/incele.asp?konu=2004%20GEN%DD%DELEMES%DD%20SONRASINDA%20AVRUPA%20B%DDR%DD%20D%20%92NDE%20VERG%DD%20REKABET%DD%20VE%20SONU%20C7LARI%20&kimlik=264041981&url=makaleler/eferhatoglu-2.htm> adresinden alındı
- Ferhatoğlu, E. (2006). Uluslararası Vergi Rekabeti Ve Sürükleyici Güçler. *Eskişehir Osman Gazi Üniversitesi Sosyal Bilimler Dergisi*, 7(1), 79-96.
- Hazar Çetin, M. & Özkan, A. (2021), Yeni medya, toplum ve iletişim biliminin dönüşümü, *Siyasal Kitabevi*, 147 -164
- Giray, F. (2005). Küreselleşme Sürecinde Vergi Rekabeti Ve Boyutları . Akdeniz İktisadi İdari Bilimler Fakültesi Dergisi , 93-122.

- Gündoğdu, M. M. (2009). Uluslararası Vergi Rekabeti Ve Zararlı Vergi Rekabetinin Önlenmesine Yönelik Düzenlemeler. Adana .
- Gökbunar, R., Çandır, M., Arslan, A., Özcan, P.M. (2016), Varlık Vergisinin Türk Romanında Yansıması, Bilig Dergisi, 78. s. 232-249.
- Kargı, N., & Karayılmazlar, E. (2009). Küreselleşmenin Vergi Politikaları Üzerindeki Etkinsizlik Etkisi. Süleyman Demirel Üniversitesi İktisadi ve İdari Bilimler Fakültesi Dergisi , 21-37.
- Koçakoğlu, M. A., & Özaydın, A. (2020). Yeni Korumacılık: Ticaret Savaşı mı ? Küresel Liderlik Savaşı mı? . Elektronik Sosyal Bilimler Dergisi, 630-646.
- Mangır, F., & Acet, H. (2004). Serbest Ticaret ve Korumacılık, Avrupa Birliği'nde Malların Serbest Dolaşımı ve Türkiye'nin Uyumu. Selçuk Üniversitesi Sosyal Bilimler Enstitüsü Dergisi , 93-108.
- Oates, W. (2001). Fiscal Competititon, or Harmonization? Some Reflection. National Tax Journal. OECD. (1998). Harmful Taxes Competition: An Emerging Global Issue. Paris.
- Oyvat, C. (2021 , Ekim 21). Hakkımızda : Gazete Duvar . Aralık 20 , 2021 tarihinde Gazete Duvar Web sitesi : <https://www.gazeteduvar.com.tr/kuresel-asgari-kurumlar-vergisi-dibe-dogru-yarisi-tersine-cevirir-mi-haber-1539027> adresinden alındı
- Öz, E., & Yaraşır, S. (2005). Gloabal Bir Kavram : Vergi Rekabeti . Maliye Araştırma Merkezi Konferansları (s. 1-39). İstanbul : İstanbul Üniversitesi İktisat Fakültesi .
- Saraç, Ö. (2006). Küresel Vergi Rekabeti ve Ulusal Vergi Politikaları Türkiye Değerlendirilmesi . Ankara : Maliye Ve Hukuk Yayınları .
- TOBB. (2001). Vergilemede Global Eğilimler AB ve Türk Vergi Sistemi . Ankara : TOBB.
- Yücel, O. (2018, Ekim 25). Hakkımızda: Medyaskop . Aralık 21, 2021 tarihinde medyaskop tv web sistesi : <https://medyascope.tv/2018/10/25/tum-yonleriyle-abd-ile-cin-arasindaki-ticaret-savaslari/> adresinden alındı
- Yüksel, C. (2021). Tiebout Hipotezi Çerçevesinde Yerel Mali Değişkenlerin Mekânsal Tercihe Etkisi: Türkiye. Turkish Studies - Economics, Finance, Politics, 629-643.

Kaynaklar

- Akçayır, Ö & Albeni, M. (2016). Türkiye’de kronikleşen cari açıkların sürdürülebilirlik analizi. *Siyaset, Ekonomi ve Yönetim Araştırmaları Dergisi*, 4(3): 35-62.
- Altınöz, U. (2014). Cari açık sorununun temel nedenleri ve sürdürülebilirliği: Türkiye örneği. *İstanbul Gelişim Üniversitesi Sosyal Bilimler Dergisi*, 1(2): 115-132.
- Berke, B. (2009). Türkiye’de cari açığın sürdürülebilirliği: parçalı eşbütünlük analizi. *Akdeniz İktisadi İdari Bilimler Fakültesi Dergisi*, 18: 117-145.
- Bloomberght, (2023). <https://www.bloomberght.com/jpmorgan-dan-turkiye-icin-dis-borc-raporu-2334148>, Erişim Tarihi: 07.07.2023.
- Breusch, T.S. (1978). Testing for autocorrelation in dynamic linear models. *Australian Economic Papers*, 17: 334–355.
- Çeştepe, H., Ursavaş, U., & Güdenoğlu, E. (2014). Türkiye’de cari açık ve dış borç arasındaki nedensellik ilişkisinin analizi, 1. Karadeniz ve Balkan Ekonomik ve Politik Araştırmalar Sempozyumu Bildiriler Kitabı, Ankara: Buluş Matbaacılık, 100-109.
- Çeştepe, H., Tay Bayramoğlu, A. & Sümer, E. (2021). Dış borçlanma, iktisadi büyüme, cari açık ve finansal gelişme ilişkisi: Türkiye örneği. *Erciyes Üniversitesi İktisadi ve İdari Bilimler Fakültesi Dergisi*, (60): 419-445. DOI:10.18070/erciyesiibd.970296
- Dickey, D. A. & Fuller, W.A. (1979). Distributions of the Estimators for Autoregressive Time Series with a Unit Root. *Journal of American Statistical Association*, 74(366): 427-481.
- Ergün Tatar, H. & Erdoğan, S. (2020). Türkiye’de döviz kuru ve dış borç ilişkisi. *Uluslararası Yönetim İktisat ve İşletme Dergisi*, 16(1): 47-61.
- Enders, W. (2004). *Applied econometric time series*. Second Edition. In: *Wiley Series in Probability and Statistics*, John Wiley & Sons, Inc., Hoboken.
- Godfrey, L. G. (1978). Testing against general autoregressive and moving average error models when the regressors include lagged dependent variables. *Econometrica*, 46: 1293–1301.
- Göçer, İ & Mercan, M. (2011). Türkiye ekonomisinde cari açığın sürdürülebilirliği: sınır testi yaklaşımı. *Finans Politik ve Ekonomik Yorumları*, 48(256): 33-48.
- Göçer, İ. (2013). Türkiye’de cari açık nedenleri, finansman kalitesi ve sürdürülebilirliği: ekonometrik bir analiz. *Eskişehir Osmangazi Üniversitesi İktisadi ve İdari Bilimler Fakültesi Dergisi*, 8(1): 213-242.
- Granger, C. W. J. (1969). Investigating causal relations by econometric models and cross-spectral methods, *Econometrica*, 37: 424-438.
- Gujarati, D. N. (2003). *Basic econometrics*, (4.ed). New York: The Mcgraw-Hill/Irwin Companies.
- Jarque, M. C. & Bera, A. K. (1980). Efficient tests for normality, homoscedasticity and serial independence of regression residuals. *Economics Letters*, 6(3): 255–259.
- Konak, A. (2018). Türkiye’de cari açığın nedenleri ve cari açık-dış ticaret açığı ilişkisi. *Econder Uluslararası Akademik Dergi*, 2 (2): 163-178.
- Kutlar, A. (2009). *Uygulamalı ekonometri*. Ankara: Nobel YayınDağıtım,
- Labonte, M. (2010). Is the U.S. current account deficit sustainable?, CRS Report For Congress, 1-13.
- NTV, (2023a). <https://www.ntv.com.tr/ntvpara/turkiyenin-dis-borcu-476-milyar-dolar,6-Jnhoieska6AMoO3gThkg>, Erişim Tarihi: 27.06.2023.
- NTV, (2023b). https://www.ntv.com.tr/ntvpara/kisa-vadeli-dis-borc-martta-yukseldi,fUS5-IvO_02W3_S689mtKA, Erişim Tarihi: 17. 05.2023.
- Sevüktekin, M. & Çınar, M. (2014). Ekonometrik zaman serileri analizi Eviews uygulamalı, 4.Baskı, Dora Yayınları, Bursa.

- Şahbaz, A.(2011). Cari işlemler açıklarının sürdürülebilirliği: 2001-2011 Türkiye örneği. Çukurova Üniversitesi Sosyal Bilimler Enstitüsü Dergisi, 20(3): 417-432.
- Tarı, R. (2005). Ekonometri, Kocaeli Üniversitesi Yayınları, 3.B., İzmit.
- Toda, H. Y. & Yamamoto, T. (1995). Statistical inference in vector autoregressions with possibly integrated processes. *Journal of Econometrics*. 66: 225-250.
- Turan, Z. & Barak, D. (2016). Türkiye’de cari işlemler açığının sürdürülebilirliği. *İşletme ve İktisat Çalışmaları Dergisi*, 4(2): 70-80.
- White, H. (1980). A heteroskedasticity – consistent covariance matrix estimator and a direct test for heteroskedasticity. *Econometrica: Journal of the Econometric Society*, 817-838.
- Worldbank Indicator. (2023). <https://data.worldbank.org/indicator/BN.CAB.XOKA.GD.ZS?view=chart>, Erişim Tarihi: 06.05.2023
- Worldbank Indicator. (2023b). <https://data.worldbank.org/indicator/DT.DOD.DECT.CD?view=chart>, Erişim Tarihi: 17.05.2023
- Yayar, R. & Demir, Y. (2014). Türkiye’de sürdürülebilir cari açık. *YDÜ Sosyal Bilimler Dergisi*, 7(1): 118-148.
- Yapar Saçık, S. & Alagöz, M. (2010). Türkiye’de cari işlemler açığı sorunu ve borçlanma ile ilişkisi. *Ekonomi Bilimleri Dergisi*, 2(2): 113-120.
- Yıldız, F. (2019). Türkiye ekonomisinde dış borç, ekonomik büyüme ve cari işlemler dengesi ilişkisinin analizi, *Manas Sosyal Araştırmalar Dergisi*, 8 (4): 3416-3438.
- Yıldız, Ş. (2020). Türkiye’de cari işlemler açığının sürdürülebilirliği. *Journal Of Humanities and Tourism Research*,10(2): 289-304.
- Yücel, F. & Yanar, R. (2005). Türkiye’de cari işlemler açıkları sürdürülebilir mi? zaman serileri perspektifinden bir bakış. *Çukurova Üniversitesi Sosyal Bilimler Enstitüsü Dergisi*, 14(2): 483-492.

Kaynaklar

- Aliahmadi, A., Nozari, H., & Ghahremani-Nahr, J. (2022). Big data iot-based agile-lean logistic in pharmaceutical industries. *International Journal of Innovation in Management, Economics and Social Sciences*, 2(3), 70-81. <https://doi.org/10.52547/ijimes.2.3.70>
- Alshawabkeh, R., AL-Awamleh, H., Alkhawaldeh, M., Kanaan, R., Al-Hawary, S., Mohammad, A., & Alkhawalda, R. (2022). The mediating role of supply chain management on the relationship between big data and supply chain performance using SCOR model. *Uncertain Supply Chain Management*, 10(3), 729-736.
- Asghari, P., Rahmani, A. M., & Javadi, H. H. S. (2019). Internet of Things applications: A systematic review. *Computer Networks*, 148, 241-261. <https://doi.org/10.1016/j.comnet.2018.12.008>
- Atzeni, G., Vignali, G., Tebaldi, L., & Bottani, E. (2021). A bibliometric analysis on collaborative robots in Logistics 4.0 environments. *Procedia Computer Science*, 180, 686-695. <https://doi.org/10.1016/j.procs.2021.01.291>
- Bakan, İ. & Şekkelı, Z. H. (2019). Blok Zincir Teknolojisi ve Tedarik Zinciri Yönetimindeki Uygulamaları. *OPUS International Journal of Society Researches* , 11 (18) , 2847-2877 . DOI: 10.26466/opus.563240
- Barreto, Luis, Antonio Amaral ve Teresa Pereira. "Industry 4.0 Implications in Logistics: an Overview". *Manufacturing Engineering Society International Conference*. Vigo (Pontevedra), Spain. June 28-30, 2017.
- Baygin, N., Baygin, M., & Karakose, M. (2019). Blockchain technology: Applications, benefits and challenges. 2019 1st International Informatics and Software Engineering Conference (UBMYK), 1-5. <https://doi.org/10.1109/UBMYK48245.2019.8965565>
- Birchler, C., Khatiri, S., Bosshard, B., Gambi, A. ve Panichella, S. (2023). Machine learning-based test selection for simulation-based testing of self-driving cars software. *Empirical Software Engineering*, Volume 28 Issue:3. DOI10.1007/s10664-023-10286-y.
- Bloss, R. (2011). Mobile hospital robots cure numerous logistic needs. *Industrial Robot: An International Journal*, 38(6), 567-571. <https://doi.org/10.1108/01439911111179075>
- Borgi, T., Zoghiami, N., & Abed, M. (2017). Big data for transport and logistics: A review. 2017 International Conference on Advanced Systems and Electric Technologies (IC_ASET), 44-49. <https://doi.org/10.1109/ASET.2017.7983742>
- Bukhamseen, A., Alabdullah, M. Bin Gaufan, K. ve Mysorewala, M. (2023). A Warehouse Storage and Retrieval System Using IoT and Autonomous Vehicle. 2023 9TH International Conference on Automation Robotics And Applications, ICARA Page346-350. DOI10.1109/ICARA56516.2023.10125658.
- Chen, C., Demir, E., Huang, Y., & Qiu, R. (2021). The adoption of self-driving delivery robots in last mile logistics. *Transportation Research Part E: Logistics and Transportation Review*, 146, 102214. <https://doi.org/10.1016/j.tre.2020.102214>
- Chen, J., & Zhao, W. (2019). Logistics automation management based on the Internet of things. *Cluster Computing*, 22(6), 13627-13634. <https://doi.org/10.1007/s10586-018-2041-2>
- Chung, S.H., Sah, B., Lee, J. (2020). Optimization for drone and drone-truck combined operations: A review of the state of the art and future directions. *Computers and Operations Research*, 123, 105004. DOI: 10.1016/j.cor.2020.105004.
- Çelik, F. B., Topçu, E., & Onursal, (2020). Ö. Ü. F. S. Bölüm 17 Lojistik ve Dijitalleşme.
- Dobrovnik, M., Herold, D. M., Fürst, E., & Kummer, S. (2018). Blockchain for and in logistics: What to adopt and where to start. *Logistics*, 2(3), 18. <https://doi.org/10.3390/logistics2030018>
- Edwards, D., Subramanian, N., Chaudhuri, A., Morlacchi, P., & Zeng, W. (2023). Use of delivery drones for humanitarian operations: analysis of adoption barriers among logistics service providers from the technology acceptance model perspective. *Annals of Operations Research*, 1-23.
- Fagerlonn, J., Sirkka, A., Orrell, L., Zhang, YQ., Larsson, S., Tybring, E., ve Ronnftoft, H. (2021). Designing Collaboration between Human Beings and Self-driving Heavy Vehicles

- with Emerging Interaction Technologies. *Automotiveui '21 Adjunct Proceedings: 13th International Acm Conference on Automotive User Interfaces and Interactive Vehicular Applications*. Page123-127, DOI10.1145/3473682.3480278.
- Fragapane, G., Hvolby, H.-H., Sgarbossa, F., & Strandhagen, J. O. (2020). Autonomous mobile robots in hospital logistics. İçinde B. Lalic, V. Majstorovic, U. Marjanovic, G. von Cieminski, & D. Romero (Ed.), *Advances in Production Management Systems. The Path to Digital Transformation and Innovation of Production Management Systems* (ss. 672-679). Springer International Publishing. https://doi.org/10.1007/978-3-030-57993-7_76
- Furstenau, L. B., Rodrigues, Y. P. R., Sott, M. K., Leivas, P., Dohan, M. S., López-Robles, J. R., Cobo, M. J., Bragazzi, N. L., & Choo, K.-K. R. (2023). Internet of things: Conceptual network structure, main challenges and future directions. *Digital Communications and Networks*, 9(3), 677-687. <https://doi.org/10.1016/j.dcan.2022.04.027>
- Geisberger, E., & Broy, M., (2012). *agendaCPS – Integrierte Forschungsagenda Cyber- Physical Systems*. Berlin, Springer.
- Gilchrist, A. (2016). *Industry 4.0: the industrial internet of things*. Apress.
- Gong, QG., Chen, GH., Zhang, W. Ve Wang, H. (2022). The role of humans in flexible smart factories. *International Journal Of Production Economics*, Volume 254, DOI10.1016/j.ijpe.2022.108639.
- Gonzalez-R, P. L., Canca, D., Andrade-Pineda, J. L., Calle, M., & Leon-Blanco, J. M. (2020). Truck-drone team logistics: A heuristic approach to multi-drop route planning. *Transportation Research Part C: Emerging Technologies*, 114, 657-680.
- Guinjoan, FG, Rademakers, E., Temsamani, AB, Make, F., Radevski, G., Tuytelaars, T., ... & Mannens, E. (2023). AGV'ler İçin Çok Modlu Yapay Zeka Yaklaşımı: Depo Otomatik Envanteri Üzerine Bir Örnek Olay İncelemesi. *ICAS 2023*, 15.
- Günay, Ö. Ü. G., & Dündar, (2021). Ö. Ü. S. Sürücüsüz Yük Ulaşımının Geleceği. *Sustainability-I*, 107.
- Hackius, N., & Petersen, M. (2017). Blockchain in logistics and supply chain: Trick or treat? <https://doi.org/10.15480/882.1444>
- Hayhurst, K. J., J. M. Maddalon, P. S. Miner, M. P. DeWalt, ve G. F. McCormick. 2006. "Unmanned Aircraft Hazards and their Implications for Regulation." In 2006 IEEE/AIAA 25TH Digital Avionics Systems Conference, pp. 1–12. IEEE.
- <https://www.endustri40.com/surucusuz-otonom-araclar/> erişim tarihi 13.08.2023
- K. Witkowski, "Internet of things, big data, industry 4.0–innovative solutions in logistics and supply chains management", *Procedia Engineering*, vol. 182, pp. 763- 769, 2017.
- Karatas, M., Eriskin, L., Deveci, M., Pamucar, D., & Garg, H. (2022). Big Data for Healthcare Industry 4.0: Applications, challenges and future perspectives. *Expert Systems with Applications*, 200, 116912. <https://doi.org/10.1016/j.eswa.2022.116912>
- Kassai, ET., Azmat, M. Ve Kummer, S. (2020). Scope of Using Autonomous Trucks and Lorries for Parcel Deliveries in Urban Settings. *LOGISTICS-BASEL*, Volume 4 Issue3, DOI10.3390/logistics4030017.
- Khoei, M. A., Aria, S. S., Gholizadeh, H., Goh, M., & Cheikhrouhou, N. (2023). Big data-driven optimization for sustainable reverse logistics network design. *Journal of Ambient Intelligence and Humanized Computing*, 14(8), 10867-10882. <https://doi.org/10.1007/s12652-022-04357-z>
- Kim, GS. Ve Lee, YH. (2021). Transformation towards a Smart Maintenance Factory: The Case of a Vessel Maintenance Depot. *Machines*, Volume9Issue11, DOI10.3390/machines9110267.
- L.U. Yang (2017). "Industry 4.0: a survey on technologies, applications and open research issues. *Journal of Industrial Information Integration*, in press.
- Lee, C. K. M., Lv, Y., Ng, K. K. H., Ho, W., & Choy, K. L. (2018). Design and application of Internet of things-based warehouse management system for smart logistics. *International Journal of Production Research*, 56(8), 2753-2768. <https://doi.org/10.1080/00207543.2017.1394592>

- Lekić, M., Rogić, K., Boldizsár, A., Zöldy, M., & Török, Á. (2019). Big data in logistics. *Periodica Polytechnica Transportation Engineering*, 49(1), 60-65. <https://doi.org/10.3311/PPtr.14589>
- Löffler, M., Boysen, N. ve Schneider, M. (2023). İnsan-Robot İşbirliği: Otonom Mobil Robotları ve İnsan Sipariş Toplayıcıları Koordine Etmek. *Ulaştırma Bilimi*.
- Matt, C., Hess, T., & Benlian, A. (2015). Digital transformation strategies. *Business & Information Systems Engineering*, 57(5), 339-343. <https://doi.org/10.1007/s12599-015-0401-5>
- Mejjaouli, S. (2022). Internet of things based decision support system for green logistics. *Sustainability*, 14(22), 14756. <https://doi.org/10.3390/su142214756>
- Michel, P. (2020). Citymobil2. Temmuz 22, 2020 tarihinde <http://www.citymobil2.eu/en/>: <http://www.citymobil2.eu/en/> adresinden alındı
- Milenkovic, M. (2020). Chapter 1: Introduction and overview. İçinde M. Milenkovic (Ed.), *Internet of Things: Concepts and System Design* (ss. 1-25). Springer International Publishing. https://doi.org/10.1007/978-3-030-41346-0_1
- Morarr, R., Arman, H. ve Mousa, S. (2017). The Fourth Industrial Revolution (Industry 4.0): A Social Innovation Perspective. *Technology Innovation Management Review*. 7(11): 12-20.
- Mukhopadhyay, S. C., & Suryadevara, N. K. (2014). Internet of things: Challenges and opportunities. İçinde S. C. Mukhopadhyay (Ed.), *Internet of Things: Challenges and Opportunities* (ss. 1-17). Springer International Publishing. https://doi.org/10.1007/978-3-319-04223-7_1
- Nakıboğlu, G. (2020). Drone taşımacılığı ve son-adım teslimatta kullanımı. *Çukurova Üniversitesi İktisadi ve İdari Bilimler Fakültesi Dergisi*, 24(2), 285-298.
- Önden, İ. (2018). İnsansız Lojistik Ağlarının Geleceğinin Değerlendirilmesi. *Irditech 2018 Uluslararası Ar-Ge İnovasyon ve Teknoloji Yönetimi Kongresi*, 343-348.
- Pan, Q., Luo, W., & Fu, Y. (2022). A csQCA study of value creation in logistics collaboration by big data: A perspective from companies in China. *Technology in Society*, 71, 102114. <https://doi.org/10.1016/j.techsoc.2022.102114>
- Pournader, M., Shi, Y., Seuring, S., & Koh, S. C. L. (2020). Blockchain applications in supply chains, transport and logistics: A systematic review of the literature. *International Journal of Production Research*, 58(7), 2063-2081. <https://doi.org/10.1080/00207543.2019.1650976>
- Qu, T., Thürer, M., Wang, J., Wang, Z., Fu, H., Li, C., & Huang, G. Q. (2017). System dynamics analysis for an Internet-of-Things-enabled production logistics system. *International Journal of Production Research*, 55(9), 2622-2649. <https://doi.org/10.1080/00207543.2016.1173738>
- Qu, XF. Ve Wang, HQ. (2023). Emergency task offloading strategy based on cloud-edge-end collaboration for smart factories. *Computer Networks*, Volume234, DOI10.1016/j.comnet.2023.109915.
- Rabta, B., Wankmüller, C., Reiner, G. (2018). A drone fleet model for last-mile distribution in disaster relief operations. *International Journal of Disaster Risk Reduction*, 28, 107–112, DOI: 10.1016/j.ijdr.2018.02.020.
- Raja Santhi, A., & Muthuswamy, P. (2022). Influence of blockchain technology in manufacturing supply chain and logistics. *Logistics*, 6(1), 15. <https://doi.org/10.3390/logistics6010015>
- Rajasekaran, A. S., Azees, M., & Al-Turjman, F. (2022). A comprehensive survey on blockchain technology. *Sustainable Energy Technologies and Assessments*, 52, 102039. <https://doi.org/10.1016/j.seta.2022.102039>
- S. Aksoy, "Değişen teknolojiler ve endüstri 4.0: endüstri 4.0'ı anlamaya dair bir giriş", *SAV Katkı*, cilt., 4, pp. 34-4, 2017.
- Sabbatini, L., Aikio, M., Beinschob, P., Boehning, M., Cardarelli, E., Digani, V., Krengel, A., Magnani, M., Mandici, S., Oleari, F., Reinke, C., Ronzoni, D., Stimming, C., Varga, R., Vatavu, A., Castells Lopez, S., Fantuzzi, C., Mäyrä, A., Nedeveschi, S., ... Fuerstenberg, K. (2018). The pan-robots project: Advanced automated guided vehicle systems for industrial logistics. *IEEE Robotics & Automation Magazine*, 25(1), 55-64. <https://doi.org/10.1109/>

MRA.2017.2700325

- Shahi, C., & Sinha, M. (2020). Digital transformation: Challenges faced by organizations and their potential solutions. *International Journal of Innovation Science*, 13(1), 17-33. <https://doi.org/10.1108/IJIS-09-2020-0157>
- Shamout, M., Ben-Abdallah, R., Alshurideh, M., Alzoubi, H., Kurdi, B., & Hamadneh, S. (2022). A conceptual model for the adoption of autonomous robots in supply chain and logistics industry. *Uncertain Supply Chain Management*, 10(2), 577-592.
- Singh, V., Chen, S.-S., Singhanian, M., Nanavati, B., kar, A. kumar, & Gupta, A. (2022). How are reinforcement learning and deep learning algorithms used for big data based decision making in financial industries—A review and research agenda. *International Journal of Information Management Data Insights*, 2(2), 100094. <https://doi.org/10.1016/j.ijimei.2022.100094>
- Smith, A., Dickinson, J. E., Marsden, G., Cherrett, T., Oakey, A., & Grote, M. (2022). Public acceptance of the use of drones for logistics: The state of play and moving towards more informed debate. *Technology in Society*, 68, 101883.
- Sun, F., & Shi, G. (2021). Study on the application of big data techniques for the third-party logistics using novel support vector machine algorithm. *Journal of Enterprise Information Management*, 35(4/5), 1168-1184. <https://doi.org/10.1108/JEIM-02-2021-0076>
- Sun, X., Yu, H., & Solvang, W. D. (2022). Towards the smart and sustainable transformation of Reverse Logistics 4.0: A conceptualization and research agenda. *Environmental Science and Pollution Research*, 29(46), 69275-69293. <https://doi.org/10.1007/s11356-022-22473-3>
- Tijan, E., Aksentijević, S., Ivanić, K., & Jardas, M. (2019). Blockchain technology implementation in logistics. *Sustainability*, 11(4), 1185. <https://doi.org/10.3390/su11041185>
- Tiwari, S., Sharma, P., Choi, T.-M., & Lim, A. (2023). Blockchain and third-party logistics for global supply chain operations: Stakeholders' perspectives and decision roadmap. *Transportation Research Part E: Logistics and Transportation Review*, 170, 103012. <https://doi.org/10.1016/j.tre.2022.103012>
- Verina, N., & Titko, J. (2019, Mayıs 9). Digital transformation: Conceptual framework. *Proceedings of 6th International Scientific Conference Contemporary Issues in Business, Management and Economics Engineering '2019. Contemporary Issues in Business, Management and Economics Engineering*, Vilnius Gediminas Technical University. <https://doi.org/10.3846/cibmee.2019.073>
- Wan, J., Zhou, C. ve Hu, K. (2015). Industrie 4.0: Enabling Technologies. In: *Intelligent Computing and Internet of Things (ICIT). 2014 International Conference on. IEEE* (pp.135-140).
- Wang, G., Gunasekaran, A., Ngai, E. W. T., & Papadopoulos, T. (2016). Big data analytics in logistics and supply chain management: Certain investigations for research and applications. *International Journal of Production Economics*, 176, 98-110. <https://doi.org/10.1016/j.ijpe.2016.03.014>
- Xia, F., Yang, L. T., Wang, L., & Vinel, A. (2012). Internet of things. *International Journal of Communication Systems*, 25(9), 1101-1102. <https://doi.org/10.1002/dac.2417>
- Xu, X., & He, Y. (2022). Blockchain application in modern logistics information sharing: A review and case study analysis. *Production Planning & Control*, 1-15. <https://doi.org/10.1080/09537287.2022.2058997>
- Yi, KJ., ve Jeong, YS. (2021). Smart factory: security issues, challenges, and solutions. *Journal of Ambient Intelligence and Humanized Computing*, DOI10.1007/s12652-021-03457-6.
- Ziyadin, S., Suieubayeva, S., & Utegenova, A. (2020). Digital transformation in business. İçinde S. I. Ashmarina, M. Vochozka, & V. V. Mantulenko (Ed.), *Digital Age: Chances, Challenges and Future* (ss. 408-415). Springer International Publishing. https://doi.org/10.1007/978-3-030-27015-5_49

Kaynaklar

- Amann, T., & Hartmann, J. (2022). Carbon accounting for enhanced weathering. *Frontiers in Climate*, 4, 54. Doi: 10.3389/fclim.2022.849948.
- BDDK, (2023). www.bddk.org.tr/KurumHakkinda/EkGetir/19?ekId=115. [Erişim Tarihi: 04.05.2023]
- Benz, L., Jacob, A., Paulus, S., & Wilkens, M. (2020). Herds on green meadows: The decarbonization of institutional portfolios. *Journal of Asset Management*, 21, 13-31. Doi: 10.1057/s41260-019-00147-z
- Berthelot, S., & Robert, A. M. (2011). Climate change disclosures: An examination of Canadian oil and gas firms. *Issues in Social and Environmental Accounting*, 5(1/2), 106-123.
- Betti, G., Consolandi, C., Eccles, R. (2018). The Relationship Between Investor Materiality and The Sustainable Development Goals: A Methodological Framework. *Sustainability*, 7(10), 2248. Doi: 10.3390/su10072248
- Booth, A., Jager, A., Faulkner, S. D., Winchester, C. C., & Shaw, S. E. (2023). Pharmaceutical Company Targets and Strategies to Address Climate Change: Content Analysis of Public Reports from 20 Pharmaceutical Companies. *International Journal of Environmental Research and Public Health*, 20(4). Doi: 10.3390/ijerph20043206
- Borsa İstanbul, (2023). [www.borsaistanbul.com/tr/sayfa/165/bist-surdurulebilirlik-endeksleri-BRI\(2022\)738186_EN.pdf](http://www.borsaistanbul.com/tr/sayfa/165/bist-surdurulebilirlik-endeksleri-BRI(2022)738186_EN.pdf). [Erişim Tarihi: 28.04.2023]
- Carbon Turkey, (2023). <https://carbon-turkey.org/en/regulation>. [Erişim Tarihi: 18.05.2023]
- Carvajal, M., Nadeem, M., & Zaman, R. (2022). Biodiversity disclosure, sustainable development and environmental initiatives: does board gender diversity matter? *Business Strategy and the Environment*, 31(3), 969-987. Doi: 10.1002/bse.2929
- CDSB, (2023). <https://www.cdsb.net/what-we-do/reporting-frameworks>. [Erişim Tarihi: 15.06.2023]
- CED, (2023). <https://ced.csb.gov.tr/ced-uygulamaları-i-82207>. [Erişim Tarihi: 19.06.2023]
- Chen, T., Dong, H., Lin, C. (2020). Institutional Shareholders and Corporate Social Responsibility. *Journal of Financial Economics*, 2(135), 483-504. Doi: 10.1016/j.jfineco.2019.06.007
- Chen, X., Li, Z., Gallagher, K. P., & Mauzerall, D. L. (2021). Financing carbon lock-in in developing countries: Bilateral financing for power generation technologies from China, Japan, and the United States. *Applied Energy*. Doi: 10.1016/j.apenergy.2021.117318
- CSA, (2023). <https://www.securities-administrators.ca/news/canadian-securities-administrators-statement-on-proposed-climate-related-disclosure-requirements/>. [Erişim Tarihi: 10.06.2023]
- Deweerd, T., Caltabiano, K., & Dargusch, P. (2022). How Will the TNFD Impact the Health Sector's Nature-Risks Management?. *International Journal of Environmental Research and Public Health*, 19(20). Doi: 10.3390/ijerph192013345
- Deweerd, T., Caltabiano, K., & Dargusch, P. (2022). How Will the TNFD Impact the Health Sector's Nature-Risks Management?. *International Journal of Environmental Research and Public Health*, 19(20). Doi: 10.3390/ijerph192013345
- Dye, J., McKinnon, M., & Van der Byl, C. (2021). Green gaps: Firm ESG disclosure and financial institutions' reporting Requirements. *Journal of Sustainability Research*, 3(1). Doi: 10.20900/jsr20210006
- Elalfy, A., Weber, O., Geobey, S. (2021). The Sustainable Development Goals (Sdgs): a Rising Tide Lifts All Boats? Global Reporting Implications In A Post Sdgs World. *JAAR*, 3(22), 557-575. Doi: 10.1108/jaar-06-2020-0116
- Eleftheriadis, I., Anagnostopoulou, E. (2014). Relationship Between Corporate Climate Change Disclosures and Firm Factors. *Bus. Strat. Env.*, 8(24), 780-789. Doi: 10.1002/bse.1845
- Eng, L. L., Fikru, M., & Vichitsarawong, T. (2022). Comparing the informativeness of sustainability disclosures versus ESG disclosure ratings. *Sustainability Accounting*,

- Management and Policy Journal, 13(2), 494-518. Doi: 10.1108/SAMPJ-03-2021-0095
- EPA, (2023). <https://www.epa.gov/climate-change>. [Erişim Tarihi: 02.06.2023]
- EUROPARL, (2023). www.europarl.europa.eu/RegData/etudes/BRIE/2022/738186/EPRS_. [Erişim Tarihi: 23.05.2023]
- Eurosif, (2023). <https://www.eurosif.org/policies/sfdr/>. [Erişim Tarihi: 03.06.2023]
- Faiella, I., Malvoti, D. (2020). The Climate Risk For Finance In Italy. SSRN Journal. Doi: 10.2139/ssrn.3612671
- Globalreporting, (2016a). www.globalreporting.org/standards/. [Erişim Tarihi: 06.06.2023]
- Globalreporting, (2016b). <https://www.globalreporting.org/standards/sector-standards/>. [Erişim Tarihi: 06.06.2023]
- Globalreporting, (2016c). <https://www.globalreporting.org/standards/disclosure-standards/>. [Erişim Tarihi: 06.06.2023]
- Globalreporting, (2016d). www.globalreporting.org/standards/content-index/ [Erişim Tarihi: 07.06.2023]
- Globalreporting, (2016e). www.globalreporting.org/standards/media/1036/gri-101-foundation-2016.pdf
- Griffin, P., & Heede, C. R. (2017). The carbon majors database. CDP carbon majors report 2017, 14.
- Hahn, R., Reimsbach, D., Schiemann, F. (2015). Organizations, Climate Change, and Transparency. *Organization & Environment*, 1(28), 80-102. Doi: 10.1177/1086026615575542
- HMB, (2021). [chrome- ms.hmb.gov.tr/uploads/2021/11/Republic-of-Turkey-Sustainable-Finance-Framework.pdf](http://chrome-ms.hmb.gov.tr/uploads/2021/11/Republic-of-Turkey-Sustainable-Finance-Framework.pdf). [Erişim Tarihi: 08.05.2023]
- ICAEW, (2023). <https://www.icaew.com/technical/corporate-reporting/non-financial-reporting/tcfd-and-related-uk-reporting-regulations>. [Erişim Tarihi: 28.05.2023]
- ICLG, (2023). <https://iclg.com/practice-areas/environmental-social-and-governance-law/france>. [Erişim Tarihi: 28.05.2023]
- Khairunnessa, F., Vazquez-Brust, D. A., & Yakovleva, N. (2021). A review of the recent developments of green banking in Bangladesh. *Sustainability*, 13(4). Doi: 10.3390/su13041904
- Khairunnessa, F., Vazquez-Brust, D., Yakovleva, N. (2021). A Review Of the Recent Developments Of Green Banking In Bangladesh. *Sustainability*, 4(13), 1904. Doi: 10.3390/su13041904
- Kolk, A., Levy, D., & Pinkse, J. (2008). Corporate responses in an emerging climate regime: The institutionalization and commensuration of carbon disclosure. *European accounting review*, 17(4), 719-745. Doi: 10.1080/09638180802489121
- LANCET, (2015). [https://www.thelancet.com/journals/lancet/article/PIIS0140-6736\(15\)60854-6/fulltext](https://www.thelancet.com/journals/lancet/article/PIIS0140-6736(15)60854-6/fulltext). [Erişim Tarihi: 20.05.2023]
- Liesen, A., Hoepner, A. G., Patten, D. M., & Figge, F. (2015). Does stakeholder pressure influence corporate GHG emissions reporting? Empirical evidence from Europe. *Accounting, Auditing & Accountability Journal*, 28(7), 1047-1074. Doi: 10.1108/AAAJ-12-2013-1547
- Lovelock, C., Atwood, T., Baldock, J., Duarte, C., Hickey, S., Lavery, P., ... & Steven, A. (2017). Assessing the Risk Of Carbon Dioxide Emissions From Blue Carbon Ecosystems. *Front Ecol Environ*, 5(15), 257-265. Doi: 10.1002/fee.1491
- Lu, W., Zhu, N., Zhang, J. (2021). The Impact Of Carbon Disclosure On Financial Performance Under Low Carbon Constraints. *Energies*, 14(14), 4126. <https://doi.org/10.3390/en14144126>
- METI, (2023). https://www.meti.go.jp/english/policy/energy_environment/global_warming/tcfd/index.html. [Erişim Tarihi: 15.05.2023]
- NFRD, (2023). <https://eur-lex.europa.eu/legal-content/EN/TXT/?uri=CELEX:32014L0095>. [Erişim Tarihi: 10.06.2023]

- Nguyen, J. (2017). Carbon Risk and Firm Performance: Evidence From A Quasi-natural Experiment. *Australian Journal of Management*, 1(43), 65-90. Doi: 10.1177/0312896217709328
- O'Dwyer, B., & Unerman, J. (2020). Shifting the focus of sustainability accounting from impacts to risks and dependencies: Researching the transformative potential of TCFD reporting. *Accounting, Auditing & Accountability Journal*, 33(5), 1113-1141. Doi: 10.1108/AAAJ-02-2020-4445.
- OECD, (2021). oecd-ilibrary.org/deliver/1a1ae114-en.pdf?itemId=/content/paper/1a1ae114-en&mimeType=pdf. [Erişim Tarihi: 15.06.2023]
- Palin, E. J., Stipanovic Oslakovic, I., Gavin, K., & Quinn, A. (2021). Implications of climate change for railway infrastructure. *Wiley Interdisciplinary Reviews: Climate Change*, 12(5). Doi: 10.1002/wcc.728
- PWC, (2023). <https://www.pwc.com/sg/en/publications/environmental-risk-management-for-financial-institutions-in-singapore.html>. [Erişim Tarihi: 08.05.2023]
- Rankin, M., Windsor, C., & Wahyuni, D. (2011). An investigation of voluntary corporate greenhouse gas emissions reporting in a market governance system: Australian evidence. *Accounting, Auditing & Accountability Journal*, 24(8), 1037-1070. Doi: 10.1108/09513571111184751
- Reboredo, J., González, L. (2021). Low Carbon Transition Risk In Mutual Fund Portfolios: Managerial Involvement and Performance Effects. *Bus Strat Env*, 3(31), 950-968. Doi: 10.1002/bse.2928
- Sachs, J. D., Woo, W. T., Yoshino, N., & Taghizadeh-Hesary, F. (2019). Importance of green finance for achieving sustainable development goals and energy security. *Handbook of green finance: Energy security and sustainable development*, 10, 1-10.
- SASB, (2023). <https://sasb.org/company-use/sasb-reporters/>. [Erişim Tarihi: 01.06.2023]
- Schoenmaker, D. (2021). Greening monetary policy. *Climate Policy*, 21(4), 581-592. Doi: 10.1080/14693062.2020.1868392
- Scholtens, B., & Yurtsever, C. (2018). Carbon Risk and Corporate Financial Performance. *Journal of Sustainable Finance & Investment*, 8(1), 49-72. Doi: 10.1080/20430795.2017.1297013
- SEC, (2023). <https://www.sec.gov/news/press-release/2022-46>. [Erişim Tarihi: 14.05.2023]
- Senay, E., Cort, T., Perkison, W., Laestadius, J. G., & Sherman, J. D. (2022). What Can Hospitals Learn from The Coca-Cola Company? Health Care Sustainability Reporting. *NEJM Catalyst Innovations in Care Delivery*, 3(3). Doi: 10.1056/CAT.21.0362
- Seymour, F., & Langer, P. (2021). Consideration of Nature-Based Solutions as Offsets in Corporate Climate Change Mitigation Strategies. World Resources Institute.
- SFDR, (2023). https://finance.ec.europa.eu/sustainable-finance/disclosures/sustainability-related-disclosure-financial-services-sector_en. [Erişim Tarihi: 30.05.2023]
- Squier, H., & Booth, C. A. (2023). Insights from the analysis of sustainability reporting across UK real estate companies. *Journal of Sustainability Research*, 5(2).
- SRI, (2023). <https://www.sc.com.my/development/sri>. [Erişim Tarihi: 14.06.2023]
- Tang, J., & Li, J. (2022). Carbon risk and return prediction: Evidence from the multi-CNN method. *Frontiers in Environmental Science*. Doi: 10.3389/fenvs.2022.1035809
- TBB, (2021). www.tbb.org.tr/Content/Upload/Dokuman/7778/26.05.2021_FSK_BDDK_Surdurulebilirlik_Sunumu.pdf. [Erişim Tarihi: 25.05.2023]
- TCFD, (2017). www.fsb-tcfid.org/publications/. [Erişim Tarihi: 15.05.2023]
- TCFD, 2023. <https://www.fsb-tcfid.org/example-disclosures/>. [Erişim Tarihi: 25.05.2023]
- TICEV, (2023). <https://ticev.org/>. [Erişim Tarihi: 26.05.2023]
- Tiscini, R., Martiniello, L., & Lombardi, R. (2022). Circular economy and environmental disclosure in sustainability reports: Empirical evidence in cosmetic companies. *Business Strategy and the Environment*, 31(3), 892-907. Doi: 10.1002/bse.2924
- TSE, (2023). <https://www.tse.org.tr/>. [Erişim Tarihi: 26.05.2023]

- TURKONFED, (2023). turkonfed.org/tr/detay/1920/is-dunyasi-surdurulebilir-kalkinma-icin-harekete-gecti/. [Erişim Tarihi: 29.05.2023]
- UNEP, (2013). <https://www.unep.org/resources/emissions-gap-report-2019>. [Erişim Tarihi: 17.05.2023]
- Wang, Y., Wu, Z., & Zhang, G. (2022). Firms and climate change: a review of carbon risk in corporate finance. *Carbon Neutrality*, 1(1). Doi: 10.1007/s43979-022-00005-9
- Weber, O. (2011). Environmental Credit Risk Management In Banks and Financial Service Institutions. *Bus. Strat. Env.*, 4(21), 248-263. Doi: 10.1002/bse.737
- WHO, (2021). <https://www.who.int/publications/i/item/9789240038509>. [Erişim Tarihi: 17.05.2023]
- World Bank, (2022). <https://www.worldbank.org/en/topic/climatechange>. [Erişim Tarihi: 18.05.2023]
- World Economic Forum, (2019). www3.weforum.org/docs/WEF_Global_Risks_Report_2019.pdf [Erişim Tarihi: 15.05.2023]
- Wu, M., Liao, J., Yu, L., Lv, R., Li, P., Sun, W., ... & Ma, J. (2020). 2020 Roadmap on carbon materials for energy storage and conversion. *Chemistry—An Asian Journal*, 15(7), 995-1013. Doi: 10.1002/asia.201901802
- Ye, J., Kulathunga, K. (2019). How Does Financial Literacy Promote Sustainability In Smes? a Developing Country Perspective. *Sustainability*, 10(11), 2990. Doi: 10.3390/su11102990
- Zhou, Z., Zhang, L., Lin, L., Zeng, H., Chen, X. (2020). Carbon Risk Management and Corporate Competitive Advantages: “Differential Promotion” Or “Cost Hindrance”? *Bus Strat Env*, 4(29), 1764-1784. Doi: 10.1002/bse.2468

Kaynakça

- Ahmad, M., Jiang, P., Murshed, M., Shehzad, K., Akram, R., Cui, L., & Khan, Z. (2021). Modelling the dynamic linkages between eco-innovation, urbanization, economic growth and ecological footprints for G7 countries: does financial globalization matter?. *Sustainable Cities and Society*, 70: 102881.
- Ahmed, Z., Wang, Z., Mahmood, F., Hafeez, M., & Ali, N. (2019). Does globalization increase the ecological footprint? Empirical evidence from Malaysia. *Environmental Science and Pollution Research*, 26: 18565-18582.
- Ahmed, Z., Wang, Z., Mahmood, F., Hafeez, M., & Ali, N. (2019). Does globalization increase the ecological footprint? Empirical evidence from Malaysia. *Environmental Science and Pollution Research*, 26: 18565-18582.
- Ahmed, Z., Zhang, B., & Cary, M. (2021). Linking economic globalization, economic growth, financial development, and ecological footprint: Evidence from symmetric and asymmetric ARDL. *Ecological indicators*, 121, 107060.
- Aluko, O. A., Opoku, E. E. O., & Ibrahim, M. (2021). Investigating the environmental effects of globalization: insights from selected industrialized countries. *Journal of Environmental Management*, 281, 111892.
- Apaydın, Ş. (2020). Küreselleşmenin ekolojik ayak izi üzerindeki etkileri: Türkiye örneği. *Ekonomi Politika ve Finans Araştırmaları Dergisi*, 5 (1): 23-42.
- Apaydın, Ş., Ursavaş, U., & Koç, Ü. (2021). The impact of globalization on the ecological footprint: do convergence clubs matter?. *Environmental Science and Pollution Research*, 28(38): 53379-53393.
- Bilgili, F., Ulucak, R., Koçak, E., & İlkay, S. Ç. (2020). Does globalization matter for environmental sustainability? Empirical investigation for Turkey by Markov regime switching models. *Environmental Science and Pollution Research*, 27: 1087-1100.
- Copeland, B. R., & Taylor, M. S. (2004). Trade, growth, and the environment. *Journal of Economic literature*, 42(1): 7-71.
- Destek, M. A., & Okumus, I. (2019). Does pollution haven hypothesis hold in newly industrialized countries? Evidence from ecological footprint. *Environmental Science and Pollution Research*, 26: 23689-23695.
- Dreher, A.; (2006). Does Globalization Affect Growth? Evidence From a New Index of Globalization. *Applied Economics*, 38(10): 1091-1110.
- Figge, L., Oebels, K., & Offermans, A. (2017). The effects of globalization on Ecological Footprints: an empirical analysis. *Environment, Development and Sustainability*, 19: 863-876.
- Gallagher, K. P. (2009). Economic globalization and the environment. *Annual Review of Environment and Resources*, 34(1): 279-304.
- Grossman, G. M., ve Krueger, A. B. (1991). Environmental impacts of a North American free trade agreement. *National Bureau of Economic Research Working Paper Series* (No. 3914).
- Karaduman, C. (2022). The effects of economic globalization and productivity on environmental quality: Evidence from newly industrialized countries. *Environmental Science and Pollution Research*, 29: 639- 652.
- Kassouri, Y., & Altıntaş, H. (2020). Human well-being versus ecological footprint in MENA countries: a trade-off?. *Journal of environmental management*, 263, 110405.
- Langnel, Z., & Amegavi, G. B. (2020). Globalization, electricity consumption and ecological footprint: an autoregressive distributive lag (ARDL) approach. *Sustainable Cities and Society*, 63, 102482.
- Mishra, A. K. & Dash, A. K. (2022). Connecting the carbon ecological footprint, economic globalization, population density, financial sector development, and economic growth of five south asian countries. *Energy Research Letters*, 3(2).

- Omoke, P. C., Nwani, C., Effiong, E. L., Evbuomwan, O. O., & Emekwe, C. C. (2020). The impact of financial development on carbon, non-carbon, and total ecological footprint in Nigeria: new evidence from asymmetric dynamic analysis. *Environmental science and pollution research*, 27(17), 21628-21646.
- Rudolph, A., & Figge, L. (2017). Determinants of ecological footprints: what is the role of globalization?. *Ecological Indicators*, 81, 348-361.
- Sabir, S., & Gorus, M. S. (2019). The impact of globalization on ecological footprint: empirical evidence from the South Asian countries. *Environmental Science and Pollution Research*, 26, 33387-33398.
- Sarkodie, S. A. (2021). Environmental performance, biocapacity, carbon & ecological footprint of nations: Drivers, trends and mitigation options. *Science of the Total Environment*, 751, 141912.
- Saud, S., Chen, S., & Haseeb, A. (2020). The role of financial development and globalization in the environment: accounting ecological footprint indicators for selected one-belt-one-road initiative countries. *Journal of Cleaner Production*, 250, 119518.
- Sharif, A., Afshan, S., & Qureshi, M. A. (2019). Idolization and ramification between globalization and ecological footprints: evidence from quantile-on-quantile approach. *Environmental Science and Pollution Research*, 26: 11191-11211.
- Solarin, S. A., & Bello, M. O. (2018). Persistence of policy shocks to an environmental degradation index: the case of ecological footprint in 128 developed and developing countries. *Ecological indicators*, 89: 35-44.
- Suki, N. M., Sharif, A., Afshan, S., & Suki, N. M. (2020). Revisiting the environmental Kuznets curve in Malaysia: the role of globalization in sustainable environment. *Journal of Cleaner Production*, 264, 121669.
- Wiseley, R. A. (2020). Potentially terminal conditions: economic globalization and ecological footprint. https://cupola.gettysburg.edu/student_scholarship/944 (Erişim: 19.09.2023).
- Yang, X., Li, N., Mu, H., Zhang, M., Pang, J., & Ahmad, M. (2021). Study on the long-term and short-term effects of globalization and population aging on ecological footprint in OECD countries. *Ecological Complexity*, 47, 100946.

Kaynaklar

- Ahmed, R., Jawaid, S. T. & Khalil, S. (2021). Foreign capital inflows and housing market in Pakistan. *International Journal of Housing Markets and Analysis*, 14 (5): 936-952. <https://doi.org/10.1108/IJHMA-07-2020-0089>.
- Artul, H. & Ergün, M. (2022). Yabancıların konut edinme tercihinine etki eden temel kriterlerin sıralanması; Ordu-Giresun illeri örneği. *Anadolu Üniversitesi Mesleki Eğitim ve Uygulama Dergisi (ANAMEUD)*, 1 (1): 1-10.
- Becker, R., Enders, W. & Lee, J. (2006). A stationarity test in the presence of an unknown number of smooth breaks. *Journal of Time Series Analysis*, 3 (5): 381-409.
- Carrion-i-Silvestre, J. L. & Sansó, A. (2007). The KPSS test with two structural breaks. *Spanish Economic Review*, 9 (2): 105-127.
- Chao, C. C. & Yu, E. S. H. (2015). Housing markets with foreign buyers. *J Real Estate Finan Econ*, 50: 207-218. <https://doi.org/10.1007/s11146-014-9454-3>.
- Çetin, A. C. (2021). Türkiye’de konut fiyatlarına etki eden faktörlerin analizi. *Mehmet Akif Ersoy Üniversitesi Uygulamalı Bilimler Dergisi*, 5 (1): 1-30.
- Engle, R. F. & Granger, C. W. J. (1987). Co-integration and error correction: representation, estimation and testing. *Econometrica*, 55 (2): 251–276.
- Gallant, R. (1981). On the bias in flexible functional form and an essentially unbiased form: the flexible fourier form. *Journal of Econometrics*, 15 (2): 211–245.
- Gregory, A. W. & Hansen, B. H. (1996). Residual-based tests for cointegration in models with regime shifts. *Journal of Econometrics*, 70 (1): 99-126.
- Guest, R. & Rohde, N. (2017). The Contribution of Foreign Real Estate Investment to Housing Price Growth in Australian Capital Cities. *ABACUS: Journal of Accounting, Finance and Business Studies*, 53 (3), 304-318. <https://doi.org/10.1111/abac.12110>.
- Güler, İ. & Gökçe, A. (2020). yabancılarla konut satışı ile konut balonu ilişkisinin gısdaf sınamaları ile araştırılması: Türkiye geneli ve İstanbul, Antalya illeri örneği. *Üçüncü Sektör Sosyal Ekonomi Dergisi*, 55 (2): 989-1007.
- Hatemi-J, A. (2008). Tests for cointegration with two unknown regime shifts with an application to financial market integration. *Empirical Economics*, 35 (3): 497-505.
- Johansen, S., Mosconi, R. & Nielsen, B. (2000). Cointegration analysis in the presence of structural breaks in the deterministic trend. *Econometrics Journal*, 3: 216-249.
- Kartal, G. (2022). Konut piyasasında çoklu balon oluşumu: Türkiye geneli ve TR71 bölgesinden ampirik deliller. *Ömer Halisdemir Üniversitesi İktisadi ve İdari Bilimler Fakültesi Dergisi*, 15 (2): 343-360.
- Kurozumi, E. (2002). Testing for stationarity with a break. *Journal of Econometrics*, 108 (1): 63-99.
- Kwiatkowski, D., Phillips, P. C. B., Schmidt, P. & Shin, Y. (1992). Testing the null hypothesis of stationarity against the alternative of a unit root. *Journal of Econometrics*, 54: 159-178.
- Liao, W.-C., Zhao, D., Lim, L. P. & Wong, G. K. M. (2015). Foreign liquidity to real estate market: ripple effect and housing price Dynamics. *Urban Studies*, 52(1): 138-158. <http://dx.doi.org/10.1177/0042098014523687>.
- Mason, T. A. & Nor, A. H. S. M. (2016). Foreign investment in real estate and housing affordability. *Jurnal Ekonomi Malaysia*, 50 (1): 15-28. <http://dx.doi.org/10.17576/JEM-2016-5001-02>.
- Özaktas, F. D. (2019). Yabancılarla konut satışı ve reel efektif döviz kuru: Türkiye örneği ampirik çalışma. *Ekonomik ve Sosyal Araştırmalar Dergisi*, 15 (1): 131-147.
- Özaydın, O. (2022). Türkiye’de yabancıların konut talebinin finansal faktörlerle ilişkisi: kantil regresyon uygulaması. *EMI Journal*, 6 (11): 100-111. <https://doi.org/10.55775/ijemi.1207214>.

- Özcan, K. A. (2023). Konut fiyat endeksi belirleyicileri üzerine bir araştırma: asimetrik eş bütünlüşme analizi. *Ekev Akademi Sosyal Bilimler Dergisi*, 93: 283-307.
- Pata, U. K. (2020). Türkiye’de eğitim ve ekonomik büyüme ilişkisi: fourier eşbütünlüşme testi. *Uluslararası Ekonomi ve Yenilik Dergisi*, 6 (2): 175-190.
- Rodríguez, C. & Bustillo, R. (2010). Modelling foreign real estate investment: the Spanish case. *J Real Estate Finan Econ*, 41: 354–367. <https://doi.org/10.1007/s11146-008-9164-9>.
- Rogers, D. & Koh, S. Y. (2017). The globalisation of real estate: the politics and practice of foreign real estate investment. *International Journal of Housing Policy*, 17 (1): 1-14. <http://dx.doi.org/10.1080/19491247.2016.1270618>.
- Selçi, Y. B. (2021). Türkiye’nin konut satışı değerlerinin yapay sinir ağları ile öngörülmesi. *EKOIST Journal of Econometrics and Statistics*, 35: 19-32. <https://doi.org/10.26650/ekoist.2021.35.180033>.
- Şanlı, O., & Peker, O. (2023). Enflasyon, kur, faiz ve gelirin konut satışlarına etkisi: Türkiye örneği. *İktisat Politikası Araştırmaları Dergisi*, 10 (1): 37-60. <https://doi.org/10.26650/JEPR1104822>.
- Tai, M. Y., Hu, S.-W., Chao, C. C. & Wang, V. (2017). Foreign buyers and housing price dynamics. *International Review of Economics and Finance*, 52: 368-379. <https://doi.org/10.1016/j.iref.2017.03.013>.
- Tsong, C. C., Lee, C. F., Tsai, L. J. & Hu, T. C. (2016). The fourier approximation and testing for the null of cointegration. *Empirical Economics*, 51 (3): 1085-1113.
- Türkiye Cumhuriyet Merkez Bankası (TCMB), 2023, Elektronik Veri Dağıtım Sistemi (EVDS), <https://evds2.tcmb.gov.tr/index.php?/evds/serieMarket>, Erişim Tarihi: 20.04.2023.
- Türkiye İstatistik Kurumu (TÜİK), 2023, İstatistik Veri Portalı, <https://data.tuik.gov.tr/Bulten/Index?p=Konut-Satis-Istatistikleri-Aralik-2022-49526>, Erişim Tarihi: 22.04.2023.
- Uyar, S. G. K. & Kılıç, E. (2017). Yabancıların konut talebinin Türkiye’deki bölgesel konut talebi üzerine etkisi: mekânsal ekonometrik analiz. *Adnan Menderes Üniversitesi Sosyal Bilimler Enstitüsü Dergisi*, 4 (4): 292-306.
- Vergili, G. (2023). Reel konut fiyatlarında balon analizi: Türkiye geneli, İstanbul, Ankara ve İzmir uygulaması. *Mehmet Akif Ersoy Üniversitesi Uygulamalı Bilimler Dergisi*, 7 (1): 44-66.
- Yılancı, V. (2017). Petrol fiyatları ile ekonomik büyüme arasındaki ilişkinin incelenmesi: fourier yaklaşımı. *Ekonometri ve İstatistik Dergisi*, 27: 51-57.

Kaynakça

- Altıntaş, F. (2023). G20 grubu ülkelerin iş yapma kolaylığı performanslarının analizi: standart sapma tabanlı aras yöntemi ile bir uygulama. Malatya Turgut Özal Üniversitesi İşletme ve Yönetim Bilimleri Dergisi, 4(1): 1-21. <https://dergipark.org.tr/tr/pub/mtuiyb/issue/77006/1216239>
- Arı, E., & Hüyüktepe, B. (2019). Sosyo-Ekonomik Göstergeler İçin Çok Değişkenli Veri Analizi: Türkiye İçin Ampirik Bir Uygulama. *Aksaray Üniversitesi İktisadi ve İdari Bilimler Fakültesi Dergisi*, 11(1), 7-20.
- Çömez, G., & Bingöl, U. (2019). İş yapma kolaylığı ve doğrudan yabancı yatırım ilişkisi: Türkiye-seçilmiş Sahraaltı Afrika ülkeleri panel veri analizi. *Yaşar Üniversitesi E-Dergisi*, 14(56): 460-467. <https://dergipark.org.tr/tr/pub/jyasar/issue/49978/594018>
- HMB. (2023). T.C. Hazine ve Maliye Bakanlığı. İş yapma kolaylığı endeksi: www.hmb.gov.tr (Erişim:04.09.2023)
- Kangal, N., Eroğlu, İ., & Çoban, M. N. (2018). İş yapma kolaylığı kapsamında MINT ülkeleri üzerine bir değerlendirme. *Sosyal Bilimler Araştırmaları Dergisi*, 13(2): 21-48. <https://dergipark.org.tr/tr/pub/gopsbad/issue/41638/502367>
- Kılıç, F., & Aktaş-Şenkardeşler, R. (2020). İş yapma kolaylığı ve ekonomik büyüme arasındaki ilişki. *Beykoz Akademi Dergisi*, 8(2): 170-179. doi:10.14514/byk.m.26515393.2020.8/2.170-179
- Koç, E., Kaya, K., & Şenel, M. C. (2017). Dünyada ve Türkiye’de ekonomik göstergeler-iş yapma/iş kurma kolaylığı endeksi. *Mühendis ve Makina*, 58(685): 17-42. <https://dergipark.org.tr/tr/pub/muhendismakina/issue/48831/622065>
- Önalınış, Ç., Ulucan, A., & Atıcı, K. B. (2019). OECD ülkelerinin iş yapma kolaylığı açısından çok kriterli karar analizi ile sıralanması. *Hacettepe Üniversitesi İktisadi ve İdari Bilimler Fakültesi Dergisi*, 37(2): 341-363. doi:10.17065/huniibf.378541
- WBG. (2019a). *Doing Business 2019-Turkey*. Washington DC: World Bank Group.
- WBG. (2019b). *Doing Business 2019*. Washington DC: World Bank Group.
- Yardımcıoğlu, M., İlhan, A., & Gereklı, İ. (2014). 2010-2013 yılları arasında iş yapma endeksi göstergelerine göre Türkiye ve Meksika ülkelerinin karşılaştırılması. *Kahramanmaraş Sütçü İmam Üniversitesi İktisadi ve İdari Bilimler Fakültesi Dergisi*, 4(1): 1-34. <http://iibfdergisi.ksu.edu.tr/tr/pub/issue/10268/125943>

TÜRK SİNEMASI

ÜZERİNE NOTLAR

Editör

Atacan ŞİMŞEK

EĞİTİM
yayınevi

TÜRK SİNEMASI ÜZERİNE NOTLAR

Editör: Atacan Şimşek

Genel Yayın Yönetmeni: Yusuf Ziya Aydoğan (yza@egitimyayinevi.com)

Genel Yayın Koordinatörü: Yusuf Yavuz (yusufyavuz@egitimyayinevi.com)

Sayfa Tasarımı: Kübra Konca Nam

Kapak Tasarımı: Eğitim Yayınevi Grafik Birimi

T.C. Kültür ve Turizm Bakanlığı

Yayıncı Sertifika No: 47830

E-ISBN: 978-625-6552-69-2

1. Baskı, Ekim 2023

Kütüphane Kimlik Kartı

TÜRK SİNEMASI ÜZERİNE NOTLAR

Editör: Atacan Şimşek

149 s., 160x240 mm

Kaynakça var, dizin yok.

ISBN: 978-625-6552-69-2

Copyright © Bu kitabın Türkiye'deki her türlü yayın hakkı Eğitim Yayınevi'ne aittir. Bütün hakları saklıdır. Kitabın tamamı veya bir kısmı 5846 sayılı yasanın hükümlerine göre kitabı yayımlayan firmanın ve yazarlarının önceden izni olmadan elektronik/mechanik yolla, fotokopi yoluyla ya da herhangi bir kayıt sistemi ile çoğaltılamaz, yayımlanamaz.

EĞİTİM
yayınevi

Yayınevi Türkiye Ofis: İstanbul: Eğitim Yayınevi Tic. Ltd. Şti., Atakent mah.
Yasemen sok. No: 4/B, Ümraniye, İstanbul, Türkiye

Konya: Eğitim Yayınevi Tic. Ltd. Şti., Fevzi Çakmak Mah. 10721 Sok. B Blok,
No: 16/B, Safakent, Karatay, Konya, Türkiye
+90 332 351 92 85, +90 533 151 50 42, 0 332 502 50 42
bilgi@egitimyayinevi.com

Yayınevi Amerika Ofis: New York: Eğitim Publishing Group, Inc.
P.O. Box 768/Armonk, New York, 10504-0768, United States of America
americaoffice@egitimyayinevi.com

Lojistik ve Sevkiyat Merkezi: Kitapmatik Lojistik ve Sevkiyat Merkezi, Fevzi Çakmak Mah.
10721 Sok. B Blok, No: 16/B, Safakent, Karatay, Konya, Türkiye
sevkiyat@egitimyayinevi.com

Kitabevi Şubesi: Eğitim Kitabevi, Şükran mah. Rampalı 121, Meram, Konya, Türkiye
+90 332 499 90 00
bilgi@egitimkitabevi.com

İnternet Satış: www.kitapmatik.com.tr
+90 537 512 43 00
bilgi@kitapmatik.com.tr

Kaynakça

- Abisel, N. (2005). *Türk Sineması Üzerine Yazılar*. Ankara: Phoenix Yayınevi.
- Atalar, M.M. (2016). *Türk Sineması – Seyirci İlişkisi*. (Yayınlanmamış sanatta yeterlilik tezi). İstanbul: Mimar Sinan Güzel Sanatlar Üniversitesi.
- Erkılıç, H. (2003). *Türk Sinemasının Ekonomik Yapısı ve Bu Yapının Sinemamıza Etkileri*. (Yayınlanmamış sanatta yeterlilik tezi). İstanbul: Mimar Sinan Güzel Sanatlar Üniversitesi.
- Keleş, R.& Ünsal, A. (1982). *Kent ve Siyasal Şiddet*. Ankara: Ankara Üniversitesi Siyasal Bilgiler Fakültesi Yayınları.
- Kuyucak Esen, Ş. (2016). *Türk Sinemasının Kilometre Taşları (Dönemler ve Yönetmenler)*. İstanbul: Agora Kitaplığı.
- Scognamillo, G. (2010). *Türk Sinema Tarihi*. İstanbul: Kabalcı Yayınevi.
- Sevinç, Z. (2014). 2000 Sonrası Yeni Türk Sineması Üzerine Yapısal Bir İnceleme. *Dumlupınar Üniversitesi Sosyal Bilimler Dergisi*, Sayı 40, 97-118.
- Tekinalp, Ş. (2011). *Camera Obscura'dan Synopticon'a Karşılaştırmalı Radyo ve Televizyon*. İstanbul: Beta.
- TRT Tarihi, <https://www.trtmuze.com.tr/hakkimizda/trt-tarihi/>, Erişim Tarihi: 20.09.2023.
- TÜİK, (2022). *Sinema ve Gösteri Sanatları İstatistikleri, 2021*. Ankara: TÜİK.
- TÜİK, (2023). *Sinema ve Gösteri Sanatları İstatistikleri, 2022*. Ankara: TÜİK.
- Türk Filmleri Seyirci Rekoru- İlk 100 (1989'dan günümüze), <https://boxofficeturkiye.com/tum-zamanlar/seyirci-rekorlari/turk-filmleri>, Erişim Tarihi: 10.09.2023.

Kaynakça

- Akar, D. (2018). Filmlerin Tanıtımında Halkla İlişkiler Aracı Olarak Instagram Kullanımı: Ayla Filmi Örneği. *Akdeniz Üniversitesi İletişim Fakültesi Dergisi*, 29, 95-109.
- Altunay, U. M. C. (2010). Gündelik Yaşam ve Sosyal Paylaşım Ağları: Twitter ya da ‘Pıt Pıt Net’ *Galatasaray Üniversitesi İletişim Dergisi*, 12, 31-56.
- Aytekin, M., & Özkardeş, M. A. (2022). Sinema Endüstrisinde Pazarlama: Covid-19 Sürecinde Canlandırma Film Stüdyolarının Instagram Kullanımı. N. Güngör (Ed.). *Üsküdar Üniversitesi İletişim Fakültesi 9.Uluslararası İletişim Günleri Dijital Çağda İletişim Çalışmaları Sempozyumu Bildiriler Kitabı içindir.* (ss. 142-175). İstanbul: Üsküdar Üniversitesi Yayınları.
- Aytekin, M., & Yazıcı, M. (2019). Sinema Perde Reklamlarının Seyirci Üzerindeki Etkisi: Üniversite Öğrencileri Üzerine Bir Araştırma. *Sosyal Araştırmalar ve Davranış Bilimleri Dergisi*, 5 (8), 386-406.
- Aytekin, M., & Yıldızvıran, M. (2021). Sinema Tanıtım Ve Reklam İlişkisi Bağlamında Türk Sinema Endüstrisinde Sosyal Medya Kullanımı. *Akdeniz Üniversitesi İletişim Fakültesi Dergisi*, 35, 217-238.
- Berger, J. (2005). *Görme Biçimleri.* (Y. Salman, Çev.) İstanbul: Metis Yayınları.
- Berelson, B. (1952). *Content Analysis in Communication Research.* New York: The Free Press.
- Box Office Türkiye (2023). <https://boxofficeurkiye.com/film/7-kogustaki-mucize--2014724>
- Bulunmaz, B. (2016). Gelişen Teknoloji ile Birlikte Değişen Pazarlama Yöntemleri ve Dijital Pazarlama. *TRT Akademi*, 1 (2), 348-365.
- Cemalcılar, İ. (1965). Pazarlama Nedir?. *Eskişehir İktisadi ve Ticari İlimler Akademisi Dergisi*, 1 (2), 63-72 .
- Çetin Erus, Z. (2010). Amerikan Sinemasında Pazarlama: Ürün Geliştirme, Fiyatlandırma, Tutundurma ve Dağıtım . *Marmara İletişim Dergisi*, 17, 126-145.
- Definitions of Marketing (2022). <https://www.ama.org/the-definition-of-marketing-what-is-marketing/>.
- Deniz, E. (2019). *Sinema Filmlerinin Pazarlanmasında Sosyal Medya Kullanımının İzleyici Sayısına Etkileri.* (Yayınlanmamış Yüksek Lisans Tezi). İstanbul Üniversitesi, İstanbul.
- Güney, N. (2009). *Sinema Filmlerinin Reklam ve Tanıtımında Afiş ve Fragmanların Rolü.* (Yayınlanmamış Yüksek Lisans Tezi). Marmara Üniversitesi, İstanbul.
- Karasar, N. (2012). *Bilimsel Araştırma Yöntemi (23. b.).* Ankara: Nobel Yayıncılık.
- Kırtay, O. (2012). *Reklam İletilerinde Mizah Kullanımı: Öğeler, Teknikler ve Uygulama Örnekleri.* (Yayınlanmamış Yüksek Lisans Tezi). İstanbul Kültür Üniversitesi, İstanbul.
- Kuyucu, M. (2017). Y Kuşağı ve Teknoloji: Y Kuşağının İletişim Teknolojilerini Kullanım Alışkanlıkları . *Gümüşhane Üniversitesi İletişim Fakültesi Elektronik Dergisi*, 5 (2), 845-872.
- Mayfield, A. (2008). *What Is Social Media?* UK: iCrossing.
- Öge, M. S. (2020). *İzleyicinin Sinema Filmi Tercihinde Sosyal Medyanın Etkisi.* (Yayınlanmamış Yüksek Lisans Tezi). Maltepe Üniversitesi, İstanbul.
- Özen, Ü., & Sarı, A. (2008). İnternet Reklamcılığı: İnternet Kullanıcılarının İnternet Reklamcılığı Konusundaki Tutum ve Davranışları. *Bilişim Teknolojileri Dergisi*, 1 (3), 15-26.
- Yakovski, B., & Stamenkovski, A. (2011). *Pazarlama ve Pazarlama Yönetimi.* (Çeviren: F. Nezir & N. Ramadan). Üsküp: Grafički Centar Ltd.
- Yavuz, Ö. (2004). *Sinema Filmi Pazarlaması ve İletişim Stratejileri.* (Yayınlanmamış Yüksek Lisans Tezi). Marmara Üniversitesi, İstanbul.
- Yıldırım, A. & Şimşek, H. (2006). *Sosyal Bilimlerde Nitel Araştırma Yöntemleri (5. Baskı).* Ankara: Seçkin Yayıncılık.
- Yıldırım, A., & Şimşek, H. (2011). *Sosyal Bilimlerde Nitel Araştırma Yöntemleri (8. b.).* Ankara: Seçkin Yayıncılık.

Kaynakça

- Başkasinema, (2022). Kurak Günler, <https://www.baskasinema.com/filmler/kurak-gunler/>, Erişim Tarihi: 4.06.2023
- BBC, (2021). Konya'daki obruklar neyin işareti?. <https://www.youtube.com/watch?v=Rg8hKrQ3KKM>. Erişim tarihi: 13.06.2023
- Crutzen, P. J. Geology of mankind. *Nature* **415**, 23 (2002). <https://doi.org/10.1038/415023a>
- Crutzen, P. J., & Stoermer, E. F. (2021). The 'anthropocene'(2000) (pp. 19-21). Springer International Publishing.
- Çilingiroğlu, Ç., (2023). Bir Antroposen filmi olarak Kurak Günler. <https://www.gazeteyenigun.com.tr/bir-antroposen-filmi-olarak-kurak-gunler>.
- Dunn, R., (2022). Geleceğin Doğası: Biyoloji Yasaları ve İnsan Türünün Kaderi. Çev. Barış Gönülşen. İstanbul: Minator Kitap
- Eksen, K., Atılğan, Y., (2022). Obrüğün kıyısında. <https://birartibir.org/obrugun-kiyisinda/>, erişim tarihi: 12.06.2023
- Erçandırılı, Y., (2019). Antroposen Çağında Marx ve Eko-Marksizm(ler): Toplum-Doğa İlişkisinin Diyalektiği, *Praksis* 50, ss. 179-203.
- Jørgensen, F. A., & Jørgensen, D. (2016). The Anthropocene as a History of Technology. *Technology and Culture*, Vol. 57, No: 1, s. 231-237.
- Gündoğdu, S. (2021). Antroposen, Kapitalosen, Plastosen: Cehaletin Evrimi. Doğu-Batı, (97).
- Kaygın, M., (2019). 'Obruk oluşumunun en önemli nedeni yer altı suyunun kullanılmasıdır.' <https://www.aa.com.tr/tr/temiz-cevre-temiz-su/obruk-olusumunun-en-onemli-nedeni-yer-alti-suyunun-kullanilmasidir/1498360>, erişim tarihi: 12.06.2023.
- Moore, J., (2021). <https://terrabayt.com/yasam/sistemi-adlandir-antroposenler-kapitalosen-alternatifi/>. Çev. Öznur Karakaş. <https://terrabayt.com/yasam/sistemi-adlandir-antroposenler-kapitalosen-alternatifi/>, erişim tarihi: 11.06.2023.
- Perktaş, U., (2022). Doğaya yönelik en büyük beş tehdit biyoçeşitlilik ve iklim krizlerini tetikliyor. <https://acikradyo.com.tr/editorden/dogaya-yonelik-en-buyuk-bes-tehdit-biyocesitlilik-ve-iklim-krizlerini-tetikliyor>. erişim tarihi: 13.06.2023
- Rockström, J., Steffen, W., Noone, K. et al. (2009). Safe operating space for humanity. *Nature* 461, 472–475. <https://doi.org/10.1038/461472a>
- Steffen, W., Grinevald, J., Crutzen, P., & McNeill, J. (2011). The Anthropocene: conceptual and historical perspectives. *Philosophical Transactions of the Royal Society A: Mathematical, Physical and Engineering Sciences*, 369(1938), 842-867.
- Türk Dil Kurumu Sözlükleri, (2023). Obruk. <https://sozluk.gov.tr/>, erişim tarihi: 12.06.2023.
- Uğur, A. (2021). Antroposen: İklim Krizi mi Yoksa Uygurluk Krizi mi?. *Reflektif Sosyal Bilimler Dergisi*, 2(3), 557-579.
- Ünal, B., (2019). Antroposen ve yeni dünya tasarıları. *Fine Arts*, 14(3), 186-199.
- Wong, S., (2016). Marks of the anthropocene: 7 signs we have made our own epoch, <https://www.newscientist.com/article/dn28741-marks-of-the-anthropocene-7-signs-we-have-made-our-own-epoch/>, erişim tarihi: 8.06.2023
- Zalasiewicz, J., Williams, M., Steffen, W., & Crutzen, P. (2010). The new world of the Anthropocene. *Environmental Science Technology*. 44, 7, 2228–2231.
- Zizek, S. (2012). Antroposen'e Hoşgeldiniz. çev. Mehmet Budak. İstanbul: Encore Yayınları.

Kaynakça

- Adanır, Oğuz (2003). Sinemada Anlam ve Anlatım. İstanbul: Alfa Yayınları.
- Adorno, Theodor W. (1995). Studien zum autoritären Charakter. (10. Auflage). Frankfurt am Main: Shurkamp Taschenbuch Wissenschaft.
- Akbal, Süalp, Tül, Z. (2004). Zaman Mekân Kuram ve Sinema. İstanbul: Bağlam Yayıncılık.
- Akbulut, Hasan (2012). Yeşilçam'dan Yeni Türk Sinemasına Melodramatik İmgelem. İstanbul: Hayalperest
- Arslan, Umut Tümay (2005). Bu Kâbuslar Neden Cemil, Yeşilçam'da Erkeklik ve Mazlumluk, İstanbul: Metis Yayınları.
- Çiner, Can Umut. (2016). "Yönetim ve Sinema," Prof. Dr. Oğuz Onaran'a Armağan, Ed. Şulener Özkan Erdoğan, Ozan Zengin, Ankara: Ankara Üniversitesi Siyasal Bilgiler Fakültesi Kamu Yönetimi ve Uygulama Merkezi, 87 -104.
- Diken, Bülent & Laustsen, B. Carsten (2008). Filmlerle Sosyoloji, Çev. Sona Ertekin, İstanbul: Metis Yayınları.
- Duruel, Erkiç Senem (2014). Türk Sinemasında Tarih ve Bellek, Ankara, De- Ki Sinema Basım Yayın.
- Fiske, John (1996). İletişim Çalışmalarına Giriş, çev. Süleyman İrvan, Ankara: Bilim ve Sanat Yayınları.
- Foucault, Michel (2017). Kelimeler ve Şeyler, İnsan Bilimlerinin Bir Arkeolojisi. Ankara: İmge Kitabevi.
- Godard, Jean-Luc (2014). Godard, Godard'ı Anlatıyor, Söyleşiler, çev. Aykut Derman. İstanbul, İletişim Yayınları.
- Güçhan, Gülseren (1992). Toplumsal Değişme ve Türk Sineması. Ankara: İmge Yayınları.
- Gürbilek, Nurdan (2016). Kötü Çocuk Türk, 5.Bs., İstanbul: Metis Yayınları.
- Hall, Stuart (2017). Temsil: Kültürel Temsiller ve Anlamlandırma Uygulamaları, Çev. İ. Dündar, İstanbul: Pinhan Yayınları.
- Hobsbawn, Eric (2014). Milletler ve Milliyetçilik, 5. Bs., Çev. Osman Akinhay. İstanbul: Ayrıntı Yayınları.
- Jung, Carl (2020). İnsan ve Sembolleri, İstanbul: Kabalcı.
- Kellner, Douglas (2013). Sinema Savaşları, Bush – Cheney Döneminde Hollywood Sineması ve Siyaset, İstanbul, Metis Yayınları.
- Koncavur, Ayşe (2017). Türk Siyasal Sineması 1960 – 1990. İstanbul: Pales Yayınları.
- Marie, Michel (2014). "Filmlerde Kentsel Sinema," Kentte Sinema, Sinemada Kent, Haz. Nurçay Türkoğlu, Mehmet Öztürk, Göksel Aymaz. İstanbul: Pales Yayıncılık, 73- 77.
- Ryan, Michael & Kellner, Douglas (2010). Politik Kamera, Çağdaş Hollywood Sinemasının İdeolojisi ve Politikası. 2. Bs., Çev. Elif Özsayar. İstanbul: Ayrıntı Yayınları.
- Sinema Söyleşileri 2004 (2006). Boğaziçi Üniversitesi Mithat Alam Film Merkezi Söyleşi ve Panel Yıllığı. Haz. Yamaç Okur, İstanbul: Boğaziçi Üniversitesi Yayınları.
- Stam, Robert (2014). Sinema Teorisine Giriş. Çev. Selma Salman, Çiğdem Asatekin. İstanbul: Ayrıntı Yayınları.
- Suner, Asuman (2006). Hayalet Ev, Yeni Türk Sinemasında Aidiyet, Kimlik ve Bellek. İstanbul: Metis Yayınları.
- Şen, Sabahattin (2019). Gemideki Hayalet, Türk Sinemasından Türklüğün ve Kürtlüğün Kuruluşu. İstanbul: Metis Yayınları.
- Therborn, Göran (2008). İktidarın İdeolojisi İdeolojinin İktidarı. Ankara: Dipnot Yayınları.
- Turner, Graeme (2016). İngiliz Kültürel Çalışmaları. Çev. Deniz Özçetin, Burak Özçetin, Heretik Yayınları, Ankara.

Kaynakça

- Agamben, G. (2007). Kayıp Nesne. *Cogito*. (Çeviren: Ş. Öztürk). 51, 258-262.
- Alper, Ö. (Yönetmen). (2008). *Sonbahar* (Film). Türkiye: Nar Film.
- Aristoteles. (2007). Karasafırlılık. *Cogito*. (Çeviren: Ö. Aygün). 51, 107-126.
- Baş, B. (Yönetmen). (2010). *Zefir*. (Film). Türkiye: FC İstanbul.
- Bora, T. (2010). *Taşralaşmamak ve Taşrayı Yitirmek*. T. A. Süalp ve A. G. (Ed.) *Taşrada Var Bir Zaman: Taşra Kavramı Üzerine Tartışmalar* (s.167-183). İstanbul: Çitlembik Yayınları.
- Çam, A. (2016). Sinemasal Mekânlar ve Sinemasal Mekânların Çözümlemesi. *Sinecine*. 7(2), 7-37.
- Çüçen, A. K. (2003). *Heidegger 'de Varlık ve Zaman*. Bursa:Asa.
- Freud, S. (2019). *Yas ve Melankoli*. (Çeviren: L. Uslu). İstanbul:Cem.
- Ferguson, H. (2005). *Melancholy and the Critique of Modernity Soren Kierkegaard's Religious Psychology*. New York: Routledge.
- Foucault, M. (2006). *Deliliğin Tarihi*. (Çev. M. A. Kılıçbay). Ankara: İmge.
- Gürbilek, N. (2016). *Kötü Çocuk Türk*. İstanbul: Metis Yayıncılık.
- Gürbüz, N. (2015). *Yeni Türkiye Sineması Taşra Ne Arıyor*, M. Varlık (Der.) Edebiyatın Taşradan Manifestosu (ss. 109-117). İstanbul: İletişim Yayınları,
- Heidegger, M. (2004). *Varlık ve Zaman*. (Çeviren: A. Yardımlı). İstanbul: İdea.
- İbn-i Sina (2007). Melankolinin Teşhis ve Tedavisi. *Cogito*. (Çeviren: A. S. Aykut). 51. 24-38.
- Kaplanoğlu, S. (Yönetmen). (2010). *Bal*. (Film). Türkiye: Kaplan Film.
- Kara, M. (Yönetmen). (2015). *Kalandar Soğuğu*. (Film). Türkiye: Kara Film, Katapult Film.
- Kennedy, C., Lukinbeal, C. (1997). Towards a Holistic Approach to Geographic Research on the Film. *Progress in Human Geography*. 21/1, 33-50.
- Kierkegaard, S. (2010). *Ölümçül Hastalık Umutsuzluk*. (Çeviren: M.Mukadder Yakupoğlu). Ankara: Doğu Batı.
- Kierkegaard, S.(2012). *Kayıp Kavramı*. (Çeviren: T. Armaner). İstanbul: Türkiye İş Bankası.
- Lefebvre, H. (2019). *Mekânın Üretimi*. (Çeviren: I.Ergüden). İstanbul: Sel.
- Sartre, J.P. (2009). *Varlık ve Hiçlik*. (Çeviren: T. Ilgaz ve G. Çankaya Eksen). İstanbul: İthaki.
- Teber, S. (2013). *Melankoli Normal Bir Anomi*. İstanbul: Say.
- Ustaoğlu, Y. (Yönetmen). (2003). *Bulutları Beklerken*. (Film). Türkiye: Ustaoğlu Film.
- Yüksel, B. (2016). *Bir Oyuncu Olarak Doğa: Karadeniz Platolu Filmler*. U. Biryol (Ed.) *Karardı Karadeniz* (s. 375-395.). İstanbul: İletişim.
- Zencirci, Ç. ve Giovanetti, G. (2018). *Sibel*. (Film). Türkiye: Riva Film.

Kaynakça

- Aydın, S. (2022). *Kötülük Problemi ve İmtihan*. İstanbul: İnsan Yayınları.
- Benjamin, W. (2019). *Fotoğraf Yazıları*. (Çevirenler: T. Turan, B. Halaç). İstanbul: Kolektif Kitap.
- Burckhardt, T. (2017). *Doğu'da ve Batı'da Kutsal Sanat*. (Çeviren: T. Uluç). İstanbul: İnsan Sanat Yayınları.
- Chittick, W. (2012). *İslam'ın Vizyonu* (Çeviren: T. Koç). İstanbul: İnsan Yayınları.
- Chittick, W. (2008). *Tasavvuf: Kısa Bir Giriş*. (Çeviren: T. Koç) İstanbul: İnsan Yayınları.
- Çetinkaya, B. A. (2020). *İlkçağ Felsefesi Tarihi*. İstanbul: İnsan Yayınları.
- Dağlı, Ş. Z. (2012). "Geleneksel Türk Ebrunun Kimyası, Zamanlaması ve Felsefik Bağlamda Soyut Sanatla İlgisi", *Akdeniz Sanat Dergisi*, Cilt: 5/9, 33-45.
- Deleuze, Gilles. (2008). *The Logic of Sence*. Edinburgh: Edinburgh University Press.
- Eyüboğlu, İ. Z. (2018) *Türk Dilinin Etimoloji Sözlüğü*. İstanbul: Say Yayınları.
- Fainaru, D. (Der.). (2006), *Theo Angelopoulos*. (Çeviren: M. Harmancı). İstanbul: Agora Kitaplığı.
- Gombrich, E. (2012). *Sanatın Öyküsü*. (Çevirenler: E. Erduran, Ö. Erduran). İstanbul: Remzi Kitabevi.
- İbn Arabi. (2018). *Günümüz İnsanına Füsusu'l-Hikem*. (Hazırlayan: H. Kılıç). İstanbul: İnsan Yayınları.
- Karadeniz, M. U. (2021). *İslam Sanatlarında Estetik*. İstanbul: Ketebe Yayınevi.
- Karadoğan, Ali (Ed.). (2020). *Auteur Kuramı ve Sanat Sineması Üzerine*. İstanbul. De Ki Yayınları.
- Konevi, S. (2012). *İlahi Nefhalar*. (Çeviren: E. Demirli). İstanbul: İz Yayınları.
- Lord Northbourne (2012). *İlerlemeye Farklı Bir Bakış*. (Çeviren. D. Özer). İstanbul: İnsan Yayınları.
- Nuru'l-Arabi, M. (2021) *Nokta Sembolizmi: Noktatü'l-Beyan Risalesi*. (Hazırlayanlar: Ş. Maden, M. Tabakoğlu). İstanbul: İnsan Yayınları.
- Nasr, S. H. (2019). *İslam Sanatı ve Maneviyatı*. (Çeviren: A. Demirhan). İstanbul: İnsan Yayınları.
- Nişanyan, S. (2020), *Nişanyan Sözlük*. İstanbul: Liberus Yayınları.
- Said, E. (2018) *Entelektüel: Sürgün, Marjinal, Yabancı*. (Çeviren: T. Birkan). İstanbul: Ayrıntı Yayınları.
- Schrader, P. (2017). *Sinemada Aşkın Üslup*. (Çeviren: K. Çevik). İstanbul: İnsan Sanat Yayınları.
- Tarkovski, A. (2018). *Zaman Zaman İçinde*. (Çeviren: Seda Kervanoğlu). İstanbul: Agora Kitaplığı.
- Yağlıca, F. (2019). "Türk İslam Sanatlarına Derviş Zaim Sinemasından Bakış", Pamukkale Üniversitesi, Yayımlanmamış Yüksek Lisans Tezi.
- Yaran, C. S. (2021). *Kötülük ve Teodise*. İstanbul. Rağbet Yayınları.
- Wilde, O. (2019). *Dorian Gray'in Portresi*. (Çeviren: D. Z. Batumlu). İstanbul: İş Bankası Yayınları.
- Zizek, S. (2016). *Yamuk Bakmak: Popüler Kültürden Jacques Lacan'a Giriş*. (Çeviren: T. Birkan). İstanbul: Metis Yayınları.

Kaynakça

- Akmeşe, E. (2020). Nuri Bilge Ceylan Filmlerinde Dekadans. Ege Üniversitesi.
- Aktu, Y. (2018). Levinson'un Kuramı Bağlamında Kemal Sunal'ın Psikobiyografisi. *International Journal of Social Science Research*, 7 (2), 254-274.
- Bayrak, T. (2014). Sinemada Karakter Olgusu: Bir Karakter Oyuncusu Olarak Sadri Alışık. *The Turkish Online Journal of Design, Art and Communication - TOJDAC April 2014 Volume 4 Issue 2*.
- Caushaj, S. & Çetin Erus, Z. (2022). Oyuncu Seçiminin Film Yapısına Etkisi: Nuri Bilge Ceylan Sineması Örneği. *ARTS: Artuklu Sanat ve Beşerî Bilimler Dergisi*, 8, 151-182.
- Diken, B., Gilloch, G., & Hammond, C. (2018). Nuri Bilge Ceylan Sineması Türkiyeli Bir Sinemacının Küresel Hayal Gücü. İstanbul: Metis.
- Ercan Kesal Web Sitesi, <http://www.ercankesal.com/filmografi/> Erişim tarihi: 01.09.2023
- Goffman, Erving. (1959) *The presentation of self in everyday life*. Garden City, NY: Doubleday.
- Kabadayı, L. & Öztürk, S. (2018). Ercan Kesal ile Söyleşi / Interview with Ercan Kesal. *SineFilozofi*, 3 (5), 233-256.
- Kesal, E. (2016). *Cin Aynası*. İstanbul: İletişim Yayınları.
- Kesal, E. (2017). *Aslında*. İstanbul: İletişim Yayınları.
- Kesal, E. (2018). *Peri Gazozu*. İstanbul: İletişim Yayınları.
- Kesal, E. (2019). *Velhasıl*. İstanbul: İletişim Yayınları.
- Propp, V. (2018) *Masalın Biçimbilimi*. Çeviren: Mehmet Rıfat, Sema Rıfat. İstanbul: Bilim Felsefe Sanat Yayınları.
- Pudovkin, V. (2014). Oyuncu yerine naturshchik (model). R. Taylor (Ed.). *Film Çekme Sanatı ve Sinemada Oyunculuk*. İstanbul: Agora Kitaplığı.
- Öz, S. (2022). Eleştirel Perspektiften Yeşilçam Yıldız Sisteminde Bir Anti-Yıldız: Adile Naşit. *Etkileşim*, 10, 254-271.
- Teksoy, Rekin. (2005) *Sinema Tarihi*, Oğlak Yayıncılık, İstanbul.
- Tura, G. & Gül, B. (2020). Yapısal Aile Sistemleri Yaklaşımı Açısından Türk Sinemasında Aile Filmleri: Münir Özkul ve Adile Naşit Filmleri . *Anemon Muş Alparslan Üniversitesi Sosyal Bilimler Dergisi*, 8 (1), 213-221.
- Ünlü Aycil, N. (2012). Oyunculuk Eğitiminde Brechtyen Oyuncululuğun Yeri Açısından Eğitimci Sorunu. *Art-e Sanat Dergisi*, 5 (10), 78-85.
- Yıldırım, Ali ve Şimşek, Hasan. (2016). *Sosyal Bilimlerde Nitel Araştırma Yöntemleri*. İstanbul: Seçkin Yayıncılık.

Editör

Prof. Dr. Emrullah FATİŞ

ilahiyat

Alanında
Uluslararası Arařtırmalar X

EĐİTİM
yayınevi

İLÂHİYAT ALANINDA ULUSLARARASI ARAŞTIRMALAR X

Editör: Prof. Dr. Emrullah Fatış

Genel Yayın Yönetmeni: Yusuf Ziya Aydoğan (yza@egitimyayinevi.com)

Genel Yayın Koordinatörü: Yusuf Yavuz (yusufyavuz@egitimyayinevi.com)

Sayfa Tasarımı: Kübra Konca Nam

Kapak Tasarımı: Eğitim Yayınevi Grafik Birimi

T.C. Kültür ve Turizm Bakanlığı

Yayıncı Sertifika No: 47830

ISBN: 978-625-6552-76-0

1. Baskı, Ekim 2023

Baskı Cilt

Meydan Baskı

Sertifika No: 70835 Ferhuniye Mah.sultanşah Cad.28/A

Selçuklu Konya

Kütüphane Kimlik Kartı

İLÂHİYAT ALANINDA ULUSLARARASI ARAŞTIRMALAR X

Editör: Prof. Dr. Emrullah Fatış

176 s., 160x240 mm

Kaynakça var, dizin yok.

ISBN: 978-625-6552-76-0

Copyright © Bu kitabın Türkiye'deki her türlü yayın hakkı Eğitim Yayınevi'ne aittir. Bütün hakları saklıdır. Kitabın tamamı veya bir kısmı 5846 sayılı yasanın hükümlerine göre kitabı yayımlayan firmanın ve yazarlarının önceden izni olmadan elektronik/mekanik yolla, fotokopi yoluyla ya da herhangi bir kayıt sistemi ile çoğaltılamaz, yayımlanamaz.

EĞİTİM
yayınevi

Yayınevi Türkiye Ofis: İstanbul: Eğitim Yayınevi Tic. Ltd. Şti., Atakent mah.
Yasemen sok. No: 4/B, Ümraniye, İstanbul, Türkiye

Konya: Eğitim Yayınevi Tic. Ltd. Şti., Fevzi Çakmak Mah. 10721 Sok. B Blok,
No: 16/B, Safakent, Karatay, Konya, Türkiye
+90 332 351 92 85, +90 533 151 50 42, 0 332 502 50 42
bilgi@egitimyayinevi.com

Yayınevi Amerika Ofis: New York: Eğitim Publishing Group, Inc.
P.O. Box 768/Armonk, New York, 10504-0768, United States of America
americaoffice@egitimyayinevi.com

Lojistik ve Sevkiyat Merkezi: Kitapmatik Lojistik ve Sevkiyat Merkezi, Fevzi Çakmak Mah.
10721 Sok. B Blok, No: 16/B, Safakent, Karatay, Konya, Türkiye
sevkiyat@egitimyayinevi.com

Kitabevi Şubesi: Eğitim Kitabevi, Şükran mah. Rampalı 121, Meram, Konya, Türkiye
+90 332 499 90 00
bilgi@egitimkitabevi.com

İnternet Satış: www.kitapmatik.com.tr
+90 537 512 43 00
bilgi@kitapmatik.com.tr

saydıklarımızın mümin olduğu hakkında ne İslâm âlimleri ne de Eş'arîlerle Mâturîdî'ler arasında ihtilaf vardır. Bu konudaki yukarda geçtiği üzere ihtilaf Ehl-i Sünnet'le Mutezile arasındadır. (Nesefî, 1993:I, 61-62).

SONUÇ

Nesefî, şüphe ve zan barındıran bilgi tanımlarına karşı çıkmış, bilginin delile dayalı şüphe ve zannı giderecek düzeyde olmasını esas almıştır. O, bilgi ile inanç arasında fark olduğunu, bu kavramların birbirine eşit olmadığını savunmuştur. Nesefî, iman anlamına gelen fakat mecaz anlam ifade eden kavramları yanlış anlaşılması adına iman yerine cümlede kullanılmamasını istemiştir. Bunların yerine mecaz içermeyen, iman ve tasdik gibi kavramları kullanmayı önermektedir. Nesefî, ilim ve marifet kavramının semantik yapısını inceleyerek ilim ve marifet kavramını birbirinin yerine kullanan Eş'arî kelamcısı Bâkîllânî gibi kişileri eleştirmiş ve bu iki kavramın birbirinin yerine kullanılmayacağını, kullanılırsa birtakım anlam sıkıntısı çıkaracağını ileri sürmüştür. Nesefî, Sûfestâiyye gibi dış dünyadaki varlıkların hakikati üzerinde şüphe olduğunu savunanları da eleştirir, dış dünyadaki varlıkları hayal olarak gören kişileri, acı veren azaba tabi tutmalı, azap çektiğini söyledikçe hayır sen azap çekmiyorsun bu senin hayalindir demeli böylece onları susturma yoluna gitmelidir. Nesefî, mütevatir haberi ve haberi resulü bilgi kaynağı olarak görür, ona göre akıl bilgi kaynağıdır, ilham bilgi kaynağı değildir. Aklın bilgi kaynağı olmadığını savunanları Nesefî, Sûfestâiyye grubuna dahil eder. O müçtehitlerin de yanılabilereceği tezini savunur ve müçtehitlerin yanılmayacağı yönünde görüş beyan eden Mutezile mezhebini eleştirir. Nesefî taklidi imana sıcak bakmamakla birlikte sağlam delile dayalı imanı tercih etmekle birlikte mukallidin imanının geçerli olduğu tezine yer verir, özellikle taklide dayalı olarak din seçimi yapmayı da eleştirir. Nesefî, taklide karşı çıkan Mutezile ve Eş'arî' mezhebini eleştirir. Mutezile ve Eş'arî', imanın eman ve emn kökünden türediğini savunurlar. Onlar, iman yalan söylenilmiş ve aldatılmış olmaktan nefsi güvence altına almaktır diyerek delilsiz imanda güvence olmadığını iddia ederler. Nesefî bu iddialarının batıl olduğunu göstermeye çalışır. Çünkü Nesefî'ye göre iman, dilde eman kökünden alınmış olmasına bakılmaksızın tasdik anlamında kullanılır.

KAYNAKLAR

1. Emrullah Fatış, E. (2016) *Klasik ve Çağdaş Kelâm Metinleri (Tercüme ve Yorumuyla Birlikte)*, Eğitim Kitabevi Yayınları, Konya: Eğitim Kitabevi Yayınları.
2. Mehmet Evkuran, M. (2005). *Sosyal Bilimler Mantığı ve Kelam*, Ankara: Araştırma yayınları.
3. Nesefî, Ebu'l-Mu'in (ö.508/1115), (1993). *Tabsiratü'l-Edille fî Usulî'd-Din*, thk. Hüseyin Atay Neşri, I, Ankara.

Kaynakça

- Cevziyye, İbn Kayyim. (1991). *İ'lâmu'l-Muvakkûin an Rabbi'l-Alemîn*, thk. Muhammed Abdüsselam İbrahim. Beyrût: Dâru'l-Kütübi'l-İlmiyye.
- Dönmez, İ. K. (2003). "Maslahat" *Türkiye Diyanet Vakfı İslâm Ansiklopedisi*. İstanbul: TDV yayınları. XXVIII:79.
- Fatiş, E. (2021). *Kelam Alan Bilgisi ve Problemleri*, Eğitim Kitabevi Yayınları, 450pp, 1. Baskı, Konya: Eğitim Yayınları.
- Gazâlî, Ebû Hâmid Muhammed b. Muhammed. *el-Müstasfa*. (1993). thk. Muhammed Abdusselam b. Abdüşşâfi. Beyrut: Dâru'l-Kütübi'l-İlmiyye.
- Gazzâlî, (1994). *Mustasfâ (İslâm Hukûku Metodolojisi*. Trc. Yunus Apaydın. Kayseri: Rey Yayıncılık.
- İbn Kayyim el-Cevziyye, Muhammed b. Ebi Bekr, (1991). *İ'lâmu'l-Mu-vakku'in*, nşr. Muhammed Abdüsselam İbrahim. Beyrut: Daru'l-Kütübi'l-İlmiyye.
- Özen, Ş. (2001). "İstislâh" *Türkiye Diyanet Vakfı İslâm Ansiklopedisi*. İstanbul: TDV yayınları. XXIII:383-388.
- Serahsî Ahmed b. Ebu Sehl. (1993). *el-Mebsût*, Beyrut: Daru'l-Marife.
- Şelebî, Muhammed M. (1981). *Ta'lîlu'l-Ahkâm*, Beyrut: Dâru'n-Nehdati'l-Arabiyye.
- Şener, A. (1974). *Kıyas İstihsan İstislâh*, Ankara: Diyanet İşleri başkanlığı Yayınları.
- Şîrâzî, Ebû İshâk İbrahim Ali b Yûsuf. (2003/1424). *el-Lum'a fî Usûli'l-Fıkh*, Beyrût: Dâru'l-Kütübi'l-İlmiyye, 2. Baskı.

Kaynakça

- Aktay, Yasin. “Ateist Düşüncenin Oluşumunda Psiko-Sosyal Faktörlerin Etkisi”. *İslâm Düşüncesinde Ateizm Eleştirisi*. ed. Cemalettin Erdemci vd. 9-11. Ankara: Elis Yayınları, 2019.
- Aliyyü'l-Kârî. *İmam Âzam Fıkh-ı Ekber Şerhi*. çev. Yunus Vehbi Yavuz. İstanbul: Çağrı Yayınları, 2016.
- Allport, G. W. *Olmaktan Oluşa*. çev. Bilal Sanbur. Ankara: Katkı Yayınları, 2006.
- Apak, Adem. “Siyere Kaynaklılığı Açısından Kur’ân’ın Değeri ve Önemi”. *İstem* 8/16 (2010), 9-18.
- Ardoğan, Recep. “Âdetullah ve Sünnetullah Kavramları Açısından Deizm”. *Din Karşıtı Çağdaş Akımlar ve Deizm*. ed. Vecihi Sönmez vd. 157-172. Van: Ensar Neşriyat, 2017.
- Arslan, Ahmet. *İslâm Felsefesi Üzerine*. Ankara: Vadi Yayınları, 1999.
- Aydın, Mehmet. *Din Felsefesi*. İzmir: Dokuz Eylül Üniversitesi Yayınları, 2. Basım, 1990.
- Aydın, Mehmet. “Tanrı Hakkında Konuşmak -Felsefi Bir Tahlil-”. *Ankara Üniversitesi İlahiyat Fakültesi Dergisi* 1 (1983), 25-44.
- Aygün, Fatma. “Ateizme Yol Açan Faktörlerden Biri Olarak ‘Fanatizm ve Dışlayıcılık’”. *İslâm Düşüncesinde Ateizm Eleştirisi*. ed. Cemalettin Erdemci vd. 69-95. Ankara: Elis Yayınları, 1. Basım, 2019.
- Aytepe, Mahsum. “Deizm-Bilim İlişkisi ve İslam Düşüncesi”. *Yakın Doğu Üniversitesi İslam Tetkikleri Merkezi Dergisi* 3/1 (2017), 113-136.
- Ayverdi, İlhan. *Misalli Büyük Türkçe Sözlük*. 3 Cilt. İstanbul: Kubbealtı Neşriyat, 2. Basım, 2006.
- Baloğlu, Adnan Bülent. *Son Hurafe Deizm*. Ankara: Diyanet İşleri Başkanlığı Yayınları, 2. Basım, 2021.
- Barlak, Muzaffer. “Ateizme Yönelmede Kelam Ekollerinin Geliştirdiği Tanrı Tasavvurlarının Etkisi”. *İslâm Düşüncesinde Ateizm Eleştirisi*. ed. Cemalettin Erdemci vd. 97-122. Ankara: Elis Yayınları, 2019.
- Batak, Kemal. “Ateizm ve Türkiye”. *Güncel Dinî Meseleler İstisare Toplantısı-IX Güncel İnanç Problemleri (Deizm, Ateizm, Agnostisizm ve Nihilizm)*. ed. Mehmet Nur Akdoğan. 103-116. İzmir: Diyanet İşleri Başkanlığı Yayınları, 2020.
- Bolay, Süleyman Hayri. *Felsefi Doktrinler Sözlüğü*. Ankara: Akçağ yayınları, 1990.
- Boutroux, Emile. *Çağdaş Felsefede İlim ve Din*. çev. Hasan Katipoğlu. İstanbul: Milli Eğitim Bakanlığı Yayınları, 1988.
- Carrel, Alexis. *Dua*. çev. M. Alper Yüçetürk. İstanbul: Yağmur Yayınları, 5. Basım, 2018.
- Cevizci, Ahmet. *Felsefe Sözlüğü*. ed. Hüsamettin Arslan - Ekrem Ayyıldız. İstanbul: Paradigma Yayıncılık, 8. Basım, 2013.
- Cevizci, Ahmet. *Felsefe Tarihi*. İstanbul: Say Yayınları, 2009.
- Cevizci, Ahmet. *Felsefeye Giriş*. İstanbul: Say Yayınlar, 2002.
- Ceylan, Ahmet. “Deistik Tanrı Tasavvuru ve Hayata Yansımaları”. *Tanrı Tasavvurları ve Sosyal Hayata Yansımaları Sempozyumu*. 181-203. Sakarya: Sakarya Üniversitesi İlahiyat Fakültesi Yayınları, 2005.
- Coşkun, İbrahim. “Ateizmin Çeşitleri ve Mutlak Ateizmin İmkânsızlığı”. *İslâm Düşüncesinde Ateizm Eleştirisi*. ed. Cemalettin Erdemci vd. Ankara: Elis Yayınları, 2019.
- Coşkun, İbrahim. “Modern Çağ Deizminin Nedenleri ve Sonuçları”. *Din Karşıtı Çağdaş Akımlar ve Deizm*. ed. Vecihi Sönmez vd. 41-70. Van: Ensar Neşriyat, 2017.
- Çevik, Mustafa. “Bir Ateizm Ahlâkının İmkânı Üzerine”. *Çukurova Üniversitesi İlahiyat Fakültesi Dergisi* 8/1 (2008), 97-108.
- Davies, Brian. *Din Felsefesine Giriş*. çev. Fatih Taştan. İstanbul: Paradigma Yayıncılık, 2011.
- Diken, Bülent. *Nihilizm*. çev. Aylin Onacak. İstanbul: Ayrıntı Yayınları, 2011.

- Doku, Enis. "Modern Fizik Açısından Ateizmin Eleştirisi". *İslâm Düşüncesinde Ateizm Eleştirisi*. ed. Cemalettin Erdemci vd. 495-509. Ankara: Elis Yayınları, 2019.
- Dorman, Emre. "Allah Olmadan Objektif Bir Ahlâk Mümkün mü?" *İslâm Düşüncesinde Ateizm Eleştirisi*. ed. Cemalettin Erdemci vd. 393-436. Ankara: Elis Yayınları, 2019.
- Dorman, Emre. "Tarihsel ve Teolojik Açından Deizm ve Eleştirisi". *Din Karşıtı Çağdaş Akımlar ve Deizm*. ed. Vecihi Sönmez vd. 217-242. Van: Ensar Neşriyat, 2017.
- Düzgün, Şaban Ali. *Allah, Tabiat ve Tarih -Teolojide Yöntem Sorunu ve Teolojinin Meta-Paradigmatik Temelleri-*. Ankara: Lotus Yayınevi, 2005.
- Düzgün, Şaban Ali. "Deizm: Öncü İsimler ve Temel Doktrin". *Din Karşıtı Çağdaş Akımlar ve Deizm*. ed. Vecihi Sönmez vd. Van: Ensar Neşriyat, 2017.
- Ebu Zehra, Muhammed. *İslâm Hukuku Metodolojisi (Fıkıh Usûlü)*. çev. Abdulkadir Şener. Ankara: Fecr Yayınevi, 4. Basım, 1986.
- Erdem, Engin. "Ateizm ve Kanıtları". *Din Felsefesi*. ed. Recep Kılıç - M. Sait Reçber. 157-190. Ankara: Grafiker Yayınları, 4. Basım, 2019.
- Erdem, Hüsameddin. *Ahlâk Felsefesi*. Konya: Hü-Er Yayınları, 5. Basım, 2009.
- Erdem, Hüsameddin. *Bazı Felsefe Meseleleri*. Konya: Hü-Er Yayınları, 2012.
- Erdem, Hüsameddin. "Deizm". *TDV İslâm Ansiklopedisi*. 9/109-111. İstanbul: TDV Yayınları, 1994.
- Erdem, Hüsameddin. *Problematik Olarak Din-Felsefe Münasebeti*. Konya: Hü-Er Yayınları, 4. Basım, 2010.
- Eren, Hasan vd. *Türkçe Sözlük*. 2 Cilt. Ankara: Türk Tarih Kurumu Basımevi, Yeni Baskı., 1988.
- Ertuğrul, İsmail Fenni. *Lügatçe-i Felsefe [Felsefe Terimleri Sözlüğü]*. ed. Recep Alpyağıl. Konya: Çizgi Kitabevi, 2015.
- Evkuran, Mehmet. "Eş'arî Kelam Sisteminin Teolojik Temelleri Üzerine -Deizm Bağlamında Bir Tartışma-". *Uluslararası İmam Eş'arî ve Eş'arîlik Sempozyumu Bildirileri Siirt Üniversitesi İlahiyat Fakültesi*. ed. Cemalettin Erdemci - Fazıl Aygan. İstanbul: Beyan Yayınları, 2014.
- Filiz, Şahin. *Ahlâkın Akli ve İnsani Temeli*. İstanbul: Say Yayınları, 2009.
- Filiz, Şahin. *Ahlâkın Akli ve İnsani Temeli*. İstanbul: Say Yayınlar, 2. Basım, 2014.
- Genç, Cafer. "Eğitim Felsefesi Açısından Deizmin İmkânının Tartışılması". *Din Karşıtı Çağdaş Akımlar ve Deizm*. ed. Vecihi Sönmez vd. 71-92. Van: Ensar Neşriyat, 2017.
- Gertz, Nolen. *Nihilizm*. çev. Mete Tunçay. İstanbul: Pan Yayıncılık, 2022.
- Günaydın, Fatma. "İmam Hatip Liselerinde İnanç Soru(n)ları". *Din Karşıtı Çağdaş Akımlar ve Deizm*. ed. Vecihi Sönmez vd. 321-335. Van: Ensar Neşriyat, 2017.
- Gündoğar, Hamdi. "Ateizme Götüren Psikolojik Sebepler". *İslâm Düşüncesinde Ateizm Eleştirisi*. ed. Cemalettin Erdemci vd. 53-68. Ankara: Elis Yayınları, 2019.
- Gündoğar, Hamdi. "Deizm; Akıl Tanrılaştırılması Ya Da Sorumsuz Özgürlük". *Din Karşıtı Çağdaş Akımlar ve Deizm*. ed. Vecihi Sönmez vd. 29-40. Van: Ensar Neşriyat, 2017.
- Gündoğar, Hamdi. *Teoriden Pratiğe Deizm ve Sekülerizm*. İstanbul: Çıra Yayınları, 2022.
- Gündüz, Şinasi. "Giriş". *Yaşayan Dünya Dinleri*. ed. Şinasi Gündüz. Ankara: Diyanet İşleri Başkanlığı Yayınları, 2007.
- Güngör, Erol. *Ahlâk Psikolojisi ve Sosyal Ahlâk*. İstanbul: Ötügen Yayınlar, 3. Basım, 1998.
- Güngör, Harun. "Tanrı". *TDV İslâm Ansiklopedisi*. 39/570-571. İstanbul: TDV Yayınları, 2010.
- Hamidullah, Muhammed. *İslâm Peygamberi*. çev. Salih Tuğ. 2 Cilt. İstanbul: İrfan Yayıncılık ve Ticaret, 5. Basım, 1991.
- Hanefi, Hasan. "Müslüman Akıl Eleştirisi ya da İslâm Düşüncesinin Yeniden İnşası". 117-129. İstanbul, 1997.
- Harman, Vezir. "Kelâm İlminin Deizm Eleştirisi Bağlamında Akıl ve Âlem Tasavvuru". *Namık Kemal Üniversitesi İlahiyat Fakültesi Dergisi* 3/1 (2017), 13-51.

- Işık, Aydın. *İnanç Krizi -Augustinus, Gazali, Kant, Russell-*. İstanbul: Ötüken Yayınları, 2009.
- İbn Abdürabbih, Ebû Ömer Şihâbüddîn Ahmed b. Muhammed b. Abdirabbih b. Habîb el-Kurtubî el-Endelüsî. *el-İkdü'l-ferîd*. 8 Cilt. Beyrut: Dâru'l-Kutubi'l-İlmiyye, 1983.
- İbn Ebû'd-Dünyâ, Ebû Bekr Abdullah b. Muhammed b. Ubeyd el-Kureşî el-Bağdâdî. *Mekârimü'l-ahlâk*. thk. es-Seyyid İbrahim Mecdî. Kahire: Mektebetü'l-Kur'ân, ts.
- İKDAM. “Gençlik ve İnanç Konulu Çalıştayın Sonuç Bildirisi”. *İKDAM, İkdâm Eğitim Derneği*. 2018. Erişim 06 Şubat 2020. http://www.ikdam.org/haber_bak.asp?c=1041965F74DD6D541E3A0A535288DCDF62408311C9BBE4E
- İzutsu, Toshihiko. *Kur'an'da Allah ve İnsan*. çev. Süleyman Ateş. Ankara: Kevser Yayınları, ts.
- Kant, Immanuel. *Pratik Usun Eleştirisi*. çev. İsmet Zeki Eyüboğlu. İstanbul: Say Yayınları, 5. Basım, 2001.
- Karadaş, Çağfer. “İnanç Karşıtı Akımlara Karşı İç bünyeyi Güçlendirme”. *Güncel Dinî Meseleler İstişare Toplantısı- IX Güncel İnanç Problemleri (Deizm, Ateizm, Agnostisizm ve Nihilizm)*. ed. Mehmet Nur Akdoğan. İzmir: Diyanet İşleri Başkanlığı Yayınları, 2020.
- Karakoç, Yücel. “Zihniyet Kökenleri ve Tetikleyen Sebepleri Açısından Deizm”. *Modern Bir Akıl Sapması Deizm*. ed. Hasan Yaşar. İstanbul: Dirayet Kitaplığı, 2. Basım, 2019.
- Karaman, Fikret vd. *Dinî Kavramlar Sözlüğü*. Ankara: Diyanet İşleri Başkanlığı Yayınları, 2006.
- Kardaş, Meryem. “Deizmin İncilinde Tanrı ve Din Tasavvuru”. ed. Vecihi Sönmez vd. 15-27. Van: Ensar Neşriyat, 2017.
- Kılıç, Recep. *Ahlâkın Dinî Temeli*. Ankara: Türkiye Diyanet Vakfı Yayınları, 7. Basım, 2012.
- Koca, Suat. “Ahlaki Değerler ve Dindarlık -mekârim-i ahlak literatürü bağlamında bir inceleme”. *Eskiye 2* (2006), 65-71.
- Köse, Ali - Ayten, Ali. *Din Psikolojisi*. İstanbul: Timaş Yayınları, 2. Basım, 2012.
- Kurt, Abdurrahman. *Din Sosyolojisi*. Ankara: Sentez Yayınları, 2014.
- Küçük, Abdurrahman. *Dinler Tarihi*. Ankara: Berikan Yayınevi, 3. Basım, 2011.
- Küçükalkp, Kasım. “Müzakereler”. *Güncel Dinî Meseleler İstişare Toplantısı -Güncel İnanç Problemleri (Deizm, Ateizm, Agnostisizm ve Nihilizm)-*. ed. Mehmet Nur Akdoğan. Ankara: Diyanet İşleri Başkanlığı Yayınları, 2020.
- Kütük, Selçuk. *Deizm*. İstanbul: Bir yayıncılık, 2019.
- Marx, Karl. *Hegel'in Hukuk Felsefesi Eleştirisi*. çev. Kenan Somer. Ankara: Sol Yayınları, 2. Basım, 2009.
- Mengüşoğlu, Takiyettin. *Felsefeye Giriş*. İstanbul: Remzi Kitabevi, 4. Basım, 1988.
- Mensching, Gustav. *Dinî Sosyoloji*. çev. Mehmet Aydın. Ankara: Tekin Kitabevi, 1994.
- Mevdûdî, Ebu'l A'lâ. *Tefhimü'l Kur'an -Kur'an'ın Anlamı ve Tefsiri-*. ed. Ali Bulaç. çev. Muhammed Han Kayanî vd. 7 Cilt. İstanbul: İnsan Yayınları, 1986.
- Mevdudî, Seyyid Ebûl Alâ. *Tarih Boyunca Tevhid Mücadelesi ve Hz. Muhammed'in Hayatı*. çev. Ahmed Asrar. 2 Cilt. İstanbul: Pınar Yayınları, 2. Basım, 1985.
- Nietzsche, Friedrich. *Ahlâkın Soykütüğü Üstüne -Bir Kavga Yazısı-*. çev. Ahmet İnam. İstanbul: Say Yayınları, 3. Basım, 2008.
- Nietzsche, Friedrich. *Güç İstenci*. çev. Nilüfer Epçeli. İstanbul: Say Yayınları, 2010.
- Nietzsche, Friedrich. *Şen Bilim*. çev. Levent Özşar. Bursa: Asa Kitabevi, 2003.
- Okumuş, Namık Kemal. “Gençliğin Ateizmle İmtihanı Ya da Bizi Bu Sorular Mahvetti Serzenişi”. *İslâm Düşüncesinde Ateizm Eleştirisi*. ed. Cemalettin Erdemci vd. 123-190. Ankara: Elis Yayınları, 2019.
- Okumuş, Namık Kemal. “Yetersiz Bakiye: Deizm'in Tanrı Tasavvuru ya da Sünnetullah Yasaları ve Deizm İlişkisi Üzerine Bazı Tespitler”. *Din Karşıtı Çağdaş Akımlar ve Deizm*. ed. Vecihi Sönmez vd. 173-192. Van: Ensar Neşriyat, 2017.

- Özdemir, Metin. “Müzakereler”. *Güncel Dinî Meseleler İstişare Toplantısı -Güncel İnanç Problemleri (Deizm, Ateizm, Agnostisizm ve Nihilizm)-*. ed. Mehmet Nur Akdoğan. 53. Ankara: Diyanet İşleri Başkanlığı Yayınları, 2020.
- Özdeş, Talip. “Ahlâk-Vahiy İlişkisi ve Kur’an’da İman- Ahlâk-Amel Bütünlüğü”. *Cumhuriyet Üniversitesi İlahiyat Fakültesi Dergisi* 10/2 (2006), 5-21.
- Özten, Ersan. “Teizm ve Deizm Açısından Vahye Olan İhtiyaç”. *Din Karşıtı Çağdaş Akımlar ve Deizm*. ed. Vecihi Sönmez vd. Van: Ensar Neşriyat, 2017.
- Öztürk, Yaşar Nuri. *Din Maskeli Allah Düşmanlığı Şirk ve Şirke Tepkinin Felsefeleşmesi*. İstanbul: Yeni Boyut Yayınları, 2013.
- Öztürk, Yaşar Nuri. *Tanrı, Akıl ve Ahlâktan Başka Kutsal Tanımayan İnanç Deizm (Teofilozofik Bir Tahlil)*. İstanbul: Yeni Boyut Yayınları, 6. Basım, 2016.
- Paine, Thomas. *The Age of Reason*. London: Freethought Publishing Company, 1880.
- Peker, Hasan. “Deizm Bağlamında Tanrı- Ahlâk Münasebetinin İmkânı ve İnsanın Ahlâkiliği üzerine”. *Din, Düşünce ve Ahlâk*. ed. Bayram Kanarya vd. 2/291-330. İstanbul: Nida Yayıncılık, 2022.
- Peker, Hasan. “Tanrı ve Din Tasavvuru Bağlamıyla Deizm ve Yayılımı Üzerine”. *Kilis 7 Aralık Üniversitesi İlahiyat Fakültesi Dergisi* 5/8 (2018), 13-42.
- Pintner, Rudolf. “Büyüme”. çev. Sabri Akdeniz. *Eğitim Psikolojisi*. ed. Rudolf Pintner. 46-54. İstanbul: Marmara Üniversitesi İlahiyat Fakültesi Yayınları, 1987.
- Rahman, Afzalur. *Sîret Ansiklopedisi*. çev. Süleyman Derin. 6 Cilt. İstanbul: İnkılâb yayınları, 1996.
- Rahmi, Mustafa. *Küçük Felsefe Tarihi*. İstanbul: İnsan Yayınları, 1995.
- Reçber, M. Sait. “Müzakereler”. *Güncel Dinî Meseleler İstişare Toplantısı -Güncel İnanç Problemleri (Deizm, Ateizm, Agnostisizm ve Nihilizm)-*. ed. Mehmet Nur Akdoğan. Ankara: Diyanet İşleri Başkanlığı Yayınları, 2020.
- Reçber, M. Sait. “Tanrı ve Ahlâkî Doğruların Zorunluluğu”. *Ankara Üniversitesi İlahiyat Fakültesi Dergisi* XLIV/1 (2003), 135-160.
- Saruhan, Emeti. “Anne Ben Deist Oldum”. *Gerçek Hayat*. 2018. Erişim 03 Temmuz 2023. <https://www.gercek hayat.com.tr/dosya/anne-ben-deist-oldum/>
- Sevim, Acar. *Nihilizme Eleştirel Bir Bakış -Thomas Bernhard’ın Soğuk ve Akıl Karıştırmacı Fikir Dünyası-*. İstanbul: İşaret Yayınları, 1992.
- Subaşı, Necdet. “Müzakereler”. *Güncel Dinî Meseleler İstişare Toplantısı -Güncel İnanç Problemleri (Deizm, Ateizm, Agnostisizm ve Nihilizm)-*. ed. Mehmet Nur Akdoğan. Ankara: Diyanet İşleri Başkanlığı Yayınları, 2020.
- Şaban, Zekiyüddin. *İslâm Hukuk İlminin Esasları (Usûlü’l-Fıkh)*. çev. İbrahim Kâfi Dönmez. Ankara: Türkiye Diyanet Vakfı Yayınları, 2006.
- Şahin, M. Kenan. *Ahlâkın Felsefî ve Dinî Temelleri -I. Kant, Mutezile ve Eş’ariyye’nin Mukayeseli Tahlili-*. Ankara: Yayınevi, 3. Basım, 2014.
- Şenlikoğlu, Emine. *Gençliğin İmanını Sorularla Çaldılar*. İstanbul: Festival Yayıncılık, 2016.
- Şeriatî, Ali. *Dine Karşı Din*. çev. Hüseyin Hatemi. İstanbul: İşaret Yayınları, 7. Basım, 2005.
- Taslaman, Caner. *Ahlâk Felsefe ve Allah*. İstanbul: İstanbul Yayınevi, 2014.
- Taylan, Necip. *İlim-Din (İlişkileri-Sahaları-Sınırları)*. İstanbul: Çağrı Yayınları, 1979.
- Timuçin, Afşar. *Düşünce Tarihi*. İstanbul: BDS Yayınları, 1992.
- Topaloğlu, Aydın. “Ateizm”. *Din Felsefesi*. ed. Latif Tokat. 139-166. Ankara, 2018.
- Topaloğlu, Aydın. *Ateizm ve Eleştirisi*. Ankara: Diyanet İşleri Başkanlığı, 4. Basım, 2004.
- Topaloğlu, Aydın. “Müzakereler”. ed. Mehmet Nur Akdoğan. Ankara: Diyanet İşleri Başkanlığı Yayınları, 2020.
- Topaloğlu, Bekir - Çelebi, İlyas. *Kelâm Terimleri Sözlüğü*. İstanbul: İsam Yayınları, 2010.
- Tümer, Günay. “Din”. *TDV İslâm Ansiklopedisi*. 9/315-320. İstanbul: TDV Yayınları, 1994.

- Tüzer, Abdüllatif. “Din ve Ahlâk”. *Din Felsefesi*. ed. Latif Tokat. 313-330. Ankara: Bilay Yayınları, 2018.
- Ünverdi, Mustafa. *Ahlâkî Davranış ve Ebedi Kurtuluş İlişkisi*. Ankara: Araştırma Yayınları, 2015.
- Wach, Joachim. *Din Sosyolojisi*. çev. Ünver Günay. Kayseri: Erciyes Üniversitesi Yayınları, 1990.
- Yaran, Cafer Sadık. *Ahlâk ve Etik*. İstanbul: Rağbet Yayınları, 2010.
- Yaran, Cafer Sadık. *Din Felsefesine Giriş*. İstanbul: Rağbet Yayınları, 2010.
- Yazır, Muhammed Hamdi. *Hak Dini Kur’an Dili*. 9 Cilt. İstanbul: Eser Neşriyat, 1979.
- Yeşilyurt, Temel. “Deizmin Türkiye’deki Etki Boyutu”. *Güncel Dinî Meseleler İstişare Toplantısı- IX Güncel İnanç Problemleri (Deizm, Ateizm, Agnostisizm ve Nihilizm)*. ed. Mehmet Nur Akdoğan. 25-37. İzmir: Diyanet İşleri Başkanlığı Yayınları, 2020.
- Yitik, Ali İhsan. “Budizm”. *Yaşayan Dünya Dinleri*. ed. Şinasi Gündüz. Ankara: Diyanet İşleri Başkanlığı Yayınları, 2007.

Kaynakça

- Abdurrezzâk es-San‘ânî, Ebû Bekr b. Hemmâm. 1436/2015. *el-Musannef fi'l-Hadîs*, 12 cilt, Beyrut: Daru't-Te 'sîl,
- Açıkgenç, A. (1995). Fazlurrahman, *Türkiye Diyanet Vakfı İslam Ansiklopedisi*. (s.12/ 280-286) içinde. İstanbul: Türkiye Diyanet Vakfı.
- Apaydın, M. (2018) “İmâmetin Kureys‘e Ait Olduğuna Dair Hz. Peygamber‘e İsnâd Edilen Rivâyetlerin Bütünsel Yaklaşım Yöntemiyle Tespiti.” *İlahiyat Akademi Dergisi* 7-8:1. 219-268.
- Arsel, İ. 1991, Şeriat ve Kadın. İstanbul: Kurtiş Matbaası Yayınları,
- Bayraktar, İ. (1993), *Edebî ve İlmî Açından Hadis*. İzmir: Işık Yayınları.
- Çakan, İ.L. (trs). *Hadislerde görülen ihtilaflar ve çözüm yolları (muhtelifu 'l-hadis ilmi.)* İstanbul: Marmara İlahiyat Fakültesi Yayınları.
- Çakan, İ.L. (2014) *Hadis Edebiyatı*. İstanbul: Marmara Üniversitesi İlahiyat Fakültesi Yayınları,2014.
- Çakın, K. (1988), “Kadınlarla İlgili Bir Hadis ve Değerlendirilmesi” *Dinî Araştırmalar Dergisi* 1/1 1-28
- Dârimî, Muhammed Abdullah b. Abdîrrahmân. *es-Sünen*. İstanbul: Çağrı Yayınları.
- Ebû Davûd, Süleymân b. el- Eş‘as b. İshâk es-Sicistânî. 1413/1992. *es-Sünen*. İstanbul: Çağrı Yayınları.
- Dülber, H. (2014) *İbn Kuteybe ve Hadis Anlayışı*. Ankara: İlahiyât Yayınları.
- Dölek, A. (2001) *Edebî Açından Teşbîh ve Temsiller*. Erzurum: Ekev Yayınları.
- Dülber, H.- Kehail, H. I.I. (2022) *منهج تحصين النفس في سنة النبي صلى الله عليه وسلم واصابة العين و* İstanbul: Lisans Yayınları.
- Erul, B. (2016) *Hadis tetkikleri Eleştirel Bir Yaklaşım*. Ankara: Otto Yayınları.
- Erul, B. (1999) *Sahabenin Sünnet Anlayışı*. Ankara: Türkiye Diyanet Vakfı Yayınları.
- Erul, B. (2005) “*Hadis ve Sünnetle İlgili Temel Problemler*”, ed. Mehmet Paçacı-İsmail Hakkı Ünal. Ankara: Ankara Uzaktan Eğitim Yayınları.
- Engin, S. (2023) *Şerh ve Şârihin İzini Sürmek Hadis Şerhlerinin Hikayesi*. İstanbul: İbn Haldun Üniversitesi Yayınları.
- Fazlurrahman,(1990) “*İslam ve Çağdaşlık (İslam Eğitim Tarihinde Fikrî Bir Geleneğin Değişimi)*”, çev. Alpaslan Açıkgenç-M. Hayri Kırbasoğlu. Ankara: Fecr Yayınları.
- Görmez, M. (1990) “Hadislerde Delâlet Sorunu”, Güncel Dinî Meseleler Birinci İhtisas Toplantısı, ed. Mehmet Bulut. Ankara: Diyanet İşleri Başkanlığı Yayınları.
- Görmez, M. (1997) *Sünnet ve Hadisin Anlaşılması ve Yorumlanmasında Metodoloji Sorunu*. Ankara Türkiye Diyanet Vakfı Yayınları.
- Mehmet G. (2020) *Sünnet ve Hadisi anlama kılavuzu*. Ankara: Otto Yayınları.
- Gürler, K. 2002. *Ehl-i Hadis'in Düşünce Yapısı*. (Yayımlanmış Doktora Tezi) Ankara: Ankara Üniversitesi Sosyal bilimler Enstitüsü.
- Karadâvî, Y. (2021) *Sünneti Anlamada Yöntem* çev. Bünyamin Erul. İstanbul: Nida Yayınları.
- Karataş, M. (2005) “Fazlurrahman‘ın İslamî İlimlerde Metodoloji Arayışı. *İstanbul Üniversitesi İlahiyat Fakültesi Dergisi* sayı 11, 89-106.
- Koçkuzu, A. O. (1985) *Hadiste nâsîh ve mensûh*. İstanbul: Marmara İlahiyat Fakültesi Yayınları.
- Kocaman, T. (2017) *Kadınlar Hakkında “Aklın ve Dinin Noksanlığı” Nitelemesini İçeren Hadisin Tahrici Tenkidi ve Değerlendirilmesi*. (Yayımlanmamış Yüksek Lisans Tezi) İstanbul: Marmara Üniversitesi Sosyal Bilimler Enstitüsü.
- Kırbasoğlu M. H. (1993) *İslam Düşüncesinde Sünnet Yeni Bir Yaklaşım*. Ankara: Fecr Yayınları,
- Kırbasoğlu, M. H. (1999) *İslam Düşüncesinde Hadis Metodolojisi*. Ankara: Ankara Okulu Yayınları.

- Kırbaçoğlu, M. H. (2019) *Müslüman kalarak yenilenmek*. Ankara: Otto Yayınları.
- Kuzudişli, A. (2012), “Fazlurrahman’ın Sünnet Yorumu”, *Gümüşhane Üniversitesi İlahiyat Fakültesi Dergisi* 1/2, 121-140
- Müslim b. Haccâc, Ebû'l-Hüseyn. (1413/1992), *el-Câmi's-sahih*. İstanbul: Çağrı Yayınları,
- İbn Kuteybe, Ebû Muhammed Abdullâh b. Muslim b. Dîneverî. (1989) *Te'vilü Muhtelif'l-Hadis*, çev. M. Hayri Kırbaçoğlu. İstanbul: Kayıhan Yayınları.
- Özkan, H. (2013), “Cumhuriyet Dönemi Hadis Çalışmaları: Bir Hasıla”, *Türkiye Araştırmaları Literatür Dergisi* 11/21, 9-39.
- Özpınar, Ö. (2012) *Hz. Peygamber'i ve Hadisleri Anlamak*. İstanbul: Ensar Yayınları.
- Polat, S. (1993) “Hz. Peygamberin Sünnetini Anlama ve Sünnete Uyuma”, *İslam'da İnsan Modeli ve Hz. Peygamber Örneği*, ed. yok. Ankara: Türkiye Diyanet Vakfı Yayınları, 29-42.
- Sofuoğlu, C. (1985) “*Hadislerin Anlaşılmasındaki Güçlükler ve Bazı Problemler*”, *Uluslararası Birinci İslam Araştırmaları Sempozyumu*, ed. yok (İzmir: Dokuz Eylül Üniversitesi Yayınları, 97-103.
- Tekineş, A. (1997) *Müşkilü'l-hadis ilmi*. (Yayımlanmış Doktora Tezi) İstanbul: Marmara Üniversitesi Sosyal Bilimler Enstitüsü.
- Tuksal, Şefkatli. (2000) *Kadın Karşısı Söylemin İslam Geleneğindeki İzdüşümleri* (Ankara: Kitâbiyât Yayınları.
- Ünal, İ. H. (2011) *İmam Ebu Hanîfe'nin Hadis Anlayışı ve Hanefî Mezhebinin Hadis Metodu*. Anlara: Diyanet İşleri Başkanlık Yayınları.
- Ünal, İ. H. (1990) “Fazlurrahman’ın Sünnet Anlayışı ve “Yaşayan Sünnet” Kavramı Üzerine” *İslami Araştırmalar Dergisi* 4/4 , 283-294.
- Ünal, Y. (2007) “Cumhuriyet Dönemindeki Hadis Çalışmalarının Serencamı”, *İslami İlimler Dergisi* 2/2, 229-248.
- Ünal, Y. (1997), “Cumhuriyet Türkiye’si Hadis Çalışmaları Üzerine”, *İslami Araştırmalar Dergisi* 10/1-2-3, 174-177
- Zerkeşi, Bedruddin. (2000)*el-İcâbe li irâdi mâ Mâ'stedrekethu 'Á'ışe 'alâ's-Sahâbe*, çev. Bünyamin Erul. Ankara: Kitâbiyât Yayınları.

Kaynakça

- Abdürrezzâk, İbn Hemmâm es-San'ânî. *el-Muşannef*. tah. Habîburrahman el-A'zamî. 11 Cilt. Beyrut: el-Mektebü'l-İslâmî, 1403.
- Ahmed b. Hanbel, Ebû Abdillâh Ahmed b. Muhammed b. Hanbel eş-Şeybânî. *el-Müsned*. tah. Ebû Hâcir Muhammed Saîd Besyûnî. 6 Cilt. Beyrut: y.y., 1405/1985.
- Apaydın, Yunus. "İbn Hazm". *Türkiye Diyanet Vakfı İslâm Ansiklopedisi*. 20/39-52. İstanbul: TDV Yayınları, 1999.
- Bâcî, Ebû'l-Velîd Süleymân b. Halef. *el-Müntekâ*. 8 Cilt. Mısır: Matbaatü's-Saadet, 1332.
- Begavî, Ebû'l-Kâsım Abdullâh b. Muhammed b. Abdilazîz. *Mu'cemü's-Şahâbe*. tah. Saîd b. Abdülazîz b. Abdulmuhsin. Kuveyt: Mektebetü Dâru'l-Beyân, 2000.
- Beyhakî, Ebû Bekr Ahmed b. el-Hüseyn. *es-Sünenü'l-kübrâ*. tah. Muhammed Abdulkadir Ata. 10 Cilt. Beyrut: Dâru'l-Kütübü'l-İlmiyye, 2003.
- Bölükbaş, Fatma. "Metindilbilimsel Çözümleme: Muzaffer İzgü'nün Yedi Uyurlar Öyküsü". *Cyprus University Dergisi* 16/63 (Mart 2010), 99-116.
- Buhârî, Ebû Abdillâh Muhammed b. İsmail. *el-Câmi'u's-Şaḥiḥ*. tah. Sâlih b. Abdulazîz. Riyad: Dâru's-Selâm, 2000.
- Cessâs, Ebû Bekr Ahmed b. Alî. *Aḥkâmü'l-Kur'ân*. tah. Abdusselam Muhammed Ali Şâhin. 3 Cilt. Beyrut: Dâru'l-Kütübü'l-İlmiyye, 1994.
- Cevâd Ali. *el-Mufaşşal fi târihi'l-Arab kable'l-İslâm*. 20 Cilt. Beyrut: Dâru's-Sâkı, 2001.
- Cürcânî, Abdülkâhir. *Delâ'ilü'l-i'câz*. tah. Mahmûd Muhammed Şâkir. Kâhire: Matbaatü'l-Medenî, 1991.
- Dayf, Şevkî. *Târihu'l-edebi'l-Arabî*. 10 Cilt. Mısır: Dâru'l-Meârif, 1995.
- Durmuş, İsmail. "Şiir". *Türkiye Diyanet Vakfı İslâm Ansiklopedisi*. 39/144-154. İstanbul: TDV Yayınları, 2010.
- Ebû Dâvûd, Süleyman b. Eş'as es-Sicistânî. *es-Sünen*. Riyâd: Dâru's-Selâm, 2000.
- Ebû Ubeyd, el-Kâsım b. Sellâm b. Miskîn el-Herevî. *Ġaribü'l-ḥadîṣ*. tah. Hüseyin Muhammed Şeref. 5 Cilt. Kâhire: el-Heyetü'l-âmme li şuuni'l-metabi'i'l-emîriyye, 1984.
- Ebû Ya'lâ, Ahmed b. Alî b. el-Müsennâ. *Müsned*. tah. Hüseyin Selim Esed. 13 Cilt. Dimeşk: Dâru'l-Memûn, 1984.
- Elbânî, Nâsirüddin. *Silsiletü'l-ehâdişi'z-za'ife ve'l-mevzû'a ve eşeruhe's-seyyi'ü fi'l-ümme*. 14 Cilt. Riyâd: Dâru'l-Me'arif, 1992.
- Görmez, Mehmet. *Sünnet ve Hadisin Anlaşılması ve Yorumlanmasında Metodoloji Sorunu*. Ankara: TDV Yayınları, 1997.
- Hassân b. Sâbit, Ebû'l-Velîd. *Dîvân*. tah. Velîd Arafât. 2 Cilt. Beyrut: Dâru Sâdır, 2006.
- Hatîb el-Bağdâdî, Ebû Bekr Ahmed b. Alî. *el-Müttefiḳ ve'l-müfteriḳ mine'l-esmâ' ve'l-ensâb*. tah. Muhammed Sâdık Aydın. 3 Cilt. Dimeşk: Dâru'l-Kâdiri, 1988.
- Hatîb el-Bağdâdî, Ebû Bekr Ahmed b. Alî. *Târihu Bağdâd ve zeyluhu*. tah. Mustafa Abdulkadir Ata. 24 Cilt. Beyrut: Dâru'l-Kütübü'l-İlmiyye, 1417.
- Hazer, Dursun. "Hz. Ömer'e Göre Arap Şiiri ve Şairler". *İslâmi Araştırmalar Dergisi* 16/3 (2003), 359-364.
- Heysemî, Ebû'l-Hasen Nürüddîn Alî b. Ebî Bekr. *Mecma'u'z-zevâ'id ve menba'u'l-fevâ'id*. tah. Abdullah Muhammed ed-Dervîş. 10 Cilt. Beyrut: Dâru'l-Fikr, 1994.
- İbn Abdülber, Ebû Ömer Cemâlüddîn Yûsuf b. Abdillâh. *et-Temhîd limâ fi'l-Muvaṭṭa' mine'l-me'ânî ve'l-esânîd*. tah. Beşşâr Avâd, Muhammed- Selim Muahammed Âmir. 17 Cilt. Londra: Müessesetu'l-Furkân, 2017.
- İbn Adî, Ebû Ahmed Abdullâh el-Cürcânî. *el-Kâmil fi du'afâ'i'r-ricâl*. tah. Adil Ahmed Abdulmevcûd, Ali Muhamed Muavviz. 9 Cilt. Beyrut: el-Kütübü'l-İlmiyye, 1987.
- İbn Arrâk, Ebû'l-Hasen Nürüddîn (Sa'düddîn) Alî. *Tenzihü's-şer'i'ati'l-merfû'a 'ani'l-ahbâri's-*

- şeni'ati'l-mevzû'a*. tah. Abdülvehhâb Abdüllatîf- Abdullah Muhammed es-Sıddîk. 9 Cilt. Beyrut: Dâru'l-Kütübi'l-İlmiyye, 1378.
- İbn Asâkîr, Ebû'l-Kâsım Alî b. el-Hasen b. Hibetillâh. *Târîhu medîneti Dımaşk*. tah. Amr b. Ğarâme el-Amravî. 80 Cilt. Beyrut: Dâru'l-Fiker, 1985.
- İbn Battâl, Ebû'l-Hasen Alî b. Halef b. Abdilmelik. *Şerhu İbn Battâl 'alâ Şahîhi'l-Buhârî*. tah. Ebû't-Temîm Yâsir b. İbrahim. 10 Cilt. Riyad: Mektebetü'r-rüşd, 2003.
- İbn Ebî Cemre, Ebû Muhammed Abdullâh b. Sa'd. *Behcetü'n-nüfûs ve tehallihâ bi-ma'rifeti mâ lehâ ve mâ 'aleyhâ*. 5 Cilt. Beyrut: Dâru'l-Cil, 3. Basım, ts.
- İbn Ebî Şeybe, Ebû Bekr Abdullâh b. Muhammed. *el-Muşannef fi'l-eĥâdis ve'l-âşâr*. tah. Kemâl Yûsuf el-Hût. 7 Cilt. Riyad: Mektebetü'r-rüşd, 1409.
- İbn Ebû Âsım, Ahmed b. Amr eş-Şeybânî. *el-Âĥâd ve'l-meşânî*. tah. Bâsim Faysal Ahmed el-Cevâbire. 6 Cilt. Riyad: Dâru'r-Râye, 1991.
- İbn Hacer, Ebû'l-Fazl Şihâbüddîn Ahmed b. Alî el-Askalânî. *Fethu'l-bârî bi-şerhi Şahîhi'l-Buhârî*. tah. Abdullah b. Baz vd. 13 Cilt. Beyrut: Dâru'l-ma'ârif, 1379.
- İbn Hacer, Ebû'l-Fazl Şihâbüddîn Ahmed b. Alî el-Askalânî. *Lisânü'l-Mizân*. tah. Abdülfettâh Ebû Gudde. 10 Cilt. Beyrut: Dâru'l-Beşâiri'l-İslâmi, 2002.
- İbn Hacer, Ebû'l-Fazl Şihâbüddîn Ahmed b. Alî el-Askalânî. *Muvâfakatü'l-hubri'l-ĥaber fi tahrîci eĥâdisi'l-Muĥtaşar*. tah. Hamdi Abdulmecid es-Selefi vd. 2 Cilt. Riyad: Mektebetü'r-Rüşd, 1993.
- İbn Hazm, Ebû Muhammed Alî b. Ahmed b. Saïd. *el-İĥkâm fi uşûli'l-aĥkâm*. tah. İhsan Abbas. Beyrut: Dâru'l-Âfâk el-Cedide, 1980.
- İbn Hibbân, Ebû Hâtim Muhammed. *Kitâbu'l-mecrûĥîn mine'l-muĥaddisîn*. tah. Hamdî b. Abdülmecid b. İsmâil es-Selefi. 2 Cilt. Riyad: Dâru's-Samîi', 2000.
- İbn Hibban, Ebû Hâtim Muhammed b. Hibbân b. Ahmed el-Büstî. *el-Müsnedü's-şahîĥ 'ale'tekâsîm ve'l-envâ'*. tah. Muhammed Ali Sönmez, Halis Aydemir. 8 Cilt. Katar: Vezâretü'l-Evkâf ve's-Şuûnu'l-İslamiyye, 2012.
- İbn Hişâm, Ebû Muhammed Cemâlüddîn Abdullâh b. Yûsuf. *Ķatru'n-nedâ ve bellü's-şadâ*. tah. Muhammed Hayr Ta'me el-Halebî. Beyrut: Dâru'l-Me'arif, 2001.
- İbn Hişâm, Ebû Muhammed Cemâlüddîn Abdülmelik. *es-Sîretü'n-nebeviyye*. tah. Mustafa es-Sakâ vd. 4 Cilt. Beyrut: Dâru'l-Ma'ârif, 7. Baskı., 2009.
- İbn Hübeyre, Ebû'l-Muzaffer Avnüddîn Yahyâ b. Muhammed. *el-İfşâĥ 'an me'âni's-şihâĥ*. tah. Fuâd Abdulmun'im Ahmed. 8 Cilt. Riyad: Dâru'l-Vatan, 1996.
- İbn Mâce, Ebû Abdillâh Muhammed b. Yezîd. *es-Sünen*. tah. Sâlih b. Abdulaziz. Riyad: Dâru's-Selâm, 2000.
- İbn Vehb, Abdullâh b. Müslim el-Fihri el-Misri. *el-Câmi 'fi'l-ĥadis*. tah. Mustafa Hasan Hüseyin. 2 Cilt. Riyad: Dâru İbnu'l-Cevzî, 1995.
- İbnü'l-Cevzî, Ebû'l-Ferec Cemâlüddîn Abdurrahmân b. Alî. *Keşfü müşkili ĥadîsi's-Şahîĥayn*. tah. Alî Hüseyin el-Bevvâb. Riyad: Dâru'l-Vatan, ts.
- İbnü'l-Cevzî, Ebû'l-Ferec Cemâlüddîn Abdurrahmân b. Alî. *Kitâbu'l-Mevzû'ât*. tah. Abdurrahman Muhammed Osman. 3 Cilt. Medine: el-Mektebetü's-Selefiyye, 1983.
- İbrahim b. Sa'd, Ebû İshâk ez-Zührî. *Nushatu İbrahim b. Sa'd (İbn Mend'nin el-Fevâid'i içinde)*. tah. Hallâf Muhammed Abdu's-Semi'. Beyrut: Dâru'l-Kütübi'l-İlmiyye, 1982.
- İcî, Adudüddîn Abdurrahman el-. *Şerhu Muĥtaşari'l-Müntehâ 'l-Uşûliyye*. tah. Muhammed Hasan Muhammed. Beyrut: Dâru'l-Kütübi'l-İlmiyye, 2004.
- İsfahânî, Ebû'l-Ferec Alî b. el-Hüseyn b. Muhammed. *el-Eġânî*. tah. İhsan Abbâs vd. 25 Cilt. Beyrut: Dâru kunûzi İşbiliye, 3. Basım, 2006.
- Kâ'bî, Ebû'l-Kâsım Abdullâh b. Ahmed. *Kitâbü'l-Aĥbâr fi ma'rifeti'r-ricâl*. tah. Ebû Amr el-Huseynî. Beyrut: Dâru'l-Kütübi'l-İlmiyye, 2001.

- Kādî el-Beyzâvî, Nâsirüddîn Ebû Saîd Abdullâh b. Ömer. *Tuhfetü'l-ibrâr Şerhu Meşâbîhi's-sünne*. tah. Nurettin Tâlib vd. 3 Cilt. Kuveyt: Vezâretü'l-Evkâf ve'ş-Şuûnu'l-İslamiyye, 2012.
- Kādî İyâz, Ebû'l-Fazl İyâz b. Mûsâ. *İkmâlü'l-Mu'lim bi-fevâ'id fi şerhi Şahîh'i Müslim*. tah. Yahya İsmail. 8 Cilt. Mısır: Dâru'l-Vefâ, 1998.
- Karaaslan, Nasuhi Ünal. "Şâir". *Türkiye Diyanet Vakfı İslâm Ansiklopedisi*. 38/302-304. İstanbul: TDV Yayınları, 2010.
- Koca, Ferhat. "Mefhûm". *Türkiye Diyanet Vakfı İslâm Ansiklopedisi*. 28/350-353. Ankara: TDV Yayınları, 2003.
- Ma'mer b. Râşid, Ebû Urve. *el-Câmi' (Abdurrazzâk'ın el-Muşannef'inin Sonunda)*. tah. Habîburrahman el-A'zamî. 2 Cilt. el-Mektebü'l-İslâmî: Beyrut, 1403.
- Mogultay b. Kılıç, Ebû Abdillâh İbn Abdillâh. *İkmâlü (Zeyl 'ala) Tehzîbi'l-Kemâl*. tah. Ebû Abdurrahman Adil b. Muhammed, Ebû Muhammed Usame b. İbrahim Aydın. 12 Cilt. y.y.: el-Fârûku'l-Hadissiyye, 1988.
- Mukâtil b. Süleymân, Ebû'l-Hasen el-Ezdi. *Tefsîru Mukâtil b. Süleymân*. tah. Abdullah Muhammed. Beyrut: Dâru İhyai't-türasi'l-arabi, 1423.
- Nesâî, Ebû Abdirrahmân Ahmed b. Şuayb. *es-Sünen*. tah. Sâlih b. Abdulaziz. Riyad: Dâru's-Selâm, 2000.
- Nevevî, Ebû Zekeriyâ Yahyâ b. Şeref. *el-Minhâc fi şerhi Şahîhi Müslim b. el-Haccâc*. 18 Cilt. Beyrut: Dâru İhyai't-türasi'l-arabi, 1392.
- Sezgin, Fuat. "Orijinallik ve İntihâl Arasında Eski Arap Şiiri". çöl. Hasan Taşdelen. *Uludağ Üniversitesi İlahiyat Fakültesi Dergisi* 5/5 (1983), 311-316.
- Sübkî, Tâcüddîn Abdülvehhâb b. Ali. *Tabakâtü's-Şâfi'iyeti'l-kübrâ*. tah. Mahmûd Muhammed et-Tanâhî, Abdülfettâh Muhammed el-Hulöl. 10 Cilt. Kâhire: Hicr li't-tabba'a, 2. Basım, 1413.
- Süheylî, Abdurrahmân b. Abdillâh b. Ahmed. *er-Ravzü'l-ünüf fi şerhi's-Sireti'n-nebeviyye li'bni Hişâm*. tah. Mer Abdusselam es-Selâmî. 7 Cilt. Beyrut: Dâru İhyai't-türasi'l-arabi, 2000.
- Süyûtî, Ebû'l-Fazl Celâlüddîn Abdurrahmân b. Ebî Bekr. *el-Lüma' fi esbâbi'l-hadîş*. y.y.: Mektebetü'l-Buhûs ve'd-Dırasât, 1996.
- Taberânî, Ebû'l-Kâsım Müsnidü'd-dünyâ Süleymân. *el-Mu'cemü'l-kebîr*. tah. Hamdi b. Abdulmecid es-Selefi. 20 Cilt. Kâhire: Mektebetü İbn Teymiyye, İkinci Basım., 1983.
- Taberî, Ebû Ca'fer Muhammed b. Cerîr. *Tehzîbü'l-âşâr ve tafsilü's-şâbit 'an Resüllillâhi şallallâhu 'aleyhi ve sellem mine'l-ahbâr*. tah. Muhammed Şâkir. 2 Cilt. Kâhire: Mektebetü'l-Medenî, 1982.
- Taberî, Muhammed b. Cerîr b. Yezîd. *Câmi'u'l-beyân 'an te'vili âyi'l-Çur'ân*. tah. Abdullah Abdulmuhsin et-Türkî. 25 Cilt. Riyâd: Dâru Hicr, 2001.
- Tahâvî, Ebû Ca'fer Ahmed b. Muhammed b. Selâme. *Şerhu Meâni'l-âşâr*. tah. Muhammed Zührî en-Neccâr, Muhammed Seyyid Câdelhak. 4 Cilt. Beyrut: A'lemu'l-Kütüb, 1994.
- Tayâlisî, Ebû Dâvûd Süleymân b. Dâvûd. *Müsned*. tah. Muhammed b. Abdulmuhsin et-Türkî. Mısır: Dâru'l-Hicr, 1999.
- Tirmizî, Ebû İsâ Muhammed b. İsâ b. Sevre. *el-Câmi'u's-şahîh*. tah. Sâlih b. Abdulaziz. Riyad: Dâru's-Selâm, 2000.
- Ukaylî, Ebû Ca'fer Muhammed b. Amr b. Mûsâ. *ed-Du'afâ'u'l-kebîr*. tah. Abdulmu'tî Emîn Kal'aci. 4 Cilt. Beyrut: Dâru'l-Kütübî'l-İlmiyye, 1983.
- Zeccâcî, Ebû'l-Kâsım Abdurrahmân b. İshâk. *Kitâbü'l-Lâmât*. tah. Mâzin el-Mubarek. Dimaşk: Dâru'l-Fiker, 1985.
- Zehebî, Ebû Abdillâh Şemsüddîn Muhammed b. Ahmed. *Siyeru a'lâmi'n-nübelâ'*. tah. Şuayb el-Arnaût. 25 Cilt. Beyrut: Müessesetu'r-risâle, 3. Basım, 1985.
- Zerkeşî, Ebû Abdillâh Bedrüddîn Muhammed b. Bahâdir. *el-İcâbe li-îrâdi me'stedrekethü 'Â'işe 'ale's-şahâbe*. tah. Bünyamin Erul. Beyrut: Müessesetu'r-risâle, 1994.

Kaynakça

- Acun, Osman. *Münâsebâtü'l-Kur'an İlmî Işığında Saf Sûresi İncelemesi*. İstanbul: İstanbul Üniversitesi Sosyal Bilimler Enstitüsü, Yüksek Lisans Tezi, 2016.
- Alûsî, Şihâbuddîn Mahmûd b. Abdullah el-Hüseynî. *Rûhu'l-Meânî*. ed. Ali Abdulbârî Atıyye. 16 Cilt. Beyrut: Dâru'l-Kütübi'l-İlmiyye, 1410.
- Azimi, Enayatullah. *Hak Dini Kur'an Dili Tefsirinin Münâsebâtü'l-Kur'an İlmî Çerçevesinde İncelenmesi (Bakara Suresi Örneği)*. Eskişehir: Eskişehir Osmangazi Üniversitesi, 2019.
- Baysal, Sıddık. "Mekkî-Medenî Olgusunun Kur'an Lafız ve İbarelerinin Anlam ve Delaletlerini Belirleyiciliği: 107/Mâûn Sûresi Örneği". *Bartın Üniversitesi İslami İlimler Fakültesi Dergisi* 3/5 (2016), 23-58.
- Beğavî, Ebû Muhammed el- Hüseyin b. Mes'ûd. *Meâlimu't-tenzîl fî tefsîri'l-Kur'an*. thk. Abdurrezzâk el-Mehdî. Beyrut: Dâr'u İhyâi't-Turâsi'l-Arabî, 1999.
- Bikâî, İbrahim b. Ömer b. Hasan. *Nazmu'd-dürer fî tenâsübi'l-âyâti ve s-süver*. 22 Cilt. Kahire: Dâru'l-Kitâbi'l-İslâmî, ts.
- Bilgiz, Musa. *Sûreler ve Âyetler Arasındaki Tenâsub ve İncicam Açısından Said Havvâ'nın "el-Esâs fî't-Tefsîr" Adlı Eseri*. Erzurum: Atatürk Üniversitesi Sosyal Bilimler Enstitüsü, Yüksek Lisans Tezi, 1992.
- Çelem, Sema - Önen, Sakine. "Havâmîm Surelerinde Göklerin ve Yerin Yarattılışının Anlatımındaki Tenâsub". *Türkoloji Araştırmaları: International Periodical for the Languages, Literature and History of Turkish or Turkic* 13/2 (2018), 201295-201310.
- Çetin, Mustafa. "Âyetler ve Sureler Arasındaki Münasebet ve İncicam". *D.E.Ü. İlahiyat Fakültesi Dergisi* 6 (1989), 505-543.
- Çoban, Özcan. *İbnü'l-Cevzî'nin Zâdü'l-Mesîr Adlı Tefsirinde Esmâ-i Hüsnâ'ya Dair Yorumların Münâsebâtü'l-Kur'an Açısından İncelenmesi*. Mardin: Artuklu Üniversitesi Sosyal Bilimler Enstitüsü, Yüksek Lisans Tezi, 2020.
- Demirci, Sabri. "Kur'an Ayetleri ve Sûreleri Arasındaki Tenasüb". *Ekev Akademi Dergisi* 62 (2015), 147-172.
- Derveze, İzzet. *et-Tefsîru'l-hadîs*. Kahire: , Dâr'u İhyâi'l-Kutubi'l-Arabiyyi, 1983.
- Elmalılı, Muhammed Hamdi. *Hak Dini Kur'an Dili*. 10 Cilt. İstanbul: Azim, ts.
- Elnecer, Muhammed. "Kur'an-ı Kerim'de Tenâsüp (ed-Duhâ Suresi Örneği)". *Gümüşhane Üniversitesi İlahiyat Fakültesi Dergisi* 11/21 (2022), 328-351.
- Endelûsî, Ahmed b. İbrahim b. Zübeyr el. "*el-Burhân fî Tenâsübi'l-Kurân*". ed. Muhammed Şe'bânî. Mağrib: Vizâratü'l-Evkâfi ve's-Şüûni'l-İslâmiyyeti, 1990.
- Endelûsî, Ebû Hayyân Muhammed b. Yusuf b. Ali Atıyye el-. *el-Bahru'l-Muhîl fî't-Tefsîr*. ed. Sıdkî Muhammed Cemîl. Beyrut: Dâru'l-Fıkr, 1. Basım, 1420.
- Ferahîdî, Ebû Abdurrahman el-Halîl b. Ahmed b. Amr el-. *Kitâbu'l-Ayn*. thk. Mehdî el-Mahzûmî - İbrahim es-Sâmirâî. 8 Cilt. Dâr'u ve Mektebetü'l-Hilâl, ts.
- Gedik, Şerif. *Keşşâf Tefsirine Göre Âyet ve Sûreler Arasındaki Münasebet ve Âhenk*. Erzurum: Atatürk Üniversitesi Sosyal Bilimler Enstitüsü, Yüksek Lisans Tezi, 2014.
- Gül, Habib. "Kehf Sûresi'nin İlk Sekiz Âyetinin Sürenin Diğer Bölümleriyle Münasebeti". *Sosyal Bilimler Dergisi* 5/24 (2018), 221-237.
- Günay, İlhami. *Kur'an-ı Kerim Sureleri Arasındaki Münasebet (Tenasübü's-süver)*. Konya: Selçuk Üniversitesi Sosyal Bilimler Enstitüsü, Yüksek Lisans Tezi, 1996.
- Hattâbî, Ebû Süleymân Hamid b. Muhammed b. İbrahim el-. *Beyânü İ'câzi'l-Kur'an*. ed. Muhammed Zeğlûl Selâm. Mısır: Dâru'l-Meârif, 3. Basım, ts.
- İsfehânî, Râğîb. *el-Mufredât fî ğarîbi'l Kur'an*. Beyrut: Dâru'l- Ma'rif, 2001.
- İbn Âşûr, Muhammed Tahir b. Muhammed. *et-Tahrîr ve't-tenvîr*. Tunus: ed-Dâru't-Tûnûsiyyet'u li'n-Neşr, 1984.

- İbn Atıyye, Ebû Muhammed Abdülhak b. Gâlib. *el-Muharraru'l-veciz fi tefsiri'l-kitâbi'l-aziz*. ed. Abdüsselâm Abdüşşâfi Muhammed. Beyrut: Dâru'l-Kütübü'l-İlmiyye, 1422.
- İbn Manzûr, Muhammed b. Mükerrrem. *Lisânu'l-'Arab*. Beyrut: Dâru's-Sadr, ts.
- İbnu Ebi'l-İsbe'. *Tahrîru't-tahbîr fi sinâti's-ş-ri ve'n-nesri ve beyâni i'câzi'l-Kurân*. ed. Hafnî Muhammed Şeref. el-Cumhûriyyetü'l-Arabîyyetü'l-Müttehdetü, ts.
- Kabakçı, Ersin. “Âyetler Arası Münasebet Meselesinin Tefsirlere Yansımalarının Tarihi Kökenine Yönelik Bir Sorgulama: Tefsîru Mukâtil Örneği”. *Tefsir Araştırmaları Dergisi* 4/2 (2020).
- Kara, Necatî. *Burhânuddîn İbrahim b. Ömer el-Bika'î ve tefsirindeki Metodu*. Erzurum: Atatürk Üniversitesi İslâmî İlimler Fakültesi, Doktora Tezi, 1981.
- Koçak, Süleyman. “Tenâsübü'l-Kur'ân İlmi Açısından Kıyamet Suresi'nin İncelenmesi”. *Cumhuriyet Üniversitesi İlahiyat Fakültesi Dergisi* 13/2 (2009), 331-369.
- Kutub, Seyyid. *Fi-Zilâli'l-Kur'an*. Beyrut: Dâru's-Şurûg, ts.
- Maden, Gülhan. “Münâsebâtü'l-Kur'ân İlmi Çerçevesinde Mâide Suresinin Değerlendirilmesi”. *Ankara Hacı Bayram Veli Üniversitesi İslami İlimler Fakültesi* 3 (2022), 164-206.
- Mevdûdî, Ebû'l-A'lâ. *Teshîmu'l-Kur'an*. çev. Muhammed Han Kayani ve diğerleri. İstanbul: İnsan Yay., 1991.
- Mukâtil, Ebû'l-Hasen Süleyman b. *Tefsîr'u Mukâtil b. Süleymân*. thk. Abdullah Mahmûd Şehhâte. Beyrut: Dar'u-İhyai't-Turas, 1. Basım, 1423.
- Râzî, Fahreddin. *Mefâtihu'l-ğayb*. Beyrut: Dâr'u İhyâi't- Turâsi'l- Arabî, 1999.
- Suyûtî, Celâleddîn es-. *el-Itkân fi Ulûmi'l-Kur'an*. ed. Muhammed Ebû'l-Fazl İbrahim. 3 Cilt. el-Heyetü'l-Mısıriyyetü'l-Âmmet'u li'l-Kuttâb, 1974.
- Suyûtî, Celâleddîn es-. *Tenâsügu'd-dürer fi tenâsübi's-süver (Esrâr'u tertibi'l-Kurân)*. ed. Abdulkâdir Ahmed Atâ - Merzûg Alî İbrahim. Kahire: Dâru'l-Fazilet'i li'n-Neşri ve't-Tevzîi, 2002.
- Şentürk, Mustafa. *Münâsebâtü'l-Kur'an, Âyet ve Sûreler Arasındaki İlişkiyi Yeniden Düşünmek*. Ankara: İlahiyât, ts.
- Taberî, Muhammed b. Cerir, b. Yezîd el-Bağdâdî. *Câmiu'l-beyân an te'vili' âyi'l-Kur'an*. thk. Abdullah b. Abdulmuhsin et-Turkî. Dâr'u Hicrî li't-Tabâati ve'n-Neşri ve't- Tevzîi ve'l-İlan, 2001.
- Tehânevî, Muhammed b. Ali et-. *Keşşâf'ü istulâhâtü'l-fünûn ve'l ulûm*. ed. Ali Dehrûc. 2 Cilt. Beyrut: Mektebetü Lübnan Nâşirûn, 1996.
- Tekkoyun, Muhammed Fatih. *Rûhu'lMAâni'de Âyetler ve Sûreler Arası Münâsebet*. Van: Yüzüncü Yıl Üniversitesi Sosyal Bilimler Enstitüsü, Yüksek Lisans Tezi, 2009.
- Tok, Fatih - Azimi, Enayatullah. “Kısa Sûreler Arasındaki Münâsebet Üzerine Bir İnceleme: Tecdîci Nüzül Tevhîdi Mana, Tasavvur”. *Tekirdağ İlahiyat Dergisi [Namık Kemal Üniversitesi İlahiyat Fakültesi Dergisi]* 6/1 (2020), 171-200.
- Tuğberk, Yavuz. “Sûreler Arasındaki Bağlamsal Yönler -Mekkî Sûreler Özelinde”. *Umde Dini Tetkikler Dergisi* 5/2 (2022), 240-261.
- Tuncer, Faruk. *Kur'an Bütünlüğü Açısından Sûrelerin Baş Tarafı İle Sonu Arasındaki Münasebet*. İstanbul: Marmara Üniversitesi Sosyal Bilimler Enstitüsü, Doktora Tezi, 2000.
- Yalçın, Yıldırım. *Elmalılı'nın “Hak Dini Kur'an Dili” İsimli Tefsirinde Sûreler Arası Tenâsüb ve İncicam*. İstanbul: Marmara Üniversitesi Sosyal Bilimler Enstitüsü, Yüksek Lisans Tezi, 2009.
- Yılmaz, Ali. *Fahrüddîn er-Râzî'nin t-Tefsîru'l-Kebîr (Mefâtihu'l-Ğayb) Adlı Eserinde Tenâsüb ve İncicâm*. Erzurum: Atatürk Üniversitesi Sosyal Bilimler Enstitüsü, Doktora Tezi, 1996.
- Yılmaz, M. Faik. *Ayetler ve Sûreler Arasındaki Münasebet*. İstanbul: Marmara Üniversitesi Sosyal Bilimler Enstitüsü, Doktora Tezi, 1995.
- Yılmaz, M. Faik. “İşârâtü'l- İ'câz'da Ayetler Arası Münâsebet”. *Yüzüncü Yıl Üniversitesi Sosyal Bilimler Enstitüsü* 17 (2009).

- Yurt, Emin - Demirkol, Nihat. “Nasr Süresinin ‘Münâsebâtu’l-Âyât ve’s-Suver’ Disiplini Çerçevesinde Analizi ve el-Esmâu’l-Hüsnâ’dan ‘Tevvâb’ İsmiinin İncelikleri”. *Uluslararası Din Bilimleri Çalıştayı*, 397-410.
- Zemaşeri, Mahmud b. Ömer b. Ahmed. *el-Keşşaf an hakâik-i gavâmîdi’t-tenzil ve uyûni’l-ekâvil fî vücûhi’t-te’vil*. thk. Muhammed Bâsil Uyûnu’s-Sevd., Beyrut: Dâru’l-Kitâbi’l-Arabî, 3. Basım, ts.
- Zerkeşi, Ebû Abdullah Bedruddîn Muhammed b. Abdullah ez-. *el-Burhân fi Ulûmi’l-Kur’ân*. ed. Muhammed Ebû’l-Fazl İbrahim. 4 Cilt. Beyrut: Dâr’u İhyâi’l-Kütübi’l-Arabiyyeti İsâ el-Bâbî ve Şürekâühü, 1957.

Kaynakça

- Abdülbâkî, Muhammed Fuâd. *el-Mu'cemü'l-müfehres li-elfâzi'l-Kur'âni'l-Kerîm*. İstanbul: Çağrı Yayınları, 1990.
- Ahfeş el-Evsat, Ebü'l-Hasen Saîd b. Mes'ade el-Mücâşîi el-Belhî. *Kitâbü me'âni'l-Kur'ân*. thk. Hedy Mahmûd Kurâ'a. 2 Cilt. Kâhire: Mektebetü'l-Hâncî, 1411/1990.
- Buhârî, Ebü Abdillâh Muhammed b. İsmâîl b. İbrâhîm el-Cu'fî. *el-Câmi'u's-sahîh*. thk. M. Zühêyr b. Nâsır. 9 Cilt. b.y.: Dâru Tavki'n-Necât, 1422/2001.
- Câhiz, Ebü Osmân Amr b. Bahr b. Mahbûb el-Kinânî. *el-Beyân ve't-tebyîn*. 3 Cilt. Beyrût: Dâru ve mektebetü hilâl. 1423/2002.
- Cerrahoğlu, İsmail. *Tefsir Tarihi*. Ankara: Fecr Yayınları, 1996.
- Cessâs, Ebü Bekr Ahmed b. Ali er-Râzî. *Ahkâmü'l-Kur'ân*. thk. Muhammed Sâdık el-Kamhâvî. Beyrût: Dâru İhyâi't-Türâsî'l-'Arabî, 1405/1984.
- Cevdet Bey, Bergamalı Ahmet. *Tefsir Usulü ve Tarihi*. İstanbul:Kayıhan Yayınları, 2002.
- Cevherî, Ebü Nasr İsmâîl b. Hammâd. *Tâcü'l-luga ve Sihâhu'l-'Arabîyye*. thk. A. Abdülgafûr Attâr. 6 Cilt. Beyrut: Dâru'l-'İlm li'l-Melâyîn, 4. Basım, 1407/1987.
- Cürcânî, Ebü'l-Hasen Alî b. Muhammed b. Alî es-Seyyid eş-Şerîf. *Kitâbü't-Ta'rifât*. Beyrût: Dâru'l-Kütübi'l-'İlmî, 1403/1983.
- Demirci, Muhsin. *Tefsir Terimleri Sözlüğü*. İstanbul: İFAV Yayınları, 6. Basım, 2017.
- Dereî, Muhammed Vehbî. *Kur'ân Tefsirinde Yanılgı Sebepleri ve Bunlardan Korunma Yolları*. Konya: Selçuk Üniversitesi, Sosyal Bilimler Enstitüsü, Doktora Tezi, 2008. (<https://tez.yok.gov.tr/UlusalTezMerkezi/tezSorguSonucYeni.jsp>)
- Derveze, Muhammed İzzet. *et-Tefsîrü'l-hadis*. Kâhire: Dâru İhyâi'l-Kütübi'l-'Arabî, 1383/1963.
- Dokgöz, Derviş. “İşâri/Tasavvufî Tefsirlerde Ahkam Âyetlerinin Yorumlanmasında İtibâr Yönteminin Fikhî Açıdan Değerlendirilmesi”. *İslam Hukuku Araştırmaları Dergisi* 37 (2021), 117-142.
- Endelüsî, Ebü Muhammed Abdülhak b. Gâlib b. Abdîrrahmân b. Gâlib el-Muhâribî (İbn Atıyye). *el-Muharrerü'l-veciz fi tefsîri'l-kitâbi'l-'azîz*. thk. Abdüsselâm Abdüşşâfi. Beyrût: Dâru'l-Kütübi'l-'İlmî, 1422/2001.
- Ersoy, Mehmet Akif. *Safahat*. Ankara: TBMM Yayınları, 2021. Gazzâlî, Ebü Hâmid Muhammed b. Muhammed. *Mi'yârü'l-'ilm fi fenni'l-Mantık*. thk. Süleyman Dünyâ. Mısır: Dâru'l-Me'ârif, 1380/1961.
- Gördük, Yunus Emre. “İşâri Tefsirin Mahiyeti, Meşrûiyeti ve Bâtınî Yorumlardan Farkı”. *Marife* 11/2 (Yaz 2011), 9-47.
- Huveş, Abdülkâdir b. Molla Huveş es-Seyyid Mahmûd Âl Gâzî el- Â'nî. *Beyânü'l-me'âni*. Dımaşk: Matbaatü't-Terakkî, 1382/1965.
- İbnü'l-Arabî, Ebü Bekr Muhammed b. Abdillâh b. Muhammed el- Meâfirî. *Kânûnü't-te'vil*. thk. Muhammed es-Süleymânî. Cidde: Dâru'l-Kıble, 1406/1986.
- İbnü'l-Cevzî, Ebü'l-Ferec Cemâlüddîn Abdurrahmân b. Alî b. Muhammed. *Zâdü'l-mesîr fi 'ilmi't-efsîr*, thk. Abdürrezzâk el-Mehdî. 4 Cilt. Beyrut: Dâru'l-Kitâbi'l-'Arabî, 1422/2002.
- İbn Âşûr, Muhammed et-Tâhir b. Muhammed b. Muhammed et-Tâhir. *et-Tahrîr ve't-Tenvîr*. 30 Cilt. Tûnus: ed-Dâru't-Tûnusiyye Li'n-Neşr, 1404/1984.
- İbn Cinnî, Ebü'l-Feth Osmân b. Cinnî el-Mevsilî. *el-Hasâis*. 3 Cilt. b.y.: el-Hey'etü'l-Mısriyye li'l-küttâb, ts.
- İbn Kesîr, Ebü'l-Fidâ' İmâdüddîn İsmâîl b. Şihâbiddîn Ömer b. Kesîr b. Dav' b. Kesîr. *Tefsîrü'l-Kur'âni'l-'azîm*. thk. Mahmûd Hasan. b.y.: Dâru'l-Fikr, 1414/1994.
- İbn Kuteybe, Ebü Muhammed Abdullâh b. Müslim ed-Dîneverî. *el-İhtilâfî'l-lafz ve'r-red 'ale'l-Cehmiyye ve'l-Müşebbihe*. thk. Ömer b. Mahmûd Ebü Ömer. Riyâd: Dâru'r-râye, 1412/1991.

- İbn Kuteybe, Ebû Muhammed Abdullâh b. Müslim b. Kuteybe ed- Dîneverî. *Te'vilü müşkili'l-Kur'ân*. thk. İbrâhîm Şemsüddîn. Beyrût: Dâru'l-Kütübi'l-İlmî, ts.
- İbn Mâlik el-Hammâdî, Ebû Abdillâh Muhammed b. Mâlik b. Ebî'l- Fezâil el-Hammâdî el-Meâfirî. *Keşfü esrâri'l-bâtiniyye ve ehbârü'l-karâmita*. thk. M. Osman el-Heşt. Riyâd: Mektebetü's-Sâ'î, ts.
- İbn Manzûr, Ebû'l-Fazl Cemâlüddîn Muhammed b. Mükerrerem b. Alî b. Ahmed el-Ensârî er-Rüveyfî. *Lisânü'l-'Arab*. 15 Cilt. Beyrut: Dâru Sâdr, 3. Basım, 1424/2003.
- Karakaya, Mehmet Murat. "Kur'ân-ı Kerim'de Edebî Sanatların Kullanımı: Teşbih, İstiâre, Kinâye ve Mecaz". *Diyanet İlmî Dergi*, 55 (2019), 229-257.
- Karaman, Hayrettin. vd., *Kur'ân Yolu Meâli*. Ankara: Diyanet İşleri Başkanlığı Yayınları, 13. Basım, 2020.
- Karaman, Hayrettin vd. *Kur'ân Yolu Türkçe Meâl ve Tefsir*. 5 Cilt. Ankara: Diyanet İşleri Başkanlığı Yayınları, 2007.
- Kâsımî, Muhammed Cemâlüddîn. *Mehâsinü't-te'vil*. thk. Muhammed Bâsil U'yûn es-Sûd. Beyrut: Dâru'l-Kütübi'l-İlmî, 1418/2003.
- Kaya, Mesut. "el-Keşşâf'ta Gizli İ'tizâl: ez-Zemahşerî'nin Tefsir Mukaddimesi Üzerinden Halku'l-Kur'ân Tartışmaları". *Ankara İlahiyat Fakültesi Dergisi* 56/1 (2015), 107-135. DOI: 10.1501/İlhak_0000001427
- Kuşeyrî, Abdülkerîm b. Hevâzin b. Abdilmelik. *Letâ'ifü'l-işârât*. thk. İbrâhîm el-Besyûnî. Mısır: Hey'etü'l-Mısriyyetü'l-Â'mme, 3. Basım, ts.
- Mahallî, Ebû Abdillâh Celâlüddîn Muhammed b. Ahmed b. Muhammed - Süyûtî, Ebû'l-Fazl Celâlüddîn Abdurrahmân b. Ebî Bekr b. Muhammed. *Tefsîru'l-Celâleyn*. Kahire: Dâru'l-Hadîs, ts.
- Muhammed et-Tayyip el-İbrâhîm. *İ'râbü'l-Kur'âni'l-Kerîm*. Beyrût: Dârü'n-Nefâis, 3. Basım, 1428/2007.
- Mukâtil b. Süleymân, Ebû'l-Hasen Mukâtil b. Süleymân b. Beşîr. *Tefsîru Mukâtil b. Süleymân (et-Tefsîru'l-Kebîr)*. thk. Mahmûd Şehhâte. Beyrût: Dâru İhyâi't-Türâs, 1423/2002.
- Müslim, Ebû'l-Hüseyn Müslim b. el-Haccâc el-Kuşeyrî. *el-Câmi'u's- sahih*. thk. Muhammed Fuâd Abdülbâkî. Beyrût: Dâru İhyâi't-Türâsi'l-'Arabî, 5 Cilt. ts.
- Nesefî, Ebû'l-Berekât Hâfizüddîn Abdullah b. Ahmed b. Mahmûd. *Medâriku't-tenzil ve hakâiku't-te'vil*. thk. Yûsuf Alî Bedyevî. 3 Cilt. Beyrût: Dâru'l-Kelimi't-Tayyip, 1419/1998.
- Râzî, Ebû Abdillâh (Ebû'l-Fazl) Fahrüddîn Muhammed b. Ömer b. Hüseyin. *el-Mahsûl*. thk. Câbir Feyyâz el-Ulvânî. 6 Cilt. b.y.: Müessesetü'r-Risâle, 3. Basım, 1418/1997.
- Râzî, Ebû Abdillâh (Ebû'l-Fazl) Fahrüddîn Muhammed b. Ömer b. Hüseyin. *Mefâtihu'l-gayb*. 30 Cilt. Beyrût: Dâru İhyâi't-Türâsi'l-'Arabî, 3. Basım, 1420/1999.
- Sabûnî, Muhammed Ali. *et-Tibyân fi 'ulûmi'l-Kur'ân*. İstanbul: Dersâadet, ts.
- Sem'ânî, Ebû'l-Muzaffer Mansûr b. Muhammed b. Abdilcebbar et- Temîmî el-Mervezî. *Tefsîrü'l-Kur'ân*. thk. Yâsir b. İbrâhîm vd. Riyâd: Dâru'l-vatan, 1418/1997.
- Sülemî, Ebû Abdurrahmân Muhammed b. el-Hüseyn b. Muhammed. *Hakâiku't-Tefsîr (Tefsîru'l-Kur'âni'l-Azîz)*. thk. Seyyid İmrân. 2 Cilt. Beyrût: Dâru'l-Kütübi'l-İlmî, 1421/2000.
- Süyûtî, Ebû'l-Fazl Celâlüddîn Abdurrahman b. Ebî Bekr b. Muhammed. *el-İtkân fi u'lûmi'l-Kur'ân*. thk. Muhammed Ebû'l-Fazl İbrâhîm. 4 Cilt. b.y. Hey'etü'l-Mısriyyetü'l-Âmme, 1394/1974.
- Şâtıbî, Ebû İshâk İbrâhîm b. Mûsâ b. Muhammed el-Lahmî. *el-Muvâfakât*. thk. Ebû Ubeyde b. Hasen. b.y.: Dâru İbn Affân, 1417/1997.
- Şensoy, Sedat. "Lafız". *Türkiye Diyanet Vakfı İslam Ansiklopedisi*. 27/42-44. Ankara: TDV Yayınları. 2003.
- Şensoy, Sedat. "Mâna". *Türkiye Diyanet Vakfı İslam Ansiklopedisi*. 27/555-557. Ankara: TDV Yayınları. 2003.

- Şevkânî, Ebû Abdillâh Muhammed b. Alî b. Muhammed. *Fethu'l-kadîr*. 6 Cilt. Beyrut: Dâru İbn Kesîr, 1414/1993.
- Taberî, Ebû Ca'fer Muhammed b. Cerîr b. Yezîd el-Âmülî. *Câmi'u'l-beyân 'an te'vîli âyi'l-Kur'ân*. thk. A. Muhammed Şâkir. 24 Cilt. Dımaşk: Müessesetü'r-Risâle, 1420/2000.
- Zemahşerî, Ebü'l-Kâsım Mahmûd b. Ömer b. Muhammed. *Esâsü'l-belâga*. thk. Muhammed Bâsil 'Uyûn es-Sûd. 2 Cilt. Beyrut: Dâru'l-Kütübi'l-İlmî, 1419/1998.
- Zemahşerî, Ebü'l-Kâsım Mahmûd b. Ömer b. Muhammed. *el-Keşşâf 'an hakâ'iki gavâmizi't-tenzîl ve 'uyûni'l-ekâvil fî vücûhi'te'vil*. 4 Cilt. Beyrut: Dâru'l-Kitâbi'l-'Arabî, 3. Basım, 1407/1996.
- Zemahşerî, Ebü'l-Kâsım Mahmûd b. Ömer b. Muhammed. thk. Fahr Sâlih Kadâra. *el-Mufâssal fî 'ilmi'l-'arbiyye*. Ammân: Dâru Ammâr, 1425/2004.
- Zerkeşî, Ebû Abdillâh Bedrüddîn Muhammed b. Bahâdır b. Abdillâh. *el-Burhân fî 'ulûmi'l-Kur'ân*, thk. Muhammed Ebü'l-Fazl İbrâhim. Kâhire: Dâru İhyâi't-Türâsi'l-'Arabî, 1376/1957.
- Zürkânî, Muhammed Abdülazîm. *Menâhilü'l-ı'rfân fî u'lûmi'l-Kur'ân*. Beyrut: Dâru'l-Ma'rife, 1426/2005.

Kaynakça

- Abdurrasulova, T. (1956). *İslam i Ateizm*, Kazan.
- Barthold, W. W. (1977). *Raboti po İstorii Vostokovedeniya, Soçineniya, IX*, Moskova.
- Çerevskiy, (1901). VI. *Mir İslama i Ego Pobujdeniya*, St. Petersburg,
- Demircan, A. (2014). *Çağdaş Çalışmalar ve Oryantalistlerin Siyere Yaklaşımı*”, İstanbul.
- Knysh, Aleksadr, (1960), *Oçerki po İstorii Russkoy Çerkevi*, Moskova.
- Erşahin, S. (1996). *Sovyetler Birliğinde Kuran'a Yaklaşımlar*, İslami Araştırmalar, IX, sayı 1-2.
- Felshinskiy, İ. (1977), *Arabskaya Literatura v Srednie Veka, Nauka yayınları*, Moskova.
- Gryazneviç, P. A. (1982), *Razvitiye İstoricheskogo Soznaniya Arabov, (VI-VIII v.v), Oçerki İstorii Arabskoy Kulturi*, V-XV, Moskova.
- Kartavsev, A, V. (1960). *Oçerki po İstorii Russkoy Çerkevi*, Moskova.
- Kraçkovski, İ.Y. (1955), *Çernışevski ve Sablukov, Seçmeler*, I, Moskova.
- Krımkiy, A.E. (1912). *İstoriya Arabov i Arabskoy Literaturi*, Moskova.
- Kulikova, A. M., (1917). *Vostokoveddenye v Rossiskiy zakonodatelnih aktah XVII – 1917v.* Moskova.
- Kuznetsov, Sergey, Andreyeviç (1998). *Bolşoy Tolkoviy Slovar Russkogo Yazıka*, Norint Yayınevi.
- Kononov, Andrey Nikolayeviç (2006). *Rusya'da Türk Dillerinin Öğrenilmesi Tarihi*, Bakü: Elm Neşriyatı.
- Manzur, P. (1990). *İslam ve Batı, Denemeler*, çev: Y.Comert, İ. Durdu, İstanbul, İnsan yayınları,
- Mavlyutov, R. (1974). *İslam*, Moskova.
- Mazitova, N. A. (1981). *İstoriya i İzuçenya İslam v Kazane v 19.v. İslam v narodov Vostoka*, Moskova.
- Malov, Yevgini, A. (1894). *Muhammedanskiy Bukvar*, Kazan.
- Prohorov, A.M. (1967). *Bolşaya Sovetskaya Ensiklopediya*, Moskova.
- Tatişev, V.H. (1962). *İstoriya Rossiskaya*”, (*Rusya Tarihi*), Moskova.
- Yerasov, B. S. (1967). *İslam v İstorii Narodov Vostoka*, (*Doğu Halkları Tarihinde İslam*”, Moskova.
- Taş, İsmail, (2002). *Islamic Philosophy in the USSR Era*, Marife Magazine, Issue 3, Konya.
- Esenov, S. E. A. Nusupbekov, N, Grigoryan N. (1972). *al-Farabi: Filososfiye Traktatı*, Nauka Publications, Alma-Ata.
- Voytenko, M. (2020). “*Oteçestvennaya Systema İslamskogo Religioznogo Obrazovaniya v Rossiyi*”, <http://rusrand.ru/analytics/> Moskova.

Bibliography

- Abdurrasulova, T. (1956). *Islam and Atheism*, Kazan.
- Barthold, W. W. (1977). *Raboti po İstorii Vostokovedeniya, Sochineniya, IX*, Moscow.
- Cherevsky, (1901). *VI. Mir Islama i Ego Pobujdeniya*, St. Petersburg,
- Demircan, A. (2014). *Contemporary Studies and Orientalists' Approach to Sirah'*, Istanbul.
- Knysh, Aleksandr, (1960), *Ocherki po Istorii Russkoy Cherkevi*, Moscow.
- Erşahin, S. (1996). *Approaches to the Qur'an in the Soviet Union*, *Islamic Studies*, IX, number 1-2.
- Felshinskiy, I. (1977), *Arabskaya Literatura v Srednie Veka*, Nauka publications, Moscow.
- Gryaznevich, P. A. (1982), *Razvitiye Istoriceskogo Soznaniya Arabov, (VI-VIII v.v)*, *Ocherki Istorii Arabskoy Kulturi, V-XV*, Moscow.
- Kartavsev, A, V. (1960). *Ocherki po Istorii Russkoy Cherkevi*, Moscow.
- Krachkovsky, I.Y. (1955), *Chernyshevsky and Sablukov, Selections, I*, Moscow.
- Krymsky, A.E. (1912). *Istoriya Arabov and Arabskoy Literature*, Moscow.
- Kulikova, A. M., (1917). *Vostokoveddenye v Rossiskiy zakonodatelnih aktah XVII – 1917v*. Moscow.
- Kuznetsov, Sergey, Andreyevich (1998). *Bolshoy Tolkovy Slovar Russkogo Yazıka*, Norint Publishing House.
- Kononov, Andrey Nikolayevich (2006). *History of Learning Turkish Languages in Russia*, Baku: Elm Publications.
- Manzur, P. (1990). *Islam and the West, Essays*, trans: Y.Comert, İ. Durdu, Istanbul, Human publications,
- Mavlyutov, R. (1974). *Islam*, Moscow.
- Mazitova, N. A. (1981). *İstoriya i İzüçenya İslam v Kazane v 19.v. İslam v narodov Vostoka*, Moscow.
- Malov, Yevgini, A. (1894). *Muhammedanskiy Bukvar*, Kazan.
- Prokhorov, A.M. (1967). *Bolshaya Sovetskaya Ensyclopedia*, Moscow.
- Tatishev, V.H. (1962). *Istoriya Rossiskaya'*, (History of Russia), Moscow.
- Yerasov, B. S. (1967). *İslam v Istorii Narodov Vostoka, (İslam in the History of Eastern Peoples'*, Moscow.
- Taş, İsmail, (2002). *İslamic Philosophy in the USSR Era*, *Marife Magazine*, Issue 3, Konya.
- Esenov, S. E. A. Nusupbekov, N, Grigoryan N. (1972). *al-Farabi: Filosofskiye Tractat*, Nauka Publications, Alma-Ata.
- Voytenko, M. (2020). *"Otechestvennaya Systema İslamskogo Religioznogo Obrazovaniya v Rossiyi"*, <http://rusrand.ru/analytics/> Moscow.

Editör:

Prof. Dr. Yaşar Türkben

İlahiyat

Alanında
Uluslararası Araştırmalar IX

EĞİTİM
yayınevi

İLÂHİYAT ALANINDA ULUSLARARASI ARAŞTIRMALAR IX

Editör: Prof. Dr. Yaşar Türkben

Genel Yayın Yönetmeni: Yusuf Ziya Aydoğan (yza@egitimyayinevi.com)

Genel Yayın Koordinatörü: Yusuf Yavuz (yusufyavuz@egitimyayinevi.com)

Sayfa Tasarımı: Kübra Konca Nam

Kapak Tasarımı: Eğitim Yayınevi Grafik Birimi

T.C. Kültür ve Turizm Bakanlığı

Yayıncı Sertifika No: 47830

ISBN: 978-625-6489-99-8

1. Baskı, Ağustos-Ekim 2023

Baskı Cilt

Meydan Baskı

Sertifika No: 70835 Ferhuniye Mah.sultanşah Cad.28/A

Selçuklu Konya

Kütüphane Kimlik Kartı

İLÂHİYAT ALANINDA ULUSLARARASI ARAŞTIRMALAR IX

Editör: Prof. Dr. Yaşar Türkben

108 s., 135x240 mm

Kaynakça var, dizin yok.

ISBN: 978-625-6489-99-8

Copyright © Bu kitabın Türkiye'deki her türlü yayın hakkı Eğitim Yayınevi'ne aittir. Bütün hakları saklıdır. Kitabın tamamı veya bir kısmı 5846 sayılı yasanın hükümlerine göre kitabı yayımlayan firmanın ve yazarlarının önceden izni olmadan elektronik/mekanik yolla, fotokopi yoluyla ya da herhangi bir kayıt sistemi ile çoğaltılamaz, yayımlanamaz.

EĞİTİM
yayınevi

Yayınevi Türkiye Ofis: İstanbul: Eğitim Yayınevi Tic. Ltd. Şti., Atakent mah.
Yasemen sok. No: 4/B, Ümraniye, İstanbul, Türkiye

Konya: Eğitim Yayınevi Tic. Ltd. Şti., Fevzi Çakmak Mah. 10721 Sok. B Blok,
No: 16/B, Safakent, Karatay, Konya, Türkiye
+90 332 351 92 85, +90 533 151 50 42, 0 332 502 50 42
bilgi@egitimyayinevi.com

Yayınevi Amerika Ofis: New York: Eğitim Publishing Group, Inc.
P.O. Box 768/Armonk, New York, 10504-0768, United States of America
americaoffice@egitimyayinevi.com

Lojistik ve Sevkiyat Merkezi: Kitapmatik Lojistik ve Sevkiyat Merkezi, Fevzi Çakmak Mah.
10721 Sok. B Blok, No: 16/B, Safakent, Karatay, Konya, Türkiye
sevkiyat@egitimyayinevi.com

Kitabevi Şubesi: Eğitim Kitabevi, Şükran mah. Rampalı 121, Meram, Konya, Türkiye
+90 332 499 90 00
bilgi@egitimkitabevi.com

İnternet Satış: www.kitapmatik.com.tr
+90 537 512 43 00
bilgi@kitapmatik.com.tr

 **kitapmatik**
T.C. Kültür ve Turizm Bakanlığı
Yayıncılık Kurumu

Kaynaklar

- Arslan, Hammet. 2016. "Afrika Topluluklarında Atalar Kültünün Önemi ve İşlevi". *Bartın Üniversitesi İslami İlimler Fakültesi Dergisi* 3(6):7-27.
- Aslanoğlu, Ayhan. 2023. "Afrika Yerel İnançlarında Kurban Ritüeli". Ss. 35-57. *İlahiyat Alanında Uluslararası Araştırmalar VII*, Ed. Türkben. Konya: Eğitim Yayınevi.
- Ayegboyin, Deji. 2009. "Sacrifice" Ed. M. K. Asante ve A. Mazama. *Encyclopedia of African Religion* 583-85.
- Barnes-Dean, Virginia Lee. 1986. "Lugbara Illness Beliefs and Social Change". *Journal of the International African Institute* 56(3):334-51.
- Barnett, Michael Antonio. 2009. "Lugbara" Ed. M. K. Asante ve A. Mazama. *Encyclopedia of African Religion* 386-90.
- Caşale, Dorothy M. 1982. "Women, Power, and Change in Lugbara (Uganda) Cosmology: A Re-Interpretation". *Anthropos* 77(3/4):385-96.
- Dalfovo, Albert Titus. 1991. "Lugbara Proverbs and Ethics". *Anthropos* (1/3):45-58.
- Dalfovo, Albert Titus. 1997. "The Lugbara Ancestors". *Anthropos* 92(4/6):485-500.
- Dalfovo, Albert Titus. 1998. "The Divinity among the Lugbara". *Journal of Religion in Africa* 28(4):468-93.
- Dalfovo, Albert Titus. 2001. "Religion among the Lugbara". *Anthropos* 96(1):29-40.
- Gürsoy, Cevat Rüştü. 1988. "Afrika". *Türkiye Diyanet Vakfı İslam Ansiklopedisi* 1:413-18.
- Mbiti, John S. 1970. *African Religions and Philosophy*. New York: Anchor Books.
- Middleton, John. 1954. "Some Social Aspects of Lugbara Myth". *Journal of the International African Institute* 24(3):189-99.
- Middleton, John. 1960. *Lugbara Religion (Ritual and Authority Among and East African People)*. London: Oxford University Press.
- Middleton, John. 1963. "The Yakan or Allah Water Cult Among the Lugbara". *The Journal of the Royal Anthropological Institute of Great Britain and Ireland* 93(1):80-108.
- Middleton, John. 1965. *The Lugbara of Uganda*. New York: Holt, Rinehart and Winston, Inc.
- Middleton, John. 1980. "Some Social Aspects of Lugbara Myth". Ss. 47-61. *Myth & Cosmos (Readings in Mythology and Symbolism)*, Ed. J. Middleton. United States of America: University of Texas Press.
- Middleton, John. 2004. "Narration an Verbal Discourse: Lugbara of Uganda" Ed. P. M. Peek ve Yankah Kwesi. *Africa Folklore An Encyclopedia* 580-83.
- Mungyereza, Ben Paul, ed. 2016. *National Population and Housing Census 2014*. Uganda: Uganda Bureau of Statistics.

- Parrinder, Geoffrey. 1991. *African Mythology*. 3. bs. New York: Peter Bedrick Books.
- Sherman, Josepha, ed. 2008. "Adroa and Adro". *Storytelling (An Encyclopedia of Mythology and Folklore)*.
- Shiroya, O. J. E. 1981. "The Lugbara States-Politics, Economics and Warfare in the Eighteenth and Nineteenth Centuries". *Transafrican Journal of History* 10(1/2):125-37.
- Thomas, Douglas. 2019. "Lugbara". Ss. 257-58. *African Religions (Beliefs and Practices through History)*, editör D. Thomas ve T. Alanamu. California: ABC-CLIO, LLC.
- URL-1: encyclopedia.com (2023). "Lugbara" <https://www.encyclopedia.com/humanities/encyclopedias-almanacs-transcripts-and-maps/lugbara> (E.T.: 11.03.2023).
- URL-2: Anne King (2010). "The Yakan Cult and Lugbara Response to Colonial Rule.". <https://www.tandfonline.com/doi/abs/10.1080/00672707009511524> (E. T.: 22.08.2023).

Kaynakça

- Afîfî, E. A. (2020). *el-Melâmetiyye ve ş-sûfiyye ve ehlü'l-fütüvve*. Kahire: Müessesetü Hindâvî.
- Afîfî, E. A. (2000). Melâmîlik, Sûfilik ve Ehl-i Fütüvvet. *İslâm Düşüncesi Üzerine Makaleler*. (çev. E. Demirli). s. 135-194. İstanbul: İz Yayıncılık.
- Attar, F. (2002). *Tezkiretü'l-evliyâ* (çev. S. Uludağ) (c. 1-2). İstanbul: Mavi Yayıncılık.
- Bağdâdî, H. (2001). *Târîhu Bağdâd* (c. 1-18). Beyrut: Dâru'l-garbi'l-İslâmî
- Baklı, E. M. R. (2008). *Arâisü'l-beyân fî hakâiki'l-Kur'an* (c. 1-3). Beyrut: Dâru'l-kütübi'l-ilmîyye.
- Beyhakî, E. B. A. (2000). *Şuabü'l-iman* (c. 1-9). Beyrut: Dâru'l-kütübi'l-ilmîyye.
- Bolat, A. (2003). *Bir Tasavvuf Okulu Olarak Melâmetîlik*. İstanbul: İnsan Yayınları.
- Câmî, A. (1995). *Nefehâtü'l-üns: Evliyâ Menkıbeleri* (haz. S. Uludağ-M. Kara). İstanbul: Marifet Yayınları.
- Çift, S. (2008). *Hakîm Tirmizî ve Tasavvuf Anlayışı*. İstanbul: İnsan Yayınları.
- Çift, S. (2011). *Tasavvufta Sevgi ve Ümit Yolu. Yahyâ b. Muâz er-Râzî Hayatı Fikirleri ve Duaları*. Bursa: Sır Yayıncılık.
- Hargûşî, E. S. A. (1999). *Kitâbu Tehzîbi'l-esrâr*. Abudabi: el-Mecmau's-Sekâfi.
- Hartmann, R. (2013). es-Sülemî'nin Risâletü'l-melâmetiyyesi. (haz. A. Çatak). *Gümüşhane Üniversitesi İlahiyat Fakültesi Dergisi*, 2 (3), 329-360.
- Herevî, A. (1362/1943). *Tabakâtu ş-sûfiyye*. İran: İntişârât-ı Tûs.
- Hücvîrî, A. C. (1996). *Keşfü'l-mahcûb* (çev. S. Uludağ). İstanbul: Dergâh Yayınları.
- İbn Asâkir, E. (1996). *Târîhu Medîneti Dimaşk* (c. 1-80). Beyrut: Dâru'l-fikr.
- İbn Fûrek, E. B. M. (2014). *el-İbâne an turûki'l-kâsîdîn: Tasavvuf İstilahları*. İstanbul: Türkiye Yazma Eserler Kurumu Başkanlığı Yayınları.
- İbn Hallikân, E. A. Ş. (t.y.). *Vefeyâtü'l-a'yân* (c. 1-8). Beyrut: Dâru Sâdır.
- İbn Kesîr, E. F. (1997). *el-Bidâye ve'n-nihâye* (c. 1-21). Mısır: Dâru Hier
- İbnü'l-Cevzî, E. F. (2012). *Sıfatü ş-safve*. Beyrut: Dâru'l-kitâbi'l-arabî.
- İbnü'l-imâd, E. F. A. (1988). *Şezerâtü'z-zeheb fî ahbâri men zeheb* (c. 1-11). Beyrut: Dâru İbn Kesîr.
- İbnü'l-Mülakkın, E. H. S. (2006). *Tabakâtu'l-evliyâ*. Kahire: Mektebetü'l-Hancî.
- İsfahânî, E. N. (1988). *Hilyetü'l-evliyâ ve tabakâtu'l-asfiyâ* (c. 1-10). Beyrut: Dâru'l-kütübi'l-ilmîyye.
- Kelâbâzî, E. B. (2011). *et-Ta'arruf li-mezhebi ehli't-tasavvuf*. Beyrut: Dâru'l-kütübi'l-ilmîyye
- Kuşeyrî, A. (1989). *er-Risâletü'l-kuşeyriyye*. Kahire: Müessesetü dâri's-ş-a'b.

- Meier, F. (2004). Horasan ve Klasik Tasavvufun Sonu. (çev. R. Muslu). *Tasavvuf İlmî ve Akademik Araştırma Dergisi*, 5(13), 443-468.
- Münâvî, Z. M. A. (t.y.). *Kevâkibü'd-dürriyye fî terâcimi sâdâti's-sûfiyye* (c. 1-3). Beyrut: Dâru Sâdır.
- Râzî, F. (1420/2000). *Mefâtihu'l-gayb* (c. 1-20). Beyrut: Dâru İhyâi't-türâsi'l-arabî.
- Sem'ânî, A. (1988). *el-Ensâb* (c. 1-5). Beyrut. Dâru'l-cenân.
- Serrâc, E. N. (1960). *el-Lüma'*. Mısır: Dâru'l-kütübi'l-hadis.
- Sülemî, E. A. (1998). *Tabakâtu's-sûfiyye*. Kahire: Kitâbu'ş-şâ'b.
- Sülemî, E. A. (2020). *Risâletü'l-melâmetiyye*. (E. A. Afîfî, Nşr.). Kahire: Müessesetü Hindâvî.
- Sülemî, E. A. (1977). *Kitâbü'l-fütüvve: Tasavvufta Tütüvvet*. (Nşr. S. Ateş). Ankara: Ankara Üniversitesi İlahiyat Fakültesi Yayınları.
- Sülemî, E. A. (2001). *Hakâiku't-tefsir*. Beyrut: Dâru'l-kütübi'l-ilmiyye.
- Sülemî, E. A. (1981). el-Mukaddime fi't-tasavvuf. *Tasavvufun Ana İlkeleri: Sülemî'nin Risaleleri* (S. Ateş, Çev.). Ankara: Ankara Üniversitesi Basımevi.
- Sülemî, E. A. (1995). *Ziyâdâtü Hakâ'iki't-tefsir*. (Nşr. G. Böwering). Beyrut: Dâru'l-meşrik.
- Sühreverdî, E. H. Ş. (2017). *Avârifü'l-me'ârif*. Kahire: Dâru'l-me'ârif.
- Sviri, S. (2003). İlk Dönem Tasavvuf Kültüründe Melâmetiyye Hareketi ve Hakîm Tirmizî. (çev. S. Çift). *Tasavvuf İlmî ve Akademik Araştırma Dergisi*, 4 (11), 445-468.
- Şa'rânî, A. (2005). *Tabakâtu'l-kübrâ*. Beyrut: Dâru'l-ma'rife.
- Tirmizî, H. (1981). Risâle ilâ Ebi Osman Saîd en-Nisâbüri. (Nşr. A. A. Bereke). *Mecelletü Külliyyeti Usûliddin*, (1), 297-300.
- Tirmizî, H. (1992). *Nevâdiru'l-usûl fî ma'rifeti ehâdisi'r-Rasûl*. (c. 1-2). Beyrut: Dâru'l-kütübi'l-ilmiyye.
- Uludağ, S. (1997). Hankah. *Türkiye Diyanet Vakfı İslam Ansiklopedisi* (c. 16, s. 42-43).
- Yetik, E. (1994). Ebû Osman el-Hirî. *Türkiye Diyanet Vakfı İslam Ansiklopedisi* (c. 10, s. 208).
- Zehebî, E. A. M. (1983). *Siyeru A'lâmi'n-nübelâ* (c. 1-25). Beyrut: Müessesetü'r-risâle.
- Zerrinkûb, A. (2017). *Sûfî Mirasının Değeri* (çev. A. Çelik). İstanbul: Visal Yayınları.

KAYNAKÇA

- Abdulhamîd, M. M. (2012). Sebîlü'l-Hüdâ bitahkîki Şerhi Katru'n-Nedâ. Beyrut: el-Mektebtü'l-Asriyye.
- Cürcânî, S. Ş. (1983). Tarîfât. Beyrut: Dâru'l-Kütübi'l-İlmiyye.
- İbn Akîl, E. M. (1974). Şerhu İbn Akîl. Beyrut: Dâru'l-Fikr.
- İbn Hâcib, E. A. (t.y.). Kâfiye. İstanbul: Yasin Yayınevi.
- İbn Hişâm, E. M. (2012). Katru'n-Nedâ ve Bellu's-Sedâ. Beyrut: el-Mektebetü'l-Asriyye.
- İbn Mâlik, E. (t.y.). Elfiyye. Beyrut: Dâru't-Teâvun.
- İbn Manzûr, E. F. (h.1414). Lîsânu'l-Arab. Beyrut: Dâr Sâdır.
- Molla Câmî, A. (2018). Fevâidü'z-Ziyâiyye. İstanbul: Şifa Yayıncılık.
- Radî, E. (1996). Şerhu'l-Kâfiye. Riyad: Câmîatü İmâm Muhammed b. Suud.
- Sîbeveyhi, E. B. (1988). el-Kitâb. Kahire: Mektebetü'l-Hânîcî.
- Suyûtî, C. (2012). Behcetü'l-Merdiyye fî Şerhi Elfiyye. Diyarbakır: Seyda Kitabevi.

KAYNAKÇA

- Bayraklı, G. (2023). Et-Tefsiru'l-Mazharî'de Nefs Kavramı. Yüksek Lisans Tezi. Bolu: Bolu Abant İzzet Baysal Üniversitesi.
- Gazzâlî, M. (2005). *İhyâ'ü 'Ulûmi'd-Din*. Beyrut: Dâr İbn Hazm.
- Hücvirî, A. b. O. C., (2014). *Hakikat Bilgisi-Keşfu'l-Mahcûb*. (haz. S. Uludağ). İstanbul: Dergâh Yayınları.
- İbnü'l-Arabî, M. (ts.). *Fusûsü'l-Hikem*. Beyrut: Dâru'l-Kitabi'l-'Arabi.
- İbnü'l-Arabî, M. (1999) *el-Fütûhâtü'l-Mekkiyye*. 1-8. Beyrut: Dâru'l-Kütübü'l-'İlmiyye.
- Karasakal, Ş. (2015). *Kur'an'ın İşârî Yorumu -Senâullah Pânîpetî'nin Tefsîru'l-Mazharî Adlı Tefsiri-*. İstanbul: Rağbet Yayınları.
- Kuşeyrî, A. (2012). *Kuşeyrî Risalesi*. (haz. S. Uludağ). İstanbul: Dergâh Yayınları.
- Ose, A. (2023). (دراسة وتوجيه) القرآن في تفسير المظهري من خاللسورتياالنبياء والحج / Enbiya ve Hac Surelerin Örneklüğünde Mazhari Tefsiri'nde Kıraat (Araştırma ve Analiz). Yüksek Lisans Tezi. Şırnak: Şırnak Üniversitesi.
- Pânîpetî, S. (1425/2004). *Tefsîrü'l-Mazharî*. thk. Ahmed İzzu İnâye. 10 Cilt. Beyrut: Dâr İhyâ'ü-Türâsi'l-Arabî.
- Sarbagyshov, B. (2019). Senâullah Pânîpatî ve et-Tefsîru'l-Mazharî İsimli Tefsirindeki Metodu. Doktora Tezi. İstanbul: Marmara Üniversitesi.
- Tosun, N. (2009). Senâullah Pânîpetî. *Türkiye Diyanet Vakfı İslâm Ansiklopedisi*. 36/506-507. İstanbul: TDV Yayınları.
- Tûsî, E. N. S., (2012). *el-Lüma' İslam Tasavvufu*. (çev. H. K. Yılmaz). İstanbul: Erkam Yayınları.
- Uludağ, S. (2020). Muhabbet. *Türkiye Diyanet Vakfı İslâm Ansiklopedisi*. 30/384-386. Ankara: TDV Yayınları.
- Yüksel, Y. (2016). Muhammed Senâullah Panipetî ve Tefsiru'l- Mazharî Adlı Eseri. *Şırnak Üniversitesi İlahiyat Fakültesi Dergisi*, 7 (13), 107-122.

TEMEL BESLENME İLKELERİ VE LABORATUVAR UYGULAMALARI

Editör: Prof. Dr. Aliye Özenođlu

EĐİTİM
yayınevi

TEMEL BESLENME İLKELERİ VE LABORATUVAR UYGULAMALARI

Editör: Prof. Dr. Aliye Özenoğlu

Genel Yayın Yönetmeni: Yusuf Ziya Aydoğan (yza@egitimyayinevi.com)

Genel Yayın Koordinatörü: Yusuf Yavuz (yusufyavuz@egitimyayinevi.com)

Sayfa Tasarımı: Kübra Konca Nam

Kapak Tasarımı: Eğitim Yayınevi Grafik Birimi

T.C. Kültür ve Turizm Bakanlığı

Yayıncı Sertifika No: 47830

ISBN: 978-625-7405-47-8

1. Baskı, Ekim 2023

Baskı Cilt

Şelale Ofset Matbaa ve Cilt Sanayi, Fevzi Çakmak mah. Hacı Bayram cad. No: 22, Karatay/KONYA, Matbaa Sertifika No: 46806

Kütüphane Kimlik Kartı

TEMEL BESLENME İLKELERİ VE LABORATUVAR UYGULAMALARI

Editör: Prof. Dr. Aliye Özenoğlu

512 s., 210x297 mm

Kaynakça var, dizin yok.

ISBN: 978-625-7405-47-8

Copyright © Bu kitabın Türkiye'deki her türlü yayın hakkı Eğitim Yayınevi'ne aittir. Bütün hakları saklıdır. Kitabın tamamı veya bir kısmı 5846 sayılı yasanın hükümlerine göre kitabı yayımlayan firmanın ve yazarlarının önceden izni olmadan elektronik/mekanik yolla, fotokopi yoluyla ya da herhangi bir kayıt sistemi ile çoğaltılamaz, yayımlanamaz.

EĞİTİM

yayınevi

Yayınevi Türkiye Ofis: İstanbul: Eğitim Yayınevi Tic. Ltd. Şti., Atakent mah. Yasemen sok. No: 4/B, Ümraniye, İstanbul, Türkiye

Konya: Eğitim Yayınevi Tic. Ltd. Şti., Fevzi Çakmak Mah. 10721 Sok. B Blok, No: 16/B, Safakent, Karatay, Konya, Türkiye
+90 332 351 92 85, +90 533 151 50 42, 0 332 502 50 42
bilgi@egitimyayinevi.com

Yayınevi Amerika Ofis: New York: Egitim Publishing Group, Inc.
P.O. Box 768/Armonk, New York, 10504-0768, United States of America
americaoffice@egitimyayinevi.com

Lojistik ve Sevkiyat Merkezi: Kitapmatik Lojistik ve Sevkiyat Merkezi, Fevzi Çakmak Mah. 10721 Sok. B Blok, No: 16/B, Safakent, Karatay, Konya, Türkiye
sevkiyat@egitimyayinevi.com

Kitabevi Şubesi: Eğitim Kitabevi, Şükran mah. Rampalı 121, Meram, Konya, Türkiye
+90 332 499 90 00
bilgi@egitimkitabevi.com

İnternet Satış: www.kitapmatik.com.tr
+90 537 512 43 00
bilgi@kitapmatik.com.tr

 **kitapmatik**
İnternetteki kitabınız

KAYNAKLAR

- Aboueid S, Giroux I, Ratti S, Hermosura BJ. Introduction to the Health Workforce in Canada. *Dietetics*.
- Aljaaly, E. The Profession and Practice of Nutrition and Dietetics in Sudan, *International Journal of Sudan Research*, 2016; 6(2):90–102.
- Ahmad, M.N. The changing face of nutrition and dietetics in Jordan. *European Scientific Journal*, 2014;10(33): 160-180.
- Ahmad MN. Human Nutrition and Dietetics: Understanding the Profession and Development Actions in Jordan. *Jordan Journal of Agricultural Sciences*, 2021; Volume 17, No.3, Supplement. DOI: <https://doi.org/10.35516/jjas.v17i3.74>
- Arslan P. Türkiye’de Diyetisyenliğin 30 yılı. *Beslenme ve Diyet Dergisi*, 1996; 25(1):3-6.
- Aryeetey RNO, Boateng L, Sackey D. State of Dietetics Practice in Ghana. *Ghana Medical Journal*, 2014; 48(4):219-224.
- Babic T, Pellizzari E, Proulx A, Zhan Q, Dietrich L, Wyatt M, Simpson J, Randall, Brauer, P. A timeline of Canadian dietetic history: the changes in dietetics and business and industry in the past quarter-century. *Canadian Journal of Dietetic Practice and Research*. 2021, 82(3): 154-154. 1/2p.
- Barritta de Defranchi RL, Nelson JK. Evolution and trends of the dietetics profession in the United States of America and in Argentina: North and South united by similar challenges. *Archivos Latinoamericanos De Nutricion*, 2009;59(2):113-119.
- Bateman C. A History Of The British Dietetic Association founded 1936. The second twenty-five years 1961-1986.
- Brad JL. Trading The Apron For The White Lab Coat: A Contemporary History Of Dietetics in Canada, 1954 To 2016. Queen’s University, Graduate Program in Kinesiology and Health Studies, thesis for the degree of Doctor of Philosophy, Kingston, Ontario, Canada February, 2017.
- Büyüktuncer DZ, Baysal A. Hacettepe Üniversitesi Beslenme ve Diyetetik Bölümü: 50 Yıllık Tarihçe, *Beslenme ve Diyet Dergisi*, 2012;40(3):203-210.
- Calabro KS, Bright KA, Bahl S. International Perspectives: The Profession of Dietetics. *Nutrition*. 2001;17: 594-599.
- Cannon G. The rise and fall of dietetics and of nutrition science, 4000 BCE–2000 CE. *Public Health Nutrition*, 2005;8(6A): 701–705.
- Carpenter KJ. A short history of nutritional science: part 3 (1912–1944). *Journal of Nutrition*, 2003, 133(10):3023–32.
- Dietetics in Canada. <https://www.sutori.com/en/story/dietetics-in-canada--9Sc2u3nyk3j2YxtkiJxKxvDa> (25 12 2022)
- Erickson-Weerts S. Past, present, and future perspectives of dietetics practice. *Journal of the American Dietetic Association*, 1999; 99(3):291-293.
- Filip L, Miere D. Initiation and development of the first undergraduate degree program “Nutrition and Dietetics” in Romania. *Procedia - Social and Behavioral Sciences* 2013;89: 781 – 785.
- Gandy J. Dietetics – an international profession. *Journal of Human Nutrition and Dietetics*, 2008; 21, 1–2.
- Hacettepe Üniversitesi Hakkında/ Tarihçe. <https://www.hacettepe.edu.tr/hakkinda/tarihce> (24.12.2022)
- Hager M, Otto M. An Introduction to Government Regulations and the Profession of Dietetics. *Journal of the American Dietetic Association*, 2006; 106 (8): 1156-1159.
- Haresign R, Stanner S, Lennox A, Mathers JC, Williams CM, Buttriss JL. Nutrition science – past, present and future. *Nutrition Bulletin*, 2016; 41:290-295.
- Hark LA, Deen D. Position of the Academy of Nutrition and Dietetics: Interprofessional Education in Nutrition as an Essential Component of Medical Education. *Journal of the American Academy of Nutrition and Dietetics*, 2017; 117(7):1104-1113. DOI:10.1016/j.jand.2017.04.019
- Harper AE. Nutrition: Where Are We? Where Are We Going? *The American Journal of Clinical Nutrition*, 1969; 22(1): 87-98.
- Hess LV. Evolution of Clinical Dietetic staffing. *Topics in Clinical Nutrition*, 2007; 22 (1): 20-27.
- Hutchinson E. A History of The British Dietetic Association. Newman Books, London 1961.
- Hwalla N, Koleilat M. Dietetic practice: the past, present and future. *La Revue de Santé de la Méditerranée orientale*, 2004;10(6):716-730.
- Indian Dietetic Association. <http://idaindia.com/about-us/> (23.12.2022)
- Iskenderian C. <https://newbodyphysio.com.au/2015/11/the-history-of-dietetics/> (07.11.2022)
- Jarratt J, Mahaffie JB. The Profession of Dietetics at a Critical Juncture: A Report on the 2006 Environmental Scan for the American Dietetic Association. *Journal of the American Dietetic Association*. 2007; 107 (7) Suppl 2: S39-S57.
- Judd P. A History of The British Dietetic Association Founded 1936. The third twenty-five years 1986-2011. The British Dietetic Association 2011, (ISBN: 978-0-9529869-1-1).
- Köseoğlu SZA. Diyetisyenin Kariyer Süreci, In: Diyetisyenin Çalışma Rehberi, (Tayfur M,ed). Ankara, Hatipoğlu Yayınları 172, Beslenme ve Diyetetik Dizisi 09, Bölüm 2, Sayfa17-30, Hatiboğlu Basım ve Yayım San. Tic.Ltd. Şti, 1.Baskı, Ankara, 2014.
- Kutluay Merdol T. Beslenme ve Diyetetik Tarihçesi. *Beslenmenin Esasları ve Sağlığın Korunmasında Beslenme*. Aliye Özenoğlu (ed), Bölüm 1, sayfa 15- 44, Hatiboğlu Basım ve Yayım San. Tic. Ltd. Şti, Hatiboğlu Yayınları 191, Beslenme ve Diyetetik Serisi 17, Ankara, 2016.
- Kutluay Merdol T. Beslenme ve diyetetik biliminin dünü, bugünü ve geleceği, İzmir Kâtip Çelebi Üniversitesi Sağlık Bilimleri Fakültesi Dergisi, 2016;1(1):1-5.
- Kutluay-Merdol, T. Beslenme ve Diyetetik: Tarihçe, Temel Beslenme ve Diyetetik, Bölüm 1, sayfa 1-22, (Ed: Kutluay-Merdol, T). Güneş Tıp Kitabevleri, Ankara, 2015.
- Kutluay-Merdol, T. Diyetisyenleri ve Beslenme Uzmanlarını 21. Yüzyıla Hazırlamak (Çev). *Beslenme ve Diyet Dergisi*, 1993;22:(1):83-90.
- Kutluay-Merdol, T. 30. Yılıımızda Dünya Diyetisyenliği, *Beslenme ve Diyet Dergisi*, 1996;25:(1):7-11.
- Kwak TK, Chang HJ. Advancing institutional dietetics and school nutrition programs in Korea. *Asia Pacific Journal of Clinical Nutrition*, 2008;17 (S1):352-356.
- Lacasella GV, Karaboue K. A short history of human nutrition from prehistory to ancient civilisations. *Progress in Nutrition* 2022; Vol. 24, N. 4: e2022135 DOI: 10.23751/pn.v24i4.13896
- Lim YP. Sharing Singapore’s experience in dietetic practice and school nutrition programmes. *Asia Pacific Journal of Clinical Nutrition*, 2008;17 Suppl 1:361-364.
- Monsen ER. The past dietetics century and the future dietetics century. *Journal of the American Dietetic Association*, 1999; 99(2):1498.
- Mozaffarian D. History of modern nutrition science—implications for current research, dietary guidelines, and food policy. *BMJ* 2018;361:k2392, doi: 10.1136/bmj.k2392
- Nakamura T, Hosoya N. Present Conditions and the Future Role of Hospital Dietitians in Japan. *Nutrition*, 1997; 13: 933-935.
- Parker W, Steyn NP, Mchiza Z, et al. Dietitians in South Africa Require More Competencies in Public Health Nutrition and Management to Address the Nutritional Needs of South Africans. *Ethnicity & Disease*, Winter 2013, Vol. 23, No. 1, Public Health (Winter 2013), pp. 87-94.
- Payne-Palacio JR, Canter DD. The Profession of Dietetics : A Team Approach. 4th Edition, Jones and Bartlett Publisher, Sudbury, USA, 2011.
- Pucciarelli DL. Early History and Evolution of Nutrition Science in the United States of America. *Family and Consumer Sciences Research Journal*, 2009; 38(2):106–122 DOI: 10.1111/j.1552-3934.2009.00011.x

- Sadler M, Ashwell M, Buttriss J, Govindji A, Harland J, Stirling-Reed C, K. Tonks K, Wilcock F. Developments in nutrition: 20 years back, 20 years forward. *Nutrition Bulletin*, 2016;41,180–187.
- Shen X, Tang W, Yu Z, Cai W. The history and development of registered dietitian accreditation systems in China and other comparable countries. *Nutrition Research*, 2019; 70:11-17. <https://doi.org/10.1016/j.nutres.2018.07.002>
- Shronts EP. Defining Dietetics Practice for Today and Tomorrow: An International Perspective. *Nutrition*, 1996; 12:141-142.
- Simovska VP, Nikolovska – Nedelkoska D, Damjanovski D. Perspectives On The Development Of Profession Of Nutrition And Dietetics In The Republic Of Macedonia. *Research in Kinesiology Federation of the Sports Pedagogues of the Republic of Macedonia* 2013; 41(2): 173-176.
- Skiadas PK, Lascaratos JG: Dietetics in ancient Greek philosophy: Plato's concepts of healthy diet. *European Journal of Clinical Nutrition*, 2001; 55: 532-537.
- Smith Edge, M. Remarks at ADA's 2003 Food & Nutrition Conference & Expo, San Antonio, TX, October 27, 2003.
- Takruri HR, Tukan SK, Ahmad MN. The status of dietetics and food services in main hospitals in Jordan. *Jordan Medical Journal*, 1990; 24(1): 35-43.
- Tapsell L. Editorial: Supporting the Development of Dietetics, An Australian Perspective. *Nutrition Today*, 2005;40(5):202-204.
- Tarvady V. Nutritional Care in Indian Hospitals: Present and Future Role of Dietitians. *Nutrition*, 2000;16:395.
- Tayfur M, Aslan E. Beslenmenin Dünü, Bugünü ve Geleceğine Bir Bakış. *Türkiye Kadın Dernekleri Federasyonu Yayın Organı (KaDeFe)*, 2003;27(4):17-22.
- Tayfur M, Barış A, Baştaş NN. Diyetisyenlik Eğitimi ve Meslek Etiği. *Hatiboğlu Basım ve Yayımlar San. Tic. Ltd. Şti, Hatiboğlu Yayınları* 158, Beslenme ve Diyetetik Dizisi 12, Ankara, 2. baskı 2014.
- The History of the Academy of Nutrition and Dietetics. <https://www.sutori.com/en/story/the-history-of-the-academy-of-nutrition-and-dietetics--ycSg9G8bzyFzoq7xzZut7M2Q> (06.11.2022)
- Toussaint-Samat M. The Reassurance of Dietetic. In: *A History of Food*. Chapter 2, pages 680-689, Blacwell Publishing Ltd, 2009.
- Turnlund R, Tannous RI. Hospital dietetics and food service in developing countries: I. The Middle East. *Journal of the American Dietetic Association*, 1983, 83(3):311–5.
- Ulusal Çekirdek Eğitimi Programları <https://www.yok.gov.tr/kurumsal/idari-birimler/egitim-ogretim-dairesi/ulusal-cekirdek-egitimi-programlari> (25.12.2022)
- Verma, VV, Gehlot S. Historical Perspectives of Nutrition Science: Insights from Ayurveda. *Journal of Natural Remedies*, 2019;19(1): 32-42. DOI: 10.18311/jnr/2019/22962
- White JV, Young E, Lasswell A. Nutrition- an essential component of medical education. *Journal of The American Dietetic Association*, 1994;94:555-557.
- Wilcock F. Developments in nutrition: 20 years back, 20 years forward. *Nutrition Bulletin*, 2016;41, 180–187.
- Winterfeldt EA, Bogle ML, Ebro LL. *Dietetics : Practice and Future Trends*. 3rd Edition, Jones and Bartlett Publisher, Sudbury, USA, 2011.
- Wood B, Fazio V. Appointment of the first dietitians in Australia: The 90th anniversary. *Nutrition and Dietetics*. 2020;77:477–478.
- Zhan Q. Creating an Interactive Timeline of Canadian Dietetic History Long-Term Care. *The University of Guelph, Master of Science in Family Relations and Applied Nutrition Guelph, Ontario, Canada, September, 2021.*

Karbonhidrat alımının sakinleştirici olduđu, çünkü beyindeki serotonin sentezini arttırdığı öne sürülmüştür. Örneğin, mevsimsel duygudurum bozukluğu olan ve adet öncesi sendromu çekenler gibi, bireylerin ruh halini iyileştirmek için psikofarmakolojik bir etki için yüksek karbonhidratlı yiyecekler yemeleri önerilmiştir. Karbonhidrat tüketiminden sonra, artan kan glikozu insülini uyarır ve insülin de nötr aminoasitlerin kasa alınmasına neden olur. Yüksek karbonhidratlı öğün triptofan ile bu aminoasitlerin kandaki oranını artırır ve böylece beyindeki triptofan miktarı artar ve bu da triptofandan sentezlenen serotonin miktarının artmasına yol açar (bu etki için proteinden gelen enerji oranının %5 olması yeterlidir). Bir çalışmada ne kadar fazla karbonhidrat tüketilirse, erkek denekler sabahları o kadar mutlu olduklarını bildirmiştir. Başka çalışmalarda, düşük karbonhidratlı diyetlerin artmış anksiyete, depresyon ve yüksek tansiyon ile ilişkili bulunmuştur. Bireysel farklılıklar önemlidir. Glikoz toleransı daha iyi olanların ruh hali ve hafızası daha iyidir (Benton, & Nabb, 2003).

Öte yandan daha yüksek glikoz seviyeleri, akut ve kronik hiperglisemi, insülin direnci ve merkezi sinir sisteminin artan mikrovasküler hastalığı dahil olmak üzere çeşitli potansiyel mekanizmalar yoluyla demans riskinin artmasına katkıda bulunabilir. Yüksek kan glikoz değerlerinin demans ile ilişkisini araştıran bir çalışmada diyabeti olmayan katılımcılar arasında, önceki 5 yıl içinde daha yüksek ortalama glikoz seviyeleri, artan demans riski ile ilişkili bulunmuştur (100 mg/dL ile 115 mg/dL kan glukozu karşılaştırılmıştır). Diyabetli katılımcılar arasında, daha yüksek ortalama glikoz seviyeleri de demans riskinin artmasıyla ilişkili bulunmuştur (160 mg/dL ile 190 mg/dL kan glukozu karşılaştırılmıştır) (Crane vd., 2013).

6.5. Karbonhidratların kansere etkisi

Diyet, kolorektal kanser etiolojisinde birincil risk faktörleri olarak kabul edilen et ve yağ ile koruyucu olarak kabul edilen meyve, sebze ve tahıllar ile yaygın olarak ilişkili kabul edilmektedir. Kanser, iyi bilinen genetik anormalliklerle ilişkili bir hastalıktır ve özellikle kolorektal kanser için bir dizi gendeki kusurlar açıkça tanımlanmıştır. Bu genler çoğunlukla hücre büyümesinin, hücreden hücreye iletişimin veya DNA onarımının kontrolünden sorumlu proteinleri kodlar. Bunlar esas olarak onkogenler veya tümör baskılayıcı genlerdir. Kolorektal kanserin gelişmesi için bir bireyin aynı hücrede bu genetik anormalliklerden birkaçını edinmesi gerekir. Somatik hücrelerde gen kusurlarının kazanılmasının, DNA hasarı ve bunun sonucunda DNA onarım sisteminin (veya apoptozun) başarısızlığı yoluyla olduğu düşünülmektedir. Diyet karbonhidratının hücre büyümesinin durdurulması, farklılaşması ve hücre ölümü (apoptoz) için hasarlı hücrelerin seçilmesini içeren mekanizmalar yoluyla koruyucu olduğu düşünülmektedir. Bu muhtemelen esas olarak dirençli nişasta ve nişasta olmayan polisakkaritler gibi karbonhidratların fermantasyonundan kalın bağırsakta oluşan bütirik asidin etkisiyle elde edilir. Bu tür karbonhidratlar çoğunlukla tahıllarda, meyve ve sebzelerde bulunur. Diyet karbonhidratlarının akciğer, meme, mide, prostat, pankreas, yemek borusu, karaciğer veya serviks kanserlerinin etiolojisinde bilinen bir rolü yoktur. Bununla birlikte, hafif galaktozemili kadınlarda yumurtalık kanseri riskinin arttığına dair bazı kanıtlar vardır (IOM, 2005).

KAYNAKLAR

- Atkinson, F.S., Brand-Miller, J.C., Foster-Powell, K., Buyken, A.E., Goletzke, J. (2021) International tables of glycemic index and glycemic load values 2021: a systematic review. *Am J Clin Nutr* 114:1625–32.
- Atkinson, F.S., Foster-Powell, K., & Brand-Miller, J.C. (2008). International Tables of Glycemic Index and Glycemic Load Values. (2008). *Diabetes Care* 31:2281–2283, 2008.
- Barber, T.M., Hanson, P., Kabisch, S., Pfeiffer, A.F.H., Weickert, M.O. (2021). The Low-Carbohydrate Diet: Short-Term Metabolic Efficacy Versus Longer-Term Limitations. *Nutrients*, 13, 1187. <https://doi.org/10.3390/nu13041187>.
- Baysal, A. (2019). Beslenme. Ankara: Hatiboğlu Yayınevi.
- Baysal, A., Aksoy, M., Besler, H.T., Bozkurt, N., Keçecioglu, S., Mercanligil, S.M., Merdol, T.K., Pekcan, G. Yıldız, E. (2018). Diyet El Kitabı 10. Baskı. Ankara: Hatiboğlu Yayınevi.
- Benton, D. & Nabb, S. (2003). Carbohydrate, Memory, and Mood. *Nutrition Reviews*, Vol. 61, No. 5.
- Benton, D., Rufin, M.P., Lassel, T., Nabb, S., Messaoudi, M., Vinoy, S., Deor, D., Lang, V. (2003). The delivery rate of dietary carbohydrates affects cognitive performance in both rats and humans. *Psychopharmacology*, 166: 86-90.
- Briefel R.R., Sempos C.T., McDowell M.A., et al. (1997). Dietary methods research in the third National Health and Nutrition Examination Survey: underreporting of energy intake. *Am J Clin Nutr*. 65 (4, Suppl.):1203S-9S.
- Brouns, F. (2018). Overweight and diabetes prevention: is a low-carbohydrate–high-fat diet recommendable? *European Journal of Nutrition* 57:1301–1312. <https://doi.org/10.1007/s00394-018-1636-y>.
- Chi, D.L. & Scott J.A.M. (2019). Added Sugar and Dental Caries in Children: A Scientific Update and Future Steps. *Dent Clin North Am*. 63(1):17-33. doi: 10.1016/j.cden.2018.08.003.

- Chiavaroli, L., Lee, D., Ahmed, A., Cheung, A., Khan, T.A., Blanco, S., vd. (2021). Effect of low glycaemic index or load dietary patterns on glycaemic control and cardiometabolic risk factors in diabetes: systematic review and meta-analysis of randomised controlled trials. *Br Med J*;374:n1651.
- Choo, V.L., Vigiulouk, E., Mejia, S.B., Cozma, A.I., Khan, T.A. Ha, V., Wolever, T.M.S., vd. (2018). Food sources of fructose-containing sugars and glycaemic control: systematic review and meta-analysis of controlled intervention studies. *BMJ*;363:k4644. doi: 10.1136/bmj.k4644.
- Churuangsuk, C., Hall, J., Reynolds, A., Griffin, S.J., Combet, E., Lean, M.E.J. (2021). Diets for weight management in adults with type 2 diabetes: an umbrella review of published meta-analyses and systematic review of trials of diets for diabetes remission. *Diabetologia*. Jan;65(1):14-36.
- Crane, P.K., Walker, R., Hubbard, R.A., Li, G., Nathan, D.M., Zheng, H., Haneuse, S., Craft, S., Montine, T.J., Kahn, S.E., McCormick, W., McCurry, S.M., Bowen, J.D., & Larson, E.B. (2013) Glucose Levels and Risk of Dementia. *N Engl J Med*;369:540-8. DOI: 10.1056/NEJMoa1215740.
- Dipnaik, K., & Kokare, P. (2017). Ratio of Amylose and Amylopectin as indicators of glycaemic index and in vitro enzymatic hydrolysis of starches of long, medium and short grain rice. *Int J Res Med Sci*;5:4502-5.
- Diyabet Diyetisyenliği Derneği (DİYED), Yayın No:3. (2019). *Diyabetin Önlenmesi ve Tedavisinde Kanıtı Dayalı Beslenme Tedavisi Rehberi 2019*. (2019). İstanbul: Armoni Nüans Baskı Sanatları A.Ş.
- Dehghan, M. vd. (2017). Associations of fats and carbohydrate intake with cardiovascular disease and mortality in 18 countries from five continents (PURE): a prospective cohort study. *4;390(10107):2050-2062*. doi: 10.1016/S0140-6736(17)32252-3. FAO/WHO (Food and Agriculture Organization/World Health Organization). (1998). *Carbohydrates in Human Nutrition*. Rome: FAO.
- Dehghan, J.C., Stockmann, K., Atkinson, F., Petocz, P., & Denyer, G. (2009). Glycemic index, postprandial glycemia, and the shape of the curve in healthy subjects: analysis of a database of more than 1,000 foods. *Am J Clin Nutr*: 89:97-105. 29.
- Ebbeling, C.B., Feldman, H.A., Chomitz, V.R., Antonelli, T.A., Gortmaker, S.L., Osganian, S.K., Sc.D., & Ludwig, D.S. (2012). A Randomized Trial of Sugar-Sweetened Beverages and Adolescent Body Weight. *n engl j med* 367;15.
- Fan, J., Song, Y., Wang, Y., Hui, R., Zhang, W. (2012). Dietary Glycemic Index, Glycemic Load, and Risk of Coronary Heart Disease, Stroke, and Stroke Mortality: A Systematic Review with Meta-Analysis. *PLoS ONE* 7(12): e52182. doi:10.1371/journal.pone.0052182.
- Food and Agriculture Organization (FAO) (1998). Rome: *Carbohydrates in Human Nutrition*. FAO/WHO Expert Consultation.
- Franz, M. (2003) The glycemic index: not the most effective nutrition therapy intervention. *Diabetes Care*;26(8):2466-8.
- Gardner, C.D., Trepanowski, J.F., Del Gobbo L.C., vd. (2018). Effect of low-fat vs low-carbohydrate diet on 12-month weight loss in overweight adults and the association with genotype pattern or insulin secretion: the DIETFITS randomized clinical trial. *JAMA*;319:667-679.
- Gibney, M. J., Lanham-New, S. A., Cassidy, A., ve Vorster, H. H. Introduction to Human Nutrition. The Nutrition Society Textbook Series, Second Edition (2009). United Kingdom: Blackwell Publishing, A John Wiley & Sons, Ltd., Publication.
- Greenwood, D.C., Threapleton, D.E., Evans, C.E.L., Cleghorn, C.L., Nykjaer, C., Woodhead, C., vd. (2013). Glycemic index, glycemic load, carbohydrates, and type 2 diabetes: systematic review and dose-response meta-analysis of prospective studies. *Diabetes Care*;36:4166-71.
- Grembecka, M. (2015). Sugar alcohols—their role in the modern world of sweeteners: a review. *Eur Food Res Technol*. 241:1-14. <https://doi.org/10.1007/s00217-015-2437-7>.
- Gropper S. S., Jack L. Smith J. L., ve Carr T. P. (2022). *Advanced Nutrition and Human Metabolism*, Eight Edition. Boston, USA: Cengage Learning, Inc.
- Güneş, F.E., Aktaç, Ş. (2021). *Temel Beslenme Bilimi*. Ankara: Ankara Nobel Tıp Kitabevleri.
- Hall, K.D. (2017) A review of the carbohydrate-insulin model of obesity. *Eur J Clin Nutr* 71:323-326.
- Hellerstein, M.K. (1999). De novo lipogenesis in humans: Metabolic and regulatory aspects. *Eur J Clin Nutr* 53:S53-S65.
- Hosseini, F., Jayedi, A., Khan T.A., & Shab-Bidar, S. (2022). Dietary carbohydrate and the risk of type 2 diabetes: an updated systematic review and dose-response meta-analysis of prospective cohort studies. *Nature Scientific Reports*. 12:2491. <https://doi.org/10.1038/s41598-022-06212-9>.
- Institute of Medicine (IOM). (2005). *Dietary Reference Intakes for Energy, Carbohydrate, Fiber, Fat, Fatty Acids, Cholesterol, Protein, and Amino Acids*. Washington, DC: The National Academies Press. <https://doi.org/10.17226/10490>.
- Jang, C., Hui, S., Lu, W., Cowan, A.J., Morscher, R.J., Lee, G., Liu, W., Tesz, G.J., Birnbaum, M.J., & Rabinowitz, J.D. (2018). The Small Intestine Converts Dietary Fructose into Glucose and Organic Acids. *Cell Metabolism* 27, 351-361.
- Jenkins, D.J., Wolever, T.M., Taylor, R.H., Barker, H., Fielden, H., Baldwin, J.M., vd. (1981). Glycemic index of foods: a physiological basis for carbohydrate exchange. *Am J Clin Nutr*;34:362-6.
- Johnston B.C., Kanters, S., Bandayrel, K., vd. (2014). Comparison of weight loss among named diet programs in overweight and obese adults: a meta-analysis. *JAMA*;312:923-933. 21.
- Kaplan, R.J., Greenwood, C.E., Winocur, G., Wolever, T.M.S. (2000) Cognitive performance is associated with glucose regulation in healthy elderly persons and can be enhanced with glucose and dietary carbohydrates. *Am J Clin Nutr*;72:825-836.
- Kizirian, N.V., Goletzke, J., Brodie, S., vd. (2017). Lower glycemic load meals reduce diurnal glycemic oscillations in women with risk factors for gestational diabetes. *BMJ Open Diabetes Research and Care*;5: e000351. doi:10.1136/bmjdr2016-000351.
- Köksal, G. ve Gökmen, H. (2000). *Çocuk Hastalıklarında Beslenme Tedavisi*. Ankara: Hatiboğlu Yayınları.
- Malik, V.S., Pan, A., Willett, W.C. vd. (2013) Sugar-sweetened beverages and weight gain in children and adults: a systematic review and meta-analysis. *Am J Clin Nutr* 98, 1084-1102.
- Lee, B.M., & Wolever, T.M. (1998). Effect of glucose, sucrose and fructose on plasma glucose and insulin responses in normal humans: comparison with white bread. *Eur J Clin Nutr*;52:924-8. 31.
- Livesey, G., Taylor, R., Livesey, H.F., Buyken, A.E., Jenkins, D.J.A., Augustin, L.S.A., vd. (2019). Dietary glycemic index and load and the risk of type 2 diabetes: a systematic review and updated meta-analyses of prospective cohort studies. *Nutrients*;11:1280.
- Ludwig, D.S. (2015). Examining the Health Effects of Fructose. *JAMA* July 3, 2013 Volume 310, Number 1.
- Mansoor, N., Vinknes, K.J., Veierød, M.B., & Retterstøl, K. (2016). Effects of low-carbohydrate diets v. low-fat diets on body weight and cardiovascular risk factors: a meta-analysis of randomised controlled trials. *British Journal of Nutrition*, 115, 466-479.
- Mattes, R.D. (1996). Dietary compensation by humans for supplemental energy provided as ethanol or carbohydrate in fluids. *Physiol Behav* 59, 179-187.
- McNay, E.C., Fries, T.M., Gold, P.E. (2000) Decreases in rat extracellular hippocampal glucose concentration associated with cognitive demand during a spatial task. *Proc Natl Acad Sci U S A*;97:2881-2885.
- Merdol, T. K. (2015). *Temel Beslenme ve Diyetetik*. Ankara: Güneş Tıp Kitabevleri.

- Miller, V. vd. (2017). Fruit, vegetable, and legume intake, and cardiovascular disease and deaths in 18 countries (PURE): a prospective cohort study. *4;390(10107):2037-2049*. doi: 10.1016/S0140-6736(17)32253-5.
- Morenga L.T., Mallard, S. & Mann, J. (2013) Dietary sugars and body weight: systematic review and meta-analyses of randomised controlled trials and cohort studies. *BMJ* 346, e7492.
- Moses, R.G., Barker, M., Winter, M., Petocz, P. & Brand-Miller J.C. (2009). Can a Low-Glycemic Index Diet Reduce the Need for Insulin in Gestational Diabetes Mellitus? *Diabetes Care* 32:996–1000, 2009.
- Nakamura, Y., Okuda, N., Okamura, T., vd. (2014). Low-carbohydrate diets and cardiovascular and total mortality in Japanese: a 29-year follow-up of NIPPON DATA80. *Br J Nutr*; 112: 916–24.
- Naude, C.E., Brand, A., Schoonees, A., Nguyen, K.A., Chaplin, M., Volmink, J. (2022) Low-carbohydrate versus balanced-carbohydrate diets for reducing weight and cardiovascular risk. *Cochrane Database of Systematic Reviews*. Issue 1. Art. No.: CD013334.
- Neuenschwander, M., Ballon, A., Weber, K.S., Norat, T., Aune, D., Schwingshackl, L., vd. (2019). Role of diet in type 2 diabetes incidence: umbrella review of meta-analyses of prospective observational studies. *Br Med J*.;366:l2368.
- Noto, H., Goto, A., Tsujimoto, T., Noda, M. (2013) Low-Carbohydrate Diets and All-Cause Mortality: A Systematic Review and Meta-Analysis of Observational Studies. *PLoS ONE* 8(1): e55030. doi:10.1371/journal.pone.0055030.
- Nucci, D., Santangelo, O.E., Provenzano, S., Fatigoni, C., Nardi, M., Ferrara, P. & Gianfredi, V. (2021). Dietary Fiber Intake and Risk of Pancreatic Cancer: Systematic Review and Meta-Analysis of Observational Studies. *Int J Environ Res Public Health*. Nov 3;18(21):11556. doi: 10.3390/ijerph182111556.
- Parks, E.J., Hellerstein, M.K. (2000). Carbohydrate-induced hypertriglycerolemia: Historical perspective and review of biological mechanisms. *Am J Clin Nutr* 71:412–433.
- Partridge, W.M. (1986). Blood-brain barrier transport of nutrients. *Nutr Rev.*;44:15–25.
- Pi-Sunyer, F.X. (2002). Glycemic index and disease. *Am J Clin Nutr.*;76:290S–8S. 30.
- Reynolds, A., Mann, J., Cummings, J., Winter, N., Mete, E., Morenga, L.T. (2019). Carbohydrate quality and human health: a series of systematic reviews and meta-analyses. *Lancet*; 393: 434–45.
- Ross, A. C., Caballero, B., Cousins, R.J., Tucker K. L., ve Ziegler T.R. (2014). *Modern Nutrition in Health and Disease*. 11th ed. Baltimore, Philadelphia: Lippincott Williams & Wilkins, a Wolters Kluwer business.
- Sartorius, K., Sartorius, B., Madiba T.E., & Stefan C. (2018). Does high-carbohydrate intake lead to increased risk of obesity? A systematic review and meta-analysis. *BMJ Open* 8: e018449. doi:10.1136/bmjopen-2017-018449
- Scientific Advisory Committee on Nutrition (SACN). (2014). *Draft Carbohydrates and Health report – Scientific consultation: 26 June to 1 September 2014*. London: Public Health England.
- Seidelmann, S.B., Claggett, B., Cheng, S., Henglin, M., Shah, A., Steffen, L.M., Folsom, A.R., Rimm, E.B., Willett, W.C., & Solomon, S.D. (2018). Dietary carbohydrate intake and mortality: a prospective cohort study and meta-analysis. *Lancet Public Health*; 3: e419–28.
- Siebert, G., Gessner, B., Klasser, M. (1986). Energy supply of the central nervous system. *Bibl Nutr Dieta.*; 38:1–26.
- Sievenpiper, J.L. (2020). Low-carbohydrate diets and cardiometabolic health: the importance of carbohydrate quality over quantity. *Nutrition ReviewsVR* Vol. 78(S1):69–77. doi: 10.1093/nutrit/nuz082.
- Sievenpiper, J.L., Souza, R.J., Mirrahimi, A., Yu, M.E., Carleton, A.J., Beyene, J., Chiavaroli, L., Di Buono, M., Jenkins, A.L., vd. (2012). Effect of Fructose on Body Weight in Controlled Feeding Trials. *Ann Intern Med.*;156:291-304.
- Susan, A.J. (2015). Carbohydrates and obesity: from evidence to policy in the UK. *Proceedings of the Nutrition Society*. 74, 215–220
- Tappy, L., & Lê, K.A. (2010). Metabolic effects of fructose and the worldwide increase in obesity. *Physiol Rev.*;90:23–46.
- Thomas, D., & Elliott, E.J. (2009). Low glycaemic index, or low glycaemic load, diets for diabetes mellitus. *Cochrane Database Syst Rev.*;2009:C D006296.
- Thomas, D.T., Burke, L.M., & Erdman, K.A.E. (2016). *Nutrition and Athletic Performance*. Official Journal of the American College of Sports Medicine, JOINT POSITION STATEMENT.: 543-568. <https://www.researchgate.net/publication/297695609>.
- Thompson, J.L., Manore, M.M., Vaughan, L.A. (2017). *The Science of Nutrition*, Fourth Edition. USA: Pearson Education
- Türkiye Beslenme Rehberi-TÜBER (2022). T.C. Sağlık Bakanlığı Yayın No: 1031. Ankara.
- Türkiye Beslenme ve Sağlık Araştırması-TBSA (2019) T.C. Sağlık Bakanlığı Yayın No: 1132. Ankara.
- URL-1: TÜRKOMP - Ulusal Gıda Kompozisyon Veri Tabanı. <http://www.turkomp.gov.tr> (E.T.: 28.11.2022).
- URL-2: <https://www.wikihow.com/Calculate-the-Glycemic-Load-of-Your-Meal>
- URL-3: Uraş, N. Anne Sütünün Oluşumu ve İçeriği. *Türk Dünyası Uygulama ve Araştırma Merkezi Yenidoğan Dergisi*. <https://dergipark.org.tr/tr/download/article-file/751725> (E.T.: 01.12.2022).
- USDA/HHS (U.S. Department of Agriculture/U.S. Department of Health and Human Services). (2000). *Nutrition and Your Health: Dietary Guidelines for Americans*. Home and Garden Bulletin No. 232. Washington, DC: U.S. Government Printing Office.
- Vega-López, S., Venn, B.J., & Slavin, J.L. (2018). Relevance of the glycemic index and glycemic load for body weight, diabetes, and cardiovascular disease. *Nutrients.*;10:1361.
- Veit, M., Asten, R.V., Andries Olie, A., & Prinz, P. (2022). The role of dietary sugars, overweight, and obesity in type 2 diabetes mellitus: a narrative review. *European Journal of Clinical Nutrition*. 76:1497–1501; <https://doi.org/10.1038/s41430-022-01114-5>.
- Venn, B.J., & Green, T.J. (2007) Glycemic index and glycemic load: measurement issues and their effect on diet–disease relationships. *Eur J Clin Nutr.*;61:S122–31.
- Wahlqvist, M.L., Wilmschurst, E.G., Murton, C.R., Richardson, E.C. (1978). The effect of chain length on glucose absorption and the related metabolic response *The American Journal of Clinical Nutrition*, V.31, Issue 11: 1998-2001. <https://doi.org/10.1093/ajcn/31.11.1998>.
- Whitney, E., Rolfes S.R. (2019). *Understanding Nutrition*, Fifteenth Edition. Boston, USA: Cengage Learning, Inc.
- Willett, W.C., & Liu, S. (2019). Carbohydrate quality and health: distilling simple truths from complexity. *Am J Clin Nutr.*;110:803–4. 36.
- World Health Organization (WHO) (2015). *Guideline: Sugars Intake For Adults and Children*. Geneva, WHO.
- Yang, Q., Lang, X., & Liang, Y. (2021). The effects of low-fat, high-carbohydrate diets vs. low-carbohydrate, high-fat diets on weight, blood pressure, serum lipids and blood glucose: a systematic review and meta-analysis. *European Journal of Clinical Nutrition*. Volume 76, 16–27.
- Zhao, L.G., Li, H.L., Liu, D.K., Fang, J., Wang, J., Tan Y.T., & Xiang, Y.B. (2022). Dietary glycemic index, glycemic load, and cause-specific mortality: two population-based prospective cohort studies. *Eur J Clin Nutr*. Aug;76(8):1142-1149. doi: 10.1038/s41430-022-01083-9.

8. Klinikte Lipitlerin Deęerlendirilmesi

Lipitlerle ilgili hastalıklar deęerlendirildięinde genellikle hiperlipidemiler ve hipolipidemiler řeklinde bir ayrım yapılmaktadır. Ancak toplumda sıklıkla yařanılan sorun, hiperlipidemi řeklinindedir. Öte yandan hiperlipidemiler de hiperkolesterolemi ve hipertrigliseridemi řeklinde deęerlendirilir. Hiperkolesterolemi Diabetes Mellitus, obezite, hipotiroidi, nefrotik sendrom, safra yolu tıkanıklığı ile iliřkili iken, hipertrigliseridemi Diabetes Mellitus, obezite, yüksek doz alkol kullanımı, kronik böbrek yetersizlięi, beta bloker, tiazid, retinoid türü ilaç kullananlarda sıklıkla görülür. Bu tabloya genellikle HDL deęerinin düşüklüęü de eřlik eder. Klinikte görülen hiperlipidemiler Fredrickson sınıflaması ile I-V arasında sınıflandırılır (Markovic, 2020; Jebari-Benslaiman vd, 2022).

Laboratuvar deęerlendirmesinde total kolesterol <200 mg/dL, total trigliserid <200 mg/dL, LDL <160 mg/dL, HDL >50 mg/dL ve HDL/LDL>1:3 olması saęlıklı sonuçları ifade eder.

SONUÇ

Lipitler yařamımız için vazgeçilmez enerji kaynaęıdır. Vücudumuzun metabolik süreçlerinin saęlıklı bir řekilde yürütülebilmesi için günlük 60-150 g arası yaęı tüketmek zorundayız. Bu süreci yukarıda aęıklandığı üzere, belli dengeler çerçevesinde yaęları tüketerek ve hareketli bir yařamı benimseyerek, sürdürmek mümkündür. Kan lipit deęerlerinin belirli sınırlar içinde tutulması, bařta obezite olmak üzere olası kalp-damar sorunları dięer endokrinolojik ve metabolik hastalıkların gelişmesini engelleyecektir.

KAYNAKLAR

- Aksoy M. (2020). Beslenme Biyokimyası. Ankara Nobel Tıp Kitabevleri.
- Champe PC, Harvey R, Ferrier DS. Biyokimya (Çeviri Editörü: Engin Ulukaya) (2007) İstanbul: Nobel Tıp Kitabevleri
- Gürdöl F. (2013). Bilimin Mum Işıęında Beslenmenin Biyokimyası, İstanbul: Nobel Tıp Kitabevleri
- Gürdöl, F. (2018). Beslenme Biyokimyası, Geniřletilmiş 3. Baskı. İstanbul: Nobel Tıp Kitabevleri.
- Jebari-Benslaiman S, Galicia-García U, Larrea-Sebal A, Olaetxea JR, Alloza I, Vandenbroeck K, Benito-Vicente A, Martín C. (2022). Pathophysiology of Atherosclerosis. *Int J Mol Sci*, 23(6):3346. doi: 10.3390/ijms23063346. PMID: 35328769; PMCID: PMC8954705.
- Markovic M, Ben-Shabat S, Aponick A, Zimmermann EM, Dahan A. (2020). Lipids and Lipid-Processing Pathways in Drug Delivery and Therapeutics. *Int J Mol Sci*, 21(9):3248. doi: 10.3390/ijms21093248. PMID: 32375338; PMCID: PMC7247327.
- Papotti B, Escolà-Gil JC, Julve J, Poti F, Zanotti I. (2021). Impact of Dietary Lipids on the Reverse Cholesterol Transport: What We Learned from Animal Studies. *Nutrients*, 13(8):2643. doi: 10.3390/nu13082643. PMID: 34444804; PMCID: PMC8401548.
- Tetik ř. (2020). Beslenme Biyokimyası İstanbul: Nobel Tıp Kitabevleri.
- Yüksel M. (2022). Beslenme Nörobiyokimyası, Beslenme ve Diyetetikte Biyopsikososyal Konulara Multidisipliner Yaklaşım. Editör: Aliye Özenoęlu, Konya: Eęitim Yayınevi, Sayfa:15-26

KAYNAKLAR

- Amanzadeh J, Gitomer WL, Zerwekh JE, Preisig PA, Moe OW, Pak CYC, Levi M., (2003). Effect of high protein diet on stone-forming propensity and bone loss in rats, *Kidney International*, 64(6): 2142-2149. <https://doi.org/10.1046/j.1523-1755.2003.00309.x>.
- Bauer J, Biolo G, Cederholm T, et al. (2013). Evidence-based recommendations for optimal dietary protein intake in older people: a position paper from the PROT-AGE Study Group. *J Am Med Dir Assoc*. 14:542–59.
- Baysal, A. (2019). Beslenme. Ankara: Hatiboğlu Yayinevi.
- Berryman CE, Lieberman HR, Fulgoni VL, Pasiakos SM. (2018) Protein intake trends and conformity with the Dietary Reference Intakes in the United States: analysis of the National Health and Nutrition Examination Survey, 2001-2014. *Am J Clin Nutr*. 108:405–13.
- Cederholm T, Jensen GL, Correia MITD, Gonzalez MC, Fukushima R, Higashiguchi T, v.d.(2019); GLIM Core Leadership Committee; GLIM Working Group. GLIM criteria for the diagnosis of malnutrition: a consensus report from the global clinical nutrition community. *Clin Nutr* 2019;38(1):1–9
- Deutz NEP, Bauer JM, Barazzoni R, v.d. (2014). Protein intake and exercise for optimal muscle function with aging: recommendations from the ESPEN Expert Group. *Clin Nutr*; 33(6):929–36.
- Dietary Reference Intakes for Energy, Carbohydrate, Fiber, Fat, Fatty Acids, Cholesterol, Protein, and Amino Acids (2002/2005). www.nap.edu. Erişim tarihi: 02.08.2023
- Food and Agriculture Organization (FAO) (2011). Diet protein quality evaluation in human nutrition. Food and Nutrition paper 92. Report of an FAO Expert Consultation. ISSN 0254-4725
- Food and Agriculture Organization (FAO) (1991). Rome, Food and Agriculture Organization of the United Nations, FAO/WHO Expert Consultation
- Gibney, M. J., Lanham-New, S. A., Cassidy, A., ve Vorster, H. H. Introduction to Human Nutrition. The Nutrition Society Textbook Series, Second Edition (2009). United Kingdom: Blackwell Publishing, A John Wiley & Sons, Ltd., Publication.
- Gottlieb S. (2002). High protein diet brings risk of kidney stones. *BMJ*. 325(7361):408.
- Groenendijk I, den Boeft L, van Loon LJC, de Groot LCPGM. (2019). High Versus low Dietary Protein Intake and Bone Health in Older Adults: a Systematic Review and Meta-Analysis. *Comput Struct Biotechnol J*. 17:1101-1112. doi: 10.1016/j.csbj.2019.07.005.
- Gropper S. S., Jack L. Smith J. L., ve Carr T. P. (2022). Advanced Nutrition and Human Metabolism, Eighth Edition. Boston, USA: Cengage Learning, Inc.
- Hurt R.T., McClave S.A., Martindale R.G., v.d. (2017) Summary points and consensus recommendations from the International Protein Summit. *Nutr Clin Pract* 32(suppl 1):142S-51S.
- Farsijani S, Morais JA, Payette H, Gaudreau P, Shatenstein B, GrayDonald K, Chevalier S. (2016) Relation between mealtime distribution of protein intake and lean mass loss in free-living older adults of the NuAge study. *Am J Clin Nutr*. 104:694–703.
- Ko GJ, Obi Y, Tortorici AR, Kalantar-Zadeh K. (2017). Dietary protein intake and chronic kidney disease. *Curr Opin Clin Nutr Metab Care*. 20(1):77-85. doi:10.1097/MCO.0000000000000342
- Lai R, Bian Z, Lin H, Ren J, Zhou H, Guo H. (2017). The association between dietary protein intake and colorectal cancer risk: a meta-analysis. *World J Surg Oncol*. 8;15(1):169. doi: 10.1186/s12957-017-1241-1.
- Lancha AH, Zanella R, Tanabe S.G. (2017) Andriamihaja M, Blachier F. Dietary protein supplementation in the elderly for limiting muscle mass loss. *Amino Acids*. 49:33–47.
- Layman DK, Anthony TG, Rasmussen BB, Adams SH, Lynch CJ, Brinkworth GD, Davis TA.(2015) Defining meal requirements for protein to optimize metabolic roles of amino acids. *Am J Clin Nutr*. 101 (Suppl):1330S-8S.
- Liao LM, Loftfield E, Etemadi A, Graubard BI, Sinha R. (2019). Substitution of dietary protein sources in relation to colorectal cancer risk in the NIH-AARP cohort study. *Cancer Causes Control*.30(10):1127-1135. doi: 10.1007/s10552-019-01210-1.
- Loenneke JP, Loprinzi PD, Murphy CH, Phillips SM. (2016). Per meal dose and frequency of protein consumption is associated with lean mass and muscle performance. *Clin Nutr*; 35:1–11
- Melaku Y., Dirar A., Tolu Feyissa G. & Tamiru D. (2018). Optimal dietary practices and nutritional knowledge of school adolescent girls in Jimma Town, South West Ethiopia, *International Journal of Adolescence and Youth*, 23:3, 299-307, DOI: 10.1080/02673843.2017.1369889
- Mastrototaro L, Sponder G, Saremi B, Aschenbach JR. (2016) Gastrointestinal methionine shuttle: priority handling of precious goods. *Internat Union Biochem Molec Biol Life*, 68:924–34.
- Moon J, Koh G, (2020). Clinical Evidence and Mechanisms of High-Protein Diet-Induced Weight Loss. *J Obes Metab Syndr*. 30;29(3):166-173. doi: 10.7570/jomes20028.
- Naghshi S, Sadeghi O, Willett W C, Esmailzadeh A. (2020). Dietary intake of total, animal, and plant proteins and risk of all cause, cardiovascular, and cancer mortality: systematic review and dose-response meta-analysis of prospective cohort studies *BMJ* 370 :m2412 doi:10.1136/bmj.m2412
- Pablo M., Eva G., Belén V, Emma H, Jesús CJ. (2021). Optimizing Diet to Slow CKD Progression. *Frontiers in Medicine*, 8. <https://doi.org/10.3389/fmed.2021.654250>
- Pan K, Larson JC, Prentice RL, Mortimer JE, Neuhaus ML, Manson JE, Van Horn L, Rohan TE, Lane D, Chlebowski RT. (2020). Protein Intake by Source and Breast Cancer Incidence and Mortality: The Women’s Health Initiative. *JNCI Cancer Spectr*. 4(6):pkaa101. doi: 10.1093/jncics/pkaa101.
- Paula T, Sandra S, Allison A, Mary P, (2002). Food and Nutrition Board. Dietary Reference Intakes for Energy, Carbohydrate, Fiber, Fat, Protein, and Amino Acids. Washington, DC: National Academy Press..
- Qi XX, Shen P., (2020). Associations of dietary protein intake with all-cause, cardiovascular disease, and cancer mortality: A systematic review and meta-analysis of cohort studies, *Nutrition, Metabolism and Cardiovascular Diseases*, 30 (7): 1094-1105. doi.org/10.1016/j.numecd.2020.03.008.
- Rose W. (1957) The amino acid requirements of adult man. *Nutr Abstr Rev*; 27:631–43.
- Ross, A. C., Caballero, B., Cousins, R.J., Tucker K. L., ve Ziegler T.R. (2014). Modern Nutrition in Health and Disease. 11th ed. Baltimore, Philadelphia: Lippincott Williams & Wilkins, a Wolters Kluwer business.
- Tamiru, D., Argaw, A., Gerbaba, M., Ayana, G., Nigussie, A. & Belachew, T. (2017). Effect of integrated school-based nutrition education on optimal dietary practices and nutritional status of school adolescents in Southwest of Ethiopia: a quasi-experimental study. *International Journal of Adolescent Medicine and Health*, 29(6), 20160015. <https://doi.org/10.1515/ijamh-2016-0015>
- Tong LT., Xiao T., Wang L, Lu C, Liu L, Zhou X., Wang A., Qin W, Wang F., (2021).

- Plant protein reduces serum cholesterol levels in hypercholesterolemia hamsters by modulating the compositions of gut microbiota and metabolites, *iScience*, 24 (12): 103435, ISSN 2589-0042, <https://doi.org/10.1016/j.isci.2021.103435>.
- Türkiye Beslenme ve Sağlık Araştırması (TBSA) 2010: Beslenme Durumu ve Alışkanlıklarının Değerlendirilmesi Sonuç Raporu. Sağlık Bakanlığı Yayın No: 931, Ankara, 2014.
- Thompson, J.L., Manore, M.M., Vaughan, L.A. (2017). *The Science of Nutrition*, Fourth Edition. USA: Pearson Education
- United States Department of Agriculture, Agricultural Research Service (USDA). (2012) Energy intakes: percentage of energy from protein, carbohydrate, fat, and alcohol, by gender and age, what we eat in America, NHANES 2009–2010.
- Van Elswyk ME, Weatherford CA, McNeill SH. (2018). A systematic review of renal health in healthy individuals associated with protein intake above the US Recommended Daily Allowance in randomized controlled trials and observational studies. *Adv Nutr.* 404–18
- Van Vliet S, Burd NA, van Loon LJC. (2015) The skeletal muscle anabolic response to plant- versus animal-based protein consumption. *J Nutr.* 145:1981–91.
- Waterlow JC, (1997). Protein-energy malnutrition: the nature and extent of the problem. *Clinical Nutrition.* 16(1): 3-9
- White JV, Guenter P, Jensen G, Malone A, Schofield M. (2012) The Academy Malnutrition Work Group; the A.S.P.E.N. Malnutrition Task Force, and the A.S.P.E.N Board of Directors. Consensus statement: Academy of Nutrition and Dietetics and American Society for Parenteral and Enteral Nutrition: characteristics recommended for the identification and documentation of adult malnutrition (undernutrition). *JPEN.* 36:275–83.
- Whitney, E., Rolfe S.R. (2019). *Understanding Nutrition*, Fifteenth Edition. Boston, USA: Cengage Learning, Inc.
- Yang, J., Chang, Q., Tian, X. *et al.* (2022). Dietary protein intake during pregnancy and birth weight among Chinese pregnant women with low intake of protein. *Nutr Metab (Lond)* 19, 43. <https://doi.org/10.1186/s12986-022-00678-0>
- Zhang X, Sergin I, Evans TD, Jeong SJ, Rodriguez-Velez A, Kapoor D, Chen S, Song E, Holloway KB, Crowley JR, Epelman S, Weihl CC, Diwan A, Fan D, Mittendorfer B, Stitzel NO, Schilling JD, Lodhi IJ, Razani B. High-protein diets increase cardiovascular risk by activating macrophage mTOR to suppress mitophagy. *Nat Metab.* 2020 Jan;2(1):110-125. doi: 10.1038/s42255-019-0162-4.
- Zeisel SH, Warrier M. (2017). Trimethylamine-Noxide, the microbiome, and heart and kidney disease. *Annu Rev Nutr.* 37:157–81.
- Zittermann, A., Schmidt, A., Haardt, J. *et al.* Protein intake and bone health: an umbrella review of systematic reviews for the evidence-based guideline of the German Nutrition Society. *Osteoporos Int* 34, 1335–1353 (2023). <https://doi.org/10.1007/s00198-023-06709-7>

KAYNAKLAR

- Abosamak, N. R., & Gupta, V. (2022). Vitamin B6 (pyridoxine). In *StatPearls [Internet]*. StatPearls Publishing.
- Akram, M., Munir, N., Daniyal, M., Egbuna, C., Gāman, M. A., Onyekere, P. F., & Olatunde, A. (2020). Vitamins and Minerals: Types, sources and their functions. In *Functional Foods and Nutraceuticals* (pp. 149-172). Springer, Cham.
- Albahrani, A. A., & Greaves, R. F. (2016). Fat-soluble vitamins: clinical indications and current challenges for chromatographic measurement. *The Clinical Biochemist Reviews*, 37(1), 27.
- Almohanna, H. M., Ahmed, A. A., Tsatalis, J. P., & Tosti, A. (2019). The role of vitamins and minerals in hair loss: a review. *Dermatology and therapy*, 9(1), 51-70.
- Alpert, P. T. (2017). The role of vitamins and minerals on the immune system. *Home Health Care Management & Practice*, 29(3), 199-202.
- Antonucci, R., Locci, C., Clemente, M. G., Chicconi, E., & Antonucci, L. (2018). Vitamin D deficiency in childhood: old lessons and current challenges. *Journal of Pediatric Endocrinology and Metabolism*, 31(3), 247-260.
- Ao, T., Kikuta, J., & Ishii, M. (2021). The effects of vitamin D on immune system and inflammatory diseases. *Biomolecules*, 11(11), 1624.
- Arts, N. J., Walvoort, S. J., & Kessels, R. P. (2017). Korsakoff's syndrome: a critical review. *Neuropsychiatric disease and treatment*.
- Azzi, A. (2018). Many tocopherols, one vitamin E. *Molecular aspects of medicine*, 61, 92-103.
- Besler, H., Rakıcioğlu, N., Ayaz, A., Büyüktuncer Demirel, Z., Gökmen Özel, H., Samur, F., ... & Yürük, A. (2022). Türkiye ye Özgü Besin ve Beslenme Rehberi.
- Borel, P., & Desmarchelier, C. (2018). Bioavailability of fat-soluble vitamins and phytochemicals in humans: effects of genetic variation. *Annual Review of Nutrition*, 38, 69-96.
- Brown, C. C., & Noelle, R. J. (2015). Seeing through the dark: new insights into the immune regulatory functions of vitamin A. *European journal of immunology*, 45(5), 1287-1295.
- Brown, M. J., Ameer, M. A., & Beier, K. (2017). Vitamin B₆ deficiency.
- Callus, C. A., Vella, S., & Ferry, P. (2018). Scurvy is back. *Nutrition and Metabolic Insights*, 11, 1178638818809097.
- Camacho-Pereira, J., Tarragó, M. G., Chini, C. C., Nin, V., Escande, C., Warner, G. M., ... & Chini, E. N. (2016). CD38 dictates age-related NAD decline and mitochondrial dysfunction through an SIRT3-dependent mechanism. *Cell metabolism*, 23(6), 1127-1139.
- Cao, Q., Li, G. M., Xu, H., Shen, Q., Sun, L., Fang, X. Y., ... & Wu, B. B. (2017). Coenzyme Q (10) treatment for one child with COQ6 gene mutation induced nephrotic syndrome and literature review. *Chinese Journal of Pediatrics*, 55(2), 135-138.
- Carlberg, C. (2019). Nutrigenomics of vitamin D. *Nutrients*, 11(3), 676.
- Chandrakumar, A., Bhardwaj, A., & W't Jong, G. (2019). Review of thiamine deficiency disorders: Wernicke encephalopathy and Korsakoff psychosis. *Journal of basic and clinical physiology and pharmacology*, 30(2), 153-162.
- Chang, S. W., & Lee, H. C. (2019). Vitamin D and health-The missing vitamin in humans. *Pediatrics & Neonatology*, 60(3), 237-244.
- Chauhan, K., Shahrokhi, M., & Huecker, M. R. (2022). Vitamin D. *StatPearls [Internet]*.
- Christakos, S., Dhawan, P., Verstuyf, A., Verlinden, L., & Carmeliet, G. (2016). Vitamin D: metabolism, molecular mechanism of action, and pleiotropic effects. *Physiological reviews*, 96(1), 365-408.
- Combs Jr, G. F., & McClung, J. P. (2022). *The vitamins: fundamental aspects in nutrition and health*. Academic press.
- Comitato, R., Ambra, R., & Virgili, F. (2017). Tocotrienols: a family of molecules with specific biological activities. *Antioxidants*, 6(4), 93.
- Csapó, J., Albert, C., & Prokisch, J. (2017). The role of vitamins in the diet of the elderly I. Fat-soluble vitamins. *Acta Universitatis Sapientiae, Alimentaria*, 10(1), 127-145.
- Czumaj, A., Szrok-Jurga, S., Hebanowska, A., Turyn, J., Swierczynski, J., Sledzinski, T., & Stelmanska, E. (2020). The pathophysiological role of CoA. *International Journal of Molecular Sciences*, 21(23), 9057.
- Çatak, J., & Yaman, M. (2019). Research article determination of nicotinic acid and nicotinamide forms of vitamin B3 (niacin) in fruits and vegetables by HPLC using postcolumn derivatization system. *Pakistan Journal of Nutrition*, 18(6), 563-570.
- Da Silva, V. R., & Gregory III, J. F. (2020). Vitamin B6. In *Present knowledge in nutrition* (pp. 225-237). Academic Press.
- Dawson-Hughes, B. (2017). Vitamin D and muscle function. *The Journal of steroid biochemistry and molecular biology*, 173, 313-316.
- Dayı, T. & Pekcan, G. (2019). Gebelerde folik asit desteęi ve güncel yaklaşımlar. *Food and Health*, 5(2), 128-138.
- Di Meo, I., Carecchio, M., & Tiranti, V. (2018). Inborn errors of coenzyme A metabolism and neurodegeneration. *Journal of Inherited Metabolic Disease*, 1-7.
- DiNicolantonio, J. J., Liu, J., & O'Keefe, J. H. (2018). Thiamine and cardiovascular disease: a literature review. *Progress in cardiovascular diseases*, 61(1), 27-32.
- Dresen, E., Lee, Z. Y., Hill, A., Notz, Q., Patel, J. J., & Stoppe, C. (2022). History of scurvy and use of vitamin C in critical illness: A narrative review. *Nutrition in Clinical Practice*.
- Ducker, G. S., & Rabinowitz, J. D. (2017). One-carbon metabolism in health and disease. *Cell metabolism*, 25(1), 27-42.
- Ebera, S. (2017). Nutritional role of folate. *Congenital Anomalies*, 57(5), 138-141.
- Eggersdorfer, M., & Wyss, A. (2018). Carotenoids in human nutrition and health. *Archives of biochemistry and biophysics*, 652, 18-26.
- European Food Safety Authority (EFSA). (2017). *Dietary reference values for nutrients summary report* (Vol. 14, No. 12, p. e15121E).
- Ferland, G. (2020). Vitamin K. In: Marriott, B.P., Birt, D.F., Stallings, V.A., Yates, A.A. (Eds.), Chapter 8 in *Present Knowledge in Nutrition*, eleventh ed., vol. 1. ILSI Press, Washington, D.C, pp. 137-153.
- Field, M. S., & Stover, P. J. (2018). Safety of folic acid. *Annals of the New York Academy of Sciences*, 1414(1), 59-71.
- Field, M. S., Kamynina, E., Chon, J., & Stover, P. J. (2018). Nuclear folate metabolism. *Annual review of nutrition*, 38, 219-243.
- Fusaro, M., Mereu, M. C., Aghi, A., Iervasi, G., & Gallieni, M. (2017). Vitamin K and bone. *Clin Cases Miner Bone Metab* 14 (2): 200–206.
- Galli, F., Azzi, A., Birringer, M., Cook-Mills, J. M., Eggersdorfer, M., Frank, J., ... & Özer, N. K. (2017). Vitamin E: Emerging aspects and new directions. *Free Radical Biology and Medicine*, 102, 16-36.
- Gasperi, V., Sibilano, M., Savini, I., & Catani, M. V. (2019). Niacin in the central nervous system: an update of biological aspects and clinical applications. *International journal of molecular sciences*, 20(4), 974.
- Giustina, A., Adler, R. A., Binkley, N., Bollerslev, J., Bouillon, R., Dawson-Hughes, B., ... & Bilezikian, J. P. (2020). Consensus statement from 2nd International Conference on Controversies in Vitamin D. *Reviews in Endocrine and Metabolic Disorders*, 21(1), 89-116.
- Goltzman, D. (2018). Functions of vitamin D in bone. *Histochemistry and cell biology*, 149(4), 305-312.
- Gonzalez-Lopez, J., Aliaga, L., Gonzalez-Martinez, A., & Martinez-Toledo, M. V. (2016). Pantothenic acid. *Industrial biotechnology of vitamins, biopigments, and antioxidants*, 67-101.

- Granger, M., & Eck, P. (2018). Dietary vitamin C in human health. *Advances in food and nutrition research*, 83, 281-310.
- Green, R., Allen, L. H., Bjørke-Monsen, A. L., Brito, A., Guéant, J. L., Miller, J. W., ... & Yajnik, C. (2017). Vitamin B12 deficiency. *Nature reviews Disease primers*, 3(1), 1-20.
- Gropper, S. S., Smith, J. L., & Carr, T. P. (2016). *Advanced Nutrition and Human Metabolism*. Boston, MA: Cengage Learning.
- Hemilä, H. (2017). Vitamin C and infections. *Nutrients*, 9(4), 339.
- Hemminger, A., & Wills, B. K. (2020). Vitamin B₆ Toxicity.
- Holick, M. F. (2017). The vitamin D deficiency pandemic: Approaches for diagnosis, treatment and prevention. *Reviews in Endocrine and Metabolic Disorders*, 18(2), 153-165.
- Hossein-nezhad, A., & Holick, M. F. (2013). Vitamin D for health: a global perspective. In *Mayo clinic proceedings*, 88(7), 720-755. Elsevier.
- Hrubša, M., Siatka, T., Nejmanová, I., Vopršalová, M., Kujovská Krčmová, L., Matoušová, K., ... & OEMONOM. (2022). Biological properties of vitamins of the B-Complex, part 1: vitamins B1, B2, B3, and B5. *Nutrients*, 14(3), 484.
- Hrubša, M., Siatka, T., Nejmanová, I., Vopršalová, M., Kujovská Krčmová, L., Matoušová, K., ... & OEMONOM. (2022). Biological properties of vitamins of the B-Complex, part 1: vitamins B1, B2, B3, and B5. *Nutrients*, 14(3), 484.
- Johnston, C.S., 2020. Vitamin C. In: Marriott, B.P., Birt, D.F., Stallings, V.A., Yates, A.A. (Eds.), Chapter 8 in Present Knowledge in Nutrition, eleventh ed., vol. 1. ILSI Press, Washington, D.C, pp. 155-169.
- Khadangi, F., & Azzi, A. (2019). Vitamin E—the next 100 years. *IUBMB life*, 71(4), 411-415.
- Kirkland, J. B., & Meyer-Ficca, M. L. (2018). Niacin. In *Advances in food and nutrition research* (Vol. 83, pp. 83-149). Academic Press.
- Lappe, J., Watson, P., Travers-Gustafson, D., Recker, R., Garland, C., Gorham, E., ... & McDonnell, S. L. (2017). Effect of vitamin D and calcium supplementation on cancer incidence in older women: a randomized clinical trial. *Jama*, 317(12), 1234-1243.
- Lee, G. Y., & Han, S. N. (2018). The role of vitamin E in immunity. *Nutrients*, 10(11), 1614.
- Leon-Del-Rio, A. (2019). Biotin in metabolism, gene expression, and human disease. *Journal of inherited metabolic disease*, 42(4), 647-654.
- León-Del-Río, A., Valadez-Graham, V., & Gravel, R. A. (2017). Holocarboxylase synthetase: A moonlighting transcriptional coregulator of gene expression and a cytosolic regulator of biotin utilization. *Annual Review of Nutrition*, 37, 207-223.
- Li, R., Yu, K., Wang, Q., Wang, L., Mao, J., & Qian, J. (2016). Pellagra secondary to medication and alcoholism: A case report and review of the literature. *Nutrition in Clinical Practice: Official Publication of the American Society for Parenteral and Enteral Nutrition*, 31(6), 785-789.
- Lienhart, W. D., Gudipati, V., & Macheroux, P. (2013). The human flavoproteome. *Archives of biochemistry and biophysics*, 535(2), 150-162.
- Lonsdale, D. (2018). Thiamin. *Advances in food and nutrition research*, 83, 1-56.
- Lykkesfeldt, J., & Tveden-Nyborg, P. (2019). The pharmacokinetics of vitamin C. *Nutrients*, 11(10), 2412.
- Manzetti, S., Zhang, J., & van der Spoel, D. (2014). Thiamin function, metabolism, uptake, and transport. *Biochemistry*, 53(5), 821-835.
- Marles, R. J., Roe, A. L., & Oketch-Rabah, H. A. (2017). US Pharmacopeial Convention safety evaluation of menaquinone-7, a form of vitamin K. *Nutrition reviews*, 75(7), 553-578.
- Maroto, M. (2022). *Advanced Nutrition and Human Metabolism. Journal of Nutrition Education and Behavior*, 54(8), 804.
- Marriott, B. P., Birt, D. F., Stallings, V. A., & Yates, A. A. (Eds.). (2020). *Present Knowledge in Nutrition: Basic Nutrition and Metabolism*. Academic Press.
- Meydani, S. N., Lewis, E. D., & Wu, D. (2018). Perspective: should vitamin E recommendations for older adults be increased?. *Advances in Nutrition*, 9(5), 533-543.
- Meyer-Ficca, M., & Kirkland, J. B. (2016). Niacin. *Advances in Nutrition*, 7(3), 556-558.
- Mock, D. M. (2017). Biotin: from nutrition to therapeutics. *The Journal of nutrition*, 147(8), 1487-1492.
- Molin, S. C., & Ruzicka, T. (2020). Retinoids. *Kanerva's Occupational Dermatology*, 1417-1431.
- Moll, R., & Davis, B. (2017). Iron, vitamin B12 and folate. *Medicine*, 45(4), 198-203.
- Molloy, A. M. (2018). Should vitamin B12 status be considered in assessing risk of neural tube defects?. *Annals of the New York Academy of Sciences*, 1414(1), 109-125.
- Mozos, I., Stoian, D., & Luca, C. T. (2017). Crosstalk between vitamins A, B12, D, K, C, and E status and arterial stiffness. *Dis Markers*, 2017, 1-14.
- Nazir, M., Lone, R., & Charoo, B. A. (2019). Infantile thiamine deficiency: new insights into an old disease. *Indian Pediatrics*, 56(8), 673-681.
- Nikiforov, A., Kulikova, V., & Ziegler, M. (2015). The human NAD metabolome: Functions, metabolism and compartmentalization. *Critical reviews in biochemistry and molecular biology*, 50(4), 284-297.
- Pacei, F., Tesone, A., Laudi, N., Laudi, E., Cretti, A., Pnini, S., ... & Colombo, C. (2020). The relevance of thiamine evaluation in a practical setting. *Nutrients*, 12(9), 2810.
- Polcz, M. E., & Barbul, A. (2019). The role of vitamin A in wound healing. *Nutrition in Clinical Practice*, 34(5), 695-700.
- Price, Mina Yamazaki, and Victor R. Preedy. (2020). Reference dietary requirements of vitamins in different stages of life. *Molecular Nutrition* (pp. 3-32).
- Pullar, J. M., Carr, A. C., & Vissers, M. C. (2017). The roles of vitamin C in skin health. *Nutrients*, 9(8), 866.
- Ross, A. C., Caballero, B., Cousins, R. J., & Tucker, K. L. (2020). *Modern nutrition in health and disease*. Jones & Bartlett Learning.
- Saedisomeolia, A., & Ashoori, M. (2018). Riboflavin in human health: a review of current evidences. *Advances in food and nutrition research*, 83, 57-81.
- Saedisomeolia, A., & Ashoori, M. (2018). Riboflavin in human health: a review of current evidences. *Advances in food and nutrition research*, 83, 57-81.
- Saedisomeolia, A., & Ashoori, M. (2018). Riboflavin in human health: a review of current evidences. *Advances in food and nutrition research*, 83, 57-81.
- Sahay, M., & Sahay, R. (2012). Rickets—vitamin D deficiency and dependency. *Indian journal of endocrinology and metabolism*, 16(2), 164.
- Saini, K. R., Nile, S.H., Keum, Y.S. (2016). Foliates: Chemistry, analysis, occurrence, biofortification and bioavailability. *Food Research International*, 89(1), 1-13.
- Sajovic, J., Meglič, A., Glavač, D., Markelj, Š., Hawlina, M., & Fakin, A. (2022). The Role of Vitamin A in Retinal Diseases. *International journal of molecular sciences*, 23(3), 1014.
- Schultz, M. B., & Sinclair, D. A. (2016). Why NAD⁺ declines during aging: it's destroyed. *Cell metabolism*, 23(6), 965-966.
- Semba, R. D. (2012). The discovery of the vitamins. *Int J Vitam Nutr Res*, 82(5), 310-315.
- Senoo, H., Mezaki, Y., & Fujiwara, M. (2017). The stellate cell system (vitamin A-storing cell system). *Anatomical science international*, 92(4), 387-455.

- Shearer, M. J., & Okano, T. (2018). Key pathways and regulators of vitamin K function and intermediary metabolism. *Annual Review of Nutrition*, 38, 127-151.
- Shibata, K., Kobayashi, R., & Fukuwatari, T. (2015). Vitamin B1 deficiency inhibits the increased conversion of tryptophan to nicotinamide in severe food-restricted rats. *Bioscience, Biotechnology, and Biochemistry*, 79(1), 103-108.
- Shulpekova, Y., Nechaev, V., Kardasheva, S., Sedova, A., Kurbatova, A., Bueverova, E., ... & Ivashkin, V. (2021). The concept of folic acid in health and disease. *Molecules*, 26(12), 3731.
- Smith, A. D., Warren, M. J., & Refsum, H. (2018). Vitamin B12. *Advances in food and nutrition research*, 83, 215-279.
- Stabler, S. P. (2020). Vitamin B12. In *Present knowledge in nutrition* (pp. 257-271). Academic Press.
- Stach, K., Stach, W., & Augoff, K. (2021). Vitamin B6 in health and disease. *Nutrients*, 13(9), 3229.
- Stevens, S. L. (2021). Fat-soluble vitamins. *Nursing Clinics*, 56(1), 33-45.
- Stipanuk, M. H., & Caudill, M. A. (2018). *Biochemical, physiological, and molecular aspects of human nutrition-E-book*. Elsevier health sciences.
- Tanumihardjo, S. A., Russell, R. M., Stephensen, C. B., Gannon, B. M., Craft, N. E., Haskell, M. J., ... & Raiten, D. J. (2016). Biomarkers of Nutrition for Development (BOND)—vitamin A review. *The Journal of nutrition*, 146(9), 1816-1848.
- Thomson, A., Guerrini, I., & Marshall, E. J. (2019). Incidence of adverse reactions to parenteral thiamine in the treatment of Wernicke's encephalopathy, and recommendations. *Alcohol and Alcoholism*, 54(6), 609-614.
- Travica, N., Ried, K., Sali, A., Scholey, A., Hudson, I., & Pipingas, A. (2017). Vitamin C status and cognitive function: a systematic review. *Nutrients*, 9(9), 960.
- Tüfekçi, A. M. (2016). *Diyetler & Gerçekler*. Ankara: Hatiboğlu Basım ve Yayım.
- Tylicki, A., Lotowski, Z., Siemieniuk, M., & Ratkiewicz, A. (2018). Thiamine and selected thiamine antivitamin—biological activity and methods of synthesis. *Bioscience Reports*, 38(1).
- Wakade, C., Chong, R., Bradley, E., & Morgan, J. C. (2015). Low-dose niacin supplementation modulates GPR109A, niacin index and ameliorates Parkinson's disease symptoms without side effects. *Clinical case reports*, 3(7), 635.
- Wang, Y., Lin, H., Lin, B. W., & Lin, J. D. (2019). Effects of different ascorbic acid doses on the mortality of critically ill patients: a meta-analysis. *Annals of intensive care*, 9(1), 1-13.
- Wen, L., Chen, J., Duan, L., & Li, S. (2018). Vitamin K-dependent proteins involved in bone and cardiovascular health. *Molecular medicine reports*, 18(1), 3-15.
- Wolak, N., Zawrotniak, M., Gogol, M., Kozik, A., & Rapala-Kozik, M. (2017). Vitamins B1, B2, B3 and B9—occurrence, biosynthesis pathways and functions in human nutrition. *Mini reviews in medicinal chemistry*, 17(12), 1075-1111.
- Yoshii, K., Hosomi, K., Sawane, K., & Kunisawa, J. (2019). Metabolism of dietary and microbial vitamin B family in the regulation of host immunity. *Frontiers in nutrition*, 6, 48.
- Zhang, Y., Bala, V., Mao, Z., Chhonker, Y. S., & Murry, D. J. (2019). A concise review of quantification methods for determination of vitamin K in various biological matrices. *Journal of pharmaceutical and biomedical analysis*, 169, 133-141.

KAYNAKLAR

- Ahmad Fuzi, S. F., Koller, D., Brugggraber, S., Pereira, D. I., Dainty, J. R., & Mushtaq, S. A. (2017). 1-h time interval between a meal containing iron and consumption of tea attenuates the inhibitory effects on iron absorption: A controlled trial in a cohort of healthy UK women using a stable iron isotope. *The American Journal of Clinical Nutrition*, 106, 1413–1421.
- Al Alawi, M. A., Al Badi, A., Al Huraizi, A., Falhammar, H. (2021). Chapter Six, Magnesium: The recent research and developments. In: *Advances in Food and Nutrition Research*, Eskin, N. A. M. (Ed) Academic Press, <https://doi.org/10.1016/bs.afnr.2021.01.001>
- Andersson, M., de Benoist, B., Rogers, L. (2010). Epidemiology of iodine deficiency: Salt iodisation and iodine status. *Best Pract Res Clin Endocrinol Metab.*, 24(1):1-11. <https://doi.org/10.1016/j.beem.2009.08.005>.
- Avcı, B., Baysal, S.U., Gökçay, G. (2009). Çocuklarda Flor Kullanımının Yarar ve Zararlarının Değerlendirilmesi. *Çocuk Dergisi*, 9(1):8-15.
- Baysal, A (2020) Beslenme, 20. Baskı. Hatiboğlu Yayınevi, Ankara.
- Begum, F., Me, H.M., Christov, M. (2022). The Role of Zinc in Cardiovascular Disease. *Cardiol Rev.*, 30(2):100-108. <https://doi.org/10.1097/CRD.0000000000000382>.
- Bertino, J. (2021). Chapter Ten, Iodine nutrition: Disorders, monitoring and policies. In: *Advances in Food and Nutrition Research*, Eskin, N. A. M. (Ed). Academic Press, 365-415, ISSN 1043-4526, ISBN 9780128206485, <https://doi.org/10.1016/bs.afnr.2021.01.004>
- Bielik, V., Kolisek, M. (2021). Bioaccessibility and Bioavailability of Minerals in Relation to a Healthy Gut Microbiome. *Int J Mol Sci.*, 24;22(13):6803.
- Bird, R. P., Eskin, M. N. A. (2021) Chapter Two- The emerging role of phosphorus in human health, Ed: N.A. Michael Eskin, *Advances in Food and Nutrition Research*, Academic Press, 96, 27-88. <https://doi.org/10.1016/bs.afnr.2021.02.001>.
- Bourre, J.M. (2006). Effects of nutrients (in food) on the structure and function of the nervous system: update on dietary requirements for brain. Part 1: micronutrients. *J Nutr Health Aging*, 10(5):377-85.
- Buzalaf, M. A. R. (2018). Review of Fluoride Intake and Appropriateness of Current Guidelines. *Adv Dent Res.*, 29(2):157-166. <https://doi.org/10.1177/0022034517750850>.
- Cardoso, R. V. C., Fernandes, A., González-Paramás, A. M., Barros, L., Ferreira, I. C. F. R. (2019). Flour fortification for nutritional and health improvement: A review. *Food Res Int.*, 125:108576. <https://doi.org/10.1016/j.foodres.2019.108576>.
- Castiglioni, S. (2021). Editorial of Special Issue “Magnesium in Human Health and Disease”. *Nutrients*.13(8):2490. <https://doi.org/10.3390/nu13082490>.
- Chasapis, C.T., Loutsidou, A.C., Spiliopoulou, C.A., Stefanidou, M.E. (2012) Zinc and human health: an update. *Arch Toxicol.*, 86(4):521-34. <https://doi.org/10.1007/s00204-011-0775-1>.
- Chen, J., Jiang, Y., Shi, H., Peng, Y., Fan, X., Li, C. (2020). The molecular mechanisms of copper metabolism and its roles in human diseases. *Pflugers Arch.*, 472(10):1415-1429. <https://doi.org/10.1007/s00424-020-02412-2>.
- Chiabrando, D., Bertino, F., & Tolosano, E. (2020). Hereditary ataxia: A focus on heme metabolism and Fe-S cluster biogenesis. *International Journal of Molecular Sciences*, 21, 3760.
- Cormick G, Belizán JM. (2019). Calcium Intake and Health. *Nutrients*. 11(7):1606. <https://doi.org/10.3390/nu11071606>
- Cormick, G., Betran, A. P., Romero, I. B., Cormick, M. S., Belizán, J. M., Bardach, A., Ciapponi, A. (2021). Effect of Calcium Fortified Foods on Health Outcomes: A Systematic Review and Meta-Analysis. *Nutrients*, 13(2):316. <https://doi.org/10.3390/nu13020316>
- Çipil, H., Demircioğlu, S. (2016). Demir eksikliği anemisi. *Türkiye Klinikleri Journal of Family Medicine Special Topics*, 7(3), 34-37.
- Dubey, P., Thakur, V., Chatopadhyay, M. (2020). Role of Minerals and Trace Elements in Diabetes and Insulin Resistance. *Nutrients*, 12(6):1864. <https://doi.org/10.3390/nu12061864>
- Dumont, E., Vanhaecke, F., Cornelis, R. (2006). Selenium speciation from food source to metabolites: a critical review. *Anal Bioanal Chem.*, 385(7):1304-23. <https://doi.org/10.1007/s00216-006-0529-8>.
- EFSA (2014). Scientific Opinion on Dietary Reference Values for iodine, Panel on Dietetic Products, Nutrition and Allergies (NDA), <https://doi.org/10.2903/j.efsa.2014.3660>
- EFSA NDA Panel (EFSA Panel on Dietetic Products, Nutrition and Allergies), (2015a). Scientific Opinion on Dietary Reference Values for iron. *EFSA Journal* 2015;13(10):4254, 115 pp. doi: 10.2903/j.efsa.2015.4254
- EFSA NDA Panel (EFSA Panel on Dietetic Products, Nutrition and Allergies), (2015b). Scientific Opinion on Dietary Reference Values for magnesium. *EFSA Journal*, 13(7):4186, 63 pp. <https://doi.org/10.2903/j.efsa.2015.4186>
- EFSA NDA Panel (EFSA Panel on Dietetic Products, Nutrition and Allergies), (2014). Scientific Opinion on Dietary Reference Values for chromium, *EFSA Journal*, 12(10):3845, 25 pp. <https://doi.org/10.2903/j.efsa.2014.3845>
- Erikson, K. M., Aschner, M. (2019). Manganese: Its Role in Disease and Health. *Met Ions Life Sci.*, 14;19:/books/9783110527872/9783110527872-016/9783110527872-016.xml. doi: 10.1515/9783110527872-016.
- Fairweather-Tait, S. J., Collings, R., Hurst, R. (2010). Selenium bioavailability: current knowledge and future research requirements. *Am J Clin Nutr.* 91(5):1484S-1491S. <https://doi.org/10.3945/ajcn.2010.28674J>. Erratum in: *Am J Clin Nutr.* 2010 Oct;92(4):1002.
- Fairweather-Tait, S., Sharp, P. (2021) Iron. *Adv Food Nutr Res.* 96:219-250. doi: 10.1016/bs.afnr.2021.01.002.
- Farag, M. A., Hamouda, S., Gomaa, S., Agboluaje, A. A., Hariri, M. L. M., Yousof, S. M. (2021). Dietary Micronutrients from Zygote to Senility: Updated Review of Minerals' Role and Orchestration in Human Nutrition throughout Life Cycle with Sex Differences. *Nutrients*, 13(11):3740. <https://doi.org/10.3390/nu13113740>
- Fiorentini, D., Cappadone, C., Farruggia, G., Prata, C. (2021). Magnesium: Biochemistry, Nutrition, Detection, and Social Impact of Diseases Linked to Its Deficiency. *Nutrients*, 30;13(4):1136. <https://doi.org/10.3390/nu13041136>.
- Gac, P., Czerwinska, K., Macek, P., Jaremko, W, A., Mazur, G., Pawlas, K., et al. (2021). The importance of selenium and zinc deficiency in cardiovascular disorders. *Environmental Toxicology and Pharmacology*, 82, 103553.
- Genchi, G., Sinicropi, M. S., Lauria, G., Carocci, A., Catalano, A. (2020a). The Effects of Cadmium Toxicity. *Int J Environ Res Public Health*, 17(11):3782. <https://doi.org/10.3390/ijerph17113782>
- Genchi, G., Carocci, A., Lauria, G., Sinicropi, M. S., Catalano, A. (2020b). Nickel: Human Health and Environmental Toxicology. *Int J Environ Res Public Health*, 17(3):679. <https://doi.org/10.3390/ijerph17030679>.
- Geng, L., Duan, X., Wang, Y., Zhao, Y., Gao, G., Liu, D., Chan, Y.Z., Yu, P. (2016). Quantum dots-hemin: Preparation and application in the absorption of heme iron. *Nanomedicine.* Oct;12(7):1747-1755. doi: 10.1016/j.nano.2016.04.007.

- Ghelichkhani, F., Gonzalez, F. A., Kapitonova, M. A., Schaefer-Ramadan, S. Liu, J., Cheng, R., Rozovsky, S. (2022). Selenoprotein S: A versatile disordered protein. *Arch Biochem Biophys.*, 731:109427. <https://doi.org/10.1016/j.abb.2022.109427>.
- Gioilli, B. D., Kidane, T. Z., Fieten, H., Tellez, M., Dalphin, M., Nguyen, A., Nguyen, K., Linder, M. C. (2022). Secretion and uptake of copper via a small copper carrier in blood fluid. *Metallomics*, 25;14(3): mfac006.<https://doi.org/10.1093/mtomcs/mfac006>.
- Godswill, A. G., Somtochukwu, I. V., Ikechukwu, A. O., Kate, E. C. (2020). Health Benefits of Micronutrients (Vitamins and Minerals) and their Associated Deficiency Diseases: A Systematic Review. *International Journal of Food Sciences*, 3(1), 1–32. <https://doi.org/10.47604/ijf.1024>
- Gröber, U., Schmidt, J., Kisters, K. (2015). Magnesium in Prevention and Therapy. *Nutrients*, 7(9):8199-8226. <https://doi.org/10.3390/nu7095388>
- Gupta, S., Brazier, A.K.M., Lowe, N. M. (2020). Zinc deficiency in low- and middle-income countries: prevalence and approaches for mitigation. *J Hum Nutr Diet*, 33(5):624-643. <https://doi.org/10.1111/jhn.12791>.
- Haider, L. M., Schwingshackl, L., Hoffmann, G., & Ekmekcioglu, C. (2018). The effect of vegetarian diets on iron status in adults: A systematic review and meta-analysis. *Critical Reviews in Food Science and Nutrition*, 58, 1359–1374.
- Hewlings, S., Kalman, D. (2019). Sulfur in human health. *EC Nutrition*, 14(9), 785-791.
- Horning, K. J., Caito, S. W., Tipps, K. G., Bowman, A. B., Aschner, M. (2015). Manganese Is Essential for Neuronal Health, *Annu Rev Nutr.*, 35:71-108. <https://doi.org/10.1146/annurev-nutr-071714-034419>.
- Huang, X.Y., Hu, D. W., Zhao, F. J. (2022). Molybdenum: More than an essential element. *J Exp Bot*. 73(6):1766-1774. <https://doi.org/10.1093/jxb/erab534>.
- Jssennagger, N., van der Meer, R., van Mil, S. W. C. (2016). Sulfide as a Mucus Barrier-Breaker in Inflammatory Bowel Disease? *Trends Mol Med.*, 22(3):190-199. <https://doi.org/10.1016/j.molmed.2016.01.002>.
- Ingenbleek, Y., Kimura, H. (2013). Nutritional essentiality of sulfur in health and disease. *Nutrition Reviews*, 71(7), 413-432.
- Jafari Giv, Z., Avan, A., Hamidi, F., Tayefi, M., Khayyatizadeh, S. S., Javandoost, A., Nematy, M., Ferns, G. A., Mobarhan, M. G. (2018). Nutrients intake, and serum calcium and phosphorus levels: An evidence-based study. *J Clin Lab Anal.*, 32(2):e22235. <https://doi.org/10.1002/jcla.22235>.
- Jiao, Y., Li, W., Wang, L., Jiang, H., Wang, S., Jia, X., Wang, Z., Wang, H., Zhang, B., Ding, G. (2022). Relationship between Dietary Magnesium Intake and Metabolic Syndrome. *Nutrients*;14(10):2013. <https://doi.org/10.3390/nu14102013>.
- Kieliszek, M. (2021) Selenium. *Adv Food Nutr Res.*, 96:417-429. <https://doi.org/10.1016/bs.afnr.2021.02.019>.
- Kieliszek, M., Błazejak, S. (2013). Selenium: Significance, and outlook for supplementation. *Nutrition*, 29(5), 713–718.
- Kipp, A. P., Stroh, D., Brigelius-Flohé, R., Schomburg, L., Bechthold, A., Leschik-Bonnet, E., Hesecker, H. (2015). German Nutrition Society (DGE), Revised reference values for selenium intake. *J Trace Elem Med Biol.*, 32:195-9. <https://doi.org/10.1016/j.jtemb.2015.07.005>.
- Kondaiah, P., Sharp, P. A., Pullakhandam, R. (2020). Zinc induces iron egress from intestinal. Caco-2 cells via induction of hephaestin: A role for PI3K in intestinal iron absorption. *Biochemical and Biophysical Research Communications*, 523, 987–992.
- Laine, F., Laviolle, B., Bardou-Jacquet, E., Fatih, N., Jezequel, C., Collet, N., et al. (2017). Curcuma decreases serum hepcidin levels in healthy volunteers: A placebo-controlled, randomized, double-blind, cross-over study. *Fundamental & Clinical Pharmacology*, 31,567–573.
- Leyssens, L., Vinck, B., Van Der Straeten, C., Wuyts, F., Maes, L. (2017). Cobalt toxicity in humans-A review of the potential sources and systemic health effects. *Toxicology*. 387:43-56. <https://doi.org/10.1016/j.tox.2017.05.015>.
- Livingstone, C. (2015). Zinc: physiology, deficiency, and parenteral nutrition. *Nutr Clin Pract.*, 30(3):371-82. <https://doi.org/10.1177/0884533615570376>.
- Lynch, S., Pfeiffer, C. M., Georgieff, M. K., Brittenham, G., Fairweather-Tait, S., Hurrell, R. F., et al. (2018). Biomarkers of nutrition for development (BOND)—Iron review. *The Journal of Nutrition*, 148(suppl 1), 1001S–1067S.
- Martins, A. C., Krum, B. N., Queirós, L., Tinkov, A. A., Skalny, A. V., Bowman, A. B., Aschner, M. (2020). Manganese in the Diet: Bioaccessibility, Adequate Intake, and Neurotoxicological Effects. *J Agric Food Chem.*, 18;68(46):12893-12903. <https://doi.org/10.1021/acs.jafc.0c00641>.
- Milman, N. T., Taylor, C. L., Merkel, J., & Brannon, P. M. (2017). Iron status in and women of reproductive age in Europe. *The American Journal of Clinical Nutrition*, 106(Suppl), 1655S–1662S.
- Mitchell, S. C. (2021). Nutrition and sulfur. *Adv Food Nutr Res.*, 96:123-174. <https://doi.org/10.1016/bs.afnr.2021.02.014>.
- Moghaddam, A., Heller, R. A., Sun, G., Seelig, J., Cherkezov, A., Seibert, L., et al. (2020). Selenium deficiency is associated with mortality risk from COVID-19. *Nutrients*, 12: 2098. <https://doi.org/10.3390/nu12072098>.
- Morris, A. L., Mohiuddin, S. S. (2022). Biochemistry. *Nutrients*, In: StatPearls [Internet]. Treasure Island (FL): StatPearls Publishing; 2022 Jan–. <https://www.ncbi.nlm.nih.gov/books/NBK554545/>
- Moshfegh, A. J., Kovalchik, A. F., Clemens, J. C. (2016). Phosphorus Intake of Americans What We Eat In America, NHANES 2011-2012, Food Surveys Research Group Dietary Data Brief No. 15, U.S. DEPARTMENT OF AGRICULTURE Agricultural Research Service Beltsville Human Nutrition Research Center Food Surveys Research Group www.ars.usda.gov/nea/bhnrc/fsrg
- National Academies of Sciences, Engineering, and Medicine (NASEM) (2011). *Dietary Reference Intakes for Calcium and Vitamin D*. Washington, DC: The National Academies Press. <https://doi.org/10.17226/13050>
- Nielsen, F. H. (1996). How should dietary guidance be given for mineral elements with beneficial actions or suspected of being essential? *J Nutr.*, 126(9 Suppl):2377S-2385S. https://doi.org/10.1093/jn/126.suppl_9.2377S.
- Nielsen, F. H. (2018). Dietary Magnesium and Chronic Disease. *Adv Chronic Kidney Dis*. 25(3):230-235. <https://doi.org/10.1053/j.ackd.2017.11.005>.
- O’Neal, S. L., Zheng, W. (2015). Manganese Toxicity Upon Overexposure: a Decade in Review. *Curr Environ Health Rep.*, 2(3):315-28. <https://doi.org/10.1007/s40572-015-0056-x>.
- Osteoporoz ve Diğer Metabolik Kemik Hastalıkları Çalışma Grubu. (2022) Osteoporoz ve Diğer Metabolik Kemik Hastalıkları Tanı ve Tedavi Kılavuzu, Türkiye Endokrinoloji ve Metabolizma Derneği, Bayt Yayıncılık, Ankara. www.temd.org.tr
- Paustenbach, D.J., Tvermoes, B. E., Unice, K. M., Finley, B. L., Kerger, B. D. (2013). A review of the health hazards posed by cobalt. *Crit Rev Toxicol.*, 43(4):316-62. <https://doi.org/10.3109/10408444.2013.779633>.
- Rayman, M. P. (2020) Selenium intake, status, and health: a complex relationship. *Hormones (Athens)*, 19(1):9-14.<https://doi.org/10.1007/s42000-019-00125-5>.
- Rayman, M. P., Winther, K. H., Pastor-Barriuso, R., Cold, F., Thvilum, M., Stranges, S., Guallar, E., Cold, S. (2018). Effect of long-term selenium supplementation on mortality: Results from a multiple-dose, randomized controlled trial. *Free Radic Biol Med.*, 1;127:46-54. <https://doi.org/10.1016/j.freeradbiomed.2018.02.015>.
- Razzaque, M. S. (2018). Magnesium: Are We Consuming Enough? *Nutrients*.10(12):1863. <https://doi.org/10.3390/nu10121863>
- Rizzoli, R., Biver, E., Brennan-Speranza, T. C. (2021). Nutritional intake and bone health. *Lancet Diabetes Endocrinol.*, 9(9):606-621.[https://doi.org/10.1016/S2213-8587\(21\)00119-4](https://doi.org/10.1016/S2213-8587(21)00119-4).

- Rudloff, S., Bührer, C., Jochum, F., Kauth, T., Kersting, M., Körner, A., Koletzko, B., Mihatsch, W., Prell, C., Reinehr, T., Zimmer, K. P. (2019). Vegetarian diets in childhood and adolescence : Position paper of the nutrition committee, German Society for Paediatric and Adolescent Medicine (DGKJ). *Mol Cell Pediatr.*, 6(1):4. <https://doi.org/10.1186/s40348-019-0091-z>.
- Skalny, A. V., Aschner, M., Tinkov, A. A. (2021). Zinc. *Adv Food Nutr Res.*, 96:251-310. <https://doi.org/10.1016/bs.afnr.2021.01.003>.
- Steinbrenner, H., Al-Quraishly, S., Dkhi, M. A., Wunderlich, F., & Sies, H. (2015). Dietary selenium in adjuvant therapy of viral and bacterial infections. *Advances in Nutrition*, 6(1), 73–82.
- Tamura, Y. (2021). The Role of Zinc Homeostasis in the Prevention of Diabetes Mellitus and Cardiovascular Diseases. *J Atheroscler Thromb.*, 28(11):1109-1122. <https://doi.org/10.5551/jat.RV17057>.
- Taneli, B. (2005) Anadolu toplumunda çinko, *Ege Tıp Dergisi*, 44(1):1-10.
- Tardy, A. L., Pouteau, E., Marquez, D., Yilmaz, C., Scholey, A. (2020). Vitamins and Minerals for Energy Fatigue and Cognition: A Narrative Review of the Biochemical and Clinical Evidence. *Nutrients*, 12(1):228. <https://doi.org/10.3390/nu12010228>
- Thines, L., Deschamps, A., Stribny, J., Morsomme, P. (2019). Yeast as a Tool for Deeper Understanding of Human Manganese-Related Diseases. *Genes (Basel)*, 17;10(7):545. <https://doi.org/10.3390/genes10070545>.
- Tıbbi Beslenme ve Egzersiz Metabolizması Çalışma Grubu (2020) Tıbbi Beslenme ve Egzersiz Metabolizması Kılavuzu. Türkiye Endokrinoloji ve Metabolizma Derneği, Bayt Yayıncılık, Ankara. www.temd.org.tr
- Tiroid Çalışma Grubu (2020) Tiroid Hastalıkları Tanı ve Tedavi Kılavuzu. Türkiye Endokrinoloji ve Metabolizma Derneği, Türkiye Klinikleri, Ankara. www.temd.org.tr
- Tuschl, K., Mills, P. B., Clayton, P. T. (2013). Manganese and the brain. *Int Rev Neurobiol.*, 110:277-312. doi: 10.1016/B978-0-12-410502-7.00013-2.
- Türkiye Beslenme Rehberi (TÜBER) (2022) ISBN: 978-975-590-867-0 T.C. Sağlık Bakanlığı Yayın No: 1031, Ankara.
- Türkiye Beslenme Rehberi (TÜBER) (2015) ISBN: 978-975-590-608-9 T.C. Sağlık Bakanlığı Yayın No: 1031, Ankara.
- Türkiye Beslenme ve Sağlık Araştırması (TÜBSA) (2019), Sağlık Bakanlığı Yayın No: 1132, Ankara.
- Türközü, D., Şanlıer, N. (2012). Gıdalardaki Ağır Metal Kontaminasyonları: Güncel Bakış. Selçuk Üniversitesi Selçuk Tarım ve Gıda Bilimleri Dergisi, 26 (4): 73-80. <http://stgbd.selcuk.edu.tr/stgbd>.
- USDA (2012). National Nutrient Database for Standard Reference, Release 24. Nutrient Data Laboratory Home Page, <http://www.ars.usda.gov/ba/bhnrc/ndl>
- Vanderpump, M. P. J. (2011). The epidemiology of thyroid disease. *British Medical Bulletin*, Volume 99, Issue 1, 39–51, <https://doi.org/10.1093/bmb/ldr030>
- Vannucci, L., Fossi, C., Quattrini, S., Guasti, L., Pampaloni, B., Gronchi, G., Giusti, F., Romagnoli, C., Cianferotti, L., Marcucci, G., Brandi, M. L. (2018). A Focus on Calcium-Rich Mineral Waters. *Nutrients*, 10(12):1930. <https://doi.org/10.3390/nu10121930>.
- Verghese, M., Rao, D. R., Chawan, C.B., Walker, L.T., Shackelford, L. (2006). Anticarcinogenic effect of phytic acid (IP6): Apoptosis as a possible mechanism of action. *LWT-Food Science and Technology*, 39 (10), 1093-1098, <https://doi.org/10.1016/j.lwt.2005.07.012>
- Vincent, J. B. (2000). The bioinorganic chemistry of chromium(III). *Polyhedron*, 20, 1-2, (1-26), [https://doi.org/10.1016/S0277-5387\(00\)00624-0](https://doi.org/10.1016/S0277-5387(00)00624-0).
- Vincent, J. B. (2014). Is chromium pharmacologically relevant? *Journal of Trace Elements in Medicine and Biology*, 28 (4), 397-405, <https://doi.org/10.1016/j.jtemb.2014.06.020>.
- Vincent, J. B., Lukaski, H. C. (2018). Chromium. *Adv Nutr.*, 9(4):505-506. <https://doi.org/10.1093/advances/nmx021>.
- Volpe, S. L. (2013). Magnesium in Disease Prevention and Overall Health. *Advances in Nutrition*, 4 (3), 378–383, <https://doi.org/10.3945/an.112.003483>
- Volpe, S. L. (2015). Magnesium and the Athlete. *Current Sports Medicine Reports*, 14(4): p 279-283.
- Wawrzyniak, N., Suliburska, J. (2021). Nutritional and health factors affecting the bioavailability of calcium: a narrative review. *Nutr Rev.*, 10;79(12):1307-1320. <https://doi.org/10.1093/nutrit/nuaa138>.
- Whitford, G. M. (1994). Intake and metabolism of fluoride. *Adv Dent Res.*, 6: 5-14.
- Wood, S. M., Beckham, C., Yosioka, A., Darban, H., & Watson, R. R. (2000). β-Carotene and selenium supplementation enhances immune response in aged humans. *Integrative Medicine*, 2, 85–92.
- Wu, Q., Gao, Z. J., Yu, X., Wang, P. (2022). Dietary regulation in health and disease. *Signal Transduct Target Ther.*, 23;7(1):252. <https://doi.org/10.1038/s41392-022-01104-w>.
- Xiao, K., Tang, J., Chen, H., Li, D., Liu, Y. (2020). Impact of land use/land cover change on the topsoil selenium concentration and its potential bioavailability in a karst area of southwest China. *Sci Total Environ.*, 708:135201. <https://doi.org/10.1016/j.scitotenv.2019.135201>.
- Yadav, K., Pandav, C. S. (2018). National Iodine Deficiency Disorders Control Programme: Current status & future strategy. *Indian J Med Res.*, 148(5):503-510. https://doi.org/10.4103/ijmr.IJMR_1717_18.
- Yanagisawa, H. (2004). Zinc deficiency and clinical practice. *J Jap Med Assoc.*, 47:359-364.
- Zhang, J., Taylor, E. W., Bennett, K., Saad, R., & Rayman, M. P. (2020b). Association between regional selenium status and reported outcome of COVID-19 cases in China. *The American Journal of Clinical Nutrition*, 111, 1297–1303.
- Zhang, M. L., Wu, H. T., Chen, W. J., Xu, Y., Ye, Q. Q., Shen, J. X., Liu, J. (2020a). Involvement of glutathione peroxidases in the occurrence and development of breast Cancers. *Journal of Translational Medicine*, 18(1), 1–11. <https://doi.org/10.1186/s12967-020-02420-x>.
- Zimmermann, M. B. (2008). Iodine requirements and the risks and benefits of correcting iodine deficiency in populations. *J Trace Elem Med Biol.*, 22(2):81-92. <https://doi.org/10.1016/j.jtemb.2008.03.001>.
- Zimmermann, M. B. (2009). Iodine deficiency. *Endocr Rev.*, 30(4):376-408. <https://doi.org/10.1210/er.2009-0011>.
- Zimmermann, M. B. Jooste P. L., Pandav, C. S. (2008). Iodine-deficiency disorders. *Lancet*, 372(9645):1251-62. [https://doi.org/10.1016/S0140-6736\(08\)61005-3](https://doi.org/10.1016/S0140-6736(08)61005-3).
- Zimmermann, M. B., Hurrell, R. F. (2007). Nutritional iron deficiency. *Lancet*, 370(9586):511-20. [https://doi.org/10.1016/S0140-6736\(07\)61235-5](https://doi.org/10.1016/S0140-6736(07)61235-5).

KAYNAKLAR

1. Baysal, A. (2009). Beslenme. Ankara: Hatibođlu Yayınevi.
2. Altınışik, M. (2009). Su ve Elektrolitler. Biyokimya Ders Notları.
3. Guyton ve Hall. (2013). *Tıbbi Fizyoloji*. (12. Baskı). (B. Çađlayan Yeđen, Çev.), Nobel Tıp Kitabevi.
4. Alphan, ME. (2022). Kronik Hastalıkların Temel Tedavisi Yaşam Tarzı Deđişikliği ve Sađlıklı Beslenme. ME. Alphan (Ed.), *Hastalıklarda Tıbbi Beslenme Tedavisi* (6.baskı, s. 3-73) içinde. Hatibođlu Yayınevi.
5. Corrigan, ML. (2019). Klinikle ilgili: Su, Elektrolitler ve Asit – Baz Dengesi. (G. Kaner, Çev.), *Krause. Besin & Beslenme Bakım Süreci* (14.baskı, s. 85-97) içinde. Ankara Nobel Tıp Kitabevleri. (Orijinal eserin yayın tarihi 2017).
6. Insel P, Ross D, McMahon K, Bernstein M. (2011). Water and Major Minerals, Chapter 12. In Nutrition, Fourth edition. Jones and Bartlett Publishers, Massachusetts.
7. Charney P. (2012). Clinical: Water, Electrolytes, and Acid-Base Balance. Eds: L. Kathleen Mahan, Sylvia Escott-Stump, Janice L. Raymond. İn: Krause's Food and The Nutrition Care Process. P: 178-190. Thirteenth Edition. Elsevier.
8. Robertson GL. (2006). Nörohipofiz Hastalıkları. Sayfa No: 57-69. Editör: J. Larry Jameson, Çeviri Editörü: Abdullah Bereket. Harrison Endokrinoloji. Nobel Matbaacılık, İstanbul.
9. Meyers, L. D., Hellwig, J. P., Otten, J. J. (Eds.). (2004). National Academy Press. DRI Dietary Reference Intake Recommended Intakes For Individuals. Food and Nutrition Board of the Institute of Medicine, National Academies Press
10. Sađlık Bakanlığı. (2022). Türkiye Beslenme Rehberi 2022 (TÜBER 2022). G. Pekcan, M. Bađ, N. Şanlıer, N. Acar Tek, H. Gökmen Özel. (Ed.). Ankara, sayfa 1-378.
11. Manz F. (2007). Hydration in Children. Journal of the American College of Nutrition. 26 (5):562S-569S.
12. Manz F. (2007). Hydration and Disease. Journal of the American College of Nutrition. 26 (5):535S-541S.
13. Chan J, Knutsen SF, Blix GG, Lee JW, Fraser GE. 2002. Water, Other Fluids, and Fatal Coronary Heart Disease. The Adventist Health Study. Am J Epidemiol, 155(9):827-833.
14. Murray B. (2007). Hydration and Physical Performance. Journal of the American College of Nutrition. 26 (5):542S-548S.
15. Biringen Löker, G., Budaklıer, A., Poyrazođlu, O. (Ed). (2023). Ulusal Gıda Kompozisyonu. Veri Tabanı; <http://www.turkomp.gov.tr> (Erişim tarihi: 15.01.2023)
16. Popkin BM, D'Anci KE, Rosenberg HI. (2010). Water, Hydration and Health. Nutr Rev. 68(8): 439–458. Taşar A. Ağızdan Sıvı Tedavisi. Klinik Pediatri, 2(2):52-58.
17. Harvey,RA, Ferrier DR (2017). Lippincott's Illustrated Reviews: Biochemistry. 7th Ed. Lippincott William and Wilkins, Philadelphia, USA
18. Wynn E, Krieg MA, Lanham-New SA et al. (2010) Postgraduate symposium: Positive influence of nutritional alkalinity on bone health. Proc Nutr Soc. 69:166-173.
19. Polat, F. R., & Coskuncan, U. (2016). Asit-Baz Homeostazı ve Bozuklukları. *International Journal of Basic and Clinical Medicine*, 4(1).

Süt ürünleri tüketiminin kemik homeostazındaki rolü halen tartışılmaktadır. Çalışmalar, süt ürünlerinin çocuklar ve ergenlerde kemik kütlesi artışı üzerinde, genç ve yaşlı erişkinlerde ise kemik döngüsü üzerinde yararlı etkilerini göstermektedir. Gözlemsel çalışmalarda, özellikle fermente edilmiş süt ürünlerinin daha düşük kalça kırığı riski ile ilişkili olduğu belirtilmektedir (Rizzoli, 2022).

Bir meta-analiz çalışmasında, düşük yağlı süt ürünlerinin düzenli tüketiminin kardiyovasküler hastalık riskini olumsuz etkilemediği bildirilmiştir (Fontecha et al., 2019).

Süt ve süt ürünlerinin uyku üzerindeki etkilerini inceleyen sistematik bir derleme çalışmasında, süt ve süt ürünlerini içeren dengeli bir diyetin uyku kalitesini iyileştirmede etkili olduğu gösterilmiştir (Komada et al., 2020).

SONUÇ

Sağlığın korunması, iyileştirilmesi ve geliştirilmesinde süt ve süt ürünlerinin yeterli tüketimi oldukça önemlidir. Çeşitli besin öğeleri bakımından zengin olan süt ve süt ürünleri yaşamın her döneminde beslenmede bulundurulması elzem olan besinlerdir. Süt ve süt ürünleri tüketiminin sağlığa faydalı etkileri bilinmekte olup sağlıklı bir diyetle yeterince yer verilmesi önemlidir.

KAYNAKLAR

- Akal, H. C., (2011). Peyniraltı Suyu Tozu ve Yağsız Süttozunun Fermente Krema Üretiminde Kullanılması Üzerine Bir Çalışma. Yüksek Lisans Tezi, Ankara Üniversitesi Fen Bilimleri Enstitüsü Süt Teknolojisi Anabilim Dalı, Ankara.
- Akça, N. & Bakır, G. (2017). Karacadağ Zom koyununun süt bileşimi. *Dicle Üniversitesi Veteriner Fakültesi Dergisi*, 10(1), 19-23.
- Altun, B., Besler, T., & Ünal, S. (2002). Ankara'da satılan sütlerin değerlendirilmesi. *Sürekli Tıp Eğitimi Dergisi*, 11(2), 45-55.
- Atasever, S., & Erdem, H. (2008). Manda yetiştiriciliği ve Türkiye'deki geleceği. *Anadolu Tarım Bilimleri Dergisi*, 23(1), 59-64.
- Aydın, B., & Güneşer, O. (2021). Manda sütünden üretilen bazı ürünlerin duyu özellikleri. *Uşak Üniversitesi Fen ve Doğa Bilimleri Dergisi*, 5(1), 110-123.
- Azizi, N. F., Kumar, M. R., Yeap, S. K., Abdullah, J. O., Khalid, M., Omar, A. R., ... & Alitheen, N. B. (2021). Kefir and its biological activities. *Foods*, 10(6), 1210.
- Badem, A. (2021). Süt ve Süt Ürünleri. Y. Seçim ve S. Bayrakçı (Ed), İleri Mutfak Bilimleri (s. 303-304) içinde. Detay Yayıncılık.
- Baladura, E., & Şimşek, B. (2013). Doğal antioksidanlar ve süt ve süt ürünlerinde kullanımı. *Uludağ Üniversitesi Ziraat Fakültesi Dergisi*, 27(2), 155-162.
- Bidasolo, I. B., Ramos, M., & Gomez-Ruiz, J. A. (2012). In vitro simulated gastrointestinal digestion of donkeys' milk. Peptide characterization by high performance liquid chromatography–tandem mass spectrometry. *International Dairy Journal*, 24(2), 146-152.
- Budak, Ş. Ö., & Gürsel, A. (2012). Alternatif bir süt: Eşek Sütü. *Gıda*, 37(4), 243-250.
- Chagas, C. E., Rogero, M. M., & Martini, L. A. (2012). Evaluating the links between intake of milk/dairy products and cancer. *Nutrition reviews*, 70(5), 294-300.
- Cuesta-Triana, F., Verdejo-Bravo, C., Fernández-Pérez, C., & Martín-Sánchez, F. J. (2019). Effect of milk and other dairy products on the risk of frailty, sarcopenia, and cognitive performance decline in the elderly: A systematic review. *Advances in Nutrition*, 10(suppl_2), S105-S119.
- Çağlar, A., & Çağlar, M. Y. Süt Ve Süt Ürünleri. Uluslararası 2. Helal ve Sağlıklı Gıda Kongresi, 7-10 Kasım 2013, Konya, Türkiye., 18-76.
- Çakmakçı, S., Çelik, K., Ertem, H., & Çalışkan, H. (2020). Tereyağı olarak satılan yağlarda bazı hileler ve kalite özelliklerinin tespiti: Erzurum örneği. *Gıda*, 45(4), 800-813.
- Çebi, K., Özyürek, S., & Türkyılmaz, D. (2018). Süt ve süt ürünleri tüketiminde tüketici tercihlerini etkileyen faktörler: Erzurum ili örneği. *Yuzuncu Yıl University Journal of Agricultural Sciences*, 28(1), 70-77.
- Çelik, Ş., & Uysal, Ş. (2009). Beyaz peynirin bileşim, kalite, mikroflora ve olgunlaşması. *Atatürk Üniversitesi Ziraat Fakültesi Dergisi*, 40(1), 141-151.
- Demirci, A., & Ocak, E. (2020). Sağlıklı ve Kaliteli Yoğurt Nasıl Mayalanır?. *Academic Platform Journal of Halal Lifestyle*, 2(1), 14-22.
- Demirgöl, F., & Demirgöl, R. (2019). Laktoz İntoleransın Prevalansı, Teşhisi ve Laktozsuz Beslenme Tavsiyeleri. *Food and Health*, 5(4), 281-290.
- Demirgöl, F., & Sağdıç, O. (2018). Fermente süt ürünlerinin insan sağlığına etkisi. *Avrupa Bilim ve Teknoloji Dergisi*, 13(1), 45-53.
- Diler, A. (2011). Mikrobiyal Yem Katkı Maddesi ve Enzim Kombinasyonunun Esmer Sığırlarda Süt Verimi, Süt Kompozisyonu ve Vücut Kondüsyon Skoru Üzerine Etkileri. Atatürk Üniversitesi, Fen Bilimleri Enstitüsü, Zootehni Anabilim Dalı. Doktora Tezi.
- Diler, A., & Aydın, R. (2015). Mikrobiyal yem katkı maddesi ve enzim kombinasyonunun esmer sığırlarda süt verimi, süt kompozisyonu ve vücut kondisyon skoru üzerine etkileri. *Tekirdağ Ziraat Fakültesi Dergisi*.
- Diñçoğlu, A. H., & Ardiç, M. (2012). Peynir altı suyunun beslenmemizdeki önemi ve kullanım olanakları. *Harran Üniversitesi Veteriner Fakültesi Dergisi*, 1(1), 54-60.
- Durlu-Özkaya, F., & Gün, İ. (2007). Anadolu'da peynir kültürü. *ICANAS, Uluslararası Asya ve Kuzey Afrika Çalışmaları Kongresi*, 10(15), 485.
- Engindeniz, S., Taşkın, T., Gbadamosi, A. A., Ahmed, A. S., Seidouy, A., Kandemir, C., & Koşum, N. (2021). Tüketicilerin süt ve süt ürünleri tercihlerinin analizi. *Tekirdağ Ziraat Fakültesi Dergisi*, 18(3), 470-481.
- Erdogan, A. K., & Gürsoy, A. (2022). Fonksiyonel Bir Süt Ürünü: Dondurma. *Akademik Et ve Süt Kurumu Dergisi*, (3), 33-42.
- Ergül, Ş., Ergül, A., & Göncü, S. (2019). Süt sığırlarında besleme stratejilerinin süt verimi ve süt kompozisyonu üzerine etkileri. *International Journal of Eastern Mediterranean Agricultural Research*, 2(2), 145-165.
- Fisberg, M. ve Machado, R. (2015). Yoğurdun tarihçesi ve güncel tüketim kalıpları. *Beslenme incelemeleri*, 73 (ek_1), 4-7.
- Flis, Z., & Molik, E. (2021). Importance of Bioactive Substances in Sheep's Milk in Human Health. *International Journal of Molecular Sciences*, 22(9), 4364.

- Foroutan, A., Guo, A. C., Vazquez-Fresno, R., Lipfert, M., Zhang, L., Zheng, J., ... & Wishart, D. S. (2019). Chemical composition of commercial cow's milk. *Journal of agricultural and food chemistry*, 67(17), 4897-4914.
- Gülbandılar, A., Okur, M., & Dönmez, M. (2017). Fonksiyonel gıda olarak kullanılan probiyotikler ve özellikleri. *Türk Bilimsel Derlemeler Dergisi*, 10(1), 44-47.
- Güllü, M. (2022). Sütün simyası: Türkiye'de peynir ve peynir çeşitleri. *Gastronomi Alanında Tematik Araştırmalar I*, 47-55.
- Gündüz, O., Kılıç, O., Emir, M., & Aydın, G. (2013). Süt ve süt ürünleri tüketiminde tüketicilerin tercihlerini etkileyen faktörler: Samsun ili örneği. *Gıda Teknolojileri Elektronik Dergisi*, 8(1), 36-43.
- Gündoğdu, E., Yıldız, H., & Çakmakçı, S. (2012). Süt Bileşenleri Üzerine Isıl İşlemin Etkileri ve Besin Değeri Konusunda Değerlendirmeler. *Tarım Bilimleri Araştırma Dergisi*, (1), 162-165.
- Göncü, B. G., Çelikel, A., Akın, M. B., & Akın, M. S. (2017). Şanlıurfa'da satışta sunulan sokak sütlerinin bazı kimyasal ve mikrobiyolojik özelliklerinin belirlenmesi üzerine bir araştırma. *Harran Üniversitesi Mühendislik Dergisi*, 2(2), 15-23
- Gözener, B., & Sayılı, M. (2013). Tüketicilerin açık süt ve süt ürünleri tüketim tercihlerinin incelenmesi: Tokat-Turhal ilçesi örneği. *Sosyal Bilimler Araştırmaları Dergisi*, 8(1), 160-175.
- Hayaloglu, A. A., Guven, M., & Fox, P. F. (2002). Microbiological, biochemical and technological properties of Turkish White cheese 'Beyaz Peynir'. *International Dairy Journal*, 12(8), 635-648.
- Himmetagaoglu, A. B., Erbay, Z., & Mustafa, Ç. A. M. (2019). Süt yağının toza dönüştürülmesi ve krema tozu. *Akademik Gıda*, 17(1), 72-80.
- İşleyici, Ö., Sancak, H., & Tuncay, R. M. (2016). Microbiological quality of packaged and unpackaged ice cream sold in Van province. *Van Veterinary Journal*, 27(2), 57-67.
- Kabwanga, I. T. (2017). Ankara Üniversitesi Ziraat Fakültesi süt işletmesinde beyaz ve kaşar peynir üretim sürecinin izlenmesi. Ankara Üniversitesi, Fen Bilimleri Enstitüsü, Süt Teknolojisi Anabilim Dalı, Yüksek Lisans Tezi.
- Karakaya, E., & Akbay, C. (2013). İstanbul ilinde tüketicilerin süt ve süt ürünleri tüketim alışkanlıkları. *Uludağ Üniversitesi Ziraat Fakültesi Dergisi*, 27(1), 65-78.
- Karakaya, E., & Hakan, İ. (2020). Bingöl ili kent merkezinde açık süt (sokak sütü) tüketim durumunun belirlenmesi. *ÇOMÜ Ziraat Fakültesi Dergisi*, 8(2), 379-389.
- Kesenkaş, H., & Akbulut, N. (2010). İzmir ilinde satılan sokak sütleri ile orta ve büyük ölçekli çiftliklerde üretilen sütlerin özelliklerinin belirlenmesi. *Ege Üniversitesi Ziraat Fakültesi Dergisi*, 47(2), 161-169.
- Kırdar, S., & Gün, İ. (2009). Süzme yoğurt üretiminde elde edilen serumun bazı özellikleri. *Süleyman Demirel Üniversitesi Fen Bilimleri Enstitüsü Dergisi*, 11(1), 26-28.
- Kızılaslan, N., & Solak, İ. (2016). Yoğurt ve insan sağlığı üzerine etkileri. *Gaziosmanpaşa Bilimsel Araştırma Dergisi*, (12), 52-59.
- Kıbar, M., Mikail, N., & Yılmaz, A. (2020). Siirt ili merkez ilçede süt ve süt ürünleri tüketim alışkanlıkları ve etkileyen faktörler. *Batman Üniversitesi Yaşam Bilimleri Dergisi*, 10(1), 99-113.
- Koyu, E. B., & Demirel, Z. B. (2018). Fonksiyonel bir besin: Kefir. *Beslenme ve Diyet Dergisi*, 46(2), 166-175.
- Koroğlu, Ö., Bakır, E., Uludağ, G., Koroğlu, S., & Dayısoylu, K. (2015). Kefir Ve Sağlık. *Ksü Doğa Bilimleri Dergisi*, 18(1), 26-30.
- Küçük, R., & Tapkı, N. (2020). Hatay İlinde Süt ve Süt Ürünleri Üreten İşletmelerin Üretim ve Pazarlama Yapısı. *Hayvan Bilimi ve Ürünleri Dergisi*, 3(2), 104-119.
- Küçük, S. C., & Yıbar, A. (2018). D vitamini ile zenginleştirilmiş yoğurdun besin değeri ve metabolik etkileri. *Gıda*, 43(4), 549-557.
- Liao, J., Yang, L., Sheppard, A. M., & Liu, Y. F. (2018). Comparison of DNA quality in raw and reconstituted milk during sterilization. *Journal of dairy science*, 101(1), 147-153.
- Lindmark Månsson, H. (2008). Fatty acids in bovine milk fat. *Food & nutrition research*, 52(1), 1821.
- Li, Y. H., Wang, W. J., Guo, L., Shao, Z. P., & Xu, X. J. (2019). Comparative study on the characteristics and oxidation stability of commercial milk powder during storage. *Journal of dairy science*, 102(10), 8785-8797.
- Mert, İ., & Dellal, İ. (2019). Dünya ve Türkiye süt ve süt ürünleri dış ticareti. *Hayvan Bilimi ve Ürünleri Dergisi*, 2(1), 67-83.
- Metin M. (2008). Sütün Yapısı ve Özellikleri. *Ege Üniversitesi Basımevi*;1:216.
- Oğuz, Ş., & Andiç, S. (2019). Peynir üretiminde kullanılan starter kültürler. *Gıda*, 44(6), 1174-1196.
- Özbey, F. (2020). Üniversitesi Öğrencilerinin Süt ve Süt Ürünleri Tüketim Alışkanlıklarının Belirlenmesi. *Sağlık Profesyonelleri Araştırma Dergisi*, 2(1), 1-6.
- Özek K., (2015). Süt sığırlarında süt kompozisyonunu etkileyen faktörler ve besleme-süt kompozisyonu ilişkisi. *Bahri Dağdaş Hayvancılık Araştırma Dergisi*, 4(2), 37-45.
- Paksoy, N. (2017). Akçakale Ve Halfeti İlçelerinde Yetiştirilen İvesi Koyunlarda Süt Demir Düzeylerinin Değerlendirilmesi. *Veterinary Journal of Mehmet Akif Ersoy University*, 2(1), 17-23.
- Sekman, Y., Öncül, M., Kınıklı, F., & Artukoğlu, M. (2021). Yaşam Tarzlarına Göre Tüketicilerin Kooperatif Markalı Ürün Satın Alma Davranışlarının İncelenmesi: Süt ve Süt Ürünleri Üzerine Bir Araştırma. *Türk Tarım ve Doğa Bilimleri Dergisi*, 8(1), 196-206.
- Serdar Eymirli, P., Güngör, A. E., & Güngör, H. C. (2019). Süt, süt ürünleri ve çocuklarda diş çürüğü: Bir literatür güncellemesi. *Türkiye Klinikleri Journal of Dental Sciences*, 25(3).
- Şensoy, T. A. (2019). Farklı hayvan sütlerinde alfa s1-kazein, beta laktoglobulin ile bazı biyokimyasal ve mineral değerlerinin araştırılması. Ondokuz Mayıs Üniversitesi, Sağlık Bilimleri Enstitüsü, Veterinerlik Biyokimyası Anabilim Dalı, Yüksek Lisans Tezi.
- Urgu, M., Saatli, T. E., Türk, A., & Koca, N. (2017). Isıl işlem görmüş içme sütlerinde (Pastörize, UHT ve Laktozsuz UHT Süt) hidroksimetilfurfural içeriğinin belirlenmesi. *Akademik Gıda*, 15(3), 249-255.
- Ünal, R. N., & Besler, H. T. (2008). Beslenmede sütün önemi. *Sağlık Bakanlığı Yayın*, 727.
- Tüfekci, H. (2023). Keçi sütü üretimi ve önemi. *Osmaniye Korkut Ata Üniversitesi Fen Bilimleri Enstitüsü Dergisi*, 6(1), 970-981.
- Önür, Z. Y. (2015). Keçi ve koyun sütlerinin kimyasal bileşimleri. *Gıda*, 40(6), 363-371.
- Özbek, Ç., Güzeler, N., & Doğdu, L. (2019). Farklı oranlarda keçi ve inek sütü kullanılarak üretilen dondurmaların depolama süresince fizikokimyasal ve duyuşsal özelliklerindeki değişimler. *Çukurova Tarım ve Gıda Bilimleri Dergisi*, 34(2), 79-90.
- Özbudak, S. (2008). Taze kaşar peyniri üretiminde Haccp güvenlik sisteminin kurulması. Namık Kemal Üniversitesi, Fen Bilimleri Enstitüsü, Gıda Mühendisliği Anabilim Dalı. Yüksek Lisans Tezi.
- Özdemir, M. B., & Tek, N. A. (2015). Bileşimi ve sağlık üzerine etkileri açısından; eşek ve keçi sütü. *Acıbadem Üniversitesi Sağlık Bilimleri Dergisi*, (4), 189-193.

- Peluzio, M. D. C. G., Dias, M. D. M. E., Martinez, J. A., & Milagro, F. I. (2021). Kefir and intestinal microbiota modulation: implications in human health. *Frontiers in nutrition*, 8, 638740.
- Rosa, D. D., Dias, M. M., Grzeskowiak, L. M., Reis, S. A., Conceição, L. L., & Maria do Carmo, G. P. (2017). Milk kefir: nutritional, microbiological and health benefits. *Nutrition research reviews*, 30(1), 82-96.
- Sarıca, E. (2022). Kefirin üretimi, özellikleri ve alkol içeriği. *Helal ve Etik Araştırmalar Dergisi*, 4(2), 69-82.
- Saygılı, D., & Karagözlü, C. (2017). Deve sütü ve diyabet tedavisindeki önemi. *Akademik Gıda*, 15(2), 204-210.
- Semen, Z., & Altıntaş, A. (2015). Deve sütünün besinsel biyolojik ve terapötik etkileri. *Türk Veteriner Hekimleri Birliği Dergisi*, 15, 85-102.
- Tarakçı, Z., Bölük, M., & Karaağaç, M. (2015). Ordu ilinde tüketicilerin peynir tüketim alışkanlıkları. *Ordu Üniversitesi Bilim Ve Teknoloji Dergisi*, 5(2), 55-62.
- Tomar, O., Çağlar, A., & Akarca, G. (2017). Kefir ve sağlık açısından önemi. *Afyon Kocatepe Üniversitesi Fen Ve Mühendislik Bilimleri Dergisi*, 17(2), 834-853.
- Yalçın, M., & Argun, M. Ş. (2017). Bitlis Eren Üniversitesi Sağlık Yüksekokulu öğrencilerinin süt ve süt ürünleri tüketim alışkanlıklarının ve etkileyen faktörlerin belirlenmesi. *Bitlis Eren Üniversitesi Fen Bilimleri Dergisi*, 6(1), 51-60.
- Yerlikaya, O., & Karagözlü, C. (2008). İnsan beslenmesinde inek sütü. *Türkiye*, 10. Gıda Kongresi; 21-23 Mayıs 2008, Erzurum, 10, 805-808.
- Yerlikaya, O., Kınık, Ö., & Akbulut, N. (2010). Peyniraltı suyunun fonksiyonel özellikleri ve peyniraltı suyu kullanılarak üretilen yeni nesil süt ürünleri. *Gıda*, 35(4), 289-296.
- Yerlikaya, O., Saygılı, Y. M. D., & Karagözlü, C. (2016). Deve Sütü: Bileşimi, sağlık üzerine etkileri, deve sütü ürünleri. *Fen Bilimleri Bildirileri*, 31.
- Yıbar, A., & Küçük, S. C. (2019). Çiğ süt ve pastörize süt tüketiminin halk sağlığı üzerine etkileri. *Food and Health*, 5(3), 197-204.
- Yıldırım, Ç., Kökbaş, C., Sezer, Z., Işık, Ç., & Güzeler, N. (2014). Yogurt, yogurt-based products and their general usages. *Türk Tarım ve Doğa Bilimleri Dergisi*, 1(Özel Sayı-1), 1063-1066.

KAYNAKLAR

- Altunay, N., & Elik, A. (2020). A green and efficient vortex-assisted liquid-phase microextraction based on supramolecular solvent for UV–VIS determination of nitrite in processed meat and chicken products. *Food Chemistry*, 332, 127395. doi: 10.1016/j.foodchem.2020.127395.
- Alvarado, C., & McKee, S. (2007). Marination to improve functional properties and safety of poultry meat. *Journal of Applied Poultry Research*, 16(1), 113-120. doi: 10.1093/japr/16.1.113.
- Badea, M., Amine, A., Benzine, M., Curulli, A., Moscone, D., Lupu, A., ... & Palleschi, G. (2004). Rapid and selective electrochemical determination of nitrite in cured meat in the presence of ascorbic acid. *Microchimica Acta*, 147(1), 51-58. doi: 10.1007/s00604-004-0220-8.
- Bang, H. O., Dyerberg, J. & Sinclair, H. M. (1980) The composition of the Eskimo food in north Western Greenland, *American Journal of Clinical Nutrition*, 33(12), 2657–2661. doi: 10.1093/ajcn/33.12.2657.
- Bonnet, C., Bouamra-Mechemache, Z., Réquillart, V., & Treich, N. (2020) ‘Viewpoint: Regulating meat consumption to improve health, the environment and animal welfare’, *Food Policy*, 97, 101847. doi: 10.1016/j.foodpol.2020.101847.
- Brown, A. C. (2018). *Understanding food: principles and preparation*. Cengage learning.
- Bylsma, L. C., & Alexander, D. D. (2015). A review and meta-analysis of prospective studies of red and processed meat, meat cooking methods, heme iron, heterocyclic amines and prostate cancer. *Nutrition journal*, 14(1), 1-18. doi: 10.1186/s12937-015-0111-3.
- Candan, T., & Bağdatlı, A. (2018). Et ürünlerinde nitrit/nitrat azaltılmasına yönelik doğal uygulamalar. *Pamukkale Üniversitesi Mühendislik Bilimleri Dergisi*, 24(7), 1382-1387. doi: 10.5505/pajes.2017.80269.
- Czerwonka, M. and Tokarz, A. (2017) ‘Iron in red meat–friend or foe’, *Meat Science*. 23, 157–165. doi: 10.1016/j.meatsci.2016.09.012.
- Drewnowski, A. (2010) ‘The nutrient rich foods index helps to identify healthy, affordable foods’, *American Journal of Clinical Nutrition*, 91(4), 1095–1101. doi: 10.3945/ajcn.2010.28450D.
- Farvid, M. S., Sidahmed, E., Spence, N. D., Mante Angua, K., Rosner, B. A., & Barnett, J. B. (2021). Consumption of red meat and processed meat and cancer incidence: A systematic review and meta-analysis of prospective studies. *European Journal of Epidemiology*, 36(9), 937-951. doi: 10.1007/s10654-021-00741-9.
- Gil, A., & Gil, F. (2015). Fish, a Mediterranean source of n-3 PUFA: benefits do not justify limiting consumption. *British Journal of Nutrition*, 113(S2), S58-S67. doi: 10.1017/S0007114514003742.
- Giromini, C. & Givens, D. I. (2022) ‘Benefits and Risks Associated with Meat Consumption during Key Life Processes and in Relation to the Risk of Chronic Diseases’, *Foods*, 11(14). doi: 10.3390/foods11142063.
- Guo, H., Ding, J., Liang, J., & Zhang, Y. (2021). Association of red meat and poultry consumption with the risk of metabolic syndrome: a meta-analysis of prospective cohort studies. *Frontiers in Nutrition*, 8, 691848. doi: 10.3389/fnut.2021.691848.
- Ian Givens, D. & Gibbs, R. A. (2008) ‘Current intakes of EPA and DHA in European populations and the potential of animal-derived foods to increase them’, *Proceedings of the Nutrition Society*, 67(3), 273–280. doi: 10.1017/S0029665108007167.
- IARC (2018) *Red Meat and Processed Meat*, Iarc Monographs on the Evaluation of Carcinogenic Risks to Humans. <http://monographs.iarc.fr/ENG/Monographs/vol114/mono114.pdf>.
- Innes, J. K. & Calder, P. C. (2020) ‘Marine omega-3 (N-3) fatty acids for cardiovascular health: An update for 2020’, *International Journal of Molecular Sciences*, 21(4), 1–21. doi: 10.3390/ijms21041362.
- Iqbal, R., Dehghan, M., Mente, A., Rangarajan, S., Wielgosz, A., Avezum, A., ... & Yusuf, S. (2021). Associations of unprocessed and processed meat intake with mortality and cardiovascular disease in 21 countries [Prospective Urban Rural Epidemiology (PURE) Study]: a prospective cohort study. *The American journal of clinical nutrition*, 114(3), 1049-1058. doi: 10.1093/ajcn/nqaa448.
- İşleyici, Ö., Sancak, Y. C., & Şireli, U. T., (2019). Kanatlı Etinin Besin Değeri ve Halk Sağlığı Açısından Önemi. *Mektup*, 17(4), 6-30.
- Jaiswal, N., Gavin, M. G., Quinn III, W. J., Luongo, T. S., Gelfer, R. G., Baur, J. A., & Titchenell, P. M. (2019). The role of skeletal muscle Akt in the regulation of muscle mass and glucose homeostasis. *Molecular metabolism*, 28, 1-13. doi: 10.1016/j.molmet.2019.08.001.
- Juárez, M., Lam, S., Bohrer, B. M., Dugan, M. E., Vahmani, P., Aalhus, J., ... & Segura, J. (2021). Enhancing the nutritional value of red meat through genetic and feeding strategies. *Foods*, 10(4), 872. doi: 10.3390/foods10040872.
- Kuang, H., Yang, F., Zhang, Y., Wang, T., & Chen, G. (2018). The impact of egg nutrient composition and its consumption on cholesterol homeostasis. *Cholesterol*, 2018. doi: 10.1155/2018/6303810.
- Lombardi-Boccia, G., Martinez-Dominguez, B. & Aguzi, A. (2002) ‘Total Heme and Non-heme Iron’, *Food Chemistry and Toxicology*, 67(5), 1738–1741.
- Mahaffey, K. R., Sunderland, E. M., Chan, H. M., Choi, A. L., Grandjean, P., Mariën, K., ... & Yasutake, A. (2011). Balancing the benefits of n-3 polyunsaturated fatty acids and the risks of methylmercury exposure from fish consumption. *Nutrition reviews*, 69(9), 493-508. doi: 10.1111/j.1753-4887.2011.00415.x.
- Marangoni, F., Corsello, G., Cricelli, C., Ferrara, N., Ghiselli, A., Lucchin, L., & Poli, A. (2015). Role of poultry meat in a balanced diet aimed at maintaining health and wellbeing: an Italian consensus document. *Food and Nutrition Research*, 59, 1–11. doi: 10.3402/fnr.v59.27606.
- Matsuoka, R. & Sugano, M. (2022) ‘Health Functions of Egg Protein’, *Foods*, 11(15), 1–17. doi: 10.3390/foods11152309.
- Miranda, J. M., Anton, X., Redondo-Valbuena, C., Roca-Saavedra, P., Rodriguez, J. A., Lamas, A., ... & Cepeda, A. (2015). Egg and egg-derived foods: effects on human health and use as functional foods. *Nutrients*, 7(1), 706-729. doi: 10.3390/nu7010706.
- Oehlenschläger, J. (2012) ‘Seafood: Nutritional benefits and risk aspects’, *International Journal for Vitamin and Nutrition Research*, 82(3), pp. 168–176. doi: 10.1024/0300-9831/a000108.
- Patarata, L., Martins, S., Silva, J. A., & Fraqueza, M. J. (2020). Red wine and garlic as a possible alternative to minimize the use of nitrite for controlling *Clostridium sporogenes* and *Salmonella* in a cured sausage: Safety and sensory implications. *Foods*, 9(2), 206. doi: 10.3390/foods9020206.
- Réhault-Godbert, S., Guyot, N. & Nys, Y. (2019) The golden egg: Nutritional value, bioactivities, and emerging benefits for human health, *Nutrients*, 11(3), 1–26. doi: 10.3390/nu11030684.
- Shakil, M. H., Trisha, A. T., Rahman, M., Talukdar, S., Kobun, R., Huda, N., & Zzaman, W. (2022). Nitrites in Cured Meats, Health Risk Issues, Alternatives to Nitrites: A Review. *Foods*, 11(21), 3355.
- Türkiye Beslenme Rehberi 2015 (TÜBER), T.C.Sağlık Bakanlığı Yayın No: 1031, Ankara, 2019, İkinci Baskı, ISBN 978-975-590-667-6
- Türkiye Beslenme Rehberi 2022 (TÜBER), T.C. Sağlık Bakanlığı Yayın No: 1031, Ankara, 2022.
- World Cancer Research Fund/American Institute for Cancer Research. *Diet, Nutrition, Physical Activity and Cancer: a Global Perspective. Continuous Update Project Expert Report 2018.*

- Wu, K., Liu, L., Shu, T., Li, A., Xia, D., & Sun, X. (2022). The Relationship Between Processed Meat, Red Meat, And Risk Of Types Of Cancer: A Mendelian Randomization Study. *Frontiers in Nutrition*, 9. doi: 10.3389/fnut.2022.942155.
- Wyness, L. (2016). The role of red meat in the diet: nutrition and health benefits. *Proceedings of the Nutrition Society*, 75(3), 227-232. doi: 10.1017/S0029665115004267.
- Zhang, H., Greenwood, D. C., Risch, H. A., Bunce, D., Hardie, L. J., & Cade, J. E. (2021). Meat consumption and risk of incident dementia: cohort study of 493,888 UK Biobank participants. *The American journal of clinical nutrition*, 114(1), 175-184. doi: 10.1093/ajcn/nqab028.
- Abdullah, M. M. H., Hughes, J. and Grafenauer, S. (2022) 'Legume Intake Is Associated with Potential Savings in Coronary Heart Disease-Related Health Care Costs in Australia', *Nutrients*, 14(14), 1–10. doi: 10.3390/nu14142912.
- Banaszak, M., Górna, I. & Przystawski, J. (2022) 'Non-Pharmacological Treatments for Insulin Resistance: Effective Intervention of Plant-Based Diets—A Critical Review', *Nutrients*, 14(7), 1–14. doi: 10.3390/nu14071400.
- Becerra-Tomás, N., Papatreou, C. & Salas-Salvadó, J. (2019) 'Legume Consumption and Cardiometabolic Health', *Advances in Nutrition*. Oxford University Press, 10, S437–S450. doi: 10.1093/advances/nmz003.
- Bouchard, J., Malalgoda, M., Storsley, J., Malunga, L., Netticadan, T., & Thandapilly, S. J. (2022). Health Benefits of Cereal Grain-and Pulse-Derived Proteins. *Molecules*, 27(12), 3746. doi: 10.3390/molecules27123746.
- Bouchenak, M. & Lamri-Senhadj, M. (2013) 'Nutritional quality of legumes, and their role in cardiometabolic risk prevention: A review', *Journal of Medicinal Food*, 16(3), 185–198. doi: 10.1089/jmf.2011.0238.
- Brown, A. C. (2018) *Food Preparation Basics, Understanding Food: Principles and Preparation*.
- Didinger, C. & Thompson, H. J. (2021) 'Defining nutritional and functional niches of legumes: A call for clarity to distinguish a future role for pulses in the dietary guidelines for americans', *Nutrients*, 13(4), 1100. doi: 10.3390/nu13041100.
- Elango, D., Rajendran, K., Van der Laan, L., Sebastiar, S., Raigne, J., Thaiparambil, N. A., ... & Singh, A. K. (2022). Raffinose family oligosaccharides: friend or foe for human and plant health?. *Frontiers in Plant Science*, 13, 1–16. doi: 10.3389/fpls.2022.829118.
- Kim, S. J., De Souza, R. J., Choo, V. L., Ha, V., Cozma, A. I., Chiavaroli, L., ... & Sievenpiper, J. L. (2016). Effects of dietary pulse consumption on body weight: a systematic review and meta-analysis of randomized controlled trials. *The American journal of clinical nutrition*, 103(5), 1213-1223. doi: 10.3945/ajcn.115.124677.
- Marinangeli, C. P., Curran, J., Barr, S. I., Slavin, J., Puri, S., Swaminathan, S., ... & Patterson, C. A. (2017). Enhancing nutrition with pulses: defining a recommended serving size for adults. *Nutrition reviews*, 75(12), 990-1006. doi: 10.1093/nutrit/nux058.
- Mudryj, A. N., Yu, N., & Aukema, H. M. (2014). Nutritional and health benefits of pulses. *Applied Physiology, Nutrition, and Metabolism*, 39(11), 1197-1204 doi: 10.1139/apnm-2013-0557.
- Petroski, W. and Minich, D. M. (2020) 'Is There Such a Thing as Anti-Nutritives?', *Nutrients*, 12, 1–32.
- Singh, B., Singh, J. P., Shevkani, K., Singh, N., & Kaur, A. (2017). Bioactive constituents in pulses and their health benefits. *Journal of food science and technology*, 54(4), 858-870. doi: 10.1007/s13197-016-2391-9.
- Hughes, J., Pearson, E., & Grafenauer, S. (2022). Legumes—A Comprehensive Exploration of Global Food-Based Dietary Guidelines and Consumption. *Nutrients*, 14(15), 3080.
- Willett, W., Rockström, J., Loken, B., Springmann, M., Lang, T., Vermeulen, S., ... & Murray, C. J. (2019). Food in the Anthropocene: the EAT–Lancet Commission on healthy diets from sustainable food systems. *The Lancet*, 393(10170), 447-492. doi: 10.1016/S0140-6736(18)31788-4.
- Alasalvar, C., Salvadó, J. S., & Ros, E. (2020). Bioactives and health benefits of nuts and dried fruits. *Food Chemistry*, 314, 126192. doi: 10.1016/j.foodchem.2020.126192.
- Bars, T. (2016). *Ürün Raporu Sert Kabuklu Meyveler*. Gıda Tarım ve Hayvancılık Bakanlığı, Tarımsal Ekonomi ve Politika Geliştirme Enstitüsü.
- Emadi, A., Jayedi, A., Mirmohammadkhani, M., & Abdolshahi, A. (2021). Aflatoxin reduction in nuts by roasting, irradiation and fumigation: a systematic review and meta-analysis. *Critical reviews in food science and nutrition*, 1-11. doi: 10.1080/10408398.2021.1881436.
- Guarneiri, L. L. & Cooper, J. A. (2021) 'Intake of Nuts or Nut Products Does Not Lead to Weight Gain, Independent of Dietary Substitution Instructions: A Systematic Review and Meta-Analysis of Randomized Trials', *Advances in Nutrition*. Oxford University Press, 12(2), 384–401. doi: 10.1093/advances/nmaa113.
- Kadakoğlu, B., & Karlı, B. (2019). Türkiye’de yağlı tohum üretimi ve dış ticareti. *Akademik Sosyal Araştırmalar Dergisi*, 7(96), 324-341. doi: 10.29228/asos.36731.
- Khalili, L., A-Elgadir, T. M. E., Mallick, A. K., El Enshasy, H. A., & Sayyed, R. Z. (2022). Nuts as a Part of Dietary Strategy to Improve Metabolic Biomarkers: A Narrative Review. *Frontiers in Nutrition*, 9. doi: 10.3389/fnut.2022.881843.
- Liu, K., Hui, S., Wang, B., Kaliannan, K., Guo, X., & Liang, L. (2020). Comparative effects of different types of tree nut consumption on blood lipids: a network meta-analysis of clinical trials. *The American journal of clinical nutrition*, 111(1), 219-227. doi: 10.1093/ajcn/nqz280.
- Mateş, L., Popa, D. S., Rusu, M. E., Fizeşan, I., & Leucuța, D. (2022). Walnut intake interventions targeting biomarkers of metabolic syndrome and inflammation in middle-aged and older adults: A systematic review and meta-analysis of randomized controlled trials. *Antioxidants*, 11(7), 1412. doi: 10.3390/antiox11071412.
- Souza, R. G., Gomes, A. C., Naves, M. M., & Mota, J. F. (2015). Nuts and legume seeds for cardiovascular risk reduction: scientific evidence and mechanisms of action. *Nutrition reviews*, 73(6), 335-347. doi: 10.1093/nutrit/nuu008.
- Taş, N. G., & Gökmen, V. (2017). Phenolic compounds in natural and roasted nuts and their skins: a brief review. *Current Opinion in Food Science*, 14, 103-109. doi: 10.1016/j.cofs.2017.03.001.
- Woźniak, M., Waśkiewicz, A., & Ratajczak, I. (2022). The Content of Phenolic Compounds and Mineral Elements in Edible Nuts. *Molecules*, 27(14), 4326.

protein kalitesini artırmak için buğday ununa yoğurt eklenir. Tarhana iyi bir B vitamini, mineral, organik asit ve serbest amino asit kaynağıdır. Tahıl bazlı gıdalar önemli karbonhidrat ve diyet lifi, önemli mikro besinler ve bitki bazlı protein kaynaklarıdır. Bu içerikleri sayesinde ve kolonda kısa zincirli yağ asitleri üretimini artırmaları gibi nedenlerle sağlığın geliştirilmesi ve hastalık riskinin azaltılması için tam tahıllı buğday veya buğday lifi tüketiminin önerilmesi uygun bir davranıştır. Yeterli ve dengeli beslenmenin uygulanmasında farklı çeşitlerde yeterli miktarlarda besin elde edilmesi kadar, elde edilen besinleri besleyici değerlerini kaybetmeden, sağlığa zararlı duruma getirmeden tüketmek de önemlidir. Bu nedenle, tahılların satın alınması, hazırlanması, pişirilmesi ve depolanması aşamalarında bazı noktalara dikkat edilerek besinsel açıdan zengin olan bu grubun sağlıklı şekilde tüketimi gereklidir. Tahıl grubunun sağlıklı kadın ve erkek bireyler için günlük önerilen miktarları karşılaması ve uygun besinler ile kombine edilmesi bu grubun faydalarını ortaya çıkaracaktır.

KAYNAKLAR

- Adom, K. K., Sorrells, M. E., & Liu, R. H. (2003). Phytochemical profiles and antioxidant activity of wheat varieties. *Journal of agricultural and food chemistry*, 51(26), 7825-7834.
- Adom, K. K., Sorrells, M. E., & Liu, R. H. (2005). Phytochemicals and antioxidant activity of milled fractions of different wheat varieties. *Journal of Agricultural and Food Chemistry*, 53(6), 2297-2306.
- Akilloğlu, H. G., & Yağın, E. (2010). Some quality characteristics and nutritional properties of traditional egg pasta (erişte). *Food Science and Biotechnology*, 19(2), 417-424.
- Alberts, D. S., Einspahr, J., Rees-McGee, S., Ramanujam, P., Buller, M. K., Clark, L., ... & Meyskens Jr, F. L. (1990). Effects of dietary wheat bran fiber on rectal epithelial cell proliferation in patients with research for colorectal cancers. *JNCl: Journal of the National Cancer Institute*, 82(15), 1280-1285.
- Amagliani, L., O'Regan, J., Schmitt, C., Kelly, A. L., & O'Mahony, J. A. (2019). Characterisation of the physicochemical properties of intact and hydrolysed rice protein ingredients. *Journal of cereal science*, 88, 16-23.
- Anderson, J. W. (1985). Health implications of wheat fiber. *American journal of clinical nutrition (USA)*.
- Anderson, J. W., Hanna, T. J., Peng, X., & Kryscio, R. J. (2000). Whole grain foods and heart disease risk. *Journal of the American College of Nutrition*, 19(sup3), 291S-299S.
- Anderson, J. W. (2003). Whole grains protect against atherosclerotic cardiovascular disease. *Proceedings of the Nutrition Society*, 62(1), 135-142.
- Arnold EB., (1978). Food Processing and Nutrition. Academic Press, London, New York. p. 187-236
- Asgar, M., Fazilah, A., Huda, N., Bhat, R., & Karim, A. A. (2010). Nonmeat protein alternatives as meat extenders and meat analogs. *Comprehensive reviews in food science and food safety*, 9(5), 513-529.
- Aydın, A., Paulsen, P., & Smulders, F. J. M. (2009). The physico-chemical and microbiological properties of wheat flour in Thrace. *Turkish Journal of Agriculture and Forestry*, 33(5), 445-454.
- Azhakanandam, K., Power, J.B., Lowe, K.C., et al. (2000). Qualitative assessment of aromatic Indica rice *Oryza sativa* L. Proteins, lipids and starch in grain from somatic embryo- and seed-derived plants. *Journal of Plant Physiology*, 156, 783-789
- Balcı, F., & Bayram, M. (2015). Improving the color of bulgur: new industrial applications of tempering and UV/sun-light treatments. *Journal of Food Science Technology*, 52, 5579-5589.
- Barac, M. B., Pesic, M. B., Stanojevic, S. P., Kostic, A. Z., & Bivolarevic, V. (2015). Comparative study of the functional properties of three legume seed isolates: adzuki, pea and soy bean. *Journal of food science and technology*, 52(5), 2779-2787.
- Bayram, M., Oner, M. D., & Eren, M. (2004). Effect of cooking time and temperature on the dimensions and crease of the wheat kernel during bulgur production. *Journal of Food Engineering*, 64, 43-51.
- Bayram, M., Oner, M. D., & Kaya, A. (2004). Influence of soaking on the dimensions and colour of soybean for bulgur production. *Journal of Food Engineering*, 61, 331-339.
- Bayram, M., Bay Yılmaz, B., & Türker, N. (2018). Some critical deteriorations during the bulgur production. International GAP Agriculture & Livestock Congress, 954-957.
- Baysal, A. (2020). Beslenme. Ankara: 20. Baskı, HatiboğluYayıncılık
- Belderok, B., Mesdag, J., Mesdag, H., & Donner, D. A. (2000). *Bread-making quality of wheat: a century of breeding in Europe*. Springer Science & Business Media.
- Biesiekierski, J. R. (2017). What is gluten?. *Journal of gastroenterology and hepatology*, 32, 78-81.
- Bird, A. R., Brown, I. L., & Topping, D. L. (2000). Starches, resistant starches, the gut microflora and human health. *Current issues in intestinal microbiology*, 1(1), 25-37.
- Boostani, S., Hosseini, S. M. H., Yousefi, G., Riazi, M., Tamaddon, A. M., & Van der Meeren, P. (2019). The stability of triphasic oil-in-water Pickering emulsions can be improved by physical modification of hordein-and secalin-based submicron particles. *Food Hydrocolloids*, 89, 649-660.
- Boukid, F., & Rosene, S. (2020). Grain proteins: challenges and solutions in developing consumer-relevant foods. *Cereal Foods World (CFW)*.
- Burkhardt, S., & Böhm, V. (2007). Development of a new method for the complete extraction of carotenoids from cereals with special reference to durum wheat (*Triticum durum* Desf.). *Journal of Agricultural and Food Chemistry*, 5, 8295-8301.
- Candal, C., & Erbas, M. (2019). The effects of different processes on enzyme resistant starch content and glycemic index value of wheat flour and using this flour in biscuit production. *Journal of food science and technology*, 56(9), 4110-4120.
- Cara, L., Armand, M., Borel, P., Senft, M., Portugal, H., Pauli, A. M., ... & Lairon, D. (1992). Long-term wheat germ intake beneficially affects plasma lipids and lipoproteins in hypercholesterolemic human subjects. *The Journal of nutrition*, 122(2), 317-326.

- Cao, Z., Liu, Z., Zhang, H., Wang, J., & Ren, S. (2020). Protein particles ameliorate the mechanical properties of highly polyunsaturated oil-based whipped cream: A possible mode of action. *Food Hydrocolloids*, 99, 105350.
- Cauvain, S. P., & Young, L. S. (2007). Technology of breadmaking. Third Edition. International Institute of Agri-Food Security Curtin University Conforti, F. D. (2014). Cake manufacture. *Bakery products science and technology*, 563-584.
- Cornell H (2003) In: Cauvain SP (ed) Bread Making: Improving Quality. Woodhead Publishing, Cambridge
- Costabile, A., Klinder, A., Fava, F., Napolitano, A., Fogliano, V., Leonard, C., ... & Tuohy, K. M. (2008). Whole-grain wheat breakfast cereal has a prebiotic effect on the human gut microbiota: a double-blind, placebo-controlled, crossover study. *British journal of nutrition*, 99(1), 110-120.
- Coşkun, G., ve Bahar, B. (2020). Kimyasal Bileşim Bakımından Tahıllar ve Tahıllımsılar. *Türk Fen ve Sağlık Dergisi*, 1(1), 52-60.
- Coşkun, F. (2014). Tarhananın tarihi ve Türkiye’de tarhana çeşitleri. *Gıda Teknolojileri Elektronik Dergisi*, 9(3), 69-79.
- Dalton, S. M. C., Tapsell, L. C., & Probst, Y. (2012). Potential health benefits of whole grain wheat components. *Nutrition Today*, 47(4), 163-174.
- Delcour, J. A., & Hoseney, R. C. (2010). Principles of Cereal Science and Technology Third Edition. American Association of Cereal Chemists. Inc., St. Paul, MN.
- Dhillon, G. S. (2016). *Protein byproducts: transformation from environmental burden into value-added products*. Academic Press. 21-36
- Diabetes Canada (2020). <https://guidelines.diabetes.ca/docs/patient-resources/glycemicindex-food-guide.pdf> (E.T: 18.11.2022)
- Durazzo, A., Casale, G., Melini, V., Maiani, G., & Acquistucci, R. (2015). Evaluation of Antioxidant properties in cereals: Study of some traditional Italian wheats. *Foods*, 4(3), 391-399.
- Elevli, B., Öztürk, H., & Kaçır, Z. (2017). Optimization of wheat and flour blending for cost minimization by using mathematical modelling. *Kastamonu Üniversitesi İktisadi ve İdari Bilimler Fakültesi Dergisi*, 264-272.
- Ertugay, Z., & Kotancılar, G. (1988). Nişastanın bazı fizikokimyasal özellikleri ile ekmeğin içi sertliği arasındaki ilişkiler. *Gıda*, 13(2).
- European Union. Food-Based Dietary Guidelines in Europe. https://knowledge4policy.ec.europa.eu/health-promotion-knowledge-gateway/topic/food-based-dietary-guidelines-europe_en (E.T: 17.11.2022)
- Fardet, A. (2010). New hypotheses for the health-protective mechanisms of whole-grain cereals: what is beyond fibre?. *Nutrition research reviews*, 23(1), 65-134.
- FAO. (2017). FAOSTAT (Crop Statistics). The Food and Agriculture Organization of the United Nations. (E.T: 17.11.2022)
- Fuentes-Zaragoza, E., Riquelme-Navarrete, M. J., Sánchez-Zapata, E., & Pérez-Álvarez, J. A. (2010). Resistant starch as functional ingredient: A review. *Food Research International*, 43(4), 931-942.
- Freeland, K. R., Wilson, C., & Wolever, T. M. (2010). Adaptation of colonic fermentation and glucagon-like peptide-1 secretion with increased wheat fibre intake for 1 year in hyperinsulinaemic human subjects. *British Journal of Nutrition*, 103(1), 82-90.
- Gao, Z., Yin, J., Zhang, J., Ward, R. E., Martin, R. J., Lefevre, M., ... & Ye, J. (2009). Butyrate improves insulin sensitivity and increases energy expenditure in mice. *Diabetes*, 58(7), 1509-1517.
- Garcia-Esteva, R. M., Guerra-Hernández, E., & García-Villanova, B. (1999). Phytic acid content in milled cereal products and breads. *Food research international*, 32(3), 217-221.
- Giacco, R., Clemente, G., Cipriano, D., Luongo, D., Viscovo, D., Patti, L., ... & Riccardi, G. (2010). Effects of the regular consumption of wholemeal wheat foods on cardiovascular risk factors in healthy people. *Nutrition, Metabolism and Cardiovascular Diseases*, 20(3), 186-194.
- Girard, A. L., & Awika, J. M. (2020). Effects of edible plant polyphenols on gluten protein functionality and potential applications of polyphenol-gluten interactions. *Comprehensive Reviews in Food Science and Food Safety*, 19(4), 2164-2199.
- Gomes, M. H. G., & Kurozawa, L. E. (2020). Improvement of the functional and antioxidant properties of rice protein by enzymatic hydrolysis for the microencapsulation of linseed oil. *Journal of Food Engineering*, 267, 109761.
- Gorissen, S. H., Crombag, J. J., Senden, J. M., Waterval, W. A., Bierau, J., Verdijk, L. B., & van Loon, L. J. (2018). Protein content and amino acid composition of commercially available plant-based protein isolates. *Amino acids*, 50(12), 1685-1695.
- Gregory J, Lowe S, Bates C J et al. (2000) National Diet and Nutrition Survey: Young People Aged 4 to 18 Years. Volume 1: Report of the Diet and Nutrition Survey. HMSO, London.
- Hall, C., Hillen, C., Gardener Robinson, J. (2017). Composition, nutritional value, and health benefits of pulses. *Cereal Chemistry*, 94(1), 11-31.
- Henderson, L., Gregory, J., Irving, K., et al. (2003) The National Diet and Nutrition Survey: Adults Aged 19 to 64 Years. Volume 2: Energy, Protein, Carbohydrate, Fat and Alcohol Intake. HMSO, London.
- İnan, G., & Yurdugül, S. (2014). Bakery Products of Turkey. *Bakery Products Science and Technology*, 735-743.
- Jenkins, D. J. A., Wolever, T. M. S., Jenkins, A. L., Giordano, C., Giudici, S., Thompson, L. U., Kalmusky, J., Josse, R. G., & Wong, G. S. (1986). Low glycemic response to traditionally processed wheat and rye products: bulgur and pumpernickel bread. *The American Journal of Clinical Nutrition*, 43, 516-520.
- Jenkins, D. J., Kendall, C. W., Vuksan, V., Augustin, L. S., Li, Y. M., Lee, B., ... & Fulgoni III, V. (1999). The effect of wheat bran particle size on laxation and colonic fermentation. *Journal of the American College of Nutrition*, 18(4), 339-345.
- Jenkins, D. J. A., Kendall, S. W. C., Augustin, L. S. A., Franceschi, S., Hamidi, M., Marchie, A., Jenkins, A. L., & Axelsen, M. (2002a). Glycemic index: overview of implications in health and disease. *The American Journal of Clinical Nutrition*, 76, 266S-273S.
- Jenkins, D. J., Kendall, C. W., Augustin, L. S., Martini, M. C., Axelsen, M., Faulkner, D., ... & Josse, R. G. (2002b). Effect of wheat bran on glycemic control and risk factors for cardiovascular disease in type 2 diabetes. *Diabetes care*, 25(9), 1522-1528.
- Jones, J. M., García, C. G., & Braun, H. J. (2020). Perspective: Whole and refined grains and health. Evidence supporting “make half your grains whole”. *Advances in Nutrition*, 11(3), 492-506.
- Juliano, B.O. & Bechtel, D.B. 1985. The rice grain and its gross composition. In B.O. Juliano, ed. Rice chemistry and technology, 2nd ed., p. 17-57. St Paul, MN, USA, Am. Assoc. Cereal Chem.
- Kadalkal, Ç., Ekinçi, R., & Yapar, A. (2007). The effect of cooking and drying on the water soluble vitamins content of bulgur. *Food Science and Technology International*, 13, 349-354.
- Kalkan, İ., & Özarkın, B. (2017). Tam buğday ekmeği ve sağlık üzerine etkisi. *Aydın Gastronomi*, 1(1), 37-46.
- Karklina, D., Gedrovica, I., Recca, M., & Kronberga, M. (2012, May). Production of biscuits with higher nutritional value. In *Proceedings of the latvian academy of sciences* (Vol. 66, No. 3, p. 113). De Gruyter Poland.
- Karmas, E., & Harris, R. S. (2012). *Nutritional evaluation of food processing*. Springer Science & Business Media.
- Klosok, K., Welc, R., Fornal, E., & Nawrocka, A. (2021). Effects of physical and chemical factors on the structure of gluten, gliadins and glutenins as studied with spectroscopic methods. *Molecules*, 26(2), 508.

- Kourkouta, L., Koukourikos, K., Iliadis, C., Ouzounakis, P., Monios, A., & Tsaloglidou, A. (2017). Bread and health. *Journal of Pharmacy and Pharmacology*, 5(11), 821-826.
- Krekora, M., Szymańska-Chargot, M., Niewiadomski, Z., Miś, A., & Nawrocka, A. (2020). Effect of cinnamic acid and its derivatives on structure of gluten proteins—A study on model dough with application of FT-Raman spectroscopy. *Food Hydrocolloids*, 107, 105935.
- Li, D., Li, X., Wu, G., Li, P., Zhang, H., Qi, X., ... & Qian, H. (2019). The characterization and stability of the soy protein isolate/1-Octacosanol nanocomplex. *Food chemistry*, 297, 124766.
- Lindgarde, F., & Larsson, L. (1984). Effects of a concentrated bran fibre preparation on HDL-cholesterol in hypercholesterolaemic men. *Human nutrition. Clinical Nutrition*, 38(1), 39-45.
- Liu, R. H. (2007). Whole grain phytochemicals and health. *Journal of cereal science*, 46(3), 207-219.
- McKevith, B. (2004). Nutritional aspects of cereals. *Nutrition Bulletin*, 29(2), 111-142.
- Milder, I. E., Arts, I. C., van de Putte, B., Venema, D. P., & Hollman, P. C. (2005). Lignan contents of Dutch plant foods: a database including lariciresinol, pinoresinol, secoisolariciresinol and matairesinol. *British Journal of Nutrition*, 93(3), 393-402.
- Miskelly, D. (2017). Optimisation of end-product quality for the consumer. In *Cereal grains* (pp. 653-688). Woodhead Publishing.
- Neyrinck, A. M., & Delzenne, N. M. (2010). Potential interest of gut microbial changes induced by non-digestible carbohydrates of wheat in the management of obesity and related disorders. *Current Opinion in Clinical Nutrition & Metabolic Care*, 13(6), 722-728.
- NHMRC (National Health and Medical Research Council). (2013). Eat for Health: Australian Dietary Guidelines; Providing the scientific evidence for healthier Australian diets. <https://www.health.gov.au/sites/default/files/australian-dietary-guidelines.pdf> (E.T: 17.11.2022)
- Nilsson, A., Granfeldt, Y., Östman, E., Preston, T., & Björck, I. (2006). Effects of GI and content of indigestible carbohydrates of cereal-based evening meals on glucose tolerance at a subsequent standardised breakfast. *European Journal of Clinical Nutrition*, 60(9), 1092-1099.
- Ortolan, F., Corrêa, G. P., da Cunha, R. L., & Steel, C. J. (2017). Rheological properties of vital wheat glens with water or sodium chloride. *LWT-Food Science and Technology*, 79, 647-654.
- Ou, B., Huang, D., Hampsch-Woodill, M., Flanagan, J. A., & Deemer, E. K. (2002). Analysis of antioxidant activities of common vegetables employing oxygen radical absorbance capacity (ORAC) and ferric reducing antioxidant power (FRAP) assays: a comparative study. *Journal of agricultural and food chemistry*, 50(11), 3122-3128.
- Ölçer, H., & Betül, Akin (2008). Starch: Biosynthesis, granule structure and genetic modifications. *Journal of Science and Technology of Dumlupınar University*, (016), 1-12.
- Özboy, Ö., & Köksel, H. (2001). Dietary fiber content of bulgur as affected by wheat variety. *Acta Alimentaria*, 30, 407-414.
- Özdemir, S., Gocmen, D., & Yildirim Kumral, A. (2007). A traditional Turkish fermented cereal food: Tarhana. *Food Reviews International*, 23(2), 107-121.
- Özer, M. & Tuncel, N. B. (2016). Pirinç ve Pirinç Yan Ürünlerinin Glutensiz Tahıl Ürünlerinde Kullanımı. *Çanakkale Onsekiz Mart Üniversitesi Fen Bilimleri Enstitüsü Dergisi*, 2(2), 29-44.
- Petkova, D., Popova, A., Mihaylova, D. (2018). Grains – base of human nutrition. *Scientific Works of University of Food Technologies*, 65(1), 133-140
- Priestley, R. J. (1979). *Effects of heating on foodstuffs*. Applied science publishers.
- Quayson, E. T., Marti, A., Bonomi, F., Atwell, W., & Seetharaman, K. (2016). Structural modification of gluten proteins in strong and weak wheat dough as affected by mixing temperature. *Cereal Chemistry*, 93(2), 189-195.
- Rocha-Villarreal, V., Serna-Saldivar, S. O., & García-Lara, S. (2018). Effects of parboiling and other hydrothermal treatments on the physical, functional, and nutritional properties of rice and other cereals. *Cereal Chemistry*, 95, 79-91.
- Rooney, P. S., Hunt, L. M., Clarke, P. A., Gifford, K. A., Hardcastle, J. D., & Armitage, N. C. (1994). Wheat fibre, lactulose and rectal mucosal proliferation in individuals with a family history of colorectal cancer. *British journal of surgery*, 81(12), 1792-1794.
- Rosentrater, K. A., & Evers, A. D. (2018). Other food products. *Kent's Technology of Cereals*, 5th ed. (pp. 629-727). Woodhead Publishing.
- Saleh, A. S., Wang, P., Wang, N., Yang, L., & Xiao, Z. (2019). Brown rice versus white rice: Nutritional quality, potential health benefits, development of food products, and preservation technologies. *Comprehensive Reviews in Food Science and Food Safety*, 18, 1070-1096.
- Ruini, L., Marino, M., Pignatelli, S., Laio, F., & Ridolfi, L. (2013). Water footprint of a large-sized food company: The case of Barilla pasta production. *Water Resources and Industry*, 1, 7-24.
- Sabovic, M., Lavre, S., & Keber, I. (2004). Supplementation of wheat fibre can improve risk profile in patients with dysmetabolic cardiovascular syndrome. *European Journal of Cardiovascular Prevention & Rehabilitation*, 11(2), 144-148.
- Sapone, A., Bai, J. C., Ciacci, C., Dolinsek, J., Green, P. H., Hadjivassiliou, M., ... & Fasano, A. (2012). Spectrum of gluten-related disorders: consensus on new nomenclature and classification. *BMC medicine*, 10(1), 1-12.
- Scharlau, D., Borowicki, A., Habermann, N., Hofmann, T., Klenow, S., Miene, C., ... & Glei, M. (2009). Mechanisms of primary cancer prevention by butyrate and other products formed during gut flora-mediated fermentation of dietary fibre. *Mutation Research/Reviews in Mutation Research*, 682(1), 39-53.
- Shewry, P. R. (2009). The Healthgrain programme opens new opportunities for improving wheat for nutrition and health.
- Shoup, F. K., & Henry, W. E. (1973). Lysine fortification of commercial bulgur. *Cereal chemistry*, 50, 571-575
- Silva, J. V., Jacquette, B., Amagliani, L., Schmitt, C., Nicolai, T., & Chassenieux, C. (2019). Heat-induced gelation of micellar casein/plant protein oil-in-water emulsions. *Colloids and Surfaces A: Physicochemical and Engineering Aspects*, 569, 85-92.
- Sivam, A. S., Sun-Waterhouse, D., Quek, S., & Perera, C. O. (2010). Properties of bread dough with added fiber polysaccharides and phenolic antioxidants: A review. *Journal of Food Science*, 75(8), R163-R174.
- Slavin, J. L., Martini, M. C., Jacobs Jr, D. R., & Marquart, L. (1999). Plausible mechanisms for the protectiveness of whole grains. *The American journal of clinical nutrition*, 70(3), 459s-463s.
- Slavin, J. (2003). Why whole grains are protective: biological mechanisms. *Proceedings of the Nutrition society*, 62(1), 129-134.
- Slavin, J. (2004). Whole grains and human health. *Nutrition research reviews*, 17(1), 99-110.
- Smith, C. E., & Tucker, K. L. (2011). Health benefits of cereal fibre: a review of clinical trials. *Nutrition research reviews*, 24(1), 118-131.
- Somogyi, J. C. (1990). Influence of food preparation on nutritional quality; introductory remarks. *Journal of Nutritional Science and Vitaminology*, 36(4-SupplementI), S1-S6.
- Stone, A. K., Wang, S., Tulbek, M., Koxsel, F., & Nickerson, M. T. (2020). Processing and quality aspects of bulgur from *Triticum durum*. *Cereal Chemistry*, 97(6), 1099-1110.

- Struyf, N., Van der Maelen, E., Hemdane, S., Verspreet, J., Verstrepen, K. J., & Courtin, C. M. (2017). Bread dough and baker's yeast: An uplifting synergy. *Comprehensive Reviews in Food Science and Food Safety*, 16(5), 850-867.
- Şanlıer, N., Ulusoy, G.H. ve Sezgin A.C. (2019). Beslenme İlkeleri Laboratuvar Uygulamaları. Ankara: Vize Yayıncılık
- Şeker, İ. T., Gökbulut, İ., Öztürk, S., Özbaş, Ö. Ö., & Köksel, H. (2006). Enzime dirençli nişastanın bisküvi üretiminde kullanımı. *Türkiye 9. Gıda Kongresi*, 157-160.
- Tacer Caba, Z., Boyacioglu, M. H., & Boyacioglu, D. (2012). Bioactive healthy components of bulgur. *International journal of food sciences and nutrition*, 63, 250-256.
- T.C. Sağlık Bakanlığı (2015). "Türkiye Beslenme Rehberi, Yayın No: 1031 , Ankara.
- Teklehaimanot, W. H., & Emmambux, M. N. (2019). Foaming properties of total zein, total kafirin and pre-gelatinized maize starch blends at alkaline pH. *Food Hydrocolloids*, 97, 105221.
- Topçu, A. A., & Topçu, A. (2001). Farklı Hazırlama ve Pişirme Yöntemlerinin Tahıl ve Kuru Baklagillerde Tiamin Kaybı Üzerine Etkisi. *Beslenme ve Diyet Dergisi*, 30(2), 55-61.
- Topping, D. L., Bajka, B. H., Bird, A. R., Clarke, J. M., Cobiac, L., Conlon, M. A., ... & Toden, S. (2008). Resistant starches as a vehicle for delivering health benefits to the human large bowel. *Microbial Ecology in Health and Disease*, 20(2), 103-108.
- Toriya, M. J., Rozes, N., Poblet, M., Guillaumon, J. M., & Mas, A. (2003). Effects of fermentation temperature on the strain population of *Saccharomyces cerevisiae*. *International journal of food microbiology*, 80(1), 47-53.
- Türk Gıda Kodeksi (2011). Pirinç Tebliği. <https://www.resmigazete.gov.tr/eskiler/2011/01/20110107-8.htm>. No:60. (E.T.: 19.11.2022).
- Türk Gıda Kodeksi (2013). Buğday Unu Tebliği. No:9 <https://www.resmigazete.gov.tr/eskiler/2013/04/20130402-7.htm> (E.T.: 17.11.2022)
- Türk Gıda Kodeksi (2012). Ekmek ve Ekmek Çeşitleri Tebliği. No:2 <https://www.mevzuat.gov.tr/File/GeneratePdf?mevzuatNo=15746&mevzuatTur=Tebliğ&mevzuatTertip=5> (E.T.: 18.11.2022)
- Türk Gıda Kodeksi (2016). Bulgur Tebliği. No: 46. <https://www.resmigazete.gov.tr/eskiler/2017/01/20170126M1-7.htm> (E.T.:20.11.2022)
- Türk Gıda Kodeksi (2022). Makarna Tebliği. <https://www.gaib.org.tr/tr/site/download-file/4647.html?class=AnnouncementFiles&unitSlug=hali> (E.T: 19.11.2022)
- URL-1: <https://eatwheat.org/learn/wheat-kernels-2/> (E.T: 17.11.2022)
- URL-2: https://en.wikipedia.org/wiki/Milling_yield (E.T.: 17.11.2022)
- URL-3: <https://www.hsph.harvard.edu/nutritionsource/food-features/rice/> (E.T.: 19.11.2022)
- U.S. Department of Health and Human Services & U.S. Department of Agriculture. (2015). Dietary Guidelines for Americans 2015-2020 8th Edition. https://health.gov/sites/default/files/2019-09/2015-2020_Dietary_Guidelines.pdf (E.T: 17.11.2022)
- Ward, J. L., Poutanen, K., Gebruers, K., Piironen, V., Lampi, A. M., Nyström, L., ... & Shewry, P. R. (2008). The HEALTHGRAIN cereal diversity screen: concept, results, and prospects. *Journal of Agricultural and Food Chemistry*, 56(21), 9699-9709.
- Williams, C. L., Bollella, M. C., Strobino, B. A., Boccia, L., & Campanaro, L. (1999). Plant stanol ester and bran fiber in childhood: effects on lipids, stool weight and stool frequency in preschool children. *Journal of the American College of Nutrition*, 18(6), 572-581.
- Yalçın, E., Masatcioğlu, M. T., & Cındık, B. (2020). Normal, Mumlu (Waxy) ve Yüksek Amilozlu Nişastalar ve Gıdalardaki Fonksiyonel Özellikleri. *Gıda*, 45(6), 1261-1271.
- Yılmaz, V. A., & Koca, A. F. (2016). Effect of different production tech-niques on bioactive compounds and antioxidant capacity of einkorn (*Triticum monococcum* L.) and durum (*Triticum turgidum* subsp. durum) bulgur. *Journal of the Science of Food & Agriculture*, 97, 269-277.
- Yılmaztekin, M. (2011). "Ekmek Üretim Teknolojisi" [http://www.vankim.com/Files/Ekmek%20retim%20teknolojisi\(1\).pdf](http://www.vankim.com/Files/Ekmek%20retim%20teknolojisi(1).pdf) (E.T.: 18.11.2022).
- Young, G. P., Hu, Y., Le Leu, R. K., & Nyskohus, L. (2005). Dietary fibre and colorectal cancer: a model for environment-gene interactions. *Molecular nutrition & food research*, 49(6), 571-584.
- Yurdatapan, S. (2014). Türkiye'de ekmek sanayi ve ekmek tüketim eğilimleri: Edirne ili merkez ilçe örneği [Namık Kemal Üniversitesi]. <http://acikerisim.nku.edu.tr/xmlui/bitstream/handle/20.500.11776/511/0045289.pdf?sequence=1>
- Zhou, Z., Robards, K., Helliwell, S., & Blanchard, C. (2002). Composition and functional properties of rice. *International journal of food science & technology*, 37(8), 849-868.

Kaynaklar

- Akram, M., Munir, N., Daniyal, M., Egbuna, C., Găman, M. A., Onyekere, P. F., & Olatunde, A. (2020). Vitamins and Minerals: Types, sources and their functions. *Functional Foods and Nutraceuticals: Bioactive Components, Formulations and Innovations*, 149-172.
- Almazan, A. M. ve Adeyeye, S. O. (1998). Fat and fatty acid concentrations in some green vegetables. *Journal of Food composition and analysis*, 11(4), 375-380.
- American Association Of Cereal Chemists. AACC report. The definition of dietary fiber. *Cereal Foods World*. 2001; 46 (3): 112-126.
- Batista-Silva, W., Nascimento, V. L., Medeiros, D. B., Nunes-Nesi, A., Ribeiro, D. M., Zsögön, A., & Araújo, W. L. (2018). Modifications in organic acid profiles during fruit development and ripening: correlation or causation?. *Frontiers in Plant Science*, 9, 1689.
- Baysal A. (2011). Beslenme. (13. Baskı). Hatipoğlu Yayınevi: Ankara.
- Brummell, D.A. (2006). Cell wall disassembly in ripening fruit. *Funct. Plant Biol.*, 33, 103 – 119.
- Cömert, E. D., Mogol, B. A. ve Gökmen, V. (2020). Relationship between color and antioxidant capacity of fruits and vegetables. *Current Research in Food Science*, 2, 1-10.
- Delchier, N., Herbig, A. L., Rychlik, M., & Renard, C. M. (2016). Foliates in fruits and vegetables: contents, processing, and stability. *Comprehensive Reviews in Food Science and Food Safety*, 15(3), 506-528.
- Dhingra D, Michael M, Rajput H, Patil R. Dietary fibre in foods: a review. *J Food Sci Technol*. 2011; 49(3):255–266.
- Diet, nutrition and the prevention of chronic diseases: report of a Joint WHO/FAO Expert Consultation. WHO Technical Report Series, No. 916. Geneva: World Health Organization; 2003.
- DiNicolantonio, J. J., Bhutani, J., & O’Keefe, J. H. (2015). The health benefits of vitamin K. *Open heart*, 2(1), e000300.
- Elik, A., Yanik, D. K., Istanbulu, Y., Guzelsoy, N. A., Yavuz, A., & Gogus, F. (2019). Strategies to reduce post-harvest losses for fruits and vegetables. *Strategies*, 5(3), 29-39.
- Erbay, B. ve Demir, N. (2006). Taze kesilmiş meyve ve sebzelerde esmerleşmenin engellenmesi. *Türkiye*, 9, 24-26.
- Fabbri, A. D. ve Crosby, G. A. (2016). A review of the impact of preparation and cooking on the nutritional quality of vegetables and legumes. *International Journal of Gastronomy and Food Science*, 3, 2-11.
- Geçgin, D. ve Baltacı, D. M. (2021). Temel Mutfak Teknikleri ve Yönetimi. Detay Yayıncılık, Eskişehir, E-ISBN 978-975-06-2618-0.
- Ismail, F., Talpur, F. N., & Memon, A. N. (2013). Determination of water soluble vitamin in fruits and vegetables marketed in Sindh Pakistan. *Pakistan Journal of Nutrition*, 12(2), 197.
- Jideani, A. I., Silungwe, H., Takalani, T., Omolola, A. O., Udeh, H. O., & Anyasi, T. A. (2021). Antioxidant-rich natural fruit and vegetable products and human health. *International Journal of Food Properties*, 24(1), 41-67.
- Kasım, R., & Kasım, M. U. (2019). Renkli Meyve ve Sebzelerin Bileşimi ve İnsan Sağlığı Açısından Önemi. Cilt 3, 31.
- Khan, F. A., Bhat, S. A., & Narayan, S. (2017). Storage methods for fruits and vegetables. Sher-e-Kashmir University of Agricultural Sciences and Technology of Kashmir. Shalimar.
- Larson, R.A. (1988). The antioxidants of higher plants. *Phytochemistry*, 27, 969 – 972.
- Liu, R. H. (2013). Health-promoting components of fruits and vegetables in the diet. *Advances in nutrition*, 4(3), 384S-392S.
- Liu, Z., Ren, Z., Zhang, J., Chuang, C. C., Kandaswamy, E., Zhou, T., & Zuo, L. (2018). Role of ROS and nutritional antioxidants in human diseases. *Frontiers in physiology*, 9, 477.
- Miller, J. W., & Rucker, R. B. (2020). Pantothenic acid. In *Present knowledge in nutrition* (pp. 273-287). Academic Press.
- Muir, J.G., Rosemary, R., Rosella, O., Liels, K., Barrett, J.S., Shepherd, S.J. & Gibson, P.R. (2009) Measurement of short-chain carbohydrates in common Australian vegetables and fruits by High-Performance Liquid Chromatography (HPLC). *J. Agri. Food. Chem.* 57, 554–565.
- Mumtaz, F., Zubair, M., Khan, F., & Niaz, K. (2020). Analysis of plants lipids. In *Recent Advances in Natural Products Analysis* (pp. 677-705). Elsevier.
- Oude Griep, L. M., Verschuren, W. M., Kromhout, D., Ocké, M. C., & Geleijnse, J. M. (2011). Colors of fruit and vegetables and 10-year incidence of stroke. *Stroke*, 42(11), 3190-3195.
- Pinto, J. T., & Zempleni, J. (2016). Riboflavin. *Advances in nutrition*, 7(5), 973-975.
- Prasad, K., & Shekhar, S. (2022). Antioxidant potential of Fruits and Vegetables. *Journal of Clinical Nutrition & Dietetics*.
- Rickman, J. C., Bruhn, C. M., & Barrett, D. M. (2007). Nutritional comparison of fresh, frozen, and canned fruits and vegetables II. Vitamin A and carotenoids, vitamin E, minerals and fiber. *Journal of the Science of Food and Agriculture*, 87(7), 1185-1196.
- Sakthivel, K. M., Monisha, J., Kunnumakkara, A. B., & Guruvayoorappan, C. (2015). Cancer Preventive and Therapeutic Properties of Fruits and Vegetables Against Lung Cancer. In *Anticancer Properties of Fruits and Vegetables: A Scientific Review* (pp. 221-250).
- Slavin, J. L., & Lloyd, B. (2012). Health benefits of fruits and vegetables. *Advances in nutrition*, 3(4), 506-516.
- Şanlıer, N., Ulusoy, H., & Ceyhan Sezgin, A. (2019). Beslenme İlkeleri Laboratuvar Uygulamaları. Türkiye Beslenme ve Sağlık Araştırması, 2019. ISBN: 978-975-590-722-2
- Türkiye’ye Özgü Beslenme Rehberi, 2022
- Vincente, A. R., Manganaris, G. A., Ortiz, C. M., Sozzi, G. O., & Crisosto, C. H. (2014). Nutritional quality of fruits and vegetables. In *Postharvest handling* (pp. 69-122). Academic press.
- Waldmann, A., Dörr, B., Koschizke, J. W., Leitzmann, C., & Hahn, A. (2006). Dietary intake of vitamin B6 and concentration of vitamin B6 in blood samples of German vegans. *Public Health Nutrition*, 9(6), 779-784.
- Wang, J., Law, C. L., Mujumdar, A. S., & Xiao, H. W. (2017). The degradation mechanism and kinetics of vitamin C in fruits and vegetables during thermal processing. Nema, PK, Kaur, BP and Mujumdar (eds), *AS Fundamentals & applications (Part III)*, 227-253.
- World Health Organization. (2005). *Fruit and vegetables for health: report of the Joint FAO*.
- Yahia, E. M., Carrillo-Lopez, A. & Carrillo-Lopez, A. (Eds.). (2019). *Postharvest physiology and biochemistry of fruits and vegetables*. Chapter: Carbohydrates. Woodhead Publishing.

KAYNAKLAR

- Abdel-Latif, M. M. (2015). Chemoprevention of gastrointestinal cancers by natural honey. *World Journal Pharmacology*, 4(1), 160-167. <https://doi.org/10.5497/wjpv.v4.i1.160>.
- Adjonu, R., Zhou, Z., Prenzler, P. D., Ayton, J., & Blanchard, C. L. (2019). Different processing practices and the frying life of refined canola oil. *Foods*, 8(11), 527. <https://doi.org/10.3390/foods8110527>.
- Afsharpour, F., Havadi, M., Hashemipour, S., Koushan, Y., & Haghghian, H.K. (2019). Propolis supplementation improves glycemic and antioxidant status in patients with type 2 diabetes: A randomized, double-blind, placebo-controlled study. *Complementary Therapies in Medicine*, 43, 282-288. <https://doi.org/10.1016/j.ctim.2019.03.001>.
- Agyemang, B., Grabulos, J., Hubert, O., Bourlieu, C., Nigen, M., Lebrun, M., Coffigniez, F., Guillard, V., & Brat, P. (2022). Properties of beeswax antifungal coatings obtained by high-pressure homogenisation and their application for preserving bananas during storage. *International Journal of Food Science & Technology*, 57(8), 5349-5356. <https://doi.org/10.1111/ijfs.15865>.
- Akbağ, H. I., & Çetinkeşane, Ö. (2021). Farklı Üretim Sistemlerinden Elde Edilen Zeytinyağı Sanayi Yan Ürünlerin Besleme Değerinin Belirlenmesi. *ÇOMÜ Ziraat Fakültesi Dergisi*, 9(2), 202-210.
- Aksoy, Z., & Dığrak, M. (2006). Bingöl yöresinde toplanan bal ve propolisin antimikrobiyal etkisi üzerinde in vitro araştırmalar. *Fırat Üniversitesi Fen ve Mühendislik Bilimleri Dergisi*, 18(4), 471-478.
- Aliyazicioglu, R., Kolayli, S., Kara, M., Yildiz, O., Sarikaya, A. O., Cengiz, S., & Er, F. (2009). Determination of chemical, physical and biological characteristics of some pekmez (molasses) from Turkey. *Asian Journal of Chemistry*, 21(3), 2215-2223.
- Altan, A. (2008). *Özel Gıdalar Teknolojisi Kitabı. Çukurova Üniversitesi Ziraat Fakültesi Ofseti. Adana.*
- Alves, A. Q., da Silva Jr, V. A., Góes, A. J. S., Silva, M. S., de Oliveira, G. G., Bastos, I. V. G. A., Gomes de Castro Neto, A., & Alves, A. J. (2019). The fatty acid composition of vegetable oils and their potential use in wound care. *Advances in Skin & Wound Care*, 32(8), 1-8. <https://doi.org/10.1097/01.ASW.0000557832.86268.64>.
- Amiri, M., Raiesi-Dehkordi, H., Sarrafzadegan, N., Forbes, S. C., & Salehi-Abargouei, A. (2020). The effects of Canola oil on cardiovascular risk factors: A systematic review and meta-analysis with dose-response analysis of controlled clinical trials. *Nutrition, Metabolism and Cardiovascular Diseases*, 30(12), 2133-2145. <https://doi.org/10.1016/j.numecd.2020.06.007>.
- Arioğlu, H. (2016). Türkiye’de yağlı tohum ve ham yağ üretimi, sorunlar ve çözüm önerileri. *Tarla Bitkileri Merkez Araştırma Enstitüsü Dergisi*, 357 – 368.
- Arslan, S. (Ed) (2022). *Besin takviyeleri (Vitamin-mineral olmayan). Hedef CS Yayıncılık, Ankara.*
- Arslan, Ş., & Kızıltan, G. (2022). Gıda Sanayinde Kullanılan Yağlar ve Genel Sağlık Üzerine Etkileri. *Başkent Üniversitesi Sağlık Bilimleri Fakültesi Dergisi*, 7(2), 93-110.
- Aşıcı, N., Oturak, G., & Ekerbiçer, H. (2020). Geçmişten günümüze yüksek fruktozlu mısır şurubu ve sağlık etkileri üzerine bir derleme. *Sakarya Tıp Dergisi*, 10(Özel Sayı), 57-68.
- Aung, W. P., Bjertness, E., Htet, A. S., Stigum, H., Chongsuvivatwong, V., Soe, P. P., & Råberg Kjøllestad, M. K. (2018). Fatty Acid Profiles of Various Vegetable Oils and the Association between the Use of Palm Oil vs. Peanut Oil and Risk Factors for Non-Communicable Diseases in Yangon Region, Myanmar. *Nutrients*, 10(9): 1193. <https://doi.org/10.3390/nu10091193>.
- Aygün, İ., Urkan, E., Alayunt, F.N., Yalçın, H., & Tekin, A. B. (2019). İzmir ilinde zeytin hasadında kullanılan yerli ve ithal çırpıcı tip makinelerin hasat performanslarının değerlendirilmesi. *Bursa Uludağ Üniversitesi Ziraat Fakültesi Dergisi*, 33(2): 265-271.
- Baseline of Health Foundation. (2019). <https://www.jonbarron.org/diet-and-nutrition/healthiest-cooking-oil-chart-smoke-points>.
- Bayram, H. M., & Öztürkcan, A. (2020). Gıda Katkı Maddelerinin Mikrobiyotaya Üzerine Etkisi. *Gıda*, 45(5), 1030-1046.
- Bellisle, F., & Drewnowski, A. (2007). Intense sweeteners, energy intake and the control of body weight. *European Journal of Clinical Nutrition*, 61, 691-700. <https://doi.org/10.1038/sj.ejcn.1602649>.
- Bellumori, M., Cecchi, L., Innocenti, M., Clodoveo, M. L., Corbo, F., & Mulinacci, N. (2019). The EFSA health claim on olive oil polyphenols: Acid hydrolysis validation and total hydroxytyrosol and tyrosol determination in Italian virgin olive oils. *Molecules*, 24(11), 2179. <https://doi.org/10.3390/molecules24112179>.
- Bopp, B. A., Sonders, R.C., & Kesterson, J. W. (1986). Toxicological aspects of cyclamate and cyclohexylamine. *Critical Reviews in Toxicology*, 16, 213-306. <https://doi.org/10.3109/10408448609037465>.
- Bordin, K., Tomihe Kunitake, M., Kazue Aracava, K., & Silvia Favaro Trindade, C. (2013). Changes in food caused by deep fat frying-A review. *Archivos Latinoamericanos de Nutricion*, 63(1), 5-13.
- Burdurlu, H. S., & Karadeniz, F. (2002). Gıdalarda maillard reaksiyonu. *Gıda*, 27(2), 77-83.
- Cao, Y., Liu, H., Qin, N., Ren, X., Zhu, B., & Xia, X. (2020). Impact of food additives on the composition and function of gut microbiota: a review. *Trends in Food Sciences and Technology*, 99, 295-310. <https://doi.org/10.1016/j.tifs.2020.03.006>.
- Carocho, M., Morales, P. & Ferreira, I. (2017). Sweeteners as Food Additives in the XXI Century: A review of what is known and what is to come. *Food and Chemical Toxicology*, 107, 302-317. <https://doi.org/10.1016/j.fct.2017.06.046>.
- Chattopadhyay, S., Raychaudhuri, U., & Chahraborty, R. (2014). Artificial sweeteners-a review. *Journal of Food Science and Technology*, 51, 611-621. <https://doi.org/10.1007/s13197-011-0571-1>.
- Chew, S. C., & Ali, M. A. (2021). Recent advances in ultrasound technology applications of vegetable oil refining. *Trends in Food Science & Technology*, 116, 468-479. <https://doi.org/10.1016/j.tifs.2021.08.001>.
- Choe, E., & Min, D. (2007). Chemistry of deep-fat frying oils. *Journal of Food Science*, 72(5), R77-R86. <https://doi.org/10.1111/j.1750-3841.2007.00352.x>.
- Chua, L. S., Rahaman, N. L. A., Adnan, N. A., Tijh, T., & Tan, E., (2013). Antioxidant activity of three honey samples in relation with their biochemical components. *Journal of Analytical Methods in Chemistry*, 2013, 313798. <https://doi.org/10.1155/2013/313798>.
- Cotton, R. H., Rebers, P. A., Maudru, J. E., & Rorabaugh, G. (1955). The Role of Sugar in the Food industry. *International Dental Journal*, 35(3), 175-179.
- Çakmakçı, S., & Kahyaoğlu, D. T. (2012). Yağ asitlerinin sağlık ve beslenme üzerine etkileri. *Türk Bilimsel Derlemeler Dergisi*, 2, 133-137.
- Dupont, J., White, P. J., Johnston, K. M., Heggveit, H. A., McDonald, B. E., Grundy, S. M., & Bonanome, A. (1989). Food safety and health effects of canola oil. *Journal of the American College of Nutrition*, 8(5), 360-375. <https://doi.org/10.1080/07315724.1989.10720311>.
- Durmaz, G., & Gökmen, V. (2019). Effect of refining on bioactive composition and oxidative stability of hazelnut oil. *Food Research International*, 116, 586-591. <https://doi.org/10.1016/j.foodres.2018.08.077>.

- Edwards, C. H., Rossi, M., Corpe, C. R., & Butterworth, P. J. (2016). The role of sugars and sweeteners in food, diet and health: Alternatives for future. *Trends in Food Science & Technology*, 56, 158-166. <https://doi.org/10.1016/j.tifs.2016.07.008>.
- EFSA Panel on Food Additives and Flavourings (FAF), Younes, M., Aquilina, G., Castle, L., Degen, G., Engel, K. H., Fowler, P. J., Fernandez, M. J. F., Fürst, P., Gundert-Remy, U., Gürtler, R., Husøy, T., Manco, M., Mennes, W., Moldeus, P., Passamonti, S., Shah, R., Waalkens-Berendsen, I., & Vianello, G. (2022). Re-evaluation of neohesperidine dihydrochalcone (E 959) as a food additive. *EFSA Journal*, 20(11), e07595. <https://doi.org/10.2903/j.efsa.2022.7595>.
- EFSA Panel on Food Additives and Nutrient Sources added to Food (ANS). (2015). Scientific Opinion on the safety of the extension of use of thaumatin (E 957). *EFSA Journal*, 13(11), 4290. <https://doi.org/10.2903/j.efsa.2015.4290>.
- EFSA. (2011). Scientific opinion on the safety and efficacy of neohesperidine dihydrochalcone when used as a sensory additive for piglets, pigs for fattening, calves for rearing, lambs for rearing and fattening, dairy sheep, ewes for reproduction, salmonids and dogs. *EFSA Journal*, 9(12), 2444. <https://doi.org/10.2903/j.efsa.2011.2444>.
- EFSA. (2013). Scientific Opinion on the safety of advantame for the proposed uses as a food additives. *EFSA Journal*, 11(7), 3301. <https://doi.org/10.2903/j.efsa.2013.3301>.
- Erejuwa, O. O., Sulaiman, S. A., & Wahab, M. S. A. (2014). Effects of honey and its mechanisms of action on the development and progression of cancer. *Molecules*, 19(2), 2497-2522. <https://doi.org/10.3390/molecules19022497>.
- Ergönül P. G. & Köseoğlu O. (2014). Changes in α -, β -, γ - and δ -tocopherol contents of mostly consumed vegetable oils during refining process. *CyTA-Journal of Food*, 12, 199-202. <https://doi.org/10.1080/19476337.2013.821672>.
- Ergun, Z., & Zarifikhosroshahi, M. (2020). A comparative analysis of oil content and fatty acid in different varieties of *Arachis hypogaea* L. from Turkey. *International Journal of Agriculture Forestry and Life Sciences*, 4(1), 42-47.
- Erickson, M. D. (2015). Deep frying: chemistry, nutrition, and practical applications, Elsevier.
- Escuredo, O., Silva, L. R., Valentão, P., Seijo, M. C., & Andrade, P. B. (2012). Assessing *Rubus* honey value: Pollen and phenolic compounds content and antibacterial capacity. *Food Chemistry*, 130(3), 671-678. <https://doi.org/10.1016/j.foodchem.2011.07.107>.
- FDA. (2018). Additional Information about High-Intensity Sweeteners Permitted for Use in Food in the United States. <https://www.fda.gov/food/food-additives-petitions/additional-information-about-high-intensity-sweeteners-permitted-use-food-united-states>. (E. T. 15.12.2022).
- Fine, F., Brochet, C., Gaud, M., Carre, P., Simon, N., Ramli, F., & Joffre, F. (2016). Micronutrients in vegetable oils: the impact of crushing and refining processes on vitamins and antioxidants in sunflower, rapeseed, and soybean oils. *European Journal of Lipid Science and Technology*, 118(5), 680-697. <https://doi.org/10.1002/ejlt.201400400>.
- Fitch, S. E., Payne, L. E., van de Ligt, J. L., Doepker, C., Handu, D., Cohen, S. M., Anyangwe, N., & Wikoff, D. (2021). Use of acceptable daily intake (ADI) as a health-based benchmark in nutrition research studies that consider the safety of low-calorie sweeteners (LCS): a systematic map. *BMC Public Health*, 21(1), 1-11. <https://doi.org/10.1186/s12889-021-10934-2>.
- Food and Agriculture Organization (2010). Sunflower Crude and Refined Oils, Agribusiness Handbook.
- Fowler, S. P. G. (2016). Low-calorie sweetener use and energy balance: Results from experimental studies in animals, and large-scale prospective studies in humans. *Physiology & Behavior*, 164, 517-523. <https://doi.org/10.1016/j.physbeh.2016.04.047>.
- Fratini, F., Cilia, G., Turchi, B., & Felicioli, A. (2016). Beeswax: A minireview of its antimicrobial activity and its application in medicine. *Asian Pacific Journal of Tropical Medicine*, 9(9), 839-843. <https://doi.org/10.1016/j.apjtm.2016.07.003>.
- Garavaglia, M. B., Garcia, V. R., Zapata, M. E., Roviroso, A., Gonzalez, V., Marcó, F. F., & Carmuega, E. (2018). Non-nutritive sweeteners: children and adolescent consumption and food sources. *Archivos Argentinos de Pediatría*, 116(3), 186-91. <https://doi.org/10.5546/aap.2018.eng.186>.
- Garcia, J. O., Gamez-Meza, N., Noriega-Rodriguez, J. A., Dennis-Quinonez O., Garcia-Galindo H. S., Angulo-Guerrero J. O., & Medina-Juarez L. A. (2006). Refining of High Oleic Safflower Oil: Effect on the Sterols and Tocopherols Content. *European Food Research and Technology*, 223(6), 775-779. <https://doi.org/10.1007/s00217-006-0267-3>.
- Gavahian, M., Khaneghah, A. M., Lorenzo, J. M., Munekata, P. E., Garcia-Mantrana, I., Collado, M. C., Meléndez-Martínez, A., & Barba, F. J. (2019). Health benefits of olive oil and its components: Impacts on gut microbiota antioxidant activities, and prevention of noncommunicable diseases. *Trends in Food Science & Technology*, 88, 220-227. <https://doi.org/10.1016/j.tifs.2019.03.008>.
- Gaytancıoğlu, O., Tasan, M., Gecgel, U., & Arslan, D. (2009). Chemical composition and constituent value of selected soybean (*Glycine max* (L.) Merrill) cultivars grown in Turkey. *Asian Journal of Chemistry*, 21(1), 627-634.
- Ghazani, S. M., & Marangoni, A. G. (2013). Minor components in canola oil and effects of refining on these constituents: A review. *Journal of the American Oil Chemists' Society*, 90(7), 923-932. <https://doi.org/10.1007/s11746-013-2254-8>.
- Gıda, Tarım ve Hayvancılık Bakanlığı Tarımsal Ekonomi ve Politika Geliştirme Enstitüsü. (2015). Ürün Raporu: Şeker Pancarı ve Şeker.
- Gıda, Tarım ve Hayvancılık Bakanlığı. (2008). Türk Gıda Kodeksi Sürülebilir Yağlar/Margarin ve Yoğun Yağlar Tebliği.
- Gıda, Tarım ve Hayvancılık Bakanlığı. (2012a). Kızartmada Kullanılmakta Olan Katı ve Sıvı Yağlar İçin Özel Hijyen Kuralları Yönetmeliği 28290.
- Gıda, Tarım ve Hayvancılık Bakanlığı. (2012b). Türk Gıda Kodeksi Bitki Adı ile Anılan Yağlar Tebliği.
- Gıda, Tarım ve Hayvancılık Bakanlığı. (2017). Türk Gıda Kodeksi Zeytinyağı Ve Pirina Yağı Tebliği.
- Gıda, Tarım ve Hayvancılık Bakanlığı. (2020). Türk Gıda Kodeksi Bal Tebliği.
- Gıda, Tarım ve Hayvancılık Bakanlığı. (2022). Türk Gıda Kodeksi Şeker Tebliği.
- Gorzynik-Debicka, M., Przychodzen, P., Cappello, F., Kuban-Jankowska, A., Marino Gammazza, A., Knap, N., & Gorska-Ponikowska, M. (2018). Potential Health Benefits of Olive Oil and Plant Polyphenols. *International Journal of Molecular Sciences*, 19(3), 686. <https://doi.org/10.3390/ijms19030686>.
- Guasch-Ferré, M., Hu, F. B., Martínez-González, M. A., Fitó, M., Bulló, M., Estruch, R., Ros, E., Corella, D., Recondo, J., Gómez-Gracia, E., Fiol, M., Lapetra, J., Serra-Majem, L., Muñoz, M.A., Pintó, X., Lamuela-Raventós, R. M., Basora, J., Buil-Cosiales, P., Sorlí, J. V., Ruiz-Gutiérrez, V., Martínez, J. A., & Salas-Salvador, J. (2014). Olive oil intake and risk of cardiovascular disease and mortality in the PREDIMED Study. *BMC Medicine*, 13(12), 78. <https://doi.org/10.1186/1741-7015-12-78>.
- Gupta, M. (2018). Sugar substitutes: mechanism, availability, current use and safety concerns-an update. *Open access Macedonian Journal of Medical Sciences*, 6(10), 1888-1894. <https://doi.org/10.3889/oamjms.2018.336>.
- Gümüş, A. B., & Yardımcı, H. (2019). Pişirme Sonucu Meydana Gelen Mutajenik-Karsinojenik Bileşikler. *Anadolu Hemşirelik ve Sağlık Bilimleri Dergisi*, 22(2), 136-141.
- Hettinga, D., Van Nguyen, L., & Shahidi, F. (2020). Butter. *Bailey's Industrial Oil and Fat Products*, 1-55.
- IPPC (Integrated Pollution Prevention and Control). (2018). IPCC Reference Document on Best Available Techniques in the Food, Drink and Milk Industries. <https://publications.jrc.ec.europa.eu/repository/handle/JRC118627> (E. T. 23.12.2022).

- Islam, A., Khalil, I., Islam, N., Moniruzzaman, M., Mottalib, A., Sulaiman, S.A., & Gan, S.H. (2012). Physicochemical and antioxidant properties of Bangladeshi honeys stored for more than one year. *BMC Complementary and Alternative Medicine*, 12(1), 177. <https://doi.org/10.1186/1472-6882-12-177>.
- İşgören, A., & Sungur, S. (2019). Tatlandırıcılar. *Lectio Scientific*, 3(1), 19-33.
- Jiang, H., Chen, W., Jia, Z., & Tao, F. (2019). Physicochemical properties of short-term frying oil for chicken wing and its oxidative stability in an oil-in-water emulsion. *Food Science & Nutrition*, 8(1), 668-674. <https://doi.org/10.1002/fsn3.1355>.
- Kacániiová, M., Vuković, N., Chlebo, R., Haščík, P., Rovna, K., Cubon, J., & Pasternakiewicz, A. (2012). The antimicrobial activity of honey, bee pollen loads and beeswax from Slovakia. *Archives of Biological Sciences*, 64(3), 927-934.
- Kamal-Eldin, A., & Appelqvist, L. Å. (1996). The chemistry and antioxidant properties of tocopherols and tocotrienols. *Lipids*, 31(7), 671-701. <https://doi.org/10.1007/BF02522884>.
- Karababa, E., & Develi Isikli, N. (2005). Pekmez: A traditional concentrated fruit product. *Food Reviews International*, 21(4), 357-366.
- Karabagias, I. K., Badeka, A. V., Kontakos, S., Karabournioti, S., & Kontominas, M. G. (2014). Botanical discrimination of Greek unifloral honeys with physico-chemical and chemometric analyses. *Food Chemistry*, 165, 181-190. <https://doi.org/10.1016/j.foodchem.2014.05.033>.
- Karadal, F., & Yıldırım, Y. (2012). Balın kalite nitelikleri, beslenme ve sağlık açısından önemi. *Erciyes Üniversitesi Veterinerlik Fakültesi Dergisi*, 9(3), 197-209.
- Karataş, F., & Şerbetçi, Z. (2008). Arı polenlerindeki adrenalin ve noradrenalin miktarlarının HPLC ile belirlenmesi. *Fırat Üniversitesi Fen ve Mühendislik Bilimleri Dergisi*, 20(3), 419-422.
- Kemény, Z., Recseg, K., Hénon, G., Kövari, K., & Zwobada, F. (2001). Deodorization of vegetable oils: Prediction of trans polyunsaturated fatty acid content. *Journal of the American Oil Chemists' Society*, 78 (9), 973-979.
- Kerr, W. (2017). Implications of Non-Equilibrium States and Glass Transitions in Fried Foods Non-Equilibrium States and Glass Transitions in Foods, Elsevier.
- Khalid, N., Khan, R. S., Hussain, M.I., Farooq, M., Ahmad, A., & Ahmed, I. (2017). A comprehensive characterisation of safflower oil for its potential applications as a bioactive food ingredient-A review. *Trends in Food Science and Technology*, 66, 176-186. <https://doi.org/10.1016/j.tifs.2017.06.009>.
- Khorshidian, N., Shadnough, M., Zabihzadeh Khajavi, M., Sohrabvandi, S., Yousefi, M., & Mortazavian, A. M. (2021). Fructose and high fructose corn syrup: are they a two-edged sword?. *International Journal of Food Sciences and Nutrition*, 72(5), 592-614. <https://doi.org/10.1080/09637486.2020.1862068>.
- Kılınç, S., Karademir, Ç., & Ekin, Z. (2018). Bazı mısır (*Zea mays L.*) çeşitlerinde verim ve kalite özelliklerinin belirlenmesi. *Kahramanmaraş Sütçü İmam Üniversitesi Tarım ve Doğa Dergisi*, 21(6), 809-816. <https://doi.org/10.18016/ksutarimdogavi.463813>.
- Kıralan, M. (2019). Zeytinyağı üretiminde uygulanan yeni yöntemlerin yağ kalitesi üzerine etkileri. *Bahçe*, 48(1), 49-56.
- Kiritakis, A., & Shahidi, F. (Ed). (2017). Olives and Olive Oil as Functional Foods: Bioactivity, Chemistry and Processing. John Wiley & Sons.
- Komes, D., Belščak-Cvitanović, A., Jurić, S., Bušić, A., Vojvodić, A., & Durgo, K. (2016). Consumer acceptability of liquorice root (*Glycyrrhiza glabra L.*) as an alternative sweetener and correlation with its bioactive content and biological activity. *International Journal of Food Sciences and Nutrition*, 67(1), 53-66. <https://doi.org/10.3109/09637486.2015.1126563>.
- Kreps, F., Vrbiková, L., & Schmidt, Š. (2014). Influence of industrial physical refining on tocopherol, chlorophyll and beta-carotene content in sunflower and rapeseed oil. *European Journal of Lipid Science and Technology*, 116(11), 1572- 1582. <https://doi.org/10.1002/ejlt.201300460>.
- Kurt, O., Çelik, N., Hacıkamiloğlu, M. S., Özyılmaz, T. & Şenel, A. A. (2017). Bazı aspir (*Carthamus tinctorius L.*) hatlarının ham yağ oranları ve yağ asidi kompozisyonunun belirlenmesi. *Kahramanmaraş Sütçü İmam Üniversitesi Tarım ve Doğa Dergisi*, 20 (Özel Sayı), 206-210.
- Lemos, B. S., Maria-Luz Fernandez, M. L., & Santos, M. E. S. M. (2018). Effects of consuming sweeteners on metabolic disorders. *Journal of Nutrition, Food Research and Technology*, 1, 34-38.
- Leoni, V. & Caccia, C. (2015). The Impairment of Cholesterol Metabolism in Huntington Disease. *Biochimica et Biophysica Acta*, 1851(8), 1095-1105. <https://doi.org/10.1016/j.bbali.2014.12.018>.
- Leri, M., Chaudhary, H., Iashchishyn, I. A., Pansieri, J., Svedružić, Z. M., Gómez Alcalde, S., Musteikyte, G., Smirnovas, V., Stefani, M., Bucciantini, M., & Morozova-Roche, L. A. (2021). Natural compound from olive oil inhibits S100A9 amyloid formation and cytotoxicity: Implications for preventing Alzheimer's disease. *ACS Chemical Neuroscience*, 12(11), 1905-1918. <https://doi.org/10.1021/acscemneuro.0c00828>.
- Lin, L., Allemekinders, H., Dansby, A., Campbell, L., Durance-Tod, S., Berger, A., & Jones, P. J. (2013). Evidence of health benefits of canola oil. *Nutrition reviews*, 71(6), 370-385. <https://doi.org/10.1111/nure.12033>.
- Lunn, J., & Theobald, H. E. (2006). The health effects of dietary unsaturated fatty acids. *Nutrition Bulletin*, 31(3), 178-224. <https://doi.org/10.1111/j.1467-3010.2006.00571.x>.
- Mahian, R.A., & Hakimzadeh, V. (2016). Sugar alcohols: A review. *International Journal of PharmTech Research*, 9, 407-423.
- Mancini, A., Imperlini, E., Nigro, E., Montagnese, C., Daniele, A., Orrù, S., & Buono, P. (2015). Biological and nutritional properties of palm oil and palmitic acid: effects on health. *Molecules*, 20(9), 17339-17361. <https://doi.org/10.3390/molecules200917339>.
- Meral, Ü. B. (2019). Ayçiçeği (*Helianthus annuus L.*) bitkisinin önemi ve üretimine genel bir bakış. *International Journal of Life Sciences and Biotechnology*, 2(2), 58-71.
- Mirzaee Ghazani, S. (2012). The Influence of Traditional and Minimal Refining on the Minor Constituents of Canola Oil, University of Guelph, Kanada.
- Moniruzzaman, M., Rodríguez, I., Ramil, M., Cela, R., Sulaiman, S., & Gan, S. (2014). Assessment of gas chromatography time-of-flight accurate mass spectrometry for identification of volatile and semivolatile compounds in honey. *Talanta*, 129: 505-515. <https://doi.org/10.1016/j.talanta.2014.06.019>.
- Morcillo, F., Vaissayre, V., Serret, J., Avallone, S., Domonhédó, H., Jacob, F., & Dussert, S. (2021). Natural diversity in the carotene, tocopherol and fatty acid composition of crude palm oil. *Food Chemistry*, 365, 130638. <https://doi.org/10.1016/j.foodchem.2021.130638>.
- Moreira, R. G., Sun, X., & Chen, Y. (1997). Factors affecting oil uptake in tortilla chips in deep-fat frying. *Journal of Food Engineering*, 31(4), 485- 498. [https://doi.org/10.1016/S0260-8774\(96\)00088-X](https://doi.org/10.1016/S0260-8774(96)00088-X).
- Mukherjee, S., & Mitra, A. (2009). Health Effects of Palm Oil. *Journal of Human Ecology*, 26(3), 197-203. <https://doi.org/10.1080/09709274.2009.11906182>.
- Mutlu, C., Erbaş, M., & Tontul, S. A. (2017). Bal ve diğer arı ürünlerinin bazı özellikleri ve insan sağlığı üzerine etkileri. *Akademik Gıda*, 15(1), 75-83.
- Narayanankutty, A., Illam, S. P., & Raghavamenon, A. C. (2018). Health impacts of different edible oils prepared from coconut (*Cocos nucifera*): A comprehensive review. *Trends in Food Science & Technology*, 80, 1-7. <https://doi.org/10.1016/j.tifs.2018.07.025>.

- National Research Council (US) Committee on Diet and Health. Diet and Health. (1989). Implications for Reducing Chronic Disease Risk. Fats and Other Lipids. Washington (DC): National Academies Press.
- Natsir, R., Usman, A. N., Ardyansyah, B. D., & Fendi, F. (2020). Propolis and honey trigona decrease leptin levels of central obesity patients. *Enfermeria Clínica*, 30, 96-99. <https://doi.org/10.1016/j.enfcli.2019.07.043>.
- Naz S., Sherazi S. T. H., & Talpur F. N. (2011). Changes of Total Tocopherol and Tocopherol Species During Sunflower Oil Processing. *Journal of the American Oil Chemists' Society*, 88(1),127- 132. <https://doi.org/10.1007/s11746-010-1652-4>.
- Nisbet, C., Güler, A., Yarımlı G. F., Cenesiz, S., & Ardali, Y. (2013). Çevre ve flora kaynaklarının arı ürünlerinin mineral madde içerikleri ile ilişkisi. *Türk Biyokimya Dergisi*, 38(4): 494-498.
- Ogbe, R. J., Ochalefu, D. O., Mafulul, S. G., & Olaniru, O. B. (2015). A review on dietary phytosterols: The occurrence, metabolism and health benefits. *Asian Journal of Plant Science Research*, 5(4), 10-21.
- Orthofer, F. T., & List, G. R. (2007a). Dynamics of frying Deep frying, Elsevier.
- Orthofer, F. T., & List, G. R. (2007b). Evaluation of used frying oil Deep frying, Elsevier.
- Orthofer, F. T., & List, G. R. (2007c). Initial quality of frying oil Deep Frying, Elsevier.
- Osman, A. (2019). Coconut (Cocos nucifera) Oil. In Fruit Oils: Chemistry and Functionality, Springer Nature Switzerland, 209-211. https://doi.org/10.1007/978-3-030-12473-1_9.
- Oteng, A. B., & Kersten, S. (2020). Mechanisms of action of trans fatty acids. *Advances in Nutrition*, 11(3), 697-708. <https://doi.org/10.1093/advances/nmz125>.
- Othman, N. H. (2012). Honey and cancer: sustainable inverse relationship particularly for developing nations-a review. *Evidence-Based Complementary and Alternative Medicine*, 2012, 410406. <http://dx.doi.org/10.1155/2012/410406>.
- Özaltaş, M., Savran, M.K., Ulaş, M., Kaptan, S., Köktürk, H., Kalanlar, Ş., Konsoloğlu, B., Tibet, Ü., Yağcıoğlu, M., Aksarı, E., Tatlı, A., Soyuer, H., Pekcan, T., Dursun, Ö., Karadeniz, C., Kilci, M., Balkan, A., & Sevilmiş, G. (2016). Türkiye Zeytincilik Sektör Raporu, İzmir.
- Özhanlı, H., Bilgin, D., Mutlu, C., & Erbas, M. (2021). Nadir Bir Şeker Olan D-Allülozün Beslenmede Kullanım İmkanları ve Üretim Yöntemleri. *Gıda*, 46(4), 925-938.
- Pal, U. S., Patra, R. K., Sahoo, N. R., Bakhara, C. K., & Panda, M. K. (2015). Effect of refining on quality and composition of sunflower oil. *Journal of Food Science and Technology*, 52(7), 4613-4618. <https://doi.org/10.1007/s13197-014-1461-0>.
- Pandiselvam, R., Kaavya, R., Martinez Monteagudo, S. I., Divya, V., Jain, S., Khanashyam, A. C., ... & Cozzolino, D. (2022). Contemporary Developments and Emerging Trends in the Application of Spectroscopy Techniques: A Particular Reference to Coconut (Cocos nucifera L.). *Molecules*, 27(10), 3250. <https://doi.org/10.3390/molecules27103250>.
- Preedy, V. R., & Watson, R. R. (Ed). (2020). Olives and olive oil in health and disease prevention. Academic press.
- Rakıcıoğlu, N., & Baysal, A. (1988). Yağda Kızartma Yöntemi İle Pişirmede Oluşan Fiziksel ve Kimyasal Değişiklikler ve Bunların İnsan Sağlığı Üzerine Etkisi. *Beslenme ve Diyet Dergisi*, 17(1), 121-130.
- Ramadan, M. F., & Al-Ghamdi, A. (2012). Bioactive compounds and health-promoting properties of royal jelly: A review. *Journal of Functional Foods*, 4(1), 39-52. <https://doi.org/10.1016/j.jff.2011.12.007>.
- Roman, G. C., Jackson, R. E., Reis, J., Román, A. N., Toledo, J. B., & Toledo, E. (2019). Extra-virgin olive oil for potential prevention of Alzheimer disease. *Revue Neurologique*, 175(10), 705-723. <https://doi.org/10.1016/j.neurol.2019.07.017>.
- Rutledge, A. C., & Adeli, K. (2007). Fructose and the metabolic syndrome: pathophysiology and molecular mechanisms. *Nutrition Reviews*, 65, S13-S23. <https://doi.org/10.1111/j.1753-4887.2007.tb00322.x>.
- Sağdıç, O., Arici, M., & Simşek, O. (2002). Selection of starters for a traditional Turkish yayik butter made from yoghurt. *Food Microbiology*, 19(4), 303-312. <https://doi.org/10.1006/fmic.2002.0489>.
- Salehi, F. (2020). Effect of coatings made by new hydrocolloids on the oil uptake during deep-fat frying: A review. *Journal of Food Processing and Preservation*, 44(11), e14879. <https://doi.org/10.1111/jfpp.14879>.
- Salehi-Sahlabadi, A., Chhabra, M., Rahmani, J., Momeni, A., Karam, G., Nattagh-Eshtivani, E., Nouri, M., Clark, C., Salehi, P., & Hekmatdoost, A. (2020). The effect of propolis on anthropometric indices and lipid profile: a systematic review and meta-analysis of randomized controlled trials. *Journal of Diabetes & Metabolic Disorders*, 19(2), 1835-1843. <https://doi.org/10.1007/s40200-020-00604-2>.
- Santos, C. S., Cunha, S. C., & Casal, S. (2017). Deep or air frying? A comparative study with different vegetable oils. *European Journal of Lipid Science and Technology*, 119(6), 1600375. <https://doi.org/10.1002/ejlt.201600375>.
- Sawicki, T., Starowicz, M., Kłębukowska, L., & Hanus, P. (2022). The profile of polyphenolic compounds, contents of total phenolics and flavonoids, and antioxidant and antimicrobial properties of bee products. *Molecules*, 27(4), 1301. <https://doi.org/10.3390/molecules27041301>.
- Seçilmiş, Ş. S. (2020). Yağ Rafinasyonu Sırasında İnsan Beslenmesinde Önemli Fonksiyonel Bileşenlerde Değişimler ve Zararlı Rafinasyon Bileşenlerinin Oluşumu. *Akademik Gıda*, 18(3), 331-338.
- Semma, M., 2002. Trans fatty acids: Properties, benefits and risks. *Journal of Health Sciences*, 48(1): 7-13.
- Sokołowska, E., Sadowska, A., Sawicka, D., Kotulska-Bąblińska, I., & Car, H. (2021). A head-to-head comparison review of biological and toxicological studies of isomaltulose, d-tagatose, and trehalose on glycemic control. *Critical Reviews in Food Science and Nutrition*, 62(21), 5679-5704. <https://doi.org/10.1080/10408398.2021.1895057>.
- Souksu, H., Yılmaz, K., Demir, Ö. F. (2016). Kahramanmaraş Türkoğlu topraklarında Stevia Rebaudiana Bertoni (şeker bitkisi)'nin yetiştirilmesi ve azot ihtiyacının belirlenmesi. *Çukurova Tarım ve Gıda Bilimleri Dergisi*, 31, 109-114.
- Sowmya, M., Jeyarani, T., Jyotsna, R. & Indrani, D. (2009) Effect of replacement of fat with sesame oil and additives on rheological, microstructural, quality characteristics and fatty acid profile of cakes. *Food Hydrocolloids*, 23(7), 1827- 1836. <https://doi.org/10.1016/j.foodhyd.2009.02.008>.
- Stanhope, K. L., Schwartz, J. M., & Havel, P. J. (2013). Adverse metabolic effects of dietary fructose: results from the recent epidemiological, clinical and mechanistic studies. *Current Opinion in Lipidology*, 24, 198-206. <https://doi.org/10.1097/MOL.0b013e3283613bca>.
- Strieder, M. M., Engelmann, J. I., Pohndorf, R. S., Rodrigues, P. A., Juliano, R. S., Dotto, G. L., & Pinto, L. A. A. (2019). The effect of temperature on rice oil bleaching to reduce oxidation and loss in bioactive compounds. *Grasas y Aceites*, 70(1), e287.
- Tarım ve Köyişleri Bakanlığı (2005). Türk Gıda Kodeksi Tereyağı, Diğer Süt Yağı Esaslı Sürülebilir Ürünler ve Sadeyağ Tebliği.
- Tasan, M., & Demirci, M. (2005). Total and individual tocopherol contents of sunflower oil at different steps of refining. *European Food Research and Technology*, 220(3-4), 251-254. <https://doi.org/10.1007/s00217-004-1045-8>.
- Tekin, A., 2007. Margarin üretimi ve trans yağ asitleri. S.17-25. Bilinmeyen Yönleriyle Margarin ve Beslenmedeki Rolü. (29 Haziran 2007-Konferans Notları), Mümsad Yayınları, Ankara.

- Tosun, I., & Ustun, N. S. (2003). Nonenzymic browning during storage of white hard grape pekmez (Zile pekmezi). *Food Chemistry*, 80, 441-443. [https://doi.org/10.1016/S0308-8146\(02\)00196-6](https://doi.org/10.1016/S0308-8146(02)00196-6).
- Trichopolou, A., & Dilis, V. (2007). Olive Oil And Longevity. *Molecular Nutrition and Food Research*, 51, 1275-1278. <https://doi.org/10.1002/mnfr.200700134>.
- Tunca, R. İ., Taşkın, A., & Karadavut, U. (2015). Determination of bee products consumption habits and awareness level in some provinces in Turkey. *Turkish Journal of Agriculture-Food Science and Technology*, 3(7), 556-561.
- Trvrzicka, E., Kremmyda, L. S., Stankova, B., & Zak, A. (2011). Fatty acids as biocompounds: their role in human metabolism, health and disease-a review. part 1: classification, dietary sources and biological functions. *Biomedical Papers of the Medical Faculty of Palacky University in Olomouc*, 155(2), 117-130. <https://doi.org/10.5507/bp.2011.038>.
- URL-1 : http://www.turkomp.gov.tr/component_result-kolesterol-557 (E.T.: 12.12.2022).
- URL-2 : <https://www.turkseker.gov.tr/> (E. T. 20.12.2022).
- Üçüncü, M., 2010. Süt ve Mamulleri Teknolojisi. Meta Basım ve Matbaacılık, İzmir.
- Ünal, M. K., & Yalçın, H. (2008). Proximate composition of Turkish sesame seeds and characterization of their oils. *Grasas y aceites*, 59(1), 23-26. <https://doi.org/10.3989/gya.2008.v59.i1.485>.
- Wan, Y., Li, H., Fu, G., Chen, X., Chen, F. & Xie, M. (2015). The relationship of antioxidant components and antioxidant activity of sesame seed oil. *Journal of the Science of Food and Agriculture*, 95 (13), 2571-2578. <https://doi.org/10.1002/jsfa.7035>.
- Wei, P., Zhao, F., Wang, Z., Wang, Q., Chai, X., Hou, G., & Meng, Q. (2022). Sesame (sesamum indicum L.): A comprehensive review of nutritional value, phytochemical composition, health benefits, development of food, and industrial applications. *Nutrients*, 14(19), 4079. <https://doi.org/10.3390/nu14194079>.
- Weibhaar, R., & Perz, R. (2010). Fatty acid esters of glycidol in refined fats and oils. *European Journal of Lipid Science and Technology*, 112(2), 158-165. <https://doi.org/10.1002/ejlt.200900137>.
- WHO & FAO. (1983). Codex Alimentarius Commission International Food Standards.
- Yıldırım, A., Erdoğan, Ö., & Yorulmaz, A. (2019). Rafinasyon İşlem Basamaklarının Ayçiçek Yağının Yağ Asidi, Sterol ve Uçucu Bileşen Kompozisyonuna Etkisi. *Çukurova Tarım ve Gıda Bilimleri Dergisi*, 34(2), 109-118.
- Yıldırım, K. (2017). Stevia Rebaudiana Bertoni bitkisinin in vitro üretim potansiyeli ve tokat şartlarına adaptasyonu. *Gaziosmanpaşa Üniversitesi Ziraat Fakültesi Dergisi*, 34, 238-251.
- Yılmaz, E. & Aydeniz, B. (2014). Farklı Doğal Antioksidanların Kızartma Süresince Yer Fıstığı Yağının Fiziksel Özellikleri Üzerine Etkileri. *Akademik Gıda*, 12(1), 35-42.
- Yildiz, O., Kara, M., & Dinc, S. (2015). Production and some properties of traditional sugar beet pekmez from Turkey. *International Sugar Journal*, 117(1394), 46-53.
- Yorulmaz, A., Yavuz, H., & Tekin, A. (2014). Characterization of Turkish olive oils by triacylglycerol structures and sterol profiles. *Journal of the American Oil Chemists' Society*, 91(12), 2077-2090. <https://doi.org/10.1007/s11746-014-2554-7>.
- Zhang, Q., Wan, C., Wang, C., Chen, H., Liu, Y., Li, S., Lin, D., Wu, D., & Qin, W. (2018). Evaluation of the non-aldehyde volatile compounds formed during deep-fat frying process. *Food Chemistry*, 243, 151-161. <https://doi.org/10.1016/j.foodchem.2017.09.121>.
- Zong, Q. S., & Wu, J. Y. (2014). A new approach to the synthesis of royal jelly acid. *Chemistry of Natural Compounds*, 50(3), 399-401. <https://doi.org/10.1007/s10600-014-0969-x>.

$$\begin{aligned}
\text{Günlük harcanan enerji} &= \text{BMH} \times \text{FAF} \\
&= 1656 \times 1.4 \\
&= 2318.4 \text{ kkal} \sim 2318 \text{ kkal} \\
\text{Enerji dengesi} &= \text{Günlük aldığı enerji} - \text{Günlük harcanan enerji} \\
&= 2500 - 2318 \\
&= +182 \text{ kkal (Pozitif enerji dengesi)}
\end{aligned}$$

SONUÇ

Hayatta her şeyin dengede olması istenildiği gibi vücudumuzda gerçekleşen olayların da dengede olması istenilmektedir. Bu yüzden, bu kitap bölümünde ele alınan enerji konusu düşünüldüğünde, enerji dengesinin sağlanması son derece önemlidir. Bu bağlamda genellikle negatif enerji dengesi veya pozitif enerji dengesi oluşması istenmemektedir. Ancak, gerekli durumlarda negatif veya pozitif enerji dengesi oluşması istenmektedir. Örneğin; zayıf bireylerin kilo kazanması için pozitif enerji dengesi gerçekleşmesi, fazla kilosu olan bireylerin kilo kaybetmesi için de negatif enerji dengesi gerçekleşmesi istenmektedir. Fakat, normal sağlıklı bireylerde enerji dengesi bozulmamalıdır. Enerji dengesi bozulduğunda veya enerji dengesizliği durumunda akut veya kronik hastalıklara yakalanma riski artabilmektedir. Böylece, bağışıklık sisteminde zayıflama gelişerek enfeksiyon hastalıklarına yakalanma riski artmakta ve buna bağlı olarak hastanede kalış ve tedavi sürelerinin uzaması oluşabilmektedir. Ayrıca, fazla kilo kazanımı sonucunda obezite ve obeziteye eşlik eden hastalıklar (tip 2 diyabet, hipertansiyon, kardiyovasküler hastalıklar, kanser, osteoartrit vb.) görülebilmektedir. Bu bilgilerden hareketle, enerji dengesini etkileyen faktörlerin detaylı olarak analiz edilmesi önemlidir. Hem enerji alımını hem de enerji harcanmasını etkileyen bileşenler detaylı bir şekilde sorgulanmalıdır. Bu çerçevede gerekli bileşenler saptanarak önemli tedbirlerin alınması, olumsuz durumlar gelişmesi halinde bireye özgü olacak şekilde (yaş, cinsiyet, vücut ağırlığı, boy uzunluğu, fiziksel aktivite durumu, sahip olduğu hastalıklar ve yaşam tarzı göz önünde bulundurularak) gerekli tıbbi beslenme tedavisi adımları diyetisyenler tarafından uygulanmalıdır.

KAYNAKLAR

- Baysal, A. (2021). Beslenme (21. baskı). Ankara, Türkiye: Hatiboğlu Yayınları.
- Baysal, A., Aksoy, M., Besler, H. T., Bozkurt, N., Keçecioglu, S., Mercanlıgil, S. M., Kutluay Merdol, T., Pekcan, G. ve Yıldız, E. (2011). Diyet el kitabı (6. baskı). Ankara, Türkiye: Hatiboğlu Yayınları.
- Gropper, S. S. ve Smith, J. L. (Ed.). (2013). Advanced nutrition and human metabolism. USA.
- Gupta, R. D., Ramachandran, R., Venkatesan, P., Anoop, S., Joseph, M., & Thomas, N. (2017). Indirect Calorimetry: From Bench to Bedside. *Indian Journal of Endocrinology and Metabolism*, 21(4), 594-599. https://doi.org/10.4103/ijem.IJEM_484_16
- Hills, A. P., Mokhtar, N., & Byrne, N. M. (2014). Assessment of Physical Activity and Energy Expenditure: An Overview of Objective Measures. *Frontiers in Nutrition*, 1, 1-16. <https://doi.org/10.3389/fnut.2014.00005>
- Jaeger, L. (2021). Ways out of the climate catastrophe. From aristotle to nuclear fusion: the long road to understanding what energy actually is. Springer, Cham.
- Kang, W., Suzuki, M., Saito, T. & Miyado, K. (2021). Emerging Role of TCA Cycle-Related Enzymes in Human Diseases. *International Journal of Molecular Sciences*, 22(23), 1-14. <https://doi.org/10.3390/ijms222313057>
- Mahan, L. K. ve Raymon, J. L. (Ed.). (2017). Krause's food & the nutrition care process. Canada.
- Medeiros, D. M. ve Wildman, R. E. C. (Ed.). (2019). Advanced human nutrition. USA.
- Nelms, M., Sucher, K. P., Lacey, K. ve Roth, S. L. (2010). Nutrition therapy & pathophysiology (2nd ed.). Cengage Learning.
- Pekcan, A. G., Şanlıer, N. ve Baş, M. (Ed.). (2019). Türkiye beslenme rehberi 2015 (TÜBER). Ankara, Türkiye.
- Pekcan, A. G., Şanlıer, N., Baş, M., Acar Tek, N. ve Gökmen Özel, H. (Ed.). (2022). Türkiye beslenme rehberi (TÜBER) 2022. Ankara, Türkiye.
- Peretó, J. (2022). Aprenentatge Basat En Problemes (Metabolisme I Regulació, Biotecnologia). 1-18.
- Pinheiro Volp, A. C., Esteves de Oliveira, F. C., Duarte Moreira Alves, R., Esteves, E. A., & Bressan, J. (2011). Energy Expenditure: Components and Evaluation Methods. *Nutricion Hospitalaria*, 26(3), 430-440. <https://doi.org/10.3305/nh.2011.26.3.5181>
- Wilson, M. (2020). Mechanics: Force, Mass, Acceleration Energy, Work, Power. *Anaesthesia & Intensive Care Medicine*, 21(5), 256-260. <https://doi.org/10.1016/j.mpaic.2020.02.007>

Tablo 2. Tanıda Yararlı Serum Enzim Belirteçleri

SERUM ENZİMİ	ANA TANISAL KULLANIM
Alanin aminotransferaz (ALT)	Viral hepatit (ALT> AST)
Aspartat aminotransferaz (AST)	Alkolik hepatit (AST> ALT)
	Miyokard enfarktüsü (yalnızca AST)
Alkalın fosfataz	Osteoblastik kemik hastalığı (örn. kırık onarımı, Paget hastalığı, metastatik prostat kanseri), obstrüktif karaciğer hastalığı
Amilaz	Akut pankreatit, kabakulak (parotitis)
Kreatin kinaz (CK)	Miyokard enfarktüsü (CK-MB)
	Duchenne kas distrofisi (CK-MM)
γ -Glutamiltransferaz (GGT)	Obstrüktif karaciğer hastalığı, alkoliklerde artar
Laktat dehidrojenaz (LDH, tip I)	Miyokardiyal enfarktüs
Lipaz	Akut pankreatit (amilazdan daha spesifik)

SONUÇ

Enzimler, geçiş durumu enerjisini düşürerek kimyasal reaksiyonun hızını arttıran protein katalizörlerdir. Katalizledikleri reaksiyon sırasında enzimler tüketilmezler. Enzim molekülleri aktif bölge olarak isimlendirilen özel bir yarık veya cep içerirler. Aktif bölge substrata karşılık gelen üç-boyutlu bir bağlanma alanı yaratan aminoasit yan zincirleri içerir. Aktif bölge substrata bağlanarak enzim-substrat kompleksi (ES) oluşturur. Bağlanma, enzimde gerçekleşen ve katalizi sağlayan bir konformasyon değişikliği (uyarılmış uyum) sonucunda gerçekleşir. ES, sonradan enzim ve ürüne parçalanmış enzim-ürüne (EP) dönüşür. Enzimler daha düşük serbest aktivasyon enerjisiyle alternatif reaksiyon yolu yaratarak hücrede reaksiyonun hızlı bir şekilde ilerlemesini sağlarlar. Enzim reaktan ve ürünlerin serbest enerjisini değiştirmez; bu nedenle, reaksiyon dengesini de değiştirmez. Enzimlerin çoğu Michaelis-Menten kinetiği gösterir ve başlangıç reaksiyon hızı V_0 'ın substrat konsantrasyonu $[S]$ 'na karşı çiziminde miyogloblin-oksijen ayrışma eğrisine benzer bir hiperbolik şekil meydana getirir. $1/V$ ve $1/[S]$ 'nin Lineweaver-Burk grafiği ile gösterilmesiyle, V_{max} (maksimum hız) ve K_m (substrat için afiniteyi yansıtan Michaelis sabiti) tayin edilebilir. Enzimle katalizlenen bir reaksiyonun hızını azaltan herhangi bir maddeye inhibitör denir. En sık karşılaşılan iki geri-dönümlü inhibisyon tipi yarışmalı (K_m 'i artırır) ve yarışmalı olmayan (V_{maks} 'ı azaltır) inhibisyonudur. Bunun tersine, birden çok alt birime sahip allosterik enzimler sıklıkla hemogloblin-oksijen ayrışma eğrisine benzer sigmoidal bir eğri gösterirler. Bu enzimler sıklıkla reaksiyon yolundaki hız belirleyici (genellikle hız sınırlayıcı ya da en yavaş basamak) basamakta bulunurlar. Allosterik enzimler aktif bölgeleri dışında bir yere kovalent olmayan şekilde bağlanan efektör (düzenleyici) adlı moleküller tarafından düzenlenirler. Efektörler ya pozitif (enzimin kataliz ettiği reaksiyonu hızlandıran) ya da negatif (reaksiyonu yavaşlatan) olabilir. Bir allosterik efektör enzimin substrata ilgisini ($K_{0,5}$) ve/veya maksimum katalitik aktivitesini (V_{max}) değiştirebilir. Enzimler ayrıca kovalent modifikasyonla ve sentez ya da yıkım hızlarının düzenlenmesiyle de kontrol edilebilirler. Bazı enzimler tıpta tanı ya da tedavi amacıyla kullanılabilirler.

KAYNAKLAR

- Baynes, J. W. ve Dominiczak, M. H. (2019). *Medical Biochemistry* (5. Baskı) Elsevier Limited.
- Ferrier, D. (2017). Lippincot Illustrated Reviews Biochemistry (s. 47-58) (7.baskı)
- Kennelly, P. J., Botham, K. M., McGuinness, O.P., Rowdell, V. W. ve Weil, P.A. (2022). *Harper's Illustrated Biochemistry* (32. Baskı) McGraw Hill, LLC
- Lieberman, M.A. ve Ricer, R. (2019). *BRS Biochemistry, Molecular Biology and Genetics (Board Review Series)* (7. Baskı) Lippincott Williams & Wilkins.
- Nelson, D. L., Cox, M. M. ve Hoskins, A. A. (2021). *Lehninger Principles of Biochemistry* (8. Baskı) W. H. Freeman and Company
- Ömer, B. (2021). Metabolik Kontrol. Gürdöl, F. (Ed.) *Tıbbi Biyokimya* (s. 389-450) içinde. Nobel Tıp Kitabevleri.

14.6.3. Adrenal androjenlerin hipersekresyonu

Konjenital adrenal hiperplazi veya adrenogenital sendrom olarak da adlandırılır. Otozomal resesif geçişli, çocuklukta en sık rastlanılan adrenal kusurdur. Kortikosteroid biyosentezi yolunda herhangi bir enzimin kalıtsal yokluğu veya eksikliği ile karakterizedir. Kortizol düşüktür ve ACTH artmıştır. Kortizol sentez yolundaki enzimlerden herhangi birinin eksikliğine bağlı olarak kortizol sentezindeki öncü maddelerde artış vardır. Bu durum adrenal androjenlerin sentezinde artışa neden olur. Enzim kusurlarının %95'ini 21-hidroksilaz, geri kalanın çoğunluğunu ise 11-hidroksilaz eksiklikleri oluşturur. Diğer enzim kusurları enderdir.

14.6.4. Hipokortizolizm

Kortizol eksikliği primer, sekonder veya tersiyer olarak sınıflandırılır. Plazma kortizol düzeyleri çok düşük ve plazma ACTH'ı yüksek ise primer; kortizol düzeyleri çok düşük ve plazma ACTH'ı da düşük ise sekonder; ACTH eksikliği, CRH eksikliğine bağlı ise tersiyer adrenal yetmezlikten bahsedilir. Primer hipokortizolizm, akut ve kronik olabilir. Akut tip, travma, hemoraji, tromboz, enfeksiyon ve ameliyat gibi nedenlerle olabilir ve ölüm tehlikesi oluşturur.

Kronik primer adrenal yetmezlik (Addison hastalığı): Glukokortikoid, mineralokortikoid ve androjen hormonların eksikliğine bağlı olarak ortaya çıkan klinik tablodur. Geçmiş yıllarda bu hastalığın en sık görülen nedeni tüberküloz iken, günümüzde otoimmünedir. Daha nadir olarak amiloidoz ve metastaz gibi nedenlere bağlı olarak da görülebilir. Glikokortikoid eksikliğinde bitkinlik, güçsüzlük, kilo kaybı, gastrointestinal bozukluklar, postprandial hipoglisemi görülür. Mineralokortikoid eksikliği, hipotansiyonla birlikte dehidratasyon, hiponatremi ve hiperkalemiye yol açar.

14.6.5. Hipoaldosteronizm

Tuz kısıtlaması sırasında aldosteron salgısının artmaması başlıca özelliktir. Aldosteron eksikliği nedeniyle hiperkalemi ve hiponatremi olur. Tek başına aldosteron eksikliği (normal kortizol yapımı ile), böbrekler tarafından yetersiz renin yapımında (hiporeninemik aldosteronizm), aldosteron salgılayan adenomun ameliyatla çıkarılmasından sonra, aldosteron biyosentezindeki kalıtsal enzim kusurlarında görülebilir.

SONUÇ

Hormonlar metabolizmanın regülasyonunda önemli biyomoleküller olarak, endokrin bilimi yanında beslenme ve diyetetik alanını ilgilendiren bir konudur. Hormonların bu bölümde geniş bir şekilde yer verilen etki mekanizmalarını bilmek metabolizmaya olan etkilerini kavramada okuyuculara büyük avantaj sağlayacaktır. Kaynaklarına göre bir sistem içinde anlatılan etkileri, metabolizmada oluşan metabolik cevaplar, bu mekanizmaların regülasyon yolları ve oluşan patolojilerin metabolizmaya etkileri yanında hastalıklar ele alınmıştır. Okuyuculara katkı sağlayacağını düşünerek, başarılar dileriz.

KAYNAKLAR

- Baynes, J. W. ve Dominiczak, M. H. (2019). *Medical Biochemistry* (5. Baskı) Elsevier Limited.
- Berg, J. M., Tymoczko, J. L., Gatto, G. J. ve Stryer, L. (2019). *Biochemistry* (9. Baskı) W. H. Freeman and Company.
- Gardner, D. ve Shoback, D. (2017). *Greenspan's Basic and Clinical Endocrinology* (10. Baskı) McGraw Hill/Medical.
- Ha, C.A. ve Bhagavan, N.V. (2022). *Essentials of Medical Biochemistry: With Clinical Cases* (3. Baskı) Academic Press.
- Kennelly, P. J., Botham, K. M., McGuinness, O.P., Rowdell, V. W. ve Weil, P.A. (2022). *Harper's Illustrated Biochemistry* (32. Baskı) McGraw Hill, LLC.
- Lieberman, M.A. ve Ricer, R. (2019). *BRS Biochemistry, Molecular Biology and Genetics (Board Review Series)* (7. Baskı) Lippincott Williams & Wilkins.
- Lodish, H., Berk, A., Kaiser, C.A., Kreiger, M., Bretscher, A., Ploegh, H., Martin, K.C., Yaffe, M. ve Amon, A. (2021). *Molecular Cell Biology* (9. Baskı) W. H. Freeman and Company.
- Martini, F., Nath, J. ve Bartholomew, E. (2018). *Fundamentals of Anatomy & Physiology* (11. Baskı) Pearson.
- Nelson, D. L., Cox, M. M. ve Hoskins, A. A. (2021). *Lehninger Principles of Biochemistry* (8. Baskı) W. H. Freeman and Company.
- Norman, A.W. ve Henry, H.L. (2015). *Hormones* (3. Baskı) Elsevier.
- Ömer, B. (2021). Metabolik Kontrol. Gürdöl, F. (Ed.) *Tıbbi Biyokimya* (s. 389-450) içinde. Nobel Tıp Kitabevleri.

KAYNAKLAR

- Baynes, J. W. ve Dominiczak, M. H. (2019). *Medical Biochemistry* (5. Baskı) Elsevier Limited.
- Berg, J. M., Tymoczko, J. L., Gatto, G. J. ve Stryer, L. (2019). *Biochemistry* (9. Baskı) W. H. Freeman and Company.
- Carrey, E. A., Perrett, D. ve Simmonds, H. A. (2013). Nucleic Acids, Purine, and Pyrimidine Nucleotides and Nucleosides: Physiology, Toxicology, and Dietary Sources. *Encyclopedia of Human Nutrition* (s. 189-196). <https://doi.org/10.1016/B978-0-12-375083-9.00191-4>
- Ercikan Abali, E., Cline, S. D., Franklin, D. S. ve Viselli, S. M. (2021). *Lippincott Illustrated Reviews: Biochemistry* (8. Baskı) Philadelphia: Wolters Kluwer.
- Kennelly, P. J., Botham, K. M., McGuinness, O.P., Rowdell, V. W. ve Weil, P.A. (2022). *Harper's Illustrated Biochemistry* (32. Baskı) McGraw Hill, LLC.
- Khedkar, G. D., Prakash, B., Khedkar, C. D. ve Chopade, B. A. (2016). Nucleic Acids. *Encyclopedia of Food and Health* (s. 84-92). <https://doi.org/10.1016/B978-0-12-384947-2.00487-6>
- Küçüküseyin, Ö. (2019). Nükleik Asitlerin Yapısı. A. Yarat, T. Tunalı Akbay ve E. Işık Alturfan (Ed.), *Biyokimyada Temel ve Özel Konular* (s. 393-417) içinde. Akademisyen Kitabevi.
- Nelson, D. L., Cox, M. M. ve Hoskins, A. A. (2021). *Lehninger Principles of Biochemistry* (8. Baskı) W. H. Freeman and Company.

Dondurulmuş meyve ve sebzeler depolama ve nakliye sırasında donma-çözülme döngüsü geçirmektedir. Tekrarlanan döngüler sırasında gıda ürünlerinin kaliteleri ve tatları etkilenmektedir. Bu döngü meyvelerin toplam antosiyanin içeriğini ve antioksidan aktivitelerini olumsuz etkileyebilmektedir (Martínez & Carballo, 2021). Ayrıca, meyve sebzeleri kurutma sonrası tat ve aroma kaybı oluşabilmektedir. C vitamini, tiamin, protein ve lipid gibi besin öğelerinde de ciddi kayıplar olabilmektedir (Onay, 2022).

SONUÇ

Besinleri işleme ve saklamanın öğrenilmesi ve zamanla geliştirilmesi besinlerin mevsimlere bağımlılığını azaltmış ve besin çeşitliliğine olanak sağlamıştır. Besin kalitesi, gıda güvenliği, duyuşsal algı gıda seçimlerinde önemlidir. Farklı işleme teknikleri, gıdanın biyoerişilebilirliği, biyoyararlanımı ve genel besin değerini de etkilemektedir. Bu nedenle raf ömrü uzun, kaliteli ve yüksek besin değeri olan ürünler sağlayabilen hem geleneksel, hem de yenilikçi işleme ve saklama yöntemlerine ilgi artmaktadır. İşleme ve saklama ile besinlerdeki tat, aroma, besin öğesi kayıplarını önlemek için doğru yöntemler tercih edilmeli, yeni geliştirilen yöntemler de kullanılarak kayıplar azaltılmalı ve saklama süreci artırılmalıdır.

KAYNAKLAR

- Akgün, B., Seda, G., & Arıcı, M. (2018). Tuz: Gıdalardaki Algısı, Fonksiyonları ve Kullanımının Azaltılmasına Yönelik Stratejiler. *Akademik Gıda*, 16(3), 361-370. <https://doi.org/10.24323/akademik-gida.475397>.
- Akın, G., Özkoçak, V. & Gültekin, T. (2015). Geçmişten Günümüze Geleneksel Anadolu Mutfak Kültürünün Gelişimi. *Antropoloji*, 30, 9. https://doi.org/10.1501/antro_0000000319
- Agcam, E., Akyıldız, A., & Evrendilek, G. A. (2014). Comparison of Phenolic Compounds of Orange Juice Processed by Pulsed Electric Fields (PEF) and Conventional Thermal Pasteurisation. *Food Chemistry*, 143, 354-361. doi.org/10.1016/j.foodchem.2013.07.115.
- Aydemir, O., & Kurt, A. (2020). Farklı Pastörizasyon Koşullarının Beyaz Peynirin Reolojik, Tekstürel ve Duyusal Özelliklerine Etkisi. *Gıda*, 45(6), 1083-1096. <https://doi.org/10.15237/gida.GD20101>.
- Bermudez-Aguirre, D., & Niemira, B. A. (2023). A Review on Egg Pasteurization and Disinfection: Traditional and Novel Processing Technologies. *Comprehensive Reviews in Food Science and Food Safety*, 22(2), 756-784. <https://doi.org/10.1111/1541-4337.13088>.
- Beyhan, Y. (2018). *Toplu Beslenme Sistemlerinin Yönetim ve Organizasyonu*. Ankara: Ankara Nobel, Tıp Kitabevi.
- Brown, A. C. (2007). *Chemistry of Food Composition: Understanding Food: Properties and preparation 3rd Edn*.
- Cemeroğlu, B., Soyer, A. (2004). *Kurutma, Gıda Mühendisliğinde Temel İşlemler*, Ankara, Türkiye, 347-466. AC Yayınevi.
- Cumhur, Ö. (2019). *Modernist Mutfakta Dondurarak Kurutma Teknolojisi*. IV Uluslararası Gastronomi Turizmi Araştırmaları Kongresi, Nevşehir, 137.
- Çetin, S. A., & Şahin, B. (2017). Gıda Güvenliğinde Risk Faktörleri ve Hijyenin Önemi. *Journal of Tourism and Gastronomy Studies*, 2, 310-321. <https://doi.org/10.21325/jotags.2017.133>.
- Dadalı, G., 2007, *Bamya ve ıspanağın mikrodalga tekniğini kullanarak kurutulması, doku ve renk özelliklerinin incelenmesi ve modellenmesi*. (Yüksek Lisans Tezi, Yıldız Teknik Üniversitesi Fen Bilimleri Enstitüsü, İstanbul, 195s.). Erişim adresi <http://dspace.yildiz.edu.tr/xmlui/handle/1/5096>
- FDA. Grade "A" Pasteurized Milk Ordinance-2017 Revision. <https://www.fda.gov/downloads/Food/GuidanceRegulation/GuidanceDocumentsRegulatoryInformation/Milk/UCM612027.pdf> (E.T.:25.05.2023).
- Gül, F. (2020). Toplu Beslenme Sistemlerinde Farklı Bir Yaklaşım: Engeller Teknolojisi. *Bursa Uludağ Üniversitesi Ziraat Fakültesi Dergisi*, 34(2), 385-395.
- Günaydın, S., Sağlam, C. & Çetin, N. (2022). Tarımsal Ürünlerin Kurutulmasında Kullanılan Kurutma Yöntemleri, *Erciyes Tarım ve Hayvan Bilimleri Dergisi*, 5 (1), 30-45. <https://doi.org/10.55257/ethabd.1096697>.
- Indrani Bera, Michael O'Sullivan, Darragh Flynn, Denis C. Shields. (2023) Relationship between Protein Digestibility and the Proteolysis of Legume Proteins during Seed Germination. *Molecules* 28 (7), 3204. <https://doi.org/10.3390/molecules28073204>.
- Inguglia, E. S., Zhang, Z., Tiwari, B. K., Kerry, J. P., & Burgess, C. M. (2017). Salt reduction strategies in processed meat products—A review. *Trends in Food Science & Technology*, 59, 70-78. <https://doi.org/10.1016/j.tifs.2016.10.016>.
- İslamoğlu A.H. (2021). *Besinlerin İşlenmesi ve Saklanması*. Ankara: Nobel Kitabevi. s. 51.
- James, C., Purnell, G., & James, S. J. (2015). A Review of Novel and Innovative Food Freezing Technologies. *Food and Bioprocess Technology*, 8, 1616-1634. <https://doi.org/10.1007/s11947-015-1542-8>.
- Karaçil, M. Ş. & Acar N. (2013). Dünyada üretilen fermente ürünler: tarihsel süreç ve sağlık ile ilişkileri. *Uludağ Üniversitesi Ziraat Fakültesi Dergisi*, 27(2), 163-174.
- Kavruk, M., Yurt, M. N. Z., Taşbaşı, B. B., Acar, E. E., Soyuçok, A., Altunbaş, O., ... & Sudağdan, M. (2021). Boza Mikrobiyotasının Fermantasyon Sürecindeki Değişimi. *Kocatepe Veterinary Journal*, 14(2), 238-246. <https://doi.org/10.30607/kvj.895295>.
- Kılınçer, F. N., & Demir, M. K. (2019). Çimlendirilmiş Bazı Tahıl ve Baklagillerin Fiziksel ve Kimyasal Özellikleri. *Gıda*, 44(3), 419-429. <https://doi.org/10.15237/gida.GD19019>.
- Koral, S. (2016). Farklı Tuzlama ve Depolama Tekniklerinin Hamsi (*Engraulis encrasicolus*) Balığının Besin Değerine Etkileri. *Tarım Bilimleri Araştırma Dergisi*, 9(1), 29-36.
- Maicas S. (2020). The Role of Yeasts in Fermentation Processes. *Microorganisms*, 8(8):1142. <https://doi.org/10.3390/microorganisms8081142>.
- Mamilla, R.K.; Mishra, V.K. (2017). Effect of Germination on Antioxidant and ACE Inhibitory Activities of Legumes. *LWT*, 75, 51–58. <https://doi.org/10.1016/j.lwt.2016.08.036>.
- Martínez S, Carballo J. (2021). Physicochemical, Sensory and Nutritional Properties of Foods Affected by Processing and Storage. *Foods*. 2021; 10(12):2970. <https://doi.org/10.3390/foods10122970>.

- Mertol, H., & Saygı, B. (2018). Kültürel Bir Değer Olarak Besin Saklama Food Storage as a Cultural Value. ISAS 2018-Winter, Samsun, 769-771.
- Onay, A. (2022). Gıdaların Hijyenik Korunması. Orient Yayınları.
- Orlien, V, Bolumar, T. (2019). Biochemical and Nutritional Changes during Food Processing and Storage. *Foods*. 8(10):494. <https://doi.org/10.3390/foods8100494>
- Nguyen, Q. V., Doan, M. D., Bui Thi, B. H., Nguyen, M. T., Tran Minh, D., Nguyen, A. D., ... & Hoang, V. C. (2022). The Effect of Drying Methods on Chlorophyll, Polyphenol, Flavonoids, Phenolic Compounds Contents, Color and Sensory Properties, and in Vitro Antioxidant and Anti-Diabetic Activities of Dried Wild Guava Leaves. *Drying Technology*, 1-12. <https://doi.org/10.1080/07373937.2022.2145305>.
- Qi Yu, Min Zhang, Ronghua Ju, Arun S. Mujumdar, Haixiang Wang. (2022) Advances in prepared dish processing using efficient physical fields: A review. *Critical Reviews in Food Science and Nutrition* 62 (1) 1-15. <https://doi.org/10.1080/10408398.2021.1904822>
- Özcan, T., Delikanlı, B., & Yıldız, E. (2015). Gıda İşleme Yöntemlerinin Gıda Alerjenitesi Üzerine Etkisi. *Uludağ Üniversitesi Ziraat Fakültesi Dergisi*, 29(2), 165-181.
- Özdemir, A., & Dikmen, D. (2023). İşlenmiş Besinler Terminolojisine Bakış: Yalın ve Yoğun İşlenmiş Besinler. *Beslenme ve Diyet Dergisi*, 51(1), 69-78. <https://doi.org/10.33076/2023.BDD.1713>.
- Özdoğan, N. (2021). Çeşitli reçel örneklerinde dikarbonil bileşiklerinin biyoerişilebilir miktarlarının belirlenmesi ve değerlendirilmesi (Yüksek Lisans Tezi, İstanbul Sabahattin Zaim Üniversitesi).
- Özsoy, N. (2012). Isıl işlemin Ezine peynirinin özellikleri üzerine etkisi. (Yüksek Lisans Tezi, Çanakkale Onsekiz Mart Üniversitesi Fen Bilimleri Enstitüsü, Gıda Mühendisliği Anabilim Dalı, Çanakkale).
- Rahman, M. S. (2007). Handbook of food preservation. CRC press.
- Stonehouse, G. G., & Evans, J. A. (2015). The use of supercooling for fresh foods: A review. *Journal of Food Engineering*, 148, 74-79. <https://doi.org/10.1016/j.jfoodeng.2014.08.007>
- Tassou, S. A., Lewis, J. S., Ge, Y. T., Hadawey, A., & Chaer, I. (2010). A review of emerging technologies for food refrigeration applications. *Applied Thermal Engineering*, 30(4), 263-276. <https://doi.org/10.1016/j.applthermaleng.2009.09.001>.
- TGK, 2006. <https://www.resmigazete.gov.tr/eskiler/2006/12/20061230-41.htm> (E.T.:25.05.2023).
- TGK, 2019. <https://www.resmigazete.gov.tr/eskiler/2019/02/20190227-5.htm>.E.T.: E.T.:25.05.2023).
- Weaver CM, Dwyer J, Fulgoni III VL, King JC, Leveille GA, MacDonald RS, et al. (2014). Processed foods: Contributions to nutrition. *Am J Clin Nutr*. 99(6):1525-42. <https://doi.org/10.3945/ajcn.114.089284>
- Woodside, J. V. (2015). Nutritional aspects of irradiated food. *Stewart Postharvest Review*, 11(3), 1-6. <https://doi.org/10.2212/spr.2015.3.2>.
- Yaralı, E., (2014). Gıdalarda Temel İşlemler II. <http://www.akademik.adu.edu.tr/myo/cine/webfolders/File/ders%20notlari/Gida%20temel%20islemeler%20II.pdf> – (Erişim tarihi: 26.05.2023).
- Zhang, Z.-H., Wang, L.-H., Zeng, X.-A., Han, Z., Brennan, C.S. (2019). Non-thermal technologies and its current and future application in the food industry: A review. *Int. J. Food Sci. Technol.* 54, 1–13 <https://doi.org/10.1111/ijfs.13903>.

SAVAŞ YILLARINDA
URLA
(1914-1919)

Abdullah Dođtekin

EĐİTİM
yayınevi

SAVAŞ YILLARINDA URLA (1914-1919)

Abdullah Dođtekin

Genel Yayın Yönetmeni: Yusuf Ziya Aydođan (yza@egitimyayinevi.com)

Genel Yayın Koordinatörü: Yusuf Yavuz (yusufyavuz@egitimyayinevi.com)

Sayfa Tasarımı: KÜbra Konca Nam

Kapak Tasarımı: Eğitim Yayınevi Grafik Birimi

T.C. Kültür ve Turizm Bakanlığı

Yayıncı Sertifika No: 47830

ISBN: 978-625-6552-65-4

1. Baskı, Ekim 2023

Baskı Cilt

Repro Bir Matbaacılık

İvedik OSB Matbaacılar Sitesi 1514 Cad. No: 23-25 Yenimahalle/Ankara

Matbaa Sertifika No: 47381

Kütüphane Kimlik Kartı

SAVAŞ YILLARINDA URLA (1914-1919)

Abdullah Dođtekin

214 s., 160x240 mm

Kaynakça var, dizin var.

ISBN: 978-625-6552-65-4

Copyright © Bu kitabın Türkiye'deki her türlü yayın hakkı Eğitim Yayınevi'ne aittir. Bütün hakları saklıdır. Kitabın tamamı veya bir kısmı 5846 sayılı yasanın hükümlerine göre kitabı yayımlayan firmanın ve yazarlarının önceden izni olmadan elektronik/mekanik yolla, fotokopi yoluyla ya da herhangi bir kayıt sistemi ile çoğaltılamaz, yayımlanamaz.

EĞİTİM

yayınevi

Yayınevi Türkiye Ofis: İstanbul: Eğitim Yayınevi Tic. Ltd. Şti., Atakent mah.

Yasemen sok. No: 4/B, Ümraniye, İstanbul, Türkiye

Konya: Eğitim Yayınevi Tic. Ltd. Şti., Fevzi Çakmak Mah. 10721 Sok. B Blok,

No: 16/B, Safakent, Karatay, Konya, Türkiye

+90 332 351 92 85, +90 533 151 50 42, 0 332 502 50 42

bilgi@egitimyayinevi.com

Yayınevi Amerika Ofis: New York: Eğitim Publishing Group, Inc.

P.O. Box 768/Armonk, New York, 10504-0768, United States of America

americaoffice@egitimyayinevi.com

Lojistik ve Sevkiyat Merkezi: Kitapmatik Lojistik ve Sevkiyat Merkezi, Fevzi Çakmak Mah.

10721 Sok. B Blok, No: 16/B, Safakent, Karatay, Konya, Türkiye

sevkiyat@egitimyayinevi.com

Kitabevi Şubesi: Eğitim Kitabevi, Şükran mah. Rampalı 121, Meram, Konya, Türkiye

+90 332 499 90 00

bilgi@egitimkitabevi.com

İnternet Satış: www.kitapmatik.com.tr

+90 537 512 43 00

bilgi@kitapmatik.com.tr

BİBLİYOGRAFYA**I. ARŞİVLER****BAŞKANLIK OSMANLI ARŞİVİ (BOA)**

BOA. A. MKT.UM.. (Sadaret Mektubi Kalemi) Umum Vilayat Evrakı 409/53 (H. 19.11.1276/ M. 8 Haziran 1860).

BOA. BEO. (Bab-ı Ali Evrak Odası) 4546/340884-1, (H.08.03.1337/12 Aralık 1918); 938/70332, (H. 20. 11. 1314/22 Nisan 1897); 1127/84514, (H. 01. 01. 1316/22 Mayıs 1898); 2018/151321 (15.12.1320/15 Mart 1903); 2026/151890 (H.24.12.1320/24 Mart 1903); 2093/156944 (H.21.03.1321/17 Haziran 1903); 2122/159130, (H. 27. 04. 1321/23 Temmuz 1903); 4112/308357 (H. 02.12.1330/12 Kasım 1912.); 4113/308471 (H. 06.12.1330/16 Kasım 1912); 4124/309273 Lef:2, 6, 8, 18, 21 (H. 06.1.1331/16 Aralık1912); 4313/323474 (H.14.11.1332/4 Ekim 1914).

BOA. DH. EUM. 3.ŞB. (Dâhiliye Nezareti, Emniyet-i Umumiye, Üçüncü Şube Belgeleri) 1/10 (H.14.9.1332/6 Ağustos 1914); 1/19 (H. 20.09.1332/12 Ağustos 1914); 2/46 (H.12.12.1332/M.1 Kasım 1914); 4/42, (H.9.5.1333/25 Mart1915); 11/39 (H. 1.4. 1334/6 Şubat 1916); 12/13-5, (H. 24.4. 1334/29 Şubat 1916); 12/26, (H. 1.5.1334/6 Mart 1916); 14/6 (H. 05.08.1334/M.7 Haziran 1916); 27/52 (H. 23.5.1337/24 Şubat 1919); 29/57 (H. 07.06.1337/10 Mart 1919).

BOA. DH.EUM. 5. Şb. (Dâhiliye Nezareti, Emniyet-i Umumiye, Beşinci Şube Belgeleri) 13/25 (H.18.07.1333/M.1 Haziran 1915).

BOA. DH. EUM.6.ŞB. (Dâhiliye Nezareti, Emniyet-i Umumiye, Altıncı Şube Belgeleri) 48/21-2, (H. 17.4.1337/20 Ocak 1919).

BOA. DH. EUM. AYŞ. (Dâhiliye Nezareti Emniyet-i Umumiye Müdüriyeti Asayiş Kalemi Belgeleri) 2/9, (H. 22.6.1337/25 Mart 1919); 2/60, (H. 1.6.1337/4 Mart 1919); 5/21, (H. 14.7.1337/15 Nisan 1919); 7/52, (H.5.8.1337/6 Mayıs 1919).

BOA. DH. EUM. ECB. (Dâhiliye Nezareti Emniyet-i Umumiye Müdüriyeti Ecanib Kalemi Belgeleri) 23/96-3, (H. 25.7.1337/26 Nisan 1919); 36/53, (H. 4.8.1337/5 Mayıs 1919); 24/71, H. 29.8.1337/30 Mayıs 1919

BOA. DH. EUM. EMN. (Dâhiliye Nezareti, Emniyet-i Umumiye, Emniyet Şubesi Belgeleri) 86/39, (H. 20.8.132/14 Temmuz 1914); 117/4 (H. 3.9.1332/26 Temmuz 1914).

BOA. DH.EUM. SSM. (Dâhiliye Nezareti, Emniyet-i Umumiye, Seyrüsefer Kalemi Belgeleri) 53/29, (H. 19.05.1333/4 Nisan1915).

BOA DH. H... (Dahiliye Nezareti Hukuk) 40/7 (H.26.11.1331/27 Ekim 1913).

BOA. DH.İ.UM. EK. (Dâhiliye Nezareti İdare-i Umumiye Ekleri) 112/16 (H. 07.02.1337/12 Kasım 1918); 52/30 (H.20.08.1337/21 Mayıs 1919).

BOA. DH. KMS, (Dâhiliye Nezareti Kalem-i Mahsus Müdüriyeti) 16/39, 1, 3, H.19.7.1332/13 Haziran 1914; 19/62 Lef: 4, 5, 6, 8, 10 (H. 22.7.1332/16 Haziran 1914).

BOA. DH. MH. (Dâhiliye Nezareti Muhasebe Kalemi) 185/23, (H. 19.5.1337/20 Şubat 1919).

BOA. DH. MKT. (Dahiliye Nezareti Mektubi Kalemi Evrakı) 1403/5, (H. 10.06.1304/6 Mart 1887); 1739/31, (H. 16.11. 1307/ 3 Temmuz 1890); 2530/77, (H.26.05.1319/10 Ekim 1901); 927/66 (H.23.11.1322/29 Ocak 1905); 2674/83 (H.11.11.1326/5 Aralık 1908); 2812/87 (H.24.04.1327/15 Mayıs 1909); 2819/100 (H.29.04.1327/20 Mayıs 1909).

BOA. DH. MUİ. (Dahiliye Nezareti Muhaberat-ı Umumiye) 137/52, (H.09.08.1328/16 Ağustos 1910).

BOA. DH. SN..THR. (Dahiliye Nezareti Sicil-i Nüfus Tahrirat Kalemi) 72/99 (08.04.1335/1 Şubat 1917).

BOA. DH. ŞFR. (Dahiliye Nezareti Şifre Kalemi) 41/210 (H. 15.07.1332/9 Haziran 1914); 41/260 (H. 19.07.1332/13 Haziran 1914); 42/186, H. 10.8.1332/4 Temmuz 1914; 45/91 (H.

- 6.11.1332/26 Eylül 1914); 55/81 (H.7.10.1333/18 Ağustos 1915); 60/299 (H.07.04.1334/12 Şubat 1916); 61/53 (H.14.04.1334/M.19 Şubat 1916); 61/149 (H.23.04.1334/M.28 Şubat 1916); 61/158 (H.24.04.1334/M.29 Şubat 1916); 61/175 (H.28.04.1334/M.4 Mart 1916); 61/231 (H.04.05.1334/M.9 Mart 1916); 63/28 (); 89/15 (H.23.09.1336/M.2 Temmuz 1918); 95/4, (H.28.3.1337/1 Ocak 1919); 95/93 (H.8.4.1337/11 Ocak 1919); 95/128, (H.12.4.1337/15 Ocak 1919); 165/11, (R.07.01.1310/19 Mart 1894); 430/6 (R.30.03.1330/12 Haziran 1914); 430/56 (R.02.04.1330/15 Haziran 1914); 431/10 (R.6.4.1330/19 Haziran 1914); 442/22 (R.14.7.1330/27 Eylül 1914); 459/33, (R.13.11.1330/26 Ocak 1915); 499/56, (R.17.9.1331/30 Kasım 1915); 511/97, (R.18.12.1331/2 Mart 1916); 511/135, (R.21.12.1331/5 Mart 1916); 512/7, (R.22.12.1331/6 Mart 1916); 517/91 (R.13.02.1332/26 Nisan 1916); 611/24, (R.19.1.1335/19 Ocak 1919); 611/67 (R.22.1.1335/22 Ocak 1919); 613/90, (R.5.2.1335/5 Nisan 1919); 123/47, (R.06.08.1300/18 Ekim 1884); 57/240 (H.25.12.1333/3 Kasım 1915); 495/130 (R.22.08.1331/4 Kasım 1915) 515/6, (R.15.01.1332/28 Mart 1916); 668/72 (R.13.01.1335/13 Mart 1919); 611/110 (R.24.01.1335/24 Mart 1919); 615/99 (R.16.02.1335/16 Nisan 1919).
- BOA. DH. UMVM. (Dahiliye Nezareti Umur-ı Mahalliyye ve Vilayat Müdürlüğü)** 158/103 (H.29.06.1337/1 Nisan 1919).
- BOA. İ..MMS. (İrade Mecl-i Mahsus)** 156/2 02.12.1330/12 Kasım 1912.
- BOA. HR. HŞ. İŞO. (Hariciye Nezareti İstişare Odası)** 74/76 (R.1.11.1330/14 Ocak 1915); 114/14 Lef:11 (R.16.06.1331/29 Ağustos 1915); 114/14 Lef:11 (R.16.06.1331/29 Ağustos 1915).
- BOA. HR. MKT. (Hariciye Nezareti Mektubi Kalemî Evrakı)** 191/53 (H.10.10.1273/3 Haziran 1857); 593/64 (H.03.7.1284/31 Ekim 1867).
- BOA. HR. SFR. 04.. (Hariciye Nezareti Sofya Sefareti)** 893/26 (M.16.08.1915).
- BOA. HR. SYS. (Hariciye Nezareti Siyasi)** 2101/1, (M.11.06.1916); 2101/2-1, 2, 4, 6, 7, 8, 11, (M.15.10.1914); 2101/3-2, (M.13.11.1914); 2412/22 Lef:1-2 (M.10.08.1915); 2418/118 (M.26.03.1916); 2419/38 (M.07.04.1916); 2419/45, (M.09.04.1916); 2419/53, (M.11.04.1916); 2979/12, (M.18.1.1916).
- BOA. HR. TH. (Hariciye Nezareti Tahrirat)** 287/69, (M.23.07.1903); 295/34, (M.15.12.1903).
- BOA. İ.. AS.. (İrade Askeri)** 36/44 (H.03.03.1319/20 Haziran 1901).
- BOA. İ.. ŞD.. (İrade Şurayı Devlet)** 49/2744, (H.15.02.1297/28 Ocak 1880); 85/5080, (H.25.07.1304//19 Nisan 1887).
- BOA. MF. MKT. (Maarif Nezareti Mektubi Kalemî)** 7/137 (H.22.10.1289/23 Aralık 1872); 8/51 (H.18.11.1289/17 Ocak 1873); 11/04 (H.14.04.1290/11 Haziran 1873); 13/9 (H.03.08.1290/26 Eylül 1873); 32/181 (H.08.12.1292/5 Ocak 1876); 53/6, (H.03.01.1295/7 Ocak 1878); 58/202, (H.28.12.1295/23 Aralık 1878); 61/40, (H.24.03.1296/18 Mart 1879); 60/66, (H.08.03.1296/2 Mart 1879)
- BOA. MV. (Meclis-i Vükela Mazbataları)** 227/281 (H.01.12.1330/11 Kasım 1912).
- BOA. MVL (Meclis-i Vala)** 710/69 (H.17.2.1282/12 Temmuz 1865).
- BOA. ŞD. (Şurayı Devlet)** 2397/2, H.29.12.1288/10 Mart 1872; 281/51, (H.27.3.1297/9 Mart 1880); 518/39, H.25.07.1312/7 Ekim 1896; 1210/20, (H.23.05.1315/20 Ekim 1897); 524/60, (H.26.08.1315/20 Ocak 1898).
- BOA. Y..A..HUS.. (Yıldız Hususi Maruzat)** 44/74 (H.24.12.1320/24 Mart 1903).
- BOA. Y..EE..KP.. (Yıldız Kâmil Paşa Evrakı)** 7/601, (H.26.06.1314/2 Aralık 1896); 7/643, (H.19.11.1314/21 Nisan 1897); 14/1374 (H.20.09.1319/31 Aralık 1901); 18/1754 (H.19.12.1320/19 Mart 1903); 20/1966, (H.24.09.1321/14 Aralık 1903); 30/2961 (H.15.06.1324/6 Ağustos 1906).
- BOA. Y..PRK. MYD.. (Yıldız Perakende Yaveran ve Maiyet-i Seniyye Erkan-ı Harbiye Dairesi)** 22/81, (H.10.07.1317/14 Kasım 1899); 24/78 (H.22.02.1320/31 Mayıs 1902).

BOA. Y..PRK.UM.. (Yıldız Perakende Umumi) 48/4, (H.23.05.1317/29 Eylül 1899).
BOA. ZB. (Zabtiye) 466/5 (R.01.10.1318/14 Aralık 1902).

II. RESMİ YAYINLAR

Anadolu'da Yunan Zulüm ve Vahşeti (Matbuat Müdüriyet-i Vesaik-i Resmîyeye Müsteniden Kaleme Alınmış Garbi Anadolu'daki Son Yunan Fecayiiine Aid Risaledir) (Haz: M. Z. Öner), Dün Bugün Yarın Yayınları, İstanbul, 2020.

Cevat Sami-Hüseyin Hüsnü, *Aydın Vilayeti Celilesinin Ahval-i Tabiiyye, Ziraiyye, Ticariyye ve İktisadiyye vesair Ahvalinden Bahis 1321 Sene-i Maliyesine Mahsus Nevsal-i İktisat, İzmir 1905.* (Haz: Erkan Serçe) İzmir Büyükşehir Belediyesi Kültür Yayını, İzmir, 2000.

Düstur, 1282, İkinci Def'a Tab', Matbaayı Amire, Dersaadet.

Düstur, 1289, Birinci Tertip, C.I, Matbaayı Amire, Dersaadet.

Harp Tarihi Vesikaları Dergisi (HTVD), Genelkurmay Başkanlığı Harp Tarihi Dairesi, Yıl:6, S:21, Ankara, 1957, Vesika No: 540.

Harp Tarihi Vesikaları Dergisi (HTVD), Genelkurmay Başkanlığı Harp Tarihi Dairesi, Yıl:9, S:34, Ankara, 1960, Vesika No :840, Dolap: 49, Göz:1, Dosya:8.

Hüseyin Rıfat, *İzmir 1914, Aydın Vilayeti 1330 Sene-i Maliyesi Ticaret Rehberi,* (Haz: Erkan Serçe) Akademi Kitabevi, İzmir, 1997.

İzmir ve Çevresi Nüfus İstatistiği 1917, (Haz: Erkan Serçe) Akademi Kitabevi, İzmir, 1998.

İzmir ve Çevresi Resmî, Özel Binalar İstatistiği 1918, (Haz: Erkan Serçe) Akademi Kitabevi, İzmir, 1998.

Orta Anadolu'da Yunan Mezalimi, Garp Cephesi Erkan-ı Harbiye İkinci Şubesi Neşriyatından, Cüz:4, İkinci Kısım.

Salname-i Vilayet-i Aydın, H.1296/M.1878, Vilayet Basımevi.

Salname-i Vilayet-i Aydın, H.1299/M.1881, Vilayet Basımevi.

Salname-i Vilayet-i Aydın, H.1300/M.1882, Vilayet Basımevi.

Salname-i Vilayet-i Aydın, H.1302/M.1885, Vilayet Basımevi.

Salname-i Vilayet-i Aydın, H.1311/M.1893, Vilayet Basımevi.

Salname-i Vilayet-i Aydın, H.1315/M.1897, Vilayet Basımevi.

Salname-i Vilayet-i Aydın, H.1317/M.1899, Vilayet Basımevi.

Salname-i Vilayet-i Aydın, H.1320/M.1902, Vilayet Basımevi.

Salname-i Vilayet-i Aydın, H.1323/M.1905, Vilayet Basımevi.

Salname-i Vilayet-i Aydın, H.1326/M.1908, Vilayet Basımevi.

Süleyman Şevket, *Hulasa-yı Coğrafya,* C.II, Tophane-i Amire Matbaası, İstanbul, 1286 (M.1869-1870).

1923 Senesi İzmir Vilayeti İstatistiği, (Haz: Erkan Serçe), İzmir Büyükşehir Belediyesi Kültür Yayını, İzmir, 2001.

III. HATIRATLAR

AKER, M. Şefik, *57. Tümen ve Aydın Milli Cidali,* C.I, Matbaa-i Askeri, İstanbul, 1937.

ALİ ORHAN İLKKURŞUN'UN ANILARI, (Haz: Engin Berber-Taner Bulut-Tülay Gül), Ödemiş Belediyesi Yıldız Kent Arşivi ve Müzesi Yayını:4, Efe Ofset Yayıncılık, İzmir, 2013.

APAK, Rahmi, *İstiklal Savaşı'nda Garp Cephesi Nasıl Kuruldu,* Türk Tarih Kurumu Basımevi, Ankara, 1990.

BAYAR, Celal, *Ben de Yazdım, Millî Mücadeleye Giriş,* C.V, Sabah Kitapları, İstanbul,1997.

CEMAL PAŞA, *Hatıralar, İttihat ve Terakki, I. Dünya Savaşı Anıları,* (A. Kabacalı, Haz.), Türkiye İş Bankası Yayınları, İstanbul, 2017.

- ÇETİNKAYA, Ali, *Millî Mücadele Dönemi Hatıraları*, Atatürk Araştırma Merkezi Yayınları, Ankara, 1993.
- GÖNENÇ, Volkan, *Küllerin Altındaki İzmir*, Çatı Kitapları, İstanbul, 2012.
- KAYGUSUZ, Bezmi Nusret, *Bir Roman Gibi*, İzmir Büyükşehir Belediyesi Kültür Yayını, İzmir, 2002.
- MENTEŞE, Halil *Osmanlı Mebusan Meclisi Reisi Halil Menteşe'nin Anıları*, Altınordu Yayınları, Ankara, 2019.
- MİLORİS, E. Nikos, *Bir Zamanlar Urla*, Haz: A. Besim Uyal, 2003.
- MİLORİS, E. Nikos, *1922 Öncesinde Urla*, (Çev: Tayfun Çaymaz), Urla, 2002.
- MORALI, Nail, *Mütarekede İzmir Önceleri ve Sonraları*, Tekin Yayınevi, İstanbul, 1976.
- PALLİS, Alexander Anastasius, *Yunanlıların Anadolu Macerası (1915-1922)*, Çev: Orhan Azizoğlu, Yapı Kredi Yayınları, İstanbul, 1997.
- PARLAK, Türkmen, *İşgalden Kurtuluşa I Yunan Ege'ye Nasıl Geldi (İlk Günler)*, İzmir Sosyal Hizmetler Vakfı Kültür Yayınları, İzmir, 1982.
- SANDERS, Von Liman, *Türkiye'de Beş Yıl* (Çev. Eşref Bengi Özbilen), Türkiye İş Bankası Yayınları, İstanbul, 2018.
- SOTİRİYU, Dido, *Benden Selam Söyle Anadolu'ya*, Alan Yayıncılık (Türkçesi: Attila Tokatlı), İstanbul, 1992.
- SÖYLEMEZOĞLU, Galip Kemal, *Başımıza Gelenler, Yakın Bir Mazinin Hatıraları, Mondros'tan Mudanya'ya 1918-1922*, Kanaat Kitabevi, 1939.
- SÜVARİ YÜZBAŞI AHMET, *Türk İstiklal Harbi Başında Millî Mücadele*, Akademi Kitabevi, İzmir, 1993.
- URAN, Hilmi, *Meşrutiyet, Tek Parti, Çok Parti Hatıralarım (1908-1950)*, Türkiye İş Bankası Yayınları, İstanbul, 2008.

IV. TELİF VE TETKİK ESERLER

- AKIN, *Himmat, Aydınoğulları Tarihi Hakkında Bir Araştırma*, Ankara Üniversitesi Dil ve Tarih-Coğrafya Fakültesi Yayınları, Yayın No: 60, Ankara, 1946.
- AKYÜZ, Yahya, *Türk Eğitim Tarihi (Başlangıçtan 1993'e)*, Kültür Koleji Yayınları, İstanbul, 1994.
- ALBAYRAK, Selahattin ve Diğerleri, “Bağ küllemesi hastalığının (Erysiphe necator Schw.) mücadelesinde farklı ilaçlama programlarının etkinliğinin belirlenmesi”, *Bitki Koruma Bülteni*, 2018, 58 (4), ss.199-206.
- ALPAGUT, Haydar, *Büyük Harbin Türk Deniz Cephesi*, Genelkurmay Başkanlığı IX. Şube, Deniz Matbaası, İstanbul, 1937.
- ARIKAN, Zeki, “XV-XVI. Yüzyıllarda İzmir”, *Üç İzmir*, Yapı Kredi Yayınları, İstanbul, 1992.
- ARIKAN, Zeki, *Mütareke ve İşgal Dönemi İzmir Basını (30 Ekim 1918-8 Eylül 1922)*, Atatürk Araştırma Merkezi Yayınları, 1989.
- ARIKAN, Zeki, “Balkan Savaşı ve Kamuoyu”, Tarih Boyunca Türk-Yunan İlişkileri (20 Temmuz 1974'e kadar), *III. Askeri Tarih Semineri*, Genelkurmay Yayınları, Ankara 1986, ss.174-177.
- ATAKİŞİ, Tufan, *Smyrna, Gizli Kalmış Gerçekler*, Atadost Yayınları, İzmir, 2016.
- AUGUSTİNOS, Gerasimos, *Küçük Asya Rumları 19. Yüzyılda İnanç, Cemaat ve Etnisite*, Çev. Devrim Evcı, Dipnot Yayınları, Ankara, 2013.
- AYAZ ÇOBAN, Belkız, *Cumhuriyetin İlk Yıllarında Akhisar Kazası*, Akhisar Belediyesi Kültür Yayınları, Akhisar, 2016.
- AYDINEL, Sıtkı, *Güneybatı Anadolu'da Kuva-yı Milliye Harekâtı*, Kültür Bakanlığı Yayınları, Ankara, 1990.

- BALCIOĞLU, Mustafa, *Batı Anadolu'nun İşgali ve Kuvay-ı Milliye, Millî Mücadele Tarihi (Cilt 1)*, Atatürk Araştırma Merkezi Yayınları, Ankara, 2005.
- BARDAKÇI, Murat, *Mahmut Şevket Paşa'nın Sadaret Günlüğü*, Türkiye İş Bankası Kültür Yayınları, İstanbul, 2014.
- BAYKARA, Tuncer, *Türk Devrinde Urla Kazası 1080-1980*, Ege Üniversitesi Araştırma Projesi, İzmir, 1991.
- BAYKARA, Tuncer, *Osmanlılar'da Medeniyet Kavramı ve Ondokuzuncu Yüzyıla Dair Araştırmalar*, Akademi Kitabevi, İzmir, 1999.
- BAYKARA, Tuncer, *Anadolu'nun Tarihi Coğrafyasına Giriş I: Anadolu'nun İdari Taksimatı*, Türk Kültürünü Araştırma Enstitüsü Yayınları, Ankara, 2000.
- BAYKARA, Tuncer, "XIX. Yüzyılda Urla Yarımadasında Nüfus Hareketleri", *Türkiye'nin Sosyal ve Ekonomik Tarihi (1071-1920)* (Ed: Osman Akyar-Halik İnalçık), Birinci Uluslararası Türkiye'nin Sosyal ve Ekonomik Tarihi Kongresi Tebliğleri, Hacettepe Üniversitesi, 11-13 Temmuz 1977, Ankara, ss.279-296.
- BAYKARA, Tuncer, "Urla Adı Üzerine", Zeynep Korkmaz Armağanı, Atatürk Kültür, Dil ve Tarih Yüksek Kurumu Türk Dil Kurumu Yayınları, Yayın No:853, Ankara, 2004.
- BAYKARA, Tuncer, "Urla İskelesinde Yahşi Beğ Camii'nde Bir Kitabe ve Tahlili", *Hacettepe Üniversitesi Edebiyat Fakültesi Dergisi*, 2-1-1984, ss.97-99.
- BAYKARA, Tuncer, XIX. Yüzyılda Aydın Vilayeti, İstanbul Üniversitesi Edebiyat Fakültesi Tarih Bölümü Mezuniyet Tezi, İstanbul, 1966.
- BAYKARA, Tuncer, Batı Anadolu'daki Rum Nüfusunun XIX. Yüzyıldaki Durumu, Yeni Yunan Göçleri ve Yerli Hıristiyanların Yunanlaştırılması, III. Askeri Tarih Semineri, *Türk-Yunan İlişkileri*, Ankara, 1986.
- BAYKARA, Tuncer, "Kaza", TDVİA, C.25, Ankara, 2002.
- BAYRAKAL, Sedat, *Urla ve Köylerindeki Türk Dönemi Sosyal Anıtları*, Ege Üniversitesi Edebiyat Fakültesi Yayınları, İzmir, 2009.
- BAYRAKTAR, Bayram, *Osmanlı'dan Cumhuriyet'e Ayvalık Tarihi*, Atatürk Araştırma Merkezi Yayınları, Ankara, 2014.
- BAYTOK, Taner, *İngiliz Kaynaklarından Türk Kurtuluş Savaşı*, Başnur Matbaası, Ankara, 1970.
- BELEN, Fahri, *Türk Kurtuluş Savaşı*, Kültür ve Turizm Bakanlığı Yayınları, Ankara, 1983.
- BERBER, Engin, *Bir İzmir Kâbusu, Mütareke ve İşgal Dönemi Üzerine Yazılar*, İzmir Büyükşehir Belediyesi Kültür Yayını, İzmir, 2002.
- BERBER, Engin, *Sancılı Yıllar: İzmir 1918-1922 Mütareke ve Yunan İşgali Döneminde İzmir Sancağı*, Ayraç Yayınevi, Ankara, 1997.
- BERBER, Engin, *Yeni Onbinlerin Gölgesinde Bir Sancak: İzmir (30 Ekim 1918-15 Mayıs 1919)*, Tarih Vakfı Yurt Yayınları, İstanbul, 1999.
- BERBER, Engin, *İzmir 1920, Yunanistan Rehberinden İşgal Altındaki Bir Kentin Öyküsü*, Akademi Kitabevi, İzmir, 1998.
- BEŞİKÇİ, Mehmet, *Birinci Dünya Savaşı'nda Osmanlı Seferberliği*, Türkiye İş Bankası Yayınları, İstanbul, 2015.
- BIYIK, Ömer, *Defter-i Evkaf-ı Valide Sultan Der Mağnisa, Ayşe Hafsa Valide Sultan Vakfı ve XVI. Yüzyılda Urla*, Ege Üniversitesi Yayınları, İzmir, 2014.
- BÜYÜKTUĞRUL, Afif, *Osmanlı Deniz Harp Tarihi, CIV.*, Genelkurmay Başkanlığı Deniz Kuvvetleri Komutanlığı Yayınları, İstanbul, 1974.
- CAYMAZ, Tayfun-EMEÇ, Mehmet, *Urla, Kuruluşu-Adının Kökeni*, Yarımada Yayıncılık, Urla, 2003.
- CİN, Halil-AKGÜNDÜZ, *Türk Hukuk Tarihi*, Osmanlı Araştırmaları Vakfı, İstanbul, 2011.
- COŞKUN, Alev, *En Uzun 15 Gün, Ödemiş Direnişi Kuvayı Milliye'nin Kuruluşu*, Çağdaş Yayınları, İstanbul, 1996.

- CUINET, Vital, *La Turquie D'Asie (Geographie, Administrative, Statistique, Descriptive Et Raisonnee De Chaque Province De L'Asie Mineure)* Tome Troisieme, Ernest Lerouks Editeur, Paris, 1894.
- CUMALI, Necati, *Zeliş (Tütün zamanı 1)*, Cumhuriyet Kitapları, İstanbul, 2018.
- CUMALI, Necati, *Yağmurlarla Topraklar (Tütün zamanı 2)*, Cumhuriyet Kitapları, İstanbul, 2007.
- CUMALI, Necati, *Acı Tütün (Tütün zamanı 3)*, Cumhuriyet Kitapları, İstanbul, 2005.
- ÇAĞBAYIR, Yaşar, *Söke, Ayma Matbaası*, 1989.
- ÇAKMAK, Zafer, *İzmir ve Çevresinde Yunan İşgali ve Rum Mezalimi*, Yeditepe Yayınevi, İstanbul, 2007.
- DANACIOĞLU, Esra, “Anglo-Sakson Misyoner Kaynaklarına Göre XIX. Yüzyılın İlk Yarısında İzmir ve Batı Anadolu (Demografik Yapı, Eğitim Kurumları), *Son Yüzyıllarda İzmir ve Batı Anadolu Uluslararası Sempozyumu Tebliğleri*, (Haz: Tuncer Baykara), Akademi Kitabevi, İzmir, 1994.
- DEĞİRMENCİ, Kevser, *Mustafa Naili Paşa'nın Hayatı ve Girit Valiliği*, İstanbul Üniversitesi Sosyal Bilimler Enstitüsü Tarih Ana Bilim Dalı, Yayınlanmamış Doktora Tezi, İstanbul, 2013.
- DOĞTEKİN, Abdullah-ÇAĞLAR, İlker Mümin, “Cihan Harbi'nden İzmir'in İşgaline Urla ve Yakın Çevresinde Rum Faaliyetleri”, *Tarih ve Günce*, Sayı: 11 (2022/Yaz), ss.197-245.
- DOĞTEKİN, Abdullah, “Birinci Dünya Savaşı'ndan İzmir'in İşgaline Söke Kazasında Rum Faaliyetleri” *Uluslararası Sosyal ve Eğitim Bilimleri Dergisi (IJOSES)*, 17 (2022), ss.1-23.
- DOĞTEKİN, Abdullah, “Birinci Dünya Savaşı Sırasında İtilaf Devletleri Tarafından İzmir'e Yapılan Saldırıları”, *Güncel Sosyal ve Beşeri Bilimler Araştırmaları, Kavramlar, Araştırmalar ve Uygulama*, Lyon: Publisher: Lıvre De Lyon, 2023, ss.23-64.
- DOĞTEKİN, Abdullah, “*Tanzimat'tan II. Meşrutiyet'e Alaşehir Kazasında Güvenlik Sorunu ve Eşkıyalık Faaliyetleri*”, Tarih Alanında Seçme Yazılar I, (Editör: Doç. Dr. Yunus Emre Tansü), Özgür Yayınları, Gaziantep, 2023, ss.177-212.
- DURUKAN, Eyüp, *Günlüklerde Bir Ömür-IV, Meşum Mütareke ve Meşru Mücadele (1918-1922)*, (Haz. Murat Uluğtekin), Türkiye İş Bankası Kültür Yayınları, İstanbul, 2018.
- DÜNDAR, Fuat, *İttihat ve Terakki'nin Müslümanları İskân Politikası (1913-1918)*, İletişim Yayınları, İstanbul, 2002.
- EMECEN, Feridun, *XVI. Asırda Manisa Kazası*, Türk Tarih Kurumu Yayınları, Ankara, 1989.
- EMECEN, Feridun, “XVI. Asrın İkinci Yarısında İstanbul ve Sarayın İşesi İçin Batı Anadolu'dan Yapılan Sevkiyat, “*Tarih Boyunca İstanbul Semineri*”, 29 Mayıs-1 Haziran 1988, Bildiriler, İstanbul Üniversitesi Edebiyat Fakültesi Tarih Araştırma Merkezi, İstanbul, 1989.
- EMEKLİ, Gözde, *Urla Kent Coğrafyası*, Melisa Matbaacılık, İzmir, 2005.
- ERDEHA, Kâmil, *Milli Mücadele'de Vilayetler ve Valiler*, Remzi Kitabevi, İstanbul, 1975.
- ERDOĞRU, Mehmet Akif, Urla Tarihine Yakın Bakış, 9 Eylül Gazetesi, İzmir, 16 Haziran 2021.
- ERDOĞRU, Mehmet Akif, “Onaltıncı Yüzyılın İkinci Yarısında İzmir ve Çevresi”, *Son Yüzyıllarda İzmir ve Batı Anadolu Uluslararası Sempozyumu Tebliğleri*, (Haz: Tuncer Baykara), Akademi Kitabevi, İzmir, 1994.
- ERGİN, Osman, *Türkiye Maarif Tarihi*, Eser Matbaası, C.I-II, İstanbul, 1977.
- ERİCKSON, Edward J., *Size Ölmeyi Emrediyorum! Birinci Dünya Savaşı'nda Osmanlı Ordusu*, (Çev: Tanju Akad), Kitap Yayınevi, İstanbul, 2003.
- ERKSON, H. Nezihi, *Türkiye Tütünleri*, Yeni Matbaa, İstanbul, 1954.
- EVLİYA ÇELEBİ SEYAHATNAMESİ, 9. Kitap I. Cilt, Haz: Seyit Ali Kahraman, Yapı Kredi Yayınları, İstanbul, 2011.
- ERYILMAZ Bilal, *Tanzimat ve Yönetimde Modernleşme*, İşaret Yayınları, İstanbul, 1992.

- FAROQHİ, Suraya, *Osmanlı'da Kentler ve Kentliler*, Tarih Vakfı Yurt Yayınları, İstanbul, 2011.
- GALANTE Avram, *Türkler ve Yahudiler Tarihi, Siyasi Tetkik*, Tan Matbaası, İstanbul, 1947.
- GENEL KURMAY BAŞKANLIĞI, *Türk İstiklal Harbi I Mondros Mütarekesi ve Tatbikatı*, Genelkurmay Basımevi, Ankara, 1962.
- GENEL KURMAY BAŞKANLIĞI, *Türk İstiklal Harbi, C. II, Batı Cephesi, 1. Kısım*, Genelkurmay Basımevi, Ankara, 1994.
- GİRGİN, Kemal, *Millî Mücadele'de Ayvalık Cephesi ve Balıkesir Kongreleri*, Printer Ofset Matbaacılık A.Ş., İzmir, 2019.
- GOFFMAN, Daniel, *İzmir ve Levanten Dünya (1550-1650)*, Tarih Vakfı Yurt Yayınları, İstanbul, 1995.
- GÖKBEL, Asaf, *Millî Mücadele'de Aydın*, (Sadeleştiren: Hüseyin Kuruüzüm), Kolalı Matbaası, Aydın, 2005.
- GÖKBİLGİN, M. Tayyib, *Millî Mücadele Başlarken (Mondros Mütarekesi'nden Büyük Millet Meclisi'nin Açılmasına)*, Kronik Yayınları, İstanbul, 2018.
- GÖKÇEN, İbrahim, *Manisa'da XVI. ve XVII. yüzyılda Deri Sanatları Tarihi Üzerine Bir Araştırma*, Marifet Basımevi, İstanbul, 1945.
- GÜLER, Ali, *İşgal Yıllarında Yunan Gizli Teşkilatları*, Kültür Bakanlığı Yayınları, Ankara, 1988.
- GÜNTÜRKÜN, Barış- TELCİ, Cahit, *Karaburun*, Ege Yayınları, İstanbul, 1996.
- GÜRSOY, Melih, "İzmir Sanayinin Geçmişi ve Bugünü" *Son Yüzyıllarda İzmir ve Batı Anadolu Uluslararası Sempozyumu Tebliğleri*, Hazırlayan: Tuncer Baykara, Akademi Kitabevi, İzmir, 1994.
- GÜVEN, Bakır, *Klazomenai-Kısa Urla Tarihi*, (Ed: F.Erim), Urla Belediyesi Basın Bürosu Kültür Yayınları, İzmir, 1996.
- HALICI, Şaduman, *Millî Mücadele'de Kuşadası ve Söke (1919-1922)*, Yeni Yol Matbaası, İzmir, 2009.
- HANHAN, Uluç, *Bir Zamanlar Uzunada*, Meta Basım Matbaacılık, İzmir, 2019.
- HATİPOĞLU, M. Murat, *Yunanistan'daki Gelişmelerin ışığında Türk-Yunan İlişkilerinin 101 Yılı (1821-1922)*, Türk Kültürünü Araştırma Enstitüsü Yayınları, Ankara, 1988.
- HOCALOĞLU, Mehmed, *Belgelerle Yunan Barbarlığı*, Berekat Yayınevi, İstanbul, 1985.
- IŞIK, Hüseyin, "İstiklal Savaşı Başlarken", *Silahlı Kuvvetler Dergisi*, Yıl: 96, S: 262, Genelkurmay Başkanlığı Basımevi, Ankara, 1977.
- IŞIK, Şevket, *Karaburun Yarımadasının Tarihsel Coğrafyası*, Ege Üniversitesi Edebiyat Fakültesi Yayınları, İzmir, 2002.
- İLERİ, İlay, *The Times Gazetesi'ne Göre Osmanlı İmparatorluğu'nda Ermeniler-Rumlar-Yahudiler (1908-1918)*, Turhan Kitabevi, Ankara, 2006.
- JAESCHKE, Gottard, *Kurtuluş Savaşı ile İlgili İngiliz Belgeleri I*, Cumhuriyet Yayınları, 2001.
- KARAL, Enver Ziya, *Osmanlı İmparatorluğu'nda İlk Nüfus Sayımı*, Başvekalet İstatistik Umum Müdürlüğü Yayınları, Ankara, 1943.
- KARPAT, H. Kemal, *Osmanlı Nüfusu (1830-1914) Demografik ve Sosyal Özellikleri*, Tarih Vakfı Yurt Yayınları, İstanbul, 2003.
- KARSTARLI, Nejd, *Savaş Rüzgarları Urla (1914-1919)*, Cinius Yayınları, İstanbul, 2019.
- KAZICI, Ziya, *İslam Medeniyeti ve Müesseseleri Tarihi*, Kayıhan Yayınevi, İstanbul, 1999.
- KERİMOĞLU, Hasan Taner, "1913-1914 Rumlara Karşı Boykot ve Hüseyin Kazım Bey'in Bir Risalesi", *Çağdaş Türkiye Tarihi Araştırmaları Dergisi*, C.V, S:13, 2006/Güz, ss.91-107.
- KİTSİKİS, Dimitri, *Yunan Propagandası*, Meydan Neşriyat, İstanbul, 1963.
- KODAMAN, Bayram, *Abdülhamid Devri Eğitim Sistemi*, TTK. Yayınları, Ankara, 1991.
- KODAMAN, Bayram-SAYDAM, Abdullah, "Tanzimat Devri Eğitim Sistemi", *150. Yılında Tanzimat* (Haz: Hakkı Dursun Yıldız), Ankara, 1992.

- KÖKLÜ, H. Nusret, *Manisa, İşgalden Kurtuluşa*, Ankara, 1976.
- KÖSTÜKLÜ, Nuri, *Millî Mücadele'de Denizli, Isparta ve Burdur Sancakları*, Kültür Bakanlığı Yayınları, Ankara, 1990.
- KURMUŞ, Orhan, *Emperyalizmin Türkiye'ye Girişi*, Bilim Yayınları, İstanbul, 1974.
- KÜÇÜK ASYA ARAŞTIRMALARI MERKEZİ, *Göç, Rumların Anadolu'dan Mecburi Ayrılışı (1919-1923)*, Derleyen ve Çeviren: Herkül Milas, İletişim Yayınları, İstanbul, 2014.
- KÜTÜKOĞLU, S. Mübahat, *XV ve XVI. Asırlarda İzmir, Kazanın Sosyal ve İktisadi Yapısı*, İzmir Büyükşehir Belediyesi Kültür Yayını, İzmir, 2000.
- KÜTÜKOĞLU, S. Mübahat, *XVI. Asırda Çeşme Kazasının Sosyal ve İktisadi Yapısı*, Türk Tarih Kurumu Basımevi, Ankara, 2010.
- LÜLECİ, Abdullah, *I. Dünya Savaşı Yıllarında Osmanlı Devleti'nde Casusluk Faaliyetleri (1914-1918)*, Sakarya Üniversitesi Sosyal Bilimler Enstitüsü Yayınlanmamış Doktora Tezi, Sakarya, 2014.
- MANSEL, Fıhır, *Levant, Akdeniz'de İhtişam ve Felaketler*, (Türkçesi: Nigar Nigar Alemdar), Everest Yayınları, İstanbul, 2011.
- MATER, Barış, *Urla Yarımadasında Arazinin Sınıflandırılması ile Kullanılışı Arasındaki İlişkiler*, İstanbul Üniversitesi Edebiyat Fakültesi Yayınları, İstanbul, 1982.
- MEHMETEFENDİOĞLU, Ahmet, "Rahmi Bey'in İzmir Valiliği". İzmir: *Çağdaş Türkiye Tarihi Araştırmaları Dergisi* (Kurtuluşunun 70. Yılı Dolayısıyla İzmir Sempozyumu), Dokuz Eylül Üniversitesi Atatürk İlkeleri ve İnkılap Tarihi Enstitüsü, C: I, S:3, 1993, ss.347-370.
- MEHMETEFENDİOĞLU, Ahmet, "İşgal Öncesinde ve İşgalde Söke'de Güvenlik", *Millî Mücadele'de Söke Cephesi ve Önderleri* (Ed. Günver Güneş), Aydın İli ve İlçeleri Kültür ve Eğitim Derneği Yayınları, 2007.
- MERCİMEK, V., "Tarihi Sürec İçerisinde Türkiye'de Yetiştirilen Tütün Miktarı ve Değişim Sebepleri", Tütün Ekspertler Derneği Bülteni, S: 42, Mart-Nisan 1999.
- MUTLU, Cengiz, *Mütareke Döneminde Rum Nüfus Hareketleri (1918-1912)*, Atatürk Araştırma Merkezi Yayınları, Ankara, 2014.
- NAKRACAS, Georgios, *Anadolu ve Rum Göçmenlerin Kökeni*, Kitabevi Yayınları, İstanbul, 2005.
- ORHONLU, Cengiz, "Yunan İşgalinin Meydana Getirdiği Göç ve Yunanlıların Yaptıkları Tehcirin Sonuçları Hakkında Bazı Düşünceler", *Belleten*, XXXVII, 148 (1973), s.488
- ORTAYLI, İlber, *Tanzimat'tan Cumhuriyet'e Yerel Yönetim Geleneği*, İstanbul, 1985.
- ORTAYLI, İlber, *Türkiye teşkilat ve İdare Tarihi*, Cedit Neşriyat, Ankara, 2008.
- ORTAYLI, İlber, DİA, "Belediye", C.V, Türkiye Diyanet Vakfı Yayınları, İstanbul, 1992.
- OZİL, Ayşe, *Anadolu Rumları: Osmanlı İmparatorluğu'nun Son Döneminde Millet Sistemini Yeniden Düşünmek*, Kitap Yayınevi, İstanbul, 2016.
- ÖCAL, Celal, *I. Dünya Savaşı'nda İzmir Savunması*, İleri Yayınları, İstanbul, 2015.
- ÖKLEM, Necdet, *İzmir'in İşgali*, Işık Ofset, İzmir, 1999.
- ÖZDEMİR, Mustafa, "Birinci Dünya Savaşı Sırasında Osmanlı Devleti Tarafından Gerçekleştirilen Rum Tehciri", *ÇTTAD*, VI/14, (2007 Bahar), ss.27-40.
- ÖZMAKAS, Yavuz, *Koç Bilekli Vali Rahmi Bey'in İzmir Günleri*, Şenocak Yayınları, İzmir, 2011.
- ÖZTOPRAK, İzzet, *Türk ve Batı Kamuoyunda Millî Mücadele*, TTK. Yayınları, Ankara, 1989.
- ÖZTOPRAK, İzzet, AYTEPE, Oğuz, KARATAŞ, Murat, *Yunan İşgalinde Batı Anadolu*, C.I, Atatürk Araştırma Merkezi Yayınları, Ankara, 2014.
- PAKALIN, Mehmet Zeki, *Osmanlı Tarih Deyimleri ve Terimleri Sözlüğü II*, Millî Eğitim Bakanlığı Yayınları, İstanbul, 1983.
- PANZAC, Daniel, *Osmanlı İmparatorluğu'nda Veba (1700-1850)*, Çev. Serap Yılmaz, Tarih Vakfı Yurt Yayınları, İstanbul, 2011.

- SALIŞIK, Selahattin, *Tarih Boyunca Türk-Yunan İlişkileri ve Etnik-i Eteryay*, Kitapçılık Ticaret Ltd. Şirketi Yayınları, İstanbul, 1968.
- SARIÇELİK, Kerem, “Birinci Dünya Savaşı’nda Osmanlı Devleti’nin İtilaf Devletlerine Karşı Anadolu’nun Akdeniz Kıyılarında Aldığı Bazı Tedbirler”. Konya: *Selçuk Üniversitesi Türkiyat Araştırmaları Dergisi*, S. 21, 2007, ss.173-189.
- SELEK, Sebahattin, *Anadolu İhtilali*, C.I, Kastaş Yayınları, İstanbul, 1987.
- SEVENGÜL, Hüsamettin, *Birinci Dünya Harbinde Türk Harbi (Deniz Harekâtı)*. C.8, Genelkurmay Harp Tarihi Başkanlığı Resmi Yayınları, Seri No:3, Genelkurmay Basımevi, Ankara, 1976.
- SEYİTDANLIOĞLU, Mehmet, *Çağdaş Yerel Yönetimler Dergisi*, C.7, S:4, Ekim 1998, ss.133-139.
- SMİTH, Michael Llewellyn, *Anadolu Üzerindeki Göz (Ionian Vision)*, Hürriyet Yayınları, İstanbul, 1978.
- SOFUOĞLU, Adnan, *Kuvayı Milliye Döneminde Kuzeybatı Anadolu (1919-1921)*, Genelkurmay Basımevi, Ankara, 1994.
- STRABON, *Coğrafya (Geographika)*, Kitap XIV, Bölüm I, (Çev. Adnan Pekman), İstanbul Edebiyat Fakültesi Basımevi, İstanbul, 1975.
- SÜRGEVİL, Sabri, *II. Meşrutiyet Döneminde İzmir*, İzmir Büyükşehir Belediyesi Kültür Yayını, İzmir, 2009.
- ŞAHİN, M. Süreyya, *Fener Patrikhanesi ve Türkiye*, Ötügen Neşriyat, İstanbul, 1996.
- ŞAHİN, Güven- TAŞLIĞİL, Nuran, “Türkiye’de Tütün (Nicotiana tabacum L.) Yetiştiriciliğinin Tarihsel Gelişimi ve Coğrafi Dağılımı”, *Doğu Coğrafya Dergisi*, C. 18, S.30, 2013, ss.71-102.
- ŞENŞEKERCİ, Erhan, *Türk Devriminde Celal Bayar (1918-1960)*, İstanbul Üniversitesi Atatürk İlkeleri ve İnkılap Tarihi Enstitüsü Atatürk İlkeleri ve İnkılap Tarihi Anabilim Dalı, Doktora Tezi, İstanbul, 1999.
- TAÇALAN, Nurdoğan, *Ege’de Kurtuluş Savaşı Başlarken*, Hür Yayın, İstanbul, 1981.
- TANSEL, Selahattin, *Mondros’tan Mudanya’ya Kadar (Cilt 1)*, Millî Eğitim Bakanlığı Yayınları, İstanbul, 1991.
- TEKELİ, İlhan-İLKİN Selim, *Ege’deki Sivil Direnişten Kurtuluş Savaşı’na Geçerken Uşak Heyet-i Merkeziyesi ve İbrahim (Tahtakılıç) Bey*, Türk Tarih Kurumu Basımevi, Ankara, 1989.
- TUNÇAĞ, A. Sedef, *Bir Varmış Urla*, Stil Matbaacılık, Urla, 2003.
- TUNÇAĞ, A. Sedef, *Urla Belge ve Anılarla*, Yakın Yayınları, İzmir, 2022.
- TURAN, Mustafa, *Yunan Mezalimi (İzmir, Aydın, Manisa, Denizli 1919-1923)*, Atatürk Araştırma Merkezi Yayınları, Ankara, 2006.
- TÜRKMEN, Zekerriya, *Mütareke Döneminde Ordunun Durumu ve Yeniden Yapılanması (1918-1920)*, Türk Tarih Kurumu Yayınları, Ankara, 2001.
- ULUÇAY, Çağatay, *XVII. Yüzyılda Manisa’da Ziraat, Ticaret ve Esnaf Teşkilatı* (CHP Manisa Halkevi Yayınlarından No:9) Resimli Ay Matbaası, İstanbul, 1942.
- UMAR, Bilge, *İzmir’de Yunanlıların Son Günleri*, Bilgi Yayınevi, Ankara, 1974.
- URAL, Selçuk, *Batı Anadolu’da Yunan İşgali*, Güneş Vakfı Yayınları, Erzurum 2005.
- UYAL, A. Besim, *Urla ve Nostalji*, Eğitsel Yayınlar Bilim ve Kültür Merkezi Yayını, Urla, 2000.
- UZUNÇARŞILI, İsmail Hakkı, *Osmanlı Tarihi*, C.I, Türk Tarih Kurumu Basımevi, Ankara, 1994.
- YETKİN, Sabri, *Ege’de Eşkıyalar*, Tarih Vakfı Yurt Yayınları, İstanbul, 2003.
- YILMAZ, Fikret; YETKİN, Sabri, *İzmir Kent Tarihi*, İzmir Büyükşehir Belediyesi Yayınları, İzmir, 2002.
- ZÜRCHER, Erik Jan, *Savaş, Devrim ve Uluslaşma, Türkiye Tarihinde Geçiş Dönemi (1908-1928)*, İstanbul Bilgi Üniversitesi Yayınları, İstanbul, 2005.

TÜRK MÜZİĞİ'NDE
ESTETİK DEĞERLERE GİRİŞ
(KAVRAMSAL ÇERÇEVE)

DENİZ AYDAR

EĞİTİM
yayınevi

TÜRK MÜZİĞİ'NDE ESTETİK DEĞERLERE GİRİŞ (KAVRAMSAL ÇERÇEVE)

Deniz Aydar

Genel Yayın Yönetmeni: Yusuf Ziya Aydoğan (yza@egitimyayinevi.com)

Genel Yayın Koordinatörü: Yusuf Yavuz (yusufyavuz@egitimyayinevi.com)

Sayfa Tasarımı: Kübra Konca Nam

Kapak Tasarımı: Eğitim Yayınevi Grafik Birimi

T.C. Kültür ve Turizm Bakanlığı

Yayıncı Sertifika No: 47830

ISBN: 978-625-6552-63-0

1. Baskı, Ekim 2023

Baskı Cilt

Repro Bir Matbaacılık

İvedik OSB Matbaacılar Sitesi 1514 Cad. No: 23-25 Yenimahalle/Ankara

Matbaa Sertifika No: 47381

Kütüphane Kimlik Kartı

TÜRK MÜZİĞİ'NDE ESTETİK DEĞERLERE GİRİŞ (KAVRAMSAL ÇERÇEVE)

Deniz Aydar

94 s., 135x215mm

Kaynakça var, dizin yok.

ISBN: 978-625-6552-63-0

Copyright © Bu kitabın Türkiye'deki her türlü yayın hakkı Eğitim Yayınevi'ne aittir. Bütün hakları saklıdır. Kitabın tamamı veya bir kısmı 5846 sayılı yasanın hükümlerine göre kitabı yayımlayan firmanın ve yazarlarının önceden izni olmadan elektronik/mekanik yolla, fotokopi yoluyla ya da herhangi bir kayıt sistemi ile çoğaltılamaz, yayımlanamaz.

EĞİTİM

yayınevi

Yayınevi Türkiye Ofis: İstanbul: Eğitim Yayınevi Tic. Ltd. Şti., Atakent mah. Yasemen sok. No: 4/B, Ümraniye, İstanbul, Türkiye

Konya: Eğitim Yayınevi Tic. Ltd. Şti., Fevzi Çakmak Mah. 10721 Sok. B Blok, No: 16/B, Safakent, Karatay, Konya, Türkiye
+90 332 351 92 85, +90 533 151 50 42, 0 332 502 50 42
bilgi@egitimyayinevi.com

Yayınevi Amerika Ofis: New York: Egitim Publishing Group, Inc. P.O. Box 768/Armonk, New York, 10504-0768, United States of America
americaoffice@egitimyayinevi.com

Lojistik ve Sevkiyat Merkezi: Kitapmatik Lojistik ve Sevkiyat Merkezi, Fevzi Çakmak Mah. 10721 Sok. B Blok, No: 16/B, Safakent, Karatay, Konya, Türkiye
sevkiyat@egitimyayinevi.com

Kitabevi Şubesi: Eğitim Kitabevi, Şükran mah. Rampalı 121, Meram, Konya, Türkiye
+90 332 499 90 00
bilgi@egitimkitabevi.com

İnternet Satış: www.kitapmatik.com.tr
+90 537 512 43 00
bilgi@kitapmatik.com.tr

 **kitapmatik**
www.kitapmatik.com.tr

5. KAYNAKÇA

- ACAR, A. (2012). *Estetik. Marksçı Estetik. Toplumsal Gerçekçilik*. İstanbul: Doruk Yayıncılık.
- AKAT, A. (2011). "Doğu Karadeniz Bölgesinde Kültürel Temsil Alanları ve Bağ Oluşumları," Müzikte Temsil & Müziksel Temsil II, Sempozyum Bildirileri Dosyası, Porte Akademik, Müzik ve Dans Araştırmaları Dergisi, Journal of Music and Dance Researchs, Yıl: 1, Sayı: 2
- AKSOY, B. (2022). "Bir Fasilseverin Fasil Musikisi Üstüne Notları." Hazırlayan: Hakan Dedeler. *Müzik İstanbul*. İstanbul: Prof. Dr. Saadettin Ökten Şehir Düşünce Merkezi Yayınları. esenler.bel.tr. Erişim Tarihi: 23.09.2023
- AKTAŞ, Y. (2017). "Türk Müziği Eğitiminde Repertuar Dersinin Yeri ve Önemi" Uşak Üniversitesi Sosyal Bilimler Dergisi, 10/ Özel Sayı 2, s. (71-80). dergipark.org.tr. Erişim Tarihi: 18. 09. 2023
- ALAN, H. (2019). "Bilginin Epistemolojik ve Ontolojik Boyutları: Örtülü Bilginin Örgütler İçin Rolü ve Önemi, s. (1-19). researchgate.net. Erişim Tarihi: 19.09.2023
- ALP, K.Ö., (2013). "Sanatın Temsili ve Post Modern Sanatta Temsil" "Representation of Art and Representation in Postmodern Art, Süleyman Demirel Üniversitesi, Güzel Sanatlar Fakültesi Hakemli Dergisi, Art-E, Kasım-Aralık13-Sayı:12, ISSN: 1308-2698, dergipark.org.tr. Erişim Tarihi: 20.09.2023
- ALTAR, C.M. (2013). *Sanat Felsefesi Üzerine*. Yayına Hazırlayan: İnci Kut. İstanbul: Pan Yayıncılık.
- ASSMANN, J. (2018). *Kültürel Bellek. Eski Yüksek Kültürlerde Yazı, Hatırlama ve Politik Kimlik*. İstanbul: Ayrıntı Yayınları.
- AYAN, Ö. (2020). (Haz.). "Selahaddin İçli (6 Ekim 1923- 14 Ekim 2006). Kendi Dilinden Hayatı" *Saadet Güldaş'ın Arşivindeki Musiki Sohbetleri*. İstanbul: Kubbealtı.

- AYAS, G. (2015). *Müzik Sosyolojisi. Sorunlar-Yaklaşımlar-Tartışmalar*. İstanbul Doğu Kitabevi.
- AYAS, G. (2019). *Müzik Sosyolojisi. Kuramsal Bir Giriş*. İstanbul: İthaki Yayınları.
- AYDAR, D. (2017). “Türk Müziği Tarihinin Oluşumunda Kültürel Kimlik” II. Uluslararası Dans ve Müzik Araştırmaları Sempozyumu, “Bellek ve Kültürel Miras” Sempozyum Bildirileri Kitabı, Karadeniz Teknik Üniversitesi, Devlet Konservatuvarı, Trabzon, Türkiye, 18-22 Ekim 2016
- AYVAZOĞLU, B. (1982). *Aşk Estetiği*. Ankara: Birlik Yayınları.
- BAKER, U. (2015). *Sanat ve Arzu*. Editör: Tansu Açık. İstanbul: İletişim Yayınları.
- BAL, A.A. (2009). “Doğu Mistisizmi ve Estetik Anlayışının Resim Sanatına Uygulanması Üzerine Kuramsal Bir Çözümleme”, Yayınlanmış Sanatta Yeterlik Tezi, Dokuz Eylül Üniversitesi, Güzel Sanatlar Enstitüsü, Resim Anasanat Dalı, İzmir, Türkiye, acikerisim.deu.edu.tr. Erişim Tarihi: 24.09.2023
- BALKILIÇ, Ö. (2015). *Temiz ve Soylu Türküler Söyleyelim, Türkiye’de Millî Kimlik İnşasında Halk Müziği*. İstanbul: Tarih Vakfı Yurt Yayınları.
- BEHAR, C. (2015). *Osmanlı/Türk Musikisinin Kısa Tarihi*. İstanbul: Yapı Kredi Yayınları.
- BEHAR, C. (2016). *Aşk Olmayınca Meşk Olmaz, Geleneksel Osmanlı Türk Müziğinde Öğretim ve İntikal*. İstanbul: Yapı Kredi Yayınları.
- BİRCAN, Doç. Dr. H.H. (2015). “Felsefede Değerler Problemi.” Editörler: Hasan Hüseyin Bircan, Bülent Dilmaç. *Değerler Bilançosu, Felsefe, Sosyoloji, Kamu, Eğitim*. Konya: Çizgi Kitabevi. docplayer.biz.tr. Erişim Tarihi: 20.09.2023

- BİREKUL, Yrd. Doç. Dr. M.ve ALKIN, R.C. (2015). “Sosyolojinin Doğuşunda Değerler Problemi.” – “Kurucu Sosyologlarda Değerler Üzerine Bir Tartışma”- Editörler: Hasan Hüseyin Bircan, Bülent Dilmaç. *Değerler Bilançosu, Felsefe, Sosyoloji, Kamu, Eğitim*. Konya: Çizgi Kitabevi. docplayer.biz.tr. Erişim Tarihi: 20.09.2023
- CASSIRER, E. (1981). “Sanat.” Hazırlayan: Necla Arat. *Estetik. Seçme Metinler*. İstanbul: Edebiyat Fakültesi Matbaası.
- ÇAĞIRKAN, B. (2017). “Kültür Sosyolojisinde Metodoloji Tartışmaları: İdeoloji Olarak Kültür ve Eylem Olarak Kültür,” “Methodology Discussions In Culturel Sociology: Culture as an İdeology and Culture as an Action,” SDÜ Fen-Edebiyat Fakültesi, Sosyal Bilimler Dergisi, Sayı: 42, s. 147-160, SDÜ Faculty of Art and Sciences, Journal of Social Sciences, No: 42, p.p. 147-160 dergipark.org.tr. Erişim Tarihi: 19.09.2023
- ÇELİK, H. ve EKŞİ, H. (2008). “Söylem Analizi” Marmara Üniversitesi, Atatürk Eğitim Fakültesi, Eğitim Bilimleri Dergisi, Sayı: 27, s. 89-117 dergipark.org.tr. Erişim Tarihi: 21.09.2023
- DELİCE, D.Y. (2007). “Estetik Bir Yargı Olarak Güzel” Ankara Üniversitesi, Dil ve Tarih-Coğrafya Fakültesi, Felsefe Bölümü Dergisi, Cilt: 18 (2007). dispace.ankara.edu.tr. Erişim Tarihi; 19.09.2023
- DOĞAN, M.H. (2003). *Estetik*. Üçüncü Basım. İzmir: Dokuz Eylül Üniversitesi Yayınları.
- ECO, U. (2022). *Ortaçağ Estetiğinde Sanat ve Güzellik*. Çeviri: Kemal Atakay. İstanbul: Can Sanat Yayınları.
- EDMAN, I. (1991). *Batı Klasikleri, Sanat ve İnsan*. Çeviren: Turhan Oğuzkan. İstanbul: M.E.B. Yayınları.
- ERGÜN, Prof. Dr. M. (2012). *Estetik (Sanat Felsefesi)*. yumpu.com.tr. Erişim Tarihi:19.09.2023

- FUBİNİ, E. (2014). *Müzikte Estetik*. Ankara: Dost Kitabevi Yayınları.
- GERÇEK, İ.H. (2008). “Geleneksel Türk Sanat Müziğinde Meşk Sisteminden Notalı Eğitim Sistemine Geçişteki Bazı Düşünceler” “Some Thoughts About the Transition From the Meşk System to the Education System of Musical Note in the Traditional Turkish Art Music” A.Ü. Türkiyat Araştırmaları Enstitüsü Dergisi, Sayı: 38, 151-158, dergipark.org.tr. Erişim Tarihi: 21.09.2023
- GÖKBERK, Prof. Dr. M. (2016). *Felsefe Tarihi*. İstanbul: Remzi Kitabevi.
- GÖKÇE, S. (2015). “Sanatsal Yaratma Sürecinde Estetik Kaygının İşlevi” Yayınlanmamış Yüksek Lisans Tezi, Pamukkale Üniversitesi, Eğitim Bilimleri Enstitüsü, Güzel Sanatlar Eğitimi Anabilim Dalı, Resim-İş Eğitimi Bilim Dalı, Denizli, Türkiye. gcris.pau.udu.tr. Erişim Tarihi: 24.09.2023
- GÖKKAYA, Doç. Dr. E.K. ve KUBAT, M. (2016). “Değişen Toplumsal Değerler Doğrultusunda Felsefe ve Sanatta Güzellik, Çirkinlik ve Çirkinliğin Estetiği” “Beauty, Ugliness And Aesthetics of Ugliness In Philosophy And Art In Terms of Changing Social Values, International Journal of Social, Humanities and Administrative Sciences, Cilt:6, Sayı: 26, Vol. 6, Issue: 26/ p.p. 656-666, Doi Number: http://dx.doi.org/1031589/JDSHA_s.315, jurnalofsocial.com. Erişim Tarihi: 19.09.2023
- GÜLTEKİN, T. ve TOKDİL, E. (2016). “Güzel Kavramı Üzerine Karşılaştırmalı Yorumbilimsel Bir İnceleme” A Comparative Hermeneutic Brief Examination on Beauty Concept” Uluslararası Sosyal Araştırmalar Dergisi, The Journal of International Social Research, Cilt: 9, Sayı: 47, Vol: 9, Issue: 47, s. 364-375 academia.edu. Erişim Tarihi: 19.09.2023

- GÜNGÖR, B. (2020). “Söylem Yaklaşımı Üzerine Bir Kavram Çalışması ve Eleştirel Söylem Analizi” A Concept Study on the Discourse Approach And Critical Discourse” Kritik İletişim Çalışmaları Dergisi, 02- (1-12), ISSN: 2667-6850, dergipark.org.tr. Erişim Tarihi: 20.09.2023
- GÜVENÇ, B. (2003). *İnsan ve Kültür*. İstanbul: Remzi Kitabevi.
- GÜVEN, U.Z. (2022). *Müzik Beğenileri Üzerine Sosyolojik Bir Bakış*. İstanbul: Lakin Yayınları.
- HAUG, J.I. (2021). “Güfte Mecmuaları, Eser Kavramı ve Notasız Aktarım.” Editör: Fikret Karakaya. *Osmanlı-Türk Müziğine Bakışlar: Tarih, Teori ve İcra*. İstanbul: Arkeoloji ve Sanat Yayınları.
- HEGEL G.W.F. (1994). *Estetik ve Güzel Sanat Üzerine Dersler*. Cilt I. Çevirmenler: Taylan Altuğ, Hakkı Hünler. İstanbul: Payel Yayınevi.
- HÜNLER, H. (2011). *Estetik'in Kısa Tarihi. Modern Kültür ve Sanat Üzerine Felsefi Bir Araştırma*. Ankara: Doğu Batı Yayınları.
- IŞIK, C. (2013). “Kültür Sosyolojisi: Toplumsalı Anlamada Bir Zorunluluk,” Sosyoloji Araştırmaları Dergisi, Cilt: 16, Sayı: 2, s. 151-169, Journal of Sociological Research, Vol: 16, Nr: 2, 151-169, dergipark.org.tr.
- JİMENEZ, M. (2008). *Estetik Nedir?* Çeviren: Aytekin Karaçoban. İstanbul: Doruk Yayıncılık.
- JUDETZ, E.P. (2019). “Osmanlıda Fasil.”. Editörler: Prof. Dr Feyzan Göher Vural, Doç. Dr. Timur Vural. *Türk MüsİKİSi Atlası I*. Ankara: Yeni Türkiye Stratejik Araştırmalar Merkezi.
- KAGAN, S.M. (2008). *Estetik ve Sanat Notları*. Çeviren: Aziz Çalışlar. İzmir: Karakalem Kitabevi.
- KARA, U.Y. (2014). “Müzik Üzerine Düşünceler,” Tema Editörleri: H. Simten Coşar, Emek Çaylı Rahte, Hatice

- Şule Oğuz. *Çağın Ruhu ve Karşı-Hegemonya*. Hacettepe Üniversitesi, İletişim Fakültesi Kültürel Çalışmalar Dergisi. Cilt I, Sayı I, 87-103 dergipark.org.tr. Erişim Tarihi: 25.09.2023
- KOÇ, T. (2022). *İslâm Estetiği*. Ankara: Isam Yayınları.
- KÖMÜRCÜ, DR. İ. (2019). *Estetik ve Eleştiri Bağlamında Adorno ve Müzik*. Ankara: Gece Akademi
- KUTLUK, F. (2022). *neden müzik dinleriz?* İstanbul: H₂O Kitap.
- MÜNCH, R. And SMELSER, N.J. (Editörler). (2014). *Kültür Kuramı*. Çeviren: Cumhur Atalay. İstanbul: Pales Yayıncılık.
- ORMAN, T.F. (2017). “ Dilthey, Hermeneutic ve Toplum Bilimleri,” Journal of Awareness, Çanakkale, Vol: 3, Iss. Special, 275-288, scholar.gogle.com. 19.09.2023
- ÖZALP, K. (2016). “Güzelin Bilinçli Algısı ve Estetik Eğitimi,” idil, 5(21), s. 491-504, DOI:107816/İDİL-05-21-14, idildergisi.com. Erişim Tarihi: 20.09.2023
- ÖZBUDUN, S. (2010). *Antropoloji Gözüyle: Sınıf, Kültür, Kimlik Yazıları*. Ankara: Ütopya Yayınevi.
- ÖZDEN, Doç. Dr. H.Ö. (2002). “Helenizm Öncesi Yunan Felsefesinde Güzellik Anlayışları” Atatürk Üniversitesi İlahiyat Fakültesi Dergisi, Sayı: 17, dergipark.org.tr. Erişim Tarihi: 19.09.2023
- ÖZEN, Y. (2012). “Değerlerin Kişilik ve Kimlik Kazanımındaki Rolü,” İnsan ve Toplum Bilimleri Araştırmaları Dergisi, Journal of the Human And Social Sciences Researchs, Cilt I, Sayı: 4- Volume I, Issue: 4, dergipark.org.tr. Erişim Tarihi: 19.09.2023
- ÖZLEM, D. (2019). *Kültür Bilimleri ve Kültür Felsefesi*. İstanbul: Notus Kitap Yayıncılık.
- POLOMA, M.M. (2007). *Çağdaş Sosyoloji Kuramları*. Yeni Düzenleme ve Çeviri: Hayriye Erbaş, İzmir: EOS Yayınevi.

- RANCIERE, J. (2018). *Aisthesis, Sanatın Estetik Rejiminden Sahneler*. Fransızcadan Çeviren: Ayşe Deniz Temiz. İstanbul: MonoKL Yayınları.
- SCHMID, M. (2014). “Kültür Kavramı ve Bunun Toplumsal Eylem Kuramı İçerisindeki Yeri: Talcott Parsons’un Kültür Kuramı Eleştirisi” Editörler: Richard Münch, Neil J. Smelser. *Kültür Kuramı*. Çeviren: Cumhuriyet Atalay.: İstanbul: Pales Yayınları.
- SOYKAN, Ö. N. (1995). *Kuram-Eylem Birliği Olarak Sanat*. İstanbul: Kabalıcı Yayınevi.
- SOYKAN, Ö. N. (2020). *Estetik ve Sanat Felsefesi*. İstanbul: Bilge Kültür Sanat.
- SÖYLEMEZ, M. (2017). “İdeolojik Estetiğin Metodolojisi ve Kuramsal Dayanakları,” *İdil Sanat ve Dil Dergisi*, Cilt 6, Sayı: 30, Doi: 10-7816/idil-06-30
- ŞEN, Dr.Ü.S. (2016). *Müzik Estetiği Üzerine*. Ankara: Pegem Akademi.
- TAŞMURAT, T. (2020). “Toplumsal Bellekte Ozanlar ve Aşıklar.” Editörler: Ülkü Ayşe, Oğuzhan Börekçi, Filiz Erdemir Göze, Gülcan Işık. *Geçmişten Günümüze Toplumsal Hafıza, Anlatı Türleri ve Ritüeller Üzerinden Analizler*. Ankara: Gazi Kitabevi.
- TEPE, H. (2009). “Değer ve Anlam, Değerler Anlamlı mıdır?” *FLSF, Felsefe ve Sosyal Bilimler Dergisi*, Sayı: 7, 1-10
- TİMUÇİN, A. (2017). *Estetik*. İstanbul: Bulut Yayınları.
- TUNALI, Prof. İ. (2018). *Estetik*. İstanbul: Remzi Kitabevi.
- TURAN, Ş. (2014). *Türk Kültür Tarihi, Türk Kültüründen, Türkiye Kültürüne ve Evrenselliğe*. 7.Basım. Ankara: Bilgi Yayınevi.
- TURAN, N.S. (2022). *Portede Saklı Tarih, Toplumsal Tarihin Merceğinden Müzik*. İstanbul: İstanbul Bilgi Üniversitesi Yayınları.

- TURGAY, N.Ö. ve AYANGİL, R. (2016). ‘‘Fasıl İcrasında Nota Dışı Farklılıklar,’’ Rast Müzikoloji Dergisi, Cilt: 4, Sayı: 1, 1165-1184, dergipark.org.tr. Eriřim Tarihi: 21.09.2023
- TÜRKER, Yrd. Doç. Dr. Habib (2010). ‘‘Nikolai Hartmann’da Estetik Deęer,’’ Mukaddime, Cilt:3, Sayı: 3, 1-26, dergipark.org.tr. Eriřim Tarihi: 19.09.2023
- TÜRKMEN, U. (2021). *Müzięin Sosyal Psikolojisi*. Ankara. İzge Yayıncılık.
- USLU, F. (2011). ‘‘Bilimsellięin Kriteri ve Sınırları Problemi – Bilim, Bilim Olmayan ve Sahte Bilim’’- Hitit Üniversitesi, İlahiyat Fakültesi Dergisi, Cilt: 10, Sayı: 19, 5-35, dergipark.org.tr. Eriřim Tarihi: 27.09.2023
- VARLI, Ö.D. (2021). ‘‘ Kimlik Temsili ve Temsilin Kimlik Unsuru: Kuşaklararası Müzik.’’ Editör: Özlem Doęuş Varlı. *Müzięin Kimlikli Halleri. İdeoloji, Etnografi, Popüler Kültür*. İstanbul: Doęu Kitabevi.
- YELOęLU, H.O. (2011). ‘‘Türk Toplumsal Kültürünün Örgüt Yapılarına Olan Etkilerinin Belirlenmesine Yönelik Bir Çalıřma,’’ A Study on Determining Turkish National Culture’s Effects on Organizational Structures,’’ ODÜ Sosyal Bilimler Enstitüsü, Sosyal Bilimler Arařtırmaları Dergisi, Issn: 1309-9302, Cilt: 2, Sayı: 4, dergipark.org.tr. Eriřim Tarihi: 21.09.2023

GÜNCEL GELİŐMELER IŐIĐINDA
**İŐLETME ALANINDA
YENİ KAVRAMLAR**

EDİTÖRLER

Doç. Dr. Uđur UĐUR

Doç. Dr. Derya Fatma BİŐER

EĐİTİM
yayınevi

GÜNCEL GELİŞMELER İŞİĞİNDA İŞLETME ALANINDA YENİ KAVRAMLAR

Editörler: Doç. Dr. Uğur Uğur, Doç. Dr. Derya Fatma Biçer

Genel Yayın Yönetmeni: Yusuf Ziya Aydoğan (yza@egitimyayinevi.com)

Genel Yayın Koordinatörü: Yusuf Yavuz (yusufyavuz@egitimyayinevi.com)

Sayfa Tasarımı: Kübra Konca Nam

Kapak Tasarımı: Eğitim Yayınevi Grafik Birimi

T.C. Kültür ve Turizm Bakanlığı

Yayıncı Sertifika No: 47830

ISBN: 978-625-6552-67-8

1. Baskı, Ekim 2023

Baskı Cilt

Repro Bir Matbaacılık

İvedik OSB Matbaacılar Sitesi 1514 Cad. No: 23-25 Yenimahalle/Ankara

Matbaa Sertifika No: 47381

Kütüphane Kimlik Kartı

GÜNCEL GELİŞMELER İŞİĞİNDA İŞLETME ALANINDA YENİ KAVRAMLAR

Editörler: Doç. Dr. Uğur Uğur, Doç. Dr. Derya Fatma Biçer

132 s., 160x240 mm

Kaynakça var, dizin yok.

ISBN: 978-625-6552-67-8

Copyright © Bu kitabın Türkiye'deki her türlü yayın hakkı Eğitim Yayınevi'ne aittir. Bütün hakları saklıdır. Kitabın tamamı veya bir kısmı 5846 sayılı yasanın hükümlerine göre kitabı yayımlayan firmanın ve yazarlarının önceden izni olmadan elektronik/meکانیک yolla, fotokopi yoluyla ya da herhangi bir kayıt sistemi ile çoğaltılamaz, yayımlanamaz.

EĞİTİM
yayınevi

Yayınevi Türkiye Ofis: İstanbul: Eğitim Yayınevi Tic. Ltd. Şti., Atakent mah. Yasemen sok. No: 4/B, Ümraniye, İstanbul, Türkiye

Konya: Eğitim Yayınevi Tic. Ltd. Şti., Fevzi Çakmak Mah. 10721 Sok. B Blok, No: 16/B, Safakent, Karatay, Konya, Türkiye
+90 332 351 92 85, +90 533 151 50 42, 0 332 502 50 42
bilgi@egitimyayinevi.com

Yayınevi Amerika Ofis: New York: Eğitim Publishing Group, Inc. P.O. Box 768/Armonk, New York, 10504-0768, United States of America
americaoffice@egitimyayinevi.com

Lojistik ve Sevkiyat Merkezi: Kitapmatik Lojistik ve Sevkiyat Merkezi, Fevzi Çakmak Mah. 10721 Sok. B Blok, No: 16/B, Safakent, Karatay, Konya, Türkiye
sevkiyat@egitimyayinevi.com

Kitabevi Şubesi: Eğitim Kitabevi, Şükran mah. Rampalı 121, Meram, Konya, Türkiye
+90 332 499 90 00
bilgi@egitimkitabevi.com

İnternet Satış: www.kitapmatik.com.tr
+90 537 512 43 00
bilgi@kitapmatik.com.tr

 **kitapmatik**
Türkiye'nin İlk ve En Büyük
Eğitim Yayınevi

KAYNAKÇA

- An, M. (2016). *The Future Of Content Marketing*.
- Ansari, S., Ansari, G., Ghori, M. U., & Kazi, A. G. (2019). Impact Of Brand Awareness And Social Media Content Marketing On Consumer Purchase Decision. *Journal Of Public Value And Administration Insights*, 2(2), 5-10. <https://doi.org/10.31580/jpvai.v2i2.896>
- Berger, J., Milkman, K. L., Buckley, M., Chen, J., Durkheimer, M., Krohnstad, H., Liu, H., Mcdevitt, L., Pirani, A., Pollack, J., Wang, R., Bazerman, M., Beshears, J., Haidt, J., Heath, C., Kashima, Y., Keltner, D., Peters, K., Schaller, M., ... Stephen, A. (2012). What Makes Online Content Viral? *Journal Of Marketing Research*, *XlIX*, 192-205. www.marketingpower.com/Jmr_
- Du Plessis, C. (2017). The Role Of Content Marketing İn Social Media Content Communities. *Sa Journal Of Information Management*, 19(1). <https://doi.org/10.4102/sajim.v19i1.866>
- Febrian, A., Bangsawan, S., Ms, M., & Ahadiat, A. (2021). Digital Content Marketing Strategy İn Increasing Customer Engagement İn Covid-19 Situation. *International Journal Of Pharmaceutical Research*, 13(01). <https://doi.org/10.31838/ijpr/2021.13.01.684>
- Hollebeek, L. D., & Macky, K. (2019). Digital Content Marketing's Role in Fostering Consumer Engagement, Trust, and Value: Framework, Fundamental Propositions, and Implications. *Journal of Interactive Marketing*, 45, 27–41. doi:10.1016/j.intmar.2018.07.003
- Jacob, Mishel & Johnson, Johny. (2021). Conceptualising Digital Content Marketing for Greater Consumer Brand Engagement. *Colombo Business Journal*. 12. 80. 10.4038/cbj.v12i2.83
- Khandelwal, M., Sharma, A., Varshney, D., & Dagur, A. (2018). *To Analyze Consumer Satisfaction Level İn Digital Content Marketing With Emphasis On Shopping Websites*.
- Koiso-Kanttila, N. (2004). "Digital content marketing", *Journal of Marketing Management*, Vol. 20, No. 1-2, pp.45-65.
- Kotler, P., Kartajaya, H. ve Setiawan I. (2021). *Pazarlama 4.0-gelenekselden dijitalge geçiş. Optimist*
- Köse, G., & Yeygel Çakır, S. (2019). Markaların Dijital Pazarlama Çağında Tüketicileri Etkileşime İına Etme Yolları: Influencer Pazarlama Ve İçerik Pazarlamasına İlişkin Kavramsal Bir Çalışma. *Kocaeli Üniversitesi Sosyal Bilimler Dergisi*. <https://doi.org/10.35343/Kosbed.547046>
- Lopes, A. R., & Casais, B. (2022). Digital Content Marketing: Conceptual Review And Recommendations For Practitioners. *Academy Of Strategic Management Journal*, 21(2), 1-17. <https://www.researchgate.net/publication/357746605>
- Mittal, V., & Shakya, A. (2021). *Studying Use And Popularity Of Content Marketing For Businesses*. 20(1), 4027-4033. <https://doi.org/10.17051/ilkonline.2021.01.444>
- Nieves, J. J., & Lozada, F. (2020). Marketing Communication Objectives Through Digital Content Marketing On Social Media. *Forum Empresarial*, 25(1).
- Patrutiu Baltas, L. (2015). Content Marketing-The Fundamental Tool Of Digital Marketing. İçinde *Bulletin Of The Transilvania University Of Braşov Series V: Economic Sciences* • (C. 8, Issue 57).
- Quy, N.H. & F. Sun (2021), Digital Content Marketing – A Literature Review on Concepts, International Experiences and Implications for Vietnam, International Conference on Management, Social Sciences & Humanities (ICMeSH 2020), SHS Web of Conferences, Vol 124, ss.1-9.
- Rancati, E., & Gordini, N. (2014). Content Marketing Metrics: Theoretical Aspects And Empirical Evidence. İçinde *European Scientific Journal* (C. 10, Issue 34).
- Rowley, J. (2008). Understanding digital content marketing. *Journal of Marketing Management*, 24(5-6), 517–540. doi:10.1362/026725708x325977

- Symons, A. (2015). *The Art Of Content: How Businesses And Agencies Valuate Digital Content Marketing*. 346-375.
- Vinerean, S. (2017). Content Marketing Strategy. Definition, Objectives And Tactics. *Expert Journal Of Marketing*, 5(2), 92-98.
- Weerasinghe, D. R. K. P. (2019). Impact Of Content Marketing Towards The Customer Online Engagement. İçinde *International Journal Of Research In Business, Economics And Management* (2),217
- Wong, A., & Yazdanifard, R. (2015). *The Review Of Content Marketing As A New Trend İn Marketing Practices Future Of R&D Outsourcing İn Global Enterprises View Project Strategic Management View Project*. Www.İjmae.Com

KAYNAKÇA

- Aksoy, E. (2018). *Bitcoin* (1. bs.). İstanbul: Abaküs Kitap Yayın.
- Altay Topcu, B. ve Sumerli Sarigül, S. (2020). Dünyada ve Türkiye’de Blok Zinciri Teknolojisi: Finans Sektörü, Dış Ticaret ve Vergisel Düzenlemeler Üzerine Genel Bir Değerlendirme. *European Journal of Science and Technology*, (Özel Sayı (18)), 27-39. doi:10.31590/ejosat.araconf5
- Blokchain Nedir ve Uygulama Alanları Nelerdir? (2021, 17 Aralık). *Trend İçerikler*. <https://emoji.com.tr/blockchain-nedir/> adresinden erişildi.
- Blokzinciri havacılık sektöründe güvenliği artırabilir mi? (2020, 30 Ocak). Blockchain Türkiye. <https://bctr.org/blokzinciri-havacilik-sektorunde-guvenligi-artirabilir-mi-13758/#:~:text=G%C3%BCvenlik%20uzmanlar%C4%B1%20art%C4%B1k%20blokzincirinin%2C%20havac%C4%B1l%C4%B1k,sa%C4%9Flama%20potansiyeline%20sahip%20oldu%C4%9Funa%20inan%C4%B1yor.&text=Merkeziyetsiz%20oldu%C4%9Fu%20i%C3%A7in%20havac%C4%B1l%C4%B1k%20sekt%C3%B6r%C3%BCn%C3%BCn,-depolanmas%C4%B1%20a%C3%A7%C4%B1s%C4%Bİndan%20g%C3%BCvenilir%20kabul%20ediliyor> adresinden erişildi.
- Bonyuet, D. (2020). Overview and Impact of Blockchain on Auditing. *The International Journal of Digital Accounting Research*, 20, 31-43.
- Can, N. (2018, 18 Eylül). Havacılıkta Kripto Paralar ve Blok Zincir Teknolojisi. LinkedIn. <https://tr.linkedin.com/pulse/havac%C4%B1l%C4%B1kta-kripto-paralar-ve-blok-zincir-teknolojisi-nazli-can> adresinden erişildi.
- Cankül, D. ve Kiziltaş, M. Ç. (2020). Yiyecek İçecek İşletmelerinde Tedarik Zinciri ve Blokzincir Teknolojisi. *Journal of Gastronomy Hospitality and Travel*, 3(2), 244-259. <https://dergipark.org.tr/tr/pub/joghat/issue/59161/850854> adresinden erişildi.
- Dilek, Ş. (2018). *BlockChain Teknolojisi ve Bitcoin* (Analiz No: 231) (s. 32). Ankara: SETA Vakfı. setav.org adresinden erişildi.
- Durbilmez Erözel, S. (2018). *Blockchain Teknolojisinin Finans Sektöründeki Yeri ve Uygulamaları*. (Yayımlanmamış yüksek lisans tezi). Marmara Üniversitesi, İstanbul.
- Dursun, T. (2020, 5 Şubat). Blokzincir Teknolojisi. *Blockchain Araştırma Ağı*. <https://bag.org.tr/?p=734> adresinden erişildi.
- Elçiboğa, İ. K. (2019, 13 Mart). Havacılık Sektöründe Blockchain Uygulamaları, (13). <https://mobile.twitter.com/fintechtime/status/1112669831650832387> adresinden erişildi.
- Erdoğan, S. ve Bodur, D. (2020). Blockchain Teknolojisi Ve Günümüz Finansal Sistemine Olası Etkileri. *Mali Çözüm*, 30(160), 281-295.
- Fernández-Caramés, T. ve Fraga-Lamas, P. (2018). A Review on the Use of Blockchain for the Internet of Things. *IEEE Access*, 6, 32979-33001. doi:10.1109/ACCESS.2018.2842685
- Havacılık Sektörü ve Blockchain-I. (t.y.). STM Teknolojik Düşünce Merkezi. https://thinktech.stm.com.tr/uploads/docs/1608838129_stm-blog-blockchain1.pdf? adresinden erişildi.
- Havacılık Sektörü ve Blockchain-II. (t.y.). STM Teknolojik Düşünce Merkezi. https://thinktech.stm.com.tr/uploads/docs/1608837804_stm-blog-blockchain2.pdf? adresinden erişildi.
- Havacılıkta Blockchain Teknolojisi ve Kripto Paralar. (t.y.). Boardinginfo Havacılık Bülteni. <http://boardinginfo.com/havacilik-bulteni-164/> adresinden erişildi.
- İncekara, A. ve Demirbaş, D. (2020). Blokzincir ve Covid-19 Küresel Salgın İlişkisi. *Covid-19 Pandemisinin Ekonomik, Toplumsal ve Siyasal Etkileri* içinde (ss. 53-67). Istanbul University Press. doi:10.26650/B/SS46.2020.005.04
- Kakavand, H., Kost De Sevres, N. ve Chilton, B. (2017). *The Blockchain Revolution: An Analysis of Regulation and Technology Related to Distributed Ledger Technologies* (SSRN Scholarly Paper No: ID 2849251). Rochester, NY: Social Science Research Network. doi:10.2139/ssrn.2849251

- Karahan, Ç. ve Tüfekci, A. (2019). Blokzincir Teknolojisi Ve Kamu Kurumlarınca Verilen Hizmetlerde Blokzincirin Kullanım Durumu. *Verimlilik Dergisi*, (4), 157-193. <https://dergipark.org.tr/tr/pub/verimlilik/issue/49238/444617> adresinden erişildi.
- Kumcu, S. Y. (2019). Toplumsal Dönüşümler ve Teknoloji Ekonomisi. E. Aydın ve U. Uğur (Ed.), *İşletmelerde Dijital Dönüşümün Yansımaları* içinde (1. bs., ss. 105-130). Ankara: Detay Yayıncılık.
- Özdenizci Köse, B. (2021). Sağlıkta Blok Zincir. *Tıp Bilişimi* içinde (ss. 367-397). İstanbul University Press. doi:10.26650/B/ET07.2021.003.19
- Sadıç, B. (2018, 30 Ocak). Blockchain ve Havacılık İçin Vaadettikleri. LinkedIn. <https://tr.linkedin.com/pulse/blockchain-ve-havac%C4%B1%C4%B1k-i%C3%A7in-vaadettikleri-berat-sad%C4%B1%C3%A7> adresinden erişildi.
- Swam, M. (2015). *Blockchain: Blueprint For a New Economy*. USA: O'Reilly Media.
- Tanriverdi, M., Uysal, M. ve Üstündağ, M. T. (2019). Blokzinciri Teknolojisi Nedir ? Ne Değildir ? : Alanyazın İncelemesi. *Bilişim Teknolojileri Dergisi*, 12(3), 203-217. doi:10.17671/gazibtd.547122
- Taş, O. ve Kiani, F. (2018). Blok Zinciri Teknolojisine Yapılan Saldırıları Üzerine bir İnceleme. *Bilişim Teknolojileri Dergisi*, 11(4), 369-382. doi:10.17671/gazibtd.451695
- Uluyol, Ç. ve Ünal, G. (2020). Blok zinciri teknolojisi. *Bilişim Teknolojileri Dergisi*, 13(2), 167-175. doi:10.17671/gazibtd.516990
- Usta, A. ve Doğanekin, S. (2019). *Blockchain 101* (1. bs.). Bankalararası Kart Merkezi (BKM). https://bkm.com.tr/wp-content/uploads/2019/08/15082019_kitap.pdf adresinden erişildi.
- Yıldırım, M. (2019, 6 Ekim). Blok Zincir Teknolojisi ve Havacılık Sektöründe Kullanımı. medium.com. <https://medium.com/@murat.yildirim/blok-zincir-teknolojisi-ve-havac%C4%B1%C4%B1k-sekt%C3%B6r%C3%BCnde-kullan%C4%B1m%C4%B1-1f751e968a74> adresinden erişildi.

KAYNAKÇA

- Agosti, M. T., Brinsén, Å., & Andersson, I. (2017). The Complexity of Resources Related to Work-Life Balance and Well-Being: A Survey among Municipality Employees in Sweden. *The Journal of Human Resource Management*, 28(16), 2351-2374.
- Amerikan Psikoloji Birliđi, APA, (2022). 5 Ways to Improve Employee Mental Health. <https://www.apa.org/topics/healthy-workplaces/improve-employee-mental-health>, Eriřim tarihi: 30.08.2023.
- Amerikan Psikoloji Birliđi, APA, (2023). 2023 Work in America Survey: Workplace as Engines of Psychological Health and Well-Being. <https://www.apa.org/pubs/reports/work-in-america/2023-workplace-health-well-being>, Eriřim tarihi: 24.08.2023.
- Bowling, N. A., Alarcon, G. M., Bragg, C. B., & Hartman, M. J. (2015). A Meta-Analytic Examination of the Potential Correlates and Consequences of Workload. *Work & Stress*, 29(2), 95-113.
- Briner, R. B. (2000). Relationship between Work Environments, Psychological Environments and Psychological Well-Being. *Occupational Medicine*, 50(5), 299-303.
- Bryson, A., Forth, J., Stokes, L. (2017). Does Employees' Subjective Well-Being Affect Workplace Performance? *Human Relations*, 70(8), 1017-1037.
- Coffey, J. K., Wray-Lake, L., Mashek, D., & Branand, B. (2016). A Multi-Study Examination of Well-Being Theory in College and Community Samples. *Journal of Happiness Studies*, 17, 187-211.
- Coo, C., Richter, A., Schwarz, U. V. T., Hasson, H., & Roczniowska, M. (2021). All by Myself: How Perceiving Organizational Constraints when Others do not Hampers Work Engagement? *Journal of Business Research*, 136, 580-591.
- Dagenais-Desmarais, V., & Savoie, A. (2012). What is Psychological Well-Being, really? A Grassroots Approach from the Organizational Sciences, *Journal of Happiness Studies*, 13, 659-684.
- De Jonge, J., Bosma, H., Peter, R., & Siegrist, J. (2000). Job Strain, Effort-Reward Imbalance and Employee Well-Being: A Large-Scale Cross-Sectional Study, *Social Science & Medicine*, 50(9), 1317-1327.
- Deci, E. L., & Ryan, R. M. (2008). Hedonia, Eudaimonia, and Well-Being: An Introduction. *Journal of happiness studies*, 9, 1-11.
- Devonish, D. (2013). Workplace Bullying, Employee Performance and Behaviors: The Mediating Role of Psychological Well-Being. *Employee Relations*, 35(6), 630-647.
- Di Fabio, A. (2017). The Psychology of Sustainability and Sustainable Development for Well-Being in Organizations. *Frontiers in Psychology*, 8, 1-7.
- Dünya Sađlık Örgütü, WHO, (2005). *Constitution of the World Health Organization*. Geneva: World Health Organization.
- Fatima, T., Bilal, A. R., Imran, M. K., & Sarwar, A. (2023). Manifestations of Workplace Ostracism: An insight into Academics' Psychological Well-Being. *South Asian Journal of Business Studies*, 12(1), 79-103.
- Felstead, A., & Henseke, G. (2017). Assessing the Growth of Remote Working and its Consequences for Effort, Well-Being and Work-Life Balance. *New Technology, Work and Employment*, 32(3), 195-212.
- Giagrasso, B. (2021). Psychometric Properties of the PERMA-Profiler as Hedonic and Eudaimonic Well-Being Measure in an Italian Context. *Current Psychology*, 40, 1175-1184.
- Gilbreath, B. & Benson, P. G. (2004). The Contribution of Supervisor Behaviour to Employee Psychological Well-Being. *Work & Stress*, 18(3), 255-266.

- Gjerdingen, D., McGovern, P., Bekker, M., Lundberg, U., & Willemsen, T. (2008). Women's Work Roles and their Impact on Health, Well-Being, and Career: Comparisons between The United States, Sweden, and The Netherlands. *Women & Health*, 31(4), 1-20.
- Goerke, L., & Pannenberg, M. (2015). Direct Evidence for Income Comparisons and Subjective Well-Being Across Reference Groups. *Economics Letters*, 137, 95-101.
- Gröpel, P., & Kuhl, J. (2009). Work-Life Balance and Subjective Well-Being: The Mediating Role of Need Fulfilment. *British Journal of Psychology*, 100(2), 365-375.
- Hämmig, O. (2017). Health and Well-Being at Work: The Key Role of Supervisor Support. *SSM-Population Health*, 3, 393-402.
- Harter, J. K., Schmidt, F. L., & Keyes, C. L. (2002). Well-Being in the Workplace and Its Relationship to Business Outcomes: A Review of the Gallup Studies. C. L. Keyes & J. Haidt (Ed.), *Flourishing: The Positive Person and the Good Life*, 205-224, Washington: American Psychological Association.
- Hartfiel, N., Havenhand, J., Khalsa, S. B., Clarke, G., & Krayer, A. (2011). The Effectiveness of Yoga for the Improvement of Well-Being and Resilience to Stress in the Workplace. *Scandinavian Journal of Work, Environment & Health*, 37(1), 70-76.
- Holden, L., Lee, C. Hockey, R., Ware, R. S., & Dobson, A. J. (2015). Longitudinal Analysis of Relationships between Social Support and General Health in an Australian Population Cohort of Young Women. *Quality of Life Research*, 24, 485-492.
- Huppert, F. A. (2009). Psychological Well-Being: Evidence Regarding Its Causes and Consequences. *Health & Well-Being*, 1(2), 137-164.
- Huta, V., & Waterman, A. S. (2014). Eudaimonia and Its Distinction from Hedonia: Developing a Classification and Terminology for Understanding Conceptual and Operational Definitions. *Journal of happiness studies*, 15, 1425-1456.
- Jang, S. J. (2009). The Relationship of Flexible Work Schedules, Workplace Support, Supervisory Support, Work-Life Balance, and the Well-Being of Working Parents. *Journal of Social Service Research*, 35(2), 93-104.
- Jeanguenat, A. M., & Dror, I. E. (2017). Human Factors Effecting Forensic Decision Making: Workplace Stress and Well-Being. *Journal of Forensic Sciences*, 63(1), 258-261.
- Kaltiainen, J., & Hakanen, J. J. (2023). Why Increase in Telework may have Affected Employee Well-Being during the COVID-19 Pandemic? The Role of Work and Non-Work Life Domains. *Current Psychology*, 0(0), 1-19. Doi: 10.1007/s12144-023-04250-8
- Kern, M. L., Waters, L. E., Adler, A., & White, M. A. (2015). A Multidimensional Approach to Measuring Well-Being in Students: Application of the PERMA Framework. *The journal of positive psychology*, 10(3), 262-271.
- Kern, M. L., Williams, P., Spong, C., ..., & Oades, L. G. (2019). Systems Informed Positive Psychology. *The Journal of Positive Psychology*, 15(6), 705-715.
- Khaw, D., & Kern, M. (2014). A Cross-Cultural Comparison of the PERMA Model of Well-Being. *Undergraduate Journal of Psychology at Berkeley, University of California*, 8(1), 10-23.
- Kim, D., Moon, C. W., & Shin, J. (2018). Linkages between Empowering Leadership and Subjective Well-Being and Work Performance via Perceived Organizational and Co-Worker Support. *Leadership & Organization Development Journal*, 39(7), 1-16.
- Kovich, M. K., Simpson, V. L., Foli, K. J., Hass, Z., & Phillips, R. G. (2023). Application of the PERMA Model of Well-being in Undergraduate Students. *International Journal of Community Well-Being*, 6(1), 1-20.
- Kun, A., Balogh, P., & Krasz, K. G. (2016). Development of the Work-Related Well-Being Questionnaire based on Seligman's PERMA Model. *Periodica Polytechnica Social and Management Sciences*, 25(1), 56-63.

- Lambert D'raven, L., & Pasha-Zaidi, N. (2016). Using the PERMA Model in the United Arab Emirates. *Social indicators research*, 125, 905-933.
- Lazarus, R. S. (1995). Psychological Stress in the Workplace. R. Crandall & P. L. Perrewé (Ed.), *Occupational Stress*, 3-14, Boca Raton: Taylor&Francis.
- Lin, Y., Mutz, J., Clough, P. J., & Papageorgiou, K. A. (2017). Mental Toughness and Individual Differences in Learning, Educational and Work Performance, Psychological Well-Being, and Personality: A Systematic Review. *Frontiers in psychology*, 8, 1-15.
- Mahipalan, M., & Sheena, S. (2019). Workplace Spiritually, Psychology Well-Being and Mediating Role of Subjective Stress: A Case of Secondary School Teachers in India. *International Journal of Ethics and Systems*, 35(4), 725-739.
- Moyle, P. (2007). Longitudinal Influences of Managerial Support on Employee Well-Being. *An International Journal of Work, Health & Organisations*, 12(1), 29-49.
- Nielsen, M. B., Christensen, J. O., Finne, L. B. & Knardahl, S. (2020). Workplace Bullying, Mental Distress, and Sickness Absence: The Protective Role of Social Support. *International Archives of Occupational and Environmental Health*, 93, 43-53.
- Organisation for Economic Co-operation and Development, OECD, (2021). Improving Mental Health Care Key to COVID-19 Pandemic Recovery. <https://www.oecd.org/health/improving-mental-health-care-key-to-covid-19-pandemic-recovery.htm>, Erişim tarihi: 24.08.2023.
- Pindek, S., & Spector, P. E. (2016). Organizational Constraints: A Meta-Analysis of a Major Stressor. *Work & Stress*, 30(1), 7-25.
- Rajgopal, T. (2017). Mental Well-being at the Workplace. *Indian Journal of Occupational and Environmental Medicine*, 14(3), 63-65.
- Scheibe, S., & Zacher, H. (2013). A Lifespan Perspective on Emotion Regulation, Stress, and Well-Being in the Workplace. P. L. Perrewé, P. L., Rosen, C. C. & J. R. B. Halbesleben (Ed.), *The Role of Emotion and Emotion Regulation in Job Stress and Well Being*, 163-193, Bingley: Emerald Group Publishing Limited.
- Seligman, M. E. P., & Csikszentmihalyi, M. (2000). Positive Psychology: An Introduction. *American Psychologist*, 55, 5-14.
- Seligman, M. E. P. (2007). Coaching and Positive Psychology. *Australian Psychologist*, 42(4), 266-267.
- Seligman, M. E. P. (2011). *Flourish: A Visionary New Understanding of Happiness and Well-Being*, New York: Free Press.
- Seligman, M. E. P. (2018). PERMA and the Building Blocks of Well-Being. *The Journal of Positive Psychology*, 13(4), 333-335.
- Shier, M. L. & Graham, J. R. (2010). Work-Related Factors that impact Social Work Practitioners' Subjective Well-Being: Well-Being in the Workplace. *Journal of Social Work*, 11(4), 402-421.
- Siegrist, J. (2002). Effort-Reward Imbalance at Work and Health. P. L. Perrewe & D. C. Ganster (Ed.), *Historical and Current Perspectives on Stress and Health*, 261-291, Bingley: Emerald Group Publishing Limited.
- Siegrist, J. (2016). Effort-Reward Imbalance Model. G. Fink (Ed.), *Stress: Concepts, Emotion, and Behavior*, 81-86, Cambridge: Academic Press.
- Sparks, K., Faragher, B., & Cooper, C. L. (2001). Well-Being and Occupational Health in the 21st Century Workplace. *Journal of Occupational and Organizational Psychology*, 7(4), 489-509.
- Steel, P., Schmidt, J., & Shultz, J. (2008). Refining the Relationship between Personality and Subjective Well-Being. *Psychological Bulletin*, 134(1), 138-161.
- Teasdale, E. L. (2006). Workplace Stress. *Psychiatry*, 5(7), 251-254.

- Vartia, M. A-L. (2001). Consequences of Workplace Bullying with Respect to the Well-Being of Its Targets and the Observers of Bullying. *Scandinavian Journal of Work, Environment & Health*, 27(1), 63-69.
- Vimalanathan, K., & Babu, T. R. (2014). The Effect of Indoor Office Environment on the Work Performance, Health and Well-Being of Office Workers. *Journal of Environmental Health Science and Engineering*, 12(113), 1-8.
- Wagner, M. (2022). Employees Want Wellbeing at Work. Are They Getting It at Your Organization? *Spring Health*, <https://www.springhealth.com/blog/employees-want-workplace-wellbeing>, Erişim tarihi: 31.08.2023.
- Wammerl, M., Jaunig, J., Mairunteregger, T., & Streit, P. (2019). The German Version of the PERMA-Profil: Evidence for Construct and Convergent Validity of the PERMA Theory of Well-Being in German Speaking Countries. *Journal of Well-Being Assessment*, 3, 75-96.
- Wang, Y., Derakhshan, A., & Zhang, L. J. (2021). Researching and Practicing Positive Psychology in Second/Foreign Language Learning and Teaching: The Past, Current Status and Future Directions. *Frontiers in Psychology*, 12, 1-10.
- Waters, L., Algoe, S. B., Dutton, J., ..., & Steger, M. (2021). Positive Psychology in a Pandemic: Buffering, Bolstering, and Building Mental Health. *The Journal of Positive Psychology*, 17(3), 303-323.
- Wepfer, A. G., Allen, T. D., Brauchli, R., Jenny, G. J., & Bauer, G. F. (2018). Work-Life Boundaries and Well-Being: Does Work-to-Life Integration Impair Well-Being through Lack of Recovery? *Journal of Business and Psychology*, 33, 727-740.
- Winefield, H. R., Gill, T. K., Taylor, A. W., & Pilkington, R. M. (2012). Psychological Well-Being and Psychological Distress: Is It Necessary to Measure Both? *Psychology of Well-Being: Theory, Research and Practice*, 2(3), 1-14.
- Wong, P. T. P. (2019). Second Wave Positive Psychology's (PP 2.0) Contribution to Counselling Psychology. *Counselling Psychology Quarterly*, 32(3-4), 275-284.
- Wright, T. A., & Cropanzano, R. (2000). Psychological Well-Being and Job Satisfaction as Predictors of Job Performance. *Journal of occupational health psychology*, 5(1), 84-94.
- Zapf, D. (2002). Emotion Work and Psychological Well-Being: A Review of the Literature and Some Conceptual Considerations. *Human Resource Management Review*, 12(2), 237-268.
- Zheng, C., Kashi, K., Fan, D., Molineux, J., & Ee, M. S. (2015). Impact of Individual Coping Strategies and Organisational Work-Life Balance Programmes on Australian Employee Well-Being. *The International Journal of Human Resource Management*, 27(5), 501-526.

KAYNAKÇA

- Alekseeva, L., Azar, J., Gine, M., Samila, S., ve Taska, B. (2021). The demand for AI skills in the labor market, *Labour Economics*, 71, pp.1-27.
- Alshare, K. (2018). A Gap Analysis of Business Students ' Skills In The 21st Century: A Case Study Of Qatar, *Acad. Educ. Leadersh. J.* 22(1), pp.1–22.
- Arntz, M., Gregory, T., ve Zierahn, U. (2016). The Risk of Automation for Jobs in OECD Countries: A comparative analysis. OECD Social, Employment and Migration Working Papers, OECD Publishing.
- Aver, B., Fošner, A., ve Alfirević, N. (2021). Higher Education Challenges: Developing Skills to Address Contemporary Economic and Sustainability Issues. *Sustainability*, 13(22), 12567.
- Balcar, J. (2016). Is it better to invest in hard or soft skills?, *The Economic and Labour Relations Review*, 27(4). pp.453-470. <https://doi.org/10.1177%2F1035304616674613>
- Balliester, T., ve Elsheikhi, A. (2018). The future of work: a literature review. ILO Research Department Working Paper, 29, pp.1-54
- Bertoni, E., Fontana, M., Gabrielli, L., Signorelli, S., ve Vespe, M. (Eds.). (2022). Mapping the demand side of computational social science for policy: Harnessing digital trace data and computational methods to address societal challenges. Luxembourg: Publications Office of the European Union. <https://data.europa.eu/doi/10.2760/901622>
- Bejakovic, P., ve Mrnjavac, Z. (2020). The importance of digital literacy on the labour market, *Employee Relations*, 42(4), pp.921–932. <https://doi.org/10.1108/ER-07-2019-0274>
- Carolina S., Júlia de A. B., ve Klaus S. (2019). Professional Skills in the Product Development Process: The contribution of learning environments to professional skills in the Industry 4.0 era, *Procedia CIRP*, 84, pp.203–208. <https://doi.org/10.1016/j.procir.2019.03.214>
- Chang, H.-C., Wang, C.-Y., & Hawamdeh, S. (2019). Emerging Trends in Data Analytics And Knowledge Management Job Market: Extending KSA Framework. *Journal of Knowledge Management*, 23(4), pp.664–686. <https://doi.org/10.1108/jkm-02-2018-0088>
- Colombo, E., Mercorio, F., & Mezzanica, M. (2018). Applying machine learning tools on web vacancies for labour market and skill analysis, in: Terminator Or The Jetsons? The Economics And Policy Implications Of Artificial Intelligence. Retrieved on July 11, 2023, from https://www.digies.unirc.it/documentazione/materiale_didattico/1465_2017_437_29328.pdf
- Clarke, M. (2017). Rethinking Graduate Employability: The Role of Capital, Individual Attributes and Context, *Studies in Higher Education*, 43(11), pp.1923-1937.
- Curtarelli, M., Gualteri, V., Shater Jannati, M. ve Donlevy, V. (2017). ICT for work: Digital skills in the workplace. Luxembourg, Publications Office of the European Union. Retrieved on July 11, 2023, from <https://digital-strategy.ec.europa.eu/en/library/ict-work-digital-skills-workplace>
- De Backer, K., Menon, C., Desnoyers-James, I., Moussiégt, L., (2016). Reshoring: Myth or Reality?, OECD Science, Technology and Industry Policy Papers, No.27
- Deloitte Access Economics. (2017). Soft skills for business success, *DeakinCo*. Retrieved on July 11, 2023, from <https://www.deloitte.com/au/en/services/economics/perspectives/soft-skills-business-success.html>
- European Commission (2022). European Strategy for Universities, Retrieved on July 13, 2023, from <https://eurlex.europa.eu/legal-content/EN/TXT/?uri=COM%3A2022%3A16%3AFIN>
- Expert Group on Future Skills Needs (Ireland)(EGFSN). (2022). AI skills: a preliminary assessment of the skills needed for the deployment, management and regulation of artificial intelligence.
- Frey, C.B. ve Osborne, M. A. (2017), The future of employment: How susceptible are jobs to computerisation?, *Technological Forecasting & Social Change*, 114, pp.254– 280.

- Hecklau, F., Galetzke, M., Flachs, S. ve Kohl, H. (2016). Holistic Approach for Human Resource Management in Industry 4.0. *Procedia CIRP*, 54, pp.1–6. <https://doi.org/10.1016/j.procir.2016.05.102>
- Hess, T., Matt, C., Benlian, A., ve Wiesböck, F. (2016). Options for formulating a digital transformation strategy. *MIS Quarterly Executive*, 15(2), <https://doi.org/10.4324/9780429286797-7>
- Furr, N., Özcan, P., ve Eisenhardt, K. M. (2022). What is digital transformation? Core tensions facing established companies on the global stage. *Global Strategy Journal*, 12(4), pp.595-618.
- Ismail, M.H., Khater, M. ve Zaki, M. (2017). Digital Business Transformation and Strategy: What Do We Know so Far? Retrieved on Ağust 23, 2023, from https://cambridgeservicealliance.eng.cam.ac.uk/resources/Downloads/Monthly%20Papers/2017NovPaper_Mariam.pdf
- Jameson, A., Carthy, A., McGuinness, C. ve Mcsweeney, F. (2016). Emotional Intelligence and Graduates –Employer’s Perspectives. *Procedia -Social and Behavioral Sciences*, 228, pp.515–522. <https://doi.org/10.1016/j.sbspro.2016.07.079>
- Kazancoglu, Y., ve Özkan-Özen, Y. D. (2018). Analyzing Workforce 4.0 in the Fourth Industrial Revolution and proposing a road map from operations management perspective with fuzzy DEMATEL, *Journal of Enterprise Information Management*, 31(6), pp.891–907. <https://doi.org/10.1108/JEIM-01-2017-0015>
- Kagermann, H., Helbig, J., Hellinger, A., ve Wahlster, W. (2013). Recommendations for implementing the strategic initiative INDUSTRIE 4.0: Securing the future of German manufacturing industry; final report of the Industrie 4.0 Working Group. Forschungsunion. Retrieved on Ağust 21, 2023, from <https://www.din.de/resource/blob/76902/e8cac883f42bf28536e7e8165993f1fd/recommendations-for-implementing-industry-4-0-data.pdf>
- Khatun F., Saadat S.Y., Ashraf K. ve Taki M.A.T. (2022). Skills Gap and Youth Employment in Bangladesh: An Exploratory Analysis
- Kim, S., Choi, B., ve Lew, Y. K. (2021). Where is the age of digitalization heading? The meaning, characteristics, and implications of contemporary digital transformation. *Sustainability*, 13(16).
- Kumar, N., ve Kumar, J. (2019). Efficiency 4.0 for Industry 4.0, *Human Technology*, 15(1), pp.55-78. doi:10.17011/ht/urn.201902201608
- Kovacs, I., & Keresztes, É. R. (2022). Young Employees’ Perceptions about Employability Skills for E-Commerce, *Economies*, 10(12). <https://doi.org/10.3390/economies10120309>
- Lane, M., ve Saint-Martin, A. (2021). The impact of Artificial Intelligence on the labour market: What do we know so far?
- Lorenz, M., Rübmann, M., Strack, R., Lueth, K. L., ve Bolle, M. (2015). Man and Machine in Industry 4.0: How Will Technology Transform The Industrial Workforce Through 2025? The Boston Consulting Group
- McKinsey Global Institute (2016). *Technology, Jobs and the Future of Work*, London: McKinsey & Company.
- Morandini, M. C., Thysen A.T., ve Vandeplas, A. (2020). Facing the Digital Transformation: Are Digital Skills Enough? *European Economy - Economic Briefs*, No 54, pp.1-26.
- Nair, S., Kaushik, A. ve Dhoot, H. (2019). Conceptual Framework of a Skill-Based Interactive Employee Engaging System: In the Context of Upskilling the present IT organization. *Applied Computing and Informatics*. <https://doi.org/10.1016/j.aci.2019.05.001>
- Napierala, J., ve Kvetan, V. (2023). Changing job skills in a changing world. In Bertoni, E., Fontana, M., Gabrielli, L., Signorelli, S., ve Vespe, M. (Eds.), *Handbook of Computational Social Science for Policy* Springer International Publishing, pp.243-259,

- Ngulube, B. (2020). Undergraduate Economics Curriculum And Employability Skills İn South Africa, *Problems of Education in the 21st Century*, 78(6), pp.1000-1013.
- Rahmat, A. M., Mohd, I. H., Omar, M. K., Kamalludeen, R., Zahari, W. M. Z. W., Azmy, N., ve Adnan, A. H. M (2022). Integrating Socio-Digital Skills in the Industry 4.0 era for graduates' employability: An employers' perspective, *Journal of Positive School Psychology*, 6(3), pp.8493-8507.
- Rao, M.S. (2018). Soft Skills: Toward A Sanctimonious Discipline, *On the Horizon*, 26(3), pp.215-224. <https://doi.org/10.1108/OTH-06-2017-0034>
- Sadro, F., ve Klenk, H. (2021). Using Labour Market Data To Support Adults To Plan For Their Future Career: Experience From The Careertech Challenge. https://media.nesta.org.uk/documents/Using_Labour_Market_Data_to_Support_Adults_to_Plan_for_their_Future_Career_CTC_LMI_Report_FINAL_230621.pdf
- Schwab, K., (2016). The Fourth Industrial Revolution, World Economic Forum. *Zülfü Dicleli: The Optimist Publications 91: 15*
- Scott, F. J., ve Willison, D. (2021). Students' reflections on an employability skills provision. *Journal of Further and Higher Education*, 45(8), pp.1118–1133. <https://doi.org/10.1080/0309877X.2021.1928025>
- Springer, M., ve Schnelzer, J. (2019). Differentiation of Industry 4.0 Models. The 4th Industrial Revolution From Different Regional Perspectives in The Global North and Global South. *Vienna, Austria*.
- Sopa, A., Asbari, M., Purwanto, A., Budi Santoso, P., Mustofa, Hutagalung, D., Maesaroh, S., Ramdan, M. ve Primahendra, R. (2020). Hard skills versus soft skills: Which are more important for indonesian employees innovation capability. *International Journal of Control and Automation*, 13(2), pp.156-175.
- Stofkova, J., Poliakova, A., Stofkova, K. R., Malega, P., Krejnos, M., Binasova, V., ve Daneshjo, N. (2022). Digital skills as a significant factor of human resources development. *Sustainability*, 14(20).
- Teng, W., Ma, C., Pahlevansharif, S. ve Turner, J. J. (2019). Graduate readiness for the employment market of the 4th industrial revolution: The development of soft employability skills. *Education and Training*, 61(5), pp.590–604. <https://doi.org/10.1108/ET-07-2018-0154>
- Tkalec, M., Tomic, I., ve Žilić, I. (2020). Potražnja za radom u Hrvatskoj: Indeks online Slobodnih Radnih Mjesta, *Ekonomski Pregled*, 71(5), pp.433-462, <https://doi.org/10.32910/ep.71.5.1>
- Tsirkas, K., Chytiri, A. P., ve Bouranta, N. (2020). The Gap İn Soft Skills Perceptions: A Dyadic Analysis, 62(4), pp.357-377. <https://doi.org/10.1108/ET-03-2019-0060>
- Van Deursen, A. J., ve Van Dijk, J. A. (2009). Improving Digital Skills For The Use Of Online Public Information And Services, *Government information quarterly*, 26(2), pp.333-340, <https://doi.org/10.1016/j.giq.2008.11.002>
- Winberg, C., Bramhall, M., Greenfield, D., Johnson, P., Lewis, O., Rowlett, P., Waldock, J., ve Elizabeth, K. (2020). Developing employability in engineering education: a systematic review of the literature, *European Journal of Engineering Education*, 45(2), pp.165–180. <https://doi.org/10.1080/03043797.2018.1534086>
- World Economic Forum (October 2020). The Future of Jobs Report 2020. Retrieved on July 10, 2023, from https://www3.weforum.org/docs/WEF_Future_of_Jobs_2020.pdf
- World Economic Forum (May 2023). The Future of Jobs Report 2023. Retrieved on August 9, 2023, from https://www3.weforum.org/docs/WEF_Future_of_Jobs_2023.pdf

KAYNAKÇA

- Arslan, İ. K. ve Yavuz, A. (2020). Sosyal medyanın tüketici satın alma davranışları üzerindeki etkisi, *İstanbul Ticaret Üniversitesi Girişimcilik Dergisi*, Yıl:4 Sayı:8 Güz 2, 151-170.
- Binbir, S. (2021). Pazarlama çalışmalarında yapay zekâ kullanımı üzerine betimleyici bir çalışma, *Yeni Medya Elektronik Dergisi*, 5(3), 314-328.
- Comegys vd., (2006). Longitudinal comparison of finnish and us online shopping behaviour among university students: the five-stage buying decision process”, *Journal of Targeting, Measurement and Analysis for Marketing*, 14 (4), 336-356.
- Çerkez, M. ve Kızıldemir, Ö. (2020). Yiyecek-İçecek işletmelerinde yapay zekâ kullanımı, *Türk Turizm Araştırmaları Dergisi*, 4(2):1264-1278.
- Dursun, i., Alınçık, ü., ve Kabadayı, E. T. (2013). Tüketici karar verme tarzları ölçeği: yapısı ve boyutları, *Uluslararası Yönetim İktisat ve İşletme Dergisi*, 9(19), 293-304.
- Ergin, T.D., Küçükkancabaş Esen, S. ve Tuzla, H. (2016). Genç tüketicilerin karar verme stilleri ile sms reklamlarına yönelik tutumları arasındaki farkların incelenmesi, *Yönetim ve Ekonomi Araştırmaları Dergisi*, 14(2), 18-40.
- Ersoy, A.B. (2022), Artificial intelligence (AI) applications in on-line shopping in India, *African Journal of Marketing Management*, 14(1), 1-10.
- Gülşen, İ. (2019). İşletmelerde yapay zekâ uygulamaları ve faydaları: Perakende sektöründe bir derleme, *Tüketici ve Tüketim Araştırmaları Dergisi*, 11(2), 407-436.
- Karaduman, Tevfik: “Yapay zekâ uygulama alanları”, Gazi Üniversitesi, Bilişim Enstitüsü, Adli Bilişim. A.B.D, https://www.academia.edu/16703256/Yapay_Zeka_makale_09_06, (E.T:15.0.9. 2022).
- Karaküçük Y. ve Eker S.(2020). Oftalmolojide yapay zekâ ve derin öğrenme uygulamaları, Sağlık Bilimlerinde Yapay zekâ, Akademisyen Kitabevi, Ankara.
- Luo, X. Siliang Tong, S., Fang,Z. and Quc, Z. (2019). Frontiers: Machines vs. Humans: The impact of artificial intelligence chatbot disclosure on customer purchases, *Marketing Science*, 38,(6), 937-947.
- Nagy, S. and Hadju, N. (2021). Consumer Acceptance of the use of articial in online shopping: Evidence from hungary, *Amfiteatru Economic*, 23(56),155-173.
- Nas, S. (2010). Karar verme stillerine bilimsel yaklaşımlar, *Dokuz Eylül Üniversitesi Denizcilik Fakültesi Dergisi* 2(2), 43-65.
- Pirim, A. G. H. (2006). Yapay zekâ. *Yaşar Üniversitesi E-Dergisi*, 1 (1), 81-93.
- Puntoni, S. Walker Reczek, R., Giesler, M. and Botti, S. (2020). Consumers and artificial intelligence: an experiential perspective, *Journal of Marketing* 85(10), 1-21.
- Sucu, İ. ve Ataman, E. (2020). Dijital evrenin yeni dünyası olarak yapay zekâ ve her filmi üzerine bir çalışma, *Yeni Medya Elektronik Dergisi*, 4 (1), 40-52.
- Schepman, A. and Rodway, P. (2020). Initial validation of the general attitudes towards Artificial Intelligence Scale, *Computers in Human Behavior Reports*, 1, 100014, 1-13.
- Soni, V.D. (2020). Emerging roles of articial intelligence in ecommerce, *International Journal of Trend in Scientific Research and Development*, 4(5), 223-225.
- Yaşar, O. ve Sundu. M. (2017). Tüketici karar verme stili ile düşünme stili ilişkisi, *Uluslararası İktisadi ve İdari İncelemeler Dergisi, (UIİİD-IJEAS)*, 16. UİK Özel Sayısı, 83-194.

KAYNAKÇA

- Aydınoğlu, Ö., Susur, M. (2021). Sürdürülebilirlik ve kurumsal reklam ilişkisi bağlamında göstergebilimsel bir analiz. *Seçuk İletişim*, 14(4), 1727-1763.
- Barthes, R. (2005). *Göstergebilimsel Serüven*. İstanbul: Yapı Kredi Yayınları.
- Beyhan, Ş. Gülin ve Ünügür, S. Mete (2005), “Çağdaş Gereksinmeler Bağlamında Sürdürülebilir Turizm ve Kimlik Modeli”, *İTÜ Dergisi/A*, Cilt: 4, Sayı:2, S.79-87. Boyer, Zekai M. (1992), *Turizme Giriş*, Küre Ajans Yayını, İstanbul.
- Bircan, U. (2015). Roland Barthes ve göstergebilim. *Sosyal Bilimler Araştırma Dergisi*, 13(26), 17-41.
- Harris, J. (2000). Basic Principles of Sustainable Development, *Dimensions of Sustainable Development*, 21-41.
- Karadeniz, E. (2020). Borsa İstanbul Sürdürülebilirlik Endeksinde Sürekli Olarak Yer Alan Şirketlerin Sürdürülebilirlik Faaliyetlerinin Analizi
- Onions, C. T. (Ed). *The Shorter Oxford English Dictionary*. – Oxford: Clarendon pres., 1964.
- Rifat, M. (1998). XX. Yüzyılda Dilbilim ve Göstergebilimin Kuramları, I ve II. İstanbul: Yapı Kredi Yayınları.
- Tokgöz, N., & Önce, S. (2009). Şirket sürdürülebilirliği: geleneksel yönetim anlayışına alternatif. *Afyon Kocatepe Üniversitesi İktisadi ve İdari Bilimler Fakültesi Dergisi*, 11(1), 249-275.
- World Commission on Environment Development “Our Common Future: From One Earth to One World - A/42/427 Annex, Overview - UN Documents: Gathering a body of global agreements”. www.un-documents.net.
- <https://www.marketingturkiye.com.tr/haberler/her-yonuyle-surdurulebilirlik/> Erişim Tarihi: 30 Mart 2023
- <https://www.youtube.com/watch?v=KgMQnOR6F-I&t=5s> Erişim Tarihi: 19.05.2023

KAYNAKÇA

- Akay, B.T.Y. (2022). 10 Maddede büyük istifa ve sessiz istifa nedir?, <https://10layn.com/buyuk-istifa-ve-sessiz-istifa-nedir/> , 18.09.2022
- Bayar, K. (2022). Sessiz istifa mı ? hızlı tükenmişlik mi?, <https://kamilbayar.com/sessiz-istifami- hizli-tukenmislik-mi/>, 30.09.2022
- Boy, Y. ve Sürmeli, M. (2023). Quiet quitting: A significant risk for global healthcare, *Journal of Global Health*, 13, 03014.
- Colombo, E.A. (2022). Will “Quiet Quitting” be a Relic of 2022?, <https://docket.acc.com/will-quiet-quitting-be-relic-2022>, 11.05.2023.
- Constantz, J. (2022). Quiet quitters’ make up half of the US workforce, Gallup finds, Bloomberg, www.bloomberg.com/news/articles/2022-09-06/-quiet-quitters-make-up-half-of-the-us-workforce-gallup-finds#xj4y7vzkg, 10.05.2023.
- Formica, S. ve Sfodera, F. (2022). The Great Resignation and Quiet Quitting paradigm shifts: An overview of current situation and future research directions, *Journal of Hospitality Marketing & Management*, 31(8), 899-907.
- Gallagher (2023). Understanding the “Quiet Quitting” Trend, Zywave Inc. <https://wia.unl.edu/Understanding%20the%20Quiet%20Quitting%20Trend.pdf>, 12.05.2023.
- GrowthForce (2023). Quiet Quitting- What Business Owners Can Do, <https://www.growthforce.com/blog/quiet-quitting>, 18.05.2023.
- Gupte, A. (2022). Decoding Quiet Quitting, Decoding Quiet Quitting (linkedin.com), 18.05.2023.
- Güler, M. (2023). Çalışma Kültüründe Yeni Bir Kavram: Sessiz İstifa, *Çukurova Üniversitesi Sosyal Bilimler Enstitüsü Dergisi*, 32 (1), 247-261.
- Hamouche, S., Koritos, C. ve Papastathopoulos, A. (2023). Quiet quitting: relationship with other concepts and implications for tourism and hospitality, *International Journal of Contemporary Hospitality Management*, <https://www.emerald.com/insight/content/doi/10.1108/IJCHM-11-2022-1362/full/html>, 05.05.2023.
- Harter, J. (2022). *Is Quiet Quitting Real?* Gallup Inc, September 6. <https://www.gallup.com/workplace/398306/quiet-quitting-real.aspx>, 15.05.2023.
- <https://www.mysoft.com.tr/is-dunyasinda-son-trend-sessiz-istifa>, İş Dünyasında Son Trend: Sessiz İstifa E.T. 18.09.2022
- Lambert, A. ve Summerfield, P. (2023). “Quiet Quitting” – What is it and how can Employers Respond?, *Employment Law Horizon Scanning - Publication #6*, Bryan Cave Leighton Paisner LLP.
- Mahand, T. ve Caldwell, C. (2023). Quiet Quitting – Causes and Opportunities, *Business and Management Research*, 12 (1), 9-19.
- Monsees, S.J. (2023). Shhhh: 3 Secrets Employers Can Take to Combat “Quiet Quitting”, Fisher Phillips LLP.
- Polman, P. (2023). From Quiet Quitting To Conscious Quitting, 2023 Net Positive Employee Barometer, https://www.paulpolman.com/wp-content/uploads/2023/02/MC_Paul-Polman_Net-Positive-Employee-Barometer_Final_web.pdf, 05.05.2023.
- Sarioğlu Uğur, S. (2022). İnsan Kaynakları Yönetimi Perspektifiyle Yeni Bir Kavram İncelemesi: “Sessiz İstifa”, Sivas International Conference On Scientific And Innovation Research, October 13-15, 2022, Sivas-Türkiye, 459-466.
- Scott, E. (2022). Could ‘Quiet Quitting’ Your Job Be the Answer to Burnout? What You Need to Know, Metro, <https://metro.co.uk/2022/07/29/could-the-quiet-quitting-trend-be-the-answer-to-burnout-what-you-need-to-know-17085827/>, 10.05.2023.
- Scheyett, A. (2022). Quiet quitting, *SocialWork*, 68(1), 5-7.

- Serenko, A. (2023). The human capital management perspective on quiet quitting: recommendations for employees, managers, and national policymakers, *Journal of Knowledge Management*,
<https://www.emerald.com/insight/content/doi/10.1108/JKM-10-2022-0792/full/html>, 09.05.2023.
- Yıldız, S. ve Özmenekşe Y.O. (2022). Kaçınılmaz Son: Sessiz İstifa, *Al Farabi Uluslararası Sosyal Bilimler Dergisi*, 7 (4), 14 – 24.
- Yıkılmaz, İ. (2022). Quiet quitting: a conceptual investigation, Anadolu 10th International Conference on Social Science, Proceeding Book, 581-591.
- Zaid Khan, (2022). On quiet quitting, https://www.tiktok.com/@zaidleppelin/video/7124414185282391342?is_from_webapp=v1&i_tem_id=7124414185282391342, E.T. 15.09.2022.
- Zhang, T. ve Rodrigue, C. (2023). What If Moms Quiet Quit? The Role of Maternity Leave Policy in Working Mothers' Quiet Quitting Behaviors, *Merits*, 3, 186-205.
- Zenger, J., & Folkman, J. (2022). *Quiet Quitting Is About Bad Bosses, Not Bad Employees*, *Harvard Business Review*, August 31. Harvard Business Publishing. <https://hbr.org/2022/08/quiet-quitting-is-about-bad-bosses-not-bad-employees>, 13.05.2023.

KAYNAKÇA

- Azaz, L. (2011). The use of Geographic Information Systems (GIS) in Business, *International Conference on Humanities, Geography and Economics (ICHGE'2011)* Pattaya, Dec. 2011.
- Beno, E., Harjoseputro, Y. ve Rusdianto, E. (2020). Geographic information system design of tourism in Bengkayang regency, *Journal of Physics: Conference Series*, 1511, 1-10.
- Debats & Ian N. Gregory. 2011. Introduction to Historical GIS and The Study of Urban History, *Social Science History*, 35(4), 455-463.
- Dockkey, K. ve Chae, M.M. (2004). GIS for a policy decision support in national tourism portal, <https://proceedings.esri.com/library/userconf/proc04/docs/pap1277.pdf>, 15.08.2023.
- Ebov, O.V. ve Lian, J.C.K. (2021). Application of GIS in Identifying Potential Site for River Tourism Activities along The Petagas River, *Elementary Education Online*, 20(4), 743-752.
- Hess, R.L., Rubin, R.S. ve West, L.A. (2004). Geographic information systems as a marketing information system technology, *Decision Support Systems*, 38(2), 197-212.
- Hungari, R ve Moura, A.C. (2009). Geomarketing and Geographic Information Systems for Urban Decisions: Indication of The Best Location for a Convention Center in Belo Horizonte - MG., https://icaci.org/files/documents/ICC_proceedings/ICC2009/html/refer/5_10.pdf, 03.08.2023.
- Jovanović, V. ve Njeguš, A. (2008). The Application of GIS and Its Components in Tourism, *Yugoslav Journal of Operations Research*, 18(2), 261-272.
- Pick, J.B. (2005). *Geographical Information Systems in Business*, Idea Group Publishing, USA.
- Rafique, A. (2021). *Application of Geographic Information System (GIS) and Neural Networking in Identification and Prediction of Tourist Hot Spots: Case of Aegean Region of Turkey*, Master Thesis, Karabuk University Institute of Graduate Programs.
- Rifki, M., Rahmafritra, F. ve Sugito, N.T. (2018). Tourism Component Evaluation: GIS Based Analysis Towards The Qualification of Destination Planning, *Advances in Social Science, Education and Humanities Research*, 259, 121-124.
- Ruda, A. (2016). Exploring Tourism Possibilities Using GIS-Based Spatial Association Methods, *Geographia Technica*, 11(2), 87-101.
- Schwertner, K. (2017). Analysis and Visualization of Marketing, Statistical and Macroeconomic Data With GIS, *Economics World*, 5(5), 389-398.
- Shariq, S.M. (2007). Geographic Information System & Marketing, Final Paper, <https://faculty.kfupm.edu.sa/crp/bramadan/crp514/Termpapers/Term061/1%20-%20Term061%20-%20Report%20-%20Shariq.pdf>, 20.08.2023.
- Sufiyan, I., I.D., Salisu ve Bawa, I. (2015). Application of GIS Functionalities in Library to Determine Marketing of Goods and Services, *IOSR Journal of Environmental Science, Toxicology and Food Technology*, 9(12), 34-42.
- Vadreas, A.K. ve Nirad, D.W.S. (2017). Determination of Potential Tourism Using Simple Additive Weighting Based on Geographic Information System, *8th International Conference on Recent Trends in Science, Engineering and Technology (RTSET-2017)* July 10-11, 2017 Thailand.
- Vega, R.S., Acuña, J.L.G. ve Díaz, M.R. (2015). Spatial Analysis of Consumer Behavior in a Food Products Market, *Theoretical and Empirical Researches in Urban Management*, 10(1), 25-42.
- Wehrmann, B. ve Glavina, J. (2009). *Geographic Information Systems (GIS), The Spatial Dimension to Development Cooperation*, Technische Zusammenarbeit (GTZ), Eschborn / Germany.
- Wei, W. (2012). Research on the Application of Geographic Information System in Tourism Management, *Procedia Environmental Sciences*, 12, 1104-1109.
- Wu, P.Y. ve Rathswohl, E. (2011). Visualizing Opportunities: GIS Skills for Retail Marketing, *Information Systems Education Journal*, 9(6), 44-50.

GÜNDELİK HAYATTA DİJİTAL ÇAĞIN YANSIMALARI

Editör: Mevlüde BATUR

EĞİTİM
yayınevi

GÜNDELİK HAYATTA DİJİTAL ÇAĞIN YANSIMALARI

Editör: Mevlüde Batur

Genel Yayın Yönetmeni: Yusuf Ziya Aydoğan (yza@egitimyayinevi.com)

Genel Yayın Koordinatörü: Yusuf Yavuz (yusufyavuz@egitimyayinevi.com)

Sayfa Tasarımı: Kübra Konca Nam

Kapak Tasarımı: Eğitim Yayınevi Grafik Birimi

T.C. Kültür ve Turizm Bakanlığı

Yayıncı Sertifika No: 47830

ISBN: 978-625-6552-13-5

1. Baskı, Eylül 2023

Baskı Cilt

Repro Bir Matbaacılık

İvedik OSB Matbaacılar Sitesi 1514 Cad. No: 23-25 Yenimahalle/Ankara

Matbaa Sertifika No: 47381

Kütüphane Kimlik Kartı

GÜNDELİK HAYATTA DİJİTAL ÇAĞIN YANSIMALARI

Editör: Mevlüde Batur

226 s., 160x240 mm

Kaynakça var, dizin yok.

ISBN: 978-625-6552-13-5

Copyright © Bu kitabın Türkiye'deki her türlü yayın hakkı Eğitim Yayınevi'ne aittir. Bütün hakları saklıdır. Kitabın tamamı veya bir kısmı 5846 sayılı yasanın hükümlerine göre kitabı yayımlayan firmanın ve yazarlarının önceden izni olmadan elektronik/mekanik yolla, fotokopi yoluyla ya da herhangi bir kayıt sistemi ile çoğaltılamaz, yayımlanamaz.

EĞİTİM
yayınevi

Yayınevi Türkiye Ofis: İstanbul: Eğitim Yayınevi Tic. Ltd. Şti., Atakent mah.
Yasemen sok. No: 4/B, Ümraniye, İstanbul, Türkiye

Konya: Eğitim Yayınevi Tic. Ltd. Şti., Fevzi Çakmak Mah. 10721 Sok. B Blok,
No: 16/B, Safakent, Karatay, Konya, Türkiye
+90 332 351 92 85, +90 533 151 50 42, 0 332 502 50 42
bilgi@egitimyayinevi.com

Yayınevi Amerika Ofis: New York: Eğitim Publishing Group, Inc.
P.O. Box 768/Armonk, New York, 10504-0768, United States of America
americaoffice@egitimyayinevi.com

Lojistik ve Sevkiyat Merkezi: Kitapmatik Lojistik ve Sevkiyat Merkezi, Fevzi Çakmak Mah.
10721 Sok. B Blok, No: 16/B, Safakent, Karatay, Konya, Türkiye
sevkiyat@egitimyayinevi.com

Kitabevi Şubesi: Eğitim Kitabevi, Şükran mah. Rampalı 121, Meram, Konya, Türkiye
+90 332 499 90 00
bilgi@egitimkitabevi.com

İnternet Satış: www.kitapmatik.com.tr
+90 537 512 43 00
bilgi@kitapmatik.com.tr

KAYNAKÇA

- Barutçu, S. ve Sezgin, S. (2012). Satış Yönetimi Sürecinde Motivasyon Araçları ve Etki Düzeyleri: Tıbbi Satış Temsilcileri Üzerinde Bir Araştırma. *Uluslararası Alanya İşletme Fakültesi Dergisi*, 4(2), 89-97. Erişim adresi: <https://dergipark.org.tr/en/pub/uaifd/issue/21594/231873>
- Bauman, Z. (2018). *Akışkan Modern Dünyadan 44 Mektup*. İstanbul: Habitus Yayıncılık.
- Bauman, Z. ve Lyon, D. (2016). *Akışkan Gözetim*. İstanbul: Ayrıntı Yayınları.
- Berger, J. (2018). *Gizli İkna: İnsan Davranışını Şekillendiren Hayalet Etkiler*. İstanbul: MediaCat Yayınları.
- Ekinci, N. (2019). Klasik, Neoklasik Teori, Sistem ve Durumsallık Yaklaşımları ile Bunların Karşılaştırılması ve Toplam Kalite Yönetimi İçerisindeki Yerlerinin Değerlendirilmesi. *Avrasya Sosyal ve Ekonomi Araştırmaları Dergisi*, 6(11), 16-38. Erişim adresi: <https://dergipark.org.tr/en/pub/asead/issue/50857/663261>
- Fisher, M. (2018, 14 Ağustos). Hawthorne Effect. [Blog yazısı]. Erişim adresi: <https://medium.com/@mikef.design/hawthorne-effect-68b594c86fc1>
- Hardesty, R. E. (1991). Review of Organizational Communication: Theory and Practice, 2nd Edition, by G. L. Kreps. *Technical Communication*, 38(1), 114-117. Erişim adresi: <https://www.jstor.org/stable/43087176?seq=2>.
- Johnson, L. F., Smith, R. S., Smythe, J. T. ve Varon, R. K. (2009). Challenge-based learning: An approach for our time. A research report from The New Media Consortium. Erişim adresi: <https://eric.ed.gov/?id=ED505102>.
- Kocakaya, S. (2012). Deneysel çalışmalar ne kadar güvenilir? Eğitim ve Öğretim Araştırmaları Dergisi, 1(2), 225-231. Erişim adresi: [chrome-extension://efaidnbmnnnibpcajpcglclefindmkaj/http://www.jret.org/FileUpload/ks281142/File/25.kocakaya.pdf](http://www.jret.org/FileUpload/ks281142/File/25.kocakaya.pdf)
- Merrett, F. (2006). Reflections on the Hawthorne effect. *Educational Psychology*, 26(1), 143-146. Erişim adresi: https://www.researchgate.net/publication/233470167_Reflections_on_the_Hawthorne_Effect
- Seker, S. E. (2014). Hawthorne Etkisi. YBS Ansiklopedi, 1(3), 17-19. Erişim adresi: https://www.academia.edu/20189896/Hawthorne_Etkisi.
- Sezer, Ö. (2019). İki Yönlü Simetrik Model Bağlamında Oyunlaştırma: Nike+/Nikeplus ve Bitaksi Uygulama Örneği. Fifth International Mediterranean Social Sciences Congress (MECAS V) Book Series, 3(4), 321-334. Erişim adresi: https://scholar.google.com.tr/citations?view_op=view_citation&hl=tr&user=zYi2Tv4AAAAJ&citation_for_view=zYi2Tv4AAAAJ:9yKSN-GCB0IC.
- Shadpour, D. (2018, 21 Mart). How social media can serve as the new focus group for your brand. [Dergi haberi] Erişim adresi: <https://www.forbes.com/sites/forbesagencycouncil/2018/03/21/how-social-media-can-serve-as-the-new-focus-group-for-your-brand/?sh=2c42567a3d7b>.
- The changing World of digital in 2023 (2023, 26 Ocak). [Blog yazısı]. Erişim adresi: <https://wearesocial.com/uk/blog/2023/01/the-changing-world-of-digital-in-2023/>
- Uslu, O. (2021). Hawthorne Araştırmaları. O. Uslu (Ed.). *Deney ve Gözlem Temelli Psikolojik Çalışmaların Örgütsel Davranışa Katkıları* içinde (s. 1-28). Ankara: Nobel Yayın.
- Vassaf, G. (2013). *Cennetin dibi: Modern zamanlarda eğlencelik hayat*. İstanbul: İletişim Yayınları.
- Veblen, T. (2017). *Seçilmiş Makaleler*. Ankara: Heretik Basın Yayın.
- Yağmurlu, A. (2004). Örgüt Kuramları ve İletişim. *Amme İdaresi Dergisi*, 37(4), 31-56. Erişim adresi: https://www.academia.edu/43591266/%C3%96RG%C3%9CT_KURAMLARI_VE_%C4%B0LET%C4%B0%C5%9E%C4%B0M.

KAYNAKÇA

- Adamopoulou, E. ve Moussiades, L. (2020). Chatbots: History, Technology and Applications. *Machine Learning with Applications*, vol. 2, 1-18.
- Adiguzel, T., Kaya, M. H. ve Cansu, F. K. (2023). Revolutionizing education with AI: Exploring the Transformative Potential of ChatGPT. *Contemporary Educational Technology*, 15(3), 1-13.
- Baskara, F. R. (2023). Chatbots and Flipped Learning: Enhancing Student Engagement and Learning Outcomes through Personalised Support and Collaboration. *IJORER:International Journal of Recent Educational Research*, 4(2), 223-238.
- Basumallick, C. (2022, 17 Haziran). What is a Chatbot? Meaning, Working, Types, and Examples. <https://www.spiceworks.com/tech/artificial-intelligence/articles/what-is-chatbot/> (E.T. 10.06.2023)
- Demir, O. Ö. (2009). Nitel Araştırma Yöntemleri. İçinde Kaan Böke (Der.), *Sosyal Bilimlerde Araştırma Yöntemleri* (287-316). İstanbul: Alfa.
- Brunett, T. (2023,1 Mart). Cambridge University Among Elite Universities to Ban Chatgpt Due to Plagiarism Fears. <https://www.cambridge-news.co.uk/news/cambridge-news/cambridge-university-among-elite-universities-26361465> (E.T. 10.06.2023)
- Creswell, J.W. ve Creswell, J.D. (2021). *Araştırma Tasarımı*. (çev. E. Karadağ). İstanbul: Ayrıntı Yayınları.
- Colby, K.M., Weber, S. ve Hilf, F.D. (1971). Artificial Paranoia. *Artificial Intelligence*, 2 (1), 1-25.
- Çarpar, M. C. (2020). Sosyolojide İki Temel Niteliksel Desen: Fenomenolojik ve Etnografik Araştırma. *The Journal of Social Science*, 4(8), 689-704.
- Dale, R. (2016). The return of the chatbots. *Natural Language Engineering*, 22, 811–817.
- Deng, J. ve Lin, Y. (2022). The Benefits and Challenges of ChatGPT: An Overview. *Frontiers in Computing and Intelligent Systems*, 2(2), 81-83.
- Erkul, R. E. (2021). Yapay Zekâ ve Büyük Veri Nasıl Bir Gelecek Vadediyor?. *TRT Akademi*, 6 (11), 192-201.
- Heller, B., Proctor, M., Mah, D., Jewell, L. ve Cheung, B. (2005, June). Freudbot: An Investigation of Chatbot Technology in Distance Education. In *Edmedia+ Innovate Learning. Association for the Advancement of Computing in Education (AACE)*, 3913-3918.
- Holmes, W. ve Tuomi, I. (2022). State of the Art and Practice in AI in Education. *European Journal of Education*, 57, 542–570.
- Keleş, A., Keleş, A. ve Akçetin, E. (2017). Pazarlama Alanında Yapay Zeka Kullanım Potansiyeli ve Akıllı Karar Destek Sistemleri. *International Periodical for the Languages, Literature and History of Turkish or Turkic*, 12(11), 109-124.
- Klopfenstein, L., Delpriori, S., Malatini, S. ve Bogliolo, A. (2017). The Rise of Bots: A Survey of Conversational Interfaces, Patterns, and Paradigms. In Proceedings of the 2017 conference on designing interactive systems. *Association for Computing Machinery*, 555–565.
- Korkmaz, İ. ve Dal, N. E. (2022). Chatbot Robotu ve Pazarlama. İçinde E. S. Yılmaz (Der.), *Dijital Pazarlama Yaklaşım ve Uygulamalar* (197-213). Ankara: Orion Akademi.
- Kuşçu, E. (2015). Çeviride Yapay Zeka Uygulamaları. *Atatürk Üniversitesi Kazım Karabekir Eğitim Fakültesi Dergisi*, 0(30), 45-58.
- Malmström, H., Stöhr, C. ve Ou, W. (2023). Chatbots and other AI for Learning: A Survey of Use and Views Among University Students in Sweden. <https://research.chalmers.se/en/publication/535715> (E.T.:06.06.2023)
- Marr, B. (2023, 28 Nisan). The Amazing Ways Duolingo is Using AI and GPT-4. <https://www.forbes.com/sites/bernardmarr/2023/04/28/the-amazing-ways-duolingo-is-using-ai-and-gpt-4/?sh=59c571c61346> (E.T.:08.06.2023)

- Molnár, G. ve Zoltán, S. (2018). The Role of Chatbots in Formal Education. IEEE EEE 16th International Symposium on Intelligent Systems and Informatics (SISY), Subotica, Serbia. <https://doi.org/10.1109/SISY.2018.8524609>
- Özünaldım, A. (2023, 20 Haziran). Character.AI Nedir? Nasıl Kullanılır? <https://technotoday.com.tr/character-ai-nedir-nasil-kullanilir> (E.T.:20.06.2023)
- Türkiye Cumhurbaşkanlığı Dijital Dönüşüm Ofisi (2023). Chatbot Uygulamaları ve ChatGPT Raporu. <https://cbddo.gov.tr/SharedFolderServer/Genel/21.Chatbot-Uygulamas%C4%B1-ve-ChatGPT-%C3%96rne%C4%9Fi-De%C4%9Ferlendirme-Raporu.pdf> (E.T.: 20.06.2023)
- Tılıç, G. (2016). Yabancı Dil Öğreniminde Kullanılan Etkileşimli Mobil Uygulamalar: Duolingo Örneği. *Eğitim ve Öğretim Araştırmaları Dergisi*, Cilt:5 Özel Sayı, 303-313.
- UNICEF. (2021). Policy Guidance on AI for Children. <https://www.unicef.org/globalinsight/media/2356/file/UNICEF-Global-Insight-policy-guidance-AI-children-2.0-2021.pdf.pdf> (E.T.:05.05.2023)
- Uslu, F. ve Demir, E. (2023). Nitel Bir Veri Toplama Tekniği: Derinlemesine Görüşme. *Hacettepe Üniversitesi Edebiyat Fakültesi Dergisi*, 40(1), 289-299.
- Wizu (2018). A Visual History of Chatbots. <https://chatbotsmagazine.com/a-visual-history-of-chatbots-8bf3b31dbfb2>. (E.T.: 21.06.2023).
- Wollny S, Schneider J, Di Mitri D, Weidlich J, Rittberger M ve Drachsler H. (2021) Are We There Yet? - A Systematic Literature Review on Chatbots in Education. *Frontiers Artificial Intelligence*,1-18.

KAYNAKÇA

- Adanur, B. (2022). Yapay Zekâ ve Yeni Nesil Medya Manipülasyonu. Yüksek Lisans Tezi. Atatürk Üniversitesi Sosyal Bilimler Enstitüsü. Erzurum.
- Beyaz, D. (2019). Dijital Dünyanın Kelimeleri Artık Türkçe: “RT” Değil “Sektirme”. kayiprihtim.com/haberler/edebiyat/dijital-dunya-kelimeleri-artik-turkce-rtstalkcaption/ Erişim Tarihi: 10.07.2023.
- Chandler, D. Munday R. (2018). Babacan Taşdemir (çev.), *Medya ve İletişim Sözlüğü*, İstanbul. İletişim Yayınları.
- Çimen, Ü. ve Yüksel, H. (2017). 2014 Cumhurbaşkanlığı Seçimleri Bağlamında Politik Karikatürler: Sabah, Cumhuriyet ve Akit Gazeteleri Örneği. *Tarih Okulu Dergisi*. 10(30), 221-239.
- Diker, C. (2021). Bilgi, Duygu ve Arzu'nun Oluşturduğu Yapay Zekâ'nın Belirsiz Geleceği: “Artificial Intelligence” (2001) Filmi Örneği. ISSN 2149-9446. Cilt 06. Sayı 13. Eylül 2021. Yapay Zekâ
- Efe, A. (2021). Yapay Zeka Odaklı Siber Risk ve Güvenlik Yönetimi-Artificial Intelligence Focused Cyber Risk and Security Management. Uluslararası Yönetim Bilişim Sistemleri ve BilgisayarBilimleri Dergisi, 2021, 5(2):144-165
- Ekinci, B. T. (2021). Dijital Medya Bağlamında Ticari Sinema. (Dijital İletişim Kuram ve Araştırmaları). (Ed. İğit, Aslı. Sayılğan Özge). Ankara. Nobel Yayıncılık.
- Forrest, C. (2015). 10 Things You Need to Know about Artificial Intelligence. <https://www.techrepublic.com/article/10-things-you-need-to-know-about-artificial-intelligence/> Erişim Tarihi: 10.07.2023.
- Köse, U. (2018). Yapay Zeka: Geleceğin Biliminde Paradokslar. Popüler Bilim. Dönem: Haziran, Temmuz, Ağustos 2018.
- Magg4 (2019). Yapay Zekâ Hakkında Bilmemiz Gereken 10 Madde. <https://magg4.com/yapay-zeka-hakkinda-bilmemiz-gereken-10-madde/> Erişim Tarihi: 10.07.2023
- Memişoğlu, D. T. (2016). Yönetmen Atalay Taşdiken’le Sayısal Kültür ve Sinema Üzerine. Dijital Sayısal Kültür Özel Sayısı. Hece. Yıl: 20 Sayı: 234-235-236. Haziran, Temmuz, Ağustos 2016. Ankara.
- Orhan, D. (2023). Yapay Zeka ve Sosyal Medyanın Kullanımı. <https://turkiye24.net/yapay-zeka-ve-sosyal-medyanin-kullanimi/> Erişim Tarihi: 10.07.2023
- Pirim, H. (2006). Yapay Zeka. *Journal of Yasar University*, 1(1), 81-93
- Ulusoy, B. (2021). Yapay Zeka ve Tüketim Kültürünün Dönüşümü: Yapay Zeka Özellikli Hizmetler ve Tüketici Deneyimi. (Yapay Zeka ve Medya). (Ed. Zengin, Ferhat. Kapır Bahadır.) İstanbul. Doruk Yayıncılık.
- Uysal, Z. (2021). *Dijital Medya ve Toplum*. İstanbul. Cinius Yayınları
- Yurdigül, Y. ve Yüksel, H. (2012). Gazeteciliğin Dönüşümü: Yeni Medyaya Entegrasyon Sürecinde Değişen Habercilik Pratikleri. *Akdeniz Üniversitesi İletişim Fakültesi Dergisi*, (18), 140-161.
- Yurdigül, Y. ve Yüksel, H. (2013). TV Haberciliğinde Editoryal Bağımsızlık Sorunu: Türkiye Televizyon Haberciliğinde Editoryal Bağımsızlık Sorununa İlişkin Alan Araştırması. *Selçuk İletişim*, 7(4), 140-151.
- Yücel, D. D. ve Yücel, F. Ö. (2022). Dijital Çağda Çizgi Filmler Aracılığıyla Medya Okuryazarlığı Eğitimi. (Dijital Medya Okuryazarlığı). (Ed. Kara, Eylem Şentürk. Çetin, Sümeyya Nida). Ankara. Nobel Yayıncılık.
- Yüksel, H. (2014). İnternet Gazeteciliğinde Bilgi Kirliliği Sorunu. *Atatürk İletişim Dergisi*, (6), 125-138.
- Yüksel, H. (2022). Dijitalleşme Bağlamında Türkiye’de Televizyon Yayıncılığının Dönüşümü: Disney Plus Platformu. *Stratejik ve Sosyal Araştırmalar Dergisi*, 6(2), 523-538.
- Yüksel, M. (2022). Kavramlar ve Yetkinlikler Çerçevesinde Medya Okuryazarlığı Eğitimi. Eğitim ve İletişim Alanında Medya Okuryazarlığı Eğitimi kitabı içinde. (Ed: M. Yüksel ve T. Solmaz). Ankara. Berikan Yayınevi.
- Zinderen, İ. E. (2020). Yeni Medya Ekolojisi Ekseninde YouTube: Türkiye Örneği. *Atatürk Üniversitesi Sosyal Bilimler Enstitüsü Dergisi*, 24(1), 215-232.

KAYNAKÇA

- Aksu, B. Ç. ve Doğan, A. (2021, Haziran 18). Çalışanların Nomofobi Düzeylerinin Demografik Değişkenler Açısından İncelenmesi ve Bir Araştırma. ODÜ Sosyal Bilimler Araştırmaları Dergisi, 11(2), 483-508.
- Avcı, E. (2022). The difference between gender in terms of nomophobia in Turkey: a meta-analysis. The European Research Journal, 8(1), 74-83.
- Avicenna. (2020, Eylül 17). Nomofobi: Nedir, Belirtileri ve Tedavisi. Avicenna: <https://avicennaint.com/nomofobi/> adresinden alındı
- Aydın, M. K. ve Kuş, M. (2023). A Systematic Review of Studies Investigating the Prevalence of Nomophobia amongst the Students. Journal of Computer and Education Research, 11(21), 275-296.
- Bahl, R. R., & DeLuiis, D. (2019, Ocak 4). Substance Abuse and Addiction: Breakthroughs in Research and Practice. Nomophobia. (I. R. Association, Dü.) doi:10.4018/978-1-5225-7666-2.ch015
- Bankmycell. (2023, Temmuz 15). How many smartphones are in the world? Bankmycell: <https://www.bankmycell.com/blog/how-many-phones-are-in-the-world> adresinden alındı.
- Bektaş, M. (2018). Bir Kamu Politikası Olarak Bağımlılıkla Mücadele. İçinde H. Ateş., A Koçak (Editör), Davranışsal Bağımlılık: Tanımı, Türleri ve Sınıflandırılması (s.147-159). Ankara: Nobel Akademik Yayıncılık.
- Bhattacharya, S., Bashar, M. A., Srivastava, A., & Singh, A. (2019). NOMOPHOBIA: No Mobile Phone Phobia. Journal of Family Medicine and Primary Care, 8(4), 1297-1300.
- Büyükkaya, S. (2019, Aralık 7). Nomofobi, WhatsAppitis, Hikikomori... Dijital çağın 19 hastalığı. Journo: [https://journo.com.tr/nomofobi-whatsappitis-hikikomori-dijital-cag-hastalik](https://journo.com.tr/nomofobi-whatsappitis-hikikomori-dijital-cag-hastalik-adresinden) adresinden alındı
- Cambridge Dictionary . (2023, Temmuz 28). Nomophobia. Cambridge Dictionary: <https://dictionary.cambridge.org/dictionary/english/nomophobia> adresinden alındı
- Çöllü, O. (2020). Milenyumun Dijital Pandemisi Nomofobi ve Z Kuşağı Üzerine Etkileri. Aygül, H.H. ve Eke, E (Editör), (s.241). Ankara: Nobel Akademik Yayıncılık.
- Ertemel, A.V. ve Aydın. G. (2018). Dijital Ekonomide Teknoloji Bağımlılığı ve Çözüm Önerileri, *Addicta: The Turkish Journal On Addictions*, 5(4), 665-690.
- Güney, B. (2017), Dijital Bağımlılığın Dijital Kültüre Dönüşmesi: Netlessfobi. *Yeni Medya Elektronik Dergi*, 1(2), 207-213.
- Kılıç, F.S. (2016), Bağımlılık ve Uyarıcı Maddeler. *Osmangazi Tıp Dergisi*, 38(1), 55-60.
- Ögel, K. (2018). *Bağımlı Aileler İçin Rehber Kitap*. İstanbul: Türkiye İş Bankası Kültür Yayınları.
- Parlak, B. (2017), Dijital Çağda Eğitim: Olanaklar Ve Uygulamalar Üzerine Bir Analiz. *Süleyman Demirel Üniversitesi İktisadi ve İdari Bilimler Fakültesi Dergisi*, 22 (15), 1741.
- Topaktaş, S. (2021). Dijitalleşme Sürecinde Bilgi ve Bilgiyi Kullanma Biçimleri: Kuşaklar Arası Bir Kıyaslama *Yüksek Lisans Tezi*. Karabük: Karabük Üniversitesi.
- Yurdigül, Y., Yurdigül, A. ve Batur, M. (2015). Frankfurt Okulu'nda Birey ve Toplum: İnsanın Şeyleşmesi ve Kültürün Metalaşması Üzerine Eleştirel Okumalar. *Atatürk Üniversitesi Sosyal Bilimler Enstitüsü Dergisi*, 19(2), 97-110.

KAYNAKÇA

- Akbaş, Ö. Z. ve Dursun, C. (2020). Teknolojinin aileye etkisi: değişen ailenin dijital ebeveyn ve çocukları. *TurkishStudies-Social*, 15(4), 2245-2265.
- Hallaç, S. ve Öz, F. (2014). Aile kavramına kuramsal bir bakış. *Psikiyatride Güncel Yaklaşımlar*, 6(2), 142-153.
- Andreasen, M. S. (2013). Patterns of family life and television consumption from 1945 to the 1990s. İçinde Aletha C. Huston, Dolf Zillmann ve Jennings Bryant (Editör), *Media, children, and the family* (19-36). Milwaukee: Routledge.
- Ayan, S. (2010). *Aile ve şiddet: Aile içinde çocuğa yönelik şiddet*. Ankara: Ütopya Yayınevi.
- Cüceloğlu, D. (2006). *Yeniden insan insana*. İstanbul: Remzi Kitabevi.
- Fischer, C. S. (1994). *Americacalling: A social history of the telephono to 1940*. Univ of California Press.
- Giddens, A. (2000). *Sosyoloji*. Ankara: Ayraç Yayınları.
- Güçlü, S. (2016). Çocukluk ve Çocukluğun Sosyolojisi Bağlamında Çocuk Hakları. *Sosyoloji Dergisi*, (1ozel), 1-22.
- Goodwin, K. (2018). *Dijital dünyada çocuk büyümek: Teknolojiyi doğru kullanmanın yolları*. İstanbul: Aganta Kitap.
- Hartley, P. (2010). *Kişilerarası İletişim*, Ankara: İmge Kitabevi.
- Hughes, Jr., R. ve Hans, J. D. (2004). Effects of the Internet on families. İçinde M. Coleman ve L. Ganong (Editör.), *Handbook of contemporary families* (506-520). Thousand Oaks, CA: Sage.
- Jarvis, J. ve Kök, Ç. (2012). *E-sosyal toplum: Dijital çağda sosyal medyanın iş ve gündelik hayata etkisi*. İstanbul: MediaCat Kitapları.
- Karabulut, B. (2015). Bilgi toplumu çağında dijital yerliler, göçmenler ve melezler. *Pamukkale Üniversitesi Sosyal Bilimler Enstitüsü Dergisi*, (21), 11-23.
- Kırık, A. M. (2017). Yeni medya aracılığıyla değişen iletişim süreci: Sosyal paylaşım ağlarında gençlerin konumu. *Gümüşhane Üniversitesi İletişim Fakültesi Elektronik Dergisi*, 5(1), 230-261.
- Kocacık, F. (2003). Bilgi toplumu ve Türkiye. *CÜ Sosyal Bilimler Dergisi*, 27(1), 1-10.
- Kubey, R. ve Larson, R. (1990). The use and experience of the new video media among children and young adolescents. *Communication Research*, 17(1), 107-130.
- Onur, B. (2019). *Değişen çağ değişen çocuk*. Ankara: İmge Kitabevi.
- O'Keefe, G. S. Ve Clarke-Pearson, K. (2011). The impact of social media on children, adolescents, and families. *Pediatrics*, 127(4), 800-804.
- Özpolat, A. (2010). Ailede demokratik sosyalleşme. *Sosyal Politika Çalışmaları Dergisi*, 20(20), 9-24.
- Parlak, B. (2017). Dijital çağda eğitim: Olanaklar ve uygulamalar üzerine bir analiz. *Süleyman Demirel Üniversitesi İktisadi ve İdari Bilimler Fakültesi Dergisi*, 22(Kayfor 15 Özel Sayısı), 1741-1759.
- Rosewarne, L. (2016). *Intimacy on the Internet: Media representations of online connections*. Milwaukee: Routledge.
- Spigel, L. (1992). *Makeroom for TV: Television and the family ideal in postwar America*. Chicago: University of Chicago Press.
- Akbaş, Ö. Z., & Dursun, C. (2020). Teknolojinin aileye etkisi: değişen ailenin dijital ebeveyn ve çocukları. *Turkish Studies-Social*, 15(4), 2245-2265.
- Hazer, O. (2020). Yeni Medya ve İletişim Teknolojileri. İçinde A. G., O. Hazer ve M. S. Öztürk (Editör), *Gençlik ve Dijital Çağ* (92-102). Ankara: Hacettepe Üniversitesi Gençlik Araştırmaları Uygulama Merkezi.

- Yıldırım, Y. (2018). 21. yüzyıl anne-babalarının başucu kitabı: Dijital kültürde çocuk yetiştirmek. İstanbul: Nisan Kitabevi.
- Yıldırım, Y. (2019). Dijital Yerlileri Tehdit Eden Teknoloji Bağımlılığı ve Siber Zorbalık Tehlikeleri. İçinde H. H. Aygül ve E. Erdal (Editör), *Dijital Çocukluk ve Dijital Ebeveynler Dijital Nesillerin Teknoloji Bağımlılığı* (ss. 61-86). İstanbul: Nobel Akademik Yayıncılık.
- Yurdakul, K. I., Dönmez, O., Yaman, F. ve Odabaşı, H. F. (2013). Dijital Ebeveynlik ve Değişen Roller. *Gaziantep Üniversitesi Sosyal Bilimler Dergisi*, 12 (4), 883-896.
- Williams, A. L. Ve Merten, M. J. (2011). iFamily: Internet and social media technology in the family context. *Family and Consumer Sciences Research Journal*, 40(2), 150-170.

KAYNAKÇA

- Afşar, B. ve Öğrekçi, S. (2015). Tarihsel Süreçte Kadının Gelişimi ve Ekonomideki Rolü: Toplayıcı Kadından Günümüz Kadınına Dönüşüm. *Selçuk Üniversitesi Sosyal Bilimler Meslek Yüksekokulu Dergisi* 17-1, 65-86.
- Akbaş Zeybekoğlu, Ö. ve Dursun, C. (2020). Teknolojinin Aileye Etkisi Değişen Ailenin Dijital Ebeveyn ve Çocukları. *Turkish Studies Social* 15 (4), 2245-2265.
- Akca Baştürk, E. ve Ergül, S. (2014). Televizyon Dizilerinde Erkeklik Temsili: Kuzey Güney Dizisinde Hegemonik Erkeklik ve Farklı Erkekliklerin Mücadelesi. *Global Media Journal: TR Edition* 4 (8), 13-39.
- Aksan, G. (2014). Evlilik ve AyrınmaÇ Aile Kurumunun Sora Ermesi. M. Aydın içinde, *Sistemantik Aile Sosyolojisi*. Konya: Çizgi Kitabevi.
- Al-Krenawi, A., Graham, J. R. ve Al Gharaibeh, F. (2011). Al-A comparison study of psychological, family function marital and life satisfactions of polygamous and monogamous women in Jordan. *Community mental health journal*, 47, 594-602.
- Anbarlı, Z. Ö. (2019). Dijital Televizyon Dizilerinde Hegemonik Erkeklik. *Erciyes İletişim Dergisi Uluslararası Dijital Çağda İletişim Sempozyumu Özel Sayısı (1)*, 81-104.
- Aslıtürk, G. E. ve Dikyar, C. (2017). Mezopotamya-Orta Asya ve Anadolu Ekseninde İlkel Toplumlardan Selçuklulara Anaerkil Kültür. *Ulakbilge* 5-11, 589-620.
- Aydın, M. (2014). *Kurumlar Sosyolojisi Kurumlara Başlangıç Çerçevesinde Bir Çalışma*. İstanbul: Açılım Kitap.
- Ayten, D. (2020). Tarihsel Süreçte Değişen Japon Erkekleri. *Avrasya Sosyal ve Ekonomik Araştırmaları Dergisi* 7.11, 170-199.
- Batıgün Durak, A. ve Kılıç, N. (2011). İnternet Bağımlılığı ile Kişilik Özellikleri, Sosyal Destek, Psikolojik Belirtiler ve Bazı Sosyo-Demografik Değişkenler Arasındaki İlişkiler. *Türk Psikoloji Dergisi* 26 (67), 1-10.
- Bayer, A. (2020). Modernleşme Sürecinde Aile: Değişen Annelik ve Babalık. *Tevilat* 1/1, 35-60.
- Belli, M., Didişen Akçay, N. ve Yılmaz Bal, H. (2021). Geçmişten günümüze değişen babalık rolü ve çocuk gelişimine katkıları. *Celal Bayar Üniversitesi Sağlık Bilimleri Enstitüsü Dergisi*, 8(2), 366-371.
- Bovill, M. ve Livingstone, S. M. (2001). Bedroom Culture and The Privatisation of Media Use. *LSE Research Online*.
- Canbek, G., & Sarıoğlu, Ş. (2007). Çocukların ve Gençlerin Bilgisayar ve İnternet Güvenliği. *Politeknik Dergisi* 10 (1), 33-39.
- Canel, A. (2012). *Evlilik ve Aile*. İstanbul: Aile ve Sosyal Politikalar Bakanlığı.
- Cenk, Ö. (2013). Türkiye’de Hegemonik Erkekliği Aramak. *Doğu Batı* 63, 185-204.
- Çağlar, A., Akyıl, Y. ve İme, Y. (2021). Sağlıklı Aile Ölçeği: Kısa ve Uzun Formun Türkçe’ye Uyarlanması. *LAÜ Sosyal Bilimler Dergisi* 12 (2), 174-192.
- Çalapkulu, Ç. ve Alp, F. (2020). Dijital Ebeveynler ile Çocukların Sosyal Medya Kullanımı Üzerindeki Mahremiyet İlişkisi. *Nişantaşı Sosyal Bilimler Dergisi* 8 (2), 132-144.
- Demir, Z. (2021). Değişen Toplumda Ailenin Değişmeyen Özellikleri. *Çukurova Üniversitesi İlahiyat Fakültesi Dergisi* 21, 770-791.
- Dündar Zeybekoğlu, Ö. (2018). Değişen ve Değiş(e)meyen Yönleriyle Aile: Yapısı, Türleri, İşlevleri. N. Adak içinde, *Değişen Toplumda Değişen Aile: Sosyolojik Tartışmalar* (s. 39-64). Ankara: Siyasal Kitabevi.
- Erdem Kaya, B. ve Sayılğan Baydaş, Ö. (2012). Ataerkil ve Anaerkil Toplumun Tarihsel Savaşımının Avatar Filmi Bağlamında İncelenmesi. *İletişim Çalışmaları Dergisi*, 111-132.
- Erol, M. (1992, Eylül). Geniş Aileden Çekidek Aileye Geçiş Sürecinde Aile İçi İlişkilerde Meydana Gelen Nitelik Değişimlerinin Aile Üyeleri Üzerindeki Etkileri. Ankara: Hacetepe Üniversitesi Sosyal Bilimler Enstitüsü.

- Eyce, B. (2000). Tarihten Günümüze Türk Aile Yapısı. *Selçuk Üniversitesi Sosyal Bilimler Meslek Yüksek Okulu Dergisi* 1(4), 223-244.
- Faruk, T. (2017). Tarihsel Süreçte Aile Kurumunun Dönüşümü ve Geleceğine Yönelik Çıkarımlar. *Medeniyet ve Toplum Dergisi* 1(1), 93-117.
- Fletcher, R. ve StGeorge, J. (2011). Heading into fatherhood—nervously: Support for fathering from online dads. *Qualitative health research*, 21(8), 1101-1114.
- Gökaliiler, E. ve Özer, A. (2019). Baba 2.0: Dijital Dönüşüm ile Değişen Baba Rolü Üzerine Bir Araştırma. *İletişim Kuram ve Araştırmaları Dergisi* (48), 388-403.
- Grujters, R. J. ve Ermisch, J. (2019). Patrilocal, matrilocal, or neolocal? Intergenerational proximity of married couples in China. *Journal of Marriage and Family*, 81(3), Journal of Marriage and Family, 81(3), 549-566.
- Gül Ünlü, D. (2019). Web Sitelerinde Dijital Ebeveynlere Sunulan İçerik Toplumsal Cinsiyet Rollerinden Bağımsız Olabilir Mi? bebem.com web sitesi örneği. *Fe Dergisi* 11.2, 24-37.
- Güler, D., & Ulutak, N. (1992). Aile Kavramının Tarihsel Gelişimi ve Türk Toplum Yaşantısında Aile. *Kurgu Dergisi* (11), 51-76.
- Güngör Kılıç, E. (2022). Modern Hayatın Modern Babaları: Toplumsal Anlatıların Yeniden Üretim Aracı Olarak Reklamlarda Babalık Kodlarının Değişimi/Dönüşümü. *Pamukkale Üniversitesi İletişim Bilimleri Dergisi*, 1(1), 97-114.
- Gürbüz, Ö. ve Erbalaban, N. (2016). Korkuyorum Anne’de Hegemonik Erkeğin Yapı Sökümü. *Ankara Üniversitesi İlel Dergisi* 3 (2), 125-142.
- Hazer, O. (2020). Yeni Medya ve İletişim Teknolojileri: Ailede Sosyal Etkileşim. A. Görgün Baran, O. Hazer, & S. M. Öztürk içinde, *Gençlik ve Dijital Çağ* (s. 92-102). Ankara: Havettepe .
- Joshua, M. J. (2019, 03 06). *World History Encyclopedia*. 2023 tarihinde <https://www.worldhistory.org/trans/tr/2-1345/orta-cagda-kadnlar/> adresinden alındı
- Kandiyoti, D. (1984). Aile Yapısında Değişme ve Süreklilik: KARŞILAŞTIRMALI Bir Yaklaşım. (N. Ender, Dü.) *Türkiye’de Ailenin Değişimi*, 15-34.
- Kara, B. (2018). Türkiye’de Aile Yapısının Değişimine Etki Eden Faktörler. *Karadeniz Uluslararası Bilimsel Dergi* 40., 374-385.
- Karaaslan, D. (2016). Antik Yunanda Kadın Olmak. *Siirt Üniversitesi İlahiyat Fakültesi Dergisi*, 1(2), 159-174.
- Karataş, K. (2001). Toplumsal değişme ve aile. *Toplum ve Sosyal Hizmet* 12 (2), 89-98.
- Karşlı, E. (2019). Modernleşme Sürecinde Çözülen Aile Yapısı ve Kadının Yeniden İnşası. *Uluslararası Hukuk ve Sosyal Bilim Araştırmaları Dergisi* 1-1, 1-14.
- Koçbey, F. K. (2023). *Epigrafiik kaynaklar ışığında Antik Roma’da kadın köleler ve azatlı kadınlar arasındaki “mater familias” örnekleri*. Bursa: Bursa Uludağ Üniversitesi (Yayımlanmamış Doktora Tezi).
- Kuzucu, Y. (2011). Değişen Babalık Rolü ve Çocuk Gelişimine Etkisi. *Türk Psikolojik Danışma ve Rehberlik Dergisi* 4 (35), 79-89.
- Lee, M. S. ve Boyd, M. (2008). Marrying out: Comparing the marital and social integration of Asians in the US and Canada. *Social Science Research*, 37(1), 311-329.
- Morgan, H. (1986). *Eski Toplum I*. İstanbul: Payel Yayıncılık.
- Morva, O. ve Ünlü Gül, D. (2021). Babalık da Yaparım Kariyer de! Blogger Babalar ve Erkekliğin Kurucu Rollerinden Babalık Üzerine. *Moment Dergi*, 227-245.
- Muhammethacı, K. (2001). Efsane ve Rivayetlerde Tasvir Edilen Kadın Tipleri Üzerine. *Türk Dünyası Dil ve Edebiyat Dergisi*, 713-720.
- Mustafaoglu, R., Zirek, E., Yasacı, Z. ve Özdiñer, A. R. (2018). Dijital Teknoloji Kullanımının Çocukların Zihinsel Gelişimi ve Sağlığı Üzerine Etkileri. *Addicta: The Turkish Journal on Addictions* 5 (2), 1-21.

- Önder Erol, P. ve Eskici, Z. G. (2022). Değişen Babab Rolü: Hegemonik Erkeklikten Dijital Ebeveynliğe. S. Batal içinde, *Sosyal & Beşeri Bilimlerde Araştırma ve Değerlendirmeler III* (s. 33-48). Ankara: Gece Kitaplığı.
- Özbay, F. (2014). Demografik dönüşüm sürecinde iktidar, Kadın ve Aile. N. Boztekin içinde, *Başka Bir Aile Anlayışı Mümkün mü?* (s. 106-111). İstanbul: Görsel Dizayn Ofset.
- Özkalp, E. (2018). Aile ve Toplumsal Gruplar. A. Kirel, & Z. Sungur Taşdemir içinde, *Davranış Bilimleri I* (s. 90-123). Eskişehir: Anadolu Üniversitesi.
- Sarkadi, A., Kristiansson, R., Oberklaid, F. ve Bremberg, S. (2008). Father's Involvement and Children's developmental Outcomes A systematic Riew of Longitudinal Studies. *Acta Paediatrica* 97(2), 153-158.
- Serin, H. (2019). Sosyal Medyada Çocuk Hakları ihlalleri: Ebeveynler ve Öğretmenler Farkında mı? *Eskişehir Osmangazi Üniversitesi Sosyal Bilimler Dergisi*.
- Sever, M. (2015). Kadınlık, annelik, gönüllü çocuksuzluk: Elisabeth Badinter'den Kadınlık mı Annelik mi?, Tina Miller'dan Annelik Duygusu: Mitler ve Deneyimler ve Corinne Maier'den No Kid üzerine Bir Karşılıklı okuma Çalışması. *Fe Dergi* 7 no 2, 7286.
- Sevinç, M. (2003). *Erken Çocuklukta Gelişim ve Eğitimde Yeni Yaklaşımlar*. İstanbul: Morpa Kültür Yayınları.
- Söğüt, A. (2014). Neolitik Dönemde Güneydoğu ve İç Anadolu Bölgelerinde Tanrı ve Tanruca Figürleri. Konya: Selçuk Üniversitesi Sosyal Bilimler Enstitüsü .
- Tezel, F. Ş. (2007). Sosyal Değişim Sürecinde Değişen Baba Rolü. *Uluslararası Asya ve Kuzey Afrika Çalışmaları Kongresi*, 765-773.
- Turgut, F. (2017). Tarihsel Süreçte Aile Kurumunun Dönüşümü ve Geleceğine Yönelik Çıkarımlar. *Medeniyet ve Toplum Dergisi* 1.1, 93-117.
- UNICEF. (2018). 07 05, 2023 tarihinde [www.unicef.org](https://www.unicef.org/eca/pressreleases/more-175000-children-go-online-first-time-every-day-tapping-greatopportunity): <https://www.unicef.org/eca/pressreleases/more-175000-children-go-online-first-time-every-day-tapping-greatopportunity> adresinden alındı
- Üstündağ, A. (2022). Çocukların Sosyal Medya, Akıllı Telefon ve Oyun Bağımlılığı Arasındaki İlişkinin İncelenmesi. *Bağımlılık Dergisi* 23 (3), 316-326.
- Venkatesh, A. ve Vitalari, N. (1985). Households and Technology: The Case of Home Computers-Some Conceptual and Theoretical Issues". *Marketing to the Changing Household*, 187-203.
- Vurgun, L. (2004, Haziran). Tarihsel Süreçte 21. Yüzyıl Ailesi. Sakarya: Sakarya Üniversitesi Sosyal Bilimler Enstitüsü.
- www.sozluk.gov.tr. (2023, 06 29).
- Yay, M. (2019). *Dijital Ebeveynlik*. İstanbul: Yeşilay Yayınları.
- Yaylalı, F. N. (2022). Modernleşme Sürecinde Türk Ailesinde Değişen Roller (Karaman ve Bursa Örneği). *Karamanoğlu Mehmet Üniversitesi Edebiyat Fakültesi Dergisi*, 25-42.
- Yengin, D. (2012). *Yeni Medya ve Dokunmatik Toplum*. İstanbul: Derin Yayınları.
- Yurdağül, A. ve Deveci, M. (2021). Yeni İletişim Teknolojileri Ekseninde Ebeveynliğin Dönüşümü: Fırsat ve Tehditler. A. Zinderen içinde, *Dijital Sosyoloji Çalışmaları* (s. 139-159). Ankara: Nobel Yayıncılık.
- Yurdakul, K. I., Dönmez, O., Yaman, F. ve Odabaşı, H. F. (2013). Dijital ebeveynlik ve değişen roller. *Gaziantep University Journal of Social Sciences* 12(4), 883-896.
- Zeybekoğlu, Ö. (2010). Toplumsal Cinsiyet Rollerini Bağlamında Türk Toplumunda Erkeklik Algısı. *Felsefe ve Toplumbilimde Dialoglar* 3(1), 1-14.

KAYNAKÇA

- Adanır, O. (2011). Teknolojik Gelişmeden Nesne Teknolojisine ya da Toplumsal Gelişme Nasıl Durakladı. *Özne Dergisi*, 14, 7-22.
- Akarçay, E., Altunoğlu, M., Sönmez, A., Baran, A. G. Olgun, C. K., Gelekçi, C. ve Yeşildal, H. (2012). *Çağdaş Sosyoloji Kuramları*. Eskişehir: Anadolu Üniversitesi Yayınları.
- Akman, E., Negiz, N., Akman, E. ve Kiriş, H. M. (2018). Her Şey Dijitalleşiyor, Güncelleme Yapmadan Yaşayamazsınız! . E. Akman, N. Negiz, Ç. Akman, ve H. M. Kiriş (Editörler), *Dijital Çağın Etkisinde Yönetim - Siyaset - Kent* (s. 1-21). Ankara: Detay Yayıncılık.
- Aktaş, Ç. ve Çaycı, B. (2013). Yeni Enformasyon ve İletişim Teknolojilerinin Sosyal Hayattaki Rolü 1. Uluslararası Medya Çalışmaları Sempozyumu Bildiriler Kitabı. Antalya: Akdeniz Üniversitesi Yayınları.
- Alakuş, S. (2019). Sosyal Medyanın Gençlerin Marka Tercihlerine Etkisi: Özel Okul Öğrencileri Üzerine Bir Araştırma. Yüksek Lisans Tezi, İstanbul:İstanbul Üniversitesi.
- Alkın, R. C. (2017). Ulrich Beck'in Risk Toplumu Kavramsallaştırması Ekseninde Toplumsal Kontrolün Dönüşümüne Giriş Denemesi. *Medeniyet ve Toplum Dergisi*,1(1),35-54.
- Aslıyüksek, M. K. (2016). Bilgi Teknolojileri ve Dijitalleşmenin Türkiye'de Bilgibilim Literatürüne Yansması: Bilgi Dünyası Dergisi Örneği (2000-2014). *Bilgi Dünyası*, 17(1), 87-103.
- Avcı, Ö. (2015). Dijital Yaşamın Dijital Özne(l)eri: Herkes ya da Hiç Kimse. *Uşak Üniversitesi Sosyal Bilimler Dergisi*, 8 (1), 249-266 .
- Aytaç, Ö. (2006). Tüketimcilik ve Metalaşma Kısacasında Boş Zaman. *Kocaeli Üniversitesi Sosyal Bilimler Enstitüsü Dergisi*, 11, 27-53.
- Bakır, U. ve Çelik, M. (2013). Tüketim Toplumuna Eleştirel Bir Yaklaşım: Kültür Bozumu ve Yıkıcı Reklamlar. *Selçuk İletişim Dergisi*, 7(4), 46-63.
- Ballı, A. (2022). Türkiye'de Dijital Dönüşüm ve Girişimcilik. *Üçüncü Sektör Sosyal Ekonomi Dergisi*, 57(1), 251- 279.
- Baudrillard, J. (2008) Simülakrlar ve Simülasyon (çev. O. Adanır). Ankara. Doğu Batı Yayınları.
- Baudrillard, J. (2011). Baştan Çıkarma Üzerine (çev. A. Sönmezay). İstanbul: Ayrıntı Yayınları.
- Baudrillard, J. (2016). *Simgesel Değiş Tokuş ve Ölüm*. (çev. O. Adanır). Boğaziçi Üniversitesi Yayınları.
- Bauman, Z. & Lyon, D. (2018). *Akışkan Gözetim*. (E. Yılmaz, Çev.). Ayrıntı Yayınları.
- Bauman, Z. (1996). *Yasa koyucular ile Yorumcular, Modernite, Postmodernite ve Entelektüeller Üzerine*. (çev. K. Atakay). İstanbul: Metis Yayınları.
- Bauman, Z. (1999). *Küreselleşme, Toplumsal Sonuçları*. (çev. A. Yılmaz). Ayrıntı Yayınları.
- Bauman, Z. (2012). *Akışkan Aşk* (çev. I. Ergüden). İstanbul: Versus Yayınları.
- Bauman, Z. (2017). *Akışkan Modernite*. (çev. S. O. Çavuş). İstanbul: Ayrıntı Yayınları.
- Bauman, Z. ve Lyon, D. (2016). *Akışkan Gözetim*. (çev. E. Yılmaz). İstanbul: Ayrıntı yayınları.
- Beck, U. (2011). *Risk Toplumu: Başka Bir Modernliğe Doğru*, (çev.K. Özdoğan ve B. Doğan). İstanbul: İthaki Yayınları.
- Berger, P. ve Luckmann, T. (2008). *Gerçekliğin Sosyal İnşası "Bir Bilgi Sosyolojisi İncelemesi"*. (çev. V. S. Öğütle). İstanbul: Paradigma Yayıncılık.
- Berger, P. ve Luckmann, T. (2015). *Modernite, Çoğulculuk ve Anlam Krizi 'Modern İnsanın Yönelimi'* (çev. M. D. Develi). Ankara: Heretik Basın Yayın.
- Beyaz Özbey, İ. (2022). Dijitalleşme, Sosyal Medya ve Risk Toplumu. *İmgelem*, 6 (10), 141-158.
- Bilgiç, G. H., Duman, D. ve Seferoğlu, S. S. (2011). Dijital Yerlilerin Özellikleri ve Çevrimiçi Ortamların Tasarlanmasındaki Etkileri. İçinde M. Akgül, E. Derman, A. Özgüt, U. Çağlayan, M. Ertürkler ve M. Karakaplan (Editörler). İnönü Üniversitesi Akademik Bilişim Konferansı Bildirileri, (s. 257- 263). Malatya: İnönü Üniversitesi 2-4 Şubat 2011.

- Biricik, Z. (2022). Dijitalin Devrimi ve Bileşenleri: Ağlar, Bilgisayar ve İnternet. İçinde Z. Biricik (Editör) *Dijital Çağ Değişen Paradigmalar Yeni Fırsatlar ve Riskler* (s. 7-24). İstanbul: Efe Akademi.
- Bitirim Okmeydan, S. (2017). Yeni İletişim Teknolojilerini Sorgulamak: Etik, Güvenlik ve Mahremiyetin Kesiştiği Nokta. *Gümüşhane Üniversitesi İletişim Fakültesi Elektronik Dergisi*, 5(1), 347-372.
- Braudel, F. (2004). *Maddi Uygarlık Gündelik Hayatın Yapıları* (çev. M. A. Kılıçbay). Ankara: İmge Kitapevi.
- Castells, M. (2005). *Ağ Toplumunun Yükselişi, Enformasyon Çağı: Ekonomi, Toplum ve Kültür*. (çev. E. Kılıç). Cilt:1. İstanbul: İstanbul Bilgi Üniversitesi Yayınları.
- Chatfield, T. (2013). *Dijital Çağa Nasıl Uyum Sağlarız*. (çev. L. Konca). İstanbul: Sel Yayıncılık.
- Çetin, M. ve Özgiden, H. (2013). Dijital Kültür Sürecinde Dijital Yerliler ve Dijital Göçmenlerin Twitter Kullanım Davranışları Üzerine Bir Araştırma. *Gümüşhane Üniversitesi İletişim Fakültesi Elektronik Dergisi*, 2(1), 172-189.
- Debord, G. (1996). *Gösteri Toplumu*. (çev. A. Ekmekçi ve O. Taşkent). 1. Basım. İstanbul: Ayrıntı yayınları.
- Debord, G. (2020). *Gösteri Toplumu*. (10. Basım). İstanbul: Ayrıntı yayınları.
- Dijk, V. J. (2016). *Ağ Toplumu* (Çev. Ö. Sakin). İstanbul: Kafka.
- Featherstone, M. (2013) *Postmodernizm ve Tüketim Kültürü* (çev. M. Küçük). İstanbul: Ayrıntı Yayınları.
- Gardiner, M. (2016). *Gündelik Hayat Eleştirileri* (çev. D. Özçetin, B. Taşdemir ve B. Özçetin). Ankara: Heretik yayınları.
- Güney, B. (2017). Dijital Bağımlılığın Dijital Kültüre Dönüşmesi: Netlessfobi. *Yeni Medya Elektronik Dergisi*, 1(2), 207-213.
- Güngör, N. (2019). Dijital Çağın İnsanı. *İstanbul Arel Üniversitesi İletişim Çalışmaları Dergisi*, 6 (13), 143-151 .
- Güzel, M. (2006). Küreselleşme, İnternet ve Gençlik Kültürü. *Küresel İletişim Dergisi*, 1(Bahar), 1-16.
- Haberli, M. (2019). Dijital Çağda Din ve Dindarlığın Dönüşümü. *Medya ve Din Araştırmaları Dergisi*, 2(2), 307-315.
- Harari, Y. N. (2018). Davos 2018 Konuşması. Erişim Adresi: <https://www.youtube.com/watch?v=bg27nJb7Rck>. Erişim Tarihi: 12.05.2023.
- Hari, J. (2022). *Çalınan Dikkat: Neden Odaklanamıyoruz?* (çev. B. E. Aksoy). İstanbul: Metis Yayınları.
- Kaplan, K. ve Ertürk, E. (2012). Dijital Çağ ve Bireyin İdeolojik Aygıtları. *The Turkish Online Journal of Design, Art and Communication*, 2 (4), 7-12.
- Karabulut, B. (2015). Bilgi Toplumu Çağında Dijital Yerliler, Göçmenler ve Melezler. *Pamukkale Üniversitesi Sosyal Bilimler Enstitüsü Dergisi*, (21), 11-23.
- Karahasan, F. (2014). *Taşlar Yerinden Oynarken Dijital Pazarlamamın Kuralları*. İstanbul: Doğan Yayıncılık.
- Karakaş, S., Rukancı, F., ve Anameriç, H. (2009). *Belge Yönetimi ve Arşiv Terimleri Sözlüğü*. Ankara: Devlet Arşivleri Genel Müdürlüğü.
- Karapınar, A. (2017). Gerçeklik ve Hipergerçeklik; Baudrillard ve Debord'un Anlatılarından Hareketle Hakikatin Yeniden İnşası. *Uluslararası Sosyal Araştırmalar Dergisi*, 10(53), 513-518.
- Karataş, E. (2009). Jean Baudrillard, Sizin Aynanız Olacağım. *K Dergisi*, Kasım 2009, 10-11.
- Katz, R. L. (2017). Social and Economic Impact of Digital Transformation On The Economy. International Telecommunications Union.

- Kaya, S. (2017). Guy Debord'un Gösteri Toplumu Adlı Çalışması Bağlamında Mekân ve Modanın Tüketim Unsuru Olarak İncelenmesi/Guy Debord'un "Gözlük Toplumu" Bağlamında Tüketimin Bir Bileşeni Olarak Mekân ve Modanın İncelenmesi. *Tarih Kültür Sanat Araştırmaları Dergisi*, 6 (3), 818-830.
- Korkut, Y. (2020). Yeni Medya ile Beraber Siyasal İletişimde Yaşanan Dönüşümler. İçinde E. Eroğlu, B. Taşdelen (Editör), *Dijital Çağda İletişim Çalışmaları ve Medya Araştırmaları* (s. 94-107). Konya: Eğitim.
- Lefebvre, H. (1998). *Modern Dünyada Gündelik Hayat* (çev. I. Gürbüz). İstanbul: Metis
- Lefebvre, H. (2010). *Gündelik Hayat Eleştirisi I.* (çev. I. Ergüden). İstanbul: Sel Yayıncılık.
- Lefebvre, H. (2016). *Modern Dünyada Gündelik Hayat* (4. Basım). (Çev. I. Gürbüz). İstanbul: Metis Yayıncılık.
- Lefebvre, H. (2017). *Gündelik Hayatın Eleştirisi I.* (çev. I. Ergüden) (4.basım). İstanbul: Sel.
- Marcuse, H. (1990). *Tek Boyutlu İnsan* (çev. A. Yardımlı) (2.baskı). İstanbul: İdea.
- Odabaşı, Y. (2006). *Tüketim Kültürü: Yetinen Toplumdan Tüketen Topluma*. İstanbul: Sistem Yayıncılık.
- Önür, N. ve Kalaman, S. (2016). Dijital Gündelik Yaşam: Yeni Toplumsallıklar ve Dijital Yabancılaşma. *Akademik Sosyal Araştırmalar Dergisi*, 4(35), 269-289.
- Özcan, B. (2007). Tüketim, Risk ve Bireyselliğin Modern Dönemde Artan Önemi. *Istanbul Journal of Sociological Studies*, 36, 83-98.
- Özcan, M. ve Keskin, B. (2020). Dijitalizasyon Bağlamında Sosyal Dönüşüm. *OPUS-Uluslararası Toplum Araştırmaları Dergisi*, 16 (29), 2214-2229.
- Parlak, B. (2017). Dijital Çağda Eğitim: Olanaklar ve Uygulamalar Üzerine Bir Analiz. *Süleyman Demirel Üniversitesi İktisadi ve İdari Bilimler Fakültesi Dergisi*, 22(15), 1741-1759.
- Poster, M. (1996). Databases as Discourse, or Electronic Interpellations. Poul Heelas, Scott Lash ve Poul Morris (Editör). *Detraditionalization* (s. 284-291). Oxford: Blackwell.
- Postman, N. (1993). *Technopoly*. New York: Vintage Books.
- Prezsky, M. (2001). Digital Natives, Digital Immigrants. *On the Horizon*, 9(5), 1-6.
- Ray, L. (2007). *Globalization and Everyday Life*. London: Routledge.
- Sarıyar, H. (2019). Dijital çağda kimliğin kavramsallaştırılması ve gerçeklik: Twitter parodi hesapları. Yayımlanmamış yüksek lisans tezi. Marmara Üniversitesi Sosyal Bilimler Enstitüsü.
- Schmid, C. (2008). Henri Lefebvre's theory of the Production of Space: Towards a Threedimensional Dialectic. İçinde K. Goonewardena et al. (Editörler). *Space, Difference, Everyday Life: Reading Henry Lefebvre* (s. 27-45). New York: Routledge.
- Sili Kalem, A. (2022). Gündelik Hayatın Dijitalleşmesi Karşısında Sosyoloji. *Necmettin Erbakan Üniversitesi Medeniyet ve Toplum Dergisi*, 6(2), 95-102.
- Silverstone, R. (1994). *Television and Everyday Life*. London: Routledge.
- Soydemir, S. (2011). Modernizmin Karanlık Yüzü: Risk Toplumu. *Sosyal ve Beşeri Bilimler Dergisi*, 3(2), 169-178.
- Şahin, S. (2015). Dijital Çağ ve Sanatta Yarattığı Dönüşümler. *Kocaeli Üniversitesi Güzel Sanatlar Fakültesi Dergisi*, 1(1), 38-49.
- Şaylan, G. (1999). *Postmodernizm*. Ankara: İmge Kitabevi.
- Toffler, A. (1980). *Third Wave*. New York: William Morrow.
- Tomat, A. (2015). Bir Aradayız Hepsi Bu Adlı Romanında Gösterişçi Tüketim Yansımaları. *Uludağ Üniversitesi Eğitim Fakültesi Dergisi*, 28 (Özel Sayı), 361-370.
- Tonta, Y. (2009). Dijital Yerliler, Sosyal Ağlar ve Kütüphanelerin Geleceği. *Türk Kütüphaneciliği*, 23(4), 742-768.
- Türkoğlu, T. (2010). *Dijital Kültür*. İstanbul: Beyaz Yayınları.

- Ünlü, S. ve Filan, M. (2021). Veblen'in Gösterşçi Tüketim Kavramı Çerçevesinde Sosyal Medya: Instagram Influencer'ları Üzerine Bir Analiz. *Abant Kültürel Araştırmalar Dergisi*, 6(12), 39-55.
- Yavaşgel, E. ve Turdubaeva, E. (2021). Digital culture and power. İçinde Digital Siege E. Karadoğan Doruk, Seda Mengü, Ebru Ulusoy (Editörler). İstanbul: İstanbul University Press.
- Yengin, D. (2014). *Yeni Medya ve Dokunmatik Toplum*. 2. Baskı. İstanbul: Derin Yayınları.
- Yurdigül, Y. ve Yıldırım, A. (2021). Gerçeklik Algısına Bir Müdahale Aracı Olarak Sentetik Medya Teknolojileri. *İletişim ve Diplomasi*, 5, 105-121.
- Yurdigül, A. ve Zinderen, İ. E. (2015). Yeni Kapitalizmin Boş Zaman ve Eğlence Aracı Olarak Facebook Oyunları. *Tarih Okulu Dergisi*, 8(24), 253-265.
- Zotto, C. D. ve Lugmayr, A. (2016). Media Convergence As Evolutionary Process. C. D. Zotto ve A. Lungmayr (Prepared by). Media convergence (s. 3-16). New York: Springer Heidelberg.

KAYNAKÇA

- Agar, N. (2007). Where to Transhumanism? The Literature Reaches a Critical Mass. *Hastings Center Report*, 37(3), 12-17.
- Bartodziej, C. J. (2017). *The Concept Industry 4.0, An Empirical Analysis of Technologies and Applications in Production Logistics*. Wiesbaden: Springer-Gabler Verlag.
- Baudrillard, J. (2006). *Sessiz Yığınların Gölgesinde* (çev. O. Adanır). Ankara: Doğu Batı Yayınları.
- Baudrillard, J. (2013). *Tüketim Toplumu: Söylencelerin Yapıları* (çev. H. Deliceçaylı ve F. Keskin). İstanbul: Ayrıntı Yayınları.
- Baudrillard, J. (2016). *Simgesel Değiş Tokuş ve Ölüm* (çev. O. Adanır). İstanbul: Boğaziçi Üniversitesi Yayınevi.
- Bauman, Z. (2011). *Akışkan Modern Dünyadan 44 Mektup*. (çev. P. Silar). İstanbul: Habitus Kitap.
- Bauman, Z. (2018). *Akışkan Hayat*. (çev. A. E. Pilgir). İstanbul: Ayrıntı Yayınları.
- Beam A. L. ve Kohane I.S. (2016). Translating Artificial Intelligence Into Clinical Care. *JAMA*, 316 (22):2368–9.
- Benjamin, W. (1995). *Eстетize Edilmiş Yaşam: Sanat'tan Savaş ve Siyasete Alman Faşizminin Kuramları*. (çev. Ü. Oskay), İstanbul: Der Yayınları.
- Beverly, E., Rigot, B., Love, C. ve Love, M. (2022). Perspectives of 360-Degree Cinematic Virtual Reality: Interview Study Among Health Care Professionals. *JMIR Medical Education*, 8(2), e32657.
- Brynjolfsson, E. ve A. McAfee (2014) *The Second Machine Age Akıllı Teknolojiler Devrinde Çalışma, İlerleme ve Refah*. İstanbul: Türk Hava Yolları Yayınları
- Castells, M. (2013). *Enformasyon Çağı: Ekonomi, Toplum ve Kültür-Ağ Toplumunun Yükselişi* (çev. E. Kılıç). İstanbul: İstanbul Bilgi Üniversitesi Yayınları.
- CB Insights (2023). State of Digital Health Report, Ocak 2023. www.cbinsights.com/research/report/digital-health-trends-2022 (E.T.: 23.07.2023).
- Cevizci, A. (2012). *Felsefe Tarihi*, İstanbul: Say Yayınları.
- Chul-Han, B. (2019). *Yorgunluk Toplumu* (çev. S. Karlıtekin). İstanbul: Açılım Kitap.
- Conrad, P. (1992). Medicalization and Social Control, *Annual Review of Sociology*, 18:209-232.
- Çabuklu, Y. (2004). *Toplumsalın Sınırında Beden*. İstanbul: Kanat Kitap.
- Dolgin J. L. (2005). The Evolution of the 'Patient': Shifts in Attitude About Consent, Genetic Information, and Commercialization in Health Care. *Hofstra Law Review*, 34 (1), 137-183.
- Douglas, T. (2013). Human Enhancement and Supra-Personal Moral Status. *Philosophical Studies*, 162(3), 473-497.
- Ertan, C. (2015). *Beden ve Bir Anlam Üretme Aracı Olarak Dövme*. Doktora Tezi. Antalya: Akdeniz Üniversitesi.
- Feyerabend, P. (1999). *Özgür Bir Toplumda Bilim* (çev. A. Kardam). İstanbul: Ayrıntı Yayınları.
- Foucault, M. (1999). *Bilginin Arkeolojisi*. (çev. V. Urhan) İstanbul: Birey Yayıncılık.
- Foucault, M. (2001). The Birth of Social Medicine. İçinde P. Rabinow (Editör), *Power: The Essential Works of Foucault 1954-1984* (s. 134-156). New York: The New Press.
- Foucault, M. (2011). *Büyük Kapatma*. (çev. I. E. Keskin) İstanbul: Ayrıntı Yayınları.
- Foucault, M. (2013). *Güvenlik, Toprak, Nüfus* (Collège de France Dersleri 1977-1978). (çev. F. Taylan). İstanbul: Bilgi Üniversitesi Yayınları.
- Foucault, M.(2008). *The Birth of Biopolitics*. New York: Palgrave.
- Fuchs, C. (2018). Industry 4.0: The Digital German Ideology. *tripleC*, 16(1): 280-289.
- Furedi, F. (2020). *A Disaster Without Precedent*. Mar 20, 2020. <https://www.spiked-online.com/2020/03/20/a-disaster-without-precedent> (E.T.: 23.07.2023).

- Gabe, J., ve Monaghan, L. F. (2013). *Key Concepts in Medical Sociology*. Londra: Sage Publications.
- Giddens, A. (1994). *Modernliğin Sonuçları*. (çev. E. Kuşdil). İstanbul: Ayrıntı Yayınları.
- Giddens, A. (2008). *Sosyoloji*. (çev. E. A. Kayhan). İstanbul: Kırmızı Yayınları.
- Giddens, A. (2010). *Modernite ve Bireysel Kimlik: Geç Modern Çağda Benlik ve Toplum*. (çev. Ü. Tatlıcan). İstanbul: Say Yayınları.
- Golding, P. ve Murdock, G. (1973). For a Political Economy of Mass Communications. İçinde R. Miliband ve J. Saville (Editörler), *The Socialist Register*. Londra: The Merlin Press.
- GSR Ventures (2022). GSR Ventures Survey: Digital Health Investors Believe ROI and Clinical Validation Will Be The Greatest Markers of Success in 2023, <https://124.im/4LUIA> (E.T.: 23.07.2023).
- Güzel, E. (2013). Güzellik Dayatması Altında Tüketim Nesnesine Dönüşen Kadın. *Global Media Journal - Turkish Edition*, 5/7, 81-96.
- Harari, N. Y. (2016). *Homo Deus: Yarının Kısa Bir Tarihi* (çev. P. N. Taneli). İstanbul: Kolektif Yayınları.
- HIMSS (2023). EMRAM Achievement List. <https://www.himss.org/what-we-do-solutions/digital-health-transformation/achievement-list> (E.T.: 23.07.2023).
- Huber, M., Knottnerus, J. A., Green, L., van der Horst, H., Jadad, A. R., Kromhout, D., Leonard, B., Lorig, K., Loureiro, M. I., van der Meer, J. W., Schnabel, P., Smith, R., van Weel, C. ve Smid, H. (2011). How Should We Define Health?. *BMJ (Clinical research ed.)*, 343, d4163.
- Illich, I. (2014). *Sağlığın Gasplı*. (çev. S. Sertabiboğlu). İstanbul: Ayrıntı Yayınları.
- Istvan, Z. (2017). The Growing World of Libertarian Transhumanism. *The American Conservative*, <https://www.theamericanconservative.com/articles/the-growing-world-of-liberterian-transhumanism> (E.T.: 22.07.2023).
- İEİS (2023). Türkiye İlaç Sektörü 2022 Raporu. İstanbul: İlaç Endüstrisi İşverenler Sendikası. https://www.ieis.org.tr/static/shared/publications/pdf/23623XAfT_tr_ilac_sektoru_2022.pdf (E.T.: 22.07.2023).
- İnceoğlu, Y. ve Kar, A. (2010). *Dişilik, Güzellik ve Şiddet Sarmalında: Kadın ve Bedeni*. İstanbul: Ayrıntı Yayınları.
- J.P. Morgan (2023) J.P. Morgan Healthcare Conference: Birthplace of Deals and Medical Moonshots. <https://www.jpmorgan.com/solutions/cib/insights/healthcare-conference-highlights> (E.T.: 23.07.2023).
- Jones, C. (2004). *Huzur İçinde Yatsın: Ölüme Dair Her Şey*. (çev. M. Gürsel). İstanbul: Dharma Yayınları.
- Kagermann, H. ve Wahlster, W. (2022). Ten Years of Industrie 4.0, *Sci*, 4(3), 26.
- Kagermann, H., Lukas, W. ve Wahlster, W. (2011). *Industrie 4.0 – Mit dem Internet der Dinge auf dem Weg zur 4. Industriellen Revolution*. Berlin: VDI Nachrichten.
- Kagermann, H.; Wahlster, W.; Helbig, J. (2012). *Recommendations for Implementing the Strategic Initiative Industrie 4.0: Final Report of the Industrie 4.0 Working Group*. Berlin: Research Union of the German Government.
- Karakaş, S., Rukancı, F. ve Anameriç, H. (2009). *Belge Yönetimi ve Arşiv Terimleri Sözlüğü*, Ankara: Devlet Arşivleri Genel Müdürlüğü.
- Keck, F. ve Rabinow, P. (2013). Genetik Bedenin Keşfi ve Temsili. İçinde Corbin A., Courtine J. J., Vigarello G. (Editörler) *Bedenin Tarihi 3 Bakıştaki Değişim: 20. Yüzyıl*. (çev. S. Özen). İstanbul: Yapı Kredi Yayınları.
- Keesara, S., Jonas, A., ve Schulman, K. (2020). Covid-19 and Health Care's Digital Revolution. *New England Journal of Medicine*, 382(23), e82.
- Küçükusta, A. (2011). *Biri Bizi Hasta Ediyor - Hapı Yutmamak İçin Ne Yapmalı?*. İstanbul: Hayykitap.

- Lasater, K. (2007). High-Fidelity Simulation and the Development of Clinical Judgment: Students' Experiences. *The Journal of Nursing Education*, 46(6), 269–276.
- Le Breton, D. (2016). *Bedene Veda* (çev. A. U. Kılıç). İstanbul: Sel Yayıncılık.
- Lee, J., and Oh, P. J. (2015). Effects of the Use of High-Fidelity Human Simulation in Nursing Education: A Meta-Analysis. *The Journal of Nursing Education*, 54(9).
- Marcus, G. (2020). The Next Decade in AI: Four Steps Towards Robust Artificial Intelligence. *arXiv*, 2002.06177.
- McNamee, M. J. ve Edwards, S. D. (2006). Transhumanism, Medical Technology and Slippery Slopes. *Journal of Medical Ethics*, 32(9), 513–518.
- Meilaender, G. (2015). Biotech Enhancement and the History of Redemption. *The New Atlantis*, 45, 44-59.
- Moulin, A. M. (2013). Tıbbın Karşısında Beden. İçinde Corbin A., Courtine J. J., Vigarello G. (Editörler) *Bedenin Tarihi 3 Bakıştaki Değişim: 20. Yüzyıl* (çev. S. Özen). İstanbul: Yapı Kredi Yayınları.
- Moynihan, R. ve Cassels A. (2010). *Satılık Hastalıklar*. İstanbul: Hayykitap.
- Narin, Ö. (2018). Sanayi 4.0'ın İma Ettikleri ve Sınırlarına Dair Bir Tartışma: Çevrimiçi Kapitalizm Olabilir mi?. *Toplum ve Bilim*, 144, 233-252.
- Nazlı, A. (2006). Bedenin Ölümü: Modern Öncesinden Postmoderne Beden ve Ölüm. *Sosyoloji Dergisi*, 16, 1-15.
- Parida, V., Sjödin, D., and Reim, W. (2019). Reviewing Literature on Digitalization, Business Model Innovation, and Sustainable Industry: Past Achievements and Future Promises. *Sustainability* 11, (2):391.
- Platon (2012). *Yasalar*. (çev. C. Şentuna - S. Babür). İstanbul: Kabcacı Yayıncılık.
- Platon (2015). *Devlet*. (çev. F. Akderin). İstanbul: Say Yayınları.
- Porter, M. (1994). A Sociological Review and Application of Illich's Theory of Iatrogenesis with Specific Reference to Problems Concerning the Aged. Yüksek Lisans Tezi. Pretoria: University of South Africa.
- Resmî Gazete (2022). Uzaktan Sağlık Hizmetlerinin Sunumu Hakkında Yönetmelik. <https://www.resmigazete.gov.tr/eskiler/2022/02/20220210-2.htm> (E.T.: 22.06.2023).
- Sağlık Bakanlığı (2020, 2021, 2022). İstatistikler, Hasta Hakları ve Tıbbi Sosyal Hizmetler Dairesi Başkanlığı. <https://shgmhastahakdb.saglik.gov.tr/TR-80599/istatistikler.html> (E.T.: 22.06.2023).
- Sağlık Bakanlığı (2022). *2019-2023 Stratejik Planı*, Ankara: Sağlık Bakanlığı.
- SBB (2019). *On Birinci Kalkınma Planı (2019-2023)*. Ankara: Türkiye Cumhuriyeti Cumhurbaşkanlığı Strateji ve Bütçe Başkanlığı. https://www.sbb.gov.tr/wp-content/uploads/2022/07/On_Birinci_Kalkinma_Planı-2019-2023.pdf
- Schwab, K. (2020). *Dördüncü Sanayi Devrimi*. (çev. Z. Dicleli). İstanbul: Optimist Yayın.
- Smythe, D. W. (1977). Communications: Blindspot of Western Marxism. *Canadian Journal of Political and Social Theory*, 1(3), 1-17. <https://journals.uvic.ca/index.php/ctheory/article/view/13715> (E.T.: 22.06.2023).
- Sontag, S. (2005). *Metafor Olarak Hastalık* (çev. O. Akinhay). İstanbul: Agora Kitaplığı.
- Steinhub, S. R. ve Topol, E. J. (2015). Moving From Digitalization to Digitization in Cardiovascular Care. *Journal of The American College of Cardiology*, 6(13), 1489-1496.
- Sun, W.; Liu, J.; Yue, Y. (2019). AI-Enhanced Offloading in Edge Computing: When Machine Learning Meets Industrial IoT. *IEEE Netw.* 33, 68–74.
- Szabados, K. (2020). Transhumanism as a Thin-centred Ideology. Doktora Tezi. Budapeşte: Corvinus University of Budapest.
- Tecim, E. (2016). Sağlık ve Kültür Ekseninde Sosyal Teori. İçinde *Sağlık Sosyolojisi Yazıları*, İstanbul: Açılım Kitap

- Turakhia, M. P., Desai, S. A., ve Harrington, R. A. (2016). The Outlook of Digital Health for Cardiovascular Medicine: Challenges But Also Extraordinary Opportunities. *JAMA Cardiology*, 1(7), 743–744.
- Turner, B. S. (2013). *Tıbbî Güç ve Toplumsal Bilgi* (çev. Ü. Tatlıcan). Bursa: Sentez Yayıncılık.
- TÜBA (2023). *Türkçe Bilim Terimleri Sözlüğü*. (E.T.: 21.07.2023).
- TÜSİAD ve BCG (2016). *Türkiye'nin Küresel Rekabetçiliği için Bir Gerekliklik Olarak Sanayi 4.0: Gelişmekte Olan Ekonomi Perspektifi*. İstanbul: TÜSİAD.
- WHO (2016). Global Diffusion of eHealth: Making Universal Health Coverage Achievable. <https://apps.who.int/iris/handle/10665/252529> (E.T.: 10.07.2023)
- WHO (2021). Global Strategy on Digital Health 2020-2025. <https://apps.who.int/iris/bitstream/handle/10665/344249/9789240020924-eng.pdf> (E.T.: 26.07.2023).
- Yüksel, E., Kaya, A. Y., Koçak A. ve Aydın, S. (2014). *CheckUp: Sağlık İletişimi*. Konya: Literatürk Academia.

KAYNAKÇA

- Battistella, C. & Nonino, F. (2013). Exploring the impact of motivations on the attraction of innovation roles in open innovation web-based platforms. *Production Planning & Control*, 24(2-3), 226-245.
- Bergvall-Kåreborn, B. Howcroft, D. (2014). Amazon Mechanical Turk and the commodification of labour. *New technology, Work and Employment*, 29(3), 213-223.
- Castells, M. (2016). *İletişimin Gücü*, (çev. B. Becerikli). İstanbul: İstanbul Bilgi Üniversitesi Yayınları.
- Foer, F. (2018). *World without mind: The existential threat of big tech*. Penguin.
- Galloway, Scott. (2017). *The Four: The Hidden DNA of Amazon, Apple, Facebook, and Google*. New York: Penguin.
- Hammon, L. Hippner, H. (2012) Crowdsourcing. *Business & Information Systems Engineering*, 4(3), 163–166.
- Howe, J. (2006) The rise of crowdsourcing. *Wired Magazine*, 14(6), 1–4.
- Lehdonvirta, V. (2018). Flexibility in the gig economy: managing time on three online piecework platforms. *New Technology, Work and Employment*, 33(1), 13-29.
- McAfee, Andrew & Brynjolfsson, Erik. (2017). *Machine, Platform, Crowd: Harnessing Our Digital Future*. New York. W. W. Norton & Company.
- Peticca-Harris, A. Degama, N. & Ravishankar, M.N.(2020). Postcapitalist precarious work and those in the 'drivers'seat: exploring the motivations and lived experiences of Uber drivers in Canada. *Organization*,27(1),36–59.
- Poe, M. (2015). *İletişim Tarihi: Konuşmanın Evriminden İnternete Medya ve Toplum*. İstanbul: İslık Yayınları.
- Srnicek, Nick. (2017). *Platform Capitalism*. UK: Polity Press.
- Van Dijk, J. (2016). *Ağ Toplumu*. İstanbul: Epsilon Yayıncılık.

KAYNAKÇA

- Ala-Mutka, K. (2011). Mapping digital competence: Towards a conceptual understanding. *Sevilla: Institute for Prospective Technological Studies*, 7-60.
- Anisimova, E. (2020). Digital literacy of future preschool teachers. *Journal of Social Studies Education Research*, 11(1), 230-253.
- Chase, Z., ve Laufenberg, D. (2011). Embracing the Squishiness of Digital Literacy. *Journal of Adolescent & Adult Literacy*, 54(7), 535–537. <http://www.jstor.org/stable/41203403>. (E.T.: 15.5.2023).
- Cummins, M., Becker, S. A., & Alexander, B. (2016). *NMC Horizon project strategic brief on digital literacy* (pp. 1-16). The New Media Consortium.
- Erwin, K., ve Mohammed, S. (2022). Digital Literacy Skills Instruction and Increased Skills Proficiency. *International Journal of Technology in Education and Science*, 6(2), 323-332.
- Gilster, P., & Gilster, P. (1997). *Digital literacy* (p. 1). New York: Wiley Computer Pub..
- Khan, N., Sarwar, A., Chen, T. B., ve Khan, S. (2022). Connecting Digital Literacy in Higher Education to the 21st Century Workforce. *Knowledge Management & E-Learning*, 14(1), 46-61.
- Korkut, Y. (2022). Dijital Nesiller: Göçmenler Yerliler ve Melezler. *Dijital Çağ Değişen Paradigmalar Yeni Fırsatlar Ve Riskler*, 115.
- Karaoğlu, G. (2022). Dijital Okuryazarlık, (Ed. Gülhanım Karaoğlu), Dijital Okuryazarlık içinde, İstanbul: Efe Akademi Yayınları.
- Lankshear, C. ve Knobel, M. (Eds.). (2008). *Digital literacies: Concepts, policies and practices* (Vol. 30). Peter Lang.
- Martin, A. (2006). A European framework for digital literacy. *Nordic Journal of Digital Literacy*, 1(2), 151-161.
- Martin, A. (2008). Digital literacy and the “digital society”. *Digital literacies: Concepts, policies and practices*, 30(2008), 151-176
- Mattson, K. ve Lindsey, L. A. (2021). Teach dig cit. TEACH DIG CIT. Retrieved October 2021, from <https://www.teachdigcit.com/>
- <https://literacytrust.org.uk/information/what-is-literacy/> (E.T.: 15.5.2023).
- <http://uis.unesco.org/node/3079547>
- https://www.westernsydney.edu.au/studysmart/home/study_skills_guides/digital_literacy/what_is_digital_literacy (E.T.: 25.5.2023).
- Park, H., Kim, H. S. ve Park, H. W. (2020). A scientometric study of digital literacy, ICT literacy, information literacy, and media literacy. *Journal of Data and Information Science*, 6(2), 116-138.
- Secker, J. (2017). The trouble with terminology: rehabilitating and rethinking ‘Digital Literacy’
- Spires, H, A., Paul, M., C. ve Kerkhoff, S. N. (2018). Digital Literacy for the 21st Century, (Ed. Mehdi Khosrow-Pour) *Encyclopedia of Information Science and Technology* içinde, USA: IGI GLOBAL.
- <https://digitalcapability.jisc.ac.uk/what-is-digital-capability/individual-digital-capabilities/> (E.T.: 19.5.2023).
- <https://mozilla.github.io/content/web-lit-whitepaper/>(E.T.: 15.4.2023).
- https://repository.jisc.ac.uk/8846/1/2022_Jisc_BDC_Individual_Framework.pdf (E.T.: 15.6.2023).
- Shively, K. L. (2017). Reflections from the Field: Creating an Elementary Living Learning Makerspace. *Learning Communities: Research & Practice*, 5(1), 3.

KAYNAKÇA

- Aslan, A. (2022). Dijital Hayattaki Etik İhlallerin Tespiti ve Analizi: Cambridge Analytica Veri Skandalı. *Yeni Bir Dergi: Medya Okuryazarlığı Araştırmaları Dergisi*, 57.
- Barker, W ve Ferguson, M. (2022). Understanding digital ethics. *socitm.net/*: <https://socitm.net/resource-hub/collections/digital-ethics/digital-ethics-in-context/>. Erişim tarihi 10.06.2023.
- Biricik, Z. (2020). Dijital dünyanın sakinleri: Dijital Yerliler, dijital melezler ve dijital göçmenler. S. S. Atılğan içinde, *Dijital okuryazarlık boyutuyla: Dijital dünyanın yeni kavramları* (s. 127-144). Konya: Literatürk.
- Boyd, D. M., & Ellison, N. B. (2007). Social network sites: Definition, history, and scholarship. *Journal of computer-mediated Communication*, 13(1), 210-230.
- Capurro, R. (2009). Digital ethics. Paper presented at the Global Forum on Civilization and Peace. <http://www.capurro.de/korea.html>. Erişim:11 Haziran 2023.
- Çimen, Ü. (2020). Dijital teknolojilerin gözetime katkısı: Dijital birey, dijital toplum ve dijital dünya bağlamında fonksiyonel gözetim. S. S. Atılğan içinde, *Dijital okuryazarlık boyutuyla: Dijital dünyanın yeni kavramları* (s. 31-44). Konya: Literatürk.
- Çobanoğlu, N. (2007). *Tıp Etiği*. Ankara: İlke Yayınevi.
- Eroğlu, Ş. (2018). Dijital yaşamda mahremiyet (gizlilik) kavramı ve kişisel veriler: Hacettepe Üniversitesi bilgi ve belge yönetimi bölümü öğrencilerinin mahremiyet ve kişisel veri algılarının analizi. *Hacettepe Üniversitesi Edebiyat Fakültesi Dergisi*, 35(2), 130-153.
- Hancığaz, E. (2022). Yabancılaşma Unsuru Olarak Hikâyeli Bilgisayar Oyunları. *Current Perspectives in Social Sciences*, 26(1), 143-149.
- İzgi, M. C. (2014). Mahremiyet kavramı bağlamında kişisel sağlık verileri. *Türkiye Biyoetik Dergisi*, 1(1), 201425-201437.
- Kaygısız, E. G. (2020). Şiddetin e-hali: Siber zorbalık. *Türkiye İnsan Hakları ve Eşitlik Kurumu Akademik Dergisi*, (4-5), 161-174.
- Kuçuradı, İ., (2006). Etik, Türk Felsefesi (Simurg Dizisi) Yayınları No: 5, Ankara: Türkiye Felsefe Kurumu.
- Kumar, R. ve Prabhakar, A. (2022). Digital Citizenship for 21st Century Children.
- Mackert, M. (2020, Nisan). Digital Ethics Orientation, Values and Attitudes for a Digital World.
- Mahmutoğlu, A. (2009). Etik ve Ahlak; Benzerlikler, Farklılıklar ve İlişkiler. *Türk İdare Dergisi*, 225-249.
- Memduhoğlu, H. B. (2009). Bilişimin Yarattığı Etik ve Hukuki Sorunlar Bağlamında İnternet ve Telif Hakları (İnternet, Kültürel ve Sanatsal Yaratıcılığın Sonu mu?). *Verimlilik Dergisi*, (1), 7-17.
- Ribble, M. (2011). Digital citizenship in schools. Washington DC: The International Society for Technology in Education (ISTE).
- Whiting, R., & Pritchard, K. (2017). Digital ethics.
- Yüksel, M. (2003). Mahremiyet Hakkı ve Sosyo-Tarihsel Gelişimi. *Ankara Üniversitesi SBF Dergisi*, 58(01).181-213.

KAYNAKÇA

- Açıkgöz, F. Y. ve Yalman, A. (2018). Dijital Oyunların Çocukların Kişilik ve Davranışları Üzerinde Etkisi: Gta 5 Oyunu Örneği. *Akdeniz İletişim Dergisi*, (29. Özel Sayısı), 163-180. Doi: 10.31123/Akil.454283
- Arğın, E. ve Çetinkaya, M. (2019). A Qualitative Research On The Use Of Internet And Social Media In Foreign Language Learning. *International Journal Of Language Academy*, 7(4).
- Arslan, A. ve Bardakçı, S. (2020). Üniversite Öğrencilerinin Dijital Bağımlılık Düzeylerinin İletişim Becerileri Üzerindeki Etkisinin İncelenmesi. *Gençlik Araştırmaları Dergisi*, 8 (20), 36-70.
- Bağcı, H. (2019). Meslek Yüksekokulu Öğrencilerinin Dijital Oyun Oynama Alışkanlıklarının Farklı Değişkenler Açısından İncelenmesi. *Afyon Kocatepe Üniversitesi Sosyal Bilimler Dergisi*, 21(4), 1097-1111.
- Batur, M. (2022). Yeni İletişim Teknolojileri Çerçevesinde Uzaktan Eğitimde İletişim ve Etkileşim. *Ordu Üniversitesi Sosyal Bilimler Enstitüsü Sosyal Bilimler Araştırmaları Dergisi*, 12(2), 1501-1518.
- Baydili, İ. (2021). Covid-19 sürecinin sosyal medyaya yansımaları (Bir meta-sentez çalışması). *Erciyes İletişim Dergisi*, 8(2), 551-573.
- Chuang, T. Y., and Chen, W. F. (2007). Effect Of Digital Games On Children's Cognitive Achievement. *Journal Of Multimedia*, 2(5).
- Demir, Ü. (2021). Dijital Oyun Kullanımı ve Aile İletişimi: Çanakkale'de Üniversitede Öğrencileri Üzerine Bir Araştırma. *İletişim Kuram ve Araştırma Dergisi*, (56), 121-141.
- Denworth, L. (2013). Brain-Changing Games. *Scientific American Mind*, 23(6), 28.
- Dursun, A. ve Eraslan Çapan, B. E. (2018). Ergenlerde Dijital Oyun Bağımlılığı ve Psikolojik İhtiyaçlar. *İnönü Üniversitesi Eğitim Fakültesi Dergisi*, 19(2), 128-140. Doi: 10.17679/Inuefd.336272
- Dweck, C. S. and Molden, D. C. (2005). *Self-Theories: Their Impact on Competence Motivation And Acquisition. Handbook Of Competence And Motivation* (Pp. 122-140). New York, Ny: Guilford Press.
- Fang, M., Tapalova, O., Zhiyenbayeva, N., and Kozlovskaya, S. (2022). Impact of Digital Game-Based Learning on the Social Competence and Behavior of Preschoolers. *Education And Information Technologies*, 1-14.
- Greitemeyer, T. (2018). The Spreading Impact Of Playing Violent Video Games on Aggression. *Computers In Human Behavior*, 80, 216-219.
- Gunawardhana, L. P. D., and Palaniappan, S. (2015). Psychology of Digital Games and its Effects to its Users. *Creative Education*, 6(16), 1726.
- Güvenli İnternet Merkezi. (2019). Dijital Oyunlar Raporu 2019. Erişim Linki: <https://www.guvenliweb.org/Tr/Dosya/Rjary.Pdf> 13.03.2020.
- Hazar, Z., Tekkurşun, D. G., ve Dalkıran, H. (2017). Ortaokul Öğrencilerinin Geleneksel Oyun Ve Dijital Oyun Algılarının İncelenmesi: Karşılaştırmalı Metafor Çalışması. *Sportre Beden Eğitimi e Spor Bilimleri Dergisi*, 15(4), 179-190.
- Huizinga, J. (2010). *Homo Ludens: Oyunun Toplumsal İşlevi Üzerine Bir Deneme*. İstanbul: Ayrintı Yayınları.
- Irmak, A. Y. ve Erdoğan, S. (2016). Ergen ve Genç Erişkinlerde Dijital Oyun Bağımlılığı: Güncel Bir Bakış. *Türk Psikiyatri Dergisi*, 27(2), 128-137.
- İğit, A. (2019). *Dijital Oyunlar Aracılığıyla Empatik İletişim İnşası*. (Yayımlanmamış Doktora Tezi). Sakarya Üniversitesi Sosyal Bilimler Enstitüsü, İletişim Bilimleri Ana Bilim Dalı.
- Liu, D., Li, X. ve Santhanam, R. (2013). Dijital Oyunlar ve Ötesi: Oyuncular Rekabet Ettiğinde Ne Olur? *Mis Quarterly*, 111-124.

- Martin-Dorta, N., Sanchez-Berriel, I., Bravo, M., Hernandez, J., Saorin, J., & Contero, M. (2013). Virtual Blocks: A Serious Game For Spatial Ability Improvement On Mobile Devices. *Multi-media Tools and Applications*, 1-21. doi:10.1007/s11042-013-1652-0
- Martinez-Garza, M. M., Clark, D. B., Killingsworth, S. S., & Adams, D. M. (2016). *Beyond Fun: Pintrich, Motivation to Learn*. And Games For Learning Handbook Of Research On Gaming Trends In P-12 Education (Pp. 1-32): Igi Global.
- Moral M. E. D.,Veduque A. P.G., (2014). Cityville: Collaborative Game Play, Communicationandskill Developmenti in Social Networks. *New Approaches in Educational Research*. 3 (1) Issn: 2254-7399 Doi: 10.7821ss: 11-19.
- Mustafaoglu, R. ve Yasaci, Z. (2018). Dijital Oyun Oynamanın Çocukların Ruhsal ve Fiziksel Sağlığı Üzerine Olumsuz Etkileri. *Bağımlılık Dergisi*, 19(3), 51-58.
- Özcan, K. V., Akbay, M., ve Karakuş, T. (2016). Üniversite Öğrencilerinin Oyun Oynama Alışkanlıklarının Uzamsal Becerilerine Etkisi. *Kastamonu Eğitim Dergisi*, 24(1), 37-52.
- Patton, M. Q. (2014). *Nitel Araştırma ve Değerlendirme Yöntemleri* (M. Bütün ve S. B. Demir, Çev. Ed.). Ankara: Pegem yayıncılık.
- Przybylski, A. K., Rigby, C. S., ve Ryan, R. M. (2010). A Motivational Model Of Video Game Engagement. *Review Of General Psychology*, 14, 154-166. [Http://Dx.Doi.Org/10.1037/A0019440](http://dx.doi.org/10.1037/A0019440)
- Sağlam, M. (2019). *Dijital Oyunların Öznel İyi Oluşa Etkisi: Y Kuşağına Yönelik Bir Araştırma*. (Yayımlanmamış Doktora Tezi). Ege Üniversitesi Sosyal Bilimler Enstitüsü.
- Sağlam, M. ve Topstümer, F. (2019). Üniversite Öğrencilerinin Dijital Oyun Oynama Nedenlerine İlişkin Nitel Bir Çalışma. *Akdeniz Üniversitesi İletişim Fakültesi Dergisi*, (32), 485-504.
- Samur, Y. (2022). Dijital Oyunlar. *Trt Akademi*, 7 (16), 821-823. Doi: 10.37679/Trta.1181838
- Sayar, T. E. (2021). *Dijital Oyunlar Üzerinden Profilleşen Kimlikler*. (Yayımlanmamış Doktora Tezi). İstanbul Üniversitesi Sosyal Bilimler Enstitüsü Radyo Televizyon Ve Sinema Ana Bilim Dalı.
- Sayar, T. E. ve Özmen, S. (2022). Dijital Oyunlarda Avatar-Kimlik İlişkisi: Üniversite Öğrencileri Üzerine Bir Araştırma. *Manas Sosyal Araştırmalar Dergisi*, 11(1), 320-341.
- Sezen, T. İ. ve Sezen, D. (2011). Dijital Oyun Tarihinin Dönüm Noktaları Oyunlar, Yorumlar, Teknolojik ve Toplumsal Gelişmeler. İçinde G. T. Ünal ve U. Batı (Edt), *Dijital Oyunlar: "Kendi Dünyanda Yaşa Bizimkinde Oyna"*. (Ss. 249- 284). İstanbul: Derin Yayınları.
- Şimşek, E. ve Yılmaz, T. K. (2020). Türkiye’de Yürütülen Dijital Oyun Bağımlılığı Çalışmalarındaki Yöntem ve Sonuçların Sistemik İncelemesi. *Kastamonu Eğitim Dergisi*, 28(4), 1851-1866.
- Tekkurşun Demir, G. ve Mutlu Bozkurt, T. (2019). Dijital Oyun Oynama Tutumu Ölçeği (Dootö): Geçerlik ve Güvenirlik Çalışması. *Sportif Bakış: Spor Ve Eğitim Bilimleri Dergisi*, 6(1), 1-18.
- Video Oyun Endüstrisi (2023) Türkiye Cumhuriyeti Cumhurbaşkanlığı Dijital Dönüşüm. Erişim Linki: https://cbddo.gov.tr/Sharedfolderserver/Genel/4.Ara%C5%9f%C4%B1rma_Raporu-Video_Oyun_Endu%Cc%88strisi.Pdf
- We Are Social (2023). Digital 2023 Dünya İnternet Sosyal Medya Mobil Kullanım Alan Adı ve E-Ticaret Göstergeleri. Erişim Linki: <https://www.guvenliweb.org.tr/dosya/dad19.pdf>
- We Are Social Global Dijital Raporu (2022) <https://www.gaminginturkey.com/tr/we-are-social-global-dijital-2022-raporu/>
- Yıldırım, A. ve Şimşek, H. (2005). *Sosyal Bilimlerde Nitel Araştırma Yöntemleri* (5. Baskı). Ankara: Seçkin Yayıncılık.
- Yılmaz, R. ve Karaoğlu Yılmaz, F. G. (2018). Üniversite Öğrencilerinin Çevrimiçi Oyun Bağımlılıkları İle Yalnızlık ve Depresyon Eğilimleri Arasındaki İlişkilerin İncelenmesi. I. Uluslararası Eğitimde ve Kültürde Akademik Çalışmalar Sempozyumu, 13-15 Eylül, Mersin-Türkiye.

PİYASA VE DEVLET EKSENİNDE

F.A. HAYEK VE DÜŞÜNCELERİ

Prof. Dr. Adem KARAKAŞ

Salih ALP

Hasan KARA

EĞİTİM
yayınevi

PİYASA VE DEVLET EKSENİNDE F.A. HAYEK VE DÜŞÜNCELERİ

Adem Karakaş, Salih Alp, Hasan Kara

Genel Yayın Yönetmeni: Yusuf Ziya Aydoğan (yza@egitimyayinevi.com)

Genel Yayın Koordinatörü: Yusuf Yavuz (yusufyavuz@egitimyayinevi.com)

Sayfa Tasarımı: Kübra Konca Nam

Kapak Tasarımı: Eğitim Yayınevi Grafik Birimi

T.C. Kültür ve Turizm Bakanlığı

Yayıncı Sertifika No: 47830

ISBN: 978-625-6552-64-7

1. Baskı, Ekim 2023

Baskı Cilt

Repro Bir Matbaacılık

İvedik OSB Matbaacılar Sitesi 1514 Cad. No: 23-25 Yenimahalle/Ankara

Matbaa Sertifika No: 47381

Kütüphane Kimlik Kartı

PİYASA VE DEVLET EKSENİNDE F.A. HAYEK VE DÜŞÜNCELERİ

Adem Karakaş, Salih Alp, Hasan Kara

138 s., 135x215mm

Kaynakça var, dizin yok.

ISBN: 978-625-6552-64-7

Copyright © Bu kitabın Türkiye'deki her türlü yayın hakkı Eğitim Yayınevi'ne aittir. Bütün hakları saklıdır. Kitabın tamamı veya bir kısmı 5846 sayılı yasanın hükümlerine göre kitabı yayımlayan firmanın ve yazarlarının önceden izni olmadan elektronik/mekanik yolla, fotokopi yoluyla ya da herhangi bir kayıt sistemi ile çoğaltılamaz, yayımlanamaz.

EĞİTİM

yayınevi

Yayınevi Türkiye Ofis: İstanbul: Eğitim Yayınevi Tic. Ltd. Şti., Atakent mah. Yasemen sok. No: 4/B, Ümraniye, İstanbul, Türkiye

Konya: Eğitim Yayınevi Tic. Ltd. Şti., Fevzi Çakmak Mah. 10721 Sok. B Blok, No: 16/B, Safakent, Karatay, Konya, Türkiye
+90 332 351 92 85, +90 533 151 50 42, 0 332 502 50 42
bilgi@egitimyayinevi.com

Yayınevi Amerika Ofis: New York: Egitim Publishing Group, Inc. P.O. Box 768/Armonk, New York, 10504-0768, United States of America
americaoffice@egitimyayinevi.com

Lojistik ve Sevkiyat Merkezi: Kitapmatik Lojistik ve Sevkiyat Merkezi, Fevzi Çakmak Mah. 10721 Sok. B Blok, No: 16/B, Safakent, Karatay, Konya, Türkiye
sevkiyat@egitimyayinevi.com

Kitabevi Şubesi: Eğitim Kitabevi, Şükran mah. Rampalı 121, Meram, Konya, Türkiye
+90 332 499 90 00
bilgi@egitimkitabevi.com

İnternet Satış: www.kitapmatik.com.tr
+90 537 512 43 00
bilgi@kitapmatik.com.tr

KAYNAKÇA

- Akdiş, Muhammet; 1994, "Liberal Ekonomi Düşüncesinin Çağdaş Yorumları ve Hayek'in Ekonomik Yaklaşımları," <http://makdis.pamukkale.edu.tr>, 01.04.2003.
- Aktan, Coşkun Can; 1994, "Liberal Demokrasi ve Piyasa Ekonomisi," *Banka ve Ekonomik Yorumlar Dergisi*, S.3, Mart: 5-28.
- Aykaç, Burhan; 2002, "21. Yüzyılda Kamu Yönetiminde Yeni Eğilimler," www.dergi.iibf.gazi.edu.tr/pdf/4202.pdf, 15.09.2003.
- Başbuğ, Aydın; 1999, "Liberal Siyaset ve Sosyal Devlet," *Yeni Türkiye Dergisi: Liberalizm Özel Sayısı*, Y.5, S.25, Ocak-Şubat: 264-272.
- Boettke, Peter; 1992, "Friedrich A. Hayek (1899-1992)," <http://www.libertyhaven.com/thinkers/friedrichvonHayek/friedrich.html>, 01.04.2003.
- Bottomore, Tom ve Patrick Goode; 1992, *Avusturya Marksizmi*, (Çev: Celal A.Kanat), İstanbul: Kavram Yayınları.
- Bulut, Erol; 1999, "F.A. Hayek'in İktisat Bilimindeki Yeri," *Yönetim ve Ekonomi Dergisi*, S.2: 87-101.
- Butler, Eamonn; 1996, *Hayek: Çağımız İktisat ve Siyaset Felsefesine Katkı*, (Çev: Y.Z.Çelikkaya), Ankara: Liberal Düşünce Topluluğu Yayınları.
- Büyükkakın, Tahir; 2000, "Asya Krizi Üzerine Hayekçi Bir Deneme," <http://www.liberal-dt.org.tr/dergiler/ldsayi19/1910.htm>, 07.07.2003.
- Çaklı, Sabri; 1998, *İktisat Politikası Düşüncesinin Evrimi*, Ankara: Gazi Kitabevi.
- Çetin, Halis; 1999, "Liberalizmin Temel İlkesi," *C.Ü.İ.İ.B.F. Dergisi*, Cilt: 2, S.1: 217-235.
- Dinler, Zeynel; 1995, *İktisada Giriş*, Bursa: Ekin Kitabevi.
- Ekelund, Robert ve Robert Hebert; 1990, *A History of Economics Theory and Method*, New York: Mc Graw-Hill Publishing Company.
- Erdoğan, Mustafa; 1993, "Özgürlük Adalet Refah," (Ed: Atilla Yayla), *Sosyal & Siyasal Teori: Seçme Yazılar*, Ankara: Siyasal Kitabevi.
- Eren, Ercan; 1991, *Piyasa, Özgürlük ve Eşitlik*, Bursa: Ezgi Kitabevi Yayınları.
- Eren, Ercan; 1994, *İktisatta Yöntem*, Bursa: Ezgi Kitabevi Yayınları.
- Ercan, Fuat; 1997, *Para ve Kapitalizm*, İstanbul: Ceylan Yayınları.
- Friedman, Milton; 1988, *Kapitalizm ve Özgürlük*, (Çev: Doğan Erberk – Nilgün Himmetoğlu), İstanbul: Altın Kitaplar Yayınevi.
- Fukuyama, Francis; 2000, *Büyük Çözülme: İnsan Doğası ve Toplumsal Düzenin Yeniden Oluşması*, (Çev: Z. Avcı-A. T. Aydemir), İstanbul: Sabah Kitapçılık.
- Galbraith, J. K.; 1989, *Para: Nereden Gelir Nereye Gider*, (Çev: N.Himmetoğlu-B.Çorakçı), İstanbul: Altın Kitaplar Yayınevi.

- Gamble, Andrew; 1996, *Hayek: The Iron Cage of Liberty*, Cambridge: Polity Press.
- Gamble, Andrew; 1997, "Hayek ve Sol," (Çev: Ataç Unlu), <http://www.liberal-dt.org.tr/dergiler/ldsayi6.htm>, 10.09.2002.
- Garrison, Roger; 1986, "Hayekian Trade Cycle Theory: A Reappraisal," http://Www.Hayekcenter.Org/Friedrichhayek/Friedrich_Hayek_Best_On_Web.Html, 01.04.2003.
- Garrison, Roger W. ve Israel, Kirzner; 1989, "Friedrich August von Hayek," http://www.hayekcenter.org/friedrichhayek/friedrich_hayek_best_on_web.html, 25.07.2003.
- Güvenç, Nazım; 1999, *Hayek: izm'ler Dizisi: 19*, İstanbul: BDS Yayınları.
- Hamowy, Ronald; 1982, "The Hayekian Model of Government in an Open Society," *The Journal of Libertarian Studies*, Vol. 6, Spring, No. 2: 137-143.
- Hayek, Friedrich; 1931, *Prices and Production*, II. ed., Great Britain: Routledge Keagan Paul, 1960.
- Hayek, Friedrich; 1960, *The Constitution of Liberty*, Chicago: The University of Chicago Press.
- Hayek, Friedrich; 1983, "Eleştirici Bir Görüş," *Banka ve Ekonomik Yorumlar Dergisi*, Sayı: 10, Ekim:37-42.
- Hayek, Friedrich; 1993a, "Liberal Bir Sosyal Düzenin İlkeleri," (Çev: Atilla Yayla), (Ed: Atilla Yayla), *Sosyal & Siyasal Teori: Seçme Yazılar*, Ankara:Siyasal Kitabevi.
- Hayek, Friedrich; 1993b, "Liberal Bir Devletin Anayasası," (Çev: M.Erdoğan), (Ed: A.Yayla), *Sosyal & Siyasal Teori: Seçme Yazılar*, Ankara: Siyasal Kitabevi.
- Hayek, Friedrich; 1995a, *Kölelik Yolu*, (Çev: T. Feyzioğlu - Y. Arslan), Ankara: Liberal Düşünce Topluluğu Yayınları.
- Hayek, Friedrich; 1995b, *Hukuk, Yasama ve Özgürlük: Sosyal Adalet Serabı*, (Çev: M.Erdoğan), İstanbul: İş Bankası Kültür Yayınları.
- Hayek, Friedrich; 1996, *Hukuk, Yasama ve Özgürlük: Kurallar ve Düzen*, (Çev:A.Yayla), İstanbul: İş Bankası Kültür Yayınları.
- Hayek, Friedrich; 1997, *Hukuk, Yasama ve Özgürlük : Özgür Bir Toplumun Siyasal Düzeni*, (Çev: Mehmet Öz), İstanbul: İş Bankası Kültür Yayınları.
- Hayek, Friedrich; 2002, "Competition as a Discovery Procedure," *The Quarterly Journal of Austrian Economics*, Vol. 5, No. 3: 9-23.
- Horwitz, Steven; 2000a, "Microfoundations and Macroeconomics: an Austrian Perspective," <http://it.stlawu.edu/shor/Book/introduction.htm>, 01.04.2003.
- Horwitz, Steven; 2000b, "From the Sensory Order to the Liberal Order:

- Hayek's Non-rationalist Liberalism," *The Review of Austrian Economics*, 13: 23-40.
- Kazgan, Gülten; 1997, *İktisadi Düşünce veya Politik İktisadın Evrimi*, İstanbul: Remzi Kitabevi.
- Krugman, Paul; 2001, *Politika Taşeronları: Azalan Beklentiler Çağında İktisadi Eğilimler ve Önemsizleşen Refah*, (Çev: N.Domaniç), İstanbul: Literatür Kitabevi.
- Mises, Ludwig; 2000, *Bürokrasi*, (Çev: Feridun Ergin), Ankara: Liberte Yayınları.
- Oğuz, Fuat; 1999, "Hayek'in Pratik Bilgi Anlayışı Üzerine Kısa Bir Yorum," <http://www.liberal-dt.org.tr/dergiler/ldsayi16/1609.htm>, 01.04.2003.
- Oğuz, Fuat; 2001a, "Piyasa Süreci Teorisi: Tarihsel Gelişim," <http://www.liberal-dt.org.tr/dergiler/ldsayi21/2111.htm>, 07.07.2003.
- Oğuz, Fuat; 2001b, "Rekabet, Girişimcilik ve Keşif Süreci: Piyasa Süreci Teorisinin Ana Hatları," <http://www.liberal-dt.org.tr/dergiler/ldsayi23/2310.htm>, 07.07.2003.
- Öçal, Tezer; 1997, *Para-Banka Teori ve Politika*, Ankara: Gazi Kitabevi.
- Özel, Mustafa; 1993, *Piyasa Düşmanı Kapitalizm*, İstanbul: İz Yayıncılık.
- Radnitzky, Gerard; 2000, "Hayek on the Role of the State: A Radical Libertarian Critique," *Policy*, Autumn:16-20.
- Rand, Aynd; 1993, "Kapitalizm Nedir," (Ed: A.Yayla), *Sosyal & Siyasal Teori:Seçme Yazılar*, Ankara: Siyasal Kitabevi.
- Ricardo, David; 1997, *Ekonomi Politikiğin ve Vergilendirmenin İlkeleri*, (Çev: T.Ertan), İstanbul: Belge Yayınları.
- Savaş, Vural; 1997, *İktisadın Tarihi*, İstanbul: Avcıol Basım-Yayın.
- Tekeoğlu, Muammer; 1993, *İktisadi Düşünceler Tarihi*, Adana: Çukurova Üniversitesi Yayınları.
- Türkkan, Erdal; 1993, "Piyasa Mekanizması ve İşleyebilir Rekabet," (Ed: A.Yayla), *Sosyal & Siyasal Teori: Seçme Yazılar*, Ankara: Siyasal Kitabevi.
- Yay, Turan; 1993a, *F.A Hayek'te İktisadi Düşünce: Hayek ve Keynes-Keynesciler Tartışması*, Bursa: Ezgi Kitabevi Yayınları.
- Yay, Turan; 1993b, "F.A. Hayek'in İktisat Anlayışı," *Hayek'te Serbest Piyasa Ekonomisi ve Özgür Toplum*, Ankara: Anap Bilimsel Yayınlar Dizisi.
- Yayla, Atilla; 1992, *Liberalizm*, Ankara: Turhan Kitabevi.
- Yayla, Atilla; 1993a, *Özgürlük Yolu: Hayek'in Sosyal Teorisi*, Ankara: Turhan Kitabevi.
- Yayla, Atilla; 1993b, *Liberal Bakışlar*, Ankara: Siyasal Kitabevi.
- Yümer, Ruhdan; 1993, "Hayek'çi Liberalizmin Temel İlkesi," (Ed: A.Yayla), *Sosyal & Siyasal Teori: Seçme Yazılar*, Ankara: Siyasal Kitabevi.

LEADERSHIP APPROACHES:

ANTECEDENTS, CONSEQUENCES, AND MEASUREMENTS

Editors

Asst. Prof. Dr. Osman Seray ÖZKAN

Assoc. Prof. Dr. Burcu ÜZÜM

EĞİTİM
yayınevi

LEADERSHIP APPROACHES: ANTECEDENTS, CONSEQUENCES, AND MEASUREMENTS

Editors: Asst. Prof. Dr. Osman Seray ÖZKAN, Assoc. Prof. Dr. Burcu ÜZÜM

Executive Editor: Yusuf Ziya Aydođan (yza@egitimyayinevi.com)

Publishing Coordinator: Yusuf Yavuz (yusufyavuz@egitimyayinevi.com)

Interior Designer: Kbra Konca Nam

Cover Designer: Eđitim Yayinevi Graphics Unit

Republic of Trkiye Ministry of Tourism and Culture

Publisher Certificate No: 47830

ISBN: 978-625-6552-31-9

1st Edition, October 2023

Printing and Binding

Repro Bir Matbaacılık

İvedik OSB Matbaacılar Sitesi 1514 Cad. No: 23-25 Yenimahalle/Ankara

Printing House Certificate No: 47381

Library Information Card

LEADERSHIP APPROACHES: ANTECEDENTS, CONSEQUENCES, AND MEASUREMENTS

Editors: Asst. Prof. Dr. Osman Seray ÖZKAN, Assoc. Prof. Dr. Burcu ÜZÜM

p. 144, 160x240 mm

Includes references, no index.

ISBN: 978-625-6552-31-9

Responsibility for ensuring that each chapter adheres to academic ethical standards rests with the respective author; the editors cannot be held accountable for any discrepancies in this regard.

© All rights for this edition are reserved for Eđitim Yayinevi Tic. Ltd. Őti. No part of this book may be reproduced or transmitted in any form or by any means, including photocopying, electronically or mechanically recording or by any information storage or retrieval system, without permission of Eđitim Yayinevi Tic. Ltd. Őti.

EĐİTİM

yayinevi

Publisher Turkey Office: İstanbul: Eđitim Yayinevi Tic. Ltd. Őti., Atakent Mah. Yasemen Sok. No: 4/B, Ümraniye, İstanbul, Trkiye

Konya: Eđitim Yayinevi Tic. Ltd. Őti., Fevzi Çakmak Mah. 10721 Sok. B Blok, No: 16/B, Safakent, Karatay, Konya, Trkiye
+90 332 351 92 85, +90 533 151 50 42, 0 332 502 50 42
bilgi@egitimyayinevi.com

Publisher USA Office: New York: Eđitim Publishing Group, Inc.
P.O. Box 768/Armonk, New York, 10504-0768, United States of America
americaoffice@egitimyayinevi.com

Logistics and Shipping Center: Kitapmatik Lojistik ve Sevkiyat Merkezi, Fevzi Çakmak Mah. 10721 Sok. B Blok, No: 16/B, Safakent, Karatay, Konya, Trkiye
sevkiyat@egitimyayinevi.com

Bookstore Branch: Eđitim Kitabevi, Őkran Mah. Rampalı 121, Meram, Konya, Trkiye
+90 332 499 90 00
bilgi@egitimkitabevi.com

Internet Sales: www.kitapmatik.com.tr
+90 537 512 43 00
bilgi@kitapmatik.com.tr

 **kitapmatik**
internetdeki kitaplarınız

impact on better understanding responsible leadership. Responsible leadership is a visionary leadership style that responds to the social and ecological needs of the modern era, not only in the organizational sense, but also in the organizational sense, which can transfer its ethical and moral values to the stakeholders it interacts with by establishing relational ties.

References

- Abbas, A., Chengang, Y., Zhuo, S., Manzoor, S., Ullah, I., and Mughal, Y. H. (2022). Role of responsible leadership for organizational citizenship behavior for the environment in light of psychological ownership and employee environmental commitment: A moderated mediation model. *Frontiers in Psychology*, 12, 756570. <https://doi.org/10.3389/fpsyg.2021.756570>
- Afsar, B., Maqsoom, A., Shahjehan, A., Afridi, S. A., Nawaz, A., and Fazliani, H. (2020). Responsible leadership and employee's proenvironmental behavior: The role of organizational commitment, green shared vision, and internal environmental locus of control. *Corporate Social Responsibility and Environmental Management*, 27(1), 297-312.
- Agarwal, S., and Bhal, K. T. (2020). A multidimensional measure of responsible leadership: integrating strategy and ethics. *Group & Organization Management*, 45(5), 637-673.
- Akhtar, M. W., Garavan, T., Javed, M., Huo, C., Junaid, M., and Hussain, K. (2023). Responsible leadership, organizational ethical culture, strategic posture, and green innovation. *The Service Industries Journal*, 43(7-8), 454-474.
- Almohtasb, A. A., Aldehayyat, J. S., and Alaodat, H. M. (2021). The impact of responsible leadership on affective commitment: An empirical evidence from SMEs. *Acad Strateg Manag J*, 20(1), 1-22.
- Ansong, A., Agyeiwaa, A.A., and Gnankob, R.I. (2022). Responsible leadership, job satisfaction and duty orientation: Lessons from the manufacturing sector in Ghana. *European Business Review*, 34(6), 921-935. <https://doi.org/10.1108/EBR-12-2021-0261>
- Bhatti, O. K., Irfan, M., and Öztürk, A. O. (2023). Influence of responsible leadership on inclusive organizations: A mixed-method study. *International Journal of Organizational Leadership*, 12(1), 41-71. <https://doi.org/10.33844/ijol.2023.60348>
- Bouchou, S.I., Wang, L., and Feroz, H.M.B. (2022). How corporate social responsibility perceptions affect employees' positive behavior in the hospitality industry: moderating role of responsible leadership. *Int Rev Public Nonprofit Mark* 19, 413-446. <https://doi.org/10.1007/s12208-021-00309-z>
- Cahyadi, A., Poór, J., and Szabó, K. (2022). Pursuing consultant performance: the roles of sustainable leadership styles, sustainable human resource management practices, and consultant job satisfaction. *Sustainability*. 14(7)3967. <https://doi.org/10.3390/su14073967>
- Castillo, M. M., Sánchez, I. D., and Dueñas-Ocampo, S. (2020). Leaders do not emerge from a vacuum: Toward an understanding of the development of responsible leadership. *Business and Society Review*, 125(3), 329-348.
- Castillo Sameroff, A. (2010). A unified theory of development: A dialectic integration of nature and nurture. *Child Development*, 81(1), 6-22. <https://doi.org/10.1111/j.1467-8624.2009.01378.x>
- Castro-González S, Bande B., and Fernández-Ferrín P. (2019). Responsible leadership and salespeople's creativity: the mediating effects of CSR perceptions. *Sustainability*. 11(7), 2053. <https://doi.org/10.3390/su11072053>
- Cheng, K., Wei, F., and Lin, Y. (2019). The trickle-down effect of responsible leadership on unethical pro-organizational behavior: the moderating role of leader-follower value congruence. *Journal of Business Research*, 102, 34-43.

- Collins, J. D., Uhlenbruck, K., and Rodriguez, P. (2009). Why firms engage in corruption: A top management perspective. *Journal of Business Ethics*, 87, 89-108.
- Cyfert, S., Szumowski, W., Dyduch, W., Zastempowski, M., and Chudziński, P. (2022). The power of moving fast: responsible leadership, psychological empowerment and workforce agility in energy sector firms. *Heliyon*, 8(10), e11188, <https://doi.org/10.1016/j.heliyon.2022.e11188>.
- Doh, J. P., and Quigley, N. R. (2014). Responsible leadership and stakeholder management: Influence pathways and organizational outcomes. *Academy of Management Perspectives*, 28(3), 255-274.
- Doh, J.P., Stumpf, S.A., and Walter, T.G. (2011). Responsible leadership helps retain talent in India. *Journal of Business Ethics*, 98(1), 85-100.
- Dong, W., and Zhong, L. (2021). Responsible leadership fuels innovative behavior: The mediating roles of socially responsible human resource management and organizational pride. *Front. Psychol.* 12:787833. doi: 10.3389/fpsyg.2021.787833
- Dugan, J. P., Morosini, A. M. R., and Beazley, M. R. (2011). Cultural transferability of socially responsible leadership: Findings from the United States and Mexico. *Journal of College Student Development*, 52, 456-474.
- García, J. A. C., Pino, J. M. R., Elkhwesky, Z., and Salem, I. E. (2022). Identifying core “responsible leadership” practices for SME restaurants. *International Journal of Contemporary Hospitality Management*, 35(2), 419-450.
- Greige Frangieh, C., and Khayr Yaacoub, H. (2017). A systematic literature review of responsible leadership: Challenges, outcomes and practices. *Journal of Global Responsibility*, 8(2), 281-299. <https://doi.org/10.1108/JGR-01-2017-0004>
- Gond, J. P., Igalens, J., Swaen, V., and El Akremi, A. (2012). The human resources contribution to responsible leadership: An exploration of the CSR–HR interface. *Responsible leadership*, 115-132.
- Freire, C., and Gonçalves, J. (2021). The relationship between responsible leadership and organizational citizenship behavior in the hospitality industry. *Sustainability*, 13(9), 4705. <https://doi.org/10.3390/su13094705>
- Foldøy, S., Furunes, T., Dagsland, Å. H. B., and Haver, A. (2021). Responsibility beyond the board room? a systematic review of responsible leadership: Operationalizations, antecedents and outcomes. *Sustainability*, 13(18), 10298.
- Han, Z., Wang, Q., and Yan, X. (2019). How responsible leadership motivates employees to engage in organizational citizenship behavior for the environment: A double-mediation model. *Sustainability*. 11(3), 605. <https://doi.org/10.3390/su11030605>
- Haque, A., Fernando, M., and Caputi, P. (2019a). The relationship between responsible leadership and organisational commitment and the mediating effect of employee turnover intentions: An empirical study with Australian employees. *Journal of Business Ethics*, 156, 759-774.
- Haque, A., Fernando, M., and Caputi, P. (2019b). Responsible leadership, affective commitment and intention to quit: An individual level analysis. *Leadership & Organization Development Journal*, 40(1), 45-64.
- Haque, A., Fernando, M., and Caputi, P. (2021a). How is responsible leadership related to the three-component model of organisational commitment?. *International Journal of Productivity and Performance Management*, 70(5), 1137-1161. doi: 10.1108/IJPPM-10-2019-0486.
- Haque, A., Fernando, M., and Caputi, P. (2021b). Responsible leadership and employee outcomes: a systematic literature review, integration and propositions. *Asia-Pacific Journal of Business Administration*, 13(3), 383-408. <https://doi.org/10.1108/APJBA-11-2019-0243>
- He, J., Morrison, A.M., and Zhang, H. (2019). Improving millennial employee well-being and task performance in the hospitality industry: The Interactive effects of HRM and responsible leadership. *Sustainability*. 2019; 11(16):4410. <https://doi.org/10.3390/su11164410>

- Hofstede, G. (1980). *Cultural consequences: International differences in work related values*. London: Sage.
- Huertas-Valdivia, I., Gallego-Burín, A.R., Castillo, A., and Ruiz, L. (2021). Why don't high-performance work systems always achieve superior service in hospitality? The key is servant leadership. *Journal of Hospitality and Tourism Management*, 49, 152-163. <https://doi.org/10.1016/j.jhtm.2021.09.007>
- Inam, A., Ho, J.A., Ng, S.I., and Mohamed, R. (2021). Inhibiting unethical pro-organizational behavior: Harnessing the effects of responsible leadership and leader-member exchange. *Int. J. Manpower*, 42, 1183-1201. doi: 10.1108/ijm-05-2020-0252
- Ismail, S. S. M., and Hilal, O. A. (2023). Behaving green.. who takes the lead? The role of responsible leadership, psychological ownership, and green moral identity in motivating employees green behaviors. *Global Business and Organizational Excellence*. <https://doi.org/10.1002/joe.22177>.
- Khanam, Z., and Tarab, S. (2022). A moderated-mediation model of the relationship between responsible leadership, citizenship behavior and patient satisfaction. *IIM Ranchi Journal of Management Studies*, ahead-of-print. <https://doi.org/10.1108/IRJMS-07-2022-0076>
- Kaufman, S. B., Yaden, D. B., Hyde, E., and Tsukayama, E. (2019). The light vs. dark triad of personality: Contrasting two very different profiles of human nature. *Frontiers in Psychology*, 10, 467. <https://doi.org/10.3389/fpsyg.2019.00467>
- Liao, Z., and Zhang, M. (2020). The influence of responsible leadership on environmental innovation and environmental performance: The moderating role of managerial discretion. *Corporate Social Responsibility and Environmental Management*, 27(5), 1989-2400. <https://doi.org/10.1002/csr.1942>
- Liu, R., Yue, Z., Ijaz, A., Lutfi, A., and Mao, J. (2023). Sustainable business performance: Examining the role of green HRM practices, green innovation and responsible leadership through the lens of pro-environmental behavior. *Sustainability*, 15, 7317. <https://doi.org/10.3390/su15097317>
- Luu, T.T. (2023). Translating responsible leadership into team customer relationship performance in the tourism context: The role of collective job crafting. *International Journal of Contemporary Hospitality Management*, 35(5), 1620-1649. <https://doi.org/10.1108/IJCHM-01-2022-0095>
- Maak, T., Pless, N.M., and Voegtlin, C. (2016). Business statesman or shareholder advocate? CEO responsible leadership styles and the micro-foundations of political CSR. *J. Manag. Stud.*, 53, 463-493.
- Maak, T., and Pless, N. M. (2021). Responsible leadership: A relational approach. In *Responsible Leadership* (pp. 39-60). Routledge.
- Marques, T., Crespo, C.F., Pina e Cunha, M., Caçador, M., and Dias, S.S. (2023). Responsible leadership and turnover intentions in health-care professionals: the mediating role of burnout. *Leadership in Health Services*, ahead-of-print. <https://doi.org/10.1108/LHS-11-2022-0109>
- Miska, C., and Mendenhall, M. E. (2018). Responsible leadership: A mapping of extant research and future directions. *Journal of Business Ethics*, 148, 117-134.
- Miska, C., Stahl, G. K., and Mendenhall, M. E. (2013). Intercultural competencies as antecedents of responsible global leadership. *European Journal of International Management*, 7(5), 550-569.
- Mousa, M. (2019). Responsible leadership, diversity and organizational commitment: A study from Egypt. *International Journal of Emerging Markets*, just-accepted, 00- 00. <https://doi.org/10.1108/IJoEM-06-2017-0217>
- Özkan, O. S., and Üzümlü, B. (2021). Sorumlu liderlik: bir ölçek uyarılma çalışması. *Journal of Management and Economics Research*, 19(4), 199-212.

- Özkan, O. S., and Üzüm, B. (2022). *Moderator role of tenure in the relationship between responsible leadership and person-organization fit*. (Ed. A. N. Özker). In *Reviews in Administrative and Economic Science Methodology, Research and Application*, 139-150. France: Lyon.
- Pless, N. M. (2007). Understanding responsible leadership: Role identity and motivational drivers: The case of Dame Anita Roddick, founder of the Body Shop. *Journal of Business Ethics*, 74, 437-456.
- Pounder, P. (2021). Responsible leadership and COVID-19: Small island making big waves in cruise tourism. *International Journal of Public Leadership*, 17(1), 118-131. <https://doi.org/10.1108/IJPL-08-2020-0085>
- Pathak, P., and Jha, S. (2023). Theories, constructs and contexts in responsible leadership: a future research agenda. *Benchmarking: An International Journal*, 1463-5771 DOI 10.1108/BIJ-11-2022-0699
- Sánchez, F., Sandoval, A., Rodríguez-Pomeda, J., and Casani, F. (2020). Professional aspirations as indicators of responsible leadership style and corporate social responsibility. Are we training the responsible managers that business and society need? A Cross-national Study. *Rev. Psicol. Trab. Organ*, 36, 49–61.
- Shi, Y., and Ye, M. (2016). Responsible leadership: review and prospects. *American Journal of Industrial and Business Management*, 6(08), 877.
- Stahl, G. K., and Sully de Luque, M. (2014). Antecedents of responsible leader behavior: A research synthesis, conceptual framework, and agenda for future research. *Academy of Management Perspectives*, 28(3), 235-254.
- Ullah I, Wisetsri W, Wu H, Shah SMA, Abbas A., and Manzoor S (2021). Leadership styles and organizational citizenship behavior for the environment: The mediating role of self-efficacy and psychological ownership. *Frontiers in Psychology*, 12, 683101. <https://doi.org/10.3389/fpsyg.2021.683101>
- Üzüm, B., and Özkan, O. S. (2023). Understanding the role of responsible leadership in relation between Machiavellianism and organizational broken window. *Organizational Psychology*, 13(1), 59-72. DOI: 10.17323/2312-5942-2023-13-1-59-72
- Varma, T.M. (2021). Responsible leadership and reputation management during a crisis: The cases of Delta and United Airlines. *J Bus Ethics* 173, 29-45. <https://doi.org/10.1007/s10551-020-04554-w>
- Voegtlin, C. (2011). Development of a scale measuring discursive responsible leadership. *Journal of Business Ethics*, 98(S1), 57–73. <https://doi.org/10.1007/s10551-011-1020-9>
- Voegtlin, C., Frisch, C., Walther, A., and Schwab, P. (2020). Theoretical development and empirical examination of a three-roles model of responsible leadership. *J Bus Ethics*, 167, 411-431 (2020). <https://doi.org/10.1007/s10551-019-04155-2>
- Voegtlin, C., Patzer, M., and Scherer, A. G. (2012). Responsible leadership in global business: A new approach to leadership and its multi-level outcomes. *Journal of Business Ethics*, 105, 1-16.
- Waldman, D.A., Siegel, D.S., and Stahl, G.K. (2020). Defining the socially responsible leader: revisiting issues in responsible leadership. *Journal of Leadership and Organizational Studies*, 27(1), 5-20.
- Waldman, D. A., Sully, de, Luque, M., Washburn, N., and House, R. J. (2006). Cultural and leadership predictors of corporate social responsibility values of top management: A globe study of 15 countries. *Journal of International Business Studies*, 37, 823-837
- Wang, Y., Shen, T., Chen, Y., and Carmeli, A. (2021). CEO environmentally responsible leadership and firm environmental innovation: A socio-psychological perspective. *Journal of Business Research*, 126, 327-340.

- Yang, X. (2019). The impact of responsible leadership on employee green behaviour: Mediating effect of moral reflectiveness and moderating effect of empathy. *IOP Conference Series: Materials Science and Engineering*, 677(5), 052054. <https://doi.org/10.1088/1757-899X/677/5/052054>
- Yasin, R., Namoco, S.O., Jauhar, J., Abdul Rahim, N.F., and Zia, N.U. (2021). Responsible leadership an obstacle for turnover intention. *Social Responsibility Journal*, 17(8), 1175-1192. <https://doi.org/10.1108/SRJ-03-2020-0092>
- Zhang, J., Ul-Durar, S., Akhtar, M.N., Zhang, Y., and Lu, L. (2021). How does responsible leadership affect employees' voluntary workplace green behaviors? A multilevel dual process model of voluntary workplace green behaviors. *J. Environ. Manage.*, 296, 113205. doi: 10.1016/j.jenvman.2021.113205
- Zhao, H., and Zhou, Q. (2019). Exploring the impact of responsible leadership on organizational citizenship behavior for the environment: A leadership identity perspective. *Sustainability*, 11(4), 944.

collectivism, power distance, organizational culture can be tested as boundary conditions in SL studies.

This study aims to guide researchers who want to conduct research in the field of SL by providing the necessary information about the conceptual and theoretical foundations, antecedent factors and outcomes of SL. At the same time, it suggests the need to focus on the antecedents of SL rather than the outcomes of SL in future research and encourages future research in this direction to be conducted with a more comprehensive and in-depth understanding of the field.

References

- Ahmed, F., Xiong, Z., Faraz, N. A., and Arslan, A. (2023). The interplay between servant leadership, psychological safety, trust in a leader and burnout: Assessing causal relationships through a three-wave longitudinal study. *International Journal of Occupational Safety and Ergonomics*, 29(2), 912-924.
- Al-Asadi, R., Muhammed, S., Abidi, O., and Dzenopoljac, V. (2019). Impact of servant leadership on intrinsic and extrinsic job satisfaction. *Leadership & Organization Development Journal*, 40(4), 472-484. doi:10.1108/loj-09-2018-0337
- Al-Azab, M. R., and Al-Romeedy, B. S. (2023). Servant leadership and tourism businesses' outcomes: A multiple mediation model. *Tourism Review, ahead-of-print*, <https://doi.org/10.1108/TR-11-2022-0538>
- Almutairi, B. A., Alraggad, M. A. A., and Khasawneh, M. (2020). The impact of servant leadership on organizational trust: The mediating role of organizational culture. *European Scientific Journal ESJ*, 16(16), 1-10.
- Anderson, M. H., and Sun, P. Y. (2017). Reviewing leadership styles: Overlaps and the need for a new "full-range" theory. *International Journal of Management Reviews*, 19(1), 76-96. doi:10.1111/ijmr.12082
- Aryee, S., Hsiung, H.-H., Jo, H., Chuang, C.-H., and Chiao, Y.-C. (2023). Servant leadership and customer service performance: Testing social learning and social exchange-informed motivational pathways. *European Journal of Work and Organizational Psychology*, 32(4), 506-519, DOI: 10.1080/1359432X.2023.2178905
- Arthurs, J. D., and Busenitz, L. W. (2003). The boundaries and limitations of agency theory and stewardship theory in the venture capitalist/entrepreneur relationship. *Entrepreneurship Theory and Practice*, 28(2), 145-162. doi:10.1046/j.1540-6520.2003.00036.x
- Avolio, B. J., and Gardner, W. L. (2005). Authentic leadership development: Getting to the root of positive forms of leadership. *The Leadership Quarterly*, 16(3), 315-338. doi:10.1016/j.leaqua.2005.03.001
- Bandura, A.. (1977). *Social learning theory*. Prentice Hall: Englewood Cliffs.
- Blau, P. M. (1964). *Exchange and power in social life*. New York: Wiley.
- Barbuto Jr, J. E., Fritz, S. M., Matkin, G. S., and Marx, D. B. (2007). Effects of gender, education, and age upon leader's use of influence tactics and full range leadership behaviors. *Sex Roles*, 56(1), 71-83. DOI: 10.1007/s11199-006-9152-6
- Barbuto Jr, J. E., and Gifford, G. T. (2010). Examining gender differences of servant leadership: An analysis of the agentic and communal properties of the servant leadership questionnaire. *Journal of Leadership Education*, 9(2), 4-21.
- Barbuto Jr, J. E., Gottfredson, R. K., and Searle, T. P. (2014). An examination of emotional intelligence as an antecedent of servant leadership. *Journal of Leadership & Organizational Studies*, 21(3), 315-323. doi:10.1177/1548051814531826

- Bass, B. M. (1985). *Leadership and performance beyond expectations*. New York, NY: The Free Press.
- Bass, B. M., and Riggio, R. E. (2006). *Transformational leadership* (2nd edn.). New Jersey: Lawrence Erlbaum Associates. doi: 10.4324/9781410617095
- Baron, J. N., Hannan, M. T., and Burton, M. D. (1999). Building the iron cage: Determinants of managerial intensity in the early years of organizations. *American Sociological Review*, 64(4), 527. doi:10.2307/2657254
- Baykal, E., Zehir, C., and Köle, M. (2018). Hizmetkar liderlik firma performansı ilişkisinde örgütsel özdeşleşmenin aracı etkisi. *Akademik Hassasiyetler*, 5(9), 111-133.
- Beck, C. D. (2014). Antecedents of servant leadership: A mixed methods study. *Journal of Leadership & Organizational Studies*, 21(3), 299-314. doi:10.1177/1548051814529993
- Bedük, A., and Ertürk, E. (2015). Sosyal mübadele teorisi bağlamında güç mesafesi ve örgütsel adalet algılamalarının örgütsel vatandaşlık davranışı üzerindeki etkisi. *İşletme Bilimi Dergisi* 3(1), 1-19.
- Begenirbaş, M., and Yalçın, R. C. (2020). Hizmet çalışanlarının iş tatmini ve performansı liderlik algılamalarından etkilenir mi? Hizmetkar liderlik örneği. *Kara Harp Okulu Bilim Dergisi*, 30(1), 25-49.
- Bhatti O. K., Irfan, M., Öztürk, A. O., and Maham, R. (2022). Organizational inclusion through interaction of work meaningfulness and servant leadership: An artificial neural network approach. *Cogent Business & Management*, 9(1), 2059828, DOI:10.1080/23311975.2022.2059828
- Brouns, T., Externbrink, K., and Blesa Aledo, P. S. (2020). Leadership beyond narcissism: On the role of compassionate love as individual antecedent of servant leadership. *Administrative Sciences*, 10(2), 20. doi:10.3390/admsci10020020
- Brown, M. E. (2007). Misconceptions of ethical leadership: How to avoid potential pitfalls. *Organizational Dynamics*, 36(2), 140–155. <https://doi.org/10.1016/j.orgdyn.2007.03.003>
- Büyüktatlı, M. (2015). *Okul yöneticilerinin duygusal zeka düzeyleriyle hizmetkar liderlik davranışları arasındaki ilişki*. (Master's Thesis), Mevlana Üniversitesi Sosyal Bilimler Enstitüsü.
- Cai, Z., Mao, Y., Gong, T., Xin, Y., and Lou, J. (2023). The effect of servant leadership on work resilience: Evidence from the hospitality industry during the COVID-19 period. *International Journal of Environmental Research and Public Health*, 20(2), 1322. <https://doi.org/10.3390/ijerph20021322>
- Canavesi, A., and Minelli, E. (2022). Servant leadership and employee engagement: A qualitative study. *Employ Respons Rights J* 34, 413–435. <https://doi.org/10.1007/s10672-021-09389-9>
- Carmeli, A. (2003). The relationship between emotional intelligence and work attitudes, behavior and outcomes. *Journal of Managerial Psychology*, 18(8), 788–813. doi:10.1108/02683940310511881
- Chen, Z., Zhu, J., and Zhou, M. (2015). How does a servant leader fuel the service fire? A multilevel model of servant leadership, individual self identity, group competition climate, and customer service performance. *Journal of Applied Psychology*, 100(2), 511-521. doi:10.1037/a0038036
- Chi, J. L., and Chi, G. C. (2013). The impact of servant leadership on job burnout among employees of a christian hospital. *International Journal of Management & Human Resources*, 1(1), 86.
- Chughtai, A. A. (2016). Servant leadership and follower outcomes: Mediating effects of organizational identification and psychological safety. *The Journal of psychology*, 150(7), 866-880. doi:10.1080/00223980.2016.1170657

- Cinniođlu, H. (2019). Hizmetkar liderlik davranışının örgütsel özdeşleşme ve işğören performansı üzerine etkisi: Restoran çalışanları üzerinde bir inceleme. *İşletme Araştırmaları Dergisi*, 11(4), 2902-2911.
- Cropanzano, R., and Mitchell, M. S. (2005). Social exchange theory: An interdisciplinary review. *Journal of Management*, 31(6), 874-900. doi:10.1177/0149206305279602
- Coetzer, M., Bussin, M., and Geldenhuys, M. (2017). The functions of a servant leader. *Administrative Sciences*, 7(1), 5.
- Choudhary, A. I., Akhtar, S. A., and Zaheer, A. (2013). Impact of transformational and servant leadership on organizational performance: A comparative analysis. *Journal of Business Ethics*, 116(2), 433-440. doi:10.1007/s10551-012-1470-8
- Çelik, N. (2018). Konaklama işletmeleri çalışanlarının hizmetkar liderlik algılarının örgütsel özdeşleşme üzerine etkisi: Konya ili örneđi. *Mehmet Akif Ersoy Üniversitesi İktisadi ve İdari Bilimler Fakültesi Dergisi*, 5(3), 765-782. <https://doi.org/10.30798/makuiibf.421381>
- Çiçek, B. (2020). Hizmetkar liderlik algısının iş stresine etkisi: Sivil havayolu taşımacılığı çalışanları üzerine bir araştırma. *Yorum Yönetim Yöntem Uluslararası Yönetim Ekonomi ve Felsefe Dergisi*, 8(1), 65-78.
- Dal, L. (2014). *Hizmetkar liderlik ile lider-üye etkileşimi arasındaki ilişki: Bir devlet üniversitesinde araştırma*. (Master's Thesis), Eskişehir Osmangazi Üniversitesi Sosyal Bilimler Enstitüsü.
- Donia, M. B., Raja, U., Panaccio, A., and Wang, Z. (2016). Servant leadership and employee outcomes: The moderating role of subordinates' motives. *European Journal of Work and Organizational Psychology*, 25(5), 722-734. doi:10.1080/1359432x.2016.1149471
- Eren, F., and Yalçıntaş, M. (2017). Hizmetkar liderlik ile iş tatmini arasındaki ilişki: Bir havayolu şirketi örneđi. *Uluslararası İktisadi ve İdari İncelemeler Dergisi*, 851-864. DOI: 10.18092/ulikidince.323535
- Elche, D., Ruiz-Palomino, P., and Linuesa-Langreo, J. (2020). Servant leadership and organizational citizenship behavior: The mediating effect of empathy and service climate. *International Journal of Contemporary Hospitality Management*, 32(6), 2035-2053. <https://doi.org/10.1108/IJCHM-05-2019-0501>
- Eva, N., Robin, M., Sendjaya, S., van Dierendonck, D., and Liden, R. C. (2019). Servant leadership: A systematic review and call for future research. *The Leadership Quarterly*, 30, 111-132. doi:10.1016/j.leaqua.2018.07.004
- Flynn, C. B., Smither, J. W., and Walker, A. G. (2016). Exploring the relationship between leaders' core self-evaluations and subordinates' perceptions of servant leadership: A field study. *Journal of Leadership & Organizational Studies*, 23(3), 260-271. doi:10.1177/1548051815621257
- Gandolfi, F., and Stone, S. (2018). Leadership, leadership styles, and servant leadership. *Journal of Management Research*, 18(4), 261-269.
- George, J. M. (2000). Emotions and leadership: The role of emotional intelligence. *Human Relations*, 53(8), 1027-1055. doi:10.1177/0018726700538001
- Gouldner, A. W. (1960). The norm of reciprocity: A preliminary statement. *American Sociological Review*, 25(2), 161-178. doi:10.2307/2092623
- Goleman, D. (1995). *Emotional intelligence*. New York: Bantam Books.
- Gupta, S., and Bhal, K. T. (2020). Leadership styles, justice and whistle-blowing intention: Testing a mediation model. *European Business Review*, 33(4), 622-641. doi:10.1108/eb-03-2020-0068
- Greenleaf, R. K. (1977). *Servant leadership: A journey into the nature of legitimate power and greatness*. Paulist Press.
- Gül, İ., Gedik, Ö., Canbaz, M., and Saraçlı, S. (2023). Investigation of the mediating role of employee loyalty in the relationship between servant leadership and innovative behaviour with PLS-SEM. *Journal of Quantitative Sciences*, 5(1), 29-50. DOI: 10.51541/nicel.1139405

- Güney, S. (2000). *Yönetim ve organizasyon el kitabı*. Ankara: Nobel Yayın Dağıtım.
- Güney, S. (2011). *Örgütsel davranış*. Ankara: Nobel Yayınevi.
- Handler, W. C. (1990). Succession in family firms: A mutual role adjustment between entrepreneur and next-generation family members. *Entrepreneurship Theory and Practice*, 15(1), 37–52. <https://doi.org/10.1177/104225879001500105>
- Haq, I. U., Raja, U., Alam, I., De Clercq, D., and Saleem, S. (2022) Servant leadership and mistreatment at the workplace: Mediation of trust and moderation of ethical climate. *Personnel Review*, 51(3), 1061-1084. <https://doi.org/10.1108/PR-04-2019-0172>
- Hu, J., and Liden, R. C. (2011). Antecedents of team potency and team effectiveness: An examination of goal and process clarity and servant leadership. *Journal of Applied Psychology*, 96(4), 851–862. doi:10.1037/a0022465
- Humphrey, R. H. (2002). The many faces of emotional leadership. *The Leadership Quarterly*, 13(5), 493–504. doi:10.1016/s1048-9843(02)00140-6
- Hinkin, T. R. (1995). A review of scale development practices in the study of organizations. *Journal of Management*, 21(5), 967–988. doi:10.1177/014920639502100509
- Hogue, M. (2016). Gender bias in communal leadership: Examining servant leadership. *Journal of Managerial Psychology*, 31(4), 837-849. doi:10.1108/jmp-10-2014-0292
- Hogg, M. A. (2003). Social identity. In Leary, M.R. and Tangney, J. P. (Eds.), *Handbook of Self and Identity*. Guilford Press: New York, NY, USA.
- Hobfoll, S. E., and Shirom, A. (2001). Conservation of resources theory: Applications to stress and management in the work-place. In Golembiewski, R. T. (Ed.), *Handbook of organizational behavior* (pp. 57-88). Marcel Dekker: New York, NY, USA.
- Hobfoll, S. E., Halbesleben, J., Neveu, J.-P., and Westman, M. (2018). Conservation of resources in the organizational context: The reality of resources and their consequences. *Annual Review of Organizational Psychology and Organizational Behavior*, 5(1), 103–128. doi:10.1146/annurev-orgpsych-032117-104640
- Howladar, M. H. R., and Rahman, M. S. (2021). The influence of servant leadership on organizational citizenship behavior: The mediating effect of organizational commitment. *The South East European Journal of Economics and Business*, 16(1), 70-83. DOI: 10.2478/jeb-2021-0006
- Huertas-Valdivia, Irene, Rojo Gallego-Burín, A., Castillo, A., and Ruiz, L. (2021). Why don't high-performance work systems always achieve superior service in hospitality? The key is servant leadership. *Journal of Hospitality and Tourism Management*, 49, 152–163. <https://doi.org/10.1016/j.jht.2021.09.007>
- Hunter, E. M., Neubert, M. J., Perry, S. J., Witt, L. A., Penney, L. M., and Weinberger, E. (2013). Servant leaders inspire servant followers: Antecedents and outcomes for employees and the organization. *The Leadership Quarterly*, 24(2), 316-331. doi:10.1016/j.leaqua.2012.12.001
- Irving, J., and Berndt, J. (2017). Leader purposefulness within servant leadership: Examining the effect of servant leadership, leader follower-focus, leader goal-orientation, and leader purposefulness in a large U.S. healthcare organization. *Administrative Sciences*, 7(2), 10. <https://doi.org/10.3390/admsci7020010>
- Iqbal, A., Latif, K. F., and Ahmad, M. S. (2020). Servant leadership and employee innovative behaviour: Exploring psychological pathways. *Leadership & Organization Development Journal*, 41(6), 813-827. doi:10.1108/lodj-11-2019-0474
- Jackson, S. E., Schuler, R. S., and Jiang, K. (2014). An aspirational framework for strategic human resource management. *Academy of Management Annals*, 8(1), 1–56. doi:10.5465/19416520.2014.872335
- Jit, R., Sharma, C. S., and Kawatra, M. (2016). Servant leadership and conflict resolution: A qualitative study. *International Journal of Conflict Management*, 27(4), 591–612. doi:10.1108/ijcma-12-2015-0086

- Kaplan, M., and Uzun, A. (2017). Hizmetkar liderlik algılamalarının tükenmişlik üzerindeki etkisi: Otel işletmelerinde bir araştırma. *Nevşehir Hacı Bektaş Veli Üniversitesi SBE Dergisi*, 7(1), 14-26.
- Karatepe, O. M., Ozturk, A., and Kim, T. T. (2019). Servant leadership, organisational trust, and bank employee outcomes. *The Service Industries Journal*, 39(2), 86-108. <https://doi.org/10.1080/02642069.2018.1464559>
- Kaufman, S. B., Yaden, D. B., Hyde, E., and Tsukayama, E. (2019). The light vs. dark triad of personality: Contrasting two very different profiles of human nature. *Frontiers in Psychology*, 10, 467. <https://doi.org/10.3389/fpsyg.2019.00467>
- Kaya, E. (2019). *Hizmetkâr liderlik: Turizm sektöründe bir araştırma*. (Master's Thesis), Beykent Üniversitesi Sosyal Bilimler Enstitüsü.
- Kabakcı, H. (2023). *Liderlik, örgüt kültürü ve örgüt yapısı arasındaki etkileşimler: Öz-liderlik temelli bir örgüt tasarlamak*. (PhD Dissertation), Hacettepe Üniversitesi Sosyal Bilimler Enstitüsü.
- Kılıç, K. C., and Aydın, Y. (2016). Hizmetkar liderlik ölçeğinin Türkçe uyarlaması: Güvenirlilik ve geçerlik çalışması. *KMÜ Sosyal ve Ekonomik Araştırmalar Dergisi*, 18(30), 106–113.
- Khattak, M. N., and O'Connor, P. (2020). The interplay between servant leadership and organizational politics. *Personnel Review*, 50(3), 985-1002. <https://doi.org/10.1108/PR-03-2020-0131>
- Krekeler, L. A. (2010). *The relationship between servant leadership behavior and individual personality style in New York annual conference united methodist pastors*. (Master's Thesis), Seton Hall University, New Jersey.
- Kumar, A., Gul Pathan, T., and Rani Shaikh, H. (2022). Servant leadership as impetus for teachers' organisational citizenship and in-role behaviours: The mediation of felt obligation. *International Journal of Organizational Leadership*, 11(1), 44-54. doi: 10.33844/ijol.2022.60618
- Kumari, K., Abbas, J., Hwang, J., and Cioca, L. I. (2022). Does servant leadership promote emotional intelligence and organizational citizenship behavior among employees? A structural analysis. *Sustainability*, 14(9), 5231. <https://doi.org/10.3390/su14095231>
- Langhof, J. G., and Guldenberg, S. (2020). Servant leadership: A systematic literature review—toward a model of antecedents and outcomes. *German Journal of Human Resource Management: Zeitschrift Für Personalforschung*, 34(1), 32–68. doi:10.1177/2397002219869903
- Laub, J. (2004). Defining servant leadership: A recommended typology for servant leadership studies. In *Proceedings of the Servant Leadership Research Roundtable* (pp. 607-621).
- Lemoine, G. J., Hartnell, C. A., and Leroy, H. (2018). Taking stock of moral approaches to leadership: An integrative review of ethical, authentic, and servant leadership. *Academy of Management Annals*, 13(1), 148-187. doi:10.5465/annals.2016.0121
- Lemoine, G. J., and Blum, T. C. (2019). Servant leadership, leader gender, and team gender role: Testing a female advantage in a cascading model of performance. *Personnel Psychology*, 1-26. doi:10.1111/peps.12379
- Liden, R. C., Wayne, S. J., Zhao, H., and Henderson, D. (2008). Servant leadership: Development of a multidimensional measure and multi-level assessment. *The Leadership Quarterly*, 19(2), 161-177. doi:10.1016/j.leaqua.2008.01.006
- Liden, R. C., Wayne, S. J., Liao, C., and Meuser, J. D. (2014a). Servant leadership and serving culture: Influence on individual and unit performance. *Academy Of Management Journal*, 57(5), 1434-1452. doi:10.5465/amj.2013.0034
- Liden, R. C., Panaccio, A., Meuser, J. D., Hu, J., and Wayne, S. J. (2014b). Servant leadership: Antecedents, processes, and outcomes. In Day, D. V. (Ed.), *The Oxford handbook of leadership and organizations* (pp. 357–379). Oxford, England: Oxford University Press.

- Ling, Q., Liu, F., and Wu, X. (2017). Servant versus authentic leadership: Assessing effectiveness in China's hospitality industry. *Cornell Hospitality Quarterly*, 58(1), 53-68. doi:10.1177/19389655166641515
- Liu W., and Zhao, L. (2022). Servant leadership and work performance of public servants: Exploring the mediating role of public service motivation and job satisfaction. *Journal of Psychology in Africa*, 32(4), 334-339. <https://doi.org/10.1080/14330237.2022.2075626>
- Liu, C., Mi, X., and Gao, Y. (2023). How servant leadership influence employee service quality of fitness centers during COVID-19: The interacting effects of self-efficacy. *Psychology Research and Behavior Management*, 16, 801-815
- Luthans, F., and Avolio, B. J. (2003). Authentic leadership: A positive developmental approach. In Cameron, K. S., Dutton, J. E. and Quinn, R. E. (Eds.), *Positive organizational scholarship* (pp. 241-262). Barrett-Koehler, San Francisco.
- Malik, A. A., Muneeb, D., Khan, N., Usman, M., and Latif, K. F. (2022). The nexus of servant leadership and project success: The mediation of emotional intelligence and job stress and moderation of team effectiveness. *Leadership & Organization Development Journal*, 43(8), 1186-1200. <https://doi.org/10.1108/LODJ-07-2021-0339>
- Ma, Y., Faraz, N. A., Ahmed, F., Iqbal, M. K., Saeed, U., Mughal, M. F., and Raza, A. (2021). Curbing nurses' burnout during COVID-19: The roles of servant leadership and psychological safety. *Journal of Nursing Management*, 29(8), 2383-2391. doi:10.1111/jonm.13414
- Marakçı, D. B. (2020). *İlkokulda görev yapan yöneticilerin hizmetkar liderlik özellikleri ile öğretmenlerin motivasyonları arasındaki ilişkinin incelenmesi*. (Master's Thesis), Siirt Üniversitesi Sosyal Bilimler Enstitüsü.
- McCann, J. T., Graves, D., and Cox, L. (2014). Servant leadership, employee satisfaction, and organizational performance in rural community hospitals. *International Journal of Business and Management*, 9(10), 28-38. doi:10.5539/ijbm.v9n10p28
- Miao, C., Humphrey, R. H., and Qian, S. (2021). Emotional intelligence and servant leadership: A meta-analytic review. *Business Ethics, the Environment & Responsibility*, 30(2), 231-243. doi:10.1111/beer.12332
- Mustamil, N., and Najam, U. (2020). The impact of servant leadership on follower turnover intentions: Mediating role of resilience. *Asian Journal of Business and Accounting*, 13(2), 125-146.
- Najam, U., and Mustamil, N. B. M. (2022). Does proactive personality moderate the relationship between servant leadership and psychological ownership and resilience?. *SAGE Open*, 12(2), 21582440221087273.
- Nauman, S., Bhatti, S. H., Imam, H., and Khan, M. S. (2022a). How servant leadership drives project team performance through collaborative culture and knowledge sharing. *Project Management Journal*, 53(1), 17-32. <https://doi.org/10.1177/87569728211037777>
- Nauman, S., Musawir, A. U., Malik, S. Z., and Munir, H. (2022b). Servant leadership and project success: Unleashing the missing links of work engagement, project work withdrawal, and project identification. *Project Management Journal*, 53(3), 257-276. <https://doi.org/10.1177/87569728221087161>
- Nal, M., Bektaş, G., and Kaya, E. (2020). Hizmetkar liderliğin örgütsel bağlılık üzerindeki etkisinde psikolojik güçlendirmenin aracılık rolü. *Ahi Evran Üniversitesi Sosyal Bilimler Enstitüsü Dergisi*, 6(3), 842-858 . DOI: 10.31592/aeusbed.736060
- Naawaz, A., Gilal, F. G., Soomro, M. I., Gilal, R. G., and Channa, K. A. (2023). Driving innovation through servant leadership in higher education: Unveiling the serial mediating mechanisms of subjective well-being and knowledge sharing. *Knowledge and Process Management*, 1-14. <https://doi.org/10.1002/kpm.1761>
- Newman, A., Schwarz, G., Cooper, B., and Sendjaya, S. (2015). How servant leadership influences organizational citizenship behavior: The roles of LMX, empowerment, and

- proactive personality. *Journal of Business Ethics*, 145(1), 49-62. doi:10.1007/s10551-015-2827-6
- Newman, A., Neesham, C., Manville, G., and Tse, H. H. (2017). Examining the influence of servant and entrepreneurial leadership on the work outcomes of employees in social enterprises. *The International Journal of Human Resource Management*, 29(20), 2905-2926. doi:10.1080/09585192.2017.1359792
- Nelson, T. (2003). The persistence of founder influence: management, ownership, and performance effects at initial public offering. *Strategic Management Journal*, 24(8), 707-724. doi:10.1002/smj.328
- Nolan, E. M., and Morley, M. J. (2013). A test of the relationship between person-environment fit and cross-cultural adjustment among self-initiated expatriates. *The International Journal of Human Resource Management*, 25(11), 1631-1649. doi:10.1080/09585192.2013.845240
- Northouse, P. G. (2016). *Leadership: Theory and practice* (7th Ed.). SAGE. Thousand Oaks, California.
- Opoku, M. A., Choi, S. B., and Kang, S. W. (2019). Servant leadership and innovative behaviour: An empirical analysis of Ghana's manufacturing sector. *Sustainability*, 11(22), 6273. <https://doi.org/10.3390/su11226273>
- Ozyilmaz, A., and Sofuoglu Cicek, S. (2013). Servant leadership and psychological climate as moderators of job satisfaction-organizational citizenship behavior relationship. In A. Rahim (Editor), *Current Topics in Management: Social Intelligence, Leadership, and Problem Solving* (pp. 61-91). New Brunswick: Transaction Publishers.
- Özden, A. D., and Yalçıntaş, M. (2019). Hizmetkar liderlik, örgütsel vatandaşlık davranışı ve mentorluk ilişkisi: Bankacılık sektörü üzerinde bir araştırma. *Avrasya Ekonometri, İstatistik ve Ampirik Ekonomi*, 12, 10-24. <https://doi.org/10.17740/eas.stat.2019-V12-02>
- Özer, Ö. (2019). Investigation of servant leadership and employee performance in nurses. *Sağlık Bilimleri ve Meslekleri Dergisi*, 6(1), 105-112. DOI: 10.17681/hsp.410569
- Özkan, O. S. (2019). Hizmetkar liderliğin örgütsel özdeşleşmeye etkisinde örgütsel adaletin aracı rolü. *İşletme Araştırmaları Dergisi*, 11(4), 3157-3171.
- Özkan, O. S., Üzüm, B., Çakan, S., Güzel, M., and Gülbahar, Y. (2023). Exploring the outcomes of servant leadership under the mediating role of relational energy and the moderating role of other-focused interest. *European Business Review*, 35(3), 285-305. <https://doi.org/10.1108/EBR-10-2022-0218>
- Page, D., and Wong, P. T. (2000). A conceptual framework for measuring servant leadership. In S. Adjibolosoo (Ed.). *The human factor in shaping the course of history and development*. Boston: University Press of America.
- Parolini, J., Patterson, K., and Winston, B. (2009). Distinguishing between transformational and servant leadership. *Leadership & Organization Development Journal*, 30(3), 274-291. doi:10.1108/01437730910949544
- Panaccio, A., Henderson, D. J., Liden, R. C., Wayne, S. J., and Cao, X. (2014). Toward an understanding of when and why servant leadership accounts for employee extra-role behaviors. *Journal of Business and Psychology*, 30, 657-675. <https://doi.org/10.1007/s10869-014-9388-z>
- Patterson, K. A. (2003). *Servant leadership: A theoretical model*. (PhD Dissertation), Regent University.
- Peterson, S. J., Galvin, B. M., and Lange, D. (2012). CEO servant leadership: Exploring executive characteristics and firm performance. *Personnel Psychology*, 65(3), 565-596.
- Peng, C., Liang, Y., Yuan, G., Xie, M., Mao, Y., Harmat, L., and Bonaiuto, F. (2022). How servant leadership predicts employee resilience in public organizations: A social identity perspective. *Current Psychology*, <https://doi.org/10.1007/s12144-022-04138-z>

- Politis, J., and Politis, N. J. (2012). The relationship between servant leadership and personality characteristics: The big five. In J. Politis (Ed.). *Proceedings of the 8th european conference on management, leadership and governance* (pp. 332-240). ECMLG.
- Qiu, S., and Dooley, L. (2022). How servant leadership affects organizational citizenship behavior: The mediating roles of perceived procedural justice and trust. *Leadership & Organization Development Journal*, 43(3), 350-369. <https://doi.org/10.1108/LODJ-04-2021-0146>
- Rieke, M., Hammermeister, J., and Chase, M. (2008). Servant leadership in sport: A new paradigm for effective coach behavior. *International Journal of Sports Science & Coaching*, 3(2), 227-239. doi:10.1260/174795408785100635
- Rivkin, W., Diestel, S., and Schmidt, K. H. (2014). The positive relationship between servant leadership and employees' psychological health: A multi-method approach. *German Journal of Human Resource Management*, 28(1-2), 52-72. doi:10.1177/239700221402800104
- Robinson, G. M., Neubert, M. J., and Miller, G. (2018). Servant leadership in sport: A review, synthesis, and applications for sport management classrooms. *Sport Management Education Journal*, 12(1), 39-56. doi:10.1123/smej.2016-0023
- Ruiz-Palomino, P., Linuesa- Langreo, J., and Elche, D. (2021). Team-level servant leadership and team performance: The mediating roles of organizational citizenship behavior and internal social capital. *Business Ethics, the Environment & Responsibility*, 00, 1-18. <https://doi.org/10.1111/beer.12390>
- Sağlam, M. H. (2017). *Öğretmen algılarına göre yöneticilerin kişilik özellikleri ve hizmetkar liderlik davranışları*. (Master's Thesis), Marmara Üniversitesi Eğitim Bilimleri Enstitüsü.
- Saridakis, G., Lai, Y., and Cooper, C. L. (2017). Exploring the relationship between HRM and firm performance: A meta-analysis of longitudinal studies. *Human Resource Management Review*, 27(1), 87-96. doi:10.1016/j.hrmr.2016.09.005
- Sendjaya, S., Sarros, J. C., and Santora, J. C. (2008). Defining and measuring servant leadership behaviour in organizations. *Journal of Management Studies*, 45(2), 402-424. doi:10.1111/j.1467-6486.2007.00761.x
- Sakal, Ö. (2018). Kamuda "iyi idare" perspektifinde hizmetkâr liderlik, psikolojik güvenlik ve örgütsel özdeşleşme arasındaki ilişkilerin incelenmesi. *Ombudsman Akademik*, (1), 259-294.
- Song, C., Park, K. R., and Kang, S.-W. (2015). Servant leadership and team performance: The mediating role of knowledge-sharing climate. *Social Behavior and Personality: An International Journal*, 43(10), 1749-1760. doi:10.2224/sbp.2015.43.10.1749
- Sosik, J. J., Juzbasich, J., and Chun, J. U. (2011). Effects of moral reasoning and management level on ratings of charismatic leadership, in-role and extra-role performance of managers: A multi-source examination. *The Leadership Quarterly*, 22, 434-450. <http://doi.org/cpb4fs>
- Saleem, F., Zhang, Y. Z., Gopinath, C., and Adeel, A. (2020). Impact of servant leadership on performance: The mediating role of affective and cognitive trust. *Sage Open*, 10(1), 2158244019900562. doi:10.1177/2158244019900562
- Satır, F. (2017). *İşgörenlerin otantik ve hizmetkar liderlik algılamalarının performansları üzerine etkileri: Kayseri Organize Sanayi Bölgesinde bir işletme uygulaması*. (Master's Thesis), Nevşehir Hacı Bektaş Veli Üniversitesi Sosyal Bilimler Enstitüsü.
- Schwarz, G., Newman, A., Cooper, B., and Eva, N. (2016). Servant leadership and follower job performance: The mediating effect of public service motivation. *Public Administration*, 94(4), 1025-1041. doi:10.1111/padm.12266
- Schwepker Jr, C. H. (2016). Servant leadership, distributive justice and commitment to customer value in the salesforce. *Journal of Business & Industrial Marketing*, 31(1), 70-82. doi:10.1108/jbim-07-2014-0143
- Shirin, A. V. (2015). Is servant leadership inherently Christian? *Journal of Religion and Business Ethics*, 3(1).

- Spears, L. (1996). Reflections on Robert K. Greenleaf and servant-leadership. *Leadership & Organization Development Journal*, 17(7), 33-35.
- Spears, L. C., (2010), Character and servant leadership: Ten characteristics of effective, caring leaders. *The Journal of Virtues & Leadership*, 1(1), 25-30
- Sprecher, S., and Fehr, B. (2005). Compassionate love for close others and humanity. *Journal of social and personal relationships*, 22(5), 629-651. doi:10.1177/0265407505056439
- Stone, A. G., Russell, R. F., and Patterson, K. (2004). Transformational versus servant leadership: A difference in leader focus. *Leadership & Organization Development Journal*, 25(4), 349-361. doi:10.1108/01437730410538671
- Sullivan G. S. (2019). *Servant leadership in sport: Theory and practice*. Cham: Palgrave Macmillan. 10.1007/978-3-030-11248-6
- Sun, L. Y., Aryee, S., and Law, K. S. (2007). High-performance human resource practices, citizenship behavior, and organizational performance: A relational perspective. *Academy of Management Journal*, 50(3), 558–577. doi:10.5465/amj.2007.25525821
- Takamatsu, S. (2022). Coaching servant leadership: Scale development and validation. *Frontiers in Sports and Active Living*, 4, 871495.
- Tang, G., Kwan, H. K., Zhang, D., and Zhu, Z. (2016). Work–family effects of servant leadership: The roles of emotional exhaustion and personal learning. *Journal of Business Ethics*, 137(2), 285-297. doi:10.1007/s10551-015-2559-7
- Tajfel, H. (1974). Social identity and intergroup behaviour. *Social Science Information*, 13(2), 65-93. doi:10.1177/053901847401300204
- Tajfel, H., and Turner, J. C. (1979). An integrative theory of inter-group conflict. In Austin, W.G. and Worchel, S. (Eds.), *The social psychology of inter-group relations* (pp. 33-47). Monterey, CA: Brooks/Cole.
- Tajfel, H., and Turner, J. C. (1986). The social identity theory of intergroup behavior. In Worchel, S. and Austin, W.G. (Eds.), *Psychology of intergroup relations*. Nelson-Hall Publishers: Chicago, IL, USA.
- Teng, H.-Y., and Tsauro, S.-H. (2022). Charismatic tour-guiding: Scale development and validation. *Journal of Travel Research*, 61(7), 1495–1507. <https://doi.org/10.1177/00472875211039556>
- Topaktaş, B. G., and Işık, O. (2020). Hastane yöneticilerinin kişilik özelliklerinin hizmetkar liderlik özelliklerine ilişkin algıları üzerindeki etkisi. *Hacettepe Sağlık İdaresi Dergisi*, 23(4), 725-736.
- Türkmen, F. (2016). *Ortaokul yöneticilerinin hizmetkar liderlik davranışlarının öğretmenlerin örgütsel bağlılıkları üzerindeki etkisi*. (Master's Thesis), On Dokuz Mayıs Üniversitesi Eğitim Bilimleri Enstitüsü.
- Umphress, E. E., and Bingham, J. B. (2011). When employees do bad things for good reasons: Examining unethical pro-organizational behaviors. *Organization Science*, 22(3), 621–640. doi:10.1287/orsc.1100.0559
- Uymaz, A. O., and Arslan, S. (2022). Unethical pro-organizational behavior as an outcome of servant leadership. *Journal of Management & Organization*, 28, 33–57. <https://doi.org/10.1017/jmo.2021.49>
- Ürü Sanı, F. O., Çalışkan, S. C., Atan, Ö., and Yozgat, U. (2013). Öğretim üyelerinin hizmetkar liderlik davranışları ve ardılları üzerine bir araştırma. *Ege Akademik Bakış Dergisi*, 13(1), 63-82.
- Ünsal, Y. (2018). *Eğitim örgütlerinde sergilenen hizmetkâr liderlik rollerinin öğretmenlerin örgütsel yabancılaşmasına etkisi*. (Master's Thesis), Harran Üniversitesi Sosyal Bilimler Enstitüsü.
- Üzüm, B., and Özkan, O. S. (2022). *İyi bir dünya için liderlik arayışları: Liderliğe bakış*. İçinde M. Talas (Editör). 7. Uluslararası Erciyes Bilimsel Araştırmalar Kongresi (1-852). Kayseri: 09-10 Mart 2022.

- Van Vianen, A. E. M., Shen, C.-T., and Chuang, A. (2010). Person-organization and person-supervisor fits: Employee commitments in a Chinese context. *Journal of Organizational Behavior*, 32(6), 906–926. doi:10.1002/job.726
- van Dierendonck D., Stam D., Boersma P., De Windt N., and Alkema J. (2014). Same difference? Exploring the differential mechanisms linking servant leadership and transformational leadership to follower outcomes. *The Leadership Quarterly*, 25(3), 544-562. 10.1016/j.leaqua.2013.11.014
- van Dierendonck, D. (2011). Servant leadership: A review and synthesis. *Journal of Management*, 37(4), 1228-1261.
- van Dierendonck, D., and Nuijten, I. (2011). The servant leadership survey: Development and validation of a multidimensional measure. *Journal of Business and Psychology*, 26(3), 249–267. DOI 10.1007/s 10869-010-9194-1
- van Dierendonck, D., and Patterson, K. (2015). Compassionate love as a cornerstone of servant leadership: An integration of previous theorizing and research. *Journal of Business Ethics*, 128, 119-131. doi:10.1007/s10551-014-2085-z
- Vuong, B. N. (2023). The influence of servant leadership on job performance through innovative work behavior: Does public service motivation matter? *Asia Pacific Journal of Public Administration*, 45(3), 295-315. <https://doi.org/10.1080/23276665.2022.2070517>
- Walumbwa, F. O., Avolio, B. J., Gardner, W. L., Wernsing, T. S., and Peterson, S. J. (2008). Authentic leadership: Development and validation of a theory-based measure. *Journal of Management*, 34(1), 89–126. doi:10.1177/0149206307308913
- Walumbwa, F. O., Muchiri, M. K., Misati, E., Wu, C., and Meiliani, M. (2017). Inspired to perform: A multilevel investigation of antecedents and consequences of thriving at work. *Journal of Organizational Behavior*, 39(3), 249–261. doi:10.1002/job.2216
- Wang, M., Kwan, H. K., and Zhou, A. (2016). Effects of servant leadership on work-family balance in China. *Asia Pacific Journal of Human Resources*, 55(4), 387–407. doi:10.1111/1744-7941.12122
- Wang, Z., Meng, L., and Cai, S. (2019). Servant leadership and innovative behavior: A moderated mediation. *Journal of Managerial Psychology*, 34(8), 505-518. doi:10.1108/jmp-11-2018-0499
- Wang, W., Kang, S. W., and Choi, S. B. (2022). Servant leadership and creativity: A study of the sequential mediating roles of psychological safety and employee well-being. *Frontiers in Psychology*, 12, 807070.
- Washington, R. R., Sutton, C. D., and Field, H. S. (2006). Individual differences in servant leadership: The roles of values and personality. *Leadership & Organization Development Journal*, 27(8),700-716. doi:10.1108/01437730610709309
- Williams, V. E. (2009). *Organizational change and leadership within a small nonprofit organization: A qualitative study of servant leadership and resistance to change*. Minneapolis: Capella University.
- Wong, A., Liu, Y., Wang, X., and Tjosvold, D. (2016). Servant leadership for team conflict management, co-ordination, and customer relationships. *Asia Pacific Journal of Human Resources*, 56(2), 238–259. doi:10.1111/1744-7941.12135
- Wu, N., Hoque, K., Bacon, N., Llusar, B., and Carlos, J. (2015). High-performance work systems and workplace performance in small, medium-sized and large firms. *Human Resource Management Journal*, 25(4), 408–423.
- Wu, C. X., and Snell, R. S. (2022). Examining the follower-related antecedents and effects of servant leadership in the PRC and Hong Kong. *Asia Pacific Business Review*, 1-32. <https://doi.org/10.1080/13602381.2022.2130633>
- Wu, H., Qiu, S., Dooley, L. M., and Ma, C. (2020). The relationship between challenge and hindrance stressors and emotional exhaustion: The moderating role of perceived servant

- leadership. *International Journal of Environmental Research and Public Health*, 17(1), 282. doi:10.3390/ijerph17010282
- Wu, X. (2019). *Examining the antecedent and effects of servant leadership: The role of followers*. (PhD Dissertation), Lingnan University, Hong Kong.
- Xiu, L., van Dierendonck, D., and Lv, F. (2023). Leaders' Machiavellian traits and servant leadership behaviors – A gender perspective. *Evidence-based HRM*, ahead-of-print. <https://doi.org/10.1108/EBHRM-01-2023-0014>
- Yasir, M., and Jan, A. (2023). Servant leadership in relation to organizational justice and workplace deviance in public hospitals. *Leadership in Health Services*, 36(2), 164-185. <https://doi.org/10.1108/LHS-05-2022-0050>
- Yavuz, E., and Bodur, M. (2023). Örgütlerin stratejik insan kaynakları yönetiminde hizmetkar liderlik ile örgütsel yabancılaşma arasındaki ilişkiyi incelemeye yönelik bir araştırma. *Uluslararası İktisadi ve İdari İncelemeler Dergisi*, 39, 92-106. DOI: 10.18092/ulikidince.1167603
- Yan, G., Meng, L., Li, B., and Li, J. (2023). How can managers promote employee sustainability? A study on the impact of servant leadership on emotional labor. *Sustainability*, 15, 11162. <https://doi.org/10.3390/su151411162>
- Yeh, S. J., Wang, W. C., Wang, Y., Wan, T., and Chou, H. (2022). How followers' perception of insider status influences the relationship between servant leadership and work attitude?. *International Journal of Organizational Leadership*, 11(2), 127-140. doi: 10.33844/ijol.2022.60623
- Yoshida, D. T., Sendjaya, S., Hirst, G., and Cooper, B. (2014). Does servant leadership foster creativity and innovation? A multi-level mediation study of identification and prototypicality. *Journal of Business Research*, 67(7), 1395-1404. doi:10.1016/j.jbusres.2013.08.013
- Yuan, M., Cai, W., Gao, X., and Fu, J. (2020). How servant leadership leads to employees' customer-oriented behavior in the service industry? A Dual-Mechanism model. *International Journal of Environmental Research and Public Health*, 17(7), 2296. doi:10.3390/ijerph17072296
- Yukl, G. (2009). *Leadership in organizations*. Prentice Hall.
- Yüksel, O., Deniz, S., and Çimen, M. (2021). Hastane çalışanlarının hizmetkar liderlik algısının işten ayrılma niyetine etkisinde örgütsel özdeşleşmenin aracılık rolü. *Türkiye Klinikleri Journal of Health Sciences*, 6(4), 921-927. doi: 10.5336/healthsci.2020-79109
- Zada, M., Zada, S., Khan, J., Saeed, I., Zhang, Y. J., Vega-Muñoz, A., and Salazar-Sepúlveda, G. (2022a). Does servant leadership control psychological distress in crisis? Moderation and mediation mechanism. *Psychology research and behavior management*, 607-622. <https://doi.org/10.2147/PRBM.S354093>
- Zada, M., Zada, S., Ali, M., Jun, Z. Y., Contreras-Barraza, N., and Castillo, D. (2022b). How classy servant leader at workplace? Linking servant leadership and task performance during the COVID-19 crisis: A moderation and mediation approach. *Frontiers in Psychology*, 13:810227. doi: 10.3389/fpsyg.2022.810227
- Zada, S., Khan, J., Zada, M., Saeed, I., and Jun, Z. Y. (2023). Does servant leadership enhance employee creativity and performance?: Mediating role of knowledge sharing and moderating the role of self-efficacy. *Journal of Organizational and End User Computing (JOEUC)*, 35(1), 1-24. <http://doi.org/10.4018/JOEUC.321656>
- Zeng, J., and Xu, G. (2020). How servant leadership motivates innovative behavior: A moderated mediation model. *International Journal of Environmental Research and Public Health*, 17(13), 4753. <https://doi.org/10.3390/ijerph17134753>

- Zia, M. Q., Naveed, M., Bashir, M. A., and Iqbal, A. (2022). The influence of servant leadership on employees' outcomes via job embeddedness in hospitality industry. *Journal of Hospitality and Tourism Insights*, 5(3), 612-628. <https://doi.org/10.1108/JHTI-01-2021-0003>
- Zia, M. Q., Decius, J., Naveed, M., Ahmed, S., and Ghauri, S. (2023). Committed, healthy, and engaged? Linking servant leadership and adaptive performance through sequential mediation by job embeddedness and burnout. *Journal of Leadership & Organizational Studies*, 30(3), 327-340. <https://doi.org/10.1177/15480518231158861>
- Zhao, C., Liu, Y., and Gao, Z. (2016). An identification perspective of servant leadership's effects. *Journal of Managerial Psychology*, 31(5), 898-913.
- Zhu, C., and Zhang, F. (2020). How does servant leadership fuel employee innovative behavior? A moderated mediation framework. *Asia Pacific Journal of Human Resources*, 58(3), 356-377. doi:10.1111/1744-7941.12227

the case of an IT organization consisting of specialized software developers, once the requirements of the job are clear, there is no point in having software developers managed by someone else. Because it is the work itself that needs to be managed, the project.

Laissez-faire leadership is a leadership style suitable for the management by exception model. However, to create work processes where the leader can tell his/her followers “you are free to do”, factors such as the existing culture of the organization, its hierarchical structure, the skill/skill levels of the followers, the complexity of the work, the diversity of the workforce and the resilience of the organization against crises must be at a certain level. Therefore, laissez-faire may not be a leadership style that can be applied to every organization under all circumstances.

Laissez-faire leadership promotes creativity and innovation because it frees employees to fulfill their potential. For those who work in highly specialized jobs, this can manifest itself in higher job satisfaction and thus increase efficiency and productivity. Because the ability to use one’s creativity is related to how free one feels. On the other hand, the weaknesses in the management and administration activities expected to be carried out by the leader may lead to decreased productivity in organizations, lack of coordination, confusion among employees, inadequate decision-making, decreased team unity and output, and limited accountability. From this perspective, laissez-faire leadership is not a style that all organizations can easily use, even in the modern era.

As a result, the appropriate leadership style for organizations should vary according to the nature of the work being done and the goals expected to be achieved. Laissez-faire is one of many different leadership styles and can be used as far as the antecedents allow. How the consequences unfold can only be judged by the overall performance of the leader and the organization.

References

- Arkonacı, S. (1993). *Grup ilişkileri*. İstanbul: Alfa Yayıncılık.
- Avolio, B. J. and Bass, B. M. (2004). *Multifactor leadership questionnaire. manual and sampler set*. Redwood City, CA: Mind Garden.
- Barutçugil, İ. (2004). *Stratejik İnsan Kaynakları Yönetimi*. Kariyer Yayıncılık İletişim, Yönetim Dizisi: 15. İstanbul: Kariyer Yayınları.
- Bass, B. M. (1995). Theory of transformational leadership redux. *Leadership Quarterly*, 6(4), 463- 478.
- Bass, B. M. and Avolio, B. J. (1993). Transformational leadership: A response to critiques. In Chemers, M.M., and Ayman, R. (Eds). *Leadership theory and research*, (pp.49-107). San Diego: Academic Press.
- Bass, B. M. and Riggio, R. E. (2006). *Transformational leadership*. Psychology Press.
- Byars, L. L. and Rue, L. W. (2000). *Human resource management*. USA: Mc Graw- Hill.

- Bennett, T. M. (2009). A Study of the management leadership style preferred by it subordinates. *Journal of Organizational Culture, Communications and Conflict*, 13(2), 1-25.
- Bildik, B. (2009). *Liderlik tarzları, örgütsel sessizlik ve örgütsel bağlılık ilişkisi*. (Master's Thesis), Gebze Yüksek Teknoloji Enstitüsü Sosyal Bilimler Enstitüsü.
- Bingöl, D. (2014). *İnsan kaynakları yönetimi*. İstanbul: Beta Yayınları.
- Bolat, T., Aytemiz Seymen, O., İnci Bolat, O. and Erdem, B. (2014). *Yönetim ve organizasyon*. Detay Yayıncılık.
- Brief, A.P. and Howard M.W. (2002). Organizational behavior: affect in the workplace. *Annual Review of Psychology*, 53(1), 279-307.
- Burns, T., and Stalker, G. M. (1968). *The management of innovation*. London: Tavistock,
- Campbell, D. J. (1988). Task complexity: a review and analysis. *Academic Management Review*, 13(1), 40-52.
- Can, H. (1997). *Organizasyon ve yönetim*. Ankara: Siyasal Kitabevi.
- Coombs, T. W. (2012). *Ongoing crisis communication: planning, managing and responding*. London: Sage Publications.
- Çakan, S. (2022). *Kriz dönemlerinde örgütsel iletişim*. In Aslan, M and Yılmaz, O. (Eds). *Kriz ve Yönetimi*. Ankara: Nobel Yayıncılık.
- Çark, Ö. (2022). *İş yaşamında güncel liderlik yaklaşımlarına dair alan yazın incelemesi*, (içinde: Yönetimsel Kavramlara Güncel Bakış, Ed.: N. Tülin İrge, Ankara: Nobel Yayıncılık.
- Daft, R. (1994). *Management*. Orlando: The Dryden Press.
- Dahl, R. A. (2008). *Democracy and its critics*. US: Yale University Press.
- Damanpour, F. and Gopalakrishnan, S. (2001). The dynamics of the adoption of product and process innovations in organizations. *Journal of Management Studies*, 38(1): 45-65.
- Den Hartog, D. N. and Belschak, F. D. (2012). When does laissez-faire leadership inhibit team performance? The role of leadership motives. *The Leadership Quarterly*, 23(6), 1073-1090.
- Diebig, M., Bormann, C.K. and Rowold, J. (2017). A double-edged sword: Relationship between full-range leadership behaviors and followers' hair cortisol level. *The Leadership Quarterly*, 27 684-696.
- Eisenbeiss, S. A., Knippenberg, D. V. and Boerner, S. (2015). Transformational leadership and team innovation: Integrating team climate principles. *Journal of Applied Psychology*, 100(6), 1434-1447.
- Erdil, O., Alpkan, L. H. and Biber, L. (2004). İnsan kaynakları uygulamalarıyla örgütsel performans arasındaki ilişkileri araştırmaya yönelik bir inceleme. *Dokuz Eylül Üniversitesi. İ.İ.B.F. Dergisi*, 19(2), 101-122.
- Eren, V. and Çalık, F. (2007). Kamu kesiminde stratejik insan kaynakları yönetimi. In Eryılmaz, B. and Eken, M. (Eds). *Kamu yönetimi yazıları*. Ankara: Nobel Yayınları.
- Faeste, L. and Hemerling, J. (2018). *Dönüşüm (Çev)*. Gezer, T. and Şensoy, Ü. İstanbul: Optimist Yayın Grubu.
- Fleury, M. and Tezene L. (1999). The management of culture diversity: Lessons from Brazilian companies. *Industrial Management & Data Systems*, 99(3), 109-114.
- Greenberg, J. (1999). *Managing behavior in organizations*. New Jersey: Prentice Hall.
- Grimes, D. S. (2002). Challenging the status quo? Whiteness in the diversity management literature. *Management Communication Quarterly*, 15(3): 381-409.
- Guiso, L., Sapienza, P. and Zingales, L. (2015). The value of corporate culture. *Journal of Financial Economics*, 117(1), 60-76.
- Haerem, T., Pentland, B. T. and Miller, K. D. (2015). Task complexity: extending a core concept. *Acad. Manage. Rev.*, 40(3), 446-460.

- Hrebiniak, L. G. (2006). Obstacle to effective strategy implementation. *Organizational Dynamics*, 35(1), 12- 31.
- Hoy, W. and Sweetland, S. (2000). School bureaucracies that work: Enabling, not coercive. *Journal of School Leadership*, 10(6), 102-121.
- Hunt, R. G. (1970). Technology and organization. *Academy of Management Journal*, 13, September, 236-252.
- Karimi, F., Hosseinzadeh, D. and Azizi, G. (2011). Relationship between management style and productivity of employees in Islamic Azad University-Islamshahr Unit. *World Applied Sciences Journal*, 12(10), 1685-1690.
- Kouzes, J. M. and Posner, B. Z. (2003). *The leadership practices inventory (LPI): Self instrument* (Vol. 52). John Wiley & Sons.
- Küçükşüleymanoğlu, R. (2008). Stratejik planlama süreci. *Kastamonu Eğitim Dergisi*, 16(2), 403- 411.
- Lankton, N. K., Wilson, E. V. and Mao, E. (2010). Antecedents and determinants of information technology habit. *Information Management*, 47(5-6), 300-307.
- Leek, S. and Kun, D. (2006). Consumer confusion in the Chinese personel computer market. *Journal of Product & Brand Management*, 15(3), 184-193.
- Locke, E. (1976). The nature and causes of job satisfaction. In Dunnette, MD. (Ed.), *Handbook of industrial and organizational psychology*, (pp.1297-1349). Chicago.
- Luthans, F. (1992). *Organizational behavior*. New York: Mc Graw Hill.
- Mitchell, V. W., Walsh, G. and Yamin, M. (2005). Towards a conceptual model of consumer confusion. *Advances in Consumer Research*, 32(1): 143-150.
- Mumford, M. D., Partlow, P. J. and Medeiros, K. E. (2013). Charismatic leadership in crises: Its origins and effects on performance. In A. J. DuBrin (Ed.). *Handbook of research on crisis leadership in organizations*. Edward Elgar Publishing.
- Ohio State University (OSU), (2023). *Leader behavior description questionnaire*, <https://fisher.osu.edu/centers-partnerships/leadership/leader-behavior-description-questionnaire-lbdq>, (Accessed on: 09.08.2023).
- Ogunola, A. A., Kalejaiye, P. O. and Abrifor, C. A. (2013). Management style as a correlate of job performance of employees of selected Nigerian brewing industries. *African Journal of Business Management*, 7 (36), 1-8.
- Örücü, E. and Çoban, M. (2017). Kamu ve özel bankalarda uygulanan liderlik tarzlarının kıyaslanması üzerine bir araştırma. *Dumlupınar Üniversitesi Sosyal Bilimler Dergisi*, 52, 1-15.
- Robbins, S. P. and Judge, T. A. (2012). *Örgütsel davranış*. (Çev). Erdem, İ. İstanbul: Nobel Yayıncılık.
- Rounds, J. B. and Tracey, T. J. (1990). From trait-and-factor to person-environment fit counseling: Theory and process. In W. B. Walsh and S. H. Osipow (Eds.). *Career counseling: Contemporary topics in vocational psychology* (pp. 1-44). Lawrence Erlbaum Associates, Inc.
- Sandhaland, H., Oltedal, A.H., Hystad, W.S. and Eid, J. (2017). Effects of leadership style and psychological job demands on situation awareness and the willingness to take a risk: A survey of selected offshore vessels. *Safety Science*, 178-186.
- Sweller, J. Van Merriënboer, J. J. and Paas, F. G. (1998). Cognitive architecture and instructional design. *Educational Psychol Review*, 10(3), 251-296.
- Stoner, J. A. T. and Wankel, C. (1986). *Management*. New Jersey: Prentice- Hall Int. Inc.
- Şafaklı, O. V. (2005). KKTC'deki kamu bankalarında liderlik stilleri üzerine bir çalışma. *Doğuş Üniversitesi Dergisi*, 6 (1), 132-143.

- Tidd, J., Bessant, J. and Pavitt, K. (2005). *Managing innovation: Integrating technological, market and organizational change*. Chichester: John Wiley and Sons.
- Unni, K., Dag, H., Veenstra, M. and Per, H. (2000). Predictors of job satisfaction among doctors, nurses and auxiliaries in Norwegian hospitals: Relevance for micro unit culture. *Human Resources for Health*, 4(3), 148-183.
- Uysal, A. (2019). *Proje yönetiminde ekip birlikteliği ile iş doyumu arasındaki ilişki*. (Master's Thesis), İstanbul Kültür Üniversitesi Lisansüstü Eğitim Enstitüsü.
- Xirasagar S. (2008). Transformational, transactional and laissez-faire leadership among physician executives. *Journal of Health Organization and Management*, 22(6), 519-613.
- Xu, J. D. (2016). Retaining customers by utilizing technology-facilitated chat: mitigating website anxiety and task complexity. *Information Management*, 53(5), 554-569.
- Wang, Q. and Shukla, P. (2013). Linking sources of consumer confusion to decision satisfaction: The role of choice goal. *Psychology & Marketing*, 30(4), 295-304.

Organizational leaders can receive training and coaching to improve their EL skills. Thus, they can help to better integrate EL into the organizational culture. It can be supported by increasing the level of training and awareness of leaders and employees. Ethics training programs and effective organizational communication strategies can be used to emphasize the importance of ethical values.

Rewarding ethical behavior can help to encourage ethical behavior among employees. EL is a leadership approach in which leaders act in compliance with ethical principles and values, and promote ethical values such as doing the right thing, justice, honesty and social responsibility. It is an important factor for organizations to achieve important goals such as performance, competition and sustainability. EL encourages organizations to adopt an approach that is not only profit-oriented but also sensitive to social and ethical responsibilities. It can help to establish open and honest communication between employees and other stakeholders, build trust, and identify potential problems in advance.

EL predicts outcomes such as the perceived effectiveness of leaders, employees' job satisfaction, their commitment to the organization and their willingness to report problems to management (Brown et al., 2005). In this context, business processes should be organized in a way to encourage compliance with ethical values, and unethical practices should be controlled and corrected if necessary. In conclusion, EL is an essential part of sustainable success and social responsibility for organizations. By adopting EL principles, organizations can achieve their short and long-term goals.

In future research, it is suggested to examine the associations between emotional intelligence, intellectual intelligence, leadership ethics and organizational ethics.

References

- Adekanmbi, F. P., and Ukpere, W. I. (2022). Perceived workplace fairness, ethical leadership, demographics and ethical behaviors [Special issue]. *Journal of Governance and Regulation*, 11(2), 244-256
- Al Halbusi, H., Tehseen, S. and Ramayah, T. (2017). The impact of organizational justice on the ethical leadership under the moderating influence of perceived support: A conceptual study. *Malaysian Journal of Business and Economics*, 4(1), 46 – 64
- Alkan, D.P. (2015). Etik liderlik ölçeğinin Türkçe formunun güvenilirlik ve geçerlilik çalışması. *Sosyal Bilimler Enstitüsü Dergisi*, 38(1), 109-121
- Akatay, A., Yücekaya, P. and Kısacık, N.Ç. (2016). Yöneticilerin etik liderlik davranışlarının, örgütsel adalet ve sinizm üzerine etkileri: Çanakkale İl Emniyet Müdürlüğü'nde bir araştırma. *Journal of Administrative Sciences*, 14(28), 483-509.
- Bahar, B. (2019). Etik liderliğin çalışanlar ve örgütler açısından sonuçları: Kavramsal bir inceleme, *OPUS- Uluslararası Toplum Araştırmaları Dergisi*, 11(18), 2506-2524. DOI: 10.26466/op
- Bandura, A. (1977). *Social learning theory*. Englewood Cliffs, NJ: Prentice-Hall

- Bandura, A. (1986). *Social foundations of thought and action*. Englewood Cliffs, NJ: Prentice–Hall.
- Bell, R. L. (2011). Teaching present-day employees the value of scientific management. *Supervision*, 72(6),
- Bell, R. L. and Martin, J. S. (2012). The relevance of scientific management and equity theory in everyday managerial communication situations. *Journal of Management Policy and Practice*, 13(3), 106-115.
- Boon, H. J. (2011). Raising the bar: Ethics education for quality teachers. *Australian Journal of Teacher Education*, 36(7), 104–121. <https://doi.org/10.14221/ajte.2011v36n7> [accessed Sep 04 2023].
- Brown, M.E., Linda K. Treviño, L.K and Harrison, D.A. (2005). Ethical leadership: A social learning perspective for construct development and testing, *Organizational Behavior and Human Decision Processes*, 97, 117–134.
- Brown, M.E. and Treviño, L.K. (2006). Ethical leadership: A review and future directions”, *The Leadership Quarterly*, 17, 595 – 616.
- Burleigh, C. (2020). Education leaders’ perceptions of faculty ethical decision-making: Awareness, learning, and change. *Journal of Educational Research and Practice*, 10, 365–376. <https://doi.org/10.5590/JERAP.2020.10.1.23>
- Chatman, J.E., Johnson, A., White, E. and Bell, R.L. (2020). The leader as effective Communicator. <https://www.researchgate.net/publication/339366410>
- Ciulla, J.B. (2007). Ethics and effectiveness: The fabric of leadership. *The GovNet e Journal*, 1(1): 103167.
- Ciulla, J.B. (2004). *Ethics, the heart of leadership*, 2nd ed. Westbury, CT: *Quorum Books and Praeger*.
- Çelik, B. B., Dedeoğlu, A. and İnanir, S. (2015). Relationship between ethical leadership, organizational commitment and job satisfaction at hotel organizations. *Ege Academic Review*, 15 (1), 53-63.
- De Hoogh, A. H. B. and Deanne Hartog, D.N. (2008). Ethical and despotic leadership, relationships with leader’s social responsibility, top management team effectiveness and subordinate’s optimism: A multi method study. *The Leadership Quarterly*, 19(1), 297-311.
- Den Hartog, D. N., House, R. J., Hanges, P. J., Ruiz-Quintanilla, S. A., Dorfman, P. W., et al. (1999). Culturally specific and cross-culturally generalizable implicit leadership theories: Are attributes of charismatic/transformational leadership universally endorsed? *The Leadership Quarterly*, 10, 219–256.
- Dhar, R.L. (2016). Ethical leadership and its impact on service innovative behavior: The role of LMX and job autonomy. *Tourism Management*, 57, 139-148.
- Dierendonck, D. (2011). Servant leadership: A review and synthesis, *Journal of Management*. 37 (4),1228- 1261.
- Dirks, K. T., and Ferrin, D. L. (2002). Trust in leadership: Meta-Analytic findings and implications for research and practice. *Journal of Applied Psychology*, 87, 611–628.
- Eranil, A.K. and Özbilen, F.M. (2017). Relationship between School Principals’ Ethical Leadership Behaviours and Positive Climate Practices. *Journal of Education and Learning*; 6 (4), 100-112.
- Erdem, İ. (2022). *Yeni liderlik paradigmaları (Etik Liderlik)*. Ed. Mücevher, H. and Çetinel. K. Eğitim Yayınevi. İstanbul.
- Erie, D. J. (2013). *The role of general education in the development of ethical reasoning in college students: A qualitative study on the faculty perspective* [Unpublished doctoral dissertation]. University of Nebraska-Lincoln. <http://digitalcommons.unl.edu/cehsedaddiss/154> [accessed Sep 04 2023].

- Erođluer, K., and Yılmaz, Ö. (2015). Etik liderlik davranışlarının algılanan örgüt iklimi üzerine etkisine yönelik bir uygulama: İş yaşamında yalnızlık duygusunun aracılık etkisi. *Journal of Business Research Turk*, 7(1), 280-308. <https://doi.org/10.20491/isader.2015115763>
- Humphrey, R.H. (2002). The many faces of emotional leadership. *The leadership quarterly*, 13 (5), 493504.
- Kalshoven, K. and Den Hartog, D.N (2009). Ethical leader behavior and leader effectiveness: The Role of Prototypicality and Trust *International Journal of Leadership Studies*, 5(2),
- Kanungo, R.N. and Mendonca, M. (1996). *Ethical dimensions of leadership*. Thousand Oaks, CA: Sage Publications.
- Kar, S. (2014). Ethical leadership: Best practice for success. *Journal of Business and Management (IOSRJBM)*, e-ISSN: 2278-487X, p-ISSN: 2319-7668, 112-116
- Kapur, R. (2018). Ethical leadership. https://www.researchgate.net/publication/323829602_Ethical_Leadership
- Khan, S.H. and Javed, U. (2018). Revision of ethical leadership scale. *Journal of Research and Reflections in Education*, 12 (2), 121-135 <http://www.ue.edu.pk/jrre>
- Khan, S.R. and Uzma Javed, U. (2018). Revision of ethical leadership scale. *Journal of Research and Reflections in Education*, 12 (2), 121-135.
- Kirkpatrick, S. A., and Locke, E. A. (1991). Leadership: Do traits matter? *Academy of Management Executive*, 5, 48–60.
- Kohlberg, L. (1969). State and sequence: The cognitive-development approach to socialization. In D. Goslin (Ed.), *Handbook of socialization theory and research* (pp. 347–480). Chicago: Rand– McNally.
- Kooskora, M. (2012). Ethical leadership, the role of the leader, Pucetaite, R. (Editör), cases in organizational ethics, Publisher: Vilnius University, (pp. 23-39)
- Kouzes, J. M., and Posner, B. Z. (1993). *Credibility: How leaders gain and lose it, why people demand it*. San Francisco, CA: Jossey–Bass.
- Köse, S. (2022). Etik Liderlik. B. Üzüm, B. (Editör), Güncel kavramlarla örgütsel davranış (pp. 77-90). *Eđitim Yayınevi*, Konya.
- Ma, Y., Cheng, W., Ribbens, B. A., and Zhou, J. (2013). Linking ethical leadership to employee creativity: Knowledge sharing and self efficacy as mediators. *Social Behavior and Personality: An International Journal*, 41(9), 1409-1419.
- Mayer, D. M., Kuenzi, M. and Greenbaum, R. L., (2010). Examining the link between ethical leadership and employee misconduct: The mediating role of ethical climate, *Journal of Business Ethics*, 95(1), 7-16.
- Mendonca, M. (2009). Preparing for ethical leadership in organization. *Canadian Journal of Administrative Sciences*, 18(4), 266-276.
- McAllister, D. J. (1995). Affect- and cognition-based trust as foundations for interpersonal cooperation in organizations. *Academy of Management Journal*, 38, 24–59.
- Morrison, A., (2001). Integrity and Global Leadership, *Journal of Business Ethics*, 31(1), 65-76.
- Moore, K. J., Xiong, S., Bhattacharya, M., Bustamante, G., and Calvert, C. (2020). Beyond diversity: Focusing on and enhancing inclusion in the society for epidemiologic research. *American Journal of Epidemiology*, 189(10), 1042-1046.
- Nemr, M. A. and Liu, Y. (2021). The impact of ethical leadership on organizational citizenship behaviors: Moderating role of organizational cynicism. *Cogent Business and Management*, 8(1), 1865860, DOI: 10.1080/23311975.2020.1865860
- Northouse, P. G. (2013), *Leadership. Theory and practice*. (6th ed.) Thousand oaks: Sage publications.
- Ogbari, M.E., Oke, A.O., Albukunoluwa, A.A., Musibau Akintunde Ajagbe, M.A. and Ologbo, A.C. (2016). Entrepreneurship and business ethics: implications on corporate performance. *International Journal of Economics and Financial Issues*, 6(S3) 50-58.

- Pakizekho, S. and Sharifabad, M.S. (2022). The relationship between ethical leadership, conscientiousness, and moral courage from nurses' perspective. *Pakizekho and Barkhordari-Sharifabad*, 21(164), 1-8.
- Posner, B. Z., and Schmidt, W. H. (1992). Values and the American manager: An update updated. *California Management Review*, 34, 80-94.
- Rost, J.C. (1991). *Leadership for the Twenty-First Century*. New York: Praeger.
- Sethuraman, K. and Suresh, J. (2014). Effective leadership styles. *International business research*, 7(9),165172. Canadian center of science and education. DOI: 10.5539/ibr.v7n9p165
- Şenol, L. (2022). Örgüt ve duygusal zekâ, Üzümlü, B. (Editör), Güncel kavramlarla örgütsel davranış, (s. 91106), *Eğitim Yayınevi*, Konya.
- Şenol, L. (2022). Örgüt kültürü, çalışan davranışı ve yenilikçi iş davranışı ilişkisi üzerine bir araştırma. *Journal of Emerging Economies and Policy*, 7(1),149-159.
- Treviño, L. K., Brown, M., and Hartman, L. P. (2003). A qualitative investigation of perceived executive ethical leadership: Perceptions from inside and outside the executive suite. *Human Relations*, 55, 5-37.
- Treviño, L. K., Hartman, L. P., and Brown, M. (2000). Moral person and moral manager: How executives develop a reputation for ethical leadership. *California Management Review*, 42, 128-142.
- Treviño, L. K. (1986). Ethical decision making in organizations: a person-situation interactionist model. *Academy of Management Review*, 11, 601-617.
- Tuna, M., Bircan, H. and Yeşiltaş, M. (2012). Etik liderlik ölçeği'nin geçerlilik ve güvenilirlik çalışması: Antalya örneği. *Atatürk Üniversitesi İktisadi ve İdari Bilimler Dergisi*, 26(2), 143-155.
- Qing, M., Asif, M. Hussain, A. and Aameel, A. (2019). Exploring the impact of ethical leadership on job satisfaction and organizational commitment in public sector organizations: The mediating role of psychological empowerment. *Review of Managerial Science*, 14, 1405-1432.
- Walumbwa, F. O. and Schaubroeck, J. (2009). Leader personality traits and employee voice behavior: Mediating roles of ethical leadership and work group psychological safety. *Journal of Applied Psychology*, 94(5), 1275-1286.
- Yukl, G. A. (2002). *Leadership in organizations* (5th ed.). Englewood cliffs, NJ: *Prentice Hall*.
- Zivkovic, S. (2022). Empathy in leadership: How it enhances effectiveness. 80th International Scientific Conference on Economic and Social Development and 10th International OFEL Conference Diversity, Equity and Inclusion: The Essence of Organisational Well-Being ' Dubrovnik, 01-02 April

learning environments can be created. The effects of global organizations on authenticity can be studied in order to learn their development process. In addition, specific and authentic leader development systems can be planned for the needs of organizational administrations. Continued research is needed to develop authentic leadership.

References

- Alparslan, A. M. and Ekşili, N. (2016). Gündemdeki liderlik konuları: Journal of Organizational Behavior dergisinde bibliyometrik bir analiz (2010-2015). *Mehmet Akif Üniversitesi Sosyal Bilimler Enstitüsü Dergisi*, 8(16), 274-291.
- Arslan-Babal, R., Çekici, F., Aydın-Sünbül, Z., Malkoç, A. and Aslan-Gördesli, M. (2021). Authenticity in relationships scale (AIRS): Turkish adaptation and validation study. *Trakya Journal of Education*, 11(1), 439-449.
- Avolio, B. J. and Gardner, W. L. (2005). Authentic leadership development: Getting to the root of positive forms of leadership. *The Leadership Quarterly*, 16(3), 315-338.
- Aydinoğlu, N. (2020). *Yöneticilerin otantik ve paternalist liderlik davranışlarının öğretmenlerin motivasyon, iş tatmini ve örgüt bağlılığına etkilerinin incelenmesi (Ankara Özel Okullar Örneği)*. (PhD Dissertation), İstanbul Gelişim Üniversitesi Sosyal Bilimler Enstitüsü.
- Baykal, E. (2017). Otantik liderlik ve pozitif çıktılar: Pozitif örgütsel davranış bakış açısı. *Uluslararası İktisadi ve İdari Bilimler Dergisi*, 3(3), 42-64.
- Bond, M. J., Strauss, N. E. and Wickham, R. E. (2018). Development and validation of the Kernis-Goldman Authenticity inventory-short form (KGAI-SF). *Personality and Individual Differences*, 134, 1-6.
- Boyraz, G., Waits, J. B. and Felix, V. A. (2014). Authenticity, life satisfaction, and distress: A longitudinal analysis. *Journal of Counseling Psychology*, 61(3), 498-505.
- Branson, C. (2007). Effects of structured self-reflection on the development of authentic leadership practices among Queensland primary school principals. *Educational Management Administration & Leadership*, 35(2), 225-246.
- Byrne, J. S. and O'Brien, E. J. (2014). Interpersonal views of narcissism and authentic high self-esteem: It is not all about you. *Psychological Reports*, 115(1), 243-60.
- Casale, S., Rugai, L., Fioravanti, G. and Puccetti, C. (2018). Narcissism and authentic self: An unfeasible marriage? *Personality and Individual Differences*, 1(135), 131-136.
- Clapp-Smith, R., Vogelgesang, G. R. and Avey, J. B. (2009). Authentic leadership and positive psychological capital: The mediating role of trust at the group level of analysis. *Organizational Studies*, 15(3), 227-240.
- Demircan, N. and Ceylan, A. (2003). Örgütsel güven kavramı: Nedeni ve sonuçları. *Celal Bayar Üniversitesi Yönetim ve Ekonomi Dergisi*, 10(2), 139-150.
- Duman, S. (2014). *Öğretmen adaylarında özgünlük ve özduyarlılığın mutluluk ile ilişkisinin incelenmesi*. (Master's Thesis), Karadeniz Teknik Üniversitesi Eğitim Bilimleri Enstitüsü.
- Farid, T., Iqbal, S., Khan, A., Ma, J., Khattak, A. and Naseer Ud Din, M. (2020). The impact of authentic leadership on organizational citizenship behaviors: The mediating role of affective- and cognitive-based trust. *Frontiers in Psychology*, 11(1975), 1-9.
- Gardner, W. L., Avolio, B. J., Luthans, F., May, D. R. and Walumbwa, F. (2005). Can you see the real me? A self-based model of authentic leader and follower development. *The Leadership Quarterly*, 16(3), 343-372.
- Gökten, S., Tanyolaç, C. and Atalay, B. (2018). Hangi türde bir lider hileyi önleyebilir? Değer ilgililiği teorisi ve hile elması modeli çerçevesinde kuramsal bir bakış açısı. *Muhasebe Bilim Dünyası Dergisi*, 20 (Özel Sayı), ös939-ös962.

- Graen, G. B. and Uhl-Bien, M. (1995). Relationship-based approach to leadership: Development of leader-member exchange (LMX) Theory of leadership over 25 Years: Applying a multi-level multi-domain perspective. *Leadership Quarterly*, 6(2), 219-247.
- Gül, H. and Alacalar, A. (2014). Otantik liderlik ile izleyicilerin duygusal bağlılıkları ve performansları arasındaki ilişkiler üzerine bir araştırma. *Akademik Sosyal Araştırmalar Dergisi*, 2(5), 540-550.
- Gül, A. (2016). *Otantiklik ve dindarlığın özgecilik üzerindeki rolünün incelenmesi*. (Master's Thesis), Ondokuz Mayıs Üniversitesi Sosyal Bilimler Enstitüsü.
- Hobfoll, S. E., Vinokur, A. D., Pierce, P. F. and Lewandowski-Romps, L. (2012). The combined stress of family life, work, and war in air force men and women: A test of conservation of resources theory. *International Journal of Stress Management*, 19(3), 217-237.
- Ilies, R., Morgeson, F. P. and Nahrgang, J. D. (2005). Authentic leadership and eudaemonic wellbeing: Understanding leader-follower outcomes. *The Leadership Quarterly*, 16(3), 373-394.
- İmamoğlu, E. O., Günaydın, G. and Selçuk, E. (2011). Özgün benliğin yordayıcıları olarak kendileşme ve ilişkililik: Cinsiyetin ve kültürel yönelimlerin ötesinde. *Türk Psikoloji Dergisi*, 26(67), 27-43.
- Jensen, S. M. and Luthans, F. (2006). Entrepreneurs as authentic leaders: Impact on employee attitudes. *Leadership and Organization Development Journal*, 27(8), 646-666.
- Jin, X., Jiang, J., Li, P. and Li, B. (2020). LMX and voice: A test in the Chinese hospitality industry. *Anatolia*, 31(1), 131-141.
- Kernis, M. H. and Goldman, B. M. (2006). A multicomponent conceptualization of authenticity: Theory and research. *Advances in Experimental Social Psychology*, 38, 283-357.
- Küçükyiğit, A. T. (2022). Otantik liderlik bileşenlerinin belirlenmesinde yeni bir yaklaşım. *Journal of Life Economics*, 9(3), 183-200.
- Laçinel, A. (2019). *Yöneticilerde duygusal zekâ ile otantik liderlik arasındaki ilişki*. (Master's Thesis), Biruni Üniversitesi Lisansüstü Eğitim Enstitüsü.
- Lopez, F. G. and Rice, K. G. (2006). Preliminary development and validation of a measure of relationship authenticity. *Journal of Counseling Psychology*, 53(3), 362-371.
- Özkara, Z. U. (2017). *Otantik liderlik tarzının yöneticinin politik yetisi ile lider etkililiği, ona duyulan güven ve astın alturistik davranışları arasındaki ilişkilerde aracılık etkisi: Hemşireler üzerinde bir araştırma*. (PhD Dissertation), Hacettepe Üniversitesi Sosyal Bilimler Enstitüsü.
- Özkaya, F. (2019). *Charles Taylor'ın felsefesinde otantiklik kavramı*. (Master's Thesis), Yıldız Teknik Üniversitesi Sosyal Bilimler Enstitüsü.
- Özutku, H., Ağca, V. and Cevrioğlu, E. (2008). Lider-Üye etkileşim teorisi çerçevesinde, yönetici-ast etkileşimi ile örgütsel bağlılık boyutları ve iş performansı arasındaki ilişki: Ampirik bir inceleme. *Atatürk Üniversitesi İktisadi ve İdari Bilimler Dergisi*, 22(2), 193-210.
- Pepedil, D. (2012). *The effects of social support on job insecurity and work related well-being relationship*. (Master's Thesis), Marmara Üniversitesi Sosyal Bilimler Enstitüsü.
- Peus, C., Wesche, W. S., Streicher, B., Braun, S. and Frey, D. (2012). Authentic leadership: An empirical test of its antecedents, consequences, and mediating mechanisms. *Journal of Business Ethics*, 107(3), 331-348.
- Porter, L. W., Steers, R. M., Mowday, R. T. and Boulian, P. V. (1974). Organizational commitment, job satisfaction, and turnover among psychiatric technicians. *Journal of Applied Psychology*, 59(5), 603-609.
- Rotundo, M. and Sackett, P. R. (2002). The relative importance of task, citizenship, and counterproductive performance to global ratings of job performance: A policy-capturing approach. *Journal of Applied Psychology*, 87(1), 66-80.

- Ryan, R. M., La Guardia, J. G. and Rawsthorne, L. J. (2005). Self-complexity and the authenticity of self-aspects: Effects on well-being and resilience to stressful events. *North American Journal of Psychology*, 7(3), 431-448.
- Sarıçam, H. and Erdemir, N. (2019). Kernis-Goldman özgünlük (otantiklik) ölçeği-kısa formu'na ait ilk psikometrik bulgular. 3. *Uluslararası Eğitim ve Değerler Sempozyumu* (ss.164-175).
- Shamir, B. and Eilam, G. (2005). What's your story? A Life-stories approach to authentic leadership development. *The Leadership Quarterly*, 16(3), 395-417.
- Sparrowe, R. T. (2005). Authentic leadership and the narrative self. *The Leadership Quarterly*, 16(3), 419-439.
- Şahin, M. (2019). Authentic leadership. *Journal of Current Researches on Social Sciences*, 9(1), 39-60.
- Tabak, A., Sığırı, Ü., Arlı, Ö. and Coşar, S. (2010). Otantik liderlik ölçeğinin uyarılma çalışması. 18. *Yönetim ve Organizasyon Kongresi Kongre Bildiriler Kitabı* (ss. 699-706).
- Taylor, C. (2011). *Modernliğin sıkıntıları* (Çev. Canbilen, U. İstanbul: Ayrıntı Yayınları).
- Toor, S. and Ofori, G. (2008). Leadership for future construction industry: Agenda for authentic leadership. *International Journal of Project Management*, 26, 620-630.
- Tuttle, M. D. (2009). True north or traveled terrain? An empirical investigation of authentic leadership. (Master's Thesis), University of South Florida.
- Uçkun, S. (2022). Otantik liderlik üzerine yazılan lisansüstü tezlerin bibliyometrik analizi. *International Journal of Disciplines Economics & Administrative Sciences Studies*, 8(47), 823-832.
- Walumbwa, F., Avolio, B. J., Gardner, W. L., Wernsing, T. S., and Peterson, S. J. (2008). Authentic leadership: Development and validation of a theory-based measure. *Journal of Management*, 34(1), 89-126.
- Wang, Y. N. (2015). Balanced authenticity predicts optimal well-being: Theoretical conceptualization and empirical development of the authenticity in relationships scale. *Personality and Individual Differences*, 1(94), 316-323.
- Womick, J., Foltz, R. M. and King, L. A. (2019). Releasing the beast within? Authenticity, well-being, and dark tetrad. *Personality and Individual Differences*, 137, 115-125.
- Wong, C. A. and Cummings, G. G. (2009). The influence of authentic leadership behaviors on trust and work outcomes of health care staff. *Journal of Leadership Studies*, 3(2), 6-23.
- Wood, A. M., Linley, P. A., Maltby, J., Baliouis, M. and Joseph, S. (2008). The authentic personality: A theoretical and empirical conceptualization and the development of the authenticity scale. *Journal of Counseling Psychology*, 55(3), 385-399.
- Zhu, W. (2006). *Authentic leadership and follower moral decision intention: Role of follower moral identity*. (PhD Dissertation), University of Nebraska.
- URL-1: <https://www.etimolojiturkce.com/kelime/otantik> (Accessed on: August 20, 2023).
- URL-2: <https://www.etymonline.com/word/authentic> (Accessed on: September 3, 2023).
- URL-3: <https://www.hurriyet.com.tr/gundem/otantik-ne-demek-otantik-nedir-otantik-tdk-kelime-anlami-41456109> (Accessed on: August 20, 2023).

characterized by lateral organizational structures and an environment that promotes participation and inclusion. Likewise, the organizational setting can also exert an impact on SL. In the context of agile organizations operating within dynamic business contexts, which include project teams, SL is an effective leadership style (Hofman et al., 2023). Given increasing volatility and uncertainty in business environments, it may be argued that the significance of teamwork will increase, hence potentially advancing research in the field of SL.

References

- Ali, A., Wang, H., and Boekhorst, J. A. (2023). A moderated mediation examination of shared leadership and team creativity: a social information processing perspective. *Asia Pacific Journal of Management*, 40(1), 295-327.
- Ali, A., Wang, H., and Johnson, R. E. (2020). Empirical analysis of shared leadership promotion and team creativity: An adaptive leadership perspective. *Journal of Organizational Behavior*, 41(5), 405-423.
- Armenakis, A. A., Harris, S. G., and Mossholder, K. W. (1993). Creating readiness for organizational change. *Human Relations*, 46(6), 681-703.
- Avolio, B. J., Jung, D. I., Murry, W., and Sivasubramaniam, N. (1996). Building highly developed teams: Focusing on shared leadership process, efficacy, trust, and performance. In M. M. Beyerlein, D. A. Johnson, and S. T. Beyerlein (Eds.), *Advances in interdisciplinary studies of work teams: Team Leadership*, Vol. 3, pp. 173-209. Elsevier Science/JAI Press.
- Avolio, B. J., Sivasubramaniam, N., Murry, W., Jung, D., and Garger, J. (2003). Assessing shared leadership: Development and preliminary validation of a team multifactor leadership questionnaire. In C. L. Pearce, and J. A. Conger (Eds.), *Shared leadership: Reframing the hows and whys of leadership* (pp. 285-303). Thousand Oaks, CA: Sage.
- Bandura, A. (1977). *Social learning theory*. Englewood Cliffs, NJ: Prentice Hall.
- Barry, D. (1991). Managing the bossless team: Lessons in distributed leadership. *Organizational Dynamics*, 20(1), 31-47.
- Bartol, K. M., and Martin, D. C. (1986). Women and men in task groups. In: R. D. Ashmore and F. K. DelBoca (Eds), *The Social Psychology of Female-Male Relationships* (pp. 259-310). New York: Academic Press.
- Bass, B. M. (1990). *Bass and Stogdill's handbook of leadership: Theory, research and managerial applications* (3rd ed.). New York: Free Press.
- Bligh, M. C., Pearce, C. L., and Kohles, J. C. (2006). The importance of self-and shared leadership in team based knowledge work: A meso-level model of leadership dynamics. *Journal of Managerial Psychology*, 21(4), 296-318.
- Bowers, C. A., Pharmed, J. A., and Salas, E. (2000). When member homogeneity is needed in work teams: A meta-analysis. *Small Group Research*, 31(3), 305-327.
- Brass, D. J. (2003). A social network perspective on human resources management. *Networks in the Knowledge Economy*, Oxford University Press, New York, NY, 283-323.
- Burke, C. S., DiazGranados, D., and Salas, E. (2011). Team leadership: A review and look ahead. *The Sage Handbook of Leadership*, 338-351.
- Carson, J. B., Tesluk, P. E., and Marrone, J. A. (2007). Shared leadership in teams: An investigation of antecedent conditions and performance. *Academy of Management Journal*, 50(5), 1217-1234.
- Chan, K. Y., and Drasgow, F. (2001). Toward a theory of individual differences and leadership: understanding the motivation to lead. *Journal of Applied Psychology*, 86(3), 481.

- Charlier, S. D., Stewart, G. L., Greco, L. M., and Reeves, C. J., (2016). Emergent leadership in virtual teams: A multilevel investigation of individual communication and team dispersion antecedents. *The Leadership Quarterly*, 27, 745-764.
- Chen, W., and Zhang, J. H. (2023). Does shared leadership always work? A state-of-the-art review and future prospects. *Journal of Work-Applied Management*, 15(1), 51-66.
- Cheong, M., Yammarino, F. J., Dionne, S. D., Spain, S. M., and Tsai, C. Y. (2019). A review of the effectiveness of empowering leadership. *The Leadership Quarterly*, 30(1), 34-58.
- Chiu, C. C., Owens, B. P., and Tesluk, P. E. (2016). Initiating and utilizing shared leadership in teams: The role of leader humility, team proactive personality, and team performance capability. *Journal of Applied Psychology*, 101, 1705-1720.
- Clarke, N. (2012). Shared leadership in projects: A matter of substance over style. *Team Performance Management: An International Journal*, 18(3/4), 196-209.
- Day, D. V., Gronn, P., and Salas, E. (2004). Leadership capacity in teams. *The Leadership Quarterly*, 15(6), 857-880.
- Denis, J. L., Langley, A., and Sergi, V. (2012). Leadership in the plural. *Academy of Management Annals*, 6, 211-283.
- D'Innocenzo, L., Mathieu, J. E., and Kukenberger, M. R. (2016). A meta-analysis of different forms of shared leadership-team performance relations. *Journal of Management*, 42(7), 1964-1991.
- Drescher, M. A., Korsgaard, M. A., Welpe, I. M., Picot, A., and Wigand, R. T. (2014). The dynamics of shared leadership: Building trust and enhancing performance. *Journal of Applied Psychology*, 99, 771-783.
- Ensley, M. D., Hmieleski, K. M., and Pearce, C. L. (2006). The importance of vertical and shared leadership within new venture top management teams: Implications for the performance of startups. *The Leadership Quarterly*, 17(3), 217-231.
- Fausing, M. S., Jeppe Jeppesen, H., Jønsson, T. S., Lewandowski, J., and Bligh, M. C. (2013). Moderators of shared leadership: work function and team autonomy. *Team Performance Management: An International Journal*, 19(5/6), 244-262.
- Fausing, M. S., Joensson, T. S., Lewandowski, J., and Bligh, M. (2015). Antecedents of shared leadership: empowering leadership and interdependence. *Leadership & Organization Development Journal*, 36(3), 271-291.
- Friedrich, T. L., Vessey, W. B., Schuelke, M. J., Ruark, G. A., and Mumford, M. D. (2009). A framework for understanding collective leadership: The selective utilization of leader and team expertise within networks. *The Leadership Quarterly*, 20(6), 933-958.
- Gerstner, C. R., and Day, D. V. (1997). Meta-Analytic review of leader-member exchange theory: Correlates and construct issues. *Journal of Applied Psychology*, 82(6), 827.
- Gibb, C.A. (1954). Leadership, in Lindzey, G. (Ed.), *Handbook of Social Psychology* (pp. 877-917), Vol. 2, Addison-Wesley, Reading, MA.
- Graen, G. B., and Schieman, W. (1978). Leader-member agreement: A vertical dyad linkage approach. *Journal of Applied Psychology*, 63, 206-212.
- Graen, G. B., and Uhl-Bien, M. (1995). Relationship-based approach to leadership: Development of leader-member exchange (LMX) theory of leadership over 25 years: Applying a multi-level multi-domain perspective. *The Leadership Quarterly*, 6(2), 219-247.
- Grille, A., and Kauffeld, S. (2015). Development and preliminary validation of the shared professional leadership inventory for teams (SPLIT). *Psychology*, 6(01), 75.
- Grille, A., Schulte, E. M., and Kauffeld, S. (2015). Promoting shared leadership: A multilevel analysis investigating the role of prototypical team leader behavior, psychological empowerment, and fair rewards. *Journal of Leadership & Organizational Studies*, 22(3), 324-339.

- Gronn, P. (2002). Distributed leadership as a unit of analysis. *The leadership quarterly*, 13(4), 423-451.
- Gu, J., Chen, Z., Huang, Q., Liu, H., and Huang, S. (2018). A multilevel analysis of the relationship between shared leadership and creativity in inter-organizational teams. *The Journal of Creative Behavior*, 52(2), 109-126.
- Halfhill, T., Sundstrom, E., Lahner, J., Calderone, W., and Nielsen, T. M. (2005). Group personality composition and group effectiveness: An integrative review of empirical research. *Small Group Research*, 36(1), 83-105.
- Hanna, A. A., Smith, T. A., Kirkman, B. L., and Griffin, R. W. (2021). The emergence of emergent leadership: A comprehensive framework and directions for future research. *Journal of Management*, 47(1), 76-104.
- Hans, S., and Gupta, R. (2018). Job characteristics affect shared leadership: The moderating effect of psychological safety and perceived self-efficacy. *Leadership & Organization Development Journal*, 39(6), 730-744.
- Hiller, N. J., Day, D. V., and Vance, R. J. (2006). Collective enactment of leadership roles and team effectiveness: A field study. *The Leadership Quarterly*, 17, 387-397.
- Hoch, J. E. (2013). Shared leadership and innovation: The role of vertical leadership and employee integrity. *Journal of Business and Psychology*, 28, 159-174.
- Hoch, J. E., and Dulebohn, J. H. (2017). Team personality composition, emergent leadership and shared leadership in virtual teams: A theoretical framework. *Human Resource Management Review*, 27, 678-693.
- Hoch, J. E., Pearce, C. L., and Welzel, L. (2010). Is the most effective team leadership shared?. *Journal of Personnel Psychology*. 9 (3), 105-116.
- Hofman, M., Grela, G., and Oronowicz, M. (2023). Impact of Shared Leadership Quality on Agile Team Productivity and Project Results. *Project Management Journal*, 87569728221150436.
- Houghton, J. D., Neck, C. P., and Manz, C. C. (2003). Self-leadership and superleadership. In Pearce, C.L. and Conger J.A. (Eds.) *Shared leadership: Reframing the hows and whys of leadership* (pp. 123-140), Sage.
- Kang, S., and Svensson, P. G. (2019). Shared leadership in sport for development and peace: A conceptual framework of antecedents and outcomes. *Sport Management Review*, 22(4), 464476.
- Klasmeier, K. N., and Rowold, J. (2020). A multilevel investigation of predictors and outcomes of shared leadership. *Journal of Organizational Behavior*, 41(9), 915-930.
- Koopman, P., and Wierdsma, A. (1998). Participative management. In Drenthi P. J. D., Thierry, H., and de Wolff C. J. (Eds.) *Personnel Psychology: Handbook of Work and Organizational Psychology* (pp. 297-324), Psychology Press.
- Kozlowski, S. W. J., and Klein, K. J. 2000. A multilevel approach to theory and research in organizations. In Klein, K. J. and Kozlowski, S. W. J. (Eds.), *Multilevel theory, research, and methods in organizations* (pp. 3-90), San Francisco: Jossey-Bass.
- Kozlowski, S. W., Mak, S., and Chao, G. T. (2016). Team-centric leadership: An integrative review. *Annual Review of Organizational Psychology and Organizational Behavior*, 3, 21-54.
- Lee, D. S., Lee, K. C., and Seo, Y. W. (2015). An analysis of shared leadership, diversity, and team creativity in an e-learning environment. *Computers in Human Behavior*, 42, 47-56.
- Lee, S. M., and Farh, C. I. (2019). Dynamic leadership emergence: Differential impact of members' and peers' contributions in the idea generation and idea enactment phases of innovation project teams. *Journal of Applied Psychology*, 104(3), 411.
- Liu, S., Hu, J., Li, Y., Wang, Z., and Lin, X. (2014). Examining the cross-level relationship between shared leadership and learning in teams: Evidence from China. *The Leadership Quarterly*, 25(2), 282-295.

- Lord, R. G., Foti, R. J., and De Vader, C. L. (1984). A test of leadership categorization theory: Internal structure, information processing, and leadership perceptions. *Organizational Behavior & Human Performance*, 34(3), 343–378.
- Manz, C. M. (1986). Self-leadership: Toward an expanded theory of self-influence processes in organizations. *Academy of Management Review*, 11(3), 585–600.
- Mathieu, J. E., Kukenberger, M. R., D’Innocenzo, L., and Reilly, G. (2015). Modeling reciprocal team cohesion–performance relationships, as impacted by shared leadership and members’ competence. *Journal of Applied Psychology*, 100(3), 713.
- Mathieu, J., Maynard, M. T., Rapp, T., and Gilson, L. (2008). Team effectiveness 1997-2007: A review of recent advancements and a glimpse into the future. *Journal of management*, 34(3), 410-476.
- McClean, E. J., Martin, S. R., Emich, K. J., and Woodruff, C. T. (2018). The social consequences of voice: An examination of voice type and gender on status and subsequent leader emergence. *Academy of Management Journal*, 61(5), 1869-1891.
- Mehra, A., Smith, B. R., Dixon, A. L., and Robertson, B. (2006). Distributed leadership in teams: The network of leadership perceptions and team performance. *The Leadership Quarterly*, 17(3), 232-245.
- Meuser, J. D., Gardner, W. L., Dinh, J. E., Hu, J., Liden, R. C., and Lord, R. G. (2016). A network analysis of leadership theory: The infancy of integration. *Journal of Management*, 42, 1374–1403.
- Mihalache, O. R., Jansen, J. J., Van den Bosch, F. A., and Volberda, H. W. (2014). Top management team shared leadership and organizational ambidexterity: A moderated mediation framework. *Strategic Entrepreneurship Journal*, 8(2), 128-148.
- Morgeson, F. P., DeRue, D. S., and Karam, E. P. (2010). Leadership in teams: A functional approach to understanding leadership structures and processes. *Journal of Management*, 36, 5–39.
- Neck, C. P., and Manz, C. C. (2010). *Mastering self-leadership: Empowering yourself for personal excellence*. Pearson.
- Neubert, M. J. (1999). Too much of a good thing or the more the merrier? Exploring the dispersion and gender composition of informal leadership in manufacturing teams. *Small Group Research*, 30(5), 635-646.
- Pearce, C. L. (1997). *The determinants of change management team (CMT) effectiveness: A longitudinal investigation*. Unpublished doctoral dissertation, University of Maryland-College Park, College Park, MD.
- Pearce, C. L. (2004). The future of leadership: Combining vertical and shared leadership to transform knowledge work. *Academy of Management Perspectives*, 18(1), 47-57.
- Pearce, C. L., and Conger, J. A. (2002). *Shared leadership: Reframing the hows and whys of leadership*. Sage Publications.
- Pearce, C. L., and Conger, J. A. (2003). All those years ago. In C. L. Pearce, & J. A. Conger (Eds.), *Shared leadership: Reframing the hows and whys of leadership* (pp. 1–18). Thousand Oaks, CA: Sage.
- Pearce, C. L., and Manz, C. C. (2005). The new silver bullets of leadership: The importance of self and shared leadership in knowledge work. *Organizational Dynamics*, 34, 130–140
- Pearce, C. L., and Sims, H. P. (2002). Vertical versus shared leadership as predictors of the effectiveness of change management teams: An examination of aversive, directive, transactional, transformational, and empowering leader behaviors. *Group dynamics: Theory, research, and practice*, 6(2), 172.

- Pearce, C. L., and Sims, H. P. (2000). Shared leadership: Toward a multi-level theory of leadership. In *Advances in interdisciplinary studies of work teams* (Vol. 7, pp. 115-139). Emerald Group Publishing Limited.
- Pearce, C. L., and Wassenaar, C. L. (2015). Shared leadership in practice: When does it work best? *Academy of Management Perspectives*, 29(3), 1-2.
- Pearce, C. L., Yoo, Y., and Alavi, M. (2004). Leadership, social work, and virtual teams. In Riggio, R. E., and Smith Orr, S. (Eds.) *Improving leadership in nonprofit organizations* (pp. 180-224), Jossey-Bass.
- Sashkin, M., and Rosenbach, W. E. (1992). A new leadership paradigm. Unpublished working paper, George Washington University, Washington, DC.
- Serban, A., and Roberts, A. J. (2016). Exploring antecedents and outcomes of shared leadership in a creative context: A mixed-methods approach. *The Leadership Quarterly*, 27(2), 181-199.
- Sharma, S., and Mehta, S. (2023). Psychological Safety and Creativity in Teams: A Mediated Moderation Model of Shared Leadership and Team Diversity. *IIM Kozhikode Society & Management Review*, 22779752231163356.
- Sivasubramaniam, N., Murry, W. D., Avolio, B. J., and Jung, D. I. (2002). A longitudinal model of the effects of team leadership and group potency on group performance. *Group & Organization Management*, 27(1), 66-96.
- Small, E.E., and Rentsch, J.R. (2010), Shared leadership in teams. *Journal of Personnel Psychology*, 9, 203-211.
- Stewart, G. L., Courtright, S. H., and Manz, C. C. (2011). Self-leadership: A multilevel review. *Journal of Management*, 37(1), 185-222.
- Uhl-Bien, M., Riggio, R. E., Lowe, K. B., and Carsten, M. K. (2014). Followership theory: A review and research agenda. *The Leadership Quarterly*, 25(1), 83-104.
- Wang, D., Waldman, D. A., and Zhang, Z. (2014). A meta-analysis of shared leadership and team effectiveness. *Journal of Applied Psychology*, 99(2), 181.
- Wang, G., Oh, I. S., Courtright, S. H., and Colbert, A. E. (2011). Transformational leadership and performance across criteria and levels: A meta-analytic review of 25 years of research. *Group & Organization Management*, 36(2), 223-270.
- West, M. A., Borrill, C. S., Dawson, J. F., Brodbeck, F., Shapiro, D. A., and Haward, B. (2003). Leadership clarity and team innovation in health care. *The Leadership Quarterly*, 14(4-5), 393-410.
- Wood, M. S. (2005). Determinants of shared leadership in management teams. *International Journal of Leadership Studies*, 1(1), 64-85.
- Wu, Q., Cormican, K., and Chen, G. (2020). A meta-analysis of shared leadership: Antecedents, consequences, and moderators. *Journal of Leadership & Organizational Studies*, 27(1), 49-64.
- Yoon, J., Jeong, Y., and Kim, M. (2023). Shared Leadership, Dynamic Capability, and Effectiveness in Teams: The Case of Korean Firms. *Journal of Leadership Studies*, 16(4), 4-21.
- Yukl, G. A. (1989). *Leadership in organizations* (2nd ed.). Englewood Cliffs, NJ: Prentice Hall.
- Zaccaro, S. J., Rittman, A. L., and Marks, M. A. (2001). Team leadership. *The Leadership Quarterly*, 12(4), 451-483.
- Zhou, W., and Vredenburg, D. (2017). Dispositional antecedents of shared leadership emergent states on entrepreneurial teams. In *Research Handbook on Entrepreneurial Teams* (pp. 164-184). Edward Elgar Publishing.
- Zhu, J., Liao, Z., Yam, K. C., and Johnson, R. E. (2018). Shared leadership: A state-of-the-art review and future research agenda. *Journal of Organizational Behavior*, 39(7), 834-852.

References

- Aasland, M. S., Skogstad, A., and Einarsen, S. (2008). The dark side: defining destructive leadership behavior. *Organizations and People*, 15(3), 19-26.
- Abbas, M., and Saad, G. B. (2020). An empirical investigation of toxic leadership traits impacts on workplace climate and harassment. *Talent Development & Excellence*, 12(3), 2317-2333.
- Ashforth, B. E. (1994). Petty tyranny in organizations. *Human Relations*, 47(4), 755-778.
- Ashforth, B. E. (1997). Petty tyranny in organizations: A preliminary examination of antecedents and consequences. *Canadian Journal of Administrative Sciences/Revue Canadienne des Sciences de l'Administration*, 14(2), 126-140.
- Appelbaum, S. H., Iaconi, G. D., and Matousek, A. (2007). Positive and negative deviant workplace behaviors: causes, impacts, and solutions. *Corporate Governance: The International Journal of Business in Society*, 7(5), 586-598.
- Amutenya, L. N. (2019). *The relationship between toxic leadership, employee engagement and the intention to leave*. (Master's Thesis), Stellenbosch University, South Africa.
- Baloyi, G. T. (2020). Toxicity of leadership and its impact on employees: Exploring the dynamics of leadership in an academic setting. *HTS Teologiese Studies/Theological Studies*, 76(2).
- Balkundi, P., and Kilduff, M. (2006). The ties that lead: A social network approach to leadership. *The Leadership Quarterly*, 17(4), 419-439.
- Barker, R. A. (1997). How can we train leaders if we do not know what leadership is?. *Human Relations*, 50(4), 343-362.
- Bacal, R. (2000). *Toxic organizations—welcome to the fire of an unhealthy workplace*, <http://work911.com/articles/toxicorgs.htm>
- Benson, M. J., and Hogan, R. (2008). How dark side leadership personality destroys trust and degrades organisational effectiveness. *Organisations and People*, 15(3), 10-18.
- Bektaş, M. and Erkal, P. (2015). Örgütlerde toksisite davranışları: Toksik duygu deneyimleri ölçeğinin geçerlilik ve güvenilirliği çalışması. *Research Journal of Business and Management*, 2(4), 519-529.
- Brownell, J. (2010). Leadership in the service of hospitality. *Cornell Hospitality Quarterly*, 51(3), 363-378.
- Chua, S. M. Y., and Murray, D. W. (2015). How toxic leaders are perceived: Gender and information-processing. *Leadership & Organization Development Journal*, 36(3), 292-307.
- Chu, L. C. (2014). Mediating toxic emotions in the workplace - The impact of abusive supervision. *Journal of Nursing Management*, 22, 953-963. Doi: 10.1111/jonm.12071
- Coakley, N. (2021). The relationship between toxic leadership behavior and employee silence: a quantitative study. available at: <https://ssrn.com/abstract53893817> or doi: 10.2139/ssrn.3893817.
- Conger, J. A. (1990). The dark side of leadership. *Organizational Dynamics*, 19(2), 44-55.
- Costa, Jr, P. T., and McCrae, R. R. (1992). Four ways five factors are basic. *Personality and Individual Differences*, 13(6), 653-665.
- Çelebi, N., Güner, A. G. H., and Yıldız, V. (2015). Toksik liderlik ölçeğinin geliştirilmesi. *Bartın University Journal of Faculty of Education*, 4(1), 249-268.
- De Jager, W., Cilliers, F., and Veldsman, T. (2003). Leadership development from a systems psychodynamic consultancy stance. *SA Journal of Human Resource Management*, 1(3), 85-92.
- Einarsen S., Merethe S. A. and Andres S.,(2007). Destructive leadership behaviour: A definition and conceptual model. *The Leadership Quarterly*, 18(3), 207-216.
- Erickson, A., Shaw, J. B., and Agabe, Z. (2007). An empirical investigation of the antecedents, behaviors, and outcomes of bad leadership. *Journal of Leadership Studies*, 1(3), 26-43.

- Flynn, G. (1999). Stop toxic managers before they stop you!. *Workforce*, 78(8), 4-40.
- Fitzgibbons, K. A. (2018). *The relation between toxic leadership and organizational climate: An investigation into the existence of toxic leadership within an organization and the effects those toxic elements have on organizational climate*. (Doctoral Dissertation), Indiana Institute of Technology.
- Frost, P. J. (2004). Handling toxic emotions: New challenges for leaders and their organization. *Organizational Dynamics*, 33(2), 111-127.
- Goldman, A. (2006). High toxicity leadership: Borderline personality disorder and the dysfunctional organization. *Journal of Managerial Psychology*, 21(8), 733-746.
- Gammone, M., Icbay, M. A. and Arslan, H. (Ed.) (2017). International association of social science research. *Recent Development in Education*, ISBN 978-83-943963-3-6 (Ebook).
- Green, J. E. (2014). Toxic leadership in educational organizations. *Education Leadership Review*, 15(1), 18-33.
- Hadadian, Z., and Sayadpour, Z. (2018). Relationship between toxic leadership and job related affective well-being: The mediating role of job stress. *European Online Journal of Natural and Social Sciences: Proceedings*, 7(1), 137-145.
- Hadadian, Z. and Zarei, J. (2016). Relationship between toxic leadership and job stress of knowledge workers. *Studies in Business and Economics*, 11(3), 84-89.
- Harris, A. and Jones, M. (2018). The dark side of leadership and management. *School Leadership & Management*, 38(5), 475-477.
- Harris, K. C., Kacmar, K. M. and Zivnuska, S. Z. (2007). An Investigation of Abusive Supervision as a Predictor of Performance and The Meaning of Work as a Moderator of the Relationship. *The Leadership Quarterly*, 18, 252–263.
- Hitchcock, M. J. (2015). *The relationship between toxic leadership, organizational 164 citizenship, and turnover behaviours among San Diego nonprofit paid staff*. (Doctoral Dissertation), University of San Diego, ABD.
- Hogan, R., and Hogan, J. (2001). Assessing leadership: A view from the dark side. *International Journal of Selection and Assessment*, 9(1-2), 40-51.
- Juliea, I., and William, K. (2000). Supervising Organizational Health. *Supervision*, 61(12), 3-6.
- Koçel, T. (2014). *İşletme yöneticiliği: yönetim ve organizasyon, organizasyonlarda davranış, klasik, modern, çağdaş ve güncel yaklaşımlar*. İstanbul: Beta Yayınları.
- Kellerman, B. (2004). *Bad leadership: What it is, how it happens, why it matters*. Harvard Business Press.
- Kellerman, B. (2008). *Kötü liderlik*. (Çev.) Kahya, F. İstanbul: Türkiye İş Bankası Kültür Yayınları.
- Kimura, H. (2003). Overcome toxic management. *Nursing Management*, 34(1), 26-29.
- Kurtulmuş, B. E. (2020). Toxic leadership and workplace bullying: The role of followers and possible coping strategies. *The Palgrave Handbook of Workplace Well-Being*, 1-20.
- Kusy, M., and Holloway, E. (2009). *Toxic workplace!: Managing toxic personalities and their systems of power*. John Wiley & Sons.
- Kusy, M., and Holloway, E. (2009). *Toxic workplace!* Wiley. Retrieved from <https://www.perlego.com/book/1006071/toxic-workplace-managing-toxic-personalities-and-their-systems-of-power-pdf>.
- Kusy, M., and Holloway, E. (2009). *Toxic Workplace!*. Wiley. Retrieved from <https://www.perlego.com/book/1006071/toxic-workplace-managing-toxic-personalities-and-their-systems-of-power-pdf>.
- Laguda, E. (2021). Toxic leadership: managing its poisonous effects on employees and organizational outcomes. *The Palgrave Handbook of Workplace Well-Being*, 969-999.

- Landis, E. A., Hill, D., and Harvey, M. R. (2014). A synthesis of leadership theories and styles. *Journal of Management Policy and Practice*, 15(2), 97.
- Lanz, K. (2019). *Modern leadership: Is neuroscience the solution to toxic leadership?* <https://www.hrzone.com/> (Accessed on: 11.09.2023)
- Lazarczyk, L. (2017). Life meets work survey finds of employees have a toxic leader. <https://www.prnewswire.com/news-releases/life-meets-work-survey-finds-56-of-employees-have-a-toxic-leader-300473884.html>. (Accessed on: 10.08.2023).
- Lipman-Blumen, J. (2005). The allure of toxic leaders: Why followers rarely escape their clutches. *Ivey Business Journal*, 69(3), 1-40.
- Lipman-Blumen, J. (2005). Toxic leadership: When grand illusions masquerade as noble visions. *Leader to Leader*, 2005(36), 29-36.
- Lipman-Blumen, J. (2006). *The allure of toxic leaders: Why we follow destructive bosses and corrupt politicians-and how we can survive them*. Oxford University Press, USA.
- Lubit, R. (2004). The tyranny of toxic managers: Applying emotional intelligence to deal with difficult personalities. *Ivey Business Journal*, 68(4), 1-7.
- McCall, M. W., and Lombardo, M. M. (1983). *Off the track: Why and how successful executives get derailed* (No. 21). Center for Creative Leadership.
- Mehta, S., and Maheshwari, G. C. (2013). Consequence of toxic leadership on employee job satisfaction and organizational commitment. *Journal of Contemporary Management Research*, 8(2).
- Naeem, F., & Khurram, S.(2020). Influence of toxic leadership on turnover intention: The mediating role of psychological wellbeing and employee engagement. *Pakistan Journal of Commerce and Social Sciences*, 14(3), 682-713.
- Padilla, A., Hogan, R., and Kaiser, R. B. (2007). The toxic triangle: Destructive leaders, susceptible followers, and conducive environments. *The Leadership Quarterly*, 18(3), 176-194.
- Padilla, A., and Mulvey, P. (2008). Leadership toxicity: sources and remedies. *Organisations and People*, 15(3), 27-37.
- Pelletier, K. L. (2010). Leader toxicity: An empirical investigation of toxic behavior and rhetoric. *Leadership*, 6(4), 373-389.
- Pelletier, K. L., Kottke, J. L., and Sirotnik, B. W. (2019). The toxic triangle in academia: A case analysis of the emergence and manifestation of toxicity in a public university. *Leadership*, 15(4), 405-432.
- Reed, G. E., and Bullis, R. C. (2009). The impact of destructive leadership on senior military officers and civilian employees. *Armed Forces & Society*, 36(1), 5-18.
- Robinson, S. L., and O'Leary-Kelly, A. M. (1998). Monkey see, monkey do: The influence of work groups on the antisocial behavior of employees. *Academy of Management Journal*, 41(6), 658-672. <https://doi.org/10.2307/256963>
- Robbins, S. P., Judge, T. A., and Millett, B. (2015). *OB: The essentials*. Pearson Higher Education AU.
- Silk, J. (2019). *Toxic leaders and emotional intelligence*. <http://www.coacha.gora.com> (Accessed on: 13.09.2023).
- Schneider, C. S. (2021). *The toxic triangle: A qualitative study of destructive leadership in public higher education institutions*. (Master's Thesis) St. Catherine University.
- Schmidt, A. A. (2008). *Development and validation of the toxic leadership scale*. (Master's Thesis) University of Maryland, College Park.
- Schyns, B., and Schilling, J. (2013). How bad are the effects of bad leaders? A meta-analysis of destructive leadership and its outcomes. *The Leadership Quarterly*, 24(1), 138-158.

- Shaw, J. B., Erickson, A. and Harvey, M. (2011). A method for measuring destructive leadership and identifying types of destructive leaders in organizations. *The Leadership Quarterly*, 22(4), 575-590.
- Shokoh, Z. and Nikpour, A. (2019). Investigating the impact of toxic leadership on work engagement in governmental organizations. *Management Researches*, 12(44), 133-154
- Singh, N., Sengupta, S. and Dev, S. (2017). Toxicity in leadership: Exploring its dimensions in the Indian context. *International Journal of Management Practice*, 10(2): 109-130.
- Snow, N., Hickey, N., Blom, N., O'Mahony, L. and Mannix-McNamara, P. (2021). An exploration of leadership in post-primary schools: The emergence of toxic leadership. *Societies*, 11 ,(2), 1-21
- Tajfel, H., and Turner, J. C. (1979). An integrative theory of intergroup conflict. In Austin, W. G. and Worchel, S. (Eds.), *The social psychology of intergroup relations* (pp. 33-47). Monterey, CA: Brooks/Cole. DOI: 10.1177/0261927X05284479
- Tavanti, M. (2011). Managing toxic leaders: Dysfunctional patterns in organizational leadership and how to deal with them. *Human Resource Management*, 127-136.
- Tepper, B. J. (2000). Consequences of abusive supervision. *Academy of Management Journal*, 43(2), 178-190.
- Tınaz, P., Gök, S., and Karatuna, I. (2010). Türkiye’de işyerinde psikolojik taciz oranının ve türlerinin belirlenmesi: Bir ölçek geliştirme çalışması. *Öneri*.
- Thoroughgood, C. N., Sawyer, K. B., Padilla, A., and Lunsford, L. (2018). Destructive leadership: A critique of leader-centric perspectives and toward a more holistic definition. *Journal of Business Ethics*, 151, 627-649.
- Turner, J. C. (1975). Social comparison and social identity: Some prospects for intergroup behaviour. *European Journal of Social Psychology*, 5(1), 1-34.
- Vreja, L. O., Balan, S., and Bosca, L. C. (2016). Toxic leadership. An evolutionary perspective. In *Proceedings of the International Management Conference*, 10(1), 539-547.
- Walton, M. (2007). Leadership toxicity—an inevitable affliction of organisations. *Organisations and People*, 14(1), 19-27.
- Wang, C. C., Hsieh, H. H., and Wang, Y. D. (2020). Abusive supervision and employee engagement and satisfaction: the mediating role of employee silence. *Personnel Review*, 49(9), 1845-1858.
- Webster, V., Brough, P., Daly, K. and Myors, B. (2011). Consequences of toxic leadership behaviours: A qualitative investigation. *ANZAM*, 1-24. https://www.anzam.org/wp-content/uploads/pdf-manager/563_ANZAM2011-314.PDF
- Whicker, M. L. (1996). Toxic leaders: When organizations go bad. (No Title). Westport, Connecticut: *Quorum VI*, 179-184.
- Wooi, C. T., Salleh, L. M., and Ismail, I. A. (2017). A preferred leadership portrait of successful cross-cultural leadership. *Studia Universitatis Babeş-Bolyai Negotia*, 23(4), 21-43.
- Xu, A. J., Loi, R., and Lam, L. W. (2015). The bad boss takes it all: How abusive supervision and leader-member exchange interact to influence employee silence. *The Leadership Quarterly*, 26(5), 763-774.
- Yavaş, A.,(2015). Sectoral differences in the perception of toxic leadership. *Proceedings of the 5th International Conference on Leadership, Technology, Innovation and Business Management (ICLTIBM)* (pp.267-276).

ENDÜSTRİYEL
PAZARLARDA
İLİŐKI KALİTESİ:
REKABETİN ANAHTARI

DR. CANAN YILMAZ UZ

EĐİTİM
yayınevi

ENDÜSTRİYEL PAZARLARDA İLİŞKİ KALİTESİ: REKABETİN ANAHTARI

Dr. Canan Yılmaz Uz

Genel Yayın Yönetmeni: Yusuf Ziya Aydođan (yza@egitimyayinevi.com)

Genel Yayın Koordinatörü: Yusuf Yavuz (yusufyavuz@egitimyayinevi.com)

Sayfa Tasarımı: Kübra Konca Nam

Kapak Tasarımı: Eğitim Yayınevi Grafik Birimi

T.C. Kültür ve Turizm Bakanlığı

Yayıncı Sertifika No: 47830

ISBN: 978-625-6552-29-6

1. Baskı, Ekim 2023

Baskı Cilt

Repro Bir Matbaacılık

İvedik OSB Matbaacılar Sitesi 1514 Cad. No: 23-25 Yenimahalle/Ankara

Matbaa Sertifika No: 47381

Kütüphane Kimlik Kartı

ENDÜSTRİYEL PAZARLARDA İLİŞKİ KALİTESİ: REKABETİN ANAHTARI

Dr. Canan Yılmaz Uz

204 s., 160x240 mm

Kaynakça var, dizin yok.

ISBN: 978-625-6552-29-6

Copyright © Bu kitabın Türkiye'deki her türlü yayın hakkı Eğitim Yayınevi'ne aittir. Bütün hakları saklıdır. Kitabın tamamı veya bir kısmı 5846 sayılı yasanın hükümlerine göre kitabı yayımlayan firmanın ve yazarlarının önceden izni olmadan elektronik/mekanik yolla, fotokopi yoluyla ya da herhangi bir kayıt sistemi ile çoğaltılamaz, yayımlanamaz.

EĞİTİM
YAYINEVİ

Yayınevi Türkiye Ofis: İstanbul: Eğitim Yayınevi Tic. Ltd. Şti., Atakent mah. Yasemen sok. No: 4/B, Ümraniye, İstanbul, Türkiye

Konya: Eğitim Yayınevi Tic. Ltd. Şti., Fevzi Çakmak Mah. 10721 Sok. B Blok, No: 16/B, Safakent, Karatay, Konya, Türkiye
+90 332 351 92 85, +90 533 151 50 42, 0 332 502 50 42
bilgi@egitimyayinevi.com

Yayınevi Amerika Ofis: New York: Eğitim Publishing Group, Inc. P.O. Box 768/Armonk, New York, 10504-0768, United States of America
americaoffice@egitimyayinevi.com

Lojistik ve Sevkiyat Merkezi: Kitapmatik Lojistik ve Sevkiyat Merkezi, Fevzi Çakmak Mah. 10721 Sok. B Blok, No: 16/B, Safakent, Karatay, Konya, Türkiye
sevkiyat@egitimyayinevi.com

Kitabevi Şubesi: Eğitim Kitabevi, Şükran mah. Rampalı 121, Meram, Konya, Türkiye
+90 332 499 90 00
bilgi@egitimkitabevi.com

İnternet Satış: www.kitapmatik.com.tr
+90 537 512 43 00
bilgi@kitapmatik.com.tr

 **kitapmatik**
KİTAP MATİK KURUMU

Kaynakça

- Ada, N. (2013). Örgütlerde çatışma nedenleri ve çözüm önerileri: Bir literatür çalışması. *The Journal of Academic Social Science Studies*, 6(1), 59-74.
- Adeosun, L. P. K ve Ganiyu R. A. (2013). Corporate reputation as a strategic asset. *International Journal of Business and Social Science*, 4 (2), 220-225.
- Adler, P. (2001). Market, hierarchy, and trust: The knowledge economy and the future of capitalism. *Organization Science*, 12 (2), 215-234.
- Agustin, C. ve Singh, J. (2005). Curvilinear effects of consumer loyalty determinants in relational exchanges. *Journal of Marketing Research*, 42 (Feb), 96-108.
- Akter, S.; D'Ambra, J.; Ray, P. ve Hani U. (2013). Modelling the impact of mHealth service quality on satisfaction, continuance and quality of life. *Behaviour & Information Technology*, 32 (12), 1225-1241.
- Akroush, M. (2008). Exploring the mediation effect of service quality implementation on the relationship between service quality and performance in the banking industry in Jordan. *Global Business and Economics Review (GBER): An International Journal*, 10 (1), 98 - 122.
- Alamgir, M. ve Shamsuddoha, M. (2004). Service quality dimensions: a conceptual analysis. *The Chittagong University Journal of Business Administration*, <http://ssrn.com/abstract=1320144> (Erişim Tarihi: 15.03.2015).
- Allen, N. J. ve Meyer, J. P. (1990). The measurement and antecedents of affective, continuance and normative commitment to the organization. *Journal of Occupational Psychology*, 63 (1), 1-18.
- Allport, G.W. (1954). *The nature of prejudice*. Addison-Wesley Publishing Company, Cambridge Massachusetts.
- Alves, M. A.; Reficco, E. ve Arroyo, J. (2014). A new approach for measuring corporate reputation, RAE-Revista de Administracao de Empresas, 54 (1), 53-66.
- Andersen, P. H. (2001). Relationship marketing and communication: Towards an integrative model. *Journal of Business and Industrial Marketing*, 16 (3), 167- 182.
- Andersen, P. H. ve Kumar, R. (2006). Emotions, trust and relationship development in business relationships: A conceptual model for buyer-seller dyads. *Industrial Marketing Management*, 35 (4), 522-535.
- Anderson, J. ve Narus, J. (1984). A model of distributor's perspective of distributor-manufacturer working relationships. *Journal of Marketing*, 48, 62-74.
- Anderson, J. C. ve Narus, J. A. (1990). A Model of Distributor Firm and Manufacturer Firm Working Partnerships. *Journal of Marketing*, 54 (1), 42-58.
- Anderson, E. ve Weitz, B. (1989). Determinants of continuity in conventional industrial channel dyads. *Marketing Science*, 8, 310-323.
- Anderson, J.C. and Narus, J.A. (1990), "A model of distributor firm and manufacturer firm working partnerships", *Journal of Marketing*, Vol. 54, pp. 42-58.
- Anderson, E. ve Weitz, B. (1992). The use of pledges to build and sustain commitment in distribution channels. *Journal of Marketing Research*, 29 (1), 18-34.
- Anderson, J. C. (1995). Relationships in business markets: exchange episodes, value creation, and their empirical assessment. *Journal of Academy of Marketing Science*, 23 (4), 346-350.
- Anderson, E. and T. S. Robertson (1995). Including multi-line salespeople to adopt house brands. *Journal of Marketing*, 59, 16-31.
- Anderson, E.W. (1998). Customer satisfaction and word of mouth. *Journal of Service Research*, 1 (1), 5-17.
- Andreassen, T. W. ve Lindestad, B. (1998). The effect of corporate image in the formation of customer loyalty. *Journal of Service Research*, 1(1), 82-92.

- Arasli, H., S. Mehtap-Smadi ve S. T. Katircioglu (2005). Customer service quality in the Greek Cypriot banking industry. *Managing Service Quality*, 15 (1), 41-56.
- Argenti, P.A., and Druckenmiller, B. (2004). Reputation and the corporate brand. *Corporate Reputation Review*, 6 (4), 368-374. <http://dx.doi.org/10.1057/palgrave.crr.1540005>.
- Arvidsson, N. (1999). The ignorant MNE: The role of perception gaps in knowledge management. Doctoral dissertation, Institute of International Business, Stockholm School of Economics, Stockholm.
- Ashforth, B. E. ve Mael, F. (1989). Social identity theory and the organization. *Academy of Management Review*, 14, 20-39.
- Ashnai, B.; Smirnova, M.; Kouchtch, S.; Yu, Q.; Barnes, B. R. ve Naude, P. (2008). Assessing relationship quality in four business-to-business markets. *Marketing Intelligence & Planning*, 27 (1), 86-102.
- Asubonteng, A.; McCleary, K. J.; Swan, J.E. (1996). SERVQUAL revisited: a critical review of service quality. *The Journal of Services Marketing*, 10 (6), 62-81.
- Athanasopoulou, P. (2009). Relationship quality: a critical literature review and research agenda. *European Journal of Marketing*, 43, 583-610.
- Awad, N. ve Ragowsky, A. (2008). Establishing trust in electronic commerce through online word of mouth: An examination across genders. *Journal of Management Information Systems*, 24 (4), 101-121.
- Ayyıldız, H., ve Cengiz, A. G. E. (2006). Pazarlama modellerinin testinde kullanılabilir yapısal eşitlik modeli (YEM) üzerine kavramsal bir inceleme. Süleyman Demirel Üniversitesi İktisadi ve İdari Bilimler Fakültesi Dergisi, 11(2).
- Aytaç M. ve Öngen K. B., (2012). Doğrulayıcı faktör analizi ile yeni çevresel paradigma ölçeğinin yapı geçerliliğinin incelenmesi, *İstatistikçiler Dergisi*, 5, 14-22.
- Backman, S. ve Veldkamp, C. (1995). Examining the relationship between service quality and user loyalty. *Journal of Park and Recreation Administration*, 13 (29/41), 174- 182.
- Bagozzi, R. P. (1975). Social exchange in marketing. *Journal of the Academy of Marketing Science*, 3 (4), 314-327.
- Bailenson, J.N.; Iyengar, S.; Yee, N. ve Collins, N.A. (2008). Facial similarity between voters and candidates causes influence. *Public Opinion Quarterly*, 72 (5), 935- 996.
- Baker, T.; Simpson, P. ve Siguaw, J. (1999). The impact of suppliers' perceptions of reseller market orientation on key relationship constructs. *Journal of the Academy of Marketing Science*, 27 (1) 50-57.
- Balmer, J. M. T. ve Greyser, S. A. (2006). Integrating corporate identity, corporate branding, corporate communications, corporate image and corporate reputation. *European Journal of Marketing*, 40 (7/8), 730-741.
- Balta, N. F. (2006). Endüstriyel pazarlama. Nobel Yayın Dağıtım, 1. Baskı, Ankara.
- Bansal, H. S.; Irving, P. G. ve Taylor, S. F. (2004). A three-component model of customer commitment to service providers. *Journal of the Academy of Marketing Science*, 32 (3), 234-250.
- Barich, H. ve Kotler, P. (1991). A framework for marketing image management. *Sloan Management Review*, 32, 94-104.
- Barney, J. B. ve Hansen, M. H. (1994). Trustworthiness as a source of competitive advantage. *Strategic Management Journal*, 15 (1), 175-190.
- Baron, J. N. ve Pfeffer, J. (1984). The Social Psychology of Organization and Inequality. *Social Psychology Quarterly*, 57 (September), 190-209.
- Bass, B. M. ve Duntmann, G. (1963). Biases in the evaluation of one's own group, its allies, and opponents. *Journal of Conflict Resolution*, 7 (1), 16-20.
- Batool, S. ve Malik, N. I. (2010). Role of attitude similarity and proximity in interpersonal

- attraction among friends. *International Journal of Innovation, Management and Technology*, 1 (2), June, 142-146.
- Bauer, H. H.; Grether, M. ve Leach, M. (2002). Building Customer Relations Over The Internet., *Industrial Marketing Management*, 31, 155-163.
- Baur, D. ve Schmitz, H. P. (2011). Corporations and NGOs: When accountability leads to co-optation. *Journal of Business Ethics*, 106 (1), 9-21.
- Bayram, N. ve Bilgel, N. (2008) The prevalence and socio-demographic correlations of depression, anxiety and stress among a group of university students. *Social Psychiatry and Psychiatric Epidemiology*, 43 (8), 667-672.
- Becker, H. S. (1960). Notes on the Concept of Commitment. *American Journal of Sociology*, 66, 32-42.
- Bejou, D.; Wray, B. ve Ingram, T. (1996). Determinants of relationship quality: an artificial neural network analysis. *Journal of Business Research*, 36, 137-143.
- Bengtsson, A. ve Servais, P. (2005). Co-branding on industrialmarkets. *Industrial Marketing Management*, 34 (7), 706-713.
- Bennett, R. ve Gabriel, H. (2001). Reputation, trust and supplier commitment: The case of shipping company/seaport relations. *The Journal of Business & Industrial Marketing*, 16 (6/7), 424-438.
- Berger, C. R. (1975). Task performance and attributional communication as determinants of interpersonal attraction. *Speech Monographs*, 40, 280-286.
- Berry, L. L. (1983). 'Relationship marketing' in Emerging perspectives on services marketing, L. Berry, G L Shostack and G D Upah, eds. : American Marketing Association, Chicago, 25-28.
- Berry, L. L. ve Parasuraman, A. (1992). Prescriptions for a service quality revolution in America, *Organizational Dynamics*, 20 (4): 5-15.
- Bhattacharya, C. B.; Hayagreeva, R. ve Glynn, M. A. (1995). Understanding the bond of identification: An investigation of its correlates among art museum members, *Journal of Marketing*, (59), (October), 46-57.
- Bhattacharya, C. B. ve Bolton, R. N. (2000). Relationship marketing in mass markets. In J. N. Sheth & A. Parvatiyar (Eds.), *Handbook of relationship marketing* (327-354). Thousand Oaks, CA: Sage Publications.
- Bigley, G. A. ve Pearce, J. L. (1998). Straining for shared meaning in organization science: problems of trust and distrust. *Academy of Management Review*, 23 (3), 405-422.
- Bilgin, N. (2007). *Kimlik İnşası*, İzmir: Aşina Kitaplar
- Bitner, M.J. (1990). Evaluating service encounters: The effects of physical surroundings and employee responses. *Journal of Marketing*, 54(2), 69-81.
- Bitner, M. J.; Hubbert, A. R. (1994). Encounter satisfaction versus overall satisfaction versus quality: the customer's voice, in Rust, R.T., Oliver, R.L., (Eds.), *Service Quality-New Directions in Theory and Practice California*: Sage Publications: 72-94.
- Blanchard, R.F. ve Galloway, R.L. (1994). Quality in Retail Banking. *International Journal of Service Industry Management*, 5 (4), 5-23.
- Bojanic, D. C. (1991). Quality measurement in professional service firms. *Journal of Professional Services Marketing*, 7 (2), 27-36.
- Boles, J. S.; Johnson, J. T. ve Barksdale, H.C. Jr. (2000). How salespeople build quality relationships: A replication and extension. *Journal of Business Research*, 48, 75-81.
- Bonoma, T. V. ve Johnston, W. J. (1978). The social psychology of buying and selling. *Industrial Marketing Management*, 17, 213-224.
- Boulding, W.; Kalra, A.; Staelin, R. ve Zeithaml, V. A. (1993). A dynamic process model of service quality: From expectation to behavioral intentions. *Journal of Marketing Research*, 30 (1), 7-27.

- Brack, A. D. ve Benkenstein, M. (2012). The effects of overall similarity regarding the customer-to-customer-relationship in a service context. *Journal of Retailing and Consumer Services*, (19), 501–509.
- Bradach, J. ve Eccles, R. (1989). Price, authority and trust: From ideal types to plural forms. *Annual Review of Sociology*, 15, 97–118.
- Brady, M. K. ve Cronin, J. J. (2001). Some new thoughts on conceptualizing perceived service quality: A hierarchical approach. *Journal of Marketing*, 65 (July), 34–49.
- Brass, D. J. (1995). A social network perspective on human resources management. In G. Ferris (Ed.), *Research in personnel and human resources management*. Greenwich, CT: JAI Press, 39-79.
- Brass, D. J., Galaskiewicz, J., Greve, H.R. ve Tsai, W. (2004). Taking stock of networks and organizations: A multilevel perspective. *Academy of Management Journal*.
- Brewer, M. B. (1979). In-Group bias in the minimal intergroup situation: a cognitive-motivational analysis. *Psychological Bulletin*, 86 (2), 307-324.
- Brewer, M. B. ve Weber, J. G. (1994). Self-evaluation effects of interpersonal versus intergroup social comparison. *Journal of Personality and Social Psychology*, 66, 268–275.
- Brown, J. R.; Lusch, R. F ve Nicholson, C. Y. (1995). Power and relationship commitment: Their impact on marketing channel member performance. *Journal of Retailing*, 71 (4), 363-392.
- Brown, T. J. ve Dacin, P.A. (1997). The company and the product: Corporate associations and consumer product responses. *Journal of Marketing*, 61 (1), 68–84.
- Brown, T.; Barry, T.; Dacin, P. ve Gunst, R. (2005). Spreading the word: Investigating antecedents of consumers' positive word-of-mouth intentions and behaviors in a retailing context. *Journal of the Academy of Marketing Science*, 33 (2), 123–138.
- Brown, T. J.; Dacin, P. A.; Pratt, M. G. ve Whetten, D. A. (2006). Identity, intended image, construed image, and reputation: An interdisciplinary framework and suggested terminology. *Journal of the Academy of Marketing Science*, 34 (2), 99–106.
- Bryceland, A. ve Curry, A. (2001). Service improvements in public services using SERVQUAL”, *Managing Service Quality: An International Journal*, 11 (6), 389–401
- Burger, J. M.; Messian, N.; Patel, S.; del Prado, A. ve Anderson, C. (2004). What a coincidence: The effects of incidental similarity on compliance. *Personality and Social Psychology Bulletin*, 30 (1), 35–43.
- Burca, S.; Fynes, B. ve Roche, E. (2004). Evaluating Relationship Quality in a Business-to-Business Context. *Irish Journal of Management*, 25 (2), 61-75.
- Burt, R. S. ve Reagans, R. E. (1997). Homophily, legitimacy, and competition: Bias in manager peer evaluations, Chicago Management Council. SERVQUAL. *Managing Service Quality: An International Journal*, 11 (6), 389 – 401.
- Burton, S.; Sheather, S. ve Roberts, J. (2003). Reality or perception? The effect of actual and perceived performance on satisfaction and behavioral intention, *Journal of Service Research*, 5, 292–302.
- Butler, J. K. (1991). Towards understanding and measuring conditions of trust: Evolution of a conditions of trust inventory. *Journal of Management*, 17, 643–663.
- Byrne, D. ve Blaylock, B. (1963). Similarity and assumed similarity of attitudes between husbands and wives. *Journal of Abnormal and Social Psychology*, (67), 636-640.
- Byrne, D.; Griffitt, W. ve Stefaniak, D. (1967). Attraction and similarity of personality characteristics. *Journal of Personality and Social Psychology*, 5, 82–90.
- Byrne, D. (1969). Attitudes and Attraction in *Advances in Experimental Social Psychology*, Vol. 4, (Ed. L. Berkowitz), New York: Academic Press.
- Byrne, D. (1971). *The Attraction Paradigm*. Academic Press, New York.
- Byrne, D.; Clore, G. L. ve Smeaton, G. (1986). The attraction hypothesis: Do similar attitudes affect anything? *Journal of Personality and Social Psychology*, 51, 1167–1170.

- Byrne, D. (1997). An overview (and underview) of research and theory within the attraction paradigm. *Journal of Social and Personal Relationships*, 14 (3), 417–431.
- Caceres, R. C.; Paparoidamis, N. G. (2007). Service quality, relationship satisfaction, trust, commitment and business-to-business loyalty. *European Journal of Marketing*, 41, 836-867.
- Campbell, N. (1985). Buyer-seller relationships in Japan and Germany: An interaction approach. *European Journal of Marketing*, 19 (3), 57–66.
- Cannon, J. P. Ve Perreault, W. D. (1999). Buyer–seller relationships in business markets. *Journal of Marketing Research*, 36 (11), 439–460.
- Carley, K. (1991). A Theory of Group Stability. *American Sociological Review*, 56, 331-354.
- Carlsson, M., ve Hamrin, E. (2002). Evaluation of the life satisfaction questionnaire (LSQ) using structural equation modelling (SEM). *Quality of Life Research*, 11(5), 415-426.
- Carmeli, A. ve Tishler, A. (2005). Perceived Organizational Reputation and Organizational Performance: An Empirical Investigation of Industrial Enterprises, *Corporate Reputation Review*, 8 (1), 13-30.
- Castro, G. M.; Lo'pez, J. E. N.; Sa'ez, P. L. (2006). Business and social reputation: Exploring the concept and main dimensions of corporate reputation. *Journal of Business Ethics*, 63, 361–370.
- Cater, B. ve Zabkar, V. (2009). Antecedents and consequences of commitment in marketing research services: The client's perspective. *Industrial Marketing Management*, 38, 785–797.
- Cater, T. ve Cater, B. (2010). Product and relationship quality influence on customer commitment and loyalty in B2B manufacturing relationships. *Industrial Marketing Management*, 39, 1321–1333.
- Chambers, V. J.; Christiansen, J. R. ve Phillip R. K. (1983). Physiognomic homogamy: a test of physical similarity as a factor in the mate selection process. *Social Biology*, 30 (2), 151-157.
- Chandon, J. L.; Pierre-Yves, L.; Philippe, J. (1997). Service encounter dimensions – a dyadic perspective: Measuring the dimensions of service encounters as perceived by customers and personnel. *International Journal of Service Industry Management*, 8 (1), 65-86.
- Chang, Y. H. ve Yeh, C. H. (2002). A survey analysis of service quality for domestic airlines. *European Journal of Operational Research*, 139, 166–177.
- Chang, H. H.; Lee, C. H. ve Lai, C. Y. (2012). E-Service quality and relationship quality on dealer satisfaction: Channel power as a moderator. *Total Quality Management*, 23 (7), 855-873.
- Chen, C. C.; Chen, X. P. Ve Meindl, J. R. (1998). How can cooperation be fostered? The cultural effects of individualism-collectivism. *Academy of Management Review*, 23, 285–304.
- Chen, C. C. ve Otubanjo, O. (2013). A functional perspective to the meaning of corporate reputation. *The Marketing Review*, 13 (4), 329-345.
- Chiao, Y.; Chiu, Y. ve Guan, J., (2008). Does the length of a customer-provider relationship really matter? *Service Industries Journal*, 28 (5), 649-667.
- Chow, I. H.; Lau, V. P.; Lo, T. W.; Sha, Z. ve Yun, H. (2007). Service quality in restaurant operations in China: Decision- and experiential-oriented perspectives, *Hospitality*
- Christensen, C.M. ve Rosenbloom, R. (1995) Explaining the attacker's advantage: technological paradigms, organisational dynamics and the value network. *Research Policy* 24, 233-257.
- Chu, Z. ve Wang, Q. (2012). Drivers of relationship quality in logistics outsourcing in China. *Journal of Supply Chain Management*, 48 (3), 78–96.
- Churchill, G. A.; Jr. Neil; M. F.; Hartlet, S. W. ve Jr. Walker, O. C. (1985). The determinants of salesperson performance: A meta analysis. *Journal of Marketing Research*, May, 22, 103-118.
- Clark M. S. ve Mills J. (1979). Interpersonal attraction in exchange and communal relationships. *Journal of personality and social psychology*, 37 (12–24) 10.1037/0022-3514.37.1.12
- Collier, J.E. ve Bienstock, C.C. (2006). Measuring service quality in e-retailing, *Journal of Service Research*, 8, 260-275.

- Cook, K. S. ve Emerson, R. M. (1978). Power, equity and commitment in exchange networks. *American Sociological Review*, 43 (5), 721-39.
- Cooper, D. J. ve Robson, K. (2006). Accounting, professions and regulation: locating the sites of professionalization. *Accounting Organizations and Society*, 31, 415–444.
- Costigan, R. D.; Ilter, S. S. ve Berman, J. J. (1998). A multi-dimensional study of trust in organizations. *Journal of Managerial Issues*, 10, 303–317.
- Cova, B. ve Salle, R. (2000). Rituals in managing extrabusiness relationships in international project marketing: A conceptual framework. *International Business Review*, 9 (6), 669–685.
- Cronin, J. J. ve Taylor, S. A. (1992). Measuring service quality: a re-examination and extension. *Journal of Marketing*, 56 (July), 55 – 68.
- Cronin, J. J.; Brady, Jr., M. K. ve Hult, G. T. M. (2000). Assessing the effects of quality, value, and customer satisfaction on consumer behavioral intentions in service environments. *Journal of Retailing*, 76 (2), 193–218.
- Crosby, F. (1984). Relative deprivation in organizational settings. In Barry M. Staw and L. L. Cummings (eds.), *Research in Organizational Behavior*, 6: 51-93. Greenwich, CT: JAI Press.
- Crosby, L., Evans, K., Cowles, D. (1990). Relationship Quality in Services Selling: An Interpersonal Influence Perspective. *Journal of Marketing*, 54 (July), 68-81.
- Dabholkar, P. A. ve Neeley, S. M. (1998). Managing interdependency: a taxonomy for business-to-business relationships. *Journal of Business & Industrial Marketing*, 13 (6), 439-61.
- Dabholkar, P. A.; Shepherd, C D. ve Thorpe, D. I. (2000). A comprehensive framework for service quality: an investigation of critical conceptual and measurement issues through a longitudinal study. *Journal of Retailing*, 76 (2), 139-173.
- Dagger, T. S. ve Sweeney, J. C. (2006). The effect of service evaluations on behavioural intentions and quality of life. *Journal of Service Research*, 9 (1), 3–18.
- Dagger, T. S.; Sweeney, J. C. ve Johnson, L. W. (2007). A hierarchical model of health service quality: Scale development and investigation of an integrated model. *Journal of Service Research*, 10, 123–142.
- Das, T. ve Teng, B. S. (2000). A resource-based theory of strategic alliances. *Journal of Management*, 26 (1), 31–61.
- Davis, H. L. ve Silk, A. J. (1972). Interaction and influence process in personal selling. *Sloan Management Review*, 13 (Winter), 59-76.
- Davis, E. W. ve Spekman, R. E. (2004). *The extended enterprise*: Prentice Hall.
- Davitz, J.(1955). Social perception and sociometric choice of children. *Journal of Abnormal and Social Psychology*, 50, 173-176.
- Day, E.; Stafford, M. R. (1997). Age-related cues in retail services advertising: their effects on younger consumers. *Journal or Retailing*, 73 (2), 211–233.
- Day, M.; Fawcett, S. E.; Fawcett, A. M. ve Magnan, G. M. (2013). Trust and relational embeddedness: Exploring a paradox of trust pattern development in key supplier relationships. *Industrial Marketing Management*, 42, 152–165.
- Denize, S. ve Young, L. (2007). Concerning trust and information. *Industrial Marketing Management*, 36, 968–982.
- Deluga, R. J. (1998). Leader-member exchange quality and effectiveness ratings. *Group and Organization Management*, 23, 189–216.
- De Quevedo-Puente, E.; De la Fuente-Sabaté, J. M. ve Delgado-García, J. B. (2007). Corporate Social Performance and Corporate Reputation: Two Interwoven Perspectives, *Corporate Reputation Review*, 10 (1), 60-72.
- De Wulf, K., Odekerken-Schroder, G. and Iacobucci, D. (2001). Investments in consumer relationships: a cross-country and cross-industry exploration, *Journal of Marketing*, 65 (3), 33-50.

- Dierickx, I. ve Cool, K. (1989). Asset Stock Accumulation and Sustainability of Competitive Advantage, *Management Science*, 35 (12), 1504–1513.
- Dollinger, M. J.; Golden, P. A. ve Saxton, T. (1997). The effect of reputation on the decision to joint venture. *Strategic Management Journal*, 18 (2), 127–140.
- Dolphin, R.R. (2004). Corporate reputation - a value creating strategy. *Corporate Governance*, 4, 77-92.
- Dimoka, A. (2010). What does the brain tell us about trust and distrust? Evidence from a functional neuroimaging study. *MIS Quarterly*, 34 (2), 373–396.
- Doney, P. M. ve Cannon, J. P. (1997). An examination of the nature of trust in buyer– seller relationships. *Journal of Marketing*, 61 (2), 35–51.
- Dorsch, M.; Swanson, S. ve Kelley, S. (1998). The role of relationship quality in the stratification of vendors as perceived by customers. *Journal of the Academy of Marketing Science*, 26 (2), 128–142.
- Dowling, G. (2001). Creating corporate reputations: Identity, image and performance. New York: Oxford University Press USA.
- Dowling, G. (2006). Reputation risk: It is the board’s ultimate responsibility. *Journal of Business Strategy*, 27 (2), 59-68.
- Dustin, D. S. and Henry P. D. (1970). Evaluative bias in group and individual competition. *Journal of Social Psychology*, 80, 103-108.
- Dwyer, F. R.; Schurr, P. H. ve Oh, S. (1987). Developing buyer–seller relationships. *Journal of Marketing*, 51 (April), 11–27.
- Dwyer, S.; Orlando R. ve Shepherd, C. D. (1998). An exploratory study of gender and age matching in the salesperson-prospective customer dyad: testing similarity-performance predictions. *Journal of Personal Selling & Sales Management*, 18 (November), 55-69.
- Dyer, J. ve Singh, H. (1998). The relational view: Cooperative strategy and sources of interorganizational competitive advantage. *The Academy of Management Review*, 23 (4), 660–679.
- Dyer, J., ve Chu, W. (2003). The role of trustworthiness in reducing transaction costs and improving performance: Empirical evidence from the United States, Japan, and Korea. *Organization Science*, 14 (1), 57–68.
- Edgett, S. ve Parkinson, S. (1993). Marketing for service industries-a review”, *The Service Industries Journal*, 13 (3), 19-39.
- Ellegaard, C. (2012). Interpersonal attraction in buyer–supplier relationships: A cyclical model rooted in social psychology, *Industrial Marketing Management*, (41) 1219–1227.
- Elsass, P. M. ve Graves, L. M. (1997). Demographic Diversity in Decision-Making Groups: The Experiences of Women and People of Color. *The Academy of Management Review*, 22 (4), (October), 946-973.
- Emswiller, T.; Deaus, K. ve Willits, J. E., (1971). Similarity, sex, and requests for small favors. *Journal of Applied Social Psychology*, 1 (3), 284–291.
- Ennew, C. T.; Waite, N. (2007), *Financial Services Marketing-An International Guide to Principles and Practice*, (1st ed.), Butterworth-Heinemann, London.
- Erdem, T. ve Swait, J. (1998). Brand equity as a signaling phenomenon. *Journal of Consumer Psychology*, 7 (2), 131–157.
- Eren, E. (1991). *Yönetim ve Organizasyon, İşletme Fakültesi Yayını, İstanbul.*
- Ersoy, N. F. (2015). B2B/Endüstriyel müşteri davranışları ve satın alma merkezi analizi. 1. Baskı, Detay yayıncılık, Ankara.
- Evans, F. B. (1963). Selling as a dyadic relationship: A New Approach. *American Behavioral Scientist*, 6 (May), 76-79.

- Evans, J. R., ve Laskin, R. L. (1994). The relationship marketing process: A conceptualization and application. *Industrial Marketing Management*, 23 (5), 439-452.
- Fawcett, S. E. ve Magnan, G. M. (2002). "The rhetoric and reality of supply chain integration", *International Journal of Physical Distribution & Logistics Management*, 32 (5), 339 – 361.
- Feldman, P. M.; Bahamonde, R.A. ve Bellido, I.V. (2014). A new approach for measuring corporate reputation. *Revista de Administracao de Empresas*, 54 (1), 53-66.
- Fichman, M. ve Levinthal, D. A. (1991). Honeymoons and the liability of adolescence: A new perspective on duration dependence in social and organizational relationships. *Academy of Management Review*, 16: 442-468.
- Fiedler, F. E.; Warrington, W. G. ve Blaisdell, F. J. (1952). Unconscious attitudes as correlates of sociometric choice in a social group. *Journal of Abnormal and Social Psychology*, 47, 790-796.
- Finn, A. (2005). Reassessing the foundations of customer delight. *Journal of Service Research*, 8, 103-116.
- Finkel, E. J. ve Baumeister, R. F. (2010). Attraction and rejection. In: Baumeister, R.F., Finkel, E.J. (Eds.), *Social Psychology. The State of the Science*, Oxford University Press, New York, 419–460, (Chapter 12).
- Fombrun, C. J. ve Shanley, M. (1990). What's in a name? Reputation building and corporate strategy. *Academy of Management Journal*, 33(2), 233–258.
- Fombrun, C. J. (1996). *Reputation: Realizing value from the corporate image*. Boston: Harvard Business School Press.
- Fombrun, C. J.; N. A. Gardberg ve J. W. Sever (2000). The reputation quotient: a multi-stakeholder measure of corporate reputation. *Journal of Brand Management*, 7, 241–255.
- Fombrun, C. J. ve Van Riel, C. B. M. (2004). *Fame and fortune: How successful companies build winning reputations*. Upper Saddle River, N.J: Prentice Hall.
- Freedman, J. L.; Sears, D. O. ve Carlsmith, J. M. (2003). Sosyal Psikoloji (Çev: Ali Dönmez), İmge Kitabevi, 4. Baskı.
- Fullerton, G. (2003). When does commitment lead to loyalty? *Journal of Service Research*, 5 (4), 333–344.
- Fullerton, G. (2005). The service quality–loyalty relationship in retail services: Does commitment matter? *Journal of Retailing and Consumer Services*, 12 (2), 83–97.
- Fullerton, G. (2011). Creating advocates: The roles of satisfaction, trust and commitment. *Journal of Retailing and Consumer Services*, 18, 92–100.
- Fynes, B. J.; de Burca, S. ve Voss, C. A. (2005). The Impact of Supply Chain Relationship Quality on Performance. *International Journal of Production Research*, 43 (16), 303-320.
- Gaillard, S. G. ve Louisois, J. P. (2006). Risks to Reputation: A Global Approach, *The Geneva Papers on Risk and Insurance*, 31, 425-445.
- García, J. B. D.; Puente, E. D. Q. Ve Esteban, J. M. D. (2013). The impact of corporate reputation on firm risk: a panel data analysis of spanish quoted firms, *British Journal of Management*, 24, 1–20.
- Gefen, D., (2002). Customer Loyalty in E-Commerce, *Journal of the Association for Information Systems*, (3) 27-51.
- Gefen, D., Karahanna, E. ve Staub, D. W. (2003). Trust and TAM in online shopping: An integrated model. *MIS Quarterly*, 27(1), 51–90.
- George, O. J.; Owoyemi, O. ve Onakala, U. (2012). Theorising the concept of organisational artefacts: How it enhances the development of corporate/organisational identity. *International Journal of Business Administration*, 3 (4), 37-43.
- Geyskens, I. ve Steenkamp, J. B. (1995). An investigation into the joint effects of trust and interdependence on relationship commitment. EMAC paper.

- Geyskens, I.; Steenkamp, J. E. M.; Scheer, L. K. ve Kumar, N. (1996). The effects of trust and interdependence on relationship commitment: A trans-Atlantic study. *International Journal of Research in Marketing*, 13, 303–317.
- Geyskens, I.; Steenkamp, J. E. M. ve Kumar, N. (1998). Generalizations about trust in marketing channel relationships using meta-analysis. *International Journal of Research in Marketing*, 15, 223–248.
- Geyskens, I., Steenkamp, J.B.E.M. ve Kumar, N. (1999). A meta-analysis of satisfaction in marketing channel relationships. *Journal of Marketing Research*, 36, 223–238.
- Gibson, D., Gonzales, J.L. ve Castanon, J. (2006). The importance of reputation and the role of public relations. *Public Relations Quarterly*, 51 (3), 15-18.
- Giles, H.; Donald T. ve Bourhis, R. (1973). Towards a theory of interpersonal accommodation through speech: Some Canadian Data. *Language in Society*, 2, 177-192.
- Gilliland, D. I. ve Bello, D. C. (2002). Two sides to attitudinal commitment: The effect of calculative and loyalty commitment on enforcement mechanisms in distribution channels. *Journal of the Academy of Marketing Science*, 30 (1), 24–43.
- Gounaris, S. (2005). Measuring service quality in b2b services: an evaluation of the servqual scale vis-à-vis the indserv scale. *Journal of Services Marketing*, 19 (6), 421–435.
- Graffin, S. D. ve Ward, A. J. (2010). Certifications and reputation: Determining the standard of desirability amidst uncertainty. *Organization Science*, 21, 331-346.
- Granovetter, M. (1985). Economic action and social structure: The problem of embeddedness. *American Journal of Sociology*, 91 (3), 481–510.
- Gray, E. R. ve Balmer, J.M.T. (1998). Managing corporate image and corporate reputation. *Long Range Planning*, 31 (5), 695–702.
- Grieve, P. G. ve Hogg, M. A. (1999). Social identity theory and the crisis of confidence in social psychology: A commentary, and some research on uncertainty reduction, *Asian Journal of Social Psychology*, 2, 79–93.
- Groenland, E. A. (2002). Qualitative Research to Validate RQ-Dimensions, *Corporate Reputation Review*, 4(4), 308–315.
- Grönroos, C. (1984). A service quality model and its marketing implications. *European Journal of Marketing*, 18 (4), 36–44.
- Grönroos, C. (1990). *Service Management and Marketing: Managing the Moments of Truth in Service Competition*. Lexington Books, Toronto.
- Grönroos, C. (1994). From marketing mix to relationship marketing: towards a paradigm shift in marketing. *Management Decision*, 32 (2), 4-20.
- Grovier, T. (1994). An epistemology of trust. *International Journal of Moral Social Studies*, 8 (2), 155–174.
- Gruen, T. W.; Summers, J. O. ve Acito, F. (2000). Relationship marketing activities, commitment, and membership behaviors in professional associations. *Journal of Marketing*, 64 (3), 34–49.
- Gulati, R. ve Nickerson, J. A. (2008). Interorganizational trust, governance choice, and exchange performance. *Organization Science*, 19 (5), 688–708.
- Gummesson, E. (1987). The new marketing; developing long-term interactive relationships, *Long Range Planning*, 20 (4), 10-20.
- Gummesson, E. (1993). Broadening and specifying relationship marketing. *Australasian Marketing Journal*, 2 (1), 31–44.
- Gummesson, E. (1997). Relationship marketing as a paradigm shift: some conclusions from the 3OR approach, *Management Decision*, 35 (4), 267-272.
- Gundlach, G. T. ve Murphy, P. (1993). Ethical and legal foundations of relational marketing exchanges. *Journal of Marketing*, 57 (4), 35–46.
- Gundlach, G.; Achrol, R. ve Mentzer, J. (1995). The structure of commitment in exchange. *Journal of Marketing*, 59 (1), 78–92.

- Gustafsson, A.; Johnson, M. D. ve Roos, I. (2005). The effects of customer satisfaction, relationship commitment dimensions, and triggers on customer retention. *Journal of Marketing*, 69 (4), 210–218.
- Gümüőođlu, Ő.; Pırnar, İ.; Akan, P. ve Akbaba, A. (2007). Hizmet Kalitesi, Detay Yayıncılık, Ankara.
- Hair, J.F., R.E. Anderson, R.L. Tatham, and W.C. Black. 1995. Multivariate data analysis. 4th ed. Englewood Cliffs, NJ: Prentice Hall.
- Håkansson, H. ve Snehota, I. (1995). Developing business relationships in business networks. London, UK: Routledge.
- Halinen, A. (1994). Exchange relationship in professional services: a study of relationship development in the advertising sector. Published Dissertation Project, Sarja/Series A6, Turku School of Economics and Business Administration, Turku.
- Hall, R. (1992). The strategic analysis of intangible resources. *Strategic Management Journal*, 13 (2), 135–144.
- Hall, R. (1993). A framework linking intangible resources and capabilities to sustainable competitive advantage. *Strategic Management Journal*, 14, 607–618.
- Hallén, L.; Johanson, J. ve Seyed-Mohamed, N. (1991). Interfirm adaptation in business relationships. *Journal of Marketing*, 55, 29–37.
- Handfield, R. ve Bechtel, C. (2002). The role of trust and relationship structure in improving supply chain responsiveness, *Industrial Marketing Management*, 31 (4), 367–382.
- Hansen, M. H.; Morrow Jr. J. L. ve Batista, J. C. (2002). The impact of trust on cooperative membership retention performance, and satisfaction: An exploratory study. *International Food and Agribusiness Management Review*, 5 (1), 41–59.
- Hass, R.G. (1981). Effects of source characteristics on cognitive responses and persuasion, in Petty, R.E., Ostrom, T.M. and Brock, T.C. (Eds), *Cognitive Responses in Persuasion*, Lawrence Erlbaum Associates, Hillsdale, NJ, 141-72.
- Hausman, A. ve Johnston, W. J. (2010). The impact of coercive and non-coercive forms of influence on trust, commitment, and compliance in supply chains, *Industrial Marketing Management*, 39 (3), 519-526.
- Havekes, E.; Uunk, W. ve Gijberts, M. (2011). Explaining ethnic outgroup feelings from a multigroup perspective: Similarity or contact opportunity? *Social Science Research*, (40), 1564–1578.
- Heide, J. ve John, G. (1992). Do norms matter in marketing relationships? *Journal of Marketing*, 56, 32–44.
- Heider, F. (1958), *The Psychology of Intemersonal Relations*. Wiley, New York.
- Helm, S. (2007). One reputation or many? Comparing stakeholders' perceptions of corporate reputation. *Corporate Communications*, 12 (3), 238–254.
- Helm, S. ve Garnefeld, I. ve Tolsdorf J. (2009). Perceived corporate reputation and consumer satisfaction – An experimental exploration of causal relationships. *Australasian Marketing Journal*, 17, 69–74.
- Helm, S. ve Salminen R. T. (2010). Basking in reflected glory: Using customer reference relationships to build reputation in industrial markets. *Industrial Marketing Management*, 39, 737–743.
- Helm, S. ve Tolsdorf J. (2013). How does corporate reputation affect customer loyalty in a corporate crisis? *Journal of Contingencies and Crisis Management*, 21 (3). 144-152.
- Hendrick, C. ve Page, H.A. (1970). Self-Esteem, Attitude Similarity, and Attraction. *Journal of Personality*, 38, (December), 588–601.
- Hendrick, C.; Stikes, C. S. and Murray, D. J. (1972). Race Versus Belief Similarity as Determinants of Attraction in a Live Interaction Situation. *Journal of Experimental Research in Personality*, 6, 162-168.

- Henneberg, S. C.; Pardo, C.; Mouzas, S. ve Naude, P. (2009). Value dimensions and relationship postures in dyadic 'Key Relationship Programmes, *Journal of Marketing Management*, 25 (5-6), 535-550, DOI: 10.1362/026725709X461849
- Hennig-Thurau, T. ve Klee, A. (1997). The impact of customer satisfaction and relationship quality on customer retention: A critical reassessment and model development, *Psychology & Marketing*, 14 (8), 737-764.
- Hennig-Thurau, T. (2000). Relationship quality and customer retention through strategic communication of customer skills. *Journal of Marketing Management*, Vol. 16 Nos 1/3, pp. 55-79.
- Herbig, P. Ve Milewicz, J. (1995). The relationship of reputation and credibility to brand success. *Journal of Consumer Marketing*, 12 (4), 5-10.
- Hewett, K.; Money, B. ve Sharma, S. (2002). An exploration of the moderating role of buyer corporate culture in industrial buyer-seller relationships. *Journal of the Academy of Marketing Science*, 30 (3), 229-239.
- Hodges, L. A. and Byrne, D. (1972). Verbal dogmatism as a potentiator of intolerance. *Journal of Personality and Social Psychology*, 21 (March), 312-317.
- Holmes, J.G., ve Rempel, J.K. (1989). Trust in close relationships. In C. Hendrick (Ed.), *Close relationships*, Newbury Park, CA: Sage., 187-220.
- Holmlund, M. (2008). A definition, model, and empirical analysis of business-to-business relationship quality. *International Journal of Service Industry Management*, 19 (1), 32-62.
- Homans, G. C. (1961), *Social Behaviour: Its Elementary Forms*. New York: Harcourt, Brace and World.
- Homburg, C.; Schneider, J. ve Fassnacht, M. (2003). Opposites Attract, but Similarity Works: A Study of Interorganizational Similarity in Marketing Channels. *Journal of Business-to-Business Marketing*, 10 (1), 31-54.
- Hong, S. Y. Ve Yang, S. U (2009). Effects of Reputation, Relational Satisfaction, and Customer-Company Identification on Positive Word-of-Mouth Intentions. *Journal of Public Relations Research*, 21 (4), 381-403.
- Hornsey, M. J. and Hogg, M. A. (2000). Intergroup similarity and subgroup relations: some implications for assimilation. *Personality and Social Psychology Bulletin*, 26 (8), 948-958.
- Huang, Y. ve Wilkinson, I. F. (2013). The dynamics and evolution of trust in business relationships, *Industrial Marketing Management*, 42 (3), 455-465.
- Huntley, J. K. (2006). Conceptualization and measurement of relationship quality: Linking relationship quality to actual sales and recommendation intention. *Industrial Marketing Management*, 35 (6), 703-714.
- Hur, W. M.; Park, J. Ve Kim, M. (2010). The role of commitment on the customer benefits-loyalty relationship in mobile service industry. *The Service Industries Journal*, 30 (14), 2293-2309.
- Huston, T.L. ve Levinger, G. (1987). Interpersonal attraction and relationships. *Annual Review of Psychology*, 29, 115-156.
- Ibarra, H. (1995). Homophily and differential returns: Sex differences in network structure and Access in an advertising firm. *Administrative Science Quarterly*, 37, 422-447.
- Ivens, B. S. (2005). Flexibility in industrial service relationships: The construct, antecedents, and performance outcomes. *Industrial Marketing Management*, 34 (6), 566-576.
- Iyer, G. R.; Sharma, A. ve Evanschitzky, H. (2006). Global marketing of industrial products: Are interpersonal relationships always critical? *Industrial Marketing Management*, 35 (5), 611-620.
- İslamoğlu, H., ve Alıncaık, Ü., (2013) *Sosyal Bilimlerde Araştırma Yöntemleri, SPSS uygulamalı*", Beta yayını, İstanbul.

- Janis, I. L.; Kaye, D. ve Kirschner, P. (1965). Facilitating effects of eating while reading on responsiveness to persuasive communications. *Journal of Personality and Social Psychology*, 11, 181-186.
- Jap, S. D. (1999). Pie-expansion efforts: collaboration processes in buyer-supplier relationships. *Journal of Marketing Research*, 36, 461-475.
- Jap, S. D. ve Anderson, E. (2003). Safeguarding interorganizational performance and continuity under ex post opportunism. *Management Science*, 49 (December), 1684-1701.
- Jarvelin, A. and Lehtinen, U. (1996). Strategic integration in industrial distribution channels: managing the interfirm relationship as a strategic asset. *Journal of the Academy of Marketing Science*, 27 (1), 4-18.
- Jeffries, F. L. ve Reed, R. (2000). Trust and adaptation in relational contracting. *Academy of Management Review*, 25 (4), 873-882.
- Jeng, S. P. (2011). Effects of corporate reputations, relationships and competing suppliers' marketing programmes on customers' cross-buying intentions. *The Service Industries Journal*, 28 (1), 15-26.
- Jiang, L.; Hoegg, J.; Dahl, W. D. ve Chattopadhyay, A. (2009). The persuasive role of incidental similarity on attitudes and purchase intentions in a sales context. *Journal of Personality and Social Psychology*, (35), 903-911.
- Johnson, D. W. ve Johnson, S. (1972). The effects of attitude similarity, expectations of goal facilitation, and actual goal facilitation on interpersonal attraction. *Journal of Experimental Social Psychology*, 8 (3), 197-206.
- Johnson, D. ve Grayson, K. (2005). Cognitive and affective trust in service relationships. *Journal of Business Research*, 58 (4), 500-507.
- Johnson, J. L. (1999). Strategic integration in industrial distribution channels: Managing the interfirm relationship as a strategic asset. *Journal of the Academy of Marketing Science*, 27 (1), 4-18.
- Jöreskog, K. G.; Sörbom, D. ve Du Toit, S. H. C. (2001). LISREL 8: New statistical features. Scientific Software International.
- Kalmijn, M. (1998). Intermarriage and homogamy: causes, patterns, trends. *Annual Review of Sociology*, 24, 395-421.
- Kanter, R. M. (1968). Commitment and social organisation: a study of commitment mechanisms in utopian communities. *American Sociological Review*, 33, 499-517.
- Keillor, B. D.; Lewison, D.; Hult, G.T.M. ve Hauser, W. (2007). The service encounter in a multinational context. *Journal of Services Marketing*, 21, 451-461.
- Kelly, S. J. (2004). Measuring attitudinal commitment in business-to-business channels. *Marketing Intelligence & Planning*, 22 (6), 636-651.
- Kennedy, M. S.; Ferrell, L. ve LeClair, D. T. (2001). Consumers' trust of salesperson and manufacturer: An empirical study. *Journal of Business Research*, 51 (1), 73-86.
- Kim, D. J. (2008). Self-Perception-Based Versus Transference-Based Trust Determinants in Computer-Mediated Transactions: A Cross-Cultural Comparison Study. *Journal of Management Information Systems*, 24 (4), 13-45.
- Kim, K. ve Frazier, G. L. (1997). Measurement of distributor commitment in industrial channels of distribution. *Journal of Business Research*, 40, 139-154.
- King, B. G. ve Whetten, D.A. (2008). Rethinking the relationship between reputation and legitimacy: A social actor conceptualization. *Corporate Reputation Review*, 11, 192-208.
- Kingshott, R. P. J. (2006). The impact of psychological contracts upon trust and commitment within supplier-buyer relationships: A social exchange view. *Industrial Marketing Management*, 35, 724-739.
- Korkmaz, S.; Eser, Z.; Öztürk, S. A. ve Işın, F. B. (2009). Pazarlama, Siyasal Kitabevi, Ankara.

- Konovsky, M. A. ve Cropanzano, R. (1991). Perceived fairness of employee drug testing as a predictor of employee attitudes and job performance. *Journal of Applied Psychology*, 76 (5), 698–707.
- Kotler, P. (1997). *Marketing management: analysis, planning, implementation and control*, 9. Baskı, New Jersey: Prentice Hall International, Inc., 1997.
- Kotler, P. ve Keller, K. L. (2009). *Marketing management*. Upper Saddle River, N.J., Pearson Prentice Hall.
- Kramer, R. M., & Messick, D. M. (1998). Getting by with a little help from our enemies: Collective paranoia and its role in intergroup relations. In C. Sedikides, J. Schopler, & C. A. Insko (Eds.). *Intergroup cognition and intergroup behaviour* (pp. 233–255). Mahwah, NJ: Lawrence Erlbaum associates.
- Kramer, R. M., & Messick, D. M. (1998). Getting by with a little help from our enemies: Collective paranoia and its role in intergroup relations. In C. Sedikides, J. Schopler, & C. A. Insko (Eds.). *Intergroup cognition and intergroup behaviour* (pp. 233–255). Mahwah, NJ: Lawrence Erlbaum associates.
- Kramer, R. M. (1991). Intergroup relations and organizational dilemmas: The role of categorization processes. In B. M. Stawand, L. L. Cummings (Eds.), *Research in organizational behaviour*, (13) 191-228. Greenwich, CT: JAI Press.
- Kramer, R. M. (1998). Paranoid cognition in social systems: Thinking and acting in the shadow of doubt. *Personality and Social Psychology Review*, 2, 251-275.
- Krishnan, R., Martin, X. Ve Noorderhaven, N. (2006). When does trust matter to alliance performance? *The Academy of Management Journal*, 49 (5), 894–917.
- Kumar, N.; Hibbard, J. D. ve Stern, L. W. (1994). The nature and consequences of marketing channel intermediary commitment, 94–115. Cambridge, MA: Marketing Science Institute.
- Kumar, N., Scheer, L. K. ve Steenkamp, J. E. M. (1995a). The effects of perceived interdependence on dealer attitudes. *Journal of Marketing Research*, 32 (3), 348–356.
- Kumar, N.; Scheer, L. ve Steenkamp, J. (1995b). The effects of supplier fairness on vulnerable resellers. *Journal of Marketing Research*, 32 (1), 54–65.
- Kumar, N. (1996). The power of trust in manufacturer–retailer relationships. *Harvard Business Review* (November–December), 92–106.
- Laaksonen, T.; Pajunen, K. ve Kulmala, H. I. (2008). Co-evolution of trust and dependence in customer–supplier relationships, *Industrial Marketing Management* (37) 910–920.
- Lagace, R. R.; Dahlstrom, R. ve Gassenheimer, J. B. (1991). The relevance of ethical salesperson behavior on relationship quality: the pharmaceutical industry. *Journal of Personal Selling and Sales Management*, 4, 39-47.
- Lages, C.; Lages, C. R. ve Lages, L. F. (2005). The RELQUAL scale: a measure of relationship quality in export market ventures. *Journal of Business Research*, 58 (8), 1040-1048.
- Lai, C.S. (2007). The effects of influence strategies on dealer satisfaction and performance in Taiwan's motor industry. *Industrial Marketing Management*, 36 (4), 518–527.
- Lai, Kee-Hung and Cheng, Sdwin, T.C. (2005). Effects of quality management and marketing on organizational performance. *Journal of Business Research*, 57, 446-456.
- Lancioni, R. A. (2005). A strategic approach to industrial product pricing: The pricing plan. *Industrial Marketing Management*, 34, 177 – 183.
- Lang, B. ve Colgate, M. (2003). Relationship quality, on-line banking and the information technology gap. *International Journal of Bank Marketing*, 21 (1) 29-37.
- Larkin, J. 2003. *Strategic reputation risk management*. New York: Palgrave MacMillan.
- Larson, A. (1992). Network dyads in entrepreneurial settings: A study of the governance of exchange relationships. *Administrative Science Quarterly*, 37 (1), 76–104.

- Larzelere, R. ve Huston, T. (1980). The dyadic trust scale: Toward understanding interpersonal trust in close relationships. *Journal of Marriage and the Family*, August, (42), 595–604.
- Layton, B. D. ve Insko, C. A. (1974). Anticipated interaction and the similarity attraction effect. *Sociometry*, 37, 149–162.
- Lee, S. Y. (2007). *Structural Equation Modeling*. England: John Wiley & Sons Ltd.
- Lee, J.; Graefe, A. R. ve Burns, R. C. (2007). Examining the antecedents of destination loyalty in a forest setting. *Leisure Sciences*, 29, 463–481.
- Lee, J. N. ve Choi, B. (2011). Effects of initial and ongoing trust in IT outsourcing: a bilateral perspective. *Information & Management*, 48 (2), 96–105.
- Lee, J.; Lee, J. N. ve Tan, B. C. Y. T. (2012). Antecedents of cognitive trust and affective distrust and their mediating roles in building customer loyalty, *Inf Syst Front*.
- Levitt, T. (1983) After the sale is over . . . *Harvard Business Review*, September/October, 87-93.
- Lewicki, R. J.; McCallister, D. J. ve Bies, R. J. (1998). Trust and distrust: New relationships and realities. *Academy of Management Review*, 23, 438– 458.
- Lewis, R. C. ve Booms, B. H. (1983). The marketing aspects of service quality, in I. Berry, G. Shostack and G. Upah (eds.), *Emerging perspectives on services marketing*, 99-107, American Marketing Association, Chicago.
- Lewis, D. ve Weigert, A. (1985). Trust as a social reality. *Social Forces*, 63 (4), 966–985.
- Lewis, B. R. (1991), Service quality: an international comparison of bank customers' expectations and perceptions, *Journal of Marketing Management*, 7 (1), 47-62.
- Lieberman, N.; Trope, Y. ve Stephan, E. (2007). Psychological distance. In A. W. Kruglanski ve E. T. Higgins (Eds.). *Social psychology: Handbook of basic principles* (Vol. 2, pp. 353–383). New York: Guilford Press.
- Lincoln, J. R. ve Miller, J. (1979). Work and friendship ties in organizations: A comparative analysis of relational networks. *Administrative Science Quarterly*, 24, 181-199.
- Linnville P. ve Jones, E. (1980). Polarized Appraisal of Outgroup members. *Journal of Personality and Social Psychology*, 38, 689-703.
- Liu, Y.; Li, Y. ve Zhang, L. (2010). Control mechanisms across a buyer-supplier quality matrix. *Journal of Business Research*, 63 (1), 3-12.
- Liviatan, I.; Trope, Y. ve Liberman, N. (2008). Interpersonal similarity as a social distance dimension: Implications for perception of others' actions. *Journal of Experimental Social Psychology*, 44, 1256–1269.
- Lohtia, R.; Bello, D. C. ve Porter, C. E. (2009). Building trust in US–Japanese business relationships: Mediating role of cultural sensitivity. *Industrial Marketing Management* (38), 239–252.
- Lorange, P. ve Ross, J. (1991). *Strategic Alliances, Formation, Implementation and Evolution*, Cambridge
- Luhmann, N. (1979). Trust and power. Howard Davis, John Raffan, and Kathryn Rooney (trans.). Chichester, NY: John Wiley & Sons.
- Lydon, J. E.; Jamieson, D. W. ve Zanna, M. P. (1988). Interpersonal Similarity and the Social and Intellectual Dimensions of First Impressions. *Social Cognition*, 6 (4), 269-286.
- MacMillan, K.; Money, K.; Downing, S. ve Hillenbrand, C. (2005). Reputation in relationships: Measuring experiences, emotions and behaviors. *Corporate Reputation Review*, 8 (3), 214–232.
- Madupalli, R.; Pannirselvam, G. ve Williams, C. (2014). Quality of business-to-business relationships: Impact of customer-supplier differences. *Academy of Marketing Studies Journal*, 18 (2), 149-167.
- Maltz, E. ve Kohli, A. K. (1996). Market intelligence dissemination across functional boundaries. *Journal of Marketing Research*, 33 (February), 47–61.

- Mannix, E. ve Neale, M. A. (2005). What Differences Make a Difference? The Promise and Reality of Diverse Teams in Organizations. *Psychological Science In The Public Interest*, 6 (2), 31-55.
- Marschan-Piekkari, R., D.E. Welch, and L.S. Welch. (1999). In the Shadow: The Impact of Language on Structure, Power and Communication in the Multinational. *International Business Review*, 8 (4): 421-440.
- Massey, G. R. ve Kyriazis, E. (2007). Interpersonal trust between marketing and R&D during new product development projects. *European Journal of Marketing*, 41 (9/10), 1146-1172.
- Mathieu, J. E. and Zajac, D. M. (1990). A review and meta-analysis of the antecedents, correlates and consequences of organizational commitment. *Psychological Bulletin*, 108 (2), 171-194.
- Mayer, R.; Davis, J. ve Schoorman, F. (1995). An integrative model of organizational trust. *Academy of Management Review*, 29 (3), 709-734.
- McAllister, D. J. (1995). Affect- and cognition-based trust as foundations for interpersonal cooperation in organizations, *Academy of Management Journal*, 38 (1), 24-59.
- McGuire, W. J. (1968). The nature of attitudes and attitude change, in the handbook of social psychology, L. Gardner and G. Aronson, eds. Reading, MA: Addison-Wesley.
- McKnight, D. H.; Choudhury, V. ve Kacmar, C. (2002). The impact of initial consumer trust on intentions to transact with a web site: A trust building model. *The Journal of Strategy Information Systems*, 11, 297-323.
- McKnight, D. H. ve Choudhury, V. (2006). Distrust and trust in B2C ecommerce: Do they differ? In Proceedings of ICEC, 482-491.
- McPherson, M.; Smith-Lovin, L.; Cook, J. M. (2001). Birds of a feather: homophily in social networks. *Annual Review of Sociology*, 27, 415-444.
- Meister, J. ve Willyerd, K. (2010). The 2020 workplace: How innovative companies attract, develop & keep tomorrow's employees today. New York: Harper Business.
- Melewar, T. C. (2003). Determinants of the corporate identity construct: a review of the literature. *Journal of Marketing Communications*, 9 (4), 195-220.
- Metcalf, L.; Frear, C., ve Krishnan, R. (1992). Buyer-seller relationships: an application of the IMP interaction model. *European Journal of Marketing*, 26 (2), 27-46.
- Meyer J. ve Allen N (1997). Commitment in the workplace: theory, research, and application, Sage Publications.
- Miller, D. T.; Julie S. D. ve Deborah A. P. (1998). Minimal conditions for the creation of a unit relationship: the social bond between birthaymates. *European Journal of Social Psychology*, 28 (May), 475-481.
- Mishra, A. K. (1996). Organizational responses to crisis: The centrality of trust. In R.M. Kramer & T.R. Tyler (Eds.), *Trust in Organizations: Frontiers of Theory and Research* (pp 261-287). Thousand Oaks, CA, USA: Sage
- Mohr, J. ve Nevin, J. (1990). Communication strategies in marketing channels: a theoretical perspective. *Journal of Marketing*, 50, 36-51.
- Mohr, J. ve Spekman, R. (1994). Characteristics of partnership success: Partnership attributes, communication behaviour, and conflict resolution techniques. *Strategic Management Journal*, 15, 135-152.
- Mohr, J. J.; Robert, J. ve Nevin, J. R. (1996). Collaborative communication in interfirm relationships: moderating effects of integration and control. *Journal of Marketing*, (60), 103-115.
- Moliner, J.R.S; Tena, M.A.M ve Garcia, J. S. (2013). Relationship quality in business to business: a cross-cultural perspective from universities. *Marketing Intelligence & Planning* 31 (3), 196-215.

- Mollenhorst, G.; Volker, B. ve Flap, H. (2008). Social contexts and personal relationships: The effect of meeting opportunities on similarity for relationships of different strength, *Social Networks* (30), 60–68.
- Money, K.; Hillenbrand, C.; Day, M. ve Magnan, G. M. (2010). Exploring reputation of B2B partnerships: Extending the study of reputation from the perception of single firms to the perception of inter-firm partnerships. *Industrial Marketing Management*, 39, 761–768.
- Monteiro, F., Arvidsson, N., & Birkinshaw, J. (2004). Knowledge flows within multinational corporations: Why are some subsidiaries isolated? Academy of management best conference paper series, IM:B1.
- Montoya, R. M.; Horton, R. S. ve Kirchner, J. (2008). Is actual similarity necessary for attraction? A meta-analysis of actual and perceived similarity. *Journal of Social and Personal Relationships*, 25, 889-922.
- Moore, R.; Moore, M. L. ve Capella, M. (2005). The impact of customer-to-customer interactions in a high personal contact service setting. *Journal of Services Marketing*, 19 (7), 482–491.
- Moorman, C.; Zaltman, G. ve Deshpande, R. (1992). Relationship between providers and users of market research: the dynamics of trust within and between organizations. *Journal of Marketing Research*, 29 (3), 314–328.
- Moorman, C.; Deshpande, R. ve Zaltman, G. (1993). Factors affecting trust in market research relationships. *Journal of Marketing*, 57 (January), 81–101.
- Moreland, R. L. ve Zajonc, R. B. (1982). Exposure Effects in Person Perception: Familiarity, Similarity, and Attraction. *Journal of Experimental Social Psychology*, 18, 395-415.
- Morgan, R., ve Hunt, S. (1994). The commitment – trust theory of relationship marketing. *Journal of Marketing*, 58, 20–38.
- Morris, C. G. (1996). *Understanding Psychology*, (3rd ed.). Prentice Hall Inc. 1996.
- Moss, M. K.; Byrne, D.; Baskett, G. D. ve Sachs, D. H. (1975). Informational versus affective determinants of interpersonal attraction. *Journal of Social Psychology*, 95, 39-53.
- Naoui, F. B. ve Zaiem, I. (2010). The impact of relationship quality on client's loyalty. *International Journal of Pharmaceutical and Healthcare Marketing*, 4 (2), 137-156.
- Narayandas, D. ve Rangan, V. K. (2004). Building and sustaining buyer–seller relationships in mature industrial markets. *Journal of Marketing*, 68 (3), 63–77.
- Narus, J. A. ve Anderson, J. C. (1987). Distributor contributions to partnerships with manufacturers. *Business Horizons*, 30 (5), 34-42.
- Naude, P. ve Buttle, F. (2000). Assessing relationship quality. *Industrial Marketing Management*, 29 (4), 351-361.
- Naudé, P.; Ashnai, B.; Chaharsooghi, K. ve Perzon, H. (2007). An Analysis of B2B Relationship Quality among Iranian Managers: A Comparison between Iranian and English Managers. *Total Quality Management & Business Excellence* 18, 861-874.
- Ndubisi, N. O. (2006). A structural equation modelling of the antecedents of relationship quality in the Malaysia banking sector. *Journal of Financial Services Marketing*, 11 (2), 131-141.
- Ndubisi, N. O. (2007). Relationship quality antecedents: the Malaysian retail banking perspective. *International Journal of Quality & Reliability Management*, 24 (8), 829-845.
- Ndubisi, N. O.; Lattimore, C. K.; Yang, L. ve Capel, C. M. (2011). The antecedents of relationship quality in Malaysia and New Zealand. *International Journal of Quality & Reliability Management*, 28 (2), 233-248.
- Newcomb, T.M., 1961. *The Acquaintance Process*. Holt, Rinehard & Winston, New York.
- O’Callaghan, T. (2007). Disciplining multinational enterprises: The regulatory power of reputational risk. *Global Society*, 21 (1), 95-117.
- Oliver, R.L. (1993). A conceptual model of service quality and service satisfaction: Compatible goals, different concepts. In: Swartz, A.T., Bowen, D.E., Brown, S.W. (Eds.), *Advances in Services Marketing Management*, Vol. 2. JAI Press, Greenwich, CT, 65-85.

- O'Malley, L. ve Tynan, C. (2000). Relationship marketing in consumer markets – Rhetoric or reality?, *European Journal of Marketing*, 34 (7), 797-815.
- Orbuch, T. L. ve Veroff, J. (2002). A programmatic review: Building a two way bridge between social psychology and the study of the early years of marriage. *Journal of Social and Personal Relationships* (19), 549-568.
- Özdemir, V. E. ve Hewett, K. (2010). The effect of collectivism on the importance of relationship quality and service quality for behavioral intentions: a cross-national and cross-contextual analysis. *Journal of International Marketing*, 18 (1) , 41– 62.
- Öztürk, S. A. (2012). Hizmet Pazarlaması, Ekin Basım Yayın Dağıtım.12. Baskı, Eskişehir.
- Palmatier, R. W.; Dant, R. P.; Grewal, D. ve Evans, K. R. (2006). Factors influencing the effectiveness of relationship marketing: A meta-analysis. *Journal of Marketing*, 70 (4), 136–153.
- Palmatier, R. W.; Dant, R. P. ve Grewal, D. (2007). A comparative longitudinal analysis of theoretical perspectives of inter-organizational relationship performance. *Journal of Marketing*, 71, 172–194.
- Palmer, A. ve Bejou, D. (1998). Service failure and loyalty: an exploratory empirical study of airline customers, *Journal of Services Marketing*, 12 (1), 7 – 22.
- Parasuraman, A.; Zeithaml, V. A. ve Berry, L. L. (1985). A conceptual model of service quality and its implications for future research. *Journal of Marketing*, 49 (Fall), 41- 50.
- Parasuraman, A.; Zeithaml, V. A. ve Berry, L. L. (1988). SERVQUAL: A multi-item scale for measuring consumer perceptions of the service quality. *Journal of Retailing*, 64 (1), 12-40.
- Pavlou, P. A. ve Gefen, D. (2004). Building effective online marketplaces with institution-based trust. *Information Systems Research*, 15 (1), 37–59.
- Payne, A. (1998). *The Essence of Service Marketing*. Third Edition. USA: Prentice Hall.
- Pennings, J. M. ve Woiceshyn, J. (1987). A typology of organizational control and its metaphors. In S. B. Bacharach & S. M. Mitchell (Eds.). *Research in the sociology of organizations*, (5), 75-104.
- Pepur, M., Mihanović, Z. ve Pepur, S. (2013). Analysis of the effect of perceived service quality to the relationship quality on the business-to-business market. *Management*, 18 (2), 97-109.
- Petkova, A. P.; Rindova, V. P. ve Gupta, A. K. (2008). How can new ventures build reputation? An exploratory study. *Corporate Reputation Review*, 11 (4), 320-334.
- Petridou, E.; Spathis, C.; Glaveli, N. ve Liassides, C. (2007). Bank service quality: Empirical evidence from Greek and Bulgarian retail customers. *International Journal of Quality & Reliability Management*, 24 (6), 568-585.
- Petrof, J.V. (1998). Relationship marketing-the emperor in used clothes, *Business Horizons*, 41 (2), 79-82.
- Porter, L. W.; Lawler, E. E. ve Hackman, J. R. 1975. *Behavior in organizations*. New York: McGraw-Hill.
- Pfeffer, J. (1983). Organizational Demography. *Research in Organizational Behavior*, 5, 299-337.
- Poppo, L. ve Zenger, T. (2002). Do formal contracts and relational governance function as substitutes or complements? *Strategic Management Journal*, 23 (8), 707–725.
- Pornpitakpan, C. (2003). The effect of personality traits and perceived cultural similarity on attraction. *Journal of International Consumer Marketing*, 15 (3), 5-30.
- Puncheva-Michelotti, P. Ve Michelotti, M. (2010). The role of stakeholder perspectives in measuring corporate reputation. *Marketing Intelligence ve Planning*, 28 (3), 249-274.
- Quebra, B.; Bick, G. ve Abratt, R. (2013). Service quality of advertising and promotions agencies in South Africa, *Journal of Promotion Management*, 19 (5), 605-628.
- Radomir, L.; Plăiaș, I. ve Nistor, V. C. (2012). A Review of the Service Quality Concept – Past, Present and Perspectives, International Conference “Marketing – from information to decision” 5th Edition.

- Rai, S. N. ve Jyotika R. (1986). Effect of cultural similarity on attraction under different role playing conditions. *Indian Journal of Current Psychological Research*, 1 (2), 121-128.
- Rajaobelina, L. ve Bergeron, J. (2009). Antecedents and consequences of buyer-seller relationship quality in the financial services industry. *International Journal of Bank Marketing*, 27 (5), 359-380.
- Ramon, J.; Moliner, S.; Angel, M.; Tena, M. ve Garcia, J. S. (2013). Relationship quality in business to business: a cross-cultural perspective from universities. *Marketing Intelligence & Planning*, 31 (3), 196-215.
- Rašković, M.; Ferligoj, A.; Brenčič, M. M. ve Fransoo, J. C. (2013). Relationship learning as a dimension of relationship quality: Tentative evidence from transnational buyer-supplier relationships. *Trziste*, 25 (1), 37-50.
- Rauyruen, P. ve Miller, K. E. (2007). Relationship quality as a predictor of B2B customer loyalty. *Journal of Business Research*, 60 (1), 21-31.
- Raval, A. ve Grönroos, C. (1996). The value concept and relationship marketing. *European Journal of Marketing*, 30 (2), 19 - 30.
- Reagor, P. A. ve Clore, G. L. (1970). Attraction, test anxiety, and similarity-dissimilarity of test performance. *Psychonomic Science*, 18, 219-220.
- Reddiar C.; Kley, N. ve Abratt, R. (2012). Director's perspectives on the meaning and dimensions of corporate reputation. *The South African Journal of Business Management*, 43 (3), 29-40.
- Rempel, J.K., Holmes, J.G. ve Zanna, M.P. (1985). Trust in close relationships. *Journal of Personality and Social Psychology*, 49, 95– 112.
- Rhee, M. ve Haunschild, P. R. (2006). The liability of good reputation: A study of product recalls in the U.S. Automobile Industry. *Organization Science*, 17, 101– 117.
- Rindova, V. P.; Williamson, I. O.; Petkova, A. P.; Sever, J. M. (2005). Being good or being known: an empirical examination of the dimensions, antecedents, and consequences of organizational reputation, *Academy of Management Journal*, 48 (6), 1033-1049.
- Ring, P. S. (1996). The networked organisation—a resource-based perspective. *Studia Oeconomicae Negotiorum*, 39.
- Ring, P. ve Van de Ven, A. (1994). Developmental processes of cooperative interorganizational relationships. *The Academy of Management Review*, 19 (1), 90–118.
- Riordan, C. M. ve Wayne J. H. (2008). A Review and Examination of Demographic Similarity Measures Used to Assess Relational Demography Within Groups, *Organizational Research Methods OnlineFirst*.
- Roberts, P. W. ve Dowling, G. R. (2002). Corporate reputation and sustained superior financial performance. *Strategic Management Journal*, 23 (12), 1077–1094.
- Roberts, K.; Varki, S. ve Brodie, R. (2003). Measuring the quality of relationship in consumer services: An empirical study. *European Journal of Marketing*, 37 (1/2), 169-197.
- Rose, C. ve Thomsen, S. (2004). The impact of corporate reputation on performance: some Danish evidence. *European Management Journal*, 22, 201–210.
- Rowley, J. (1998). Promotion and marketing communications in the information marketplace”, *Library Review*, 47 (8), 383-387.
- Rubin, J. Z. ve Brown, B. R. (1975), *The Social Psychology of Bargaining and Negotiations*, New York: Academic Press.
- Rusbult, C. E.; Farrell, D.; Rogers, D. ve Mainous, A.G. (1988). Impact of exchange variables on exit, voice, loyalty, and neglect: An integrative model of responses to declining job satisfaction. *Academy of Management Journal*, 31, 599-627.
- Rust, R. T. ve Oliver, R. L. (1994). Service quality: insights and managerial implications from the frontier. In: R.T.

- Ruyter, K.; Moorman, L. ve Lemmink, J. (2001). Antecedents of commitment and trust in customer-supplier relationships in high technology markets. *Industrial Marketing Management*, 30 (3), 271-286.
- Sabel, C. (1993). Studied trust: Building new forms of cooperation in a volatile economy. *Human Relations*, 46(9), 1133-1170.
- Sako, M. ve Helper, S. (1998). Determinants of trust in supplier relations: Evidence from the automotive industry in Japan and the United States. *Journal of Economic Behavior ve Organization*, 34 (3), 387-417.
- Salancik, G.R. (1977). Commitment and control of organizational behaviour and belief, In B. Stawand G. Salancik (Eds.), *New Directions in Organizational Behaviour*, Chicago: St. Clair Press, 1-54.
- Sandberg, K. D. (2002). Kicking the tires of corporate reputation. *Harvard Management Communication Letter*
- Sanzo, M.; Santos, M.; Va'zquez, R. ve A.'lvarez, L. (2003). The effect of market orientation on buyer-seller relationship satisfaction. *Industrial Marketing Management*, 32 (4), 327-345.
- Sarmiento, M.; Simoes, C. ve Farhangmehr, M. (2015). Applying a relationship marketing perspective to B2B trade fairs: The role of socialization episodes. *Industrial Marketing Management*, 44, 131-141.
- Scheer, L. ve Stern, L. W. (1992). The effect of influence type and performance outcomes on attitude toward the influencer. *Journal of Marketing Research*, 29 (1), 128-142.
- Schneider, B. (1987). The people make the place. *Personnel Psychology*, 40 (Autumn), 437-453.
- Schneider, B. ve White, S. S. (2004). *Service quality-research perspectives*, Sage Publications, London.
- Schnietz, K. ve Epstein, M. (2005). Exploring the financial value of a reputation for corporate social responsibility during a crisis, *Corporate Reputation Review*, 7 (4), 327-345.
- Schoorman, F.; Mayer, R. ve Davis, J. (2007). An integrative model of organizational trust: Past, present, and future. *Academy of Management Review*, 32 (2), 344-354.
- Schreiber, J. B., Nora, A., Stage, F. K., Barlow, E. A. ve King, J. (2006). Reporting structural equation modeling and confirmatory factor analysis results: A review. *The Journal of educational research*, 99(6), 323-338.
- Schultz, M., Hatch, M. J., & Larsen, M. H. (2000). *The expressive organisation: linking identity, reputation, and corporate brand*. Oxford, UK: Oxford University Press.
- Schwaiger, M. (2004). Components and parameters of corporate reputation – An empirical study. *Schmalenbach Business Review*, (56), 46-71.
- Scott, J. E. (2000). Facilitating interorganizational learning with information technology. *Journal of Management Information Systems*, 17, 81-113.
- Selnes, F. (1998). Antecedents and consequences of trust and satisfaction in buyer-seller relationships. *European Journal of Marketing*, 32 (3), 305-22.
- Selvi, M. S. (2007). *İlişkisel Pazarlama*. Detay Yayıncılık, Ankara.
- Seppanen, R.; Blomqvist, K. ve Sundqvist, S. (2007). Measuring inter-organizational trust: A critical review of the empirical research in 1990-2003. *Industrial Marketing Management*, 36 (2), 249-265.
- Seth, N.; Deshmukh, S. G. ve Vrat, P. (2005). Service quality models: A review. *International Journal of Quality and Reliability Management*, 22 (9): 913-949.
- Shahin, A., ve Dabestani, R. (2010). Correlation analysis of service quality gaps in a four-star hotel in Iran. *International Business Research*, 3 (3), 40-46.
- Shapiro, B. P. (1973). Price reliance: existence and sources. *Journal of Marketing Research*, (10), August, 286-294. <http://dx.doi.org/10.2307/3149696>.

- Shapiro, C. (1983). Premiums for high quality products as returns to reputations. *Quarterly Journal of Economics*, XCIII (4), 659–679.
- Shapiro, S. P. (1987). The social control of impersonal trust. *American Journal of Sociology*, 93, 623-658.
- Sharma, A. ve Sheth, J. N. (1997). Relationship marketing: An agenda for inquiry. *Industrial Marketing Management*, 26, 87-89.
- Sharma, N. ve Patterson, P. G. (1999) “The impact of communication effectiveness and service quality on relationship commitment in consumer, professional services”, *Journal of Services Marketing*, 13 (2), 151 – 170.
- Sharma, A. ve Sheth, J. N. (1997). Relationship marketing: An agenda for inquiry. *Industrial Marketing Management*, 26 (2), 87–89.
- Sharma, N., Young, L. ve Wilkinson, I. (2006). The commitment mix: Dimensions of commitment in international trading relationships in India. *Journal of International Marketing*, 14 (3), 64–91.
- Sheppard, B. ve Sherman, D. (1998). The grammars of trust: A model and general implications. *The Academy of Management Journal*, 23 (3), 422–437.
- Shkolnikov, A.; Leachman, J. ve Sullivan, J. D. (2004). The Business Case for Corporate Citizenship. Report No. 0410. Center for International Private Enterprise, USA.
- Shoham, A. ve Kropp, F. (1998). Explaining international performance: marketing mix, planning and their interaction. *Marketing Intelligence & Planning*, 16 (2), 114-123.
- Shou, Z.; Guo, R.; Zhang, Q. ve Su, C., (2011). The many faces of trust and guanxi behavior: Evidence from marketing channels in China, *Industrial Marketing Management*, (40), 503–509.
- Smith, K.; Carroll, S. ve Ashford, S. (1995). Intra- and interorganizational cooperation: Toward a research agenda. *The Academy of Management Journal*, 38 (1), 7–23.
- Smith, E. R.; Byrne, D. ve Fielding, P. J. (1995). Interpersonal attraction as a function of extreme gender role adherence. *Personal Relationships*, 2 (2), 161-172.
- Smith, J. B. (1998a). Buyer-seller relationships: Similarity, relationship management, and quality. *Psychology & Marketing*, 15 (1), 3-21.
- Smith, J.B. (1998b). Buyer-seller relationships: bonds, relationship management and sex-type. *Canadian Journal of Administrative Sciences*, 15, 76–92.
- Smith J.B. ve Barclay D.W. (1997). The Effects of Organizational Differences and Trust on the Effectiveness of Selling Partner Relationships, *Journal of Marketing*, 61, 3-21.
- Smith, K. T.; Smith, M. ve Wang, K. (2010). Does brand management of corporate reputation translate into higher market value? *Journal of Strategic Marketing*, 18 (3), 201-221.
- Sorce P. (2002). Relationship Marketing Strategy, Rochester Institute of Technology, Printing Industry Center.
- Spence, M. 1974. Market Signalling. Harvard Univ. Press, Cambridge, MA.
- Spreng, R. A. ve Mackoy, R. D. (1996). An empirical examination of a model of perceived serviced service quality and satisfaction. *Journal of Retailing*, 72(2), 201–214.
- Srivivoravilai, N.; Liu, M. J. ve Yannopoulou, N. (2011). Value marketing through corporate reputation: An empirical investigation of Thai hospitals, *Journal of Marketing Management*, 27 (3–4), 243–268.
- Stahl, H.K. (1996). Zero Migration – A customer oriented concept of strategic management, Gabler, Wiesbaden.
- Stebbins, R. A. (1970). On misunderstand~ng the concept of commitment: A theoretical clarification. *Social Forces*, 48, 526-529.
- Stephenson, K. ve Lewin, D. (1996). Managing workforce diversity: macro and micro level HR implications of network analysis”, *International Journal of Manpower*, 17 (4/5), 168 – 196

- Street, R. L., Brady, R. M. ve Putman, W. B. (1983). The influence of speech rate stereotypes and rate similarity or listeners' evaluations of speakers. *Journal of Language and Social Psychology*, 2 (1), 37-56.
- Sue, Q.; Song, Y-T.; Li, Z. ve Dang, J-X. (2008). The Impact of supply chain relationship quality on cooperative strategy. *Journal of Purchasing and Supply Management*, 14 (4), 263-272.
- Suh, T. ve Kwon, I. W. (2006). Matter over mind: When specific asset investment affects calculative trust in supply chain partnership. *Industrial Marketing Management*, 35 (2), 191-201.
- Suh, T. ve Houston, M. B. (2010). Distinguishing supplier reputation from trust in buyer-supplier relationships, *Industrial Marketing Management*, 39, 744-751.
- Sunayna. (2013). Service quality versus customer satisfaction in banking sector: a literature review, *The IUP Journal of Marketing Management*, 12 (4), 65-78.
- Szmigin, I. (1993). Managing quality in business-to-business services. *European Journal of Marketing*, 27 (1), 5-21.
- Şimşek Ö.F. (2007). Yapısal Eşitlik Modellemesine Giriş, Temel İlkeler ve LISREL Uygulamaları. Ankara: Ekinoks, 4-22.
- Tajfel, H. (1982). Social identity and intergroup relations. Cambridge: Cambridge University Press.
- Tajfel, H. ve Turner, J. C. (1986). The social identity theory of intergroup behavior, in: Worchel, S. and W.G. Austin (eds), *Psychology of Intergroup Relations*, Chicago, 7-24.
- Takala, T. ve Uusitalo, O. (1996). An alternative view of relationship marketing: A framework for ethical analysis. *European Journal of Marketing*, 30 (2), 45-60.
- Taylor, D. M. ve Moghaddam, F. M. (1994). Theories of intergroup relations: *International Social Psychological Perspectives*, Westport.
- Tellefsen, T. (2002). Commitment in business-to-business relationships: The role of organizational and personal needs. *Industrial Marketing Management*, 31, 645-652.
- Tellefsen, T. ve Thomas G. P. (2005). The antecedents and consequences of organizational and personal commitment in business service relationships. *Industrial Marketing Management*, (34), 23-37.
- Thakor, M.; Suri, R. ve Saleh, K. (2008). Effects of service setting and other consumers' age on the service perceptions of young consumers. *Journal of Retailing*, 84 (2), 137-149.
- Ting, L. H.; Boo, H. C., ve Othman, M. (2011). Development of service quality dimensions in Malaysia - The case of multicultural society. *SEGi Review*, 4 (1), 93-108.
- Tortop, Nuri; İsbir, Eyüp G.; Aykaç, Burhan; Yayman, Hüseyin ve Özer, M. Akif. (2007). *Yönetim Bilimi*, Ankara:Yargı.
- Tsui, A. ve O'Reilly, C. (1989). Beyond simple demographic effects: The importance of relational demography in superior-subordinate dyads. *Academy of Management Journal*, 32, 402-423.
- Tsui, A., Egan, T. ve O'Reilly, C. (1992). Being different: Relational demography and organizational attachment. *Administrative Science Quarterly*, 37, 549-579.
- Tucker, L. ve Melewar, T. (2005). Corporate Reputation and Crisis Management: The Threat and Manageability of Anti-Corporatism, *Corporate Reputation Review*, 7 (4), 377-387.
- Turnbull, P.; Ford, D. ve Cunningham, M. (1996). Interaction, relationships and networks in business markets An evolving perspective. *Journal of Business and Industrial Marketing*, 11 (3/4), 44-62.
- Turner, J. C. (1982). Toward a cognitive redefinition of the social group, In Tajfel, H. (1972), *Social Identity and Intergroup Relations*. Cambridge: Cambridge University Press, 15-40.
- Tütüncü, Ö. Ve Doğan, Ö. İ. (2003). Hizmet işletmelerinde toplam kalite yönetimi kapsamında ISO 9001: 2000. İzmir: DEÜ Matbaası.
- Uhrich, S. ve Benkenstein, M. (2011). Physical and social atmospheric effects in hedonic service consumption: customer's roles at sporting events. *The Service Industries Journal*, 1-17.

- Ulaga, W. ve Eggert, A. (2006). Relationship value and relationship quality. *European Journal of Marketing*, 40 (3-4), 311-327.
- Van Bruggen, G. H.; Kacher, M. ve Nieuwlaet, C. (2005). The impact of channel function performance on buyer-seller relationships in marketing channels. *International Journal of Research in Marketing*, 22 (2), 141-158.
- Venetiš, K. A. ve Ghauri, P. N. (2004). Service quality and customer retention: building long-term relationships", *European Journal of Marketing*, 38 (11-12), 1577 - 1598
- Vieira, A. L.; Winklhofer, H. ve Ennew, C. T. (2008). Relationship quality: a literature review and research agenda, *Journal of Customer Behavior*, 7 (4), 269-291.
- Waddock, S. (2002). *Leading corporate citizens: Vision, values, value added*. Boston: McGraw-Hill Irwin.
- Walker, K. (2010). A Systematic Review of the Corporate Reputation Literature: Definition, Measurement, and Theory, *Corporate Reputation Review*, (12), 357-387.
- Walsh, G. ve Beatty, S. E. (2007). Customer-based corporate reputation of a service firm: scale development and validation. *Journal of the Academy of Marketing Science*, 35 (1), 127- 143.
- Walsh, G.; Mitchell, V. W.; Jackson, P. R. ve Beatty, S. E. (2009). Examining the antecedents and consequences of corporate reputation: A customer perspective. *British Journal of Management*, 20, 187-203.
- Walter, A.; Muller, T.A.; Helfert, G. ve Ritter, T. (2003). Functions of industrial supplier relationships and their impact on relationship quality. *Industrial Marketing Management*, 32 (2), 159-69.
- Wangenheim, F. V. ve Bayon, T. (2004). The effect of word of mouth on services switching: Measurement and moderating variables, *European Journal of Marketing*, 38 (9/10), 1173-1185.
- Wartick, S. L. (1992). The relationship between intense media exposure and change in corporate reputation. *Business & Society*, 31, 33-49.
- Webster, F.E. Jr (1992). The changing role of marketing in the Corporation. *Journal of Marketing*, 56, 1-17.
- Weigelt, K. ve Camerer, C. (1988). Reputation and corporate strategy: A review of recent theory and applications. *Strategic Management Journal*, 9 (5), 443-454.
- Weiss, A. M.; Anderson, E. ve MacInnis, D. J. (1999). Reputation management as a motivation for sales structure decisions, *Journal of Marketing*, 63, 74-89.
- Weitz, B. A. ve Jap, S. D. (1995). Relationship marketing and distribution channels. *Journal of the Academy of Marketing Science*, 23 (4), 305-320.
- Wernerfelt, B., 1984. A resource-based view of the firm. *Strategic Management Journal*, 5 (2), 171-180.
- Wicks, A.; Berman, S. ve Jones, T. (1999). The structure of optimal trust: Moral and strategic implications. *The Academy of Management Review*, 24 (1), 99-116.
- Wiener, Y. (1982). Commitment in organizations: a normative view. *Academy of Management Review*, 7 (3), 418-428.
- Wiertz, C.; De Ruyter, K.; Keen, C. ve Streukens, S. (2004). Cooperating for service excellence in multichannel service systems: An empirical assessment. *Journal of Business Research*, 57 (4), 424-436.
- Wildman, J. L. (2007). The effects of ethnic diversity, perceived similarity, and trust on collaborative behavior and performance. B.S., University of Central Florida, A Master Thesis, Department of Psychology.
- Wilkinson, I. F. (2008). *Business relating business: Managing organizational relations and networks*. Cheltenham, UK: Edward Elgar Publishing Limited.

- Williams, K. ve O'Reilly, C. (1997). The complexity of diversity: a review of forty years of research in research on managing in groups in teams, ed. D. Gruenfeld and M. Neale, Greenwich, CT: JAI Press.
- Williamson, O. E. (1983). Credible commitments: using hostages to support exchange. *The American Economic Review*, 73 (4), 519-540.
- Wilson, D. T. (1995). An integrated model of buyer-seller relationships. *Journal of the Academy of the Marketing Science*, 23, 335-345.
- Witkowski, T. H. ve Thibodeau, E. J. (1999). Personal bonding processes in international marketing relationships. *Journal of Business Research*, 46, 315– 325.
- Wong, A. ve Sohal, A. (2002). An examination of the relationship between trust, commitment and relationship quality. *International Journal of Retail & Distribution Management*, 30 (1), 34-50.
- Wong, Y. H.; Hung, H. ve Chow, W. (2007). Mediating effects of relationship quality on customer relationships: an empirical study in Hong Kong. *Marketing Intelligence & Planning*, 25 (6), 581-596.
- Woo, K. ve Ennew C. T. (2004). Business-to-business relationship quality. *European Journal of Marketing*, 38 (9/10), 1252-1271.
- Wray, B.; Palmer, A. ve Bejou, D. (1994). Using neural network analysis to evaluate buyer-seller relationships. *European Journal of Marketing*, 28 (10), 32-48.
- Yang, C. C. (2003). Establishment and applications of the integrated model of service quality measurement. *Managing Service Quality*, 13 (4), 310-324.
- Yau, O.H.M.; Lee, J.S.Y.; Chow, R.P.M.; Sin, L.Y.M. ve Tse, A.C.B. (2000). Relationship marketing the Chinese way. *Business Horizons*, 43 (1), 16-24.
- Yılmaz, V. (2004). Lisrel ile yapısal eşitlik modelleri: Tüketici şikâyetlerine uygulanması. *Anadolu Üniversitesi, E-Arşiv*, 4 (1).
- Yoon, E., Guffey, H. J., & Kijewski, V. (1993). The effects of information and company reputation on intentions to buy a business service. *Journal of Business Research*, 27 (3), 215–228.
- Young, L. ve Denize, S. (1995). A concept of commitment: Alternative views of relational continuity in business service relationships. *Journal of Business & Industrial Marketing*, 10 (5), 22–37.
- Yu, T., & Lester, R. L. (2008). Moving beyond firm boundaries: A social network perspective on reputation spillover. *Corporate Reputation Review*, 11 (1), 94–108.
- Yükselen, C. (2007). Pazarlama, Ankara: Detay Yayıncılık.
- Zaheer, A.; McEvily, B. ve Perrone, V. (1998). Does trust matter? Exploring the effects of interorganizational and interpersonal trust on performance. *Organization Science*, 9 (2), 141–159.
- Zeithaml, V. A. (1981). How consumer evaluation processes differ between goods and services”, in Donnelly, J.H. and George, W.R. (Eds), *Marketing of Services*, American Marketing Association, Chicago, IL, 186-90.
- Zeithaml, V. A. (1988). Consumer perception of price, quality, and value: A means end model and synthesis of evidence. *Journal of Marketing*, 52 (3), 2–22.
- Zeithaml, V. A.; Berry, L. L. ve Parasuraman, A. (1990). *Delivering quality service: Balancing customer perceptions and expectations*. New York: The Free Press.
- Zeithaml, V. A. ve Binter, M. J. (1996). *Service marketing*. New York: The McGraw-Hill Companies, INC.
- Zeithaml, V. A.; Parasuraman, A. (2004), *Service quality*. Marketing Science Institute, Massachusetts.
- Zhang, Y.; Fang; Y. Wei, K. K.; Ramsey, E.; McCole, P. ve Chen, H. (2011). Repurchase intention in B2C e-commerce - A relationship quality perspective, *Information & Management*, 48 (6), 192-200.

- Zucker, L. G. (1986). Production of trust: Institutional sources of economic structure. *Research in Organizational Behavior*, 8, 1840–1920.
- Zur, A.; Leckie, C. ve Webster, C. M. (2012). Cognitive and affective trust between Australian exporters and their overseas buyers. *Australasian Marketing Journal*, 20, 73-79.
- <http://www.istekobi.com.tr/sektorler/gida-s14/sektore-bakis/gida-b14.aspx#> (www.tdk.gov.tr, 2015, Erişim Tarihi: 29.06.2015).
- <http://www.dunyagazetesi.com> Erişim Tarihi: 26.06.2015
- <http://www.atonet.org.tr> Erişim Tarihi: 11.02.2015
- <http://www.ito.org.tr> Erişim Tarihi: 11.02.2015

EDVARD GRİEG'İN BESTECİLİK STİLİ VE PİYANO İÇİN

“LİRİK PARÇALAR” ESERİNİN MÜZİKAL ANALİZİ

Leyla ALİMAMEDOVA GAFAROVA

EĞİTİM
yayınevi

EDVARD GRİEG'İN BESTECİLİK STİLİ VE PİYANO İÇİN

“LİRİK PARÇALAR” ESERİNİN MÜZİKAL ANALİZİ

Leyla ALİMAMEDOVA GAFAROVA

Genel Yayın Yönetmeni: Yusuf Ziya Aydoğan (yza@egitimyayinevi.com)

Genel Yayın Koordinatörü: Yusuf Yavuz (yusufyavuz@egitimyayinevi.com)

Sayfa Tasarımı: Kübra Konca Nam

Kapak Tasarımı: Eğitim Yayınevi Grafik Birimi

T.C. Kültür ve Turizm Bakanlığı

Yayıncı Sertifika No: 47830

ISBN: 978-625-6552-52-4

1. Baskı, Ekim 2023

Baskı Cilt

Repro Bir Matbaacılık

İvedik OSB Matbaacılar Sitesi 1514 Cad. No: 23-25 Yenimahalle/Ankara

Matbaa Sertifika No: 47381

Kütüphane Kimlik Kartı

EDVARD GRİEG'İN BESTECİLİK STİLİ VE PİYANO İÇİN

“LİRİK PARÇALAR” ESERİNİN MÜZİKAL ANALİZİ

Leyla ALİMAMEDOVA GAFAROVA

144 s., 160x240 mm

Kaynakça var, dizin yok.

ISBN: 978-625-6552-52-4

Copyright © Bu kitabın Türkiye'deki her türlü yayın hakkı Eğitim Yayınevi'ne aittir. Bütün hakları saklıdır. Kitabın tamamı veya bir kısmı 5846 sayılı yasanın hükümlerine göre kitabı yayımlayan firmanın ve yazarlarının önceden izni olmadan elektronik/mekanik yolla, fotokopi yoluyla ya da herhangi bir kayıt sistemi ile çoğaltılamaz, yayımlanamaz.

EĞİTİM

yayınevi

Yayınevi Türkiye Ofis: İstanbul: Eğitim Yayınevi Tic. Ltd. Şti., Atakent mah.

Yasemen sok. No: 4/B, Ümraniye, İstanbul, Türkiye

Konya: Eğitim Yayınevi Tic. Ltd. Şti., Fevzi Çakmak Mah. 10721 Sok. B Blok,

No: 16/B, Safakent, Karatay, Konya, Türkiye

+90 332 351 92 85, +90 533 151 50 42, 0 332 502 50 42

bilgi@egitimyayinevi.com

Yayınevi Amerika Ofis: New York: Egitim Publishing Group, Inc.

P.O. Box 768/Armonk, New York, 10504-0768, United States of America

americaoffice@egitimyayinevi.com

Lojistik ve Sevkiyat Merkezi: Kitapmatik Lojistik ve Sevkiyat Merkezi, Fevzi Çakmak Mah.

10721 Sok. B Blok, No: 16/B, Safakent, Karatay, Konya, Türkiye

sevkiyat@egitimyayinevi.com

Kitabevi Şubesi: Eğitim Kitabevi, Şükran mah. Rampalı 121, Meram, Konya, Türkiye

+90 332 499 90 00

bilgi@egitimkitabevi.com

İnternet Satış: www.kitapmatik.com.tr

+90 537 512 43 00

bilgi@kitapmatik.com.tr

 **kitapmatik**
Pis. Kitapmatik A.Ş. 01000
Eğitim ve Kültür Bakanlığı

KRONOLOJİ

- 1843** 15 Haziran 1843'te Edvard Hagerup Grieg, Norveç'in Bergen şehrinde soylu bir ailenin oğlu olarak dünyaya geldi.
- 1849** Edvard Grieg, ilk piyano derslerini annesi Gesine Judith Hagerup tarafından almıştır.
- 1853** Grieg ailesiyle birlikte Landos'a taşınır ve Grieg ilköğretim eğitimine başlar. (Grieg'in annesinin Bergen yakınlarındaki mülkü).
- 1854** Piyano için "Alman Melodisine Çeşitlemeler" in ilk eseri.
- 1858** Grieg'in Landos'ta Ole Bull ile tanışması. Grieg, sonbaharda Almanya ziyareti ve Leipzig Konservatuarı'nda müzik eğitimine başlar.
- 1859** Leipzig'de 23 piyano minyatür bestelenmesi.
- 1860** Plörezi hastalığı ve 3 piyano eseri.
- 1861** İsveç Karlshamn'daki Grieg'in ilk konseri. Yaylı dördlüsü, Gade üzerinde füg, 4 adet piyano parçası Op. 1 ve piyano ile kontralto için 4 şarkı Op. 2.
- 1862** Grieg'in Leipzig Konservatuarı'ndan mezuniyeti. Final sınavında piyano piyeslerinin op. 1 icra edilişi. 21 Mayıs'ta Bergen'deki ilk konser (Çalışma Toplantısı Salonu). Temmuz-Ağustos aylarında, babası ve kardeşiyle Londra ve Paris seyahati.
- 1863** 26 Şubat'ta Bergen Müzik Derneği "Armony" konseri. Sanatçının Kopenhag'a taşınması. N. Gade ile ilk dersler ve X. Andersen ile tanışma. Grieg'in Nina Hagerup'la buluşması.
- 1864** İlkbaharda Kopenhag'da Rikard Nordraak ile tanışma. R. Nordraak, G. Mattison-Hansen, E. Horneman ve L. Hornbeck ile birlikte "Euterpa" Müzik Derneği organizasyonu. Orkestra için c moll Senfoni bestelenmesi. A. Shamyso, G. Heine, L. Ulanda, G. Andersen'in şiirlerine dayalı ses ve piyano için şarkılar.
- 1865** Grieg'in Bergen'deki senfonisinin ilk yorumu. Grieg'in yönetimi altındaki Euterpa Derneği'nin konseri. Gevandhouse'da Op. 7 ve Op. 8 Sonatların ilk yorumu. Tüberküloz hastalığının başlaması. Roma, Berlin ve Leipzig seyahati. Berlin'deki Nordraak ile son buluşma.
- 1866** Roma'da Ibsen ile tanışma. 1874 yılında Christiania'ya taşınma. 15 Ekim'de Grieg'in eserlerinin Christiania'daki ilk konseri. Filarmoni Derneği'nin şefi olarak çalışma. X. Hjørulf ve B. Bjornson'la tanışma. Müzik Akademisi'nin organizasyonu. Orkestrası için I Høst (Sonbaharda)

- Op. 11 konser uvertürü ve aynı uvertürün Piyano için 4 el için düzenlenmesi. Ricard Nordraak'ın anısına Cenaze Marşı.
- 1867** Christiania. 14 Ocak'ta "Müzik Akademisi'nin açılışı. 11 Haziran'da Grieg ve Nina Hagerup'un Kopenhag'daki düğünü, ardından Christiania'ya dönüşü. Piyano için Lirik Parçalar'ın Op. 12 ilk defteri'nin bestelenmesi.
- 1868** Grieg'in kızı Alexandra'nın doğumu. Piyano Konçertosu la minör, Op. 16. Sonbaharda Christiania'ya dönüş, konser ve pedagojik çalışmalar.
- 1869** Grieg, F. Liszt'ten mektup alması. Kopenhag'da Piyano Konçertosu piyanist E. Napert tarafından ilk seslendirme. Christiania, Drummen, Bergen'de konserler. Grieg'in kızının ölümü. Devlet bursu alması. Kopenhag'dan sonra İtalya'ya gidiş. Piyano için 25 Norske Folkeviser og Danser Op. 17.
- 1870** Yılın başından itibaren Roma ve Napoli'de kaldığı süreç. Liszt ile görüşmeler. Sonbaharda Christiania'ya dönüş ve konserler. Piyano için Op. 19 Humoreskler'in bestelenmesi.
- 1871** Christiania'daki Müzik Toplumunun oluşması. Grieg'in yönetimi altındaki Müzik topluluğunun ilk konseri.
- 1872** Christiania'da konser etkinliği. Bjornson'un Sigurd Yursalfar adlı dramasının Grieg'in müziğiyle olan ilk icrası. Bjornson'un sözleriyle Landkjending adlı eser, bariton solo, erkek korosu ve orkestra için, op. 31. Grieg İsveç Kraliyet Akademisi'nin üyesi seçildi.
- 1873** Christiania'da kısa süreli yaşantısı. Ocak ayında İsveç'e konser gezisi. Mayıs ayında Norveç'te bir konser gezisi (Drummen, Kristiansand, Arendal, Stavanger, Bergen). 11 Ağustos Ole Bull ile konser. Sonbahar, Christiania'ya dönüş. Müzik Toplumunda Svensen ile işbirliği. Bjornson'ın sözleriyle ses ve piyano ile birkaç şarkı.
- 1874** Christiania'daki konser etkinliği. G. İbsen'in, Grieg'e "Peer Gynt" dramasına müzik bestemesi için teklif mektubu iletmesi. Grieg'in "Peer Gynt" draması için müzik bestelemesi. Piyano için "Albüm sayfası", Op. 28, No. 2'nin bestelenmesi.
- 1875** Danimarka (Fün Adası), Leipzig ve Weimar'a geziler. Annesinin ve babasının ölümü ve onun anısına bestelenen op. 24 Ballade i Form af Variationer over en norsk Melodi, for Klaver. Piyano için 6 Norveç Dağ Melodisi.

- 1876** Bergen'e seyahat. Christiania'daki Peer Gynt dramasının ilk icrası. Grieg, ilk kez Peters Yayınevi'nde (Leipzig) piyano balladını icra ediyor. Nina Grieg ile Uppsala ve Stockholm'da konserler. Ibsen'in şiirlerine dayalı olarak Op. 25 için ses ve piyano için 6 şarkı. Piyano için "Albüm sayfası", Op. 28, No. 3. Piyano için "Peer Gynt" eserinin bazı bölümlerinin düzenlemeleri.
- 1877** Kristiania'da konser faaliyeti. Haziran sonu Ullenswang'a, daha sonra Lufthus'a taşınması. Eylül ayında Bergen'de iki konser. Op. 27 Yaylı Dörtlü çalışmasına başlanması. Op. 30, Album for Mannsang erkek sesleri için solo ve koro albüm.
- 1878** Lufthus. Yurtdışına seyahat etmek için devlet bursu aldı. Ekim ayında Almanya'ya gidiş ve Köln'deki konserler. 30 Kasım'da Leipzig'de konser. Kasım ayından yıl sonuna kadar Leipzig'de yaşam. Op. 28 No. 4 için piyano için Albumblad.
- 1879** Ocak ayından nisan ayına kadar Leipzig'de yaşam. Danimarka'da Nisan konserleri ("Yalnız" balladının ilk yorumu). Bull ile buluşmalar. Gewandhouse'da Piyano Konserinin solo partisinin icrası. Mozart'ın Sonatları (fantazi ve c-moll sonatları) üzerinde çalışmanın tamamlanması.
- 1880** Yılın başından şubat sonuna kadar Kopenhag'da geçen süre. Nisan ayı sonunda Grieg, 1883 yazına kadar yaşadığı Bergen'e taşınıyor. "Armoni" Müzik Derneği'nin yönetildiği. Landkjenning (Vatanına Dönüş), Op. 31 eserinin yeni orkestra düzenlemesi. Orkestra için To elegiske melodier (İki Elejik Melodi), Op. 34.
- 1881** Bergen'deki konserler. M. Abraham ile "Peters" Yayınevi tarafından Grieg'in geç dönem eserlerinin ilk baskı hakkı için ödenmesi koşullarını içeren anlaşma. Op. 35 "Norveç Dansları", 4 el için piyano düeti olarak bestelenmiştir.
- 1882** Bergen. "Armony" derneğinin ikinci konser sezonunun sona ermesi. Haukelann, Stavanger, Lufthus'ta kardeşi Jonah Grieg ve Nina Grieg ile oda konserleri. Op. 36 Viola Sonatı üzerinde çalışmalar yapmıştır.
- 1883** Grieg'in Leiden Müzik Akademisi'nin muhabir üyesi olarak seçilmesi. Almanya ve Hollanda'da konser gezisi. Piyano Konçertosunun icrası. Çello ve Piyano Sonatı, la minör Op. 36. Dört elle çalınan piyano için Vals-Caprices, Op. 37. Lirik Parçalar, Op. 38.
- 1884** Roma'da Ibsen ile buluşması. Villa Trolhaugen'in inşaatı. Holberg'in anma yıldönümü konseri. Piyano için Fra Holbergs tid (Holberg Suite) Op. 40.

- 1885** Orkestra için Holberg Suite'in ilk yorumu, Peer Gynt dramasına müzikten alıntılarının icrası, erkek kardeşi Yeon ile çello sonatının performansı. Trollhaugen'e yerleşme.
- 1886** Kopenhag'da Peer Gynt dramasının ilk sahnelenmesi. Danimarka'da Nina Grieg ile oda konserleri. 30 Ocak'ta Grieg'in Svendsen yönetimindeki piyano konserini icra etmesi. Piyano için Lirik Parçalar Op. 43.
- 1887** Carlsbad'da tedavi. A. Brodsky ile Op. 45 No. 3 Keman Sonatının ilk yorumu. Piyano için Lirik Parçalar Op. 47.
- 1888** Leipzig'de Çaykovski ile tanışma. Berlin'de Çaykovski konserine katılma. İngiltere'ye konser gezisi. Grieg'in Birmingham'daki Müzik Festivali'nin bir parçası olarak yönettiği "Sonbaharda" konser overtürünün ilk performansı. Peer Gynt Op. 46 dramasından ilk orkestra süiti.
- 1889** Berlin'deki konserler. İngiltere'de Nina Grieg ve Y. Joachim'in konser turu. Londra'daki Halle Konserlerinde Nina Grieg ile yazarın akşamı. Belçika ve Fransa'da konser gezisi. Grieg, Fransız Akademisi'nin üyesi seçildi.
- 1890** Paris. 4 Ocak'ta Nina Grieg ile konser. Almanya, Kristiania, Kopenhag'da konserler. Grieg'in N. Gade'yle son buluşması. Leipzig'de A. Brodsky ile ikinci keman sonatının icrası.
- 1891** Trollhaugen'de yaz. Norveç halk şarkılarının kayıtları. Grieg'in konser etkinliğinin yirminci yıl dönümünün kutlanması. Peer Gynt'in ikinci süitinin ilk icrası.
- 1892** Yılın başından Kasım ayına kadar Trollhaugen'de. 11 Haziran, Edvard ve Nina Grieg'in gümüş düğününün kutlanması. Trollhaugen'de evi inşaatı. Sigurd Jorsalfar dram için bestelenen orkestra için 3 piyes, Op. 56. Christiania'deki Müzik Topluluğu orkestrasıyla konser (Sigurd Jorsalfar süitinin ilk yorumu).
- 1893** Kopenhag ve Christiania'daki konserler. Grieg, Cambridge Üniversitesi'nden Onursal Doktor unvanı. Piyano için Lirik Parçalar, Op. 57. Erkek korusu için B. Bjornson'un sözleriyle "Bizim Bayrağımızın Şarkısı".
- 1894** İlk baharda Almanya, İsviçre, Fransa, İngiltere'deki konserler. Yaz ve sonbahar Trollhaugen'de. Aralık ayında Kopenhag'daki konserler. Op. 25 No.2 En Svane (Kuğu) ve Op. 39 No. 1 Fra Monte Pincio şarkılarının orkestra eşliğinde düzenlemesi.

- 1895** Kopenhag. Nina Grieg in Op. 61 Barnlige Sange (Çocuk Şarkılar) eserin ilk icrası. Mayıs ayından Ekim'e kadar Trollhaugen'de kalış. Op. 63 To nordiske melodier (Orkestra için İki Norveç Melodisi) Kristiania'daki ilk icrası. Piyano için Lirik Parçalar, Op. 62, yaylı çalgılar orkestrası için To nordiske melodier (2 Norveç Melodisi), Op. 63 ve diğer eserler.
- 1896** I. Brahms ve I. Strauss'la buluşmaları. F. Busoni'nin katılımıyla konser. İsveç'e bir gezi, Stockholm'deki konserler. Op. 65 Lirik Parçalar piyano defteri, Op. 66 19 norske folkeviser (19 Norveç Halk Şarkısı) piyano için bestelenmiştir.
- 1897** Viyana, Hollanda, Amsterdam'daki konserler. Grieg, Berlin'deki Sanat Akademisi'nin üyesi olarak seçildi. Nisan ayında Kopenhag üzerinden Norveç'e dönüş. Yaz mevsimini Trollhaugen'de geçirmiştir. Mozart hakkında müzik eleştirel denemesi. Nina Grieg ve Alman kemancı I. Wolf ile İngiltere konser turu: Liverpool, Manchester, Birmingham, Edinburgh, Brighton, Londra.
- 1898** Bergen'deki ilk Norveç müzik festivalinin organizasyonu (26 Haziran — 3 Temmuz). Festivalde piyano konçertosunun performansı ve Grieg yönetimindeki Hollandalı orkestranın Olaf Trygvason operasından sahneler. Op. 68 Lirik Parçalar'ın üzerine çalışma. Orkestra için Symfoniske Danser (Senfonik Danslar), Op. 64.
- 1899** Kopenhag ve İtalya'da konserler. Op. 68'den Aften på Højfjeldet ve Bådnlátiki iki minyatürün orkestra için düzenlemesi.
- 1900** Kopenhag'da kemancı V. Norman-Neruda'nın katılımıyla konserleri. Christiania'da Op. 68 Lirik Parçalar'ın bestecinin ilk yorumu. Ulusal Tiyatroda R. Nurdraak'ın anısına konseri.
- 1901** Kopenhag'daki konserler (19 norske folkeviser'in Op. 66 ilk icrası ve Nina Grieg ile Fem Digte, Op.70 şarkıların performansı). Christiania'da Nurdrok'un eserlerinden bir konser. Bergen'de Grieg, Ole Bull anıtının açılışında koro yönetimi. Kardeş Yon'un ölümü. Piyano için "Lirik Parçalar" Op.71.
- 1902** Varşova, Riga, Bergen, Christiania'daki konserler. Lirik Parçalar'ın Op. 71 ilk seslendirilişi.
- 1903** Christiania yakınlarındaki Vauxsenkollen sanatoryumu'nda tedavi. Prag, Varşova, Paris'te konserler. 15 Haziran'da Grieg'in Bergen'deki altmışıncı doğum gününün kutlaması. Bjornson'un Trollhaugen'i ziyareti. Piyano için Setter, Op. 72 yazma.

- 1904** Stockholm'de Nina Grieg ile konserler. Op. 54 orkestra için Lirik Parçalar'ın yeniden düzenlenmesi.
- 1905** Trolhaugen'de yaz ve otobiyografik bir deneme "İlk Başarım". Holmenkollen Hastanesinde tedavi. Op. 73 Piyano için Stemninger parça.
- 1906** Grieg, Oxford Üniversitesi'nden Fahri Doktora unvanına layık görülmüştür. Christiania'daki konserler, Slåtter (Norske bondedanse) Op. 72'un ilk performansı. Prag, Amsterdam ve Londra'da konserler. Op. 74 4 Salmer fritt efter gamle norske Kirkemelodier (Dört bariton solo ve karışık koro için Psalmlar a cappella).
- 1907** Yaz aylarında Piyano Konçertosu'nun ve Peer Gynt müzikli dram partiyonunun düzeltilmesi. 2 Eylül, İngiltere'ye seyahat; Bergen'de (Norge oteli) duraklama. 4 Eylül'de Bergen hastanesinde ölüm.

KAYNAKLAR

- Asafiev, B. (1986). *Grieg*. Leningrad: Muzıka. Dördüncü Baskı.
- Benestad F., Schellerup-Ebbe D. (1986). *Edvard Grieg, Çelnocek İ Hudojnik (Grieg, İnsan Ve Sanatçı)*. çev. Mohov.V.V., Moskova: "Raduga".
- Druskin, M. (1980). *İzsoriya Zarubejnoi Muziki*. (История зарубежной музыки). Moskova: "Muzika".
- Gafarova L. (2022, Mayıs). Edvard Grieg'in Piyano İçin "Norveç Halk Şarkıları Ve Dansları" Op. 17'deki Armonizasyon Özellikleri. 3. International Marmara Social Sciences Congress (Imascon Spring 2022), İzmit/ Kocaeli.
- Grigoryev, S. (1981), *Teoretiçeski Kurs Garmonii (Teorik armoni kursu)*. Moskova: "Muzika".
- İlyasoğlu, E. (2003). *Zaman İçinde Müzik*, İstanbul: Yapı Kredi Yayınları.
- Jackson, T. (2022). *Norvegiya Put Na Sever*, Genel Tarih Enstitüsü RANT.
- Karolyi, O. (2007). *Müziğe Giriş*. İstanbul: Ayhan Matbaası. Beşinci Basım.
- Levaşova, O. (1975). *Edvard Grig. Oçerk Jizni i Tvorçestva (Edvard Grieg. Hayat ve yaratıcılık)*, Moskova: "Muzika".
- Muradova, E. 1962. *Grieg, Şarkılar ve Romazlar (Pesni i Romansı Griga)*. Bakü: Azmuzgiz.
- Ostapenko, A. (2020). *Norvejskaya Narodnaya Muzıka V Zapisyax Lüdviga Matiasa Linemana (Norveç Halk Müziği Ludvig Mathias Lineman Kayıtlarında)*. N. A. Rimsky-Korsakov'un adına St. Petersburg Devlet Konservatuarı. Doktora Tezi.
- Roziner, F. (1972). *Edvard Grieg'in Destanı (Saga Ob Edvarde Grige)*. Moskova: Muzıka.
- Say, A. (1997). *Müzik Tarihi*, Ankara: Müzik Ansiklopedisi Yayınları. Üçüncü Basım.
- Say, A. (2005). *Müzik Ansiklopedisi*, Ankara: Müzik Ansiklopedisi Yayınları. Birinci Basım.
- Say, A. (2005). *Müzik Sözlüğü*, Ankara: Müzik Ansiklopedisi Yayınları.
- Smirnova, M. (2019). *Na legkom çelnokke iskusstava: O muzike, pianistax, pedagogax*. Saint Petersburg: Kompozitor.
- Sposobin İ. V. (1962). *Muzikalnaya Forma (Müzik Formu)*. Moskova: "Muzikalnoe İzdatelstvo"
- Sung Shuo Yang. (2021). Edvard Grieg'in "Lirik Defterler"inde Piyano Minyatürünün Türünün Yorumlanması. *Dergi Kemerovo Devlet Kültür Ve Sanat Üniversitesi Bülteni. Kemguki Bülteni* 56. Doi: 10.31773/2078-1768-2021-56-190-196
- İnternet: Altar, C.(1948). Edvard Grieg ve Müziği. http://cevadmemduhaltar.com/edvard_grieg_ve_muzigi.html
- He, Z. (2021). *A Stylistic Analysis of Edvard Grieg's Slåtter; Norwegian Peasant Dances*, Op.72. (Doctoral dissertation). Retrieved from <https://scholarcommons.sc.edu/etd/6380>. University of South Carolina. Erişim tarihi: 02. 10. 2023.
- List of compositions by Edvard Grieg. https://en.wikipedia.org/wiki/List_of_compositions_by_Edvard_Grieg
- Grieg, E. *Lirik Parçalar*. Nota. <https://www.piano.ru/scores/grieg/grieg-I.pdf> Nota. Erişim tarihi: 02. 10. 2023.

HEYET-İ EDEBİYE

Öğr. Gör. Dr. Gülçin Tuğba NURDAN

EĞİTİM
yayınevi

HEYET-İ EDEBİYE

Öğr. Gör. Dr. Gülçin Tuğba Nurdan

Genel Yayın Yönetmeni: Yusuf Ziya Aydoğan (yza@egitimyayinevi.com)

Genel Yayın Koordinatörü: Yusuf Yavuz (yusufyavuz@egitimyayinevi.com)

Sayfa Tasarımı: Kübra Konca Nam

Kapak Tasarımı: Eğitim Yayınevi Grafik Birimi

T.C. Kültür ve Turizm Bakanlığı

Yayıncı Sertifika No: 47830

ISBN: 978-625-6552-43-2

1. Baskı, Ekim 2023

Baskı Cilt

Repro Bir Matbaacılık

İvedik OSB Matbaacılar Sitesi 1514 Cad. No: 23-25 Yenimahalle/Ankara

Matbaa Sertifika No: 47381

Kütüphane Kimlik Kartı

HEYET-İ EDEBİYE

Öğr. Gör. Dr. Gülçin Tuğba Nurdan

184 s., 135x215 mm

Kaynakça var, dizin yok.

ISBN: 978-625-6552-43-2

Copyright © Bu kitabın Türkiye'deki her türlü yayın hakkı Eğitim Yayınevi'ne aittir. Bütün hakları saklıdır. Kitabın tamamı veya bir kısmı 5846 sayılı yasanın hükümlerine göre kitabı yayımlayan firmanın ve yazarlarının önceden izni olmadan elektronik/mekanik yolla, fotokopi yoluyla ya da herhangi bir kayıt sistemi ile çoğaltılamaz, yayımlanamaz.



Yayınevi Türkiye Ofis: İstanbul: Eğitim Yayınevi Tic. Ltd. Şti., Atakent mah. Yasemen sok. No: 4/B, Ümraniye, İstanbul, Türkiye

Konya: Eğitim Yayınevi Tic. Ltd. Şti., Fevzi Çakmak Mah. 10721 Sok. B Blok, No: 16/B, Safakent, Karatay, Konya, Türkiye
+90 332 351 92 85, +90 533 151 50 42, 0 332 502 50 42
bilgi@egitimyayinevi.com

Yayınevi Amerika Ofis: New York: Egitim Publishing Group, Inc. P.O. Box 768/Armonk, New York, 10504-0768, United States of America
americaoffice@egitimyayinevi.com

Lojistik ve Sevkiyat Merkezi: Kitapmatik Lojistik ve Sevkiyat Merkezi, Fevzi Çakmak Mah. 10721 Sok. B Blok, No: 16/B, Safakent, Karatay, Konya, Türkiye
sevkiyat@egitimyayinevi.com

Kitabevi Şubesi: Eğitim Kitabevi, Şükran mah. Rampalı 121, Meram, Konya, Türkiye
+90 332 499 90 00
bilgi@egitimkitabevi.com

İnternet Satış: www.kitapmatik.com.tr
+90 537 512 43 00
bilgi@kitapmatik.com.tr



Kitapta kullanılan eserler ve kaynakları

- Ağaoğlu Ahmed**, “*Türkiye'nin ve İslam Aleminin Kurtuluşu*”, Harp Mecmuası, Sayı 1, s.7-9.
- Ağaoğlu Ahmed**, “*Türkiye'nin ve İslam Aleminin Kurtuluşu*”, Harp Mecmuası, Sayı 2, s.22-24.
- Ali Canip (Yöntem)**, ‘*Şarkın Ufukları*’, Hayat Mecmuası, Cilt: 4, Sayı: 97, s.19, Ankara-1928.
- Ali Canip (Yöntem)**, “*Günahkâr*” Yeni Mecmua, Sayı 1, s. 4.
- Ali Canip (Yöntem)**, “*Seddülbahir Grubunu Ziyaret*” Yeni Mecmua -Çanakkale Fevkalâde Nüshâsı- s.65-68.
- Ali Canip (Yöntem)**, (1918), “Çanakkale Muharebesi İntibalarından-Seddü'l-Bahir Grubunu Ziyaret” *Yeni Mecmua- Çanakkale, 1918, 65-68.*
- Ayvazoğlu, B. (2015).** *Edebiyatın Çanakkale'yle İmtihani*. İstanbul: Kapı Yayınları
- Celal Sahir**, “*Ordunun Duası*” Türk Yurdu, C.8, S.11, 30 Temmuz 1331, s.185-186
- Celal Sahir**, “*Kardeşlik Türküsü-Arab Gençlerine*”, Türk Yurdu Mecmuası, Yıl: 5, Cild: 11, Sayı: 10 (126), s.3297-3298, İstanbul-1332/1916 Miladi).
- Enis Behiç**, “Çanakkale Şehitliğinde”, Türk Yurdu, 10 Eylül 1331/23 Eylül 1915, Yıl:5, S.92, s.227.
- Enis Behiç**, “*Ordunun Duası*”, -Umumi Harpte, Çanakkale Cephesinde, 1915-, Miras, 1927, s.77-78.
- Enis Behiç** “*Gemiciler –Eski Korsan Hikâyeleri-*” Yeni Mecmua Çanakkale Fevkalâde Nüshâsı, s. 42-43.
- Enis Behiç**, “*Mersiye-i Vatan*”, **Şehbal**, 4.Sene, 3.Cild, S.73, s.7, (1 Nisan 1329/1913).
- Hakkı Suha**, “*Siperlerde*”, Harb Mecmuası, Sayı 3, Sahife 44-45.
- Hakkı Suha**, “Akın -Siper İlhamlarından-”, Yeni Mecmua -Çanakkale Özel Sayısı-, s.69.
- Hamdullah Suphi Tanrıöver**, “Günebakan”, Haz. Fethi Tevetoğlu, İzmir, 1987, Kültür ve Turizm Bak. Y. S.98-99, 101-102].
- Necati Akder**, “*Hamdullah Suphi Tanrıöver 'de Milliyet Fikri ve Milliyetçilik Mefkûresi*” Türk Kültürü –Hamdullah Suphi Tanrıöver Sayısı- Temmuz 1966, Sayı: 45, s.747-754].
- Hıfzı Tevfik**, “*Çanakkale'ye Giderken*” Yeni Mecmua -Çanakkale Fevkalâde Nüshâsı-, s. 64-65
- GEÇER Genç Osman**, “Türk Ediplerin Çanakkale Cephesi Ziyareti ve Yansımaları’ Türkbilig, 2016/31: 192-194.
- Mehmed Emin**, “*Orduya Selam*”, Harp Mecmuası, Sayı: 4, s. 52-53
- Fevziye Abdullah Tansel**, “*Mehmed Emin Yurdakul'un Eserleri-I –Şiirler (Anadolu'dan Bir Ses Yahud Cenge Giderken)*” Türk Dil Kurumu, Ankara 1969, s. 22.

Fevziye Abdullah Tansel, “*Mehmed Emin Yurdakul’un Eserleri-I -Şiirler (Ya Şehid Ol Ya Gazi)*”, Türk Dil Kurumu, Ankara 1969, s. 91-92.

Fevziye Abdullah Tansel, “*Mehmed Emin Yurdakul’un Eserleri-I -Şiirler (Bırak Beni Haykırayım)*” Türk Dil Kurumu, Ankara 1969, s.71.

Fevziye Abdullah Tansel, “*Mehmed Emin Yurdakul’un Eserleri-I -Şiirler (Ey Türk Uyan)*” Türk Dil Kurumu, Ankara 1969, s. 127-142.

Fevziye Abdullah Tansel, “*Mehmed Emin Yurdakul’un Eserleri-I -Şiirler (Ordunun Destanı)*” Türk Dil Kurumu, Ankara 1969, s. 171-195.

Nazmi Ziya Güran, Anafartalar Grubu Kumandanı Miralay Mustafa Kemal Bey, 1915.

Orhan Seyfi Orhon, Siyah Sancak.

Ömer Seyfettin “*Müjde*”, Yeni Mecmua, C. 2, S. 36, 21 Mart 1918, s. 196.

Gazeteler ve Mecmualar

İkdam, 1 Mayıs 1915

İkdam 11 Temmuz 1915

Harp Mecmuası, Sayı 3, Sahife 45

16 *Donanma*, 29 Teşrinievvel 1331/11 Kasım 1915, S. 113/66, s. 1042-1044.

Kaynakça

Aktaş, Ş. (2013). “Yöntem, Ali Canip”, İslam Ansiklopedisi (43. Cilt). İstanbul: Türkiye Diyanet Vakfı Yayınları, 565-566.

Argunşah, H. (Haz.). (1999). Ömer Seyfettin- Bütün Eserleri Şiirler, Mensur Şiirler, Fıkralar, Hatıralar, Mektuplar. İstanbul: Dergâh Yayınları.

Arkan, Z. (1997). *Tarihimiz ve Cumhuriyet- Muhittin Birgen (1885-1951)*. İstanbul: Tarih Vakfı Yurt Yayınları.

Ayvazoğlu, B. (Yay. Haz.) (2013). *Hakkı Süha Gezgin Edebî Portreler. İstanbul: Kapı Yayınları*.

Banarlı, N. S. (1983). *Resimli Türk Edebiyatı Tarihi-II* Cilt. İstanbul: Milli Eğitim Basımevi.

Baydar, M. (1968). *Hamdullah Suphi Tanrıöver ve Anıları*. İstanbul: Menteş Matbaası.

Binbaşoğlu, C. (2002). İbrahim Alâeddin Gövsa Yaşamı ve Hizmetleri. Ankara: Türk Eğitim Derneği Yayınları.

Cengiz, Y. (2008). “*Serbest Cumhuriyet Fırkası ve Kapanışı Sonrasında Mutedil-Muhafız Bir Kimlik Olarak Ahmet Ağaoğlu ve Basındaki Sesi: Akın*”. Yüksek Lisans Tezi. Konya.

Çakır, Ö. (2004). *Türk Şiirinde Çanakkale Muharebeleri*. Ankara: Atatürk Kültür Merkezi Başkanlığı Yayınları.

Donbay, A. (2009). *Orhan Seyfi Orhon (Hayatı, Gazeteciliği, Fikrî ve Edebî Şahsiyeti, Eserleri)*. Ankara: Atatürk Kültür Merkezi Yayınları.

- Eliuz, Ü. (1996). İbrahim Alâettin Gövsa Hayatı, Şiirleri. *Yüksek Lisans Tezi. Elazığ: Fırat Üniversitesi.*
- Enginün, İ. (2002). *Cumhuriyet Dönemi Türk Edebiyatı.* İstanbul: Dergâh Yay.
- Ertürk, B. (2021). *Nazmi Ziya Güran'ın Resimlerinde İnsan ve Mekân Algısı. Yüksek Lisans Tezi.* Edirne: Trakya Üniversitesi.
- Geçer, G. O. (2016). “Türk Ediplerinin Çanakkale Cephesini Ziyareti ve Yansımaları”. *Türkbilgi*, 31, 189-204.
- Gönsensay, H. T.- Banarlı, N. S. (1942). *Başlangıçtan Tanzimat'a Kadar Türk Edebiyatı Tarihi.* İstanbul: Remzi Kitabevi Yay.
- Gövsâ, İ. A (1993). Çanakkale İzleri- Anafartalar'ın Müebbet Kahramanına-, Ankara: Atatürk Kültür Merkezi Yayını.
- Güler, A. (2014). İbrahim Çallı. Doktora Tezi. İstanbul: Mimar Sinan Güzel Sanatlar Üniversitesi.
- Gürel, Z. (1992). İbrahim Alâettin Gövsa ve Çocuk Edebiyatımızdaki Yeri. Doktora Tezi. Ankara: Gazi Üniversitesi.
- Harmancı, A. (2012). “Ali Canip Yöntem'in Sanata ve Edebiyata Bakışı”. *Turkish Studies.* 7/3, 1449-1459.
- Karaca, A. (2002). “Koryürek, Enis Behiç”, TDV İslam ansiklopedisi, Ankara: TDV, Cilt 26, s.215-216.
- Karaca, N. (1992). *Celal Sahir Erozan.* Ankara: Kültür Bakanlığı.
- Önal, K. (2012). “20.Yüzyıl Türk Edebiyatında Şair ve Romancıların Çanakkale Hissiyatı”. *Üçüncü Uluslararası Gelibolu Sempozyumu Gelibolu Muharebeleri: Tarih, Efsane ve Anı.* İstanbul.
- Polat, N. H. (2012). *Yenileşme Devri Türk Edebiyatından Çizgiler.* Ankara: Kurgan Edebiyat Yay.
- Polat, N. H. (2007). “Ömer Seyfettin”, *İslam Ansiklopedisi.* (34. cilt), İstanbul: Türk Diyanet Vakfı Yayınları, ss.80-82.
- Polat, N. H. (2017). *Ömer Seyfettin Harem.* İstanbul: Ötügen Neşriyat.
- Sarınay, Y. (Proje Yöneticisi) (2005). *Osmanlı Belgelerinde Çanakkale Muharebeleri II,* Ankara: Osmanlı Arşivi Daire Başkanlığı.
- Şengül, A. (2011). *Ömer Seyfettin ve Milli Kültür.* Balıkesir: Gönen Belediyesi Kültür Yayınları.
- Tevetoğlu, F. (1985). *Enis Behiç Koryürek Hayatı ve Eserleri.* Ankara: Kültür ve Turizm Bakanlığı.
- Tevetoğlu, F. (1988). *Mehmed Emin Yurdakul- Hayatı ve Eserleri.* Ankara: Kültür ve Turizm Bakanlığı Yayınları.
- Uçman, A. (2010). “Tanrıöver, Hamdullah Suphi”. *TDV İslâm Ansiklopedisi,* Cilt 29. Ankara: TDV Yay. s.574-575.
- Uçman, A. (2013). “Yurdakul, Mehmed Emin”. *TDV İslâm Ansiklopedisi.* C. 43. Ankara: TDV Yay. 613-614.

- Yalçın, M. (2010). *Tanzimat'tan Bugüne Edebiyatçılar Ansiklopedisi*. İstanbul: Yapı Kredi Yay. C.1, 462.
- Yıldız, K. (2015). Muhittin Birgen'in Yeni Edebiyat Adlı Eserinde Eski Türk Edebiyatı'na Getirdiği Eleştiriler. Yüksek Lisans Tezi. Bursa: Uludağ Üniversitesi.
- Yıldız, S. (1998). “‘Harp Edebiyatı’ Kavramı ve Edebiyatımızda Çanakkale Muharebeleri”, *Çanakkale Zaferinin 83. Yıldönümü Panel Bildirileri*, Eskişehir.

İnternet Kaynakları

- <http://projetsm.com/bestekarlar/137-ahmet-yekta-madran-eserleri> Son Erişim tarihi: 20.07.2023.
- <https://web.archive.org/web/20230427160345/http://www.oktayaras.com/yusuf-razi-bel/tr/29777> Son Erişim Tarihi: 6.06.2023.

HABER MEDYASINDA YAPAY ZEKA UYGULAMALARI

Dr. İrem YENİCELER KORTAK

EĞİTİM
yayınevi

HABER MEDYASINDA YAPAY ZEKA UYGULAMALARI

Dr. İrem Yenicele Kortak

Genel Yayın Yönetmeni: Yusuf Ziya Aydoğan (yza@egitimyayinevi.com)

Genel Yayın Koordinatörü: Yusuf Yavuz (yusufyavuz@egitimyayinevi.com)

Sayfa Tasarımı: Kübra Konca Nam

Kapak Tasarımı: Ömer Kortak

T.C. Kültür ve Turizm Bakanlığı

Yayıncı Sertifika No: 47830

ISBN: 978-625-6552-44-9

1. Baskı, Ekim 2023

Baskı Cilt

Repro Bir Matbaacılık

İvedik OSB Matbaacılar Sitesi 1514 Cad. No: 23-25 Yenimahalle/Ankara

Matbaa Sertifika No: 47381

Kütüphane Kimlik Kartı

HABER MEDYASINDA YAPAY ZEKA UYGULAMALARI

Dr. İrem Yenicele Kortak

Editör: Prof. Dr. Mehmet Özçağlayan

228 s., 160x240 mm

Kaynakça var, dizin yok.

ISBN: 978-625-6552-44-9

Copyright © Bu kitabın Türkiye'deki her türlü yayın hakkı Eğitim Yayınevi'ne aittir. Bütün hakları saklıdır. Kitabın tamamı veya bir kısmı 5846 sayılı yasanın hükümlerine göre kitabı yayımlayan firmanın ve yazarlarının önceden izni olmadan elektronik/mekanik yolla, fotokopi yoluyla ya da herhangi bir kayıt sistemi ile çoğaltılamaz, yayımlanamaz.

EĞİTİM

yayınevi

Yayınevi Türkiye Ofis: İstanbul: Eğitim Yayınevi Tic. Ltd. Şti., Atakent mah. Yasemen sok. No: 4/B, Ümraniye, İstanbul, Türkiye

Konya: Eğitim Yayınevi Tic. Ltd. Şti., Fevzi Çakmak Mah. 10721 Sok. B Blok, No: 16/B, Safakent, Karatay, Konya, Türkiye
+90 332 351 92 85, +90 533 151 50 42, 0 332 502 50 42
bilgi@egitimyayinevi.com

Yayınevi Amerika Ofis: New York: Eğitim Publishing Group, Inc. P.O. Box 768/Armonk, New York, 10504-0768, United States of America
americaoffice@egitimyayinevi.com

Lojistik ve Sevkiyat Merkezi: Kitapmatik Lojistik ve Sevkiyat Merkezi, Fevzi Çakmak Mah. 10721 Sok. B Blok, No: 16/B, Safakent, Karatay, Konya, Türkiye
sevkiyat@egitimyayinevi.com

Kitabevi Şubesi: Eğitim Kitabevi, Şükran mah. Rampalı 121, Meram, Konya, Türkiye
+90 332 499 90 00
bilgi@egitimkitabevi.com

İnternet Satış: www.kitapmatik.com.tr
+90 537 512 43 00
bilgi@kitapmatik.com.tr

KAYNAKÇA

- Abdulmajeed, M., Fahmy, N. (2023), "Meta-Analysis of AI Research in Journalism: Challenges, Opportunities and Future Research Agenda for Arab Journalism". *European, Asian, Middle Eastern, North African Conference on Management & Information Systems*. Springer: 213-225.
- Acar, H. M., İmik Tanyıldızı, N. (2022), "Reklamda Yapay Zekâ Kullanımı: Ziraat Bankası #senhepgülümse Reklam Filminde Deepfake Uygulamasının Görsel Anlatıya Etkisi", *Kastamonu İletişim Araştırmaları Dergisi*, 8, 78-99.
- Acar, O. (2022), *Yapay Zekâ Fırsat mı Tehdit mi?*, İstanbul: Kriter Yayınevi
- Adalı, E. (2012), "Doğal Dil İşleme". *Türkiye Bilişim Vakfı Bilgisayar Bilimleri ve Mühendisliği Dergisi*, 5/2
- Adanır, O. (2011), "Teknolojik Gelişmeden Nesne Teknolojisine ya da Toplumsal Gelişme Nasıl Durakladı", *Özne: Baudrillard Sayısı*, 14: 7-22.
- Akarçay, E., Altunoğlu, M., Sönmez, A., Baran, A. G., Olgun, C. K., Gelekçi, C., Yeşildal, H. (2012), *Çağdaş Sosyoloji Kuramları*, Eskişehir: Anadolu Üniversitesi Yayınları
- Akbaba, F. (2014), Yakınsama Kültürü ve Transmedya Hikâye Anlatımı Uygulamaları Üzerine Bir Çözümleme Örneği: Propp'un İşlevler Kuramı ve Taht Oyunları (Game of Thrones) Dizisi, Yüksek Lisans Tezi, Kocaeli, Kocaeli Üniversitesi Sosyal Bilimler Enstitüsü.
- Akderin, F. (2012), *Latince Sözlük*, İstanbul: Say Yayınları.
- Akkol, M. L., (2019), "Jürgen Habermas'ın İletişimsel Eylem Kuramı ve Kamusal Alan Kavramının Analizi", *Pamukkale Üniversitesi Sosyal Bilimler Enstitüsü Dergisi*, 37: 171-180.
- Aktaş, Y., İnce, E. Y., Çakır, A. (2017), "Doğal Dil İşleme Kullanarak Bilgisayar Ağ Terimlerinin Wordnet Ontolojisinde Uyarlanması". *Teknik Bilimler Dergisi*, 7/2: 1-9.
- Akyazı, A. (2018), "Gazetecilikte Dijitalleşme ve Haber Üretimine Yansıması: Robot Gazeteciler", *Dijital Medya ve Gazetecilik*, Eğitim Yayınevi.
- Ali, W., & Hassoun, M. (2019), "Artificial Intelligence and Automated Journalism: Contemporary Challenges And New Opportunities", *International Journal of Media, Journalism and Mass Communications*, 5/1: 40-49.
- Allan, S. (2013), *Citizen Witnessing: Revisioning Journalism in Times of Crisis*. UK: John Wiley & Sons.
- Alpaydın, E. (2021), *Yapay Öğrenme: Yeni Yapay Zekâ*. İstanbul: Tellekt
- Altay, D. (2003), "Küresel Köyün Medyatik Mimarı Marshall McLuhan", Rigel, N. (Ed.), *Kadife Karanlık*, İstanbul: Su Yayınevi: 9-74.
- Altunay, A. (2015), "Bir Sosyalleşme Aracı Olarak Yeni Medya". *Selçuk İletişim*. 9/1: 410-428.
- Anadolu, B. (2019), "Dijital Hikaye Anlatıcılığı Bağlamında Yapay Zekânın Sinemaya Etkisi: Sunspring ve It's No Game Filmlerinin Analizi", *Erciyes İletişim Dergisi Uluslararası Dijital Çağda İletişim Sempozyumu Özel Sayısı*, 1, 39-56.
- Anderson, C. W. (2013), "Towards A Sociology of Computational and Algorithmic Journalism", *New Media & Society*, 15/7, 1005-1021.
- Anık, M. (2016), "Aykırı Bir Düşünür Olarak J. Baudrillard ve Gösteriş Amaçlı Tüketim", *Uluslararası Sosyal Araştırmalar Dergisi*, 9/47: 441-453.
- Apak, D. (2021), "Pandemi Döneminde Yavaş Gazetecilik: The Guardian Gazetesi Örneği", *İstanbul Aydın Üniversitesi Sosyal Bilimler Dergisi*, 13/2: 329-349.
- Ank, E. (2013). "Yurttaş Gazeteciliğinin Günümüzdeki Görünümü: Twitter Gazeteciliği". *İletişim Kuram ve Araştırma Dergisi*, 36: 273 – 287.
- Arief, N. N., & Gustomo, A. (2020), "Analyzing The Impact of Big Data And Artificial Intelligence on the Communications Profession: A Case Study on Public Relations (PR)

- Practitioners in Indonesia”. *International Journal on Advanced Science, Engineering and Information Technology*, 10/3, 1066-1071.
- Arslan, M., Zırhloğlu, G. (2021), “Öğretmen Performanslarının Bulanık Mantık Yöntemiyle Değerlendirilmesi”, *Van Yüzüncü Yıl Üniversitesi Eğitim Fakültesi Dergisi*, 18/1: 569-594.
- Atalay, G. E. (2018), “Dijital Çağda Marshall McLuhan’ı Yeniden Düşünmek: Bir Uzantı ve Ampütasyon Olarak Yeni Medya Teknolojileri”, *Sosyal Araştırmalar ve Davranış Bilimleri*, 4/6: 27-48.
- Atalay, M., Çelik, E. (2017), “Büyük Veri Analizinde Yapay Zekâ ve Makine Öğrenmesi Uygulamaları”, *Mehmet Akif Ersoy Üniversitesi Sosyal Bilimler Enstitüsü Dergisi*, 9/22: 155-172.
- Attila, Ş. A. (2022). *Yapay Zekâ Teknolojisi ve Uygulamaları*, İstanbul: Dikeyksen Yayıncılık
- Avcioğlu, A. (2017), “Algoritmaların Savaşı”, *Arka Pencere Mecmua*, 1, 110-111.
- Aydoğan, F. (2017), *Yeni Medya Kuramları*. İstanbul: Der Yayınları
- Baldini, M. (2000), *İletişim Tarihi*, (Çev. G. Batuş), İstanbul: Avcıol Basım Yayın
- Balel, C. (2009), Günümüz Türk Basınında Yurttaş Gazeteciliğinin Durumu ve Uygulamalarının Değerlendirilmesi. Yüksek Lisans Tezi, İstanbul, İstanbul Üniversitesi Sosyal Bilimler Enstitüsü.
- Balle, F., Eymery, G. (1991), *Yeni Medyalar*; (Çev. M.S. Şakiroğlu). İstanbul: İletişim Yayınları.
- Bardoel, J., Deuze, M. (2001), “Network Journalism: Converging Competences of Old and New Media Professionals”, *Australian Journalism Review*. 23.
- Bareviçüte, J. (2010), “The Locality Of The “Global Village” in The Aspect of Communication: Pro Et Contra M. McLuhan”, *Limes: Cultural Regionalistics*, 3/2: 184-194.
- Başaran İnce, G. (2017), “Yeni Medyanın Haber Tüketim Pratiklerine Etkisi: İletişim Fakültesi Öğrencileri Üzerine Bir Değerlendirme”, *AJIT-e: Bilişim Teknolojileri Online Dergisi*, 8/29: 25-52.
- Başok Yurdakul, N., ve Bat, M. (2011), “Şirketler İçin Rekabette Sanal Farkındalık: Arama Motoru Pazarlaması”, *Gümüşhane Üniversitesi İletişim Fakültesi Dergisi*, 1/1: 44 – 60.
- Baudrillard, J. (1991), *Sessiz Yığınların Gölgesinde ya da Toplumsalın Sonu*, (Çev. O. Adanır). İstanbul: Ayrıntı Yayınları.
- Baudrillard, J. (2006), *Amerika*, (Çev. Y. Avunç), İstanbul: Ayrıntı Yayınları.
- Baudrillard, J. (2008), *Tüketim Toplumu*, (Çev. H. Deliceçaylı & F. Keskin). İstanbul: Ayrıntı Yayınları.
- Baudrillard, J. (2009), *Gösterge Ekonomi Politikası Hakkında Bir Eleştiri*, (Çev. O. Adanır & A.Bilgin), 2. Baskı, İstanbul: Boğaziçi Üniversitesi Yayınevi.
- Baudrillard, J. (2011), *Simülakrlar ve Simülasyon*, (Çev. O. Adanır). Ankara: Doğu Batı Yayınları
- Berry, R. (2006), Will The ipod Kill the Radio Star? Profiling Podcasting as Radio. *Convergence: The International Journal of Research into New Media Technologies*, 12/2: 143–162.
- Berry, R. (2016), “Podcasting: Considering The Evolution of The Medium and its Association with the Word ‘Radio’”, *Radio Journal: International Studies in Broadcast & Audio Media*. 14: 7-22.
- Best, S., Kellner, D. (1998), *Postmodern Teori*, (Çev. M. Küçük). İstanbul: Ayrıntı Yayınları
- Biçer Olgun, H. (2017), “Jürgen Habermas, Hannah Arendt ve Richard Sennett’in Kamusal Alan Yaklaşımları”, *Sosyolojik Düşün*, 2 /1 , 45-54.
- Bilecen, N., Bayraktutan, G. (2018), “İnternet Çağında Gazetecilik İçin Tartışmalı Bir Kavram: ‘Yavaşlık’”, *Akdeniz Üniversitesi İletişim Fakültesi Dergisi*, 29: 341-354.
- Binbir, S. (2021). “Pazarlama Çalışmalarında Yapay Zekâ Kullanımı Üzerine Betimleyici Bir Çalışma”, *Yeni Medya Elektronik Dergisi*, 5/3, 314-328
- Birsen, Ö., Oğur, O., Özmen, Ş. Y. (2018), “Alternatif Gazetecilik Örneği Olarak Yavaş Medyanın Geleneksel Gazetecilik Değerleri Üzerinden İncelenmesi”. *Kurgu*, 26/3: 370-384.

- Boczowski, P. (2004), "The Processes of Adopting Multimedia and Interactivity in Three Online Newsrooms", *Journal of Communication*, 54: 197-213.
- Boczowski, Pablo J., (2004), *Digitizing the News: Innovation in Online Newspapers*, Massachusetts: MIT Press.
- Boling, K. S., Hull, K. (2018). "Undisclosed Information—Serial is My Favorite Murder: Examining Motivations in the True Crime Podcast Audience", *Journal of Radio & Audio Media*, 25/1: 92-108.
- Bowerbank J. (2013), Facebook and Communicative Action: The Power of Social Media During the 2011 Egyptian Revolution, Canada, University of Ottawa, Department of Communication Faculty of Arts.
- Bradshaw, P. (2012)., "What is Data Journalism?", Gray J., Bounegru L. and Chambers L. (Ed.), *The Data Journalism Handbook*, Sebastopol, CA: O'Reilly Media.
- Bromley, S. (1999), "The Space of Flows and Timeless Time: Manuel Castells' The Information Age", *Radical Philosophy*, 97: 6-17.
- Bronwyn, J., Rhianne, J. (2019), "Public Service Chatbots: Automating Conversation with BBC News", *Digital Journalism*, 7/8: 1032-1053
- Brynjolfsson, E. & McAfee, A. (2020), "Yapay Zekânın Vaat Ettikleri", (Çev. L. Göktem). *Dijital Dönüşüm - Yapay Zekâ*, İstanbul: Optimum Yayıncılık: 19 - 56.
- Budak, E. (2021), Dijital Haberciliğe Farklı Bir Bakış: Podcast Yayınları. *Gümüşhane Üniversitesi İletişim Fakültesi Elektronik Dergisi*, 9/1: 373-398.
- Buluş, B., & İşman, A. (2017), "Yeni Medya ve Geleneksel Medya Bağlamında Yakınsama (Convergence) Kültür Oluşumu", Özgür, A.Z. & İşman, A. (Ed.), *İletişim Çalışmaları*, Sakarya: 62-72.
- Bulut, S. (2020), "Dijital Çağda Medya: Makine Öğrenmesi, Algoritmik Habercilik Ve Gazetecilikte İşlevsiz İnsan Sorunsalı", *Selçuk İletişim* , 13/1, 294-313.
- Burgelman, J. C. (1994), "Assessing Information Technologies in the Information Society: The Relevance of Communication Science. Slavko Splichal", Splichael, S. & Calabrese, A. (Ed.), *Information Society and Civil Society: Contemporary Perspectives on the Changing World Order*, USA: Purdue University Press: 185 - 207.
- Büyükbaykal, Ilgaz A. C., Temel, G. (2019), "Kullanımlar ve Doyumlar Yaklaşımı Bağlamında Sosyal Medya Kullanımı ve Gençlik", *Uluslararası Kültürel ve Sosyal Araştırmalar Dergisi*, 5/2: 434-447.
- Cambria, E., White, B. (2014), Jumping NLP curves: A Review of Natural Language Processing Research. *IEEE Computational Intelligence Magazine*, 9/2: 48-57.
- Campbell, S. W., Park, Y. J. (2008), "Social Implications of Mobile Telephony: The Rise of Personal Communication Society". *Sociology Compass*, 2/2: 371-387.
- Canavilhas, J. (2022), Artificial Intelligence and Journalism: Current Situation and Expectations in the Portuguese Sports Media. *Journalism and Media*, 3/3: 510-520.
- Cangöz, İ. (2003), "Yurttaş Gazeteciliği ve Yerel Basın", Der: Sevda Alankuş, *Gazetecilik ve Habercilik*, İstanbul: IPS İletişim Vakfı Yayınları: 101-118.
- Carey, J. (1967), "Harold Adam Innis and Marshal McLuhan", *The Antioch Review*, 5-39.
- Castells, M. (2007), *Binyılın Sonu*, (Çev. E. Kılıç). İstanbul: İstanbul Bilgi Üniversitesi Yayınları.
- Castells, M. (2008), *Enformasyon Çağı: Ekonomi, Toplum ve Kültür Ağ Toplumunun Yükselişi*, (Çev. E. Kılıç). İstanbul: İstanbul Bilgi Üniversitesi Yayınları.
- Castells, M. (2016), *İletişim Gücü*, (Çev. E. Kılıç). İstanbul: İstanbul Bilgi Üniversitesi Yayınları.
- Colleoni, E., Rozza, A., Arvidsson, A. (2014), "Echo Chamber or Public Sphere? Predicting Political Orientation and Measuring Political Homophily in Twitter Using Big Data", *Journal of Communication*, 64: 317-332.

- Croteau, D., Hoynes, W. (2003), *Media Society: Industry, Images and Audiences*, USA: Pine Forge Press. Sage Publications.
- Culkin, J. M. (1967), "A Schoolman's Guide to Marshall McLuhan". *The Saturday Review*, 51-53, 70-72.
- Çakır, H. (2007), "Geleneksel Gazetecilik Karşısında İnternet Gazeteciliği". *Erciyes Üniversitesi Sosyal Bilimler Enstitüsü Dergisi*. 22: 123-149.
- Çakır, M. (2014), "Yeni Medyaya İlişkin Eleştirel Yaklaşımları ve Tespitleri ile Christian Fuchs", Çakır, M. (Ed.). *Yeni Medyaya Eleştirel Yaklaşımlar*, İstanbul: Doğu Kitabevi: 81 - 130
- Çelik Varol, Ç., Varol, E. (2019), "Kavram ve Kuramlarıyla Marshall McLuhan'a Bakış: Günümüzün Egemen Medya Araçları Ekseninde Bir Değerlendirme", *Uluslararası Kültürel ve Sosyal Araştırmalar Dergisi*, 5/1: 137-158.
- Çelik, T. (2017), "Changing Journalism Understanding: Data Journalism". *Current Debates in Public Relation, Cultural & Media Studies*, 9: 169-181.
- Çetin, İ. (2019), "Yeni Medyada Yükselen Ses "Katılımcı Kültür": Survivor Örneği". *Dördüncü Kuvvet*. 2/2: 150-173
- Çil, S. (2015), Sosyal Paylaşım Siteleri ve Demokratikleşme İlişkisi: Facebook Örneği, Doktora Tezi, İstanbul, İstanbul Üniversitesi Sosyal Bilimler Enstitüsü.
- De la Cruz Paragas, F., Lin, T. T. (2016), "Organizing and Reframing Technological Determinism", *New Media & Society*, 18/8: 1528-1546.
- Dedeoğlu, G. (2016), *Teknoloji, İletişim, Yeni Medya ve Etik*, İstanbul: Sentez Yayınları.
- Deuze, M. (2001), "Online Journalism: Modelling The First Generation of News Media on the World Wide Web". *First Monday*, 6/10: 1 – 21.
- Deuze, M. (2003), "The Web and Its Journalisms: Considering The Consequences of Different Types of Newsmedia Online", *New Media & Society*, 5/2: 203–230.
- Dewdney, A., Ride, P. (2006), *The New Media Handbook*. Routledge.
- Dijk, J. K. (2018), *Ağ Toplumu*, (Çev. Ö. Sakin), İstanbul: Kafka Yayınevi
- Dijk, J. (1999), "The One-Dimensional Network Society of Manuel Castells". *New Media & Society*, 1/1: 127-138.
- Dilmen, N. (2007), "Yeni Medya Kavramı Çerçevesinde İnternet Günlükleri-Bloglar ve Gazeteciliğe Yansımaları", *Marmara İletişim Dergisi*, 12/12: 113-122 .
- Dilmen, N. E. (2003), Bilişim Çağının Gelişim Sürecinde E-Gazetecilik Olgusu ve İnternet Gazeteleri ve Haber Portalları Üzerine Bir Araştırma. Doktora Tezi, İstanbul, Marmara Üniversitesi Sosyal Bilimler Enstitüsü.
- Doğan, A. (2002), *Yapay Zekâ*, İstanbul: Kariyer Yayıncılık
- Dökeroğlu, T., Malik, Z. M. M. & Al-shehabı, S. (2018), "Gözetimsiz Makine Öğrenme Teknikleri ile Miktarla Dayalı Negatif Birliktelik Kural Madenciliği", *Düzce Üniversitesi Bilim ve Teknoloji Dergisi*, 6/4, 1119-1138 . DOI: 10.29130/dubited.414657
- Dönmez, N. (2020), "Ağ Toplumunda Değişen İzleyici Profili ve Post Televizyonda Anlatının Yeniden Dolaylanması", Yetkin Cılzoğlu, G. & Çetinkaya, A. (Ed). *Ağ Toplumunda İletişim Pratikleri*, Konya: Literatürk Yayınları: 295 - 301.
- Duran, R. (2003), "Yurttaş Gazeteciliği", Alakuş, D. (Ed). *Gazetecilik ve Habercilik*, İstanbul: IPS İletişim: 91-106
- Dünya Ekonomik Görünüm Raporu, (2022), <https://www.imf.org/en/Publications/WEO?page=1>, 2 Haziran 2023 tarihinde erişildi.
- Erdoğan, İ. (1999), "Eski Çağlar ve İlk İmparatorluklardaki Egemen İletişim Biçimleri Üzerine Bir Değerlendirme", *Kültür ve İletişim*. 2/2: 15-46.
- Erkki, M. (2018), *Introduction to Podcasting*, Media Development Investment Fund, New York.
- Fan, S. (2020), *Yapay Zekâ Yerimizi Alacak mı? 21. Yüzyıl İçin Bir Rehber*, (Çev. İ. Güneş Çıgay). İstanbul: Hep Kitap

- Fidler, R. (1997), *Mediamorphosis: Understanding New Media*, California: Sage Publications.
- Fishman, D. A. (2006), "Review And Criticism: Research Pioneer Tribute—Rethinking Marshall McLuhan: Reflections on a Media Theorist", *Journal of Broadcasting & Electronic Media*, 50/3: 567-574.
- Fiske, J. (2017), *İletişim Çalışmalarına Giriş*, (Çev. S. İrvan), Ankara: Bilim ve Sanat Yayınları.
- Flew, T., Daniel, A., & Spurgeon, C. (2010), "The Promise of Computational Journalism", *Proceedings of the Australian and New Zealand Communication Association (ANZCA) Conference 2010: Media, Democracy and Change*, Australia & New Zealand Communication Association, 1-19.
- Fuchs, C. (2009), "Information and Communication Technologies and Society: A Contribution to the Critique of the Political Economy of the Internet", *European Journal of Communication*, 24/1: 69-87
- Fuchs, C. (2011), *Foundations of Critical Media and Information Studies*, Routledge.
- Fuchs, C. (2014), "Digital Prosumption Labour on Social Media in the Context of the Capitalist Regime of Time", *Time & Society*. 23/1: 97-123.
- Fuchs, C. (2015a), *Dijital Emek ve Karl Marx*. (Çev. T. E. Kalaycı & S. Oğuz), Ankara: NotaBene Yayınları.
- Fuchs, C. (2015b), *Culture and Economy in the Age of Social Media*, Routledge.
- Fuchs, C. (2017), "Google Kapitalizmi", (Çev. Ç. Çavuşoğlu), Aydoğan, F. (Ed.), *Yeni Medya Kuramları*, İstanbul: Der Yayınları: 71 - 83.
- Fuchs, C. (2018), *Sosyal Medya Eleştirel Bir Giriş*, (Çev. D. Saraçoğlu & İ. Kalaycı), Ankara: NotaBene Yayınları.
- Gallofré Ocaña, M., Opdahl, A. L. (2022), Supporting Newsrooms with Journalistic Knowledge Graph Platforms: Current State and Future Directions. *Technologies*, 10/3: 68 - 87.
- Galloway, C., & Swiatek, L. (2018), "Public Relations and Artificial Intelligence: It's Not (Just) About Robots". *Public Relations Review*, 44/5, 734-740.
- Gane, M. (2008), *Jean Baudrillard: Radikal Belirsizlik*, (Çev. A. Utku & S. Toker), Ankara: De Ki Yayınları
- Geçkin Onat, S. (2017), "Yakınsama Kültürü ve Online Çevreci Katılım: Greenpeace, TEMA Vakfı, Karadeniz İsyandır Platformu Üzerinde Bir Araştırma". *Global Media Journal*, 8/15: 276 - 304.
- Geray, H. (2002), *İletişim ve Teknoloji – Uluslararası Birikim Düzeninde Yeni Medya Politikaları*, Ankara: Ütopya Yayınevi
- Gess, H. (2012), "Climate Change and the Possibility of Slow Journalism", *Ecquid Novi: African Journalism Studies*, 33/1, 54-65.
- Giomelakis, D., Karypidou, C., Veglis, A. (2019), "SEO Inside Newsrooms: Reports from the Field", *Future Internet*, 11/12: 63 - 77.
- Giomelakis, D., Veglis, A. (2016), "Investigating Search Engine Optimization Factors in Media Websites", *Digital Journalism*, 4/3: 379-400.
- Girgin, A. (2002), *Uluslararası İletişim Haber Ajansları ve AA*, İstanbul: Der Yayınları
- Gordon, W. T. (2010). *McLuhan: A guide for the perplexed*. Bloomsbury Publishing USA.
- Graefe, A. (2016). *Guide to Automated Journalism*. New York: Tow Center for Digital Journalism, Columbia University.
- Graßl, M., Schützeneder, J., Meier, K. (2022), "Artificial Intelligence as a Tool of Assistance", *Journalism Research*. 5/1: 3 – 24.
- Greenberg, S. (2007), "Slow Journalism", *Prospect*, <https://www.prospectmagazine.co.uk/opinions/57661/slow-journalism>, (Erişim Tarihi: 22 Haziran 2022).
- Grimme, M. V. (2022), "Managerial Challenges of Algorithmic Journalism and Journalistic Functions: an Analytical Framework", H. Gundlach (Ed.), *Internet-Intermediäre und*

- virtuelle Plattformen medienökonomisch betrachtet: Proceedings zur Jahrestagung der Fachgruppe Medienökonomie der Deutschen Gesellschaft für Publizistik- und Kommunikationswissenschaft*, 29-42
- Guanah, J.S. & Akumabor, T. N. (2022), *Application Of Artificial Intelligence In The Learning and Practice of Journalism in Nigeria*, E. S. Asemah, D. O. Ekhareafu & T. Santas (Ed.). *Discourses on Communication and Media Studies in Contemporary Society*. Jos University Press: 154 – 163.
- Güçlütürk, O. G. (2022), *Yapay Zekâ ve Verinin Kullanımı*, İstanbul: On İki Levha Yayınları
- Gültekin, A. (2021), “Klasik Mantıktan Bulanık Mantığa Yapay Zekâ Serüveni”, *Bingöl Üniversitesi Sosyal Bilimler Enstitüsü Dergisi*, 22: 697-714.
- Güngör, N. (2011), *İletişim, Kuram ve Yaklaşımlar*. Ankara: Siyasal Kitabevi.
- Gürcaan, H. İ. (1998), “Sanal Gazete ve Gazetecilik”, *Kurgu Dergisi*, 15: 143 – 153.
- Gürcaan, H. İ. (2005), “İnternet Haberciliğinde Etik Değerler”, *İstanbul Üniversitesi İletişim Fakültesi Dergisi*, 22: 39-46
- Gürcaan, H.İ. (1999), *Sanal Gazetecilik*, Eskişehir: Anadolu Üniversitesi Yayınları.
- Güven, E. (2021). “Manuel Castells’in Ağ Toplumu Kavramı ve Ötekiler: Yeni Toplumsal Hareketler ve Marjinal Yapılanmalar”, *Global Media Journal TR Edition*, 12/23: 1 - 27.
- Habermas J. (2005), *Kamusallığın Yapısal Dönüşümü*, (Çev. T. Bora & M. Sançar), İstanbul: İletişim Yayınları.
- Habermas, J. (2001), *İletişimsel Eylem Kuramı*, (Çev. M. Tüzel), İstanbul: Kabalcı Yayınevi.
- Haneefa, M., Kuriyangara, J. (2015), “Web 2.0 Applications in Online Newspapers: A Content Analysis”. *Annals of Library and Information Studies*, 61/4: 307-319.
- Heather, F. & Jonathon, H. (2019), “Newsbots That Mediate Journalist and Audience Relationships”, *Digital Journalism*, 7/8: 1013-1031.
- Hermida, A., Thurman, N. (2008), “A Clash Of Cultures: The Integration of Usergenerated Content within Professional Journalistic Frameworks at British Newspaper Websites”, *Journalism Practice*, 2/3: 343-356.
- Hooffacker, G. (2022), *Online Journalism, Copywriting and Conception for the Internet. A Handbook for Training and Practice*, Germany: Palgrave Macmillan
- Ilıcak Aydınalp, Ş. G. (2020), “Halkla İlişkiler Perspektifiyle Yapay Zekâ”, *Turkish Studies - Social*, 15/4, 2283-2300.
- Innis, H. A. (2006), *İmparatorluk ve İletişim Araçları*, (Çev. N. Törenli). Ankara: Ütopya Yayınevi.
- Innis, H.A. (1986), *Empire and Communications*, Toronto: Press Porcepice
- Işıklı, Ş. (2010), Lotfi A. Zadeh'nin Hayat Hikâyesi ve Bulanık Paradigmanın Üç Temel Unsuru, *Kutadgubilig: Felsefe-Bilim Araştırmaları Dergisi*, 17: 89-101.
- Jackson, P. (1990), *Introduction to Expert Systems*, Workingham: Addison-Wesley
- Jenkins, H. (2004), The Cultural Logic of Media Convergence, *International Journal of Cultural Studies*, 7/1: 33-43.
- Jenkins, H. (2006), *Convergence Culture*, New York: New York University Press.
- Jenkins, H. (2018), “Convergence Culture, Revisited”, *Üsküdar Üniversitesi İletişim Fakültesi Akademik Dergisi Etkileşim*, 2: 10-19.
- Jensen, K. B. (2002), “Media Effects: Quantitative Traditions. A Handbook of Media and Communication Research”. *Qualitative and Quantitative Methodologies*. London: Routledge: 138 - 155.
- Jurrat, N. (2011), “Citizen Journalism and the Internet”, *Open Society Foundation*: Washington.
- Kalsın, B. (2016), “Geçmişten Geleceğe İnternet Gazeteciliği: Türkiye Örneği”. *The Journal of Academic Social Science Studies*, 42: 75–94.

- Karaduman, M. (2003), "İnternet ve Gazetecilik", Alankuş, S. (Der.). *Yeni İletişim Teknolojileri ve Medya*, İstanbul: IPS İletişim Vakfı Yayınları
- Karataş, E. (2009), "Jean Baudrillard. Sizin Aynanız Olacağım", *K Dergisi*, 10- 11.
- Karınca, M. G. (2013), "Telekomünikasyonda Yakınsama Kavramı", *Ankara Barosu Dergisi*, 4: 263 - 282
- Katz, E., Blumler J. G., Gurevitch, M. (1974), "Uses and Gratifications Research", *The Public Opinion Quarterly*, 37/4: 509-523.
- Kejanlıoğlu, B. (2004), *Türkiye'de Medyanın Dönüşümü*, Ankara: İmge Yayınları
- Keller K. L. (2013), *Strategic Brand Management*, New Jersey: Pearson Prentice-Hall.
- Khurana, D., Koli, A., Khatler, K., Singh, S. (2022), Natural Language Processing: State of the art, Current Trends and Challenges, *Multimedia Tools and Applications*, 1-32.
- Kim, D. & Kim, S. (2018), "Newspaper Journalist's Attitudes Towards Robot Journalism", *Telematics and Informatics* 35/2: 340 – 357
- Knickrehm, M. (2020). "Yapay Zekâ İşi Nasıl Değiştirecek?" (Çev. L. Göktem), *Dijital Dönüşüm Yapay Zekâ*, İstanbul: Optimum Yayıncılık: 155 - 168.
- Koç, O. (2020), *Daha İyi Bir Dünya İçin Yapay Zekâ*. İstanbul: Doğan Kitap
- Koloğlu, O. (2013), *Osmanlı'dan 21. Yüzyıla Basın Tarihi*, İstanbul: Pozitif Yayınları.
- Korap Özel, E., Deniz, Ş. (2018), "Google Gazeteciliği" mi Empati Editörlüğü' mü? Gazetecilikte SEO Editörlüğü ve Dönüşen Gazetecilik Pratikleri Üzerine Bir Araştırma", *Akdeniz İletişim*, 30: 164-190
- Küçükali, C. (2020), "Yapay Zekânın Gerçekleştirdiği Fikri Ürünlerde Hak Sahipliği ve Hakların Korunması Sorunu", Yılmaz, M. & İyigün, Ö. (Ed.), *Oyun Değiştiren Güç Yapay Zekâ*, İstanbul: İnkılap Yayınevi: 247-267.
- Laacke, S., Mueller, R., Schomerus, G., & Salloch, S. (2020), "Artificial Intelligence, Social Media and Depression. A New Concept of Health-Related Digital Autonomy". *The American Journal of Bioethics*, 1-33.
- Laughy, D. (2010), *Medya Çalışmaları Teoriler ve Yaklaşımlar*, (Çev. A. Toprak). İstanbul: Kalkedon Yayınevi
- Ledford, J. L. (2008), *Search Engine Optimization Bible*, USA: Wiley Publication.
- Leiser, M. R. (2022), "Bias, Journalistic Endeavours and The Risks of Artificial Intelligence", Pihlajarinne, T. & Alén-Savikko, A. (Ed.), *Artificial Intelligence and the Media Reconsidering Rights and Responsibilities*, USA: Edward Elgar Publishing, 8-32
- Linden, C.G. (2017), "Decades of Automation in the Newsroom", *Digital Journalism*, 5/2: 123-140
- Lister, M., Dovey, J., Giddings, S., Grant, I., Kelly, K. (2009), *New Media: A Critical Introduction*. Routledge.
- Lopezosa, C., Codina, L., Pérez-Montoro, M. (2019), "SEO and Digital News Media: Visibility of Cultural Information in Spain's Leading Newspapers". *Tripodos*, 44: 41-61.
- Madsen, V. (2009), "Voices-Cast: A Report on the New Audiosphere of Podcasting with Specific Insights for Public Broadcasting". *ANZCA09 Conference Proceedings*, 1191-1210.
- Manovich, L. (2002), *The Language of New Media*. MIT Press.
- Manovich, L. (2003), "New Media from Borges to HTML", Noah W. & Nick M. (Ed.), *The New Media Reader*, USA: The MIT Press: 13 - 22.
- Marr, B. (2018). What is Deep Learning AI? A Simple Guide With 8 Practical Examples. Forbes. <https://www.forbes.com/sites/bernardmarr/2018/10/01/what-is-deep-learning-ai-a-simple-guide-with-8-practical-examples/#7c4d5c558d4b> Erişim: 18 Haziran 2022.
- Marshall, G. (1999), *Sosyoloji Sözlüğü*, Ankara: Bilim ve Sanat Yayınları

- Martinho - Truswell, E. (2020). "Yapay Zekâ Hakkında 3 Soru", (Çev. L. Göktem). *Dijital Dönüşüm - Yapay Zekâ*, İstanbul: Optimum Yayıncılık: 108 - 117.
- McLuhan, M. (1994), *Understanding Media, The Extensions of Man*. London: The MIT Press
- McLuhan, M. (2017), *Gutenberg Galaksisi* (Çev: G. Çağalı Güven), İstanbul: Yapı Kredi Yayınları.
- McLuhan, M., & McLuhan, E. (1988), *Laws of Media: The New Science*. Toronto: University of Toronto Press.
- McLuhan, M., Fiore, Q. (2001), *The Medium is the Massage*. Gingko Press.
- McLuhan, M., Powers, B. R. (2001), *Global Köy*, İstanbul: Scala Yayıncılık
- McQuail, D. (1985), "Sociology of Mass Communication", *Annual Review of Sociology*, 11/1: 93-111.
- McQuail, D. (1987), *Mass Communication Theory: An Introduction* (3th Edition), London: Sage Publications.
- McQuail, D., Windahl, S. (1997), *Kitle İletişim Modelleri* (Çev. K. Yumlu), Ankara: İmge Yayınları.
- Mester, B. (2009), "Space and Time in a Global World". *Synthesis Philosophica*. 47: 131-139.
- Mitra, A. (2010), *Digital Communications: From E-mail to the Cyber Community*, New York: Infobase Publishing
- Montal, T. & Reich, Z. (2017), "I, Robot. You, Journalist. Who is the Author?", *Digital Journalism*, 5/7, 829-849.
- Morozov, E. (2009), "Iran: Downside to the 'Twitter Revolution'", *Dissent*, 56/4: 10 - 14.
- Morozov, E. (2009), "The Brave New World of Slacktivism", <https://foreignpolicy.com/2009/05/19/the-brave-new-world-of-slacktivism/> (Erişim Tarihi: 18 Mayıs 2022).
- Morozov, E. (2011), *The Net Delusion: The Dark Side of Internet Freedom*, New York: Public Affairs
- Muratoğlu Pehlivan, B. & Türkgeldi, S. K. (2020), "Post-Modern Dönemde Senaristin ve İzleyicinin Rolü: Yapay Zekâ, İnteraktif Drama ve Sinemanın Geleceğine Dair Bir Öngörü", *Manas Sosyal Araştırmalar Dergisi*, 9/4: 2638- 2652.
- Nabiyev, V. (2021), *Yapay Zekâ*. Ankara: Seçkin Yayıncılık
- Nalçaoğlu, H. (2005), "Medya ve Toplum İlişkinini Anlamak Üzerine Bir Çerçeve", Alankuş, S. (Ed.), *Medya ve Toplum*, İstanbul: IPS İletişim Vakfı Yayınları: 51 - 64.
- Narin, B. (2017), Uzman Görüşleri Bağlamında Haber Üretiminde Otomatikleşme: Robot Gazetecilik, *Galatasaray Üniversitesi İletişim Dergisi*, 27, 79-108.
- Netchitailova, E. (2017), *Flaneur, Aylak, ve Empatik İşçi*. (Çev. F. Aydoğan). TRT Akademi, 1/2: 640-657.
- Newman, N., Gallo, N. (2020), "Daily News Podcasts: Building New Habits in the Shadow of Coronavirus, Reuters Institute for the Study of Journalism", <https://reutersinstitute.politics.ox.ac.uk/daily-news-podcasts-building-new-habits-shadow-coronavirus>. (Erişim Tarihi: 12 Temmuz 2022)
- Newman, N., Fletch, R., Schulz, A., Andi, S., Nielsen, R.K. (2020), Reuters Institute Digital News Report, Reuters Institute for the Study of Journalism.
- Noor, R. (2017), "Citizen Journalism vs. Mainstream Journalism: A Study on Challenges Posed by Amateurs Athens", *Journal of Mass Media and Communications Volume 3/1*: 55-76.
- Nyre, L. (2010), "Experimenting with New Media for Journalism", *Nordicom Information*, 32/2-3: 83-93.
- Oruç, M. (2020), "İletişim Araçları, Siyaset ve Toplumsal Değişim: Harol A. Innis'in Teorik Mirası Üzerinden Bir İnceleme", *İnsan & Toplum*, 11/1: 1-29.
- Ödük, M. N. (2019), *Bulanık Mantık Yöntemi ve Uygulamaları*, Ankara: İKSAD Yayınları

- Öğüt, A. (2003), *Bilgi Çağında Yönetim*, Ankara: Nobel Yayın Dağıtım.
- Öğüt, S. (2011), *Yeni İletişim Ortamlarında Kontrol Aracı Olarak Etkileşim*, Doktora Tezi, İstanbul, Marmara Üniversitesi Sosyal Bilimler Enstitüsü.
- Özçağlayan, M. (1998), *Yeni İletişim Teknolojileri ve Değişim*, İstanbul: Alfa Yayınları.
- Özçetin, B. (2018), *Kitle İletişim Kuramları*, İstanbul: İletişim Yayınları.
- Özçift, A., Çelikten, A., Akarsu, K. (2020), *Yapay Zekâ Kavramlarına Giriş*, Ankara: Gece Kitaplığı
- Özdemir, M. (2016), “Bilgi Çağında Ana Akım Medyaya Karşı Ortaya Çıkan Alternatif Medyanın Rolü ve Yükselen Yurttaş Gazeteciliği”, *İnönü Üniversitesi İletişim Fakültesi Elektronik Dergisi*, 1/2: 247-259.
- Özdemir, O., ve Kahıncı, Y. (2020), “Bulanık Mantık: 2000-2020 Yılları Arası Tez ve Makale Çalışmalarına Yönelik Bir İçerik Analizi”, *Acta Infologica*, 4/2: 155-174.
- Özmen, Ş. Y., Birsen, H., Birsen, Ö. (2016), “Yavaş Hareketi: Çevreden Kültüre Hayatın Her Alanında Küreselleşmeye Başkaldırı”, *İnönü Üniversitesi İletişim Fakültesi Elektronik Dergisi*, 1/2: 38-49.
- Öztemel, E. (2006), *Yapay Sinir Ağları*, İstanbul: Papatya Yayıncılık
- Öztürk, K., Şahin, M. E. (2018), “Yapay Sinir Ağları ve Yapay Zekâ’ya Genel Bir Bakış”, *Takvim-i Vekayi*, 6/2: 25-36.
- Panda, G., Upadhyay, A. K., & Khandelwal, K. (2019). “Artificial Intelligence: A Strategic Disruption in Public Relations”. *Journal of Creative Communications*, 14/3, 196-213.
- Pariser, E. (2011), *The Filter Bubble: What the Internet is Hiding from You*, New York: Penguin.
- Pavlik, J. V. (2001), *Journalism and New Media*, New York: Columbia University Press.
- Pavlik, J. V. (2013), *Yeni Medya ve Gazetecilik*, (Çev. M. Demir & B. Kalsın). Ankara: Phoenix Yayınevi.
- Phillips, A. (2015), *Practice and Theory for the Digital Age*, New York: Routledge
- Postman, N. (1993), *Technopoly: The Surrender of Culture to Technology*, New York: Vintage.
- Prodnik, J. (2014), “Sürüp Giden Metalaştırma Süreçleri Üzerine Bir Not: İzleyici Metasından Toplumsal Fabrikaya”. Vincent M., & Christian F. (Der.). *Mark Geri Döndü*, Ankara: Nota Bene Yayınları: 301 - 366.
- Rafaeli, S. (1988), “Interactivity: From New Media to Communication”, *Sage Annual Review of Communication Research: Advancing Communication Science*, 16: 110 – 134.
- Ritonga, R., & Syahputra, I. (2019), “Citizen Journalism and Public Participation in the Era of New Media in Indonesia: From Street to Tweet”. *Media and Communication*, 7/3: 79-90.
- Rogers, S. (2013), *History of Data Journalism at the Guardian*, The Guardian, <https://www.theguardian.com/news/datablog/video/2013/apr/04/history-of-data-journalism-video> (Erişim Tarihi: 15Haziran 2022).
- Saad, S., & Issa, T. (2020), Integration or Replacement: Journalism in the Era of Artificial Intelligence and Robot Journalism, *International Journal of Media, Journalism and Mass Communications*, 6/3: 01-13.
- Sadia, J. (2021), “Artificial Intelligence and Journalistic Practice: The Crossroads of Obstacles and Opportunities for the Pakistani Journalists”, *Journalism Practice*, 15/10: 1400-1422
- Sarıman, G. (2011), Veri Madenciliğinde Kümeleme Teknikleri Üzerine Bir Çalışma: K-Means Ve K-Medoids Kümeleme Algoritmalarının Karşılaştırılması. *Süleyman Demirel Üniversitesi Fen Bilimleri Enstitüsü Dergisi*, 15/3, 192-202.
- Sarioğlu, E. B. (2019), “Dijital Halkla İlişkiler”, Konya: Eğitim Yayınevi.
- Say, C. (2021), *50 Soruda Yapay Zekâ*, İstanbul: 7 Renk Basım Yayın
- Segarra-Saavedra, J.; Cristófol, F. J. y Martínez-Sala, A. M. (2019), “Inteligencia Artificial Aplicada A La Documentación Infor- Mativa Y Redacción Periodística Deportiva”, *El Caso De Besoccer. Doxa Comunicación*, 29, 275-286.

- Shah, N., Engineer, S., Bhagat, N., Chauhan, H., & Shah, M. (2020), "Research Trends on the Usage of Machine Learning and Artificial Intelligence in Advertising". *Augmented Human Research*, 5/1, 1-15.
- Sherman, W. R., & Craig, A. B. (2003), *Understanding Virtual Reality*, San Francisco, CA: Morgan Kauffman.
- Shu, K. & Wang, S. & Lee, D. & Liu, H. (2020), *Mining Disinformation and Fake News: Concepts, Methods, and Recent Advancements*. ArXiv, abs/2001.00623.
- Simon, F. M. (2022), "Uneasy Bedfellows: AI in the News, Platform Companies and the Issue of Journalistic Autonomy". *Digital Journalism*, 1-23.
- Smith, S., Hendricks, J. A. (2010), "New Media: New Technology, New Ideas or New Headaches", Smith, S. & Hendricks, J.A. (Ed.). *Twenty First Century Media Industry*, USA: Lexington Books: 3 - 22
- Stalder, F., Paris, A. (2001), *The Space Of Flows: Notes on Emergence, Characteristics and Possible Impact on Physical Space*, 5th International PlaNet Congress. Paris, August 26th – Sempstember 1st 2001.
- Stuart, A. (2006), "Online News Journalism and the Internet", Milton Keynes: Open University Press
- Süllü, Z. (2018), "Sözlü Kültürden Dijital Kültüre İletişim ve İletişim Araçlarının Tarihsel Kökenleri", *Kastamonu İletişim Araştırmaları Dergisi*, 1: 119-135.
- Sütçü C., Aytekin Ç. (2019), *Veri Bilimi*, İstanbul: Paloma Yayınevi.
- Süzen, A. & Kayaalp, K. (2018). *Derin Öğrenme ve Türkiye'deki Uygulamaları*. Ankara: İksad Yayınevi
- Şeker, A., Diri, B., Balık, H. H. (2017), Derin Öğrenme Yöntemleri ve Uygulamaları Hakkında Bir İnceleme, *Gazi Mühendislik Bilimleri Dergisi*, 3/3: 47-64.
- Şıklar, E., Tunalı, D., Gülcan, G. B. (2015), "Mobil İnternet Kullanımının Benimsenmesinde Yakınsama Faktörüyle Teknoloji Kabul Modeli", *Anadolu Üniversitesi Sosyal Bilimler Dergisi*, 15/2: 99-110.
- Taşkıran, İ. (2017), *Sosyal Medyada Haber Var, Gazetecilik ile Sosyal Medya İlişkisi*. İstanbul: Der Yayınları
- Taşkıran, S. F. (2021), Doğal Dil İşleme İle Akademik Metinlerin Kümelenmesi. Yüksek Lisans Tezi. Konya, Konya Teknik Üniversitesi Lisansüstü Eğitim Enstitüsü.
- Thomas, P. (2005), *Artificial Intelligence*. ABD: Lucent Books.
- Thurman, N. (2019), "Computational Journalism" K. Wahl-Jorgensen & T. Hanitzsch (Ed.) *The Handbook of Journalism Studies*, New York: Routledge.
- Thurman, N., Schifferes, S. (2012), "The Future of Personalisation at News Websites: Lessons from a Longitudinal Study". *Journalism Studies*, 13/5-6: 775 – 790
- Toffoletti, K. (2014), *Yeni Bir Bakışla Baudrillard*, (Çev. Y. Başıkavak). İstanbul: Kolektif Kitap
- Tokgöz, O. (2012), *Temel Gazetecilik*, (Dokuzuncu Baskı). Ankara: İmge Kitabevi.
- Topakkaya, A., & Eyibaş, Y. (2019), "Yapay Zekâ ve Etik İlişkisi", *Felsefe Dünyası*, 70/1, 81-99.
- Tosyalı, H., Aytekin, Ç. (2020), Development of Robot Journalism Application: Tweets of News Content in the Turkish Language Shared by a Bot, *Journal of Information Technology Management*, 68-88.
- <https://www.tortoisemedia.com/intelligence/global-ai/>, (2022), 1 Haziran 2023 tarihinde erişildi.
- Törenli, N. (2005), *Bilişim Teknolojileri Temelinde Haber Medyasının Yeniden Biçimlenişi*, Ankara: Bilim ve Sanat Yayınları.
- Törenli, N. (2005), *Yeni Medya, Yeni İletişim Ortamı*, Ankara: Bilim ve Sanat Yayınları.
- Tremblay, G. (2012), "From Marshall McLuhan to Harold Innis, or From the Global Village to the World Empire", *Canadian Journal of Communication*, 37/4.

- Tuğan, N. H. (2017), “Ağ Anlatının Yükselişi: Son Dönem Hollywood ve Türk Sinemasında Farklı Anlatı Biçimleri”, *Gümüşhane Üniversitesi İletişim Fakültesi Elektronik Dergisi*, 5/2: 1024-1044.
- Túñez-López, J. M., Fieiras Ceide, C. & Vaz-Álvarez, M. (2021), Impact of Artificial Intelligence on Journalism: Transformations in the Company, Products, Contents and Professional Profile. *Communication & Society*, 34/1, 177-193.
- Türksoy, N. (2022), “The Future of Public Relations, Advertising and Journalism: How Artificial Intelligence May Transform the Communication Profession and Why Society Should Care?”, *Türkiye İletişim Araştırmaları Dergisi*, 40, 394-410.
- Uluk, M. (2018), *Hakikat Sonrası Çağda Yeni Medya ve Yalan Haber*, Ankara: Dorlion Yayınevi
- Ulus, G. & Yarıcı, A. (2017), “Sosyal Medya Kültürü”, *Dumlupınar Üniversitesi Sosyal Bilimler Dergisi*, 52: 88-102.
- Uysal, M., & Yıldız, A. (2007), “McLuhan’ın “Küresel Köyü”nde Eğitim - Yeni Teknolojiler, Küreselleşme ve Eğitim Üzerine Düşünceler”, Oğuz, E. & Yakar, A. (Ed.), *Küreselleşme ve Eğitim*. Ankara: Dipnot Yayınları: 165 - 180
- Uzun, R. (2013), “İzleyici Merkezli Yaklaşımlar”, Yüksel, E. (Ed.), *İletişim Kuramları*, Eskişehir: Anadolu Üniversitesi Açık Öğretim Fakültesi Yayınları
- Uzun, R. (2020), “Sahte Haber Oksimoronu Işığında Değişen Haber Ortamını Yeniden Düşünmek”, Erkmen, Ö. & Ataman, B. & Çoban, B. (Ed.), *Yeni Gazetecilik: Mecralar, Deneyimler, Olanaklar*, İstanbul: Epsilon Yayınevi
- Ülkü, O., Öze, N. (2019), “Teknoloji Çağında Kişilerarası Bilgi Akışı, Bir Podcasting Örneği: ‘Medyapod’”, *Debates On Media & Communication Studies*, 121.
- Veglis, A., Bratsas, C. (2017), “Reporters in the Age of Data Journalism”. *Journal of Applied Journalism & Media Studies*, 6/2: 1 - 36
- Vural, N. E., Sütçü, C. S. (2019), “Çevrimiçi Gazetelerde Ziyaretçi Trafiki Ve Ziyaretçi Süresini Arttırmaya Yönelik Metotlar”, *Ege Üniversitesi İletişim Fakültesi Yeni Düşünceler Hakemli E-Dergisi*, 11: 19-34.
- Wall, M. (2015), Citizen Journalism, *Digital Journalism*, 3/6: 797–813.
- Wall, M. (2018), *Citizen Journalism: Practices, Propaganda, Pedagogy*, USA: Routledge.
- Ward, M. (2002), *Journalism Online*, Oxford: Focal Press.
- Wiberg, M.,(2005), “The Emerging Interaction Society”, Wiberg, M. (Ed.), *The Interaction Society: Practice, Theories & Supportive Technologies*, Hershey: Information Science Publishing: 1 – 21.
- Wilding, D., Fray, P., Molitorisz, S., McKewon, E. (2018), *Centre for Media Transition The Impact of Digital Platforms on News and Journalistic Content*. Sydney: University of Technology Sydney
- Wirth, M. O. (2006), “Issues in Media Convergence”. *Handbook of Media Management and Economics*, 445-462.
- Wirtz, J., Patterson, P.G., Kunz, W.H., Gruber, T., Lu, V. N., Paluch, S. & Martins, A. (2018), “Brave New World: Service Robots in the Frontline”, *Journal of Service Management*, 29/5, 907-931.
- Yampolskiy, R. (2020). “Şirketinizin Algoritmaları Hata Yaparsa Neler Olur?”, (Çev. L. Göktem). *Dijital Dönüşüm Yapay Zekâ*, İstanbul: Optimum Yayıncılık: 141 - 151
- Yanık, A. (2016), “Yeni Medya Nedir Ne Değildir”, *Journal of International Social Research*, 9/45: 898-910.
- Yaşar, A. (2008), Çağımızın Teorisyeni Jürgen Habermas’ın İletişim, Siyaset ve Modernlik Anlayışı, Kütahya, Yüksek Lisans Tezi, Dumlupınar Üniversitesi Sosyal Bilimler Enstitüsü.
- Yaylagül, L. (2010), *Kitle İletişim Kuramları: Egemen ve Eleştirel Yaklaşımlar*, Ankara: Dipnot Yayınları

- Yengin, D. (2014). *Yeni Medya ve Dokunmatik Toplum*. İstanbul: Derin Yayınları.
- Yeniçktı, N. T. (2014), “İletişimsel Eylem ve Facebook: Gezi Parkı Olaylarında Sosyal Medyanın Gücü”, *Selçuk İletişim*, 8/2: 263-284.
- Yıldırım, B. (2010), “Gazeteciliğin Dönüşümü: Yöndeşen Ortam ve Yöndeşen Gazetecilik”, *Selçuk İletişim*, 6/2: 230-253.
- Yılmaz, A. (2022), *Yapay Zekâ*, İstanbul: KODLAB Yayıncılık
- Yılmaz, M. (2000), Düzenleme ve Uygulamalar ile Türkiye’de Siyaset Kurumunun Kitle İletişim Araçlarına Bakışı: Ticari Televizyon Yayın Politikaları Örneği, İzmir, Yüksek Lisans Tezi, Ege Üniversitesi Sosyal Bilimler Enstitüsü.
- Yılmaz, Z. (2006), “Özel Alan-Kamusal Alan Ayrımının Tarihsel Temelleri Antik Yunan”. *Atatürk Üniversitesi Kazım Karabekir Eğitim Fakültesi Dergisi*, 14, 359-371.
- Yu, Y. (2022), “The Role and Influence of Artificial Intelligence on Advertising Industry”, *Proceedings of the 2021 International Conference on Social Development and Media Communication*. 190-194.
- Yücel, R. (2020), Podcast’in Kısa Tarihi: Doğuşu, Yükselişi, Monetizasyonu, *Erciyes İletişim Dergisi*, 7/2: 1303-1319.
- Zengin, F. (2020), Akıllı Makine Çağı Sinemasına Giriş: Sinema Sanatında Yapay Zekâ Teknolojilerinin Kullanımı. *İletişim Çalışmaları Dergisi*, 6/2, 151-177.
- Zerfass, A., Hagelstein, J., & Tench, R. (2020), “Artificial Intelligence in Communication Management: A Cross-National Study on Adoption and Knowledge”, *Impact, Challenges and Risks. Journal of Communication Management*, 24/4, 377-389.
- Zhang C. & Gupta A. & Kauten C. & Deokar AV., Qin X. (2019), “Detecting Fake News For Reducing Misinformation Risks Using Analytics Approaches”, *European Journal of Operational Research*. 279/3: 1036–1052.
- Zhang, J., & Dimitroff, A. (2005), “The Impact of Webpage Content Characteristics on Webpage Visibility in Search Engine Results”, *Information Processing & Management*, 41/3: 665-690.
- Zhang, S. & Cabage, N. (2017), “Search Engine Optimization: Comparison of Link Building and Social Sharing”, *Journal of Computer Information Systems*, 57/2, 148-159

ZAHARYA ve DEDE EFENDİ ESERLERİNİN
**YAPAY ZEKÂ ALGORİTMALARI
İLE KARŞILAŞTIRILMASI**

Dr. Erhan ZETEROĞLU

EĞİTİM
yayınevi

ZAHARYA VE DEDE EFENDİ ESERLERİNİN YAPAY ZEKÂ ALGORİTMALARI İLE KARŞILAŞTIRILMASI

Yazar: Dr. Erhan ZETEROĞLU

Editör: Doç. Dr. Resul BAĞI

3. Bölüm Editörü: Doç. Dr. Mustafa Kemal KARAOSMANOĞLU

Genel Yayın Yönetmeni: Yusuf Ziya Aydoğan (yza@egitimyayinevi.com)

Genel Yayın Koordinatörü: Yusuf Yavuz (yusufyavuz@egitimyayinevi.com)

Sayfa Tasarımı: Kübra Konca Nam

Kapak Tasarımı: Eğitim Yayınevi Grafik Birimi

T.C. Kültür ve Turizm Bakanlığı

Yayıncı Sertifika No: 47830

ISBN: 978-625-6552-36-4

1. Baskı, Ekim 2023

Baskı Cilt

Repro Bir Matbaacılık

İvedik OSB Matbaacılar Sitesi 1514 Cad. No: 23-25 Yenimahalle/Ankara

Matbaa Sertifika No: 47381

Kütüphane Kimlik Kartı

ZAHARYA VE DEDE EFENDİ ESERLERİNİN YAPAY ZEKÂ ALGORİTMALARI İLE KARŞILAŞTIRILMASI

Yazar: Dr. Erhan ZETEROĞLU

82 s., 135x215 mm

Kaynakça var, dizin yok.

ISBN: 978-625-6552-36-4

Copyright © Bu kitabın Türkiye'deki her türlü yayın hakkı Eğitim Yayınevi'ne aittir. Bütün hakları saklıdır. Kitabın tamamı veya bir kısmı 5846 sayılı yasanın hükümlerine göre kitabı yayımlayan firmanın ve yazarlarının önceden izni olmadan elektronik/mechanik yolla, fotokopi yoluyla ya da herhangi bir kayıt sistemi ile çoğaltılamaz, yayımlanamaz.

EĞİTİM

yayınevi

Yayınevi Türkiye Ofis: İstanbul: Eğitim Yayınevi Tic. Ltd. Şti., Atakent mah.

Yasemen sok. No: 4/B, Ümraniye, İstanbul, Türkiye

Konya: Eğitim Yayınevi Tic. Ltd. Şti., Fevzi Çakmak Mah. 10721 Sok. B Blok,

No: 16/B, Safakent, Karatay, Konya, Türkiye

+90 332 351 92 85, +90 533 151 50 42, 0 332 502 50 42

bilgi@egitimyayinevi.com

Yayınevi Amerika Ofis: New York: Egitim Publishing Group, Inc.

P.O. Box 768/Armonk, New York, 10504-0768, United States of America

americaoffice@egitimyayinevi.com

Lojistik ve Sevkiyat Merkezi: Kitapmatik Lojistik ve Sevkiyat Merkezi, Fevzi Çakmak Mah.

10721 Sok. B Blok, No: 16/B, Safakent, Karatay, Konya, Türkiye

sevkiyat@egitimyayinevi.com

Kitabevi Şubesi: Eğitim Kitabevi, Şükran mah. Rampalı 121, Meram, Konya, Türkiye

+90 332 499 90 00

bilgi@egitimkitabevi.com

İnternet Satış: www.kitapmatik.com.tr

+90 537 512 43 00

bilgi@kitapmatik.com.tr

KAYNAKÇA

- Ak, A. Ş. (2018). Türk Müsikisi Tarihi. Ankara: Akçağ Yayınları.
- Aksüt, S. (1993). Türk Musikisinin 100 Bestekârı. İnkılap Kitabevi. İstanbul.
- Alay, A. (2013). Hammâmî-zâde İsmâil Dede Efendi'nin Hayatı ve Ferah-Fezâ Klasik Faslı. Yayınlanmamış Yüksek Lisans Tezi. Fırat Üniversitesi, Sosyal Bilimler Enstitüsü.
- Berker, E (1985). Türk Musikisinde Dönemler. Ankara: Atatürk Kültür, Dil ve Tarih Yüksek Kurumu Erdem, cilt 1, sayı: 1, Ocak 1985'ten ayırbaşım (148-168).
- Büyükdöztürk, Ş., Kılıç Çakmak, E., Akgün, Ö. E., Karadeniz, Ş. ve Demirel, F. (2018). Bilimsel Araştırma Yöntemleri. Pegem Akademi. 24. Baskı. Ankara.
- Eerola, T. & Toiviainen, P. (2004). Mir in Matlab: The Midi Toolbox. 5th International Conference on Music Information Retrieval (ISMIR), Barcelona, İspanya.
- Ezgi, S. (1985). Nazari ve Ameli Türk Musikisi. Cilt II. İstanbul Konservatuvarı Neşriyatı. İstanbul.
- Karaosmanoğlu, M. K. (2012). A Turkish makam music symbolic database for music information retrieval: SymbTr. Proceedings of the 13th ISMIR Conference, Porto, Portugal, 1(13), 223–228. Retrieved from http://compmusic.upf.edu/system/files/static_files/KemalKaraosmanoglu_Ismir2012.pdf.
- Karaosmanoğlu, M. K. (2023). Rauf Yekta Bey'in Önerdiği 12 Perdeli Ses Sisteminin Türk ve Batı Müziği Ortak Sembolik Derlemlerinde Kullanılma Potansiyeli. İTÜ Uluslararası Rauf Yekta Sempozyumu. 07/01/2023. İstanbul.
- Korkmaz, H. "Buhûrizâde Mustafa İtri Efendi", Cumhuriyetin 100. Yılında 100 Türk Büyüğü Sanatçılar, İstanbul, Türk Kültürüne Hizmet Vakfı, 2022.
- McKay, C., Cumming, J. E. & Fujinaga I. (2018). jSymbolic 2.2: Extracting Features From Symbolic Music For Use In Musicological and MIR Research. Paper presented at the Proceeding of the 19th ISMIR Conference, Paris.
- Örsel, Y. D. (1996). Zaharya'nın Hayatı, Eserleri ve Musikimize Etkileri. Yayınlanmamış Yüksek Lisans Tezi. İstanbul Teknik Üniversitesi, Sosyal Bilimler Enstitüsü. İstanbul
- Özalp, M. N. (1986). Türk Musikisi Tarihi Derleme. Müzik Dairesi Başkanlığı. Ankara.
- Öztuna, Y. (1976). Türk Musikisi Ansiklopedisi II. Milli Eğitim Basımevi. Birinci Basım.

- Öztuna, Y. (1987). Dede Efendi. Kültür ve Turizm Bakanlığı Yayınları : 811. İstanbul.
- Öztuna, Y. (1987). İtrî. Kültür ve Turizm Bakanlığı Yayınları : 810. Ankara.
- Scuse, D. & Reutemann, P. (2008). WEKA Experimenter Tutorial for Version 3-5-8. The University of Waikato.
- Şenduran, F. M. (2022). Türk Musikisi Kâr Formuna Bir Bakış ve Abdülkadir Meragi'nin Kârları. İnönü Üniversitesi Kültür ve Sanat Dergisi. 8 (2). 57-78.
- Yaman, B. G. (2007). Türk Müziği'nin Devirleri. Yayımlanmamış Yüksek Lisans Tezi. Haliç Üniversitesi, Sosyal Bilimler Enstitüsü. İstanbul.
- Yeşilçay, T. (2005). Klasik Türk Musikisinde Zaharya ve Eserleri. Yayımlanmamış Yüksek Lisans Tezi. Afyon Kocatepe Üniversitesi, Sosyal Bilimler Enstitüsü. Afyonkarahisar.
- Zeteroğlu, E. (2023). Türk ve Batı Müziği Şarkı Formundaki Eserlerin Yapay Zekâ Destekli Karşılaştırmalı Müzikal Analiz Modeli: Hacı Arif Bey ve Franz Schubert Örneği. Yayımlanmamış Doktora Tezi. Mehmet Akif Ersoy Üniversitesi, Eğitim Bilimleri Enstitüsü. Burdur.

İnternet Kaynakları

- Url1: <http://www.sanatziginotalari.com/> 21/04/2023 tarihinde alınmıştır.
- Url2: <https://github.com/MTG/SymbTr> 17/03/2023 tarihinde alınmıştır.
- Url3: <http://www.devletkorosu.com/> 21/04/2023 tarihinde alınmıştır.

YENİ AĐDA DÖNÜŐEN GAZETECİLİK

GAZETECİLİKTE YENİ YAKLAŐIMLAR

Editörler

Erdem GÜVEN, İlknur KILINÇ

EĐİTİM
yayınevi

YENİ ÇAĞDA DÖNÜŞEN GAZETECİLİK: GAZETECİLİKTE YENİ YAKLAŞIMLAR

Editörler: Erdem Güven, İlknur Kılınc

Genel Yayın Yönetmeni: Yusuf Ziya Aydoğan (yza@egitimyayinevi.com)

Genel Yayın Koordinatörü: Yusuf Yavuz (yusufyavuz@egitimyayinevi.com)

Sayfa Tasarımı: Kübra Konca Nam

Kapak Tasarımı: Zühre Özer

T.C. Kültür ve Turizm Bakanlığı

Yayıncı Sertifika No: 47830

ISBN: 978-625-6552-46-3

1. Baskı, Ekim 2023

Baskı Cilt

Repro Bir Matbaacılık

İvedik OSB Matbaacılar Sitesi 1514 Cad. No: 23-25 Yenimahalle/Ankara

Matbaa Sertifika No: 47381

Kütüphane Kimlik Kartı

YENİ ÇAĞDA DÖNÜŞEN GAZETECİLİK: GAZETECİLİKTE YENİ YAKLAŞIMLAR

Editörler: Erdem Güven, İlknur Kılınc

320 s., 160x240 mm

Kaynakça var, dizin yok.

ISBN: 978-625-6552-46-3

Copyright © Bu kitabın Türkiye'deki her türlü yayın hakkı Eğitim Yayınevi'ne aittir. Bütün hakları saklıdır. Kitabın tamamı veya bir kısmı 5846 sayılı yasanın hükümlerine göre kitabı yayımlayan firmanın ve yazarlarının önceden izni olmadan elektronik/mekanik yolla, fotokopi yoluyla ya da herhangi bir kayıt sistemi ile çoğaltılamaz, yayımlanamaz.

EĞİTİM
yayınevi

Yayınevi Türkiye Ofis: İstanbul: Eğitim Yayınevi Tic. Ltd. Şti., Atakent mah.
Yasemen sok. No: 4/B, Ümraniye, İstanbul, Türkiye

Konya: Eğitim Yayınevi Tic. Ltd. Şti., Fevzi Çakmak Mah. 10721 Sok. B Blok,
No: 16/B, Safakent, Karatay, Konya, Türkiye
+90 332 351 92 85, +90 533 151 50 42, 0 332 502 50 42
bilgi@egitimyayinevi.com

Yayınevi Amerika Ofis: New York: Eğitim Publishing Group, Inc.
P.O. Box 768/Armonk, New York, 10504-0768, United States of America
americaoffice@egitimyayinevi.com

Lojistik ve Sevkiyat Merkezi: Kitapmatik Lojistik ve Sevkiyat Merkezi, Fevzi Çakmak Mah.
10721 Sok. B Blok, No: 16/B, Safakent, Karatay, Konya, Türkiye
sevkiyat@egitimyayinevi.com

Kitabevi Şubesi: Eğitim Kitabevi, Şükran mah. Rampalı 121, Meram, Konya, Türkiye
+90 332 499 90 00
bilgi@egitimkitabevi.com

İnternet Satış: www.kitapmatik.com.tr
+90 537 512 43 00
bilgi@kitapmatik.com.tr

Kaynakça

- Armağan, A. (2012). Bir uzmanlık alanı olarak araştırmacı gazetecilik, *İletişim Fakültesi Dergisi*, Sayı:7.
- BBC News Türkçe (2023). *Abdullah Çatlı: Susurluk skandalı nedir, 3 Kasım 1996'daki trafik kazasının ardından neler yaşandı?*, <https://www.bbc.com/turkce/haberler-turkiye-57230730>, Erişim: 02.05.2023.
- Bildirici, F. (2003). *Araştırmacı gazetecilik nedir?* <https://farukbildirici.com/arastirmaci-gazetecilik-seminer/> Yayınlanma Tarihi: 26.10.2003, Erişim: 14.02.2023.
- Charon, J.M. (2003). Le journalisme d'investigation et la recherche d'une nouvelle légitimité, *Hermes Dergisi*, Sayı 35, 137-144.
- Değirmencioğlu, G. (2014), *Yöntem ve örneklerle araştırmacı gazetecilik* Kocaeli: Volga Yayıncılık.
- Ekşioğlu Sarılar, N. B. (2021). *Hakikatin peşinde tanıklarla araştırmacı gazetecilik*, İstanbul: Kriter Yayınevi.
- Euronews (2022). <https://tr.euronews.com/2022/12/13/avrupa-da-hangi-ulkelerde-alt-n-pasaport-uygulamas-var-ve-nas-l-al-n>
- Euronews (2023). *Avrupa'da hangi ülkelerde altın vize uygulaması var ve nasıl alınır*, <https://tr.euronews.com>, Erişim: 12.06.2023.
- Famous Trials (2023). <https://www.famous-trials.com/dreyfus/2613-j-accuse-by-emile-zola-texts-in-english-and-french>, Erişim: 06.07.2023.
- Fransız Gastesi (2022) <https://fransizgastesi.com/2023/01/dreyfus-davasi/2022>
- Gürses, F. (2018). Demokratik toplum ve araştırmacı gazetecilik: Amerika Birleşik Devletleri'nden örnekler, *e-Kurgu*, Cilt: 26, Sayı:3, 179-203.
- Institut Français de Turquie*. <https://www.ifturquie.org/etkinlik/gazetecilik-ve-albert-londres-dunyayi-anlatmak-taraf-tutmak-midir/>
- İrvan, S. (2018). Araştırmacı gazetecilik: kavramsal bir değerlendirme, *Etkileşim Dergisi*. Yıl 1(2), 70-94.
- Keçelioğlu, G. (2022). *Türkiye'de araştırmacı gazetecilik*, <https://acikders.ankara.edu.tr/>
- Kovach, B. ve Rosenstiel, T. (2007). *Gazeteciliğin esasları*, Ankara: ODTÜ Yayıncılık.
- LibertiesEU (2022). *Le journalisme d'investigation: définitions, exemples, impacts sur la démocratie*, <https://www.liberties.eu/fr/stories/watchdog-journalism/43959>, Erişim: 06.07.2023.
- Liberties, (2022). <https://www.liberties.eu/fr/stories/watchdog-journalism/43959>
- Metan, A. (2023). *Cüneyt Özdemir: Gazetecilik tarafsızlık, gazeteciler tarafsız değildir* <https://www.cins.com.tr/2021/11/cuneyt-ozdemir-gazetecilik-tarafsizlik-gazeteciler-tarafsiz-degidir/> Erişim: 07.05.2023
- Özdemir, B. (2023). *Dreyfus Davası ve Emile Zola: J'accuse*, <https://fransizgastesi.com/2023/01/dreyfus-davasi/> Erişim: 06.07.2023.
- Özdemir, M. ve Maral, T. (2018). Amerika'da bir araştırmacı gazetecilik olayı Pentagon Papers Skandalı, Özgür Gönenç (Ed.), *Uluslararası Medya Skandalları*, İstanbul: Der Yayınları.
- Özdemir, M. (2020). Araştırmacı gazetecilik bağlamında dünyada yaşanan skandallar ve medya, Özgür Gönenç (Ed.), *Uluslararası skandallar ve medyadaki yansımaları*. İstanbul: Der Yayınları.
- Özçelik, İ. (2020). Sinema Perdesinde Araştırmacı Gazetecilik: "Spotlight" Filmi Üzerine Sosyolojik Bir İnceleme, *Konya Sanat Dergisi*, 3, 32-48.
- Sökmen, C. (2018). *Araştırmacı gazetecilik bağlamında Hürriyet Gazetesi ve İSKİ Skandalı* Özgür Gönenç (Ed.) Uluslararası medya skandalları. İstanbul: Der Yayınları.
- Şahin, H. (2012). *Kim Korkar soruşturmacı gazeteciden*, İstanbul: Say Yayınları.

- Tokgöz, O. (2015). *Temel gazetecilik*, Ankara: İmge Kitabevi.
- Transparency International. (2023). Küresel Yolsuzlukla Mücadele Konsorsiyumu, <https://www.transparency.org/>, Erişim: 17.06.2023.
- Uğur Mumcu Araştırmacı Gazetecilik Vakfı. (2023). <https://www.umag.org.tr/>, Erişim: 12.06.2023.
- Us, M. (2023). *Zorluklara rağmen altın dönem: yeniden araştırmacı gazetecilik zamanı*, <https://journos.com.tr/araştırmacı-gazetecilik-altin-donem> Erişim: 07.05.2023.

Kaynakça

- Aktaş, C. (2007). İnternet'in gazeteciliğe getirdiği yenilikler. *Selçuk İletişim*, 5 (1), 30-41.
- Baran, S. (2018). 24 Ocak kararları ve 12 Eylül askeri darbesinin basına olan etkileri: Milliyet gazetesi örneği. *Adnan Menderes Üniversitesi Dördüncü Kuvvet Uluslararası Dergisi*, 1 (1), 76-96.
- Bazaco, A., Redondo, B. ve Sanchez-Garcia, P. (2019). Clickbait as a strategy of viral journalism: conceptualisation and methods. *Revista Latina de Comunicación Social*, 74, 94-115. Doi:10.4185/RLCS-2018-1323en
- Castells, M. (2008). *Enformasyon toplumu: Ekonomi, toplum ve kültür: Ağ toplumunun yükselişi* (E. Kılıç, çev.). İstanbul: Bilgi Üniversitesi Yayınları.
- Craig, G. (2015). Reclaiming slowness in journalism: Critique, complexity and difference. *Journalism Practice*, 10 (4), 461-475. Doi:10.1080/17512786.2015.1100521
- Çoban, B. (2019). Post-truth çağında dijital gazetecilik ve haber başlıklarında "tık tuzağı". *e-Kurgu*, 27 (4), 35-49.
- De Botton, A. (2014). *Haberler: Bir kullanma kılavuzu*. (Z. Baransel, çev.). İstanbul: Sel Yayıncılık.
- Fenton, N. (2010). New media, old news. N. Fenton. (Ed.), *Drowning or waving? new media, journalism and democracy* (s. 3-16) in. London: Sage Publications.
- Fulford, R. (2014). *Anlatının gücü: Kitle kültürü çağında hikayecilik*. (Ezgi Kardelen, çev.). İstanbul: Kolektif Kitap.
- Güven, E. (2011). Yavaş güzeldir: "yavaş yemek"ten, "yavaş medya"ya hızlı tüketime dair bir çözüm önerisi. *Selçuk İletişim*, 7 (1), 113-121.
- Güven, E. ve Kanık, İ. (2016). "Everybody should witness our happiness": Matrimonial shows on Turkish television channels. *BUJSS*, 9 (1), 102-117.
- Haydaroğlu, C. ve Tatlısu, S. (2016). Turgut özal dönemi yeni sağ devlet ve ekonomik liberalizm: Devlet ve piyasa ilişkisinin politik ekonomisi. *Bilecik Şeyh Edebali Üniversitesi Sosyal Bilimler Dergisi*. 1 (1), 27-41.
- Hurst, N. (2016). *To clickbait or not to clickbait? An examination of clickbait headline effects on source credibility* (Yayımlanmamış yüksek lisans tezi). University of Missouri-Columbia, Missouri.
- Jenkins, H. (2018). *"Cesur yeni medya": Teknolojiler ve hayran kültürü*. (N. Yeğengil, çev.). İstanbul: İletişim Yayınları.
- Kalender, A. B. (2019). İnternet haberciliğinde clickbait savaşları: Bir okuyucu tepkisi olarak limon haber örneği. *Dördüncü Kuvvet*, 2 (2), 1-21.
- Karaca, A. (2019). *News readers' perception of clickbait news* (Yayımlanmamış yüksek lisans tezi). Kadir Has Üniversitesi Sosyal Bilimler Enstitüsü, İstanbul.
- Magee, S. (2014). Rest in mediated peace: How entertainment tonight's coverage of Natalie Wood's and John Belushi's deaths helped shape celebrity death coverage today. *Celebrity Studies*, 5 (3), 291-304. Doi:10.1080/19392397.2014.911109
- Myrick, J. G. ve Willoughby, J. F. (2019). The role of media-induced nostalgia after a celebrity death in shaping audiences' social sharing and prosocial behaviour. *Journal of Health Communication*, 24, 461-468. Doi: 10.1080/10810730.2019.1609140
- Molyneux, L. ve Paddington, M. (2020). Aggregation, clickbait and their effect on perceptions of journalistic credibility and quality. *Journalism Practice*, 14 (4), 429-446. Doi:10.1080/17512786.2019.1628658
- Pavlik, J.V. (2013). *Yeni medya ve gazetecilik*. (M. Demir ve B. Kalsın, çev.). Ankara: Phoenix Yayınevi.
- Rigel, N. (1995). *Haber, çocuk ve şiddet*. İstanbul: Der Yayınları.
- Rigel, N. (2000). *İleti tasarımında haber*. İstanbul: Der Yayınları.

- Scott, J., Millard, D. ve Leonard, P. (2015). Citizen participation in news, *Digital Journalism*, 3 (5), 737-758. Doi:10.1080/21670811.2014.952983
- Orgaret, S., K. (2020). Discussing emotions in digital journalism. *Digital Journalism*, 8 (2), 292-297. Doi:10.1080/21670811.2020.1727347
- Tan, E. ve Ang, B. (2017) Clickbait: Fake news and role of the state. *RSIS Commentary*, 26, 1-3.
- Taşdemir, E. (2005). 1980 sonrası Türk basını, Türk siyasi hayatı ve basın-siyaset ilişkisi. *Selçuk İletişim*, 3 (4), 173-180.
- Virilio, P. (1998). *Hız ve politika: Dromoloji üzerine bir deneme*. (M. Cansever, çev.). İstanbul: Metis Yayınları.
- Vural, N. E. ve Sütçü, C. S. (2019). Çevrimiçi gazetelerde ziyaretçi trafiği ve ziyaretçi süresini artırmaya yönelik metotlar. *Yeni Düşünceler*, 11, 19-34.

Kaynakça

- Abramson J. (5 Mayıs 2023). Why BuzzFeed and Vice Couldn't Make News Work. *Vanity Fair*. Erişim: 17 Ağustos 2023, <https://www.vanityfair.com/news/2023/05/why-buzzfeed-and-vice-couldnt-make-news-work>,
- Alejandro, J. (2010). Journalism in the age of social media. Reuters Institute For The Study Journalism, Oxford
- Alexander, B. (2017). The new digital storytelling: Creating narratives with new media--revised and updated edition. USA, Abc Clio. Publishing.
- Allan, S. (2006). Online news "journalism and the internet". London: Open University Press.
- Al Nashmi, E., North, M., Bloom, T., ve Cleary, J. (2017). Promoting a global brand: A study of international news organisations' YouTube channels. *The Journal of International Communication*, 23(2), 165-185. doi:10.1080/13216597.2017.1300180
- Anderson, C. W. (2013). Rebuilding the news: Metropolitan journalism in the digital age. Temple University Press.
- Argila, J. (2017). How to create video news that rocks in social media. Oxford: Reuters Institute. Erişim: 15 Ağustos 2023, Erişim: <https://reutersinstitute.politics.ox.ac.uk/sites/default/files/2017-09/Argila%2C%20How%20to%20create%20video%20news%20that%20rocks%20in%20social%20media.pdf>
- Atikkan Z. ve Tunç A., (2010) Blogdan al haberi: Haber blogları, demokrasi, gazeteciliğin geleceği üzerine, İstanbul: Yapı Kredi Yayınları
- Bärtl, M. (2018). YouTube channels, uploads and views: A statistical analysis of the past 10 years. *Convergence*, 24(1), 16-32. <https://doi.org/10.1177/13548565177369>
- Burgess, J. ve Green, J. (2009). *YouTube: online video and participatory culture*. Malden, MA: Polity Press.
- BusinessModel Zoo (2023) *Vice Media*. Erişim: 15 Ağustos 2023, https://www.businessmodelzoo.com/exemplars/vice-media/#_edn2
- Byers D. (26 Şubat 2013). Vice News, where video works. *POLITICO*. Erişim: 15 Ağustos 2023. <https://www.politico.com/blogs/media/2014/02/vice-news-where-video-works-184058>
- Cameron, D. (2011). Mobile journalism: A snapshot of current research and practice. S. Gavin ve A. Charles (Ed.), *The end of journalism: News in the twenty-first century* (63-72) içinde. Oxford: Peter Lang.
- Carr, D. (25 Ağustos 2014) Its edge intact vice is chasing hard news. *The New York Times*. Erişim: 10 Ağustos 2023, <https://www.nytimes.com/2014/08/25/business/media/its-edge-intact-vice-is-chasing-hard-news-.html>
- Castells, M., Fernandez-Ardevol, M., Qiu, J. ve Sey, A. (2004). *The mobile communication society: a cross-cultural analysis of available evidence on the social use of wireless 6 communication technology*. Los Angeles: Annenberg Research Network on International Communication.
- Castells, M. (2016). *İletişimin gücü*. (B. Becerikli, Çev.) İstanbul: İstanbul Bilgi Üniversitesi Yayınları.
- Çelikli, D. (2021). *Gazeteciliğin mekânsal dönüşümü kapsamında yeni nesil habercilik: YouTube haberciliği* (Yayımlanmamış yüksek lisans tezi). Üsküdar Üniversitesi Sosyal Bilimler Enstitüsü, İstanbul.
- Deuze, M. (2005). What is journalism?: Professional identity and ideology of journalists reconsidered. *Journalism*, 6(4), 442-464. doi:10.1177/146488490505681
- Djerf-Pierre, M., Lindgren, M. ve Budinski, M. A. (2019). The role of journalism on YouTube: Audience engagement with "superbug" reporting. *Media and Communication*, 7(1), 235-247. doi:10.17645/mac.v7i1.1758
- Dijk, J. V. (2018). *Ağ Toplumı*. (Ö. Sakin, Çev.). İstanbul: Kafka Yayınevi.

- Dijck, J. V. (2013). "YouTube Beyond Technology and Cultural Form". M. Valck, ve J. Teurlings (Ed.), *After the Break: Television Theory Today* (s. 147-159) içinde. Amsterdam: Amsterdam University Press.
- Dumenco, S. (4 Mart 2014). Vice News Is Seriously Very Serious (Srsly) 'For Young People Everywhere,' Supposedly Erişim: 16 Ağustos 2023, <https://adage.com/article/the-media-guy/vice-news-srsly/291968>.
- Dunham, R. S. (2019). *Multimedia reporting: how digital tools can improve journalism storytelling*. Springer.
- Elangovan, N. ve Harshit, G. (2015). Impact of smartphone news apps on print media—a twin TAM framework. *IOSR Journal of Business and Management*, 17(4), 1-9. Erişim: <https://ssrn.com/abstract=3515911>
- Jarret, K. (2008). Beyond broadcast yourself™: The future of YouTube. *Media International Australia*, 126(1): 132–144. doi:10.1177/1329878X0812600114
- Jenkins, H. (2006). *Fans, bloggers, and gamers: Exploring participatory culture*. New York: Nyu Press.
- King, R. (3 Ocak 2014). A new year brings new unrest in the Central African Republic. *VICE*. Erişim: 15 Ağustos 2023, <https://www.vice.com/en/article/gq8gz9/a-new-year-brings-more-unrest-in-the-central-african-republic>).
- Lewis, R. (2020). This is what the news won't show you": YouTube creators and the reactionary politics of micro-celebrity". *Television & New Media*, 21(2) 201-217. <https://doi.org/10.1177/1527476419879919>
- Martinson J. (20 Mayıs 2023) Vice and Buzzfeed were meant to be the future of news. what happened?. *The Guardian*. Erişim: 15 Ağustos 2023, <https://www.theguardian.com/commentisfree/2023/may/20/vice-and-buzzfeed-were-meant-to-be-the-future-of-news-what-happened>
- Martinson J. (1 Ocak 2015). The virtues of Vice: how punk magazine was transformed into media giant, *The Guardian*. Erişim: 15 Ağustos 2023, <https://www.theguardian.com/media/2015/jan/01/virtues-of-vice-magazine-transformed-into-global-giant>
- Peer, L. ve Ksiazek, T. B. (2011). YouTube and the challenge to journalism, *Journalism Studies*, 12(1), 45-63. doi:10.1080/1461670X.2010.511951
- Pew Research Center, (28 Eylül 2020). Many americans get news on youtube, where news organizations and independent producers thrive side by side. Erişim: 15 Ağustos 2023, <https://www.pewresearch.org/journalism/2020/09/28/many-americans-get-news-on-youtube-where-news-organizations-and-independent-producers-thrive-side-by-side/>
- Pew Research Center, (28 Eylül 2020). YouTube news consumers about as likely to use the site for opinions as for facts. Erişim: 15 Ağustos 2023. <https://www.pewresearch.org/journalism/2020/09/28/youtube-news-consumers-about-as-likely-to-use-the-site-for-opinions-as-for-facts/>
- Premat, C. E. (2020). Hacktivism and Alternative Journalism: The Case of the French YouTube Channel Thinkerview. In *Encyclopedia of Criminal Activities and the Deep Web* (347-361). IGI Global. doi:10.4018/978-1-5225-9715-5.ch023
- Poe, Marshall T. (2015). İletişim tarihi. İstanbul: İslık Yayınları.
- Ritzer, G. ve Jurgenson, N. (2010). "Production, consumption, prosumption: The nature of capitalism in the age of the digital 'prosumer'". *Journal of Consumer Culture*, 10(1), 13-36. doi:10.1177/1469540509354673
- Siapera, E. ve Veglis, A. (Der.), (2012). *The handbook of global online journalism*. John Wiley & Sons.
- Strangelove, M. (2020). *Watching YouTube*. Toronto: University of Toronto Press.
- Westlund, O. (2013). *Digital journalism*. New York: Routledge Taylor Francis Group.

- Sweeney, M. (17 Ekim 2014) Vice Media expands news channel to seven new countries. *The Guardian*. Erişim: 15 Ağustos 2023 <https://www.theguardian.com/media/2014/oct/17/vice-media-youtube-news-channel-new-york-local-language-launch>
- Vice, (2023) Help keep VICE News' fearless reporting free for millions, <https://www.vice.com/en/article/wxdpqn/contribute>)
- YouTube (5 Ağustos 2021) Supporting the news industry and next-generation journalists on YouTube. Erişim: 15 Ağustos 2023, <https://blog.youtube/news-and-events/supporting-news-industry-and-next-generation-journalists-youtube/>
- Zinderen, A. (2021). YouTube ortamındaki haberciliği haritalandırmak: Gazetecilerin YouTube haber kanalları üzerine tanımlayıcı bir çalışma. Atatürk Üniversitesi Sosyal Bilimler Enstitüsü Dergisi, 25(3), 932-950.

Kaynakça

- An, N., Turp, M. T. ve Kurnaz, L. (2021). İklim değişikliğine bağlı çevresel bozulmanın göç kararına etkisi: genel bir bakış. *Ege Coğrafya Dergisi*, 30(2), 383- 403. doi:10.51800/ecd.932879
- Anonymous prepare for a climate-changed World. (2009). *New Scientist*, February 21.
- Appelgren, E. ve Jönsson, M. A. (2021). Engaging citizens for climate change—challenges for journalism. *Dijital Journalism*, 9(6), 755-772. doi:10.1080/21670811.2020.1827965
- Berglez, P., Olausson, U. & Ots, M. (2017), What is sustainable journalism? An Introduction. in P. Berglez, P., U. Olausson, and M. Ots. (2017). What is sustainable journalism? Integrating the environmental, social, and economic challenges of journalism. New York: Peter Lang Publishing Group
- Bilim ve Teknik*. (2008). İklim ve iklim değişimleri. Erişim: 19 Temmuz 2023 <https://e-dergi.tubitak.gov.tr/edergi/yazi.pdf;jsessionid=Xp30YeHKOz5Qq30-4AettHxk?dergiKodu=4&cilt=41&sayi=624&sayfa=28&yaziid=27259>
- Bord, R. J., O'Connor, R.E. ve Fisher, A., (2000). In what sense does the public need to understand global climate change? *Public Understanding of Science* 9(3), 205-218. doi:10.1088/0963-6625/9/3/301
- Boykof, M. T. ve Boykof, J. M. (2007). Climate change and journalistic norms: A case-study of US mass-media coverage, *Geoforum*, 38 (2007), 1190-1204. doi:10.1016/j.geoforum.2007.01.008
- Carvalho, A. (2010). Media(ted)discourses and climate change: A focus on political subjectivity and (dis)engagement. *WIREs Climate Change*, 1(2), 172-179. doi:10.1002/wcc.13
- Chadwick, A.E. (2017). Climate Change Communication. *Oxford Research Encyclopedia of Communication*. doi:10.1093/acrefore/9780190228613.013.22
- COP 27. (2022). Presidency sustainable urban resilience for the next generation (SURGe). Erişim: 5 Temmuz 2023, https://unhabitat.org/sites/default/files/2022/09/cop27_sustainable_cities_initiative.pdf
- Corner, A., Shaw, C. ve Clarke, J. (2018). Principles for effective communication and public engagement on climate change: A handbook for IPCC authors. Oxford: Climate Outreach.
- Dunwoody, S. ve Peters, H. P. (1992). Mass media coverage of technological and environmental risks: A survey of research in the United States and Germany. *Public Understanding of Science*. 1(2), 199–230. doi:10.1088/0963-6625/1/2/004
- Fide, E.B. (2022). Turkish press climate crisis coverage (2018–2019): elements of disconnect in discourses and the representation of solutions. *New Perspectives on Turkey*, 67, 32–56. doi.org:10.1017/npt.2022.8
- Hackett, R. A., Susan F, Shane G. ve Kerrie F. N. (2017). *Journalism and climate crisis: Public engagement, media alternatives*. London: Routledge. <https://doi.org/10.3726/b1146>
- IPCC. (2018). Global warming of 1.5°C, Erişim: 26 Mayıs 2023. https://www.ipcc.ch/site/assets/uploads/sites/2/2019/06/SR15_Full_Report_High_Res.pdf
- IPCC. (2022). Climate change 2022: Impacts, adaptation and vulnerability. Erişim: 2 Haziran 2023, <https://www.ipcc.ch/report/sixth-assessment-report-working-group-ii/>
- İklim Değişikliği Ulusal İletişim Stratejisi ve Eylem Planı. (2020). T.C. Çevre ve Şehircilik Bakanlığı.
- Kurnaz, M. L. (2019). *Son buzul erimeden*. İstanbul: Doğan Kitap.
- Kurnaz, M. L. (2023). İklim değişikliği ve uyum süreçlerinde Türkiye, *Resilience*, 7(1), 199-208.
- Nerlich, B., Koteyko, N. ve Brown. B. (2010). Theory and language of climate change communication. *WIREs Climate Change*. Volume. 1, p. 97-110. doi:10.1002/wcc.2

- Newman, N., Fletcher, R., Schulz, A., Andı, S. ve Nielsen, R. N. (Ed.), (2020). *Digital news report 2020*. Oxford: *Reuters Institute for the Study of Journalism*.
- Nisbet C. B. (2009). Communicating climate change: Why frames matter for public engagement, *Environment: Science and Policy for Sustainable Development*, 51(2), 12-23. doi:10.3200/ENVT.51.2.12-23
- Nisbet, C. B. (2019). The trouble with climate emergency journalism. *Science and Technology*, 35(4), 23-26.
- O'Neill, S. J. (2013). Image matters: Climate change imagery in US, UK and Australian newspapers. *Geoforum*. 49, 10-19. doi:10.1016/j.geoforum.2013.04.030
- social, and economic challenges of journalism (pp. xi-xxvi) New York: Peter Lang
- Şahin Hassan, M. (2022). "Medya afet haberlerinde neden-sonuç ilişkisi kuramıyor". *NewsLabTurkey*. Erişim: 15 Mayıs 2023, <https://www.newslabturkey.org/2022/12/09/medya-afet-haberlerinde-neden-sonuc-iliskisi-kuramiyor/>
- Şahin, M. (2020). İklim değişikliği ve bilim gazeteciliği: Avustralya yangınları haberlerinde bilim izi. *Gümüşhane Üniversitesi İletişim Fakültesi Dergisi*, 8(2). 1011-1030. doi:10.19145/e-gifder.726578
- Treen K. M., Williams, H. T. P. ve O'Neill, S. J. (2020). Online misinformation about climate change. *WIREs Climate Change*, 11(5), 1-20. doi.org/10.1002/wcc.665
- Türkeş, M. (2013). İklim değişiklikleri: Kambriyen'den pleyistosene, geç holosen'den 21. yüzyıl'a, *Ege Coğrafya Dergisi*, 22(1), 1-25.
- Uzunoğlu, S., Karaca, H. S. (2021). Haber medyasında iklim krizi. *NewsLabTurkey Research Hub*. Erişim: 6 Temmuz 2023, <https://www.newslabturkey.org/haber-medyasinda-iklim-krizi/>
- Wilson, K.M., (1995). Mass media as sources of global warming knowledge. *Mass Communication Review*, 22(1&2), 75-89.
- WMO. (2023). State of the global climate 2022, No 1316. Erişim: 17 Haziran 2023, <https://public.wmo.int/en/our-mandate/climate/wmo-statement-state-of-global-climate>

Kaynakça

- Andrews, P. A. (1989). *Ethnic groups in the Republic of Turkey*. Wiesbaden: Dr.Ludwig Reicher Verlag.
- Andrews, P. A. (1992). *Türkiye’de etnik gruplar*, (M. Küpüşoğlu, Çev.) İstanbul: Ant Yayınları.
- Benlisoy, Y. Macar, E. (1996). *Fener patrikhanesi*, Ankara: Ayraç Yayınevi.
- Brosset, M. F. (Der.), *Gürcistan tarihi*. (H. Andreasyan, Çev.) Ankara: Türk Tarih Kurumu Yayınları.
- Çiladze, P. B. (2021). Tavisupali Sakartvelo (Özgür Gürcistan) üzerine kısa bir değerlendirme. *Kebikeç*, 51, 223-226.
- Çiloğlu, F. (1993). *Gürcülerin tarihi*. İstanbul: Ant Yayınları.
- Çiloğlu, F. (1995). Bir etnik grup olarak Türkiye’de Gürcüler. *Birikim Dergisi*, 71-72, 125-127. Çveneburi Dergisinin tüm sayıları.
- D’allesio, E. D. (2003). *İstanbul Gürcüleri*. (F. Çiloğlu, Çev.) İstanbul: Sinatle Yayınları.
- Dündar, F. (1999). *Türkiye nüfus sayımlarında azınlıklar*. İstanbul: Doz Yayınları.
- Ekvtime Takaişvili Ardahan ve Oltu Sancaklarında “İslam Gürcistanı” (Gürcüce: “სამუსულმანო ბაქართველო”), Çev: Parna-Beka Çiladze, Kartlos, Paris, 1939, Sayı: 19-23.
- Maçitidze, E. (2011) İstanbuldaki Gürcü Katolik Kilisesi. 7. *Uluslararası Türk Kültürü Kongresi*. Bildiriler IV, Ankara 2011. 289-196. Konya: Atatürk Kültür Merkezi Yayını.
- Grigorianz, A. (1999). *Kafkasya halkları tarihi ve etnografik bir sentez*. (D. Yurdakul, Çev.) İstanbul: Sabah Kitapları.
- İberieli, S. (2014). *Gürcü halkının tarihi*. İstanbul: Cinius Yayınları.
- Janin, R. (1997). *Les Églises Orientales et Les Rites Orientaux*, Letouzey & Ané. Paris.
- Khalvaşi, P. (2019). *Omri*. (E. Şenol, Çev.) Ankara: Gece Kitaplığı.
- Lang, D. M. (1997). *Gürcüler*. (N. Domaniç, Çev.) İstanbul: Ceylan Yayıncılık.
- Magneralla, P. J. *Türkiye’deki Gürcüler arasında gelenek, göç ve değişim bir köyün serüveni*. (N. Elhüseyni, Çev.) İstanbul: Sinatle Yayınları.
- Naibov, P. (2021). Batum’da siyaset ve Samuslimano Sakartvelo İslam Gürcistanı gazetesi (1919-1921), *Kebikeç*, 51, 189-221.
- Özkan, A. (Melaşvili) (1968). *Gürcüstan tarih edebiyat sanat folklor*. İstanbul.
- Putkaradze, Ş. (1997). Muhacir Gürcüler ya da Çveneburiler. *Mamuli*, 2, 14-18.
- Salmış, F. (2015). *Türkiye’nin dil hafızası*. İstanbul: Librum Kitap.
- Kazbegi, G. (2019). Bir Rus generalin günlükleri Türkiye Gürcistanı’nda üç ay. (R. Atan, Çev.) İstanbul.
- Sever, M. (1999). Kafdağ’ının bu yüzü Türkiye’de Kafkas kökenliler. İstanbul: Doğan Kitap.
- Şener, C. (2004). *Türkiye’de yaşayan etnik ve dinsel gruplar*. İstanbul: Etik Yayınları.
- Yazıcı, F. (2000). Gürcü alfabesi ve Gürcü edebiyatının kaynakları ve Gürcüce’ye akraba dillerin durumu. *Tarih ve Toplum Dergisi*. 34(199), 47-51.
- <https://tehlkealtindakidiller.org/gurculer-ve-gurcuce-cveneburi/> Erişim Tarihi: 19.09.2023
- <https://www.gurcu.org/tr/Yazi/Turkiyede-Gurcuce-Ogreniminin-Gecmisi-ve-Bugunku-Durumu/30859> Erişim Tarihi: 16.09.2023
- <https://yokatlas.yok.gov.tr/lisans-bolum.php?b=10083> Erişim Tarihi: 29.09.2023
- [http://gde.fef.erdogan.edu.tr/Files/ckFiles/gde-fef-erdogan-edu-tr/1.03.2023/G%C3%BCrc%C3%BC%20Dili%20ve%20Edebiyat%C4%B1%20Ders%20%C4%B0zlenceleri%20\(2\).pdf](http://gde.fef.erdogan.edu.tr/Files/ckFiles/gde-fef-erdogan-edu-tr/1.03.2023/G%C3%BCrc%C3%BC%20Dili%20ve%20Edebiyat%C4%B1%20Ders%20%C4%B0zlenceleri%20(2).pdf) Erişim Tarihi: 26.09.2023

KAYNAKÇA

- Aaker, D. (2014). *Markalama: Başarıya ulaştıran 20 temel ilke*. (N. Özata, Çev.). İstanbul: MediaCat.
- Abramovich, G. (2021). Top 5 digital marketing trends for 2021. Erişim: 30 Haziran 2023, <https://business.adobe.com/uk/blog/perspectives/adobe-econsultancy-digital-trends-report>.
- Aktaş, S. G. (2021). *Yeni medya ve gazetecilik: Marka gazeteciliği örneği* (Yüksek lisans tezi). Marmara Üniversitesi, Sosyal Bilimler Enstitüsü.
- Aktuğlu, I. K. (2005). Pazarlama stratejileri içinde marka değeri ve önemi. *TMMOB Makine Mühendisleri Odası Marka Yönetimi Sempozyumu*, 14-15 Nisan, Gaziantep.
- Aktuğlu, K. I. (2014). *Marka yönetimi: Güçlü ve başarılı markalar için temel ilkeler* (5. Baskı). İstanbul: İletişim Yayınları.
- Alankuş, S. (2008). Türkiye’de “Başka” bir demokrasi için “başka” bir medya ve habercilik. İ. Cangöz (Ed.), *Uygun adım medya* (s. 177-229) içinde. İstanbul: Ayraç Kitabevi.
- Arıcı, A. (2022). Etik tartışmalar eşliğinde marka gazeteciliği kavramı ve halkla ilişkiler ilişkisi üzerine bir değerlendirme. *İNİF E- Dergi*, 7(2), 154-178. doi:10.47107/inifedergi.1151358
- Arvidsson, A. (2006). *Brands: Meaning and value in media culture*. London: Routledge.
- Balay, B. (2012). İnternet’in halkla ilişkiler aracı olarak kullanımı. *İstanbul Üniversitesi İletişim Fakültesi Dergisi*, 2(12), 847-856.
- Barrett, J. (2022). Pairing content marketing and brand journalism for insane growth. Erişim: 28 Haziran 2023, <https://www.firstpagestrategy.com/blog/10-example-of-great-brand-journalism>.
- Bäck, L., Ingman, E., Lalwani, D., Müller, M. ve Sørensen-behm, C. (2018). Digital brand management: A company and consumer perspective. *Arcada Working Papers*, 1, 1–28. Erişim: <https://www.theseus.fi/handle/10024/141477>.
- Blumler, J. G. (2010). The two-legged crisis of journalism. *Journalism Practice*, 4(3), 243–245. doi:10.1080/17512781003802576.
- Borić, S., Stanisavljev, S., Kavalić, M., Vlahović, M. ve Tobolka, E. (2016). Analysis of digital marketing and branding for the purpose of understanding the consumers in digital age. *International Conference on Applied Internet and Information Technologies*.
- Breakenridge, D. (2008). *PR 2.0 new media, new tools, new audiences* (Birinci Baskı.). New Jersey: Pearson Education Inc.
- Bull, A. (2013). *Brand journalism* (Birinci Baskı.). London: Routledge, Taylor & Francis Group.
- Cambridge Dictionary. (t.y.). Erişim: 10 Nisan 2023, <https://dictionary.cambridge.org/tr/s%C3%B6zl%C3%BCk/ingilizce/brand-communication>
- CMO by Adobe. (t.y.). Erişim: 7 Mayıs 2023, <https://blog.adobe.com/en/topics/cmo-by-adobe>
- Cretu, A. E. ve Brodie, R. J. (2005). The influence of brand image and company reputation where manufacturers market to small firms: A customer value perspective. *Industrial Marketing Management*, 36(2), 230-240.
- Du Plessis, C. (2015). Brand storytelling: the case of Coca-Cola’s journey corporate website. *Communitas*, 20, 84-103. Erişim: <http://hdl.handle.net/11660/3780>
- Elden, M. (2009). *Reklam ve reklamcılık*. İstanbul: Say Yayınları.
- Elliot, S. (2012). Coke revamps web site to tell its story. *New York Times*. Erişim: 16 Ağustos 2023, <https://www.nytimes.com/2012/11/12/business/media/coke-revamps-web-site-to-tell-its-story.html>.
- Fırlar, B. F. (2019). Marka iletişimini yeniden düşünmek: Marka gazeteciliği. *Akdeniz İletişim Dergisi*, 31, 232-253. doi:10.31123/akil.528326.
- From the 8th annual shorty awards: Coca-Cola journey. Erişim: 13 Temmuz 2023, <https://shortyawards.com/8th/coca-cola-journey>.

- Gommans, M., Krish, S. K. ve Scheffold, B. K. (2001). From brand loyalty to e-loyalty: A conceptual framework. *Journal of Economic and Social Research*, 3(1), 43-58.
- İnce, M. ve Uygurtürk, H. (2019). Marka Kimliği, Marka Kişiliği, Marka İmajı ve Marka Konumlandırma Alanında Yapılan Lisansüstü Tezlere Yönelik Bir İnceleme. *Karabük Üniversitesi Sosyal Bilimler Enstitüsü Dergisi*, 9(1): 224-240.
- İpar, M. S. (2011). *Turizmde destinasyon markalaşması ve İstanbul üzerine bir uygulama* (Yayımlanmamış yüksek lisans tezi). Balıkesir Üniversitesi Sosyal Bilimler Enstitüsü.
- Karafakıoğlu, M. (2000). *Uluslararası pazarlama yönetimi teori uygulama ve örnek olaylar* (3. Baskı). İstanbul: Beta Basım Yayım.
- Katai, R. (2017). 10 Lessons Red Bull can teach you about marketing. Erişim: 02 Mayıs 2023, <https://robertkatai.com/red-bull-media-company/>.
- Keller, K. L. (2012). *Strategic brand management: Building, measuring and managing brand equity*. New Jersey: Pearson Education Inc.
- Knapp, D. E. (2003). Marka akli. (A. T. Akartuna, Çev.). İstanbul: MediaCat Yayınları.
- Kotane, I., Znotina, D. ve Hushko, S. (2019). Assessment of trends in the application of digital marketing. *Scientific Journal of Polonia University*, 33(2), 28-35.
- Kotler, P. ve Keller, K. (2006). *Marketing management*. New Jersey: Pearson Prentice Hall.
- Kotler, P. Ve Armstrong, G. (2006). *Principles of marketing*. New Jersey: Pearson Education Inc.
- Light, L. (2014). Brand journalism is a modern marketing imperative. *Ad Age*. Erişim: <https://adage.com/article/guest-columnists/brand-journalism-a-modern-marketing-imperative/294206>.
- Lyons, D. (2013). CMO's guide to brand journalism. Volume I. Cambridge: Hubspot. Erişim: 31 Temmuz 2023, <https://www.hubspot.com/cmoe-guide-to-brand-journalism/four-models>.
- Mir, A. (2014). Content marketing: How companies are turning into media. Case Studies. Erişim: <https://human-as-media.com/2014/11/16/content-marketing-how-companies-are-turning-into-media/>.
- Montgomery, A. (2012). Coca-Cola redesigns website to tell its story. *Design Week*. Erişim: 29 Haziran 2023, <https://www.designweek.co.uk/issues/may-2012/coca-cola-redesigns-website-to-tell-its-story/>.
- Nilsson, K. ve Bonde, S. (1999). *Consumer perception of brand personality a quantitative approach* (Bachelor's Thesis), Lulea Tekniska Universitet.
- O'Neil, J. (1998). Piyasada gazetecilik yapmak. A. Belsey ve R. Chadwick (Ed.), *Medya ve Gazetecilikte Etik Sorunlar* (N. Türkoğlu, Çev.), (s. 30-50) içinde. İstanbul: Ayrıntı Yayınları.
- Örendirek, H. (2006). *Markalaşma sürecinin toplam kalite yönetimine etkisi ve bir örnek olay çalışması* (Yüksek lisans tezi). Marmara Üniversitesi, Sosyal Bilimler Enstitüsü.
- Peck, A. ve Malthouse, E. C. (Ed.). (2011). *Medill on media engagement*. Evanston, IL: Northern University, Hampton Press.
- PR in 2012: 12 trends that will change public relations. (2012). Erişim: 8 Temmuz 2023, <http://prsay.prsa.org/2011/12/19/12-trends-for-public-relations-in-2012/>.
- Pulizzi, J. (2012). The rise of storytelling as the new marketing. *Publishing Research Quarterly*, 28, 116-123.
- Redbull. (t.y.). Erişim: 30 Temmuz 2023, <https://www.redbull.com/tr-tr/energydrink/red-bull-sirket>.
- Red Bull Media House. (t.y.). Erişim: 30 Temmuz 2023, <https://www.redbullmediahouse.com/tr/>.
- Robertson, M. (2019). *Digital branding*. Erişim: 13 Mart 2022, <https://99designs.com/blog/logo-branding/digital-branding/>.
- Rowles, D. (2014). *Digital Branding: A Complete Step-By-Step Guide to Strategy, Tactics and Measurement*. Philadelphia: Kogan Page Publishers.
- Ries, A. ve Ries, L. (2005). *Marka yaratmanın 22 kuralı* (A. Özdemir, Çev.). İstanbul: Media Cat Kitapları.

- Sınai Mülkiyet Kanunu (2016), Erişim: 29 Haziran 2023, <https://www.mevzuat.gov.tr/mevzuatmetin/1.5.6769.pdf>
- Snow, S. (2012). Contently's code of ethics for journalism and content marketing. Erişim: 6 Nisan 2023, <https://contently.com/2012/08/01/ethics/>.
- Tarman, H. A., Solch, S. M., Ari, A. ve Rahmat, T. A. (2019). Leveraging brand equity by applying brand communication and forming city branding based on unique selling proposition (A case of crafts city). *International Journal of Business and Administrative Studies*, 5(2), 74-83.
- Tascón, M. ve Pino, I. (2014). Periodismo de marca y reputación corporativa. Llorente & Cuenca. Erişim: <http://periodismodemarca.llorenteycuenca.com/informe-periodismo-de-marca-y-reputacion-corporativa/>.
- Tapscott, D. ve Ticoll, D. (2003). *The naked corporation. How the age of transparency will revolutionize business*. New York: Free Press.
- Tatari, B. ve Güngörürler, S. (2003). *En Çok Marka Başvurusu ve Tesciline Sahip İzmirli Firmalar ve Markalaşmanın Önemi*, İzmir Ticaret Odası Yayını.
- Toptancı, M. Y. (2019). *Marka iletişimde hikaye'nin rolü ve mitolojik öğeler: Çanakkale Seramik örneği* (Yüksek lisans tezi). Maltepe Üniversitesi Sosyal Bilimler Enstitüsü.
- Vanauken, B., (2003). *Brand Aid, An Easy Reference Guide To Solving Your Toughest Branding Problems and Strengthening Your Marketing Position*,. New York: Amacom.
- The Red Bulletin. (t.y.). Erişim: 25 Temmuz 2023, <https://www.redbull.com/us-en/theredbulletin>.
- Uztuğ, F. (2003). *Markan kadar konuş, marka iletişimi stratejileri*. İstanbul: Kapital Medya Hizmetleri.
- Wilcox, D. L. (2013). Storytelling: The power of brand journalism/content marketing. Erişim: 04 Temmuz 2023, https://www.academia.edu/8549822/Storytelling_The_Power_of_Brand_Journalism_Content_Marketing.
- Yalçın, A. ve Ene, S. (2013). Online ortamda kurumsal marka imajının marka sadakati ile ilişkisi üzerine bir araştırma. *Marmara Üniversitesi İ.İ.B. Dergisi*, 34(1), 113-134.
- Yeygel, S. ve Temel, A. (2006). İşletmelerin kurumsal imajlarının hedef kitlelere iletilmesinde bir araç olarak kurum web siteleri. *Ulusal Halkla İlişkiler Sempozyumu*, 21, 213-234.
- Zorel, İ. F. (2016). İşletmelerin medya ile ilişkilerinde yeni bir kavram olarak marka gazeteciliği. *Uluslararası Sosyal Araştırmalar Dergisi*, 9(43), 1879-1886. doi: 10.17719/jisr.20164317757.

Kaynakça

- Adaklı, G. (2006). *Türkiye’de medya endüstrisi, neoliberalizm çağında mülkiyet ve kontrol ilişkileri*. Ankara: Ütopya Yayınevi.
- Arnett, P. (1999). *Savaş alanından canlı yayın-Vietnam’dan Bağdat’a...* (M. Karkın ve B. Ceren, Çev.). İstanbul: İletişim yayınları.
- Bektaş, A. (1996). *Kamuoyu, iletişim ve demokrasi*. İstanbul: Bağlam Yayıncılık.
- Bonachristus Umeogu, U. ve Ojiakor, I. (2012). Crisis journalism and world peace. *Advanced in Applied Sociology*, 2(2), 155-158. doi:10.4236/aasoci.2012.22021
- Brundige, J. (2007). Televizyonun korunması için dört görüş. M. Tobias (Ed.), *Belgesel film yapım sanatı, gerçeği arayış* (s. 261-265) içinde. İstanbul: Pegasus Yayınları.
- Bushman, B. ve Anderson, C. (2001). Media violence and the American public: Scientific facts versus media misinformation. *The American psychologist*, 56(6-7), 477-89. doi:10.1037/0003-066X.56.6-7.477
- Cangöz, İ. (2013). İnsanların savaşı kelimelerin barışı. S. Alankuş (Ed.), *Gazeteciliğe başlarken* (s. 73-97) içinde. İstanbul: IPS İletişim Vakfı Yayınları.
- Carpenter, N. (2005, March 18). Media representations of war and conflict. Brussels, Belgium: Center Communication for Social Change, The Communications Department of the Vesalius College.
- Chakchouk, M. (2019). *Intensified attacks, new defences developments in the fight to protect journalists and end impunity*. Paris: The United Nations Educational, Scientific and Cultural Organization (UNESCO) 7.
- Coşkun, M. (2018). *Bu da mı haber değil? Doksanlardan günümüze haber medyasının ekonomi politiği*. Ankara: Gazi Kitabevi.
- Crowley, D. ve Heyer, P. (2014). *İletişim tarihi, teknoloji, kültür, toplum*. Ankara: Siyasal Kitabevi.
- Curran, J. (2003). *Media and power*. London: Taylor & Francis e-Library.
- Çubukçu, M. (2005). *Ateş altında gazetecilik: Savaş ve savaş haberciliği*. İstanbul: Siyah Beyaz Metis Güncel.
- Değirmencioğlu, G. (2016). Dijital medya. Dijitalleşme çağında gazeteciliğin geleceği ve inovasyon haberciliği. *TRT Akademi, Dijital Medya*, 1(2), 590-606.
- Demirkent, N. (2003). *Sayfa sayfa gazetecilik*. İstanbul: Dünya Kitapları.
- Deveci, C. ve Kejanlıoğlu, B. (2010). Türk medyasında Irak savaşı: Eleştirel/etik perspektifi yitirmek. B. Çoban (Ed.), *Savaş ortamında barış medyasını yaratmak, medya, barış ve savaş* (s. 159-189) içinde. İstanbul: Kalkedon Yayınları.
- Evans, H. (2003). *War stories, reporting in the time of conflict from the Crimea to Iraq*. Boston: Bunker Hill Publishing.
- Flounders, S. (2007). Medya gücünün yumuşak karnı: Güvenirliliğin yitirilmesi. (A Antmen, Çev.) L. Foerstel (Ed.), *Gerçekler nasıl karartılıyor, medya ve savaş yalanları* (s. 91-101) içinde. İstanbul: Yordam Kitap.
- Geray, H. (2005). Telekomünikasyon ekonomisi. H. Geray, F. Başaran, ve H. Geray (Ed.), *İletişim ağlarının ekonomisi, telekomünikasyon, kitle iletişimi, yazılım ve internet* (s. 75-106) içinde. Ankara: Siyasal Kitabevi.
- Hargreaves, I. (2006). *Gazetecilik*. (Y. Özkan, Çev.) Ankara: Dost Kitabevi.
- Heper, D. (1996, Eylül-Ekim 11). Medya ve şiddet. *Yeni Türkiye Medya Özel Sayısı* (11), 547-549.
- Hetherington, A. (1985). *News, newspapers and television*. London: The Macmillan Press.
- International Federation of Journalists (2019). *Global charter of ethics for journalists*. Erişim: 19 Mart 2023, <https://www.ifj.org/who/rules-and-policy/global-charter-of-ethics-for-journalists.html>

- Kan, E. ve Tekin, F. (Dü). (2018). *Medyada nefret söylemi ve ayrımcı söylem 2017 raporu*. İstanbul: Hrant Dink Vakfı Yayınları.
- Kanburoğlu, Ö. (2013). *Haber fotoğrafçılığı*. İstanbul: Say Yayınları.
- Kasap, F., Mırçık, A. ve Dolunay, A. (2018). Medyada şiddetin yeniden üretimi: Türkiye ana haber bültenleri üzerine bir inceleme. *Journal of History Culture and Art Research*, 7(1), 684-699. doi:10.7596/taksad.v7i1.1414
- Kaya, A. R. (2009). *İktidar yumağı*. Ankara: İmge Kitabevi.
- Koçak, A. (2008). *Savaş muhabirliği*. İstanbul: Vs.
- Landau, S. (2006). Medyanın rolü. M. G. Sökmen (Ed.), *Irak dünya mahkemesi nihai İstanbul oturumu* (s. 143-150) içinde. İstanbul: Metis Yayınları.
- Linz, J. J. (2000). *Totalitarian and authoritarian regimes*. London: Lynne Rienner Publishers. Inc.
- Lynch, J. (2015). Peace journalism: Theoretical and methodological developments. *Global Media and Communication*, 11(3), 193-199. doi:/10.1177/1742766515606297
- McChesney, R. W. (2006). *21. yüzyılda iletişim politikaları, medyanın sorunu*. (Ç. Çıdamlı, E. Coşkun, ve E. Usta, Çev.) İstanbul: Kalkedon Yayıncılık.
- Miller, D. (2006). Medyanın işgal sırasında oynadığı somut rol. M. G. Sökmen (Ed.), *Irak dünya mahkemesi nihai İstanbul oturumu* (s. 150-163) içinde. İstanbul: Metis Yayınları.
- Mitchelstein, E. ve Boczkowski, P. J. (2009). Between tradition and change, a review of recent research on online news production. *Journalism*, 10(5), 562-586. doi:10.1177/1464884909106533
- Mutlu, E. (2005). *Globalleşme, popüler kültür ve medya*. Ankara: Ütopya Yayınevi.
- Özdemir, C. (2003). *Onlarlaydım ama onlardan değildim*. İstanbul: Doğan Kitap.
- Özsever, A. (2004). *Teklelci medyada örgütsüz gazeteci*. Ankara: İmge Kitabevi.
- Parenti, M. (2000). Medya Kaytarıyor. L. Foerstel (Ed.), *Gerçekler nasıl karartılıyor? Medya ve savaş yalanları* (s. 47-57) içinde. İstanbul: Yordam Kitap.
- Parlatır, İ., Gözaydın, N., Zülfiyar, H. ve Aksu, B. T. (1998). *Türkçe sözlük*. Ankara: Türk Dil Kurumu Yayınları.
- Pavlik, J. V. (2000). The impact of technology on journalism. *Journalism Studies*, 1(2), 229-237. doi:10.1080/14616700050028226
- Phillips, M. (2000). Medyanın mülkiyeti ve denetimi. L. Foerstel (Ed.), *Gerçekler nasıl karartılıyor? Medya ve savaş yalanları* (s. 58-65) içinde. İstanbul: Yordam Kitap.
- Saadawil, N. E. (2007). Yeni sömürgecilik ve medyanın karanlık çağı (A. Antmen, Çev.) L. Foerstel (Ed.), *Gerçekler nasıl karartılıyor? Medya ve savaş yalanları* (s. 197-205) içinde. İstanbul: Yordam Kitap.
- Stahl, R. (2010). *Savaş oyunları A.Ş.* (Y. Alogan, Çev.) İstanbul: Ayrıntı Yayınları.
- Talu, U. (2012). *Bedelli gazetecilik*. İstanbul: Everest Yayınları.
- Taş, O. (2012). *Gazetecilik etiğinin mesleki sınırları, profesyonellik, piyasa, sorumluluk*. İstanbul: İletişim Yayınları.
- Thompson, J. B. (2008). Kitle iletişimi ve modern kültür: Eleştirel bir ideoloji kuramına katkı. L. Yaylagül ve N. Korkmaz (Ed.), *Medya kültür ve ideoloji* (s. 75-90) içinde. Ankara: Dipnot Yayınları.
- Yılmaz, S. H. (2009). *Her yönüyle gazetecilik, iletişimden medyaya, medyadan gazeteciliğe uzanan yolculuk*. İstanbul: Literatürk.

Kaynakça

- Bengi, S. H. (2019). Ülkelerin bağımsızlık mücadeleleri ve haber ajansları ilişkisi - Anadolu Ajansı örneği. *Atatürk Araştırma Merkezi Dergisi*, 35, 449-478. doi: [10.33419/aamd.639889](https://doi.org/10.33419/aamd.639889)
- Boyd-Barrett, O. (2015). *Media imperialism*. London: Sage.
- Davison, R. H. (2003). Osmanlı İmparatorluğu'na elektrikli telgrafın girişi. (M. B. Durdu, Çev.) *OTAM*, 14, 347-386.
- Devlet Arşivleri Başkanlığı Osmanlı Arşivi (4 Cemaziyelevvel 1312/3 Kasım 1894). *DH. MKT.*, 303(40).
- Devlet Arşivleri Başkanlığı Osmanlı Arşivi (20 Rebiülevvel 1313/10 Eylül 1895). *HR. TH.*, 162(40).
- Devlet Arşivleri Başkanlığı Osmanlı Arşivi (3 Şaban 1312/30 Ocak 1895). *Y.PRK. BŞK.*, 39(61).
- Erol, G. (2012). *İletişim ve etik*. İstanbul: Hiperlink Yayınevi
- Girgin, A. (2002). Haber ajansları. *Selçuk İletişim Dergisi*, 2(2), 107-116.
- Hermida, A. (2017). *Herkese söyle - sosyal medyada neden paylaşımda bulunuyoruz*. (A. Sabancı, Çev.). İstanbul: Epsilon Yayınevi
- Işık, M. (2012). *Kitle iletişim teorilerine giriş*. Konya: Eğitim Yayınevi.
- Keskin, Ö. & Sönmez, A. (2009). Telgrafın Osmanlı İmparatorluğu'nda yayılması: Çanakkale telgraf hattı örneği. *OTAM*, 25, 67-81.
- Kocabaşoğlu, U. (2010). *"Hürriyet"i beklerken ikinci meşrutiyet basını*. İstanbul: İstanbul Bilgi Üniversitesi Yayınları.
- Koloğlu, O. (2010). *Osmanlı dönemi basınının içeriği*. İstanbul: İstanbul Üniversitesi İletişim Fakültesi Yayınları.
- Nalbach, A. (2003). "Poisoned at the source"? telegraphic news services and big business in the nineteenth century. *The Business History Review*, 77(4), 577-610. doi: [10.2307/30041230](https://doi.org/10.2307/30041230)
- Rantanen, T. (1997). The globalization of electronic news in the 19th century. *Media, Culture & Society*, 19(4), 605-620. doi: [10.1177/016344397019004006](https://doi.org/10.1177/016344397019004006)
- Tahsin Paşa (2017). *Tahsin Paşa'nın Yıldız hatıraları Sultan Abdülhamit*. İstanbul: Yakın Plan Yayınları.
- Tiffen, R. (1976). A new information order? international agencies and the flow of news. *Southeast Asian Journal of Social Science*, 4(2), 65-76.
- Thussu, D. K. (2000). *International communication continuity and change*. London: Arnold.
- Uçan, C. (2019). Endeavoring to establish an imperial news agency: the Ottoman Telegraph Agency. *Turkish Studies*, 21(5), 750-771. doi: [10.1080/14683849.2019.1682560](https://doi.org/10.1080/14683849.2019.1682560)
- Uşaklıgil, H. Z. (2014). *Kırk yıl*. (N. Ö. Akın, Haz.). İstanbul: Özgür Yayınları.
- Uygun, S. (2015). Bir Fransız buharlı deniz nakliyat kumpanyası etrafında Osmanlı-Fransız-Ermeni ilişkileri. *Gazi Akademik Bakış*, 16, 121-146.
- Ülken, H. Z. (2013). *Türkiye'de çağdaş düşünce tarihi*. İstanbul: Türkiye İş Bankası Yayınları.
- Winder, G. M. (2010). London's global reach? Reuters news and network, 1865, 1881 and 1914. *Journal of World History*, 21(2), 271-296.
- Winseck, D. R. ve Pike, R. M. (2007). *Communication and empire media, markets and globalization, 1860-1930*. Durham ve London: Duke University Press.
- Yazıcı, N. (1983). Osmanlı telgrafında dil konusu. *Ankara Üniversitesi İlahiyat Fakültesi Dergisi*, 26, 751-764.
- Yüksel, H. (2014). Sermaye haber ajansları ilişkisinin dönüşümü: Reuters örneği. *Ankara Üniversitesi İlef Dergisi*, 1(1), 33-56. doi: [10.24955/ilef.106583](https://doi.org/10.24955/ilef.106583)

Kaynakça

- Ank, E. (2013). Yurttaş gazeteciliğinin günümüzdeki görünümü: Twitter gazeteciliği örneği. *İletişim Kuram ve Araştırma Dergisi*, 36.
- Arisanty, M., Wiradharma, G. ve Fiani, I. (2020). Optimizing social media platforms as information dissemination media. *Jurnal ASPIKOM*, 5(2), 266-279. doi:10.24329/aspikom.v5i2.700
- BBC News (2008, 27 Kasım). As it happened: Mumbai attacks 27 Nov. *BBC News*. Erişim: <http://news.bbc.co.uk/1/hi/7752003.stm>
- Beaumont, C. (2008). Mumbai attacks: Twitter and flickr used to break news. *The Telegraph*. Erişim: 2 Aralık 2010, <https://www.telegraph.co.uk/news/worldnews/asia/india/3530640/Mumbai-attacks-Twitter-and-Flickr-used-to-break-news-Bombay-India.html>
- Beaumont, C. (2009, 16 Ocak). New York plane crash: Twitter breaks the news, again. *The Telegraph* Erişim: <https://www.telegraph.co.uk/technology/twitter/4269765/New-York-plane-crash-Twitter-breaks-the-news-again.html>
- Berland, L. (2016). See what's happening. *Twitter*. Erişim: https://blog.twitter.com/en_us/a/2016/see-whats-happening
- Binark, M. (2007). *Yeni medya çalışmaları*. Ankara: Dipnot Yayınevi
- Bird, S. E. (2009). The future of journalism in the digital environment. *Journalism*, 10(3), 293-295.
- Bruns, A. (2018). *Gatewatching and news curation: Journalism, social media, and the public sphere*. Peter Lang.
- Bruns, A. ve Burgess, J. (2012). Researching news discussion on Twitter: New methodologies. *Journalism studies*, 13(5-6), 801-814.
- Bruns, A. ve Burgess, J. (2015a). Twitter hashtags from ad hoc to calculated publics. *Hashtag publics: The power and politics of discursive networks*, 13-28.
- Bruns, A. ve Burgess, J. (2015b). Researching news discussion on Twitter. *The future of Journalism: Developments and debates*, 13(5-6), 801-814.
- Bruns, A. Highfield, T. ve Lind, R. A. (2012). Blogs, Twitter, and breaking news: The produsage of citizen journalism. *Producing theory in a digital world: The intersection of audiences and production in contemporary theory*, 80(2012), 15-32.
- Burgess, J. ve Baym, N. K. (2022). *Twitter: A biography*. NYU Press.
- Burgess, J. ve Green, J. (2018). *YouTube: Online video and participatory culture*. John Wiley & Sons.
- Carr, D. J., Barnidge, M., Lee, B. G. ve Tsang, S. J. (2014). Cynics and skeptics: Evaluating the credibility of mainstream and citizen journalism. *Journalism & Mass Communication Quarterly*, 91(3), 452-470.
- Christian, F. (2011). Teaching and learning guide for: New media, Web 2.0 and surveillance. *Sociology Compass*, 5(2), 480-487.
- Costa, J., Silva, C. ve Ribeiro, B. (2020). Learning in Twitter streams with 280 character Tweets. In *proceedings of the tenth international conference on soft computing and pattern recognition (SoCPaR 2018)*, 177-184. Springer International Publishing. doi:10.1007/978-3-030-17065-3_18
- Craft, S., Vos, T. P. ve David Wolfgang, J. (2016). Reader comments as press criticism: Implications for the journalistic field. *Journalism*, 17(6), 677-693.
- Devran, Y. ve Özcan, Ö. F. (2017). Habercilikte hegemonya mücadelesi: Yurttaş gazeteciliği: Fırsat mı tehdit mi. *Global Media Journal TR Edition*, 7(14), 150-173.
- Dewdney, A., ve Ride, P. (2006). *The digital media handbook*. Routledge.
- Dewing, M. (2010). *Social media: An introduction* (Vol. 1). Ottawa: Library of Parliament.

- Dolnick, S. (2008). Bloggers provide raw view of Mumbai attacks: Dramatic siege threw user-generated corner of the Internet into high gear. *NBC News*.
- Domingo, D., Quandt, T., Heinonen, A., Paulussen, S., Singer, J. B. ve Vujnovic, M. (2008). Participatory journalism practices in the media and beyond: An international comparative study of initiatives in online newspapers. *Journalism practice*, 2(3), 326-342.
- Dorf, M. C. ve Tarrow, S. G. (2017). Stings and scams: fake news, the first amendment, and the new activist journalism. *U. Pa. J. Const. L.*, 20(1) 1-32.
- Etika, D. N. (2019). Citizen journalism and it's impacts on professional journalism in progressives society: a study of 2019 governorship election in cross river state. *Eureka*, 3(1), 14-24.
- Filibeli, T. E. (2018). Kullanıcı türevli içerik ve yurttaş medyası: Haberin dönüşümü, sınırlar ve olanaklar. *Akdeniz Üniversitesi İletişim Fakültesi Dergisi*, (29. Özel Sayısı), 453-469.
- Fuchs, C. (2011). An alternative view of privacy on Facebook. *Information*, 2(1), 140-165.
- Fuchs, C. (2012). Some reflections on Manuel Castells' book "networks of outrage and hope. Social movements in the internet age". *tripleC: Communication, Capitalism & Critique. Open Access Journal for a Global Sustainable Information Society*, 10(2), 775-797.
- Gillespie, T. (2014). The relevance of algorithms. *Media technologies: Essays on communication, materiality, and society*, 167(2014), 167.
- Groshek, J. ve Tandoc, E. (2016, July). The affordance effect: Gatekeeping and (non) reciprocal journalism on Twitter. In *Proceedings of the 7th 2016 International Conference on Social Media & Society*, 1-10.
- Hands, J., Elmer, G. ve Langlois, G. (2013). Platform politics. *Culture Machine*, 14.
- Harrison, T. M. ve Barthel, B. (2009). Wielding new media in Web 2.0: Exploring the history of engagement with the collaborative construction of media products. *New media & society*, 11(1-2), 155-178.
- Hermida, A. (2010). Twittering the news: The emergence of ambient journalism. *Journalism practice*, 4(3), 297-308.
- Hermida, A. (2011). Fluid spaces, fluid journalism: The role of the "active recipient" in participatory journalism. *Participatory journalism: Guarding open gates at online newspapers*, 177-191.
- Hermida, A. (2012). Social journalism: Exploring how social media is shaping journalism. *The handbook of global online journalism*, 12, 309-328.
- Hermida, A., Domingo, D., Heinonen, A., Paulussen, S., Quandt, T., Reich, Z., ... ve Vujnovic, M. (2011). The active recipient: Participatory journalism through the lens of the Dewey-Lippmann debate. In *International Symposium on Online Journalism*, 1(2).
- Hermida, A., Fletcher, F., Korell, D. ve Logan, D. (2012). Share, like, recommend: Decoding the social media news consumer. *Journalism studies*, 13(5-6), 815-824.
- Howard, P. N. ve Parks, M. R. (2012). Social media and political change: Capacity, constraint, and consequence. *Journal of communication*, 62(2), 359-362.
- Idle N. and Nunns A. (Der.), (2011). *Tweets from Tahrir: Egypt's Revolution As It Unfolded, in the Words of the People Who Made It*. New York: OR Books.
- Jamil, S. ve Appiah-Adjei, G. (2019). Journalism in the era of mobile technology: The changing pattern of news production and the thriving culture of fake news in Pakistan and Ghana. *World of Media. Journal of Russian Media and Journalism Studies*, (3), 42-64.
- Joseph, B. (2016). Digital journalism and democracy. T. Witschge, C. W. Anderson, D. Domingo ve A. Hermida (Ed.), *The SAGE Handbook of Digital Journalism*, (9-24) içinde. London: SAGE
- Kaplan, A. M. ve Haenlein, M. (2010). Users of the world, unite! The challenges and opportunities of social media. *Business horizons*, 53(1), 59-68.
- Karaman, M. ve Önder, M. (2017). Yurttaş gazeteciliğinin ana akım medyaya etkisi: WhatsApp ihbar hatları örneği. *Erciyes İletişim Dergisi*, 5(2), 164-180.

- Kelly, S., Truong, M., Shahbaz, A., Earp, M. ve White, J. (2017). Freedom on the net 2017: Manipulating social media to undermine democracy. Freedom of the Net project.
- Kemp, S. (2023a). *Global Overview Report*. DATAREPORTAL. Erişim: <https://datareportal.com/reports/digital-2023-global-overview-report>
- Kemp, S. (2023b). *Digital 2023 Turkey*. DATAREPORTAL. Erişim: <https://datareportal.com/reports/digital-2023-turkey>
- Kemp, S. (2023c). *What's really going on with Twitter?*. DATAREPORTAL. Erişim: <https://datareportal.com/reports/digital-2023-deep-dive-the-state-of-twitter-in-april-2023>
- Khamis, S. ve Vaughn, K. (2011). Cyberactivism in the Egyptian revolution: How civic engagement and citizen journalism tilted the balance. *Arab Media and Society*, 14(3), 1-25.
- Kiousis, S. (2001). Public trust or mistrust? Perceptions of media credibility in the information age. *Mass communication & society*, 4(4), 381-403. doi:10.1207/S15327825MCS0404_4
- Korpjaakko, M. L., (2015). Cracking Facebook [electronic resource] : The importance of understanding technology-based communication. 1st ed. 2015. Rotterdam: SensePublishers : Imprint: SensePublishers. doi:10.1007/978-94-6300-211-0
- Korson, C. (2015). Political agency and citizen journalism: Twitter as a tool of evaluation. *The Professional Geographer*, 67(3), 364-373.
- Krums, J. [jkrums]. (2009, 15 Ocak). <http://twitpic.com/135xa> - There's a plane in the Hudson. I'm on the ferry going to pick up the people. Crazy. [Tweet]. Erişim: <https://twitter.com/jkrums/status/1121915133>
- Kümpel, A. S., Karnowski, V. ve Keyling, T. (2015). News sharing in social media: A review of current research on news sharing users, content, and networks. *Social media+ society*, 1(2), doi:10.1177/2056305115610141
- Kwak, H., Lee, C., Park, H. ve Moon, S. (2010, Nisan). What is Twitter, a social network or a news media?. In *Proceedings of the 19th international conference on World wide web*, 591-600.
- Lewis, S. C., Kaufhold, K. ve Lasorsa, D. L. (2010). Thinking about citizen journalism: The philosophical and practical challenges of user-generated content for community newspapers. *Journalism practice*, 4(2), 163-179.
- Loader, B. D. ve Mercea, D. (2011). Networking democracy? Social media innovations and participatory politics. *Information, communication & society*, 14(6), 757-769.
- McIntyre, K. E. (2014). The evolution of social media from 1969 to 2013: A change in competition and a trend toward complementary, niche sites. *The Journal of Social Media in Society*, 3(2), 5-25.
- Meraz, S. (2009). Is there an elite hold? Traditional media to social media agenda setting influence in blog networks. *Journal of computer-mediated communication*, 14(3), 682-707.
- Mortensen, Mette. 2011. "The eyewitness in the age of digital transformation." In *Amateur Images and Global News*, edited by Kari Ande'n-Papadopoulos and Mervi Pantti, 63-75. Chicago, IL: Intellect, The University of Chicago Press.
- Murthy, D. (2011). Twitter: Microphone for the masses?. *Media, culture & society*, 33(5), 779-789.
- Murthy, D. (2018). *Twitter*. Cambridge: Polity Press.
- Newman, N. (2022). *Overview and key findings of the 2022 digital news report*. Reuters Institute. Erişim: <https://reutersinstitute.politics.ox.ac.uk/digital-news-report/2022/dnr-executive-summary>
- Nielsen, R. K., Cornia, A. ve Kalogeropoulos, A. (2016). Challenges and opportunities for news media and journalism in an increasingly digital, mobile, and social media environment. Mobile, and Social Media Environment. Council Of Europe Report. Erişim: <https://edoc.coe.int/en/media/7288-pdf-challenges-and-opportunities-for-news-media-and-journalism-in-an-increasingly-digital-mobile-and-social-media-environment.html>

- Park, C. S. (2019). Does too much news on social media discourage news seeking? Mediating role of news efficacy between perceived news overload and news avoidance on social media. *Social Media+ Society*, 5(3), 1-12. doi:2056305119872956.
- Pınarbaşı, T. E. ve Astam, F. K. (2020). Haberin dönü (şü) mü: Sosyal medya gazeteciliği pratikleri. *İnönü Üniversitesi İletişim Fakültesi Elektronik Dergisi (İNİF E-Dergi)*, 5(1), 70-87.
- Poell, T. ve van Dijck, J. (2014). Social media and journalistic independence. J. Bennett ve N. Strange (Ed.), *Media independence working with freedom or working for free?* (182-201) içinde. Routledge.
- Roberts, J. (2019). Citizen journalism. *The international encyclopedia of media literacy*, 1-10. doi:10.1002/9781118978238.ieml0027
- Robinson, S. (2009). 'If you had been with us': mainstream press and citizen journalists jockey for authority over the collective memory of Hurricane Katrina. *New Media & Society*, 11(5), 795-814.
- Rogers, E. R. (1995). *Diffusions of Innovations*. New York: Free Press.
- Saka, E. (2017). Tracking digital emergences in the aftermath of Gezi Park protests. *Research and Policy on Turkey*, 2(1), 62-75.
- Scott, J., Millard, D. ve Leonard, P. (2015). Citizen participation in news: An analysis of the landscape of online journalism. *Digital journalism*, 3(5), 737-758.
- Segesten, A. D. ve Bossetta, M. (2017). A typology of political participation online: How citizens used Twitter to mobilize during the 2015 British general elections. *Information, communication & society*, 20(11), 1625-1643.
- Singer, J. B. ve Ashman, I. (2009). User-generated content and journalistic values. S. Allan ve E. Thorsen (Ed.), *Citizen Journalism: Global Perspectives* (233-242) içinde. New York: Peter Lang.
- Sirer, E. (2020). *Yeni izlenç yeni izlerkitle*. Literatürk Academia.
- Thorson, K. ve Wells, C. (2015). How gatekeeping still matters: Understanding media effects in an era of curated flows. T. P. Vos ve F. Heinderyckx (Ed.), *Gatekeeping in transition* (25-44) içinde. Routledge.
- Tufekci, Z. (2017). *Twitter and tear gas: The power and fragility of networked protest*. Yale University Press.
- Tunç, A. (2014). Can pomegranates replace penguins? Social media and the rise of citizen journalism in Turkey. *Freedom House*.
- Van Dijck, J. (2011). Tracing Twitter: The rise of a microblogging platform. *International Journal of Media & Cultural Politics*, 7(3), 333-348.
- Van Dijck, J. (2013). *The culture of connectivity: A critical history of social media*. Oxford University Press.
- Van Dijck, J., ve Poell, T. (2013). Understanding social media logic. *Media and communication*, 1(1), 2-14.
- Wall, M. (2015). Citizen Journalism: A retrospective on what we know, an agenda for what we don't. *Digital journalism*, 3(6), 797-813.
- Weller, K., Bruns, A., Burgess, J., Mahrt, M. ve Puschmann, C. (2014). Twitter and society: An introduction. *Twitter and society [Digital Formations, Volume 89]*.
- Yanardağoğlu, E. (2015). Yeni medya ve kullanıcı türevli içerik: dokuz8haber sitesi örneğinde yurttaş gazeteciliği üzerine etnografik bir inceleme. *Folklor/Edebiyat*, 21(83), 251-269.
- Yolcu, Ö. (2008). *Küreselleşme bağlamında internet yayıncılığı ve küresel medya kuruluşlarının internetteki Türkçe yayınları* (Doktora tezi). İstanbul Üniversitesi. *İstanbul Üniversitesi Sosyal Bilimler Enstitüsü, İstanbul*.

Kaynaklar

- Aydın, M. D. ve Kılınç, İ. (2004). *İşletmelerde kriz yönetimi ve iletişimi*, Ankara: Turhan Kitabevi.
- Cutlip S., Center A. ve Broom G. (1995). *Effective public relations*: New Jersey: Prentice Hall Inc.
- Demir, V. (2006). *Medya etiği*. İstanbul: Beta Yayınları.
- Gifford, J. (2010). Digital public relations, e-marketing's big secret. *Higer Education Review*, 74, 62-72.
- Grunig, J. E. (2009). Paradigms of global public relations in an age of digitalisation. *PRism PR Journal*, 6(2), 1-19.
- Gruning J. E. ve Hunt T. (1984). *Managing public relations*, New York: Holt Rinehart and Winston Publications.
- Hill, L. N., ve White, C. (2000). Public Relations Practitioners' Perception of the World Wide Web as a communications tool. *Public relations review*, 26(1), 31-51.
- Kim, S.Y. ve Heo, j (2018) An expository study on transformed media relations dimensions after implementation of anti graft law in Korea, *Public relations journals*, 44, 363-373.
- Lloyd, J. ve Toogood, L. (2015). *Journalism and PR News Media and Public Relations in The Digital Age*. London: I.B. Tauris & Co. Ltd.
- Petrovici, M. A. (2014). E-public relations: Impact and efficiency. A case study. *Procedia-Social and Behavioral Sciences*, 141, 79-84.
- Prevelic S.I.ve Dukic T. (2019).Public Relations And Journalism: The Question Of Ethics, 21. Century Media And Communications, *Scientific journal*, 28-33.
- Roth, C. O, ve Avidar (2022). A Decade of Social Media in Public Relations Research, *Public relations rewiew*, 48.
- Ryan, M. and Martinson, D. L. (1983). The PR officer as corporate conscience. *Public relations quarterly*, 28 (2): 20 – 23.
- Tanyıldızı, İ. N. (2021). *Dijital halkla ilişkiler*. Ankara: İktisad Publishing House.
- Yıldız N. (2010). Halkla ilişkilerde kavramlar, sınırlar, sorunlar. *Selçuk iletişim*, 6(2), 24-32.

KAYNAKÇA

- Acar, B., Ünal, B., Çelik, G., Demir, E. ve Yaman, Ö. M. (2023). Suç ve şiddet içerikli 3. sayfa haberlerinde 'kadın' temsili: Hürriyet, Sözcü, Yenişafak gazeteleri. *Gümüşhane Üniversitesi Sosyal Bilimler Dergisi*, 14(1), 68-83.
- Chandler, D. ve Munday, R. (2018). *Medya ve iletişim sözlüğü* (B. Taşdemir, Çev.). İstanbul: İletişim Yayınları.
- Çağlar, Ş. (2013). Şehrin sıcak gündemine dair yansıyanlar: Polis adliye gazeteciliği. Ş. Çağlar (Ed.), *Şövalyelik mesleği gazeteciliğin uzmanlık alanları* (s. 533-563) içinde. Konya: Literatürk Yayınları.
- Çetinkuş, H. ve Keleş, N. (2017). *Muhabir*. Ankara: Anadolu Ajansı Yayınları.
- Çubukçu, Z. ve Dönmez, A. (2014). An analysis of school violence as reflected in the printed media. *Journal of Theoretical Educational Science*, 7(1), 44-59.
- Erdoğan, G. (2007). *Ulusal yazılı basında uzman gazetecilik: Kültür sanat haberciliğinin ana akım ve fikir gazetelerindeki uygulamaları* (Yayımlanmamış doktora tezi). Ege Üniversitesi Sosyal Bilimler Enstitüsü, İzmir.
- Gerger, A. (2021). Medyanın uzman etiği sınavı: Polis adliye haberciliği. M. Şahin ve E. İlhan (Ed.), *Gazetecilikte uzmanlaşma alanları* (s. 419-435) içinde. Ankara: Pelikan Yayınları.
- Gezgin, S. (1994). *Basında fotoğrafçılık*. İstanbul: Der Yayınları.
- Günay, İ. E. (2022). Van Dijk'in eleştirel söylem analizi bağlamında Azerbaycan ve Ermenistan arasındaki savaşa ilişkin Le Monde ve Le Figaro'da kullanılan haber başlık ve girişlerinin analizi. *Aksaray İletişim Dergisi*, 4(1), 46-65.
- Güneş, G. ve Yıldırım, B. (2019). Cinsiyet temelli bir savaş: Kadın cinayetlerinin medyada temsili üzerine bir değerlendirme. *Toplum ve Sosyal Hizmet*, 30(3), 936-964.
- Krippendorff, K. (2004). *Content analysis: an introduction to its methodology*. California: Sage Publications.
- Mayr, A. (2008). *Language and power: An introduction to insitutional discourse*, London: Continuum
- Paksoy, F. A. (2019). Polis-adliye haberciliği. H. Gürcan (Ed.), *Haber türleri* (s. 3-23) içinde. Eskişehir: Anadolu Üniversitesi Yayınları.
- Şeker, M. (1999). *Televizyon haberciliği*. Konya: Selçuk Üniversitesi İletişim Fakültesi Yayınları.
- Tanrıöver, H. (2012). Medyada kadınların temsil biçimleri ve kadın hakları ihlalleri. S. Alankuş (Ed.), *Kadın odaklı habercilik* (s. 151-168) içinde. İstanbul: IPS İletişim Vakfı Yayınları.
- Tayfur, G. (2018). *Haber toplama, yazma ve yayınlama teknikleri*. Konya: Eğitim Yayınevi.
- Toruk, İ. ve Sine, R. (2012). Haber söylem üretimindeki ideolojik etki: Wikileaks haberleri. *Selçuk Üniversitesi Türkiyat Araştırmaları Dergisi*, (31), 351-378.
- Yazıcı, F. ve Değer-Şahbaz, Y. (2020). Toplumsal cinsiyet bağlamında kadına yönelik şiddet ve Türkiye'de yazılı basına yansımaları. *Intermedia International E-journal*, 7(12), 129-149.
- Yıldırım, A. ve Şimşek, H. (2005). *Sosyal bilimlerde nitel araştırma yöntemleri*. İstanbul: Seçkin Yayınevi.
- Yüksel, E. ve Gürcan, H. İ. (2005). *Haber toplama ve yazma*. İstanbul: Tablet Kitabevi.
- Yüksel, E., Kahraman, A. H., Aydın, N., Kurt, B., Çelik, C., Karaoğlu, E., ve Demirel, M. (2015). İyi haber de iyi haber midir? Haber değerleri üzerine bir içerik analizi çalışması. *Selçuk İletişim*, 9(1), 94-114.

Kaynakça

- Adams, A., Harf, A. ve Ford, R. (2014). Agenda setting theory: A critique of Maxwell McCombs & Donald Shaw's theory in Em Griffin's a first look at communication theory. *Meta-Communicate*, 4(1), 1-15.
- Aslan, Ş., Atabey, A. ve Yörük, E. (2009). Örgütsel kriz yönetim tarzlarının ve kriz dönemlerindeki yönetici davranışlarının araştırılması: Konya örneği. *Journal of Azerbaijani Studies*, 12(1), 72-83.
- Akıncı, Z. (2010). "Konaklama işletmelerinde kriz yönetimi: Alanya bölgesindeki konaklama işletmelerinde kriz sürecinde karşılaşılan sorunların tespit ve çözümüne yönelik bir araştırma". *Uluslararası Alanya İşletme Fakültesi Dergisi*, Yıl:2015, 7(1) 23-32.
- Akıncı, Z. (2011). Konaklama işletmelerinde kriz sürecinde insan kaynakları yönetiminin rolü ve önemi. *Süleyman Demirel Üniversitesi Vizyoner Dergisi*, 3(4), 132-152.
- Aydede, C. (2007) *Teorik ve uygulamalı halkla ilişkiler kampanyaları*. İstanbul, Turkey: MediaCat Yayınları.
- Aydın, M. D. ve Kılınç, İ. (2004). *İşletmelerde kriz yönetimi ve iletişimi*, Ankara: Turhan Kitabevi.
- Baran, H. (2005). İşletmelerde kriz yönetimi II. *İzmir Ticaret Odası Araştırma ve Meslekleri Geliştirme Müdürlüğü, A&G Bülten*.
- BBC Yayın ilkeleri kılavuzu*, "savaş, terör ve olağanüstü durumlar". Erişim: 31 Temmuz 2023, <http://www.bbc.co.uk/turkish/ilkeler/ch11.pdf>
- Birch, J. (1994). New factor in crises planning and response. *Public Relations Quarterly*, 39(1), 31-34.
- Can, H. (1994) *Organizasyon ve yönetim*. Ankara: Siyasal Kitabevi.
- Çetin, M. (2020). Kriz yönetimi: kaçınılmazı anlamak. F.S. Güngör ve R. Bilgin (Ed.), *Kriz yönetiminde lider: neleri bilmeli ve neler yapmalı (165-183) içinde*. Ankara: Gazi Kitabevi.
- Çaplı, B., Taş, O. (2010). Kriz haberciliği. B. Çaplı, H. Tuncel (Ed.), *Televizyon haberciliğinde etik* (s. 237-250) içinde. Ankara: Ankara Üniversitesi İletişim Fakültesi Yayınları.
- Demirtaş, H. (2000). Kriz yönetimi. Kuram ve uygulamada eğitim yönetimi. 23(23), 353- 373.
- Erdogan, İ. (2007). Medya ve etik: Eleştirel bir giriş. *İletişim Kuram ve Araştırmalar Dergisi*, 23,1-26.
- Griffin, E. (2012). *A first look at communication theory*. New York: McGraw-Hill.
- Güngör Fırat, D. (2011). *Kriz dönemlerinde televizyon yayıncılığı*. (Yayımlanmamış Uzmanlık Tezi). RTÜK, Ankara.
- Haldun, İbn. (2023) *Mukaddime'nin özü*. İstanbul: Timaş Yayınları.
- Haşit, G. (1999). *İşletmelerde kriz yönetimi ve Türkiye'nin büyük sanayi işletmeleri üzerinde yapılan araştırma çalışması*. (Yayımlanmamış Doktora Tezi). Eskişehir Anadolu Üniversitesi Sosyal Bilimler Enstitüsü. Eskişehir.
- Haşit, G. (2013) *İşletmelerde kriz yönetimi ve Türkiye'nin büyük sanayi işletmeleri üzerinde yapılan araştırma çalışması*. Eskişehir: Anadolu Üniversitesi Yay.
- İrvan, S. (2005). Medya ve Etik. S. Alankuş (Ed.), *Medya, Etik ve Hukuk*. (63-90) içinde. İstanbul: IPS İletişim Vakfı Yayınları.
- Kolektif. (2018). *Muhabir: Habercinin temel kitabı*. Ankara: Anadolu Ajansı Yayınları.
- Kamanhoğlu, E. B. ve Göztaş, A. (2010). *Politik gündem odağında halkla ilişkiler ve gündem yönetimi*. Ankara: Nobel Yayınevi.
- Kılıç, S. (2008) *Çevre etiği*. Ankara: Orion Yayınları.
- Kuçuradi, İ. (2003). "Etik ve "etikler". *Türkiye Mühendislik Haberleri*, 423 (2003/1), 7-9.
- Maxwell E., McCombs. ve Donald L. Shaw, "The agenda-setting function of mass media," *Public Opinion Quarterly* 36 (2) (1972): 176-187.

- Maxwell E. McCombs, Donald L. Shaw. ve David H. Weaver. (2014). *New directions in agenda setting theory and research*. New York: McGraw-Hill.
- Morresi, E. (2006). *Haber etiği ahlaki gazeteciliğin kuruluşu ve eleştirisi*. (F. Genç, Çev.) Ankara: Dost Kitabevi Yayınları.
- McQuail, D. ve Windahl, S. (1997). *Kitle iletişim modelleri*. (K. Yumlu, Çev.) Ankara: İmge Kitabevi.
- McQuail, D. Blumler, J. G. ve Brown, J. (1972). The Television Audience: A revised respspective. D. McQuail (Ed.), *Sociology of mass communications* (135-165) içinde. Harmondsworth: Penguin.
- Öğüt Yıldırım, P. (2018). Türkiye’de sağlık haberciliğinin tarihsel gelişim sürecinde hürriyet gazetesinde sağlık haberciliğinin yeri. E. Yüksel (Ed.), *Akademik bakış: Sağlık haberciliği* (s.109-123) içinde. Konya: LiteraTürk Yayınları.
- Övgün, B. ve Gül, H. (2019). Kriz yönetiminde reform. *Resilience*, 3(2), 173-181.
- Pearson, C.M. ve Clair, J. A. (1998). Reframing crisis management. *Academy of Management Review*, 23(1), 59- 76.
- Ragas, M. W. ve Roberts, M. S. (2009). Agenda setting and agenda melding in an age of horizontal and vertical media: A new theoretical lens for virtual brand communities. *Journalism & Mass Communication Quarterly*, 86(1), 45-64.
- Soyсал, A., Karasoy, H. A. ve Alici, S. (2009). KOBİ’lerde kriz yönetimi: KAHRAMANMARAŞ’ta tekstil sektöründeki kobi’lerde bir uygulama. *Selçuk Üniversitesi Sosyal Bilimler Enstitüsü Dergisi*, 21, 431-446.
- Şerif, M. M. (2017) *Klasik İslâm filozofları ve düşünceleri* (3. Basım). İstanbul: İnsan Yayınları.
- Tağraf, H. ve Arslan, T. N. (2003). “Kriz oluşum süreci ve kriz yönetiminde proaktif yaklaşım”. *Cumhuriyet Üniversitesi İktisadi ve İdari Bilimler Dergisi*, 4(1),149-160.
- Taş, O. (2010). Televizyon haberciliğinde etik. B. Çaplı ve H. Tuncel (Ed.), *Medya etiğinin tarihsel temelleri ve gelişimi* (s. 3-23) içinde. Ankara: Ankara Üniversitesi İletişim Fakültesi Yayınları.
- Temiztürk, H. (2012). Türk medyasından “olağandışı”nın haberleştirilmesine etik bağlamda eleştirel bir yaklaşım, *Atatürk İletişim Dergisi*, 3, 39-54.
- Terkan, B. (2007). Basın ve siyaset ilişkisinin gündem belirleme modeli çerçevesinde bir analizi. *Selçuk Üniversitesi Sosyal Bilimler Enstitüsü Dergisi*, 1(17), 561-584.
- Topçu, N. (2005) *Ahlâk*. İstanbul: Dergâh Yayınları.
- Usta, A. (2010). Kamu görevlisinin etik amaç ve ahlaki yükümlülüğüne yönelik bir değerlendirme. *İçişleri Bakanlığı Türk İdare Dergisi*, 82, 468.
- Usta, A. (2011). Kuramdan uygulamaya kamu yönetiminde etik ve ahlâk. *Kahramanmaraş Sütçü İmam Üniversitesi İktisadi ve İdari Bilimler Fakültesi Dergisi*, 1(2), 39-50.
- Uzun, R. (2007) *İletişimin etiği sorunlar ve sorumluluklar*. Ankara: Gazi Üniversitesi Yayınları.
- Vural, İ. K. (2004). Kriz haberciliği ve haberci kişilik olarak anchor-sinagog, hsbc bankası ve İngiliz konsolosluğuna yönelik gerçekleştirilen terör eylemlerine ilişkin bir değerlendirme. O. Gökçe ve U. Demiray (Ed.), *Terörün görüntüleri görüntülerin terörü* (141-157) içinde. İstanbul: Çizgi Kitabevi.
- Yaylagül, L. (2010). *Kitle iletişim kuramları, egemen ve eleştirel yaklaşımlar*. Ankara: Dipnot Yayınları.
- Yüksel, E. (2018) <http://dorduncukuvvetmedya.com/arsiv/> (06.08.2023)

Kaynakça

- Alcañiz, M., Bigné, E. ve Guixeres, J. (2019). Virtual reality in marketing: a framework, review, and research agenda. *Frontiers in Psychology*, 10, 1530. doi:10.3389/fpsyg.2019.01530
- Arsenault, A. H. (2017). The datafication of media: Big data and the media industries. *International Journal of Media & Cultural Politics*, 13(1-2), 7-24. doi:10.1386/macp.13.1-2.7_1 doi:10.1386/macp.13.1-2.7_1
- Avila, S. (2017). Implementing augmented reality in academic libraries. *Public Services Quarterly*, 13(3), 190-199. doi:10.1080/15228959.2017.1338541
- Barber, J. F. (2008). Digital archiving and the new screen. R. Adams, S. Gibson, S. M. Arisona (Ed.), *Transdisciplinary Digital Art: Sound, Vision and The New Screen* (110-119) içinde. Springer.
- Baudrillard, J. (1994). *Simulacra and simulation*. University of Michigan Press.
- Beck, R. (2018). Beyond bitcoin: The rise of blockchain world. *Computer*, 51(2), 54-58. doi:10.1109/MC.2018.1451660
- Branch, J. (12 Aralık 2012). New York Times'in Snow Fall: The Avalanche at Tunnel Creek. *New York Times*. Erişim: 10 Mayıs 2023, <https://www.nytimes.com/projects/2012/snow-fall/index.html#/?part=tunnel-creek>
- Castells, M. (2000). Materials for an exploratory theory of the network society. *The British Journal of Sociology*, 51(1), 5-24. doi:10.1111/j.1468-4446.2000.00005.x
- Castells, M. (2008). *Enformasyon çağı: ekonomi, toplum ve kültür: Ağ toplumunun yükselişi (Birinci Cilt)*. (E. Kılıç Çev.), İstanbul: Bilgi Üniversitesi Yayınları.
- Castells, M. (2013). *Enformasyon çağı: Ekonomi, toplum ve kültür (Üçüncü Cilt): Binyılın sonu, (İkinci Baskı)*. İstanbul: İstanbul Bilgi Üniversitesi Yayınları.
- Çakır, C. ve Köselören, M. (2022). Metaverse evrenlerde gazetecilik ve haber deneyimi: Sürükleyici gazetecilik. A, Güven ve M. S. Tam (Ed.), *Alternatif dijital evren metaverse-i kavramsal tartışmalar, sosyoloji, psikoloji, sanat ve etik*, Konya: NEÜ Yayınları.
- De la Peña, N., Weil, P., Llobera, J., Spanlang, B., Friedman, D., Sanchez-Vives, M. V. ve Slater, M. (2010). Immersive journalism: Immersive virtual reality for the first-person experience of news. *Presence*, 19(4), 291-301. doi:10.1162/PRES_a_00005
- Friedman, D. Ve Kotzen, C. (2018). Immersive journalism: The new narrative. N. L. Latar (Ed.), *Robot Journalism: Human Journalism Survive*, (79-91) içinde. World Scientific.
- Gynild, A., Uskali, T., Jones, S. ve Sirkkunen, E. (2020). *Immersive journalism as storytelling, ethics, production and desing*, Routledge.
- Hwang, G. J. ve Chien, S. Y. (2022). Definition, roles, and potential research issues of the metaverse in education: An artificial intelligence perspective. *Computers and Education: Artificial Intelligence*, 3, 100082. doi:10.1016/j.caeai.2022.100082
- Ivancsics, B. (25 Ocak 2019). Blockchain in journalism. *Columbia Journalism Review*. Erişim: 11 Şubat 2023, https://www.cjr.org/tow_center_reports/blockchain-in-journalism.php
- Krieger, D. ve Belliger, A. (2023). *Short cuts to digital transformation*. Erişim: 8 Mart 2023, https://www.researchgate.net/publication/368426293_SHORT_CUTS_TO_DIGITAL_TRANSFORMATION.
- López-García, X. ve García-Orosa, B. (2022). *Emerging practices in the age of automated digital journalism*, Routledge.
- Manovich, L. (2001). *The language of new media*. UK: MIT Press.
- McStay, A. (2016). Empathic media and advertising: Industry, policy, legal and citizen perspectives (the case for intimacy). *Big Data & Society*, 3(2), 2053951716666868. doi:10.1177/2053951716666868
- Milgram, P., Takemura, H., Utsumi, A. ve Kishino, F. (1995). Augmented reality: A class of displays on the reality-virtuality continuum. *Telematic and telepresence Technologies*, 2351, 282-292. doi:10.1117/12.197321

- Milk, C. (15 Mart 2015). How virtual reality can create the ultimate empathy machine. *TED Talk*, (Erişim: 3.06.2023, www.ted.com/talks/chris_milk_how_virtual_reality_can_create_the_ultimate_empathy_machine?utm_campaign=1/4linkplug&utm_source=1/4linkplug&utm_medium=1/4linkplug&utm_content=1/4linkplug&utm_term=1/4linkplug#t-5120)
- Mystakidis, S. (2022). Metaverse. *Encyclopedia*, 2(1), 486-497. doi:10.3390/encyclopedia2010031
- Nakamoto, S. (2008). Bitcoin: A peer-to-peer electronic cash system. *Decentralized business review*, 21260. 1-9. Erişim: <https://assets.pubpub.org/d8wct41f31611263538139.pdf>
- Örnebring, H. (2010). Technology and journalism-as-labour: Historical perspectives. *Journalism*, 11(1), 57-74. doi:10.1177/1464884909350644
- Park, S. M. ve Kim, Y. G. (2022). A metaverse: taxonomy, components, applications, and open challenges. *IEEE access*, 10, 4209-4251.
- Pavlik, J. V. (2019). *Journalism in the age of virtual ernity: How experimental media are transforming news*. New York: Columbia University Press.
- Peng, C., Liu, Z., Wen, F., Lee, J. Y. ve Cui, F. (2022). Research on blockchain technology and media industry applications in the context of big data. *Wireless Communications and Mobile Computing*. Erişim: <https://www.hindawi.com/journals/wcmc/2022/3038436/>
- Perera, S., Nanayakkara, S., Rodrigo, M. N. N., Senaratne, S. ve Weinand, R. (2020). Blockchain technology: Is it hype or real in the construction industry?. *Journal of Industrial Information Integration*, 17, 100125. Erişim: <https://www.sciencedirect.com/science/article/abs/pii/S2452414X20300017>
- Pérez-Sejjo, S., de Gracia, M. J. B. ve Reis, A. B. (2022). Immersed in the news. How VR and 360-degree video have triggered a shift in journalistic storytelling. B. Gracia-Orosa, S. Perez-Sejjo, A. Vizoso (Ed.), *Emerging Practices in the Age of Automated Digital Journalism* (67-77) içinde. Routledge.
- Priego, E. (03 Ocak 2011). Nonny de la Peña on “Gone Gitmo” Stroome and the future of interactive storytelling. *Nieman Foundation at Harvard*. Erişim: 20.03.2023, <https://nieman.harvard.edu/stories/nonny-de-la-pena-on-gone-gitmo-stroome-and-the-future-of-interactive-storytelling/>
- Schnabel, M. A. (2009). Framing mixed realities. X. Wang ve M. A. Schnabel, (Ed.), *mixed reality in architecture, design and construction*, (3-11) içinde. Springer Science & Business Media.
- Sirkkunen, E., Vázquez-Herrero, J., Uskali, T. ve Väätäjä, H. (2020). Exploring the immersive journalism landscape. Uskali, T., Gynnild, A., Jones, S., ve Sirkkunen, E. (Ed.), *Immersive journalism as storytelling: Ethics, production, and design* (212) içinde. Taylor & Francis.
- Sivasankar, G. A. (2022). Study of blockchain technology, AI and digital networking in metaverse. *IRE Journals*, 5(8), 110-115. doi:10.33564/IJEAST.2022.v06i09.020
- Smart, J., Cascio, J., Paffendorf, J., Bridges, C., Hummel, J., Hursthouse, J., ve Moss, R. (2007). A cross-industry public foresight project. *Proc. Metaverse Roadmap Pathways 3D Web*, 1-28.
- Sundar, S. S., Kang, J., ve Oprean, D. (2017). Being there in the midst of the story: How immersive journalism affects our perceptions and cognitions. *Cyberpsychology, behavior, and social networking*, 20(11), 672-682. doi:10.1089/cyber.2017.0271
- Swan, M. (2015). *Blockchain: Blueprint for a new economy*. O'Reilly Media, Inc.
- Van Dijk, J. (2016). *Ağ toplumu*. (Ö. Sakin Çev.) İstanbul: Epsilon Yayıncılık.
- Wassom, B. (2014). Augmented reality law, privacy, and ethics: Law, society, and emerging AR technologies. *Syngress*.
- Wolf, M. J., Grodzinsky, F. ve Miller, K. (2016). Augmented reality all around us: Power and perception at a crossroads. *Acm Sigcas Computers and Society*, 45(3), 126-131. Doi:10.1145/2874239.2874257
- Yaga, D., Mell, P., Roby, N. ve Scarfone, K. (2019). Blockchain technology overview. *Cornell University*. Erişim: 01.04.2023, <https://arxiv.org/abs/1906.11078>

- Yetkin, B. (2022). Yeni bir tür olarak sürükleyici gazetecilik: Metaverse gazeteciliğine doğru. *Akdeniz Üniversitesi İletişim Fakültesi Dergisi*, (38), 105-125. doi: 10.31123/akil.1144071
- Yetkin, B. (2023). Habercilikte sınırları aşmak: sanal gerçeklikte mesaja dönüşen zaman, mekan, birey. *İletişim Kuram ve Araştırma Dergisi*, (61), 118-133. doi: 10.47998/ikad.1140652
- Yıldırım, H. (2019). Blokzincir mi, blok zincir mi, blok zinciri mi?, Medium, Erişim: 12.03.2023, <https://medium.com/@hakany/blokzincir-mi-blok-zincir-mi-blok-zinciri-mi-70ef05b5fd45>
- Zhang, X., Chen, Y., Hu, L., ve Wang, Y. (2022). The metaverse in education: Definition, framework, features, potential applications, challenges, and future research topics. *Frontiers in Psychology*, 13.
- Zuckerberg, M. (28 Ekim 2021). Connect 2021: Our vision for the metaverse. Erişim: 14.03.2023, <https://tech.fb.com/ar-vr/2021/10/connect-2021-our-vision-for-the-metaverse/>

Kaynakça

- Accesswire, (24 Haziran 2021). The burned Picasso NFT to digitally preserve artistic legacy. Erişim: 12 Nisan 2023, <https://www.accesswire.com/653023/The-Burned-Picasso-NFT-to-Digitally-Preserve-Artistic-Legacy>
- Adorno, T. ve Horkheimer, M. (2014). *Aydınlanmanın diyalektiği*. (N. Ünler ve E. Öztarhan Karadoğan, Çev.). İstanbul: Kabcacı.
- Antmen, A. (2009). *20. yüzyıl batı sanatında akımlar*. İstanbul: Sel Yayıncılık.
- Artnet News. (2021, 14 Mayıs). The uffizi gallery just sold a michelangelo nft for \$170,000, and now is quickly minting more masterpieces from its collection. Erişim: 29 Ocak 2023, <https://news.artnet.com/art-world/uffizi-gallery-michelangelo-botticelli-nfts-1969045>
- Başar, S. (2019). Sanatsal bir ifade dili olarak “eylem” ve “tahribat”. *İstanbul Aydın Üniversitesi Güzel Sanatlar Fakültesi Dergisi*, (5)10, 71-84.
- BAYC. (2022). Welcome to the bored ape yacht club. Erişim: 29 Ocak 2023 <https://boredapeyachtclub.com/#/home>,
- Benjamin, W. (2018). *Fotoğrafın kısa tarihi-Teknik araçlarla yeniden üretim (çoğaltma) çağında sanat eseri* (4. Basım). (O. Akinhay, Çev.) İstanbul: Agora Kitaplığı.
- CEMYILMAZMCMMLXXIII-Profile *OpenSea*. (2022). Erişim: 29 Kasım 2022, <https://opensea.io/CEMYILMAZMCMMLXXIII?tab=created>
- Beeple (b. 1981), (2021). Everyday: The first 5000 days, *Christie's*. Erişim: 29 Aralık 2022, <https://onlineonly.christies.com/s/first-open-beeple/beeple-b-1981-1/112924>
- BoredApeYachtClub - Profile *OpenSea*. (2022). Erişim: 29 Ocak 2023, <https://opensea.io/BoredApeYachtClub?tab=created>
- Branco, S. (2013). *A natureza juridica dos direitos autorais* (2013) 2 RC. Erişim: 24 Aralık 2022, https://www.google.com/url?sa=t&rct=j&q=&esrc=s&source=web&cd=&ved=2ahUKEwjWqtPC5PLAhX1R_EDHe_tAc0QFnoECA8QAQ&url=https%3A%2F%2Fcivilistica.emnuvens.com.br%2Ffredc%2Farticle%2Fview%2F91&usq=A0vVaw0QkcqGOfLC_EUGIns3ayW
- Charlesworth, J. J. (2021, Mart 17). Why the artworld loves to hate nft art?. *Artreview*. Erişim: <https://artreview.com/why-the-artworld-loves-to-hate-nft-art-beeple-christies-grimes/>
- Colantonio, R. (2021, 3 Mayıs). Distruggere un'opera d'arte Gli NFT e il caso Basquiat, published online on *Ntplusdiritto.ilsole24ore.com*, Erişim: 25 Aralık 2022, https://ntplusdiritto.ilsole24ore.com/art/distruggere-opera-d-arte-nft-e-caso-basquiat-AERRXgF?refresh_ce=1
- Criddle, C. (2021, 9 Mart). Banksy art burned, destroyed and sold as token in ‘money-making stunt’. *BBC*. Erişim: <https://www.bbc.com/news/technology-56335948>
- Crypto.com NFT Buy, Sell, Discover Exclusive Digital Collectibles. (2022). Erişim: 29 Ocak 2023, <https://crypto.com/nft>
- CryptoKitties | Collect and breed digital cats! (2022). Erişim: 29 Ocak 2023, <https://www.cryptokitties.co/>
- CryptoPunks. (2022). Erişim: 29 Ocak 2023, <https://www.larvalabs.com/cryptopunks>
- Davis, B. (2021, Mart 17). I looked through all 5,000 images in Beeple’s \$69 million magnum opus. What I found isn’t so pretty. *Artnet*. Erişim: 05 Şubat 2023. <https://news.artnet.com/opinion/beeple-everydays-review-1951656>
- Ducrée, J. (2020). Research—a blockchain of knowledge? *Blockchain: Research and applications*, 1(1-2), 1-4. doi.org/10.1016/j.bcr.2020.100005
- Farago, J. (2021, Mart 14). Beeple has won. Here’s what we’ve lost. *New York Times*. Erişim: <https://www.nytimes.com/2021/03/12/arts/design/beeple-nonfungible-nft-review.html>
- Fernandes, J. G. T. (2019). ‘Os desafios da tecnologia blockchain no direito da propriedade intelectual. Dissertation, *Universidade Católica Portuguesa* 2019.

- Guadamuz, A. (2022) "Non-fungible tokens (NFTs) and copyright", *WIPO Magazine*, Aralık 2021, Erişim: 11 Eylül 2022, https://www.wipo.int/wipo_magazine/en/2021/04/
- Iansiti ve Lakhani. (2017). *The truth about blockchain*, *Harvard Business Review*, 95(1), 118-127. Erişim: https://www.researchgate.net/publication/341913793_The_Truth_About_Blockchain
- C. Lin ve T. C. Liao (2017). A survey of blockchain security issues and challenges, *IJ Network Security*, 19(5), 653-659. doi:10.6633/IJNS.201709.19(5).01
- Greenberg, C. (2003). Modernist resim. (D. Şahiner, Çev.) Enis Batur. (Ed.), *Modernizmin serüveni*, İstanbul: Yapı Kredi Yayınları.
- Güner, A. (2019). "Sanatta yeni medya ile değişen ifade olanakları: Banksy; "girl with balloon" örneği". *Akdeniz Sanat*, (13)24, 99-111.
- Hamledari, H. ve Fischer, M. (2021). Role of blockchain-enabled smart contracts, Erişim: 05 Nisan 2023, <https://ascelibrary.org>
- Hissong, S. (2021). Kings of leon will be the first band to release an album as an NFT. *Rolling Stone*, Erişim: 29 Ocak 2023, <https://www.rollingstone.com/pro/news/kings-of-leon-when-you-see-yourself-album-nft-crypto-1135192/>
- Jobson, C. (2015). *Welcome to dismaland: A first look at Banksy's new art exhibition housed inside a dystopian theme park*, Erişim: 18 Ocak 2023, <http://www.thisiscolossal.com/2015/08/dismaland/>
- Kellner, D. (1984). *Critical theory and the culture industries: A reassessment*, *Telos* 62, 196-206. doi:10.3817/1284062196
- Kılınç, D. (2021, 11 Eylül). Sanat dünyası, NFT'lerle yeniden şekilleniyor. *Dünya Gazetesi*. Erişim: 15.01.2023, <https://www.ekonomim.com/finans/kripto-para/sanat-dunyasi-nftlerle-yeniden-sekilleniyor-haberi-633420>
- Kinsella, E. (2021). Sotheby's launches metaverse, a dedicated digital art platform, with a little help from Pak, Paris Hilton ve Time Magazine. *Art News*. Erişim: 19 Aralık 2022, <https://news.artnet.com/market/sothebys-wades-deeper-digital-art-game-new-custom-nft-marketplace-called-metaverse-2021205>
- Kolybelnikov, A. (2014, Nisan 26). *slideshare*. Erişim: <https://www.slideshare.net/kisttan/information-security-seminar-6>
- Krause, E. G., Velamuri, V. K., Burghardt, T., Nack, D., Schmidt, M. ve Treder, T. M. (2016), *Blockchain technology and the financial services market state-of-the-art analysis*, *HHL*, 6.
- Lynton, N. (2015). *Modern Sanatın Öyküsü*. (C. Çapan. ve S. Öziş, Çev.) İstanbul: Remzi Kitabevi.
- Merkle, R. C. (1988). *Protocols for public key cryptosystems*. [www.merkle.com: http://www.merkle.com/papers/Protocols.pdf](http://www.merkle.com/papers/Protocols.pdf)
- Nakamoto, S. (2008). *Bitcoin: A peer-to-peer electronic cash system*. Erişim: 22 Mayıs 2022, <https://bitcoin.org/bitcoin.pdf>
- NonFungible.com (2021). *Yearly NFT market report (free/pro)*. <https://nonfungible.com/reports/2021/en/yearly-nft-market-report>
- Malevich, K. (2013). *Nesnesiz dünya süprematizm manifestosu*. (F. Cansu Tapan, Çev.) İstanbul: Dedalus Kitap.
- Musiala Jr., R. A., Wasick, J. F., Murphy, K. R. ve Reynolds, V. (2022). Introduction to non-fungible tokens. *BakerHostetler*. Erişim: 29 Aralık 2022, <https://www.bakerlaw.com/Introduction-to-Non-Fungible-Tokens>
- O'Dair M. (2019). Distributed creativity: How blockchain technology will transform the creative economy. *Palgrave Macmillan*. Erişim: <https://link.springer.com/book/10.1007/978-3-030-00190-2>

- Onedio. (2022). Erişim: 15 Nisan 2023, <https://onedio.com/haber/9055-numarali-nft-1031253>
- OpenSea, *the largest NFT marketplace*. (2022). Erişim: 29 Aralık 2022, <https://opensea.io/>
- Panarello, A., Tapas, N., Merlino, G., Longo F, ve Puliafito, A. (2018) *Blockchain and IoT integration: A systematic survey. Sensors. 18*(8), 2575 doi.org/10.3390/s18082575
- Rarible (2022). *Create, sell or collect digital items secured with #blockchain*. Erişim: 29 Kasım 2022, <https://rarible.com>
- Regner, F., Schweizer, A. ve Urbach, N. (2019). NFTs in practice - non-fungible tokens as core component of a blockchain-based event ticketing application. *40th International Conference on Information Systems, ICIS 2019*.
- Reyna, A., Martín, C, Chen, J., Soler, E. ve Díaz, M. (2018). On blockchain and its integration with IoT challenges and opportunities, *Future Generation Computer Systems*, 88, 173-190.
- Sahu, M. (2020, Şubat 6). *What is blockchain? How to create network, code & it's architecture*. *UpGrad*. <https://www.upgrad.com/blog/what-is-blockchain-how-to-create-networkcode-its-architecture/>
- Sotheby's, (2021). *\$17 million realized in Sotheby's first NFT sale with digital creatorpak, Sotheby's*. Erişim: 25 Ocak 2023, <https://www.sothebys.com/en/articles/17-million-realized-in-sothebys-first-nft-sale-with-digital-creator-pak>
- Sucu, M. (2021). *"Dijital Yönetim İşletme Yönetiminde Yeni Bir Yaklaşım"*, Iksad Publications.
- Şahiner, R. (2015). *Çağdaş sanatta temsiliyet krizi çağdaş kuramlar ve güncel tartışmalar*. Ankara: Ütopya Yayınevi.
- Tapscott, D. ve Tapscott, A. (2016, Mayıs 10). The impact of the blockchain goes beyond financial services. *Harvard Business Review*. <https://hbr.org/2016/05/the-impact-of-the-blockchain-goes-beyond-financial-services>
- TarTol - Profile Rarible. (2022). Erişim: 29 Aralık 2022, <https://rarible.com/tartol/sale>
- Tomasichio, A. (2021). Erişim: 31 Mart 2023, <https://en.cryptonomist.ch/2021/09/18/interview-with-federico-solmi-nfts-metaverses/>
- Trevisi, C., Visconti R. M. ve Cesaretti A. (2022). *"Non-fungible tokens (NFT): business models, legal aspects, and market valuation"*, Media Laws, Erişim: 12 Eylül 2022, https://www.researchgate.net/publication/359134650_NonFungible_Tokens_NFT_business_models_legal_aspects_and_market_valuation
- Triantafyllidis P., N. (2016). University of Amsterdam System & Networ Engineering, *Msc Developing an Ethereum Blockchain Application Research Project 2*, 2016.
- Ulukut, O. (2018) Bitcoin nasıl çalışır? *Webrazzi*. Erişim: 9 Mayıs 2018 <https://webrazzi.com/2018/05/09/bitcoin-nasil-calisir/>
- Valeonti, F., Bikakis, A., Terras, M., Speed, C., Hudson-Smith, A. ve Chalkias, K. (2021). Crypto collectibles, museum funding and openGLAM: Challenges, opportunities and the potential of non-fungible tokens (NFTs). *Applied Sciences (Switzerland)*, 11(21). doi.org/10.3390/app11219931
- Wang, Q., Li, R., Wang, Q. ve Chen, S. (2021). Non-fungible token (NFT): Overview, evaluation, opportunities and challenges. doi.org/10.48550/arXiv.2105.07447
- Yıldırım, Ö. (2010). Yeni medya ve dijital sanatlar. *Hacettepe Üniversitesi Güzel Sanatlar Fakültesi Sanat Yazıları Dergisi*, 37(22), 57-66.
- Yuva, N. ve Kırbuş, İ. (2018). *"Directed acyclic graph based on crypto currency application Example: IOTA"*.
- Zheng, Z., Xie, S. ve Dai, H. N. (2017). An overview of blockchain technology: Architecture, consensus, and future. *IEEE 6th International Congress on Big Data, USA*, s. 557-564. doi:10.1109/BigDataCongress.2017.85

CAZ MÜZİĞİ TEORİSİ

VE

TARİHSEL ARKA PLAN

Yazan
Devrim Demir Yeşilpınar

Editör
Prof. Berrak Taranç

EĞİTİM
yayınevi

CAZ MÜZİĞİ TEORİSİ VE TARİHSEL ARKA PLAN

Yazar: Devrim Demir Yeşilpınar

Genel Yayın Yönetmeni: Yusuf Ziya Aydođan (yza@egitimyayinevi.com)

Genel Yayın Koordinatörü: Yusuf Yavuz (yusufyavuz@egitimyayinevi.com)

Sayfa Tasarımı: Kübra Konca Nam

Kapak Tasarımı: Eğitim Yayınevi Grafik Birimi

T.C. Kültür ve Turizm Bakanlığı

Yayıncı Sertifika No: 47830

ISBN: 978-625-6552-40-1

1. Baskı, Ekim 2023

Baskı Cilt

Repro Bir Matbaacılık

İvedik OSB Matbaacılar Sitesi 1514 Cad. No: 23-25 Yenimahalle/Ankara

Matbaa Sertifika No: 47381

Kütüphane Kimlik Kartı

CAZ MÜZİĞİ TEORİSİ VE TARİHSEL ARKA PLAN

Yazar: Devrim Demir Yeşilpınar

104 s., 160x240 mm

Kaynakça var, dizin yok.

ISBN: 978-625-6552-40-1

Copyright © Bu kitabın Türkiye'deki her türlü yayın hakkı Eğitim Yayınevi'ne aittir. Bütün hakları saklıdır. Kitabın tamamı veya bir kısmı 5846 sayılı yasanın hükümlerine göre kitabı yayımlayan firmanın ve yazarlarının önceden izni olmadan elektronik/meکانik yolla, fotokopi yoluyla ya da herhangi bir kayıt sistemi ile çođaltılamaz, yayımlanamaz.

EĐİTİM

yayınevi

Yayınevi Türkiye Ofis: İstanbul: Eğitim Yayınevi Tic. Ltd. Şti., Atakent mah.

Yasemen sok. No: 4/B, Ümraniye, İstanbul, Türkiye

Konya: Eğitim Yayınevi Tic. Ltd. Şti., Fevzi Çakmak Mah. 10721 Sok. B Blok,

No: 16/B, Safakent, Karatay, Konya, Türkiye

+90 332 351 92 85, +90 533 151 50 42, 0 332 502 50 42

bilgi@egitimyayinevi.com

Yayınevi Amerika Ofis: New York: Eđitim Publishing Group, Inc.

P.O. Box 768/Armonk, New York, 10504-0768, United States of America

americaoffice@egitimyayinevi.com

Lojistik ve Sevkiyat Merkezi: Kitapmatik Lojistik ve Sevkiyat Merkezi, Fevzi Çakmak Mah.

10721 Sok. B Blok, No: 16/B, Safakent, Karatay, Konya, Türkiye

sevkiyat@egitimyayinevi.com

Kitabevi Şubesi: Eğitim Kitabevi, Şükran mah. Rampalı 121, Meram, Konya, Türkiye

+90 332 499 90 00

bilgi@egitimkitabevi.com

İnternet Satış: www.kitapmatik.com.tr

+90 537 512 43 00

bilgi@kitapmatik.com.tr



Kaynakça

- Bailey, Derek. (2001). *Doğaçlama*. Çev. Ali Bucak. İstanbul. Pan Yayıncılık
- Balzarano, Jason P. (2014). *The Evolution of Chick Corea From Appropriator to Assimilator: Debunking the Theories of a Fusion Musician*. Keele University
- Berendt, Joachim, E. (2019). *Caz Kitabı: Ragtime'dan Fusion ve Sonrasına*. Çev. Neşe Ozan. İstanbul. Ayrıntı Yayınları.
- Bergonzi, Jerry. (1994). *Vol.1 Melodic Structures*. Advance Music.
- Collier, James, L. (1981). *The Making Of Jazz: A Comprehensive History*. Londra. Papermac.
- Collier, G. L., & Collier, J. L. (2002). *A Study of Timing in Two Louis Armstrong Solos*. *Music Perception: An Interdisciplinary Journal*, 19(3), 463–483. <https://doi.org/10.1525/mp.2002.19.3.463>
- CUGNY, L., & MAUDUIT, B. (2019). Jazz. In *Analysis of Jazz: A Comprehensive Approach* (pp. 3–11). University Press of Mississippi. <https://doi.org/10.2307/j.ctvgs08nj.4>
- Darragh, Henry, A. (2015). *Bill Evans: Harmonic Innovator in Jazz Piano*. Moores School Of Music, University of Houston.
- Day-O'Connel, Jeremy. (2007). *Pentatonicism from the Eighteenth Century to Debussy*. Rochester. University of Rochester Press
- Duby, Mark. (1987). *The Compositional and Improvisational Style of the Thelonious Monk*. University of Natal
- Harker, Brain. (2011). *Louis Armstrong's Hot Five and Hot Seven Recordings*. Oxford University Press.
- Locke, David. (1987). *Drum Gahu: The Rhythms of West African Drumming*. New York: White Cliffs.
- Nketia, J. (1954). The role of the drummer in Akan society. *African Music : Journal of the International Library of African Music*, 1(1), 34–43. <https://doi.org/10.21504/amj.v1i1.225>
- Martins, Jose, O. (2015). *Bartok's Polymodality: The Dasian and Other Affinty Spaces*. *Journal of Music Theory*, 59:2, 273–320. DOI.10.1215/00222909-3136020
- Mimaroğlu, İlhan. (1995). *Müzik Tarihi*. İstanbul. Varlık Yayınları
- Mulholland, Joe ve Hojnacki, Tom. (2013). *The Berklee Book Of Jazz Harmony*. Boston. Berklee Press.
- Oakley, Giles. (2004). *Blues Tarihi: Şeytanın Müziği*. Çev. Aydemir Özügül. İstanbul. Ayrıntı Yayınları.
- Owens, Thomas. (1995). *Bebop*. New York. Oxford University Press.
- Spitzer, J. (1994). "Oh! Susanna": *Oral Transmission and Tune Transformation*. *Journal of the American Musicological Society*, 47(1), 90–136. <https://doi.org/10.2307/3128837>
- Starr, Larry & Waterman, Christopher. (2007). *American Popular Music: Minstrelsy to Mp3* 's. Oxford University Press.
- Stearns, Marshall, W. (1970). *The Story of Jazz*. New York. Oxford University Press.
- Tallmadge, W. (1984). *Blue Notes and Blue Tonality. The Black Perspective in Music*, 12(2), 155–165. <https://doi.org/10.2307/1215019>
- Tarañç, R. & Tomak, M. (2021). *Akdeniz Sineması'nın Kültürel Oluşum Sürecinde Yönetmen*

Michael Cacoyannis ve Stella Filminin Rolü. Türkiye Film Araştırmaları Dergisi 1(2). 107-116.

Waldbauer, I. F. (1990). *Polymodal Chromaticism and Tonal Plan in the First of Bartók's Six Dances in Bulgarian Rhythm. Studia Musicologica Academiae Scientiarum Hungaricae*, 32(1/4), 241–262. <https://doi.org/10.2307/902258>

White, Dr. Michael. (2010). *Traditional New Orleans Jazz as a Metaphore for American Life. Imagining America*. 6.

Yeşilpınar, Devrim, D. (2020). *1960'larda ve 1970'lerde Müzikte Minimalist Estetik ve Steve Reich'in Music For 18 Musicians Yapıtının İncelenmesi*. Ege Üniversitesi

İKLİM İLETİŐİMİ

Editör

Doç. Dr. Zekiye TAMER GENCER

EĐİTİM
yayınevi

İKLİM İLETİŞİMİ

Editör: Doç. Dr. Zekiye Tamer Gencer

Genel Yayın Yönetmeni: Yusuf Ziya Aydoğan (yza@egitimyayinevi.com)

Genel Yayın Koordinatörü: Yusuf Yavuz (yusufyavuz@egitimyayinevi.com)

Sayfa Tasarımı: Kübra Konca Nam

Kapak Tasarımı: Eğitim Yayınevi Grafik Birimi

T.C. Kültür ve Turizm Bakanlığı

Yayıncı Sertifika No: 47830

ISBN: 978-625-6552-27-2

1. Baskı, Ekim 2023

Baskı Cilt

Repro Bir Matbaacılık

İvedik OSB Matbaacılar Sitesi 1514 Cad. No: 23-25 Yenimahalle/Ankara

Matbaa Sertifika No: 47381

Kütüphane Kimlik Kartı

İKLİM İLETİŞİMİ

Editör: Doç. Dr. Zekiye Tamer Gencer

182 s., 160x240 mm

Kaynakça var, izin yok.

ISBN: 625-6552-27-2

Copyright © Bu kitabın Türkiye'deki her türlü yayın hakkı Eğitim Yayınevi'ne aittir. Bütün hakları saklıdır. Kitabın tamamı veya bir kısmı 5846 sayılı yasanın hükümlerine göre kitabı yayımlayan firmanın ve yazarlarının önceden izni olmadan elektronik/mekanik yolla, fotokopi yoluyla ya da herhangi bir kayıt sistemi ile çoğaltılamaz, yayımlanamaz.

EĞİTİM

yayınevi

Yayınevi Türkiye Ofis: İstanbul: Eğitim Yayınevi Tic. Ltd. Şti., Atakent mah.

Yasemen sok. No: 4/B, Ümraniye, İstanbul, Türkiye

Konya: Eğitim Yayınevi Tic. Ltd. Şti., Fevzi Çakmak Mah. 10721 Sok. B Blok,

No: 16/B, Safakent, Karatay, Konya, Türkiye

+90 332 351 92 85, +90 533 151 50 42, 0 332 502 50 42

bilgi@egitimyayinevi.com

Yayınevi Amerika Ofis: New York: Egitim Publishing Group, Inc.

P.O. Box 768/Armonk, New York, 10504-0768, United States of America

americaoffice@egitimyayinevi.com

Lojistik ve Sevkiyat Merkezi: Kitapmatik Lojistik ve Sevkiyat Merkezi, Fevzi Çakmak Mah.

10721 Sok. B Blok, No: 16/B, Safakent, Karatay, Konya, Türkiye

sevkiyat@egitimyayinevi.com

Kitabevi Şubesi: Eğitim Kitabevi, Şükran mah. Rampalı 121, Meram, Konya, Türkiye

+90 332 499 90 00

bilgi@egitimkitabevi.com

İnternet Satış: www.kitapmatik.com.tr

+90 537 512 43 00

bilgi@kitapmatik.com.tr



Kaynakça

- Adıgüzel, Y. (2022). Gönüllülük Alanında Dijitalleşme ve Yeni Medya Kullanımı. Eds: Yusuf Adıgüzel ve Mustafa Bostancı, *Dijital İletişimi Anlamak* 3,10-23, Konya: Palet Yayınları.
- Afsar, B., Maqsoom, A., Shahjehan, A., Afridi, S. A., Nawaz, A., & Fazliani, H. (2020). Responsible Leadership and Employee's Proenvironmental Behavior: The Role of Organizational Commitment, Green Shared Vision, and Internal Environmental Locus of Control. *Corporate Social Responsibility and Environmental Management*, 27(1), 297-312.
- Ahmad, J. H. & Abdullah, K. (2014). Adaptation of Four Models of Public Relations in Promoting Green Technology: The Role of Green Public Relation in Malaysia. *International Review of Social Science*, 2(11), 475-481.
- Akgöz, B. & Engin, E. (2018). Kurumsal Sosyal Sorumluluk Çerçevesinde Çevresel Vatandaşlık. *Erciyes İletişim Dergisi*, 5(3), 276-288.
- Badem, N. & Çekiç Akyol, A. (2023). Türkiye’de Halkla İlişkiler Mesleğine Yönelik Tutum Üzerine Bir Araştırma. *Yeni Yüzyıl’da İletişim Çalışmaları*, 2(6), 52-66.
- Banerjee, S., Gulas, S. C. & Iyer, E. (1995). Shades of Green: A Multidimensional Analysis of Environmental Advertising. *Journal of Advertising*, 24(2), 21-31.
- Bıçakçı, İ. (2006). *İletişim ve Halkla İlişkiler “Eleştirel Bir Yaklaşım”*. İstanbul: MediaCat Kitapları.
- Budak, E. (2023). *İklim Krizi Çağında Çevre Haberciliği*. Konya: Literatürk Academia.
- Cevzici, A. (2005). *Paradigma Felsefe Sözlüğü*. İstanbul: Paradigma Yayıncılık.
- Çağlar Çetinkaya, N. (2022). Ekolojik Tüketicilerde Çevresel Farkındalık ve Duyarlılığın Satın Alma Niyetine Etkisi. *Ulusal ve Küresel Ölçekte Tüm Yönleriyle Pazarlama* Ed: Şahin Karabulut, 197-212, Ankara: Gazi Kitabevi.
- Çakar, F. (2018). *İnformel İletişim*. Ankara: Panama Yayıncılık.
- Çınarlı, İ. (2016). *Kriz İletişimi*. İstanbul: Beta Yayınları.
- Demir, E. N. (2022). Sürdürülebilirlik İçin Yeşil Bilgi Teknolojileri. *Sürdürülebilirlik Güncel Araştırmalar*, Eds: Ahmet Yağmur Ersoy ve Metin Saygılı, 85 – 100, Ankara: Gazi Kitabevi Yayınları.
- Demir, Ö. & Acar, M. (1992). *Sosyal Bilimler Sözlüğü*, İstanbul: Ağaç Yayıncılık.
- Dindaroğlu, S. (2022). *Kurum İçi Halkla İlişkiler Uygulamalarında Katılımcı Süreç Araçlarının Kullanımı*, İstanbul: Hiperyayın.
- Dolukhanov, P. (1998). *Eski Ortadoğu’da Çevre ve Etnik Yapı*, Çev. Suavi Aydın, Ankara: İmge Kitabevi.
- Erbaşlar, G. (2012). Yeşil pazarlama. *Mesleki Bilimler Dergisi (MBD)*, 1(2), 94-101.
- Geçikli, F. & Ekmekçi, Z. (2023). Halkla İlişkiler ve Sosyal Sermayenin Ortak Bağlantıları. *Erciyes İletişim Dergisi*, 10(1), 505-524.
- Gökay Büyükyıldırım, E. & Dilber, İ. (2014). Sürdürülebilir Kalkınma Temelinde Türkiye’de Küresel Isınma ve Kyoto Protokolü. *Ekolojik Kriz ve İletişim Çalışmaları*, Eds: Serkan Kırılı ve N. Sertaç Sırma, 1-13, İstanbul: Aya Yayıncılık.
- Göksel, A. B. (2010). *Stratejik Halkla İlişkiler Yönetimi*, Ankara: Nobel Yayın.
- Heath, R. L. (2022). The processes-to-end (s) Paradox of Public Relations. *Public Relations Review*, 48(5), 1-14.
- Hiebert, R. E. (2005). Commentary: New Technologies, Public Relations, and Democracy. *Public Relations Review*, 3(1), 1-9.
- Iannacone, J. I. & Ashby-King, D. T. (2023). Addressing Participation, Belonging, and Temporality in Public Formation and Maintenance: Advancing a Rhetorical Approach to Publics. *Public Relations Review*, 49(2), 1-10.
- Karabulut B. & Kılınç, P. (2016). Halkla İlişkiler Ajanslarının Paydaşlarla İlişkileri ve Sosyal Medya Kullanım Pratikleri; Resmi Tweetler Üzerine Bir Analiz. *İletişimde “Post” Yazılar*, Ed: Aylin Göztaş, 159-181, Konya: Literatürk Academia.
- Kaya, F. (2018). Yeşil Paylaşımlar: Yeşil Markaların Sosyal Medya Paylaşımları. *İNİF*

- E-Dergi*,3(2),213-233.
- Kazancı, M. (2009). *Kamuda ve Özel Kesimde Halkla İlişkiler*, Ankara:Turhan Kitabevi Yayınları.
- Macionis, G. & John, L. (2010). *Sociology*, 7th Canadian Edition, Toronto, Ontario:PearsonCanada
- Mckie, D.&Galloway, C. (2007). ClimateChangeAfterDenial:Global Reach, Global Responsibilities,andPublicRelations.*PublicRelationsReview*, 3(4),368-376.
- Michaels, L. &Ainger, K. (2020). “The Climate Smokescreen: The Public Relations Consultancies Working To Obstruct Greenhouse Gas Emissions Reductions In Europe – A Critical Approach. *Climate Change Denial and Public Relations: Strategic Communication and Interest Groups in Climate Inaction*, Eds: Núría Almiron ve Jordi Xifra,159-187, Oxon: Routledge.
- Nakajima, N. (2001). Green Advertising and Green Public Relations as Integration Propaganda. *Bulletin of Science, Technology & Society*, 2(5),334-348.
- Nalçinkaya, Ö. & Bayansar, R. (2019). *Halkla İlişkiler ve Büro Yönetimi*, Ankara: Seçkin Yayıncılık.
- Özcan, H. & Özgül, B. (2019). Yeşil pazarlama ve tüketicilerin yeşil ürün tercihlerini etkileyen faktörler. *Türkiye Mesleki ve Sosyal Bilimler Dergisi*, (1)1,1-18.
- Özdemir H., Yılmaz E. G. & Akyol Ş. (2003) Halkla İlişkilerde sosyal Sorumluluğun ve Etiğin Uygulanabilirliği.*İstanbul Ticaret Üniversitesi Sosyal Bilimler Dergisi*, 2(4), 137-148.
- Özdemir, E. K., Topsümer, F. & Göztaş, A. (2017). Yeşil Aklama Kampanyaları ve Medya Gündemine Yansımaları:Volkswagen Emisyon Krizinin Amerikan Basımında Sunumu. *Uluslararası Bilimsel Araştırmalar Dergisi (IBAD)*,2(2),357-370.
- Özel, A. P. (2015). Çevresel Aktivizm, Halkla İlişkiler ve Yeşil Aklama Üzerine Kuramsal Bir Bakış..*Selçuk İletişim*, 8(4),73-89.
- Özen, H. (2021). *Geçmişten Günümüze Halkla İlişkiler*, Bursa: Ekin Basın Yayın Dağıtım.
- Patil, M. K. R., Georgie, N. A., Choubey, B., Deshpande, N. D., Sudha, R. &Priya, P. N. (2023). GreenSupplyChain Management.*Central European Management Journal*,3(2),472-481.
- Russell, K. M. & Lamme, M. O. (2016). Theorizing Public Relations History: The Rolesof Strategic Intentand Human Agency. *Public Relations Review*, 42(5),741-747.
- Sevgi, O. (2020). Yeşil Terimler ve Anlamları. *Avrasya Terim Dergisi*, 8(1),44-61.
- Şakı Aydın, O. (2014). Disiplinler Arası Bir Alan Olarak Çevresel İletişim: Bir Tanımlama Çabası. *Ekolojik Kriz ve İletişim Çalışmaları*,1-13.Eds: Serkan Kırılı ve N. Sertaç Sırma. İstanbul:Aya Yayıncılık,
- Şimşek Paralı, E. (2023). Ankara ve İstanbul Büyükşehir Belediyelerinin Web Siteleri Aracılığıyla Gerçekleştirdikleri Halkla İlişkiler Faaliyetlerinin İncelenmesi.*Akademik Hassasiyetler*;10(21),319-338.
- Temizel, G. & Attar, M. (2022). Yeşil Örgütsel Davranış:Ulusal ve Uluslararası Otel İşletmeleri Açısından Bir Karşılaştırma. Ed: Mehmet Yücenurşen, *Sosyal, Beşeri ve İdari Bilimler Alanında Uluslararası Araştırmalar XIV*,7-40, Konya:Eğitim Yayınevi.
- Temple, T. (1978). ThinkGlobally, ActLocallyan InterviewWith Dr. Rene Dubos. *EPA Journal*,4(4),4-11.
- Uzunoğlu, E., Onat, F., Alikılıç Ö. A.& Çakır, S. Y. (2009).*İnternet Çağında Kurumsal İletişim*,Ankara: Say Yayınları.
- Ülger, B. (2003). *İşletmelerde İletişim ve Halkla İlişkiler “TheBig Business”*. İstanbul:Der Yayınları.
- Yaşar, L., Uğur Uzun Y., Ünlü, S. & Erdal, C. (2023). Dijitalleşme Sürecinde Aktivizmin KSS ve Yeşil Halkla İlişkiler Uygulamalarına Etkisi.*Dijital Çağda Halkla İlişkiler*,Ed:Abdülhakim Bahadır Darı, 37-56,Çanakkale: Paradigma Akademi.
- Yavuz, C. (2021).*Halkla İlişkiler*, Ankara:Detay Yayıncılık.
- Yavuz, Ş. (2009). Yeşil Halkla İlişkiler ve İkna.*İstanbul Üniversitesi İletişim Fakültesi Dergisi*,37,128-143.
- Yıldırım Özmütlu, S. Y. (2023). Çevresel Yeteneklerin Kurumsal Çevre Stratejisi ve Pazar Performansı Üzerindeki Etkileri:Doğal Kaynak Temelli Görüş.*İstanbul Gelişim Üniversitesi Sosyal Bilimler Dergisi*,10(1),189-213.

proje yürütmeleri durumunda bahse konu kuruluşlara destek vermeye istekli olduklarını da göstermektedir. Bu bağlamda iklim temalı sosyal sorumluluk kampanyalarına katılımın daha çok geleneksel yollarla gerçekleştiği ancak dijital aktivizmin de azımsanmayacak düzeyde olduğu görülmektedir. Dijital platformların yaygın olarak kullanıldığı günümüzde kuruluşların bu gerçekten yola çıkarak kampanyayı dijital aktivizm uygulamalarına uyumlu hale getirme çabaları gözlemlenmektedir. Bu doğrultuda en dikkat çekici dijital aktivizm uygulamaları olarak dijital bir manifestoya söz verme ile sosyal medya paylaşım butonları gösterilebilir. Özellikle belirlenen iklim temalı tüm sosyal sorumluluk kampanyalarında sosyal medya paylaşım butonları aktif bir şekilde kullanılmaktadır. Bu kullanımın ardında daha kısa sürede ve maliyetle daha fazla destekçiye erişim sağlama amacının yattığı ifade edilebilir. Destek sembolü/rozeti ile ünlü kullanımına ise kuruluşlar tarafından kampanyalarda çok fazla yer verilmediği görülmüştür.

Günümüzde kuruluşlardan mevcut toplumsal ve çevresel sorumluluklarını yerine getirmeleri beklenmektedir. Bu doğrultuda üzerinde özenle durulması gereken problemin iklim krizi olduğu ifade edilebilir. İklimle bağlı problemler kuruluşlar tarafından sosyal sorumluluk kampanyalarında daha yoğun ve hassas biçimde ele alınmalıdır. İklim ile ilgili kampanyalarının yürütülmesi kadar kampanya iletişiminin de doğru ve etkili bir biçimde yapılması önem arz etmektedir.

Kaynakça

- Aydınlıoğlu, Ö. (2021). *Marka Farkındalığı Perspektifinden Sosyal Sorumluluk Kampanyaları*, İstanbul: Eğitim Yayınevi.
- Baer, H.A. (2012). *Global CapitalismAndClimateChange, TheNeedFor An Alternative World System*.Lanham, Md.: AltaMiraPress.
- Ballantyne, A. G. (2016). Climate Change Communication: What Can We Learn From Communication Theory?,*WIREs Climate Change*, 7, ss. 329-344.
- Bartol, K. M. ve Martin, D. C. (1994). *Management*, (2nd Edition), New York: Mcgraw-HillCollege.
- Bendell, J (2018). Deep Adaptation: A Map For Navigating Climate Tragedy. *IFLAS Occasional Paper 2*. <https://www.lifeworth.com/deepadaptation.pdf>
- Boone, L. E. ve Kurtiz, D.L. (1999). *Management*, (4th Edition), New York: Mcgraw-HillInc.
- Clack, B.&York, R. (2005). CarbonMetabolism: Global Capitalism, ClimateChange, andTheBiosphericRift.*TheoryandSociety*. 34(4), ss. 391-428.
- Coombs, W. T. (2007). Protecting Organization Reputations During A Crisis: The Development and Application of Situational Crisis Communication Theory. *Corporate Reputation Review*, 10 (3), ss. 163-176.
- Coombs, W. T. (2010). Parameters For Crisis Communication.Eds: W. Timothy Coombsand Sherry, J. Holladay. *The Handbook of Crisis Communication* (17- 53). Wiley-Blackwell.
- Dryzek J.S. & Lo, A.Y. (2015). Reasonand Rhetoricin Climate Communication. *Environmental Politics*, 24(1), 1-16,
- Günay, K. &Güçdemir, Y. (2022). İklim Değişikliği İletişimi Bağlamında Türkiye’de 2020-2021 Yılları Arasında Sivil Toplum Kuruluşlarının Twitter Paylaşımalarının Konu Modelleme Analizi. *The Turkish Online Journal of Design Art and Communication*, 12 (4), 1026-1045.

- Heath, R. L. (2010). Crisiscommunication: Defining The Beastand De-Marginalizing Key Publics. (Eds) W. Timothy Coombsand Sherry, J. Holladay, *The Hand book of Crisis Communication* (1-13) Wiley-Blackwell.
- Karaca, Ş. (2019). Bireysel Sosyal Sorumluluğun Bilinçli Tüketim Davranışı Üzerindeki Etkisini İncelemeye Yönelik Bir Çalışma. *Dokuz Eylül Üniversitesi Sosyal Bilimler Enstitüsü Dergisi*, 21(1), 147-172.
- Kırık, A. M. & Özcan, A. (2014). Bir Dijital Aktivizm Örneği: Akıllı Ağ Çeteleri (Smart Mobs), *AJIT-e: Online Academic Journal of Information Technology*, 5(14), 61-78.
- Kumpu, V. (2022). What is PublicEngagementand How Does it Help toAddressClimateChange? *A Review of ClimateCommunicationResearch, EnvironmentalCommunication*, 16(3), 304-316.
- Millar, D. P. (2004). Exposingtheerrors: An examination of thenature of organizationalcrisis. Eds: D. P. Millarand R. L. Heath. *Respondingtocrisis: Arhetoricalapproachtocrisiscommunication*, (19-31). Mahwah, NJ: Lawrence ErlbaumAssociate.
- Moser S. C. (2010).Communicating climatechange: history, challenges, process and future directions. *WIREs Clim Change*, 1:31–53.
- NASA (2018). *Global climatechangevitalsigns of the planet*.<https://climate.nasa.gov/vital-signs/global-temperature/>, (16.09.2023).
- Nerlich, B., Koteyko, N. & Brown, B. (2010). The oryand language of climatechange communication, *WIREs Clim Change* 1, 97–110.
- Pistone, K., Eisenman, I. & Ramanathan, V. (2014). Observational determination of albedodecreasecaused by vanishing Arcticseai. *Proc Natl Acad Sci U S A*. 2014 Mar 4. 111(9): 3322–3326.
- Pringle, H. &Thompson, M. (2000). *Marka Ruhü. Sosyal Sorumluluk Kampanyaları ile Marka Yaratmak*.Çev: Z. Yelçe ve C. Feyyat. İstanbul: Scala Yayıncılık
- Salama, S. &Aboukoura, K. (2018). Role of Emotions in ClimateChangeCommunication.Eds: W. LealFilhovd., *Handbook of Climate Change Communication: Vol. 1*, Climate Change Management, Cham: Springer John Wiley & Sons, Ltd
- Schafer, M.S. (2012). Online communication on climatechangeandclimatepolitics: a literaturereview. *WIREsClimChange*, 3:527–543.
- Skoric, M. M. (2012). What is Slack About Slacktivism, (Ed) Chua Beng Huat *Methodological and Conceptual Issues in Cyber-Activism Research*, Asia Research Institute, National University of Singapore, 77-104.
- Talu, N. & Kocaman, H. (2019). *Türkiye’de İklim Değişikliği ile Mücadelede Politiklar, Yasal ve Kurumsal Yapı*, https://www.iklimin.org/egitimmateryalleri/TR%20Pol_NT.pdf (16.09.2023).
- Turhan, D. G. (2017). Dijital Aktivizm. *Süleyman Demirel Üniversitesi Sosyal Bilimler Enstitüsü Dergisi*, (26), 26-44.
- Ulmer, R. R., Sellnow, T. L. & Seeger, M. W. (2007). *Effectivecrisis communication: Moving from crisistoopportunity*. Thous and Oaks, CA: Sage.
- Web_1 (2023). <https://temizkenguzel.com/?gclid=aw.ds#destek-sozu-ver>(15.09.2023)
- Web_2 (2023). (https://www.yarininsuyu.com/?utm_source=google&utm_medium=search&utm_campaign=brandingyarininsuyu&gad=1&gclid=EAIAIqobChMIs7_TpeCugQM-VuAqiAx0whQDZEAAAYASAAEgJUa_D_BwE&gclid=aw.ds) (15.09.2023)
- Web_3 (2019). <https://www.youtube.com/watch?v=LVxoHd-c0sY>(15.09.2023).
- Web_4 (2023). <https://mavi.sifiratik.gov.tr>(15.09.2023).
- Web_5 (2023). <https://www.etietieti.com/turkiyenin-yarinlari-projesi>(15.09.2023).
- Web_6 (2021). <https://www.bbc.com/turkce/haberler-dunya-59096126> (15.09.2023).
- Yılmaz Sert, N. (2012). Türkiye’de Özel Sektörün Kurumsal Sosyal Sorumluluk Anlayışına İlişkin Yarar Algısı: Kurumsal Sosyal Sorumluluk Faaliyetlerinin Duyurulmasında Web Sitelerinin Kullanılması. *Online AcademicJournal of Information Technology*, 3(9), 31-50.

Kaynakça

- AB Türkiye Delegasyonu. (2022).[\(12.01.2022\)](https://www.avrupa.info.tr/tr).
- AB Türkiye Delegasyonu. (2022).(<https://www.avrupa.info.tr/tr/degismenin-tam-iklimi-iklim-diplomasi-haftasi-2021-10688>)(12.01.2022).
- Ashcroft, L. S. (1997). Crisis management-public relations. *Journal of Managerial Psychology*. *Journal of Managerial Psychology*. 325-332.
- Barna, S., Maric, F., Simons, J., Kumar, S., & Blankestijn, S. J. (2020). Education for the Anthropocene: Planetary health, sustainable health care, and the health workforce. *Medical Teacher*, *42*(10), 1091-1096.
- BS. (2020). *BP Dünya Enerjisinin İstatistiksel İncelemesi*. Londra: BP
- Chakrabarty, D. (2014). Climate and capital: On conjoined histories. *Critical Inquiry*, *41*(1), 1-23.
- Chomsky, N., Pollin, R.& Polychroniou, C. J. (2020). *Climate Crisis and the Global Green New Deal: The Political Economy of Saving the Planet* . New York:Verso.
- Conversi, D. (2020). Enemies of the Planet? Studying the Intersection between Nationalism and Climate Change. In *Proceedings of the ECPR General Conference, Virtual Event. Panel: The Diffusion (and Preclusion) of Environmental Ideas, Attitudes and Actions. Nationalities Papers*, *48*, 4, 625–636.
- Coombs, W. T. (2011). Political public relations and crisis communication: A public relations perspective. Eds. J. Stromback & S. Kioussis, *Political Public Relations: Principles and Applications*. 223-243 New York: Routledge Routledge.
- Crist, E. (2007). Beyond the climate crisis: A critique of climate change discourse. *Telos*, *141*(Winter), 29-55.
- Donges, J. F., R., Winkelmann, Lucht, W., Cornell, S. E., Dyke, J. G., Rockström, J., Heitzig, J. & Schellnhuber, H. J. (2017) ‘Closing the loop: Reconnecting human dynamics to Earth System science’, *The Anthropocene Review*, *4*, 2, 151-157.
- Dunk, J. H., Jones, D. S., Capon, A., & Anderson, W. H. (2019). Human health on an ailing planet—historical perspectives on our future. *New England Journal of Medicine*, *381*(8), 778-782.
- Engström, G., Gars, J., Jaakkola, N., Lindahl, T., Spiro, D. & Van Benthem, A. A. (2020). What policies address both the coronavirus crisis and the climate crisis?. *Environmental and Resource Economics*, *76*(4), 789-810.
- Falkheimer, J. & Heide, M. (2010). Crisis communicators in change: From plans to improvisations. Ed. Coombs, W. T. & Holladay, S. J. *Handbook of crisis communication*. 511-526. USA: Blackwell Publishing.
- Fink, S.(1986). *Crisis management: Planning for the inevitable*. USA: Amacom.
- Greenberg, J., Knight G. & Westersund, E. (2011). Spinning climate change: corporate and NGO public relations strategies in Canada and the United States. *International Communication Gazette*, *73*(1-2), 65-82.
- Gore, A. (2006). *An Inconvenient Truth: The Planetary Emergency Of Global Warming And What We Can Do About It*. Pensilvanya: Rodale Press
- Guth, D. W. (1995). Organizational Crisis Experience And Public Relations Roles. *Public Relations Review*, *21*(2), 123-136.
- Klein, N. (2015). *This Changes Everything: Capitalism Vs. The Climate*. New York: Simon and Schuster.
- Lade, S.J., Steffen, W., De Vries, W., Carpenter, S. R., Donges, J. F., Gerten, D., Hoff, H., Newbold, T., Richardson, K. & Rockström, J. (2020). Human impacts on planetary boundaries amplified by Earth system interactions’, *Nature Sustainability*, *3*,2, 119-128.

- Masco, J. (2017). The crisis in crisis. *Current Anthropology*, 58(S15),65-76.
- Marra, F. J. (1998). Crisis Communication Plans: Poor Predictors Of Excellent Crisis Public Relations. *Public relations review*, 24(4), 461-474.
- Morena, E. (2018). https://booksandideas.net/IMG/pdf/eng_11122018_morena_philanthropic.pdf (12.01.2023).
- Ojala, M., Cunsolo, A., Ogunbode, C. A.& Middleton, J. (2021). Anxiety, Worry, And Grief In A Time Of Environmental And Climate Crisis: A Narrative Review. *Annual Review of Environment and Resources*, 46, 35-58.
- Pierrehumbert, R. (2019). There Is No Plan B For Dealing With The Climate Crisis. *Bulletin of the Atomic Scientists*, 75(5), 215-221.
- Sanson, A. V., Van Hoorn, J. & Burke, S. E. (2019). Responding To The Impacts Of The Climate Crisis On Children And Youth. *Child Development Perspectives*, 13(4), 201-207.
- Steffen, W., Rockström, J., Richardson, K., Lenton, T. M., Folke, C., Liverman, D. & Schellnhuber, H. J. (2018). Trajectories of the Earth System in the Anthropocene. *Proceedings of the National Academy of Sciences*, 115(33), 8252-8259.
- Wright, C. & Nyberg, D. (2021). Planetary Challenges. Ed. Kipping, M., Kurosawa, T. & Westney, E. In *The Oxford Handbook of Industry Dynamics*. Oxford: Oxford University Press

bitkilerin, hayvanların ve insanların yaşam alanlarını istila etmesi, doğal dengenin bozulması ve tüm ekosistemin tehdit edilmesi ile sonuçlanır. Günün sonunda hayatta kalan insanlar, -en başından itibaren- doğa ile birlikte yaşamaları gerekirken doğaya karşı mücadele etmek zorunda kalırlar. Öyle ki dizinin 9. Bölümünün 16. dakikasında, Joel ve Elly'nin yolculuğunun sonlarına denk gelen Salt Lake şehrinde kahramanlarımız yeşil bir parka bakan yıkık bir binadan devasa yeşil bir manzaraya karşı insanlardan boşalan şehirde özgürce dolaşan zürafalara denk gelirler. Hatta Joel, şehir merkezinde dolaşan zürafalardan birini elleriyle besler. Bu sahne alt metninde dünyanın ve onun bir parçası olan doğanın, kordiseps enfeksiyonu ile dünyadan silinen insanlar olmadan yolunu bulduğunu, dünyanın insansız da kendi düzeniyle hayat vermeye devam ettiğini göstermektedir. Doğa kordiseps enfeksiyonuna rağmen yoluna devam etmiş, dünyadaki canlı varlığı sorunsuz bir şekilde sürmüş fakat insanlar bu yolculuktaki konumlarını kaybetmişlerdir. Doğanın insana değil, insanın doğaya olan bağımlılığını göstermesi açısından yıkık bir şehrin ortasındaki bir parkta, zürafa besleyen iki kişi güçlü bir ironi sunmaktadır.

Sonuç olarak, daha ilk sahnesinde yer alan **“dünyanın birazcık ısınması”** ifadesi üzerine inşa edilen ve benzerlerinde olduğu üzere **“dünyaya yayılan herhangi bir virüs”** açıklamasının ötesinde bilimsel olarak –kısmen- tutarlı, evrimsel bir temele dayanan hikâyesi ile *The Last Of Us*; dünyayı **“birazcık”** ısıttığı için, doğa tarafından acımasızca cezalandırılan insanların akıbetini tam da bir ekodistopyanın baktığı noktadan açıkça göstermektedir.

Kaynakça

- Aykanat, F. (2017). Antroposen Çağının Öykü Anlatıcıları: Sanat ve Edebiyat. *Şarki: Üç aylık sanat ve edebiyat dergisi*, Ekoeleştirir Özel Sayısı, 1(2), 44-58.
- Baum, R. M. (2008). WelcomeToTheAnthropocene. *Chemical&Engineering News*, 86, 5, 3.
- Bayraktar, B. (2015). Birey-Doğa İlişkisi Temelinde Kendisi Ol(ama)ma: Mustafa Kutlu Öykülerini Ekoeleştiril Okumak. *Journal of TurkishStudies*, 10(12), 137-154.
- David, S. (2016). *Eco-Fiction: BringingClimateChangeintotheImagination*. UnpublishedDoctoralDissertation, England:University of Exeter.
- Durmaz Aksu, E. (2019). Hukuka Güvенеbilir miyiz? Ekolojik Distopyalar ve Gerçek Felaketler. *Hukuk Kuramı*, 6(2), 1-21.
- Fitting, P. (2003). Unmaskingthe Real? CritiqueandUtopia in Recent SF Films. *Dark Horizons: Science Fiction andtheDystopianImagination*. Ed.RaffaellaBaccoliniandTomMoylan, New York:Routledge, 155-166.
- Garrard, G. (2021), *Ekoeleştirir: Ekoloji ve Çevre Üzerine Tartışmalar*. Çev: Ertuğrul Genç, İstanbul: Kolektif Yayınları.
- Griffin, D. (2018). VisualizingEco-Dystopia. *Design andCulture*, 10(3), 271-298.
- Griffin, P. (2017). *CDP CarbonMajors Report 2017*. England: CDP Worldwide.
- Haraway, D. J. (2016). *StayingwiththeTrouble: Making Kin in theChthulucene*. NC: Duke UniversityPressBooks.
- Hariri, Y. N. (2015). *Hayvanlardan Tanrılara Sapiens: İnsan Türünün Kısa Bir Tarihi*. Çev: Ertuğrul Genç, İstanbul: Kolektif Kitap Bilişim ve Tasarım Ltd. Şti.

- Moore, J. W (2017). World accumulation and planetary life, or, why capitalism will not survive until the 'last tree is cut. *IPPR Progressive Review*, 24, 175-202.
- Moore, J. W. (2017). The Capitalocene, Part I: on the nature and origins of our ecological crisis. *The Journal of Peasant Studies*, 44(3), 594-630.
- Raffinøe, S. (2016). *Philosophy of the Anthropocene: The Human Turn*. Basingstoke: Palgrave Macmillan.
- Rueckert, W. (1978). Literature and Ecology: An Experiment in Ecocriticism. *In Iowa Review*, 9(1), 71-86.
- Taheri Demneh, M. & Heidari Darani, Z. (2020). From remembering to futuring: preparing children for Anthropocene. *Journal of Environmental Studies and Sciences*, 10, 369-379.
- Web_1 (2023). <https://www.theguardian.com/books/2013/may/31/global-warning-rise-climate-fiction>(15.07.2023).
- Web_2 (2023). <https://www.gematsu.com/2023/01/the-last-of-us-series-sales-top-37-million-new-multiplayer-game-concept-artwork>(18.07.2023).
- Web_3(2023). https://en.wikipedia.org/wiki/List_of_accolades_received_by_The_Last_of_Us (18.07.2023).
- Web_4 (2023). <https://screenrant.com/walking-dead-zombie-origin-virus-france-world-beyond/> (19.07.2023).
- Web_5 (2023). <https://impakter.com/climate-fiction-a-chat-with-the-man-who-coined-the-term-climate-fiction/>(20.07.2023).

Memleket Partisinin seçim beyannamesi incelendiğinde çevreye zarar veren kurum, kuruluş ve bireylere ağır yaptırımlar uygulanacağını açıklamıştır. Ayrıca sivil toplum örgütleriyle birlikte çalışmalar yürüteceğini açıklayan memleket partisi motive edici yaklaşımdan yararlanmaktadır.

Sonuç olarak, Cumhur İttifakının iklim değişikliğine yönelik iletişim çabalarında halkta şüphe uyandıracak söylemlerde bulunduğu görülmüştür. Ancak Cumhur İttifakı bünyesinde yer alan Ak Parti, iklim değişikliği iletişimi kapsamında motive edici ve çözüm odaklı bir yaklaşım benimsemiştir. MHP ve YRP partisinin ise iklim değişikliği iletişimi kapsamında yetersiz olduğu sonucuna ulaşılmıştır. Benzer şekilde ATA ittifakı bileşenlerinin de iklim değişikliği iletişiminin yetersiz olduğu görülmüştür. Emek ve Özgürlük İttifakı, Millet İttifakı ve Memleket Partisinin ise motive edici ve çözüm odaklı yaklaşımlarla iklim değişikliği iletişimi yürüttüğü görülmüştür. Gelecekte yapılacak olan diğer çalışmalarda söz konusu siyasi partilerinin geçmiş yıllarda iklim değişikliği iletişimine yönelik söylemleri incelenebilir. Ayrıca geçmişte ve günümüzde yer alan iklim değişikliği iletişimi faaliyetlerinin ne denli farklılıklar ve benzerlikler gösterdiğinin ortaya koyulmasının da farklı bir araştırma konusu olduğu düşünülmektedir.

Kaynakça

- Adalet ve Kalkınma Partisi. (2023). *Türkiye Yüzyılı İçin Doğru Adımlar; Seçim Beyannamesi 2023*. Adalet ve Kalkınma Partisi.
- Adaman, F., Atas, H., Aydın-Düzgit, S., Bağ, A., Keyman, F., Şahin, Ü. & Yavuzylmaz, H. (2023). *2023 Seçimleri Arefesinde Partilerin Vaatlerinin Analizi: Dış Politika, Gıda Politikaları, İklim Değişikliği ve Enerji Politikaları, Denge Ve Denetleme*. İstanbul: Sabancı Üniversitesi .
- Arı, İ. (2010). *İklim Değişikliği ile Mücadelede Emisyon Ticareti ve Türkiye Uygulaması*. Ankara: Sosyal Sektörler ve Koordinasyon Genel Müdürlüğü.
- Ballantyne, A. G. (2016). Climate change communication: what can we learn from communication theory? *Wires Climate Change*, 7(3), 329-344.
- Çevre Yönetimi Genel Müdürlüğü İklim Değişikliği Dairesi. (tarih yok). *Türkiye İklim Değişikliği Stratejisi 2010-2023*. T.C. Çevre ve Şehircilik Bakanlığı.
- Emek ve Özgürlük İttifakı. (2023). *Emek ve Özgürlük İttifakı'nın 14 Mayıs Seçim Mutabakat Bildirgesi*. Ankara: Emek ve Özgürlük İttifakı.
- Flyvbjerg, B. (1998). *Rationality and Power: Democracy in Practice*. (S. Sampson, Çev.) Chicago: University OF Chicago Press.
- Günay, K.& Güçdemir, Y. (2022). İklim Değişikliği İletişimi Bağlamında Türkiye'de 2020-2021 Yılları Arasında Sivil Toplum Kuruluşlarının Twitter Paylaşımının Konu Modelleme Analizi. *The Turkish Online Journal of Design, Art and Communication*, 22(4), 1026-1045.
- İYİ Parti. (2023). *2023 Seçim Beyannamesi Özeti*. Ankara: İYİ Parti.
- Leal Filho, W. (2019). An Overview of the Challenges in Climate Change Communication Across Various Audiences. Eds: W. Leal Filho, H. McGhie, & B. Lackner, *Addressing the Challenges in Communicating Climate Change Across Various Audiences* (1-12). Cham, İsviçre: Springer.
- Mackintosh, S. P. (2022). *Climate Crisis Economics*. London & New York: Routledge.

- Markowitz, E. M., & Guckian, M. L. (2018). Climate change communication: Challenges, insights, and opportunities. *Psychology and Climate Change*, 35-63.
- Millet İttifakı. (2023). *Ortak Politikalar Mutabakat Metni*. Ankara: Millet İttifakı.
- Milliyetçi Hareket Partisi. (2023). *Cumhuriyetimizin Yüzüncü Yılında Milliyetçi Hareket Partisinin 100 Sözü*. Ankara: Milliyetçi Hareket Partisi.
- Moser, S. C. (2016). Reflections on climate change communication research and practice in the second decade of the 21st century: what more is there to say? *Wires Climate Change*, 7(3), 345-369.
- Nerlich, B., Koteyko, N., & Brown, B. (2010). Theory and language of climate change communication. *Wires Climate Change*, 1, 97-110.
- Ojala, M., & Lakew, Y. (2017). Young People and Climate Change Communication. *Oxford Research Encyclopedia of Climate Science*.
- Özay, S., & Mustafa, S. N. (2022). İklim Krizine Türk Medyası Çerçevesinden Bakmak. *İnsan & İnsan*, 9(33), 97-112.
- Öztürk, K. (2002). Küresel İklim Değişikliği ve Türkiye'ye Olası Etkileri. *G.Ü. Gazi Eğitim Fakültesi Dergisi*, 22(1), 47-65.
- Peters, E., & Salas, R. N. (2022). Communicating statistics on the health effects of climate change. *New England Journal of Medicine*, 387, 193-196.
- Peters, E., Boyd, P., Cameron, L. D., Contractor, N., Diefenbach, M. A., Fleszar-Pavlovic, S., . . . Stephens, K. K. (2022). Evidence-based recommendations for communicating the impacts of climate change on health. *Translational Behavioral Medicine*, 12(4), 543-553.
- Peters, G. P., Quéré, C. L., Andrew, R. M., Canadell, J. G., Friedlingstein, P., Ilyina, T., . . . Tans, P. (2017). Towards real-time verification of CO2 emissions. *Nature Climate Change*, 7, 848-850.
- Riffkin, R. (2014). <https://news.gallup.com/poll/167843/climate-change-not-top-worry.aspx> (12.08.2023).
- Schäfer, M. S. (2012). Online communication on climate change and climate politics: a literature review. *Wires Climate Change*, 3(6), 527-543.
- Şahin, Ü. (2014). *Türkiye'nin İklim Politikalarında Aktör Haritası*. İstanbul: Sabancı Üniversitesi.
- T. C. Çevre Şehircilik Bakanlığı. (2010). *Türkiye İklim Değişikliği Stratejisi 2010-2023*. T. C. Çevre Şehircilik Bakanlığı.
- T.C. Çevre, Şehircilik ve İklim Değişikliği Bakanlığı.: <https://iklim.gov.tr/bm-iklim-degisikligi-cerceve-sozlesmesi-i-33> (14.08.2023).
- WE Global. (2020). İklim Değişikliği Ulusal İletişim Stratejisi ve Eylem Planı. *Türkiye'de İklim Değişikliği Konusunda Kamu Bilincinin Arttırılması ve Paydaş Kapasitesinin Geliştirilmesi Projesi*. Türkiye.
- Web_1 (2022). <https://www.hsph.harvard.edu/chc/resources/climate-communication-tips/> (20.08.2023).
- Web_2 (2014). <https://www.pewresearch.org/politics/2014/01/27/deficit-reduction-declines-as-policy-priority/> (21.08.2023).
- Web_3 (2023). https://www.youtube.com/watch?v=y333MGh_z5k (19.08.2023).
- Web_4 (2023). <https://www.youtube.com/watch?v=lkYv78Oq8YQ> (19.08.2023).
- Web_5 (Tarih Yok). <https://www.dortmevsimekoloji.org/agroekoloji/#:~:text=Agroekoloji%2C%20g%C3%BCvenilir%20ve%20besleyici%20g%C4%B1dalar%C4%B1n,yakla%2C%20g%C4%B1m%20ve%20bir%20toplumsal%20harektir> (01.09.2023).
- WWF-Türkiye. (tarih yok). https://www.wwf.org.tr/ne_yapiyoruz/iklim_degisikligi_ve_enerji/iklim_degisikligi/kuresel_iklim_degisikligi_ve_turkiye/ (14.08.2023).
- Yeniden Refah Partisi. (2023). <https://yenidenrefahpartisi.org.tr/page/2023-genel-secimleri-beyannamemiz/2501> (20.08.2023).
- Yeşil Sol Parti. (2023). *2023 Seçim Bildirgesi*. Ankara: Yeşil Sol Parti.

Kaynakça

- Ağıralan, E. & Sadioğlu, U. (2021). İklim Değişikliği Farkındalığı ve Toplum Bilinci: İstanbul Örneği. *Anadolu Üniversitesi Sosyal Bilimler Dergisi*, 21(2), 627-654.
- Harju-Autti, P. & Kokkinen, E. (2014). A Novel Environmental Awareness Index Measured Cross-Nationally For Fifty Seven Countries. *Universal Journal of Environmental Research & Technology*, 4(4).
- Baysal, B. & Lüleci, Ç. (2011). Kopenhag Okulu ve Güvenlikleştirme Teorisi. *Güvenlik Stratejileri*, 11(22), 62-96.
- Beck, U. (2019). *Risk Toplumuna Başka Bir Modernliğe Doğru*. İstanbul: İthaki.
- Bir, B. (2019). Year of climate strike: Climate change protests in 2019. <https://www.aa.com.tr/en/environment/year-of-climate-strike-climate-change-protests-in-2019/1687317> (23.06.2023)
- Considine, S. (2003). Homepage: Internet Activism and Women. *Field: A Free Journal for Architecture*, 3(1), 133-141.
- Congar, K. (2019). Twitter mesajındaki talep gerçek oldu: 11 Kasım Milli Ağaçlandırma Günü ilan edildi. <https://tr.euronews.com/2019/11/07/twitter-mesajindaki-talep-gercek-oldu-11-kasim-milli-agaclandirma-gunu-ilan-edildi-erdogan> (09.07.2023).
- David, C. C. (2017). Social Media Use By Frontline Government Agencies: Review and Recommendations. *Public Policy*, 50-72.
- Demirci, M. (2015). Kentsel İklim Değişikliği Yönetişimi. *Erciyes Üniversitesi İktisadi ve İdari Bilimler Fakültesi Dergisi*, 46, 75-100.
- Doğan, İ. & Purutçuoğlu, E. (2017). Sosyal Hizmet Uzmanlarının Çevresel Farkındalık Seviyeleri ile Çevreye Yönelik Tutumlarının Belirlenmesi. *Türkiye Sosyal Araştırmalar Dergisi*, 21(2), 389-405.
- Elliot, A. (2017). *Çağdaş Sosyal Teoriye Giriş*. Ankara: Dipnot.
- Fernandez, M., Piccolo, L. S., Maynard, D., Wippoo, M., Meili, C. & Alani, H. (2016). Talking Climate Change via Social Media: Communication, Engagement and Behaviour. *In Proceedings of the 8th ACM Conference on Web Science*, 85-94.
- Gadenne, L. D., Kennedy, J. & McKeiver, C. (2009). An Empirical Study of Environmental Awareness and Practices in SMEs. *Journal of Business Ethics*, 84, 48.
- Hamarat, B., Güler, O., Duran, E., Gümüş, M. & Tufan, E. (2014). Çevresel Tehdit, Çevresel Bilinç ve Çevresel Tutum, Çevre Odaklı Davranışı Etkiler Mi? Çanakkale Sivil Toplum Kuruluşları Örneği. *Uşak Üniversitesi Sosyal Bilimler Dergisi*, 7(12), 26-56.
- Karabulut, B. (2015). *Güvenlik, Küreselleşme Sürecinde Güvenliği Yeniden Düşünmek*. Ankara: Barış Kitap.
- Karataş, A. (2014). Toplumda Çevre Bilincinin Yaygınlaştırılmasında Sivil Toplum Kuruluşlarının Rolü: Türkiye Örneği. *Electronic Turkish Studies*, 9(2).
- Kaypak, Ş. (2012). Güvenlikte Yeni Bir Boyut: Çevresel Güvenlik. *Ekonomik ve Sosyal Araştırmalar Dergisi*, 20. Yıl Özel Sayı, 1-22.
- Kovancı, E. & Karakoç, D. Y. (2022). Sosyal Medya Kullanımının Üniversite Öğrencilerinin Çevresel Farkındalık Kazanımı Üzerindeki Etkisi. *Adıyaman Üniversitesi Sosyal Bilimler Enstitüsü Dergisi*, 41, 393-428.
- Mavrodieva, A. V., Rachman, O. K., Harahap, V. B. & Shaw, R. (2019). Role of social media as a soft power tool in raising public awareness and engagement in addressing climate change. *Climate*, 7(10).
- Mayfield, A. (2010). *What is social media*. iCrossing, e-book.
- Medaglia, R. & Zheng, L. (2017). Mapping Government Social Media Research and Moving It Forward: A Framework and A Research Agenda. *Government Information Quarterly*, 34(3), 496-510.

- Molo, Ü. & Şeylan, S. Küresel İklim Sorunları ve Sanal Gerçeklik Anlatıları: 360 Derece Belgesel Filmler Üzerine Bir Değerlendirme. *TRT Akademi*, 8(17), 174-199.
- Nwachukwu, R. U., Agboeze, M. U., Ugwunnadi, C. M. & Ugwueze, M. O. (2021). Social Media: An Adult Education Approach for Improving the Environmental Awareness of Timber Merchants In Udenu. *Enugu State. In IOP Conference Series: Earth and Environmental Science*, 730(1).
- Ocaklı, Ş. N. (2021). İklim Değişikliği Yönetişimi ve Türkiye Üzerine Bir Değerlendirme. *In Third City Councils Symposium*, 562-576.
- Özer, Y. E. (2017). İklim Değişikliği Yönetişimindeki Aktörlerin Analizi ve Türkiye. *Uluslararası Yönetim İktisat ve İşletme Dergisi*, 13(4), 833-851.
- Saikia, R. (2017). Role of Mass Media in Creating Environmental Awareness. *Natl J Multidiscip Res Dev*, 1(2), 1-4.
- Shiva, V. (2018). *Yeryüzü Demokrasisi Adalet, Barış ve Sürdürülebilirlik*. İstanbul: bgst yayınları.
- Shiva, V. & Mies, M. (2019). *Eko-feminizm*. Muğla: Sineksekiz.
- Steg, J. L., Bolderdijk, W., Keizer, K. & Perlaviciute G. (2014). An Integrated Framework for Encouraging Pro-environmental Behaviour: The Role of Values, Situational Factors and Goals. *J. Environ. Psychol.*, 38, 104-115
- Şahin, L. & Öztürk, M. (2011). Küreselleşme Sürecinde Sivil Toplum Kuruluşları ve Türkiye'deki Durumu. *In Journal of Social Policy Conferences*, 54, 3-29.
- Theodor W. Adorno, M. H. (2010). *Aydınlanmanın Diyalektiği*. İstanbul: Kabalcı.
- Turner, B.S. & Elliot, A. (2017). *Çağdaş Toplum Kuramından Portreler*. İstanbul: İletişim.
- Türkeş, M. & Değişikliği, B. Ü. İ. (2022). İklim Diplomasisi ve İklim Değişikliğinin Ekonomi Politikası. *Bilim ve Ütopya*, 322, 31-45.
- Uysal, Y. (2022). İklim Değişikliği ve Küresel Isınma ile Mücadelede Yerel Yönetimlerin Rolü: Tespitler ve Öneriler, *Kesit Akademi Dergisi*, 8(30), 324-354.
- Vural, Ç. (2018). Küresel İklim Değişikliği ve Güvenlik. *Güvenlik Bilimleri Dergisi*, 7(1), 57-85.
- Wang, Z., Liu, Q. & Hou, B. (2022). How Does Government Information Service Quality Influence Public Environmental Awareness?. *International Journal of Environmental Research and Public Health*, 20(1).
- Web_1 (2022). <https://www.tarimorman.gov.tr/Haber/5572/11-Kasim-Milli-Agaclandirma-Gunu-Turkiye-Yuzuilina-Nefes-Temasiyla-Kutlanacak> (11.06.2023).
- Web_2 (2023). <https://unfccc.int/process/bodies/supreme-bodies/conference-of-the-parties-cop> (19.07.2023).
- Web_3, (Tarih Yok), <https://sifiratik.gov.tr/sifir-atik/sifir-atik-nedir>; (22.06.2023).
- Van der Zee, B. (2023). Copenhagen climate protesters rally, <https://www.theguardian.com/environment/2009/dec/12/copenhagen-demonstrators-rally-global-deal>, (21.06.2023).
- Yaşa, H. (2022). Çevre (cilik) Hareketi Olarak Sosyal Medyada Sıfır Atık Hareketi. *Selçuk Üniversitesi Sosyal Bilimler Enstitüsü Dergisi*, 49, 212-230.
- Zhang, N. & Skoric M. M. (2018). Media use and Environmental Engagement: Examining Differential Gains From News Media and Social Media. *International Journal of Communication*, 12, 380-403.

Kaynakça

- Aryanto D.W., Vincent, Y. &Paramitadevi, V. (2018).Climate Change Social Marketing on Internet: Review of Interactivityto Promote Environmental Sustainability. *E3S Web of Conference*,(74), 1-4.
- BrennanL. &Binney, W. (2008).Concepts in Conflict: Social Marketing andSustainability. *Journal of Nonprofit&PublicSector Marketing*, 20 (2), 261-281.
- Bukhari S. S. (2011).Green Marketing andItsImpact on Consumer Behavior.*EuropeanJournal of Business and Management*, 3(4), s. 375-384.
- Charter, M., Peattie, K.,Ottman, J. &Polonsky, M. J. (2002). *Marketing and Sustainability, Published by Centrefor Business Relationships, Accountability, Sustainability and Society in Associationwith the Centre for Sustainable Design*, <https://cfsd.org.uk/smart-know-net/smart-know-net.pdf>. (04.09.2023).
- Çiftçi, Ç. (2023).*Pazarlama Nedir? Pazarlamanın Gelişim Süreçleri Nelerdir?*, [https://pazarlamailetisimi.com/pazarlama-nedir-pazarlamanin-gelisim-surecleri-nelerdir.adresinden alındı](https://pazarlamailetisimi.com/pazarlama-nedir-pazarlamanin-gelisim-surecleri-nelerdir.adresinden%20alindi) (24.08.2023).
- French, J.&Russell-Bennett, R. (2015). A Hierarchical Model of Social Marketing.*Journal of Social Marketing*, 5(2), 139-159.
- Garg A. (2015). Green Marketing for Sustainable Development: An IndustryPerspective, *Sustainable Development*,(23), 301-316.
- Gordon R. (2011). Critical Social Marketing: Definition, Application and Domain.*Journal of Social Marketing*, 1(2), 82-99.
- Gordon, R.,Carrigan, M. &Hasting, G. (2011). A Framework Sustainable Marketing.*Marketing Theory*, 11(2), 143-163.
- Halsnaes, K. &Traerup, S. (2009). Development and Climate Change: A Mainstreaming Approach for Assessing Economic, Socialand Environmental Impacts of Adaptation Measures.*Environmental Management*,(43), 765-778.
- Katrandjiev, H. (2016). Ecological Marketing, Green Marketing, Sustainable Marketing: Synonymsor an Evolution of Ideas?,*Economic Alternatives*, (1), 71-82.
- Kilbourne E. W. (1998). Green Marketing: A Theoretical Perspective. *Journal of Marketing Management*, 14(6), 641-655.
- Lefebvre, R. C. (2012). Transformative Social Marketing: Co-Creatingthe Social Marketing Discipline and Brand. *Journal of Social Marketing*, 2(2),118-129.
- Jianu, L.,Turlea, C. & Gusatu, L. (2016). The Reporting and Sustainable Business Marketing. *Sustainability*, 8(23), 1-12.
- Kumar, V., Rahman, Z., Kazmi,A.A. &Goyal, P. (2012). Evolution of Sustainability as Marketing Strategy: Beginning of New Era. *Procedia-Socialand Behavioral Sciences*,(37), 482-489.
- Kumar,V. & Christodouloupoulou, A. (2014).Sustainability and Branding: An Integrated Perspective, *Industrial Marketing Management*, (43), s. 6-15.
- McDermott,L., Stead, M. &Hasting, G. (2005).What Is andWhat Is Not Social Marketing: The Challenge of ReviewingtheEvidence. *Journal of Marketing Management*, 21(5-6),545-553.
- Mohajan Kumar, H. (2012).Green Marketing is a Sustainable Marketing System in theTwenty First Century.*International Journal of Management andTransformation*, 6(2), 23-39.
- Moser C. S. (2010). Communicating Climate Change: History, Challenges, Processand Future Directions. *John Wiley & Sons, Ltd*,(1), 31-53.
- Murphy E. E. (2005). Sustainable Marketing. *Business & Professional Ethics Journal*,24(1-2), 171-198.
- Newman, L. C., Howlett, E.,Burton, S., Kozup, J. C. & Tangari, A. H. (2012).TheInfluence Of Consumer Concernabout Global Climate Change on Framing Effects for Environmental Sustainability Messages. *International Journal of Advertising*, 31(3), 511-527.

- Nieber, K. & Gropengiesser, H. (2013). Understanding And Communicating Climate Change in Metaphors. *Environmental Education Research*, 19(3), 282-302.
- Peattie, K., Peattie, S. & Ponting, C. (2009). Climate Change: A Social and Commercial Marketing Communications Challenge. *Euro Med Journal of Business*, 4(3), 270-286.
- Peattie, K. & Belz, F. M. (2010). Sustainability Marketing-An Innovative Conception of Marketing. *Marketing Review St. Gallen*, (5), 1-14.
- Rathore B. (2017). Aligning Profitability and Environmental Responsibility: A Study on Sustainable Marketing Strategies. *EIPRMJ*, 6(2), 7-15.
- Rettie, R., Burchell, K. & Riley, D. (2012). Normalising Green Behaviours: A New Approach to Sustainability Marketing. *Journal of Marketing Management*, 28(3-4), 420-444.
- Smith A.W. (2006). Social Marketing: An Overview of Approach and Effects. *Injury Prevention*, (12), 38-43.
- Stead, M., Ross, G., Angus, K. & McDermott, L. (2007). A Systematic Review of Social Marketing Effectiveness. *Health Education*, 107(2), 126-191.
- Takahashi B. (2009). Social Marketing for the Environment: An Assessment of Theory and Practice. *Applied Environmental Education and Communication*, 8(2), 135-145.
- Theylen G. (2000). Management Practices for Environmental Innovation and Performance. *International Journal of Operations & Production Management*, 20(2), 249-266.
- Tiwari S., Tripathi, D. M., Srivastava, U. & Yadav, P. K. (2011). Green Marketing – Emerging Dimensions. *Journal of Business Excellence*, 2(1), 18-23.
- Truong V.D., Saunders, S. G. & Dong, X. D. (2019). System Social Marketing: A Critical Appraisal. *Journal of Social Marketing*, 9(2), 180-203.
- Villarino J. & Font, X. (2015). Sustainability Marketing Myopia: The Lack of Sustainability Communication Persuasiveness. *Journal of Vacation Marketing*, 21(4), 1-14.
- Weinreich, N. D. (2006). *What is Social Marketing?* (<https://www.social-marketing.com/whatis.html> (10.09.2023)).
- Web_1, (Tarih yok). <https://www.bmw.com.tr/tr/topics/fascination-bmw/bmw-i-ve-e-mobilite/surdurulebilirlik.html> (03.09.2023).
- Web_2 (tarih yok). <https://www.mercedes-benz.com.tr/passengercars/technology-innovation/sustainability.html> (02.09.2023).
- Web_3, (2022). <https://group.mercedes-benz.com/dokumente/investoren/berichte/geschaeftsberichte/mercedes-benz/mercedes-benz-ir-climate-policy-report-fy-2022.pdf> (05.09.2023).
- Web_4, (2023). https://www.tesla.com/tr_tr/impact/environment (31.08.2023).
- Web_5, (Tarih yok). https://www.tesla.com/tr_tr/about (31.08.2023).
- Web_6, (tarih yok). <https://www.toyota.com.tr/toyota-dunyasi/daha-iyi-bir-gelecek> (02.09.2023).
- Web_7 (tarih yok). <https://www.edgepointlearning.com/blog/examples-of-corporate-sustainability-initiatives/> (11.09.2023).
- Web_8 (2021). <https://www.apple.com/newsroom/2021/10/apple-charges-forward-to-2030-carbon-neutral-goal-adding-9-gigawatts-of-clean-power-and-doubling-supplier-commitments> (20.08.2023).
- Web_9 (tarih yok). <https://www.audi-mediacycenter.com/en/press-releases/audi-on-the-road> (28.08.2023).
- Web_10 (tarih yok). <https://www.globaltimes.cn/page/202212/1281941.shtml> (28.08.2023).

Sürdürülebilir bir dünya hedefine ulaşma da Birleşmiş Milletlerin 2030 hedeflerini değerlendirmek gerekirse; Birleşmiş Milletler, yoksulluk, eşitsizlik, iklim değişikliği ve çevresel bozulma gibi küresel zorluklarla mücadele etmeyi amaçlayan Sürdürülebilir Kalkınma Hedefleri (SKH) aracılığıyla 2030 için iddialı hedefler belirlemiştir. Bu hedefler, daha sürdürülebilir bir geleceğe doğru eylem yapılmasında önemlidir. Gerçekten sürdürülebilir bir ekonomi yaratmak açısından, SKH'ların birkaçı doğrudan ilgilidir, bunlar arasında Hedef 7 (Uygun Fiyatlı ve Temiz Enerji), Hedef 12 (Sorumlu Tüketim ve Üretim) ve Hedef 13 (İklim Eylemi) bulunmaktadır. Bu hedefler kapsamındaki hedefler, yenilenebilir enerjiye geçişi teşvik etmek, atık azaltmayı ve kaynak verimliliğini artırmayı, iklim değişikliğinin etkilerini hafifletmeyi amaçlamaktadır. Ancak, bu hedeflere ulaşmak için hükümetler, işletmeler ve bireyler arasında önemli çaba ve işbirliği gerekecektir. Bazı hedeflere yönelik ilerleme kaydedilmiş olsa da, gerçekten sürdürülebilir bir ekonomi yaratmak için hala çok iş yapılması gerekmektedir. Sürdürülebilirliği önceliklendirmeye devam etmek ve 2030'dan sonrasında SKH'leri gerçekleştirmeye yönelik eylemler almak, herkes için daha sürdürülebilir bir gelecek sağlamak için önemli olacaktır.

Kaynakça

- Aksu, S. (2019). Yeşil Ürün İletişimi Kapsamında Tüketicilerin Yeşil Ürünlere Yönelik Algı ve Bilgi Düzeyleri. *Atatürk İletişim Dergisi*, (17), 21–38.
- Altunay, A. (2015). Bir Sosyalleşme Aracı Olarak Yeni Medya. *Selçuk İletişim*, 9(1), 410-428.
- Aslan Ç. F. (2017). Yeşil Pazarlamaya Giriş. *Sobider Sosyal Bilimler Dergisi*, 4(16), 92-101.
- Barbarossa, C.& Alberto P. (2015). Why environmentally conscious consumers do not purchase green products. *Qualitative Market Research: An International Journal*, 18(2), 188 – 209.
- Bati, U. (2016). Green marketing activities to support corporate reputation on a sample from Turkey. *International Journal of Marketing Studies*, 8(3), 189-201.
- Bedard, S. A. N. & Tolmie, C. R. (2018). Millennials' green consumption behaviour: Exploring the role of social media. *Corporate Social Responsibility and Environmental Management*, 25(6), 1388-1396.
- Biswas, A. (2016). Impact of Social Media Usage Factors on Green Consumption Behavior Based on Technology Acceptance Model. *Journal of Advanced Management Science*, 4(2), 92-97.
- Birleşmiş Milletler Dünya Çevre ve Kalkınma Komisyonu (1991). *Ortak Geleceğimiz*. Çev: Belkis Çırakçı, Ankara: Türkiye Çevre Sorunları Vakfı Yayını.
- Carrete, L., Castaño, R., Felix, R., Centeno, E. & González, E.M. (2012). Green consumer behavior in an emerging economy: confusion, credibility, and compatibility. *Journal of Consumer Marketing*, 29, 470-481.
- Cialdini, R. B., Reno, R. R. & Kallgren, C. A. (1990). A focus theory of normative conduct: Recycling the concept of norm to reduce littering in public places. *Journal of Personality and Social Psychology*, 58(6), 1015–1026.
- Erbaşlar, G. (2012). Yeşil Pazarlama. *Mesleki Bilimler Dergisi (MBD)*, 1(2), 94-101.
- Emeritus (2023). Is Green Marketing Really Good for Business? If So, How? [https://emeritus.org/blog/sales-and-marketing-importance-of-green-marketing/#:~:text=Green%20marketing%20helps%20companies%20adopt,impact%20of%20their%20purchasing%20decisions.\(Erişim Tarihi: 10.03.2023\).](https://emeritus.org/blog/sales-and-marketing-importance-of-green-marketing/#:~:text=Green%20marketing%20helps%20companies%20adopt,impact%20of%20their%20purchasing%20decisions.(Erişim Tarihi: 10.03.2023).)
- Essiz, O., Sidar, Y., Carter, M. & Aysu Ş. (2023) Exploring the Value-Action Gap in Green Consumption: Roles of Risk Aversion, Subjective Knowledge, and Gender Differences. *Journal of Global Marketing*, 36(1), 67-92.

- Fuller, D. A. (1999). *Sustainable marketing managerial-ecological issues*. London: Sage Publications.
- Gunden, C., Atiş, E. & Salali, H. E. (2019). Investigating Consumers' Green Values and Food-related Behaviors in Turkey. *International Journal of Consumer Studies*.
- Güntay, G.Y. (2020). Yeşil Reklamlarda Tüketicinin Bilinçlendirilmesine Yönelik Çevreci Söylemlerin Analizi. *Selçuk İletişim Dergisi*, 13(2): 501-533.
- Husson, T. (2022). <https://www.forrester.com/blogs/the-new-green-consumer/> (23.02.2023).
- Keleş, A.E., Önen, E. & Görecki, J. (2022). Determination of Green Building Awareness: A Study in Turkey. *Sustainability*, 14(19), 11943.
- Kırlioğlu, H. & Fidan, M. E. (2010). Organize Sanayi Bölgeleri İçinde ve Dışında Faaliyet Gösteren İşletmelerin Çevre-Atık Yönetimi ve Muhasebesi Konularında Mevcut Durum Ve Farklılıkları (Sakarya İlinde Bir Araştırma). *Muhasebe ve Denetim Bakışı*, Ekim, 1-28.
- Koçak, A. (2003). Yeşil Pazarlama: Eleştirel Bir Bakış. *Pazarlama ve İletişim Kültürü Dergisi*, 3(3), 22-40.
- Kotler, P. (2011). Re-Inventing Marketing to Manage the Environmental Imperative. *Journal of Marketing*, 75, 4.
- Kotler, P. & Armstrong, G. (2019). *Principles of Marketing*. Pearson Education.
- Maslow, A. (1943). *A theory of human motivation*. New York: Harper and Row.
- Ölmezogulları, N. (2008). *Ekonomik sistemler ve küreselleşen kapitalizm*. Bursa: Hiperlink.
- Rodrigue, J.P., Slack, B. & Comtois, C. (2001). Green Logistics The Paradoxes of. Eds: A. Brewer, K. Button & D. Hensher, *The Handbook of Logistics and Supply-Chain Management, Handbooks in Transport 2*, 1-11, London: Pergamon/Elsevier.
- Polonsky, M. J. (1994). *An introduction to green marketing*. *Electronic Green Journal*, 1(2), 1-11.
- Sargın, S. & Akdoğan, Ş. (2022). Analysis of The Antecedents of Ecologically Conscious Consumer Behavior And Its Effect on Green Purchase Intention. *Pazarlama ve Pazarlama Araştırmaları Dergisi*, 15(2), 379-402.
- Schultz, P. W., & Kaiser, F. G. (2012). Promoting pro-environmental behavior: Synergies and trade-offs between interventions. Eds: I. Stokols & P. Schmuck, *Environmental psychology: From sustainability to wellbeing* (s. 265-276). Hogrefe Publishing.
- Schultz, P. W., Khazian, A. M. & Zaleski, A. (1995). Using normative social influence to promote conservation among hotel guests. *Social Influence*, 2(4), 231-242.
- Straughan, R.D. & Roberts, J.A. (1999). Environmental segmentation alternatives: a look at green consumer behavior in the new millennium. *Journal of Consumer Marketing*, 16(6), 558-575.
- Tayfun, N.Ö. & Öçlü, B. (2015). Yeşil Pazarlama Uygulamasının Tüketiciler Açısından Algılanmasının Nöropazarlama Tekniği İle Araştırılması. *Uludağ Üniversitesi İktisadi ve İdari Bilimler Fakültesi Dergisi*, XXXIV, 2, 95-113.
- TDK. (2022). <https://sozluk.gov.tr/> (10.05.2023).
- United Nations. (2017). <https://www.un.org/sustainabledevelopment/sustainable-development-goals/> (20.04.2023).
- Web_1 (t.y.) <https://www.ikea.com.tr/hakkimizda/ikea-konsepti> (04.04.2023).
- Web_2 (t.y.) <https://www.patagonia.com/sustainability/> (14.03.2023).
- Web_3 (t.y.) (2023). <https://www.toyota.com/prius/> (14.03.2023).
- Web_4 (t.y.) <https://www.starbucks.com/responsibility/environment> (14.03.2023).
- Web_5 (t.y.) <https://www.unilever.com/sustainable-living/> (14.03.2023).
- Yalçın, D. (2022). Green Branding Implementations in Hard-Discount, Low-Cost Turkish Textile Brands. Eds: Mogaji, E., Adeola, O., Adisa, I., Hinson, R.E., Mukonza, C., Kirgiz, A.C. *Green Marketing in Emerging Economies. Palgrave Studies of Marketing in Emerging Economies*. Palgrave Macmillan, Cham.
- Yıldırım, Y. (2016). Tüketicinin Satın Alma Karar Sürecinde Bilgi Kaynakları ve Güvenlilikleri: Referans Grubu Olarak Yakın Çevrenin Etkisinin İncelenmesi. *Akademik Yaklaşımlar Dergisi*, 7(1), 214-231.
- Yüksel E. (2009). *Yeşil Pazarlamanın Modern Pazarlamadaki Yeri ve Küresel Bazda Değerlendirilmesi: Uygulama Örnekleri*. İzmir: Dokuz Eylül Üniversitesi Sosyal Bilimler Enstitüsü.

kaynakları, sürdürülebilir füzyon ve atom enerjisi gibi), geri dönüştürülebilir tasarımlar ve bireysel yaşam tarzlarının doğal kaynakları koruyacak şekilde adapte edilmesi gibi kavramlar da sürdürülebilirlikle sıkı sıkıya ilişkilidir. Tüm bu formları dikkate alarak markaların kendilerini adapte edebilecekleri tüm formülleri planlaması ve pazarlama iletişim çalışmalarını bu yol haritasına oturtmaları gerekmektedir.

Kaynakça

- Ferron-Vilchez V., Valero-Gil, J. & Suarez-Perales, I. (2021). How does greenwashing influence managers' decision-making? An experimental approach under stakeholder view. *Corporate Social Responsibility Environmental Management*, 28(2), 860–880.
- Gatti L., Pizzetti M. & Seele P. (2021). Green lies and their effect on intention to invest. *Journal of Business Research*, 127, 228–240.
- Insch, A. (2011). Conceptualisation and anatomy of green destination brand. *International Journal of Culture, Tourism and Hospitality*, (5)2, 282–290.
- Kim J., Fairclough, S. & Dibrell, C. (2017). Attention, Action, and Greenwash in Family-Influenced Firms? Evidence from Polluting Industries. *Organization & Environment*, 30(4), 304–323.
- Kotler, P. (2011). Reinventing Marketing to Manage the Environmental Imperative. *Journal of Marketing*, 75, 132–135.
- Kükreç, Ö. (2012). Tüketicilerin Çevresel Sorumluluklarının Yeşil Reklamlara Yönelik Tutumlarına Etkisi: Eskişehir Örneği. *Journal of Yasar University*, 26(7), 4505–4525.
- Lyon, T.P. & Montgomery, A. W. (2015). The Means and End of Greenwash. *Organization & Environment*, 28(2), 223–249.
- Martins, H. M. S. S. (2017). *The importance of green marketing for Portuguese companies in the footwear industry*. Master's degree Thesis. ISCTE Business School, Instituto Universitário De Lisboa.
- Mucuk, İ. (2004). *Pazarlama İlkeleri ve Örnek Olaylar*. İstanbul : Türkmen Kitapevi.
- Osselman, D. & Pfeifer-Schaupp, U. (2014). Sustainability--six dimensions of a holistic principle. *AOS-Amazonia, Organizações e Sustentabilidade*, 3(2), 121.
- Orange, E. & Cohen, A. M. (2010). From eco-friendly to eco-intelligent. *The Futurist*, 44(5), 28–32.
- Peattie, K. (2008). "Green Marketing. *The Marketing Book*, Eds. Michael J. Baker ve Susan Hart, Great Britain: Butterworth Heinemann, 562–584.
- Peattie, K. (2001). Towards Sustainability: The Third Age of Green Marketing. *The Marketing Review*, 2, 129–146
- Peattie, K. (2011). Towards Sustainability: Achieving Marketing Transformation - A Retrospective Comment. *Social Business*, 1(1), 85–104.
- Pizzetti, M., Gatti L. & Seele, P. (2021). Firms talk, suppliers walk: analyzing the locus of Greenwashing in the blame game and introducing 'Vicarious greenwashing. *Journal of Business Ethics*, 170(1), 21–38.
- Wagner, S. A. (1997). *Understanding Green Consumer Behaviour*. London: Routledge.
- Wang, H., Ma, B. & Bai, R. (2020). The spillover effect of greenwashing behaviours: an experimental approach. *Marketing Intelligence and Planning* 38(3), 283–295.
- Web_1 (2023). <http://www.un-documents.net/ocf-ov.htm#1>, 10.07.2023 (10.07.2023)
- Web_2 (2023). <https://medium.com/climate-conscious/what-makes-patagonia-a-world-leader-in-sustainability-486073f0daa>. (12.07.2023)

- Web_3 (2023). <https://impactful.ninja/how-sustainable-is-patagonia/>. (12.07.2023)
- Web_4 (2023). <https://impactful.ninja/how-sustainable-is-patagonia/>. (12.07.2023)
- Web_5 (2023). <https://www.patagonia.com/actionworks/about/>. (12.07.2023)
- Web_6 (2023). <https://www.begojeans.com/sayfa/bego-jeansin-hikayesi>. (15.07.2023)
- Web_7 (2023). <https://www.begojeans.com/sayfa/uretim-sureci>. (15.07.2023)
- Web_8 (2023). <https://www.begojeans.com/>. (15.07.2023)
- Web_9 (2023). <https://qz.com/2180075/hm-showed-bogus-environmental-higg-index-scores-for-its-clothing>. (02.08.2023)
- Web_10 (2023). <https://www.renewablematter.eu/articles/article/unsustainable-fashion-h-and-m-is-being-sued-for-greenwashing>. (02.08.2023)
- Web_11 (2023). <https://qz.com/2180075/hm-showed-bogus-environmental-higg-index-scores-for-its-clothing>. (02.08.2023)
- Web_12 (2023). <https://www.forbes.com/sites/retailwire/2022/07/13/hm-case-shows-how-greenwashing-breaks-brand-promise/>. (02.08.2023)
- Web_13 (2023). https://www2.hm.com/en_hk/customer-service/product-and-quality/conscious-concept.html. (02.08.2023)
- Web_14&15 (2023). <https://www.renewablematter.eu/articles/article/unsustainable-fashion-h-and-m-is-being-sued-for-greenwashing>. (02.08.2023)
- Web_16 (2023). <https://www.bbc.com/future/article/20200710-why-clothes-are-so-hard-to-recycle>. (02.08.2023)
- Web_17 (2023). <https://www.forbes.com/sites/retailwire/2022/07/13/hm-case-shows-how-greenwashing-breaks-brand-promise/>. (02.08.2023)
- Web_18&19&20 (2023). <https://www.greenpeace.org/southeastasia/press/45221/activists-send-plastic-waste-back-to-nestle-call-out-company-for-greenwashing/>. (07.08.2023)
- Web_21 (2023). <https://www.reuters.com/article/us-nestle-packaging-idUSKBN1HH1RM>. (07.08.2023)
- Web_22 (2023). <https://www.packaginginsights.com/news/break-free-from-plastics-names-coca-cola-the-worlds-worst-plastic-polluter-for-fifth-consecutive-year.html>. (7.08.2023)
- Web_23 (2023). [https://www.greenpeace.org/philippines/press/56238/brand-audit-2022-greenpeace-ph-calls-on-world-leaders-to-hold-worst-plastic-polluters-accountable/#:~:text=QUEZON%20CITY%2C%20Philippines%20\(15%20November,plastic%20polluters%20in%20the%20country](https://www.greenpeace.org/philippines/press/56238/brand-audit-2022-greenpeace-ph-calls-on-world-leaders-to-hold-worst-plastic-polluters-accountable/#:~:text=QUEZON%20CITY%2C%20Philippines%20(15%20November,plastic%20polluters%20in%20the%20country). (07.08.2023)

benimseyen şirketler çevreye duyarlı tüketiciler arasında güven ve bağlılık oluşturarak hem çevresel hem de kurumsal açıdan sürdürülebilirlik ilkesini benimseyen bir organizasyon olduklarını kanıtlayabilirler. Pazarlamacıların, reklamcıların ve tüketicilerin karşı karşıya oldukları krizin karmaşık doğasını yeterince dikkate aldıklarını söylemek güçtür. Sonuç olarak, pazarlamacılar tarafından yeşil pazarlama programları geliştirmede, tüketiciler tarafından yeşil değerler geliştirmede veya reklamcılar tarafından konularını olası hedeflere etkili bir şekilde sunmada henüz yeterince ilerleme kaydedilmemiştir.

Kaynakça

- Abhishek, A., Holland, J., Sindhav, B. & Adidam, P. T. (2022). Green Advertising: The Progress of Three Decades (1991-2020). *Mountain Plains Journal of Business and Technology*, 23(1), 48–74.
- Banerjee, S. B. (2007). *Corporate Social Responsibility: The Good, the Bad and the Ugly*. Edward Elgar Pub.
- Banerjee, S. B., Gulas, C. S. & Iyer, E. (1995). Shades of Green: A Multidimensional Analysis of Environmental Advertising. *Journal of Advertising*, 24(2), 21–31.
- Capra, F. (1984). *The Turning Point: Science, Society, and the Rising Culture* (Reissue Ed). Bantam.
- Dobson, A. (2007). *Green Political Thought* (4. Baskı). Routledge.
- Dolbeare, K. M., & Dolbeare, P. (1976). *American Ideologies: The Competing Political Beliefs of the 1970s* (3. Baskı). Rand McNally Colleece Publication Company.
- Fisk, G. (1974). *Marketing and the Ecological Crisis*. Harper & Row.
- Iyer, E. & Banerjee, B. (1993). Anatomy of Green Advertising. *Advances in Consumer Research*, 20, 494–501.
- Karliner, J. (1997). *The Corporate Planet: Ecology and Politics in the Age of Globalization*. Sierra Club Books.
- Kilbourne, W. E. (1995). Green Advertising: Salvation or Oxymoron? *Journal of Advertising*, 24(2), 7–20.
- Laasch, O. & Conaway, R. (2016). *Responsible Business: The Textbook for Management Learning, Competence and Innovation*. Routledge.
- O’Riordan, T. (1981). *Environmentalism* (Subsequent). Routledge Kegan & Paul.
- Ottman, J. A. (1993). *Green Marketing: Challenges & Opportunities for the New Marketing Age*. Ntc Pub Group.
- Porritt, J. (1984). *Seeing Green: The Politics of Ecology Explained*. Blackwell Publishers.
- Sheridan, T. (2021). *1883*. TV-MA. <https://www.imdb.com/title/tt13991232/>
- Yılmaz, M. B. & Baybars, B. (2022). Critical Perspective on Greenwashing Under the Roof of Corporate Environmentalism. Eds: E. Mogaji, O. Adeola, I. Adisa, R. E. Hinson, C. Mukonza, & A. C. Kirgiz, *Green Marketing in Emerging Economies* (119–140). Springer International Publishing.

BASILI PARMAC YÖNTEMİ İLE

BAŞLANGIÇ

KEMAN EĞİTİMİ

1.1

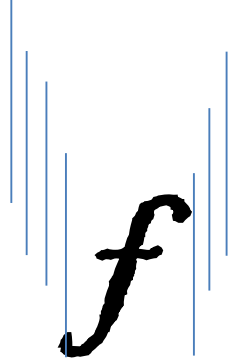

Dr. Zeki Fırat DEMİRCİ

EĞİTİM
yayınevi

BASILI PARMAC YÖNTEMİ İLE BAŞLANGIÇ KEMAN EĞİTİMİ 1.1

Dr. Zeki Fırat Demirci

Genel Yayın Yönetmeni: Yusuf Ziya Aydoğan (yza@egitimyayinevi.com)

Genel Yayın Koordinatörü: Yusuf Yavuz (yusufyavuz@egitimyayinevi.com)

Sayfa Tasarımı: Eğitim Yayınevi Grafik Birimi

Kapak Tasarımı: Eğitim Yayınevi Grafik Birimi

T.C. Kültür ve Turizm Bakanlığı

Yayıncı Sertifika No: 47830

ISBN: 978-625-6552-30-2

1. Baskı, Ekim 2023

Baskı Cilt

Repro Bir Matbaacılık

İvedik OSB Matbaacılar Sitesi 1514 Cad. No: 23-25 Yenimahalle/Ankara

Printing House Certificate No: 47381

Kütüphane Kimlik Kartı

BASILI PARMAC YÖNTEMİ İLE BAŞLANGIÇ KEMAN EĞİTİMİ 1.1

Dr. Zeki Fırat Demirci

58 s., 230x300 mm

Kaynakça var, izin yok.

ISBN: 978-625-6552-30-2

Copyright © Bu kitabın Türkiye'deki her türlü yayın hakkı Eğitim Yayınevi'ne aittir. Bütün hakları saklıdır. Kitabın tamamı veya bir kısmı 5846 sayılı yasanın hükümlerine göre kitabı yayımlayan firmanın ve yazarlarının önceden izni olmadan elektronik/mechanik yolla, fotokopi yoluyla ya da herhangi bir kayıt sistemi ile çoğaltılamaz, yayımlanamaz.

EĞİTİM
yayınevi

Yayınevi Türkiye Ofis: İstanbul: Eğitim Yayınevi Tic. Ltd. Şti., Atakent mah. Yasemen sok. No: 4/B, Ümraniye, İstanbul, Türkiye

Konya: Eğitim Yayınevi Tic. Ltd. Şti., Fevzi Çakmak Mah. 10721 Sok. B Blok, No: 16/B, Safakent, Karatay, Konya, Türkiye
+90 332 351 92 85, +90 533 151 50 42, 0 332 502 50 42
bilgi@egitimyayinevi.com

Yayınevi Amerika Ofis: New York: Egitim Publishing Group, Inc.
P.O. Box 768/Armonk, New York, 10504-0768, United States of America
americaoffice@egitimyayinevi.com

Lojistik ve Sevkiyat Merkezi: Kitapmatik Lojistik ve Sevkiyat Merkezi, Fevzi Çakmak Mah. 10721 Sok. B Blok, No: 16/B, Safakent, Karatay, Konya, Türkiye
sevkiyat@egitimyayinevi.com

Kitabevi Şubesi: Eğitim Kitabevi, Şükran mah. Rampalı 121, Meram, Konya, Türkiye
+90 332 499 90 00
bilgi@egitimkitabevi.com

İnternet Satış: www.kitapmatik.com.tr
+90 537 512 43 00
bilgi@kitapmatik.com.tr

 **kitapmatik**
İnternetteki kitabınız

KAYNAKLAR

Demirci, Z. F. (2022). *“Başlangıç Keman ve Viyola Eğitiminde Basılı Parmak Yönteminin Sınanması”* Yayınlanmamış Doktora Tezi, Gazi Üniversitesi, Eğitim Bilimleri Enstitüsü, Ankara.

Demirci, Z. F. (2022). Basılı parmak yöntemi ile başlangıç viyola eğitimi 1.1, Konya: Eğitim Yayınları.

Günay, E. & Uçan, A. (1980). Çevreden evrene: Keman eğitimi 1, Ankara: Yeni Dağarcık Yayınları.

Yılmaz, H. H. (2003). Birinci konumda türkülerle çağdaş keman eğitimi (başlangıç). Ankara: Senfoni Müzik.

AİLELERLE SOSYAL HİZMET

Temel Alanlar ve Tartışmalar

Editörler:

Taner ALGAN

Ümran CİHAN DÜNDAR

EĞİTİM
yayınevi

AİLELERLE SOSYAL HİZMET

Temel Alanlar ve Tartışmalar

Editörler: Taner Algan, Ümran Cihan Dündar

Genel Yayın Yönetmeni: Yusuf Ziya Aydoğan (yza@egitimyayinevi.com)

Genel Yayın Koordinatörü: Yusuf Yavuz (yusufyavuz@egitimyayinevi.com)

Sayfa Tasarımı: Kübra Konca Nam

Kapak Tasarımı: Eğitim Yayınevi Grafik Birimi

T.C. Kültür ve Turizm Bakanlığı

Yayıncı Sertifika No: 47830

ISBN: 978-625-6552-45-6

1. Baskı, Ekim 2023

Baskı Cilt

Repro Bir Matbaacılık

İvedik OSB Matbaacılar Sitesi 1514 Cad. No: 23-25 Yenimahalle/Ankara

Matbaa Sertifika No: 47381

Kütüphane Kimlik Kartı

AİLELERLE SOSYAL HİZMET

Temel Alanlar ve Tartışmalar

Editörler: Taner Algan, Ümran Cihan Dündar

274 s., 160x240 mm

Kaynakça var, dizin yok.

ISBN: 978-625-6552-45-6

Copyright © Bu kitabın Türkiye'deki her türlü yayın hakkı Eğitim Yayınevi'ne aittir. Bütün hakları saklıdır. Kitabın tamamı veya bir kısmı 5846 sayılı yasanın hükümlerine göre kitabı yayımlayan firmanın ve yazarlarının önceden izni olmadan elektronik/mechanik yolla, fotokopi yoluyla ya da herhangi bir kayıt sistemi ile çoğaltılamaz, yayımlanamaz.



Yayınevi Türkiye Ofis: İstanbul: Eğitim Yayınevi Tic. Ltd. Şti., Atakent mah. Yasemen sok. No: 4/B, Ümraniye, İstanbul, Türkiye

Konya: Eğitim Yayınevi Tic. Ltd. Şti., Fevzi Çakmak Mah. 10721 Sok. B Blok, No: 16/B, Safakent, Karatay, Konya, Türkiye
+90 332 351 92 85, +90 533 151 50 42, 0 332 502 50 42
bilgi@egitimyayinevi.com

Yayınevi Amerika Ofis: New York: Eğitim Publishing Group, Inc.
P.O. Box 768/Armonk, New York, 10504-0768, United States of America
americaoffice@egitimyayinevi.com

Lojistik ve Sevkiyat Merkezi: Kitapmatik Lojistik ve Sevkiyat Merkezi, Fevzi Çakmak Mah. 10721 Sok. B Blok, No: 16/B, Safakent, Karatay, Konya, Türkiye
sevkiyat@egitimyayinevi.com

Kitabevi Şubesi: Eğitim Kitabevi, Şükran mah. Rampalı 121, Meram, Konya, Türkiye
+90 332 499 90 00
bilgi@egitimkitabevi.com

İnternet Satış: www.kitapmatik.com.tr
+90 537 512 43 00
bilgi@kitapmatik.com.tr



KAYNAKÇA

- Arıcı, A., Bolat, G., & Artan, T. (2021). Sosyal hizmet uygulamalarında En Sık Karşılaşılan Etik İkiilemler: Gizlilik-Raporlama ve Özerklik-Paternalizm. *Ufku Ötesi Bilim Dergisi*, 21(2), 317-337.
- Banks, S. (2008). Critical commentary: Social work ethics. *The British Journal of Social Work*, 38(6), 1238-1249.
- Banks, S. (2020). *Ethics and values in social work*. New York: Bloomsbury Publishing.
- Barrow, R. (2015). *Utilitarianism: A contemporary statement*. New York: Routledge.
- Barsky, A. E. (2019). *Ethics and values in social work: An integrated approach for a comprehensive curriculum*. UK: Oxford University Press.
- Beckett, C., Maynard, A., & Jordan, P. (2017). *Values and ethics in social work*. New York: Sage.
- Callahan, D., & Jennings, B. (2012). *Ethics, the social sciences, and policy analysis*. Berlin: Springer Science & Business Media.
- Copp, D. (2005). *The Oxford handbook of ethical theory*. London: Oxford University Press.
- Coulshed, V., & Orme, J. (2018). *Social work practice*. New York: Bloomsbury Publishing.
- Çıfci, E. G., & Gönen, E. (2011). Sosyal Hizmet Uygulamalarında Etik Karar Verme Süreci. *Toplum ve Sosyal Hizmet*, 22(2), 149-160.
- Dolgoft, R., Harrington, D., & Loewenberg, F. M. (2012). *Brooks/Cole empowerment series: Ethical decisions for social work practice*. New York: Cengage Learning.
- Featherstone, B., Morris, K., & White, S. (2014). *Re-imagining child protection: Towards humane social work with families*. New York: Policy Press.
- Gehart, D. R. (2017). *Mastering competencies in family therapy: A practical approach to theory and clinical case documentation*. New York: Cengage Learning.
- Goodman, S., Trowler, I., & Munro, E. (2011). *Social work reclaimed: Innovative frameworks for child and family social work practice*. New York: Jessica Kingsley Publishers.
- Güzel, B. (2020). Sosyal Hizmet Değer ve İlkelerinin Felsefi Dayanakları. İçinde T. Artan, M. Zubaroğlu Yanardağ (Editör), *Sosyal Hizmet Etiği* (s. 11-31). Ankara: Nika Yayınevi.
- Hugman, R., & Smith, D. (2002). *Ethical issues in social work: an overview*. New York: Routledge.
- Ife, J., Soldatić, K., & Briskman, L. (2022). *Human rights and social work*. UK: Cambridge University Press.
- Jaggar, A. M. (2013). Feminist ethics. *The Blackwell guide to ethical theory*, 13(1), 433-460.
- Levy, C. S. (2013). *Social work ethics on the line*. New York: Routledge.
- MacKinnon, B., & Fiala, A. (2014). *Ethics: Theory and contemporary issues*. New York: Cengage Learning.
- Moehler, M. (2020). *Contractarianism*. UK: Cambridge University Press.
- Morris, K., White, S., Doherty, P., & Warwick, L. (2017). Out of time: theorizing family in social work practice. *Child & Family Social Work*, 22, 51-60.
- Özateş, Ö. S. (2009). Bir Sosyal Hizmet Müdahalesi Olarak Aile İçi Şiddet Mağduru Kadın Sorununda Feminist Etik Yaklaşım. *Toplum ve Sosyal Hizmet*, 20(2), 99-108.
- Özateş, Ö. S. (2010). Sosyal Hizmet Etiğinin Felsefi Temelleri. *Toplum ve Sosyal Hizmet*, 21(1), 85-97.
- Özlem, D. (2010). *Etik-ahlak felsefesi*. İstanbul: Notos Kitap Yayıncılık.
- Reamer, F. G. (2018). *Social Work Values and Ethics*. New York: Columbia University Press.
- Statman, D. (2019). *Virtue ethics: A critical reader*. Edinburgh: Edinburgh University Press.
- Ulusal Amerikan Sosyal Hizmet Uzmanları Derneği (NASW). (1960). *NASW Code of Ethics (Guide to the Everyday Professional Conduct of Social Workers)*. Washington, DC: NASW.

- Ulusal Amerikan Sosyal Hizmet Uzmanları Derneği (NASW). (2021). *NASW Code of Ethics (Guide to the Everyday Professional Conduct of Social Workers)*. Washington, DC: NASW.
- URL-1: IFSW & IASSW. (2014). Global Definition of the Social Work Profession, <https://www.ifsw.org/what-is-social-work/global-definition-of-social-work/> (E.T.:07.01.2023)
- URL-2: Amerikan Evlilik ve Aile Terapisi Derneği. (2015). Code of Ethics. https://www.aamft.org/Legal_Ethics/Code_of_Ethics.aspx (E.T.:07.01.2023)
- URL-3: Aile Terapisi ve Sistemik Uygulama Derneği. (2020). Code of Ethics and Practice. https://cdn.ymaws.com/www.aft.org.uk/resource/resmgr/resources/policies_&_guidance_docs/ethics/code_of_ethics_practice_fin.pdf (E.T.:07.01.2023)
- URL-4: Avrupa Aile Terapisi Derneği. (2012). Code of ethics of the European Family Therapy Association. <https://europeanfamilytherapy.eu/about-cfta/code-of-ethics-of-the-european-family-therapy-association/> (E.T.:07.01.2023)
- URL-5: Uluslararası Aile Terapisi Derneği. (2011). A code of ethics for family therapy associations. https://www.ifta-familytherapy.org/docs/IFTA_Ethics_Guidlines.pdf (E.T.:07.01.2023)
- Wetchler, J. L., Hecker, L. L., & Hecker, L. L. (2014). *An introduction to marriage and family therapy*. London: Routledge.
- Wood, A. W. (2008). *What is Kantian Ethics?*. London: Yale University Press.
- Zubaroglu-Yanardağ, M. (2020). Sosyal Hizmet Mesleki Uygulamalarında Müracaatçılara Karşı Etik Sorumluluklar ve Etik Karar Verme Süreci. *Toplum ve Sosyal Hizmet*, 31(3), 1201-1226.

KAYNAKÇA

- Algan, T. (2022). *Aile İçi Sorunlar ve Aile Danışmanlığı*. Konya: Eğitim Yayınevi.
- Arslan, K. (2021). Sosyal Hizmet Uygulamalarında Aile Dayanıklılığına Etki Eden Faktörler. *Afyon Kocatepe Üniversitesi Sosyal Bilimler Dergisi*, 23(2), 365-374. doi:doi.org/10.32709/akusosbil.847873
- Başer Baykal, N. (2022). Postmodernite ve Terapiler. N. Başer Baykal içinde, *Psotmodern Terapiler ve Vaka Uygulamaları* (s. 1-13). Ankara: Nobel Akademik Yayıncılık.
- Bulut, I. (1993). *Ruh Hastalığının Aile İşlevlerine Etkisi*. Ankara: T.C. Başbakanlık Kadın ve Sosyal Hizmet Müsteşarlığı Yayınları.
- Collins, D., Jordan, C., & Coleman, H. (2013). *An Introduction to Family Social Work* (4 b.). Belmont: Brooks/Cole, Cengage Learning.
- Dallos, R., & Draper, R. (2015). *An Introduction to Family Therapy: Systemic Theory and Practice* (4. b.). New York: McGraw-Hill Education.
- Derezotes, D. S. (2000). *Advanced Generalist Social Work Practice*. Thousand Oaks, California: Sage Publications, Inc.
- Dikeçligil, F. B. (2014). Aileye Dair Kabullerin Ezber Bozumu. M. Aydın içinde, *Aile Sosyolojisi Yayınları* (s. 13-50). İstanbul: AçılımKitap.
- Duyan, V. (2014). *Sosyal Hizmet: Temelleri, Yaklaşımları ve Müdahale Yöntemleri*. Ankara: Sosyal Çalışma Yayınları.
- Duyan, V., & Adıgüzel, C. (2016). Aile Danışmanlığı. G. Baran içinde, *Aile Yaşam Dinamiği* (s. 331-362). Ankara: Pelikan Yayıncılık.
- Emery, R. E. (2013). *Evlilik, Boşanma ve Çocukların Uyumu*. (E. Okan Gezmiş, Çev.) İstanbul: Türkiye İş Bankası Yayınları.
- Erkal, M. E. (2012). *Sosyoloji (Toplumbilimi)*. İstanbul: Der Yayınları.
- Gehart, D. (2017). *Aile Terapisi Yeterliliklerinde Uzmanlaşma: Kuramlara ve Klinik Vaka Belgelerine Uygun Bir Yaklaşım*. (T. İlhan, & H. Cihan, Çev.) Ankara: Pegem Akademi.
- Güran Koşar, N. (1989). *Sosyal Hizmetlerde Aile ve Çocuk Refahı* (2. b.). Ankara: MN Ofset.
- Köse, B. (2012). Geçmişten Günümüze Aile. N. Adak içinde, *Değişen Toplumda Değişen Aile: Sosyolojik Tartışmalar* (s. 15-38). Ankara: Siyasal Kitabevi.
- Lebow, J. L. (2014). *Çift ve Aile Terapisi: Ailan ile İlgili Bütüncül Bir Harita*. (H. Uğur, & M. Şahin, Çev.) Ankara: Nobel Akademik Yayıncılık.
- Mavili, A. (2015). *Ben ve Ailem*. Konya: Atlas Akademi.
- Özgülven, İ. E. (2014). *Evlilik ve Aile Terapisi*. Ankara: Nobel Akademik Yayıncılık.
- Tuncay, T., & Tekin, H. H. (2021). *Sosyal Hizmet Mesleğinin ABC'si: Temel Kavramlar, Sosyal Sorunlar, Çalışma Alanları, Müdahale Ölçekleri*. Ankara: Nika Yayınevi.
- Turan, N. (2012). *Birey ve Aileler ile Sosyal Hizmet*. Ankara: SHUDER Genel Merkezi.
- Zastrow, C. (2007). *The Practice of Social Work: A Comprehensive Worktext* (8 b.). Belmont: Thomson, Brooks/Cole.
- Zastrow, C. (2017). *Introduction to Social Work and Social Welfare: Empowering People* (12 b.). Boston: Cengage Learning.

KAYNAKÇA

- Agnew, R. (2006). Pressured into crime: An overview of general strain theory.
- Aile ve Sosyal Hizmetler Bakanlığı. (2019). Çocuk Hizmetlerine İlişkin İstatistik Bilgiler. Ankara: Çocuk Hizmetleri Genel Müdürlüğü. <https://www.aile.gov.tr/media/5864/chgm-2018-istatistik.pdf>
- Amato, P. R. (1993). Family Structure, Family Process, and Family Ideology. *Journal of Marriage and Family*, 55(1), 51-54.
- Amato, P. R. (2001). Children of Divorce in the 1990s: An Update of The Amato and Keith (1991) Meta-Analysis. *Journal of Family Psychology*, 15(3), 355.
- Amato, P. R. (2010). Research On Divorce: Continuing Trends and New Developments. *Journal of Marriage and Family*, 72(3), 650-666.
- Amato, P. R. ve Booth, A. (1997). *A Generation At Risk: Growing Up in an Era of Family Upheaval*. Harvard University Press.
- Amato, P. R. ve Cheadle, J. (2005). The Long Reach of Divorce: Divorce and Child Well-Being Across Three Generations. *Journal of Marriage and Family*, 67(1), 191-206.
- Amato, P. R. ve Cheadle, J. (2005). The Long Reach of Divorce: Divorce and Child Well-Being Across Three Generations. *Journal of Marriage and Family*, 67(1), 191-206.
- Amato, P. R. ve DeBoer, D. D. (2001). The Transmission of Marital Instability Across Generations: Relationship Skills or Commitment to Marriage?. *Journal of Marriage and Family*, 63(4), 1038-1051.
- Arala, H. (2017). 2005-2015 Dönemi Sosyal Yardımlara Sosyolojik Bakış (Çiftlik Örneği) (Yayınlanmamış Yüksek Lisans Tezi), Niğde Ömer Halisdemir Üniversitesi, Sosyal Bilimler Enstitüsü.
- Arditti, J. A. (2016). A Family Stress-Proximal Process Model for Understanding the Effects of Parental Incarceration On Children and Their Families. *Couple and Family Psychology: Research and Practice*, 5(2), 65.
- Azzi-Lessing, L. (2016). *Behind from the start: How America's war on the poor is harming our most vulnerable children*. Oxford University Press.
- Bandura, A. (1977). Self-Efficacy: Toward a Unifying Theory of Behavioral Change. *Psychological review*, 84(2), 191.
- Bose-Duker, T., Henry, M. ve Strobl, E. (2021). Children's Resource Shares: Male Versus Female-Headed Households. *Journal of Family and Economic Issues*, 42, 573-585.
- Bowlby, J. (1980). Attachment and Loss: Volume III: Loss, Sadness and Depression. London: The Hogarth Press and The Institute of Psycho-Analysis, 1-462.
- Bowlby, J. (1988). Developmental Psychiatry Comes of Age. *The American Journal of Psychiatry*.
- Buvinić, M. ve Gupta, G. R. (1997). Female-Headed Households and Female-Maintained Families: Are They Worth Targeting To Reduce Poverty in Developing Countries?. *Economic Development and Cultural Change*, 45(2), 259-280.
- Cancian, M. ve Reed, D. (2009). Changes in Family Structure and Changes in Poverty Are Closely Related. Single-Mother Families. *Changing Poverty, Changing Policies*, 92.
- Cancian, M., & Reed, D. (2009). Changes in family structure and changes in poverty are closely related. Single-mother families. *Changing Poverty, Changing Policies*, 92.
- Carr, A. (2015). *The Handbook of Child and Adolescent Clinical Psychology: A Contextual Approach*. Routledge.
- Cepal N. (2019). *Afrodescendent women in Latin America and the Caribbean: Debts of equality*. https://repositorio.cepal.org/bitstream/handle/11362/44387/1/S1800725_en.pdf
- Cihan Dündar, Ü. (2022). Çocuk Refah Sisteminde Aile Temelli Sosyal Hizmet, Nobel Bilimsel Eserler: Ankara.

- Cohen, S. ve Hoberman, H. M. (1983). Positive Events and Social Supports As Buffers of Life Change Stress 1. *Journal of Applied Social Psychology*, 13(2), 99-125.
- Davis, E., Davies, B., Cook, K., Waters, E., Gibbs, L. ve Priest, N. (2008). A Cross-Cultural Examination of Barriers to Social Inclusion For Children: A Qualitative Study Using Child-Centred Methods. *International Journal of Mental Health Promotion*, 10(1), 42-52.
- De Lange, M., Dronkers, J., & Wolbers, M. H. (2014). Single-parent family forms and children's educational performance in a comparative perspective: Effects of school's share of single-parent families. *School Effectiveness and School Improvement*, 25(3), 329-350.
- DeNavas-Walt, C., Proctor, B. D. ve Smith, J. C. (2013). Income, Poverty, and Health Insurance Coverage in the United States: 2012. Current Population Reports P60-245. *US Census Bureau*.
- Dufur, M. J., Howell, N. C., Downey, D. B., Ainsworth, J. W. ve Lapray, A. J. (2010). Sex Differences in Parenting Behaviors in Single-Mother And Single-Father Households. *Journal of Marriage and Family*, 72(5), 1092-1106.
- Duncan, G. J. ve Hoffman, S. D. (1985). A Reconsideration of the Economic Consequences of Marital Dissolution. *Demography*, 22, 485-497.
- Duvall, E. R. M. ve Miller, B. C. (1985). *Marriage and family development*.
- Eitle, D. (2006). Parental Gender, Single-Parent Families, and Delinquency: Exploring the Moderating Influence of Race/Ethnicity. *Social Science Research*, 35(3), 727-748.
- Emery, R. E. (1982). Interparental Conflict and The Children of Discord and Divorce. *Psychological Bulletin*, 92(2), 310.
- England, P. ve Folbre, N. (2002). Who Pays for Raising the Next Generation of Americans Women, Men, or the State?. *EurAmerica*, 32(2), 187-208.
- England, P., Budig, M., & Folbre, N. (2002). Wages of Virtue: The Relative Pay of Care Work. *Social Problems*, 49(4), 455-473.
- Eurostat. (2016, June 31). Families with children in the EU. <https://ec.europa.eu/eurostat/web/products-eurostat-news/-/EDN-20170531-1>
- Flaquer, L. (2014). Family-Related Factors Influencing Child Well-Being. *Handbook of child well-being: theories, methods and policies in global perspective* içinde, ss. 2229-2255.
- Fomby, P. ve Cherlin, A. J. (2007). Family Instability and Child Well-Being. *American Sociological Review*, 72(2), 181-204.
- Furstenberg Jr, F. F., Nord, C. W., Peterson, J. L. ve Zill, N. (1983). The Life Course of Children of Divorce: Marital Disruption and Parental Contact. *American Sociological Review*, 656-668.
- Gertler, P., Levine, D. I. ve Ames, M. (2004). Schooling and Parental Death. *Review of Economics and Statistics*, 86(1), 211-225.
- Gladding, S. T. (2014). *Family Therapy: History, Theory and Practice*. Pearson Higher Ed.
- Goldenberg, H. ve Goldenberg, I. (2012). *Family Therapy: An Overview*. Brooks/Cole Cengage Learning.
- Goode, J. (2007). Whose Collection Is It Anyway? An Autoethnographic Account of Dividing the Spoils' upon Divorce. *Cultural Sociology*, 1(3), 365-382.
- Haimi, M. ve Lerner, A. (2016). The Impact of Parental Separation and Divorce on The Health Status of Children, And The Ways To Improve It. *Journal of Clinical & Medical Genomics*, 4(1), 1-7.
- Hare-Mustin, R. T. (1979). Family Therapy Following The Death of a Child. *Journal of Marital and Family Therapy*, 5(2), 51-59.
- Heaton, T. B. (1990). Marital Stability Throughout the Child-Rearing Years. *Demography*, 27, 55-63.

- Horemans, J. ve Marx, I. (2018). Doesn't Anyone Else Care? Variation in Poverty Among Working Single Parents Across Europe. *The triple bind of single-parent families* içinde, ss. 195-222, Policy Press.
- Horrell, S. ve Krishnan, P. (2007). Poverty and Productivity in Female-Headed Households in Zimbabwe. *The Journal of Development Studies*, 43(8), 1351-1380.
- Javed, Z. H. ve Asif, A. (2011). Female Households and Poverty: A Case Study of Faisalabad District. *International Journal of Peace and Development Studies*, 2(2), 37-44.
- Juby, H. ve Farrington, D. P. (2001). Disentangling the Link Between Disrupted Families and Delinquency: Sociodemography, Ethnicity and Risk Behaviours. *British Journal of Criminology*, 41(1), 22-40.
- Kim, G. E. ve Kim, E. J. (2020). Factors Affecting The Quality of Life of Single Mothers Compared To Married Mothers. *BMC psychiatry*, 20, 1-10.
- Kjellstrand, J., Yu, G., Eddy, J. M. ve Clark, M. (2020). Children with Incarcerated Parents and Developmental Trajectories of Internalizing Problems Across Adolescence. *American Journal of Criminal Justice*, 45, 48-6
- Kjellstrand, J., Yu, G., Eddy, J. M., Clark, M., & Jackson, A. (2020). The role of parental incarceration in predicting trajectories of child internalizing problems. *Children and youth services review*, 115, 105055.
- Lee, S. M., ve Kushner, J. (2008). Single-Parent Families: The Role of Parent's and Child's Gender on Academic Achievement. *Gender and Education*, 20(6), 607-621.
- Lehman, D. R., Lang, E. L., Wortman, C. B. ve Sorenson, S. B. (1989). Long-Term Effects of Sudden Bereavement: Marital and Parent-Child Relationships and Children's Reactions. *Journal of Family Psychology*, 2(3), 344.
- Lesthaeghe, R. (2014). The second demographic transition: A concise overview of its development. *Proceedings of the National Academy of Sciences*, 111(51), 18112-18115.
- Liang, D., Teng, M. ve Xu, D. (2019). Impact of Perceived Social Support on Depression in Chinese Rural-To-Urban Migrants: The Mediating Effects of Loneliness and Resilience. *Journal of Community Psychology*, 47(7), 1603-1613.
- McCubbin, H. I. ve McCubbin, M. A. (1988). Typologies of Resilient Families: Emerging Roles of Social Class and Ethnicity. *Family Relations*, 247-254.
- McGoldrick, M., Carter, B. ve Garcia-Preto, N. (2016). *The Expanded Family Life Cycle: Individual, Family, and Social Perspectives* (4. Baskı). Boston, Ma: Pearson
- McGoron, L., Riley, M. R. ve Scaramella, L. V. (2020). Cumulative Socio-Contextual Risk and Child Abuse Potential in Parents of Young Children: Can Social Support Buffer The Impact?. *Child & Family Social Work*, 25(4), 865-874.
- McLanahan, S. ve Percheski, C. (2008). Family Structure and the Reproduction of Inequalities. *Annu. Rev. Sociol.*, 34, 257-276.
- Mustonen, U., Huurre, T., Kiviruusu, O., Haukkala, A. ve Aro, H. (2011). Long-Term Impact of Parental Divorce on Intimate Relationship Quality in Adulthood and the Mediating Role of Psychosocial Resources. *Journal of Family Psychology*, 25(4), 615.
- Neimeyer, R. A. ve Hogan, N. 2001. "Quantitative or qualitative? Measurement issues in the study of grief". *Handbook of bereavement research*, ed: Schut, H. ss. 89-118. Washington, DC: American Psychological Association .
- Östberg, M. ve Hagekull, B. (2000). A Structural Modeling Approach to the Understanding of Parenting Stress. *Journal of Clinical Child Psychology*, 29(4), 615-625.
- Popescu, R. (2011). *Vulnerable Groups and Social Economy. Roma and Women in need.*
- Rainwater, L. ve Smeeding, T. M. (2003). *Poor Kids in A Rich Country: America's Children in Comparative Perspective.* Russell Sage Foundation.

- Ram, B. ve Hou, F. (2005). Sex Differences in the Effects of Family Structure on Children's Aggressive Behavior. *Journal of Comparative Family Studies*, 36(2), 329-341. <https://doi.org/10.1111/jomf.12456>.
- Reid, K. M. ve Taylor, M. G. (2015). Social Support, Stress, and Maternal Postpartum Depression: A Comparison of Supportive Relationships. *Social Science Research*, 54, 246-262.
- Rezai Niaraki, F. ve Rahimi, H. (2013). The Impact of Authoritative, Permissive and Authoritarian Behavior of Parents on Self-Concept, Psychological Health And Life Quality. *European Online Journal of Natural and Social Sciences*, 2(1), pp-78.
- Room, G. (1995). Poverty and Social Exclusion: The New European Agenda For Policy and Research. *Beyond The Threshold* içinde, ss. 1-9, Policy Press.
- Rousou, E., Kouta, C., Middleton, N. ve Karanikola, M. (2013). Single Mothers' Self-Assessment of Health: A Systematic Exploration of The Literature. *International Nursing Review*, 60(4), 425-434.
- Rousou, E., Kouta, C., Middleton, N. ve Karanikola, M. (2013). Single Mothers' Self-Assessment Of Health: A Systematic Exploration of the Literature. *International Nursing Review*, 60(4), 425-434.
- Schoen, R., Rogers, S. J. ve Amato, P. R. (2006). Wives' Employment and Spouses' Marital Happiness: Assessing the Direction of Influence Using Longitudinal Couple Data. *Journal of Family issues*, 27(4), 506-528.
- Silver, H. (2007). Social exclusion: Comparative analysis of Europe and Middle East youth. *Middle East Youth Initiative Working Paper*, (1).
- Sogar, C. (2017). The Influence Of Family Process And Structure on Delinquency in Adolescence, An Examination of Theory and Research. *Journal of Human Behavior in the Social Environment*, 27(3), 206-214.
- Steele, F., Sigle-Rushton, W. ve Kravdal, Ø. (2009). Consequences of Family Disruption on Children's Educational Outcomes in Norway. *Demography*, 46(3), 553-574.
- Taşpınar, M., Karataş, K., Gelişli, Y., Terzi, S., Tezel-Şahin, F., Çetin, S. ve Ege, A. (2014). Sosyal ve Ekonomik Destek Hizmetlerinin Değerlendirilmesi Projesi Araştırma Sonuç Raporu. Aile ve Sosyal Politikalar Bakanlığı.
- Taylor, Z. E. ve Conger, R. D. (2017). Promoting Strengths and Resilience in Single-Mother Families. *Child Development*, 88(2), 350-358.
- Thoits, P. A. (1982). Conceptual, Methodological, and Theoretical Problems in Studying Social Support As a Buffer Against Life Stress. *Journal of Health and Social Behavior*, 145-159.
- TÜİK (2022). Evlenme ve boşanma istatistikleri, 2021. Erişim Tarihi: 15 Nisan 2022, <https://data.tuik.gov.tr/Bulten/Index?p=Evlenme-ve-Bosanma-Istatistikleri-2021-45568>.
- Usakli, H. (2013). Comparison of single and two parents children in terms of behavioral tendencies. *International journal of humanities and social science*, 3(8), 256-270.
- Weisani, Y., Delpisheh, A. ve Sayehmiri, K. (2013). Familial history and recurrence of febrile seizures; a systematic review and meta-analysis. *Iranian Journal of Pediatrics*, 23(4), 389.
- Waite, L. J. ve Lillard, L. A. (1991). Children and Marital Disruption. *American Journal of Sociology*, 96(4), 930-953.
- Wakefield, S. ve Uggen, C. (2010). Incarceration and Stratification. *Annual Review of Sociology*, 36, 387-406.
- Waldfogel, J. (2006). Early Childhood Policy: A Comparative Perspective.
- Walsh, F. (2014). A Family Resilience Framework: Principles and Applications. Symposium On Family Resilience içinde (s. 11-29).
- Walsh, F. ve McGoldrick, M. (2004). Loss and the Family: A Systemic Perspective
- Woessmann, L. (2015). An international Look at the Single-Parent Family. *Education Next*, 15(2), 42-49.

- Woessmann, L. (2015). An international look at the single-parent family. *Education Next*, 15(2), 42-49.
- Worden, J. W. (1982). *Grief Counseling and Grief Therapy: A Handbook For The Mental Health Practitioner* New York: Springer.
- Xiong, M., Liu, R. ve Ye, Y. (2021). Reciprocal Relations Between Relative Deprivation and Psychological Adjustment Among Single-Parent Children in China: A longitudinal study. *Acta Psychologica Sinica*, 53(1), 67.
- Zare, H. ve Mehmannavazan, A. (2015). The Effectiveness of Encouragement Training on Promotion of General Self-Efficacy and Resiliency of Female-Headed Households. *Journal of Woman and Family Studies*, 3(1), 37-57.
- Zartler, U. (2014). How to deal with moral tales: Constructions and strategies of single-parent families. *Journal of Marriage and Family*, 76(3), 604-619.
- Zhang, S., Lim, Y., Boyas, J. F. ve Burlaka, V. (2020). Family Structure and Youth Illicit Drug Use, Use Disorder, and Treatment Services Utilization. *Children and Youth Services Review*, 111, 104880.

KAYNAKÇA

- ABAY ALYÜZ, S. B. (2019). Sosyal Çalışmada Sosyal Ağların Gücünü Keşfetmek: Sosyal Sermaye ve Sosyal Destek. *Electronic Turkish Studies*, 14(3).
- AKINCI, B., Nergiz, A., ve Gedik, E. (2015). Uyum süreci üzerine bir değerlendirme: Göç ve toplumsal kabul. *Göç araştırmaları dergisi*, (2), 58-83.
- ALTINDIŞ, E. (2022). Sosyal hizmet uzmanlarının mültecilere yönelik görev ve sorumlulukları. *Uluslararası Sosyal Hizmet Araştırmaları Dergisi*, 2(2), 171-179.
- AMERICAN PSYCHOLOGICAL ASSOCIATION. (2010). Resilience of Refugee Children After War. Erişim Adresi: <https://www.apa.org/pubs/info/reports/refugees>. Erişim Tarihi: 04/04/2023.
- AYKAN, B. (2018). Kültürel miras hakkı: Kültürel mirasa insan hakları temelli güncel yaklaşımlar. *Alternatif Politika*, 10(2), 231-252.
- AYÓN, C. (2015). Economic, social, and health effects of discrimination on Latino immigrant families. *Migration Policy Institute*.
- AYÓN, C., & BECERRA, D. (2013). Mexican immigrant families under siege: The impact of anti-immigrant policies, discrimination, and the economic crisis. *Advances in Social Work*, 14(1), 206-228.
- AYON, C., GURROLA, M., SALAS, L. M., ANDROFF, D., & KRYSIK, J. (2012). Intended and unintended consequences of the employer sanction law on Latino families. *Qualitative Social Work*, 11(6), 587-603.
- BACALLAO, M. L., & SMOKOWSKI, P. R. (2013). Obstacles to getting ahead: How assimilation mechanisms impact undocumented Mexican immigrant families. *Social work in public health*, 28(1), 1-20.
- BEISER, M., HOU, F., HYMAN, I., & TOUSIGNANT, M. (2002). Poverty, family process, and the mental health of immigrant children in Canada. *American journal of public health*, 92(2), 220-227.
- CANKURTARAN, Ö., ve BEYDİLİ, E. (2016). Ayrımcılık karşıtı sosyal hizmet uygulamasının gerekliliği üzerine. *Toplum ve Sosyal Hizmet*, 27(1), 145-160.
- CAPPS, R., FIX, M., OST, J., REARDON-ANDERSON, J., & PASSEL, J. S. (2003). Immigrant Families and Workers. *Urban Institute Immigration Studies Program Brief*, (4).
- CERTEL, N. ve ATASU TOPCUOĞLU, R. (2022). Suriyeli kadınlarla yapılan evliliklerin medyadaki görünümü: Sosyal Hizmette Savunuculuk için Bir Çağrı. *Toplum ve Sosyal Hizmet*, 33 (2), 537-562.
- CHOU, K. L. (2007). Psychological distress in migrants in Australia over 50 years old: A longitudinal investigation. *Journal of Affective Disorders*, 98(1-2), 99-108.
- CHUANG, S. S., & GIELEN, U. P. (2009). Understanding immigrant families from around the world: Introduction to the special issue. *Journal of Family Psychology*, 23(3), 275.
- DEMİREL, S. ve AKBAŞ, E. (2022). Suriyeli göçmen çocuklara yönelik eğitim çalışmaları kapsamında şartlı eğitim yardımı programı. *Uluslararası Anadolu Sosyal Bilimler Dergisi*, 6 (3), 1056-1073.
- DIRENFELD, G. (2012). Issues for immigrant parents and their children. *Interaction consultants*, 6, 2013.
- FLECK, J. R., & FLECK, D. T. (2013). The immigrant family: Parent-child dilemmas and therapy considerations. *American International Journal of Contemporary Research*, 3(8), 13-17.
- GUDIÑO O. G. & LAU A. S. (2016). Immigration and Mental Health. In: Howard S. Friedman (Editor in Chief), *Encyclopedia of Mental Health*, 2nd edition, Vol 2, Waltham, MA: Academic Press, pp. 366-374.
- HASSAN, G., VENTVOGEL, P., JEFEE-BAHLOUL, H., BARKIL-OTEO, A., & KİRMAYER, L. J. (2016). Mental health and psychosocial wellbeing of Syrians affected by armed conflict. *Epidemiology and psychiatric sciences*, 25(2), 129-141.

- İNCE YAKAR, H. G. & FEDAI, Ö. (2022). Yabancılarla Türkçe öğretiminde kültürel farkındalık. *RumeliDe Dil ve Edebiyat Araştırmaları Dergisi*, IV. Uluslararası Rumeli [Dil, Edebiyat, Çeviri] Sempozyumu Özel Sayısı , 115-137 .
- KAĞITÇIBAŞI, Ç. (2014). Kültürleşme ve aile ilişkileri. *Türk Psikoloji Yazıları*, 17(34), 120-127.
- KARAMAN, H. B. & BULUT, S. (2018). Göçmen çocuk ve ergenlerin eğitim engelleri, psikolojik sorunları ve çözüm önerileri üzerine bir araştırma. *Sosyal Politika Çalışmaları Dergisi*, Göç Özel Sayısı Cilt 2, 393-412.
- KARATAŞ, M., & BARUT, B. (2021). Sosyal Hizmet Perspektifinden Göç ve Savunmasız Gruplar: IOM Raporları Üzerine Bir Araştırma. *Adnan Menderes Üniversitesi Sosyal Bilimler Enstitüsü Dergisi*, 8(1), 86-109.
- KELEŞMEHMET, H. (2018). Dünyada ve Türkiye’de göçmen sağlığı. *The Journal of Turkish Family Physician*, 9(4), 119-126.
- KILIÇ, Z. N. A., & ŞAHİN, F. T. (2021). Türkiye’deki Göçmen Ailelerin Çocuklarıyla İlişkileri ve Uyum Süreçlerinin İncelenmesi. *Turkish Online Journal of Design Art and Communication*, 11(3), 1190-1209.
- KIRLIOĞLU, M. ve GENCER, T. E. (2020). Göçmen ve sığınmacılarla sosyal hizmet dersinin sosyal hizmet öğrencilerinin Suriyelilere yönelik algısına etkisi. *Toplum ve Sosyal Hizmet*, 31 (3), 1127-1152.
- KIRMAYER, L. J., NARASIAH, L., MUNOZ, M., RASHID, M., RYDER, A. G., GUZDER, J., & POTTIE, K. (2011). Common mental health problems in immigrants and refugees: general approach in primary care. *Cmaj*, 183(12), E959-E967.
- KOÇAN, A., ve KIRLIOĞLU, M. (2020). Suriyeliler ve sosyal uyum: Scudder’in çerçevesinden bir değerlendirme. *Toplum ve Sosyal Hizmet*, 31(4), 1855-1885.
- KU, L., & JEWERS, M. (2013). Health care for immigrant families. *Washington, DC: National Center on Immigrant Integration Policy*.
- KUO, B. C., CHONG, V., & JOSEPH, J. (2008). Depression and its psychosocial correlates among older Asian immigrants in North America: A critical review of two decades’ research. *Journal of Aging and Health*, 20(6), 615-652.
- LAI, D. W., LI, L., & DAOUST, G. D. (2017). Factors influencing suicide behaviours in immigrant and ethno-cultural minority groups: a systematic review. *Journal of immigrant and minority health*, 19, 755-768.
- LASSETTER, J. H., & CALLISTER, L. C. (2009). The impact of migration on the health of voluntary migrants in western societies: a review of the literature. *Journal of transcultural nursing*, 20(1), 93-104.
- LIAMPUTTONG, P., & KURBAN, H. (2018). Health, social integration and social support: The lived experiences of young Middle-Eastern refugees living in Melbourne, Australia. *Children and Youth Services Review*, 85, 99-106.
- LUSTIG, S. L., KIA-KEATING, M., KNIGHT, W. G., GELTMAN, P., ELLIS, H., KINZIE, J. D., ... & SAXE, G. N. (2004). Review of child and adolescent refugee mental health. *Journal of the American Academy of Child & Adolescent Psychiatry*, 43(1), 24-36.
- MICHELSON, D., & SCLARE, I. (2009). Psychological needs, service utilization and provision of care in a specialist mental health clinic for young refugees: a comparative study. *Clinical Child Psychology and Psychiatry*, 14(2), 273-296.
- MILLER, K. E., & RASMUSSEN, A. (2017). The mental health of civilians displaced by armed conflict: an ecological model of refugee distress. *Epidemiology and psychiatric sciences*, 26(2), 129-138.
- OPPEDAL, B., & IDSOE, T. (2015). The role of social support in the acculturation and mental health of unaccompanied minor asylum seekers. *Scandinavian journal of psychology*, 56(2), 203-211.
- ÖZGÜR, Ö. (2010). Çokkültürcü sosyal hizmet: eleştirel bir bakış. *Toplum ve Sosyal Hizmet*, 21(2), 89-104.

- PAAT, Y. F. (2013). Understanding motives for migration in working with immigrant families. *Journal of Human Behavior in the Social Environment*, 23(4), 403-412.
- QUADIR, S. E. (2019). Sığınmacı ve Göçmen Ailelerle Sosyal Hizmet. Kuramsal ve Uygulama Boyutları ile Türkiye’de Sığınmacı, Mülteci ve Göçmenlerle Sosyal Hizmetler. 83-97. Transnational Press London.
- RESNICK, R. P. (2010). Social Work with Immigrants and Refugees: Legal Issues, Clinical Skills, and Advocacy: Fernando Chang-Muy and Elaine P. Congress (Eds.). (2009). New York, NY: Springer Publishing Company (466 pp., \$48.00, ISBN# 978-0-8261-3335-9).
- Robila, M. (2013). Eastern European immigrant families. Routledge.
- SAĞIR, A. ve DİKİCİ, E. (2011). Yeni göçmenlik mekânları olarak yeni kurulan üniversiteler: ordu üniversitesi örneğinde öğrencilerinin bütünleşme sorunları. *Ordu Üniversitesi Sosyal Bilimler Enstitüsü Sosyal Bilimler Araştırmaları Dergisi*, 2 (3), 217-251.
- SALAMI, B., ALAAZI, D. A., İBRAHİM, S., YOHANI, S., SCOTT, S. D., VALLIANATOS, H., & İSLAM, B. (2022). African immigrant parents’ perspectives on the factors influencing their children’s mental health. *Journal of Child and Family Studies*, 1-13.
- SEGAL, U. A., & MAYADAS, N. S. (2005). Assessment of issues facing immigrant and refugee families. *Child welfare*, 563-583.
- SIM, A., & GEORGIADES, K. (2022). Neighbourhood and family correlates of immigrant children’s mental health: a population-based cross-sectional study in Canada. *BMC psychiatry*, 22(1), 1-14.
- TAKEUCHI, D. T., ZANE, N., HONG, S., CHAE, D. H., GONG, F., GEE, G. C., ... & ALEGRIA, M. (2007). Immigration-related factors and mental disorders among Asian Americans. *American journal of public health*, 97(1), 84-90.
- TAŞ, H. Y., ve ÖZCAN, S. (2018). Suriyeli Göçmen Sorunlarının, Sosyal Politikalar Bağlamında Analizi. *Hak İş Uluslararası Emek ve Toplum Dergisi*, 7(17), 36-54.
- TOPAK, E., ve ÇAMUR, G. (2022). Göçün kadına etkileri ve sosyal hizmet. Samsun Sağlık Bilimleri Dergisi, 7(1), 75-88.
- TOPÇUOĞLU, R. A. (2014). Hayatı Değiştirmek İçin Yola Çıkanlar–Yola Çıkınca Değişen Hayatlar: Bir Müracaatçı Grubu Olarak Göçmen Çocuklar. *Toplum ve Sosyal Hizmet*, 25(1), 89-108.
- TORRICO, R. (2010). Children, Youth & Families.
- TYYSKÄ, V. (2008). Parents and teens in immigrant families: Cultural influences and material pressures. *Canadian diversity*, 6(2), 79-83.
- TYYSKÄ, V. (2010). Immigrant and racialized families. Canadian Families: Diversity, Conflict and Change, 86-122.
- USITA, P. M., & BLIESZNER, R. (2002). Immigrant family strengths: Meeting communication challenges. *Journal of Family Issues*, 23(2), 266-286.
- WALL, K., & JOSE, J. S. (2004). Managing work and care: A difficult challenge for immigrant families. *Social policy & administration*, 38(6), 591-621.
- YERLİ, G. (2019). Sığınmacı ve göçmen yaşlılarla sosyal hizmet. In Kuramsal ve uygulama boyutları ile Türkiye’de sığınmacı, mülteci ve göçmenlerle sosyal hizmetler (pp. 155-167). Transnational Press London.
- YILDIRIM, Ş. (2016). Sosyal hizmette krize müdahale yaklaşımının kullanımı. *Celal Bayar Üniversitesi Sağlık Bilimleri Enstitüsü Dergisi*, 3 (4).
- YILDIRIMALP, S., ve Cemal, İ. (2017). Suriyeli sığınmacıların toplumsal kabul ve uyum sürecine ilişkin bir araştırma. *Bilgi Sosyal Bilimler Dergisi*, (2), 107-126.
- YILMAZ, F. K., ve ERGÜL, S. (2021). Sağlık politikası analizi: Göçmen sağlığı kapsamında suriyeli sığınmacılar. *Sağlık ve Sosyal Refah Araştırmaları Dergisi*, 3(2), 119-128.

KAYNAKÇA

- Aslan, M., & Hocoğlu, Ç. (2017). Yaşlanma ve Yaşlanma Dönemiyle İlişkili Psikiyatrik Sorunlar. *Düzce Üniversitesi Sağlık Bilimleri Enstitüsü Dergisi*, 7(1), 53-62.
- Aygüler, E. (2022). Yalnız Yaşayan Yaşlıların Yaşlılık Algıları, Yaşam Deneyimleri ve Gereksinimleri. Ankara: Doktora Tezi. Hacettepe Üniversitesi Sosyal Bilimler Enstitüsü.
- Beğer, T., & Yavuzer, H. (2012). Yaşlılık ve Yaşlılık Epidemiyolojisi. *Klinik gelişim*, 25(3), 1-3.
- Çamur-Duyan, G. (2003). Aile Yaşam Döngüsü ve Gelişimsel Farklılıklar. *Toplum ve Sosyal Hizmet*, 14(2), 33-41.
- Cankurtaran, Ö., & Beydili, E. (2016). Ayrımcılık Karşıtı Sosyal Hizmet Uygulamasının Gerekliliği Üzerine. *Toplum ve Sosyal Hizmet*, 27(1), 145-160.
- Cihan, F. G. (2020). Aile Yaşam Döngüsü. *Konuralp Medical Journal*, 12(2), 313-315.
- Cüceloğlu, D. (2013). *İnsan ve Davranışı: Psikolojinin Temel Kavramları*. İstanbul: Remzi Kitabevi.
- Danış, Y. (2018). *Gerontolojik Sosyal Hizmet: Yaşlılık Kuramları*. Erzurum: Atatürk Üniversitesi Açıköğretim Fakültesi Yayını.
- Duyan, V., Yolcuoğlu, İ., & Artan, T. (2014). *Dünü, Bugünü, Yarınıyla İnsanı Anlamak. İnsan Davranışının Temelleri ve Sosyal Çevrenin Etkileri*. İstanbul: Nar Yayınevi.
- Efe, A., & Aydemir, M. (2015). Yaşlı Kadın Olmak: Psiko-Sosyolojik Kuramlar Çerçevesinde Yaşlılık ve Kadın- Isparta Huzurevi Örneği. *Süleyman Demirel Üniversitesi İlahiyat Fakültesi Dergisi*, 34.
- Görgün-Baran, A. (2005). *Yaşlı ve Aile İlişkileri Araştırması Ankara Örneği*. Ankara: T.C. Başbakanlık Aile ve Sosyal Araştırmalar Genel Müdürlüğü Yayınları.
- Kalkan, M. (2008). *Yaşlılık: Tanımı, Sınıflandırılması ve Genel Bilgiler: Psikolojik, Sosyal ve Bedensel Açısından Yaşlılık*. Ankara: Pegem Akademi Yayınları.
- Kosberg, J. I., & Kaufman, A. V. (2002). Gerontological Social Work: Issues and Imperative for Education and Practice. *Electronic Journal of Social Work*, 1(1), 1-15.
- Mancılık, A. (2015). Sosyal Hizmet Öğrencilerinin Müracaatçı Olarak Yaşlılarla Çalışma ve Yaşlılara Yönelik Tutumlarının Belirlenmesi. Ankara: Yüksek Lisans Tezi, Ankara Üniversitesi, Sağlık Bilimleri Enstitüsü.
- Müftüler, H. G. (2018). Yaşlılar Açısından Yaşlılık Gerçeği. *Türkiye Sosyal Hizmet Araştırmaları Dergisi*, 2(1), 93-129.
- Önal Dölek, B. (2013). Geriatrik Hizmetlerde Ekip Çalışması ve Geriatrik Ekipte Sosyal Çalışmacı. *Toplum ve Sosyal Hizmet*, 24 (1), 191-198.
- Özateş Gelmez, Ö. S. (2019). Sosyal Hizmet Öğrencilerinin Yaşlılığa İlişkin Kalıp Yargıları: Keşif ve Dönüşüm. *Sosyoloji Araştırmaları Dergisi*, 22(1), 157-188.
- Özdemir, Ş., Vatandaş, C., & Torlak, Ö. (2009). Sosyal Problemleri Çözmede Aile Yaşam Döngüsünün (AYD) Önemi. *Sosyal Politika Çalışmaları Dergisi*, 16(16), 7-18.
- Özmete, E. (2019). Yeni Yüzyılda Yaşlanma İçin Gündem: Temel Kavramlar ve Yaklaşımlar. içinde M. Z. Yanardağ ve U. Yanardağ (ed.). *Yaşlılık ve Sosyal Hizmet Tüm Boyutlarıyla Kapsayıcı Bir Çerçeve*. Ankara: Nika Yayınevi.
- Ş., H., & E., Ö. (2010). *Yaşlı Refahı. Yaşlıları İçin Sosyal Hizmet*. Ankara: Kilit Yayınları.
- Sarı, E. (2013). Edirne Merkezinde Ev Ortamında Yaşayan 65 Yaş ve Üstü Yaşlılarda Yaşam Kalitesi. Edirne: Yüksek Lisans Tezi. Trakya Üniversitesi Sağlık Bilimleri Enstitüsü.
- Sarı, H. K. (2021). Yaşlılık ve Sosyal Hizmet İlişkisi Bağlamında Yaşlılık ve Yoksulluk. *Journal of Social Sciences and Humanities*, 5(1), 159-167.
- TBMM. (2019). *Diyaliz Merkezleri Hakkında Yönetmelik*. Erişim Adresi: <https://www.resmigazete.gov.tr/eskiler/2019/03/20190301-4.htm>

- TÜİK. (2022a). *Dünya Nüfus Günü İstatistikleri*. Erişim Adresi: <https://data.tuik.gov.tr/Bulten/Index?p=Dunya-Nufus-Gunu-2022-45552>
- TÜİK. (2022b). *İstatistiklerle Yaşlılar*. Erişim Adresi: <https://data.tuik.gov.tr/Bulten/Index?p=Istatistiklerle-Yaslilar-2021-45636>
- Yerli, G. (2017). Characteristics of Ageing Period and Social Works for The Elderly. *Uluslararası Sosyal Araştırmalar Dergisi The Journal of International Social Research*, 10(52),.
- Zastrow, C. (2014). *Sosyal Hizmete Giriş* (çev. ed. D. B. Çiftçi). Ankara: Nika.
- Zubaroğlu Yanardağ, M. (2019). Sosyal Hizmet Mesleğinde Gerantolojik ve Geriatrik Boyut Üzerine Bir İnceleme. içinde M. Z. Yanardağ ve U. Yanardağ (Ed), *Yaşlılık ve Sosyal Hizmet Tüm Boyutlarıyla Kapsayıcı Bir Çerçeve*. Ankara: Nika Yayınevi.

KAYNAKÇA

- Adams, R. (2003). *Social work and empowerment*. London: Palgrave Macmillan.
- Akkan, B ve Serim, S. (2022). Sosyal yardımlara erişim bağlamında ‘hak eden’ yoksul ve hareket edebilirlik kavramları: Evde bakım aylığı üzerine niteliksel bir çalışma. *Toplum ve Sosyal Hizmet*, 33(3), 889-911.
- Aslan, H. (2022). İşsizlik. İçinde M. Başçılar (Editör), *Sosyal Sorunlar ve Sosyal Hizmet* (s. 67-90). Ankara: Nobel Akademik Yayıncılık.
- Atatanır, H., ve Karataş, K. (2019). Yoksulluğa hak temelli yaklaşım. *İnsan ve İnsan*, 6(21), 453-475.
- Bales, K. (1999). *Disposable people: New slavery in the global economy*. Berkeley, CA: University of California Press.
- Başer, D. ve Kırlioğlu, M. (2020). Türkiye’deki sosyal yardım sistemine yönelik sosyal hizmet uzmanlarının deneyimleri. *Toplum ve Sosyal Hizmet*, 31(4), 1486-1513.
- Bauman, Z. (1998). *Work, consumerism, and the new poor*. Buckingham, UK: Open University Press.
- Belle, D., ve Doucet, J. (2003). Poverty, inequality, and discrimination as sources of depression among US women. *Psychology of Women Quarterly*, 27(2), 101-113.
- BM. (2021). Sürdürülebilir Kalkınma Hedefleri 2021. New York: UN.
- Boon, B., ve Farnsworth, J. (2011). Social exclusion and poverty: Translating social capital into accessible resources. *Social Policy & Administration*, 45(5), 507-524.
- Braidotti, R., Charkiewicz, H., ve Wireinga, S. (1994). *Women, the environment, and sustainable development*. London: Zed Books.
- Bürüngüz, N. (2022). Yokluktan İntihara: Türkiye’de Covid-19’un İlk Kısıtlama Döneminde Yazılı Basına Yansıyan İntiharlar. *Çalışma ve Toplum*, 3(74), 1935-1958.
- Costello, E. J., Compton, S. N., Keeler, G., ve Angold, A. (2003). Relationships between poverty and psychopathology: A natural experiment. *Journal of the American Medical Association*, 290(15), 2023-2029.
- Cummins, I. (2018). *Poverty, inequality and social work: The impact of neo-liberalism and austerity politics on welfare provision*. Policy Press.
- Çalışkan, Ş. (2010). Türkiye’de gelir eşitsizliği ve yoksulluk. *Sosyal Siyaset Konferansları*, 59(2), 89-132.
- Çoban, A. İ., ve Özbesler, C. (2009). Türkiye’de aileye yönelik sosyal politika ve hizmetler. *Sosyal Politika Çalışmaları Dergisi*, 18(18), 31-42.
- Dal, R. (2022). *Türkiye’de Yoksullukla Mücadelede Sosyal Yardım Kurumlarının Etkinliği*. Mersin: Mersin Üniversitesi Sosyal Bilimler Enstitüsü Yayınlanmamış Doktora Tezi.
- Davis, A., ve Wainwright, S. (2005). Combating poverty and social exclusion: Implications for social work. *Social Work Education*, 24(1), 259-273.
- De Goede, M. (1996). Ideology in the US welfare debate: Neo-liberal representations of poverty. *Discourse & Society*, 7(3), 317-357.
- Dominelli, L. (2017). *Anti-racist social work*. Bloomsbury Publishing.
- Drake, B., ve Jonson-Reid, M. (2014). Poverty and child maltreatment. In *Handbook of child maltreatment* (pp. 131-148). Springer, Dordrecht.
- Fraser, M. W., Galinsky, M. J., ve Richman, J. M. (1999). Risk, protection, and resilience: Toward a conceptual framework for social work practice. *Social work research*, 23(3), 131-143.
- Gehner, J. (2010). Libraries, low-income people, and social exclusion. *Public Library Quarterly*, 29(1), 39-47.
- Giddens, A. (1995). *Affluence, poverty and the idea of a post-scarcity society*. Geneva: United Nations Research Institute for Social Development.

- Gopinath, C. (2018). *Globalization: A multi-dimensional system*. Edward Elgar Publishing.
- Halpern, R. (1998). *Fragile families, fragile solutions: A history of supportive services for families in poverty*. New York: Columbia University Press.
- Hammack, P. L., Robinson, W. L., Crawford, I., ve Li, S. T. (2004). Poverty and depressed mood among urban African-American adolescents: A family stress perspective. *Journal of Child and Family Studies*, 13(3), 309-323.
- Hare, I. (2004). Defining social work for the 21st century: The International Federation of Social Workers' revised definition of social work. *International Social Work*, 47(3), 407-424.
- Healy, L. M. (2001). *International social work: Professional action in an interdependent world*. New York: Oxford University
- Heflin, C. M., ve Pattillo, M. (2006). Poverty in the family: Race, siblings, and socioeconomic heterogeneity. *Social Science Research*, 35(4), 804-822.
- Hokenstad, M. C., Khinduka, S. K., ve Midgley, J. (1992). *Profiles in international social work*. Washington, DC: National Association of Social Workers.
- IFSW. (2014). Global Definition of Social Work. Erişim Adresi: <https://www.ifsw.org/what-is-social-work/global-definition-of-social-work/>
- Jones, C., ve Novak, T. (1993). Social work today. *British Journal of Social Work*, 23(1), 195-212.
- Juby, C., ve Rycraft, J. R. (2004). Family preservation strategies for families in poverty. *Families in Society*, 85(4), 581-587.
- Kesgin, B. (2013). *Kamu sosyal politikalarında sosyal yardım*. 1. Baskı. İstanbul: Açılmukitap.
- Koray, M. (2010). Büyüyen Yoksulluk-Yoksunluk Sorunu ve Sosyal Hakların Sınırları. *İstanbul Üniversitesi Siyasal Bilgiler Fakültesi Dergisi*, 0(42), 1-31.
- Köseoğlu, A.C. (2009). Korunmaya muhtaç çocuklar. *KÖK Sosyal ve Stratejik Araştırmalar Dergisi*, 9(2), 85-103.
- Krumer-Nevo, M., ve Lev-Wiesel, R. (2005). Students' attitudes toward clients with basic needs. *Journal of Social Work Education*, 41(1), 545-556
- Krumer-Nevo, M., Slonim-Nevo, V., ve Hirshenzon-Segev, E. (2006). Social workers and their long-term clients: The never ending struggle. *Journal of Social Service Research*, 33(1), 27-38.
- Krumer-Nevo, M., Weiss-Gal, I., ve Monnickendam, M. (2009). Poverty-aware social work practice: A conceptual framework for social work education. *Journal of Social Work Education*, 45(2), 225-243.
- Kuruhalil, İ., Özyazıcı, A., ve Hosseinezhad, F. (2020). Türkiye'de Covid-19 Pandemisi Döneminde Sosyal Hizmet. *Türkiye Sosyal Hizmet Araştırmaları Dergisi*, 5(1), 1-18.
- Kutlu, D. (2015). *Türkiye'de sosyal yardım rejiminin oluşumu: birikim, denetim, disiplin*. NotaBene Yayınları.
- Lee, J. A. (2001). *The empowerment approach to social work practice*. Columbia University Press.
- Lepianka, D., Van Oorschot, W., ve Gelissen, J. (2009). Popular explanations of poverty: A critical discussion of empirical research. *Journal of Social Policy*, 38(3), 421-438.
- Lister, R. (2004). *Poverty*. London: Polity Press.
- Lok-Dessallien, R. (2000). *Review of Poverty Concepts Indicators*. Poverty Reduction Series. New York: UNDP.
- Maroto, M., Pettinicchio, D., ve Patterson, A. C. (2019). Hierarchies of categorical disadvantage: economic insecurity at the intersection of disability, gender, and race. *Gender & Society*, 33(1), 64-93.
- Metin, B. (2013). "Neoliberal Yapısal Uyum Politikalarından" "Kapsayıcı Kalkınma Çerçevesine" Dünya Bankası'nın Yoksulluk Sorununa Yaklaşımı. *Çalışma ve Toplum*, 37(2), 211-234.

- Midgley, J. (1997). *Social welfare in global context*. Thousand Oaks, CA: Sage.
- Midgley, J. (1999). Growth, redistribution, and welfare: Toward social investment. *Social Service Review*, 73(1), 3–21.
- Midgley, J. (2019). Social assistance, poverty and development. In *Handbook of Social Policy and Development* (pp. 352-372). Edward Elgar Publishing.
- Morrell-Bellai, T., Goering, P., ve Katherine, B. (2000). Becoming and remaining homeless: A qualitative investigation. *Issues in Mental Health Nursing*, 21(6), 581-604.
- Moser, C. (1998). The asset-vulnerability framework: Reassessing urban poverty reduction strategies. *World Development*, 26(1), 1–19.
- Murray, W. E., ve Overton, J. D. (2011). Neoliberalism is dead, long live neoliberalism? Neoliberalism and the international aid regime of the 2000s. *Progress in development Studies*, 11(4), 307-319.
- Opotow, S. (1990). Moral exclusion and injustice: An introduction. *Journal of Social Issues*, 46(1), 1–20.
- Ortakaya, Ü. İ. (2021). *Türkiye’deki Sosyal Yardımlaşma ve Dayanışma Vakıfları (SYDV) çalışanlarının sosyal yardım algısı: Bir karma yöntem araştırması*. Ankara Yıldırım Beyazıt Üniversitesi, Yayınlanmamış Doktora Tezi, Ankara.
- Öğülmüş, S. (2011). Sosyal yardım algısı ve yoksulluk kültürü. *Eğitim Kültür ve Araştırma Dergisi*, 7(26), 83-96.
- Önder, H., ve Şenses, F. (2005). Türkiye’de Yoksulluk ve Yoksulluk Düşüncesi. İçinde B. Ülman, ve İ. Akça (Editör), *İktisat, Siyaset, Devlet Üzerine Yazılar* (s. 199-211). İstanbul: Bağlam Yayınları.
- Özdek, Y. (2002). Küresel Yoksulluk ve Küresel Şiddet Kısılacında İnsan Hakları. İçinde Yasemin Özdek (Editör), *Yoksulluk, Şiddet ve İnsan Hakları* (s. 1-45). Ankara: TODAİE.
- Özpolat, A. O. (2021). *Türkiye’de çocuk hizmetleri*. Ankara: Çizgi Yayıncılık.
- Özpolat, A. O. (2022). Sosyal Hizmetlerin Sunumunda Yeni Bir Model Olan Aile Sosyal Destek Programının (ASDEP) İncelenmesi. *Sosyal Politika Çalışmaları Dergisi*, 22(54), 141-167.
- Perry, G. (2006). *Poverty reduction and growth: virtuous and vicious circles*. World Bank Publications.
- Riley, N. (1997). Gender, power, and population change. *The Population Bulletin*, 52(1), 1– 48.
- Rubin, L. B. (1994). *Families on the fault line: America’s working class speaks about the family, the economy, race and ethnicity*. New York: Harper Collins.
- Secombe, K. (2002). “Beating the odds” versus “changing the odds”: Poverty, resilience, and family policy. *Journal of Marriage and Family*, 64(2), 384-394.
- Sen, A. (1999). *Development as freedom*. New York: Knopf.
- Sinding, S. W. (2009). Population, poverty and economic development. *Philosophical Transactions of the Royal Society B: Biological Sciences*, 364(1532), 3023-3030.
- STATISTA. (2022). Number of families living below the poverty line in the U.S. from 1990 to 2020. Erişim adresi: <https://www.statista.com/statistics/204743/number-of-poor-families-in-the-us/>
- Taş, A. (2022). *Sosyal Hizmet Etkinliği Olarak Sosyal İnceleme ve Türkiye’de Sosyal Yardımların Sunumunda “Muhtaçlık” Değerlendirmesi*. Ankara: Hacettepe Üniversitesi Sosyal Bilimler Enstitüsü Yayınlanmamış Doktora Tezi.
- Taş, Y., ve Özcan, S. (2012). Türkiye’de ve Dünya’da Yoksulluk Üzerine Bir Araştırma. *International Conference on Eurasian Economies* (s. 423-431). Almaty: Turan University Press.
- Toper, F. (2020). Yeni Yoksulluk, Sosyal Dışlanma ve Sosyal Hizmet. İçinde M. Yılmaz ve E. Günay (Editör), *Farklı Boyutlarıyla Sosyal Problemler: Sosyal Politikalar Ekseninde Multidisipliner Yaklaşımlar* (ss. 373-406). İksad Yayınevi.

- Toper, F. (2022). Yoksulluk. İçinde M. Başçılar (Editör), *Sosyal Sorunlar ve Sosyal Hizmet* (s. 43-66). Ankara: Nobel Akademik Yayıncılık.
- Topuz, S., ve Özkan, Y. (2017). Sosyal yardım ve inceleme görevlilerinin sosyal yardım alanına ilişkin görüşleri ve kanıta dayalı uygulama ile ilişkisi. *SGD-Sosyal Güvenlik Dergisi*, 7(1), 169-189.
- TUİK. (2022). Yoksulluk İstatistikleri. Erişim adresi: <https://biruni.tuik.gov.tr/medas/?locale=tr>
- Tuncay, C. ve Ekmekçi, Ö. (2017). *Sosyal güvenlik hukuku dersleri*. (19. bs.). İstanbul: Beta Yayıncılık.
- Ulrich, C. (2002). Highstressand lowincome: The environmentof poverty. *Human Ecology*, 30(1), 16-19.
- Upadhyaya, S., Blocker, C. P., Houston, H. R., ve Sims, M. R. (2021). Evolving two-generation services to disrupt the intergenerational effects of poverty and promote family well-being. *Journal of Business Research*, 125, 324-335.
- Uzunaslın, Ş., ve Gökçearslın Çıfci, E. (2019). Sosyal hizmet uygulamalarında kültürel yetkinliđi geliřtirmenin önemi. *Toplum ve Sosyal Hizmet*, 30(1), 213-230.
- Vosler, N. (1996). *New approaches to family practice: Confronting economic stress*. Thousand Oaks, CA: Sage.
- Waldegrave, C. (2005). "Just therapy" with families on low incomes. *Child Welfare*, 84(2), 265-276.
- WHO. (2021). *Nutrition and Nutrition-Related Health and Development Data*. Erişim adresi: <https://www.who.int/teams/nutrition-and-food-safety/databases/nutrition-landscape-information-system>
- Wilkinson, R. (1996). *Unhealthy societies: The afflictions of inequality*. New York: Routledge.
- Yılmaz, A., Aksanyar, Y. ve Güler, T. (2018). Sosyal yardım olgusu ve Türkiye'de şartlı sosyal yardım uygulamaları. *EKEV Akademi Dergisi*, 73(1), 595-612.

KAYNAKÇA

- AFAD. (2014). *Açıklamalı Afet Yönetimi Terimleri Sözlüğü*. Ankara: T.C. Başbakanlık Afet ve Acil Durum Yönetimi Başkanlığı.
- Ager, A., Stark, L., Akesson, B., & Boothby, N. (2010). Defining best practice in care and protection of children in crisis-affected settings: A Delphi study. *Child Development*, 81(4), 1271-1286.
- Alkara Özcan, G. (2018). *Afetlerde Psikososyal Destek Hizmetlerinin AFAD'da Çalışan Sosyal Çalışmacılar Tarafından Değerlendirilmesi*. Ankara: Hacettepe Üniversitesi Sosyal Bilimler Enstitüsü, Yayınlanmamış Yüksek Lisans Tezi.
- Alston, M., Hargreaves, D., & Hazeleger, T. (2018). Postdisaster Social Work: Reflections on the Nature of Place and Loss. *Australian Social Work*, 71(4), 405-416.
- Artan, T., Özkan, A.O. (2020). Afetler ve Sosyal Hizmet. *Journal of ADEM*, 1(1), 47-54.
- Baker, M. D., Baker, L. R., & Flag, L. A. (2012). Preparing families of children with special health care needs for disasters: An education intervention. *Social Work in Health Care*, 51, 417-429.
- Barr, P. (2011). Staying connected. *Modern Healthcare* 41(36), 33.
- Barusch, A. S. (2011). Disaster, vulnerability, and older adults: Toward a social work response. *Journal of Gerontological Social Work*, 54, 347-350.
- Bliss, D. L., & Meehan, J. (2008). Blueprint for creating a social work-centered disaster relief initiative. *Journal of Social Service Research*, 34(3), 73-85.
- Brymer, M., Jacobs, A., Layne, C., Pynoos, R., Ruzek, J., Steinberg, A., Vernberg, E., Watson, P. (2006). *Psychological first aid: Field operations guide(2nd ed.)*. Retrieved from <http://www.nctsn.org/content/psychological-first-aid>
- Cain, D. S., & Barthelemy, J. (2008). Tangible and spiritual relief after the storm: The religious community responds to Katrina. *Journal of Social Service Research*, 34(3), 29-42.
- Cain, D. S., Plummer, C. A., Fisher, R. M., & Bankston, T. Q. (2010). Weathering the storm: Persistent effects and psychological first aid with children displaced by Hurricane Katrina. *Journal of Child & Adolescent Trauma*, 3(4), 330-343.
- Cuadra, C. B. (2015). *Disaster social work in Sweden: context, practice, and challenges in an international perspective*. The Nordic Welfare Watch.
- Davis, H. (2013). Contextual challenges for crisis support in the immediate aftermath of major incidents in the UK. *British Journal of Social Work*, 43, 504-521.
- Demircioğlu, M., Şeker, Z., & Aker, A. T. (2019). Psikolojik İlk Yardım: Amaçları, Uygulanışı, Hassas Gruplar ve Uygulanması Gereken Etik Kurallar. *Psikiyatride Güncel Yaklaşımlar*, 11(3), 351-362.
- Elliott, J. R., & Pais, J. (2006). Race, class, and Hurricane Katrina: Social differences in human responses to disaster. *Social Science Research*, 35, 295-321.
- Gökçen, A. (2020). Afet Kavramı ve Başlıca Afet Türleri. İ. Can içinde, *Afet Sosyolojisi* (s. 41-62). Ankara : Çizgi Kitabevi.
- Gillespie, D., & Danso, K. (2010). *Disaster Concepts and Issues: A Guide for Social Work Education and Practice*. Alexandria, VA: CSWE Press.
- Hay, K., & Pascoe, K. M. (2021). Social Workers and Disaster Management: An Aotearoa New Zealand Perspective. *The British Journal of Social Work*, 51(5), 1531-1550.
- Hay, K., Pascoe, K. M., & McCafferty, L. (2021). Social worker experiences in disaster management: Case studies from Aotearoa New Zealand. *Aotearoa New Zealand Social Work*, 33(1), 17-28.
- Hayashi, K., & Tomita, N. (2012). Lessons learned from the Great East Japan Earthquake: Impact on child and adolescent health. *Asia-Pacific Journal of Public Health*, 24(4), 681-688.

- Henley, R., Marshall, R., & Vetter, S. (2010). Integrating mental health services into humanitarian relief responses to social emergencies, disasters, and conflicts: A case study. *The Journal of Behavioral Health Services & Research*, 38(1), 132-141.
- Javadina, R. (2007). Social work responses to earthquake disasters A social work intervention in Bam, Iran. *International Social Work*, 50(3), 334-346.
- Kemaloğlu, M. (2015). Türkiye’de Afet Yönetiminin Tarihi ve Yasal Gelişimi. *Akademik Bakış Uluslararası Hakemli Sosyal Bilimler Dergisi*, 52, 126-147.
- Kreuger, L., & Stretch, J. (2003). Identifying and helping long term child and adolescent disaster victims: Model and method. *Journal of Social Service Research*, 30(2), 93- 108.
- NASW. (2000). *Social Work Speaks: National Association of Social Workers Policy Statements 2000-2003*. NASW Press.
- Nemeth, D. G., Kuriansky, J., Reeder, K. P., Lewis, A., Marceaux, K., Whittington, T., ... Safier, J. A. (2012). Addressing anniversary reactions of trauma through group process: The Hurricane Katrina anniversary wellness workshops. *International Journal of Group Psychotherapy*, 62(1), 129-142.
- Nikku, B. R. (2012). Children’s rights in disasters: Concerns for social work-Insights from South Asia and possible lessons for Africa. *International Social Work*, 56(1), 51-66.
- Phua, K.L. (2008). Post-disaster victimization: How survivors of disasters can continue to suffer after the event is over. *New Solutions: A Journal of Environmental and Occupational Health Policy*, 18(2), 221-231
- Özpolat, A. O., Özkan, Y. (2023). Ailelerle Sosyal Hizmet: Risk Altındaki Ailelerle Çalışma, Yaşanmış Hikayeler ve Aile Deneyimleri. Ankara: Akademisyen Kitabevi.
- Özpolat, A. O. (2023). Toplum ruh sağlığı hizmetlerinin sosyal hizmet perspektifiyle değerlendirilmesi. *Dicle Üniversitesi Sosyal Bilimler Enstitüsü Dergisi*, 32, 40-59.
- Quinn, S. C. (2008). Crisis and emergency risk communication in a pandemic: A model for building capacity and resilience of minority communities. *Health Promotion Practice*, 9(4), 18-25.
- Schuster, M. A., Bradley, B. D., Jaycox, L. H., Collins, R. L., Marshall, G. N., Elliott, M. N., Berry, S. H. (2001). A national survey of stress reactions after the September 11, 2001, terrorist attacks. *New England Journal of Medicine*, 345(20), 1507-1512.
- Takahashi, T., Lijima, K., Kuzuya, M., Hattori, H., Yokono, K., & Morimoto, S. (2011). Guidelines for non-medical care providers to manage the first steps of emergency triage of elderly evacuees. *Geriatrics & Gerontology International*, 11, 383-394.
- Thomas, N., & Soliman, H. (2002). Preventable Tragedies: Heat Disaster and the Elderly. *Journal of Gerontological Social Work*, 38(4), 53-66.
- Tomanbay, İ. (1999). *Sosyal Çalışma Sözlüğü*. Ankara: Selvi Yayınları.
- Torgusen, B., & Kosberg, J. I. (2006). Assisting older victims of disasters: Roles and responsibilities for social workers. *Journal of Gerontological Social Work*, 47(1/2), 27-44.
- Tudor, R., Maidment, J., Campbell, A., & Whittaker, K. (2015). Examining the Role of Craft in Post-Earthquake Recovery: Implications for Social Work Practice. *British Journal of Social Work*, 45(1), 205-220.
- Tuncay, T. (2004). *Afetlerde Sosyal Hizmet: 1999 Yılı Marmara ve Bolu-Düzce Depremleri Sonrasında Gerçekleştirilen Sosyal Hizmet Uygulamaları*. Ankara: Özbay Ofset.
- UNISDR. (2009). *UNISDR Terminology on Disaster Risk Reduction*. Geneva: UNISDR.
- Zakour, M. J., & Harrell, E. B. (2003). Access to disaster services: Social work interventions for vulnerable populations. *Journal of Social Service Research*, 30(2), 27-54.

KAYNAKÇA

- Aksöz-Efe, İ., Erdur-Baker, Ö., & Servaty-Seib, H. (2018). Death rituals, religious beliefs, and grief of Turkish women. *Death Studies*, 42(9), 579-592.
- Apaydın, S. (2017). *Kayıp ve Yas*. Yas Danışmanlığı içinde (s1-50). Ankara, Anı Yayıncılık
- Bal N.K., İlhan R.S., Kaplan B., Şentürk Cankorur V., Çevik A. (2014). Psikoz Sanılan Patolojik Yas: Olgu Sunumu. *Kriz Dergisi*, 22 (1- 2-3), 13-19.
- Balcı Çelik, S. (2006). Yas Ölçeği: Geçerlik ve Güvenirlik Çalışması. *Türk Psikolojik Danışma ve Rehberlik Dergisi*, 3(25), 105-114.
- Bildik, T. (2013). Ölüm, kayıp, yas ve patolojik yas. *Ege Tıp Dergisi*, 52(4), 223-229.
- Bonanno, G. (2004). Loss, Trauma and Human Resilience: have we underestimated the human capacity to thrive after extremely aversive events?. *American Psychologist*, 59(1),20-28.
- Blueford, J., Diambra, J.F. ve Wheat, L.S. (2021). Counselor preparedness to counsel grieving clients: Insights and implications, *Death Studies*, DOI: 10.1080/07481187.2021.1956644
- Coelho, M.A., Delalibera, A.M. ve Barbosa, A. (2016). Palliative Care Caregivers' Grief Mediators: A Prospective Study. *American Journal of Hospice & Palliative Medicine*. 33(4) 346-353.
- Çelik, S. (2006). Yas Ölçeği: Geçerlik ve Güvenirlik Çalışması. *Türk Psikolojik Danışma ve Rehberlik Dergisi*, 3(25), 105-114.
- Çubuk, B. (2020). COVID-19 İle Gelen Kayıp Nesne, Yas Ve Depresyon. *Yalova Üniversitesi Sosyal Bilimler Dergisi*. 10 (21), 90-99.
- Er, F., Yıldırım, Ş., Çınar, A. Ve Kısa, İ. (2018). Şehit Ailelerine Yönelik Yas Danışmanlığı Modeline Dayalı Grup Çalışması. *Uluslararası Sosyal Araştırmalar Dergisi*. 11 (60), 1183-1197.
- Freud, S. (1922). Mourning and melancholia. *The Journal of Nervous and Mental Disease*, 56(5), 543-545.
- Genç, A. ve Aydın, C. (2015). Uzun Süren Yas Döneminde Bütünleyici Psikolojik Danışma Uygulaması: Bir Olgu Sunumu. *International Journal of Social Science*. 33, 491-501. <http://dx.doi.org/10.9761/JASSS2795>
- Gizir, C. A. (2006). Bir kayıp sonrasında zorluklar yaşayan üniversite öğrencilerine yönelik bir yas danışmanlığı modeli. *Mersin Üniversitesi Eğitim Bilimleri Fakültesi Dergisi*, 2(2), 195-213.
- Gonzales, D., Carvalho, M., Cantillo, J., Aixalai M. Ve Farre, M. (2019). Potential Use of Ayahuasca in Grief Therapy. *Journal of Death and Dying*. 79(3) 260–285. 79(3) 260–285.
- Harsen, K., Tolboll, M. ve Larsen, H.L. (2022). Effects of an Integrated Treatment Program on Grief and Distress Among Parentally Bereaved Young Adults. *Journal of Death and Dying*. 0(0) 1–17
- Kızıltan, E. ve Ulusoy, Y. (2022). Yas Sürecinde Uygulanan Psikolojik Müdahale Yaklaşımlarının Doküman Analizi İle İncelenmesi. *Uluslararası Psikolojik Danışma ve Rehberlik Araştırmaları Dergisi*. 4 (1), 146-163.
- Prigerson, Hg., Bierhals, Aj. (1996) Complicated Grief as a Disorder Distinct From Bereavement Related Depression and Anxiety A Replication *The American Journal of Psychiatry*, 153(11), 1484–1486.
- Sezgin U.,Yüksel Ş., Topçu Z. Ve ,Genç DA. (2004) . Ne zaman travmatik yas tanısı konur? Ne zaman tedavi başlar?. *Klinik Psikiyatri*,7,167- 175.
- Shear, M. K. (2012). Getting straight about grief. *Depression and Anxiety*, 29(6), 461- 464.
- Türk Dil Kurumu Büyük Türkçe Sözlük (11 b.). (2011). Ankara: Türk Dil Kurumu.
- Worden, J. W. (2008). *Grief counseling and grief therapy: A handbook for the mental health practitioner* (5 b.). Springer Publishing Company.
- Yıldız-Önal, Y. & Köseoğlu, S. A. (2021). Psikolojik danışmanların yas danışmanlığına ilişkin değerlendirmeleri. *Bolu Abant İzzet Baysal Üniversitesi Eğitim Fakültesi Dergisi*, 21(2), 592-604. <https://dx.doi.org/10.17240/aibuefd.2021.21.62826-786793>
- Yue Cheng, J.O., Lo, R., Chan, F. Ve Woo, J. (2010). A Pilot Study on the Effectiveness of Anticipatory Grief Therapy for Elderly Facing the End of Life. *Journal of Palliative Care*. 26(4), 261–269.

KAYNAKÇA

- Aile ve Sosyal Hizmetler Bakanlığı (2021). Çocukların Dijital Risklerden Korunmasında Ebeveyn Rehberi (ed. Zeliha Sağlam). Ankara.
- Aile ve Sosyal Politikalar Bakanlığı (2014). 6. Aile Şurası Komisyon Raporları ve Bildiriler. Poyraz Ofset, Ankara.
- Amerikan Psikiyatri Birliği (2020). Ruhsal Bozuklukların Tanısal ve İstatistiksel Elkitabı (DSM-5). Çev.: Ertuğrul Köroğlu. İstanbul: HYB Yayıncılık.
- BTK Güvenli İnternet Hizmeti (2019), <https://internet.btk.gov.tr/guvenli-internet-hizmeti>, erişim: 01.02.2023.
- Courtwright, David T. (2021). Bağımlılık Çağı. İstanbul: Albaraka Yayınları.
- Diñç, M. (2010). İnternet Bağımlılığı. 1. Baskı. İstanbul: Ferfir Yayınları.
- Duyan, V. (2012). Sosyal Hizmet Temelleri Yaklaşımları Uygulama Müdahaleleri Yöntemleri. 1.Baskı. Ankara: Sosyal Hizmet Uzmanları Derneği.
- Güneş, A. (2014). Çocuk Eğitiminde Doğru Bilinen Yanlışlar. (107. Baskı). İstanbul, Timaş Yayınları.
- Kocaman, O., Aktepe, E., & Sönmez, Y. (2017). Isparta il merkezi lise öğrencilerinde olası internet bağımlılığı ile saldırganlık ve empati düzeyleri arasındaki ilişkinin incelenmesi. Anadolu Psikiyatri Dergisi, 18(6), 602.
- Küçükvardar, M. (2019). Bilişim Çağında Teknoloji Bağımlılığı Ve Dijital İstila Üzerine Bir Araştırma, Doktora Tezi, Marmara Üniversitesi, İstanbul.
- Özgür Yörük, B. (2018). Ergenlerin Problemlı İnternet Kullanımı ve Sosyal Hizmet Uygulama Önerileri, Yüksek Lisans Tezi, Sakarya Üniversitesi, Sakarya.
- Sevindik, F. (2011). Fırat Üniversitesi Öğrencilerinde Problemlı İnternet Kullanımı ve Sağlıklı Yaşam Biçimi Davranışlarının Belirlenmesi, Doktora Tezi, Malatya: İnönü Üniversitesi Sağlık Bilimleri Enstitüsü.
- Taylan, H. ve M. Işık (2015). Sakarya'da Ortaokul ve Lise Öğrencilerinin İnternet Bağımlılığı. International Periodical For The Languages, Literature ve History of Turkish or Turkic.10.6 Spring, 855-874.
- TBMM Meclis Araştırma Komisyonu Raporu (2020).<https://www.tbmm.gov.tr/sirasayi/donem27/yil01/ss214.pdf>, erişim: 1.2.2023
- Türkiye Cumhuriyeti Cumhurbaşkanlığı Strateji ve Bütçe Başkanlığı (2019). On Birinci Kalkınma Planı (2019-2023).
- Türkiye İstatistik Kurumu (2021). Çocuklarda Bilişim Teknolojileri Kullanım Araştırması, 2021, <https://data.tuik.gov.tr/Bulten/Index?p=Cocuklarda-Bilisim-Teknolojileri-Kullanim-Arastirmasi-2021-41132#:~:text=%C3%87ocuklar%C4%B1n%20%64%2C4'%C3%BC,i%C3%A7in%20%63%2C0%20oldu>.
- Türkiye İstatistik Kurumu (2022). Hanehalkı Bilişim Teknolojileri (BT) Kullanım Araştırması, 2022, [https://data.tuik.gov.tr/Bulten/Index?p=Hanehalki-Bilisim-Teknolojileri-\(BT\)-Kullanim-Arastirmasi-2022-45587](https://data.tuik.gov.tr/Bulten/Index?p=Hanehalki-Bilisim-Teknolojileri-(BT)-Kullanim-Arastirmasi-2022-45587)
- We are social (2023). <https://wearesocial.com/uk/blog/2023/01/the-changing-world-of-digital-in-2023/>
- Young, K.S. (1996). İnternet addiction: the emergence of a new clinical disorder. University of Pittsburgh at bradford published in cyberpsychology and behavior, 1.3, 237-244.
- Zastrow, C. (2010). Sosyal Hizmete Giriş,1. Baskı. Ankara: Nika Yayınevi.
- Zubaroglu Yanardağ, M., Bilge, M. ve Yanardağ, U. (2020). Davranış Bağımlılığı ve Sosyal Hizmet Uygulamaları Üzerine Bir İnceleme, Manisa Celal Bayar Üniversitesi Sağlık Bilimleri Enstitüsü Dergisi, 7(4): 551-560.

KAYNAKÇA

- Adsız Alkolikler. (Ocak, 2023). Hakkımızda. <http://www.adsizalkolikler.com>
- Adsız Narkotik. (Ocak, 2023). Hakkımızda. <https://na-turkiye.org>
- Aile ve Sosyal Hizmetler Bakanlığı Toplum Hizmetleri Genel Müdürlüğü. (Ocak, 2023). Sosyal Hizmet Merkezleri Bağımlılık İrtibat Kişilerine Yönelik Eğitim Gerçekleştirildi. <https://www.aile.gov.tr/athgm/haberler/sosyal-hizmet-merkezleri-bagimlilik-irtibat-kisilerine-yonelik-egitim-gerceklestirildi/>
- Aile ve Sosyal Hizmetler Bakanlığı. (Ocak, 2023). Bakan Selçuk: “Türkiye Bağımlılıkla Mücadele ile Aile Eğitim Programımız Kapsamında 848 Bin Kişiyi Eğitim Verdik”. <https://www.aile.gov.tr/haberler/bakan-selcuk-turkiye-bagimlilikla-mucadele-ile-aile-egitim-programimiz-kapsaminda-848-bin-kisiye-egitim-verdik/>
- American Psychiatric Association. (Ocak, 2023). What is a substance use disorder? <https://www.psychiatry.org/patients-families/addiction/what-is-addiction>
- Amerikan Psikiyatri Birliği, (2014). Ruhsal bozuklukların tanınması ve sayımsal el kitabı (DSM-5), Tanı ölçütleri el kitabı. (Çev: Köroğlu, E.) Ankara: Hekimler Yayın Birliği.
- Bağımlılıkla Mücadele yüksek Kurulu. (Ocak 2023). BMYK. <https://bmyk.gov.tr/TR-67156/bmyk.html>
- Bircan, S. ve Erden, G. (2011). Madde bağımlılığı: aile ile ilgili olası risk faktörleri, algılanan ebeveyn kabul-reddi ve çocuk yetiştirme stilleri. *Çocuk ve Gençlik Ruh Sağlığı Dergisi*, 18 (3), 211-222.
- Cloutier, R. ve Onur, B. (1994). Ergenlik psikolojisinde kuramlar. *Ankara University Journal of Faculty of Educational Sciences (JFES)*, 27(2), 875-904.
- Dilbaz, N. (2011). Aile ve Sosyal Hizmetler Bakanlığı Aile ve Toplum Hizmetleri Genel Müdürlüğü. Aile eğitim Programı “Madde Kullanım Riski ve Madde Bağımlılığından Korunma”.
- Doğan, Y. (2001). Madde kullanımı ve bağımlılığı. *Aile ve Toplum*, 4(4), 79-87.
- Duman, N. (2001). *İnsani Gelişme ve Sosyal Hizmet Prof. Dr. Nesrin Koşar’a Armağan* içinde Uçucu madde bağımlılığı olan çocuk ve gençlere yönelik sosyal hizmet müdahalesi. Ed: Kasım Karataş. Ankara: Hacettepe Üniversitesi Sosyal Hizmetler Yüksekokulu Yayın No: 9, 86-100.
- En İyi Narkotik Polisi Anne. (Ocak, 2023). <https://www.narkotikpolisianne.com>
- Erdem, G., Eke, C. Y., Ögel, K. ve Taner, S. (2006). Lise öğrencilerinde arkadaş özellikleri ve madde kullanımı. *Journal of Dependence*, 7, 111-116.
- Gençlik ve Spor Bakanlığı Spor Hizmetleri Genel Müdürlüğü. Gençlik ve Spor Bakanlığı’ndan uyuşturucu ile mücadeleye büyük destek. <https://shgm.gsb.gov.tr/HaberDetaylari/3/49300/genclik-ve-spor->
- Gladding, S. (2015). *Aile terapisi*. Türk Psikolojik Danışma ve Rehberlik Derneği Yayınları: Ankara.
- Gökçearslan Çifci, E ve Polat Uluocak, G. (2011). *Sosyal dışlanma ve aile: Sosyal hizmet müdahalelerinde güçlendirme yaklaşımı* içinde Alkol ve madde bağımlısı ergenler ve aileleri: Güçlendirme yaklaşımı temelinde sosyal hizmet müdahalesi. Ed: Yasemin Özkan. Ankara: Maya Akademi.
- Gül, S. K. ve Güneş, İ. D. (2009). Ergenlik dönemi sorunları ve şiddet. *Sosyal Bilimler Dergisi*, 11(1), 79-101.
- ICD-11 for Mortality and Morbidity Statistics. (Ocak, 2023). Alcohol dependence. <https://icd.who.int/browse11/l-m/en#/http://id.who.int/icd/entity/1580466198>
- İçişleri Bakanlığı Emniyet Genel Müdürlüğü Narkotik Suçlarla Mücadele Daire Başkanlığı. (2022). Türkiye uyuşturucu raporu Eğilimler ve gelişmeler. EGM Yayın Katalog No: 752. Ankara.
- Kalyoncu, Ö. A. (2012). *Plastik Düşler Bağımlılık Hakkında Gerçekler Yeni Bilgiler, Yeni Tedaviler, Yeni Umutlar*. İstanbul: Kapital.
- Koç, M. (2004). Gelişim psikolojisi açısından ergenlik dönemi ve genel özellikleri. *Erciyes Üniversitesi Sosyal Bilimler Enstitüsü Dergisi*, 1(17), 231-238.

- Köknel, Ö. (1976). *İnsanlık Tarihi Boyunca Dünyada ve Türkiye’de Uyuşturucu Madde Sorunları*. İstanbul: Gelişim Yayınları.
- Kring, A. M. ve Johnson, S. L. (2019). Anormal psikoloji. Ankara: Nobel Akademik Yayıncılık.
- Küçükşen, K., Şener, M. M., Tekin, H. H. ve Demirel, B. (2016). Madde bağımlısı bireylerde aile işlevselliği ve sosyal destek algısı. *International Journal of Social Science*, 53, 199-212.
- Millî Eğitim Bakanlığı. (Ocak 2023). MEB ve İçişleri Bakanlıkları bağımlılığa birlikte duruyor. <https://www.meb.gov.tr/meb-ve-icisleri-bakanliklari-bagimlilikiga-birlikte-dur-diyor/haber/28708/tr>
- Mutlu, E. (2013). Madde bağımlılığında ailenin rolü. *Tıbbi Sosyal Hizmet Dergisi*, (2), 13-17.
- Ögel K. (2002). Türkiye’de Madde Bağımlılığı. İstanbul: IQ Kültür Sanat Yayıncılık.
- Ögel K. (2010). Sigara, alkol ve madde kullanım bozuklukları tanı, tedavi ve önleme. İstanbul: Yeniden Yayınları.
- Ögel, K. ve Aksoy, A. (2007). Tutuklu ve hükümlü ergenlerde madde kullanımı. *Journal of Dependence*, 8, 11-17.
- Öngel Atar, A., Yalçın, Ö., Uygun, E., Çiftçi Demirci, A. ve Erdoğan, A. (2016). Madde Kullanım Bozukluğu Olan Ergenlerde Aile İşlevlerinin, Çift Uyumunun ve Anne Baba Tutumunun Değerlendirilmesi. *Archives of Neuropsychiatry/Noropsikiatri Arsivi*, 53(1), 35-41.
- Öztürk, Y. E., Kırloğlu, M. ve Kıracı, R. (2015). Alkol ve madde bağımlılığında risk faktörleri. *Selçuk Üniversitesi Sosyal Bilimler Meslek Yüksek Okulu Dergisi*, 18(2), 97-118.
- Polat, G. (2014). Madde bağımlılığı tedavisinde sosyal hizmet mesleği. *Okmeydanı Tıp Dergisi*, 30(2), 143-148.
- Sağlık Bakanlığı Sağlık Hizmetleri Genel Müdürlüğü. (2012). Madde Bağımlılığı Tanı ve Tedavi Kılavuzu El Kitabı. Ankara: Pozitif Matbaa.
- Sağlık Bakanlığı Uyuşturucu ile Mücadele Danışma ve Destek Hattı. (Ocak, 2023). ALO 191. <https://alo191.saglik.gov.tr/TR-19981/alo-191.html> <https://www.yedam.org.tr> Erişim Tarihi: Ocak 2023.
- Sağlık Bakanlığı. (Ocak, 2023). Amatem ve Çematem Projeleri. <https://sygm.saglik.gov.tr/TR,32548/amatem-ve-cematem-projeleri.html.Update>
- Savaşan, A., Engin, E. ve Ayakdaş, D. (2013). Bir AMATEM kliniğinden taburcu olan bağımlı hastaların yaşam tarzı değişiklikleri ve nüks durumları. *Psikiyatri Hemşireliği Dergisi*, 4(2), 75-79.
- Sevin, Ç. ve Erbay E. (2008). Madde bağımlılarının tedavi sonrası sosyal yaşamdaki sorunları ve sosyal hizmet uygulamaları. *Bağımlılık Dergisi*, 9, 36-40.
- Tarhan, N. ve Nurmedov, S. (2019). *Bağımlılık Sanal veya Gerçek Bağımlılıkla Başa Çıkma*. İstanbul: Timaş Yayınları.
- Taylan, H. H. (2018). *Madde bağımlılığı ve aile içinde Madde bağımlılığı sürecinde ailenin rolü*. Ed: Yusuf Genç. Ankara: Akademisyen Kitapevi.
- Türkiye İş Kurumu. (Ocak, 2023).“Bu Kulüpte İş Var!”. <https://www.iskur.gov.tr/is-arayan/is-ve-meslek-danismanligi/is-kulupleri/>
- Uyuşturucu Maddeler ve Bağımlılık Eğitim Paketi-Eğitici Kılavuzu. (1996). Özel Okullar Derneği-AMATEM.
- Uzbay, İ. T. (2009a). Madde bağımlılığının tarihçesi, tanımı, genel bilgiler ve bağımlılık yapan maddeler. *Mesleki İçeri Sürekli Eğitim Dergisi*, 21-22. 5-15.
- Uzbay, İ. T. (2009b). Madde bağımlılığının tedavisi. *Mesleki İçeri Sürekli Eğitim Dergisi*. 21-22, 65-73.
- Yeşilay. (2022). *Bağımlılıktan Koruyan Aile Rehberi*. <https://tbm.org.tr/images/tbm-aile-rehberiekim-2022.pdf> Erişim tarihi: Aralık, 2022.
- Yıldız, D., Çiftçi, A. ve Yalçın, Ö. (2020). Bir ÇEMATEM kliniğinde yatan ergen hastalarda madde kullanım eğilimleri, psikososyal travmalar, psikiyatrik komorbiditeler ve cinsiyet farklılıkları. *Düşünen Adam*, 33(2), 190-202.
- Yılmaz, M. ve Cüceler, S. (2019). Alkol bağımlılığı ve damgalanma. *Bağımlılık Dergisi-Journal of Dependence*, 20(3), 167-174.

KAYNAKÇA

- Aktuna, E. (2023). Göçün aileler üzerindeki etkilerine ilişkin bir değerlendirme. G. Salı ve A. Ceylan (Ed.), *Sosyal ve beşeri bilimlerde güncel araştırmalar – II* (s. 131- 146) içinde. Ankara: Gece Kitaplığı Yayınevi.
- Algan, T. (2016). Aile Danışmanlığı Uygulaması: Dünü, Bugünü ve Yarını. *Itobiad: Journal of the Human & Social Science Researches*, 5(7).
- Algan, T. (2022). *Aile İçi Sorunlar ve Aile Danışmanlığı*. Eğitim Yayınevi. Ankara.
- Bamford, T. (2015). *A contemporary history of social work: Learning from the past*. Policy Press.
- Benzies, K. ve Mychasiuk, R. (2009). Fostering family resiliency: A review of the key protective factors. *Child & Family Social Work*, 14(1), 103-114.
- Bianchi, S. M., Casper, L. M. ve King, R. B. (Edt.). (2006). *Work, family, health, and well-being*. Routledge.
- Bogenschneider, K. (2000). Has family policy come of age? A decade review of the state of US family policy in the 1990s. *Journal of Marriage and Family*, 62(4), 1136-1159.
- Bogenschneider, K. (2014). *Family policy matters: How policymaking affects families and what professionals can do*. Routledge.
- Clarke, J. (Ed.). (1993). *A crisis in care?: Challenges to social work*. Sage.
- Collins, D., Jordan, C. ve Coleman, H. (2012). *Brooks/Cole empowerment series: An introduction to family social work*. Cengage Learning.
- Çiçek, Z. (2021). Çağdaş toplum dinamikleri ekseninde değişen evlilik ve aile kurumu. *Premium e-Journal of Social Science (PEJOSS)*, 5(17), 664-686.
- Çoban, A. İ. ve Özbesler, C. (2009). Türkiye’de aileye yönelik sosyal politika ve hizmetler. *Sosyal Politika Çalışmaları Dergisi*, 18(18), 31-42.
- David, E. J. R. (2013). *Internalized oppression: The psychology of marginalized groups*. Springer Publishing Company.
- Demirbilek, M. (2016). Aile danışmanlığı: Bir uygulama örneği. *Turkish Journal of Family Medicine and Primary Care*, 10(2), 109-120.
- Dominelli, L. (2010). *Globalization, contemporary challenges and social work practice*. *International Social Work*, 53(5), 599–612.
- Dumon, W., & Esengün, Ç. M. (1991). Avrupa Topluluğu Ülkelerinde Aile Politikaları. *Sosyal Politika Çalışmaları Dergisi*, 2(2).
- Duyan, V. (2003). Aileye yönelik planlı müdahale sürecinin aşamaları. *Toplum ve Sosyal Hizmet*, 14(1), 41-61.
- Early, T. J. ve GlenMaye, L. F. (2000). Valuing families: Social work practice with families from a strengths perspective. *Social work*, 45(2), 118-130.
- Epik, M. T., Çiçek, Ö. ve Altay, S. (2017). Bir sosyal politika aracı olarak tarihsel süreçte ailenin değişen/değişmeyen rolleri. *Sosyal Politika Çalışmaları Dergisi*, 17(38), 35-58.
- Finch, J. ve Groves, D. (1980). Community care and the family: a case for equal opportunities?. *Journal of Social Policy*, 9(4), 487-511.
- Fishman, J. A., Ferguson, C. A. ve Dasgupta, J. (1968). *Language problems of developing nations* (s. 146). New York: Wiley.
- Garbarino, J. (2017). *Children and families in the social environment: Modern applications of social work*. Routledge.
- Gibelman, M. (1999). The search for identity: Defining social work—past, present, future. *Social work*, 44(4), 298-310.
- Greene, R. R. (2011). *Social work with the aged and their families*. AldineTransaction.
- Harris, J. (2008). State social work: Constructing the present from moments in the past. *British Journal of Social Work*, 38(4), 662-679.

- Kara., Y. (2020). Kuzey Amerika ülkelerinde aile politikaları: Amerika Birleşik Devletleri ve Kanada örneği. *Sosyal Politika Çalışmaları Dergisi*, 20(48), 643-666.
- Karadağ, G. (2014). Özel Gereksinimi Olan Çocuğa Sahip Ebeveynlerin Yaşadığı Zorluklar ve Çözüm Önerileri. *TAF Preventive Medicine Bulletin*, 13(6), 491-494.
- Karakaya, H. ve Cihan, Ü. (2017). Toplumsal Yapı, İktidar ve Kadın Bedenin Kurgulanışı. *Munzur Üniversitesi Sosyal Bilimler Dergisi*, 6(11), 5-17.
- Kır, İ. (2006). Toplumsal bir kurum olarak ailenin işlevleri. *Elektronik Sosyal Bilimler Dergisi*, 10(36), 381-404.
- Mätzke, M. ve Ostner, I. (2010). *Introduction: change and continuity in recent family policies. Journal of European Social Policy*, 20(5), 387-398.
- Özpolat, A. O. (2022). Sosyal hizmetlerin sunumunda yeni bir model olan aile sosyal destek programının (ASDEP) incelenmesi. *Sosyal Politika Çalışmaları Dergisi*, 22(54), 141-167.
- Özpolat, A. O. (2023). *Ailelerle Sosyal Hizmet-Risk Altındaki Ailelerle Çalışma ve Yaşanmış Aile Deneyimleri*. Akademisyen Yayınevi: Ankara.
- Özpolat, A. O. Ö. (2021). *Türkiye’de Çocuk Hizmetleri*. Çizgi Kitabevi: Ankara.
- Özpolat, A. O. ve Aktuna, E. (2023). Türkiye’de Çocuk Yoksulluğuna İlişkin Bir Değerlendirme. *Ahi Evran Üniversitesi Sosyal Bilimler Enstitüsü Dergisi*, 9(1), 204-223.
- Özpolat, A. O. ve Özkan, Y. (2022). Aile Sosyal Destek Programı (ASDEP) Personelinin Risk Altındaki Ailelerin Psikososyal Destek İhtiyaçlarına İlişkin Deneyimleri. *Toplum ve Sosyal Hizmet*, 33(4), 1085-1101.
- Ruth, B. J. ve Marshall, J. W. (2017). A history of social work in public health. *American journal of public health*, 107(S3), S236-S242.
- Salim, M. (2011). *Geçmişten günümüze Türkiye’de çocuk koruma politikaları ve Sosyal Hizmetler ve Çocuk Esirgeme Kurumu* (Yayımlanmış Doktora Tezi) Süleyman Demirel Üniversitesi Sosyal Bilimleri Enstitüsü. Isparta.
- Spratt, T. (2009). Identifying families with multiple problems: Possible responses from child and family social work to current policy developments. *British journal of social work*, 39(3), 435-450.
- Stuart, P. H. (2013). Social work profession: History. In *Encyclopedia of social work*.
- Taşğın, N. Ş. ve Özel, H. (2011). Türkiye’de sosyal hizmetlerin dönüşümü. *Toplum ve Sosyal Hizmet*, 22(2), 175-190.
- Tober, F. (2023). Engelli ailelere yönelik sosyal hizmet uygulamaları. *Sosyal, Beşeri ve İdari Bilimler Alanında Uluslararası Araştırmalar XXI*, 165.
- Tober, F. ve Özkan, Y. (2021). Otizmlili Çocuğa Sahip Ailelerin Yaşadıkları Zorluklara İlişkin Deneyimleri. *OPUS International Journal of Society Researches*, 18(43), 6682-6707.
- Turğut, F. (2017). Tarihsel Süreçte Aile Kurumunun Dönüşümü ve Geleceğine Yönelik Çıkarımlar. *Medeniyet ve Toplum Dergisi*, 1(1), 93-117.
- Uğur, A., & Kutlu, Ö. (2010). Hizmet içi eğitimde verimliliğin ölçülmesi. *Verimlilik Dergisi*, (1), 95-107.
- Willbach, D. (1989). Ethics and family therapy: The case management of family violence. *Journal of Marital and Family Therapy*, 15(1), 43-52.
- Yıldız, R. ve Erdurak, Y. (2021). Sosyal Sağlık Bileşeni Olarak Sosyal Destek ve Ailenin Rolü. *Anemon Muş Alparslan Üniversitesi Sosyal Bilimler Dergisi*, 9(3), 593-600.
- Zengin, E., Şahin, A. ve Özcan, S. (2012). Türkiye’de sosyal yardım uygulamaları. *Yönetim ve Ekonomi Dergisi*, 19(2), 133-142.

KAYNAKÇA

- Aile ve Sosyal Hizmetler Bakanlığı (ASHB). (2022). Aile Danışmanlığı Hizmeti, <https://www.aile.gov.tr/athgm/uygulamalar/aile-danismanligi-hizmeti/>, (E.T.:07.09.2022).
- Aile ve Sosyal Hizmetler Bakanlığı (ASHB). (2022). Uygulamalar, <https://www.aile.gov.tr/athgm/uygulamalar/>, (E.T.:10.09.2022).
- Aile ve Sosyal Hizmetler Bakanlığı (ASHB). ASDEP, <https://www.aile.gov.tr/sss/aile-ve-toplum-hizmetleri-genel-mudurlugu/asdep/>, (E.T.:10.09.2022).
- Bayer, A. (2013). Değişen Toplumsal Yapıda Aile. *Şırnak Üniversitesi İlahiyat Fakültesi Dergisi*, 4(8), 102-129.
- BBC NEWS. (2022). TBMM'ye sunulan Hacettepe araştırması: 10 kadından 4'ü şiddete maruz kalıyor, <https://www.bbc.com/turkce/haberler-turkiye-56927855>, (E.T.:10.09.2022).
- Ceylan, H. (2015). Sosyal Değerden Sosyal Soruna Yaşlılık: Geleneksel Toplumdan Modern Toplumda Değişen Yaşlılık Algısı. İçinde H. Ceylan (Editör), *Modern Hayat ve Yaşlılık* (25-54). Ankara: Nobel Akademik Yayıncılık.
- Çevik, Y. (2020). Türkiye'de Aileye Yönelik Sosyal Hizmet ve Aile Danışmanlığı Uygulamaları. Yüksek Lisans Tezi. İstanbul: İstanbul Üniversitesi.
- Demir, Z. (2021). Değişen Toplumlarda Ailenin Değişmeyen Özellikleri. *Çukurova Üniversitesi İlahiyat Fakültesi Dergisi*, 21(2), 771-791.
- Duran, R. (2022). Türkiye Aile Yapısının Geleceğine Yönelik Çıkarımların Değerlendirilmesi. *Ondokuz Mayıs Üniversitesi Kadın ve Aile Araştırmaları Dergisi*, 2(1), 147-164.
- Engin, M. (2021). Türkiye'de Aile Yapısının Dönüşümü: Sorunlar ve Beklentiler. *Uluslararası Sosyal Hizmet Araştırmaları Dergisi*, 2(1), 123-136.
- Eraslan, L. ve Demirel, M. E. (2020). Aile Kavramı ve Sosyolojisi. İçinde L. Eraslan (Editör), *Aile Sosyolojisi* (3-26). Eskişehir: Anadolu Üniversitesi Yayını.
- Giddens, A. (2010). *Mahremiyetin Dönüşümü*. (çev. İ. Şahin). İstanbul: Ayrıntı Yayınları.
- Gladding, S. T. (2020). Birey ve Aile Yaşam Döngüleri. İçinde İ. Keklik ve İ. Yıldırım (Editörler), *Aile Terapisi Tarihi, Kuram ve Uygulamaları* (s. 3-27). Ankara: Tekses Ofset Matbaacılık.
- Karlı, E. (2019). Modernleşme Sürecinde Çözülen Aile Yapısı ve Kadının Yeniden İnşası. *Uluslararası Hukuk ve Sosyal Bilim Araştırmaları Dergisi*, 1(1), 1-14.
- Kesen, N. F. (2020). Aile ve Sosyal Politika. İçinde D. Başer (Editör), *Sosyal Politika ve Sosyal Hizmet* (29-54). Ankara: Nobel Yayınları.
- Macionis, J. J. (2014). *Sociology*. ABD: Pearson.
- Nazlı, S. (2020). *Aile Danışmanlığı*. Ankara: Anı Yayıncılık.
- Oktan, A. (2013). Türk Sinemasında Hegemonik Erkeklikten Erkeklik Krizine: Yazı-Tura ve Erkeklik Bunalımının Sınırları. *Selçuk İletişim*, 5(2), 152-166.
- Özpolat, A. O. (2021). Sosyal Hizmetlerin Sunumunda Yeni Bir Model Olan Aile Sosyal Destek Programının İncelenmesi. *Sosyal Politika Çalışmaları Dergisi*, 54(22), 141-167.
- Soyyığıt, R. (2002). Sanayileşmenin Türk Ailesi Üzerine Sosyal Etkileri. Yüksek Lisans Tezi. Isparta: Süleyman Demirel Üniversitesi.
- Şentürk Dızman, Z. (2019). Sosyal Medyanın Boşanmaya Etkileri. *Avrasya Sosyal ve Ekonomi Araştırmaları Dergisi*, 6(4), 548-555.
- Şentürk, Ü. (2008). Aile Kurumuna Yönelik Güncel Riskler. *Aile ve Toplum*, 4(14), 7-31.
- Topal, M. (2020). Modernleşme Bağlamında Türkiye'de Ailenin Dönüşümü. İçinde E. Dindi, A. İnan Kılıç, D. Fırınçı ve F. Koçak (Editörler). Aile Kurumunun Bekasına Yönelik Çağdaş Fırsatlar/Tehditler Bildiriler Kitabı (ss. 381-398). Sinop: 15-17 Ekim 2020.
- Turan, F. (2011). Aile ve Değişme. İçinde A. Kasapoğlu ve N. Karkınar (Editörler), *Aile Sosyolojisi* (238-253). Eskişehir: Anadolu Üniversitesi Yayını.

- Turğut, F. (2017). Tarihsel Süreçte Aile Kurumunun Dönüşümü ve Geleceğine Yönelik Çıkarımlar. *Medeniyet ve Toplum*, 1(1), 93-117.
- Türkiye İstatistik Kurumu (TÜİK). (2022). Evlenme ve Boşanma İstatistikleri, <https://data.tuik.gov.tr/Bulten/Index?p=Evlenme-ve-Boşanma-İstatistikleri-2021-45568>, (E.T.:05.09.2022).
- Türkiye İstatistik Kurumu (TÜİK). (2022). İstatistiklerle Aile, <https://data.tuik.gov.tr/Bulten/Index?p=İstatistiklerle-Aile-2021-45632#:~:text=T%C3%9C%C4%B0K%20Kurumsal&text=Adrese%20Dayal%C4%B1%20N%C3%BCfus%20Kay%C4%B1t%20Sistemi,3%2C23%20-ki%C5%9Fiye%20d%C3%BC%C5%9Ft%C3%BC%C4%9F%C3%BC%20g%C3%B6r%C3%BCld%C3%BC.&text=T%C3%BCrkiye'de%202021%20y%C4%B1l%C4%B1nda%20ortalama,46%20ki%C5%9Fi%20ile%20%C5%9E%C4%B1rak%20oldu.>, (E.T.:05.09.2022).
- Varghese, M., Kirpekar, V. ve Loganathan, S. (2020). Family Interventions: Basic Principles and Techniques. *Indian J Psychiatry*, 62(2), 192-200.
- Yaşar Ekici, F. (2014). Türk Aile Yapısının Değişim ve Dönüşümü ve Bu Değişim ve Dönüşüme Etki Eden Unsurların Değerlendirilmesi. *The Journal of Academic Social Science Studies*, 30(1), 209-224.
- Yıldırım, E. (2009). Toplumsal Değişme Sürecinde Aile. İçinde K. Canatan ve E. Yıldırım (Editörler), *Aile Sosyolojisi* (121-132). İstanbul: Açılım Yayınları.
- Yıldırım, İ. (2021). Neoliberal Küreselleşme ve Ailenin Dönüşümü. *Siirt Üniversitesi Sosyal Bilimler Enstitüsü Dergisi*, 9(1), 99-121.
- Yıldırım, K. (2007). Göçün Aile Üzerindeki Etkisi. *Atatürk Kültür, Dil ve Tarih Yüksek Kurumu*, 965-978.
- Zastrow, C. (2015). Sosyal hizmete Giriş. Ankara: Nika Yayıncılık.

KAYNAKÇA

- Acar, B. ve Yaman, Ö. M. (2019). 1923-2018 Yılları Arasında Üretilen “Suç Ve Çocuk” Temalı Akademik Çalışmaların Bibliyometrik Analizi. *Sosyal Politika Çalışmaları Dergisi*, 20(46), 55-82.
- Akbulut-İnan S. ve İlhan E. L. (2021). Engellilerde Beden Eğitimi ve Spor Dersine Yönelik Lisansüstü Tezlerin İncelenmesi. *Beden Eğitimi ve Spor Bilimleri Dergisi*, 15(2), 214-226.
- Aydoğdu, F. (2019). Türkiye’de Koruyucu Aile Uygulaması İle İlgili Yapılmış Lisansüstü Tezlerin Değerlendirilmesi. *International Social Sciences Studies Journal*, 5(53), 7481-7489.
- Tekindal, M., Ege, A. ve Erım, F. (2019). Sosyal Hizmet Bilgisi Üretimi: Toplum Ve Sosyal Hizmet Dergisi İncelemesi (1983-2017). *Toplum ve Sosyal Hizmet*, 30(3), 796-813.
- Zengin, O. ve Çalış, N. (2017). Türkiye’de Sosyal Hizmet Araştırması: Son 10 Yılda Sosyal Hizmet Anabilim Dallarında Yazılan Tezler Üzerine Bir İnceleme. *İnsan ve Toplum Bilimleri Araştırmaları Dergisi*, 6 (2), 1260-1273.
- Pehtaş, C. (2002). *9-12 Yaş Korunmaya Muhtaç Çocukların Benlik Saygıları ile Zihinsel Gelişmeleri Arasındaki İlişkinin İncelenmesi*. Yüksek lisans tezi. İstanbul: Marmara Üniversitesi
- Kelebek, G. (2016). *Aile İçi Şiddete Maruz Kalarak Boşanmış Kadınların Yaşam Deneyimleri*. Yüksek lisans tezi. Ankara: Hacettepe Üniversitesi
- Lüle, F. (2008). *Engelli Bireye Sahip Yoksul Ailelerin Karşılaştıkları Sorunlar ve Bu Sorunlarla Başa Çıkma Tarzları*. Yüksek lisans tezi. Ankara: Hacettepe Üniversitesi
- Başar, M. R. (2021). *Madde Bağımlısı Bireylerin Ailelerinin Karşılaştıkları Psiko-Sosyal ve Ekonomik Güçlükler ve Sosyal Dışlanma Algularının Sosyal Hizmet Perspektifinden İncelenmesi*. Yüksek lisans tezi. İstanbul: Üsküdar Üniversitesi
- Öz, M. (2018). *Yoksul Ailelerde Kadına Yönelik Eş Şiddeti ve Şiddeti Etkileyen Faktörler*. Yüksek lisans tezi. Ankara: Hacettepe Üniversitesi
- Hatiboğlu, B. (2009). *Yoksul Ailelerle Sosyal Hizmet: Sokakta Çalışan Çocuklar Örneği*. Yüksek lisans tezi. Ankara: Hacettepe Üniversitesi
- Chin, R. J. (2015). Examining teamwork and leadership in the fields of public administration, leadership, and management. *Team Performance Management*, 21(3/4), 199-216.
- Hammad, W. ve Hallinger, P. (2017). A systematic review of conceptual models and methods used in research on educational leadership and management in Arab societies. *School Leadership & Management*, 37(5), 434-456.
- Çalık, M. ve Sözbilir, M. (2014). İçerik analizinin parametreleri. *Eğitim ve Bilim*, 39(174), 33-38.

KAYNAKÇA

- Akar, H. (2015). Farklılaşan refah ölçüm yöntemleri ve eğitim açısından Türkiye'nin değerlendirilmesi. *Finans, Politik ve Ekonomik Yorumlar*, 23-40.
- Blum, S. (2014). No need to reinvent the wheel: family policy transfers in Germany and Austria. *Policy Studies*, s. 357-376.
- BMFSFJ, & Bundesministerium für Familie, S. F. (2020). *Familien in der Corona-Zeit: Herausforderungen, Erfahrungen und Bedarfe*. BMFSFJ.
- Bonin, H., Clauss, M., Gerlach, I., Laß, I., Mancini, A. L., Nehr Korn-Ludwig, M.-A., . . . Sutter, K. (2014). *Evaluation zentraler ehe- und familienbezogener Leistungen in Deutschland*. Zentrum für europäische Wirtschaftsforschung.
- Böhmer, M., Ehrentraut, O., Heimer, A., Henkel, M., Ohlmeier, N., Poschmann, K., . . . Weisser, J. (2014). *Gesamtevaluation der ehe- und familienbezogenen Maßnahmen und Leistungen in Deutschland*. Bundesministerium der Finanzen und Bundesministerium für Familie, Senioren, Frauen und Jugend.
- Bujard, M. (2013). *Analysen&Argumente Wie wirkt das Elterngeld?* Konrad Adenauer Stiftung. Bundesministerium der Justiz. (2022, 09 02). Bundesamt für Justiz: https://www.gesetze-im-internet.de/muschg_2018/inhalts_bersicht.html adresinden alındı
- Bundesministerium für Familie, S. F. (2023). *Was heißt hier familienfreundlich? Vorstellungen und Erwartungen von (potenziellen) Eltern*. Bundesministerium für Familie, Senioren, Frauen und Jugend.
- Bundesministerium für Familie, Senioren, Frauen und Jugend. (2022, 08 25). Familienleistungen: <https://www.bmfsfj.de/bmfsfj/themen/familie/familienleistungen> adresinden alındı
- Bundesministerium für Familie, Senioren, Frauen und Jugend. (2022, 08 25). Elterngeld: <https://www.bmfsfj.de/bmfsfj/themen/familie/familienleistungen/elterngeld/elterngeld-73752> adresinden alındı
- Bundesregierung. (2021, 06 01). Was tut die Bundesregierung für Familien?: <https://www.bundesregierung.de/breg-de/suche/familienleistungen-1712524> adresinden alındı
- Bundesstiftung Mutter und Kind. (2022, 12 23). BuMuKi: <https://www.bundesstiftung-mutter-und-kind.de/bumuki/ueber-uns/ziel-und-zweck> adresinden alındı
- Bundeszentrale für politische Bildung. (2022, 09 08). Familienpolitische Geldleistungen: <https://www.bpb.de/themen/familie/familienpolitik/193715/familienpolitische-geldleistungen/#node-content-title-0> adresinden alındı
- Buschhorn, C. (2012). Mütter in frühen Hilfen. K. Böllert, & C. Peter içinde, *Mutter+Vater= Eltern* (s. 218). Verlag für Sozialwissenschaften.
- Bünning, M., & Hipp, L. (2022). How can we become more equal? Public policies and parents' work-family preferences in Germany. *Journal of European Social Policy*, s. 182-196.
- Deutsches Institut für Wirtschaftsforschung. (2022, 12 16). https://www.diw.de/de/diw_01.c.411706.de/ehgattensplitting.html adresinden alındı
- Esping-Andersen, G. (2002). A Child-Centered Social Investment Strategy. G. E. Andersen içinde, *Why We Need a New Welfare State* (s. 30). Oxford.
- Euronews. (2022, 05 19). Avrupa'da doğurganlık hızında Türkiye artık zirvede değil; yeni lider Fransa: [https://tr.euronews.com/2022/05/19/avrupa-da-dogurganlik-k-h-z-nda-turkiye-art-k-zirvede-degil-yeni-lider-fransa#:~:text=Avrupa%20Birli%C4%9Fi%20%C4%B0statistik%20Ofisi%20\(AB,83%20%C3%A7ocuk%20ile%20Fransa%20oldu](https://tr.euronews.com/2022/05/19/avrupa-da-dogurganlik-k-h-z-nda-turkiye-art-k-zirvede-degil-yeni-lider-fransa#:~:text=Avrupa%20Birli%C4%9Fi%20%C4%B0statistik%20Ofisi%20(AB,83%20%C3%A7ocuk%20ile%20Fransa%20oldu) adresinden alındı
- Fagnani, J. (2007). Family Policies in France and Germany. *Community, Work and Family*, 40-56.

- Familienleistungen.* (2022, 12 22). Familienportal.de: <https://familienportal.de/familienportal/familienleistungen/steuerentlastungen/was-sind-freibetraege-fuer-kinder--125198> adresinden alındı
- Familienportal.* (2022, 12 23). Bildung und Teilhabe: <https://familienportal.de/familienportal/familienleistungen/bildung-und-teilhabe> adresinden alındı
- Family Policies: Germany.* (2014). Splash/Database: <https://splash-db.eu/policydescription/family-policies-germany-2014/> adresinden alındı
- Gromada, Y. C., & Rees, G. (2019). *Are the world's richest countries family friendly?* UNICEF.
- Gülzau, F. (2020). A paradigm shift in German family policy: Applying a topic model to map reform and public discourse, 1990–2016. *European Policy Analysis*, 100-118.
- Haan, P., & Wrohlich, K. (2010). Kinderbetreuung versus Kindergeld: sind mehr Geburten und höhere Beschäftigung möglich? *German Institute for Economic Research (DIW Berlin)*, 2-4.
- Hoem, J. (2008). The impact of public policies on European fertility. *Demographic Research*, 249-260.
- Kaufmann, A. E. (2018). Kompetenznachweis Sozialpolitik im internationalen Vergleich. *Master of Science in Sozialer Arbeit*.
- Kindergeld.* (2022, 12 12). <https://www.kindergeld.org/> adresinden alındı
- Meister, W. (2006). Der Kinderzuschlag für Geringverdiener ein Beispiel für mangelhafte Abstimmung im deutschen Transferstystem. *Leibniz Institute for Economic Research at the University of Munich*, s. 12-20.
- Özdemir, S. (2007). *Küreselleşme sürecinde refah devleti*. İstanbul: İstanbul Ticaret Odası.
- Park, P. (2021). Cross-National Analysis of Mothers' Occupational Status in Germany and the United States: Before and After Germany's Work- Family Policy Changes. *Master of Thesis*. Brigham Young University.
- Rüling, A., & Kassner, K. (2007). *Familienpolitik aus der Gleichstellungsperspektive: Ein europäischer Vergleich*. Berlin: Friedrich Ebert Stiftung.
- Rürup, B., & Gruescu, S. (2003). *Nachhaltige Familienpolitik im Interesse einer aktiven Bevölkerungsentwicklung*. Berlin: Bundesministerium für Familie, Senioren, Frauen und Jugend.
- Schober, P., & Spiess, K. (2012). *rühe Förderung und Betreuung von Kindern: Bedeutende Unterschiede bei der Inanspruchnahme besonders in den ersten Lebensjahren*. Deutsches Institut für Wirtschaft DIW.
- Statistisches Bundesamt.* (2017). Teilhabe von Frauen am Erwerbsleben: <https://www.destatis.de/DE/Themen/Arbeit/Arbeitsmarkt/Qualitaet-Arbeit/Dimension-1/teilhabe-frauen-erwerbsleben.html> adresinden alındı
- Strohmeier, H. P. (2002). Family Policy - How Does it Work? F.-X. Kaufmann içinde, *Family Life and Family Policies in Europe* (s. 321 – 362). Oxford.
- Trzcinski, E. (2000). Family Policy in Germany: A Feminist Dilemma? *Feminist Economics*, s. 21-44.
- Wichtige Informationen zum Elterngeld und Anleitung zum Ausfüllen Ihres Antrags. (2018).

SÜRDÜRÜLEBİLİR DESTİNASYON YÖNETİMİ

Kübra ERŞAHİN
Doç. Dr. Fatih TÜRKMEN

EĞİTİM
yayınevi

SÜRDÜRÜLEBİLİR DESTİNASYON YÖNETİMİ

Kübra Erşahin, Doç. Dr. Fatih Türkmen

Genel Yayın Yönetmeni: Yusuf Ziya Aydoğın (yza@egitimyayinevi.com)

Genel Yayın Koordinatörü: Yusuf Yavuz (yusufyavuz@egitimyayinevi.com)

Sayfa Tasarımı: Kübra Konca Nam

Kapak Tasarımı: Eğitim Yayınevi Grafik Birimi

T.C. Kültür ve Turizm Bakanlığı

Yayıncı Sertifika No: 47830

ISBN: 978-625-6552-24-1

1. Baskı, Ekim 2023

Baskı Cilt

Repro Bir Matbaacılık

İvedik OSB Matbaacılar Sitesi 1514 Cad. No: 23-25 Yenimahalle/Ankara

Matbaa Sertifika No: 47381

Kütüphane Kimlik Kartı

SÜRDÜRÜLEBİLİR DESTİNASYON YÖNETİMİ

Kübra Erşahin, Doç. Dr. Fatih Türkmen

98 s., 160x240 mm

Kaynakça var, dizin yok.

ISBN: 978-625-6552-24-1

Bu çalışma Karabük Üniversitesi Lisansüstü Eğitim Enstitüsü Turizm İşletmeciliği Anabilim Dalı bünyesinde Doç. Dr. Fatih TÜRKMEN danışmanlığında hazırlanan ve 2023 yılında tamamlanan "TURİZM EĞİTİMİ ALAN ÖĞRENCİLERİN SÜRDÜRÜLEBİLİR DESTİNASYON YÖNETİMİ TUTUMLARINA YÖNELİK GÖRÜŞLERİ: SAFRANBOLU ÖRNEĞİ" başlıklı yüksek lisans tezi esas alınarak hazırlanmıştır.

Copyright © Bu kitabın Türkiye'deki her türlü yayın hakkı Eğitim Yayınevi'ne aittir. Bütün hakları saklıdır. Kitabın tamamı veya bir kısmı 5846 sayılı yasanın hükümlerine göre kitabı yayımlayan firmanın ve yazarlarının önceden izni olmadan elektronik/mekanik yolla, fotokopi yoluyla ya da herhangi bir kayıt sistemi ile çoğaltılamaz, yayımlanamaz.

EĞİTİM

yayınevi

Yayınevi Türkiye Ofis: İstanbul: Eğitim Yayınevi Tic. Ltd. Şti., Atakent mah. Yasemen sok. No: 4/B, Ümraniye, İstanbul, Türkiye

Konya: Eğitim Yayınevi Tic. Ltd. Şti., Fevzi Çakmak Mah. 10721 Sok. B Blok, No: 16/B, Safakent, Karatay, Konya, Türkiye
+90 332 351 92 85, +90 533 151 50 42, 0 332 502 50 42
bilgi@egitimyayinevi.com

Yayınevi Amerika Ofis: New York: Egitim Publishing Group, Inc. P.O. Box 768/Armonk, New York, 10504-0768, United States of America
americaoffice@egitimyayinevi.com

Lojistik ve Sevkiyat Merkezi: Kitapmatik Lojistik ve Sevkiyat Merkezi, Fevzi Çakmak Mah. 10721 Sok. B Blok, No: 16/B, Safakent, Karatay, Konya, Türkiye
sevkiyat@egitimyayinevi.com

Kitabevi Şubesi: Eğitim Kitabevi, Şükran mah. Rampalı 121, Meram, Konya, Türkiye
+90 332 499 90 00
bilgi@egitimkitabevi.com

İnternet Satış: www.kitapmatik.com.tr
+90 537 512 43 00
bilgi@kitapmatik.com.tr



KAYNAKÇA

- A.M. O'Reilly (1986). Tourism Carrying Capacity Concept And Issues, Tourism Management.
- Acuner, E. (2015). Zigana Turizm Merkezi'nin Sürdürülebilir Turizm Kriterleri Çerçevesinde Yerel Destinasyon Yönetim Örgütleri Tarafından Değerlendirilmesi. *Gazi Üniversitesi Turizm Fakültesi Dergisi*, (1), 62-93.
- Akgül, U. (2010). Sürdürülebilir Kalkınma: Uygulamalı Antropolojinin Eylem Alanı, *Anthropology Dergisi*, 24, 133-164.
- Akşit, S. (2007). Doğal Ortam Duyarlılığı Açısından Sürdürülebilir Turizm. *Sosyal Bilimler Enstitüsü Dergisi*, Sayı: 23, ss. 441-460.
- Avcı, N. (2007). "Turizmde Taşıma Kapasitesinin Önemi", *Ege Akademik Bakış*, İzmir, 7(2), 485-501.
- Ballı, A. (2019). Sürdürülebilirlik, Sürdürülebilir Girişimcilik ve Türkiye'de Sürdürülebilir Girişimcilik. *Mehmet Akif Ersoy Üniversitesi Sosyal Bilimler Enstitüsü Dergisi* 11(29), 464-483.
- Bansal, P. (2005). Evolving Sustainably: A Longitudinal Study of Corporate Sustainable Development. *Strategic Management Journal*, 26(3), 197-218.
- Bardakoğlu, Ö. (2011). Turistik Ürün Bakımından Destinasyon Planlaması ve Pazarlaması Kapsamında İzmir Turizminin Değerlendirilmesi ve Geliştirilmesine Yönelik Bir Model Çalışması. İzmir: Dokuz Eylül Üniversitesi Sosyal Bilimler Enstitüsü, Turizm İşletmeciliği Anabilim Dalı.
- Bilgili, M. Y. (2017). Ekonomik, Ekolojik ve Sosyal Boyutlarıyla Sürdürülebilir Kalkınma, *Uluslararası Sosyal Araştırmalar Dergisi*, 10(49), 560-566.
- Björk, P. (2000). "Ecotourism from a conceptual Perspective, an Extended Definition of a Unique Tourism Form", *International Journal of Tourism Research*, 2, 189.
- Buhalis, D. (2000). Marketing the Competitive Destination of the Future. *Tourism Management*. 21, 97-116.
- Ceylan, T. (2001). Turizm ve Sürdürülebilir Gelişme. *Anatolia. Turizm Araştırmaları Dergisi*, 12(2), 169-177.
- City of Vancouver (2005). City Of Vancouver Policy Report Social Development, <https://council.vancouver.ca/20050524/documents/p1.pdf> (Erişim Tarihi: 12/01/2023).
- Çalış, H. (2022). Afyonkarahisar Termal Turizm Sektöründe Destinasyon Yönetimi ve Pazarlaması Çabaları Üzerine Bir Değerlendirme, Afyon Kocatepe Üniversitesi Sosyal Bilimler Enstitüsü Turizm İşletmeciliği Ana Bilim Dalı Yüksek Lisans Tezi.

- Çalışkan, C. (2011). Sürdürülebilir Turizm Gelişiminin Nesiller Arası Etki Boyutunun Algılanması: Alanya Örneği, Mustafa Kemal Üniversitesi Sosyal Bilimler Enstitüsü Turizm ve Otel İşletmeciliği Anabilim Dalı, Yüksek Lisans Tezi.
- Dışişleri Bakanlığı. Birleşmiş Milletler Çevre programı (UNEP). <http://www.mfa.gov.tr/birlesmis-milletler-cevre-programi.tr.mfa> (Erişim Tarihi: 23.02.2023).
- Doğan, M. (2013). Bir Kriz Faktörü Olarak Taşıma Kapasitesi Aşımı ve Bozcaada Örneği. *Trakya Üniversitesi Sosyal Bilimler Dergisi*. 15(1). ss. 85-108.
- Doğan, M. (2014). Sürdürülebilir Destinasyon Yönetimi Bağlamında Adalar: Bozcaada Üzerine Bir Model Önerisi, Doktora Tezi, Çanakkale Onsekiz Mart Üniversitesi, Sosyal Bilimler Enstitüsü, Çanakkale.
- Erdemir, B. (2018). Sürdürülebilir Turizm Kapsamında Destinasyonların Fiziksel ve Psikolojik Taşıma Kapasitesi Analizi: Pamukkale Hierapolis Ören Yeri Örneği., Balıkesir Üniversitesi, Yüksek Lisans Tezi.
- Fernando J. Garrigos Simon, Yeamduan Narangajavana, Daniel Palacios (2004). Marques Carrying Capacity In The Tourism Industry: A Case Study Of Hengistbury Head *Tourism Management* 25 (2004) 275–283.
- Franch, M., Martini, U., & Tommasini, D. (2003). Hypothesis Of Destination Management In The Alps Through The Analysis Of Regional Tourist Boards. In *Atti del Convegno XII International Symposium on Tourism and Leisure*, Barcelona, 3-4.
- Franzoni, S. (2015). Measuring the sustainability performance of the tourism sector, *Tourism Management Perspectives*, S.16, ss. 22-27.
- Gedik, Y. (2020). Sosyal, Ekonomik ve Çevresel Boyutlarla Sürdürülebilirlik ve Sürdürülebilir Kalkınma, *International Journal of Economics, Politics, Humanities & Social Sciences*, 3:3,197-215.
- Genç, K., Atay, L., Eryaman, M.Y. (2014). “Sürdürülebilir Destinasyon Yaratma Sürecinde Örgütlenmenin Önemi”, *Anatolia: Turizm Araştırmaları Dergisi*, C.25, S.1, ss. 49-61.
- Gıran Taşçıoğlu, S. (2016). Sürdürülebilir Turizm İçin Stratejilerin Geliştirilmesi: Kuzey Antalya Kültür ve Turizm Koruma ve Gelişim Bölgesi Örneği.
- Global Compact, Sürdürülebilir Kalkınma Amaçları, <https://www.globalcompactturkiye.org/surdurulebilir-kalkinma-amaclari/>

- Goel, S. & Sivam, A. (2015). Social Dimensions In The Sustainability Debate: The Impact Of Social Behaviour In Choosing Sustainable Practices In Daily Life, *International Journal of Urban Sustainable Development*, 7:1, 61-71.
- Gök, H. S. (2019). Destinasyon Yönetiminde Toplum Temelli Turizm Algısı: Burdur ve Isparta Yöresinde Bir Araştırma, Selçuk Üniversitesi Sosyal Bilimler Enstitüsü Turizm İşletmeciliği Anabilim Dalı, Doktora Tezi.
- Gössling, S. (1999), "Ecotourism: A Means To Safeguard Biodiversity And Ecosystem Functions?", *Ecological Economics*, 29, 303-320.
- Gündüz, F. (2004). Çevre ve Turizmin Sürdürülebilirliği. *Planlama Dergisi*, 2004 (1), 58- 66.
- Gürer, N. & Eke, F. (2012). Dağlık Alanlarda Turizm ve Ekonomik Kalkınma İlişkisinin Sürdürülebilirlik Göstergeleri ile İrdelenmesinde Bir Yöntem Önerisi; Erzurum, Erzincan, Bayburt Bölgesi Örneği, *Gazi Üniversitesi Mühendislik Mimarlık Fakültesi Dergisi*, (27),1, 125-133.
- Güripek, E. (2013). Turizm Destinasyonlarının Rekabet Gücünün Artırılmasında Stratejik Destinasyon Yönetimi: Çeşme Alaçatı Destinasyonu Üzerine Bir Uygulama, Dokuz Eylül Üniversitesi Sosyal Bilimler Enstitüsü, Turizm İşletmeciliği Anabilim Dalı Turizm İşletmeciliği Programı, Doktora Tezi.
- Holden, A. (2000). Environment and Tourism, London and New York: Routledge.
- Hui, C. (2006). "Carrying Capacity, Population Equilibrium And Environment's Maximal Load". *Ecological Modelling*. 192(1-2). ss. 317-320.
- İçöz, O. ve Başarır, A. (1996). Seyahat ve Turizm Araştırmalarında Anket Tekniğinin Kullanımı. *Anatolia: Turizm Araştırmaları Dergisi*, 7(1), 14-23.
- İlban, M. O. (2007). Destinasyon Pazarlamasında Marka İmajı ve Seyahat Acentalarında Bir Araştırma. Balıkesir Üniversitesi Sosyal Bilimler Enstitüsü Doktora Tezi.
- İnam, E. A. (2009). Sürdürülebilir Turizm Bağlamında Yöre İmgesi: Antalya –Belek Turizm Merkezi Örneği. Doktora Tezi, Yıldız Teknik Üniversitesi, Fen Bilimleri Enstitüsü, İstanbul.
- John A. Dixon & Louise A. Fallon (1989) The concept of sustainability: Origins, extensions, and usefulness for policy, *Society & Natural Resources: An International Journal*, 2:1, 73-84.
- Jurado, E. N., Damian, I. M. and Morales, A. F. (2013). Carrying Capacity Model Applied In Coastal Destinations, *Annals of Tourism Research*, 43: 1-19.

- Karacan, S. Karacan, E. ve Güngör Y. (2015). Türkiye Turizmine Yeni Bakışlar: Sürdürülebilir Turizm Ekseninde Çevre Sorunları. 1. Avrasya Uluslararası Turizm Kongresi Bildiri Kitabı, 1, 757-770.
- Brown, K. (1997). Environmental Carrying Capacity and Tourism Development In The Maldives and Nepal Environmental Conservation 24 (4): 316–325.
- Kaya, İ. (1997). Sürdürülebilir Turizm Kalkınması ve Ülkemiz Açısından Bir Değerlendirme. Doktora Tezi. Balıkesir Üniversitesi Sosyal Bilimler Enstitüsü, Balıkesir.
- Kaypak, Ş. (2011). Küreselleşme Sürecinde Sürdürülebilir Bir Kalkınma İçin Sürdürülebilir Bir Çevre, *KMÜ Sosyal ve Ekonomik Araştırmalar Dergisi*, 13 (20): 19-33.
- Güneş, K. (2021). Destinasyon Kalitesi, Destinasyon Sadakati ve Destinasyon Memnuniyeti Arasındaki İlişkilerin İncelenmesi: Isparta Örneği Süleyman Demirel Üniversitesi Sosyal Bilimler Enstitüsü Turizm İşletmeciliği Anabilim Dalı.
- Keskin, A. (2016). “Yerel Kalkınmada yerel Yönetimlerin Rolü: Turizm Örneği”, *Atatürk Üniversitesi İktisadi ve İdari Bilimler Dergisi*, C.30, S.1, ss. 143-154.
- Kısa Ovalı, P. ve Tachir, G. (2016). “Eko-Destinasyon Olarak Santorini ve Ekolojik Turizm Potansiyelleri”, *Tasarım + Kuram*, C.11 S.20, ss. 35- 51.
- Kıvılcım, B. (2020), Sürdürülebilir Turizm Kapsamında Seyahat Acentelerinin Ekoturizm Faaliyetleri: Doğu Karadeniz Bölgesinde Bir Araştırma, Turizm İşletmeciliği ve Otelcilik Anabilim Dalı.
- Koçak, F. & Balcı, V. (2010). Doğada Yapılan Sportif Etkinliklerde Çevresel Sürdürülebilirlik, *Ankara Üniversitesi Çevre Bilimleri Dergisi*, S.2, C.2, ss. 213-222.
- Kozak, M., Rimmington, M. (1998). Benchmarking: Destination Attractiveness And Small Hospitality Business Performance, *International Journal of Contemporary Hospitality Management* 10(5):184-188.
- Kuhlman, T. Farrington, J. (2010). What is Sustainability? *Sustainability*, 2, 3436-3448.
- Kuvvetli, M. (2014). Turizmde Destinasyon Markalaşması: Şanlıurfa Üzerine Bir Uygulama, Niğde Üniversitesi Sosyal Bilimler Enstitüsü İşletme Anabilim Dalı Üretim Yönetimi ve Pazarlama Bölüm Dalı, Yüksek Lisans Tezi.
- Lane, B. (2017). Sustainable tourism: its evolution and its future. *Cuadernos económicos de ICE*, 93, 9-28.

- McKenzie, S. (2004). Social Sustainability: Towards Some Definitions, Hawke Research Institute Working Paper Series 27.
- Mercan, Ş. (2010). Sürdürülebilir Turizm Kapsamında Bölgesel Planlama ve Turistik Ürün Oluşumu: Altınoluk Örneği Üzerine Bir Araştırma, Dokuz Eylül Üniversitesi Sosyal Bilimler Enstitüsü Turizm İşletmeciliği Anabilim Dalı, Turizm İşletmeciliği Programı, Doktora Tezi.
- Mucuk, İ. (2016). Modern işletmecilik, Tükmen Kitabevi.
- Bardakoğlu, Ö. (2011). Turistik Ürün Bakımından Destinasyon Planlaması ve Pazarlaması Kapsamında İzmir Turizminin Değerlendirilmesi ve Geliştirilmesine Yönelik Bir Model Çalışması, Dokuz Eylül Üniversitesi Sosyal Bilimler Enstitüsü Turizm İşletmeciliği Anabilim Dalı Turizm İşletmeciliği Programı Doktora Tezi.
- Özgürel, G., Bozkurt, M., ve Baysal, K. (2021). Sosyal taşıma kapasitesi: İçmeler-Marmaris örneği. *Balıkesir Üniversitesi Sosyal Bilimler Enstitüsü Dergisi*, 24(45), 665-695.
- Pekyaman, A. (2008). "Turistik Satın Alma Davranışında Destinasyon İmajının Rolü: Afyonkarahisar Bölgesinde Bir Araştırma", Afyon Kocatepe Üniversitesi, Sosyal Bilimler Enstitüsü, Afyonkarahisar.
- Pelit, E., Baytok, A., & Oyalı, H. H. (2015). Sürdürülebilir Turizm mi? Turizmde Sürdürülebilirlik mi? Kavramsal Bir Tartışma. *Gümüşhane Üniversitesi Sosyal Bilimler Enstitüsü Elektronik Dergisi*, 6(14), 44.
- Prezenza, A. (2005). The Performance Of A Tourism Destination. Who Manages The Destination?Who Plays The Audit Role?.*Reaearchgate*, 1-14.
- Hosany, S., Ekinci, Y. ve Uysal, M. (2006). "Destination Image and Destination Personality: An Application of Branding Theories to Tourism Places", *Journal of Business Research*, (59), s. 638.
- Sarışık, M., & Genç, K. Sürdürülebilir Turizm Konusunda Yapılan Bilimsel Çalışmalar Üzerine Nicel Bir Değerlendirme (2000-2016) A Quantitative Evaluation on Scientific Studies on Sustainable Tourism.
- Sarkım, M. (2007). Sürdürülebilir Turizm Kapsamında Turistik Ürün Çeşitlendirme Politikaları ve Antalya Örneği, Dokuz Eylül Üniversitesi Sosyal Bilimler Enstitüsü İktisat Anabilim Dalı Doktora Tezi.
- Saveriades, A. (2000). "Establishing the Social Tourism Carrying Capacity for the Tourist Resorts of the East Coast of the Republic of Cyprus", *Tourism Management*, 21, 147- 156.
- Semerciöz, F., Dönmez, D., & Dursun, M. (2008). Relationships Between Destination Management Organizations and Destination Stakeholders

Destination Stakeholders a Research in Regions Of Marmara, Aegean and Mediterranean in Turkey Aegean and Mediterranean in Turkey. *Journal of Commerce*, (1), 87.

Simpson, M. C. (2008). Community benefit tourism initiatives—A conceptual oxymoron?, *Tourism Management*, (29), 1-18.

Soylu, Y. (2013). Turistik Destinasyonlarda Taşıma Kapasitesi: Gelibolu Yarımadası Tarihi Milli Parkı Örneği, Çanakkale On Sekiz Mart Üniversitesi, Sosyal Bilimler Enstitüsü Turizm İşletmeciliği Anabilim Dalı, Yüksek Lisans Tezi.

Sustainable Development Goals. What is Sustainable Development? <https://www.un.org/sustainabledevelopment/development-agenda/> (Erişim Tarihi: 14.01.2023).

Sürdürülebilir Kalkınma Değerlendirme Raporu, (2019). Türkiye Cumhuriyeti Cumhurbaşkanlığı Strateji Bütçe Başkanlığı.

Şen, H. Kaya, A. Alpaslan, B. (2018). Sürdürülebilirlik Üzerine Tarihsel ve Güncel Bir Perspektif. *Ekonomik Yaklaşım Derneği*, 29(107), 5-21.

Tıraş, H. H. (2012). Sürdürülebilir Kalkınma ve Çevre: Teorik Bir İnceleme, *Kahramanmaraş Sütçü İmam Üniversitesi İktisadi ve İdari Bilimler Dergisi*, 2 (2), s. 57-73.

Timur, S. & Getz, D. (2009). Sustainable Tourism Development: How Do Destination Stakeholders Perceive Sustainable Urban Tourism? *Sustainable Development*, 17(4), 220–232.

Tokmak, C. (2008). Sürdürülebilir Turizm Açısından Taşıma Kapasitesi: Topkapı Sarayı Örneği, Gazi Üniversitesi Eğitim Bilimleri Enstitüsü, Turizm İşletmeciliği Eğitimi Anabilim Dalı, Doktora Tezi.

Tosun, C. (2001). Challenges of Sustainable Tourism Development in the Developing World: The Case of Turkey. *Tourism Management*, 22: 289-303.

Tosun, C. (2006). “Expected nature of Community Participation in Tourism Development”, *Tourism Management*, S.27, ss. 493-504.

TUSİAD, (2012). Sürdürülebilir Turizm Raporu.

TUYİD, (2020). Sürdürülebilirlik 101. <https://www.tuyid.org/files/yayinlar/pdf> (Erişim Tarihi: 14.12.2022).

Tüfekçi, Ö. K., Kalkan, G., ve Tüfekci, N. (2016). Eğirdir Destinasyonunun Marka Kimlik Unsurlarının İncelenmesi: Gastronomi Kimliğine Yönelik Bir Çalışma. *Journal of Tourism & Gastronomy Studies*, 4(1 (Special)), 200-214.

- Türkmen, F. (2013). Kişilik Tiplerinin Çatışmayı Yönetme Yöntemlerine Etkisi: Turizm Sektöründe Bir Uygulama. Doktora Tezi. Gazi Üniversitesi Eğitim Bilimleri Enstitüsü, Ankara.
- Uğuz, S. (2011). Sürdürülebilir Turizm Kapsamında Burhaniye'nin Alternatif Turizm Potansiyeli, *Marmara Coğrafya Dergisi*, (24), s. 332-353.
- UN Documents, (1987), Gathering a Body Of Global Agreements, From A/42/427. Our Common Future: Report of the World Commission on Environment and Development, <http://www.un-documents.net/ocf-ov.htm#I.3> (Erişim Tarihi: 14.01.2023).
- UNEP ve UNWTO (2005). Making Tourism More Sustainable.
- Vinten, G. (2000). "The Stakeholder Manager", *Management Decision*, C.38, S.6, ss. 337-383.
- Sarı, Y. ve Kozak, M. (2005). "Turizm Pazarlamasına İnternetin Etkisi: Destinasyon Web Siteleri için Bir Model Önerisi, Akdeniz Üniversitesi, *İİBF Dergisi*, (9):248-271, s.254.
- Yıldız, Z. ve Kalağan, G. (2008). "Alternatif Turizm Kavramı ve Çevresel Etkileri", *Yerel Siyaset Dergisi*, C: 35, ss.43-45.
- Yılmaz, B.S. ve Günel, Ö.D. (2008). The Importance of Strategic Stakeholder Management in Tourism Sector: Research on Probable Applications".
- Zacarias, D. A., Williams, A. T. ve Newton, A. (2011). Recreation Carrying Capacity Estimations To Support Beach Management At Praiade Faro, Portugal. *Applied Geography* 31, ss. 1075-1081.

KENT PAZARLAMASI VE KENTLİLİK BİLİNCİ

KENT PAZARLAMASINDA İLETİŞİM YÖNETİMİYLE
KENTLİLİK BİLİNCİNİN GELİŞTİRİLMESİ

Dr. Öğr. Üyesi Burcu ALTIPARMAK

EĞİTİM
yayınevi

KENT PAZARLAMASI VE KENTLİLİK BİLİNCİ

Kent Pazarlamasında İletişim Yönetimiyle Kentlilik Bilincinin Geliştirilmesi

Dr. Öğr. Üyesi Burcu Altıparmak

Genel Yayın Yönetmeni: Yusuf Ziya Aydoğan (yza@egitimyayinevi.com)

Genel Yayın Koordinatörü: Yusuf Yavuz (yusufyavuz@egitimyayinevi.com)

Sayfa Tasarımı: Kübra Konca Nam

Kapak Tasarımı: Eğitim Yayınevi Grafik Birimi

T.C. Kültür ve Turizm Bakanlığı

Yayıncı Sertifika No: 47830

ISBN: 978-625-6552-42-5

1. Baskı, Ekim 2023

Baskı Cilt

Repro Bir Matbaacılık

İvedik OSB Matbaacılar Sitesi 1514 Cad. No: 23-25 Yenimahalle/Ankara

Matbaa Sertifika No: 47381

Kütüphane Kimlik Kartı

KENT PAZARLAMASI VE KENTLİLİK BİLİNCİ

Kent Pazarlamasında İletişim Yönetimiyle Kentlilik Bilincinin Geliştirilmesi

Dr. Öğr. Üyesi Burcu Altıparmak

132 s., 160x240 mm

Kaynakça var, dizin yok.

ISBN: 978-625-6552-42-5

Copyright © Bu kitabın Türkiye'deki her türlü yayın hakkı Eğitim Yayınevi'ne aittir. Bütün hakları saklıdır. Kitabın tamamı veya bir kısmı 5846 sayılı yasanın hükümlerine göre kitabı yayımlayan firmanın ve yazarlarının önceden izni olmadan elektronik/mekanik yolla, fotokopi yoluyla ya da herhangi bir kayıt sistemi ile çoğaltılamaz, yayımlanamaz.

EĞİTİM

yayınevi

Yayınevi Türkiye Ofis: İstanbul: Eğitim Yayınevi Tic. Ltd. Şti., Atakent mah.

Yasemen sok. No: 4/B, Ümraniye, İstanbul, Türkiye

Konya: Eğitim Yayınevi Tic. Ltd. Şti., Fevzi Çakmak Mah. 10721 Sok. B Blok,

No: 16/B, Safakent, Karatay, Konya, Türkiye

+90 332 351 92 85, +90 533 151 50 42, 0 332 502 50 42

bilgi@egitimyayinevi.com

Yayınevi Amerika Ofis: New York: Egitim Publishing Group, Inc.

P.O. Box 768/Armonk, New York, 10504-0768, United States of America

americaoffice@egitimyayinevi.com

Lojistik ve Sevkiyat Merkezi: Kitapmatik Lojistik ve Sevkiyat Merkezi, Fevzi Çakmak Mah.

10721 Sok. B Blok, No: 16/B, Safakent, Karatay, Konya, Türkiye

sevkiyat@egitimyayinevi.com

Kitabevi Şubesi: Eğitim Kitabevi, Şükran mah. Rampalı 121, Meram, Konya, Türkiye

+90 332 499 90 00

bilgi@egitimkitabevi.com

İnternet Satış: www.kitapmatik.com.tr

+90 537 512 43 00

bilgi@kitapmatik.com.tr

 **kitapmatik**
www.kitapmatik.com.tr

KAYNAKÇA

- “Sürdürülebilir Kentleşme ve Kentlilik Sempozyumu Sonuç Bildirgesi” (29-30 Nisan 2011). **Ulusal Malatya Sempozyumları – II**, Malatya.
- Aladağ, Ömer Faruk (Erişim: 26.09.2011). “Kent Pazarlaması ve Marka Kentlerin Geliştirilmesinde Başarıyı Etkileyen Faktörler”, <Http://Fka.Org.Tr/Sayfdownload/Kent%20pazarlamasında%20ba%C5%9earıyı%20etk%C4%B0leyen%20fakt%C3%96rler.Pdf>.
- Alexa, Lidia Elena (2010). “Urban Marketing And Its Impact Over The Competition Between Cities”, **Management & Marketing-Craiova**, Volume: 1, Pages: 37-42.
- Altınsoy, Suat (Erişim: 24.09.2012). “Şehir Pazarlama (City Marketing) Rekabetçi Şehirlerin Marka Stratejisi”, <Http://Www.Suataltinsoy.Com.Tr/Images/Resim/9.Pdf>.
- Altıparmak, Burcu (02 Kasım 2014). **Osman Genç İle Görüşme**, Samsun.
- Altıparmak, Burcu (10 Eylül 2014). **Erdoğan Tok İle Görüşme**, Samsun.
- Altıparmak, Burcu (10 Kasım 2014). **İshak Taşçı İle Görüşme**, Samsun.
- Altıparmak, Burcu (27 Kasım 2014). **Yusuf Ziya Yılmaz İle Görüşme**, Samsun.
- Angotti, Tom (2008). **New York For Sale: Community Planning Confronts Global Real Estate**, The MIT Press, Cambridge, Massachusetts London, England.
- Anholt, Simon (2007). **Competitive Identity: The New Brand Management For Nations, Cities And Regions**, Palgra ve Macmillan Press.
- Apaydın, Fahri (2011). **Şehir Pazarlaması**, Nobel Yayıncılık, Ankara.
- Ashworth, Gregory J. & Mihalis Kavaratzis (2010). **Towards Effective Place Brand Management: Branding European Cities And Regions**, Edward Elgar Publishing, Cheltenham, UK, Northampton, MA, USA.
- Ashworth, Gregory J. & Voogd, Henk (1990). **Selling The City: Marketing Approaches In Public Sector Urban Planning**, Belhaven Press.
- Ashworth, Gregory J. (2009). “The Instruments Of Place Branding: How Is It Done?”, **European Spatial Research And Policy**, Volume: 16, Number: 1, Pages: 9-22.
- Asprogerakas, Evangelos (2007). “City Competition And Urban Marketing: The Case Of Tourism Industry In Athens”, **Tourismos: An International Multidisciplinary Journal Of Tourism**, Volume: 2, Number: 1, Pages: 89-114
- Avraham, Eli & Daugherty Daniel (2009). “We’re Known For Oil. But We Also Have Watercolors, Acrylics & Pastels, Media Strategies For Marketing Small Cities And Towns In Texas”, **Cities**, Volume: 26, Number: 6, Pages: 331-338.
- Avraham, Eli & Ketter, Eran (2008). **Media Strategies For Marketing Places In Crisis: Improving The Image Of Cities, Countries And Tourist Destinations**, Butterworth-Heinemann Publications, Great Britain.
- Barney, Warf. (2000). “Global Cities In The Age Of Hypermobile Capital”, in Nicholas Low vd., **Consuming Cities: The Urban Environment In The Global Economy After The Dio Declaration**, Routledge Press, London and New York.
- Başaran, İsmail (2008). **Kent ve Yerel Yönetim**, Okutan Yayıncılık, İstanbul.

- Bayındırlık ve İskan Bakanlığı (2009). “Kentlilik Bilinci, Kültür ve Eğitim Komisyonu Raporu”, **Kentleşme Şûrası**, Ankara.
- Bıçkı, Doğan & Sobacı, Zahid (2011). “Yerel Yönetimden Yerel Yönetişime: Post-Fordizm Bağlamında Yerel Yönetimleri Anlamak”, **Yönetim Bilimleri Dergisi**, Cilt: 9, Sayı: 2, ss. 215-234.
- Bilgin, Nuri & Göregenli, Melek (1996). “Kentsel Katılım ve Çoğulculuk”, Edit. Bayramoğlu, Ferzan Y. (1996). **Kentte Birlikte Yaşamak Üstüne**, Vald Akademisi Yayınları, İstanbul, ss. 49-61.
- Biol, Gaye (2008). “Kentlilik Bilinci Ve Balıkesir’den Yarım Asırlık Bir Örnek: Yeni Çarşı Deneyimi”, **Ege Mimarlık Dergisi**, Sayı: 65. 2, ss. 28-31.
- Blowers Andrew & Young Stephen (2000). “Britain: Unsustainable Cities”, in Low, Nicholas vd. (2000). **Consuming Cities: The Urban Environment In The Global Economy After The Rio Declaration**, Routledge Press, Newyork, Pages: 91-109.
- Blythe, Jim & Odabaşı, Yavuz. (2001). **Pazarlama İlkeleri**, Çev. Yavuz Odabaşı, Bilim Teknik Yayınları, İstanbul.
- Bozdoğan, Recep (2005). “Sürdürülebilir Gelişme Düşüncesinin Tarihsel Arka Planı”, **Sosyal Siyaset Konferansları Dergisi**, İstanbul Üniversitesi İktisat Fakültesi Yayını, İstanbul, ss. 1011-1028.
- Bradley, Andrew & Hall, Tim & Harrison, Margaret (2002). “Selling Cities: Promoting New Images For Meetings Tourism”, **Cities**, Volume: 19, Number: 1, Pages: 61-70
- Braun, Eric (2008). **City Marketing Towards An Integrated Approach**, **Erasmus Research Institute Of Management, (ERIM)**, Erasmus University Rotterdam.
- Camagni, Roberto & Capello, Roberta vd. (1998). “Towards Sustainable City Policy: An Economy- Environment Technology Nexus”, **Ecological Economics**, Volume: 24, ss. 103–118.
- Coşkun, Recai (2008). **Kente ve Yerele Dair**, Okutan Yayıncılık, İstanbul.
- Çahantimur, Arzu I. (2010). “Sürdürülebilirlik Olgusunun Kentsel Gelişme Sürecindeki Yansımaları”, Edit: Elif Karakurt Tosun, **Mekan, Kültür ve Yönetim Perspektifinde 21. Yüzyıl Kentleri**, Ekin Yayınevi, Bursa, ss.225-256.
- Çam, Çiğdem A. (2014). “Yönetişim”in Türkçe Serüveni”, Edit: Erkan Nihal E., **Şehir Kavramlarının Yolculuğu**, İdeal Kültür Yayınları, İstanbul, ss,197-241.
- Çelik, Celalettin (2002). **Şehirleşme ve Din**, Çizgi Yayıncılık, Konya.
- Deffner, Alex & Liouris, Christos (23 – 27 August 2005). “City Marketing: A Significant Planning Tool For Urban Development In A Globalised Economy”, **Land Use And Water Management In A Sustainable Network Society**, Vrije Universiteit Amsterdam.
- Deffner, Alex & Metaxas, Theodore (2010). “Place Marketing, Local Identity And Branding Cultural Images İn Southern Europe: Nea Ionia, Greece And Pafos, Cyprus”, in Ashworth, Gregory J. & Mihalis Kavaratzis (2010). **Towards Effective Place Brand Management: Branding European Cities And Regions**, Edward Elgar Publishing, Cheltenham, UK, Northampton, MA, USA, Pages: 49-68

- Demirkan, Tarık (1996). “Tarih Boyunca Kuşatılan Özgürlük Adaları: Kentler”, **Cogito 8: Kent ve Kültürü**, Yapı Kredi Yayınları, İstanbul.
- Dinis, Anabela (25-29 August 2004). “Territorial Marketing: A Useful Tool For Competitiveness Of Rural And Peripheral Areas”, **44th European Congress Of ERSA**, University Of Porto.
- Doel, Marcus & Hubbard, Phil (2002). “Taking World Cities Literally: Marketing The City In A Global Space Of Flows”, **City**, Volume: 6, Number: 3, Pages: 351-368.
- Donald, Stephanie & Gammack, John G. (2007). **Tourism And The Branded City: Film And Identity On The Pacific Rim**, Ashgate Publishing.
- Erciş, Mehmet Serdar (2010). **Pazarlama İletişiminde Temel Yaklaşımlar**, Nobel Yayınları, Ankara.
- Erkan Nihal E. (2014). **Şehir Kavramlarının Yolculuğu**, İdeal Kültür Yayınları, İstanbul.
- Erkan, Rüstem (2010). **Kentleşme ve Sosyal Değişme**, Bilimadamı Yayınları, Ankara.
- Es, Muharrem (2007). **Kent Üzerine Düşünceler**, Plato Danışmanlık Yayınları, İstanbul.
- Eshuis, Jasper & Braun, Erik & Klijn, Erik-Hans (7-10 September 2011). “Bottlenecks In Place Marketing And Their Effects On Attracting Target Groups”, **EGPA Conference**, Bucharest, Romania.
- Geçikli, Fatma (2012). **Şehir İmajı: Amasya Şehri Üzerine Bir Uygulama**, Fenomen Yayıncılık, Erzurum.
- Genç, Neval & Erdoğan, Ümran (2013). “Yerel Demokrasi ve Kalkınma Bağlamında Siviltoplum Kuruluşlarının Rolü: Aydın Örneği”, Edit. Buğra Özer, Güven Şeker, **Yerel ve Bölgesel Kalkınma: Küresel ve Yerel Bakış Açılırları**, Celal Bayar Üniversitesi Yayınları, Manisa, ss. 249-263.
- Gert-Jan Hospers, (2011). “Place Marketig In Shrinking Europe: Some Geographical Notes”, **Tijdschrift Voor Economische En Sociale Geografie**, Volume: 102, Number: 3, Pages: 369–375.
- Gökgür, Pelin (2008). **Kentsel Alanda Kamusal Alanın Yeri**, Bağlam Yayıncılık, İstanbul.
- Göksel, Ahmet Bülent & Yurdakul, Nilay Başok (2004). **Temel Halkla İlişkiler Bilgileri**, Ege Üniversitesi İletişim Fakültesi Yayınları, İzmir.
- Güllüpinar, Hasan (2012). “Kurumsal Bir Geribildirim Aracı Olarak WEB Sayfaları: Konya Büyükşehir Belediyesi Geribildirim Mesajlarının Analizi”, **Çağdaş Yerel Yönetimler Dergisi**, Cilt: 21, Sayı: 3, ss. 79-102.
- Hankinson, Graham (2010). “Place Branding Theory: A Cross- Domain Literature Review From A Marketing Perspective”, in Ashworth, Gregory J. & Mihalis Kavaratzis (2010). **Towards Effective Place Brand Management: Branding European Cities And Regions**, Edward Elgar Publishing, Cheltenham, UK, Northampton, MA, USA, Pages: 15-35.
- Hasse, Jurgen (2011). Emotions In An Urban Environment: Embellishing The Cities From The Perspective Of The Humanities, in Schmid Heiko & John Urry vd., **Cities And Fascination**, Ashgate Publisher, England, Pages: 49-74.

- Holloway, Alison & Wajzer, Chris (2008). "Improving City Performance Through Benchmarking", **International Cities Town Centres & Communities Society Conference**, Sydney.
- Hospers, Gert-Jan (2010). "Making Sense Of Place: From Cold To Warm City Marketing", **Journal Of Place Management And Development**, Volume: 3, Number: 3, Pages: 182-193
- Hospers, Gert-Jan (2011). "Place Marketing In Shrinking Europe: Some Geographical Notes", **Tijdschrift Voor Economische En Sociale Geografie**, Volume: 102, Number: 3, Pages: 369-375
- Inn, Kim (2004). "Plan For City Identity Establishment And City Marketing: The Case Of Kimpo City", **Dela**, Volume: 21, Number: 1, Pages: 233-240
- Insch, Andrea (2011). "Branding The City As An Attractive Place To Live", in Dinnie, Keith (2011). **City Branding, Teory And Cases**, Palgrave Macmillan Publisher, Pages: 8-14
- İslamoğlu, Ahmet Hamdi (2013). **Pazarlama Yönetimi (Stratejik Yaklaşım)**, Beta Yayınları, İstanbul.
- Jayne, Mark (2006). **Cities And Consumption**, Routledge, London.
- Kalfa, Ceren & Ataay, Faruk (2008). "Yönetişim: Devlet-Toplum İlişkilerinde Yeni Bir Aşama", **Ç.Ü. Sosyal Bilimler Enstitüsü Dergisi**, Cilt: 17, Sayı: 3, ss. 229-240.
- Kara, Mehmet & Gürcü, Maşide (2010). "Belediye Hizmetlerinde Halkın Memnuniyetinin Ölçülmesine Yönelik Bir Çalışma: Yozgat Belediyesi Örneği", **Organizasyon ve Yönetim Bilimleri Dergisi**, Cilt: 2, Sayı: 2, ss. 79-86.
- Karadağ, Arife & Koçman, Asaf (2009). "İzmirlilik Bilinci Üzerine Bir Alan Araştırması", **İzmirli Olmak Sempozyumu**, İzmir.
- Kavaratzis, Mihalis & Ashworth, G. J. City (December 2005). "Branding: An Effective Assertion Of Identity Or A Transitory Marketing Trick?", **Tijdschrift Voor Economische En Sociale Geografie**, Volume: 96, Number: 5, Pages: 506-514.
- Kavaratzis, Mihalis (2005). "Branding The City Through Culture And Entertainment", **AESOP Conference**, Vienna.
- Kavaratzis, Mihalis (2007). "City Marketing: The Past, The Present And Some Unresolved Issues", **Geography Compass**, Volume: 1, Number: 3, Pages: 695-712.
- Kavaratzis, Mihalis (2008). "Place Marketing: How Did We Get Here And Where Are We Going?", **Journal Of Place Management And Development**, Volume: 1, Number: 2, Pages: 150-165.
- Kavaratzis, Mihalis (2009). "What Can We Learn From City Marketing Practice?", **European Spatial Research And Policy**, Volume: 16, Number:1, Pages: 41-58.
- Kaya, Erol & Şentürk, Hulusi vd. (2007). **Modern Kent Yönetimi**, Okutan Yayıncılık, İstanbul.
- Kaypak, Şafak (2013). "Küreselleşme Sürecinde Kentlerin Markalaşması ve 'Marka Kentler'", **C.Ü. İktisadi ve İdari Bilimler Dergisi**, Cilt: 14, Sayı: 1, ss. 335-355.
- Keirle, Ian (2007). **Countryside Recreation Site Management: A Marketing Approach**, Routledge Publisher, London.

- Kenworthy, Jeffrey R. (2006). "The Eco-City: Ten Key Transport And Planning Dimensions For Sustainable City Development." **Environment And Urbanization**, Volume: 18, Number: 1, Pages: 67-85.
- Kıray, Mübeccel (2003). **Kentleşme Yazıları**, Bağlam Yayınları, İstanbul.
- Kıray, Mübeccel (2006). **Toplumsal Yapı Toplumsal Değişme**, Bağlam Yayınları, İstanbul.
- Kıroğlu, Kasım (2010). "Eğitimle İlgili Temel Kavramlar", Edit. Kıroğlu Kasım & Elma Cevat (2010). **Eğitim Bilimine Giriş**, Pegem Akademi Yayınları, Ankara, ss. 1-17.
- Knez, Igor (2005). "Attachment And Identity As Related To A Place And Its Perceived Climate", **Journal Of Environmental Psychology**, Volume: 25, Pages: 207-218.
- Kotler, Philip & Haider, Donald H. & Rein, Irving (1993). **Marketing Places: Attracting Investment, Industry, And Tourism To Cities, States, And Nations**, The Free Press.
- Kurt, Nihat (2011). "Kent Hizmetlerinin Geleceğinde Kentsel Sorumluluklar ve Kent Kültürünün Geliştirilmesi Stratejileri", **Çanakkale Onsekiz Mart Üniversitesi Biga İktisadi Ve İdari Bilimler Fakültesi Yönetim Bilimleri Dergisi**, Cilt: 9, Sayı: 2, ss. 261-278.
- Landry, Charles (2008). **The Creative City: A Toolkit For Urban Innovators**, Earthscan Publications, London.
- Langer, Roy (2001). **Place Images And Place Marketing, Senders And Receivers**.
- Lewicka, Maria (2008). "Place Attachment, Place Identity, And Place Memory: Restoring The Forgotten City Past", **Journal Of Environmental Psychology**, Volume: 28, Pages: 209-231.
- Maitland, Robert & Ritchie, Brent W. (2009). **City Tourism: National Capital Perspectives**, CABI Publisher, Oxfordshire.
- Margosyan, Margos (1996). "Homo Homini Lupus", Edit. Ferzan Bayramoğlu Yıldırım, **Kentte Birlikte Yaşamak Üstüne**, Vald Akademisi Yayınları, İstanbul, ss. 119-145.
- Marshall, Gordon (1999). **Sosyoloji Sözlüğü**, Çev. Osman Akınhay & Derya Kömürcü, Bilim ve Sanat Yayınları, Ankara.
- Matotay, Edmund C. (2010). **Place And Tourism Promotion: Urban Regeneration**, Cambridge Scholars Publisher.
- Metaxas, Theodoros (2002). "Place / City Marketing As A Tool For Local Economic Development And City's Competitiveness: A Comparative Evaluation Of Place Marketing Policies In European Cities", **EURA Conference Urban and Spatial European Policies: Levels of Territorial Government**, 18-20 April, Turin.
- Middleton, Alan C. (2011). "City Branding And Inward Investment", in Dinnie Keith, **City Branding, Theory And Cases**, Palgrave Macmillan Publisher, Pages: 15-26.
- Miles, Malcolm (2002). **Cities And Culture**, Routledge Press.
- Milionis, Sotirios (2010). "City Marketing In Greece: The Post-Olympic Use Of Hellinikon Former Airport Site", **Regional Science Inquiry Journal**, Volume: 2, Number: 2, Pages: 151-172.

- Ming, Zhang (2010). **Competitiveness And Growth In Brazilian Cities: Local Policies And Actions For Innovation**, World Bank Publications.
- Mishra, Barry & Rolland, Erik (2009). "A Strategic Framework For City Marketing: The SSRM Approach", in Mila Gascó-Hernández, Teresa Torres-Coronas, **Information Communication Technologies And City Marketing: Digital Opportunities For Cities Around The World**, Information Science Reference, Hershey, New York, Pages: 50-63.
- Moilanen, Teemu & Rainisto, Seppo (2009). **How To Brand Nations, Cities And Destinations: A Planning Book For Place Branding**, Palgrave Macmillan, Publisher, New York.
- Mutlu, Ahmet (2010). **Kentli Hakları ve Türkiye**, Çizgi Kitabevi Yayınları, Konya.
- Oktay, Derya (2011). "Kent Kimliğine Bütüncül Bir Bakış", **İdeal Kent**, Sayı 3.
- Ooi Can-Seng (2011). "Paradoxes Of City Branding And Societal Changes" in Dinnie, Keith (2011). **City Branding, Teory And Cases**, Palgrave Macmillan Publisher, Pages: 54-61.
- Örs, Ferlal & Örs, Mehmet Şakir (2008). **Yerelge: Toplumsal Belediyecilik**, Etki Yayınları, İzmir.
- Özdemir, Şuayip & Karaca, Yusuf (2009). "Kent Markası ve Marka İmajının Ölçümü: Afyonkarahisar Kenti İmajı Üzerine Bir Araştırma", **Afyon Kocatepe Üniversitesi İ.İ.B.F. Dergisi**, Cilt: 9, Sayı: 2, ss. 113-134.
- Özer, Buğra & Şeker, Güven (Ed.) (2013). **Küresel ve Yerel Bakış Açılıarı**, Celal Bayar Üniversitesi Yayınları, Manisa.
- Özer, İnan (2004). **Kentleşme, Kentleşme ve Kentsel Değişme**, Ekin Kitabevi, Ankara.
- Palabıyık, Hamit (2004). "Yönetimden Yönetişime Geçiş ve Ötesi Üzerine Kavramsal Açıklamalar", **Amme İdaresi Dergisi**, TODAİE Yayınları, Cilt 37, Sayı 1, ss. 63-85.
- Pike, Steven (2008). **Destination Marketing: An Integrated Marketing Communication Approach**, Elsevier/Butterworth-Heinemann Press.
- Pirrenne, Henri (2009). **Ortaçağ Avrupa'sının Ekonomik Ve Sosyal Tarihi**, Çev. Uygur Kocabaşoğlu, İletişim Yayınları, İstanbul.
- Potter, Robert B. & Evans, Sall Lloyd (1998). **The City In The Developing World**, Longman Publisher.
- Rainisto, Seppo (2009). **Place Marketing And Branding**, Lambert Academic Publishing.
- Rainisto, Seppo K. (2003). **Success Factors Of Place Marketing: A Study Of Place Marketing Practices In Northern Europe And The United States**, Doctoral Dissertations, Helsinki University Of Technology, Institute Of Strategy And International Business.
- Saran, Mine (14-15 Nisan 2005). "Kent Pazarlaması: Güçlü Bir Kent İmajı ve Kent Markası Oluşturmak", **TMMOB Makine Mühendisleri Odası Marka Yönetimi Sempozyumu**, Gaziantep, ss. 105-111.

- Sert, Emre vd. (2005). “Küreselleşme Sürecinde Değişen Kent Kavramı; Mekan ve Politikleşme Üzerine Bir Okuma Çalışması”, **Planlama**, TMMOB Şehir Plancıları Odası Yayını, Sayı: 32, ss. 101-111.
- Sezgin, Mete & Ünüvar, Şafak (2011). **Yavaş Şehir: Sürdürülebilirlik ve Şehir Pazarlaması Ekseninde**, Çizgi Kitabevi, Konya.
- Shirly, Andrew (2013). **The Wealth Report: The Global Perspective On Prime Property And Wealth**, Knight Frank Publisher, London.
- Smith, Hedley (2005). **Marketing The City, The Role Of Flagship Developments In Urban Regeneration**, The Taylor & Francis Publisher.
- Stanciulescu, Gabriela Cecilia (2009). “The Role Of Urban Marketing In The Local Economic Development”, **Theoretical And Empirical Researches In Urban Management**, Volume: 10, Number: 1, Pages:114-135.
- Stevenson, Deborah (2003). **Cities And Urban Cultures**, Mcgraw-Hill International.
- Susar, Filiz & Yayınoglu, Pınar E. (2008). **Kent, Görsel Kimlik ve İletişim**, Umuttepe Yayınları, Kocaeli.
- TC Bayındırlık ve İskan Bakanlığı (2009). “Kentlilik Bilinci, Kültür ve Eğitim Komisyonu Raporu”, **Kentleşme Şurası 2009**, Ankara.
- Tekeli, İlhan (1996). “Türkiye’de Çoğulculuk Arayışları ve Kent Yönetimi Üzerine”, Edit. Bayramoğlu, Ferzan Y. (1996). **Kentte Birlikte Yaşamak Üstüne**, Vald Akademisi Yayınları, İstanbul.
- Tekeli, İlhan (2011). **Kent, Kentli Hakları, Kentleşme ve Kentsel Dönüşüm**, Tarih Vakfı Yurt Yayınları, İstanbul.
- Temelová, Jana (2004). **Contemporary Buildings In City Promotion: Attributes And Foundation Of High-Profile Structures. The Case Of Prague And Helsinki**, Research And Training Network Urban Europe.
- Toksöz, Fikret (2008). **İyi Yönetişim El Kitabı**, TESEV Yayınları, Ankara.
- Tosun, Elif K. (2010). **Mekan, Kültür ve Yönetim Perspektifinde 21. Yüzyıl Kentleri**, Ekin Yayınevi, Bursa.
- Turan, Tayfun & Beşirli, Aslı (2008). “Kentleşme Sürecinin Ruh Sağlığı Üzerine Etkileri”, **Anadolu Psikiyatri Dergisi**, Sayı: 9, ss. 238-243.
- Türkiye Cumhuriyeti Anayasası, [Http://Www.Tbmm.Gov.Tr/Anayasa/Anayasa82.Htm](http://www.tbmm.gov.tr/Anayasa/Anayasa82.htm)
- Vural, Beril Akıncı (2005), **Kurum Kültürü ve Örgütsel İletişim**, İletişim Yayınları, İstanbul.
- Ward, Stephen V. (1998). **Selling Places: The Marketing And Promotion Of Towns And Cities 1850-2000**, London, Routledge Publications.
- Warnaby, Gary & Bennison, David vd. (2002). Marketing UK Towns And Cities As Shopping Destinations, **Journal Of Marketing Management**, Volume: 18, Number: 9-10, Pages: 877-904.
- Warnaby, Gary & Medway, Dominic (2004). “The Role Of Place Marketing As A Competitive Response By Town Centres To Out-Of-Town Retail Developments”, **Int. Rev. Of Retail, Distribution And Consumer Research**, Volume: 14, Number: 4, Pages: 457-477.

- Warnaby, Gary & Medway, Dominic (2010). “Semiotics And Place Branding: The Influence Of The Built And Natural Environment In City Logos”, , in Ashworth, Gregory J. & Kavaratzis, Mihalis (2010). **Towards Effective Place Brand Management: Branding European Cities And Regions**, Edward Elgar Publishing. Pages: 205-221.
- www.atakum.bel.tr
- www.canik.bel.tr
- www.ilkadim.bel.tr
- www.samsun.bel.tr
- www.samsun.gov.tr
- Yayınoğlu, Pınar Eraslan & Susar, Filiz (2008). **Kent, Görsel Kimlik ve İletişim**, Umuttepe Yayınları, Kocaeli.
- Yılmaz, Nail (2008). **Hemşehri Kimliği: Kastamonulular Örneği**, Beta Yayıncılık, İstanbul.
- Yücel, Nurcal & Yücel, Atilla vd. (2012). “Belediyelerde Hizmet Pazarlaması: Elazığ Belediyesi Örneği”, **Niğde Üniversitesi İİBF Dergisi**, Cilt: 5, Sayı: 2, ss. 150-164.
- Yükselen, Cemal & Güler, Emel Gönenç (2009). **Antakya Marka Kent: Görüş ve Öneriler**, Detay Yayıncılık, Ankara.
- Yükselen, Cemal (2004). “Yerel Gündem 21 ve Katılım Sorunu”, Edit: Güneş Muharrem, **Küreselleşme Kısacasında Kent ve Politika**, Detay Yayıncılık, Ankara, ss. 243-252.
- Zeren, Halim Emre (2011). “Stratejik Kent Yönetimi ve Kent Markası Oluşturma Süreci”, **Kahramanmaraş Sütçü İmam Üniversitesi İktisadi Ve İdari Bilimler Fakültesi Dergisi**, Yıl: Sayı: 2, ss. 175-200.

KULLANIMLAR VE DOYUMLAR EKSENİNDE

SOSYAL MEDYA

Dr. Öğr. Üyesi Serkan ÖZTÜRK

EĞİTİM
yayınevi

KULLANIMLAR VE DOYUMLAR EKSENİNDE SOSYAL MEDYA

Dr. Öğr. Üyesi Serkan Öztürk

Genel Yayın Yönetmeni: Yusuf Ziya Aydoğın (yza@egitimyayinevi.com)

Genel Yayın Koordinatörü: Yusuf Yavuz (yusufyavuz@egitimyayinevi.com)

Sayfa Tasarımı: Kübra Konca Nam

Kapak Tasarımı: Eğitim Yayınevi Grafik Birimi

T.C. Kültür ve Turizm Bakanlığı

Yayıncı Sertifika No: 47830

ISBN: 978-625-6552-41-8

1. Baskı, Ekim 2023

Baskı Cilt

Repro Bir Matbaacılık

İvedik OSB Matbaacılar Sitesi 1514 Cad. No: 23-25 Yenimahalle/Ankara

Matbaa Sertifika No: 47381

Kütüphane Kimlik Kartı

KULLANIMLAR VE DOYUMLAR EKSENİNDE SOSYAL MEDYA

Dr. Öğr. Üyesi Serkan Öztürk

110 s., 160x240 mm

Kaynakça var, dizin yok.

ISBN: 978-625-6552-41-8

Copyright © Bu kitabın Türkiye'deki her türlü yayın hakkı Eğitim Yayınevi'ne aittir. Bütün hakları saklıdır. Kitabın tamamı veya bir kısmı 5846 sayılı yasanın hükümlerine göre kitabı yayımlayan firmanın ve yazarlarının önceden izni olmadan elektronik/mekanik yolla, fotokopi yoluyla ya da herhangi bir kayıt sistemi ile çoğaltılamaz, yayımlanamaz.

EĞİTİM

yayınevi

Yayınevi Türkiye Ofis: İstanbul: Eğitim Yayınevi Tic. Ltd. Şti., Atakent mah. Yasemen sok. No: 4/B, Ümraniye, İstanbul, Türkiye

Konya: Eğitim Yayınevi Tic. Ltd. Şti., Fevzi Çakmak Mah. 10721 Sok. B Blok, No: 16/B, Safakent, Karatay, Konya, Türkiye
+90 332 351 92 85, +90 533 151 50 42, 0 332 502 50 42
bilgi@egitimyayinevi.com

Yayınevi Amerika Ofis: New York: Egitim Publishing Group, Inc.
P.O. Box 768/Armonk, New York, 10504-0768, United States of America
americaoffice@egitimyayinevi.com

Lojistik ve Sevkiyat Merkezi: Kitapmatik Lojistik ve Sevkiyat Merkezi, Fevzi Çakmak Mah. 10721 Sok. B Blok, No: 16/B, Safakent, Karatay, Konya, Türkiye
sevkiyat@egitimyayinevi.com

Kitabevi Şubesi: Eğitim Kitabevi, Şükran mah. Rampalı 121, Meram, Konya, Türkiye
+90 332 499 90 00
bilgi@egitimkitabevi.com

İnternet Satış: www.kitapmatik.com.tr
+90 537 512 43 00
bilgi@kitapmatik.com.tr

KAYNAKLAR

- Akar, E. (2010). *Sosyal Medya Pazarlaması (Sosyal Webde Pazarlama Stratejileri)*. Ankara: Efil Yayınevi.
- Akçay, H. (2011). Kullanımlar Ve Doymalar Yaklaşımı Bağlamında Sosyal Medya Kullanımı: Gümüşhane Üniversitesi Üzerine Bir Araştırma. *Gazi Üniversitesi İletişim Fakültesi Dergisi*. Sayı 33. Güz. 137-162.
- Aksu, S. (2013). *Lüks Markaların Sosyal Medya Kullanımı: Facebook Üzerine Bir İnceleme*, Yüksek Lisans Tezi, Anadolu Üniversitesi Sosyal Bilimler Enstitüsü, 48-64.
- Aktaş, H. (2004). *Bir Siyasal İletişim Aracı Olarak İnternet*. Konya: Tablet Kitabevi.
- Alemdar, K., & Erdoğan, İ. (1990). *İletişim Ve Toplum*. Ankara, Bilgi Yayınevi.
- Anık, C. (2003). *Bilgi Fabrikaları ve Müşteriler*, Ankara: Altın Küre Yayınları.
- Argın, F. S. (2013), *Ortaokul ve Lise Öğrencilerinin Sosyal Medyaya İlişkin Tutumlarının İncelenmesi (Çekmeköy Örneği)*, Yeditepe Üniversitesi Sosyal Bilimler Enstitüsü, (2013).
- Babacan, M. E., Haşlak, İ. & Hira, İ. (2011) Sosyal Medya ve Arap Baharı, *Sa.Ü. Sosyal Bilimler Enstitüsü*, cilt 6, sayı 2, yıl 2011, 63-92.
- Bakan, Ö. (2011). Halkla İlişkiler Aracı Olarak İnternet., Kalender A. ve Fidan M. (Editörler). *Halkla İlişkiler*, (3. Baskı). Konya, Tablet Yayınları, 380.
- Bal, E. (2013). *Teknoloji Çağında Cep Telefonu Kullanım Alışkanlıkları ve Motivasyonlar: Selçuk Üniversitesi Öğrencileri Üzerine Bir İnceleme*, Doktora Tezi, Selçuk Üniversitesi Sosyal Bilimler Enstitüsü, Konya.
- Balcı, Ş. & Ayhan, B. (2007). Üniversite Öğrencilerinin İnternet Kullanım Ve Doymaları Üzerine Bir Saha Araştırması, *Selçuk İletişim Dergisi*, Cilt 5, Sayı 1, 174-197.
- Bayram, F. (2007) *Bireylerin Gazete Okuma Alışkanlıkları: Kullanımlar Ve Doymalar Yaklaşımına Göre Okuyucu Davranışları, Tercihleri Ve Nedenleri Üzerine Bir Uygulama*, Doktora Tezi, Anadolu Üniversitesi Sosyal Bilimler Enstitüsü, 2-4.
- Berger, A, A. (1995). *Essential of Mass Communication Theory*, London: Sage Publication.
- Biçer, S. (2014). Akademisyenlerin Sosyal Ağlarda Bulunma Motivasyonları: Facebook Örneği, *Dumlupınar Üniversitesi Sosyal Bilimler Dergisi*, Sayı 40, Nisan 2014, 59-80.
- Binark M. (2007). Yeni Medya Çalışmalarında Yeni Sorular ve Yöntem Sorunu, *Yeni Medya Çalışmaları*, Dipnot Yayınları, Ankara.
- Bostancı, M. (2010). *Sosyal Medyanın Gelişimi Ve İletişim Fakültesi Öğrencilerinin Sosyal Medya Kullanım Alışkanlıkları*, Yüksek Lisans Tezi, Erciyes Üniversitesi Sosyal Bilimler Enstitüsü.
- Brown, R. (2009), *Public Relations and the Social Web*, London: Kogan Page.
- Bulunmaz, B. (2011) Otomotiv Sektöründe Sosyal Medyanın Kullanımı ve FIAT Örneği, *Global Media Journal Turkish Edition*, Cilt 2 - Sayı 3, 19-50.

- Büyüköztürk, Ş. (2012). *Sosyal Bilimler İçin Veri Analizi El Kitabı*, (17. Baskı). Ankara, Pegem Akademi Yayınları.
- Canan, A. S. (2013), *Bir Halkla İlişkiler Aracı Olarak Sosyal Medyanın Kullanımı: Üç Alana Yönelik Bir İnceleme*, İstanbul Üniversitesi Sosyal Bilimler Enstitüsü, İstanbul.
- Çam, E. (2012). *Öğretmen Adaylarının Eğitsel Ve Genel Amaçlı Facebook Kullanımları Ve Facebook Bağımlılıkları (SAÜ Eğitim Fakültesi Örneği)*, Yüksek Lisans Tezi, Sakarya Üniversitesi Eğitim Bilimleri Enstitüsü.
- Çakır, V. & Bozkurt, Ö. (2014). Televizyon İzleme Alışkanlıkları, Motivasyonları Ve Trt 6: Hakkari Örneği, *Global Media Journal: TR Edition 4 (8)*, Spring. 61-81.
- Çakmak, B. (2012). *Yeni İletişim Ortamlarının Sosyalleşme Üzerindeki Etkileri*, Yüksek Lisans Tezi, Marmara Üniversitesi Sosyal Bilimler Enstitüsü, İstanbul.
- Dikme, G. (2013). *Üniversite Öğrencilerinin İletişimde ve Günlük Hayatta Sosyal Medya Kullanım Alışkanlıkları*, Yüksek Lisans Tezi, Kadir Has Üniversitesi, Sosyal Bilimler Enstitüsü.
- Durmuş, B., Yurtkoru, E, S., Ulusu, Y. & Kılıç, B. (2010). *Facebook'tayız Sosyal Paylaşım Ağlarının Bireylere ve İşletmelere Yönelik İncelenmesi: Facebook Üzerine Bir Araştırma*. (2. Baskı). İstanbul: Beta Basım Yayım Dağıtım A.Ş., 53-63.
- Erbaşlar, G., Dokur, Ş. (2012). *Elektronik Ticaret E-Ticaret*. Ankara, Nobel Yayıncılık.
- Ergenç, A. (2011). *Web 2.0 Ve Sanal Sosyalleşme: Facebook Örneği*, Yüksek Lisans Tezi, Maltepe Üniversitesi Sosyal Bilimler Enstitüsü.
- Ergen, B. (2013). *Barack Obama'nın 2008 Başkanlık Seçim Sürecini Kazanmasında Yeni İletişim Teknolojileri ve Sosyal Medyanın Kullanımı*, Kocaeli Üniversitesi Sosyal Bilimler Enstitüsü.
- Eröz, S., Doğdubay, M., (2012). Turistik Ürün Tercihinde Sosyal Medyanın Rolü ve Etik İlişkisi, *Dokuz Eylül Üniversitesi İktisadi ve İdari Bilimler Fakültesi Dergisi*, Cilt:27, Sayı:1, 133-157.
- Fiske, J. (2003). *İletişim Çalışmalarına Giriş*, (Çev. S. İrvan). Ankara, Bilim Sanat Yayınları.
- Fuchs, Christian (2008), *Internet and Society: Social Theory in the Information Age*, *New York: Routledge Research in Information Technology and Society Series*, 408.
- Gökçe, O. (2002). *İletişim Bilimine Giriş, İnsanlar Arası İlişkilerin Sosyolojik Bir Analizi*. Ankara, Turhan Kitabevi.
- Güngör, Nazife (2011). *İletişim, Kuramlar ve Yaklaşımlar*. Ankara, Siyasal Kitabevi.
- Güz, H. (2009). *Halkla İlişkilerde Yeni Mecra Arayışlarında Alternatif Bir Yöntem: Gerilla Halkla İlişkiler*, Kıbrıs üniversitesi Uluslararası Halkla İlişkiler Sempozyumu.
- Hacıfendioğlu, Ş. (2010). Sosyal Paylaşım Sitelerinde Üye Bağlılığı Üzerine Bir Araştırma, *Kocaeli Üniversitesi Sosyal Bilimler Enstitüsü Dergisi*, (20) 2010 / 2, 56-71.
- Hazar, M. (2011). Sosyal Medya Bağımlılığı-Bir Alan Çalışması, *İletişim Kuram ve Araştırma Dergisi*, Ankara: Gazi Üniversitesi İletişim Fakültesi Basımevi, Bahar,

Sayı 32, 151-175.

- Işık, M. (2005). *Kitle İletişim Teorilerine Giriş*, Konya, Eğitim Kitabevi.
- Kara, T. (2012) Sosyal Medya Üzerinde Yeni Nesil Pazarlama Ve Türkiye Bilgi & İletişim Hizmetleri Endüstrisinde Sosyal Ağların Kullanımına Yönelik Bir Araştırma” *Global Media Journal*, Cilt 2, Sayı 4, Bahar 2012, 102-117.
- Karaduman, M., Kurt, H. *İletişim Fakültesi Öğrencilerinin Sosyal Medyayı Kullanım Düzeyleri* http://www.academia.edu/2070735/ILETISIM_FAKULTESI_OGRENCILERININ_SOSYAL_MEDYAYI_KULLANIM_DUZEYLERI, Erişim Tarihi: 2023 Eylül.
- Karasioğlu, F. (2001). *İnternet Tabanlı Finansal Raporlama*, (1. Basım). İstanbul, Nobel Yayın Dağıtım.
- Katz, E., Gurevitch, M., Haas, H. (1973). On The Use of The Mass Media For Important Things, *American Sociological Review*, Vol. 38, April, http://repository.upenn.edu/cgi/viewcontent.cgi?article=1275&context=asc_papers - Erişim Tarihi: 10.07.2014, 164-181.
- Kırıcı, E, K. (2014). *İstanbul'daki Özel Müzelerin Halkla İlişkiler Perspektifinden Sosyal Medya Kullanımına Yönelik Bir İnceleme*, Yüksek Lisans Tezi, Marmara Üniversitesi Sosyal Bilimler Enstitüsü, İstanbul.
- Kırık, M. (2012) Arap Baharı Bağlamı'nda Sosyal Medya-Birey Etkileşimi ve Toplumsal Dönüşü, *21. Yüzyılda Eğitim Ve Toplum Eğitim Bilimleri Ve Sosyal Araştırmalar Dergisi*, Cilt 1, Sayı 3.
- Koçak, G, N. (2012). *Bireylerin Sosyal Medya Kullanım Davranışlarının Ve Motivasyonlarının Kullanımlar Ve Doyumlar Yaklaşımı Bağlamında İncelenmesi: Eskişehir'de Bir Uygulama*, Doktora Tezi, Anadolu Üniversitesi Sosyal Bilimler Enstitüsü, Erişim Tarihi: <http://kybele.anadolu.edu.tr/tezler/2012/676516.pdf> - 10.07.2014, 2-100.
- Köroğlu, İ, Ş. (2014). *Üstün Yetenekli Çocukların Sosyal Medya Kullanım Motivasyonları*, Yüksek Lisans Tezi, İstanbul Ticaret Üniversitesi, Sosyal Bilimler Enstitüsü, İstanbul.
- Köseoğlu, Ö. (2012). Sosyal Ağ Sitesi Kullanıcılarının Motivasyonları: Facebook Üzerine Bir Araştırma, *Selçuk İletişim Dergisi*, Cilt 7, Sayı 2, 58-81.
- Küçük Kurt, M., Hazar, Ç, M., Çetin, M. & Topbaş, H. (2009). Kullanımlar ve Doyumlar Yaklaşımı Perspektifinden Üniversite Öğrencilerinin Medyaya Bakışı, *Selçuk Üniversitesi İletişim Fakültesi Akademik Dergisi*, Temmuz, 2009, 37-50.
- Mattelart, A., Mattelart, M. (2010). *İletişim Kuramları Tarihi*, (Çev. Zılıoğlu, M.). İstanbul, İletişim Yayınları.
- Mcquail, D., Windahl, S. (1993). *İletişim Modelleri*, (Çev. Küçük Kurt M.). Ankara, İmaj Yayınları.
- Mcquail, D., Windahl, S. (2010). *İletişim Modelleri Kitle İletişim Çalışmalarında*, (Çev. Yumlu K.). Ankara, İmge Yayınevi.
- Murugesan, S. (2007). Understanding Web 2.0, *IT Professional*, August 2007, http://scholar.google.com.tr/scholar_url?hl=tr&q=http://91-592-722.wiki.uml.edu/file/

- view/understanding_web_20.pdf&sa=X&scisig=AAGBfm2oR BxLvKgJGKHEk-16f61Hnk- qCPA&oi=scholar&ei=67QIVPOWPMjhywPf7IKACg&ved=0CBkQ-gAMoADAA, Erişim Tarihi: 04.09.2014, 34-41.
- Mutlu, E. (2005). *Globallesme, Popüler Kültür ve Medya*. Ankara, Ütopya Yayınevi.
- Onat, F. & Alikılıç, Ö, A. (2008). Sosyal Ağ Sitelerinin Reklam Ve Halkla İlişkiler Ortamları Olarak Değerlendirilmesi, *Journal of Yasar University*, 3(9), 2008, http://journal.yasar.edu.tr/wp-content/uploads/2012/05/no9_vol3_09_onat_alikilic.pdf - 02.05. 2014, 1111-1143.
- Ök, F. (2013). *Ortaöğretim Öğrencilerinin Sosyal Medya Kullanım Alışkanlıkları Ve Motivasyonlar*, Yüksek Lisans Tezi, Fırat Üniversitesi Sosyal Bilimler Enstitüsü.
- Özarslan, H. & Nisan, F. (2011). Kullanımlar Ve Doymalar Perspektifinden Televizyon İzleme Alışkanlıkları ve Motivasyonları: Gümüşhane Örneği, *Gümüşhane Üniversitesi İletişim Fakültesi Elektronik Dergisi*, Mart 2011, Sayı 1, 23-43.
- Özata, F, Z., Kılıçer, T. & Ağlargöz, F. (2014). Müptelalardan Mesafelilere Sosyal Ağ Sitesi Kullanıcısı Gençler: Kullanma Motivasyonları ve Davranışları Açısından Profilleri, *Anadolu Üniversitesi Sosyal Bilimler Dergisi*, Cilt 14, Sayı 3, 19-38.
- Özerbaş, D. S. (2012). Halkla İlişkilerde Kullanılan İletişim Araçları., Işık M. (Editör). *Halkla İlişkilere Giriş*, Konya, Eğitim Yayınevi.
- Öztürk, C. M. & Ayman, M. (2007). Web Sayfalarının Halkla İlişkiler Amaçlı Kullanımı, *Selçuk Üniversitesi İletişim Fakültesi Akademik Dergisi*, Ocak 2007, 57-66.
- Papacharissi, Z., Rubin, M. (2000). Predictors Of Internet Use, *Journal Of Broadcasting & Electronic Media*, Spring, 175-196.
- Papic, M., Noonan, S. (2011). *Social Media as a Tool for Protest*, (Çev: Dündar, E.) Türk Kütüphaneciliği, 25, 1, 2011, <http://www.tk.org.tr/index.php/TK/article/view/585/581> - Erişim Tarihi: 07.07. 2014.
- Pelenk Özel, A. (2011). Sosyal Medya ve Güven: Hükümet, Sivil Toplum Örgütleri ve Ticari Kuruluşlara Yönelik Ampirik Bir Araştırma, *Academic Journal of Information Technology*, Yaz 2011, 1309-1581.
- Peltekoğlu, F. B., (2009). *Halkla İlişkiler Nedir*, (Genişletilmiş 6. Baskı), İstanbul, Beta Basım A.Ş., 310.
- Phillips, D. & Young, P. (2009) *Online Public Relations: A Practical Guide to Developing an Online Strategy in the World of Social Media*, CIPR, London.
- Rubin, A., (2002). *The Uses-and- Gratifications Perspective of Media Effects* *Media Effects: Advances in Theory and Research*, Editör: Jennings Bryant, NJ USA: Lawrence Erlbaum Associates, <http://books.google.com.tr/books?id=KnQXQOP5uoMC&printsec=frontcover&hl=tr#v=onepage&q=motivation&f=false> - Erişim Tarihi: 22.02.2014, 538-539.
- Sayımer, İ. (2008). *Sanal Ortamda Halkla İlişkiler*, İstanbul, Beta Yayınları.
- Scott, D. M., (2007). *Pazarlama ve İletişimin Yeni Kuralları*, (Çev. Özata N.). İstanbul, MediaCat Yayınları.

- Severin, W. J. & Tankard, J. W., (1994) *İletişim Kuramları: Kökenleri Yöntemleri Ve Kitle İletişim Araçlarında Kullanımları*, (Çev: Ali Atıf Bir ve Serdar Sever), Eskişehir: A.Ü. Yayınları.
- Solis, B. (2010). Sosyal Medya Toplumsal Bir Rönesansı Temsil Eder, *Brand Age*, Sayı 22, Kasım 2010, 68.
- Solmaz, B. (2007). Halkla İlişkiler Bakış Açısından Kriz Durumlarında İnternetin Rolü Ve İnternet Kriz Planlaması, *Selçuk Üniversitesi İletişim Fakültesi Akademik Dergisi*, Ocak 2007, 67-74.
- Sönmez, B. (2013). *Sosyal Medya Ve Ortaöğretim Öğretmenlerinin Facebook Kullanım Alışkanlıkları*, Yüksek Lisans Tezi, Akdeniz Üniversitesi Sosyal Bilimler Enstitüsü.
- Sugözü, H. İ. & Demir, S. (2011). *İnternet Teknolojisi ve Elektronik Ticaret*, Ankara, Nobel Akademik Yayıncılık.
- Sucu, İ. (2012). Sosyal Medya Oyunlarında Gerçeklik Olgusunun Yön Değiştirmesi: Smeet Oyunu Örneği, *Gümüşhane Üniversitesi İletişim Fakültesi Elektronik Dergisi*, Mart 2012, Sayı 3, 55-88.
- Şener, B. (2002). Melez Bir İletişim Kanalı: Web, *Her Yönüyle Pazarlama İletişimi*, İstanbul, Mediacat Kitapları.
- Tarhan, A. (2007). Halkla İlişkilerde Tanıma Ve Tanıtma Aracı Olarak İnternet: Belediyelerin Web Sayfaları Üzerine Bir Analiz, *Selçuk Üniversitesi İletişim Fakültesi Akademik Dergisi*, Ocak 2007, 75-95.
- Tarhan, A. (2012); Büyükşehir Belediyelerinin Sosyal Medya Uygulamalarına Halkla İlişkiler Modellerinden Bakmak, *Gazi Üniversitesi İletişim Fakültesi İletişim Kuram ve Araştırma Dergisi*, Sayı 35, 79-101.
- Taydaş, O. (2012). *Serbest Zaman Etkinliği Olarak Facebook Kullanımının Yalnızlıkla İlişkisi: Cumhuriyet Üniversitesi Örneği*, Yüksek Lisans Tezi, Selçuk Üniversitesi, Sosyal Bilimler Enstitüsü, Konya.
- Tengilimoğlu, D. & Öztürk, Y. (2011). *İşletmelerde Halkla İlişkiler*, (3. Baskı). Ankara, Seçkin Yayıncılık.
- Türk, S. & Gürkan, A. (2009). *İnteraktif Pazarlama Ve Halkla İlişkiler, Dünden Bugüne Halkla İlişkiler*, Eğitim Kitabevi, Ankara.
- Uzun, G. (2013). *Yeni İletişim Teknolojilerinde Sosyalleşme ve Yalnızlık (Elazığ İli Örneği)*, Yüksek Lisans Tezi, Fırat Üniversitesi Sosyal Bilimler Enstitüsü.
- Vural, B. A. & Bat, M. (2010). Yeni Bir İletişim Ortamı Olarak Sosyal Medya: Ege Üniversitesi İletişim Fakültesine Yönelik Bir Araştırma, *Journal of Yasar University*, 20 (5), http://journal.yasar.edu.tr/wp-content/uploads/2012/08/3_BVural_MBat.pdf -Erişim Tarihi: 05.02.2014.
- Wigand, F. & Dianna, L. (2010). Twitter in Government: Building Relationships One Tweet at a Time, *7th International Conference on Information Technology, IEEE Computer Society*, 563-567.
- Yağmurlu, A. (2011). Kamu Yönetiminde Halkla İlişkiler Ve Sosyal Medya, *Selçuk İletişim Dergisi*, 7, 1, 5-15.

- Yaylagül, L. (2008). *Kitle İletişim Kuramları (Egemen ve Eleştirel Yaklaşımlar)*, Ankara, Dipnot Yayınları.
- Yeşil, A. (2010). *E- Ticaret*, (2. Baskı). İstanbul, Kum Saati Yayınları.
- Yılmaz, E. (2011). Yeni medya ve halkla ilişkiler: hedef kitleye ağ üzerinden erişmek, Dünden Bugüne Halkla İlişkiler. (ed. Metin Işık Ve Mustafa Akdağ). Konya: Eğitim Kitabevi. 137-148.
- Yılmaz, M. (2012). *Ortaöğretimde Eğitim Amaçlı İnternet Kullanımı (Tekirdağ İli Örneği)*, Yüksek Lisans Tezi, Gazi Üniversitesi Eğitim Bilimleri Enstitüsü, Ankara.
- Yılmazel, M. (2011). *Türkiye’de Faaliyet Gösteren Vakıfların sosyal Medya Kullanımlarına Yönelik Bir İçerik Analizi*, Yüksek Lisans Tezi, Anadolu Üniversitesi Sosyal Bilimler Enstitüsü, Eskişehir.
- Yumlu, K. (1994). *Kitle İletişim Kuram ve Araştırmaları*. İzmir, Nam Basım.
- Zafarmand, N. (2011). *Halkla İlişkiler Alanında Yeni Mecra ve Uygulamaların Yeri ve Önemi: Sosyal Medya ve PR2.0*, Yüksek Lisans Tezi, Gazi Üniversitesi Sosyal Bilimler Enstitüsü.
- Zarella, D. (2010). *The Social Media Marketing*, Sebastopol: O’Reilly Media, Inc.

İnternet Kaynakları

- <https://omgiletisim.com/we-are-social-dijital-2023-global-ve-turkiye-raporu-yayinlandi/> (Erişim Tarihi: 10.09.2023).
- <https://sozluk.gov.tr/> (Erişim Tarihi: 10.09.2023).
- http://www.bbc.co.uk/turkce/haberler/2012/10/121004_facebook_onemillion.shtml, (Erişim Tarihi: 11.10.2012).
- <http://bilgisayarhocan.blogspot.com.tr/2012/03/photobucket-nedir-ozellikleri-nelerdir.html>, (Erişim Tarihi: 21.03.2014).
- <http://tr.wikipedia.org/wiki/Fizy> (Erişim Tarihi: 21.03.2014).
- <http://tr.wikipedia.org/wiki/Dailymotion>, (Erişim Tarihi: 21.03.2014).
- <http://hi5turkce.blogspot.com.tr/2010/02/hi5-nedir.html>, (Erişim Tarihi: 10.09.2023).
- http://journal.yasar.edu.tr/wp-content/uploads/2012/08/3_BVural_MBat.pdf, (Erişim Tarihi: 28.02.2014).
- <http://tr.wikipedia.org/wiki/Last.fm> (Erişim Tarihi: 21.03.2014).
- <http://onlinelibrary.wiley.com/doi/10.1111/j.00117315.2004.02524.x/pdf>, (Erişim Tarihi: 28.02.2014).
- <https://tr.wikipedia.org/wiki/LinkedIn> (Erişim Tarihi: 10.09.2023).
- https://tr.wikipedia.org/wiki/Sosyal_medya, (Erişim Tarihi: 10.09.2023).
- http://tr.wikipedia.org/wiki/Web_2.0, (Erişim Tarihi: 18.02.2014).
- http://tr.wikipedia.org/wiki/World_Wide_Web, (Erişim Tarihi: 24.02.2014).
- <http://tr.wikipedia.org/wiki/Twitter>, (Erişim Tarihi: 28.02.2014).
- <http://tr.wikipedia.org/wiki/Tumblr>, (Erişim Tarihi: 28.02.2014).
- <http://tr.wikipedia.org/wiki/Myspace>, (Erişim Tarihi: 28.02.2014).
- <https://tr.wikipedia.org/wiki/Vikipedi>, (Erişim: 10.09.2023).
- <http://tr.wikipedia.org/wiki/Orkut>, (Erişim: Ağustos 2014).
- <https://tr.wikipedia.org/wiki/Facebook>, (Erişim: 10.09.2023).
- http://www.bilisimterimleri.com/bilgisayar_bilgisi/bilgi/67.html, (Erişim Tarihi: 10.09.2023)
- <http://tr.wikipedia.org/wiki/Reddit>, (Erişim Tarihi: 10.09.2023).
- <http://sosyalmedya.co/sosyal-medyanin-tarihi/>, (Erişim: 10.09.2023).
- <https://onedio.com/haber/umit-sanlav-yazio-eniac-dan-isik-hizinda-veri-transferine-942386> (Erişim: 10.09.2023).
- <https://blog.r10.net/nedir/sosyal-imleme> (Erişim: 10.09.2023).

BESİNSEL ERGOJENİK DESTEKLERİN SPORTİF PERFORMANS ÜZERİNE ETKİSİ

Yazarlar

Diyetisyen Saliha ERSOY
Prof. Dr. Didem ÖNAY DERİN

EĞİTİM
yayınevi

BESİNSEL ERGOJENİK DESTEKLERİN SPORİF PERFORMANS ÜZERİNE ETKİSİ

Yazarlar: Diyetisyen Saliha Ersoy, Prof. Dr. Didem Önay Derin

Genel Yayın Yönetmeni: Yusuf Ziya Aydoğın (yza@egitimyayinevi.com)

Genel Yayın Koordinatörü: Yusuf Yavuz (yusufyavuz@egitimyayinevi.com)

Sayfa Tasarımı: Kübra Konca Nam

Kapak Tasarımı: Eğitim Yayınevi Grafik Birimi

T.C. Kültür ve Turizm Bakanlığı

Yayıncı Sertifika No: 47830

ISBN: 978-625-6552-34-0

1. Baskı, Ekim 2023

Baskı Cilt

Repro Bir Matbaacılık

İvedik OSB Matbaacılar Sitesi 1514 Cad. No: 23-25 Yenimahalle/Ankara

Matbaa Sertifika No: 47381

Kütüphane Kimlik Kartı

BESİNSEL ERGOJENİK DESTEKLERİN SPORİF PERFORMANS ÜZERİNE ETKİSİ

Yazarlar: Diyetisyen Saliha Ersoy, Prof. Dr. Didem Önay Derin

104 s., 135x215 mm

Kaynakça var, dizin yok.

ISBN: 978-625-6552-34-0

Copyright © Bu kitabın Türkiye'deki her türlü yayın hakkı Eğitim Yayınevi'ne aittir. Bütün hakları saklıdır. Kitabın tamamı veya bir kısmı 5846 sayılı yasanın hükümlerine göre kitabı yayımlayan firmanın ve yazarlarının önceden izni olmadan elektronik/mechanik yolla, fotokopi yoluyla ya da herhangi bir kayıt sistemi ile çoğaltılamaz, yayımlanamaz.

EĞİTİM

yayınevi

Yayınevi Türkiye Ofis: İstanbul: Eğitim Yayınevi Tic. Ltd. Şti., Atakent mah.

Yasemen sok. No: 4/B, Ümraniye, İstanbul, Türkiye

Konya: Eğitim Yayınevi Tic. Ltd. Şti., Fevzi Çakmak Mah. 10721 Sok. B Blok,

No: 16/B, Safakent, Karatay, Konya, Türkiye

+90 332 351 92 85, +90 533 151 50 42, 0 332 502 50 42

bilgi@egitimyayinevi.com

Yayınevi Amerika Ofis: New York: Egitim Publishing Group, Inc.

P.O. Box 768/Armonk, New York, 10504-0768, United States of America

americaoffice@egitimyayinevi.com

Lojistik ve Sevkiyat Merkezi: Kitapmatik Lojistik ve Sevkiyat Merkezi, Fevzi Çakmak Mah.

10721 Sok. B Blok, No: 16/B, Safakent, Karatay, Konya, Türkiye

sevkiyat@egitimyayinevi.com

Kitabevi Şubesi: Eğitim Kitabevi, Şükran mah. Rampalı 121, Meram, Konya, Türkiye

+90 332 499 90 00

bilgi@egitimkitabevi.com

İnternet Satış: www.kitapmatik.com.tr

+90 537 512 43 00

bilgi@kitapmatik.com.tr

6. KAYNAKLAR

- Aedma M, Timpmann S, Lätt E, Ööpik V, 2015. Short-term creatine supplementation has no impact on upper-body anaerobic power in trained wrestlers. *Journal of the International Society of Sports Nutrition*, 12, 1, 45.
- Ahmadi AR, Rayyani E, Bahreini M, Mansoori A, 2019. The effect of glutamine supplementation on athletic performance, body composition, and immune function: A systematic review and a meta-analysis of clinical trials. *Clinical Nutrition*, 38, 3, 1076-91.
- Alaranta A, Alaranta H, Helenius I, 2008. Use of prescription drugs in athletes. *Sports Medicine*, 38, 449-63.
- Ali F, Rehman H, Babayan Z, Stapleton D, Joshi D-D, 2015. Energy drinks and their adverse health effects: a systematic review of the current evidence. *Postgraduate medicine*, 127, 3, 308-22.
- Amiri M, Ghiasvand R, Kaviani M, Forbes SC, Salehi-Abargouei A, 2019. Chocolate milk for recovery from exercise: a systematic review and meta-analysis of controlled clinical trials. *European Journal of Clinical Nutrition*, 73, 6, 835-49.
- Andres S, Ziegenhagen R, Trefflich I, Pevny S, Schultrich K, Braun H, Schänzer W, Hirsch-Ernst KI, Schäfer B, Lampen A, 2017. Creatine and creatine forms intended for sports nutrition. *Molecular nutrition & food research*, 61, 6, 1600772.
- Antonio J, Ellerbroek A, Peacock C, Silver T, 2017. Casein protein supplementation in trained men and women: morning versus evening. *International journal of exercise science*, 10, 3, 479.
- Apweiler E, Wallace D, Stansfield S, Allerton DM, Brown MA, Stevenson EJ, Clifford T, 2018. Pre-bed casein protein

- supplementation does not enhance acute functional recovery in physically active males and females when exercise is performed in the morning. *Sports*, 7, 1, 5.
- Aydın NA, Yılmaz HK, Ergüden B, İpek KD, Profesyonel Sporcularda Beslenmenin Planlanması. *Haliç Üniversitesi Sağlık Bilimleri Dergisi*, 3, 2, 83-8.
- Baghi AN, Mazani M, Nemati A, Amani M, Alamolhoda S, Mogadam RA, 2016. Anti-inflammatory effects of conjugated linoleic acid on young athletic males. *JPMA J Pak Med Assoc*, 66, 3, 280-4.
- Bahri S, Zerrouk N, Aussel C, Moinard C, Crenn P, Curis E, Chaumeil J-C, Cynober L, Sfar S, 2013. Citrulline: from metabolism to therapeutic use. *Nutrition*, 29, 3, 479-84.
- Balashov V, Balykova L, Khutorskaya I, Bystrova E, Shaymardanova G, Ivyanskiy S, Krasnopolskaya A, Kotlyarov A, 2020. Potential for L-carnitine application in sports practice. *Procedia Computer Science*, 169, 821-8.
- Bayram HM, Öztürkcan SA, 2020. Sporcularda ergojenik destekler. *Türkiye Klinikleri Sağlık Bilimleri Dergisi*, 5, 3, 641-52.
- Baysal A, 2012. Beslenme, Ankara, Hatipoğlu Yayınevi (14. Baskı), p.
- Becque MD, Lochmann JD, Melrose DR, 2000. Effects of oral creatine supplementation on muscular strength and body composition. *Medicine and science in sports and exercise*, 32, 3, 654-8.
- Belval LN, Hosokawa Y, Casa DJ, Adams WM, Armstrong LE, Baker LB, Burke L, Cheuvront S, Chiampas G, González-Alonso J, 2019. Practical hydration solutions for sports. *Nutrients*, 11, 7, 1550.

- Boyett JC, Giersch GE, Womack CJ, Saunders MJ, Hughey CA, Daley HM, Luden ND, 2016. Time of day and training status both impact the efficacy of caffeine for short duration cycling performance. *Nutrients*, 8, 10, 639.
- Brietzke C, Franco-Alvarenga PE, Coelho-Júnior HJ, Silveira R, Asano RY, Pires FO, 2019. Effects of carbohydrate mouth rinse on cycling time trial performance: a systematic review and meta-analysis. *Sports Medicine*, 49, 57-66.
- Brisola GM, Zagatto AM, 2019. Ergogenic Effects of β -Alanine Supplementation on Different Sports Modalities: Strong Evidence or Only Incipient Findings? *The Journal of Strength & Conditioning Research*, 33, 1, 253-82.
- Bucci L, 2020. *Nutrients as ergogenic aids for sports and exercise*, Crc Press, p.
- Burke LM, Hawley JA, Wong SH, Jeukendrup AE, 2011. Carbohydrates for training and competition. *Journal of sports sciences*, 29, sup1, S17-S27.
- Butts J, Jacobs B, Silvis M, 2018. Creatine use in sports. *Sports health*, 10, 1, 31-4.
- Buzdağlı Y, Tekin A, Şıktar E, Eskici G, 2021. Effect Of Caffeine On Exercise Performance: Current Review. *Turkish Journal of Sport and Exercise*, 23, 1, 86-101.
- Calero CQ, Rincón EO, Marqueta PM, 2020. Probiotics, prebiotics and synbiotics: useful for athletes and active individuals? A systematic review. *Beneficial microbes*, 11, 2, 135-49.
- Campbell BI, Aguilar D, Conlin L, Vargas A, Schoenfeld BJ, Corson A, Gai C, Best S, Galvan E, Couvillion K, 2018. Effects of high versus low protein intake on body composition and maximal strength in aspiring female physique athletes engaging in an 8-week resistance training

- program. *International journal of sport nutrition and exercise metabolism*, 28, 6, 580-5.
- Carbuhn AF, Reynolds SM, Campbell CW, Bradford LA, Deckert JA, Kreutzer A, Fry AC, 2018. Effects of probiotic (*Bifidobacterium longum* 35624) supplementation on exercise performance, immune modulation, and cognitive outlook in Division I female swimmers. *Sports*, 6, 4, 116.
- Castell L, Newsholme E, 2001. The relation between glutamine and the immunodepression observed in exercise. *Amino acids*, 20, 1, 49-61.
- Cermak NM, van Loon LJ, 2013. The use of carbohydrates during exercise as an ergogenic aid. *Sports Medicine*, 43, 1139-55.
- Chapman-Lopez TJ, Koh Y, 2022. The effects of medium-chain triglyceride oil supplementation on endurance performance and substrate utilization in healthy populations: A systematic review. *Journal of Obesity & Metabolic Syndrome*, 31, 3, 217-29.
- Chen Q, Li Z, Pinho RA, Gupta RC, Ugbohue UC, Thirupathi A, Gu Y, 2021. The dose response of taurine on aerobic and strength exercises: A systematic review. *Frontiers in Physiology*, 12, 700352.
- Chia JS, Barrett LA, Chow JY, Burns SF, 2017. Effects of caffeine supplementation on performance in ball games. *Sports Medicine*, 47, 12, 2453-71.
- Close GL, Hamilton DL, Philp A, Burke LM, Morton JP, 2016. New strategies in sport nutrition to increase exercise performance. *Free radical biology and medicine*, 98, 144-58.
- Colonetti T, Grande AJ, Milton K, Foster C, Alexandre MCM, Uggioni MLR, Rosa MI, 2017. Effects of whey protein supplement in the elderly submitted to resistance training:

- systematic review and meta-analysis. *International journal of food sciences and nutrition*, 68, 3, 257-64.
- Coqueiro AY, Rogero MM, Tirapegui J, 2019. Glutamine as an anti-fatigue amino acid in sports nutrition. *Nutrients*, 11, 4, 863.
- Crenn P, Coudray–Lucas C, Thuillier F, Cynober L, Messing B, 2000. Postabsorptive plasma citrulline concentration is a marker of absorptive enterocyte mass and intestinal failure in humans. *Gastroenterology*, 119, 6, 1496-505.
- Cutrufello PT, Gadomski SJ, Zavorsky GS, 2015. The effect of l-citrulline and watermelon juice supplementation on anaerobic and aerobic exercise performance. *Journal of sports sciences*, 33, 14, 1459-66.
- Daher J, Mallick M, El Khoury D, 2022. Prevalence of dietary supplement use among athletes worldwide: A Scoping Review. *Nutrients*, 14, 19, 4109.
- Dahlquist DT, Dieter BP, Koehle MS, 2015. Plausible ergogenic effects of vitamin D on athletic performance and recovery. *Journal of the International Society of Sports Nutrition*, 12, 1, 33.
- Davani-Davari D, Karimzadeh I, Sagheb MM, Khalili H, 2019. The renal safety of L-carnitine, L-arginine, and glutamine in athletes and bodybuilders. *Journal of Renal Nutrition*, 29, 3, 221-34.
- Davies RW, Carson BP, Jakeman PM, 2018. The effect of whey protein supplementation on the temporal recovery of muscle function following resistance training: A systematic review and meta-analysis. *Nutrients*, 10, 2, 221.
- De Luca A, Pierno S, Camerino DC, 2015. Taurine: the appeal of a safe amino acid for skeletal muscle disorders. *Journal of translational medicine*, 13, 1, 1-18.

- Deichmann RE, Lavie CJ, Dornelles AC, 2012. Impact of coenzyme Q-10 on parameters of cardiorespiratory fitness and muscle performance in older athletes taking statins. *The Physician and sportsmedicine*, 40, 4, 88-95.
- Dennig H, Talbott J, Edwards H, Dill D, 1931. Effect of acidosis and alkalosis upon capacity for work. *The Journal of clinical investigation*, 9, 4, 601-13.
- Derin Ov, 2022. Sporcularda Ergojenik Destek Kullanımı. In: Sağlık Bilimleri Alanında Uluslararası Araştırmalar X Eds: Derin DÖ. Konya: Eğitim Yayınevi, p. 187-8.
- Devries MC, Phillips SM, 2015. Supplemental protein in support of muscle mass and health: advantage whey. *Journal of food science*, 80, S1, A8-A15.
- Doherty M, Smith PM, 2004. Effects of caffeine ingestion on exercise testing: a meta-analysis. *International Journal of Sport Nutrition & Exercise Metabolism*, 14, 6.
- Dolan P, Witherbee KE, Peterson KM, Kerksick CM, 2017. Effect of carbohydrate, caffeine, and carbohydrate+ caffeine mouth rinsing on intermittent running performance in collegiate male lacrosse athletes. *The Journal of Strength & Conditioning Research*, 31, 9, 2473-9.
- Drobnic F, Lizarraga MA, Caballero-García A, Cordova A, 2022. Coenzyme Q10 Supplementation and Its Impact on Exercise and Sport Performance in Humans: A Recovery or a Performance-Enhancing Molecule? *Nutrients*, 14, 9, 1811.
- Dutka TL, Lamboley CR, Murphy RM, Lamb GD, 2014. Acute effects of taurine on sarcoplasmic reticulum Ca²⁺ accumulation and contractility in human type I and type II skeletal muscle fibers. *Journal of Applied Physiology*, 117, 7, 797-805.

- Emami A, Tofighi A, Asri-Rezaei S, Bazargani-Gilani B, 2018. The effect of short-term coenzyme Q10 supplementation and pre-cooling strategy on cardiac damage markers in elite swimmers. *British Journal of Nutrition*, 119, 4, 381-90.
- Enriquez A, Frankel DS, 2017. Arrhythmogenic effects of energy drinks. *Journal of cardiovascular electrophysiology*, 28, 6, 711-7.
- Ersoy G, 2016. Fiziksel Uygunluk (Fitnes) Spor ve Beslenme İle İlgili Temel Öğretiler, Ankara Nobel Tıp Kitabevi, p.
- Faure C, Morio B, Chafey P, Le Plénier S, Noirez P, Randrianarison-Huetz V, Cynober L, Aussel C, Moinard C, 2013. Citrulline enhances myofibrillar constituents expression of skeletal muscle and induces a switch in muscle energy metabolism in malnourished aged rats. *Proteomics*, 13, 14, 2191-201.
- Fernandes AL, Lopes-Silva JP, Bertuzzi R, Casarini DE, Arita DY, Bishop DJ, Lima-Silva AE, 2014. Effect of time of day on performance, hormonal and metabolic response during a 1000-M cycling time trial. *PloS one*, 9, 10, e109954.
- Fernández-Landa J, Fernández-Lázaro D, Calleja-González J, Caballero-García A, Córdova A, León-Guereño P, Mielgo-Ayuso J, 2020. Long-term effect of combination of creatine monohydrate plus β -hydroxy β -methylbutyrate (HMB) on exercise-induced muscle damage and Anabolic/Catabolic hormones in elite male endurance athletes. *Biomolecules*, 10, 1, 140.
- Fernández-Landa J, Fernández-Lázaro D, Calleja-González J, Caballero-García A, Córdova Martínez A, León-Guereño P, Mielgo-Ayuso J, 2020. Effect of ten weeks of creatine monohydrate plus HMB supplementation on athletic performance tests in elite male endurance athletes. *Nutrients*, 12, 1, 193.

- Figueiredo VC, 2019. Revisiting the roles of protein synthesis during skeletal muscle hypertrophy induced by exercise. *American Journal of Physiology-Regulatory, Integrative and Comparative Physiology*, 317, 5, R709-R18.
- Figueroa A, Alvarez-Alvarado S, Ormsbee MJ, Madzima TA, Campbell JC, Wong A, 2015. Impact of L-citrulline supplementation and whole-body vibration training on arterial stiffness and leg muscle function in obese postmenopausal women with high blood pressure. *Experimental gerontology*, 63, 35-40.
- Flueck JL, Mettler S, Perret C, 2014. Influence of caffeine and sodium citrate ingestion on 1,500-m exercise performance in elite wheelchair athletes: a pilot study. *International Journal of Sport Nutrition and Exercise Metabolism*, 24, 3, 296-304.
- Fouré A, Bendahan D, 2017. Is branched-chain amino acids supplementation an efficient nutritional strategy to alleviate skeletal muscle damage? A systematic review. *Nutrients*, 9, 10, 1047.
- Fraczek B, Warzecha M, Tyrala F, Pieta A, 2016. Prevalence of the use of effective ergogenic aids among professional athletes. *Roczniki Państwowego Zakładu Higieny*, 67, 3.
- Fritz IB, McEwen B, 1959. Effects of carnitine on fatty-acid oxidation by muscle. *Science*, 129, 3345, 334-5.
- Fritz IB, Yue KT, 1963. Long-chain carnitine acyltransferase and the role of acylcarnitine derivatives in the catalytic increase of fatty acid oxidation induced by carnitine. *Journal of lipid research*, 4, 3, 279-88.
- Galan BS, Carvalho FG, Santos PC, Gobbi RB, Kalva-Filho CA, Papoti M, Da Silva AS, Freitas EC, 2017. Effects of taurine on markers of muscle damage, inflammatory response and

- physical performance in triathletes. *The Journal of sports medicine and physical fitness*, 58, 9, 1318-24.
- Gammone MA, Riccioni G, Parrinello G, D'orazio N, 2018. Omega-3 polyunsaturated fatty acids: benefits and endpoints in sport. *Nutrients*, 11, 1, 46.
- George AJ, 2003. Central nervous system stimulants. *Drugs in Sport*, 73-111.
- Geyer H, Braun H, Burke L, Stear S, Castell L, 2011. A-Z of nutritional supplements: dietary supplements, sports nutrition foods and ergogenic aids for health and performance—Part 22. *British journal of sports medicine*, 45, 9, 752-4.
- Gibson GR, Hutkins R, Sanders ME, Prescott SL, Reimer RA, Salminen SJ, Scott K, Stanton C, Swanson KS, Cani PD, 2017. Expert consensus document: The International Scientific Association for Probiotics and Prebiotics (ISAPP) consensus statement on the definition and scope of prebiotics. *Nature reviews Gastroenterology & hepatology*, 14, 8, 491-502.
- Gleeson M, 2008. Dosing and efficacy of glutamine supplementation in human exercise and sport training. *The Journal of nutrition*, 138, 10, 2045S-9S.
- Gleeson M, Bishop NC, Oliveira M, Tauler P, 2011. Daily probiotic's (*Lactobacillus casei* Shirota) reduction of infection incidence in athletes. *International journal of sport nutrition and exercise metabolism*, 21, 1, 55-64.
- Goldfinch J, Mc Naughton L, Davies P, 1988. Induced metabolic alkalosis and its effects on 400-m racing time. *European journal of applied physiology and occupational physiology*, 57, 1, 45-8.
- Goldstein E, Jacobs PL, Whitehurst M, Penhollow T, Antonio J, 2010. Caffeine enhances upper body strength in resistance-

- trained women. *Journal of the International Society of Sports Nutrition*, 7, 1, 18.
- Gorostiaga E, Maurer C, Eclache J, 1989. Decrease in respiratory quotient during exercise following L-carnitine supplementation. *International journal of sports medicine*, 10, 03, 169-74.
- Grgic J, Mikulic P, 2017. Caffeine ingestion acutely enhances muscular strength and power but not muscular endurance in resistance-trained men. *European journal of sport science*, 17, 8, 1029-36.
- Grgic J, Mikulic P, 2022. Ergogenic effects of sodium bicarbonate supplementation on middle-, but not short-distance swimming tests: a meta-analysis. *Journal of Dietary Supplements*, 19, 6, 791-802.
- Grgic J, Pedisic Z, Saunders B, Artioli GG, Schoenfeld BJ, McKenna MJ, Bishop DJ, Kreider RB, Stout JR, Kalman DS, 2021. International Society of Sports Nutrition position stand: sodium bicarbonate and exercise performance. *Journal of the International Society of Sports Nutrition*, 18, 1, 61.
- Grivas GV, 2018. The role of L-carnitine in distance athletes. *Int. J. Sports Sci*, 8, 158-63.
- Gutiérrez-Hellín J, Varillas-Delgado D, 2021. Energy drinks and sports performance, cardiovascular risk, and genetic associations; future prospects. *Nutrients*, 13, 3, 715.
- Gülcin İ, 2006. Antioxidant and antiradical activities of L-carnitine. *Life sciences*, 78, 8, 803-11.
- Hall M, Manetta E, Tupper K, 2021. Creatine Supplementation: An Update. *Current Sports Medicine Reports*, 20, 7, 338-44.
- Hamasaki H, 2017. Exercise and gut microbiota: clinical implications for the feasibility of Tai Chi. *Journal of integrative medicine*, 15, 4, 270-81.

- Hargreaves M, Spriet LL, 2020. Skeletal muscle energy metabolism during exercise. *Nature Metabolism*, 2, 9, 817-28.
- Hector AJ, Phillips SM, 2018. Protein recommendations for weight loss in elite athletes: A focus on body composition and performance. *International journal of sport nutrition and exercise metabolism*, 28, 2, 170-7.
- Hlinský T, Kumstát M, Vajda P, 2020. Effects of dietary nitrates on time trial performance in athletes with different training status: Systematic review. *Nutrients*, 12, 9, 2734.
- Hobson RM, Saunders B, Ball G, Harris R, Sale C, 2012. Effects of β -alanine supplementation on exercise performance: a meta-analysis. *Amino acids*, 43, 1, 25-37.
- Huang W-C, Wei C-C, Huang C-C, Chen W-L, Huang H-Y, 2019. The beneficial effects of *Lactobacillus plantarum* PS128 on high-intensity, exercise-induced oxidative stress, inflammation, and performance in triathletes. *Nutrients*, 11, 2, 353.
- Huerta Ojeda Á, Domínguez de Hanna A, Barahona-Fuentes G, 2019. Efecto de la suplementación de L-arginina y L-citrulina sobre el rendimiento físico: una revisión sistemática. *Nutrición Hospitalaria*, 36, 6, 1389-402.
- Hughes RL, Holscher HD, 2021. Fueling gut microbes: a review of the interaction between diet, exercise, and the gut microbiota in athletes. *Advances in Nutrition*, 12, 6, 2190-215.
- Jäger R, Purpura M, Stone JD, Turner SM, Anzalone AJ, Eimerbrink MJ, Pane M, Amoruso A, Rowlands DS, Oliver JM, 2016. Probiotic *Streptococcus thermophilus* FP4 and *Bifidobacterium breve* BR03 supplementation attenuates performance and range-of-motion decrements following muscle damaging exercise. *Nutrients*, 8, 10, 642.

- Jagim AR, Harty PS, Barakat AR, Erickson JL, Carvalho V, Khurelbaatar C, Camic CL, Kerksick CM, 2022. Prevalence and amounts of common ingredients found in energy drinks and shots. *Nutrients*, 14, 2, 314.
- Jenkins ND, Buckner SL, Baker RB, Bergstrom HC, Cochrane KC, Weir JP, Housh TJ, Cramer JT, 2014. Effects of 6 weeks of aerobic exercise combined with conjugated linoleic acid on the physical working capacity at fatigue threshold. *The Journal of Strength & Conditioning Research*, 28, 8, 2127-35.
- Jones AM, 2014. Dietary nitrate supplementation and exercise performance. *Sports medicine*, 44, 1, 35-45.
- Jonvik KL, Nyakayiru J, van Loon LJ, Verdijk LB, 2015. Can elite athletes benefit from dietary nitrate supplementation? *Journal of applied physiology*, 119, 6, 759-61.
- https://store.newhope.com/products/supplement-business-report-2022?_pos=2&_sid=d5b2ef3d6&_ss=r, 2022. Erişim tarihi 17.01.2023. Erişim adresi.
- Karlic H, Lohninger A, 2004. Supplementation of L-carnitine in athletes: does it make sense? *Nutrition*, 20, 7-8, 709-15.
- Keller D, Van Dinter R, Cash H, Farmer S, Venema K, 2017. *Bacillus coagulans* GBI-30, 6086 increases plant protein digestion in a dynamic, computer-controlled in vitro model of the small intestine (TIM-1). *Beneficial Microbes*, 8, 3, 491-6.
- Kerksick CM, Wilborn CD, Roberts MD, Smith-Ryan A, Kleiner SM, Jäger R, Collins R, Cooke M, Davis JN, Galvan E, 2018. ISSN exercise & sports nutrition review update: research & recommendations. *Journal of the international society of sports nutrition*, 15, 1, 38.

- Kerry RG, Patra JK, Gouda S, Park Y, Shin H-S, Das G, 2018. Benefaction of probiotics for human health: A review. *Journal of food and drug analysis*, 26, 3, 927-39.
- Khemtong C, Kuo C-H, Chen C-Y, Jaime SJ, Condello G, 2021. Does branched-chain amino acids (BCAAs) supplementation attenuate muscle damage markers and soreness after resistance exercise in trained males? A meta-analysis of randomized controlled trials. *Nutrients*, 13, 6, 1880.
- Kim JH, Kim J, Park Y, 2012. trans-10, cis-12 conjugated linoleic acid enhances endurance capacity by increasing fatty acid oxidation and reducing glycogen utilization in mice. *Lipids*, 47, 855-63.
- King AJ, O'Hara JP, Morrison DJ, Preston T, King RF, 2018. Carbohydrate dose influences liver and muscle glycogen oxidation and performance during prolonged exercise. *Physiological reports*, 6, 1, e13555.
- Kiyici F, Eroğlu H, Kishali NF, Burmaoglu G, 2017. The effect of citrulline/malate on blood lactate levels in intensive exercise. *Biochemical genetics*, 55, 387-94.
- Kreider RB, Wilborn CD, Taylor L, Campbell B, Almada AL, Collins R, Cooke M, Earnest CP, Greenwood M, Kalman DS, 2010. ISSN exercise & sport nutrition review: research & recommendations. *Journal of the international society of sports nutrition*, 7, 1, 7.
- Krogh A, Lindhard J, 1920. The relative value of fat and carbohydrate as sources of muscular energy: with appendices on the correlation between standard metabolism and the respiratory quotient during rest and work. *Biochemical Journal*, 14, 3-4, 290.
- Kumstát MM, Hlinský T, Struhár I, Thomas A, 2018. Does sodium citrate cause the same ergogenic effect as sodium

- bicarbonate on swimming performance? *Journal of Human Kinetics*, 65, 89.
- Kurtz JA, VanDusseldorp TA, Doyle JA, Otis JS, 2021. Taurine in sports and exercise. *Journal of the International Society of Sports Nutrition*, 18, 1, 39.
- Lehnen TE, da Silva MR, Camacho A, Marcadenti A, Lehnen AM, 2015. A review on effects of conjugated linoleic fatty acid (CLA) upon body composition and energetic metabolism. *Journal of the International Society of Sports Nutrition*, 12, 1, 36.
- Lindinger MI, Cairns SP, 2021. Regulation of muscle potassium: exercise performance, fatigue and health implications. *European Journal of Applied Physiology*, 121, 3, 721-48.
- Little JP, Forbes SC, Candow DG, Cornish SM, Chilibeck PD, 2008. Creatine, arginine α -ketoglutarate, amino acids, and medium-chain triglycerides and endurance and performance. *International journal of sport nutrition and exercise metabolism*, 18, 5, 493-508.
- Lopes-Silva JP, Santos JFdS, Franchini E, 2019. Can caffeine supplementation reverse the effect of time of day on repeated-sprint exercise performance? *Applied Physiology, Nutrition, and Metabolism*, 44, 2, 187-93.
- Lorenzo Calvo J, Alorda-Capo F, Pareja-Galeano H, Jiménez SL, 2020. Influence of nitrate supplementation on endurance cyclic sports performance: a systematic review. *Nutrients*, 12, 6, 1796.
- Lorin J, Zeller M, Guillaud JC, Cottin Y, Vergely C, Rochette L, 2014. Arginine and nitric oxide synthase: regulatory mechanisms and cardiovascular aspects. *Molecular nutrition & food research*, 58, 1, 101-16.
- Lukaski HC, 2001. Magnesium, zinc, and chromium nutrition and athletic performance. *Canadian Journal of Applied Physiology*, 26, S1, S13-S22.

- Macuh M, Knap B, 2021. Effects of nitrate supplementation on exercise performance in humans: A narrative review. *Nutrients*, 13, 9, 3183.
- Main LC, Dawson B, Heel K, Grove JR, Landers GJ, Goodman C, 2010. Relationship between inflammatory cytokines and self-report measures of training overload. *Research in Sports Medicine*, 18, 2, 127-39.
- Malkova D, Polyviou T, Rizou E, Gerasimidis K, Chambers ES, Preston T, Tedford MC, Frost G, Morrison DJ, 2020. Moderate intensity exercise training combined with inulin-propionate ester supplementation increases whole body resting fat oxidation in overweight women. *Metabolism*, 104, 154043.
- Martinez Galan BS, Giolo De Carvalho F, Carvalho SC, Cunha Brandao CF, Morhy Terrazas SI, Abud GF, Meirelles MS, Sakagute S, Ueta Ortiz G, Marchini JS, 2021. Casein and Whey Protein in the Breast Milk Ratio: Could It Promote Protein Metabolism Enhancement in Physically Active Adults? *Nutrients*, 13, 7, 2153.
- Maughan RJ, Burke LM, Dvorak J, Larson-Meyer DE, Peeling P, Phillips SM, Rawson ES, Walsh NP, Garthe I, Geyer H, 2018. IOC consensus statement: dietary supplements and the high-performance athlete. *International journal of sport nutrition and exercise metabolism*, 28, 2, 104-25.
- Maughan RJ, Shirreffs SM, 2012. Nutrition for sports performance: issues and opportunities. *Proceedings of the Nutrition Society*, 71, 1, 112-9.
- McNaughton LR, Siegler J, Midgley A, 2008. Ergogenic effects of sodium bicarbonate. *Current sports medicine reports*, 7, 4, 230-6.
- Monda V, Villano I, Messina A, Valenzano A, Esposito T, Moscatelli F, Viggiano A, Cibelli G, Chieffi S, Monda M,

2017. Exercise modifies the gut microbiota with positive health effects. *Oxidative medicine and cellular longevity*, 2017.
- Mora-Rodríguez R, Pallarés JG, López-Gullón JM, López-Samanes Á, Fernández-Elías VE, Ortega JF, 2015. Improvements on neuromuscular performance with caffeine ingestion depend on the time-of-day. *Journal of science and medicine in sport*, 18, 3, 338-42.
- Möller GB, da Cunha Goulart MJV, Nicoletto BB, Alves FD, Schneider CD, 2019. Supplementation of probiotics and its effects on physically active individuals and athletes: systematic review. *International journal of sport nutrition and exercise metabolism*, 29, 5, 481-92.
- Nadeem IM, Shanmugaraj A, Sakha S, Horner NS, Ayeni OR, Khan M, 2021. Energy drinks and their adverse health effects: a systematic review and meta-analysis. *Sports Health*, 13, 3, 265-77.
- Naderi A, Earnest CP, Lowery RP, Wilson JM, Willems ME, 2016. Co-ingestion of nutritional ergogenic aids and high-intensity exercise performance. *Sports Medicine*, 46, 10, 1407-18.
- Nieman DC, Zwetsloot KA, Simonson AJ, Hoyle AT, Wang X, Nelson HK, Lefranc-Millot C, Guérin-Deremaux L, 2020. Effects of whey and pea protein supplementation on post-eccentric exercise muscle damage: A randomized trial. *Nutrients*, 12, 8, 2382.
- Nosaka N, Suzuki Y, Nagatoishi A, Kasai M, Wu J, Taguchi M, 2009. Effect of ingestion of medium-chain triacylglycerols on moderate-and high-intensity exercise in recreational athletes. *Journal of nutritional science and vitaminology*, 55, 2, 120-5.
- Nunes EA, Colenso-Semple L, McKellar SR, Yau T, Ali MU,

- Fitzpatrick-Lewis D, Sherifali D, Gaudichon C, Tomé D, Atherton PJ, 2022. Systematic review and meta-analysis of protein intake to support muscle mass and function in healthy adults. *Journal of cachexia, sarcopenia and muscle*, 13, 2, 795-810.
- Okamoto T, Morino K, Ugi S, Nakagawa F, Lemecha M, Ida S, Ohashi N, Sato D, Fujita Y, Maegawa H, 2019. Microbiome potentiates endurance exercise through intestinal acetate production. *American Journal of Physiology-Endocrinology and Metabolism*.
- Okekunle AP, Zhang M, Wang Z, Onwuka JU, Wu X, Feng R, Li C, 2019. Dietary branched-chain amino acids intake exhibited a different relationship with type 2 diabetes and obesity risk: a meta-analysis. *Acta diabetologica*, 56, 187-95.
- Oliveira C, Sousa M, 2019. The effects of L-carnitine supplementation in athletic performance. *Science & Sports*, 34, 2, 63-72.
- Page LK, Jeffries O, Waldron M, 2019. Acute taurine supplementation enhances thermoregulation and endurance cycling performance in the heat. *European journal of sport science*, 19, 8, 1101-9.
- Pahlavani N, Entezari M, Nasiri M, Miri A, Rezaie M, Bagheri-Bidakhavidi M, Sadeghi O, 2017. The effect of l-arginine supplementation on body composition and performance in male athletes: a double-blinded randomized clinical trial. *European journal of clinical nutrition*, 71, 4, 544-8.
- Pane M, Amoruso A, Deidda F, Graziano T, Allesina S, Mogna L, 2018. Gut microbiota, probiotics, and sport: From clinical evidence to agonistic performance. *Journal of clinical gastroenterology*, 52, S46-S9.

- Peeling P, Binnie MJ, Goods PS, Sim M, Burke LM, 2018. Evidence-based supplements for the enhancement of athletic performance. *International journal of sport nutrition and exercise metabolism*, 28, 2, 178-87.
- Pickering C, Grgic J, 2019. Caffeine and exercise: what next? *Sports Medicine*, 49, 7, 1007-30.
- Pickering C, Kiely J, 2019. What should we do about habitual caffeine use in athletes? *Sports Medicine*, 49, 6, 833-42.
- Porrini M, Del Bo' C, 2016. Ergogenic aids and supplements. *Sports Endocrinology*, 47, 128-52.
- Przewłócka K, Folwarski M, Kaźmierczak-Siedlecka K, Skonieczna-Żydecka K, Kaczor JJ, 2020. Gut-muscle axis exists and may affect skeletal muscle adaptation to training. *Nutrients*, 12, 5, 1451.
- Pyne DB, West NP, Cox AJ, Cripps AW, 2015. Probiotics supplementation for athletes—clinical and physiological effects. *European journal of sport science*, 15, 1, 63-72.
- Racinais S, Perrey S, Denis R, Bishop D, 2010. Maximal power, but not fatigability, is greater during repeated sprints performed in the afternoon. *Chronobiology International*, 27, 4, 855-64.
- Requena B, Zabala M, Padiá P, Ferriche B, 2005. Sodium bicarbonate and sodium citrate: ergogenic aids? *The Journal of Strength & Conditioning Research*, 19, 1, 213-24.
- Rhim HC, Kim SJ, Park J, Jang K-M, 2020. Effect of citrulline on post-exercise rating of perceived exertion, muscle soreness, and blood lactate levels: A systematic review and meta-analysis. *Journal of Sport and Health Science*, 9, 6, 553-61.
- Rivers W, Webber H, 1907. The action of caffeine on the capacity for muscular work. *The Journal of physiology*, 36, 1, 33.

- Roberts JD, Suckling CA, Peedle GY, Murphy JA, Dawkins TG, Roberts MG, 2016. An exploratory investigation of endotoxin levels in novice long distance triathletes, and the effects of a multi-strain probiotic/prebiotic, antioxidant intervention. *Nutrients*, 8, 11, 733.
- Röhling M, McCarthy D, Berg A, 2021. Continuous protein supplementation reduces acute exercise-induced stress markers in athletes performing marathon. *Nutrients*, 13, 9, 2929.
- Sankararaman S, Syed W, Medici V, Sferra TJ, 2018. Impact of energy drinks on health and well-being. *Current nutrition reports*, 7, 121-30.
- Santos CdS, Nascimento FEL, 2019. Isolated branched-chain amino acid intake and muscle protein synthesis in humans: a biochemical review. *Einstein (Sao Paulo)*, 17.
- Saunders B, Elliott-Sale K, Artioli GG, Swinton PA, Dolan E, Roschel H, Sale C, Gualano B, 2017. β -alanine supplementation to improve exercise capacity and performance: a systematic review and meta-analysis. *British journal of sports medicine*, 51, 8, 658-69.
- Saygın Ö, Göral K, Gelen E, 2009. Amatör ve profesyonel futbolcuların beslenme alışkanlıklarının İncelenmesi. *Uluslararası İnsan Bilimleri Dergisi*, 6, 2, 177-96.
- Scott KP, Grimaldi R, Cunningham M, Sarbini SR, Wijeyesekera A, Tang ML, Lee JY, Yau YF, Ansell J, Theis S, 2020. Developments in understanding and applying prebiotics in research and practice—an ISAPP conference paper. *Journal of applied microbiology*, 128, 4, 934-49.
- Shargel L, Andrew B, Wu-Pong S, 1999. *Applied biopharmaceutics & pharmacokinetics*, Appleton & Lange Stamford, p.

- Shen F, Sergi C, 2022. Biochemistry, Amino Acid Synthesis and Degradation. In: StatPearls [Internet]. Eds: StatPearls Publishing, p.
- Shirreffs S, 2009. Hydration in sport and exercise: water, sports drinks and other drinks. *Nutrition bulletin*, 34, 4, 374-9.
- Siegler JC, Marshall PW, Bray J, Towlson C, 2012. Sodium bicarbonate supplementation and ingestion timing: does it matter? *The Journal of Strength & Conditioning Research*, 26, 7, 1953-8.
- Silva TdAe, de Souza MEDCA, De Amorim JF, Stathis CG, Leandro CG, Lima-Silva AE, 2013. Can carbohydrate mouth rinse improve performance during exercise? A systematic review. *Nutrients*, 6, 1, 1-10.
- Silva VR, Belozo FL, Micheletti TO, Conrado M, Stout JR, Pimentel GD, Gonzalez AM, 2017. β -Hydroxy- β -methylbutyrate free acid supplementation may improve recovery and muscle adaptations after resistance training: A systematic review. *Nutrition research*, 45, 1-9.
- Simulescu V, Iliu G, Macarie L, Merghes P, 2019. Sport and energy drinks consumption before, during and after training. *Science & Sports*, 34, 1, 3-9.
- Sivamaruthi BS, Kesika P, Chaiyasut C, 2019. Effect of probiotics supplementations on health status of athletes. *International Journal of Environmental Research and Public Health*, 16, 22, 4469.
- Sood B, Keenaghan M, 2023. Coenzyme Q10. In: StatPearls. Eds. Treasure Island (FL), p.
- Souissi M, Abedelmalek S, Chtourou H, Boussita A, Hakim A, Sahnoun Z, 2013. Effects of time-of-day and caffeine ingestion on mood states, simple reaction time, and short-term maximal performance in elite judoists. *Biological Rhythm Research*, 44, 6, 897-907.

- Sung D, Kim S, Kim J, An H, So W-Y, 2016. Role of l-carnitine in sports performance: Focus on ergogenic aid and antioxidant. *Science & Sports*, 31, 4, 177-88.
- Sureda A, Pons A, 2012. Arginine and citrulline supplementation in sports and exercise: ergogenic nutrients? *Acute topics in sport nutrition*, 59, 18-28.
- Şeker ŞE, 2020. Sporcu Beslenmesi, Ankara, Hatipoğlu Yayıncılık (3. Baskı), p.
- Takeda K, Machida M, Kohara A, Omi N, Takemasa T, 2011. Effects of citrulline supplementation on fatigue and exercise performance in mice. *Journal of nutritional science and vitaminology*, 57, 3, 246-50.
- Tarnopolsky MA, Safdar A, 2008. The potential benefits of creatine and conjugated linoleic acid as adjuncts to resistance training in older adults. *Applied physiology, nutrition, and metabolism*, 33, 1, 213-27.
- Taşgın E, 2020. Ergogenic Dietary Supplements: Uses and Evaluation Thereof from a Biochemical Perspective. *International Journal of Innovative Research and Reviews*, 4, 1, 32-7.
- Taylor LW, Wilborn C, Roberts MD, White A, Dugan K, 2016. Eight weeks of pre-and postexercise whey protein supplementation increases lean body mass and improves performance in Division III collegiate female basketball players. *Applied Physiology, Nutrition, and Metabolism*, 41, 3, 249-54.
- Terasawa N, Okamoto K, Nakada K, Masuda K, 2017. Effect of conjugated linoleic acid intake on endurance exercise performance and anti-fatigue in student athletes. *Journal of oleo science*, 66, 7, 723-33.
- Thielecke F, Blannin A, 2020. Omega-3 fatty acids for sport performance—are they equally beneficial for athletes and amateurs? a narrative review. *Nutrients*, 12, 12, 3712.

- Thomas DT, Erdman KA, Burke LM, 2016. Position of the Academy of Nutrition and Dietetics, Dietitians of Canada, and the American College of Sports Medicine: nutrition and athletic performance. *Journal of the Academy of Nutrition and Dietetics*, 116, 3, 501-28.
- Townsend JR, Bender D, Vantrease WC, Sapp PA, Toy AM, Woods CA, Johnson KD, 2018. Effects of probiotic (*Bacillus subtilis* DE111) supplementation on immune function, hormonal status, and physical performance in division I baseball players. *Sports*, 6, 3, 70.
- Trexler ET, Smith-Ryan AE, Stout JR, Hoffman JR, Wilborn CD, Sale C, Kreider RB, Jäger R, Earnest CP, Bannock L, 2015. International society of sports nutrition position stand: Beta-Alanine. *Journal of the International Society of Sports Nutrition*, 12, 1, 30.
- Trushina E, Vybornov V, Riger N, Mustafina O, Solntseva T, Timonin A, Zilova I, Rajabkadiyev R, 2019. Immunomodulating effects of using L-carnitine and coenzyme Q 10 in the nutrition of junior athletes. *Voprosy pitaniia*, 88, 2, 40-9.
- Urdampilleta A, Gómez-Zorita S, Soriano JM, Martínez-Sanz JM, Medina S, Gil-Izquierdo A, 2015. Hydration and chemical ingredients in sport drinks: food safety in the European context. *Nutrición Hospitalaria*, 31, 5, 1889-99.
- Urwin CS, Snow RJ, Condo D, Snipe RM, Wadley GD, Convit L, Carr AJ, 2022. A Comparison of Sodium Citrate and Sodium Bicarbonate Ingestion: Blood Alkalosis and Gastrointestinal Symptoms. *International Journal of Sport Nutrition and Exercise Metabolism*, 33, 1, 1-10.
- Van Thuyne W, Delbeke F, 2006. Distribution of caffeine levels in urine in different sports in relation to doping control before and after the removal of caffeine from the WADA

- doping list. *International journal of sports medicine*, 27, 09, 745-50.
- VanDusseldorp TA, Escobar KA, Johnson KE, Stratton MT, Moriarty T, Cole N, McCormick JJ, Kerksick CM, Vaughan RA, Dokladny K, 2018. Effect of branched-chain amino acid supplementation on recovery following acute eccentric exercise. *Nutrients*, 10, 10, 1389.
- Vasconcelos QDJS, Bachur TPR, Aragão GF, 2021. Whey protein supplementation and its potentially adverse effects on health: a systematic review. *Applied Physiology, Nutrition, and Metabolism*, 46, 1, 27-33.
- Viribay A, Burgos J, Fernández-Landa J, Seco-Calvo J, Mielgo-Ayuso J, 2020. Effects of arginine supplementation on athletic performance based on energy metabolism: A systematic review and meta-analysis. *Nutrients*, 12, 5, 1300.
- Waldron M, Patterson SD, Tallent J, Jeffries O, 2018. The effects of an oral taurine dose and supplementation period on endurance exercise performance in humans: a meta-analysis. *Sports Medicine*, 48, 1247-53.
- Watford M, 2008. Glutamine metabolism and function in relation to proline synthesis and the safety of glutamine and proline supplementation. *The Journal of nutrition*, 138, 10, 2003S-7S.
- Wilburn DT, Machek SB, Cardaci TD, Hwang PS, Willoughby DS, 2020. Acute maltodextrin supplementation during resistance exercise. *Journal of Sports Science & Medicine*, 19, 2, 282.
- Williams MH, 2005. Dietary supplements and sports performance: minerals. *Journal of the International Society of Sports Nutrition*, 2, 1-7.
- Wilson GJ, Wilson JM, Manninen AH, 2008. Effects of beta-hydroxy-beta-methylbutyrate (HMB) on exercise

- performance and body composition across varying levels of age, sex, and training experience: A review. *Nutrition & metabolism*, 5, 1-17.
- Wilson JM, Fitschen PJ, Campbell B, Wilson GJ, Zanchi N, Taylor L, Wilborn C, Kalman DS, Stout JR, Hoffman JR, 2013. International society of sports nutrition position stand: beta-hydroxy-beta-methylbutyrate (HMB). *Journal of the International Society of Sports Nutrition*, 10, 1, 6.
- Wilson P, Ingraham S, 2015. Glucose-fructose likely improves gastrointestinal comfort and endurance running performance relative to glucose-only. *Scandinavian journal of medicine & science in sports*, 25, 6, e613-e20.
- Wolfe RR, 2017. Branched-chain amino acids and muscle protein synthesis in humans: myth or reality? *Journal of the International Society of Sports Nutrition*, 14, 1, 30.
- Wu C-L, Williams C, 2006. A low glycemic index meal before exercise improves endurance running capacity in men. *International journal of sport nutrition and exercise metabolism*, 16, 5, 510-27.
- Wu G, Morris Jr SM, 1998. Arginine metabolism: nitric oxide and beyond. *Biochemical Journal*, 336, 1, 1-17.
- Yarar H, Özdemir K, Gökdemir G, 2011. Elit Sporcularda Beslenme Destek Ürünü Kullanımı ve Bilincinin Değerlendirilmesi. *Atatürk Üniversitesi Beden Eğitimi ve Spor Bilimleri Dergisi*, 1-11.
- Yoon M-S, 2016. The emerging role of branched-chain amino acids in insulin resistance and metabolism. *Nutrients*, 8, 7, 405.
- Zanella PB, Alves FD, de Souza CG, 2016. Effects of beta-alanine supplementation on performance and muscle fatigue in athletes and non-athletes of different sports: a systematic review. *CEP*, 90035, 003.

**SÜRDÜRÜLEBİLİRLİK ODAKLI İŞ MODELLERİ:
İŞLETMELER İÇİN
ÇEVRESEL VE EKONOMİK
STRATEJİLER**

Editörler

Doç. Dr. M. Enes AKPINAR

Dr. M. Emre ŞENOL

EĞİTİM
yayınevi

SÜRDÜRÜLEBİLİRLİK ODAKLI İŞ MODELLERİ: İŞLETMELER İÇİN ÇEVRESEL VE EKONOMİK STRATEJİLER

Editörler: Doç. Dr. M. Enes Akpınar, Dr. M. Emre Şenol

Genel Yayın Yönetmeni: Yusuf Ziya Aydoğan (yza@egitimyayinevi.com)

Genel Yayın Koordinatörü: Yusuf Yavuz (yusufyavuz@egitimyayinevi.com)

Sayfa Tasarımı: Kübra Konca Nam

Kapak Tasarımı: Eğitim Yayınevi Grafik Birimi

T.C. Kültür ve Turizm Bakanlığı

Yayıncı Sertifika No: 47830

ISBN: 978-625-6552-09-8

1. Baskı, Ekim 2023

Baskı Cilt

Repro Bir Matbaacılık

İvedik OSB Matbaacılar Sitesi 1514 Cad. No: 23-25 Yenimahalle/Ankara

Matbaa Sertifika No: 47381

Kütüphane Kimlik Kartı

SÜRDÜRÜLEBİLİRLİK ODAKLI İŞ MODELLERİ: İŞLETMELER İÇİN ÇEVRESEL VE EKONOMİK STRATEJİLER

Editörler: Doç. Dr. M. Enes Akpınar, Dr. M. Emre Şenol

166 s., 160x240 mm

Kaynakça var, dizin yok.

ISBN: 978-625-6552-09-8

Copyright © Bu kitabın Türkiye'deki her türlü yayın hakkı Eğitim Yayınevi'ne aittir. Bütün hakları saklıdır. Kitabın tamamı veya bir kısmı 5846 sayılı yasanın hükümlerine göre kitabı yayımlayan firmanın ve yazarlarının önceden izni olmadan elektronik/mechanik yolla, fotokopi yoluyla ya da herhangi bir kayıt sistemi ile çoğaltılamaz, yayımlanamaz.

EĞİTİM
yayınevi

Yayınevi Türkiye Ofis: İstanbul: Eğitim Yayınevi Tic. Ltd. Şti., Atakent mah. Yasemen sok. No: 4/B, Ümraniye, İstanbul, Türkiye

Konya: Eğitim Yayınevi Tic. Ltd. Şti., Fevzi Çakmak Mah. 10721 Sok. B Blok, No: 16/B, Safakent, Karatay, Konya, Türkiye
+90 332 351 92 85, +90 533 151 50 42, 0 332 502 50 42
bilgi@egitimyayinevi.com

Yayınevi Amerika Ofis: New York: Eğitim Publishing Group, Inc. P.O. Box 768/Armonk, New York, 10504-0768, United States of America
americaoffice@egitimyayinevi.com

Lojistik ve Sevkiyat Merkezi: Kitapmatik Lojistik ve Sevkiyat Merkezi, Fevzi Çakmak Mah. 10721 Sok. B Blok, No: 16/B, Safakent, Karatay, Konya, Türkiye
sevkiyat@egitimyayinevi.com

Kitabevi Şubesi: Eğitim Kitabevi, Şükran mah. Rampalı 121, Meram, Konya, Türkiye
+90 332 499 90 00
bilgi@egitimkitabevi.com

İnternet Satış: www.kitapmatik.com.tr
+90 537 512 43 00
bilgi@kitapmatik.com.tr

 **kitapmatik**
T.C. KÜLTÜR VE TURİZM BAKANLIĞI

Kaynakça

- Baltacı, A. (2019). Nitel Araştırma Süreci: Nitel Bir Araştırma Nasıl Yapılır?. *Ahi Evran Üniversitesi Sosyal Bilimler Enstitüsü Dergisi*, 5(2), 368-388.
- BİM, (2021a). 2021 Sürdürülebilirlik Raporu - Sürdürülebilirlik Hedeflerimiz Doğrultusunda Her Gün, Yeni Bir Başlangıç. Erişim Adresi: <https://www.bim.com.tr/Surdurulebilirlik/2021/S%C3%BCrd%C3%BCr%C3%BClebilirlik%20Raporu%202021.pdf>
- BİM, (2021b). BİM Birleşik Mağazalar A.Ş. Sürdürülebilirlik Komitesi Çalışma Esasları. Erişim Adresi: <https://www.bim.com.tr/Uploads/Surdurulebilirlik%20Komitesi%20Cal%C4%B1sma%20Esaslar%C4%B1.pdf>
- BİM (2022). 2022 Sürdürülebilirlik Raporu – Türkiye'nin Sürdürülebilir Gelecek Kahramanları. Erişim Adresi: <https://www.bim.com.tr/Surdurulebilirlik/2022/S%C3%BCrd%C3%BCr%C3%BClebilirlik%20Raporu%202022.pdf>
- Bradley, P. (2016). Environmental impacts of food retail: a framework method and case application. *Journal of Cleaner Production*, 113, 153-166, <https://doi.org/10.1016/j.jclepro.2015.09.085>.
- Brancoli, P., Rousta, K., Bolton, K. (2017). Life cycle assessment of supermarket food waste. *Resources, Conservation and Recycling*, 118, 39-46, <https://doi.org/10.1016/j.resconrec.2016.11.024>.
- Braun, M.R., Beck, S.B.M., Walton, P., Mayfield, M., (2016). Estimating the impact of climate change and local operational procedures on the energy use in several supermarkets throughout Great Britain. *Energy and Buildings*, 111, 109-119, <https://doi.org/10.1016/j.enbuild.2015.11.038>.
- BRC, (2018). Retail Industry Launches Ground-Breaking Action Plan to Advance Sustainability, Development and Equality. Erişim Adresi: <https://brc.org.uk/news/2018/retail-industry-launches-ground-breaking-action-plan-to-advance-sustainability-development-and-equality>.
- Chkanikova, O., Mont, O., (2015). Corporate Supply Chain Responsibility: Drivers and Barriers for Sustainable Food Retailing. *Corporate Social Responsibility and Environmental Management*, 22, 65-82.
- Claro, D.P., Laban Neto, S.A., de Oliveira Claro, P.B. (2013). Sustainability Drivers in Food Retail. *Journal of Retailing and Consumer Services*, 20(3), 365-371.
- Erol, İ., Çakar, N., Erel, D., Sarı, R. (2009). Sustainability in the Turkish Retailing Industry. *Sustainable Development*, 17, 49-67.
- GRI & UN Global Compact, (t.y.), Sürdürülebilir Kalkınma Araçlarının Kurumsal Raporlamaya Entegrasyonu Uygulama Rehber. Erişim Adresi: <https://www.business4goals.org/wp-content/uploads/2020/06/Surdurulebilir-Kalkinma-Amaclari-Uzerine-Isletme-Raporlamasi.pdf>
- Herzberg, R., Schmidt, T., Keck, M., (2022). Market Power and Food Loss at the Producer-Retailer Interface of fruit and Vegetable Supply Chain in Germany. *Sustainability Science*, 17, 2253-2267.
- İlter, B. (2016). Sürdürülebilir Perakendecilik: Türkiye'deki Süpermarketlerin Keşifsel Bir Analizi. *Dokuz Eylül Üniversitesi İşletme Fakültesi Dergisi*, 17 (2), 113-140. DOI: 10.24889/ifede.286209
- Jones, P., Comfort, D., Hilleri D. (2009). Marketing Sustainable Consumption within Stores: A Case Study of the UK's Leading Food Retailers. *Sustainability*, 1, 815-826.
- Jones, P., Comfort D. (2019). "Better Retail, Better World": A commentary on British retailers and the sustainable development goals. *Journal of Public Affairs*. 19:e1910, <https://doi.org/10.1002/pa.19106of6COMMENTARY>
- Jones, P., Comfort D. (2021). Leading European retailers and the Sustainable Development Goals. *Journal of Sustainability Research*, 3(1), 1-19.

- Kıral, B. (2020). Nitel Bir Veri Analizi Yöntemi Olarak Doküman Analizi, Siirt Üniversitesi Sosyal Bilimler Enstitüsü Dergisi, 15, 170-189.
- Naidoo, M., Gasparatos, A. (2018). Corporate Environmental Sustainability in the Retail Sector: Drivers, strategies and performance measurement. *Journal of Cleaner Production*, 203, 125-142.
- Migros, (2021). 2021 Entegre Raporu. Erişim Adresi: <https://migroskurumsalstr.blob.core.windows.net/migroskurumsalstr/migros-2021-entegre-raporu-637926953461823742.pdf?v4>
- Migros, (2022). Migros Entegre Faaliyet Raporu 2022. Erişim Adresi: <https://migroskurumsalstr.blob.core.windows.net/migroskurumsalstr/migros-entegre-faaliyet-raporu-2022-tr-638143321091078236.pdf>
- Peşkiroğlu, N., (2016). 2030 Sürdürülebilir Kalkınma Hedefleri: Küresel Verimlilik Hareketine Doğru. *Kalkınmada Anahtar Verimlilik*, 335, 4-9.
- Rekabet Kurumu, (2022). Türkiye HTM Perakendeciliği Sektör İncelemesi Nihai Raporu. Erişim Adresi: <https://www.rekabet.gov.tr/Dosya/htm-sektor-nihai-raporu-20230330171447527.pdf>
- Resmi Gazete, (2021). Sıfır Atık Yönetmeliğinde Değişiklik Yapılmasına Dair Yönetmelik. Erişim Adresi: <https://www.resmigazete.gov.tr/eskiler/2021/10/20211009-4.htm>
- Şok Market (2021). 2021 Sürdürülebilirlik Raporu – Sürdürülebilir Güven. Erişim Adresi: <https://kurumsal.sokmarket.com.tr/uploads/2022090814173250142.pdf>
- Şok Market (2022). 2022 Sürdürülebilirlik Raporu – Sürdürülebilir Güven. Erişim Adresi: <https://kurumsal.sokmarket.com.tr/uploads/20230801162426301.pdf>
- Tang, A.K.Y., Kee-Hung, L. Chow, C.S.F. (2016). A Multi-Research-Method Approach to Studying Environmental Sustainability in Retail Operations. *International Journal of Production Economics*, 171(P3), 394-404.
- UN (1987). Report of the World Commission on Environment and Development: Our Common Future. 1-300, Erişim adresi: <http://www.un-documents.net/our-common-future.pdf>.
- UN, (2023). The Sustainable Development Goals Report: 2023 Special Edition, Erişim Adresi: <https://unstats.un.org/sdgs/report/2023/The-Sustainable-Development-Goals-Report-2023.pdf>
- UN Climate Change, (t.y.). Actions on Climate and SDGs. Erişim Adresi: <https://unfccc.int/topics/cooperative-activities-and-sdgs/action-on-climate-and-sdgs> .
- Wiese, A., and Toporowski, W. (2013). CSR Failures in Food Supply Chains-an Agency Perspective. *British Food Journal*, 115(1), 92- 107.
- Yıldırım, A. ve Şimşek, H. (2018). *Sosyal Bilimlerde Nitel Araştırma Yöntemleri*, 11. Baskı, Ankara: Seçkin Yayıncılık.

KAYNAKÇA

- Aksakal, B., Ulutaş, A., Balo, F., & Karabasevic, D. (2022). A new hybrid MCDM model for insulation material evaluation for healthier environment. *Buildings*, 12(5), 655.
- Ayres, R. U. (2008). Sustainability economics: Where do we stand?. *Ecological economics*, 67(2), 281-310.
- Bina, O. (2013). The green economy and sustainable development: an uneasy balance?. *Environment and Planning C: Government and Policy*, 31(6), 1023-1047.
- Biswas, S. (2020). Measuring performance of healthcare supply chains in India: A comparative analysis of multi-criteria decision-making methods. *Decision Making: Applications in Management and Engineering*, 3(2), 162-189.
- Brand, U. (2012). Green economy—the next oxymoron? No lessons learned from failures of implementing sustainable development. *GALA-Ecological Perspectives for Science and Society*, 21(1), 28-32.
- Deveci, M., Pamucar, D., & Gokasar, I. (2021). Fuzzy Power Heronian function based CoCoSo method for the advantage prioritization of autonomous vehicles in real-time traffic management. *Sustainable Cities and Society*, 69, 102846.
- Hashemkhani Zolfani, S., Yazdani, M., Ebadı Torkayesh, A., & Derakhti, A. (2020). Application of a gray-based decision support framework for location selection of a temporary hospital during COVID-19 pandemic. *Symmetry*, 12(6), 886.
- Hussen, A. (2012). *Principles of environmental economics and sustainability: an integrated economic and ecological approach*. Routledge.
- Karaköy, Ç., Ulutaş, A., Karabasevic, D., Üre, S., & Bayrakçıl, A. O. (2023). The evaluation of economic freedom indexes of eu countries with a grey hybrid modm model. *Romanian Journal of Economic Forecasting*, 26(1), 129.
- Keshavarz-Ghorabace, M., Amiri, M., Zavadskas, E. K., Turskis, Z., & Antucheviciene, J. (2021). Determination of objective weights using a new method based on the removal effects of criteria (MEREC). *Symmetry*, 13(4), 525.
- Khan, S., & Haleem, A. (2021). Investigation of circular economy practices in the context of emerging economies: a CoCoSo approach. *International Journal of Sustainable Engineering*, 14(3), 357-367.
- Klaassen, G. A., & Opschoor, J. B. (1991). Economics of sustainability or the sustainability of economics: different paradigms. *Ecological economics*, 4(2), 93-115.
- Kolk, A. (2005). Sustainability reporting. *VBA journal*, 21(3), 34-42.
- Lai, H., Liao, H., Wen, Z., Zavadskas, E. K., & Al-Barakati, A. (2020). An improved CoCoSo method with a maximum variance optimization model for cloud service provider selection. *Engineering Economics*, 31(4), 411-424.
- Pamucar, D., Deveci, M., Gokasar, I., Işık, M., & Zizovic, M. (2021). Circular economy concepts in urban mobility alternatives using integrated DIBR method and fuzzy Dombi CoCoSo model. *Journal of Cleaner Production*, 323, 129096.
- Peng, X., & Smarandache, F. (2020). A decision-making framework for China's rare earth industry security evaluation by neutrosophic soft CoCoSo method. *Journal of Intelligent & Fuzzy Systems*, 39(5), 7571-7585.
- Peng, X., & Huang, H. (2020). Fuzzy decision making method based on CoCoSo with critic for financial risk evaluation. *Technological and Economic Development of Economy*, 26(4), 695-724.
- Spangenberg, J. H. (2005). Economic sustainability of the economy: concepts and indicators. *International journal of sustainable development*, 8(1-2), 47-64.

- Tai, F. M., & Chuang, S. H. (2014). Corporate social responsibility. *Ibusiness*, 6(03), 117.
- Toslak, M., Aktürk, B., & Ulutaş, A. (2022). MEREC ve WEDBA yöntemleri ile bir lojistik firmasının yıllara göre performansının değerlendirilmesi. *Avrupa Bilim ve Teknoloji Dergisi*, (33), 363-372.
- Ulutaş, A., Balo, F., & Topal, A. (2023). Identifying the Most Efficient Natural Fibre for Common Commercial Building Insulation Materials with an Integrated PSI, MEREC, LOPCOW and MCRAT Model. *Polymers*, 15(6), 1500.
- Ulutaş, A., Stanujkic, D., Karabasevic, D., Popovic, G., & Novaković, S. (2022). Pallet truck selection with MEREC and WISP-S methods. *Strategic Management-International Journal of Strategic Management and Decision Support Systems in Strategic Management*, 27(4).
- Ulutaş, A., Topal, A., Pamučar, D., Stević, Ž., Karabašević, D., & Popović, G. (2022). A new integrated multi-criteria decision-making model for sustainable supplier selection based on a novel grey WISP and grey BWM methods. *Sustainability*, 14(24), 16921.
- Ulutaş, A., Karakuş, C. B., & Topal, A. (2020). Location selection for logistics center with fuzzy SWARA and CoCoSo methods. *Journal of Intelligent & Fuzzy Systems*, 38(4), 4693-4709.
- Yazdani, M., Zarate, P., Kazimieras Zavadskas, E., & Turskis, Z. (2019). A combined compromise solution (CoCoSo) method for multi-criteria decision-making problems. *Management Decision*, 57(9), 2501-2519.
- Zolfani, S. H., Chatterjee, P., & Yazdani, M. (2019, May). A structured framework for sustainable supplier selection using a combined BWM-CoCoSo model. In *International scientific conference in business, management and economics engineering* (pp. 797-804). Lithuania: Vilnius.

KAYNAKÇA

- Arya, P., Srivastava, M. ve Jaiswal, M. (2020). Modelling Environmental And Economic Sustainability of Logistics, *Asia-Pacific Journal of Business*, 12(1), 73-94.
- Aguiera, R., Rupp, D., Williams, C. and Ganapathi, J. (2007), "Putting the S back in corporate social responsibility", *Academy of Management Review*, 32 (3), 836-863.
- Bansal, P. ve Song, H. C. (2017). Similar but not the same: differentiating corporate sustainability from corporate responsibility, *Academy of Management Annals*, 11 (1), 105-149.
- Bidault, F., Gomez, P. Y. ve Marion, G. (1997). *Trust, the firm and society*. London: Macmillan.
- Boatright, J. R. (2003). *Ethics and the conduct of business* (3rd ed.). Upper Saddle River, NJ: Prentice Hall.
- Brugmann, J. and Prahalad, C. K. (2007). Cocreating business's new social impact, *Harvard Business Review*, 85 (2), 80-90.
- Buchholz, R. A. ve Rosenthal, S. B. (2002). Social responsibility and business ethics. In R. E. Frederick (Ed.), *A companion to business ethics*. Oxford: Blackwell Publishing.
- Capron, M. ve Quairel-Lanoizee, F. (2004). *Mythes et réalités de l'entreprise responsable. Acteurs, Enjeux, Stratégies [Myths and realities of the socially responsible enterprise]*. Paris, France: La Decouverte.
- Carroll, A. B. (1979). A three dimensional model of corporate social performance. *Academy of Management Review*, 4, 497-505.
- Crane, A. ve Matten, D. (2004). *Business ethics. A European perspective*. Oxford: Oxford University Press.
- Crane, A., Matten, D., Glozer, S. ve Spence, L. (2019). *Business Ethics: Managing Corporate Citizenship and Sustainability in the Age of Globalization*, 5th ed., OUP Oxford, New York, NY.
- Devall, B. (1980). The deep ecology movement, *Natural Resources Journal*, 20 /Spring, 299-322.
- Elkington, J. (1998). *Cannibals with Forks: The Triple Bottom Line of 21st Century Business*. New Society Publishers, Gabriola Island, Stony Creek.
- Elkington, J. (2018), 25 Years ago I coined the phrase "triple bottom line". Here's why it's time to rethink it, *Harvard Business Review*, 96 (2), 2-5.
- Etzioni, A. (1988). *The moral dimension: Towards a new economics*. New York, NY: The Free Press.
- Frederick, W. C. (1995). *Values, nature and culture in the American corporation*. New York, NY: Oxford University Press.
- Freeman, R. E. (1984). *Strategic Management: A Stakeholder Approach*. Boston, Mass, Pitman Books.
- Friedman, M. (1970). The social responsibility of business is to increase its profits. *New York Times Magazine*, September 13, 1970. Reprinted in S. B. Rae ve L. W. Kenman (Eds.). (1996). *Beyond integrity. A Judeo-Christian approach to business ethics* (pp. 241-246). Grand Rapids, MI: Zondervan Publishing House.
- Greenland, S., Saleem, M., Misra, R. ve Mason, J. (2022). Sustainable management education and an empirical five-pillar model of sustainability. *The International Journal of Management Education*, 20 (3), Erişim adresi: <https://www.sciencedirect.com/science/article/pii/S147281172200060X>
- Kemp, P. (2008). Ethics of sustainability. *Revue Internationale de Philosophie Moderne. Special Issue for the XXII World Congress of Philosophy. Introduction to Ecoethica II*. Tokio: Center International Pour l'Etude Comparée de Philosophie et d'Esthétique.
- Montiel, I. (2008), Corporate social responsibility and corporate sustainability: separate pasts, common futures, *Organization & Environment*, 21 (3), 245-269.

- Ndubisi, N.O., Zhai, X. and Amy Lai, K.H. (2021), Small and medium manufacturing enterprises and Asia's sustainable economic development, *International Journal of Production Economics*, 233, 107971.
- Oxford Learner's Dictionaries (2023). Erişim adresi: <https://www.oxfordlearnersdictionaries.com/definition/english/sustainability?q=sustainability>
- Paine, L. S. (1994a). Managing for organizational integrity. *Harvard Business Review*, 72(2), 106–117.
- Paine, L. S. (1994b). Law, ethics and managerial judgment. *The Journal of Legal Studies Education*, 12(2), 153–169.
- Paine, L. S. (2002). *Valueshift. Why Companies Must Merge Social and Financial Imperative to Achieve Superior Performance*, New York, NY: McGraw-Hill.
- Porter, M. E. ve Kramer, M. R. (2002). The competitive advantage of corporate philanthropy. *Harvard Business Review on Corporate Responsibility*. Cambridge, MA: Harvard Business School Press.
- Porter, M. ve Kramer, M. (2006), “Strategy and society: the link between competitive advantage and corporate social responsibility”, *Harvard Business Review*, December, 84 (10), 80-92.
- Porter, M. E. ve Kramer, M. R. (2011). Creating shared value. *Harvard Business Review*, January/February, 89 (1), 63-70.
- Rendtorff, J. D. (2009). *Responsibility, ethics and legitimacy of corporations*. Copenhagen, Denmark: Copenhagen Business School Press.
- Rendtorff, J. D. (2018a). *Cosmopolitan business ethics. Towards a global ethos of management*. London: Routledge.
- Rendtorff, J. D. (2019a), Sustainability and Business Ethics in a Global Society, *Philosophy of Management and Sustainability: Rethinking Business Ethics and Social Responsibility in Sustainable Development*, Emerald Publishing Limited, Bingley, 19-28.
- Rendtorff, J. D. (2019b). Corporate Social Responsibility, Sustainability, and Stakeholder Management, *Philosophy of Management and Sustainability: Rethinking Business Ethics and Social Responsibility in Sustainable Development*, Emerald Publishing Limited, Bingley, 43-52.
- Rendtorff, J. D. (2019c). The Principle of Responsibility: Rethinking CSR as SDG Management, *Philosophy of Management and Sustainability: Rethinking Business Ethics and Social Responsibility in Sustainable Development*, Emerald Publishing Limited, Bingley, 205-220.
- Rendtorff, J. D., Diderichsen, A. ve Kemp, P. (1997). *Social development between intervention and integration*. Copenhagen, Denmark: Rhodos International Publishers.
- Romero, K. C. C. ve Lamadrid, R. L. (2014). Rethinking corporate social responsibility within the sustainability agenda: Issues and challenges for Asian-based companies, *Journal of Global Responsibility*, 5 (2), 180-202.
- Samkin, G., Schneider, A. ve Tappin, D. (2014). Developing a reporting and evaluation framework for biodiversity, *Accounting, Auditing & Accountability Journal*, 27 (3), 527-562.
- Sprinkle, G. and Maines, L. (2010), The benefits and costs of corporate social responsibility, *Business Horizons*, 53 (5), 445-453.
- Suchman, M. C. (1995). Managing Legitimacy: Strategic and Institutional Approaches, *Academy of Management Review*, 20 (3).
- Torelli, R. (2021), Sustainability, Responsibility and Ethics: Different Concepts For A Single Path, *Social Responsibility Journal*, Vol. 17 No. 5, pp. 719-739.
- United Nations Development Programme. Erişim adresi: <https://www.undp.org/turkiye>
- Visser, W. (2007), *The A to Z of Corporate Social Responsibility*, John Wiley & Sons, West Sussex.

- Von Weltzien Høivik, H. and Shankar, D. (2011), "How can SMEs in a cluster respond to global demands for corporate responsibility?", *Journal of Business Ethics*, 101 (2), 175-195.
- Wheeler, D., Colbert, B. ve Freeman, R.E. (2003). Focusing on value: reconciling corporate social responsibility, sustainability and a stakeholder approach in a network world, *Journal of General Management*, 28 (3), 1.
- Wilson M. (2003). Corporate Sustainability: What Is It And Where Does It Come From?, *Ivey Business Journal*, March/April.
- Wolf, J. (2014). The relationship between sustainable supply chain management, stakeholder pressure and corporate sustainability performance, *Journal of Business Ethics*, 119 (3), 317-328.

KAYNAKÇA

- Aslan, A. İ. (2023). “Döngüsel Ekonomi Kapsamında Türk Tarım İşletmelerinin Etkinlik Analizi: Çok Kriterli Karar Verme Teknikleriyle Bir İnceleme”. Manisa Celal Bayar Üniversitesi, SBE, İşletme ABD, İşletme Programı, Yayınlanmamış Doktora Tezi, Manisa.
- Azapagic, A. (2003). “Systems Approach To Corporate Sustainability: A General Management Framework”. *Trans IChemE*, Vol 81, Part B, September 2003, 303-316.
- Azeem, B. A. (2017). “Green Management-Concept and Strategies”. National Conference on Marketing and Sustainable Development, October 13-14, 2017, 688-702.
- Campbell-Johnston, K., Friant, M. C., Thapa, K., Lakerveld, D., Vermeulen & W. J. V. (2020). “The Circular Economy And Cascading: Towards A Framework”. *Resources, Conservation & Recycling: X 7* (2020) 100038, 1-12. <https://doi.org/10.1016/j.rcrx.2020.100038>.
- Dao, V., Langella, I. & Carbo, J. (2011). “From Green To Sustainability: Information Technology and an Integrated Sustainability Framework”. *Journal of Strategic Information Systems* 20 (2011) 63–79. doi:10.1016/j.jsis.2011.01.002
- Demir, K.A. (2019). “Türk Devlet Yönetimi’nde Tarım Politikaları”. *Balkan ve Yakın Doğu Sosyal Bilimler Dergisi*, 05 (01), 85-97.
- Ekmekçi Yüce, M. (2020). “Döngüsel Ekonomi Ve Yeşil Yönetim Uygulamalarının İnovasyon Üzerinden Firmanın Büyüme Performansı Üzerine Etkisi”. (Yayınlanmamış YL Tezi). Beykent Üniversitesi, Lisansüstü Eğitim Enstitüsü, İşletme Anabilim Dalı, İşletme Yönetimi Bilim Dalı, İstanbul.
- Haupt, M. & Hellweg, S. (2019). “Measuring The Environmental Sustainability of a Circular Economy”. *Environmental and Sustainability Indicators* 1-2 (2019) 100005,1-7. <https://doi.org/10.1016/j.indic.2019.100005>
- https://fka.gov.tr/sharepoint/userfiles/Icerik_Dosya_Ekleri/Kalkinma_Planlari/I.%20Be%20C5%9F%20Y%20C4%B1%20C4%B1%20Kalk%20C4%B1%20Plan%20C4%B1%201963-1967.pdf (12.09.2022)
- https://www.anadoluefes.com/Upload/Docs/Anadolu%20Efes%202021%20S%3BCrd%3BCr%3BClebilirlik%20Raporu_TR.pdf (24.10.2022)
- <https://www.anadoluefes.com/Upload/Docs/2022AnadoluEfesEntegreRaporTR.pdf> (02.08.2023)
- https://www.cci.com.tr/Portals/0/2021_EFR_TR.pdf (24.10.2022)
- https://www.cci.com.tr/Portals/0/2022_EFR_TR.pdf (02.08.2023)
- https://www.ulker.com.tr/documents/ulker_surdurulebilirlik_raporu_2021_tr_01.pdf (24.10.2022)
- <https://www.kerevitas.com.tr/documents/kerevitas-surdurulebilirlik-raporu-2021.pdf> (24.10.2022)
- https://www.kerevitas.com.tr/documents/krvt_srdt_2022_uyg56.pdf (02.08.2023)
- <https://www.pinar.com.tr/images/pdf/Yasar-2021-Surdurulebilirlik-Raporu.pdf> (01.09.2023)
- https://www.tatgida.com/Files/TAT_GIDA_Faaliyet_Raporu_2021_TR.pdf (24.10.2022)
- <https://www.tatgida.com/tr/yatirimci-iliskileri/surdurulebilirlik/surdurulebilirlik-yonetimi> (24.10.2022)
- Jeronimo, H.M., Henriques, P.L., Lacerda, T.C., Silva, F. P. & Vieira, P.R. (2020). “Going Green And Sustainable: The Influence of Green HR Practices on The Organizational Rationale for Sustainability”. *Journal of Business Research* 112 (2020) 413–421. <https://doi.org/10.1016/j.jbusres.2019.11.036>.
- Jorgensen, T. H. (2008). “Towards more sustainable management systems: through life cycle management and integration”. *Journal of Cleaner Production* 16 (2008), 1071-1080. doi:10.1016/j.jclepro.2007.06.006.

- Jun, H. & Xiang, H. (2011). "Development of Circular Economy is a Fundamental Way to Achieve Agriculture Sustainable Development in China". *Energy Procedia* 5 (2011), 1530-1534. doi:10.1016/j.egypro.2011.03.262
- Kaziliūnas, A. (2008). "Problems of Auditing Using Quality Management Systems For Sustainable Development of Organizations". *Technological And Economic Development of Economy, Baltic Journal on Sustainability*, 14(1), 64-75. <https://doi.org/10.3846/2029-0187.2008.14.64-75>
- Kılavuz, E. & Erdem, İ. (2019). "Dünyada Tarım 4.0 Uygulamaları Ve Türk Tarımının Dönüşümü". *Social Sciences (NWSAENS)*, 3C0189, 2019, 14(4), 133-157. DOI: <http://dx.doi.org/10.12739/NWSA.2019.14.4.3C0189>
- Mura, M., Longo, M. & Zanni, S. (2020). "Circular Economy In Italian Smes: A Multi-Method Study". *Journal of Cleaner Production* 245 (2020) 118821, 1-16. <https://doi.org/10.1016/j.jclepro.2019.118821>.
- Mustapha, M. A., Manan, Z. A. & Alwi, S. R. W. (2017). "Sustainable Green Management System (SGMS) - An Integrated Approach Towards Organisational Sustainability". *Journal of Cleaner Production* 146 (2017), 158-172. <http://dx.doi.org/10.1016/j.jclepro.2016.06.033>
- Nawaz, W. & Koç, M. (2018). "Development of A Systematic Framework for Sustainability Management of Organizations". *Journal of Cleaner Production* 171 (2018), 1255-1274. <https://doi.org/10.1016/j.jclepro.2017.10.011>.
- Phuluwa, H. S., Daniyan, I. & Mpfu, K. (2020). "Sustainable Demanufacturing Model For Promoting Circular Economy In The Rail Industry". *Procedia CIRP* 90 (2020), 25-30. <https://doi.org/10.1016/j.procir.2020.02.117>
- Sapmaz Veral, E. (2018). "Atık Sorunsalı Bağlamında Avrupa Birliği'nin Yeni Ekonomi Modeli Olarak Döngüsel Ekonominin Değerlendirilmesi". (Yayınlanmamış Doktora Tezi). Ankara Üniversitesi, Sosyal Bilimler Enstitüsü Sosyal Çevre Bilimleri Anabilim Dalı, Ankara.
- Sauve, S., Bernard, S. & Sloan, P. (2016). "Environmental Sciences, Sustainable Development And Circular Economy: Alternative Concepts For Trans-Disciplinary Research". *Environmental Development* 17 (2016), 48-56. <http://dx.doi.org/10.1016/j.envdev.2015.09.002>.
- Shurrab, J., Hussain, M. & Khan, M. (2019). "Green And Sustainable Practices in The Construction Industry: A Confirmatory Factor Analysis Approach". *Engineering, Construction and Architectural Management* Vol. 26 No. 6, 2019, 1063-1086. DOI 10.1108/ECAM-02-2018-0056.
- Yıldız, Ş. (2019). "Sürdürülebilir Kalkınma Anlayışı Kapsamında Döngüsel Ekonomi Yaklaşımı: Atık Yönetimi Ve Sıfır Atık". Başar, E.M., Ağ, A. & Gülhan Ü. (Ed). *Sürdürülebilirlik: Ekonomik ve Sosyal Eğilimler*. İmaj Yayınevi (s.83-98). Ankara, Ekim 2019. ISBN 978-605-7905-23-9.

REFERANSLAR

- Adopted, I. (2014). Climate change 2014 synthesis report. *IPCC: Geneva, Switzerland*, 1059-1072.
- Anantharaman, K., Shivakumar, V., & Saha, D. (2008). Utilisation of thorium in reactors. *Journal of Nuclear Materials*, 383(1-2), 119-121.
- Ang, T.-Z., Salem, M., Kamarol, M., Das, H. S., Nazari, M. A., & Prabakaran, N. (2022). A comprehensive study of renewable energy sources: Classifications, challenges and suggestions. *Energy Strategy Reviews*, 43, 100939.
- Ashley, S. F., Parks, G. T., Nuttall, W. J., Boxall, C., & Grimes, R. W. (2012). Thorium fuel has risks. *Nature*, 492(7427), 31-33.
- Bagla, P. (2015). *Thorium seen as nuclear's new frontier*.
- Bahri, C. N. A. C. Z., Majid, A. A., & Al-Areqi, W. M. (2015). *Advantages of liquid fluoride thorium reactor in comparison with light water reactor*. 1659(1).
- Bazsó, F. (2012). For a Clear View of Traditional and Alternative Energy Sources. *EXPRES 2012*, 83.
- Berger, R., & Lazard. (2023). *2023 Levelized Cost Of Energy+*. Lazard. <https://www.lazard.com/research-insights/2023-levelized-cost-of-energyplus/>
- Degueldre, C., & Joyce, M. J. (2020). Evidence and uncertainty for uranium and thorium abundance: A review. *Progress in Nuclear Energy*, 124, 103299.
- DEMİRBAŞ, A. (2005). Options and trends of thorium fuel utilization. *Energy sources*, 27(7), 597-603.
- Dolan, T. J. (2017). *Molten salt reactors and thorium energy*. Woodhead Publishing.
- Friedrich, J., Northrop, E., Bevins, W., & Elliott, C. (2016). Visualizing climate equity: The CAIT equity explorer. *Technical Note*.
- Gaede, J., & Meadowcroft, J. (2016). A question of authenticity: Status quo bias and the International Energy Agency's World Energy Outlook. *Journal of environmental policy & planning*, 18(5), 608-627.
- Galperin, A., Reichert, P., & Radkowsky, A. (1997). Thorium fuel for light water reactors—Reducing proliferation potential of nuclear power fuel cycle. *Science & Global Security*, 6(3), 265-290.
- Greaves, E., Furukawa, K., Sajo-Bohus, L., & Barros, H. (2012). *The case for the thorium molten salt reactor*. 1423(1), 453-460.
- Hargraves, R., & Moir, R. (2010). Liquid Fluoride Thorium Reactors: An old idea in nuclear power gets reexamined. *American Scientist*, 98(4), 304-313.
- Hedrick, J. (1985). *Thorium*. Card Corp., Denver, CO (USA).
- Herring, J. S., MacDonald, P. E., Weaver, K. D., & Kullberg, C. (2001). Low cost, proliferation resistant, uranium–thorium dioxide fuels for light water reactors. *Nuclear engineering and design*, 203(1), 65-85.
- Heuer, D., Merle-Lucotte, E., Allibert, M., Brovchenko, M., Ghetta, V., & Rubiolo, P. (2014). Towards the thorium fuel cycle with molten salt fast reactors. *Annals of Nuclear Energy*, 64, 421-429.
- Humphrey, U. E., & Khandaker, M. U. (2018). Viability of thorium-based nuclear fuel cycle for the next generation nuclear reactor: Issues and prospects. *Renewable and Sustainable Energy Reviews*, 97, 259-275.
- Hvistendahl, M. (2007). Coal ash is more radioactive than nuclear waste. *Scientific American*, 13, 12.
- International Energy Agency. (2009). *World energy outlook*. OECD/IEA Paris.
- Jacoby, M. (2015). Trying to unleash the power of thorium. *Chem Eng News*, 93(27), 44-46.

- Jagannathan, V. (2018). Thorium breeder reactors as a power source for 21st century and beyond. *International Journal of energy research*, 42(1), 117-133.
- Jordan, B. W., Eggert, R. G., Dixon, B. W., & Carlsen, B. W. (2015). Thorium: Crustal abundance, joint production, and economic availability. *Resources Policy*, 44, 81-93.
- Kasten, P. R. (1998). Review of the Radkowsky thorium reactor concept. *Science & Global Security*, 7(3), 237-269.
- Kaya, M., & Kursunoglu, S. (2014). Thorium fuel for nuclear energy. *XXVII IMPC*.
- Kurniawan, T. A., Othman, M. H. D., Singh, D., Avtar, R., Hwang, G. H., Setiadi, T., & Lo, W. (2022). Technological solutions for long-term storage of partially used nuclear waste: A critical review. *Annals of Nuclear Energy*, 166, 108736.
- Lindley, B. A., Fiorina, C., Gregg, R., Franceschini, F., & Parks, G. T. (2016). The effectiveness of full actinide recycle as a nuclear waste management strategy when implemented over a limited timeframe—Part II: Thorium fuel cycle. *Progress in Nuclear Energy*, 87, 144-155.
- Listek, J. (2017). *THORIUM: ENERGY OF THE FUTURE*.
- Lung, M., & Gremm, O. (1998). Perspectives of the thorium fuel cycle. *Nuclear Engineering and Design*, 180(2), 133-146.
- Mathieu, L., Heuer, D., Brissot, R., Garzenne, C., Le Brun, C., Lecarpentier, D., Liatard, E., Loiseaux, J.-M., Meplan, O., & Merle-Lucotte, E. (2006). The thorium molten salt reactor: Moving on from the MSBR. *Progress in Nuclear Energy*, 48(7), 664-679.
- Mernagh, T. P., & Mieziotis, Y. (2008). *A review of the geochemical processes controlling the distribution of thorium in the Earth's crust and Australia's thorium resources*. Citeseer.
- Pacala, S., & Socolow, R. (2004). Stabilization wedges: Solving the climate problem for the next 50 years with current technologies. *science*, 305(5686), 968-972.
- Pruitt, I. (2012). *How the United States Will Find a Sustainable Future Through Increased Nuclear Productivity*.
- Rehm, T. E. (2023). Advanced nuclear energy: The safest and most renewable clean energy. *Current Opinion in Chemical Engineering*, 39, 100878.
- Rosa-Clot, M., & Tina, G. M. (2020). Levelized cost of energy (LCOE) analysis. İçinde *Floating PV Plants* (ss. 119-127). Elsevier.
- Rubbia, C. (2016). *A future for thorium power?* 9-25.
- Sailor, W., Beard, C., Venneri, F., & Davidson, J. (1994). Comparison of accelerator-based with reactor-based nuclear waste transmutation schemes. *Progress in Nuclear Energy*, 28(4), 359-390.
- Schaffer, M. B. (2013). Abundant thorium as an alternative nuclear fuel: Important waste disposal and weapon proliferation advantages. *Energy Policy*, 60, 4-12.
- Singh, M., Karki, V., Mishra, R. K., Kumar, A., Kaushik, C., Mao, X., Russo, R. E., & Sarkar, A. (2015). Analytical spectral dependent partial least squares regression: A study of nuclear waste glass from thorium based fuel using LIBS. *Journal of Analytical Atomic Spectrometry*, 30(12), 2507-2515.
- Sinha, R. K., & Kakodkar, A. (2006a). Design and development of the AHWR—the Indian thorium fuelled innovative nuclear reactor. *Nuclear Engineering and design*, 236(7-8), 683-700.
- Sinha, R. K., & Kakodkar, A. (2006b). Design and development of the AHWR—the Indian thorium fuelled innovative nuclear reactor. *Nuclear Engineering and design*, 236(7-8), 683-700.
- Smith, R. W. (2012). Liquid fluorine thorium reactors on mars. *Mars Society*.
- Sung, S., & Jung, W. (2019). Economic competitiveness evaluation of the energy sources: Comparison between a financial model and levelized cost of electricity analysis. *Energies*, 12(21), 4101.

- Şahin, S., Şarer, B., & Çelik, Y. (2016). Utilization of nuclear waste plutonium and thorium mixed fuel in candu reactors. *International Journal of Energy Research*, 40(14), 1901-1907.
- Şahin, S., & Yapici, H. (1999). Neutronic analysis of a thorium fusion breeder with enhanced protection against nuclear weapon proliferation. *Annals of Nuclear Energy*, 26(1), 13-27.
- Todosow, M., Galperin, A., Herring, S., Kazimi, M., Downar, T., & Morozov, A. (2005). Use of thorium in light water reactors. *Nuclear technology*, 151(2), 168-176.
- Tükel, A., Karakus, Y., & Kahrıman, A. (2009). Importance of thorium as alternative energy source and role of Turkey. *International Multidisciplinary Scientific GeoConference: SGEM*, 2, 429.
- Ueckerdt, F., Hirth, L., Luderer, G., & Edenhofer, O. (2013). System LCOE: What are the costs of variable renewables? *Energy*, 63, 61-75.
- Ünak, T. (2000a). What is the potential use of thorium in the future energy production technology? *Progress in nuclear energy*, 37(1-4), 137-144.
- Ünak, T. (2000b). What is the potential use of thorium in the future energy production technology? *Progress in nuclear energy*, 37(1-4), 137-144.
- Vijayan, P., Shivakumar, V., Basu, S., & Sinha, R. (2017). Role of thorium in the Indian nuclear power programme. *Progress in Nuclear Energy*, 101, 43-52.
- Wellerstein, A. (2013). We don't need another Manhattan Project. URL: <https://fas.org/pir-pubs/dont-need-another-manhattan-project>.
- Zhang, L., Pang, J., Chen, X., & Lu, Z. (2019). Carbon emissions, energy consumption and economic growth: Evidence from the agricultural sector of China's main grain-producing areas. *Science of the Total Environment*, 665, 1017-1025.
- Zhang, S., Liu, P., & Zhang, B. (2005). Thorium resources and their availability. *World Nuclear Geoscience*, 22(2), 98-103.

REFERANSLAR

- Agrawal, A., Gans, J., & Goldfarb, A. (2017). *What to expect from artificial intelligence*.
- Arsenault, D. (2009). Video game genre, evolution and innovation. *Eludamos: Journal for computer game culture*, 3(2), 149-176.
- Chang, W.-C., & Chou, Y.-M. (2008). *Introductory C programming language learning with game-based digital learning*. 221-231.
- Cheah, C. S. (2020). Factors contributing to the difficulties in teaching and learning of computer programming: A literature review. *Contemporary Educational Technology*, 12(2), ep272.
- Civit, M., Civit-Masot, J., Cuadrado, F., & Escalona, M. J. (2022). A systematic review of artificial intelligence-based music generation: Scope, applications, and future trends. *Expert Systems with Applications*, 118190.
- Dawson, B. (2002). *Game scripting in Python*. Proc. GDC.
- Dillenbourg, P. (1994). *The role of artificial intelligence techniques in training software*. Proceedings of LEARNTEC.
- Eun, S.-J., Kim, E. J., & Kim, J. Y. (2022). Development and evaluation of an artificial intelligence-based cognitive exercise game: A pilot study. *Journal of Environmental and Public Health*, 2022.
- Gerke, S., Babic, B., Evgeniou, T., & Cohen, I. G. (2020). The need for a system view to regulate artificial intelligence/machine learning-based software as medical device. *NPJ digital medicine*, 3(1), 53.
- Greengard, S. (2017). Gaming machine learning. *Communications of the ACM*, 60(12), 14-16.
- Halim, Z., Fazal-ur-Rehman, M., & Baig, A. R. (2010). Evolution of entertainment in computer games. *International Journal of Computer Applications*, 3(9), 38-45.
- Hernandez, S. P., Bulitko, V., & Hilaire, E. S. (2014). *Emotion-based interactive storytelling with artificial intelligence*. 10(1), 146-152.
- Holden, D., Komura, T., & Saito, J. (2017). Phase-functioned neural networks for character control. *ACM Transactions on Graphics (TOG)*, 36(4), 1-13.
- Johnson, D., & Wiles, J. (2001). *Computer games with intelligence*. 3, 1355-1358.
- Kaur, R., & Kaur, A. (2023). *Text Generator using Natural Language Processing Methods*. 421-425.
- Koirikivi, R. (2015). *The architecture and evolution of computer game engines*.
- Konecki, M. (2014). Problems in programming education and means of their improvement. *DAAAM international scientific book, 2014*, 459-470.
- Kumar, R., Naveen, V., Illa, P. K., Pachar, S., & Patil, P. (2023). *The Current State of Software Engineering Employing Methods Derived from Artificial Intelligence and Outstanding Challenges*. 105-108.
- Masood, M. D., & Wijdan, A. (2020). Comparison of Programming Languages in Game Development. *preprint*.
- Millington, I. (2019). *AI for Games*. CRC Press.
- Mladenović, M., Krpan, D., & Mladenović, S. (2016). *Introducing programming to elementary students novices by using game development in Python and Scratch*. 1622-1629.
- Niles, S. G., Yoon, H. J., BALIN, E., & AMUNDSON, N. A. (2010). Using a hope-centered model of career development in challenging times. *Turkish Psychological Counseling and Guidance Journal*, 4(34), 101-108.
- Patel, P. G., Carver, N., & Rahimi, S. (2011). *Tuning computer gaming agents using q-learning*. 581-588.
- Priesterjahn, S., Kramer, O., Weimer, A., & Goebels, A. (2006). *Evolution of human-competitive agents in modern computer games*. 777-784.

- Rice, R. (2006). *MMO evolution*. Lulu. com.
- Riedl, M., & Bulitko, V. (2012). *Interactive narrative: A novel application of artificial intelligence for computer games*. 26(1), 2160-2165.
- Riedl, M., Thue, D., & Bulitko, V. (2011). Game AI as storytelling. İçinde *Artificial intelligence for computer games* (ss. 125-150). Springer.
- Semenov, A., Romov, P., Korolev, S., Yashkov, D., & Neklyudov, K. (2017). *Performance of machine learning algorithms in predicting game outcome from drafts in dota 2*. 26-37.
- Shakya, D. S. (2020). Analysis of artificial intelligence based image classification techniques. *Journal of Innovative Image Processing*, 2(1), 44-54.
- Sharma, L., & Garg, P. K. (2021). *Artificial intelligence: Technologies, applications, and challenges*.
- Silver, D., Huang, A., Maddison, C. J., Guez, A., Sifre, L., Van Den Driessche, G., Schrittwieser, J., Antonoglou, I., Panneershelvam, V., & Lanctot, M. (2016). Mastering the game of Go with deep neural networks and tree search. *nature*, 529(7587), 484-489.
- Skinner, G., & Walmsley, T. (2019). *Artificial intelligence and deep learning in video games a brief review*. 404-408.
- Stanley, K. O., Bryant, B. D., & Miikkulainen, R. (2005). Evolving neural network agents in the NERO video game. *Proceedings of the IEEE*, 182-189.
- Sugali, K. (2021). *Software testing: Issues and challenges of artificial intelligence & machine learning*.
- Thue, D., Bulitko, V., & Spetch, M. S. (2008). *PaSSAGE: A demonstration of player modelling in interactive storytelling*. 4(1), 226-227.
- Torres Núñez del Prado, P. (2022). AIELSON: A neural spoken-word poetry generator with a distinct South American voice. *Journal of Interdisciplinary Voice Studies*, 7(1), 11-33.
- Vanhala, E., Kasurinen, J., & Smolander, K. (2015). Evolution of computer game developer organizations. *Journal of advances in management research*, 12(3), 268-291.
- Wang, H., Zhang, Z., Khalid, M. N. A., Iida, H., & Li, K. (2021). Mmorpg evolution analysis from explorer and achiever perspectives: A case study using the final fantasy series. *Information*, 12(6), 229.
- Westera, W., Prada, R., Mascarenhas, S., Santos, P. A., Dias, J., Guimarães, M., Georgiadis, K., Nyamsuren, E., Bahreini, K., & Yumak, Z. (2020). Artificial intelligence moving serious gaming: Presenting reusable game AI components. *Education and Information Technologies*, 25, 351-380.
- Wilson, O. A., & Essel, D. D. (2021). Learning computer programming using project-based collaborative learning: Students' experiences, challenges and outcomes. *Int. J. Innov. Educ. Res*, 9(8), 191-207.
- Yakan, S. A. (2022). Analysis of development of artificial intelligence in the game industry. *International Journal of Cyber and IT Service Management*, 2(2), 111-116.
- Yassine, A., Chenouni, D., Berrada, M., & Tahiri, A. (2017). A serious game for learning c programming language concepts using solo taxonomy. *International Journal of Emerging Technologies in Learning (Online)*, 12(3), 110.
- Zinovieva, I., Artemchuk, V., Iatsyshyn, A. V., Popov, O., Kovach, V., Iatsyshyn, A. V., Romanenko, Y., & Radchenko, O. (2021). *The use of online coding platforms as additional distance tools in programming education*. 1840(1), 012029.

KAYNAKÇA

- Baykasoğlu, A., & Subulan, K. (2016). A multi-objective sustainable load planning model for intermodal transportation networks with a real-life application. *Transportation Research Part E: Logistics and Transportation Review*, 95, 207-247.
- Bertalero, G., Rosa, A., & Dalla Chiara, B. (2020). Analysis of outsourcing conditions for freight transport and logistics among manufacturing companies: insights from a review of data and a field investigation. *Transportation Research Procedia*, 45, 459-466.
- Caris, A., Macharis, C., & Janssens, G. K. (2013). Decision support in intermodal transport: A new research agenda. *Computers in Industry*, 64(2), 105-112.
- Caris, A., Macharis, C., & Janssens, G. K. (2008). Planning problems in intermodal freight transport: Accomplishments and prospects. *Transportation Planning and Technology*, 31(3), 277-302.
- Christopher, M. (2022). *Logistics and supply chain management*. Pearson Uk.
- Colicchia, C., Creazza, A., & Dallari, F. (2017). Lean and green supply chain management through intermodal transport: insights from the fast moving consumer goods industry. *Production Planning & Control*, 28(4), 321-334.
- Council of Logistics Management. (n.d.). Retrieved August 24, 2023, from <https://www.britannica.com/topic/Council-of-Logistics-Management>
- Çancı, M., & Erdal, M. (2003). *Lojistik yönetimi* (2nd Ed.). İstanbul, UTIKAD (Uluslararası Taşımacılık ve Hizmet Üretenler Derneği).
- DeBoer D.J. (1992). *Piggyback and Containers: A History of Rail intermodal on America's Steel Highway*, San Marino, CA: Goden West Books.
- Kain, R., & Verma, A. (2018). Logistics management in supply chain—an overview. *Materials today: proceedings*, 5(2), 3811-3816.
- Köfteci, S. (2008). Bir karayolu ulaştırma koridorunda yük taşımacılığı tür seçiminin lojistik maliyete göre modellenmesi. Ph.D Thesis, Yıldız Technical University, İstanbul, Turkey.
- Lowe, D. (2006). *Intermodal freight transport*. Great Britain: Elsevier.
- Mahoney, J. H. (1985). *Intermodal freight transportation*. Westport: Eno Foundation for Transportation.
- Maiyar, L. M., & Thakkar, J. J. (2019). Modelling and analysis of intermodal food grain transportation under hub disruption towards sustainability. *International Journal of Production Economics*, 217, 281-297.
- McKenzie, D.R., North M.C., & Smith D.S. (1989). *Intermodal transportation: the Whole Story*. Omaha, NE: Simmons-Boardman Books, Inc.
- Muller, G. (1989). *Intermodal freight transportation*. Virginia: Eno Transportation Foundation and IANA.
- Okşas, O. (2014). *Intermodal taşımacılıkta maliyet analizi ile optimum değer taşıma uzaklıklarının belirlenmesi*. M.Sc Thesis, İstanbul University, İstanbul, Turkey.
- Qu, Y., Bektaş, T., & Bennell, J. (2016). Sustainability SI: multimode multicommodity network design model for intermodal freight transportation with transfer and emission costs. *Networks and Spatial Economics*, 16, 303-329.
- Rodrigue, J. P., Slack B., & Comtois C. (2013). The geography of transport systems. ULA ~ style citations of electronic resources. from <https://people.hofstra.edu/geotrans/eng/ch3en/conc3en/ch3c1en.html>
- Rodríguez-Espindola, O., Dey, P., Albores, P., & Chowdhury, S. (2023). Sustainability and intermodality in humanitarian logistics: a two-stage multi-objective programming formulation. *Annals of Operations Research*, 1-30.

- Rossi, T., Pozzi, R., Pirovano, G., Cigolini, R., & Pero, M. (2021). A new logistics model for increasing economic sustainability of perishable food supply chains through intermodal transportation. *International Journal of Logistics Research and Applications*, 24(4), 346-363.
- Shoukat, R., & Xiaoqiang, Z. (2023). Sustainable Logistics Network Optimization From Dry Ports to Seaport: A Case Study From Pakistan. *Transportation Research Record*, 2677(3), 302-318.
- Speranza, M. G. (2018). Trends in transportation and logistics. *European Journal of Operational Research*, 264(3), 830-836.
- StadieSeifi, M., Dellaert, N. P., Nuijten, W., Van Woensel, T., & Raoufi, R. (2014). Multimodal freight transportation planning: A literature review. *European journal of operational research*, 233(1), 1-15.
- UNECE, (2009). Illustrated glossary for transport statistics (4th Ed.). Luxembourg: Publications Office of the European Union.

KAYNAKÇA

- Antikainen, M., Aminoff, A., Kettunen, O., Sundqvist-Andberg, H., & Paloheimo, H. (2017). Circular economy business model innovation process—case study. In *Sustainable Design and Manufacturing 2017: Selected papers on Sustainable Design and Manufacturing 4* (pp. 546-555). Springer International Publishing.
- Comission, European. (2015). Communication from the Commission to the European Parliament, the Council, the European Economic and Social Committee and the Committee of the Regions—closing the loop—an EU action plan for the Circular Economy.
- Geissdoerfer, M., Savaget, P., Bocken, N. M., & Hultink, E. J. (2017). The Circular Economy—A new sustainability paradigm?. *Journal of cleaner production*, 143, 757-768.
- Geissdoerfer, M., Morioka, S. N., de Carvalho, M. M., & Evans, S. (2018). Business models and supply chains for the circular economy. *Journal of cleaner production*, 190, 712-721.
- Kirchherr, J., Reike, D., & Hekkert, M. (2017). Conceptualizing the circular economy: An analysis of 114 definitions. *Resources, conservation and recycling*, 127, 221-232.
- Kraaijenhagen, C., Van Oppen, C., & Bocken, N. (2016). Circular business. *Collaborate and Circulate*.
- Lewandowski, M. (2016). Designing the business models for circular economy—Towards the conceptual framework. *Sustainability*, 8(1), 43.
- Linder, M., & Williander, M. (2017). Circular business model innovation: inherent uncertainties. *Business strategy and the environment*, 26(2), 182-196.
- Lopes de Sousa Jabbour, A. B., Jabbour, C. J. C., Godinho Filho, M., & Roubaud, D. (2018). Industry 4.0 and the circular economy: a proposed research agenda and original roadmap for sustainable operations. *Annals of Operations Research*, 270, 273-286.
- MacArthur, E. (2013). *Towards the circular economy, economic and business rationale for an accelerated transition*. Ellen MacArthur Foundation: Cowes, UK, 1.
- Merli, R., Preziosi, M., & Acampora, A. (2018). How do scholars approach the circular economy? A systematic literature review. *Journal of cleaner production*, 178, 703-722.
- Murray, A., Skene, K., & Haynes, K. (2017). The circular economy: an interdisciplinary exploration of the concept and application in a global context. *Journal of business ethics*, 140, 369-380.
- Osterwalder, A., & Pigneur, Y. (2010). *Business model generation: a handbook for visionaries, game changers, and challengers* (Vol. 1). John Wiley & Sons.
- Rizos, V., Behrens, A., Van der Gaast, W., Hofman, E., Ioannou, A., Kafyeke, T., ... & Topi, C. (2016). Implementation of circular economy business models by small and medium-sized enterprises (SMEs): Barriers and enablers. *Sustainability*, 8(11), 1212.
- Scott, J. T. (2017). *The sustainable business: A practitioner's guide to achieving long-term profitability and competitiveness*. Routledge.
- Stahel, W. R. (2013). The business angle of a circular economy—higher competitiveness, higher resource security and material efficiency. *A new dynamic: Effective business in a circular economy*, 1, 11-32.
- Urbinati, A., Chiaroni, D., & Chiesa, V. (2017). Towards a new taxonomy of circular economy business models. *Journal of cleaner production*, 168, 487-498.
- Wang, C., Lim, M.K. ve Lyons, A. (2019). "Twenty Years of the International Journal of Logistics Research and Applications: A Bibliometric Overview", *International Journal of Logistics Research and Applications*, 22(3), 304-323.

KAYNAKÇA

- Abdullahi, H., Reyes-Rubiano, L., Ouelhadj, D., Faulin, J., & Juan, A. A. (2021). Modelling and multi-criteria analysis of the sustainability dimensions for the green vehicle routing problem. *European Journal of Operational Research*, 292(1), 143-154. <https://doi.org/10.1016/j.ejor.2020.10.028>
- Ansari, Z. N., & Kant, R. (2017). A state-of-art literature review reflecting 15 years of focus on sustainable supply chain management. *Journal of Cleaner Production*, 142, 2524-2543. <https://doi.org/10.1016/j.jclepro.2016.11.023>
- Arampantzi, C., & Minis, I. (2017). A new model for designing sustainable supply chain networks and its application to a global manufacturer. *Journal of Cleaner Production*, 156, 276-292. <https://doi.org/10.1016/j.jclepro.2017.03.164>
- Barbosa-Póvoa, A. P., da Silva, C., & Carvalho, A. (2018). Opportunities and challenges in sustainable supply chain: An operations research perspective. *European Journal of Operational Research*, 268(2), 399-431. <https://doi.org/10.1016/j.ejor.2017.10.036>
- Bendul, J. C., Rosca, E., & Pivovarov, D. (2017). Sustainable supply chain models for base of the pyramid. *Journal of Cleaner Production*, 162, S107-S120. <https://doi.org/10.1016/j.jclepro.2016.11.001>
- Black, W. R. (2010). *Sustainable transportation: problems and solutions*. Guilford Press.
- Boone, T., Jayaraman, V., & Ganeshan, R. (2012). Sustainable Supply Chains. International Series in Operations Research & Management Science, vol 174. Springer, New York, NY. <https://doi.org/10.1007/978-1-4419-6105-1>
- Bouchery, Y., Corbett, C. J., Fransoo, J. C., & Tan, T. (Eds.). (2017). *Sustainable supply chains: A research-based textbook on operations and strategy* (Vol. 4). Springer. <https://doi.org/10.1007/978-3-319-29791-0>
- Boukherroub, T., Ruiz, A., Guinet, A., & Fondrevelle, J. (2015). An integrated approach for sustainable supply chain planning. *Computers & Operations Research*, 54, 180-194. <https://doi.org/10.1016/j.cor.2014.09.002>
- Brandenburg, M., Govindan, K., Sarkis, J., & Seuring, S. (2014). Quantitative models for sustainable supply chain management: Developments and directions. *European Journal of Operational Research*, 233(2), 299-312. <https://doi.org/10.1016/j.ejor.2013.09.032>
- Braekers, K., Ramaekers, K., & Van Nieuwenhuysse, I. (2016). The vehicle routing problem: State of the art classification and review. *Computers & industrial engineering*, 99, 300-313.
- Chin, T. A., Tat, H. H., & Sulaiman, Z. (2015). Green supply chain management, environmental collaboration and sustainability performance. *Procedia CIRP*, 26, 695-699. <https://doi.org/10.1016/j.procir.2014.07.035>
- Coelho, L. C., Cordeau, J. F., & Laporte, G. (2014). Thirty years of inventory routing. *Transportation Science*, 48(1), 1-19. <https://doi.org/10.1287/trsc.2013.0472>
- Coskun, S., Ozgur, L., Polat, O., & Gungor, A. (2016). A model proposal for green supply chain network design based on consumer segmentation. *Journal of Cleaner Production*, 110, 149-157. <https://doi.org/10.1016/j.jclepro.2015.02.063>
- Das, M., Roy, A., Maity, S., & Kar, S. (2023). A Quantum-inspired Ant Colony Optimization for solving a sustainable four-dimensional traveling salesman problem under type-2 fuzzy variable. *Advanced Engineering Informatics*, 55, 101816. <https://doi.org/10.1016/j.aei.2022.101816>
- De Lara, M., & Doyen, L. (2008). *Sustainable management of natural resources: mathematical models and methods*. Springer Science & Business Media.
- Díaz-Parra, O., Ruiz-Vanoye, J. A., Bernábe Loranca, B., Fuentes-Penna, A., & Barrera-Cámara, R. A. (2014). A survey of transportation problems. *Journal of Applied Mathematics*, vol. 2014, Article ID 848129. <https://doi.org/10.1155/2014/848129>

- Dubey, R., Gunasekaran, A., Papadopoulos, T., Childe, S. J., Shihin, K., & Wamba, S. F. (2017). Sustainable supply chain management: Framework and further research directions. *Journal of Cleaner Production*, 142, 1119-1130. <https://doi.org/10.1016/j.jclepro.2016.03.117>
- Dukkanci, O., Karsu, Ö., & Kara, B. Y. (2022). Planning sustainable routes: Economic, environmental and welfare concerns. *European Journal of Operational Research*, 301(1), 110-123. <https://doi.org/10.1016/j.ejor.2021.09.036>
- Eskandarpour, M., Dejax, P., Miemczyk, J., & Péton, O. (2015). Sustainable supply chain network design: An optimization-oriented review. *Omega*, 54, 11-32. <https://doi.org/10.1016/j.omega.2015.01.006>
- Fahimnia, B., Sarkis, J., & Davarzani, H. (2015). Green supply chain management: A review and bibliometric analysis. *International Journal of Production Economics*, 162, 101-114. <https://doi.org/10.1016/j.ijpe.2015.01.003>
- Garg, K., Kannan, D., Diabat, A., & Jha, P. (2015). A multi-criteria optimization approach to manage environmental issues in closed loop supply chain network design. *Journal of Cleaner Production*, 100, 297-314. <https://doi.org/10.1016/j.jclepro.2015.02.075>
- Govindan, K., Sarkis, J., Jabbour, C. J. C., Zhu, Q., & Geng, Y. (2014). Eco-efficiency based green supply chain management: Current status and opportunities. *European Journal of Operational Research*, 233(2), 293-298. <https://doi.org/10.1016/j.ejor.2013.10.058>
- Gudmundsson, H., Hall, R. P., Marsden, G., & Zietsman, J. (2015). Sustainable transportation. Indicators, frameworks, and performance measurement. Springer texts in business and economics. <https://doi.org/10.1007/978-3-662-46924-8>
- Gutin, G., & Punnen, A. P. (Eds.). (2006). *The traveling salesman problem and its variations* (Vol. 12). Springer Science & Business Media.
- Hosseini, S. A., Ghalambordezfooly, R., & de la Fuente, A. (2022). Sustainability Model to Select Optimal Site Location for Temporary Housing Units: Combining GIS and the MIVES–Knapsack Model. *Sustainability*, 14(8), 4453. <https://doi.org/10.3390/su14084453>
- Johnson, D. S., & McGeoch, L. A. (1997). The traveling salesman problem: A case study in local optimization. *Local search in combinatorial optimization*, 1(1), 215-310.
- Martello, S., & Toth, P. (1990). *Knapsack problems: algorithms and computer implementations*. John Wiley & Sons, Inc..
- Pop, P. C. (2020). The generalized minimum spanning tree problem: An overview of formulations, solution procedures and latest advances. *European Journal of Operational Research*, 283(1), 1-15. <https://doi.org/10.1016/j.ejor.2019.05.017>
- Purvis, B., Mao, Y. & Robson, D. (2019). Three pillars of sustainability: in search of conceptual origins. *Sustainability Science*, 14, 681-695. <https://doi.org/10.1007/s11625-018-0627-5>
- Soysal, M., Çimen, M., Belbağ, S., & Toğrul, E. (2019). A review on sustainable inventory routing. *Computers & Industrial Engineering*, 132, 395-411. <https://doi.org/10.1016/j.cie.2019.04.026>
- Silva, M. M., Subramanian, A., Vidal, T., & Ochi, L. S. (2012). A simple and effective metaheuristic for the minimum latency problem. *European Journal of Operational Research*, 221(3), 513-520.
- Toth, P., & Vigo, D. (Eds.). (2014). *Vehicle routing: problems, methods, and applications*. Society for industrial and applied mathematics.
- UN. (2007). Indicators of sustainable development: Guidelines and methodologies (3rd ed.). New York, NY: United Nations. October 2007.
- World Commission on Environment and Development (1987). *Our Common Future*. Oxford: Oxford University Press.

KAYNAKÇA

- Ang, W. R. (2015). Sustainable investment in Korea does not catch a cold when the United States sneezes. *Journal of Sustainable Finance & Investment*, 5(1–2), 16–26.
- Bammi, R. (2013). An empirical analysis of environmental and financial performance of BSE 100 companies. *Indian Journal of Finance*, 7(6), 16–30.
- Belghitar, Y., Clark, E., & Deshmukh, N. (2014). Does it pay to be ethical? Evidence from the FTSE4Good. *Journal of Banking & Finance*, 47, 54–62.
- Borsa İstanbul Sürdürülebilirlik Endeksi, <https://borsaistanbul.com/tr/sayfa/165/bist-surdurulebilirlikendeksleri>
- Chelawat, H., & Trivedi, I. V. (2016). The business value of ESG performance: The Indian context. *Asian Journal of Business Ethics*, 5(1–2), 195–210.
- Cunha, F. A. F. S., De Oliveira, E. M., Orsato, R. J., Klötze, M. C., Cyrino Oliveira, F. L., & Caiado, R. G. G. (2020). Can sustainable investments outperform traditional benchmarks? Evidence from global stock markets. *Business Strategy and the Environment*, 29(2), 682–697.
- Dios-Alija, T., del Rio Caballero, M., Gil-Alana, L., & Martin-Valmayor, M. (2022). Stock market indices and sustainability: A comparison between them. *Journal of Sustainable Finance & Investment*, 1–16.
- Dou, X. (2015). The lagging effects of the influence of corporate social responsibility on corporate financial performance- empirical analysis based on the panel data of Chinese listed companies. *Industrial Economics Research*, 3, 74–81.
- Drempetic, S., Klein, C., & Zwergel, B. (2019). The influence of firm size on the ESG score: Corporate sustainability ratings under review. *Journal of Business Ethics*, 167(2), 333–360.
- Duque-Grisales, E., & Aguilera-Caracuel, J. (2019). Environmental, social and governance (ESG) scores and financial performance of Multilatinas: Moderating effects of geographic international diversification and financial slack. *Journal of Business Ethics*, 168, 1–20.
- Elkington, J. (1999). *Cannibals with forks: The triple bottom line of 21st century business*. HEC Paris.
- Friede, G., Busch, T., & Bassen, A. (2015). ESG and financial performance: Aggregated evidence from more than 2000 empirical studies. *Journal of Sustainable Finance & Investment*, 5(4), 210–233.
- Friedman, M. (2007). The social responsibility of business is to increase its profits. In *Corporate ethics and corporate governance* (pp. 173–178). Springer, Berlin, Heidelberg
- Miralles-Quirós, J. L., Gonçalves, L. M. V., 2018. The value relevance of environmental, social, and governance performance: the Brazilian case. *Sustain. Times*. 10(3), 574.
- Orsato, R. J., Garcia, A., Mendes-Da-Silva, W., Simonetti, R., & Monzoni, M. (2015). Sustainability indexes why join in? A study of the “Corporate Sustainability Index (ISE)” in Brazil. *Journal of Cleaner Production*, 96, 161–170.
- Petrescu, S. (2008). *Financial-accounting analysis and diagnosis*. Bucharest: CECCAR Publishing House.
- Surroca, J., Tribo, J. A., & Waddock, S. (2010). Corporate responsibility and financial performance: The role of intangible resources. *Strategic management journal*, 31(5), 463–490.
- Waddock, S. A., & Graves, S. B. (1997). The corporate social performance-financial performance link. *Strategic Management Journal*, 18(4), 303–319.
- Zhao, C., Guo, Y., Yuan, J., Wu, M., Li, D., Zhou, Y., & Kang, J. (2018). ESG and corporate financial performance: Empirical evidence from China’s listed power generation companies. *Sustainability*, 10(8), 2607.

KAYNAKÇA

- Adams, G.D.J., Cook, I. & Ward, K.R. (2015). The Principles of Freeze-Drying. *Methods in Molecular Biology*, 1257, 121-143.
- Nowak, D. & Jakubczyk, E. (2020). The Freeze-Drying of Foods — The Characteristic of the Process Course and the Effect of Its Parameters on the Physical Properties of Food Materials. *Foods*, 9 (1488), 1-27.
- Utami, S., Endrini, S., Nafik, S., Lestari, I.M.T., Anindya, D., Abu Bakar, E., Rozy, F., Said, F.F., Afifah, E., Arumwardana, S., Nufus, H., Rihibiha, D.D., Kusuma, H.S.W., Wibowo, S.H.B. & Widowati, W. (2019). In vitro Antioxidant and Anti-obesity Activities of Freeze-dried *Canarium* sp., *Averrhoa bilimbi* L. and *Malus domestica*. *The Indonesian Biomedical Journal*, 11 (3), 320-326.
- Yayla Agro, Depolama ve Kurutma Teknolojileri ile Gıda İsrafını Azaltmak. Erişim Adresi: <https://surdurulebilirlik.yaylaagro.com/blog/yayla-blog/sosyal-sorumluluk/depolama-ve-kurutma-teknolojileri-ile-gida-israfini-azaltmak>
- Oyinloye, T.M & Yoon, W.B. (2020). Effect of Freeze-Drying on Quality and Grinding Process of Food Produce: A Review. *Foods*, 8 (354), 1-23.
- Adeyeye, S.A.O., Ashaolu, T.J. & Babu, A.S. (2022). Food Drying: A Review. *Agricultural Reviews*, R-2537, 1-8.
- Bhatta, S., Janezic, T.S. & Ratti C. (2020). Freeze-Drying of Plant- Based Foods. *Foods*, 9 (87), 1-22.
- Petikirige, J., Karim, A. & Millar, G. (2022). Effect of drying techniques on quality and sensory properties of tropical fruits. *International Journal of Food Sciences and Technology*, 57, 6973-6979.
- Leskovic, A. & Petrović, S. (2023). Pesticide Use and Degradation Strategies: Food Safety, Challenges and Perspectives. *Foods*, 12 (2709), 1-24.
- World Health Organization, Pesticide residues in food. Erişim adresi: <https://www.who.int/news-room/fact-sheets/detail/pesticide-residues-in-food>
- Luo, N. & Shu, H. (2017). Analysis of Energy Saving during Food Freeze Drying. *Procedia Engineering*, 205, 3763-3768.
- Baele, M., Vermeulen, A., Adans, D., Peeters, R., Vandemoortele, A., Devlieghere, F., De Meulenaer, B. & Ragaert, P. (2021). Selecting Packaging Material for Dry Food Products by Trade-off of Sustainability and Performance: A Case Study on Cookies and Milk Powder. *Packaging Technology Science*, 34, 303-317.
- Muizniece-Brasavs, S., Cinkmanis, I., Viluma, I., Kirse-Ozolins, A. & Aboltins, A. (2020). Optimization of Freeze-Drying Process and Packaging Solutions for Melon Shelf-life. *Engineering for Rural Development*. Jelgava, 20, 1801-1806.
- Food Standards Agency, Packaging and labelling. Erişim adresi: <https://www.food.gov.uk/business-guidance/packaging-and-labelling>
- Sheng, L. & Wang, L. (2023). Approaches for a more microbiologically and chemically safe dried fruit supply chain. *Current Opinion in Biotechnology*, 80 (102912), 1-5.
- Sadrzadehrafiei, S., Chotrech, A.G., Hossesini, N.K. & Sulaiman. R. (2013). The Benefits of Enterprise Resource Planning (ERP) System Implementation in Dry Food Packaging Industry. *Procedia Technology*, 11, 220 – 226.
- Miranda, G., Berna, A. & Mulet, A. (2019). Dried-Fruit Storage: An Analysis of Package Headspace Atmosphere Changes. *Foods*, 8 (56), 1-11.
- Yan, M.R. Hsieh, S. & Ricacho, N. (2022). Innovative Food Packaging, Food Quality and Safety, and Consumer Perspectives. *Processes*, 10 (747), 1-13.
- Silvia-Espinoza, M.A., Camacho, M.M., Martinez-Monzo, J. & Martinez-Navarrete-N. (2021). Impact of the Freeze-Drying Conditions Applied to Obtain an Orange Snack on Energy Consumption. *Foods*, 10 (2756), 1-9.
- Waghmare, R.B., Perumal, A.B., Moses, J.A. & Anandharamkrishnan, C. (2021). Recent Developments in Freeze Drying of Foods. *Innovative Food Processing Technologies: A Comprehensive Review*, 3, 82-99.

İNGİLİZ YÖNETİMİNDE KIBRIS TÜRK TOPLUMU (1923-1960)

Dr. Derya ÇAKICI

EĞİTİM
yayınevi

İNGİLİZ YÖNETİMİNDE KIBRIS TÜRK TOPLUMU (1923-1960)

Dr. Derya Çakıcı

Genel Yayın Yönetmeni: Yusuf Ziya Aydoğan (yza@egitimyayinevi.com)

Genel Yayın Koordinatörü: Yusuf Yavuz (yusufyavuz@egitimyayinevi.com)

Sayfa Tasarımı: Kübra Konca Nam

Kapak Tasarımı: Eğitim Yayınevi Grafik Birimi

T.C. Kültür ve Turizm Bakanlığı

Yayıncı Sertifika No: 47830

ISBN: 978-625-6552-16-6

1. Baskı, Ekim 2023

Baskı Cilt

Repro Bir Matbaacılık

İvedik OSB Matbaacılar Sitesi 1514 Cad. No: 23-25 Yenimahalle/Ankara

Matbaa Sertifika No: 47381

Kütüphane Kimlik Kartı

İNGİLİZ YÖNETİMİNDE KIBRIS TÜRK TOPLUMU (1923-1960)

Dr. Derya Çakıcı

448 s., 160x240 mm

Kaynakça var, dizin yok.

ISBN: 978-625-6552-16-6

Copyright © Bu kitabın Türkiye'deki her türlü yayın hakkı Eğitim Yayınevi'ne aittir. Bütün hakları saklıdır. Kitabın tamamı veya bir kısmı 5846 sayılı yasanın hükümlerine göre kitabı yayımlayan firmanın ve yazarlarının önceden izni olmadan elektronik/mekanik yolla, fotokopi yoluyla ya da herhangi bir kayıt sistemi ile çoğaltılamaz, yayımlanamaz.

EĞİTİM
yayınevi

Yayınevi Türkiye Ofis: İstanbul: Eğitim Yayınevi Tic. Ltd. Şti., Atakent mah. Yasemen sok. No: 4/B, Ümraniye, İstanbul, Türkiye

Konya: Eğitim Yayınevi Tic. Ltd. Şti., Fevzi Çakmak Mah. 10721 Sok. B Blok, No: 16/B, Safakent, Karatay, Konya, Türkiye
+90 332 351 92 85, +90 533 151 50 42, 0 332 502 50 42
bilgi@egitimyayinevi.com

Yayınevi Amerika Ofis: New York: Egitim Publishing Group, Inc. P.O. Box 768/Armonk, New York, 10504-0768, United States of America
americaoffice@egitimyayinevi.com

Lojistik ve Sevkiyat Merkezi: Kitapmatik Lojistik ve Sevkiyat Merkezi, Fevzi Çakmak Mah. 10721 Sok. B Blok, No: 16/B, Safakent, Karatay, Konya, Türkiye
sevkiyat@egitimyayinevi.com

Kitabevi Şubesi: Eğitim Kitabevi, Şükran mah. Rampalı 121, Meram, Konya, Türkiye
+90 332 499 90 00
bilgi@egitimkitabevi.com

İnternet Satış: www.kitapmatik.com.tr
+90 537 512 43 00
bilgi@kitapmatik.com.tr

 **kitapmatik**
YAYINEVİ KİTAPLARI

YARARLANILAN KAYNAKLAR

a. Arşiv Kaynakları, Resmi Raporlar ve Gazeteler

BOA, Hariciye Nezareti Londra Sefareti (HR. SFR. 03), Dosya Nr. 263, Belge Nr. 25, (12 Zilkade 1441/ 24 Temmuz 1878).

BCA, 272.0.0.12/44.70.5, (7 Mayıs 1925)

BCA, 030.18.1.1/12.58.18, (2 Aralık 1924).

BCA, 272.0.0.12/43.63.8, (28 Ocak 1925).

BCA, 272.0.0.12/41.47.2, (1 Nisan 1924).

BCA, 030.18.01/016.77.6, (7 Aralık 1925).

BCA, 272.0.0.12/49.97.26, (10 Temmuz 1926).

BCA, 272.0.0.12/49.97.36, (24 Temmuz 1926).

BCA, 272.0.0.11/22.112.4, (4 Ekim 1926).

BCA, 272.0.0.12/49.97.26, (18 Temmuz 1926).

BCA, 272.0.0.14/78.42.8, (26 Ocak 1926).

BCA, 272.0.0.12/50.104.2, (2 Kasım 1926).

BCA, 272.0.0.12/50.105.2, (20 Kasım 1926).

BCA, 272.0.0.12/51.112.15, (8 Ocak 1927).

BCA, 272.0.0.12./55.139.30, (20 Kasım 1927).

BCA, 272.0.0.12/50.108.5, (21 Aralık 1926).

BCA, 272.0.0.12/50.106.1, (21 Kasım 1926).

BCA, 030.10.00/254.712.44, (9 Kasım 1931)

BCA, 030.10.00/234.577.15, (22 Kasım 1931).

BCA, 030.10.0.0/109.727.4, (29 Kasım 1931).

BCA, 30.10.00/124.886.18, (14 Mayıs 1937).

BCA, 180.9.0.0/6.31.7, (26 Mayıs 1927).

BCA, 30.10.0.0/124.886.19, (22 Temmuz 1937).

BCA, 30.10.0.0/124.886.14, (4 Kasım 1936).

BCA, 30.10.00/124.887.3, (14 Eylül 1938).

BCA, 30.18.01.02/124.86.01, (24 Kasım 1950).

BCA, 30.10.00/83.548.2, (12 Ocak 1933).

BCA, 030.10.00/83.548.2, (25 Ocak 1929).

BCA, 30.10.00/124.887.3, (14 Eylül 1938).

BCA, 30.18.1.2/13.53.3, (29 Temmuz 1930).

BCA, 30.18.1.2/15.77.10, (23 Kasım 1930).

BCA, 30.18.1.2/39.65.19, (18 Eylül 1933).

BCA, 30.18.1.2/51.2.9, (5 Ocak 1935).

BCA, 30.18.1.2/52.14.20, (27 Şubat 1935).

BCA, 30.18.1.2/52.16.19, (5 Mart 1935).

BCA, 30.18.1.2/53.24.16, (7 Nisan 1935).

BCA, 30.18.1.2/53.26.19, (15 Nisan 1935).

BCA, 30.18.1.2/54.39.7, (19 Mayıs 1935).

BCA, 030.10.00/235.590.35, (19 Haziran 1947).

BCA, 30.11.10/55.12.8, (5 Mayıs 1930).

BCA, 030.10.00/62.415.8, (27 Nisan 1938).

BCA, 30.18.1.2/117.51.5, (10 Temmuz 1948).

BCA, 30.18.1.2/117.51.20, (15 Temmuz 1948).

BCA, 490.1.0.0/599.75.8, (23 Eylül 1948).

BCA, 30.1.0.0/40.241.14, (2 Aralık 1948).

BCA, 30.1.0.0/123.785.2, (10 Eylül 1954).

BCA, 30.18.1.2/124.86.1, (24 Kasım 1950).

BCA, 30.1.0.0/131.847.2, (26 Ağustos 1954).

BCA, 010.0.009/107.332.3, (2 Kasım 1954).

BCA.010.0.009/107.334.1, (6 Kasım 1954).

BCA, 010.09.00/107.332.3, (13 Ağustos 1955).

BCA, 30.10.00/19.109.22, (20 Ağustos 1955).

BCA, 010.09.00/107.332.3, (7 Eylül 1955).

BCA, 010.0.009.00/107.334.1, (28 Eylül 1955)

BCA, 30.1.0.0/37.226.2, (24 Aralık 1955).

BCA, 30.1.0.0/38.227.1, (24 Kasım 1956).

BCA, 30.1.0.0/38.227.2, (16 Aralık 1956).

BCA, 30.18.1.2/152.15.8, (16 Şubat 1959).

BCA, 30.18.1.2/152.21.5, (27 Nisan 1959).

İstanbul Şehir Üniversitesi Taha Toros Arşivi, Belge No: 001509415006.

Demokrat Parti Meclis Grubu Gizli Müzakere Zabıtları, Dönem: IX, Cilt: 3, 20.06.1950.

Demokrat Parti Meclis Grubu Gizli Müzakere Zabıtları, Dönem: XI, Cilt: 258, 12.02.1950.

Düstur, Tertip: 3, Cilt: 5, 11 Ağustos 1339-19 Teşrinievvel 1340 (1931).

Colonial Reports Annual, Annual Report on the Social and Economic Progress of the People of Cyprus 1931, His Majesty's Stationery Office, London, 4, 1932.

Conference on Cyprus, 1958-1959 (19 February 1959), Documents Signed and Initialled at Lanchester House on, London, HMSO.

Charter of The United Nations And Statute of The International Court of The Justice (1945), San Francisco, 1945.

Cyprus Census Of Population And Agriculture 1946, 1949.

Cyprus Colonial Report 1959, (1960), London, HMSO.

Cyprus Report for he Year: 1959 (1961), London, HMSO, Cmnd: 679.

Hansard Deb, Vol: 126, C: 1036, 31 March 1943

Hansard Deb, Vol: 126, C: 1024-1030. 31 March 1943

Hansard Deb, Vol: 543, C: 511-514, 30 June 1955.

Hansard Deb, Vol: 108, C: 636, 640, 643, 26 May 1902.

Hansard Deb, Vol: 259, C: 254-256, 12 November 1931.

Hansard Deb, Vol: 259, C: 677, 17 November 1931.

Hansard Deb, Vol: 527, C: 75W, 12 May 1954.

Hansard Deb, Vol: 530, C: 968-9, 19 July 1954

Hansard Deb, Vol: 531, C: 517-71, 531-532, 28 July 1954

Hansard Deb, Vol: 531, C: 517-71, 535-537, 28 July 1954

Hansard Deb, Vol: 531, C: 517-71, 538, 28 July 1954

Hansard Deb, Vol: 531, C: 517-71, 540, 28 July 1954.

Hansard Deb, Vol: 531, C: 517-71, 545-546, 28 July 1954.

Hansard Deb, Vol: 531, C: 517-71, 555-556, 28 July 1954.

Hansard Deb, Vol: 531, C: 2142-54, 2142, 2146, 2147, 28 October 1954,

Hansard Deb, Vol: 531, C: 2142-54, 2148, 28 October 1954.

- Hansard Deb**, Vol: 531, C: 2142-54, 2150, 28 October 1954.
- Hansard Deb**, Vol: 531, C: 2142-54, 2151-2152, 28 October 1954.
- Hansard Deb**, Vol: 531, C: 2142-54, 2153-2154, 28 October 1954.
- Hansard Deb**, Vol: 550, C: 415-419, 14 March 1956.
- Hansard Deb**, Vol: 552, C: 1653-175, 14 May 1956.
- Hansard Deb**, Vol: 556, C: 595-602, 12 July 1956.
- Hansard Deb**, Vol: 556, C: 1422-1427, 19 July 1956,
- Hansard Deb**, Vol: 562, C: 1267-1269, 19 December 1956.
- Hansard Deb**, Vol: 562, C: 1610-1611, 21 December 1956.
- Hansard Deb**, Vol: 562, C: 1268-1272, 19 December 1956.
- Hansard Deb**, Vol: 202, C: 875-876, 28 March 1957.
- Hansard Deb**, Vol: 589, C: 1315-1320, 1315, 19 June 1958,
- Hansard Deb**, Vol: 259, 32, 12 November 1931.
- Report On The Census Of Cyprus, 1881** (1884), Frederick W. Barry (Ed.), M.D., S.C.D., London.
- Report And General Abstracts Of The Census Of Cyprus, 1891** (1891), Alexander Mavrogordata (Ed.), London.
- Report On The Census Of Cyprus, 1901**, (1901), London.
- Report And General Abstracts Of The Census Of Cyprus, 1911**, (1911), Alexander Mavrogordata (Ed.), London.
- Report And General Abstracts Of The Census Of Cyprus, 1921**, (1922), C. H. Hart Davis (Ed.), London.
- Report On The Census Of Cyprus, 1931**, (1932), C. H. Hart Davis (Ed.), C.M.G., Nicosia.
- Republic Of Cyprus Census Of Population And Agriculture, 1960**, (1960), Nicosia.
- TBMM Zabıt Ceridesi, Devre: 1, İçtima: 132, Cilt: 24, 03.11.1338, (1922).
- TBMM Zabıt Ceridesi, Devre: 1, İçtima: 127, Cilt: 24, 26.10.1338 (1922).
- TBMM Zabıt Ceridesi, Devre 1, İçtima: 4, Cilt: 1, 23.8.1923.
- TBMM Zabıt Ceridesi, Devre: 3, İnikat: 1, Cilt: 5, 01.11.1928.
- TBMM Zabıt Ceridesi, Dönem: 9, Cilt: 28, İçtima: 4, İnikat: 48, 23.02.1954.
- TBMM Zabıt Ceridesi, Devre: 10, İçtima: 3, İnikat: 22, Cilt: 15, 26.12.1956.
- TBMM Zabıt Ceridesi, Devre: 10, İçtima: 2, Cilt: 9, 23. İnikat, 13.01.1956.
- TBMM Zabıt Ceridesi, Devre: 10, İçtima: 3, İnikat: 46, Cilt: 17, 25.02.1957.
- TBMM Gizli Zabıt Ceridesi, Devre: 1, İçtima: 3, Cilt: 3, 01.01.1923.
- TBMM Gizli Zabıt Ceridesi, Devre: 1, İçtima: 3, Cilt: 4, 05.03.1923.
- TBMM Gizli Zabıt Ceridesi, Devre: 1, İçtima: 3, Cilt: 4, 06.03.1923.
- TBMM Tutanak Dergisi, Dönem: 8, Cilt: 23, Birleşim: 33, 23.01.1950.
- TBMM Tutanak Dergisi, Dönem: IX, Cilt: 5, Toplantı: 1, Birleşim: 50, 24.02.1951.
- The Cyprus Blue Book, 1892-1893**, Nicosia, 1893.
- The Cyprus Blue Book, 1910-1911**, Nicosia, 1911.
- The Cyprus Blue Book 1925**, Nicosia, 1926.
- The Cyprus Blue Book 1926**, Nicosia, 1927
- The Cyprus Blue Book 1927**, Nicosia, 1928.
- The Cyprus Blue Book 1928**, Nicosia, 1929.
- The Cyprus Blue Book 1929**, Nicosia, 1930.
- The Cyprus Blue Book 1930**, Nicosia, 1931.
- The Cyprus Blue Book 1931**, Nicosia, 1932.

The Cyprus Blue Book 1932, Nicosia, 1933.

The Cyprus Blue Book 1933, Nicosia, 1934.

The Tripartite Conference on the Eastern Mediterranean and Cyprus Held by the Governments of the United Kingdom of Great Britain and Northern Ireland, Greece, and Turkey, London, August 29-September 7, 1955, With Relevant Documents (1955), London H. M. Stationery Office.

Türk İşleri Komisyonunun Ara Raporu 1949 (1950), Kıbrıs Hükümeti Basımevi, Lefkoşa.

United Nations Documents 1941-1945 (1947), Royal Institute of International Affairs Oxford University Press, London.

United Nations Documents 1941-1945 (1945), Royal Institute of International Affairs, New York.

United Nations General Assembly Eleventh Session Official Record (18 February 1957), First Committee 847th Plenary Meeting, New York.

United Nations General Assembly Eleventh Session Official Record (19 February 1957), First Committee 849th Plenary Meeting, New York.

United Nations General Assembly Eleventh Session Official Record (20 February 1957), First Committee 852th Plenary Meeting, New York.

United Nations General Assembly Eleventh Session Official Record (18 February 1957), First Committee 852th Plenary Meeting, New York.

United Nations General Assembly Eleventh Session Official Record (21 February 1957), First Committee 853th Plenary Meeting, , New York.

United Nations General Assembly Eleventh Session Official Record, (22 February 1957), First Committee 856th Plenary Meeting, New York.

United Nations General Assembly Ninth Session Official Record (15 December 1954), First Committee 752nd Meeting, New York.

United Nations General Assembly Thirteenth Session Official Record (25 November 1958), First Committee 996th Plenary Meeting, New York.

United Nations General Assembly Thirteenth Session Official Record (26 November 1958), First Committee 997th Plenary Meeting, , New York.

Gazeteler

Akşam	The Albany Evening Hard
Anadolu	The Colombus Telegram
Bozkurt	Times Colonist
Cumhuriyet	The Leader Post
Dünya	The Capital Journal
Gece Postası	The Ithaca Journal
Haber Akşam Postası	The Evening Star
Halkın Sesi	The Post Crescent
Hakikat	The Charlotte News
Hâkimiyet-i Milliye	The Huntsville Times
Her Gün	The Vancouver Sun
Hürriyet	The Medford Mail Tribune
Hür Söz	The Oshkosh Northwestern
Idaho Evening Times	The New York Times
İstiklal	The Gateway
İstanbul Ekspres	The Nevada State Journal
Journal and Courier	The Dayton Daily Newsw
Kıbrıs Postası	The Baltimore Sun,
La Grande Observer	The Minneapolis Star
Milliyet	The Tribune
Nacak	The Los Angeles Times
Son Saat	The Ottawa Citizen
Son Telgraf	The Hartford Courant
Son Havadis	The Daily Times
Söz	The Star Phoenix
St. Louis Post Dispatch	The Daily Press
Tan	The Chicago Tribune
Tercüman	The Ottawa Journal
The Cyprus Gazette	The Pittsburgh Post
The London Gazette	The Morning News
The Tuscaloosa News	The San Francisco Examiner
The Province From Vancouver	The Atlanta Constitution
The Times	The Chicago Tribune
The Guardian	The Times News
The Democrat And Chronicle	The News Journal
The Financial Times	The Democrat and Chronicle
The Star Tribune	The Star Press
The Vancouver Daily Province	The Daily Reporter,
The Tulsa Tribune	The Daily American,
The Evening Republic	The Province
The Courier News	The Financial Times
The Burlington Daily News	The News And Observer
The Daily News	The Austin American
The Journal Times	The Courier Journal
	The Leader Post

The Post Star
 The Journal Times
 The Times Advocate
 The Observer,
 The Post Gazette
 Ulus
 Vakit
 Yeni Asır
 Yeni Sabah
 Yeni İstanbul
 Zafer

b. Diğer Kaynaklar

- 6-7 Eylül Olayları Fotoğraflar-Belgeler Fahri Çoker Arşivi (2005)**, Emniyet Ş. 1 Müdürlüğünce Hazırlanan Ocak 1956 Tarihli Fezleke, Tarih Vakfı Yurt Yayınları, İstanbul.
- Adalı Kutlu (1963), **Köy Raporları 1963**, Kıbrıs Türk Cemaat Meclisi Basın İrtibat Bürosu Yayınları.
- _____ (1961), **Köy Raporları 1961**, Kıbrıs Türk Cemaat Meclisi Basın İrtibat Bürosu Yayınları.
- _____ (1962), **Köy Raporları 1962**, Kıbrıs Türk Cemaat Meclisi Basın İrtibat Bürosu Yayınları.
- Adams, James Truslow (1945), “The Atlantic Charter”, Julia Emily Johnsen (Ed.), **The Eight Points of Post War World Reorganization**, The H. W. Wilson Company, New York, 7-13.
- Adams, T. W. (1972), **AKEL: The Communist Party of Cyprus**, Hoover Institution Press, California.
- Adıyeke, Ayşe Nüket (2000), **Osmanlı İmparatorluğu ve Girit Bunalımı (1896-1908)**, TTK Yayınları, Ankara.
- Agun, Hüseyin (1997), **Demokrat Parti İktidarının Kıbrıs Politikası**, Ankara.
- Ahmad, Feroz (1994), **Demokrasi Sürecinde Türkiye (1945-1980)**, (Çev. Ahmet Fethi), Hil Yayıncılık, İstanbul.
- Ahmed, M. Memduh (22.08.1953), “Camilerimiz ve Evkap”, **Halkın Sesi**, 1-2.
- Akar, Reşat (1981), **Atatürkçü Kıbrıs Türkleri**, Veb Ofset İleri Matbaacılık, İstanbul.
- Akar, Rıdvan (Eylül 2003), “İki Yıllık Gecikme: 6-7 Eylül 1955”, **Toplumsal Tarih**, (117), 86-93.
- Akçura, Yusuf (1976), **Üç Tarz-ı Siyaset**, TTK Yayınları, Ankara.
- Akdağ, Ömer (Temmuz 1998), “Büyük Taarruzdan Önce Yusuf Kemal Bey’in Padişahla Görüşmesi ve Avrupa Seyahati”, **Atatürk Araştırma Merkezi Dergisi**, 14(41), Ankara, 487-512.
- Akgün, Sibel (2011), “İngiliz Sömürge Yönetimine Karşı Kıbrıs Türk Toplumunun Tepkisi”, Soyalp Tamçelik (Ed.), **2011 Yılında Kuzey Kıbrıs Türk Cumhuriyeti: Fırsatlar ve Tehditler Çalıştayı, 5 Mart 2011**, Ankara.
- Akgündüz, Ahmet (1990), **Osmanlı Kanunnameleri Ve Hukuki Tahlilleri**, 7(2), Osmanlı Araştırmaları Vakfı Yayınları, İstanbul.
- Akkurt, Aydın (1999), **Türk Mukavemet Teşkilatı, 1957-1958 Mücadelesi**, Seçil Ofset, Lefkoşa.
- _____ (2000), **Kod Adı: Lale Mücahide Hasan Tahsin’in Anıları ve Yaşamı**, Akdeniz Haber Ajansı Yayınları, Lefkoşa.

- _____ (2000), **Kutsal Kavgaların Korkusuz Neferi Dr. Niyazi Manyera**, Akdeniz Haber Ajansı Yayınları, Lefkoşa.
- Akmaral, Kemal (2004), **Kıbrıs Türkü'nü İmhayı Hedefleyen Akritas Planı ve Annan'a Dek Uzanan Planlar Süreciyle Kıbrıs**, Bilge Karınca Yayınları, İstanbul.
- Akşin, Sina (2001), **Ana Çizgileriyle Türkiye'nin Yakın Tarihi, 1789-1980**, İmaj Yayıncılık, Ankara.
- Alastos, Doros (1960), **Cyprus Guerilla: Grivas, Makarios and the British**, Heinemann Press, London.
- Alasya, H. Fikret (14.10.1950), "Yeni Lise Müdürü Vazifesine Başlarken", **Halkın Sesi**, 1.
- _____ (1964), **Kıbrıs Tarihi ve Kıbrıs'ta Türk Eserleri**, 2. Baskı, Ankara Türk Kültürünü Araştırma Enstitüsü Yayınları, Ankara.
- _____ (1969), **The Privileges Granted to the Orthodox Archbishopric of Cyprus by the Ottoman Empire: Training Affairs Cyprus**, Ayyıldız Matbaası, Ankara.
- _____ (1977), **Kıbrıs Tarihi**, Türk Kültürünü Araştırma Enstitüsü Yayınları, Ankara.
- _____ (1988), **Tarihte Kıbrıs**, Kıbrıs Türk Kültür Derneği Yayınları, Lefkoşa.
- _____ (1992), **Kıbrıs ve Rum-Yunan Emelleri**, KKTC Milli Eğitim ve Kültür Bakanlığı Yayınları, Ankara.
- Albayrak, Mustafa (2004), **Türk Siyasi Tarihinde Demokrat Parti (1946-1960)**, Phoenix Yayınevi, Ankara.
- _____ (Eylül 1997), "Kıbrıs Türklerinin İstiklal Harbinde Anavatan'a Yaptığı Maddi Yardımlar", **Türk Dünyası Tarih Dergisi**, Türk Dünyası Araştırmaları Vakfı, (129), İstanbul, 53-59.
- _____ (2003), "Meclis-i Milli'nin Kıbrıs Türk Milli Mücadele Tarihi'ndeki Yeri", **Celal Bayar Üniversitesi SBE Dergisi**, 1(5), Celal Bayar Üniversitesi Yayını, Manisa.
- Altan, Haşim (1986), **Belgelerle Kıbrıs Türk Vakıflar Tarihi**, Kıbrıs Vakıflar İdaresi Yayınları, Lefkoşa.
- _____ (1986), **Belgelerle Kıbrıs Türk Vakıflar Tarihi (1571- 1974)**, 2, Kıbrıs Vakıflar İdaresi, Kıbrıs.
- _____ (1997), **Atatürk Devrimlerinin Kıbrıs Türk Toplumuna Yansıması**, KKTC Milli Eğitim, Kültür, Gençlik ve Spor Bakanlığı Yayınları, Ankara.
- An, Ahmet (1997), **Dinsel Toplumdan Ulusal Topluma Geçiş Süreci ve Kıbrıs Türk Liderliğinin Oluşması (1900-1942)**, Galeri Kültür Yayınları, Lefkoşa.
- _____ (2001), **İşçi Sınıfımızın İlk Öncüleri, 1958'e Kadar Emek Hareketinde Kıbrıslı Türkler**, Khora Yayıncılık, Lefkoşa.
- _____ (2002), **Kıbrıs'ın Yetiştirdiği Değerler (1782-1899)**, Akçağ Yayınevi, Ankara.
- _____ (2006), **Kıbrıs Türk Toplumunun Geri Kalmışlığı (1892-1962)**, Şadi Kültür ve Sanat Yayınları, Girne.
- _____ (April 2008), "The First Turkish Cypriot Football Clubs, Intercommnal Football Matches, Multiethnic Football Teams and Chetinkaya (1902-1955)", **4th International Cyprological Congress**, Nicosia, 1-11.
- Argyriou, Sophia (Spring 2018), "The Imperialistic Foundations of British Colonial Rule in Cyprus", **The Cyprus Review**, 30(1), 297-316.
- Armaoğlu, Fahir H. (1963), **Kıbrıs Meselesi 1954-1958: Türk Hükümeti ve Kamuoyunun Davranışları**, Sevinç Matbaası, Ankara.
- _____ (2004), **20. Yüzyıl Siyasi Tarihi 1914-1995**, Alkım Yayınevi, İstanbul.
- Artaç, İbrahim (1989), **Kıbrıs'ta Savaş**, Kastaş Yayınları, İstanbul.
- Asmussen, Jan (2006), "Dark Skinned Cypriots Will Not Be Accepted, Cypriots in The British

- Army (1939-1945)", Hubert Faustmann & Nicos Peristianis (Ed.), **Britain in Cyprus Colonialism and Post-Colonialism 1878-2006**, Bibliopolis Mannheim Und Möhnese, 167-185.
- Atakol, Kenan (2006), **Kıbrıslı Türkler ve Rumlar**, Toplumsal Dönüşüm Yayınları, İstanbul.
- Atalay, Talip (Temmuz-Ekim 2004), "Öğretmen ve Müfredat Ekseninde KKTC'de Örgün Din Öğretimi", **Değerler Eğitimi Dergisi**, (7-8), İstanbul, 7-40.
- Ataman, Sadi Yaver (Mart 1964), "Kıbrıs Türküleri ve Düğün Adetleri", **Türk Folklor Araştırmaları Dergisi**, 8, No: 176, Yıl: 15, İstanbul, 3347-3349.
- Atatürk, M. Kemal (1986), **Nutuk-Söylev**, 2, TTK Yayinevi, Ankara.
- Ateşin, Hüseyin Mehmet (1996), **Kıbrıs'ta İslami Kimlik Davası**, Maarifet Yayınları, İstanbul.
- _____ (1997), **Dr. Fazıl Küçük ve Şeyh Nazım Kıbrısı**, Maarifet Yayınları, İstanbul.
- Ayın Tarihi** (Eylül 1954), Sayı: 250, Başbakanlık Basın Yayın ve Turizm Genel Müdürlüğü Yayınları, Ankara.
- _____ (Aralık 1954), Sayı: 253, Başbakanlık Basın Yayın ve Turizm Genel Müdürlüğü Yayınları, Ankara.
- _____ (Nisan 1955), Sayı: 257, Başbakanlık Basın Yayın ve Turizm Genel Müdürlüğü Yayınları, Ankara.
- _____ (Eylül 1955), Sayı: 262, Başbakanlık Basın Yayın ve Turizm Genel Müdürlüğü Yayınları, Ankara.
- _____ (Ağustos 1955), Sayı: 261, Başbakanlık Basın Yayın ve Turizm Genel Müdürlüğü Yayınları, Ankara.
- _____ (Şubat 1956), Sayı: 267, Başbakanlık Basın Yayın ve Turizm Genel Müdürlüğü Yayınları, Ankara.
- Aytekin, Halil (2000), **Kıbrıs'ta Monarga (Boğaztepe) Ermeni Lejyonu Kampı**, TTK Yayınları, Ankara.
- Bab-ı Ali Hariciye Nezareti (1335), **Kıbrıs Meselesi**, Matbaa-i Amire, İstanbul.
- Bağcı, Hüseyin (1990), **Demokrat Parti Dönemi Dış Politikası**, İmge Yayınları, Ankara.
- Balyemez, Mehmet (2016), "Kıbrıs Türk İşçilerinin İkinci Dünya Savaşı Srasında Örgütlenmeleri", **Uluslararası Tarih ve Sosyal Araştırmalar Dergisi Tarihin Peşinde**, 8(15), 231-255.
- _____ (2017), **İngiliz Yönetimi Döneminde Kıbrıs Türklerinin Siyasi Örgütlenmeleri**, Yayınlanmamış Doktora Tezi, Ankara Üniversitesi Türk İnkılap Tarihi Enstitüsü, Ankara.
- Başbakanlık Devlet Arşivleri Genel Müdürlüğü (2000), **Osmanlı İdaresinde Kıbrıs (Nüfusu-Arazi Dağılımı Ve Türk Vakıfları)**, Başbakanlık Devlet Arşivleri Genel Müdürlüğü Yayınları, Ankara.
- Batur, Nur (2007), **Rauf Denктаş-Yeniden Yaşasaydım**, Doğan Kitap, İstanbul.
- Baykal, Bekir Sıtkı (Temmuz 1941), "93 Harbi Esnasında Muhtelif Tavassut Ve Sulh Şayia Ve Teşebbüsleri", **Bellekten**, 5(19), TTK Yayınları, Ankara, 351-395.
- Bayur, Yusuf Hikmet (Ekim 1976), "TBMM Hükümeti Umur-ı Hariciye Vekili Yusuf Kemal Tengirşen'ın 1922 Martı'nda Yaptığı Avrupa Gezisiyle İlgili Anılar", **Bellekten**, 40(160), TTK Yayınları, Ankara, 617-669.
- Bedevi, Vergi Halil (1953), **Kıbrıs Türk Sinemacılığı**, Bozkurt Basımevi, Lefkoşa.
- _____ (1965), **Başlangıcından Zamanımıza Kadar Kıbrıs Tarihi**, Kıbrıs Türk Tarihi Kurumları Yayınları, Lefkoşa.
- Behçet, Hasan (1969), **Kıbrıs Türk Maarif Tarihi (1571-1968)**, Halkın Sesi Basımevi, Lefkoşa.
- Belli, Şemsi (1960), **Cumhuriyet'in Beşğinde Kıbrıs**, Başşehir Yayınları, Ankara.

- Beratlı, Nazım (1999), **Kıbrıs Türklerinin Tarihi (3. Kitap)**, 1. Baskı, Galeri Kültür Yayınları, Lefkoşa.
- _____ (Temmuz 2002), “Sömürge Yıllarında Kıbrıs’ta Türk Ulusçuluğunun Ortaya Çıkışı”, **Toplumsal Tarih**, (103), İstanbul, 50-53.
- Berkes, Niyazi (1997), **Unutulan Yıllar**, İletişim Yayınları, İstanbul.
- Bevin, Ernest (1941), **The Balance Sheet Of The Future**, Robert M. Mcbride & Company, New York.
- Beydilli, Kemal (2003), “Mahmud II”, **Türkiye Diyanet Vakfı İslam Ansiklopedisi**, içinde 27(352-357), Türkiye Diyanet Vakfı Yayınları, İstanbul.
- Bil, Hikmet (1976), **Kıbrıs Olayı ve İçyüzü**, İtmat Kitabevi, İstanbul.
- Bilsel, M. Cemil (1998), **Lozan**, 2, Sosyal Yayınlar, İstanbul.
- Birinci, Ergin M. (1997), **M. Necati Özkan (1899-1970)**, 1, Necati Özkan Vakfı Yayınları, İstanbul.
- Bosworth, Clifford Edmund (2001), **A Century of British Orientalists 1902-2001**, Oxford University Press, Newyork.
- Boyce, D. George (1999), **Decolonization and the British Empire (1775-1997)**, Macmillian Press, New York.
- Bozkurt, İsmail (2001), “Kıbrıs’ın Tarihine Kısa Bir Bakış”, İrfan Kaya Ülger ve Ertan Efeğil (Ed.), **Avrupa Birliği Kıskaçında Kıbrıs Meselesi (Bugünü ve Yarını)**, 2. Baskı içinde(9-16), Ahsen Yayıncılık, Ankara.
- Bryant, Rebecca (2007), **Tebaadan Vatandaşa Kıbrıs’ta Modernite ve Milliyetçilik**, (Çev: Seyhan Özmenek), İletişim Yayınları, İstanbul.
- Buckle, George Earle (1920), **The Life Of Benjamin Disraeli Earl Of Beaconsfield**, 6 (1876-1881), The Macmillan Company, New York.
- Bullock, Alan (1983), **Ernest Bevin Foreign Secretary 1945-1951**, W. W. Norton & Company, New York.
- Cecil, Lady Gwendolen (1922), **Life of Robert Marquis of Salisbury**, 2(1868-1880), Hodder and Stoughton Limited, London.
- Chamberlain, Muriel E. (1998), **European Decolonisation In the Twentieth Century**, Longman, London and New York.
- Churchill, Winston S. (1949), **The Second World War Their Finest Hour**, 2, Book 1, The Reprint Society, London.
- Cicioğlu, Hasan (1988), “Kuzey Kıbrıs Türk Cumhuriyeti Ve Eğitim”, **Ankara Üniversitesi Eğitim Bilimleri Fakültesi Dergisi**, 16(2), Ankara, 209-224.
- Clogg, Richard (1997), **Modern Yunanistan Tarihi**, (Çev. Dilek Şendil), İletişim Yayınları, İstanbul.
- Cobham, Claude Delavel (1908), **Excerpta Cypria**, Cambridge University Press, London.
- Coşar, Ömer Sami “Kıbrıs İşi Nereye Vardı?” (07.12.1958), **Cumhuriyet**, 3.
- Cottrell, Alvin J. and Adams, Thomas W. (1985), **Cyprus Between East and West**, The Johns Hopkins University Press, Baltimore.
- Coughlan, Reed And Mallinson, William (2005), “Enosis, Socio-Cultural Imperialism and Strategy: Difficult Bedfellows”, **Middle Eastern Studies**, 41(4), 575-604.
- Crawshaw, Nancy (April 1959), “Cyprus: Conflict and Reconciliation”, **The World Today**, 15(4), 115-145.
- _____ (1978), **The Cyprus Revolt, An Account of The Struggle for Union with Greece**, George Allen & Unwin, London.
- Çakmak, Zafer (2009), **Kıbrıs’ta İsyân Kıbrıs Rumlarının 1931 Enosis İsyanı ve Kıbrıs Türklerine Etkisi**, IQ Kültür Sanat Yayınları, İstanbul.

- Çapa, Mesut (Aralık 1989), “Bulgaristan ve Kıbrıs Türklerinin Anadolu’ya Yardımları”, **Türk Kültürü**, XXVII (320), 22-28.
- _____ (Bahar 2016), “Türkiye Cumhuriyeti’nin Kuruluş Yıllarında Kıbrıs’ta Eğitim Teşkilatı: Kıbrıs Şehbenderi Asaf Bey’in Raporu”, **Yakın Doğu Üniversitesi İslam Tetkikleri Merkezi Dergisi**, 2(1), Yıl 2, 193-209.
- Çelik, Hüseyin (Ocak 1992), “İngiliz Gizli Belgelerine Göre Kıbrıs’ın İdaresi İngiltere’ye Nasıl Bırakıldı?”, **Tarih ve Toplum**, 17, Nr. 97, 27-32.
- Çelik, Cemil (2012), **İngiliz Yönetiminde Kıbrıs’ın İdari Ve Sosyal Durumu**, Yayınlanmamış Doktora Tezi, Akdeniz Üniversitesi, Sosyal Bilimler Enstitüsü, Antalya.
- Çiçek, Kemal (2002), “Kıbrıs”, **Türkiye Diyanet Vakfı İslam Ansiklopedisi**, içinde 25(374-380), Türkiye Diyanet Vakfı Yayınları, İstanbul.
- Çomunoğlu, Nazan (2002), “**Kıbrıs’ta İngiliz Yönetimi Dönemi (1878-1960)’nde Uygulanan Eğitim Sistemi ve Günümüz Kıbrıs Türk Eğitim Sistemi Üzerindeki İzleri**”, Yayınlanmamış Doktora Tezi, Marmara Üniversitesi, Eğitim Bilimleri Enstitüsü.
- Çukalas, Konstantin (1970), **Yunanistan Dosyası**, (Çev. Şeyla), Ant Yayınları, İstanbul.
- Deborin, G. (1971), **Secrets of the Second World War**, Translate by. Vic Schnelerson, Progress Publishers, Moscow.
- Dedeçay, Servet Sami (1981), **Kıbrıs’ta Türk İşçilerinin Sendika Kurma Faaliyetleri (1918-1959)**, Kıbrıs Postası Basımevi, Mağusa.
- _____ (1985), **Viktorya İslam İnas Sanayi Mektebi ve Türk Kadınının Hakları (1902-1985)**, Kıbrıs Postası Basımevi, Mağosa.
- _____ (2008), **Kıbrıs Türk Kadınının Eğitim Aracılığı Sayesinde Dinsel Mutaassıplıktan Sıyrılıp Çağdaş Hak ve Özgürlük Kurallarını Kabullenışı, Viktorya İslam İnas Sanayi Mektebi ve Kıbrıslı Türk Kadınının Hakları**, 1, 2. Baskı, Lefkoşa Özel Türk Üniversitesi Yayınları, Lefkoşa.
- Deflem, Mathieu (1994), “Law Enforcement in British Colonial Africa: A Comparative Analysis of Imperial Policing in Nysaland, the Gold Coast, and Kenya”, **Police Studies**, 17(1), Emerald Publishing Limited, United Kingdom, 45-68.
- Demirağ, Fikret (1999), **Şu Müthiş Savaş Yılları**, 2. Baskı, Galeri Kültür Yayınları, Lefkoşa.
- Demirer, Mehmet Arif (1995), **6 Eylül 1955 Yassıda 6/7 Eylül Davası**, Bağlam Yayınevi, İstanbul, 412.
- _____ (2009), **Fatin Rüştü Zorlu Gerçeği**, Profil Yayıncılık, İstanbul.
- Demiryürek, Mehmet (Mayıs-Kasım 2000), “Kıbrıs Türk Basını ve Türkiye Hükümetleri (Osmanlı Dönemi 1878-1910)”, **Ankara Üniversitesi Türk İnkılâp Tarihi Enstitüsü Atatürk Yolu Dergisi**, (25-26), 119-134.
- _____ (Temmuz 2003), “Lozan Sonrası Kıbrıs’tan Türkiye’ye Göç (1923–1926)”, **Toplumsal Tarih**, (115), İstanbul, 90-93.
- _____ (2004), “Cumhuriyet Hükümetleri, Atatürk Devrimleri ve Kıbrıs Türk Basını (1920-1940)”, **Cumhuriyetin 80. Yılına Armağan**, Ankara Üniversitesi Türk İnkılap Tarihi Enstitüsü Yayınları, Ankara, 135-183.
- Demiryürek, Meral (2007), **Kıbrıs Türk Basın Tarihinden İrşad Dergisi**, Deniz Plaza Yayınları, İstanbul.
- Denктаş, Rauf Raif (04.01.1948), “Evkaf Dairesi’nin Yeni Yılı”, **Halkın Sesi**, 1.
- _____ (2002), “İrşad ve Türk İstiklal Savaşı”, **Toplumsal Tarih Dergisi**, 18(108), İstanbul, Aralık 2002, 32-35.
- _____ (13.01.1948), “Evkaf Denilince”, **Halkın Sesi**, 1.
- _____ (1997), **Koloni İdaresinde Kıbrıs Türkleri**, Akdeniz Haber Ajansı Yayınları, Lefkoşa.

- _____ (2000), **Kıbrıs Elli Yıllık Hikâyesi**, Akdeniz Haber Ajansı Yayınları, İstanbul.
- _____ (2000), **Karkot Deresi**, 5. Baskı, Akdeniz Haber Ajansı Yayınları, İstanbul.
- Devellioğlu, Ferit (2007), **Osmanlıca-Türkçe Ansiklopedik Lûgat, Eski ve Yeni Harflerle**, 24. Baskı, Aydın Kitabevi Yayınları, Ankara.
- Dimitrakis, Panagiots (Mart 2009), “The Special Operations Executive and Cyprus in the Second World War”, **Middle Eastern Studies**, 45, No: 2, 315-328.
- Disraeli, Benjamin (1904), **Tancred**, Bernard N. Langdon-Davies (Ed.), M.A., R. Brimley Johnson, London.
- Dixon, W. Hepworth (1879), **British Cyprus**, Chapman and Hall 193 Piccadilly, London.
- Documents of The United Nations Conference on International Organization San Francisco 1945** (1945), 2, London.
- Dodd, Clement H. (2010), **The History and Politics of the Cyprus Conflict**, Macmillan Publishers, New York.
- Dosdoğru, M. Hulusi (1993), **6/7 Eylül Olayları**, Bayrak Yayıncılık, Ankara.
- Druşotis, Makarios (2005), **Karanlık Yön EOKA**, (Çev. Öztürk Yıldırımboza), Galeri Kültür Yayınları, Lefkoşa.
- Duckworth, Henry Thomas Forbes (1906), **Some Pages Of Levantine History**, Alexander Moring Ltd., London.
- Durrell, Lawrence (2007), **Kıbrıs'ın Acı Limonları**, (Çev. Ülker İnce), Can Yayınları, İstanbul.
- E. Lee, Dwight (June 1931), “A Memorandum Concerning Cyprus 1878”, **The Journal of Modern History**, 3(2), University of Chicago Press, 235-241.
- Eden, Anthony (1960), **The Memories of Anthony Eden, Full Circle**, First Printing, The Riverside Press, London.
- Eichelberger, Clark Mell (1945), **The United Nations Charter**, American Association For The United Nations, New York.
- Emgili, Fahriye (Güz 2013), “Kıbrıs'tan Türkiye'ye Yapılan Göçlerin Kıbrıs Türk Basınına Yansımaları (1923-1938)”, **Karadeniz Araştırmaları**, (39), 111-136.
- Emilianides, Achilles C. (2014), “The Cyprus Questions Before The House of Commons: 1954-1955”, Michails Kontos, Sozos Christos Theodoulou (Ed.), **Great Power Politics in Cyprus: Foreign Interventions and Domestic Perceptions**, Cambridge Scholars Publishing, Cambridge, 11-33.
- Emircan, Mehmet S. (2000), **Kıbrıs Türk Toprağıdır, Bütün Türklerin Vatanıdır**, 2, Türk Metal Sendikası Yayınları, Ankara.
- Erdoğan, Mehmet Akif (Ocak-Haziran 2013), “Kıbrıs Türkleri ile İlgili Türkçe Bir Rapor”, **Motif Akademi Halkbilimi Dergisi**, Kıbrıs Özel Sayısı-I, 5-13.
- _____ (2015), “Atatürk'ün Ölümünün Kıbrıs Basınındaki Yankıları”, **Yedinci Uluslararası Atatürk Kongresi, 17-22 Kasım 2011 Makedonya Bildiriler**, Orhan Neçare (Haz.), 3, Atatürk Araştırma Merkezi Yayınları, Ankara, 2091-2106.
- Eren, Leman (Mart-Nisan 2010), “Uzun Bir Mücadele Sürecinde Halkın Sesi” **Kıbrıs Mektubu**, 23 (2), Kıbrıs Türk Kültür Derneği Yayınları, Lefkoşa.
- Erim, Nihat (1953), **Devletlerarası Hukuk Ve Siyasi Tarih Metinleri (Osmanlı İmparatorluğu Andlaşmaları)**, 1, TTK Yayınevi, Ankara.
- Erim, Nihat (1975), **Bildiğim Gördüğüm Ölçüler İçinde Kıbrıs**, Ajans Türk Matbaacılık Sanayi, Ankara.
- Ertenoğlu, Kasım (2006), **Eski Günler Eski Defterler**, November Yayınları, Lefkoşa.
- Eugene, K. And Solsten Eric (1993), “Historical Setting”, **Cyprus A Country Study**, Eric Solsten (Ed.), U.S. Government Printing Office, Washington, 1-43.
- Everyman's United Nations 1945-1955** (1956), 1. Edition, New York.

- Evre, Bülent (2004), **Kıbrıs Türk Milliyetçiliği: Oluşumu ve Gelişimi**, Işık Kitabevi, Lefkoşa.
- Faustmann, Hubert (1972), "The Colonial Legacy of Division", **The Government and Politics of Cyprus**, James Ker Lindsay, Hubert Faustmann (Ed.), Peter Lang AG International Academic Publishers, Germany.
- Fedai, Harid (Ocak 1985), "Bir Yıldönümü: 11 Aralık 1918", **Yeni Kıbrıs**, 1-30.
- _____ (2002), **Başhâkim Mehmet Zekâ Bey: Anı-Yaşantı**, Dilhan Ofset, Lefkoşa.
- Fedai, Harid ve An, Ahmet (2012), **Örnekleriyle Kıbrıs Türk Basın Tarihi (1891-1963) -I-**, Tipograf Art Basım Yayın, Lefkoşa.
- Fenik, Mümtaz Faik (08.07.1951), "Kıbrıs'taki Müftülük", **Hür Söz**, 1.
- Feridun, Hüsnü (2000), **Eğitimle Bir Ömür**, Boğaziçi Yayınları, İstanbul.
- _____ (2001), **Kıbrıs'ta Türk Eğitiminin Tarihçesi (1571-1974)**, Y.Y., Lefkoşa.
- Feridun, Kemal (1998), "Kuzey Kıbrıs Türk Cumhuriyeti'nin Demografik Yapısı", **Kıbrıs Araştırmaları Dergisi**, 4(1), Doğu Akdeniz Üniversitesi Kıbrıs Araştırmaları Merkezi, Gazimağusa, 1 -32.
- Foley, Charles (1975), **The Struggle For Cyprus**, Hoover Institution Press, California.
- Foot, Hugh (1964), **A Start in Freedom**, Hodder and Stoughton, London.
- Fuller, John (1829), **Narrative Of A Tour Through Some Parts Of The Turkish Empire**, Richard Taylor, London.
- _____ (1948), **The Second World War 1939-1945**, Eyre & Spottiswoode, London.
- G. Xydis, Stephen (1967), **Cyprus: Conflict and Conciliation: 1954-1958**, Ohio University Press, Columbus.
- Gazioğlu, A. Cafer (13.02.1951), "Kıbrıs Müftüsü Yakup Celal Menzilioğlu", **Hür Söz**, 4.
- _____ (16.01.1952), "Hangi Hürriyet", **Bozkurt**, 1.
- _____ (1986), **Kıbrıs Sorunu ve Bağımsızlık**, Cyrep Yayınları, Lefkoşa.
- _____ (1996), **İngiliz Yönetiminde Kıbrıs II (1878-1952) Enosis Çemberinde Türkler**, Kıbrıs Araştırma ve Yayın Merkezi, İstanbul.
- _____ (1998), **İngiliz Yönetiminde Kıbrıs III (1951-1959), Enosis Karşı Taksim ve Eşit Egemenlik**, Kıbrıs Araştırma ve Yayın Merkezi, Ankara.
- _____ (2000), **İngiliz Yönetiminde Son İki Yıl (1958-60), Enosis Çemberinden Kıbrıs Cumhuriyeti'ne**, Kıbrıs Araştırma ve Yayın Merkezi, Ankara.
- _____ (2000), **Kıbrıs'ta Türkler (1570-1878)**, 2. Baskı, Kıbrıs Araştırma Ve Yayın Merkezi, Lefkoşa.
- _____ (2000), **Direnış Örgütleri, Gençlik Teşkilatı ve Sosyo-Ekonomik Durum**, Kıbrıs Araştırma Ve Yayın Merkezi Yayınları, Ankara.
- Georghallides, G.S. (1979), **A Political and Administrative History of Cyprus 1918-1926 With A Survey of the Foundations of British Rule**, Cyprus Resarch Center, Nicosia.
- Gertik, Ayşe (Nisan 2018), "Kıbrıs'ta Bir Endüstriyel Miras Örneği: Lefke CMC Madeni İşçi Yerleşkesi", **Yakın Mimarlık Dergisi**, 1(2), 1-10.
- Gladstone, W. E. (1876), **Bulgarian Horrors and the Question of the East**, John Murray, London.
- _____ (1877), **Lessons in Massacre**, John Murray, London.
- Gömeç, Sadettin (2003), **Türk Cumhuriyetleri ve Toplulukları Tarihi**, Akçağ Yayınları, 2. Baskı, Ankara.
- Gönlübol, Mehmet ve Sar, Cem (1997), **Atatürk ve Türkiye'nin Dış Politikası**, Atatürk Araştırma Merkezi Yayınları, Ankara.
- Göktürk, Turgay Bülent, "Rumların Kıbrıs'taki Enosis İsteklerinin Şiddete Dönüşmesi: 1931 İsyanı", **ÇTTAD**, VII(16-17), Bahar-Güz 2008, s. 335-363.

- Graves, P. Philip (1999), **İngilizler ve Türkler Osmanlıdan Günümüze Türk-İngiliz İlişkileri (1789-1939)**, (Çev. Yılmaz Tezkan), 21. Yüzyıl Yayınları, Ankara.
- Greene, T. N. (1965), **Gerilla ve Gerillaya Karşı Savaş**, Genelkurmay Basımevi, Ankara.
- Grivas, General (1964), **The Memoirs of General Grivas**, Charles Foley (Ed.), Longmans, London.
- Gündoğdu, İbrahim (19 Mayıs 1981), “Anavatan-Yavru Vatan İlişkileri”, **Kıbrıs Postası**, (9), Kıbrıs Türk Kültürü Derneği, Ankara, 24-29.
- _____ (1989), “Anavatan-Yavru Vatan İlişkileri”, **Kıbrıs Postası**, (9), Kıbrıs Türk Kültür Derneği, Ankara, 24-29.
- Güneş, Bilal vd. (Güz 2018), “Kıbrıs Türk Eğitimine İngiliz Müdahalesi (1920-1935)”, **Cumhuriyet Tarihi Araştırmaları Dergisi**, Yıl:14, (28), 111-133.
- Gürel, Şükrü Sina (1984), **Kıbrıs Tarihi (1878-1960), Kolonyalizm, Ulusçuluk ve Uluslararası Politika**, 1, Kaynak Yayınları, İstanbul.
- Gürkan, Haşmet Muzaffer (2006), **Bir Zamanlar Kıbrıs'ta**, 3. Baskı, Galeri Kültür Yayınları, Lefkoşa.
- Gürsoy, Cevat (1971), “Coğrafya Bakımından Kıbrıs ve Türkiye”, **Milletlerarası Birinci Kıbrıs Tetkikleri Kongresi Türk Heyeti Tebliğleri (14-19 Nisan 1969)**, Türk Kültürünü Araştırma Enstitüsü Yayınları, Ankara, 1971, s. 41-48.
- _____ (2002), “Kıbrıs”, **Türkiye Diyanet Vakfı İslam Ansiklopedisi**, içinde 25(370-371), Türkiye Diyanet Vakfı Yayınları, İstanbul.
- Gürün, Kamuran (1986), **Savaşın Dünya ve Türkiye**, Bilgi Yayınevi, Ankara.
- Güven, Dilek (2005), **Cumhuriyet Dönemi Azınlık Politikaları Bağlamında 6-7 Eylül Olayları**, (Çev. Bahar Şahin), Tarih Vakfı Yurt Yayınları, İstanbul
- Hall, Stephen King (1941), **Our Own Times 1913-1939, A Political and Economic Survey**, 1, Faber and Faber Limited, London.
- Halluma, Ferruh M. (10.06.1953), “Hak ve Adalet İstiyoruz”, **Halkın Sesi**, 1.
- Halluma, Zeki (15.05.1945), “K.M.T.H. Partisi Kendi İrade ve Benliğine Hâkim Olan Bu Muhitte Yıkılmamak Üzere Temelleri Atmıştır”, **Halkın Sesi**, 1.
- Hammer, Joseph Von (1991), **Osmanlı Tarihi**, (Çev. Mehmet Ata), 2, MEB Yayınları, İstanbul.
- Hatipoğlu, M. Murat (1986), “Eleftherios Venizelos’un 1910 Yılında İktidara Gelmesiyle Megali İdeanın Kazandığı Yeni Karakter”, **Üçüncü Askeri Tarih Semineri Tarih Boyunca Türk-Yunan İlişkileri 20 Temmuz 1974’e Kadar**, Genelkurmay Askeri Tarih ve Stratejik Etüt Başkanlığı Yayınları, Ankara, 456-468.
- _____ (1988), **Yunanistan’daki Gelişmelerin Işığında Türk-Yunan İlişkilerininin 101 Yılı (1821-1922)**, Türk Kültürünü Araştırma Enstitüsü Yayınları, Ankara, 1988.
- Hill, George (1952), **A History Of Cyprus**, 3, Cambridge At The University Press, Cambridge.
- Hilmi, Ali Rıza (31.05.1951), “Müftüye Açık Mektup”, **Halkın Sesi**, 1.
- Hionidou, Violetta (2006), **Famine and Death in Occupied Greece 1941-1944**, Cambridge University Press, Newyork.
- Hoffman, Bruce (2006), **Inside Terrorism**, Columbia University Press, New York.
- Holland Robert and Markides, Diana (2006), **The British and the Hellenes: Struggles for Mastery in the Eastern Mediterranean 1850-1960**, Oxford University Press, Oxford.
- Holland, Robert (1998), **Britain and the Revolt in Cyprus 1954-1959**, Oxford University Press, New York.
- Hutchinson J.T. and Cobham Claude Delaval (1907), **A Handbook of Cyprus**, Edward Stanford, London.

- Hüseyin, İrfan (31.08.1947), “Camilerimiz”, **Hür Söz**, 1.
- Ilgaz, Hasane (1949), **Kıbrıs Notları**, Kadın Gazetesi Yayını 1, İstanbul.
- İrkad, Ulus (1997), **Kıbrıs Türk Eğitiminde Tarihsel Gelişmeler**, KTÖS Yayınları, Lefkoşa.
- _____ (Ekim 2006), “Mısır Çölleri, Yunanistan ve Nazi Toplama Kampları II. Dünya Savaşı’nda Kıbrıslılar”, **Toplumsal Tarih**, (154), İstanbul, 24-29.
- İnalçık, Halil (1948), “Osmanlı-Rus Rekabetinin Menşei ve Don-Volga Kanalı Teşebbüsü (1569)”, **Bellekten**, XII(46), TTK Yayınları, Ankara, 351-352.
- _____ (1969), **The Ottoman Policy And Administration In Cyprus After The Conquest**, Ayyıldız Matbaası, Ankara.
- İnönü, İsmet (1985), **Hatıralar**, 1, Sabahattin Selek (Haz.), Bilgi Yayınları, Ankara.
- İren, Kemal (07.10.1946), “İstanbul’da Yeni Kurulan Cemiyetin Bizden Bekledikleri”, **Hür Söz**, 1.
- İslamoğlu, Mahmut ve Öznur, Şevket (2010), “Kıbrıs Rumcasında Türkçe Söz Varlığını İçeren Deyimler”, **Zeitschrift für die Welt der Türken, (Journal of World of Turks)**, 2, No: 1, 25-35.
- İsmail, Sabahattin (Mayıs 1985), “İngiliz İdaresinde Kıbrıs İdaresinde Kıbrıs Türkü’nün Türkiye’ye Bakışı ve Ulusal Kurtuluş Savaşı’na Katkıları I”, **Yeni Kıbrıs**, 1(8), 15-21.
- _____ (2000), **Kıbrıs Sorunun Kökleri, İngiliz Yönetiminde Türk-Rum İlişkileri Ve İlk Türk-Rum Kavgaları**, Akdeniz Haber Ajansı Yayınları, İstanbul.
- _____ (2001), “Lozan ve Atatürk’ün Kıbrıs’a Verdiği Önem”, **Kıbrıs’ın Dünyü Bugünü ve Geleceğine İlişkin Vizyonu Konulu Uluslararası Sempozyum Bildiri Kitabı**, Hüseyin Gökçekuş (Ed.), Yakın Doğu Üniversitesi Yayınları, Lefkoşa, 45-102.
- İsmail, Sabahattin ve Birinci, Ergin (1987), **Kıbrıs Türkünün Varoluş Savaşımında İki Ulusal Kongre, Meclis-i Milli 1918- Milli Kongre 1931**, Gelişim Ofset, Lefkoşa.
- _____ (1989), **Atatürk Döneminde Türkiye Kıbrıs İlişkileri (1919-1938)**, KKTC Milli Eğitim ve Kültür Bakanlığı Yayınları, Lefkoşa.
- Joseph, Joseph S. (1997), **Cyprus: Ethnic Conflict and International Politic From Independence to the Threshold of the European Union**, Palgrave Macmillan Press, London.
- Karacan, Ali Naci (1943), **Lozan Konferansı ve İsmet Paşa**, Türk İnkılâp Tarihi Enstitüsü Yayınları, İstanbul.
- Karal, Enver Ziya (1983), **Osmanlı Tarihi**, 5, TTK Yayınları, Ankara.
- Karakuş, Emin (1977), **İşte Ankara**, Hürriyet Yayınları, İstanbul.
- Karpat, Kemal **Osmanlı Nüfusu (1830-1914)**, Tarih Vakfı Yurt Yayınları, İstanbul.
- Kasimoğlu, Erten (1991), **Eski Günler Eski Defterler**, 1. Kitap, 2. Baskı, Yorum Yayıncılık, Lefkoşa.
- Kaşker, Seher (2002), **Mehmet Saffet Engin Arın Yaşamı, Eserleri, Düşünceleri ve Türk Sosyolojisine Katkıları**, Yayınlanmamış Yüksek Lisans Tezi, İstanbul Üniversitesi Sosyoloji Anabilim Dalı.
- Katsurides, Yiannos (2014), **Kıbrıs Komünist Partisi Tarihi, Sömürgecilik, Sınıf ve Kıbrıs Solu**, (Çev. Kıyal Eresen), Kalkedon Yayınevi, Lefkoşa.
- Kaymak, Faiz (1968), **Kıbrıs Türkleri Bu Duruma Nasıl Düştü?**, Alpay Basımevi, İstanbul.
- Kaya, Mehmet, (2016), “Atatürk Dönemi Türkiye-Kıbrıs İlişkileri (1923-1938)”, **Uluslararası Boyutlarıyla Kıbrıs Meselesi Ve Geleceği Uluslararası Sempozyumu, Bildiriler**, Atatürk Araştırma Merkezi Yayınları, Ankara, s. 33-54.
- Kazamias, Georgios (June 2005), “Military Recruitment and Selection in a British Colony: The Cyprus Regiment 1939-1944”, E. Close vd. (Ed.), **Greek Research in Australia:**

- Proceedings of the Sixth Biennial International Conference of Greek Studies**, Flinders University Department of Languages Modern Greek Adelaide, 333-342.
- Kelling, George Horton (1990), **Countdown to Rebellion: British Policy in Cyprus, 1939-1955**, Greenwood Press, New York.
- Keser, Ulvi (1992), **Kıbrıs 1914-1923, Fransız Ermeni Kampları İngiliz Esir Kampları ve Atatürkçü Kıbrıs Türkü**, Aha Yayınları, KKTC.
- _____ (2007), **Kıbrıs'ta Yeraltı Faaliyetleri ve Türk Mukavemet Teşkilatı (1950-1963)**, IQ Kültür Sanat ve Yayıncılık, İstanbul.
- _____ (Bahar 2007), "Genç Türkiye Devleti'nin Cumhuriyet Kazanımları ve Bunların Kıbrıs Türk Toplumuna Yansıması", **Çağdaş Türkiye Tarihi Araştırmaları Dergisi**, 6(14), 41-84.
- _____ (2008), "Hamidiye Zırhlısı: 1924 Karadeniz ve 1938 Kıbrıs Gezileri", **Sakarya Üniversitesi Fen Edebiyat Dergisi**, 10(1), Sakarya, 301-357.
- _____ (2010), **Kızılây Belgeleri Işığında Yunanistan'da Ölüm, Açlık, İşgal 1939-1949**, Türk Kızılâyı Yayınları, Ankara.
- _____ (2013), **Dünden Bugüne Kıbrıs (1913-2013)**, Berikan Yayınevi, Ankara.
- _____ (2016), "II. Dünya Savaşı Yıllarında Kıbrıs ve Kıbrıs Türkleri", **İkinci Dünya Savaşı ve Türk Dünyası**, Nesrin Sarıahmetoğlu ve İlyas Kemaloğlu (Haz.), Türk Dünyası Belediyeler Birliği Yayınları, İstanbul, 259-283.
- Kirk, George (1954), **Survey Of International Affairs, The Middle East 1945-1950**, Arnold Toynbee (Ed.), Oxford University Press, London.
- Kızılyürek, Niyazi (2005), **Doğmamış Bir Devletin Tarihi, Birleşik Kıbrıs Cumhuriyeti**, İletişim Yayınları, İstanbul.
- _____ (2005), **Milliyetçilik Kıskaçında Kıbrıs**, İletişim Yayınları, İstanbul.
- Kinneir, John Macdonald (1818), **Journey Through Asia Minor, Armenia And Koordistan In the Years 1813 And 1814**, Printed by Reworth, Bell-Yard, Temple-Bar, London.
- Kinross, Lord (15.01.1950), "Plebisit in Cyprus", **The Observer**, 3.
- Knaplund, Paul (1970), **Gladstone's Foreign Policy**, Frank Cass and Company Limited, London.
- Kocatürk, Utkan (1973), **Atatürk ve Türk Devrimi Kronolojisi, 1918-1938**, Türk İnkılap Tarihi Enstitüsü Yayınları, Ankara.
- Koliopoulos, John S. and Veremis, Thanas N. (2009), **Modern Greece: A History Since 1821**, Wiley-Blackwell, USA.
- Konuk, Nejat (08.04.1949), "Türkiye'deki İki Teşekkülümüz", **Hür Söz**, 1.
- Konur, İsmet (1938), **Kıbrıs Türkleri**, Remzi Kitabevi, İstanbul.
- Korkut, Fadil N. (02.10.1949), "Öksüz Bayram", **Hür Söz**, 1.
- _____ (13.11.1949), "Evkaf Davamıza Umumi Bir Nazar", **Hür Söz**, 3.
- _____ (18.11.1949), "Şeriye Mahkemeleri", **Hür Söz**, 1, 4.
- _____ (2000), **Hatıralar**, Harid Fedai ve Mustafa Haşım Altan (Haz.), Doğu Akdeniz Üniversitesi Kıbrıs Araştırmaları Merkezi Yayınları, Gazimağusa.
- Koruroğlu, Ayten (2009), "Kıbrıs Türk Halkının Gizli Silahı TMT", **Kıbrıs Türk Milli Mücadelesi ve Bu Mücadelede TMT'nin Yeri, Uluslararası Sempozyum (19-25 Ekim 2008)**, 1, Çağlaş ve Oğulları Ltd., Lefkoşa, 25-35.
- Kökdemir, Naci (1957), **Dünkü Ve Bugünkü Kıbrıs**, 2. Baskı, İstiklal Matbaası, Ankara.
- Kuran, Ercüment (1993), "Türk-Yunan İlişkileri Çerçevesinde Kıbrıs Sorunu (1923-1939)", **Kıbrıs'ın Dünü-Bugünü Uluslararası Sempozyumu, Gazi Mağusa (28 Ekim-2 Kasım 1991)**, Doğu Akdeniz Üniversitesi ve Van Yüzüncü Yıl Üniversitesi Yayınları, Ankara, 245-249.

- Kurat, Yuluğ Tekin (1968), **Henry Layard'ın İstanbul Büyükelçiliği 1877-1880**, Ankara Üniversitesi Basımevi, 1968, Ankara.
- _____ (1986), **Osmanlı İmparatorluğu'nun Paylaşılması**, Turhan Kitabevi, Ankara.
- Küçük, Fazıl (25.04.1944), "Kıbrıs Millî Türk Halk Partisi", **Halkın Sesi**, 1.
- _____ (25.05.1944), "Yanlış Propaganda", **Halkın Sesi**, 1.
- _____ (17.09.1949), "8 Eylül", **Halkın Sesi**, 1.
- _____ (04.05.1951), "Menzilciöğlü Mücadeleye Hazırız", **Halkın Sesi**, 1.
- _____ (18.04.1951), "İnkılap Düşmanları Sahnede", **Halkın Sesi**, 1.
- _____ (25.05.1951), "Kıbrıs Müftüsü ve Yeni Aile Kanunumuz", **Halkın Sesi**, 1.
- _____ (01.01.1952), "Evkaf Murahhası Kemal Bey'e Açık Mektup" **Halkın Sesi**, 1.
- _____ (21.09.1952), "Dünkü ve Bugünkü Evkaf Murahhasları", **Halkın Sesi**, 1.
- _____ (11.02.1953), "En Büyük Davamız", **Halkın Sesi**, 1.
- _____ (18.04.1953), "Kayıtsız Şartsız", **Halkın Sesi**, 1.
- _____ (08.08.1953), "Evkaf Malları Elden Çıkarılıyor Mu?", **Halkın Sesi**, 1.
- _____ (25.12.1953), "Evkaf Murahhası Kemal Bey'e Açık Mektup" **Halkın Sesi**, 1.
- _____ (30.06.1954), "Ankaradaki İngiliz Sefarethanesinin Bülteni, Müftü Seçimi", **Halkın Sesi**, 1, 4.
- _____ (16.01.1955), "Yine Evkafımıza Dair", **Halkın Sesi**, 1.
- _____ (15.04.1956), "Evkaf Seçimleri", **Halkın Sesi**, 1.
- _____ (26.09.1956), "Manası Ne Olabilir?", **Halkın Sesi**, 1.
- _____ (27.10.1956), "Gayemiz", **Halkın Sesi**, 1.
- _____ (15.04.1958), "15 Nisan", **Halkın Sesi**, 1.
- _____ (1999), **Evkafın Kayıtsız Şartsız Topluma Devri Teslimi, 56 Yıl Süren Kavga**, KKTC Vakıflar İdaresi Genel Müdürlüğü Yayını, Lefkoşa.
- _____ (2000), **1821'den Bu Yana Kıbrıs Türkünün Bilinmeyen Tarafları, Gösterdiği Kahramanlıklar, Türklüğün Gurur ve Şerefini Koruma Mücadeleleri**, Altay Sayıl (Haz.), Dr. Fazıl Küçük Vakfı ve KKTC Kamu İşçileri Sendikası Yayınları, Lefkoşa.
- _____ (Mayıs-Haziran 2002), "Kıbrıs Türkü'nün Geçirdiği Acı Günler- III", **Kıbrıs Mektubu**, 15(3), Kıbrıs Türk Kültür Derneği Yayınları, Ankara, 38-40.
- Küçük, Fazıl ve Çalışma Arkadaşları (2002), **Kıbrıs Türk Davası Ve Kıbrıs'ta Rum Vahşeti**, Devlet Basım Evi, Lefkoşa.
- Kürşad, Fikret vd. (1978), **Belgelerle Kıbrıs'ta Yunan Emperyalizmi**, Kutsun Yayınevi, İstanbul.
- Kyrris, Costas P. (1985), **History of Cyprus**, Nicocles Publishing House, Nicosia.
- Lang, R. Hamilton (1878), **Cyprus Its History, Its Present Resources And Future Prospects**, Macmillan and Co, London.
- Laptalı, Hüseyin (2009), "Kıbrıs'ta Bitmeyen Soykırım", **I. Uluslararası Kıbrıs Sempozyumu, Sempozyum Bildiri Kitabı**, Ankara, 123-134.
- Lee, Dwight E. (June 1931), "A Memorandum Concerning Cyprus 1878", **The Journal of Modern History**, 3(2), University of Chicago Press, 235-241.
- Lewis, Bernard (1991), **Modern Türkiye'nin Doğusu**, (Çev. Metin Kıratlı), TTK Yayınevi, Ankara.
- Livatyalı, Hüsnü (1999), "Osmanlı Döneminde Kıbrıs Türk Eğitim Kurumları Ve Yönetimi", **İkinci Uluslararası Kıbrıs Araştırmaları Kongresi 24-27 Kasım 1998**, 2, Doğu Akdeniz Üniversitesi Yayını, Magosa, 239-257.

- Loher, Franz Von (1878), **Cyprus Historical And Descriptive**, W. H. Allen and Co Printers, London.
- Louis, William Roger (1986), **The British Empire in The Middle East, 1945-1951: Arab Nationalism, The United States, and Postwar Imperialism**, Oxford University Press, London.
- Lozan Sulh Muahedenamesi Mukavelat ve Senedatı Saire 24 Temmuz 1339-1923** (1339), TBMM Hariciye Vekâleti, Ahmed İhsan Şürekâsı Matbuatı Osmanî Şirketi, İstanbul.
- Luke, Harry Charles (1921), **Cyprus Under The Turks 1571-1878**, Oxford University Press, London.
- Luke, Sir Harry (1957), **Cyprus: A portrait and an Appreciation**, Roy Publishers, London.
- _____ (1964), **A Portrait and An Appreciation, Cyprus**, 2. Revised Edition, George G. Harrap&Co. Ltd, London.
- Macdonald, Dwight (August 1946), "The Story of Cyprus", **Politics**, 3(7), N.Y. by Politics Publishing, New York, 217-225.
- MacMillan, Harold (1971), **Riding The Storm (1956-1959)**, Macmillan and Co Ltd, Newyork.
- Macris, Nicolas D. (2003), **The 1960 Treaties on Cyprus and Selected Subsequent Acts**, Mannheim and Möhnesee.
- Maier, Franz George (1968), **Cyprus From Earliest Time To The Present Day**, (Çev. Peter George), Elek Books Limited, London.
- Making The Peace Treaties 1941-1947** (February 1947), Department Of State, Washington D.C.
- Mallinson, William (2005), **Cyprus: A Modern History**, I.B. Tauris, London-New York.
- Manizade, Derviş (1975), **Kıbrıs Dün Bugün Yarın**, Kıbrıs Türk Kültür Derneği İstanbul Bölgesi Yayınları, İstanbul.
- Manizade, Derviş (1993), **65 Yıl Boyunca Kıbrıs, Yazdıklarım Söylediklerim**, Kıbrıs Türk Kültür Derneği Yayınları, İstanbul.
- Mayes, Stanley (2019), **Makarios: Kıbrıs'ın İlk Cumhurbaşkanı Başpiskopos 3. Makarios'un Yaşam Öyküsü**, Kalkedon Yayınevi, İstanbul.
- Mcgilchrist, John (1856), **History Of The Turks From The Earliest Period To The Present Time**, James Blackwood, London.
- McHenry, James Allen (1975), **Prelude To Confrontation An Historical Sketch of Cyprus Between 1923 and 1945**, Foreign Policy Institute, TİSA Matbaacılık Sanayi, Ankara.
- Medlicott, W. N. (June 1940), "The Gladstone Government and the Cyprus Convention, 1880-85", **The Journal of Modern History**, 12(2), 186-208.
- Meray, Seha L. ve Olcay, Osman (1977), **Osmanlı İmparatorluğu'nun Çöküş Belgeleri (Mondros Bırakışması, Sevr Andlaşması, İlgili Belgeler)**, Ankara Üniversitesi Siyasal Bilgiler Fakültesi Yayınları, Ankara.
- Metin, Hüseyin (1959), **Kıbrıs Tarihine Toplu Bir Bakış**, Halkın Sesi Basımevi, Lefkoşa.
- Mirbagheri, Farid (1998), **Cyprus: International Peacemaking**, Routledge Press, New York.
- _____ (2010), **Historical Dictionary of Cyprus**, No: 69, The Scarecrow Press, USA.
- Morag, Nadav (August 2004), "Cyprus and The Clash of Greek and Turkish Nationalisms", **Nationalism and Ethnic Politics**, 10(4), USA, 595-624.
- Morton, H. V. (1943), **Atlantic Meeting**, Methuen & Co Ltd., London, 1943.
- Müderriş, M. Dana (12.11.1946), "Adamıza Verilecek Olan Liberal İdareyi Türk Cemaati Zaviyesinden Görüşümüz", **Hür Söz**, 1.
- Mümtaz, Hüseyin (1999), "Kıbrıs Tarihi'nden Bir İnsan Portresi", **Tarih ve Toplum**, 31(187), 13-18.
- Necati, Mehmet (27.10.1932), "Evkafçılar Kendi Kendilerine Unvan Veriyorlar", **Söz**, 1.

- Nesim, Ali (1987), **Batmayan Eğitim Güneşlerimiz**, KKTC Milli Eğitim Bakanlığı Yayınları, Lefkoşa.
- _____ (Mart 1989), “Kıbrıs Türklerinde Atatürk İlke ve İnkılapları”, **Atatürk Araştırma Merkezi Dergisi**, 5(14), Atatürk Kültür, Dil Ve Tarih Yüksek Kurumu, Ankara, 309-341.
- Nevzat, Altay (2005), **Nationalism amongst the Turks of Cyprus: The First Wave**, Oulu University Press, Finland.
- _____ (Fall 2011), “Ronald Storrs and Mısırlızade Necati The Governor’s Encounter with The Thirteen Greek”, **The Cyprus Review**, 23(2), 77-107.
- Newman, F.D. (1905), “The System Of Education In Cyprus”, **Board Of Education Special Reports On Educational Subjects**, 12, London, 407-445.
- Newman, Philip (1953), **A Short History Of Cyprus**, Longmans, London.
- Nimet Kurat, Akdes (1948), **Rusya Tarihi**, TTK Yayınları, Ankara.
- Nurçin, Volkan (2019), “**Kıbrıs’ta Din Eğitiminin Dönüşümü Ve Türkiye’nin Etkileri**”, Yayınlanmamış Doktora Tezi, Marmara Üniversitesi, Sosyal Bilimleri Enstitüsü.
- Oberling, Pierre (1982), **The Road To Bellapais**, Columbia University Press, New York.
- Olgun, Aydın (1991), **Kıbrıs Gerçeği 1930-1990**, Demircioğlu Matbaacılık, Ankara, 1991.
- Oran, Baskın (2001), **Türk Dış Politikası, Kurtuluş Savaşı’ndan Bugüne Olgular, Belgeler, Yorumlar, (1919-1980)**, 1, İletişim Yayınları, İstanbul.
- Orhonlu, Cengiz (1971), “Osmanlı Türklerinin Kıbrıs Adası’na Yerleşmesi (1570-1580)”, **Milletlerarası Birinci Kıbrıs Tetkikleri Kongresi Türk Heyeti Tebliğleri (14-19 Nisan 1969)**, Türk Kültürünü Araştırma Enstitüsü Yayınları, Ankara, 91-99.
- Öksüz, Hikmet (Temmuz 1999), “Lozan’dan Sonra Kıbrıs Türklerinin Anavatana Göçleri”, **Tarih ve Toplum**, 32(187), 35-38.
- Öksüz, Hikmet ve Başkaya, Muzaffer (2011), “Kıbrıs Meselesi’nin En Zor On Yılıının Dış Basına Yansımaları (1950-1960)”, <https://www.turkyurdu.com.tr/yazar-yazi.php?id=1331> (28.06.2021).
- Önalp, Ertuğrul (2010), **Geçmişten Günümüze Kıbrıs**, Berikan Yayınevi, 2. Baskı, Ankara.
- Örgen, Cemil (1964), **Bayrağım Kıbrıs Dağlarında**, Resimli Posta Yayınları, Ankara.
- Özakman, Turgut (1998), **Vahidettin, M. Kemal ve Milli Mücadele**, Bilgi Yayınevi, İstanbul.
- Özcan, Azmi (2000), “İngiliz Sömürgeciliği”, **Türkiye Diyanet Vakfı İslam Ansiklopedisi**, içinde 22 (299-302), Türkiye Diyanet Vakfı Yayınları, İstanbul.
- Özel, Sabahattin (2001), “Birinci Dünya ve Milli Kurtuluş Savaşları ile Sonrasında Kıbrıs Türklerinin Genel Durumu”, **Dünden Bugüne Kıbrıs Meselesi**, Ali Ahmetbeyoğlu-Erhan Afyoncu (Haz.), TATAV Yayınları, İstanbul.
- Özkan, Mehmet N. (11.11.1949), “Mahkemei Şeriyeler Meselesi”, **İstiklal**, 1.
- _____ (12.11.1949), “Maarif Meselemiz”, **İstiklal**, 1.
- _____ (21.07.1950), “Cemaat İşleri, Müftülük ve Evkaf Meselesinde Hükümete Düşen Vazife”, **İstiklal**, 1.
- _____ (06.01.1951), “Curnalcılık Yapan ve İkilik Yaratan Kimdir” **İstiklal**, 1.
- _____ (20.06.1953), “Kıbrıs Medreseleri’nde Müftü Yetişmez”, **İstiklal**, 1.
- Özkul, Ali Efdal vd. (Bahar 2018), “Viktorya İslâm İnâs Sanayi Mektebi ve Kıbrıs Türk Kadınının Yaşamındaki Rolü”, **Cumhuriyet Tarihi Araştırmaları Dergisi**, Yıl:14, (7), 71-96.
- Özoran, Beria Remzi (1965), “İstiklal Savaşı ve Kıbrıs”, **Türk Kültürü**, 3(35), Ankara, s. 844-851.
- _____ (1969), “Atatürk İnkılapları ve Kıbrıs Türkü ”, **Türk Kadını Dergisi**, (34), 26-27.
- _____ (1970), “Kıbrıs Türkü ve Rum Tahrikleri”, **Türk Kültürü**, 8(89), Türk Kültürünü Araştırma Enstitüsü Yayınları, Ankara, 1970, 332-341.

- (1971), “Kıbrıs’ta Türk Kültürü”, **Milletlerarası Birinci Kıbrıs Tetkikleri Kongresi Türk Heyeti Tebliğleri (14-19 Nisan 1969)**, Türk Kültürünü Araştırma Enstitüsü Yayınları, Ankara, 159-165.
- (1973), “Anadolu Kurtuluş Savaşı Yıllarında Kıbrıs’ta Türk Basını”, **VII Türk Tarih Kongresi, Kongreye Sunulan Bildiriler (25-29 Eylül 1970)**, TTK Yayınları, Ankara, 1973, 910-951.
- (1976), “Kıbrıs Türklerinin 1931 Kurultayı”, **VIII. Türk Tarih Kurumu Kongresi 11-15 Ekim 1976**, 3, Ankara, 2085-2100.
- (Ocak 1976), “Kıbrıs Türkünün Takviminden 11 ve 12 Aralık 1918”, **Türk Kültürü**, XIV(159), 45-49.
- (1979), “Anadolu Kurtuluş Savaşı-Kıbrıs Türkü-Sınır Harbi”, **Türk Kültürü**, 7 (76), Ankara, 274-278.
- (19 Mayıs 1981), “Ana Vatana Bağlı Mustafa Kemal Atatürk’ün İzinde Kıbrıs Türkü”, **Kıbrıs Postası**, (9), Kıbrıs Türk Kültür Derneği Genel Merkezi Yayınları, Ankara, 12-20.
- (1989), “Enosis Karşısında Kıbrıs Türkü (1878-1914 Dönemi)”, **İstanbul Üniversitesi Edebiyat Fakültesi Türkiyat Araştırma Merkezi Beşinci Milletler Arası Türkoloji Kongresi 23-28 Eylül 1985**, 2, İstanbul, 517-540.
- (1989), **Mustafa Kemal Atatürk İnkılabı ve Kıbrıs Türkü**, Türk Tarih Kurumu Basımevi, Ankara.
- Öztoprak, İzzet (Nisan 1998), “Kıbrıs’ta 1931 İsyanı ve Yankıları”, **Belleten**, LXII(233), TTK Yayınları, Ankara, 207-232.
- Pamir, Mehmet Ali (07.10.1949), “Çetinkaya Türk Spor Esnaf Ocağı L.T.S. Kulübü Bir Tek İsim Altında Birleşiyorlar”, **Hür Söz**, 1.
- Panagides, Stahis S. (1968), “Communal Conflict and Economic Considerations: The Case of Cyprus”, **Journal of Peace Research**, (5), 133-145.
- Panteli, Stavros (1984), **A New History of Cyprus: From The Earliest Times To The Present Day**, East-West Press, London.
- Parlar, Suat (1997), **Kontrgerilla Kışkırcısında Türkiye**, Bibliotek Yayınları, İstanbul.
- Paşa, Ahmet Cevdet (1994), **Cevdet Paşa Tarihinden Seçmeler**, 2, Sadi Irmak, Behçet Kemal Çağlar (Haz.), MEB Yayınları, İstanbul.
- Pehlivan, Ahmet (1999), “Kıbrıs’ta Türk Dili ve Edebiyatı”, **Türkiye Diyanet Vakfı İslam Ansiklopedisi**, içinde 41(521-522), Türkiye Diyanet Vakfı Yayınları, İstanbul.
- Persianis, P.K. (1968), “Church And State in The Development of Education in Cyprus (1878-1960)”, Brian Holmes (Ed.), **Educational Policy And The Mission Schools**, içinde (241-279), Brodway House, London.
- Persianis, Panayiotis K. (1978), **Church and State in Cyprus Education**, Violaris Printing, Nicosia.
- (1996), “The British Colonial Education Lending Policy in Cyprus (1878-1960): An Intriguing Example of An Elusive Adapted Education Policy”, **Comparative Education**, 32 (1), Routledge Publisher, 45-68.
- Phylaktis, Kate (1995), **The Banking System of Cyprus, Past, Present, Future**, Macmillan Press, London.
- Pirlepeli, Ömer (2009), **Türk İstiklal Savaşı Sürecinde Kıbrıs**, Yayınlanmamış Yüksek Lisans Tezi, Trakya Üniversitesi Sosyal Bilimler Enstitüsü, Edirne.
- Pitcairn, A. (June 1936), “Irrigation in Cyprus”, **The Cyprus Agricultural Journal, A Quarterly Review of The Agriculture, Forestry and Trade of Cyprus**, 31(2), 41-52.
- Plümer, Aytuğ F. (2008), **Kıbrıs Ekonomi Tarihi, Sarsıntılı Bir Devrin Anatomisi Toplum Hizmetinde Bir Ömür**, Rüstem Kitabevi, Lefkoşa.

- Plümer, M. Fazıl (14.05.1950), “Kıbrıs Türk Cemaatini İlgilendiren Evlenme ve Boşanma Kanunu Dolayısıyla”, **Halkın Sesi**, 1.
- Pollis, Adamantia (June 1973), “Intergroup Conflict and British Colonial Policy: The Case of Cyprus”, **Comperative Politics**, 5(4), 575-579.
- Qureshi, M. Naeem (2002), “Hindistan Müslümanları Birliği”, **Türkiye Diyanet Vakfı İslam Ansiklopedisi**, içinde 18(111-112), Türkiye Diyanet Vakfı Yayınları, İstanbul.
- Rappas, Alexis (2008), “The Elusive Polity: Imagining and Contesting Colonial Authority in Cyprus during the 1930s”, **Journal of Modern Greek Studies**, 26(1), 363-397.
- Raşit, Ahmet (22.11.1931), “Evkaf mı Cemaatin, Cemaat mi Evkafın”, **Söz**, 1-2.
- _____ (23.07.1931), “Halkçı Siyaset”, **Söz**, 1.
- _____ (28.05.1931), “Milli Kongra Heyeti Merkeziyesi Kâtibi Fahriliğinden”, **Söz**, 4.
- Reca, Ömer Faruk (2010), **Kahraman Öğretmenler**, Akis Kitap, İstanbul.
- _____ (02.10.1930), “Necati Bey ve İntihablar”, **Söz**, 2.
- _____ (23.10.1930), “Halkın Zaferi Hakkın Tecellisi”, **Söz**, 1.
- _____ (21.07.1932), “Mektepler ve Mekteplilerimiz” **Söz**, 1.
- _____ (11.08.1932), “Maarifimiz Etrafında Bir Hasbühâl” **Söz**, 1.
- _____ (01.09.1932), “Maarifimizde Bir Dönüm Noktası” **Söz**, 1.
- _____ (20.07.1933), “Tali Mekteplerimiz İçin Neler Düşünüyor ve Nelere Karar Veriliyor”, **Söz**, 1.
- _____ (30.09.1922), “Rum Terbiyesi”, **Söz**, 1.
- _____ (31.12.1921), “Yeni Bir Yıla Girenken”, **Söz**, 1.
- _____ (23.07.1921), “Mühim Dakikalar”, **Söz**, 1.
- Renouvin, Pierre (2004), **1. Dünya Savaşı ve Türkiye 1914-1918**, (Çev. Örgen Uğurlu), Örgün Yayınevi, İstanbul.
- Rıfat, Mehmet (Mart 1977), “Kıbrıs’ta Siyasi Türk Partileri ve Kurumları”, **Kaynak**, 43-53.
- Rıza, Fevzi Ali (04.06.1949), “Baf’ın Rum Belediye Reisi Acemi Bir Siyaset Kullandı”, **Hür Söz**, 1.
- _____ (04.09.1949), “Birlik ve Beraberliğe Doğru”, **Hür Söz**, 1.
- _____ (08.09.1949), “Ankara ve İstanbul’daki Kıbrıslılar Birlikleri Birleşiyor”, **Hür Söz**, 1.
- _____ (13.04.1949), “Yeniden Bir Çatı Altında Birleşmek Lazımdır”, **Hür Söz**, 1.
- _____ (26.02.1949), “1928 Evkaf Fermanı Kanunisi İlgâ Edilirken”, **Hür Söz**, 1.
- _____ (04.09.1949), “Birlik ve Beraberliğe Doğru”, **Hür Söz**, s. 1.
- Richmond, Oliver P. (1998), **Mediating in Cyprus: The Cypriot Communities And The United Nations**, Frank Cass Publishers, London.
- Richter, Heinz A. (2010), **A Concise History of Modern Cyprus 1878-2009**, Peleus, Bd. 50, Rutzen.
- Rosenbaum, Naomi (December 1970), “Success in Foreign Policy: The British in Cyprus, 1878-1960”, **Canadian Journal of Political Science / Revue Canadienne de Science Politique**, 3, Nr. 4, Canadian Political Science Association, And Societe, Quebecoise De Science Politique, 605-627.
- Rumbeyoğlu, Fahreddin ve Nabi, Mehmed (1335), **Kıbrıs Meselesi**, İstanbul: Matbaa-i Âmire.
- Sadrazam, Halil (1996), **Kıbrıs Türkü’nün Özgürlük Mücadelesi Lideri Dr. Fazıl Küçük**, Kastaş Yayınları, İstanbul.
- Salahi R. Sonyel (1995), **Türk Kurtuluş Savaşı Ve Dış Politika**, TTK Yayınları, Ankara.
- Samani, Meltem Onurkan (1999), **Kıbrıs Türk Milliyetçiliği**, Bayrak Matbaacılık, İstanbul.

- (2007), **Kıbrıs'ta Bir Sömürge Kurumu: Kavanin Meclisi (1882-1931)**, Yayınlanmamış Doktora Tezi, Hacettepe Üniversitesi Sosyal Bilimler Enstitüsü, Ankara.
- Sanal, Türker (2000), **Menderes Hükümetleri**, Sim Matbaacılık, Ankara.
- Sander, Oral (1989), **İlkçağlardan 1918'e Siyasi Tarih**, İmge Kitabevi, Ankara.
- Sarıkaya, Makbule (2007), "Cumhuriyet'in İlk Yıllarında Bir Sosyal Hizmet Kurumu: Türkiye Himaye-i Etfal Cemiyeti", **A.Ü. Türkiyat Araştırmaları Enstitüsü Dergisi**, (34), Erzurum, 321-338.
- Satan, Ali ve Şentürk, Erdoğan (2012), **Tanıkların Diliyle Kıbrıs Olayları 1955-1983**, Tarihiçi Kitabevi, İstanbul.
- Savcı, Kemal (1976), **Özgürlüğün Zaferi Kıbrıs**, Ayyıldız Yayınları, Ankara.
- Sayıl, Altay (2010), **Dr. Fazıl Küçük'ün Anıları ve Siyasal Örgüt Çalışmaları**, 1. Baskı, Yay Ajans Ltd. Yayınları, Lefkoşa.
- Sayın, Fatih Mehmet (2008), "Solution of The Cyprus Problem and Turkish Position", **Journal of Qafqaz University**, (24), 53-64.
- Select Documents on the Constitutional History of the British Empire and Commonwealth, The Dependent Empire, 1900-1948: Colonies, Protectorates, and Mandates** (1994), 7, Frederick Madden and John Darwin (Ed.), Greenwood Press, London.
- (1978), **Kıbrıs Türk Mücadele Tarihi**, 4. Baskı, 1, Halkın Sesi Basımevi.
- Simavi, Sedat (25.02.1951), "Yine Türk Kıbrıs", **Hürriyet**, 1.
- Smith, Gaddis (1965), **American Diplomacy During The Second World War 1941-1945**, John Wiley and Sons, USA.
- Smith, Michael Llewellyn (2002), **Yunan Düşü**, (Çev. Halim İnal), Ayraç Yayınları, Ankara, 2002.
- Sonat, Selahattin (15.07.1955), "Adada Hergün Yeni Bir Hadise Çıkarılıyor", **Tercüman**, 1, 7.
- Sonyel, Salahi R. (1978), "İngiltere Dışişleri Bakanlığı Belgelerine Göre Osmanlı Padişahı Abdülhamit, 48 Saat İçinde Kıbrıs'ı İngilizlere Nasıl Kiraladı", **Belleten**, XLII(168), TTK Yayınları, Ankara, 727-741.
- (1991), **Settlers and Refugees in Cyprus**, Printed and Published by: Cyprus Turkish Association, London.
- (Nisan 1995), "İngiliz Yönetiminde Kıbrıs Türklerinin Varlık Savaşımı", **Belleten**, LIX (224), TTK Yayınları, Ankara, 133-187.
- (2006), **Gizli Belgelerle Lozan Konferansı'nın Perde Arkası**, TTK Yayınları, Ankara.
- Sorel, Albert (1998), **Avrupa ve Fransız İhtilali**, 1, MEB Yayınları, Ankara.
- Soysal, İsmail (2000), **Türkiye'nin Siyasal Andlaşmaları**, 1, TTK Yayınevi, Ankara.
- Soysal, Mümtaz (1964), **Dış Politika ve Parlamento, Dış Politika Alanındaki Yasama-Yürütme İlişkileri Üzerinde Karşılaştırmalı Bir İnceleme**, Sevinç Matbaası, Ankara.
- Stavrinides, Zenon (1976), **The Cyprus Conflict: National Identity and Statehood**, Wakefield, Cyprus.
- Stephens, Robert (1966), **Cyprus a Place of Arms: Power Politics and Ethnic Conflict in Eastern Mediterranean**, Pall Mall Press, London.
- Storrs, Sir Ronald (1930), **A Chronology of Cyprus**, Governor of Cyprus, Nicosia.
- (1937), **Orientations**, Ivor Nicholson & Watson Limited, London.
- (1937), **The Memoirs of Sir Ronald Storrs**, G.P. Putnam's Sons, New York.
- Stout, Hiram Miller (1953), **British Government**, Oxford University Press, New York.
- Suha, Ali (1971), "Kıbrıs'ta Türk Maarifi", **Milletlerarası Birinci Kıbrıs Tetkikleri Kongresi Türk Heyeti Tebliğleri (14-19 Nisan 1969)**, Türk Kültürünü Araştırma Enstitüsü Yayınları, Ankara, 221-233.

- Şahin, İsmail (2011), **Kıbrıs'ın Sosyal Tarihi (Tarihi Arka Planı Ve 1945-1974 Arası Olayları)**, Yayınlanmamış Doktora Tezi, Ankara Üniversitesi, Sosyal Bilimler Enstitüsü.
- Şanlı, Hasan (1967), **Kıbrıs 1878-1924**, Sanat Kitabevi, Ankara.
- Şen, Kemal (04.11.1949), "Kurulan Milli Birliğimizi Bozmayalım", **Hür Söz**, 1.
- Şimşir, Bilal N. (1990), **Lozan Telgrafları I 1922-1923**, TTK Yayınları, Ankara.
- Taeuber, Irene B. (Ocak 1955), "Cyprus: The Demography of a Strategic Island", **Population Index**, (21), 4-20.
- Tamçelik, Soyalp (Haziran 1995), "Kıbrıs Adası'nın Jeopolitik ve Jeostratejik Konumu", **Türk Kültürü**, (386), Yıl: XXXIII, Ankara Üniversitesi Basımevi, Ankara, 321-330.
- _____ (1997), "Türk Mukavemet Teşkilatı'nda Muhabere Sisteminin Özellikleri", **Journal of Cyprus Studies**, 3(2), 125-143.
- _____ (Temmuz 1993), "Türk Mukavemet Teşkilatı'nın Bilinmeyen Bazı Yönleri", **Türk Yurdu Dergisi**, (71), 28-31.
- _____ (Temmuz-Ağustos 2003), "Kıbrıs Adası'nın Jeopolitik ve Jeostratejik Önemi", **Kıbrıs Mektubu**, 16(4), Türk Kültür Derneği Yayınları, Ankara, 8-12.
- Taner, Tahir (1941), "Lozan Muahedesi ve Kapitülasyonların İlgası", **İstanbul Üniversitesi Hukuk Fakültesi Mecmuası**, 7(4), İstanbul Üniversitesi Yayınları, İstanbul, 723-730.
- Tansel, Selahattin (1974), **Mondros'tan Mudanya'ya Kadar**, 4, Başbakanlık Kültür Müsteşarlığı Cumhuriyetin 50. Yıldönümü Yayınları, Ankara.
- Tansu, İsmail (2002), **Ashında Hiç Kimse Uyumuyordu**, Minpa Matbaacılık, Ankara.
- Tayhani, İhsan (2009), "Türk Mukavemet Teşkilatı'na Giden Yol", **Kıbrıs Türk Milli Mücadelesi ve Bu Mücadelede TMT'nin Yeri, Uluslararası Sempozyum (19-25 Ekim 2008)**, 1, Çağlaş ve Oğulları Ltd., Lefkoşa, 193-194.
- Tekakpınar, Kemal ve Doğasal, Demiray (1991), **Dr. Fazıl Küçük (1906-1984)**, 1, Dilhan Ofset, Lefkoşa.
- Temiz, Elmaziye Töre (Kış 2009), "Kıbrıs Türk Toplumunda Sosyo-Kültürel Yapının Taşınmasında Öğretmenlerin Rolü", **Uluslararası Sosyal Araştırmalar Dergisi**, 2(6), 634-641.
- Temperley, H.W.V. (1920), **A History Of The Peace Conference Paris**, 3, Institute Of International Affairs, London.
- _____ (July 1931), "Further Evidence on Disraeli and Cyprus", **The English Historical Review**, 46 (183), Oxford University Press, 457-460.
- Tengirşek, Yusuf Kemal (2001), **Vatan Hizmetinde**, Kültür ve Turizm Bakanlığı Yayınları, Ankara.
- The Lausanne Treaty** (1924), Foreign Policy Association, No: 26, Series: 1923-1924, Newyork.
- Tofallis, Kypros (2002), **A History of Cyprus, From The Ancient Times to The Present**, Greek Institute, London.
- Toğay, Ahmet (1996), **1958'in Belgesel Öyküsü-Şahinler Yılı**, KTMD Yayınları, İstanbul.
- Toker, Metin (1966), **İsmet Paşa'yla 10 Yıl**, 1, Akis Yayınları, Ankara.
- Toluner, Sevin (1977), **Kıbrıs Uyuşmazlığı ve Milletlerarası Hukuk**, İstanbul Üniversitesi Yayınları, İstanbul.
- Toprak, Zafer (Temmuz 2003), "80. Yıldönümünde Lozan Barış Antlaşması", **Toplumsal Tarih**, (115), İstanbul, 64-72.
- Torun, Şükrü (1956), **Türkiye İngiltere ve Yunanistan Arasında Kıbrıs'ın Politik Durumu**, Gazeteciler Matbaası, İstanbul.
- Tossizza, Evangelos Averoff (1986), **Lost Opportunities: The Cyprus Question 1950-1963**, (Çev. Timothy Cullen), A. D. Caratzas, Michigan.

- Toynbee, Arnold J. (1932), "Cyprus, British Empire and Greece", **Survey of International Affairs**, V. M. Boulter (Ed.), Oxford University Press, London, 372-381.
- Treaty Of Peace With Turkey and Other Instruments, Signed at Lausanne on July 24, 1923** (1923), Treaty Series No: 16, London.
- Treaty of Peace with Turkey, Signed at Sevres, August 10, 1920** (1920), His Majesty's Stationery Office, London.
- Tschoegl, Adrian E. (2004), "Financial Integration Dis-integration and Emerging Re-integration in The Eastern Mediterranean c. 1850 to the Present", **Finance Markets Institutions & Instruments**, 13 (5) 244-284.
- Tuncer, Hüner (2005), **Kıbrıs Sarmalı Nasıl Bir Çözüm?**, Ümit Yayıncılık, Ankara.
- Turan, Orhan (2013), **Tarihten Günümüze Kıbrıs Türk Basın Tarihi (1879-2009)**, Atatürk Araştırma Merkezi Yayınları, Ankara.
- Tursan, Necati (1987), **Yunan Sorunu**, Genelkurmay Harp Tarihi Yayınları, Ankara.
- Türk İstiklal Harbi, Büyük Taarruza Hazırlık ve Büyük Taarruz (10 Ekim 1921-31 Temmuz 1922)** (1967), 2, 6. Kısım, 1. Kitap, Genelkurmay Basımevi, Ankara.
- Türker, Salih (09.11.1946), "Kıbrıs Türk Kurumlar Birliğinin Kurulması Zaruridir", **Halkın Sesi**, 2.
- Türkgeçdi, Ali Fuat (1987), **Mesail-i Mühimme-i Siyasiyye**, 2, Bekir Sıtkı Baykal (Haz.), TTK Yayınları, Ankara.
- Türk-Yunan İlişkileri Ve Megolo İdea** (1975), Hamdi Ertuna, Necati Okse (Haz.), Genelkurmay Harp Tarihi Yayınları, Ankara.
- Uçar, M. Emin (19.10.1944), "Caminin Gerilemesi 3", **Halkın Sesi**, 1.
_____ (26.10.1944), "Caminin Gerilemesi 4", **Halkın Sesi**, 2.
- Uçarol, Rifat (1978), **1878 Kıbrıs Sorunu ve Osmanlı-İngiliz Anlaşması (Adanın İngiltere'ye Devri)**, İstanbul Üniversitesi Edebiyat Fakültesi Yayınevi, İstanbul.
_____ (2006), **Siyasi Tarih (1789-2001)**, Der Yayınları, İstanbul.
- Umar, Semih Sait (09.04.1949), "Kıbrıs Okullarından Yetişenler Cemiyeti", **Hür Söz**, 1.
- Uzman, Hasan Fahri (15.05.1951), "Kıbrıs Müftisi Faydalı Olamıyor", **Hür Söz**, 3.
- Ünlü, Cemalettin (1981), **Kıbrıs'ta Basın Olayı (1878-1981)**, Basın Yayın Genel Müdürlüğü, Ankara.
- Üskül, Zafer (1997), **Siyaset ve Asker Cumhuriyet Döneminde Sıkıyönetim Uygulamaları**, İmge Kitapevi, Ankara.
- Varnava, Andrekos (2012), **British Imperialism in Cyprus, 1878-1915, The Inconsequential Possession**, Manchester University Press, London.
- Volkan, Vamık D. (1979), **Cyprus War and Adaptation**, 1. Published, The University Press of Virginia, Virginia.
- Wade, E.C.S. and Bradley, A.W. (1965), **Constitutional Law**, 7. Edition, Longmans, Green And Co Ltd., London.
- Weller, George (19.03.1955), "The Island Everyone Wants", **The Saturday Evening Post**, 107.
- Williams, Francis (1952), **Ernest Bevin Portrait of A Great Englishman**, Hutchinson & Co, London.
- Wilson, Theodore A. (1969), **The First Summit Roosevelt and Churchill at Placentia Bay 1941**, Houghton Mifflin Company, Boston, 173-203.
- Woodward, Sir Llewellyn (1962), **British Foreign Policy in The Second World War**, Her Majesty's Stationery Office, London.

- Yalçınkaya, Mehmet Alaaddin (1999), “İngiliz Kaynaklarına Göre 19. Yüzyıl Başlarında Kıbrıs: Wittman ve Leake’nin İzlenimleri”, İsmail Bozkurt vd. (Haz.), **İkinci Uluslararası Kıbrıs Araştırmaları Kongresi 24-27 Kasım 1998, içinde** (329-345), 2, DAÜ Kıbrıs Araştırmaları Merkezi Yayınları, Gazimağusa.
- Yalman, Ahmet Emin (24.06.1955), “Yunanistan Suçludur”, **Vatan**, 1.
- _____ (1970), **Yakın Tarihte Gördüklerimiz ve Geçirdiklerimiz (1945-1970)**, 4, Rey Yayınları, İstanbul.
- _____ (1997), **Yakın Tarihte Gördüklerimiz ve Geçirdiklerimiz (1922-1971)**, Erol Şadi Erdiñç (Haz.), 2, Pera Turizm, İstanbul.
- Yalman, Tunç “İngilizler, Kıbrıs’ta İrticai Mi Destekliyor?” (31.07.1953), **Halkın Sesi**, 1, 3.
- Yellice, Gürhan (2011), **İngiltere’nin Kıbrıs Politikası 1950-1960**, Yayınlanmamış Doktora Tezi, Dokuz Eylül Üniversitesi, Atatürk İlkeleri Ve İnkılap Tarihi Enstitüsü, İzmir.
- Yaşın, Özker (1976), **Girneden Yol Bağladık**, İtimat Kitabevi, İstanbul.
- Yavuz, Bige (1994), **Kurtuluş Savaşı Döneminde Türk-Fransız İlişkileri: Fransız Arşiv Belgeleri Açısından 1919-1922**, Türk Tarih Kurumu Yayınları, Ankara.
- Yeliseyeva, N.V. (2009), **Yakın Çağlar Tarihi**, (Çev. Özdemir İnce), Yordam Kitap, İstanbul.
- Yennaris, Costas (2003), **From the East, Conflict and Partition in Cyprus**, Elliott & Thompson Press, London.
- Yiangou, Anastasia (2016), **II. Dünya Savaşı’nda Kıbrıs Doğu Akdeniz’de Siyaset ve Çatışma**, (Çev. Kıyal Eresen), Kalkedon Yayıncılık, İstanbul.
- Yurdakul, Erdal (2002), **Kıbrıs Türkleri ve Atatürk İnkılaplarının Kıbrıs’ta Uygulanması**, Genelkurmay Basımevi, Ankara.
- Yücel, Hasan Ali (1957), **Kıbrıs Mektupları**, TTK Basımevi, Ankara.
- Zia, Nasim (1975), **Kıbrıs’ın İngiltere’ye Geçişi Ve Adada Kurulan İngiliz İdaresi**, Ayyıldız Matbaası, Ankara.

KURUMSAL
SOSYAL SORUMLULUK,
MARKA DEĞERİ
VE FİNANSAL PERFORMANS
Turizm İşletmelerinde Bir Uygulama

Yazar: Dr. Ayşegül ACAR

Editor: Prof. Dr. Mehmet Erkan

EĞİTİM
yayınevi

KURUMSAL SOSYAL SORUMLULUK, MARKA DEĞERİ VE FİNANSAL PERFORMANS:

Turizm İşletmelerinde Bir Uygulama

Yazar: Dr. Ayşegül ACAR

Editor: Prof. Dr. Mehmet Erkan

Genel Yayın Yönetmeni: Yusuf Ziya Aydoğan (yza@egitimyayinevi.com)

Genel Yayın Koordinatörü: Yusuf Yavuz (yusufyavuz@egitimyayinevi.com)

Sayfa Tasarımı: Kübra Konca Nam

Kapak Tasarımı: Eğitim Yayınevi Grafik Birimi

T.C. Kültür ve Turizm Bakanlığı

Yayıncı Sertifika No: 47830

ISBN: 978-625-6552-12-8

1. Baskı, Ekim 2023

Baskı Cilt

Repro Bir Matbaacılık

İvedik OSB Matbaacılar Sitesi 1514 Cad. No: 23-25 Yenimahalle/Ankara

Matbaa Sertifika No: 47381

Kütüphane Kimlik Kartı

KURUMSAL SOSYAL SORUMLULUK, MARKA DEĞERİ VE FİNANSAL PERFORMANS:

Turizm İşletmelerinde Bir Uygulama

Yazar: Dr. Ayşegül ACAR

Editor: Prof. Dr. Mehmet Erkan

152 s., 160x240 mm

Kaynakça var, dizin yok.

ISBN: 978-625-6552-12-8

Bu kitap; İstanbul Üniversitesi, Sosyal Bilimler Enstitüsü, Turizm İşletmeciliği Anabilim Dalı Doktora Programı kapsamında tamamlanmış ve danışmanlığını Prof. Dr. Mehmet Erkan'ın yaptığı "Bir Sosyal Performans Göstergesi Olarak Kurumsal Sosyal Sorumluluğun Firmanın Finansal Performansı Üzerindeki Etkisi: Marka Değerinin Aracı Rolü" isimli tezden üretilmiştir.

Copyright © Bu kitabın Türkiye'deki her türlü yayın hakkı Eğitim Yayınevi'ne aittir. Bütün hakları saklıdır. Kitabın tamamı veya bir kısmı 5846 sayılı yasanın hükümlerine göre kitabı yayımlayan firmanın ve yazarlarının önceden izni olmadan elektronik/meکانیک yolla, fotokopi yoluyla ya da herhangi bir kayıt sistemi ile çoğaltılamaz, yayımlanamaz.

EĞİTİM

yayınevi

Yayınevi Türkiye Ofis: İstanbul: Eğitim Yayınevi Tic. Ltd. Şti., Atakent mah. Yasemen sok. No: 4/B, Ümraniye, İstanbul, Türkiye

Konya: Eğitim Yayınevi Tic. Ltd. Şti., Fevzi Çakmak Mah. 10721 Sok. B Blok, No: 16/B, Safakent, Karatay, Konya, Türkiye
+90 332 351 92 85, +90 533 151 50 42, 0 332 502 50 42
bilgi@egitimyayinevi.com

Yayınevi Amerika Ofis: New York: Egitim Publishing Group, Inc.
P.O. Box 768/Armonk, New York, 10504-0768, United States of America
americaoffice@egitimyayinevi.com

Lojistik ve Sevkiyat Merkezi: Kitapmatik Lojistik ve Sevkiyat Merkezi, Fevzi Çakmak Mah. 10721 Sok. B Blok, No: 16/B, Safakent, Karatay, Konya, Türkiye
sevkiyat@egitimyayinevi.com

Kitabevi Şubesi: Eğitim Kitabevi, Şükran mah. Rampalı 121, Meram, Konya, Türkiye
+90 332 499 90 00
bilgi@egitimkitabevi.com

İnternet Satış: www.kitapmatik.com.tr
+90 537 512 43 00
bilgi@kitapmatik.com.tr

KAYNAKÇA

- AAKER, D. A.: 1991 **Managing Brand Equity: Capitalizing on the Value of a Brand Name**, New York: The Free Press.
- AAKER, D.A.: 2010 **Building Strong Brands**, New York, The Free Press.
- AAKER, D.A.: 2009 **Marka Değeri Yönetimi: Bir Marka İsminden Değerinden Yararlanmak**, Çev. Ender Orfanlı, İstanbul, MediaCat.
- AAKER, D. A.: 1997 **Managing Brand Equity: Capitalizing on the Value of Brand A Name**, New York: The Free Press.
- AILAWADI,K.L., LEHMANN,D.R.ve NESLİN, S. :2003 Revenue Premium as an Outcome Measure of Brand Equity”, **Journal of Marketing**, Vol. 67 No. 4, pp. 1-17.
- AKŞİT, N.:2016 **Finansal Marka Değerinin Firma Değeri Üzerindeki Etkisi: Global İşletmeler Üzerinde Ampirik Bir Uygulama**, Yüksek Lisans Tezi, Abant İzzet Baysal Üniversitesi Sosyal Bilimler Enstitüsü, Bolu.
- AKDİ Y.: 2010 **Zaman Serileri Analizi (Birim Kökler ve Kointegrasyon)**, Genişletilmiş 2. Baskı, Gazi Kitabevi
- AKAT, Ö. Ve TAŞKIN, Ç.: 2012 **Marka ve Marka Stratejileri (İkinci B)**. Bursa: Alfa Aktüel Yayınları
- AROSA, B., ITURRALDE T. ve MASEDA A. :2010 “Outsiders on The Board of Directors and Firm Performance: Evidence from Spanish Non-Listed Family Firms”, **Journal of Family Business Strategy**, 1, pp. 236– 245.
- AROSA, B., ITURRALDE T. ve MASEDA A. :2010 “Ownership Structure and Firm Performance In Non-Listed Firms: Evidence From Spain”, **Journal of Family Business Strategy**, 1 (2), pp.88- 96.
- AROSA, B., ITURRALDE T. ve MASEDA A. :2013 “The Board Structure and Firm Performance in Smes: Evidence from Spain”, **Investigaciones Europeas de Dirección y Economía de la Empresa**, 19, pp. 127– 135.
- ABBASİ, M., KALANTARİ E. VE ABBASİ H.: 2012 “Impact of Corporate Governance Mechanisms on Firm Value Evidence from the Food Industry of Iran”, **Journal of Basic and Applied Scientific Research**, (5), pp. 4712-4721.
- AYGÜN, M., İÇ, S. ve SAYIN, C.: 2011 “Yönetim Kurulu Büyüklüğünü Belirleyen Faktörler ve Yönetim Kurulu Büyüklüğü ile Firma Performansı Arasındaki İlişki”, **Gaziantep Üniversitesi Sosyal Bilimler Dergisi**, 10, pp. 77-92.
- ABBOTT, WALTER F. ve JOSEPH MONSEN, R.: 1979 “On the Measurement of Corporate Social Responsibility: Self-Reported Disclosures as A Method of Measuring Corporate Social Involvement,” **Academy of Management Journal**, 22 (3), pp. 501-515.
- ALEXANDER, GORDON. J., ROGENE BUCHHOLZ, A.: 1978 “Corporate Social Responsibility and Stock Market Performance”, **The Academy of Management Journal**, 21(3), pp. 479.
- ALLOUCHE, JOSE ve PATRİCE LAROCHE.:2005 “A Meta-Analytical Investigation of the Relationship Between Corporate Social and Financial Performance”, **Revue de Gestion des Ressources Humaines**, 57 (1), pp.8–41.
- AKAN, P.:2007 “Uygulama Açısından İş Etiği Kuralları ve Evrensel Turizm Etiği İlkeleri “, **Anatolia: Turizm Araştırmaları Dergisi**, Cilt 18, Sayı 1, Bahar: pp. 7-20.

- ABDEEN, A. M. ve HAİGHT, G. T.:2002 "A fresh Look at Economic value added: empirical study of the Fortune Five-Hundred companies", **Journal of Applied Business Research**, 18 (2): 27-36.
- AKTAN, C.:2006 "Kurumsal Sosyal Sorumluluk", **Mercek**, Yıl 11, Sayı 41, s. 54-67.
- ACKERMAN, R. ve BAUER, R.:1967 **Corporate Social Responsiveness, The Modern Dilemma**, Virginia: Reston Publishing.
- AKTAN, C.C.: 1999 **Meslek Ahlakı ve Sosyal Sorumluluk**, İstanbul: Arı Düşünce ve Toplumsal Gelişim Derneği.
- ARGÜDEN, Y: 2002 **Kurumsal sosyal sorumluluk**, 1.Baskı, İstanbul: Rota Yayın Yapım
- AKTAN, C.C. ve BÖRÜ, D.:2007 **Kurumsal Sosyal Sorumluluk: İşletmeler ve Sosyal Sorumluluk**. İçinde Coşkun Can Aktan (Ed.). Kurumsal Sosyal Sorumluluk: 11-36. İstanbul: İgiad.
- AUGER, P., BURKE, P., DEVINNEY T. M., ve CONVIERE, J. J.: 2003 "What will consumers pay for Social Product Feature?", **Journal of Business Ethics**, 42,3, pp. 281-304.
- AYGÜN, M., İÇ, S. ve SAYIN, C.: 2011 "Yönetim Kurulu Büyüklüğünü Belirleyen Faktörler ve Yönetim Kurulu Büyüklüğü İle Firma Performansı Arasındaki İlişki", **Gaziantep Üniversitesi Sosyal Bilimler Dergisi**, (10), ss.77-92.
- ARELLANO, M ve BOND, S.: 1991 "Some tests of specification for panel data: Monte Carlo evidence and an application to employment equations", **The Review of Economic Studies**, 58, pp. 277 – 297
- AKAY, Ç.E.: 2015 **Dinamik Panel Veri Modelleri, Stata İle Panel Veri Modelleri**, İstanbul: Der Yayınları
- BALABANİS, G. V., PHİLLİPS, H ve LYALL, J.: 1998. "Corporate Social Responsibility and Economic Performance in the Top British Companies: Are They Linked", **European Business Review**, Vol. 98, No.1, pp.25-44.
- BAKER, M.: 2003 **Corporate Social Responsibility – What does it mean?**, Independent.
- BALTAGİ B. H.:2005 **Econometric Analysis of Panel Data**, 3.Baskı, John Wiley & Sons Ltd.
- BESLER, S.:2009 **Kurumsal Sürdürülebilirlik, Yönetim Yaklaşımlarıyla Kurumsal Sürdürülebilirlik**. Ed., Senem Besler, Beta Yayıncılık, İstanbul.
- BERNARD, C.:2010 "When Brand Community and Brand Valuation Collide: A Case Study", **6th International Conference Thought Leaders in Brand Management**, Lugano, April, 18- 20.
- BENEDA, N. L.: 2004. "Valuing Operating Assets in Place and Computing Economic Value Added", **CPA Journal**, 74, 11, pp. 56-61.
- BENNESEN, M., KONGSTED, H. C. ve NIELSEN, K. M. :2008 "The Causal Effect of Board Size in the Performance of Small and Medium-Sized Firms", **Journal of Banking & Finance**, 32, 1098- 1109.
- BOONGHE, Y., NAVEEN D. ve SONGHO, L.: 2000 "An Examination of Selected Marketing Mix Elements and Brand Equity", **Journal of the Academy of Marketing Science**, Vol:28, No:2

- BOUAZİZ, Z. ve TRİKİ, M.: 2012 “The Impact of The Board of Directors on the Financial Performance of Tunisian Companies”, **Universal Journal of Marketing and Business Research**, 1(2), pp. 56- 71.
- BOZEC, R.:2005 “Boards of Directors, Market Discipline and Firm Performance”, **Journal of Business Finance & Accounting**, 32(9), pp. 1921- 1960.
- BJUGGREN, P. O. ve MULLER, D. C.:2009. **The Modern Firm, Corporate Governance and Investment**, UK: Edward Elgar Yayınevi.
- BROWN, T.J. VE PETER A. D.: 1997 “The Company and the Product: Corporate Associations and Consumer Product Responses,” **Journal of Marketing**, 61, pp. 68–84.
- BLACK, E., CARNES, T., ve RICHARDSON, V.: 2000 “The market valuation of corporate reputation”, **Corporate Reputation Review**, 3(1): 21–31.
- BRAGDON, J. H. ve MARİLİN, J.A.:1972. “Is Pollution Profitable?” **Risk Management**, 19, pp. 9-18.
- BRAMMER, S. ve PAVELİN, S: 2006 “Corporate reputation and social performance: The importance of fit”, **Journal of Management Studies**, 43(3):436–456.
- BROMLEY, D. B.:1993. **Reputation, Image and Impression Management**, England: John Wiley Sons Ltd.
- BOWEN, H.: 1953. **Social Responsibilities of Businessman**, Harper, New York.
- BOATRIGHT, J. R.:2003. **Ethics and the Conduct of Business**. New Jersey: Prentice Hall.
- BONTIS, N.: 1998. “Intellectual Capital: An exploratory study that develops measures and models”, **Management Decision**, 36 (2), pp. 63-76.
- BİRD, R. , HALL, A.D. , MOMENTE, F. Ve REGGIANI, F.: 2007 “What corporate social responsibility activities are valued by the market?”, **Journal of Business Ethics**, 76: 189–206.
- CARR, A.: 1968 “Is business Bluffing ethical?” **Harvard Business Review**, 3(2), pp.153.
- CARROLL, A.B.: 1979. A Three Dimensional Conceptual Model of Corporate Performance”, **Academy of Management Review**, 4, pp.479.
- CARROLL, A. B. :1999. Corporate Social Responsibility: Evolution of a definitional Construct”, **Business & Society**, 38(3), pp. 268-295.
- CARROLL, A. B.: 1991. “The pyramid of corporate social responsibility: Toward the moral management of organizational stakeholders”, **Business Horizons**, 34, pp. 39-48.
- CAPİTAL:2013 **Markanın Gerçek Gücü**.
- CAPITAL MARKETS BOARD OF TURKEY: 2010 Corporate Governance Principles. Social Investment Forum Foundation. (2010). Report on Socially Responsible Investing Trends in the United States.
- CLEMENT, R.: 2005 “The Lessons From Stakeholder Theory For U.S. Business Leaders”, **Business Horizons**, 48(3), pp. 255-264
- COCHRAN P. L. ve ROBERT A W.:1984 Corporate Social Responsibility and Financial Performance”, **Academy of Management Journal**, 27 (1), pp.43.
- CHERNOTONY, J. ve MCMİLLIAN, G.:1989 The varying nature of brands as assets”. **International Journal of Advertising**, 8(1), pp.25-32.

- CHEUNG, Y. L., CONNELLY, J. T., LİMPAPHAYOM, P. ve ZHOU, L.:2007 “Do Investors Really Value Corporate Governance? Evidence from the Hong Kong Market”, **Journal of International Financial Management and Accounting**, 18(2), pp. 86- 122.
- CHO, D. S. ve KİM, J.: 2007. “Outside Directors, Ownership Structure and Firm Profitability in Korea”, **Corporate Governance: An International Review**, 15, pp. 239- 250
- CHOİ, J. J., PARK, S.W. ve YOO, S. S. (2007). “The Value of Outside Directors: Evidence from Corporate Governance Reform in Korea”, **Journal of Financial and Quantitative Analysis**, 42(4), pp. 941- 962.
- CHENG, S.: 2008 “Board Size and the Variability of Corporate Performance” **Journal of Financial Economics**, 87, pp. 157– 176.
- CHEN, L.: 2012 The Effect of Ownership Structure on Firm Performance: Evidence from Non-financial Listed Companies in Scandinavia. **Msc in Finance & International Business, Aarhus School of Business**. Aarhus University
- CHOİ, J. J., PARK, S.W ve YOO, S. S.:2007 “ The Value of Outside Directors: Evidence from Corporate Governance Reform in Korea”, **Journal of Financial and Quantitative Analysis**, 42(4), pp. 941- 962.
- CRAVENS, K.S., C. GUILDING. :1999 “Strategic brand Valuation: A Cross Functional Perspective”, **Business Horizons**, pp.53-62.
- ÇAKIRER, M.A.:2013 **Marka Yönetimi ve Marka Stratejileri**, Bursa: Ekin Yayınevi.
- ÇALIŞKAN, O.: 2010 **Kurumsal Sosyal Sorumluluk Algılama Boyutunun Personelin İş Tatminine ve İşte Kalma Niyetine Etkisi: Antalya Bölgesinde Yer Alan Beş Yıldızlı Konaklama İşletmelerinde Çalışanlar Üzerinde Bir Araştırma**, Yayınlanmamış Doktora Tezi, Selçuk Üniversitesi Sosyal Bilimler Enstitüsü, Konya.
- DATTA, H., AİLAWADİ, K. L. ve VAN HEERDE, H. J.: 2017 “How Well Does Consumer-Based Brand Equity Align with Sales-Based Brand Equity and Marketing-Mix Response?”, **Journal of Marketing**, 81(3), pp. 1-20.
- DAVİES, A.:2006. **Best Practice in Corporate Governance Building Reputation and Sustainable Success**, USA and UK: Gower Publishing Company.
- DAVİS, K.: 1973 “The Case for and Against Business Assumption of Corporate Social Responsibilities”, **Academy of Management Journal**, 16 (2), pp.313.
- DAVİD, H.: 1999 “Understanding The Financial Values of Brands”, **European Association of Advertising Agencies Report**.
- DEEPHOUSE, D. L.:1997 “The Effect of Financial and Media Reputations on Performance”, **Corporate Reputation Review**, 1(1), pp. 68-72.
- DEMİR, Ö., M. :2012 “Marka Sadakatinin Ölçülmesi: Niyete Bağlı Tutumsal Ölçek ile satın alma sırasına dayalı Davranışsal Ölçeğin Karşılaştırılması”, **İstanbul Üniversitesi İşletme Fakültesi Dergisi**, 41(1): ss. 103-128.
- DONALDSON, T: 1999 “Making Stakeholder Theory Whole”, **Academy of Management Review**, 24 (2), pp. 237-241.

- DONALDSON, T.ve LEE, E. P.:1995 “The Stakeholder Theory of The Corporation: Concepts, Evidence and Implications”, **Academy of Management Review**, 20(1), pp. 65-91.
- DOODS, R. ve MARİON, J.: 2005. **CSR in the Tourism Industry: The Status of and Potential for Certification, Codes of Conduct And Guidelines**, Washington: The World Bank.
- DRAPER, S.:2000 **Corporate Nirvana: Is the Future socially Responsible?** London: Industrial Society.
- DUTORDOİR, M., VERBEETEN, F. H. Ve BEİJER, D.: 2014 “Stock Price Reactions to Brand Value Announcements: Magnitude and Moderators”, **International Journal of Research in Marketing**, 32(1), pp. 34-47.
- DRUCKER P.F.:1996. Gelecek için Yönetim. 4.b. çev. F. Üç can İstanbul: Türkiye İş Bankası Kültür Yayını, No:327.
- DÜNYA ÇEVRE VE KLAKINMA KOMİSYONU, 1987. **“Ortak geleceğimiz”**, Çev. Belkis Çorakçı, Ankara: Türkiye Çevre Sorunları Vakfı Yayını.
- ELKINGTON, J.:2006. “Governance for Sustainability”, **Corporate Governance**, 14 (6), pp. 522
- ELLİOT, R. ve PERCY, L.: 2007 **Strategic Brand Management**, New York: Oxford University Press.
- ENGİN, B. H.: 2016 “Markalaşma Kavramı Çerçevesinde Marka Ederi”, **Marmara Üniversitesi Öneri Dergisi**, 12(46), ss. 277-294.
- ERCAN, M. K., ÖZTÜRK M. B., DEMİRGÜNEŞ K., BAŞÇI E. S. ve KÜÇÜKKAPLAN I., 2010. **Marka Değerinin Tespiti**, İstanbul; İstanbul Menkul Kıymetler Borsası.
- ERDOĞAN, F.:2014 “Marka Değerinin Müşteri Sadakatine Etkisi ve Zincir Kahve Dükkanları Üzerine Bir Saha Çalışması”, **Yüksek Lisans Tezi, Gelişim Üniversitesi Sosyal Bilimler Enstitüsü**, İstanbul.
- ELSAYED, K. :2011 “Board Size and Corporate Performance: The Missing Role of Board Leadership Structure”, **Journal of Management & Governance**, 15(3), pp. 415- 446.
- EYMEN, U. E.: 2007 **Marka Nedir?** İstanbul: Kalite Ofisi Yayınları.
- EİSENBERG, T., SUNDGREN, S. ve WELLS, M. T.:1998 “Larger Board Size and Decreasing Firm Value in Small Firms”, **Journal of Financial Economics**, 48, pp. 35- 54.
- FARQUHAR, P. H., HAN, J. Y. Ve İJİRİ, Y.:1992 “Brands on The Balance Sheet”, **Journal of Marketing Management**, pp.16-22.
- FALK, F. C., ve BLAYLOCK, K. B.: 2012 “The H Factor: A behavioral explanation of leadership failures in the 2007-2009 financial system meltdown”, **Journal of Leadership, Accountability and Ethics**, 9(2), pp. 68-82.
- FRIEDMAN, M.: 1962 **Capitalism and Freedom**, University of Chicago Press, Chiago. Griffin, Ricky W. Management. 5. Ed. U.S.A: Houghton Mifflin Company,
- FRIEDMAN, M.: 1970. “The Social Responsibility of Business is to Increase Profits”, **The New York Times Magazine**, 13(2), pp.32-33.

- FRIEDMAN, A. L. ve SAMANTA, M.: 2006.
- FREEMAN, R. E.:1999
- FREEMAN, R. E.:1984
- FREEMAN, R. E., JEFFREY S. H., ANDREW C. W., BİDHAN, P. ve SİMON D.C.:2010
- FLEMING, P., ve JONES, T. M.:2014.
- FLEMİNG, P. ve JONES, M, T.:2013
- FOGLER, R. ve NUTT, F.: 1975
- FOMBRUN, C. ve SHANLEY, M.:1990.
- FAUZİ, F. ve LOCKE, S.:2012.
- GARDBERG, N. A. ve CHARLES, J. F.: 2006.
- GERZAMA, J. LEBAR, E. ve RIVERS, A.:2009
- GODDARD, T.: 2005.
- GODFREY, P., CRAİG M., ve JARED, H.: 2009
- GÖDREN, F.:2010
- GRİFFİN, A., ve MOLLOY, A.: 2015.
- GUEST, P. M.:2009.
- GILL, A. ve MATHUR, N.: 2011a
- Stakeholders: Theory and Practices**, Oxford University Press.
- “Divergent Stakeholder Theory”, **Academy of Management Review**, 24(2), pp. 233-236.
- Strategic Management: A Stakeholder Approach**, Pitman, Boston.
- Stakeholder Theory: The State of the Art**, Cambridge University Press.
- “The End of Corporate Social Responsibility: Crisis and Critique”, **Journals of Business to Business Marketing**, 21, pp.141-143.
- The End of Corporate Social Responsibility Crisis & Critique**, London, UK: SAGE Publications Ltd.
- “A Note on Social Responsibility and Stock Valuation”, **Academy of Management Journal**, 18(1), pp. 155-60.
- “What’s in a name? Reputation building and corporate strategy”, **Academy of Management Journal**, 33(2): 233–258.
- “Board Structure, Ownership Structure and Firm Performance: A Study of New Zealand Listed Firms”, **Asian Academy of Management Journal of Accounting and Finance**, 8(2), pp. 43– 67.
- Corporate Citizenship: Creating Intangible Assets Across Institutional Environments”, **Academy of Management Review**, Vol.31, No.2, pp.329-346.
- “Measuring the Contributions of Brand to Shareholder Value (and How to Maintain or Increase Them)”, **Journal of Applied Corporate Finance**, Cilt 21, Sayı 4.
- “Corporate Citizenship and Community Relations: Contributing to the Challenges of Aid Discourse”, **Business and Society**, 110(3), pp. 169-296.
- “The Relationship Between Corporate Social Responsibility and Shareholder Value: An Empirical Test of the Risk Management Hypothesis”, **Strategic Management Journal**, 30(4), pp.425–445
- “Marka Değerleme Yöntemleri ve AHP İle Uygun Modellerin Saptanması”, **Yüksek Lisan Tezi, Marmara Üniversitesi, Sosyal Bilimler Enstitüsü**, İstanbul.
- How Apple became so successful that its total revenue is bigger than the GDP of some countries. The Independent.
- “The Impact of Board Size on Firm Performance: Evidence From The UK”, **The European Journal of Finance**, 15(4), pp.385- 404.
- “Board Size, CEO Duality, and the Value of Canadian Manufacturing Firms”, **Journal of Applied Finance & Banking**, 1(3), pp.1- 13.

- GİLL, A. ve MATHUR, N. 2011b “The Impact of Board Size, CEO Duality and Corporate Liquidity on the Profitability of Canadian Service Firms”, **Journal of Applied Finance & Banking**, 1(3), pp. 83- 95.
- GLADWIN, T., KENNELY, J. ve KRAUSE, S. T.: 1995. “Shifting Paradigms for Sustainable Development :Implication for management theory and Reserach”, **Academy of Management Review**, 20(4).
- GRANT, J.L. :1996 “Foundations of EVA For Investment Managers”, **Journal of Portfolio Management**, 23(1), pp. 41-45.
- GRANT, J.L.:1997. “Value Based Management: Economic Value Added or Cash Value Added?” **Working Paper**, FWC AB, 1.
- GREAM M.: 2004 “Trademark Valuation: Review in January 2004”.
- GREENE W. H.: 2003 **Econometric Analysis**, 5th Edition, Pearson Education.
- GOODLAND, R. ve IEDOC, G.: 1987. “Neoclassical Economics and Priciples of Sustainable Development”, **Ecological Modelling**, Vol:38.
- GOODPASTER, K. E. ve JOHN B. M.: 2003. “Can a Corporation Have a Consciences?”, **Harvard Business Review on Corporate Responsibility. United States**: Harvard Business School Publishing Corporation, pp.141.
- GÖKKAYA, S.: 2019. **Destinasyon Markalaşması Açısından Turistik Ürün Değerlendirmesi: Kahramanmaraş İli Örneği**. Yayınlanmamış Doktora Tezi, İstanbul Üniversitesi Sosyal Bilimler Enstitüsü, İstanbul.
- GRİFFİN, J.J. ve MAHON, J. F.:1997. “The corporate social performance and corporate financial performance debate”, **Business and Society**, 36(1), pp.5–31.
- HAWKİNS, D. E.:2006. **Corporate Social Responsibility: Balancing Tomorrow’s Sustainability and Today’s Profitability**, Palgrave McMillan.
- HENDERSON, J. C.:2007. “Corporate Social Responsibility and Tourism: Hotel Companies in Phuket, Thailand, After the Indian Ocean Tsunami”, **Hospitality Management**, 26(1), pp. 228-23.
- HOLDER-WEBB, L., COHEN, J. R., NATH, L., ve WOOD, D.: 2009 “The supply of corporate social responsibility disclosures among U.S. firms”, **Journal of Business Ethics**, 84(4), pp.497-527.
- HUGHES, E. ve SCHEYVENS, R.:2016. “Corporate social responsibility in tourism post-2015: a Development First approach”, **Tourism Geographies**, 18(5), pp.469-482.
- HILL, C.W.L. ve THOMAS M., JONES; 1992. “Stakeholder- Agency Theory” **Journal of Management Studies**, 29, pp. 131-154.
- HİLLMAN, A.J ve KEİM, G. D.:2001. “Shareholder value, stakeholder management, and social issues: what’s the bottom line?” **Strategic Management Journal**, 22, pp.125–139.
- HİROSE, Y.:2002 “The report of the committee on brand valuation. Ministry of Economy”, **Trade and Industry, Government of Japan**.
- HULLC, E ve ROTHENBERG, S.: 2008 “Firm performance: the interactions of corporate social performance with innovation and industry differentiation”, **Strategic Management Journal** 29, pp. 781–789.
- HOLDER-WEBB, L., COHEN, NATH, J. L. ve WOOD, D.: 2009. “The supply of corporate social responsibility disclosure among U. S. firms”, **Journal of Business Ethics**, 84(4), pp. 497-527.

- HORVÁTH, R. ve SÍROLLARİ, P.:2012. "Do the Board of Directors' Characteristics Influence Firm's Performance?", **The U.S. Evidence. Prague Economic Papers**, 4, pp.470- 486.
- HSU, F. J., TSAI, Y. W. ve CHEN, M. Y.:2013 "The Impact of Brand Value on Financial Performance", **Advances in Management & Applied Economics**, 3(6):129-141.
- ILDIR, A.:2005 "Marka Değerlemesi ve Marka Değerinin Bilançolarda Gösterilmesi", **Analiz**, Cilt:5, Yıl:14, Sayı:14.
- INOUE, Y., ve LEE, S.: 2011. "Effects of different dimensions of corporate social responsibility on corporate financial performance in tourism-related industries", **Tourism Management**, 32, pp.790-804.
- İSLAMOĞLU, A. H.: 2000 **Pazarlama İlkeleri**. İstanbul: Beta Yayınları.
- İSKENDEROĞLU, Ö.:2008 **İşletmelerin Büyümesinde Büyüklüğün Etkisi: Türkiye İçin Bir İnceleme. (Yayınlanmış Doktora Tezi). Çukurova Üniversitesi**, Adana.
- JONES, T. M.: 1995 "Instrumental Stakeholder Theory: A Synthesis Of Ethics And Economics" **Academy Of Management Review**, 20(2), pp. 404-437.
- JONES, T. M.:1980. Corporate Social Responsibility Revisited, Redefined", **California Management Review**, Cilt 22, Sayı 3, pp.59-67.
- JONES, T. M. ve ANDREW C. W.:1999. "Convergent Stakeholder Theory", **Academy of Management Review**, 24 (2), pp.206–221.
- JOYCE, L., S., ADHİKARİ, A. ve TONDKAR, H. R.: 2005. Exploring differences in social disclosures internationally: A stakeholder perspective," **Journal of Accounting and Public Policy**, 24(2), pp.123-151.
- KAPFERER, J. N.: 2001 Strategic Brand Management: Creating and Sustaining Brand Equity Long Term, 2nd Ed., London, 2001.
- KAPFERER, J. N.: 2008 **The New Strategic Brand Management: creating and sustaining brand equity long term**. London and Philadelphia: Kongon Page
- KALKAN, S.: 2008. "Quality of Information Ordoduced by Producers: Greenwashinh or Can We Really Trust?", **Consumer Citizenship**, 4, pp. 95.
- KANG, H.Y., STEİN, L., HEO, C.Y. ve LEE, S.: 2012 "Consumers' willingness to pay for green initiatives of the hotel industry", **International Journal of Hospitality Management**, 31, pp. 564–572
- KAYA, Y.: 2005 "Marka Değerleme Yöntemleri ve Markaların Mali Tablolara Alınmalarının Etkileri", **Yüksek Lisans Tezi**, Marmara Üniversitesi, İstanbul.
- KAYA, İ.: 2002. **Pazarlama bi'tanedir**. İstanbul: Babıali Kültür Yayıncılığı.
- KAYA, Y.: 2002 "Marka Değerleme Metotları ve Bu Metotların Kullanılmasında Sermaye Piyasası Mevzuatı Açısından Çıkabilecek Sorunlar", SPK Denetleme Dairesi Yeterlilik Etüdü.
- KELLER, K. L.:2003 **Strategic Brand Management**, 2nd Edition, Prentice Hall International.
- KELLER, K.L. ve LEHMAN, D. R.: 2006. "Brands and Branding: Reserach Findings and future priorities", **Marketing Science**, 25(6), pp. 740-759.

- KELLER, K., L., APERİA, T. ve GEORGEON, M.:1998. **Strategic Brand Management**. London: Prentice Hall.
- KELLER, K.: 2013. **Strategic Brand Management: Global Edition**. Pearson Higher Ed.
- KELLER, K. L.:1993. Conceptualizing, Measuring and Managing Customer- Based Brand Equity, **Journal of Marketing**, pp.1-22.
- KEEFE, J.F.: 2002. **Five Trends: The Rise of Corporate Reputation and CSR**, New Circle Communications.
- KAĞNICIOĞLU, D.:2007 **Endüstri İlişkileri Boyutuyla Sosyal Sorumluluk**, Anadolu Üniversitesi Yayınları, Eskişehir.
- KAPTEİN, M ve WEMPE, J.:2002. **The Balanced Company: A Theory of Corporate Integrity**, Oxford University Press.
- KOLODİNSKY, R. W.:2009. "Attitudes About Corporate Social Responsibility Business Student Predictors", **Journal of Business Ethics**. Green Paper: Promoting a European Framework, for Corporate Social Responsibility", Avrupa Komisyonu Yesil Bildiri, Brüksel.
- KOÇYİĞİT, M.: 2009 "Havayolu İşletmelerinin Performansının Tobin q Oranı ile Ölçülmesi", **Muhasebe ve Finansman Dergisi**, 44, ss.179-789.
- KUMAR, N. ve SİNGH, J.P.: 2013 Effect of Board Size and Promoter Ownership on Firm Value: Some Empirical Findings from India, **Corporate Governance**, 13(1), pp. 88- 98.
- KOCAMAN, S. ve GÜNGÖR, İ.: 2012 "Destinasyonlarda Müşteri Temelli Marka Değerinin Ölçülmesi ve Marka Değeri Boyutlarının Genel Marka Değeri Üzerindeki Etkileri: Alanya Destinasyonu Örneği", **Uluslararası Alanya İşletme Fakültesi Dergisi**. 4(3): 143-161.
- KOTLER, P.:(2000). **Marketing Management**. Prentice Hall International Inc., The Millennium Edition.
- KOTLER, P., ve ARMSTRONG, G.:2010. **Principles of Marketing**. 12. Basım, Prentice- Hall International Editions.
- KRANZ, M. :2002 Markenbewertung-Bestandsaufnahme und Kritische Würdigung.
- KRAMER, J. K. ve PETERS, J. R.:2001. "An Interindustry analysis of economic value added as a proxy for market value added", **Journal of Applied Finance**, 11(1), pp.41-49.
- KPMG,: 2008 International Survey on Corporate Responsibility Reporting (2008). KPMG Sustainability.
- KİM, K. H.: 201 "Deep Structures in CEO Duality-Firm Performance Linkage", **International Management Review**, 9 (2), 11- 23.
- KNAPP, D.E.:2000. **The Brand Mindset**. Ny: Mc Graw-Hill.
- KYRİAZİS, D. VE ANASTASSİS, C.:2007. "The Validity of the Economic Value Added Approach: an Empirical Application", **European Financial Management**, 13(1), pp.71 – 100.
- KLEİN, N.:2000. **No Logo**. London: Flamingo.

- KUSUM, A. L., LEHMANN, D. R. VE NESLİN, S. A. (2003). "Revenue Premium As An Outcome Measure of Brand Equity", **Journal of Marketing**, (3), pp. 1-17.
- KURTULDU, H., S. ve ŞAHİN, Ç.:2006 "Marka Sermayesinin Hesaplanmasında Kullanılan Davranışsal Modellere Yönelik Bir İnceleme ve Değerlendirme", **Pazarlama Dünyası**, Sayı :3, ss. 42-52.
- LACZNIÁK, R. G., ve MURPHY, E., P.: 2006 Normative Perspectives for Ethical and Socially Responsible Marketing, **Journal of Macromarketing**, 26 (2), pp.154-177.
- LANTOS, G. P.:2001. "The boundaries of strategic corporate social responsibility", **Journal of Consumer Marketing**, 18(7), pp.37.
- LO, S.F. ve HER-JIUN, S.:2007. "Is Corporate Sustainability a Value-Increasing Strategy for Business?", **Corporate Governance**, 15(2), pp.345-358.
- LODERER, C. ve WAELCHLİ, U.: 2011 Firm Age and Governance, https://www.wi.tum.de/fileadmin/w00bpt/www/dwnloads/Research/Research_Seminars/Loderer_Waelchli_-_Firm_age_and_governance.pdf, 03.08.2014
- LIAO, J. ve YOUNG, M.: 2013 Firm Uncertainty and Board Size in China, finance.massey.ac.nz/documents/seminarseries/m_nawatu/Firm%20Uncertainty%20and%20Board%20Size%20in%20China.pdf, 14.12.2013.
- LİNDEMANN, J.:2003 "Brand Valuation", Economic Intelligence Unit.
- LİNDSTROM, M.:2006 **Brand Sense**. London: Kogan Page.
- LİNDEMANN, J.:2010 **The Economy of Brands**. Palgrave Macmillan, New York.
- LUO, X. Ve BHATTACHARYA, C. B.: 2006 "Corporate Social Responsibility, Customer Satisfaction, and Market Value", **Journal of Marketing**, Vol. 70, No. 4, pp. 1-18.
- MAJUMDAR, S. K., 1997. "The Impact of Size and Age on Firm-Level Performance: Some Evidence from India", **Review of Industrial Organization**, 12 (2), pp. 231-241.
- MAK, Y. T. ve KUSNADİ, Y.: 2005 "Size Really Matters: Further Evidence on the Negative Relationship between Board Size and Firm Value", **Pacific-Basin Finance Journal**, 13, pp. 301- 318.
- MAKNİ, R., FRANCOEUR, C., ve BELLAVANCE, F.:2009. "Causality between corporate social performance and financial performance: Evidence from Canadian firms", **Journal of Business Ethics**, 89(3), pp. 409-422.
- MAİGNAN, I. ve FERRELL O.: 2000 "Measuring Corporate Citizenship in Two Countries: The Case of the United States and France", **Journal of Business Ethics**, 23(3), pp. 283-297.
- MCGUIRE, J.B., SUNDGREEN, A ve SCHNEEWIS, T: 1988 "Corporate social responsibility and firm financial performance", **Academy of Management Journal** 31(4): 854-872.
- MOHR, L., WEB, D. J ve HARİS, E: 2001. "Do Consumers Expect Companies to be Socially Responsible? The Impact of Corporate Social Responsibility on Buying Behavior", **The Journal of Consumer Affairs**, 35(1):45-71.
- MOHR, L.A. ve WEB, D. J.: 2005. "What Do We Mean by Corporate Social Responsibility", **Corporate Governance**, 1(2), pp. 16-22.

- MOHR, L.A. ve WEB, D. J.: 2005. "The Effects of Corporate Social Responsibility and Price on Consumer Responses", **The Journal of Consumer Affairs**, 39(1), pp.121-147.
- MORGAN, A.:1999. **Eating the Big Fish: How Challenger Brands Can Compete Against Brand Leaders**. USA: John Wiley& Sons, Inc.
- MOORE, K., ve REİD, S.: 2008. "The Bird of Brand: 400 Yeras of Branding". **Business History**, (50) 4, pp. 419-432.
- MOON, M. ve MİLLİSON, D.: 2000. **Firebrands: Building Brand Loyalty in the Internet Age**. USA: Osborne/McGraw-Hill.
- MOSCU, R. G. :2013. "**The Relationship between Firm Performance and Bord Characteristics in Romania**", International Journal of Academic Research in Economics and Management Sciences, 2(1): 167- 175.
- MITCHELL, R. K., BRADLEY, R. A. ve DONNA, J. W.: 1997. "Toward A Theory Of Identification And Salience: Defining The Principle Of Who And What Really Counts", **Academy Of Management Review**, 22(4): 853-886.
- NKOMANİ, S.:2013. Corporate Social Responsibility and financial performance: the Johannesburg Stock Exchange top 100. **University of Pretoria**. Yayınlanmamış doktora tezi.
- OBRADOVİCH, J. D. ve GİLL, A.: 2013. "The Impact of Corporate Governance and Financial Leverage on the Value of American Firms", **International Research Journal of Finance and Economics**, Issue: 91, pp. 1- 13.
- ORİORDAN, L.ve JENNY, F.:2008. "Corporate Social Responsibility: Models and Theories in Stakeholder Dialogue", **Journal of Business Ethics**, 83(4): 745-758.
- ORLİTZKY, M. ve BENJAMİN, J.D.:2001. "Corporate social performance and firm risk: A meta-analytic review", **Business and Society**, 40(4): 369–396.
- ÖZGEN, E.: 2006. **Kurumsal Sosyal Sorumluluk Projeleri**, İstanbul: Maviağaç.
- PANTEA, M. L., MUNTEANU, V. GLİGOR, D ve SOPOIAN, D.: 2008. "The Managerial Performances Evaluation through the Economic Value Added", **European Research Studies**, 11(4): 84
- PELSMACKER, P., GEUENS, M. ve VAN DEN BERGH, J.:2001. **Marketing Communications**. Pearson, England.
- PRESTON, E. L., ve O' BANNON, P., D.:1997. "The Corporate Social-Financial Performance Relationship: A Typology and Analysis", **Business & Society**, 36(4):419-429.
- PİLLAİ N. V. :2016. Panel Data Analysis with Stata Part 1 Fixed Effects and Random Effects Models, **Munich Personal RePEc Archive**, No.76869.
- POST, J. E., FREDERİCK, W., LAWRENCE, A. T., ve WEBER, J. :1996. **Business and Society**, 8. Basım, McGraw-Hill Inc.
- POROY, R. ve YASAMAN, H.: 2006. **Ticari İşletme Hukuku** (11. Bası). İstanbul
- RAD F. H., RAJEH, K. Z. S., BOTYARİ, E. ve BEZMİNABADİ, G. N.: 2013. "The Impact of Corporate Governance on Firm's Financial Performance: A Comparison between Iranian and Malaysian Listed Companies", **Life Science Journal**, 10(6):49- 55.

- RANDROY, T., THOMSEN, S. ve OXELHEİM, L.: 2006 A Nordic Perspective on Corporate Board Diversity, Nordic Innovation Centre, 1- 32, http://www.nordicinnovation.org/Global_Publications/Reports/2006/The%20performance%20effects%20of%20board%20diversity%20in%20Nordic%20Firms.pdf, 01.01.2014.
- RASHİD, A., ZOYSA, A. D., LODH, S. ve RUDKİN, K.:2010 “Board Composition and Firm Performance: Evidence from Bangladesh”, **Australasian Accounting Business and Finance Journal**, 4(1): 76- 95.
- REİNİNG, C. J. ve TİLT, C. A.: 2009. “Corporate Social Responsibility Issues in Media Releases: A Stakeholder Analysis of Australian Banks”, **Issues in Social and Environmental Accounting**, 2(2):176-197.
- REHMAN, A. ve SHAH, S. Z. A.:2013 “Board Independence, Ownership Structure and Firm Performance: Evidence from Pakistan”, **Interdisciplinary Journal of Contemporary Research In Business**, 5(3): 832-845.
- ROBERTS, R.W.:1992. “Determinants of Corporate Social Responsibility Disclosure: An Application of Stakeholder Theory”, **Accounting, Organizations and Society**, 17(6): 595–612.
- ROBERTS, P. W ve DOWLING, G.R. : 2002 “Corporate reputation and sustained superior financial performance”, **Strategic Management Journal**, 23: 1077–1093.
- ROBBİNS, S.P. ve COULTER, M.C.: 2002 **Management**, 7. Basım, New Jersey: Prentice Hall.
- ROSELİUS, T.: 1971 “Consumer ranking of risk reuction methods”, **Journal of Marketing, january**, Vol. 35, January, pp. 55-61
- RİES, A. ve RİES, L.:2002. **The 22 Immutable Laws of Branding**. New York: HarperCollins publishers Inc.
- RUDEZ, H.N. :2010 “Integration of corporate social responsibility into loyalty”, **Tourism and Hospitality Management**, 16: 101-108
- RUF, B. M., KRİSHNAMURTY, M., ve KAREN, P.:1998 “The Development of a Systematic, Aggregate Measure of Corporate Social Performance”, **Journal of Management**, 24(1), 1998, pp. 119-133.
- SAĞLAM, M.:2014. Müşteri Temelli Marka Denklığı Unsurlarının Tüketici Satın Alma Niyeti Üzerine Etkisi: GSM Sektöründe Bir Uygulama, **Yüksek Lisans Tezi. İstanbul Üniversitesi, Sosyal Bilimler Enstitüsü**, İstanbul.
- SAİİA, D. H. ve CARROLL, A.B, BUCHHOLTZ, A. K.: 2003. Philanthropy as strategy when corporate charity “begins at home”, **Business and Society**, 42(2): 169–201.
- SARAVANAN, P.: 2012 Corporate Governance and Company Performance- A Study With Reference to Manufacturing Firms in India.
- SASİKALA, D. :2013 “Brand Asset Valuator Measuring Brand Value”, **International Journal of Social Science & Interdisciplinary**, 31, pp. 134.
- SARIKAYA, M.:2009. Paydaş Yönetimi”, Yönetim ayklaşmalarıyla kurumsal sürdürülebilirlik, Ed., Senem Besler, Bet Yayıncılık, İstanbul, 2009a, ss.43
- SCHULTZ, E. D., ve BARNES, E. B.:1999. **Strategic Brand Communion Campaigns. Illinois, USA:** NTC Contemporary Publishing Group.

- SCHNİETZ, K.E. ve EPSTEİN, M.J.: 2005 “Exploring the financial value of a reputation for corporate social responsibility during a crisis”, **Corporate Reputation Review** ,47(4): 327–345.
- SCHEYVENS, R., BANKS, G., ve HUGHES, E.: 2016 The private sector and the SDGs: The need to move beyond ‘business as usual’. Sustainable Development.
- SCHNİETZ, K. E. ve EPSTEİN, M. J.: 2005 “Exploring the financial value of a reputation for corporate social responsibility during a crisis”, **Corporate Reputation Review** ,47(4): 327–345.
- SERT, N.Y. :2012 “**Kurumsal Sosyal Sorumluluk ve Aktivizm İlişkisinin Araştırılması: Türkiye’de Özel Sektör, Kurumsal Sosyal Sorumluluk ve Aktivizm İlintisi**”, Yayınlanmamış Doktora Tezi, İstanbul Üniversitesi Sosyal Bilimler Enstitüsü.
- SETHİ, P.:1975. “Dimension of Corporate Social Performance: An Analytical Frameworké, **California Management Review**, 17(3), pp.663.
- SEVİNDİK, E.:2007 Marka Degeri Ölçümleme Metotları ve Lastik Endüstrisinde Bir Uygulama, **Yüksek Lisans Tezi. Marmara Üniversitesi, Sosyal Bilimler Enstitüsü**, İstanbul.
- SİMS, L. R., ve KROECK, G. K.:1994. “The influence of ethical fit on employee satisfaction, commitment and turnover”, **Journal of Business Ethics**, 13 (12), pp. 939-947.
- SİMON, C. J. ve SULLİVAN, M.W.: 1993 “The Measurement and Determinants of Brand Equity: A Financial Approach”, **The Institute of Management Sciences**, 28-52.
- SRINIVASAN, S., HSU, L. ve FOURNIER, S.:2012 **Branding and Firm Value**. S. Ganesan içinde, Hanbook of Marketing and Finance, Glos: Edward Elgar Publishing.
- SRİVASTAVA, R. K., CROSBY, J.R., MCİNİSH, T.H., WOOD, R.A VE CAPRAR, A.J.:1997 “The value of corporate reputation: evidence from the equity markets”, **Corporate Reputation Review**, 1(1–2): 63–67.
- SHAW, R.: 2006. BrandValuation”,www.mbpi.biz/Brand_Valuation.PDF
- STANWİCK, P. A ve STANWİCK, S. D.: 1998 “The relationship between corporate social performance, and organizational size, financial performance, and environmental performance: An empirical examination”, **Journal of Business Ethics** 17(2): 195–204.
- STEWART, G. B.: 1994 “EVA Fact Or Fantasy”, **Journal Of Applied Corporate Finance**, (72):71-84.
- STURDİVANT, F. D. ve JAMES L. G.: 1977 “Corporate Social Responsiveness”, **California Management Review**, 19 (3):30-39.
- SLOAN, P., LEGRAND, W. ve CHEN, J.S.: 2009 **Sustainability in the Hospitality Industry: Principles of Sustainable Operations**, Elsevier Inc.
- SWASTİKA, D. L. T.: 2013 “Corporate Governance, Firm Size, and Earning Management: Evidence in Indonesia Stock Exchange”, **IOSR Journal of Business and Management (IOSR-JBM)**, e-ISSN: 2278-487X, p-ISSN: 2319- 7668, 10(4), 77-82.
- TATOĞLU, Y.F.: 2013 **İleri Panel Veri Ekonometrisi: Stata Uygulamalı**, 2. Baskı, İstanbul: Beta Yayıncılık.

- TAGHÍZADEH, M. ve SAREMÍ, S.Y.:2013.
THOMAS D., MADDEN, F. F. VE SUSAN F.: 2006
TOSUN, N. B.:2014
TOP, S. ve ÖNER, A.: 2008)
TOLLİNGTON, M.: 1995
TOKGÖZ, N. Ve SAİME, Ö.:2011
TURBAN, D.B. ve GREENİNG, D. W.:1997.
TÜRKER, D.:2009
O'BYRNE, S.F.:1997
O'BYRNE, S. F.: 1996
UDAYASANKAR, K: 2008
UYEMURA, D. G., KANTOR, C. C. ve ANDPETTİT, J. M. :1996
UJUNWA, A. :2012
VİSALTANACHOTİİ, N., LUO, R. ve Yİ, Y.:2008
YASAMAN, H. :2004
YERDELEN T. F.: 2016
YAPRAKLI, Ş., ve CAN, P. :2009
YARANGÜMELİOĞLU, D. ve BÜYÜKLER İŞLER, D.: 2014
YEUNG, M. ve RAMASAMY, B.: 2008.
YILMAZ, E.:2012
- Board of Directors and Firms Performance: Evidence from Malaysian Public Listed Firm, 59. 37, pp.178- 182,
“Brands Matter: An Empirical Demonstration Of The Creation Of Shareholder Value Through Branding”, **Journal Of The Academy Of Marketing Science**, 34.
İletişim Temelli Marka Değeri. İstanbul: Beta Yayıncılık.
“İşletme Perspektifinden Sosyal sorumluluk Teorisinin İncelenmesi”, **Zonguldak Karaelmas Üniversitesi Sosyal Bilimler Dergisi**, 4(7), 95- 108.
“Brand Accounting and Marketing Interface”, **Management Accounting: Magazine For Chartered Management Accountants**, Jul/Aug, , vol.73, Issue 7, 58-59.
“Şirket Sürdürülebilirliği: Geleneksel Yönetim Anlayışına Alternatif”, **Afyon Kocatepe Üniversitesi İ.İ.B.F. Dergisi**, 2009, ss.267.
“Corporate social performance and organizational attractiveness to prospective employees”, **Academy of Management Journal**, 40: 658–673.
“Measuring Corporate Social Responsibility: A Scale Development Study”, **Journal of Business Ethics**, 85, pp.414-415.
“EVA and Shareholder Return”, **Financial Practice and Education**, Volume 7, Number 1, 1997, pp. 50-54.
“EVA and Market Value”, **Journal of Applied Corporate Finance**, Vol. 9, No. 1, pp.116-125.
“Corporate social responsibility and firm size”, **Journal of Business Ethics**, (83): 167–175.
“EVA For Banks: Value Creation, Risk Management and Profitability Measurement”, **Journal of Applied Corporate Finance**, 9(2), pp. 94-109.
“Board Characteristics and the Financial Performance of Nigerian Quoted Firms”, **Corporate Governance**, 12(5), pp. 1- 30.
“Economic Value Added (EVA) and Sector Returns, Asian Academy of Management”, **Journal of Accounting and Finance**, 4(2), pp. 21-41.
Marka Hukuku 556 sayılı KHK Şerhi (Cilt 1). İstanbul.
Panel Veri Ekonometrisi Stata Uygulamalı, Beta Yayınları, 3. Baskı, İstanbul.
“Pazarlama Faaliyetlerinin ve Ailenin Tüketici Temelli Marka Değeri Boyutlarına Etkisi”, **Atatürk Üniversitesi İktisadi ve İdari Bilimler Dergisi**, 23(1).
“Marka Bağlılığı ve Etnosentrizm Çerçevesinde Tüketici Satın Alma Davranışları”, **Dumlupınar Üniversitesi Sosyal Bilimler Dergisi**, (39):91-110.
“Brand Value and Firm Performance Nexus: Further Empirical Evidence”, **Brand Management**, 15(2):322-335.
Marka İmajı, İstanbul: Türkmen Kitabevi: İstanbul

- YU, M.: 2008 CEO Duality and Firm Performance for Chinese Shareholding Companies. 19th Chinese Economic Association (UK) Annual Conference, http://www.ceauk.org.uk/2008-conference-papers/YU-mei-CEO-duality_firmperformance-Chinese-shareholding-companies.pdf, 07.01.2014.
- WANG, D. H., CHEN, P.H., YU, T. H.K., ve HSIAO, C.Y.:2015 “The effects of corporate social responsibility on brand equity and firm performance”, **Journal of Business Research**, 68(11), 2232–2236.
- WANG, Y. ve CLIFT, B.:2009 Is There a “Business Case” for Board Diversity?. “**Pacific Accounting Review**”, 21(2): 88-103.
- WADDOCK, S.A. ve GRAVES, S. B.: 1997 “The corporate social performance – financial social link”, **Strategic Management Journal**, 18(4): 303–319.
- WAN, J. ve WAN, S.: 2006 “Defining Corporate Social Responsibility”, **Journal of Public Affairs**, 6, pp. 76.
- WANG, Y. C., TSAI, J.J. ve LIN, H.W.W.: 2013 “The Influence of Board Structure on Firm Performance”, **The Journal of Global Business Management**, 9(2), pp. 7- 14.
- WANG, Y. ve CLIFT, B.: 2009 “Is There a “Business Case” for Board Diversity?”, **Pacific Accounting Review**, 21(2): 88-103.
- WERTHER, W. B. ve DAVID, C.: 2005 “Strategic corporate social responsibility as global brand insurance”, **Business Horizons**, 48(4), pp. 317-324.
- WEIDENBAUM, M. ve SHELDON, V: 1987. “Takeovers and Stockholders: Winners and Losers”, **California Management Review**, 29(4), pp. 57–168.
- WINTOKI, M. B., LINCK, J. S. ve NETTER, J. M.: 2012 “Endogeneity and the Dynamics of Internal Corporate Governance”, **Journal of Financial Economics**, 105, pp.581-606.
- WILLIAMSON, O. E.: 1967 **The Economics of Discretionary Behaviour: Managerial Objectives in a Theory of the Firm**, Markham: Chicago.
- WILLIAMSON, O. E.: 1985 **The Economic Institutions of Capitalism**, Free Press: New York.
- WOOD, L.:2000 “Brands And Brand Equity: Definition And Management”, **Management Decision**. 9 (38), pp. 662-669.
- WOOD, L.:2000 “Brands and Brand Equity: Definition and Management”, **Management Decision**, 38(9), ss. 662-669.
- YAMAK, S.:2007. **Kurumsal Sosyal Sorumluluk Kavramının Gelişimi**. Beta Yayın evi, 1. Baskı, İstanbul.
- YOUNAS, Z. I., MAHMOOD, H. ve SAEED, A.:2013. “Effect of Firm Performance on Corporate Governance a Panel Data Analysis”, **Asian Journal of Empirical Research**, 3(1), 1- 8.
- ZIMMERMANN ve RAİNER,: 2001 “Brand Equity Review”, **Brand Equity excellence Projesi**, Cilt 1

BELGESEL SİNEMA VE İDEOLOJİ

Kültür-Politika-Propaganda Ekseninde TRT Belgesel Ödülleri

Dr. Burak Türten

EĞİTİM
yayınevi

BELGESEL SİNEMA VE İDEOLOJİ

Kültür-Politika-Propaganda Ekseninde TRT Belgesel Ödülleri

Dr. Burak Türten

Genel Yayın Yönetmeni: Yusuf Ziya Aydoğan (yza@egitimyayinevi.com)

Genel Yayın Koordinatörü: Yusuf Yavuz (yusufyavuz@egitimyayinevi.com)

Sayfa Tasarımı: Kübra Konca Nam

Kapak Tasarımı: Eğitim Yayınevi Grafik Birimi

T.C. Kültür ve Turizm Bakanlığı

Yayıncı Sertifika No: 47830

ISBN: 978-625-6552-17-3

1. Baskı, Ekim 2023

Baskı Cilt

Repro Bir Matbaacılık

İvedik OSB Matbaacılar Sitesi 1514 Cad. No: 23-25 Yenimahalle/Ankara

Matbaa Sertifika No: 47381

Kütüphane Kimlik Kartı

BELGESEL SİNEMA VE İDEOLOJİ

Kültür-Politika-Propaganda Ekseninde TRT Belgesel Ödülleri

Dr. Burak Türten

204 s., 160x240 mm

Kaynakça var, dizin yok.

ISBN: 978-625-6552-17-3

Copyright © Bu kitabın Türkiye'deki her türlü yayın hakkı Eğitim Yayınevi'ne aittir. Bütün hakları saklıdır. Kitabın tamamı veya bir kısmı 5846 sayılı yasanın hükümlerine göre kitabı yayımlayan firmanın ve yazarlarının önceden izni olmadan elektronik/mekanik yolla, fotokopi yoluyla ya da herhangi bir kayıt sistemi ile çoğaltılamaz, yayımlanamaz.

EĞİTİM
YAYINEVİ

Yayınevi Türkiye Ofis: İstanbul: Eğitim Yayınevi Tic. Ltd. Şti., Atakent mah. Yasemen sok. No: 4/B, Ümraniye, İstanbul, Türkiye

Konya: Eğitim Yayınevi Tic. Ltd. Şti., Fevzi Çakmak Mah. 10721 Sok. B Blok, No: 16/B, Safakent, Karatay, Konya, Türkiye
+90 332 351 92 85, +90 533 151 50 42, 0 332 502 50 42
bilgi@egitimyayinevi.com

Yayınevi Amerika Ofis: New York: Eğitim Publishing Group, Inc. P.O. Box 768/Armonk, New York, 10504-0768, United States of America
americaoffice@egitimyayinevi.com

Lojistik ve Sevkiyat Merkezi: Kitapmatik Lojistik ve Sevkiyat Merkezi, Fevzi Çakmak Mah. 10721 Sok. B Blok, No: 16/B, Safakent, Karatay, Konya, Türkiye
sevkiyat@egitimyayinevi.com

Kitabevi Şubesi: Eğitim Kitabevi, Şükran mah. Rampalı 121, Meram, Konya, Türkiye
+90 332 499 90 00
bilgi@egitimkitabevi.com

İnternet Satış: www.kitapmatik.com.tr
+90 537 512 43 00
bilgi@kitapmatik.com.tr

 **kitapmatik**
KÜLTÜR VE İDEOLOJİ

KAYNAKÇA

- Abisel, Nilgün ve Eryılmaz, Tuğrul, “Sinemanın Çağdaşlaşması: Yeni Gerçekçilik”, *Yeni Dalga*, Murat İri (Der.), *Sinema Araştırmaları: Kuramlar, Kavramlar, Yaklaşımlar*, Derin Yayınları, İstanbul 2011.
- Abisel, Nilgün, *Sessiz Sinema*, Om Yayınevi, 2. Baskı, İstanbul 2003.
- Adalı, Bilgin, *Belgesel Sinema Belgesel Sinemanın Doğuşu İngiliz Belgesel Okulu ve Türk Belgesel Sineması*, Hil Yayınları, İstanbul 1986.
- Adorno, W. T., “Kültür Endüstrisini Yeniden Düşünürken”, *Cogito - Adorno Özel Sayısı Adorno: Kitle, Melankoli, Felsefe*, Yapı Kredi Yayınları, Sayı: 36, İstanbul 2003, 76-83.
- Adorno, W. Theodor, *Kültür Endüstrisi Kültür Yönetimi*, İletişim Yayınları, İstanbul 2011,
- Adorno, W. Theodor, *Minima Moralia: Sakatlanmış Yaşamdan Yansımalar*, (Çev.: Ahmet Doğukan ve Orhan Koçak), Metis Yayınları İstanbul 2014.
- Akarcalı, Sezer, *2. Dünya Savaşında İletişim ve Propaganda*, İmaj Yayınevi, Ankara 2003.
- Akarsu, Bedia, *Wilhelm Von Humboldt'da Dil-Kültür Bağlantısı*, Remzi Kitabevi, İstanbul 1984.
- Akbulut, Doğan, *Sanatta Siyasal Söylem*, Kültür Ajans Yayınları, Ankara 2016.
- Akbulut, Hasan, “Bellek Olarak Belgesel Sinema: Son Dönem Belgesel Sinemasına Bir Bakış”, *Sinecine Dergisi*, 1 (2) Güz 2010, 119-124.
- Akdede, Sacit Hadi, *Devlet Sanat İlişkisi Sanatın Politik Ekonomisi*, Efil Yayınevi, Ankara 2014.
- Akdoğan, Yalçın, *AK Parti ve Muhafazakâr Demokrasi*, Alfa Basım Yayım Dağıtım, İstanbul 2004.
- Akengin, Ç., “Sanat İdeoloji Politika İlişkileri”, *Ulakbilge Sosyal Bilimler Dergisi*, Cilt 2, Sayı 4, 2014, 143-150.
- Akgül, O. Ö., “Türkiye’de Kültür Politikaları ve Türkiye Tiyatrosu Üzerine Kısa Bir Deneme”, *Medeniyet Sanat, İMÜ Sanat ve Tasarım Fakültesi Dergisi*, (1) 2, 2015, 9-19.
- Akgün Çomak, Nebahat, “Türk Sinemasında Ordu-Merkezli Sinema Dairesinin Önemi ve Yeri Sinemanın Doğuşu ve Ülkemize Girişi”, Nilüfer Pembecioğlu Öcel (Ed.), *Belgesel Film Üstüne Yazılar*, (ss. 31-36), Babil Yayıncılık, Ankara 2005.
- Aksoy, Hüsnü, *Devlet ve Demokrasi*, Yön Yayıncılık, İstanbul 1994.
- Akyol, İbrahim, *Fatih Sultan Mehmet Dönemi Kültür ve Edebiyatı*, (Yayımlanmamış Doktora Tezi), Kırıkkale Üniversitesi Sosyal Bilimler Enstitüsü, Kırıkkale 2012.
- Althusser, Louis, *İdeoloji ve Devletin İdeolojik Aygıtları*, (Çev.: Alp Tümertekin), İthaki Yayınları, İstanbul 2014.
- Althusser, Louis, *Sanat Üzerine Yazılar*, (Çev.: Tümer Alptekin), İthaki Yayınları, İstanbul 2004.
- Altınışık, Ahmet Haşim, *Atatürk-İnönü Dönemi Kültür Politikaları Temelinde Türk Tarih ve Türk Dil Kurumu*, (Yayımlanmamış Yüksek Lisans Tezi), Ahi Evran Üniversitesi Sosyal Bilimler Enstitüsü, Kırşehir 2011.
- Altunel, Lale, *1960’tan Günümüze Muhalif Sanat*, (Yayımlanmamış Yüksek Lisans Tezi), Marmara Üniversitesi Güzel Sanatlar Enstitüsü, İstanbul 2008.
- Armes, Roy, “Üçüncü Sinema”, *Yeni Sinema Dergisi*, Sayı: 3 Yıl: 1997, 50-53.
- Artun, Ali, *Kuramda Avangardlar ve Bürger’in Avangard Kuramı*, “Avangard Kuramı”, Peter Bürger, İletişim Yayınları, İstanbul 2003.
- Aufderheide, Patricia, *Documentary Film: A Very Short Introduction*, Oxford University Press, New York 2007.
- Aytekin, Hakan, *Türkiye’de Toplumsal Değişme ve Belgesel Sinema*, BSB Yayınları, İstanbul 2017.
- Bacon, E. Elizabeth, *Central Asia Under Russian Rule A Study in Culture Change*, Cornell University Press, Ithaca and London, 1990.

- Bal, H., “Siyaset Teorisinde ‘Otorite’ Kavramı”, *Turkish Studies-International Periodical For The Languages, Literature and History of Turkish or Turkic*, Volume 9/2, Winter 2014, 247-255.
- Balcı, Şükrü ve Bekiroğlu, Onur, “İçerikten Anlama Giden Bir Tünel Olarak İçerik Çözümlemesi: 2011 Genel Seçimleri’nde Ak Parti TV Reklamları Üzerine Bir Araştırma”, Özlem Güllüoğlu (Ed.), *İletişim Bilimlerinde Araştırma Yöntemleri - Görsel Metin Çözümleme*, (ss. 268-323), Ütopya Yayınları, Ankara 2012.
- Başbuğ, Esra Dicle, *Resmi İdeoloji Sahnede*, İletişim Yayınları, İstanbul 2013.
- Baştürk, Rabi, *Dünyada ve Türkiye’de Kültür Emperyalizmi ve Soykırımlar*, Arı Sanat Yayınları, İstanbul 2006.
- Baudrillard, Jean, *Kusursuz Cinayet*, (Çev.: Necmettin Sevil), Ayrıntı Yayınları, İstanbul 1998.
- Bauman, Zygmunt, *Sosyolojik Düşünmek*, (Çev.: Abdullah Yılmaz), Ayrıntı Yayınları, İstanbul 2004.
- Bazin, Andre, *Sinema Nedir?*, (Çev.:İbrahim Şener), Doruk Yayınları, İstanbul 2011.
- Beattie, Keith, *Documentary Display: Re-Viewing Nonfiction Film and Video*, Wallflower Press, London 2008.
- Benjamin, Walter, *Pasağlar*, (Çev.: Ahmet Cemal), Yapı Kredi Yayınları, İstanbul 2016.
- Bennigsen, Alexandre, Lemercier – Quelquejay, Chantal, *Sufi ve Komiser Rusya’da İslam Tarikatları*, Akçağ Yayınları, Ankara 1988.
- Betton, Gerard, *Sinema Tarihi Başlangıcından 1986’ya kadar*, (Çev.: Şirin Tekeli), İletişim Yayınları, İstanbul 1993.
- Bilgin, Nuri, *Sosyal Bilimlerde İçerik Analizi, Teknikler ve Örnek Çalışmalar*, Siyasal Kitabevi, Ankara 2014.
- Borger D. M., “Sanatı Kim Desteklemeli?”, *Liberal Düşünce Dergisi*, (11) 41-42, Kış-Bahar 2006, 63-72.
- Brown, A.C. James, *Beyin Yıkama*, Boğaziçi Yayınları, İstanbul 2000.
- Buchholz, Elke Linda, Bühler, Gerhard, Hille, Karoline vd., *Sanat*, NTV Yayınları, İstanbul 2013.
- Bulaç, Ali, *İslâm ve Demokrasi, Teokrasi, Totaliterizm*, İz Yayıncılık, İstanbul 1995.
- Burke, Peter, *Afişten Heykele Minyatürden Fotoğrafa Tarihin Görgü Tanıkları*, Kitap Yayınevi, İstanbul 2003.
- Burton, Graeme, *Görünenden Fazlası*, (Çev.: Nefin Dinç), Alan Yayıncılık, İstanbul 1995.
- Bürger, Peter, *Avangard Kuramı*, (Çev.: Erol Özbek), İletişim Yayınları, İstanbul 2017.
- Cantek, L., “Alt-Kültür, Popüler Direniş Yöntemleri, Mizah ve Resmi Kültür”, *Birikim Dergisi*, 105-106 (Ocak-Şubat), 1998, 126-133.
- Cerenci, Sedat, *Belgesel Film*, Şule Yayınları, İstanbul 1997.
- Clark, Toby, *Sanat ve Propaganda*, (Çev.: Esin Hoşsucu), Ayrıntı Yayınları, İstanbul 2004.
- Clarke, James, *Sinema Akımları: Sinema Dünyasını Değiştiren Filmler*, Kalkedon Yayıncılık, İstanbul 2012.
- Cockerham, William, *The Global Society*, R.R. Donnelleyans Sons Company, Newyork 1995.
- Coşkun, Esen E., *Dünya Sinemasında Akımlar*, Phoenix Yayınevi, Ankara 2011.
- Courriol, M. F., “Documentary Strategies and Aspects of Realism In Italian Colonial Cinema (1935–1939)”, *The Italianist*, 34. 2, June 2014, 124-125.
- Crepaldi, Gabriele, *Art Book-Ekspresyonistler*, (Çev.: Durdu Kundakçı), Dost Kitabevi Yayınları, Ankara 2004.
- Cuche, Denys, *Sosyal Bilimlerde Kültür Kavramı*, Bağlam Yayıncılık, İstanbul, 2004.
- Çeçen, Anıl, *Kültür ve Politika*, Gündoğan Yayınları, 1996 Ankara.
- Çelik, Mehmet Ali, *Politik Sinema*, Gece Kitaplığı, Ankara 2016.

- Çeliktemel-Thomen, Ö., “Osmanlı İmparatorluğu’nda Sinema ve Propaganda, (1908-1922)”, *Kurgu Anadolu Üniversitesi İletişim Bilimleri Fakültesi Uluslararası Hakemli İletişim Dergisi*, Vol: 2, June 2010, 1-17.
- Dağtaş, B., “İngiliz Kültürel Çalışmalarında İdeoloji”, *Kurgu Dergisi*, Sayı: 16, Yıl: 1999, 335-357.
- Deacon, T. R., “Public Good Provision Under Dictatorship and Democracy”, *Public Choice*, 139, 2009, 241-262.
- Demir, N., “Ağız Terimi Üzerine”, *Türkbilgi / Türkoloji Araştırmaları Dergisi*, Cilt 3, Sayı 4, 2002, 105-116.
- Demirci, Süleyman ve Köseli, Mutlu, “İkincil Veri ve İçerik Analizi”, Kaan Böke (Ed.), *Sosyal Bilimlerde Araştırma Yöntemleri*, (ss. 321-366), Alfa Yayınları, İstanbul 2017.
- Demirtaş, Erdem, *Ortadoğu’da Devlet ve İktidar- Otoriter Rejimler Üzerine İnceleme*, Metis Yayınları, İstanbul 2014.
- Denizer, Esra İçen, *Avrupa Birliği Kültür Politikaları*, (Yayımlanmamış Yüksek Lisans Tezi), Muğla Üniversitesi Sosyal Bilimler Enstitüsü, Muğla 2007.
- Derin, S., “Tasavvufun Orta Asya’da Yakın Geçmişteki Rolü: Kırgızistan Örneği”, *Tasavvuf: İlmî ve Akademik Araştırma Dergisi*, Yıl: 7, Sayı: 16, 2006, 7-39.
- Domenach, Jean Marie, *Politika ve Propaganda*, (Çev.: Tahsin Yücel), Varlık Yayınları, İstanbul 2003.
- Eaglaton, Terry, *Eleştiri ve İdeoloji*, (Çev.: Savaş Kılıç), İletişim Yayınları, İstanbul 2015.
- Eaglaton, Terry, *İdeoloji*, Ayrıntı Yayınları, İstanbul 2015.
- Eagleton, Terry, *Kültür Yorumları*, Ayrıntı Yayınları, İstanbul 2005.
- Ellis, Jack and McLane, Betsy, *A New History of Documentary Film*, The Continuum International Publishing Group, New York 2008.
- Ellis, Jack, *The Documentary Idea: A Critical History Of English-Language Documentary Film And Video*, Prentice Hall, New Jersey 1989.
- Enrica, Varese, *Kaleidoscope Programme Report 1996-98*, Office for Official Publications of the European Communities, Luxembourg 1999.
- Erdin, Hümeyra, “Belgesel Sinemanın Doğası Üzerine”, Özgür İpek (Ed.), *Tanıklıklar Sineması - Belgesel Sinema Üzerine*, (ss. 35-75), Agora Kitaplığı, İstanbul 2014.
- Erdoğan, İrfan ve Alemdar, Korkmaz, *Öteki Kuram Kitle İletişim Kuram ve Araştırmalarının Tarihsel ve Eleştirel Bir Değerlendirmesi*, Pozitif Maatbacılık, Ankara 2010.
- Erdoğan, Nezih, *Sinemanın İstanbul’da İlk Yılları Modernlik ve Seyir Maceraları*, İletişim Yayınları, İstanbul 2017.
- Evren, Burçak, *Bir Filmin Serüveni Ayastefanos’taki Rus Abidesi’nin Yıkılışı*, Malatya Kayısı Vakfı - Nüans Ajans, İstanbul 2014.
- Fichter, Joseph, *Sosyoloji Nedir?*, Anı Yayıncılık, Ankara 2006.
- Frey, B., “State Support and Creativity in the Arts: Some New Considerations”. *Journal of Cultural Economics*. (23) 1. March 1999, 71-85.
- Gevgilili, Ali, *Çağını Sorgulayan Sinema*, Bağlam Yayınları, Ankara, 1989.
- Giddens, Anthony, *Sosyoloji*, (Çev.: Hüseyin Özel ve Cemal Güzel), Ayraç Yayınları, Ankara 2000.
- Gökalp, Ziya, “Maarif ve Kültür”, *Yeni Mecmua*, 2, (52), 1918.
- Gökalp, Ziya, *Türkçülüğün Esasları*, Varlık Yayınları, İstanbul 1968.
- Gökçe, Orhan, *İçerik Çözümlemesi, Teori - Metod - Uygulama*, Selçuk Üniversitesi Yaşatma ve Geliştirme Vakfı Yayınları, Konya 2001.
- Göktürk, Işıl, *Kültür Sosyolojisi Kültürel Çalışmalar ve Toplum Bilimlerinin Yeniden Biçimlenmesi*, Doğu Kitabevi, İstanbul 2016.
- Gramsci, Antonio, *Hapishane Defterleri*, Belge Yayınları, İstanbul 1997.

- Grierson, J., “Belge Film Üstüne”, *Türk Dili Aylık Dil ve Edebiyat Dergisi Sinema Özel Sayısı*, XVII (96), 1968, 343-347.
- Gutek, Gerald L, *Philosophical and Ideological Perspectives on Education*, Allynand Bacon, Massachusetts 1988.
- Gümüştekin, Nuray, “Kültür Kavramı ve Osmanlı’dan Günümüze Kültürel Yapının İncelenmesi”, 38. *ICANAS Uluslararası Asya ve Kuzey Afrika Çalışmaları Kongresi, Kültürel Değişim, Gelişim ve Hareketlilik* 10-15.09.2007, 1. Cilt, Atatürk Kültür, Dil ve Tarih Yüksek Kurumu, Ankara 2011.
- Gündeş Öngören, S., “Belgesel Sinemada Çağdaş Akımlar”, *İstanbul Üniversitesi İletişim Fakültesi Dergisi*, Sayı 1. 1992, 153-159.
- Gündeş, Simten, *Belgesel Filmin Yapısal Gelişimi Türkiye’ye Yansımaları*, Alfa Basım Yayım Dağıtım, İstanbul 1998.
- Gürata, Özgür, “Özgür Sinema”, *Sinema Akımları*, Deman, D., Günaydın S., İnam A., Onaran O. (Der.), MedCampus A126 Proje Yayınları, Ankara 1997.
- Gürpınar, Doğan, *Kültür Savaşları*, Liber Plus Yayınları, İstanbul 2016.
- Hayward, Susan, *Cinema Studies: The Key Concepts*, Routledge, Third Edition, New York 2006.
- İnal, Kemal, *Eğitim ve İdeoloji*, Kalkedon Yayıncılık, İstanbul 2008.
- İnce Y., Halide G., “Sinema Filmlerinin Eğitim Amaçlı Kullanımı: Tarihsel Bir Değerlendirme”, *Hasan Ali Yücel Eğitim Fakültesi Dergisi*, Sayı 19, 2013, 21-36.
- Jason Jones and Jean Stilwell Peccei, “Language and Politics”, Linda Thomas (Ed.), *Language, Society and Power*; (ss. 56-73), New York 2004.
- Kaan Böke (Ed.), *Sosyal Bilimlerde Araştırma Yöntemleri*, Alfa Yayınları, İstanbul 2017.
- Kabağaç, Sina, *Latince/ Türkçe Sözlük*, Sosyal Yayınlar, İstanbul 1995.
- Kapanı, Münci, *Politika Bilimine Giriş*, Bilgi Yayınevi, Ankara 1998.
- Kaplan, Yusuf, “Türk Sineması”, Geoffrey Nowell Smith (Ed.), *Dünya Sinema Tarihi*, Kabcı Yayınevi, İstanbul 2008.
- Karasar, Niyazi, *Bilimsel Araştırma Yöntemi: Kavramlar, İlkeler, Teknikler*, Nobel Akademik Yayıncılık, Ankara 2017.
- Katranacı Kasalı, B., “Tanzimat Fermanı’ndan Cumhuriyet’e Kültür ve Sanat Hareketleri”, *Celal Bayar Üniversitesi Sosyal Bilimler Dergisi*, Cilt:12 Sayı:1, 2014, 118-128.
- Katranacı Kasalı, Başak, *Çok Partili Dönemde Kültür Politikaları Ve Sanata Yansımaları (1946-1960)*, (Yayımlanmamış Doktora Tezi), Ege Üniversitesi Sosyal Bilimler Enstitüsü, İzmir 2010.
- Kazancı, M., “Althusser, İdeoloji ve İdeoloji ile İlgili Son Söz”, *İstanbul Üniversitesi İletişim Fakültesi Dergisi*, Sayı 24, 2006, 67-93.
- Kellner, Douglas, *Sinema Savaşları Bush-Cheney Döneminde Hollywood Sineması ve Siyaset*, Metis Yayınları, İstanbul 2013.
- Kenez, Peter, “Stalin Döneminde Sovyet Sineması: 1928-1953”, Kristian Feigelson (Der.), *Politik Kamera Sinemada Komünizm Meselesine Eleştirel Bakışlar*, Hayalperest Yayınevi, İstanbul 2017.
- Kıraç, Rıza, *Sinemanın ABC’si*, Say Yayınları, İstanbul 2012.
- Kolker, Robert, *Film, Biçim ve Kültür*, Deki Basım Yayım, Ankara 2011.
- Kolker, Robert, *The Altering Eye*, Oxford University Press, New York, 1983.
- Kongar, Emre, *Kültür Üzerine*, Çağdaş Yayınları, 1984 İstanbul.
- Konur, Tahsin, *Devlet-Tiyatro İlişkisi: Geçmişten Günümüze Örneklerle Devlet- Tiyatro İlişkisinde Belli Başlı Sistemler*, Dost Kitabevi Yayınları, Ankara 2001.
- Kovancılar, B. ve Kahriman H., “Devlet-Sanat İlişkisi: Sanat Desteklerinin Dayandığı Argümanlar”, *Finans Politik ve Ekonomik Yorumlar Dergisi*, 44 (513), Kasım 2007, 21-33.

- Köylü, Deniz, “Belgesel Sinemanın Ortaya Çıkışı ve Belgesel Sinemada İlk Eğilimler”, Özgür İpek (Ed.), *Tanıklıklar Sineması - Belgesel Sinema Üzerine*, (ss. 3-34), Agora Kitaplığı, İstanbul 2014.
- Lynton, Norbert, *Modern Sanatın Öyküsü*, (Çev.: Cevat Çapan, Sadi Öziş), Remzi Kitabevi, İstanbul 1982.
- Makal, Oğuz, *Fransız Sineması*, Kitle Yayınları, Ankara 1996.
- Mardin, Şerif, *Din ve İdeoloji*, İletişim Yayıncılık, İstanbul 2007.
- Mardin, Şerif, *İdeoloji*, İletişim Yayınları, İstanbul 2015.
- Matheson, Donald, *Media Discourses: Analysing Media Texts*, Open University Press, Berkshire 2005.
- McLuhan, Marshall, *Global Köy*, Scala Yayıncılık, İstanbul 2001.
- McNeill, William H., *Dünya Tarihi*, (Çev.: Alâeddin Şenel), İmge Kitabevi, Ankara 2001.
- Menekşe, Ömer, “Türk Sinemasında Din ve Din Adamı İmajı”, Ayfer Balaban (Ed.), *II. Uluslararası Dini Yayınlar Kongresi*, Diyanet İşleri Başkanlığı Yayınları, Ankara 2005, 45-66.
- Meral, Merve Rabia, *Milli Türkistan Dergisine Göre Sovyetler Birliği'nin Türkistan'daki Eğitim ve Kültür Politikaları*, (Yayımlanmamış Yüksek Lisans Tezi), Mimar Sinan Güzel Sanatlar Üniversitesi Sosyal Bilimler Enstitüsü, İstanbul 2015.
- Meriç, Cemil, *Kültürden İrfana*, İnsan Yayınları, İstanbul 1986.
- Montero, Julio, “Why We Fight”, Ian Aitken (Ed.), *The Concise Routledge Encyclopedia of the Documentary Film*, Routledge, New York 2013.
- Morandini, Moranda, “Faşizmden Yeni-Gerçekçiliğe İtalya”, Geoffrey Nowell Smith (Ed.), *Dünya Sinema Tarihi*, (ss. 406-414), Kabcacı Yayınevi, İstanbul 2008.
- Murphy Raymond ve Denis, Ann B., *Sociological Theories of Education*, Mc Graw-Hill Ryerson Limited, Ontario 1979.
- Musser, Charles “Gerçekliğe Tutunmak”, (ss. 372-395), Geoffrey Nowell Smith (Ed.), *Dünya Sinema Tarihi*, Kabcacı Yayınevi, İstanbul 2008.
- Musser, Charles, “Belgesel”, (ss. 113-122), Geoffrey Nowell Smith (Ed.), *Dünya Sinema Tarihi*, Kabcacı Yayınevi, İstanbul 2008.
- Njegovan, B. R. ve Iva, Š., “Public Broadcasting Crisis As Management Crisis: A Case Study of Radio Television of Vojvodina”, *Journal for East European Management Studies*, 19 (3), 2014, 348-367.
- Nussinova, Natalia, “Sovyetler Birliği ve Rus Göçmenler”, Geoffrey Nowell Smith (Ed.), *Dünya Sinema Tarihi*, (ss. 197-209), Kabcacı Yayınevi, İstanbul 2008.
- Odabaş, Battal, *Üçüncü Sinema*, Agora Kitaplığı, İstanbul 2013.
- Oğuz, E. S., “Toplum Bilimlerinde Kültür Kavramı”, *Edebiyat Fakültesi Dergisi*, Cilt 28 Sayı 2, Aralık 2011, 123-139.
- Oğuz, E. S., “Kültür Politikaları ve Kütüphaneler: Kuramsal Bir Yaklaşım”, *Hacettepe Üniversitesi Sosyolojik Araştırmalar E- Dergisi*, (5) 2011, 1-31.
- Oktay, Mahmut, *Politikada Halkla İlişkiler*, Derin Yayınları, İstanbul 2002.
- Onaran, Oğuz, Abisel, Nilgün, Köker, Levent ve Köker, Eser, *Türk Sinemasında Demokrasi Kavramının Gelişmesi*, T.C. Kültür Bakanlığı Millî Kütüphane Basımevi, Ankara 1994.
- Oylum, Rıza, *Rus Sineması*, Seyyah Kitap, İstanbul 2016.
- Özarlan, Zeynep, *Toplumsal İletişim Sürecinde Sinemanın Toplumsal Muhalefet Açısından İşlevi*, (Yayımlanmamış Doktora Tezi), Marmara Üniversitesi Sosyal Bilimler Enstitüsü İletişim Bilimleri Ana Bilim Dalı İletişim Bilimleri Bilim Dalı, İstanbul 2006.
- Özgüç, Ağâh, *Başlangıcından Bugüne Türk Sinemasında İlkler*, Yılmaz Yayınları, İstanbul 1990.
- Özlem, Doğan, *Kültür Bilimleri ve Kültür Felsefesi*, Notos Yayınevi, İstanbul 2012.
- Özsoy, Osman, *Propaganda ve Kamuoyu Oluşturma*, Alfa Yayınları, İstanbul 1998.

- Özuyar, Ali, *Sessiz Dönem Türk Sinema Tarihi (1895-1922)*, Yapı Kredi Yayınları, İstanbul 2016.
- Payne, M. J., “Viktor Turin’s Turksib (1929) and Soviet Orientalism”, *Historical Journal of Film, Radio and Television*, Vol. 21, No. 1, 2001, 37-62.
- Reisz Karel and Millar Gavin, *The Technique of Film Editing*, Focal Press Hasting House Publishers, New York 1975.
- Rentschler, Eric, “Almanya: Nazizm ve Sonrası”, Geoffrey Nowell Smith (Ed.), *Dünya Sinema Tarihi*, Kabcacı Yayınevi, İstanbul 2008.
- Rotha, Paul, *Belgesel Sinema*, İzdüşüm Yayınları, İstanbul 2000.
- Ryan Michael ve Kellner, Douglas, *Politik Kamera Çağdaş Hollywood Sinemasının İdeolojisi ve Politikası*, (Çev.: Elif Özsayar), Ayrıntı Yayınları, İstanbul 2010.
- Sami, Şemseddin, *Kamûs-ı Türkî*, Kapı Yayınları, İstanbul 2013.
- Sheikh, Simon, “Kamusal Alanın Yerine Ne mi? Ya da, Parçalardan Oluşan Dünya”, Der: Emre Ayvaz, Pelin Tan ve Sezgin Boynik, *Olasılıklar, Duruşlar, Müzakere: Güncel Sanatta Kamusal Alan Tartışmaları*, (Çev.: İlkay Balıç), İstanbul Bilgi Üniversitesi Yayınları, İstanbul 2000.
- Shore, Cris, *Building Europe: The Cultural Politics of European Integration*, Routledge, London and New York 2000.
- Smith, Geoffrey Nowell, “Sosyalizm, Faşizm ve Demokrasi”, Geoffrey Nowell Smith (Ed.), *Dünya Sinema Tarihi*, (ss. 385-395), Kabcacı Yayınevi, İstanbul 2008.
- Solanas, Fernando and Getino, Octavio, “Towards a Third Cinema: Notes and Experiences for the Development of a Cinema of Liberation in the Third World”, (ss. 33-58), Michael T. Martin (Der.), *New Latin American Cinema Volume 1*, Wayne State University Press, Detroit 1997.
- Solanas, Fernando ve Getino, Octavio, “Üçüncü Bir Sinemaya Doğru”, Sinema İdeoloji Politika Sinemasal Yazılar 1, (Çev.: Ertan Yılmaz), Orient Yayıncılık, Ankara 2008.
- Sontag, Susan, “Büyüleyen Faşizm”, Sinema İdeoloji Politika Sinemasal Yazılar 1, (Çev.: Ertan Yılmaz), Orient Yayıncılık, Ankara 2008.
- Sorlin, Pierre, “Italy”, Ian Aitken (Ed.), *The Concise Routledge Encyclopedia of the Documentary Film*, Routledge, New York 2013.
- Stalter, Sunny, “Turksib”, Ian Aitken (Ed.), *The Concise Routledge Encyclopedia of the Documentary Film*, Routledge, New York 2013.
- Stevenson, Nick, *Medya Kültürleri Sosyal Teori ve Kitle İletişimi*, Ütopya Yayınevi, İstanbul 2008.
- Susar, Filiz, *Türkiye’de Belgesel Sinemacılar*, Es Yayınları, İstanbul 2004.
- Şeker, Kadir, *İnönü Dönemi Kültür Hayatı (1938-1950)*, (Yayımlanmamış Doktora Tezi), Süleyman Demirel Üniversitesi Sosyal Bilimler Enstitüsü, Isparta 2006.
- Tatlı, Osman, *Türkiye Sineması ve Sinemada Algı*, Akis Kitap, İstanbul 2015.
- Taylor, Richard, *The Battleship Potemkin: The Film Companion*, I.B Tauris & Co Ltd, London 2000.
- Thompson, John B., *Ideology and Modern Culture: Critical Social Theory in the Era of Mass Communication*, Polity Press, Cambridge 2000.
- Tolstoy, Lev Nikolayevič, *Sanat Nedir?*, İş Bankası Kültür Yayınları, İstanbul 2016.
- Toprak, T., “Sanat ve İdeoloji”, *Anadolu Sanat Dergisi*, Sayı: 3, Yıl: 1995, 149-160.
- Topuz, H., “Globalleşme ve Kamusal Yayıncılık”, *Adam Sanat Dergisi*, 156, 1998, 13.
- Traverse-Healy, Tim, *Halkla İlişkiler ve Propaganda: Karşılaştırmalı Değerler*, (Çev.: İbrahim Çamlı), Rota Yayınları, İstanbul 1988.
- Tsvian, Yuri, “Dziga Vertov 1929’da Susuyor”, Kristian Feigelson (Der.), *Politik Kamera Sinemada Komünizm Meselesine Eleştirel Bakışlar*, Hayalperest Yayınevi, İstanbul 2017.
- Turgut, Serdar, “Karşı Koyma’cı Geleneğin Aydını: E. P. Thompson”, *Toplum ve Bilim Dergisi*, Sayı: 24, Kış 1984, 83-111.

- Turten, Burak, "Propaganda in Turkish documentary films: An analysis of the Akinci in the Louis Althusser's perspective", (pp. 89-110), Burak Turten (Ed.), *Cinema Studies*, USF M3 Publishing, Florida 2022.
- Türkiye Radyo Televizyon Kurumu, 10. Uluslararası TRT Belgesel Ödülleri Kataloğu, 2018.
- Türkiye Radyo Televizyon Kurumu, 9. Uluslararası TRT Belgesel Ödülleri Kataloğu, 2017.
- Türten, Burak "Kısa Belgesel Film Yapmak: Toplumsal Belgeseller Örneği", (ss. 18-42), Nagihan Çakar Bikiç, Ferhat Özgür (Der.) *Belgesel / Kısa Film / Video Sanatı*, Doruk Yayınları, İstanbul 2017.
- Tylor, Edward Burnett, *Primitive Culture: Researches Into The Development Of Mythology, Philosophy, Religion, Art, And Custom*, Bradbury, Evans and Printers Whitefriars, London 1871, I/1.
- Ural, Ayhan ve Kılıç, İbrahim, *Bilimsel Araştırma Süreci ve SPSS ile Veri Analizi*, Detay Yayıncılık, Ankara 2011.
- Uricchio, William, "Birinci Dünya Savaşı ve Avrupa'da Kriz", Geoffrey Nowell Smith (Ed.), *Dünya Sinema Tarihi*, (ss. 85-94), Kabalcı Yayınevi, İstanbul 2008.
- Valantin, Jean Michel, *Hollywood, Pentagon ve Washington*, Bab-ı Ali Yayıncılık, İstanbul 2006.
- Vincenti, Giorgio, *Sinemanın Yüzyılı*, Evrensel Basım Yayın, İstanbul 2009.
- Wayne, Mike, *Politik Film: Üçüncü Sinemanın Diyalektiği*, (Çev.: Ertan Yılmaz), Yordam Kitap, İstanbul 2009.
- Werner J. Severin & James W. Tankard, *İletişim Kuramları: Kökenleri, Yöntemleri ve Kitle İletişim Araçlarında Kullanımları*, (Çev.: Ali Atıf Bir ve Serdar Sever), Anadolu Üniversitesi Yayınları. Eskişehir 1994.
- Winter, Jay, "Popular Culture in Wartime Britain", Aviel Roswald and Richard Stites (Ed.), *European Culture in the Great War, The Arts, Entertainment and Propaganda 1914-1918*, (ss. 330-348), Cambridge, Cambridge University Press, 1999.
- Wood, Robin, "Faşizm/Sinema", *Sinema İdeoloji Politika Sinemasal Yazılar 1*, (Çev.: Ertan Yılmaz), Orient Yayıncılık, Ankara 2008.
- Yalanız, Yusuf, *Milli Görüş Partilerinin Eğitim ve Kültür Programları*, (Yayımlanmamış Yüksek Lisans Tezi), Gazi Üniversitesi Eğitim Bilimleri Enstitüsü, Ankara 2011.
- Yalçın, A., Faşizmin Doğuşu, *Liberal Düşünce Dergisi*, 9 (35), Yaz 2004, 5-24.
- Yaman, Ali, "Sovyet Siyasi Tarihinde İslam ve Ateizm Mücadelesi: Sovyet Dönemi Kazak, Özbek ve Kırgız Ateizm Literatürünün Analizi", *II. Uluslararası Sosyal Bilimciler Kongresi, 22-24 Ekim 2008, Bişkek / Kırgızistan, Orta Asya Toplumlarında Sosyal, Siyasi, Ekonomik Arayışlar*, Kocaeli 2009.
- Yıldırım, Ali ve Şimşek, Hasan, *Sosyal Bilimlerde Nitel Araştırma Yöntemleri*, Seçkin Yayıncılık, Ankara 2008.
- Yıldırım, Besim, "İçerik Çözümlemesi Yönteminin Tarihsel Gelişimi Uygulama Alanları ve Aşamaları", Besim Yıldırım (Ed.), *İletişim Araştırmalarında Yöntemler*, (ss. 105-155), Literatürk Academia, Konya 2015.
- Yılmaz, Ertan, "Sinema ve İdeoloji İlişkileri Üzerine", Burak Bakır, Yörükhan Ünal, Sali Saliji (Der.), *Sinema İdeoloji Politika: Sinemasal Yazılar 1*, Orient Yayıncılık, Ankara 2008.
- Yılmaz, Sıdika, "Parçalanmış Hayatların Arenası Olarak Belgesel Film ya da "Belge'sele Giden" Hayatlar, Hüseyin Köse, Özgür İpek (Ed.), *Gözdeki Kıymık*, (ss. 65-96), Metis Yayınları, İstanbul 2016.
- Zeki, Semih, *Sanatta Yeni Figürasyon Olgusu ve Yeni Dışavurumcu Resim Anlayışı*, (Yayımlanmamış Yüksek Lisans Tezi), Işık Üniversitesi Sosyal Bilimler Enstitüsü, İstanbul 2011.

Elektronik Kaynaklar

- Armes, Roy, *Üçüncü Sinema*, (Çev.: Burutay Kaya), Erişim (23.07.2017) <http://www.yenifilm.net/2000/12/ucuncu-sinema/>
- Atam, Zahit, “Kültürel Çalışmalar ve Sinema, Sömürgecilik ve Latin Amerika İlişkisi”, Erişim (17.08.2017) <http://www.cafrande.org/kulturel-calismalar-ve-sinema-somurgecilik-ve-latin-amerika-iliskisi/>
- Avrupa Birliği, <https://www.avrupa.info.tr/tr/events/komunyon-7141>, Erişim (21 Haziran 2018)
- Cineuropa, <http://cineuropa.org/en/film/219074/>, Erişim (21.06.2018)
- CNN Türk, *Başlangıçtan bugüne gün gün çözüm süreci*, <https://www.cnnturk.com/fotogaleri/turkiye/baslangictan-bugune-gun-gun-cozum-sureci?page=3>, Erişim: (23.06.2018)
- Culture.PL, <https://culture.pl/en/work/casa-blanca-aleksandra-maciuszek>, Erişim (21.06.2018)
- Ergün, Mustafa, *Eстетik (Sanat Felsefesi)*. Erişim (20.07.2017): <http://mustafaergun.com.tr/wordpress/wp-content/uploads/2015/11/sanatfelsefesi.pdf..>
- H. Ersel, *Stalin Döneminde Sovyetler Birliğinde Bestecilik*, Referans Gazetesi. Erişim (21.04.2017) <http://www.mavi-nota.com/index.php?link=yazi&no=927>
- http://cordis.europa.eu/programme/rcn/512_en.html, Erişim (27.04.2017).
- http://europa.eu/european-union/about-eu/symbols/flag_en, Erişim (27.04.2017).
- <http://polishdocs.pl/en/films/1077/entangled>, Erişim (21.06.2018)
- http://www.cumhuriyet.com.tr/haber/siyaset/905465/Bakan_Kurtulmus__Caykovski_vesaire_dinletirsek_adam_oluruz_zannedildi.html, Erişim (30.01.2018)
- <http://www.devtiyatro.gov.tr/hakkimizda-kurulus-amaci-ve-teskilat-semasi.html>, Erişim (25.04.2017).
- <http://www.elephantsdream-film.com>, Erişim (21.06.2018)
- http://www.imdb.com/name/nm0601619/?ref=tt_ov_dr Erişim (24.07.2017)
- http://www.imdb.com/name/nm0601619/awards?ref=nm_ql_2 Erişim (24.07.2017)
- <http://www.latin-dictionary.org/docere>, Erişim (08.08.2017)
- <http://www.ournavy.org.uk/>, “Our Navy”, Erişim (10.08.2017)
- <http://www.tsa.org.tr/tr/film/filmgoster/8192/dusukler-yassiada-da> Erişim (04.10.2017)
- <http://www.yenifilm.net/2000/12/ucuncu-sinema/> Erişim (17.08.2017)
- <https://www.theguardian.com/film/2011/oct/23/iron-horse-turksib-dvd-review> Erişim (12.08.2017)
- IMDB, <https://www.imdb.com/title/tt2157071/>, Erişim (20.06.2018)
- IMDB, https://www.imdb.com/title/tt4294826/plotsummary?ref=tt_ov_pl, Erişim (21.06.2018)
- İdfa, <https://www.idfa.nl/en/film/f7364ccd-903d-4eaf-9b0c-43b5a247dda9/the-pawn/docs-for-sale>, Erişim (21.06.2018)
- İstanbul Modern, http://www.istanbulmodern.org/tr/sinema/trt-belgesel-gunleri_884.html, Erişim (20.06.2018)
- Kalafat, Haluk, *Ceylanpınar Cinayeti: Çözüm Süreci Nasıl Bitirildi?*, Erişim (23.06.2018), <https://bianet.org/bianet/siyaset/194819-ceylanpınar-cinayeti-cozum-sureci-nasil-bitirildi>
- Kamera Arkası, http://www.kameraarkasi.org/festivaller/festival/trt_2009.html, Erişim (13.06.2018)
- Kamera Arkası, http://www.kameraarkasi.org/festivaller/festival/trt_2011.html, Erişim (13.06.2018)
- Kamera Arkası, <http://www.kameraarkasi.org/yonetmenler/belgeseller/800kmengelli.html>, Erişim: (20.06.2018)
- Kamera Arkası, <http://www.kameraarkasi.org/yonetmenler/belgeseller/asyaminoryeniden.html>, Erişim (19.06.2018)
- Kamera Arkası, <http://www.kameraarkasi.org/yonetmenler/belgeseller/birsesbirnefes.html>, Erişim (20.06.2018)

- Kamera Arkası, <http://www.kameraarkasi.org/yonetmenler/belgeseller/bulutlarinardinda.html>, Erişim (19.06.2018)
- Kamera Arkası, <http://www.kameraarkasi.org/yonetmenler/belgeseller/derinlerdekihahraman-mustafaertugrul.html>, Erişim (19.06.2018)
- Kamera Arkası, <http://www.kameraarkasi.org/yonetmenler/belgeseller/gencephlivanlar.html>, Erişim: (20.06.2018)
- Kamera Arkası, <http://www.kameraarkasi.org/yonetmenler/belgeseller/ifakat.html>, Erişim (20.06.2018)
- Kamera Arkası, <http://www.kameraarkasi.org/yonetmenler/belgeseller/kadim.html>, Erişim (18.06.2018)
- Kamera Arkası, <http://www.kameraarkasi.org/yonetmenler/belgeseller/karsardahan.html>, Erişim (19.06.2018)
- Kamera Arkası, <http://www.kameraarkasi.org/yonetmenler/belgeseller/kurbagaavcilari.html>, Erişim (19.06.2018)
- Kamera Arkası, <http://www.kameraarkasi.org/yonetmenler/belgeseller/nonstopotostop.html>, Erişim (19.06.2018)
- Kamera Arkası, <http://www.kameraarkasi.org/yonetmenler/belgeseller/ragmen.html>, Erişim (20.06.2018)
- Kamera Arkası, <http://www.kameraarkasi.org/yonetmenler/belgeseller/ruyadauyanmak.html>, Erişim (20.06.2018)
- Kamera Arkası, <http://www.kameraarkasi.org/yonetmenler/belgeseller/sevanbicakci.html>, Erişim (20.06.2018)
- Kamera Arkası, <http://www.kameraarkasi.org/yonetmenler/belgeseller/sinirinotesindekigelinler.html>, Erişim: (19.06.2018)
- Kamera Arkası, <http://www.kameraarkasi.org/yonetmenler/belgeseller/siyaroni.html>, Erişim (19.06.2018)
- Kamera Arkası, <http://www.kameraarkasi.org/yonetmenler/belgeseller/tariz.html>, Erişim (19.06.2018)
- Kamera Arkası, <http://www.kameraarkasi.org/yonetmenler/belgeseller/tepedebeskadın.html>, Erişim (19.06.2018)
- Kamera Arkası, <http://www.kameraarkasi.org/yonetmenler/belgeseller/tutkumericsumen.html>, Erişim (20.06.2018)
- Kamera Arkası, <http://www.kameraarkasi.org/yonetmenler/belgeseller/ucnokta.html>, Erişim (18.06.2018)
- Kamera Arkası, <http://www.kameraarkasi.org/yonetmenler/belgeseller/ucuyorumgoklerde.html>, Erişim (19.06.2018)
- Kamera Arkası, <http://www.kameraarkasi.org/yonetmenler/belgeseller/yarisiinsanyarisiyilan.html>, Erişim (19.06.2018)
- Kamera Arkası, <http://www.kameraarkasi.org/yonetmenler/belgeseller/yasaminsurukledigiyyerde.html>, Erişim (19.06.2018)
- Karakaş, Savaş, <http://www.savaskarakas.com/html/belgesel9.html>, Erişim (19.06.2018)
- LinkedIn, <https://tr.linkedin.com/pulse/çinin-van-goghları-nahit-ayta>, Erişim (21.06.2018)
- Mevzuatı Geliştirme ve Yayın Genel Müdürlüğü, <http://www.mevzuat.gov.tr/Metin.Aspix?MevzuatKod=7.5.13499&sourceXmlSearch=&MevzuatIliski=0>, Erişim (25.03.2018)
- Nederlands Film Festival, <https://www.filmfestival.nl/films/volgens-protocol/>, Erişim (21.06.2018)
- Oktay, Elem Tuğçe, Diyarbakır'da bir sadakat hikâyesi, Erişim (18.06.2018), <http://www.hurriyet.com.tr/kelebek/diyarbakir-da-bir-sadakat-hik-yesi-13163281>
- Sinefesto, <https://www.sinefesto.com/cneydo-trt-belgeselde.html>, Erişim (19.06.2018)

- Sondakika.com, *Çingene Kültürünü UNESCO'ya Taşımaya*, <https://www.sondakika.com/haber/haber-cingene-kulturunu-unesco-ya-tasiyacak-5401823/>, Erişim (20.06.2018)
- TRT Belgesel Ödülleri, <https://www.trtdoc.com/tr/main/archive/birincilik-odulu/17>, Erişim (20.06.2018)
- TRT Belgesel Ödülleri, <https://www.trtdoc.com/tr/main/archive/en-iyi-film-odulu/101>, Erişim (19.06.2018)
- TRT Belgesel Ödülleri, <https://www.trtdoc.com/tr/main/archive/en-iyi-film-odulu/36>, Erişim (20.06.2018)
- TRT Belgesel Ödülleri, <https://www.trtdoc.com/tr/main/archive/en-iyi-film-odulu/75>, Erişim (21.06.2018)
- TRT Belgesel Ödülleri, <https://www.trtdoc.com/tr/main/archive/en-iyi-film-odulu/82>, Erişim (19.06.2018)
- TRT Belgesel Ödülleri, <https://www.trtdoc.com/tr/main/archive/en-iyi-film-odulu/88>, Erişim (21.06.2018)
- TRT Belgesel Ödülleri, <https://www.trtdoc.com/tr/main/archive/en-iyi-film-odulu/95>, Erişim (21.06.2018)
- TRT Belgesel Ödülleri, <https://www.trtdoc.com/tr/main/archive/en-iyi-film-odulu/98>, Erişim (20.06.2018)
- TRT Belgesel Ödülleri, <https://www.trtdoc.com/tr/main/archive/ikincilik-odulu/18>, Erişim (20.06.2018)
- TRT Belgesel Ödülleri, <https://www.trtdoc.com/tr/main/archive/ikincilik-odulu/24>, Erişim (18.06.2018)
- TRT Belgesel Ödülleri, <https://www.trtdoc.com/tr/main/archive/ikincilik-odulu/86>, Erişim (20.06.2018)
- TRT Belgesel Ödülleri, <https://www.trtdoc.com/tr/main/archive/ikincilik-odulu/89>, Erişim (21.06.2018)
- TRT Belgesel Ödülleri, <https://www.trtdoc.com/tr/main/archive/ikincilik-odulu/99>, Erişim (20.06.2018)
- TRT Belgesel Ödülleri, <https://www.trtdoc.com/tr/main/archive/mansiyon/13>, Erişim (18.06.2018)
- TRT Belgesel Ödülleri, <https://www.trtdoc.com/tr/main/archive/marmara-universitesi-ozel-odulu/104>, Erişim (19.06.2018)
- TRT Belgesel Ödülleri, <https://www.trtdoc.com/tr/main/archive/milli-piyango-ozel-odulu/50>, Erişim (21.06.2018)
- TRT Belgesel Ödülleri, <https://www.trtdoc.com/tr/main/archive/secici-kurul-ozel-odulu/38>, Erişim (20.06.2018)
- TRT Belgesel Ödülleri, <https://www.trtdoc.com/tr/main/archive/secici-kurul-ozel-odulu/46>, Erişim (19.06.2018)
- TRT Belgesel Ödülleri, <https://www.trtdoc.com/tr/main/archive/tc-kultur-ve-turizm-bakanligi-ozel-odulu/26>, Erişim (18.06.2018)
- TRT Belgesel Ödülleri, <https://www.trtdoc.com/tr/main/archive/tc-kultur-ve-turizm-bakanligi-ozel-odulu/45/donus/39>, Erişim (19.06.2018)
- TRT Belgesel Ödülleri, <https://www.trtdoc.com/tr/main/archive/tc-kultur-ve-turizm-bakanligi-ozel-odulu/45/toruk/41>, Erişim (19.06.2018)
- TRT Belgesel Ödülleri, <https://www.trtdoc.com/tr/main/archive/tc-kultur-ve-turizm-bakanligi-ozel-odulu/59>, Erişim (19.06.2018)
- TRT Belgesel Ödülleri, <https://www.trtdoc.com/tr/main/archive/tc-kultur-ve-turizm-bakanligi-ozel-odulu/84>, Erişim (19.06.2018)

- TRT Belgesel Ödülleri, <https://www.trtdoc.com/tr/main/archive/tc-kultur-ve-turizm-bakanligi-ozel-odulu/87>, Erişim (20.06.2018)
- TRT Belgesel Ödülleri, <https://www.trtdoc.com/tr/main/archive/tc-kultur-ve-turizm-bakanligi-ozel-odulu/100>, Erişim (20.06.2018)
- TRT Belgesel Ödülleri, <https://www.trtdoc.com/tr/main/archive/tc-kultur-ve-turizm-bakanligi-ozel-odulu/20>, Erişim (20.06.2018)
- TRT Belgesel Ödülleri, <https://www.trtdoc.com/tr/main/archive/tc-kultur-ve-turizm-bakanligi-ozel-odulu/37>, Erişim (20.06.2018)
- TRT Belgesel Ödülleri, <https://www.trtdoc.com/tr/main/archive/tc-kultur-ve-turizm-bakanligi-ozel-odulu/51>, Erişim (21.06.2018)
- TRT Belgesel Ödülleri, <https://www.trtdoc.com/tr/main/archive/tc-kultur-ve-turizm-bakanligi-ozel-odulu/90>, Erişim (21.06.2018)
- TRT Belgesel Ödülleri, <https://www.trtdoc.com/tr/main/archive/tc-kultur-ve-turizm-bakanligi-ozel-odulu/97/o-nehri-gecme-askim/120>, Erişim (21.06.2018)
- TRT Belgesel Ödülleri, <https://www.trtdoc.com/tr/main/archive/tc-kultur-ve-turizm-bakanligi-ozel-odulu/97>, Erişim (21.06.2018)
- TRT Belgesel Ödülleri, <https://www.trtdoc.com/tr/main/archive/tc-ziraat-bankasi-ozel-odulu/27>, Erişim (18.06.2018)
- TRT Belgesel Ödülleri, <https://www.trtdoc.com/tr/main/archive/tc-ziraat-bankasi-ozel-odulu/21>, Erişim (20.06.2018)
- TRT Belgesel Ödülleri, <https://www.trtdoc.com/tr/main/archive/ucunculuk-odulu/19>, Erişim (20.06.2018)
- TRT Belgesel Ödülleri, <https://www.trtdoc.com/tr/main/archive/ucunculuk-odulu/25>, Erişim (18.06.2018)
- TRT Belgesel Ödülleri, <https://www.trtdoc.com/tr/main/archive/ulusal-amator-kategori-kadir-has-universitesi/69>, Erişim (19.06.2018)
- TRT Belgesel Ödülleri, <https://www.trtdoc.com/tr/main/archive/ulusal-amator-kategori-tc-kultur-ve-turizm-ba/67>, Erişim (19.06.2018)
- TRT Belgesel Ödülleri, <https://www.trtdoc.com/tr/main/archive/ulusal-amator-kategori-ziraat-bankasi-ozel-od/66>, Erişim (19.06.2018)
- TRT Belgesel Ödülleri, <https://www.trtdoc.com/tr/main/archive/ziraat-bankasi-ozel-odulu/76>, Erişim (21.06.2018)
- TRT Belgesel Ödülleri, <https://www.trtdoc.com/tr/main/news/9-uluslararası-trt-belgesel-odulleri-proje-de/23>, Erişim (21.06.2018)
- TRT Belgesel, <http://www.trtbelgesel.net.tr/tr/main/programlar/belgeseller/8/trt-belgesel-odulleri-2016-yemen/580>, Erişim (20.06.2018)
- TRT Belgesel, <https://www.trtbelgesel.com/tr/main/archive/birincilik-odulu/10/son-kumsal/9>, Erişim (18.06.2018)
- TRT Belgesel, <https://www.trtbelgesel.com/tr/main/archive/birincilik-odulu/29>, Erişim (19.06.2018)
- TRT Belgesel, <https://www.trtbelgesel.com/tr/main/archive/en-iyi-film-odulu/40>, Erişim (19.06.2018)
- TRT Belgesel, <https://www.trtbelgesel.com/tr/main/archive/en-iyi-film-odulu/53>, Erişim (20.06.2018)
- TRT Belgesel, <https://www.trtbelgesel.com/tr/main/archive/ikincilik-odulu/11>, Erişim (18.06.2018)
- TRT Belgesel, <https://www.trtbelgesel.com/tr/main/archive/ikincilik-odulu/30>, Erişim (19.06.2018)

- TRT Belgesel, <https://www.trtbelgesel.com/tr/main/archive/mansiyon/7>, Erişim (19.06.2018)
- TRT Belgesel, <https://www.trtbelgesel.com/tr/main/archive/milli-piyango-ozel-odulu/54>, Erişim (20.06.2018)
- TRT Belgesel, <https://www.trtbelgesel.com/tr/main/archive/ozel-odul/14>, Erişim (18.06.2018)
- TRT Belgesel, <https://www.trtbelgesel.com/tr/main/archive/ozel-odul/8>, Erişim (19.06.2018)
- TRT Belgesel, <https://www.trtbelgesel.com/tr/main/archive/secici-kurul-ozel-odulu/42>, Erişim (20.06.2018)
- TRT Belgesel, <https://www.trtbelgesel.com/tr/main/archive/tc-kultur-ve-turizm-bakanligi-ozel-odulu/32>, Erişim (19.06.2018)
- TRT Belgesel, <https://www.trtbelgesel.com/tr/main/archive/tc-kultur-ve-turizm-bakanligi-ozel-odulu/41>, Erişim (19.06.2018)
- TRT Belgesel, <https://www.trtbelgesel.com/tr/main/archive/tc-kultur-ve-turizm-bakanligi-ozel-odulu/41>, Erişim (19.06.2018)
- TRT Belgesel, <https://www.trtbelgesel.com/tr/main/archive/ucunculuk-odulu/12>, Erişim (18.06.2018)
- TRT Belgesel, <https://www.trtbelgesel.com/tr/main/archive/ucunculuk-odulu/31>, Erişim (19.06.2018)
- TRT Belgesel, <https://www.trtbelgesel.com/tr/main/archive/ziraat-bankasi-ozel-odulu/72/bogazici-baliklari/104>, Erişim (20.06.2018)
- TRT Belgesel, <https://www.trtbelgesel.com/tr/main/news/trt-belgesel-odulleri/4>, Erişim (13.06.2018)
- TRT Belgesel, <https://www.trtbelgesel.com/tr/main/pages/oduller/172>, Erişim (14.06.2018)
- TRT Belgesel, <https://www.trtbelgesel.com/tr/main/pages/sartname/167>, Erişim (13.06.2018)
- TRT, <http://www.trt.net.tr/Kurumsal/Tarihce.aspx>, Erişim (23.06.2018)
- Türk Dil Kurumu, <http://www.tdk.gov.tr>, Erişim (08.08.2017)
- Türk Dil Kurumu, http://www.tdk.gov.tr/index.php?option=com_gts&arama=gts&kelime=-muhafazak%C3%A2r&uid=36632&guid=TDK.GTS.5b328f228024a2.26970020, Erişim: (26.06.2018)
- Türk Dil Kurumu, http://www.tdk.gov.tr/index.php?option=com_gts&kelime=MUHAFAZA, Erişim (26.06.2018)
- Türkiye Radyo Televizyon Kurumu, 10. TRT Belgesel Ödülleri Katalogu, https://cdn.turkmedya.com.tr/aksam/video/reklam_klasoru_2/Belgesel.pdf, Erişim (20.06.2018)
- Türkiye Turizm, *İskenderun'un lezzet haritası*, Erişim (18.06.2018), <http://www.turkiyeturizm.com/iskenderunun-lezzet-haritasi-23167h.htm>
- UNESCO, *Cultural Policy: A Preliminary Study*, Erişim (25.04.2017), <http://unesdoc.unesco.org/images/0000/000011/001173eo.pdf#1969>. s.10-26.
- Yılmaz, Yağmur, *Rakamlarla 7 yılda terör ve çözüm süreci*, Erişim: (23.06.2018), Mynet, <http://www.mynet.com/haber/guncel/rakamlarla-7-yilda-teror-ve-cozum-sureci-2425443-1>
- Youtube, <https://www.youtube.com/watch?v=A0xjxIrZ8KE>, Erişim (19.06.2018)
- Youtube, <https://www.youtube.com/watch?v=eSUIObDpUWw>, Erişim (20.06.2018)
- Youtube, <https://www.youtube.com/watch?v=uA6LNhYTohI>, Erişim (20.06.2018)

**İŞ HAYATINDA KADIN ÇALIŞANLAR
TÜRKİYE-AVRUPA ÜLKELERİ
KARŞILAŞTIRMALARI**

Dr. Çağla DEMİR - Dr. Nurcan ÇETİNER

EĞİTİM
yayınevi

İŞ HAYATINDA KADIN ÇALIŞANLAR TÜRKİYE AVRUPA ÜLKELERİ KARŞILAŞTIRMALARI

Dr. Çağla Demir - Dr. Nurcan Çetiner

Genel Yayın Yönetmeni: Yusuf Ziya Aydoğan (yza@egitimyayinevi.com)

Genel Yayın Koordinatörü: Yusuf Yavuz (yusufyavuz@egitimyayinevi.com)

Sayfa Tasarımı: Kübra Konca Nam

Kapak Tasarımı: Eğitim Yayınevi Grafik Birimi

T.C. Kültür ve Turizm Bakanlığı

Yayıncı Sertifika No: 47830

ISBN: 978-625-6552-26-5

1. Baskı, Ekim 2023

Baskı Cilt

Repro Bir Matbaacılık

İvedik OSB Matbaacılar Sitesi 1514 Cad. No: 23-25 Yenimahalle/Ankara

Matbaa Sertifika No: 47381

Kütüphane Kimlik Kartı

İŞ HAYATINDA KADIN ÇALIŞANLAR TÜRKİYE AVRUPA ÜLKELERİ KARŞILAŞTIRMALARI

Dr. Çağla Demir - Dr. Nurcan Çetiner

318 s., 160x240 mm

Kaynakça var, dizin yok.

ISBN: 978-625-6552-26-5

Copyright © Bu kitabın Türkiye'deki her türlü yayın hakkı Eğitim Yayınevi'ne aittir. Bütün hakları saklıdır. Kitabın tamamı veya bir kısmı 5846 sayılı yasanın hükümlerine göre kitabı yayımlayan firmanın ve yazarlarının önceden izni olmadan elektronik/mekanik yolla, fotokopi yoluyla ya da herhangi bir kayıt sistemi ile çoğaltılamaz, yayımlanamaz.

EĞİTİM

yayınevi

Yayınevi Türkiye Ofis: İstanbul: Eğitim Yayınevi Tic. Ltd. Şti., Atakent mah. Yasemen sok. No: 4/B, Ümraniye, İstanbul, Türkiye

Konya: Eğitim Yayınevi Tic. Ltd. Şti., Fevzi Çakmak Mah. 10721 Sok. B Blok, No: 16/B, Safakent, Karatay, Konya, Türkiye
+90 332 351 92 85, +90 533 151 50 42, 0 332 502 50 42
bilgi@egitimyayinevi.com

Yayınevi Amerika Ofis: New York: Egitim Publishing Group, Inc.
P.O. Box 768/Armonk, New York, 10504-0768, United States of America
americaoffice@egitimyayinevi.com

Lojistik ve Sevkiyat Merkezi: Kitapmatik Lojistik ve Sevkiyat Merkezi, Fevzi Çakmak Mah. 10721 Sok. B Blok, No: 16/B, Safakent, Karatay, Konya, Türkiye
sevkiyat@egitimyayinevi.com

Kitabevi Şubesi: Eğitim Kitabevi, Şükran mah. Rampalı 121, Meram, Konya, Türkiye
+90 332 499 90 00
bilgi@egitimkitabevi.com

İnternet Satış: www.kitapmatik.com.tr
+90 537 512 43 00
bilgi@kitapmatik.com.tr

KAYNAKÇA

- Akın, O. (2020). Sosyal Bir Problem Olarak Cinsiyete Dayalı Ücret Ayrımcılığı. Toplum ve Ütopya, 26 Aralık 2020, Erişim Adresi: Sosyal Bir Problem Olarak Cinsiyete Dayalı Ücret Ayrımcılığı | Oğuz Akın - Toplum ve Ütopya (toplumveutopya.com), Son Erişim Tarihi: 12.07.2023.
- Aksöz, F. ve Durkal, M. E. (2021). Çalışma Hayatında Kadınların Karşılaştıkları Sorunlar: Kayseri İlinde Çalışan Kadın Öğretmenler Üzerine Bir Araştırma. *Erciyes Üniversitesi İktisadi ve İdari Bilimler Fakültesi Dergisi*, Sayı: 59, Mayıs-Ağustos, 141-176.
- Albar, B. Ö. (2019). Kadınlara Yönelik Ayrımcılık. *Sosyal Araştırmalar ve Davranış Bilimleri Dergisi*, Cilt: 5, Sayı: 8, 274-286.
- Apur.org (2022). Wage Disparities Between Women And Men in Paris. Erişim Adresi: Paris'te kadınlar ve erkekler arasındaki ücret eşitsizlikleri | Arjantin (apur.org), Son Erişim Tarihi: 13.07.2023.
- Avrupa Konseyi (2022). Toplumsal Cinsiyet. Ankara: Türkiye Barolar Birliği, Erişim Adresi: 4---Toplumsal-Cinsiyet_mjnrzif.mmq.pdf (barobirlik.org.tr), Son Erişim Tarihi: 12.07.2023.
- Aydın, N., Dönmez, M., Yazıcı, E., Yavuzlar Cıvan, H., Dülgeroğlu, D., ve Noyan, E. (2017). Çalışan Annelere Yönelik Tutumların İncelenmesi – Bir Ön Çalışma. İçinde G. A. Yılmaz (Editör) *Çalışma Hayatında Kadın* (145-155). İstanbul: Marmara Üniversitesi Kadın Çalışmaları Merkezi.
- Ayoğul, H. (2017). Kadın Çalışanların Kariyer Engelleri: Eskişehir'de Bir Araştırma. Yüksek Lisans Tezi. Eskişehir: Anadolu Üniversitesi Sosyal Bilimler Enstitüsü.
- BBC News Türkçe (2016). Fransız kadınlar işten neden erken çıktı? Erişim Adresi: Fransız kadınlar işten neden erken çıktı? - BBC News Türkçe, Son Erişim Tarihi: 13.07.2023.
- Bilgin, B. (2012). Çalışma Yaşamında Kadın ve Yasal Düzenlemeler. *Türkiye Barolar Birliği Dergisi*, Mart-Nisan 2012, Issue 99, 312-315.
- Birgün (2020). Üretim Cinsiyeti: Kadınlar Hep Daha Az Kazanıyor. Erişim Adresi: Üretim cinsiyeti: Kadınlar hep daha az kazanıyor (birgun.net), Son Erişim Tarihi: 13.07.2023.
- Brynin, M. (2017). The Gender Pay Gap. Equality and Human Rights Commission Research report 109 | Pay Gaps Research, Institute for Social and Economic Research, University of Essex.
- Corley, M., Perardel, Y. ve Popova, K. (2005). Wage Inequality By Gender And Occupation: A Cross-Country Analysis. Employment Strategy Papers, Employment Trends Unit Employment Strategy Department 2005/20.
- Çalışma ve Sosyal Güvenlik Bakanlığı (2017). *Çalışma Hayatında Kadın Bilgilendirme Rehberi*. Ankara: Çalışma ve Sosyal Güvenlik Bakanlığı Çalışma Genel Müdürlüğü İstihdam Politikaları Daire Başkanlığı
- Çapar, M. (2004). Toplumsal Cinsiyet ve İş Bölümü. *Bilim Eğitim Toplum Dergisi*, Cilt. II, Sayı: 8, 56-75.
- Çıkmaz, G. (2010). Kadın Çalışanların İşyerinde Karşılaştıkları Sorunlar ve Çözüm Önerileri: Bir Alan Çalışması. Yüksek Lisans Tezi. Kahramanmaraş: Kahramanmaraş Sütçü İmam Üniversitesi Sosyal Bilimler Enstitüsü.
- Ecevit, Y. (2021). *Toplumsal Cinsiyet Eşitliğinin Temel Kavramları. Eğitim Materyali*. Ankara: Ceid Yayınları.
- EğitimSen(2016). Çalışma Yaşamında Kadın. Erişim Adresi: c67f0b7cedd9bf82e5b95cf85802cfd_ek.pdf (egitimsen.org.tr), Son Erişim Tarihi: 12.07.2023.
- Ereş, G., ve Öztürk, M. (2020). Kadınların Sendikalarda Görev Almada Karşılaştıkları Sorunlara Yönelik Bir Çalışma. *Süleyman Demirel Üniversitesi İktisadi ve İdari Bilimler Fakültesi Dergisi*, Cilt: 25, Sayı: 1, 71-88.

- Erkek, S. ve Karagöz, H. (2009). *Kadının İş Hayatındaki Yeri ve Karşılaştığı Sorunlar*. Konya: Konya Ticaret Odası.
- Esin, M. N., ve Öztürk, N. (2005). Çalışma Yaşamı ve Kadın Sağlığı. *Türk Tabipleri Birliği Mesleki Sağlık ve Güvenlik Dergisi*, Temmuz-Ağustos-Eylül 2005, 38-42.
- EuropeanCommission (2011). *TacklingTheGender Pay Gap in TheEuropeanUnion*. Erişim Adresi: [tackling_gender_pay_gap_in_eu.pdf](https://ab.gov.tr/tackling_gender_pay_gap_in_eu.pdf) (ab.gov.tr), Son Erişim Tarihi: 13.07.2023.
- EuropeanParliament (2015). *ThePolicy on GenderEquality in France*. Erişim Adresi: *ThePolicy on GenderEquality in France* (europa.eu), Son Erişim Tarihi: 13.07.2023.
- Francis-Devine, B. (2022). *TheGender Pay Gap*. House of Commons Library: Commons Library ResearchBriefing, 1 December 2022.
- Gelegen, D. G. (2001). Çalışma Yaşamında Kadın Olmak. *Türk Tabipleri Birliği Mesleki Sağlık ve Güvenlik Dergisi*, Ocak 2001, 27-30.
- Gömeç, G. (2018). Türkiye’de Kadın Maaşları 2,5 Kat Daha Düşük; İzlanda, Almanya Ve Fransa İse Maaş Adaletsizliğine Savaş Açıyor. Erişim Adresi: Türkiye’de kadın maaşları 2,5 kat daha düşük; İzlanda, Almanya ve Fransa ise maaş adaletsizliğine savaş açıyor | Yeşilist | Herkes için yeşil (yesilist.com), Son Erişim Tarihi: 13.07.2023.
- Görgülü, A. (1999). Çalışma Yaşamında Kadın. *2000’e Girenler Çalışma Yaşamında Kadın* (Disk, Panel) içinde. İstanbul: Birleşik Metal- İş Yayınları. 19- 20.
- Halaçlı, B. ve Karaalp-Orhan, H. S. (2022). Türkiye’de Cinsiyete Dayalı Ücret Eşitsizliği: İşveren Yönlü Bir Analiz. *Erciyes Üniversitesi İktisadi ve İdari Bilimler Fakültesi Dergisi*, (61), 65-90.
- Hurriyet.com.tr (2017). Fransa’da Kadınlar Daha Az Maaş Alıyor. Erişim Adresi: Fransa’da kadınlar daha az maaş alıyor - Son Dakika Haberler (hurriyet.com.tr), Son Erişim Tarihi: 13.07.2023.
- ILO (2019). *Understanding The Gender Pay Gap*. Erişim Adresi: wcms_735949.pdf (ilo.org). Son Erişim Tarihi: 13.07.2023.
- ILO Türkiye Ofisi (2022). Ücret Şeffaflığı, Cinsiyete Dayalı Ücret Açığına Çözüm Getirebilir. Erişim Adresi: Dünya Eşit Ücret Günü: Ücret şeffaflığı, cinsiyete dayalı ücret açığına çözüm getirebilir (ilo.org), Son Erişim Tarihi: 13.07.2023.
- Işık, V. (2009). Çalışma Yaşamında Kadın İşgücüne Yönelik Cinsiyet Ayrımcılığı Uygulamaları. *Kamu’da Sosyal Politika*, Yıl:3, Sayı:11, 2009/4, 67-72.
- Kaya, C. (2009). Çalışma Yaşamında Kadın İşgücü Sorunları ve Örgütlenme Eğilimleri. Yüksek Lisans Tezi. İzmir: Dokuz Eylül Üniversitesi Sosyal Bilimler Enstitüsü.
- Kıvanç, A. (2020). Cinsiyete Dayalı Ücret Farkı Araştırması: Erkek 100, Kadın 84.40 TL Kazanıyor. Erişim Adresi: Cinsiyete dayalı ücret farkı araştırması: Erkek 100, kadın 84.40 TL kazanıyor - 01.10.2020, Sputnik Türkiye (sputniknews.com.tr), Son Erişim Tarihi: 13.07.2023.
- Kocacık, F., ve Gökkaya, V. B. (2005). Türkiye’de Çalışan Kadınlar ve Sorunları. *C.Ü. İktisadi ve İdari Bilimler Dergisi*, Cilt 6, Sayı 1, 195-219.
- Kuzulu, E., Baykara, S. T. ve Sülün, D. (2021). Acknowledging and Overcoming Gender Wage Gap in the European Union: A Close Examination of Swedenand France. *Üçüncü Sektör Sosyal Ekonomi Dergisi*, 56(2), 1210-1230.
- Küçükbaşol, F. (2014). Toplumsal Cinsiyet Eşitliğinin Sağlanmasında Geçici Özel Önlem Uygulamaları: Türkiye’de Şartlı Eğitim Yardımları Örneği. Uzmanlık Tezi. Ankara: Ankara: Aile ve Sosyal Politikalar Bakanlığı Kadının Statüsü Genel Müdürlüğü.
- Maascetveli.org (2021). Cinsiyete Ücret Farkı SSS. Erişim Adresi: Erkeklerin ve kadınların kazançları, Neden kadınlar daha az kazanıyor? - Maascetveli.org, Son Erişim Tarihi: 13.07.2023.
- Martin, S. (2022). *The Gender Wage Gap In France*. Erişim Adresi: *TheGenderWageGap in France - TheBorgen Project*, Son Erişim Tarihi: 13.07.2023.

- Memiş, E. ve Özar, Ş. (2021). Cinsiyetçi ücret ayrımcılığı. Erişim Adresi: Cinsiyetçi ücret ayrımcılığı • Kadın İşçi (kadinisci.org), Son Erişim Tarihi: 13.07.2023.
- OECD (2017). The Pursuit of Gender Equality: An Uphill Battle. Erişim Adresi: Gender2017-FRA-en.pdf (oecd.org), Son Erişim Tarihi: 13.07.2023.
- Oktaç, A. S. (2008). Kadınların Çalışma Hayatına Katılmalarının Önündeki Sosyo-Kültürel Engeller. İslam ve Çalışma Hayatı Ulusal Sempozyumu, 25-27 Kasım- 2005, İzmir: İlahiyat Fakültesi Vakfı Yayınları.
- Özçatal, E. Ö. (2011). Ataerkillik, Toplumsal Cinsiyet ve Kadının Çalışma Yaşamına Katılımı. *Çankırı Karatekin Üniversitesi İktisadi ve İdari Bilimler Fakültesi Dergisi*, Cilt: 1, Sayı: 1, Güz, 21-39.
- Özçelik, M. K. (2017). Çalışma Hayatında Kadının Yeri ve Kariyer Gelişim Engelleri. *Akademik Sosyal Araştırmalar Dergisi*, Yıl: 5, Sayı: 52, Eylül 2017, 49-70.
- Özkan, G. S. ve Özkan, B. (2010). Kadın Çalışanlara Yönelik Ücret Ayrımcılığı ve Kadın Ücretlerinin Belirleyicilerine Yönelik Bir Araştırma. *Çalışma ve Toplum*, 2010/1, 91-104.
- Parlaktuna, İ. (2010). Türkiye’de Cinsiyete Dayalı Mesleki Ayrımcılığın Analizi. *Ege Akademik Bakış*, Cilt: 10, Sayı: 4, Ekim, 1217-1230.
- Pekel, E. (2019). Toplumsal Cinsiyet Roller ve Kadının Çalışma Hayatındaki Konumu. *Balkan ve Yakın Doğu Sosyal Bilimler Dergisi*, 5(1), 30-39.
- Petersen, T., Meyerson, E. M. ve Snartland, V. (1996). The Within-Job Gender Wage Gap: The Case Of Sweden. Working Paper, No. 470, The Industrial Institute For Economic And Social Research.
- PwC Türkiye (2021). Çalışma hayatında cinsiyet ve ücret eşitliği. Erişim Adresi: calisma-hayatinda-cinsiyet-ve-ucrer-esitligi.pdf (pwc.com.tr), Son Erişim Tarihi: 13.07.2023.
- Schieder, J. ve Gould, E. (2016). “Women’s work” and the gender pay gap. How discrimination, societal norms, and other forces affect women’s occupational choices—and their pay. Economic Policy Institute, Washington, DC, Report, July 20, 2016.
- Selçuk, F. Ü. ve Tuzlukaya, Ş. E. (2013). Çalışma Yaşamı ve Kadın. İçinde L. Gültekin, G. Güneş, C. Ertungand, A. Şimşek (Derleyen). *Toplumsal Cinsiyet Bağlamında Kadın Sorunlarına Toplu Bir Bakış* (4-16). Ankara: Atılım Üniversitesi Yayınları.
- SKD Türkiye (2018). Eşit İşe Eşitsiz Ücret. Erişim Adresi: SKD Türkiye (skdturkiye.org), Son Erişim Tarihi: 13.07.2023.
- Şen, M. (2018). Cinsiyete Dayalı Ücret Eşitsizliğinin Avrupa Birliği ve Türkiye Kapsamında Değerlendirilmesi. *Sosyal Politika Çalışmaları Dergisi*, Yıl: 18, Sayı: 41, Tarih: Temmuz-Aralık 2018, 295-324.
- Tekeli, S. ve Baş, D. P. (2020). Bilişim Sektöründe Kadının Yeri: Literatür Taraması. *Ekev Akademi Dergisi*, Yıl: 24, Sayı: 81 (Kış 2020), 555-569.
- Toksöz, G. (2018). Temel Bir İnsan Hakkı Olarak Çalışma Hakkı Kadınlar Nasıl ve Hangi Koşullarda Yararlanıyor? *Çalışma Ortamı Dergisi*, Temmuz- Ağustos- Eylül 2018, 30-34.
- Urhan, B. (2015). Toplumsal Cinsiyete Dayalı İşbölümü ve İşçi Sendikalarında İzdüşümleri. *Türk Tabipleri Birliği Mesleki Sağlık ve Güvenlik Dergisi*, Nisan-Mayıs-Haziran, 22-29.
- Yıldırım, S. (2021). Ayrımcılık Temelli Dışlanma: Türkiye’de Çalışma Hayatında Kadınlar. *Sosyal Güvenlik Dergisi*, Cilt: 11, Sayı: 2, 321-346.
- Yılmaz, S. (2019). Kadınların İş Hayatında Karşılaştıkları Cam Tavan Sendromu Üzerine Nitel Bir Araştırma. Yüksek Lisans Tezi. İstanbul: İstanbul Sabahattin Zaim Üniversitesi, Sosyal Bilimler Enstitüsü.

KAYNAKÇA

- Akbaş, N, Taner, B. (2017). Yönetim ve cinsiyet: cam uçurum'un ötesi. *Laü Sosyal Bilimler Dergisi*,8(2), 193-214.
- Aktaş, G. (2013). Feminist söylemler bağlamında kadın kimliği: Erkek egemen bir toplumda kadın olmak. *Hacettepe Üniversitesi Edebiyat Fakültesi Dergisi*, 30(1).
- Akyıldız, H., & Kayalar, M. (2003). İşletmelerin ruhsal tasarımında psikoteknik yöntemin transaksiyonel analiz ile boyutlandırılması. *Uludağ Üniversitesi İktisadi ve İdari Bilimler Fakültesi Dergisi*, 22(2), 75-92.
- Arıkan, K. (2023). İş Hayatında Kadın. <https://www.kemalarikan.com/is-hayatinda-kadin.html> . E.T.: 07.08.2023.
- Atabek, E. (1999), *Bizim Duygusal Zekâmız*, İstanbul, Altın Kitaplar Yayınevi.
- BBC, (2016). Fransız kadınlar ve işten çıkarılma. <https://www.bbc.com/turkce/haberler-dunya-37907157> . 09.08.2023.
- Beceren, E. (2015). Kadın ve Duygusal Zekâ. <https://tr.linkedin.com/pulse/kad%C4%B1n-ve-duygusal-zeka-eray-beceren>. E.T.: 03.08.2023.
- Bekmezci H, Ejder Apay S, Özkan H. (2014) “Duygusal zekâ ve ebelik”. *HSP*; 1 (2) ,95-101.
- Bell GB, Hall HE (1954) The relationship between leadership and empathy. *The Journal of Abnormal and Social Psychology*, 49:156-157.
- BIA, (2020). OECD ülkeleri arasında kamuda en az kadının çalıştığı ülke. <https://m.bianet.org/bianet/print/234986-oecd-ulkeleri-arasinda-kamuda-en-az-kadının-calıstıgi-ulke-turkiye> . E.T.: 08.08.2023.
- Brody LR, Hall JA (1993) Gender and Emotion. *Handbook of Emotions*, M Levis, J Havilland (Ed), New York, Guilford Press.
- Brualdi Timmins, A. C. (1996). Multiple intelligences: Gardner’s theory. *Practical Assessment, Research, and Evaluation*, 5(1), 10.
- Cadman C, Brewer J. (2001) Emotional intelligence: a vital prerequisite for recruitment in nursing. *Journal of Nursing Management*; 9 (6) ,321-4.
- Caporal, B. (1999). *Kemalizm Ve Kemalizm Sonrasında Türk Kadını I, II, III,(1919-1970)*, E. *Eyüboğlu,(Çev.)*. *Cumhuriyet Gazetesi Eki, yy, YenigünHaber Ajansı Basın ve Yayıncılık*.
- Collingwood TR (1971) Retention and retraining of interpersonal communication skills. *J Clin Psychology*, 27:294-297.
- Cooper, R. K. (1997). Applying emotional intelligence in the workplace. *Training & development*, 51(12), 31-39.
- Davis, G. A., & Rimm, S. B. (1989). *Education of the gifted and talented*. Prentice-Hall, Inc.
- Doğan, S. (2005), *Çalışan İlişkileri Yönetimi*, İstanbul, Kare Yayınları.
- Dökmen Ü (1995) *Sanatta ve Günlük Yaşamda İletişim Çatışmaları ve Empati*. 2. baskı, Ankara, Sistem Yayıncılık.
- Erdoğdu, M. Y. (2008). DUYGUSAL ZEKA’NIN BAZI DEĞİŞKENLER AÇISINDAN İNCELENMESİ. *Elektronik Sosyal Bilimler Dergisi*, 7(23), 62-76.
- Euronews, (2020). Avrupa’da kadın-erkek istihdam oranı arasındaki fark. <https://tr.euronews.com/2020/03/08/avrupada-kadin-erkek-istihdam-orani-arasindaki-fark-acik-ara-en-fazla-turkiye-de> . E.T.: 09.08.2023.
- Euronews, (2023). Araştırma: Fransa’da maçoluk hala alarm verici boyutta. Kadınların üçte biri tecavüze uğruyor. <https://tr.euronews.com/2023/01/23/arastirma-fransa-maculuk-hala-alarm-verici-boyutta-kadınların-ucte-biri-tecavuze-ugruyor> . E.T.: 07.08.2023.
- Gardner, H. (1993). *Multiple intelligences: The theory in practice*. Basic books.
- Gardner, M. K. (2011). Theories of intelligence. *The Oxford handbook of school psychology*, 79-100.

- Goleman D (1996) Emotional Intelligence: Why It Can Matter More Than IQ, London: Cox & Wyman Ltd.
- Gönceç, A. Y. (2006). FRANSA'DA VE TÜRKİYE'DE KADIN HAREKETLERİ. *İstanbul Üniversitesi İletişim Fakültesi Dergisi| Istanbul University Faculty of Communication Journal*, (27).
- GÜL, E., & GÜNEY, A. (2019). DUYGUSAL ZEKA VE İLETİŞİM BECERİLERİ ARASINDAKİ İLİŞKİ. *Finans Ekonomi ve Sosyal Araştırmalar Dergisi*, 4(2), 141-158.
- Gür, E. Y., ALTINAYAK, S. Ö., & Apay, S. E. (2019). Duygusal zekânın cinsiyet değişkeni açısından incelenmesi. *Gümüşhane Üniversitesi Sağlık Bilimleri Dergisi*, 8(2), 35-42.
- Hofstede, G. (1980). Motivation, leadership, and organization: Do american theories apply broad?. *Organizational Dynamics*, 9(1), 42-63.
- İnci, G. (2021). Galton'dan günümüze zekâ ve zekâ kuramları. *Ordu Üniversitesi Sosyal Bilimler Enstitüsü Sosyal Bilimler Araştırmaları Dergisi*, 11(3), 1053-1068.
- Judge, E. (2003). Women on board: Help or hindrance. *The Times*.
- Kabasakal, H. (1994). Türkiye'de üst düzey kadın yöneticilerin profili, *The Gender Gap in Higher Education*, Kogan Page Lmt.
- KARAKUŞ, E. (2021). Türkiye'de İş Hayatında Yönetimde Kadın Olmak: Cam Tavan ve Cam Uçurum Kavramları Üzerine Nitel Bir Araştırma| Being a Woman in Management in Business Life in Turkey: A Qualitative Study on Concepts Glass Cliff and Glass Ceiling. *Akdeniz Kadın Çalışmaları ve Toplumsal Cinsiyet Dergisi*, 4(2), 244-264.
- Korn Ferry, H., Goleman, D. (2019). What is emotional self-awareness. <https://www.kornferry.com/insights/this-week-in-leadership/what-is-emotional-self-awareness-2019> . E.T.: 09.08.2023.
- Le Doeuff, M. (1980). Simone de Beauvoir and existentialism. *Feminist Studies*, 6(2), 277.
- Maraşlı, Ö.B. (2021). 21.yy. kadınların ve duygusal zekânın yüzyılı olacak. <https://www.aryawomen.com/21-yuzuil-kadınların-ve-duygusal-zekânın-yüzyili-olacak/> . E.T.: 09.08.2023.
- Mayer, J. D., & Salovey, P. (1993). The intelligence of emotional intelligence. *intelligence*, 17(4), 433-442.
- Newsome, Shaun; Day, L. Arla; Catano, M. Victor (2000). "Assessing the Predictive Validity of Emotional Intelligence" *Personality and Individual Differences*, 29, 1005-1016.
- Passons WA (1975) *Gestalt Approaches in Counseling*, New York, Holt, Rinehart and Winston, s.183-185.
- Peters, T. & J. Waterman, R. H. (1995). Yönetme ve yükselme sanatı: mükemmeli arayış (Çev. S. Sargut) Altın Kitaplar.
- Peterson, H. (2016). Is managing academics "women's work"? exploring the glass cliff in higher education management. *Educational Management Administration & Leadership*, 44(1), 112-127, doi.Org/10.1177/1741143214563897.
- Plucker, J. A. (2001). Looking back, looking around, looking forward: The impact of intelligence theories on gifted education. *Roepers review*, 23(3), 124-125.
- Rafaeli, A., & Sutton, R. I. (1987). Expression of emotion as part of the work role. *Academy of management review*, 12(1), 23-37.
- Ryan, M.K. & Haslam, S.A. (2006). The glass cliff: the stress of working on the edge. *European Business Forum*, 27, 42-47.
- Ryan, M.K. & Haslam, S.A., (2007). The glass cliff: exploring the dynamics surrounding the appointment of women to precarious leadership positions, *Academy Of Management Review*, 32 (2), 549-572.
- Salovey P, Mayer JD (1990) Emotional Intelligence. *Imagination, Cognition and Personality*, 9:185-211.

- Seiling, J.G. (1999), "Reaping The Rewards Of Rewarding Work", *Journal For Quality And Participation*, 22 No.2, s.16-20.
- Schutte, S. Nicola; Malouff, M. John; Hall, E. Lena; Haggerty, J. Donald; Cooper, T. Joan; Golden, J. Charles; Dornheim, Liane (1998). "Development and Validation of a Measure of Emotional Intelligence" *Personality and Individual Differences*, 25, 167-177.
- Sözcü, (2016). Kadınlar 12 duygusal zekâ yeteneğinin 11'inde erkeklerden daha üstün. <https://www.sozcu.com.tr/2016/ekonomi/kadinlar-12-duygusal-zeka-yetkinliginin-11-inde-erkeklerden-daha-ustun-1126899/> .E.T.: 09.08.2023.
- Sternberg, R. J., & Detterman, D. K. (1979). Human intelligence.
- Sternberg, R. J. (Ed.). (2000). *Handbook of intelligence*. Cambridge University Press.
- Sternberg, R. J. (2015). Multiple intelligences in the new age of thinking. *Handbook of intelligence: Evolutionary theory, historical perspective, and current concepts*, 229-241.
- Şengün, S. (2019). Teknoloji dünyasının Türk kadın liderleri. <https://www.aa.com.tr/tr/yasam/teknoloji-dunyasinin-turk-kadin-liderleri/1412409> . E.T.: 09.08.2023.
- Thebaud, F. (2005). Büyük Savaş ve Cinsel Bölünmenin Zaferi. *Kadınların Tarihi*, 5.
- Thorndike, E. L. (1920). Intelligence and its uses. *Harper's magazine*, 140, 227-235.
- Timur Agildere, S. (2007). Les «élites» de la Sublime Porte ou les médiateurs francophones du Bureau de traduction (Tercüme Odası) au XIXe siècle. *Documents pour l'histoire du français langue étrangère ou seconde*, (38/39), 183-191.
- Uyar, E. (2011). The glass cliff: differences in perceived suitability and leadership ability of men and women for leadership positions in high and poor performing companies, The Degree Of Master Business Of Business Administration İn The Department Of Business Administration, Middle East Technical University, Ankara.
- Uzun, B. K., & Cinel, M. O. (2019). SAMSUN İLİ KADIN GİRİŞİMCİLERİN DUYGUSAL ZEKÂ DÜZEYLERİNİN İNCELENMESİ.
- Uzundere, Ş. (2021). Dünya genelinde son yıllarda kadın liderler. <https://www.aa.com.tr/tr/dunya/dunya-genelinde-son-yillarda-kadin-liderler-ve-yoneticilerin-sayisi-artti/2168234> . E.T.: 09.08.2023.
- Vygotsky, L. S., & Cole, M. (1978). *Mind in society: Development of higher psychological processes*. Harvard university press.
- Yaylacı, G. (2006), Kariyer Yaşamında Duygusal Zekâ ve İletişim Yeteneği, İstanbul, Hayat Yayınları.
- Yelkikalan, N. (2006), 21. Yüzyılda Girişimcinin Yeni Özelliği: Duygusal Zekâ, Çanakkale Onsekiz Mart Üniversitesi Girişimcilik ve Kalkınma Dergisi, 1(2), s. 39-51.
- Yeşiltopuklar, (2015). Parizyen Kadın Stili. <http://www.yesiltopuklar.com/parizyen-kadin-stili-nedir.html> . 09.08.2023.
- Yıldırım, F., & Gül, H. (2021). Toplumsal cinsiyete duygusal bakış. *Karamanoğlu Mehmetbey Üniversitesi Sosyal ve Ekonomik Araştırmalar Dergisi*, 23(41), 578-590.
- Yıldırımkaya, G. (2009). Duygusal zekâ, iş hayatında kadınların avantajı mı yoksa zaafı mıdır? <https://www.haberturk.com/yazarlar/gulin-yildirimkaya/216225-duygusal-zeka-is-hayatinda-kadınların-avantajı-mi-yoksa-zaafı-midir> . E.T.: 04.08.2023.
- Yıldız, S. & Vural, M. (2019). A Cultural Perspective Of The Glass Cliff Phenomenon. *Ege Academic Review* , 19 (3) , 309-321.

KAYNAKÇA

- Akbulut, S. (2012). *Gerçekten Eşit Miyiz? Acı(Ma), Zayıf Gör(Me) ve Yok Say(Ma) Ekseninde Engelli Ayrımcılığı. Ayrımcılık: Çok Boyutlu Yaklaşımlar*. (Editör: Kenan Çayır ve Müge Ayan-Ceylan), İstanbul: İstanbul Bilgi Üniversitesi Yayınları, 149-162.
- Akdağ, Ş.A., Aksaç, T.G., Şimşekcan, T.N. ve Kara, Ö. (2016). *Toplumsal Cinsiyet Eşitliği Ve Engelli Kadın El Kitabı. Ayrımcılık: Engelli Kadınlara Hak Temelli Aktif Destek Projesi*. Ankara.
- Aksaç, G. T. ve Şenyurt Akdağ, A. (2015). *Ayrımcılık Ve Engelli Hakları*. Engelli Kadın Derneği, Ankara.
- Alaca, H. (2021). *Engelli Kadınların Çalışma Hayatı. Yüksek Lisans Tezi*. Mersin: Mersin Üniversitesi.
- Altuntaş Duman, N. ve Doğanay, G. (2017). Toplumsal Dışlanma Pratikleri Üzerinden Trabzon'da Engelli Kadınlar. *Sosyoloji Araştırmaları Dergisi*, 20 (2), 1-48.
- Anafarta N., Sarvan F. ve Yapıcı N. (2008). Konaklama İşletmelerinde Kadın Yöneticilerin Cam Tavan Algısı: Antalya İlinde Bir Araştırma, *Akdeniz İ.İ.B.F. Dergisi*, 15.
- Atbaşı, Z. (2020). Engelli Kadınların Kamu İstihdamının Değerlendirilmesi. *Akdeniz Üniversitesi Eğitim Fakültesi Dergisi*, 3 (1), 91-99.
- BM. (2008). Convention On The Rights Of Persons With Disabilities And Optional Protocol.
- BM, (2016) Committee on the Rights of Persons with Disabilities, <https://social.desa.un.org/issues/disability/crpd/convention-on-the-rights-of-persons-with-disabilities-crpd> (E.T. 10.05.2023)
- BM, (2018) Disability and Development Report, <https://www.unilibrary.org/content/books/9789210479035> (E.T. 10.05.2023).
- Burcu, E. (2015). *Engellilik Sosyolojisi*. Ankara: Anı Yayınları.
- Çakır, H. (2021). Engelli Kadın İstihdamı: İşkur Aktif İstihdam Politikaları Üzerine Bir Analiz. *Akademik Hassasiyetler*, 8 (16), 151-173.
- Çetinkaya, F., Ö. (2021). Erişilebilirlik ve Erişilebilir Turizme Kavramsal Yaklaşım. Ünüvar, Ş. Ve Yıldırım, S. Ş. (Editör), *Erişilebilir Turizm: Postmodern Bir Sentez* (29-56). Ankara: Nobel Akademi.
- Çilgin, T. (2023). 21. Yüzyılda Türkiye'de ve Dünya'da Engelli Kadınların Çalışma Hayatında Yaşadıkları Sorunların Ulusal ve Uluslararası Yasal Düzenlemelere Rağmen Devam Etmesi Paradoksu. *Çalışma ve Toplum*, 2 (77), 1323-1352.
- Dalkıranoğlu, T. ve Çetinel, F. G. (2008). Konaklama İşletmelerinde Kadın Ve Erkek Yöneticilerin Cinsiyet Ayrımcılığına Karşı Tutumlarının Karşılaştırılması. *Dumlupınar Üniversitesi Sosyal Bilimler Dergisi*, 20, 277-298.
- DSÖ, (2011). <https://www.engellilerkonfederasyonu.org.tr/wp-content/uploads/2020/04/D%C3%BCnya-Engellilik-Raporu-2011.pdf> (E.T. 10.05.2023)
- DSÖ, (2022). <https://www.who.int/publications/i/item/9789240063600> (E.T. 10.05.2023)
- DSÖ. (2001). International Classification Of Functioning, Disability and Health. Geneva, Switzerla: <https://Www.Cdc.Gov/Nebddd/Disabilityandhealth/Index.Html>. (E.T. 10.05.2023)
- Durkaya, M. ve Hüsnüoğlu, N. (2018). İstihdamda Eğitimin Rolü. *Sosyal ve Beşeri Bilimler Araştırmaları Dergisi*, 19 (41), 51-70.
- ENKAD, (2016). <https://siginaksizbirdunya.org/wp-content/uploads/2022/02/toplumsal-cinsiyet-ve-engelli-kadin.pdf> (E.T. 10.05.2023)
- EYHGM, (2023). <https://www.aile.gov.tr/eyhgm/sayfalar/istatistikler/engelli-ve-yasli-istatistik-bulteni/> (E.T. 10.05.2023)
- Gedikli, B. (2022). İstihdamda Engelli Kadın: Sorunlar Ve Çözüm Önerileri. *Marmara Üniversitesi Kadın Ve Toplumsal Cinsiyet Araştırmaları Dergisi*, 6 (1), 83-103.

- González, M., L. (2009). Getting To Know Reality And Breaking Stereotypes: The Experience Of Two Generations Of Working Disabled Women. *Disability ve Society*, 24 (4), 447-459.
- Gürler, S. (2016). İnsan Hakları Bağlamında Engelli Kadınların Uluslararası Hukukta Korunması ve Türkiye Örneği. Yayınlanmamış Yüksek Lisans Tezi, Kırıkkale: Kırıkkale Üniversitesi.
- Haykır, V. (2020). Engelli Kadınların Çalışma Hayatına Katılımı Önündeki Sorunlar: Türkiye Örneği, Yüksek Lisans Tezi, Tekirdağ: Namık Kemal Üniversitesi.
- ILO, (2019). https://www.ilo.org/ankara/news/WCMS_729982/lang--tr/index.htm (E.T. 12.05.2023)
- ILO, (2021). https://www.ilo.org/global/topics/disability-and-work/WCMS_769852/lang--en/index.htm (E.T. 12.05.2023)
- İslamoğlu, E. ve Yıldırım, S. (2014). “Yolcu Hizmetleri Memurluğu” Yapan Kadınların Çalışma Hayatında Karşılaştıkları Sorunlar. *Hak-İş Uluslararası Emek ve Toplum Dergisi*, 3(6), 150-177
- Kamanlıoğlu, M. (2007). Feminist Perspektifte Özürlü Kadına Bakışın Sosyolojik Değerlendirmesi Üzerine Kuramsal Bir Çalışma. Yayınlanmamış Yüksek Lisans Tezi, Ankara: Hacettepe Üniversitesi.
- Kavak, Y. (1997). Eğitim, İstihdam Ve İşsizlik İlişkileri. *Hacettepe Üniversitesi Eğitim Fakültesi Dergisi*, 13(13), 21-26.
- Kennedy J, Olney M. (2001). Job Disrimination in The POST-ADA ERA: Estimates From The 1994 and 1995 National Health Interview Surveys. *Rehabilitation Counseling Bulletin*, 45(1), 24-30
- Mamatoğlu, N. ve Taş, H. (2018). Engelliye Yönelik Ayrımcılık ve İş Yerinde Engelli. *Türkiye Klinikleri J Psychol-Special Topics*, 3(1), 1-10.
- Mızrahi, R. ve Aracı, H. (2010). Kadın Yöneticiler ve Cam Tavan Sendromu Üzerine Bir Araştırma. *Organizasyon ve Yönetim Bilimleri Dergisi*, 2 (1), 149-156.
- Mondejar-Jimenez, J., Vargas-Vargas, M., Meseguer-Santamaria, M.-L., ve Mondejar-Jimenez, J.-A. (2009). Impact Of Social Factors On Labour Discrimination Of Disabled Women. *Research in Developmental Disabilities*, 30, 1115-1123.
- Mondéjar-Jiménez, J., Vargas-Vargas, M., Mondéjar-Jiménez, J.-A., ve Bayot-Mestre, A. (2009). An Approach To The Socio-Labour Situation Of Disabled Women İn Rural Communities in a Spanish Region. *Disability and Rehabilitation*, 31(16), 1328-1337.
- Nasibov, D. (2017). Çalışma Yaşamında Engelli Kadın Olmak: Alanya Örneği. Yüksek Lisans Tezi. Alanya: Alaaddin Keykubat Üniversitesi.
- Örücü, E. , Kılıç, R. ve Kılıç, T. (2007). Cam Tavan Sendromu ve Kadınların Üst Düzey Yönetici Pozisyonuna Yükselmelerindeki Engeller: Balıkesir İli Örneği. *Yönetim ve Ekonomi Dergisi*, 14 (2), 117-135.
- Pekel, E. (2018). Türkiye’de Eğitimin Toplumsal Cinsiyet Bağlamında İstihdam Üzerindeki Etkisi. Yüksek Lisans Tezi. Tekirdağ: Namık Kemal Üniversitesi.
- Sarkar, R., ve Parween, S. (2021). Disability and Exclusion: Social, Education and Employment Perspectives. *Bhutan Journal Of Research ve Development*, 10(2), 29-52.
- Şimşekcan, N. T. ve Kara, Ö. (2016). Toplumsal Cinsiyet Eşitliği ve Engelli Kadın El Kitabı. Ankara: Engelli Kadın Derneği.
- Tören, Z. (2014). Kamuda Çalışan Engelli Kadınların Problemleri. Yüksek Lisans Tezi. İstanbul: İstanbul Üniversitesi.
- TÜİK, (2021) <https://Data.Tuik.Gov.Tr/Bulten/Index?P=Istatistiklerle-Kadin-2022-49668> 12. (15.05.2023)
- TÜİK, (2021) https://Aile.Gov.Tr/Media/130921/Eyhgm_Istatistik_Bulteni_Ocak_23.Pdf#Page15 (15.05.2023)

- UNESCO, (2018) <https://uis.unesco.org/sites/default/files/documents/ip49-education-disability-2018-en.pdf> (15.05.2023)
- Vall Castello, J. (2012). Promoting Employment of Disabled Women in Spain; Evaluating A Policy. *Labour Economics*, 19, 82-91.
- WEF <https://www.weforum.org/reports/gender-gap-2020-report-100-years-pay-equality/> (15.05.2023)
- Yağmur, A. (2009), İstihdam Edilebilirlik Açısından Eğitim-İstihdam İlişkisi: Konya Bölgesi İmalat Sanayii Örneği, Konya: Selçuk Üniversitesi.
- (URL-1). (https://nces.ed.gov/programs/coe/pdf/coe_tad.pdf: 5). (15.05.2023)
- (URL-2). <https://womenenabled.org/wp-content/uploads/2021/06/WEI-The-Right-to-Education-for-Women-and-Girls-with-Disabilities-English-1.pdf>) (15.05.2023)
- (URL-3). (<https://www.bls.gov/opub/ted/2020/barriers-to-employment-for-people-with-a-disability.htm>). (15.05.2023)
- (URL-4) <https://www.boe.es/buscar/act.php?id=BOE-A-1982-9983>. (15.05.2023)
- (URL-5) <https://www.mevzuat.gov.tr/Mevzuatmetin/1.5.5378.Pdf> (15.05.2023)

KAYNAKÇA

- Ağca, V., ve Yörük, D. (2006). Bağımsız Girişimcilik ve İç Girişimcilik Arasındaki Farklar: Kavramsal Bir Çerçeve. *Afyon Kocatepe Üniversitesi İktisadi ve İdari Bilimler Fakültesi Dergisi*, 3(2), 155-173.
- Aklar, N. (1993). *Türkiye’de Kadın Girişimcilik*. Ankara: TES-AR.
- Akpınar-Sposito, C. (2013). Career Barriers for Women Executives and the Glass Ceiling Syndrome: The Case Study Comparison Between French And Turkish Women Executives. *Social and Behavioral Sciences*, 75, 488 – 497.
- Antoncic, B. (2007). Intrapreneurship a Comparative Structural Equation Modeling Study. *Industrial Management and Data Systems*, 107(3), 309-325.
- Atar, A. (2015). Stratejik İnsan Kaynakları Yönetiminin Örgüt İnovasyonu ve İç Girişimcilik Üzerindeki Etkisi Otel İşletmeleri Üzerine Bir Araştırma. Doktora Tezi. Ankara: Gazi Üniversitesi Sosyal Bilimler Enstitüsü.
- Aytaç, Ö. (2006). Girişimcilik: Sosyo-Kültürel Bir Perspektif. *Dumlupınar Üniversitesi Sosyal Bilimler Dergisi*, 15, 139-160.
- Ballı, A. (2017). Girişimcilik ve Girişimci Tipolojileri. *Süleyman Demirel Üniversitesi Sosyal Bilimler Enstitüsü Dergisi*, 4(29),143-166.
- Baltacı, N. Ö. (2011). *Kadınları Güçlendirme Mekanizması Olarak Mikro kredi*. Ankara: Uzmanlık Tezi. T.C. Başbakanlık Kadının Statüsü Genel Müdürlüğü.
- Başar, M. (2015). Girişimcilik ve Girişimcilik Süreçleri. İçinde Y. Ürper (Editör), *Girişimcilik* (2-19). Eskişehir : Anadolu Üniversitesi Yayınları.
- Başar, M., Tosunoğlu, B., ve Demirci, A. (2001). *Girişimcilik ve Girişimcinin Yol Haritası*. Eskişehir: Eskişehir Ticaret Odası.
- Bayrak, S., ve Yücel, A. (2000). Kadın Cinsiyeti, Yöneticilik ve Güç Bir Paradoks Mu? 8. Ulusal Yönetim ve Organizasyon Kongresi (125-142). Nevşehir: Erciyes Üniversitesi.
- Bedük, A. (2005). Türkiye’de Çalışan Kadın ve Kadın Girişimciliği. *Elektronik Sosyal Bilimler Dergisi* , 3,(12), 106-117.
- Beqo, I., ve A. Gehrels, S. (2014). Women Entrepreneurship in Developing Countries: A European Example. *Research in Hospitality Management*, 4(2): 97–104.
- Bhagavatula, S., Elfring, T., Tilburg, A., ve Bunt, G. (2010). How Social and Human Capital Influence Opportunity Recognition and Resource Mobilization in India’s Handloom Industry. *Journal of Business Venturing*, 25, 245-260.
- Can, Y., ve Karakaş, A. (2007). Yerel Ekonomilerde Kalkınmanın İtici Gücü Olarak Kadın Girişimcilerin Rolü ve Mikro Finansman Muğla İli Örneği. *Selçuk Üniversitesi Karaman İ.İ.B.F Dergisi Yerel Ekonomiler Özel Sayısı*, 251-261.
- Çeliköz, S. (2017). Türkiye’de Kadın Girişimciliğin Gelişiminde Devlet Destekleri Girişimcilik Eğitimi Alan Kadın Girişimcilerin Analizi. İstanbul: YL Tezi. İstanbul Kültür Üniversitesi Sosyal Bilimler Enstitüsü.
- Cesaroni, F. M., ve Paoloni, P. (2016). Are Family Ties an Opportunity or an Obstacle for Women Entrepreneurs Empirical Evidence from Italy. *Palgrave Communications*, 2,1-7.
- Dees, J. G. (1998). *The Meaning of Social Entrepreneurship*. Kansas City: Stanford University: Draft Report for the Kauffman Center for Entrepreneurial Leadership.
- Doğan, N. (2013). Türkiye’de Girişimcilik Eğilimi Üniversite Öğrencilerine Yönelik Bir Araştırma. Doktora Tezi. İstanbul: İstanbul Üniversitesi Sosyal Bilimler Enstitüsü.
- Durukan, L. (2021). Türkiye’de Kadın Girişimcilerin Desteklenmesinde KOSGEB’in Rolü. *Gazi İktisat ve İşletme Dergisi*, 7(1), 17-37.
- Durukan, T. (2007). Dünden Bugüne Girişimcilik ve 21. Yüzyılda Girişimciliğin Önemi. *Girişimcilik ve Kalkınma Dergisi*, 1(2), 5-37.

- Dündar, S., ve Ağca, V. (2007). Afyon Kocatepe Üniversitesi Lisans Öğrencilerinin Girişimcilik Özelliklerinin İncelenmesine İlişkin Ampirik Bir Çalışma. *H.Ü. İktisadi ve İdari Bilimler Fakültesi Dergisi*, 25(1), 121-142.
- Fernández, M. B. (2022). Comparative Analysis Factors Influencing Female Entrepreneurship in Europe. *International Journal of Trade, Economics and Finance*, 13(1), 19-23.
- Glinskiene, R., ve Petuskiene, E. (2011). The Incentive of Entrepreneurship As the Force of Country's Economic Development. *Economics and Management*, 16, 179-188.
- Global Entrepreneurship Monitor, (2022). 2021/22 Women's Entrepreneurship Report: From Crisis to Opportunity. London: Global Entrepreneurship Research Association.
- Global Gender Gap Report 2022, (2022). Switzerland: World Economic Forum.
- Greene, C. L. (2008). *Develop a Business Plan*. USA: Thomson Learning.
- Gül, Z. (2012). Türkiye'deki İş Adamı Örgütlerinin Üye Girişimcilere Sağladığı Katkıların Girişimcilik ve İnovasyon Performansları Üzerindeki Etkileri. Doktora Tezi. Kahramanmaraş: Kahramanmaraş Sütçü İmam Üniversitesi Sosyal Bilimler Enstitüsü.
- Güney, S. (2006). Kadın Girişimciliğine Genel Bir Bakış. *Girişimcilik ve Kalkınma Dergisi*, 1(1), 25-43.
- Gündoğdu, M. Ç. (2013). Küçük ve Orta Ölçekli İşletmelerde Firma İçi Girişimcilik ve Yeniliğe Etkileri. Doktora Tezi. İstanbul : İstanbul Üniversitesi Sosyal Bilimler Enstitüsü.
- Gürol, M. A., ve Marşap, A. (2007). Geçmişte ve Günümüz Yaşamında Ücretsiz ve Ücretli İşgücü Olarak Kadın. *Bilgi*, Yaz(42), 95-109.
- Guth, W. D., ve Ginsberg, A. (1990). Guest Editors' Introduction: Corporate Entrepreneurship. *Strategic Management Journal*, 11, 5-15.
- İlter, B. (2008). Girişimcilik Sürecinde Kadın Girişimcilerin Karşılaştıkları Sorunların Analizi KAGİDER Örneği. Afyonkarahisar: Doktora Tezi. Afyon Kocatepe Üniversitesi Sosyal Bilimler Enstitüsü.
- İsrar, M., ve Saleem, M. (2018). Entrepreneurial Intentions Among University Students in Italy. *Journal of Global Entrepreneurship Research*, 8(20), 2-14.
- Kaygın, E. (2011). Girişimcilik Sürecinde Dönüştürücü Liderlik Anlayışı: Bir Uygulama. Doktora Tezi. Erzurum: Atatürk Üniversitesi Sosyal Bilimler Enstitüsü.
- Keskin, S. (2014). Türkiye'de Kadın Girişimcilerin Durumu. *Girişimcilik ve Kalkınma Dergisi*, 9(1), 91-94.
- Kocacık, F., ve B. Gökkaya, V. (2005). Türkiye'de Çalışan Kadınlar ve Sorunları. *Cumhuriyet Üniversitesi İktisadi ve İdari Bilimler Fakültesi Dergisi*, 6(1),195-219.
- Kozak, M. A., ve Gül Yılmaz, E. (2010). Otel Yöneticilerinin İç Girişimcilik Algılamaları: Frigya Bölgesi Örneği. *Anatolia: Turizm Araştırmaları Dergisi*, 21(1), 85-97.
- Köse, C. (2014). Girişimcilik ve İnovasyonun Ekonomik Büyüme Üzerindeki Etkileri: Bir Panel Veri Analizi. Çanakkale: Çanakkale Onsekiz Mart Üniversitesi Sosyal Bilimler Enstitüsü.
- Küçüköğlü, M. T. (2017). Türkiye'de Kadın Girişimciliğinin Değerlendirilmesi. İçinde E. G. Kaygısız, ve R. A. Wolff, (Editör). Yönetim ve Organizasyon Makaleleri: Kadın Akademisyenlere Armağan (301-324). Konya: Eğitim Yayınevi.
- Kutanis, R. Ö., ve Hancı, A. (2004). Kadın Girişimcilerin Kişisel Özgürlük Algılamaları. 3. Ulusal Bilgi Ekonomi ve Yönetim Kongresi (457-464). Eskişehir: Osmangazi Üniversitesi.
- Laudano, M. C., Zollo, L., Ciappei, C., ve Zampi, V. (2019). Entrepreneurial Universities and Women Entrepreneurship: A Cross-Cultural Study. *Management Decision*, 57(9), 2541-2554.
- Mari, M., Poggesi, S., ve Vita, L. (2014). Italian Women Entrepreneurs: An Empirical Investigation. 28th Annual Conference of the British Academy of Management, (1-31). Belfast.
- Maviş, F. (2006). *Otel Yönetimi*. Ankara: Detay Yayıncılık.

- Meenu, G., ve Parkash, J. (2011). Women Entrepreneurship in India-Problems and Prospects. *International Journal of Multidisciplinary Research*, 1(5), 195-207.
- Naktiyok, A., ve Bayrak Kök, S. (2006). Çevresel Faktörlerin İç Girişimcilik Üzerine Etkileri. *Afyon Kocatepe Üniversitesi İktisadi ve İdari Bilimler Fakülte Dergisi*, 8(2), 77-96.
- Nayir, D. Z. (2008). İşi ve Ailesi Arasındaki Kadın Tekstil ve Bilgi İşlem Girişimcilerinin Rol Çatışmasına Getirdikleri Çözüm Stratejileri. *Ege Akademik Bakış*, 8(2), 631-650.
- Öğüt, A. (2006). Türkiye’de Kadın Girişimciliğin ve Yöneticiliğin Önündeki Güçlükler: Cam Tavan Sendromu. *Girişimcilik ve Kalkınma Dergisi*, 1(1), 56-78.
- Özar, Ş. (2005). *GAP Bölgesi’nde Kadın Girişimciliği*. Ankara: GAP-GİDEM Yayınları.
- Özku, G. (2007). Kapitalist Sistemin Sürükleyici Aktörleri: Ekonomik Teoride Girişimciler. *Süleyman Demirel Üniversitesi İktisadi ve İdari Bilimler Fakültesi*, 12(3), 343-366.
- Özyılmaz, A. M. (2016). Türkiye’de Kadın Girişimciliği Ve Girişimci Kadınların Karşılaştıkları Sorunlar Üzerine Bir Araştırma. Nevşehir: YL Tezi. Nevşehir Hacı Bektaş Veli Üniversitesi, Sosyal Bilimler Enstitüsü.
- Picciaia, F. (2017). “In spite of everything” Female Entrepreneurship From a Historical Perspective the Italian Businesswoman Luisa Spagnoli (1877-1935). *Journal of Management History*, 23(4), 436-451.
- Sağlamyürek Taşdemir, S. (2021). Sosyo-Ekonomik Kalkınmada Kadın Girişimciler ve İşletmeleri. *Girişimcilik ve Kalkınma Dergisi*, 16(2), 76-90.
- Sallan Gül, S., ve Altındal, Y. (2016). Türkiye’de Kadın Girişimciliğinin Serüveni: Başarı Mümkün Mü?. *Süleyman Demirel Üniversitesi İktisadi ve İdari Bilimler Fakültesi Dergisi*, 21(4), 1361-1377.
- Saylan, U. (2011). Girişimcilik Kültürü Balıkesir’de Turizm Sektörüne Yönelik Bir Araştırma. Yüksek İhtisas Tezi. Balıkesir: Balıkesir Üniversitesi Sosyal Bilimler Enstitüsü.
- Sipahi, E. (1997). Türkiye’de Girişimcilik ve Kadın Girişimciler Üzerine Bir Araştırma. İstanbul: YL Tezi. İstanbul Üniversitesi Sosyal Bilimler Enstitüsü .
- Solesvik, M., İakovleva, T., ve Trifilova, A. (2019). Motivation of Female Entrepreneurs. *Journal of Small Business and Enterprise Development*, 26(5), 684-705.
- Soyak, M. (2010). Kadın Girişimciliği ve Mikrofinans: Türkiye Deneyimi. *Sosyal Bilimler Enstitüsü Dergisi*, 24, 129-144.
- Soyсал, A. (2010). Kadın Girişimcilerin Özellikleri, Karşılaştıkları Sorunlar ve İş Kuracak Kadınlara Öneriler: Kahramanmaraş İlinde Bir Araştırma. *Eskişehir Osmangazi Üniversitesi İİBF Dergisi*, 5(1), 71-95.
- Soyсал, A. (2010). Türkiye’de Kadın Girişimciler Engeller ve Fırsatlar Bağlamında Bir Değerlendirme. *Ankara Üniversitesi SBF Dergisi*, 65(1), 83-114.
- Şahbaz, A. (2017). İnovasyon ve Girişimcilik Kavramlarının Karşılıklı Etkileşimi. *Girişimcilik İnovasyon ve Pazarlama Araştırmaları Dergisi*, 1(1), 20-38.
- Tamer, G. (2013). Dünyaya Kıyasla Türkiye’de Kadın Girişimciliği. International Conference on Eurasian (649-656). İstanbul: Beykent University.
- Tanoğlu, S. (2008). Kişilik Özelliklerinin Girişimci Olma Niyeti Üzerine Etkileri. Yüksek İhtisas Tezi. İstanbul: İstanbul Üniversitesi Sosyal Bilimler Enstitüsü.
- Tekin, Z. (2018). Muş İlinin Kadın Girişimcilik Eğilimini Belirlemeye Yönelik Bir Pilot Araştırma. *Business ve Management Studies: An International Journal*, 6(1): 149-165.
- Tolukan, E. (2014). Spor Tesisi Yöneticilerinin Girişimcilik Eğilimi ve Liderlik Davranış Özelliklerinin İncelenmesi. Doktora Tezi. Ankara: Gazi Üniversitesi Eğitim Bilimleri Enstitüsü.
- Top, S. (2006). *Girişimcilik Keşif Süreci*. İstanbul: Beta.
- Tosunoğlu, B. T. (2015). Girişimcilik ve Ekonomik Gelişme. İçinde Y. Ürper (Editör). *Girişimcilik* (152-164). Eskişehir: Anadolu Üniversitesi Yayınları.

- Uçar, H. (2011). Otel Yöneticilerinin İç Girişimcilik Yönelimlerinin Analizi. Doktora Tezi. Muğla: Muğla Üniversitesi Sosyal Bilimler Üniversitesi.
- Uygun, R. (2011). Girişimci Türleri Ekseninde Girişimsel Fırsatların Tespitinde Beşeri Sermayenin Rolü. Çanakkale: Doktora Tezi. Çanakkale Onsekiz Mart Üniversitesi Sosyal Bilimler Enstitüsü.
- Uygun, T., ve Günaydın, C. (2019). Kadın Girişimciliğine Genel Bir Bakış ve Türkiye'deki Kadın Girişimcilerin Analizi. *Ekonomi, İşletme ve Yönetim Dergisi*, 3(1), 34-64.
- Ürper, Y. (2015). İş Modeli, Girişimciliğin Süreçleri ve İş Fikri. İçinde Y. Ürper (Editör). *Girişimcilik ve İş Kurma* (36-59). Eskişehir: Anadolu Üniversitesi.
- İktisadi Kalkınma Vakfı (İKV), (2019). AB Katılım Sürecindeki Türkiye'nin Kadın İstihdamı Karnesi. İstanbul: Dünya Süper Veb Ofset AŞ.
- Verheul, I., Wennekers, S., Audretsch, D., ve Thurik, R. (2001). An Eclectic Theory Of Entrepreneurship. Netherland: Kluwer Academic Publishers.
- Verheul, I., Stel, A., ve Thurik, R. (2006). Explaining Female and Male Entrepreneurship at the Country Level. *Entrepreneurship and Regional Development*, 18, 151-183.
- Welsh, D. H., Kaciak, E., Memili, E., ve Minialai, C. (2018). Business-Family İnterface and the Performance of Women Entrepreneurs The Moderating Effect of Economic Development. *International Journal of Emerging*, 13(2), 330-349.
- Yetim, N. (2002). Sosyal Sermaye Olarak Kadın Girişimciler: Mersin Örneği. *Ege Academic Review*, 2 (2) , 79-92.
- Yılmaz, E., Özdemir, G., Oraman, Y., ve Konyalı, S. (2010). Kadın Girişimcilerin Ekonomik Sürece Katılımları ve Örgütlenme Yaklaşımları. II. Trakya Bölgesi Kalkınma - Girişimcilik Sempozyumu (81-93). Kırklareli: Kırklareli Üniversitesi.
- Yılmaz, G., ve Şahin, A. (2022). Gastronomi Endüstrisinde Kadın Girişimci. İçinde E. Konaklıoğlu, B. Koç, ve A. Atar Yılmaz, (Editör). *Turizm Girişimciliğinin Doğası: Güncel Konular* (267-294). Ankara: Nobel Yayıncılık.

KAYNAKÇA

- Akın, A., Ulukök, E., ve Arar, T. (2017). İş-yaşam dengesi: Türkiye’de yapılan çalışmalara yönelik teorik bir inceleme. *Afyon Kocatepe Üniversitesi İktisadi ve İdari Bilimler Fakültesi Dergisi*, 19(1), 113-124.
- Almanya Federal Aile, Vatandaşlık, Kadın ve Gençlik Bakanlığı. (2019a, Temmuz). *German Federal Ministry for Family Affairs, Senior Citizens, Women and Youth*. BMFSFJ: <https://www.bmfsfj.de/bmfsfj/themen/familie/familienleistungen/kindergeld/kindergeld/73892> adresinden alınmıştır.
- Almanya Federal Aile, Vatandaşlık, Kadın ve Gençlik Bakanlığı. (2019b). *Parental Allowance, Parental Allowance Plus and Parental Leave*. Berlin: German Federal Ministry for Family Affairs Senior Citizens, Women and Youth.
- Apaydın, Ç. (2011). Öğretim üyelerinin işe bağımlılık düzeyi ile iş-yaşam dengesi ve iş- aile yaşam dengesi arasındaki ilişki. Yayımlanmamış doktora tezi, Ankara Üniversitesi Eğitim Bilimleri Enstitüsü, Ankara.
- Aslan, M. (2021). İş Yaşam Dengesi Üzerine Bir Araştırma: Lisansüstü Tezlerin Bibliyometrik Analizi, *İşletme Araştırmaları Dergisi*, 13 (3), 2623-26.
- Auster, C. J. (1996). The sociology of work: Concepts and Cases İçinde Combining Work and Family. *Thousand Oaks, CA: Pine Forge*, ss. 343-361.
- Aycan, Z. (2010). *Hayat Dengesi: İş, Aile ve Özel Hayatı Dengeleme Sanatı*. Ankara: Türkiye Bilimler Akademisi.
- Barling, J. (1990). Employment, stress and family functioning. John Wiley & Sons.
- Bayarçelik, E. B. ve Hıdır, A. (2020). Kuşaklara göre iş tatmini, tükenmişlik ve iş yaşam dengesi. *International Journal of Management and Administration*, 4(7), 54-70.
- Borah, N. ve Bagla, N. (2016). Work-Life Balance: Assessing Perceptions. *SCMS Journal of Indian Management*, 13(3), 112-119.
- Bronfenbrenner, U. (1979). *The Ecology of Human Development: Experiments by Nature and Design*. Cambridge, MA: Harvard University Press.
- Bronfenbrenner, U. (2004). *Making Human Beings Human: Bioecological Perspectives on Human Development*. USA: SAGE Publications, Inc.
- Chang, E., Chin, H. ve Ye, J. (2014). Organizational work-family culture and working mothers’ affective commitment: How career expectations matter. *Human Resource Management*, 53(5), 683-700.
- Clark, S. C. (2000). Work/family border theory: A new theory of work/family balance. *Human Relations*, 53(6), 747-770.
- Clark, S. C. (2001). Work cultures and work/family balance. *Journal of Vocational Behavior*, 58(3), 348-365.
- Çakır, A. (2022). Türkiye’de çalışan kadınların iş-yaşam dengesini sağlamaya yönelik aile dostu politikaların değerlendirilmesi. Yayımlanmamış yüksek Lisans Tezi. Trakya Üniversitesi, Sosyal Bilimler Enstitüsü, Çalışma Ekonomisi ve Endüstri İlişkileri Ana Bilim Dalı, Edirne.
- ÇSGB. (2017a). *Çalışma Hayatında Kadın Bilgilendirme Rehberi*. Ankara: Çalışma ve Sosyal Güvenlik Bakanlığı.
- ÇSGB. (2017b). *Ulusal İstihdam Stratejisi 2014-2023*. Ankara: Çalışma ve Sosyal Güvenlik Bakanlığı.
- Delecta, P. (2011). Work life balance. *International Journal of Current Research*, 3(4), 186-189.
- Doğrul, B. Ş., ve Tekeli, S. (2010). İş-yaşam dengesinin sağlanmasında esnek çalışma. *Sosyal ve Beşerî Bilimler Dergisi*, 2(2), 11-18.
- Doğrul, H.G. (2007). Kentsel alanlarda kadın işgücü arzının belirleyicileri ve kadın işgücü arzının ücret yapısı üzerindeki etkisi: Türkiye üzerine bir uygulama. Yayımlanmamış Doktora Tezi, Dumlupınar Üniversitesi, Sosyal Bilimler Enstitüsü, Kütahya.

- Eby, L. T., Casper, W. J., Lockwood, A., Bordeaux, C., ve Brinley, A. (2005). Work and family research in IO/OB: Content analysis and review of the literature (1980-2002). *Journal of Vocational Behavior*, 66(1), 124-197.
- Ernst Kossek, E. ve Ozeki, C. (1998). Work-family conflict, policies, and the job-life satisfaction relationship: A review and directions for organizational behavior-human resources research. *Journal of applied psychology*, 83(2), 139-149.
- Eryılmaz, N. B. (2023). Vizyoner liderliğin örgütsel bağlılık üzerindeki etkisinde iş-yaşam dengesinin aracı rolü: Çukurova Bölgesi'nde faaliyet gösteren bankalar üzerine bir araştırma. Yayımlanmamış Doktora Tezi. Çukurova Üniversitesi, Sosyal Bilimler Enstitüsü, İşletme Ana Bilim Dalı, Adana.
- Fleetwood, S. (2007). Why work-life balance now?. *The International Journal of Human Resource Management*, 18(3), 387-400.
- Frone, MR (2003) Work-Family balance. In JC Quick & LE Tetrick (Eds), *Handbook of Occupational Health Psychology*, pp. 143-162. Washington DC: American Psychological Association.
- Gerçek, M. Atay, S. E. Dündar, G. (2015). Çalışanların İş-Yaşam Dengesi İle Kariyer Tatmininin, İşten Ayrılma Niyetine Etkisi. *KAÜ İİBF Dergisi*, 6(11), 67-86.
- Greenhaus, J. H., ve Allen, T. D. (2011). Work-family balance: A review and extension of the literature. In J. C. Quick & L. E. Tetrick (Eds.), *Handbook of occupational health psychology* (pp. 165-183). American Psychological Association.
- Heine, F. (2013, Ağustos). *Spiegel International*. Spiegel International: <https://www.spiegel.de/international/germany/law-goes-into-effect-requiring-child-care-for-most-german-children-a-914320.html> adresinden alınmıştır.
- Kahn, R. L., Wolfe, D. M., Quinn, R. P., Snoek, J. D. ve Rosenthal, R. A. (1964). Organizational stress: Studies in role conflict and role ambiguity. New York: John Wiley and Sons, Inc.
- Kahraman, F. Ç. ve Dündar, G. (2021). Aile destekleyicisi iş ortamının iş tatmini ve işten ayrılma eğilimi üzerindeki etkisinde iş-yaşam dengesinin aracı rolü. *Dokuz Eylül Üniversitesi Sosyal Bilimler Enstitüsü Dergisi*, 23(3), 1357-1380.
- Kalliath, T., ve Brough, P. (2008). Work-life balance: A review of the meaning of the balance construct. *Journal of Management & Organization*, 14(3), 323-327.
- Karabetyan, L. (2020). Kadın akademisyenlerde politik becerinin iş-aile çatışması ve aile-iş çatışması üzerine etkisi: Vakıf üniversiteleri örneği. *İstanbul Üniversitesi Kadın Araştırmaları Dergisi*, (20), 87-106.
- Kirchmeyer, C (2000) Work-life initiatives: Greed or benevolence regarding workers' time. In CL Cooper and DM Rousseau (Eds) *Trends in Organisational Behavior*, 7:79-93. Chichester: John Wiley & Sons.
- Kocacık, F. ve Gökkaya, V. B. (2005). Türkiye'de Çalışan Kadınlar ve Sorunları, *C.Ü. İİBF Dergisi*, 6(1), 195-219.
- Lockwood, N. R. (2003). Work/life balance: *Challenges and Solutions*, *SHRM Research, USA*, 2(10), 1-10.
- Mardin-Bekata, Nur. (2000). Sağlık Sektöründe Kadın, T.C. Başbakanlık Kadının Statüsü ve Sorunları Genel Müdürlüğü, Ankara.
- Naithani, P. (2010). Overview of work-life balance discourse and its relevance in current economic scenario. *Asian Social Science*, 6(6), 148-155.
- OECD (2022). https://read.oecd-ilibrary.org/employment/oecd-labour-force-statistics-2022_dc0c92f0-en#page82 91arın. (Erişim tarihi: 24 Temmuz 2023).
- OECD (2023a), Employment rate by age group (indicator). doi: 10.1787/084f32c7-en (Erişim tarihi: 26 Mayıs 2023).
- OECD (2023b), Employment rate (indicator). doi: 10.1787/1de68a9b-en (Erişim tarihi: 26 Mayıs 2023).

- OECD (2023c), Unemployment rate by age group (indicator). doi: 10.1787/997c8750-en (Erişim tarihi: 26 Mayıs 2023).
- OECD (2023d), Labour force participation rate (indicator). doi: 10.1787/8a801325-en (Erişim tarihi: 18 Temmuz 2023).
- OECD (2023e), Hours worked (indicator). doi: 10.1787/47be1c78-en (Erişim tarihi: 08 Haziran 2023).
- OECD (2023f), Employment by education level (indicator). doi: 10.1787/26f676c7-en (Erişim tarihi: 26 Mayıs 2023).
- Özer, M., ve Biçerli, K. (2003). Türkiye’de kadın işgücünün panel veri analizi. *Eskişehir Anadolu Üniversitesi Sosyal Bilimler Dergisi*, 3(1), 55-86.
- Özeren, E, Arslan, A. ve Demirtaş, Ö. (2019). İky uygulamalarının işe adanmışlık ve iş yaşam dengesi üzerindeki etkisi: örgütsel adalet algısının aracı, kayırmacılığın düzenleyici rolü. *Uluslararası İktisadi ve İdari İncelemeler Dergisi*, Özel sayı, 211-228.
- Özgül, B., Erkmen, T., ve Karaarslan, E. (2020). Algılanan örgütsel destek ile örgütsel bağlılık ilişkisinde iş-yaşam dengesinin aracılık rolü üzerine bir araştırma. *Business & Management Studies: An International Journal*, 8(5), 4364-4412.
- Parris, M. A., Vickers, M. H., ve Wilkes, L. (2008). Caught in the middle: Organizational impediments to middle managers’ work-life balance. *Employee Responsibilities and Rights Journal*, 20(2), 101-117.
- Savcı, İ. (1999). Çalışma yaşamı ile çalışma dışı yaşam alanlarının ilişkisi üzerine kuramsal yaklaşımlar. *Ankara Üniversitesi SBF Dergisi*, 54(4), 145-166.
- Smithson, J., ve Stokoe, E. H. (2005). Discourses of work-life balance: negotiating ‘genderblind’ terms in organizations. *Gender, Work & Organization*, 12(2), 147-168.
- Swift, L. (2002). Work-life balance important in relief world, too. *Reuters AlertNet*. Erişim tarihi: 27 Nisan 2023, (<http://www.alertnet.org/thefacts/reliefsources>).
- Taşkın, H. (2020). Esnek çalışma açısından kadın istihdamı ve AB ülke örnekleri karşılaştırması. Yayınlanmamış Yüksek Lisans Tezi. Ankara Hacı Bayram Veli Üniversitesi, Lisansüstü Eğitim Enstitüsü, Amme İdaresi Ana Bilim Dalı, Kamu Yönetimi Bilim Dalı, Ankara.
- Wang, J., Verma, A. (2012). Explaining Organizational Responsiveness to Work Life Balance Issues: The Role of Business Strategy and High Performance Work Systems, *Human Resource Management*, 51(3), 407-432.
- Yavuz, N. ve Sağlam, M. (2018). İşkoliklik ve işten ayrılma niyeti arasındaki ilişkide iş yaşam dengesinin aracılık rolü. *İşletme Araştırmaları Dergisi*, 10(4), 922-952.
- Zeit. (2019). Zeit Websitesi: <https://www.zeit.de/gesellschaft/zeitgeschehen/2019-04/familienpolitik-elterngeld-familienleistungen-bezuege> adresinden alınmıştır.

KAYNAKÇA

- Altuntaş, C. (2010). Mobbing kavramı ve örnekleri üzerine uygulamalı bir çalışma. *Yaşar Üniversitesi E-Dergisi*, 5(18), 2995-3015.
- Aşkın, E. Ö. Ö., & Aşkın, U. (2018). Çalışma yaşamında kadına yönelik mobbing: Bankacılık sektöründe bir araştırma. *Gümüşhane Üniversitesi Sosyal Bilimler Enstitüsü Elektronik Dergisi*, 9(24), 255-282.
- Bilge, S. S. (2016). Mobbing terimi ve Türk hukuk düzeninde incelenmesi. *Ankara Üniversitesi Hukuk Fakültesi Dergisi*, 65(4), 1245-1290.
- Carnero, M. A., Martínez, B., & Sánchez-Mangas, R. (2010). Mobbing and its determinants: the case of Spain. *Applied Economics*, 42(29), 3777-3787.
- Cevher, E., & Öztürk, U. C. (2015). İş yaşamında kadınların kadınlara yaptığı mobbing üzerine bir araştırma. *İnsan ve Toplum Bilimleri Araştırmaları Dergisi*, 4(4), 860-876.
- Chappell, D., & Di Martino, V. (2006). *Violence at work*. International Labour Organization.
- Çalışma ve Sosyal Güvenlik Bakanlığı. (2014). İşyerlerinde Psikolojik Taciz (mobbing)-Bilgilendirme Rehberi. Özel Matbaası. Ankara
- Göransson, S., Näswall, K. & Sverke, M. (2011). Psykologiska perspektiv på hot och våld i arbetslivet- Kunskaapsöversikt. Arbetsmiljö Verket. Rapport 2011:7. ISSN 1650-3171. Erişim Adresi: <https://www.av.se/globalassets/filer/publikationer/kunskapssammanstallningar/psykologiska-perspektiv-pa-hot-och-vald-i-arbetslivet-kunskapssammanstallningar-rap-2011-7.pdf?hl=mobbning>. Erişim Tarihi:05.08.23.
- Guerrero, M. I. S. (2004). The development of moral harassment (or mobbing) law in Sweden and France as a step towards EU legislation. *BC Int'l & Comp. L. Rev.*, 27, 477.
- International Labour Organization. (2023). *ILO Office For Türkiye Activity Report 2015-2022*. Erişim Adresi: https://www.ilo.org/ankara/publications/WCMS_869133/lang--en/index.htm. Erişim Tarihi: 03.08.2023.
- Karakilic, N. Y. (2019). The relationship between gender discrimination perception and mobbing from the perspective of European Union and Turkey. *Research Journal of Business and Management*, 6(4), 213-231.
- Kehribar, A., Karabela, Ş. N., Kart Yaşar, K., Okur, A., Derya, M., Özgür, C., & Çankaya, F. (2017). Çalışma hayatında mobbing: nedenleri, bileşenleri ve ülkemizdeki hukuki durumu. *Bakırköy Tıp Dergisi*, 13(1), 1-9.
- Kenney, R. M. (2014). Mobbing in the Context of a Woman's Life. *Workplace: A Journal for Academic Labor*, (24).
- Koç, B., & Uşaklı, A. (2022). Kadın çalışanların turizm sektöründen ayrılma nedenleri: Keşifsel bir araştırma. *Journal of Tourism and Gastronomy Studies*, 10(1), 589-609.
- Kök, S. B. (2006). İşyaşamında psiko-şiddet sarmalı olarak yıldırma olgusu ve nedenleri. *Selçuk Üniversitesi Sosyal Bilimler Enstitüsü Dergisi*, (16), 433-448.
- Kök, S. B., Bursalı, Y. M., & Eroğlu, Ş. G. (2014). Psikolojik şiddetin bireysel ve örgütsel yansıması: Yıldırma. *Pamukkale Journal of Eurasian Socioeconomic Studies*, 1(1), 44-62.
- Kutsal, B. S. (2016). Yargıtay kararları ışığında işyerinde psikolojik taciz (mobbing). *Journal of Istanbul University Law Faculty*, 74, 617-643.
- Leymann, H. (1990). Mobbing and psychological terror at workplaces. *Violence and victims*, 5(2), 119-126.
- Leymann, H. (1996). The content and development of mobbing at work. *European journal of work and organizational psychology*, 5(2), 165-184.
- Living, E. F. f. t. I. o., & Conditions, W. (2015). Violence and harassment in european workplaces: Extent, impacts and policies. *Dublin. Acedido em* http://www.eurofound.europa.eu/sites/default/files/ef_comparative_analytical_report/fie_ld_ef_documents/ef1473en.pdf.
- Lokmanoğlu, S.Y. (2019). *İşyerinde Psikolojik Taciz Mobbing*, Seçkin, 2. Baskı, Anakara.

- Özkin, f., & Reyhanoğlu, m. (2014). Aile-iş-yıldırma girdabında tükenen kadınlar. 13. *Ulusal İşletmecilik Kongresi (8-10 Mayıs, 2014)*, Marmara Ün iversitesi İşletme Fakültesi.
- Öztürk, U. C., & Cevher, E. (2015). İşyerinde tacizin pembe hali: Kadınların kadınlara uyguladığı mobbing. *Uludağ Üniversitesi İktisadi ve İdari Bilimler Fakültesi Dergisi*, 34(1), 151-174.
- Resmi Gazete. (2011). İşyerlerinde psikolojik tacizin (mobbing) önlenmesi. 27879.
- Strandmark, M. (2013). Workplace bullying and harassment in Sweden: Mobilizing against Bullying. Sugeno, K. (Ed.) *Workplace Bullying and Harassment*. Tokyo, Japan: The Japan Institute for Labour Police and Training, 23-38.
- Strandmark, M. (2013). Workplace bullying and harassment in Sweden: Mobilizing against Bullying. Sugeno, K. (Ed.) *Workplace Bullying and Harassment*. Tokyo, Japan: The Japan Institute for Labour Police and Training, 23-38.
- Swedish Work Environment Authority (2014). Kränkande särbehandling. Erişim Adresi: <https://www.av.se/globalassets/filer/statistik/arbetsmiljostatistik-krankande-sarbehandling-faktablad-2014-06.pdf?hl=mobbing>. Erişim Tarihi: 07.08.23.
- Swedish Work Environment Authority (2019). Kränkande särbehandling. Erişim Adresi: https://www.av.se/globalassets/filer/statistik/arbetsmiljostatistik_krankande-sarbehandling-2019_3.pdf?t_id=99wUDk3uMbv_aHpwyg8BaQ%3d%3d&t_uuid=9zl7sJs6QZ2q90KlsONH0A&t_q=mobbning&t_tags=language%3aen%2csitcid%3ae309af0f-0167-4bd4-b12b-961c55393fb9%2candquerymatch&t_hit.id=AV_Web_Models_Media_GenericMedia/_c0b21790-e0d8-4192-84aa-f25806220d1b&t_hit.pos=12&hl=mobbning. Erişim Tarihi: 04.08.23.
- Tetik, S. (2010). Mobbing kavramı: Birey ve örgütler açısından önemi. *Karamanoğlu Mehmetbey Üniversitesi Sosyal ve Ekonomik Araştırmalar Dergisi*, 2010(1), 81-89.
- Tınaz, P. (2006). İşyerinde psikolojik taciz mobbing. *Çalışma ve toplum*, 4(11), 13-28.
- Türel, N. Ş., & Dolmacı, N. (2013). İş yaşamında kadın çalışana yönelik ayrımcı bakış açısı ve mobbing üzerine ampirik bir çalışma. *Ekonomi ve Yönetim Araştırmaları Dergisi*, 2(2), 83-104.
- Vartia-Väänänen, M. (2013). Workplace bullying and harassment in the EU and Finland. *Workplace bullying and harassment*, 1.
- Yılmaz, A., Özler, D. E., & Mercan, N. (2008). Mobbing ve Örgüt İklimi ile İlişkinine Yönelik Ampirik Bir Araştırma. *Elektronik Sosyal Bilimler Dergisi*, 7(26), 334-357.
- Yucel, I. (2017), "The moderating effect of gender on the relationship between workplace mobbing and intent to quit work – "Which one is more difficult: to be a man or a woman?"", *International Journal of Development and Sustainability*, Vol. 6 No. 11, pp. 1610-1620.
- Živković, T. (2011). Mobbing—current problems and management's role in mobbing prevention. In *1st International Conference "Economics and Management-Based on New Technologies (EMoNT 2011)* (pp. 572-579).

KAYNAKÇA

- APA, (2013). APA Survey Finds US Employers Unresponsive to Employee Needs, <https://www.apa.org/news/press/releases/2013/03/employee-needs>. (E.T.: 01.08.2023).
- Akgemci, T. (2001). Örgütlerde Stres ve Yönetimi. *Atatürk Üniversitesi İktisadi ve İdari Bilimler Dergisi*, 15 (1-2).
- Altan, S. (2018). Örgütsel Yapıya Bağlı Stres Kaynakları ve Örgütsel Stresin Neden Olduğu Başlıca Sorunlar. *Stratejik ve Sosyal Araştırmalar Dergisi*, 2(3), 137-158.
- Ateş, Ö. ve Aldawodi, M. (2021). Stresin Performans Üzerine Etkisi: Türkiye’de Kamu Bankaları ve Özel Bankalar Üzerine Bir Araştırma. *Muhasebe ve Denetim Bakış*, (63), 203-222.
- Aydın, Ş. (2004). Örgütsel Stres Yönetimi. *Dokuz Eylül Üniversitesi Sosyal Bilimler Enstitüsü Dergisi*, 6 (3).
- Baktash, M., Heywood, J. S. ve Jirjahn, U., (2022). Worke Stress and Performance Pay: German Survey Evidence. *IZA Discussion*, Paper No. 14939.
- Baltaş, A. ve Baltaş, Z. (2004). *Stres ve Başa Çıkma Yolları*. İstanbul: Remzi Kitabevi.
- Biricik, Y.S. (2018) Akademik Personelin Örgütsel Stres Kaynakları ve Stresle Başa Çıkma Düzeylerinin Öğrenilmiş Güçlülük Yönünden Değerlendirilmesi. Doktora Tezi. Erzurum: Atatürk Üniversitesi.
- Braun, S. ve Hollander, R. (1987). A Studyof Job Stress Among Women and Men in the Federal Republic of Germany. *Health Education Research*. 2(1), 45-51.
- Cocchiara, F. K. (2017). Gender, Work Place Stress, and Coping. İçinde C. L. Cooper ve J. C. Quick (Editör), *The Hand book of Stres and Health: A Guide to Research and Practice*, (s. 327–336). West Sussex: Wiley Black well. DOI: 10.1002/9781118993811.ch19.
- Cüceloğlu, D. (1991). *İnsan ve Davranışı*. İstanbul: Evrim Matbaacılık.
- Dalluege, C.A. ve Stucken, A. (2022). The Concept of Excellence-Driven Self-Assessment, İçinde R. Berger, C.A. Dalluege ve H. W. Franz (Editör) *Organisational Excellence and Resilience* (s. v-vi). Cham: Springer.
- Deloitte, (2022). Women@Work 2023: A Global Outlook, <https://www.deloitte.com/global/en/issues/work/content/women-at-work-global-outlook.html>. (E.T.:01.08.2023).
- Erdoğan, P. (2021). İş Tatmininin Örgütsel Stres Algısına Etkisi: Cinsiyet ve Medeni Durumun Düzenleyici Rolü. *Selçuk Üniversitesi Sosyal Bilimler Enstitüsü Dergisi*. (45), 223-235.
- Erdoğan, T., Ünsar, S. ve Süt, N. (2009), Stresin Çalışanlar Üzerindeki Etkileri: Bir Araştırma, *Süleyman Demirel Üniversitesi İktisadi ve İdari Bilimler Fakültesi Dergisi*, 14 (2), 447–461.
- Eren, E. (2015). *Örgütsel Davranış ve Yönetim Psikolojisi*. İstanbul: Beta Yayıncılık. 15.Baskı.
- Eres, F. ve Atanasoska, T. (2011). Occupational Stress of Teachers: A Comparative Study Between Turkey and Macedonia, *International Journal of Humanities and Social Science*, 1 (7), 59-65.
- Gökdeniz, İ. (2005), Üretim Sektöründeki İşletmelerin Örgüt İçi Stres Kaynakları ve Mobilyacılık Sektöründe Bir Uygulama, *Selçuk Üniversitesi S.B.E. Dergisi*, (13), 173-189.
- Gökgöz, H. (2013). Stresin Çalışanların Performansı Üzerine Etkisi: Öğretim Elemanları Üzerine Bir Araştırma.Yüksek Lisans Tezi. Edirne: Trakya Üniversitesi.
- Gümüştekin, G. E. ve Öztemiz, A. B. (2004). Örgütsel Stres Yönetimi ve Uçucu Personel Üzerinde Bir Uygulama. *Erciyes Üniversitesi İktisadi ve İdari Bilimler Fakültesi Dergisi*, (23), 61-85.
- Güney, S. (2014). *Davranış Bilimleri*. Ankara: Nobel Akademik Yayıncılık.
- Gyllensten, K. ve Palmer, S. (2005). The Role Of Gender In Workplace Stress: A Critical Literature Review.*Health Education Journal*. 64(3), 271-288.
- Haşit, G. ve Yaşar, O. (2015). Çalışan Kadınlarda Örgütsel Stres Kaynakları: Bir Kamu Kurumu Örneği. *Sakarya İktisat Dergisi*, 4 (4), 1-30.

- Ivancevich, J. M., ve Matteson, M. T. (1980). *Stress and Work: A Managerial Perspective*. Glenview, Ill: Scott, Foresman.
- İlgar, Ö. (2001), Örgütsel Stresin Çalışan Kadınlar Üzerindeki Etkileri ve Stresle Başa Çıkma Yolları, Yüksek Lisans Tezi. İstanbul: Marmara Üniversitesi.
- Kavi, E. (2018). Örgütsel Stres ve Stres Yönetimi. İçinde, E. Kavi (Editör), *Çalışma Yaşamında Güncel Psikolojik Sorunlar*, Yalova: Dora Yayıncılık.
- Kaymaz, K. (2019). Örgütsel Stres Algısında Cinsiyet Temelli Farklılıklar ve Stres Kaynakları Üzerine Bir Araştırma. *Business and Economics Research Journal*, 10(2), 483-497.
- Kıral, Ç. (1991). Örgütlerde Stres Kaynaklarının Çalışan Kadınlar Üzerindeki Etkileri ve Eskişehir Bölgesinde Bir Uygulama Çalışması. Doktora Tezi. Eskişehir: Anadolu Üniversitesi.
- Korkmaz, C. (2019). Öğretim Üyelerinin Akademik Unvanlarına Yönelik Algıları ile İş Stresi Arasındaki İlişkinin Analizi, Doktora Tezi. Malatya: İnönü Üniversitesi.
- Lazarus R. ve Folkman S., (1984). *Stress, Appraisal and Coping*. New York: Springer.
- Macken, J. (2019). Work Stress Among Older Employees In Germany: Effects On Health And Retirement Age. *PLoS ONE*. 14(2), e0211487. DOI: 10.1371/journal.pone.0211487
- Mensah, A. (2021). Job Stress and Mental Well-Being among Working Men and Women in Europe: The Mediating Role of Social Support. *Int. J. Environ. Res. Public Health*, 18, 2494. Doi:10.3390/ijerph18052494
- O'neill, J. W. ve Davis Kelly. (2011). Work Stress and Well-Being In The Hotel Industry, *International Journal of Hospitality Management*, 30, 385-390. DOI: 10.1016/j.ijhm.2010.07.007.
- Öner Şeker, E. (2018). Kadın Çalışanların Ev İçi Sorumluluklarının Örgütsel Stres Üzerine Etkileri: Karabük Örneği. Yüksek Lisans Tezi. Karabük: Karabük Üniversitesi.
- Özen, H. Ö. (2013). Çalışanların Cinsiyetine Göre Örgütsel Stres Etkilenme Düzeyleri: Zonguldak İlinde Görevli Hemşireler Üzerinde Bir Araştırma. *Gümüşhane Üniversitesi Sosyal Bilimler Elektronik Dergisi*, (8), 74-95.
- Özgüven, İ.E. (2016). *Endüstri Psikolojisi*. Ankara: Nobel Akademik Yayıncılık. 2. Baskı.
- Parent-Thirion, A., Fernández Macías, E., Hurley, J. ve Vermeylen, G. (2007). *Fourth European working conditions survey*, Luxemburg: European Foundation.
- Park, J. (2007). Work Stress and Job Performance. *Perspectives on Labour and Income*. 8(12), 5-17.
- Pehlivan, İ. (1991). Örgütsel Stres Kaynakları ve Verimlilik. *Ankara Üniversitesi Eğitim Bilimleri Fakültesi Dergisi*, 24 (2), 791-802.
- Richardson, A. ve Traavik, L. (2016). Women and Work Stress: More and Different? *Handbook on Well-Being of Working Women*. 123-140.
- Riggio, R.E. (2016). *Endüstri ve Örgüt Psikolojisine Giriş* (Çev. B. Özkara). Ankara: Nobel Akademik Yayıncılık. 6. Baskı.
- Sarp, N., Yarpuzlu, A. A. ve Önder, Ö.R. (2005). Short Communication: A Comparative Study of Organizational Stress in Three Hospitals in Ankara, Turkey, *Stress and Health* (21), 193-197.
- Schneider, S., Schimtt, H., Zoller, S. ve Schiltenswolf, M. (2005). Workplace Stress, Lifestyle and Social Factors as Correlates of Back Pain: A Representative Study of The German Working Population. *Int Arch Occup Environ Health* (78), 253-269.
- Serinkan Kaymakçı, K., Alişan, U. ve Avcık, C. (2012). Kamu Sektöründe Örgütsel Stres ve Kariyer: Denizli'de Yapılan Bir Araştırma, *Organizasyon ve Yönetim Bilimleri Dergisi*, 4(1), 21-32.
- Stoeber, J. ve Rennert, D. (2008). Perfectionism in School Teachers: Relations With Stress Appraisals, Coping Styles, and Burnout, *Anxiety, Stress, and Coping: An International Journal*, 21(1), 37-53.
- Şimşek, M.Ş., Akgemci, T. ve Çelik, A. (2008). *Davranış Bilimlerine Giriş ve Örgütsel Davranış*. Ankara: Gazi Kitabevi. 6. Baskı.

- Tonbul, İ. ve Aykanat, Z. (2019). Örgütsel Stresin Çalışan Performansına Etkisi: Yerel Yönetimlerde Bir Uygulama. *KMÜ Sosyal ve Ekonomik Araştırmalar Dergisi*, 21(37), 1-20.
- Torun, A. (1996), Stres ve Tükenmişlik, İçinde, S. Tevrüz (Editör), *Endüstri ve Örgüt Psikolojisi* (43-53).Türk Psikologlar Derneği Yayını.
- Tozkoparan, G. (2021). Örgütsel Stresin Çalışanların Yaşam Doyumu ve Bireysel Performans Algısına Etkileri Üzerine Bir Araştırma. *İnsan ve Toplum Bilimleri Araştırmaları Dergisi*, 10 (2), 1881-1910. <http://www.itobiad.com/tr/pub/issue/62559/851959>.
- Turk, M., Davas, A., Tanik, F. A. ve Montgomery, A.J. (2013). Organizational Stressors, Work–Family Interface and The Role Of Genderin The Hospital: Experiences fromTurkey, *British Journal of Health Psychology*. DOI:10.1111/bjhp.1204.
- Tutar, H. (2014). *Örgütsel Psikoloji*. Ankara: Detay Yayıncılık.
- Wege, N., Li, J. ve Siegrist, J. (2018). Are There Gender Differences in Associations of Effort–Reward Imbalance at Work With Self-Reported Doctor-Diagnosed Depression? Prospective Evidence From The German Socio-Economic Panel, *International Archives of Occupational and Environmental Health* (91), 435–443.
- Wells, J.S.G. (2022). Foreword, İçinde R. Berger, C.A. Dalluege ve H. W. Franz (Editör) *Organisational Excellence and Resilience(v-vi)*. Cham: Springer
- Yamuç, V. A. ve Türker, D. (2014). Kadın ve Erkek Çalışanların Stresle Baş Etme Sürecinde Yönetimden Beklentilerine İlişkin Nitel Bir Araştırma. *Eskişehir Osmangazi Üniversitesi İktisadi ve İdari Bilimler Dergisi*, 9 (1), 21-40.
- Yamuç, V. A. ve Türker, D. (2015). Örgütsel Stres Kaynaklarının Analizi: Bir Üretim İşletmesinde Kadın ve Erkek Çalışanlar Üzerine İnceleme. *Yönetim Bilimleri Dergisi*, 13 (25), 389-423.
- URL-1: <https://www.eurofound.europa.eu/data> (E.T.: 22.07.2023).

KAYNAKÇA

- Atacan, T. (2023). Kadın Çalışanların Kariyer Gelişimlerinde Cam Tavan Sendromunun Etkisi: Doğu Karadenizdeki Devlet Üniversitelerinin Kadın Akademisyenleri Üzerinde Bir Araştırma, Doktora Tezi, Giresun Üniversitesi Sosyal Bilimler Enstitüsü, Giresun.
- Albrecht, J., Björklund, A. ve Vroman, S. (2003). Is there a glass ceiling in Sweden?. *Journal of Labor Economics*, 21(1), 145-177.
- Albrecht, J., Thoursie, P. S. ve Vroman, S. (2015). Parental Leave and the Glass Ceiling in Sweden☆ This research was supported by a grant from IFAU, Uppsala. A presentation based on this material was given as the Presidential Address by the first author at the European Society of Population Economics in Braga, Portugal, in June 2014. In *Gender convergence in the labor market* (Vol. 41, pp. 89-114). Emerald Group Publishing Limited
- Avin, C., Keller, B., Lotker, Z., Mathieu, C., Peleg, D., ve Pignolet, Y. A. (2015, January). Homophily and the glass ceiling effect in social networks. In *Proceedings of the 2015 conference on innovations in theoretical computer science* (pp. 41-50).
- Babic, A. ve Hansez, I. (2021). The glass ceiling for women managers: Antecedents and consequences for work-family interface and well-being at work, *Frontiers in Psychology*, 12, 618250. <https://doi.org/10.3389/fpsyg.2021.618250>
- Bal, M. D. (2014). Toplumsal cinsiyet eşitsizliğine genel bakış, *Kadın Sağlığı Hemşireliği Dergisi*, 1(1), 15-28.
- Bardakçı, Ş. ve Oğlak, S. (2022). Toplumsal cinsiyet eşitsizliği endeksi ve Türkiye, *Toplumsal Politika Dergisi*, 3(1), 71-90.
- Bihagen, E. ve Ohls, M. (2006). The glass ceiling—where is it? Women's and men's career prospects in the private vs. the public sector in Sweden 1979–2000, *The Sociological Review*, 54(1).
- Boye, K. ve Grönlund, A. (2018). Workplace skill investments—an early career glass ceiling? Job complexity and wages among young professionals in Sweden, *Work, Employment and Society*, 32(2), 368-386.
- Cotter, D. A., Hermsen, J. M., Ovadia, S. ve Vanneman, R. (2001). The glass ceiling effect, *Social Forces*, 80(2), 655-681.
- Çetin, A. (2011). Kadın yöneticilerin cam tavan algısının cam tavanı aşma stratejilerine etkisi: Bursa ili tekstil sektöründe bir alan araştırması, Yüksek Lisans Tezi, Dumlupınar Üniversitesi Sosyal Bilimler Enstitüsü, Kütahya.
- Deemer, E. D., Thoman, D. B., Chase, J. P. ve Smith, J. L. (2014). Feeling the Threat Stereotype Threat as a Contextual Barrier to Women's Science Career Choice Intentions, *Journal of Career Development*, 41(2), 141-158.
- Dehaghani, M. V., Cholmaghani, G. Ve Goli, M. (2013). Factors Causing the Glass Ceiling in Public Organizations. *International Journal of Scientific Research in Knowledge (IJSRK)*, 1, 106-115.
- Derin, N. (2020). Dünyadan ve Türkiye'den örneklerle cam tavan sendromu, *Birey ve Toplum Sosyal Bilimler Dergisi*, 10(2), 137-154.
- Enid Kiaye, R., ve Singh, M. A. (2013). The glass ceiling: A perspective of women working in Durban. *Gender in Management: An International Journal*, 28(1), 28–42. <https://doi.org/10.1108/17542411311301556>
- Erdoğan, P. (2020). Öğrenilmiş çaresizlik, M. Şerif Şimşek, Adnan Çelik, Tahir Akgemci, Ahmet Diken (Edited by), İçinde, *Örgütsel Davranış ve Yönetim Psikolojisi*, Konya: Eğitim Yayınevi.
- Finn, C. F. (2017), Breaking the Glass Ceiling for Women in Academic Clinical Oncology in the UK: A Personal View. *Clinical Oncology*, 29, 1-2.

- Gender Social Norms Index (2023), Erişim Adresi: <https://hdr.undp.org/content/2023-gender-social-norms-index-gsni#/indicies/GSNI>, Erişim Tarihi: 24.07.2023.
- Gender Equality (2022). Erişim Adresi: <https://www.oecd.org/gender/data/women-in-senior-management-roles-at-energy-firms-remains-stubbornly-low-but-efforts-to-improve-gender-diversity-are-moving-apace.html>, Erişim Tarihi: 21.07.2023.
- Gender pay gap statistics (t.y.).Erişim Adresi: https://ec.europa.eu/eurostat/statistics-explained/index.php?title=Gender_pay_gap_statistics, Erişim Tarihi: 20.07.2023.
- Gherardi, S. (1996). Gendered Organizational Cultures: Narratives of Women Travellers in A Male World, *Gender, Work & Organization*, 3(4), 187–201.
- Gustafsson, B.ve Johansson, M. (1998). Earnings Inequality and the Gender Gap: An Accounting Exercise for Sweden 1975–1991. *Labour*, 12(4), 715-744.
- Gutierrez, E. J. D. (2016). Female principals in education: Breaking the glass ceiling in Spain. *Paidéia (Ribeirão Preto)*, 26, 343-350.
- Hutson, B. (2010). Overcoming Gender Differences, Black Enterprise, Academic Research Library, 40, 56
- Isaac, C. A., Kaatz, A. ve Carnes, M. (2012). Deconstructing the glass ceiling. *Sociology mind*, 2(01), 80.
- İnandı, Y. ve Tunç, B. (2012). Kadın öğretmenlerin kariyer engelleri ile iş doyum düzeyleri arasındaki ilişki, *Eğitim Bilimleri Araştırmaları Dergisi*, 2(2), 203-222.
- İstatistiklerle Kadın (2022). Erişim Adresi: <https://data.tuik.gov.tr/Bulten/Index?p=%C4%B0statistiklerle-Kad%C4%B1n-2022-49668&dil=1>, Erişim Tarihi: 20.07.2023.
- Jackson, J. C. (2001). “Women Middle Managers’ Perception Of The Glass Ceiling”, *Women İn Management Review*, 16(1), 30-41.
- Karaca, A. (2007) Kadın yöneticilerde kariyer engelleri: cam tavan sendromu üzerine uygulamalı bir araştırma, Selçuk Üniversitesi, Sosyal Bilimler Enstitüsü, İşletme Ana Bilim Dalı, Yönetim ve Organizasyon Bilim Dalı, Yüksek Lisans Tezi, Konya
- Karakılıç, N. Y. (2019). Evaluation of glass ceiling syndrome in terms of gender discrimination perception. *Journal of Management and economics research*, 17(2), 214-233.
- Lockwood, N. (2004). The Glass Ceiling: Domestic and International Perspectives, Scientific, 1-49.
- Milgrom, E. M. M. ve Petersen, T. (2006). The Glass Ceiling in the US and Sweden: Lessons from the Family-friendly Corner of the World, 1970-1990. The declining significance of gender, 156-211.
- Milgrom, E. M. M. ve Petersen, T. (2006). The Glass Ceiling in the US and Sweden: Lessons from the Family-friendly Corner of the World, 1970-1990. The declining significance of gender, 156-211.
- Oktarina, S., Wahyono, E., Zainal, A. G., Alif, M.ve Sarifudin, (2022) A. The glass ceiling phenomenon in working women. *Marwah: Jurnal Perempuan, Agama dan Jender* 21 (2),1 – 15.
- Öğüt, A. (2006). Türkiye’de kadın girişimciliğin ve yöneticiliğin önündeki güçlükler: Cam tavan sendromu, *Çanakkale Onsekiz Mart Üniversitesi Girişimcilik ve Kalkınma Dergisi*, 56-78.
- Şarkaya, S. S. ve Çobanoğlu, F. (2020). Kaosun eşliğinde kadın yönetici: Cam uçurum. *IBAD Sosyal Bilimler Dergisi*, 675-694.
- Sekman, M. (2011). Her şey seninle başlar. İstanbul: Alfa.
- Soleymanpour Omran, M., Alizadeh, H., & Esmaeeli, B. (2015). The analysis of glass ceiling phenomenon in the promotion of women’s abilities in organizations, *International Journal of organizational leadership*, 4, 315-323.

- The World Economic Forum (WEF). (2021). Global Gender Gap Report 2021. Erişim Adresi: <https://www.weforum.org/reports/global-gender-gap-report-2021>, Erişim Tarihi: 06.07.2023,
- The World Economic Forum (WEF) (2022) The World Economic Forum Global Gender Gap Report 2022, Erişim Adresi: https://www3.weforum.org/docs/WEF_GGGR_2022.pdf, Erişim Tarihi: 06.07.2023,
- Uğuz, S. Ç., ve Topbaş, F. (2016). Turizmde kadın istihdamı ve ücret ayrımcılığı: Karşılaştırmalı bir analiz. *Anatolia: Turizm Araştırmaları Dergisi*, 27 (1) , 62 – 78.
- Yıldız, S. (2014). Türkiye’de cam tavan sendromunun varlığı üzerine bir araştırma, *Organizasyon ve Yönetim Bilimleri Dergisi*, 6(1), 72-90.
- Wickwire, K. S., & Kruper, J. C. (1996). The glass ceiling effect: An approach to assessment. *Consulting Psychology Journal: Practice and Research*, 48(1), 32.
- Williams, J. C. (2005). The glass ceiling and the maternal wall in academia. *New directions for higher education*, 2005(130), 91-105.
- Wirth, L. (2001), “Breaking Through The Glass Ceiling: Women in Management”, Geneva, International Labour Office, USA.
- 10th Annual report Women On Board 2022 Türkiye, Erişim Adresi: https://www.yonetimkurulundakadin.org/assets/node_modules/source/pdf/women-on-board-turkey-2022-10th-annual-report.pdf, Erişim Tarihi: 01.07.2023
- 9th Annual report Women On Board 2021 Turkey Erişim Adresi:https://www.yonetimkurulundakadin.org/assets/node_modules/source/pdf/sabanci-2021-9th_annual_report.pdf,ErişimTarihi:01.07.2023

Kaynakça

- Aazami, S., Shamsuddin, K., Akmal, S., & Azami, G. (2015). The Relationship Between Job Satisfaction and Psychological/Physical Health among Malaysian Working Women. *The Malaysian Journal of Medical Sciences : MJMS*, 22(4), 40-46.
- Akbolat, M., Amarat, M., Yildirim, Y., Yildirim, K., & Tas, Y. (2022). Moderating effect of psychological well-being on the effect of workplace safety climate on job stress. *INTERNATIONAL JOURNAL OF OCCUPATIONAL SAFETY AND ERGONOMICS*, 28(4), 2340-2345. <https://doi.org/10.1080/10803548.2022.2026073>
- Altıntaş, E., Şimşek, Ö. F., Bozanoğlu, İ., Çelik, B., & Kocayörük, E. (2017). Üniversite Öğrencilerinin Zaman Perspektifli İyi-Oluş Düzeyleri: Kümeleme Analizi İncelemesi. *Hacettepe University Journal of Education*, 1-14. <https://doi.org/10.16986/HUJE.2017032927>
- Balconi, M., Venturella, I., Fronda, G., de Filippis, D., Salati, E., & Vanutelli, M. E. (2019). To Rate or Not to Rate? Autonomic Response and Psychological Well-being of Employees During Performance Review. *HEALTH CARE MANAGER*, 38(2), 179-186. <https://doi.org/10.1097/HCM.0000000000000257>
- Bannink, F. (2017). *201 Pozitif Psikoloji Uygulaması*. Üsküdar Üniversitesi Yayınları.
- Barbosa, P. V., & Wagner, A. (2015). Como se define a autonomia?: O perfil discriminante em adolescentes gaúchos. *Temas em Psicologia*, 23(4), 1077-1090. <https://doi.org/10.9788/TP2015.4-20>
- Barbosa ve Wagner—2015—Como se define a autonomia O perfil discriminant.pdf. (t.y.). Geliş tarihi 19 Temmuz 2023, gönderen <https://www.redalyc.org/pdf/5137/513751493021.pdf>
- Bradburn, N. M. (1969). *The structure of psychological well-being* (ss. xvi, 318). Aldine.
- Burger, J. M. (2006). *Kişilik*. Kaknüs.
- Büyükdüvenci, S. (1993). ARİSTOTELES’TE MUTLULUK KAVRAMI. *Felsefe Kongresi*.
- Carolan, S., Harris, P. R., & Cavanagh, K. (2017). Improving Employee Well-Being and Effectiveness: Systematic Review and Meta-Analysis of Web-Based Psychological Interventions Delivered in the Workplace. *JOURNAL OF MEDICAL INTERNET RESEARCH*, 19(7), e271. <https://doi.org/10.2196/jmir.7583>
- Carr, A. (2016). *Pozitif Psikoloji—Mutluluğun ve İnsanın Güçlü Yönlerinin Bilimi*. Kaknüs Yayınları.
- Ceri, V., & Cicek, I. (2021). Psychological Well-Being, Depression and Stress During COVID-19 Pandemic in Turkey: A Comparative Study of Healthcare Professionals and Non-Healthcare Professionals. *PSYCHOLOGY HEALTH & MEDICINE*, 26(1), 85-97. <https://doi.org/10.1080/013548506.2020.1859566>
- Ciampa, V., Balducci, C., Avanzi, L., & Fraccaroli, F. (2018). The effect of perceived organizational change on psychological well-being and work-related stress: A longitudinal study. *PSICOLOGIA SOCIALE*, 13(3), 251-265. <https://doi.org/10.1482/91432>
- Csikszentmihalyi, M. (2018). *Akış Mutluluk Bilimi* (2. Baskı). Buzdağı Yayınevi.
- de Girolamo, G., Ferrari, C., Candini, V., Buizza, C., Calamandrei, G., Caserotti, M., Gavaruzzi, T., Girardi, P., Habersaat, K. B., Lotto, L., Scherzer, M., Starace, F., Tasso, A., Zamparini, M., & Zarbo, C. (2022). Psychological well-being during the COVID-19 pandemic in Italy assessed in a four-waves survey. *Scientific Reports*, 12(1), Article 1. <https://doi.org/10.1038/s41598-022-22994-4>
- De-Juanas, Á., Bernal Romero, T., & Goig, R. (2020). The Relationship Between Psychological Well-Being and Autonomy in Young People According to Age. *Frontiers in Psychology*, 11, 559976. <https://doi.org/10.3389/fpsyg.2020.559976>
- Demir, R., & Murat, M. (2017). Öğretmen Adaylarının Mutluluk, İyimserlik, Yaşam Anlamı ve Yaşam Doyumlarının İncelenmesi. *OPUS International Journal of Society Researches*, 7(13), Article 13. <https://doi.org/10.26466/opus.347656>

- Demirel, H., & Tayfur-ekmekci, O. (2022). The Mediating Role of Employee Well-Being on Linkage Between Turnover Intention of Blue-Collar Employees and Psychological Capital: A Field Study in The Furniture Industry. *SOSYOEKONOMI*, 30(54), 421-442. <https://doi.org/10.17233/sosyoekonomi.2022.04.22>
- Diener, E. (1984). Subjective well-being. *Psychological Bulletin*, 95(3), 542-575. <https://doi.org/10.1037/0033-2909.95.3.542>
- Diener, E. (2009). Subjective well-being. İçinde *The science of well-being: The collected works of Ed Diener* (ss. 11-58). Springer Science + Business Media. https://doi.org/10.1007/978-90-481-2350-6_2
- Diener, E., Lucas, R. E., & Oishi, S. (2018). Advances and Open Questions in the Science of Subjective Well-Being. *Collabra: Psychology*, 4(1), 15. <https://doi.org/10.1525/collabra.115>
- Diener, E., & Seligman, M. E. P. (2002). Very Happy People. *Psychological Science*, 13(1), 81-84. <https://doi.org/10.1111/1467-9280.00415>
- Diener, E., Suh, E. M., Lucas, R. E., & Smith, H. L. (1999). Subjective well-being: Three decades of progress. *Psychological Bulletin*, 125(2), 276-302. <https://doi.org/10.1037/0033-2909.125.2.276>
- Doğan, T., & Eryılmaz, D. A. (2013). Benlik Saygısı ve Öznel İyi Oluş Arasındaki İlişkilerin İncelenmesi. *Pamukkale Üniversitesi Eğitim Fakültesi Dergisi*, 33(33), Article 33. <https://doi.org/10.9779/PUJE434>
- Dunnette, M. D. (1998). Emerging trends and vexing issues in industrial and organisational psychology. *Applied Psychology: An International Review*, 47(2), 129-153. <https://doi.org/10.1111/j.1464-0597.1998.tb00018.x>
- Erkutlu, H. (2014). Exploring the moderating effect of psychological capital on the relationship between narcissism and psychological well-being. İçinde M. Ozsahin (Ed.), *10TH INTERNATIONAL STRATEGIC MANAGEMENT CONFERENCE 2014* (C. 150, ss. 1148-1156). Elsevier Science Bv. <https://doi.org/10.1016/j.sbspro.2014.09.130>
- Fragher, E. B. (2005). The relationship between job satisfaction and health: A meta-analysis. *Occupational and Environmental Medicine*, 62(2), 105-112. <https://doi.org/10.1136/oem.2002.006734>
- Fiksenbaum, L., Koyuncu, M., & Burke, R. J. (2010). Virtues, work experiences and psychological well-being among managerial women in a Turkish bank. *EQUALITY DIVERSITY AND INCLUSION*, 29(2), 199-+. <https://doi.org/10.1108/02610151011024501>
- Fraboni, F., Brendel, H., & Pietrantonio, L. (2023). Evaluating Organizational Guidelines for Enhancing Psychological Well-Being, Safety, and Performance in Technology Integration. *SUSTAINABILITY*, 15(10), 8113. <https://doi.org/10.3390/su15108113>
- Frankle, V. (2009). *İnsanın Anlam Arayışı* (3. Baskı). Okuyan Us.
- Garoni, C., Dori, F., Bianciardi, C., Centauri, F., Guercini, J., & Biancalani, F. (2020). Lean, Work and Psychological Well-Being. *GIORNALE ITALIANO DI MEDICINA DEL LAVORO ED ERGONOMIA*, 42(1), 29-34.
- Garzaro, G., Clari, M., Donato, F., Dimonte, V., Mucci, N., Easton, S., Van Laar, D., Gatti, P., & Pira, E. (2020). A contribution to the validation of the Italian version of the work-related quality of life scale. *MEDICINA DEL LAVORO*, 111(1), 32-45. <https://doi.org/10.23749/mdl.v111i1.8570>
- Gedik-Çalışır, Ö. (2022). *Genç yetişkinlerde kişilerarası ilişkiler, stresle başa çıkma tarzları ve psikolojik dayanıklılık arasındaki ilişkiler* [Nişantaşı Üniversitesi / Sosyal Bilimler Enstitüsü / Psikoloji Ana Bilim Dalı / Psikoloji Bilim Dalı]. <file:///Users/kubrayilmazturkyildirim/Downloads/753044.pdf>
- Gencer, N. (2018). ÖZNEL İYİ OLUŞ: GENEL BİR BAKIŞ. *Hitit Üniversitesi Sosyal Bilimler Enstitüsü Dergisi*. <https://doi.org/10.17218/hititsosbil.457382>

- Ghezzi, V., Ciampa, V., Probst, T. M., Petitta, L., Marzocchi, I., Olivo, I., & Barbaranelli, C. (2022). Integrated Patterns of Subjective Job Insecurity: A Multigroup Person-Centered Study. *INTERNATIONAL JOURNAL OF ENVIRONMENTAL RESEARCH AND PUBLIC HEALTH*, 19(20), 13306. <https://doi.org/10.3390/ijerph192013306>
- Gip, H., Guchait, P., Paşamehmetoğlu, A., & Khoa, D. T. (2022). How organizational dehumanization impacts hospitality employees service recovery performance and sabotage behaviors: The role of psychological well-being and tenure. *International Journal of Contemporary Hospitality Management*, 35(1), 64-91. <https://doi.org/10.1108/IJCHM-02-2022-0155>
- Guler, S., Aydin, E., Rahman, M., & Isik, M. (2022). The role of Covid-19 outbreak on well-being of healthcare employees of Turkey by considering gender differences. *HEALTH CARE FOR WOMEN INTERNATIONAL*. <https://doi.org/10.1080/07399332.2022.2087077>
- Hefferon, K. & Boniwell. (2018). *Pozitif Psikoloji Kuram Araştırma ve Uygulamalar*. Nobel Yayıncılık.
- Hefferon, K. & Boniwell. (2018). Psikolojik İyi Oluş. İçinde Cemrenur Topuz (Çev.), *Pozitif Psikoloji Kuram, Araştırma ve Uygulamalar*. Nobel Yayıncılık.
- Jack, K., & Miller, E. (2008). Exploring self-awareness in mental health practice. *Mental Health Practice*, 12(3), 31-35. <https://doi.org/10.7748/mhp2008.11.12.3.31.c6803>
- Jiménez, P., Dunkl, A., & Stolz, R. (2015). Anticipation of the Development of Job Satisfaction—Construct and Validation Results of an Indicator for Well-Being at the Workplace. *Psychology*, 06(07), 856-866. <https://doi.org/10.4236/psych.2015.67084>
- Jones, A., & Guthrie, C. P. (2016). The New Normal? Enhanced Psychological Well-Being from Public Accounting: Mitigating Conflict with Flexibility and Role Clarity. İçinde K. E. Karim (Ed.), *ADVANCES IN ACCOUNTING BEHAVIORAL RESEARCH* (C. 19, ss. 33-68). Emerald Group Publishing Ltd. <https://doi.org/10.1108/S1475-148820160000019002>
- Kanbur, E., & Mazioğlu, V. (2021). Psikolojik İyi Oluşun İş Becerikliliği Üzerine Etkisi. *İnsan ve Toplum Bilimleri Araştırmaları Dergisi*, 10(2), Article 2. <https://doi.org/10.15869/itobiad.851820>
- Kashdan, T. B., Biswas-Diener, R., & King, L. A. (2008). Reconsidering happiness: The costs of distinguishing between hedonics and eudaimonia. *The Journal of Positive Psychology*, 3(4), 219-233. <https://doi.org/10.1080/17439760802303044>
- Kenny, D. T. (2000). Psychological foundations of stress and coping: A developmental perspective. İçinde *Stress and health: Research and clinical applications* (ss. 73-104). Harwood Academic Publishers.
- Keyes, C., Shmotkin, D., & Ryff, C. (2002). Optimizing Well-Being: The Empirical Encounter of Two Traditions. *Journal of personality and social psychology*, 82, 1007-1022. <https://doi.org/10.1037/0022-3514.82.6.1007>
- Knight, T., Davison, T. E., McCabe, M. P., & Mellor, D. (2011). Environmental mastery and depression in older adults in residential care. *Ageing & Society*, 31(5), 870-884. <https://doi.org/10.1017/S0144686X1000142X>
- Kocak, D. (2020). The Relationship between Employee Advocacy and Psychological Well-Being: Mediating Role of Perceived Insider Status and Moderating Role of Power Distance. *EGE ACADEMIC REVIEW*, 20(3), 179-192.
- Koroglu, S., & Ozmen, O. (2022). The mediating effect of work engagement on innovative work behavior and the role of psychological well-being in the job demands-resources (JD-R) model. *ASIA-PACIFIC JOURNAL OF BUSINESS ADMINISTRATION*, 14(1), 124-144. <https://doi.org/10.1108/APJBA-09-2020-0326>
- Kul, A., Demir, R., & Katmer, A. (2020). Covid-19 salgını döneminde psikolojik sağlamlığın yordayıcısı olarak yaşam anlamı ve kaygı. *Turkish Studies*, 15(6), 695-719.

- Linley, P. A., Maltby, J., Wood, A. M., Osborne, G., & Hurling, R. (2009). Measuring happiness: The higher order factor structure of subjective and psychological well-being measures. *Personality and Individual Differences*, 47(8), 878-884. <https://doi.org/10.1016/j.paid.2009.07.010>
- Mari, E., Lausi, G., Frascchetti, A., Pizzo, A., Baldi, M., Quagliari, A., Burrai, J., Barchielli, B., Avallone, F., & Giannini, A. M. (2021). Teaching during the Pandemic: A Comparison in Psychological Wellbeing among Smart Working Professions. *SUSTAINABILITY*, 13(9), 4850. <https://doi.org/10.3390/su13094850>
- Mert, I. S., Sen, C., & Alzghoul, A. (2022). Organizational justice, life satisfaction, and happiness: The mediating role of workplace social courage. *KYBERNETES*, 51(7), 2215-2232. <https://doi.org/10.1108/K-02-2021-0116>
- Meyer, B., Zill, A., Dilba, D., Gerlach, R., & Schumann, S. (2021). Employee psychological well-being during the COVID-19 pandemic in Germany: A longitudinal study of demands, resources, and exhaustion. *INTERNATIONAL JOURNAL OF PSYCHOLOGY*, 56(4), 532-550. <https://doi.org/10.1002/ijop.12743>
- Norte da Silva, J. M., Gontijo, L. A., de Araujo Vieira, E. M., dos Santos Leite, W. K., Colaco, G. A., Heuer de Carvalho, V. D., de Souza, E. L., & da Silva, L. B. (2019). A worksite physical activity program and its association with biopsychosocial factors: An intervention study in a footwear factory. *INTERNATIONAL JOURNAL OF INDUSTRIAL ERGONOMICS*, 69, 73-79. <https://doi.org/10.1016/j.ergon.2018.10.001>
- Nyberg, A., Holmberg, I., Bernin, P., Alderling, M., Akerblom, S., Widerszal-Bazyl, M., Magrin, M. E., Hasselhorn, H.-M., Milczarek, M., D'Angelo, G., Denk, M., Westerlund, H., & Theorell, T. (2011). Destructive managerial leadership and psychological well-being among employees in Swedish, Polish, and Italian hotels. *WORK-A JOURNAL OF PREVENTION ASSESSMENT & REHABILITATION*, 39(3), 267-281. <https://doi.org/10.3233/WOR-2011-1175>
- Ojala, B., Nygard, C.-H., Huhtala, H., Bohle, P., & Nikkari, S. T. (2019). A Cognitive Behavioural Intervention Programme to Improve Psychological Well-Being. *INTERNATIONAL JOURNAL OF ENVIRONMENTAL RESEARCH AND PUBLIC HEALTH*, 16(1), 80. <https://doi.org/10.3390/ijerph16010080>
- Osin, E., Ivanova, T., Orel, E., & Rasskazova, E. (t.y.). Personality resources and work motivation: A beneficial synergy. *Organizational Psychology*, 8(2).
- Osin, E., Ivanova, T., Orel, E., & Rasskazova, E. (2018). Personality resources and work motivation: A beneficial synergy. *ORGANIZATSIONNAYA PSIKOLOGIYA*, 8(2), 27-46.
- Örnek, Y. M. (2018). MARTIN HEIDEGGER: VARLIĞIN ANLAMI SORUSUNUN EVRELERİ. *Maltepe Üniversitesi Fen Edebiyat Fakültesi Dergisi*. https://www.academia.edu/38026542/MARTIN_HEIDEGGER_VARLI%C4%9EIN_ANLAMI_SORUSUNUN_EVRELER%C4%B0
- Pawar, B. S. (2016). Workplace spirituality and employee well-being: An empirical examination. *Employee Relations*, 38(6), 975-994. <https://doi.org/10.1108/ER-11-2015-0215>
- Platon(Eflatun). (2019). *Devlet (Ciltsiz)* (S. Eyüboğlu & M. A. Cimcoz, Çev.). Türkiye İş Bankası Kültür Yayınları.
- Ryan, R. M., & Deci, E. L. (2000). Self-determination theory and the facilitation of intrinsic motivation, social development, and well-being. *American Psychologist*, 55(1), 68-78. <https://doi.org/10.1037/0003-066X.55.1.68>
- Ryff, C. D. (1989). Happiness is everything, or is it? Explorations on the meaning of psychological well-being. *Journal of Personality and Social Psychology*, 57(6), 1069-1081. <https://doi.org/10.1037/0022-3514.57.6.1069>
- Ryff, C. D., & Keyes, C. L. M. (1995). The structure of psychological well-being revisited. *Journal of Personality and Social Psychology*, 69(4), 719-727. <https://doi.org/10.1037/0022-3514.69.4.719>

- Ryff, C. D., & Singer, B. (1996). Psychological well-being: Meaning, measurement, and implications for psychotherapy research. *Psychotherapy and Psychosomatics*, 65(1), 14-23. <https://doi.org/10.1159/000289026>
- Ryff, C. D., & Singer, B. H. (2006). Best news yet on the six-factor model of well-being. *Social Science Research*, 35(4), 1103-1119. <https://doi.org/10.1016/j.ssresearch.2006.01.002>
- Seifert, T. (2005). *Assessment of the Ryff scales of psychological well-being*. https://www.wabash.edu/alumni/news.cfm?news_ID=3570
- Self-Growth: Definition, Examples, & Tips*. (2023). The Berkeley Well-Being Institute. <https://www.berkeleywellbeing.com/self-growth.html>
- Simbula, S. (2010). Daily fluctuations in teachers' well-being: A diary study using the Job Demands-Resources model. *ANXIETY STRESS AND COPING*, 23(5), 563-584. <https://doi.org/10.1080/10615801003728273>
- Stufano, A., Lucchese, G., Stahl, B., Grattagliano, I., Dassisti, L., Lovreglio, P., Floeel, A., & Iavicoli, I. (2022). Impact of COVID-19 emergency on the psychological well-being of susceptible individuals. *SCIENTIFIC REPORTS*, 12(1), 11152. <https://doi.org/10.1038/s41598-022-15357-6>
- Tarquini, M., Di Trani, M., & Solano, L. (2016). Effects of an expressive writing intervention on a group of public employees subjected to work relocation. *WORK-A JOURNAL OF PREVENTION ASSESSMENT & REHABILITATION*, 53(4), 793-804. <https://doi.org/10.3233/WOR-162259>
- Topses, G. (2013). Psikolojik Danışma Sürecinde “Kendini Kabul” ve “Savunucu Davranış” Kavramlarının Felsefi ve Psikolojik Boyutları. *Folklor/Edebiyat*, 19(74), 61-72.
- Tüm Metin*. (t.y.). Geliş tarihi 29 Temmuz 2023, gönderen <https://onlinelibrary.wiley.com/doi/pdfdirect/10.1002/ijop.12743>
- Van der Ross, M. R., Olckers, C., & Schaap, P. (2022). Engagement of Academic Staff Amidst COVID-19: The Role of Perceived Organisational Support, Burnout Risk, and Lack of Reciprocity as Psychological Conditions. *FRONTIERS IN PSYCHOLOGY*, 13, 874599. <https://doi.org/10.3389/fpsyg.2022.874599>
- Vittersø, J. (2004). Subjective Well-Being versus Self-Actualization: Using the Flow-Simplex to Promote a Conceptual Clarification of Subjective Quality of Life. *Social Indicators Research*, 65, 299-331. <https://doi.org/10.1023/B:SOCI.0000003910.26194.ef>
- Wadhvani, K. (2018). A Study on Factors Affecting Psychological Wellbeing at Workplace. *HELIX*, 8(6), 4171-4173. <https://doi.org/10.29042/2018-4171-4173>
- Wadhvani—2018—A Study on Factors Affecting Psychological Wellbeing.pdf*. (t.y.). Geliş tarihi 27 Temmuz 2023, gönderen <http://helix.dnares.in/wp-content/uploads/2018/11/4171-4173.pdf>
- Wang, X., Guchait, P., & Pasamehmetoglu, A. (2020). Why should errors be tolerated? Perceived organizational support, organization-based self-esteem and psychological well-being. *INTERNATIONAL JOURNAL OF CONTEMPORARY HOSPITALITY MANAGEMENT*, 32(5), 1987-2006. <https://doi.org/10.1108/IJCHM-10-2019-0869>
- Warr, P., Cook, J., & Wall, T. (1979). Scales for the measurement of some work attitudes and aspects of psychological well-being. *Journal of Occupational Psychology*, 52(2), 129-148. <https://doi.org/10.1111/j.2044-8325.1979.tb00448.x>
- Waterman, A. S. (1993). Two conceptions of happiness: Contrasts of personal expressiveness (eudaimonia) and hedonic enjoyment. *Journal of Personality and Social Psychology*, 64(4), 678-691. <https://doi.org/10.1037/0022-3514.64.4.678>
- Weinberg, A., Sutherland, V. J., & Cooper, C. L. (2010). *Organizational stress management: A strategic approach*. Palgrave Macmillan.
- Wells, I. E. (Ed.). (2010). *Psychological well-being*. Nova Science Publishers.

- Woods, S. B., Hiefner, A., Roberson, P. N. E., Zahra, N., Arnold, E. M., & Udezi, V. (2023). Depressed mood and environmental mastery as potential pathways linking family relationship quality and disease self-management for African Americans with hypertension. *Family Process*, 62(1), 230-253. <https://doi.org/10.1111/famp.12789>
- Wright, T., & Cropanzano, R. (2000). Psychological well-being and job satisfaction as predictors of job performance. *Journal of occupational health psychology*, 5, 84-94. <https://doi.org/10.1037/1076-8998.5.1.84>
- Xiao, Q., Liang, X., Liu, L., Klarin, A., & Zhang, C. (2023). How do work-life balance programmes influence nurses' psychological well-being? The role of servant leadership and learning goal orientation. *JOURNAL OF ADVANCED NURSING*. <https://doi.org/10.1111/jan.15654>
- Yılmaztürk-Yıldırım, K. (2021). *Bağlanma, Mutluluk, Cinsellik*. Duvar Yayınları.
- Yılmaz, A. A., & Konaklıoğlu, E. (2022). Leadership styles and their effect on employees: A comparative study of two Mediterranean tourism destinations. *TOURISM & MANAGEMENT STUDIES*, 18(2), 51-59. <https://doi.org/10.18089/tms.2022.180204>

KAYNAK

- Akgeyik, T. (2017). Ülke Örnekleri ile Türkiye’de Yarı Zamanlı Çalışmanın Görünümü. *SGD-Sosyal Güvenlik Dergisi*, 7(2), 33-62.
- Akpınar, R. (2011). Kamu Yönetimi Taşra Teşkilatlarında Çalışan Memnuniyetlerinin İnsan Kaynakları Politikası Bağlamında Değerlendirilmesi: İzmir Sanayi ve Ticaret İl Müdürlüğü Örneği. *Journal of Yaşar University*, 24(6) 3648-3665.
- Aksöz, F. ve Eroğlu Durkal, M. (2021). Çalışma Hayatında Kadınların Karşılaştıkları Sorunlar: Kayseri İlinde Çalışan Kadın Öğretmenler Üzerine Bir Araştırma, *Erciyes Üniversitesi İktisadi ve İdari Bilimler Fakültesi Dergisi*, 1(59), 141-176.
- Baloğlu, B. ve Davutoğlu, A. (2009). *Sporun Değişen Yüzü*. Derin Yayınları, İstanbul.
- Beşer, N. ve Öz, F. (2003). Kemoterapi Alan Hastalarda Anksiyete, Depresyon ve Yaşam Kalitesi, *Cumhuriyet Üniversitesi Hemşirelik Yüksek Okulu Dergisi*, 7(1), 48–58.
- Biscontini, T. (2020). *Full-time employment*. *saalem press encyclopedia*, Saalem Basın 1.
- Breuer, C., Feiler, S. ve Rossi, L. (2020). *Sportvereine in Deutschland: Mehr als nur Bewegung: Kernergebnisse der 7. Welle des Sportentwicklungsberichts (2017/2018) sowie ausgewählte Entwicklungen der letzten 15 Jahre*. Bundesinstitut für Sportwissenschaft.
- Breuer, C. ve Feiler, S. (2020). *TrainerInnen und ÜbungsleiterInnen in Sportvereinen in Deutschland Sportentwicklungsbericht für Deutschland 2017/2018 - Teil 2* Bundesinstitut für Sportwissenschaft.
- Cairns, G. ve N. Beech. (1999). Flexible Working: Organisational Liberation Or Individual Strait-Jacket?. *Facilities*. 17.1/2, 18–23.
- De Carvalho, P. G., Nunes, P. M. ve Serrasqueiro, Z. (2013). Growth determinants of small-and medium-sized fitness enterprises: Empirical evidence from Portugal. *European Sport Management Quarterly*, 13(4), 428-449.
- Deniz, M.E. ve Yılmaz, E. (2004). Üniversite Öğrencilerinin Duygusal Zeka Yetenekleri ve Yaşam Doyumları Arasındaki İlişki. *XIII. Ulusal Eğitim Bilimleri Kurultayı*. Malatya: İÜ. Eğitim Fakültesi.
- Diener, E. (2000). Subjective Well- Being: The Science Of Happiness and A Proposal Fornational Index. *American Psychologist*. 55, 34- 43
- Der Deutsche Olympische Sportbundes. (2023). <https://www.dosb.de/>
- Fagan, C., Norman, H., Smith, M. ve Menéndez, M. C. G. (2014). In search of good quality part-time employment. Geneva: *ILO Conditions of Work and Employment Series*, No: 43, 4.
- Fasting, K., Sand, T., Pike E. ve Matthews, J. (2014). From Brighton to Helsinki. Women and sport progress report 1994-2014. *Finland: Finish Sports Confederation Valo*.
- Güler, C. ve Ekinci, S. (2021). Türkiye ve Almanya Judo Kulüplerinin Yönetimsel Karşılaştırılması ve Başarı İçin Yaklaşımları. *Çanakkale Onsekiz Mart Üniversitesi Spor Bilimleri Dergisi*, 4 (2), 108-129.
- Koca, C., Öztürk, P., Kara, F. M., Altun Ekinci, M., Kavasoğlu, İ. ve Canbaz, B. (2019). *II. Kadın ve Spor Çalıştayı Raporu Spor Alanında Kadınların Temsili: Sorunlar ve Çözüm Önerileri*. Hacettepe Üniversitesi Spor Bilimleri Fakültesi, 1-49
- Kocamaz Adaş, S. (2023). Kadın antrenörlerin görünmezlik sorunu: Türkiye- İngiltere karşılaştırması. İçinde Ç. Demir ve N Çetiner (Editör), *İş Hayatında Kadın Çalışanlar* (213-230) Konya. Eğitim yayınevi.
- LaVoi, N., McGarry, J. ve Fisher, L. (2019). Final Thoughts On Women İn Sport Coaching: Fighting The War. *Women İn Sport And Physical Activity Journal*, 27, 136-140.
- Leberman, S. ve Hurst, J. (2019). Women And Elite Coaching İn New Zealand. Challenges, Benefits, and Opportunities. In N. Lough ve A. Geurin (Ed.) *The Routledge Handbook Of The Business Of Women’s Sport* (352-291). UK: Routledge.

- Masteraieaxis, LP. Barr, AC ve Hums, M.A.(2015). *Principles And Practice Of Sport Management*. Burlington: Jones Bartlet Learning; 447, 450.
- Marchese, M. C. ve Ryan, J. (2001). Capitalizing on the benefits of utilizing part-time employees through job autonomy. *Journal of Business and Psychology*, 15, 549-560.
- Myers, N. D., Feltz, D. L., Chase, M. A., Reckase, M. D. ve Hancock, G. R. (2008). The coaching efficacy scale II—High school teams. *Educational and Psychological Measurement*, 68(6), 1059-1076.
- Nightingale, M. (2021). Part-Time Employment And The Gender Gap İn Low Pay For UK Employees: What Changed Over The Period 1996–2016? *Community, Work & Family*, 24(3), 272–290.
- Omar, A. A., J. Lolli, S.-L. Chen-Mccain ve J. Dickerson. (2011). A Comparison Between Full And Part-Time Lodging Employees On Job Satisfaction, Organizational Commitment, And Job Performance. International CHRIE Conference-Refereed. 6, 1-15.
- Özen, G. ve Koca, C. (2017). Analysis Of Turkish Women Coaches' Experiences By Gender Approach. 2nd Women And Gender Symposium. *Marmara University, Center Of Women Studies İn Economic And Social Fields*. 2,86.
- Özbay Özen, N. (2019). Türkiye’de Kadın Antrenör Olmak: Kadın Antrenörlerin Perspektifinden Karşılaştıkları Sorun ve Engellerin Araştırılması. Doktora. Ankara. Ankara Üniversitesi.
- Possenriede, D. ve J. Plantenga. (2011). Access To Flexible Work Arrangements. *Working-Time Fit And Job Satisfaction*. *Utrecht School Of Economics*,1,24.
- Rosa, B. A. (2015). Ethics İn Sport-Guidelines For Teachers. Mafra: *Luso-Illyrian Institute for Human Development*.(1-25)
- Ruseski, J., Humphreys, B., Hallman, K., Wicker, P., ve Breuer, C. (2014). Sport participation and subjective well-being: Instrumental variable results from German survey data. *Journal of Physical Activity and Health*, 11(2), 396-403.
- Schlesinger, T., ve Weigelt-Schlesinger, Y. (2012). ‘Poor thing’or ‘Wow, she knows how to do it’—gender stereotypes as barriers to women’s qualification in the education of soccer coaches. *Soccer & Society*, 13(1), 56-72.
- Sunay, H., Kaya, B. (2018). Türkiye ile Almanya futbol altyapılarının incelenerek karşılaştırılması. *Sportmetre*, 16(4),126-139.
- Türkkahraman, M. ve Şahin, K. (2010). Kadın ve Kariyer . *Uluslararası Alanya İşletme Fakültesi Dergisi* , 2 (1) ,75-88.
- Turan, E. B. , Gülşen, D. B. A. ve Bilaloğlu, M. (2019). Kadın Çalışanların Yaşam Doyumu İle Boş Zaman Engelleri Arasındaki İlişki: Akdeniz Üniversitesi Örneği . *Gaziantep Üniversitesi Spor Bilimleri Dergisi* , 4 (1), 104-114 .
- Totan, A. G. ve Doğan, Ö. G. (2010). Kadınlarda Olası Kariyer Sonlandırma Nedenlerini Belirlemeye Yönelik Bir Ölçek Geliştirme Çalışması. *ISGUC The Journal of Industrial Relations and Human Resources*,12(4),33-50.
- Umutlu, S. Ve Öztürk, M. (2020). İş Yaşamında Kadın Ve Karşılaştığı Sorunlar. *Süleyman Demirel Üniversitesi İktisadi ve İdari Bilimler Fakültesi Dergisi*, 25 (3) , 297-306.
- Uğur, E. (2021) Futbol Antrenörlerinin Algılanan Stres Düzeylerinin Belirlenmesi. Yüksek Lisans Tezi. İstanbul. İstanbul Gelişim Üniversitesi.
- Veenhoven, R., Saris, W., Scherpenzeel, A. (1996). *A Comparative Study Of Satisfaction With Life İn Europe*. Budapest: Eötvös University Press. (11-48).
- Yılmaz, S. (2019). Kadınların İş Hayatında Karşılaştıkları Cam Tavan Sendromu Üzerine Nitel Bir Araştırma. Yüksek Lisans Tezi. İstanbul. Sabahattin Zaim Üniversitesi.
- Yılmaz, A., Bozkurt, Y. ve İzici, F. (2008). Kamu Örgütlerinde Çalışan Kadın İşgörenlerin Çalışma Yaşamlarında Karşılaştıkları Sorunlar Üzerine Bir Araştırma. *Eskişehir Osmangazi Üniversitesi Sosyal Bilimler Dergisi*, 9(2), 89-11.

- Yüksel, M. (2014). Cinsiyet ve spor. *Tarih Okulu Dergisi*, 7(19), 663-684.
- Yorulmazlar, M. M. (2020). Evaluation of Turkish Football Federation vocational training seminars in terms of efficiency. *African Educational Research Journal*, 8(2), 335-343.
- Zelyurt, M. K. ve Şaşmaz Ataçoğu, M. (2016). İstanbul'da Spor Merkezlerindeki Antrenörlerin Çalışma Koşulları. *İstanbul Üniversitesi Spor Bilimleri Dergisi*, 6(2),58-74.
- URL-1: Birleşmiş Milletler Kadın Birimi (2021). Toplumsal Cinsiyete Duyarlı Spor Kurumu Rehberi: https://eca.unwomen.org/sites/default/files/Field%20Office%20ECA/Attachments/Publications/2021/7/UNWOMEN_Guidelines%20TUR-min.pdf (E.T.: 21.05.2023).
- URL-2: Türkiye Cumhuriyeti Gençlik ve Spor Bakanlığı Spor Hizmetleri Genel Müdürlüğü. <https://shgm.gsb.gov.tr/Sayfalar/175/105/Istatistikler>
- URL-3: Türkiye Cumhuriyeti Gençlik ve Spor Bakanlığı Eğitim Yönetim Sistemi İzleme Raporu (2022). Eğitim araştırma ve koordinasyon genel müdürlüğü, Eğitim Ve Rehberlik Hizmetleri Daire Başkanlığı. (2023). Ankara,
- URL-4: Türkiye İstatistik Kurumu. <https://data.tuik.gov.tr/>
- URL-5: Türkiye Cumhuriyeti Çalışma ve Sosyal Güvenlik Bakanlığı <https://www.csgeb.gov.tr/>
- URL-6: IOC International olympic committee <https://olympics.com/ioc/news/women-will-make-history-at-paris-2024>

KAYNAKÇA

- Bengi-Öner, I. (2012). Çeviri sektörü: Sorunlar ve çözüm önerileri. *Avrupa Birliği Bakanı ve Başmüzakereci*, 40.
- Boztaş, İ. (1993). Çeviri, Çevirmen, Dilbilim İlişkisi, Çeviride Eşdeğerlik ve Kayıplar. *Hacettepe Üniversitesi Edebiyat Fakültesi Dergisi*, 10 (2) , 55-65 . Retrieved from <https://dergipark.org.tr/en/pub/huefd/issue/41178/497962>
- Budd, J. W. (2011). *The Thought of Work*. New York: Cornell University Press.
- Çakır, Ö. (2008). Türkiye’de Kadının Çalışma Yaşamından Dışlanması. *Erciyes Üniversitesi İktisadi ve İdari Bilimler Fakültesi Dergisi*, 0 (31) , 25-47. Retrieved from <https://dergipark.org.tr/en/pub/erciyesiibd/issue/5888/77876>
- Dinçkan, Y., ve Bozkurt, S., (2021). Türkiye’de Eşitlikçi Çocuk Yazını Bağlamında Çeviri ve Özgün Yapıtların Çocuk Yazınına Katkısı. *Çeviri(bilim)de Yeni Açılımlar* (pp.109-154), Ankara: Siyasal Kitabevi.
- Erol, M. A. (2017). Çeviri Piyasası-Sektörü, Çevirmen Yetkinliği ve Çeviri Eğitimi İlişkilerinde Akademik Çözümler. Yüksek Lisans Tezi. Sakarya: Sakarya Üniversitesi.
- Ertekin, E. (2020). Çeviride Cinsiyet Sorunsalına Eleştirel Bakış. Yüksek Lisans Tezi. Sakarya: Sakarya Üniversitesi.
- Eruz, S. (2012). Çeviri Derneği ve Türkiye’de Çevirmenlik Mesleğinin Statüye Kavuş(a)ma(ma)sı Üzerine On Üç Yıllık Gel Gitli Bir Öykü. *Avrupa Birliği Bakanı ve Başmüzakereci*, 40.
- Fruela Fernández (2014) Assessing masculine domination in a cultural field: women translators and book translation awards in Spain (1984–2012), *The Translator*, 20:2, 162-177, DOI: 10.1080/13556509.2014.960649
- Güneri, Y. (2019). Endüstri 4.0 ile Çevirmenlik Mesleğinin Geleceği. Yüksek Lisans Tezi. Sakarya: Sakarya Üniversitesi.
- Hall, D. T. ve Richter, J. (1988). Balancing work life and home life: What can organizations do to help? *The Academy of Management Executive*, 2 (3), 213-223.
- Kartal, K. (2012). Çeviri sektörü: Sorunlar ve Çözüm Önerileri. *Avrupa Birliği Bakanı ve Başmüzakereci*, 40.
- Kaya, O. (2012). Çeviri sektöründe Meslekleşme ve Örgütlenme: Çevirmenlik Mesleği. *Avrupa Birliği Bakanı ve Başmüzakereci*, 43.
- Kuşçu Özbudak, S., (2019). *Ekonomik Krizin Çeviri Sektörüne Etkileri. Multidisipliner Yaklaşımla İktisadi Kriz Olgusu* (pp.311-338), Akademisyen Kitabevi.
- Kıcıır, B. (2019). Bir Profesyonel Meslek Olarak Çevirmenlik ve Çevirmenlerin Mesleğe Yönelik Tutumları. *Çalışma İlişkileri Dergisi*, 10 (1) , 1-25. <https://dergipark.org.tr/en/pub/cider/issue/41256/547772>
- Montserrat B. ve Pilar G. (2014) Catalan women translators: an introductory overview, *The Translator*, 20:2, 144-161, DOI: 10.1080/13556509.2014.968327
- Şevik, N. ve Gündoğdu, M. (2018). Çeviri Eğitiminde Çevirmen Adayı Öğrencilerin Edinmesi Gereken Temel Becerilere Bir Üst Bakış. *Ihlara Eğitim Araştırmaları Dergisi*, 3(1), 78-89.
- Odacıoğlu, M. C. (2019). İşlevci Çeviri Kuramlarının Sözde Çeviriye Uygulanabilirliği Üzerine Bir Araştırma. *International Journal of Languages Education and Teaching*. (248-255)
- Olvera-Lobo, M., Castro-Prieto, M.R., Quero-Gervilla, E., Muñoz Martín, R., Muñoz-Raya, E., Murillo-Melero, M., Robinson, B.J., Senso, J.A., Vargas-Quesada, B., & Domínguez-López, C. (2005). Translator training and modern market demands. *Perspectives: Studies in Translatology*, 2005, vol. 13, n. 2, pp. 132-142.
- Öner Bulut, S., (2012). Çevirmenlik ‘Mesleği’-Çeviri Eğitimi İlişkisi Bağlamında Türkiye’de Çeviri Alanına Bakış. Avrupa Birliği Bakanlığı Çeviri Platformu, İstanbul, Türkiye.

- Ören, D. D. K. ve Yüksel, H. (2012). Geçmişten Günümüze Çalışma Hayatı. *Hak İş Uluslararası Emek ve Toplum Dergisi*, 1 (1), -1. <https://dergipark.org.tr/en/pub/hakisderg/issue/7575/99440>
- Öztürk, İ., ve Gimatdinova, F. (2021). Çeviri Sektöründe (AB-DGT Örneğinde) Teknolojinin Kullanımı. *Journal of International Social Research*, 14(77).
- PACTE (2017). Researching Translation Competence by PACTE Group. Amsterdam/ Philadelphia: Benjamins.
- Parlak, B., (2012). Akademik Çeviri Öğretimi ve Çeviride Meslekleşme Sorunları . Avrupa Birliği Bakanlığı Çeviri Platformu (pp.65-74). İstanbul, Turkey
- Pym, A. (1993). On the market as a factor in the training of translators. *Koiné. Quaderni di ricerca e didattica sulla traduzione e l'interpretazione*, 109-121. <https://usuaris.tinet.cat/apym/on-line/translation/market.html>
- Rodríguez-Castro, M. (2019). Critical Distinctions between Expert and Novice Translators: Task and Professional Satisfaction. *HERMES - Journal of Language and Communication in Business*, 59(1), 123–138. <https://doi.org/10.7146/hjlc.v59i1.117021>
- Sancaktaroğlu Bozkurt, S. ve Okyayuz, A. (2020). Çeviride Kadın Sesi: Alıcıların ve İşverenlerin Gözünden Sesli Betimleme. *Hacettepe Üniversitesi Edebiyat Fakültesi Dergisi*, 37 (1), 47-58. DOI: 10.32600/huefd.618345
- Schneider, B. ve Snyder, R.A. (1975) Some Relationship between Job Satisfaction and Organizational Climate. *Journal of Applied Psychology*, 60, 318-328. <https://doi.org/10.1037/h0076756>
- Seçkin, S. (2021). Serbest Çevirmenlerin Türkiye Çeviri Sektöründe Yaşadığı Zorluklar. *RumeliDE Dil ve Edebiyat Araştırmaları Dergisi*, (23), 1128-1147. DOI: 10.29000/rumelide.950037.
- Seymen, G. D. & Selcen Aslan, A. (2019). Türkiye’de çevirinin toplumsal görünürlüğü ve gelişiminde çeviri derneklerinin rolü. *RumeliDE Dil ve Edebiyat Araştırmaları Dergisi* , (15) , 377-390 . DOI: 10.29000/rumelide.580650
- URL-1: <https://sozluk.gov.tr/> (E.T.: 05.07.2023)
- URL-2: <https://insights.csa-research.com/reportaction/305013039/Marketing> (E.T. 08.07.2023)
- URL-3: <http://www.ceviriblog.com/2013/04/11/turgay-kurtultay-ile-roportaj/> (E.T.:09.07.2023)
- Uslu, E. (2019). Kültürlerarası İletişim Bağlamında Kadın Çevirmenler: Türkiye’deki Sosyal Bilimler, Teknik ve Edebiyat Dalları Üzerine Bir Alan. Yüksek Lisans Tezi. İstanbul: Marmara Üniversitesi.
- Üysal, N. M., Odacıoğlu, M. C., ve Köktürk, Ş. (2015). Meslekleşme Açısından Türkiye’de Çevirmenliğin Mevcut Durumu, Sorunlar ve Çözüm Önerileri. *Journal of International Social Research*, 8(36).
- Yücel, Y. G., Orhan, G. (2018). Yayıncılık Dünyasının Feminizasyonu Süreci: Kadın Çevirmenler Üzerine Bir İnceleme. *Kebikec: İnsan Bilimleri İçin Kaynak Arastırması Dergisi*, (46).
- Zethsen, K. K., ve Askehave, I. (2013). Talking Translation: Is gender an issue? *Gender and Language*, 7(1), 117-134

KAYNAKÇA

- Abdollahzadeh, F., Asghari, E., Ebrahimi, H., Rahmani, A., & Vahidi, M. (2017). How to prevent workplace incivility?: Nurses' perspective. *Iranian journal of nursing and midwifery research*, 22(2), 157.
- Akcakavaklı, H. (2019). *İşyeri nezaketsizliği ile stres arasındaki ilişkide psikolojik sermayenin rolü*. Yüksek Lisans Tezi. Marmara Üniversitesi, İstanbul.
- Andersson, L. M. & Pearson, C. M. (1999). Tit for tat? The spiraling effect of incivility in the workplace. *Academy of Management Review*, 24(3), 452-471.
- Bartlett, J. E., Bartlett, M. E., & Reio Jr, T. G. (2008). Workplace Incivility: Worker and Organizational Antecedents and Outcomes. *Online Submission*.
- Biçer, C. (2021). Is overlooking workplace incivility just like experiencing "boiling frog syndrome"? Uncivil behaviours at workplace and their major negative consequences and how to reduce their negative outcomes. *Ömer Halisdemir Üniversitesi İktisadi ve İdari Bilimler Fakültesi Dergisi*, 14(3), 750-762.
- Boston College Center of Work & Family (2014). What is Workplace Incivility. https://www.bc.edu/content/dam/files/centers/cwf/rt/members/pdf/Info%20Request_Workplace%20Incivility_March%202014.pdf (Erişim Tarihi: 18.08.2023).
- Burns, S. T. (2022). Workplace mistreatment for US women: best practices for counselors. *Humanities and Social Sciences Communications*, 9(1), 1-13.
- Catalyst (2023). Exposé of Women's Workplace Experiences Challenges Antiracist Leaders to Step Up. <https://www.catalyst.org/reports/antiracism-workplace-leadership/> (Erişim Tarihi: 18.08.2023).
- Chris, A. C., Provencher, Y., Fogg, C., Thompson, S. C., Cole, A. L., Okaka, O., Bosco, F. A., & González-Morales, M. G. (2022). A Meta-Analysis of Experienced Incivility and Its Correlates: Exploring the Dual Path Model of Experienced Workplace Incivility. *Journal of Occupational Health Psychology*, 27(3).
- Chui, C. W., & Dietz, J. (2014). Observing workplace incivility towards women: The roles of target reactions, actor motives, and actor-target relationships. *Sex Roles*, 71, 95-108.
- Cingöz, A., & Kaplan, A. (2015). The effect of workplace incivility on job satisfaction and organizational trust: A study of industrial enterprises in Turkey. In *WEI International Academic Conference Proceedings, Vienna, Austria* (pp. 12-15).
- Cortina, L. M., Kabat-Farr, D., Leskinen, E. A., Huerta, M., & Magley, V. J. (2013). Selective incivility as modern discrimination in organizations: Evidence and impact. *Journal of management*, 39(6), 1579-1605.
- Cortina, L. M., Kabat-Farr, D., Magley, V. J., & Nelson, K. (2017). Researching rudeness: The past, present, and future of the science of incivility. *Journal of occupational health psychology*, 22(3), 299.
- Cortina, L. M., Magley, V. J., Williams, J. H., & Langhout, R. D. (2001). Incivility in the workplace: incidence and impact. *Journal of occupational health psychology*, 6(1), 64.
- Çiçek, B., & Çiçek, A. (2020). İşyeri nezaketsizliğinin yaratıcı çalışan performansı üzerindeki etkisi: lider-üye etkileşiminin aracılık rolü. *İş ve İnsan Dergisi*, 7(2), 267-282.
- Çini, M. A. (2022). İş yeri nezaketsizliği, tükenmişlik ve örgütsel sinizm arasındaki ilişki: Akademisyenlere yönelik bir araştırma. *Business & Management Studies: An International Journal*, 10(2), 644-663.
- Çukur, C. (2016). Türk hukuku ve karşılaştırmalı hukukta işyerinde psikolojik taciz. *Ankara: TBMM Araştırma Merkezi Yayınları*.
- Demirkasımoğlu, N. ve Arastaman, G. (2017). Öğretmenlerin okulda nezaketsizlik olgusuna ilişkin görüşleri. *Manisa Celal Bayar Üniversitesi Sosyal Bilimler Dergisi*, 15(1), 167-188.
- Di Fabio, A., & Duradoni, M. (2019). Fighting incivility in the workplace for women and for all workers: The challenge of primary prevention. *Frontiers in psychology*, 10, 1805.

- Dirgar, E., Tosun, B., Arslan, S. (2021). Evaluation of Turkish nurses' attitudes to workplace incivility. *Central European Journal of Nursing and Midwifery*: Cilt, 12, s. 215-224
- Doğan, S., & Kılıç, S. (2014). Üretkenlik Karşıtı İş Davranışlarının Türleri, Boyutları ve Benzer Kavramlarla İlişkilerine Yönelik Bir Yazın İncelemesi. *Hacettepe Üniversitesi İktisadi ve İdari Bilimler Fakültesi Dergisi*, 32(2), 103-132.
- Eurofound. (2017). *Sixth European Working Conditions Survey – Overview report* (2017 update). Publications Office of the European Union, Luxembourg.
- Foulis, D., & McCabe, M. (1997). Sexual harassment: Factors affecting attitudes and perceptions. *Sex Roles*, 37, 773-798.
- Gabriel, A. S., Butts, M. M., Yuan, Z., Rosen, R. L., & Sliter, M. T. (2018). Further understanding incivility in the workplace: The effects of gender, agency, and communion. *Journal of Applied Psychology*, 103(4), 362.
- Gloor, J. L., Li, X., Lim, S., & Feierabend, A. (2018). An inconvenient truth? Interpersonal and career consequences of “maybe baby” expectations. *Journal of Vocational Behavior*, 104, 44-58.
- Gök, S., Karatuna, I., & Başol, O. (2019). İşyeri Nezaketsizliği Ölçeği'nin Türkçe'ye Uyarlanması. *Türk Psikoloji Yazıları*, Aralık 2019, 22(44), 106-115
- Gui, W., Bai, Q., & Wang, L. (2022). Workplace Incivility and Employees' Personal Initiative: A Moderated Mediation Model of Emotional Exhaustion and Meaningful Work. *SAGE Open*, 12(1).
- Güzel, C. (2019). *The mediating effect of organizational commitment and job satisfaction in the relationship between workplace incivility and turnover intention* (Master's thesis, Middle East Technical University).
- Holm, K., Torkelson, E., & Bäckström, M. (2015). Models of workplace incivility: The relationships to instigated incivility and negative outcomes. *BioMed research international*, 2015.
- Holm, K., Torkelson, E., & Bäckström, M. (2022). Workplace incivility as a risk factor for workplace bullying and psychological well-being: a longitudinal study of targets and bystanders in a sample of swedish engineers. *BMC psychology*, 10(1), 1-14.
- İşıkay, Ç., & Taslak, S. (2021). İşyeri nezaketsizliği: Ulusal literatür üzerine bir içerik analizi. *OPUS International Journal of Society Researches*, 18(39), 521-552.
- Kabat-Farr, D., & Cortina, L. M. (2014). Sex-based harassment in employment: New insights into gender and context. *Law and Human Behavior*, 38(1), 58.
- Kalev, A., & Deutsch, G. (2018). Gender inequality and workplace organizations: understanding reproduction and change. *Handbook of the Sociology of Gender*, 257-269.
- Keçeci, M., & Turgut, T. (2018). Workplace Incivility: Scale Development and Validation 1. *Third Sector Social Economic Review*, 53(2), 433-449.
- Kızıloğlu, E., & Akgemci, T. (2021). İş Yeri Nezaketsizliğinin Bilgi Paylaşma Tutumu Ve İş Çıktıları Üzerindeki Etkisinde Etik İklimin Aracı Rolü. *Mehmet Akif Ersoy Üniversitesi Sosyal Bilimler Enstitüsü Dergisi*, (33), 97-112.
- Lapierre, L. M., Spector, P. E., and Leck, J. D. (2005). Sexual versus nonsexual workplace aggression and victims' overall job satisfaction: a meta-analysis. *J. Occup. Health Psychol.* 10, 155–169.
- Laschinger, H. K., Wong, C., Regan, S., Young-Ritchie, C., & Bushell, P. (2013). Workplace incivility and new graduate nurses' mental health. *The Journal of Nursing Administration*, 43(7/8), 415-421.
- Leymann, H. (2023). “Research and the Term Mobbing”, *The Mobbing Encyclopedia*, <http://www.leymann.se/English/12100E.HTM> (Erişim Tarihi: 06.07.2023).
- Lim, S., & Cortina, L. M. (2005). Interpersonal mistreatment in the workplace: the interface and impact of general incivility and sexual harassment. *Journal of applied psychology*, 90(3), 483.

- Lutgen-Sandvik, P., Namie, G., & Namie, R. (2010). Workplace bullying: Causes, consequences, and corrections. *Destructive organizational communication*, 43-68.
- Mahfooz, Z., Arshad, A., Nisar, Q. A., Ikram, M., & Azeem, M. (2017). Does workplace incivility & workplace ostracism influence the employees' turnover intentions? Mediating role of burnout and job stress & moderating role of psychological capital. *International Journal of Academic Research in Business and Social Sciences*, 7(8), 398-413.
- Morrow, P. C., McElroy, J. C., & Scheibe, K. P. (2011). Work unit incivility, job satisfaction, and total quality management among transportation employees. *Transportation research part E: logistics and transportation review*, 47(6), 1210-1220.
- Oğuz, Ö. (2017). Türk İş Hukuku'nda Kadın Çalışanları Koruyucu Düzenlemeler. *Türkiye Barolar Birliği Dergisi*, 0 (134), 567 – 586.
- Online Etymology Dictionary (2023). Incivility. https://www.etymonline.com/word/incivility#etymonline_v_34726 (Erişim Tarihi: 03.07.2023).
- Özcan, G. (2022). İşyeri Nezaketsizliği: Kavramsal Bir İnceleme. *Bucak İşletme Fakültesi Dergisi*, 5(2), 341-367.
- Pearson, C. M., & Porath, C. L. (2005). On the nature, consequences and remedies of workplace incivility: No time for “nice”? Think again. *Academy of Management Perspectives*, 19(1), 7-18.
- Pearson, C. M., Andersson, L. M., & Porath, C. L. (2000). Assessing and attacking workplace incivility. *Organizational dynamics*, 29(2), 123-137.
- Pearson, C. M., Andersson, L. M., & Porath, C. L. (2005). Workplace incivility. Counterproductive Work Behavior: Investigations of Actors and Targets, 177-200, Washington, DC: American Psychological Association
- Pearson, C. M., Andersson, L. M., & Wegner, J. W. (2001). When workers flout convention: A study of workplace incivility. *Human relations*, 54(11), 1387-1419.
- Porath, C. L., & Erez, A. (2007). Does rudeness really matter? The effects of rudeness on task performance and helpfulness. *Academy of Management Journal*, 50(5), 1181-1197.
- Porath, C., & Pearson, C. (2009). How toxic colleagues corrode performance. *Harvard business review*, 87(4).
- Porath, C., & Pearson, C. (2013). The price of incivility. In Harvard Business Review. <https://www.cfainstitute.org/research/cfa-digest/2013/05/the-price-of-incivility-digest-summary> (Erişim Tarihi: 14.07.2023).
- Rahim, A., & Cosby, D. M. (2016). A model of workplace incivility, job burnout, turnover intentions, and job performance. *Journal of Management Development*, 35, 1255–1265.
- Rai, S. (2015). Organizational justice and employee mental health's moderating roles in organizational identification. *South Asian Journal of Global Business Research*, 4(1), 68-84.
- Rosander, M., & Salin, D. (2023). A hostile work climate and workplace bullying: reciprocal effects and gender differences. *Employee Relations: The International Journal*, 45(7), 46-61.
- Rosander, M., Hetland, J., & Einarsen, S. V. (2022). Workplace bullying and mental health problems in balanced and gender-dominated workplaces. *Work & Stress*, 1-20.
- Rosen, C. C., Koopman, J., Gabriel, A. S., & Johnson, R. E. (2016). Who strikes back? A daily investigation of when and why incivility begets incivility. *Journal of Applied Psychology*, 101(11), 1620.
- Sakurai, K. (2021). Changes in the frequency of coworker incivility: Roles of work hours, workplace sex ratio, supervisor leadership style, and incivility. *Japanese Psychological Research*, 63(3), 177-189.
- Schilpzand, P., & Huang, L. (2018). When and how experienced incivility dissuades proactive performance: An integration of sociometer and self-identity orientation perspectives. *Journal of Applied Psychology*, 103(8), 828.

- Schilpzand, P., De Pater, I. E., & Erez, A. (2016). Workplace incivility: A review of the literature and agenda for future research. *Journal of Organizational behavior*, 37, S57-S88.
- Sharma, S., Prakash, G., & Singh, K. (2022). Workplace incivility: an organisational perspective towards expats turnover. *International Journal of Business Innovation and Research*, 28(3).
- Shim, J. (2010). *The relationship between workplace incivility and the intention to share knowledge: The moderating effects of collaborative climate and personality traits*. University of Minnesota.
- Sinclair, S. (2021). Bystander reactions to workplace incivility: the role of gender and discrimination claims. *Europe's Journal of Psychology*, 17(1), 134.
- Sliter, M. (2013). What is workplace incivility, why should we care, and what should we do? What is workplace incivility, why should we care, and what should we do? | HRZone (Erişim Tarihi: 22.08.2023).
- Smith, A. E., Hassan, S., Hatmaker, D. M., DeHart-Davis, L., & Humphrey, N. (2021). Gender, race, and experiences of workplace incivility in public organizations. *Review of Public Personnel Administration*, 41(4), 674-699.
- Spence Laschinger, H. K., Leiter, M., Day, A., & Gilin, D. (2009). Workplace empowerment, incivility, and burnout: Impact on staff nurse recruitment and retention outcomes. *Journal of nursing management*, 17(3), 302-311.
- Statistics Sweden (2022). Gender Statistics. <https://www.scb.se/en/finding-statistics/statistics-by-subject-area/living-conditions/gender-statistics/gender-statistics/> (Erişim Tarihi: 19.08.2023).
- STATISTA (2023a). The Global Gender Gap Index 2023. <https://www.statista.com/statistics/244387/the-global-gender-gap-index/> (Erişim Tarihi: 17.08.2023).
- STATISTA (2023b). Employment rate in Sweden from 2001 to 2022. <https://www.statista.com/statistics/527184/sweden-employment-rate/> Erişim Tarihi: 17.08.2023).
- STATISTA (2023c). Participation in education in Sweden from 2011 to 2021, by gender. <https://www.statista.com/statistics/532166/sweden-participation-in-education-by-gender/> (Erişim Tarihi: 18.08.2023).
- Swedish Work Environment Authority. (2020). *Occupational accidents and work-related diseases* (Report No. 2020:01). https://www.av.se/globalassets/filer/statistik/arbetsskador-2019/arbetsmiljostatistikrapport-2020-01_arbetsskador-2019.pdf (Erişim Tarihi: 16.08.2023).
- Tarraf, R. C. (2012). Taking a closer look at workplace incivility: Dimensionality and source effects. *The degree in Master of Science*, The University of Western Ontario The School of Graduate and Postdoctoral Studies Graduate Program in Psychology.
- Tınaz, P. (2013). Çalışma Psikolojisi Boyutlarıyla Mobbing Tanım ve Tanı. *Çalışma Hayatında Psikolojik Taciz (Mobbing) Panel ve Çalışmayı Bildiriler Kitabı*, Ankara, 21-33.
- Toker Gökçe, A. (2010). *Mobbing: iş yerinde yıldırma nedenleri ve başa çıkma yöntemleri [Mobbing: causes of mobbing at work and coping methods]*. Öğreti Akademi.
- Torkelson, E., Holm, K., & Bäckström, M. (2016). Workplace incivility in a Swedish context. *Nordic Journal of Working Life Studies*, 6(2), 3-22.
- Türk Dil Kurumu (2023). Nezaketsizlik. <https://sozluk.gov.tr/> (Erişim Tarihi: 03.07.2023).
- TÜİK Hanehalkı İşgücü Araştırması (2021). <https://data.tuik.gov.tr/Bulten/Index?p=Isgucu-Istatistikleri-2021-45645#:~:text=%C4%B0%C5%9Fg%C3%BCc%C3%BC%202021%20y%C4%B1l%C4%B1nda%20bir%20%C3%B6nceki,ise%20%32%2C8%20oldu> (Erişim Tarihi: 20.08.2023).
- TÜİK Ulusal Eğitim İstatistikleri Veri Tabanı (2021). <https://data.tuik.gov.tr/Bulten/Index?p=Isgucu-Istatistikleri-2021-45645#:~:text=%C4%B0%C5%9Fg%C3%BCc%C3%BC%202021%20y%C4%B1l%C4%B1nda%20bir%20%C3%B6nceki,ise%20%32%2C8%20oldu> (Erişim Tarihi: 20.08.2023).

- Wasti, S. A., & Erdaş, K. D. (2019). The construal of workplace incivility in honor cultures: Evidence from Turkey. *Journal of cross-cultural psychology, 50*(1), 130-148.
- Yirci, R., & Daso, S. (2021). The Association between Workplace Incivility and Teachers' Motivation Levels. *Üniversitepark Bülten| Üniversitepark Bulletin*.
- Young, K. A., Hassan, S., & Hatmaker, D. M. (2019). Towards understanding workplace incivility: gender, ethical leadership and personal control. *Public Management Review, 1-22*.

KAYNAKÇA

- Anderson , D. ve Kelliher, C. (2009). Flexible Working and Engagement: The Importance of Choice. *Strategic HR Review*, 8(2), 13-18.
- Anonym, (2008). Flexible Working as Human Resource Strategy: Benefits to the Organization and Its Personnel. *Strategic Direction*, 24(8), 9-11.
- Blau, F. D. ve Kahn, L.M. (2017). The Gender Wage Gap: Extent, Trends, and Explanations. *Journal of Economic Literature*. 55(3), 789–865.
- Bloom, N., Liang, J., Roberts, J., ve Ying, Z. C. (2015). Does Working From Home Work? Evidence From a Chinese Experiment. *The Quarterly journal of economic*. 130, 165–218.
- Booth, A.L.ve Van Ours, J.C. (2008). Job Satisfaction and Family Happiness: The Part-time Work Puzzle. *The Economy Journal*, 118(526), F77–F99 .
- Butts, M. M., Casper, W. J., ve Yang, T. S. (2013). How Important Are Work–Family Support Policies? A Meta-Analytic Investigation of Their Effects on Employee Outcomes. *Journal of Applied Psychology*, 98(1), 1–25. _
- Casper, W. J. veHarris, C. M. (2008). Work life Benefits and Organizational Attachment: Self-interest Utility and Signaling Theory Models. *Journal of Vacational Behavior*, 72(1), 95-109.
- Chung, H. (2019). ‘Women’s Work Penalty’ in Access to Flexible Working Arrangements Across Europe. *European Journal of Industrial Relations*, 25(1), 23–40.
- Chung, H. ve Van der Lippe, T. (2020). Flexible Working, Work–Life Balance, and Gender Equality: Introduction. *Social Indicators Research*, 151, 365–381.
- Cortés, P., Pan, J., 2020. Children and the Remaining Gender Gaps in the Labor Market. Institute of Labor Economics. NBER Working Paper Series
- CRANET (2012). CRANET Survey On Comparative Human Resource Management. International Executive Report 2011.
- CRANET (2006). CRANET survey on comparative human resource management. International Executive Report 2005.
- Çalışkan, F. ve Sungur, B. (2009). Vasıflı Kayan Esnek Çalışma Saati Sistemi İçin Bir Karma Tamsayılı Hedef Programlama Modeli. *Erciyes Üniversitesi İktisadi ve İdari Bilimler Fakültesi Dergisi*, 33, 1-18
- Eurostat (2020). Women’s Employment in the EU. <https://ec.europa.eu/eurostat/web/products-eurostat-news/-/EDN-20200306-1> (E.T.: 14.07.2023).
- EMCC (2021). Netherlands: Working Time Flexibility <https://www.eurofound.europa.eu/observatories/emcc/erm/legislation/netherlands-working-time-flexibility> (E.T.: 14.07.2023).
- Goldin, C. (2014). A Grand Gender Convergence: Its Last Chapter. *American Economic Review*, 104(4), 1091–1119.
- Haar, J. M. (2007). Exploring the Benefits and Use of Flexitime: Similarities and Differences. *Qualitative Research in Accounting and Management*, 4(1), 69-82.
- Heatfield, S. M. (2021). The pros and cons of a flexible work schedule. *The Balance*. <https://www.thebalancemoney.com/advantages-and-disadvantages-of-flexible-work-schedules-1917964> (E.T.: 10.07.2023).
- ILO (2022) Working Time and Work-Life Balance Around the World
- ILO (2007) Decent Working Time: Balancing Workers’ Needs with Business Requirements
- İş Kanunu (2003). T.C. Resmi Gazete. Yayımlanma Tarihi: 10.06.2003 Sayısı: 25134 Numarası: 4857
- Jiang L, Pan Z, Luo Y, Guo Z ve Kou D (2023). More Flexible and More Innovative: The Impact of Flexible Work Arrangements on The Innovation Behavior of Knowledge Employees. *Frontiers Psychology*.
- Karakoyunlu, E. (2003). Ya Esneklik Olmazsa..?. *İşveren Dergisi*, 41(5), 7-8

- Kelliher, C. ve Anderson, D. (2010). Doing More With Less? Flexible Working Practices and Intesification of Work. *Human Relations*, 63(1), 83-106.
- Meekes, J. ve Hassink, W. H. J (2022). Gender Differences in Job Flexibility: Commutes and Working Hours After Job Loss. *Journal of Urban Economics*, 129, 1-15
- Ministry of Social Affairs and Employment (2023). The Working Hours Act. <https://www.nllabourauthority.nl/topics/working-hours-and-rest-breaks/publications/publications/2010/02/15/the-working-hours-act> (E.T.: 21.07.2023).
- Netherlands Labour Authority, Ministry of Social Affairs and Employment (2023). Working Hours And Rest Breaks. <https://www.nllabourauthority.nl/topics/working-hours-and-rest-breaks> (E.T.: 20.07.2023).
- OECD (2019) Part-time and Partly Equal: Gender and Work in the Netherlands, Gender Equality at Work, Paris <https://doi.org/10.1787/204235cf-en>. (E.T.: 20.07.2023).
- Öztürkoğlu, Y. (2013). Tüm Yönleriyle Esnek Çalışma Modelleri. *Beykoz Akademi Dergisi*, 1(1), 109-129
- Rau, B. L., ve Hyland, M. M. (2002). Role conflict and flexible work arrangements: the effects on applicant attraction. *Personnel Psychology*. 55, 111–136.
- Shagvaliyeva, S. ve Yazdanifard, R. (2014). Impact of Flexible Working Hours on Work-Life Balance. *American Journal of Industrial and Business Management*, 4, 20-23
- Slim, A. ve Stirling, A. (2014) Women and Flexible Working: Improving Female Employment Outcomes in Europe, IPPR. <http://www.ippr.org/publications/women-and-flexible-working-improving-female-employment-outcomes-in-europe> (E.T.: 21.07.2023).
- Taşkın, S. (2019). Çalışma Hayatında Esneklik ve Türkiye’de Esneklik Uygulamaları. Yüksek Lisans Tezi. Edirne: Trakya Üniversitesi
- Tilev, F. (2018). Esnek Çalışma ve Kadın İstihdamı. *Fırat Üniversitesi İİBF Uluslararası İktisadi ve İdari Bilimler Dergisi*, 2(2), 121-150
- Tokol, A. (1986). Esnek Çalışma Saatleri. *Uludağ Üniversitesi İktisat ve İdari Bilimler Dergisi*, VII(2), 161-167
- Trading Economics (2023a). Netherlands Part Time Employment. <https://tradingeconomics.com/netherlands/part-time-employment> (E.T.: 13.07.2023).
- Trading Economics (2023b). Turkey Part Time Employment. <https://tradingeconomics.com/turkey/part-time-employment> (E.T.: 13.07.2023).
- University of British Columbia. (2018). Flexible Work Arrangements Reduce Wage Gap For Mothers. *Science Daily*. www.sciencedaily.com/releases/2018/05/180510115040.htm (E.T.: 10.07.2023).
- Workplace Flexibility (2010). Flexible Work Arrangements: A Definition and Examples.
- Working Families ve Talking Talent (2022). Working Families Index 2022 Families and Flexible Working Post Covid-19. London.
- Ziderman, A. (2020). There is a time and a place for work: comparative evaluation of flexible work arrangements in Canada. *International Journal of Manpower*. 42, 167–192. doi: 10.1108/IJM-12-2019-0555

SAĞLIK YÖNETİMİ

GÜNCEL KONULAR VE PRATİK BİLGİLER

Editörler

Dr. Sema DÖKME YAĞAR

Dr. Fedayi YAĞAR

EĞİTİM
yayınevi

SAĞLIK YÖNETİMİ: GÜNCEL KONULAR VE PRATİK BİLGİLER

Editörler: Dr. Sema Dökme Yağar, Dr. Fedayi Yağar

Genel Yayın Yönetmeni: Yusuf Ziya Aydoğan (yza@egitimyayinevi.com)

Genel Yayın Koordinatörü: Yusuf Yavuz (yusufyavuz@egitimyayinevi.com)

Sayfa Tasarımı: Eğitim Yayınevi Grafik Birimi

Kapak Tasarımı: Eğitim Yayınevi Grafik Birimi

T.C. Kültür ve Turizm Bakanlığı

Yayıncı Sertifika No: 47830

ISBN: 978-625-6552-15-9

1. Baskı, Ekim 2023

Baskı Cilt

Repro Bir Matbaacılık

İvedik OSB Matbaacılar Sitesi 1514 Cad. No: 23-25 Yenimahalle/Ankara

Printing House Certificate No: 47381

Kütüphane Kimlik Kartı

SAĞLIK YÖNETİMİ: GÜNCEL KONULAR VE PRATİK BİLGİLER

Editörler: Dr. Sema Dökme Yağar, Dr. Fedayi Yağar

328 s., 160x240 mm

Kaynakça var, dizin yok.

ISBN: 978-625-6552-15-9

Copyright © Bu kitabın Türkiye'deki her türlü yayın hakkı Eğitim Yayınevi'ne aittir. Bütün hakları saklıdır. Kitabın tamamı veya bir kısmı 5846 sayılı yasanın hükümlerine göre kitabı yayımlayan firmanın ve yazarlarının önceden izni olmadan elektronik/mekanik yolla, fotokopi yoluyla ya da herhangi bir kayıt sistemi ile çoğaltılamaz, yayımlanamaz.

EĞİTİM

yayınevi

Yayınevi Türkiye Ofis: İstanbul: Eğitim Yayınevi Tic. Ltd. Şti., Atakent mah. Yasemen sok. No: 4/B, Ümraniye, İstanbul, Türkiye

Konya: Eğitim Yayınevi Tic. Ltd. Şti., Fevzi Çakmak Mah. 10721 Sok. B Blok, No: 16/B, Safakent, Karatay, Konya, Türkiye
+90 332 351 92 85, +90 533 151 50 42, 0 332 502 50 42
bilgi@egitimyayinevi.com

Yayınevi Amerika Ofis: New York: Egitim Publishing Group, Inc. P.O. Box 768/Armonk, New York, 10504-0768, United States of America
americaoffice@egitimyayinevi.com

Lojistik ve Sevkiyat Merkezi: Kitapmatik Lojistik ve Sevkiyat Merkezi, Fevzi Çakmak Mah. 10721 Sok. B Blok, No: 16/B, Safakent, Karatay, Konya, Türkiye
sevkiyat@egitimyayinevi.com

Kitabevi Şubesi: Eğitim Kitabevi, Şükran mah. Rampalı 121, Meram, Konya, Türkiye
+90 332 499 90 00
bilgi@egitimkitabevi.com

İnternet Satış: www.kitapmatik.com.tr
+90 537 512 43 00
bilgi@kitapmatik.com.tr

 **kitapmatik**
YAYINEVİ

Kaynakça

- Ak, B. (2013). Sağlıkta yeni hedef: Dijital hastaneler. *Akademik Bilişim*, 971–976.
- Austin, C. J., & Greene, B. R. (1978). Hospital Information Systems: A Current Perspective. *Inquiry*, 15(2), 95–112.
- Ben-Assuli, O. (2015). Electronic health records, adoption, quality of care, legal and privacy issues and their implementation in emergency departments. *Health Policy*, 119, 287–297. <https://doi.org/10.1016/j.healthpol.2014.11.014>
- Chao, W. C., Hu, H., Ung, C. O. L., & Cai, Y. (2013). Benefits and Challenges of Electronic Health Record System on Stakeholders: A Qualitative Study of Outpatient Physicians. *J Med Syst*, 37(9960), 1-6. <https://doi.org/10.1007/s10916-013-9960-5>
- Clancy, C. (2003). Key Capabilities Of An Electronic Health Record System Letter Report - Key Capabilities of an Electronic Health Record System - NCBI Bookshelf. <https://www.ncbi.nlm.nih.gov/books/NBK221800/>
- Coile, R. C. (2002). The Paperless Hospital Healthcare in a Digital Age. Health Administration Press, HIMSS.
- Collen, M. F., & Kulikowski, C. A. (2015). The Development of Digital Computers. In M. F. Collen & M. J. Ball (Eds.), *The History of Medical Informatics in the United States* (2nd ed., pp. 3–73). Springer-Verlag London.
- Collen, M. F., & Miller, R. A. (2015). The Early History of Hospital Information Systems for Inpatient Care in the United States. In M. F. Collen & M. J. Ball (Eds.), *The History of Medical Informatics in the United States* (2nd ed., pp. 339–383). Springer-Verlag London.
- Doyle, R. J., Wang, N., Anthony, D., Borkan, J., Shield, R. R., & Goldman, R. E. (2012). Computers in the examination room and the electronic health record: physicians' perceived impact on clinical encounters before and after full installation and implementation. *Family Practice*, 29(5), 601–608. <https://doi.org/10.1093/FAMPRA/CMS015>
- DSÖ. (2023). Health products policy and standards. <https://www.who.int/teams/health-product-policy-and-standards/overview> (Available Date: 8 June 2023).
- Evans, R. S. (2016). Electronic Health Records: Then, Now, and in the Future. *Yearbook of Medical Informatics*, 1, 48–S61. <https://doi.org/10.15265/IYS-2016-s006>
- European Society of Radiology (ESR). (2019). IT development in radiology-an ESR update on the Digital Imaging Adoption Model (DIAM). *Insights into Imaging*, 10(1), 27-30.
- Furukawa, M., & Pollack, E. (2020). Achieving HIMSS Stage 7 designation for EMR adoption. *Nursing Management*, 51(1), 10–12. <https://doi.org/10.1097/01.NUMA.0000617044.57943.E1>
- Gans, D., Kralewski, J., Hammons, T., & Dowd, B. (2005). Medical groups' adoption of electronic health records and information systems. *Health Affairs*, 24(5), 1323–1333. <https://doi.org/10.1377/hlthaff.24.5.1323>
- Gluck, J. (1979). The Computerized Medical Record System: Meeting the Challenge for Nursing. *The Journal of Nursing Administration*, 9(12), 17–24.
- Güleç, K., & Keklik, B. (2020). Dijital Hastaneler. In E. Eke (Ed.), *Sağlık Yönetiminde Güncel Tartışmalar* (1., pp. 43–76). Nobel Yayınları.
- Hannah, K. J., Ball, M. J., & Edwards, M. J. A. (1999). History of Health Care Computing. In *Introduction to Nursing Informatics* (pp. 26–38). Springer. https://doi.org/10.1007/978-1-4757-3095-1_3
- HIMSS. (2020). Personal Health Records, Electronic Health Records Key to India's National Digital Health Mission Comment Letter. <https://www.himss.org/resources/personal-health-records-electronic-health-records-key-indias-national-digital-health>
- HIMSS. (2021a). Electronic Medical Record Adoption Model | HIMSS Analytics - Europe. <https://www.himssanalytics.org/europe/electronic-medical-record-adoption-model>

- HIMSS. (2021b). Maturity Models | HIMSS. <https://www.himss.org/what-we-do-solutions/digital-health-transformation/maturity-models>
- Kalra, D. (2006). Electronic Health Record Standards. *Yearbook of Medical Informatics*, 45(1), 144-150.
- Khan, A., & Mir, M. S. (2021). Digital Hospitals. *Scholarly Journal of Biological Science*, 10(1), 1-2.
- McDonald, C. J. (1988). Computer-Stored Medical Records. *JAMA*, 259(23), 3433-3440. <https://doi.org/10.1001/jama.1988.03720230043028>
- Mohd, H., & Mohamad, S. M. S. (2005). Acceptance Model of Electronic Medical Record. *Journal of Advancing Information and Management Studies*, 2(1), 75-92.
- Paris, V., Slawomirski, L., & Colbert, A. (2017). New health technologies: Managing access, value and sustainability. In *New health technologies: Managing access, value and sustainability* (pp. 17-42). OECD Publishing.
- Sargutan, E. A. (2005). Sağlık Teknolojisi Yönetimi. *Hacettepe Sağlık İdaresi Dergisi*, 8(1), 113-144.
- Sebetci, Ö., Hanaylı, M. C., & Gürel Dönük, G. (2017). Hastanelerin Dijitalleşme Sürecinde HIMSS-EMRAM Modeli Kullanımının Dünyada ve Türkiye'deki Genel Durumunun İncelenmesi. *İşletme Araştırmaları Dergisi*, 9(4), 360-374.
- Seymour, T., Frantsvog, D., & Graeber, T. (2012). Electronic health records (EHR). *American Journal of Health Sciences*, 3(3), 201-210.
- Smorodin, G., Kolesnichenko, O., Kolesnichenko, Y., Myakinkova, L., Prisyazhnaya, N., Yakovleva, D., ... & Balandin, S. (2017, November). Internet of Things: Modern paradigm of health care. In *2017 21st Conference of Open Innovations Association (FRUCT)* (pp. 311-320). IEEE.
- Snowdon, A. (2022). Digital Health: A Framework for Healthcare Transformation, HIMSS Publication, ABD.
- T.C. Sağlık Bakanlığı. (2018). Tam Donanımlı Dijital Hastane Kılavuzu. Sağlık Bakanlığı, Ankara.
- T.C. Sağlık Bakanlığı. (2020a). Yeni Kriterlere Göre HIMSS EMRAM Seviye 7 Validasyonu Yol Haritası. <https://dijitalhastane.saglik.gov.tr/Eklenti/31566,yeni-kriterlere-gore-himss-emram-seviye-7-validasyonu-yol-haritasipdf.pdf?0>
- T.C. Sağlık Bakanlığı. (2020b). EMRAM Hakkında. <https://dijitalhastane.saglik.gov.tr/TR,4858/emram-hakkinda.html>
- T.C. Sağlık Bakanlığı. (2023). Dijital Hastane: Sağlıklı Bir Gelecek İçin, Sağlıkta Bilişim. Sağlık Bakanlığı, Ankara. <https://dijitalhastane.saglik.gov.tr/TR,53125/seviye7-hastanelerimiz.html> (Erişim Tarihi: 06.08.2023).
- Van der Lei, J. (1991). Use and Abuse of Computer-Stored Medical Records. *Methods of Information in Medicine*, 30(02), 79-80. <https://doi.org/10.1055/s-0038-1634831>
- Warsawsky, S. S., Pliskin, J. S., Urkin, J., Cohen, N., Sharon, A., Binztok, M., & Margolis, C. Z. (1994). Physician use of a computerized medical record system during the patient encounter: A descriptive study. *Computer Methods and Programs in Biomedicine*, 43(3-4), 269-273. [https://doi.org/10.1016/0169-2607\(94\)90079-5](https://doi.org/10.1016/0169-2607(94)90079-5)
- Weiss, G. (2002). Welcome to the (almost) digital hospital. *IEEE Spectrum*, 39(3), 44-49. <https://doi.org/10.1109/6.988704>
- WHO. (2006). Acknowledgements Electronic Health Records: Manual for Developing Countries. World Health Organization. https://apps.who.int/iris/bitstream/handle/10665/207504/9290612177_eng.pdf?sequence=1&isAllowed=y
- Yağar, F. (2022). Dijital Hastane. Ed. Baş, M., Erdoğan Tarakçı, İ. & Aslan, R. *Dijitalleşme 2 içinde* (s. 269-282). İstanbul: Efe Akademik Yayıncılık.

Kaynakça

- Abd Rahman, N. M., Lim, C. H., & Fazlizan, A. (2021). Optimizing the energy saving potential of public hospital through a systematic approach for green building certification in Malaysia. *Journal of Building Engineering*, 43, 103088.
- Adegbile, M. (2012). Development of a green building rating system for Nigeria. *Sustainable Futures: Architecture and Urbanism in the Global South, Kampala, Uganda*.
- Al Fannah, J., Al Sabahi, S., Al Harthi, H., Al Bahrani, M., & Al Salmi, Q. (2023). Towards a green hospital approach in Oman: A case study of quantifying an environmental impact. *The International Journal of Health Planning and Management*, 1-8.
- Allen, J. G., MacNaughton, P., Laurent, J. G. C., Flanigan, S. S., Eitland, E. S., & Spengler, J. D. (2015). Green buildings and health. *Current Environmental Health Reports*, 2, 250-258.
- AlSanad S. (2015). Awareness, drivers, actions, and barriers of sustainable construction in Kuwait. *Journal of Procedia Engineering*, 118, 969-983.
- Assefa, S., Lee, H. Y., & Shiue, F. J. (2022). Sustainability performance of green building rating systems (gbrss) in an integration model. *Buildings*, 12(2), 208-214.
- Aver, E.F. (2021). Yeşil Hastane Derecelendirme Sisteminin Geliştirilmesi: Türkiye Örneği. Doktora Tezi, Gazi Üniversitesi, Ankara.
- Aydemir İ., (2017). Türkiye’de çevre bilinci kapsamında tıbbi atık üretim süreçleri ve yönetimi. *Bingöl Üniversitesi Sosyal Bilimler Enstitüsü Dergisi*, 7(13), 295-311.
- Birleşmiş Milletler Türkiye (2023). “Türkiye Sürdürülebilir Kalkınma Amaçları çalışmalarımız”. Erişim Adresi: <https://turkiye.un.org/tr/sdgs>, Erişim Tarihi: 18.07.2023.
- Blass A.P., Costa S.E.G., Lima E.P., & Borges L.A. (2017), Measuring environmental performance in hospitals: A practical approach. *Journal of Cleaner Production*, 142, 279-289.
- Brandão, C., Rego, G., Duarte, I., & Nunes, R. (2013). Social responsibility: a new paradigm of hospital governance? *Health Care Analysis*, 21, 390-402.
- BREEAM (2023). “How BREEAM Works”. Erişim Adresi: <https://bregroup.com/products/breeam/how-breeam-works>, Erişim Tarihi: 14.07.2023
- BREEAM [Building Research Establishment Environmental Assessment Method]. (2013). “BREEAM Healthcare FAQs”. Erişim Adresi: https://tools.breeam.com/filelibrary/KN5253_BREEAM_Healthcare_FAQs.pdf, Erişim Tarihi: 17.07.2023.
- BREEAM. (2018). “BREEAM UK New Construction 2018”. Erişim Adresi: https://files.bregroup.com/breeam/technicalmanuals/NC2018/content/resources/output/10_pdf/a4_pdf/print/nc_uk_a4_print_mono/nc_uk_a4_print_mono.pdf, Erişim Tarihi: 14.07.2023.
- CDC [Centers for Disease Control and Prevention]. (2019). “Climate and Health”. Erişim Adresi: <https://www.cdc.gov/climateandhealth/policy.htm>, Erişim Tarihi: 16.07.2023.
- Chias P., & Abad T. (2017). Green hospitals, green healthcare. *International Journal of Energy Production & Management*, 2(2), 196-205.
- Cumhurbaşkanlığı Strateji ve Bütçe Başkanlığı (2019). “Sürdürülebilir Kalkınma Amaçları Değerlendirme Raporu”. Erişim Adresi: https://www.sbb.gov.tr/wp-content/uploads/2020/03/Surdurulebilir-Kalkinma-Amaclari-Degerlendirme-Raporu_13_12_2019-WEB.pdf, Erişim Tarihi: 19.07.2023.
- ÇEDBİK (2023). “Çevre Dostu Binalar Derneği”. Erişim Adresi: <https://cedbik.org/>, Erişim Tarihi: 19.07.2023.
- ÇEDBİK [Çevre Dostu Binalar Derneği]. (2017). “EDGE Buildings”. Erişim Adresi: <https://cedbik.org/tr/projeler/edge-buildings>, Erişim Tarihi: 19.07.2023.
- Çevre ve Orman Bakanlığı (2011). “Sürdürülebilir su ve atıksu yönetimi için su tasarrufu modellerinin geliştirilmesi projesi”. Çevre ve Orman Bakanlığı Özel Çevre Koruma Kurumu Başkanlığı, Ankara.

- Çevre, Şehir ve İklim Değişikliği Bakanlığı (2023). “Paris Anlaşması”. Erişim Adresi: <https://iklim.gov.tr/paris-anlasmasi-i-34>, Erişim Tarihi: 18.07.2023.
- Çilhoroz, Y., & Işık, O. (2018). Ankara’daki hastanelerin yeşil hastane ölçütlerine uygunluğunun incelenmesi. *Hacettepe Sağlık İdaresi Dergisi*, 21(1), 65-85.
- Çilhoroz, Y., & Işık, O. (2019). Yeşil hastane sertifika sistemleri. *Sağlık Bilimleri ve Meslekleri Dergisi*, 6(1), 161-169.
- Darko, A., & Chan, A. P. (2017). Review of barriers to green building adoption. *Sustainable Development*, 25(3), 167-179.
- Doğan F. (2020). Sürdürülebilir Tasarım İlkelerinin Sağlık Yapılarını Şekillendirmesi. Yüksek Lisans Tezi, Beykent Üniversitesi, İstanbul.
- Dünya Bankası (2021a). “Climate Change Action Plan (2021-2025) Infographic”. Erişim Adresi: <https://www.worldbank.org/en/news/infographic/2021/06/22/climate-change-action-plan-2021-2025>, Erişim Tarihi: 15.07.2023.
- Dünya Bankası (2021b). “Green, Resilient, and Inclusive Development”. Erişim Adresi: https://www.giz.de/fachexpertise/downloads/26_Green-Resilient-and-Inclusive-Development.pdf, Erişim Tarihi: 15.07.2023.
- Dünya Bankası (2023). “Climate Change and Paris Alignment: ‘The Climate is Changing, and So Are We’”. Erişim Adresi: <https://blogs.worldbank.org/voices/climate-change-and-paris-alignment-climate-changing-and-so-are-we>, Erişim Tarihi: 17.03.2023.
- Dünya Sağlık Örgütü (2015). “Operational framework for building climate resilient health systems”. Erişim Adresi: <https://www.who.int/publications/i/item/9789241565073>, Erişim Tarihi: 14.07.2023.
- Dünya Sağlık Örgütü (2020a). “WHO guidance for climate resilient and environmentally sustainable health care facilities”. Erişim Adresi: <https://www.who.int/publications/i/item/9789240012226>, Erişim Tarihi: 18.07.2023.
- Dünya Sağlık Örgütü (2020b). “WHO global strategy on health, environment and climate change: the transformation needed to improve lives and wellbeing sustainably through healthy environments”. Erişim Adresi: <https://www.who.int/publications/i/item/9789240000377>, Erişim Tarihi: 17.07.2023.
- Dünya Sağlık Örgütü (2023a). “Constitution”. Erişim Adresi: <https://www.who.int/about/governance/constitution>, Erişim Tarihi: 10.07.2023.
- Dünya Sağlık Örgütü (2023b). “Monitoring health for the SDGs”. Erişim Adresi: <https://www.who.int/data/gho/data/themes/world-health-statistics>, Erişim Tarihi: 17.07.2023.
- Dünya Sağlık Örgütü [DSÖ]. (2010). “Healthy Hospitals, Healthy Planet, Healthy people: Addressing climate change in health care settings: Discussion Draft”. Erişim Adresi: https://www.who.int/docs/default-source/climate-change/healthy-hospitals-healthy-planet-healthy-people.pdf?sfvrsn=8b337cee_1, Erişim Tarihi: 10.07.2023.
- Eagan, P.D., & Kaiser, B. (2002). Can environmental purchasing reduce mercury in U.S. health care?. *Environmental Health Perspectives*, 110(9), 847-851.
- EDGE Buildings (2023). “Certify Green and Change Your World”. Erişim Adresi: <https://edgebuildings.com>, Erişim Tarihi: 19.07.2023.
- Environment Science Center (2003), “Greener hospitals: Improving environmental performance”, Erişim Adresi: <https://www.bms.com/assets/bms/us/en-us/pdf/greener-hospitals.pdf>, Erişim Tarihi: 15.07.2023.
- Eskitürk A. (2002). Hastane Atıklarının Yönetiminde Atık Minimizasyonu. Yüksek Lisans Tezi, İstanbul Teknik Üniversitesi, İstanbul.
- Falvey, G., Wallace, C., & McClain, Z. (2023). “Great hospitals in America-2023”. Erişim Adresi: <https://www.beckershospitalreview.com/lists/great-hospitals-in-america-2023.html>, Erişim Tarihi: 16.07.2023.

- Fratila, D. (2014). Environmentally friendly manufacturing processes in the context of transition to sustainable production. *Comprehensive Materials Processing*, 8, 163-175.
- GBCA [Green Building Council of Australia]. (2013). "Introducing Green Star". Erişim Adresi: https://www.gbca.org.au/uploads/91/2139/Introducing_Green_Star.pdf, Erişim Tarihi: 14.07.2023.
- GBCA. (2023). "Exploring Green Star". Erişim Adresi: <https://new.gbca.org.au/green-star/exploring-green-star>, Erişim Tarihi: 14.07.2023.
- Gerwig, K. (2014). *Greening health care: how hospitals can heal the planet*. Oxford University Press.
- Ghasemi, M. K., & Yusuff, R. B. M. (2016). Advantages and disadvantages of healthcare waste treatment and disposal alternatives: Malaysian Scenario. *Polish Journal of Environmental Studies*, 25(1), 1-6.
- Gómez-Chaparro, M., García-Sanz-Calcedo, J., & Armenta-Márquez, L. (2018). Study on the use and consumption of water in Spanish private hospitals as related to healthcare activity. *Urban Water Journal*, 15(6), 601-608.
- Gordon, P. (2001). *Lean and green: profit for your workplace and the environment*. Berrett-Koehler Publishers.
- Guenther, R., & Vittori, G. (2013). *Sustainable healthcare architecture*. John Wiley & Sons.
- Gümüş, M., Orhan, S., Kızılkaya, E., & Ceylan, A. (2021). Yeşil hastane ile ilgili çalışan performansında liderlik, kültürel değerler ve motivasyon. *Atlas Journal*, 7(41), 1881-1889.
- Günaydın M. (2014). Hastaneler gerçekten şifa dağıtıyor mu?, *ANKEM Dergisi*, 28(2), 58-62.
- Gürsoy F. (1997). Hastane Atıklarının Atık Azaltımı Yöntemi İle Değerlendirilmesi. Yüksek Lisans Tezi, İstanbul Teknik Üniversitesi, İstanbul.
- Hall, A.G. (2008). Greening healthcare: 21st century and beyond. *Frontiers of Health Services Management*, 25(1), 37-4.
- Haluza, D., Schönbauer, R., & Cervinka, R. (2014). Green perspectives for public health: A narrative review on the physiological effects of experiencing outdoor nature. *International Journal of Environmental Research and Public Health*, 11(5), 5445-5461.
- Harris, N., Pisa, L., Talioaga, S., & Vezeau, T. (2009). Hospitals going green: a holistic view of the issue and the critical role of the nurse leader. *Holistic Nursing Practice*, 23(2), 101-111.
- Hoffman A. J., & Henn, R. (2008) Overcoming the social and psychological barriers to green building. *Organization and Environment*, 21(4), 390-419.
- Hofmann, D. J., & Müller, R. (2015). Stratospheric ozone recovery. *Encyclopedia of Atmospheric Sciences*, 4, 380-388.
- Horizon Europe (2023). "Work Programme 2023-2024 8. Climate, Energy and Mobility". Erişim Adresi: https://ec.europa.eu/info/funding-tenders/opportunities/docs/2021-2027/horizon/wp-call/2023-2024/wp-8-climate-energy-and-mobility_horizon-2023-2024_en.pdf, Erişim Adresi: 18.07.2023.
- Hoşgör, H. (2014). Yeşil hastane konsepti ve türkiye deneyimi. *Sağlık Bilimleri ve Meslekleri Dergisi*, 1(2), 75-84.
- IFC [International Finance Corporation]. (2019). "Green Buildings: A Finance and Policy Blueprint for Emerging Markets". Erişim Adresi: <https://documents1.worldbank.org/curated/en/586841576523330833/pdf/Green-Buildings-A-Finance-and-Policy-Blueprint-for-Emerging-Markets.pdf>, Erişim Tarihi: 11.07.2023.
- Ji, R., & Qu, S. (2019). Investigation and evaluation of energy consumption performance for hospital buildings in China. *Sustainability*, 11(6), 1724-1728.
- Karaca, P. Ö., Atılğan, E., & Zekioglu, A. (2018). Sağlık hizmetlerinde sürdürülebilirlik bağlamında inovatif bir uygulama: Yeşil hastaneler. *Ejovoc (Electronic Journal of Vocational Colleges)*, 8(2), 77-87.

- Karliner, J., & Guenther, R. (2011). A comprehensive environmental health agenda for hospitals and health systems around the world. *California: Global Green and Healthy Hospitals*, 42-48.
- Kumari, S., & Kumar, R. (2020). Green hospital-A necessity and not option. *Journal of Management Research and Analysis*, 7(2), 46-51.
- Kuşat, N. (2013). Yeşil sürdürülebilirlik için yeşil ekonomi: Avantaj ve dezavantajları – Türkiye incelemesi. *Journal Of Yaşar University*, 8(29), 4896-4916.
- Lattanzio, S., Stefanizzi, P., D’ambrosio, M., Cuscianna, E., Riformato, G., Migliore, G., ... & Bianchi, F. P. (2022). Waste management and the perspective of a green hospital—a systematic narrative review. *International Journal of Environmental Research and Public Health*, 19(23), 15812.
- Lee, P. C., Huang, C. Y., Huang, M. H., & Hsu, M. J. (2023). The behavioral intention of hospitals to promote sustainable development of green healthcare from the perspective of organizational stakeholders during the covid-19 epidemic: A case study of hospitals in Taiwan. *Sustainability*, 15(5), 4521-4528.
- LEED [Leadership in Energy and Environmental Design]. (2023). “LEED v4.1”. Erişim Adresi: <https://www.usgbc.org/leed/v41>, Erişim Tarihi: 18.07.2023.
- Li, M., Gong, Z., Gilal, F. G., Van Swol, L. M., Xu, J., & Li, F. (2021). The moderating role of ethical leadership on nurses’ green behavior intentions and real green behavior. *BioMed Research International*, 1-5.
- Licina, D., & Langer, S. (2021). Indoor air quality investigation before and after relocation to WELL-certified office buildings. *Building and Environment*, 204, 1-4.
- Martellotta, F., Simone, A., Crociata, S.D., & D’Alba, M., (2016). Global comfort and indoor environment quality attributes for workers of a hypermarket in Southern Italy. *Building and Environment*, 95, 355-364.
- Matthews, K. (2019). “The 10 Most Sustainable Hospitals in The World”. Erişim Adresi: <https://blueandgreentomorrow.com/sustainability/10-most-sustainable-hospitals-in-world/>, Erişim Tarihi: 19.07.2023.
- Nguyen H.T., Skitmore M., Gray M., & Zhang X., (2017). Will green building development take off? An exploratory study of barriers to green building in Vietnam. *Journal of Resources, Conservation and Recycling*, 127, 8-20.
- Özcan, M. (2013). Hastane Otomasyon Sistem Tasarımı. Yüksek Lisans Tezi, Yıldız Teknik Üniversitesi, İstanbul.
- Özçelebi S. (2009). Hastane İklimlendirme Sistemlerine Genel Bir Bakış, 6. Ulusal Sterilizasyon Dezenfeksiyon Kongresi, Antalya.
- Özdemir M. (2017). Yeşil Hastane Tasarım Ölçütlerinin İrdelenmesi ve Tasarıma İlişkin Çözüm Önerileri. Yüksek Lisans Tezi, Yıldız Teknik Üniversitesi, İstanbul.
- Özdemir P., Atılgan E., & Zekioğlu A. (2018). Sağlık hizmetlerinde sürdürülebilirlik bağlamında inovatif bir uygulama: Yeşil hastaneler. *Electronic Journal of Vocational Colleges*, 8(2), 77-87.
- Özkan, O., Bayın, G., & Yeşilaydın, G. (2014). Hastane Yönetiminde Sürdürülebilir Yaklaşım: Yeşil Yönetim. 8. Sağlık ve Hastane İdaresi Kongresi Bildiri Kitabı, Lefke Avrupa Üniversitesi.
- Özyaral, O. (2013). Yeşil Hastane. Editörler. Sur, H. ve Palteki, T. *Hastane Yönetimi içinde*. Nobel Tıp Kitabevleri, İstanbul, Türkiye.
- Pelozo, J., & Shang, J. (2011). How can corporate social responsibility activities create value for stakeholders? A systematic review. *Journal of the academy of Marketing Science*, 39, 117-135.
- Resmî Gazete (2022). “Binalar ile Yerleşmeler İçin Yeşil Sertifika Yönetmeliği”. Erişim Adresi: <https://www.resmigazete.gov.tr/eskiler/2022/06/20220612-1.htm>, Erişim Tarihi: 18.07.2023.
- Sadler, B. L., Berry, L. L., Guenther, R., Hamilton, D. K., Hessler, F. A., Merritt, C., & Parker, D. (2011). Fable hospital 2.0: the business case for building better health care facilities. *Hastings Center Report*, 41(1), 13-23.

- Sahamir, S. R., & Zakaria, R. (2014). Green assessment criteria for public hospital building development in Malaysia. *Procedia Environmental Sciences*, 20, 106-115.
- Samari M., Godrati N., Esmacilifar R., Olfat F., & Shafiei M.W.M. (2013). The Investigation of the Barriers in Developing Green Building in Malaysia. *Journal of Modern Applied Science*, 7(2), 1-10.
- Savaş, A.B. (2018). Hastanelerin “Yeşil Hastane” Olma Süreci, Muhasebenin Rolü ve Bir Uygulama. Yüksek Lisans Tezi, Anadolu Üniversitesi, Eskişehir.
- Serb C. (2008). Think green. *Hospital & Health Networks*, 82(8), 22-6.
- Susanto, A. J., & Nopiyanti, E. (2020). Leadership, cultural values and motivation on employees performance about green hospital. In *Journal of Physics: Conference Series* (Vol. 1625, No. 1, p. 012065). IOP Publishing.
- Tamer G. (2018). Sağlıkta Sürdürülebilirlik. International Conference On Eurasian Economies, 154-162, Özbekistan, 18-20 Haziran.
- Terekli G., Özkan O., & Bayın G. (2013). Çevre dostu hastaneler: hastaneden yeşil hastaneye. *Ankara Sağlık Hizmetleri Dergisi*, 12(2), 37-54.
- Türkiye Çevre Ajansı (2023). “Yeşil Sertifika Süreci Nasıl İşliyor”. Erişim Adresi: <https://www.tuca.gov.tr/haber/yesil-sertifika-sureci-nasil-isluyor/62>, Erişim Tarihi: 14.07.2023.
- USGBC [U.S. Green Building Council]. (2023a). “LEED rating system selection guidance” Erişim Adresi: <https://www.usgbc.org/leed-tools/rating-system-selection-guidance>, Erişim Tarihi:19.07.2023.
- USGBC. (2023b). “LEED and health care facilities: Projects by the numbers” Erişim Adresi: <https://www.usgbc.org/articles/leed-and-health-care-facilities-projects-numbers>, Erişim Tarihi:19.07.2023.
- USGBC. (2023c). “LEED Project profiles” Erişim Adresi: <https://www.usgbc.org/projects?Country=%5B%22Turkey%22%5D>, Erişim Tarihi:19.07.2023.
- WELL v2 (2023). “WELL v2”. Erişim Adresi: <https://v2.wellcertified.com/en/wellv2/overview>, Erişim Tarihi: 17.07.2023.
- Williams K., & Dair C., (2007). What is stopping sustainable building in england? barriers experienced by stakeholders in delivering sustainable developments. *Journal of Sustainable Development*, 15, 135-147.
- Yıldız, H. (2016). Sürdürülebilirlik bağlamında sağlık sektöründe inovatif uygulamalar: Yeşil hastaneler. *Kafkas Üniversitesi İktisadi ve İdari Bilimler Fakültesi Dergisi*, 7(13), 323-340.
- Yılmaz, Z., Çankaya, F., & Karakaya, A. (2017). Yıkım ve yeniden yapım maliyetlerini etkileyen faktörlerin bina maliyet oranı açısından önemi. *Ordu Üniversitesi Sosyal Bilimler Araştırmaları Dergisi*, 7(2), 395-412.
- Zhan, Z., Xu, W., Xu, L., Qi, X., Song, W., Wang, C., & Huang, Z. (2022). BIM-based green hospital building performance pre-evaluation: A case study. *Sustainability*, 14(4), 2066-2070.

Kaynakça

- ABB (Ankara Büyükşehir Belediyesi) (2018). Bilkent Şehir Hastanesi'ne dört bir koldan ulaşım. Erişim Adresi: <https://www.ankara.bel.tr/haberler/bilkent-sehir-hastanesi-ne-dort-bir-koldan-ulasim-11658>, Erişim Tarihi: 31.07.2023
- Acerete, B., Stafford, A., Stapleton, P. (2011). Spanish healthcare public private partnerships: The 'Alzira model'. *Critical Perspectives on Accounting*, 22(6), 533-549.
- Adıyaman, S. (2019). Şehir Hastanelerinde Yaşanan Sorunlar İle İlgili Sağlık Bakanına Yazı. Türk Tabipler Birliği, Ankara.
- Albayrak, Ç., Güçlü, A. (2020). Şehir hastanelerinin sağlık turizmüne etkisinin SWOT analizi ile değerlendirilmesi. *Aydın Sağlık Dergisi*, 6(2), 139-153.
- Ersoy, K. (2023). Şehir hastanelerinin kirası nasıl ödenecek? Erişim adresi: <https://www.dunya.com/ekonomi/sehir-hastanelerinin-kirasi-nasil-odenecek-haberi-222531>. Erişim tarihi: 31.07.2023.
- Gharace, H., Tabrizi, J. S., Azami-Aghdash, S., Farahbakhsh, M., Karamouz, M. & Nosratnejad, S. (2019). Analysis of public-private partnership in providing primary health care policy: an experience from Iran. *Journal of Primary Care & Community Health*, 10, 1-17.
- Gökkaya, D., Erdem, R. (2021). Türkiye'de kamu özel ortaklığı bağlamında şehir hastanelerinin değerlendirilmesi: Nitel bir araştırma. *Uluslararası İktisadi ve İdari İncelemeler Dergisi*, (31), 73-96.
- Gökkaya, D., İzgüden, D. & Erdem, R. (2018). Şehir hastanesinde hasta memnuniyeti araştırması: Isparta ili örneği. *Süleyman Demirel Üniversitesi Vizyoner Dergisi*, 9(20), 136-148.
- Hamilton, G., Kachkynbaeva, M., Wachsmuth, I., & Masaki, E. (2012). A preliminary reflection on the best practice in PPP in healthcare sector: A review of different ppp case studies and experiences. *PPPs in Health Manila*.
- Hosmac and CII (2015). Partnership in helathcare: A public private perspective. Hosmac Perfecting Healthcare and cConfederation of Indian Industry.
- Karasu K. (2011). Sağlık hizmetlerinin örgütlenmesinde kamu-özel ortaklığı. *Ankara Üniversitesi Siyasal Bilgiler Fakültesi Dergisi*, 66(3), 217-262. ^[1]_[5EP]
- Kayral, İ. H. (2019). Kırık pencereler teorisi, şehir hastaneleri yönetim modelinde hasta güvenliği için kullanılabilir mi? *Hacettepe Sağlık İdaresi Dergisi*, 22(3), 677-694.
- Koca, F. (2019a). Hastane yapılarımız sağlık turizminin de merkezi olacak. Erişim Adresi: <https://www.aa.com.tr/tr/saglik/saglik-bakani-koca-hastane-yapilarimiz-saglik-turizminin-derkezi-olacak/1422472>. Erişim Tarihi: 31.07.2023.
- Koca, F. (2019b). Röportaj. Sağlık düşüncesi ve Tıp Kültürü Dergisi. 49, 72-77.
- Kosycarz, E. A., Nowakowska, B. A., Mikołajczyk, M. M. (2019). Evaluating opportunities for successful public-private partnership in the healthcare sector in Poland. *Journal of Public Health*, 27, 1-9.
- Milliyet (2018). Bilkent Şehir Hastanesi Çevresindeki Yol Çalışmaları. Erişim Adresi: <https://www.milliyet.com.tr/yemel-haberler/ankara/bilkent-sehir-hastanesi-cevresindeki-yol-calismalari-12600459>. Erişim Tarihi: 31.07.2023.
- Mitchell, M. (2008). An overview of public private partnerships in health. *International Health Systems Program Publication, Harvard School of Public Health*, 1-28.
- Nelson, J. (2002). Building partnerships: Cooperation between the United Nations system and the private sector, Report commissioned by the United Nations Global Compact Office, United Nations Department of Public Information: NewYork. ^[1]_[5EP]
- OECD (2011). Public private partnerships in Canadian healthcare a case study of the Brampton Civic hospital. March, 2011.
- Özmen, S., Ocakdan, U. B. (2022). Hasta ve çalışanların şehir hastanelerine dair memnuniyet durumunun ve görüşlerinin değerlendirilmesi üzerine sistematik bir derleme. *Gümüşhane Üniversitesi Sağlık Bilimleri Dergisi*, 11(3), 1238-1246.

- Parra, S.P. (2009). Public-private partnership in healthcare. *Health Management Promoting Management and Leadership*. 11(5), 1-6.
- Pârvu, D., Voicu-Olteanu, C. (2009). Advantages and limitations of the public private partnerships and the possibility of using them in Romania. *Transylvanian Review of Administrative Sciences*, 5(27), 189-198.
- Raman, A. V., & Björkman, J. W. (2015). Public-private partnerships in healthcare. In *The Palgrave international handbook of healthcare policy and governance* (pp. 376-392). London: Palgrave Macmillan UK.
- Sarcan, E., & Yaşar, G. Y. (2021). Adana Şehir Hastanesi'nde hasta memnuniyetine yönelik bir araştırma. *Politik Ekonomik Kuram*, 5(2), 177-196.
- SES (Sağlık ve Sosyal Hizmet Emekçileri Sendikası) (2022). Şehir hastanelerinin finansal sürdürülebilirliği ve bütçede yarattığı kaos. Erişim Adresi: <https://ses.org.tr/2022/02/sehir-hastanelerinin-finansal-surdurulebilirligi-ve-butcede-yarattigi-kaos/>. Erişim Tarihi: 31.07.2023.
- Strateji ve Bütçe Başkanlığı (2019). Dünyada ve Türkiye'de kamu-özel işbirliği uygulamalarına ilişkin gelişmeler raporu. Sektörler ve Kamu Yatırımları Genel Müdürlüğü, Mayıs, 2019.
- Şenel Tekin P. ve Çelik Y. (2012) Türkiye'de sağlık sektöründe bir finansman yöntemi olarak kamu- özel ortaklığı politikasının politika haritalama yöntemi ile analiz edilmesi. *Ankara Sağlık Bilimleri Dergisi* 1(3), 81-98.
- Taş Özzeybek, M. (2018). Vatandaşların ve sağlık çalışanlarının şehir hastaneleri ile ilgili görüşlerinin belirlenmesi: Ankara ili örneği. Yüksek lisans tezi, Atılım Üniversitesi Sosyal Bilimler Enstitüsü İşletme Anabilim Dalı. Ankara.
- Thadani, K. B. (2014). Public private partnership in the health sector: Boon or bane. *Procedia-Social and Behavioral Sciences*, 157, 307-316.
- TTB (Türk Tabipler Birliği). (2019). Şehir Hastaneleri Yalanlar ve Gerçekler Sempozyumu. Türk Tabipler Birliği ve İstanbul Tabip Odası. İstanbul.
- UCSF (2018). PPPs in healthcare, models, lessons and trends for the future. Healthcare public-private partnership series. Institute for Global Health Sciences, Global Health Group. No:4.
- Uğurluoğlu, D., Gökkaya, D., & Erdem, R. (2019). Şehir hastanesinde çalışan memnuniyeti araştırması. *İktisadi İdari ve Siyasal Araştırmalar Dergisi*, 4(9), 101-118.
- UŞD (Uluslararası Şeffalık Derneği). (2020). Şehir hastaneleri. Erişim Adresi: <https://seffalik.org/wp-content/uploads/2021/12/SehirHastaneleri.pdf>. Erişim Tarihi: 31.07.2023
- Uysal, Y. (2020). İngiltere kamu-özel işbirliği modelinin Türkiye'deki şehir hastaneleri uygulamaları üzerine etkileri: Politika transferi bağlamında bir analiz. *Dokuz Eylül Üniversitesi Sosyal Bilimler Enstitüsü Dergisi*, 22(3), 935-960.
- Valdimarsson, Ó. (2007). PPP in Iceland from the viewpoint of the public sector. FM Conference in Iceland, 27-28 August 2007.
- World Bank (2017). Public-private partnership in health. World Bank Group Engagement in Health PS, An IEG Synthesis Report.

Kaynakça

- Alkan, N., & Kahraman, C. (2022). Circular intuitionistic fuzzy TOPSIS method: Pandemic hospital location selection. *Journal of Intelligent & Fuzzy Systems*, 42(1), 295-316.
- Amaral, T. M., & Costa, A. P. (2014). Improving decision-making and management of hospital resources: An application of the PROMETHEE II method in an Emergency Department. *Operations Research for Health Care*, 3(1), 1-6.
- Behzadian, M., Otaghsara, S. K., Yazdani, M., & Ignatius, J. (2012). A state-of-the-art survey of TOPSIS applications. *Expert Systems with Applications*, 39(17), 13051-13069.
- Buchanan, J., Sheppard, P., & Vanderpoorten, D. (1998). Ranking projects using the ELECTRE method. In Operational Research Society of New Zealand, Proceedings of the 33rd Annual Conference, Australia.
- Chang, T. H. (2014). Fuzzy VIKOR method: A case study of the hospital service evaluation in Taiwan. *Information Sciences*, 271, 196-212.
- Chatterjee, D., & Mukherjee, B. (2013). Potential hospital location selection using fuzzy-AHP: an empirical study in Rural India. *International Journal of Innovative Technology and Research*, 1(4), 304-314.
- Çelikbilek, Y. (2018). Group decision making for hospital location selection using VIKOR under fuzzy environment. *İstanbul Gelişim Üniversitesi Sağlık Bilimleri Dergisi*, 5, 435-450.
- Dökme Yağar, S. (2021). Türkiye’de Sağlık Alanında Çok Kriterli Karar Verme Uygulamaları ile İlgili Yapılan Çalışmaların Değerlendirilmesi. *SHKUD*, 1(3), 177-193.
- Erbay, E., & Akyürek, Ç. E. (2020). Hastanelerde çok kriterli karar verme uygulamalarının sistematik derlemesi. *Ankara Hacı Bayram Veli Üniversitesi İktisadi ve İdari Bilimler Fakültesi Dergisi*, 22(2), 612-645.
- Gul, M., & Guneri, A. F. (2021). Hospital location selection: A systematic literature review on methodologies and applications. *Mathematical Problems in Engineering*, 1-14.
- Hashemkhani Zolfani, S., Yazdani, M., Ebadi Torkayesh, A., & Derakhti, A. (2020). Application of a gray-based decision support framework for location selection of a temporary hospital during COVID-19 pandemic. *Symmetry*, 12(6), 886-890.
- Ishizaka, A., & Labib, A. (2011). Review of the main developments in the analytic hierarchy process. *Expert Systems with Applications*, 38(11), 14336-14345.
- İnce, Ö., Bedir, N., & Tamer, E. (2016). Hastane kuruluş yeri seçimi probleminin AHP ile modellenmesi: Tuzla ilçesi uygulaması. *Gazi Sağlık Bilimleri Dergisi*, 1(3), 8-21.
- Kamu Sağlık Tesisleri Ruhsatlandırma Yönetmeliği (2019). Dördüncü Bölüm: Planlama ve Ön İzin. <https://www.resmigazete.gov.tr/eskiler/2019/09/20190920-2.htm> (Erişim Tarihi: 04.08.2023).
- Kahraman, C., Gundogdu, F. K., Onar, S. Ç., & Oztaysi, B. (2019). Hospital location selection using spherical fuzzy TOPSIS. In 11th conference of the European society for fuzzy logic and technology (EUSFLAT 2019) (pp. 77-82). Atlantis Press, USA.
- Kumar, P., Singh, R. K., & Sinha, P. (2016). Optimal site selection for a hospital using a fuzzy extended ELECTRE approach. *Journal of Management Analytics*, 3(2), 115-135.
- Kuo, Y., Yang, T., & Huang, G. W. (2008). The use of grey relational analysis in solving multiple attribute decision-making problems. *Computers & Industrial Engineering*, 55(1), 80-93.
- Lai, Y. J., Liu, T. Y., & Hwang, C. L. (1994). Topsis for MODM. *European Journal of Operational Research*, 76(3), 486-500.
- Opricovic, S., & Tzeng, G. H. (2007). Extended VIKOR method in comparison with outranking methods. *European Journal of Operational Research*, 178(2), 514-529.
- Organ, A., & Tekin, B. (2017). Şehir hastanesi kuruluş yeri seçimi için gri ilişkisel analiz yaklaşımı: Denizli ili örneği. *Adnan Menderes Üniversitesi Sosyal Bilimler Enstitüsü Dergisi*, 4(3), 256-278.

- Özcan, A. Y. (2013). Sağlık Kurumları Yönetiminde Sayısal Yöntemler: Teknikler ve Uygulamalar. Siyasal Kitabevi, Ankara.
- Özel Hastaneler Yönetmeliği (2002). Birinci Bölüm: Yer Seçimi, Ön İzin ve Bina Durumu. www.mevzuat.gov.tr/mevzuat?MevzuatNo=4854&MevzuatTur=7&MevzuatTertip=5 (Erişim Tarihi: 03.08.2023).
- Papathanasiou, J., Ploskas, N., Papathanasiou, J., & Ploskas, N. (2018). Topsis. Multiple Criteria Decision Aid: Methods, Examples and Python Implementations, Springer, London, UK.
- Sayadi, M. K., Heydari, M., & Shahanaghi, K. (2009). Extension of VIKOR method for decision making problem with interval numbers. *Applied Mathematical Modelling*, 33(5), 2257-2262.
- Şahin, T., Ocak, S., & Top, M. (2019). Analytic hierarchy process for hospital site selection. *Health Policy and Technology*, 8(1), 42-50.
- Şen, H., & Demiral, M. F. (2021). Hospital location selection with grey system theory. *European Journal of Economics and Business Studies*, 2(2), 66-79.
- Van Sandt, A., Carpenter, C. W., Dudensing, R., & Loveridge, S. (2021). Estimating determinants of healthcare establishment locations with restricted federal administrative data. *Health Economics*, 30(6), 1328-1346.
- Vaidya, O. S., & Kumar, S. (2006). Analytic hierarchy process: An overview of applications. *European Journal of Operational Research*, 169(1), 1-29.
- Yanic, A., Hasibuan, A., Ishak, I., Marsono, M., Lubis, S., Nurmalini, N. & Ahmar, A. S. (2018). Web based application for decision support system with ELECTRE method. In *Journal of Physics: Conference Series*, USA.
- Zeng, G., Jiang, R., Huang, G., Xu, M., & Li, J. (2007). Optimization of wastewater treatment alternative selection by hierarchy grey relational analysis. *Journal of Environmental Management*, 82(2), 250-259.

Kaynakça

- AA. (2019). *Medyada yanlış sağlık bilgileri doktorları itibarsızlaştırıyor*. NTV Haber: www.ntv.com.tr (Erişim Tarihi: 1.06.23)
- Atıcı, E. (2007). Hasta-Hekim ilişkisi kavramı. *Uludağ Üniversitesi Tıp Fakültesi Dergisi*, 33(1), 45-50.
- AA. (2019). *Medyada yanlış sağlık bilgileri doktorları itibarsızlaştırıyor*. NTV Haber: www.ntv.com.tr (Erişim Tarihi: 1.06.23)
- Atıcı, E. (2007). Hasta-Hekim ilişkisi kavramı. *Uludağ Üniversitesi Tıp Fakültesi Dergisi*, 33(1), 45-50.
- BBC. (2020). Trump'ın koronavirüse karşı 'vücuda dezenfektan enjekte edilmesi' ve 'ultraviyole ışık verilmesi' tavsiyeleri işe yarar mı? www.bbc.com (Erişim Tarihi: 01.06.23)
- Demir, E. (2019). Yönetim süreçleri bağlamında bilgievlerinin incelenmesi: Küçükçekmece Belediyesi Örneği. Yüksek Lisans Tezi. Sabahattin Zaim Üniversitesi Sosyal Bilimler Enstitüsü, İstanbul.
- Fiske, J. (2003). İletişim çalışmalarına giriş. İstanbul: Bilim ve Sanat Yayınları.
- Gede, F. (2005). Cerrahi servislerinde hasta-hemşire ilişkisinin değerlendirilmesi. Yüksek Lisans Tezi. Afyon Kocatepe Üniversitesi Sağlık Bilimleri Enstitüsü, Afyon.
- Göksu, N. F. (2023). Sağlık İletişimi. İstanbul: Auzef Yayınları.
- Güllüpunar, M. D., (2022). Sağlık kurumları çevrimiçi diyalog araçlarının vatandaşlar tarafından kullanımı üzerine bir araştırma, *Sosyal Mucit Academic Review*, 3(2), 310-332
- Ikems, K. C. (2020). Media and health communication: an overview. *European Journal of Public Health Studies*, 2(1), 95-104.
- Jacob, C., Hausemer, P., Bogesch, A., & Lawson, A. (2023). The effect of communication and disinformation during the COVID-19 pandemic. Brussels: European Parliament's Special Committee, Belgium.
- Kihtir, A. (2011). Sağlık çalışanları için etkili iletişim: Hekim-hasta iletişiminde temel noktalar. Sağlık Düşüncesi ve Tıp Kültürü Platformu, 1-3.
- Kılıç, M. (2014). Sağlık kurumlarında iletişim: Hasta-sağlık personeli iletişimi. Yüksek Lisans Tezi. Beykent Üniversitesi Sosyal Bilimler Enstitüsü, İstanbul.
- Kılınç, B. (2018). İletişimin kültürel bağlamı bir süreç olarak iletişim ve öğeleri. B. Kılınç, & U. Eriş içinde, İletişim Bilgisi (s. 3-8). Eskişehir: Anadolu Üniversitesi.
- Koçak, A., & Bulduklu, Y. (2010). Sağlık iletişimi: Yaşlıların televizyonda yayınlanan sağlık programlarını izleme motivasyonları. 4. Uluslar arası Sosyal ve Uygulamalı Gerontoloji Sempozyumu, (s. 5-17).
- Korkmaz, B. (2020, 03 28). Sumak suyunun yeni koronavirüsü yenmede etkili olduğu iddiası. Teyit.org: <https://teyit.org/analiz/sumak-suyunun-yeni-koronavirusu-yenmede-etkili-oldugu-iddiasi-adresinden-aldindi>
- Larsen, L. T. (2021). Not merely the absence of disease: A genealogy of the WHO's positive health definition. *History of the Human Sciences*, 1-21.
- Lopez, İ., & Kılıç, M. (2020, 08 21). Bütüncül sağlık. www.medium.com (03.06.23)
- Marangoz, M., & Özen, E. (2021). Covid-19 Pandemi sürecinin farklı alanlarda dijitalleşmeye etkileri: Kavramsal bir değerlendirme. *Hitit Ekonomi ve Politika Dergisi*, 1, 54-6
- Oskay, Ü. (2017). İletişimin ABC'si. İstanbul: İnkılap Yayınevi
- Özodaşık, M. (2012). İletişim ve iletişim sürecinde halkla ilişkiler. a. S. Banar içinde, *Halkla ilişkiler ve iletişim*. Eskişehir: Anadolu Üniversitesi Yayınları.
- Parlayan, M. A., & Dökme, S. (2016). Özel hastanelerdeki hemşire ve hastaların iletişim seviyelerinin değerlendirilmesi: Bir hastane örneği. *KSÜ Sosyal Bilimler Dergisi*, 13(2), 265-284.

- Sezgin, D. (2015). Sağlık iletişimde paradigma ihtiyacı: Disiplinlerarası işbirliğine. *Ankara Üniversitesi Tıp Fakültesi Mecmuası*, 68(3), 95-101.
- Terakye, G. (1994). Hemşirelikte iletişim ve hasta hemşire ilişkisi. Sağlık Bakanlığı Sağlık Projesi Genel Koordinatörlüğü, Ankara.
- Tutar, H., Yılmaz, M. K., Eroğlu, Ö., (2017). Genel ve teknik iletişim, Seçkin Yayıncılık.
- Yalçın, N., & Aştı, T. (2011). Hemşire-hasta etkileşimi. *İ.Ü.F.N. Hem. Dergisi*, 19(1), 54-59.
- Yıldırım, Y. (2021). Covid-19 sürecinde iletişimin kriz, sağlık ve siyaset perspektiflerinden değerlendirilmesi. *Türkiye İletişim Araştırmaları Dergisi*, 38, 497-504.

Kaynakça

- Agba, C. O., Snowden-Bahr, J. D., Kadakia, K. T., Chaker, S. A., Young, J. B., & Forystek, A. G. (2022). Global Horizons for Value-Based Care: Lessons Learned from the Cleveland Clinic. *NEJM Catalyst Innovations in Care Delivery*, 3(3). Doi: 10.1056/CAT.22.0123
- Anwar, M., Barrera-Machuca, A., Calderon, N., Wang, W., Tausan, D., Vayali, T., ... & Fraser, R. (2020). Value-based Healthcare Delivery Through Metabolomics-based Personalized Health Platform. *Healthcare Manage Forum*, 3(33), 126-134. <https://doi.org/10.1177/0840470420904733>
- Atun, R. (2019). Incorporating Value in Investment Decisions in Health across Europe. https://www.medtecheurope.org/wp-content/uploads/2019/06/2019_MTE_incorporating-value-in-investment-decisions-in-health-across-Europe.pdf
- Bachman, S., Comeau, M., Long, T. (2017). Statement Of the Problem: Health Reform, Value-based Purchasing, Alternative Payment Strategies, And Children And Youth With Special Health Care Needs. *Pediatrics*, Supplement_2(139), S89-S98. <https://doi.org/10.1542/peds.2016-2786c>
- Baumann P., ve Keogh, S. B. (2017). NHS RightCare and the shift to value-based healthcare. *NHS England- Board Paper*. PB.09.02.2017/06 <https://www.england.nhs.uk/wp-content/uploads/2017/02/board-papers-090217-item-6-nhs-rightcare.pdf>
- Boxer, R., Hagedorn, H., Jesser, L., Kenny, M., Clothier, B., Bounthavong, M., ... & Harris, A. (2022). Healthcare Quality Measures In Implementation Research: Advantages, Risks and Lessons Learned. *Health Res Policy Sys*, 1(20). <https://doi.org/10.1186/s12961-022-00934-y>
- Brogan, A., Mauskopf, J. (2018). Us Payer Perspectives On Value and Comparisons Outside The Us: An Interview Study. *Value in Health*, (21), S93. <https://doi.org/10.1016/j.jval.2018.04.627>
- Browne, K., Roseman, D., Shaller, D., Edgman-Levitan, S. (2010). analysis & Commentary Measuring Patient Experience As a Strategy For Improving Primary Care. *Health Affairs*, 5(29), 921-925. <https://doi.org/10.1377/hlthaff.2010.0238>
- Byhoff, E., Taylor, L. (2019). Massachusetts Community-based Organization Perspectives On Medicaid Redesign. *American Journal of Preventive Medicine*, 6(57), S74-S81. <https://doi.org/10.1016/j.amepre.2019.07.017>
- Carey, D., Fetterolf, S., Davis, F., Faucett, W., Kirchner, H., Mirshahi, U., ... & Ledbetter, D. (2016). The Geisinger Mycode Community Health Initiative: An Electronic Health Record-linked Biobank For Precision Medicine Research. *Genetics in Medicine*, 9(18), 906-913. <https://doi.org/10.1038/gim.2015.187>
- Chahal, H., Kumari, A. (2013). Examining Talent Management Using Cg As Proxy Measure: a Case Study Of State Bank Of India. *Corporate Governance*, 2(13), 198-207. <https://doi.org/10.1108/14720701311316670>
- Chao, J., Lu, B., Zhang, H., Zhu, L., Guo, L., Liu, P. (2017). Healthcare System Responsiveness In Jiangsu Province, China. *BMC Health Serv Res*, 1(17). <https://doi.org/10.1186/s12913-017-1980-2>
- Chen, H., Cates, T., Taylor, M. (2022). The Effect Of Patient Quality Measurements and Hcahps Patient Satisfaction On Hospital Reimbursements. *HSM*, 1-15. <https://doi.org/10.3233/hsm-220042>
- Chipman, A., & Koehring, M. (2019). Value-Based healthcare in Sweden: Reaching the next level. *The Economist Intelligence Unit*. <https://impact.econ-asia.com/perspectives/sites/default/files/valuebasedhealthcareinswedenreachingthenextlevel.pdf>
- Ciani, O., Jommi, C. (2014). The Role Of Health Technology Assessment Bodies In Shaping Drug Development. *DDDT*, 2273. <https://doi.org/10.2147/dddt.s49935>
- Clifford, S., Lutze, M., Maw, M., Jennings, N. (2020). Establishing Value From Contemporary Nurse Practitioners' Perceptions Of The Role: A Preliminary Study Into Purpose, Support And Priorities. *Collegian*, 1(27), 95-101. <https://doi.org/10.1016/j.colegn.2019.05.006>

- Cockroft, J., Adams, S., Bonnet, K., Matlock, D., McMillan, J., Schlundt, D. (2019). "A Scarlet Letter": Stigma and Other Factors Affecting Trust In The Health Care System For Women Seeking Substance Abuse Treatment In A Community Setting. *Substance Abuse*, 2(40), 170-177. <https://doi.org/10.1080/08897077.2018.1544184>
- Cossio-Gil, Y., Omara, M., Watson, C., Casey, J., Chakhunashvili, A., Gutiérrez-San Miguel, M., ... & Stamm, T. (2022). The roadmap for implementing value-based healthcare in European university hospitals—consensus report and recommendations. *Value in Health*, 25(7), 1148-1156. <https://doi.org/10.1016/j.jval.2021.11.1355>
- Çandereli, Z.Ö., Beyhan, E.T., Mumcu, G. (2022). Sağlık Teknolojileri ve Değer. İçinde H. Şengül ve A. Bulut (Eds.), *Sağlık Hizmetlerinde Değerli Temelli Yaklaşımlar* (ss. 113-128). Dünya Tıp Kitabevi.
- Desai, A., Bekelis, K., Ball, P. A., Lurie, J. D., Mirza, S. K., Tosteson, T. D., ... & Weinstein, J. N. (2012). Spine Patient Outcomes Research Trial. *Neurosurgery*, 4(71), 833-843. <https://doi.org/10.1227/neu.0b013e31826772cb>
- Dombrádi, V., Bíró, K., Jonitz, G., Gray, M., Jani, A. (2021). Broadening the Concept Of Patient Safety Culture Through Value-based Healthcare. *JHOM*, 5(35), 541-549. <https://doi.org/10.1108/jhom-07-2020-0287>
- EIT Health, (2020). Implementing Value-Based Health Care in Europe: Handbook for Pioneers (Director: Gregory Katz) <https://eithealth.eu/wp-content/uploads/2020/06/Implementing-Value-Based-Healthcare-In-Europe.pdf>
- Eriksson, T., Levin, L.Å., Nedlund, A.C. (2022). The introduction of a value-based reimbursement programme-Alignment and resistance among healthcare providers. *Int J Health Plann Manage*, 38(1),129-148. doi: 10.1002/hpm.3574.
- European Commission (2019). Expert Panel on effective ways of investing in Health (EXPH) Defining value in "value-based healthcare". https://ec.europa.eu/health/expert_panel/sites/expertpanel/files/docsdir/024_defining-value-vbhc_en.pdf
- Fredriksson, J. J., Ebbevi, D., ve Savage, C. (2015). Pseudo-understanding: an analysis of the dilution of value in healthcare. *BMJ Qual Saf*, 24(7), 451-457. <http://dx.doi.org/10.1136/bmjqs-2014-003803>
- Frois, C., Howe, A., Jarvis, J., Grice, K., Wong, K., Zacker, C., ... & Sasane, R. (2019). Drug Treatment Value In a Changing Oncology Landscape: A Literature And Provider Perspective. *JMCP*, 2(25), 246-259. <https://doi.org/10.18553/jmcp.2019.25.2.246>
- Gentry, S., & Badrinath, P. (2017). Defining health in the era of value-based care: lessons from England of relevance to other health systems. *Cureus*, 9(3). DOI: 10.7759/cureus.1079
- Ginter, P. M., Duncan, W. J., ve Swayne, L. E. (2018). The strategic management of health care organizations. John Wiley & Sons.
- Gray, M. (2017b). How to get better value healthcare. Oxford Press.
- Gray, M. (2007). How to get better value healthcare. Oxford Press.
- Gray, M. (2017a). Value based healthcare. *BMJ*, j437. doi:10.1136/bmj.j437
- Grönroos, C., Ravald, A. (2011). Service As Business Logic: Implications For Value Creation and Marketing. *Journal of Service Management*, 1(22), 5-22. <https://doi.org/10.1108/09564231111106893>
- Hall, J., Winer, A., Kleinman, M., Lurmann, F., Brajer, V., Colome, S. (1992). Valuing the Health Benefits Of Clean Air. *Science*, 5046(255), 812-817. <https://doi.org/10.1126/science.1536006>
- Harrison, J. S., Wicks, A. C. (2013). Stakeholder Theory, Value, and Firm Performance. *Bus. Ethics Q.*, 1(23), 97-124. <https://doi.org/10.5840/beq20132314>
- Henshall, C., & Schuller, T. (2013). Health technology assessment, value-based decision making, and innovation. *International journal of technology assessment in health care*, 29(4), 353-359. doi: 10.1017/S0266462313000378

- Hillary, W., Justin, G., Bharat, M., ve Jitendra, M. (2016). Value based healthcare. *Advances in Management*, 9(1), 1-8.
- Hutchens, J., Frawley, J., Sullivan, E. (2022). The Healthcare Experiences Of Women With Cardiac Disease In Pregnancy and Postpartum: A Qualitative Study. *Health Expectations*, 4(25), 1872-1881. <https://doi.org/10.1111/hex.13532>
- Hüttinger, L., Schiele, H., Schröer, D. (2014). Exploring the Antecedents Of Preferential Customer Treatment By Suppliers: A Mixed Methods Approach. *Supply Chain Management an International Journal*, 5/6(19), 697-721. <https://doi.org/10.1108/scm-06-2014-0194>
- Institute of Medicine (IOM) (2008). Evidence-Based Medicine and the Changing Nature of Healthcare: 2007 IOM Annual Meeting Summary, National Academies Press (US), National Academy of Sciences: Washington (DC).
- Issahaku, Y., Thoumi, A., Ogbouji, O., Ogbouji, O., Nonvignon, J. (2021). Is Value-based Payment For Healthcare Feasible Under Ghana's National Health Insurance Scheme?. *Health Res Policy Sys*, 1(19). <https://doi.org/10.1186/s12961-021-00794-y>
- Jackson, J., MacKean, G., Cooke, T., Lahtinen, M. (2017). Patient and Provider Experiences With Relationship, Information, And Management Continuity. *Patient Experience Journal*, 3(4), 38-47. <https://doi.org/10.35680/2372-0247.1192>
- Jani, A., Jungmann, S., ve Gray, M. (2018). Shifting to triple value healthcare: reflections from England. *Zeitschrift für Evidenz, Fortbildung und Qualität im Gesundheitswesen*, 130, 2-7. doi: 10.1016/j.zefq.2018.01.002
- Kaplan, R.S., ve Anderson, S. R. (2004). Time-driven activity-based costing. *Harvard Business Review*, 82 (50), 131-8.
- Kaplan, R.S., ve Porter, M. E. (2011). How to solve the cost crisis in health care. *Harvard Business Review*, 89, 46-52.
- Kaushik, N., Yadav, P., Khandal, R., Aggarwal, M. (2021). Review Of Ways To Enhance the Nutritional Properties Of Millets For Their Value-addition. *J. Food Process. Preserv.*, 6(45). <https://doi.org/10.1111/jfpp.15550>
- Keel, G., Savage, C., Rafiq, M., ve Mazzocato, P. (2017). Time-driven activity-based costing in health care: a systematic review of the literature. *Health Policy*, 121 (7), 755-763. doi: 10.1016/j.healthpol.2017.04.013
- Khalil, H., Kynoch, K. (2021). Implementation Of Sustainable Complex Interventions In Health Care Services: the Triple C Model. *BMC Health Serv Res*, 1(21). <https://doi.org/10.1186/s12913-021-06115-x>
- Kim, Y., Chung, K. (2021). Insurance Reimbursement In Plastic Surgery. *Plastic & Reconstructive Surgery*, 4(147), 995-1003. <https://doi.org/10.1097/prs.00000000000007761>
- Kyoon-Achan, G., Phillips-Beck, W., Kinew, K., Lavoie, J., Sinclair, S., Katz, A. (2021). Our People, Our Health: Envisioning Better Primary Healthcare In Manitoba First Nation Communities. *International Indigenous Policy Journal*, 1(12), 1-22. <https://doi.org/10.18584/iipj.2021.12.1.13561>
- Lee, S., Lee, D., Schniederjans, M. (2011). Supply Chain Innovation and Organizational Performance In The Healthcare Industry. *International Journal of Operations & Production Management*, 11(31), 1193-1214. <https://doi.org/10.1108/01443571111178493>
- Lewis, S. (2022). Value-based healthcare: is it the way forward?. *Future Healthc J*, 9(3), 211-215. doi: 10.7861/fhj.2022-0099
- Lin, P., Zhong, Y., Fillit, H., Chen, E., Neumann, P. (2016). Medicare Expenditures Of Individuals With Alzheimer's Disease and Related Dementias Or Mild Cognitive Impairment Before And After Diagnosis. *J Am Geriatr Soc*, 8(64), 1549-1557. <https://doi.org/10.1111/jgs.14227>
- Malik, G., McKenna, L., Plummer, V. (2016). Facilitators and Barriers To Evidence-based Practice: Perceptions Of Nurse Educators, Clinical Coaches And Nurse Specialists From A Descriptive Study. *Contemporary Nurse*, 5(52), 544-554. <https://doi.org/10.1080/10376178.2016.1188017>

- Marquis-Gravel, G., Faulkner, M., Farrehi, P., Robertson, H., Jones, W., Kraschnewski, J. (2022). Importance Of Patient Engagement In the Conduct Of Pragmatic Multicenter Randomized Controlled Trials: The Adaptable Experience. *Clinical Trials*, 1(20), 31-35. <https://doi.org/10.1177/17407745221118559>
- McFarland, D., Ornstein, K., Holcombe, R. (2015). Demographic Factors and Hospital Size Predict Patient Satisfaction Variance-implications For Hospital Value-based Purchasing. *J. Hosp. Med.*, 8(10), 503-509. <https://doi.org/10.1002/jhm.2371>
- Meer, E. v. d., Gulden, J. v. d., Dongen, D. v., Boot, C. R. L., Anema, J. R. (2015). Barriers and Facilitators In The Implementation Of Recommendations For Hand Eczema Prevention Among Healthcare Workers. *Contact Dermatitis*, 5(72), 325-336. <https://doi.org/10.1111/cod.12331>
- Mjåset, C., Ikram, U., Nagra, N. S., & Feeley, T. W. (2020). Value-based health care in four different health care systems. *NEJM Catalyst Innovations in Care Delivery*, 1(6). <https://doi.org/10.1056/CAT.20.0530>
- Mkanta, W.N., Katta, M., Basireddy, K., English, G., de Grubb, M.C.M. (2016). Theoretical and methodological issues in research related to value-based approaches in healthcare, *Journal of Healthcare Management*, 61 (6), 402-419.
- Muflikh, Y., Adhikari, R., Aziz, A. (2022). Governance Structures and Price Volatility Perceptions In The Indonesian Chilli Value Chain. *JADEE*. <https://doi.org/10.1108/jadee-08-2021-0198>
- Nnyagu, E., PharmD, N., Zhang, M., Clack, L. (2023). Measuring Quality: Evaluating Hospital Value-based Purchasing and Overall Hospital Ratings. *IJRCMS*, 02(05), 208-217. <https://doi.org/10.38193/ijrcms.2023.5213>
- Noël, F. (2022). Accelerating the pace of value-based transformation for more resilient and sustainable healthcare. *Future Healthc J*, 9(3), 226-229. <https://doi.org/10.7861/fhj.2022-0118>
- Nuckols, T., Fingar, K., Barrett, M., Steiner, C., Stocks, C., Owens, P. (2017). The Shifting Landscape In Utilization Of Inpatient, Observation, and Emergency Department Services Across Payers. *Journal of Hospital Medicine*, 6(12), 443-446. <https://doi.org/10.12788/jhm.2751>
- OECD (2017). Tackling Wasteful Spending on Health, OECD Publishing, Paris. <https://dx.doi.org/10.1787/9789264266414-en>
- Özdeğer, B. ve Tarım, M. (2022). Değer Temelli Sağlık Hizmetleri ve Toplumsal Değer. İçinde H. Şengül ve A. Bulut (Eds.), *Sağlık Hizmetlerinde Değerli Temelli Yaklaşımlar* (ss. 45-62). Dünya Tıp Kitabevi.
- Özsarı, H. (2022). Sağlık Yönetiminde Değer. İçinde H. Şengül ve A. Bulut (Eds.), *Sağlık Hizmetlerinde Değerli Temelli Yaklaşımlar* (ss. 25-34). Dünya Tıp Kitabevi.
- Pennestri, F., Lippi, G., Banfi, G. (2019). Pay Less and Spend More—the Real Value In Healthcare Procurement. *Ann. Transl. Med.*, 22(7), 688-688. <https://doi.org/10.21037/atm.2019.10.93>
- Pernisi, L., Lagoe, R., Drapola, B., Littau, S. (2017). Value Based Purchasing and Nursing Case Management. *OJN*, 02(07), 307-317. <https://doi.org/10.4236/ojn.2017.72025>
- Porter, M. (2017, January). The strategy to transform health care and the role of outcomes. In *Presentation at the Organisation for Economic Co-operation and Development Policy Forum*, Paris, France, January (Vol. 16). <https://www.oecd.org/health/ministerial/policy-forum/Michael-Porter-Presentation-OECD-Health-Forum-2017.pdf>
- Porter, M. E. (2008a). Chapter 7: Policy changes to improve the value we need from health care. İçinde Evidence-Based Medicine and the Changing Nature of Healthcare: 2007 IOM Annual Meeting Summary, National Academies Press (US), National Academy of Sciences: Washington (DC).
- Porter, M. E. (2008b). Value-based health care delivery. *Annals of surgery*, 248(4), 503-509. doi: 10.1097/SLA.0b013e31818a43af
- Porter, M. E. (2010). What is value in health care. *N Engl J Med*, 363(26), 2477-2481. doi: 10.1056/NEJMp1011024

- Porter, M. E. ve Lee, T. H. (2013). The Strategy that Will Fix Health Care, *Harvard Business Review*, 91: 24.
- Porter, M. E., ve Kaplan, R. S. (2011). How to solve the cost crisis in health care. *Harvard Business Review*, 4, 47-64.
- Porter, M. E., ve Teisberg, E. O. (2006). Redefining health care: creating value-based competition on results. *Harvard Business Press*.
- Porter, M. E., ve Teisberg, E. O. (2007). How physicians can change the future of health care. *Jama*, 297(10), 1103-1111. doi: 10.1001/jama.297.10.1103
- Porter, M. E., ve Teisberg, E. O. (2009). Cleveland Clinic: transformation and growth 2015. *HBS Case*, (709-473).
- PwC. (2021). Value based Healthcare. <https://www.pwc.com/m1/en/publications/documents/value-based-healthcare.pdf>
- Redondo, P., Ribeiro, M., Lopes, M., Borges, M., Gonçalves, F. (2019). Holistic View Of Patients With Melanoma Of the Skin: How Can Health Systems Create Value And Achieve Better Clinical Outcomes?. *ecancer*, (13). <https://doi.org/10.3332/ecancer.2019.959>
- Sauder, N., Bozic, K. (2022). Value-based Healthcare: Early Wins and Smooth Transitions To Value-based Delivery. *Clin Orthop Relat Res*, 11(480), 2101-2104. <https://doi.org/10.1097/corr.0000000000002379>
- Seidman, G. ve Atun, R. (2016). Aligning values and outcomes in priority-setting for health. *J Glob Health*, 6(2): 020308. doi: 10.7189/jogh.06.020308
- Shah, A. (2016). Value-based health care, a global assessment. *The Economist Intelligence Unit*. https://impact.economist.com/perspectives/sites/default/files/EIU_Medtronic_Findings-and-Methodology_1.pdf
- Silenzi, A.ve Boccia, S. (2017). Value based Healthcare as a solution for the future of publicly funded healthcare systems. *Epidemiology, Biostatistics and Public Health*, 14(4): e12702. <https://doi.org/10.2427/12702>
- Singh, C. K. S., Singh, D., Khamba, J. S. (2020). Analyzing Barriers Of Green Lean Practices In Manufacturing Industries By Dematel Approach. *JMTM*, 1(32), 176-198. <https://doi.org/10.1108/jmtm-02-2020-0053>
- Spalding, N., Poland, F., Gregory, S., McCulloch, J., Sargen, K., Vicary, P. (2013). Addressing Patients' Colorectal Cancer Needs In Preoperative Education. *Health Education*, 6(113), 502-516. <https://doi.org/10.1108/he-11-2012-0052>
- Stowell, C., ve Akerman, C. (2015a). Measuring outcomes: the key to value-based health care. *Harvard Business Review*, Webinar.
- Stowell, C., ve Akerman, C. (2015b). Better value in healthcare requires focusing on outcomes. *Harvard Business Review*.
- TDK, (2019). <https://sozluk.gov.tr/?kelime=kayda%20de%C4%9Fer>
- Teisberg, E., Wallace, S., & O'Hara, S. (2020). Defining and implementing value-based health care: a strategic framework. *Academic Medicine*, 95(5), 682. <https://doi.org/10.1097/ACM.00000000000003122>
- Timpka, T., Nyce, J., Amer-Wählin, I. (2018). Value-based Reimbursement In Collectively Financed Healthcare Requires Monitoring Of Socioeconomic Patient Data To Maintain Equality In Service Provision. *J Gen Intern Med*, 12(33), 2240-2243. <https://doi.org/10.1007/s11606-018-4661-x>
- UMass Memorial Health Care, Accessed 28 October 2023, <https://www.umassmemorialhealthcare.org/>
- van der Nat, P. B. (2022). The new strategic agenda for value transformation. *Health Services Management Research*, 35(3), 189-193. DOI: 10.1177/09514848211011739

- van Staalduinen, D. J., van den Bekerom, P., Groeneveld, S., Kidanemariam, M., Stiggelbout, A. M., & van den Akker-van Marle, M. E. (2022). The implementation of value-based healthcare: a scoping review. *BMC Health Services Research*, 22(1), 270. <https://doi.org/10.1186/s12913-022-07489-2>
- Vanderhout, S., Smith, M., Pallone, N., Tingley, K., Pugliese, M., Chakraborty, P., ... & Potter, B. (2021). Patient and Family Engagement In The Development Of Core Outcome Sets For Two Rare Chronic Diseases In Children. *Res Involv Engagem*, 1(7). <https://doi.org/10.1186/s40900-021-00304-y>
- Walraven, J., Jacobs, M. S., & Uyl-de Groot, C. A. (2021). Leveraging the similarities between cost-effectiveness analysis and value-based healthcare. *Value in Health*, 24(7), 1038-1044. <https://doi.org/10.1016/j.jval.2021.01.010>
- Walsh, A. P., Harrington, D., Hines, P. (2019). Are hospital managers ready for value-based healthcare? A review of the management competence literature. *International Journal of Organizational Analysis*, 28(1), 49-65. <https://doi.org/10.1108/IJOA-01-2019-1639>
- Wasif, N., Etzioni, D. A. (2018). Regionalization Of Complex Cancer Surgery. *JAMA Netw Open*, 7(1), e184586. <https://doi.org/10.1001/jamanetworkopen.2018.4586>
- Wilson H., Gole, J., Mishra., B., Mishra, J. (2016). Value based healthcare. *Advances in management*, 9(1), 1.
- Wirling, Y. (2022). Veritism and Ways Of Deriving Epistemic Value. *Philos Stud*, 12(179), 3617-3633. <https://doi.org/10.1007/s11098-022-01863-w>

Kaynakça

- Abed, A. H., & Nasr, M. (2019). Diabetes disease detection through data mining techniques. *International Journal of Advanced Networking and Applications*, 11(1), 4142-4149.
- Abouelmehdi, K., Beni-Hssane, A., Khaloufi, H., & Saadi, M. (2017). Big data security and privacy in healthcare: A Review. *Procedia Computer Science*, 113, 73-80.
- Alharthi, H. (2018). Healthcare predictive analytics: An overview with a focus on Saudi Arabia. *Journal of Infection and Public Health*, 11(6), 749-756.
- Al-Maolegi, M., & Arkok, B. (2014). An improved Apriori algorithm for association rules. arXiv preprint arXiv:1403.3948.
- Andreu-Perez, J., Poon, C. C., Merrifield, R. D., Wong, S. T., & Yang, G. Z. (2015). Big data for health. *IEEE Journal of Biomedical and Health Informatics*, 19(4), 1193-1208.
- Aydin, S. (2022). Time series analysis and some applications in medical research. *Journal of Mathematics and Statistics Studies*, 3(2), 31-36.
- Bansal, S., Chowell, G., Simonsen, L., Vespignani, A., & Viboud, C. (2016). Big data for infectious disease surveillance and modeling. *The Journal of infectious diseases*, 214(4), 375-379.
- Berrouguet, S., Billot, R., Larsen, M. E., Lopez-Castroman, J., Jaussent, I., Walter, M., ... & Courtet, P. (2019). An approach for data mining of electronic health record data for suicide risk management: database analysis for clinical decision support. *JMIR Mental Health*, 6(5), e9766.
- Cai, L., & Zhu, Y. (2015). The challenges of data quality and data quality assessment in the big data era. *Data Science Journal*, 14, 2-2.
- Chaves, L., & Marques, G. (2021). Data mining techniques for early diagnosis of diabetes: a comparative study. *Applied Sciences*, 11(5), 2218.
- Conway, M., & O'Connor, D. (2016). Social media, big data, and mental health: current advances and ethical implications. *Current Opinion in Psychology*, 9, 77-82.
- Dash, S., Shakyawar, S. K., Sharma, M., & Kaushik, S. (2019). Big data in healthcare: management, analysis and future prospects. *Journal of Big Data*, 6(1), 1-25.
- De Mauro, A., Greco, M., & Grimaldi, M. (2016). A formal definition of Big Data based on its essential features. *Library Review*, 65(3), 122-135.
- Dolley, S. (2018). Big data's role in precision public health. *Frontiers in Public Health*, 6, 68.
- Gai, K., Qiu, M., Chen, L. C., & Liu, M. (2015). Electronic health record error prevention approach using ontology in big data. In 2015 IEEE 17th International Conference on High Performance Computing and Communications, 2015 IEEE 7th International Symposium on Cyberspace Safety and Security, and 2015 IEEE 12th International Conference on Embedded Software and Systems (pp. 752-757). IEEE.
- Galetsis, P., Katsaliaki, K., & Kumar, S. (2019). Values, challenges and future directions of big data analytics in healthcare: A systematic review. *Social Science & Medicine*, 241, 112533.
- Gligorijević, V., Malod-Dognin, N., & Pržulj, N. (2016). Integrative methods for analyzing big data in precision medicine. *Proteomics*, 16(5), 741-758.
- Gupta, N., & Gupta, B. (2019). Big data interoperability in e-health systems. In 2019 9th International Conference on Cloud Computing, Data Science & Engineering (Confluence) (pp. 217-222). IEEE.
- Han, L., Luo, S., Yu, J., Pan, L., & Chen, S. (2014). Rule extraction from support vector machines using ensemble learning approach: an application for diagnosis of diabetes. *IEEE Journal of Biomedical and Health Informatics*, 19(2), 728-734.
- Hardin, J. M., & Chhieng, D. C. (2007). Data mining and clinical decision support systems. In *Clinical decision support systems: Theory and practice* (pp. 44-63). New York, NY: Springer New York.

- Hassan, M., Awan, F. M., Naz, A., deAndrés-Galiana, E. J., Alvarez, O., Cernea, A., ... & Kloczkowski, A. (2022). Innovations in genomics and big data analytics for personalized medicine and health care: A review. *International Journal of Molecular Sciences*, 23(9), 4645.
- He, K. Y., Ge, D., & He, M. M. (2017). Big data analytics for genomic medicine. *International Journal of Molecular Sciences*, 18(2), 412.
- Ho, C. W., Ali, J., & Caals, K. (2020). Ensuring trustworthy use of artificial intelligence and big data analytics in health insurance. *Bulletin of the World Health Organization*, 98(4), 263.
- Hong, L., Luo, M., Wang, R., Lu, P., Lu, W., & Lu, L. (2018). Big data in health care: Applications and challenges. *Data and Information Management*, 2(3), 175-197.
- Idri, A., Benhar, H., Fernández-Alemán, J. L., & Kadi, I. (2018). A systematic map of medical data preprocessing in knowledge discovery. *Computer Methods and Programs in Biomedicine*, 162, 69-85.
- Jain, P., Gyanchandani, M., & Khare, N. (2016). Big data privacy: a technological perspective and review. *Journal of Big Data*, 3, 1-25.
- Jothi, N., & Husain, W. (2015). Data mining in healthcare—a review. *Procedia Computer Science*, 72, 306-313.
- Kalid, N., Zaidan, A. A., Zaidan, B. B., Salman, O. H., Hashim, M., & Muzammil, H. J. J. O. M. S. (2018). Based real time remote health monitoring systems: A review on patients prioritization and related "big data" using body sensors information and communication technology. *Journal of Medical Systems*, 42, 1-30.
- Kalid, N., Zaidan, A. A., Zaidan, B. B., Salman, O. H., Hashim, M., & Muzammil, H. J. J. O. M. S. (2018). Based real time remote health monitoring systems: A review on patients prioritization and related "big data" using body sensors information and communication technology. *Journal of Medical Systems*, 42, 1-30.
- Kamsu-Foguem, B., Rigal, F., & Mauget, F. (2013). Mining association rules for the quality improvement of the production process. *Expert Systems with Applications*, 40(4), 1034-1045.
- Karkouch, A., Mousannif, H., Al Moatassime, H., & Noel, T. (2016). Data quality in internet of things: A state-of-the-art survey. *Journal of Network and Computer Applications*, 73, 57-81.
- Kaur, P., Sharma, M., & Mittal, M. (2018). Big data and machine learning based secure healthcare framework. *Procedia Computer Science*, 132, 1049-1059.
- Koh, H. C., & Tan, G. (2011). Data mining applications in healthcare. *Journal of Healthcare Information Management*, 19(2), 65.
- Koleck, T. A., Dreisbach, C., Bourne, P. E., & Bakken, S. (2019). Natural language processing of symptoms documented in free-text narratives of electronic health records: a systematic review. *Journal of the American Medical Informatics Association*, 26(4), 364-379.
- Komi, M., Li, J., Zhai, Y., & Zhang, X. (2017). Application of data mining methods in diabetes prediction. In 2017 2nd international conference on image, vision and computing (ICIVC) (pp. 1006-1010). IEEE.
- Kruse, C. S., Goswamy, R., Raval, Y. J., & Marawi, S. (2016). Challenges and opportunities of big data in health care: a systematic review. *JMIR Medical Informatics*, 4(4), e5359.
- Kunwar, V., Chandel, K., Sabitha, A. S., & Bansal, A. (2016). Chronic Kidney Disease analysis using data mining classification techniques. In 2016 6th International Conference-Cloud System and Big Data Engineering (Confluence) (pp. 300-305). IEEE.
- Lan, K., Wang, D. T., Fong, S., Liu, L. S., Wong, K. K., & Dey, N. (2018). A survey of data mining and deep learning in bioinformatics. *Journal of Medical Systems*, 42, 1-20.
- Lee, C. H., & Yoon, H. J. (2017). Medical big data: promise and challenges. *Kidney Research and Clinical Practice*, 36(1), 3.
- Luo, J., Wu, M., Gopukumar, D., & Zhao, Y. (2016). Big data application in biomedical research and health care: a literature review. *Biomedical Informatics Insights*, 8, BII-S31559.

- Lupton, D. (2014). The commodification of patient opinion: the digital patient experience economy in the age of big data. *Sociology of Health & Illness*, 36(6), 856-869.
- Martinez-Martin, N., Insel, T. R., Dagum, P., Greely, H. T., & Cho, M. K. (2018). Data mining for health: staking out the ethical territory of digital phenotyping. *NPJ Digital Medicine*, 1(1), 68.
- Murthy, S., Bakar, A. A., Rahim, F. A., & Ramli, R. (2019). A comparative study of data anonymization techniques. In 2019 IEEE 5th Intl Conference on Big Data Security on Cloud (BigDataSecurity), IEEE Intl Conference on High Performance and Smart Computing, (HPSC) and IEEE Intl Conference on Intelligent Data and Security (IDS) (pp. 306-309). IEEE.
- Olaronke, I., & Oluwaseun, O. (2016). Big data in healthcare: Prospects, challenges and resolutions. In 2016 Future technologies conference (FTC) (pp. 1152-1157). IEEE.
- Pandey, M. K., & Subbiah, K. (2016). A novel storage architecture for facilitating efficient analytics of health informatics big data in cloud. In 2016 IEEE International Conference on Computer and Information Technology (CIT) (pp. 578-585). IEEE.
- Patil, H. K., & Seshadri, R. (2014). Big data security and privacy issues in healthcare. In 2014 IEEE international congress on big data (pp. 762-765). IEEE.
- Plangger, K., Campbell, C., Robson, K., & Montecchi, M. (2022). Little rewards, big changes: Using exercise analytics to motivate sustainable changes in physical activity. *Information & Management*, 59(5), 103216.
- Rahman, F., Slepian, M., & Mitra, A. (2016). A novel big-data processing framework for healthcare applications: Big-data-healthcare-in-a-box. In 2016 IEEE International Conference on Big Data (Big Data) (pp. 3548-3555). IEEE.
- Rahul, K., Banyal, R. K., & Goswami, P. (2020). Analysis and processing aspects of data in big data applications. *Journal of Discrete Mathematical Sciences and Cryptography*, 23(2), 385-393.
- Ross, M. K., Wei, W., & Ohno-Machado, L. (2014). "Big data" and the electronic health record. *Yearbook of Medical Informatics*, 23(01), 97-104.
- Sharma, A., & Mansotra, V. (2014, March). Emerging applications of data mining for healthcare management-a critical review. In 2014 International conference on computing for sustainable global development (INDIACom) (pp. 377-382). IEEE.
- Singh, G., Schulthess, D., Hughes, N., Vannieuwenhuysse, B., & Kalra, D. (2018). Real world big data for clinical research and drug development. *Drug Discovery Today*, 23(3), 652-660.
- Stiglic, G., Kocbek, P., Fijacko, N., Zitnik, M., Verbert, K., & Cilar, L. (2020). Interpretability of machine learning-based prediction models in healthcare. *Wiley Interdisciplinary Reviews: Data Mining and Knowledge Discovery*, 10(5), e1379.
- Tang, W., Zhang, K., Ren, J., Zhang, Y., & Shen, X. (2017). Lightweight and privacy-preserving fog-assisted information sharing scheme for health big data. In GLOBECOM 2017-2017 IEEE Global Communications Conference (pp. 1-6). IEEE.
- Tekieh, M. H., & Raahemi, B. (2015). Importance of data mining in healthcare: a survey. In Proceedings of the 2015 IEEE/ACM International Conference on Advances in Social Networks Analysis and Mining 2015 (pp. 1057-1062).
- Vayena, E., Salathé, M., Madoff, L. C., & Brownstein, J. S. (2015). Ethical challenges of big data in public health. *PLoS Computational Biology*, 11(2), e1003904.
- Ventola, C. L. (2018). Big data and pharmacovigilance: data mining for adverse drug events and interactions. *Pharmacy and Therapeutics*, 43(6), 340.
- Viceconti, M., Hunter, P., & Hose, R. (2015). Big data, big knowledge: big data for personalized healthcare. *IEEE Journal of Biomedical and Health Informatics*, 19(4), 1209-1215.
- Yoo, I., Alafaireet, P., Marinov, M., Pena-Hernandez, K., Gopidi, R., Chang, J. F., & Hua, L. (2012). Data mining in healthcare and biomedicine: a survey of the literature. *Journal of Medical Systems*, 36, 2431-2448.

Kaynakça

- Aguinis, H. (2009). Performance management. Upper Saddle River, NJ: Pearson prentice hall.
- Anh Vu, T., Plimmer, G., Berman, E., & Ha, P. N. (2022). Performance management in the Vietnam public sector: The role of institution, traditional culture and leadership. *International Journal of Public Administration*, 45(1), 49-63.
- Arslan, Ü., ve Orhaner, E. (2018). Kamu hastanelerinde performans yönetimi: hastane yöneticilerinin verimlilik karne uygulaması ile ilgili algılarının değerlendirilmesi. *Türkiye Sağlık Bilimleri ve Araştırmaları Dergisi*, 1(2), 30-42.
- Fabianova, Z. (2016). Factors affecting efficiency of performance management system in public service institutions. *International Journal of scientific research and management (IJSRM)*, 4(9), 2321-3418.
- Halis, M., ve Şimşir, İ. (2017). Kamu Hastanelerinde Kurumsal Performans Uygulamaları: Yönetici Ve Diğer Personel Tutumlarının İncelenmesi. *Gümüşhane Üniversitesi Sağlık Bilimleri Dergisi*, 6(2), 22-32.
- Hatefi, S. M., and Haeri, A. (2019). Evaluating hospital performance using an integrated balanced scorecard and fuzzy data envelopment analysis. *Health Management and Information Science*, 6(2), 66-76.
- Hurst, J., & Jee-Hughes, M. (2001). Performance measurement and performance management in OECD health systems.
- Keleşoğlu, S. İ. (2022). Devlet Hastanelerinde Dengeli Puan Cetveli Modelinin Güncel Uyarlaması: Kurumsal Karne ve İlgili Dönem Sonuçları. *Türkiye Sağlık Enstitüleri Başkanlığı Dergisi*, 5(3), 20-28.
- Mettler, T., and Rohner, P. (2009). Performance management in health care: the past, the present, and the future. *Wirtschaftsinformatik Proceeding*. 08.08.2023 tarihinde <https://aisel.aisnet.org/wi2009/149>. adresinden erişildi.
- Osiobe, E. U. (2021). A Literature Review and Overview of Performance Management: A Guide to the Field. *Sumerians Journal of Business Management and Marketing*, 1-11.
- Pulakos, E. D. (2004). Performance management: A roadmap for developing, implementing and evaluating performance management systems (pp. 1-42). Alexandria, VA: SHRM foundation.
- Purbey, S., Mukherjee, K., and Bhar, C. (2007). Performance measurement system for healthcare processes. *International Journal of Productivity and Performance Management*, 56(3), 241-251.
- Ravish, G., and Gautam, V. (2018). Current Trends in Performance Management: A Study of Healthcare Industry. *International Journal of Creative Research Thoughts*, 6(2), 126-132.
- Resmi Gazete (2011) Sağlık Bakanlığı Ve Bağlı Kuruluşlarının Teşkilat Ve Görevleri Hakkında Kanun Hükmünde Kararname (Kanun Hük. Kar. nin Tarihi : 11.10.2011, No : 663)
- Resmi Gazete (2015) Sağlıkta Kalitenin Geliştirilmesi ve Değerlendirilmesine Dair Yönetmelik (Yönetmelik Tarihi: 27.06.2015, No: 29399).
- Rostam, F.A. (2019). Advantages and Disadvantages of Performance Management. https://www.researchgate.net/publication/338215098_ADVANTAGES_AND_DISADVANTAGES_OF_PERFORMANCE_MANAGEMENT/link/5e07970d299bf10bc380c28b/download.
- Sağlık Bakanlığı (2020) Sağlıkta Kalite Standartları: Hastane. 08.08.2023 tarihinde <https://dosyamerkez.saglik.gov.tr/Eklenti/41258/0/skshastane-seti-s-61--09082021pdf.pdf> adresinden erişildi.
- Sarker, A (2020). Performance Management: Definition, Principles, Features, Scope, Aim and Process. 08.08.2023 tarihinde <https://www.mbaknol.com/human-resource-management/performance-management/> adresinden erişildi.
- Van Dooren, W., Bouckaert, G., and Halligan, J. (2015). Performance management in the public sector. Routledge, USA.
- Yang, C., and Modell, S. (2012). Power and performance: Institutional embeddedness and performance management in a Chinese local government organization. *Accounting, Auditing & Accountability Journal*, 26(1), 101-132.

Kaynakça

- Abdalla, M., Alarabi, L., & Hendawi, A. (2021). Crisis management art from the risks to the control: a review of methods and directions. *Information, 12*(1), 18-24.
- Aydın, A. Belli, A. Tunç, A. (2019). Yerel yönetim algısı üzerine bir alan araştırması: Kahramanmaraş Büyükşehir Belediyesi Örneği. *Gaziantep Üniversitesi Sosyal Bilimler Dergisi, 18*(1), 256-270.
- Alshoubaki, W. E. (2020). Understanding of crisis management: a theoretical literature review. *International Journal of Management Concepts and Philosophy, 13*(3), 236-246.
- Belli, A., Tunç, A., Ağır, O., Özdemir, F. (2018). Yönetimde Yeni Bir Yaklaşım Olarak Kriz Yönetimine Teorik Bir Bakış, VII. Uluslararası Sempozyum İdealden Gerçeğe Toplum, Siyaset Ve Ekonomi, 25 - 27 Ekim 2018, Malatya.
- Björck, A. (2016). Crisis typologies revisited: an interdisciplinary approach. *Central European Business Review, 5*(3), 25-37.
- Canöz, K., & Öndoğan, A. (2015). Kriz yönetiminde dönüştürücü liderin rolü. *Gümüşhane Üniversitesi İletişim Fakültesi Elektronik Dergisi, 3*(1), 36-61.
- Cutlip, S.M., Center, A.H. & Broom, G.M. (2006). *Effective Public Relations*. New Jersey: Pearson Education International.
- Dewlin, E.S. (2007). *Crisis Management Planning and Execution*. New York: Auerbach Publications.
- Doumouras, A. G., Keshet, I., Nathens, A. B., Ahmed, N., & Hicks, C. M. (2012). A crisis of faith? A review of simulation in teaching team-based, crisis management skills to surgical trainees. *Journal of Surgical Education, 69*(3), 274-281.
- Dyson, S. B., & t Hart, P. (2013). *Crisis Management*. London: Oxford University Press.
- Eismann, K., Posegga, O., & Fischbach, K. (2021). Opening organizational learning in crisis management: On the affordances of social media. *The Journal of Strategic Information Systems, 30*(4), 1-6.
- Ekinci, H., & İzci, F. (2006). Kriz yönetiminde insan kaynaklarına psikolojik desteğin önemi ve kayseri tekstil sektöründe bir araştırma. *Kocaeli Üniversitesi Sosyal Bilimler Dergisi, 12*(12), 39-54.
- Giorgetto, S. A. (2021). Risk and crisis management. An overview. *Economia Aziendale Online, 12*(1), 1-12.
- Gundel, S. (2005). Towards a new typology of crises. *Journal of Contingencies and Crisis Management, 13*(3), 1-5.
- Hazaa, Y. M. H., Almaqtari, F. A., & Al-Swidi, A. (2021). Factors Influencing Crisis Management: A systematic review and synthesis for future research. *Cogent Business & Management, 8*(1), 1-6.
- John-Eke, E. C., & Eke, J. K. (2020). Strategic planning and crisis management styles in organizations: A review of related literature. *Journal of Strategic Management, 5*(1), 36-46.
- Karaköse, T. (2007). Örgütler ve kriz yönetimi. *Akademik Bakış, 13*(2), 1-15.
- Khodarahmi, E. (2009). Crisis management. *Disaster Prevention and Management: An International Journal, 18*(5), 523-528.
- Mitroff, I. & Alpaslan, M.C. (2003). Preparing for evil. *Harvard Business Review, 81*(4), 109-15.
- Mitroff, I. I. (2004). Think like a sociopath, act like a saint. *Journal of Business Strategy, 25*(5), 42-53.
- Olsson, S. (2009). *Crisis Management*. London: Springer.
- Özcan, Ş. (2021). *Effectiveness in Crisis Management*. Ankara: IKSAD Publishing House.
- Özdemir, L. & Balkan, M.O. (2010). The positive and negative effects of crisis on organizations:

- an application. Turgut Özal International Conference on Economics and Politics – I Global Crises and Economics Governance, Malatya, Turkey.
- Pohl, D. (2013). Social media analysis for crisis management: A brief survey. *Special Technical Community on Social Networking*, 2(1), 1-4.
- Wut, T. M., Xu, J. B., & Wong, S. M. (2021). Crisis management research (1985–2020) in the hospitality and tourism industry: A review and research agenda. *Tourism Management*, 85, 1-4.
- Vassilikopoulou, A., Lepetos, A., Siomkos, G., & Chatzipanagiotou, K. (2009). The importance of factors influencing product-harm crisis management across different crisis extent levels: A conjoint analysis. *Journal of Targeting, Measurement and Analysis for Marketing*, 17, 65-74.
- Vasickova, V. (2019). Crisis management process-a literature review and a conceptual integration. *Acta Oeconomica Pragensia*, 27(3-4), 61-77.
- Yılmaz, V. (2019). İç Göçün Değerlendirilmesi: Bitlis İli Örneği. *Uluslararası Toplum Araştırmaları Dergisi*, 11(18), 1709- 1735.

Kaynakça

- Akingbola, K., Rogers, S. E., & Baluch, A. (2019). *Change Management in Nonprofit Organizations: Theory and Practice*. Switzerland: Palgrave Macmillan.
- Altındış, M., Altındış, S., & Sayılı, H. (2011). Sağlık Profesyonellerinin Değişim Sürecindeki Tutumlarını Belirlemeye Yönelik Bir Araştırma. *ZKÜ Sosyal Bilimler Dergisi*, 7(14), 75-94.
- Anusi, H. I., & Mutambara, E. (2022). A Conceptual Framework of Organisational Change Process in Hospitals. *Academy of Entrepreneurship Journal*, 28(S4), 1-11.
- Barcan, L. (2010). New Concepts in the Change Management within Public Organizations. *Revista Tinerilor Economiști (The Young Economists Journal)*, 93-97.
- Bejinariu, C. A., Jitarel, A., Sarca, I., & Mocan, A. (2017). Organizational Change Management- Concepts Definitions and Approaches Inventory. In *Management Challenges in a Network Economy: Proceedings of the Make Learn and TIIM International Conference* (321-330). Lublin, Poland.
- Buchanan, D. A., & Huczynski, A. A. (2019). *Organizational Behavior (10th Ed.)*. UK: Pearson Education Limited.
- Burke, W. W. (2018). *Organization Change Theory & Practice (5th Ed.)*. USA: Sage Publications, Inc.
- Campbell, R. J. (2008). Change Management in Health Care. *The Health Manager*, 27(1), 23-39.
- Cawsey, T. F., Deszca, G., & Ingols, C. (2016). *Organizational Change: An Action-Oriented Toolkit (3rd Ed.)*. USA: Sage Publications, Inc.
- Cummings, T. G., & Worley, C. G. (2009). *Organization Development & Change (9th Ed.)*. Canada: South-Western Cengage Learning.
- Daly, J., Hill, M. N., & Jackson, D. (2015). Chapter Six: Leadership and Healthcare Change Management. J. Daly, S. Speedy, & D. Jackson (Eds.). In *Leadership and Nursing: Contemporary Perspectives (2nd Ed.)*. Australia: Elsevier.
- Davidson, J. (2015). What's All the Buzz about Change Management?. *Healthcare Management Forum*, 28(3), 118-120.
- Drucker, P. F. (2013). *Managing in the Next Society*. USA: Routledge.
- Drucker, P. F. (2014). *21. Yüzyıl İçin Yönetim Tartışmaları (4. Baskı)*. İstanbul: Epsilon Yayıncılık Hizmetleri Tic. San. Ltd. Şti.
- Eren, E. (2012). *Örgütsel Davranış ve Yönetim Psikolojisi (13. Baskı)*. İstanbul: Beta Basım Yayım Dağıtım A.Ş.
- Fagerström, L., & Salmela, S. (2010). Leading Change: A Challenge for Leaders in Nordic Health Care. *Journal of Nursing Management*, 18, 613-617.
- Gifford, R., Fleuren, B., van de Baan, F., Ruwaard, D., Poesen, L., Zijlstra, F., & Westra, D. (2022). To Uncertainty and Beyond: Identifying the Capabilities Needed by Hospitals to Function in Dynamic Environments. *Medical Care Research and Review*, 79(4), 549-561.
- Golden, B. (2006). Transforming Healthcare Organizations. *Healthcare Quarterly*, 10, 10-19.
- Hayes, J. (2014). *The Theory and Practice of Change Management (4th Ed.)*. China: Palgrave Macmillan.
- Hiatt, J. M. (2006). *ADKAR: A Model For Change in Business, Government and Our Community: How to Implement Successful Change in Our Personal Lives and Professional Careers*. Leveland, Colorado: Prosci Learning Center Publications.
- Hiatt, J. M., & Creasey, T. J. (2012). *Change Management: The People Side of Change*. Prosci Learning Center Publications.
- Hoogendoorn, M., Jonker, C. M., Schut, M. C., & Treur, J. (2007). Modeling Centralized Organization of Organizational Change. *Comput Math Organiz Theor*, 13, 147-184.

- Hospodková, P., Berežná, J., Barták, M., Rogalewicz, V., Severová, L., & Svoboda, R. (2021). Change Management and Digital Innovations in Hospitals of Five European Countries. *Healthcare*, 9, 1508, <https://doi.org/10.3390/healthcare9111508>.
- Hubbart, J. A. (2023). Organizational Change: Considering Truth and Buy-In. *Administrative Sciences*, 13:3. <https://doi.org/10.3390/admsci13010003>.
- Huque, R., & Bhuiyan, S. M. (2007-2008). Change Management and the Health Sector of Bangladesh: A Review of Key Policy Issues. *The CDR Journal*, 3-4, 1-14.
- Iles, V., & Sutherland, K. (2001). *Managing Change in the NHS-Organizational Change: a Review for Health Care Managers, Professionals and Researchers*. London: National Co-ordinating Centre for NHS Service Delivery and Organization R & D.
- Jalagat, Jr, R. C. (2016). The Impact of Change and Change Management in Achieving Corporate Goals and Objectives: Organizational Perspective. *International Journal of Science and Research*, 5(11), 1233-1239.
- Jones, G. R. (2013). *Organizational Theory, Design, and Change (7th Ed.)*. UK: Pearson Education Limited.
- Kanter, E. M. (1985). Managing the Human Side of Change. *Management Review*, April, 52-56.
- Kanter, E. M., Stein, B. A., & Jick, T. D. (1992). *The Challenge of Organizational Change: How Companies Experience It and Leaders Guide It*. USA: The Free Press.
- Khankhoje, M. D. (2016). *Change Management in Healthcare Organizations*. Available at SSRN: <https://ssrn.com/abstract=3232774> or <http://dx.doi.org/10.2139/ssrn.3232774>.
- Koçel, T. (2014). *İşletme Yöneticiliği (Genişletilmiş 15. Baskı)*. İstanbul: Beta Basım Yayım Dağıtım A.Ş.
- Kotter, J. P. (1995). Leading Change: Why Transformation Efforts Fail. *Harvard Business Review*, March-April, 57-68.
- Kotter, J. P. (2013). Değişimi Yönetmek: Dönüşüm Çabaları Neden Başarısız Kalıyor?. M. İnan (Çev.). *Değişim*. İstanbul: Optimist Yayınları.
- Lauer, T. (2021). *Change Management: Fundamentals and Success Factors*. Berlin: Springer-Verlag GmbH, DE.
- Leflar, Jr, J. (2021). *Change Management for Risk Professionals*. Boca Raton: CRC Press.
- Lewis, L. K. (2011). *Organizational Change: Creating Change Through Strategic Communication*. UK: Blackwell Publishing.
- Milella, F., Minelli, E. A., Strozzi, F., & Croce, D. (2021). Change and Innovation in Healthcare: Findings from Literature. *ClinoEconomics and Outcomes Research*, 13, 395-408.
- Mills, J. H., Dye, K., & Mills, A. J. (2009). *Understanding Organizational Change*. Oxon: Routledge.
- Moran, J. W., & Brightman, B. K. (2000). Leading Organizational Change. *Journal of Workplace Learning: Employee Counselling Today*, 12(2), 66-74.
- Mukherjee, K. (2014). *Organizational Change and Development*. India: Dorling Kindersley Pvt. Ltd.
- Nilsen, P., Seing, I., Ericsson, C., Birken, S. A., & Schildmeijer, K. (2020). Characteristics of Successful Changes in Health Care Organizations: An Interview Study with Physicians, Registered Nurses and Assistant Nurses. *BMC Health Services Research*, 20: 147. <https://doi.org/10.1186/s12913-020-4999-8>.
- Özkalp, E., & Kirel, Ç. ((2021). *Örgütsel Davranış (Genişletilmiş ve Güncellenmiş 9. Baskı)*. Bursa: Ekin Basım Yayın Dağıtım.
- Palmer, I., Dunford, R., & Buchanan, D. A. (2017). *Managing Organizational Change: A Multiple Perspectives Approach (3rd Ed.)*. NY: McGraw-Hill Education.
- Pathak, H. (2011). *Organisational Change*. India: Dorling Kindersley Pvt. Ltd.

- Project Management Institute (2013). *Managing Change in Organizations: A Practice Guide*. USA: Project Management Institute, Inc.
- Puccio, G. J., Mance, M., & Murdock, M. C. (2011). *Creative Leadership: Skills that Drive Change (2nd ed.)*. USA: Sage Publications Inc.
- Robbins, S. P., Coulter, M., & De Cenzo, D. A. (2020). *Fundamentals of Management (11th Ed.)*. UK: Pearson Education, Inc.
- Sampson, C. J., & Fried, B. J. (2023). *Fundamentals of Human Resources in Healthcare (3rd Ed.)*. Chicago, Illinois: Health Administration Press.
- Sharma, R. R. (2012). *Change Management and Organizational Transformation (2nd Ed.)*. Delhi: Tata McGraw Hill Education Private Limited.
- Small, A., Gist, D., Souza, D., Dalton, J., Magny-Normilus, C., & David, D. (2016). Using Kotter's Change Model for Implementing Bedside Handoff. *J Nurs Care Qual*, 31(4), 304-309.
- Stobierski, T. (2020). Organizational Change Management: What It is & Why It is Important. *Harvard Business School Online*. <https://online.hbs.edu/blog/post/organizational-change-management> adresinden 20.06.2023 tarihinde erişilmiştir.
- Stolzenberg, K., & Heberle, K. (2022). *Change Management: Successfully Shaping Change Processes-Mobilizing Employees. Vision, Communication, Participation, Qualification*. Germany: Springer-Verlag GmbH, DE.
- T. C. Başbakanlık (2003). *Kamu Yönetiminde Yeniden Yapılanma: 1-Değişimin Yönetimi İçin Yönetimde Değişim*. Ekim, Ankara.
- Tang, K. N. (2019). *Leadership and Change Management*. Singapore: Springer Nature Singapore Pte Ltd.
- Thompson, J. M. (2010). Understanding and Managing Organizational Change: Implications for Public Health Management. *J Public Health Management Practice*, 16(2), 167-173.
- Ülgen, H., & Mirze, S. K. (2013). *İşletmelerde Stratejik Yönetim (6. Baskı)*. İstanbul: Beta Basım Yayım Dağıtım A.Ş.
- Ürek, D., Bilgin Demir, İ., & Karaman, S. (2019). Sağlık Kurumlarında Değişim Liderliği. *Uluslararası Sağlık Yönetimi ve Stratejileri Araştırma Dergisi*, 5(2), 89-103.
- Vardar, A. (2001). *Bireysel ve Kurumsal Değişimde Yeniden Yapılanma Stratejileri*. İstanbul: Kariyer Yayıncılık İletişim Eğitim Hizmetleri Ltd. Şti.
- Voel, F., & Harrington, H. J. (2016). *Change Management: Manage the Change or It Will Manage You*. Boca Raton: CRC Press.

Kaynakça

- Acar, A., & Yeğenoğlu, S. (2004). Türkiye’de ilaçta patent. *Ankara Eczacılık Fakültesi Dergisi*, 33(4), 269-285.
- Allen, L., Popovich, N., & Ansel, H. C. (2013). Ansel’s pharmaceutical dosage forms and drug delivery systems. Lippincott Williams & Wilkins.
- Ballet, F. (1997). Hepatotoxicity in drug development: detection, significance and solutions. *Journal of Hepatology*, 26, 26-36.
- Black, S., Bloom, D. E., Kaslow, D. C., Pecetta, S., & Rappuoli, R. (2020, August). Transforming vaccine development. In *Seminars in immunology* (Vol. 50, p. 101413). Academic Press.
- Chandler Jr, A. D. (2005). Shaping the industrial century: The remarkable story of the evolution of the modern chemical and pharmaceutical industries. Harvard University Press.
- Charles Grudzinkas, Portfolio and Project Planning and Management in the Drug Discovery, Development, and Review Process. Principles of Clinical Pharmacology 2nd Edition, Huang, S. M., Lertora, J. J., & Atkinson Jr, A. J. (Eds.). (2012). Principles of clinical pharmacology. Academic Press.
- Chris H. Takimoto and Michael Wick, Preclinical Drug Development. Principles of Clinical Pharmacology 2nd Edition, Huang, S. M., Lertora, J. J., & Atkinson Jr, A. J. (Eds.). (2012). Principles of clinical pharmacology. Academic Press.
- Civaner, M., Vatanserver, K., Balcioglu, H., Yavuz, C. I., & Sarikaya, Ö. (2011). Olağandışı durumlarda sağlık hizmetleri eğitimi: mezuniyet öncesi tıp eğitimi için önemli bir gereklilik. *Balkan Medical Journal*, 2(3), 344-350.
- Eichler, H. G., Pignatti, F., Flamion, B., Leufkens, H., & Breckenridge, A. (2008). Balancing early market access to new drugs with the need for benefit/risk data: a mounting dilemma. *Nature Reviews Drug Discovery*, 7(10), 818-826.
- Elmacı, İ., Bakiş, K. B. (2013). Cumhuriyet Dönemi’nde İlaç Teknolojileri, Petrol Teknolojileri ve Kimyevi Gübre Teknolojileri’ne Kısa Bir Bakış. *Dört Öge*, (3), 117-137.
- Ernst & Young (2011). Dünyada ve Türkiye’de İlaç Sektörü. https://www.vergidegundem.com/documents/10156/78907/xLAX_SEKTxRx_SUNUM_NxHAX.pdf
- European Medicines Agency. <https://www.ema.europa.eu/en/glossary/medicinal-product>
- Faқи, A. S. (2013). A Comprehensive Guide to Toxicology in Preclinical Drug Development (1st ed.). Academic Press.
- Feldman, R. I., Wu, J. M., Polokoff, M. A., et al. (2005). Novel small molecule inhibitors of 3-phosphoinositide-dependent kinase-1. *Journal of Biological Chemistry*, 280, 19867–74.
- Francescutti, L. H., Sauve, M., & Prasad, A. S. (2017, January). Natural disasters and healthcare: Lessons to be learned. *Healthcare Management Forum*, 30(1), 53-55.
- Food and Drug Administration (2021). Importing Human Drugs. [https://www.fda.gov/industry/importing-fda-regulated-products/importing-human-drugs#:~:text=The%20FDA%20defines%20a%20drug,Drug%20and%20Cosmetic%20Act%20\(FD%26C](https://www.fda.gov/industry/importing-fda-regulated-products/importing-human-drugs#:~:text=The%20FDA%20defines%20a%20drug,Drug%20and%20Cosmetic%20Act%20(FD%26C)
- Gallin, J. I., & Ognibene, F. P. (Eds.). (2012). Principles and practice of clinical research. Academic Press.
- Grabowski, H. (2011). The Evolution of the Pharmaceutical Industry Over the Past 50 Years: A Personal Reflection. *International Journal of the Economics of Business*, 18(2), 161-176.
- Hanney, S. R., Wooding, S., Sussex, J., & Grant, J. (2020). From COVID-19 research to vaccine application: why might it take 17 months not 17 years and what are the wider lessons?. *Health Research Policy and Systems*, 18(1), 1-10.
- Hasford, J., & Lamprecht, T. (1998). Company observational post-marketing studies: drug risk assessment and drug research in special populations—a study-based analysis. *European Journal of Clinical Pharmacology*, 53, 369-371.

- Hopkins, M. M., Martin, P. A., Nightingale, P., Kraft, A., & Mahdi, S. (2007). The myth of the biotech revolution: An assessment of technological, clinical, and organizational change. *Research Policy*, 36(4), 566-589.
- Ivy, S. P., Siu, L. L., Garrett-Mayer, E., & Rubinstein, L. (2010). Approaches to phase I clinical trial design focused on safety, efficiency, and selected patient populations: a report from the clinical trial design task force of the National Cancer Institute investigational drug steering committee. *Clinical Cancer Research*, 16(6), 1726-1736.
- İlaç Endüstrisi İşverenler Sendikası (2008). İlaç Sektörü Soruşturması Ön Raporu. İlaç Endüstrisi İşverenler Sendikası, Ankara.
- İlaç Endüstrisi İşverenler Sendikası (2022). Türkiye İlaç Sektörü. İlaç Endüstrisi İşverenler Sendikası, Ankara.
- İskit, A. B. (2006). Bir ilaç yaratmak. Klinik (ilaç) araştırma dönemleri. *İKU Dergisi*, 13, 10-13.
- Leung, A. Y. (2006). Traditional toxicity documentation of Chinese Materia Medica—an overview. *Toxicologic Pathology*, 34(4), 319-326.
- Lipper, R. A. (1999). E pluribus product. *Mod Drug Discov*, 2, 55–60.
- Lipsky, M. S., & Sharp, L. K. (2001). From idea to market: the drug approval process. *The Journal of the American Board of Family Practice*, 14(5), 362-367.
- Lurie, N., Saville, M., Hatchett, R., & Halton, J. (2020). Developing Covid-19 vaccines at pandemic speed. *New England Journal of Medicine*, 382(21), 1969-1973.
- Malerba, F., & Orsenigo, L. (2015). The evolution of the pharmaceutical industry. *Business History*, 57(5), 664-687.
- Murmann, J. P. (2000). Knowledge and competitive advantage in the synthetic dye industry, 1850–1914: The coevolution of firms, technology, and national institutions in Great Britain, Germany, and the United States. *Enterprise & Society*, 1(4), 699-704.
- Nightingale, P. (2000). Economies of scale in experimentation: Knowledge and technology in pharmaceutical R&D. *Industrial and Corporate Change*, 9(2), 315-359.
- Petrol-İş Araştırma. (2010). Dünyada ve Türkiye’de İlaç Sektörü. Petrol-İş, Şubat, Ankara.
- Petsko, G. A. (1996). For medicinal purposes. *Nature*, 384(1), 7-9.
- Pisano, G. P. (1997). R&D performance, collaborative arrangements and the market for know-how: A test of the hypothesis in biotechnology. Pisano, Gary, R&D Performance, Collaborative Arrangements and the Market for Know-How: A Test of the “Lemons” Hypothesis in Biotechnology. Available at SSRN: <https://ssrn.com/abstract=41980> or <http://dx.doi.org/10.2139/ssrn.41980>
- Resmi Gazete. (2014). Eczacılar ve Eczaneler Hakkında Yönetmelik. <https://www.mevzuat.gov.tr/mevzuat?MevzuatNo=19569&MevzuatTur=7&MevzuatTertip=5>
- Saçaklıoğlu, F., & Sarıkaya, Ö. (2002). Olağandışı durumlarla ilgili temel kavramlar. In A. O. Karababa (Ed.), Olağandışı durumlarda sağlık hizmetleri sağlık çalışanı için el kitabı. Türk Tabipleri Birliği, Ankara.
- Say, G. (1977). Türkiye İlaç Sanayinin ve İlaç Pazarının Yapısal Özellikleri. Ankara Eczacı Odası Yayınları. Sayı: 1.
- Shannon Decker and Edward A. Sausville. (2007). Drug Discovery. In S. M. Huang, J. J. Lertora, & A. J. Atkinson Jr (Eds.), Principles of Clinical Pharmacology (2nd ed.). Academic Press.
- Storniolo, A. M., Allerheiligen, S. R., & Pearce, H. L. (1997, April). Preclinical, pharmacologic, and phase I studies of gemcitabine. *In Seminars in Oncology* 24(2), 7-2.
- Suvarna, V. (2010). Phase IV of drug development. *Perspectives in Clinical Research*, 1(2), 57.
- Taylor, D. (2015). The Pharmaceutical Industry and the Future of Drug Development. *Pharmaceuticals in the Environment (Issues in Environmental Science and Technology, Volume 41)*.

- Temin, P. (1979). Technology, regulation, and market structure in the modern pharmaceutical industry. *The Bell Journal of Economics*, 10(2), 429-446.
- TIRAŞ, H. H. (2020). Türkiye’de ilaç sektörünün gelişimi; bir durum değerlendirmesi. *Journal of Economics and Research*, 1(1), 42-59.
- Ticaret Bakanlığı. (2023). İlaç ve Eczacılık Ürünleri Sektörü. Sektör Raporları, Ankara.
- Trotta, F., Leufkens, H. G., Schellens, J. H., Laing, R., & Tafuri, G. (2011). Evaluation of oncology drugs at the European Medicines Agency and US Food and Drug Administration: When differences have an impact on clinical practice. *Journal of Clinical Oncology*, 29(16), 2266-2272.
- Türkiye İlaç ve Tıbbi Cihaz Kurumu. (2023). İlaç Ruhsatlandırma. Retrieved from <https://www.titck.gov.tr/faaliyetalanlari/ilac/>
- Türkiye İlaç ve Tıbbi Cihaz Kurumu. (2022). 2019-2023 Stratejik Planı Güncellenmiş Versiyon, Ankara.
- Van Gelder, M. M., Van Rooij, I. A., Miller, R. K., Zielhuis, G. A., de Jong-van den Berg, L. T., & Roeleveld, N. (2010). Teratogenic mechanisms of medical drugs. *Human Reproduction Update*, 16(4), 378-394.
- Verdine, G. L. (1996). The combinatorial chemistry of nature. *Nature*, 384(1), 11-13.
- Westerink, W. M., Stevenson, J. C., Lauwers, A., Griffioen, G., Horbach, G. J., & Schoonen, W. G. (2009). Evaluation of the Vitotox™ and RadarScreen assays for the rapid assessment of genotoxicity in the early research phase of drug development. *Mutation Research/Genetic Toxicology and Environmental Mutagenesis*, 676(1-2), 113-130.
- Wienkers, L. C., & Heath, T. G. (2005). Predicting in vivo drug interactions from in vitro drug discovery data. *Nature Reviews Drug Discovery*, 4(10), 825-833.
- Yalçınkaya, M. H., & Özden, B. (2020). Türkiye’de İlaç Endüstrisinin Gelişimi. www.researchgate.net/
- Zhao, L., Zhao, Z., Chen, X., Li, J., Liu, J., Li, G., & Group of Prourokinase Phase IV Clinical Trials Investigators. (2018). Safety and efficacy of prourokinase injection in patients with ST-elevation myocardial infarction: Phase IV clinical trials of the prourokinase phase study. *Heart and Vessels*, 33, 507-512.

Kaynakça

- Andersen, M. K., Hvidt, E. A., Pedersen, K. M., Lykkegaard, J., Waldorff, F. B., Munck, A. P., & Pedersen, L. B. (2021). Defensive medicine in Danish general practice. Types of defensive actions and reasons for practicing defensively. *Scandinavian Journal of Primary Health Care*, 39(4), 413-418.
- Antoci, A., Maccioni, A. F., & Russu, P. (2016). The Ecology of defensive medicine and malpractice litigation. *PloS one*, 11(3), e0150523.
- Asher, E., Greenberg-Dotan, S., Halevy, J., Glick, S., & Reuveni, H. (2012). Defensive medicine in Israel—A nationwide survey. *Plos One*, 7(8), 1-7.
- Bhandari, B., Khadka, D., Saxena, P., & Mishra, S. M. (2019). Practice of “Defensive Medicine” Among Doctors at a Tertiary Care Hospital. *Journal of Nepalgunj Medical College*, 17(2), 28-31.
- Catino, M. (2009). Blame culture and defensive medicine. *Cognition, Technology & Work*, 11(4), 245.
- Catino, M. (2011). Why do doctors practice defensive medicine? The side-effects of medical litigation. *Safety Med Sci Mon*, 15(4), 1-12.
- Daneshkohan, A., Ashtar-Nakhaei, F., Zali, A., Kakemam, E., & Zarei, E. (2023). Defensive medicine and its related risk factors: evidence from a sample of Iranian surgeons. *Hospital Practice*, 51(2), 101-106.
- Garattini, L., & Padula, A. (2020). Defensive medicine in Europe: a ‘full circle’?. *The European Journal of Health Economics*, 21(2), 165-170.
- Göcen, Ö., Yılmaz, A., Aslanhan, H., Celepkolu, T., Tuncay, S., & Dirican, E. (2018) Assistant physicians knowledge and attitudes about defensive medical practices, work-related stress and burnout levels. *Turkish Journal of Family Medicine and Primary Care*, 12(2), 77-87.
- Hvidt, E. A., Lykkegaard, J., Pedersen, L. B., Pedersen, K. M., Munck, A., & Andersen, M. K. (2017). How is defensive medicine understood and experienced in a primary care setting? a qualitative focus group study among Danish general practitioners. *BMJ Open*, 7(12), e019851.
- Jackson Healthcare Company (2012). *Physicians on medical liability reform options*. Erişim Adresi: [https://www.jacksonhealthcare.com/media/1036/Phys_On_Med_Liability_Reform_112612_Weighted_By_Specialty.Pdf](https://www.jacksonhealthcare.com/media/1036/phys_on_med_liability_reform_112612_weighted_by_specialty.pdf). (Erişim Tarihi: 21 Temmuz 2023).
- Kakemam, E., Arab-Zozani, M., Raeissi, P., & Albelbeisi, A. H. (2022). The occurrence, types, reasons, and mitigation strategies of defensive medicine among physicians: a scoping review. *BMC Health Services Research*, 22(1), 800-810.
- Keinberger, F. (2017). Defensive medicine and overutilization of imaging—an issue of radiation protection. *Wien Klin Wochenschr*, 129, 157-158
- Kessler, D. P. (2011). *Regulation versus litigation: perspectives from economics and law*. University of Chicago Press.
- Kessler, D.P., & McClellan, M. (1996). Do doctors practice defensive medicine?. *The Quarterly Journal of Economics*, 111, 353–390
- McQuade, J. S. (1991). The medical malpractice crisis—reflections on the alleged causes and proposed cures: Discussion paper. *Journal of the Royal Society of Medicine*, 84(7), 408-411.
- Moghtaderi, A., Farmer, S., & Black, B. (2019). Damage Caps and Defensive Medicine: Reexamination with Patient-Level Data. *Journal of empirical legal studies*, 16(1), 26-68.
- Nahed, B. V., Babu, M. A., Smith, T. R., & Heary, R. F. (2012). Malpractice liability and defensive medicine: A national survey of neurosurgeons. *Plos One*, 7(6), 1-7.
- OTA (U. S. Congress, Health Program Office Of Technology Assesment), (1993). *Impact of legal reforms on medical malpractice costs*”, Washington, DC: Office of Technology. Erişim Adresi: <http://ota.fas.org/reports/9329.pdf>. (Erişim Tarihi: 07 Ağustos 2023).

- Passmore, K., & Leung, W. C. (2002). Defensive practice among psychiatrists: A questionnaire survey. *Postgraduate Medical Journal*, 78(925), 671-673.
- Project, The medical malpractice threat: A study of defensive medicine. *Duke Law Journal*, 1971(5), 939-993.
- Reuveni, I., Pelov, I., Reuveni, H., Bonne, O., & Canetti, L. (2017). Cross-sectional survey on defensive practices and defensive behaviours among Israeli psychiatrists. *BMJ Open*, 7(3), 1-7.
- Ries, N. M., & Jansen, J. (2021). Physicians' views and experiences of defensive medicine: an international review of empirical research. *Health Policy*, 125(5), 634-642.
- Rothberg, M. B., Class, J., Bishop, T. F., Friderici, J., Kleppel, R., Lindenauer, P. K. (2014). "The cost of defensive medicine on 3 hospital medicine services". *JAMA Internal Medicine*, 174(11), 1867-1868.
- Saint, S., Vaughn, V. M., Chopra, V., Fowler, K. E., & Kachalia, A. (2018). Perception of resources spent on defensive medicine and history of being sued among hospitalists: results from a national survey. *Journal of Hospital Medicine*, 13(1), 26-29.
- Sciar, D. I., & Housman, M. G. (2003). Medical malpractice and physician liability: examining alternatives in defensive medicine. *Harvard Health Policy Review*, 4(1), 75-84.
- Sethi, M. K., Obremsky, W. T., Natividad, H., Mir, H. R., & Jahangir, A. A. (2012). Incidence and costs of defensive medicine among orthopedic surgeons in the United States: A national survey study. *Sports Medicine*, 42(1), 35-5.
- Simon, R.I., (1992). *Concise guide to clinical psychiatry and the law*, Washington DC: American Psychiatric Press.
- Simon, R.I., (1992). *Concise guide to clinical psychiatry and the law*, Washington DC: American Psychiatric Press.
- Sloan, F. A., & Shadle, J. H. (2009). Is there empirical evidence for "Defensive Medicine"? A reassessment. *Journal of Health Economics*, 28(2), 481-491.
- Studdert, D. M., Mello, M. M., Sage, W. M., DesRoches, C. M., Peugh, J., Zapert, K., & Brennan, T. A. (2005). Defensive medicine among high-risk specialist physicians in a volatile malpractice environment. *JAMA*, 293(21), 2609-2617.
- Summerton, N. (2000). Trends in negative defensive medicine within general practice. *Br J Gen Pract*, 50(456), 565-566.
- Tancredi, L. R., & Barondess, J. A. (1978). The problem of defensive medicine. *Science*, 200(4344), 879-882.
- Toker, A., Shvarts, S., Perry, Z. H., Doron, Y., & Reuveni, H. (2004). Clinical guidelines, defensive medicine, and the physician between the two. *American Journal of Otolaryngology*, 25(4), 245-250.
- Ünal Ö, Akbolat M, Amarat M. (2023). Determination of the Physician's Experience of the Practices, Antecedents and Outcomes of Defensive Medicine Practices. *Journal of Health Management*, 25(2):254-262.
- Ünal, Ö. (2020). *Defansif tıp uygulamaları, öncülleri ve sonuçları* (Doctoral dissertation, Sakarya Üniversitesi (Turkey)).
- Vento, S., Cainelli, F., & Vallone, A. (2018). Defensive medicine: it is time to finally slow down an epidemic. *World Journal of Clinical Cases*, 6(11), 406.
- Yeşiltaş, A. & Erdem, R. (2018). Şiddet ve defansif tıp uygulamaları üzerine nitel bir çalışma. *Akademik Sosyal Araştırmalar Dergisi*, 6(74), 486-500.

Kaynakça

- Akyiğit, E. (2010). *Kıdem Tazminatı*, (2. Baskı). Seçkin Yayınevi.
- Bayram, F. (2007). Türk İş Hukuku Açısından İşyerinde Psikolojik Taciz (Mobbing), *Legal İş Hukuku ve Sosyal Güvenlik Hukuku Dergisi*, (14), 569-572.
- Büyükkılıç, G. (2012). İş Hukuku Çerçevesinde İşyerinde Psikolojik Taciz (Mobbing) Olgusunun Değerlendirilmesi. *Legal İş Hukuku ve Sosyal Güvenlik Hukuku Dergisi*, 9 (33), 81-84.
- Demircioğlu, H. R. (2007). Kişilik Hakkı İhlalinin ve Borca Aykırılığın Bir Türü Olarak İşyerinde Psikolojik Taciz, *Gazi Üniversitesi Hukuk Fakültesi Dergisi*, 11 (1-2), 118-120.
- Doğan, G. (2014). Ayrımcılık Tazminatı, Sendikal Tazminat, Dayandıkları Esaslar ve Farklılıkları. *Ankara Barosu Dergisi*, (1), 371-372.
- Eren, F. (2010). *Borçlar Hukuku Genel Hükümler* (12. Baskı). Beta Yayınevi.
- Erdoğan, G. (2009). Mobbing, İş Yerinde Psikolojik Taciz. *Türkiye Barolar Birliği Dergisi*, (83), 365-367.
- Çelik, N., Caniklioğlu, N. ve Canbolat T. (2014). *İş Hukuku Dersleri*, (27. Baskı). Beta Yayınevi.
- Gökcan, H.T. (2010). *Haksız Fiil Sorumluluğu ve Tazminat Hukuku*, (3. Baskı). Seçkin Yayınevi.
- Kantarci, N.G. (2016). *Türk İş Hukukunda Mobbing* (1. Baskı). Adalet Yayınevi.
- Kılıçoğlu, A. M. (2014). *Borçlar Hukuku Genel Hükümler* (19. Baskı). Turhan Yayınevi.
- Limoncuoğlu, S. A. (2013). İş Hukuku Kapsamında Psikolojik Tacizin Değerlendirilmesi ve Mağdurların Kullanabilecekleri Haklar. *Türkiye Barolar Birliği Dergisi*, (105), 73-77.
- Oğuzman, M. K. ve Öz, T. (2013). *Borçlar Hukuku Genel Hükümler*, (10. Baskı). Vedat Kitapçılık.
- Pekcanitez, H., Atalay, O. ve Özekeş, M. (2011). *Medeni Usul Hukuku* (13. Baskı). Yetkin Yayınları.
- Resmî Gazete (2003). 4857 sayılı İş Kanunu (Sayı 25134).
- Resmî Gazete (2016). 6701 sayılı Türkiye İnsan Hakları ve Eşitlik Kurumu Kanunu (Sayı 29690).
- Süzek, S. (2013). *İş Hukuku*, (9. Baskı). Beta Yayınevi.
- Temizel, Y. (2013). Mobbing ve Türk Hukuk Sistemindeki Yeri. *Adalet Dergisi*, (45), 213-214.
- Tınaz, P. (2011). *İşyerinde Psikolojik Taciz Mobbing*. (3. Baskı). Beta Yayınevi.
- Türkiye İnsan Hakları ve Eşitlik Kurumu, <https://www.tihek.gov.tr/public/editor/uploads/1649166369.pdf> (Erişim Tarihi: 15.5.2023)
- Ulusoy, Z. (Mart-Nisan 2013). Duygu, Mobbing Suç Tipi için Bir Analiz Denemesi. *Türkiye Barolar Birliği Dergisi*, (105), 129-170.
- Yaşar, O., Gökcan, H.T. ve Artuç, M. (2010). *Türk Ceza Kanunu*, (3. Baskı). Adalet Yayınevi.
- Yargıtay 7HD. (10.3.2016). E. 2015/43589, K. 2016/6048, www.yargitay.gov.tr
- Yargıtay 9HD. (1.4.2011). E. 2009/8046, K. 2011/9717, www.yargitay.gov.tr
- Yargıtay 9HD. (28.01.2010). E. 2008/14529, K. 2010/1463, www.yargitay.gov.tr
- Yargıtay 21HD. (13.11.2014). E. 2014/22264, K. 2014/23786, www.yargitay.gov.tr
- Yargıtay 22 HD. (8.7.2020). E. 2017/6719 K. 2020/9153, www.yargitay.gov.tr
- Zevkililer, A., Ertaş, Ş., Havutçu, A. ve Gürpınar, D. (2012). *Yeni Medeni Kanun'a Göre Medeni Hukuk Temel Bilgiler*. (7. Baskı). Turhan Kitabevi.
- <https://www.alo170.gov.tr> (Erişim Tarihi: 13.5.2023)

Kaynakça

- Aksoy, M. (2014). Sağlık Çalışanlarında İş Yükünün Örgütsel Bağlılık ve İş Tatmini Üzerindeki Etkisi Diyarbakır Hastanelerinde Bir Uygulama, Yüksek Lisans Tezi, Çağ Üniversitesi, Sosyal Bilimler Enstitüsü, Mersin.
- Camkurt, M. Z. (2007). İşyeri çalışma sistemi ve işyeri fiziksel faktörlerinin iş kazaları üzerindeki etkisi. *TÜHİS İş Hukuku ve İktisat Dergisi*, 20(6), 80-106.
- Carayon P. & Gürses A. (2008). Nursing workload and patient safety – a human factors engineering perspective. Agency for Healthcare Research and Quality U.S. Department of Health and Human Services. Patient Safety and Quality: An Evidence-Based Handbook for Nurses.
- Cordes, C.L. & Dougherty, T.M. (1993). A review and an integration of research on job burnout. *Acad Manage Rev*, 18, 621-656.
- Dağdeviren, M., Eraslan, E. & Kurt, M. (2005). Çalışanların toplam iş yükü seviyelerinin belirlenmesine yönelik bir model ve uygulaması. *Gazi Ü.Müh. Mim. Fak. Der.* 20(4), 517-525.
- De Coninck, James B. & Bachmann, D. (2005). An analysis of turnover among retail buyers. *Journal of Business Research*, 58, 874-882.
- Elma, C. (2003). İlköğretim okulu öğretmenlerinin işe yabancılaşması. (Ankara İli Örneği), Yayınlanmamış Doktora Tezi. Ankara Üniversitesi Eğitim Bilimleri Enstitüsü, Ankara.
- Freundenberger, H. J. (1974). Staff Burn-Out, *Journal of Social Issues*, 30(1), 159-165.
- Friesen, D. & Sarros, J. C. (1989). Sources of burn out among educators. *Journal of Organizational Behaviour*, 10, 179-188.
- Gencer, Z. (2016). Otel İşletmelerinde Aşırı İş Yükünün Örgütsel Bağlılık İlişkisi: Side ve Belek Bölgelerinde Bir Uygulama, Yüksek Lisans Tezi. Süleyman Demirel Üniversitesi Sosyal Bilimler Enstitüsü.
- Griffeth, R. & Hom, P. (1995). The employee turnover process. *Research in Personnel and Human Resources Management*, (13), 245-293.
- Huey, F.M. & Wickens, C.D. (1993). Workload Transition: Implications for Individual and Team Performance. Washington DC: National Academy Press.
- Ildız, G.Ö. (2009). Proje Yönetimi: İnşaat Firmalarında Proje Müdürlerinin İş Yükü, İş Stresi, İş Tatmini ve Motivasyonu İlişkisi, Yayınlanmamış Doktora Tezi, İstanbul Kültür Üniversitesi Fen Bilimleri Enstitüsü, İstanbul.
- Kahveci, Ç. (2016). Sağlık Çalışanlarında İş Yükünün Motivasyona Etkisi. Beykent Üniversitesi, Sosyal Bilimler Enstitüsü, İstanbul.
- Korkmaz, O. (2012). Hemşirelerin hasta güvenliği konusunda yöneticilerin tutumunu algılayışı. *Dokuz Eylül Üniversitesi Sosyal Bilimler Enstitüsü Dergisi* 14(4). 91-112.
- Kulaklıkaya, K. (2013). İşkolik, Tükenmişlik Sendromu ve İş Yükü Algısı Arasındaki İlişki, Marmara Üniversitesi, Sosyal Bilimler Enstitüsü, Yüksek Lisans Tezi, İstanbul.
- Lester, M.P. (2003). Areas of Worklife Survey Manual, 3rdEdition, Center of Organizational Research and Development, Wolfville.
- Maslach, C. & Goldberg, J. (1998). Prevention of Burnout: New Perspectives, Applied and Preventive Psychology, 7, Cambridge University Press, s.63-64.
- Ofluoğlu, G. & Büyükyılmaz, O. (2008). Yabancılaşmanın teorik gelişimi ve tarihsel süreç içinde farklı alanlarda görünüşleri, *Kamu-İş*, 10(1), 113- 144.
- Oğuzberk, M. & Aydın, A. (2008). Ruh sağlığı çalışanlarında tükenmişlik. *Klinik Psikiyatri*, 11, 167-179.
- Ordukaya, H. (2011). Fiziksel iş yükü ve ergonomi. *Kalkınmada Anahtar Verimlilik Dergisi*, 273-274.
- Özalp, E. & Kirel, Ç. (2001). Örgütsel Davranış. Anadolu Üniversitesi, Eğitim, Sağlık ve Bilimsel Araştırma Çalışmaları Vakfı Yayın No: 149, Eskişehir.

- Özlu, B. (2016). Otel İşletmelerinin Yiyecek İçecek Ünitelerinde Çalışan İşgörenlerin İş Tatmini ve İşgören Devir Hızı Algısı: Gaziantep'te Bulunan 4 ve 5 Yıldızlı Oteller Üzerine Bir Araştırma, Yüksek Lisans Tezi. Gaziantep Üniversitesi Sosyal Bilimler Enstitüsü.
- Pelit, E. & Bozdoğan, İ. (2014). Çalışanların Örgütsel Adalet Algılamalarının Tükenmişlik Düzeyleri Üzerindeki Etkisi: Kemer'deki Beş Yıldızlı Otel İşletmelerinde Bir Uygulama. *İşletme Araştırmaları Dergisi*, 6(2), 37-66.
- Polat, M. & Yavaş, T. (2012). Yabancılaşma, kurumsal değerler ve duygu yönetimi denklemi. *Eğitim ve Öğretim Araştırmaları Dergisi*, 1(2), 218-224.
- Seeman, M. (1975). Alienation Studies. *Annual Review of Sociology*, 1, 91-123.
- Selvi, Y., Özdemir, P.G., Özdemir, O., Aydın, A. & Beşiroğlu, L. (2010). Sağlık çalışanlarında vardiyalı çalışma sisteminin sebep olduğu genel ruhsal belirtiler ve yaşam kalitesi üzerine etkisi. *Düşünen Adam Psikiyatri ve Nörolojik Bilimler Dergisi*, 23(4), 238-43.
- Sökmen, A. (2005). Konaklama işletmelerinin yöneticilerinin stres nedenlerinin belirlenmesinde cinsiyet faktörü: Adana'da ampirik bir araştırma. *Ekonomik ve Sosyal Araştırmalar Dergisi*, 1, 1-27.
- Sürgevil, O. & Budak, G. (2008). İşletmelerin farklılıkların yönetimi anlayışına yaklaşım tarzlarının saptanmasına yönelik bir araştırma. *Dokuz Eylül Üniversitesi Sosyal Bilimler Enstitüsü Dergisi*, 10(4), 65-96.
- Şahin, H. (2006). Hemşirelerin Kan Transfüzyonlarına Yönelik Bilgi Düzeyleri ve Buna Eğitimin Etkisi. Yüksek Lisans Tezi, Afyonkarahisar Üniversitesi, Sağlık Bilimleri Enstitüsü, Afyonkarahisar.
- Şenel, B. (2012). Devamsızlık nedenleri ve maliyetinin araştırılması. *Marmara Sosyal Araştırmalar Dergisi*, 3, 1-18.
- Şirin, E. F. (2009). Beden eğitimi öğretmenlerinin işe yabancılaşma düzeylerinin bazı değişkenler açısından incelenmesi. *CBÜ Beden Eğitimi ve Spor Bilimleri Dergisi*, 4(4), 164-177.
- Tayfur, Ö. & Arslan, M. (2012). Algılanan iş yükünün tükenmişlik üzerine etkisi: İş-aile çatışmasının aracı rolü. *Hacettepe Üniversitesi İktisadi ve İdari Bilimler Fakültesi Dergisi*, 30(1), 147-172.
- Westgaard, R. H. & Winkel, J. (1997). Review Article Ergonomic Intervention Research For Improved Musculoskeletal Health: A Critical Review. *International Journal of Industrial Ergonomics*, 1-5.
- Zerenler, M. (2008). Örgütlerde İşe Devamsızlık. Ed. M. Özdevecioğlu ve H. Karadal. Örgütsel Davranışta Seçme Konular içinde, İlke Yayınevi, Ankara.

Kaynakça

- Ak, S. (2022). Yerel yönetimlerde belediyelerin sağlık hizmetlerinin incelenmesinde Kadıköy ve İstanbul Büyükşehir Belediyesi Örneği. *Sağlık Akademisyenleri Dergisi*, 9(3), 234-242.
- Akıncı, B. (2018). Türkiye’de kamu politikası oluşturma sürecinde yeni aktör: Cumhurbaşkanlığı Politika Kurulları. *OPUS International Journal of Society Researches*, 9(16), 2128-2146.
- Atasever, M. (2023). Sağlık Hizmetlerinde Planlanma, www.medikalnews.com/saglik-hizmetlerinde-planlanma (Erişim Tarihi: 15.07.2023).
- Aydın, A. (2019). Bir yerel katılım yolu olarak aykırı bahçecilik. *İDEALKENT*, 10(27), 714-732.
- Belediye Kanunu (2005). 5393 sayılı Belediye Kanunu. <https://www.mevzuat.gov.tr/mevzuatmetin/1.5.5393.pdf>
- Belli, A., Tunç, A., Aydın A., (2019). Yerelde yönetim algısı üzerine bir alan araştırması: Kahramanmaraş Büyükşehir Belediyesi Örneği. *Gaziantep University Journal of Social Sciences*, 18(1), 256-270.
- Bülbül, D. (2006). Yerel yönetimler maliyesi, Gazi Kitabevi, Ankara.
- Candan, Y. & Aslan, Y. (2023). Evde sağlık hizmetlerinin sunumunda belediyelerin rolü: İstanbul Büyükşehir Belediyesi Örneği. *Ömer Halisdemir Üniversitesi İktisadi ve İdari Bilimler Fakültesi Dergisi*, 16(3), 615-632.
- Chima, P., & Abdulhamid, O.-S. (2015). Local government administration In Nigeria: The search for relevance. *Commonwealth Journal of Local Governance*, (18), 181-195.
- David Wilson, D. & Game, C., (2011). Local government in the United Kingdom. Macmillan Education UK.
- Demir Uslu, Y. (2021). Yerel yönetimlerin sağlık hizmet sunum rolleri ve faaliyetleri: AB Ülkeleri ve Türkiye. *Üçüncü Sektör Sosyal Ekonomi Dergisi*, 56(2), 923-940
- Doğan, S. (2001). Sağlık sosyolojisi açısından Türkiye’de sağlık planlaması. *Sakarya Üniversitesi Eğitim Fakültesi Dergisi*, 1(2), 86-100.
- Erençin, A. (2008). Türkiye’de sağlık hizmetlerinin dönüşümü ve yerinden yönetimi. *Memleket Siyaset Yönetim*, 3(6), 88-117.
- Falco, E. & Kleinhaus, R. (2018). Beyond technology: Identifying local government challenges for using digital platforms for citizen engagement. *International Journal of Information Management*, 40, 17-20.
- Gargan, J. (1981). Consideration of local government capacity. *Public Administration Review*, 41(6), 649-658.
- Heinelt, H. & Hlepas, NK. (2006). Typologies of Local Government Systems. In: Bäck, H., Heinelt, H., Magnier, A. (eds) *The European Mayor*. VS Verlag für Sozialwissenschaften.
- Keleş, R. (2014). Yerinden Yönetim ve Siyaset. Cem Yayınevi, İzmir.
- Köker, L. (1995). Local politics and democracy in Turkey: An appraisal. *The Annals of the American Academy of Political and Social Science*, 540(1), 51-62.
- Miller, K. (2002). Advantages and Disadvantages of Local Government Decentralization. Caribbean Conference on Local Government and Decentralization, Georgetown, Guyana.
- Nadaroğlu, H. (2001). Mahallî İdareler. Beta Basım Yayım Dağıtım, İstanbul.
- Öztaş, C. & Zengin, E. (2008). Yerel yönetimler ve kültür hizmetleri. *Journal of Social Policy Conferences*, 1(54), 155-180.
- Sağlık Bakanlığı (2023). Tarihçe. <https://www.saglik.gov.tr/TR,11492/tarihce.html> (Erişim Tarihi: 16.07.2023).
- Santinha G, Fernandes A, Oliveira R. & Rocha NP. (2023). Designing a health strategy at local level: A conceptual framework for local governments. *International Journal of Environmental Research and Public Health*. 20(13), 1-5.

- Schneider, M. & Teske, P. (1996). Toward a theory of the political entrepreneur: Evidence from local government. *American Political Science Review*, 86(3), 737 – 747.
- Sezer, Ö. & Vural, T. (2010). Kamu Hizmetlerinin Sunumunda Devletin Değişen Rolü ve Merkezi Yönetim İle Yerel Yönetimler Arasında Yetki Ve Görev Paylaşımı. *Maliye Dergisi*, 159, 203-219.
- Şahin, K.S. (2023). Sağlıkta Yerel Yönetimlerin Rolü. <https://www.sdplatform.com/Yazilar/Kose-Yazilari/> (Erişim Tarihi: 20.07.2023).
- Tortop, N., Aykaç, B., Yayman, H., Özer & M. A., (2008). Mahalli İdareler. Nobel Yayınevi, Ankara.
- Türkiye Cumhuriyeti Anayasası (1982). 1982 Anayasası. <https://www.mevzuat.gov.tr/mevzuatmetin/1.5.2709.pdf>
- Ulusoy, A. & Akdemir, T. (2014). Mahalli idareler. Seçkin Yayıncılık, Ankara.
- Urhan, V. F. (2008). Türkiye’de yerel yönetimlerin yeniden yapılandırılması. *Sayıştay Dergisi*, (70) , 85-102.
- Wolman, H. (2008). Comparing Local Government Systems Across Countries: Conceptual And Methodological Challenges To Building A Field Of Comparative Local Government Studies. *Environment and Planning C: Government and Policy*, 26(1), 87–103.
- Yetiskul, E., Aydın, N. & Gökçe, B. (2021). Governing The Rural: The Case Of Izmir (Turkey) in the Post-2000 era, *Journal of Rural Studies*, 88.
- Yılmaz, V. & Telsaç, C. (2021). Yerel yönetimler ve katılım. *Süleyman Demirel Üniversitesi Sosyal Bilimler Enstitüsü Dergisi*, (40), 235-254.
- Yigitcanlar T, Corchado JM, Mehmood R, Li RYM, Mossberger K, Desouza K. (2021). Responsible Urban Innovation with Local Government Artificial Intelligence (AI): A Conceptual Framework and Research Agenda. *Journal of Open Innovation: Technology, Market, and Complexity*. 7(1), 1-4.

Kaynakça

- Arslan, D.T. & Ağırbaş, İ. (2017). Sağlık çıktılarının ölçülmesi: QALY ve DALY. *Sağ. Perf. Kal. Derg.*, 13, 99-126.
- Aslan, Ş. & Uyar, S. (2016). Sağlık hizmetleri açısından göstergelerin önemi: Bozkır İlçesi Örneği. Uluslararası Sempozyum: Geçmişten Günümüze Bozkır, Konya.
- Başaran, S., Güzel, R. & Sarpel, T. (2005). Yaşam kalitesi ve sağlık sonuçlarını değerlendirme ölçütleri. *Romatizma*, 20(1), 55-63.
- Bayın, G. (2016). Doğuşta ve ileri yaşta beklenen yaşam sürelerine etki eden faktörlerin belirlenmesi. *Türk Aile Hekimliği Dergisi*, 20(3), 93-103.
- Charnes, A., Cooper W. W. & Rhodes E. (1978). Measuring the efficiency of decision making units. *European Journal of Operational Research*, 2(6), 429-444.
- Chen, A., Jacobsen, K.H., Deshmukh, A.A. & Cantor, S.B. (2015). The evolution of the disability-adjusted life year (DALY). *Socio-Economic Planning Sciences*, 49, 10-15.
- Çelik, Y. (2011). Türkiye sağlık harcamalarının analizi ve sağlık harcama düzeyinin uygunluğunun değerlendirilmesi. *Sosyal Güvenlik Dergisi*, 1, 62-83.
- Demir, Ş. & Özer, Z. (2014). Kardiyovasküler hastalıklarda yaşam kalitesinin değerlendirilmesi. *MN Kardiyoloji*, 21, 182-191.
- Dursun, Y. & Kocagöz, E. (2010). Yapısal eşitlik modellemesi ve regresyon: Karşılaştırmalı bir analiz. *Erciyes Üniversitesi İİBF Dergisi*, 35, 1-17.
- Erbaydar, N. (2009). Hastalık yükü kavramı ve hesaplanmasında kullanılan ölçütler ve daly kavramına kısa bakış. *Toplum Hekimliği Bülteni*, 28(1), 20-22.
- Eser, E. & Aydemir, Ö. (2014). Genel amaçlı yaşam kalitesi ölçekleri. *TJN*, 20(1), 10-17.
- Eser, S., Saathı, G., Eser, E., Baydur, H. & Fidaner, C. (2010). Yaşlılar için dünya sağlık örgütü yaşam kalitesi modülü WHOQOL-OLD: Türkiye alan çalışması türkçe sürüm geçerlilik ve güvenilirlik sonuçları. *Türk Psikiyatri Dergisi*, 21(1), 37-48.
- Gold, M., Stevenson, D. & Fryback, D. (2002). HALYS and QALYS and DALYS, oh my: Similarities and differences in summary measures of population health. *Ann. Rev. Public Health*, 23, 115-134.
- Gündüzoğlu, N.Ç., Fadiloğlu, Ç. & Yılmaz, C. (2014). Obezlere özgü yaşam kalitesi ölçeğinin geçerlilik ve güvenilirliğinin incelenmesi. *Anadolu Psikiyatri Dergisi*, 15, 63-68.
- Hunt, S., McKenna, S., McEwen, J., Williams, J. & Papp, E. (1981). The Nottingham Health Profile: Subjective health status and medical consultations. *Social Science & Medicine*, 15(3), 221-229.
- Kalaycı, Ş. (2016). SPSS Uygulamalı Çok Değişkenli İstatistik Teknikleri, Dinamik Akademi Yayınları, Ankara.
- Kim, J., Robert A. Henderson, R. A., Pocock, S. J., Clayton, T., Sculpher, M. J. & Fox, K. A. A. (2005). Health-Related quality of life after interventional or conservative strategy in patients with unstable angina or non-st-segment elevation myocardial infarction. *Journal of the American College of Cardiology*, 45(2), 221-228.
- Kim, T. & Lane, S. (2013). Government health expenditure and public health outcomes: a comparative study among 17 countries and implications for US Health Care Reform. *American International Journal of Contemporary Research*, 3(9), 8-13.
- Kramers P.G.N. (2003). The ECHI project health indicators for the European Community. *European Journal of Public Health*, 13, 101-106.
- Koçyiğit, H., Aydemir, Ö., Ölmez, N. & Memiş, A. (1999). SF-36'nın Türkçe için güvenilirliği ve geçerliliği. *İlaç ve Tedavi Dergisi*, 12, 102-106.
- Küçükdeveci, A.A., McKenna, S.P. & Kutlay, S. (2000). The development and psychometric assessment of the Turkish version of the nottingham health profile. *Int. J. Rehabil. Res.*, 23(1), 31-38.

- Müezzinoğlu, T. (2004). Yaşam kalitesi. *Üronkoloji Bülteni*, 1, 25-29.
- OECD (2019). Health at a Glance 2019: OECD Indicators, OECD Publishing, Paris, <https://doi.org/10.1787/4dd50c09-en>.
- OECD (2021). Health at a Glance 2021: OECD Indicators, OECD Publishing, Paris, <https://doi.org/10.1787/ae3016b9-en>
- Özpinar, E. (2016). Bebek ölüm hızı Türkiye genelinde azalırken neden Suriyeli nüfusun fazla olduğu yerlerde artıyor?, TEPAV, Ankara.
- Paunovic, K. (2008). Health Indicators. Ed: Kirch, W. In Encyclopedia of Public Health (pp 586–590). Springer, USA.
- Patrick, D.L., Bushnell, D.M. & Rothman, M. (2004). Performance of two self report measures for evaluating obesity and weight loss. *Obesity Research*, 2, 48-57.
- Pilav, A. (1999). Health status indicators and the importance of their use in daily practice. *Med. Arh.*, 3(3), 51-53.
- Plass, D., Pinheiro, P. & Mangen, M.J. (2012). Health Adjusted Life Years (HALY) - A Promising Measure to Estimate the Burden of Zoonotic Diseases on Human Health?, Chapter 2, Zoonis Book – IntechOpen, UK. Doi: 10.5772/38269.
- Sağlık Bakanlığı, (2019). Hastane Hizmetlerinde Temel Kavramlar, www.saglik.gov.tr (Erişim Tarihi: 07.12.2019).
- Sassi, F. (2005). Calculating qalys, comparing qaly and daly calculations. *Health Policy and Planning*, 21(5), 402–408.
- Sarı, Z. (2015). Veri Zarflama Analizi ve Bir Uygulama, Yüksek Lisans, Hacettepe Üniversitesi İstatistik ABD, Ankara.
- Süt, H. K. & Ünsar, S. (2011). Is EQ-5D a valid quality of life instrument in patients with acute coronary syndrome? *Anadolu Kardiyoloji Dergisi*, 11, 156-162.
- Şahin, İ. (2008). Sağlık Bakanlığı Genel hastaneleri ve Sağlık Bakanlığına devredilen ssk genel hastanelerinin teknik verimliliklerinin karşılaştırmalı analizi. *Hacettepe Sağlık İdaresi Dergisi*, 11(1), 1-48.
- Şahin, Ş., Toprak, S. & Ünal, E. (2012). QALY; kaliteye ayarlı yaşam yılları. *Medicine Science*, 1(4), 232-243.
- Tıraş, H.H. & Ağır, H. (2017). D-8 ülkelerinin sağlık harcamaları bakımından karşılaştırılması: betimsel bir analiz. *KSÜ İİBF Dergisi*, 7(2), 195-219.
- Türkiye Halk Sağlığı Kurumu (2016). Sağlık Ölçütleri, THSK Yayınları, Ankara.
- Weinstein, M.C., Torrance, G. & McGuire, A. (2009). QALYs: the basics. *Value in Health*, 12(1), 5-9.
- WHO (2015). Global reference list of 100 core health indicators. www.who.int (Erişim Tarihi: 07.12.2019).

MEDYATİK MİZAHIN PANORAMASI

Editörler:

Doç. Dr. Fatma NİSAN

Dr. Öğr. Üyesi Ömer Faruk YÜCEL

EĞİTİM
yayınevi

MEDYATİK MİZAHIN PANORAMASI

Editörler: Doç. Dr. Fatma Nisan, Dr. Öğr. Üyesi Ömer Faruk Yücel

Genel Yayın Yönetmeni: Yusuf Ziya Aydoğın (yza@egitimyayinevi.com)

Genel Yayın Koordinatörü: Yusuf Yavuz (yusufyavuz@egitimyayinevi.com)

Sayfa Tasarımı: Eğitim Yayınevi Grafik Birimi

Kapak Tasarımı: Eğitim Yayınevi Grafik Birimi

T.C. Kültür ve Turizm Bakanlığı

Yayıncı Sertifika No: 47830

ISBN: 978-625-6552-18-0

1. Baskı, Ekim 2023

Baskı Cilt

Repro Bir Matbaacılık

İvedik OSB Matbaacılar Sitesi 1514 Cad. No: 23-25 Yenimahalle/Ankara

Matbaa Sertifika No: 47381

Kütüphane Kimlik Kartı

MEDYATİK MİZAHIN PANORAMASI

Editörler: Doç. Dr. Fatma Nisan, Dr. Öğr. Üyesi Ömer Faruk Yücel

320 s., 160x240 mm

Kaynakça var, dizin yok.

ISBN: 978-625-6552-18-0

Copyright © Bu kitabın Türkiye'deki her türlü yayın hakkı Eğitim Yayınevi'ne aittir. Bütün hakları saklıdır. Kitabın tamamı veya bir kısmı 5846 sayılı yasanın hükümlerine göre kitabı yayımlayan firmanın ve yazarlarının önceden izni olmadan elektronik/mekanik yolla, fotokopi yoluyla ya da herhangi bir kayıt sistemi ile çoğaltılamaz, yayımlanamaz.

EĞİTİM
yayınevi

Yayınevi Türkiye Ofis: İstanbul: Eğitim Yayınevi Tic. Ltd. Şti., Atakent mah. Yasemen sok. No: 4/B, Ümraniye, İstanbul, Türkiye

Konya: Eğitim Yayınevi Tic. Ltd. Şti., Fevzi Çakmak Mah. 10721 Sok. B Blok, No: 16/B, Safakent, Karatay, Konya, Türkiye
+90 332 351 92 85, +90 533 151 50 42, 0 332 502 50 42
bilgi@egitimyayinevi.com

Yayınevi Amerika Ofis: New York: Egitim Publishing Group, Inc. P.O. Box 768/Armonk, New York, 10504-0768, United States of America
americaoffice@egitimyayinevi.com

Lojistik ve Sevkiyat Merkezi: Kitapmatik Lojistik ve Sevkiyat Merkezi, Fevzi Çakmak Mah. 10721 Sok. B Blok, No: 16/B, Safakent, Karatay, Konya, Türkiye
sevkiyat@egitimyayinevi.com

Kitabevi Şubesi: Eğitim Kitabevi, Şükran mah. Rampalı 121, Meram, Konya, Türkiye
+90 332 499 90 00
bilgi@egitimkitabevi.com

İnternet Satış: www.kitapmatik.com.tr
+90 537 512 43 00
bilgi@kitapmatik.com.tr

 **kitapmatik**
YAYINEVİ

Kaynakça

- Açıkgöz, M. (2016). *Çukurova üniversitesi tıp fakültesi öğrencilerinin psikolojik sağlamlık ile mizah tarzları ve mutluluk düzeyi arasındaki ilişkinin incelenmesi*. (Yayınlanmamış Yüksek Lisans Tezi). Mersin: Çığ Üniversitesi Sosyal Bilimler Enstitüsü.
- Akgöl, A. (2016). *Atasözlerinde mizahın işlevi*. (Yayınlanmamış Yüksek Lisans Tezi). Muğla: Muğla Sıtkı Koçman Üniversitesi.
- Alay, O. (2019). Mizah kavramı ve mizahın tarihsel süreci. *Türk Dili Dergisi*, 116(808), 22-30.
- Altinkurt, Y. ve Yılmaz, K. (2011). İlköğretim okulu öğretmenlerinin mizah tarzları. *Pegem Eğitim ve Öğretim Dergisi*, 1(2), 1-8.
- Apaydın, M. (2006). Tanzimat'tan sonra mizah ve hiciv. *Türk Edebiyatı Tarihi*. Cilt: 3, İstanbul: Kültür Bakanlığı Yayınları.
- Aslan, H. (2006). *Ortaöğretim kurumlarında görev yapan öğretmenlerin öğrenilmiş güçlülük düzeyleri ve cinsiyetlerine göre mizah tarzlarının incelenmesi*. (Yayınlanmış Yüksek Lisans Tezi). Adana: Çukurova Üniversitesi Sosyal Bilimler Enstitüsü.
- Attardo, S. and Raskin, V. (1991). Script theory revis(it)ed: Joke similarity and joke representation model. *Humor: International Journal of Humor Research*, 4(3-4), 293-347.
- Attardo, S. (1994). *Linguistic theories of humor*. Berlin and New York: Mouton de Gruyter.
- Attardo, S. (2002). Translation and humour: An approach based on the general theory of verbal humour (GTVH). *The Translator*, 8(2), 173-194.
- Avcı, A. (2003). Toplumsal eleştiri söylemi olarak mizah ve gülmece. *Birikim Dergisi*, (166), 80-96.
- Aydemir, M. A. (2010). Mizah, sosyoloji ve öykü üzerine bir deneme. *Hece Öykü Dergisi*, 38, 81-87.
- Bayraktar, Z. (2010). *Mizah Teorileri ve Mizah Teorilerine Göre Nasreddin Hoca Fıkralarının Tahlili*. (Yayınlanmış Doktora Tezi). İzmir: Ege Üniversitesi Sosyal Bilimler Enstitüsü.
- Bayraktar, Z. (2012). Nasreddin Hoca ve Timur konulu fıkraların gülmede üstünlük kuramı açısından değerlendirilmesi. *Uluslararası Türkçe Edebiyat Kültür Eğitim Dergisi*, 1(1), 265-274.
- Berger, A. A. (1976). Anatomy of the joke. *Journal of Communication*, 26(3), 113-115.
- Bergson, H. (2006). *Gülme komiğin anlamı üstüne deneme*. Y. Avunç (Çev.). İstanbul: Ayrıntı Yayınları.
- Bergson, H. (2013). *Gülme*. T. Güner (Çev.). İstanbul: Mitra Yayınları.
- Bergson, H. (2019). *Gülme*. D. Çetinkasap (Çev.). İstanbul: Türkiye İş Bankası Kültür Yayınları.
- Berk, R. (2001). The active ingredients in humor: Psycho physiological benefits and risks for older adults. *Educational Gerontology*, (27), 323-339.
- Berlyne, D. (1972). Humor and its kin. J. H. Goldstein and P. E. McGhee (Ed.), *The psychology of humor*. (s. 43-60). New York: Academic Press.
- Bilge, E. (2008). Cem Yılmaz anlatıları (Üstünlük kuramı bağlamında). *Türkbilig*, (16), 16-23.
- Bulut, S. (2011). Sendikal basın ve karikatür. *Ulusal İletişim Kongresi Gülmenin Arkeolojisi ve Medyada Mizah Olgusu, Atatürk Üniversitesi İletişim Fakültesi Ulusal İletişim Kongresi Bildiri Kitabı*. Erzurum: Mega Ofset.
- Canpolat, M. ve Şişmanoğlu, Ş. (2002). Fıkra, gülmece kuramları ve anlatım ortamı. *Millî Folklor*, 7(55), 31-35.
- Cavanaugh, R. (2002). *An analysis of the relationship between humor styles and perceived quality of life Among University Faculty*. (Yayınlanmamış Doktora Tezi). Carbondale: Güney Illinois Üniversitesi.
- Cebeci, O. (2008). *Komik edebi türler parodi, satir ve ironi*. İstanbul: İthaki Yayınları,
- Cevizci, A. (2002). *Paradigma felsefe sözlüğü*. İstanbul: Engin Yayıncılık.

- Cooper, C. (2008). Elucidating the bonds of workplace humor: A relational process model. *Human Relations*, 61(8), 1087-1115.
- Coşkun, Ö. (2007). *Ay Dede mizah dergisinin incelenmesi*. (Yayınlanmamış Yüksek Lisans Tezi). İstanbul: Mimar Sinan Güzel Sanatlar Üniversitesi Sosyal Bilimler Enstitüsü.
- Çetinkaya, G. (2006). *Gırgır dergisinin Türk halkbilimi açısından incelenmesi*. (Yayınlanmamış Yüksek Lisans Tezi). Ankara: Hacettepe Üniversitesi Sosyal Bilimler Enstitüsü.
- Çimen, B. (2011). *Devlet ve özel okullarda görev yapan sınıf öğretmenlerinin öğretim sürecinde mizah kullanma yeterlilikleri konusundaki algılarının incelenmesi*. (Yayınlanmamış Yüksek Lisans Tezi). Antalya: Akdeniz Üniversitesi Sosyal Bilimler Enstitüsü.
- Davulcu, E. (2015). *II. meşrutiyet dönemi mizah basınında Osmanlı modernleşmesi ve eleştirel kodlar*. Konya: Palet Yayınları.
- De Koning, E. and Weiss, R. L. (2002). The relational humor inventory: Functions of humor in close relationships. *American Journal of Family Therapy*, 30(1), 1-18.
- Devellioğlu, F. (2011). *Osmanlıca-Türkçe ansiklopedik lügat*, Ankara: Aydın Kitabevi Yayınlar.
- Dore, M. (2008). *The audiovisual translation of humour: dubbing the first series of the TV comedy programme friends into Italian*. (Yayınlanmamış Doktora Tezi). İngiltere: Lancaster Üniversitesi.
- Durmuş, İ. (2005). Mizah. *İslâm Ansiklopedisi*. Cilt: 30. İstanbul: Türkiye Diyanet Vakfı Yayınları.
- Ekici, M. (2009). Gülme teorileri ve Nasreddin Hoca fıkraları. *21. YY'ı Nasreddin Hoca ile Anlamak, Uluslararası Sempozyum Akşehir, 8-9 Mayıs 2008 Bildiriler*. Ankara: AKM Yayınları.
- Elden, M. ve Bakır, U. (2010). *Reklam çekicilikleri*. İstanbul: İletişim Yayınları.
- Başak, B. E. ve Can, G. (2014). Üniversite öğrencilerinde mizah stilleri ile utangaçlık ve otomatik düşünceler arasındaki ilişkiler. *Eğitim ve Bilim*, 39(174), 365-376.
- Erözkan, A. (2009). Üniversite öğrencilerinin kişiler arası ilişkiler tarzları ve mizah tarzları. *Dokuz Eylül Üniversitesi Buca Eğitim Fakültesi Dergisi*, (26), 56-66.
- Feingberg, L. (2004). Mizahın sırrı. *Millî Folklor*, (62), 10-113.
- Ferguson, M. A. and Thomas E. F. (2008). Disparagement humor: A theoretical and empirical review of psychoanalytic, superiority, and social identity theories. *Humor-International Journal of Humor Research*, 21(3), 283-312.
- Fernay, F. (2008). L'humour, cette insoutenable légèreté des Lettres. *Le Magazine Littéraire*, (477).
- Fırlar, B. ve Çelik, M. (2010). Gazete reklamlarında mizah: Türk mizah reklamlarına ilişkin tarihsel bir analiz. *Uluslararası Sosyal Araştırmalar Dergisi*, 3(12), 164-177.
- Freud, S. (1928). Humour. *International Journal of Psychoanalysis*, 9, 1-6.
- Freud, S. (1960). *Jokes and their relation to the unconscious*. Oxford: W.W. Norton.
- Freud, S. (1990). *Espriler ve bilinçdışı ile ilişkileri*. İstanbul: Mert Yayınları.
- Freud, S. (1998). *Espriler ve bilinçdışı ile ilişkileri*. E. Kapkın, (Çev.). İstanbul: Payel Yayınevi.
- Freud, S. (1999). *Espriler sanatı*. E. Alkan, (Çev.). İstanbul: Toplumsal Dönüşüm Yayınları.
- Freud, S. (2003). *Espriler ve bilinçdışı ile ilişkileri*. E. Kapkın (Çev.). İstanbul: Payel Yayınları.
- Göker, C. (1993). *Gülme ve güldüren sanat türleri*. Ankara: Kültür Bakanlığı Yayınları.
- Grice, H. P. (1996). Logic and conversation. H. Geirsson and M. Losonsky (Eds.). *Readings in Language and Mind*. (pp. 121-133). Oxford: Blackwell Publishing.
- Gruner, C. R. (1997). *The game of humor: A comprehensive theory of why we laugh, new brunswick*. NJ: Transaction Publishers.
- Gundelach, P. (2009). Humour. G. T. Svendsen and G. L. H. Svendsen (Eds.). *Handbook of Social Capital The Troika of Sociology, Political Science and Economics*. (s. 93-106). Cheltenham-Massachusetts: Edward Elgar Publishing.

- Güler, Ç. ve Güler, B. U. (2010). *Mizah gülme ve gülme bilimi*. Ankara: Yazıt Yayıncılık.
- Güneri, C. (2008). *Sanat alanı olarak mizah: sanat, mizah, karikatür ilişkisi ve Türkiye'den üç örnek*. (Yayınlanmamış Yüksek Lisans Tezi). Malatya: İnönü Üniversitesi Sosyal Bilimler Enstitüsü.
- Güngör, E. (1999). *Kelâmî sahada estetik yapı organizasyonu*. İstanbul: Ötügen Neşriyat.
- Güvenç, A. Ö. (2011). Dede Korkut kitabında mizah. *Atatürk Üniversitesi Türkiyat Araştırmaları Enstitüsü Dergisi [TAED]*, 46, 157-180.
- Güvenç, A. Ö. (2015). *Aşık tarzı şiir geleneğinde mizahi destanlar*. İstanbul: Gece Kitaplığı.
- Hırlak, B., Taşlıyan, M. ve Sezer, B. (2018). Mizah anlayışı, mesleki stres ve demografik özellikler bağlamında algı farklılıkları. *Kahramanmaraş Sütçü İmam Üniversitesi Sosyal Bilimler Dergisi*, 15(1), 155-181.
- Ho, S. K. (2017). The relationship between teacher stress and burnout in Hong Kong: positive humour and gender as moderators. *Educational Psychology*, 37(3), 272-286.
- Hobbes, T. (1914). *Leviathan*. Letchworth: The Aldine Press.
- Jablonska-Hood, J. (2015). *Conceptual blending theory of humour: Selected British comedy productions in focus*. Peter Lang GmbH, Internationaler Verlag der Wissenschaften.
- Johnson, C. A. (2013). *Bilgi diyeti*. İstanbul: Ufuk Yayınları.
- Veiga, M. J. (2009). The translation of audiovisual humour in just a few words. *New trends in audiovisual translation*, (pp. 158-175). Bristol, Buffalo ve Toronto: Multilingual Matters.
- Kağan, M. ve Atalay, M. (2018). Üniversite öğrencilerinin mizah tarzlarının psikolojik iyi oluş düzeylerine etkisinin incelenmesi. *Journal of Social and Humanities Sciences Research*, 5(27), 3112-3121.
- Kant, I. (1987). *Critique of judgement*. W. S. Pluhar, (Trans.). Indianapolis/Cambridge: Hackett Publishing Company.
- Kara, H. (2014). Yöneticilerin mizah tarzlarının uygulamadaki durumunun kuramsal ve uygulamalı olarak açıklanması. *Tarih Okulu Dergisi*, 7(17), 701-724.
- Karaman, F. (2016). Fatih Erdoğan'ın kitaplarında mizah öğesinin bilişsel ve duyuşsal işlev açısından incelenmesi. *Turkish Studies* 11(21), 709-718.
- Keith-Spiegel, P. (1972). Early conceptions of humor: Varieties and issues. J. H. Goldstein and E. P. McGhee (Ed.). *The psychology of humor*. (pp. 4-34). London: Academic Press.
- Kılınç, A. (2008). Mizahta rahatlatma kuramına göre Ömer Seyfettin'in halk anlatı kaynaklı hikâyelerinde mizah. *II. Düünden Bugüne Ömer Seyfettin Sempozyumu*, 7-9 Mart 2007, Gönen.
- Kırca, L. (1996). Mizah ve siyaset, *Yeni Türkiye Medya Özel Sayısı: 12*, (s.1436-1437). Ankara: Yeni Türkiye Medya Hizmetleri.
- Klein, A. (1999). *Mizahın iyileştirici gücü*. S. Karayusuf (Çev.). İstanbul: Epsilon Yayıncılık.
- Koçer, H., Eskidemir, S. ve Özbek, T. (2012). 6 yaş çocuklarının mizahi tepkilerinin Paul E. McGhee'nin mizah gelişim evrelerine göre incelenmesi. *Eğitim ve Öğretim Araştırmaları Dergisi*, 1(4), 82-93.
- Kuiper, N. A., Martin, R. A. and Olinger, L. J. (1993). Coping humor, stress and cognitive appraisals. *Canadian Journal of Behavioural Science*, 25, 81-96.
- Kuipers, G. (2016). Mizahın sosyolojisi. N. Dungan (Çev.). *Medya ve Mizah*, H. Kuruoğlu ve M. Boz (Ed.). (s. 47-78). Ankara: Nobel Yayınları.
- Kurt, M. (2011). *Miracle picture dictionary*. İstanbul: MK Publications.
- Kuruoğlu, H. ve Boz, M. (2016). *Medya ve mizah*. İstanbul: Nobel Yayınları.
- Kutlu, M. (2021). Covid-19 capslerinin Henri Bergson'un gülme teorisiyle göstergebilimsel analizi. *Türkiye İletişim Araştırmaları Dergisi*, 37, 125-146.
- Machovec, F. J. (1988). *Humour: Theory, history, applications, springfield, illinois*, Charles C. Thomas.

- Martin, R. A. (2007). *The psychology of humor: An integrative approach*. Burlington: Elseiver Academic Press.
- Martin, R. A. and Kuiper, N. (1999). Daily occurrence of laughter: Relationships with age, gender, and Type A personality. *Humor, 12*, 355-384.
- Martin, R. A., Puhlik-Doris, P., Larsen, G., Grey, J. and Weir, K. (2003). Individual differences in uses of humor and their relation to psychological well-being: Development of the humor styles questionnaire. *Journal of Research in Personality, 37*(1), 48-75.
- McGraw, P. ve Warner, J. (2015). *Mizahın şifresi*. S. Gürses (Çev.). İstanbul: Çeviribilim Yayınları.
- Miznikova, J. and Schönfeldt, S.N. (2010). *The serious business of humor - A qualitative study of humor as a management tool*, (Unpublished M.Sc.), İsviçre.
- Morreall, J. (1997). *Gülmeyi ciddiye almak*. K. Aysevener ve Ş. Soyer (Çev.). İstanbul: İris Yayıncılık.
- Nesin, A. (1973). *Cumhuriyet döneminde Türk mizahı*. Ankara: Akbaba Yayınları.
- Nesin, A. (2001). *Cumhuriyet dönemi Türk mizahı*. İstanbul: Adam Yayınları.
- Nişanyan, S. (2003). *Sözlerin soyağacı, çağdaş Türkçenin etimolojik sözlüğü*. (2. Baskı). İstanbul: Adam Yayınları.
- Oskay, Ü. (2000). *Tek kişilik haçlı seferleri*. İstanbul: İnkılap Kitabevi.
- Otrar, M. ve Fındıklı, E. B. (2014). Okul yöneticilerinin mizah tarzları ile yaşam doyumları arasındaki ilişkinin incelenmesi (Ataşehir örneği). *Marmara Üniversitesi Atatürk Eğitim Fakültesi Eğitim Bilimleri Dergisi, 39*(39), 145-157.
- Öğüt Eker, G. (2014). *İnsan, kültür, mizah: eğlence endüstrisinde tüketim nesnesi olarak mizah*. Ankara: Grafiker Yayınları.
- Öngören, F. (1983). *Cumhuriyet dönemi Türk mizahı ve hicvi 1923-1983*. İstanbul: Türkiye İş Bankası Yayınları.
- Öngören, F. (1998). *Cumhuriyetin 75. yılında Türk mizahı ve hicvi*. İstanbul: Türkiye İş Bankası Kültür Yayınları.
- Örge Yaşar, F. (2010). Mizahta uyumsuzluk kuramı bağlamında tekerlemeler. *Zeitschrift für die Welt der Türken (Journal of World of Turks), 2*(1), 49-57.
- Özcan, Ö. (2002). *Türk edebiyatında hiciv ve mizah*. İstanbul: İnkılâp Kitapevi.
- Özdemir, N. (2010). Mizah, eleştirel düşünce ve bilgelik: Nasreddin Hoca. *Milli Folklor, 22*(87).
- Özünü, Ü. (1999). *Gülmecenin dilleri*. Ankara: Doruk Yayınları.
- Pala, İ. (1995). *Ansiklopedik divân şiiri sözlüğü*. İstanbul: Ötügen Neşriyat.
- Paulos, J. A. (1996). *Matematik ve mizah*. A. Kovanlıkaya, (Çev.). İstanbul: Sarmal Yayınevi.
- Provine, R. R. (1996). *Laughter. American scientist, 84*(1), 38-45.
- Prusak, B. G. (2004). Le rire à nouveau: Rereading Bergson. *Journal of Aesthetics and Art Criticism, 377-388*.
- Raskin, V. (1985). *Semantic mechanisms of humor*. Dordrecht-Boston-Lancaster: Reidel Publishing Company.
- Recepoglu, E. (2011). *Öğretmen algularına göre okul müdürlerinin mizah tarzları ile öğretimin liderliği davranışları ve okulun örgütsel sağlığı arasındaki ilişki*. (Yayımlanmamış Doktora Tezi). Ankara: Gazi Üniversitesi Sosyal Bilimler Enstitüsü.
- Ritchie, G. (2004). *The linguistic analysis of jokes*. London: Routledge.
- Ross, A. (1998). *The language of humour*. London: Routledge.
- Rysbay, K. (2007). *Refik Halit Karay'ın eserlerinde mizah ve hiciv*. (Yayımlanmış Yüksek Lisans Tezi). İstanbul: İstanbul Üniversitesi Sosyal Bilimler Enstitüsü.
- Sanders, B. (2001). *Kahkahanın zaferi*. K. Aysevener ve Ş. Soyer (Çev.). İstanbul: Ayrıntı Yayınları.

- Saude, C. J. (2018). *Application of the general theory of verbal humor to texts in the onion*. (Unpublished M.Sc.). Norveç: Oslo Üniversitesi.
- Sayar, B. (2012). *Üniversite öğrencilerinin mizah tarzları ile umutsuzluk ve boyun eğici davranışları arasındaki ilişkinin incelenmesi*. (Yayınlanmamış Yüksek Lisans Tezi). Sakarya: Sakarya Üniversitesi Sosyal Bilimler Enstitüsü.
- Selçuk, T. (1998). *Grafik mizah*. T. Çeviker (Der.). İstanbul: İris Yayıncılık.
- Sivrioğlu, Ş., Ayan, M., Keleş, N. ve Yalçın, G. (2016). *Batı edebiyatında mizah*. İstanbul: Kriter Yayınevi.
- Smadja, E. (2013). *Gülmek*. S. N. Arım (Çev.). İstanbul: Bağlam Yayıncılık.
- Solak, C. (2013). Faruk Nafiz Çamlıbel'in hanım şiir yazacak adlı oyununda komiğin oluşumu. *Atatürk Üniversitesi Edebiyat Fakültesi Sosyal Bilimler Dergisi*, 50, 231-242.
- Sover, A. (2018). *The languages of humor*. London: Bloomsbury Publishing.
- Speck, P. S. (1991). The humorous message taxonomy: a framework for the study of humorous ads. *Current Issues And Research In Advertising*, 13(2), 1-44.
- Sponville, A. C. (2015). *Büyük erdemler risalesi*. İstanbul: İletişim Yayınları.
- Sutherland, M. ve Sylvester, A. K. (2000). *Reklam ve tüketici zihni*. İ. B. Kalınyazgan (Çev.). İstanbul: MediaCat Kitapları.
- Şahin, A. (2018). *Yönelimsel ve eğitsel araç olarak eğitim kurumlarında mizah*. Ankara: Anı Yayıncılık.
- Şener, S. (2018). Mizahın dili ve uyumsuzluk. *Bilim ve Gelecek*, 168, 35-39.
- Şentürk, R. (2016). *Gülme teorileri*. İstanbul: Küre Yayınları.
- Tanç, N. (2020). *Klasik Türk edebiyatında mizah*. Ankara: Grafiker Yayınları.
- TDK (Türk Dil Kurumu). *Büyük Türkçe sözlük: Güncel Türkçe sözlük*. http://www.tdk.gov.tr/index.php?option=com_bts], Erişim Tarihi: 08.01.2023.
- Tellan, D. ve Tellan, T. (2011). Mizah, karikatür ve seri anlatı: Çocuk karakter kullanımı örneğinde Tuğçe. *Ulusal İletişim Kongresi Gülmenin Arkeolojisi ve Medyada Mizah Olgusu, Atatürk Üniversitesi İletişim Fakültesi Ulusal İletişim Kongresi Bildiri Kitabı*, 13-15 Mayıs 2010, Erzurum: Mega Ofset.
- Tıraş, Z., Arslan, C. ve Taş, A. M. (2011). Öğretmen adaylarında mizah tarzları, problem çözme ve benlik saygısının incelenmesi. *Ulusallararası İnsan Bilimleri Dergisi*, 8(2).
- Tufan, Y. (2007). Uyumsuzluk kuramı bağlamında sanal ortamda Temel fıkraları. *Milli Folklor Dergisi*, 19(75), 108-112.
- Türk Dil Kurumu. (2019). *Türkçe sözlük*. Ankara: Yazar Yayınları.
- Türk, K. T. (2015). *Türk siyasi hayatında politik mizah*. (Yayınlanmamış Yüksek Lisans Tezi). İstanbul: Marmara Üniversitesi Sosyal Bilimler Enstitüsü.
- Türkavcı, E. ve Önk, Ü. Y. (2022). Türk güldürü sinemasında lümpen tipler: Geniş aile serisinin mizah kuramları bağlamında incelenmesi. *İstanbul Gelişim Üniversitesi Sosyal Bilimler Dergisi*, 9(1), 103-122.
- Türkmen, F. (2013). Modern mizah teorilerine göre Nasreddin hoca fıkralarının yorumu. *Seyyid Burhaneddin Çelebi Nasreddin Hoca Lâtifeleri –Burhaniye Tercümesi-*. İstanbul: Büyüyenay Yayınları.
- Uğur, İ. (2007). *Televizyon reklamlarında mizahın kullanımı*. (Yayınlanmamış Doktora Tezi). Konya: Selçuk Üniversitesi Sosyal Bilimler Enstitüsü.
- Usta, Ç. (2009). *Mizah dilinin gizemi*. Ankara: Akçağ Yayınları.
- Ünveren, D. (2020). Türkçe öğretiminde mizah: Ders kitapları örneği. *Atatürk Üniversitesi Türkiyat Araştırmaları Enstitüsü Dergisi*, (67), 715-735.
- Vandaele, J. (1999). Each time we laugh' translated humour in screen comedy. J. Vandaele (Ed.). *Translation and the (re)location of Meaning: Selected Papers of the CETRA Research Seminars on Translation Studies 1994-1996*. (ss.237-272). CETRA / KULeuven.

- Vandaele, J. (2010). Humor in translation. A. Akbatur and M. Savcı (Çev.). *Handbook of Translation Studies Online*. (pp.147-152). USA: John Benjamins Publishing Company.
- Wilson, D. and Sperber, D. (1998). Pragmatics and time. R. Carston and S. Uchida (Eds.). *Relevance theory: Applications and implications*. (pp.1-22), Amsterdam: John Benjamins Publishing Company.
- Yalçın, N. (2014). *Osmanlı'dan karikatürler*. İstanbul: Rumuz Yayınevi.
- Yardımcı, İ. (2010). Mizah kavramı ve sanattaki yeri. *Uşak Üniversitesi Sosyal Bilimler Dergisi*, 2(3), 1-41.
- Yaşar, F. Ö. (2010). Mizahta uyumsuzluk kuramı bağlamında tekerlemeler. *Journal of World of Turks*, 2(1), 49-57.
- Yazıcı, H. (2013). Bektaşî fıkralarının mizah anlayışı ve işlevi bağlamında bireysel ve toplumsal ruh sağlığı. *Türk Kültürü ve Hacı Bektaş Veli Araştırma Dergisi*, (65), 281-298.
- Yerlikaya, E. E. (2009). *Üniversite öğrencilerinin mizah tarzları ile algılanan stres, kaygı ve depresyon düzeyleri arasındaki ilişkinin incelenmesi*. (Yayınlanmamış Doktora Tezi). Adana: Çukurova Üniversitesi Sosyal Bilimler Enstitüsü.
- Yörükoğlu, A. (1970). Çocuklarda mizah duygusu ile ruhsal çatışmaların ilişkisi. *Çocuk Nöropsikiyatrisi ve Rehberliği Dergisi*. (5-6).
- Yumuşak, F. C. (2010). Mizah ve mizah öykülerinin vurguları üzerine notlar. *Hece Öykü*, (38), 64-68.

Kaynakça

- Akman, A. (1997). From cultural schizophrenia to modernist binarism: Cartoons and identities in Turkey (1930-1975). *Princeton Papers: Interdisciplinary Journal of Middle Eastern Studies*, (VI), 83-133.
- Ana Britannica Genel Kültür Ansiklopedisi (1986). *Ana britannica genel kültür ansiklopedisi*. Cilt: 12, İstanbul: Ana Yayıncılık.
- Arık, M. B. (1998). *1980'den sonra yaşanan toplumsal değişim ve karikatürün değişen işlevi: değişen toplum değişen karikatür*. İstanbul: Türkiye Gazeteciler Cemiyeti Yayınları.
- Balcıoğlu, S. (1983). *Cumhuriyet dönemi Türk karikatürü (1923- 1983)*. 4. Baskı, Ankara: Türkiye İş Bankası Yayınları.
- Balcıoğlu, S. ve Öngören, F. (1973). *50 yılın Türk karikatürü*. İstanbul: Türkiye İş Bankası Yayınları.
- Bayram, Y. (2009). Türkiye'de siyasi karikatürün yeri ve 11'nci cumhurbaşkanlığı seçimine ilişkin siyasi karikatürlerin çözümlenmesi. *Selçuk İletişim*, 6(1), 107- 123.
- Cumhuriyet Dönemi Türkiye Ansiklopedisi (1985). *Cumhuriyet dönemi Türkiye ansiklopedisi*. İstanbul: İletişim Yayınevi.
- Çakır, H. ve Yavalar, D. E. (2011). Tarihimizin ilk mizah dergisi Diyojen'in kapatma cezalarına yine mizahi yoldan gösterdiği tepkiler. *Ulusal İletişim Kongresi Gülmenin Arkeolojisi ve Medyada Mizah Olgusu, Atatürk Üniversitesi İletişim Fakültesi Ulusal İletişim Kongresi Bildiri Kitabı*. 13-15 Mayıs 2010, Erzurum: Mega Ofset.
- Çeviker, T. (1986). *Gelişim sürecinde Türk karikatürü I- Tanzimat dönemi ve istibdat dönemi (1867-1878 / 1878-1908)*. İstanbul: Adam Yayıncılık.
- Çeviker, T. (1988). *Gelişim sürecinde Türk karikatürü II meşrutiyet dönemi (1908- 1918)*. İstanbul: Adam Yayıncılık.
- Çeviker, T. (1991). *Gelişim sürecinde Türk karikatürü III- kurtuluş savaşı dönemi (1918- 1923)*. İstanbul: Adam Yayıncılık.
- Çeviker, T. (1997). *Karikatür üzerine yazılar*. İstanbul: İris Yayıncılık.
- Fiske, J. (1996). *İletişim çalışmalarına giriş*. İstanbul: İletişim Yayınları.
- Güneri, C. (2008). *Sanat alanı olarak mizah: sanat, mizah, karikatür ilişkisi ve Türkiye'den üç örnek*. (Yayınlanmamış Yüksek Lisans Tezi). Malatya: İnönü Üniversitesi Sosyal Bilimler Enstitüsü.
- Özocak, G. (2011). Türkiye'de siyasi iktidarın mizahla imtihanı: İfade özgürlüğü ve karikatür. *Türkiye Barolar Birliği Dergisi*, (94), 259-294.
- Haydari, N. (2011). Neoliberalleşme sürecinde basın karikatürleri: çoksesselik ve radyo. *Ulusal İletişim Kongresi Gülmenin Arkeolojisi ve Medyada Mizah Olgusu, Atatürk Üniversitesi İletişim Fakültesi Ulusal İletişim Kongresi Bildiri Kitabı*. 13-15 Mayıs 2010, Erzurum: Mega Ofset.
- <http://tr.wikipedia.org>, Erişim Tarihi: 03-03-2012.
- Kongar, E. (1986). *Kültür ve iletişim*. İstanbul: Say Yayınevi.
- McTighe, S. (1993). *Perfect deformity, ideal beauty, and the "imaginaire" of work: the reception of annibale carracci's "arti di bologna" in 1646, by Sheila McTighe*. The Oxford Art Journal, England: Oxford University Press.
- Meydan Larousse Ansiklopedileri (1969). *Meydan larousse ansiklopedileri*. İstanbul: Kültür Kitabevi.
- Oral, T. (1998). *Yaza çize*. İstanbul: İris Koleksiyonu.
- Öngören, F. (1984). Türk mizah ve karikatürü. *Cumhuriyet Dönemi Türkiye Ansiklopedisi*. Cilt: 5. İstanbul: İletişim Yayınları.
- Öngören, F. (1996). Antik mizah ve dionysos. *Güldiken Mizah Kültür Dergisi*, 10, 34-38.

- Özdiş, H. (2004). *Tanzimat devri mizah gazetelerinde batılleşma ve toplumsal siyasal eleştiri: Diyojen (1870- 1873) ve çaylak (1876- 1877) üzerinde bir araştırma*. (Yayınlanmamış Yüksek Lisans Tezi). Ankara: Hacettepe Üniversitesi Sosyal Bilimler Enstitüsü.
- Özer, A. (1985). *Karikatürün reklamlarda kullanımı*. (Yayınlanmamış Yüksek Lisans Tezi). Eskişehir: Anadolu Üniversitesi Sosyal Bilimler Enstitüsü.
- Özer, A. (1994). *İletişimin çizgi dili karikatür*. Eskişehir: Anadolu Üniversitesi Yayınları.
- Özer, A. (2003). *Karikatür ve karikatürçü hakları: karikatür-sosyoloji ve insan hakları*. Ankara: Karikatür Vakfı Yayınları.
- Özer, A. (2004). *Karikatür, popüler kültür ve popüler karikatür*. <http://www.anadolu.edu.tr/aozer/makaleler/10.html>., Erişim Tarihi: 20 Eylül 2011.
- Selçuk, T. (1998). *Grafik mizah*. T. Çeviker (Der.). İstanbul: İris Yayıncılık.
- Şaşkal, O. (1978). *Karikatürün dili*. <http://www.atilaozerkarikaturevi.com/1989/05/bir-iletisim-sanati-olan-karikaturun.html>, Erişim Tarihi: 10.10.2012.
- Tanzimat'tan Cumhuriyete Türk Ansiklopedisi (1985). *Tanzimat'tan cumhuriyete Türk ansiklopedisi*. İstanbul: İletişim Yayınları.
- Tokmakçioğlu, E. (2011). *Türk basın tarihi*. Ankara: İsim Yayınları.
- Topuz, H. (1984). Dünyada karikatür akımları. *Milliyet Sanat Dergisi*, (93).
- Topuz, H. (1997). *Başlangıcından bugüne dünya karikatürü*. İstanbul: İnkılap Kitabevi.
- Yengin, D. (2011). İletişim aracı olarak karikatürde komik şiddet kullanımı. *Ulusal İletişim Kongresi Gülmenin Arkeolojisi ve Medyada Mizah Olgusu, Atatürk Üniversitesi İletişim Fakültesi Ulusal İletişim Kongresi Bildiri Kitabı*. 13-15 Mayıs 2010, Erzurum: Mega Ofset.
- Yoltaş, N. (1984). *Karikatür sanatı*. İstanbul: Varlık Dergisi.

Kaynakça

- Akalın, C. (2003). *Soğuk savaş ABD ve Türkiye-1 olaylar-belgeler (1945-1952)*. İstanbul: Kaynak Yayınları.
- Akşin, S. (1997). *Ana çizgileriyle Türkiye'nin yakın tarihi 2*. İstanbul: Cumhuriyet Yayınları.
- Alemdar, K. (2017). *Türkiye'de kitle iletişimi dün-bugün-yarın*. Ankara: Gazeteciler Cemiyeti Yayınları.
- Altınkaynak, H. (2017) *Türk edebiyatında yazarlar ve şairler sözlüğü*. İstanbul: Can Yayınları.
- Anaç, D. (2019). *Marko Paşa (Pitsipios) 1824-1888*. İstanbul: Rumi Matbaa.
- Apak, Ü. (1973). Sabah yıldızı. *Yansımalar*/ 25. *Ölüm Yıldönümünde Sabahattin Ali Özel Sayısı*, 15, 186-190.
- Aras, E. (2020). *Türkiye'nin 1946-1950 dönemi toplumsal ilişkilerine toplumcu gerçekçi bir yergi: Halk kürsüsü sıfatıyla Markopaşa*. (Yayınlanmış Doktora Tezi). Kocaeli Üniversitesi Sosyal Bilimler Enstitüsü.
- Arık, B. (2002). Karikatür tarihimizde önemli bir dönemeç: *Marko Paşa* gazetesi. *İstanbul Üniversitesi İletişim Fakültesi Dergisi*, 1(12), 237-253.
- Atatürk Ansiklopedisi (2021). *Marko Paşa*. <https://ataturkansiklopedisi.gov.tr/bilgi/marko-pasa/>, Erişim Tarihi: 04.03.2023.
- Ay, İ. C. (2021). Marshall “yardımları” : Türkiye'nin dışa bağımlılık sürecine etkileri. *Biga İktisadi ve İdari Bilimler Fakültesi Dergisi*, 2(1), 53-64.
- Aydın, E. (2021a). Unutulan gazete *Marko Paşa*. *Uluslararası Tarih Araştırmaları Dergisi*, 5(1), 24-45.
- Aydın, E. (2021b). *Yayınlanabildiği ölçüde Türk sosyal – siyasal ve basın hayatında bir marjinallik serüveni: Marko Paşa*. (Yayınlanmamış Yüksek Lisans Tezi). Kırşehir: Ahi Evran Üniversitesi Sosyal Bilimler Enstitüsü.
- Bayram, K. (1978). *Sabahattin Ali olayı*. Ankara: Yenigün Yayınları.
- Berkes, N.(1997). *Unutulan yıllar*: İstanbul: İletişim Yayınları.
- Bezirci, A. (1979). *Sabahattin Ali: Hayatı, hikâyeleri, romanları*. İstanbul: Gözlem Yayınları.
- Bezirci, A. (1987). *Sabahattin Ali*. İstanbul: Amaç Yayıncılık.
- Bezirci, A. (1994). *Sabahattin Ali- yaşamı, kişiliği, sanatı, hikâyeleri, romanları-*, İstanbul: Evrensel Basım Yayın.
- Bezirci, A. (1997). *Rıfat Ilgaz*. İstanbul: Çınar Yayınları.
- Bezirci, A. (2013). *Rıfat Ilgaz: Yaşamı, kişiliği, şairliği, hikâyeciliği, romancılığı, oyunları, anıları, köşe yazarlığı*. İstanbul: Evrensel Basım Yayın.
- Burç, B. (2013). *Rıfat Ilgaz'ın Bacaksız'ın başından geçenler adlı hikâye serisindeki eserlerin çocuca görelik ilkesi açısından incelenmesi*. (Yayınlanmamış Yüksek Lisans Tezi). Elazığ: Fırat Üniversitesi Eğitim Bilimleri Enstitüsü.
- Coşar, N. (2005). Demokrat parti dönemi maliye politikası. *Ankara Üniversitesi SBF Dergisi*, 60(1), 29-58.
- Cuylan, S. A. (2022). *Rıfat Ilgaz'ın romanlarında toplumcu gerçekçilik*. (Yayınlanmamış Yüksek Lisans Tezi). İstanbul: Kültür Üniversitesi.
- Çekiç, T. (2021). *Sabahattin Ali'nin romanlarında ikilemeler*. (Yayınlanmamış Yüksek Lisans Tezi). Iğdır Üniversitesi Lisansüstü Eğitim Enstitüsü.
- Çeviker, T. (2010). *Karikatürlerle cumhuriyet tarihi- 1923- 2008*. Cilt 1, İstanbul: NTV Yayınları.
- Çukurkavaklı, K. B. (1978). *Sabahattin Ali olayı*. Ankara: Yenigün Yayınları.
- Duru, M. E (2021). Muhalif mizah gazetesi Markopaşa'da imtiyaz sahipliği mücadelesi (1947-1948). *Kültür ve İletişim Culture & Communication*, 24(48), 451-481.
- Encu, S. (2022). *Sabahattin Ali'nin romanları üzerine teknik ve tematik bir inceleme*. Şanlıurfa: Harran Üniversitesi Sosyal Bilimler Enstitüsü.
- Erduran, R. (2004). *Sabiha*. İstanbul: Remzi Kitabevi.

- Ertem, B. (2009). Türkiye-ABD ilişkilerinde Truman doktrini ve Marshall planı. *Balıkesir Üniversitesi Sosyal Bilimler Enstitüsü Dergisi*, 12(21), 377-397.
- İlgaz, R. (1990). *Sarı yazma*. İstanbul: Çınar Yayınları.
- İşık, İ. (2007). *Türkiye edebiyatçıları ve kültür adamları ansiklopedisi C.6*. Ankara: Elvan Yayınları.
- Kabacalı, A. (1995). *Gözyaşından gülmeceye Aziz Nesin*. Cilt 1. İstanbul: Çağdaş Yayınları.
- Kafa, S. M. (2019). *Aziz Nesin'in sinemaya uyarlanan seçili eserlerinin göstergelerarasılık bağlamında incelenmesi*. (Yayımlanmamış Yüksek Lisans Tezi). Ordu Üniversitesi Sosyal Bilimler Enstitüsü.
- Kahraman Vurucu, S. (2013). *Türkiye'nin değişim yıllarında siyasi mizahla muhalefet örneği: Marko Paşa gazetesi*. (Yayımlanmamış Yüksek Lisans Tezi). İstanbul: Marmara Üniversitesi Sosyal Bilimler Enstitüsü.
- Kamiloğlu, Z. (2013). Penguen dergisinden hareketle Türk karikatür tarihinde mizahın saldırı işlevi. *Milli Folklor*, 25(98), 165-173.
- Karikatürcüler Derneği (2023). *Mustafa (Mim) Uykusuz*. <https://www.karikaturculerdernegi.com/mustafa-mim-uykusuz/>, Erişim Tarihi: 04.03.2023.
- Kolcu, A. İ. (2014). *Cumhuriyet devri edebiyatı 2 hikâye ve roman*. Konya: Salkımsöğüt Yayınevi.
- Korkmaz, D. (2020). *İkinci dünya savaşı sonrası Türk basınında emperyalizm eleştirileri: Markopaşa örneği*. Ankara: Ankara Üniversitesi Sosyal Bilimler Enstitüsü.
- Korkmaz, R. (1991). *Sabahattin Ali – insan ve eser*. (Yayımlanmış Doktora Tezi). Elazığ: Fırat Üniversitesi, Sosyal Bilimler Enstitüsü.
- Korkmaz, R. ve Argunşah H. (2006). *Yeni Türk edebiyatı el kitabı*. Ankara: Grafiker Yayınları.
- Kudret, C. (1999). *Türk edebiyatında hikâye ve roman III*. İstanbul: İnkılap Yayınevi.
- Mencet, M. S. (2018). Türkiye ve Azerbaycan'da mizah yayıncılığı geleneği: Benzerlik ve farklılıklar. *e-Şarkiyat İlmî Araştırmalar Dergisi*, 10(1), 12-24.
- Nesin, A. (1973). *Cumhuriyet dönemi Türk mizahu*. İstanbul: Akbaba Yayınları.
- Nesin, A. (1998). *Gömüyü arayan adam*. İstanbul: Sel Yayınları.
- Nesin, A. (2006). *Birlikte yaşadıklarım birlikte öldüklerim*. İstanbul: Nesin Yayınevi.
- Nesin, A. (2015). *Bursaname*. E. Pervane ve S. Bora (Haz.). İstanbul: Nesin Yayınevi.
- Saydur, M. (2013). *Markopaşa gerçeği*. İstanbul: Çınar Yayınları.
- Saygılı, S. (2017). *Marko Paşa'nın hayat hikâyesi. Sağlık Düşüncesi ve Tıp Kültürü Dergisi*, 44, 102-103.
- Şahin, S. (2012). *Aziz Nesin öykülerinde sosyal eleştiri (1946-1960)*. (Yayımlanmamış Yüksek Lisans Tezi). Kocaeli: Kocaeli Üniversitesi Sosyal Bilimler Enstitüsü.
- Şevgin, H. (2021). *Rıfat İlgaz'ın hikâyelerinde mizah ve hiciv*. Van: Yüzcüncü Yıl Üniversitesi Sosyal Bilimler Enstitüsü.
- Tanyıldızı, E. (2015). *Aziz Nesin romanlarındaki folklorik unsurlar*. (Yayımlanmamış Yüksek Lisans Tezi). Elazığ: Fırat Üniversitesi Sosyal Bilimler Enstitüsü.
- Topuz, H. (2014). *II. Mahmut'tan holdinglere Türk basın tarihi*. İstanbul: Remzi Kitabevi.
- Tunalı, D. (1998). *Türk sinemasında Aziz Nesin uyarlamaları aracılığıyla; tarihsel, toplumsal ve kültürel yapılanmaların araştırılması*. (Yayımlanmamış Yüksek Lisans Tezi). İzmir: Dokuz Eylül Üniversitesi Sosyal Bilimler Enstitüsü.
- Ülman, A. H. (1961). *Türk-Amerikan diplomatik münasebetleri (1939-1947)*. Ankara: Sevinç Matbaası.
- Ünlü, B. (2002). *Bir siyasal düşünür olarak Mehmet Ali Aybar*. İstanbul: İletişim Yayınları.
- Üstün, Ç. (2001). *Derdini Marko Paşa'ya anlat*. *Van Tıp Dergisi*, 8(4), 134-136.
- Yağcı Ö. (1999). *Aziz Nesin aydınlığı*. İstanbul: İnkılâp Yayınları.
- Zabecki, D. (2014). *Germany at war: 400 years of military history*. Santa Barbara, California: ABC-CLIO, LLC.
- Zürcher, E. J. (2000). *Modernleşen Türkiye'nin tarihi*. Y.S. Gönen (Çev.). İstanbul: İletişim Yayınları.

Kaynakça

- Arcayürek, C. (1983). *Yeni iktidar- yeni dönem*. Ankara: Bilgi Yayınları.
- Aydoğmuş, Ç. (2021). Milli muhalefet cephesine karşı iktidarın yanıtı: vatan cephesi. *Akademik Tarih ve Düşünce Dergisi*, 8(3), 1172-1188.
- Balcıoğlu, S. ve Öngören, F. (1976). *50 yılın Türk mizah ve karikatürü*. İstanbul: Türkiye İş Bankası Kültür Yayınları.
- Bulunmaz, B. (2012). Türk basın tarihi içerisinde demokrat parti dönemi ve sansür uygulamaları. *Öneri Dergisi*, 10(37), 203-214.
- Bulut, S. (2009). Üçüncü dönem demokrat parti iktidarı (1957-1960): Siyasi baskılar ve tahkikat komisyonu. *Gazi Akademik Bakış*, 2(4), 125-145.
- Cantek, L. (1996). *Türkiye’de çizgi roman*. İstanbul: İletişim Yayınları.
- Cavanaugh, R. (2002). *An analysis of the relationship between humor styles and perceived*. (Yayımlanmamış Doktora Tezi). Quality Of Life Among University Faculty, UMI Dissertation Information Service.
- Erdoğan, H. ve Pişkin, Ç. (2020). Demokrat parti dönemi iktidar-muhalefet çekişmesinin bir ürünü: Nevşehir’in il, Kırşehir’in ilçe olması. *Nevşehir Hacı Bektaş Veli Üniversitesi SBE Dergisi*, 10(2), 577-590.
- Esen, S. (2014). 18 Nisan 1960 tarihli tahkikat komisyonu. *Mülkiye Dergisi*, 34(267), 167-192.
- Eşel, G. (2011). The press censorship and pulliam case on Turkish-American affairs at the period of democratic party. *Türklük Bilimi Araştırmaları*, no.29, 145-162.
- Evcin, E. (2017). Basın-yayın ve turizm bakanlığı döneminde turistik tanıtım ve propaganda (1957-1963). *Atatürk Dergisi*, 6(2), 41-91.
- Gülsünler, M. ve Ertürk, H. (2012). Demokrat Parti’nin 1946-1950 yılları arasındaki halkla ilişkiler stratejileri. *Selçuk İletişim*, 7(3), 90-99.
- Güneş, E. (2021). *Garip şiirinde gerçekliğin temsili*. (Yayımlanmamış Doktora Tezi). Adıyaman: Adıyaman Üniversitesi Lisansüstü Eğitim Enstitüsü.
- Güzelipek, Y. A. (2017). Demokrat parti döneminde parti içi muhalefet ve kırılma anları: Tarihsel bir analiz. *History Studies International Journal of History*, 9(3), 77-92.
- Haykır, Y. ve Demir, Ö. (2017). 6326 sayılı petrol kanunu ve demokrat parti dönemi petrol politikası. *Selçuk Üniversitesi Türkiyat Araştırmaları Dergisi*, (41), 251-269.
- Hoşafçı, U. Ö. (2007). *Toplumsal muhalefet ve mizah dergileri: Lemn dergisi*. (Yayımlanmamış Yüksek Lisans Tezi). Ankara: Ankara Üniversitesi Sosyal Bilimler Enstitüsü.
- Kanık, O. V. (2001). *Şairin işi, yazılar, öyküler, konuşmalar*. İstanbul: Yapı Kredi Yayınları.
- Karaman, S. ve Yavuz, C. F. (2016). Marshall planı Türkiye tarımının gelişmesinde nasıl rol oynamıştır?. *Uludağ Üniversitesi İktisadi ve İdari Bilimler Fakültesi Dergisi*, 35(1), 1-14.
- Kayış, Y. (2007). 1950’li yılların karikatürlerinde politikacı imgesi. *Çağdaş Türkiye Tarihi Araştırmaları Dergisi*, 6(14), 161-175.
- Kubilay, Ç. (2014). Demokrat parti döneminde basında ispat hakkı tartışmaları. *İletişim Araştırmaları*, 12(1), 11-43.
- Kurgu Dergisi (1991). Eskişehir: Anadolu Üniversitesi İletişim Bilimleri Fakültesi Yayınları, Sayı: 9.
- Oral, F. S. (1970). *Türk basın tarihi ve 1919-1965 cumhuriyet dönemi*. Ankara: Oral Yayınları.
- Ortaç, Y. Z. (1953). Serpilme. *Akbaba*, (87).
- Öngören, F. (1983). *Cumhuriyet dönemi Türk mizahı ve hicvi*. Ankara: Türkiye İş Bankası Kültür Yayınları.
- Özer, A. (1994). Bir iletişim sanatı olan karikatürün reklamlarda kullanımı. *Anadolu Üniversitesi Kurgu Dergisi*, 5(1), 187-213.

- Saygılı, H. ve Konar, E. (2021). Türkiye'nin 1950'li yıllarına mizah gözlüğüyle bakmak: Akbaba dergisi (1952-1960). *Akademik Tarih ve Düşünce Dergisi*, 8(2), 589-626.
- Sipahioğlu, A. (1999). Türk grafik ve mizahı ve 1923-1980 dönemi. İzmir: Dokuz Eylül Yayınları.
- Tonga, N. (2009). Türk edebiyatı tarihinde mühim bir mecmua: Akbaba (1922-1977). *Journal of Turkish Studies*, 3(2), 665-679.
- Tören, T. (2006). *Yeniden yapılanan dünya ekonomisinde Marshall planı: Türkiye örneği*. (Yayınlanmamış Yüksek Lisans Tezi). İstanbul: Marmara Üniversitesi Sosyal Bilimler Enstitüsü.
- Yassıada Yüksek Adalet Divanı Tutanakları (1962). *Anayasayı ihlal davası*. Cilt 3, Oturum 15.
- Yurtoğlu, N. (2021). Üretim ve ticaret bağlamında Menderes döneminde Türkiye'de pamuk tarımı (1950-1960). *Atatürk Yolu Dergisi*, 663-702.
- Yücebaş, H. (1976). *Hiciv ve mizah edebiyatı antolojisi*. İstanbul: Milliyet Dağıtım Ltd. Şti.
- Yavalar, D. E. (2016). *Demokrat parti döneminde muhalif mizah basını: 41 buçuk, dolmuş, taş, karikatür, taş-karikatür dergileri üzerine bir inceleme*. (Yayımlanmamış Doktora Tezi). Kayseri: Erciyes Üniversitesi Sosyal Bilimler Enstitüsü.
- Yücel, M. S. (2001). *Demokrat parti*. İstanbul: Ülke Kitapları.

Kaynakça

- Açıkgöz, M. (2016). *Çukurova üniversitesi tıp fakültesi öğrencilerinin psikolojik sağlamlık ile mizah tarzları ve mutluluk düzeyi arasındaki ilişkinin incelenmesi*. (Yayınlanmamış Yüksek Lisans Tezi). Mersin: Çağ Üniversitesi Sosyal Bilimler Enstitüsü.
- Akser, M. (2021). Şehirde kadın ve ahlakçılık: Yeşilçam melodramı ve parodisi. D. Tunalı ve Z. Cerrahoğlu (Ed.). *Sinemasal "Melodram"*. (ss. 220-242). Ankara: Doğu Batı Yayınları.
- Aksu, B. (2004). Feminizm: Sınırlar ve İhlal İmkânı. *Birikim*. <https://birikimdergisi.com/dergiler/birikim/1/sayi-184-185-agustos-eylul2004/2370/feminizm-sinirlar-ve-ihlal-imbani/4765>. Erişim Tarihi: 12.07.2023.
- Albayrak, H. A. (14 Nisan 2023). 'Aaahh Belinda': 37 yıl sonra köpüren şampuan! *Gazeteduvar*. <https://www.gazeteduvar.com.tr/aaahh-belinda-37-yil-sonra-kopuren-sampuan-haber-1612429>. Erişim Tarihi: 24.05.2023.
- Avcı, A. (2003). Toplumsal eleştiri söylemi olarak mizah ve gülmece. *Birikim*. <https://birikimdergisi.com/dergiler/birikim/1/sayi-166-subat-2003/2354/toplumsal-elistiri-soylemi-olarak-mizah-ve-gulmece/3891>. Erişim Tarihi: 10.07.2023.
- Bergson, H. (2014). *Gülme*. D. Çetinkasap. (Çev.). İstanbul: Türkiye İş Bankası Yayınları.
- Box Office (2023). <https://boxofficeturkiye.com/film/recep-ivedik-6--2014468/box-office>. Erişim Tarihi: 15.07.2023.
- Cevzici, A. (2002). *Paradigma felsefe sözlüğü*. İstanbul: Engin Yayıncılık.
- Cuelenaere, E. (2021). The film remake as prism: Towards a model of systematic textual analysis. E. Cuelenaere, G. Willems and S. Joye (Eds.). *European Film Remakes*. (pp. 19-86). Edinburgh: Edinburgh University Press.
- Çetin Erus, Z. (2020). Türkiye sinemasında uyarlamalara genel bir bakış. *Türkiye Araştırmaları Literatür Dergisi*, 18(36), 583-592.
- Çetin, N. S. (2023). Dindar aile ve modern aile ilişkisinde değişim ve çatışmaları dizi filmler üzerinden okumak: Kızılıcak Şerbeti. *Medya ve Din Araştırmaları Dergisi (MEDİAD)*, 6(1), 143-165.
- Derse, S. (2019). *Türk sinemasında mizah*. İstanbul: Doruk Yayınları.
- Diken Yücel, D. (2022a). Hollywood'un "Seçkin Amerika" imajına bir müdahale: They live. *Amerikan İstisnacılığı ve Hollywood Sineması Kültür - İletişim - Politika*. A. Küngüerü, ve E. Akmeşe (Ed.). (ss. 65-92). Konya: Literatürk Yayınları.
- Diken Yücel, D. (2022b). Türk sinemasında mizah aracılığıyla toplumsal eleştiri: Çıplak vatandaş filmi üzerine bir çözümleme. E. Karakoç ve Ö. Özgür (Ed.). *Sinema Sosyolojisi: Tarih, Toplum ve İzleyici*. (ss. 291-323). Ankara: Nobel Yayınları.
- Diken Yücel, D. (2022c). 2000 sonrası Türk sinemasında aile kurumunun krizi ve kutsallığın yitimi. A. Özsoy ve D. Diken Yücel (Ed.). *Popüler Temalarıyla Yakın Dönem Türk Sineması*. (ss. 41-67). Ankara: Nobel Yayınları.
- Eberwein, R. (1998). Remakes and cultural studies. A. Horton and S. Y. McDougal (Eds.) *Play It Again, Sam: Retakes on Remakes*. (pp. 15-33). Berkeley: University of California Press.
- Foucault, M. (2006). *Deliliğin tarihi*. M. A. Kılıçbay (Çev.). Ankara: İmge Yayınevi.
- Güven Akdoğan, Ö. (2019). Düş, paranoya ve mizah: Ahh Belinda filminde gerçeküstücülük. *Egemia Ege Üniversitesi İletişim Fakültesi Medya ve İletişim Araştırmaları Hakemli E-Dergisi*, (5), 83-104.
- Hart, M. (2007). Humour and social protest: An introduction. *International Review of Social History*. 52(15), 1-20.
- Katz, E. (1979). *The film encyclopedia*. New York: Harper & Row Publishers.

- Kuipers, G. (2008). The sociology of humor. V. Raskin (Ed.). *The primer of humor research*. New York: Mouton de Gruyter.
- Kuruoğlu, H. (2011). Türk sinemasında değişen komedi anlayışı. *Ulusal İletişim Kongresi Gülmenin Arkeolojisi ve Medyada Mizah Olgusu, Atatürk Üniversitesi İletişim Fakültesi Ulusal İletişim Kongresi Bildiri Kitabı*, 13-15 Mayıs 2010, Erzurum: Mega Ofset.
- Kuyucak Esen, Ş. (2019). *80'ler Türkiye'sinde sinema*. İstanbul: Su Yayınları.
- Künüçen, H. H. ve Karadaş, N. (2011). Türk sinemasında mizah anlayışına karşılaştırmalı bir bakış. *Ulusal İletişim Kongresi Gülmenin Arkeolojisi ve Medyada Mizah Olgusu, Atatürk Üniversitesi İletişim Fakültesi Ulusal İletişim Kongresi Bildiri Kitabı*, 13-15 Mayıs 2010, Erzurum: Mega Ofset.
- Layder, D. (2010). *Sosyal teoriye giriş*. Ü. Tatlıcan (Çev.). İstanbul: Küre Yayınları.
- Leitch, T. (2002). Twice-told tales: The rhetoric of the remake. J. Forrest and L. R. Koos (Eds.). *Dead Ringers: The Remake in Theory and Practice*. (pp. 37–62). Albany, NY: State University of New York Press.
- Mazdon, L. (2017). Disrupting the remake: The girl with the dragon tattoo. R. Smith and C. Verevis (Eds.) *Transnational Film Remakes*. (pp. 21-36). Edinburgh: Edinburgh University Press.
- Morreall, J. (1997). *Gülmeyi ciddiye almak*. K. Aysevener ve Ş. Soyer (Çev.). İstanbul: İris Yayıncılık.
- Nesin, A. (2001). *Cumhuriyet dönemi Türk mizahı*. İstanbul: Adam Yayınları.
- Öğüt Eker, G. (2014). *İnsan, kültür, mizah: eğlence endüstrisinde tüketim nesnesi olarak mizah*. Ankara: Grafiker Yayınları.
- Öngören, F. (1983). *Cumhuriyet dönemi Türk mizahı ve hicvi 1923-1983*. İstanbul: Türkiye İş Bankası Yayınları.
- Öztürk, B. (2022). Güney Kore'den Türk sinemasına: 7. Koğuştaki Mucize filminde yerleşme motifleri. *Asya Studies-Academic Social Studies / Akademik Sosyal Araştırmalar*, 6(19), 165-178.
- Pösteği, N. (2012). *1990 sonrası Türk sineması (1990-2011)*. Kocaeli: Umuttepe Yayınları.
- Quaresima, L. (2002). Loving texts two at a time: The film remake. *Cinemas*, 12(3), 73-84.
- Rosewarne, L. (2020). *Why we remake the politics, economics and emotions of film and TV remakes*. New York: Routledge.
- TDK, (2023). *Gülmece*. <https://sozluk.gov.tr/>. Erişim Tarihi: 11.06.2023.
- Usta, Ç. (2009). *Mizah dilinin gizemi*. Ankara: Akçağ Yayınları.
- Verevis, C. (2006). *Film remakes*. Edinburgh: Edinburgh University Press.
- Yılmaz, A. (Yön.). (1986). *Aaahh Belinda [Sinema filmi]*. İstanbul: Odak Film.
- Yorulmazer, D. (Yön.). (2023). *Aaahh Belinda [Sinema filmi]*. İstanbul: OGM Pictures.
- Yücebaş, H. (2004). *Hiciv ve mizah edebiyatı antolojisi*. İstanbul: LM Yayınları.
- Zanger, A. (2006). *Film remakes as ritual and disguise*. Amsterdam: Amsterdam University Press.

Kaynakça

- Alden, D. L., Mukherjee A. and Hoyer, W. D. (2000). The effects of incongruity, surprise and positive moderators on perceived humor in television advertising. *Journal of Advertising*, 29(2), 1-15.
- Aksoy, S. (2015). *Televizyon reklamlarında mizah kullanımına ilişkin eleştirel bir analiz*. (Yayımlanmamış Yüksek Lisans Tezi). Antalya: Akdeniz Üniversitesi Sosyal Bilimler Enstitüsü.
- Arendt, H. (1997). *Şiddet üzerine*. B. Peker (Çev.). İstanbul: İletişim Yayınları.
- Avcı, C. (2020). Bir televizyon eğlencesi mizah teorileri açısından Güldür Güldür Show. *Uluslararası Halk Bilimi Araştırmaları Dergisi*, 3(4), 39-55.
- Baş, B. ve Aslan, E. (2020). Mizahın sınırları: “Gülme”nin memleketi olur mu?”. *Milli Folklor*, 127, 143-155.
- Bayraktar, Z. (2010). *Mizah teorileri ve mizah teorilerine göre Nasreddin Hoca fıkralarının tahlili* (Yayımlanmamış Doktora Tezi). İzmir: Ege Üniversitesi Sosyal Bilimler Enstitüsü.
- Bergson H. (1911/2003). *Laughter- an essay on the meaning of the comic*, The Macmillan, Cloudesley Brereton L. Es L. (Paris), M.A. (Cantab) And Fred Rothwell B.A. (London). <https://www.templeofearth.com/books/laughter.pdf>. Erişim Tarihi: 05.01.2023.
- Botton, Alain de (2007). *Görmek ve fark etmek*. A. Ece, A.S. Bayer ve A. Antmen (Çev.). İstanbul: Sel Yayınları.
- Boz, U. (2014). Toplumsal eleştiri yöntemi olarak mizah ve Türk mizahı: yeni medyadan Bahattin örneği. *Akdeniz Üniversitesi İletişim Fakültesi Dergisi*, 21, 143-159.
- Cantek L. (1998). Alt kültür, popüler direniş yöntemleri. *Birikim*. <https://birikimdergisi.com/dergiler/birikim/1/sayi-105-106-ocak-subat-1998-sayi-105-106-ocak-subat-1998/2301/alt-kultur-populer-direnis-yontemleri/6270>. Erişim Tarihi: 16.12.2022.
- Eagleton, T. (2019). *Mizah*. M. Pekdemir (Çev.). İstanbul: Ayrıntı Yayınları.
- Esslin, M. (1991). *TV beyaz camın arkası*. İstanbul: Pınar Yayınları.
- Fenoglio, I. ve Georgeon, F. (2000). *Doğu’da mizah*. A. Berktaş (Çev.). İstanbul: Yapı Kredi Yayınları.
- Freud, S. (1998). *Espiriler ve bilinçdışı ile ilişkileri*. E. Kapkın (Çev.). İstanbul: Payel Yayınları.
- Gereci, S. (2014). Televizyon yayınlarının yönlendiği eğlenceli yapımlardaki toplumsal gerçek: gülmece gereksinimi. *İnsan ve Toplum Bilimleri Araştırmaları Dergisi*, 3(1), 17-35.
- Kahya, Y. (2018). Bir iletişim aracı olarak mizah: sosyal medyada spor temalı ‘caps’ kültürü. *AVRASYA Uluslararası Araştırmalar Dergisi*, 6(15), 1020-1030.
- Karasar, N. (1995). *Bilimsel araştırma yöntemi*. Ankara: 3A Araştırma Eğitimi Danışmanlık Ltd.
- Kostler, A. (1997). *Mizah yaratma eylemi*, S. Ö. Kavakçıoğlu (Çev.). İstanbul: İris Yayınları.
- Kuipers, G. (2008). The sociology of humor. V. Raskin (Ed.). *The primer of humor research*. New York: Mouton de Gruyter.
- Kuruoğlu, H. ve Boz, M. (2016). *Medya ve mizah*. Ankara: Nobel Yayınları.
- Morreall J. (1997). Gülmeyi ciddiye almak. K. Arsever, Ş. Soyar (Çev.). İstanbul: İris Yayınları.
- Morreall, J. (1998). Gülmede yeni bir teori. M. Ekici (Çev.). *Milli Folklor*, 38, 88-105.
- Nesin A. (1973). *Cumhuriyet döneminde Türk mizahı*. İstanbul: Akbaba Yayınları.
- Neuendorf, K. A. (2002). *The content analysis guidebook*. Thousand Oaks: Sage
- Nicolas, M. (2000). Karagöz’de insanlık komedyası. I. Fenoglio, F. Georgeon (Der.). A. Berktaş (Çev.). *Doğuda Mizah* (ss. 65-77). İstanbul: YKY.
- Eker, G. (2014). *İnsan kültür mizah: eğlence endüstrisinde tüketim nesnesi olarak mizah*. Ankara: Grafiker Yayınları.
- Özcan, A. (2019). Serdengeçti Dergisi’nde mizah. *Yeni Türk Edebiyatı Araştırmaları Dergisi*, 11(21), 106-130.

- Sanders, B. (2001). *Kahkahanın zaferi*. K. Atakay (Çev.) İstanbul: Ayrıntı Yayınları.
- Sokullu, S. (1993). *Türk tiyatrosunda komedyanın evrimi*. Ankara: Kültür Bakanlığı Yayınları.
- Tafflinger, R. F. (2017). *Sitcom: what it is, how it works*. Erişim Tarihi: 15.01.2023.
- KUPDF (2023). https://kupdf.net/download/tafflinger-sitcom_58aa21cb6454a7bf54b1e8d1_.pdf. Erişim Tarihi: 15.01.2023.
- Tellan, D. ve Tellan, T. (2011). Mizah, karikatür ve seri anlatı: çocuk karakter kullanımı örneğinde “Tuğçe”. *Gülmenin Arkeolojisi ve Medyada Mizah Olgusu. Atatürk Üniversitesi İletişim Fakültesi Ulusal İletişim Kongresi, Bildiriler Kitabı*, 13-15 Mayıs, Erzurum.
- TİAK (2023). www.tiak.com.tr, Erişim Tarihi: 01.01.2023.
- Türkavcı, E. ve Kuruoğlu, H. (2020). Çok Güzel Hareketler 2 ve Güldür Güldür Show isimli komedi programlarında toplumsal cinsiyet rollerinin temsili. *MEDIAJ*. 3(2), 92-110.
- Türkmen, F. ve Fedakâr, P. (2009). Türk halk tiyatrosunda hareket komiğine bağlı mizahi unsurlar. *Millî Folklor*, 21(82), 98-109.
- Yumlu, K. (1994). *Kitle iletişim kuram ve araştırmaları*. İzmir: Nam Basım Ltd.

Kaynakça

- Akalın, H. Ş. (2009). *Türkçe sözlük*. Ankara: Türk Dil Kurumu Yayınları.
- Akdemir, T. (2019). Gelenekselden dijitale dergi yayıncılığının dönüşümü: dergilik uygulaması örneği. A. Yapar Gönenç ve M. İris (Ed.). *Dijitalleşme ve Dergicilik*. İstanbul: Der Yayınları.
- Akkuş, S. (2013). *Gezi'den orantısız zeka*. Ankara: Sınırsız Yayınevi.
- Aktaş Y. (2012). *Mizah dergilerinde gençlik alt kültürlerinin temsili: Uykusuz dergisi*. (Yayımlanmamış Yüksek Lisans Tezi). Ankara: Gazi Üniversitesi Sosyal Bilimler Enstitüsü.
- Arık, B. (1998). *Değişen toplum değişen karikatür*. İstanbul: Türkiye Gazeteciler Cemiyeti Yayınları.
- Arık, B. (2002). Karikatür tarihimizde önemli bir dönemeç: *Marko Paşa gazetesi. İstanbul Üniversitesi İletişim Fakültesi Dergisi*, 1(12), 237-253.
- Avcı, A. (2003). Toplumsal eleştiri söylemi olarak mizah ve gülmece. *Birikim Dergisi*, 166, 80-96.
- Aydın, E. (2013). *Çapulcunun gezi rehberi*. İstanbul: Hemen Kitap Yayınları.
- Boz, U. (2014). Toplumsal eleştiri yöntemi olarak mizah ve Türk mizahı: Yeni medyadan Bahattin örneği. *Akdeniz Üniversitesi İletişim Fakültesi Dergisi*, 21, 143-159.
- Cole, S. (1999). *Sosyolojik düşünme yöntemi (Sosyoloji bilimine giriş)*. B. Demirkol (Çev.). Ankara: Vadi Yayınları.
- Çeviker, T. (1985). Tanzimat'tan Cumhuriyet'e Türk karikatürü. *Tanzimat'tan Cumhuriyet'e Türkiye Ansiklopedisi*, C.4, İstanbul: İletişim Yayıncılık.
- Çeviker, T. (2010). *Karikatürkiye, karikatürlerle cumhuriyet tarihi 1923-2008*. İstanbul: NTV Yayınevi.
- Fırat, T. E. (2016). Dijital mizahın biçimbozumu: Bobiler.org örneği. *Tarih Okulu Dergisi*, 28, 641-655.
- Georgeon, F. (2000). *Osmanlı İmparatorluğu'nda gülmek mi?*, I. Fenoglio ve F. Georgeon, (Haz.). *Doğu'da Mizah*. (ss. 79-102). İstanbul: Yapı Kredi Yayınları.
- Gönden, M. ve Güzel, M. (2017). Türkiye'de sosyal medyanın mizahı: Sosyal paylaşım ağlarındaki deneyimlerin karikatürlere yansması. *Milli Folklor Dergisi*, 29(116), 169- 188.
- Hoşafçı, Ö. U. (2007). *Toplumsal muhalefet ve mizah dergileri: Leman dergisi*, (Yayımlanmamış Yüksek Lisans Tezi). Ankara: Ankara Üniversitesi Sosyal Bilimler Enstitüsü.
- Kahya, Y. (2018). Bir iletişim aracı olarak mizah: Sosyal medyada spor temalı 'Caps' kültürü. *Avrasya Uluslararası Araştırmalar Dergisi*, 6(15), 1020-1030.
- Kamiloğlu, Z. (2013). Penguen dergisinden hareketle Türk karikatür tarihinde mizahın saldırgan işlevi. *Milli Folklor*, 98, 165-173.
- Kazan, H. (2017). Avantajları ve dezavantajları ile dijital dergicilik. *The Turkish Online Journal of Design, Art and Communication-TOJDAC*, 7(1), 17-24.
- Kırık, A. M ve Saltık, R. (2017). Sosyal medyanın dijital mizahı: İnternet Meme/Caps. *Atatürk İletişim Dergisi*, (12), 99-118.
- Konar, H. (2005). *Diken mizah gazetesinin incelenmesi*, (Yayımlanmamış Yüksek Lisans Tezi). İstanbul: Mimar Sinan Güzel Sanatlar Üniversitesi Sosyal Bilimler Enstitüsü.
- Konuk, S. (2020). *Sosyal medya mesajlarındaki mizahi söylemin analizi: Sosyal medya metinlerinde mizah yaratmak için dil nasıl kullanılıyor?* Uluslararası Sosyal Bilimler ve Eğitim Bilimleri Sempozyumu Kitabı. Üsküp: Uluslararası Balkan Üniversitesi.
- Kullar, U. ve İnci, S. (2015). *İnci caps kutsal mizah kırbacı*, İstanbul: Epsilon Yayınevi.
- Kuru, B. (28 Aralık 2014). *Çizerler gazeteciler kadar baskı altında değil*. Hürriyet Gazetesi Pazar Eki
- Kürkçü Dumanlı, D. (2019). Elektronik dergicilik bağlamında elektronik mizah dergileri. *E-GİFDER*, 7(1), 293-320.
- Onat, S. (8 Şubat 2015) *İnci Caps durdurulamaz yükselişini sürdürüyor*. Hürriyet Gazetesi Pazar Eki.
- Öngören, F. (1998). *Cumhuriyetin 75. yılında Türk mizahı ve hicvi*. İstanbul: İş Bankası Yayınları.
- Özdemir, N. (2015). *Sanal mizah*. International Conference On Advances In Natural & Applied Science (ICANAS), 38, Ankara.

- Özdiş, H. (2010). *Osmanlı mizah basınında batılılaşma ve siyaset (1870- 1877) Diyojen ve Çaylak üzerinde bir araştırma*. İstanbul: Libra Yayınları.
- Sevindik, A. (2017). *Türk halk kültüründe mizah ekolojisi*. (Yayımlanmamış Doktora Tezi). Ankara: Hacettepe Üniversitesi Sosyal Bilimler Enstitüsü.
- Tezel, S. (2011). *Türkiye’de viral reklam*, (Yayımlanmamış Yüksek Lisans Tezi). İstanbul: İstanbul Bilgi Üniversitesi Sosyal Bilimler Enstitüsü.
- Turgut Pektaş, Ö. (2009). Elektronik yayıncılık biçimleri ve blog tasarımı. *Gazi Üniversitesi Sanat ve Tasarım Dergisi*, 1(3), 87-104.
- Uçan, B. (2013). Türkiye’de karikatürün dijital dönüşümü: Uykusuz dergisi. *The Turkish Online Journal of Design Art and Communication*, 3(3), 41-50.
- Usta, Ç. (2009). *Mizah dilinin gizemi*. Ankara: Akçağ Yayınları.
- Ünal, H. (2022). *Modern ve postmodern dönemlerde Türkiye’de mizah*. (Yayımlanmamış Yüksek Lisans Tezi). Kayseri: Erciyes Üniversitesi Sosyal Bilimler Enstitüsü,
- Yazıcı, N. (2011). Yazılı Türk mizahının gelişim sürecinde batılı anlamda ilk mizah dergisi: Cem. *Turkish Studies International For The Languages, Literature and History of Turkish or Turkic*, 6(3), 1299-1313.
- Yengin, D. (2010). İletişim aracı olarak karikatürde “komik şiddet” kullanımı. *Atatürk Üniversitesi İletişim Fakültesi Ulusal İletişim Kongresi Gülmenin Arkeolojisi ve Medyada Mizah Olgusu*, 13-15 Mayıs 2010, Erzurum.
- Yeniceler, İ ve Karadağ, G.H. (2019). Dijitalleşmeyle birlikte mizah yayıncılığın dönüşümü. *eJournal of New Media*, 3(2), 102-118.

İnternet Kaynakları

- Birgün (26 Ocak 2023). *Mizah yok edilemez*. <https://www.birgun.net/haber/mizah-yok-edilemez-418959>. Erişim Tarihi: 07.05.2023.
- Duvar (25 Nisan 2017). *Penguen neden öldü?*. <https://www.gazeteduvar.com.tr/gundem/2017/04/25/penguen-neden-oldu>. Erişim Tarihi: 07.05.2023.
- Gordon, J. (2011). *The Case for Advertising in Interactive Digital Magazines, Nxtbook Media and VIVmag*. <https://www.nxtbook.com/nxtbooks/NXTbook/joshgordonsurvey/index.php>. Erişim Tarihi: 12.06.2023.
- HaberTürk (26 Nisan 2017). *Penguen dergisi kapanma nedenini takipçileriyle paylaştı* <https://www.haberturk.com/kultur-sanat/haber/1474710-penguen-dergisi-kapanma-nedenini-takipcileriyle-paylasti>. Erişim Tarihi: 07.05.2023.
- OdaTV (20 Temmuz 2016). *Leman’ın yayımı durduruldu*. <https://www.odatv4.com/guncel/lemanin-yayimi-durduruldu-2007161200-97663> Erişim Tarihi:05.05.2023.
- Sarı, G. (17 Mayıs 2017). *Penguen, Gırgır, mizah dergilerinin ömrü ve ölümü*. <https://journocom.tr/penguen-girgir-mizah-dergileri>. Erişim Tarihi: 09.05.2023.
- Tele1.com (24 Şubat 2022). *Leman Dergisi’nden kötü haber*. <https://tele1.com.tr/leman-dergisinden-kotu-haber-571541/> Erişim Tarihi:05.05.2023.
- T24. (7 Mayıs 2017). *Yılmaz Aslantürk: Mizah dergilerinin kapanma nedeni muhalefet yapmayı bırakmış olmaları*. <https://t24.com.tr/haber/yilmaz-aslanturk-mizah-dergilerinin-kapanma-nedeni-muhalefet-yapmayi-birakmisolmaları,403127#:~:text=Uykusuz%20 dergisinde%20 Otisabi%20karakterinin%20yarat%C4%B1c%C4%B1s%C4>. Erişim Tarihi: 08.05.2023.
- www.misvakcaps.com. Erişim Tarihi: 10.06.2023.
- www.twitter.com/itukahvesi Erişim Tarihi: 10.06.2023.
- www.twitter.com/incicaps Erişim Tarihi: 10.06.2023.
- www.twitter.com/incicaps Erişim Tarihi: 10.06.2023.
- <https://m.neoldu.com/> Erişim Tarihi: 10.06.2023.
- www.objektifhaber.com/ Erişim Tarihi: 10.06.2023.
- <https://twitter.com/lemandergi> Erişim Tarihi: 21.06.2023.
- <https://twitter.com/Penguen> Erişim Tarihi: 10.06.2023.
- <https://twitter.com/UykusuzDergi> Erişim Tarihi: 12.06.2023.

Kaynakça

- Alimcan, D. ve Altanay Ş. (2017). Sosyal bilgiler dersi boyutunda değerler eğitiminin önemi ve medyanın değerler üzerindeki etkisi. *Milli Eğitim Dergisi*, 46(215), 239-259.
- Altun, H. O. (2009). Hakaret anlamı olmayan kelimelerin hakaret amaçlı kullanımı. *Acta Turcica Çevrimiçi Tematik Türkoloji Dergisi*, 2(1), 1-15.
- Bozkurt, G. (1981). Eski hukuk sistemlerinde kölelik. *Ankara Üniversitesi Hukuk Fakültesi Dergisi*, 38(1), 65-103.
- Caiden, G. E. (1988). Toward a general theory of official corruption. *Asian Journal of Public Administration*, 10(1), 3-26.
- Çiçek, A. ve Yağbasan, M. (2019). Küfür ve argonun gündelik iletişimdeki yeri (Üniversite öğrencileri özelinde bir alan araştırması). *Akdeniz Üniversitesi İletişim Fakültesi Dergisi*, (32), 13-37.
- Çiftçi, M. (2006). Argonun niteliği ve argoya bakış açımız. *Türk Dünyası İncelemeleri Dergisi*, 6(2), 297-301.
- Demircan, Ö. (1994). İletişim açısından hakaret ve küfür. *Dilbilim Araştırmaları Dergisi*, 5, 264-273.
- Develioğlu, F. (1980). *Türk argosu: inceleme ve sözlük*. Ankara: Aydın Kitabevi.
- Ekşi, H. (2023) Küfür etmenin kısa tarihi. *Kültür Araştırmaları Dergisi*, (16), 368-376
- Fagerslen, K. B. (2012). Who's swearing now? The social aspects of conversational swearing. Scholars Publishing.
- Fırat, T. E. (2020). Mizahın arka sokakları: Gülmece kültürü ve argo üzerinden karikatürü yeniden okumak. *Gaziantep University Journal of Social Sciences*, 19(2), 289-310.
- Güneş, A. (2009). Mizah dergilerinde ve internette küfürlü sözlerin yazımları. *Acta Turcica Çevrimiçi Tematik Türkoloji Dergisi*, (2/1), 62-67.
- Hidroğlu, İ. ve Kotan, S. (2020). Komedi programlarında bir güldürü ögesi olarak cinselliğin sunumu: "Güldür güldür show" örneği. *Atatürk İletişim Dergisi*, (19), 41-58.
- Kaçar, F. (2022). Anaakım Türk komedi sinemasında stereotip olgusu "Mahsun Kırmızıgül"ün filmlerinde stereotip ve klişelerin analizi". *Fırat Üniversitesi Sosyal Bilimler Dergisi*, 32(2), 685-698.
- Kahveci, H. (2021). Sosyal medya içeriklerinin ahlaki değerler bağlamında incelenmesi: Youtube örneği. *Anadolu Journal of Educational Sciences International*, 11(1), 204-225.
- Karasar, N. (2000). *Bilimsel araştırma yöntemi*. (10. Basım). Ankara: Nobel Yayın Dağıtım.
- Mast, G. (1979). *The comic mind comedy and the movies*. New York: The Bobbs Merrill Company.
- Nisan, F. (2015). 2014 Cumhurbaşkanlığı seçimindeki cumhurbaşkanı adaylarının karikatürlere yansımaları. *Selçuk İletişim*, 9(1), 162-200.
- Nisan, F. (2019). 24 Haziran 2018 cumhurbaşkanlığı ve milletvekili seçimlerinin karikatürlerde temsili üzerine bir çalışma. *Simetrik İletişim Araştırmaları Dergisi*, 1(1), 1-26.
- Nisan, F. ve Şentürk Kara, E. (2019). *Haberde içerik çözümlemesi*. Ankara: Akademisyen Kitabevi.
- Niyazi, C. (2008). Gençlik sorunlarında medyanın etkisi. *Sosyal Bilimler Araştırmaları Dergisi*, 3(2), 62-76.
- Oktar, S. Ü. (2018). Toplumsal bir muhalefet tarzı olarak gülme. *Beytulhikme: An International Journal of Philosophy*, 8(1).
- Özdemir, M. (2020). Elektronik kültür ortamında sosyal kodlamalar: Medyada eğlence kaynağı olarak şiddet içerikli mizahın toplumsal cinsiyetçi bakış açısıyla değerlendirilmesi. *Uluslararası Beşeri Bilimler ve Eğitim Dergisi*, 6(13), 157-178.
- Özden, Z. (2000). *Film eleştirisi*. İstanbul: Afa Yayıncılık.

- Sanders, B. (2013). *Öküzün A'sı: Elektronik çağda yazılı kültürün çöküşü ve şiddetin yükselişi*. Ş. Tahir (Çev.). İstanbul: Ayrıntı Yayınları.
- Sarı, İ. (2006). Akademik tarih ve tarih öğretiminde sözlü tarihin yeri ve önemi. *Türkiye Sosyal Araştırmalar Dergisi*, (10), 109-125
- Shirley, F. A. (1979). *Swearing and perjury in Shakespeare's plays*. London: George Allen & Unwin LTD.
- Şener, S. (2021). Sosyal medyanın gençlerin düşünce ve değerlerine etkisi. *Akademik Platform İslami Araştırmalar Dergisi*, 5(3), 529-553.
- Turhan, M. (1997). *Kültür değişimleri*. İstanbul: Marmara Üniversitesi İlahiyat Fakültesi Yayınları.
- Uçar, E. (2010). Geçmişten günümüze Türk sinemasında mizah. *Modern Zamanlar*, (14), 8-10.
- Ünsal, S. ve Korkmaz, F. (2017). Eğitim programı tasarımı tercihlerine yönelik öğretmen görüşleri. *Mersin Üniversitesi Eğitim Fakültesi Dergisi*, 13(1), 275-289.
- Yazıcı, K. (2014). *Farklı yönleriyle değerler eğitimi*. Ankara: Pegem Akademi
- Yel, S. ve Aladağ S. (2015). *Sosyal bilgiler öğretimi*. Pegem Akademi: Ankara

İnternet Kaynakları

- Görkem, K. (2015). Bir 'Şey' olarak küfür. Erişim adresi: [https:// evrensel.net/haber/ 259994/ bir-sey-olarak-kufur](https://evrensel.net/haber/259994/bir-sey-olarak-kufur), Erişim tarihi: 19.05.2023.
- <https://www.exxen.com/tr/watch-serie/konusanlar-s2-b34/50970>, Erişim Tarihi: 05.11.2023.
- <https://www.exxen.com/tr/watch-serie/konusanlar-67-bolum/46215>, Erişim Tarihi: 05.11.2023.
- <https://www.exxen.com/tr/watch-serie/konusanlar-64-bolum/46215>, Erişim Tarihi: 05.10.2023.
- (<https://www.exxen.com/tr/watch-serie/konusanlar-s2-b1/46626>), Erişim Tarihi: 05.09.2023.
- <https://onedio.com/haber/hasan-can-kaya-rekora-imza-atti-hasan-can-kaya-nin-tiktok-rekoru-1-milyari-gecti-1018162> Erişim Tarihi: 04.03.2023.
- <https://www.bbc.com/turkce/articles/cq5yg4rn0reo> Erişim Tarihi: 04.03.2023.
- <https://www.mynet.com/hasan-can-kaya-nin-programi-konusanlar-da-cinsel-yonelimini-acikladi-penissizlikten-442592-mymagazin> Erişim Tarihi: 04.03.2013.

- Adegoju, A. and Oyeboode, O. (2015). Humour as discursive practice in Nigeria's 2015 presidential election online campaign discourse. *Discourse Studies*, 17(6), 643-662.
- Bakhtin, M. M. (1984). *Rabelais and his world* (1st Midland book ed). Indiana University Press.
- Basu, S. (1999). Dialogic ethics and the virtue of humor. *Journal of Political Philosophy*, 7(4), 378-403.
- Baumgartner, J. C. (2013a). No laughing matter? Young adults and the "spillover effect" of candidate-centered political humor. *Humor*, 26(1), 23-43.
- Baumgartner, J. C. (2013b). Internet political ads in 2012: Can humor mitigate unintended effects of negative campaigning? *Social Science Computer Review*, 31(5), 601-613.
- Baumgartner, J. C. and Lockerbie, B. (2018). Maybe it is more than a joke: Satire, mobilization, and political participation. *Social Science Quarterly*, 99(3), 1060-1074.
- Baumgartner, J. C., Morris, J. S. and Walth, N. L. (2012). The fey effect: Young adults, political humor, and perceptions of Sarah Palin in the 2008 presidential election campaign. *Public Opinion Quarterly*, 76(1), 95-104.
- Becker, A. B. and Waisanen, D. J. (2013). From funny features to entertaining effects: Connecting approaches to communication research on political comedy. *Review of Communication*, 13(3), 161-183.
- Berger, A. A. (1993). *An anatomy of humor*. Transaction Publishers.
- Bhungalia, L. (2020). Laughing at power: Humor, transgression, and the politics of refusal in Palestine. *Environment and Planning C: Politics and Space*, 38(3), 387-404.
- Billig, M. (2005). *Laughter and ridicule: Towards a social critique of laughter*. Sage.
- Boland, T. (2012). Critical comedy: Satire, absurdity and Ireland's economic crash. *Irish Political Studies*, 27(3), 440-456.
- Bore, I. L. K. and Reid, G. (2014). Laughing in the face of climate change? Satire as a device for engaging audiences in public debate. *Science Communication*, 36(4), 454-478.
- Boukes, M. and Hameleers, M. (2020). Shattering populists' rhetoric with satire at elections times: The effect of humorously holding populists accountable for their lack of solutions. *Journal of Communication*, 70(4), 574-597.
- Bowman, N. D. (2017). Pentadic analysis. M. Allen (Ed.), *The SAGE Encyclopedia of Communication Research Methods* (ss. 1210-1213). SAGE.
- Bridges, B. (2010). Pentad. T. Enos (Ed.), *Encyclopedia Of Rhetoric and Composition: Communication from Ancient Times to the Information Age* (ss. 449-501). Routledge ; Taylor & Francis.
- Brugman, B. C., Burgers, C., Beukeboom, C. J. and Konijn, E. A. (2022). Satirical news from left to right: Discursive integration in written online satire. *Journalism*, 23(8), 1626-1644.
- Burgers, C. and Brugman, B. C. (2022). How satirical news impacts affective responses, learning, and persuasion: A three-level random-effects meta-analysis. *Communication Research*, 49(7), 966-993.
- Burke, K. (1968). Dramatism. İcinde D. L. Sills (Ed.), *International Encyclopedia of The Social Sciences Volume 7* (ss. 445-452). Macmillan- The Free Press.
- Burke, K. (1969a). *A Grammar of Motives*. University of California Press.
- Burke, K. (1969b). *A rhetoric of motives*. University of California Press.
- Burke, P. (2001). *Eyewitnessing: The uses of images as historical evidence*. Reaktion Books.
- Cao, X. and Brewer, P. R. (2008). Political comedy shows and public participation in politics. *International Journal of Public Opinion Research*, 20(1), 90-99.
- Chan, A. S. L. and Yap, F. H. (2015). "Please continue to be an anime lover": The use of defamation metaphors in Hong Kong electoral discourse. *Journal of Pragmatics*, 87, 31-53.
- Chatterjee, S. (2007). Cartooning democracy: The images of R. K. Laxman. *PS - Political Science and Politics*, 40(2), 303-306.

- Davis, J. L., Love, T. P. and Killen, G. (2018). Seriously funny: The political work of humor on social media. *New Media and Society*, 20(10), 3898-3916.
- D'Errico, F. and Poggi, I. (2016). "The bitter laughter". When parody is a moral and affective priming in political persuasion. *Frontiers in Psychology*, 7.
- Dodds, K. and Kirby, P. (2013). It's not a laughing matter: Critical geopolitics, humour and unlaughter. *Geopolitics*, 18(1), 45-59.
- Driscoll, K., Leavitt, A., Guth, K. L., Bar, F. and Mehta, A. (2018). Beyond big bird, binders, and bayonets: Humor and visibility among connected viewers of the 2012 us presidential debates. *Social Media and Society*, 4(1).
- Dynel, M. (2011). Entertaining and enraging: The functions of verbal violence in broadcast political debates. V. Tsakona and D. E. Popa (Eds.), *Discourse Approaches to Politics, Society and Culture*. (C. 46, ss. 109-133). John Benjamins Publishing Company.
- El Refaie, E. (2009). Multiliteracies: How readers interpret political cartoons. *Visual Communication*, 8(2), 181-205.
- Foss, S. K. (2018). *Rhetorical criticism: Exploration and practice* (Fifth edition). Waveland Press, Inc.
- Foss, S. K., Foss, K. A. and Trapp, R. (2002). *Contemporary perspectives on rhetoric* (3rd ed). Waveland Press.
- Griffin, J. (2018). A pentadic model of semiotic analysis. *Semiotica*, (225), 213-227.
- Gruner, C. R. (1997). *The game of humor: A comprehensive theory of why we laugh*. Transaction Publishers.
- Gueorguieva, V. (2008). Voters, MySpace, and YouTube: The impact of alternative communication channels on the 2006 election cycle and beyond. *Social Science Computer Review*, 26(3), 288-300.
- Hariman, R. (2008). Political parody and public culture. *Quarterly Journal of Speech*, 94(3), 247-272.
- Hart, R. P. and Hartelius, E. J. (2007). The Political sins of jon stewart. *Critical Studies in Media Communication*, 24(3), 263-272.
- Hoffman, L. H. and Thomson, T. L. (2009). The Effect of television viewing on adolescents' civic participation: Political efficacy as a mediating mechanism. *Journal of Broadcasting & Electronic Media*, 53(1), 3-21.
- Hoffman, L. H. and Young, D. G. (2011). Satire, punch lines, and the nightly news: Untangling media effects on political participation. *Communication Research Reports*, 28(2), 159-168.
- Innocenti, B. and Miller, E. (2016). The Persuasive force of political humor. *Journal of Communication*, 66(3), 366-385.
- Jennings, F. J., Bramlett, J. C. and Warner, B. R. (2019). Comedic cognition: The impact of elaboration on political comedy effects. *Western Journal of Communication*, 83(3), 365-382.
- Julin, G. (2018). Satire in a multi-cultural world: A bakhtinian analysis. *Comedy Studies*, 9(2), 150-170.
- Kelshaw, T. (2006). Political participation. G. Shepherd, St. John, ve T. Striphos (Ed.), *Communication as...: Perspectives on Theory* (pp. 155-163). SAGE Publications, Incorporated.
- Kim, Y. M. and Vishak, J. (2008). Just laugh! You dont need to remember: The effects of entertainment media on political information acquisition and information processing in political judgment. *Journal of Communication*, 58(2), 338-360.
- Kutz-Flamenbaum, R. V. (2014). Humor and social movements. *Sociology Compass*, 8(3), 294-304.
- Lee, H. and Kwak, N. (2014). The affect effect of political satire: sarcastic humor, negative emotions, and political participation. *Mass Communication and Society*, 17(3), 307-328.

- Marsh, M. (2018). Believe me, I'm joking: The dialectics of the legend and the dialectics of humor. *Journal of American Folklore*, 131(522), 444-450.
- Mazid, B.-E. M. (2008). Cowboy and misanthrope: A critical (discourse) analysis of Bush and bin Laden cartoons. *Discourse and Communication*, 2(4), 433-457.
- Monro, D. H. (1951). *Argument of laughter*. Melbourne University Press.
- Nilsen, D. L. F. (1990). The Social functions of political humor. *The Journal of Popular Culture*, XXIV(3), 35-47.
- Orkibi, E. (2016). The pop-culturization of political dissent: humor and rhetoric as protestainment in the French "Anti-Sarko" movement (2007-2012). *The Journal of Popular Culture*, 49(3), 541-563.
- Overington, M. A. (1977). Kenneth Burke and the method of dramatism. *Theory and Society*, 4(1), 131-136.
- Parkhill, K. A., Henwood, K. L., Pidgeon, N. F. and Simmons, P. (2011). Laughing it off? Humour, affect and emotion work in communities living with nuclear risk. *British Journal of Sociology*, 62(2), 324-346.
- Patrícia, S. and Garcia, J. L. (2012). YouTubers as satirists: Humour and remix in online video. *JeDEM - EJournal of EDemocracy and Open Government*, 4(1), 89-114.
- Peifer, J. T. (2016). Parody humor's process of influence: The Roles of sympathy and enjoyment in shaping political perceptions. *Mass Communication and Society*, 19(2), 173-196.
- Prior, M. (2007). *Post-broadcast democracy: How media choice increases inequality in political involvement and polarizes elections*. Cambridge University Press.
- Saper, B. (1995). Joking in the context of political correctness. *Humor*, 8(1), 65-76.
- Schaffer, G. (2016). Fighting Thatcher with comedy: What to do when there is no alternative. *Journal of British Studies*, 55(2), 374-397.
- Schutz, C. E. (1995). Cryptic humor: The subversive message of political jokes. *Humor*, 8(1), 51-64.
- Shifman, L. (2007). Humor in the age of digital reproduction: Continuity and change in internet-based comic texts. , 1(1), 23. *International Journal of Communication*, 1(1), 187-209.
- Smith, A. and Duggan, M. (2012, Kasım 2). *Online political videos and campaign 2012*. Pew Research Center: Internet, Science & Tech. <https://www.pewresearch.org/internet/2012/11/02/online-political-videos-and-campaign-2012/>
- Stewart, P. A. (2011). The influence of self- and other-deprecatory humor on presidential candidate evaluation during the 2008 US election. *Social Science Information*, 50(2), 201-222.
- Tay, G. (2014). Binders full of LOLitics: Political humour, internet memes, and play in the 2012 US Presidential Election (and beyond). *European Journal of Humour Research*, 2(4), 46-73.
- Tesnohlidkova, O. (2021). Humor and satire in politics: Introducing cultural sociology to the field. *Sociology Compass*, 15(1).
- Towner, T. L. and Dulio, D. A. (2011). An experiment of campaign effects during the YouTube election. *New Media & Society*, 13(4), 626-644.
- Warner, B. R., Hawthorne, H. J. and Hawthorne, J. (2015). A dual-processing approach to the effects of viewing political comedy. *Humor*, 28(4), 541-558.
- Young, D. G. (2011). Political Entertainment and the press' construction of Sarah Feylin. *Popular Communication*, 9(4), 251-265.
- Zhang, Y. (2019). A pentadic analysis: 144 The realism, idealism and mysticism of Chinese female leadership. *Asian Women Leadership*. Routledge.

Kaynakça

- Alay, O. (2019). Mizah kavramı ve mizahın tarihsel süreci. *Türk Dili, Nisan*.
- Arık, B. (2006). Kemal Sunal, Levent Kırca ve Cem Yılmaz'ın mizahına teorik bir bakış. *İletişim Yazıları*. Konya: Tablet Kitabevi.
- Arık, B. (2007). Durum komedilerindeki mizahın ideolojik analizi. B. Arık ve M. Şeker (Ed.), *İletişim ve Ötesi*. Konya: Tablet Yayınları.
- Ayhan, B. ve Balcı, Ş. (2009). Kırgızistan'da üniversite gençliği ve internet: bir kullanımlar ve doyumlar araştırması. *Bilgi*, (48), 13-40.
- Berens, E. M. (2021). *Antik Yunan ve Roma'nın mitleri ve efsaneleri*. P. Gülmez (Çev.). İstanbul: Kanon Kitap.
- Bergson, H. (1996). *Gülme komiğin anlamı üstüne deneme*. Y. Avunç (Çev.). İstanbul: Ayrıntı Yayınları.
- Çaktı, S. (2016). *Ülkemizdeki caps kültürü ve gelişimi [Infografik] - sosyal medya - sosyal sosyal*. <https://web.archive.org/web/20160327162331/https://www.sosyalsosyal.com/ulkemizdeki-caps-kulturu-ve-gelisimi-infografik>, Erişim Tarihi: 05.06.2023.
- Çömlekçi, M. F. ve Başol, O. (2019). Gençlerin sosyal medya kullanım amaçları ile sosyal medya bağımlılığı ilişkisinin incelenmesi. *Celal Bayar Üniversitesi Sosyal Bilimler Dergisi*, 17(4)173-188.
- Eker, G. Ö. (2009). *İnsan kültür mizah eğlence endüstrisinde tüketim nesnesi olarak mizah*. Ankara: Grafiker Yayınları.
- Is this 1921 cartoon the first ever meme? (2018, Nisan 16). *BBC News*. <https://www.bbc.com/news/blogs-trending-43783521>, Erişim Tarihi: 17.05.2023.
- Koestler, A. (1997). *Mizah yaratma eylemi*. S. Kabakçıoğlu (Çev.). İstanbul: İris Yayıncılık.
- Little, L. E. (2009). Regulating Funny: Humor and the Law. *CORNELL LAW REVIEW*, 94(5), 1235-1292.
- Meme Definition and Meaning-Merriam-Webster*. (t.y.). <https://www.merriam-webster.com/dictionary/meme>, 17.05.2023.
- Misvak Caps Twitter'da*. (2020, Eylül 24). Twitter. <https://twitter.com/misvakcaps/status/1309149851695886337>, Erişim Tarihi: 15.05.2023.
- Mizah ne demek TDK Sözlük Anlamı*. (t.y.). <https://sozluk.gov.tr/?kelime=mizah>, Erişim Tarihi: 15.05.2023.
- Morreall, J. (1997). *Gülmeyi ciddiye almak*. K. Aysevener (Çev.). İstanbul: İris Yayıncılık.
- Munson, O. (2022, Ekim 13). *What is a meme? They can be funny and cute or full of misinformation. We explain*. <https://www.usatoday.com/story/news/2022/10/13/what-is-a-meme-definition-examples/8074548001/>, Erişim Tarihi: 15.06.2023.
- Özkan, D. (2016). Dionysos örneğinde taşkınlık: Katarsis ve mizah. H. Kuruoğlu ve M. Boz (Ed.). *Medya ve Mizah*. (ss. 31-44). Ankara: Nobel Yayınları.
- Rogers, E. M. (1986). *Communication technology: The new media in society*. USA: Free Press.
- Sanders, B. (2001). *Kahkahanın zaferi/yıkıcı tarih olarak gülme*. K. Atakay (Çev.). İstanbul: Ayrıntı Yayınları.
- Smith, T. W. (2018). *Duygular sözlüğü acıma'dan zevklenmeye*. H. Şirin (Çev.). İstanbul: Kolektif Kitap.
- Smith, T. W. (2020). *Schadenfreude: Başkasının talihsizliğinden duyulan keyif*. N. Bingöl, (Çev.). İstanbul: Kolektif Kitap.
- Sütçü, Ö. Y. (2016). Komedi ve felsefe. *Medya ve Mizah* (ss. 3-16). Ankara: Nobel Yayınları.
- Şahin, E. ve Duğan, Ö. (2020). Dijital çağın mizahi anlatım türü capslerle sağlık konulu mesajların yayılımı. *International Journal of Cultural and Social Studies (IntJCSS)*, 6(1), 191-207.
- Törenli, N. (2005). *Yeni medya, yeni iletişim ortamı*. Ankara: Bilim ve Sanat Yayınları.
- Yardımcı, İ. (2010). Mizah kavramı ve sanattaki yeri. *Uşak Üniversitesi Sosyal Bilimler Dergisi*, 3(2), 1-41.

Kaynakça

- Allagui, I. and Breslow, H. (2016) Social media for public relations: Lessons from four effective cases. *Public Relations Review*, 42(1), 20-30.
- Barry, J. M. ve Graça, S. S. (2018). Humor effectiveness in social video engagement. *Journal of Marketing Theory and Practice*, 26(1-2), 158-180.
- Bazarcı, S. (2022). *Pazarlamanın dijital halleri*. Ö. Okat ve M. Tokatlı (Eds.). (ss. 323-356). Ankara: Nobel Akademik Yayıncılık.
- Beard, F. K. (2005). One hundred years of humor in American advertising. *Journal of Macromarketing*, 25(1), 54-65.
- Benli, T. ve Karaosmanoğlu, K. (2017). Bir pazarlama stratejisi olarak içerik pazarlama. *Mesleki Bilimler Dergisi*, 6(1), 27-38.
- Beyaz Perde (t.y.). Patlak sokaklar- gerzomat. beyazperde.com. <https://www.beyazperde.com/filmler/film-202761/>, Erişim Adresi: 13.07.2023.
- Brown, M.R., Bhadury, R.K. and Pope, N.K.L. (2010) The impact of comedic violence on viral advertising effectiveness. *Journal of Advertising*, 39(1), 49-65
- Cramer, M.L. (2013). Beyond the blog: Content marketing as a core business strategy. *EContent*, 36(8), 10-15.
- Datça Belediyesi ve İkea Gerçek Zamanlı Pazarlama Örnekleri (2023). <https://www.webtekno.com/turkiyedeki-gercek-zamanli-pazarlama-ornekleri-h131881.html>, Erişim Adresi: 13.07.2023.
- De Pelsmacker, P., Geuens, M. and Ackaert, P. (2002). Media context and advertising effectiveness: The role of context appreciation and context/ad similarity. *Journal of Advertising*, 31(2), 49-61.
- Dobele, A., Lindgreen, A., Beverland, M., Vanhamme, J. and van Wijk, R. (2007). Why pass on viral messages? Because they connect emotionally. *Business Horizons*, 50(4), 291-304.
- Dökeroğlu, T.Ö. ve Gökçearslan, A. (2020). Basılı reklam araçlarında mizah kullanımı üzerine bir değerlendirme. *Journal of Arts*, 3(4), 313-332.
- Eisend, M. (2009). A meta-analysis of humor in advertising. *Journal of the Academy of Marketing Science*, 37, 191-203.
- Ge, J. and Gretzel, U. (2018) Impact of humour on firm-initiated social media conversations. *Inf Technol Tourism*, 18, 61-83.
- Lake, L. (2021). 10 Strategies for Marketing Your Business Online. <https://www.liveabout.com/top-10-internet-marketing-strategies-2295375>, Erişim Adresi: 15.07.2023.
- Leskovec, J., Adamic, L. A. and Huberman, B. A. (2007). The dynamics of viral marketing. *ACM Transactions on the Web*, 1(1). <https://doi.org/10.1145/1232722.1232727>, Erişim Tarihi: 7 Haziran 2023.
- Mahmutoğlu, N., Tunal, D., Dönmezler, S. ve Kayalar, S. (2018). Influencer Pazarlaması. , Erişim Adresi: 15.07.2023.
- Marketing Türkiye Raporu. (2023). Influencer'ların kalesi Instagram! Peki neden? [Marketingturkiye.com. https://www.marketingturkiye.com.tr/haberler/influencerlarin-kalesi/](https://www.marketingturkiye.com.tr/haberler/influencerlarin-kalesi/), Erişim Adresi: 10.07.2023.
- Mesut Süre ve Cambly Örneği. https://www.youtube.com/watch?v=QFgb5VP1r5c&ab_channel=MesutS%C3%BCre%C4%B0le%C4%B0li%C5%9FkiTesti, Erişim Adresi: 16.07.2023.
- Meyer, J. C. (2000). Humor as a double-edged sword: Four functions of humor in communication. *Communication Theory*, 10, 310-331.
- Netflix Mizahi İçerik Pazarlaması Örneği (2023). <https://twitter.com/netflixturkiye/status/1678836346780016640%20>, Erişim Adresi:13.07.2023.

- Nielsen (2015). Global trust in advertising: Winning strategies for an evolving media landscape. *Meiaspecs*. [https://www.mediaspecs.be/wp-content/uploads/Global%20Trust%20in %20 Advertising%20Report%20September%202015.pdf](https://www.mediaspecs.be/wp-content/uploads/Global%20Trust%20in%20Advertising%20Report%20September%202015.pdf), Erişim Adresi: 03.05.2023.
- Pulizzi, J. (2012). The rise of storytelling as the new marketing. *Publishing Research Quarterly*, 28(2), 116-123.
- Putri, N. K. and Ernawaty, E. (2020). Viral marketing content for universal health coverage campaign in Indonesian. *International Journal of Pharmaceutical and Healthcare Marketing*, 14(1), 21-36.
- Ryan, D. and Jones, C. (2009). *Understanding Digital Marketing: Marketing Strategies for Engaging the Digital Generation*. Londra: Kogan.
- Scott, D. M. (2011). *Real-time marketing & PR: How to instantly engage your market, connect with customers, and create products that grow your business now*. Hoboken, NJ: Wiley.
- Serohina, N., Petryshchenko, N. and Andrić, B. (2019). Digital marketing in hotels, *marketing and digital technologies*, 3(3), 35-42.
- Shifman, L. (2007) Humor in the age of digital reproduction: continuity and change in internet-based comic texts. *International Journal of Communication*, 11, 187-209
- Sternthal, B. and Craig, C. S. (1973). Humor in Advertising. *Journal of Marketing*, 37(4), 12-18.
- Sutherland, M. ve Sylvester, A. K. (2014). *Reklam ve tüketici zihni*. İstanbul: Mediacat Yayınları.
- Sümbül, M. (2023, 15 Şubat). Real Time Marketing nedir, Real-time Marketing Kuralları nelerdir? *Lupidijital.com*. [https://lupidijital.com/real-time-marketing-nedir-real-time-marketing-kurallari -nelerdir/](https://lupidijital.com/real-time-marketing-nedir-real-time-marketing-kurallari-nelerdir/), Erişim Adresi: 15.07.2023.
- Van der Lans, R., van Bruggen, G., Eliashberg, J. and Wierenga, B. (2010). A Viral branching model for predicting the spread of electronic word-of-mouth. *Marketing Science*, 29(2), 348-65.
- Wilson, R.F. (2018, 5 Mayıs). The six simple principles of viral marketing. *Practical ecommerce*. <https://www.practicalecommerce.com/viral-principles>, Erişim Adresi: 01.05.2023.
- Yedigün Viral Pazarlama Örneği (2023). [https://www.youtube.com/watch?v= GLfqKk_Aio&ab_ channel= batesmotelpro](https://www.youtube.com/watch?v=GLfqKk_Aio&ab_channel=batesmotelpro), Erişim Adresi: 14.07.2023.
- Yıldız, G. (2021, 19 Nisan). Bir tavşan kozmetik sektörünün dengesini nasıl bozdu? *Marketingturkiye.com*. <https://www.marketingturkiye.com.tr/haberler/save-ralph/>, Erişim Adresi: 15.07.2023.

Kaynakça

- Adalı, E. (2012). Doğal dil işleme. *Türkiye Bilişim Vakfı Bilgisayar Bilimleri ve Mühendisliği Dergisi*, 5(2).
- Amin, M. and Burghardt, M. (2020). A survey on approaches to computational humor generation. *Proceedings of the The 4th Joint SIGHUM Workshop on Computational Linguistics for Cultural Heritage*. (pp. 29-41). Online.
- Apte, M. L. (1985). *Humor and laughter: An anthropological approach*. New York: Cornell university press.
- Atalay, M. ve Çelik, E. (2017). Büyük veri analizinde yapay zekâ ve makine öğrenmesi uygulamaları. *Mehmet Akif Ersoy Üniversitesi Sosyal Bilimler Enstitüsü Dergisi*, 9(22), 155-172.
- Attardo, S. (1994). *Linguistic theories of humor*. Berlin/New York: Mouton de Gruyter.
- Attardo, S. (2008). A primer for the linguistics of humor. V. Raskin ve R. W. (Ed.). *The primer of humor research 8*. (pp. 101-156). Berlin/New York: Moutun de Greyter.
- Berger, A. A. (1976). Anatomy of the joke. *Journal of Communication*, 26(3), 113-115.
- Bergson, H. (2005). *Laughter: An essay on the meaning of the comic*. C. Brereton and F. Rothwell. (Çev.). New York: Dover Publication.
- Bhatnagar, S., Alexandrova, A., Avin, S., Cave, S., Cheke, L., Crosby, M., ... Hernández-Orallo, J. (2018). Mapping intelligence: Requirements and possibilities. *Studies in Applied Philosophy, Epistemology and Rational Ethics*, 44, 117–135.
- Billig, M. (2005). *Laughter and ridicule towards a social critique of humour*. London: Sage Publication.
- Boskin, J. (1987). The complicity of humor: The life and death of Sambo. *The Philosophy of Laughter and Humor*. (pp. 250–263). New York: State University of New York Press.
- Bremmer, J. (1997). Jokes, jokers and jokebooks in ancient greek culture. J. N. Bremmer ve H. Roodenburg (Eds.). *A Cultural History of Humour* (pp. 11-28). Polity. <https://research.rug.nl/en/publications/jokes-jokers-and-jokebooks-in-ancient-greek-culture>.
- Brown, T., Mann, B., Ryder, N., Subbiah, M., Kaplan, J. D., Dhariwal, P. and Amodei, D. (2020). Language models are few-shot learners. D. Lee, M. Sugiyama, U. Luxburg, I. Guyon and R. Garnett (Eds.), *Advances in neural Information Processing Systems*. (pp. 1877–1901). NeurIPS Proceedings.
- Cattle, A. and Ma, X. (2018). Recognizing humour using word associations and humour anchor extraction. *Proceedings of the 27th international conference on computational linguistics* içinde (pp. 1849-1858).
- Christou, P. (2023). How to use artificial intelligence (ai) as a resource, ow methodological and analysis tool in qualitative research? *Qualitative Report*, 28(7), 1968–1980.
- Collins, C., Dennehy, D., Conboy, K. and Mikalef, P. (2021). Artificial intelligence in information systems research: A systematic literature review and research agenda. *International Journal of Information Management*, 60.
- Cowie, R. (2023). Computational research and the case for taking humor seriously. *HUMOR*, 36(2), 207–223.
- Dormann, C. and Biddle, R. (2007). Humour in game-based learning. *Learning, Media and Technology*, 31(4), 411–424.
- Fjelland, R. (2020). Why general artificial intelligence will not be realized. *Humanities and Social Sciences Communications*, 7(1), 1–9.
- Forabosco, G. (1992). Cognitive aspects of the humor process: The concept of incongruity. *Humor*, 5(1–2), 45–68.
- Forabosco, G. (2014). Cognitive aspects. *ENCYCLOPEDIA of Humor Studies*. Sage Publication.

- Garner, R. (2005). Humor, analogy, and metaphor: H.A.M. it up in Teaching. *Radical Pedagogy*, 6(2).
- Gee, J. P. and Handford, M. (2013). Introduction. M. Handford ve J. P. Gee (Eds.), *The Routledge handbook of discourse analysis*. (pp. 1–9). New York.
- Goertzel, T. (2014). The path to more general artificial intelligence. <https://doi.org/10.1080/0952813X.2014.895106>, 26(3), 343–354.
- Hanna, D. (2023). The Use of artificial intelligence art generator “midjourney” in artistic and advertising creativity. *Journal of Design Sciences and Applied Arts*, 4(2), 42–58.
- Hasan, M. K., Rahman, W., Zadeh, A., Zhong, J., Tanveer, M. I., Morency, L. P. and Hoque, M. (2019). UR-FUNNY: A multimodal language dataset for understanding humor. *arXiv preprint arXiv:1904.06618*.
- Hempelmann, C. F. (2008). Computational humor: Beyond the pun? V. Raskin (Ed.), *Primer of Humor Research* içinde (pp. 333–360). Berlin: De Gruyter.
- Holm, N. (2023). The limits of satire, or the reification of cultural politics. *Thesis Eleven*, 174(1), 81-97.
- Koestler, A. (1964). *The act of creation*. London: Macmillan.
- Köroğlu, Y. (2017). Yapay zeka'nın teorik ve pratik sınırları. İstanbul: *Boğaziçi Üniversitesi Yayınevi*, 26–30.
- Kress, G. (2011). Multimodal discourse analysis. J. P. Gee and M. Handford (Ed.), *The Routledge Handbook of Discourse Analysis* içinde (pp. 35–50).
- Langley, P. (2012). Artificial intelligence and cognitive systems. *AISB Quarterly*, 133, 1–4.
- Microsoft Bing. (2023). Microsoft bing görüntü oluşturucu. <https://www.bing.com/create>, Erişim Tarihi: 20.08.2023.
- Midjourney. (2023). Midjourney. <https://www.midjourney.com/home/>, Erişim Tarihi: 20.08.2023.
- Moore, G. E. (2006). Cramming more components onto integrated circuits. *Reprinted from Electronics- (1965)*, 38(8), 114 ff.
- Morreall, J. (1986). *The philosophy of laughter and humor*. New York: State University of New York Press.
- Morreall, J. (1987). *The philosophy of laughter and humor*. New York: State University of New York Press.
- Morreall, J. (2008). Applications of humor: Health, the workplace, and education. V. Raskin (Ed.), *The Primer of Humor Research*. (pp. 449–478). De Gruyter Mouton.
- Morreall, J. (2009). Humor as cognitive play. *Journal of Literary Theory*, 3(2), 241–260.
- Mulder, M. P. and Nijholt, A. (2002). *Humour research: state of the art*. Centre for Telematics and Information Technology, University of Twente.
- OPENAI. (2023). ChatGPT. <https://chat.openai.com/>, Erişim Tarihi: 20.08.2023.
- Our world in Data. (2023). *Datapoints used to train notable artificial intelligence systems*. <https://ourworldindata.org/grapher/artificial-intelligence-number-training-datapoints?yScale=linear&time=2000-09-01..latest&country=University+of+California%2C+San+Diego~IBM-5~IBM~IBM~University+of+Pennsylvania~HMM+Word+Alignment~IBM+Model+4~University+of>, Erişim Tarihi: 20.08.2023.
- Oxford Learner's Dictionary. (2023). Humor. <https://www.oxfordlearnersdictionaries.com/> Erişim Tarihi: 20.08.2023.
- Provine, R. R. and Emmorey, K. (2006). Laughter among deaf signers. *The Journal of Deaf Studies and Deaf Education*, 11(4), 403–409.
- Raconteur. (2020). *A day in data- 2020*. <https://www.raconteur.net/infographics/a-day-in-data>, Erişim Tarihi: 07.08.2023.
- Raskin, V. (1987). Linguistics and natural language processing. *Machine translation: Theoretical and methodological issues*, 268–282.

- Raskin, V. (2008). Theory of humor and practice of humor research: Editor's notes and thoughts. V. Raskin (Ed.), *The Primer of Humor Research*. (pp. 1–16). Berlin: De Gruyter.
- Ritchie, G. (2001). Current directions in computational humour. *Artificial Intelligence Review*, 16(2), 119–135.
- Ritchie, G., Manurung, R., Pain, H., Waller, A., Black, R. and O'mara, D. (2007). A practical application of computational humour. *Proceedings of the 4th international joint conference on computational creativity*. (pp. 91–98). London. <http://www.postgresql.org> Erişim Tarihi: 20.08.2023.
- Sheikh, H., Prins, C. and Schrijvers, E. (2023). *Mission AI research for policy the new system technology*. Springer, Cham.
- Simon, J. C. (2012). *Computational humor: Promises and pitfalls*. www.aaai.org, Erişim Tarihi: 20.08.2023..
- Stable Diffusion AI. (2023). *Stable diffusion online*. <https://stablediffusionweb.com/#demo>, Erişim Tarihi: 20.08.2023.
- Stock, O. and Strapparava, C. (2005). *HAHAcronym: A computational humor system*. 113–116.
- Strapparava, C., Stock, O. and Mihalcea, R. (2010). Computational humour. P. Petta, C. Pelachaud and R. Cowie (Eds.), *Emotion-oriented systems: the HUMAINE handbook*. (pp. 609–634). Berlin: Springer Science & Business Media.
- Suls, J. M. (1972). A two-stage model for the appreciation of jokes and cartoons: an information-processing analysis. *The Psychology of Humor*, 81–100.
- Tannen, D., Hamilton, H. E. and Schiffrin, D. (2015). Introduction to the first edition. D. Tannen, H. E. Hamilton and D. Schiffrin (Eds.), *The Handbook of Discourse Analysis*. Wiley.
- Taylor, J. M. and Raskin, V. (2012). On the transdisciplinary field of humor research. *Journal of Integrated Design and Process Science*, 16(3), 133–148.
- Taylor, M. J. (2014). Computational humor. *ENCYCLOPEDIA of Humor Studies*. Sage Publication.
- Wanzer, M. B., Frymier, A. B. and Irwin, J. (2010). An explanation of the relationship between instructor humor and student learning: instructional humor processing theory. *Communication Education*, 59(1), 1–18.
- Weitz, E. (2017). Online and Internet Humor. S. Attardo (Ed.), *The routledge handbook of language and humor*. (pp. 504–518). New York: Routledge.
- Wikipedia. (2023). Russian bear. https://en.wikipedia.org/wiki/Russian_Bear, Erişim Tarihi: 20.08.2023.
- Wilkins, J. and Eisenbraun, A. J. (2009). Humor theories and the physiological benefits of laughter. *Holistic nursing practice*, 23(6), 349–354.
- Winters, T. and Delobelle, P. (2020). Dutch humor detection by generating negative examples. *Proceedings of the 32st Benelux Conference on Artificial Intelligence (BNAIC 2020) and the 29th Belgian Dutch Conference on Machine Learning (Benelearn 2020)*. (pp. 1-11).
- Winters, T. (2021). Computers learning humor is no joke. *Harvard Data Science Review*.
- Xu, X. and Liu, J. (2022). Artificial intelligence humor in service recovery. *Annals of Tourism Research*, 95, 103439.
- Yang, D., Lavie, A., Dyer, C. and Hovy, E. (2015). Humor recognition and humor anchor extraction. *Proceedings of the 2015 conference on empirical methods in natural language processing*. (pp. 2367-2376). <http://hosted.ap.org/dynamic/fronts/HOME?SITE=AP> Erişim Tarihi: 20.08.2023.

JEOMORFOLOJİYE GİRİŞ

Prof. Dr. Akif AKKUŞ

Güncelleştirilmiş 3. Baskı

EĞİTİM
yayınevi

JEOMORFOLOJİYE GİRİŞ

Prof. Dr. Akif Akkuş

Genel Yayın Yönetmeni: Yusuf Ziya Aydođan (yza@egitimyayinevi.com)

Genel Yayın Koordinatörü: Yusuf Yavuz (yusufyavuz@egitimyayinevi.com)

Sayfa Tasarımı: Eğitim Yayınevi Grafik Birimi

Kapak Tasarımı: Eğitim Yayınevi Grafik Birimi

T.C. Kültür ve Turizm Bakanlığı

Yayıncı Sertifika No: 47830

ISBN: 978-975-8890-35-4

3. Baskı, Ağustos 2023

Baskı Cilt

Repro Bir Matbaacılık

İvedik OSB Matbaacılar Sitesi 1514 Cad. No: 23-25 Yenimahalle/Ankara

Matbaa Sertifika No: 47381

Kütüphane Kimlik Kartı

JEOMORFOLOJİYE GİRİŞ

Prof. Dr. Akif Akkuş

168 s., 160x240 mm

Kaynakça var, dizin yok.

ISBN: 978-975-8890-35-4

Copyright © Bu kitabın Türkiye'deki her türlü yayın hakkı Eğitim Yayınevi'ne aittir. Bütün hakları saklıdır. Kitabın tamamı veya bir kısmı 5846 sayılı yasanın hükümlerine göre kitabı yayımlayan firmanın ve yazarlarının önceden izni olmadan elektronik/meکانik yolla, fotokopi yoluyla ya da herhangi bir kayıt sistemi ile çođaltılamaz, yayımlanamaz.

EĐİTİM

yayınevi

Yayınevi Türkiye Ofis: İstanbul: Eğitim Yayınevi Tic. Ltd. Şti., Atakent mah.
Yasemen sok. No: 4/B, Ümraniye, İstanbul, Türkiye

Konya: Eğitim Yayınevi Tic. Ltd. Şti., Fevzi Çakmak Mah. 10721 Sok. B Blok,

No: 16/B, Safakent, Karatay, Konya, Türkiye

+90 332 351 92 85, +90 533 151 50 42, 0 332 502 50 42

bilgi@egitimyayinevi.com

Yayınevi Amerika Ofis: New York: Egitim Publishing Group, Inc.

P.O. Box 768/Armonk, New York, 10504-0768, United States of America

americaoffice@egitimyayinevi.com

Lojistik ve Sevkiyat Merkezi: Kitapmatik Lojistik ve Sevkiyat Merkezi, Fevzi Çakmak Mah.

10721 Sok. B Blok, No: 16/B, Safakent, Karatay, Konya, Türkiye

sevkiyat@egitimyayinevi.com

Kitabevi Şubesi: Eğitim Kitabevi, Şükran mah. Rampalı 121, Meram, Konya, Türkiye

+90 332 499 90 00

bilgi@egitimkitabevi.com

İnternet Satış: www.kitapmatik.com.tr

+90 537 512 43 00

bilgi@kitapmatik.com.tr

 **kitapmatik**
YAYINEVİ

FAYDALANILAN KAYNAKLAR

- Altınlı, E. (1982). **Saha Jeolojisi Derlemesi**. İstanbul: İstanbul Ün. Yay. No: 2993.
- Ardel, A. (1968). **Umumi Coğrafya Dersleri. Cilt 3**. İstanbul: İstanbul Ün. Yay No: 1336
- Ardel, A. (1971). **Jeomorfolojinin Prensipleri**. İstanbul: İstanbul Ün. Edebiyat Fak. Yay no:1634
- Ardel, A., Kurter A., Dönmez, Y. (1969). **Klimatoloji Tatbikatı**. İstanbul: İstanbul Ün. Yay. No. 1123
- ArDOS, M. (1971). **Aşımın Satırları ve Peneplenlerle münasebetleri**. Jeomorfoloji dergisi sayı: 3 Ankara
- Baykal, F. (1967). **Stratigrafi Prensipleri**. İstanbul: Kutulmuş Matbaası
- Bener, M. (1974). **Antalya-Gazipaşa kıyı Kesiminde Yalıtışı Oluşumu**. İstanbul: İstanbul Ün. Edebiyat Fak. Yay. No: 1758.
- Erinç, S. (1968). **Jeomorfoloji 1**. İstanbul: İstanbul Ün. Yay. No: 789.
- Erinç, S. (1971). **Jeomorfoloji 2**. İstanbul: İstanbul Ün. Coğ. Ens. Yay. No: 23.
- Hoşgören, M. Y. (1983). **Jeomorfolojinin Prensipleri 1**. İstanbul: İstanbul Ün. Ed. Fak. Yay. No: 3132
- İnandık, H. (1971). **Deniz ve Kıyı Coğrafyası**. İstanbul: İstanbul Ün. Yayın No: 1219
- Ketin, İ. (1977). **Genel Jeoloji Cilt 1 Yer Bilimlerine Giriş**. İstanbul: İstanbul Ün. Kütüphanesi. Sayı: 1096
- Kurter, A. (1977). **Oseonografya**. İstanbul: İstanbul Ün. Yay. No: 2273
- Kurter, A., Hoşgören, M. Y. (1986). **Jeomorfoloji Tatbikatı**. İstanbul: İstanbul Ün. Ed. Fak. Yay. No: 1944
- Marisowa, M. (1976). **Geomorfology Laboratory Manuel**. John Wiley and sons. İnc. London.
- Strahler/Strahler. (1989). **Elements of Physical Geography**. John Wiley & sons. İnc. Canada
- Thornburry, W. D. (1976). **Principles of Geomorfology**. John Wiley and sons. İnc. New York.
- Wowgh, D. **Geography**. Nelson Ltd., Kanada, 1990.
- Yalçınlar, İ. (1969). **Strüktürel Jeomorfoloji 2**. İstanbul: İstanbul Ün. Ed. Fak. Yay. No: 878.
- Yalçınlar, İ. (1985). **Strüktürel Jeomorfoloji 1**. İstanbul: İstanbul Ün. Ed. Fak. Yay. No: 800.

ETKİLİ OKUL LİDERLİĞİ

Dr. Erol ATA

EĞİTİM
yayınevi

ETKİLİ OKUL LİDERLİĞİ

Dr. Erol Ata

Genel Yayın Yönetmeni: Yusuf Ziya Aydođan (yza@egitimyayinevi.com)

Genel Yayın Koordinatörü: Yusuf Yavuz (yusufyavuz@egitimyayinevi.com)

Sayfa Tasarımı: Kübra Konca Nam

Kapak Tasarımı: Eğitim Yayınevi Grafik Birimi

T.C. Kültür ve Turizm Bakanlığı

Yayıncı Sertifika No: 47830

ISBN: 978-625-6552-28-9

1. Baskı, Ekim 2023

Baskı Cilt

Repro Bir Matbaacılık

İvedik OSB Matbaacılar Sitesi 1514 Cad. No: 23-25 Yenimahalle/Ankara

Matbaa Sertifika No: 47381

Kütüphane Kimlik Kartı

ETKİLİ OKUL LİDERLİĞİ

Dr. Erol Ata

66 s., 160x240 mm

Kaynakça var, dizin yok.

ISBN: 978-625-6552-28-9

Copyright © Bu kitabın Türkiye'deki her türlü yayın hakkı Eğitim Yayınevi'ne aittir. Bütün hakları saklıdır. Kitabın tamamı veya bir kısmı 5846 sayılı yasanın hükümlerine göre kitabı yayımlayan firmanın ve yazarlarının önceden izni olmadan elektronik/mechanik yolla, fotokopi yoluyla ya da herhangi bir kayıt sistemi ile çoğaltılamaz, yayımlanamaz.

EĞİTİM
yayınevi

Yayınevi Türkiye Ofis: İstanbul: Eğitim Yayınevi Tic. Ltd. Şti., Atakent mah. Yasemen sok. No: 4/B, Ümraniye, İstanbul, Türkiye

Konya: Eğitim Yayınevi Tic. Ltd. Şti., Fevzi Çakmak Mah. 10721 Sok. B Blok, No: 16/B, Safakent, Karatay, Konya, Türkiye
+90 332 351 92 85, +90 533 151 50 42, 0 332 502 50 42
bilgi@egitimyayinevi.com

Yayınevi Amerika Ofis: New York: Egitim Publishing Group, Inc. P.O. Box 768/Armonk, New York, 10504-0768, United States of America
americaoffice@egitimyayinevi.com

Lojistik ve Sevkiyat Merkezi: Kitapmatik Lojistik ve Sevkiyat Merkezi, Fevzi Çakmak Mah. 10721 Sok. B Blok, No: 16/B, Safakent, Karatay, Konya, Türkiye
sevkiyat@egitimyayinevi.com

Kitabevi Şubesi: Eğitim Kitabevi, Şükran mah. Rampalı 121, Meram, Konya, Türkiye
+90 332 499 90 00
bilgi@egitimkitabevi.com

İnternet Satış: www.kitapmatik.com.tr
+90 537 512 43 00
bilgi@kitapmatik.com.tr

 kitapmatik
www.kitapmatik.com.tr

liderlik ve politik liderlik) her birisi ayrıntılı maddeler halinde tanımlanmış ve bu standartlara ilişkin 1943 kişiden görüş alınmıştır. Araştırmaya öğretim elemanları, ilköğretim müfettişleri, mili eğitim müdürleri, ilköğretim müdür yardımcıları ve öğretmenleri katılmışlardır. Araştırma sonucunda önceki bulgularla tutarlı olarak vizyoner, öğretimsel, örgütsel, toplumsal, etik ve politik liderlik alanına ilişkin davranış standartlarının tüm katılımcılar tarafından yüksek düzeyde (ortalama 4,53) kabul gördüğü tespit edilmiştir.

KAYNAKÇA

- Aydın, M. (2007). *Eğitim yönetimi*. Ankara: Hatipoğlu
- Aydoğan, İ. (2008). Okul yöneticilerinin öğretmenleri etkileme becerileri. *Selçuk Ü. Ahmet Keleşoğlu Eğitim Fakültesi Dergisi*, 25, 35-51.
- Balcı, A. (2001). *Etkili okul ve okul geliştirme*. Ankara: Pegem.
- Bruce, O. B., Eric, P. ve Charles, B. (2010). School leadership, stability, principal moves and departures. *Educational Administration Quarterly*, 46(4),523-557
- Burton, N., Brundrett, M. ve Yeung, J. (2005). The effective principal: A case study of Ying Wa College, Hong Kong. *Management in Education*, 19(4), 28-31.
- CCSSO. (2015). *ISLLC 2015: Model Policy Standards for Educational Leaders. Draft for Public Comment*. 20 Mayıs tarihinde <http://www.ccsso.org/Documents/2015/RevisedDraftISLLCStandards2015.pdf> sayfasından erişilmiştir.
- Cemaloğlu, N. (2007). Okul yöneticilerinin liderlik stillerinin farklı değişkenler açısından incelenmesi. *Türk Eğitim Bilimleri Dergisi*. 5(1),73-112.
- Çalık, T. (1997). Etkili eğitim yöneticisi. *Milli Eğitim Dergisi*, 135, 55-58
- Çelik, V. (2000). *Eğitimsel liderlik*. Ankara: Pegem
- Çubukçu, Z. ve Girmen, P. (2006). Ortaöğretim kurumlarının etkili okul özelliklerine sahip olma düzeyleri. 3 Nisan 2012 tarihinde <http://journals.manas.edu.kg/mjsr/oldarchives/Vol08Issue162006/534-1422-1-PB.pdf> sayfasından erişilmiştir.
- Dağlı, A. (2000). İlköğretim öğretmenlerinin algılarına göre ilköğretim müdürlerinin etkili müdürlük davranışları. *Kuram ve Uygulamada Eğitim Yönetimi*, 6(3),431-442.
- Diamond, D. (1997). *An analysis of the leadership behavior and self-efficacy of principals of catholic secondary schools* (Unpublished doctoral dissertation). The Catholic University of America. ProQuest Dissertations and Theses Global veri tabanında ulaşılabilir (UMI No:9728577).
- Fındıkcı, İ. (2009). *Hizmetkâr liderlik*. İstanbul: Alfa.
- Giffing, R. R. (2010). *Acomparision of teachers' perceptions of principal effectiveness in national blue ribbon schools and mached sets of selected non-blue ribbon schools in Pemsylvania* (Unpublished doctoral dissertation). The Temple University. ProQuest

- Dissertations and Theses Global veri tabanında ulaşılabilir (UMI No:3408712).
- Goertz, J. (2000). *An essential compenent for effective leadership in today's schools*. Rooper Review, 22(3),158-162. 11 Kasım 2010 tarihinde http://www.tandfonline.com/loi/uror20?open=22#vol_22sayfasından erişilmiştir.
- Gordon, T. (1997). *Etkili liderlik eğitimi* (E. Aksoy, Çev). İstanbul: Sistem.
- Gökçe, F. ve Kahraman, P., B. (2010). Etkili okulun bileşenleri: Bursa ili örneği. *Uludağ Ü. Eğitim Fakültesi Dergisi*, 13(1), 173-206
- Gökkyer, N. (2005). *İlköğretim okulu müdürlerinin öğretim liderliği rollerini gerçekleştirme düzeyleri ve bu rollerini sınırlayan etkenler*. İstanbul: Yesevi.
- Güçlü, N. (1995). Effective leadership: Contingency approches. *Gazi Eğitim Fakültesi Dergisi*, 3, 92-110
- Güçlü, N. ve Tunçel, M. (2010). *Genel liseler ve Anadolu liselerinin etkili okul olma özelliklerinin karşılaştırılması (Ankara İli Örneği)* V. Ulusal Eğitim Yönetimi Kongresi. Bildiriler Kitabı. Ankara: Nobel.
- Gümüşeli, A. İ. (1996). *İstanbul ilindeki ilköğretim okulu müdürlerinin öğretim liderliği davranışları (Yayımlanmamış araştırma)*. 3 Şubat 2010 tarihinde sayfasından erişilmiştir.
- Gümüşeli, A. İ. (2004). *Okul müdürleri için geliştirilen liderlik standartları ve bu standartlarla ilgili Türk eğitimcilerin görüşleri (Yayımlanmamış araştırma)*. 3 Şubat 2010 tarihinde sayfasından erişilmiştir.
- Harris, A. (2002). Effective leadership in schools facing challenging contex. *School Leadership and Management*, 22(1), 15-26.
- Harris, A., Day, C. ve Hadfield, M. (2003). Teachers' perspectives on effective school leadeship. *Teachers and Teaching Theory and Practice*, 9(1), 66-77.
- Hawthorne, M. J. G. (2009). *The leadership behaviors of effective elementary school principals* (Unpublished doctoral dissertation). Tennessee State University. ProQuest Dissertations and Theses Global veri tabanında ulaşılabilir (UMI No:3423470).
- Hoy, W. K. ve Miskel, C. (2010). *Eğitim yönetimi* (S. Turan, Çeviri Edi.). Ankara: Nobel.
- İnandı, Y. ve Özkan, M. (2006). Resmi ilköğretim ve liselerde görev yapan yönetici ve öğretmenlerin görüşlerine göre müdürler ne derece öğretim liderliği davranışları göstermektedirler. *Mersin Üniversitesi Eğitim Fakültesi Dergisi*, 2(2), 123-149
- Kaplan, F. (2008). *Anadolu liselerinin etkili okul olma özelliklerini karşılama düzeyi*. Yüksek Lisans Tezi. Gazi Üniversitesi Eğitim Bilimleri Enstitüsü. Ankara.
- Karslı, M. D. (2006). *Etkili okul yöneticiliği*. İstanbul: Morpa.
- Kasapoğlu, H. (2010). *Okul yöneticilerinin yönetsel etkililik düzeyi*. V. Ulusal Eğitim Yönetimi Kongresi Bildiriler Kitabı. Ankara: Nobel.
- Kaucher, E. (2010). *Ethical decision making and effective leadership* (Unpublished doctoral dissertation. Alliant International University. San Dieogo.ProQuest

- Dissertations and Theses Global veri tabanında ulaşılabilir (UMI No:3401776).
- Krüger, M. (2009). The big five school leadership competences in the Netherlands. *School Leadership and Management*, 29(2), 109-127.
- Krüger, M., Witziers, B. ve Sleegers, P. (2007). The impact of school leadership on school level factors: Validation of casual model. *School Effectiveness and School Improvement*, 18(1),1-20.
- Kowalski, T. J. (2010). *The school principal: visionary leadership and competent management*. Routledge: New York.
- Lovell, C. W. (2009). *An investigation of school principals' sense of efficacy and indicators of school effectiveness* (Unpublished doctoral dissertation). University of Missouri. Columbia. ProQuest Dissertations and Theses Global veri tabanında ulaşılabilir (UMI No:3396135).
- Lunenburg, L. ve Ornstein, A. C (2013). *Eğitim yönetimi* (G. Arastamam, Çeviri Edi.). Ankara: Nobel.
- Malasa, D. P. (2007). *Effective school leadership* (Unpublished thesis of master). University of Waikato. Hamilton, New Zealand. <http://waikato.researchgateway.ac.nz/> veri tabanından erişilmiştir.
- Williams, T. B. (2006). *Effective leadership practices utilized by principals in high achieving schools* (Unpublished doctoral dissertation). Capella University. ProQuest Dissertations and Theses Global veri tabanında ulaşılabilir (UMI No: 3206383).
- Murphy, J., Elliott, S. N., Goldring, E. B. ve Porter, C. (2010). Leaders for productive schools. *International Encyclopedia of Education*, 4,746751, 3 Mayıs 2011 tarihinde <http://www.valed.com/documents/5-murpy>. sayfasından erişilmiştir.
- Özan, M. B. ve Özdemir T. Y. (2010). *Etkili okulların etkililiğinin sürdürülmesinde yönetici faktörü*. V. Ulusal Eğitim Yönetimi Kongresi Bildiriler Kitabı. Ankara: Nobel.
- Özdemir, İ. (2002). *Öğretmenlerin iş başında yetiştirilmesi*. Yüksek Lisans Tezi, Hacettepe Üniversitesi Sosyal Bilimler Enstitüsü, Ankara.
- Özdemir S. ve Sezgin F. (2012). Etkili okullar ve öğretim. *Kırgızistan-Manas Ü. Sosyal Bilimler Dergisi*, 3, 266-282 10 Haziran 2013 tarihinde <http://s3.amazonaws.com/academia.edu.documents/30495625/293-712-1-PB.pdf> sayfasından erişilmiştir.
- Özden, Y. (2008). *Eğitimde yeni değerler*. Ankara: Pegem.
- Robinson, M. J. V., Lloyd, C.A. ve Rowe, J. K. (2008). The of leadership on student outcomes. *Educational Administration Quarterly*, 44(5), 635-674.
- Schulman, J. M. (1989). *Power behavior, job satisfaction and leadership effectiveness in public school principals* (Unpublished doctoral dissertation). University of Bridgeport. New York. ProQuest Dissertations and Theses Global veri tabanında ulaşılabilir (UMI No: 8921859).

- Sharpe, J. D. (1999). *The development of an instrument to measure elementary principal effectiveness* (Unpublished doctoral dissertation). University of Missouri. Columbia. ProQuest Dissertations and Theses Global veri tabanında ulaşılabilir (UMI No: 9946295).
- Stefano, M. (2003). *School effectiveness: The role of the principal in a leading public secondary school in santa fe province Argentina* (Unpublished doctoral dissertation. Columbia University. ProQuest Dissertations and Theses Global veri tabanında ulaşılabilir (UMI No: 3091243).
- Stronge, J. H., Richard, B. H. ve Catona, N. (2008). *Qualites of effective principals*. Virginia: Alexandria.
- Supovitz, J., Sirinides, P. ve May, H. (2010). How principals and peers influence teaching and learning. *Educational Administration Quarterly*, 46(1),31-56
- Şişman, M. (2002). *Eğitimde mükemmellik arayışı etkili okullar*. Ankara: PegemA.
- Tahir, L. M., Said, H. ve Rahman, H. A. (2011). *Characterictics of effective school principals*. 5 Mart 2011 tarihinde <http://www.ikp.um.edu.my/images/ipk/doc> sayfasından erişilmiştir.
- Tintavee, P. (2010). Development of effective private bilingual school's principal leadership. Structral causal model: Behaviors and skills. *Review of Business Reserarch*, 10(1), 268-274.
- Üçok, T. (2006). *Liderlik ve yönetici davranış geliştirme*. Ankara: Gazi.
- Waters, T., Marzano, R. J. ve McNulty, B. (2003). *Balanced leadership*. A working paper, 1-9. 10 Nisan 2011 tarihinde <http://www.mcrel.org/balancedleadership.pdf>, sayfasından erişilmiştir.
- White, R. E. (2006). *Etkili liderlik becerileri* (K. Ay, Çev.). İstanbul: Resital.
- Woods, S. R. (2004). *The effects of self-efficacy, transformational leadership and trust on leadership effectiveness of senior student affairs officers* (Unpublished doctoral dissertation). Regent University. ProQuest Dissertations and Theses Global veri tabanında ulaşılabilir (UMI No: 3158538).

KAYNAKÇA

- Akkaya, B. (2021). Okul yöneticisinin liderlik davranışlarının öğrenci başarısına etkisi. İçinde 21. Yüzyıl Okullarını Yeniden Düşünmek (Ed. Özdemir, N., Turan S. ve Çoban Ö.) 69-100. Ankara: Pegem
- Alajmi, M. (2015). The Impact of A Pilot Program Aimed At Developing Effective School Leadership in Kuwait. Doctoral Disserttation. The Pennsylvania State University
- Bush Institute. (2015). Gwinnett County Public Schools: A Systemic Approach to Scaling Effective School Leadership. Case Study. <https://eric.ed.gov/?id=ED560218>
- Cemaloğlu, N. ve duran, A.(2021). Fark yaratan başarılı okul müdürleri. Ankara: Pegem
- Cerit, Y., Ateş, H. K. ve Kadioğlu, S. (2017). Etkili okul müdürlerinin liderlik nitelikleri ile öğretmenlerin değişime açık olma düzeyleri arasındaki ilişki. *Kalem Eğitim ve İnsan Bilimleri Dergisi*, 8(1), 105-129
- Cerit, Y. ve Yıldırım, B. (2017). İlkokul müdürlerinin etkili liderlik davranışları ile okul etkililiği arasındaki ilişki. *Bartın Üniversitesi Eğitim Fakültesi Dergisi*, 6(3), 902-914,
- Christos, K. (2022). Effective school leadership: The institution of the mentoring and Coaching. *International Journal of Social Science and Human Research* 5 (3), 1020-1026
- Debono, D. (2018). Enhancing positive relationships for effective leadership in Maltese Schools. Doctoral Dissertation. The University of Sheffield.
- Duran, A. (2022). Sosyoekonomik açıdan dezavantajlı okullarda başarılı olan okul müdürlerinin kodları: Bir gömülü kuram araştırması. Doktora Tezi. Gazi Üniversitesi Eğitim Bilimleri Enstitüsü.
- Espinoza, D. ve Cordichon, J. (2017). Investing in effective school leadership: How states are taking advantage of opportunities under essa. *Learning Policy Institu. Policy Brief*. <https://learningpolicyinstitute.org/product/supporting-principals-learning>.
- Fındık, L. Y. (2015). Pısa 2012 Sonuçlarına göre okul liderliği ve okul özerkliğinin öğrenci başarısına etkisi. Doktora Tezi. Hacettepe Üniversitesi. Eğitim Bilimleri Enstitüsü.
- Gomez, V. L. (2015). Culturally proficient leadership in urban k-12 schools: Implications for effective leadership practices. Doctoral Dissertation. University of California.
- Köybaşı, F., Beycioğlu, K., Uğurlu, C. T. ve Özer, N. (2017). Müdürlerin okul liderliği davranışları: öğretimsel destek, ilişki ve açıklık düzeyleri. *Bayburt Eğitim Fakültesi Dergisi*, 12(24), 781-808
- Mcdade, J. (2019). School leadership: Implementation of effective leadership practices of three principals in a suburban district. Doctoral Dissertation. University Commerce.
- McEwan, E. K. (2018). Etkili okul yöneticilerinin 10 özelliği (Çev. Ed. Cemaloğlu, N.). Ankara: Pegem:
- Mosley, J. (2021). Qualities of effective principals in urban public schools: a multiple case study on effective principals. Doctoral Dissertation. Baylor University.

- Ghamrawi, N. (2023). Toward agenda 2030 in education: Policies and practices for effective school leadership. *Educational Research for Policy and Practice* (22)325–347
- Spaulding, R. (2016). Effective leadership in high-poverty, high-performance schools. Doctoral Dissertation. Chicago State University.
- Subitha, G.V. (2016). Effective school leadership program: A study of practitioners' perceptions in indian context . *Malaysian Online Journal Of Educational Management (Mojem)*, 4(1) 44 - 63
- Şahan, G. (2019). Etkili Okul müdürlerinin özellikleri. II. Uluslararası Sınırsız Eğitim ve Araştırma Sempozyumu (USEAS2018). Bildiri Özetleri Kitabı. 26-28 Nisan 2018 Bodrum/Muğla
- Uğurlu, C. T. ve Abdurrezzak, S. (2016). Etkili Okul ve Okul Liderliğine İlişkin Öğretmen Görüşlerinin İncelenmesi. *Kuram ve Uygulamada Eğitim Yönetimi*, 22(3), 401-428
- Uğurlu, C. T. ve Demir, A. (2016). Etkili okullar için kim ne yapmalı? *Mersin Üniversitesi Eğitim Fakültesi Dergisi*, 12(1): 53-75
- Vollmar, K. M. (2017). Preparing tomorrow's administrators: a quantitative correlation study of the relationship between emotional intelligence and effective leadership practices. Doctoral Dissertation. University of La Verne.
- Yirci, R. ve Berk, B. (2021). Okul yöneticilerinin ve öğretmenlerin görüşlerine göre etkili okul müdürü: Nitel bir araştırma. *Tarih Okulu Dergisi* 14(19). 570-598

KAYNAKÇA

- Cunnigham, J. A. (2015). School principal leadership responsibilities and student achievement. Doctoral Dissertation. Alliant International University.
- Çolak, F. (2019). Okulların liderlik kapasitesi ve öğretmenlerin örgütsel sapma davranışları arasındaki ilişki (Muğla ili örneği). Yüksek Lisan Tezi. Muğla Sıtkı Koçman Üniversitesi. Eğitim Bilimleri Enstitüsü.
- Koyuncuoğlu, B. (2022). Okul öncesi eğitim kurumlarında etkili liderlik ve örgüt ikliminin incelenmesi. Yüksek Lisans Tezi. Maltepe Üniversitesi, Eğitim Bilimleri Enstitüsü.
- Köybaşı, F., Beycioğlu, K., Uğurlu, C. T. ve Özer, N. (2018) Okul liderliği ölçeği (OLÖ) geçerlik ve güvenilirlik çalışması. *Amasya Eğitim Fakültesi Dergisi* 7(1), 21-42
- Üstün, F. (2014). Spor eğitimi veren yükseköğretim kurumlarındaki yöneticilerin liderlik stili algıları ve örgütsel sessizlik yaşama düzeyi. Yüksek Lisans Tezi. Gazi Üniversitesi. Sağlık Bilimleri Enstitüsü.
- Yalçın, M. T. ve Atasoy, R. (2021). Okul liderliği ölçeği: Geçerlik ve güvenilirlik çalışması. *Uluslararası Karamanoğlu Mehmetbey Eğitim Araştırmaları Dergisi*, 3(2).103-112
- Yavuz, M. (2010). Liderlik uygulamaları ölçeğinin Türkçeye uyarlama çalışması. *Eğitim ve Bilim*, 35(158), 143-157
- Yörük, S. ve Akdağ, G. A. (2010). İlköğretim okul müdürlerinin öğretimsel liderlik davranışlarının etkililiği ölçeğinin geliştirilmesi. *Kuramsal Eğitimbilim*, 3 (1), 66-92

MUTLU İFTLER YARATMAK ÜZERİNE

Evlilik Analizi ve Deęerlendirilmesi

Dr. Öğr. Üyesi Pınar ÖZDEMİR

EĞİTİM
yayınevi

MUTLU ÇİFTLER YARATMAK ÜZERİNE

Evlilik Analizi ve Değerlendirilmesi

Dr. Öğr. Üyesi Pınar Özdemir

Editörler: Doç Dr. Yusuf Alpaydın, Prof. Dr. Nilgün Canel

Genel Yayın Yönetmeni: Yusuf Ziya Aydoğın (yza@egitimyayinevi.com)

Genel Yayın Koordinatörü: Yusuf Yavuz (yusufyavuz@egitimyayinevi.com)

Sayfa Tasarımı: Kübra Konca Nam

Kapak Tasarımı: Eğitim Yayınevi Grafik Birimi

T.C. Kültür ve Turizm Bakanlığı

Yayıncı Sertifika No: 47830

ISBN: 978-625-6552-32-6

1. Baskı, Ekim 2023

Baskı Cilt

Repro Bir Matbaacılık

İvedik OSB Matbaacılar Sitesi 1514 Cad. No: 23-25 Yenimahalle/Ankara

Matbaa Sertifika No: 47381

Kütüphane Kimlik Kartı

MUTLU ÇİFTLER YARATMAK ÜZERİNE

Evlilik Analizi ve Değerlendirilmesi

Dr. Öğr. Üyesi Pınar Özdemir

Editörler: Doç Dr. Yusuf Alpaydın, Prof. Dr. Nilgün Canel

188 s., 160x240 mm

Kaynakça var, dizin yok.

ISBN: 978-625-6552-32-6

Copyright © Bu kitabın Türkiye'deki her türlü yayın hakkı Eğitim Yayınevi'ne aittir. Bütün hakları saklıdır. Kitabın tamamı veya bir kısmı 5846 sayılı yasanın hükümlerine göre kitabı yayımlayan firmanın ve yazarlarının önceden izni olmadan elektronik/mekanik yolla, fotokopi yoluyla ya da herhangi bir kayıt sistemi ile çoğaltılamaz, yayımlanamaz.

EĞİTİM

yayınevi

Yayınevi Türkiye Ofis: İstanbul: Eğitim Yayınevi Tic. Ltd. Şti., Atakent mah.

Yasemen sok. No: 4/B, Ümraniye, İstanbul, Türkiye

Konya: Eğitim Yayınevi Tic. Ltd. Şti., Fevzi Çakmak Mah. 10721 Sok. B Blok,

No: 16/B, Safakent, Karatay, Konya, Türkiye

+90 332 351 92 85, +90 533 151 50 42, 0 332 502 50 42

bilgi@egitimyayinevi.com

Yayınevi Amerika Ofis: New York: Egitim Publishing Group, Inc.

P.O. Box 768/Armonk, New York, 10504-0768, United States of America

americaoffice@egitimyayinevi.com

Lojistik ve Sevkiyat Merkezi: Kitapmatik Lojistik ve Sevkiyat Merkezi, Fevzi Çakmak Mah.

10721 Sok. B Blok, No: 16/B, Safakent, Karatay, Konya, Türkiye

sevkiyat@egitimyayinevi.com

Kitabevi Şubesi: Eğitim Kitabevi, Şükran mah. Rampalı 121, Meram, Konya, Türkiye

+90 332 499 90 00

bilgi@egitimkitabevi.com

İnternet Satış: www.kitapmatik.com.tr

+90 537 512 43 00

bilgi@kitapmatik.com.tr



KAYNAKLAR

- Aassve, A., Goisis, A., & Sironi, M. (2012). Happiness and childbearing across Europe. *Social Indicators Research*, 108(1), 65–86.
- Abraham, P. G., & Tanya D. B. (2000). Conflict management style and marital satisfaction. *Journal of Sex & Marital Therapy*, 26(4), 321-334.
- Aile, Çalışma ve Sosyal Hizmetler Bakanlığı (AÇSHB), (2014). *Türkiye boşanma sebepleri araştırması*. 15.11.2018, <https://ailetoplum.aile.gov.tr/uploads/pages/arastirmalar/tbna2014-kitap.pdf>
- Aile, Çalışma ve Sosyal Hizmetler Bakanlığı ve Hacettepe Üniversitesi. (2014). *Türkiye’de kadına yönelik aile içi şiddet araştırması.*, http://www.hips.hacettepe.edu.tr/TKAA2014_Ozet_Rapor.pdf
- Ahles, P. M. (2004). *Attribution theory in a cooperative learning situation: Can it explain helping behavior*. (Unpublished doctoral dissertation). Arizona State University, Arizona
- Akbaran, E. P., & Yazdi, S. A. A. (2014). The survey of sexual functioning of women with children and without children and its relationship to marital satisfaction. *Advances in Environmental Biology*, 8, 1663–1668.
- Akram, H. ve Malik, N. (2011). Relationship between personality traits and marital adjustment of teachers. *Interdisciplinary Journal of Contemporary Research in Business*, 3(4), 718-724.
- Aktaş-Akoğlu, Ö. A. ve Küçükkaragöz, H. (2018). Boşanma nedenleri ve boşanma sonrasında karşılaşılan güçlüklerle ilişkin bir araştırma: İzmir ili örneği. *Toplum ve Sosyal Hizmet*, 29(1), 153-172.
- Algoe, S. B., Fredrickson, B. L., & Gable, S. L. (2013, June 3). the social functions of the emotion of gratitude via expression. *Emotion. Advance Online Publication*. doi: 10.1037/a0032701
- Allen, E. S., Post, K. M., Markman, H. J., Rhoades, G. K., & Stanley, S. M. (2017). Associations between participant ratings of PREP for strong bonds and marital outcomes 1 year postintervention. *Military Psychology*, 29(4), 283-293.
- Allendorf, K., & Ghimire, D. (2013). Determinants of marital quality in an arranged marriage society. *Population Studies Center Research Reports*, 41(1), 59-70.
- Aluş, Y. (2016). *Türk ailesinde eşler arası mutluluk algısı ve beklentileri: Sakarya ili örneği*. (Yayımlanmamış doktora tezi). Sakarya Üniversitesi, Sakarya.
- Altınova, H. H. ve Duyan, V. (2013). Toplumsal cinsiyet algısı ölçeğinin geçerlik güvenirlik çalışması. *Toplum ve Sosyal Hizmet*, 24(2), 9-22.
- Amato, P. R., Booth, A., Johnson, D. R., & Rogers, S. J. (2007). *Alone together: How marriage in America is changing*. Harvard University Press.
- Amato, P. R., Johnson, D. R., Booth, A., & Rogers, S. (2003). Continuity and change in marital quality between 1980 and 2000. *Journal of Marriage and Family*, 65(1), 1-22. doi: 10.1111/j.1741-3737.2003.00001.
- Amato, P. R., & Previti, D. (2003). People’s reasons for divorcing: Gender, social class, the life course, and adjustment. *Journal of Family Issues*, 24(5), 602-626.
- Amato, P. R., & Rogers, S. J. (1997). A longitudinal study of marital problems and subsequent divorce. *Journal of Marriage and Family*, 59, 612-624. doi:10.2307/353949
- American Psychological Association, (2015). *APA Dictionary of Psychology* (2nd. Ed.). American Psychological Association.
- Anderson, C., John, O.P., & Keltner, D. (2012). The Personal Sense of Power. *Journal of Personality*, 80(2), 313-344. doi: 10.1111/j.1467-6494.2011.00734.x
- Anderson-Moore, K., Jekielek, S., Bronte-Tinkew, J., Guzman, L., Ryan, S., & Redd, Z. (2004). What is “healthy marriage”? Defining the concept. *Child Trends Research Brief*. 16. 11. 2018, http://www.childtrends.org/Files//Child_Trends2004_9_1_RB_WhatIsHealthyMarr.pdf

- Angeles, L. (2009). Children and life satisfaction. *Journal of happiness Studies*, 11(4), 523-538.
- Araz, A. ve Erdoğan, C. (2017). Minnettarlık Dışavurum Ölçeği geliştirme çalışması. *Nesne Psikolojisi Dergisi*, 5(11), 404-425.
- Arkar, H., Sorias, O., Tunca, Z., Şafak, C., Alkın, T., Akdede, B. B., & Cimilli, C. (2005). Mizaç ve Karakter Envanteri'nin Türkçe formunun faktör yapısı, geçerlik ve güvenilirliği. *Türk Psikiyatri Dergisi*, 16(3), 190-204.
- Arcidiacono, F., & Pontecorvo, C. (2009). Cultural practices in Italian family conversations: Verbal conflict between parents and preadolescents. *European Journal of Psychology of Education*, 24(1), 97-117.
- Archuleta, K. L., Britt, S. L., Tonn, T., & Grable, J. E. (2011). Financial satisfaction and financial stressors in marital satisfaction. *Psychological Reports*, 108, 563-576.
- Arránz-Becker, O. (2013). Effects of similarity of life goals, values, and personality on relationship satisfaction and stability: Findings from a two-wave panel study. *Personal Relationships*, 20(3), 443-461.
- Aunola, K., Ruusunen, A. K., Viljaranta, J., & Nurmi, J. E. (2015). Parental affection and psychological control as mediators between parents' depressive symptoms and child distress. *Journal of Family Issues*, 36(8), 1022-1042.
- Aydın, E. ve Canel, A. N. (2017). Anne-oğul bağlanmasının gelin-kayınvalide ilişkisi ve evlilik doyumunu yordamadaki rolü. *Marmara Üniversitesi Kadın ve Toplumsal Cinsiyet Araştırmaları Dergisi*, 1(2), 1-16.
- Aydın, G. ve Çağ, P. (2017). İlişkilerde Güç Algısı Ölçeği'nin Türkçe'ye uyarlama çalışması. *Ç.Ü. Sosyal Bilimler Enstitüsü Dergisi*, 26(2), 217-225.
- Ayub, N., AlQurashi, S. M., Al-Yafi, W. A., & Jehn, K. (2017). Personality traits and conflict management styles in predicting job performance and conflict. *International Journal of Conflict Management*, 28(5), 671-694.
- Bacanlı, H., İlhan, T. ve Aslan, S. (2009). BEŞ faktör kuramına dayalı bir kişilik ölçeğinin geliştirilmesi: Sıfatlara Dayalı Kişilik Testi (SDKT). *Türk Eğitim Bilimleri Dergisi*, 7(2), 261-279.
- Bachand, L.L. & Caron, S.L. (2001). Ties that bind: A qualitative study of happy long- term marriages. *Contemporary Family Therapy*, 23(1), 105-121. doi:10.1023/A:1007828317271
- Bahar H. İbrahim, (2009). *Sosyoloji*. Ankara: Karınca Yayınları
- Bandura, A., Caprara, G. V., Barbaranelli, C., Regalia, C., & Scabini, E. (2011). Impact of family efficacy beliefs on quality of family functioning and satisfaction with family life. *Applied Psychology*, 60(3), 421-448.
- Banks, R. R. (2011). *Is marriage for white people? How the African American marriage decline affectseveryone*. New York: Dutton.
- Baranowska, A., & Matysiak, A. (2011). Does parenthood increase happiness? Evidence for Poland. *Vienna Yearbook of Population Research*, 9, 307-325.
- Barash, S. S. (2001). *Mothers-in-law and Daughters-in-law: Love, Hate, Rivalry and Reconciliation*. New Horizon Press.
- Barelds, D. P. H. (2005). Self and partner personality in intimate relationships. *European Journal of Personality*, 19(6), 501-518.
- Barker, P. (2007). *Basic family therapy*. (5th ed). Wiley- Blackwell.
- Barki, H., & Hartwick, J. (2004). Conceptualizing the construct of interpersonal conflict. *International Journal of Conflict Management*, 15(3), 216-244.
- Barnet-Verzat, C., Pailhé, A., & Solaz, A. (2011). Spending time together: the impact of children on couples' leisure synchronization. *Review of Economics of the Household*, 9(4), 465-486.
- Bartlett, M. Y., Condon, P., Cruz, J., Baumann, J., & Desteno, D. (2012). Gratitude: prompting behaviours that build relationships. *Cognition and Emotion*, 26(1), 2-13.

- Bartley, S. J., Blanton, P. W., & Gilliard, J. L. (2005). Husbands and wives in dual-earner marriages: Decision-making, gender role attitudes, division of household labor, and equity. *Marriage & Family Review*, 37(4), 69-94.
- Basım, H. N., Çetin, F., & Tabak, A. (2009). Beş faktör kişilik özelliklerinin kişiler arası çatışma çözme yaklaşımlarıyla ilişkisi. *Türk Psikoloji Dergisi*, 24(63), 20-34.
- Bath, K. B. (2010). *A qualitative study of couples' experience of the Preventative and Relationship Enhancement Program*. (Unpublished Master of Science). Virginia State University, Falls Church, Virginia.
- Baxter, L. A., Dun, T., & Sahistein, E. (2001). Rules for relating communicated among social network members. *Journal of Social and Personal Relationships*, 18(2), 173-199.
- Beach, S., Fincham, F., Amir, N., & Leonard, K. (2005). The taxometrics of marriage: Is marital discord categorical? *Journal of Family Psychology*, 19(2), 276-285.
- Beavers, R. & Hampson, R. (2003). Measuring family competence: The Beavers systems model. In F. Walsh (Ed.), *Normal family process: Growing diversity and complexity*. Guilford Press.
- Beck, U. ve Beck-Gernsheim, F. (2001). *İndividualization*. London: Sage.
- Bianchi, S. M. (2009). What gives when mothers are employed? Parental time allocation in dual-earner and single-earner two-parent families. In R. Crane & J. Hill (Eds.), *Handbook of families and work: Interdisciplinary perspectives* (pp. 305-330). University Press of America.
- Bianchi, S.M., Sayer, L.C., Milkie, M.A., & Robinson, J. P. (2012). Housework: Who did, does or will do it, and how much does it matter? *Social Forces*, 91(1), 55-63.
- Bianchi, S. M., Robinson, J. P., & Milkie, M. A. (2006). *Changing rhythms of American family life*. Russell Sage Foundation.
- Birnbaum, G. E., Reis, H. T., Mikulincer, M., Gillath, O., & Orpaz, A. (2006). When sex is more than just sex: Attachment orientations, sexual experience, and relationship quality. *Journal of Personality and Social Psychology*, 91(5), 929-943.
- Boeree, C. G. (2006). Abraham Maslow. *Personality Theories* (s. 1-11).
- Bonache, H., Gonzalez-Mendez, R., & Krahe, B. (2017). Romantic attachment, conflict resolution styles, and teen dating violence victimization. *Journal of Youth and Adolescence*, 46(9), 1905-1917.
- Bouchard, S., Sabourin, S., Lussier, Y., & Villeneuve, E. (2009). Relationship quality and stability in couples when one partner suffers from borderline personality disorder. *Journal of Marital and Family Therapy*, 35(4), 446-455.
- Botha, A., Van den Berg, H. S., & Venter, C. A. (2009). The relationship between family-of-origin and marital satisfaction. *Health SA Gesondheid*, 14(1), 1-7.
- Bowen, M. (1978). *Family therapy in clinical practice*. Newyork: Rowman & Littlefield Publishers.
- Boyar, S. L., Wagner, T. A., Petzinger, A., & McKinley, R. B. (2016). The impact of family roles on employee's attitudes and behaviors. *Journal of Management Development*, 35(5), 623-635.
- Bozkaya, E. (2013). *Örgüt çalışanlarının kişilik özellikleri ile örgütsel bağlılıkları arasındaki ilişkinin incelenmesi: hiyerarşik yapısı yüksek bir kurumda uygulama*. (Yayınlanmamış Yüksek Lisans Tezi). Balıkesir Üniversitesi, Sosyal Bilimler Enstitüsü.
- Bradbury, T. N., Fincham, F. D., & Beach, S. R. H. (2000). Research on the nature and determinants of marital satisfaction: A decade in review. *Journal of Marriage and the Family*, 62(4), 964-980. doi:10.1111/j.1741-3737.2000.00964.x
- Britt, S., Grable, J. E., Goff, B. S., & White, M. (2008). The influence of perceived spending behaviors on relationship satisfaction. *Financial Counseling and Planning*, 19, 31-43.
- Broiucke, S., H. Vertommen, and W. Vandereycken. (1995, Jul.). Construction and validation of a Marital Intimacy Questionnaire. *Family Relations* 44(3), 285-290.

- Brooks, P. (2007). A qualitative study of the factors that contribute to satisfaction and resiliency in long-term African American marriages. (Doctoral Dissertation). Lady of the Lake University, San Antonio, Texas.
- Brown, E., Orbuch, T. L., & Bauermeister, J. A. (2008). Religiosity and marital stability among Black American and White American couples. *Family Relations*, 57(2), 186-197. doi:10.1111/j.1741-3729.2008.00493.x
- Brown, E., Orbuch, T. L., Bauermeister, J. A., & McKinley, B. D. (2013). Marital well-being over time among black and white Americans: the first seven years. *Journal of African American Studies*, 17(3), 290-307.
- Bryant, C. M., & Conger, R. D. (2002). An intergenerational model of romantic relationship development. In A. L. Vangelisti, H. T. Reis, & M. A. Fitzpatrick (Eds.), *Stability and change in relationships* (pp. 57-82). Cambridge University Press.
- Bryant, C., Conger, R., & Meehan, J. (2001, August). The influence of in-laws on change in marital success. *Journal of Marriage and Family*, 63(3), 614-627.
- Bryant, C., Taylor, R., Lincoln, K., Chatters, L., & Jackson, J. (2008). Marital satisfaction among African Americans and Black Caribbeans: Findings from the National Survey of American Life. *Family Relations*, 57(2), 239-253. doi:10.1111/j.1741-3729.2008.00497.x
- Budak, S. (2009). *Psikoloji sözlüğü* (4. basım). Ankara: Bilim ve Sanat Yayınları.
- Burger, J.M. (2006). *Kişilik: Psikoloji Biliminin İnsan Doğasına Dair Söyledikleri* (1.Baskı). (İ.D. Erguvan, Çev.). Kaknüs Yayınları.
- Burgoyne, C., Reibstein, J., Edmunds, A., & Routh, D. (2010). Marital commitment, money and marriage preparation: What changes after the wedding? *Journal of Community & Applied Social Psychology*, 20(5), 390-403. doi: 10.1002/casp.1045
- Burgoyne, C., Young, B., & Walker, C. (2005). Deciding to give to charity: A focus group study in the context of the household economy. *Journal of Community & Applied Social Psychology*, 15, 383-405.
- Busby, D. M., Gardner, B. C., & Taniguchi, N. (2005). The family of origin parachute model: Landing safely in adult romantic relationships. *Family Relations*, 54(2), 254-264. doi:10.1111/j. 0197-6664.2005.00020.x
- Buss, D. M. (1991). Conflict in married couples: Personality predictors of anger and upset. *Journal of Personality*, 59(4), 663-688.
- Büyükhahin, A. (2007). Yakın ilişkilere bağlanım: Bilişsel ve Davranışsal olarak ilişkiyi sürdürme mekanizmaları. *Türk Psikoloji Yazıları*, 10(19), 55-75.
- Byers, E. S. (2005). Relationship satisfaction and sexual satisfaction: A longitudinal study of individuals in long-term relationships. *Journal of Sex Research*, 42(2), 113-118.
- Canadian index of well-being. (2018). *Measuring what matters*. 15.11.2018 <http://www.ciw.ca/en/TheCanadianIndexOfWellbeing/DomainsOfWellbeing.aspx>
- Canatan, K. ve Yıldırım, E. (2011). *Aile Sosyolojisi*, Açılım Kitap.
- Canel, A.N. (2007). *Ailede problem çözme, evlilik doyumu ve örnek bir grup çalışmasının sınanması*. (Yayımlanmamış Doktora Tezi). Marmara Üniversitesi, İstanbul.
- Cano, A. Christain-Herman, J., O'Leary, K. D., & Avery-Leaf, S. (2002). Antecedents and consequences of negative marital stressors. *Journal of Marriage and Family Therapy*, 28(2), 145-151.
- Carli, L. L. (1999). Gender, interpersonal power, and social influence. *Journal of social issues*, 55(1), 81-99.
- Carlson, J. & Yang, J. (2008). Adlerian family therapy. In Jordan, K (Ed.). *The Quick Theory reference guide* (pp. 197-208). Nova Science Publishers.
- Carlson, D. S., Kacmar, K. M., Wayne, J. H., & Grzywacz, J. G. (2006). Measuring the positive side of the work-family interface: Development and validation of a Work-Family Enrichment Scale. *Journal of vocational behavior*, 68(1), 131-164.

- Carr, D., Freedman, V. A., Cornman, J. C., & Schwarz, N. (2014). Happy Marriage, Happy Life? Marital Quality and Subjective Well-being in Later Life. *Journal of Marriage and Family*, 75(5), 930-948.
- Carrick, A. L. (2014). *Intimacy, distress, and couples satisfaction*. (Unpublished doctoral dissertation). The University of the Rockies, Denver, Colorado.
- Carroll, J. S., Badger, S., Willoughby, B., Nelson, L. J., Madsen, S. D., & Barry, C. M. (2009). Ready or not? Criteria for marriage readiness among emerging adults. *Journal of Adolescent Research*, 24(3), 349-375. doi: 10.1177/0743558409334253
- Cassidy, J. (1999). The nature of a child's ties. In J. Cassidy & P. R. Shaver (Eds.), *Handbook of attachment*. Guilford.
- Castelo-Branco, C., Palacios, S., Ferrer-Barriendos, J., Parrilla, J. J., Manubens, M., Alberich, X., ... & Cervantes Study Group. (2008). Understanding how personality factors may influence quality of life: development and validation of the Cervantes Personality Scale. *Menopause*, 15(5), 914-918.
- Caughlin, J. P., Huston, T. L., & Houts, R. M. (2000). How does personality matter in marriage? An examination of trait anxiety, interpersonal negativity, and marital satisfaction. *Journal of Personality & Social Psychology*, 78(2), 326-336. doi: 10.1037//0022-3514.78.2.326
- Chaney, C. (2006). *Emotional closeness and commitment among African American couples: Implications for promoting relationship stability*. (Unpublished doctoral dissertation) University of Illinois at Urbana-Champaign.
- Chaney, C. (2010). Like Siamese twins: Relationship meaning among married African American couples. *Marriage & Family Review*, 46, 510-537. doi:10.1080/01494929.2010.543037
- Chaney, C. & Marsh, K. (2009). Factors that facilitate relationship entry among married and cohabiting African Americans. *Marriage & Family Review*, 45(1), 26-51.
- Charmaz, K. (2006). *Constructing grounded theory*. Sage
- Chen, Y. P., Shaffer, M., Westman, M., Chen, S., Lazarova, M., & Reiche, S. (2014). Family Role Performance: Scale development and validation. *Applied Psychology*, 63(1), 190-218.
- Cherlin, A. J. (2004). The deinstitutionalization of American marriage. *Journal of Marriage and Family*, 66(4), 848-861. doi:10.1111/j.0022-2445.2004.00058.
- Choenarom, C., Williams, R. A. ve Hagerty, B. M. (2005). He role of sense of belonging and social support on stres and depression in individuals with depression. *Archives of Psychiatric Nursing*, 19 (1),18-29. DOI: 10.1016/j.apnu.2004.11.003.
- Christopher, F. S., & Sprecher, S. (2000). Sexuality in marriage, dating, and other relationships: A decade review. *Journal of Marriage and the Family*, 62(4), 999-1017.
- Clark, A. E., & Georgellis, Y. (2013). Back to baseline in Britain: Adaptation in the British Household Panel Survey. *Economica*, 80(319), 496-512.
- Clark, L. A. (2005). Temperament as a unifying basis for personality and psychopathology. *Journal of Abnormal Psychology*, 114(4), 505-521. doi:10.1037/0021-843X.114.4.505
- Clark, M. S., & Mills, J. R. (2011). A theory of communal (and exchange) relationships. In P. A. M. Van Lange, A. W. Kruglanski, & E. T. Higgins (Eds.) *Handbook of theories of social psychology* (pp. 232-250). Sage.
- Clements, M. L., Martin, S. E., Cassil, A. K., & Soliman, N. N. (2011). Declines in marital satisfaction among new mothers: Broad strokes versus fine details. *Journal of Marriage and Family*, 73(1), 13-17.
- Cloninger, C. R., Svrakic, D. M., Pryzbeck, T. R. (1993). A psychobiological model of temperament and character. *Archives of General Psychiatry*, 50, 975-990.
- Cohen, O., Geron, Y., & Farchi, A. (2009). Marital quality and global well-being among older adult Israeli couples in enduring marriages. *The American journal of family therapy*, 37(4), 299-317.

- Cohen, O., Geron, Y., & Farchi, A. (2010). A typology of marital quality of enduring marriages in Israel. *Journal of Family Issues*, 31(6), 727-747.
- Cohen, P. N. (2018, November 14). *The Coming divorce decline*. Paper to be presented at the 2019 Population Association of America meetings. University of Maryland, College Park. 14.11.2018, <https://osf.io/yb4hr/>
- Cole, F. (2015). What factors predict marital success amongst Americans? The impacts of age, race, and premarital children. *IU South Bend Undergraduate Research Journal*, 14(1), 51-60.
- Collins, N. L., & Feeney, B. C. (2004). An attachment theory perspective on closeness and intimacy. In D. J. Mashek & A. Aron (Eds.), *Handbook of closeness and intimacy*. (pp. 163-187). Erlbaum.
- Collins, N. L., & Read, S. J. (1990). Adult attachment, working models, and relationship quality in dating couples. *Journal of personality and social psychology*, 58(4), 644.
- Connelly, R., & Kimmel, J. (2015). If you're happy and you know it: How do mothers and fathers really feel about caring for their children? *Feminist Economics*, 21(1), 1-34.
- Coontz, S. (2005). *Marriage, a history: From obedience to intimacy or how love conquered marriage*. Viking.
- Coontz, S. (2008). *The way we really are: Coming to terms with America's changing families*. Basic Books.
- Corey, G. (2008). *Psikolojik danışma, psikoterapi kuram ve uygulamaları*. (T. Ergene, Çev.). Mentis Yayıncılık.
- Cornelius, T. (2004). *Examining the behavioral and psychological components of communication skills training with married couples: Are differential effects mediated by the topic discussed and initial level of marital distress?* (Unpublished doctoral dissertation). Western Michigan University, Department of Psychology, Michigan.
- Corra, M., Carter, S. K., Carter, J. S., & Knox, D. (2009). Trend in marital happiness by gender and race, 1973 to 2006. *Journal of Family Issues*, 30(10), 1379-1404.
- Costa-Ramalho, S., Marques-Pinto, A., & Ribeiro, M. T. (2017). The retrospective experience of climate in the family-of-origin and dyadic coping in couple relationships: pathways to dyadic adjustment. *Journal of Family Studies*, 23(3), 371-388.
- Covey, S.R. (1997). *The Seven habits of highly effective families*. franklin covey company,
- Coyle, K. (2018). *The relation between conflict resolution styles and marital satisfaction as moderated by the fundamental attribution error*. (Unpublished doctoral dissertation). Hofstra University. NY.
- Cowart, E. J. (2017). *The predictive relationship of prayer behavior, spirituality, religiosity, demographics, and marital fidelity with marital satisfaction*. (Unpublished doctoral dissertation), Capella University, Minneapolis.
- Craig, L. (2006). Does father care mean fathers share? A comparison of how mothers and fathers in intact families spend time with children. *Gender and Society*, 20(2), 259-281.
- Crawford, D. W., Houts, R. M., Huston, T. L., & George, L. J. (2002). Compatibility, leisure, and satisfaction in marital relationships. *Journal of Marriage and Family*, 64(2), 433-449.
- Creswell, J. W. (2013). *Beş yaklaşıma göre nitel araştırma ve araştırma deseni* (M. Bütün & S. B. Demir, Eds. ve Çev.). Siyasal Basım.
- Creswell, J. W., & Miller, D. L. (2000). Determining validity in qualitative inquiry. *Theory into Practice*, 39(3), 124-131.
- Crowley, K.A. (2006). *The relationship of adult attachment style and interactive conflict styles to marital satisfaction*. (Unpublished doctoral dissertation). Texas A & M University.
- Cui, M., & Donnellan, M. B. (2009). Trajectories of conflict over raising adolescent children and marital satisfaction. *Journal of Marriage and Family*, 71(3), 478-494

- Curtis, K. T., & Ellison, C. G. (2002). Religious heterogamy and marital conflict. *Journal Of Family Issues*, 23(4), 551-576.
- Curun, F., (2006). *Yüklemeler, iletişim çatışmaları, cinsiyet ve cinsiyet rolü yönelimi ile evlilik doyumu arasındaki ilişki*. (Yayımlanmamış doktora tezi). Ankara Üniversitesi, Ankara.
- Curran, M. A., Utley, E. A., & Muraco, J. A. (2010). An exploratory study of the meaning of marriage for African Americans. *Marriage & Family Review*, 46, 346-365. doi:10.1080/01494929.2010.528314
- Çabuk, H. A., Güler, E. Ö., & Özel, S. Ö. (2017). Factors affecting marital quality and its determinants: Adana/Turkey fieldwork. *Çukurova Üniversitesi Sosyal Bilimler Enstitüsü Dergisi*, 26(2), 57-70.
- Çalışkan, M., Toker, M., & Özbay, Y. Aile Yaşam Doymu Ölçeğinin geçerlik ve güvenilirlik çalışması. *Uluslararası Erken Çocukluk Eğitimi Çalışmaları Dergisi*, 2(1), 1-9.
- Çelik, E. (2014). Evlilik yaşam doyumu ölçeğinin Türkçe versiyonunun geçerlik ve güvenilirliği. *Cumhuriyet International Journal of Education*, 3(4), 1-9.
- Çelik, H. ve Ekşi, H. (2015). *Gömülü teori*. Edam Yayınları.
- Çelik, M. (2006). *Evlilik doyum ölçeği geliştirme çalışması*. (Yayımlanmamış doktora tezi). Çukurova Üniversitesi, Adana.
- Çelik, M., & Yazgan-İnanç, B. Y. (2009). Evlilik Doyum Ölçeği: Geçerlik ve güvenilirlik çalışmaları. *Çukurova Üniversitesi Sosyal Bilimler Enstitüsü Dergisi*, 18(2), 247-269.
- Çopur, Z. ve Safak, S. (2003, Ekim-Aralık). Ailede gelirin kullanımına ilişkin karşılaşılan problemlerin incelenmesi. *Aile ve Toplum, Başbakanlık Aile Araştırma Kurumu Başkanlığı Dergisi*. 2(6), 7-14.
- Dal, Ö. G. V., & Eroğlu, A. H. (2009). Farklı kişilik özelliklerine sahip bireylerin risk algılarının tüketici davranışı açısından incelenmesi: Üniversite öğrencileri üzerine bir araştırma. *Süleyman Demirel Üniversitesi İktisadi ve İdari Bilimler Fakültesi Dergisi*, 20(2), 361-385.
- Daly, K. J. (2001). Deconstructing family time: From ideology to lived experience. *Journal of Marriage and Family*, 63(2), 283-294.
- Daneshpour, M., Asoodeh, M. H., Khalili, S., Lavasani, M. G., & Dadras, I. (2011). Self-described happy couples and factors of successful marriage in Iran. *Journal of Systemic Therapies*, 30(2), 43-64. doi:10.1521/jsyt.2011.30.2.43
- Davis, J. L., Pallen, R. J., DeMaio, C. M., & Jackson, T. L. (2000). The Emotional, Sexual, And Spiritual Intimacy Scale (ESSİ). In L. VandeCreek & T. Jackson (Eds.), *Innovations in clinical practice: A source book* (pp. 289-296). Professional Resource Press
- Davis, S. N., & Greenstein, T. N. (2004). Cross-national variations in the division of household labor. *Journal of Marriage and Family*, 66(5), 1260-1271. doi:10.1111/j.0022-2445.2004.00091.x
- Decety, J., & Jackson, P. L. (2006). A social-neuroscience perspective on empathy. *Current directions in psychological science*, 15(2), 54-58.
- Defram, J., Cook, R. & Gonzales-Kruege G. (2005). Family health and dysfunction. In Robert H. C. (ed.). *Family health and dysfunction family therapy: review preparing for comprehensive and licensing examinations* (pp 8-12). Lawrence Erlbaum Associates, Incorporated.
- Dehle, C., Larsen, D., & Landers, J. E. (2001). Social support in marriage. *American Journal of Family Therapy*, 29(4), 307-324.
- Demirci, İ., & Ekşi, H. (2017). Huzur Ölçeği'nin geliştirilmesi ve psikometrik özelliklerinin incelenmesi. *Değerler Eğitimi Dergisi*, 15(33), 39-60.
- Demirci, İ. (2017). *Huzurlu ve mutlu yaşamın değerler ve karakter güçleri bağlamında karma bir araştırmayla incelenmesi*. (Yayımlanmamış doktora tezi). Marmara Üniversitesi, İstanbul.
- Demirgöz-Bal, M. ve Hotun-Şahin, N. (2011). Cervantes Kişilik Ölçeği'nin Türkçe'ye

- uyarlanması: Geçerlik ve güvenilirlik çalışılması. *Hemşirelikte Eğitim ve Araştırma Dergisi*, 8 (1): 39-45.
- Denli, Ö. S. (2016). *Evli çiftlerde eşler arasında algılanan kişilik benzerliğinin evlilik uyumu ve evlilik doyumuyla ilişkisinin incelenmesi*. (Yayımlanmamış yüksek lisans tezi). Ufuk Üniversitesi, Ankara.
- DeOllos, I. Y. (2005). Predicting marital success or failure: Burgess and beyond. *Sourcebook of family theory & research*, 1-9.
- Depue, R. A., & Morrone-Strupinsky, J. V. (2005). A neurobehavioral model of affiliative bonding: Implications for conceptualizing a human trait of affiliation. *Behavioral and Brain Sciences*, 28(3), 313-349.
- Sandy, S. V., Boardman, S. K., & Deutsch, M. (2011). Personality and conflict. In M. Deutsch, P. T. Coleman & E. C. Marcus (Eds.). *The handbook of conflict resolution: Theory and practice* (pp. 331-356). John Wiley & Sons.
- Devoldre, I., Davis, M. H., Verhofstadt, L. L., & Buysse, A. (2010). Empathy and social support provision in couples: Social support and the need to study the underlying processes. *The Journal of psychology*, 144(3), 259-284.
- Dew, J. (2009). The gendered meaning of assets for divorce. *Journal of Family and Economic Issues*, 30(1), 20-31.
- Dew, J., & Dakin, J. (2011). Financial disagreements and marital conflict tactics. *The Journal of Financial Therapy*, 2 (1), 23-42.
- Dew, J., & Wilcox, W. (2011). If momma ain't happy: explaining declines in marital satisfaction among new mothers. *Journal of Marriage and Family*, 73(1), 1-12. doi:10.1111/j.17413737.2010.00782.x
- Diessner, R., Frost, N. & Smith, T. (2004). Describing the neoclassical psyche embedded in Sternberg's triangular theory of love. *Social Behavior and Personality*, 32(7), 683-690.
- Dion, M. R. (2005). Healthy marriage programs: Learning what works. *The Future of Children*, 15(2), 139-156. doi:10.1353/foc.2005.0016
- Doğan, İ. (2009). *Dünden bugüne Türk ailesi* (1.baskı). Atatürk Kültür Merkezi Yayınları.
- Doherty, W. J., & Anderson, J. R. (2004). Community marriage initiatives. *Family Relations*, 53(5), 425-432.
- Dollahite, D. C., Marks, L. D., & Goodman, M. (2004). Religiosity and families: Relational and spiritual linkages in a diverse and dynamic cultural context. In M. J. Coleman & L. H. Ganong (Eds.), *The handbook of contemporary families: Considering the past, contemplating the future* (pp. 411-431). Sage.
- Donnellan, M. B., Assad, K. K., Robins, R. W., & Conger, R. D. (2007). Do negative interactions mediate the effects of negative emotionality, communal positive emotionality, and constraint on relationship satisfaction? *Journal of Social and Personal Relationships*, 24, 557-573.
- Dökmen, Y.Z. (2004). *Toplumsal cinsiyet sosyal psikolojik açıklamalar*. Sistem Yayıncılık.
- Duba J. D., Watts R. E., (2008). Therapy with religious couples, *Journal of Clinical Psychology: In Session*, 65(2), 210-223, 2009.
- Duncan, E. M. (2011). *African American marriages: The impact of levels of acculturation, commitment and religiosity upon marital stability*. (Unpublished doctoral dissertation). Saint Louis University, St. Louis.
- Dunham, S. M. (2008). *Emotional skillfulness in African American marriage: Intimate safety as a mediator of the relationship between emotional skillfulness and marital satisfaction*. (Unpublished doctoral dissertation). Akron University, Ohio.
- Dush, C. M. K., Cohan, C. L., & Amato, P. R. (2003). The relationship between cohabitation and marital quality and stability: Change across cohorts? *Journal of Marriage and Family*, 65(3), 539-549.

- Dwyer, M.T. (2005) *Emotional intelligence and conflict resolution style as predictors of marital satisfaction in the first year of marriage*. (Unpublished Doctoral Dissertation). College of Education at the University of Kentucky, Lexington.
- Dyrenforth, P. S. (2010). *Big Five personality and relationship satisfaction: actor, partner and similarity effects*. (Unpublished doctoral dissertation). Michigan State University, Michigan.
- Ecke, Y.V., Chope, R. C. & Emmelkaamp, P. M. (2006). Bowlby and Bowen: Attachment Theory. *Counselling and Clinical Psychology Journal*, 3(2).81-108
- Eckstein, D., & Goldman, A. (2001). The couples gender based communication questionnaire (CGCQ). *The Family Journal: Counseling and Therapy for Couples and Families*, 9(1), 62-74.
- Edathumparambil, B. (2017). *Strangers to Spouses: A Study of the Relationship Quality in Arranged Marriages in India*. Wipf and Stock Publishers.
- Eidelson, R. J., & Epstein, N. (1982). Cognition and relationship maladjustment: Development of a measure of dysfunctional relationship beliefs. *Journal of consulting and clinical psychology*, 50(5), 715.
- Ellis, A. (2003). The nature of disturbed marital interaction. *Journal of Rational-Emotive & Cognitive Behavior Therapy*, 21(3), 147-153.
- Ellison, J. K., Kouros, C. D., Papp, L. M., & Cummings, E. M. (2016). Interplay between marital attributions and conflict behavior in predicting depressive symptoms. *Journal of Family Psychology*, 30(2), 286-295.
- Elmslie, B. T., & Tebaldi, E. (2014). The Determinants of Marital Happiness. *Applied Economics*, 46(28), 3452-3462.
- Epstein, H., Ryan, C., Bishop, D., Miller, I., & Keitner, G. (2003). The McMaster model: A view of healthy family functioning. In F. Walsh (Ed.), *Normal family process* (3rd Ed.), (pp. 581-607). Guilford Press.
- Ergül, H. (2017). *Evlü bireylerde küsme davranışı ile evlilik uyumu ilişkisinin incelenmesi*. (Yayımlanmamış yüksek lisans tezi). İstanbul Ticaret Üniversitesi, İstanbul.
- Erişti, A. (2010). Bağlanma stilleri, kişilik özellikleri ve evlilik uyumu arasındaki ilişki. (Yayımlanmamış yüksek lisans tezi). Ege Üniversitesi, İzmir.
- Ersoy-Kart, M. E. (2004). Pozitif yanılısama ve psikolojik sağlık. *Ankara Üniversitesi SBF Dergisi*, 59(04), 174-194.
- Estin, A. L. (2002). Marriage and Belonging. *Michigan Law Review*, 100(6), 1690-1707.
- Estrada, R. I. (2009, November). *An examination of love and marital satisfaction in long-term marriages*. (Unpublished doctoral dissertation). University of Denver, Colorado.
- Eşsizöğlü, A., Yenilmez, Ç., Güleç, G. ve Yazıcıoğlu, Y. (2012). Aile Yapısı ve İlişkileri. Ç. Yenilmez (Ed.). *Aile ile ilgili temel kavramlar içinde* (s. 2-20). Eskişehir: Anadolu Üniversitesi.
- Eurostat. (Last update, 20.06.2018). *Divorce indicators*. 13.11.2018, <http://appsso.eurostat.ec.europa.eu/nui/submitViewTableAction.do>.
- Evenson, R. J., & Simon, R. W. (2005). Clarifying the relationship between parenthood and depression. *Journal of Health and Social Behavior*, 46(4), 341-358.
- Eysenck, H. J., Eysenck, M. W. (1985). *Personality and individual differences: A natural science approach*. Plenum.
- Fairbanks, T. A. (2017). *On Making Extravagant Vows: Commitment, Satisfaction, and Intimacy in Marriage*. (Unpublished doctoral dissertation). Fuller Theological Seminary, School of Psychology.
- Fatima, M., & Ajmal, M. A. (2012). Happy marriage: A qualitative study. *Pakistan Journal of Social and Clinical Psychology*, 9(2), 37-42.
- Feeney, J.A. (2002) "Attachment, marital interaction and relationship satisfaction: a diary study. *Personal Relationships*, 9 (1), 39-55.

- Feinberg, M. E., Kan, M. L., & Hetherington, E. M. (2007). The longitudinal influence of coparenting conflict on parental negativity and adolescent maladjustment. *Journal of Marriage and Family*, 69(3), 687-702.
- Fennell, D. (1993). Characteristics of long-term first marriages. *Journal of Mental Health Counseling*, 15, 446-460.
- Ferguson-Cain, D. (2015). *A qualitative study of marriage and marital satisfaction of African American couples: Past and present*. (Unpublished doctoral dissertation). Texas A&M University-Commerce, USA.
- Fincham, F.D. (2001). Attributions and close relationships: From balkanization to integration. In: Fletcher, G.J., Clark, M. (Eds.), *Blackwell handbook of social psychology* (pp. 3-31). Blackwell.
- Fincham, F. D. (2003). Marital conflict: correlates, structure, and context. *Current Directions in Psychological Sciences*, 12(1), 23-27.
- Fincham, F. D. (2004). Communication in marriage. In A. L. Vangelisti (Ed.), *Handbook of family communication* (pp. 83-103). Lawrence Erlbaum Associates.
- Fincham, F. D., Ajayi, C., & Beach, S. R. H. (2011). Spirituality and marital satisfaction in African American couples. *Psychology of Religion and Spirituality*, 3, 259-268. doi:10.1037/a0023909
- Fincham, F.D. ve Bradbury, T.N., (1988, June). The impact of attributions in marriage: an experimental analysis. *Journal of Social and Clinical Psychology*. 7(2),147-162. DOI:10.1521/jscp.1988.7.2-3.147
- Fincham, F. D., Hall, J., & Beach, S. R. H. (2006). Forgiveness in marriage: Current status and future directions. *Family Relations*, 55, 415-427.
- Fincham, F. D., Harold, G. T., & Gano-Phillips, S. (2000). The longitudinal association between attributions and marital satisfaction: Direction of effects and role of efficacy expectations. *Journal of Family Psychology*, 14(2), 267-285.
- Fincham, F. D., Paleari, G., & Regalia, C. (2002). Forgiveness in marriage: The role of relationship quality, attributions and empathy. *Personal Relationships*, 9(1), 27-37. doi:10.1111/1475-6811.00002
- Fitzpatrick, N.Y. (2001). Marital and personality. (Yayımlanmamış doktora tezi). School of Psychology.
- Fletcher, G. J., & Kerr, P. S. (2010). Through the eyes of love: Reality and illusion in intimate relationships. *Psychological Bulletin*, 136(4), 627.
- Flood, S. M., & Genadek, K. (2016). Time for each other: Work and family constraints among couples. *Journal of Marriage and Family*, 78(1), 142-164.
- Fowers, B. J. (2001). The limits of a technical concept of a good marriage: Exploring the role of virtue in communication skills. *Journal of Marital and Family Therapy*, 27(3), 327-340.
- Frei, R. J. & Shaver, R. P. (2002). Respect in close relationships: Prototype definition, self-report assessment, and initial correlates. *Personal Relationships*, 9, 121-139.
- Frisco, M. L., & Williams, K. (2003). Perceived housework equity, marital happiness, and divorce in dual-earner households. *Journal of Family Issues*, 24(1),51-73. doi:10.1177/0192513X02238520.
- Fromm, E. (1994). *Erdem ve mutluluk: Ahlak psikolojisi üzerine bir inceleme*. Türkiye İş Bankası Kültür Yayınları.
- Gabriel, B., Beach, S. R. H., & Bodenmann, G. (2010). Depression, marital satisfaction and communication in couples: Investigating gender differences. *Behavior Therapy*, 41(3), 306-316. doi:10.1016/j.beth.2009.09.001
- Gager, C. T., & Sanchez, L. (2003). Two as one? Couples' perceptions of time spent together, marital quality, and the risk of divorce. *Journal of Family issues*, 24(1), 21-50.

- Garcia, D., Al Nima, A., & Kjell, O. N. (2014). The affective profiles, psychological well-being, and harmony: environmental mastery and self-acceptance predict the sense of a harmonious life. *PeerJ*, 2, e259. <http://dx.doi.org/10.7717/peerj.259>.
- Gattis, K. S., Berns, S., Simpson, L. E., Christensen, A. (2004). Birds of a feather or strange birds? Ties among personality dimensions, similarity, and marital quality. *Journal of Family Psychology*, 18, 564-574.
- Gaunt, R. (2006). Couple similarity and marital satisfaction: Are similar spouses happier? *Journal of Personality*, 74, 1401-1420.
- Gerrig, R.J. and Zimbardo, P.G. (2012). *Psikolojiye giriş-psikoloji ve yaşam* (G. Sart, Çev.). Nobel Yayın.
- Gerstel, N., & Natalia S., (2006). Marriage: The good, the bad, and the greedy. *Contexts* 5(4), 16-21.
- Giblin, P. (2004, November). Marital health and spirituality. *Journal of Pastoral Counseling*, 43-67.
- Gilbert, D. (2006). *Stumbling on happiness*. Harper Press.
- Gilbert, P., Allan, S., Brough, S., Melley, S., Miles, & J. N. V. Miles (2002). Relationship of anhedonia and anxiety to social rank, defeat and entrapment. *Journal of Affective Disorders*, 71(1-3), 141-151.
- Gilbert, P., McEwan, K., Mitra, R., Franks, L., Richter, A. ve Rockliff, H. (2008). Feeling safe and content: A specific affect regulation system? Relationship to depression, anxiety, stress, and self-criticism. *The Journal of Positive Psychology*, 3(3), 182-191.
- Gladding, S. (2015) *Family therapy. History, theory and practice*. Pearson Education, Inc., Merrill Prentice Hall.
- Glenn, N. D. (1998). The course of marital success and failure in five American 10-year marriage cohorts. *Journal of Marriage and the Family*, 60(3), 569-576.
- Glenn, N. D., & McLanahan, S. (1982). Children and marital happiness: A further specification of the relationship. *Journal of Marriage and the Family*, 44(1), 63-72.
- Glenn, N. D., & Weaver, C. N. (1978). A multivariate, multisurvey study of marital happiness. *Journal of Marriage and the Family*, 40(2), 269-282.
- Goldberg, L. R. (1990). An alternative description of personality: The big-five factor structure. *Journal of personality and social psychology*, 59(6), 1216.
- Goldenberg, H. and Goldernberg, I. (1990). *Counselling Today's Families*. California, Wadsworth Inc.
- Goldin, C. (2006). The quiet revolution that transformed women's employment, education, and family. *American Economic Review*, 96(2), 1-21.
- Gomm, K. (2014). *The effect of a labyrinth experience and setting on attention, affect, and tranquility, among garden staff*. The University of Utah.
- Goodman, A., Dollahite, D., Marks, L., & Layton, E. (2013). Religious faith and transformational processes in marriage. *Family Relations*, 62(5), 808-823. [doi:10.1111/fare.12038](https://doi.org/10.1111/fare.12038)
- Gonzaga, G. C., Campos, B., & Bradbury, T. (2007). Similarity, convergence, and relationship satisfaction in dating and married couples. *Journal of Personality and Social Psychology*, 93(1), 34-48.
- Gordon, A. M., Impett, E. A., Kogan, A., Oveis, C. ve Keltner, D. (2012). To have and to hold: Gratitude promotes relationship maintenance in intimate bonds. *Journal of Personality and Social Psychology*, 103(2), 257-274.
- Gorman, E. H., & Kmec, J. A. (2007). We (have to) try harder: Gender and required work effort in Britain and the United States. *Gender & Society*, 21(6), 828-856.
- Gottman, J. (1994). *Why marriages succeed or fail: What you can learn from the breakthrough research to make your marriage last*. Simon & Schuster.

- Gottman, J., Gottman, J.M., & McNulty, M. A. (2017). The role of trust and commitment in love relationships. In J. Fitzgerald, J. Fitzgerald (Eds.), *Foundations for couples' therapy: Research for the real world* (pp. 438-452). Routledge/Taylor & Francis Group.
- Gottman, J. M., Coan, J., Carrere, S., & Swanson, C. (1998). Predicting Marital Happiness and Stability from Newlywed Interactions. *Journal of Marriage and Family*, 60(1), 5-22.
- Gottman, J. M., Driver, J., & Tabares, A. (2002). Building the sound marital house: An empirically derived couple therapy. In A. S. Gurman & N. S. Jacobson (Eds.), *Clinical handbook of couple therapy* (pp. 373-399). Guilford Press.
- Gottman, J. M., Driver, J., & Tabares, A. (2015). Repair during marital conflict in newlyweds: How couples move from attack-defend to collaboration. *Journal of Family Psychotherapy*, 26(2), 85-108.
- Gottman, J. M., & Levenson, R. W. (2000). The timing of divorce: Predicting when a couple will divorce over a 14-year period. *Journal of Marriage and The Family*, 62(3), 737-745.
- Gottman, J. M., & Notarius, C. I. (2002). Marital research in the 20th century and a research agenda for the 21st century. *Family Process*, 41, 159-197.
- Gottman, J. M., Gottman, J.S., & DeClaire, J. (2006). *10 Lessons to transform your marriage*. Three Rivers Press.
- Gottman, J.M. & Silver, N. (1999). *The seven principles for making a marriage work: a practical guide from the country's foremost relationship expert*. Three Rivers Press.
- Goulding, C. (2002). *Grounded theory a practical guide for management, business and market researchers*. SAGE Publications
- Gözütok, F. D., Toraman, Ç. ve Acar-Erdol, T. (2017). Toplumsal Cinsiyet Eşitliği Ölçeğinin (TCEÖ) geliştirilmesi. *İlköğretim Online*, 16(3).
- Grafova, I. B. (2007). Your money or your life: Managing health, managing money. *Journal of Family and Economic Issues*, 28, 285-303.
- Graham, J., Best, M., Lefebvre, M., & Vito, D. (2001). The seven-item short form of the Dyadic Adjustment Scale: Further evidence for construct validity. *American Journal of family therapy*, 29(4), 325-335.
- Graham, J. M., Liu, Y. J., & Jeziorski, J. L. (2006). The dyadic adjustment scale: A reliability generalization meta-analysis. *Journal of Marriage and Family*, 68(3), 701-717.
- Greason, P. B., & Cashwell, C. S. (2009). Mindfulness and counseling self-efficacy: The mediating role of attention and empathy. *Counselor Education and Supervision*, 49(1), 2-19.
- Greenstein, T. N. (2009). National context, family satisfaction, and fairness in the division of household labor. *Journal of Marriage and Family*, 71(4), 1039-1051. [doi:10.1111/j.1741-3737.2009.00651.x](https://doi.org/10.1111/j.1741-3737.2009.00651.x)
- Gunter, J.S. (2004). *An Examination of the Dimensions of Commitment and Satisfaction Across Years Married*. (Unpublished doctoral dissertation), University of Oklahoma Graduate College, Oklahoma.
- Güllüpinar, F., (2013). Aile danışmanlığı eğitimlerinde popüler filmlerin kullanımı ve yapısal aile terapisi kuramı ile dalgaların prensi filminin analizi. *Toplum ve Sosyal Hizmet*, 24, (1), 129-144.
- Gülsün, M., Ak, M., & Bozkurt, A. (2009). Psikiyatrik açıdan evlilik ve cinsellik. *Psikiyatride Güncel Yaklaşımlar*, 1(1), 68-79.
- Gürel, B. (2016). Ekonomik faktörlerin evlilik kalitesine etkisi: Bir dyadic model testi. (Yayımlanmamış doktora tezi). Hacettepe Üniversitesi, Ankara.
- Hagerty, B. M., Williams, R. A., Coyne, J. C., & Early, M. R. (1996). Sense of belonging and indicators of social and psychological functioning. *Archives of psychiatric nursing*, 10(4), 235-244.

- Hahlweg, K. ve Markman, H.J. (1988). Effectiveness of behavioral marital therapy: Empirical status of behavioral techniques in preventing and alleviating marital distress. *Journal of Consulting and Clinical Psychology*, 56, 440-447.
- Hallberg, D. (2003). Synchronous leisure, jointness and household labor supply. *Labour Economics*, 10(2), 185-203.
- Hampton, A. V. (2007). *A phenomenological study of Christian African-American couples and their perceptions of marital longevity*. (Unpublished doctoral dissertation). Regent University, London.
- Hamamcı, Z. (2005). Dysfunctional relationship beliefs in marital conflict. *Journal of rational-emotive and cognitive-behavior therapy*, 23(3), 245-261.
- Hamermesh, D. S. (2002). Timing, togetherness and time windfalls. *Journal of Population Economics*, 15, 601-623.
- Hanzal, A., & Segrin, C. (2009). The role of conflict resolution styles in mediating the relationship between enduring vulnerabilities and marital quality. *Journal of Family Communication*, 9(3), 150-169.
- Harris, V. W., Skogrand, L., & Hatch, D. (2008). Role of friendship, trust, and love in strong Latino marriages. *Marriage & Family Review*, 44(4), 455-488.
- Harvey, J. H., & Wenzel, A. (Eds.). (2001). *Close romantic relationships: Maintenance and enhancement*. Psychology Press.
- Hawkins, A. J., Carroll, J. S., Doherty, W. J., & Willoughby, B. (2004). A comprehensive framework for marriage education. *Family Relations*, 53, 547-558. doi: [10.1111/j.0197-6664.2004.00064.x](https://doi.org/10.1111/j.0197-6664.2004.00064.x)
- Heather E.P. Cattell and Alan D. M. (2008). The sixteen personality factor questionnaire (16PF). The SAGE handbook of personality theory and assessment: Volume 2 *Personality measurement and testing* (s.135-178). SAGE Publications Ltd. doi: <http://dx.doi.org/10.4135/9781849200479.n7>
- Heller, D., Watson, D., & Ilies, R. (2004). The role of person versus situation in life satisfaction: A critical examination. *Psychological Bulletin*, 130(4), 574-600.
- Helms-Erikson, H. M. (2000). *We get by with a little help from our friends? Friendship as a social context for marriage*. (Unpublished doctoral dissertation). Pennsylvania State University, Pennsylvania.
- Helms-Erikson H. M., (2001) Marital quality ten years after the transition to parenthood: Implications of the timing of parenthood and the division of housework. *Journal of Marriage and the Family*, 63(4), 1099-1110.
- Hendrick, S. S. (2009). *Yakın ilişkiler psikolojisi*. (A. Dönmez, Çev.). Nobel Yayınevi.
- Hendrick, S. S., & Hendrick, C. (2006). Measuring respect in close relationships. *Journal of Social and Personal Relationships*, 23(6), 881-889.
- Hendrix, H. (2007). *Getting the love you want: A guide for couples*. Henry Holt and Company.
- Henry, R. G., Miller, R. B., & Giarrusso, R. (2005). Difficulties, disagreements, and disappointments in late-life marriages. *International Journal of Aging and Human Development*, 61(3), 243-264.
- Herawati, N. (2016). The influence of couple harmony and marital adjustment to marital happiness. *International Conference on Health and Well-Being (ICHWB)*, 119-126.
- Hill, T. L. (2001). *The good marriage revisited*. (Unpublished Master of Science). The University of Wisconsin, Stout.
- Hirsch, J. S. (2003). *A courtship after marriage*. University of California Press.
- Hoffman, L.W. (1983). Increased fathering: effects on the mother. In M.E. Lamb ve A. Sagi (Eds.). *Fatherhood and family policy* (pp. 167-190). Erlbaum.

- Hofmann, W., Finkel, E. J., & Fitzsimons, G. M. (2015). Close relationships and self-regulation: How relationship satisfaction facilitates momentary goal pursuit. *Journal of Personality and Social Psychology, 109*(3), 434-452.
- Holley, S. R., Haase, C. M., & Levenson, R. W. (2013). Age-related changes in demand-withdraw communication behaviors. *Journal of Marriage and Family, 75*(4), 822-836.
- Holman, T. B. (2001). *Premarital prediction of marital quality or breakup. Research, theory, and practice*. Kluwer Academic/Plenum.
- Holman, T. B. & Birch, P. J. (2001). Family-of-origin structures and processes and adult children's marital quality. In T. B. Holman & Associates (Eds.), *Premarital prediction of marital quality or break up: Research, theory, and practice* (pp. 79-104). Plenum Press.
- Hammond, M.S. (2001). The use of the five factor model of personality as a therapeutic tool in career counselling. *Journal of Career Development, 27*(3), 154-165.
- Hoppe-Nagao, A., & Ting-Toomey, S. (2002). Relational dialectics and management strategies in marital couples. *Southern Journal of Communication, 67*(2), 142-159.
- Horrocks, A. M. (2010). *Financial management practices and conflict management styles of couples in great marriages*. (Unpublished Master of Science). Utah State University, Logan.
- Horwath, J., Lees, J., & Sidebotham, P. (2012). The influence of religion on adolescent family life in England: an explanatory study of the views of young people and parents. *Social Compass, 59*(2), 257-275.
- Houts, D. C. (1982). Marriage counseling with clergy couples. *Pastoral Psychology, 30*(3), 141-150.
- Hsueh, J., Alderson, D.P., Lundquist, E., Michalopoulos, C., Gubits, D., Fein, D., & Knox, V. (2012). *The supporting healthy marriage evaluation: Early impacts on low-income families*. OPRE Report, 11.
- Howard, P. J., & Howard, J. M. (1995). The Big Five Quickstart: An Introduction to the Five-Factor Model of Personality for Human Resource Professionals. *Center for Applied Cognitive Studies (CentACS)*, 2-15.
- Huggins, c.E. (2002). Support of mate's goals a key to happy marriage. *Journal of Social and Clinical Psychology, 21*, 157-164.
- Huston, T. L., Caughlin, J. P., Houts, R. M., Smith, S. E., & George, L. J. (2001). The connubial crucible: newlywed years as predictors of marital delight, distress, and divorce. *Journal of Personality and Social Psychology, 80*(2), 237-252.
- Hünler, O. S. ve Gençöz, T. (2003). Boyun eğici davranışlar ve evlilik doyumu ilişkisi: Algılanan evlilik problemleri çözümünün rolü. *Türk Psikoloji Dergisi, 18*(51), 99-108.
- Imamoglu, E. O. & Imamoglu, V. (1992). Life situations and attitudes of the Turkish elderly towards institutional living within a cross-cultural perspective. *Journal of Gerontology Psychological Sciences, 47*(2), 102-108.
- Impett, E. A., Beals, K. P., & Peplau, L. A. (2001). Testing the investment model of relationship commitment and stability in a longitudinal study of married couples. *Current Psychology, 20*(4), 312-326. doi:10.1007/s12144-001-1014-3
- Impett, E. A., Gable, S. L., & Peplau, L. A. (2005). Giving up and giving in: The costs and benefits of daily sacrifice in intimate relationships. *Journal of personality and social psychology, 89*(3), 327-344.
- İmamoğlu, S. (2008). *Genç yetişkinlikte kişilerarası ilişkilerin cinsiyet, cinsiyet rolleri ve yalnızlık algısı açısından incelenmesi* (Yayımlanmamış doktora tezi). Marmara Üniversitesi, İstanbul.
- Işık, E., & Bulduk, S. (2015). Psychometric properties of the differentiation of self inventory-revised in Turkish adults. *Journal of marital and family therapy, 41*(1), 102-112.
- Jacobs, J. A., & Gerson, K. (2001). Overworked individuals or overworked families? Explaining trends in work, leisure, and family time. *Work and Occupations, 28*(1), 40-63.

- Jackson, J. B., Miller, R. B., Oka, M., & Henry, R. G. (2014). Gender differences in marital satisfaction: A meta-analysis. *Journal of Marriage and Family*, 76(1), 105-129. doi:10.1111/jomf.12077.
- Janicki, D.L., Kamarck, T.W., Gwaltney, C.J., & Shiffman, S. (2006). application of ecological momentary assessment to the study of marital adjustment and social interactions during daily life. *Journal Of Family Psychology*. 20(1),168-172.
- Janss, R., Rispens, S., Segers, M., & Jehn, K. A. (2012). What is happening under the surface? Power, conflict and the performance of medical teams. *Medical Education*, 46(9), 838-849.
- Javanmard, G. H. ve Garagozlu, R. M. (2013). The study of relationship between marital satisfaction and personality characteristics in Iranian families. *Social and Behavioral Sciences*, 84, 396-399.
- Jean-Turner, M., Young, C. R., & Black, K. I. (2006). Daughters-in-law and mothers-in-law seeking their place within the family: A qualitative study of differing viewpoints. *Family Relations*, 55(5), 588-600.
- Jeffrey-Hill, E., Yang, C., Hawkins, A. J., & Ferris, M. (2004). A cross-cultural test of the work-family interface in 48 countries. *Journal of Marriage And Family*, 66(5), 1300-1316.
- Jones, E. (1994). Developments in the Milan. Systemic Therapies. Family systems therapy. John Wiley & Sons. Inc.
- Johnson, D. R (1995). Assessing Marital Quality In Longitudinal And Life Course Studies. *Buros-Nebraska Series On Measurement And Testing Marital Quality*.155-202.
- Johnson, D. R, Amoloza, T. O., & Booth, A. (1992). Stability and developmental change in marital quality: A three-wave panel analysis. *Journal of Marriage and the Family*, 54(3), 582-594.
- Johnson, M. D., & Anderson, J. R. (2015). Temporal ordering of intimate relationship efficacy and conflict. *Journal of Marriage and Family*, 77(4), 968-981.
- Johnson, S. & Greenman, P. (2006). The path to secure bond: Emotionally focused couple therapy. *Journal of Clinical Psychology: In Session*. 62(5), 597-609.
- Kahneman, D., Krueger, A. B., Schkade, D. A., Schwarz, N., & Stone, A. A. (2004). A survey method for characterizing daily life experience: The day reconstruction method. *Science*, 306(5702), 1776-1780.
- Kamp-Dush, C. M., Taylor, M. G., & Kroeger, R. A. (2008). Marital happiness and psychological well-being across the life course. *Family relations*, 57(2), 211-226.
- Kanbur, D. (2017). *Türk ailesinde kocaların perspektifinden evlilik deneyimi ve mutlu evlilik algıları: Balıkesir kentsel kocalar örneği*. (Yayımlanmamış yüksek lisans tezi). Balıkesir Üniversitesi, Balıkesir.
- Kantarıcı, D. (2009). *Evli bireylerin bağlanma stillerine göre aldatma eğilimleri ve çatışma yönetim biçimlerinin incelenmesi*. (Yayımlanmamış Yüksek Lisans Tezi). İstanbul Üniversitesi, İstanbul.
- Karahan, T. F. (2007). Bir Eş İletişim Programı'nın evli çiftlerde pasif çatışma eğilimi üzerine etkisi. *Kuram ve Uygulamada Eğitim Bilimleri*, 7(2), 827-858.
- Karakaş, F., Dean Lee, M., & MacDermid, S. M. (2004). A qualitative investigation into the meaning of family well-being from the perspective of part-time professionals. *Equal Opportunities International*, 23(1/2), 57-77.
- Kardan-Souraki, M., Hamzehgardeshi, Z., Asadpour, I., Mohammadpour, R. A., & Khani, S. (2016). A review of marital intimacy-enhancing interventions among married individuals. *Global journal of health science*, 8(8), 74-93.
- Kashdan, T. B., & Rottenberg, J. (2010). Psychological flexibility as a fundamental aspect of health. *Clinical Psychology Review*, 30(7), 865-878. <http://dx.doi.org/10.1016/j.cpr.2010.03.001>.

- Kashdan, T. B., Mishra, A., Breen, W. E. ve Froh, J. J. (2009). Gender Differences in Gratitude: Examining Appraisals, Narratives, the Willingness to Express Emotions, and Changes in Psychological Needs. *Journal of Personality*, 77(3), 691-730
- Kaur, T., & Bhargava, M. (2016). Correlates of marital harmony. *Indian Journal of Health and Wellbeing*, 7(9), 893-896.
- Kavikondala, S., Stewart, S. M., Ni, M. Y., Chan, B. H., Lee, P. H., Li, K. K., ... & Lam, W. W. (2016). Structure and validity of Family Harmony Scale: An instrument for measuring harmony. *Psychological assessment*, 28(3), 307.
- Kazantseva, A. V., Gaysina, D. A., Malykh, S. B., & Khusnutdinova, E. K. (2009). Role of dopamine transporter gene (DAT1) polymorphisms in personality traits variation. *Russian Journal of Genetics*, 45(8), 974-980.
- Kearns, J. N., & Leonard, K. E. (2004). Social networks, structural interdependence, and marital quality over the transition to marriage: A prospective analysis. *Journal of Family Psychology*, 18(2), 383.
- Keizer, R., & Komter, A. (2015). Are "equals" happier than "less equals"? A couple analysis of similarity and well-being. *Journal of Marriage and Family*, 77(4), 954-967.
- Kelly, E. L., & Conley, J. J. (1987). Personality and compatibility: A prospective analysis of marital stability and marital satisfaction. *Journal of personality and social psychology*, 52(1), 27-40.
- Kelly, E.L.ve James, J.C. (1987). Personality and Compability: A Prospective Analysis of Marital Stability and Marital Satisfaction. *Journal of Personality and Social Psychology*, 52(1), 27-40.
- Kenny, D. A., Kashy, D. A., & Cook, W. L. (2006). *Dyadic data analysis*. Guilford.
- Kerkmann, B. C., Feeney, B., Lee, T., Lown, J. & Allgood, S. (2000). Financial management, financial problems and marital satisfaction among recently married university students. *Financial Counseling and Planning*, 11(2), 55-65.
- Kessler, R.C. ve McRae, J. A. (1982). The effect of wives employment on the mental health of married men and women. *American Sociological Review*, 47, 216-227.
- Khan, M. B., & Seedat, F. (2017). Secure between God and man: peace, tranquility and sexuality through the pietistic aspirations of believing women. *Journal for the Study of Religion*, 30(1), 137-160.
- Kiecolt-Glaser, J. K., Bane, C., Glaser, R., & Malarkey, W. B. (2003). Love, marriage, and divorce: Newlyweds' stress hormones foreshadow relationship changes. *Journal of Consulting and Clinical Psychology*, 71(1), 176-188. doi:10.1037/0022-006X.71.1.176
- Kilmann, R.H., & Thomas, K.W., (1977). Develeoping a forced-choice measure of conflict handling behavior: The Mode Instrument. *Educational and Psychological Measurement*, 37(2), 309-325.
- Kıral, E. (2018). Avrupa birliği ülkelerinin boşanma oranı analizi. *Uluslararası Ekonomi ve Yenilik Dergisi*, 4(1), 19-38.
- Kilpatrick, S. D., Bissonnette, V. L., & Rusbult, C. E. (2002). Empathic accuracy and accommodative behavior among newly married couples. *Personal Relationships*, 9(4), 369-393. doi: 10.1111/1475-6811.09402
- Kim, H. K., Capaldi, D. M., & Crosby, L. (2007, February). Generalizability of Gottman and colleagues' affective process models of couples' relationship outcomes. *Journal of Marriage and Family*, 69, 55-72. doi:10.1111/j.1741-3737.2006.00343.x
- Kirby, J.S. (2005). *A Study of The Marital Satisfaction Levels of Participants in a Marriage Education Course*. (Unpublished Doctoral Dissertation). University of Louisiana, Monroe.
- Kirby J. S., Baucom, D. H., & Peterman, M. A. (2005). An investigation of unmet intimacy needs in marital relationships. *Journal of Marital and Family Therapy*, 31(4), 313-325.

- Kjell, O.N. E., Daukantaitė, D., Hefferon, K., & Sikström, S. (2016). The Harmony in Life Scale complements the Satisfaction with Life Scale: expanding the conceptualization of the cognitive component of subjective well-being. *Social Indicators Research*, 126(2), 893–919.
- Klimovitsky, A. (2012). *The connection between commitment and confidence in adult romantic relationship and the perceived quality of the parents' marriage*. (Unpublished Doctoral Dissertation). Brandeis University, Waltham.
- Knapp, D. J., Norton, A. M., & Sandberg, J. G. (2015). Family-of-origin, relationship self-regulation, and attachment in marital relationships. *Contemporary Family Therapy. Advance Online Publication*. 37(2), 130-141. doi:10.1007/s10591-015-9332-z
- Ko, M. (2002, August). *Wait five years: A new study finds marital unhappiness does not last forever*. The Report Newsmagazine.
- Kohler, H., Behrman, J. R., & Skytthe, A. (2005). Partner? Children-happiness? The effects of partnerships and fertility on well-being. *Population and Development Review* 31(3), 407-445.
- Köknel, Ö. (2013). *İnsanı Anlamak*. Postiga Yayınları.
- Kravdal, Ø. (2014). The estimation of fertility effects on happiness: Even more difficult than usually acknowledged. *European Journal of Population*, 30(3), 263–290.
- Krok, D. (2018). Examining the role of religion in a family setting: religious attitudes and quality of life among parents and their adolescent children. *Journal of Family Studies*, 24(3), 203-218.
- Kruse, N. (2007). *The relationship between self differentiation and the levels of trust, shame, and guilt in intimate relationships*. (Unpublished Doctoral Dissertation). Alliant International University, Los Angeles.
- Kubacka, K. E., Finkenauer, C., Rusbult, C. E. ve Keijsers, L. (2011). Maintaining close relationships: Gratitude as a motivator and a detector of maintenance behavior. *Personality and Social Psychology Bulletin*, 37(10), 1362-1374.
- Kula, M. D., Halil, E. K. Ş. İ., & Demirci, İ. Aile Uyum Ölçeği'nin Türkçe formunun psikometrik özellikleri. *Eskişehir Osmangazi Üniversitesi Sosyal Bilimler Dergisi*, 19(1), 97-106.
- Kur'an-ı Kerim (2018). *Rum Suresi*, 21 (H. T. Feyizli, Çev.). Server Yayınları.
- Kuzucu, Y. (2011). Değişen babalık rolü ve çocuk gelişimine etkisi. *Türk Psikolojik Danışma ve Rehberlik Dergisi*, 4 (35), 79-91.
- Lal, A. (2006). *Relationship among differentiation of self, relationship satisfaction, partner support, depression, monitoring/blunting style, adherence to treatment and quality of life in patients with chronic lung disease*. (Unpublished doctoral dissertation). The Ohio State University, Ohio.
- Lambert, N. M. Clark, M. S., Durtschi, J., Fincham, F. D. ve Graham, S. M. (2010). Benefits of expressing gratitude: Expressing gratitude to a partner changes one's view of the relationship. *Psychological Science*, 21(4), 574-580.
- Lambert, N. M. ve Fincham, F. D. (2011). Expressing gratitude to a partner leads to more relationship maintenance behavior. *Emotion*, 11(1), 52-60.
- Larned, A.G., (2006). Examining expressed empathy, received empathy, and a need for power as predictors of marital satisfaction. *Dissertation abstracts international, Section B: The sciences and engineering*, 65 (10-B), 6063.
- Larson, J. H. (2003). *The great marriage tune-up book*. JoseeyBass.
- Larson, J. (2010), *Myers-Briggs and Four-Type Structure: A principal components and equimax study of the four dimensions of the Myers-Briggs Type Indicator*. Retrieved 04.10.2018, from <http://citeseerx.ist.psu.edu/viewdoc/download?doi=10.1.1.176.1470&rep=rep1&type=pdf>
- Laurent, S. M., & Hodges, S. D. (2008). Gender roles and empathic accuracy: The role of communion in reading minds. *Sex Roles*, 60(5-6), 387-398.

- Lavalekar, A., Kulkarni, P., & Jagtap, P. (2007). Gender wise comparison on emotional intelligence and marital satisfaction. *Gender & Behaviour*, 5(2), 1388-1405.
- Lavner, J. A., Karney, B. R., & Bradbury, T. N. (2016). Does couples' communication predict marital satisfaction, or does marital satisfaction predict communication? *Journal of Marriage and Family*, 78(3), 680-694.
- Lawrence, E., Rothman, A. D., Cobb, R. J., Rothman, M. T., & Bradbury, T. N. (2008). Marital satisfaction across the transition to parenthood. *Journal of Family Psychology*, 22(1), 41-50.
- Layard, R. (2005). *Happiness: Lessons from a new science*. The Penguin
- Le, B., & Agnew, C. (2003). Commitment and its theorized determinants: A meta-analysis of the investment model. *Personal Relationships*, 10(1), 37-57.
- Le, B., Dove, N. L., Agnew, C. R., Korn, M. S., & Mutso, A. A. (2010). Predicting nonmarital romantic relationship dissolution: A meta-analytic synthesis. *Personal Relationships*, 17(3), 377-390.
- Lee, E., Spitze, G., & Logan, J. (2003, May). Social support to parents-in-law: The interplay of gender and kin hierarchies. *Journal of Marriage and Family*, 65, 396-403.
- Lee, J.A. (1973). *The colors of love: An exploration of the ways of loving*. New Press.
- Lee, J. (2013). The impact of a mandatory cooling-off period on divorce. *The Journal of Law and Economics*, 56(1), 227-243.
- Lee, T. Y., Sun, G. H., & Chao, S. C. (2001). The effect of an infertility diagnosis on the distress, marital and sexual satisfaction between husbands and wives in Taiwan. *Human Reproduction*, 16(8), 1762-1767. doi:10.1093/humrep/16.8.1762
- Lee, Y. C., Lin, Y. C., Huang, C. L. ve Fredrickson, B. L. (2013). The construct and measurement of peace of mind. *Journal of Happiness Studies*, 14(2), 571-590.
- Leigh, S. & Clark, J. A. (2001). *Financial Decision Making in Stepfamilies*. 09.10.2018, <http://extension.missouri.edu/p/GH6603>.
- Lesthaeghe, R. (1995). The second demographic transition in Western countries: An interpretation. In K. O. Mason & A. M. Jensen (Eds.), *Gender and family change in industrialized countries* (pp.17-62). Clarendon Press.
- Levinger, G. (1965). Marital cohesiveness and dissolution: an integrative review. *Journal Of Marriage and The Family* 27(1),19-28.
- Lewis, L. D. (2004). *The eight stages of intimacy*. Couples Company.
- Lewis, R. A & Spanier, G. B. (1980, November). Marital Quality: A Review of the Seventies. *Journal of Marriage and Family*, 42(4),825-839.
- Li, T., & Fung, H. H. (2011). The dynamic goal theory of martial satisfaction. *Review of General Psychology*, 15(3), 246-254.
- Li, C., (2008). The philosophy of harmony in classical confucianism. *Philosophy Compass*, 3(3), 423-435. <http://dx.doi.org/10.1111/j.1747-9991.2008.00141.x>.
- Lincoln, K. D., (2008). Personality, negative interactions, and mental health. *The Social Service Review*, 82(2), 223-251. doi:10.1086/589462
- Lincoln, K. D., & Chae, D. H., (2010). Stress, marital satisfaction, and psychological distress among African Americans. *Journal of Family Issues*, 31(8), 1081-110.
- Litzinger, S., & Gordon, K. C. (2005). Exploring Relationships Among Communication, Sexual Satisfaction, and Marital Satisfaction. *Journal of Sex & Marital Therapy*, 31(5), 409-424. doi: 10.1080/00926230591006719
- Liversage, A. (2017). Twice as many helpers: Unpacking the connection between marriage migration and older labour immigrants' access to family support. *Migration Letters*, 14(1), 50-62.
- Locke, H. J., & Wallace, K. M. (1959). Short marital adjustment and prediction tests: Their reliability and validity. *Marriage and Family Living*, 21, 251-255

- Lower, L.M. (2005). Couples with young children. In M. Harway (Eds.), *Handbook of Couples Therapy* (pp. 35-61). John Wiley & Sons, Incorporated, Hoboken.
- Luo, S., Chen, H., Yue, G., Zhang, G., Zhaoyang, R., & Xu, D. (2008). Predicting marital satisfaction from self, partner and couple characteristics: Is it me, you, or us? *Journal of personality*, 76(5), 1231-1266.
- Mace, D. R. (1982). *Close companions: The marriage enrichment handbook*. Continuum.
- Mahoney, A., & Cano, A. (2014). Introduction to the special section on religion and spirituality in family life: Pathways between relational spirituality, family relationships and personal well-being. *Journal of Family Psychology*, 28(6), 735-738.
- Mante, A. (2015). *The impact of divorce resolution procedures on inter-parental conflict and positional power* (Unpublished Doctoral dissertation), Ofstra University, NY.
- Markman, H. J., Kline, G. H., Rea, J. G., Simms-Piper, S., & Stanley, S. M. (2005). A sampling of theoretical, methodological and policy issues in marriage education: Implications for family psychology. *Family Psychology: The Art of The Science*, 115-137.
- Markman, H. J., Rhoades, G. K., Stanley, S. M., Ragan, E. P., & Whitton, S. W. (2010). The premarital communication roots of marital distress and divorce: The first five years of marriage. *Journal of Family Psychology*, 24(3), 289-293.
- Markman, H. J., Stanley, S. M., & Blumberg, S. L. (2001). *Fighting for your marriage*. Jossey-Bass.
- Marriage and Family Review, 38(1), 85–111. doi:10.1300/J002v38n01_07
- Marks, L. D., Hopkins, K., Chaney, C., Monroe, P. A., Nesteruk, O., & Sasser, D. D. (2008). Together, we are strong: A qualitative study of happy, enduring African American marriages. *Family Relations*, 57(2), 172-185. doi:10.1111/j.1741-3729.2008.00492.x
- Maslow, A. (2001). *İnsan olmanın psikolojisi*. (O. Gündüz, Çev.). Kuraldışı Yayınları.
- Mavili, A., Kesen, N. F. Ve Daşbaşı, S. (2014). Aile Aidiyeti Ölçeği: Bir ölçek geliştirme çalışması. *Sosyal Politika Çalışmaları Dergisi*, 14(33), 29-45.
- Mbweza, E., Norr, K. F., & McElmurry, B. (2008). Couple decision making and use of cultural scripts in Malawi. *Journal of Nursing Scholarship*, 40(1), 12-19.
- Melby, J. N., & Conger, R. D. (2001). The Iowa Family Interaction Rating Scales: Instrument summary. In P. K. Kerig & K. M. Lindahl (Eds.), *Family observational coding systems: Resources for systemic research* (pp. 33-58). Lawrence Erlbaum Associates Publishers.
- Meltzer, A. L., & McNulty, J. K. (2010). Body image and marital satisfaction: Evidence for the mediating role of sexual frequency and sexual satisfaction. *Journal of Family Psychology*, 24(2), 156-164.
- Meltzer, A. L., Novak, S. A., McNulty, J. K., Butler, E. A., & Karney, B. R. (2013). Marital satisfaction predicts weight gain in early marriage. *Health Psychology*, 32(7), 824-827.
- McCabe, M. P. (2006). Satisfaction in marriage and committed heterosexual relationships: past, present and future. *Annual Review of Sex Research*, 17(1), 39-58. doi:10.1080/10532528.2006.10559836
- McCallin, M. A. (2003). Designing a Grounded Theory study: Some practicalities. *Nursing in Clinical Care*, 8(5), 203-207.
- McCarthy, B. (2003). Marital sex as it ought to be. *Journal of Family Psychology*, 14(2), 1-22.
- McClure, T. K. (2008). *Using The Abridged Big Five Circumplex (AB5C) Model to predict psychopathy*. (Unpublished master's thesis). Wayne State University, Michigan.
- McConocha, D., & Tully, S. (2001). Household money management: Recognizing nontraditional couples. *Journal of Consumer Affairs*, 27(2), 258–283.
- McCrae, R. R., Costa, P. T. (1987). Validation of the five factor model of personality across instruments and observers. *Journal of Personality and Social Psychology*, 52(1), 81-90.
- McCullough, M. E., Emmons, R. A. ve Tsang, J. A. (2002). The grateful disposition: conceptual and empirical topography. *Journal of Personality and Social Psychology*, 82(1), 112-127.

- McGhee G., Marland G.R. & Atkinson J. (2007). Grounded theory research: literature reviewing and reflexivity. *Journal of Advanced Nursing*, 60(3), 334-342.
- McKay, N. F. (2012). *Connections: Women in successful in-law relationships* (Unpublished doctoral dissertation), Union Institute and University, Ohio.
- McKeown, K., Pratschke, J., & Haase, T. (2003). *Family Well-being: What makes a difference? Study based on a representative sample of parents and children in Ireland*. 10.11.2018, <https://www.lenus.ie/bitstream/handle/10147/287393/FamilyWellBeing.pdf?sequence=1>
- McNulty, J. K. (2008). Forgiveness in marriage: Putting the benefits into context. *Journal of Family Psychology*, 22(1), 171-175. doi: 10.1037/0893-3200.22.1.171
- McNulty, M. A., Gottman, J., & Gottman, J. (2017). The role of trust and commitment in love relationships. *Foundations for couples' therapy* (pp. 438-452). Routledge.
- McNulty, J., & Russell, M. (2010). When "negative" behaviors are positive: A contextual analysis of the long-term effects of problem-solving behaviors on changes in relationship satisfaction. *Journal of Personality and Social Psychology*, 98(4), 587-604.
- Miller, B. R., Anderson, S., & Keala, D. K. (2004). Is Bowen theory valid? A review of basic research. *Journal of Marital and Family Therapy*, 30(4), 453-467.
- Miller, C. W., & Roloff, M. E. (2006). The perceived characteristics of irresolvable, resolvable and resolved intimate conflicts: Is there evidence of intractability? *International Journal of Conflict Management*, 17(4), 291-315.
- Miller, T. D. (2001). Disrespect and the experience of injustice. *Annual Review of Psychology*, 52(1), 527-553.
- Moen, P., Kim, J., & Hofmeister, H. (2001). Couples' work/retirement transitions, gender, and marital quality. *Social Psychology Quarterly*, 64, 55-71.
- Morling, B., & Evered, S. (2006). Secondary control reviewed and defined. *Psychological Bulletin*, 132(2), 269-296. <http://dx.doi.org/10.1037/0033-2909.132.2.269>.
- Morrill, P. K. (2006). *Couples in great marriages with a traditional structure and egalitarian relationship*. (Unpublished master of science). Utah State University, Logan, Utah.
- Mosko, J. E., & Pistole, M. C. (2010). Attachment and religiousness: Contributions to young adult marital attitudes and readiness. *The Family Journal*, 18(2), 127-135.
- Murdock, N. L. (2016). *Psikolojik danışma ve psikoterapi kuramları*. (F. Akkoyun, Ed. ve Çev.). Nobel Yayınevi.
- Murray, S. L., Holmes, J. G., & Griffin, D. W. (1996). The self-fulfilling nature of positive illusions in romantic relationships: Love is not blind, but prescient. *Journal of Personality and Social Psychology*, 71(6), 1155-1180. <http://dx.doi.org/10.1037/0022-3514.71.6.1155>
- Musick, K., & Bumpass, L. (2012). Re-examining the case for marriage: Union formation and changes in well-being. *Journal of Marriage and Family*, 74(1), 1-18.
- Muske, G., & Winter, M. (2001). An in-depth look at family cashflow management practices. *Journal of Family and Economic Issues*, 22(4), 353-372.
- Myers, S. M. (2006). Religious homogamy and marital quality: Historical and generational patterns, 1980-1997. *Journal of Marriage and Family*, 68(2), 292-304.
- Navidian, A., Bahari, F., & Kermansaravi, F. (2014). The relationship of interpersonal conflict handling styles and marital conflicts among Iranian divorcing couples. *Global Journal of Health Science*, 6(6), 245-251.
- Nazlı, S. (2011). *Aile danışmanlığı*. (6. Baskı). Nobel Yayın Dağıtım.
- Newsom, J. T., Nishishiba, M., Morgan, D. L., & Rook, K. S. (2003). The relative importance of three domains of positive and negative social exchanges: A longitudinal model with comparable measures. *Psychology and Aging*, 18(4), 746-754.
- Ng, T. K., & Cheng, C. H. (2010). The effects of intimacy, passion, and commitment on satisfaction in romantic relationships among Hong Kong Chinese people. *Journal of Psychology in Chinese Societies*, 11(2), 123.

- Nichols, M. P. (2013). *Aile terapisi: kavramlar ve yöntemler* (O. Gündüz, Çev.). Kaknüs Yayınları.
- Nichols, W. (2005). The first years of marital commitment. In M. Harway (Ed.), *Handbook of couples therapy* (pp. 35-36). John Wiley & Sons, Incorporated, Hoboken.
- Nichols, M. P., & Schwartz, R. C. (2001). *The essentials of family therapy*. Boston: Allyn and Bacon.
- Nimtz, M. A. (2011). *Satisfaction and contributing factors in satisfying long-term marriage: A phenomenological study*. (Unpublished doctoral dissertation). Liberty University, Lynchburg.
- Noller, P. & Feeney, J.A. (2002). Communication, relationship concerns and satisfaction in early marriage. In A. L. Vangelisti, H. T. Reis, M. Fitzpatrick (Eds.), *Stability and change in relationships*. (pp. 129-156). Cambridge University Press,
- Nomaguchi, K. M. (2012). Parenthood and psychological well-being: Clarifying the role of child age and parent-child relationship quality. *Social Science Research*, 41(2), 489-498.
- Nomaguchi, K. M., & Milkie, M. A. (2003). Costs and rewards of children: The effects of becoming a parent on adults' lives. *Journal of Marriage and Family* 65(2), 356-374.
- Nomaguchi, K. M., & Milkie, M. A., & Bianchi, S. M. (2005). Time strains and psychological well-being: Do dual-earner mothers and fathers differ? *Journal of Family Issues*, 26 (6), 756-792.
- Noor, N. M., Gandhi, A. D., Ishak, I., & Wok, S. (2014). Development of indicators for family well-being in Malaysia. *Social Indicators Research*, 115(1), 279-318.
- Norton, R. (1980). Measuring marital quality. A critical look at the dependent variables. *Journal of Marriage And The Family*, 45(1), 141-149.
- Nuner, J. E. (2004). *A qualitative study of mother-in-law/daughter-in-law relationships* (Unpublished doctoral dissertation). Texas Woman's University, Texas.
- Nyman, C. (1999). Gender equality in 'the most equal country in the world? Money and marriage in Sweden. *Sociological Review*, 47(4), 766-793.
- Nystul, M. S. (1993). *The art and science of counselling and psychotherapy*. McMillan Publishing Company
- Okurcan, M. (2018). *Evlilikte çatışma çözme stilleri ve evlilik uyum ilişkisinin incelenmesi* (Yayınlanmamış Yüksek Lisans Tezi). Üsküdar Üniversitesi, Sosyal Bilimler Enstitüsü, Klinik Psikoloji Anabilim Dalı,
- Okutan-Karagöz, B. (2016). Talep etme geri çekilme iletişim örüntüsü ve evlilik uyumu: bağlanma yaklaşımına dayalı bir çift modeli (Yayınlanmamış doktora tezi). Hacettepe Üniversitesi Sosyal Bilimler Enstitüsü Psikoloji.
- Olson, D. H., & DeFrain, J. (2003). *Marriage and families: Intimacy, diversity and strengths*. Boston: McGraw Hill.
- Olson, D. H., & Fowers, B. J. (1993). Five types of marriage: An empirical typology based on ENRICH. *The Family Journal*, 1(3), 196-207.
- Olson, D. H., Fournier, D. G., & Druckman, J. M. (1983). *PREPARE/ENRICH counselor's manual*. Minneapolis, MN: PREPARE/ENRICH.
- Olson, D. H, Olson-Sigg, A., & Larson, P. J. (2008). *The couple checkup*. Thomas Nelson.
- O'Rourke, N., Claxton A., Chou P. H., Smith J. Z. ve Hadjistavropoulos T. (2011). Personality trait levels within older couples and between-spouse trait differences as predictors of marital satisfaction. *Ageing and Mental Health*, 15(3), 344-353.
- Oshio, T., Nozaki, K., & Kobayashi, M. (2013). Division of household labor and marital satisfaction in China, Japan, and Korea. *Journal of Family and Economic Issues*, 34(2), 211-223.
- Ottaway, A. J. (2010). The impact of parental divorce on the intimate relationships of adult off spring: A review of the literature. *Graduate Journal of Counseling Psychology*, 2(1), 35- 49.
- Overall, N. C., & McNulty, J. K. (2017). What type of communication during conflict is beneficial for intimate relationships? *Current Opinion in Psychology*, 13,1-5.

- Özabacı, N. (2011). İlişki Niteliği Ölçeği'nin Türkçe uyarlaması: Geçerlik ve güvenilirlik çalışması. *Eğitim ve Bilim*, 36(162), 160-167.
- Özdemir, Ş., Vatandaş, C. ve Torlak, Ö. (2009). Sosyal problemleri çözmeye aile yaşam döngüsünün (AYD) önemi. *Aile ve Toplum Dergisi*, 4(16), 7-18.
- Özen, A. (2006). *Evlilik uyumunun yordayıcıları olarak karı ve kocaların değer uyumları ve eşlerin çatışma çözüm stilleri*. (Yayınlanmamış yüksek lisans tezi). Orta Doğu Teknik Üniversitesi, Ankara.
- Özer A. ve Cihan-Güngör, H. (2012, Ağustos). Yükleme tarzları, bağlanma stilleri ve kişilik özelliklerine göre evlilik uyumu. *Mersin Üniversitesi Eğitim Fakültesi Dergisi*, 8(2), 11-24.
- Özgüven, İ., E. (2014). *Evlilik ve Aile Terapisi* (3.Basım). Nobel Yayıncılık.
- Paley, B., O'Connor, M. J., Kogan, N., & Findlay, R. (2005). Prenatal alcohol exposure, child externalizing behavior, and maternal stress. *Parenting: Science and Practice*, 5(1), 29-56.
- Patrick, S., Sells, J. N., Giordano, F. G., & Tollerud, T. R. (2007). Intimacy, differentiation, and personality variables as predictors of marital satisfaction. *The Family Journal*, 15(4), 359-367.
- Paulhus, D. L., & Abild, M. L. (2011). Values Matter: Casting the House Characters onto the Interpersonal Circumplex. In L. L. Martin & T. Cascio (Eds.), *House and psychology: Humanity is over-rated* (pp. 208-218). Wiley & Sons.
- Peleg, O. (2008). The relation between differentiation of self and marital satisfaction: What can be learned from married people over the course of life? *The American Journal of Family Therapy*, 36(5), 388-401
- Peterson, C. C. (1990). Husbands' and wives' perceptions of marital fairness across the family life cycle. *The International Journal of Aging and Human Development*, 31(3), 179-188.
- Peterson, C., ve Seligman, M. E. P. (2004). *Character strengths and virtues a handbook and classification*. Oxford University Press.
- Piderman, K. M. (2010). *Forgiveness: How to let go of grudges and bitterness*. 10.04.2018, <http://clarkschapel.org/Forgiveness.pdf>
- Polat, K., & İlhan, T. (2018). Evli bireylerde çift uyumu ve bazı psikolojik belirtilerin benliğin farklılaşması açısından incelenmesi. *Türk Psikolojik Danışma ve Rehberlik Dergisi*, 8(50), 87-115.
- Pollmann-Schult, M. (2014). Parenthood and life satisfaction: Why don't children make people happy? *Journal of Marriage and Family*, 76(2), 319-336.
- Poston, D., Turnbull, A., Park, J., Mannan, H., Marquis, J., & Wang, M. (2003). Family quality of life: A qualitative inquiry. *Mental Retardation*, 41(5), 313-328.
- Prager, K. J., & Roberts, L. J. (2004). Deep intimate connection: Self and intimacy in couple relationships. In D. J. Mashek & A. Aron (Eds.), *Handbook of closeness and intimacy*. (pp. 43-60). Erlbaum.
- Previti, D., & Amato, P. R. (2003). Why stay married? Rewards, barriers, and marital stability. *Journal of Marriage and Family*, 65(3), 561-573.
- Proulx, C. M., Helms, H. M., & Buehler, C. (2007). Marital quality and personal well-being: A meta-analysis. *Journal of Marriage and family*, 69(3), 576-593.
- Proulx, C. M., Helms, H. M., & Chris-Payne, C. (2004). Wives' Domain-Specific "Marriage Work" with Friends and Spouses: Links to Marital Quality. *Family Relations*, 53(4), 393-404.
- Pulerwitz, J., Gortmaker, S. L., & DeJong, W. (2000). Measuring sexual relationship power in HIV/STD research. *Sex Roles*, 42(7-8), 637-660.
- Rapkin, J. S. (1999). *Marital stability among Quaker couples*. (Unpublished doctoral dissertation). Boston College, Massachusetts.
- Rauer, A., & Volling, B. (2013). More than one way to be happy: A typology of marital happiness. *Family Process*, 52(3), 519-534.

- Redd, J. L. (March 1999). *Creating high-quality marriages: A qualitative study of religious couples*. (Unpublished doctoral dissertation). Brigham Young University, Utah.
- Reynolds, C. E., Wilson, C., & Distelberg, B. (2016). Relational spirituality and depression among married couples in Antigua. *Mental Health, Religion & Culture, 19*(6), 506-521.
- Ridley, C.A., Wilhelm, M.S., & Surra, C.A. (2001). Married couples' conflict responses and marital quality. *Journal of Social and Personal Relationships, 18*(4), 517-534.
- Risch, G. S., Riley, L. A., & Lawler, M. G. (2003). Problematic issues in the early years of marriage: Content for premarital education. *Journal of Psychology and Theology, 31*(3), 253-269.
- Riso, D. R., & Hudson, R. (2015). *Enneagram ile kişilik analizi*. (G. Aksoy, Çev.) Butik Yayınları.
- Rivett, M., & Street, E. (2001). Connections and themes of spirituality in family therapy. *Family Process, 40*(4), 459-467.
- Rholes, W. S., Kohn, J. L., & Simpson, J. A. (2014). A longitudinal study of conflict in new parents: *The role of attachment*. *Personal Relationships, 21*(1), 1-21.
- Robins, R. W., Caspi, A., & Moffitt, T. E. (2000). Two personalities, one relationship: Both partners' personality traits shape the quality of their relationship. *Journal of Personality and Social Psychology, 79*(2), 251-259.
- Rogers, S. J., & DeBoer, D. D. (2001). Changes in wives' income: Effects on marital happiness, psychological well-being, and the risk of divorce. *Journal of Marriage and Family, 63*(2), 458-472. doi:10.1111/j.1741-3737.2001.00458.x
- Rogge, R. D., Cobb, R. J., Lawrence, E., Johnson, M. D., & Bradbury, T. N. (2013). Is skills training necessary for the primary prevention of marital distress and dissolution? A 3-year experimental study of three interventions. *Journal of Consulting and Clinical Psychology, 81*(6), 949-961. doi:10.1037/a0034209
- Roloff, M. E., & Ifert, D. E. (2000). Conflict management through avoidance: Withholding complaints, suppressing arguments, and declaring topics taboo. In S. Petrenio (Ed.), *Balancing the secrets of private disclosures*, (pp.151-166). Psychology Press.
- Rostosky, S. S., Korfhage, B. A., Duhigg, J. M., Stern, A. J., Bennett, L., & Riggle, E. D. (2004). Same-sex couple perceptions of family support: A consensual qualitative study. *Family Process, 43*(1), 43-57.
- Roxburgh, S. (2006). I wish we had more time to spend together... The distribution and predictors of perceived family time pressures among married men and women in the paid labor force. *Journal of Family Issues, 27*(4), 529-553.
- Rueger, S. Y., Katz, R. L., Risser, H. J., & Lovejoy, M. C. (2011). Relations between parental affect and parenting behaviors: A meta-analytic review. *Parenting: Science and Practice, 11*(1), 1-33.
- Russell-Chapin, L.M., Chapin, T.J., & Sattler, L.G. (2001). The relationship of conflict resolution styles and certain marital satisfaction factors to marital distress. *The Family Journal: Counseling and Therapy for Couples and Families, 9*(3), 259-264.
- Rusu, P. P., & Turliuc, M. N. (2011). Ethical issues of integrating spirituality and religion in couple and family therapy. *Romanian Journal of Bioethics, 9*(1), 83-95.
- Sabatelli, R. M., & Bartle-Haring, S. (2003). Family of-origin experiences and adjustment in married couples. *Journal of Marriage and the Family, 65*(1), 159-169
- Sacco, W.P. ve Phares, V. (2001, May). Partner Appraisal and Marital Satisfaction: The Rol of Self-Esteem and Depression. *Journal of Marriage and the Family, 63*(2), 504-513.
- Sadeghi, M., Fatehizadeh, M., Ahmadi, A., Bahrami, F., & Etemadi, O. (2014). Developing a model of healthy family based on an explorative mixed method research. *Journal of Family Psychology, 1*(1), 29-40.

- Saibo, T. N. (2016). Interpersonal conflict and conflict management styles in Gunchire and Mike high schools. *Peace and Conflict: Journal of Peace Psychology*, 22(4), 417-419.
- Sakallı-Uğurlu, N. (2003). How do romantic relationship satisfaction, gender stereotypes, and gender relate to future time orientation in romantic relationships? *The Journal of Psychology*, 137(3), 294-303.
- Sanders, C. K., & Porterfield, S. L. (2010). The ownership society and women: Exploring female householders' ability to accumulate assets. *Journal of Family and Economic Issues*, 09.10.2018, <http://www.springerlink.com/content/j257775466502757/fulltext.pdf>.
- Sanderson, C. A. (2004). The link between the pursuit of intimacy goals and satisfaction in close relationships: An examination of the underlying processes. In D. J. Mashek & A. Aron (Eds.), *Handbook of closeness and intimacy*. (pp. 247-266). Erlbaum
- Sarıçam, H. (2018). The Turkish adaptation of The Family Harmony Scale (FHS-SF5): The preliminary study of validity and reliability. *Ulead 2018 Annual Congress: ICRE*, 135-140.
- Satıcı, S. A., & Tekin, E. G. (2017). Harmony in Life Scale-Turkish version: Studies of validity and reliability. *Psychology: Research and Review*, 30(18).
- Sayer, L. C., & Bianchi, S. M. (2000). Women's economic independence and the probability of divorce. *Journal of Family Issues*, 21(7), 906-943. doi:10.1177/019251300021007005.
- Sayer, L. C., Bianchi, S. M., & Robinson, J. P. (2004). Are parents investing less in children? Trends in mothers' and fathers' time with children. *American Journal of Sociology*, 110(1), 1-43.
- Sayın, A. ve Aslan, S. (2005). Duygudurum bozuklukları ile huy, karakter ve kişilik ilişkisi. *Türk Psikiyatri Dergisi*, 16(4), 276-283.
- Schaefer, M. T., & Olson, D. H. (1981). Assessing intimacy: The PAIR inventory. *Journal of Marital and Family Therapy*, 7(1), 47-60.
- Schaefer, R. L., & Lawrence, E. (2014). Intrapersonal, interpersonal, and contextual risk factors for overprovision of partner support in marriage. *Journal of Family Psychology*, 28(1), 54-64. <http://dx.doi.org/10.1037/a0035280>
- Schoebi, D., Karney, B. R., & Bradbury, T. N. (2012). Stability and change in the first 10 years of marriage: Does commitment confer benefits beyond the effects of satisfaction? *Interpersonal Relations and Group Processes*, 102(4), 729-742. doi:10.1037/a0026290
- Schoen, R., Rogers, S. J., & Amato, P. R. (2006). Wives' employment and spouses' marital happiness: Assessing the direction of influence using longitudinal couple data. *Journal of Family Issues*, 27(4), 506-528.
- Schramm, D. G., Marshall, J. P., Harris, V. W., & Lee, T. R. (2005). After "I Do": The newlywed transition. *Marriage & Family Review*, 38(1), 45-67
- Schreiber, E. A. (2001, May). *The relationship between intimacy, equality, and well-being in women's marital partnerships and same-sex best friendships*. (Unpublished doctoral dissertation). Adelphi University, NY.
- Schultz, D. P., & Ellen-Schultz, S. E. (2007). *Modern Psikoloji Tarihi*. (Y. Aslay, Çev.), Kaknüs Yayınları.
- Seligman, M. E. P. (2002). *Authentic Happiness*. Free Press
- Segrin, C., & Flora, J. (2011). *Family communication*. Routledge.
- Serewich, M. C. M. (2014). Relationships with parents-in-law. In K. Floyd ve M. T. Morman (Eds.) *Widening the family circle: New research on family communication* (pp. 85-102). SAGE Publications.
- Sevilla, A., Gimenez-Nadal, J. I., & Gershuny, J. (2012). Leisure inequality in the United States: 1965-2003. *Demography*, 49(3), 939-964.
- Shah, A. (1995). Clinical validity of Marital Quality Scale. *NIMHANS Journal*, 13(1), 23-31

- Shapiro, A. F., Gottman, J. M., & Carrere, S. (2000). The baby and the marriage: Identifying factors that buffer against decline in marital satisfaction after the first baby arrives. *Journal of Family Psychology, 14*(1), 59-70.
- Sharlin, S. (1996). Long-term successful marriages in Israel. *Contemporary Family Therapy, 18*(2), 225-242.
- Sherwood, E. M. (2008). *Marital strength in Canadian military couples: A grounded theory approach* (Unpublished doctoral dissertation). University of Calgary, Calgary, Alberta.
- Schwartz, P. (1994). *Peer marriage*. Free Press.
- Shi, L. (2003). The association between adult attachment styles and conflict resolution in romantic relationships. *American Journal of Family Therapy, 31*(3), 143-157.
- Shih, K. Y., & Pyke, K. (2010). Power, resistance, and emotional economies in women's relationships with mothers-in-law in Chinese immigrant families. *Journal of Family Issues, 31*(3), 333-357.
- Shifron, R. (2010). Adler's Need to Belong: Mental Health. *The Journal of Individual Psychology, 66*(1), 10-29.
- Shiota, M. N., & Levenson, R. W. (2007). Birds of a feather don't always fly farthest: Similarity in big five personality predicts more negative marital satisfaction trajectories in long-term marriages. *Psychology and Aging, 22*(4), 666-675.
- Sillars, A. L., Pike, G. R., Jones, T. S., & Redmon, K. (1983). Communication and conflict in marriage. *Annals of the International Communication Association, 7*(1), 414-430.
- Simpson, J. A., Farrell, A. K., Oriña, M. M., & Rothman, A. J. (2015). Power and social influence in relationships. In Mikulincer, M., Shaver, P. R., Simpson, J. A. & Dovidio, J. F. (Eds.), *APA handbook of personality and social psychology* (3rd ed, pp. 393-420). American Psychological Association.
- Singh, S., & Makkar, A. (2014). Self and partner personality in relationship satisfaction. *Indian Journal of Health and Wellbeing, 5*(12), 1483-1486.
- Skogrand, L., Johnson, A. C., Horrocks, A. M., & DeFrain, J. (2011). Financial management practices of couples with great marriages. *Journal of Family and Economic Issues, 32*(1), 27-35.
- Skogrand, L. M., Schramm, D. G., Marshall, J. P., & Lee, T. R. (2005). The effects of debt on newlyweds and implications for education. *Journal of Extension, 43*(3), 1-8.
- Skowron, E. 2000. The role of differentiation of self in marital adjustment. *Journal of Counseling Psychology, 47*(2), 229-237.
- Soylu, Y., & Kağnıcı, D. Y. (2015). Evlilik uyumunun empatik eğilim, iletişim ve çatışma çözme stillerine göre yordanması. *Türk Psikolojik Danışma ve Rehberlik Dergisi, 5*(43), 44-54.
- Söylemez, İ. (2011). *Evlilik uyum ve Aile İşlevleri Ölçeği geliştirme: güvenilirlik ve geçerlik çalışması* (Yayımlanmamış uzmanlık tezi). Ankara Üniversitesi, Ankara.
- Spanier, G. B. (1976). Measuring dyadic adjustment: New scales for assessing the quality of marriage and similar dyads. *Journal of Marriage and the Family, 15*-28.
- Speed, M. C. (2005). Heterosexual African American couples' perception of being happily married. *Dissertation Abstracts International: Section B: The Sciences and Engineering, 66*(4-B), 1975.
- Sperry, L. (2012). *Assessment of couples and families: Contemporary and cutting-edge strategies*. Taylor & Francis Group.
- Sprecher, S. (2001). Equity and social exchange in dating couples: Associations with satisfaction, commitment, and stability. *Journal of Marriage and Family, 63*(3), 599-613.
- Sprecher, S., & Cate, R. M. (2004). Sexual satisfaction and sexual expression as predictors of relationship satisfaction and stability. In K. McKinney & S. Sprecher (Eds.), *Sexuality in close relationships* (pp. 235-256). Lawrence Erlbaum.

- Sprey, J. (1979). Conflict Theory and Study of Marriage and the Family. In W.R. Burr, R. Hill, F.I. Nye & I. L. Reiss (Eds.), *Contemporary Theories About The Family, Vol:2*, Free Press.
- Stanley, S. M. (2007). Assessing couple and marital relationships: Beyond form and toward a deeper knowledge of function. In: L.M. Casper, S.L. Hoffereth, (Eds.). *Handbook of measurement issues in family research* (pp. 85-10). Lawrence Erlbaum & Associates.
- Stanley, S. M., Markman, H. J., & Whitton, S. W. (2002). Communication, conflict, an commitment: Insights on the foundations of relationship success from a national survey. *Family Process, 41*(4), 659–675.
- Stanley, S. M., Rhoades, G. K., & Whitton, S. W. (2010). Commitment: Functions, formation, and the securing of romantic attachment. *Journal of Family Theory and Review, 2*(4), 243-257. doi:10.1111/j.1756-2589.2010.00060.x
- Stanley, S. M., Whitton, S. W., Low, S. M., Clements, M. L., & Markman, H. J. (2006). Sacrifice as a predictor of marital outcomes. *Family Process, 45*(3), 289-303. doi:10.1111/j.1545-5300.2006.00171.x
- Sternberg, R.J. (2004). *Close relationships: Key readings*. Taylor Francis
- Sternberg, R. J. (2006). A duplex theory of love. In R. J. Sternberg & K. Weis (Eds.), *The new psychology of love* (pp. 184–194). Yale University Press.
- Storaasli, R. D., & Markman, H. J. (1990). Relationship problems in the early stages of marriage: A longitudinal investigation. *Journal of Family Psychology, 4*(1), 80-98.
- Story, C. A. (2015). *The relationship between marital commitment, spiritual well-being, and satisfaction in marriage*. (Unpublished doctoral dissertation). Sam Houston State University, Huntsville.
- Strauss, A. & Corbin, J., (1990). Grounded theory research: Procedures, canons, and evaluative criteria. *Qualitative Sociology, 13*(1), 3-21.
- Strauss, A.L., & Corbin, J.M. (1998). *Basics of qualitative research: Techniques and procedures for developing grounded theory* (2nd ed.) California: SAGE.
- Strom, B. (2003). Communicator virtue and its relation to marriage quality. *Journal of Family Communication, 3*(1), 21-40. doi: 10.1207/S15327698JFC0301_02
- Subaş, A., & Çetin, M. (2017, Haziran). The development of the Enneagram Personality Test: güvenilirlik ve geçerlilik çalışması, *Sosyal Bilimler Dergisi, 4*(11), 160-181.
- Sue, D. W., & Sue, D. (2003). *Counseling the culturally diverse: Theory and practice* (4th ed.). Wiley & Sons.
- Sullivan, O. (1996). Time co-ordination, the domestic division of labour and affective relations: Time use and the enjoyment of activities within couples. *Sociology, 30*(1), 79-100.
- Suwanapat, N. (2018) The interactional nature of emotion work in thai marriages: Anger, romance and guilt, *Asian Sstudies review, 42*(3), 404-419.
- Synder, D.K. (1997) *Marital Satisfaction Inventory, Revised* (MSI-R) manual. Published by Western Psychological Services.
- Şarлак, Z. (2011a). Aile Bütçesi ve Kaynak Yönetimi. *Aile ve Sosyal Politikalar Bakanlığı Yayınları. Nakış Ofset*.
- Şarлак, Z. (2011b). Finansal Okuryazarlık. *Aile ve Sosyal Politikalar Bakanlığı Yayınları. Nakış Ofset*.
- Şendil, G., & Korkut, Y. (2008). Evli çiftlerdeki çift uyumu ve evlilik çatışmasının demografik özellikler açısından incelenmesi. *İstanbul Üniversitesi Psikoloji Çalışmaları Dergisi, 28*(1), 15-34.
- Tarhan, N. (2005). *Kadın psikolojisi*. Nesil Basım Yayın Gıda Ticaret ve Sanayi A. Ş.
- Taylor, R. J., Chatters, L. M., Hardison, C. B., & Riley, A. (2001). Informal social support networks and subjective well-being among African Americans. *Journal of Black Psychology, 27*(4), 439–463. doi:10.1177/0095798401027004004

- Tekin, I. (2012). *Kişiler arası Güçler Envanteri'nin (Inventory Of Interpersonal Strengths) Türk üniversite öğrencilerine uyarlanması: Dilsel eşdeğerlik, geçerlik ve güvenilirlik çalışması.* (Yayımlanmamış yüksek lisans tezi). Marmara Üniversitesi, İstanbul.
- Thomas, K. W. (1976). Conflict and conflict management. In M. D. Dunnette (Ed.). *Handbook of industrial and organizational psychology* (pp. 889-935). Chicago: Rand-McNally.
- Thomas, P. A. (2009). Is it better to give or to receive? Social support and the well-being of older adults. *The journals of gerontology: Psychological Sciences and Social Sciences, 65B*(3), 351-357.
- Timm, T. M., & Keiley, M. K. (2011). The effects of differentiation of self, adult attachment, and sexual communication on sexual and marital satisfaction: A path analysis. *Journal of Sex & Marital Therapy, 37*(3), 206-223.
- Timothy-Springer, R., & Johnson, E. J. (2018). Qualitative study on the experiences of married couples. *Journal of Human Behavior in the Social Environment, 28*(7), 889-902.
- Titze, K., Schenck, S., Logoz, M. Z., & Lehmkuhl, U. (2014). Assessing the quality of the parent-child relationship: validity and reliability of the Child-Parent Relationship Test (Chip-C). *Journal of Child and Family Studies, 23*(5), 917-933.
- Topham, G. L., Larson, J. H., & Holman, T. B. (2005). Family-of origin predictors of hostile conflict in early marriage. *Contemporary Family Therapy, 27*(1), 101-121. doi:10.1007/s10591-004-1973-2
- Tosun, F., & Dilmac, B. (2015). Predictor relationships between values held by married individuals, resilience and conflict resolution styles: A model suggestion. *Kuram ve Uygulamada Eğitim Bilimleri, 15*(4), 849-857.
- Totenhagen, C. J., Curran, M. A., Serido, J., & Butler, E. A. (2013). Good days, bad days: Do sacrifices improve relationship quality? *Journal of Social and Personal Relationships, 30*(7), 881-900.
- Törrönen, M. (2014). *Everyday Happiness: The Everyday Life and Well-being of Families with Children.* University of Helsinki.
- Troupe, F. (2008). *Marital conflict: A longitudinal study.* (Unpublished doctoral dissertation). Florida State University. Florida.
- Tsang, M. (2013). The Importance of Empathy-As I Have Studied and Experienced It. *Hawai'i Journal of Medicine and Public Health, 72*(9 Suppl 4), 79-80.
- TÜİK (2017). *2017 Boşanma istatistikleri.* 12.11.2018, <https://biruni.tuik.gov.tr/medas/?locale=tr>.
- TÜİK (2018). *2018 Boşanma istatistikleri.* 12.11.2018, <https://biruni.tuik.gov.tr/medas/?locale=tr>.
- Tutarel-Kışlak, Ş. (1999). Evlilikte uyum ölçeğinin güvenilirlik ve geçerlik çalışması. *Psikiyatri, Psikoloji ve Psikofarmakoloji Dergisi, 7*(1), 50-57.
- Tutarel-Kışlak, Ş. (2002). İlişkilerde mutluluk ölçüğü (İMÖ): Güvenirlik ve geçerlik çalışması. *Kriz Dergisi, 10*(1), 37-43.
- Türk Dil Kurumu (TDK), (2018). *Büyük Türkçe sözlük.* 15.11.2018, <http://www.tdk.gov.tr>.
- Türk Medeni Kanunu, (2001, 8 Aralık.). *Resmî Gazete* (Sayı: 24607). 17.11.2018, <http://www.mevzuat.gov.tr/MevzuatMetin/1.5.4721.pdf>
- Twenge, J. M., Campbell, W. K., & Foster, C. A. (2003). Parenthood and marital satisfaction: a meta-analytic review. *Journal of marriage and family, 65*(3), 574-583.
- Vaaler, M. L., Ellison, C. G., & Powers, D. A. (2009). Religious influences on the risk of marital dissolution. *Journal of Marriage and Family, 71*(4), 917-934.
- Vahip, S., Kesebir, S., Alkan, M., Yazıcı, O., Akiskal, K. K., & Akiskal, H. S. (2005). Affective temperaments in clinically-well subjects in Turkey: İnitail psychometric data on the TEMPS-A. *Journal of Affective Disorders, 85*(1-2), 113-125.
- Varfolomeyeva, A. (2015). *Dispute resolution and co-parenting quality: The role of forgiveness, agreement satisfaction, and conflict.* (Unpublished doctoral dissertation). Hofstra University, NY.

- Van Baardewijk, Y., Stegge, H., Bushman, B. J., & Vermeiren, R. (2009). Psychopathic traits, victim distress and aggression in children. *Journal of Child Psychology and Psychiatry*, 50(6), 718-725. doi:10.1111/j.1469-7610.2008.02023.x
- VanLaningham, J., Johnson, D. R., & Amato, P. (2001). Marital happiness, marital duration, and the Ushaped curve: Evidence from a five-wave panel study. *Social Forces*, 79(4), 1313-1341.
- Veldorale-Brogan, A., Bradford, K., & Vail, A. (2010). Marital virtues and their relationship to individual functioning, communication, and relationship adjustment. *Journal of Positive Psychology*, 5(4), 281-293. doi: 10.1080/17439760.2010.498617
- Vellucci, K. L. (2013). *Perceived relationship approval and inclusion by parents-in-law as predictors of marital satisfaction and stability*. (Unpublished doctoral dissertation). Alliant International University, California.
- Vennum, A., & Fincham, F. D. (2011). Assessing decision making in young adult romantic relationships. *Psychological assessment*, 23(3), 739-751.
- Voorpostel, M., Van Der Lippe, T., & Gershuny, J. (2010). Spending time together-Changes over four decades in leisure time spent with a spouse. *Journal of Leisure Research*, 42(2), 243-265.
- Yeh, H. C., Lorenz, F. O., Wickrama, K. A. S., Conger, R. D., & Elder, G.H. (2006). Relationships among sexual satisfaction, marital quality, and marital instability at midlife. *Journal of Family Psychology*, 20(2), 339-343.
- Yıldırım, A. ve Şimşek, H. (2013). *Sosyal bilimlerde nitel araştırma yöntemleri*. Seçkin Yayıncılık.
- Yıldırım, İ. (2004). Eş Destek Ölçeğinin geliştirilmesi. *PDR dergisi*, 3(22), 19-26.
- Yılmaz, E. D., Gençer, A. G., Aydemir, Ö., Yılmaz, A., Kesebir, S., Ünal, Ö., ... & Bilici, M. (2014). Dokuz Tip Mizaç Ölçeği'nin geçerlik ve güvenilirliği. *Eğitim ve Bilim*, 39(171).114-137.
- Yiengprugsawan, V., Seubsmann, S. A., Khamman, S., Lim, L. Y., Sleight, A. C., & Thai Cohort Study Team. (2009). Personal wellbeing index in a national cohort of 87,134 Thai adults. *Social Indicators Research*, 98(2), 201-215.
- Yoo H, Bartle-Haring S, Day R. D, Gangamma R. (2014). Couple communication, emotional and sexual intimacy, and relationship satisfaction. *Journal of Sex and Marital Therapy*, 40(4), 275-293. 23.10.2018, <http://dx.doi.org/10.1080/0092623X.2012.751072>
- Young, M., Schieman, S. (2012). When hard times take a toll the distressing consequences of economic hardship and life events within the family-work interface. *Journal of Health And Social Behavior*, 53(1), 84-98.
- Yurtkuran-Demirkan, S., Günindi-Ersöz, A., Beder-Şen, R., Ertekin, E., Sezgin, Ö., Turğut, A. M. vd. (2009). *Boşanma nedenleri araştırması*. Başbakanlık Aile ve Sosyal Araştırmalar Genel Müdürlüğü.
- Yücel, D., & Köydemir, S. (2015). Predictors of marital satisfaction in North Cyprus: Exploring the gender effects. *Journal of Family Studies*, 21(2), 120-143.
- Zimmerman, K., (2010). The influence of a financial management course on couples' relationship quality. *Journal of Financial Counseling and Planning*, 23(2), 46-54.
- Zoby, M. M. (2005). *The Association between personality and marital and relationship outcome*. (Unpublished Doctoral Dissertation). Regent University, London.
- Wagner, J. P., Walker, R. E. (1983). Reliability and validity study of a sufi personality typology: the Enneagram. *Journal of Clinical Psychology*, 39(5), 712-717.
- Waite, L., & Gallagher, M. (2000). *The case for marriage: Why married people are happier, healthier, and better off financially*. Broadway Books.
- Wallerstein, J. S., & Blakeslee, S. (1995). *The good marriage*. Warner Books.
- Walker, H. (2015). Joy within tranquility: Amazonian Urarina styles of happiness. *HAAU: Journal of Ethnographic Theory*, 5(3), 177-196.

- Walsh, F. (2012). *Normal family processes: Growing diversity and complexity*. Guilford Press.
- Watkins, P. C., Woodward, K., Stone, T. ve Kolts, R. L. (2003). Gratitude and happiness: Development of a measure of gratitude, and relationships with subjective well-being. *Social Behavior and Personality, 31*(5), 431-451.
- Watson, D., Klohnen, E. C., Casillas, A., Nus Simms, E., Haig, J., & Berry, D. S. (2004). Match makers and deal breakers: Analyses of assortative mating in newlywed couples. *Journal of Personality, 72*(5), 1029-1068.
- Weagley, R. O., Chan, M. L., & Yan, J. (2007). Married couples' time allocation decisions and marital stability. *Journal of Family and Economic Issues, 28*(3), 507-525.
- Weiss, J. M. (2014). *Marital preparation, experiences, and personal qualities in a qualitative study of individuals in great marriages*. (Unpublished master of science). Utah University. Logan, Utah.
- Westerop, K. (2002) *Building healthy couple relationships: Do communication skills, gender, hope and family types make a difference?* (Unpublished Master of Art Thesis). Trinity Western University, Canada.
- Whiteman, S. D., McHale, S. M., & Crouter, A. C. (2007). Longitudinal changes in marital relationships: The role of offspring's pubertal development. *Journal of Marriage and Family, 69*(4), 1005-1020. doi:10.1111/j.1741-3737.2007.00427.x
- Whitton, S. W., Rhoades, G. K., Stanley, S. M., & Markman, H. J. (2008). Effects of parental divorce on marital commitment and confidence. *Journal of Family Psychology, 22*(5), 789-793.
- Whitton, S. W., Schulz, M. S., Crowell, J. A., Waldinger, R. J., Allen, J. P., & Hauser, S. T. (2008). Prospective associations from family-of-origin interactions to adult marital interactions and relationship adjustment. *Journal of Family Psychology, 22*(2), 274-286. doi:10.1037/0893-3200.22.2.274274
- Williams, L. A. ve Bartlett, M. Y. (2015). Warm thanks: Gratitude expression facilitates social affiliation in new relationships via perceived warmth. *Emotion, 15*(1), 1-5.
- Wilson, G., & Cousins, J. (2003). Partner similarity and relationship satisfaction: Development of a compatibility quotient. *Sexual and Relationship Therapy, 18*(2), 161-170.
- Windle, C. R., & Smith, D. A. (2009). Withdrawal moderates the association between husband gender role conflict and wife marital adjustment. *Psychology of Men & Masculinity, 10*(4), 245.
- Woodin, E. M. (2011). A two-dimensional approach to relationship conflict: Meta-analytic findings. *Journal of Family Psychology, 25*(3), 325-335. doi:10.1037/a0023791

BLOKZİNCİRİ TEKNOLOJİSİ

SÜREKLİ DENETİM PAYDAŞ TEORİSİ ETKİLEŞİMİ

Gülşah KAZAK
Namık Kemal ERDEMİR

EĞİTİM
yayınevi

BLOKZİNCİRİ TEKNOLOJİSİ SÜREKLİ DENETİM PAYDAŞ TEORİSİ ETKİLEŞİMİ

Gülşah Kazak, Namık Kemal Erdemir

Genel Yayın Yönetmeni: Yusuf Ziya Aydoğlan (yza@egitimyayinevi.com)

Genel Yayın Koordinatörü: Yusuf Yavuz (yusufyavuz@egitimyayinevi.com)

Sayfa Tasarımı: Kübra Konca Nam

Kapak Tasarımı: Eğitim Yayınevi Grafik Birimi

T.C. Kültür ve Turizm Bakanlığı

Yayıncı Sertifika No: 47830

ISBN: 978-625-6552-61-6

1. Baskı, Ekim 2023

Baskı Cilt

Repro Bir Matbaacılık

İvedik OSB Matbaacılar Sitesi 1514 Cad. No: 23-25 Yenimahalle/Ankara

Matbaa Sertifika No: 47381

Kütüphane Kimlik Kartı

BLOKZİNCİRİ TEKNOLOJİSİ SÜREKLİ DENETİM PAYDAŞ TEORİSİ ETKİLEŞİMİ

Gülşah Kazak, Namık Kemal Erdemir

176 s., 160x240 mm

Kaynakça var, dizin yok.

ISBN: 978-625-6552-61-6

Copyright © Bu kitabın Türkiye'deki her türlü yayın hakkı Eğitim Yayınevi'ne aittir. Bütün hakları saklıdır. Kitabın tamamı veya bir kısmı 5846 sayılı yasanın hükümlerine göre kitabı yayımlayan firmanın ve yazarlarının önceden izni olmadan elektronik/mekanik yolla, fotokopi yoluyla ya da herhangi bir kayıt sistemi ile çoğaltılamaz, yayımlanamaz.

EĞİTİM

yayınevi

Yayınevi Türkiye Ofis: İstanbul: Eğitim Yayınevi Tic. Ltd. Şti., Atakent mah. Yasemen sok. No: 4/B, Ümraniye, İstanbul, Türkiye

Konya: Eğitim Yayınevi Tic. Ltd. Şti., Fevzi Çakmak Mah. 10721 Sok. B Blok, No: 16/B, Safakent, Karatay, Konya, Türkiye
+90 332 351 92 85, +90 533 151 50 42, 0 332 502 50 42
bilgi@egitimyayinevi.com

Yayınevi Amerika Ofis: New York: Eğitim Publishing Group, Inc. P.O. Box 768/Armonk, New York, 10504-0768, United States of America
americaoffice@egitimyayinevi.com

Lojistik ve Sevkiyat Merkezi: Kitapmatik Lojistik ve Sevkiyat Merkezi, Fevzi Çakmak Mah. 10721 Sok. B Blok, No: 16/B, Safakent, Karatay, Konya, Türkiye
sevkiyat@egitimyayinevi.com

Kitabevi Şubesi: Eğitim Kitabevi, Şükran mah. Rampalı 121, Meram, Konya, Türkiye
+90 332 499 90 00
bilgi@egitimkitabevi.com

İnternet Satış: www.kitapmatik.com.tr
+90 537 512 43 00
bilgi@kitapmatik.com.tr

 **kitapmatik**
Bilimsel ve Kültürel Değerler

KAYNAKÇA

- A Business Contribution To Sustainable Development*. Commission Of The European Communities. Brussels. <https://eur-lex.europa.eu> , 03.01.2022
- Aboa, Y. P. (2014). *Continuous Auditing: Technology Involved*. *Digital Commons @ East Tennessee State University Undergraduate Honors Theses*.
- Adams, C. A. (2004). The Ethical, Social And Environmental Reporting-Performance Portrayal Gap. *Accounting, Auditing ve Accountability Journal*. 17(5), 731-757.
- Adams, C. A. (2004). The ethical, social and environmental reporting-performance portrayal gap. *Accounting, Auditing ve Accountability Journal*. 17(5), 731-757
- Ağca, A. (11.6.2006). *Sürekli Denetim: Denetimde Bir Devrim Mi Yoksa Bir Hayal Mi?* <http://www.muhasabetr.com/ozelbolum/029/> , 10 22, 2021
- Ağgöl, S. (2020). Sürekli Denetim Yaklaşımı: ISO 500 Büyük Sanayi Kuruluşu'nda Bir Araştırma. Atatürk Üniversitesi Sosyal Bilimler Enstitüsü İşletme Ana Bilim Dalı. Doktora Tezi. Erzurum.
- Ağgöl, S., ve Öndeş , T. (2020). Sürekli Denetim Uygulamalarının Temel Amaçları ve Sürekli Denetimin Uygulanma Koşulları: İSO500 Büyük Sanayi Kuruluşu'nda Bir Araştırma. *İşletme Araştırmaları Dergisi*, 12(4), 3550-3568.
- AICPA, C. V. (2017). *Blockchain Technology And Its Potential Impact On The Audit And Assurance Profession*. Canada: Deloitte Development LLC.
- Akarçay, Ç. (2014). Sürdürülebilirlik Muhasebesi Standartları Kurulu-Sustainability Accounting Standards Board. *Öneri Dergisi*, 11(42), 1-11.
- Akküçük, U. (2009). İş Etiğinde Sarbanes-Oxley (SOX) Yasası'nın Etkisi ve Toplam Kalite Yönetimi Uygulamalarında Yansımaları. *İş Ahlakı Dergisi*, 2(3), 7-18.
- Aksoy, T. (2018). Risk Odaklı İç Denetim Sürecinde Operasyonel Risklerin Belirlenip Ölçülmesine Yönelik Uygulamalı Bir 3x5 Risk Matrisi Ve Risk Analiz Anket Formu Önerisi. *İbn Haldun Üniversitesi Kurumsal Akademik Arşiv*, 28(147), 37-77.
- Aksoylyu, E. (2020). Paranın Dijital Dönüşümü: Bitcoin Üzerine Bir İnceleme.Ed. G. Telli, ve S. Aydın, *Dijital Dönüşüm* (2.Baskı), 399-425. Maltepe Üniversitesi Yayınları. İstanbul.
- Aktan, C. C., ve Börür, D. (2007). *Kurumsal Sosyal Sorumluluk: İşletmeler Ve Sosyal Sorumluluk*, s. 11-36. Ed.: Coşkun Can Aktan, İGİAD Yayın.
- Alaykırın , K., ve Engin , O. (2005). Karınca Kolonileri Metasezgisel Ve Gezgin Satıcı Problemleri Üzerinde Bir Uygulaması. *Journal of the Faculty of Engineering and Architecture of Gazi University*, 20(1), 1-8.
- Alkan, B. Ş. (2021). Real-Time Blockchain Accounting System As A New Paradigm. *Muhasebe ve Finansman Dergisi*, (Özel Sayı), 41-58.
- Alkan, V., Şimşek, S., ve Erbil, B. A. (2019). Karma Yöntem Deseni: Öyküleyici Alanyazın İncelemesi. *Eğitimde Nitel Araştırmalar Dergisi*, 7(2), 559-582.
- Allison, P. D. (1999). *Multiple Regression: A primer*. Pine Forge Press.
- Angraal, S., Krumholz , H., ve Sch, W. (2017). Blockchain Technology Applications in Health Care. *Circulation: Cardiovascular Quality and Outcomes*, <https://www.ahajournals.org/doi/epub/10.1161/CIRCOUTCOMES.117.003800>, 21.03.2021.
- Aras, G., ve Uğur Sarıoğlu, G. (2015). *Kurumsal Raporlamada Yeni Dönem: Entegre Raporlama*. Tüsiad. İstanbul.
- Arslan, K., (2022). *SPSS'de T-testi için Etki Değerini (Effect Size) Hesaplama*. [https://www.galloglu.com/blog/SPSS-de-T-testi-icin-Etki-Degeri-\(Effect-Size\)-Hesaplama](https://www.galloglu.com/blog/SPSS-de-T-testi-icin-Etki-Degeri-(Effect-Size)-Hesaplama), 20.01.2023.
- Asher, C., Mahoney, J., ve Mahoney, J. (2005). Towards A Property Rights Foundation For A Stakeholder Theory Of The Firm. *Journal Of Management And Governance*, 9(1), 5–32.
- Aslan, A. (2018). *Kripto Para Olgusu ve Blockchain Teknolojisi: Ekonomik Aktörlerin Tepkisi, Maliyet Analizi, Var Modeli ve Granger Nedensellik Testi*. Hacettepe Üniversitesi Sosyal Bilimler Enstitüsü İşletme Anabilim Dalı Muhasebe ve Finans - Yüksek Lisans Programı Yüksek Lisans Tezi. Ankara.

- Atabaş, H. (2018). *Blokszinciri Teknolojisi ve Kripto Paraların Hayatımızdaki Yeri*. Ceres Yayınları. İstanbul.
- Avrupa Toplulukları Komisyonu (2001) https://www.ab.gov.tr/files/ilerlemeRaporlari_02.05.2022
- Ayaz, Ş. K. (2020). *Blokszinciri Teknolojisi Ve Bilişim Toplumundaki Geleceği Bağlamında Kurum Kavramı Üzerine Araştırma*. Marmara Üniversitesi Sosyal Bilimler Enstitüsü Gazetecilik Anabilim Dalı Bilişim Bilim Dalı Yüksek Lisans Tezi. İstanbul.
- Ayberkin, D., ve Özen, Ü. (2021). Blokszinciri Teknolojisinin Dijital Reklam Ve Pazarlama Sektöründe Kullanımı: Modelleme Çalışması ve Kavramsal Bir Çerçeve. *Journal of Business in The Digital Age*, 4(2), 165-171.
- Aydın, İ. (2012). Bilişim Sektörü ve Türkiye'nin Sektördeki Potansiyeli. *International Journal of New Trends in Arts, Sports ve Science Education*, 1(1), 180-192.
- Aytaç, M., ve Öngen, B. (2012). Doğrulamalı Faktör Analizi İle Yeni Çevresel Paradigma Ölçeğinin Yapı Geçerliliğinin İncelenmesi. *İstatistikçiler Dergisi*, (5), 14-22.
- Baltacı, A. (2018). Nitel Araştırmalarda Örneklem Yöntemleri Ve Örnek Hacmi Sorunsalı Üzerine Kavramsal Bir İnceleme. *Bitlis Eren Üniversitesi Sosyal Bilimler Dergisi*, 7(1), 231-274.
- Baş, M., ve Uygun, H. (2020). Kurumsal Yönetim Uygulamalarının Denetim Kalitesi Üzerine Etkisinin Lojistik Regresyon Analizi İle İncelenmesi: BİST-100 Uygulaması. *Turkish Studies-Economy*, 15(1), 111-126.
- Becan, C. (2011). Kurumsal Sosyal Sorumluluk Kavramının Paydaş Teorisi ve İletişim Yaklaşımı Açısından Değerlendirilmesi: Bankaların Basın Bültenlerine Yönelik Bir İçerik Analizi. *Selçuk İletişim*, 7(1), 16 - 35.
- Beder, N. (2021). Muhasebe Meslek Mensuplarının Yeni Dünya ile İmtihanı. *Anadolu Üniversitesi Sosyal Bilimler Dergisi*, 21(1), 163-184.
- Blok Zincir Araştırma Laboratuvarı*. Tübitak Bilgem Uekae: <https://blokszincir.tubitak.gov.tr/blok-zincir.html>, 12 12, 2019
- Bonnafous-Boucher, M., ve Rendtorff, J. (2016). *Stakeholder Theory A Model for Strategic Management*. Switzerland: Springer.
- Borek, A., ve Prill, N. (2021). *Veri ve Yapay Zekayla Dijital Dönüşüm İşletmelerde Dijital Dönüşüm, Makine Öğrenimi ve Yapay Zeka* (1. Baskı). (D. Gülmez Aydın, M. Demirekin, ve Ö. Küskün, Çev.) The Kitap.
- Bose, I. (11.11.2020). *Blockchain: The Future of Digital Marketing*. <https://www.adgully.com/blockchain-the-future-of-digital-marketing-98225.html>, 04.03.2022.
- Boydak, Hazar, H. (2013). *Sürekli Denetimde Dijital Analiz Tekniğinin Kullanılması ve Bir Uygulama*. Marmara Üniversitesi Sosyal Bilimler Enstitüsü İşletme Anabilim Dalı Muhasebe-Finansman Anabilim Dalı. Doktora Tezi. İstanbul.
- Bozkuş Kahyaoğlu, S., Sarıkaya, R., ve Topal, B. (2020). Continuous Auditing as a Strategic Tool in Public Sector Internal Audit: The Turkish Case. *Selçuk Üniversitesi Sosyal Bilimler Meslek Yüksekokulu Dergisi*, 23(1), 208-225.
- Bryman, A., ve Cramer, D. (2004). *Quantitative Data Analysis With SPSS 12 And 13: A Guide For Social Scientists*. Routledge.
- Brody, P.R. (2021). *Blockchain*. https://www.ey.com/en_gl/people/paul-brody, 13.10.2022
- Bumgarner, N., ve Vasarhelyi, M. (2018). Continuous Auditing—A New View. *Continuous Auditing: Theory And Application* (s. 7-52). Ed. C. Victoria, D. Chan, ve M. Vasarhelyi, Emerald Publishing.
- Büyüköztürk, Ş. (2002). Faktör Analizi: Temel Kavramlar ve Ölçek Geliştirmede Kullanımı. *Kuram ve Uygulamada Eğitim Yönetimi*, (32), 470-483.
- Cankar, İ. (2006). Denetimin Yeni Paradigması: Sürekli Denetim. Denetimde Kanıt Teorisi ve Gelişimi, *Sayıştay Dergisi*, (61), 69-81.

- Cannavo, A., ve Lamberti, F. (2021). How Blockchain, Virtual Reality, and Augmented Reality are Converging, and Why. *IEE Consumer Electronics Magazine*, 10(5), 6-14.
- Carroll, A. B. (1991). The Pyramid of Corporate Social Responsibility: Toward the Moral Management of Organizational Stakeholders. *Business Horizons*, 34(4), 39-48.
- Carroll, A. B., ve Nasi, J. (1997). Understanding Stakeholder Thinking: Themes From a Finnish Conference. *Business Ethics: A European Review*, 6(1), 47-51.
- Ceyhan, V. (2022). *Kanonik Korelasyon Analizi*. <https://avys.omu.edu.tr> > app > public>, 14.11.2022
- Chandler Jr, A. D. (1969). *Strategy And Structure: Chapters In The History Of The American Industrial Enterprise* (Vol. 120). MIT Press.
- Clarkson, M.B.E. (1995). A Stakeholder Framework For Analyzing And Evaluating Corporate Social Performance. *Academy of Management Review*, 20(1), 92-117.
- Coderre, D. (2005). *Global Technology Audit Guide Continuous Auditing: Implications for Assurance, Monitoring, and Risk Assessment*. GTAG Tecnology Global Audit Guide, The Institute of Internal Auditors.
- Coyne, J. G., ve Memickle, P. L. (2017). Can Blockchains Serve An Accounting Purpose? *Journal Of Emerging Technologies In Accounting*, 14 (2), 101-111.
- Creswell, J. W. (2017). *Eğitim Araştırmaları: Nicel Ve Nitel Araştırmanın Planlanması, Yürütülmesi Ve Değerlendirilmesi*. Edam.
- Cuomo, J. (2020, 08 05). *How blockchain adds trust to AI and IoT*. IBM: <https://www.ibm.com/blogs/blockchain/2020/08/how-blockchain-adds-trust-to-ai-and-iot/>, 19.04.2022.
- Çakır, A. (2014). *Faktör analizi*. TC İstanbul Ticaret Üniversitesi Sosyal Bilimler Enstitüsü İşletme Anabilim Dalı İşletme Doktora Programı, İstanbul, <https://www.ders.es/faktor2.pdf>, 20.05.2019.
- Çalışkan, B. (2014). XBRL – Muhasebe ve Finansal Raporlamadaki Yeri ve Önemi, <<http://www.dt-audit.com/mobil/koseyazisi.php?id=711>, 05.06.2021.
- Çarkacıoğlu, A. (2016). *Kripto-Para Bitcoin*. Sermaye Piyasası Kurulu Araştırma Dairesi. Ankara.
- Çevik, O. ve Kazak, G. (2020). Sürdürülebilir Çevre Muhasebesi Aracı Olarak Ücretli Plastik Poşet Uygulaması Üzerine Bir Araştırma. *Kırıkkale Üniversitesi Sosyal Bilimler Dergisi*, 10(2), 323-351.
- Çokluk, Ö., Şekercioğlu, G., ve Büyüköztürk, Ş. (2012). *Sosyal Bilimler İçin Çok Değişkenli İstatistik: SPSS ve LISREL Uygulamaları* (Sayı: 2). Pegem Akademi. Ankara.
- Dai, J., ve Vasarhelyi, M. A. (2017). Toward Blockchain-Based Accounting And Assurance. *Journal Of Information Systems*, 31(3), 5-21.
- Deepa, N., Pham, Q.-V., Nguyen, D., Bhattacharya, S., Reddy, P., Gadekallu, T., et al. (2022). A Survey On Blockchain For Big Data: Approaches, Opportunities, And Future Directions. *Future Generation Computer Systems*, 209-226.
- Demircioğlu, E., ve Ever, D. (2020). Karbon Maliyetlerinin Belirlenmesine İlişkin Demir Çelik İşletmesinde Uygulama. *İşletme Araştırmaları Dergisi*, 12(1), 649-662.
- Diallo, A., ve Benyiwa Ewusie, N. (2011). *Corporate Social Responsibility and Stakeholder Management in Unilever Ghana Limited*. Blekinge Tekniska Högskola School of Management, Master Thesis.
- Diamond, D. W., ve Dybvig, P. H. (1983). *Bank Runs, Deposit Insurance, And Liquidity*. *Journal Of Political Economy*, 91(3), 401-419.
- Diñç, E., ve Atabay, E. (2016). Güvence Denetim Standartları Ve Güvence Denetim Süreci. *Süleyman Demirel Üniversitesi İktisadi Ve İdari Bilimler Fakültesi Dergisi*, (21), 1527-1541.
- Doğan, B., ve Hilal, E. (2019). *Türkiye’de Muhasebe Denetimi*. İKSAD Yayınları. Ankara.
- Donaldson, T., ve Preston, L. (1995). The Stakeholder Theory of the Corporation: Concepts, Evidence, and Implications. *The Academy of Management Review*, 65-91.
- Drake, P. D., ve Nigrini, M. J. (2000). Computer Assisted Analytical Procedures Using Benford’s Law. *Journal Of Accounting Education*, 18(2), 127-146.

- Earley, C. E. (2015). Data Analytics in Auditing: Opportunities and Challenges. *Business Horizons*, 58(5), 493-500.
- Edward, F., ve Shannon, S. (1984). *Stakeholder Management and Industrial Marketingi*. Indiana ve Uuml Üniversitesini: Strategic Management Research Center.
- Ekerkil, V., ve Göde, M. Ö. (2017). Küresel Raporlama Girişimi (GRI) Standartlarına Göre Seçilen Otellerin Sürdürülebilirlik Raporlarının Analizi ve Değerlendirilmesi. *Business and Economics Research Journal*, 8(4), 859-871.
- entegreraporlamatr.org, 01.03.2021
- Elkington, J. (1994). Enter The Triple Bottom Line. *Environmental Management: Readings and Cases*, 2, 49-66.
- EPA (2015). Environmental Protection Agency (EPA) International Decontamination Research and Development Conference. Report. https://cfpub.epa.gov/si/si_public_record_report.cfm?dirEntryId=310425veLab=NHSRCvefed_org_id=1253vesubject=Homeland%20Security%20Researchveview=descvesortby=pubDateYearveshowcriteria=1vecount=2518.05.2022.
- Erdemir, N. (2021). *Muhasebe Meslek Mensuplarının TTK Düzenlemeleri ile Değişen Rolü*. 1. Baskı. Eğitim Yayınevi. Konya.
- Erdoğan, M. (2019). Denetim 4.0 ve Ötesi. *Muhasebe ve Vergi Uygulamaları Dergisi*, 12(3), 809-834.
- Erdoğan, Y., Bayram, S., ve Deniz, L. (2007). Web Tabanlı Öğretim Tutum Ölçeği: Açıklayıcı Ve Doğrulamalı Faktör Analizi Çalışması. *Uluslararası İnsan Bilimleri Dergisi*, 4(2), 1-14.
- Erhan, D. U. (2012). Yeni Türk Ticaret Kanunu Ortamında Elektronik Raporlama Tekniklerinin Finansal Raporlama Ve Denetime Katkısı. *Muhasebe Bilim Dünyası Dergisi*, (3), 157-176.
- Erkorkmaz, Ü., Etikan, İ., Demir, O., Özdamar, K., ve Sanisoğlu, S. (2013). *Doğrulamalı Faktör Analizi ve Uyum İndeksleri. XIII. Ulusal Biyoistatistik Kongresi*. 33 (1), s. 210-223. Ankara: Türkiye Klinikleri J Med Sci.
- Ernst ve Young (2015). *Sharing Ledgers For Sharing Economies: An Exploration Of Mutual Distributed Ledgers (Aka Blockchain Technology)*. <https://www.the-blockchain.com/docs/journal%20of%20financial%20perspectives%20%20sharing%20ledgers%20for%20sharing%20economies.pdf>, 13.01.2020
- Ertikin, K. (2017). Bağımsız Denetimde Bir Dönüm Noktası: Enron Olayı Ve Sarbanes - Oxley Yasası. *Mali Çözüm*, (141), 101-119.
- Ertuna, Ö. (2019). Muhasebe Teori ve Uygulaması: Bugünü ve Yarını. *Accounting And Financial History Research Journal*, (17), 28-46.
- ethereum.org,2019, 02.01.2021.
- European Communities Green Paper (2002) *Corporate Social Responsibility*:
- Ferrell, O., Fraedrich, J., ve Ferrell, L. (2021). *Business Ethics: Ethical Decision Making and Cases*. Cengage. America.
- Field, J. (2005). *Social Capital And Lifelong Learning*. Policy Press. Bristol.
- Figge, F., ve Hahn, T. (2004). Sustainable Value Added—Measuring Corporate Contributions To Sustainability Beyond Eco-Efficiency. *Ecological Economics*, 48(2), 173-187.
- Flippi, P.D. (2019). Blokzinciri Paylım Ekonomisi Açısından Ne Anlama Geliyor?. Ed.Catherina Tucker. Dijital Dönüşüm Blok Zinciri. (135-142). Harvard Business Review Press.İstanbul
- Fraser, K. (17.12.2017). *Estonia — Land of Digital Trust*. <https://medium.com/hackernoon/estonia-land-of-digital-trust-1340c4561408>, 01.04.2020.
- Freeman, R. E., Harrison, J. S., Wicks, A. C., Parmar, B. L., ve De Colle, S. (2010). *Stakeholder Theory: The State Of The Art*. Cambridge Press.
- Freeman, R. E., Harrison, J. S.,ve Zyglidopoulos, S. (2018). *Stakeholder Theory: Concepts and Strategies*. Cambridge University Press.
- Freeman, R., Phillips, R., ve Sisodia, R. (2018). Tensions in Stakeholder Theory. *Business ve Society*, 59(2), 1-19.

- Freeman, R., ve McVea, J. (24.12.2021). A Stakeholder Approach to Strategic Management. Darden Graduate School of Business Administration University of Virginia Working Paper No. 01-02 .
- Freeman, R., ve Velamuri, S. (2006). *A New Approach to CSR: Company Stakeholder Responsibility*, Corporate Social Responsibility Ed.: A. Kakabadse ve M. Morsing, (s. 9-23). Springer.
- Freeman, R.E, ve Reed, D.L. (1983). Stockholders and Stakeholders: A New Perspective on Corporate Governance. *California Management Review*, 25(3), 88-106.
- Furtkamp, J. (2017, 06 06). *HumanIQ, a Cryptocurrency for the World's 2.5 Billion Unbanked*. Reset Digital For Good: <https://en.reset.org/humaniq-crypto-banking-25-billion-people-without-bank-accounts-06022017/>, 18.05.2022
- Fülöp, G., ve Hernádi, B. (2013). Quality Improvement in Accounting. *Club of Economics in Miskolc*, 9(02), 1-51.
- FY2015 Report (2016). *Survey on Blockchain Technologies and Related Services FY2015 Report*. Nomura Research Institute. Japan.
- Garriga, E., ve Mele, D. (2004). Corporate Social Responsibility Theories: Mapping the Territory . *Journal of Business Ethics*, 53(1), 51–71.
- Gartner (2017). Gartner Top 10 Strategic Technology Trends for 2018 <https://www.gartner.com/smarterwithgartner/gartner-top-10-strategic-technology-trends-for-2018>, 31.08.2022.
- GeeksforGeeks, (2022). <https://www.geeksforgeeks.org>, 21.01.2022.
- George, D., ve Mallery, M. (2010). SPSS for Windows Step by Step: A Simple Guide and Reference, 17.0 update (10a ed.) Pearson. Boston.
- Godfrey, A., Azigwe, J., ve Awuni, A. (2016). Business Ethics and Corporate Social Responsibility For Business Success And Growth. *European Journal of Business and Innovation Research*, 4(6), 26-42.
- Goodpaster, K. E. (1991). Business Ethics and Stakeholder Analysis. *Business Ethics Quarterly Cambridge University Press*, 1(1), 53-73.
- Göktaş, P., ve Aksu, B. (2021). Endüstri 4.0 İle Beraber Blok Zincir(Blockchain) Teknolojisi, Bitcoin Ve Sanal Paraların Gelecekteki Olası Etkileri. *Süleyman Demirel Üniversitesi İktisadi ve İdari Bilimler Fakültesi Dergisi*, 26(3), 279-293.
- Gönen, S., ve Rasgen, J., M. (2015). Sürekli Denetim Sisteminin Bir Yazılım Programında Uygulanabilirliğine İlişkin Örnek Olay Çalışması. *Uluslararası Alanya İşletme Fakültesi Dergisi*, 7(1), 181-191.
- Grigg, I. (13.06.2011). *Is Bitcoin A Triple Entry System?* THE BITCOIN LIBRARY: <http://financialcryptography.com/mt/archives/001325.html>, 28.02.2022
- Grigg, I. (25. 12. 2005). *Triple Entry Accounting, Systemics*. Work - in - Progress: https://iang.org/papers/triple_entry.html, 28.02.2022
- GRI-G4 Sürdürülebilirlik Raporlaması Kılavuzları, <https://www.turmobil.org.tr/ekutuphane>, 02.05.2022
- Gümrah, A., ve Büyükepeççi, S. (2019). Türkiye’de Sürdürülebilirlik Raporlaması: 2008-2017 Yılları Arası Yayınlanmış Sürdürülebilirlik Raporlarının İncelenmesi. *Muhasebe Bilim Dünyası Dergisi*, 21(2), 305-323.
- Güner, M. (2021). Blokzincir Teknolojisinin Muhasebede Kullanımıyla İlgili Algıların Belirlenmesine Yönelik Bir Ölçek Geliştirme Çalışması. *Muhasebe ve Finansman Dergisi*, (Özel sayı), 459-472.
- Gürbüz, S. (2021). *AMOS ile Yapısal Eşitlik Modellemesi*. (2.Baskı). Seçkin Yayıncılık. Ankara.
- Gürbüz, S., ve Şahin, F. (2016) Araştırma ve Tez Yazım Yöntemleri - Sosyal Bilimlerde Araştırma Yöntemleri. Seçkin Yayınları.
- Hair, J. F., Black, W. C., Babin, B. J., Anderson, R. E., ve Tatham, R. L. (2013). *Multivariate Data Analysis*: Pearson Education Limited.

- Hair, J., Anderson, R., ve Tatham, R. (1987). *Multivariate Data Analysis With Readings*. Macmillan. Newyork.
- Harris, G. (2022). *The Relationship Between Environmental, Social, And Governance (Esg) Ratings And Firms' Return As Expressed By Corporations' Profitability*. Capella University School of Business, Technology, and Health Care Administration, PHD Dissertation.
- Haye, A.D.L. (23.10.2020). Blockchain and XBRL: The Myth. <https://www.xbrl.org/2020/10/21.08.2022>
- Herzig , C., ve Schaltegge, S. (2006). Corporate Sustainability Reporting. An Overview.Ed. S. Schaltegger, M. Bennett, ve R. Burritt, *Sustainability Accounting and Reporting* (s. 301-324). Springer, Dordrecht.
- Holotiuik, F., Pisani, F., ve Moormann, J. (2017). The Impact Of Blockchain Technology On Business Models İn The Payments Industry. *13th International Conference On Wirtschaftsinformatik* , 912-926.
- Horisch , J., Schaltegger , S., ve Freeman, R. (2020). Integrating Stakeholder Theory And Sustainability Accounting: A Conceptual Synthesis. *Journal of Cleaner Production*, 275, 274-286.
- <https://dev.pro/insights/five-blockchain-use-cases-in-healthcare-you-should-try-in-2021/>, 18.05.2022
- <https://en.reset.org/blockchain-eine-neue-technologie-grossem-potenzial-fuer-eine-nachhaltige-entwicklung-08072/>
- <https://isteteknoloji.com.tr/makale/2020/11/20/blockchain-ve-buyuk-veri-kombinyonuyula-isin-potansiyelini-kesfetme-zamani/>, 13.10.2022
- <https://www.btcturk.com/bilgi-platfomu/peer-to-peer-nedir-p2p-agi-nasil-calisir/>
- <https://www.ekoIQ.com/2022/11/yeni-rapor-ulkelerin-iklim-taahhutlerinin-yeterince-guclu-olmadigini-gosteriyor/>, 02.08.2022
- <https://www.ibm.com/docs/en/spss-statistics/25.0.0?topic=features-reliability-analysis>, 05.10.2022
- <https://www.ibm.com/support/pages/pattern-matrix-and-structure-matrix-definition-spss-factoroutput#:~:text=The%20pattern%20matrix%20holds%20the,the%20variables%20and%20the%20factors>, 22.10.2022.
- <https://www.ibm.com/tr-tr/services/digital-workplace/iot-device-management>
- <https://www2.deloitte.com> › dam › Documents › audit, 2022
- Hughes, E. (9.03.1993). *A Cypherpunk's Manifesto*. hughes@soda.berkeley.edu <https://nakamotoinstitute.org/static/docs/cypherpunk-manifesto.txt>, 02.03.2021.
- hyperledger.org, 2019, 02.01.2021.
- Ibm(22.03.2021) Spss Statistics. <https://Www.Ibm.Com/Docs/En/Spss-Statistics/25.0.0?Topic=-Features-Reliability-Analysis>, 05.10.2022
- Iger, B. (25.02.2022). *Stakeholder Theory Guide: 3 Stakeholder Management Styles*. <https://www.masterclass.com/articles/stakeholder-theory-guide#what-is-stakeholder-theory>, 31.05.2022
- Inghirami, I. E. (2019). Accounting Information Systems İn The Time Of Blockchain. *Conference: İtaıs 2018 Conference* (S. 1-16). Pavia: Researchgate.Net. icaew.com, 01.02.2019.
- İşler, B., Takaoğlu, M., ve Küçükali, U. (2009). Blokzinciri ve Kripto Paraların İnsanlığa Etkileri. *Yeni Medya Elektronik Dergi -eJNM*, 3(2), 71-83.
- John Muir Alıntılar*. (17.12.2021). <https://www.currentschoolnews.com/tr/articles/quote/john-muir-quotes/>, 22.12.2021.
- Joshi, P., ve Marthandan, G. (2020). Continuous İnternal Auditing: Can Big Data Analytics Help? *International Journal of Accounting, Auditing and Performance Evaluation*, 16(1), 25-43.
- Jutila, L. (2017). The Blockchain Technology and İts Applications İn The Financial Sector. Aalto University School Of Business Department Of Economics. Bachelor's Thesis.

- Kablan, A. (2018). Endüstri 4.0, “Nesnelerin İnterneti” - Akıllı İşletmeler Ve Muhasebe Denetimi. *Süleyman Demirel Üniversitesi İktisadi ve İdari Bilimler Fakültesi Dergisi*, (23), 1561-1579.
- Kahyaoğlu, S. B., Sarıkaya, R., ve Topal, B. (2020). Continuous Auditing As A Strategic Tool İn Public Sector Internal Audit: The Turkish Case. *Selçuk Üniversitesi Sosyal Bilimler Meslek Yüksekokulu Dergisi*, 23(1), 208-225.
- Kaldırım, Y., ve Kaldırım, G. (2018). Gerçek Zamanlı Güvence, Kontrol Ve Raporlama Aracı: Sürekli Denetim. *Uluslararası Akademik Forum Anadolu Üniversitesi İç Denetim Enstitüsü Yayınları*, 15, 296-312.
- Karahan, M., ve Çolak, M. (2019). Hile Önleyici Olarak Sürekli Denetim Verimliliği. *Afyon Kocatepe Üniversitesi Sosyal Bilimler Dergisi*, 21(2), 561-572.
- Karakaya Özzer, K. (2021). *Nicel Veri Analizi İçin Bir Elektronik Performans Destek Sisteminin Tasarlanması Ve Değerlendirilmesi*. Osmangazi Üniversitesi Eğitim Bilimleri Enstitüsü Eğitim Bilimleri Anabilim Dalı Eğitimde Araştırma Yöntemleri Ve İstatistik Programı. Doktora Tezi. Eskişehir
- Karaköse, İ. S. (2017). *Elektronik Ödemelerde Blok Zinciri Sistematiği ve Uygulamaları*. Erciyes Üniversitesi Sosyal Bilimler Enstitüsü İşletme A.B.D Yüksek Lisans Tezi. Kayseri.
- Karasioğlu, F., ve Eryiğit, O. (2005). Finansal Raporlama Ve Xbrl (Genişletilebilir Kurumsal Raporlama Dili). *Süleyman Demirel Üniversitesi İktisadi Ve İdari Bilimler Fakültesi*, 10(2), 133-152.
- Karataş Aracı, Ö., ve Bekçi, İ. (2019). Msugt, Tms/Tfrs Ve Bobi Frs Açısından Kavramsal Çerçeve ve Finansal Tabloların Sunuluş Standartlarının Değerlendirilmesi. *Muhasebe ve Vergi Uygulamaları Dergisi (Muvu)*, 12(3), 857-884.
- Karataş, Z. (2015). Sosyal Bilimlerde Nitel Araştırma Yöntemleri. *Manevi Temelli Sosyal Hizmet Araştırmaları Dergisi*, 1(1), 61-71.
- Kaufmann, J. (2018, Ağustos 7). Blockchain Meets Data Privacy (Part 1) Blockchain And The Data Controller. *The Legal Evolution Ary*, 120-127.
- Kaur, A., ve Lodhia, S. (2018). Stakeholder Engagement İn Sustainability Accounting And Reporting: A Study Of Australian Local Councils. *Accounting, Auditing ve Accountability Journal*. 31(1), 338-368
- Kaya, A. B. (2013). *Çevrimiçi Oyun Bağımlılığı Ölçeğinin Geliştirilmesi: Geçerlik Ve Güvenirlik Çalışması*, Gaziosmanpaşa Üniversitesi Eğitim Bilimleri Enstitüsü, Yüksek Lisans Tezi.
- Kaya, H. (2019). *Sektörel ve Operasyonel Blokzincir Uygunluk Analizlerinde Kullanılacak Kriterlerin Belirlenmesi*. Yıldırım Beyazıt Üniversitesi Sosyal Bilimler Enstitüsü İşletme Anabilim Dalı Yüksek Lisans Tezi. Ankara.
- Kazak, G. (2017). Mahalle Kültürünün Kentlilik Bilinci Üzerine Etkisi: Karaman Örneği. Karamanoğlu Mehmetbey Üniversitesi, Sosyal Bilimler Enstitüsü, Kamu Yönetimi Anabilim Dalı, Yüksek Lisans Tezi
- kgk.gov.tr, Bölüm 3 no:1 2005, 10.10.2021.
- Kınay, B. (2021). *Bağımsız Denetimin Şirket Üzerindeki Etkileri: Kayık Olmayan Şirketler*. Burdur Mehmet Akif Ersoy Üniversitesi Sosyal Bilimler Enstitüsü İşletme Anabilim Dalı Doktora Tezi. Burdur.
- Kişisel Verilerin Korunması Hukuku ve Blokzinciri Teknolojisi Raporu (2019). <https://bctr.org> > KVKK_ve_Blokzincir_Teknolojisi, 42-43
- Kiviat, T. I. (2015). Beyond Bitcoin: Issues İn Regulating Blockchain Transactions. *Duke Law Journal* (65), 569–608.
- Koşan, L. (2006). Geleceğin Finansal Raporlama Dili: XBRL. *Mâli Çözüm Dergisi, İSMMMO*, (77), 108-120.
- Kotler, P. (2005). The Role Played by the Broadening of Marketing Movement in the History of Marketing Thought. *Journal of Public Policy ve Marketing*, 24(1), 114-116.
- Kozłowski, S. (2018). *An Audit Ecosystem To Support Blockchain-Based Accounting And Assurance*. In *Continuous Auditing*. Emerald Publishing Limited.

- Köse, E., ve Çetinel, T. (2017). Kurumsal ve Entegre raporlama: Bir araştırma. *Siirt Üniversitesi Sosyal Bilimler Enstitüsü Dergisi*. (8), 162-189.
- KPMG.(2022). *Tedarik Zincirleri ve Uluslararası Ticaret için Blok Zinciri*: <https://home.kpmg/tr/tr/home/gorusler/2021/04/tedarik-zincirleri-uluslararası-ticaret-blok-zinciri.html>, 02 08, 2022
- Krawiec, R., Housman, D., White, M., Filipo, M., Quarre, F., Barr, D., et al. (2016). Blockchain: Opportunities for Health Care. *Deloitte*, 1-16.
- Küpeli , İ., Sarucan, A., ve Küpeli, A. (2020). Dağıtık Permütasyon Akış Tipi Çizelgeleme Problemlerinin Yapay Arı Koloni Algoritması İle Çözümü. *El-Cezeri Fen ve Mühendislik Dergisi*, 7(2), 549-562.
- Laslett, G., ve Hardy, C. (2015). Implementing Continuous Auditing and Continuous Monitoring in Metcash—Change, Capabilities, and Culture. *Audit Analytics and Continuous Audit: Looking Toward the Future* (s. 157-166). AICPA.
- Lazanis, R. (25.01. 2015). *How Technology Behind Bitcoin Could Transform Accounting As We Know It* . Digital : <https://www.borndigital.com/2015/01/22/how-technology-behind-bitcoin-could-transform-accounting-as-we-know-it-2015-01-22>, 10.01.2020
- Liddy, J. P. (04.08.2014). *The Future Of Audit*. <https://www.forbes.com/sites/realspin/2014/08/04/the-future-of-audit/?sh=37f3281b2725>, 03 01, 2022.
- Maffei, M., Casciello, R., ve Meucci, F. (2021). Blockchain Technology: Uninvestigated Issues Emerging From An Integrated View Within Accounting And Auditing Practices. *Journal of Organizational Change Management*, 34(2), 462-476.
- Marques, R., ve Santos, C. (2017). Research on Continuous Auditing A Bibliometric Analysis. *IEEE* <https://ieeexplore.ieee.org/document/7976048>, 1-4.
- May, T. C. (1992). The Crypto Anarchist Manifesto. tcmay@netcom.com.
- Mell, P., ve Grance, T. (2011). *The Nist Definition Of Cloud Computing*. National Institute Of Standards And Technology. Gaithersburg.
- Memiş, M., ve Tüm , K. (2011). Sürekli Denetim Süreci Ve İç Denetim İle İlişkisi. *Erciyes Üniversitesi İktisadi ve İdari Bilimler Fakültesi Dergisi*, (37), 145-162.
- Miles, S. (2019). Stakeholder Theory and Accounting. *The Cambridge Handbook of Stakeholder Theory* . 173-188. Ed.: J. Harrison, J. Barney, R. Freeman, ve R. Phillips. Cambridge University Press.
- Mitchell, R. K., Agle, B. R., ve Wood, D. J. (1997). Toward A Theory Of Stakeholder Identification And Salience: Defining The Principle Of Who And What Really Counts. *Academy Of Management Review*, 22(4), 853-886.
- Muheidata, F., Patel, D., Tammisetty, S., Tawalbehc, L., ve Tawalbeh, M. (2022). Emerging Concepts Using Blockchain and Big Data. *The 12th International Conference on Emerging Ubiquitous Systems and Pervasive Networks (EUSPN 2021) Novembar 1-4 , 2021* (s. 15-22). Procedia Computer Science 198. Leuven, Belgium.
- Murray, J. (2018). *The Coming World Of Blockchain A Primer For Accountants And Auditors*. The Cpa Journal - The Voice Of The Profession: <https://www.cpajournal.com/2018/06/19/the-coming-world-of-blockchain/>, 10.01.2020
- Musah, S. (2019). Farmers' Awareness Of Emerging Technologies: An Inquiry Into Application Of Blockchain Technology In Cocoa Bean Food Supply Chain (Cbfsc) In Ghana. *Master Thesis*. Ankara Yıldırım Beyazıt University Institute Of Social Sciences. Ankara.
- Nakamoto, S. (2008). *Bitcoin: A Peer-to-Peer Electronic Cash System*. www.bitcoin.org:chrome-extension://oemmnadbldboiebfnladdacbdm/adm/https://bitcoin.org/bitcoin.pdf 31.03. 2022
- Narayanan , A., Bonneau, J., Felten , E., Miller , A., ve Goldfeder, S. (2016). *Bitcoin and Cryptocurrency Technologies: A Comprehensive Introduction*. Princeton University Press. Unites Kingtom.
- Newton, M. (2018, 03 01). *New Blockchain Powered App Provides Digital Identity and Financial Services to the Homeless*. Reset Digital For Good: <https://en.reset.org/new-blockchain->

- powered-app-provides-digital-identity-and-financial-services-homeless-01022018/, 18.05.2022
- Newton, M. (2018, 09 05). *Aid:Tech Distributes Digital Identities and Donations With the Help of Blockchain*. Reset Digital For Good: <https://en.reset.org/aidtech-distributes-digital-identities-and-donations-help-blockchain-05082018/>, 17.05.2022
- Nicolaides, A. (2021). Corporate Social Responsibility Andethical Business Conduct On The Road Tosustainability: Astakeholder Approach. *International Journal of Development and Sustainability*, 10(5), 200-215.
- NTV, (15.03.2018). <https://www.ntv.com.tr/teknoloji/ilk-kez-bir-ulke-blockchain-teknolojisiyle-oy-kullandi,-Ku7liTZQEisFhe7KnKCLw>, 22.04.2022
- Oktor Thomas, S. O. (2018). Kurumsal Sosyal Sorumluluk: Kâr, Sürdürülebilirlik Ve Yararlı Etik. *ODTÜ-Uygulamalı Etik Kongresi-Bildiri Özetleri Kitabı* Ed. B. Söylemez. ss. 65-66. Ankara: Odtü III.Ulusal Etik Kongresi Felsefe Bölümü Uygulamalı Etik Araştırma Merkezi.
- Orhan, M., ve Serçmeli, M. (2014). Sürekli Denetimin Uygulanma Düzeyi İle İlgili BIST 100 Şirketlerinde Bir Araştırma. *Muhasebe ve Denetime Bakış*, (101), 1-18.
- Önce, S., ve İşgüden Kılıç, B. (2012). Bilgi Teknolojilerindeki Değişimin Ön Plana Çıkardığı Sürekli Denetim Yaklaşımının ve Güvence Ve Danışmanlık Hizmetlerinin Değerlendirilmesi: İmkb-100 İşletmelerinde Bir Araştırma. *Muhasebe Ve Vergi Uygulamaları Dergisi*, 5(1), 127-155.
- Öndeş, T. (1991). *Vergi Denetimi Açısından İmalat ve Satış Maliyetlerinin Analizi ve Bir Uygulama*. Atatürk Üniversitesi Sosyal Bilimler Enstitüsü İşletme Anabilim Dalı Yüksek Lisans Tezi. Erzurum.
- Özcan, A. (2021). Büyük Veri: Fırsatlar ve Tehditler. *TRT Akademi*, 6(11), 10-22.
- Özdemir, Z., ve Pamukçu, F. (2016). Kurumsal Sürdürülebilir Raporlama Sisteminin Borsa İstanbul Sürdürülebilirlik Endeksi Kapsamındaki İşletmelerde Analizi. *Mali Çözüm*, 13-35.
- Özgül, B. (2016). *Uluslararası İç Denetim Standartları Çerçevesinde Yapılan İç Denetim Faaliyeti Ve Kurumsal Sürdürülebilirlik İlişkisi: BİST Sürdürülebilirlik Endeksi'ne Tabi Şirketlerde Anket Çalışması*. Marmara Üniversitesi, Sosyal Bilimler Enstitüsü, İşletme Anabilim Dalı Muhasebe Denetimi Bilim Dalı, Yüksek Lisans Tezi, İstanbul.
- Özkan, Ö. (2019). *Kişisel Verilerin Korunması Hukuku ve Blokzinciri Teknolojisi Raporu*. Türkiye Bilişim Vakfı. Blockcacin Türkiye. İstanbul.
- Özkul Gökmen, E. (2015) Entegre Raporlamaya Hazır mıyız?. *EKOİQ*. <http://www.tkyd.org/tr/faaliyetler-haberler-elif-ozkul-gokmenin-entegre-raporlama-hakkindaki-yazisi-subat-2015.html> 16.09.2022.
- Öztürk, M. S. (2015). *Sürekli Denetim Sistemi: Borsa İstanbul'da İşlem Gören Bir İşletmede Uygulama*. Süleyman Demirel Üniversitesi Sosyal Bilimler Enstitüsü İşletme Ana Bilim Dalı Doktora Tezi. Isparta.
- Park , J., ve Park, J. (2017). Blockchain Security in Cloud Computing: Use Cases,Challenges, And Solutions. *Symmetry* (9), 1-13
- Parmar, B. L., Freeman, R. E., Harrison, J. S., Wicks, A. C., Purnell, L., ve De Colle, S. (2010). Stakeholder Theory: The State Of The Art. *Academy of Management Annals*, 4(1), 403-445.
- Parmar, B., Freeman, R., Harrison, J., Wicks, A., Colle, S., ve Purnell, L. (2010). Stakeholder Theory: The State of the Art. *The Academy of Management Annals*, 1-57.
- Peters, G., ve Panayi, E. (2015). Understanding Modern Banking Ledgers Through Blockchain Technologies: Future Of Transaction Processing And Smart Contracts On The Internet Of Money. Available At Ssrn: <https://ssrn.com/abstract=26>.
- Phillips, R., Freeman, R. E., ve Wicks, A. C. (2003). What Stakeholder Theory İs Not. *Business Ethics Quarterly*, 13(4), 479-502.
- Pranata, I., Skinner, G., ve Athauda, R. (2011). ADistributed Mechanism For Secure Collaboration İn Digital Ecosystems. In *Proceedings of the International Conference on Management of Emergent Digital EcoSystems*. (33-39).

- pwc.com.tr/yapay-zekanin-denetimdeki-yeri, 10.10.2022.
- Rawls, J. (2018). *Bir Adalet Teorisi*. (V. A. Coşar, Çev.) Ankara: Phoenix Yayınevi.
- Rayner, T. (03.01.2018). *Urban Development Trials in Vienna Blockchain Energy Sharing*. Reset Digital For Good: <https://en.reset.org/vienna-based-urban-development-trials-power-sharing-blockchain-02282018/>, 17.05.2022.
- Rezaee, Z., Elam, R. ve Sharbatoghlie, A. (2001). Continuous Auditing: The Audit of The Future. *Managerial Auditing Journal*, 16(3), 150–158.
- Richter, U. H., ve Dow, K. E. (2017). Stakeholder Theory: A Deliberative Perspective. *Business Ethics: A European Review*, 26(4), 428-442.
- Roberts, C., ve Roper, C. (2015). Ethics for Students Means Knowing and Experiencing: Multiple Theories, Multiple Frameworks, Multiple Methods in Multiple Courses. *Business Ethics and Corporate Responsibilities* (s. 153-178). Ed.: D. E. Palmer, United States of America: Business Science Reference.
- Rozario, A. M., ve Vasarhelyi, M. A. (2018). Auditing with Smart Contracts. *International Journal of Digital Accounting Research*, 18, 1-27
- Schmitz, J., ve Leoni, G. (2019). Accounting and Auditing at the Time of Blockchain Technology: A Research Agenda. *Australian Accounting Review*, 89(29), 331-343.
- Selim, G., ve McNamee, D. (1999). Risk Management and Internal Auditing: What are the Essential Auditing: What are the Essential Building Blocks for a Successful Paradigm Change? *International Journal of Auditing*, 3(2), 147-155.
- Serçmeli, M. (2015). *İç Denetim Stratejisinde Sürekli Denetim Yaklaşımı BIST-100 Şirketlerinde Bir Araştırma*. Atatürk Üniversitesi Sosyal Bilimler Enstitüsü İşletme Ana Bilim Dalı Doktora Tezi. Erzurum.
- Serçmeli, M., ve Orhan, M. (2016). Sürekli Denetim ve Denetimin Geleceğine Bakış Üzerine Bist-100 Şirketlerinde Bir Araştırma. *Sayıştay Dergisi*, (101), 31-51.
- Six Steps to an Effective Continuous Audit Process <http://accounting.rutgers.edu>, 10.09.2022
- Sisodia, R., Wolfe, D., ve Sheth, J. (2007). *Firms of Endearment: How World-Class Companies Profit from Passion and Purpose*. Tim Moore. Amerika.
- Smith, S. S. (2015). Accounting, Governance and Stakeholder Reporting, and Economic. *Journal of Applied Business and Economics*, 76-80.
- Solak, B., Gönen, S., ve Rasgen, M. (2017). Muhasebe Meslek Mensuplarının Entegre Raporlamaya İlişkin Farkındalık Düzeylerinin Belirlenmesine Yönelik Bir Alan Araştırması. *Muhasebe Bilim Dünyası Dergisi*. 166-188.
- Soydemir, C. (30.07.2019). *Finansal Servislerde Devrim Beklentisi: Blok Zinciri Teknolojisi*. <https://www.garantibbva.com.tr/tr/blog/blockchain-teknolojisi.page>, 11.12.2019
- Sönmez, F., Takaoğlu, F., ve Kaynar, O. (2018). İdeal Steganografi Senaryosu: Taşıyıcı Resimlerin Kapasitelerinin Hesaplanması, Frekans Tabanlı Steganografide OPA Yöntemi. *ACTA INFOLOGICA*, 12-21.
- Stl Partners. (2022). 5 Blockchain Healthcare Use Cases İn Digital Health: <https://stlpartners.com/articles/digital-health/5-blockchain-healthcare-use-cases/>, 08.04.2022.
- Strange, A. (2019, 04 18). *The Future of Augmented Reality ve Blockchain Technology Next Reality*: <https://next.reality.news/news/future-augmented-reality-blockchain-technology-0196248/>, 22.04.2022.
- Sultankhanova, G., ve Yanık, S. (2020). Finansal Bilgi Kullanıcıların Sürdürülebilirlik Raporu İle Güvence Denetimi Konusundaki Algıları Ve Farkındalıkları. *Muhasebe Ve Denetime Bakış*, 20(62), 41-58.
- Sümen, H. H. (2020). Geçmişten Günümüze Dijital Dönüşüm. Ed. G. Telli, ve S. Aydın, *Dijital Dönüşüm*, 185-212. Maltepe Üniversitesi Yayıncılık. İstanbul.
- Swan, M. (2015). *Blockchain: Blueprint For A New Economy*. Boston : O'reilly Media, Inc
- Şafak, E., Arslan, Ç., Gözütok, M., ve Köprülü, T. (2021). Dağıtık Defter Teknolojileri ve Uygulama Alanları Üzerine Bir İnceleme. *Avrupa Bilim ve Teknoloji Dergisi*, (29), 36-45.

- Şahin, O., ve Uyar, S. (2018). Sürekli Denetim Modelleri ve Yaklaşımları (Continuous Auditing Models And Approaches). *Uluslararası Akademik Forum 2018 'Gerçek Zamanlı Güvence Modeli Olarak Sürekli Denetim ve Sürekli İzleme* (S. 66-85). Ed. A. Uzun , G. Yurtsever, Ve E. Yenigün, Türkiye İç Denetim Enstitüsü Yayınları.
- Şahinaslan, Ö. (2020). Yeni Nesil Teknolojiler. Ed. G. Telli, ve S. Aydın, *Dijital Dönüşüm* (s. 29-54). Maltepe Üniversitesi Yayınları. İstanbul.
- Şen, F. (2019). Dağıtık Kayıt Teknolojisi. *Gümrük Ticaret Dergisi* (17), 85-95.
- Şen, İ. K. (2016). Bilgi Teknolojilerindeki Değişimin Finansal Tabloların Bağımsız Denetimine Etkisi: Sürekli Denetim. *Çankırı Karatekin Üniversitesi İktisadi Ve İdari Bilimler Fakültesi Dergisi*, 6(1), 383-404.
- Şengür, E. D. (2021). *Denetim*. İstanbul Üniversitesi Açık Ve Uzaktan Eğitim Fakültesi Yayınları. İstanbul.
- Tabachnick, B. G., ve Fidell, L. S. (2012). *Using Multivariate Statistics 6th edition Pearson Education*. <https://books.google.com.tr/books?id=ucjlygAACAAJvedq=Using+Multivariat> , 01.02.2018.
- Tanrıverdi, M., Uysal , M., ve Üstündağ, M. (2019). Blokzinciri Teknolojisi Nedir ? Ne Değildir ? : Alanyazın İncelemesi. *Bilişim Teknolojileri Dergisi*, 12(3), 203-218.
- Taş, O., ve Kiani, F. (2018). Blok Zinciri Teknolojisine Yapılan Saldırıları Üzerine Bir İnceleme. *Bilişim Teknolojileri Dergisi*, 11 (4), 369-382.
- Tekbaş, İ. (2019). *Muhasebenin Dijital Dönüşümü ve Mâli Mühendislik*. Ceres Yayınları. İstanbul.
- Toraman, C., ve Abdioğlu, H. (2008). Genişletilebilir İşletme Raporlama Dili (Gird) Ve Gelir İdaresince Kullanımı. *Afyon Kocatepe Üniversitesi İktisadi ve İdari Bilimler Fakültesi Dergisi*, 10(2), 79-109.
- Toroslu, M. (2016). *Finansal Tablolar Denetimi* (2.Baskı). Seçkin Yayıncılık. Ankara.
- Trautman, L. J. (2016). *Is Disruptive Blockchain Technology The Future Of Financial Services?*. The Consumer Finance Law Quarterly Report (Forthcoming)
- Tucker, C., ve Pang, Y. (2019). Fikriniz Gerçekten Blok Zinciri Gerektiriyor Mu? Ed.Catherina Tucker. *Dijital Dönüşüm Blok Zinciri*. (173-179). Harvard Business Review Press.İstanbul tubitak.gov.tr; 11.04.2021.
- Tüfekci, A., ve Karahan, Ç. (2019). Blokzincir Teknolojisi ve Kamu Kurumlarınca Verilen Hizmetlerde Blokzincirin Kullanım Durumu. *Verimlilik Dergisi* ,(4), 157-193.
- Tüm, K. (2014). Kurumsal Sürdürülebilirlik ve Muhasebeye Yansımaları:Sürdürülebilirlik Muhasebesi. *Akademik Yaklaşımlar Dergisi*, 5(1), 58-81.
- Uçma Uysal, T., ve Kurt, G. (2018). Muhasebede ve Denetimde Blok Zinciri Teknolojisi. *Süleyman Demirel Üniversitesi İktisadi Ve İdari Bilimler Fakültesi Dergisi*, 23(2), 467- 481
- Ural,A. ve Kılıç,İ., (2013). *Bilimsel Araştırma Süreci ve Spps İle Veri Analizi*. 4.Baskı. Detay Yayıncılık. Ankara
- Usta, A., ve Doğanekin, S. (2018). *Blockchain 101 v2*. BKM Bankalararası Kart Merkezi. İstanbul.
- Ünsal, E., ve Kocaoğlu, Ö. (2018). Blok Zinciri Teknolojisi: Kullanım Alanları, Açık Noktaları ve Gelecek Beklentileri . *Avrupa Bilim Teknolojisi Dergisi*, (13), 54-64.
- Vasarhelyi, M., Alles, M., ve Kogan, A. (2018). Continuous Auditing Principles of Analytic Monitoring for Continuous Assurance1. *Emerald Insight*, 191-217.
- Vasarhelyi, M., ve Halper, F. (1991). The Continuous Audit of Online Systems. *Auditing: A Journal of Practice and Theory* , 10(1), 1-18.
- Vernocchi, M., ve Toggwyler, A. (25.06.2021). *How can a data-driven audit approach increase business confidence?* https://www.ey.com/en_gl/assurance/how-the-data-driven-audit-can-increase-trust-in-business. 16.02.2022
- Vevere, V., ve Svirina, A. (2017). *Business Ethics And Corporate Social Responsibility* . Latvia: Ekonomikas Un Kulturas Augstskola.

- Victoria, C., Chan , D., ve Vasarhelyi, M. (2018). *Continuous Auditing: Theory And Application* (s. 1-6). Ed.: D. Chan, V. Chiu, ve M. Vasarhelyi, Emerald Publishing.
- Vigna, P., ve Casey, M. (2020). *Kripto Para Çağı* (3. Baskı). (A. Atav, Çev.) Buzdağı Yayınevi. Ankara.
- Wall, S. (2007). Organizational Ethics, Change, and Stakeholder Involvement: A Survey of Physicians. *HEC Forum* ,19, 227–243.
- Walport, M. (2015). *Distributed Ledger Technology: Beyond Block Chain*. UK Government Chief Scientific Adviser.
- Wang, Y., ve Kogan, A. (2017). Designing Privacy-Preserving Blockchain based Accounting Information Systems. *Available at SSRN 2978281*, 1-65.
- Warren, D., ve Smith, M. (2006). Continuous Auditing: An Effective Tool for Internal Auditors. *Internal Auditing*, 21(2), 27-35.
- Weib, T. (2017). *Blockchain: A Digital System for Real-World Sustainability*. Reset Digital For Good: <https://en.reset.org/blockchain-eine-neue-technologie-grossem-potenzial-fuer-eine-nachhaltige-entwicklung-08072/>, 04. 08.2022
- Wiegerinck, B. (2019). *Internal Continuous Auditing*. University of Twente Master Thesis.
- Williams, S. P. (2020). *Blok Zinciri Gelecekteki Her Şey*. Kaknüs Yayıncılık. İstanbul.
- Wilson, M. (2003). Corporate Sustainability: What Is It And Where Does It Come From? *Ivey Business Journal*, 67(6), 1-5.
- Woodroof , J., ve Searcy, D. (2001). Continuous Audit: Model Development and İmplementation Within A Debt Covenant Compliance Domain. *International Journal of Accounting Information*, 2(3), 169-191.
- Yanık , S., ve Türker, İ. (2012). Sürdürülebilirlik Ve Sosyal Sorumluluk Raporlamasındaki Gelişmeler (Tümleşik Raporlama). *İstanbul Üniversitesi Siyasal Bilgiler Fakültesi Dergisi*(47), 291-308.
- Yaşloğlu, M. M. (2017). Sosyal Bilimlerde Faktör Analizi Ve Geçerlilik: Keşfedici Ve Doğrulayıcı Faktör Analizlerinin Kullanılması. *İstanbul Üniversitesi İşletme Fakültesi Dergisi*, (46), 74-85.
- Yazıcıoğlu, Y., ve Erdoğan, S. (2004). SPSS uygulamalı bilimsel araştırma yöntemleri. Detay Yayıncılık, Ankara, (s 53).
- Yermack, D. (2017). Corporate Governance and Blockchains. *Review Of Finance* , 21(1), 7-31.
- Yüksel, F. (2019). Sürekli Denetim, Entegre Raporlama'nın Sürekli Denetimi. *Uluslararası Muhasebe ve Finans Araştırmaları Dergisi*, 1(2), 141-155.

THE IMPORTANCE OF PRODUCTIVITY IN PRODUCTION:

A RESEARCH ON LIVESTOCK INDICATORS

Dr. Ömer Faruk ASLAN

EĞİTİM
yayınevi

**THE IMPORTANCE OF PRODUCTIVITY IN PRODUCTION:
A RESEARCH ON LIVESTOCK INDICATORS**

Dr. Ömer Faruk Aslan

Genel Yayın Yönetmeni: Yusuf Ziya Aydoğan (yza@egitimyayinevi.com)

Genel Yayın Koordinatörü: Yusuf Yavuz (yusufyavuz@egitimyayinevi.com)

Sayfa Tasarımı: Kübra Konca Nam

Kapak Tasarımı: Eğitim Yayınevi Grafik Birimi

T.C. Kültür ve Turizm Bakanlığı

Yayıncı Sertifika No: 47830

ISBN: 978-625-6552-11-1

1. Baskı, Eylül 2023

Baskı Cilt

Meydan Baskı

Sertifika No: 70835 Ferhuniye Mah.sultanşah Cad.28/A

Selçuklu Konya

Kütüphane Kimlik Kartı

THE IMPORTANCE OF PRODUCTIVITY IN PRODUCTION:

A RESEARCH ON LIVESTOCK INDICATORS

Dr. Ömer Faruk Aslan

72 s., 135x215 mm

Kaynakça var, dizin yok.

ISBN: 978-625-6552-11-1

Copyright © Bu kitabın Türkiye'deki her türlü yayın hakkı Eğitim Yayınevi'ne aittir. Bütün hakları saklıdır. Kitabın tamamı veya bir kısmı 5846 sayılı yasanın hükümlerine göre kitabı yayımlayan firmanın ve yazarlarının önceden izni olmadan elektronik/mekanik yolla, fotokopi yoluyla ya da herhangi bir kayıt sistemi ile çoğaltılamaz, yayımlanamaz.

EĞİTİM

yayınevi

Yayınevi Türkiye Ofis: İstanbul: Eğitim Yayınevi Tic. Ltd. Şti., Atakent mah. Yasemen sok. No: 4/B, Ümraniye, İstanbul, Türkiye

Konya: Eğitim Yayınevi Tic. Ltd. Şti., Fevzi Çakmak Mah. 10721 Sok. B Blok, No: 16/B, Safakent, Karatay, Konya, Türkiye
+90 332 351 92 85, +90 533 151 50 42, 0 332 502 50 42
bilgi@egitimyayinevi.com

Yayınevi Amerika Ofis: New York: Egitim Publishing Group, Inc. P.O. Box 768/Armonk, New York, 10504-0768, United States of America
americaoffice@egitimyayinevi.com

Lojistik ve Sevkiyat Merkezi: Kitapmatik Lojistik ve Sevkiyat Merkezi, Fevzi Çakmak Mah. 10721 Sok. B Blok, No: 16/B, Safakent, Karatay, Konya, Türkiye
sevkiyat@egitimyayinevi.com

Kitabevi Şubesi: Eğitim Kitabevi, Şükran mah. Rampalı 121, Meram, Konya, Türkiye
+90 332 499 90 00
bilgi@egitimkitabevi.com

İnternet Satış: www.kitapmatik.com.tr
+90 537 512 43 00
bilgi@kitapmatik.com.tr

 **kitapmatik**
Kitapların İnternet Üstünlüğü

SOURCE

- Abdioğlu, Zehra/Yamak, Rahmi, “Efficiency Output Relationship Based on Sectors in Turkish Manufacturing Industry: Verdoorn Law”, *International Journal of Economic Research* , Vol: 2, No: 2, 2016, 81-91.
- Akkaş, Fatma, “Tax and Tax Policy in Basic Economic Approaches”, *Academic Social Research Journal* , Issue: 133, 2022, 424-442.
- Aslan, Özgür/Küçükaksoy, İsmail, “The Relationship Between Financial Development and Economic Growth: An Econometric Application on the Turkish Economy”, *Istanbul University Faculty of Economics Journal of Econometrics and Statistics*, Issue: 4, 2006, 12-28.
- Aydemir, Cahit/Güneş, H. Haşimi, “The Emergence of Mercantilism”, *Electronic Journal of Social Sciences* , Vol: 5, Issue: 15, 2006, 136-158.
- Başok D., Sebile, “The Philosophical Foundations of Liberalism: Liberalism and Ethics”, *Beytulhikme An International Journal of Philosophy* , Volume: 2, Issue: 2, 2012, 131-140.
- Belgin, Önder, “Efficiency in the Service Sector”, *Informatics Magazine*, 2010, 112-115. <https://www.bilisimdergisi.org.tr/s127/pdf/112-115.pdf> (ET: 16.02.2023).
- Bob Coats, AW, *On The History Of Economic Thought*, Routledge, London, 1992.
- Bocutoğlu, Ersan, “The Story of Labor in Economic Theory: A Journey from Labor as the Source of Value to Labor as Derivative of Marginal Utility”, *HAK-İŞ International Journal of Labor and Society* , Vol: 1, No: 1, 2012, 127-150.
- Çetin, Halis, “Basic Principles of Liberalism”, *C.Ü. Journal of Economics and Administrative Sciences* , Vol: 2, No: 1 (In Memory of Associate Professor Feramuz AYDOĞAN), 2001, 219-237.
- Develi, E. Selman, “Examination of China’s Global Economic Policies in the Scope of Mercantilism”, *Erzincan Binali Yıldırım University Journal of FEAS* , 2 (1), 2020, 36-48.
- Doğan, İbrahim, “The Relationship between Productivity, Economic Growth and Health; Nonlinear Causality Test for Turkey”, *Journal of Economics and Management Research* , Vol: 5, Issue: 2, 2016, 21-48.
- Işık, Cem, “The Relationship between Total Factor Productivity and Economic Growth in Turkey”, *Journal of Productivity*, Issue: 2, 2016, 1-14.
- Ishtar, Emel, “Stress and Productivity Relationship”, *Academic Review Journal* , Issue: 33, November-December 2012
- Karta, Nurullah, “European Mercantilism and Ottoman Economy”, *International Refereed Journal of Humanities and Academic Sciences*, Vol: 4, No: 11, 2015, 130-146.
- Kayari, Adem/Ayvaz, Berk/Öztürk, Fatih, “Smart Factories, Smart Manufacturing: An Overview of Industry 4.0”, *International Eurasian*

- Conference on Science, Engineering and Technology (EurasianSciEnTech 2018), November 22-23 2018, Ankara, 1651 -1658.
- Kobu, Bülent, Production Management, *Istanbul University Faculty of Business Publications* , 1996.
- Kök, Recep/Deliktaş, Ertuğrul, Efficiency Measurement and Strategy Development Techniques in Industrial Economics, *Dokuz Eylül University Press*, 2003.
- Kurt, Serdar/Terzi, Harun, “The Relationship between Manufacturing Industry Foreign Trade Efficiency and Economic Growth”, *Atatürk University Journal of the Faculty of Economics and Administrative Sciences*, Vol: 21, No: 1, 2007, 25-46.
- Mercan, Mehmet/Kızılkaya, Oktay, “Testing the Relationship between Economic Growth and Productivity in the Industrial Sector in Turkey in the Framework of Kaldor Laws: An Econometric Analysis”, *Marmara University Journal of the Faculty of Economics and Administrative Sciences*, Vol: 36, Issue: 1, 2014, 137- 160.
- Şahin, Temel, “Factors Affecting Efficiency in Agricultural Researches and Solution Suggestions”. <https://dergipark.org.tr/en/download/article-file/204446> (ET: 01.08.2023).
- Şanlı, Ateş, Total Factor Productivity and Long-Run Growth Relations in Turkish Manufacturing Industry, Discussion Paper, No. 2012/70, Turkish Economic Association, Ankara, 2012.
- TURKSTAT, Ministry of Beekeeping, Agriculture and Forestry. <https://data.tuik.gov.tr/Bulten/Index?p=Hayvansal-Uretim-Istatistikleri-2022-49682> (ET: 03.08.2023).
- TURKSTAT, Number of Animals by Species and Breeds, 2022. <https://data.tuik.gov.tr/Bulten/Index?p=Hayvansal-Uretim-Istatistikleri-2022-49682> (ET: 03.08.2023).
- TURKSTAT, Poultry Production Statistics. <https://data.tuik.gov.tr/Bulten/Index?p=Hayvansal-Uretim-Istatistikleri-2022-49682> (ET: 03.08.2023).
- TURKSTAT, Poultry Production Statistics, Ministry of Agriculture and Forestry. <https://data.tuik.gov.tr/Bulten/Index?p=Hayvansal-Uretim-Istatistikleri-2022-49682> (ET: 03.08.2023).
- Tüleykan, Hayrettin, “The Place, Development and Restructuring of the State in the Economy in the Historical Process”, *Budget World Magazine*, Issue: 33 (I), 2010, 86-114.
- Turkish Language Institution, Dictionary, <https://sozluk.gov.tr/> (ET: 16.02.2023).
- Vergil, Hasan/Abasız, Tezcan, “Total Factor Productivity, Calculation and Growth Relationship: Collins Bosworth Variance Decomposition”, *Kocaeli University Journal of Social Sciences Institute* , Vol: 16, Issue: 2, 2008, 160-188.
- Yayla, Atilla, Liberalism, 3rd Edition, Liberte Publications, Ankara, 2000.

Arařtırma Makaleleri, Tezler ve Bitirme Tezleri Yazarları için El Kitabı

Öğrenciler ve Arařtırmacılar için Chicago Stili

Kate L. TURABIAN

Gözden Geçirenler

Çeviri Editörleri

Çevirenler

9. Baskı

Wayne C. BOOTH,
Gregory G. COLOMB,
Joseph M. WILLIAMS,
Joseph BIZUP,
William T. FITZGERALD,
and the University
of Chicago Press
Editorial Staff

H. Gülhan ORHAN KARSAK,
İsmail ŞAN

Ayşe İŞİK ÖNER, Bayram BOZKURT,
Betül KINIK, Beyza KIRCA,
Bilal YILDIRIM, Derya KARADENİZ,
Emine Gül ÖZENÇ, Emrullah AKCAN,
Eren YENİGÜN, F. Kıvanç ERDOĞAN,
H. Gülhan ORHAN KARSAK, Hande ÇETİN,
Hasan Özgür KAPICI, Hatice Begüm UYANIK,
Hatice VATANSEVER BAYRAKTAR,
İsmail ŞAN, Kâmil Arif KIRKIÇ,
Mehmet Fatih KAYA, Mehmet ÖZENÇ,
Murat POLAT, Mustafa ERSOY,
Nurhan ATALAY, Hakan AKÇAY,
Serhat YAŞAR, Sibel KAHRAMAN ÖZKURT,
Ümit Savaş TAŞKESEN, Zeynep KILIÇ

ARAŐTIRMA MAKALELERİ, TEZLER VE BİTİRME TEZLERİ YAZARLARI İÇİN EL KİTABI

Kate L. TURABIAN

Genel Yayın Yönetmeni: Yusuf Ziya AYDOĐAN (yza@egitimyayinevi.com)

Genel Yayın Koordinatörü: Yusuf YAVUZ (yusufyavuz@egitimyayinevi.com)

Çeviri Editörleri: H. Gülhan ORHAN KARSAK, İsmail ŐAN

Çevirenler: Ayşe İŐIK ÖNER, Bayram BOZKURT, Betül KINIK, Beyza KIRCA, Bilal YILDIRIM, Derya KARADENİZ, Emine Gül ÖZENÇ, Emrullah AKCAN, Eren YENİĐÜN, F. Kıvanç ERDOĐAN, H. Gülhan ORHAN KARSAK, Hande ÇETİN, Hasan Özgür KAPICI, Hatice Begüm UYANIK, Hatice VATANSEVER BAYRAKTAR, İsmail ŐAN, Kâmil Arif KIRKIÇ, Mehmet Fatih KAYA, Mehmet ÖZENÇ, Murat POLAT, Mustafa ERSOY, Nurhan ATALAY, Hakan AKÇAY, Serhat YAŐAR, Sibel KAHRAMAN ÖZKURT, Ümit Savaş TAŐKESEN, Zeynep KILIÇ

Sayfa Tasarımı: Eđitim Yayınevi Grafik Birimi

Kapak Tasarımı: Eđitim Yayınevi Grafik Birimi

T.C. Kültür ve Turizm Bakanlığı

Yayıncı Sertifika No: 47830

ISBN: 978-625-6489-53-0

1. Baskı, Ađustos 2023

Baskı Cilt

Olgun-Çelik Matbaa Ambalaj Yayın Reklam İnŐ. San. Tic. Ltd. Őti.

Büsan Organize San. 10670 Sk. No:26/D, Karatay/Konya

Matbaa Sertifika No: 51986

Kütüphane Kimlik Kartı

ARAŐTIRMA MAKALELERİ, TEZLER VE BİTİRME TEZLERİ YAZARLARI İÇİN EL KİTABI

Kate L. TURABIAN

496 s., 165x240 mm

Kaynakça var, dizin var.

ISBN: 978-625-6489-53-0

Copyright © Bu kitabın Türkiye'deki her türlü yayın hakkı Eđitim Yayınevi'ne aittir. Bütün hakları saklıdır. Kitabın tamamı veya bir kısmı 5846 sayılı yasanın hükümlerine göre kitabı yayımlayan firmanın ve yazarlarının önceden izni olmadan elektronik/meکانik yolla, fotokopi yoluyla ya da herhangi bir kayıt sistemi ile çođaltılamaz, yayımlanamaz.

EĐİTİM
yayınevi

Yayınevi Türkiye Ofis: İstanbul: Eđitim Yayınevi Tic. Ltd. Őti., Atakent mah.
Yasemen sok. No: 4/B, Ümraniye, İstanbul, Türkiye

Konya: Eđitim Yayınevi Tic. Ltd. Őti., Fevzi Çakmak Mah. 10721 Sok. B Blok,
No: 16/B, Safakent, Karatay, Konya, Türkiye
+90 332 351 92 85, +90 533 151 50 42, 0 332 502 50 42
bilgi@egitimyayinevi.com

Yayınevi Amerika Ofis: New York: Eđitim Publishing Group, Inc.
P.O. Box 768/Armonk, New York, 10504-0768, United States of America
americaoffice@egitimyayinevi.com

Lojistik ve Sevkiyat Merkezi: Kitapmatik Lojistik ve Sevkiyat Merkezi, Fevzi Çakmak Mah.
10721 Sok. B Blok, No: 16/B, Safakent, Karatay, Konya, Türkiye
sevkiyat@egitimyayinevi.com

Kitabevi Őubesi: Eđitim Kitabevi, Őükran mah. Rampalı 121, Meram, Konya, Türkiye
+90 332 499 90 00
bilgi@egitimkitabevi.com

İnternet SatıŐ: www.kitapmatik.com.tr
+90 537 512 43 00
bilgi@kitapmatik.com.tr

 **kitapmatik**
İstanbul'daki en büyük kitapçı

Dođal Bilimleri

Genel	441
Biyoloji	442
Kimya	443
Bilgisayar bilimleri	443
Jeoloji ve yer bilimleri	444
Matematik	443
Fizik	445

Bu alanların çođu için altı tür kaynak listelenmiştir:

1. Bir alandaki kavramları tanımlayan kısa makaleler sunan özel sözlükler
2. Bir konu hakkında daha kapsamlı genel bakışlar sunan genel ve özel ansiklopediler
3. Farklı alanlardaki kaynakları bulmak ve metodolojilerini kullanmak için rehberler
4. Farklı alanlardaki geçmiş ve güncel yayınları listeleyen bibliyografyalar, özetler ve indeksler alanlar
5. Farklı alanlar için kılavuzların yazılması
6. Alanlardaki alıntılarının gerekli özelliklerini tanımlayan stil kılavuzlar

İnternet Veritabanları (Bibliyografyalar ve İndeksler)**Genel**

Academic OneFile. Farmington Hills, MI: Gale Cengage Learning, 2006-. <http://www.gale.com/>.

Academic Search Premier. Ipswich, MA: Ebsco Information Services, 1975- <https://www.ebscohost.com/academic/academic-search-premier>.

ArticleFirst. Dublin, OH: OCLC, 1990-. <http://www.oclc.org/>.

Booklist Online. Chicago: American Library Association, 2006-. <http://www.booklistonline.com/>.

Clase and Periódica. Mexico City: UNAM, 2003-. <http://www.oclc.org/>.

CQ Researcher. Washington, DC: CQ Press, 1991-. <http://library.cqpress.com/cqresearcher/>.

ERIC (Educational Resources Information Center). Washington, DC: US Department of Education, Institute of Education Sciences, 2004-. <http://www.eric.ed.gov/>.

Essay and General Literature Index (H. W. Wilson). Ipswich, MA: EBSCO Publishing, 2000s-. <http://www.ebscohost.com/wilson/>.

General OneFile. Farmington Hills, MI: Gale Cengage Learning, 2006-. <http://www.gale.cen.gage.com/>.

ISI Web of Science (formerly Web of Knowledge). New York: Thomson Reuters, 1990s-. <http://wokinfo.com/>.

LexisNexis Academic. Dayton, OH: LexisNexis, 1984-. <http://www.lexisnexis.com/>.

- Library Literature and Information Science Full Text* (H. W. Wilson). Ipswich, MA: EBSCO Publishing, 1999-. <http://www.ebscohost.com/wilson/>.
- Library of Congress Online Catalog*. Washington, DC: Library of Congress. <https://catalog.loc.gov/>.
- Omnifile Full Text Select* (H. W. Wilson). Ipswich, MA: EBSCO Publishing, 1990-. <http://www.ebscohost.com/wilson/>.
- Periodicals index Online. ProQuest Information and Learning, 1990-. <http://www.proquest.com>.
- ProQuest Dissertations and Theses. Ann Arbor, MI: ProQuest Information and Learning, 2004-. <http://www.proquest.com/>.
- ProQuest Research Library. Ann Arbor, MI: ProQuest Information and Learning, 1998-. <http://www.proquest.com/>.
- Reference Reviews*. Bradford, UK: MCB University Press, 1997-. <http://www.emeraldinsight.com/journals.htm?issn=0950-4i25>.
- WorldCat. Dublin, OH: Online Computer Library Center. <http://www.oclc.org/worldcat/>.

Beşeri Bilimler

- Arts and Humanities Citation Index. Philadelphia: Institute for Scientific Information, 1990s-. <http://ip-science.thomsonreuters.com/mjl/>.
- Humanities Full Text* (H. W. Wilson). Ipswich, MA: EBSCO Publishing, 2011-. <http://www.ebscohost.com/wilson/>.
- Humanities International Index (formerly *American Humanities Index*). Ipswich, MA: EBSCO Publishing, 2005-. <http://www.ebscohost.com/academic/>.
- U.S. History in Context. Farmington Hills, MI: Gale Group, 2007-. <http://www.gale.com/>.

Sosyal Bilimler

- Anthropological Literature*. Cambridge, MA: Tozzer Library, Harvard University, 1984-. <http://hcl.harvard.edu/libraries/tozzer/anthrolit/anthrolit.cfm>.
- AnthroSource. Arlington, VA: American Anthropological Association. <http://www.aaanet.org/publications/anthrosource/>.
- Anthropology Plus. Rutgers, NJ: Rutgers University Library. http://www.libraries.rutgers.edu/indexes/anthropology_plus.
- APA PsycNET. Washington, DC: American Psychological Association, 1990s-. <http://www.apa.org/pubs/databases/psycnet/>.
- ASSIA: *Applied Social Sciences index and Abstracts*. Rutgers, NJ: Rutgers University Library. <http://www.libraries.rutgers.edu/indexes/assia>.
- PAIS international with Archive. Public Affairs Information Service; CSA Illumina. Bethesda, MD: CSA, 1915-. <http://www.proquest.com/>.
- Political Science*. Research Guide. Ann Arbor: University of Michigan. <http://guides.lib.umich.edu/polisci/>.
- Social Sciences Abstracts (H. W. Wilson). Ipswich, MA: EBSCO Publishing, 1990s-. <http://www.ebscohost.com/wilson/>.

Social Sciences Citation index. Philadelphia: Institute for Scientific Information, 1990s-. <http://wokinfo.com/>.

Sociological Abstracts. Sociological Abstracts; Cambridge Scientific Abstracts. Bethesda, MD: ProQuest CSA, 1990s-. <http://www.proquest.com/>.

Doğa Bilimler

Applied Science and Technology Index (H. W. Wilson). Ipswich, MA: EBSCO Publishing, 1997- <http://www.ebscohost.com/wilson/>.

NAL *Catalog (AGRICOLA)*. Washington, DC: National Agricultural Library, 1970-. <http://agricola.nal.usda.gov/>.

PubMed.gov. US National Library of Medicine, National Institutes of Health. <http://www.ncbi.nlm.nih.gov/pubmed>.

Web of Science. Philadelphia: Institute for Scientific Information, 1990s-. <http://wokinfo.com/>.

Basılı ve Elektronik Kaynaklar

Genel

1. *American National Biography*. New York: Oxford University Press, 2000-. <http://www.anb.org/>.
1. Bowman, John S., ed. *The Cambridge Dictionary of American Biography*. Cambridge: Cambridge University Press, 1995.
1. World Biographical information System. [Munich:] Thomson Gale, n.d. <http://db.saur.de/WBIS/>.
1. Matthew, H. C. G., and Brian Howard Harrison, eds. *Oxford Dictionary of National Biography, in Association with the British Academy: From the Earliest Times to the Year 2000*. New York: Oxford University Press, 2004. Also at <http://www.oxforddnb.com/>.
2. Jackson, Kenneth T., Karen Markoe, and Arnie Markoe, eds. *The Scribner Encyclopedia of American Lives*. 8 vols. covering 1981-2008. New York: Charles Scribner's Sons, 1998 2010.
2. Lagasse, Paul, ed. *The Columbia Encyclopedia*. 6th ed. New York: Columbia University Press, 2008.
2. New Encyclopaedia Britannica. 16th ed. 32 vols. Chicago: Encyclopaedia Britannica, 2010. Also at <http://www.britannica.com/>.
3. Abbott, Andrew Delano. *Digital Paper: A Manual for Research and Writing with Library and internet Materials*. Chicago: University of Chicago Press, 2014.
3. Balay, Robert, ed. *Guide to Reference Books*. 11th ed. Chicago: American Library Association, 1996.
3. Hacker, Diana, and Barbara Fister. *Research and Documentation in the Digital Age, with 2016 MLA Update*. 6th ed. Boston: Bedford / St. Martin's, 2016.
3. Kane, Eileen, and Mary O'Reilly-de Brün. *Doing Your Own Research*. London: Marion Boyars, 2001.

3. Kieft, Robert, ed. *Guide to Reference*. Chicago: American Library Association, 2008-16.
3. Lipson, Charles. *Doing Honest Work in College: How to Prepare Citations, Avoid Plagiarism, and Achieve Real Academic Success*. 2nd ed. Chicago: University of Chicago Press, 2008.
3. Mann, Thomas. *Oxford Guide to Library Research*. 4th ed. New York: Oxford University Press, 2015.
3. *Reference Universe*. Sterling, VA: Paratext, 2002-. <http://refuniv.odyssey.com/>.
3. Rowely, Jennifer, and John Farrow. *Organizing Knowledge: An introduction to Managing Access to information*. 4th ed. Aldershot, Hampshire, UK: Ashgate Publishing, 2008.
3. Sears, Jean L., and Marilyn K. Moody. *Using Government information Sources: Electronic and Print*. 3rd ed. Phoenix: Oryx Press, 2001.
4. Alternative Press index. Chicago: Alternative Press Centre; Ipswich, MA: EBSCO Publishing, 1969-. <https://www.ebscohost.com/academic/alternative-press-index>.
4. *Bibliographic index Plus*. Ipswich, MA: EBSCO Publishing; Bronx: H. W. Wilson, 2003.
4. *Book Review Digest Plus*. New York: H. W. Wilson; Ipswich, MA: EBSCO Publishing, 2002-. <http://www.ebscohost.com/wilson/>.
4. *Book Review Digest Retrospective: 1903-1982 (H. W. Wilson)*. Bronx: H. W. Wilson Co.; Ipswich, MA: EBSCO Publishing, 2011-. <http://www.ebscohost.com/wilson/>.
4. Book Review index. Detroit: Gale Research, 1965-. Also at <http://www.gale.com>.
4. Books in Print. New Providence, NJ: R. R. Bowker, 2011. Also at <http://www.booksinprint.com/>.
4. Brigham, Clarence S. *History and Bibliography of American Newspapers, 1690-1820*. 2 vols. Westport, CT: Greenwood Press, 1976.
4. *Conference Papers* index. Bethesda, MD: Cambridge Scientific Abstracts, 1978-.
4. Farber, Evan Ira, ed. *Combined Retrospective index to Book Reviews in Scholarly Journals, 1886-1974*. 15 vols. Arlington, VA: Carrollton Press, 1979-82.
4. Gregory, Winifred, ed. *American Newspapers, 1821-1936: A Union List of Files Available in the United States and Canada*. New York: H. W. Wilson, 1937.
4. Kirkus Reviews. New York: Kirkus Media, 1933-. Also at <http://www.kirkusreviews.com/>.
4. National Newspaper index. Menlo Park, CA: Information Access, 1982-2011.
4. Newspapers in Microform. Washington, DC: Library of Congress, 1948-83. Also at <https://www.loc.gov/>.
4. New York Times index. New York: New York Times, 1913-.
4. Periodicals index Online. Ann Arbor, MI: ProQuest Information and Learning, 1990-. <http://proquest.com/pio>.
4. Poole, William Frederick, and William Isaac Fletcher. *Poole's index to Periodical Literature*. Rev. ed. Gloucester, MA: Peter Smith, 1971.
4. Popular Periodical index. Camden, NJ: Rutgers University, 1973-93.

4. *Readers' Guide to Periodical Literature* (H. W. Wilson). Ipswich, MA: EBSCO Publishing, 2003-. <http://www.ebscohost.com/wilson/>.
4. *Reference Books Bulletin*. Chicago: American Library Association, 1989. Also at <http://www.ala.org/offices/reference-books-bulletin>.
4. *Serials Review*. New York: Taylor and Francis, 1975-2013. Also at <http://www.sciencedirect.com/science/journal/00987913>.
4. *Subject Guide to Books in Print*. New York: R. R. Bowker, 1957-. Also at <http://www.booksinprint.com/>.
5. *Bolker, Joan. Writing Your Dissertation in Fifteen Minutes a Day: A Guide to Starting, Revising, and Finishing Your Doctoral Thesis*. New York: H. Holt, 1998.
5. *Crews, Kenneth D. Copyright Law and Graduate Research: New Media, New Rights, and Your Dissertation*. Ann Arbor, MI: UMI, 2002.
5. *Eco, Umberto. How to Write a Thesis*. Translated by Caterina Mongiat Farina and Geoff Farina. Cambridge, MA: Massachusetts Institute of Technology, 2015.
5. *Few, Stephen. Show Me the Numbers: Designing Tables and Graphs to Enlighten*. Burlingame, CA: Analytics Press, 2012.
5. *Miller, Jane E. The Chicago Guide to Writing about Numbers*. 2nd ed. Chicago: University of Chicago Press, 2015.
5. *Sternberg, David. How to Complete and Survive a Doctoral Dissertation*. New York: St. Martin's Griffin, 1981.
5. *Strunk, William, and E. B. White. The Elements of Style*. 50th anniversary ed. New York: Pearson Longman, 2009.
5. *Williams, Joseph M., and Joseph Bizup. Style: Lessons in Clarity and Grace*. 11th ed. Boston: Pearson Longman, 2014.
6. *The Chicago Manual of Style*. 17th ed. Chicago: University of Chicago Press, 2017. Also at <http://www.chicagomanualofstyle.org/>.

Verilerin Görsel Temsili (Tablolar, Şekiller, Posterler, vb.)

2. *Harris, Robert L. Information Graphics: A Comprehensive Illustrated Reference*. New York: Oxford University Press, 2000.
3. *Cleveland, William S. The Elements of Graphing Data*. Rev. ed. Summit, NJ: Hobart Press, 1994.
3. *Cleveland, William S. Visualizing Data*. Summit, NJ: Hobart Press, 1993.
3. *Monmonier, Mark. Mapping It Out: Expository Cartography for the Humanities and Social Sciences*. Chicago: University of Chicago Press, 1993.
3. *Tufte, Edward R. Envisioning Information*. Cheshire, CT: Graphics, 1990.
3. *Tufte, Edward R. The Visual Display of Quantitative Information*. 2nd ed. Cheshire, CT: Graphics Press, 2001.
3. *Tufte, Edward R. Visual and Statistical Thinking: Displays of Evidence for Making Decisions*. Cheshire, CT: Graphics Press, 1997.
3. *Wainer, Howard. Visual Revelations: Graphical Tales of Fate and Deception from Napoleon Bonaparte to Ross Perot*. New York: Psychology Press, 2014.

5. Alley, Michael. *The Craft of Scientific Presentations: Critical Steps to Succeed and Critical Errors to Avoid*. 2nd ed. New York: Springer, 2013.
5. Briscoe, Mary Helen. *Preparing Scientific Illustrations: A Guide to Better Posters, Presentations, and Publications*. 2nd ed. New York: Springer, 1996.
5. Esposito, Mona, Kaye Marshall, and Fredricka L. Stoller. "Poster Sessions by Experts." In *New Ways in Content-Based Instruction*, edited by Donna M. Brinton and Peter Master, 115-18. Alexandria, VA: Teachers of English to Speakers of Other Languages, 1997.
5. Kosslyn, Stephen M. *Elements of Graph Design*. New York: W. H. Freeman, 1994.
5. Larkin, Greg. "Storyboarding: A Concrete Way to Generate Effective Visuals." *Journal of Technical Writing and Communication* 26, no. 3 (1996): 273-89.
5. Nicol, Adelheid A. M., and Penny M. Pexman. *Displaying Your Findings: A Practical Guide for Creating Figures, Posters, and Presentations*. 6th ed. Washington, DC: American Psychological Association, 2010.
5. Nicol, Adelheid A. M., and Penny M. Pexman. *Presenting Your Findings: A Practical Guide for Creating Tables*. 6th ed. Washington, DC: American Psychological Association, 2010.
5. Rice University, Cain Project in Engineering and Professional Communication. "Designing Scientific and Engineering Posters" [2003]. http://www.owl.net.rice.edu/~cainproj/ih_posters.html.
5. Robbins, Naomi B. *Creating More Effective Graphs*. New York: John Wiley and Sons, 2005. Paperback reprint, Houston, TX: Chart House, 2013.
5. Ross, Ted. *The Art of Music Engraving and Processing: A Complete Manual, Reference, and Text Book on Preparing Music for Reproduction and Print*. Miami: Hansen Books, 1970.
5. Zweifel, Frances W. *A Handbook of Biological Illustration*. 2nd ed. Chicago: University of Chicago Press, 1988.
6. CBE Scientific Illustration Committee. *Illustrating Science: Standards for Publication*. Bethesda, MD: Council of Biology Editors, 1988.

Beşeri Bilimleri

Genel

1. Hornblower, Simon, and Antony Spawforth, eds. *The Oxford Classical Dictionary*. 4th ed. Oxford: Oxford University Press, 2012. Also at <http://www.oxfordreference.com/>.
1. Murphy, Bruce, ed. *Benét's Reader's Encyclopedia*. 5th ed. New York: HarperCollins, 2008.
3. Kirkham, Sandi. *How to Find Information in the Humanities*. London: Library Association, 1989.
4. Arts and Humanities Citation index. Philadelphia: Institute for Scientific Information, 1976-. Compact disc ed. 1994. Also at <http://ip-science.thomsonreuters.com/mjl/>.
4. Blazek, Ron, and Elizabeth Aversa. *The Humanities: A Selective Guide to Information Sources*. 5th ed. Englewood, CO: Libraries Unlimited, 2000.

4. British Humanities index. London: Library Association; Bethesda, MD: Cambridge Scientific Abstracts, 1963-. Also at <http://www.proquest.com/>.
4. Harzfeld, Lois A. Periodical indexes in *the Social Sciences and Humanities: A Subject Guide*. Metuchen, NJ: Scarecrow Press, 1978.
4. An index to Book Reviews in *the Humanities*. Williamston, MI: P. Thomson, 1960-90.
4. index to *Social Sciences and Humanities Proceedings*. Philadelphia: Institute for Scientific Information, 1979-. Also at <http://wokinfo.com/>.
4. *L'année philologique*. Paris: Belles Lettres, 1928-. Also at <http://www.annee-philologique.com/>.
4. *Walford's Guide to Reference Material. Vol. 3, Generalia, Language and Literature, the Arts*, edited by Anthony Chalcraft, Ray Prytherch, and Stephen Willis. 8th ed. London: Library Association, 2000.
5. Northey, Margot, and Maurice Legris. Making Sense in *the Humanities: A Student's Guide to Writing and Style*. Toronto: Oxford University Press, 1990.

Sanat

1. Chilvers, Ian, ed. *The Oxford Dictionary of Art and Artists*. 5th ed. Oxford: Oxford University Press, 2015. <https://doi.org/10.1093/acref/9780191782763.001.0001>.
1. Myers, Bernard L., and Trewin Copplestone, eds. *The Macmillan Encyclopedia of Art*. Rev. ed. London: Basingstroke Macmillan, 1981.
1. Myers, Bernard S., and Shirley D. Myers, eds. *McGraw-Hill Dictionary of Art*. 5 vols. New York: McGraw-Hill, 1969.
1. *Oxford Art Online*. Oxford: Oxford University Press, 2007-. <http://www.oxfordartonline.com/>.
1. *Oxford Reference Online: Art and Architecture*. Oxford: Oxford University Press, 2002-. <http://www.oxfordreference.com/>.
1. Sorensen, Lee. *Dictionary of Art Historians*. Durham, NC: Duke University Press. <http://www.dictionaryofarthistorians.org/>.
2. Myers, Bernard S., ed. *Encyclopedia of World Art*. 17 vols. New York: McGraw-Hill, 1959-87.
3. Arntzen, Etta, and Robert Rainwater. *Guide to the Literature of Art History*. Chicago: American Library Association, 1980.
3. Jones, Lois Swan. *Art information and the Internet: How to Find it, How to Use it*. Phoenix: Oryx Press, 1999.
3. Jones, Lois Swan. *Art information: Research Methods and Resources*. 3rd ed. Dubuque, IA: Kendall/Hunt, 1994.
3. Marmor, Max, and Alex Ross. *Guide to the Literature of Art History 2*. Chicago: American Library Association, 2005.
3. Minor, Vernon Hyde. *Art History's History*. 2nd ed. Upper Saddle River, NJ: Prentice Hall; London: Pearson Education [distributor], 2000.
4. Art Abstracts (H. W. Wilson). Ipswich, MA: EBSCO Publishing, 1990s-. <http://www.ebscohost.com/wilson/>.

4. Art index (H. W. Wilson). Ipswich, MA: EBSCO Publishing, 1990s-. <http://www.ebscohost.com/wilson/>.
4. Art index Retrospective: 1929-1984 (H. W. Wilson). Ipswich, MA: EBSCO Publishing, 1990s. <http://www.ebscohost.com/wilson/>.
4. international Bibliography of Art. Lost Angeles: J. Paul Getty Trust; Ann Arbor, MI: ProQuest CSA, 2008-. <http://www.proquest.com>.
5. Barnet, Sylvan. *A Short Guide to Writing about Art*. 11th ed. Upper Saddle River, NJ: Prentice Hall, 2015.

Tarih

1. Cook, Chris. *A Dictionary of Historical Terms*. 3rd ed. Houndmills, UK: Macmillan, 1998.
1. Ritter, Harry. *Dictionary of Concepts in History*. Westport, CT: Greenwood Press, 1986.
2. Bjork, Robert E., ed. *The Oxford Dictionary of the Middle Ages*. 4 vols. Oxford: Oxford University Press, 2010.
2. Breisach, Ernst. *Historiography: Ancient, Medieval, and Modern*. 3rd ed. Chicago: University of Chicago Press, 2007.
2. *The Cambridge Ancient History*. 14 vols. Cambridge: Cambridge University Press, 1970-2005. Also at <http://histories.cambridge.org/>.
2. Grendler, Paul F., ed. *Encyclopedia of the Renaissance*. 6 vols. New York: Scribner's, 1999.
2. Hillerbrand, Hans J., ed. *The Oxford Encyclopedia of the Reformation*. 4 vols. New York: Oxford University Press, 1996.
2. *The New Cambridge Medieval History*. 7 vols. Cambridge: Cambridge University Press, 1995-2005.
2. *The New Cambridge Modern History*. 14 vols. Cambridge: Cambridge University Press, 1957-90.
3. Benjamin, Jules R. *A Student's Guide to History*. 13th ed. Boston: Bedford / St. Martin's, 2016.
3. Bentley, Michael, ed. *Companion to Historiography*. London: Routledge, 1997.
3. Brundage, Anthony. *Going to the Sources: A Guide to Historical Research and Writing*. 5th ed. Chichester, UK: Wiley-Blackwell, 2013.
3. Frick, Elizabeth. *History: illustrated Search Strategy and Sources*. 2nd ed. Ann Arbor, MI: Pierian Press, 1995.
3. Fritze, Ronald H., Brian E. Coutts, and Louis Andrew Vyhnanek. *Reference Sources in History: An introductory Guide*. 2nd ed. Santa Barbara, CA: ABC-Clio, 2004.
3. Higginbotham, Evelyn Brooks, Leon F. Litwack, and Darlene Clark Hine, eds. *The Harvard Guide to African-American History*. Cambridge, MA: Harvard University Press, 2001.
3. Kyvig, David E., and Myron A. Marty. *Nearby History: Exploring the Past around You*. 3rd ed. Walnut Creek, CA: AltaMira Press, 2010.

3. Norton, Mary Beth, and Pamela Gerardi, eds. *The American Historical Association's Guide to Historical Literature*. 3rd ed. 2 vols. New York: Oxford University Press, 1995.
3. Prucha, Francis Paul. *Handbook for Research in American History: A Guide to Bibliographies and Other Reference Works*. 2nd ed. rev. Lincoln: University of Nebraska Press, 1996.
4. *America: History and Life*. Ipswich, MA: EBSCO Publishing, 1990s-. <http://www.ebscohost.com/academic/>.
4. Blazek, Ron, and Anna H. Perrault. *United States History: A Multicultural, interdisciplinary Guide to Information Sources*. 2nd ed. Westport, CT: Libraries Unlimited, 2003.
4. Danky, James Philip, and Maureen E. Hady. *African-American Newspapers and Periodicals: A National Bibliography*. Cambridge, MA: Harvard University Press, 1998.
4. Historical Abstracts. Ipswich, MA: EBSCO Publishing, 1990s-. <http://www.ebscohost.com/academic/>.
4. Kinnell, Susan K., ed. *Historiography: An Annotated Bibliography of Journal Articles, Books, and Dissertations*. 2 vols. Santa Barbara, CA: ABC-CLIO, 1987.
4. Mott, Frank Luther. *A History of American Magazines*. 5 vols. Cambridge, MA: Harvard University Press, 1930-68.
5. Barzun, Jacques, and Henry F. Graff. *The Modern Researcher*. 6th ed. Belmont, CA: Thomson/Wadsworth, 2004.
5. Marius, Richard, and Melvin E. Page. *A Short Guide to Writing about History*. 9th ed. New York: Pearson Longman, 2015.

Edebiyat Çalışmaları

1. Abrams, M. H., and Geoffrey Galt Harpham. *A Glossary of Literary Terms*. 11th ed. Boston: Wadsworth Cengage Learning, 2015.
1. Baldick, Chris, ed. *The Concise Oxford Dictionary of Literary Terms*. 4th ed. Oxford: Oxford University Press, 2015.
1. Brogan, Terry V. F., ed. *The New Princeton Handbook of Poetic Terms*. Princeton, NJ: Princeton University Press, 1994.
1. Greene, Roland, and Stephen Cushman, ed. *Princeton Handbook of Poetic Terms*. Princeton, NJ: Princeton University Press, 2016.
1. Groden, Michael, Martin Kreiswirth, and Imre Szeman, eds. *The Johns Hopkins Guide to Literary Theory and Criticism*. 2nd ed. Baltimore: Johns Hopkins University Press, 2005. Also at <http://litguide.press.jhu.edu/>.
2. Birch, Dinah, ed. *The Oxford Companion to English Literature*. 7th ed. New York: Oxford University Press, 2009. Also at <http://www.oxfordreference.com/>.
2. Hart, James D., and Phillip W. Leininger, eds. *The Oxford Companion to American Literature*. 7th ed. New York: Oxford University Press, 2009. Also at <http://www.oxfordreference.com/>.
2. Lentricchia, Frank, and Thomas McLaughlin, eds. *Critical Terms for Literary Study*. 2nd ed. Chicago: University of Chicago Press, 1995.

2. Parini, Jay, ed. *The Oxford Encyclopedia of American Literature*. 4 vols. New York: Oxford University Press, 2004. Also at <http://www.oxfordreference.com/>.
2. Ward, Sir Adolphus William, A. R. Waller, William Peterfield Trent, John Erskine, Stuart Pratt Sherman, and Carl Van Doren. *The Cambridge History of English and American Literature: An Encyclopedia in Eighteen Volumes*. New York: G. P. Putnam's Sons, 1907-21. Bartleby .com, 2000. At <http://www.bartleby.com/cambridge/>.
3. Altick, Richard Daniel, and John J. Fenstermaker. *The Art of Literary Research*. 4th ed. New York: W. W. Norton, 1993.
3. Harner, James L. *Literary Research Guide: An Annotated Listing of Reference Sources in English Literary Studies*. 6th ed. New York: Modern Language Association of America, 2014.
3. Klarer, Mario. *An Introduction to Literary Studies*. 2nd ed. London: Routledge, 2004.
3. Vitale, Philip H. *Basic Tools of Research: An Annotated Guide for Students of English*. 3rd ed., rev. and enl. New York: Barron's Educational Series, 1975.
4. *Abstracts of English Studies*. Boulder, CO: National Council of Teachers of English, 1958-91. Reprint, New Castle, DE: Oak Knoll Press, 2003. Also at <http://catalog.hathitrust.org/Record/000521812>.
4. Blanck, Jacob, Virginia L. Smyers, and Michael Winship. *Bibliography of American Literature*. 9 vols. New Haven, CT: Yale University Press, 1955-91. Also at <http://collections.chadwyck.co.uk/>.
4. *Index of American Periodical Verse*. Metuchen, NJ: Scarecrow Press, 1971-2006.
4. MLA International Bibliography. New York: Modern Language Association of America. <https://www.mla.org/Publications/MLA-International-Bibliography>.
5. Barnet, Sylvan, and William E. Cain. *A Short Guide to Writing about Literature*. 12th ed. New York: Longman/Pearson, 2011.
6. Griffith, Kelley. *Writing Essays about Literature: A Guide and Style Sheet*. 9th ed. Boston: Wadsworth Cengage Learning, 2014.
6. *MLA Handbook for Writers of Research Papers*. 8th ed. New York: Modern Language Association of America, 2016.

Müzik

1. Oxford Music Online. New York: Oxford University Press, 2001-. Includes Groue Music Online. <http://www.oxfordmusiconline.com/>.
1. Randel, Don Michael, ed. *The Harvard Dictionary of Music*. 4th ed. Cambridge, MA: Belknap Press of Harvard University Press, 2003.
1. Sadie, Stanley, and John Tyrrell, eds. *The New Grove Dictionary of Music and Musicians*. 2nd ed. 29 vols. New York: Grove, 2001. Also at <http://www.oxfordmusiconline.com/> (as part of Groue Music Online).
2. Netti, Bruno, Ruth M. Stone, James Porter, and Timothy Rice, eds. *The Garland Encyclopedia of World Music*. 10 vols. New York: Garland, 1998-2013. Also at <http://alexanderstreet.com/>.
3. Brockman, William S. *Music: A Guide to the Reference Literature*. Littleton, CO: Libraries Un limited, 1987.

3. Duckles, Vincent H., Ida Reed, and Michael A. Keller, eds. *Music Reference and Research Materials: An Annotated Bibliography*. 5th ed. New York: Schirmer Books, 1997.
4. *The Music Index*. Ipswich, MA: EBSCO Publishing, 2000s-. <http://www.ebscohost.com/academic/>.
4. RILM Abstracts of *Music Literature*. New York: RILM, 1967-. Also at <http://www.ebscohost.com/academic/>.
5. Druessedow, John E., Jr. *Library Research Guide to Music: Illustrated Search Strategy and Sources*. Ann Arbor, MI: Pierian Press, 1982.
5. Herbert, Trevor. *Music in Words: A Guide to Researching and Writing about Music*. 2nd ed. London: ABRSM, 2012.
5. Wingell, Richard. *Writing about Music: An Introductory Guide*. 4th ed. Upper Saddle River, NJ: Pearson Prentice Hall, 2009.
6. Bellman, Jonathan. *A Short Guide to Writing about Music*. 2nd ed. New York: Pearson Long man, 2006.
6. Holoman, D. Kern. *Writing about Music: A Style Sheet*. 3rd ed. Berkeley: University of California Press, 2014.

Felsefe

1. Blackburn, Simon. *The Oxford Dictionary of Philosophy*. 3rd ed. Oxford: Oxford University Press, 2016. Also at <http://www.oxfordreference.com/>.
1. Wellington, Jean Susorney. *Dictionary of Bibliographic Abbreviations Found in the Scholarship of Classical Studies and Related Disciplines*. Rev. ed. Westport, CT: Praeger, 2004.
2. Borchert, Donald, ed. *The Encyclopedia of Philosophy*. 8 vols. 2nd ed. Detroit: Macmillan Reference USA, 2006.
2. Craig, Edward, ed. *Routledge Encyclopedia of Philosophy*. 10 vols. New York: Routledge, 1998. Also at <http://www.rep.routledge.com/>.
2. Parkinson, George H. R. *The Handbook of Western Philosophy*. New York: Macmillan, 1988.
2. Schrift, Alan D., ed. *The History of Continental Philosophy*. 8 vols. Chicago: University of Chicago Press, 2010.
2. Urmson, J. O., and Jonathan Rée, eds. *The Concise Encyclopedia of Western Philosophy and Philosophers*. 3rd ed. London: Routledge, 2005.
2. Zalta, Edward N. *Stanford Encyclopedia of Philosophy*. Stanford, CA: Stanford University, 1997-. <http://plato.stanford.edu/>.
3. List, Charles J., and Stephen H. Plum. *Library Research Guide to Philosophy*. Ann Arbor, MI: Pierian Press, 1990.
4. Bourget, David, and David Chalmers, eds. *PhilPapers*. London: Institute of Philosophy at the University of London, 2008-. Also at <http://philpapers.org/>.
4. *L'année philologique*. Paris: Belles Lettres, 1928-. Also at <http://www.annee-philologique.com/>.

4. *The Philosopher's Index*. Bowling Green, OH: Philosopher's Information Center, 1968-. Also at <http://philindex.org/>.
5. *Watson, Richard A. Writing Philosophy: A Guide to Professional Writing and Publishing*. Car-bondale: Southern Illinois University Press, 1992.
6. Martinich, A. P. *Philosophical Writing: An Introduction*. 4th ed. Malden, MA: Wiley-Blackwell, 2015.

Sosyal Bilimler Genel

1. Calhoun, Craig, ed. *Dictionary of the Social Sciences*. New York: Oxford University Press, 2002. Also at <http://www.oxfordreference.com/>.
1. *Statistical Abstract of the United States*. Washington, DC: US Census Bureau, 1878-2011. Also at https://www.census.gov/library/publications/time-series/statistical_abstracts.html.
2. Darity, William, ed. *International Encyclopedia of the Social Sciences*. 2nd ed. 9 vols. Detroit: Macmillan, 2008.
3. *Herron, Nancy L., ed. The Social Sciences: A Cross-Disciplinary Guide to Selected Sources*. 3rd ed. Englewood, CO: Libraries Unlimited, 2002.
3. Light, Richard J., and David B. Pillemer. *Summing Up: The Science of Reviewing Research*. Cambridge, MA: Harvard University Press, 1984.
3. *Oyen, Else, ed. Comparative Methodology: Theory and Practice in International Social Research*. London: Sage, 1990.
4. *Bibliography of Social Science Research and Writings on American Indians. Compiled by Russell Thornton and Mary K. Grasmick*. Minneapolis: Center for Urban and Regional Affairs, University of Minnesota, 1979.
4. *Book Review Index to Social Science Periodicals*. 4 vols. Ann Arbor, MI: Pierian Press, 1978-81.
4. *Communication and Mass Media Complete*. Ipswich, MA: EBSCO Publishing, 2004-. <https://www.ebscohost.com/wilson/>.
4. C.R.i.S.: *The Combined Retrospective Index Set to Journals in Sociology, 1895-1974*. With an introduction and user's guide by Evan I. Farber; executive editor, Annadel N. Wile; assistant editor, Deborah Purcell. Washington, DC: Carrollton Press, 1978.
4. *Current Contents: Social and Behavioral Sciences*. Philadelphia: Institute for Scientific Information, 1974-. Also at http://ip-science.thomsonreuters.com/mjl/scope/scope_ccsbs/.
4. *Document Retrieval Index*. US Dept. of Justice, Law Enforcement Assistance Administration, National Institute of Law Enforcement and Criminal Justice, 1978-. Microfiche.
4. Grossman, Jorge. *Índice general de publicaciones periódicas latinoamericanas: Humanidades y ciencias sociales / index to Latin American Periodicals: Humanities and Social Sciences*. Metuchen, NJ: Scarecrow Press, 1961-70.
4. Harzfeld, Lois A. *Periodical indexes in the Social Sciences and Humanities: A Subject Guide*. Metuchen, NJ: Scarecrow Press, 1978.
4. *Index of African Social Science Periodical Articles*. Dakar, Senegal: Council for the Development of Economic and Social Research in Africa, 1989-.

4. index to *Social Sciences and Humanities Proceedings*. Philadelphia: Institute for Scientific Information, 1979-. Also at http://ip-science.thomsonreuters.com/mjllscope/scope_cpai-ssh/.
4. Lester, Ray, ed. *The New Walford*. Vol. 2, *The Social Sciences*. London: Facet, 2008.
4. PAÍS international in Print. New York: OCLC Public Affairs Information Service, 1991-. Also at <http://www.proquest.com/>.
4. Social Sciences Citation index. Philadelphia: Institute for Scientific Information, 1969-. Also at <http://wokinfo.com/>.
4. Social Sciences index. New York: H. W Wilson, 1974-. Also at <http://www.ebscohost.com/wilson/> (as *Social Science Abstracts*).
5. *Becker, Howard S. Writing for Social Scientists: How to Start and Finish Your Thesis, Book, or Article*. 2nd ed. Chicago: University of Chicago Press, 2007.
5. Bell, Judith, and Stephen Waters. *Doing Your Research Project: A Guide for First-Time Researchers in Education, Health, and Social Science*. 6th ed. rev. Maidenhead, UK: McGraw-Hill Open University Press, 2014.
5. Krathwohl, David R., and Nick L. Smith. *How to Prepare a Dissertation Proposal: Suggestions for Students in Education and the Social and Behavioral Sciences*. Syracuse, NY: Syracuse University Press, 2005.
5. Northey, Margot, Lorne Tepperman, and Patrizia Albanese. *Making Sense: A Student's Guide to Research and Writing; Social Sciences*. 6th ed. Don Mills, ON: Oxford University Press, 2015.

Antopoloji

1. Barfield, Thomas, ed. *The Dictionary of Anthropology*. 13th pr. Malden, MA: Blackwell, 2009.
1. Winthrop, Robert H. *Dictionary of Concepts in Cultural Anthropology*. New York: Greenwood Press, 1991.
2. *Barnard, Alan, and Jonathan Spencer, eds. Routledge Encyclopedia of Social and Cultural Anthropology*. 2nd ed. London: Routledge, 2012.
2. Ember, Melvin, Carol R. Ember, and Ian A. Skoggard, eds. *Encyclopedia of World Cultures: Supplement*. New York: Gale Group / Thomson Learning, 2002.
2. Ingold, Tim, ed. *Companion Encyclopedia of Anthropology: Humanity, Culture, and Social Life*. London: Routledge, 2007.
2. Levinson, David, ed. *Encyclopedia of World Cultures*. 10 vols. Boston: G. K. Hall, 1991-96.
2. Levinson, David, and Melvin Ember, eds. *Encyclopedia of Cultural Anthropology*. 4 vols. New York: Henry Holt, 1997.
3. Bernard, H. Russell. *Research Methods in Anthropology: Qualitative and Quantitative Approaches*. 5th ed. Lanham, MD: AltaMira Press, 2011.
3. Bernard, H. Russell, ed. *Handbook of Methods in Cultural Anthropology*. Walnut Creek, CA: AltaMira Press, 2000.
3. *Current Topics in Anthropology: Theory, Methods, and Content*. 8 vols. Reading, MA: Addison-Wesley, 1971-75.

3. Glenn, James R. *Guide to the National Anthropological Archives, Smithsonian institution*. Rev. and enl. ed. Washington, DC: National Anthropological Archives, 1996. Revised and amended, as *Guide to the Collections of the National Anthropological Archives*, at http://anthropology.si.edu/naa/guide/_toc.htm.
3. Poggie, John J., Jr., Billie R. DeWalt, and William W. Dressler, eds. *Anthropological Research: Process and Application*. Albany: State University of New York Press, 1992.
4. *Abstracts in Anthropology*. Amityville, NY: Baywood Publishing, 1970-. Also at <http://anthropology.metapress.com/>.
4. *Annual Review of Anthropology*. Palo Alto, CA: Annual Reviews Inc., 1972-. Also at <http://www.annualreviews.org/journal/anthro>.
4. *The Urban Portal*. Chicago: University of Chicago Urban Network. <http://urban.uchicago.edu/>.

İşletme

1. Friedman, Jack P. *Dictionary of Business Terms*. 4th ed. Hauppauge, NY: Barron's Educational Series, 2012.
1. Link, Albert N. *Link's international Dictionary of Business Economics*. Chicago: Probus, 1993.
1. Nisberg, Jay N. *The Random House Dictionary of Business Terms*. New York: Random House, 1992.
1. Wiechmann, Jack G., and Laurence Urdang, eds. *NTC's Dictionary of Advertising*. 2nd ed. Lincolnwood, IL: National Textbook, 1993.
2. Folsom, W. Davis, and Stacia N. VanDyne, eds. *Encyclopedia of American Business*. Rev. ed. 2 vols. New York: Facts on File, 2011. Also at <http://www.infobasepublishing.com/>.
2. *The Lifestyle Market Analyst: A Reference Guide for Consumer Market Analysis*. Wilmette, IL: Standard Rate and Data Service, 1989-2008.
2. McDonough, John, and Karen Egolf, eds. *The Advertising Age Encyclopedia of Advertising*. 3 vols. New York: Fitzroy Dearborn, 2003.
2. Vernon, Mark. *Business: The Key Concepts*. New York: Routledge, 2002.
2. Warner, Malcolm, and John P. Kotter, eds. *international Encyclopedia of Business and Management*. 2nd ed. 8 vols. London: Thomson Learning, 2002.
3. Bryman, Alan, and Emma Bell. *Business Research Methods*. 4th ed. New York: Oxford University Press, 2015.
3. Daniells, Lorna M. *Business information Sources*. 3rd ed. Berkeley: University of California Press, 1993.
3. Moss, Rita W., and David G. Ernsthausen. *Strauss's Handbook of Business information: A Guide for Librarians, Students, and Researchers*. 3rd ed. Westport, CT: Libraries Unlimited, 2012.
3. Sekaran, Uma, and Roger Bougie. *Research Methods for Business: A Skill Building Approach*. 7th ed. New York: John Wiley and Sons, 2016.

3. Woy, James B., ed. *Encyclopedia of Business information Sources*. 33rd ed. 2 vols. Detroit: Gale Cengage Learning, 2016.
4. *Business Periodicals index*. New York: H. W Wilson, 1958-. Also at <http://www.ebscohost.com/academic/> (as *Business Periodicals index Retrospective*).
5. Farrell, Thomas J., and Charlotte Donabedian. *Writing the Business Research Paper: A Complete Guide*. Durham, NC: Carolina Academic Press, 1991.
6. Vetter, William. *Business Law, Legal Research, and Writing: Handbook*. Needham Heights, MA: Ginn Press, 1991.
6. Yelin, Andrea, and Hope Viner Samborn. *The Legal Research and Writing Handbook: A Basic Approach for Paralegals*. New York: Aspen Publishers, 2009.

İletişim, Gazetecilik ve Medya Çalışmaları

1. Horak, Ray. *Webster's New World Telecom Dictionary*. Indianapolis: Wiley Technology, 2008.
1. Miller, Toby, ed. *Television: Critical Concepts in Media and Cultural Studies*. London: Routledge, 2003.
1. Newton, Harry. *Newton's Telecom Dictionary*. 30th ed. New York: Telecom Publishing, 2016.
1. Watson, James, and Anne Hill. *A Dictionary of Communication and Media Studies*. 9th ed. New York: Bloomsbury Academic, 2015.
1. Weik, Martin H. *Communications Standard Dictionary*. 3rd ed. New York: Chapman and Hall, 1996.
2. Barnouw, Erik, ed. *international Encyclopedia of Communications*. 4 vols. New York: Oxford University Press, 1989.
2. Johnston, Donald H., ed. *Encyclopedia of international Media and Communications*. 4 vols. San Diego, CA: Academic Press, 2003.
2. Jones, Steve, ed. *Encyclopedia of New Media: An Essential Reference to Communication and Technology*. Thousand Oaks, CA: Sage, 2003.
2. Stern, Jane, and Michael Stern. *Jane and Michael Stern's Encyclopedia of Pop Culture: An A to Z Guide of Who's Who and What's What, from Aerobics and Bubble Gum to Valley of the Dolls and Moon Unit Zappa*. New York: HarperPerennial, 1992.
2. Vaughn, Stephen L. *Encyclopedia of American Journalism*. New York: Routledge, 2008.
3. Clark, Vivienne, James Baker, and Eileen Lewis. *Key Concepts and Skills for Media Studies*. London: Hodder and Stoughton, 2003.
3. Stokes, Jane. *How to Do Media and Cultural Studies*. 2nd ed. London: Sage, 2012.
3. Storey, John. *Cultural Studies and the Study of Popular Culture*. 3rd ed. Edinburgh: Edinburgh University Press, 2010.
4. Block, Eleanor S., and James K. Bracken. *Communication and the Mass Media: A Guide to the Reference Literature*. Englewood, CO: Libraries Unlimited, 1991.
4. Blum, Eleanor, and Frances Goins Wilhoit. *Mass Media Bibliography: An Annotated Guide to Books and Journals for Research and Reference*. 3rd ed. Urbana: University of Illinois Press, 1990.

4. Cates, Jo A. *Journalism: A Guide to the Reference Literature*. 3rd ed. Westport, CT: Libraries Unlimited, 2004.
4. CD Review. Hancock, NH: WGE Publishing, 1989-96.
4. *Communications Abstracts*. Los Angeles: Dept. of Journalism, University of California, Los Angeles, 1960-. Also at <http://www.ebscohost.com/academic/>.
4. *Film Review Annual*. Englewood, NJ: J. S. Ozer, 1981-2002.
4. Matlon, Ronald J., and Sylvia P. Ortiz, eds. index to *Journals in Communication Studies through 1995*. Annandale, VA: National Communication Association, 1997.
4. *Media Review Digest*. Ann Arbor, MI: Pierian Press, 1974-2006.
4. New York *Theatre Critics' Reviews*. New York: Critics' Theatre Reviews, 1943-95.
4. New York Times *Directory of the Film*. New York: Arno Press, 1971-.
4. *Records in Review*. Great Barrington, MA: Wyeth Press, 1957-.
4. Sterling, Christopher H., James K. Bracken, and Susan M. Hill, eds. *Mass Communications Research Resources: An Annotated Guide*. Mahwah, NJ: Erlbaum, 1998.
6. Christian, Darrell, Sally Jacobsen, and David Minthorn, eds. *Associated Press Stylebook and Briefing on Media Law*. Updated annually. New York: Associated Press. Also at <http://www.apstylebook.com/>.

Ekonomi

1. Pearce, David W., ed. *MIT Dictionary of Modern Economics*. 4th ed. Cambridge, MA: MIT Press, 1992.
2. Durlauf, Steven N., and Lawrence E. Blume, eds. *The New Palgrave Dictionary of Economics*. 8 vols. 2nd ed. New York: Palgrave Macmillan, 2008. Also at <http://www.dictionaryofeconomics.com/dictionary>.
2. Greenwald, Douglas, ed. *The McGraw-Hill Encyclopedia of Economics*. 2nd ed. New York: McGraw-Hill, 1994.
2. Mokyr, Joel, ed. *The Oxford Encyclopedia of Economic History*. 5 vols. Oxford: Oxford University Press, 2003. Also at <http://www.oxfordreference.com/>.
3. Fletcher, John, ed. *Information Sources in Economics*. 2nd ed. London: Butterworths, 1984.
3. Johnson, Glenn L. *Research Methodology for Economists: Philosophy and Practice*. New York: Macmillan, 1986.
4. *Journal of Economic Literature*. Nashville: American Economic Association, 1969-. Also at <https://www.aeaweb.org/journals/jel>.
5. McCloskey, Deirdre N. *Economical Writing*. 2nd ed. Prospect Heights, IL: Waveland Press, 2000.
5. Thomson, William. *A Guide for the Young Economist*. 2nd ed. Cambridge, MA: MIT Press, 2011.

Eđitim

1. Barrow, Robin, and Geoffrey Milburn. *A Critical Dictionary of Educational Concepts: An Appraisal of Selected Ideas and Issues in Educational Theory and Practice*. 2nd ed. New York: Harvester Wheatsheaf, 1990.
1. Collins, John Williams, and Nancy P. O'Brien, eds. *The Greenwood Dictionary of Education*. 2nd ed. Santa Barbara, CA: Greenwood, 2011.
1. Gordon, Peter, and Denis Lawton. *Dictionary of British Education*. 3rd rev. ed. London: Wo burn Press, 2003.
2. Alkin, Marvin C., ed. *Encyclopedia of Educational Research*. 6th ed. 4 vols. New York: Macmillan, 1992.
2. Guthrie, James W., ed. *Encyclopedia of Education*. 2nd ed. 8 vols. New York: Macmillan Reference USA, 2002.
2. Levinson, David L., Peter W. Cookson Jr., and Alan R. Sadovnik, eds. *Education and Sociology: An Encyclopedia*. New York: RoutledgeFalmer, 2002.
2. Peterson, Penelope, Eva Baker, and Barry McGaw, eds. *The International Encyclopedia of Education*. 3rd ed. 8 vols. Oxford: Elsevier, 2010.
2. Unger, Harlow G. *Encyclopedia of American Education*. 3rd ed. 3 vols. New York: Facts on File, 2007. Also at <http://www.infobasepublishing.com/>.
3. Bausell, R. Barker. *Advanced Research Methodology: An Annotated Guide to Sources*. Metuchen, NJ: Scarecrow Press, 1991.
3. Keeves, John P., ed. *Educational Research, Methodology, and Measurement: An International Handbook*. 2nd ed. New York: Pergamon, 1997.
3. Tuckman, Bruce W., and Brian E. Harper. *Conducting Educational Research*. 6th ed. Lanham, MD: Rowman and Littlefield, 2012.
4. Education Index. New York: H. W. Wilson, 1929-. Also at [http://www.ebscohost.com/wilson/\(as Education Index Retrospective and Education Abstracts\)](http://www.ebscohost.com/wilson/(as+Education+Index+Retrospective+and+Education+Abstracts)).
4. *ERIC Database*. Lanham, MD: Educational Resources Information Center, 2004-. <http://www.eric.ed.gov/>.
4. O'Brien, Nancy P., and Lois Buttlar. *Education: A Guide to Reference and Information Sources*. 2nd ed. Englewood, CO: Libraries Unlimited, 2000.
5. Carver, Ronald P. *Writing a Publishable Research Report: In Education, Psychology, and Related Disciplines*. Springfield, IL: C. C. Thomas, 1984.

Cođrafya

1. Witherick, M. E., Simon Ross, and John Small. *A Modern Dictionary of Geography*. 4th ed. London: Arnold, 2001.
1. *The World Factbook*. Washington, DC: Central Intelligence Agency, 1990s-. <https://www.cia.gov/library/publications/the-world-factbook/>.
2. Dunbar, Gary S. *Modern Geography: An Encyclopedic Survey*. New York: Garland, 1991.
2. McCoy, John, ed. *Geo-Data: The World Geographical Encyclopedia*. 3rd ed. Detroit: Thomson/ Gale, 2003. Also at <http://www.gale.com/>.
2. Parker, Sybil P., ed. *World Geographical Encyclopedia*. 5 vols. New York: McGraw-Hill, 1995.

3. Historical GIS Clearinghouse *and* Forum. Washington, DC: Association of American Geographers. <http://www.aag.org/>.
3. Walford, Nigel. *Geographical Data: Characteristics and Sources*. New York: John Wiley and Sons, 2002.
4. Conzen, Michael P., Thomas A. Rumney, and Graeme Wynn. *A Scholar's Guide to Geographical Writing on the American and Canadian Past*. Chicago: University of Chicago Press, 1993.
4. *Current Geographical Publications*. New York: American Geographical Society, 1938-2006.
4. *Geographical Abstracts*. Norwich, UK: Geo Abstracts, 1966-.
4. Okuno, Takashi. *A World Bibliography of Geographical Bibliographies*. Tsukuba, Japan: Institute of Geoscience, University of Tsukuba, 1992.
5. Durrenberger, Robert W., John K. Wright, and Elizabeth T. Platt. *Geographical Research and Writing*. New York: Crowell, 1985.
5. Northey, Margot, David B. Knight, and Dianne Draper. *Making Sense: A Student's Guide to Research and Writing; Geography and Environmental Sciences*. 6th ed. Don Mills, ON: Oxford University Press, 2015.

Hukuk

1. Garner, Bryan A., ed. *Black's Law Dictionary*. 10th ed. St. Paul, MN: Thomson/West, 2014.
1. Law, Jonathan, and Elizabeth A. Martin, eds. *A Dictionary of Law*. 8th ed. Oxford: Oxford University Press, 2015.
1. Richards, P. H., and L. B. Curzon. *The Longman Dictionary of Law*. 8th ed. New York: Pearson Longman, 2011.
2. Baker, Brian L., and Patrick J. Petit, eds. *Encyclopedia of Legal Information Sources*. 2nd ed. Detroit: Gale Research, 1993.
2. *Corpus Juris Secundum*. Brooklyn: American Law Book; St. Paul, MN: West, 1936-.
2. *Gale Encyclopedia of American Law*. 3rd ed. 14 vols. Detroit: Gale Cengage Learning, 2011. Also at <http://www.gale.cengage.com/>.
2. Hall, Kermit, and David Scott Clark, eds. *The Oxford Companion to American Law*. New York: Oxford University Press, 2002. Also at <http://www.oxfordreference.com/>.
2. Patterson, Dennis M., ed. *A Companion to Philosophy of Law and Legal Theory*. Oxford: Blackwell, 1999.
3. Campbell, Enid Mona, Lee Poh-York, and Joyce G. Tooher. *Legal Research: Materials and Methods*. 4th ed. North Ryde, Australia: LBC Information Services, 1996.
3. *Online Legal Research: Beyond LexisNexis and Westlaw*. Los Angeles: University of California. <http://libguides.law.ucla.edu/onlinelegalresearch>.
4. *Current index to Legal Periodicals*. Seattle: University of Washington Law Library, 1948-. Also at <http://lib.law.washington.edu/cilp/cilp.html>.
4. *Current Law index*. Los Altos, CA: Information Access; Farmington Hills, MI: Gale Cengage Learning, 1980-.

4. index to *Legal Periodicals and Books*. New York: H. W. Wilson, 1924-. Also at <http://www.ebscohost.com/wilson/>.
5. Bast, Carol M., and Margie Hawkins. *Foundations of Legal Research and Writing*. 5th ed. Clifton Park, NY: Delmar Cengage Learning, 2012.
5. Garner, Bryan A. *The Elements of Legal Style*. 2nd ed. New York: Oxford University Press, 2002.
6. *The Bluebook: A Uniform System of Citation*. 20th ed. Cambridge, MA: Harvard Law Review Association, 2015. Also at <https://www.legalbluebook.com/>.
6. *The Maroonbook: The University of Chicago Manual of Legal Citation*. Chicago: University of Chicago, 2013.

Siyasi Bilimler

1. Robertson, David. *A Dictionary of Modern Politics*. 4th ed. London: Routledge, 2007.
2. *The Almanac of American Politics*. Washington, DC: National Journal, 1972-. Also at <http://nationaljournal.com/almanac>.
2. Hawkesworth, Mary E., and Maurice Kogan, eds. *Encyclopedia of Government and Politics*. 2nd ed. 2 vols. London: Routledge, 2004.
2. Lal, Shiv, ed. *international Encyclopedia of Politics and Laws*. 17 vols. 5 th ed. New Delhi: Election Archives, 1992.
2. Miller, David, ed. *The Blackwell Encyclopaedia of Political Thought*. Oxford: Blackwell, 2004.
3. Green, Stephen W., and Douglas J. Ernest, eds. *information Sources of Political Science*. 5th ed. Santa Barbara, CA: ABC-Clio, 2005.
3. Johnson, Janet Buttolph, and H. T. Reynolds. *Political Science Research Methods*. 8th ed. Los Angeles: Congressional Quarterly Press, 2015.
4. ABC Pol Sci. Santa Barbara, CA: ABC-Clio, 1969-2000.
4. Hardy, Gayle J., and Judith Schiek Robinson. *Subject Guide to U.S. Government Reference Sources*. 2nd ed. Englewood, CO: Libraries Unlimited, 1996.
4. PAiS *international Journals indexed*. New York: Public Affairs Information Service, 1972-. Also at <http://www.proquest.com/>.
4. *United States Political Science Documents*. Pittsburgh: University of Pittsburgh, University Center for International Studies, 1975-91.
4. *Worldwide Political Science Abstracts*. Bethesda, MD: Cambridge Scientific Abstracts, 1976-. Also at <http://www.proquest.com/>.
5. Biddle, Arthur W., Kenneth M. Holland, and Toby Fulwiler. *Writer's Guide: Political Science*. Lexington, MA: D. C. Heath, 1987.
5. LaVaque-Manty, Mika, and Danielle LaVaque-Manty. *Writing in Political Science: A Brief Guide*. New York: Oxford University Press, 2016.
5. Lovell, David W., and Rhonda Moore. *Essay Writing and Style Guide for Politics and the Social Sciences*. Rev. ed. Canberra: Australasian Political Studies Association, 1993.
5. Schmidt, Diane E. *Writing in Political Science: A Practical Guide*. 4th ed. Boston: Longman, 2010.

5. Scott, Gregory M., and Stephen M. Garrison. *The Political Science Student Writer's Manual*. 7th ed. Boston: Pearson, 2012.
6. American Political Science Association. *APSA Style Manual for Political Science*. Rev. ed. Washington, DC: American Political Science Association, 2006. <http://www.apsanet.org/files/APSASStyleManuai2006.pdf>.

Psikoloji

1. Colman, Andrew M. *A Dictionary of Psychology*. 4th ed. Oxford: Oxford University Press, 2015. Also at <http://www.oxfordreference.com/>.
1. Eysenck, Michael W., ed. *The Blackwell Dictionary of Cognitive Psychology*. Oxford: Blackwell, 1997.
1. Hayes, Nicky, and Peter Stratton. *A Student's Dictionary of Psychology*. 4th ed. London: Arnold, 2003.
1. Wolman, Benjamin B., ed. *Dictionary of Behavioral Science*. 2nd ed. San Diego, CA: Academic Press, 1989.
2. Colman, Andrew M., ed. *Companion Encyclopedia of Psychology*. 2 vols. London: Routledge, 1997.
2. Craighead, W. Edward, Charles B. Nemeroff, and Raymond J. Corsini, eds. *The Corsini Encyclopedia of Psychology and Behavioral Science*. 4th ed. 4 vols. New York: John Wiley and Sons, 2010.
2. Kazdin, Alan E., ed. *Encyclopedia of Psychology*. 8 vols. Washington, DC: American Psychological Association; Oxford: Oxford University Press, 2000.
2. Weiner, Irving B., and W. Edward Craighead, eds. *The Corsini Encyclopedia of Psychology*. 4th ed. 4 vols. Hoboken, NJ: Wiley, 2010.
3. Breakwell, Glynis M., Sean Hammond, Chris Fife-Schaw, and Jonathan A. Smith. *Research Methods in Psychology*. 4th ed. London: Sage, 2012.
3. Elmes, David G., Barry H. Kantowitz, and Henry L. Roediger III. *Research Methods in Psychology*. 9th ed. Belmont, CA: Wadsworth Cengage Learning, 2012.
3. Reed, Jeffrey G., and Pam M. Baxter. *Library Use: A Handbook for Psychology*. 3rd ed. Washington, DC: American Psychological Association, 2003.
3. Shaughnessy, John J., Eugene B. Zechmeister, and Jeanne S. Zechmeister. *Research Methods in Psychology*. 10th ed. Boston: McGraw-Hill, 2014.
3. Wilson, Christopher. *Research Methods in Psychology: An introductory Laboratory Manual*. Dubuque, IA: Kendall-Hunt, 1990.
4. *Annual Review of Psychology*. Palo Alto, CA: Annual Reviews, 1950-. Also at <http://arjournals.annualreviews.org/journal/psych>.
4. APA PsycNET. Washington, DC: American Psychological Association, 1990s-. <http://www.apa.org/pubs/databases/psycnet/>.
4. NASPSPA Abstracts. Champaign, IL: Human Kinetics Publishers, 1990s-. Also at <http://journals.humankinetics.com/>.
4. *PubMed*. Bethesda, MD: US National Library of Medicine. <http://www.ncbi.nlm.nih.gov/pubmed/>.

4. *Science Citation index*. Philadelphia: Institute for Scientific Information, 1961-. Also at <http://wokinfo.com/>.
5. Solomon, Paul R. *A Student's Guide to Research Report Writing in Psychology*. Glenview, IL: Scott Foresman, 1985.
5. Sternberg, Robert J., and Karin Sternberg. *The Psychologist's Companion: A Guide to Writing Scientific Papers for Students and Researchers*. 6th ed. Cambridge: Cambridge University Press, 2016.
6. *Publication Manual of the American Psychological Association*. 6th ed. Washington, DC: American Psychological Association, 2009.

Din

1. Bowker, John, ed. *The Concise Oxford Dictionary of World Religions*. New ed. Oxford: Oxford University Press, 2007. Also at <http://www.oxfordreference.com/>.
1. Pye, Michael, ed. *Continuum Dictionary of Religion*. New York: Continuum, 1994.
2. Cesari, Jocelyne. *Encyclopedia of islam in the United States*. London: Greenwood Press, 2007. 2. Freedman, David Noel, ed. *The Anchor Yale Bible Dictionary*. 6 vols. New Haven, CT: Yale University Press, 2008.
2. Jones, Lindsay, ed. *Encyclopedia of Religion*. 2nd ed. 15 vols. Detroit: Macmillan Reference USA, 2005.
2. Martin, Richard C., ed. *Encyclopedia of islam and the Muslim World*. 2 vols. New York: Macmillan Reference USA, 2003.
2. Routledge Encyclopedias of Religion and Society (series). New York: Routledge.
2. Skolnik, Fred, and Michael Berenbaum, eds. *Encyclopaedia Judaica*. 2nd ed. 22 vols. Detroit: Macmillan Reference USA, 2007.
3. Kennedy, James R., Jr. *Library Research Guide to Religion and Theology: illustrated Search Strategy and Sources*. 2nd ed., rev. Ann Arbor, MI: Pierian, 1984.
4. Brown, David, and Richard Swinburne. *A Selective Bibliography of the Philosophy of Religion*. Rev. ed. Oxford: Sub-faculty of Philosophy, 1995.
4. Chinyamu, Salms F. *An Annotated Bibliography on Religion*. [Lilongwe,] Malawi: Malawi Library Association, 1993.
4. *Guide to Social Science and Religion in Periodical Literature*. Flint, MI: National Library of Religious Periodicals, 1970-88.
4. *index of Articles on Jewish Studies (RAMBi)*. Jerusalem: Jewish National and University Library, 2002-. <http://jnul.huji.ac.il/rambi/>.
4. *index to Book Reviews in Religion*. Chicago: American Theological Library Association, 1990-. Also at <http://ebscohost.com/academic> (as *ATLA Religion Database*).
4. *islamic Book Review index*. Berlin: Adiyok, 1982-.
4. O'Brien, Betty A., and Elmer J. O'Brien, eds. *Religion index Two: Festschriften, 1960-1969*. Chicago: American Theological Library Association, 1980.
4. *Religion index One: Periodicals*. Chicago: American Theological Library Association, 1977-. Also at <https://ebscohost.com/academic> (as *ATLA Religion Database*).

4. Religion index Two: Multi-author Works. Chicago: American Theological Library Association, 1976-. Also at <https://ebscohost.com/academic> (as ATLA Religion Database).
6. *CNS Stylebook on Religion: Reference Guide and Usage Manual*. 4th ed. Washington, DC: Catholic News Service, 2012.

Sosyoloji

1. Abercrombie, Nicholas, Stephen Hill, and Bryan S. Turner. *The Penguin Dictionary of Sociology*. 5th ed. London: Penguin, 2006.
1. Johnson, Allan G. *The Blackwell Dictionary of Sociology: A User's Guide to Sociological Language*. 2nd ed. Oxford: Blackwell, 2002.
1. Scott, John, and Marshall Gordon, eds. *A Dictionary of Sociology*. 4th ed. rev. Oxford: Oxford University Press, 2009. Also at <http://www.oxfordreference.com/>.
2. Beckert, Jens, and Milan Zafirovski, eds. *International Encyclopedia of Economic Sociology*. London: Routledge, 2006.
2. Borgatta, Edgar F., and Rhonda J. V. Montgomery, eds. *Encyclopedia of Sociology*. 2nd ed. 5 vols. New York: Macmillan Reference USA, 2000.
2. Levinson, David L., Peter W. Cookson, and Alan R. Sadovnik, eds. *Education and Sociology: An Encyclopedia*. New York: RoutledgeFalmer, 2014.
2. Ritzer, George, ed. *Encyclopedia of Social Theory*. 2 vols. Thousand Oaks, CA: Sage, 2005.
2. Smelser, Neil J., and Richard Swedberg, eds. *The Handbook of Economic Sociology*. 2nd ed. Princeton, NJ: Princeton University Press, 2005.
3. Aby, Stephen H., James Nalen, and Lori Fielding, eds. *Sociology: A Guide to Reference and Information Sources*. 3rd ed. Westport, CT: Libraries Unlimited, 2005.
3. Lieberman, Stanley. *Making it Count: The Improvement of Social Research and Theory*. Berkeley: University of California Press, 1987.
4. *Annual Review of Sociology*. Palo Alto, CA: Annual Reviews, 1975- Also at <http://www.annualreviews.org/journal/soc>.
4. *Applied Social Sciences index and Abstracts (ASSIAJ)*. Bethesda, MD: Cambridge Scientific Abstracts, 1987-. Also at <http://www.proquest.com/>.
4. *Social Science Research*. San Diego, CA: Academic Press, 1972-. Also at <http://www.science-direct.com/science/journal/0049089X/>.
4. *Sociological Abstracts*. Bethesda, MD: Sociological Abstracts, 1952-. Also at <http://www.proquest.com/>.
5. Smith-Lovin, Lynn, and Cary Moskovitz. *Writing in Sociology: A Brief Guide*. New York: Oxford University Press, 2016.
5. Sociology Writing Group. *A Guide to Writing Sociology Papers*. 7th ed. New York: Worth, 2013.
5. Tomovic, Vladislav A., ed. *Definitions in Sociology: Convergence, Conflict, and Alternative Vocabularies; A Manual for Writers of Term Papers, Research Reports, and Theses*. St. Catharines, ON: Dilton Publications, 1979.

Kadın Çalışmaları

1. Bataille, Gretchen M., and Laurie Lisa, eds. *Native American Women: A Biographical Dictionary*. 2nd ed. New York: Routledge, 2001.
1. Hendry, Maggy, and Jennifer S. Uglow, eds. *The Palgrave Macmillan Dictionary of Women's Biography*. 4th ed. New York: Palgrave Macmillan, 2005.
1. Mills, Jane. *Womanwords: A Dictionary of Words about Women*. New York: H. Holt, 1993.
1. Salem, Dorothy C., ed. *African American Women: A Biographical Dictionary*. New York: Garland, 1993.
2. Hine, Darlene Clark, ed. *Black Women in America*. 2nd ed. 3 vols. New York: Oxford University Press, 2005.
2. Kramarae, Cheri, and Dale Spender, eds. *Routledge International Encyclopedia of Women: Global Women's Issues and Knowledge*. 4 vols. New York: Routledge, 2000.
2. Tierney, Helen, ed. *Women's Studies Encyclopedia*. Rev. ed. 3 vols. Westport, CT: Greenwood Press, 2007.
2. Willard, Frances E., and Mary A. Livermore, eds. *Great American Women of the 19th Century: A Biographical Encyclopedia*. Amherst, NY: Humanity Books, 2005.
3. Carter, Sarah, and Maureen Ritchie. *Women's Studies: A Guide to Information Sources*. Jefferson, NC: McFarland, 1991.
3. Searing, Susan E. *Introduction to Library Research in Women's Studies*. 2nd ed. Boulder, CO: Westview Press, 1998.
4. *Studies on Women and Gender Abstracts*. Abingdon, Oxfordshire, UK: Carfax, 1983-.
4. ViVa: *A Bibliography of Women's History in Historical and Women's Studies Journals*. Amsterdam: International Institute of Social History, 1995-. <http://www.iisg.nl/womhist/viva/home.php/>.
4. *Women's Review of Books*. Wellesley, MA: Wellesley College Center for Research on Women, 1983-. Also at <http://www.oldcitypublishing.com/journals/wrb-home/>.
4. *Women Studies Abstracts*. Rush, NY: Rush Publishing, 1972-. Also at <http://www.ebscohost.com/academic/> (as Women's Studies International).

Doğa Bilimleri

Genel

1. McGraw-Hill *Dictionary of Scientific and Technical Terms*. 7th ed. New York: McGraw-Hill, 2017. Also at <http://www.accessscience.com/>.
1. Morris, Christopher, ed. *Academic Press Dictionary of Science and Technology*. San Diego, CA: Academic, 1992.
1. Porter, Roy, and Marilyn Bailey Ogilvie, eds. *The Biographical Dictionary of Scientists*. 3rd ed. 2 vols. New York: Oxford University Press, 2000.
1. Walker, Peter M. B., ed. *Chambers Dictionary of Science and Technology*. London: Chambers, 2000.

2. Considine, Glenn D., and Peter H. Kulik, eds. *Van Nostrand's Scientific Encyclopedia*. 10th ed. 3 vols. Hoboken, NJ: Wiley, 2008. <https://doi.org/10.1002/9780471743989>.
2. Heilbron, J. L., ed. *The Oxford Companion to the History of Modern Science*. Oxford: Oxford University Press, 2003. Also at <http://www.oxfordreference.com/>.
2. McGraw-Hill *Encyclopedia of Science and Technology*. 11th ed. 20 vols. New York: McGraw-Hill, 2011. Also at <http://www.accessscience.com/>.
2. *Nature Encyclopedia: An A-Z Guide to Life on Earth*. New York: Oxford University Press, 2001.
3. *Directory of Technical and Scientific Directories: A World Bibliographic Guide to Medical, Agricultural, Industrial, and Natural Science Directories*. 6th ed. Phoenix: Oryx Press, 1989.
3. Hurt, Charlie Deuel. *Information Sources in Science and Technology*. 3rd ed. Englewood, CO: Libraries Unlimited, 1998.
3. Nielsen, Harry A. *Methods of Natural Science: An Introduction*. Englewood Cliffs, NJ: Prentice-Hall, 1967.
4. *Applied Science and Technology Index*. New York: H. W. Wilson, 1913-. Also at <http://www.ebscohost.com/wilson/>.
4. Book Review Digest. New York: H. W. Wilson, 1905-. Also at <http://www.ebscohost.com/wilson/>.
4. *British Technology Index*. London: Library Association, 1962-80.
4. *Compumath Citation Index*. Philadelphia: Institute for Scientific Information, 1981-2006.
4. *General Science Index*. New York: H. W. Wilson, 1978-. Also at <http://www.ebscohost.com/wilson/> (as *General Science Full Text*).
4. *Genetics Citation Index: Experimental Citation Indexes to Genetics with Special Emphasis on Human Genetics*. Compiled by Eugene Garfield and Irving H. Sher. Philadelphia: Institute for Scientific Information, 1963.
4. *Index to Scientific Reviews: An International Interdisciplinary Index to the Review Literature of Science, Medicine, Agriculture, Technology, and the Behavioral Sciences*. Philadelphia: Institute for Scientific Information, 1974.
4. *Science and Technology Annual Reference Review*. Phoenix: Oryx Press, ca. 1989-.
4. *Science Citation Index*. Philadelphia: Institute for Scientific Information, 1961-. Also at <http://wokinfo.com/>.
4. *Technical Book Review Index*. New York: Special Libraries Association, 1935-88.
5. Booth, Vernon. *Communicating in Science: Writing a Scientific Paper and Speaking at Scientific Meetings*. 2nd ed. Cambridge: Cambridge University Press, 1993.
5. Montgomery, Scott L. *The Chicago Guide to Communicating Science*. Chicago: University of Chicago Press, 2003.
5. Valiela, Ivan. *Doing Science: Design, Analysis, and Communication of Scientific Research*. 2nd ed. Oxford: Oxford University Press, 2009.
5. Wilson, Anthony, et al. *Handbook of Science Communication*. Bristol, UK: Institute of Physics, 1998 <https://doi.org/10.1201/9780849386855>.

6. Rubens, Phillip, ed. *Science and Technical Writing: A Manual of Style*. 2nd ed. New York: Routledge, 2001.

Biyoloji

1. Allaby, Michael, ed. *The Oxford Dictionary of Natural History*. Oxford: Oxford University Press, 1985.
1. Cammack, Richard et al., eds. *Oxford Dictionary of Biochemistry and Molecular Biology*. 2nd ed. Oxford: Oxford University Press, 2008. Also at <http://www.oxfordreference.com/>.
1. Lackie, John M., ed. *The Dictionary of Cell and Molecular Biology*. 5th ed. Amsterdam: Elsevier/ AP, 2013.
1. Lawrence, Eleanor, ed. *Henderson's Dictionary of Biology*. 16th ed. New York: Benjamin Cummings, 2016.
1. Martin, Elizabeth, and Robert S. Hine, eds. *A Dictionary of Biology*. 7th ed. Oxford: Oxford University Press, 2015. Also at <http://www.oxfordreference.com/>.
1. Singleton, Paul, and Diana Sainsbury. *Dictionary of Microbiology and Molecular Biology*. 3rd ed. rev. New York: Wiley, 2006. <https://doi.org/10.1002/9780470056981>.
2. Creighton, Thomas E., ed. *Encyclopedia of Molecular Biology*. 4 vols. New York: John Wiley and Sons, 1999. <https://doi.org/10.1002/047120918X>.
2. Dulbecco, Renato, ed. *Encyclopedia of Human Biology*. 3rd ed. 10 vols. San Diego, CA: Academic Press, 2008.
2. Eldredge, Niles, ed. *Life on Earth: An Encyclopedia of Biodiversity, Ecology, and Evolution*. 2 vols. Santa Barbara, CA: ABC-CLIO, 2002.
2. Hall, Brian Keith, and Wendy M. Olson, eds. *Keywords and Concepts in Evolutionary Developmental Biology*. Rev. ed. Cambridge, MA: Harvard University Press, 2006.
2. Huber, Jeffrey T., and Susan Swogger, eds. *Introduction to Reference Sources in the Health Sciences*. 6th ed. Chicago: ALA Neal-Schuman Publishers, 2014.
2. Pagel, Mark D., ed. *Encyclopedia of Evolution*. 2 vols. Oxford: Oxford University Press, 2002. Also at <http://www.oxfordreference.com/>.
3. Wyatt, H. V., ed. *Information Sources in the Life Sciences*. 4th ed. London: Bowker-Saur, 1997.
4. *Biological Abstracts*. Philadelphia: BioSciences Information Service of Biological Abstracts, 1926-. Also at <http://www.ebscohost.com/academic/biological-abstracts/>.
4. *Biological and Agricultural Index*. New York: H. W. Wilson, 1964-. Also at <http://www.ebscohost.com/wilson/>.
4. *Environmental Sciences and Pollution Management*. Bethesda, MD: Cambridge Scientific Abstracts. Also at <http://www.proquest.com/>.
4. Genetics Citation Index: Experimental Citation Indexes to Genetics with *Special Emphasis* on Human Genetics. Compiled by Eugene Garfield and Irving H. Sher. Philadelphia: Institute for Scientific Information, 1963.
5. McMillan, Victoria E. *Writing Papers in the Biological Sciences*. 6th ed. Boston: Bedford / St. Martin's, 2016.
5. Roldan, Leslie Ann, and Mary-Lou Pardue. *Writing in Biology: A Brief Guide*. New York: Oxford University Press, 2016.

6. Council of Science Editors. *Scientific Style and Format: The CSE Manual for Authors, Editors, and Publishers*. 8th ed. Chicago: University of Chicago Press, 2014.

Kimya

1. Hawley, Gessner Goodrich, and Richard J. Lewis Sr. Hawley's *Condensed Chemical Dictionary*. 16th ed. New York: Wiley, 2016.
2. Haynes, William M., ed. *CRC Handbook of Chemistry and Physics*. 97th ed. Boca Raton, FL: CRC Press, 2016.
2. Kirk-Othmer *Encyclopedia of Chemical Technology*. 5th ed. 2 vols. Hoboken, NJ: Wiley- Interscience, 2007. <https://doi.org/10.1002/0471238961>.
2. Meyers, Robert A., ed. *Encyclopedia of Physical Science and Technology*. 3rd ed. 18 vols. San Diego, CA: Academic, 2002. Also at <http://www.sciencedirect.com/science/referenceworks/9780122274107/>.
3. Leslie, Davies. *Efficiency in Research, Development, and Production: The Statistical Design and Analysis of Chemical Experiments*. Cambridge: Royal Society of Chemistry, 1993.
3. Wiggins, Gary. *Chemical information Sources*. New York: McGraw-Hill, 1991. Also at http://en.wikibooks.org/wiki/Chemical_Information_Sources.
4. *ACS Publications*. Columbus, OH: American Chemical Society. <http://pubs.acs.org/>.
4. Chemical Abstracts. Columbus, OH: American Chemical Society, 1907-. Also at <http://www.cas.org/>.
4. *Composite index for CRC Handbooks*. 3rd ed. 3 vols. Boca Raton, FL: CRC Press, 1991.
4. CrossFire Beilstein. San Leandro, CA: MDL Information Systems, 1996-. Also at <https://www.reaxys.com/>.
4. *Reaxys*. New York: Elsevier Science. Also at <http://www.elsevier.com/solutions/reaxys>.
4. *ScienceDirect*. New York: Elsevier Science, 1999-. <http://www.sciencedirect.com/>.
5. Davis, Holly B., Julian F. Tyson, and Jan A. Pechenik. *A Short Guide to Writing about Chemistry*. Boston: Longman, 2010.
5. Ebel, Hans Friedrich, Claus Bliefert, and William E. Russey. *The Art of Scientific Writing: From Student Reports to Professional Publications in Chemistry and Related Fields*. 2nd ed. Weinheim, Germany: Wiley-VCH, 2004.
5. Schoenfeld, Robert. *The Chemist's English, with "Say it in English, Please!"* 3rd rev. ed. New York: Wiley-VCH, 2001.
6. Dodd, Janet S., ed. *The ACS Style Guide: Effective Communication of Scientific information*. 3rd ed. Washington, DC: American Chemical Society, 2006.

Bilgisayar Bilimleri

1. Gattiker, Urs E. *The information Security Dictionary: Defining the Terms That Define Security for E-Business, internet, information, and Wireless Technology*. Boston: Kluwer Academic, 2004. 1. LaPlante, Phillip A. *Dictionary of Computer Science, Engineering, and Technology*. Boca Raton, FL: CRC Press, 2001.

1. Pfaffenberger, Bryan. *Webster's New World Computer Dictionary*. 10th ed. Indianapolis: Wiley, 2003.
1. Random House Concise Dictionary of *Science and Computers*. New York: Random House Reference, 2004.
1. South, David W. *The Computer and information Science and Technology Abbreviations and Acronyms Dictionary*. Boca Raton, FL: CRC Press, 1994.
2. Henderson, Harry. *Encyclopedia of Computer Science and Technology*. Rev. ed. New York: Factson File, 2009. Also at <http://www.infobasepublishing.com/>.
2. Narins, Brigham, ed. *World of Computer Science*. 2 vols. Detroit: Gale Group / Thomson Learning, 2002.
2. Wah, Benjamin W., ed. *Wiley Encyclopedia of Computer Science and Engineering*. 5 vols. Hoboken, NJ: Wiley, 2009.
3. Ardis, Susan B., and Jean A. Poland. *A Guide to the Literature of Electrical and Electronics Engineering*. Littleton, CO: Libraries Unlimited, 1987.
4. *Directory of Library Automation Software, Systems, and Services*. Medford, NJ: Learned Information, 1993-2007.
5. Eckstein, C. J. *Style Manual for Use in Computer-Based instruction*. Brooks Air Force Base, TX: Air Force Human Resources Laboratory, Air Force Systems Command, 1990. Also at <http://www.dtic.mil/dtic/tr/fulltext/u2/a226959.pdf>.

Jeoloji ve Yer Bilimleri

1. *McGraw-Hill Dictionary of Geology and Mineralogy*. 2nd ed. New York: McGraw-Hill, 2003.
1. Neuendorf, Klaus K. E., et al., eds. *Glossary of Geology*. 5th ed. rev. Alexandria, VA: American Geological Institute, 2011.
1. Smith, Jacqueline, ed. *The Facts on File Dictionary of Earth Science*. Rev. ed. New York: Facts on File, 2006. Also at <http://www.infobasepublishing.com/>.
2. Bishop, Arthur C., Alan R. Woolley, and William R. Hamilton. *Cambridge Guide to Minerals, Rocks, and Fossils*. Rev. ed. Cambridge: Cambridge University Press, 2001.
2. Bowes, Donald R., ed. *The Encyclopedia of igneous and Metamorphic Petrology*. New York: Van Nostrand Reinhold, 1989.
2. Dasch, E. Julius, ed. *Macmillan Encyclopedia of Earth Sciences*. 2 vols. New York: Macmillan Reference USA, 1996.
2. Good, Gregory A., ed. *Sciences of the Earth: An Encyclopedia of Events, People, and Phenomena*. 2 vols. New York: Garland, 1998.
2. Hancock, Paul L., and Brian J. Skinner, eds. *The Oxford Companion to the Earth*. Oxford: Oxford University Press, 2000. Also at <http://www.oxfordreference.com/>.
2. Nierenberg, William A., ed. *Encyclopedia of Earth System Science*. 4 vols. San Diego, CA: Academic Press, 1992.
2. Selley, Richard C., et al., eds. *Encyclopedia of Geology*. 5 vols. Amsterdam: Elsevier Academic, 2005.

2. Seyfert, Carl K., ed. *The Encyclopedia of Structural Geology and Plate Tectonics*. New York: Van Nostrand Reinhold, 1987.
2. Singer, Ronald, ed. *Encyclopedia of Paleontology*. 2 vols. Chicago: Fitzroy Dearborn, 1999.
2. Steele, John H., S. A. Thorpe, and Karl K. Turekian, eds. *Encyclopedia of Ocean Sciences*. 2nd ed. 6 vols. Boston: Elsevier, 2009. Also at <http://www.sciencedirect.com/science/reference-works/9780122274305/>.
4. *Bibliography and index of Geology*. Alexandria, VA: American Geological Institute, 1966/2005. Also at <http://www.proquest.com/> (as *GeoRef*).
4. *Geobase*. New York: Elsevier Science. Also at <http://www.elsevier.com/online-tools/engineering-village/geobase/>.
4. Wood, David N., Joan E. Hardy, and Anthony P. Harvey. *Information Sources in the Earth Sciences*. 2nd ed. London: Bowker-Saur, 1989.
1. Bates, Robert L., Marla D. Adkins-Heljeson, and Rex C. Buchanan, eds. *Geowriting: A Guide to Writing, Editing, and Printing in Earth Science*. Rev. 5th ed. Alexandria, VA: American Geological Institute, 2004.
5. Dunn, J., et al. *Organization and Content of a Typical Geologic Report*. Rev. ed. Arvada, CO: American Institute of Professional Geologists, 1993.

Matematik

1. Borowski, E. J., and J. M. Borwein, eds. *Collins Dictionary: Mathematics*. 2nd ed. Glasgow: HarperCollins, 2002.
1. Nelson, David, ed. *The Penguin Dictionary of Mathematics*. 4th ed. London: Penguin, 2008.
1. Nicholson, James. *The Concise Oxford Dictionary of Mathematics*. 5th ed. Oxford: Oxford University Press, 2014.
1. Schwartzman, Steven. *The Words of Mathematics: An Etymological Dictionary of Mathematical Terms Used in English*. Washington, DC: Mathematical Association of America, 1994.
2. Darling, David J. *The Universal Book of Mathematics: From Abracadabra to Zeno's Paradoxes*. Hoboken, NJ: Wiley, 2004.
2. Ito, Kiyosi, ed. *Encyclopedic Dictionary of Mathematics*. 2nd ed. 2 vols. Cambridge, MA: MIT Press, 1993.
2. Weisstein, Eric W. *CRC Concise Encyclopedia of Mathematics*. 3rd ed. Boca Raton, FL: Chapman and Hall / CRC, 2009.
3. Pemberton, John E. *How to Find Out in Mathematics: A Guide to Sources of Information*. 2nd rev. ed. Oxford: Pergamon, 1969.
4. *DoD Public Access Search*. Fort Belvoir, VA: Defense Technical Information Center. https://publicaccess.dtic.mil/padf_public/.
4. *Mathematical Reviews: 50th Anniversary Celebration*. Providence, RI: American Mathematical Society, 1990.
4. *MathSci*. Providence, RI: American Mathematical Society. Also at <http://www.ams.org/mathscinet/>.

5. *A Manual for Authors of Mathematical Papers*. Rev. ed. Providence, RI: American Mathematical Society, 1990.
5. Miller, Jane E. *The Chicago Guide to Writing about Multivariate Analysis*. 2nd ed. Chicago: University of Chicago Press, 2013.

Fizik

1. Basu, Dipak, ed. *Dictionary of Pure and Applied Physics*. Boca Raton, FL: CRC Press, 2001.
1. Daintith, John, ed. *A Dictionary of Physics*. 7th ed. Oxford: Oxford University Press, 2015. Also at <http://www.oxfordreference.com/>.
1. Sube, Ralf. *Dictionary: Physics Basic Terms; English-German*. Berlin: A. Hatier, 1994.
1. Thewlis, James. *Concise Dictionary of Physics and Related Subjects*. 2nd ed. rev. and enl. Oxford: Pergamon, 1979.
2. Lerner, Rita G., and George L. Trigg, eds. *Encyclopedia of Physics*. 3rd ed. Weinheim, Germany: Wiley-VCH, 2005.
2. McGraw-Hill Concise Encyclopedia of Physics. New York: McGraw-Hill, 2005.
2. Meyers, Robert A., ed. *Encyclopedia of Modern Physics*. San Diego, CA: Academic Press, 1990. 2. Trigg, George L., ed. *Encyclopedia of Applied Physics*. 23 vols. Weinheim, Germany: Wiley- VCH, 2004. <https://doi.org/10.1002/3527600434>.
2. Woan, Graham. *The Cambridge Handbook of Physics Formulas*. 2003 ed. Cambridge: Cambridge University Press, 2003.
3. Shaw, Dennis F. *Information Sources in Physics*. 3rd ed. London: Bowker-Saur, 1994.
4. American Institute of Physics. *Journals*. College Park, MD: AIP. <http://aip.scitation.org/>.
4. *Astronomy and Astrophysics Abstracts*. Berlin: Springer-Verlag, 1969-.
4. *Current Physics index*. New York: American Institute of Physics, 1975-2005. Also at <http://aip.scitation.org/>.
4. *iEEE Xplore*. New York: Institute of Electrical and Electronics Engineers. <http://ieeexplore.ieee.org/Xplore/>.
4. *inspec*. Stevenage, UK: Institution of Electrical Engineers. Also at <http://www.ebscohost.com/academic/>.
4. *Institute of Physics. Journals*. London: IOP. <http://iopscience.iop.org/journals/>.
4. *Physics Abstracts*. London: Institution of Electrical Engineers, 1967-.
5. Katz, Michael J. *Elements of the Scientific Paper*. New Haven, CT: Yale University Press, 1985.
6. American Institute of Physics. *AiP Style Manual*. 4th ed. New York: American Institute of Physics, 1990.

TÜRK ORDUSU'NUN HALKLA İLİŞKİLER FAALİYETLERİ

ÖZDEN TOPRAK

EĞİTİM
yayınevi

TÜRK ORDUSU'NUN HALKLA İLİŞKİLER FAALİYETLERİ

Özden Toprak

Genel Yayın Yönetmeni: Yusuf Ziya Aydoğan (yza@egitimyayinevi.com)

Genel Yayın Koordinatörü: Yusuf Yavuz (yusufyavuz@egitimyayinevi.com)

Sayfa Tasarımı: Kübra Konca Nam

Kapak Tasarımı: Eğitim Yayınevi Grafik Birimi

T.C. Kültür ve Turizm Bakanlığı

Yayıncı Sertifika No: 47830

E-ISBN: 978-625-6552-21-0

1. Baskı, Eylül 2023

Kütüphane Kimlik Kartı

TÜRK ORDUSU'NUN HALKLA İLİŞKİLER FAALİYETLERİ

Özden Toprak

96 s., 160x240 mm

Kaynakça var, dizin yok.

E-ISBN: 978-625-6552-21-0

Copyright © Bu kitabın Türkiye'deki her türlü yayın hakkı Eğitim Yayınevi'ne aittir. Bütün hakları saklıdır. Kitabın tamamı veya bir kısmı 5846 sayılı yasanın hükümlerine göre kitabı yayımlayan firmanın ve yazarlarının önceden izni olmadan elektronik/mekanik yolla, fotokopi yoluyla ya da herhangi bir kayıt sistemi ile çoğaltılamaz, yayımlanamaz.

EĞİTİM
yayınevi

Yayınevi Türkiye Ofis: İstanbul: Eğitim Yayınevi Tic. Ltd. Şti., Atakent mah.
Yasemen sok. No: 4/B, Ümraniye, İstanbul, Türkiye

Konya: Eğitim Yayınevi Tic. Ltd. Şti., Fevzi Çakmak Mah. 10721 Sok. B Blok,
No: 16/B, Safakent, Karatay, Konya, Türkiye
+90 332 351 92 85, +90 533 151 50 42, 0 332 502 50 42
bilgi@egitimyayinevi.com

Yayınevi Amerika Ofis: New York: Eğitim Publishing Group, Inc.
P.O. Box 768/Armonk, New York, 10504-0768, United States of America
americaoffice@egitimyayinevi.com

Lojistik ve Sevkiyat Merkezi: Kitapmatik Lojistik ve Sevkiyat Merkezi, Fevzi Çakmak Mah.
10721 Sok. B Blok, No: 16/B, Safakent, Karatay, Konya, Türkiye
sevkiyat@egitimyayinevi.com

Kitabevi Şubesi: Eğitim Kitabevi, Şükran mah. Rampalı 121, Meram, Konya, Türkiye
+90 332 499 90 00
bilgi@egitimkitabevi.com

İnternet Satış: www.kitapmatik.com.tr
+90 537 512 43 00
bilgi@kitapmatik.com.tr

YARARLANILAN KAYNAKLAR

- ABADAN, Nermin, “Modern Toplumlarda Halkla Münasebet”, TODAİE Yayınları, Ank, 1964
- AKAT, İlter, “Halkla İlişkiler Ders Notları”, E.Ü. BYYO Yayınları, İzmir, 1978
- ALODALI, Necati, “Halkla İlişkiler (İletişim-Yönetim)” Ders Notları, Karaman, 1997
- ASNA, Alaeddin, Sevk ve İdare Dergisi, S.66, Şubat, 1974
- ASNA, Alaeddin, “Halkla İlişkiler”, TODAİE Yayınları, Ankara, 1969
- ASNA, Alaeddin, “Halkla İlişkiler Public Relations P.R.”, Sabah Yayınları - 2, İst. 1997
- BÜLBÜL, Rıdvan, “Halkla İlişkiler”, Konya, 1998
- BİÇAKÇI, İlker, “İletişim ve Halkla İlişkiler”, Media Cat Yayınları, Ankara, 1998
- ERTEKİN, Yücel, “Halkla İlişkiler”, TODAİE Yayınları, Ankara, 1983
- GÖKSEL, Ahmet Bülent, Ege Üniversitesi İletişim Fakültesi Yayınları, 3. Basım, İzmir, 1994
- KARAMUT, D. Ali, “İdare Hukuku” İmaj Yayınları, 4. Basım, Ankara, 1998
- TBMM Aday Memurlar Temel Programı “İnsan İlişkileri ve Haberleşme”
- GÜNDAY, Metin, Yayınlanmamış Ders Notu, Ankara, 1987
- KAYAALP, İsa, “İletişim ve Dil”, T. Diyanet Vakfı Yayınları, Ankara, 1998
- KAZANCI, Metin, “Halkla İlişkiler”, A.Ü. İLEF. Yayınları, Ankara, 1996
- KAZANCI, Metin “Kamuda ve Özel Sektörde Halkla İlişkiler”, Turhan Kitabevi Yayınları 3. Basım, Ankara, 1999
- MIHÇIOĞLU, Cemal, “Halkla İlişkiler Nedir?”, İşveren Dergisi; C.9, S.11, 1971
- MAVİŞ, Feri Mani Eskişehir, “Halkla İlişkiler (Seçme Yazılar)”, Anadolu Ün. Yayınları, 1986
- MUTLU, Erol, “İletişim Sözlüğü”, Bilim ve Sanat Yayınları 3. Basım, Ankara, 1998
- ÖZEL, Mehmet, “Türk Ordusu”, T.C. Kültür Bakanlığı Yayınları, 3. Basım, Ankara, 2000
- ŞENER, Sami, “Halkla İlişkiler”, İ.T.Ü. Yayınları İstanbul, 1992
- TELLİOĞLU, Cevdet, “Halkla İlişkiler Pratiği El Kitabı”, Timaş Yayınları, İstanbul, 2000
- TORTOP, NURİ, “Halkla İlişkiler”, G.Ü. BYYO, Yayınları, Ankara, 1990
- ULUÇ, Sıtkı, “Gizli Servis Öyküleri”, İmge Yayınları, Ankara, 1994
- UYSAL, Birkan, “Siyaset Yönetim Halkla İlişkiler”, TODAİE Yayınları, Ankara, 1998
- VAROL, Muharrem “Siyaset ve Halkla İlişkiler”, İmaj Yayınları, Ankara, 1994
- YAZICI, Muzaffer, “Hangi Model Sendika? (Çağdaş Sendikacılıkta Basın ve Halkla İlişkilerin Önemi)”, Gür Yayınları, İstanbul, 1994
- YAZICI, Reşat, “Halkla İlişkiler”, Ankara, 1996
- ZEPEZAUER, Mark, “CIA'nın Büyük Operasyonları”, Çev. Haşan BÖĞÜN, Kaynak Yayınları, 1996
- “Toplam Kalite Yönetimi Bilgilendirme Broşürü”, Cumhurbaşkanlığı Muhafız Alayı, Genelkurmay Basımevi, Ankara, 2000

Türk Silahlı Kuvvetleri, <<http://www.tsk.mil.tr>>
Kara Kuvvetleri Komutanlığı, <<http://www.kkk.tsk.mil.tr>>
Deniz Kuvvetleri Komutanlığı, <http://www.dzkk.tsk.mil.tr>
Hava Kuvvetleri Komutanlığı, <http://www.hvkk.tsk.mil.tr>
Jandarma Komutanlığı, <<http://www.jandarma.tsk.mil.tr>>
Sahil Güvenlik Komutanlığı, <<http://www.sgk.tsk.mil.tr>>
Kara Harp Okulu, <<http://www.kho.edu.tr>>
Deniz Harp Okulu, <<http://www.dho.edu.tr>>
Hava Harp Okulu, <<http://www.hho.edu.tr>>
Gülhane Askeri Tıp Akademisi, <<http://www.gata.edu.tr>>
Anıtkabir Komutanlığı, <<http://www.tsk.mil.tr/anitkabir/index.html>>
Mehmetçik Vakfı, <http://www.mehmetcik.org.tr>
Uluslararası Af Örgütü, <<http://web.amnesty.org>>

TURİZMDE GÜNCEL GELİŐMELER

Doç. Dr. Ayhan Karakaő - Dr. Ahmet Aslan

EĐİTİM
yayınevi

TURİZMDE GÜNCEL GELİŞMELER

Editör: Doç. Dr. Ayhan Karakaş, Dr. Ahmet Aslan

Genel Yayın Yönetmeni: Yusuf Ziya Aydoğan (yza@egitimyayinevi.com)

Genel Yayın Koordinatörü: Yusuf Yavuz (yusufyavuz@egitimyayinevi.com)

Sayfa Tasarımı: Kübra Konca Nam

Kapak Tasarımı: Eğitim Yayınevi Grafik Birimi

T.C. Kültür ve Turizm Bakanlığı

Yayıncı Sertifika No: 47830

E-ISBN: 978-625-6552-05-0

1. Baskı, Temmuz 2023

Kütüphane Kimlik Kartı

TURİZMDE GÜNCEL GELİŞMELER

Editör: Doç. Dr. Ayhan Karakaş, Dr. Ahmet Aslan

160 s., 160x240 mm

Kaynakça var, dizin yok.

ISBN: 978-625-6552-05-0

Copyright © Bu kitabın Türkiye'deki her türlü yayın hakkı Eğitim Yayınevi'ne aittir. Bütün hakları saklıdır. Kitabın tamamı veya bir kısmı 5846 sayılı yasanın hükümlerine göre kitabı yayımlayan firmanın ve yazarlarının önceden izni olmadan elektronik/mekanik yolla, fotokopi yoluyla ya da herhangi bir kayıt sistemi ile çoğaltılamaz, yayımlanamaz.

EĞİTİM

yayınevi

Yayınevi Türkiye Ofis: İstanbul: Eğitim Yayınevi Tic. Ltd. Şti., Atakent mah. Yasemen sok. No: 4/B, Ümraniye, İstanbul, Türkiye

Konya: Eğitim Yayınevi Tic. Ltd. Şti., Fevzi Çakmak Mah. 10721 Sok. B Blok, No: 16/B, Safakent, Karatay, Konya, Türkiye
+90 332 351 92 85, +90 533 151 50 42, 0 332 502 50 42
bilgi@egitimyayinevi.com

Yayınevi Amerika Ofis: New York: Eğitim Publishing Group, Inc. P.O. Box 768/Armonk, New York, 10504-0768, United States of America
americaoffice@egitimyayinevi.com

Lojistik ve Sevkiyat Merkezi: Kitapmatik Lojistik ve Sevkiyat Merkezi, Fevzi Çakmak Mah. 10721 Sok. B Blok, No: 16/B, Safakent, Karatay, Konya, Türkiye
sevkiyat@egitimyayinevi.com

Kitabevi Şubesi: Eğitim Kitabevi, Şükran mah. Rampalı 121, Meram, Konya, Türkiye
+90 332 499 90 00
bilgi@egitimkitabevi.com

İnternet Satış: www.kitapmatik.com.tr
+90 537 512 43 00
bilgi@kitapmatik.com.tr

KAYNAKLAR

- Ahmad, R., & Scott, N. (2019). Technology Innovations Towards Reducing Hospitality Human Resource Costs in Langkawi, Malaysia. *Tourism Review*, 74(3), 547-562. <https://doi.org/10.1108/TR-03-2018-0038>
- Ali, A., & Frew, A. J. (2014). Technology Innovation and Applications in Sustainable Destination Development. *Information Technology & Tourism*, 14(4), 265-290.
- Ali, F., Dogan, S., Chen, X., Cobanoglu, C., & Limayem, M. (2023). Friend or a Foe: Understanding Generation Z Employees' Intentions to Work with Service Robots in the Hotel Industry. *International Journal of Human-Computer Interaction*, 39(1), 111-122.
- Alsos, G. A., Eide, D., & Madsen, E. L. (2014). Introduction: Innovation in Tourism Industries. *Handbook of Research on Innovation in Tourism Industries*, 1-24.
- Anonim. (2023, Ocak 9). *13 Key Technology Trends Emerging in the Travel Industry in 2023*. Revfine.Com. <https://www.revfine.com/technology-trends-travel-industry/>
- Aydın, E. (2018). Takım Kültürü, Yenilikçi İş Davranışı ve Örtük Bilgi Paylaşımı İlişkisi: Türkiye'de Otel İşletmeleri Üzerine Bir Uygulama. Doktora Tezi. Erzurum: Atatürk Üniversitesi.
- Aydın, E. (2022). Innovation as a Key Driver of Sustainability in Tourism. İçinde M. E. A. Abdelli, N. Mansour, A. Akbaba, & E. Serradell-Lopez (Ed.), *Sustainability, Big Data, and Corporate Social Responsibility: Evidence from the Tourism Industry* (s. 3-23). Boca Raton: CRC Press.
- Ayyıldız, A. Y., & Ayyıldız, T. (2020). Pazarlama Fırsatı Olarak Akıllı Turizm: Kuşadası Örneği. *Business & Management Studies: An International Journal*, 8(1), 599-623.
- Babur, Y. (2022). Metaverse Ağında Turizm Endüstrisinin Rolü. *Turizm Ekonomi ve İşletme Araştırmaları Dergisi*, 4(1), 91-101.
- Başer, M. Y., & Olcay, A. (2022). Akıllı Turizmde Yapay Zekâ Teknolojisi. *Gaziantep University Journal of Social Sciences*, 21(3), 1795-1817.
- Bogicevic, V., Liu, S. Q., Seo, S., Kandampully, J., & Rudd, N. A. (2021). Virtual Reality is so Cool! How Technology Innovativeness Shapes Consumer Responses to Service Preview Modes. *International Journal of Hospitality Management*, 93, 102806.
- Buhalis, D. (2020). Technology in Tourism-From Information Communication Technologies to Etourism and Smart Tourism Towards Ambient Intelligence Tourism: A perspective Article. *Tourism Review*, 75(1), 267-272.
- Camilleri, M. A., Troise, C., & Kozak, M. (2023). Functionality and Usability Features of Ubiquitous Mobile Technologies: The acceptance of interactive travel apps. *Journal of Hospitality and Tourism Technology*, 14(2), 188-207.
- Cao, A., Shi, F., & Bai, B. (2022). A Comparative Review of Hospitality and Tourism Innovation Research in Academic and Trade Journals. *International Journal of Contemporary Hospitality Management*, 34(10), 3790-3813.
- Casais, B., Fernandes, J., & Sarmento, M. (2020). Tourism Innovation Through Relationship Marketing and Value Co-Creation: A Study on Peer-To-Peer Online Platforms for Sharing Accommodation. *Journal of Hospitality and Tourism Management*, 42, 51-57.
- Cheng, V. T. P., & Guo, R. (2021). The Impact of Consumers' Attitudes Towards Technology on The Acceptance of Hotel Technology-Based Innovation. *Journal of Hospitality and Tourism Technology*, 12(4), 624-640.
- Choe, J. Y., Kim, J. J., & Hwang, J. (2021). Innovative Marketing Strategies for The Successful Construction of Drone Food Delivery Services: Merging TAM with TPB. *Journal of Travel & Tourism Marketing*, 38(1), 16-30.
- Chu, M.-T., Khosla, R., Khaksar, S. M. S., & Nguyen, K. (2017). Service Innovation Through Social Robot Engagement to Improve Dementia Care Quality. *Assistive Technology*, 29(1), 8-18.
- Çallı, F. (2021). NFT Teknolojisine Turizm Perspektifi ile bir Bakış. *Journal of New Tourism Trends (JOINNTT)*, 2(2), 161-172.

- Demirezen, B. (2019). Artırılmış Gerçeklik ve Sanal Gerçeklik Teknolojisinin Turizm Sektöründe Kullanılabilirliği Üzerine Bir Literatür Taraması. *Uluslararası Global Turizm Araştırmaları Dergisi*, 3(1), 1-26.
- Doğan, S., & Çakıcı, C. (2022). Yapay Zekalı Hizmet Robotlarına Yönelik Etik Hususlar. *Güncel Turizm Araştırmaları Dergisi*, 6(1), 162-176.
- Doğan, S., & Vatan, A. (2019). Misafirler, hizmet robotları hakkında ne düşünüyor? tripadvisor'daki yorumlara yönelik bir araştırma. The Third International Congress On Future Of Tourism: Innovation, Entrepreneurship and Sustainability, Mersin, Türkiye, 26 - 28 Eylül,1(1): 851-852.
- Eraslan, İ. H., Bulu, M., & Bakan, İ. (2008). Kümelenmeler ve İnovasyona Etkisi: Türk Turizm Sektöründe Uygulamalar. *Seyahat ve Otel İşletmeciliği Dergisi*, 5(3), 15-29.
- Erbaşlar, G. (2019). *İnovasyon Yönetimi*. Ankara: Nobel Akademik Yayıncılık.
- Ercan, F. (2020). Turizm Pazarlamasında Yapay Zekâ Teknolojilerinin Kullanımı ve Uygulama Örnekleri. *Ankara Hacı Bayram Veli Üniversitesi Turizm Fakültesi Dergisi*, 23(2), 394-410.
- Erul, E., & Işın, A. (2023). ChatGPT ile Sohbetler: Turizmde ChatGPT'nin Önemi. *Journal of Tourism and Gastronomy Studies*, 11(1), 780-793.
- Gomezelj, D. O. (2016). A Systematic Review of Research on Innovation in Hospitality and Tourism. *International Journal of Contemporary Hospitality Management*, 28(3), 516-558.
- Güler, N. (2021). Akıllı Turizm Bağlamında İstanbul'daki Uygulamaların Sürdürülebilirlik Kapsamında Değerlendirilmesi. Yüksek Lisans Tezi. İstanbul: İstanbul Üniversitesi.
- Halit Akın, M. (2022). Turizm Sektöründe Yeşil Bilişim Uygulamaları. *Turizm Akademik Dergisi*, 9(1), 179-192.
- Hall, M. C., & Williams, A. M. (2008). *Tourism and Innovation*. London: Routledge.
- Hjalager, A.-M. (2002). Repairing Innovation Defectiveness in Tourism. *Tourism Management*, 23(5), 465-474.
- Hjalager, A.-M. (2010). A Review of Innovation Research in Tourism. *Tourism Management*, 31(1), 1-12.
- Hwang, J., Park, S., & Kim, I. (2020). Understanding Motivated Consumer Innovativeness in The Context of a Robotic Restaurant: The Moderating Role of Product Knowledge. *Journal of Hospitality and Tourism Management*, 44, 272-282.
- İçöz, O. (2021). *Turizm ve Teknoloji Tarihsel Süreçte Turizmde Teknolojik Dönüşüm*. Ankara: Detay Yayıncılık.
- Karagöz Zeren, S., & Demirel, E. (2020). Turizm Endüstrisinde Yeni Trend: Blockchain Startup Projeleri. *Journal of Tourism Intelligence and Smartness*, 3(2), 169-188.
- Kıvılcım, B. (2022). Turizm Sektöründe Çalışma Yaşamının Değişimi. İçinde C. Çolakoğlu & E. İpekçi (Ed.), *Çalışma Yaşamında Dönüşüm* (s. 69-82). Ankara: Akademisyen Kitabevi.
- Kim, J. J., Choe, J. Y. (Jacey), & Hwang, J. (2021). Application of Consumer Innovativeness to the Context of Robotic Restaurants. *International Journal of Contemporary Hospitality Management*, 33(1), 224-242.
- Korkmaz, İ. H. (2020). İnovasyon Yönetimi. İçinde B. Suna & A. Vatan (Ed.), *Turizm Endüstrisinde İnovasyon* (s. 79-101). Ankara: Nobel Akademik Yayıncılık.
- Law, R., Buhalis, D., & Cobanoglu, C. (2014). Progress on Information and Communication Technologies in Hospitality and Tourism. *International Journal of Contemporary Hospitality Management*, 26(5), 727-750.
- Lelo de Larrea, G., Altin, M., Koseoglu, M. A., & Okumus, F. (2021). An Integrative Systematic Review of Innovation Research in Hospitality and Tourism. *Tourism Management Perspectives*, 37, 100789.
- Leung, X. Y. (2019). Technology-Enabled Service Evolution in Tourism: A Perspective Article. *Tourism Review*, 75(1), 279-282.
- Liebana-Cabanillas, F., Carvajal-Trujillo, E., Villarejo-Ramos, Á. F., & Higuera-Castillo, E. (2020). Antecedents of the Intention to Use NFC Mobile Applications in Tourism. *Journal of Hospitality and Tourism Technology*, 11(2), 369-383.

- Loureiro, A. (2019). Innovation and Technology – The Only Answer for Sustainable Tourism Growth. *Worldwide Hospitality and Tourism Themes*, 11(6), 743-747.
- Martin-Fuentes, E., & Mellinas, J. P. (2018). Hotels That Most Rely on Booking.com – Online Travel Agencies (OTAs) and Hotel Distribution Channels. *Tourism Review*, 73(4), 465-479.
- Montresor, S. (2018). Innovation in tourism: A Diverging Line of Research in Need of a Synthesis. *Tourism Economics*, 24(7), 765-780.
- Navío-Marco, J., Ruiz-Gómez, L. M., & Sevilla-Sevilla, C. (2018). Progress in Information Technology and Tourism Management: 30 Years on and 20 Years After the Internet - Revisiting Buhalis & Law's Landmark Study About eTourism. *Tourism Management*, 69, 460-470.
- Nguyen, V. K., Natoli, R., & Divisekera, S. (2021). Innovation and Productivity in Tourism Small and Medium Enterprises: A Longitudinal Study. *Tourism Management Perspectives*, 38, 100804.
- Nunes, S., & Cooke, P. (2021). New Global Tourism Innovation in a Post-Coronavirus Era. *European Planning Studies*, 29(1), 1-19.
- OECD. (2005). Oslo Manual: The Measurement of Scientific and Technological Activities. Proposed Guidelines for Collecting and Interpreting Technological Innovation data (3rd ed.). European Commission, Eurostat, OECD. <https://doi.org/10.1787/9789264065581-en>
- OECD. (2006). *Innovation and Growth in Tourism*. Paris: OECD. <https://doi.org/10.1787/9789264025028-en>
- Pantano, E., & Styliadis, D. (2021). New Technology and Tourism Industry Innovation: Evidence from Audio-Visual Patented Technologies. *Journal of Hospitality and Tourism Technology*, 12(4), 658-671.
- Pikkemaat, B., Peters, M., & Bichler, B. F. (2019). Innovation Research in Tourism: Research Streams and Actions for the Future. *Journal of Hospitality and Tourism Management*, 41, 184-196.
- Sezgin, M., Keleş, A., & Karagöz, B. (2021). Pandemi Dönemi Temassız Otelcilik ve 4-5 Yıldızlı Oteller Üzerine Bir Araştırma. *Journal of Global Tourism and Technology Research*, 2(2), 72-86.
- Shin, H., & Kang, J. (2020). Reducing Perceived Health Risk to Attract Hotel Customers in The Covid-19 Pandemic Era: Focused on Technology Innovation for Social Distancing and Cleanliness. *International Journal of Hospitality Management*, 91, 102664.
- Shin, H., Perdue, R. R., & Kang, J. (2019). Front Desk Technology Innovation In Hotels: A Managerial Perspective. *Tourism Management*, 74, 310-318.
- Storey, C., Cankurtaran, P., Papastathopoulou, P., & Hultink, E. J. (2016). Success Factors for Service Innovation: A Meta-Analysis: Service Innovation: A Meta-Analysis. *Journal of Product Innovation Management*, 33(5), 527-548.
- Sürme, M. (2020). Ağırlama İşletmelerinde İnovasyon ve Pazarlama. İçinde A. Olcay (Ed.), *Ağırlama İşletmelerinde Girişimcilik ve İnovasyon: Endüstri 4.0 Perspektifinde Bir Uygulama* (s. 79-101). Gazi Kitabevi.
- Swida, A., & Ziaecian, Y. (2021). Technological Innovation at PC Sector During Covid-Crisis. *European Research Studies*, 24(2B), 257-265.
- Şenkal, E. (2022). Akıllı Turizm Teknolojilerinin Destinasyonların Pazarlanabilirliğine Etkisi: TR81 Bölgesi Örneği. Yüksek Lisans Tezi. Bartın: Bartın Üniversitesi.
- Tang, T.-W., Zhang, P., Lu, Y. (Tracy), Wang, T.-C., & Tsai, C.-L. (2020). The Effect of Tourism Core Competence on Entrepreneurial Orientation and Service Innovation Performance in Tourism Small and Medium Enterprises. *Asia Pacific Journal of Tourism Research*, 25(2), 89-100.
- Tao, M., Nawaz, M. Z., Nawaz, S., Butt, A. H., & Ahmad, H. (2018). Users' acceptance of Innovative Mobile Hotel Booking Trends: UK vs. PRC. *Information Technology & Tourism*, 20(1-4), 9-36.

- Temizkan, R., & Kızıлтаş, M. Ç. (2021). Turizm Bağlamında Kültürel ve Doğal Varlıkların Korunmasında Fon Sağlama Aracı Olarak NFT. *Journal of tourism and Gastronomy Studies*, 9(4), 3079-3091.
- Topsakal, Y., Yüzbaşıođlu, N., Çelik, P., & Bahar, M. (2018). Turizm 4.0 - Turist 5.0: İnsan Devriminin Neden Endüstri Devrimlerinden Bir Numara Önde Olduđuna İlişkin Bakış. *Journal of Tourism Intelligence and Smartness*, 1(2), 1-11.
- Tussyadiah, I. P. (2016). The Influence of Innovativeness on On-Site Smartphone Use Among American Travelers: Implications for Context-Based Push Marketing. *Journal of Travel & Tourism Marketing*, 33(6), 806-823.
- University of Pretoria. (2019). *Defining Technological Innovation*. <https://repository.up.ac.za/bitstream/handle/2263/30490/02chapter2.pdf?sequence=3>
- Uzun, C. (2020). Turizm İşletmelerinde İnovasyon Stratejileri. *AHBVÜ Turizm Fakültesi Dergisi*, 23(2),
- Witell, L., Snyder, H., Gustafsson, A., Fombelle, P., & Kristensson, P. (2016). Defining Service Innovation: A Review and Synthesis. *Journal of Business Research*, 69(8), 2863-2872.
- Yapıcı, O. Ö., & Yıldırım, G. (2021). Endüstri 4.0'ın Turizm Alanındaki Kavramları Üzerine Bir Araştırma. *IBAD Sosyal Bilimler Dergisi*, 11, 394-412.
- Zach, F. J., Krizaj, D., & McTier, B. (2018). Learning From Press Releases: Implications for Hospitality Innovation. *International Journal of Contemporary Hospitality Management*, 30(1), 95-113.

KAYNAKÇA

- Abdulrazagoz, A. ve Özdemir, C. (2023). Konaklama İşletmelerinde Hizmet Robotlarının Kullanımına Yönelik Turizm Fakültesi Öğrencilerinin Algıları. İçinde A.T. Bayram (Editör), *Sosyal Bilimler Üzerine Araştırmalar-IV* (s. 147-164). Gaziantep: Özgür Yayınları.
- Açıksözlü, Ö. (2021). *Turizm İşletmelerinde "Robotik Emek" (Endüstri 4.0 – Yapay Zeka ve Robot Teknolojileri)*. D. Bozok (Editör). Ankara: Detay Yayıncılık.
- Adams, B., Breazeal, C., Brooks, R.A. and Scassellati, B. (2000). Humanoid Robots: A New Kind of Tool. *IEEE Intelligent Systems and Their Applications*, 15(4), 25-31.
- Ağca, Y. (2023). Yapay Zekanın Konaklama, Seyahat ve Gastronomi Sektörlerinde Kullanımları. İçinde C. Gündüz (Editör), *Turizmde Dijital Gelecek: Seyahat, Konaklama, Rehberlik ve Gastronomide Teknolojik Trendler ve Yenilikçi Uygulamalar* (s. 1-12). Ankara: Detay Yayıncılık.
- Akova, O. ve Kokonalioglu, H.T. (2021). Robotlaşmanın Ağırlama Operasyonlarına Entegrasyonu. 19. Geleneksel Turizm Sempozyumu, 29 Nisan, Kocaeli, Türkiye.
- Alphan, E. (2022). Gastronomi Alanında Robotlar ve Kullanım Alanları. İçinde İ. Yazıcıoğlu, E. Alphan ve R. Bölükbaş (Editörler), *Gastronomi ve Teknoloji* (s. 104-128). Ankara: Detay Yayıncılık.
- Aslan, E. (2014). Yabancı Dil Öğretiminde Robot Öğretmenler. *Ondokuz Mayıs Üniversitesi Eğitim Fakültesi Dergisi*, 33(1), 15-26.
- Aslantürk, E. ve Erdem, A. (2021). Teknoloji Kullanımına Yönelik Tutumun Otellerde Robot Kabul Edilebilirliği Üzerine Etkisi. *Journal of Global Tourism and Technology Research*, 2(2), 102-115.
- Atılğan, C. (1994). Robot Teknolojisi ve İstif Robotu İmalatı. Yüksek Lisans Tezi. İstanbul: Yıldız Teknik Üniversitesi.
- Bacaksız, P. (2020). Covid-19 Pandemisi Döneminde Sohbet Pazarlamasının Önemi ve Sohbet Robotu (Chatbot) Uygulamalarının Kullanımı. *Iğdır Üniversitesi Sosyal Bilimler Dergisi*, Ek Sayı, 29-46.
- Bağırın Özşeker, D. (2022). Robotik Teknolojinin Turizm Endüstrisine İnfüzyonu. İçinde H. Kurgun ve E. Aktaş (Editörler), *Turizm ve Teknoloji Sürdürülebilirlik Yaklaşımıyla* (s. 76-103). Ankara: Detay Yayıncılık.
- Barakazı, M. (2022). Gastronomi Alanında Kullanılan Robotlar: GastRobot. İçinde A. Erdem, M. Barakazı ve L.S. Gökteş (Editörler), *Gastro Teknoloji* (s. 63-80). Ankara: Detay Yayıncılık.
- Başer, M.Y. ve Olcay, A. (2022). Akıllı Turizmde Yapay Zeka Teknolojisi. *Gaziantep University Journal of Social Sciences*, 21(3), 1795-1817.
- Başer, S.H. (2022). Konaklama Sektöründe İnsansı Robota İlişkin Bakış Açısının Metin Madenciliğiyle Belirlenmesi. Yüksek Lisans Tezi. Aksaray: Aksaray Üniversitesi.
- Başer, S.H. ve Bakırtaş, H. (2023). Hizmet Sektöründe İnsansı Robot Kullanımı Üzerine Bir Literatür Taraması. *Ömer Halisdemir Üniversitesi İktisadi ve İdari Bilimler Fakültesi Dergisi*, 16(1), 207-223.
- Başkaya, F. ve Karacan, H. (2022). Yapay Zeka Tabanlı Sistemlerin Kişisel Veri Mahremiyeti Üzerine Etkisi: Sohbet Robotları Üzerine Bir İnceleme. *Bilişim Teknolojileri Dergisi*, 15(4), 481-491.
- Bozkurt Uzan, Ş. ve Sevimli, Y. (2020). Gastronomideki Robotik Uygulamalar ve Yapay Zeka. *Tourism and Recreation*, 2(2), 46-58.
- Bozkurt Yüksel, A.E. (2017). Robot Hukuku. *Türkiye Adalet Akademisi Dergisi*, 29, 85-112.
- Brynjolfsson, E. and Hitt, L.M. (2000). Beyond Computation: Information Technology, Organizational Transformation and Business Performance. *Journal of Economic Perspectives*, 14(4), 23-48.

- Çengelci, B. ve Çimen, H. (2005). Endüstriyel Robotlar. *Makine Teknolojileri Elektronik Dergisi*, 2005(2), 69-78.
- Çuhadar, M., Demiray, G., Öztürk, M. ve Alabacak, C. (2022). Konaklama İşletmelerinde Yapay Zeka ve Robotik Teknolojileri: Bibliyometrik Bir Analiz. *Journal of Tourism and Gastronomy Studies*, 10(2), 1550-1580.
- Demir, E. (2017). Robot Hukuku. Yüksek Lisans Tezi. İstanbul: İstanbul Bilgi Üniversitesi.
- Eroğlu Hall, E., Sevim, N. ve Bulut, A. (2022). Çevrimiçi Tüketicilerin Sohbet Robotlarına (Chatbots) Yönelik Tutumları. *Sosyal Bilimler EKEV Akademi Dergisi*, 26(91), 33-53.
- Güncan, Ö. (2021). Dijital Dönüşümün Turist Tipolojisine Yansımaları: Sanal Turist. *Social Science Development Journal*, 6(27), 368-383.
- Gürdin, B. (2020). Robonomi ve Müşteri Memnuniyeti: Hizmet Robotlarına İlişkin Literatür Taraması. *Ekonomi Maliye İşletme Dergisi*, 3(1), 85-100.
- Ishiguro, H., Ono, T., Imai, M., Maeda, T., Kanda, T. and Nakatsu, R. (2001). Robovie: An Interactive Humanoid Robot. *Industrial Robot: An International Journal*, 28(6), 498-503.
- Ivanov, S., Webster, C. and Berezina, K. (2017). Adoption of Robots and Service Automation by Tourism and Hospitality Companies. INVTUR Conference, May 17-19, Aveiro, Portugal.
- Ivanov, S. (2023). *Tourism and Hotel Technologies*, https://www.researchgate.net/publication/368569554_TOURISM_AND_HOTEL_TECHNOLOGIES, (E.T.: 15.06.2023).
- İbiş, S. (2019). Turizm Endüstrisinde Robotlaşma. *Türk Turizm Araştırmaları Dergisi*, 3(3), 403-420.
- İşeri, İ., Aydın, Ö. ve Tutuk, K. (2021). Müşteri Hizmetleri Yönetiminde Yapay Zeka Temelli Chatbot Geliştirilmesi. *Avrupa Bilim ve Teknoloji Dergisi*, Özel Sayı (29), 358-365.
- Kanda, T., Ishiguro, H., Imai, M. and Oni, T. (2004). Development and Evaluation of Interactive Humanoid Robots. *Proceedings of the IEEE*, 92(11), 1839-150.
- Karamustafa, K. ve Örnek, N. (2021). Turizm Sektöründe Yapay Zeka Uygulamaları. İçinde Ş. Aydın ve M. Boz (Editörler), *Turizmde Güncel Konu ve Eğilimler III* (s. 20-43). Ankara: Detay Yayıncılık.
- Kıvılcım, B. (2023). Geleceğin Konaklama Yerleri: Dijitalleşen Turizmde Yeni Konaklama Modelleri. İçinde C. Gündüz (Editör), *Turizmde Dijital Gelecek: Seyahat, Konaklama, Rehberlik ve Gastronomide Teknolojik Trendler ve Yenilikçi Uygulamalar* (s. 159-171). Ankara: Detay Yayıncılık.
- Kurçer, D. (2022). Yapay Zeka Tabanlı Ürünlerin Turizmde Kullanımı: “Assassin’s Creed Origins” Oyunu Antik Mısır Keşif Turu Örneği. Yüksek Lisans Tezi. Zonguldak: Zonguldak Bülent Ecevit Üniversitesi.
- Kurt, D. ve Bozoklu, Ü. (2019). Robot Ekonomisinin Yükselişi. *Sosyal Bilimler Metinleri*, 1, 25-47.
- Nam, K., Dutt, C.S., Chatoth, P., Daghfous, A. and Khan, M.S. (2021). The Adoption of Artificial Intelligence and Robotics in the Hotel Industry: Prospects and Challenges. *Electronic Markets*, 31, 553-574.
- Oğuz, Ş.E. (2021). Bir E-Hizmet Yardımcısı Olarak Sohbet Robotlarının Müşteri Tatminine Etkisi. Yüksek Lisans Tezi. Ankara: Hacettepe Üniversitesi.
- Oxford Learner’s Dictionaries (2023). Robot, <https://www.oxfordlearnersdictionaries.com/definition/english/robot?q=robot>, (E.T.: 05.05.2023).
- Oxford Learner’s Dictionaries (2023). Chat, https://www.oxfordlearnersdictionaries.com/definition/english/chat_1?q=chat, (E.T.: 04.07.2023).
- Özgül Katlav, E. ve Çobanoğlu, C. (2021). Turizm Endüstrisinde Robotlar, Müşteri Destek Canlı Sohbet Servisi, Otomasyon. İçinde Ş. Aydın ve M. Boz (Editörler), *Turizmde Güncel Konu ve Eğilimler III* (s. 1-19). Ankara: Detay Yayıncılık.

- Özgül, G. ve Kılınc Şahin, S. (2021). Turizmde Robotlaşma: Yiyecek-İçecek Sektöründe Robot Şefler ve Robot Garsonlar. *OPUS-Uluslararası Toplum Araştırmaları Dergisi*, 18(Yönetim ve Organizasyon Özel Sayısı), 1849-1882.
- Özkan, A., Akkaya, B. ve Özkan, H. (2020). Hizmet Robotu Entegrasyon İsteklilik (HREİ) Ölçeği: Türkçeye Uyarlama, Geçerlik ve Güvenirlik Çalışması. *Business & Management Studies: An International Journal*, 8(3), 3710-3750.
- Özkol, İ., Doğan, K. ve Köseali, G. (2019). EBYS Uygulamalarında Yapay Zeka Destekli Chatbot (Sohbet Robotu) Kullanımı. https://www.researchgate.net/publication/338336314_EBYS_Uygulamalarinda_Yapay_Zeka_Destekli_Chatbot_Sohbet_Robotu_Kullanimi_-_Artificial_Intelligence_Supported_Chatbot_Usage_in_ERMS_Applications, (E.T.: 05.07.2023).
- Öztürk, İ. ve Toker, M. (2023). Dijital Rehberlik: Seyahat ve Konaklama Deneyimlerinde Yeni Bir Yaklaşım. İçinde C. Gündüz (Editör), *Turizmde Dijital Gelecek: Seyahat, Konaklama, Rehberlik ve Gastronomide Teknolojik Trendler ve Yenilikçi Uygulamalar* (s. 70-82). Ankara: Detay Yayıncılık.
- Robotik Sistem (2023). Robot Nedir?, http://www.robotiksistem.com/robot_nedir_robot_tasarimi_yapimi.html, (E.T.: 05.05.2023).
- Sağır, M. ve Oraç, E. (2019). İşletmelerde Yapay Zeka Uygulamaları: Turizm İncelemesi. İçinde A. Karaman ve K. Sayın (Editörler), *Dijital Turizm Sektörün Yeni Geleceği* (s. 219-233). Konya: Eğitim Yayınevi.
- Sayar, B. (2021). Yapay Zeka ve Robot Teknolojisinin Gazetecilik Pratikleri Üzerindeki Etkisi. Doktora Tezi. İstanbul: Marmara Üniversitesi.
- Schaal, S. (1999). Is Imitation Learning the Route to Humanoid Robots? *Trends in Cognitive Sciences*, 3(6), 233-242.
- Seyitoğlu, F. and Ivanov, S. (2023). Service Robots and Perceived Discrimination in Tourism and Hospitality. *Tourism Management*, 96(2023), 1-7.
- Sezgin, M. ve Karagöz, B. (2021). Turizmde Robotlaşma Teknolojisinin Kullanımı. *Uluslararası Anadolu Sosyal Bilimler Dergisi*, 5(3), 946-960.
- Singil, N. (2022). Yapay Zeka ve İnsan Hakları. *Public and Private International Law Bulletin*, DOI: 10.26650/ppil.2022.42.1.970856.
- Stanley Robotics (2023). Valet Parking, <https://www.stanley-robotics.com/autonomous-valet-parking/>, (E.T.: 20.06.2023).
- Sugasri, S. and Selvam, R.P. (2018). Recent Technological Trends in Tourism and Hospitality Industry. *International Journal of Management, Technology and Engineering*, 8(12), 883-889.
- Şahin, H. ve Hamarat, H. (2023). Yeni Nesil Gastronomi Deneyimleri Dijital Teknolojilerin Gastronomi Sektöründe Kullanımı ve İnovasyonları. İçinde C. Gündüz (Editör), *Turizmde Dijital Gelecek: Seyahat, Konaklama, Rehberlik ve Gastronomide Teknolojik Trendler ve Yenilikçi Uygulamalar* (s. 184-196). Ankara: Detay Yayıncılık.
- Şen, N. (2021). Özel Eğitimde İnsansı Robotlar. *Avrupa Bilim ve Teknoloji Dergisi*, 32(Özel Sayı), 832-842.
- Tekeli, M., Kırıcı Tekeli, E. ve Kemer, E. (2022). Turizm ve Hizmet Robotları: Görsel Haritalama Tekniği ile Bibliyometrik Bir Analiz. *Journal of New Tourism Trends*, 3(1), 22-38.
- Toksoy Çağal, M. (2021). Yapay Zeka ve Robot Teknolojisi Özelinde Toplumsal Hareketleri Analiz Etmek. *Pearson Journal of Social Sciences & Humanities*, 6(16), 457-478.
- Türk Dil Kurumu Genel Türkçe Sözlük (2023). Robot, <https://sozluk.gov.tr/>, (E.T.: 05.05.2023).
- Türk Dil Kurumu Genel Türkçe Sözlük (2023). Sohbet, <https://sozluk.gov.tr/>, (E.T.: 04.07.2023).
- Universal Robots (2023). Robot Nedir?, <https://www.universal-robots.com/tr/blog/robot-nedir/>, (E.T.: 05.05.2023).

- Webster, C. and Ivanov, S. (2020). Robotics, Artificial Intelligence, and the Evolving Nature of Work. In B. George and J. Paul (Eds.), *Digital Transformation in Business and Society Theory and Cases* (pp. 127-143). Palgrave-MacMillan.
- Wirtz, J., Patterson, P.G., Kunz, W.H., Gruber, T., Lu, V.N., Paluch, S. and Martins, A. (2018). Brave New World: Service Robots in the Frontline. *Journal of Service Management*, 29(5), 907-931.
- Yıldız, S. (2019). Turist Rehberliği Mesleğinde Robot Rehberlerin Yükselişi. *Süleyman Demirel Üniversitesi Vizyoner Dergisi*, 10(23), 164-177.
- Yılmaz, S. (2013). İnsansı Robotlarda Yürüme. Yüksek Lisans Tezi. İstanbul: İstanbul Teknik Üniversitesi.
- Yurtsever, E. (2014). İnsansı Robotlar İçin Modüler Yapay Omurga Tasarımı. Yüksek Lisans Tezi. İstanbul: İstanbul Teknik Üniversitesi.
- Zhou, K., Liu, T. and Zhou, L. (2015). Industry 4.0: Towards Future Industrial Opportunities and Challenges. *12th International Conference*, 2147-2152, IEEE.
- Zlatanov, S. and Popescu, J. (2019). Current Applications of Artificial Intelligence in Tourism and Hospitality. *Information Technology in Education & Digital Transformation, Culture and Creative Industries*, 84-90, DOI: 10.15308/Sinteza-2019-84-90.

KAYNAKÇA

- Accessible Travel Online (2023). Sevilla Accessibility Guide, https://accessibletravel.online/wp-content/uploads/2020/05/Sevilla-Accessibility-Guide-1_compressed.pdf (Erişim Tarihi: 05.07.2023).
- Ağraş, S., Yıldız, A., Aktürk, E. (2020). Akıllı Turizmin Türkiye'deki Büyük Şehirlerde Uygulanabilirliği: İstanbul Örneği. *Bartın Üniversitesi İktisadi ve İdari Bilimler Fakültesi Dergisi*, 11(21), 207-230.
- Akıllı Şehirler Portalı (2022). *Akıllı Şehir Endeksi*, <https://sehirendeksi.gov.tr/endeckpublic/> (Erişim Tarihi: 30.06.2023)
- Akıllı Şehirler Portalı (2023). *Konya-Akıllı Turizm Rehberi Uygulaması*. <https://www.akillisehirler.gov.tr/proje-envanteri/konya-akilli-turizm-rehberi-uygulaması/> (Erişim Tarihi: 30.06.2023).
- ANTAB (2023). *Kaleiçi Old Town Festival*, <https://antalya.com.tr/de/feste/Kaleici-Old-Town-Festival> (Erişim Tarihi: 05.07.2023).
- Antalya Büyükşehir Belediyesi (2021). *Sürdürülebilir Enerji Eylem Planı*, <https://www.skb.gov.tr/wp-content/uploads/2021/12/Antalya-Buyuksehir-Belediyesi-Surdurulebilir-Enerji-Eylem-Plani.pdf> (Erişim Tarihi: 05.07.2023).
- Antalya Büyükşehir Belediyesi (2023). *Büyükşehir Belediyesi 2018 Yılı Faaliyet Raporu* http://www.sp.gov.tr/upload/xSPRapor/files/F3Ue0+Antalya_Buyuksehir_Belediyesi_2018_Yili_Faaliyet_Raporu.pdf (Erişim Tarihi: 04.07.2023).
- Ayyıldız, A. Y., & Ayyıldız, T. (2020). Pazarlama Fırsatı Olarak Akıllı Turizm: Kuşadası Örneği. *Business & Management Studies: An International Journal*, 8(1), 599-623.
- Ayyıldız, A. Y., Baykal, M., & Koc, E. (2022). Attitudes of hotel customers towards the use of service robots in hospitality service encounters. *Technology in Society*, 70, 101995.
- Barrionuevo, J.M., Berrone, P. & Ricart, J. E. (2012) Smart Cities, Sustainable Progress. IESE Insight, Vol. 14, pp. 50-57.
- Başer, M. Y., & Olcay, A. (2022). Akıllı Turizmde Yapay Zekâ Teknolojisi. *Gaziantep University Journal of Social Sciences*, 21(3), 1795-1817.
- Baykal, M., & Ayyıldız, A. Y. (2022). Otel Yöneticileri ve Misafirleri Perspektifinden Dijitalleşme. *GSI Journals Serie A: Advancements in Tourism Recreation and Sports Sciences*, 5(2), 307-324.
- Brandt T, Bendler J, Neumann D. Social (2017). Media analytics and value creation in urban smart tourism ecosystems. *Inf Manag.*
- Buhalis, D., & Amaranggana, A. (2014). Smart tourism destinations enhancing tourism experience through personalisation of services.Z. Xiang, I. Tussyadiah (Ed.), *Information and Communication Technologies in Tourism 2014 içinde* (553-564). Switzerland: Springer.
- Buhalis D., & Amaranggana A. (2015). Smart tourism destinations enhancing tourism experience through personalisation of services. In: *Information and communication technologies in tourism, proceedings of the international conference in lugano*. Switzerland, February.
- Chiang, AH. & Trimi, S. (2020). Impacts of service robots on service quality. *Serv Bus* 14, 439-459. <https://doi.org/10.1007/s11628-020-00423-8>
- Cohen, B. (2012). The smart city wheel., <https://www.smartcircle.org/smartycity/blog/boycd-cohen-the-smart-city-wheel/> (Erişim Tarihi: 05.07.2023)
- Çolakoğlu, Ü., Bilgiç, Y. E. & Baykal, M. (2021). "Konaklama İşletmeleri Yöneticilerinin Endüstri 4.0'a Bakış Açıkları", Karabulut, Ş. (Editör), *Turizm İşletmeciliği, Pazarlaması ve Ekonomisi içinde* (pp. 99-111). Ankara: Gazi Kitabevi.
- da Costa Liberato, P. M., Alén-González, E. & Azevedo Liberato, D. F. V. (2018). Digital technology in a smart tourist destination: the case of Porto. *Journal of Urban Technology*, 25(1), 75-97.
- Davis, F.D. (1986) "A Technology Acceptance Model for Empirically Testing New End-User Information Systems: Theory and Results", (Doktora Tezi), Cambridge: MIT Sloan School of Management.

- Encalada, L., Boavida-Portugal, I., Cardoso Ferreira, C., & Rocha, J. (2017). Identifying tourist places of interest based on digital imprints: Towards a sustainable smart city. *Sustainability*, 9(12), 2317.
- Erdem, A. (2021). Dijitalleşen Dünyada Turizm 4.0: Akıllı Turizm Destinasyonu Oluşturmada Şanlıurfa İçin Bir Model Önerisi, Doktora tezi, Mersin Üniversitesi, Sosyal Bilimler Enstitüsü.
- Erdem, A. (2022). Akıllı Şehirler Gerçekten Akıllı Turizm Destinasyonları Mı?. *Safran Kültür ve Turizm Araştırmaları Dergisi*, 5(1), 5-26.
- Eskişehir Büyükşehir Belediyesi (2020). *Han'da Ev Pansiyonculuğu Projesi Başladı*, https://www.eskisehir.bel.tr/icerik-detay.php?icerik_id=5450&cat_icerik=1&menu_id=24 (Erişim Tarihi: 05.07.2023).
- European Commission (2023). *Leading Examples of Smart Tourism Practices In Europe*, https://smart-tourism-capital.ec.europa.eu/system/files/2023-02/BestPractices_2023.pdf#page=62 (Erişim Tarihi: 05.07.2023).
- Figueredo M, Cacho N, Thome A, Cacho A, Lopes F, Araujo M. Using. (2017). Social media photos to identify tourism preferences in smart tourism destination. In: IEEE international conference on big data.
- Figueredo M, Ribeiro JL, Cacho N, Thome A, Cacho A, Lopes F, Araujo V. From. (2018). Photos to travel itinerary: a tourism recommender system for smart tourism destination. In: Fourth IEEE international conference on big data computing service and applications. Bamberg, Germany.
- Fuentes-Moraleda, L., Díaz-Pérez, P., Orea-Giner, A., Muñoz-Mazón, A. & Villacé-Molinero, T. (2020), "Interaction between hotel service robots and humans: A hotel-specific Service Robot Acceptance Model (sRAM)", *Tourism Management Perspectives*, 36, 100751, 1-16.
- Fuste-Forne, F. (2021). Robot chefs in gastronomy tourism: what's on the menu?. *Tourism Management Perspectives*, 37, 100774.
- García LM, Aciar S, Mendoza R, Puello JJ.(2018). Smart tourism platform based on microservice architecture and recommender services. In: Mobile web and intelligent information systems - 15th international conference. Barcelona, Spain.
- GastroAntep (2023). *GastroAntep Festivali*, <https://gastroantepfest.com/tr/Manage/GastroAntep> (Erişim Tarihi: 05.07.2023).
- Gavalas D, Konstantopoulos C, Mastakas K, Pantziou G. (2014). Mobile recommender systems in tourism. *J Netw Comput Appl*.
- Gretzel U, Sigala M, Xiang Z, Koo C. (2015). Smart tourism: foundations and developments. *Electron Mark*.
- Gretzel, U. and Jamal, T.B. (2020). Guiding principles for good governance of the smart destination, in Pars, C.M. and Benjamin, S. (Eds), *Proceedings of the 2020 TTRA International Conference*, Travel and Tourism Research Association, Canada, Travel and Tourism Research Association: Advancing Tourism Research Globally, Whitehall MI, p. 42.
- Guo, Y., Liu, H., Chai, Y. (2014). The Embedding Convergence of Smart Cities and Tourism Internet of Things in China: An Advance Perspective. *An International Journal of Akdeniz University Tourism Faculty*, 2(1), 54-69.
- Henn na Hotel. (2023). "Henn na Hotel Features". <https://www.hennahotel.com/ginza/en/concept/> (Erişim Tarihi: 02.07.2023)
- Huang, X. K., Yuan, J. Z. & Shi, M. Y. (2012). Condition and key issues analysis on the smarter tourism construction in China. In *International Conference on Multimedia and Signal Processing*. Springer, Berlin, Heidelberg. 444-450
- Ivars-Baidal, J.A., Celdran-Bernabeu, M.A., Mazon, J.N. & Perles-Ivars, A.F. (2019), "Smart destinations and the evolution of ICTs: a new scenario for destination management?", *Current Issues in Tourism*. 22 (13).
- İbiş, S. (2019), "Turizm Endüstrisinde Robotlaşma", *Türk Turizm Araştırmaları Dergisi*, 3(3), 403-420.

- Jasrotia, A., & Gangotia, A. (2018). Smart cities to smart tourism destinations: A review paper. *Journal of Tourism Intelligence and Smartness*, 1(1), 47-56.
- Johnson, A. G. ve Samakovlis, I. (2019). A bibliometric analysis of knowledge development in smart tourism research. *Journal of Hospitality and Tourism Technology*.
- Jovicic, D.Z. (2017). From the traditional understanding of tourism destination to the smart tourism destination. *Current Issues in Tourism*, 1-7. doi: 10.1080/13683500.2017.1313203.
- Kazandzhieva, V., & Filipova, H. (2019). Customer attitudes toward robots in travel, tourism, and hospitality: a conceptual framework. In *Robots, artificial intelligence, and service automation in travel, tourism and hospitality*. Emerald Publishing Limited.
- Khan, M. S., Woo, M., Nam, K., & Chathoth, P. K. (2017). Smart city and smart tourism: A case of Dubai. *Sustainability*, 9(12), 2279.
- Koc, E. (2020a). Cross-cultural aspects of tourism and Hospitality: A services marketing and Management Perspective. Routledge: London.
- Lee, P., Hunter, W., C., Chung, N. (2020). Smart Tourism City: Developments and Transformations. *Publisher of Open Access Journals*, 12(10), 2-15.
- Li, Y., Hu, C., Huang, C. & Duan, L. (2017). The concept of smart tourism in the context of tourism information services. *Tourism Management*, 58, 293-300.
- Lublin City of Inspiration (2023). *Mobile Application Visit Lublin*, <https://lublin.eu/en/what-to-see-do/tourist-culture-information/mobile-application-visit-lublin/> (Erişim Tarihi: 05.07.2023).
- Masseno MD, Santos C. (2018). Privacy and data protection issues on smart tourism destinations - a first approach. In: Intelligent environments workshop proceedings of the 14th international conference on intelligent environments, Rome, Italy.
- Matos, A., Pinto, B., Barnos, F., Martins, S., Martins, J., Au-Yong-Oliveira, M. (2019). Smart Cities and Smart Tourism: What Future Do They Bring? In *World Conference on Information Systems and Technologies*. Springer: Cham, 358-370.
- Mehraliyev, F., Choi, Y. ve Köseoglu, M. A. (2019). Progress on smart tourism research. *Journal of Hospitality and Tourism Technology*.
- Nitti M, Pilloni V, Giusto DD, Popescu V. (2017). Iot architecture for a sustainable tourism application in a smart city environment. *Mobile Inf Syst*
- Pafos Region Cyprus (2023). *Cycling*, <https://www.visitpafos.org.cy/active-pafos/cycling/> (Erişim Tarihi: 05.07.2023).
- Paluch, S., Wirtz, J., & Kunz, W. H. (2020). Service robots and the future of services. *Marketing Weiterdenken: Zukunftspfade für eine marktorientierte Unternehmensführung*, 423-435.
- Rogers, E. M., & Williams, D. (1983). *Diffusion of Innovations* (Glencoe, IL: The Free Press, 1962).
- Savić, J. ve Pavlović, G. (2018). Analysis of factors of smart tourism development in Serbia. *Hotel and Tourism Management*, 6(1), 81-91.
- SCI (2023). *IMD Smart City Index Report 2023*. <https://www.imd.org/wp-content/uploads/2023/04/smartcityindex-2023-v7.pdf> (Erişim Tarihi: 30.06.2023)
- Sigala, M. (2018). New technologies in tourism: From multi-disciplinary to antidisiplinary advances and trajectories. *Tourism Management Perspectives*, 25, 151-155
- Statista. Travel and tourism total economic contribution worldwide. Available at: <https://www.statista.com/topics/962/global-tourism/>. (Erişim tarihi: 02.07.2023)
- To, W. M. ve Chung, A. W. (2019). Soundscape for smart tourism in Macao, China. In *Proceedings of Meetings on Acoustics 177ASA*. *Acoustical Society of America*. 36(1).
- Venkatesh, V., Morris, M. G., Davis, G. B. and Davis, F. D., (2003), "User acceptance of Information Technology: toward a unified view", *MIS Quarterly*, 27(3), 425-78.
- Washburn, D. ve Sindhu, U. (2010). *Helping CIOs understand "smart city" initiatives: Defining the smart city, its drivers, and the role of the CIO*. Cambridge, MA: Forrester Research.

- Winimy. (2023). "Hilton and IBM pilot "Hilton and IBM pilot "Connie," The world's first Watson-enabled hotel concierge robot". <https://www.winimy.ai/blog/hilton-and-ibm-pilot-connie-the-worlds-first-watson-enabled-hotel-concierge-robot/#:~:text=Today%20Hilton%20Worldwide%20and%20IBM,and%20hotel%20features%20and%20amenities> (Erişim Tarihi: 02.07.2023)
- Yotel New York (2023). "Say Yo". <https://www.yotel.com/en/yotel-hotels> (Erişim Tarihi: 05.07.2023).
- Zhang, L. (2012). Smart tourism: the coming era of personalization and intelligent public services. *Tourism Tribune*, 27(2), 3-5.
- Zhu, W., Zhang, L. ve Li, N. (2014). Challenges, function changing of government and enterprises in Chinese smart tourism. *Information and Communication Technologies in Tourism*

KAYNAKÇA

- Abulude, F. O., & Ndamitso, M. M. (2013). Fungi: A Review On Mushrooms. *1st International Conference on Science and Education Sustainable Development 8-9 October*, 18–27.
- Akyürek, S., & Kutukız, D. (2021). Gastro Turistlerin Deneyimleri: Gastronomi Turları Kapsamında Nitel Bir Araştırma (Experiences of Gastro Tourists: A Qualitative Research in the Scope of Gastronomy Tours). *Journal of Tourism and Gastronomy Studies*, 8(4), 3319–3346. <https://doi.org/10.21325/jotags.2020.764>
- Akyüz, M., & Kırbağ, S. (2007). Ülkemizde Sebze Ve Meyvelerin Yanısıra Alternatif Besin Kaynağı: Yabani Mantar (Pleurotus eryngii var. ferulae). *Artvin Çoruh Üniversitesi Orman Fakültesi Dergisi*, 8(1), 26–36.
- Atik, A. D., Öztekin, M., & Erkoç, F. (2010). Biyoçeşitlilik ve Türkiye'deki Endemik Bitkilere Örnekler. *GÜ, Gazi Eğitim Fakültesi Dergisi*, 30(1), 1–15.
- Bakır, R., & Erdem, Y. (2022). Mikolojik Turizm Üzerine Bir Araştırma: Sinop Örneği. *Sinop Lezzetleri Sempozyumu 13-16 Ekim*, 107–115.
- Barutçıyan, J. (2012). *Türkiye'nin Mantarları-1*. Oğlak Yayınları.
- Bekar, A., Kocatürk, E., & Sürücü, Ç. (2017). Gastronomi Festivallerinin Algılanan Destinasyon İmajına ve Tekrar Ziyaret Etme Niyetine Etkisi: Fethiye Yeşilüzümlü ve Yöresi Kuzugöbeği Mantar Festivali Örneği. *Journal of Tourism and Gastronomy Studies*, 5(2), 28–36. <https://doi.org/10.21325/jotags.2017.109>
- Buntgen, U., Latorre, J., Egli, S., & Martinez-Peña, F. (2017). Socio-economic, scientific, and political benefits of mycotourism. *Ecosphere*, 8(7), 1–7. <https://doi.org/10.1002/ecs2.1870>
- Çelik, S. (2018). Alternatif Turizm. *Uluslararası Sosyal Araştırmalar Dergisi*, 11(56), 193–204.
- Ceylan, V., Muştu, Ç., & Sarıışık, M. (2022). Türkiye'nin Mikolojik Turizm Kapsamındaki Kaynak Potansiyelinin Değerlendirilmesi. *Güncel Turizm Araştırmaları Dergisi*, 6(1), 106–121. <https://doi.org/10.32572/guntad.962915>
- Conte, A. Del, & Laesson, T. (2008). *The Edible Mushroom Book: a guide to foraging and cooking* (A. Durkin (ed.); 1st ed.). DK Publishing.
- Erdem, Y. (2018). *Mantar Avcısının El Kitabı*. Bafra Ofset.
- Eren, R., Süren, T., & Kızılelli, M. (2017). Gastronomik Açından Türkiye'de Yenilebilir Yabani Mantarlar Üzerine Kavramsal Bir Değerlendirme. *Turizm Akademik Dergisi*, 4(2), 77–89.
- Frutos, P., Martínez Peña, F., Ortega Martínez, P., & Esteban, S. (2009). Estimating the social benefits of recreational harvesting of edible wild mushrooms using travel cost methods. *Forest Systems*, 18(3), 235–246. <https://doi.org/10.5424/fs/2009183-01065>
- Güner, D., & Şimşek, A. (2022). Myco-Tourism (Mantar Turizmi). In E. Çilesiz (Ed.), *Alternatif Turizm Kapsamında Güncel Konular ve Araştırmalar-2* (Issue September). Çizgi Kitapevi.
- Jiménez-Ruiz, A., Thomé-Ortiz, H., Espinoza-Ortega, A., & Vizcarra Bordi, I. (2017). Aprovechamiento recreativo de los hongos comestibles silvestres: casos de micoturismo en el mundo con énfasis en México. *Bosque (Valdivia)*, 38(3), 447–456. <https://doi.org/10.4067/S0717-92002017000300002>
- Karakayalı, Z., Enes, K., & Canca, B. (2022). Giresun'da Doğal Olarak Yetişen Yenilebilir Mantarların Gastronomik Değeri. *ODÜ Sosyal Bilimler Araştırmaları Dergisi*, 12(2), 593–618. <https://doi.org/10.48146/odusobiad.1121396>
- Knight, D. M. (2014). Mushrooms, knowledge exchange and polytemporality in kalloni, greek macedonia. *Food, Culture and Society*, 17(2), 183–201. <https://doi.org/10.2752/175174414X13871910532105>
- Latorre, J., de Frutos, P., de-Magistris, T., & Martinez-Peña, F. (2021). Segmenting tourists by their motivation for an innovative tourism product: mycotourism. *Journal of Ecotourism*, 20(4), 311–340. <https://doi.org/10.1080/14724049.2021.1892123>
- Liu, S., Liu, H., Li, J., & Wang, Y. (2022). Research Progress on Elements of Wild Edible Mushrooms. *Journal of Fungi*, 8(9), 1–28. <https://doi.org/10.3390/jof8090964>

- Madrazo, P. de F., Pena, F. M., & Laleona, S. E. (2012). Edible wild mushroom tourism as a source of income and employment in rural areas. The case of Castilla y León. *Forest Systems*, 21(1), 81–98. <https://doi.org/10.5424/fs/2112211-02545>
- Manzi, P., Gambelli, L., Marconi, S., Vivanti, V., & Pizzoferrato, L. (1999). Nutrients in edible mushrooms: An inter-species comparative study. *Food Chemistry*, 65(4), 477–482. [https://doi.org/10.1016/S0308-8146\(98\)00212-X](https://doi.org/10.1016/S0308-8146(98)00212-X)
- McLain, R. J. (2008). *Constructing a Wild Mushroom Panopticon : The Extension of Nation-State Control over the Forest Understory in Oregon , USA*. 62(3), 343–355.
- Mısır, İ., Sezen, T. S., & Şahin, B. (2022). Mikoturizm Ve Toplum Temelli Turizm İlişkisi Üzerine Bir Değerlendirme. *Gastroia: Journal of Gastronomy and Travel Research*, 6(1), 139–155.
- Park, D.-B., Lee, H.-J., & Yoon, Y.-S. (2014). Understanding the Benefit Sought by Rural Tourists and Accommodation Preferences: A South Korea Case. *International Journal of Tourism Research, Int. J. Tourism Res.*, 16, 291–302. <https://doi.org/10.1002/jtr>
- Pekşen, A., & Kaplan, M. (2017). Ordu ilinin ekonomik öneme sahip yenilebilir doğa mantarları. *Akademik Ziraat Dergisi*, 6(özel sayı), 335–342.
- Polat, R., & Selvi, S. (2011). Edible macrofungi of Edremit Gulf (Balıkesir) in Turkey. *African Journal of Biotechnology*, 10(51), 10431–10436. <https://doi.org/10.5897/AJB11.383>
- Rival, L. (1998). *The Social Life of Trees: Anthropological Perspectives on Tree Symbolism* (D. Miller & P. Gilroy (eds.)). Routledge.
- Sievänen, T., Neuvonen, M., & Pouta, E. (2007). Recreational Home Users – Potential Clients for Countryside Tourism? *Scandinavian Journal of Hospitality and Tourism*, 7(3), 223–242. <https://doi.org/10.1080/15022250701300207>
- Şimşek, A., & Önek, Ü. M. (2021). Yenilebilir Mantar Tüketimi Ve Yemekleri Üzerine Bir İnceleme: Kastamonu Örneği. *OCAK: Türk Mutfak Kültürü Araştırmaları Dergisi*, 1(1), 21–30.
- Şimşek, M. (2021). Doğadan Toplanan Yenilebilir Mantarların Eko-Gastronomi Turizmi Açısından Değerlendirilmesi. 2. *Uluslararası Turizmde Yeni Nesiller ve Yeni Eğilimler Kongresi 27-28 Mayıs*.
- Solak, M. H., Işıloğlu, M., Gücin, F., & Gökler, İ. (1999). Macrofungi of İzmir Province. *Tr. J. of Botany*, 23, 383–390.
- Suazo, P., & Viana-Lora, A. (2022). The Contribution of Mycological Tourism to Well-Being, the Economy and Sustainable Development. *International Journal of Environmental Research and Public Health*, 19(24), 17027. <https://doi.org/10.3390/ijerph192417027>
- Terra Fleures. (2023). *Overview: Mushroom Hunting Tours*. <https://terrafleures.com/seasonal-mushroom-hunting-tours> [Erişim Tarihi: 11.04.2023]
- Thomé-Ortiz, H. (2020). Social Construction of Mycological Culinary Heritage As a Tourist Resource and Its Dimensions of Sustainability. *Folia Turistica*, 55, 45–66. <https://doi.org/10.5604/01.3001.0014.2418>
- Tibuhwa, D. D. (2013). Wild mushroom- an underutilized healthy food resource and income generator: experience from Tanzania rural areas. *Journal of Ethnobiology and Ethnomedicine*, 9(1), 49. <https://doi.org/10.1186/1746-4269-9-49>
- Trigger, D., & Mulcock, J. (2005). Forests as Spiritually Significant Places : Nature , Culture and ‘ Belonging ’ in Australia David Trigger and Jane Mulcock. *The Australian Journal of Anthropology*, 16(3), 306–320.

Kaynakça

- Britannica (2023). <https://www.britannica.com/place/Tokyo> (E.T.: 01.07.2023)
- BritishTurks (2023). <https://www.britishturks.com/londra-kuresel-guc-sehir-endeksi-2021-listesinde-1-sirada-yer-aldi/>, (E.T.: 03.07.2023)
- Davras, Ö., ve Uslu, A. (2019). Destinasyon Seçimini Belirleyen Faktörlerin Destinasyon Memnuniyeti Üzerindeki Etkisi: Fethiye’de İngiliz Turistler Üzerinde Bir Araştırma. *Manas Sosyal Araştırmalar Dergisi*, 8(1), 679-696.
- Dülğaroğlu, O., Aydemir, B., ve Avcıkurt, C. (2019). Turizm Sektöründe Destinasyon Pazarlaması Üzerine Bir Yaklaşım Önerisi. *Gastroia: Journal of Gastronomy And Travel Research*, 3(3), 400-410.
- Gaberli, Ü., ve Can Gaberli, Y. (2023). Marka Şehir Kavramı Üzerine Bir Değerlendirme. *Van Yüzyüncü Yıl Üniversitesi İktisadi ve İdari Bilimler Fakültesi Dergisi*, 8(15), 25-40.
- Global Destination Cities Index (2023). <https://newsroom.mastercard.com/wpcontent/uploads/2019/09/GDCI-Global-Report-FINAL-1.pdf>, (E.T.: 30.06.2023)
- Günes, İ. (2019). Şehirlere Küresel Şehir Endekslerinden Bakış. *Strategic Public Management Journal*, 5(10), 111-130.
- His Global (2023). <https://www.hisglobal.com.tr/blog/dunyanin-en-teknolojik-kentleri>, (E.T.: 01.07.2023).
- Ichikawa, H., Yamato, N., ve Dustan, P. (2017). Competitiveness of Global Cities From the Perspective of the Global Power City Index. *Procedia Engineering*, 198, 736-742.
- İlgaz, A. (2021). *İtici ve Çekici Faktörler ile Turist Tatmini ve Sadakati Arasındaki İlişki Üzerine Bir Araştırma*. Doktora Tezi. Konya: Necmettin Erbakan Üniversitesi.
- İlgin, H. Ö., & Uruç, H. (2018). Destinasyon İmajı Araştırmaları Perspektifinden Marmaraeğlisi Üzerine Bir Değerlendirme. *Sosyal Bilimler Metinleri*, 2018(2), 2-15.
- Işık, M. (2015). *Nasıl Marka Şehir Olunur? City Branding*. Konya: Eğitim Yayınevi.
- Kasapi, I., & Cela, A. (2017). Destination Branding: A Review of the City Branding Literature. *Mediterranean Journal of Social Sciences*, 8(4), 129-142.
- Kokranikal, J., Cronje, P., ve Butler, R. (2011). Tourism Policy and Destination Marketing in Developing Countries: The Chain of Influence. *Tourism Planning & Development*, 8(4), 359-380.
- Mayer, M., ve Vogt, L. (2016). Economic Effects of Tourism and Its Influencing Factors. *Zeitschrift für Tourismuswissenschaft*, 8(2), 169-198.
- Pektaş, F. (2022). Destination as a Brand: The Impact of Push and Pull Factors of Travel Motivation on Customer-Based Destination Equity. *Uluslararası Yönetim İktisat Ve İşletme Dergisi*, 18(3), 856-874.
- Peters, M., ve Pikkemaat, B. (2005). The Management of City Events: The Case of “Bergsilvester” in Innsbruck, Austria. *Event Management*, 9(3), 147-153.
- Sinclair, M. T. (1998). Tourism and Economic Development: A Survey. *The Journal of Development Studies*, 34(5), 1-51.
- Smart City Press (2023). <https://smartcity.press/asia-pacifics-greenest-city-tokyo/>, (E.T.: 02.07.2023).
- Statista (2023). <https://www.statista.com/chart/29637/travel-and-tourism-gdp-growth/>, (E.T.: 05.07.2023).
- Stratejik Ortak (2023). <https://stratejikortak.com/2020/10/kuresel-sehirler-dunyanin-en-guclu-sehirleri.html#:~:text=K%C3%BCresel%20%C5%9Fehirler%20aras%C4%B1nda%20nitelikli%20s%C4%B1ralamay%C4%B1,%C3%A7ekicili%C4%9Fi%20ve%20niteli%C4%9Fini%20ortaya%20koymakt%C4%B1r>, (E.T.: 02.07.2023).

KAYNAKÇA

- Ağan, M. (2018). Şehir Kimliği Olgusunun Restoran İç Mimari Tasarımına Etkisi ve Şanlıurfa Cevahir Restoranı Üzerinden Değerlendirilmesi, Yüksek Lisans Tezi, Mimar Sinan Üniversitesi Fen Bilimleri Enstitüsü, İstanbul.
- Akkuş, Ç. (2019). Restoran atmosferi algısının sosyal medya paylaşımlarına etkisi: bir temalı restoran örneği. *Manas Sosyal Araştırmalar Dergisi*, 8(1), 628-642.
- Alici, N. (2019). İç Mekânda Renk ve Renklerin İnsan Psikolojisine Etkileri, (Yayımlanmamış Yüksek Lisans Tezi), T.C. Marmara Üniversitesi, Güzel Sanatlar Enstitüsü, İstanbul.
- Aydıntan, E. (2001). Yüze Kaplama Malzemelerinin İç Mekân Algısına Anlamsal Boyutta Etkisi Üzerine Deneysel Bir Çalışma. Yüksek Lisans Tezi. Trabzon: Karadeniz Teknik Üniversitesi Fen Bilimleri Enstitüsü.
- Bayındır, B. (2021). Etnik-Tematik Restoranlar, G. Yılmaz ve A. Şahin (Editörler) Örnek Olaylarla Gastronomi Turizminde Yeni Eğilimler, Ankara: Detay Yayıncılık, (s. 135-154)
- Bekar, A. ve Sürücü, Ç. (2015). Yiyecek içecek işletmesi tasarımının tüketici tercihleri üzerindeki etkisi. *Türkiye Sosyal Araştırmalar Dergisi*, 19(1), 349-376.
- Big Yellow Taxi Benzin (2023). <https://www.bigyellowtaxi.com.tr/> (E.T: 01.07.2023).
- Dazkır, S. S. (2009). Emotional Effect of Curvilinear vs. Rectilinear Forms of Furniture in Interior Settings. Yüksek Lisans Tezi. Oregon: Oregon State University.
- Erdem, N., (2017), Restoranların Tasarımında Aydınlatma ve Renk, Yüksek Lisans Tezi , Haliç Üniversitesi Fen Bilimleri Enstitüsü, İstanbul.
- Gürani, Y., (2018). Tekstil Yüzeylerin İç Mekân Tasarımında Akustik Amaçlı Kullanımı, *Avrasya Sosyal ve Ekonomi Araştırmaları Dergisi*, 5 (6), 48-55.
- Heung, V. C. (2002). American theme restaurants: A study of consumer's perceptions of the important attributes in restaurant selection. *Asia Pacific Journal of Tourism Research*, 7(1), 19-28.
- Heung, V. C., ve Gu, T., (2012). Influence of restaurant atmospherics on patron satisfaction and behavioral intentions. *International Journal of Hospitality Management*, 31(4), 1167-1177.
- Jones, S. J. (2009). Moda Tasarımı. *Güncel Yayıncılık*, İstanbul.
- Kiliç, O. (2014). Temalı Restoranlar ve Barlar. Osman N. Özdoğan (Editör), Yiyecek İçecek Endüstrisinde Trendler Kavramlar, Yaklaşımlar, Başarı Hikayeleri Ankara: Detay Yayıncılık. (s. 89-110).
- Kim, W.G. ve Moon, Y. J. (2009). Customers' Cognitive, Emotional and Actionable Response to the Servicescape: A test of the Moderating Effect of the Restaurant Type, *International Journal of Hospitality Management*, S. 28, s. 144-156.
- Kır, B. (2015). İç Mekân Yüzeylerde Doğal Ahşap Malzeme Kullanımının Mekan Algısına Etkisi. İstanbul: Maltepe Üniversitesi Fen Bilimler Enstitüsü.
- Kızılkırmak, İ. ve Umur, M. (2018). Cazibe Oluşturma, K. Karamustafa (Editör) Yiyecek ve İçecek Yönetimi, Ankara: Detay Yayıncılık, (s. 511-546).
- Kutlu, R. (2018). Çevresel Faktörlerin Mekân Kalitesi Ve İnsan Sağlığına Etkileri. *The Turkish Online Journal of Design, Art and Communication*, 1(8), 67-78.
- Marangoz, E., (2018), İç Mimaride Aydınlatmanın Tanımı ve Ofis Mekanlarında Aydınlatma Kriterlerinin İncelenmesi, Yüksek Lisans Tezi, Haliç Üniversitesi, İstanbul.
- Meng, B., ve Choi, K. (2017). Theme restaurants' servicescape in developing quality of life: The moderating effect of perceived authenticity. *International Journal of Hospitality Management*, 65, 89-99.
- Opak, B., (2009). Beş Yıldızlı Kent Otellerinde Lobi Tasarım İlkeleri (İstanbul Örneğinde Bir İnceleme), Yüksek Lisans Tezi, Yıldız Teknik Üniversitesi, İstanbul.
- OpIndia (2023). <https://www.opindia.com/2021/04/cafе-on-kabristan-restaurant-ahmedabad-dine-among-dead-m-f-husain-favourite/> (E.T: 01.07.2023).
- Özertuğrul, M. (2021). Alakart Restoranlarda İç Mekan Tasarım Kriterlerinin İncelenmesi, Konya Örneği.

- Öztürk, Ç., (2006). Gelişmiş Doğal Aydınlatma Sistemleri Ve Uygulama Örnekleri, Yüksek Lisans Tezi, Gazi Üniversitesi Fen Bilimler Enstitüsü, Ankara.
- Petek, S. (2007). Şehir İçi Restoranlarda İşletme, Marka Kavramı ve İç Mekan Kurgusunun Alakart ve Fast Food Restoranlarda İrdelenmesi, Yüksek Lisans Tezi, Mimar Sinan Güzel Sanatlar Üniversitesi Fen Bilimleri Enstitüsü, İstanbul.
- Sema, T. (2006), Mimarlık ve Renk Kavramı, Yüksek Lisans Tezi, Mimar Sinan Güzel Sanatlar Üniversitesi, İstanbul.
- Tsai, C. T. S., ve Lu, P. H. (2012). Authentic dining experiences in ethnic theme restaurants. *International Journal of Hospitality Management*, 31(1), 304-306.
- Weiss, R., Feinstein, A. H., ve Dalbor, M. (2005). Customer satisfaction of theme restaurant attributes and their influence on return intent. *Journal of Foodservice Business Research*, 7(1), 23-41.
- Yan, H., ve Felicen, S. S. (2021). Dinescape and servicescape experience among costumers of themed restaurant in Shanghai. *International Journal of Research Studies in Management*, 9(3), 1-14.
- URL-1:** <https://www.opindia.com/2021/04/cafе-on-kabristan-restaurant-ahmedabad-dine-among-dead-m-f-husain-favourite/> (E.T.: 16.06.2023).
- URL-2:** <https://www.rainforestcafe.com/> (E.T.: 16.06.2023).
- URL-3:** <https://www.meyhankoli.com/restoran/istanbul-kadikoy-leman-kultur-kadikoy-676> (E.T.: 16.06.2023).
- URL-4:** <http://www.caddecebimde.com/location/location.php?lang=tr&Id=4584&St=1154> (E.T.: 16.06.2023).
- URL-5:** https://tripadvisor.com.tr/Restaurant_Review-g293974-d7998892-Reviews_Leman_Kultur_Kadikoy-Istanbul.html (E.T.: 16.06.2023).
- URL-6:** <https://tripifyapp.com/venue/antalya-antalya-turkey/leman-kultur/78088ff4-7bcf-4acab250-c6543684d516> (E.T.: 16.06.2023).
- URL-7:** <https://www.instagram.com/p/CBLt7I-gl0k/> (E.T.: 16.06.2023).
- URL-8:** <https://www.otuzbeslik.com/mekan/leman-kultur-bornova> (E.T.: 16.06.2023).

KAYNAKÇA

- Akbaş, F. (2020). Kruvaziyer turizmi hakkında yerel halkın farkındalık düzeyinin Kuşadası destinasyonu özelinde değerlendirilmesi. *Anasay*, 4(13), 103–124. <https://doi.org/10.33404/anasay.745229>
- Aras, S. (2022). Türkiye'deki kruvaziyer turizm araştırmalarının bibliyometrik analizi. *Seyahat ve Otel İşletmeciliği Dergisi*, 19(2), 238–250. <https://doi.org/10.24010/soid.1064058>
- Asero, V., & Skonieczny, S. (2018). Cruise tourism and sustainability in the Mediterranean: Destination Venice. İçinde L. Butowski (Ed.), *Mobilities, Tourism and Travel Behavior Context and Boundaries* (ss. 93–106). InTech.
- Bowen, C., Fidgeon, P., & Page, S. J. (2014). Maritime tourism and terrorism: Customer perceptions of the potential terrorist threat to cruise shipping. *Current Issues in Tourism*, 17(7), 610–639. <https://doi.org/10.1080/13683500.2012.743973>
- Brida, J. G., & Aguirre, S. Z. (2009). The impacts of the cruise industry on tourism destinations. İçinde V. Castellani & S. Sala (Ed.), *Sustainable tourism as a factor of local development* (ss. 110–120). Tangram Edizioni Scientifiche Trento.
- Brida, J. G., & Zapata, S. (2010). Cruise tourism: economic, socio-cultural and environmental impacts. *International Journal of Leisure and Tourism Marketing*, 1(3), 205–226. <https://doi.org/10.1504/ijltm.2010.029585>
- Caric, H. (2012). Cruise Tourism Environmental Risks. İçinde A. Papathanassis, T. Lukovic, & M. Vogel (Ed.), *Cruise Tourism and Society: A Socio-economic Perspective* (ss. 47–67). Springer.
- CLIA. (2023a). *2022 Global Market Report*. <https://cruising.org/-/media/clia-media/research/2023/2022-1r-clia-001-overview-global-final.ashx>
- CLIA. (2023b). *State of the cruise industry outlook 2023*. https://cruising.org/-/media/clia-media/research/2023/2023-clia-state-of-the-cruise-industry-report_low-res.ashx
- Collins English Dictionary*. (t.y.). Tarihinde 07 Haziran 2023, adresinden erişildi <https://www.collinsdictionary.com/dictionary/english/cruise>
- Del Chiappa, G., & Abbate, T. (2016). Island cruise tourism development: a resident's perspective in the context of Italy. *Current Issues in Tourism*, 19(13), 1372–1385. <https://doi.org/10.1080/13683500.2013.854751>
- Deniz, M. (2017). Kruvaziyer Turizminin Türk Turizm Sektörü Açısından Değerlendirilmesi. *Balkan ve Yakın Doğu Sosyal Bilimler Dergisi*, 3(Özel Sayı), 1–13.
- Deniz Turizmi Yönetmeliği, 5 Resmî Gazete 5561 (2009).
- Dowling, R. K. (2006). The Cruising Industry. İçinde R. K. Dowling (Ed.), *Cruise Ship Tourism* (ss. 3–17). CAB International. <https://doi.org/10.3727/108354208784548733>
- DTO. (2022). *Denizcilik Sektör Raporu*. https://www.denizticaretodasi.org.tr/media/SharedDocuments/sectorraporu/Denizcilik_Sektor_Raporu_2022_web_v2.pdf
- Ekşi, O., & Cesur, Z. (2022). Algılanan müşteri deneyiminin (kruvaziyer turist deneyiminin) marka sadakatı üzerine etkisi: MSC kruvaziyer örneği. *Balkan and Near Eastern Journal of Social Sciences*, 08(02), 83–98.
- Esteve-Perez, J., & Garcia-Sanchez, A. (2017). Strategic positioning analysis of Spanish cruise ports. *Maritime Business Review*, 2(2), 158–170. <https://doi.org/10.1108/MABR-03-2017-0011>
- Evangelia, S., & Maria, L. (2012). Generated economic impact on cruise destinations: The Piraeus case. İçinde A. Papathanassis, T. Lukovic, & M. Vogel (Ed.), *Cruise Tourism and Society: A Socio-economic Perspective* (ss. 69–86). Springer. <https://doi.org/10.1007/978-3-642-32992-0>
- Gibson, P., & Bentley, M. (2007). A study of impacts - Cruise tourism and the South West of England. *Journal of Travel and Tourism Marketing*, 20(3–4), 63–77. https://doi.org/10.1300/J073v20n03_05
- Güzel, K. (2006). *Kruvaziyer Turizmin Türkiye'deki Geleceği*. İstanbul Üniversitesi.
- Johnson, D. (2002). Environmentally sustainable cruise tourism: A reality check. *Marine Policy*, 26(4), 261–270. [https://doi.org/10.1016/S0308-597X\(02\)00008-8](https://doi.org/10.1016/S0308-597X(02)00008-8)

- Jordan, E. J., Vieira, J. C., Santos, C. M., & Huang, T. Y. (Tim). (2023). Do residents differentiate between the impacts of tourism, cruise tourism, and Airbnb tourism? *Journal of Sustainable Tourism*, 31(2), 265–283. <https://doi.org/10.1080/09669582.2020.1833894>
- Jordan, E. J., & Vogt, C. A. (2017). Residents' Perceptions of Stress Related to Cruise Tourism Development. *Tourism Planning and Development*, 14(4), 527–547. <https://doi.org/10.1080/121568316.2017.1287123>
- Kılıçhan, R., & İlhan, İ. (2014). Hızla Gelişen Dünya Turizmde Yeni Trend: Kruvaziyer Turizm. İçinde G. Aktaş & O. Atik (Ed.), 2. *Ulusal Deniz Turizmi Sempozyumu* (ss. 227–245). Dokuz Eylül Üniversitesi.
- Lau, Y., & Yip, T. L. (2020). The Asia cruise tourism industry: Current trend and future outlook. *Asian Journal of Shipping and Logistics*, 36, 190–201. <https://doi.org/10.1016/j.ajsl.2020.03.003>
- Lloret, J., Carreño, A., Carić, H., San, J., & Fleming, L. E. (2021). Environmental and human health impacts of cruise tourism: A review. *Marine Pollution Bulletin*, 173. <https://doi.org/10.1016/j.marpolbul.2021.112979>
- Lois, P., & Wang, J. (2005). Choosing a Cruise Destination, and the Level of Passengers' Satisfaction, their Needs and Expectations: the Cyprus Case. *The Journal of the College of Tourism and Hotel Management*, 5, 142–152.
- MacNeill, T., & Wozniak, D. (2018). The economic, social, and environmental impacts of cruise tourism. *Tourism Management*, 66, 387–404. <https://doi.org/10.1016/j.tourman.2017.11.002>
- Martín-Duque, C., Romero-Padilla, Y., Babinger, F., & Ruiz-Guerra, I. (2023). Key cooperation strategies between Spanish ports and tourist destinations: An exploratory analysis. *Research in Transportation Business and Management*, 47, 100942. <https://doi.org/10.1016/j.rtbm.2022.100942>
- McCaughey, R., Mao, I., & Dowling, R. (2018). Residents' perceptions towards cruise tourism development: The case of Esperance, Western Australia. *Tourism Recreation Research*, 43(3), 403–408. <https://doi.org/10.1080/02508281.2018.1464098>
- Nicely, A., & Palakurthi, R. (2012). Navigating through tourism options: An island perspective. *International Journal of Culture, Tourism and Hospitality Research*, 6(2), 133–144. <https://doi.org/10.1108/17506181211233063>
- Papathanassis, A., & Beckmann, I. (2011). Assessing the “poverty of cruise theory” hypothesis. *Annals of Tourism Research*, 38(1), 153–174. <https://doi.org/10.1016/j.annals.2010.07.015>
- Sezer, İ. (2014). Kruvaziyer Turizmi'nde Dikkat Çeken Bir Nokta: Kuşadası Limanı. *Eastern Geographical Review*, 32, 49–78.
- TDK. (t.y.). Tarihinde 07 Haziran 2023, adresinden erişildi <https://sozluk.gov.tr/>
- Theobald, W. F. (2005). The Meaning, Scope, and Measurement of Travel and Tourism. İçinde W. F. Theobald (Ed.), *Global Tourism* (3th Ed., ss. 5–24). Elsevier Inc.
- Tovar, B., Espino, R., & López-del-Pino, F. (2022). Residents' perceptions and attitudes towards the cruise tourism impact in gran Canaria. *Research in Transportation Business and Management*, 45, 100586. <https://doi.org/10.1016/j.rtbm.2020.100586>
- UAB. (t.y.). *Kruvaziyer İstatistikleri - 2023*. Tarihinde 23 Haziran 2023, adresinden erişildi <https://denizcilikistatistikleri.uab.gov.tr/kruvaziyer-istatistikleri-2023>
- UAB Denizcilik Genel Müdürlüğü. (2023). *Deniz Ticareti İstatistikleri*. <https://denizcilik.uab.gov.tr/uploads/pages/yayinlar/denizcilik-istatistikleri-bulteni-2022-04-02-2023.pdf>
- Üçışık, S., & Kadioğlu, M. (2001). Türkiye'de kruvaziyer turizmi geliştirme şartları. *Marmara Coğrafya Dergisi*, 1(3), 83–92.
- Wild, P., & Dearing, J. (2000). The Meaning, Scope, and Measurement of Travel and Tourism. *Maritime Policy & Management*, 27(4), 315–333. <https://doi.org/10.1080/030888300416522>
- Wu, L., Dong, C., & Xiong, G. (2020). A big-data-based analysis on the Impact of cruise tourism image on Chinese tourist satisfaction and behavioral intentions. *Journal of Coastal Research*, 106, 314–318. <https://doi.org/10.2112/SI106-073.1>
- Zhang, H., Wang, Q., Chen, J., Rangel-Buitrago, N., & Shu, Y. (2022). Cruise tourism in the context of COVID-19: Dilemmas and solutions. *Ocean and Coastal Management*, 228, 106321. <https://doi.org/10.1016/j.ocecoaman.2022.106321>

KAYNAKÇA

- Altunel, M. C., & Günlü, E. (2015). Deneyimleme Kalitesi, Algılanan Değer ve Memnuniyetin Müze Ziyaretçilerinin Tavsiye Etme Eğilimi Üzerindeki Etkisi. *Anatolia: Turizm Araştırmaları Dergisi*, 26(2), 191–206. <https://doi.org/doi: 10.17123/atad.vol26iss251332>
- Başar, B., & Tunç Hassan, A. (2015). Kültür ve Sanat Faaliyetlerinde Deneyimsel Pazarlamanın Müşteri Sadakatine Etkisinin İncelenmesi. *Gazi Üniversitesi Sosyal Bilimler Dergisi*, 4(2), 77–98.
- Berthon, P., Ewing, M., & Hah, L. L. (2005). Captivating company: dimensions of attractiveness in employer branding. *International Journal of Advertising*, 24(2), 151-172.
- Bilgin, Y., & Kethüda, Ö. (2017). Restoran İşletmelerinde Hizmet Kalitesinin Müşteri Memnuniyetine ve Sadakatine Etkisi: Oba Restoran Örneği. *Çankırı Karatekin Üniversitesi İİBF Dergisi*, 7(2), 147–170. <https://doi.org/10.18074/ckuiibfd.371995>
- Buzlukçu, C., Oflaz, M., Köroğul, A., & Avcıkurt, C. (2017). YAŞAYAN MÜZE ZİYARETÇİLERİNİN ALGILADIKLARI DENEYİMSEL DEĞER, MEMNUNİYET DÜZEYLERİ VE DAVRANIŞSAL NİYETLERİ İLİŞKİSİNİN İNCELENMESİ. *Eurasian Academy of Sciences Social Science Journal*, UTKM, 109–126.
- Chen, C. F., & Chen, F. S. (2010). Experience quality, perceived value, satisfaction and behavioral intentions for heritage tourists. *Tourism Management*, 31(1), 29–35. <https://doi.org/10.1016/j.tourman.2009.02.008>
- Chen, X. (2019). Surveying the music playback experience of museum audiences based on perceived quality and perceived value. *The Electronic Library*, 37(5), 878-892.
- Cheng, I. M., & Wan, Y. K. P. (2012). Service quality of Macao museums. *Journal of Quality Assurance in Hospitality & Tourism*, 13(1), 37-60.
- Cronin, J. J., Brady, M. K., & M. Hult, G. T. (2000). Assessing the Effects of Quality, Value, and Customer Satisfaction on Consu...: Discovery Service for Air Force Institute of Technology. *Journal Of Retailing*, 76(2), 193–218. [https://doi.org/10.1016/S0022-4359\(00\)00028-2](https://doi.org/10.1016/S0022-4359(00)00028-2)
- Cronin, J. J., & Taylor, S. A. (1992). Measuring Service Quality: A Reexamination and Extension. *Journal of Marketing*, 56(3), 55–68. <https://doi.org/10.2307/1252296>
- Duman, T., & Mattila, A. S. (2005). The role of affective factors on perceived cruise vacation value. *Tourism Management*, 26(3), 311–323. <https://doi.org/10.1016/j.tourman.2003.11.014>
- Dunbar-Hall, P. (2013). Culture, tourism, and cultural tourism: Boundaries and frontiers in performances of balinese music and dance. *Journal of Intercultural Studies*, 22(2), 173–187. <https://doi.org/10.4324/9780203036037>
- Gürel, E. (2013). Ankara 'daki Müzelerde Ziyaretçi Profillerinin ve Motivasyonlarının Değerlendirilmesi. *Ankara Araştırmaları Dergisi*, 1(2), 1–9.
- Hair, J., Black, W., Babin, B., & Anderson, R. (2009). *Multivariate Data Analysis*. 7. Baskı, Upper Saddle River, N.J.: Prentice Hall.
- Hair, J., R. Tatham, R. Anderson, ve W. Black. (1998). *Multivariate Data Analysis*. 5. Baskı, Upper Saddle River, N.J.: Prentice Hall.
- Harrison, P., & Shaw, R. (2004). Consumer Satisfaction and Post-purchase Intentions: An Exploratory Study of Museum Visitors. *International Journal of Arts Management*, 6(2), 23–32. Retrieved from https://www.jstor.org/stable/41064817?seq=1&cid=pdf-reference#references_tab_contents
- Hennig-Thurau, T., & Klee, A. (1997). The Impact of Customer Satisfaction and Relationship Quality on Customer Retention : A Critical Reassessment and model development. *Psychology Marketing*, 14(8), 737–764.
- Hu, H. H., Kandampully, J., & Juwaheer, T. D. (2009). Relationships and impacts of service quality, perceived value, customer satisfaction, and image: an empirical study. *The service industries journal*, 29(2), 111-125.

- Kim, K. H., & Park, D. B. (2017). Relationships Among Perceived Value, Satisfaction, and Loyalty: Community-Based Ecotourism in Korea. *Journal of Travel and Tourism Marketing*, 34(2), 171–191. <https://doi.org/10.1080/10548408.2016.1156609>
- Koç, E. (2017). Introduction: Service Failures and Recovery. (E. Koç, Ed.), *Service Failures and Recovery in Tourism and Hospitality*. Walingford: CABI Publishing.
- Kotler, P. (1994). *Marketing management. Analysis, planning, implementation, and control* (8th ed.). Englewood Cliffs, NJ: Prentice-Hall.
- Kuo, Y. F., Wu, C. M., & Deng, W. J. (2009). The relationships among service quality, perceived value, customer satisfaction, and post-purchase intention in mobile value-added services. *Computers in human behavior*, 25(4), 887–896.
- Mey, L. P., & Mohamed, B. (2010). SERVICE QUALITY, VISITOR SATISFACTION AND BEHAVIOURAL INTENTIONS: PILOT STUDY AT A MUSEUM IN MALAYSIA. *Journal of Global Business and Economics*, 1(1), 162–179.
- Milana, E. (2018). İMPACT OF JoB SATİSFACİON OŇ PUBLİC SERVİCE QUALİTY : EVIDENCE FRoM SYRİA, 13(2), 233–250. <https://doi.org/10.5937/sjm13-14734>
- Min, J., Lin, C.-L., & Hui-Wen Tang, V. (2018). EVALUATING SERVICE QUALITY OF LEISURE FARMS: THE TAIWAN CASE. *International Journal of Organizational Innovation*, 11(1), 1–16. Retrieved from <http://search.ebscohost.com/login.aspx?direct=true&db=bth&AN=130867055&lang=tr&site=eds-live&authtype=ip,uid>
- Oh, H. (2000). Diners' Perceptions of Quality, Value, and Satisfaction. *Cornell Hotel and Restaurant Administration Quarterly*, 41(3), 58–66.
- Osman, Z. (2013). An Empirical Study of Direct Relationship of Service Quality, Customer Satisfaction and Customer Trust on Customer Loyalty in Malaysian Rural Tourism. *Journal of Tourist, Hospitality & Culinary Arts*, 5(1), 125–150.
- Osman, Z., & Sentosa, I. (2013). A study of mediating effect of trust on customer satisfaction and customer loyalty relationship in Malaysian rural tourism. *European Journal of Tourism Research*, 6(2), 191–206.
- Parasuraman, A., Zeithaml, V. A., & Berry, L. L. (1988). SERVQUAL: A Multiple-Item Scale for Measuring Consumer Perceptions of Service Quality. *Journal of Retailing*, 64(1), 12–40. Retrieved from <http://search.ebscohost.com/login.aspx?direct=true&db=bth&AN=6353339&lang=tr&site=eds-live&authtype=ip,uid>
- Petrick, J. F., & Backman, S. J. (2002). An Examination of the Construct of Perceived Value for the Prediction of Golf Travelers' Intentions to Revisit. *Journal of Travel Research*, 41(1), 38–45. <https://doi.org/https://doi.org/10.1177/004728750204100106>
- Poroy, A. Ö. (2014). *Sosyal bir platform, müzeler*. İstanbul: Yalın Yayıncılık. Retrieved from <http://search.ebscohost.com/login.aspx?direct=true&db=nlebk&AN=1162367&lang=tr&site=eds-live&authtype=ip,uid>
- Sert, A. N., & Karacaoğlu, S. (2018). Müzelerdeki Hizmet Kalitesinin Memnuniyet Algısı ve Tavsiye Etme Niyeti Üzerindeki Etkisi: Anadolu Medeniyetleri Müzesi Örneği. *Afyon Kocatepe University Journal of Social Sciences*, 20(2), 103–122.
- Sezgin, M., Haşiloğlu, S. B., & İnal, M. E. (2011). Müze Pazarlamasında Müşteri İlişkileri ve Deneyimleri Üzerine Bir Araştırma. *ZKÜ Sosyal Bilimler Dergisi*, 7(13), 201–220. Retrieved from <http://www.aam-us.org>
- Sheng, C. W., & Chen, M. C. (2012). A study of experience expectations of museum visitors. *Tourism Management*, 33(1), 53–60. <https://doi.org/10.1016/j.tourman.2011.01.023>
- Silberberg, T. (1995). Cultural tourism and business opportunities for museums and heritage sites. *Tourism Management*, 16(5), 361–365. [https://doi.org/10.1016/0261-5177\(95\)00039-Q](https://doi.org/10.1016/0261-5177(95)00039-Q)
- Simpson, K. (2000). Customer Satisfaction and Behavioural Intentions in a Rural Community Museum Environment. *Journal of Quality Assurance in Hospitality & Tourism*, 1(3), 1–27. https://doi.org/10.1300/J162v01n03_01
- Tırpan, A. A. (1983). MÜZELER VE EĞİTİM. *Selçuk Üniversitesi Edebiyat Fakültesi Dergisi*, (2), 155–158. Retrieved from <http://dergipark.gov.tr/sefad/issue/16486/172198>

- World Tourism Organization. (2018). *Tourism and Culture Synergies*. Madrid. <https://doi.org/10.18111/9789284418978>
- World Tourism Organization (UNWTO). (2018). *Tourism Highlights 2018 Edition*, 1–20. <https://doi.org/10.18111/9789284419876>
- Yuksel, A. (2001). Managing customer satisfaction and retention: A case of tourist destinations, Turkey. *Journal of Vacation Marketing*, 7(2), 153–168. <https://doi.org/10.1177/135676670100700205>
- Zeithaml, V. A. (1985). The New Demographics and Market Fragmentation. *Journal of Marketing*, 49(3), 64–75. <https://doi.org/10.2307/1251616>
- Zeithaml, V. A., Berry, L. L., & Parasuraman, A. (1993). The nature and determinants of customer expectations of service. *Journal of the Academy of Marketing Science*, 21(1), 1. <https://doi.org/10.1177/0092070393211001>

KAYNAKÇA

- Akyüz, Y. (2008). *Türk Eğitim Tarihi*, 22. Baskı, Ankara: Pegem Akademi Yayınları.
- Akyüz, Y.(2012). *Türk Eğitim Tarihi*, 22. Baskı, Ankara: Pegem Akademi Yayınları.
- Allen, G. (2003). "Education About Food", *Encyclopaedia Of Food And Culture*, 1(1), 556-558.
- Arpat, B., Kalfa, V. R., Akşit, A. ve Çamurdan B. (2017). Meslek yüksekokullarında nitelikli ara eleman ihtiyacını karşılamada yeni arayışlar: 3+ 1 işbaşı eğitim modeli Honaz Meslek Yüksekokulu örneği. *Çalışma İlişkileri Dergisi*, 8(2), 76-94.
- Bucak, T., ve Yiğit, S. (2018). "Gastronomi Eğitiminde Profesyonel Mutfak Okullarının Etkisi: İstanbul Mutfak Sanatları Akademisi (MSA) Üzerine Bir Araştırma", *International Gastronomy Tourism Studies Congress- Kocaeli University*, 821-834.
- Daylar, Ş. (2015). Otel Mutfak Yöneticilerinin İş görenlerin Yeterlilik Düzeyi Hakkındaki Algıları: Karşılaştırılmalı Bir Uygulama, Yüksek Lisans Tezi, Balıkesir Üniversitesi Sosyal Bilimler Enstitüsü, Balıkesir
- Görkem, O. ve Burhan, S. (2016). "Gastronomi Eğitiminde Geç mi Kalındı Acele mi Ediliyor?", *Elektronik Sosyal Bilimler Dergisi*, 15(58), 977-988. doi:10.17755/esosder.06573
- Gürdal, M. (1994). *Türkiye’de Mesleki Turizm Egitiminin Bugünkü Yapısı, Mevcut Sorunları ve Çözüm Yolları*, Birinci Baskı, Nevşehir: Erciyes Üniversitesi Yayınları.
- Gürsoy, D. (2013). *Yiyelim İçelim Tarihini Bilelim: Düünden Bu Güne Gastronomi*, İstanbul: Oğlak Yayıncılık.
- Haner, B., ve Akarsu, V. (2018). Meslek yüksekokullarında mesleki eğitim sorunları ve çözüm önerileri. *Mesleki Bilimler Dergisi (MBD)*, 7(3), 438-444.
- Hayat Boyu Öğrenme Portalı (2023). Hayat Boyu Öğrenme, <http://www.hayatboyuogrenme.gov.tr/>, Erişim Tarihi: (24.05.2023).
- Kılınc, M. (2012). "Türkiye’de Mesleki Teknik Eğitimi Şekillendiren Ahilik, Gedik, Lonca, Enderun Mektebi’ nin Tarihi Gelişmeleri", *E-Journal of New World Sciences Academy*, 7(4), 63-73.
- Koşan, A. (2015). Mesleki Eğitimde "Uygulama Ve Stajların" Önemine Dair. *Paradoks Ekonomi Sosyoloji ve Politika Dergisi*, 200-210.
- Kozak, N., Kozak , M. ve Kozak, M. (2009). *Genel Turizm*. Ankara: Detay Yayıncılık
- Özkan, T., & Alan B.. (2022). Meslek Yüksekokullarında 3+ 1 Eğitim Modeli Kapsamında İş Yeri Uygulaması ve Öğrenci Kazanımları. *Yükseköğretim Dergisi*, 12(1), 153-167.
- Sel, Z. G., ve Tepeci, M. (2016). Turizmde üniversite-sektör işbirliği nasıl geliştirilebilir? *Ekonomi ve Yönetim Araştırmaları Dergisi*, 5(2), 121-139.
- Sevim, Ş., & Karamete, F. (2015) Meslek Yüksekokullarında Üniversite-Sanayi İşbirliği, Yöresel Kalkınmaya Etkisi Ve Yerel Bazda Uygulama Örneği. *Dumlupınar Üniversitesi Sosyal Bilimler Dergisi*, (8).
- Ünivar, R. T. (2020). *Türkiye’de gastronomi eğitiminin mevcut durumu, sorunları ve çözüm önerileri* (Doctoral dissertation, Necmettin Erbakan University (Turkey)).
- Vanlandingham, P., G. (1995). "The Effects Of Change in Vocational, Technical and Occupational Education on The Teaching of Culinary Arts in America", *Eric*, 1-11
- Yıldız, E., & Talih, D. (2011). Üniversitelerin kalkınmadaki rolü: Babaeski meslek yüksekokulu örneği. *Girişimcilik ve Kalkınma Dergisi*.
- Yükseköğretim Program Atlası (yok.gov.tr)

KAYNAKÇA

- Andreassen, C. S., Hetland, J., & Pallesen, S. (2010). The relationship between 'workaholism', basic needs satisfaction at work and personality. *European Journal of Personality*, 24(1), 3-17. <https://doi.org/10.1002/per.737>.
- Bagozzi, R. P., & Yi, Y. (1988). On the evaluation of structural equation models. *Journal of the academy of marketing science*, 16, 74-94.
- Bakker, A.B., Demerouti, E., Oerlemans, W., & Sonnentag, S. (2012). Workaholism and Daily Recovery: A Day Reconstruction Study of Leisure Activities. *Journal of Organizational Behavior*, 34, 87-107.
- Baltaş, Z., & Baltaş, A. (2013). Stres ve Başa Çıkma Yolları (33 b.). İstanbul: Remzi Kitabevi.
- Burke, R. J. (2000). Workaholism in Organizations: Concepts, Results and Future Research Directions. *International Journal of Management Reviews*, 2, 1-16.
- Cankül, D., Ak, E., & Kızıltaş, M. Ç. (2023). Yiyecek İçecek İşletmelerinde Çalışanların Stres ve İşkoliklik Düzeylerinin İş Performanslarına Etkisi. *İşletme Araştırmaları Dergisi*, 15(1), 470-485.
- Cantarow, E. (1979). Women Workaholics, *Mother Jones*, 6(50), 16.
- Çetin, S., & Fidan, Y. (2017). İnsan Sermayesi Özümseme Kapasitesi ve Yenilik Performansı İlişkisi. *Business & Management Studies: An International Journal*, 5(4), 1-22.
- Çetin, S. (2021). Örgütsel güvenin duygusal bağlılığa etkisi. *Sakarya Üniversitesi İşletme Enstitüsü Dergisi*, 3(1), 187-191.
- Çelik, K., & Taş, A. (2021). E-Ticarette Mobil Alışveriş Uygulamalarını Kullanmaya Devam Etme Niyetinin Araştırılması: Genişletilmiş Teknoloji Kabul Modeli. *Third Sector Social Economic Review*, 56(3), 1997-2019.
- Doğan, T., & Tel, F. D. (2011). "Duvas İşkoliklik Ölçeği Türkçe Formunun (DUWASTR) Geçerlik ve Güvenirliğinin İncelenmesi." Abant İzzet Baysal Üniversitesi Eğitim Fakültesi Dergisi, 11 (1): 61-69.
- Dogantekin, A., Secilmis, C., & Karatepe, O. M. (2022). Qualitative job insecurity, emotional exhaustion and their effects on hotel employees' job embeddedness: The moderating role of perceived organizational support. *International Journal of Hospitality Management*, 105, 103270.
- Efeoğlu, İ. E. (2006). İş-Aile Yaşam Çatışmasının İş Stresi, İş Doyumu ve Örgütsel Bağlılık Üzerindeki Etkileri: İlaç Sektöründe Bir Araştırma. Yayınlanmamış Doktora Tezi. Adana: Çukurova Üniversitesi, SBE.
- Eren, E. (2012). Örgütsel Davranış. İstanbul: Beta Yayınları.
- Folkman, S., Lazarus, R. S., Gruen, R. J., & DeLongis, A. (1986). Appraisal, coping, health status, and psychological symptoms. *Journal of personality and social psychology*, 50(3), 571.
- Fornell, C., & Larcker, D. F. (1981). Evaluating structural equation models with unobservable variables and measurement error. *Journal of marketing research*, 18(1), 39-50.
- Hair, J. F., Anderson, R. E., Babin, B. J., & Black, W. C. (2010). *Multivariate data analysis: A global perspective* (Vol. 7).
- Harpaz, I., & Snir, R. (2003). Workaholism: Its definition and nature. *Human relations*, 56(3), 291-319.
- Hart, P. M., & Cooper, C. L. (2009). İşyerinde Stres: Daha Bütünleştirilmiş Bir Çerçeveye Doğru. N. Anderson, D. S. Öneş, H. K. Sinangil, & C. Viswesvaran içinde, *Endüstri, İş ve Örgüt Psikolojisi El Kitabı* (B. Öz, Çev., Cilt 2, s. 109-132). İstanbul: Literatür Yayınları.
- House, R. J., & Rizzo, J. R. (1972). Role conflict and ambiguity as critical variables in a model of organizational behavior. *Organizational behavior and human performance*, 7(3), 467-505.
- Jung, A. (2019). A Study on the Effect of Workaholism on Work-Family Conflict, Satisfaction of life in Airline Crew: Focused on Jeju Air. *Journal of the Korean Society for Quality Management*, 47(1), 109-124. <https://doi.org/10.7469/JKSQM.2019.47.1.109>

- Güçlü, N. (2001). Stres Yönetimi. Gazi Eğitim Fakültesi Dergisi, 21, 1, 91-109.
- Güney, S. (2015). Davranış Bilimleri. 9. Baskı. Nobel. Ankara.
- Iacobucci, D., & Duhackek, A. (2003). Advancing alpha: Measuring reliability with confidence. *Journal of Psychology*, 13, 2003.
- Lynley, H. W., Mcmillan, L. H. W., O'Driscoll, M. P., & Brady, E. C. (2004). The impact of workaholism on personal relationships. *British Journal of Guidance & Counselling*, 32(2), 171-186.
- Machlowitz, M. M. (1978). Determining The Effects of Workaholism. Unpublished Doctoral Dissertation, Yale University, U.S.A.
- Machlowitz, M. (1980). *Workaholics: Living with them, working with them*. Reading, MA: Addison-Wesley.
- McShane, S. L., & Von Glinow, M. A. (2016). *Örgütsel Davranış*. (A. Günsel, & S. Bozkurt, Çev.) Ankar: Nobel Yayınları.
- Morgan, G. (1998). Yönetim ve Örgüt Teorisinde Metafor. Çeviren: Gündüz Bulut, *Mess Yayınları*, İstanbul, 280.
- Nisan, H., Turan, M. R., Demir, Z., İnan, İ., & Demirci, E. E. (2023). Psikolojik Esenlik, İş Performansı, İş Stresi ve Örgütsel Bağlılık Arasında İlişki. *Journal of European Education*, 13(1), 147-182.
- Nunnally, J. C. (1978). An overview of psychological measurement. *Clinical diagnosis of mental disorders: A handbook*, 97-146.
- Patel, A. S. (2011). *A meta-analysis of workaholism*. East Carolina University.
- Porter, G. (1996). Organizational impact of workaholism: suggestions for researching the negative outcomes of excessive work. *Journal of Occupational Health Psychology*. <https://doi.org/10.1037/1076-8998.1.1.70>
- Riggio, R. E. (2014). *Endüstri ve Örgüt Psikolojisine Giriş*. (B. Özkara, Çev.) Ankara: Nobel Yayınları.
- Robbins, S. P., & Judge, T. A. (2015). *Örgütsel Davranış*. (İ. Erdem, Çev.) Ankara: Nobel Yayınları.
- Robinson, B. E. (1999). The work addiction risk test: Development of a tentative measure of workaholism. *Perceptual and Motor Skills*, 88(1), 199-210. <https://doi.org/10.2466/pms.1999.88.1.199>.
- Robinson, B. E. (2007). *Chained to the desk: A guidebook for workaholics, their partners and children, and the clinicians who treat them*. N.Y: New York University Press.
- Salanova, M., Del Libano, M., Llorens, S., Schaufeli, W. B., ve Fidalgo, M. (2008). La Adicción Al Trabajo, [Workaholism]. Nota Técnica de Prevención, 759, 22 Serie. Instituto Nacional de Seguridad e Higiene en el Trabajo.
- Sari, Y., & Dogantekin, A. (2017). The Mediating Role of Perceived Stress Between Personnel Empowerment and Intention to Leave the Job in Accommodation Enterprises: Eskisehir Case.
- Sarıışık, M. (2008). Turizm İşletmelerinde Stres Yönetimi. F. Okumuş, & U. Avcı içinde, *Turizm İşletmelerinde Çağdaş Yönetim Teknikleri* (s. 149-174). Ankara: Detay Yayıncılık.
- Şahin, N. H. (2015). Stres ve Stres Yönetimi. Ü. Sığırı, & S. Gürbüz içinde, *Örgütsel Davranış* (s. 217-300). İstanbul: Beta Yayınları.
- Schaufeli, W. B., Taris, T. W., & Bakker, A. (2006). On the differences between work engagement and workaholism. İçinde R. Burke (Ed.): *Research companion to working time and work addiction* (ss. 193-217). Edward Elgar: Northampton, MA.
- Scott, K. S., Moor, K. S., & P. Miceli, M. (1997). An Exploration of the Mean in g and Consequences of Workaholism. *Human Relations*, 50(3), 287-314.
- Seybold, K.C., & Salomone, P.R. (1994). "Understanding Workaholism: A view of Causes and Counseling Approaches." *Journal of Counseling and Development*, 73: 4-9.

- Snir, R., & Zohar, D. (2008). Workaholism as discretionary time investment at work: An experience-sampling study. *Applied Psychology: An International Review*(57), 109-127.
- Spence, J. T., & Robbins, A. S. (1992). "Workaholism: Definition, Measurement and Preliminary Results." *Journal of Personality Assessment*, 58: 160-178.
- Şimşek, M. Ş., Akgemci, T., & Çelik, A. (2011). *Davranış Bilimlerine Giriş ve Örgütlerde Davranış*. 7. Baskı. Gazi Kitabevi. Ankara.
- Tosunoğlu, H. (2021). *İş - aile çatışmasının duygusal tükenmişlik üzerindeki etkisinde psikolojik sermaye ve işkolikliğin düzenleyici rolü: bir alan çalışması*. Hacettepe Üniversitesi.
- Ünsal, P. (2012). İş Stresi Algısı ve Başaçıkmanda Bireysel Farklılıkların Rolü. A. Keser, G. Yılmaz, & Y. Senay içinde, *Çalışma Yaşamında Davranış Güncel Yaklaşımlar* (s. 387-422). Kocaeli: Umuttepe Yayınları.
- Oates, W. E. (1971). *Confessions of a Workaholic: The Facts About Work Addiction*. World Publishing Company.
- Temel, A. (2006). "Organizasyonlarda İşkolizm ve İşkolik Çalışanlar." *İş, Güç ve Endüstri İlişkileri ve İnsan Kaynakları Dergisi*, 8 (2): 104-127.
- Tutar, H. (2011). *Kriz ve Stres Yönetimi*. Ankara: Seçkin Yayınları.
- West, S. G., Taylor, A. B., & Wu, W. (2012). Model fit and model selection in structural equation modeling. *Handbook of structural equation modeling, 1*, 209-231.
- Zencirkıran, M., & Keser, A. (2018). *Örgütsel Davranış*. Bursa: Dora Yayınları.

YENİLENEBİLİR ENERJİ ÜZERİNE GÜNCEL FİNANSAL YAKLAŞIMLAR

Editör:

Doç. Dr. Tayfun YILMAZ

EĞİTİM
yayınevi

YENİLENEBİLİR ENERJİ ÜZERİNE GÜNCEL FİNANSAL YAKLAŞIMLAR

Editör: Doç. Dr. Tayfun Yılmaz

Genel Yayın Yönetmeni: Yusuf Ziya Aydoğan (yza@egitimyayinevi.com)

Genel Yayın Koordinatörü: Yusuf Yavuz (yusufyavuz@egitimyayinevi.com)

Sayfa Tasarımı: Eğitim Yayınevi Grafik Birimi

Kapak Tasarımı: Eğitim Yayınevi Grafik Birimi

T.C. Kültür ve Turizm Bakanlığı

Yayıncı Sertifika No: 47830

E-ISBN: 978-625-6489-90-5

1. Baskı, Temmuz 2023

Kütüphane Kimlik Kartı

YENİLENEBİLİR ENERJİ ÜZERİNE GÜNCEL FİNANSAL YAKLAŞIMLAR

Editör: Doç. Dr. Tayfun Yılmaz

186 s., 160x240 mm

Kaynakça var, dizin yok.

E-ISBN: 978-625-6489-90-5

Copyright © Bu kitabın Türkiye'deki her türlü yayın hakkı Eğitim Yayınevi'ne aittir. Bütün hakları saklıdır. Kitabın tamamı veya bir kısmı 5846 sayılı yasanın hükümlerine göre kitabı yayımlayan firmanın ve yazarlarının önceden izni olmadan elektronik/mekanik yolla, fotokopi yoluyla ya da herhangi bir kayıt sistemi ile çoğaltılamaz, yayımlanamaz.

EĞİTİM
YAYINEVİ

Yayınevi Türkiye Ofis: İstanbul: Eğitim Yayınevi Tic. Ltd. Şti., Atakent mah.
Yasemen sok. No: 4/B, Ümraniye, İstanbul, Türkiye

Konya: Eğitim Yayınevi Tic. Ltd. Şti., Fevzi Çakmak Mah. 10721 Sok. B Blok,
No: 16/B, Safakent, Karatay, Konya, Türkiye
+90 332 351 92 85, +90 533 151 50 42, 0 332 502 50 42
bilgi@egitimyayinevi.com

Yayınevi Amerika Ofis: New York: Eğitim Publishing Group, Inc.
P.O. Box 768/Armonk, New York, 10504-0768, United States of America
americaoffice@egitimyayinevi.com

Lojistik ve Sevkiyat Merkezi: Kitapmatik Lojistik ve Sevkiyat Merkezi, Fevzi Çakmak Mah.
10721 Sok. B Blok, No: 16/B, Safakent, Karatay, Konya, Türkiye
sevkiyat@egitimyayinevi.com

Kitabevi Şubesi: Eğitim Kitabevi, Şükran mah. Rampalı 121, Meram, Konya, Türkiye
+90 332 499 90 00
bilgi@egitimkitabevi.com

İnternet Satış: www.kitapmatik.com.tr
+90 537 512 43 00
bilgi@kitapmatik.com.tr

 **kitapmatik**
KİTAPLARI VE İÇİŞİLERİ

Yeşil finans uygulamalarından beklenen hedeflere ulaşılabilmesi için bu çevreci yaklaşımların popüler kültürün samimiyetsiz akımlarından birisi olmaması gerekmektedir. Bu nedenle sadece kavramların önüne yeşil kelimesi getirilerek dünyanın mevcut ve gelecek nesiller için daha yaşanabilir bir yer olamayacağını farkına varılması, sürdürülebilir ve çevreci yaklaşımların samimiyetle ele alınarak sosyal sorumluluk bilinci ile uygulanması gerekmektedir.

KAYNAKÇA

- Abdullah, N. ve Nayan, M. A. (2020). Green Sukuk: Financing the Future to Sustainable Environment. *International Journal of Zakat And Islamic Philanthropy*, 2(2), 14-23.
- Abubakar, L. ve Handayani, T. (2020). Green Sukuk: Sustainable Financing Instruments for Infrastructure Development in Indonesia. In *1st Borobudur International Symposium on Humanities, Economics And Social Sciences (BIS-HESS 2019)* (Pp. 983-987). Atlantis Press.
- Ak Bingül, B. ve Türk, A. (2019). Türkiye’de Yeşil Bankacılık, *Finansal Araştırmalar ve Çalışmalar Dergisi*, 11(20), 81-92.
- Akdağ, V. ve Gözen, M. (2019). Yenilenebilir Enerji Projelerine Yönelik Güncel Yatırım ve Finansman Modelleri: Seçilmiş Ülke Örnekleri Üzerinden Bir Değerlendirme. *İzmir Democracy University Social Sciences Journal*, 2(2), 138-172.
- Asutay, M. (2008). Islamic Banking and Finance: Social Failure. *New Horizon*, (169), 1-3.
- Bacanı, B. (2015), *A Systemic View of The Insurance Industry and Sustainable Development: International Developments and Implications for China*, Greening China’s Financial System.
- Barua, S. ve Chiesa, M. (2019). Sustainable Financing Practices Through Green Bonds: What Affects The Funding Size? *Business Strategy And The Environment*, 28(6), 1131-1147.
- BDDK Strateji Geliştirme Daire Başkanlığı (2021), Sürdürülebilir Finans, <https://www.bddk.org.tr/kurumhakkında/detay/35>
- Bhutta, U. S., Tariq, A., Farrukh, M., Raza, A. ve Iqbal, M. K. (2022). Green Bonds For Sustainable Development: Review of Literature on Development and Impact of Green Bonds. *Technological Forecasting and Social Change*, 175, 121378.
- Birleşmiş Milletler Türkiye, Sürdürülebilir Kalkınma Amaçları, <https://turkiye.un.org/tr/sdgs>
- BIST, Sürdürülebilirlik Endeksleri, <https://www.borsaistanbul.com/tr/sayfa/165/bist-surdurulebilirlik-endeksleri> (2023).
- Biswas, N. (2011). Sustainable Green Banking Approach: The Need of the Hour. *Business Spectrum*, 1(1), 32-38.
- Boyde, E. (2023), ESG Accounts for 65% of All Flows into European Etf’s in 2022, <https://www.ft.com/content/a3e9d87f-fa6f-4e5e-be6e-e95b42af2fec>
- Chen, J., Siddik, A. B., Zheng, G. W., Masukujaman, M. ve Bekhzod, S. (2022). The Effect of Green Banking Practices on Banks’ Environmental Performance and Green Financing: An Empirical Study. *Energies*, 15(4), 1292.
- Chen, Y. ve Zhao, Z. J. (2021). The Rise of Green Bonds for Sustainable Finance: Global Standards and Issues With The Expanding Chinese Market. *Current Opinion in Environmental Sustainability*, 52, 54-57.
- Climate Bonds Initiative, (2022a), Green Bond Market Hits USD 2tn Milestone at end of Q3 2022 https://www.climatebonds.net/files/releases/mediarelease_q3_green_market_2trillion.pdf
- Climate Bonds Initiative, (2022b), Sustainable Debt Market Summary Q3 2022, https://www.climatebonds.net/files/reports/cbi_susdebtsum_highlq32022_final.pdf

- Climate Bonds Initiative, Types of Green Bonds, <https://www.climatebonds.net/market/explaining-green-bonds>
- Çelikkol, H. ve Özkan, N. (2015). Karbon Piyasaları ve Türkiye Perspektifi. *Dumlupınar Üniversitesi Sosyal Bilimler Dergisi*, (31), 203-222.
- Demir, İ. (2006). Kyoto Protokolü Amaçlarına Ulaşabilme Yolunda Dünya Enerji Kullanımında Meydana Gelebilecek Değişiklikler. *Gazi Üniversitesi İktisadi ve İdari Bilimler Fakültesi Dergisi*, 8(2), 241-251.
- Demireli, E. ve Hepkorucu, A. (2010). Çevre Finansmanı: Kavramsal Bir Yaklaşımla Karbon Finans Borsası. *Ekonomi Bilimleri Dergisi*, 2(2), 37-48.
- Ehlers, T. ve Packer, F. (2017). Green Bond Finance and Certification. *BIS Quarterly Review*, September.
- Ela, M. (2019). Yeşil Sukuk ve Türkiye’de Uygulanabilirliği. *Yönetim ve Ekonomi Dergisi*, 26(1), 221-237.
- ETKB, Enerji ve Tabii Kaynaklar Bakanlığı (2019). Yenilenebilir Enerji. <http://www.yegm.gov.tr>
- Falconer, A. ve Stadelmann, M. (2014). What is Climate Finance? Definitions to Improve Tracking and Scale Up Climate Finance. *Climate Policy Initiative*.
- Gladwin, T., J. Kennelly ve T. Krause (1995), Shifting Paradigms for Sustainable Development: Implications for Management Theory And Research, *Academy Of Management Review*, 20(4): 874-907.
- Globalethicalfinance (2022), Green and Sustainability Sukuk Report 2022, https://www.globalethicalfinance.org/wpcontent/uploads/2022/10/financing_a_sustainable_future_web.pdf
- Gündüz, V. (2021), Yeşil Bankacılık, İçinde Tekin, M. ve Mert, G.(Editörler), *Yeşil Yönetim* (137-144), Ankara: Nobel Yayıncılık.
- Hawken, P. (1993), *The Ecology of Commerce: A Declaration of Sustainability*. New York: Harperbusiness.
- Hayta, A. B. ve Gürbüz, G. B. (2020). Sürdürülebilir Kalkınma ile Sürdürülebilir Sigortacılık İlişkisi. *Finans Ekonomi ve Sosyal Araştırmalar Dergisi*, 5(4), 609-619.
- Hong, H., Karolyi, G. A. ve Scheinkman, J. A. (2020). Climate Finance. *The Review of Financial Studies*, 33(3), 1011-1023.
- Horasan, M. (2021). Karbon Finansı ve Türkiye’de Bu Alanda Atılan Adımlar, İçinde Özker, A.N. (Editör), *İşletme ve İktisadi Bilimler Araştırma ve Teori* (55-73), Livre De Lyon Publishing.
- Höhne, N., Khosla, S., Fekete ve H. Gilbert, A. (2012), *Mapping of Green Finance Delivered by IDFC Members in 2011*. Ecofys.
- International Capital Market Association (2016), *Green Bond Principles*.
- Islam, M. S. ve Das, P. C. (2013). Green Banking Practices in Bangladesh. *IOSR Journal Of Business and Management*, 8(3), 39-44.
- Kanberoglu, Z. ve Aksoy, K. (2022). Yeşil Finansal Araçlar ve Türkiye, https://econanadolu.com/papers/kanberoglu_aksoy_green_f.pdf
- Kandır, S. Y. ve Yakar, S. (2017). Yeşil Tahvil Piyasaları: Türkiye’de Yeşil Tahvil Piyasasının Geliştirilebilmesi İçin Öneriler. *Çukurova Üniversitesi Sosyal Bilimler Enstitüsü Dergisi*, 26(2), 159-175.
- Karakaya, E. (2016). Paris İklim Anlaşması: İçeriği ve Türkiye Üzerine Bir Değerlendirme. *Adnan Menderes Üniversitesi Sosyal Bilimler Enstitüsü Dergisi*, 3(1), 1-12.
- Kaya, H. E. (2020). Kyoto’dan Paris’e Küresel İklim Politikaları. *Meriç Uluslararası Sosyal ve Stratejik Araştırmalar Dergisi*, 4(10), 165-191.
- Kaya, Y. (2017). Paris Anlaşmasını İklim Adaleti Perspektifinden Değerlendirmek. *Uluslararası İlişkiler Dergisi*, 14(54), 87-106.
- Kendall, L.T. (2000), *Securitization: A New Era in American Finance*, Edit: Kendall, L. T., & Fishman, M. J., *A Primer On Securitization*. MIT Press.

- Khairunnessa, F., Vazquez-Brust, D. A. ve Yakovleva, N. (2021). A Review of the Recent Developments Of Green Banking in Bangladesh. *Sustainability*, 13(4), 1904.
- Kuloğlu, E. ve Öncel, M. (2015). Yeşil Finans Uygulaması ve Türkiye’de Uygulanabilirliği. *Gazi Üniversitesi Sosyal Bilimler Dergisi*, 2(2), 2-19.
- Labatt, S. ve White, R. R. (2002). *Environmental Finance: A Guide to Environmental Risk Assessment and Financial Products* (Vol. 98). John Wiley & Sons.
- Landini, S. (2014). Green Motor Insurance. *Eur. Energy & Envtl. L. Rev.*, 23, 198.
- Levine, R. (2005), Finance And Growth: Theory, Mechanisms And Evidence, in: P. Aghion and S. N. Durlauf (Eds.), *Handbook Of Economic Growth*, 865-923, Amsterdam: Elsevier.
- Linnenluecke, M. K., Smith, T. ve Mcknight, B. (2016). Environmental Finance: A Research Agenda for Interdisciplinary Finance Research. *Economic Modelling*, 59, 124-130.
- Mckinsey & Company (2022), Global Banking Annual Review 2022.
- Meena, R. (2013). Green Banking: As Initiative for Sustainable Development. *Global Journal of Management and Business Studies*, 3(10), 1181-1186.
- Menteşe, B. (2021). Yeşil Tahvilin Gelişimi ve Türkiye’deki Uygulamaları. *Uluslararası Muhasebe ve Finans Araştırmaları Dergisi*, 3(1), 94-117.
- Migliorelli, M. (2021). What Do We Mean By Sustainable Finance? Assessing Existing Frameworks and Policy Risks. *Sustainability*, 13(2), 975.
- Ng, T. H. ve Tao, J. Y. (2016). Bond Financing for Renewable Energy in Asia. *Energy Policy*, 95, 509-517.
- Noh, H. J. (2018). Financial Strategy to Accelerate Green Growth, <https://www.adb.org/publications/financial-strategy-accelerate-green-growth>
- Orçun, Ç. (2019), Yeşil Finansman: Kavramı, Enstrümanları ve Uygulamaları, İçinde Orçun, Ç. ve Sezgin, B. O. (Editörler), *Yeşil İşletmecilik* (91-119), Bursa: Ekin Yayınevi.
- Owusu, P. A. ve Asumadu-Sarkodie, S. (2016). A Review of Renewable Energy Sources, Sustainability Issues and Climate Change Mitigation. *Cogent Engineering*, 3(1), 1167990.
- Özman, H. (2022), Sosyal Sorumluluklara Yönelik Yeni Nesil Fon Türü-Sürdürülebilir (ESG) Yatırım Fonları. *Bankacılık ve Sermaye Piyasası Araştırmaları Dergisi*, 6(13), 1-20.
- Özmen, M. T. (2009). Sera Gazı-Küresel Isınma ve Kyoto Protokolü. *İMO Dergisi*, 453(1), 42-46.
- Panwar, N. L., Kaushik, S. C. ve Kothari, S. (2011). Role of Renewable Energy Sources in Environmental Protection: A Review. *Renewable and Sustainable Energy Reviews*, 15(3), 1513-1524.
- Pearce, D. W., Atkinson, G. D. ve Dubourg, W. R. (1994). *The Economics of Sustainable Development. Annual Review of Energy and the Environment*, 19(1), 457-474.
- Petit, C. A. ve Schlosser, P. (2020). Rationale, Potential and Pitfalls of Green Securitization. Robert Schuman Centre for Advanced Studies Research Paper No. RSCAS, 35.
- Portney, K. E. (2015). *Sustainability*. London, MIT Press.
- Randjelovic, J., O’Rourke, A. R. ve Orsato, R. J. (2003). The Emergence of Green Venture Capital. *Business Strategy and The Environment*, 12(4), 240-253.
- Ravi, S. ve Vikkraman, P. (2012). *Microfinance in India: Challenges and Opportunities*. Int. J. Commer. Manag, 3, 46.
- Ray, P. (2019). Renewable Energy and Sustainability. *Clean Technologies and Environmental Policy*, 21, 1517-1533.
- Rennings K. (2000). Redefining Innovation: Eco-Innovationresearch and The Contribution From Ecological Econom-Ics. *Ecological Economics* 32: 319–332.
- RGFT. (2015). *Establishing China’s Green Financial System. People’s Bank of China & United Nations Environment Programme: Beijing, China*.
- Rompotis, G. G. (2022). The ESG Etf’s in The UK. *Journal of Asset Management*, 23(2), 114-129.
- S&P Global, (2019), Frequently Asked Questions, Green Bonds, <https://www.spglobal.com/spdji/en/documents/additional-material/faq-green-bonds.pdf>

- Sakınç, Ö. ve Örencik, İ. (2020), Yeşil Bankacılık ve Türkiye Uygulaması, Akdoğan, A. (Editör), *19. Uluslararası İşletmecilik Kongresi*, 135-147, Kayseri: 23-25 Eylül 2020.
- Salihoglu, E. (2019), Sürdürülebilir Bir Gelecek İçin Yeşil Bankacılıkta Kilometre Taşları: Türkiye Uygulaması, Talas, M. (Editör), *4. Uluslararası Sosyoloji ve Ekonomi Kongresi*, 285-293, Ankara: 21-22 Aralık 2019.
- Saraç, M. ve Karabulut, E. (2021). Doğal ve Sosyal Çevreye Duyarlı Yatırımda Ortaklığa Dayalı Sukuk Modeli. *BDDK Bankacılık ve Finansal Piyasalar Dergisi*, 15(1), 27-59.
- Schoenmaker, D. (2017). Investing for the Common Good: A Sustainable Finance Framework. *Bruegel Essay And Lecture Series*
- Schoenmaker, D. ve Schramade, W. (2019). *Principles of Sustainable Finance*. Oxford University Press.
- Scholten, B., Cerin, P. ve Hassel, L. (2008). Sustainable Development and Socially Responsible Finance and Investing. *Sustainable Development*, 16(3), 137-140.
- Seydioğulları, H. S. (2013). Sürdürülebilir Kalkınma İçin Yenilenebilir Enerji. *Planlama Dergisi*, 23(1), 19-25.
- Sharma, M. ve Choubey, A. (2022). Green Banking Initiatives: A Qualitative Study on Indian Banking Sector. *Environment, Development And Sustainability*, 24(1), 293-319.
- Shishlov, I., Morel, R. ve Cochran, I. (2016). Beyond Transparency: Unlocking the Full Potential of Green Bonds. *Institute for Climate Economics*, 2016, 1-28.
- SHURA, (2022), *Yeşil Yeni Düzen Bağlamında Türkiye’de Enerji Dönüşümünün Finansmanı*, Sabancı Üniversitesi.
- SPK. (2022), *Borsa Yatırım Fonları*, Yatırımcı Bilgilendirme Kitapçıkları, Ankara.
- Statica (2022), Global ESG ETF Assets From 2006 to February 2022, <https://www.statista.com/statistics/1297487/assets-of-esg-etfs-worldwide/#statisticcontainer>
- Şimşek, O. ve Tunalı, H. (2022). Yeşil Finansman Uygulamalarının Sürdürülebilir Kalkınma Üzerindeki Rolü: Türkiye Projeksiyonu. *Ekonomi ve Finansal Araştırmalar Dergisi*, 4(1), 16-45.
- Tao, H., Zhuang, S., Xue, R., Cao, W., Tian, J. ve Shan, Y. (2022). Environmental Finance: An Interdisciplinary Review. *Technological Forecasting and Social Change*, 179, 121639.
- Tierney, M. J., Nielson, D. L., Hawkins, D. G., Roberts, J. T., Findley, M. G., Powers, R. M. ve Hicks, R. L. (2011). More Dollars Than Sense: Refining Our Knowledge of Development Finance Using Aiddata. *World Development*, 39(11), 1891-1906.
- Tran, Q. H. (2022). The Impact of Green Finance, Economic Growth and Energy Usage On CO2 Emission in Vietnam—A Multivariate Time Series Analysis. *China Finance Review International*, 12(2), 280-296.
- Turan, N. (2022). Yeni Bir Borç Enstrümanı Olarak Yeşil Tahviller: Global Piyasalar ve Türkiye’deki Mevcut Durum Üzerine Tespitler. *Sayıştay Dergisi*, 33(125), 311-341.
- Turguttopbaş, N. (2020). Sürdürülebilirlik, Yeşil Finans ve İlk Türk Yeşil Tahvil İhracı. *Finansal Araştırmalar ve Çalışmalar Dergisi*, 12(22), 267-283.
- Türkeş, M. (2006). Küresel İklimin Geleceği ve Kyoto Protokolü. *Jeopolitik*, 29, 99-107.
- Ullah, M. M. (2013). Green Banking in Bangladesh—A Comparative Analysis. *World Review Of Business Research*, 3(4), 74-83.
- UNEP Finance Initiative, (2007). *Green Financial Products and Services (Report)*, Canada.
- Vivek, C. M., Ramkumar, P., Srividhya, P. K. ve Sivasubramanian, M. (2021). Recent Strategies and Trends in Implanting of Renewable Energy Sources for Sustainability—A Review. *Materials Today: Proceedings*, 46, 8204-8208.
- Wang, C., Nie, P. Y., Peng, D. H. ve Li, Z. H. (2017). Green Insurance Subsidy for Promoting Clean Production Innovation. *Journal of Cleaner Production*, 148, 111-117.
- Wang, Y. ve Zhi, Q. (2016). The Role of Green Finance in Environmental Protection: Two Aspects of Market Mechanism and Policies. *Energy Procedia*, 104, 311-316.
- Wei, Z., Yuguo, J. ve Jiaping, W. (2015). Greenization of Venture Capital and Green Innovation of Chinese Entity Industry. *Ecological Indicators*, 51, 31-41.

- Winegarden, W. (2019). *Environmental, Social and Governance (ESG) Investing: An Evaluation of the Evidence*. Pacific Research Institute.
- Worldbank, (2015). What Are Green Bonds?, <https://documents1.worldbank.org/curated/en/400251468187810398/pdf/99662-revised-wb-green-bond-box393208b-public.pdf>
- Yağcılar, G. G. ve Yılmaz, F. (2022), Yeşil Tahvil İhracı Duyurularına Pay Senedi Yatırımcılarının Tepkisi: Türkiye'deki Bankaların Yeşil Tahvil İhraçlarına İlişkin Olay Çalışması. *Journal of Business Innovation And Governance*, 5(2), 147-162.
- Yan, L. ve Garcia, P. (2017). Portfolio Investment: Are Commodities Useful? *Journal of Commodity Markets*, 8, 43-55.
- Yavuz, V. A. (2010). Sürdürülebilirlik Kavramı ve İşletmeler Açısından Sürdürülebilir Üretim Stratejileri/Concept Of Sustainability And Sustainable Production Strategies for Business Practices. *Mustafa Kemal Üniversitesi Sosyal Bilimler Enstitüsü Dergisi*, 7(14), 63-86.
- Yıldırım, O. ve Nuri, F. İ. (2018). Yenilenebilir Enerji ve Sürdürülebilir Kalkınma İlişkisi. *Uluslararası Bankacılık Ekonomi ve Yönetim Araştırmaları Dergisi*, 1(1), 105-143.
- Yılmaz, K. N. (2019), Sürdürülebilirlik Perspektifiyle Finansa Yeni Bir Yaklaşım: Yeşil Finans ve Uygulamaları. *Florya Chronicles of Political Economy*, 5(2), 139-160.
- Yolcu, M. (2022), Yeşil Finans, İçinde Öztürk, S. (Editör), *İşletme Biliminde Yeni Yaklaşımlar* (67-87), Ankara: İKSAD Yayınevi.
- Zengin, B. ve Aksoy, G. (2021). Sürdürülebilir Kalkınma Anlayışının Yeşil Pazarlama ve Yeşil Finans Açısından Değerlendirilmesi. *İşletme Ekonomi ve Yönetim Araştırmaları Dergisi*, 4(2), 362-379.
- Ziolo, M., Filipiak, B. Z., Bąk, I., Cheba, K., Tırca, D. M. ve Novo-Corti, I. (2019). Finance, Sustainability and Negative Externalities. An Overview of the European Context. *Sustainability*, 11(15), 4249.

geleneksel tahvillerin birlikte hareket ettikleri anlamına gelmektedir. Ulaşılan bu sonuçlar doğrultusunda portföy çeşitlendirmesi yapmak isteyen veya riskten korunma stratejileri oluşturmak isteyen yatırımcıların yeşil tahviller, geleneksel tahviller ve temiz enerji pay senetlerini aynı anda portföyelerine dahil etmemeleri gerektiği söylenebilir. Ayrıca S&P 500 Yeşil Tahvil Endeksi'nin fiyatlarının artış yönünde mi yoksa azalış yönünde mi olacağını merak eden ve yeşil tahvillere yatırım yapmak isteyen yatırımcılar S&P 500 Enerji Endeksi'nde ortaya çıkan fiyat hareketlerini takip edebilirler.

Çalışmadan elde edilen sonuçlar Reboredo (2018), Reboredo ve Ugolini (2020), Reboredo vd. (2020), Ferrer vd. (2021), Gao vd. (2021), Liu vd. (2021), Naeem vd. (2021c), Pham ve Nguyen (2021), Abakah vd. (2022) tarafından yapılan çalışmalarda ulaşılan sonuçlarla benzerdir. Çalışma sonucunda ulaşılan bulguların portföy yöneticileri, yatırımcılar ve riskten korunma stratejileri oluşturmak isteyenlere yardımcı olacağı düşünülmektedir. İlerleyen çalışmalarda yeşil tahvillerin diğer finansal varlıklarla olan ilişkisi farklı frekans boyutlarında araştırılabilir veya bu varlıklar arasındaki ilişkiler farklı analiz teknikleri kullanılarak yeniden değerlendirilebilir.

KAYNAKÇA

- Abakah, E. J. A., Tiwari, A. K., Sharma, A. ve Mwamtambulo, D. J. (2022). Extreme Connectedness between Green Bonds, Government Bonds, Corporate Bonds and Other Asset Classes: Insights for Portfolio Investors. *Journal of Risk and Financial Management*, 15(10):477, 1-17. <https://doi.org/10.3390/jrfm15100477>
- Arif, M., Naeem, M. A., Farid, S., Nepal, R. ve Jamasb, T. (2022). Diversifier or More? Hedge and Safe Haven Properties of Green Bonds During COVID-19. *Energy Policy*, 168, 113102, 1-18. <https://doi.org/10.1016/j.enpol.2022.113102>
- Baker, M., Bergstresser, D., Serafeim, G. ve Wurgler, J. (2018). *Financing the Response to Climate Change: The Pricing and Ownership of US Green Bonds* (No. w25194). National Bureau of Economic Research.
- Baruník, J. ve Křehlík, T. (2018). Measuring the Frequency Dynamics of Financial Connectedness and Systemic Risk. *Journal of Financial Econometrics*, 16(2), 271-296. <https://doi.org/10.1093/jjfinec/nby001>
- Baulkaran, V. (2019). Stock Market Reaction to Green Bond Issuance. *Journal of Asset Management*, 20(5), 331-340. <https://doi.org/10.1057/s41260-018-00105-1>
- Breitung, J. ve Candelon, B. (2006). Testing for Short-and Long-Run Causality: A Frequency-Domain Approach. *Journal of econometrics*, 132(2), 363-378. <https://doi.org/10.1016/j.jeconom.2005.02.004>
- Broadstock, D. C. ve Cheng, L. T. (2019). Time-Varying Relation between Black and Green Bond Price Benchmarks: Macroeconomic Determinants for the First Decade. *Finance research letters*, 29, 17-22. <https://doi.org/10.1016/j.frl.2019.02.006>
- Diebold, F. X. ve Yilmaz, K. (2014). On the Network Topology of Variance Decompositions: Measuring the Connectedness of Financial Firms. *Journal of econometrics*, 182(1), 119-134. <https://doi.org/10.1016/j.jeconom.2014.04.012>
- Deschryver, P. ve De Mariz, F. (2020). What Future for the Green Bond Market? How Can Policymakers, Companies, and Investors Unlock the Potential of the Green Bond

- Market?. *Journal of risk and Financial Management*, 13(3), 61. <https://doi.org/10.3390/jrfm13030061>
- Ferrer, R., Shahzad, S. J. H. ve Soriano, P. (2021). Are Green Bonds A Different Asset Class? Evidence from Time-Frequency Connectedness Analysis. *Journal of Cleaner Production*, 292, 125988, 1-23. <https://doi.org/10.1016/j.jclepro.2021.125988>
- Flaherty, M., Gevorkyan, A., Radpour, S. ve Semmler, W. (2017). Financing Climate Policies Through Climate Bonds—A Three Stage Model and Empirics. *Research in International Business and Finance*, 42, 468-479. <http://dx.doi.org/10.1016/j.ribaf.2016.06.001>
- Gao, Y., Li, Y. ve Wang, Y. (2021). Risk Spillover and Network Connectedness Analysis of China's Green Bond and Financial Markets: Evidence from Financial Events of 2015-2020. *The North American Journal of Economics and Finance*, 57, 101386, 1-25. <https://doi.org/10.1016/j.najef.2021.101386>
- Geweke, J. (1982). Measurement of Linear Dependence and Feedback between Multiple Time Series. *Journal of the American statistical association*, 77(378), 304-313. <https://doi.org/10.2307/2287238>
- Granger, C. W. (1969). Investigating Causal Relations by Econometric Models and Cross-Spectral Methods. *Econometrica: journal of the Econometric Society*, 424-438. <https://doi.org/10.2307/1912791>
- Hosoya, Y. (1991). The Decomposition and Measurement of the Interdependency between Second-Order Stationary Processes. *Probability theory and related fields*, 88(4), 429-444. <https://doi.org/10.1007/BF01192551>
- Hung, N. T. (2021). Green Bonds and Asset Classes: New Evidence from Time-Varying Copula and Transfer Entropy Models. *Global Business Review*, 1-20. <https://doi.org/10.1177/09721509211034095>
- Jiang, Y., Wang, J., Ao, Z. ve Wang, Y. (2022). The Relationship between Green Bonds and Conventional Financial Markets: Evidence from Quantile-On-Quantile and Quantile Coherence Approaches. *Economic Modelling*, 116, 106038, 1-13. <https://doi.org/10.1016/j.econmod.2022.106038>
- Liu, N., Liu, C., Da, B., Zhang, T. ve Guan, F. (2021). Dependence and Risk Spillovers between Green Bonds and Clean Energy Markets. *Journal of Cleaner Production*, 279, 123595, 1-12. <https://doi.org/10.1016/j.jclepro.2020.123595>
- Naeem, M. A., Nguyen, T. T. H., Nepal, R., Ngo, Q. T. ve Taghizadeh-Hesary, F. (2021a). Asymmetric Relationship between Green Bonds and Commodities: Evidence from Extreme Quantile Approach. *Finance Research Letters*, 43, 101983, 1-12. <https://doi.org/10.1016/j.frl.2021.101983>
- Naeem, M. A., Adekoya, O. B. ve Oliyide, J. A. (2021b). Asymmetric Spillovers between Green Bonds and Commodities. *Journal of Cleaner Production*, 314, 128100, 1-10. <https://doi.org/10.1016/j.jclepro.2021.128100>
- Naeem, M. A., Mbarki, I., Alharthi, M., Omri, A. ve Shahzad, S. J. H. (2021c). Did COVID-19 Impact the Connectedness between Green Bonds and Other Financial Markets? Evidence from Time-Frequency Domain with Portfolio Implications. *Frontiers in Environmental Science*, 9, 657533, 1-15. <https://doi.org/10.3389/fenvs.2021.657533>
- Naeem, M. A., Bouri, E., Costa, M. D., Naifar, N. ve Shahzad, S. J. H. (2021d). Energy Markets and Green Bonds: A Tail Dependence Analysis with Time-Varying Optimal Copulas and Portfolio Implications. *Resources Policy*, 74, 102418, 1-14. <https://doi.org/10.1016/j.resourpol.2021.102418>
- Naeem, M. A., Karim, S., Jamasb, T. ve Nepal, R. (2022a). Risk Transmission between Green Markets and Commodities. Copenhagen Business School, CBS. Working Paper / Department of Economics. Copenhagen Business School No. 02-2022CSEI Working Paper, 2022-02, 1-38. <http://dx.doi.org/10.2139/ssrn.4037826>

- Naeem, M. A., Conlon, T. ve Cotter, J. (2022b). Green Bonds and Other Assets: Evidence from Extreme Risk Transmission. *Journal of Environmental Management*, 305, 114358, 1-14. <https://doi.org/10.1016/j.jenvman.2021.114358>
- Nguyen, T. T. H., Naeem, M. A., Balli, F., Balli, H. O. ve Vo, X. V. (2021). Time-Frequency Comovement among Green Bonds, Stocks, Commodities, Clean Energy, and Conventional Bonds. *Finance Research Letters*, 40, 101739, 1-9. <https://doi.org/10.1016/j.frl.2020.101739>
- Nur, T. ve Ege, İ. (2022). Yeşil Tahvil ve Pay Piyasası Arasındaki İlişkinin Zaman Serisi Analizleri ile Araştırılması. *Muhasebe ve Finansman Dergisi*, (94), 185-206. DOI: 10.25095/mufad.1049956
- Park, D., Park, J. ve Ryu, D. (2020). Volatility Spillovers between Equity and Green Bond Markets. *Sustainability*, 12(9), 3722, 1-12. <https://doi.org/10.3390/su12093722>
- Pham, L. (2016). Is It Risky to Go Green? A Volatility Analysis of the Green Bond Market. *Journal of Sustainable Finance & Investment*, 6(4), 263-291. <https://doi.org/10.1080/20430795.2016.1237244>
- Pham, L. (2021). Frequency Connectedness and Cross-Quantile Dependence Between Green Bond and Green Equity Markets. *Energy Economics*, 98, 105257, 1-27. <https://doi.org/10.1016/j.eneco.2021.105257>
- Pham, L. ve Nguyen, C. P. (2021). Asymmetric Tail Dependence between Green Bonds and Other Asset Classes. *Global Finance Journal*, 50, 100669, 1-19. <https://doi.org/10.1016/j.gfj.2021.100669>
- Reboredo, J. C. (2018). Green Bond and Financial Markets: Co-Movement, Diversification and Price Spillover Effects. *Energy Economics*, 74, 38-50. <https://doi.org/10.1016/j.eneco.2018.05.030>
- Reboredo, J. C. ve Ugolini, A. (2020). Price Connectedness Between Green Bond and Financial Markets. *Economic Modelling*, 88, 25-38. <https://doi.org/10.1016/j.econmod.2019.09.004>
- Reboredo, J. C., Ugolini, A. ve Aiube, F. A. L. (2020). Network Connectedness of Green Bonds and Asset Classes. *Energy Economics*, 86, 104629, 1-27. <https://doi.org/10.1016/j.eneco.2019.104629>
- Sartzetakis, E. S. (2021). Green Bonds as An Instrument to Finance Low Carbon Transition. *Economic Change and Restructuring*, 54(3), 755-779. <https://doi.org/10.1007/s10644-020-09266-9>
- S&P Dow Jones Indices. (2023a). S&P Green Bond Indices Methodology. <https://www.spglobal.com/spdji/en/documents/methodologies/methodology-sp-green-bond-indices.pdf>. (E.T.: 24.04.2023).
- S&P Dow Jones Indices. (2023b). S&P Global Clean Energy Index. <https://www.spglobal.com/spdji/en/indices/esg/sp-global-clean-energyindex/#overview> (E.T.: 24.04.2023)
- S&P Dow Jones Indices. (2023c). S&P 500 Energy. <https://www.spglobal.com/spdji/en/indices/equity/sp-500-energy-sector/#overview> (E.T.: 24.04.2023).
- S&P Dow Jones Indices. (2023d). S&P Global Bond Indices Methodology. <https://www.spglobal.com/spdji/en/documents/methodologies/methodology-sp-global-bond-indices.pdf> (E.T.: 24.04.2023).
- Tang, D. Y. ve Zhang, Y. (2020). Do Shareholders Benefit from Green Bonds?. *Journal of Corporate Finance*, 61, 101427, 1-18. <https://doi.org/10.1016/j.jcorpfin.2018.12.001>
- Wang, J., Zhang, W. ve Zhao, W. (2022). Research on the Correlation of Green Bond Market. In *2022 7th International Conference on Financial Innovation and Economic Development (ICFIED 2022)*, 2134-2139. Atlantis Press. 10.2991/aebmr.k.220307.350
- Yadav, M. P., Kumar, S., Mukherjee, D. ve Rao, P. (2023). Do Green Bonds Offer a Diversification Opportunity During COVID-19?-An Empirical Evidence from Energy, Crypto, and Carbon Markets. *Environmental Science and Pollution Research*, 30(3), 7625-7639.

KAYNAKÇA

- Al-Shetwi, A. Q. (2022). Sustainable development of renewable energy integrated power sector: Trends, environmental impacts, and recent challenges. *Science of The Total Environment*, 153645.
- Batu, O. (2014). Türkiye’de yenilenebilir enerji kaynaklarının sürdürülebilir kalkınmaya etkisi konusunda bir alan araştırması. *Trakya Üniversitesi Sosyal Bilimler Dergisi*, 16 (2) , 27-38
- Bugaje, I. M. (2006). Renewable energy for sustainable development in Africa: a review. *Renewable and sustainable energy reviews*, 10(6), 603-612.
- Dincer, I. (2000). Renewable energy and sustainable development: a crucial review. *Renewable and sustainable energy reviews*, 4(2), 157-175.
- Emirmahmutoglu, F., & Kose, N. (2011). Testing for Granger Causality in Heterogeneous Mixed Panels, *Economic Modelling*, 28: 870-876.
- Foster, V., & Bedrosyan, D. (2014). Understanding CO2 emissions from the global energy sector. Live Wire, World Bank.
- Güney, T. (2019). Renewable energy, non-renewable energy and sustainable development. *International Journal of Sustainable Development & World Ecology*, 26(5), 389-397.
- Hickel, Jason. 2020. “The Sustainable Development Index: Measuring the Ecological Efficiency of Human Development in the Anthropocene,” *Ecological Economics* vol 167 [PDF]. Data management, data visualization and program coding is by Huzaifa Zoomkawala.
<https://climatepromise.undp.org/what-we-do/areas-of-work/energy>
<https://www.undp.org/tr/turkiye/press-releases/turkce-cevirileri-yenilenen-surdurulebilir-kalkinma-amaclari-icin-birlikte-calismaya-devam>
- Koçaslan, G. (2012). Sürdürülebilir kalkınma hedefi çerçevesinde Türkiye’nin rüzgâr enerjisi potansiyelinin yeri ve önemi. *Sosyal Bilimler Dergisi*, 0 (1) , 53-61.
- Koyuncu, T., & Karabulut, T. (2021). Türkiye’de sürdürülebilir kalkınma ve yeşil ekonomi açısından yenilenebilir enerji: Ampirik bir çalışma. *Uluslararası Yönetim İktisat ve İşletme Dergisi*, 17(2), 466-482.
- Liu, G. (2014). Development of a general sustainability indicator for renewable energy systems: A review. *Renewable and sustainable energy reviews*, 31, 611-621.
- Lund, H. (2007). Renewable energy strategies for sustainable development. *Energy*, 32(6), 912-919.
- Østergaard, P. A., Duic, N., Noorollahi, Y., Mikulcic, H., & Kalogirou, S. (2020). Sustainable development using renewable energy technology. *Renewable Energy*, 146, 2430-2437.
- Pearce, D. W., Atkinson, G. D., & Dubourg, W. R. (1994). The economics of sustainable development. *Annual review of energy and the environment*, 19(1), 457-474.
- Pesaran, H.M. (2007). A Simple Panel Unit Root Test in the Presence of Cross Section Dependence, *Journal of Applied Econometrics*, 22(2): 265-312.
- Pesaran, M. H. (2004). General Diagnostic Tests for Cross Section Dependence in Panels. *CESifo Working Paper Series No. 1229; IZA Discussion Paper No. 1240*. Available at SSRN: <https://ssrn.com/abstract=572504>. Accessed 09 January 2018.
- Seydioğulları, H. S. (2013). Sürdürülebilir kalkınma için yenilenebilir enerji. *Planlama Dergisi*, 23(1), 19-25.
- Şanlı, İ. D. & Armağan, R. (2017). Sürdürülebilir kalkınma perspektifinden yenilenebilir enerji: kamu politikalarının gerekliliği. *Süleyman Demirel Üniversitesi Vizyoner Dergisi*, 8(19), 93-109.
- Tiba, S., & Belaid, F. (2021). Modeling the nexus between sustainable development and renewable energy: The African perspectives. *Journal of Economic Surveys*, 35(1), 307-329.
- Yıldırım, O. & Nuri, F. İ. (2018). Yenilenebilir Enerji ve Sürdürülebilir Kalkınma İlişkisi . *Uluslararası Bankacılık Ekonomi ve Yönetim Araştırmaları Dergisi* , 1 (1) , 105-143 .

KAYNAKLAR

- Dickey, D. A. ve Fuller, W. A. (1981). Likelihood Ratio Statistics for Autoregressive Time Series with a Unit Root. *Econometrica*, 49(4), 1057-1072.
- Phillips, P. C. B. ve Perron, P. (1988). Testing for a Unit Root in Time Series Regression. *Econometrica*, 75(2), 335-346.
- Johansen, S. (1988). Statistical Analysis of Cointegrating Vectors. *Journal of Economic Dynamics and Control*, 12(2-3), 231-254.
- Toda, H. Y. ve Yamamoto, T. (1995). Statistical Inference in Vector Autoregressions with Possibly Integrated Process. *Journal of Econometrics*, 66, 225-250.
- Çağlayan Akay, E., Abdieva, R. ve Oskonbaeva, Z. (2015). Yenilenebilir Enerji Tüketimi, İktisadi Büyüme ve Karbondioksit Emisyonu Arasındaki Nedensel İlişki: Orta Doğu ve Kuzey Afrika Ülkeleri Örneği. *International Conference on Eurasian Economies*, 628-636.
- Alper, F.Ö. (2018). Yenilenebilir Enerji ve Ekonomik Büyüme Arasındaki İlişki: 1990-2017 Türkiye Örneği. *Çankırı Karatekin Üniversitesi İktisadi ve İdari Bilimler Fakültesi Dergisi*, 8(2), 223-242.
- Alper, A. ve Oğuz, Öcal (2016). The Role of Renewable Energy Consumption in Economic Growth: Evidence from Asymmetric Causality. *Renewable and Sustainable Energy Reviews*, 60, 953-959.
- Apaydın, Ş., Güngör, A. ve Taşdoğan, C. (2019). The Asymmetric Effects of Renewable Energy Consumption on Economic Growth in Turkey. *Mehmet Akif Ersoy Üniversitesi İktisadi ve İdari Bilimler Dergisi*, 6(1), 117-134.
- Arslan, E. ve Solak, A. (2019). Türkiye’de Yenilenebilir Enerji Tüketiminin İthalat Üzerindeki Etkisi. *Opus Uluslararası Toplum Araştırmaları Dergisi*, 10(17), 1380-1407.
- Bakırtaş, İ. ve Çetin, M.A. (2016). Yenilenebilir Enerji Tüketimi İle Ekonomik Büyüme Arasındaki İlişki: G-20 Ülkeleri. *Sosyoekonomi*, 24(28), 131-145.
- Büyükyılmaz, A. ve Mert, M. (2015). CO₂ Emisyonu, Yenilenebilir Enerji Tüketimi ve Ekonomik Büyüme Arasındaki İlişkinin MS-VAR Yaklaşımı ile Modellenmesi: Türkiye Örneği. *Zeitschrift für die Welt der Türken Journal of World of Turks*, 7(2), 103-117.
- Can, H. ve Korkmaz, Ö. (2018). The Relationship between Renewable Energy Consumption and Economic Growth The case of Bulgaria. *Renewable Energy Consumption*, 13(3), 573-589.
- Chen, C., Pınar, M. ve Stengos, T. (2020). Renewable Energy Consumption and Economic Growth Nexus: Evidence From a Threshold Model. *Energy Policy*, 139, 1-13.
- Çınar, M. ve Öz, R. (2017). Enerji Tüketimi ve Ekonomik Büyüme İlişkinine Yenilenebilir Enerji Bağlamında Bir Öneri. *International Journal of Academic Value Studies (Javstudies)*, 3(13), 40-54.
- Dertli, G. ve Yınaç, P. (2018). Yenilenebilir Enerji Tüketimi, Karbondioksit Emisyonu, Enerji İthalatı ve Ekonomik Büyüme: Türkiye Örneği. *KSÜSBD*, 15(2), 583-606.
- Doğan, E. Altınöz, B. Madaleno, M. ve Taşkın, D. (2020). The Impact of Renewable Energy Consumption to Economic Growth: A Replication and Extension of Inglesi-Lotz (2016). *Energy Economics*, 90, 1-9.
- Durğun, B. ve Durğun, F. (2018). Yenilenebilir Enerji Tüketimi ile Ekonomik Büyüme Arasında Nedensellik İlişkisi: Türkiye Örneği. *International Review of Economics and Management*, 6(1), 1-27.
- Gözzör, G., Lau, C.K.M. ve Lu, Z. (2018). Energy Consumption and Economic Growth: New Evidence from the OECD Countries. *Energy*, 153, 27-34. <https://doi.org/10.1016/j.energy.2018.03.158>
- Gyimah, J., Yao, X., Tachea, M.A., Hayford, I.S. ve Opoku-Mensah, E. (2022). Renewable energy consumption and economic growth: *New Evidence from Ghana*. *Energy*, 248, 1-11. <https://doi.org/10.1016/j.energy.2022.123559>

- Maji, I.K., Sulaiman, C. ve Abdul-Rahim, A.S. (2019). Renewable Energy Consumption and Economic Growth Nexus: *A Fresh Evidence From West Africa*. *Energy Reports*, 5, 384–392. <https://doi.org/10.1016/j.egy.2019.03.005>
- Naimoğlu, M. (2021). Fourier Yaklaşımıyla Yenilenebilir Enerji Tüketimi ve Enerji Kayıplarının Ekonomik Büyüme Üzerindeki Etkisi: Almanya Örneği. *Journal of Economics and Research*, 2(1), 59-68.
- Namahora, J.P., Wu, Q., Xio, H. ve Zhou, N. (2021). The Asymmetric Nexus of Renewable Energy Consumption and Economic Growth: *New Evidence from Rwanda*. *Renewable Energy*, 174, 336-346. <https://doi.org/10.1016/j.renene.2021.04.017>
- Özşahin, Ş., Mucuk, M. ve Gerçekler, M. (2016). Yenilenebilir Enerji ve Ekonomik Büyüme Arasındaki İlişki: BRICS-T Ülkeleri Üzerine Panel ARDL Analizi. *Siyaset, Ekonomi ve Yönetim Araştırmaları Dergisi*, 4(4), 111-130.
- Shahbaz, M., Loganathan, N. ve Zeshan, M. (2015). Does Renewable Energy Consumption Add in Economic Growth? An application of Auto-regressive Distributed Lag Model in Pakistan. *Renewable and Sustainable Energy Reviews*, 44, 576–585. <http://dx.doi.org/10.1016/j.rser.2015.01.017>
- Soava, G., Mehedintu, A., Sterpu, M. ve Raduteanu, M. (2018). Impact of Renewable Energy Consumption on Economic Growth: Evidence from European Union Countries. *Technological and Economic Development of Economy*, 24(3), 914-932. <https://doi.org/10.3846/tede.2018.1426>
- Şimşek, T. ve Yiğit, E. (2017). BRIC Ülkelerinde Yenilenebilir Enerji Tüketimi, Petrol Fiyatları, CO₂ Emisyonu, Kentleşme ve Ekonomik Büyüme Üzerine Nedensellik Analizi. *Eskişehir Osmangazi Üniversitesi İİBF Dergisi*, 12(3), 117-136.
- Altay Topcu, B. (2022). Yenilenebilir Enerji Tüketimi ve Enerji İthalatının Cari Açık Üzerindeki Etkisi: Enerji İthalatında Lider Ülkeler Örneği. *Akademik Araştırmalar ve Çalışmalar Dergisi*, 14(26), 1-15. <https://doi.org/10.20990/kilisiibfakademik.1086547>
- Montgomery, Scott L. (2014). Küresel Enerjiye Yön Veren Güçler 21. Yüzyıl ve Sonrası. *TÜBİTAK Popüler Bilim Kitapları*, Ankara.

ilişkinin bulunamaması, Türkiye'deki yenilenebilir enerji tüketimi ile WTI ham petrol spot fiyatlarının birbirinden bağımsız hareket ettiği ve ülke için WTI ham petrolün yenilenebilir enerji için alternatif bir enerji kaynağı olmadığına işaret etmektedir. Bu sonuca rağmen ülkenin çevresel sürdürülebilirliğin sağlanması ve enerji güvenliğinin sağlanarak dışa bağımlılığın azaltılması için yenilenebilir enerji kaynaklarının teşvik edilmesi önerilmektedir.

İlerleyen çalışmalarda ise yenilenebilir enerji tüketimi türleri (güneş, rüzgar, hidrolik, jeotermal, biyokütle, dalga ve akım vb.) ayrı ayrı olarak ele alınarak farklı ekonomik göstergelerle ilişkisi değerlendirilebilir.

KAYNAKÇA

- Adebayo, T. S., Aga, M. ve Kartal, M. T. (2023). Analyzing the Co-Movement between CO2 Emissions and Disaggregated Nonrenewable and Renewable Energy Consumption in BRICS: Evidence Through the Lens of Wavelet Coherence. *Environmental Science and Pollution Research*, 30, 38921-38938, <https://doi.org/10.1007/s11356-022-24707-w>
- Apergis, N. ve Danuletiu, D. C. (2014). Renewable Energy and Economic Growth: Evidence from the Sign of Panel Long-Run Causality. *International Journal of Energy Economics and Policy*, 4(4), 578-587.
- Bilginoğlu, M. A. (1991). Gelişmekte Olan Ülkelerde Enerji Sorunu ve Alternatif Enerji Politikaları. *Erciyes Üniversitesi İ.İ.B.F. Dergisi*, 9, 122-147.
- Cengiz, O. ve Manga, M. (2021). The Causal Linkages between Renewable Energy Consumption, Economic Growth, Oil Prices and CO2 Emissions in Selected OECD Countries. *Verimlilik Dergisi*, 3, 165-183. <https://doi.org/10.51551/verimlilik.691193>
- Demirgil, B. ve Birol, Y. E. (2020). Yenilenebilir Enerji Tüketimi ve Ekonomik Büyüme İlişkisi: Türkiye İçin Bir Toda-Yamamoto Nedensellik Analizi. *Cumhuriyet Üniversitesi İktisadi ve İdari Bilimler Dergisi*, 21(1), 68-83. <https://doi.org/10.37880/cumuiibf.671591>
- Dickey, D. A. ve Fuller, W. A. (1981). Likelihood Ratio Statistics for Auto-regressive Time Series with a Unit Root. *Econometrica*, 49(4), 1057-1072.
- Erdogan, S., Okumus, I. ve Guzel, A. E. (2020). Revisiting the Environmental Kuznets Curve Hypothesis in OECD Countries: the Role of Renewable, Non-renewable Energy, and Oil Prices. *Environmental Science and Pollution Research*, 27, 23655-23663. <https://doi.org/10.1007/s11356-020-08520-x>
- Erdoğan, S. (2016). *Arz Güvenliği Bakışı ile Türkiye'de Enerji Politikaları*. Ankara: Orion Kitabevi.
- Federal Reserve Bank of St. Louis, stlouisfed.org
- Gujarati, D. N. (2006). *Basic Econometrics*. Third Edition, Mc Graw-Hill, USA.
- Guo, Y., Yu, C., Zhang, H. ve Cheng, H. (2021). Asymmetric between Oil Prices and Renewable Energy Consumption in the G7 Countries. *Energy*, 226, 1-14. <https://doi.org/10.1016/j.energy.2021.120319>
- Hatemi, J. A. (2003). A New Method to Choose Optimal Lag Order in Stable and Unstable VAR Models. *Applied Economics Letters*, 10(3), 135-137.
- Hatemi, J. A. (2008). Forecasting Properties of A New Method to Determine Optimal Lag Order in Stable and Unstable VAR Models. *Applied Economics Letters*, 15(4), 239-243.
- Hacker, R. S. ve Hatemi, J. A. (2006). Tests for Causality Between Integrated Variables Using Asymptotic and Bootstrap Distributions: Theory And Application. *Applied Economics*, 38(13), 1489-1500.
- Hacker, R. S. ve Hatemi, J. A. (2012). A Bootstrap Test for Causality with Endogenous Lag Length Choice: Theory and Application in Finance. *Journal of Economic Studies*, 39(2), 144-160.

- Jauhari, H., Dewata Dr, E., Lestari Zainal Ridho, S. ve Miskiyah, N. (2018). Renewable Energy Consumption, CO₂ Emissions and Economic Growth in Indonesia. In Proceedings of the 4th Sriwijaya Economics, Accounting, and Business Conference (SEABC 2018), 29-36, <https://doi.org/10.5220/0008436500290036>
- İsmiç, B. (2015). Gelişmekte Olan Ülkelerde Elektrik Tüketimi, Ekonomik Büyüme ve Nüfus İlişkisi. *Çankırı Karatekin Üniversitesi İİBF Dergisi*, 5(1), 259-274.
- Keleş, R. ve Hamamcı, C. (2002). *Çevrebilim*. Ankara: İmge Kitabevi.
- Lahiani, A., Sinha, A. ve Shahbaz, M. (2018). Renewable Energy Consumption, Income, CO₂ Emissions, and Oil Prices in G7 Countries: The Importance of Asymmetries. *The Journal of Energy and Development*, 43, 157-191.
- Muhammad, I., Ozcan, R., Jain, V., Sharma, P. ve Shabbir, M. S. (2022). Does Environmental Sustainability Affect the Renewable Energy Consumption? Nexus among Trade Openness, CO₂ Emissions, Income Inequality, Renewable Energy, and Economic Growth in OECD Countries. *Environmental Science and Pollution Research*, 29, 90147-90157. <https://doi.org/10.1007/s11356-022-22011-1>
- Mukhtarov, S., Mikayilov, J. I., Humbatova, S. ve Muradov, V. (2020). Do High Oil Prices Obstruct the Transition to Renewable Energy Consumption?. *Sustainability*, 12(4689), 1-16, <https://doi.org/10.3390/su12114689>
- Narayan, P. K. ve Popp, S. (2010). A New Unit Root Test with Two Structural Breaks in Level and Slope an Unknown Time. *Journal of Applied Statistics*, 37(9), 1425-1438.
- Our World in Data, <https://ourworldindata.org>
- Payne, J. E. (2012). The Causal Dynamics Between US Renewable Energy Consumption, Output, Emissions, and Oil Prices. *Energy Sources, Part B: Economics, Planning, and Policy*, 7(4), 323-330. <https://doi.org/10.1080/15567249.2011.595248>
- Raggad, B. (2023). Quantile Causality and Dependence between Renewable Energy Consumption, WTI Prices, and CO₂ Emissions: New Evidence from the USA. *Environmental Science and Pollution Research*, 1-16. <https://doi.org/10.1007/s11356-023-25899-5>
- Öymen, G. ve Ömeroğlu, M. (2020). Yenilenebilir Enerjinin Sürdürülebilirlik Üzerindeki Rolü. *İstanbul Ticaret Üniversitesi Sosyal Bilimler Dergisi*, 39(3), 1069-1087. <https://doi.org/10.46928/iticusbe.769022>
- Sadorsky, P. (2009). Renewable Energy Consumption, CO₂ Emissions and Oil Prices in the G7 Countries. *Energy Economics*, 31(3), 456-462. <https://doi.org/10.1016/j.eneco.2008.12.010>
- Sahu, P. K., Solarin, S. A., Al-mulali, U. ve Ozturk, I. (2022). Investigating the Asymmetry Effects of Crude Oil Price on Renewable Energy Consumption in the United States. *Environmental Science and Pollution Research*, 29, 817-827. <https://doi.org/10.1007/s11356-021-15577-9>
- Socolow, R. (1991). Environment-respectful Global Development of the Energy System. *Perspectives in Energy*, 1(1), 121-126.
- Toda, H. Y. ve Yamamoto, T., (1995). Statistical Inference in Vector Autoregressions with Possibly Integrated Processes. *Journal of Econometrics*, 66, 225-250.
- Ustaoglu, E. (2022). Yenilenebilir Enerji Tüketimi ve Finansal Gelişme İlişkisi: Seçilmiş OECD Ülkeleri Örneği. *Üçüncü Sektör Sosyal Ekonomi Dergisi*, 57(1), 280-293. <https://doi.org/10.15659/3.sektor-sosyal-ekonomi.22.02.1718>
- Wolde-Rufael, Y. ve Mulat-Weldemeskel, E. (2020). Environmental Policy Stringency, Renewable Energy Consumption and CO₂ Emissions: Panel Cointegration Analysis for BRIICTS Countries. *International Journal of Green Energy*, 17(5), 1-15. <https://doi.org/10.1080/15435075.2020.1779073>
- Yang, X., Ramos-Meza, C. S., Shabbir, M. S., Ali, S. A. ve Jain, V. (2022). The Impact of Renewable Energy Consumption, Trade Openness, CO₂ Emissions, Income Inequality, on Economic Growth. *Energy Strategy Reviews*, 44(3). <https://doi.org/10.1016/j.esr.2022.101003>

Dünya ekonomilerinin sürdürülebilir kalkınma hedeflerine ulaşmak için temel amaçlarından biri, enerji kalitesini iyileştiren yenilenebilir enerji üretimi ve tüketiminin payını artırarak temiz ve uygun fiyatlı enerji kaynakları sağlamak olmalıdır.

KAYNAKÇA

- Anbar, A., ve Alper, D. (2009). *Yatırım Projeleri Analizi*. Bursa: Ekin Basım Yayın Dağıtım.
- Arı, A. (2021). Yenilenebilir Enerji ve Doğrudan Yabancı Yatırımlar: Türkiye Örneği. *Karamanoğlu Mehmetbey Üniversitesi Sosyal ve Ekonomik Araştırmalar Dergisi*, 23(40), 122-131.
- Asian Development Bank (ADB). (2017). *Meeting Asia's Infrastructure Needs*. Manila: Asian Development Bank.
- Bhargava, A., Franzni, L. ve Narendranathan, W. (1982). Serial Correlation and Fixed Effect Models. *The Review of Economic Studies*, 49, 533-549.
- Breusch, T. S. ve Pagan, A. R., (1980). The Lagrange Multiplier Test and Its Applications to Model Specification Tests in Econometrics. *Review of Economic Studies*, 47(1), 239-53.
- Brown, M. B. ve Forsythe A. B. (1974) Robust Tests for Equality of Variances. *J of the American Statistical Association*, 69, 364-367.
- Çetinbakış, M. ve Kutlu, Ş. Ş. (2022). Türkiye’de Yenilenebilir Enerji Tüketimi ve Çevresel Sürdürülebilirliğin Ekonomik Büyüme Üzerine Etkisi. *Journal of Empirical Economics and Social Sciences*, 4(1), 20-38.
- Demir, Y. (2022). Türkiye’de Doğrudan Yabancı Yatırımlar, Enerji Tüketimi, Kişi Başına Gayri Safi Yurtiçi Hâsıla ve Karbondioksit (Co2) Emisyonu İlişkisine Yönelik Ampirik Bulgular. *Yönetim Bilimleri Dergisi*, 20(44) , 279-297.
- Erdinç, Z. ve Aydınbaş, G. (2020). “Yenilenebilir Enerji Tüketiminin Belirleyicileri Üzerine Panel Veri Analizi. *Journal Of Social, Humanities and Administrative Sciences*, 6(24): 346-358.
- Gujarati, D. N. ve Porter, D. C. (2009). *Basic Econometrics (Fifth Edition)*. New York, USA: McGraw-Hill Irwin.
- Han, V. ve Uygur, K. (2021). Yükselen-7 Ülkelerinde Enerji Tüketimi, Doğrudan Yabancı Yatırımlar ve Ekonomik Büyüme İlişkisi: Panel Vektör Otoregresyon Analizi. *Nevşehir Hacı Bektaş Veli Üniversitesi SBE Dergisi*, 11(3), 88-102.
- Hausman, J. A., (1978). Specification Tests in Econometrics. *Econometrica*, 46(6), 1251-1271.
- IEA (2022). *World Energy Outlook*. International Energy Agency. <https://iea.org/reports/world-energy-outlook-2022>. (Erişim Tarihi: 12.03.2023).
- IEA (2016). *World Energy Outlook 2016*. Paris: International Energy Agency. <https://doi.org/10.1787/weo-2016-en>
- Kar, M. ve Tatlısöz, F. (2008). Türkiye’de Doğrudan Yabancı Sermaye Hareketlerini Belirleyen Faktörlerin Ekonometrik Analizi. *Karamanoğlu Mehmetbey Üniversitesi Sosyal ve Ekonomik Araştırmalar Dergisi*, 2008 (1), 436-458.
- Karabıyık, L. E., ve Anbar, A. (2010). Sermaye Piyasası ve Yatırım Analizi. Ekin Basım Yayın Dağıtım.
- Kılıçarslan, Z. (2019). Doğrudan Yabancı Yatırım ve Yenilenebilir Enerji Üretimi Arasındaki İlişki: Brezilya, Rusya, Hindistan, Çin, Güney Afrika ve Türkiye’den Kanıtlar. *Uluslararası Enerji Ekonomisi ve Politikası Dergisi*, 9(4), 291-297.
- Kleinbaum, D., Kupper, L. L. ve Muller, K. E. (1998). *Applied Regression Analysis and Other Multivariable Methods (2nd Edition)*. Belmont, CA: Wadsworth Publishing Company.
- Koç, S. ve Saidmurodov, S. (2018). Orta Asya Ülkelerinde Elektrik Enerjisi Doğrudan Yabancı Yatırımı ve Ekonomik Büyüme İlişkisi. *Ege Academic Review*, 18(2).

- Korkmaz, Ö. ve Develi, A. (2012). Türkiye’de birincil enerji kullanımı, üretimi ve Gayri Safi Yurt İçi Hasıla (GSYİH) Arasındaki İlişki. *Dokuz Eylül Üniversitesi İktisadi İdari Bilimler Fakültesi Dergisi*, 27(2), 1-25.
- Kurt Gümüş, G. (2018). *Yatırım Analizinin Kavramsal Temelleri*. İçinde A. BAYRAKDAROĞLU ve A. GÜNDOĞDU (Editörler), Güncel Yaklaşımlarla Yatırım Projelerinin Değerlendirilmesinde Ekonomik Analizler. Ankara: Seçkin Yayıncılık.
- Kurt, Ü., Kılıç, C. ve Özekicioğlu, H. (2019). Doğrudan Yabancı Yatırımların Co2 Emisyonu Üzerindeki Etkisi: Türkiye İçin Ardl Sınır Testi Yaklaşımı. *Selçuk Üniversitesi Sosyal Bilimler Meslek Yüksekokulu Dergisi*, 22 (1),213-224.
- Levene, H. (1960). Robust Tests for Equality of Variances. İçinde Olkin I., Ghurye G., Hoefding W., Madow W. G. And Mann H. B. (eds.), *Contributions to Probability and Statistics*: Stanford, California: Stanford University Press, 278-292.
- Madura, J. (2012). *Uluslararası Finansal Yönetim*. (çev. H. Doğukanlı), 10. Basımdan Çeviri. Ankara: Nobel Akademik Yayıncılık.
- Mazzucato, M. ve Semieniuk, G. (2017). Financing Renewable Energy: Who is Financing What and Why it Matters. *Technological Forecasting and Social Change*, 127: 8–22.
- Mutlu, O., Ç. (2018). Ödemeler Dengesi ve Uluslararası Yatırım Pozisyonu. İçinde G. DELİCE ve İ. EGE (Editörler), *Uluslararası Finans: Teori Politika ve Uygulama*. 2. Baskı. Ankara: Gazi kitabevi.
- OECD (2022) Most recent FDI statistics for OECD and G20 countries. www.oecd.org/investment/statistics (Erişim Tarihi: 11.03.2023).
- Özay, M. A. (2021). Covid-19 Etkisiyle Tüketicilerin Online Satın Alma Davranışlarında Yaşanan Değişim. *Ekonomi İşletme ve Yönetim Dergisi*, 5(1), 1-25.
- Pesaran, M. H. (2004). General Diagnostic Tests for Cross Section Dependence in Panels. *CESIFO Working Paper*, No. 1229, 1-47.
- Sbia, R., Shahbaz, M. ve Hamdi, H. (2014), A Contribution of Foreign Direct Investment, Clean Energy, Trade Openness, Carbon Emissions and Economic Growth to Energy Demand in UAE. *Economic Modelling*, 36:191-197.
- Tatoğlu, F. Y. (2018). *Panel Veri Ekonometrisi: Stata Uygulamalı*. İstanbul: Beta Basım Yayım Dağıtım.
- Turaboğlu, T., T. (2018). Uluslararası Yatırım Akımları. İçinde G. DELİCE ve İ. EGE (Editörler), *Uluslararası Finans Teori Politika ve Uygulama*. 2. Baskı. Ankara: Gazi kitabevi.
- Türkiye Cumhuriyeti Cumhurbaşkanlığı Yatırım Ofisi. Türkiye’de Uluslararası Doğrudan Yatırım. <https://www.invest.gov.tr/tr/whyturkey/sayfalar/fdi-in-turkey.aspx> (Erişim Tarihi: 11.03.2023).
- <https://data.worldbank.org/indicator/BX.KLT.DINV.WD.GD.ZS?end=2021&start=2001> (Erişim Tarihi: 11.03.2023).
- <https://data.worldbank.org/indicator/IT.NET.USER.ZS> (E. T.: 11.03.2023).
- <https://data.worldbank.org/indicator/NY.GDP.PCAP.CD> (E. T.: 11.03.2023).
- <https://epi.yale.edu/downloads> (E. T.: 11.03.2023).
- <https://ourworldindata.org/grapher/renewable-electricity-per-capita> (E. T.: 11.03.2023).
- <https://ourworldindata.org/grapher/renewable-electricity-per-capita> (E. T.: 11.03.2023).

KAYNAKÇA

- Acaravcı, S. K., & Reyhanoğlu, A. G. İ. (2013). Enerji Fiyatları ve Hisse Senedi Getirileri: Türkiye Ekonomisi İçin Bir Uygulama, *Nevşehir Hacı Bektaş Veli Üniversitesi Sosyal Bilimler, Enstitüsü Dergisi*, 3, 94-110.
- Ahmed, M. Y., & Sarkodie, S. A. (2021). Counterfactual Shock in Energy Commodities Affects Stock Market Dynamics: Evidence from the United States, *Resources Policy*, 72, 102083.
- Ağır, H., Özbek, S., & Türkmen, S. (2020). Türkiye’de Yenilenebilir Enerji Kaynaklarının Belirleyicileri: Ampirik Bir Tahmin, *Uluslararası Ekonomik Araştırmalar Dergisi*, 6(4): 39-48.
- Avcı, Ö. B. (2015). Petrol Fiyatlarının Hisse Senedi Piyasasına Etkisi, *Adnan Menderes Üniversitesi Sosyal Bilimler Enstitüsü Dergisi*, 2(3): 27-34.
- Bağcı, H., & Yüksel Yiğiter, Ş. (2019). BİST’te Yer Alan Enerji Şirketlerinin Finansal Performansının Sd ve Waspas Yöntemleriyle Ölçülmesi, *Bingöl Üniversitesi Sosyal Bilimler Enstitüsü Dergisi*, 9(18): 877-898.
- Bayraç, H. N., & Çildir, M. (2017). AB Yenilenebilir Enerji Politikalarının Ekonomik Büyüme Üzerindeki Etkisi, *Uluslararası Yönetim İktisat ve İşletme Dergisi*, 13(13): 201-212.
- BBC, (2022), <https://www.bbc.com/turkce/articles/cx76yj83l2jo> (E.T.: 01.05.2022).
- BİST, “Şirketler İçin Sürdürülebilirlik Rehberi”, <https://www.borsaistanbul.com/data/kilavuzlar/surdurulebilirlik-rehberi.pdf> (E.T.: 01.05.2022).
- Çınar, S., & Yilmazer, M. (2015). Yenilenebilir Enerji Kaynaklarının Belirleyicileri ve Ekonomik Büyüme İlişkisi: Gelişmekte Olan Ülkeler Örneği, *Dokuz Eylül Üniversitesi İktisadi İdari Bilimler Fakültesi Dergisi*, 30(1): 55-78.
- Çil Yavuz, N. (2015). *Finansal Ekonometri*, Der Yayınları, İstanbul.
- Demirgil, B., & Birol, Y. E. (2020). Yenilenebilir Enerji Tüketimi ve Ekonomik Büyüme İlişkisi: Türkiye İçin Bir Toda-Yamamoto Nedensellik Analizi, *Cumhuriyet Üniversitesi İktisadi ve İdari Bilimler Dergisi*, 21(1): 68-83.
- Diñçer, H., & Karakuş, H. (2020). Yenilenebilir Enerjinin Sürdürülebilir Ekonomik Kalkınma Üzerindeki Etkisi: BRICS ve MINT Ülkeleri Üzerine Karşılaştırmalı Bir Analiz, *Esam Ekonomik ve Sosyal Araştırmalar Dergisi*, 1(1): 100-123.
- Dominioni, G., Romano, A., & Sotis, C. (2019). A Quantitative Study of the Interactions between Oil Price and Renewable Energy Sources Stock Prices, *Energies*, 12(9): 1693.
- Dunnan, L. I. U., et al. (2018). Economic Impact of Distributed Photovoltaic Network Capacity on Power System, 2018 2nd IEEE Conference on Energy Internet and Energy System Integration (EI2). IEEE, 2018.
- Dursun, A., & Özcan, M. (2019). Enerji Fiyat Değişimleri ile Borsa Endeksleri Arasındaki İlişki: OECD Ülkeleri Üzerine Bir Uygulama, *Muhasebe ve Finansman Dergisi*, (82), 177-198.
- Engle, R. F., & Granger, C. W. (1987). Co-integration and Error Correction: Representation, Estimation, and Testing, *Econometrica: Journal of the Econometric Society*, 251-276.
- Erdal, L. (2012). Türkiye’de Yenilenebilir Enerji Yatırımları ve İstihdam Yaratma Potansiyeli, *Sosyal ve Beşeri Bilimler Dergisi*, 4(1): 171-181.
- Eyüboğlu, K., & Eyüboğlu, S. (2016). Doğal Gaz ve Petrol Fiyatları ile BİST Sanayi Sektörü Endeksleri Arasındaki İlişkinin İncelenmesi, *Yaşar Üniversitesi E-Dergisi*, 11(42): 150-162.
- Ghabri, Y., Ayadi, A., & Guesmi, K. (2021). Fossil Energy and Clean Energy Stock Markets under COVID-19 Pandemic, *Applied Economics*, 53(43): 4962-4974.
- Gustafsson, R., Dutta, A., & Bouri, E. (2022). Are Energy Metals Hedges or Safe Havens for Clean Energy Stock Returns?, *Energy*, 244, 122708.
- Gümüş, T., & Cihangir, Ç. K. (2022). Dünya Petrol, Kömür ve Doğal Gaz Fiyatları ile BİST Elektrik Endeksi Arasındaki Nedensellik İlişkisi ve Oynaklık Yayılımı, *Alanya Akademik Bakış*, 6(1): 1587-1603.
- Gürlevik, F., & Gazel, S. (2020). Enerji Fiyatlarındaki Değişimin Hisse Senedi Fiyatlarına Etkisi: BİST Elektrik Endeksi Üzerine Bir Uygulama, *Ekev Akademi Dergisi*, (82), 119-138.

- Henriques, I., & Sadorsky, P. (2008). Oil Prices and the Stock Prices of Alternative Energy Companies, *Energy Economics*, 30(3): 998-1010.
- İşcan, E. (2010). Petrol Fiyatının Hisse Senedi Piyasası Üzerindeki Etkisi, *Maliye Dergisi*, 158, 607-617.
- Kumar, S., Managi, S., & Matsuda, A. (2012). Stock Prices of Clean Energy Firms, Oil and Carbon Markets: A Vector Autoregressive Analysis, *Energy Economics*, 34(1), 215-226.
- Lo, Kevin, (2014). A Critical Review of China's Rapidly Developing Renewable Energy and Energy Efficiency Policies, *Renewable and Sustainable Energy Reviews*, 29: 508-516.
- MacKinnon, J. G. (1991). *Critical Values for Cointegration Tests*, Chapter 13 in Long-Run Economic Relationships: Readings in Cointegration, ed. R. F. Engle and C. W. J. Granger. Oxford University Press.
- Maddala, G. S., & Kim, I. M. (2004). *Unit Roots, Cointegration, and Structural Change*, Cambridge University Press, Sixth Printing.
- Mills, Terence C., & Raphael N. Markellos (2008). *The Econometric Modelling of Financial Time Series*, Cambridge University Press.
- Nasreen, S., Tiwari, A. K., Eizaguirre, J. C., & Wohar, M. E. (2020). Dynamic Connectedness between Oil Prices and Stock Returns of Clean Energy and Technology Companies, *Journal of Cleaner Production*, 260, 121015.
- Oralbaykızı, A. S. (2019). Petrol Fiyat Değişimlerinin BİST Endeks Getirileri Üzerindeki Etkisinin Analizi, *Bilecik Şeyh Edebali Üniversitesi Sosyal Bilimler Dergisi*, 4(1): 247-265.
- Özer, N. & Aksoy, Z. T. (2021). Enerji Fiyatlarının Borsa ile Etkileşimi, *Iğdır Üniversitesi Sosyal Bilimler Dergisi*, 192-212.
- Sevüktekin, M., & Çınar, M. (2017). *Ekonomik Zaman Serileri Analizi*. 5. Baskı. Bursa: Dora Yayıncılık.
- Sun, X., Fang, W., Gao, X., An, H., Liu, S., & Wu, T. (2022). Complex Causalities between the Carbon Market and the Stock Markets for Energy Intensive Industries in China, *International Review of Economics & Finance*, 78: 404-417.
- Ünüvar, İ., & Keskinçilic, S. (2020). Yenilenebilir Enerji ve Ekonomik Büyüme İlişkisi: G20 Ülkeleri Örneği (2000-2016), *Uluslararası Yönetim İktisat ve İşletme Dergisi*, 16(2): 251-266.
- Yıldırım, M., Bayar, Y., & Kaya, A. (2014). Enerji Fiyatlarının Sanayi Sektörü Hisse Senedi Fiyatları Üzerindeki Etkisi: Borsa İstanbul Sanayi Sektörü Şirketleri, *Muhasebe ve Finansman Dergisi*, (62): 93-108.
- Yılmaz, M. (2012). Türkiye'nin Enerji Potansiyeli ve Yenilenebilir Enerji Kaynaklarının Elektrik Enerjisi Üretimi Açısından Önemi, *Ankara Üniversitesi Çevre Bilimleri Dergisi*, 4(2): 33-54.
- Yılmaz, T. (2021). Yenilenebilir Enerji Tüketimi Finansal Gelişme İlişkisi: Gelişmiş Ülkeler Üzerine Bir Araştırma, *Mehmet Akif Ersoy Üniversitesi İktisadi ve İdari Bilimler Fakültesi Dergisi*, 8(2): 1064-1081.
- Zhang, Dongyang and Kong, Qunxi, (2022). Green Energy Transition and Sustainable Development of Energy Firms: An Assessment of Renewable Energy Policy, *Energy Economics*, 111: 106060.

olan ülkeler için de rastlanmıştır. Ancak gelişmekte olan ülkelerde finansal gelişmişliğin yenilenebilir enerji tüketimi üzerindeki etkisi gelişmiş ülkelere göre sınırlı olurken piyasa güveninin etkisi gelişmiş ülkelere göre oldukça yüksektir.

Elde edilen nedensellik testi bulguları, Sadorsky (2010), Kakar vd. (2011) ve Zeren ve Koç (2014) çalışmalarıyla farklılık gösterirken, Yılmaz (2021), Han (2022) ve Altay Topcu (2022) çalışmalarıyla ise benzerlik göstermektedir. Ayrıca bulgular, ülke bazında incelendiğinde yenilenebilir enerji tüketimi ile finansal gelişmişlik ve piyasa güveni arasındaki ilişkilerin ülkelere göre farklılık gösterdiği tespit edilmiştir. Söz konusu farklılığın nedenlerinin hem gelişmiş hem de gelişmekte olan ülkelerde yenilenebilir enerji tüketimi verilerinin homojen yapıda olmaması, ülkelere benimsenen farklı enerji yatırımları ve yatırımların teşviki politikaları, ülkeler arasındaki ekonomik, demografik, coğrafik ve kültürel farklılıklar olabileceği düşünülmektedir. Çalışma sonucunda elde edilen bulguların yatırımcılar ve politika yapımcılar başta olmak üzere, yatırım firmaları, akademisyenler ve araştırmacılar gibi çeşitli kesimlere fayda sağlayacağı düşünülmektedir.

KAYNAKÇA

- A. Lahiani, S. Mefteh-Wali, M. Shahbaz, X.V. Vo, Does financial development influence renewable energy consumption to achieve carbon neutrality in the USA? *Energy Pol.* 158 (2021)
- Abrigo, M. R. M., and Love, I. (2016). Estimation of panel vector autoregression in Stata. *The Stata Journal*, 16(3), 778-804.
- Altay Topcu, B. (2022). Yenilenebilir Enerji Tüketimi ve Enerji İthalatının Cari Açık Üzerindeki Etkisi: Enerji İthalatında Lider Ülkeler Örneği . *Akademik Araştırmalar ve Çalışmalar Dergisi (AKAD)* , 14 (26) , 1-15 . DOI: 10.20990/kilisibfakademik.1086547
- Altuner, A. ve Şimşek, E., (2022). “BRICS-T Ülkelerinde Ekonomik Büyüme Üzerinde Yenilenebilir Enerji Tüketiminin Etkisi” *ODÜSOBİAD* 12 (3),1651-1668 Doi: 10.48146/odusobiad.108- 9399
- Bai, J., & Ng, S. (2004). A PANIC attack on unit roots and cointegration. *Econometrica*, 72(4), 1127–1177.
- Boutabba, Mohamed Amine. 2014. —The Impact of Financial Development, Income, Energy and Trade on Carbon Emissions: Evidence from the Indian Economy. *Economic Modelling* 40. Elsevier: 33–41
- Breusch, T. S., & Pagan, A. R. (1980). The lagrange multiplier test and its applications to model specification in econometrics. *Review of Economic Studies*, 47(1), 239-253.
- Choi, I. (2001). Unit root tests for panel data. *Journal of International Money and Finance*, 20, 249-272.
- Copeland, Brian R, and M Scott Taylor. 1994. —North-South Trade and the Environment. *The Quarterly Journal of Economics* 109 (3). MIT Press: 755–87.
- Çil Yavuz, N. (2015). *Finansal ekonometri*. 2. Baskı, İstanbul: Der Yayınevi.
- De Hoyos, E. R., & Sarafidis, V. (2006). The testing for cross-sectional dependence in panel data model. *The Stata Journal*, 6(4), 482-496.
- Demir, Caner, Raif Cergibozan, and Adem Gök. 2019. —Income Inequality and CO2 Emissions: Empirical Evidence from Turkey. *Energy & Environment* 30 (3). SAGE Publications Sage UK: London, England: 444–61.

- Demir, Y., & Görür, Ç. (2020). OECD ülkelerine ait çeşitli enerji tüketimleri ve ekonomik büyüme arasındaki ilişkinin panel eşbütünleşme analizi ile incelenmesi. *Journal of Econometrics and Statistics*, 32, 15-33.
- Gokmenoglu, Korhan K, and Mohammedsmaeil Sadeghieh. 2019. —Financial Development, CO2 Emissions, Fossil Fuel Consumption and Economic Growth: The Case of Turkey. *Strategic Planning for Energy and the Environment* 38 (4). Taylor & Francis: 7–28.
- Grossman, Gene M, and Alan B Krueger. 1991. —Environmental Impacts of a North American Free Trade Agreement. *National Bureau of economic research* Cambridge, Mass., USA.
- Gujarati, D. N. (2004). *Basic econometrics*. (4th Edition). New York: The McGraw-Hill Companies.
- Han, A. (2022). E7 Ülkelerinde Yenilenebilir Enerji Tüketimi Ve Ekonomik Büyüme İlişkisinin İncelenmesi . *Uluslararası Yönetim İktisat ve İşletme Dergisi* , 18 (3) , 797-814 . DOI: 10.17130/ijmeb.1015102
- J.I. Mikayilov, S. Mukhtarov, H. Dinçer, S. Yüksel, R. Aydın, Elasticity analysis of fossil energy sources for sustainable economies: a case of gasoline consumption in Turkey, *Energies* 13 (3) (2020) 731.
- Kakar, Z. H., Khilji, B. A. ve Khan, M. J. (2011), Financial development and energy consumption: empirical evidence from Pakistan, *International Journal of Trade, Economics and Finance*, 2(6), 469-471.
- Kara, F.Z. vd. (2009), “Yatırımcı İlişkileri Yönetiminde Güven ve Ekonomiye Etkisi”, *Afyon Kocatepe Üniversitesi İktisadi ve İdari Bilimler Fakültesi Dergisi*, 11(1), 279-307.
- Konya, L. (2006). Exports and growth: Granger causality analysis on OECD countries with a panel data approach. *Economic Modelling*, 23, 978-992.
- Kraft, J. ve Kraft, A. (1978). On the relationship between energy and GNP. *The Journal of Energy and Development*, 3(2) 401–403.
- Madalla, G. S., & Wu, S. (1999). A comparative study of unit root tests with panel data and a new simple test. *Oxford Bulletin of Economics and Statistics, Special Issue*, 631-652.
- McCoskey, S., & Kao, C. (1998). A residual-based test of the null of cointegration in panel data. *Econometric Reviews*, 17, 57–84.
- Menyah, K., Nazlioglu, S., & Wolde-Rufael, Y. (2014). Financial development, trade openness and economic growth in African countries: New insights from a panel causality approach. *Economic Modelling*, 37, 386-394.
- Miao, Y.; Razaq, A.; Adebayo, T.S and Owususi, A.A, (2022). Do renewable energy consumption and financial globalisation contribute to ecological sustainability in newly industrialized countries?. *Renewable Energy an international Journal*. 187 (2022), 688-697
- Mukhtarov, S.; Yüksel, S. Ve Dinçer, H., (2022). The impact of financial development on renewable energy consumption: Evidence from Turkey. *Renewable Energy an international Journal*. 187 (2022), 169-176
- Özbay, F. & Pehlivan, C. (2020). Relationship between the use of renewable energy, carbon dioxide emission, and economic growth: An empirical application on Turkey. In *Handbook of Research on Strategic Management for Current Energy Investments*, (339-355). IGI Global.
- Pata, Ugur Korkut. (2018). Renewable Energy Consumption, Urbanization, Financial Development, Income and CO2 Emissions in Turkey: Testing EKC Hypothesis with Structural Breaks. *Journal of Cleaner Production* 187. Elsevier: 770–79.
- Pesaran, H. H., and Shin, Y. (1998). Generalized impulse response analysis in linear multivariate models. *Economic Letters*, 8, 17-29.
- Pesaran, M. H. & Yamagata, T. (2008). Testing slope homogeneity in large panels. *Journal of Econometrics*, 142, 50–93.
- Pesaran, M. H. (2004). *General diagnostic tests for cross section dependence in panels*. Cambridge Working Papers in Economics, 435, 1-39.
- Pesaran, M. H. (2007). A simple panel unit root test in the presence of cross-section dependence. *Journal of Applied Econometrics*, 22, 265-312.

- Pesaran, M. H., Ullah, A., & Yamagata, T. (2008). A bias adjusted LM test of error cross section independence. *Econometrics Journal*, 11, 105–127.
- Polat, B., Kızılkıran, Ö. (2022). Yenilenebilir Enerji Tüketiminin İşsizlik Üzerindeki Etkisi: OECD Ülkeleri İçin Örnek Bir Çalışma. *İşletme Araştırmaları Dergisi*, 14 (3), 1983-1992
- R. Ma, H. Cai, Q. Ji, P. Zhai, The impact of feed-in tariff depression on R&D investment in renewable energy: the case of the solar PV industry, *Energy Pol.* 151 (2021) 112209.
- Rafiq, S. ve Salim, R. (2011). The linkage between energy consumption and income in six emerging economies of Asia: an empirical analysis. *International Journal of Emerging Markets*, 6(1), 50-73
- Rahman, M.M and Velayutham, E. (2020). Renewable and non-renewable energy consumption-economic growth nexus: New evidence from South Asia. *Renewable Energy an international Journal*. 147 (2020), 399-408
- Sadorsky, P. (2010). The impact of financial development on energy consumption in emerging economies. *Energy Policy*, 38, 2528–2535.
- Sadorsky, P. (2011). Financial development and energy consumption in Central and Eastern European frontier economies. *Energy Policy*, 39, 999–1006.
- Shahbaz, Muhammad, Ilham Haouas, Kazi Sohag, and Ilhan Ozturk. 2020. —The Financial Development/Environmental Degradation Nexus in the United Arab Emirates: The Importance of Growth, Globalization and Structural Breaks. *Environmental Science and Pollution Research*. Springer, 1–15.
- Ustaoglu, E. (2022). Yenilenebilir Enerji Tüketimi ve Finansal Gelişme İlişkisi: Seçilmiş OECD Ülkeleri Örneği. *Üçüncü Sektör Sosyal Ekonomi Dergisi*, 57(1) 2022, 280-293
- Wang, J.; Zhang, Sulan and Zhang, Qingjun. (2021). The relationship of renewable energy consumption to financial development and economic growth in China. *Renewable Energy an international Journal*. 170 (2021), 897-904
- Wang, S., Li, Q., Fang, C. ve Zhou, C. (2016). The relationship between economic growth, energy consumption, and CO2 emissions: empirical evidence from China. *Science of the Total Environment*, 542, 360–371.
- Westerlund, J. (2007). Testing for error correction in panel data. *Oxford Bulletin of Economics and Statistics*, 69(6), 709-748.
- Westerlund, J. (2008). Panel cointegration tests of the Fisher effect. *Journal of Applied Econometrics*. 23(2), 193–233.
- Westerlund, J., and Edgerton, D. L. (2007). A panel bootstrap cointegration test. *Economic Letters*, 97, 185-190.
- Y. Liu, X. Gong, S. Yüksel, H. Dinçer, R. Aydın, A multidimensional outlook to energy investments for the countries with continental shelf in East Mediterranean Region with Hybrid Decision Making Model based on IVIF logic, *Energy Rep.* 7 (2021)
- Y. Xie, Y. Zhou, Y. Peng, H. Dinçer, S. Yüksel, P. an Xiang, An extended pythagorean fuzzy approach to group decision-making with incomplete preferences for analyzing balanced scorecard-based renewable energy investments, *IEEE Access* 9 (2021)
- Yılmaz, T. (2021). Yenilenebilir Enerji Tüketimi Finansal Gelişme İlişkisi: Gelişmiş Ülkeler Üzerine Bir Araştırma . Mehmet Akif Ersoy Üniversitesi İktisadi ve İdari Bilimler Fakültesi Dergisi , 8 (2) , 1064-1081 . DOI: 10.30798/makuiibf.909970
- Zaidi, Syed Anees Haider, Muhammad Wasif Zafar, Muhammad Shahbaz, and Fujun Hou. (2019). Dynamic Linkages between Globalization, Financial Development and Carbon Emissions: Evidence from Asia Pacific Economic Cooperation Countries. *Journal of Cleaner Production* 228. Elsevier: 533–43.
- Zeren, F. ve Koç, M. (2014). The nexus between energy consumption and financial development with asymmetric causality test: new evidence from newly industrialized countries. *International Journal of Energy Economics and Policy*, 4(1), 83-91.
- Zhang, Yue-Jun. (2011). The Impact of Financial Development on Carbon Emissions: An Empirical Analysis in China. *Energy Policy* 39 (4). Elsevier: 2197–2203.

KAYNAKÇA

- Alsagr, N. ve Van Hemmen, S. (2021). The Impact of Financial Development and Geopolitical Risk on Renewable Energy Consumption: Evidence From Emerging Markets. *Environmental Science and Pollution Research*, 28, 25906-25919.
- Abbasi, F. ve Riaz, K. (2016). CO2 Emissions and Financial Development in an Emerging Economy: An Augmented VAR Approach. *Energy Policy*, 90, 102-114.
- Abolhosseini, S. ve Heshmati, A. (2014). The Main Support Mechanisms to Finance Renewable Energy Development. *Renewable and Sustainable Energy Reviews*, 40, 876-885.
- Akdağ, V. ve Gözen, M. (2020). Yenilenebilir Enerji Projelerine Yönelik Güncel Yatırım ve Finansman Modelleri: Karşılaştırmalı Bir Değerlendirme. *Manisa Celal Bayar Üniversitesi Sosyal Bilimler Dergisi*, 18 (Armağan Sayısı), 139-156.
- Al-Mulali, U. ve Lee, J. Y. (2013). Estimating the Impact of the Financial Development on Energy Consumption: Evidence from the GCC (Gulf Cooperation Council) Countries. *Energy*, 60, 215-221.
- Al-Mulali, U. ve Sab, C. N. B. C. (2012). The Impact of Energy Consumption and CO2 Emission on the Economic and Financial Development in 19 Selected Countries. *Renewable and Sustainable Energy Reviews*, 16(7), 4365-4369.
- Al-Mulali, U., Ozturk, I. ve Lean, H. H. (2015b). The Influence of Economic Growth, Urbanization, Trade Openness, Financial Development, and Renewable Energy on Pollution in Europe. *Natural Hazards*, 79, 621-644.
- Al-Mulali, U., Weng-Wai, C., Sheau-Ting, L. ve Mohammed, A. H. (2015a). Investigating the Environmental Kuznets Curve (EKC) Hypothesis by Utilizing the Ecological Footprint As An Indicator of Environmental Degradation. *Ecological Indicators*, 48, 315-323.
- Anton, S. G. ve Nucu, A. E. A. (2020). The Effect of Financial Development on Renewable Energy Consumption. A Panel Data Approach. *Renewable Energy*, 147, 330-338.
- Assi, A. F., Zhakanova Isiksal, A. ve Tursoy, T. (2021). Renewable Energy Consumption, Financial Development, Environmental Pollution, and Innovations in the ASEAN + 3 group: Evidence from (P-ARDL) Model. *Renewable Energy*, 165, 689-700.
- Atsu, F., Adams, S., ve Adjei, J. (2021). ICT, Energy Consumption, Financial Development, and Environmental Degradation in South Africa. *Heliyon*, 7(7), e07328.
- BP, (2022). Statistical Review of World Energy. <https://www.bp.com/en/global/corporate/energy-economics/statistical-review-of-world-energy/primary-energy.html> (E.T.: 30.05.2023).
- Brunnschweiler, C. N. (2010). Finance for Renewable Energy: An Empirical Analysis of Developing and Transition Economies. *Environment and Development Economics*, 15(3), 241-274.
- Burakov, D. ve Freidin, M. (2017). Financial Development, Economic Growth and Renewable Energy Consumption in Russia: A Vector Error Correction Approach. *International Journal of Energy Economics and Policy*, 7(6), 39.
- Chang, S. (2015). Effects of Financial Developments and Income on Energy Consumption. *International Review of Economics & Finance*, 35, 28-44.
- Chang, L., Qian, C. ve Dilanchiev, A. (2022). Nexus Between Financial Development and Renewable Energy: Empirical Evidence from Nonlinear Autoregression Distributed Lag. *Renewable Energy*, 193, 475-483.
- Čihák, M., Demirgüç-Kunt, A., Feyen, E. ve Levine, R. (2012). Benchmarking Financial Development Around the World. World Bank Policy Research Working Paper 6175. World Bank, Washington, DC.
- Çağlar, A. E. ve Kubar, Y. (2017). Finansal gelişme enerji tüketimini destekler mi?. *Süleyman Demirel Üniversitesi Sosyal Bilimler Enstitüsü Dergisi*, (27), 96-121.
- Çetin, M., Ecevit, E., Seker, F. ve Günaydin, D. (2015). Financial Development and Energy Consumption in Turkey: Empirical Evidence from Cointegration and Causality Tests. İçinde

- Z. Çopur (Editör), *Handbook of Research on Behavioral Finance and Investment Strategies: Decision Making in the Financial Industry* (297-314). IGI Global.
- Çoban, S. ve Topcu, M. (2013). The Nexus Between Financial Development and Energy Consumption in the EU: A Dynamic Panel Data Analysis. *Energy Economics*, 39, 81-88.
- Destek, M. A. (2018). Financial Development and Energy Consumption Nexus in Emerging Economies. *Energy Sources, Part B: Economics, Planning, and Policy*, 13(1), 76-81.
- Dogan, E. ve Seker, F. (2016). The Influence of Real Output, Renewable and Non-Renewable Energy, Trade and Financial Development on Carbon Emissions in the Top Renewable Energy Countries. *Renewable and Sustainable Energy Reviews*, 60, 1074-1085.
- Eren, B. M., Taspınar, N. ve Gokmenoglu, K. K. (2019). The Impact of Financial Development and Economic Growth on Renewable Energy Consumption: Empirical Analysis of India. *Science of The Total Environment*, 663, 189-197.
- Eryigit, S. B. ve Dulgeroglu, E. (2015). How to Measure the Level of Financial Development. İçinde Ö. Olgu, H. Dinçer ve Ü. Hacıoğlu (Editör), *Handbook of Research on Strategic Developments and Regulatory Practice in Global Finance* (260-286). IGI Global.
- Farhani, S. ve Ozturk, I. (2015). Causal Relationship Between CO₂ Emissions, Real GDP, Energy Consumption, Financial Development, Trade Openness, and Urbanization in Tunisia. *Environmental Science and Pollution Research*, 22, 15663-15676.
- Farhani, S. ve Solarin, S. A. (2017). Financial Development and Energy Demand in the United States: New Evidence from Combined Cointegration and Asymmetric Causality Tests. *Energy*, 134, 1029-1037.
- Gómez, M. ve Rodríguez, J. C. (2019). Energy Consumption and Financial Development in NAFTA Countries, 1971-2015. *Applied Sciences*, 9(2), 302.
- IEA, (2022). World Energy Outlook. <https://iea.blob.core.windows.net/assets/830fe099-5530-48f2-a7c1-11f35d510983/WorldEnergyOutlook2022.pdf> (E.T.: 31.05.2023).
- IRENA, (2023). Global Landscape of Renewable Energy Finance. https://mc-cd8320d4-36a1-40ac-83cc-3389-cdn-endpoint.azureedge.net/-/media/Files/IRENA/Agency/Publication/2023/Feb/IRENA_CPI_Global_RE_finance_2023.pdf?rev=8668440314f34e588647d3994d94a785 (E.T.: 28.05.2023).
- Islam, F., Shahbaz, M., Ahmed, A. U. ve Alam, M. M. (2013). Financial Development and Energy Consumption Nexus in Malaysia: A Multivariate Time Series Analysis. *Economic Modelling*, 30, 435-441.
- Jalil, A. ve Feridun, M. (2011). The Impact of Growth, Energy and Financial Development on the Environment in China: A Cointegration Analysis. *Energy Economics*, 33(2), 284-291.
- Ji, Q. ve Zhang, D. (2019). How Much Does Financial Development Contribute to Renewable Energy Growth and Upgrading of Energy Structure in China? *Energy Policy*, 128, 114-124.
- Khan, H., Khan, I. ve Binh, T. T. (2020). The Heterogeneity of Renewable Energy Consumption, Carbon Emission and Financial Development in the Globe: A Panel Quantile Regression Approach. *Energy Reports*, 6, 859-867.
- Kim, J. ve Park, K. (2016). Financial Development and Deployment of Renewable Energy Technologies. *Energy Economics*, 59, 238-250.
- Komal, R. ve Abbas, F. (2015). Linking Financial Development, Economic Growth and Energy Consumption in Pakistan. *Renewable and Sustainable Energy Reviews*, 44, 211-220.
- Korkmaz, Ö. (2018). Enerji Tüketimi ile Finansal Açıklık, Ticari Açıklık ve Finansal Gelişme Arasındaki İlişkinin Karşılaştırmalı Analizi: Türkiye ve İtalya Örneği. *Uluslararası İktisadi ve İdari İncelemeler Dergisi*, Prof. Dr. Harun Terzi Özel Sayısı, 83-100.
- Kralova, I. ve Sjöblom, J. (2010). Biofuels—Renewable Energy Sources: A Review. *Journal of Dispersion Science and Technology*, 31(3), 409-425.
- Lahiani, A., Mefteh-Wali, S., Shahbaz, M. ve Vo, X. V. (2021). Does financial development influence renewable energy consumption to achieve carbon neutrality in the USA? *Energy Policy*, 158, 112524.

- Lebe, F. ve Akbaş, Y. E. (2015). Türkiye’de Sanayileşme, Finansal Gelişme, Ekonomik Büyüme ve Kentleşmenin Enerji Tüketimi Üzerindeki Etkisi: Çoklu Yapısal Kırılmalı Bir Araştırma. *Ege Academic Review*, 15(2), 197-206.
- Li, S. ve Shao, Q. (2023). How Do Financial Development and Environmental Policy Stringency Affect Renewable Energy Innovation? The Porter Hypothesis and beyond. *Journal of Innovation & Knowledge*, 8(3), 100369.
- Ma, X. ve Fu, Q. (2020). The Influence of Financial Development on Energy Consumption: Worldwide Evidence. *International Journal of Environmental Research and Public Health*, 17(4), 1428.
- Mukhtarov, S., Humbatova, S., Hajiyev, N. G. O. ve Aliyev, S. (2020a). The Financial Development-Renewable Energy Consumption Nexus in the Case of Azerbaijan. *Energies*, 13(23), 6265.
- Mukhtarov, S., Humbatova, S., Seyfullayev, I. ve Kalbiyev, Y. (2020b). The Effect of Financial Development on Energy Consumption in the Case of Kazakhstan. *Journal of Applied Economics*, 23(1), 75-88.
- Mukhtarov, S., Yüksel, S. ve Dinçer, H. (2022). The Impact of Financial Development on Renewable Energy Consumption: Evidence from Turkey. *Renewable Energy*, 187, 169-176.
- Ohajionu, U. C., Gyamfi, B. A., Haseki, M. I. ve Bekun, F. V. (2022). Assessing the Linkage Between Energy Consumption, Financial Development, Tourism and Environment: Evidence from Method of Moments Quantile Regression. *Environmental Science and Pollution Research*, 29, 30004-30018.
- Omri, A. (2013). CO2 Emissions, Energy Consumption and Economic Growth Nexus in MENA Countries: Evidence from Simultaneous Equations Models. *Energy Economics*, 40, 657-664.
- Ouyang, Y. ve Li, P. (2018). On the Nexus of Financial Development, Economic Growth, and Energy Consumption in China: New Perspective from a GMM Panel VAR Approach. *Energy Economics*, 71, 238-252.
- Ozturk, I. ve Acaravci, A. (2013). The Long-Run and Causal Analysis of Energy, Growth, Openness and Financial Development on Carbon Emissions in Turkey. *Energy Economics*, 36, 262-267.
- Pao, H. T. ve Tsai, C. M. (2011). Multivariate Granger Causality Between CO2 Emissions, Energy Consumption, FDI (Foreign Direct Investment) and GDP (Gross Domestic Product): Evidence from a Panel of BRIC (Brazil, Russian Federation, India, and China) Countries. *Energy*, 36(1), 685-693.
- Pata, U. K., Yilanci, V., Zhang, Q. ve Shah, S. A. R. (2022). Does Financial Development Promote Renewable Energy Consumption in the USA? Evidence from the Fourier-wavelet Quantile Causality Test. *Renewable Energy*, 196, 432-443.
- Pham, L. (2019). Does Financial Development Matter for Innovation in Renewable Energy?. *Applied Economics Letters*, 26(21), 1756-1761.
- Raikar, S. ve Adamson, S. (2020). *Renewable Energy Finance: Theory and Practice*. Londra: Academic Press.
- Ritchie, H., Roser, M. ve Rosado, P. (2022). Energy. <https://ourworldindata.org/energy> (E.T.: 27.05.2023)
- Sadorsky, P. (2010). The Impact of Financial Development on Energy Consumption in Emerging Economies. *Energy Policy*, 38(5), 2528-2535.
- Sadorsky, P. (2011). Financial Development and Energy Consumption in Central and Eastern European Frontier Economies. *Energy Policy*, 39(2), 999-1006.
- Shafiee, S. ve Topal, E. (2009). When Will Fossil Fuel Reserves Be Diminished?. *Energy Policy*, 37(1), 181-189.
- Shahbaz, M. ve Lean, H. H. (2012). Does Financial Development Increase Energy Consumption? The Role of Industrialization and Urbanization in Tunisia. *Energy Policy*, 40, 473-479.
- Shahbaz, M., Solarin, S. A., Mahmood, H. ve Aroui, M. (2013). Does Financial Development Reduce CO2 Emissions in Malaysian Economy? A Time Series Analysis. *Economic Modelling*, 35, 145-152.

- Shahbaz, M., Hoang, T. H. V., Mahalik, M. K. ve Roubaud, D. (2017). Energy Consumption, Financial Development and Economic Growth in India: New Evidence from a Nonlinear and Asymmetric Analysis. *Energy Economics*, 63, 199-212.
- Shahbaz, M., Topcu, B. A., Sarigül, S. S. ve Vo, X. V. (2021). The Effect of Financial Development on Renewable Energy Demand: The Case of Developing Countries. *Renewable Energy*, 178, 1370-1380.
- Shahbaz, M., Sinha, A., Raghutla, C. ve Vo, X. V. (2022). Decomposing Scale and Technique Effects of Financial Development and Foreign Direct Investment on Renewable Energy Consumption. *Energy*, 238, 121758.
- Shahzad, S. J. H., Kumar, R. R., Zakaria, M. ve Hurr, M. (2017). Carbon Emission, Energy Consumption, Trade Openness and Financial Development in Pakistan: A Revisit. *Renewable and Sustainable Energy Reviews*, 70, 185-192.
- Svirydenka, K. (2016). Introducing A New Broad-Based Index of Financial Development. International Monetary Fund Working Paper, 16.
- U.S. Energy Information Administration, (2022). What is Energy? Sources of Energy. <https://www.eia.gov/energyexplained/what-is-energy/sources-of-energy.php> (E.T.: 28.05.2023).
- Ustaoglu, E. (2022). Yenilenebilir Enerji Tüketimi ve Finansal Gelişme İlişkisi: Seçilmiş OECD Ülkeleri Örneği. *Third Sector Social Economic Review*, 57(1), 280-293.
- Wang, J., Zhang, S. ve Zhang, Q. (2021). The Relationship of Renewable Energy Consumption to Financial Development and Economic Growth in China. *Renewable Energy*, 170, 897-904.
- Wang, Z., Le Hoa Pham, T., Wang, B., Hashemizadeh, A., Bui, Q. ve Nawarathna, C. L. K. (2022). The Simultaneous Impact of Education and Financial Development on Renewable Energy Consumption: An Investigation of Next-11 Countries. *Environmental Science and Pollution Research*, 29(56), 85492-85509.
- WTW, (2023). Risk Management ve ESG: the Key Issues for the Renewable Energy Industry. <https://www.wtwco.com/en-us/insights/2023/01/risk-management-and-esg-the-key-issues-for-the-renewable-energy-industry> (E.T.: 29.05.2023).
- Wu, L. ve Broadstock, D. C. (2015). Does Economic, Financial and Institutional Development Matter For Renewable Energy Consumption? Evidence From Emerging Economies. *International Journal of Economic Policy in Emerging Economies*, 8(1), 20-39.
- Xu, S. J. (2012). The Impact of Financial Development on Energy Consumption in China: Based on SYS-GMM Estimation. *Advanced Materials Research*, 524, 2977-2981.
- Yang, L., Hui, P., Yasmeen, R., Ullah, S. ve Hafeez, M. (2020). Energy Consumption and Financial Development Indicators Nexuses in Asian Economies: A Dynamic Seemingly Unrelated Regression Approach. *Environmental Science and Pollution Research*, 27, 16472-16483.
- Yılmaz, T. (2021). Yenilenebilir Enerji Tüketimi Finansal Gelişme İlişkisi: Gelişmiş Ülkeler Üzerine Bir Araştırma. *Mehmet Akif Ersoy Üniversitesi İktisadi ve İdari Bilimler Fakültesi Dergisi*, 8(2), 1064-1081.
- Yi, S., Raghutla, C., Chittedi, K. R. ve Fareed, Z. (2023). How Economic Policy Uncertainty and Financial Development Contribute to Renewable Energy Consumption? The Importance of Economic Globalization. *Renewable Energy*, 202, 1357-1367.

Editor:

Prof. Dr. Mehmet Sadık ÖNCÜL

Sosyal, Beşeri ve İdari Bilimler

Alanında Uluslararası
Araştırmalar XVII

EĞİTİM
yayınevi

SOSYAL, BEŞERİ VE İDARİ BİLİMLER ALANINDA ULUSLARARASI ARAŞTIRMALAR XVII

Editörler: Prof. Dr. Mehmet Sadık Öncül

Genel Yayın Yönetmeni: Yusuf Ziya Aydođan (yza@egitimyayinevi.com)

Genel Yayın Koordinatörü: Yusuf Yavuz (yusufyavuz@egitimyayinevi.com)

Sayfa Tasarımı: Kübra Konca Nam

Kapak Tasarımı: Eğitim Yayınevi Grafik Birimi

T.C. Kültür ve Turizm Bakanlığı

Yayıncı Sertifika No: 47830

E-ISBN: 978-625-6489-97-4

1. Baskı, Ağustos 2023

Kütüphane Kimlik Kartı

SOSYAL, BEŞERİ VE İDARİ BİLİMLER ALANINDA ULUSLARARASI ARAŞTIRMALAR XVII

Editörler: Prof. Dr. Mehmet Sadık Öncül

262 s., 160x240 mm

Kaynakça var, dizin yok.

E-ISBN: 978-625-6489-97-4

Copyright © Bu kitabın Türkiye'deki her türlü yayın hakkı Eğitim Yayınevi'ne aittir. Bütün hakları saklıdır. Kitabın tamamı veya bir kısmı 5846 sayılı yasanın hükümlerine göre kitabı yayımlayan firmanın ve yazarlarının önceden izni olmadan elektronik/mekanik yolla, fotokopi yoluyla ya da herhangi bir kayıt sistemi ile çoğaltılamaz, yayımlanamaz.

EĞİTİM
yayınevi

Yayınevi Türkiye Ofis: İstanbul: Eğitim Yayınevi Tic. Ltd. Şti., Atakent mah.
Yasemen sok. No: 4/B, Ümraniye, İstanbul, Türkiye

Konya: Eğitim Yayınevi Tic. Ltd. Şti., Fevzi Çakmak Mah. 10721 Sok. B Blok,
No: 16/B, Safakent, Karatay, Konya, Türkiye
+90 332 351 92 85, +90 533 151 50 42, 0 332 502 50 42
bilgi@egitimyayinevi.com

Yayınevi Amerika Ofis: New York: Eğitim Publishing Group, Inc.
P.O. Box 768/Armonk, New York, 10504-0768, United States of America
americaoffice@egitimyayinevi.com

Lojistik ve Sevkiyat Merkezi: Kitapmatik Lojistik ve Sevkiyat Merkezi, Fevzi Çakmak Mah.
10721 Sok. B Blok, No: 16/B, Safakent, Karatay, Konya, Türkiye
sevkiyat@egitimyayinevi.com

Kitabevi Şubesi: Eğitim Kitabevi, Şükran mah. Rampalı 121, Meram, Konya, Türkiye
+90 332 499 90 00
bilgi@egitimkitabevi.com

İnternet Satış: www.kitapmatik.com.tr
+90 537 512 43 00
bilgi@kitapmatik.com.tr

 **kitapmatik**
www.kitapmatik.com.tr

KAYNAKÇA

Arşiv Kaynakları

TBMM Arşivi

- Cumhuriyet Senatosu Tutanak Dergisi
- T.C. Millî Birlik Komitesi Üyesine Mahsus Zat ve Sicil Dosyası (Cemal Gürsel Sicil No 2514)

Süreli Yayınlar

Cumhuriyet

Milliyet

Kitaplar

Aydemir, Ş. S. (1984). *İkinci Adam 1884-1938*. c. I, İstanbul: Remzi Kitabevi.

Aydemir, Ş. S. (1985). *İkinci Adam 1938-1950*. c. II, İstanbul: Remzi Kitabevi.

Aydemir, Ş. S. (1983). *İkinci Adam 1950-1964*. c. III, İstanbul: Remzi Kitabevi.

Aydın, S., Taşkın, Y. (2014). *1960'tan Günümüze Türkiye Tarihi*. İstanbul: İletişim Yayınları.

İba, Ş. (2009). *Parlamento İçtüzük Metinleri*. İstanbul: Türkiye İş Bankası Kültür Yayınları.

İnönü, İ. (2006). *Hatıralar*. haz. Sabahattin Selek, Ankara: Bilgi Yayınevi.

Kili, S., Gözübüyük, Ş. (2006). *Sened-i İttifak'tan Günümüze Türk Anayasa Metinleri*. İstanbul: Türkiye İş Bankası Kültür Yayınları.

Koçak, C. (2022). *27 Mayıs'ın Kayıp Anayasası*. İstanbul: VakıfBank Kültür Yayınları.

Özgişi, T. (2012). *Türk Parlamento Tarihinde Cumhuriyet Senatosu*. Ankara: TBMM Kültür, Sanat ve Yayın Kurulu Yayınları.

Süslü, A., Balcıoğlu, M. (1999). *Atatürk'ün Silah Arkadaşları Atatürk Araştırma Merkezi Şeref Üyeleri*. Ankara: Atatürk Araştırma Merkezi Yayınları.

Tunaya, T. Z. (1952). *Türkiyede Siyasî Partiler 1859-1952*. İstanbul.

Tuncer, E. (2010). *Cumhuriyet Senatosu Seçimleri*. Ankara: TESAV Yayınları.

Turan, Ş. (2003). *İsmet İnönü Yaşamı, Dönemi ve Kişiliği*. Ankara: Bilgi Yayınevi.

Uyar, H. (2017). *Demokrat Parti İktidarında CHP 1950-1960*. İstanbul: Doğan Kitap.

Makaleler

Çetin, A. (1996), Cemal Gürsel. *TDV İslam Ansiklopedisi*, 14, 326-327.

Çetin, A. (2002), Fahri Sabit Korutürk. *TDV İslam Ansiklopedisi*, 26, 214-215.

Erdem, Ş. C. (2009), Cevdet Sunay. *TDV İslam Ansiklopedisi*, 37, 526-527.

Parla, T. (1983), 1961 Anayasası'nda Yasama-Yürütme İlişkisi. *Cumhuriyet Dönemi Türkiye Ansiklopedisi*, 1, 38-39.

Soysal, M. ve Sağlam, F. (1983), Türkiye'de Anayasalar. *Cumhuriyet Dönemi Türkiye Ansiklopedisi*, 1, 18-52.

İnternet Kaynakları

URL-1: www.tcgb.gov.tr/cumhurbaskanlarimiz/cemal_gursel/ (E.T.: 18.07.2023).

URL-2: www.tcgb.gov.tr/cumhurbaskanlarimiz/cevdet_sunay/(E.T.: 18.07.2023).

URL-3: www.tcgb.gov.tr/cumhurbaskanlarimiz/fahri_koruturk/ (E.T.: 18.07.2023).

Kaynakça

- Acar, Y.B. (2011). Çocuk Adalet Sisteminde Sosyal Hizmetin Rolü. Hançerli, S., Sevinç, B., Gürer, C. ve Öner, MC. (Eds.). *Suçta Sürüklenen ve Mağdur Çocuklar içinde*. (s. 231-239). Sabev.
- Albayrak, M. (2009). Notlu Atıflı Uygulamalı Türk Ceza Kanunu. Adalet Yayınevi.
- Akyüz, Y. (2011). Suçlu çocuk kavramına bir bakış ve ilk önemli araştırma. Hançerli, S., Sevinç, B., Gürer, C. ve Öner, MC. (Eds.). *Suçta Sürüklenen ve Mağdur Çocuklar içinde*. (s. 54-55). Sabev.
- Birleşmiş Milletler Çocuk Haklarına Dair Sözleşme (1989). Convention on the Rights of the Child. Erişim: www.ohchr.org/sites/default/files/Documents/ProfessionalInterest/crc.pdf
- Bozdoğanoglu ve Yurtlu, V. (2021). Kabahatlerde tekrür açısından özellikli bir durum: Özel usulsüzlükler. *International Journal of Public Finance*, 6(1), 79-96.
- Cheng, T. (2004). Impact of family stability on children's delinquency: An implication for family preservation. *Journal of Family Social Work*, 8(1), 47-60.
- Cheung, C. K., Ngai, N. P. ve Ngai, S. S. Y. (2007). Family strain and adolescent delinquency in two Chinese cities, Guangzhou and Hong Kong. *Journal of Child and Family Studies*, 16, 626-641.
- Çalış, N. (2022). İnsan Hakları ve Hukuk Bağlamında Adalet Sisteminin Sosyal Boyutu: Adli Sosyal Hizmet. *The Journal of Social Science*, 6(11), 107-124.
- Çalış, N., Sütçü, S., Yavuz, İ., Akın, V. (2022). Suça Sürüklenen İki Erkek Kardeşe Yönelik Sosyal Hizmet Müdahalesi. G.E. Akbaş, M.F. Afyonoglu (Eds.). *Sosyal Hizmet Uygulamasında Vaka Sunumları: Teoriden Pratiğe Bir Köprü-9 Farklı Alandan 27 Vaka Örneği ile içinde*. (s. 493-507). Nobel Akademik Yayıncılık.
- Duyan, V. (2014). Sosyal Hizmet: Temelleri, Yaklaşımları Müdahale Önerileri. Sosyal Çalışma Yayınları.
- Duyan, V., Yolcuoglu, İ.G., Artan, T. (2014). Dünü Bugünü Yarınla İnsan Anlamak: İnsan Davranışının Kökenleri ve Sosyal Çevrenin Etkileri. Nar Yayınevi.
- Diñer, R. S. (2020). Çocukların suçta sürüklenme nedenleri, tahliye sonrası sorunları, gereksinimleri ve beklentileri: Nitel bir çalışma. İstanbul Sabahattin Zaim Üniversitesi.
- EIF. (2018). Realising the potential of early intervention. 21.08.2023 tarihinde <https://www.eif.org.uk/report/realising-the-potential-of-early-intervention> adresinden erişildi.
- Erbay, E. (2019). Güç ve güçlendirme kavramları bağlamında sosyal hizmet uygulaması. *Sosyal Politika Çalışmaları Dergisi*, 19(42), 41-64.
- Erbay, A., Gülüm, Z. (2018). Çocuklarda Suç Tekrarını Yordayan Risk Faktörleri. *Adli Tıp Bülteni*. 23(3), 162-168.
- Eryalçın, M., Duyan, V. (2016). Suça Sürüklenen Çocuk ve Gençler. Yeni İnsan Yayınevi.
- Euronews (2023). Suça sürüklenen çocuk sayısı 10 yılda ikiye katlandı: En çok isnat edilen suç yaralama ve hırsızlık. 22.08.2023 tarihinde <https://tr.euronews.com/2023/08/03/suca-suruklenen-cocuk-sayisi-10-yilda-ikiye-katlandi-en-cok-isnat-edilen-suc-yaralama-ve-h> adresinden alındı.
- Finkelhor, D., Turner, H., Hamby, S. L., ve Ormrod, R. (2011). Polyvictimization: Children's Exposure to Multiple Types of Violence, Crime, and Abuse. OJJDP Juvenile Justice Bulletin - NCJ235504 (pgs. 1-12). Washington, DC: US Government Printing Office.
- Fişek, A.G. (2011). Türkiye'de çocuk suçluluğunda öncü çalışmalar. Hançerli, S., Sevinç, B., Gürer, C. ve Öner, MC. (Eds.). *Suçta Sürüklenen ve Mağdur Çocuklar içinde*. (s. 74-77). Sabev.
- Fırat, S. ve Erk, M.A. (2022). *Yeniden suç işleme (Residivizm): Ruhsal ve adli yönü*. Tamam, L. (Ed.). Güncel Psikiyatri Çalışmaları II içinde, (s.179-194). Akademisyen Kitabevi. <https://doi.org/10.37609/akya.2104>

- Garnier, H. E. ve Stein, J. A. (2002). An 18-year model of family and peer effects on adolescent drug use and delinquency. *Journal of Youth and Adolescence*, 31(1), 45-56.
- Gökçearslan-Çıfci, E. (2016). Suçun Yolculuğu: Yaşanmış Olaylardan Öyküler. Ürün Yayınları.
- Gumz, E. J. ve Grant, C. L. (2009). Restorative justice: A systematic review of the social work literature. *Families in Society*, 90(1), 119-126.
- Hafizoğulları, Z., Özen, M. (2010). Türk Ceza Hukuku Genel Hükümler. US-A Yayıncılık.
- Hocaoğlu, C. (2022). Türk Ceza Hukukunda Tekerrür ve Özel Tehlikeli Suçlar. Yayınlanmamış YL Tezi. Dokuz Eylül Üniversitesi. Sosyal Bilimler Enstitüsü.
- Karataş, Z. (2017). Çocuklara Yönelik Denetimli Serbestlik Uygulamalarında Sosyal Hizmet Müdahalesinin Önemi. *Türk Sosyal Hizmet Araştırmaları Dergisi*. 1(1), 1-20.
- Karataş, K. , Acar, H. , Gökçearslan, E. ve Acar, Y. B. (2004). Türkiye’de Çocuğun Korunması: Osmanlı’dan günümüze çocuk refahına yönelik düzenlemeler. *Toplum ve Sosyal Hizmet*, 15 (1) , 15-25.
- Karataş, Z., & Mavili, A. (2019). Çocuk Adalet Sisteminde Suça Sürüklenen Çocuklara Yönelik Uygulamalarda Karşılaşılan Sorunlar. *Sosyal Politika Çalışmaları Dergisi*, 19(45), 1013-1044.
- Korkmaz, M.N., Erden, G. (2010). Çocukları Suç Davranışına Yönelten Olası Risk Faktörleri. *Türk Psikoloji Yazıları*. 13(25), 76-87.
- Levenson, J. (2017). Trauma-informed social work practice. *Social work*, 62(2), 105-113.<https://doi.org/10.1093/sw/swx001>
- Maltz, M. D. (2001). Recidivism. Academic Press. 03.08.2023 tarihinde <http://www.uic.edu/depts/lib/forr/pdf/crimjust/recidivism.pdf> adresinden alındı.
- Miller, A. (2023). The role of social workers for ECI. 21.08.2023 tarihinde <https://work.chron.com/role-social-workers-eci-13177.html> adresinden alındı.
- Mulder, E. (2010). Unraveling serious juvenile delinquency: Risk and needs assessment by classification into subgroups. Erasmus University Rotterdam.
- Myner J, Santman J, Cappelletty GG, Perlmutter BF. Variables related to recidivism among juvenile offenders. *International Journal of Offender Therapy and Comparative Criminology* 1998;42(1):65-80.
- National Institute of Justice (2023). Recidivism. 22.08.2023 tarihinde <https://nij.ojp.gov/topics/corrections/recidivism> adresinden alındı.
- Navarro-Pérez, J.-J., Viera, M., Calero, J., & Tomás, J. M. (2020). Factors in assessing recidivism risk in young offenders. *Sustainability*, 12(3), 1111. <https://doi.org/10.3390/su12031111>
- NSPCC. (2023). Early help and early intervention 21/08/2023 tarihinden <https://learning.nspcc.org.uk/safeguarding-child-protection/early-help-and-early-intervention#:~:text=Early%20help%20and%20early%20intervention%20are%20forms%20of%20support%20aimed,as%20prevention%20or%20preventative%20services.> adresinden alındı.
- OJJDP. (2010). Restorative justice. 23/08/2023 tarihinden https://ojjdp.ojp.gov/sites/g/files/xyckuh176/files/media/document/restorative_justice.pdf adresinden alındı.
- OJJDP (2020). OJJDP news. 05.08.2023 tarihinde <https://ojjdp.ojp.gov/newsletter/ojjdp-news-glance-novemberdecember-2020/research-central-measuring-what-works-juvenile-reentry#:~:text=While%20national%20recidivism%20rates%20are,reconfinement%20rates%20averaged%2024%20percent.> adresinden alındı.
- Öter, A. (2018). Çocuk Suçluluğunun Toplumsal Nedenlerine Sosyolojik Bir Bakış (Antalya Örneği). 21. Yüzyılda Eğitim ve Toplum, 7 (21), 739-769.
- Scholl, M. B. ve Townsend, C. B. (2023). Restorative justice: A humanistic paradigm for addressing the needs of victims, offenders, and communities. *The Journal of Humanistic Counseling*. <https://doi.org/10.1002/johc.12204>

- Ruiz-Fernández, M. D., Ortiz-Amo, R., Andina-Díaz, E., Fernández-Medina, I. M., Hernández-Padilla, J. M., Fernández-Sola, C. ve Ortega-Galán, Á. M. (2021). Emotions, feelings, and experiences of social workers while attending to vulnerable groups: a qualitative approach. In *Healthcare* (Vol. 9, No. 1, p. 87). MDPI.
- Sağlam, M. ve Aral, N. (2016). Tarihsel süreç içerisinde çocuk ve çocukluk kavramları. *Çocuk ve Medeniyet*, 1(2), 43-56.
- T.C. Resmî Gazete. (2005). Çocuk Koruma Kanunu. Resmî Gazete tarih ve sayısı: 05/07/2005, 25876
- The Luminari. (2022). 23/08/2023 tarihinden <https://www.luminari.org/2022/11/18/the-role-of-social-workers-in-juvenile-justice/> adresinden alındı.
- TÜİK (2023). Güvenlik Birimine Gelen veya Getirilen Çocuk İstatistikleri. 23.08.2023 tarihinde <https://data.tuik.gov.tr/Bulten/Index?p=Güvenlik-Birimine-Gelen-veya-Getirilen-Cocuk-İstatistikleri-2022-49662> adresinden alındı.
- Türk Dil Kurumu (TDK). (2023). <https://sozluk.gov.tr/> Erişim tarihi:18.07.2023.
- Scottish Government. (2015). Preventing Offending: Getting it right for children and young people. 23.08.2023 tarihinde <https://www.gov.scot/publications/preventing-offending-getting-right-children-young-people/pages/4/> adresinden alındı.
- Sheafor, B. W. ve Horejsi, C. R. (2016). Sosyal hizmet uygulaması: Temel teknikler ve ilkeler. (Çev. Ed. D.B. Çiftçi). Nika Yayınevi.
- Snehil, G. ve Sagar, R. (2020). Juvenile justice system, juvenile mental health, and the role of MHPs: Challenges and opportunities. *Indian journal of psychological medicine*, 42(3), 304-310.
- Uludağ, Ş. (2011). Onarıcı ve Cezalandırıcı Adalet: Paradigma Değişikliğini Tetikleyen Şartlar. *Polis Bilimleri Dergisi*. 13(4), 127-152.
- UNODC. (2012). Introductory handbook on the prevention of recidivism and the social reintegration of offenders. Criminal Justice Handbook Series.
- Uluğtekin, S. (1991). Hükümlü Çocuk ve Yeniden Toplumsallaşma. Bizim Büro Basımevi.
- Ümit, E. (2006). Kentte Suça Karışmış Çocuklarda Toplumsal Ortam ve Ceza Ehliyeti Araştırmaları. Yayınlanmamış Doktora Tezi. Ankara Üniversitesi. Sosyal Bilimler Enstitüsü.
- Yavuzer, H. (1998). Çocuk ve Suç. Remzi Yayınevi.
- Yukhnenko, D., Blackwood, N., & Fazel, S. (2020). Risk factors for recidivism in individuals receiving community sentences: A systematic review and meta-analysis. *CNS Spectrums*, 25(2), 252-263. doi:10.1017/S1092852919001056
- Zastrow, C. (2016). Sosyal hizmete Giriş. 4. Baskı. Çeviren: Baran Çiftçi. Nika Yayınları.

KAYNAKÇA

- Angrave, D., Charlwood, A., I. Kirkpatrick, M. Lawrence, & Stuart, M. (2016). HR and Analytics: Why HR Is Set to Fail the Big Data Challenge. *Human Resource Management Journal*, 26(1), 1-11. doi: <https://doi.org/10.1111/1748-8583.12090>.
- Andersson, L., Lanvin, B. & Van der Heyden, L. (2016). Digitalisation Initiatives and Corporate Strategies: A Few Implications for Talent. İçinde B. Lanvin & P. Evans (Editör), *The Global Competitiveness Index 2017: Talent and Technology*. (ss. 51-57). Fontainebleau: INSEAD.
- Ashton, D., P. Brown, & H. Lauder (2010). Skill Webs and International Human Resource Management: Lessons from a Study of the Global Skill Shortages of Transnational Companies. *International Journal of Human Resource Management*, 21(6), 836-850. doi: <https://doi.org/10.1080/09585191003729325>.
- Barley, S. R., Meyerson, D. E. & Grodal S. (2011). Email as a Source and Symbol of Stress. *Organization Science*, 22, 887-906. doi:<https://doi.org/10.1287/orsc.1100.0573>.
- Benson, A. D., Johnson, S. D. & Kuchinke K. P. (2002). The Use of Technology in the Digital Workplace: A Framework for Human Resource Development. *Advances in Developing Human Resources*, 4 (4), 393-404. doi: <https://doi.org/10.1177/152342202237518>.
- Bennett, E. E. (2009). Virtual HRD: The Intersection of Knowledge Management, Culture and Intranets. *Advances in Developing Human Resources*, 11(3), 362-374. doi: <https://doi.org/10.1177/1523422309339724>.
- Bennett, E. E. (2010). The Coming Paradigm Shift: Synthesis and Future Directions for Virtual HRD. *Advances in Developing Human Resources*, 12(6), 728-741. doi: <https://doi.org/10.1177/1523422310394796>.
- Bhatta, N. M. K. & Thite, M. (2019). Agile Approach to e-HRM Project Management. İçinde M. Thite (Editör), *e-HRM: Digital Approaches, Directions and Applications*, (ss. 57-72). Abingdon, UK: Routledge.
- Bierema, L. L. (2020). HRD Research and Practice after ‘The Great COVID-19 Pause’: The Time Is Now for Bold, Critical Research. *Human Resource Development International*, 23(4), 347-360. doi: <https://doi.org/10.1080/13678868.2020.1779912>.
- Black, K., & R. Warhurst (2019). Career Transition as Identity Learning: An Autoethnographic Understanding of Human Resource Development. *Human Resource Development International*, 22(1), 25-43. doi: <https://doi.org/10.1080/13678868.2018.1444005>.
- Bondarouk, T., Ruel, H. J. M. & Parry, E. (2017). *Electronic HRM in the Smart Era*. Bingley, UK: Emerald Publishing.
- Briggs, C., & Makice, K. (2012). *Digital Fluency: Building Success in the Digital Age*. Bloomington, IN: SociaLens.
- Butts, M. M., Becker, W. J. & W. R. Boswell (2015). Hot Buttons and Time Sinks: The Effects of Electronic Communication during Nonwork Time on Emotions and Work–nonwork Conflict. *Academy of Management Journal*, 58, 763-788.
- Cohen, D. J. (2015). HR Past, Present and Future: A Call for Consistent Practices and A Focus on Competencies. *Human Resource Management Review*, 25, 205-215. doi: <https://doi.org/10.1016/j.hrmr.2015.01.006>
- Colbert, A., Yee, N. & George, G. (2016). The Digital Workplace and the Workplace of the Future. *Academy of Management Journal*, 59(3), 731-739. doi: <https://doi.org/10.5465/amj.2016.4003>.
- Çetinkaya, A. Ş., & Güleç, G. (2018). Sanal Takımlarda Sapkın Davranışlar. *Journal of Management and Economics Research*, 16(1), 275-288.
- Dabić, M., Maley, J. F., Švarc, J., & Pocek, J. (2023). Future of digital work: challenges for sustainable human resources management. *Journal of Innovation & Knowledge*, 8(2), [100353]. <https://doi.org/10.1016/j.jik.2023.100353>

- Dehaze, A. (2016). The Skills Imperative: Shaping the Future of Work through Talent and Technology. İçinde B. Lanvin and P. Evans (Editör), *The Global Competitiveness Index 2017: Talent and Technology* (ss. 35-41.) Fontainebleau: INSEAD.
- Deloitte. (2017). Rewriting the Rules for the Digital Age: 2017 Deloitte Global Human Capital Trends. <https://www2.deloitte.com/content/dam/Deloitte/us/Documents/human-capital/hc-2017-global-human-capital-trends-us.pdf> (E.T.: 18.07.2023)
- Dery, K., I. M. Sebastian & N. van der Meulen (2017). The Digital Workplace Is Key to Digital Innovation. *MIS Quarterly Executive*, 16(2): 135-152.
- Eckhardt, A., Endter, F., Giordano, A. & Somers, P. (2019). Three Stages to a Virtual Workforce. *MIS Quarterly Executive*. 18(1), 19-35. doi: <https://doi.org/10.17705/2msqe.00006>.
- Eden, R., Burton-Jones, A., Casey, V. & Draheim, M. (2019). Digital Transformation Requires Workforce Transformation. *MIS Quarterly Executive* 18(1), 1-17.
- Evans, P. & Rodriguez-Montemayor. E. (2016). Are We Prepared for the Talent Overhaul Induced by Technology? A GTCI Research Commentary. İçinde B. Lanvin and P. Evans (Editör), *The Global Competitiveness Index 2017: Talent and Technology* (ss. 67-83). Fontainebleau: INSEAD.
- Gray, A. (2016). The 10 Skills You Need to Thrive in the Fourth Industrial Revolution. <https://www.weforum.org/agenda/2016/01/the-10-skills-you-need-to-thrive-in-the-fourth-industrial-revolution/> (E.T.: 20.07.2023)
- Graham, L. (2017). Cybercrime Costs the Global Economy \$450 Billion: CEO. <https://www.cnbc.com/2017/02/07/cybercrime-costs-the-global-economy-450-billion-ceo.html> (E.T.: 22.07.2023)
- Hanandi, M. & Grimaldi, M. (2010). Organizational and Collaborative Knowledge Management: A Virtual HRD Model Based on Web 2.0. *International Journal of Advancement of Computer Science and Applications*, 1(4), 1-19.
- Kaur, G., Kaur, I., Harnal, S., & Malik, S. (2023). Factors and techniques for software quality assurance in agile software development. *Agile Software Development: Trends, Challenges and Applications*, 257-272.
- Lanvin, B., P. Evans, and E. Rodriguez-Montemayor (2016). Shifting Gears: How to Combine Technology and Talent to Shape the Future of Work. İçinde B. Lanvin & P. Evans, *The Global Competitiveness Index 2017: Talent and Technology*. (ss. 3-41). Fontainebleau: INSEAD.
- Li, J. (2013). Web-based Technology and the Changing Landscape of HRD. *Human Resource Development International*, 16 (3), 247-250. doi: <https://doi.org/10.1080/13678868.2013.799401>.
- Lo, K., Macky, K., & Pio, E. (2015). The HR competency requirements for strategic and functional HR practitioners. *The International Journal of Human Resource Management*, 26(18), 2308-2328. <https://doi.org/10.1080/09585192.2015.1021827>
- Loiacono, E., & Ren H. (2018). Building a Neurodiverse High-tech Workforce. *MIS Quarterly Executive*. 17(4), 263-279.
- Ma, L., & Ye, M. (2015). The Role Of Electronic Human Resource Management İn Contemporary Human Resource Management. *Open Journal of Social Sciences*, 3(4), 71-78.
- Mazurchenko, A., & Maršíková, K. (2019). Digitally-powered human resource management: Skills and roles in the digital era. *Acta Informatica Pragensia*, 8(2), 72-87. <https://doi.org/10.18267/j.aip.125>
- McWhorter, R. R. (2010). Exploring the Emergence of Virtual Human Resource Development. *Advances in Developing Human Resources*, 12, 623-631. doi: <https://doi.org/10.1177/1523422310395367>.
- Mitsakis, F. V. (2020). Human Resource Development (HRD) Resilience: A New ‘Success Element’ of Organizational Resilience? *Human Resource Development International*, 23(3), 321-328. doi: <https://doi.org/10.1080/13678868.2019.1669385>.

- Nyberg, A. J., Moliterno, T. P., Hale, D. & Lepak, D. P. (2014). Resource-based Perspectives on Unit-level Human Capital: A Review and Integration. *Journal of Management*, 40(1), 316-346. doi: <https://doi.org/10.1177/0149206312458703>.
- Phan, P., Wright, M. & Lee S. (2017). Of Robots, Artificial Intelligence, and Work. *Academy of Management Perspectives*, 31(4), 253-255. doi: <https://doi.org/10.5465/amp.2017.0199>.
- Rastgoo, P. (2016). The Role of Human Resources Competency in Improving the Manager Performance. *Acta Universitatis Agriculturae et Silviculturae Mendelianae Brunensis*, 64(1), 341-350. <https://doi.org/10.11118/actaun201664010341>
- Scully-Russ, E. & Torraco R. (2020). The Changing Nature and Organization of Work: An Integrated Review of the Literature. *Human Resource Development Review*, 19(1), 66-93. doi:<https://doi.org/10.1177/1534484319886394>.
- Sharon S., D., & Aggarwal, V. (2017). Digital Human Resource Management. *Gyan Management Journal*, 11(2), 23-27.
- Sholtz, T. M. (2019). Big Data and e-HRM. İçinde M. Thite (Editör), *e-HRM: Digital Approaches, Directions and Applications* (ss. 77-88). Abingdon, UK: Routledge.
- Stanko, T. L., & C. M. Beckman (2015). Watching You Watching Me: Boundary Control and Capturing Attention in the Context of Ubiquitous Technology Use. *Academy of Management Journal*, 58, 712-738. doi:<https://doi.org/10.5465/amj.2012.0911>.
- Stracke, C. M. (2011). Competences and Skills in the Digital Age: Competence Development, Modelling, and Standards for Human Resources Development. İçinde E. García-Barriocanal, Z. Cebeci, M. C. Okur & A. Ozturk (Editör), *Proceedings of the 5th International Conference on Metadata and Semantic Research* (ss. 34-46). Izmir: Springer Verlag. https://doi.org/10.1007/978-3-642-24731-6_4
- Stephen, M., Walsh, B. & Yosida, R. (2016). Digital HR: Revolution, Not Evolution. <https://www2.deloitte.com/us/en/insights/focus/human-capital-trends/2016/digital-hr-technology-for-hr-teams-services.html> (E.T.: 01.08.2023)
- Strohmeier, S. (2020). Digital Human Resource Management: A conceptual clarification. *German Journal of Human Resource Management*, 34(3), 345-365. <https://doi.org/10.1177/2397002220921131>
- Stone, D. L., Deadrick, D. L., Lukaszewski, K. M. & Johnson R. (2015). The Influence of Technology on the Future of Human Resource Management. *Human Resource Management Review*, 25(2), 216-231. doi:<https://doi.org/10.1016/j.hrmr.2015.01.002>.
- Subramanian, S., Thite, M. & Sampathkumar, S. (2019). Information Security & Privacy in e-HRM. İçinde M. Thite (Editör), *e-HRM: Digital Approaches, Directions & Applications*, (ss. 250-267). Abingdon, UK: Routledge.
- Sullivan, J. (2013). How Google Is Using People Analytics to Completely Reinvent HR. <https://www.tlnt.com/articles/how-google-is-using-people-analytics-to-completely-reinvent-hr> (E.T.: 09.08.2023)
- Swanson, R. A., & Holton E. F. (2001). *Foundations of Human Resource Development*. San Francisco: Barrett-Koehler.
- Tabrizi, B., E. Lam, K. Gerard & Irvin V. (2019). Digital Transformation Is Not about Technology. *Harvard Business Review*. <https://hbr.org/2019/03/digital-transformation-is-not-about-technology> (E.T.: 10.08.2023)
- Taylor, J. & Joshi K. D. (2018). How IT Leaders Can Benefit from the Digital Crowdsourcing Workforce. *MIS Quarterly Executive*, 17(4), 281-295.
- Thite, M. (2004). *Managing People in the New Economy*. New Delhi: Response, Sage.
- Thite, M. & Sandhu K. (2014). Where Is My Pay? Critical Success Factors of A Payroll System – A System Life Cycle Approach. *Australasian Journal of Information Systems*. 18(2), 149-164. doi: <https://doi.org/10.3127/ajis.v18i2.820>.

- Thite, M. & Bhatta, N. M. K. (2019). Soft Systems Thinking Approach to e-HRM Project Management. İinde M. Thite (Editör), *e-HRM: Digital Approaches, Directions and Applications* (ss. 42-56). Abingdon, UK: Routledge.
- Thite, M. (2019). *e-HRM: Digital Approaches, Directions & Applications*. Routledge.
- Thite, M., (2022). Digital human resource development: where are we? Where should we go and how do we go there? *Human Resource Development International*, 25(1), 87-103, DOI: 10.1080/13678868.2020.1842982
- Thomas, N. (2023). Geleceğın işyeri: Teknoloji alıřan deneyimini nasıl řekillendiriyor? <https://www.ricoh.com.tr/insights/blog/gelecekteki-isyeri/> (E.T.: 25.08.2023)
- Torraco, R. J., & Lundgren H. (2020). What HRD Is Doing-What HRD Should Be Doing: The Case for Transforming HRD. *Human Resource Development Review*, 19(1), 39-65. doi: <https://doi.org/10.1177/1534484319877058>.
- Ulrich, D. (2019). Foreword and Forward Thinking on Digital HR. İinde M. Thite (Editör) *e-HRM: Digital Approaches, Directions and Applications* (ss. 16-21). Abingdon, UK: Routledge.
- Ünal, Ö. & Temiz, H. E. (2022). Giğ ekonomisi bağlamında iş ilişkisinin deėişen yüzü: Uber örneėi. *alıřma ve Toplum*, 1(72), 167-206.
- Vardarlier, P. (2020). Digital Transformation of Human Resource Management: Digital Applications and Strategic Tools in HRM. İinde Hacıoglu, U. (Editör) *Digital Business Strategies in Blockchain Ecosystems. Contributions to Management Science*. Springer, Cham. https://doi.org/10.1007/978-3-030-29739-8_11
- von Ogden (2017). Employee Apathy is STILL One of the Top Cyber Security Threats in 2017. <https://www.cimcor.com/blog/employee-apathy-is-still-one-of-the-top-cyber-security-threats-in-2017> (E.T.: 20.08.2023)
- Werner, J. M. (2014). Human Resource Development ≠ Human Resource Management: So What Is It? *Human Resource Development Quarterly* 25 (2), 127-139. doi: <https://doi.org/10.1002/hrdq.21188.s>

KAYNAKÇA

- Ağırbaş, H. (2016). Havaçılık Şirketlerinde Stratejik Yönetim Uygulamalarının İncelenmesi: Türk Hava Yolları Örneği. *Yüksek Lisans Tezi*, İstanbul Gelişim Üniversitesi Sosyal Bilimler Enstitüsü.
- Akgemci, T. (2007). *Stratejik Yönetim*. Ankara: Gazi Kitabevi.
- Barca, M. (2002). *Stratejik Yönetim Yaklaşımları: Rekabet Avantajı Yaratmada Sinerjik Etki*. Adapazarı: Beta Yayınları.
- Campbell, D. (2002). *Business Strategy: An Introduction*. Burlington: Butterworth-Heinemann, Second Edition.
- Coşkun, B. (2014). M. Porter'in 5 Kuvvet Modeline Göre Sağlık Hizmetleri Sektörünün Rekabet Analizi. *Sağlıkta Performans ve Kalite Dergisi*, 7(1), 43-60.
- Doğan, M. (2003). *Büyük Türkçe Sözlük*. Ankara: Vadi Yayınları.
- Eren, E. (2005). *Stratejik Yönetim ve İşletme Politikası*. İstanbul: Beta Yayınevi.
- Mintzberg, H. (1973). *Strategy Making in Three Modes*. California: California Management Review.
- Önen, V. (2017). Porter'in Beş Güç Metodu İle Türkiye Havayolu Yolcu Pazarı Rekabetçi Analizi. *International Journal of Academic Value Studies*, 3(9), 371–393.
- Porter, M. (1980). *Competitive Analysis*.
- Porter, M. (2008). *On Competition*. (H. B. Review, Dü., & K. Tanrıyar, Çev.) İstanbul: Optimist Yayınları.
- Sarvan, F., Arıcı, E.D., Özen, J., Özdemir, B., İçigen, E.T. (2003). On Stratejik Yönetim Okulu: Biçimleşme Okulunun Bütünleştirici Çerçevesi. *Akdeniz Üniversitesi İ.İ.B.F Dergisi*, 6.
- Sucu, M. (2007). Kobilerde Stratejik Yönetim ve Bir Araştırma, *Yüksek Lisans Tezi*. Denizli: Pamukkale Üniversitesi Sosyal Bilimler Enstitüsü.

KAYNAKÇA

- Aksungur, N., & Firidin, Ş. (2008). Su Kaynaklarının Kullanımı ve Sürdürülebilirlik. *Sumae Yunus Araştırma Bülteni*.
- Dedeoğlu, T., & Çetin, O. (2021). Sağlık Sektöründe Hasta Talebinin Tahmini. *Trakya Üniversitesi İktisadi ve İdari Bilimler Fakültesi e-Dergi*.
- Demir, İ., Genç, T., & Karaboğa, H. A. (2018). Türkiye Cumhuriyet Merkez Bankası Altın Rezervinin Holt-Winters Üstel Düzleme Yöntemi Ve Yapay Sinir Ağları İle İncelenmesi. *Uluslararası Ekonomi, İşletme ve Politika Dergisi*, 135-136.
- Devlet Su İşleri Genel Müdürlüğü*. (2015). <https://www.dsi.gov.tr/>. adresinden alındı
- Esen, H., & Kaya, Ü. (2021, Temmuz). Bir Eğitim Araştırma Hastanesi Acil Servis Birimine Başvuran Hasta Sayısı Tahmini. *Verimlilik Dergisi*, s. 129-145.
- <https://supolitikalaridernegi.org/2016/12/15/baraj-doluluk-oranlari-neyi-gosteriyor/>.(2016). <https://supolitikalaridernegi.org>. adresinden alındı
- <https://www.sanalsantiye.com/baraj-kullanim-amaclari/>.(2022).<https://www.sanalsantiye.com>. adresinden alındı
- <https://www.tech-worm.com/yagis-nedir-nasil-olusur-cesitleri-nelerdir/>.(2017).<https://www.tech-worm.com/>. adresinden alındı
- Kervancı, S., & Akay, F. (2023). LSTM Hyperparameters optimization with Hparam parameters for Bitcoin Price Prediction.
- Özcan, Y. (2013). *Sağlık Kurumları Yönetiminde Sayısal Yöntemler*. Ankara: Siyasal Kitabevi.
- Özkan, E., Ezgi, G., & Zerrin, A. (2020). Elektrik Enerjisi Tüketim Verileri İçin Uygun Tahmin Yöntemi Seçimi. *Endüstri Mühendisliği Dergisi*, s. 198-214.
- Temuçin, T., & Temiz, İ. (2016). Türkiye Dış Ticaret İhracat Hacminin Projeksiyonu: Holt-Winters ve Box Jenkins Modellerinin Bir Kıyaslaması. *Süleyman Demirel Üniversitesi İİBF Dergisi*, s. 937-960.
- Torun, Z., & Deste, M. (2021). Sağlık İşletmelerinde Malzeme Yönetiminde Uygun Talep Tahmin Yönteminin Belirlenmesine Yönelik Bir Uygulama. *19 Mayıs Sosyal Bilimler Dergisi*.
- Tüzemen, A., & Yıldız, Ç. (2018). Holt-Winters Tahminleme Yöntemlerinin Karşılaştırmalı Analizi. *Atatürk Üniversitesi İktisadi ve İdari Bilimler Dergisi*, 32(1).

KAYNAKÇA

- Akgün, A., Aydın, M., ve Gönen, S. (2007). İlköğretim Fen ve Matematik Öğretmenliği Öğrencilerinin Kaygı Düzeylerinin Bazı Değişkenlere Göre İncelenmesi. *Elektronik Sosyal Bilimler Dergisi*, 6(20), 283-299.
- Alancıoğlu, E., ve Utlı, S. (2012). İstihdam ve Ekonomik Büyüme: Türkiye Örneği. *Kahramanmaraş Sütçü İmam Üniversitesi Sosyal Bilimler Dergisi*. 9(2), 189-206.
- Alper, Y., Bayraktar, E., ve Karaçam, Ö. (2001). *Herkes İçin Psikiyatri Sorunlar Ve Öneriler*. İstanbul: Gendaş Yayınları.
- Ata, N. (2007). Türkiye’de İşgücü Piyasasının Yapısı ve Genç İşsizlik. *TİSK Akademi, Özel Sayı* 2(1), 109-118.
- Atkinson, R. (2010). *Psikolojiye Giriş*. (çev.Y. Alogan). Ankara: Arkadaş Yayınevi.
- Bayrak, Y. (2020). Türkiye’de Genç İşsizliği Ve Yükseköğretim Öğrencileri Arasında İşsizlik Kaygısı: Bir Alan Araştırması Örneği. Yüksek Lisans Tezi. Bursa: Uludağ Üniversitesi
- Budak, S. (2000). *Psikoloji Sözlüğü*. Ankara: Bilim ve Sanat Kitabevi Yayınları.
- Çakmak, Ö., ve Hevedanlı, M. (2005). Eğitim ve Fen-Edebiyat Fakülteleri Biyoloji Bölümü Öğrencilerinin Kaygı Düzeylerinin Çeşitli Değişkenler Açısından İncelenmesi. *Elektronik Sosyal Bilimler Dergisi*, 4(15), 115-127.
- Çetinkaya, E. (2010). Genç İşsizliğin Teorik Açıklamaları. *Sosyal Siyaset Konferansları Dergisi* (58), 45-57.
- Dağ, İ. (1999). Psikolojinin Işığında Kaygı. *Doğu Batı Düşünce Dergisi* (6), 181-189.
- Davison, G. C., ve Neale, J. M. (2004). Anormal Psikolojisi. (çev. edt. İ. Dağ). Ankara: Türk Psikologları Derneği Yayınları.
- Dilbaz, N. (2000). Sosyal Anksiyete Bozukluğu: Tanı, Epidemiyoloji, Etiyoloji, Klinik ve Ayırıcı Tanı. *Klinik Psikiyatri Dergisi*, 3(2), 3-21.
- Dursun, S., ve Aytaç, S. (2009). Üniversite Öğrencileri Arasında İşsizlik Kaygısı. *Uludağ Üniversitesi İktisadi ve İdari Bilimler Fakültesi Dergisi*, 28(1), 71-84.
- Ehtiyer, R., ve Üngüren, E. (2008). Turizm Eğitimi Alan Öğrencilerin Umutsuzluk ve Kaygı Seviyeleri ile Eğitime Yönelik Tutumları Arasındaki İlişkinin Belirlenmesine Yönelik bir araştırma. *Uluslararası Sosyal Araştırmalar Dergisi*, 1(4), 159-181.
- Gelder, M., ve Marks, I. M. (1966). Different Ages Of Onset İn Varieties of Phobia. *American Journal of Psychiatry*, 123, 218-221.
- Heimberg, R. G., ve Becker, R. E. (2002). *Cognitive Behavioral Group Therapy for Social Phobia: Basic Mechanisms and Clinical Strategies*. New York: The Guilford Press.
- Işığçok, Ö. (2018). İstihdam ve İşsizlik içinde A. Tokol Y. Alper (Editör), *Sosyal Politika* (s. 121-163). Bursa: Dora Yayınevi.
- Karabıyık, İ. (2009). Avantaj ve Dezavantajları İle Genç İşsizliğinin Değerlendirilmesi. *Erzincan Üniversitesi, Hukuk Fakültesi Dergisi*, 13(3-4), 2-14.
- Kaya, L. (2022). Spor Bilimleri Fakültesi Öğrencilerinde İşsizlik Kaygısı ve Okula Yabancılaşma Arasındaki İlişkinin İncelenmesi. Yüksek Lisans Tezi. Aydın: Adnan Menderes Üniversitesi.
- Kılıçbay, M. A. (1999). Uygarlığın Ödülü Olarak Kaygı. *Doğu Batı Dergisi*. 2(6), 124-129
- Kocaoğlu, M. (1997). *Sosyal Politika*. Ankara: TUHİS Yayınları.
- Koçak, O., ve Çepni, S. (2017). Üniversite Öğrencilerinin Çalışma Hayatına Dair Beklentilerinin Değerlendirilmesi: Yalova Üniversitesi Öğrencileri Örneği. *Trakya Üniversitesi İktisadi ve İdari Bilimler Fakültesi E-Dergi*, 6(1), 241-265.
- Koray, M. (2008). *Sosyal Politika*. Ankara: İmge Kitabevi
- Kring, A. M., Johnson, S. L., Neale, J. M., ve Davison, G. J. (2017). *Anormal Psikolojisi* (çev. edt. M. Şahin). Ankara: Nobel Akademik Yayıncılık.

- Liebowitz, M. R. (1987). Social phobia. *Modern Problems of Pharmacopsychiatry*, 22, 141-173. <http://dx.doi.org/10.1159/000414022>.
- Lök, S., İnce, A., ve Lök, N. (2008). Beden Eğitimi Spor Yüksekokulu Özel Yetenek Sınavına Girecek Adayların Kaygı Durumlarının Bazı Değişkenler Açısından İncelenmesi. *Niğde Üniversitesi Beden Eğitimi ve Spor Bilimleri Dergisi*, 2(2), 121-131.
- O'Higgins, N. (1997). The challenge of youth unemployment. *Action Programme on Youth Unemployment*, Geneva: Employment and Training Department International Labour Office Geneva. https://www.ilo.org/wcmsp5/groups/public/@ed_emp/documents/publication/wcms_120239.
- Önocak, D. (2008). İşsizlik Sürecinin Bireyler Üzerindeki Psikolojik ve Sosyo-Ekonomik Etkileri (Sivas Örneği). Yüksek Lisans Tezi. Sivas: Cumhuriyet Üniversitesi,
- Özkan, M. A. (2013). Eğitim-İstihdam İlişkisi. *İstihdamda 31, Türkiye İş Kurumu Genel Müdürlüğü Yerel Süreli Yayını, Sayı:8*. 48-51.
- Öztürk, A. (2014). Sosyal Kaygıyı Açıklayan Yaklaşımlar, *Elektronik Sosyal Bilimler Dergisi*, 13 (48) 15-26.
- Sungur, M. (1997). Fobik bozukluklar. *Psikiyatri Dünyası*, 1(1), 5-11.
- Talas, C. (1997). *Toplumsal Ekonomi*. Ankara: İmge Kitabevi.
- Türk Dil Kurumu Sözlükleri (2005). "Kaygı". <https://sozluk.gov.tr/>. (E. T.: 26.07.2023).
- TÜİK (Mayıs, 2023). İşgücü İstatistikleri Mikro Veri Seti Labour Force Statistics Micro Data Set 2022. <https://www.tuik.gov.tr/media/microdata/pdf/isgucu.pdf> (E.T.: 24.06.2023).
- TÜİK (Mart, 2023). İşgücü istatistikleri 2022. <https://www.tuik.gov.tr/Bulten/Index?p=Isgucu-Istatistikleri-2022-49390> (E.T.: 25.07.2023).
- Yentürk, N., ve Başlevent, C. (2007). Türkiye'de Genç İşsizliği. Gençlik Çalışmaları Birimi Araştırma Raporu, No:2. http://erasmus.akdeniz.edu.tr/_dinamik/210/751.pdf (E.T.: 17.07.2023).

KAYNAKÇA

- Aksoy, E., Ömürbek, N. ve Karaatlı, M. (2015). AHP Temelli MULTIMOORA ve COPRAS Yöntemi ile Türkiye Kömür İşletmeleri'nin Performans Değerlendirmesi. Hacettepe Üniversitesi İktisadi ve İdari Bilimler Fakültesi Dergisi, 33 (4), 1-28.
- Akyüz, İ., Aydemir, B., Bayram, B. Ç. ve Akyüz, K. C. (2019). Orman Ürünleri İşletmelerinin Finansal Performanslarının Entropi Temelli TOPSIS Yöntemi ile Karşılaştırılması: Artvin Örneği. Bartın Orman Fakültesi Dergisi, 21 (1), 136-146.
- Akyüz, Y., Bozdoğan, T. ve Hantekin, E. (2011). TOPSIS Yöntemiyle Finansal Performansın Değerlendirilmesi ve Bir Uygulama. Afyon Kocatepe Üniversitesi İktisadi ve İdari Bilimler Fakültesi Dergisi, 13 (1), 73-92.
- Alp, İ., Öztel, A., ve Köse, M. S. (2015). Entropi Tabanlı Maut Yöntemi ile Kurumsal Sürdürülebilirlik Performansı Ölçümü: Bir Vaka Çalışması. Ekonomik ve Sosyal Araştırmalar Dergisi, 11(2), 65-81.
- Apan, M. ve Öztel, A. (2020). Bütünleşik Entropi-EDAS Yöntemi ile Nakit Akım Odaklı Finansal Performans Analizi: BIST Orman, Kâğıt, Basım Endeksi'nde İşlem Gören Firmaların 2011-2018 Dönem Verisinden Kanıtlar. Bartın Orman Fakültesi Dergisi, 22 (1), 170-184.
- Ayçin, E. ve Güçlü, P. (2020). BIST Ticaret Endeksinde Yer Alan İşletmelerin Finansal Performanslarının Entropi ve MAIRCA Yöntemleri ile Değerlendirilmesi. Muhasebe ve Finansman Dergisi, (85), 287-312.
- Aytekin, S. ve Erol, A. F. (2018). Finansal Performans Kurumsal Sürdürülebilirlik Performansının Temel Belirleyicisi Midir? BIST Sürdürülebilirlik Endeksinde ARAS Yöntemi ile Bir Uygulama. Uluslararası İktisadi ve İdari İncelemeler Dergisi, 17. ÜİK Özel Sayısı, 869-886.
- Baş, M., Hantal, T. ve Balcı, M. B. (2020). İşletmelerin Finansal Performanslarının Swara, Aras ve Topsis Tekniği ile Karşılaştırılması: BIST Teknoloji Endeksi Uygulaması. EKEV Akademi Dergisi, 0 (81), 265-291.
- Bulgurcu, B. (2013). Financial Performance Ranking of Automotive Industry Firms in Turkey: Evidence from Entropy Weighted Technique. International Journal of Economics and Financial Issues, 3 (4), 844-851.
- Demirarslan, P. Ç., Küçükönder, H., ve Kınır, S. (2019). ENTROPİ Tabanlı Topsis ve Vikor Yaklaşımı ile Akademisyenler Üzerinde Duygusal Performans Değerlendirme Bartın Örneği. Elektronik Sosyal Bilimler Dergisi, 18(69), 232-237.
- Demirkol, Ö. F. ve Veikvan, A. (2019). Finansal Oran Analizlerinin Aras Yöntemi Kapsamında Değerlendirilmesi: BIST Toptan ve Perakende Ticaret, Otel ve Lokanta Sektöründe Uygulama. Journal of Institute of Economic Development and Social Researches, 5 (17), 145-157.
- Dinçer, H. ve Görener, A. (2011), "Performans Değerlendirmesinde AHP VIKOR ve AHP-TOPSIS Yaklaşımları: Hizmet Sektöründe Bir Uygulama", Sigma: Mühendislik ve Fen Bilimleri Dergisi, 29: 244-260.
- Ekin, E. ve Cesur, İ. G. (2022). Entropi Tabanlı TOPSIS VE VIKOR Yöntemleri ile Bankaların Finansal Performanslarının Değerlendirilmesine İlişkin Bir Uygulama. Journal of Turkish Operations Management, 6 (2), 1327-1344.
- Ekin, E. (2022). Kamu Bankalarına İlişkin Performansların Entropi Tabanlı WSA ve ARAS Yöntemleri ile İncelenmesine Yönelik Bir Uygulama. EKEV Akademi Dergisi, 26 (90), 105-122.
- Gül, A. ve Erdem, M. (2022). Gıda Perakende Firmalarının Finansal Performanslarının Entropi-TOPSIS Yöntemiyle Analizi. Avrupa Bilim ve Teknoloji Dergisi, (35), 25-33.

- Ilgaz Yıldırım, B., Uysal, F. ve Ilgaz, A. (2019). Havayolu İşletmelerinde Personel Seçimi: Aras Yöntemi İle Bir Uygulama. Süleyman Demirel Üniversitesi Sosyal Bilimler Enstitüsü Dergisi, (33), 219-231.
- İç, Y., Tekin, M., Pamukoğlu, F. ve Yıldırım, S. E. (2015). Kurumsal Firmalar İçin Bir Finansal Performans Karşılaştırma Modelinin Geliştirilmesi. Gazi Üniversitesi Mühendislik Mimarlık Fakültesi Dergisi, 30 (1).
- Kaklauskas, A., Zavadskas, E. K. ve Raslanas, S. (2005) "Multi Variant Design and Multiple Criteria Analysis of Building Refurbishments", *Energy and Buildings*, 37(4), s. 361-372.
- Kaplanoğlu, E. (2018). ARAS VE COPRAS Yöntemleriyle Nakit Akışına Dayalı Performans Ölçümü: BIST Kimya, Petrol, Kauçuk ve Plastik Ürünler Sektöründe Bir Uygulama. *Journal of Accounting and Taxation Studies*, 11 (2), 153-184.
- Kayalı, ve Aktaş. (2018). BIST’te Hisse Senetleri İşlem Gören Otomotiv Sektöründeki Firmaların TOPSIS Yöntemine Göre Performans Değerlemesi ve Analizi. *Karabük Üniversitesi Sosyal Bilimler Enstitüsü Dergisi*, 8(1), 43-59.
- Kenger, M. D. ve Organ, A. (2017). Banka Personel Seçiminin Çok Kriterli Karar Verme Yöntemlerinden Entropi Temelli ARAS Yöntemi ile Değerlendirilmesi. *Adnan Menderes Üniversitesi Sosyal Bilimler Enstitüsü Dergisi*, Cilt 4, Sayı 4 (2017), 152-170.
- Koyuncu M. ve Atalık Ö (2018). Entropi ve Aras Yöntemleriyle Havayolu İşletmelerinde Hizmet Kalitesinin Değerlendirilmesi. *İşletme Araştırmaları Dergisi*, 10(1), 617- 638.
- Ömürbek, N., Karaatlı, M., ve Balcı, F. (2016). Entropi Temelli Maut ve Saw Yöntemleri ile Otomotiv Firmalarının Performans Değerlemesi. *Dokuz Eylül Üniversitesi İ.İ.B.F. Dergisi*, 31(1), 227-255.
- Rençber, Ö. F. ve Akbulut, R. (2018). Girişim Sermayesi Yatırım Ortaklıklarının Finansal Göstergeleri Arasındaki İlişki Üzerine Bir Araştırma. *Uluslararası İktisadi ve İdari İncelemeler Dergisi*, 18. EYİ Özel Sayısı, 667-680.
- Sarıçalı, G. ve Kundakçı, N. (2016). AHP ve COPRAS Yöntemleri ile Otel Alternatiflerinin Değerlendirilmesi. *International Review of Economics and Management*, 4 (1), 45-66.
- Soba, M. ve Eren, K. (2011). TOPSIS Yöntemini Kullanarak Finansal ve Finansal Olmayan Oranlara Göre Performans Değerlendirilmesi, *Şehirlerarası Otobüs Sektöründe Bir Uygulama*. *Sosyal Ekonomik Araştırmalar Dergisi*, 11 (21), 23-40.
- Şahin, İ. E. ve Karacan, K. B. (2020). Entropi Temelli Copras ve Aras Yöntemleri ile Borsa İstanbul İnşaat Endeksi XINSA Firmalarının Finansal Performans Analizi. *Selçuk Üniversitesi Sosyal Bilimler Enstitüsü Dergisi*, (44), 171-183.
- Tufan, C. ve Kılıç, Y. (2019). Borsa İstanbul’da İşlem Gören Lojistik İşletmelerinin Finansal Performanslarının TOPSIS ve VIKOR Yöntemleriyle Değerlendirilmesi. *Cumhuriyet Üniversitesi İktisadi ve İdari Bilimler Dergisi*, 20 (1), 119-137.
- Uygurtürk, H. ve Korkmaz, T. (2012). Finansal Performansın TOPSIS Çok Kriterli Karar Verme Yöntemi ile Belirlenmesi: Ana Metal Sanayi İşletmeleri Üzerine Bir Uygulama. *Eskişehir Osmangazi Üniversitesi İktisadi ve İdari Bilimler Dergisi*, 7 (2), 95-115.
- Uygurtürk, H. ve Soylu, N. (2016). Girişim Sermayesi Yatırım Ortaklıklarının Likidite ve Karlılık Performanslarının Copras Yöntemi ile Analizi. *Hitit Üniversitesi Sosyal Bilimler Enstitüsü Dergisi*, 9 (2), 637-650.
- Yanık, L. ve Eren, T. (2017). Borsa İstanbul’da İşlem Gören Otomotiv İmalat Sektörü Firmalarının Finansal Performanslarının AHP, TOPSIS, ELECTRE ve VIKOR Yöntemleri ile Analizi. *Yalova Sosyal Bilimler Dergisi*, 7 (13), 165-188.
- Zavadskas E.K., Turkis Z., Vilutiene T. (2010). Multiple Criteria Analysis Of Foundation Instalment Alternatives By Applying Additive Ratio Assessment (ARAS) Method. *Archives of Civil and Mechanical Engineering*. 10 (3), 123-141.

KAYNAKÇA

- Akkaş, İ. (2019). Cinsiyet ve Toplumsal Cinsiyet Kavramları Çerçevesinde Ortaya Çıkan Toplumsal Cinsiyet Ayrımcılığı. *Ekev Akademi Dergisi*, 23(77), 97-118.
- Akyıldız, F. (2011). Binyıl Kalkınma Hedefleri, İnsan Hakları ve Demokrasi. *Süleyman Demirel Üniversitesi Sosyal Bilimler Enstitüsü Dergisi*, 14, 39-60.
- Bal, M. D. (2014). Toplumsal Cinsiyet Eşitsizliğine Genel Bakış. *Kadın Sağlığı Hemşireliği Dergisi*, 1(1), 15-28.
- Basiago, A. D. (1999). Economic, Social and Environmental Sustainability in Development Theory and Urban Planning Practice. *The Environmentalist*, 19(2), 145-161.
- Bozlaşan, R. (2005). Sürdürülebilir Gelişme Düşüncesinin Tarihsel Arka Planı. *Journal of Social Policy Conferences*, 50, 1011-1028.
- Çiğeroğlu Öztepe, M. (2023). Kamu Yönetiminde Kadın: Toplumsal Cinsiyet Temelli Bir Değerlendirme. *Anadolu Üniversitesi İktisadi ve İdari Bilimler Fakültesi Dergisi*, 24(1), 203-223.
- Durmaz, Ş. (2016). İşgücü Piyasasında Kadınlar ve Karşılaştıkları Engeller. *Ahi Evran Üniversitesi Sosyal Bilimler Enstitüsü Dergisi*, 2(3) 37-60.
- Eren, M. V. (2020). Cinsiyet Eşit(siz)liğinde Genç Kadın İşsizliği ile Kalkınma Arasındaki İlişki: Avrupa Birliği Ülkeleri Üzerine Ekonometrik Bir Analiz. *Yaşar Üniversitesi E-Dergisi*, 15(59), 598-614.
- Erten Ş. (2019). 2030 Sürdürülebilir Kalkınma Gündemi ve Engelliler: Güçlendirme Kavramı Çerçevesinde Bir Değerlendirme. *Selçuk Üniversitesi Sosyal Bilimler Meslek Yüksekokulu Dergisi*, 22(2), 890-902.
- Eşkinat, R. (2016). Binyıl Kalkınma Hedeflerinden Sürdürülebilir Kalkınma Hedeflerine. *Anadolu Üniversitesi Hukuk Fakültesi Dergisi*, 2(3) 267-282.
- Eurostat (2023). *Gender statistics- Statistics Explained – European Commission*. https://ec.europa.eu/eurostat/statisticsexplained/index.php?title=Gender_tatstics#:~:text=The%20EU%00employment%20rate%20for,%25%20b%20percentage20points adresinden 20 Mayıs 2023 tarihinde alınmıştır.
- Gedik, Y. (2020). Sosyal, Ekonomik ve Çevresel Boyutlarla Sürdürülebilirlik ve Sürdürülebilir Kalkınma. *Uluslararası Ekonomi Siyaset İnsan ve Toplum Bilimleri Dergisi*, 3(3), 196-215.
- Gladwin, T. N., Kennelly, J. J., ve Krause, T. S. (1995). Shifting Paradigms for Sustainable Development: Implications for Management Theory and Research. *Academy of Management Review*, 20(4), 874-907.
- Görgün Baran, A. (2016) Kalkınmada Toplumsal Cinsiyet Eşitliği Neden Önemlidir?. (Ed.) A. Tüzer ve A. Aslan *ÜNİDAP Uluslararası Bölgesel Kalkınma Konferansı Konferans Bildirileri*, (ss. 36-46), Muş: Alparşan Üniversitesi.
- Gündoğdu, H. G. ve Aytekin, A. (2022a). İklim Değişikliği, Sürdürülebilir Şehirler ve Topluluklar Bağlamında Çok Kriterli Bir Değerlendirme. *İnsan ve İnsan*, 9(33), 33-52.
- Gündoğdu, H. G., ve Aytekin, A. (2022b). The Effects of Sustainable Governance to Sustainable Development. *Operational Research in Engineering Sciences: Theory and Applications*, 5(2), 117-151.
- Murat, G. (2017). Sürdürülebilir Kalkınma 2030 Gündemi Bağlamında Çalışma Hayatında Cinsiyete Dayalı Ayrımcılık. *Karadeniz Teknik Üniversitesi Sosyal Bilimler Enstitüsü Sosyal Bilimler Dergisi*, 7(13), 7-36.
- Kalaycı, E. (2019). Sosyal Hizmet Bakış Açısıyla Toplumsal Cinsiyet Eşitliği ve Sürdürülebilir Kalkınmanın Değerlendirilmesi. *The Journal of International Social Research*, 12(66), 1086-1093.
- Karakaş, A. G. (2018). Cinsel Yönelim Ayrımcılığının İşe Alım Niyeti Üzerindeki Etkisi: Deneysel Bir Çalışma. *Yayımlanmamış Yüksek Lisans Tezi*, Ankara: Hacettepe Üniversitesi.

- Kavas, A. (2018). Karşılaştırmalarla 81 İl İçin Toplumsal Cinsiyet Eşitliği Karnesi-2018. Ankara: TEPAV. <https://bit.ly/2VEZ9t8> adresinden 28 Mayıs 2023 tarihinde alınmıştır.
- Korkmaz, A. ve Korkut, G. (2012). Türkiye’de Kadının İşgücüne Katılımının Belirleyicileri. *Süleyman Demirel Üniversitesi İktisadi ve İdari Bilimler Fakültesi Dergisi*, 17(2), 41-65.
- Leblebici, Y. ve Karcıoğlu, F. (2014). Kadın Yöneticilerde Kariyer Engelleri: “Cam Tavan Sendromu” Üzerine Bir Uygulama. *Atatürk Üniversitesi İktisadi ve İdari Bilimler Dergisi*, 28(4), 1-20.
- Özaydınlık, K. (2014). Toplumsal Cinsiyet Temelinde Türkiye’de Kadın ve Eğitim. *Sosyal Politika Çalışmaları Dergisi*, 33(12), 93-112.
- Özkan, E. (2020). Cinsiyete Dayalı Mesleki Ayrımcılık: Cam Tavan ve Kraliçe Arı Sendromu. *Sosyolojik Düşün*, 5(2), 127-138.
- Özmehmet, E. (2008). Dünyada ve Türkiye Sürdürülebilir Kalkınma Yaklaşımları. *Yaşar Üniversitesi E-Dergisi*, 3(12), 1853-1876.
- Özmete, E. (2010). Sosyal Hizmette Sürdürülebilir Kalkınma Anlayışı: Kavramsal Analiz. *Sosyal Politika Çalışmaları Dergisi*, 22(22), 79-90.
- Palaz, S. (2003). Türkiye’de Cinsiyet Ayrımcılığı Analizinde Neo Klasik Yaklaşımına Karşı Kurumcu Yaklaşım: Eşitliği Sağlayıcı Politika Önerileri. *Balikesir Üniversitesi Sosyal Bilimler Enstitüsü Dergisi*, 6(9), 87-109.
- Peşkircioğlu, N. (2016). 2030 Sürdürülebilir Kalkınma Hedefleri: Küresel Verimlilik Hareketine Doğru. *Anahtar Dergisi*, 28(335), 4-9.
- Suğur, S. (2005). Türkiye’de Tekstil Sektöründe Kadın Emeği ve Değişen Toplumsal Cinsiyet İlişkileri. *Amme İdaresi Dergisi*, 38(1), 47-68.
- Sustainable Development Report (2022). *From Crisis to Sustainable Development: the SDGs as Roadmap to 2030 and Beyond*. https://dashboards.sdgindex.org/static/profiles/pdfs/SDR-2022_turkey.pdf adresinden 28 Mayıs 2023 tarihinde alınmıştır.
- T.C. Aile ve Sosyal Hizmetler Bakanlığı (2023a). *T.C. Aile ve Sosyal Hizmetler Bakanlığı Kadın Statüsü Genel Müdürlüğü “Toplumsal Cinsiyet Eşitliği Ulusal Eylem Planı 2008-2023*. <https://www.aile.gov.tr/ksgm/ulusal-eylem-planlari/kadinin-guclenmesistrateji-belgesi-ve-eylem-planı-2018-2023/> adresinden 23 Mart 2023 tarihinde alınmıştır.
- T.C. Aile ve Sosyal Hizmetler Bakanlığı (2023b). *T.C. Aile ve Sosyal Hizmetler Bakanlığı Kadın Statüsü Genel Müdürlüğü “Kadına Yönelik Şiddetle Mücadele: Ulusal Eylem Planı 2016-2020*. <https://www.aile.gov.tr/uploads/ksgm/uploads/pages/kadına-yönelik-siddetle-mucadele-ulusal-eylem-planı/kadına-yönelik-siddetle-mucadele-ulusal-eylem-planı-2016-2020-icin-tiklayiniz.pdf> adresinden 15 Mayıs 2023 tarihinde alınmıştır.
- T.C. Cumhurbaşkanlığı Strateji ve Bütçe Başkanlığı (2023a). *Cinsiyet Eşitliğini Sağlamak ve Tüm Kadınlara Kız Çocuklarını Güçlendirmek*. <http://www.surdurulebiliralkinma.gov.tr/amaclari/cinsiyet-esitligini-saglamak/> adresinden 19 Mart 2023 tarihinde alınmıştır.
- T.C. Cumhurbaşkanlığı Strateji ve Bütçe Başkanlığı (2023b). *On Birinci Kalkınma Planı*. https://www.sbb.gov.tr/wp-content/uploads/2022/07/On_Birinci_Kalkinma_Planı-2019-2023.pdf adresinden 23 Mart 2023 tarihinde alınmıştır.
- T.C. Cumhurbaşkanlığı Strateji ve Bütçe Başkanlığı (2023c). *Sürdürülebilir Kalkınma Amaçları Değerlendirme Raporu*. https://www.sbb.gov.tr/wp-content/uploads/2020/03/SurdurulebilirKalkinma-Amaclari-Değerlendirme-Raporu_13_12_2019-WEB.pdf adresinden 13 Mayıs 2023 tarihinde alınmıştır.
- T.C. Dışişleri Bakanlığı, (2023a). *BM İnsan Yerleşimleri Programı*. <https://www.mfa.gov.tr/bm-insan-yerlesimleri-programi.tr.mfa> adresinden 25 Mart 2023 tarihinde alınmıştır.
- T.C. Dışişleri Bakanlığı, (2023b). *BM Genel Sekreteri’nin 2005 Zirve Raporunun Kalkınma Boyutu: Binyıl Kalkınma Hedeflerinin Gözden Geçirilmesi*. <https://www.mfa.gov.tr/bm->

- genel sekreteri_nin-2005-zirve-raporunun_kalkinma-boyutu_binyilkalkinma_hedeflerinin-gozden-gecirilmesi.tr.mfa adresinden 13 Nisan 2023 tarihinde alınmıştır.
- Tıraş, H. H. (2012). Sürdürülebilir Kalkınma ve Çevre: Teorik Bir İnceleme. *Kahramanmaraş Sütçü İmam Üniversitesi İktisadi ve İdari Bilimler Fakültesi Dergisi*, 2(2), 57-73.
- Tokgöz Güneş, S. ve Binboğa, G. (2021). Toplumsal Cinsiyet Eşitliği Bağlamında Kadın Yoksulluğu ve Sürdürülebilir Kalkınma: Türkiye Ölçeğinde Bir İnceleme. *Dokuz Eylül Üniversitesi Sosyal Bilimler Enstitüsü Dergisi*, 23(4) 1589-1615.
- Tunç, A. İ. (2009). Kız Çocuklarının Okula Gitmeme Nedenleri Van İli Örneği. *Van Yüzüncü Yıl Üniversitesi Eğitim Fakültesi Dergisi*, 6(1), 237 269.
- Tunç, M. (2018). Kalkınmada Kadın Ayrımcılığı ve Toplumsal Cinsiyet Eşitsizliğinin Rolü: Ülkelerarası Farklı Gelir Gruplarına Göre Yatay Kesit Analiz. *Sosyoekonomi Dergisi*, 26(38), 221-251.
- TÜİK, (2023). *İstatistiklerle Kadın 2022*. <https://data.tuik.gov.tr/Bulten/Index?p=Istatistiklerle-Kadin-2022-49668> adresinden 21 Mayıs 2023 tarihinde alınmıştır.
- United Nations (2014). *Gender Equality and Sustainable Development, World Survey on The Role of Women in Development 2014*, New York.
- United Nations (2021). *Gender Equality in Public Administration*. University of Pittsburgh. <https://www.undp.org/sites/g/files/zskgke326/files/202107/UNDPUPitt-2021-Gender-Equality-in-Public-Administration-EN1.pdf> adresinden 30 Mayıs 2023 tarihinde alınmıştır.
- United Nations (2023). *Sustainable Developments Goals*. <https://www.un.org/sustainabledevelopment/gender-equality/> adresinden 18 Mart 2023 tarihinde alınmıştır.
- Yalçın, E. C., Arlı, N. B., Aytaç, S., Başol, O., ve Aydemir, M. (2019). Türkiye’de Emek Piyasalarında Cinsiyete Dayalı Ücret Ayrımcılığı: IBBS Düzey 1’e Göre Farklılıklar. *Kocaeli Üniversitesi Sosyal Bilimler Dergisi*, 2(38), 293-314.

KAYNAKLAR

- Aksay, B. ve Danışman, A. (2020). Taylor ve bilimsel yönetim sistemi: Efsanevi Anlatılar ve 'Bilimsel' Değerlendirmeler. *Yönetim ve Organizasyon Araştırmaları Dergisi*, 5(1), 1-33.
- Aktan, C. C. (2015). Organizasyonlarda Yanlış Uygulamalara Karşı Bir Sivil Erdem, Ahlaki Tepki Ve Vijdani Red Davranışı: Whistleblowing. *Organizasyon ve Yönetim Bilimleri Dergisi*, 7(2), 19-36.
- Anafarta, N. (2015). Algılanan Örgütsel Destek Ve İşten Ayrılma Niyeti İlişkisi: İş Tatmininin Aracılık Rolü. *İstanbul Üniversitesi İşletme Fakültesi İşletme İktisadi Enstitüsü Yönetim Dergisi*, 26(79), 112-130.
- Bagheri, G., Zarei, R. ve Aeen, M. N. (2012). Organizational Silence (Basic Concepts And Its Development Factors). *Ideal Type of management*, 1(1), 47-58.
- Bakan, İ. ve Doğan, İ. F. (2012). Hizmetkar Liderlik. *Kahramanmaraş Sütçü İmam Üniversitesi İktisadi ve İdari Bilimler Fakültesi Dergisi*, 2(2), 1-12.
- Bir, Y. ve Koç, M. (2022). Vuca Ortamında Çalışanların Çevik Liderlik Becerisi Algısı: Bir Ölçek Geliştirme Çalışması Ve Saha Araştırması. *International Journal of Management Economics & Business/Uluslararası Yönetim İktisat ve İşletme Dergisi*, 18(4), 1270-1308.
- Çakmaklı, A. D. ve Alptekin, H. D. (2020). Uyum ve Seçilim Süreçleri Arasındaki İlişkileri Örgüt Kuramları Perspektifinden Anlamak. *Yönetim ve Organizasyon Araştırmaları Dergisi*, 5(1), 65-68.
- Çalışal, S., & Yücel, L. (2019). Hizmetkâr liderlik: Refik Saydam örneği. *Sağlık Akademisyenleri Dergisi*, 6(3), 167-172.
- Çavuşoğlu, S. ve Sevinç, K. Ö. S. E. (2016). Örgüt Kültürünün Örgütsel Sessizlik Davranışına Etkisi. *Dokuz Eylül Üniversitesi Sosyal Bilimler Enstitüsü Dergisi*, 18(1), 115-146.
- Cemaloğlu, N. ve Akyürek, M. İ. (2017). Örgütlerde Whistleblowing (Bilgi Uçurma). *Turkish Journal of Educational Studies*, 4(3), 123-142.
- Çetinel, M. H. ve Taslak, S. (2017). Çalışanların İhbarcılık (Whistleblowing) Eğilimi İle Örgütsel Adalet Algısı İlişkisinin Kavramsal Boyutu. *Ekonomi ve Yönetim Araştırmaları Dergisi*, 6(2), 78-97.
- Cho, S., J., M. M. ve Guchait, P. (2009). Employees İntent To Leave: A Comparison Of Determinants Of İntent To Leave Versus İntent To Stay. *International journal of hospitality management*, 28(3), 374-381.
- Dasgupta, S. ve Kesharwani, A. (2010). Whistleblowing: A Survey of Literature. *The IUP Journal of Corporate Governance*, 9(4), 57-70.
- Ekinci, N. (2019). Klasik, Neoklasik Teori, Sistem Ve Durumsallık Yaklaşımları İle Bunların Karşılaştırılması Ve Toplam Kalite Yönetimi İçerisindeki Yerlerinin Değerlendirilmesi. *Avrasya Sosyal ve Ekonomi Araştırmaları Dergisi*, 6(11), 16-38.
- Emre, İ. Ş. Ç. İ., Taştan, S. B. ve Kozal, M. A. (2013). Örgütlerde Kurumsallaşma Düzeyinin Nepotizm Üzerine Etkisinin İncelenmesi: Hastane Çalışanları Örneği. *Siyaset, Ekonomi ve Yönetim Araştırmaları Dergisi*, 1(3), 61-83.
- Esmer, Y. (2013). Banka İşletmelerinde Etik Liderlik ve Örgütsel Bağlılık İlişkisi: Ziraat Bankası Örneği. *Aksaray Üniversitesi İktisadi ve İdari Bilimler Fakültesi Dergisi*, 5(2), 41-61.
- Esmer, Y. ve Alan, M. A. (2019). Endüstrî 4.0 Perspektifinde İnovasyon. *Avrasya Uluslararası Araştırmalar Dergisi*, 7(18), 465-478.
- Foegen, J. H. (1999), "Why not empowerment?" *Business and Economic Review*, 45(3), pp 31-33.
- Ford, R. ve McLaughlin, F. (1985). Nepotism. *Personnel Journal*, 64(9), 57-60.
- Gray, R.A., Niehoff, B.P. ve Miller, J.L., (2000). The effect Of Job Characteristics On Student Employee Job Satisfaction And İntent To Turnover İn College And University Foodservice. *Journal of the National Association of College & University Foodservices*. 21, 14-29

- Henriksen, K. ve Dayton, E. (2006). Organizational Silence and Hidden Threats to Patient Safety. *Health Services Research*, 41(4), 1539-1554.
- İşcan, Ö. F. ve Kağın, E. (2009). Kurumsal Yönetişim Sürecinin Gelişimi Üzerine Bir Araştırma. *Atatürk Üniversitesi Sosyal Bilimler Enstitüsü Dergisi*, 13(2), 213-224.
- Jaskiewicz, P., Uhlenbruck, K., Balkin, D. B. ve Reay, T. (2013). Is Nepotism Good Or Bad? Types Of Nepotism And Implications For Knowledge Management. *Family Business Review*, 26(2), 121-139.
- Kalay, F., Oğrak, A., Bal, V. ve Nişancı, Z. N. (2014). Mobbing, Örgütsel Sessizlik Ve Örgütsel Sinizm İlişkisi: Örnek Bir Uygulama. *Sakarya İktisat Dergisi*, 3(2), 1-18.
- Karacaçoğlu, K. ve Yörük, D. (2012). Çalışanların Nepotizm Ve Örgütsel Adalet Algılamaları: Orta Anadolu Bölgesinde Bir Aile İşletmesi Uygulaması. "İş, Güç" *Endüstri İlişkileri Ve İnsan Kaynakları Dergisi*, 14(3), 43-64.
- Kole, S. ve Lehn, K. (1997). Deregulation, The Evolution Of Corporate Governance Structure, And Survival. *The American Economic Review*, 87(2), 421-425.
- Leymann, H. (1996). The Contend and Development of Mobbing at Work. *European Journal of Work and Organizational Psychology*, 5(2), 165-184.
- Macit, G. ve Erdem, R. (2020). Örgütsel sessizliğe Dair Kavramsal Bir İnceleme. *Manisa Celal Bayar Üniversitesi Sosyal Bilimler Dergisi*, 18(2), 93-114.
- Mercan, N. (2015). Ajzen'In Planlanmış Davranış Teorisi Bağlamında Whistleblowing (Bilgi İfşası). *Sosyal ve Beşeri Bilimler Dergisi*, 2(1), 1-14.
- Miceli, M. P. ve Near, J. P. (1994). Whistleblowing: Reaping the benefits. *Academy of Management Perspectives*, 8(3), 65-72.
- Morrison, E. W. ve Milliken, F. J. (2000). Organizational Silence: A Barrier to Change and Development in a Pluralistic World. *Academy of Management Review*, 25(4), 706-725.
- Nhema, A. G. (2015). Relevance Of Classical Management Theories To Modern Public Administration: A Review. *Journal Of Public Administration And Governance*, 5(3), 165-179.
- Özler, D. E., Atalay, C. G. ve Şahin, M. D. (2008). Mobbing'in Örgütsel Bağlılık Üzerine Etkisini Belirlemeye Yönelik Bir Araştırma. *Dumlupınar Dergisi Sosyal Bilimler Dergisi*, 22, 37-60.
- Pearce, J. L. (2015). Cronyism And Nepotism Are Bad For Everyone: The Research Evidence. *Industrial and Organizational Psychology*, 8(1), 41-44.
- Russell, R. F. (2000). The Role Of Values İn Servant Leadership. *Leadership & Organization Development Journal*, 22(2), 76-83.
- Seçtim, H. ve Erkul, H. (2020). Yönetim Yaklaşımları Üzerine Kuramsal Bir Değerlendirme. *Management and Political Sciences Review*, 2(1), 18-50.
- Solis, J. L., Garcia-Ramirez, B. E. B. ve Hernandez-Corona, M. E. (2019). Mobbing on University Staff: A Systematic Review. *Journal of Educational Psychology-Propositos y Representaciones*, 7(3), 369-383.
- Şahin, E. (2009). Kadın Girişimcilik ve Konya İlinde Kadın Girişimcilik Profili Üzerine Bir Uygulama. *Sosyal Ekonomik Araştırmalar Dergisi*, 9(17), 286-309.
- Şahin, F. (2011). Lider-üye Etkileşimi İle İşten Ayrılma Niyeti Arasındaki İlişki Üzerinde Cinsiyetin Etkisi. *Ege Akademik Bakış*, 11(2), 277-288.
- Tengilimoğlu, D. ve Mansur, F. A. (2009). İşletmelerde Uygulanan Mobbingin (Psikolojik Şiddet) Örgütsel Bağlılığa Etkisi. *Uluslararası İktisadi ve İdari İncelemeler Dergisi*, 1(3), 69-84.
- Tınaz, P. (2006). İşyerinde psikolojik taciz mobbing. *Çalışma ve toplum*, 4(11), 13-28.
- Vinton, K. L. (1998). Nepotism: An Interdisciplinary Model. *Family Business Review*, 11(4), 297-303.
- Weisberg, J. (1994). Measuring Workers' Burnout and Intention to Leave. *International Journal of Manpower*, 15(1), 4-14.

- Yıldırım, M. H., Erul, E. E. ve Kelebek, P. (2014). Tükenmişlik İle İşten Ayrılma Niyeti Arasındaki İlişki Banka Çalışanları Üzerine Bir Araştırma. *Organizasyon Ve Yönetim Bilimleri Dergisi*, 6(1), 34-44.
- Zakaria, M. (2015). Antecedent Factors Of Whistleblowing İn Organizations. *Procedia Economics and Finance*, (28), 230-234.

KAYNAKÇA

- Bielicki, T., Szklarska, A., Welon, Z. ve Brajczewski, C. (1997). Nierówności społeczne w Polsce: antropologiczne badania poborowych w trzydziestolecie 1965-1995 (Social inequality in Poland: anthropological survey of conscripts in three decades 1965-1995). *Monografie Zakładu Antropologii Polskiej Akademii Nauk we Wrocławiu, nr 16*, ISBN 83-901487-6-5.
- Bodzsár, É.B. (1998). Secular growth changes in Hungary. É.B. Bodzsár ve C. Susanne (Ed.), *Secular growth changes in Europe* içinde (s. 175–205). Budapest: Eötvös University Press.
- Bogin, B. (2021). *Patterns of human growth*. (Third Edition). Cambridge: Cambridge University Press.
- Caldwell, J.J. ve Caldwell, P. (1993) Women's position and child mortality and morbidity in less developed countries. K. Mason, N. Federici, ve S. Sogner (Ed.), *Women's position and demographic change* içinde (s. 122–139). Clarendon Press, Oxford.
- Cleland, J. (1990). Maternal education and child survival: Further evidence and explanations, J.C., Caldwell, S., Findley, P., Caldwell, G.F., Santow, W., Cosford, J., Braid, ve D. Broers-Freeman (Ed.), *What we know about health transition: the cultural social and behavioural determinants of health. The proceedings of an international workshop Canberra May 1989*. 1. Cilt içinde (s. 400–419). Canberra: Health Transition Center, The Australian National University.
- Cole, T.J. (2000). Secular trends in growth. *The Proceedings of the Nutrition Society*, 59(2), 317–324. doi: 10.1017/s0029665100000355
- Danubio, M.E. ve Sanna, E. (2008). Secular changes in human biological variables in Western countries: an updated review and synthesis. *Journal of Anthropological Sciences = Rivista di Antropologia : JASS*, 86, 91–112. Erişim adresi: <https://pubmed.ncbi.nlm.nih.gov/19934470/>
- Duyar, İ. ve Özener, E.B. (2003). Çocuk İşçiler: Çarpık Gelişen Bedenler. Ankara, Ütopya Yayınevi.
- Etiler, N., Çağlayan, Ç., Çizmecioglu, F.M., Yavuz, C.I., Hatun, Ş. ve Hamzoğlu, O. (2011). Çalışmanın Çocuk Bedeni Üzerine Etkisi: İzmit'te Yapılan İki Araştırma Sonuçlarının Karşılaştırılması. *Türk Pediatri Arşivi*, 46(2), 11-17. doi: 10.4274/tpa.46.56
- Fırat, M. (1998). 15 Yaş Altı Çalışan Çocuklar ile Aynı Yaş Grubundaki Okuyan Çocukların Sağlık ve Sosyal Yönden Karşılaştırılması. *Marmara Üniversitesi Tıp Fakültesi*, Yayınlanmamış Doktora Tezi.
- Fişek, G. (1986). Çocuk İşçilerin Mediko-Sosyal Sorunları Araştırması. Yayınlanmamış Araştırma Raporu.
- Fors, H.C. (2014). Social globalization and child labor: A cross-country analysis. *The Developing Economies*, 52, 125–53. doi: 10.1111/deve.12041
- Fredriks, A.M., van Buuren, S., van Heel, W.J., Dijkman-Neerinx, R.H., Verloove-Vanhorick, S. P. ve Wit, J.M. (2005). Nationwide age references for sitting height, leg length, and sitting height/height ratio, and their diagnostic value for disproportionate growth disorders. *Archives of Disease in Childhood*, 90(8), 807–812. doi: 10.1136/adc.2004.050799
- Fudvoye, J. ve Parent, A.S. (2017). Secular trends in growth. *Annales D'endocrinologie*, 78(2), 88–91. doi: 10.1016/j.ando.2017.04.003
- Genç, F.N. (2008). Türkiye'de Kentsel Dönüşüm: Mevzuat ve Uygulamaların Genel Görünümü. *Yönetim ve Ekonomi Dergisi*, 15(1), 115–130. Erişim adresi: <https://dergipark.org.tr/tr/pub/yonveek/issue/13688/165663>
- Hauspie, R.C., Vercauteren, M. ve Susanne, C. (1997). Secular changes in growth and maturation: an update. *Acta Paediatrica (Oslo, Norway : 1992). Supplement*, 423, 20–27. doi: 10.1111/j.1651-2227.1997.tb18364.x
- Hosokawa, M., Imazeki, S., Mizunuma, H., Kubota, T. ve Hayashi, K. (2012). Secular trends in age at menarche and time to establish regular menstrual cycling in Japanese women born

- between 1930 and 1985. *BMC Women's Health*, 12, 19. doi: 10.1186/1472-6874-12-19
- Keister, L.A. (2003). Sharing the wealth: the effect of siblings on adults' wealth ownership. *Demography*, 40(3), 521–542. doi: 10.1353/dem.2003.0026
- Koca Özer, B. (2007a). Growth reference centiles and secular changes in Turkish children and adolescents. *Economics and Human Biology*, 5(2), 280–301. doi: 10.1016/j.ehb.2007.03.007
- Koca Özer, B. (2007b). Secular changes in height and leg length among Turkish Children during the last century. *Ankara Üniversitesi Dil ve Tarih-Coğrafya Fakültesi Dergisi*, 47, 95–113. Erişim adresi: <https://dergipark.org.tr/en/download/article-file/2153318>
- Kołodziej, H., Łopuszańska, M., Lipowicz, A., Szklarska, A. ve Bielicki, T. (2015). Secular trends in body height and body mass in 19-year-old Polish men based on six national surveys from 1965 to 2010. *American Journal of Human Biology: the official journal of the Human Biology Council*, 27(5), 704–709. doi: <https://doi.org/10.1002/ajhb.22694>
- Neyzi, O., Binyıldız, P. ve Alp, H. (1978). Türk çocuklarında büyüme ve gelişme normları 1-Tartı ve boy değerleri. *Üniversitesi İstanbul Tıp Fakültesi Mecmuası*, 41(Ek 74), 1–22.
- Neyzi, O., Günozü, H., Furman, A., Bundak, R., Gökçay, G., Darendeliler, F. ve Baş, F. (2008). Türk çocuklarında vücut ağırlığı, boy uzunluğu, baş çevresi ve vücut kitle indeksi referans değerleri. *Çocuk Sağlığı ve Hastalıkları Dergisi*, 51, 1–14. Erişim adresi: https://www.cshd.org.tr/uploads/pdf_CSH_279.pdf
- Özener, B. ve Ertuğrul B. (2012). The negative effect of heavy work life during adolescence on height development of young males. *Collegium Antropologicum*, 36, 107–110. Erişim adresi: <https://pubmed.ncbi.nlm.nih.gov/22816205/>
- Özener, B. (2000). Ankara'da çeşitli işkollarında çalışan erkek çocuklarının somatotip özellikleri. *Ankara Üniversitesi Sosyal Bilimler Enstitüsü Yüksek Lisans Tezi*.
- Parr, N. (2006). Do children from small families do better? *Journal of Population Research*. 23(1), 1–25. doi: 10.1007/BF03031865
- Polat, A. ve Köseli, O. (1999). Sanayide çalışan adolesanlarda antropometrik ölçümler. *43. Milli Pediatri Kongresi*, 20–23 Eylül 1999, Ankara.
- Roche, A.F. ve Sun, S.S. (2003). Human growth: Assessment and interpretation. Cambridge, United Kingdom: Cambridge University.
- Sadioğlu, U., Tiryaki, V. ve Korkmaz, A. (2016). Altındağ Belediyesi Örneği Üzerinden Türkiye'de Kentsel Dönüşüm Politikasının Değerlendirilmesi, *Ankara Üniversitesi SBF Dergisi*, 71(3), 757–796. doi: https://doi.org/10.1501/SBFder_0000002411
- Shah, P.M. (1984). The health care of working children. *Child Abuse & Neglect*, 8(4), 541–544. doi: 10.1016/0145-2134(84)90037-1
- Song, Y., Ma, J., Hu, P. J. ve Zhang, B. (2011). Geographic distribution and secular trend of menarche in 9- to 18-year-old Chinese Han girls. *Journal of Peking University (Health Sciences)*, 43(3), 360–364. Erişim adresi: <https://pubmed.ncbi.nlm.nih.gov/21681264/>
- Steckel, R.H. (1995). Stature and Standard of Living. *Journal of Economic Literature*, 33, 1903–1940. Erişim adresi: <https://www.jstor.org/stable/2729317>
- Tanner, J.M., Hiernaux, J. ve Jarman, S. (1978). Büyüme ve beden yapısı üzerindeki antropometrik incelemeler. (çev. A. Saatçioğlu), *Antropoloji*, 8, 93–131.
- Tanner, J.M. (1986). Growth as a mirror for the conditions of society: secular trends and class distinctions. A. Demirjian ve M.B. Dubuc (Ed.), *Human Growth: A Multidisciplinary Review* içinde (s. 3–34). London: Taylor and Francis.
- Tomak, L., Coşkun, M., Elmacioğlu, F. ve Pekşen, Y. (2009). Samsun çıraklık eğitim merkezindeki çırakların antropometrik ölçümlerinin saptanması. *Fırat Tıp Dergisi*, 14(3), s. 186-192. Erişim adresi: <https://dergipark.org.tr/pub/firattip/issue/6357/84834>
- Weiner, J.S. ve Lourie, J.A. (1981). Practical Human Biology. London Academic Press

Kaynakça

- Aggarwal, P., Jun, S. Y. ve Huh, J. H. (2011). Scarcity Messages, *Journal of Advertising*, 40(3), s. 19-30.
- Akturan, U. (2010). Hedonik Tüketim Eğiliminin Plansız Satın Alma Eğilimi Üzerindeki Etkisinin Belirlenmesi, *Galatasaray Üniversitesi, İktisadi İdari Bilimler Fakültesi*, 33, 109-116.
- Alalwan, A.A. (2020). Investigating The Impact of Social Media Advertising Features on Customer Purchase Intention, *International Journal of Information Management*, 42, 65-77.
- Alan, K. A., Kabadayı, T. E., Erişke T. (2018). İletişimin Yeni Yüzü: Dijital Pazarlama ve Sosyal Medya Pazarlaması, *Elektronik Sosyal Bilimler Dergisi*, 17(66), 493-504.
- Alkış, L. (2020). Ergenlerde Sosyal Medya Bağımlılığıyla İletişim Becerilerinin Karşılaştırılması, İstanbul Gelişim Üniversitesi, Sosyal Bilimler Enstitüsü, Yüksek Lisans Tezi, İstanbul.
- Ayvaz, İ. ve Almaçık, Ü. (2018). Pazarlama İletişiminde Kullanılan Kıtlık Taktiklerinin Tüketiciler Üzerindeki Etkisi, *Sosyal Ekonomik Araştırmalar Dergisi*, 18(35), 1-19.
- Bae, Y., & Lee, S. (2005). The Effect of Scarcity Message on Consumer's Purchase Intention in the Internet Shopping Mall. *Asia Pacific Advances in Consumer Research*, 6, 252-258.
- Baran, Z. (2015). Satın Alma Noktası Reklam Uygulamalarının Plansız Satın Alma Davranışındaki Rolü: İkea Örneği, Ege Üniversitesi, Sosyal Bilimler Enstitüsü, Yüksek Lisans Tezi, İzmir.
- Barutçu, S. ve Tomaş, M. (2013). Sürdürülebilir Sosyal Medya Pazarlaması ve Sosyal Medya Pazarlaması Etkinliğinin Ölçümü, *Journal of Internet Applications and Management*, 4(1), 5-24.
- Bayley, G ve Nancarrow, C. (1998). Impulse Purchasing: A Qualitative Exploration of the Phenomenon, *Qualitative Market Research, An International Journal*, 1(2), 99-114.
- Bayram S., A. (2020). Sosyal Medya Bağımlılığı ve Kendini Sansürleme: Bazı Değişkenler Açısından İncelenmesi, Sakarya Üniversitesi, Eğitim Bilimi Enstitüsü, Yüksek Lisans Tezi, Sakarya.
- Beytulova, E. ve Yaşın, B. (2018) Tüketicilerin Plansız Satın Alma Kararları Üzerinde Tüketici Özelliklerinin ve Mağaza Atmosferinin Rolü, *Kırklareli Üniversitesi İktisadi ve İdari Bilimler Fakültesi Dergisi*, 3, 75-90.
- Beytulova Nihatova, Elmaz. (2017). Tüketicilerin Plansız Satın Alma Kararları Üzerinde Rolü Olan Etkenlerin Belirlenmesi: Bir Alan Araştırması, İstanbul Üniversitesi Sosyal Bilimler Enstitüsü, İstanbul.
- Biçer, M. (2012). Sosyal Medya Pazarlaması ve Marka İmajı, Karadeniz Teknik Üniversitesi, Sosyal Bilimler Enstitüsü, Yüksek Lisans Tezi, Trabzon.
- Bilginer, A. (2020). Lise Öğrencilerinde Sosyal Medya Bağımlılığı ile Öz Yeterlilik Düzeyi Arasındaki İlişkinin İncelenmesi: Mardin İli Örneği, Çağ Üniversitesi, Sosyal Bilimler Enstitüsü, Yüksek Lisans Tezi, Mersin.
- Bilsel, H. (2019). *Y Kuşağının Kişisel Bakım Kozmetik Ürünleri Kategorisindeki Hedonik Plansız Satın Alma Davranışları Üzerine Bir İnceleme*, ERASMUS Eğitim ve Sosyal Bilimlerde Uluslararası Akademik Çalışmalar Sempozyumu Tam Metin Bildiri Kitabı, 52-54.
- Can, P. ve Şen, G. (2018). Algılanan Kıtlığın Psikolojik Etkilerinin Satın Alma Davranışı Üzerindeki Rolü, *Gümüşhane Üniversitesi İletişim Fakültesi Elektronik Dergisi*, 6(2), 866-897.
- Chae, H., Kim, S., Lee, J. ve Park, K. (2020). Impact of Product Characteristics of Limited Edition Shoes on Perceived Value, Brand Trust, and Purchase Intention; Focused on the Scarcity Message Frequency, *Journal of Business Research*, 120, 398-406.
- Chen ve Yao, (2018). What Drives Impulse Buying Behaviors in a Mobile Auction? The Perspective of the Stimulus-Organism-Response Model, *Telematics and Informatics*, 35, 1249-1262.

- Chen, T. Y., Yeh, T. L. ve Wang, Y. J. (2021). The Drivers of Desirability in Scarcity Marketing, *Asia Pacific Journal of Marketing and Logistics*, 33(4), 924-944.
- Chung, N., Song, H. G., ve Lee, H. (2017). Consumer's Impulsive Buying Behavior of Restaurant Products in Social Commerce, *Internatioanal Journal of Contemproary Hospitality Management*, 709-731.
- Çorumlu, B. (2019). Sosyal Medya Reklamlarının Hedonik Tüketim ve Plansız Satın Alma Üzerine Etkisi, Selçuk Üniversitesi, Sosyal Bilimler Enstitüsü, Yüksek Lisans Tezi, Konya.
- Eisend, M. (2008). Explaining the Impact of Scarcity Appeals in Advertising: The Mediating Role of Perceptions of Susceptibility. *Journal of Advertising*, 37(3), 33-40.
- Erdoğan, B. (2019). Klinik Olmayan Örneklemde Sosyal Medya Bağımlılığının Sosyal Görünüş Kaygısı ve İletişim Becerileri ile Arasındaki İlişkinin İncelenmesi, Üsküdar Üniversitesi, Sosyal Bilimler Enstitüsü, Yüksek Lisans Tezi, İstanbul.
- Gençalp, Z. (2018). Online Alışverişte Plansız Satın Alma Davranışı: Y ve Z Kuşaklarının Karşılaştırılması, Aydın Adnan Menderes Üniversitesi, Sosyal Bilimler Enstitüsü, Yüksek Lisans Tezi, Aydın.
- Gupta, S. (2013). The Psychological Effects of Perceived Scarcity on Consumers' Buying Behavior, *Dissertations, Theses, and Student Research from the College of Business*, 41, 1-166.
- Gültekin, C. (2019). Kredi Kartı Kullanımının Hedonik, Plansız ve Kompulsif Satın Alma Davranışı Üzerine Etkisi Bağlamında Bir Araştırma, Selçuk Üniversitesi Sosyal Bilimler Enstitüsü, Yüksek Lisans Tezi, Konya.
- Gültekin, Y. (2022). Stratejik Sosyal Medya Pazarlaması (Ed. Bil, E.), Ankara: Beta.
- Hardesty, D. M., Bearden, W. O., & Carlson, J. P. (2007). Persuasion Knowledge and Consumer Reactions to Pricing Tactics. *Journal of Retailing*, 83(2), 199-210.
- Hazır Özler, Ö. (2017). Kadın Tüketicilerin Kozmetik Ürünler Yönelik Akılcı, Hazcı, Plansız ve İçgüdüsel Satın Alma Davranışları Arasındaki İlişkilerin İncelenmesi, Mersin Üniversitesi, Sosyal Bilimler Enstitüsü, Yüksek Lisans Tezi, Mersin.
- Irmak Hoşer, G. (2020). Analysis of Relationship Between Compulsive, Impulsive and Hedonic Buying Tendencies with Online Shopping, Bahçeşehir Üniversitesi, Sosyal Bilimler Enstitüsü, Yüksek Lisans Tezi, İstanbul.
- İslam, T., Pitafi, A. H., Arya, V., Wang, Y., Akhtar, N. Mubarik, S. ve Xiaobei, L. (2021). Panic Buying in The Covid-19 Pandemic: A Multi-Country Examination, *Journal of Retailing and Consumer Services*, 59, 1-13.
- İşlek, M. S. (2012). Sosyal Medyanın Tüketici Davranışlarına Etkileri: Türkiye'deki Sosyal Medya Kullanıcıları Üzerine Bir Araştırma, Karamanoğlu Mehmetbey Üniversitesi Sosyal Bilimler Enstitüsü, Yüksek Lisans Tezi, Karaman.
- Jang, W. E., Ko, Y. J., Morris, J. D., & Chang, Y. (2015). Scarcity message effects on consumption behavior: Limited edition product considerations. *Psychology & Marketing*, 32(10), 989-1001.
- Jung, J. M., & Kellaris, J. J. (2004). Cross-National Differences in Proneness to Scarcity Effects: The Moderating Roles of Familiarity, Uncertainty Avoidance, and Need for Cognitive Closure. *Psychology & Marketing*, 21(9), 739-753.
- Kaplan, N. (2020). Sosyal Ağların Dürtüselliliğinin ve Tetikleyici- Engelleyici Faktörlerin Plansız Satın Alma Davranışına Etkisi, Düzce Üniversitesi Sosyal Bilimler Enstitüsü, Yüksek Lisans Tezi, Düzce.
- Keçeli, A. (2020). Bireylerin Psikolojik İyi Oluş Düzeyinin ve Sosyal Medya Bağımlılığının Evlilik Doyumu Açısından İncelenmesi, Marmara Üniversitesi, Eğitim Bilimleri Enstitüsü, Yüksek Lisans Tezi, İstanbul.
- Kızılkaplan, A. (2020). Tüketicilerin Teknolojik Ürünler Yönelik Plansız Satın Alma Davranışlarının İncelenmesi, Marmara Üniversitesi, Sosyal Bilimler Enstitüsü, Yüksek Lisans Tezi, İstanbul.

- Kumpasoğlu, G. B., Eltan, S., Merdan-Yıldız, E.D., Batıgün, A.D. (2020). Mediating Role of Life Satisfaction and Death Anxiety in The Relationship Between Dark Triad and Social Media Addiction, *Personality and Individual Differences*, 172.
- Kuzudüşli, C. (2012). 'MBA' Programı Mağaza İçerisinde Geçirilen Zamanla Plansız Satın Alma Arasındaki İlişki, Yeditepe Üniversitesi, Sosyal Bilimler Enstitüsü, Yüksek Lisans Tezi, İstanbul.
- Lee, E. M., Jeon, J. O., Li, Q., & Park, H. H. (2015). The differential effectiveness of scarcity message type on impulse buying: A cross-cultural study. *Journal of Global Scholars of Marketing Science*, 25(2), 142-152.
- Li, Y., Li, D. ve Fana, H. (2019). Can Scarcity of Products Promote or Restrain Consumers' Word-Of-Mouth in Social Networks? The Moderating Roles of Products' Social Visibility and Consumers' Self-Construal, *Computers in Human Behaviour*, 95, 14-23.
- Meriç, E. (2019). Özel Gün İndirimlerinin Tüketicilerin Satın Alma Niyeti ve Satın Alma Davranışına Etkilerinin İncelenmesi, Ufuk Üniversitesi, Sosyal Bilimler Enstitüsü Yüksek Lisans Tezi, Ankara.
- Mert, M. (2019). Sosyal Medya Reklamlarına Yönelik Tüketici Algılarının Plansız Satın Alma Davranışına Etkisi: Kültürlerarası Bir Araştırma, Atılım Üniversitesi Sosyal Bilimler Enstitüsü, Yüksek Lisans Tezi, Ankara.
- Mou, J. ve Shin, D. (2018). Effects of Social Popularity and Time Scarcity on Online Consumer Behaviour Regarding Smart Healthcare Products: An Eye-Tracking Approach, *Computers in Human Behaviour*, 78, 74-89.
- Mucuk, S. (2014). Tüketici Satın Alma Davranışı Kapsamında Hedonik (Hazcı) Tüketicinin Plansız Alışveriş Üzerine Etkilerinin İncelenmesi, Karamanoğlu Mehmetbey Üniversitesi, Sosyal Bilimler Enstitüsü, Yüksek Lisans Tezi, Karaman.
- Müezzinoğlu, D. (2019). Genel Marka Ederi, Marka Güveni ve Fiyat Bilincinin Satın Alma Niyeti Üzerindeki Etkisinde Kriz Algısının Moderatör Rolü: Türk ve Yunan Tüketicilerin Şampuan ve Mobilya Sektörlerinde Satın Alma Niyetleri Üzerine Karşılaştırmalı Araştırma, Marmara Üniversitesi, Sosyal Bilimler Enstitüsü, Yüksek Lisans Tezi, İstanbul.
- Niu, X., Wang, X., Liu, Z. (2021). When I Feel Invaded, I Will Avoid It: The Effect of Advertising Invasiveness on Consumers' Avoidance of Social Media Advertising, *Journal of Retailing and Consumer Services*, 58, 1-9.
- Özgen, E. ve Doymuş, H. (2013). Sosyal Medya Pazarlamasında Farklılaştırıcı Bir Unsur Olarak İçerik Yönetimi Konusuna İletişimsel Bir Yaklaşım, *Online Academic Journal of Information Technology*, 4(11), 92-103.
- Özkan, S. (2018). Y Kuşağının Kozmetik Ürünlerine Karşı Plansız Satın Alma Davranışları Üzerine Bir İnceleme, Bahçeşehir Üniversitesi, Sosyal Bilimler Enstitüsü, Yüksek Lisans Tezi, İstanbul.
- Özşahin, C. (2019). Öğretmenlerin Sosyal Medya Bağımlılığı, Öğretmen Öz yeterlilikleri ve Motivasyonları Arasındaki İlişkinin İncelenmesi, Gaziantep Üniversitesi, Eğitim Bilimleri Enstitüsü, Gaziantep.
- Rook, D. W. ve Fisher, R. J. (1995). Normative Influences on Impulsive Buying Behavior, *Journal of Consumer Research*, 22(3), 305-313.
- Rook, D. W. ve Gardner, M. P. (1993). "In the Mood: Impulse Buyings' Affective Antecedents", *Research in Consumer Behavior*, 6, 1-28.
- Selmar Meents, S., Verhagen, T., Merikivi, J. ve Weltevreden, J. (2020). Persuasive Location-Based Messaging to Increase Store Visits: An Exploratory Study of Fashion Shoppers, *Journal of Retailing and Consumer Services*, 57, 1-10.
- Song, M., Choi, S. ve Moon, J. (2021). Limited Time or Limited Quantity? The Impact of Other Consumer Existence and Perceived Competition on the Scarcity Messaging - Purchase Intention Relation, *Journal of Hospitality and Tourism Management*, 47, 167-175.

- Şenel, M. (2018). Farklı Kıtık Mesajlarının Plansız Satın Alma Niyeti Üzerindeki Etkisi ve Fomo (Fırsatları Kaçırma Korkusu)'nun Aracı Rolü, Karabük Üniversitesi, Sosyal Bilimler Enstitüsü, Yüksek Lisans Tezi, Karabük.
- Tayfun, Ö. N. (2015). Market Alışverişlerinde Plansız Satın Alma Davranışında Demografik Farklılığı Belirlemeye Yönelik Bir Araştırma, *Selçuk Üniversitesi Sosyal Bilimler Enstitüsü Dergisi*, 34, 87-94.
- Tellis, G. J, MacInnis, D. J., Tirunillai, S., Zhang, Y. (2019). What Drives Virality (Sharing) of Online Digital Content? The Critical Role of Information, Emotion, and Brand Prominence, *Journal of Marketing*, 83(4), 1-20.
- Tursun, T. (2019). İnsertlerin Plansız Satın Almaya Etkisi ve Kuşaklararası Farklılıkların İncelenmesi, Abant İzzet Baysal Üniversitesi, Sosyal Bilimler Enstitüsü, Yüksek Lisans Tezi, Bolu.
- Türk, Z. (2018). Hedonik ve Faydacı Tüketim Eğiliminin Plansız Satın Alma Davranışı Üzerindeki Etkisi: Bir Araştırma, *Uluslararası Toplum Araştırmaları Dergisi*, 16, 855-878.
- Ulu, S. ve Akdağ M. (2015). Dergilerde Yayınlanan Hakem Denetimli Makalelerin Bibliyometrik Profili: Selçuk İletişim Örneği, *Selçuk Üniversitesi İletişim Fakültesi Akademik Dergisi*, 9(1), 1-444.
- Ünsalan, M. (2017). Güncel Tüketici Satın Alma Eğilimleri ile Yabancı Ürün Satın Alma Niyeti Arasındaki İlişkide Fiyat Algısının Aracılık Etkisi Üzerine Bir Araştırma, Marmara Üniversitesi, Sosyal Bilimler Enstitüsü, Doktora Tezi, İstanbul.
- Villi, B. (2012). Kadınların Kozmetik Ürünlerde Plansız Satın Alma Davranışları Üzerine Bir Alan Araştırması, Dumlupınar Üniversitesi, Sosyal Bilimler Enstitüsü, Yüksek Lisans Tezi, Kütahya.
- Wajid, A., Raziq, M. M., Ahmed, Q. M., Ahmad, M. (2021). Observing Viewers' Self-Reported and Neurophysiological Responses to Message Appeal in Social Media Advertisements, *Journal of Retailing and Consumer Services*, 59, 1-10.
- Wang vd. (2009). Examining Beliefs and Attitudes Toward Online Advertising Among Chinese Consumers, *Direct Marketing: An International Journal*, 52-66.
- Wua, Y., Xina, L., Lib, D., Yuc, J. ve Guo, J. (2021). How Does Scarcity Promotion Lead to Impulse Purchase in the Online Market? A Field Experiment, *Information Management*, 58, 1-10.
- Yapraklı, T. Ş. ve Mutlu, M. (2020). Sosyal Medyanın İmpulsif Satın Alma Davranışına Etkisi, *Pamukkale Üniversitesi Sosyal Bilimler Enstitüsü Dergisi*, 40, 427-440.
- Yılmaz, D. (2015). Üniversite Öğrencilerinin İnternet Üzerinden Alışverişlerinin Plansız Tüketim Harcamaları Üzerindeki Etkisi: Dumlupınar Üniversitesi Örneği, Dumlupınar Üniversitesi, Sosyal Bilimler Enstitüsü, Yüksek Lisans Tezi, Kütahya.
- Yurtsever, S. ve Çakmak, A. Ç (2012). Kredi Kartının Plansız Satın Alma Davranışına Etkisi: Karabük Üniversitesi Akademik Personeline Yönelik Bir Uygulama, *Tarih Kültür ve Sanat Araştırmaları Dergisi*, 1(4), 45-72.
- Cyberclick. (2020). What Are Social Media Ads? Types & Examples of Social Media Advertising. <https://www.cyberclick.net/numericalblogen/what-exactly-are-social-ads-types-and-examples-of-advertising-on-social-media> (erişim: 30.12.2021).
- Hootsuite. (2020). Social Media Advertising 101: How to Get the Most Out of Your Ad Budget. <https://blog.hootsuite.com/social-media-advertising/> (erişim: 30.12.2021).
- Buffer. (2020). What is Social Media Marketing? <https://buffer.com/social-media-marketing> (erişim: 30.12.2021).

KAYNAKÇA

- Aksoy, N. C., Karabay, E., ve Aksoy, E. (2021). Sınıf öğretmenlerinin dijital okuryazarlık düzeylerinin incelenmesi. *Selçuk İletişim*, 14(2), 859-894.
- Aldemir, A. (2003). Bilgiye Erişimde Yeni Yaklaşım: Bilgi Okuryazarlığı, Ünak'03: Bilgiye Erişimde Değişen Yollar ve II. Tıbbi Bilgi Yönetimi ve Teknolojileri Sempozyumu.
- Alexander, P. A., Fox, E., Maggioni, L., Loughlin, S. M., Baggetta, P., Dinsmore, D. L., . . . Dumas, D. (2012). Reading Into the Future: Competence for the 21st Century. *Educational Psychologist*, 47(4), 259- 280.
- Altun, N. ve Bangir-Alpan, G. (2021). Temel eğitim programlarında dijital okuryazarlık. *JRES*, 8(2), 280-294. <https://doi.org/10.51725/etad.971177>
- Aruvee, E., & Vintere, A. (2022). Use of ICT in mathematics studies to develop digital skills of undergraduate engineering students. In L. Malinovska (Ed.), *Proceedings of the 21st International Scientific Conference Engineering for Rural Development* (pp. 930-935). Latvia University of Life Sciences and Technology. <http://tf.llu.lv/conference/proceedings2022/>
- Aydın, S. (2012). A review of research on Facebook as an educational environment. *Educational Technology Research and Development*, 60(6), 1093-1106.
- Aykac, M., Köğçe, D. & Aslandağ, B. (2021). Öğretmen Adaylarının Matematik Okuryazarlıkları ile Hayat Boyu Öğrenme Yeterlilikleri Arasındaki İlişkinin İncelenmesi. *Cumhuriyet Uluslararası Eğitim Dergisi*, 10 (2), 510-532. DOI: 10.30703/cije.736860
- Busnawir, B., Kodirun, K., Sumarna, N., & Alfari, Z. (2023). Analysis of the effect of social skills and disposition of digital literacy on mathematical literacy ability. *European Journal of Educational Research*, 12(1), 59-69. <https://doi.org/10.12973/eu-jer.12.1.59>
- Büyüköztürk, Ş., Çakmak, E., Akgün, Ö., Karadeniz, Ş., Demirel F. (2016). *Bilimsel araştırma yöntemleri*. Ankara: Pegem Akademi.
- Green, T., ve Bailey, B. (2010). Academic uses of Facebook: endless possibilities or endless perils? *Techtrends*, 54(3), 20-22.
- Hamutoğlu, N. B., Güngören, Ö. C., Uyanık, G. K., ve Erdoğan, D. G. (2017). Dijital okuryazarlık ölçeği: Türkçe'ye uyarlama çalışması. *Ege Eğitim Dergisi*, 18(1), 408-429.
- Ic, U., & Tutak, T. (2017). Correlation between Computer and Mathematical Literacy Levels of 6th Grade Students. *European Journal of Educational Research* Volume 7, Issue 1, 63 - 70 . ISSN: 2165-8714 <http://www.eu-jer.com/>
- İlgün Dibek, M. Y., ve Demirtaşlı, N. T. D. (2015). *PISA 2012 matematik okuryazarlığı ile öğrenme ve öğretme süreci değişkenleri arasındaki ilişkiler* (Doctoral dissertation, Ankara Üniversitesi Eğitim Bilimleri Enstitüsü Ölçme ve Değerlendirme Anabilim Dalı).
- Karabıyık, S., Aydın, C. S. ve Karalar, H. (2023). Ortaokul matematik öğretmenlerinin dijital okuryazarlık ile sınıflarında teknoloji kullanım düzeyleri arasındaki ilişki. Ö. Baltacı (Ed.), *Eğitim bilimleri araştırmaları III içinde* (s. 179-196). <https://doi.org/10.58830/ozgur.pub123.c732>
- Khurgin, Y. (2016). *Matematik mi dediniz?* (Ceviren: Saadet Bağcı). İstanbul: Doruk Yayınevi.
- Kwan, G.C.E., ve Skoric, M.M. (2013). Facebook bullying: an extension of battles in school. *Computers in Human Behavior*, 29(1), 16–25.
- Lane, J. Developing the vision: Preparing Teachers To Deliver A Digital Worldclass Education System. *Australian Journal of Teacher Education*, 2012; 37(4): 59–74.
- List, A., Brante, E. W., ve Klee, H. L. (2020). A framework of pre-service teachers' conceptions about digital literacy: Comparing the united states and sweden. *Computer ve Education*.
- Maryani, N., ve Widjajanti, D. B. (2020). Mathematical literacy: How to improve it using contextual teaching and learning method? In *Journal of Physics: Conference Series* (Vol. 1581, No. 1, p. 012044). IOP Publishing.
- MEB, (2018). Türkiye'de hayat boyu öğrenmenin önemi. [<http://hayatboyu.meb.gov.tr/hayat-boyu-ogrenme/>] adresinden 25 Ağustos 2023 tarihinde indirilmiştir.

- MEB, (2022). Ortaöğretim kurumlarına ilişkin merkezi sınav raporu. https://cdn.eba.gov.tr/icerik/2022/06/2022_LGS_rapor.pdf
- NCTM, (2000). Principles and Standarts for School Mathematics. National Council of Teachers of Mathematics, Reston/VA
- Ng, W. (2012). Can We Teach Digital Natives Digital Literacy? *Computers Education*, 2004; 59(3): 1065-1078.
- Organisation for Economic Co-operation and Development. (2019). OECD skills outlook 2019: Thriving in a digital world. Paris, France: OECD. [<https://doi.org/10.1787/df80bc12-en>] adresinden 26 Ağustos 2023 tarihinde indirilmiştir.
- OECD. (2021). Teachers matter: attracting, developing and retraining effective teachers. <https://www.oecd.org/education/school/34990905.pdf> adresinden alındı
- Ojose, B. (2011). Mathematics literacy: Are we able to put the mathematics we learn into everyday use. *Journal of mathematics education*, 4(1), 89-100.
- Özbay, M., ve Özdemir, O. (2014). Türkçe öğretim programı için bir öneri: Dijital okuryazarlığa yönelik amaç ve kazanımlar/A suggestion for Turkish Teaching Curriculum: Digital literacy objectives and standards. *Okuma Yazma Eğitimi Araştırmaları*, 2(2), 31-40.
- Özgen, K., Bindak, R. (2008). Matematik okuryazarlığı öz yeterlik ölçeğinin geliştirilmesi. *Kastamonu Eğitim Dergisi*, (2), 517-528.
- Pinkard, N. (2008) <http://digitalyouthnetwork.org/> (22.08.2023)
- Polly, D. (2014). Elementary school teachers' use of technology during mathematics teaching. *Computers in the Schools*, 31(4), 271-292. <https://doi.org/10.1080/07380569.2014.969079>
- Spante, M., Hashemi, S. S., Lundin, M., ve Algers, A. (2018). Digital competence and digital literacy in higher education research: Systematic review of concept. *Cogent Education*, 5(1), 1-21. doi: <https://doi.org/10.1080/2331186X.2018.1519143>
- Stacey, K., ve Turner, R. (2015). Assessing mathematical literacy: The PISA experience. *Assessing Mathematical Literacy: The PISA Experience*, 1-321.
- T.C. Milli Eğitim Bakanlığı. (202). Dijital okuryazarlık öğretmen klavuzu. [Meb.gov.tr](http://meb.gov.tr)
- Tharayil, S., ve Prince-Cohen, N. (2012). High school students' perceived effect of facebook use while completing homework. In T. Amiel ve B. Wilson (Eds.), *Proceedings of World Conference on Educational Multimedia, Hypermedia and Telecommunications* (pp. 2665-2670). Chesapeake, VA: AACE
- Topbaş Tat E. (2018). Matematik öğretmen adaylarının matematik okuryazarlığı öz-yeterlik algıları. *İlköğretim Online*, 2018; 17(2): s.489-499. <http://ilkogretim-online.org.tr> doi 10.17051/ilkonline.2018.418887
- Trilling, B., ve Fadel, C. (2009). *21st century skills: Learning for life in our times*. John Wiley ve Sons.
- Uysal, E. & Yenilmez, K. (2011). Sekizinci Sınıf Öğrencilerinin Matematik Okuryazarlığı Düzeyi. *Eskişehir Osmangazi Üniversitesi Sosyal Bilimler Dergisi*, 12 (2) , 1-15 . Retrieved from <https://dergipark.org.tr/en/pub/ogusbd/issue/11000/131632>
- Wiersma, W., & Jurs, S. G. (2009). *Research methods in education 9th ed. Allyn-Bacon: Boston, MA.*
- Yeşilova, Ö. (2013). İlköğretim 7. sınıf öğrencilerinin problem çözme sürecindeki davranışları ve problem çözme başarı düzeyleri (Doctoral dissertation, Marmara Üniversitesi (Turkey)).
- Yıldırım, Ö., ve Kurşun, E. (2020). *İnternet becerileri ve türleri. Ö. Yıldırım, E. Kurşun, Ş. Sağıroğlu, H. İ. Bülbül, A. Kılıç, ve M. Küçükali (Dü) içinde, Dijital Okuryazarlık Araçlar; Metodolojiler, Uygulamalar ve Öneriler* (s. 98). Ankara: Nobel.
- Yıldız, İ., Uyanık, N. (2004). Günümüz Matematik Öğretimi ve Yakın Çevre Etkileri. *Kastamonu Eğitim Dergisi*, 12 (2), 437-442.
- Yıldız, A. (2010). *Birinci kademe okuma-yazma kurslarına katılan yetişkinlerin matematik becerileri üzerine bir araştırma*. *Eğitim ve bilim*, 35(158).

KAYNAKÇA

- Acemoğlu, D. ve Restrepo, P. (2019). Artificial Intelligence, Automation, and Work. <https://www.nber.org/system/files/chapters/c14027/c14027.pdf>. (E. T.: 10.03.2023).
- Atalla, G. ve MacDonald, M. (2019). How AI can help governments manage their money better. EY Global Government & Public Sector.
- Atik, E. (2021). Geleceğin İş Hayatı. A. B. Baraz ve B. Suvacı (Ed). Modern Büro Yönetimi (s. 243-252). Eskişehir: Anadolu Üniversitesi Açıköğretim Yayınları.
- Bertrand, A. (2019). How does digital government become better government? EY Global Government & Public Sector.
- Collosa, C. (2020). Artificial intelligence in tax administrations: Benefits and risks of its use. <https://www.gccfintax.com/>
- Digital Innovation in Public Financial Management (2018). Opportunities and Implications for Low-Income Countries. Washington, DC: Bill and Melinda Gates Foundation and AlphaBeta Strategy x Economics.
- European Commission, (2018). Artificial Intelligence for Europe.
- Garg, P. K. (2022). Overview of Artificial Intelligence, L. Sharma ve P. K. Garg (Ed.), Artificial Intelligence Technologies, Applications, and Challenges içinde (s.3-18). Boca Raton : Chapman & Hall/CRC Press.
- Gesk, T. S. ve Leyer, M. (2022). Artificial intelligence in public services: When and why citizens accept its usage. Government Information Quarterly 39. ss.1-12.
- Gupta, S., Keen, M., Shah, A., ve Verdier, G. (2018). Public Finance Goes Digital. Finance & Development. IMF.
- Manzoni, M., Medaglia, R., Tangi, L., Van Noordt, C., Vaccari, L. ve Gattwinkel, D., (2022). AI Watch. Road to the adoption of Artificial Intelligence by the public sector. Publications Office of the European Union, Luxembourg.
- Mueller, J. P. And Massaron, L. (2018). Artificial Intelligence For Dummies. New Jersey: John Wiley & Sons.
- Negnevitsky, M., Intelligence, A. (2005). A Guide to Intelligent Systems- Artificial Intelligence, (2nd edition). Edinburgh Gate: Pearson Education.
- OECD (2020), The OECD Framework For Digital Talent And Skills In The Public Sector, OECD Publishing, Paris.
- OECD (2019), Artificial Intelligence in Society. OECD Publishing, Paris.
- OECD (2017), OECD Science, Technology and Industry Scoreboard 2017: The digital transformation, OECD Publishing, Paris.
- Pontes, L. Digital tools for public finance management. Americas Emerging Markets Leader for Government & Public Sector.
- Reillon, V. (2018). Understanding artificial intelligence, European Parliamentary Research Service.
- Szczepański, M. (2019). Economic impacts of artificial intelligence (AI). European Parliamentary Research Service.
- Ubaldi, B., Le Fevre, E. M., Petrucci, E., Marchionni, P., Biancalana, C., Hiltunen, N., Intravaia, D. M., Yang, C. (2019). State Of The Art In The Use Of Emerging Technologies In The Public Sector. OECD Working Papers on Public Governance No. 31.

TEZYİNAT AÇISINDAN ÖZELLİKLI KUR'AN-I KERİM NÜSHALARI

Manisa Yazma Eser Kütüphanesi Koleksiyonu

Doç. Dr. Gül Güney ZİNCİR

EĞİTİM
yayınevi

TEZYİNAT AÇISINDAN ÖZELLİKLİ KUR'AN-I KERİM NÜSHALARI

Manisa Yazma Eser Kütüphanesi Koleksiyonu

Doç. Dr. Gül Güney Zincir

Genel Yayın Yönetmeni: Yusuf Ziya Aydoğan (yza@egitimyayinevi.com)

Genel Yayın Koordinatörü: Yusuf Yavuz (yusufyavuz@egitimyayinevi.com)

Sayfa Tasarımı: Kübra Konca Nam

Kapak Tasarımı: Eğitim Yayınevi Grafik Birimi

T.C. Kültür ve Turizm Bakanlığı

Yayıncı Sertifika No: 47830

E-ISBN: 978-625-6552-22-7

1. Baskı, Eylül 2023

Kütüphane Kimlik Kartı

TEZYİNAT AÇISINDAN ÖZELLİKLİ KUR'AN-I KERİM NÜSHALARI

Manisa Yazma Eser Kütüphanesi Koleksiyonu

Doç. Dr. Gül Güney Zincir

188 s., 160x240 mm

Kaynakça var, dizin yok.

E-ISBN: 978-625-6552-22-7

Copyright © Bu kitabın Türkiye'deki her türlü yayın hakkı Eğitim Yayınevi'ne aittir. Bütün hakları saklıdır. Kitabın tamamı veya bir kısmı 5846 sayılı yasanın hükümlerine göre kitabı yayımlayan firmanın ve yazarlarının önceden izni olmadan elektronik/mekanik yolla, fotokopi yoluyla ya da herhangi bir kayıt sistemi ile çoğaltılamaz, yayımlanamaz.

EĞİTİM

yayınevi

Yayınevi Türkiye Ofis: İstanbul: Eğitim Yayınevi Tic. Ltd. Şti., Atakent mah. Yasemen sok. No: 4/B, Ümraniye, İstanbul, Türkiye

Konya: Eğitim Yayınevi Tic. Ltd. Şti., Fevzi Çakmak Mah. 10721 Sok. B Blok,

No: 16/B, Safakent, Karatay, Konya, Türkiye

+90 332 351 92 85, +90 533 151 50 42, 0 332 502 50 42

bilgi@egitimyayinevi.com

Yayınevi Amerika Ofis: New York: Egitim Publishing Group, Inc.

P.O. Box 768/Armonk, New York, 10504-0768, United States of America

americaoffice@egitimyayinevi.com

Lojistik ve Sevkiyat Merkezi: Kitapmatik Lojistik ve Sevkiyat Merkezi, Fevzi Çakmak Mah.

10721 Sok. B Blok, No: 16/B, Safakent, Karatay, Konya, Türkiye

sevkiyat@egitimyayinevi.com

Kitabevi Şubesi: Eğitim Kitabevi, Şükran mah. Rampalı 121, Meram, Konya, Türkiye

+90 332 499 90 00

bilgi@egitimkitabevi.com

İnternet Satış: www.kitapmatik.com.tr

+90 537 512 43 00

bilgi@kitapmatik.com.tr



KAYNAKÇA

- ACUN Hakkı: Manisa'da Türk Devri Yapıları, Türk Tarih Kurumu, Ankara 1999
- AKGÜL Muhittin: "Kur'an'ın İlk Muhafızları "Vahiy Katipleri", "Kur'an'ın Nüzulünün 1400. Yılı Anısına, Diyanet İlmî Dergisi, Ku'an Özel Sayısı, s.83
- ALPASLAN Ali: Osmanlı Hat Sanatı Tarihi, 2004 İstanbul "Yağlı Kredi Yayınları"-1286"
- ARITAN Ahmet Saim: "Batı Dünyasının Türk Cilt Tarihine Bakışı ve Türk Cilt Sanatının Tarih İçindeki Gelişimi" İstem Dergisi, yıl 8, sayı 15, s.169-192
- AYDÜZ Davut: Ku'an-ı Kerim'in İki Kapak Arasında Bir Mushaf Halinde Cem Edilmesi", Diyanet İlmî Dergi, Kur'an Özel Sayısı, Ankara 2021, s.189.
- BAKER Colin F.: Qur'an Manuscripts (Calligraphy, Illumination, Design), British Library, London 2007
- BİROL İnci A., DERMAN Çiçek: Türk Tezyini Sanatlarında Motifler, Koç Matbaacılık, İstanbul 1991
- BİNARK İsmet: Eski Kitapçılık Sanatlarımız, Ankara 1975
- BLAIR Sheila S: "Color and Gold: The Decorated Papers Used in Manuscripts in later Islamic Times", Muqarnas, Volume XVII
- CUNBUR Müjgan: Kanuni Devrinde Kitap Sanatı, Kütüphaneleri ve Süleymaniye Kütüphanesi" Türk Kütüphaneciler Deneği, XVII Sayı 3, s. 134-142
- ÇELİK Mehmet: Manisalı Padişahlar, Yeniyo Matbaası, Manisa, 1999
- ÇİĞ Kemal: Tük Kitap Kapları, İstanbul 1971,s. 1-25, Mine Esniner Özen: Türk Cilt Sanatları, Ankara 1998
- DEMİRİZ Yıldız: "16. Yy Kur'an Tezhipleri Hakkında Bazı Notlar", Sanat Tarihi Yıllığı, S. 13
- DEMİRİZ Yıldız: "16. Yy'a ait Tezhipli Bir Kur'an" Sanat Tarihi Yıllığı, S VII İst. Ed. Fak. Matbaası, İstanbul 1977
- DERMAN Çiçek: "Tarihimizde Mushaf'ın Bezenmesi" Diyanet İlmî Dergisi, Kur'an Özel Sayısı, s. 647-653
- DERMAN Çiçek: "Tezhip Sanatında Üsluplar ve Sanatkarları" İslam Ansiklopedisi, Yıl: 2012, Cilt:41, s.65-68
- DERMAN Çiçek: "Osmanlı Asırlarında, Üslup ve Santkarlarıyla Tezhip Sanatı" Osmanlı Ansiklopedisi, Kültür ve Sanat, Cilt 11, Ank 1999, s.108-119
- DERMAN Uğur: "Necmeddin Okyay'ın Mücellitliğine Dair" Uluslararası Cilt Sanatı Buluşması, Tebliğler, Bilnet Matbaacılık, İstanbul 2014, s.25-36
- DERMAN Uğur: "Eski Mürekkebciliğimiz" İSLAM Düşüncesi, yıl:1, sayı:1, Mart 1967, s.97-112
- DERMAN Uğur: "Doksan Dokuz İstanbul Mushafı", Mas Matbaacılık, Aralık 2010
- DERMAN Uğur: "Mürekkep" TDV İslam Ansiklopedisi, yıl 2006, cilt:32, s.46-47
- DERMAN Uğur: "Kağıd Dair" İslam Düşüncesi, Üç Aylık İslami Fikir ve Edebiyat Mecmuası, yıl:2, sayı: 5, Nisan 1968, s.338-347
- DEVELİOĞLU Ferit: "Osmanlıca-Türkçe Ansiklopedik Lügat", Ankara 1978
- GRUBER Christina: "Introduction: Islamic Book Arts in İndiana University Collections" The Islamic Manuscript Tradition, İndiana University Press, 2010
- GÜNEY Gül: "Memlük Dönemi Müzehhibi Ebu Bekir'e Atf Edilen Tezyinat Üslubuna İlişkin Bir Değerlendirme" Uluslararası Sosyal Araştırmalar Dergisi, Cilt 6, Sayı 28, Güz 2013, s.138-145
- GÜNEY Gül: "Manisa İl Halk Kütüphanesinde Yer Alan "3137" Envanter No'lu Mushaf-ı Şerif'in Süslemeleri" 10. Ulusal El Sanatları Sempozyumu 19-20 Kasım 2009, Bildiriler Kitabı, Printer Ofset, s-.145-156.

- GÜNEY Gül: “Manisa İl Halk Kütüphanesindeki Mushaf-ı Şerif Ciltlerindne Örnekler” IV. Uluslararası Türk Kültürü / Sanat Etkinlikleri, 02-07 Kasım 2009, Kahire / Sharm El Sheikh, Selçuk Üniversitesi Selçuklu Araştırmaları Merkezi Yayınları, Konya, s. 61-570
- GÜNEY Gül: “Memlük Dönemi Müzehhibi Ebu Bekir’e Atf Edilen Tezyinat Üslubuna İlişkin Bir Değerlendirme” Uluslararası Sosyal Araştırmalar Dergisi, Cilt 6, Sayı 28, Güz 2013, s.138-145
- GÜNEY Gül, ADIGÜZEL TOPRAK Filiz: “Study on a Group of Illuminated Quran Manuscript Held by Manisa Public Library”, The Seventh Islamic Manuscript Conference, 12-14 Cnabridge / England, 2011 Basılmamış Bildiri
- GÜNEY Gül: “Manisa İl Halk Kütüphanesi 3136 Envanter No’lu Mushaf-ı Şerif’in Tezhip Bakımında Değerlendirilmesi” Sanat Dergisi, Atatürk Üniversitesi Güzel Sanatlar Fakültesi Dergisi, Sayı 2009, s.25-40
- GÜNEY Gül: “Manisa İl Halk Kütüphanesinde Bulunan 3109 No’lu Minyatürlü Yazma Eserdeki Mitolojik Yaratıkların İkonografisi” Dokuz Eylül Üniversitesi Güzel Sanatlar Enstitüsü, Geleneksel Türk Sanatları Anasanat Dalı, Yayınlanmamış Sanatta Yeterlilik Tezi, Kasım 2006
- GÖNÜLTAŞ Güler: Manisa İl Halk Kütüphanesi Türkçe El Yazmaları Katoloğu, Manisa Türk Kütüphaneciler Derneği, Manisa Şubesi, 1. Baskı, Manisa 1986
- HALDANE Duncan: Islamic Bookbindings in The Victoria and Albert Museum, The Worl of Islam Festival Trust, London 1983
- Hat ve Tezhip Sanatı: Editör: Ali Rıza Özcan, Özyurt Matbaacılık, Ankara 2012 “T.C. Kültür ve Turizm Bakanlığı Kütüphaneler ve Yayınlar Genel Müdürlüğü”
- JAMES David: “Qur’ans Of The Memluks”, Alexandria Press in Association with Thames and Hudson, London 1988
- KARAGÖZ Sadık: “Manisa İl Halk Kütüphaneleri”, Ayyıldız Matbaası, Ankara 1974 “Manisa İl Merkez Kütüphaneleri Koruma ve Geliştirme Derneği Yayınları I”
- KARA Nizar: “Türkiye’de Yazma Eser Katologlama Çalışmaları: Türkiye Yazmaları Toplu Katoloğu Projesi (Tüyatok) Örneği”, Uzmanlık Tezi, Ankara Şubat 2009
- KAZAN Hilal: “XVI. Asırda Sarayın sanatı Himayesi”, Seçil Ofset Matbaacılık, İstanbul 2010
- MAHİR Banu: “Saray Nakkaşhanesinin Ünlü Ressamı Şah Kulu ve Eserleri” Topkapı Sarayı Yıllık I
- MAHİR Banu: Osmanlı Minyatür Sanatı, Yaylacık matbaacılık, İstanbul 2004.
- MESERA Gülbün: Türk Sanatında İnce Kağıt Oymacılığı”, Minpa Basımevi, Ankara 1998
- MÜLAYİM Selçuk: “Değişimin Tanıkları”, Mir Matbaası, İstanbul 1999
- NEFES ZADE İbahim: “Gülzarı Savab”, İstanbul 1939, “Güzel Sanatlar Akademizi Neşriyatından” (Tahsis ve Tertib eden: Kilisli Muallim Rifat)
- ÖZCAN Yılmaz: “Şemse Motifi” Türk Kitap Sanatında Şemse Motifi, Ankara 1990
- ÖZCAN Şehnaz Biçer: “Timur Devri Herat Tezhip Ekolu, Marmara Üniversitesi Güzel Sanatlar Enstitüsü, Geleneksel Türk El Sanatları Anasanat Dalı Tezhip Süsleme Sanatı Dalı, Yayınlanmamış Sanatta Yeterlilik Tezi, Danışman: Prof. F. Çiçek Derman
- ÖZÖNDER Hasan: “Hat ve Tezhip Sanatları Sözlüğü”, Konya 2003, s.18
- ÖZEN Mine Esiner: “Türk Cilt Sanatı”, Ankara 1998, s.19
- ÖZEN Mine Esiner: “Yazma Kitapları Sözlüğü”, İstanbul 1985,s.64
- ÖZKEÇECİ İlhan – ÖZKEÇECİ Şule Bilge: “Türk Sanatında Tezhip”, İstanbul 2007
- PARMAKSIZOĞLU İsmet: “Manisa Kütüphaneleri” Türk Kütüphaneciler Derneği Bülteni, Cilt 8, Sayı 1, Ankara 1968 s.17-22
- PARMAKSIZOĞLU İsmet: “Manisa Genel Kütüphanesi, Tarih – Coğrafya Yazmaları Katoloğu”, Milli Eğitim Basımevi, İstanbul 1957 Kütüphane Katologları Yayınlarından, seri:3 no:1

- PEKPELVAN Belgin: “Manisa İl Halk Kütüphanesinde Bulunan 9424 Envanter No’lu Mushaf-ı Şerif’in Tezhip Açısından Değerlendirilmesi” IV. Uluslararası Türk Kültürü ile Sanat Kongresi” Selçuk Üniversitesi Selçuklu Araştırmaları Merkez Yayınları” Konya 2010, s. 551-561
- RADO Şevket: “Türk Hattatları”, Yayın Matbaacılık İstanbul, 1983
- RABY Julian- TANINDI: “Turkish book Binding in The 15th Century” Azimuth Editions Limited, 1993 England
- SARAÇ Elif: “Kağıdı Gizli Kimliği: Filigran”, Batman University, Journal of Life Sciences, cilt 1, numara 1, yıl 2012, s.323-330
- SERİN Muhittin: “Hat Sanatı ve Meşhur Hattatlar”, Mas Matbaacılık A.Ş. İstanbul 2003
- SERİN Muhittin: “Hattat Şeyh Hamdullah, Hayatı, Talebeleri, Eserleri”, Kubbealtı Neşriyatı No: 29, İstanbul 1992
- SIMS Elanor: “An Illuminated Manuscript Copied by Shayky Hamdullah in The Library of Congress in Washinton”, Dokuzuncu Milletler Arası Türk Kongresi, cilt III, İstanbul 1991, s.207
- TANINDI Zeren: “Kur’an-ı Kerim Nüshalarının Ciltleri ve Tezhipleri” 1400 Yılında Kur’an-ı Kerim, Türk ve İslam Eserleri Müzesi Kur’an Koleksiyonu, Antik A.Ş. Kültür Yayınları 11, s.113-115
- TANINDI Zeren: “Kitap ve Cildi”, Osmanlı Uygarlığı 2, Mas Matbaası İstanbul 2003, s. 841-863
- TANINDI Zeren: “13-14. Yüzyılda Yazılmış Kur’an’ların Kanuni Döneminde Yenilenmesi” Topkapı Sarayı Müzesi, Yıllık 1, İstanbul Matbaası, İstanbul 1986
- TANINDI Zeren: “Topkapı Sarayı Müzesi Kütüphanesi’nde Ortaçağ İslam Ciltleri”, Topkapı Sarayı Müzesi Yıllık 4, Tayf Basım İstanbul 1990
- UĞUR Selin: Manisa İl Halk Kütüphanesinde Bulunan Cüzler Halinde Ciltlenmiş Üç Adet Kur’an-ı Kerim’in Süslemeleri” Dokuz Eylül Üniversitesi, Güzel Sanatlar Fakültesi, Geleneksel Türk Sanatları Bölümü, Yayınlanmamış Lisans Tezi 2008
- UZUN Mustafa : “Ebcet” TDV,İslam Ansiklopedisi, cilt 10, İstanbul 1994, s.68-70
- UZUNÇARŞILIOĞLU İsmail Hakkı: “Osmanlılar Zamanında Manisa” Kitabeler, Devlet Matbaası İstanbul 1929
- ULUÇAY Mehmet: Manisa’daki Saray-ı Amire ve Şehzadeler Türbesi, Resimli Ay Matbaası, İstanbul 1941
- ÜNVER Süheyl: “anadolu Selçuklu ve Beylikleri Ku’an-ı Kerim Hattatları ve Tezyinatı Üzerine” VI. Türk Tarih Kongresi, Kongreye Sunulan Bildiriler (20-26 Ekim 1961), Ankara 1967
- ÜNVER Mustafa: “Kur’an Vahyinin Kitaplaşma Sürecine Bir Bakış” Kur’an’ın Nüzulünün 1400. Yılı anısına, Diyanet İlmi Dergisi, Kur’an Özel Sayısı, s.163
- ÜSTÜN Ayşe: “Tezyini Sanatlar Literatürü”, İslam, Sanat ve Estetik, IV. Dini Yayınlar Kongresi, İstanbul 2014, s.456-466
- YAĞMURLU Haydar: “Tezhip Sanatı Hakkında Genel Açıklamalar ve Topkapı Sarayı Müzesi Kütüphanesi’nde İmzalı Eserleri Bulunan Tezhip Ustaları” Türk Etnografya Dergisi, Sayı 119/789, Ankara 1969

STRATEJİK HAVAYOLU İTTİFAKLARI VE İŞLEM MALİYETLERİ

Dr. Fatih BIYIKLI, Prof. Dr. Belkıs ÖZKARA

EĞİTİM
yayınevi

STRATEJİK HAVAYOLU İTTİFAKLARI VE İŞLEM MALİYETLERİ

Dr. Fatih BİYİKLİ, Prof. Dr. Belkis ÖZKARA

Genel Yayın Yönetmeni: Yusuf Ziya Aydoğan (yza@egitimyayinevi.com)

Genel Yayın Koordinatörü: Yusuf Yavuz (yusufyavuz@egitimyayinevi.com)

Sayfa Tasarımı: Eğitim Yayınevi Grafik Birimi

Kapak Tasarımı: Eğitim Yayınevi Grafik Birimi

T.C. Kültür ve Turizm Bakanlığı

Yayıncı Sertifika No: 47830

E-ISBN: 978-625-6552-06-7

1. Baskı, Eylül 2023

Kütüphane Kimlik Kartı

STRATEJİK HAVAYOLU İTTİFAKLARI VE İŞLEM MALİYETLERİ

Dr. Fatih Biyıklı, Prof. Dr. Belkis Özkara

131 s., 160x240 mm

Kaynakça var, dizin yok.

E-ISBN: 978-625-6552-06-7

Bu çalışma "Stratejik İşbirliklerinin İşlem Maliyetleri Üzerine Etkisi: Sivil Havacılık Sektöründe Bir Araştırma" isimli doktora tezinden türetilmiştir.

Copyright © Bu kitabın Türkiye'deki her türlü yayın hakkı Eğitim Yayınevi'ne aittir. Bütün hakları saklıdır. Kitabın tamamı veya bir kısmı 5846 sayılı yasanın hükümlerine göre kitabı yayımlayan firmanın ve yazarlarının önceden izni olmadan elektronik/mekanik yolla, fotokopi yoluyla ya da herhangi bir kayıt sistemi ile çoğaltılamaz, yayımlanamaz.

EĞİTİM

yayınevi

Yayınevi Türkiye Ofis: İstanbul: Eğitim Yayınevi Tic. Ltd. Şti., Atakent mah. Yasemen sok. No: 4/B, Ümraniye, İstanbul, Türkiye

Konya: Eğitim Yayınevi Tic. Ltd. Şti., Fevzi Çakmak Mah. 10721 Sok. B Blok, No: 16/B, Safakent, Karatay, Konya, Türkiye
+90 332 351 92 85, +90 533 151 50 42, 0 332 502 50 42
bilgi@egitimyayinevi.com

Yayınevi Amerika Ofis: New York: Eğitim Publishing Group, Inc. P.O. Box 768/Armonk, New York, 10504-0768, United States of America
americaoffice@egitimyayinevi.com

Lojistik ve Sevkiyat Merkezi: Kitapmatik Lojistik ve Sevkiyat Merkezi, Fevzi Çakmak Mah. 10721 Sok. B Blok, No: 16/B, Safakent, Karatay, Konya, Türkiye
sevkiyat@egitimyayinevi.com

Kitabevi Şubesi: Eğitim Kitabevi, Şükran mah. Rampalı 121, Meram, Konya, Türkiye
+90 332 499 90 00
bilgi@egitimkitabevi.com

İnternet Satış: www.kitapmatik.com.tr
+90 537 512 43 00
bilgi@kitapmatik.com.tr

 **kitapmatik**
İTİFAKLARI VE İŞLEM MALİYETLERİ

KAYNAKÇA

- Abate, M., (2016). Economic effects of air transport market liberalization in Africa. *Transportation Research Policy and Practice*. 92: 326–337.
- Acheson, Carole (1985) Cultural Ambivalence: Ngaio Marsh's New Zealand Detective Fiction. *Journal of Popular Culture* 19:159-174
- Adams, J. (2004). 'Wachovia and partners speed corporate billing', *Bank Technology News*, 17(4), 31–32.
- Airline Business. (2002). The airline industry guide 2002/03, *Reed Business Information*. Sutton. UK.
- Alamdari, F., and A. Bissessur. (1998). Factors Affecting the Operational Success of Strategic Airline Alliances. *Transportation* 25: 331-55.
- Altunışık, R., Coşkun, R., Bayraktaroğlu, S. ve Yıldırım, E., (2010). *Sosyal Bilimlerde Araştırma Yöntemleri SPSS Uygulamalı (6. Baskı)*. Sakarya: Sakarya Yayıncılık
- Anand, B., Khanna, T., 2000. Do firms learn to create value? The case of alliances. *Strategic Management Journal* 21 (3), 295–316.
- Anderson E, Schmittlein DC. 1984. Integration of the sales force: an empirical examination. *RAND Journal of Economics* 15: 385-395
- Anderson, E. (1985). The salesperson as outside agent or employee: A Transaction cost analysis. *Marketing Science*, 4(2): 234-254
- Anderson, E., & Gatignon, H. 1986. Modes of foreign entry: A transaction cost analysis and propositions. *Journal of International Business Studies*, 17: 1–23.
- Aoki, M. 1990. Toward an Economic Model of the Japanese Firm. *Journal of Economic Literature* 28: 1-27.
- Apte, U., C. Beath and C Goh (1999). 'An analysis of the production line versus the case manager approach to information intensive services', *Decision Sciences*, 30(4), pp. 1105–1129.
- Arrow, K. J. (1983). *The Organization of Economic Activity: Issues Pertinent to the Choice of Market Versus Nonmarket Allocation*. In Collected Papers of Kenneth J. Arrow. Volume 2. Cambridge, Mass.: Belknap.
- Arndt J. (1979) Towards a Concept of Domesticated Markets, *J. Marketing*. 43(4): 69-75
- Artz, K.W. and Brush, T.H. (2000), "Asset specificity, uncertainty and relational norms: an examination of coordination costs in collaborative strategic alliances", *Journal of Economic Behavior & Organization*, 41(4), 337-62.
- Assaf, A. G., & Josiassen, A. (2011). The operational performance of UK airlines: 2002-2007, *Journal of Economic Studies*, 38(1): 5-16.
- Asselbergh, G. (1999). A strategic approach on organizing accounts receivable management: Some empirical evidence. *Journal of Management and Governance*, 3(1), 1-29.
- Aubert, B.A., Rivard, Suzanne. & Party, Michel. (1996) "A transaction cost approach to outsourcing behavior: Some empirical evidence", *Information & Management*, 30, 51-64.
- Aubert, B.A., Rivard, S. and Patry, M. (2004), "A transaction cost model of IT outsourcing", *Information and Management*, 41(7), 921-32.

- Baker, D., and J. Crompton. (2000). Quality, satisfaction and behavioral intentions. *Annals of Tourism Research* 27: 785-804.
- Bakos, J.Y. (1991), "A strategic analysis of electronic market places", *MIS Quarterly*, 15(3), 295-310.
- Bamberger, G.E., Carlton, D.W., Neumann, L.R., (2004). An empirical investigation of the competitive effects of domestic airline alliances. *Journal of Law Economics* 47 (1):195–222.
- Baum, J., Calabrese, T., Silverman, B., (2000). Don't go it alone: alliance network composition and startup's performance in Canadian biotechnology. *Strategic Management Journal* 21 (3), 267–294.
- Bello, D.C. and Zhu, M. (2006), "Global marketing and procurement of industrial product: institutional design of interfirm functional tasks", *Industrial Marketing Management*, 35(5), 545-55.
- Bengtsson, L. and Berggren, C. (2008a), "The integrator's new advantage – the reassessment of outsourcing and production competence in a global telecom firm", *European Management Journal*, 26(5), 314-24.
- Berquist, W., Betwee, J., & Meuel, D. (1995). *Building Strategic Relationships*, Jossey-Bass Publishers
- Bernardo, V., Fageda, X., (2017) The effects of the Morocco-European Union open Skies agreement: a difference-in-differences analysis. *Transportation Research Part E Logistics Transportation Review* 98:24–41.
- Bierly, P.E., & Coombs, J.E. (2004), "Equity alliances, stages of product development, and alliance instability", *Journal of Engineering and Technology Management*, 21(3),191- 214.
- Bilotkach, V., (2005). Price competition between international airline alliances. *Journal of Transport Economics Policy* 39 (2):167–190.
- Bissessur, A., (1996). *The identification and analysis of the critical success factors of strategic airline alliances*. Ph.D. Dissertation, Cranfield University, Bedford, UK, unpublished.
- Borys, B., Jennison, D., (1989). Hybrid Arrangements as Strategic Alliances: Theoretical Issues in Organizational Combinations. *Academy of Management Review* 14 (2), 234–249.
- Bradach J. L. & Eccles, R. G. (1989). Price, authority, and trust: From ideal types to plural forms. *Annual Review of Sociology*, 15, 97-118.
- Brewer, A., Hooper, P., (1998). Strategic alliances among international airlines and their implications for organisational change. Working Paper ITS-WP-98-10, *Institute of Transport Studies*, Sydney.
- Brian W. Sloboda ,(2003) "Assessing the Effects of Terrorism on Tourism by the Use of Time Series Methods," *Tourism Economics: The Business and Finance of Tourism and Recreation* 9(2), 179–190
- Bromiley, P. & Cummings, L. L. (1995). Transactions costs in organizations with trust. *Research on Negotiation in Organizations*, 5, 219-247.
- Brouthers, K., Brouthers, L., Wilkinson, T., (1995). Strategic alliances: choose your alliances. *Long Range Planning* 28 (3), 18–25.
- Brouthers, K.D. and Hennart, J.F. (2007), "Boundaries of the firm: insights from international entry mode research", *Journal of Management*, 33(3) 395-425.

- Brueckner, J.K., Lee, D.N., Singer, E.S., (2011). Alliances, codesharing, antitrust immunity, and international airfares: do previous patterns persist? *Journal of Competition Law and Economics*, 7 (3):573–602.
- Buckley, P., & Casson, M. (1988). A theory of co-operation in international business. In F.J. Contractor & P. Lorange (eds.), *Cooperative Strategies in International Business*, 31–53. Lexington, MA: Lexington Books.
- Bucklin, L. P. and S. Sengupta (1993). ‘Organizing successful co-marketing alliances’, *Journal of Marketing*, 57(April), 32–46.
- Burgel, O. & Murray, G. C. (2000). The international market entry choices of start-up companies in high-technology industries. *Journal of International Marketing*, 8(2), 33-63.
- Burgers, W., Hill, C., Kim, W., (1993). A theory of global strategic alliances: the case of the global auto industry. *Strategic Management Journal* 14 (6), 419–432.
- Burton, F., Cross, A. R., & Rhodes, M. (2000). Foreign market servicing strategies of UK franchisors: An empirical enquiry from transactions cost perspective. *Management International Review*, 40(4), 373.
- Button, K., K. Haynes, and R. Stough. (1998). *Flying into the future: air transport policy in the European Union*. Edward Elgar. Cheltenham.
- Byrne, B.M. (2008), *Structural Equation Modeling with EQS: Basic Concepts, Applications, and Programming*. New York, NY. Psychology Press.
- Cash, J.I. and Konsynski, B.R. (1985), “IS redraws competitive boundaries”, *Harvard Business Review*, 63, 134-42.
- Castañer, X., Mulotte, L., Garrette, B. and Dussauge, P. (2013), “Governance mode vs governance fit: performance implications of make-or-buy choices for product innovation in the worldwide aircraft industry, 1942-2000”, *Strategic Management Journal*, 35(8) 1386-1397.
- Chan, S., Kensinger, J., Keown, A., Martin, J., (1997). Do strategic alliances really create value? *Journal of Financial Economics* 46, 199–221.
- Chandler, A. D. (1977). *The visible hand: The managerial revolution in American business*. Cambridge, MA: Belknap Press.
- Chang, Y.C. & Hsu, C.J. (2005), Ally or Merge: Airline Strategies after the Relaxation of ownership rules. *Proceedings of the Eastern Asia Society for Transportation Studies* (5):545-556
- Chanpayom, B. (2003) *The Airline Business: Global Airline Alliances*,
- Chen, H., & Chen, T. J. (2002). Asymmetric strategic alliances: A network view. *Journal of Business Research*, 55(12):1007-1013
- Cher Hung Tseng, Liang Tu Chen, (2013) “Firm capabilities as moderators of transaction cost factors and subsidiary domestic outsourcing”, *Management Decision*, 51(1), 5-24, [https:// doi.org/10.1108/00251741311291283](https://doi.org/10.1108/00251741311291283)
- Christiaanse, E. & Venkatraman, N. (2002). Beyond Sabre: An empirical test of expertise exploitation in electronic channels. *MIS Quarterly*, 26(1), 15-39.
- Coase, R. H. (1937). The Nature of the Firm. *Economica n.s.*, 4 (16): 386-405.
- Coase, R. H. (1993). *The Nature of the Firm: Origin, Meaning, and Influence*. In *The Nature of the Firm: Origins, Evolution, and Development*, edited by O. E. Williamson and S. G. Winter. New York: Oxford University Press.

- Contractor, F., Kundu, S., (1998). Modal choice in a world of alliances: analyzing organisational forms in the international hotel sector. *Journal of International Business Studies* 29 (2), 325–358.
- Contractor, F., Lorange, P. (Eds.), (1988). *Co-operative Strategies and International Business*. Lexington Books, Lexington, MA.
- Coombs, J.E., & Deeds, D.L. (2000), "International alliances as sources of capital: Evidence from the biotechnology industry", *The Journal of High Technology Management Research*, 11(2), 235-253.
- Currall, S. C. and T. A. Judge (1995). 'Measuring trust between organizational boundary role persons', *Organizational Behavior and Human Decision Processes*, 64(2), 151–170.
- Dacin MT, Hutt MA, Levitas E. (1997). *Selecting Partners For Successful International Alliances: Examination of US and Korean Firms* J. World Business. 22(1): 3-16
- Das, T.K. and Teng, B. (1996), "The strategic alliance structuring process: a risk perception model", *paper presented at the annual meeting of the Academy of Management*, Cincinnati, OH.
- Das, T. K. and B. S. Teng (1998). 'Between trust and control: Developing confidence in partner cooperation in alliances', *Academy of Management Review*, 23, 491–512.
- Das, T. K. and B. S. Teng (1999). 'Managing risks in strategic alliances', *Academy of Management Executive*, 13(4), 50–62.
- Das, T. K. and B. S. Teng (2000a). 'Instabilities of strategic alliances: An internal tensions perspective', *Organization Science*, 11(1), 77–101.
- Das, T. K. and B. S. Teng (2000b). 'A resource-based view of strategic alliances', *Journal of Management*, 26(1), 31–61.
- Das, T. K. and B. S. Teng (2001). 'Trust, control, and risk in strategic alliances: An integrated framework', *Organization Studies*, 22(2), 251–283.
- Dasgupta, P. (1988). Trust as a commodity. In D. Gambetta (Ed.), *Trust: Making and breaking cooperative relations*, San Francisco: Jossey-Bass, 257-286
- Davidson, W. H., & McFetridge, D. G. (1984). International technology transactions and the theory of the firm. *Journal of Industrial Economics*, 32: 253-264
- Dawkins, R. (1989). *The Selfish Gene*. 2d ed. New York: Oxford University Press.
- Deeds D.L., & Hill, C.W.L. (1996), "Strategic alliances and the rate of new product development: An empirical study of entrepreneurial biotechnology firms", *Journal of Business Venturing*, 11(1), 41-55.
- Dickmann, M., Tyson S., (2005) "Outsourcing payroll: beyond transaction cost economics", *Personnel Review*, 34(4), 451-467, Permanent link to this document: <https://doi.org/10.1108/00483480510599770>
- Doğan, D., (2019). *SmartPLS ile Veri Analizi (2. Baskı)*. Ankara: Zet Yayınları.
- Doganis, R. (2001). *The Airline Business in the Twenty-first Century*. London: Routledge.
- Dore, R. (1983). Goodwill and the spirit of market capitalism. *British Journal of Sociology*, 34, 459-482.
- Douglas, L., & Tan, G. (2017). Global airline alliances and profitability: A difference-in-difference analysis, *Transportation Research Part A*, 103:432-443.

- Doz, Y. (1988), "Technology partnerships between larger and smaller firms: some critical issues", in Contractor, F.J. and Lorange, P. (Eds), *Cooperative Strategies in International Business*, D.C. Heath, New York, NY, 317-38.
- Doz, Yves L. (1996). The Evolution of Cooperation in Strategic Alliance: Initial Conditions or Learning Processes? *Strategic Management Journal*. 17: 55-83.
- Doz, Y.L., & Hamel, G. (1998), "Alliance Advantage: The Art of Creating Value through Partnering, Boston", *Harvard Business School Press*, xiii.
- Doz, Y., Olk, P., Ring, P., (2000). Formation processes of R&D consortia: which path to take? where does it lead? *Strategic Management Journal* 21 (3), 239–266.
- Dresner, M., Flicop, S., Windle, R., (1995). Trans-atlantic airline alliances: a preliminary evaluation. *Journal of Transportation Research Forum* 35 (1).
- Dresner, M., Lin, J., and Windle, R. (1996). The Impact of Low-Cost Carriers on Airport and Route Competition. *Journal of Transport Economics and Policy*, 30(3), 309-328. Retrieved from <http://www.jstor.org/stable/20053709>
- Dunbar, A. E., & Phillips, J. D. (2001). The outsourcing of corporate tax function activities. *The Journal of the American Taxation Association*, 23(2), 35-50.
- Dussauge, P., Garrette, B., (1995). Determinants of success in international strategic alliances: evidence from the global aerospace industry. *Journal of International Business* 26 (3), 505–530.
- Dyer, J.H. (1996). Does governance matter? Keiretsu alliances and asset specificity as sources of Japanese competitive advantage. *Organization Science*, 7: 649–666.
- Dyer, J.H. (1997). Effective interfirm collaboration: How firms minimize transaction costs and maximize transaction value. *Strategic Management Journal*, 18: 535–556.
- Dyer, J. H. and H. Singh (1998). 'The relational view: Cooperative strategy and sources of interorganizational competitive advantage', *Academy of Management Review*, 23, 660–679.
- Dyer JH, Kale P, Singh, H., (2001). How to Make Strategic Alliances Work: Developing a dedicated alliance function is key to building the expertise needed for competitive advantage. *Sloan Management Review*. 42(4): 37-43.
- Dyer, J. H., & Chu, W. (2003). The role of trustworthiness in reducing transaction costs and improving performance: Empirical evidence from the United States, Japan, and Korea. *Organization Science*, 14(1), 57-68.
- Earl, B., (2010) *Basics of Social Research*, Wadsworth Cengage Learning, Sixth Edition
- Eisenhardt, K., & Schoonhoven, C. (1996). Resource-based view of strategic formation: Strategic and social effects in entrepreneurial firms. *Organization Science*, 7: 136–150.
- Ellram, L. and Billington, C. (2001), "Purchasing leverage considerations in the outsourcing decision", *European Journal of Purchasing & Supply Management*, 7(1), 15-27.
- Endo, N., (2007). International trade in air transport services: penetration of foreign airlines into Japan under the bilateral aviation policies of the US and Japan. *Journal of Air Transportation Management*. 13:285–292.
- Englander, E. J. (1984). *An Inquiry into the Economic Theory of the Firm: Technology, Internal Organization, and Public Policy*. PhD thesis, University of Washington.
- European Commission (1997). *The single market review impact on services air transport sub series 2*. Kogan Page Earthscan. London.

- European Commission and U.S DOT (2010) *Transatlantic Airline Alliances: Competitive Issues and Regulatory Approaches*”.
- Everaert, P., Sarens, G., and Rommel, J. (2010). Using transaction cost economics to explain outsourcing of accounting, *Small Business Economics*, 35(4):93-112.
- Fu, X., Oum, T.H., Zhang, A., (2010). Air transport liberalization and its impacts on airline competition and air passenger traffic. *Journal of Transportation*. 49 (4): 24-41.
- Fussell, H., Harrison J., Rexrode, Kennan W., R., Hazleton, V., (2006) “The relationship between social capital, transaction costs, and organizational outcomes: A case study”, *Corporate Communications: An International Journal*, 11(2), 148-161, <https://doi.org/10.1108/13563280610661688>
- Gambetta, D. (1988). ‘Can we trust trust?’. In D. Gambetta (ed.), *Trust: Making and Breaking Cooperative Relations*, 213–237. Basil Blackwell, New York.
- Garson, G.D., (2016). *Partial Least Squares: Regression and Structural Equation Models*. Asheboro, NC: Statistical Associates Publishers. https://www.smartpls.com/resources/ebook_on_pls-sem.pdf (Erişim Tarihi: 23.08.2019).
- Gatignon, H., & Anderson, E. (1988). The multinational corporation’ s degree of control over foreign subsidiaries: An empirical test of a transaction cost explanation. *Journal of Law, Economics and Organization*, 4(2): 305-336
- Gellman Research Associates, (1994). A study of international airline code sharing. Office of Aviation and International Economics, Office of the Secretary of US Department of Transportation, Washington, DC.
- George, D. and Mallery, P. (2010) *SPSS for Windows Step by Step: A Simple Guide and Reference 17.0 Update*. 10th Edition, Pearson, Boston.
- Geringer, J. and L. Hebert (1991). ‘Measuring performance of international joint ventures’, *Journal of International Business Studies*, 2, 249–263.
- Ghertman, M. (1998). *Measuring Macro-Economic Transaction Costs: A Comparative Perspective and Possible Policy Implications*. Working paper, Jouy en Josas, France: École des Hautes Études Commerciales.
- Gilley, K.M. and Rasheed, A. (2000), “Making more by doing less: an analysis of outsourcing and its effects on firm performance”, *Journal of Management*, 26 (4), 763-90.
- Glaister KW, Buckley PJ. 1996 Strategic Motives for International Alliance Formation; *J. Management Studies*, 33(3): 301-332
- Glaister, K., Buckley, P., 1998. Measures of performance in UK international alliances. *Organization Studies* 19 (1), 89–118.
- Goldberg, G.D. (1985), The Controversy on the Section 20 Contract Revisited, *Modern Law Review*, 158-166
- Goldberg, Victor P. and John R. Erickson (1987), “Quantity and Price Adjustment in Long-Term Contracts: A Case Study of Petroleum Coke,” *Journal of Law and Economics*, 30 (October), 369-98.
- Gomes-Casseres B. (1994) “Group Versus Group: How Alliance Networks Compete”, *Harvard Business Review*. July-August, 62-74.
- Gomes-Casseres B. (1996) *The Alliance Revolution: The New Shape of Business Rivalry*, Cambridge, MA: Harvard University Press.

- Grandy, Richard E. (1989) "On Grice on Language." *Journal of Philosophy* 86: 514–525.
- Granovetter, M. (1985). Economic action and social structure: The problem of embeddedness. *American Journal of Sociology*, (91), 481-510.
- Gulati, R., Khanna, T., & Nohria, N. (1994). Unilateral commitments and the importance of process in alliances. *Sloan Management Review*, Spring: 61–69.
- Gulati, R. (1995), "Does familiarity breed trust? The implication of repeated ties for contractual choice in alliances", *Academy of Management Journal*, 38, 85-112.
- Gulati, R. and H. Singh (1998). 'The architecture of cooperation: Managing coordination costs and appropriation concerns in strategic alliances', *Administrative Science Quarterly*, 43, 781–814.
- Haeussler, C., Patzelt, H., & Zahra, S. A. (2012). Strategic alliances and product development in high technology new firms: The moderating effect of technological capabilities. *Journal of Business Venturing*, 27(2):217–233.
- Hagedoorn, J. (1993), "Understanding the rationale of strategic technology partnering: interorganizational modes of cooperation and sectoral differences", *Strategic Management Journal*, 14, 371-85.
- Hair, J., & Ringle, C., & Sarstedt, M., (2013). Partial Least Squares Structural Equation Modeling: Rigorous Applications, Better Results and Higher Acceptance. *Long Range Planning*. 46. 1-12.
- Hair J., Sarstedt M., & Kuppelwieser, V., (2014), Partial Least Squares Structural Equation Modeling (PLS-SEM): An Emerging Tool for Business Research., *European Business Review*, 26(2), 106-121
- Hair, J.F., Hult, G.T.M., Ringle, C.M. ve Sarstedt, M. (2017b). *A Primer on Partial Least Squares Structural Equation Modeling (PLS-SEM) (2. Baskı)*. Los Angeles: Sage.
- Hamel, G., Doz, Y. & Prahalad, C. (1989). Collaborate with your competitors and win. *Harvard Review* Jan/Feb, 133-139
- Hamel, G. (1991). Competition for competence and inter-partner learning within international strategic alliances. *Strategic Management Journal*, 12: 83-103
- Harrigan, K., (1986). Joint ventures: linking for a leap forward. *Planning Review* 14 (4), 10–14.
- Hart, P., & Saunders, C. (1997). Power and trust: Critical factors in the adoption and use of electronic data interchange. *Organization Science*, (8), 23-42.
- Heide, J. and G. John (1990). 'Alliances in industrial purchasing: The determinants of joint action in buyer-supplier relationships', *Journal of Marketing Research*, 27, 24–36.
- Heide, J.B., & John, G. (1992). Do norms matter in marketing relationships? *Journal of Marketing*, 56 (2), 32-35.
- Heide, J. B., & Miner, A. S. (1992). The shadow of the future: Effects of anticipated interaction and frequency of contact on buyer-seller cooperation. *Academy of Management Journal*, 35 (2), 265-292.
- Heide, J.B. (1994), "Interorganizational governance in marketing channels", *Journal of Marketing*, 58, 71-85.
- Heiman, B. and J. Nickerson (2002). 'Towards reconciling transaction cost economics and the knowledge-based view of the firm: the context of interfirm collaborations', *International Journal of Economics of Business*, 9(1), 97–116.

- Hennart, J. (1988). A transaction cost theory of equity joint ventures. *Strategic Management Journal*, 9, 361–374.
- Henningsen, G. A. and Henning C. H. C. A. (2013). Networks and transaction costs. *American Journal of Agricultural Economics*, 94(2):377-385.
- Henseler, J., Hubona, G. ve Ray, P. (2016). Using PLS Path Modeling in New Technology Research: Updated Guidelines. *Industrial Management & Data Systems*. 116. 2-20. 10.1108/IMDS-09-2015-0382, Retrieved 25.08.2019 from Emerald Database.
- Hill, R. C., & Hellriegel, D. (1994). Critical contingencies in joint venture management: Some lessons from managers. *Organizational Science*, 5(4): 594-607
- Hill, C. W. I. (1999). *International Business: Competing in the global market place, third edition*, McGraw-Hill
- Hobbs, J. E. (1996). A transaction cost approach to supply chain management. *Supply Chain Management*, 1(2):15-27.
- Hoskisson, R.E., Eden, L., Lau, C.M. and Wright, M. (2000), “Strategy in emerging economies”, *The Academy of Management Journal*, 43(3), 249-67.
- Hu, L.-t., ve Bentler, P. M. (1998). Fit indices in covariance structure modeling: Sensitivity to underparameterized model misspecification. *Psychological Methods*, 3(4), 424-453.
- Huenemann R., and Zhang A., (2005). *The airline industry*”. In Erlinda M. Medalla (ed.). *Competition Policy In East Asia*. New York: Routledge. 145–169. ISBN 0415350751. Retrieved 19 February 2013
- IATA, (2019). *World Air Transport Statistics*
- Iatrou, K. (2004). *The impact of airline alliances on partners' traffic*. Bedford. Cranfield University.
- Iatrou, K. ve Alamdari, F (2005). “The empirical analysis of the impact of alliances on airline operations, *The Journal of Air Transport Management*”, 11(3).
- Iatrou, K. & Oretti, M. (2007). *Airline Choices for the Future: From Alliances to Mergers*. Aldershot: Ashgate.
- ICAO, (2020), *Effects of Novel Coronavirus (COVID-19) on Civil Aviation: Economic Impact Analysis*
- Inkpen, C., (1996). Creating Knowledge through collaboration, *California Management Review* 39, 123-140
- Inkpen, A., (1998). Learning, knowledge acquisition, and strategic alliances. *European Management Journal* 16 (2), 223–229.
- Ireland, R.D., Hitt, M.A., & Vaidyanath, D. (2002),”Alliance management as a Source of Competitive Advantage”, *Journal of Management*, 28(3), 413 - 446.
- Jeffrey AF, Andrew K. (1996) Currency Crashes in Emerging Markets: An Empirical Treatment, *J. Int. Economics*. 41(3-4): 351-366
- Jennings, D., K. Artz, L. Gillin and C. Christodouloy (2000). ‘Determinants of trust in global strategic alliances: AMRAD and the Australian biomedical industry’, *Competitiveness Review*, 10(1), 25–44.
- Jiang, M. S., Chu, R., & Pan, Y. (2011). Anticipated duration of international joint ventures: A transaction cost perspective. *Journal of International Management*, 17(2):175–183.

- John, G. (1984). An empirical investigation of some antecedents of opportunism in a marketing channel. *Journal of Marketing Research*, 21, 278-289.
- John G, Weitz BA. (1988). Forward integration into distribution: an empirical test of transaction cost analysis. *Journal of Law, Economics, and Organization* 4: 337-355
- John, G., & Weitz, B. (1989). Salesforce compensation: An empirical investigation of factors related to use of salary versus incentive compensation. *Journal of Marketing Research*, (26), 1-14.
- Johnston, H.R. and Vitale, M.R. (1988), "Creating competitive advantage with inter-organizational information systems", *MIS Quarterly*, 12(2)153-65.
- Joskow, Paul L. (1987), "Contract Duration and Relationship-Specific Investments: Empirical Evidence From Coal Markets," *American Economic Review*, 77 (March), 168-85.
- Judge, W. Q., and Dooley, R., (2006) Strategic Alliance Outcomes: A transaction- Cost Economics Perspective, *British Journal of Management*, 17: 23-37
- Judge, W. and J. Ryman (2001). 'The shared leadership challenge in strategic alliances: Lessons from the U.S. healthcare industry', *Academy of Management Executive*, 15(2), 71-79.
- Kale, P., H. Singh and H. Perlmutter (2000). 'Learning and prediction of proprietary assets in strategic alliances: Building relational capital', *Strategic Management Journal*, 21(3), 217-237.
- Kale, P. and P. Puranam (2004). 'Choosing equity stakes in technology sourcing relationships: An integrative framework', *California Management Review*, 46(3),77-99.
- Keith J. Crocker and Scott Masten, (1988), Mitigating Contractual Hazards: Unilateral Options and Contract Length, *RAND Journal of Economics*, 19(3), 327-343
- Killing, J., (1988). *Understanding alliances:the role of task and organisational complexity*. In:Contractor, F., Lorange, P. (Eds.), *Co-operative Strategies and International Business*. Lexington Books, Lexington, MA, pp. 55-67.
- Kim, W. C. and R. A. Mauborgne (1993). 'Procedural justice, attitudes, and subsidiary top management compliance with multinationals' corporate strategic decisions', *Academy of Management Journal*, 36, pp. 502-527.
- Klein, Benjamin, Crawford, Robert G. and Alchian, Armen A. (1978), 'Vertical Integration, Appropriable Rents and the Competitive Contracting Process', 21 *Journal of Law and Economics*, 297-326.
- Klein, Saul (1989), "A Transaction Cost Explanation of Vertical Control in International Markets," *Journal of the Academy of Marketing Science*, 17 (Summer), 253-60.
- Klein, B. (1996). Why hold-ups occur: The self-enforcing range of contractual relationships. *Economic Inquiry*, 34: 444-463.
- Klier, T. H. (1993). *Transaction Cost Theory and Just-in-Time Manufacturing: A New Look at Vertical Integration in the United States Automobile Market*. PhD thesis, Department of Economics, Michigan State University.
- Kauser, S., & Shaw, V. (2001),"International Strategic Alliances: The Impact of Behavioral Characteristics on Success", *Journal of Euro marketing*, 10(1), 71- 98.
- Khanna, T., Gulati, R., Nohria, N., (1998). The dynamics of learning alliances: competition , cooperation and relative scope. *Strategic Management Journal* 19 (3), 193-210.

- Kleymann, B. and Seristo, H. (2001), Levels of Airline Alliance Membership: Balancing Risks and Benefits. *Journal of Air Transport Management*, 7(5), 303-310.
- Kleymann, B., and Seristö, H., (2004), *Managing Strategic Airline Alliances*, Taylor and Francis Group
- Kogut, B. (1988). 'Joint ventures: Theoretical and empirical perspectives', *Strategic Management Journal*, 9, 319–332.
- Kogut, B. (1989). The stability of joint ventures: Reciprocity and competitive rivalry. *Journal of Industrial Economics*, 38: 183–198.
- Kogut B. (1998) International Business: The New Bottom Line, *Journal of Foreign Policy*, JSTOR publication. 110: 152-165.
- Koopmans, T. (1957), *Three Essays on the State of Economic Science*, McGraw-Hill, New York, NY.
- Kotabe, M. and Murray, J.Y. (1996), "Determinants of intra-firm sourcing and market performance", *International Business Review*, 5(2), 121-35.
- Kuratku, D.F., Ireland, R.D., & Hornsby, J.S. (2001),"Improving from performance through entrepreneurial actions: Acordia's entrepreneurship strategy", *Academy of Management Executive*, 15(4), 60-71.
- Kwon, I. G., & Suh, T. (2004). Factors affecting the level of trust and commitment in supply chain relationships. *Journal of Supply Chain Management*, 40 (2), 4-14.
- Larson, A. (1992). 'Network dyads in entrepreneurial settings: A study of the governance of exchange relationships', *Administrative Science Quarterly*, 37, 76–104.
- Lei, D., Slocum, J., (1992). Global strategy, competence-building and strategic alliances. *California Management Review* 35 (1), 81–91.
- Lei, D. (1997). *Offensive and defensive uses of alliances*. In H. Vernon-Wortzel & L. H. Wortzel (Eds.), *Strategic management in the global economy*. New York: Wiley
- Lei, D., Slocum, J., Pitts, R., (1997). Building cooperative advantage: managing strategic alliances to promote organizational learning. *Journal of World Business* 32 (3), 203–223.
- Levy, Brian & Spiller, Pablo T, (1994). "The Institutional Foundations of Regulatory Commitment: A Comparative Analysis of Telecommunications Regulation," *Journal of Law, Economics, and Organization*, Oxford University Press,10(2), 201-246, October.
- Leiblein, M.J. and Miller, D.J. (2003), "An empirical examination of transaction- and firm-level influences on the vertical boundaries of the firm", *Strategic Management Journal*, 24(9), 839-59.
- Li, Z.C., Lam, W.H., Wong, S.C., Fu, X., (2010). Optimal route allocation in a liberalizing airline market. *Transp. Res. Part B Methodol.* 44 (7):886–902.
- Li, H., Arditi, D. and Wang, Z. (2013), "Factors that affect transaction costs in construction projects", *Journal of Construction Engineering and Management*, 139 (1):60-68.
- Li, H., Arditi, D. and Wang, Z. (2015), "Determinants of transaction costs in construction projects", *Journal of Civil Engineering and Management*, 21(5): 548-558.
- Lin S. H. (1976), *Rain-Rate Distributions and Extreme-Value Statistics*, Wiley Online Library

- Lorange, P. & Roos, J. (1993). *Strategic Alliances: Formation, Implementation and Evaluation*. Blackwell Business
- Lui, S. and H. Y. Ngo (2004). 'The role of trust and contractual safeguards on cooperation in non-equity alliances', *Journal of Management*, 30, 471–485.
- Luo, Y. (2005), "Transactional characteristics, institutional environment and joint venture contracts", *Journal of International Business Studies*, 36(2), 209-30.
- Luo, Y. and Peng, M.K. (1999), "Learning to compete in a transition economy: experience, environment, and performance", *Journal of International Business Studies*, 30(2), 269-96.
- Macher, J.T. and Richman, B.D. (2008), "Transaction cost economics: an assessment of empirical research in the social sciences", *Business and Politics*, 10(1):1-63.
- Macneil, Ian R. (1981), "Economic Analysis of Contractual Relations: Its Shortfalls and the Need for a 'Rich Classificatory Apparatus'," *Northwestern Law Review*, 75 (6), 1018-63
- Madhavan, R., Koka, B., Prescott, J.E., (1998). Networks in transition: how industry events (re)shape interfirm relationships. *Strategic Management Journal* 19, 439–459.
- Madhok, A., & Tallman, S.B. (1998). Resources, transactions and rents: Managing value through interfirm collaborative relationships. *Organization Science*, 9: 326–339.
- Maltz, A. (1993). Private fleet use: A transaction cost model. *Transportation Journal*, (32), 46-53
- Martin, L. (2002) "Responsive global partnership", March 17.
- Masten, S. E. (1982). *Transaction Costs, Institutional Choice and the Organization of Production*. PhD thesis, University of Pennsylvania.
- Masten, S. E. (1984). The Organization of Production: Evidence from the Aerospace Industry. *Journal of Law and Economics* 27 (October): 403-417.
- Masten, Scott E., Meehan, James W., Jr and Snyder, Edward A. (1989), 'Vertical Integration in the U.S. Auto Industry: A Note on the Influence of Transaction Specific Assets', 12 *Journal of Economic Behavior and Organization*, 265-273.
- Mayer, R. and J. Davis (1999). 'The effect of performance appraisal system on trust for management: A field quasiexperiment', *Journal of Applied Psychology*, 84, pp. 123–136.
- Mayer, K.J. and Salomon, R.M. (2006), "Capabilities, contractual hazards, and governance: integrating resources and transaction cost perspectives", *Academy of Management Journal*, 49(5), 942-59.
- McCartney, S. (2004). 'How to fly business class for half the price', *Wall Street Journal-Eastern Edition*, 243(83), 28 April, D1.
- Meuleman, M., Manigart, S., Lockett, A. and Wright, M. (2006), "Transaction costs, behavioral uncertainty and the formation of interfirm cooperations: syndication in the UK private equity market", working paper, Ghent University, Ghent.
- Mjoen, H. and S. Tallman (1997). 'Control and performance in international joint ventures', *Organization Science*, 8, 257–274.
- Mockler R.J. (1999). *Multinational Strategic Alliances*, Willey, New York.

- Mohr, J. and R. Spekman (1994). 'Characteristics of partnership success: Partnership, attributes, communication behavior, and conflict resolution techniques', *Strategic Management Journal*, 15, 135–152.
- Mol, M., Pauwels, P., Matthyssens, P. and Quintens, L. (2004), "A technological contingency perspective on the depth and scope of international outsourcing", *Journal of International Management*, 10(2), 287-305.
- Mollering, G. (2002). Perceived trustworthiness and inter-firm governance: Empirical evidence from the UK printing industry. *Cambridge Journal of Economics*, 26 (2), 139-160.
- Monteverde, Kirk and David J. Teece (1982a), "Supplier Switching Costs and Vertical Integration in the Automobile Industry," *Bell Journal of Economics*, 13 (Spring), 206-13
- Monteverde, Kirk and David J. Teece (1982b), "Appropriable Rents and Quasi-Vertical Integration," *Journal of Law and Economics*, 25 (October), 321-28.
- Morris, D., & Hergert, M. (1987). Trends in International Cooperative Agreements, *Columbia Journal of World Business* 22, 15-21
- Morrish, S. C., & Hamilton, R. T. (2002). Airline alliances-who benefits?, *Journal of Air Transport Management*, 8: 401-407.
- Mowla, M., M., (2012). An Overview of Strategic Alliance: Competitive Advantages in Alliance Constellations, *Journal of Business Management and Corporate Affairs*, 1(1), 1-10
- Murray, J.Y. and Kotabe, M. (1999), "Sourcing strategies of US service companies: a modified transaction-cost analysis", *Strategic Management Journal*, 20(9), 791-809.
- Murray, J.Y., Kotabe, M. and Wildt, A.R. (1995a), "Strategic and financial performance implications of global sourcing strategy: a contingency analysis", *Journal of International Business Studies*, 26 (1),181-202.
- Murray, J.Y., Wildt, A.R. and Kotabe, M. (1995b), "Global sourcing strategies of US subsidiaries of foreign multinationals", *Management International Review*, Vol. 35 (4), 307-24.
- Muthusamy, S. K., & White, M. A. (2005). Learning and knowledge transfer in strategic alliances: A social exchange view. *Organization Studies*, 26(3):415–441.
- Naomi Wangari Mwai, Joseph Kiplang'at, David Gichoya, (2014) "Application of resource dependency theory and transaction cost theory in analysing outsourcing information communication services decisions: A case of selected public university libraries in Kenya", *The Electronic Library*, 32(6), 786-805,
- Ning, Y. (2018), "Impact of quality performance ambiguity on contractor's opportunistic behaviors in person-to-organization projects: the mediating roles of contract design and application", *International Journal of Project Management*, 36(4):640-649.
- Noordewier, T., G. John and J. Nevin (1990). 'Performance outcomes of purchasing arrangements in industrial buyervendor relationships', *Journal of Marketing*, 54, October, 80–93.
- North, D. C. (1987). Institutions, Transaction Costs and Economic Growth. *Economic Inquiry* 25 (3): 419-428.

- North, D. C. (1990). *Institutions, Institutional Change and Economic Performance*. Edited by J. Alt and D. C. North, The Political Economy of Institutions and Decisions Series. Cambridge: Cambridge University Press.
- North, D. C. and J. J. Wallis. (1994). Integrating Institutional Change and Technical Change in Economic History: A Transaction Cost Approach. *Journal of Institutional and Theoretical Economics* 150 (4): 609-624.
- Nyathi, M., (1996). *Strategic alliance partner choice in international aviation*. Doctoral Dissertation, Institute of Transport Studies, Graduate School of Business, The University of Sydney.
- Oerlemans, L.A.G., & Meeus, M.T.H. (2001). R&D cooperation in a transaction cost perspective. *Review of Industrial Organization*, 18 (1), 77-90.
- Ohmae, K. (1989), "The global logic of strategic alliance", *Harvard Business Review*, 67, 143-54.
- Oneworld. (2020). *oneworld fact sheets*. Retrieved from <https://www.oneworld.com/>
- Osborn, R., Baughn, C., (1990). Forms of interorganizational governance for multinational alliances. *Academy of Management Journal* 33, 503-519.
- Osborn, R., Hagedoorn, J., (1997). The institutionalization and evolutionary dynamics of interorganizational alliances and networks. *Academy of Management Journal* 40 (2), 261-278.
- Oster, C. V., ve Picrell, D. H. (1986). Marketing alliances and competitive strategy in the airline industry. *Logistics and Transportation Review*, 22(4).
- Ott, J., & Neidl, R. E. (1995) *Airline Odyssey: The Airline Industry's Turbulent Flight Into the Future*, Replica Books
- Ouchi, W. G. (1979). A conceptual framework for the design of organizational control mechanisms. *Management Science*, 25 (9), 833-848.
- Ouchi, W. G. (1980). Markets, bureaucracies, and clans. *Administrative Science Quarterly*, 25, 129-145.
- Oum, T., Taylor, A., Zhang, A., (1993). Strategic airline policy in the globalizing airline networks. *Transportation Journal*, Spring.
- Oum, T., Park, J., Zhang, A., (1996). The effect of airline codesharing agreements on firm conduct and international air fares. *Journal of Transport Economics and Policy*, 187-202.
- Oum, T., Park, J., Zhang, A., (2000a). *Globalization and Strategic Alliances: the Case of the Airline Industry*. Elsevier, London.
- Oum, T.H., Li, M.Z.F., (2000b). Airline spill analysis—beyond the normal demand. *European Journal of Operational Research* 125, 205-215.
- Padmanabhan, P., & Cho, K. R. (1996). Ownership strategy for a foreign affiliate: An empirical investigation of Japanese firms. *Management International Review*, 36 (1), 45-66.
- Pak, Y.S. and Park, Y.R. (2005), "Characteristics of Japanese FDI in the East and the West: understanding the strategic motives of Japanese investment", *Journal of International Business Studies*, 40(3), 254-66.
- Palay, Thomas M. (1984), "Avoiding Regulatory Constraints: Contractual Safeguards and the Role of Informal Agreements," *Journal of Legal Studies*, 13 (June), 265-287

- Palay Thomas M. (1985) Avoiding Regulatory Constraints: Contracting Safeguards and the Role of Informal Agreements, *Journal of Law, Economics, & Organization*, 1(1). (Spring, 1985), 155-175.
- Pangarkur, N. and S. Klein (2001). 'The impacts of alliance purpose and partner similarity on alliance governance', *British Journal of Management*, 12, 341–353.
- Park, J.H., (1997). The effects of airline alliances on markets and economic welfare. *Transportation Research E* 33, 181–194.
- Park, N., Cho, D., (1997). The effect of strategic alliance on performance: a study of international airline performance. *Conference Proceedings of the Air Transport Research Group of the WCTR Society*, Vol. 1 (1), University of Nebraska, Omaha.
- Park, J., Zhang, A., (1997). Effects of intercontinental alliances: cases in the North Atlantic market. *Conference Proceedings of the Air Transport Research Group of the WCTR Society*, 3 (1). University of Nebraska, Omaha.
- Park, J.H., Zhang, A., (2000). An empirical analysis of global airline alliances: cases in north atlantic markets. *Rev. Ind. Organ.* 16 (4):367–384.
- Parkhe, A., (1991). Interfirm diversity, organisational learning and longevity in global strategic alliances. *Journal of International Business Studies* 22 (4), 579–601.
- Parkhe, A., (1993a). Partner nationality and the structure-performance relationship in strategic alliances. *Organization Science*, 4 (2), 301–324.
- Parkhe, A. (1993b). 'Strategic alliance structuring: A game theoretic and transaction cost examination of interfirm cooperation', *Academy of Management Journal*, 36, 794–829.
- Patton, M. Q., (2005). *Qualitative Research*, John Wiley & Sons
- Pellicelli AC. (2003) "Clusters and Global Value Chain in the North and Third World", *Facolia Economia*, Workshop Paper. Novara 30/31
- Perrow, C. (1986). *Complex organizations: A critical essay*. New York: McGraw-Hill.
- Piermartini, R., Rousová, L., (2013). The sky is not flat: how discriminatory is the access to international air services. *Am. Econ. J. Econ. Policy* 5 (3):287–319.
- Pisano, G. P., Russo, M. V. & Teece, D. j. (1988). *Joint ventures and collaborative arrangements in telecommunications equipment industry*. In D. Mowery (Ed.), *International collaborative ventures in U.S. Manufacturing*. Cambridge, MA: Ballinger
- Pisano, G. P. (1989). Using equity participation to support exchange: Evidence from biotechnology industry. *Journal of Law, Economics and Organization*, 5(1): 109-126
- Pisano G. P. (1990) The R&D boundaries of the firm: An empirical test. *Administrative Science Quarterly*, 35: 153-176
- Pitelis, C. N. and Pseiridis, A. N. (1999). Transaction costs versus resource value. *Journal of Economic Studies*, 26(3):221-240.
- Poppo, L., & Zenger, T. (1998). Testing alternative theories of the firm: Transaction cost, knowledge-based, and measurement explanations for make-or-buy decisions in information services. *Strategic Management Journal* (1986-1998), 19 (9), 853-877.
- Porter, M. E., & Fuller, M. B. (1986) *Coalitions and global strategy*. In M. E. Porter (Ed.), *Competition in global industries*. Boston, MA: Harvard Business School Press

- Powell, W.W. (1990), "Neither market nor hierarchy: network forms of organization", in Staw, B.M. and Cummings, L.L. (Eds), *Research in Organizational Behavior*, Vol. 12, JAI Press, Greenwich, CT, 295-336.
- Preacher, K., J., & Hayes A., F., (2008), Asymptotic and resampling strategies for assessing and comparing indirect effects in multiple mediator models, *Behavior Research Methods*, 40, 879-891.
- Pyka, A., & Windrum, P. (2003). The self-organization of strategic alliances. *Economics of Innovation and New Technology*, 12(3):245–268.
- Quintens, L., Pauwels, P. and Matthyssens, P. (2006), "Global purchasing strategy: conceptualization and measurement", *Industrial Marketing Management*, 35 (7), 881-91.
- Reuer, J. (2004). *Strategic Alliances: Theory and Evidence*. Oxford: Oxford University Press.
- Richards, M., & Yang, Y. (2007). Determinants of foreign ownership in international R&D joint ventures: Transaction costs and national culture. *Journal of International Management*, 13(2):110–130.
- Rindfleisch, A. and J. Heide (1997). 'Transaction cost analysis: Past, present and future applications', *Journal of Marketing*, 61(4), 30–54.
- Ring, P. S. and A. Van de Ven (1992). 'Structuring cooperative relationships between organizations', *Strategic Management Journal*, 13, 483–498.
- Ring, P. S. and A. Van de Ven (1994). 'Developmental processes of cooperative Interorganizational relationships', *Academy of Management Review*, 19, 90–118.
- Ring, P. S., & Van de Ven, A. H. (2000). Formal and informal dimensions of transactions. In Van de Van, A. H., Angle, H. L., & Poole, M. S. (Eds.), *Research on the management of innovation: The Minnesota studies*. 171-192. New York: Oxford University Press.
- Rothaerme, F.T. (2001), "Complementary assets, strategic alliances, and the incumbent's advantage: an empirical study of industry and firm effects in the biopharmaceutical industry", *Research Policy*, 30(8), 1235-1251.
- Sakakibara, M., & Dodgson, M. (2003), "Strategic Research Partnerships: Empirical Evidence from Asia", *Technology*, vol. 15(2), 227 – 245.
- Saxton, T. (1997). 'The effects of partner and relationship characteristics on alliance outcomes', *Academy of Management Journal*, 40, 443–461.
- Segil, L., (1998). Strategic alliances for the 21st century, *Strategy and Leadership* 26 (4), 12–16.
- Senge, P. (1992), *The Fifth Discipline*, Century Publishing, New York, NY.
- Shan, W., Walker, G., & Kogut, B. (1994). Inter-firm cooperation and startup innovation in biotechnology industry. *Strategic Management Journal*, 15: 387-394
- Shane, S. A. (1992). The effect of cultural differences in perceptions of transaction costs on national differences in the preference for licensing. *Management International Review*, 32 (4), 295-312.
- Shelanski, H.A. and Klein, P.G. (1995), "Empirical research in transaction cost economics: a review and assessment", *Journal of Law, Economics & Organization*, 11(2),335-361.
- Shenkar, O. and Y. Zeira (1992). 'Role conflict and role ambiguity of chief executive officers in international joint ventures', *Journal of International Business Studies*, 23, 55–75.

- Sheth, J., Parvatiyar, A., (1992). Towards a theory of business alliance formation. *Scandinavian International Business Review* 1 (3), 71–87.
- Simon, H. A. [1947] (1976). *Administrative Behavior*. 3d ed. New York: Free Press. Original edition, New York: Macmillan.
- Simon, H. A. (1991). Organizations and markets. *Journal of Economic Perspectives*, 5 (2), 25-44.
- Singh, K., Mitchell, K., (1996). Precarious collaboration: business survival after partners shut down or form new partnerships (Evolutionary perspectives on strategy supplement). *Strategic Management Journal* 17, 99–115.
- Singh, N., (2008) “Transaction costs, information technology and development”, *Indian Growth and Development Review*, 1(2) ,212-236, <https://doi.org/10.1108/17538250810903792>
- Skarmeas, D., Katsikeas, C. S., & Schlegelmilch, B. B. (2002). Drivers of commitment and its impact on performance in cross-cultural buyers-seller relationships: The importer’s perspective. *Journal of International Business Studies*, 33 (4), 757 -783.
- Smith, A. (1776). *The wealth of nations*. London: W. Strahau & T. Cadell.
- Soh Pek-Hooi. (2003),”The role of networking alliances in information acquisition and its implications for new product performance”, *Journal of Business Venturing*, 18(6), 727-744.
- Spekman, R. E., Salmond, D. J., & Lambe, C. J. (1997). Consensus and collaboration: Normregulated behaviour in industrial marketing relationships. *European Journal of Marketing*, 31 (11/12), 832.
- Star Alliance (2019), *Facts and Figures*
- Sutcliffe, K.M. and Zaheer, A. (1998), “Uncertainty in the transaction environment: an empirical test”, *Strategic Management Journal*, 19 (1),1-23.
- Tabachnick, B.G. and Fidell, L.S. (2013) *Using Multivariate Statistics*. Pearson, Boston.
- Teece, D. J. (1981). Internal Organization and Economic Performance: An Empirical Analysis of the Profitability of Principal Firms. *Journal of Industrial Economics* 30 (2): 173-199.
- Teng, B. S., & Das, T. K. (2008). Governance structure choice in strategic alliances: The roles of alliance objectives, alliance management experience, and international partners, *Management Decision*, 46(5): 725-742.
- Tiessen, J.H., & Linton, J.D. (2000),”The JV dilemma: Coopreating and Competing in joint ventures”, *Revue Canadienne des Sciences de l’ Administration*, 179(3), 203-216.
- Troy, K. and L. Schein (1995). ‘The quality culture: Manufacturing versus services’, *Managing Service Quality*, 5(3), 45–55.
- Tsai, M.C., Liao, C.H. and Han, C.S. (2008), “Risk perception on logistics outsourcing of retail chains: model development and empirical verification in Taiwan”, *Supply Chain Management: An International Journal*, 13 (6), 415-24.
- US General Accounting Office, (1995). *International aviation: airline alliances produce benefits, but effect on competition is uncertain*. GAO/RCED-95-99, Washington, DC.
- Vanhaverbeke, W., Duysters, G., & Noorderhaven, N. (2002). External technology sourcing through alliances or acquisitions: An analysis of the application-specific integrated circuits industry. *Organization Science*, 13 (6), 714-733.

- Varadarajan PR, Clark T, Pride WM. (1992) Controlling the Uncontrollable: Managing Your Market Environment, *Sloan Management Review*, 33(2): 39-47.
- Varadarajan, P., Rajan, R. & Cunningham, H. (1995). Strategic Alliances: A Synthesis of Conceptual Foundations. *Journal of the Academy of Marketing Science*, 23: 282-296
- Vasigh, B., Fleming, K. & Tacker, T. (2008). *Introduction to Air Transport Economics: From Theory to Application*. Aldershot: Ashgate.
- Walker G, Weber D. (1987). Supplier competition, uncertainty, and make-or-buy decisions. *Academy of Management Journal* 30: 589-596.
- Wallis, J. J. and D. C. North. (1986). *Measuring the Transaction Sector in the American Economy, 1870-1970. In Long-Term Factors in American Economic Growth. Studies in Income and Wealth Series*, edited by S. L. Engerman and R. E. Gallman. Chicago: University of Chicago Press.
- Webster FE. (1992) The Changing Role of Marketing in the Corporation. *J. Marketing*. 56(4): 1-17
- Werden, G. and L. Froeb (2008), *Unilateral Competitive Effects of Horizontal Mergers*, in: Buccirossi, P., *Handbook of Antitrust Economics*, Cambridge, 43-103.
- Wheelen LT, Hunger D.(2003) *Essentials of Strategic Management*; McGraw-Hill, New York.
- Whipple, J. M., & Frankel, R. (2000). Strategic Alliance Success Factors, *The Journal of Supply Chain Management*, 36(2): 21-28.
- Whinston, M. (2007), *Antitrust Policy Toward Horizontal Mergers*, in: Armstrong, M. and R. Porter (eds.), *Handbook of Industrial Organization*, 3:2369-2440.
- Williamson, O. E. (1975). *Markets and Hierarchies: Analysis and Antitrust Implications*. New York: Free Press.
- Williamson, O. (1979). Transaction-cost economics: the governance of contractual relations. *Journal of Law and Economics*, 33: 233–261.
- Williamson, O.E. (1981), “The economics of organization: the transaction cost approach,” *American Journal of Sociology*, 87, November, 548-77.
- Williamson, O. E. (1985). *The Economic Institutions of Capitalism*. New York: Free Press.
- Williamson, O.E. (1991), “Comparative economic organization: the analysis of discrete structural alternatives,” *Administrative Science Quarterly*, 36, 269-96.
- Williamson, O. E. (1993). Opportunism and Its Critics. *Managerial and Decision Economics* 14 (2): 97-107.
- Williamson, O. E. (1994). *Transaction cost economics and organization theory*. In N. J. Smelser & R. Swedberg (Eds.), *The handbook of economic sociology* Princeton, NJ: Princeton University Press, 77-107
- Williamson, O. E. (1996). *The mechanisms of governance*. New York: Oxford University Press.
- Williamson OE. Transaction Cost Economics (1997): The Governance of Contractual Relations, *J. Law and Economics*. 22(2): 233-261
- Williamson, I. (1998). ‘The institutions of governance’, *American Economic Review*, 88(2), 75–79.

- Williamson, O. and Ghani, T. (2012), “Transaction cost economics and its uses in marketing”, *Journal of the Academy of Marketing Science*, 40 (1), 74-85.
- Wilson, E.O. (1980) Caste and division of labor in leaf-cutter ants (Hymenoptera: Formicidae: Atta). *Behavioral Ecology and Sociobiology* 7, 157–165 <https://doi.org/10.1007/BF00299521>
- Winston, C., Yan, J., (2013). Open Skies: estimating travelers’ benefits from free trade in airline services. *Am. Econ. J. Econ. Policy* 7:370–414.
- Xinming He, Zhibin Lin, Yingqi Wei, (2016) “International market selection and export performance: a transaction cost analysis”, *European Journal of Marketing*, 50 (5/6), 916-941, <https://doi.org/10.1108/EJM-02-2013-0083>
- Yan, A. and B. Gray (1994). ‘Bargaining power, management control, and performance in the United States-China joint ventures: A comparative case study’, *Academy of Management Journal*, 37, 1478–1517.
- Yigitbasoglu, O., M., (2010) “Information sharing with key suppliers: a transaction cost theory perspective”, *International Journal of Physical Distribution & Logistics Management*, 40(7), 550-578, <https://doi.org/10.1108/09600031011072000>
- Young-Ybarra, C. and M. Wiersema (1999). ‘Strategic flexibility in information technology alliances: The influence of transaction cost economics and social exchange theory’, *Organization Science*, 10(4), 439–459.
- Youssef, W., (1992). Causes and effects of international airline equity alliances. Ph.D. Dissertation, series UCB-ITS-DS-92-1, *Institute of Transportation Studies*, University of California, Berkeley.
- Youssef, W., Hansen, M., (1994). Consequences of strategic alliances between international airlines: the case of Swissair and SAS. *Transportation Research* 28A (5), 415–431.
- Zaheer, A. and N. Venkatraman (1995). ‘Relational governance as an interorganizational strategy: An empirical test of the role of trust in economic exchange’, *Strategic Management Journal*, 16, 373–392.
- Zaheer, A., B. McEvily and V. Perone (1998). ‘Does trust matter? Exploring the effects of inter-organizational and interpersonal trust on performance’, *Organization Science*, 9, 141–153.
- Zajac, E.J., Olsen, C.P., (1993). From transaction cost to transactional value analysis: implications for the study of interorganizational strategies. *Journal of Management Studies* 30, 132–145.
- Zeng, M., & Chen, X. (2003). Achieving cooperation in multiparty alliances: A social dilemma approach to partnership management. *Academy of Management Review*, 28(4):587–605.

SESSİZ İSTİFA

Editör: Prof. Dr. Cengiz DURAN

Yazarlar

Dr. Öğr. Üyesi Ahmet DENİZ

Prof. Dr. Cengiz DURAN

Doç. Dr. Dursun BOZ

Dr. Öğr. Üyesi Saffet KARAYAMAN

EĞİTİM
yayınevi

SESSİZ İSTİFA

Editör: Prof. Dr. Cengiz Duran

Genel Yayın Yönetmeni: Yusuf Ziya Aydoğan (yza@egitimyayinevi.com)

Genel Yayın Koordinatörü: Yusuf Yavuz (yusufyavuz@egitimyayinevi.com)

Sayfa Tasarımı: Eğitim Yayınevi Grafik Birimi

Kapak Tasarımı: Eğitim Yayınevi Grafik Birimi

T.C. Kültür ve Turizm Bakanlığı

Yayıncı Sertifika No: 47830

E-ISBN: 978-625-6489-93-6

1. Baskı, Ağustos 2023

Kütüphane Kimlik Kartı

SESSİZ İSTİFA

Editör: Prof. Dr. Cengiz Duran

86 s., 160x240 mm

Kaynakça var, dizin yok.

E-ISBN: 978-625-6489-93-6

Copyright © Bu kitabın Türkiye'deki her türlü yayın hakkı Eğitim Yayınevi'ne aittir. Bütün hakları saklıdır. Kitabın tamamı veya bir kısmı 5846 sayılı yasanın hükümlerine göre kitabı yayımlayan firmanın ve yazarlarının önceden izni olmadan elektronik/mekanik yolla, fotokopi yoluyla ya da herhangi bir kayıt sistemi ile çoğaltılamaz, yayımlanamaz.

EĞİTİM

YAYINEVİ

Yayınevi Türkiye Ofis: İstanbul: Eğitim Yayınevi Tic. Ltd. Şti., Atakent mah. Yasemen sok. No: 4/B, Ümraniye, İstanbul, Türkiye

Konya: Eğitim Yayınevi Tic. Ltd. Şti., Fevzi Çakmak Mah. 10721 Sok. B Blok,

No: 16/B, Safakent, Karatay, Konya, Türkiye

+90 332 351 92 85, +90 533 151 50 42, 0 332 502 50 42

bilgi@egitimyayinevi.com

Yayınevi Amerika Ofis: New York: Eğitim Publishing Group, Inc.

P.O. Box 768/Armonk, New York, 10504-0768, United States of America

americaoffice@egitimyayinevi.com

Lojistik ve Sevkiyat Merkezi: Kitapmatik Lojistik ve Sevkiyat Merkezi, Fevzi Çakmak Mah.

10721 Sok. B Blok, No: 16/B, Safakent, Karatay, Konya, Türkiye

sevkiyat@egitimyayinevi.com

Kitabevi Şubesi: Eğitim Kitabevi, Şükran mah. Rampalı 121, Meram, Konya, Türkiye

+90 332 499 90 00

bilgi@egitimkitabevi.com

İnternet Satış: www.kitapmatik.com.tr

+90 537 512 43 00

bilgi@kitapmatik.com.tr



KAYNAKÇA

- Aksu, G., Eser, M. T. ve Güzeller, C. O. (2017). Açıklayıcı ve doğrulayıcı faktör analizi ile yapısal eşitlik modeli uygulamaları. Ankara: Detay Yayıncılık.
- Arar, T., Çetiner, N., ve Yurdakul, G. (2023). Quiet Quitting: Building a Comprehensive Theoretical Framework. *Akademik Araştırmalar ve Çalışmalar Dergisi (AKAD)*, 15(28), 122-138.
- Aydın, E., ve Azizoğlu, Ö. (2022). A New Term For An Existing Concept: Quiet Quitting-A Self-Determination Perspective. V.Uluslararası Sosyal Bilimlerde Kritik Tartışmalar Kongresi, 285-295.
- Barsouk, A. (2022). Generation Z's quiet privilege of quiet quitting. https://www.wsj.com/articles/generation-zs-quiet-privilege-of-quiet-quitting-remotework-zoom-college-corporate-jobs-unemployment-rate-benefits-11664904064?mod=Searchresults_pos1&page=1.
- Boy, Y., ve Sürmeli, M. (2023). Quiet quitting: A significant risk for global healthcare. *Journal of Global Health*, 13. Doi: 10.7189/jogh.13.03014
- Büyüköztürk, Ş. (2007). Faktör Analizi: Temel Kavramlar ve Ölçek Geliştirmede Kullanımı Eğitim Yönetimi Dergisi. Güz, Sayı: 32, s.470-483.
- Constantz, J. (2022). Quiet quitters' make up half of the US workforce, Gallup finds, Bloomberg, available at: www.bloomberg.com/news/articles/2022-09-06/-quiet-quitters-make-up-half-of-theus-workforce-gallup-finds#xj4y7vzk(accessed 30 June 2023).
- Çimen, A. İ., ve Yılmaz, T. (2023). Sessiz İstifa Ne Kadar Sessiz. *Sakarya Üniversitesi İşletme Enstitüsü Dergisi*, 5(1), 27-33.
- Deci, E. L., Olafsen, A. H., ve Ryan, R. M. (2017). Self-determination theory in work organizations: The state of a science. *Annual Review of Organizational Psychology and Organizational Behavior*, 4, 19-43.
- DeSmet, A., Dowling, B., Hancock, B., ve Schaninger, B. (2022). The Great Attrition is making hiring harder. Are you searching the right talent pools? *McKinsey Quarterly*, July 13, 1-13. <https://www.mckinsey.com/capabilities/people-and-organizational-performance/our-insights/the-great-attrition-is-making-hiring-harder-are-you-searching-the-right-talent-pools>
- Detert, J. (2022). Quiet quitting and the great resignation have a common cause – dissatisfied workers feel they can't speak up in the workplace. *The Conversation*. <https://theconversation.com/quiet-quitting-and-the-great->

- resignation-have-a-common-cause-dissatisfied-workers-feel-they-cant-speak-up-in-the-workplace-190390 (Erişim Tarihi: 19.05.2023)
- Elgan, M. (2022). It's time to quit quitting on the quiet quitters. <https://www.computerworld.com/article/3673096/its-time-to-quit-quitting-on-the-quietquitters.html>.
- Formica, S., ve Sfodera, F. (2022). The Great Resignation and Quiet Quitting paradigm shifts: An overview of current situation and future research directions. *Journal of Hospitality Marketing & Management*, 31(8), 899-907.
- Güler, M. (2023). Çalışma Kültüründe Yeni Bir Kavram: Sessiz İstifa. Çukurova Üniversitesi Sosyal Bilimler Enstitüsü Dergisi, 32(1), 247-261.
- Hamouche, S., Koritos, C., ve Papastathopoulos, A. (2023). Quiet quitting: relationship with other concepts and implications for tourism and hospitality. *International Journal of Contemporary Hospitality Management*. Doi: 10.1108/IJCHM-11-2022-1362
- Harter, J. (2022). Is Quiet Quitting Real? Gallup Inc, May19.<https://www.gallup.com/workplace/398306/quiet-quitting-real.aspx>
- Henke, R.M. (2023). The Great Opportunity for Workforce Health. *American Journal of Health Promotion*. 2023;37(4):566-582. doi:10.1177/08901171231159711
- Hetler, A. (2022). Quiet quitting explained: Everything you need to know. <https://www.techtarget.com/whatis/feature/Quiet-quitting-explained-Everything-youneed-to-know>.
- Inbusiness, (2022). Sessiz istifaya karşı „sessiz işten çıkarma hareketi. <https://www.inbusiness.com.tr/sektorler/is-dunyasi/2022/10/12/sessiz-istifaya-karsi-sessiz-isten-cikarma-hareketi>, (Erişim Tarihi: 19.05.2023).
- Joaquim, A. F. V. L., Figueiredo, P. C. N., Silva, V. R. C., ve da Fonseca, C. N. (2023). Positive Leadership and the Quiet Quitting Movement in Organizations. In *Global Leadership Perspectives on Industry, Society, and Government in an Era of Uncertainty* (pp. 19-34). IGI Global.
- Kalaycı, Ş. (2014). SPSS uygulamalı çok değişkenli istatistik teknikleri. Ankara: Asil Yayın Dağıtım.
- King, J. (2022). What is Quiet Quitting?: Keep Your Job, Change Your Mindset (Great Investing Book 43), Amazon Digital Services LLC–Kdp.

- Klotz, A.C. and Bolino, M. C. (2022). When Quiet Quitting Is Worse Than the Real Thing, *Harvard Business Review*, September 15. <https://hbr.org/2022/09/when-quiet-quitting-is-worse-than-the-real-thing>
- Kobal, G. ve Batı, S. (2022). Eski bir alışkanlık, yeni bir akım: Sessiz istifa yaşayanlar anlatıyor, uzmanlar yorumluyor. *Hürriyet*, <https://www.hurriyet.com.tr/gundem/eski-bir-aliskanlik-yeni-bir-akim-sessiz-istifa-yasayanlar-anlatiyor-uzmanlar-yorumluyor-42127939>, (Erişim Tarihi: 19.05.2023).
- Kumar, T. S. (2022). How to Handle Notice Period in Organization & Emotional Balancing During Resignation & Finding New Job. Case Study on Quite Quit, *Shodhshauryam, International Scientific Refereed Research Journal*, 5(5), 9-12.
- Kuşoğlu, İ. (2022). İş hayatında yeni akım: Sessiz istifa. *Haber Türk*, <https://www.haberturk.com/is-hayatinda-yeni-akim-sessiz-vazgecis-3513607>, (Erişim Tarihi: 19.05.2023).
- Lee, D., Park, J., ve Shin, Y. (2023). Where Are the Workers? From Great Resignation to Quiet Quitting (No. w30833). *National Bureau of Economic Research*.
- Lord, J. (2022). Quiet quitting is a new name for an old method of industrial action, available at: www.theconversation.com/quiet-quitting-is-a-new-name-for-an-old-method-of-industrial-action-189752
- Madell, R. ve Ortiz, J. (2022). Can quiet quitting hurt your career? *U.S. News & World Report*. <https://money.usnews.com/money/blogs/outside-voices-careers/articles/what-is-quiet-quitting> (Erişim Tarihi: 15.06.2023)
- Masterson, V. (2022). What is quiet quitting?, *World Economic Forum*, available at: <https://www.weforum.org/agenda/2022/09/tiktok-quiet-quitting-explained/> (accessed 19 June 2023).
- Morrison-Beedy, D. (2022). Are We Addressing “Quiet Quitting” in Faculty, Staff, and Students in Academic Settings?. *Building Healthy Academic Communities Journal*, 6(2), 7-8.
- Önder, N. (2022). Herkesin konuştuğu sessiz istifa. *Marketing Türkiye*, <https://www.marketingturkiye.com.tr/haberler/sessiz-istifa-nedir/>, (Erişim Tarihi: 19.05.2023).
- Ratnatunga, J. (2022). Quiet Quitting: The Silent Challenge of Performance Management. *Journal of Applied Management Accounting Research*, 20(2), 13-20.

- Özer, Y. (2022). Gürültülü sessizlik. Dünya, <https://www.dunya.com/kose-yazisi/gurultulu-sessizlik/670372>, (Erişim Tarihi: 15.06.2023).
- Parker, K., ve Horowitz, J. (2022). Majority of workers who quit a job in 2021 cite low pay, no opportunities for advancement, feeling disrespected. Pew Research Center, March 9. <https://www.pewresearch.org/fact-tank/2023/05/05/majority-of-workers-who-quit-a-job-in-2021-cite-low-pay-no-opportunities-for-advancement-feeling-disrespected/>
- Pearce, M. (2022). Gen Z didn't coin 'quiet quitting' – gen X did, Los Angeles Times, available at: www.latimes.com/entertainment-arts/story/2023-06-27/la-ent-quiet-quitting-origins
- Rastogi, A., ve Singla, H. K. (2023). Exploration of exhaustion in early-career construction professionals in India. Engineering, Construction and Architectural Management. Emerald Publishing Limited, 0969-9988. Doi: 10.1108/ECAM-10-2022-0938
- Satıl, C. (2022). Pandemi sonrasında çalışan halleri: Sesli ve sessiz istifalar. Doğruluk Payı, <https://www.dogrulukpayi.com/bulten/pandemi-sonrasindacalisn-halleri-sesli-ve-sessiz-istifalar>, (Erişim Tarihi: 15.06.2023).
- Scheyett, A. (2022). Quiet quitting, SocialWork, Vol. 68 No. 1, pp. 5-7, doi: 10.1093/sw/swac051.
- Tabachnick, B. G., Fidell, L. S., ve Ullman, J. B. (2013). *Using multivariate statistics* (Vol. 6, pp. 497-516). Boston, MA: pearson.
- Telford, T. (2022). Quiet quitting isn't really about quitting. Here are the signs. The Washington Post. <https://www.washingtonpost.com/business/2022/08/21/quiet-quitting-what-to-know/> (Erişim Tarihi: 19.05.2023)
- Temel, Çakır N. N. (2022). Dijital Çalışma Hayatında Koşuşturma Kültürü. (Dijital İnsan Kaynakları Pazarlaması içinde, Editör: Bora GÖKTAŞ, Çağla DEMİR), Efe Akademi Yayınları, İstanbul.
- Ulutürk, F. (2022). Non-increasing salary leads employees to "quiet quitting"!". <https://gelisim.edu.tr/en/news/non-increasing-salary-leads-employees-to-%E2%80%98quiet-quitting>, (Erişim Tarihi: 19.05.2023).
- Uzgören, N. (2012). Bilimsel araştırmalarda kullanılan temel istatistiksel yöntemler ve SPSS uygulamaları, Ekin Yayınevi, Bursa.
- Valdez, E. J. T., ve Limos-Galay, J. A. (2023). The impact of career pathing on employees' loyalty among the private schools in San Jose, Occidental Mindoro. International Journal of Research, 11(1), 59-74.

- Wang, Y. E. (2022). *Coffit: An Interaction Design Project for Remote Employees to Enjoy Casual Talks and Interact with Each Other in a Virtual Environment* (Doctoral dissertation, Rochester Institute of Technology).
- Wu, Shan and Liu, Jia and Wu, Yanran (2022). *Quiet Quitting or Working Hard: Economic Policy Uncertainty and Analysts' Earnings Forecasts*. Available at SSRN: <https://ssrn.com/abstract=4299806> or <http://dx.doi.org/10.2139/ssrn.4299806>
- Yıkılmaz, İ. (2022). *Quiet quitting: A conceptual investigation*. *Anadolu 10th International Conference on Social Science*, 581-591.
- Yıldız, S., ve Özmenekşe, Y. O. (2022). *Kaçınılmaz Son: Sessiz İstifa*. *Al Farabi Uluslararası Sosyal Bilimler Dergisi*, 7(4), 14-24.
- Youthall (2022). *Sessiz istifa nedir?*. *Sessiz İstifa Araştırma Raporu*, 1, 2-5.
- Zenger, J. and Folkman, J. (2022). *Quiet quitting is about bad bosses, not bad employees*, *Harvard Business Review*, available at: www.hbr.org/2022/08/quiet-quitting-is-about-bad-bosses-not-bademployees

KAYNAKÇA

- Akyol, B. ve Evren, H. U. (2022). Yönetici kibri ve presenteeizm arasındaki ilişkinin incelenmesi (Bir devlet üniversitesi örneği). *Gazi Üniversitesi Gazi Eğitim Fakültesi Dergisi*, 42(2), 1303-1336.
- Algın, İ. (2014). *Üniversitelerde Örgütsel Sessizlik*. Yüksek Lisans Tezi, Hacettepe Üniversitesi Eğitim Bilimleri Enstitüsü, Ankara.
- Aras, M. (2016). *İşveren Markasının Örgütsel Bağlılık ve İşten Ayrılma Niyetine Etkisi: Katılım Bankacılığı Örneği*. Doktora Tezi, Sakarya Üniversitesi Sosyal Bilimler Enstitüsü, Sakarya.
- Cano, J. ve Miller, G. (1992). A gender analysis of job satisfaction, job satisfier factors and job dissatisfier factors of agricultural education teachers. *Journal of Agricultural Education*, 33(3), 40-46.
- Chen, H. (2010). Advertising and Generational Identity: A heoretical Model, *American Academy of Advertising Conference Proceedings*, 132-140.
- Çalışkan, K. (2023). Sessiz İstifa: Sonun Başlangıcı mı Yeniden Diriliş mi? *Journal of Organizational Behavior Review*, 5(2), 190-204.
- Çelik, M. ve Şahingöz, S. A. (2018). İş Yaşamında Cinsiyet Ayrımcılığı: Kadın Aşçılar Örneği. *Journal of Tourism and Gastronomy*, 6(3), 370-383.
- Çimen, A. İ. ve Yılmaz, T. (2023). Sessiz İstifa Ne Kadar Sessiz. *Sakarya Üniversitesi İşletme Enstitüsü Dergisi*, 5(1), 27-33.
- Gündüz, S. (2023). *Mantar Yönetim Tarzının Örgütsel Sessizlik Üzerindeki Etkisinde Örgütsel Sinizmin Aracılık Rolü*. Doktora tezi, Tokat Gaziosmanpaşa Üniversitesi L.E.E., Tokat.
- Harter, J. (2022). Is Quiet Quitting Real? Gallup Inc, September 6. <https://www.gallup.com/workplace/398306/quiet-quitting-real.aspx>.
- Kahveci, G. (2010). *İlköğretim Okullarında Örgütsel Sessizlik İle Örgütsel Bağlılık Arasındaki İlişkiler*. Yüksek Lisans Tezi, Fırat Üniversitesi Sosyal Bilimler Enstitüsü: Elazığ.
- Karadağ, T. (2022). İşte Var Olmama (Presenteeism) ve İş Tatmini İlişkisinde Örgütsel Sinizmin Aracılık Rolü ve Yaş Faktörü. *International Journal of Advances in Engineering and Pure Sciences*, 34(3), 393-402.
- Kılınç, E. (2012). *Hekim ve Hemşirelerde Örgütsel Vatandaşlık Davranışı, Örgütsel Sessizlik, Çalışan Performansı ve Aralarındaki İlişkinin İncelenmesi*. Cumhuriyet Üniversitesi, Yüksek Lisans Tezi, Sivas.
- Kolay, A. (2012). *Endüstri Meslek Liselerinde Görev Yapan Öğretmenlerin Örgütsel Sessizlik ve Örgütsel Bağlılıkları Arasındaki İlişki*. Yeditepe Üniversitesi, Yüksek Lisans Tezi, İstanbul.

- Kumar, T. S. (2022). How to Handle Notice Period in Organization & Emotional Balancing During Resignation & Finding New Job. Case Study on Quite Quit, Shodhshauryam, *International Scientific Refereed Research Journal*, 5(5), 9-12.
- Kutlay, Y. (2012). *Araştırma Görevlilerinin Örgütsel Adanmışlık ve Öz-Yeterliliklerinin Örgütsel Sessizlikleri Üzerine Etkisi*. Süleyman Demirel Üniversitesi, Yüksek Lisans Tezi, Isparta.
- Masterson, V. (2022). What is quiet quitting?, World Economic Forum, available at: <https://www.weforum.org/agenda/2022/09/tiktok-quiet-quitting-explained/>(Erişim Tarihi: 06.06.2023).
- Mowday, R. T., Steers, T. M. ve Porter, L. W. (1979). The measurement of organizational commitment. *Journal of vocational behavior*, 14 (2), 224-247.
- Önder, N. (2022). Herkesin konuştuğu sessiz istifa. Marketing Türkiye, <https://www.marketingturkiye.com.tr/haberler/sessiz-istifa-nedir/>, (Erişim Tarihi: 07.06.2023).
- Öztürk, O. ve Titrek, O. (2020). Teachers' perceptions on causes of organizational dissent. *Sakarya University Journal of Education*, 10(3), 623-642.
- Pevec, N. (2023). The Concept of Identifying Factors of Quiet Quitting in Organizations: An Integrative Literature Review. *Challenges of the Future*, (2), 128-147.
- Reicheld, A., ve Dunlop, A. (2023). How to Build a High-Trust Workplace. *MIT Sloan Management Review*, 64(2), 1-4.
- Ruçlar, K. (2013). *Örgüt Kültürü Ve Örgütsel Sessizlik Arasındaki İlişki: Sakarya Üniversitesi Örneği*. Sakarya Üniversitesi, Yüksek Lisans Tezi, Sakarya.
- Sarıkaya, M. (2013). *Karar Verme Süreçleri ve Örgütsel Sessizlik*. Pamukkale Üniversitesi S.B.E., Yüksek Lisans Tezi, Denizli.
- Satıl, C. (2022). Pandemi sonrasında çalışan halleri: Sesli ve sessiz istifalar. Doğruluk Payı, <https://www.dogrulukpayi.com/bulten/pandemi-sonrasinda-calisan-halleri-sesli-ve-sessiz-istifalar>, (Erişim Tarihi: 05.06.2023).
- Smith, R. A. (2022). Quiet Quitters Make up Half the U.S. Workforce, Gallup Says. *Wall Street Journal*. Retrieved November 3, 2022, from Quiet Quitters Make Up Half the U.S. Workforce, Gallup Says - WSJ.
- Solmaz, M. A. (2023). *Cinsiyete dayalı ayrımcılık algısı ile örgütsel sessizlik ve işten ayrılma niyeti arasındaki ilişkide proaktif kişilik ve yönetici*

- baltalamasının düzenleyici rolü.* Doktora tezi, Kocaeli Üniversitesi S.B.E., Kocaeli.
- Şimşek, Ş., Akgeçici, T., ve Çelik, A. (2011). *Davranış Bilimlerine Giriş ve Örgütlerde Davranış*, 7. Baskı. Ankara: Gazi Kitabevi.
- Taşkıran, E. (2010). *Liderlik Tarzının Örgütsel Sessizlik Üzerindeki Etkisinde Örgütsel Adaletin Rolü ve Bir Araştırma*. Marmara Üniversitesi, Doktora Tezi, İstanbul.
- Tatlıcı, H. (2022). *Güç Kültürü ve Toksik Liderliğin İşten ayrılma Niyeti Üzerindeki Etkisinde Örgüt İkliminin Aracı Rolü: Özel Güvenlik Sektörü Üzerine Bir Araştırma*. Doktora tezi, Beykent Üniversitesi S.B.E., İstanbul.
- Türkili, S., Aslan, E., Şenel, T. O. T., Erdoğan, S., Güleriyüz, G., Aktürk, B. E. ve Özasan, E. (2022). Asistan hekimlerde korona virüs salgını nedeniyle yaşanan zorluklar, kaygı düzeyi ve tükenmişlik sendromunun incelenmesi. *Anatolian Clinic the Journal of Medical Sciences*, 27(2), 103-114.
- Weisberg, J. ve Kirschenbaum, A. (1991). Employee Turnover Intentions: Implications From A National Sample, *The International Journal of Human Resource Management*, 3(2), 364-366.
- Yanık C. (2012). *Örgütsel Sessizlik İle Güven Arasındaki İlişki ve Eğitim Örgütlerinde Bir Araştırma*. Yeditepe Üniversitesi, Yüksek Lisans Tezi, İstanbul.
- Yalçın, B. ve Baykal, Ü. (2012). Özel Hastanelerde Görevli Hemşirelerin Sessiz Kaldığı Konular ve Sessiz Kalma Nedenleriyle İlişkili Faktörler. *Hemşirelikte Eğitim ve Araştırma Dergisi*, 9(2), 42-50.
- Yeşilaydın, G. ve Bayın, G. (2015). Türkiye’de örgütsel sessizlik ile ilgili yapılan araştırmalara yönelik literatür incelemesi. *Anadolu Üniversitesi Sosyal Bilimler Dergisi*, 15(4), 103-120.
- Yıkılmaz, İ. (2022). Quiet quitting: A conceptual investigation. Anadolu 10th International Conference on Social Science, 581-591.
- Yıldız, S. ve Özmenekşe, Y. O. (2022). Kaçınılmaz Son: Sessiz İstifa. *Al Farabi Uluslararası Sosyal Bilimler Dergisi*, 7(4), 14-24.
- Zenger, J. ve Folkman, J. (2022). Quiet quitting is about bad bosses, not bad employees. Harvard Business Review. Retrieved October 04, 2022, from <https://hbr.org/2022/08/quiet-quitting-is-about-bad-bosses-not-bad-employees>.

KAYNAKÇA

- Acılıođlu, İ. (2017). *İş'te Y Kuşaađı*. Ankara: Elma Yayınevi.
- Adıgüzel, O., H. Batur, N. Ekşili (2014). Kuşakların Deđişen Yüzü ve Y Kuşaađı ile Ortaya Çıkan Yeni Çalıřma Tarzı, Süleyman Demirel Üniversitesi Sosyal Bilimler Enstitüsü Dergisi, 1(19), 165-181.
- Akdemir, A., Konakay, G., Demirkaya, H., Noyan, A., Demir, B., Ađ, C., Pehlivan, Ç., Özdemir, E., Akduman, G., Eregez, H., Öztürk, İ. ve Balcı, O. (2014). Y Kuşaađının Kariyer Algısı, Kariyer Deđişimi ve Liderlik Tarzı Beklentilerinin Arařtırılması. *Muđla Sıtkı Koçman Üniversitesi İktisadi ve İdari Bilimler Fakültesi Ekonomi ve Yönetim Arařtırmaları Dergisi*, 2(2), 11-42.
- Aksu, B. Ç. (2018). *Kuşaklar Açısından Motivasyon Araçlarının ve Kariyer Çapalarının Karşılaştırılması ve Bir Arařtırma*. (Yayınlanmamış Yüksek Lisans Tezi). İstanbul Üniversitesi Sosyal Bilimler Enstitüsü. İstanbul.
- Albayrak, A., ve Özkul, E. (2013). Y kuşaađı turistlerin destinasyon imaj algıları üzerine bir arařtırma. *International Periodical For The Languages, Literature and History of Turkish or Turkic* 8(6), 15-31.
- Altuntuđ, N. (2012). Kuşaktan Kuşaađa Tüketim Olgusu ve Geleceđin Tüketici Profili, *Organizasyon ve Yönetim Bilimleri Dergisi*, 4 (1), 203-212.
- Altunbay, M. ve Bıçak, N. (2018). Türkçe Eđitimi Derslerinde Z Kuşaađı Bireyelerine Uygun Teknoloji Tabanlı Uygulamaların Kullanımı. *ZFWT*, 10(1), 127-142.
- Alwin, D. F. (2002). Generations X, Y and Z: Are They Changing America. *American Sociological Association Contexts*, 42(1), 42-51.
- Argiro, A., Danai, E. K., Stefanos, K., George, A., Dimitrios, T. ve Labros, S. (2018). Generation Y: Investigation of Their Role in the Contemporary Life Conditions and Job Market. *Mediterranean Journal of Social Sciences*, 9(3), 17-25.
- Aslan, Z. ve Etyemez, S. (2015). İşgörenlerin Tükenmişlik Düzeylerinin İşten Ayrılma Niyeti Üzerine Etkisi: Hatay'daki Otel işletmelerinde Bir Arařtırma, *İşletme Arařtırmaları Dergisi*, 7(3): 482-507.
- Bađcı, E. ve İçöz, O. (2019). Z ve Alfa Kuşaađı İle Dijitalleşen Turizm. *Güncel Turizm Arařtırmaları Dergisi*, 3 (2).
- Bartczak, M., Ogińska-Bulik, N. (2012), Workaholism and Mental Health among Polish Academic Workers, *International Journal of Occupational*

- Safety and Ergonomics*, 18/1: 3-13. Doi: 10.1080/10803548.2012.11076910
- Bayhan, V. (2014). Milenyum veya (Y) kuşağı gençliğinin sosyolojik bağlamı. *Gençlik Araştırmaları Dergisi*, 2 (3), 8-25.
- Behrstock-Sheratt E. ve Coggshall, J. (2010) Realizing the Promise of Generation Y. *Educational Leadership*, 67(8), 28-34.
- Berkup, S. B. (2014). Working with Generations X and Y in Generation Z Period: Management of Different Generations in Business Life. *Mediterranean Journal of Social Sciences*, 5(19), 218-229.
- Berkup, S. (2015). *Sosyal Ağlarda Bireysel Mahremiyet Paylaşımı: X ve Y Kuşakları Arasında Karşılaştırmalı Bir Analiz*, (Doktora Tezi). Ege Üniversitesi Sosyal Bilimler Enstitüsü. İzmir.
- Biçer, T. (2023). Toksik liderlik algısı ile işten ayrılma niyeti ve genel sağlık durumu ilişkisinde kişilik özelliklerinin rolü. Doktora tezi, Marmara Üniversitesi SBE., İstanbul.
- Bozkurt, S.Y. (2017). *Kuşak Farklılıklarına Göre İnternette Satın Alma Ve Turizm Alışkanlıkları*. Yüksek Lisans Tezi. Yaşar Üniversitesi Sosyal Bilimler Enstitüsü. İzmir
- Carlsson, G., K. Karlsson (1970). Age, Cohorts and the Generation of Generations, *American Sociological Review*, 35(4), 710-718.
- Chen, H. (2010). Advertising and Generational Identity: A heoretical Model, *American Academy of Advertising Conference Proceedings*, 132-140.
- Cho, Y. J. ve Lewis, G. B. (2012). Turnover Intention and Turnover Behavior: Implications for Retaining Federal Employees, *Review of Public Personnel Administration*, 32/1: 4–23. Doi: 10.1177/0734371X11408701
- Costa, G. (2005). Some Considerations About Aging, Shift Work and Work Ability. *International Congress Series*. 1280, 67–72. doi:10.1016/j.ics.2005.02.088.
- Cotton, J. L. ve Tuttle, J. M. (1986). Employee Turnover: A Meta-Analysis and Review with Implications for Research. *The Academy of Management Review*. 11(1), 55–70. doi:10.2307/258331.
- Coupland, D. (1989). *The Young and Restless Work Force Following The Baby Boom: Generation X*. <http://joelclark.org/dossiers/GenerationX.pdf>. (Erişim tarihi:06.06.2023).
- Çemberci, M., Sudak, M. K., Aşçı, M. S., Öz, S., ve Civelek, M. E. (2014). Y neslinin örgüt ortamındaki davranış farklılıklarının analizi. *Online Academic Journal of Information Technology*, 5 (15), 57-74.

- Çimen, A. İ., ve Yılmaz, T. (2023). Sessiz İstifa Ne Kadar Sessiz. *Sakarya Üniversitesi İşletme Enstitüsü Dergisi*, 5(1), 27-33.
- Demirkaya, H., Akdemir, A., Kahraman, E. ve Atan, Ö. (2015). Kuşakların Yönetim Politikası Beklentilerinin Araştırılması. *İşletme Araştırılması Dergisi*, 7(1), 186-204.
- Dölekoğlu, C. Ö. ve Çelik, O. (2018). Y Kuşağı Tüketicilerin Gıda Satın Alma Davranışı. *KSÜ Tarım ve Doğa Dergisi*, 21, 55-66.
- Eisner, S. P. (2005). Managing Generation Y. *S.A.M. Advanced Management Journal*, 70(4), 4-15.
- Ghapanchi, Amir Huseyin, Aybuke Aurum, (2011). Antecedents to IT Personnel's Intentions to Leave: A Systematic Literature Review. *Journal of Systems and Software*, 84: 238-249.
- Güler, E. (2016). İş dünyasının Z kuşağı ile imtihanı. *Para Ekonomi Dergisi*, Ekim, 56-58.
- Gündüz, S. (2023). Mantar Yönetim Tarzının Örgütsel Sessizlik Üzerindeki Etkisinde Örgütsel Sinizmin Aracılık Rolü, Doktora tezi, Tokat Gaziosmanpaşa Üniversitesi LEE., Tokat.
- İlhan, İ. D. (2019). *Kuşaklar Arası Çalışma Değerleri Algısı ve Örgüte Duygusal Bağlılık: X ve Y Kuşakları Arasındaki Farklılıklar Üzerine Bir Araştırma* (Doktora Tezi). Dokuz Eylül Üniversitesi Sosyal Bilimler Enstitüsü, İzmir.
- Harter, J. (2022). *Is Quiet Quitting Real?* Gallup Inc, September6. <https://www.gallup.com/workplace/398306/quiet-quitting-real.aspx>
- Jackson, V., L. Stoel, A. Brantley (2011) "Differences by Gender and Generational Cohort", *Journal of Retailing and Consumer Services*, 18, 1-9.
- Juhdi, N., Pa'wan, F. ve Hansaram, R. M. K. (2013). HR practices and turnover intention: the mediating roles of organizational commitment and organizational engagement in a selected region in Malaysia. *The International Journal of Human Resource Management*, 24(15), 3002–3019. doi:10.1080/09585192.2013.763841
- Kazancı Yabanova, E. (2022). X ve Y Kuşağı Çalışanlarının İş Sağlığı ve Güvenliği Uygulamalarına Yönelik Tutumlarının Analizi: Bir Alan Araştırması, Doktora tezi. Süleyman Demirel Üniversitesi SBE., Isparta
- Kicheva, T. (2017). Management of Employees from Different Generations - Challenge for Bulgarian Managers and HR Professionals, *Economic Alternatives*, 1(1), 103-121.

- Koçel, T. (2015). İşletme yöneticiliği (16.baskı). İstanbul: Beta Yayınları
- Kumar, T. S. (2022). How to Handle Notice Period in Organization & Emotional Balancing During Resignation & Finding New Job. Case Study on Quite Quit, Shodhshauryam, International Scientific Refereed Research Journal, 5(5), 9-12.
- Levickaite, R. (2010). Generations X, Y, Z: How social networks form the concept of the world without borders (the case of Lithuania). *LIMES: Cultural Regionalistics*, 3 (2), 170-183.
- Losyk, B. (1997). Generation X: What They Think and What They Plan To Do. *The Futurist*, 31, 39-44.
- Lyons, S. (2003). *An Exploration of Generational Values in Life and at Work*. (Unpublished Doctoral Dissertation). Carleton University, Ottawa, ON, Canada
- Masterson, V. (2022). What is quiet quitting?, World Economic Forum, available at: <https://www.weforum.org/agenda/2022/09/tiktok-quiet-quitting-explained/> (Erişim: 06.06.2023).
- McCordle, M. ve Wolfinger, E. (2010). Generations Defined. *Ethos*, 18(1), 8-13.
- Mishra, R. K., Sarkar, S. ve Singh, P. (2012). Today's HR For A Sustainable Tomorrow. C. I. Patranabis (Ed.), *The Future of Workforce Management: Perspectives and Way Ahead*, New Delhi: Allied Publishers.
- Moore, M., J. Carpenter (2008). Intergenerational perceptions of market cues among US apparel consumers, *Journal of Fashion Marketing and Management: An International Journal*, 12(3), 323-337.
- Morrison, Elizabeth Wolfe, Frances J Milliken, P.F. Hewlin (2003). An Exploratory Study Of Employee Silence: Issues That Employees Don't Communicate Upward And Why. *Journal of Management Studies*, 40(6): 1453-1476.
- Ordun, G. (2015). Millennial (Gen Y) Consumer Behavior, Their Shopping Preferences and Perceptual Maps Associated with Brand Loyalty. *Canadian Social Science*, 11(4), 40-55
- Önder, N. (2022). Herkesin konuştuğu sessiz istifa. Marketing Türkiye, <https://www.marketingturkiye.com.tr/haberler/sessiz-istifa-nedir/>, (Erişim Tarihi: 16.06.2023).

- Örücü, E., ve Özafşarlıoğlu, S. (2013). Örgütsel Adaletin Çalışanların İşten Ayrılma Niyetine Etkisi: Güney Afrika Cumhuriyeti'nde Bir Uygulama. *Mustafa Kemal Üniversitesi Sosyal Bilimler Enstitüsü Dergisi*, 10(23), 335-358.
- Özgen, Işıl ve Olca Sürgevil (2009). Örgütsel Sessizlik Olgusu ve Turizm İşletmeleri Açısından Değerlendirilmesi. Şu Kitapta: Z. Sabuncuoğlu (Ed.). *Turizm İşletmelerinde Örgütsel Davranış*. Bursa: MKM Yayıncılık, 303-328.
- Robbins, S. P. ve Judge, A. T. (2015). *Örgütsel Davranış*. Ankara: Nobel Yayın.
- Sakdiyakorn, M., Golubovskaya, M. ve David, S. (2021). Understanding Generation Z Through Collective Consciousness: Impacts for Hospitality Work and Employment. *International Journal of Hospitality Management*, 94, 1-13.
- Satıl, C. (2022). Pandemi sonrasında çalışan halleri: Sesli ve sessiz istifalar. Doğruluk Payı, <https://www.dogrulukpayi.com/bulten/pandemi-sonrasindacalis-an-halleri-sesli-ve-sessiz-istifalar>, (Erişim Tarihi: 16.06.2023).
- Smith, R. A. (2022). Quiet Quitters Make up Half the U.S. Workforce, Gallup Says. *Wall Street Journal*. Retrieved November 3, 2022, from Quiet Quitters Make Up Half the U.S. Workforce, Gallup Says - WSJ.
- Sparks, A. M. (2012). Psychological Empowerment And Job Satisfaction Between Baby Boomer And Generation X Nurses. *Journal Of Nursing Management*, 20(4), 451-460.
- Srinivasan, V. (2012). Multi Generations in the Workforce: Building Collaboration. *Indian Institute of Management Bangalore Management Review*, 24, 48-66.
- Strauss W. ve Howe N. (1991). *Generations: The history of America's future*. New York, NY: William Morrow
- Şahin, F. (2011). Lider-Üye etkileşimi ile işten ayrılma niyeti arasındaki ilişki üzerinde cinsiyetin etkisi. *Ege Akademik Bakış (Ege Academic Review)*, 11(2), 277-288. doi:10.21121/EAB.2011219571
- Taş, H. Y. ve Kaçar, S. (2019). X, Y ve Z Kuşağı Çalışanlarının Yönetim Tarzları ve Bir İşletme Örneği. *OPUS-Uluslararası Toplum Araştırmaları Dergisi*, 11(18), 643-675.
- Tatlıcı, H. (2022). Güç Kültürü ve Toksik Liderliğin İşten ayrılma Niyeti Üzerindeki Etkisinde Örgüt İkliminin Aracı Rolü: Özel Güvenlik Sektörü Üzerine Bir Araştırma, Doktora tezi, Beykent Üniversitesi SBE., İstanbul.

- Tektaş, N., Öz Ceviz, N., Basmacı, G. ve Tektaş, M. (2020). Z-Kuşağı Üniversite Öğrencilerinin Covid-19 Pandemi Sürecinde Zaman Yönetimi Becerileri. *International Social Sciences Studies Journal*, 6(75), 5526-5536.
- Toruntay, H. (2011). Takım Rollerini Çalışması: X ve Y Kuşağı Üzerinde Karşılaştırmalı Bir Araştırma, (*Yayınlanmamış Yüksek Lisans Tezi*), İstanbul Üniversitesi Sosyal Bilimler Enstitüsü, İstanbul.
- Tuysuz, M. (2022). İnsan kaynakları yönetimi uygulamalarının çalışanların işten ayrılma niyetine etkisinde çalışmaya tutkunluğun rolüne yönelik bir araştırma, Doktora tezi, Yıldız Teknik Üniversitesi SBE., İstanbul.
- Twenge, J. M., Campbell, S. M., Hoffman, B. J. ve Lance, C. E. (2010). Generational Differences in Workvalues: Leisure and Extrinsic Value Sincreasing, Social and İntrinsic Values Decreasing. *Journal of Management*, 36(5), 1117-1142.
- Weisberg, Jacob ve Alan Kirschenbaum (1991). Employee Turnover Intentions: Implications From A National Sample The International Journal Of Human Resource Management, 3(2): 364 366.
- Yıkılmaz, İ. (2022). Quiet quitting: A conceptual investigation. Anadolu 10th International Conference on Social Science, 581-591.
- Yıldız, A. (2019). X, Y ve Z Kuşağı Tüketicilerin Nomofobi Özelliklerinin Karşılaştırılması: Adıyaman İli Üzerine Bir Uygulama. *Adıyaman Üniversitesi Sosyal Bilimler Enstitüsü Dergisi*, 2(32), 605-726.
- Yıldız, S., ve Özmenekşe, Y. O. (2022). Kaçınılmaz Son: Sessiz İstifa. *Al Farabi Uluslararası Sosyal Bilimler Dergisi*, 7(4), 14-24.
- Yüksekbilgili, Z. (2015). Türkiye’de Y Kuşağının Yaş Aralığı. *Elektronik Sosyal Bilimler Dergisi*, 14(53), 259-267.
- Yolbulan, O.E., ve Yalman, N. (2013). Türkiye’de tartışmalı reklamlar: Kuşaklar arası karşılaştırma. *Hacettepe Üniversitesi İktisadi ve İdari Bilimler Fakültesi Dergisi*, 31 (2), 135-152.
- Zempke, R., Raines, C., ve Filipczak, B., (2013). *Generations at Work : Managing the Clash of Boomers, Gen Xers, and Gen Yers in the Workplace*, 2nd Ed., New York: Amacom Books.
- Zenger, J., ve Folkman, J. (2022). Quiet quitting is about bad bosses, not bad employees. Harvard BusinessReview. Retrieved October 06, 2023, from <https://hbr.org/2022/08/quiet-quitting-is-about-bad-bosses-not-bad-employees>

Editör:

Doç. Dr. Mustafa Yenerođlu

Matematik ve Fen

Alanında
Uluslararası Arařtırmalar X

EĐİTİM
yayınevi

MATEMATİK VE FEN ALANINDA ULUSLARARASI ARAŞTIRMALAR X

Editör: Doç. Dr. Mustafa Yenerođlu

Genel Yayın Yönetmeni: Yusuf Ziya Aydođan (yza@egitimyayinevi.com)

Genel Yayın Koordinatörü: Yusuf Yavuz (yusufyavuz@egitimyayinevi.com)

Sayfa Tasarımı: KÜbra Konca Nam

Kapak Tasarımı: Eğitim Yayınevi Grafik Birimi

T.C. Kültür ve Turizm Bakanlığı

Yayıncı Sertifika No: 47830

ISBN: 978-625-6489-34-9

1. Baskı, Haziran 2023

Baskı Cilt

Repro Bir Matbaacılık

İvedik OSB Matbaacılar Sitesi 1514 Cad. No: 23-25 Yenimahalle/Ankara

Matbaa Sertifika No: 47381

Kütüphane Kimlik Kartı

MATEMATİK VE FEN ALANINDA ULUSLARARASI ARAŞTIRMALAR X

Editör: Doç. Dr. Mustafa Yenerođlu

64 s., 135x215 mm

Kaynakça var, dizin yok.

ISBN: 978-625-6489-34-9

Copyright © Bu kitabın Türkiye'deki her türlü yayın hakkı Eğitim Yayınevi'ne aittir. Bütün hakları saklıdır. Kitabın tamamı veya bir kısmı 5846 sayılı yasanın hükümlerine göre kitabı yayımlayan firmanın ve yazarlarının önceden izni olmadan elektronik/mekanik yolla, fotokopi yoluyla ya da herhangi bir kayıt sistemi ile çoğaltılamaz, yayımlanamaz.

EĞİTİM
yayınevi

Yayınevi Türkiye Ofis: İstanbul: Eğitim Yayınevi Tic. Ltd. Şti., Atakent mah.
Yasemen sok. No: 4/B, Ümraniye, İstanbul, Türkiye

Konya: Eğitim Yayınevi Tic. Ltd. Şti., Fevzi Çakmak Mah. 10721 Sok. B Blok,
No: 16/B, Safakent, Karatay, Konya, Türkiye
+90 332 351 92 85, +90 533 151 50 42, 0 332 502 50 42
bilgi@egitimyayinevi.com

Yayınevi Amerika Ofis: New York: Eğitim Publishing Group, Inc.
P.O. Box 768/Armonk, New York, 10504-0768, United States of America
americaoffice@egitimyayinevi.com

Lojistik ve Sevkiyat Merkezi: Kitapmatik Lojistik ve Sevkiyat Merkezi, Fevzi Çakmak Mah.
10721 Sok. B Blok, No: 16/B, Safakent, Karatay, Konya, Türkiye
sevkiyat@egitimyayinevi.com

Kitabevi Şubesi: Eğitim Kitabevi, Şükran mah. Rampalı 121, Meram, Konya, Türkiye
+90 332 499 90 00
bilgi@egitimkitabevi.com

İnternet Satış: www.kitapmatik.com.tr
+90 537 512 43 00
bilgi@kitapmatik.com.tr

 **kitapmatik**
T.C. Kültür ve Turizm Bakanlığı
Sertifika No: 47381

KAYNAKLAR

- [1] Akman, Y. (2011). *İklim ve Biyoiklim*. Ankara: Palme Yayıncılık.
- [2] Akyıldırım, B. (2013). Türkiye'nin Bazı Monotipik Endemik Bitkileri Üzerinde Morfolojik ve Sistematik Araştırmalar. Doktora Tezi. İstanbul: İstanbul Üniversitesi.
- [3] Ateş, E. ve Üremiş, İ. (2021). Bazı Fiziksel ve Kimyasal Dormansi Kıırma Yöntemlerinin *Sinapis arvensis* L. (Yabani Hardal) Tohumlarına Karşı Etkinliğinin Belirlenmesi. *Turk J Weed Sci*, 24(2):91-107.
- [4] Boyraz, M., Korkmaz, H., Durmaz, A. (2019). Dormancy and Germination on Seeds. *BSJ Eng Sci*, 2(3): 92-105.
- [5] Cansaran, A. ve Kaya, Ö.F. (2010). Contributions of The Ethnobotanical Investigation Carried Out In Amasya District of Turkey (Amasya-Center, Bağlarüstü, Boğaköy and Vermiş Villages; Yassıçal and Ziyaret Towns). *Biodicon*, 3/2: 97-116.
- [6] Chen, D., Yuan, Z., Luo, X., Yang, L., Chen, X., Zhang, Z., Wang, J., Hu, X. (2022). Cold Stratification Requirements For Seed Dormancy-Break Differ in Soilmoisture Content But Not Duration For Alpine And Desert Species. *Plant Soil*, 471, 393-407
- [7] Çil, B. (2010). *Heracleum* L. (Apiaceae) Cinsine Ait Bazı Türlerin Anatomik Özelliklerinin Sistematik Açısından Karşılaştırılması. Yüksek Lisans Tezi. Afyon: Afyon Kocatepe Üniversitesi.
- [8] Davis, P.H. (1972) *Flora of Turkey and the East Aegean Islands*, Edinburgh: Edinburgh University Press.
- [9] DMİ. (2021).Devlet Meteoroloji İşleri Genel Müdürlüğü, Ankara.
- [10] Ecevit Genç, G. (2014). Anatomical, Micromorphological and Palynological Studies on Turkish Endemic *Heracleum platytaenium* Boiss. (Apiaceae). *İstanbul Ecz. Fak. Derg.*, 44(2): 207-214.
- [11] Ekim, T., Koyuncu, M., Vural, M., Duman, H., Aytaç, Z., Adıgüzel, N. (2000). *Türkiye Bitkileri Kırmızı Kitabı (Eğrelti ve Tohumlu Bitkiler)*. Ankara: Türkiye Tabiatını Koruma Derneği ve Yüzüncü Yıl Üniversitesi.
- [12] Hilooğlu, M., Sözen, E., Yücel, E., Kandemir, A. (2018). Chemical Applications, Scarification and Stratification Effects on Seed Germination of Rare Endemic *Verbascum Calycosum* Hausskn. Ex Murb. (Scrophulariaceae). *Notulae Botanicae Hort. Agrobotanici Cluj-Napoca* 46(2):376-38.
- [13] Hilooğlu, M., Yucel, E., Kandemir, A., Sözen, E. (2016). Endemik *Teucrium leucophyllum* (Lamiaceae) Tohumlarında in vitro Çimlendirme çalışmaları. *Sinop Uni J Nat Sci*, 1, 53-61.
- [14] Hu, X.W., Ding, X.Y., Baskin, C.C. & Wang, Y.R. (2018). Effect Of Soil Moisture During Stratification On Dormancy Release in Seeds Of Five Common Weed Species. *Weed Research*, 58, 210- 220.

- [15] Jan, M., Maqbool, F., Singh S., Nawchoo I.A., (2022). Pretreatments comparison of seed germination of *Heracleum candicans*. *Wall. J. Plant Sci*, 17, 62-65.
- [16] Jayasuriya K.M., Baskin J.M., Geneve R.L., Baskin C.C. (2009). A Proposed Mechanism For Physical Dormancy Break İn Seeds Of *Ipomoea Lacunosa* (Convolvulaceae). *Ann Bot*, 103(3),433-45.
- [17] JMP SAS. (1995). JMP SAS. SAS Institute Inc., Cary, NC, USA.
- [18] Jurkoniene, S., Žalnierius, T., Gavelienė, V., Svegzdiene, D., Šiliauskas, L., Skridlaite, G., (2016). Morphological and Anatomical Comparison of Mericarps From Different Types Of Umbels of *Heracleum sosnowskyi*. *Botanica Lithuanica*. 22.
- [19] Karan, T. ve Genc, N. (2018). Antioxidant Activities of *Heracleum platytaenium* Extracts and Essential Oil. *Turkish Journal of Agriculture - Food Science and Technology*, 6(9), 1274–1278.
- [20] Kaya, S (2017). Teke Yöresi Endemik Bitki Dağılımının Mekânsal ve İstatistiksel Analizleri. Yüksek Lisans Tezi. Isparta: Süleyman Demirel Üniversitesi.
- [21] Khan, M. I., Fatma M., Per T. S., Anjum, N. A., & Khan N. A. (2015). Salicylic Acid-Induced Abiotic Stress Tolerance And Underlying Mechanisms in Plants. *Frontiers in Plant Science*, 6, 462.
- [22] Klimko M., Truchan M., Wysakowska I. (2013) Fruit And Seed Morphology Of The Genus *Heracleum* L. (Apiaceae) in Poland. *Roczników Akademii Rolniczej w Poznaniu Seria Botanika.-Steciana*, 17, 13–24.
- [23] Kocaman, B.G. (2015). Pazaryeri (Bilecik) ve Çevresinin Florası. Yüksek Lisans Tezi. Eskişehir: Eskişehir Osmangazi Üniversitesi.
- [24] Koger, C.H. Reddy, K.N. Poston, D.H. (2004) Factors Affecting Seed Germination, Seedling Emergence, and Survival of Texasweed (*Caperonia Palustris*). *Weed Sci*. 52, 989–995.
- [25] Koryznieė, D., Jurkoniene, S., Žalnierius, T., Gavelienė, V., Jankovska-Bortkevič, E., Bareikienė, N., Buda, V. (2019). *Heracleum sosnowskyi* Seed Development Under The Effect Of Exogenous Application Of GA3. *PeerJ*. 7.
- [26] Kök, Ö. (2022). Bazı Endemik Bitki Türlerinin Farklı Ekstraktlarının Biyolojik Aktivitelerinin İncelenmesi. Yüksek Lisans Tezi. Karaman: Karamanoğlu Mehmetbey Üniversitesi.
- [27] Köse, E. (2019). Akdağ ve Yakın Çevresinin Endemik Bitki Coğrafyaları. Yüksek Lisans Tezi. Isparta: Süleyman Demirel Üniversitesi.
- [28] Moghaddam, S.S., Rahimi, A., Pourakbar, L., & Jangjoo, F. (2020). Seed Priming with Salicylic Acid Improves Germination and Growth

- of *Lathyrus sativus* L. under Salinity Stress. *Yüzüncü Yıl University Journal of Agricultural Sciences*, 30, 68- 79.
- [29] Moghaddam, S.S., Rahimi, Amir & Noorhosseini, Seyyed & Heydarzadeh, Saeid & Mirzapour, Mohsen. (2018). Effect of Seed Priming With Salicylic Acid on Germinability and Seedling Vigor Fenugreek (*Trigonella Foenum-Graccum*). *Yüzüncü Yıl Üniversitesi Tarım Bilimleri Dergisi*. 28.
- [30] Ozdemir, E. ve Alpınar, K. (2010). The Wild Edible Plants Of Western Niğde Aladaglar Mountains (Central Turkey). *Journal of Pharmacy of İstanbul University*, 41, 66-74.
- [31] Özbucak, T.B., Kutbay, H.G., & Akçin, Ö.E. (2007). The Contribution of Wild Edible Plants to Human Nutrition in the Black Sea Region of Turkey. *Ethnobotanical Leaflets*, 10.
- [32] Page, N. A., Wall, R. E., Darbyshire, S. J. and Mulligan, G. A. (2006). The Biology of Invasive Alien Plants in Canada. 4. *Heracleum mantegazzianum* Sommier & Levier. *Can. J. Plant Sci*, 86, 569–589.
- [33] Razavi, S.M. ve Nejadi, M. (2014). Seed Dormancy Breaking Of *Heracleum Persicum* L. A Medicinal Plant. *Research and Reviews in BioSciences*. 9(11), 385-388.
- [34] Tel, A.Z. (2012). Bazı Endemik Bitkilerin Kütahya'daki (Türkiye) Yayılış Alanları ve Yeni IUCN Tehlike Kategorilerine Göre Yeniden Değerlendirilmesi. *Artvin Çoruh Üniversitesi Orman Fakültesi Dergisi*, 13(1), 88-108.
- [35] Telkoparan Akillilar P, Tuglu Y.B., Shomali Moghaddan, N. (2018). Anticancer, antioxidant properties and phenolic, flavonoid composition of *Heracleum platytaenium* plant methanolic extracts. *Marmara Pharm J*, 22(3), 396-404.
- [36] Tkachenko K.G. (2020). Heteromericarpy of *Heracleum sosnowskyi* Manden. (Umbelliferae = Apiaceae). *Proceedings On Applied Botany Genetics And Breeding* 181(4),156-163.
- [37] Tuheteru, F., Husna, H., Albasri, A., Asrianti, A., Basrudin, B., Wiwin, N., Epriani, A., Dwi, A., Jusman, S., Rahmat, R., Ahmad, D., Daliana, D., Luck L., Alkika, Y.D., Ikraeni, S., Dede, S. (2022). Effect of Pre-Sowing Treatment on The Germination and Early Growth of *Kalappia Celebica* Kosterm.: An Endemic and Vulnerable Tree Species Of Sulawesi, Indonesia. *Biodiversitas Journal Of Biological Diversity*. 23(8), 4297-4302.
- [38] Vicente, M.J., Martínez-Díaz, E., Martínez-Sánchez, J.J., Franco, J.A., Bañón, S., Conesa, E., (2020), Effect of Light, Temperature, and Salinity and Drought Stresses on Seed Germination of *Hypericum Ericoides*, a Wild Plant with Ornamental Potential. *Sci. Hortic*, 109433, 270.

- [39] Vladimirov, V., Petrova, A., Barzov, Z., Gudžinskas, Z. (2019). The Alien Species Of Heracleum (Apiaceae) İn The Bulgarian Flora Revisited. *Phytologia Balcanica*. 25, 395-405.
- [40] Yıldırım, B., Terziođlu, O., Özgökçe, F., Turkozu, D. (2008) Etnobotanical and Pharmacological Uses Of Some Plants İn The Districts Of Karpuzalan-Adıgüzel (Van). *J. Animal and Veterinary Advances*, 7(7), 873-878.
- [41] Yıldırım, N., Pulatkan, M., Ercan-O, G. (2022). GA3 Treatments On Seed Germination İn Rhodothamnus Sessilifolius, An Endangered Species in Turkey. *Caldasia* 44(2):241–247.
- [42] URL-1. TUBİVES Heracleum http://194.27.225.161/yasin/tubives/index.php?sayfa=1&tax_id=4423 (25.05.2023)
- [43] URL-2. Gökyiđit, N. Botanik Bahçesi www.ngbb.org.tr (25.05.2023)
- [44] URL-3. Cografyahocasi Türkiye Dilsiz-Haritalar <https://cografyahocasi.com/haritalar/turkiye-dilsiz-haritalari.html/amp> (20.05.2023)

KAYNAKÇA

1. Arslan, K.A., Çolak, C. ve Çolak, C.M. (2022). TwoClsBalancer: An Interactive Web Application for Handling the Class Imbalance Problem Based on Machine Learning. *Türkiye Klinikleri J Biostat.* 14(3):168-79. DOI: 10.5336/biostatic.2022-88932.
2. Babatunde, O.H., Armstrong, L., Leng, J. ve Diepeveen, D. (2014). A Genetic Algorithm-Based Feature Selection. *International Journal of Electronics Communication and Computer Engineering*, 5(4), 899-905.
3. Breiman, L. (2001). Random Forests. *Machine Learning*, 45, 5–32.
4. Demir, S. ve Sahin, E. (2022). Evaluation of Oversampling Methods (OVER, SMOTE, and ROSE) in Classifying soil Liquefaction Dataset Based on SVM, RF, and Naïve Bayes. *European Journal of Science and Technology*, (34), 142-147. DOI: 10.31590/ejosat.1077867
5. Holland, J.H. (1975). Adaptation in Natural and Artificial Systems. *Quarterly Review of Biology*, 6(2), pp.126-137.
6. Kumar, T.S.N. ve Reddy, D.S. (2001). Bank Marketing Data Classification Using Machine Learning Algorithms. *Central Asian Journal Of Mathematical Theory And Computer Sciences Vol: 02 Issue: 09 Bank Marketing Data Classification Using Machine Learning Algorithms. Central Asian Journal of Mathematical Theory and Computer Sciences*, 2(9), 31-36. Retrieved from <https://cajmtcs.centralasianstudies.org/index.php/CAJMTCS/article/view/101>.
7. Osisanwo, F.Y., Akinsola, J.E.T., Awodele, O., Hinmikaiye, J.O., Olakanmi, O. ve Akinjobi J. (2017). “Supervised Machine Learning Algorithms: Classification and Comparison”. *International Journal of Computer Trends and Technology (IJCTT)* 48(3):128-138, June 2017. ISSN:2231-2803. doi: 10.14445/22312803/IJCTT-V48P126.
8. Pereira, J. ve Saraiva, F.A. (2020). “A Comparative Analysis of Unbalanced Data Handling Techniques for Machine Learning Algorithms to Electricity Theft Detection,” *2020 IEEE Congress on Evolutionary Computation (CEC)*, Glasgow, UK, 2020, 1-8, doi: 10.1109/CEC48606.2020.9185822.
9. Ray, S.A. (2019). “A Quick Review of Machine Learning Algorithms,” *2019 International Conference on Machine Learning, Big Data, Cloud and Parallel Computing (COMITCon)*, Faridabad, India, 35-39, doi: 10.1109/COMITCon.2019.8862451.
10. Raymer, M.L., Punch, W.F., Goodman, E.D. ve Kuhn, L. (2000). “Dimensionality Reduction Using Genetic Algorithms,” *IEEE Transactions on Evolutionary Computation*, 4(2), pp. 164-171.
11. Schulte, R.V., Prinsen, E.C., Hermens, H.J. ve Buurke, J.H. (2021). Genetic Algorithm for Feature Selection in Lower Limb Pattern Recognition. *Front Robot AI*. Oct 25; 8: 710806. doi: 10.3389/frobt.2021.710806. PMID: 34760930; PMCID: PMC8573095.

12. Sing'oei, L. ve Wang, J. (2013). Data Mining Framework for Direct Marketing: A Case Study of Bank Marketing. *International Journal of Computer Science Issues (IJCSI)*, 10, 198.
13. Uddin, S., Khan, A., Hossain, E.Md. ve Moni, A.M. (2019). Comparing Different Supervised Machine Learning Algorithms for Disease Prediction. *BMC Medical Informatics and Decision Making* 19:281 doi:10.1186/s12911-019-1004-8.
14. Zhang, X., Shi, Z., Liu, X. ve Li, X. (2018). "A Hybrid Feature Selection Algorithm For Classification Unbalanced Data Processing," *2018 IEEE International Conference on Smart Internet of Things (SmartIoT)*, Xi'an, China, pp. 269-275, doi: 10.1109/SmartIoT.2018.00055.

KAYNAKÇA

- Abdel-Khalek ,H., Shalaan E, Abd-El Salam M and El-Mahalawy A M 2018 Effect of illumination intensity on the characteristics of Cu(acac)₂/n-Si photodiode *Synth. Met.***245** 223–36
- Altındal, Ş., Özdemir A F, Aydoğan Ş and Türüt A 2022 Discrepancies in barrier heights obtained from current–voltage (IV) and capacitance–voltage (CV) of Au/PNoMPhPPy/n-GaAs structures in wide range of temperature *J. Mater. Sci. Mater. Electron.***33** 12210–23
- AlHammad ,M, S.(2021). A Hybrid Photodiode for Solar Tracking Systems *Silicon***13** 243–50
- Ben Ahmed ,A., Benhaliliba M, Ocak Y S, Ayeshamariam A and Benouis C E 2022 Photovoltaic parameters and computational spectroscopic investigation of third order nonlinear optical of CuPc/Si organic diode *Opt. Mater. (Amst)*.**126** 112071
- Benhaliliba ,M.(2020). A growth of A–Z phthalocyanine layers onto Si by thermal evaporation process to achieve organic heterojunction diodes *Optik (Stuttg)*.**217** 164832
- Benhaliliba ,M., Ben Ahmed A, Kaleli M and Meftah S E 2022 Structural, optical, nonlinear optical, HUMO-LUMO properties and electrical characterization of Poly(3-hexylthiophene) (P3HT) *Opt. Mater. (Amst)*.**132** 112782
- Çaldıran, Z.(2021). Modification of Schottky barrier height using an inorganic compound interface layer for various contact metals in the metal/p-Si device structure *J. Alloys Compd.***865** 158856
- Çaldıran ,Z., Deniz A R, Sevim M and Aydoğan Ş 2021 The heterojunction diode application of mesoporous graphitic carbon nitride (mpg-C3N4) *Superlattices Microstruct.***157** 106991
- Dayan ,O., Gencer Imer A, Al-Sehemi A G, Özdemir N, Dere A, Şerbetçi Z, Al-Ghamdi A A and Yakuphanoglu F 2020 Photoresponsivity and photodetectivity properties of copper complex-based photodiode *J. Mol. Struct.***1200** 127062
- Dayan ,O., Gencer Imer A, Tercan M, Dere A, Al-Sehemi A G, Al-Ghamdi A A and Yakuphanoglu F 2021 Dye sensitized solar cell-based optoelectronic device using novel [Ru(L1)(L2)(NCS)₂] complex *J. Mol. Struct.***1238** 130464
- Deniz, A., R, Taş A İ, Çaldıran Z, İncekara Ü, Biber M, Aydoğan Ş and Türüt A 2022 Effects of PEDOT:PSS and crystal violet interface layers on current-voltage performance of Schottky barrier diodes as a function of temperature and variation of diode capacitance with frequency *Curr. Appl. Phys.***39** 173–82

- Demirezen, S., Altındal \cSemsettin, Azizian-Kalandaragh Y and Akba\cs A M 2022 A comparison of Au/n-Si Schottky diodes (SDs) with/without a nanographite (NG) interfacial layer by considering interlayer, surface states (N_{ss}) and series resistance (R_s) effects *physscr***97** 55811
- El-Mahalawy ,A., M, Abdou M M and Wassel A R 2022 Physical and optoelectronic characteristics of novel low-cost synthesized coumarin dye-based metal-free thin films for light sensing applications *Mater. Sci. Semicond. Process.***137** 106225
- Gencer Imer,A., Temirci C, Gülcan M and Soñnmez M 2014 Electrical characteristics of organic/inorganic Pt(II) complex/p-Si semiconductor contacts *Mater. Sci. Semicond. Process.***28** 31–6
- Gencer Imer,A., and Ocak Y S 2016 Effect of Light Intensity and Temperature on the Current Voltage Characteristics of Al/SY/p-Si Organic–Inorganic Heterojunction *J. Electron. Mater.***45** 5347–55
- Gencer Imer ,A., Karaduman O and Yakuphanoglu F 2016 Controlling of the photosensing properties of Al/DMY/p-Si heterojunctions by the interface layer thickness *Synth. Met.***221** 114–9
- Gencer Imer,A., Tombak A and Korkut A 2016 Electrical and photoelectrical characteristic investigation of a new generation photodiode based on bromothymol blue dye *J. Phys. Conf. Ser.***707**
- Gencer Imer,A., AbdulkadirKorkut A 2017 Effect of Illumination on the Photovoltaic Parameters of Al/p-Si Diode with an Organic Interlayer Prepared by Spin Coating Method *J. Sci. Suleyman Demirel Univ.***21** 153–7
- Gencer Imer,A., Syan R H B, Gülcan M, Ocak Y S and Tombak A 2018 The novel pyridine based symmetrical Schiff base ligand and its transition metal complexes: synthesis, spectral definitions and application in dye sensitized solar cells (DSSCs) *J. Mater. Sci. Mater. Electron.***29** 898–905
- Gencer Imer ,A., Korkut A, Farooq W A, Dere A, Atif M, Hanif A and Karabulut A 2019 Interface controlling study of silicon based Schottky diode by organic layer *J. Mater. Sci. Mater. Electron.***30** 19239–46
- Gencer Imer ,A., Dere A, Kaya E, Al-Sehemi A G, Dayan O, Al-Ghamdi A A and Yakuphanoglu F 2023 The photodetection properties of a ruthenium electro-optic device for organic material-based device industry *Opt. Mater. (Amst)***142** 114085
- Güllü,Ö., and Türüt A 2010 Electrical analysis of organic dye-based MIS Schottky contacts *Microelectron. Eng.***87** 2482–7
- İkram ,O., Turut A and Toprak M 2015 The comparison of electrical characterizations and photovoltaic performance of Al/p-Si and Al/Azure C/p-Si junctions devices *Synth. Met.***200** 66–73
- Karadeniz ,S., Barış B, Yüksel O F and Tuğluoğlu N 2013 Analysis of electrical properties of Al/p-Si Schottky contacts with and without rubrene layer *Synth. Met.***168** 16–22

- Karadeniz ,S., Yıldız D E, Gullu H H, Kose D A, Hussaini A A and Yıldırım M 2022 Dark and illuminated electrical characteristics of Schottky device with Zn-complex interface layer *J. Mater. Sci. Mater. Electron.***33** 18039–53
- Karabulut ,A., Dere A, Dayan O, Al-Sehemi A G, Serbetci Z, Al-Ghamdi A A and Yakuphanoglu F 2019 Silicon based photodetector with Ru(II) complexes organic interlayer *Mater. Sci. Semicond. Process.***91** 422–30
- Karabulut,A., Yıldız D E, Köse D A and Yıldırım M 2022 Photosensing performances of heterojunctions-based photodiodes with novel complex interlayers *Mater. Sci. Semicond. Process.***146** 106647
- Karataş ,Ş. and Berk ,N.(2022). Performance of the illumination dependent electrical and photodiode characteristic of the Al/(GO:PTCDA)/p-Si structures *Opt. Mater. (Amst).***126** 112231
- Kaya ,E., Uğur A, Gencer Imer A, Murat Aycibin , Yusuf · and Ocak S 2021 Physical properties of ultrasonically spray deposited Yttrium-doped SnO₂ nanostructured films: supported by DFT study *Appl. Phys.* **A127** 288
- Kocyyigit,A., Yıldız D E, Hussaini A A, Kose D A and Yıldırım M 2023 Cu and Mn centered nicotinamide/nicotinic acid complexes for interlayer of Schottky photodiode *Curr. Appl. Phys.***45** 53–63
- Kılıçoğlu,T., Aydın M E and Ocak Y S 2007 The determination of the interface state density distribution of the Al/methyl red/p-Si Schottky barrier diode by using a capacitance method *Phys. B Condens. Matter***388** 244–8
- Mahmood ,O., H, Gencer Imer A, Uğur A and Korkut A 2021 The investigation of the fundamental electrical parameters of Ag/n-Si hybrid structure based on functional organic dye *Mater. Today Proc.***46** 6966–70
- Salem ,M, S., Wassel A R, Fedawy M, Shaker A, Al-Bagawia A H, Aleid G M and El-Mahalawy A M 2022 Integration of biocompatible Coomassie Brilliant Blue dye on silicon in organic/Inorganic heterojunction for photodetection applications *J. Phys. Chem. Solids***169** 110890
- Sevgili ,Ö., Yıldırım M, Azizian-Kalanderagh Y and Altındal Ş 2020 A comparison study regarding Al/p-Si and Al/(carbon nanofiber–PVP)/p-Si diodes: current/impedance–voltage (I/Z–V) characteristics *Appl. Phys.* **A126** 634
- Soylu ,M., Al-Hartomy O A, Farha Al Said S A, Al-Ghamdi A A, Yahia I S and Yakuphanoglu F 2013 Controlling of conduction mechanism and electronic parameters of silicon–metal junction by mixed Methylene Blue/2'-7'-dichlorofluorescein *Microelectron. Reliab.***53** 1901–6
- Tombak ,A., Ocak Y S, Asubay S, Kilicoglu T and Ozkahraman F 2014 Fabrication and electrical properties of an organic–inorganic device based on Coumarin 30 dye *Mater. Sci. Semicond. Process.***24** 187–92

- Tombak,A., Gencer Imer A, Syan R H B, Gülcan M, Gümüş S and Ocak Y S 2018 Synthesis, characterization, DFT studies, and photodiode application of azo-azomethine-based ligand and its transition-metal complexes *J. Electron. Mater.***47** 7240–50
- Ugur ,A., Gencer Imer A and Ocak Y S 2015 Electrical and photoelectrical characterization of an organic–inorganic heterojunction based on quinoline yellow dye *Mater. Sci. Semicond. Process.***39** 569–74
- Yılmaz,M., Kocyigit A, Aydogan S, Incekara U, Sahin Y and Kacus H 2020 Influence of illumination intensity on electrical characteristics of Eosin y dye-based hybrid photodiode: comparative study *Appl. Phys.* **A126** 1–12
- Yuksel,O., F, Tuğluoğlu N, Gulveren B, Şafak H and Kuş M 2013 Electrical properties of Au/perylene-monoimide/p-Si Schottky diode *J. Alloys Compd.***577** 30–6

Editör:

Prof. Dr. Muhammet Bilal Arık

Spor Bilimleri

Alanında
Uluslararası Arařtırmalar X

EĐİTİM
yayınevi

SPOR BİLİMLERİ ALANINDA ULUSLARARASI ARAŞTIRMALAR X

Editörler: Prof. Dr. Muhammet Bilal Arık

Genel Yayın Yönetmeni: Yusuf Ziya Aydođan (yza@egitimyayinevi.com)

Genel Yayın Koordinatörü: Yusuf Yavuz (yusufyavuz@egitimyayinevi.com)

Sayfa Tasarımı: Kübra Konca Nam

Kapak Tasarımı: Eğitim Yayınevi Grafik Birimi

T.C. Kültür ve Turizm Bakanlığı

Yayıncı Sertifika No: 47830

ISBN: 978-625-6489-95-0

1. Baskı, Ağustos 2023

Baskı Cilt

Repro Bir Matbaacılık

İvedik OSB Matbaacılar Sitesi 1514 Cad. No: 23-25 Yenimahalle/Ankara

Matbaa Sertifika No: 47381

Kütüphane Kimlik Kartı

SPOR BİLİMLERİ ALANINDA ULUSLARARASI ARAŞTIRMALAR X

Editörler: Prof. Dr. Muhammet Bilal Arık

136 s., 160x240 mm

Kaynakça var, dizin yok.

ISBN: 978-625-6489-95-0

Copyright © Bu kitabın Türkiye'deki her türlü yayın hakkı Eğitim Yayınevi'ne aittir. Bütün hakları saklıdır. Kitabın tamamı veya bir kısmı 5846 sayılı yasanın hükümlerine göre kitabı yayımlayan firmanın ve yazarlarının önceden izni olmadan elektronik/meکانik yolla, fotokopi yoluyla ya da herhangi bir kayıt sistemi ile çođaltılamaz, yayımlanamaz.

EĐİTİM

yayınevi

Yayınevi Türkiye Ofis: İstanbul: Eğitim Yayınevi Tic. Ltd. Şti., Atakent mah.

Yasemen sok. No: 4/B, Ümraniye, İstanbul, Türkiye

Konya: Eğitim Yayınevi Tic. Ltd. Şti., Fevzi Çakmak Mah. 10721 Sok. B Blok,

No: 16/B, Safakent, Karatay, Konya, Türkiye

+90 332 351 92 85, +90 533 151 50 42, 0 332 502 50 42

bilgi@egitimyayinevi.com

Yayınevi Amerika Ofis: New York: Egitim Publishing Group, Inc.

P.O. Box 768/Armonk, New York, 10504-0768, United States of America

americaoffice@egitimyayinevi.com

Lojistik ve Sevkiyat Merkezi: Kitapmatik Lojistik ve Sevkiyat Merkezi, Fevzi Çakmak Mah.

10721 Sok. B Blok, No: 16/B, Safakent, Karatay, Konya, Türkiye

sevkiyat@egitimyayinevi.com

Kitabevi Şubesi: Eğitim Kitabevi, Şükran mah. Rampalı 121, Meram, Konya, Türkiye

+90 332 499 90 00

bilgi@egitimkitabevi.com

İnternet Satış: www.kitapmatik.com.tr

+90 537 512 43 00

bilgi@kitapmatik.com.tr

 **kitapmatik**
İnternet Kitap Satış ve Sevkiyatı

KAYNAKÇA

1. (Pracejus ve Olsen, 2004:638). "The Role of Brand/Cause Fit in the Effectiveness of Cause Related Marketing Companies", *Journal of Business Research*, 57
2. (Bozkurt ve Kartal, 2008). Spor pazarlamasında halkla ilişkiler ve sponsorluk ilişkisi. *Beden Eğitimi ve Spor Bilimleri Dergisi*, 2(1), 23-33.
3. (Akyürek, 1998:6) Sponsorluk Planlaması, Anadolu Üniversitesi Yayınları No: 135, Eskiflehir.
4. Temel, A. S. ve Sırın, E. F. (2017). The relationship between sports sponsorship and corporate image, reputation and intention to buy: Torcu Case. *Turkish Journal of Sport and Exercise*, 19(2), 241-253.
5. (Oztürk, 1992, s:2 1): *Spor Sponsorluğu: Kavram ve Özellikler*, (Editör), Metin Argan. Sporda Sponsorluk, Eskiflehir: Anadolu Üniversitesi.
6. (<https://globalenstitui.com/konu/sponsorluk-politikasinin-hedeflerinin-belirlenmesi/>)
7. Erdoğan (2004) ve Erdoğan ve Alemdar (2005). Erdoğan, İ. ve Alemdar, K. (2005). Popüler Kültür ve İletişim. Ankara: Erk Yayınları.
8. (Sunay, 1998). Sunay, H. (1998). SPOR YÖNETİCİLERİNİN NİTELİKLERİ VE EĞİTİMİ . *Gazi Beden Eğitimi ve Spor Bilimleri Dergisi* , 3 (1) , 59-68 . Retrieved from <https://dergipark.org.tr/pub/gbesbd/issue/27955/305068>
9. (Kelvey ve Grady,2008:551). "Sponsorship Program Protection Strategies for Special Sport Events: Are Event Organizers Outmaneuvering Ambush Marketers?", *Journal of Sport Management*, 22
10. (Yıldırım ve Şimşek, 2011). *Sosyal bilimlerde nitel çalışma yöntemleri*. Ankara: Seçkin Yayınları.
11. Van Manen, M. (2007). Phenomenology of practice. *Phenomenology & Practice*, 1(1), 11-30.
12. Onwuegbuzie, A. J., & Leech, N. L. (2004). Enhancing the interpretation of significant findings: The role of mixed methods research. *The qualitative report*, 9(4), 770-792.
13. (Creswell, 2013). *Research design: Qualitative, quantitative, and mixed methods approaches*. New York: Sage Publications.
14. (Bozkurt, ve Kartal,2008) Spor pazarlamasında halkla ilişkiler ve sponsorluk ilişkisi. *Beden Eğitimi ve Spor Bilimleri Dergisi*, 2(1), 23-33.
15. (Okay, 2012). Kurum Kimliği, İstanbul: Derin Yayınları.
16. ("E-Bilet Yıllık Kullanım süresini uzatmanın bedeli nedir?", 2014).
17. (Argan, 2004:63-64).
18. (Uğur SÖNMEZOĞLU,"FUTBOL KULÜPLERİNİN KURUMSAL SOSYAL SORUMLULUK FAALİYETLERİNİN İNCELENMESİ (BJK, FB, GS VE TS ÖRNEĞİ)" , *The Journal of Academic Social Science Studies* (2016)
19. (Gökdemir, 1999). Pehlivan, Z. & Gökdemir, K. (1999). HENTBOL VE BASKETBOL 1. DEPLASMAN LİĞİNDE ŞAMPİYON OLAN TAKIM SPORCULARININ BAZI FİZİKSEL VE FİZYOLOJİK PARAMETRELERİNİN KARŞILAŞTIRILMASI . *Gazi Beden Eğitimi ve Spor Bilimleri Dergisi* , 4 (1) , 9-16 . Retrieved from <https://dergipark.org.tr/pub/gbesbd/issue/27959/298065>
20. Jalleh, G., ve diğerleri (2002), Sponsorship: Impact on Brand Awareness and Brand Attitudes. *SMQ*. Vol.8, No:1. Spring.

ve koordinasyon sağlanmalıdır. Bu durum şike girişimlerine karşı daha etkili bir mücadele yöntemi sunabilir. Öte yandan medya, spor organizasyonlarını ve yetkilileri daha hesap verebilir olmaya teşvik edebilir. İlaveten kulüpler ve federasyonlar, iç denetim birimleri oluşturarak şüpheli durumları daha etkili bir şekilde izleyebilir ve raporlayabilir.

KAYNAKÇA

- Albay, F., Taşmektepligil, M. Y., Ağaoğlu, S. A., & Ağaoğlu, Y. S. (2005). Türkiye futbol liglerindeki şike olgusunun incelenmesi ve türk futboluna yansımalarının değerlendirilmesi. *Gazi Beden Eğitimi ve Spor Bilimleri Dergisi*, 10(3), 3-18.
- Baba, Y. (2012). *Şike ve Teşvik Primi Suçu*. TAAD, Yıl, 3, 775-805.
- Balçıklı, G. S., & Çar, B. (2021). Türkiye fair play ödülleri formal ve informal fair play davranışları çerçevesinde incelenmesi. *SPORMETRE Beden Eğitimi ve Spor Bilimleri Dergisi*, 19(3), 116-135.
- Cevahirioğlu, B. & Çakıcı, H. A. (2022). Sporcuların karakter özelliklerine göre liderlik yönelimlerinin incelenmesi. *Gümüşhane Üniversitesi Sağlık Bilimleri Dergisi*, 11(2), 688-701. DOI: 10.37989/gumussagbil.1118583
- Cin, S. (2019). *Türk Hukuku'nda şike ve teşvik primi suçları*. Yüksek Lisans Tezi. Akdeniz Üniversitesi.
- Demiral, B. (2013). *Türk ceza hukukunda şike ve teşvik primi suçu*. Yüksek lisans tezi. İstanbul Üniversitesi.
- Ekici, H. (2013). Demografik özelliklere göre Türkiye'de sporda şike algısı ve Gaziantep ili örneği. *Manas Sosyal Araştırmalar Dergisi*, 2(3), 1-26.
- Erdem, S. (2000). Olimpizm, olimpiik hareket ve fair-play. Panel Metinleri, 156.
- Kızar, O., Dalkılıç, M., & Bayrak, M. (2015). Futboldaki Şike Olayları Hakkında Spor Adamları ve Spor Yazarlarının Düşüncelerinin İncelenmesi. *Akademik Sosyal Araştırmalar Dergisi*, 3(10), 212-222.
- Kusan, M. (2022). *Spor bilimleri fakültesi öğrencilerinin spor taraftarı özdeşleşme düzeylerinin incelenmesi*. Özer, Ö ve Soslu, R. (Ed.). *INSAC Contemporary Trends in Sport Sciences*. Duvar Kitapevi.
- Mil, H. İ., & Şanlı, S. (2015). Sporda şiddet ve medya etkisi: bir maçın analizi. *Electronic Journal of Social Sciences*, 14(55).
- Özbek, O. (1999). Sporda etik dışı davranış alanları ve etik ilkeler. *Gazi Beden Eğitimi ve Spor Bilimleri Dergisi*, 4(4), 38-50.
- Özen, M., Yılmaz, S. (2012). Şike ve teşvik primi suçları. *Ankara Barosu Dergisi*, (2), 17-42.
- Pehlivan, Z., & Konukman, F. (2004). Fair-play kavramının geliştirilmesinde okul sporunun yeri ve önemi. *Spormetre Beden Eğitimi ve Spor Bilimleri Dergisi*, 2(2), 49-53.
- Pepe, K., & Vardar, T. (2016). Türk futboldaki şike olayının toplumsal açıdan değerlendirilmesi. *Journal of Mehmet Akif Ersoy University Social Science Institute*, 8(15).
- Saraç, M. (2011) "Şikeye İndirim Şiddete Teşvik", *Esas Hukuk Dergisi*, S. 3, Aralık 2011, s. 26-30.
- Sabah, S. (2022). *Sporda fair play*. Özer, Ö ve Soslu, R. (Ed.). *INSAC Contemporary Trends in Sport Sciences*. Duvar Kitapevi.
- Soygüden, A. (2019). Sporda yaşanan örnek etik davranışların toplumsal karakterin oluşmasına etkileri. *Helal ve Etik Araştırmalar Dergisi*, 1(1), 60-72.
- Şahin, H. M., Şebin, K., Özperçin, K., & Şahin, F. (2015). Sporda evrensel kavram fair play. Nobel Yayınevi, Ankara.
- Uzun, R. N., Karakuş, K., Barut, Y., & Mehmet, Ç. E. B. İ. (2021). Sporda ahlaksal değerler: Fair play. *Journal of ROL Sport Sciences*, 2(2), 93-102.
- Talimci, A. (2008). Futbol değil iş: endüstriyel futbol. *İletişim kuram ve araştırma dergisi*, 26(2), 89-114.

- Tazegül, Ü. (2017). Farklı toplumlarda futbolun tarihi. *Akademik Bakış Uluslararası Hakemli Sosyal Bilimler Dergisi*, (64), 178-187.
- Tuncel, S. (2014). Spor etiği. *Adalet Yayınevi*.
- Yıldıran, İ. (2004). Fair Play: Kapsamı, Türkiye’deki Görünümü ve Geliştirme Perspektifleri. *Gazi Beden Eğitimi ve Spor Bilimleri Dergisi*, 9(4), 3-16.
- Yıldıran, İ. (2011). Fair Play: Etimolojik, Semantik ve Tarihsel Bir Bakış. *Gazi Beden Eğitimi ve Spor Bilimleri Dergisi*, 16(4), 3-18.
- https://acikders.ankara.edu.tr/pluginfile.php/21984/mod_resource/content/1/Meslek%20Eti%C4%9Fi%201.%20Hafta.pdf (Erişim Tarihi: 18.07.2023)
- <https://www.aljazeera.com.tr/haber-analiz/italya-caliopoli-2006-2012> (Erişim Tarihi: 13.07.2023)
- https://www.bbc.com/turkce/spor/2013/07/130724_nijerya_sike (Erişim Tarihi: 11.07.2023)
- <https://www.cnnturk.com/spor/futbol/hoyzer-para-cezasindan-kurtuldu> (Erişim Tarihi: 12.07.2023)
- <https://www.cnnturk.com/spor/futbol/belcika-futbolunda-sike-skandali> (Erişim Tarihi: 15.07.2023)
- <https://www.fotomac.com.tr/avrupadanfutbol/2011/07/07/italyada-sike-skandali-hortladi> (Erişim Tarihi: 10.07.2023)
- <https://www.goal.com/tr/haber/matiyasi-fc-guney-afrika-2-ligi-ne-cikma-macinda-nsami-mighty-birds-u-59-1-maglup-etti-41-golu-kendi-kalelerine-attilar/blt76b4ca5484788d15> (Erişim Tarihi: 15.07.2023)
- <https://www.hurriyet.com.tr/belcikadaki-sike-skandali-buyuyor-50-oyuncu-zan-altinda-3971619> (Erişim Tarihi: 13.07.2023)
- <https://www.haberler.com/spor/kumpas-davasi-yuzunden-hapis-yatan-aziz-yildirim-14178493-haberi/> (Erişim Tarihi: 18.07.2023)
- <https://www.iyigunler.net/gundem/dunyayi-sarsan-sike-skandallari-h5914.html> (Erişim Tarihi: 15.07.2023)
- <https://www.liberolog.com/post/futbolun-tan%C4%B1m%C4%B1-farkl%C4%B1-biryakla%C5%9F%C4%B1m> (Erişim Tarihi: 15.07.2023)
- <https://www.majorligler.com/caliopoli-skandali-nedir/> (Erişim Tarihi: 15.07.2023)
- <https://www.milliyet.com.tr/skorer/cas-fenerbahce-kararini-acikladi-1755874> (Erişim Tarihi: 08.07.2023)
- <https://www.newsbeast.gr/sports/arthro/8692514/notia-afrika-dia-viou-apokleismos-se-tesseris-omades-netaxy-tous-ki-afti-pou-evale-41-aftogkol> (Erişim Tarihi: 18.07.2023)
- <https://www.ntv.com.tr/spor/uefa-tffnin-isine-karismayiz,KVJjyx7BG0GbSnxJgkERTQ> (Erişim Tarihi: 18.07.2023)
- <https://www.ntvspor.net/futbol/trabzonspor-direkt-sampiyonlar-liginde-579e5c6dc873cc20ac3db255> (Erişim Tarihi: 08.07.2023)
- <https://www.ntvspor.net/futbol/fenerbahce-sozde-sike-davasi-resmen-kapandi-61d88420b91a8015b826e720> (Erişim Tarihi: 18.07.2023)
- <https://www.theguardian.com/football/2017/dec/15/trabzonspor-challenge-gianni-infantino-stint-uefa-under-scrutiny> (Erişim Tarihi: 15.07.2023)
- <https://www.telegraph.co.uk/sport/football/teams/nigeria/10197198/Plateau-United-Feeders-and-Police-Machine-players-banned-after-Nigerian-football-matches-end-79-0-and-67-0.html> (Erişim Tarihi: 15.07.2023)
- [https://tr.wikipedia.org/wiki/Trabzonspor_\(futbol_tak%C4%B1m%C4%B1\)](https://tr.wikipedia.org/wiki/Trabzonspor_(futbol_tak%C4%B1m%C4%B1)) (Erişim Tarihi: 18.08.2023)
- https://tr.wikipedia.org/wiki/2006_%C4%B0talyan_futbolu_skandal%C4%B1 (Erişim Tarihi: 31.07.2023)
- https://tr.wikipedia.org/wiki/2011_T%C3%BCrk_futbolu_%C5%9Fike_davas%C4%B1 (Erişim Tarihi: 08.07.2023)

KAYNAKÇA

- Durası, S. (2023) Futbolda Suudi Arabistan etkisi – Artık hiçbir şey eskisi gibi olmayacak, Fikir Turu, Fikir Turu, 7 Temmuz 2023, <https://fikirturu.com/spor/futbolda-suudi-arabistan-etkisi-artik-hicbir/>
- Fişek, K. (1998) *Spor Yönetimi*, Ankara: Bağırhan Yayınevi
- Fişek, K. (2003) *Sporun Anatomisi*, İstanbul: Yazı-Görüntü-Ses Yayınları
- Galeano, E. (1998) *Gölgede ve Güneşte Futbol*, Çev: Ertuğrul Önalp – Mehmet Necati Kutlu, İstanbul: Can Yayınları
- Kantharaj, K. (2023) “What is Saudi Arabia Aiming to Accomplish by Buying European Star Football Players?” CEO Insights Asia, <https://www.ceoinsightsasia.com/business-inside/what-is-saudi-arabia-aiming-to-accomplish-by-buying-european-star-football-players-nwid-1ddle%20East>
- Kozanoğlu, C. (1990) *Bu Maçı Alıcaz*, İstanbul: Kıyı Yayınları
- Kuper, S. (2003) *Futbol Asla Sadece Futbol Değildir*, Çev: Sinan Gürünca, İstanbul: İthaki Yayınları, s.387
- Lyttelton, A (1994) “İtalya: TV’nin Zaferi”, *Varlık Dergisi*, Kasım, 1994
- Mutlu, E. (1996) “Avrupa’yı Salladık İngiltereyi Sarsacağız: Futbol, Milliyetçilik ve Şiddet”, *Cogito Dergisi*, s. 6-7
- Natan, A. (1971) “Sport And Society”, *Sport, Culture And Society*, Der: Gerald Kanyan ve John Loy, New York
- Şener, N. (2004) *Uzanlar: Bir Korku İmparatorluğunun Çöküşü*, İstanbul: Güncel Yayınları
- Trifonas, P. P. (2004) *Umberto Eco ve Futbol*, Çev: Derya Kömürücü, İstanbul: Everest Yayınları
- “Suudi Arabistan, milyarlarca dolarlık futbol yatırımları ile neyi amaçlıyor? (BBC News Türkçe, (30 Ağustos 2023) <https://www.bbc.com/turkce/articles/crg3z320nr1o>
- “Cristiano Ronaldo: Suudi Arabistan ligi, dünyanın en iyi beş liginden biri olacak.” (Sözcü Gazetesi, 2023) <https://www.sozcu.com.tr/spor/dunyadan-spor/cristiano-ronaldo-suudi-arabistan-ligi-dunyanin-en-iyi-bes-liginden-biri-olacak-7693438/>
- “2023 Yılında Suudi Arabistan Ligi’ne Transfer Olan Yıldız Futbolcular”, 90 Min, 28 Ağustos 2023, <https://www.90min.com/tr/posts/2023-yilinda-suudi-arabistan-ligi-ne-transfer-olan-yildiz-futbolcular-01h8w0240ncg>

KAYNAKÇA

- Acet, Y. D. (2005). *Sporda Saldırganlık ve Şiddet*, Morpa Yayınları, İstanbul.
- Boxer, P., & Tisak, M. S. (2005). "Children's beliefs about the continuity of aggression" *Researchgate*, 31(2):1-17.
- Crick, N. R., & Grotpeter, J. K. (1995). "Relational aggression, gender, and social-psychological adjustment" *wiley online library*, 66(3):710-722.
- Çobanoğlu, M. G. (1993). "Sporda saldırganlık olgusu ve bu olgunun sportif performans üzerine etkisi", *Doktora Tezi, Dokuz Eylül Üniversitesi Sağlık Bilimleri Enstitüsü*, İzmir.
- Dizman, H., & Gürsoy, F. (2005). "İlköğretim Dördüncü ve Beşinci Sınıfa Devam Eden Anne Yoksunu Olan ve Olmayan Çocukların Saldırganlık Eğilimlerinin İncelenmesi" *Kastamonu Eğitim Dergisi*, 13(2):437-446.
- Doğan, B., & Morali, S. (1999). "Futbolda seyirci taşkınlıkları ve bunun altında yatan psikososyal nedenler" *Futbol Bilim ve Teknoloji Dergisi*, 12:15.
- E, E., & O., D. (2002). "Beden eğitimi ve spor yüksekokulu sporcularında atılgnalık ve saldırganlık düzeylerinin sosyodemografik özelliklerle ilişkisi", *7. Uluslararası Spor Bilimleri Kongresi Antalya-Kemer*, 27-29 Ekim 2002, *Mirage Park Resort*, 27-29, Antalya.
- Güner, B. C. (2006). "Takım Sporları Ve Bireysel Sporlar Yapan Sporcuların Saldırganlık Düzeylerinin Değerlendirilmesi", *Yüksek Lisans Tezi*, 19 Mayıs Üniversitesi Sağlık Bilimleri Enstitüsü Beden Eğitimi ve Spor Anabilim Dalı, Samsun.
- Hatunoğlu, A. (1994). "Anne baba tutumları ile saldırganlık arasındaki ilişkiler", *Yüksek Lisans Tezi*, Ankara Üniversitesi Sosyal Bilimler Enstitüsü, Ankara
- Kılıçarslan, S. (2009). "İlköğretim 7. ve 8. sınıf sporcularının akılcı olmayan inançları ile saldırganlık düzeyleri arasındaki ilişkinin incelenmesi. *Yüksek Lisans Tezi*", Çukurova Üniversitesi Sosyal Bilimler Enstitüsü Eğitim Bilimleri Anabilim Dalı, Adana.
- KİPER, İ. (1984). "Saldırganlık Türlerinin Çeşitli Ekonomik, Sosyal ve Akademik Değişkenlerle İlişkisi", *Yüksek Lisans Tezi*, Ankara Üniversitesi, Ankara.
- Özdoğan, P. D. (2020). *Çocuk ve Oyun Çocuk ve Oyun*, ANI YAYINCILIK, Ankara.
- Şahin, D. D. (2003). *Sporda Şiddet ve Saldırganlık*, NOBEL AKADEMİK YAYINCILIK, Ankara.
- TİRYAKİ, S. (1996). "Spor yapan bireylerin saldırganlık düzeylerinin belirlenmesi (Takım ve bireysel sporlar açısından bir inceleme)", *Yüksek Lisans Tezi*, MERSİN ÜNİVERSİTESİ SOSYAL BİLİMLER ENSTİTÜSÜ, Mersin.
- Topuz, R. (2010). "Amatör futbol oyuncularının saldırganlık düzeylerinin incelenmesi", *Selçuk Üniversitesi Beden Eğitimi ve Spor Bilim Dergisi*, 5(2):42-49.
- Topuz, R., ÖZDEMİR, M., & BOZKURT, İ. (2018). "A Research on Professional Anxiety Levels of 3and 4 Grade Students of Faculty of Sport Sciences of Selcuk University" *Turkish Journal of Sport and Exercise*, 20(3):207-215.
- Yaşankul, N. (2007). "İlköğretim 4. ve 5. sınıf sporcularının saldırganlık eğilimleri ile eğitim algıları arasındaki ilişkinin incelenmesi" *Yüksek Lisans Tezi*, Marmara Üniversitesi, İstanbul.
- Yates, J., & Gillespie, W. (2002). "The Problem of Sports Violence and the Criminal Prosecution Solution" *Cornell JL & Pub. Pol'y*, 12(1):145.
- Yücel, A. A. (2015). "Sporda şiddet ve saldırganlığı etkileyen unsurlar", *Uluslararası Hakemli Psikiyatri ve Psikoloji Araştırmaları Dergisi*, 2(1):68-90.

KAYNAKÇA

- Çelebi Y, Çelik, O. (2023). Kort Tenisinin Temel Motorik Özelliklere Etkisi ve Duvar Antrenmanının Önemi. Editör İlyas GÖRGÜT, Spor Bilimleri Alanında Uluslararası Araştırmalar IX Kitabı. İstanbul: Eğitim Yayınevi.
- Çelik, O. (2022). Spor Endüstrisi ve Teknolojik Aygıtların Yönetimi. Editör Bulut DÜLEK, Sosyal, Beşeri ve İdari Bilimler Alanında Uluslararası Araştırmalar XVI Kitabı (s.360). İstanbul: Eğitim Yayınevi.
- Çevik, A., Yorulmazlar, M. M. (2021). Introducing Retro Products In The Sports Industry With Augmented Reality Applications. Pakistan Journal Of Medical & Health Sciences, 2094-2098 P J M H S Vol. 15, No. 7.1-2.
- Günay M.A., Çelik, O. (2023). Genç Yaşta Boks Başlamak ve Olimpik Düzeyde İlerlemek. Editör İlyas GÖRGÜT, Spor Bilimleri Alanında Uluslararası Araştırmalar IX Kitabı. İstanbul: Eğitim Yayınevi.
- Yılgin A., Öztürk H. ve Öztürk Z.Y. (2018). Factors that Motivate Individuals who Participate in Nature Walks as a Recreational Activity. M. TÜRKMEN ‘‘Spor, kültür ve sosyal arařtırmaları kaybedilen deęerleri keřfetmek için kullanmak’’ Bildiri Kitabı. 6. Uluslararası Bilim Kùltür ve Spor Kongresi (332). Ankara. Ağustos 2018.
- <https://tr.wikipedia.org/wiki/Voleybol#:~:text=Morgan%20taraf%C4%B1ndan%209%20%C5%9Eubat%20%201895,ve%20oyun%20bu%20adla%20tan%C4%B1nd%C4%B1>
- <https://www.hurriyet.com.tr/aile/galeri-cocuklarin-yuzmesi-icin-onemli-5-neden-383502/3>
- www.mardin-gsim.gov.tr
- <https://dcamaslak.com/egitim-modelimiz>
- <https://avesis.anadolu.edu.tr/yonetilen-tez/dc6a12ce-87df-498e-975d-6e263fcbb3e9/emvoleybolcularda-em-farkli-sicrama-ve-konma-tekniklerinde-alt-ekstremite-kassal-aktivasyonunun-degerlendirilmesi>

Kaynaklar

- And, M. (1974). Oyun Kavramı. İçinde *I. Uluslararası Türk Folklor Seminer Bildirileri* (s. 305-314). Ankara: Başbakanlık Basımevi 8-14 Ekim 1973.
- And, M. (2012). *Oyun ve Bügü -Türk Kültüründe Oyun Kavramı*. İstanbul: Yapı Kredi Yayınları.
- Aytaş, G. ve Uysal, B. (2017). Oyun Kavramı ve Sınıflandırılmasına Yönelik Bir Değerlendirme. *Manisa Celal Bayar Üniversitesi Sosyal Bilimler Dergisi*, 15(1), 675-690. doi: 10.18026/cbayarsos.298146
- Baltacıoğlu, İ. H. (1938). *Toplu Tedris (Öğretmen Kitapları)*. İstanbul: Sebat Basımevi.
- Baykurt, Ş. (1996). *Türkiye'de İlk Halk Oyunları Semineri*. İstanbul: Yapı Kredi Yayınları.
- Binark, M., Bayraktutan-Sütçü, G. ve Fidaner, I. B. (2009). *Dijital Oyun Rehberi "Oyun Tasarımı Türler ve Oyuncu"*. İstanbul: Kalkedon.
- Bodrova, E. ve Leong, D. (2007). *Tools of The Mind: The Vygotskian Approach to Early Childhood Education*. Upper Saddle River, New Jersey, Columbus, Ohio: Pearson Merrill Prentice Hall.
- Büyüktekin, M. A., Yakınlar, Ö. ve Helvacı, Ö. (2019). *Ortaöğretim Güzel Sanatlar Lisesi Halk Dansları ve Müzikleri*. Ankara: Milli Eğitim Bakanlığı.
- Demirşipahi, C. (1975). *Türk Halk Oyunları*. Ankara: Türkiye İş Bankası Kültür Yayınları.
- Dönmez, N. B. (1992). *Oyun Kitabı*. İstanbul: Esin Yayınevi.
- Dumangöz, P. D. ve Çavuşoğlu, S. B. (2022). Oyun Mu Kültürü Etkiler? Kültür Mü Oyunu Etkiler?. *Adnan Menderes Üniversitesi Sosyal Bilimler Enstitüsü Dergisi*, 9(1), 35-44. doi: 10.30803/adusobed.1059683
- Dundes, A. (1965). "What is Folklore?" İçinde A. Dundes (Editör), *The Study of American Folklore* (1-3). Englewood Cliffs, NJ: Prentice-Hall.
- Ege Üniversitesi (2023). <https://ebp.ege.edu.tr/DereceProgramlari/Detay/3/60688/8327/932001> (E.T.: 27.04.2023).
- Eğilmez, M. (2006). *Gelenekten Geleceğe Halk Oyunları*. Ankara: Ütopya Yayınevi.
- Ekmekçioğlu, İ., Bekar, C. ve Kaplan, M. (2001). *Türk Halk Oyunları*. İstanbul: Esin Yayınları.
- Erdem, Ş. ve Pulur, A. (2002). Doğu Karadeniz Bölgesinde Oynanan Horon Türü Oyunlar Üzerine Bir Araştırma. *Kastamonu Eğitim Dergisi*, 10(1), 223-232.
- Ergün, M. (1980). Oyun ve Oyuncak Üzerine-I. *Milli Eğitim*, 1(1), 102-119.
- Eroğlu, T. (1994). Doğu ve Güneydoğu Anadolu Bölgesi Halk Oyunları ve Bu Bölgelerdeki 'Halay'ların Folklorik İncelenmesi. Doktora Tezi. Kayseri: Erciyes Üniversitesi.
- Freud, S. (1961). *Beyond the Pleasure Principle*. New York: Norton & Company.
- Golloday, S. M. (2005). Alfonso X's Book of Games, <http://jnsilva.ludicum.org/HJT2012/BookofGames.pdf> (E.T.: 18.02.2023).
- Gözüaydın, N. (1991). *Folklor Üzerine Folklor Dünyasından*. Ankara: Yargı Yayınları.
- Gülsoy, S. (2019). Oyun, Kültür ve Zaman. *Atatürk Üniversitesi Edebiyat Fakültesi Dergisi*, 62, 317-337.
- Hacıbekiroğlu, E., Akalın, Z. ve Sürmeli, A. (1994). *Halk Oyunlarıyla Artvin*. Ankara: T.C. Başbakanlık Gençlik ve Spor Genel Müdürlüğü.
- Hazar, Z. (2016). Fiziksel Hareketlilik İçeren Oyunların 11-14 Yaş Grubu Ortaokul Öğrencilerinin Dijital Oyun Bağımlılığına Etkisi. Doktora Tezi. Ankara: Gazi Üniversitesi.
- Hazar, Z., Tekkurşun-Demir, G. ve Dalkıran, H. (2017). Ortaokul Öğrencilerinin Geleneksel Oyun ve Dijital Oyun Algılarının İncelenmesi: Karşılaştırılmalı Metafor Çalışması. *Spormetre*, 15(4), 179-190.
- Huizinga, J. (2013). *Homo Ludens Oyunun Toplumsal İşlevi Üzerine Bir Deneme*. (çev. M. A. Kılıçbay). İstanbul: Ayrıntı.

- Huizinga, J. (2018). *Homo Ludens: Oyunun Kültür İçindeki Yeri Üzerine Bir İnceleme*. (çev. O. Düz) İstanbul: Alfa.
- İstanbul Teknik Üniversitesi (2023). <https://tmdk.itu.edu.tr/hakkimizda/tarihce> (E.T.: 27.04.2023).
- İnan-Kaya, G. (2018). Oyun, Gelişim ve Tarihsel Olarak Oyunun Eğitimdeki Yeri. *Ulusal Eğitim Akademisi Dergisi (UEAD)*, 2(1), 66-78.
- İvgin, H. (1987). Türk Folklorunda İlkler. İçinde III. Milletlerarası Türk Folklor Kongresi Bildirileri (s. 153-160). Ankara: Kültür ve Turizm Bakanlığı Yayını.
- Johnson, J. E., Christie, J. E. ve Yawkey, T. D. (1999). *Play and Early Childhood Development*. New York: Addison Wesley Longman, Inc.
- Karahasan, T. H. (2003). *Yöresel Türk Halk Oyunları*. İstanbul: Alkım Yayınevi.
- Kaya, H. ve Güray, Ç. (1993). *Elazığ Halk Oyunlarının Karakteristik Özellikleri*. Ankara: T.C. Başbakanlık Gençlik ve Spor Genel Müdürlüğü.
- Kemeç, D. G. (2016). Türk Halk Oyunları Bölümü ile Beden Eğitimi ve Spor Yüksekokulu Öğrencilerinin Çoklu Zeka Alanlarının Karşılaştırılması. Yüksek Lisans Tezi. Ankara: Gazi Üniversitesi.
- Kızılırmak, E. (2016). Oyun Dağarcığı Geliştirme I. İçinde *Çocuk ve oyun* (s. 4-20). Erzurum: Atatürk Üniversitesi Açıköğretim Fakültesi Yayını.
- Koçkar, M. T. (1998). *Dans ve Halkdansları*. Ankara: Bağırman Yayınevi.
- Koçyiğit, S., Tuğluk, M. N. ve Kök, M. (2007). Çocuğun Gelişim Sürecinde Eğitsel Bir Etkinlik Olarak Oyun. *Atatürk Üniversitesi Kazım Karabekir Eğitim Fakültesi Dergisi*, 16, 324-342.
- Lancy, D. F. (2015). Mapping The Landscape of Children's Play. İçinde J. E. Johnson, S. C. Eberle, T. S. Henricks ve D. Kuschner (Editör), *The Handbook of the Study of Play* (s. 431-439). Rowan & Littlefield.
- Merriam-Webster, Definition of Game (2023). "Oyun" <https://www.merriam-webster.com/dictionary/game> (E.T.: 01.06.2023).
- Mesleki Eğitim ve Öğretim Sisteminin Güçlendirilmesi Projesi [MEGEP] (2007). *Eğlence Hizmetleri Halk Oyunları*. Ankara: Milli Eğitim Bakanlığı.
- Mesleki Eğitim ve Öğretim Sisteminin Güçlendirilmesi Projesi [MEGEP] (2009). *Çocuk Gelişimi Eğitimi "Oyun Etkinliği-I"*. Ankara: Milli Eğitim Bakanlığı.
- Moyles, J. R. (1991). *Just Playing?*. Philadelphia: Open University Press.
- Mutlu, M. (2019). II. Meşrutiyet'ten Cumhuriyet'e Spor ve Eğitimde Öncü Bir İsim: Selim Sırrı Tarcan. Doktora Tezi. Ankara: Ankara Üniversitesi.
- Nicolopoulou, A. (1993). Play, Cognitive Development, and The Social World: Piaget, Vygotsky, and Beyond. *Human Development*, 36(1), 1-23.
- Online Etymology Dictionary (2023). "Oyun" <https://www.etymonline.com/word/game> (E.T.: 03.04.2023).
- Onur, B. ve Güney, N. (2004). *Türkiye'de Çocuk Oyunları: Araştırma*. Ankara: Kök Yayıncılık.
- Ören, M. (2019). Çocuk Gelişiminde Oyun ve Oyunun Desteklenmesi. İçinde S. Erdoğan (Editör), *Çocuk Gelişiminde Alan Çalışmaları* (s. 48-73). Eskişehir: Anadolu Üniversitesi Yayını.
- Özdemir, N. (2006). *Türk Çocuk Oyunları*. Ankara: Akçağ Yayınları.
- Özen, G., Timurkaan, S., Güllü, M., Timurkaan, H. S., Meriç, F., Uğraş, S. ve Çelik Çoban, D. (2011). *Güzel Sanatlar ve Spor Liseleri Eğitsel Oyunlar*. Ankara: Millî Eğitim Bakanlığı Yayınları.
- Poyraz, H. (2003). *Okul Öncesi Dönemde Oyun ve Oyuncak*. Ankara: AnıYayıncılık.
- Tarcan, S. S. (1948). *Halk Dansları ve Tarcan Zeybeği*. İstanbul: Ülkü Basımevi.
- Terzioğlu, A. (2000). "Türk Folkloru İçinde" *Halk Oyunları Oynayanların Psiko-Sosyal Özellikleri ve Oyunların Şahsiyet Gelişimine Etkisi*. İstanbul: Milli Eğitim Bakanlığı.

- Topalođlu, H. (2012). *Ulusal Bedenin İnşası: Beden Eğitimi, Spor ve Halk Oyunları Politikaları*. İstanbul: Toplum ve Kuram Yayınları.
- Toptaş-Özdoğan, D. ve Sipahi-Dođan, N. E. (2019). *Ortaöğretim Spor Lisesi Ritim Eğitimi ve Halk Dansları 11*. Ankara: Milli Eğitim Bakanlığı.
- Tuđrul, B. (2014). Oyun Temelli Öğrenme. İçinde R. Zembat (Editör), *Okul Öncesinde Özel Öğretim Yöntemleri* (s. 177-205). Ankara: Anı Yayıncılık.
- Türk Dil Kurumu (2023). “Oyun” <https://sozluk.gov.tr/> (E.T.: 08.01.2023).
- Türkçe Bilim Terimleri Sözlüğü (2023). “Oyun” <http://terim.tuba.gov.tr/> (E.T.: 08.01.2023).
- Ünal, Ş. (1997). *1900–1950 Yılları Arasında Halk Oyunları Özerine Ülkemizde Yapılan Teorik ve Pratik Çalışmalara Genel Bir Bakış*. Ankara: Kültür Bakanlığı Yayınları.
- Yaşar-Ekici, F. (2021). Oyunun Tanımı ve Önemi. İçinde D. Yalman-Polatlar (Editör), *Erken Çocuklukta Oyun Gelişimi ve Eğitimi* (s. 1-15). Ankara: Pegem Akademi.

KAYNAKLAR

- Akira, S., Taga, T., & Kishimoto, T. (1993). Interleukin-6 in biology and medicine. *Advances in immunology*, 54, 1-78.
- Aya, V., Flórez, A., Perez, L., & Ramírez, J. D. (2021). Association between physical activity and changes in intestinal microbiota composition: A systematic review. *PLoS One*, 16(2), e0247039.
- Beckmann, J., & Elbe, A. M. (2015). *Sport psychological interventions in competitive sports*. Cambridge Scholars Publishing.
- Bernet, M.F.; Brassart, D.; Neeser, J.R.; Servin, A.L. (1993). Adhesion of human bifidobacterial strains to cultured human intestinal epithelial cells and inhibition of enteropathogen-cell interactions. *Appl. Environ. Microbiol.* 59, 4121–4128.
- Calero, C. Q., Rincón, E. O., & Marqueta, P. M. (2020). Probiotics, prebiotics and synbiotics: useful for athletes and active individuals? A systematic review. *Beneficial microbes*, 11(2), 135-149.
- Carbuhn, A. F., Reynolds, S. M., Campbell, C. W., Bradford, L. A., Deckert, J. A., Kreutzer, A., & Fry, A. C. (2018). Effects of probiotic (*Bifidobacterium longum* 35624) supplementation on exercise performance, immune modulation, and cognitive outlook in division I female swimmers. *Sports*, 6(4), 116.
- Clark, A., & Mach, N. (2016). Exercise-induced stress behavior, gut-microbiota-brain axis and diet: a systematic review for athletes. *Journal of the International Society of Sports Nutrition*, 13(1), 43.
- Costa, R. J. S., Snipe, R. M. J., Kitic, C. M., & Gibson, P. R. (2017). Systematic review: exercise-induced gastrointestinal syndrome—implications for health and intestinal disease. *Alimentary pharmacology & therapeutics*, 46(3), 246-265.
- De Vrese, M., & Schrezenmeir, A. J. (2008). Probiotics, prebiotics, and synbiotics. *Food biotechnology*, 1-66.
- Dorelli, B., Gallè, F., De Vito, C., Duranti, G., Iachini, M., Zaccarin, M., ... & Cattaruzza, M. S. (2021). Can physical activity influence human gut microbiota composition independently of diet? A systematic review. *Nutrients*, 13(6), 1890.
- Estaki, M., Pither, J., Baumeister, P., Little, J. P., Gill, S. K., Ghosh, S., ... & Gibson, D. L. (2016). Cardiorespiratory fitness as a predictor of intestinal microbial diversity and distinct metagenomic functions. *Microbiome*, 4, 1-13.
- Eutamene, H., & Bueno, L. (2007). Role of probiotics in correcting abnormalities of colonic flora induced by stress. *Gut*, 56(11), 1495-1497.
- Foster, C. A. R. L. (1998). Monitoring training in athletes with reference to overtraining syndrome. *Medicine and science in sports and exercise*, 30(7), 1164-1168.
- Fuller, R. (2006). Reasons for the apparent variation in the probiotic response. *Biologia*, 61(6), 751-754.
- Gleeson, M. (2000). Mucosal immune responses and risk of respiratory illness in elite athletes. *Exercise immunology review*, 6, 5-42.
- Gleeson, M., Bishop, N. C., Oliveira, M., & Tauler, P. (2011). Daily probiotic's (*Lactobacillus casei* Shirota) reduction of infection incidence in athletes. *International journal of sport nutrition and exercise metabolism*, 21(1), 55-64.
- Gould, D., Tuffey, S., Udry, E., & Loehr, J. (1996). Burnout in competitive junior tennis players: I. A quantitative psychological assessment. *The sport psychologist*, 10(4), 322-340.
- Gould, D., Tuffey, S., Udry, E., & Loehr, J. (1996). Burnout in competitive junior tennis players: II. Qualitative analysis. *The sport psychologist*, 10(4), 341-366.
- Hajifaraji, M., Jahanjou, F., Abbasalizadeh, F., Aghamohammadzadeh, N., Abbasi, M. M., & Dolatkah, N. (2018). Effect of probiotic supplements in women with gestational diabetes

- mellitus on inflammation and oxidative stress biomarkers: a randomized clinical trial. *Asia Pacific journal of clinical nutrition*, 27(3), 581-591.
- Hill, C., Guarner, F., Reid, G., Gibson, G. R., Merenstein, D. J., Pot, B., ... & Sanders, M. E. (2014). The International Scientific Association for Probiotics and Prebiotics consensus statement on the scope and appropriate use of the term probiotic. *Nature reviews Gastroenterology & hepatology*, 11(8), 506-514.
- Hong, S., & Mills, P. J. (2008). Effects of an exercise challenge on mobilization and surface marker expression of monocyte subsets in individuals with normal vs. elevated blood pressure. *Brain, behavior, and immunity*, 22(4), 590-599.
- Hu, B., & Ning, X. (2015). The influence of lumbar extensor muscle fatigue on lumbar-pelvic coordination during weightlifting. *Ergonomics*, 58(8), 1424-1432.
- Huang, W. C., Wei, C. C., Huang, C. C., Chen, W. L., & Huang, H. Y. (2019). The beneficial effects of *Lactobacillus plantarum* PS128 on high-intensity, exercise-induced oxidative stress, inflammation, and performance in triathletes. *Nutrients*, 11(2), 353.
- Ibrahim, N. S., Muhamad, A. S., Ooi, F. K., Meor-Osman, J., & Chen, C. K. (2018). The effects of combined probiotic ingestion and circuit training on muscular strength and power and cytokine responses in young males. *Applied Physiology, Nutrition, and Metabolism*, 43(2), 180-186.
- Jäger, R., Purpura, M., Stone, J. D., Turner, S. M., Anzalone, A. J., Eimerbrink, M. J., ... & Oliver, J. M. (2016). Probiotic *Streptococcus thermophilus* FP4 and *Bifidobacterium breve* BR03 supplementation attenuates performance and range-of-motion decrements following muscle damaging exercise. *Nutrients*, 8(10), 642.
- Kekkonen, R. A., Vasankari, T. J., Vuorimaa, T., Haahtela, T., Julkunen, I., & Korpela, R. (2007). The effect of probiotics on respiratory infections and gastrointestinal symptoms during training in marathon runners. *International journal of sport nutrition and exercise metabolism*, 17(4), 352-363.
- Kim, C. S., Cha, L., Sim, M., Jung, S., Chun, W. Y., Baik, H. W., & Shin, D. M. (2021). Probiotic supplementation improves cognitive function and mood with changes in gut microbiota in community-dwelling older adults: a randomized, double-blind, placebo-controlled, multicenter trial. *The Journals of Gerontology: Series A*, 76(1), 32-40.
- Kim, N., Yun, M., Oh, Y. J., & Choi, H. J. (2018). Mind-altering with the gut: Modulation of the gut-brain axis with probiotics. *Journal of microbiology*, 56(3), 172-182.
- Komano, Y., Shimada, K., Naito, H., Fukao, K., Ishihara, Y., Fujii, T., ... & Daida, H. (2018). Efficacy of heat-killed *Lactococcus lactis* JCM 5805 on immunity and fatigue during consecutive high intensity exercise in male athletes: a randomized, placebo-controlled, double-blinded trial. *Journal of the International Society of Sports Nutrition*, 15(1), 39.
- Korpela, K., Salonen, A., Vepsäläinen, O., Suomalainen, M., Kolmeder, C., Varjosalo, M., ... & de Vos, W. M. (2018). Probiotic supplementation restores normal microbiota composition and function in antibiotic-treated and in caesarean-born infants. *Microbiome*, 6(1), 1-11.
- Kuebutornye, F. K., Abarike, E. D., & Lu, Y. (2019). A review on the application of *Bacillus* as probiotics in aquaculture. *Fish & shellfish immunology*, 87, 820-828.
- Lang, J. A., Gisolfi, C. V., & Lambert, G. P. (2006). Effect of exercise intensity on active and passive glucose absorption. *International journal of sport nutrition and exercise metabolism*, 16(5), 485-493.
- Li, A., Wang, Y., Li, Z., Qamar, H., Mehmood, K., Zhang, L., ... & Li, J. (2019). Probiotics isolated from yaks improves the growth performance, antioxidant activity, and cytokines related to immunity and inflammation in mice. *Microbial Cell Factories*, 18(1), 1-12.
- Liu, R. T., Walsh, R. F., & Sheehan, A. E. (2019). Prebiotics and probiotics for depression and anxiety: A systematic review and meta-analysis of controlled clinical trials. *Neuroscience & Biobehavioral Reviews*, 102, 13-23.

- Martarelli, D., Verdenelli, M. C., Scuri, S., Cocchioni, M., Silvi, S., Cecchini, C., & Pompei, P. (2011). Effect of a probiotic intake on oxidant and antioxidant parameters in plasma of athletes during intense exercise training. *Current microbiology*, 62, 1689-1696.
- Marttinen, M., Ala-Jaakkola, R., Laitila, A., & Lehtinen, M. J. (2020). Gut microbiota, probiotics and physical performance in athletes and physically active individuals. *Nutrients*, 12(10), 2936.
- Mazani, M., Nemati, A., Baghi, A. N., Amani, M., Haedari, K., & Alipanah-Mogadam, R. (2018). The effect of probiotic yoghurt consumption on oxidative stress and inflammatory factors in young females after exhaustive exercise. *J. Pak. Med. Assoc.*, 68(12), 1748-1754.
- Mazzawi, T. (2022). Gut microbiota manipulation in irritable bowel syndrome. *Microorganisms*, 10(7), 1332.
- Meeusen, R.; Duclos, M.; Foster, C.; Fry, A.; Gleeson, M.; Nieman, D.; Raglin, J.; Rietjens, G.; Steinacker, J.; Urhausen, A. (2013). Prevention, diagnosis, and treatment of the overtraining syndrome: Joint consensus statement of the European College of Sport Science and the American College of Sports Medicine. *Med. Sci. Sports Exerc.*, 45, 186-205.
- Miko, H. C., Zillmann, N., Ring-Dimitriou, S., Dorner, T. E., Titze, S., & Bauer, R. (2020). Effects of physical activity on health. *Gesundheitswesen (Bundesverband der Ärzte des Öffentlichen Gesundheitsdienstes (Germany))*, 82(S 03), S184-S195.
- Moreira, A., Delgado, L., Moreira, P., & Hahtela, T. (2009). Does exercise increase the risk of upper respiratory tract infections?. *British medical bulletin*, 90(1), 111-131.
- Mörkl, S., Butler, M. I., Holl, A., Cryan, J. F., & Dinan, T. G. (2020). Probiotics and the microbiota-gut-brain axis: focus on psychiatry. *Current nutrition reports*, 9, 171-182.
- Ng, S. C., Hart, A. L., Kamm, M. A., Stagg, A. J., & Knight, S. C. (2009). Mechanisms of action of probiotics: recent advances. *Inflammatory bowel diseases*, 15(2), 300-310.
- Nieman, D. C., Johanssen, L. M., Lee, J. W., & Arabatzis, K. (1990). Infectious episodes in runners before and after the Los Angeles Marathon. *J Sports Med Phys Fitness*, 30(3), 316-28.
- O'Brien, K. V., Stewart, L. K., Forney, L. A., Aryana, K. J., Prinyawiwatkul, W., & Boenke, C. A. (2015). The effects of postexercise consumption of a kefir beverage on performance and recovery during intensive endurance training. *Journal of dairy science*, 98(11), 7446-7449.
- O'Mahony, L., McCarthy, J., Kelly, P., Hurley, G., Luo, F., Chen, K., ... & Quigley, E. M. (2005). Lactobacillus and bifidobacterium in irritable bowel syndrome: symptom responses and relationship to cytokine profiles. *Gastroenterology*, 128(3), 541-551.
- Penna, E. M., Wanner, S. P., Campos, B. T., Quinan, G. R., Mendes, T. T., Smith, M. R., & Prado, L. S. (2018). Mental fatigue impairs physical performance in young swimmers. *Pediatric exercise science*, 30(2), 208-215.
- Peters, H. P. F., De Vries, W. R., Vanberge-Henegouwen, G. P., & Akkermans, L. M. A. (2001). Potential benefits and hazards of physical activity and exercise on the gastrointestinal tract. *Gut*, 48(3), 435-439.
- Petersen, A. M. W., & Pedersen, B. K. (2005). The anti-inflammatory effect of exercise. *Journal of applied physiology*, 98(4), 1154-1162.
- Pugh, J. N., Sparks, A. S., Doran, D. A., Fleming, S. C., Langan-Evans, C., Kirk, B., ... & Close, G. L. (2019). Four weeks of probiotic supplementation reduces GI symptoms during a marathon race. *European journal of applied physiology*, 119, 1491-1501.
- Quero-Calero, C. D., Abellán-Aynés, O., Manonelles, P., & Ortega, E. (2022). The Consumption of a Synbiotic Does Not Affect the Immune, Inflammatory, and Sympathovagal Parameters in Athletes and Sedentary Individuals: A Triple-Blinded, Randomized, Placebo-Controlled Pilot Study. *International Journal of Environmental Research and Public Health*, 19(6), 3421.
- Román, G. C., Jackson, R. E., Gadhia, R., Román, A. N., & Reis, J. (2019). Mediterranean diet: The role of long-chain ω -3 fatty acids in fish; polyphenols in fruits, vegetables, cereals,

- coffee, tea, cacao and wine; probiotics and vitamins in prevention of stroke, age-related cognitive decline, and Alzheimer disease. *Revue neurologique*, 175(10), 724-741.
- Salleh, R. M., Kuan, G., Aziz, M. N. A., Rahim, M. R. A., Rahayu, T., Sulaiman, S., ... & Appukutty, M. (2021). Effects of probiotics on anxiety, stress, mood and fitness of badminton players. *Nutrients*, 13(6), 1783.
- Santosa, S., Farnworth, E., & Jones, P. J. (2006). Probiotics and their potential health claims. *Nutrition reviews*, 64(6), 265-274.
- Schreiber, C., Tamir, S., Golan, R., Weinstein, A., & Weinstein, Y. (2021). The effect of probiotic supplementation on performance, inflammatory markers and gastro-intestinal symptoms in elite road cyclists. *Journal of the International Society of Sports Nutrition*, 18(1), 36.
- Shing, C. M., Peake, J. M., Lim, C. L., Briskey, D., Walsh, N. P., Fortes, M. B., ... & Vitetta, L. (2014). Effects of probiotics supplementation on gastrointestinal permeability, inflammation and exercise performance in the heat. *European journal of applied physiology*, 114, 93-103.
- Simons, S. M., & Kennedy, R. G. (2004). Gastrointestinal problems in runners. *Current sports medicine reports*, 3(2), 112-116.
- Simpson, R. J., McFarlin, B. K., McSporran, C., Spielmann, G., ó Hartaigh, B., & Guy, K. (2009). Toll-like receptor expression on classic and pro-inflammatory blood monocytes after acute exercise in humans. *Brain, behavior, and immunity*, 23(2), 232-239.
- Smith, R. E. (1986). Toward a cognitive-affective model of athletic burnout. *Journal of sport and exercise psychology*, 8(1), 36-50.
- Sun, H., Soh, K. G., Roslan, S., Wazir, M. R. W. N., & Soh, K. L. (2021). Does mental fatigue affect skilled performance in athletes? A systematic review. *PloS one*, 16(10), e0258307.
- Warburton, D. E., Nicol, C. W., & Bredin, S. S. (2006). Health benefits of physical activity: the evidence. *Cmaj*, 174(6), 801-809.
- West, N. P., Pyne, D. B., Cripps, A. W., Hopkins, W. G., Eskesen, D. C., Jairath, A., ... & Fricker, P. A. (2011). *Lactobacillus fermentum* (PCC®) supplementation and gastrointestinal and respiratory-tract illness symptoms: a randomised control trial in athletes. *Nutrition journal*, 10, 1-11.
- Yasmin, A., Butt, M. S., Afzaal, M., van Baak, M., Nadeem, M. T., & Shahid, M. Z. (2015). Prebiotics, gut microbiota and metabolic risks: Unveiling the relationship. *Journal of functional foods*, 17, 189-201.
- Yu, Y., Deck, J. A., Hunsaker, L. A., Deck, L. M., Royer, R. E., Goldberg, E., & Vander Jagt, D. L. (2001). Selective active site inhibitors of human lactate dehydrogenases A4, B4, and C4. *Biochemical pharmacology*, 62(1), 81-89.
- Zupan, M. F., Arata, A. W., Dawson, L. H., Wile, A. L., Payn, T. L., & Hannon, M. E. (2009). Wingate anaerobic test peak power and anaerobic capacity classifications for men and women intercollegiate athletes. *The Journal of Strength & Conditioning Research*, 23(9), 2598-2604.

KAYNAKÇA

- Acar, M. (1993). *Başbakanlık devlet planlama teşkilatı*. Sosyal Planlama Genel Müdürlüğü Planlama Daire Başkanlığı, Ankara.
- Akdeniz, S. (2004). *Özel spor merkezlerinde hizmet kavramının önemi ve müşteri memnuniyetine yönelik bir uygulama*. Yayınlanmamış Yüksek Lisans Tezi. Anadolu Üniversitesi, Sosyal Bilimler Enstitüsü, Eskişehir.
- Aksoy, Y. (2018). *Spor tesislerinde çağdaş işletmecilik anlayışı ve uygulamaları*. Akademisyen Kitabevi.
- Anameriç, H. (2005). *Bilgi sistemleri ve yönetimde bilgi sistemlerinin kullanımı*, Bilgi Çağı, Bilgi Yönetimi ve Bilgi Sistemleri İçinde (121-174). (Ed. Coşkun Can Aktan ve İstiklal Y. Vural). Konya: Çizgi Kitabevi.
- Aydın, S. (2001). *Spor tesisi tasarımında ergonomik kurallar*. Yayınlanmamış Yüksek Lisans Tezi, Marmara Üniversitesi, Sağlık Bilimleri Enstitüsü, İstanbul.
- Badmin, P., Coombs, M., & Rayner, G. (1988). *Leisure operational management: people: Club law and management, communications, managing voluntary organisations, handling the public*. Longman.
- Bakır, M. (1990). Personel politikası yaklaşımıyla beden eğitimi ve spor bölümleri için bilimsel reorganizasyon yaklaşımı, Spor Bilimleri I. Ulusal Sempozyumu Bildirileri, Ankara, Türkiye.
- Bakır, M. (1991). Spor hizmetinin sunulmasında kalitenin sağlanmasına yönelik bir sistem yaklaşımı. *Verimlilik Dergisi*, 3.
- Boz, M. ve Kurt, A. (2007). The effect of Al2O3 on the friction performance of automotive brake friction materials. *Tribology International*, 40(7), 1161-1169.
- Can, N. (2017). *Sporcu ve antrenörlerin spor tesislerinin kullanımı konusunda istek ve beklentilerinin incelenmesi*. Yayınlanmamış Yüksek Lisans Tezi, Fırat Üniversitesi, Eğitim Bilimleri Enstitüsü, Elazığ.
- Cankalp, M. (2005). *Sporda yönetim ve organizasyon*. Nobel Yayınevi.
- Certo, S. C. & Certo, S. T. (2006). *Modern Management* (3. Edition). Pearson Prentice Hall.
- Çetin, A. ve Demir, A. (2021). Rekreatyoneel spor tesisleri üyelerinin algılanan hizmet kalitesi düzeylerinin incelenmesi. *OPUS International Journal of Society Researches*, 17(33), 425-446.
- Çiçekliyurt, A. N. ve Güler, E. (2022). Tesis yönetimi kapsamında Ankara arcadium Avm yönetim örneğinin incelenmesi. *Journal of Academic Value Studies*, 8(1), 12-25.
- Davis, K. A. (1994). *Sport management: Successfull private sector business*. WCB Brown Benchmark Polisher.
- Demirci, N. (1986). *Sporda yönetim-teşkilatlanma ve organizasyon*. Milli Eğitim Basımevi.
- Diñer, F. İ. (2007). Yat evi (dockominium) modelinin Türkiye'deki marinalara uygulanabilirliği. Yayınlanmamış Yüksek Lisans Tezi, İstanbul Üniversitesi, Sosyal Bilimler Enstitüsü, Turizm İşletmeciliği Anabilim Dalı, İstanbul.
- Doğar, Y. (1997). *Spor yönetiminde özel analiz*. Ofset matbaacılık.
- Doğu, G., Kesim, Ü. ve Sivrikaya, Ö. (2002). Belediyelerin sporla ilgili işlevleri: Düzce belediyesi örneği. *Çağdaş Yerel Yönetimler*, 11(2), 89-106.
- Ekenci, G. (1990, 15-16, Mart). *Spor tesisleri işletmesinde kamu kuruluşlarının etkinliği* [Sözlü sunum]. Spor Bilimleri I. Ulusal Sempozyumu Bildirileri, Ankara, İstanbul.
- Ekenci, G. ve İmamoğlu, A. F. (2002). *Spor işletmeciliği* (1. Basım). Nobel Yayınları.
- Ekmekçi, D. ve Ekmekçi Y. A. (2010). Spor pazarlaması. *Pamukkale Journal of Sport Sciences*, 1(1), 23-29.
- Ertekin, Ş. (1993). *1980 sonrası dönemde Türkiye'de sosyal tesisler politika ilişkisi*. Yayınlanmamış Doktora Tezi, Dokuz Eylül Üniversitesi, Sosyal Bilimleri Enstitüsü, İzmir.

- Ezcan, V. (2006). *İnşaat proje yöneticileri için öntasarım aşamasında spor tesisi yatırımlarını değerlendirmeye yönelik model önerisi*. Yayınlanmamış Doktora Tezi, Fen Bilimleri Enstitüsü, İstanbul Teknik Üniversitesi, İstanbul.
- Fadli, F., Rezgui, Y., Petri, I., Meskin, N., Ahmad, A., Hodorog, A., Elnour, M., & Mohammedsherif, H. (2021, October, 13-15). *Building energy management systems for sports facilities in the gulf region: A focus on impacts and considerations*. In: Proceedings of the 38th international conference of CIB W78, Luxembourg.
- Fried, G. (2005). *Managing sport facilities*. Human Kinetics. Champaign.
- Genç, N. (2005). *Yönetim ve organizasyon: Çağdaş sistemler ve yaklaşımlar*. Seçkin Yayınları.
- Girginer, N. ve Şahin, B. (2007). Spor tesislerinde kuyruk problemine yönelik bir benzetim uygulaması. *Hacettepe Spor Bilimleri Dergisi*, 18(1), 13-30.
- Goral, V., Culbreth, W., Green, C., Nelms, T., & Truax, K. (1999). A cytologic study of oral mucosal cell alterations in smokeless tobacco users and efficacy of a related cessation program. *Journal of Dental Hygiene*, 73(1), 12-16.
- Güçlü, M. (1998). Spor tesislerinin işletmesi: Ankara Özel Yükseliş Koleji spor tesisleri. *Pamukkale Üniversitesi Eğitim Fakültesi Dergisi*, 4(4), 33-39
- Gürsoy, Ö. (1999). *Spor tesisleri ve işletmeciliği*. Kader Matbaacılık.
- Heinonen, T. (2013). *Development project for sports facility maintenance: Creating a web service*, www.liikuntapaikkojenhoito.fi. adresinden 09 Ağustos 2023 tarihinde alınmıştır.
- İmamoğlu, A. F. (1985). *Türkiye 'de spor tesisleri politikası*. Yayınlanmamış Yüksek Lisans Tezi, Gazi Üniversitesi, Sosyal Bilimler Enstitüsü, Ankara.
- İmamoğlu, A. F. (1994). Toplam kalite yönetimi anlayışı açısından spor hizmetleri. *Gazi Beden Eğitimi ve Spor Bilimleri Dergisi*, 3(2), 51-62.
- İmamoğlu, A. F. ve Mutlu, T. O. (2012). Spor işletmelerinde öğrenen organizasyon uygulamalarının örgütsel performansa etkisi. *Kahramanmaraş Sütçü İmam Üniversitesi İktisadi ve İdari Bilimler Fakültesi Dergisi*, 2(1), 141-150.
- Karaküçük, S. (1997). *Rekreasyon-boş zamanları değerlendirme* (2.Baskı). Seran Ofset.
- Kenger, E. (2001). *Denetçi yardımcıları eğitim notu*. Yüksek Denetleme Kurulu, Ankara.
- Kotler, P. (1988). *Pazarlamanın yeni yüzü*. Cem Ofset.
- Kurtuluş, K. (1981). *Reklam harcamaları*, İstanbul Üniversitesi İşletme Fakültesi Yayınları.
- Kül, S., Balcı, V. ve Diker, G. (2011, Ekim 12-15). *Ankara 'da ki özel spor işletmelerine üye olan kişilerin üye olma ve üyeliğini devam ettirme nedenleri* [Sözlü sunum]. 1. Uluslararası Spor Ekonomisi ve Yönetimi Kongresi, İzmir, Türkiye.
- Losi, G., Bonzanini, A., Aquino, A. & Poesio, P. (2021). Analysis of thermal comfort in a football stadium designed for hot and humid climates by CFD, *Journal of Building Engineering*, 33(1), 1-13.
- Mollaoğulları, H. (1998). *Türk spor yönetiminde yapısal değişiklikler ve güncel sorunlar*. Yayınlanmamış Doktora Tezi, Gazi Üniversitesi, Sağlık Bilimleri Enstitüsü, Ankara.
- Nacar, E. (2011). *Türk spor eğitiminde spor tesislerinde yeterlilik düzeylerinin belirlenmesi*. Yayınlanmamış Doktora Tezi. Fırat Üniversitesi Sağlık Bilimleri Enstitüsü, Beden Eğitimi ve Spor Anabilim dalı, Elazığ.
- Nichols, M. (2005). Romp and Chomp: obesity, the environment and children under 5. *Vhetta Journal: Journal of the Victorian Home Economics & Textile Teachers Association*, 44(2), 13-17.
- Okan, İ. (1994). *Sporun yaygınlaştırılması açısından spor tesisleri politikası*. Gazi üniversitesi Sağlık Bilimler Enstitüsü. Beden Eğitimi Anabilim Dalı, Ankara.
- Özalp, İ. (2008). *Yönetim ve organizasyon*. Anadolu Üniversitesi Açık Öğretim Fakültesi Yayını: Yayın No: 774. Eskişehir.
- Örücü, E. (2007). *Modern işletmecilik* (6. Baskı). Gazi Kitabevi.

- Örücü, E. (2009). *Modern işletmecilik* (7. Baskı). Gazi Kitabevi.
- Öztürk, S. A. (1996). Hizmet işletmelerinde kalite boyutları ve kalitenin artırılması. *Verimlilik Dergisi*, 2(66), 56-59.
- Ramazanoğlu, F. ve Ramazanoğlu, N. (2000). Spor tesislerinin planlandırılması ve işletmesi. *Spor Araştırmaları Dergisi*, 4(3), 2-7.
- Salman, M. (1992). *Ülkemizde Gençlik ve Spor Genel Müdürlüğüne ait olan spor salonlarının Kapasite ve dağılım yönünden değerlendirilmesi ve Mevcut durumun tespiti [Sözlü sunum]*. 2. Ulusal Spor Sempozyum Bildirileri, Ankara, Türkiye.
- Sabuncuoğlu, Z. (1997). *Personel yönetimi politika ve yönetsel teknikler*. (8. Baskı). Furkan Ofset.
- Sabuncuoğlu, Z. ve Tokol, T. (2001). *İşletme* (1. Baskı). Ezgi Yayınları.
- Serarslan, M. Z. (1997). Gelişim aşamaları bakımından Türk spor teşkilatı ve değerlendirmesi. *Gazi Beden Eğitimi ve Spor Bilimleri Dergisi*, 2(3), 72-81.
- Sunay, H. (2003). Türk spor politikasına analitik bir bakış. *Sportre Beden Eğitimi ve Spor Bilimleri Dergisi*, 1(1), 39-42.
- Sunay, H. (2008). *Spor tesis işletmeciliğinde güncel sorunlar*. Yüksek Lisans Ders Notları Doküman. Ankara Üniversitesi Beden Eğitimi ve Spor Yüksekokulu. Ankara.
- Sunay, H. (2009). *Spor Yönetimi*. Gazi Yayınevi.
- Taşmektepligil, M. Y. (1995). *Sporun yaygınlaştırılmasında semt sahalarının etkileri*. Yayınlanmamış Doktora Tezi, Marmara Üniversitesi, Sağlık Bilimleri Enstitüsü, İstanbul.
- Tortop, N., İsbir, E. G., Aykaç, B., Yayman, H. ve Özer, M. A. (1999). *Yönetim bilimi*, Yargı Yayınları.
- Watt, D. C. (2003). *Sports management and administration*. Psychology Press.
- Yao, K. (2021). *The operation of Chinese large-scale sports facilities in facilities management*. Doctoral dissertation, Pratt Institute, Jiujiang.
- Yıldız, S. M. (2009). Spor ve fiziksel etkinlik hizmetleri: geniş bir sınıflama. *Balıkesir Üniversitesi Sosyal Bilimler Enstitüsü Dergisi*, 12(22), 1-10.

KAYNAKÇA

- Aydın, S.C. (2002). Tenise Özgü 12 Haftalık Antrenman Programının 11-14 Yaş Grubu Bayan Tenisçilerin Kondisyonel Performansları Üzerine Etkisinin İncelenmesi. Yayınlanmamış Yüksek Lisans Tezi, Gazi Üniversitesi Sağlık Bilimleri Enstitüsü, Ankara.
- Bakır E.(2020). 8-10 Yaş Grubu Gelişen Erkek Çocukların Tenis Sporuna Yönelik İlk Yetenek Seçimi Aşamasında Teknik Eğitim Gelişiminin İncelenmesi. Yüksek Lisans Tezi. İstanbul Gelişim Üniversitesi Lisansüstü Eğitim Enstitüsü, İstanbul.
- Bompa TO. Theory and Methodology of Training. Kendall/Hunt Publishing Company 1994; 29-38.
- Büyük Kültür Ansiklopedisi. (1984). Ankara: Başkent Yayınları. S. 4397.
- Çelebi Y, Çelik, O. (2023). Kort Tenisinin Temel Motorik Özelliklere Etkisi ve Duvar Antrenmanının Önemi. Editör İlyas GÖRGÜT, Spor Bilimleri Alanında Uluslararası Araştırmalar IX Kitabı. İstanbul: Eğitim Yayınevi.
- Çelik, O. (2022).Spor Endüstrisi ve Teknolojik Aygıtların Yönetimi. Editör Bulut DÜLEK, Sosyal, Beşeri ve İdari Bilimler Alanında Uluslararası Araştırmalar XVI Kitabı. İstanbul: Eğitim Yayınevi.
- Demiral Ş, Erdemir İ, Kızılyaprak H. Bayan Judocularda Yetenek Seçimi. 9. Uluslararası Spor Bilimleri Kongresi, Muğla, 2006.
- Gökğönül, N. (2008). Minik Tenisçilerin (9-12 Yaş) Müsabaka Dönemi Sezonal Güç Değişimleri ve Bazı Fizyolojik Parametrelerdeki Değişimlerinin İncelenmesi. Yüksek Lisans Tezi Kırıkkale Üniversitesi Sağlık Bilimleri Enstitüsü Beden Eğitimi ve Spor ABD, Kırıkkale.
- Günay M.A., Çelik, O. (2023). Genç Yaşta Boks Başlamak ve Olimpik Düzeyde İlerlemek. Editör İlyas GÖRGÜT, Spor Bilimleri Alanında Uluslararası Araştırmalar IX Kitabı. İstanbul: Eğitim Yayınevi.
- Heimer S, Misigoj M, Medved V. Some Anthropological of Top Volleyball Players in SFR Yugoslavia, The Journal of Sports Medicine Fitness 1988; 28: 200-208.
- Kabasakal, A. (2006). Tenis nasıl oynanır?. İstanbul: Morpa Kültür Yayınları.
- Kermen, O. (2002). Tenis teknik ve taktikler. 3. Baskı. Ankara: Nobel Yayınları.
- Tennisin Tarihçesi, (2019). <http://www.tff.org.tr/hakkimizda>, [Erişim tarihi: 23 Nisan 2020].
- Kilit, B. (2009). Elit Türk Tenisçilerin Müsabaka Ortamındaki Taktik Durumlarının 5 Oyun Durumu Açısından Analizi. Yayınlanmış Yüksek Lisans Tezi, Gazi Üniversitesi Sağlık Bilimleri Enstitüsü, Ankara.
- Maud PJ, Foster C. Physiological Assessment of Human Fitness, USA, Human Kinetics, 1995: 205-215.
- MURATLI S (2007) Çocuk ve Spor, 2.baskı, Nobel yayınları, s:52 – 64.
- Mengütay S. Okul Öncesi ve İlkokullarda Hareket Gelişimi ve Spor, Ankara, Tütibay Ltd.Şti, 1999.
- Muratlı S. Çocuk ve Spor. Bağırhan Yayım evi. Ankara, 1997.
- UNIERZYSKI P (2003) Alt yapı çalışmalarında modern yaklaşımlar. Uluslararası Antrenör. Gelişim Semineri, Ankara, 28 Nisan – 2 Mayıs.
- Urartu Ü. Tenis Teknik Taktik Kondisyon, İnkılâp Yayınevi. İstanbul 1994.
- <http://acikerisim.gelisim.edu.tr/xmlui/discoveracikbilim.yok.gov.tr>
- <https://docplayer.biz.tr/search/?q=teniste+>

KAYNAKLAR

- Altschule, M. D., & Tillotson, K. J. (1948). The use of testosterone in the treatment of depressions. *New England Journal of Medicine*, 239(27), 1036-1038.
- Andersen, N. E., Karl, J. P., Cable, S. J., Williams, K. W., Rood, J. C., Young, A. J., ... & McClung, J. P. (2010). Vitamin D status in female military personnel during combat training. *Journal of the International Society of Sports Nutrition*, 7(1), 38.
- Anderson, T., Lane, A. R., & Hackney, A. C. (2016). Cortisol and testosterone dynamics following exhaustive endurance exercise. *European Journal of Applied Physiology*, 116(8), 1503-1509. Doi: 10.1007/s00421-016-3406-y
- Araujo, A. B., Esche, G. R., Kupelian, V., O'Donnell, A. B., Travison, T. G., Williams, R. E., ... & McKinlay, J. B. (2007). Prevalence of symptomatic androgen deficiency in men. *The Journal of Clinical Endocrinology & Metabolism*, 92(11), 4241-4247.
- Bae, Y. J., Zeidler, R., Baber, R., Vogel, M., Wirkner, K., Loeffler, M., ... & Kratzsch, J. (2019). Reference intervals of nine steroid hormones over the life-span analyzed by LC-MS/MS: Effect of age, gender, puberty, and oral contraceptives. *The Journal of steroid biochemistry and molecular biology*, 193, 105409.
- Barker, T., Henriksen, V. T., Martins, T. B., Hill, H. R., Kjeldsberg, C. R., Schneider, E. D., ... & Weaver, L. K. (2013). Higher serum 25-hydroxyvitamin D concentrations associate with a faster recovery of skeletal muscle strength after muscular injury. *Nutrients*, 5(4), 1253-1275.
- Brock, K., Cant, R., Clemson, L., Mason, R. S., & Fraser, D. R. (2007). Effects of diet and exercise on plasma vitamin D (25 (OH) D) levels in Vietnamese immigrant elderly in Sydney, Australia. *The Journal of steroid biochemistry and molecular biology*, 103(3-5), 786-792.
- Brown SC. Note on the effects produced on man by subcutaneous injections of a liquid obtained from the testicles of animals. *The Lancet*. 1889;134:105-7.,
- Butenandt, A. (1931). Über die chemische Untersuchung der Sexualhormone. *Angewandte Chemie*, 44(46), 905-908.
- Cicccone, I. M., Costa, E. M., Pariz, J. R., Teixeira, T. A., Drevet, J. R., Gharagozloo, P., ... & Hallak, J. (2021). Serum vitamin D content is associated with semen parameters and serum testosterone levels in men. *Asian journal of andrology*, 23(1), 52.
- de la Puente Yagüe, M., Collado Yurrita, L., Ciudad Cabañas, M. J., & Cuadrado Cenzual, M. A. (2020). Role of vitamin D in athletes and their performance: current concepts and new trends. *Nutrients*, 12(2), 579.
- Dominguez, L. J., Farruggia, M., Veronese, N., & Barbagallo, M. (2021). Vitamin D sources, metabolism, and deficiency: available compounds and guidelines for its treatment. *Metabolites*, 11(4), 255.
- Elloumi, M., Maso, E., Michaux, O., Robert, A., & Lac, G. (2003). Behaviour of saliva cortisol [C], testosterone [T] and the T/ C ratio during a rugby match and during the post-competition recovery days. *European Journal of Applied Physiology*, 90, 23-28.
- Engelsen, O. (2010). The relationship between ultraviolet radiation exposure and vitamin D status. *Nutrients*, 2(5), 482-495.
- Farrokhlyar, F., Sivakumar, G., Savage, K., Koziaz, A., Jamshidi, S., Ayeni, O. R., ... & Bhandari, M. (2017). Effects of vitamin D supplementation on serum 25-hydroxyvitamin D concentrations and physical performance in athletes: a systematic review and meta-analysis of randomized controlled trials. *Sports Medicine*, 47, 2323-2339.
- Fitzgerald, J. S., Orysiak, J., Wilson, P. B., Mazur-Różycka, J., & Obminski, Z. (2018). Association between vitamin D status and testosterone and cortisol in ice hockey players. *Biology of sport*, 35(3), 207-213.
- Fitzpatrick, F. (2002). Where steroids were all the rage: A doctor's curiosity and a businessman's love of weightlifting set off a revolution in York. Philadelphia, PA: Philadelphia Inquirer.

- Franke, W. W., & Berendonk, B. (1997). Hormonal doping and androgenization of athletes: a secret program of the German Democratic Republic government. *Clinical chemistry*, 43(7), 1262-1279.
- Freeman ER, Bloom DA, McGuire EJ. A brief history of testosterone. *J Urol*. 2001;165:371–3.]
- Fulgoni VL (2008) Current protein intake in America: Analysis of the national health and nutrition examination survey, 2003–2004. *The American Journal of Clinical Nutrition* 87(5): 1554S–1557S.
- Gleeson, M. (2007). Immune function in sport and exercise. *Journal of applied physiology*.
- Han, Q., Li, X., Tan, Q., Shao, J., & Yi, M. (2019). Effects of vitamin D3 supplementation on serum 25 (OH) D concentration and strength in athletes: a systematic review and meta-analysis of randomized controlled trials. *Journal of the International Society of Sports Nutrition*, 16(1), 55.
- Handelsman, D. J., Hirschberg, A. L., & Bermon, S. (2018). Circulating testosterone as the hormonal basis of sex differences in athletic performance. *Endocrine reviews*, 39(5), 803-829.
- Hilger, J., Friedel, A., Herr, R., Rausch, T., Roos, F., Wahl, D. A., ... & Hoffmann, K. (2014). A systematic review of vitamin D status in populations worldwide. *British journal of nutrition*, 111(1), 23-45.
- Holick, M. F. (2007). Vitamin D deficiency. *New England journal of medicine*, 357(3), 266-281.
- Jenner SL, Buckley GL, Belski R, et al. (2019) Dietary intakes of professional and semi-professional team sport athletes do not meet sport nutrition recommendations-a systematic literature review. *Nutrients* 11(5): 1160.
- Kanayama, G., & Pope Jr, H. G. (2018). History and epidemiology of anabolic androgens in athletes and non-athletes. *Molecular and cellular endocrinology*, 464, 4-13.
- Kanayama, G., Hudson, J. I., & Pope Jr, H. G. (2010). Illicit anabolic-androgenic steroid use. *Hormones and behavior*, 58(1), 111-121.
- Kim, D. K., Park, G., Kuo, L. T., & Park, W. H. (2019). The relationship between vitamin D status and rotator cuff muscle strength in professional volleyball athletes. *Nutrients*, 11(11), 2768.
- Koch FC. (1937).The male sex hormones. *Physiol Rev*.17:153–238.
- Kopeć, A., Solarz, K., Majda, F., Słowińska-Lisowska, M., & Mędraś, M. (2013). An evaluation of the levels of vitamin D and bone turnover markers after the summer and winter periods in polish professional soccer players. *Journal of human kinetics*, 38(2013), 135-140.
- Krzywański, J., Pokrywka, A., Młyńczak, M., & Mikulski, T. (2020). Is vitamin D status reflected by testosterone concentration in elite athletes?. *Biology of Sport*, 37(3), 229-237.
- Książek, A., Zagrodna, A., & Słowińska-Lisowska, M. (2019). Vitamin D, skeletal muscle function and athletic performance in athletes—A narrative review. *Nutrients*, 11(8), 1800.
- Leidy HJ, Clifton PM, Astrup A, et al. (2015) The role of protein in weight loss and maintenance. *The American Journal of Clinical Nutrition* 101(6): 1320S–1329S.
- Lerchbaum, E., Pilz, S., Trummer, C., Schwetz, V., Pachernegg, O., Heijboer, A. C., & Obermayer-Pietsch, B. (2017). Vitamin D and testosterone in healthy men: a randomized controlled trial. *The Journal of Clinical Endocrinology & Metabolism*, 102(11), 4292-4302.
- Lombardi, G., Vitale, J. A., Logoluso, S., Logoluso, G., Cocco, N., Cocco, G., ... & Banfi, G. (2017). Circannual rhythm of plasmatic vitamin D levels and the association with markers of psychophysical stress in a cohort of Italian professional soccer players. *Chronobiology International*, 34(4), 471-479.
- Medvei, V. C. (1993). *The history of clinical endocrinology: a comprehensive account of endocrinology from earliest times to the present day*. CRC Press.

- Mulhall, J. P., Trost, L. W., Brannigan, R. E., Kurtz, E. G., Redmon, J. B., Chiles, K. A., ... & Lewis, R. W. (2018). Evaluation and management of testosterone deficiency: AUA guideline. *The Journal of urology*, 200(2), 423-432.
- Nieschlag, E., & Nieschlag, S. (2014). Testosterone deficiency: a historical perspective. *Asian journal of andrology*, 16(2), 161.
- Nieschlag, E., & Nieschlag, S. (2019). Endocrine history: the history of discovery, synthesis and development of testosterone for clinical use. *European journal of endocrinology*, 180(6), R201-R212.
- Pilz, S., Frisch, S., Koertke, H., Kuhn, J., Dreier, J., Obermayer-Pietsch, B., ... & Zittermann, A. (2011). Effect of vitamin D supplementation on testosterone levels in men. *Hormone and Metabolic Research*, 43(03), 223-225.
- Pojednic, R. M., & Ceglia, L. (2014). The emerging biomolecular role of vitamin D in skeletal muscle. *Exercise and sport sciences reviews*, 42(2), 76.
- Scragg, R., Holdaway, I., Jackson, R., & Lim, T. (1992). Plasma 25-hydroxyvitamin D3 and its relation to physical activity and other heart disease risk factors in the general population. *Annals of epidemiology*, 2(5), 697-703.
- Sgrò, P., Romanelli, F., Felici, F., Sansone, M., Bianchini, S., Buzzachera, C. F.,...Di Luigi, L. (2014). Testosterone responses to standardized short-term sub-maximal and maximal endurance exercises: Issues on the dynamic adaptive role of the hypothalamic-pituitary-testicular axis. *Journal of Endocrinological Investigation*, 37(1), 13-24.
- Vaamonde, D., Da Silva-Grigoletto, M. E., Fernandez, J. M., Algar-Santacruz, C., & García-Manso, J. M. (2014). Findings on sperm alterations and DNA fragmentation, nutritional, hormonal and antioxidant status in an elite triathlete: Case report. *Revista Andaluza de Medicina del Deporte*, 7(4), 143-148. Doi: 10.1016/j.ram.d.2014.07.001
- von Hurst, P. R., & Beck, K. L. (2014). Vitamin D and skeletal muscle function in athletes. *Current Opinion in Clinical Nutrition & Metabolic Care*, 17(6), 539-545.
- Whittaker, J., & Harris, M. (2022). Low-carbohydrate diets and men's cortisol and testosterone: Systematic review and meta-analysis. *Nutrition and health*, 28(4), 543-554.
- Wiciński, M., Adamkiewicz, D., Adamkiewicz, M., Śniegocki, M., Podhorecka, M., Szychta, P., & Malinowski, B. (2019). Impact of vitamin D on physical efficiency and exercise performance—A review. *Nutrients*, 11(11), 2826.
- Wilson-Barnes, S. L., Hunt, J. E. A., Lanham-New, S. A., & Manders, R. J. F. (2020). Effects of vitamin D on health outcomes and sporting performance: Implications for elite and recreational athletes. *Nutrition Bulletin*, 45(1), 11-24.

Editör:

Prof. Dr. Bülent DARICI

Sosyal, Beşeri ve İdari Bilimler

Alanında
Uluslararası Araştırmalar XXVI

EĞİTİM
yayınevi

SOSYAL, BEŞERİ VE İDARİ BİLİMLER ALANINDA ULUSLARARASI ARAŞTIRMALAR XXVI

Editör: Prof. Dr. Bülent Darıcı

Genel Yayın Yönetmeni: Yusuf Ziya Aydoğan (yza@egitimyayinevi.com)

Genel Yayın Koordinatörü: Yusuf Yavuz (yusufyavuz@egitimyayinevi.com)

Sayfa Tasarımı: Kübra Konca Nam

Kapak Tasarımı: Eğitim Yayınevi Grafik Birimi

T.C. Kültür ve Turizm Bakanlığı

Yayıncı Sertifika No: 47830

ISBN: 978-625-6489-96-7

1. Baskı, Ağustos-Eylül 2023

Baskı Cilt

Repro Bir Matbaacılık

İvedik OSB Matbaacılar Sitesi 1514 Cad. No: 23-25 Yenimahalle/Ankara

Matbaa Sertifika No: 47381

Kütüphane Kimlik Kartı

SOSYAL, BEŞERİ VE İDARİ BİLİMLER ALANINDA ULUSLARARASI ARAŞTIRMALAR XXVI

Editör: Prof. Dr. Bülent Darıcı

448 s., 165x240 mm

Kaynakça var, dizin yok.

ISBN: 978-625-6489-96-7

Copyright © Bu kitabın Türkiye'deki her türlü yayın hakkı Eğitim Yayınevi'ne aittir. Bütün hakları saklıdır. Kitabın tamamı veya bir kısmı 5846 sayılı yasanın hükümlerine göre kitabı yayımlayan firmanın ve yazarlarının önceden izni olmadan elektronik/mekanik yolla, fotokopi yoluyla ya da herhangi bir kayıt sistemi ile çoğaltılamaz, yayımlanamaz.

EĞİTİM
Yayınevi

Yayınevi Türkiye Ofis: İstanbul: Eğitim Yayınevi Tic. Ltd. Şti., Atakent mah.
Yasemen sok. No: 4/B, Ümraniye, İstanbul, Türkiye

Konya: Eğitim Yayınevi Tic. Ltd. Şti., Fevzi Çakmak Mah. 10721 Sok. B Blok,
No: 16/B, Safakent, Karatay, Konya, Türkiye
+90 332 351 92 85, +90 533 151 50 42, 0 332 502 50 42
bilgi@egitimyayinevi.com

Yayınevi Amerika Ofis: New York: Eğitim Publishing Group, Inc.
P.O. Box 768/Armonk, New York, 10504-0768, United States of America
americaoffice@egitimyayinevi.com

Lojistik ve Sevkiyat Merkezi: Kitapmatik Lojistik ve Sevkiyat Merkezi, Fevzi Çakmak Mah.
10721 Sok. B Blok, No: 16/B, Safakent, Karatay, Konya, Türkiye
sevkiyat@egitimyayinevi.com

Kitabevi Şubesi: Eğitim Kitabevi, Şükran mah. Rampalı 121, Meram, Konya, Türkiye
+90 332 499 90 00
bilgi@egitimkitabevi.com

İnternet Satış: www.kitapmatik.com.tr
+90 537 512 43 00
bilgi@kitapmatik.com.tr

KAYNAKÇA

- Alankuş, Z., ve Fatih, A. (2022). Metaverse Evreninde Pazarlama: 7P Pazarlama Karması Üzerinden Bir Değerlendirme. *Uluslararası Halkla İlişkiler ve Reklam Çalışmaları Dergisi*, 5(1), 134-168.
- Artificial Intelligence (AI) Market, 2023. <https://www.precedenceresearch.com/artificial-intelligence-market>
- Ayush, G. K., Gowda, R., & Rakshith Gowda, K. M. (2020). A study on impact of covid-19 on digital marketing. *Vidyabharati International Interdisciplinary Research Journal*, 225-228.
- Binbir, S. (2021). Pazarlama Çalışmalarında Yapay Zekâ Kullanımı üzerine Betimleyici bir Çalışma. *Yeni Medya Elektronik Dergisi*, 5(3), 314-328.
- Bellman, R. E. (1952). On the theory of dynamic programming. *PNAS*, 38, 716–719.
- Charniak, E. and McDermott, D. (1985). *Introduction to Artificial Intelligence*. Addison-Wesley.
- Church, A. H., & Burke, W. W. (2017). Four trends shaping the future of organizations and organization development. *OD Practitioner*, 49(3), 14-22.
- Çizmeçi, F., & Ercan, T. (2015). The Effect of Digital Marketing Communication Tools in the Creation Brand Awareness By Housing Companies. *Megaron*, 10(2).
- Duran, C. (2021). Yapay zekâ temelli pazarlama: Geleneksel pazarlamanın sonu mu. Ö. İyigün, Ö. & Yılmaz, MK (Düz.) içinde, *Yapay Zekâ Güncel Yaklaşımlar ve Uygulamalar*, 31-50.
- Emgin, Ö., & Süngü, A. (2004). Pazarlama kavramı içerisinde tutundurma fonksiyonu. *Mevzuat Dergisi*, 7(78), 02.
- Erevelles, S., Fukawa, N., & Swayne, L. (2016). Big Data consumer analytics and the transformation of marketing. *Journal of business research*, 69(2), 897-904.
- Guenole, N., & Feinzig, S. (2018). *The business case for AI in HR: With insights and tips on getting started*. IBM Publishing.
- Gülşen, I. (2019). İşletmelerde yapay zekâ uygulamaları ve faydaları: perakende sektöründe bir derleme. *Tüketici ve Tüketim Araştırmaları Dergisi= Journal of Consumer and Consumption Research*, 11(2), 407-436.
- Gür, Y.E. (2022). Yapay Zekâ ve Pazarlama İlişkisi. *Fırat Üniversitesi Uluslararası İktisadi ve İdari Bilimler Dergisi*, 6(2), 131-148.
- Haleem, A., Javaid, M., Qadri, M. A., Singh, R. P., & Suman, R. (2022). Artificial intelligence (AI) applications for marketing: A literature-based study. *International Journal of Intelligent Networks*.
- Haugeland, J. (1989). *Artificial intelligence: The very idea*. MIT press.
- Keleşoğlu, S., & Kalaycı, N. (2017). Dördüncü sanayi devriminin eşliğinde yaratıcılık, inovasyon ve eğitim ilişkisi. *Yaratıcı Drama Dergisi*, 12(1), 69-86.
- Knight, K. (1999). *A statistical MT tutorial workbook*. Prepared in connection with the Johns Hopkins University summer workshop.
- Kotler, P. (2013). *A'dan Z'ye Pazarlama*, (Çeviri: Aslı K. Bakkal), 8. Baskı, İstanbul: Kapital Medya Hizmetleri.
- Kuruca, Y., Üstüner, M., & Şimşek, I. (2022). Dijital Pazarlamada Yapay Zekâ Kullanımı: Sohbet Robotu (Chatbot). *Medya ve Kültür*, 2(1), 88-113.
- Kurzweil, R. (1990). *The Age of Intelligent Machines*. MIT Press.
- McCarthy, J. (2007). From here to human-level AI. *Artificial Intelligence*, 171(18), 1174-1182.
- Mikalef, P., Islam, N., Parida, V., Singh, H., & Altwaijry, N. (2023). Artificial intelligence (AI) competencies for organizational performance: A B2B marketing capabilities perspective. *Journal of Business Research*, 164, 113998.

- Nair, K., & Gupta, R. (2021). Application of AI technology in modern digital marketing environment. *World Journal of Entrepreneurship, Management and Sustainable Development*, 17(3), 318-328.
- Poole, D., Mackworth, A. K., and Goebel, R. (1998). *Computational intelligence: A logical approach*. Oxford University Press.
- Reavie, V. (2018). Do you know the difference between data analytics and AI machine learning. *Forbes Agency Council Post*.
- Şalvarlı, M.S., ve Kayışkan, D. (2022). Pazarlama Alanında Yapay Zekanın Gelişen Rolüne Genel Bir Bakış. *İzmir Yönetim Dergisi*, 2(2), 106-115.
- Ulusal Yapay Zekâ Stratejisi 2021-2025, (2021). T.C. Cumhurbaşkanlığı Dijital Dönüşüm Ofisi. <https://cbddo.gov.tr/yapay-zeka/>
- Van Assen, M., Banerjee, I., & De Cecco, C. N. (2020). Beyond the artificial intelligence hype: what lies behind the algorithms and what we can achieve. *Journal of thoracic imaging*, 35, S3-S10.
- Verma, S., Sharma, R., Deb, S., & Maitra, D. (2021). Artificial intelligence in marketing: Systematic review and future research direction. *International Journal of Information Management Data Insights*, 1(1), 100002.
- Winston, P. H. (1992). *Artificial Intelligence (Third edition)*. Addison-Wesley.
- Wodecki, A., & Wodecki, A. (2019). Value Creation and Competitive Advantage Models. *Artificial Intelligence in Value Creation: Improving Competitive Advantage*, 1-70.
- Zykun, N., Zoska, Y., Bessarab, A., Voronava, V., Kyiashko, Y., Fayvishenko, D. (2020). *Branding As a Social Communication Technology for Managing Customer*

KAYNAKÇA

- Akdağ, M. ve Özdemir, M. (2021). Seçmen Kararlarında Duyguların Rolü ve İşlevi: Duygusal İçerikli Reklamlar Üzerine Bir Analiz. *Selçuk İletişim*, 14(2), 895-926.
- Akgün, B. (2007). 2007 Seçimleri ve Türkiye’de Demokratik Siyasetin Geleceği. *Demokrasi Platformu*, 3(11).
- Akyüz, İ. (2015). *Siyasal Pazarlama*. Türkmen Kitabevi, İstanbul.
- Armutcu ve Tan (2023). Seçmenlerin Siyasal Davranışları Üzerinde Etkili Olan Faktörler: X-Y-Z Kuşakları Üzerine Bir Araştırma. *Neşehir Hacı Bektaş Veli Üniversitesi SBE Dergisi*, 13 (1) , 20-40. DOI: 10.30783/nevsosbilen.1064889.
- Armutcu, B. (2021). *Politik Pazarlama Kapsamında Makroekonomik Göstergelerin Türkiye’deki Seçmen Davranışlarına Etkisi*. Gaziantep Üniversitesi, Sosyal Bilimler Enstitüsü, İşletme Anabilim Dalı, Yayınlanmamış Doktora Tezi, Gaziantep.
- Armutcu, B. (2022). *Politik Pazarlama ve Ekonomi*. Orion Akademi. Ankara.
- Armutcu, B. ve Ahmet, Tan. (2021). The Effect of Economic Voting Theory on Voter Preference Within in The Scope of Political Marketing. *International Journal of Business and Economic Studies*, 3(1), ss. 55-64.
- Aydın, K. ve Özbek, V. (2004). Ailenin Seçmen Davranışları Üzerindeki Etkisi. *Kocaeli Üniversitesi Sosyal Bilimler Dergisi*, (8), ss. 144-167.
- Banger, G. (1995). *Siyasetin Mimarisi*. Anı Matbaacılık. Eskişehir.
- Bongrand, M. (1992). *Politikada Pazarlama*. (Çev. Fatoş Ersoy), İletişim Yayınları, İstanbul.
- Brown, J. A. C. (1992). *Siyasal Propaganda*. (Çev. Yusuf Yazar). Ağaç Yayıncılık, İstanbul, 1992.
- Butler, P. and Collins, N. (1995). Marketing Public Sector Services: Concepts and Characteristics. *Journal Of Marketing Management*, Vol.11, pp. 83-96.
- Chapman, Randall G. and Palda, Kristian S. (1981). Voting Participation In A Public Consumption Perspective. *Advances In Consumer Research, North American Advances*. Vol.8, No.1.
- Cottam, M., Mastors, E., Preston, T. ve Beth, D. (2017). *Siyaset Psikolojisine Giriş*. Ankara: Bb101 Yayınları.
- Cwalina, W., Falkowski A. and Newman B.I. (2009). *Political Managemet and Marketing*. Routledge Handbook Of Political Management, Edited By Dennis W. Johnson, Published By Routledge, Isbn: 978-0-203- 89213-8, Newyork And London.
- Cwalina, W., Falkowski, A. and Newman, B.I. (2009). Political Managemet and Marketing. Routledge Handbook of Political Management, Edited By Dennis W. Johnson, *Published By Routledge*, Isbn: 978-0-203- 89213-8, Newyork and London.
- Dikici Bilgin, H. (2013). *Seçimler ve Seçim Sistemleri*. İstanbul: İstanbul Bilgi Üniversitesi Yayınları, Sayarı, S. ve Dikici Bilgin, H. (Der.). Karşılaştırmalı Siyaset Temel Konular ve Yaklaşımlar, ss. 145-168.
- Doğan, A. ve Göker, G. (2010). Yerel Seçimlerde Seçmen Tercihi (29 Mart Yerel Seçimleri Elazığ Seçmeni Örneği). *Eskişehir Osmangazi Üniversitesi İİBF Dergisi*, 5(2), ss. 159-187.
- Doğan, A. ve Göker, G. (2011). Yerel Seçimlerde Seçmenlerin Siyasal Bilgi Düzeyi: Elazığ? Seçmeni Örneği. *Humanities Sciences*, 6(1), ss. 42-59.
- Ercins, G. (2007). Türkiye’de Sosyo-Ekonomik Faktörlere Bağlı Olarak Değişen Seçmen Davranışı. *Çukurova Üniversitesi, İktisadi ve İdari Bilimler Dergisi*, Cilt:8, Sayı:2, ss. 25-39.
- Erdem, O. ve Batı, U. (2016). *Ben Bilmem Beynim Bilir!*, İstanbul: Mediacat Yayınları.
- Erdoğan, İ ve Solmaz, P. B. (2005). *Sinema ve Müzik: Materyal Satış ve Bilinç Yönetimi İçin Bilişsel ve Duygusalın Oluşturulması*. Erk Yayınevi, Ankara.
- Erol, A. (2005). *Popüler Müziği Anlamak: Kültürel Kimlik Bağlamında Popüler Müzikte Anlam*. Bağlam Yayınları, İstanbul.

- Finkelstein, S. (1996). *Müzik Neyi Anlatır*. (Çev. M. Halim Spatar). Kaynak Yayınları, İstanbul.
- Gorzelay, M. D. (2016). Keepin' It Real (Respectable) İn 2008: Barack Obama's Music Strategy and The Formation Of Presidential Identity. *Journal of The Society For American Music*, 10: 2, 113-148.
- Henneberg Stephan C.M. (2003). Generic Functions Of Political Marketing Management. *University Of Bath School Of Management Working Paper Series*, 2003/19.
- İslamoğlu H.A. (2002). *Siyaset Pazarlaması Toplam Kalite Yaklaşımı*. Beta Basın Yayın, İstanbul. Isbn: 978-9-752-95128-0.
- İslamoğlu, H. A. (2002). *Siyaset Pazarlaması Toplam Kalite Yaklaşımı*. Beta Basın Yayın, İstanbul. Isbn: 978-9-752-95128-0.
- Kaban Z. Y. (1995). Türkiye'de Araştırma Şirketleri, Yaptıkları Siyasi kamuoyu Araştırmaları ve Seçmen Tercih Üzerine Etkileri. Yüksek Lisans Tezi, Marmara Üniversitesi Sosyal Bilimler Enstitüsü. İstanbul.
- Kaygusuz, E. (2023). Plaklardan Sokaklara Müzik ve Politik İletişim: 1965 Seçiminin Propagandasında Yarının Şarkısı. *Beykoz Akademi Dergisi*, 11 (1) , 16-35. DOI: 10.14514/beykozad.1236076.
- Kotler, P. (1972). A Generic Concept Of Marketing. *Journal Of Marketing*, 36(2), 46-54.
- Limanlılar, M. (1991). Siyasal Pazarlama. *Pazarlama Dünyası Dergisi*, Yıl.5(39), Eylül-Ekim: ss. 29-39.
- Lock, A. and Harris, P. (1996). Political Marketing–Vive La Différence!. *European Journal Of Marketing*, Vol. 30 No. 10/11, ss. 14-24.
- Mas, L., Collell, M.R. ve Xifra, J. (2017). The Sound of Music or The History of Trump and Clinton Family Singers: Music Branding as Communication Strategy in 2016 Presidential Campaign. *American Behavioral Scientist*, 61(6), ss. 584-599.
- Mc Carty, E. J. (1975). *Basic Marketing: A Management Approach (5th Ed.)*. Homewood, Il, United States Of America: Richard D. Irwin Publishing.
- Menon, S. V. (2008). Political Marketing: A Conceptual Framework. *Online at https://mpr.ub.uni-muenchen.de/12547/MPRA Paper No. 12547*.
- Okumuş, A. (2007). Pazarlama Anlayışında Siyasal Pazarlamanın Yeri ve Pazar Konumlarına Göre Siyasi Partilerin Stratejik Analizi. *Dumlupınar Üniversitesi S.B.E. Dergisi*, Sayı.17.
- Orel, D.F. ve Nakıboğlu, B. (2010). Genç Seçmenlerin Oy Tercihlerinde Politik Pazarlama Faaliyetlerinden Etkilenme Düzeyleri. *Finans Politik ve Ekonomik Yorumlar*, Cilt 47, Sayı 543, ss. 65-78.
- Ormrod, R.P. (2005). A Conceptual Model Of Political Market Orientation. *Journal Of Nonprofit T and Public Sector Marketing*, 14(1/2),47-64.
- Oskay, Ü. (1982). XIX. yüzyıldan Günümüze Kitle İletişiminin Kültürel İşlevleri Kuramsal Bir Yaklaşım. *Ankara: Ankara Üniversitesi Siyasal Bilgiler Fakültesi Yayınları*.
- Öncel, M. İ. (2023). *Türkiye'de Siyasal Reklamcılık Uygulamaları: 31 Mart 2019 Yerel Seçimleri Örneği*. Doktora Tezi, Halkla İlişkiler ve Reklamcılık, Necmettin Erbakan Üniversitesi. Konya.
- Özsoy, O. (2009). *Seçim Kazandıran Siyasal İletişim*. Pozitif Yayınları, İstanbul.
- Öztürk, S. (2014). Siyasal İkna ve Seçim Müzikleri: Türkiye Üzerine Bir İnceleme. *İletişim ve Diplomasi*, 3, ss. 195- 218.
- Recepoğlu, S. (2019). *Müzik Aracılığı İle İdeolojik Söylemin Topluma Aktarılması: 1 Kasım 2015 Genel Seçimlerinde Ak Parti Ve Hdp Seçim Şarkıları Üzerine Bir İnceleme*. İnönü Üniversitesi Sosyal Bilimler Enstitüsü, Yüksek Lisans Tezi.
- Schacter, S. (2011). The Barracuda Lacuna: Music, Political Campaigns, and The First Amendment. *Georgetown Law Journal*, 99, 571-604.

- Sitembölükbaşı, Ş. (2005). Seçimlerde Yaşanan Oy Değişkenlikleri. *Dumlupınar Üniversitesi Sosyal Bilimler Enstitüsü Dergisi*, S: 13, Kütahya.
- Tan, A. (2002). *İlke ve Uygulamalarıyla Politik Pazarlama*. Papatya Yayıncılık, Isbn: 978-8-756-79733-4, İstanbul.
- Tanyıldızı, N. (2012). Siyasal İletişimde Müzik Kullanımı: 2011 Genel Seçim Şarkılarının Seçmene Etkisi. *Selçuk İletişim*, 7(2), ss. 97-110.
- Tanyıldızı, N. (2017). *Siyasal Partilerin Seçim Kampanyalarında Şarkı Kullanımın Rolü. Farklı Disiplinlerde Müzik*. (Ed. İmik, Ü.). Ankara: Gece Kitaplığı.
- Ünal, İ. ve Ahmet, Ü. (2019). Seçim Kampanyalarında Kullanılan Seçim Müziklerin Analizine Yönelik Bir Araştırma. *İnönü University International Journal Of Social Sciences (Injoss)*, 8(2), ss. 571-581.
- Yüksek Seçim Kurulu (YSK). Erişim Adresi: <https://www.ysk.gov.tr>

KAYNAKÇALAR

- Ahmi, A. and Kent, S. (2013), "The utilisation of generalized audit software (GAS) by external auditors", *Managerial Auditing Journal*, Vol. 28 No. 2, pp. 88-113.
- Boritz, E. (2002), "Information systems assurance", in Arnold, V. and Sutton, S.G. (Eds), *Research Accounting as an Information Systems Discipline*, American Accounting Association, Sarasota, FL, pp. 231-56.
- Brown-Liburd, H., Issa, H. and Lombardi, D. (2015), "Behavioral implications of big data's impact on audit judgment and decision making and future research directions", *Accounting Horizons*, Vol. 29 No. 2, pp. 451-468.
- Debreceeny, R., Lee, S., Neo, W. and Toh, J. (2005), "Employing generalized audit software in the financial services sector: challenges and opportunities", *Managerial Auditing Journal*, Vol. 20 No. 6, pp. 605-618.
- Kotb, A., Roberts, C. and Sian, S. (2012), "E-business audit: advisory jurisdiction or occupational invasion?", *Critical Perspectives on Accounting*, Vol. 23 No. 6, pp. 468-482.
- Lim, J.H., Dehning, B., Richardson, V.J. ve Smith, R.E. (2011), "A meta-analysis of the effects of IT investment on firm financial performance", *Journal of Information Systems*, Vol. 25 No. 2, ss. 145-169.
- Public Company Accounting Oversight Board (2017d), "Staff inspection brief: information about 2017 inspections", available at: <https://pcaobus.org/Inspections/Documents/inspection-brief-2017-3-issuer-scope.pdf> (accessed 10 April 2019).
- Rezaee, Z., Sharbatoghlie, A., Elam, R. and McMickle, P. (2002), "Continuous auditing: building automated auditing capability", *Auditing: A Journal of Practice and Theory*, Vol. 21 No. 1, pp. 147-163

KAYNAKÇA

- Allen, N. J. ve Meyer, J. P. (1990). The measurement and antecedents of affective, continuance and normative commitment to the organization. *Journal of occupational psychology*, 63(1), 1-18.
- Briscoe, J. P. ve Finkelstein, L. M. (2009). The “new career” and organizational commitment: Do boundaryless and protean attitudes make a difference?. *Career development international*, 14(3), 242-260.
- Chay, Y. W. ve Aryee, S. (1999). Potential moderating influence of career growth opportunities on careerist orientation and work attitudes: Evidence of the protean career era in Singapore. *Journal of Organizational Behavior*, 20(5), 613-623.
- Chiaburu, D. S., Diaz, I. ve De Vos, A. (2013). Employee alienation: relationships with careerism and career satisfaction. *Journal of Managerial Psychology*, 28(1), 4-20.
- Chiaburu, D. S., Muñoz, G. J. ve Gardner, R. G. (2013). How to spot a careerist early on: Psychopathy and exchange ideology as predictors of careerism. *Journal of Business Ethics*, 118(3), 473-486.
- Clarke, M. (2009). Plodders, pragmatists, visioners and opportunists: Career patterns and employability. *Career Development International*, 14(1), 8-28.
- Cohen, A. (2007). Commitment before and after: An evaluation and reconceptualization of organizational commitment. *Human Resource Management Review*, 17(3), 336-354.
- Crawshaw, J. R., Van Dick, R. ve Brodbeck, F. C. (2012). Opportunity, fair process and relationship value: career development as a driver of proactive work behaviour. *Human Resource Management Journal*, 22(1), 4-20.
- Çakmak-Otluoğlu, K. Ö. (2012). Protean and boundaryless career attitudes and organizational commitment: The effects of perceived supervisor support. *Journal of Vocational Behavior*, 80(3), 638-646.
- De Hauw, S. ve De Vos, A. (2010). Millennials’ career perspective and psychological contract expectations: Does the recession lead to lowered expectations?. *Journal of Business and Psychology*, 25(2), 293-302.
- Feldman, D. C. ve Weitz, B. A. (1991). From the invisible hand to the gladhand: Understanding a careerist orientation to work. *Human Resource Management*, 30(2), 237-257.
- Gaertner, K. N. ve Nollen, S. D. (1989). Career experiences, perceptions of employment practices, and psychological commitment to the organization. *Human Relations*, 42(11), 975-991.
- Gürbüz, S. ve Şahin F. (2014). *Sosyal bilimlerde araştırma yöntemleri: Felsefe-yöntem-analiz*. Ankara: Seçkin Yayıncılık.
- Gürbüz, S. ve Şahin, F. (2017). *Sosyal bilimlerde araştırma yöntemleri: Felsefe-yöntem-analiz* (4. baskı). Ankara: Seçkin Yayıncılık.
- Hamilton, S. M. ve Von Treuer, K. (2012). An examination of psychological contracts, careerism and ITL. *Career Development International*, 17(5), 475-494.
- Jain, A. K. ve Sullivan, S. (2020). An examination of the relationship between careerism and organizational commitment, satisfaction, and performance. *Personnel Review*, 49(8), 1553-1571.
- Kurtuluş, K. (2010). *Araştırma yöntemleri*. İstanbul: Türkmen Kitabevi.
- Liman, A., Meral, E. ve Murat, G. (2019). Örgütsel performansın öncülleri olarak etik liderlik ve kariyerizm üzerine bir araştırma. *Uluslararası Ekonomi İşletme ve Politika Dergisi*, 3(2), 183-198.
- Marchiori, D. M. ve Henkin, A. B. (2004). Organizational commitment of a health profession faculty: Dimensions, correlates and conditions. *Medical Teacher*, 26(4), 353-358.
- Meyer, J. P. Ve Allen, N. J. (1991). A three-component conceptualization of organizational commitment. *Human Resource Management Review*, 1(1), 61-89.

- Meyer, J. P. ve Allen, N. J. (1997). *Commitment in the workplace: Theory, research, and application*. California: Sage publications.
- Meyer, J. P., Allen, N. J. ve Smith, C. A. (1993). Commitment to organizations and occupations: Extension and test of a three-component conceptualization. *Journal of Applied Psychology*, 78(4), 538-551.
- Orpen, C. (1998). Correlates of a careerist orientation to work. *Psychological Reports*, 82(3), 1248-1250.
- Özkalp, E. ve Kirel, Ç. (2013). *Örgütsel davranış (6. baskı)*. Bursa: Ekin Basım Yayın Dağıtım.
- Rousseau, D. M. (1990). New hire perceptions of their own and their employer's obligations: A study of psychological contracts. *Journal of Organizational Behavior*, 11(5), 389-400.
- Somers, M. J. (2009). The combined influence of affective, continuance and normative commitment on employee withdrawal. *Journal of Vocational Behavior*, 74(1), 75-81.
- Sullivan, S. E. ve Baruch, Y. (2009). Advances in career theory and research: A critical review and agenda for future exploration. *Journal of Management*, 35(6), 1542-1571.
- Şengüllendi, M.F., Şehitoğlu, Y. ve Kurt, E. (2020). Toksik liderlik ve üretkenlik karşıtı iş davranışları ilişkisinde kariyerizmin aracı etkisi. *Kafkas Üniversitesi İktisadi ve İdari Bilimler Fakültesi Dergisi*, 11(22), 743-765.
- Türk Dil Kurumu (2023). "Kariyerizm" <https://sozluk.gov.tr/> (E.T.: 09.07.2023).
- Wasti, S. A. (2000). Meyer ve Allen'in üç boyutlu örgütsel bağlılık ölçeğinin geçerlilik ve güvenilirlik analizi. 8. *Ulusal Yönetim ve Organizasyon Kongresi Bildirileri (s.401-410)*, Kayseri: Erciyes Üniversitesi Yayını.
- Yıldız, B. (2015). The Antecedents of Constructive and Destructive Deviant Workplace Behaviors. *Unpublished Doctoral Dissertation*, Kocaeli: Gebze Technical University.
- Yıldız, B. ve Ayaz Arda, Ö. (2018). İyi bir asker mi? İyi bir illüzyonist mi? Kariyerizm ile zorunlu vatandaşlık davranışları arasındaki ilişkide işten ayrılma niyetinin rolü. *Business and Economics Research Journal*, 9(1), 151-168.
- Yıldız, B., Yıldız, H. ve Alpan, L. (2015). Olağandışı işyeri davranışlarının bir öncülü olarak kariyerizm. 3. *Örgütsel Davranış Kongresi Bildirileri(s.684-689)*. Tokat: Gaziosmanpaşa Üniversitesi Yayını.

KAYNAKLAR

- Bayarçelik, E. B. (2019). Dijital Dönüşümün İnsan Kaynakları Yönetimi. *Dijital Dönüşüm ve İnovasyon: 4. Uluslararası Yeni Medya Konferansı*, (s. 59-76). İstanbul.
- Baxter, L. (2005). *Top Definition mushroom management*, www.urbandictionary.com/author.php?author=Lance+Baxter, Erişim tarihi 15 Kasım 2022.
- Can, E., Büyükbacı, P. ve Bal, Y. (2013). İşletme Bilimine Giriş, İstanbul: Beta.
- Çetin, C., Arslan, M. L., & Dinç, E. (2014). *İnsan kaynakları yönetimi*. Beta Basım Yayım Dağıtım Yayınları.
- Çetin, C., & Özcan, E. D. (2013). *İnsan Kaynakları Yönetimi*. İstanbul: Beta.
- Çetin, O. I. (2021). Mantar Yönetim Algısının İş Tatminine Etkisinde Yabancılaşmanın Aracı Rolü. *Uluslar arası Toplum Araştırmaları Dergisi*, 17(33), s. 398-424.
- Çetinkaya, F. F., & Altıntaş, M. (2021). Whistleblowing (Erdemli Raporlama) ve Mantar Yönetim Arasındaki İlişki. *Fırat Üniversitesi Sosyal Bilimler Dergisi*, 31(2), s. 781-793.
- Demirel, Y. (2009). Örgütsel Adaletin Yönetici-Çalışan İlişkileri Üzerine Etkisi: Farklı Sektör Çalışanlarına Yönelik Bir Araştırma. *SÜ İİBF Sosyal ve Ekonomik Araştırmalar Dergisi*, 9(17), s. 137-154.
- Dinç, F., & Avanoğlu, A. E. (2021). Gençlik ve Spor İl Müdürlüklerinde çalışanların mantar yönetim algısı üzerine bir çalışma (Niğde ili örneği). *International Journal of Human Sciences*, 18(4), s. 772-781.
- Durukan, H. (2003). Yönetimde İnsan İlişkileri. *Kastamonu Eğitim Dergisi*, 11(2), s. 277-284.
- Ergun, H. (2021). The Effect of Mushroom Manager Behavior on Organizational Charlatan and Organizational Loneliness. *Journal of Education and Educational Development*, 8(2), s. 359-378.
- Ertürk, M. (2009). İşletme Biliminin Temel İlkeleri, İstanbul: Beta.
- Kahya, V., & Ceylan, E. (2019). İş Performansını Artırmada Yeni Bir Yaklaşım: Mantar Yönetim. *Journal of Social and Humanities Sciences Reserch*, 6(45), s. 3773-3781.
- Kalfaoğlu, S. (2021). Mantar Yönetim. M. Ş. Şimşek, & A. Çelik içinde, *Örgütsel Davranış ve Yönetim Psikolojisi* (s. Ocak). Konya: Eğitim.
- Kılıç, T. (2015). Mushroom Management Theory; Sample of Healthy Sector. *Academy of Strategic Management Journal*, 14(Özel Sayı), s. 83-89.
- Kılıç, T., & Olgun, H. (2017). Mantar Yönetim Yaklaşımı. *Örgütsel Davranış Araştırmaları Dergisi*, 2(2), s. 106-113.
- Külekçi, M. K., Özbozkurt, O. B., & Bahar, E. (2020). The Mediating Role of Mushroom Management Within the Impact of Job Stress on Intention to Leave. *İşletme Araştırmaları Dergisi*, 12(1), s. 361-371.
- Laplante, P. A., & Neill, C. J. (2006). *Antipatterns: identification, refactoring, and management*. Auerbach Publications.
- Mumcu, A., & Aras, M. (2021). The Mediating Role of the Interactional Justice on the Effect of Mushroom Management on Organizational Cynicism. *Eskişehir Osmangazi Üniversitesi İİBF Dergisi*, 16(2), s. 300 – 316.
- Sabuncuoğlu, Z. (2009). *İnsan Kaynakları Yönetimi Uygulama Örnekleriyle*. Bursa: Alfa Aktüel Yayınları.
- Sadullah, Ö., Uyargil, C., Acar, A. C., Özçelik, A. O., Dündar, G., Ataay, İ. D., . . . Tüzüner, L. (2014). *İnsan Kaynakları Yönetimi* (6 b.). İstanbul: Beta.
- Saruhan, Ş. C., & Yıldız, M. L. (2014). *İnsan Kaynakları Yönetimi Teori ve Uygulama* (2 b.). İstanbul: Beta Basım.
- Sezer, Ö., & Ak, M. (2017). Bilgi Çağında İnsan Kaynakları Yönetiminin Değişen Fonksiyonları. *C.Ü. İktisadi ve İdari Bilimler Dergisi*, 18(2), s. 205-226.

- Şener, G., & Gündüzalp, S. (2020). The Correlation Between Mushroom Management Approach and School Leadership Behavior of School Administrators Based on Teacher Perceptions. *Journal of Organizational & Educational Leadership*, 6(2), s. 1-19.
- Tekin, M. (2011). İşletme Bilimi, Konya: Günay Ofset.
- Tekin, E., & Birincioğlu, N. (2017). Bilgi Çağının Odak Noktası Üniversitelerde Mantar Yönetimi. *International Journal of Academic Value Studies*, 3(14), s. 22-29.
- Tekin, E., & Birincioğlu, N. (2018). Mantar Yönetim Ölçeği Geliştirilmesi Üzerine Bir Çalışma. *Business and Economics Research Journal*, 9(1), s. 168-185.
- Yıldırım, A., & Şimşek, H. (2011). *Sosyal Bilimlerde Nitel Araştırma Yöntemleri* (8 b.). Ankara: Seçkin.
- Yılmaz, H. U. (2022). Bilişim Çağında Yeni Bir Metafor: Mantar Yönetim. *Journal of Current Researches on Social Sciences*, 12(2), s. 121-128.
- Yorgancıoğlu Tarcan, G., Erigüç, G., Kartal, N., Koca, G. Ş., & Karahan, A. (2021). The effect of mushroom management style and perceived supervisor support on employee performance: 'An application with university hospital employees'. *Int J Health Plann Mgmt*.36:532–544.

KAYNAKÇA

- Alagöz, S. B., Ekici, N. ve İşlek, M. S. (2011). “Brand Communities in the Axis of Socializing Customers: Sample of Volkswagen Beetle Owners”, *Turkey Ege Akademik Bakış*, 11 (3), 465-477.
- Aydın, A. E., Marangoz, M. ve Fırat, A. (2015). “Tüketim Kültürü Çalışmaları Üzerine Bir Literatür Taraması”. *Tüketici ve Tüketim Araştırmaları Dergisi*, 7 (1), 23-40.
- Aydoğan, F. (2000). *Medya ve Serbest Zaman*. İstanbul: Om Yayınları.
- Barclay, H. (2017). *Efendisiz Halklar Bir Anarşi Antropolojisi*.
- Basci, E. (2014). “A Revisited Concept of Anti-Consumption for Marketing”. *International Journal of Business and Social Science*, 5(7(1)), 160-168.
- Başçı, E. (2015). *Pazarlama ve Tüketim Toplumuna Eleştirel Bir Bakış: Tüketim Karşıtlığına İlişkin Nitel Bir Model*. Doktora Tezi. Eskişehir: Anadolu Üniversitesi.
- Baudrillard, J. (2016). *Tüketim Toplumu*. (çev. H. Deliceçaylı ve F. Keskin). İstanbul: Ayrıntı Yayınları.
- Bauman, Z. (2007). *Consuming Life*. Cambridge: Polity Press.
- Bilginer, A. (2008). *Tüketim Kültürü, Medya ve Meta Estetik*. Yüksek Lisans Tezi, Erzurum: Atatürk Üniversitesi.
- Black, I. R. ve Cherrier, H. (2010). “Anti-Consumption as Part of Living a Sustainable Lifestyle: Daily Practices, Contextual Motivations and Subjective Values”. *Journal of Consumer Behaviour*, 9, 437-453.
- Bocock, R. (1997). *Tüketim*. (çev. İ. Kutluk). Ankara: Dost Kitapevi Yayınları.
- Bocock, R. (2009). *Tüketim*. (çev. İ. Kutluk). Ankara: Dost Kitapevi Yayınları.
- Buğra, A. (2003). *Devlet-Piyasa Karşıtlığının Ötesinde İhtiyaçlar ve Tüketim Üzerine Yazılar*. İstanbul: İletişim Yayınları.
- Cesur Kılıçaslan, A. (2010). Tüketiciler Açısından Serbest Zaman Faaliyetleri ve Alışveriş Merkezleri. İçinde M. Babaoğul ve A. Şener (Editör). *Tüketici Yazıları II* (s. 353-362). Hacettepe Üniversitesi TÜPADEM.
- Cherrier, H. ve Murray, J. B. (2007). “Reflexive Dispossession and the Self: Constructing a Processual Theory of Identity Consumption”. *Markets and Culture*, 10 (1), 1-29.
- Craig-Lees, M. (2006). “Anti-Consumption: Concept Clarification and Changing Consumption Behaviour”. Paper Presented at the Anti-Consumption Seminar. *International Centre for Anti-Consumption Research*, June 20–21, Auckland: New Zealand.
- Durkheim, E. (1995). *The Elementary Forms of Religious Life*. New York: The Free Press.
- Dülek, B. ve Cömert, Y. (2018). “Tüketim Karşıtı Eylemlerin Pazarlama Faaliyetleri Açısından Değerlendirilmesi”. *Van YYÜ İİBF Dergisi*, 3 (6).
- Ewen, S. (1988). *All Consuming Images: The Politics of Style In Contemporary Culture*. New York: Basic Books.
- Fırat, A. F. ve Venkatesh, A. (1995). “Liberatory Postmodernism and the Re-Enchantment of Consumption”. *Journal of Consumer Research*, 22 (3), 239–60.
- Gezginler Kulübü, (31 Aralık 2016). Çöpten Yaşam Felsefesi: Freeganizm <http://gezginlerkulubu.org/copten-yasam-felsefesi-freeganizm/> (E. T.: 16.08.2023).
- Giddens, A. (1991). *Modernity and Self-identity*. Stanford, CA: Stanford University Press.
- Gordon, U. (2013). *Anarşistlerin Ekonomi Tartışmaları (6): Pratikte Anarşist Ekonomi*. (çev. Ö. Oktay). Bu yazı Meydan Gazetesi'nin 14. sayısında yayımlanmıştır.
- Gottdiener, M. (2000). Approaches to Consumption: Classical and Contemporary Perspectives. İçinde M. Gottdiener (Editör). *New Forms of Consumption: Consumers, Culture, and Commodification*. (3-31) Rowman & Littlefield.
- Gregson, N. ve Crewe, L. (2003). *Second-Hand Cultures*. New York: Oxford.

- Halfacree, K. (1999). "Anarchy Doesn't Work unless You Think about It": Intellectual Interpretation and DIY Culture". *Area*, 31 (3), 209-220.
- Harvey, B. (2018). "Repair Your Practice! Get out of Your Tower and into the World". *Making Futures*, 5.
- Holt, D. B. (2002). "Why Do Brands Cause Trouble? A Dialectical Theory of Consumer Culture and Branding". *Journal of Consumer Research*, 29, 70-90.
- Iyer, R. ve Muncy, J. A. (2009). "A Purpose and Object of Anti- Consumption." *Journal of Business Research*, 62, 160-168.
- İşbilen, A. (2000). *Sebepler ve Sonuç İlişkileri İçerisinde Modada Anarşizm*. Sanatta Yeterlik Tezi, İstanbul: Mimar Sinan Üniversitesi.
- Kaymaz, S. (2019). *Alanın Sürdürülemez Tüketim Ekimine Karşı Sürdürülebilir Tüketimi Savunan Toplulukların Habituslarına Bakış*. Antalya: Akdeniz Üniversitesi.
- Kırmızı, M. ve Babaoğlu, M. (2012). "Tüketim Karşıtlığının Kuramsal Çerçevesi ve Örnek Olay İncelemesi: Boğaziçi Starbucks'ta Şenlik Var!". *Hacettepe Üniversitesi Sosyolojik Araştırmalar E-Dergisi*, 19, 1-14.
- Kozinets, R. V. ve Handelman, J. M. (2004). "Adversaries of Consumption: Consumer Movements, Activism, and Ideology". *Journal of Consumer Research*, 31, 691-704.
- Kozinets, R. V., Handelman, J. M. ve Lee, M. S. W. (2010). "Don't Read This; or, Who Cares What the Hell Anti-Consumption is, Anyways?". *Consumption Markets & Culture*, 13 (3), 225-233.
- Lee, M. S. W., Fernandez K. V. ve Hyman, M. R. (2009). "Anti-Consumption: An Overview and Research Agenda". *Journal of Business Research*, 62 (2009), 145- 147.
- Marcuse, H. (1972). *Counterrevolution and Revolt*. Boston: Beacon Press.
- Marshall, P. (2003). *Anarşizmin Tarihi: İmkansız İstemek*. (çev. Y. Alogan). Ankara: İmge Kitapevi,
- McKay, G. (1998). *DiY Culture: Party & Protest in Nineties Britain*. London: Verso.
- Miller, G. (2012). *Tüketimin Evrimi*. (çev. G. Vardar). İstanbul: Alfa Basım Yayım Dağıtım San. ve Tic. Ltd. Şti.
- Nurtanış Velioglu, M. (2013). "Tüketim ve Tüketim Kültürü". İçinde M. Nurtanış Velioglu (Editör), *Tüketim Bilinci ve Bilinçli Tüketici* (s. 2-25). Eskişehir: Anadolu Üniversitesi Yayınları.
- O'Hara, C. (1999). *The Philosophy of Punk: More than Noise*. London: AK Press.
- Odabaşı, Y. (2013). "Tüketim Toplumu". İçinde V. Bozkurt ve F. Güneş (Editör), *Ekonomi Sosyolojisi* (s. 172-191). Eskişehir: Anadolu Üniversitesi Yayınları.
- Odabaşı, Y. (2017). *Tüketim Kültürü Yetinen Toplumdan Tüketen Topluma*. İstanbul: Aura.
- Okan, M. ve Burnaz, Ş. (2017). "Tüketici Etiği Çerçevesinde Korsan Tüketim: Sosyo-Bilişsel Bir Model Önerisi". *ODTÜ Gelişme Dergisi*, 44, 69-93.
- Orçan, M. (2014). *Osmanlıdan Günümüze Modern Türk Tüketim Kültürü*. Ankara: Halk Eğitim Yayıncılığı.
- Özer, S. H. (2019). *Tüketim Karşıtlığı Olarak Kültür Bozumu Hareketi: Türkiye'deki Kültür Bozumu Hareketi Uygulamaların İncelenmesi*. Yüksek Lisans Tezi. İzmir: Ege Üniversitesi.
- Özsoy, T. (2011). *Tüketimin Sürdürülebilirliği: Ürün Ömrüne Yönelik Tüketici Tutum ve Davranışları Üzerine Bir Araştırma*. Doktora Tezi, Adana: Çukurova Üniversitesi.
- Penalosa, L. ve Price, L. L. (1993). "Consumer Resistance: a Conceptual Overview". *Advances in Consumer Research*, 20, 123-128.
- Pentina, I. ve Amos, C. (2011). "The Freegan Phenomenon: Anti-Consumption or Consumer Resistance?", *European Journal of Marketing*, 45 (11/1).
- Portwood-Stacer, L. (2012). "Anti-Consumption as Tactical Resistance: Anarchists, Subculture, and Activist Strategy". *Journal of Consumer Culture*, 12(1): 87-105.

- Ricketts, A. (2012). *The Activists' Handbook: A Step-by-step Guide to Participatory Democracy*. London: Zed Books Ltd.
- Shantz, J. (2005). *One Person's Garbage...Another Person's Treasure: Dumpster Diving, Freeganism, and Anarchy*.
- Shantz, J. (2006). *Organizing Anarchy: Political Practice and Contemporary Anarchist Movements*, York University, Toronto.
- TDK. (2011). *Türkçe Sözlük*. Ankara: TDK Yayınları.
- Torlak, Ö. (2016). *Tüketim: Bireysel Eylemin Toplumsal Dönüşümü*. İstanbul: İnkılâb Yayınları.
- Touraine, A. (1995). *Modernliğin Eleştirisi*. (çev. H. Tufan), İstanbul: Yapı Kredi Yayınları.
- Türkiye Gazetesi. (18 Mayıs 2012). ABD'de Yeni Akım: Freeganizm. <https://www.turkiyegazetesi.com.tr/fotogaleri/abdde-yeni-akim-freeganizm-415> (E. T.: 16.08.2023).
- Vatan, A. ve Türkbaş, S. (2018). "Vejetaryen Turist ve Vegan Turist Kimdir?", *Journal of Tourism and Gastronomy Studies*, 6 (3), 24-39.
- Veblen, T. (2014). *Aylak Sınıfının Teorisi*. (çev. E. Günsel), Ankara: Tutku Yayınevi.
- Wikipedia. Freeganizm. <https://en.wikipedia.org/wiki/Freeganism> (E. T.: 16.08.2023).
- Williams, R. (1985). *Keywords A Vocabulary of Culture and Society*. New York: Oxford University Press.
- Yanıklar, C. (2006). *Tüketimin Sosyolojisi*. İstanbul: Birey Yayıncılık.
- Yanıklar, C. (2010). "Tüketim Kültürü, Kapitalizm ve İnsan İhtiyaçları Arasındaki İlişki Üzerine Bir Tartışma". *Cumhuriyet Üniversitesi Sosyal Bilimler Dergisi*, 34 (1), 25- 32.
- Yavuz, Ş. (2013). "Türk Toplumunun Tüketim Toplumuna Dönüşümünde Reklamcılığın Rolü". *İletişim Kuram ve Araştırma Dergisi*, 36, 220-240.
- Zavestoski, S. (2002). "Guest Editorial: Anticonsumption Attitudes". *Psychology & Marketing*, 19 (2), 121-126.

KAYNAKÇA

- Antonioni, D. (1996). Designing an effective 360-degree appraisal feedback process. *Organizational Dynamics*, 25, 24-38.
- Antonioni, D., H. Park (2001). The relationship between rater effect and three sources of 360 degree feedback ratings. *Journal of Management*, 27, 479-495.
- Atwater, L., E., Yammarino, F. J. (1997). Self-other rating agreement: A review and model. *Research in Personnel and Human Resources Management*, 15, 141-164.
- Arslan, A. (2002). 360 Derece değerlendirme, bireysel performanstan kurumsal performansa geçişte etkili bir araç. *Kalder Forum İstanbul*, 2(6), 11-19.
- Aycan, Z., Kanungo R. (2000). Toplumsal kültürün kurumsal kültür ve insan kaynakları uygulamaları üzerine etkileri iç. Zeynep Aycan (der), *Türkiye’de yönetim, liderlik ve insan kaynakları uygulamaları*, Türk Psikologlar Derneği Yayınları, Ankara: 23-53.
- Barutçugil, İ. (2002). *Performans yönetimi*, Kariyer Yayıncılık: İstanbul.
- Bernardin H. J, Dahmus, S. A., Redmon, G. (1993). Attitudes of firstline supervisors toward subordinate appraisals. *Human Resource Management*, 32(2-3), 315-324.
- Bracken, D. W. (1994). Straight talk about multirater feedback. *Training and Development*, 44-51.
- Bracken, D. W., Timmreck, C. W., Flenor, J. W., Summers, L. (2001). 360 feedback from anohter angle. *Human Resource Management*, 40(1), 3-20.
- Brutus, S., Fleenor, J., London, M. (1998). Elements of effective 360-degree feedback. In Walter W. Tornow & Manuel London (Eds.), *Maximizing the value of 360-degree feedback: A process for successful individual and organizational development*. Jossey-Bass: San Francisco. Isbn-13: 978-0787909581.
- Budman, M., Rice, B. (1994). The rating game. *Across the Board*, 31(2), 35-38.
- Carey, R. (1995). Coming around to 360-degree feedback. *Performance*, 56-60.
- Coates, D. E (1996). Multi-source feedback: Seven recommandations. *Career Development International*, 1(3), 32-36.
- Dalton, M. (1996). Multi-rater feedback and conditions for change. *Consulting Psychology Journal: Practice and Research*, 48(1), 12-16.
- Edwards, C. C. (1995). 360 degree feedback. *Management Services*, 39(6), 24.
- Edwars, M. R., Ewen, A. J. (1996). *360 feedback: The powerful new model for employee assessment and performance improvement*. American Mngement Association, Amacom: New York.
- Ergin, C. (2002). *İnsan kaynakları yönetimi psikolojik bir yaklaşım*. Academyplus Yayınevi: Ankara.
- Factus, C. L. (1998). Reactions to 360 degree feedback from subordinates and peers. *Leadership Quartely*, 9, Winter.
- Fox, J., Klein, C. (1996). The 360-degree evaluation. *Public Management*, 78 (1), 20-25.
- Garavan, T. N, Morley, M. ve Flynn M. (1997). 360 degree feedback: Its role in employee development. *Journal of Management Development*. 16(2), 134-147.
- Gebelein, S. (1996). Employee development: Multi-rater feedback goes strategic. *HRFocus*, 1, 4-6.
- Goffin, R. D., Gellatly, I. R. (2001). A multi-rater assessment of organizational commitment: Are self-report measures biased?. *Journal of Organizational Behavior*, 22(4), 437-451.
- Harvey, E. L. (1994). Turning performance appraisals upside down. *Human Resource Professional*, 7(2), 30-32.
- Heisler, W. J. (1996). 360-degree feedback: An integrated perspective. *Career Development International*, 1(3), 20-23.

- Hirsch, M. S. (1994). 360 degrees of evaluation. *Working Woman Magazine*, 20-21.
- Hoffman, R. (1995). Ten reasons you should be using 360-degree feedback. *HR Magazine*, 82-85.
- London, M., Beatty, R. W. (1993). 360-degree feedback as a competitive advantage. *Human Resource Management*, 32(2-3), 353-372.
- London, M., Smither, J. W. (1995). Can multi-source feedback change perceptions of goal accomplishment self-evaluations and performance-related outcomes? Theory-based applications and directions for research. *Personnel Psychology*, 48, 803-819.
- London, M., Smither, J. W. (1995). Can multi-source feedback change self-evaluation, skill development, and performance?. *Personnel Psychology*, 48, 375-390.
- Lublin, S. L. (1994). *Turning the tables: Underlings evaluate bosses*. The Wall Street Journal, B1.
- Jackson, J. H., M. M. Greller (1998). Decision Elements for using 360 degree feedback. *Human Resource Planning*, 21 (4), 18-19.
- Jones, J. E., Bearley, W. (1996). *360° Feedback: Strategies, tactics, and techniques for developing leaders*. Amherst, MA: HRD Press & Lakewood Publications.
- Kaplan, R. E., Palus. C. J. (1994). *Enhancing 360-degree feedback for senior executives*. Greensboro, NC: Center for Creative Leadership.
- Marchese, M., McGowan, J. J. (1995). The power of 360-degree feedback. *Pennsylvania CPA Journal*, 19-47.
- McCarthy, A. M., Garavan T. N. (2001). 360 Degree feedback process: Performance, improvement and employee career Development. *Journal of European Industrial Training*, 25 (1), 5-32.
- McCauley, C. D., Moxley, R. S. (1996). Developmental 360: How feedback can make managers more effective. *Career Development International*, 1(3), 15-19.
- McGarvey, R., Smith, S. (1993). When workers rate the boss. *Training*, 31-34.
- Merriam, B. S. (1998). *Qualitative research and case study applications in education*. Jossey Bass Publishers: San Francisco.
- Melymuka, K. (1994). I'm OK, you're OK. *ComputerWorld*, 89-96.
- Milliman, J. F., Zawacki, R. A., Norman, C., Powell, L., Kirksey, J. (1994). Companies evaluate employees from all perspectives. *Personnel Journal*, 99-103.
- Mohrman, A. M., Resnick-West, Jr., S. M., Lawler, E. E. (1990). *III. Designing Performance Appraisal Systems*. San Francisco: Jossey-Bass, 90-106, 160-184.
- Nilsen D., Campbell, D. P. (1993). Self-observer rating discrepancies: Once an overrater, always an overrater? *Human Resource Management*, 32(2-3), 265-281.
- Nowack, K. M. (1992). Self-assessment and rater assessment as a dimension of management development. *Human Resource Development Quarterly*, 141-155.
- Nowack, K. M. (1993). 360-degree feedback: The whole story. *Training and Development*, 69-72.
- O'Reilly, B. (1994). 360-degree feedback can change your life. *Fortune*, 93-100.
- Ramamoorthy, N. ve Carroll, S. J. (1998). Individualism/collectivism orientations and reactions towards alternative human resources practices. *Human Relations*, 51, 571-581.
- Romano, C. (1993). Fear of feedback. *Management Review*, 38-41.
- Parker-Gore, S. (1996). Perception is reality: Using 360-degree appraisal against behavioral competencies to effect organizational change and improve management performance. *Career Development International*, 1(3), 24-27.
- Shaver, Jr. W. (1995) How to build and use a 360-degree feedback system. *InfoLine. American Society for Training and Development*, 1-16.
- Smither, J. W., London, M., Vasilopoulos, N. L., Reilly, R. R., Millsap, R. E., Salvemini, N. (1995). An examination of the effects of an upward feedback program over time. *Personnel Psychology*, 48, 1-34.

- Sümer, H. C., Bilgiç, R. (2006). Performans değerlendirmelerinde geleneksel olmayan değerlendirici kaynaklarının kullanımı. *Türk Psikoloji Dergisi*, 21(57), 25-40.
- Payne, T. (1998). 360 degree assessment and feedback. *International Journal of Selection and Assessment*, 6, 16-18.
- Timur, H. (2007). Personel başarı değerlemesi ve performansa dayalı ücret sistemi eğitim programı notları, Hacettepe Eğitim, Araştırma ve Hizmet Vakfı, 5-7 Mart, Ankara.
- Wall, S. J. (1995). Feedback on feedback. *Training and Development*, 49(1), 2-4.
- Ward, P. (1995). A 360-degree turn for the better. *People Management*, 1(3), 20-22.
- Vinson, M. N. (1996). The pros and cons of 360-degree feedback: Making it work. *Training and Development*, 11-12.
- Yammarino, F. J., Atwater, L. E. (1993). Self-perception accuracy: Implications for human resource management. *Human Resource Management*, 32(2-3), 231-245.
- Yukl, G., Lepsinger, R. (1995). How to get the most out of 360-degree feedback. *Training*, 32(12), 45-50.

KAYNAKÇA

- Abadan, N. (1959). *Bürokrasi*. Ankara: Ankara Üniversitesi Siyasal Bilgiler Fakültesi Yayınları.
- Akın, M. (2021). Türkiye’de Modernleşme. İlem, <https://www.youtube.com/watch?v=7pph6vr4wgg>, (E.T.:18.08.2023).
- Altın, M. (2020). Devlet Memurluğunun Sosyolojisi. *The Journal Of Social Science*, 4(8), 644-657.
- Aslan, O. E. (2011). Maaş İlişkisi Ve Türkiye’de Memur Maaşları (1970-2008). *Amme İdaresi Dergisi*. 44(3), 109-140.
- Akçakaya, M. (2017). Bürokrasi Kuramları Ve Türk Kamu Yönetiminde Bürokratik Sorunlar. *Gazi Üniversitesi İktisadi Ve İdari Bilimler Fakültesi Dergisi*, 18(3), 669-694.
- Aykaç, B. (1997). *Kamu Bürokrasisi Ve Türk Kamu Personelinde Bürokratik Eğilimler*. Ankara.
- Aytaç, Ö. (2015). Sosyal Yapımız Ve Memuriyet Temayülleri. *Mukaddime*, 5 (2), 71-94.
- Baransel, A. (1979). *Çağdaş Yönetim Düşüncesinin Evrimi*, C. 1, İstanbul.
- Başözen, A. (2008). Kamu Bürokrasisi Ve Denetim Yolları. *Kamu Hukuku Arşivi D.*, S, 1.
- Blau, P. M. (1963). *The Dynamics Of Bureaucracy: Study Of Interpersonal Relations In Two Government Agencies*, Rev.
- Cengiz, M. (2009). Kamu Bürokrasisinde Yolsuzluğun Yapılaşması. Doktora Tezi. Ankara: Ankara Üniversitesi.
- Gouldner, A. W. (1954). *Patterns Of Industria! Bureaucracy*, Glencoe, Illinois.
- Crozier, M. (1963). *Le Phénomène Bureaucratique*. Paris
- Dursun, D. (1992). Bürokrasi Teorisi Ve Yönetim. In *Journal Of Social Policy Conferences* (No. 37-38, Pp. 133-149). İstanbul University.
- Ergun, T. ve Polatoğlu, A. (1992). *Kamu Yönetimine Giriş*. Ankara.
- Eryılmaz, B. (1993). *Bürokrasi*. İzmir.
- Eryılmaz, B. (1995). *Kamu Yönetimi*. İzmir: Akademi Yayınları.
- Emren, F. (2019). Toplumsal Bir Tip: Memur. Yüksek Lisans Tezi. Konya: Selçuk Üniversitesi.
- Çanaklı, L. (2007). Türk Romanında Bürokrasi ve Memurlar (1872-1950). Doktora Tezi. Bursa: Uludağ Üniversitesi.
- Fişek, K. (2013). Yönetim Ve Mizah. *Mülkiye Dergisi*, 37(1), 207-238.
- Robson, C. (2017). *Bilimsel Araştırma Yöntemleri: Gerçek Dünya Araştırması*. (çev. Ş. Çinkır ve N. Demirkasimoğlu). Ankara: Anı Yayıncılık.
- Heper, M. (2006). *Türkiye’de Devlet Geleneği*. Ankara: Doğu Batı Yayınları.
- Karakoyunlu, B. (2022). *Türkiye’de Bürokrasi Ve Memur Vatandaş Etkileşimi*. Ankara: Akademisyen Yayınevi.
- Merriam, S. B. (2018). *Nitel Araştırma Desen Ve Uygulama İçin Bir Rehber* (çev. S. Turan). Ankara: Nobel Akademik Yayıncılık.
- Merton, R. K. (1940). Bureaucratic Structure And Personality. *Social Forces*, Vol. 18, No. 4 (May, 1940), Pp. 560-568.
- Sabri F. Ü. (1983). *Zihniyet Aydınlar Ve İzm’ler*. Ankara: Mayaş Yayınları.
- Weber, M. (2012). *Bürokrasi Ve Otorite*. (çev. H. B. Akın). Ankara: Adres Yayınları.
- Şaylan, G. (1986). *Türkiye’de Kapitalizm, Bürokrasi Ve Siyasal İdeoloji*. Ankara.
- Tdk (2011). *Türkçe Sözlük*. Ankara: Tdk Yayınları.
- Weber, M. (1987). *Sosyoloji Yazıları, Hürriyet Vakfı Yayınları*. (çev. T. Parlar). İstanbul. <https://sozluk.gov.tr/> (E.T.:18.08.2022).
- Selznick, P. (1949). *Tva And Grass Routs A Study Of Politics And Organization*.

KAYNAKÇA

- Adak, N. (2016), *Sosyal problemler sosyolojisi*. Siyasal Kitabevi: Ankara.
- Akça Baştürk E., Ergül, S. (2014). Televizyon Dizilerinde Erkeklik Temsili: Kuzey Güney Dizisinde Hegemonik Erkeklik ve Farklı Erkekliklerin Mücadelesi. , *Global Media Journal: TR Edition*, 4 (8), 13-39.
- Akça Baştürk E., Ergül, S. (2019). Kitle iletişim çalışmaları alanında toplumsal cinsiyet çalışmalarının gelişimi. İçinde Şahinde Yavuz (Ed.). *Toplumsal Cinsiyet ve Medya*, (17-40). İstanbul: Heyamola yayınları.
- Algün, R. (2023). Televizyon Dizilerinde Kadına Yönelik Şiddet ve Ataerkilliğin Temsili. *International Journal of Social Science*, 7(29), 28-44.
- Alankuş S. (2012). *Kadın odaklı habercilik*. İstanbul: IPS İletişim Vakfı yayınları.
- Alankuş, S. (2009). *Medyada Kadın/ Beden Temsil (Siyaset)i.*, İstanbul: Osmanlı Bankası Arşiv ve Araştırma Merkezi.
- Altınay, A. G. ve Arat, Y. (2007). *Türkiye’de kadına yönelik şiddet araştırma raporu*, Ankara: TÜBİTAK.
- Altun, A., Gencel Bek M. ve Altun Esen (2007). Aile İçi Şiddet Haberlerinin Üretim Süreci ve Medya Profesyonelleri. *İletişim Araştırmaları Dergisi*. 5(2):9-61.
- Altunsu Sönmez Ö. (2020). Aile içi kadına yönelik şiddet ve kadınlara düşündürdükleri. İçinde Ö. Altunsu Sönmez ve Duygu Alptekin (Ed.). *Aile Kurumuna Farklı Bakışlar*, (129-168). Ankara, İstanbul ve Konya: Çizgi Yayınevi.
- Arın, M. C. (1996). Kadına yönelik şiddet. *Cogito*, 6, 305- 312.
- Arşan, E., Ünalın, E., & Türkoğlu, S. (2009). Cinsiyetçilik ve medya: ‘Güzin Abla’ köşesinde yeniden üretilen ataerkil cins kimlikleri. *Cogito, Feminizm*, 58, 385-402.
- Ayhan Yılmaz R. (2007). Reklamlarda toplumsal cinsiyet kavramı: 1960-1990 yılları arası milliyet gazetesi reklamlarına yönelik bir içerik analizi. *Selçuk İletişim*, 4(4), 143-155.
- Aziz, A. (1994). *Medyada şiddet ve kadın: 1993 yılında Türk basınında Kadınlara yönelik şiddetin yer alış biçimi*. Ankara: T.C. Başbakanlık Kadın Statüsü ve Sorunları Genel Müdürlüğü
- Barionü Latif Ö. ve İngün Karkış Ö. (2018). Sosyal medya reklamları üzerinden kadının toplumdaki konumlandırılmasına ilişkin bir içerik analizi. *Avrasya Sosyal ve Ekonomi Araştırmaları Dergisi (ASEAD)*, 10, 114-134.
- Başar F. ve Demirci N. (2015). Toplumsal cinsiyet eşitsizliği ve şiddet. *KASHED*, 2(1), 41-52.
- Başfıncı Ç., Ergil B. ve Özgüden B. (2018). İzleyici gözünden toplumsal cinsiyete meydan okuyan reklamlar. *Uluslararası İktisadi ve İdari İncelemeler Dergisi - International Journal of Economic and Administrative Studies* 20, 199-216.
- Baştürk E. ve Erdem B. N. (2019). Dijital medya ve toplumsal cinsiyet; kavramsal bir giriş ve sunuş. İçinde E. Baştürk ve B. N. Erdem (Ed.). *Dijital medya ve toplumsal cinsiyet: Kavramlar, Fırsatlar, Sınırlıklar*, (7-18). Konya: LT Literatürk.
- Bayhantopçu E. (2017). Toplumsal cinsiyet eşitsizliği üzerinde yazılı basında kadın temsiline rolü. *The Journal of Social Science (TJSS)*, 1(2), 83-93.
- Belek Umut (2013). Toplumsal cinsiyet algısının statik duruşu. Lerzan Gültekin, Gül Güneş, Ceylan Ertung, Ash Şimşek. (Eds.). İçinde *Toplumsal cinsiyet ve yansımaları*. Ankara: Atılım üniversitesi
- Bourdieu P. (2015). *Eril Tahakküm*. İstanbul: Bağlam yayıncılık.
- Bourdieu P. (2019). *Eril Tahakküm*. İstanbul: Bağlam yayıncılık.
- Butler J. (2005). *Cinsiyet Belası*. İstanbul: Metis Yayınları
- Butler M. ve Paisley W. J. (1974). *Sexism in the media: frameworks for Research*. San Diego, CA: Association for Education in Journalism.

- Bülbül H. (2014a). Erkek Kimliğinin Oluşumundaki Faktörler: Emek, İktidar, Arzu. İçinde H. Kuruoğlu ve B. Aydın (Eds.). *Toplumsal Cinsiyet ve Medya*, (1-16). Ankara: Detay Yayıncılık.
- Büstan Ö. (2015). Toplumsal cinsiyet bağlamında televizyon reklamlarında geleneksel kadın tiplmesi: deterjan reklamlarında kadının temsili. *Gaziosmanpaşa Üniversitesi Sosyal Bilimler Araştırmaları Dergisi/GOSOS*, 10(1), 167-184.
- Büyükaşar M. (2016). Türk Spor basınında Cinsiyet ayrımcılığı: Fotomaç ve Fanatik gazeteleri örneği. *İnsan ve İnsan*, 3(9), 53-76
- Connell R. W. (1998). *Toplumsal Cinsiyet ve İktidar: Toplum, kişi ve Cinsel politika*. İstanbul: Ayrıntı yayınları.
- Connell, R. W. (1998). *Toplum, Kişi ve Cinsel Politika*. İstanbul: Ayrıntı Yayınları.
- Çağlar N. (2014). Haberlerde cinsiyetçilik ve kadın adaylar. İçinde H. Kuruoğlu ve B. Aydın (Eds.). *Toplumsal Cinsiyet ve Medya*, (68-96). Ankara: Detay Yayıncılık
- Çağlıyan Ç. E. (2014). Toplumsal cinsiyet kalıplarında farklılaşma mı? Hung dizisinde sunulan erkek kimliği. İçinde H. Kuruoğlu ve B. Aydın (Eds.). *Toplumsal Cinsiyet ve Medya*, (203-212). Ankara: Detay Yayıncılık
- Çankaya M. (2013). Geleneksel? Modern? Veya Her İkisi? Türk Televizyon Reklamlarında Toplumsal Cinsiyet Temsili. *SDÜ Fen Edebiyat Fakültesi*, 30, 279-295.
- Çavdar C. (2019). Gündüz kuşağı kadın programlarında toplumsal cinsiyet eşitsizliği ve kadın temsili. *Selçuk İletişim*, 12 (1), 368-383
- Çaylı Rahte E. (2010). Kamusalılık, Toplumsal Katılım ve Medya: Kadın Programları Etnografisi. *Galatasaray üniversitesi İletişim dergisi*, 13, 55-84.
- Çelenk, S. (2010). Kadınların Medyada Temsili ve Etik Sorunlar. İçinde, B. Çaplı ve H. Tuncel (Eds.). *Televizyon Haberciliğinde Etik Sorunlar*, (229-236). Ankara: Fersa Matbacılık.
- Çelenk, S. (2005). *Televizyon Temsil Kültürü*, Ankara: Ütopya Yayınları, Ankara.
- Çelenk, S. (2010). Kadınların medyada temsili ve etik sorunlar. *Televizyon haberciliğinde etik*, 229-236.
- Dökmen (2010). *Toplumsal Cinsiyet-Sosyal Psikolojik açıklamalar*. İstanbul: Remzi Kitabevi.
- Dursun, Ç. (2010). Kadına yönelik şiddet karşısında haber etiği. *Fe Dergi*, 2(1), 18-32.
- Ecevit Yıldız (2011). Toplumsal Cinsiyet Sosyolojisine başlangıç. İçinde Y. Ecevit ve N. Karkiner (Ed.). *Toplumsal Cinsiyet Sosyolojisi*, (2-30). Eskişehir: Anadolu Üniversitesi AÖF. Yayınları.
- Erdem B. N. (2019). Yeni medya ve toplumsal cinsiyet: Türkiye’de akademik çalışmalardan genel bir kesit sunma çabası. İçinde E. Baştürk ve B. N. Erdem (Ed.). *Dijital medya ve toplumsal cinsiyet: Kavramlar, Fırsatlar, Sınırlıklar*, (19-66). Konya: LT Literatürk.
- Erol D. D. (2014). Toplumsal cinsiyet açısından Türkiye yazılı basınında şiddet haberleri ve haber fotoğrafları. İçinde H. Kuruoğlu ve B. Aydın (Eds.). *Toplumsal Cinsiyet ve Medya*, (31-67). Ankara: Detay Yayıncılık
- Ersoy Çak Ş. (2010). Toplumsal cinsiyet ve feminizm teorileri bağlamında Türkiye’deki reklam filmleri ve popüler müzik videoları. *Yedi, DEÜ GSF Dergisi*, 4, 101 – 111.
- Ertung, C. (2013). Toplumsal cinsiyet eşit(siz)liği ve medya: Reklamlarda kadın bedeninin kullanımı. İçinde L. Gültekin, G. Güneş, C. Ertung ve A. Şimşek (Ed.). *Toplumsal Cinsiyet ve Yansımaları*, (90-101). İstanbul: Atılım Üniversitesi.
- Gelles, R. J.& Cornell, C.P. (1990). *Intimate Violence in Families*. Sage: USA.
- Gencil Bek M. ve Binark, M. (2000). *Medya ve Cinsiyetçilik*. Ankara Üniversitesi Kadın Sorunları Araştırma ve Uygulama Merkezi: Ankara.
- Gerbner, G. (1972). Violence in television drama: trends and symbolic functions in Comstock, GA and EA Rubenstein (eds.) Television and social behaviour. *Volume I, Media Content and Control*.

- Gerbner, G. (1978). Cultural indicators: Violence profile no. 9. *Journal of communication*, 28(3), 176-207.
- Gökulu, Gökhan ve Hosta, Nilay (2013). Basında Kadına Yönelik Şiddet Haberlerinin Analizi: Hürriyet, Sabah ve Posta gazeteleri Örneği (2005-2008). *International Journal of Social Science*. 6(2): 1829-1850.
- Görgün-Baran, A., Sarıtaş, C. ve Sahin-Kütük, B. (2017), Medyada kadına yönelik şiddet haberlerinin içerik ve sunum açısından analizi: Beyazgazete.com Örneği. *Sosyoloji konferansları*, 55. (107-132).
- Gül, S. S., ve Altındal, Y. (2015). Medyada kadın cinayeti haberlerindeki cinsiyetçi izler: Radikal Gazetesi. *Akdeniz Üniversitesi İletişim Fakültesi Dergisi*, 24, 168-188.
- Güneş G. ve Yıldırım B. (2019). Cinsiyet temelli bir savaş: kadın cinayetlerinin medyada temsili üzerine bir değerlendirme. *Toplum ve Sosyal Hizmet*, 30(3), 936-964.
- Güran Yiğitbaşı K. ve Sarıçam S. (2020). Toplumsal cinsiyet rollerinin temsili ve medya: TRT çocuk dergisi örneği. *Türkiye İletişim Araştırmaları Dergisi*, 1, 19-45.
- Güzel E. (2014). Toplumsal cinsiyete dayalı ayrımcılık ve medyanın rolü. *Global Media Journal: TR Edition*, 4(8), 185-199.
- Güzel, E. (2014). Toplumsal cinsiyete dayalı ayrımcılık ve medyanın rolü. *Global Media Journal: Turkish Edition*, 4(8), 185-200.
- Hacettepe N. E. Enstitüsü (2009). *Türkiye’de Kadına Yönelik Aile içi Şiddet Araştırması 2009*. Ankara: ASPB (Aile ve Sosyal Politikalar Bakanlığı).
- Hacettepe N. E. Enstitüsü (2015). *Türkiye’de Kadına Yönelik Aile İçi Şiddet Araştırması 2015*. Ankara: ASPB (Aile ve Sosyal Politikalar Bakanlığı).
- Hartmann. H. (2006). *Marksizim’le Feminizm’in Mutsuz evliliği*. İstanbul: Agora kitaplığı.
- İçli, T. G. (1994). Aile içi şiddet: Ankara, İstanbul ve İzmir örneği. *Hacettepe Üniversitesi Edebiyat Fakültesi Dergisi*, 11, 7-20.
- İlhan, U. (1992). *Kadın evi*. İstanbul: Cep Yayınları.
- İlkkaracan, P., Gülçür, L. ve Arın, C. (1996). *Sıcak yuva masalı*. İstanbul: Metis Yayınları.
- Kan D. (2012). Yeni medya aracı bilgisayar oyunlarında toplumsal cinsiyetin inşası. *The Turkish Online Journal of Design, Art and Communication (TOJDAC)*, 2(4), 52-60.
- Karaaslan, İ. A., Önür, N., ve Söğüt, E. G. (2022). TV Dizilerinde Flört Şiddetinin Temsili ve İzleyicilerin Farkındalıklarının Araştırılması. *Academic Social Resoruces Journal*, 7(43),1321-1333).
- Köseoğlu, M. (2018). Kadına Yönelik Şiddet Sorununun Sosyalleşme Süreci ve Toplumsal Cinsiyet Rollerini Çerçevesinde Değerlendirilmesi. *Sosyal ve Beşeri Bilimler Araştırmaları Dergisi*, 19 (42), 77-95.
- Lundgren (2012). *Şiddetin normalleştirilme süreci*. İstanbul: Mor Çatı Kadın Sığınağı Yayınları Vakfı.
- Mavili, A. (2006), *Aile içi şiddet- Kadının ve çocuğun korunması*. Elma Yayınevi: Ankara.
- Mora, N. (2005). Kitle İletişim Araçlarında Yeniden Üretilen Cinsiyetçilik ve Toplumda Yansıması. *Uluslararası İnsan Bilimleri Dergisi*, 1-7.
- Nisan, F., ve Tuncel, I. (2020). Kadına şiddetin haberlerde sunumu: Emine Bulut örneği. *Uluslararası Kültürel ve Sosyal Araştırmalar Dergisi*, 6(1), 104-123.
- Orhon E. N. (2005). 1980 öncesi ve sonrası Türk sinemasında yer alan erkek karakteri ve erkek imgesindeki değişim. *Yeni Düşünceler*, 1(1), 201-216.
- İnam Ö. ve Şahin, N., H. (2020). Kadına yönelik şiddetin türk mediasındaki temsil şekli sistematik derleme araştırması. *Marmara Üniversitesi Kadın ve Toplumsal Cinsiyet Araştırmaları Dergisi*, 4(1), 1-15.
- Özkazanç A. (2021). Toplumsal Cinsiyet ve Şiddete dair zor sorular. *Reflektif Journal of Social Sciences*, 2(1), 11-26.

- Page ve İnce (2008). Aile içi Şiddet Konusunda Bir Derleme, *Türk Psikoloji Yazıları*, 11(22), 81-94.
- Pehlivan Vargen P. (2017). Toplumsal cinsiyet bağlamında kuramsal yaklaşımlar: bir literatür taraması, *İstanbul Ticaret Üniversitesi Sosyal Bilimler Dergisi*, (16)31, 497-521.
- Pehlivan, Vargen P. (2017). Toplumsal cinsiyet bağlamında kuramsal yaklaşımlar: bir literatür taraması, *İstanbul Ticaret Üniversitesi Sosyal Bilimler Dergisi*, (16)31, 497-521.
- Polat H. (2018). Geleneksel medyada temsil sorunu: alternatif bir mecra olarak yeni medya. *Karadeniz Uluslararası Bilimsel Dergisi*, 38, 45-60.
- Radikal Gazetesi. *Akdeniz İletişim Dergisi*, 24, 168-188.
- Reichert T. (2004). *Reklamcılığın Erotik Tarihi*. İstanbul: Güncel Yayıncılık.
- Saktanber A. (1995). Türkiye’de Medya’da kadın: Serbest müsait kadın veya iyi eş, fedakâr anne. İçinde Ş. Tekeli (Ed.). *1980’ler Türkiye’sinde kadın bakış açısından kadınlar*. İstanbul: İletişim Yayınları.
- Sancar S. (2011). Erkeklik. İçinde Y. Ecevit ve N. Karkiner (Ed.). *Toplumsal Cinsiyet Sosyolojisi*, (169-180). Eskişehir: Anadolu Üniversitesi AÖF. Yayınları.
- Sezgin A. A. (2019). Yeni bir hegemonik erkeklik biçimi: Sosyal medyanın fenomen erkekleri. İçinde E. Baştürk ve B. N. Erdem (Ed.). *Dijital medya ve toplumsal cinsiyet: Kavramlar; Fırsatlar, Sınırlıklar*, (139-170). Konya: LT Literatürk.
- Söğüt F. (2019). Yeni Medya ve temsil: İnternet Gazeteciliğinde Toplumsal cinsiyet kimliklerinin sunumu. *Akdeniz İletişim Dergisi*, 31, 212- 231.
- Şener G., Çavuşoğlu Ç., İrklî H. İ. (2016). Medya ve toplumsal cinsiyet. Feryal Saygılıgil (Eds.). İçinde *Toplumsal cinsiyet tartışmaları*, (163-184). Ankara: Dipnot yayınları.
- Şimşek A. (2012). Sosyal medyada kamusal alandaki kadına dair söylemler: itiraf.com. *Sosyal ve beşerî bilimler dergisi*, 4(2), 51-61.
- Tanrıöver, H. U. (2007). Medyada kadınların temsil biçimleri ve kadın hakları ihlalleri. *Kadın odaklı habercilik*, 149-66.
- Tanrıvermiş, Ş. (2007). *Televizyon Dizilerinde Erkek İmgesi*. Basılmamış Yüksek Lisans Tezi, İstanbul Kültür Üniversitesi, Sosyal Bilimler Enstitüsü, İletişim Sanatları Anabilim Dalı.
- Timisi, N. (1997). *Medya ve Cinsiyetçilik*. Ankara: TC Başbakanlık Kadının Sorunları ve Statüsü Genel Müdürlüğü Yayınları.
- Tuchman, G. (1979). Women’s depiction by the mass media. *Signs: Journal of Women in Culture and Society*, 4(3), 528-542.
- Uğur Tanrıöver H. (2007). Medya’da ideolojik söylem ve kadınların araçsallaştırılması. İçinde Medya ve Siyaset Uluslararası Sempozyumu, cilt 2. İzmir: Ege üniversitesi İletişim Fakültesi Yayınları.
- Uğur Tanrıöver H. (2012). Medya’da kadın kadınların temsil biçimleri ve kadın hakları ihlalleri. İçinde S. Alankuş (Ed.). *Kadın odaklı habercilik*, (149-166). İstanbul: IPS İletişim Vakfı Yayınları.
- Uygur G. (2016). Kadına yönelik şiddeti önlemede toplumsal cinsiyet eşitliğinin önemi. Dini araştırmalar, kadın özel sayısı, 209-227.
- Uygur Gülriz. Şiddet. İçinde Y. Ecevit ve N. Karkiner (Ed.). *Toplumsal Cinsiyet Sosyolojisi*, (118-139). Eskişehir: Anadolu Üniversitesi AÖF. Yayınları.
- Van Der Veur, D., Ohana, Y., Titley, G., Buldioski, G., & Schneider, A. (2007). *Gender matters: a manual on addressing gender-based violence affecting young people*. Council of Europe.
- Van Zoonen E. (1997). Medyada feminist yaklaşımlar. İçinde S. İrvan (Ed.). *Medya, Kültür; Siyaset*, (305-316). Ankara: Ark Yayınları.
- Vatandaş S. (2020). Toplumsal cinsiyet rolleri ve kalıpyargıları bağlamında kadının medyada metalaştırılması. *Adıyaman SBE dergisi*, 13(36), 747-784.
- Walby, S. (2016). Patriyarka Kuramı. (H. Osmanoğlu Çev.). Ankara: Dipnot Yayınları

- Welsh, K., & Wykes, M. (2008). Violence, gender and justice. *Violence, Gender and Justice*, 1-208.
- Yağlıcı, M. (2023). Kadına Yönelik Şiddetin Televizyon Dizilerinde Sunumu: ‘Yalı Çapkını’ dizisi Örneği. *Erciyes Akademi*, 37(1), 164-191.
- Yalman, A. ve Güdekli, İ. A. (2018). Türkiye’nin Uluslararası Marka Reklam Stratejilerinde Toplumsal Cinsiyet Rollerinin İşleniş: Vestel Reklam Örneği. *Asya Studies-Academic Social Studies/Akademik Sosyal Araştırmalar*, 6, 19-30.
- Yaman Efe Ş. ve Ayaz S. (2010). Kadına yönelik aile içi şiddet ve kadınların aile içi şiddete bakışı. *Anadolu Psikiyatri Dergisi*, 11, (23-29).
- Yavuz S. (2019). Trabzon örneğinde yerel medyada kadınların temsil biçimleri araştırması. İçinde Şahinde Yavuz (Ed.). *Toplumsal Cinsiyet ve Medya*, (143-166). İstanbul: Heyamola yayınları.
- Yıldırım, B. ve Dudu Esra (2014). Farklı yayın politikalarına sahip gazetelerde kadına yönelik şiddetin sunumu. *Atatürk Üniversitesi Sosyal Bilimler Enstitüsü Dergisi*, 18(3), 23-50.
- Yılmaz, E., ve Ören B. (2021). Kadına Yönelik Şiddet ve Kadın Cinayetlerinin Medyada Yansıması. *Atatürk Üniversitesi Kadın Araştırmaları Dergisi*, 3(1), 46-53.

paradigmayla hareket edilerek ortaya konmasının yerine yeni dönemde doğa ile uyum noktasına vurgu yapılmaktadır. Bu bağlamda kentler inşa edilirken ekolojik bağlamın göz ardı edilmemesi ve kamu odaklı kent anlayışının (modern dönemden bu kez farklı anlamda) ön plana çıkarılması hayati öneme sahiptir.

Diğer taraftan afetleri kent bağlamında ele alan çalışmalarda kentleşmenin yanlışlığı konusu ilk sırada yer almaktadır. Yanlış kentleşmenin giderilebilmesi için multi-disipliner bir yaklaşımla tüm bileşenlerin müdahil olduğu bir kent tasarımı ortaya konulmalıdır. Bu noktada doğayı koruma odaklı ve ekosistemle barışık bir kentleşme politikasının gerçekleştirilmesine gayret edilmelidir. Kentler planlanırken mühendislik, mimarlık, sosyal bilimciler gibi farklı disiplinlerden uzmanların birlikte hareket ederken ekosistemin detaylarına vakıf olabilmeleri önem taşımaktadır. Planlama dahilinde alınan kararların doğa ile uyumlu ekosistemle barışık bir noktada buluşmasına özen gösterilmelidir.

KAYNAKÇA

- Alkın, R. C. (2021). Risk ve Toplum. *Selçuk Üniversitesi Edebiyat Fakültesi Dergisi*, (45), 471-474. DOI: 10.21497/sefad.944233.
- Ansal, A (1999) Depremler, Yapılar ve İnsanlar, *İstanbul Dergisi*. (31), 31-41.
- Beck, U. (1992). *Risk Society: Towards a New Modernity*, London: Sage Publications.
- Cullman, G., Smalls-Mantey, L. (2018). Comprehensive inter-agency initiatives provide the opportunity for “ecology” to play a central role in creating a shared infrastructure, <https://www.thenatureofcities.com/2018/04/30/ecology-planning/>, (E.T.: 15.06.2023).
- Çav, E. (2023). *6 Şubat 2023 Kahramanmaraş Depremleri Afet Yönetimi Raporu-Tespit, Gözlem ve Öneriler*. İstanbul: Timaş Yayınları.
- Çınar A. K., Baysan N., Ekici Y. (2021). Ege Denizi Depreminin Düşündürdükleri. *Planlama 2021*, 31(1), 4-11.
- Ekici, Y., Çınar, A.K., Baysan, N., Mutluer, Z. (2022). Afeti Bir “Fırsata” Çevirmeye Çalışan Kent! Deprem Sonrası İzmir, *Afet Sempozyumu Bildiriler Kitabı*, 381-400.
- Erdik, M. (1999). İstanbul’da Olası Depreme Hazırlık: Deprem Senaryoları, *Bilim Teknik*, XXXII, 384, 52-56.
- Erkan, R. (2010). *Kentleşme ve Sosyal Değişme*, Ankara: Bilimadamı Yayınları.
- Genç, F. N. (2008). Doğal Afet Riskleri Açısından Türkiye’de Kentleşme. *Türk İdare Dergisi*. 80 (459), 81-100.
- Genç, F. N. (2015). <https://www.ayk.gov.tr/wp-content/uploads/2015/01/GEN%C3%87-Fatma-Neval-DO%C4%9EAL-AFET-R%C4%B0SKLER%C4%B0-VE-T%C3%9CRK%C4%B0YE%E2%80%99DE-KENTLE%C5%9EME.pdf>, (E.T.: 10.06.2023).
- Giddens, A. (2000). *Elimizden Kaçıp Giden Dünya*, Çev. Osman Akınhay, İstanbul: Alfa.
- Gollin, D., Lagakos, D. ve Waugh, M. (2014). The Agricultural Productivity Gap. *Journal of Economics*, 129(2), 939-993.
- Kadioğlu, M. (2003). Kentsel Yerleşmelerde Riski Arttıran Faktörler ve Tali Tehlikeler, *Kentlerin Depreme Hazırlanması ve İstanbul Gerçeği*, İstanbul: Çizgi Basım Yayım, 71-82.

- Keleş, R. (2002). *Kentleşme Politikası*, Ankara: İmge Kitabevi Yayınları.
- Kreimer, A. (1990). *Lessons Learned From Emerging Leading*, The World Bank Environmental Department Divisional Working Paper No: 1990: 15.
- Nalçaoğlu, H. (2000). Risk Society: Towards a New Modernity. *Kültür ve İletişim*, 3(1) (5), 124-127.
- Özmen, B., Nurlu, M., Güler, H. (1997). *Coğrafi Bilgi Sistemi ile Deprem Bölgelerinin İncelenmesi*, T.C. Bayındırlık ve İskân Bakanlığı Afet İşleri Genel Müdürlüğü, Ankara: Özyurt Matbaası.
- Stallings, R. A. (1995). *Promoting Risk: Constructing the Earthquake Threat*, Published by Aldine de Gruyter, Inc., New York.
- Soydemir, S. (2011). Modernizmin Karanlık Yüzü: Risk Toplumu. *Sosyal ve Beşeri Bilimler Dergisi*, 3(2), 169-178.
- Şahin, C. ve Sipahioğlu, Ş. (2002). *Doğal Afetler ve Türkiye*. Ankara: Gündüz Eğitim ve Yayıncılık.
- TBMM (1999). TBMM 10/66, 67, 68, 69, 70 Esas Numaralı 23.12.1999, Meclis Araştırma Komisyonu Raporu, http://www.belgenet.com/rapor/depremrapor_04.html, (E.T.: 10.06.2023).
- Tekeli, İ. (2001). *Modernite Aşılırken Kent Planlaması*, Ankara: İmge Kitabevi.
- Tercan, B. (2018). Türkiye’de afet politikaları ve kentsel dönüşüm, *Abant Kültürel Araştırmalar Dergisi*, 3(5): 102-120. <https://dergipark.org.tr/en/download/article-file/469664>, (E.T.: 26.06.2023).
- Uğurlu, Ö. (2010) Kentlerin Tarihsel Gelişimi, (Ed. Ö. Uğurlu, N.Ş. Pınarcıoğlu, A. Kanbak, M. Şiriner), *Türkiye Perspektifinden Kent Sosyolojisi Çalışmaları*, İstanbul: Örgün Yayınevi, 60-61.
- UKKDF-Uluslararası Kızıllaç ve Kızılay Dernekleri Federasyonu, (2001). *Riskin Azaltılması- Afetlere Hazırlık ve Müdahale Eğitimi Programı*, Ankara: Yorum Matbaacılık.
- Wisner, B., P.-Cannon, T., Davis, I. (2003). *At Risk-Natural Hazards, People’s Vulnerability and Disasters*, (Second Edition), London New York: Routledge (Taylor and Francois Group) Press
- Yılmaz, N. (2004). Farklılaştırıcı ve Ayrıştırıcı Bir Mekanizma Olarak Kentleşme. *Sosyal Siyaset Konferansları Dergisi*, (48), 250-267.

KAYNAKÇA

- Arnhold, N., Bassett, R. (2021). *Steering Tertiary Education: Toward Resilient Systems That Deliver For All*, London: World Bank Publishing.
- Cevzici, A. (2021). *Felsefe Sözlüğü*, İstanbul: Say Yayınları.
- Demir, D. (2019). *Üniversite Öğrencilerinin Sosyal Güvenliği: Uygulamada Karşılaşılan Sorunlar ve Çözüm Önerileri*, (Yayınlanmamış Yüksek Lisans Tezi), Pamukkale Üniversitesi Sosyal Bilimler Enstitüsü, Denizli.
- Deniz, A. Ç. (2014). “Öğrenci İşi” Üniversite Öğrencilerinin Gündelik Hayatı: İstanbul Örneği, İletişim Yayınları, İstanbul.
- Doğan, H. ve Akçalı, G., (2021). Üniversite Öğrencilerinin Yaşadıkları Sosyo-Ekonomik Sorunlar Üzerine Bir İnceleme, *Üniversite Araştırmaları Dergisi*, 4(3), 309-316.
- Emirgil, B. F. (2018). Gençlere Yönelik Sosyal Politikalar, *Sosyal Politika* (ed. Aysen Tokol ve Yusuf Alper), Bursa: Dora Yayınları.
- Eyüpoğlu, O., Dam, H., Aydın, A. R., Yıldız, M. (2015). “Üniversitelerin Yoksul Öğrencilere Yönelik Yardım Faaliyetleri ve Burs Başvuru Formlarının Yeterliliği”, *Dinbilimleri Akademik Araştırma Dergisi*, 15(2), 255-290.
- Filiz, Z. Ve Çemrek, F., (2007). Üniversite Öğrencilerinin Barınma Sorunlarının Uygunluk Analizi ile İncelenmesi, *Eskişehir Osmangazi Üniversitesi Sosyal Bilimler Dergisi*, 8(2), 207-224.
- Gençlik ve Spor Bakanlığı yurt Hizmetleri Yönetmeliği, T.C. Resmî Gazete, 31449, 09.04.2021.
- Güldiken, N. ve Özekicioğlu, H. (2004). “Anadolu Üniversitelerinde Ailelerinden Uzakta Öğrenim Gören Öğrencilerin Barınmaya İlişkin Sorunları”, *Cumhuriyet Üniversitesi İktisadi ve İdari Bilimler Dergisi*, 5(1), 163-180.
- Gürler, A. Z., Doğan, H. G., Ayyıldız, B., Özkan, M., Gürel, E. (2012). “Üniversite Öğrencilerinde Yoksulluk ve Geleceğe Yönelik Beklentiler (Gaziosmanpaşa Üniversitesi Örneği)”, 10. Ulusal Tarım Ekonomisi Kongresi Bildiri Kitabı, 5-7 Eylül, Konya.
- Hauschildt, K., Gwosc, C., Schirmer, H., Wartenbergh-Cras, F. (2021). *Social and Economic Conditions of Student Life in Europe: EUROSTUDENT VII Synopsis of Indicators 2018–2021*, wbv Media GmbH & Co, Bielefeld.
- ILO (2003). *Working Out of Poverty*, Geneva: ILO Publishing.
- Kara, H.Z., Aykul, M., Pulat, A.B., (2019). Neden ve Sonuçları İtibariyle Üniversite Öğrencilerinin Barınma Sorunu, *Pesa Uluslararası Sosyal Araştırmalar Dergisi*, 5(2), 78-91.
- Kredi ve Yurtlar Genel Müdürlüğü, (t.y.), *Beslenme*, Erişim tarihi: 25.08.2023, Erişim adresi: <https://kygm.gsb.gov.tr/Sayfalar/2435/2389/Beslenme#:~:text=Yurtlar%20C4%B1m%20C4%B1zda%20bar%20C4%B1nan%20%20C3%B6%20C4%9Frencilere%20yap%20C4%B1lan%20g%C3%BCnl%C3%BCk,75%20C00%20TL%20olarak%20uygulanmaktadır%20C4%B1r>.
- Kurul Tural, N. (1996). “Türkiye’de Kamu Öğrenim Kredileri ve Bursları”, *Ankara Üniversitesi Eğitim Bilimleri Fakültesi Dergisi*, 29(1), 49-61.
- Kutlu Dönmez, Ö. (2022). *Multiple Disadvantaged Groups: refugees, Asylum Seekers, Immigrant, Disadvantaged Groups: A Social Policy Perspective* (ed. Deniz Say Şahin-Sevinç Sütü), İstanbul: Eğitim Yayınevi.
- Methibay, Y. Ö. (2016). *Siyasal Bilgiler Terimleri Sözlüğü: İngilizce - Türkçe / Türkçe – İngilizce*, Ankara: İmaj Yayıncılık.
- Öçal, M. (2022). *Üniversite Öğrencilere Yönelik Sosyal Politika Uygulamaları ve Öğrencilerin Yaşam Koşullarına Etkisi*. Yayınlanmamış doktora tezi, Pamukkale Üniversitesi, Denizli.
- Öksüz Narinç, N. (2022). *Türkiye’de Subjektif Yoksulluğu Belirleyen Faktörlerin Genelleştirilmiş Sıralı Logit Modelle Analizi*, Selçuk Üniversitesi Sosyal Bilimler Enstitüsü Dergisi, 47, 74-97.

- Önsal, N. (2017). Endüstri İlişkileri Sözlüğü, İstanbul: Metal-İş Yayınları.
- Rodgers, D. (1995). The Poverty Agenda And The ILO Issues For Research and Action, Geneva: ILO Publishing.
- Seyyar, A. (2007). İnsan ve Toplum Bilimleri Terimleri, Sakarya: Değişim Yayınları.
- Seyyar, A. (2008). Sosyal Siyaset Terimler Sözlüğü, Adapazarı: Sakarya Yayıncılık.
- Sözer, A. N. (2018). Türk Sosyal Hukuku, BETA Yayınları, İstanbul.
- TDK. (2005) Türkçe Sözlük, Ankara: Türk Dil Kurumu Yayınları.
- TDK. (2011). İktisat Terimleri Sözlüğü, Ş. E. Yılmaz (Yay. haz.) Ankara: Türk Dil Kurumu Yayınları.
- Townsend, P. (1979). Poverty in the United Kingdom: A Survey of Household Resources and Standards of Living, Middlesex: Penguin Books Ltd.
- Tönnies, F. (2020). Cemaat ve Cemiyet: Saf Sosyolojinin Temel Kavramları, İstanbul: Ötüken Yayınları.
- Turner, B. S. (2020). Sosyoloji Sözlüğü, İstanbul: Pinhan Yayınları.
- Türk Dil Kurumu (TDK). (2011). Büyük Sözlük, Ankara: TDK Yayınları.
- Türkçe Sözlük, www.tdk.gov.tr , E.T. 20.08.2023.
- Türkiye İstatistik Kurumu (2016). Gelir ve Yaşam Koşulları Anketleri Mikro Veri Seti: 2016, TÜİK Bilgi Dağıtım Grup Başkanlığı, Ankara.
- Türkiye İstatistik Kurumu (2017). Gelir ve Yaşam Koşulları Anketleri Mikro Veri Seti: 2017, TÜİK Bilgi Dağıtım Grup Başkanlığı, Ankara.
- Türkiye İstatistik Kurumu (2018). Gelir ve Yaşam Koşulları Anketleri Mikro Veri Seti: 2018, TÜİK Bilgi Dağıtım Grup Başkanlığı, Ankara.
- Türkiye İstatistik Kurumu (2019). Gelir ve Yaşam Koşulları Anketleri Mikro Veri Seti: 2019, TÜİK Bilgi Dağıtım Grup Başkanlığı, Ankara.
- Türkiye İstatistik Kurumu (2020). Gelir ve Yaşam Koşulları Anketleri Mikro Veri Seti: 2020, TÜİK Bilgi Dağıtım Grup Başkanlığı, Ankara.
- Türkiye İstatistik Kurumu (2021). Gelir ve Yaşam Koşulları Anketleri Mikro Veri Seti: 2021, TÜİK Bilgi Dağıtım Grup Başkanlığı, Ankara.
- UNDP (2016). Undp Support to the Implementation of Sustainable Development Goal 1: Poverty Redaction, New York: UNDP Publishing.
- www.data.tuik.gov.tr/Bulten , E.T., 18.08.2021.
- www.istatistik.yok.gov.tr., E.T. 20.08.2023.
- Yavuzer, H., Meşeci, F., Demir, İ. ve Sertelin, Ç. (2005). “Günümüz Üniversite Gençliğinin Sorunları”. Hasan Ali Yücel Eğitim Fakültesi Dergisi, 1, 79-91.
- YÖK. (2019). Yükseköğretim Kurulu 2019-2023 Stratejik Planı.
- Yücel, İ., Kesgin, B. (2019). Üniversite Gençliğinin Durumu ve Yaşadığı Sorunlar: Yalova Örneği, Gençlik Araştırmaları Dergisi, 7(17), 21-38.
- Yüksek Öğrenim Kredi ve Yurtlar Kurumu Burs-Kredi Yönetmeliği, T.C Resmî Gazete, 20203, 17.12.1997.
- Yüksel Arabacı, R. (2018). Gelir Dağılımı ve Yoksulluk, Sosyal Politika (ed. Aysen Tokol ve Yusuf Alper), Bursa: Dora Yayınları.

KAYNAKÇA

- Akkaya, M. ve Odabaş, H. (2019). Önsöz. *Bilgi Merkezleri Kütüphaneler-Arşivler-Müzeler*. İstanbul: Hiperayın.
- Assmann, Jan (2001). *Kültürel Bellek* (çev. A. Tekin). İstanbul: Ayrıntı Yayınları.
- Astle, P. J. ve Muir, A. (2002). Digitization and Preservation in Public Libraries and Archives. *Journal of Librarianship and Information Science*, 34(2), 67-79.
- Aydın, G. (2018). Kadın Temsiline Eleştirel Bir Bakış: Türkiye’de Kadın Müzeleri. Yüksek Lisans Tezi. İzmir: Dokuz Eylül Üniversitesi.
- Berktaş, F. (2006). *Tarihin Cinsiyeti* (2.bs). İstanbul: Metis Yayınları.
- Berktaş, F. (2017). Geçmişten Günümüze Kadın Kütüphaneleri ve İstanbul Kadın Eserleri Kütüphanesi. *Türk Kütüphaneciliği* 31, 2 (2017), 263-270.
- Blight, D. W. (2015). Bellek Patlaması: Neden ve Neden Şimdi (çev. Y. Aşçı Dalar). İçinde P. Boyer ve J. V.Wertsch (Ed.), *Zihinde ve Kültürde Bellek* (s. 301-320). İstanbul: İş Bankası Kültür Yayınları.
- Bora, A. (2016). Hafıza Mekânları. *Birikim Dergisi*, 20 Ekim 2016. <https://www.birikimdergisi.com/haftalik/7981/hafiza-mekanlari> (E.T.: 11 Nisan 2023).
- Boyer, P. (2015). Anılar Ne İşe Yarar? Hatırlamanın Biliş ve Kültürle İlgili İşlevleri (çev. Y. Aşçı Dalar). İçinde P. Boyer ve J. V.Wertsch (Ed.), *Zihinde ve Kültürde Bellek* (s. 5-36). İstanbul: İş Bankası Kültür Yayınları.
- Butler, J. (2008). *Cinsiyet Belası* (çev. B. Ertür). İstanbul: Metis Yayınları.
- Connerton, P. (2019). *Toplumlar Nasıl Anımsar* (3.bs) (çev. A. Şenel). İstanbul: Ayrıntı Yayınları.
- Çakır, S. (1987). Tarihin İçinde Görünürlükten, Kadınların Tarihine: Türkiye’de Kadın Tarihi Yazmak. İçinde S. Çakır ve N. Akgökçe (Ed.), *Farklı Feminizmler Açısından Kadın Araştırmalarında Yöntem* (s. 222-229). İstanbul: Sel Yayıncılık.
- Çakır, S. (2004). Yazımında Kadın Deneyimlerine Ulaşma Yolları. *Kadınların Belleği*, sayı 36, Kasım 2004, 4-8.
- Çakır, S. (2011). Feminist Tarih Yazımı: Tarihin Kadınlar İçin, Kadınlar Tarafından Yeniden İnşası. İçinde S. Sancar (Ed.), *Birkaç Arpa Boyu...21.Yüzyıla Girerken Türkiye’de Feminist Çalışmalar* (s. 505-533). İstanbul: Koç Üniversitesi Yayınları.
- Çakmak, T. (2018). Kültürel Bellek Kurumlarında Dijitalleştirme: Ankara’daki 17 Kurumun Uygulamalarının Analizi. *Ankara Araştırmaları Dergisi Journal of Ankara Studies*, 6 (2), 167-182.
- Çetin, İ. N. (2018). Bir Kültürel Bellek Mekânı Olarak Ninnilerde Militarist Kültürün Aktarımı. İçinde N. Gürkan Pazarıcı (Ed.), *Kültürel Belleğe Yolculuk* (s. 120-141). Ankara: Epos Yayınları.
- Davaz-Mardin, A. (2011). Görünmezlikten Görünürlüğe: Kadın Eserleri Kütüphanesi ve Bilgi Merkezi Vakfı. İçinde A. Bora ve A. Günel (Ed.), *90’larda Türkiye’de Feminizm* (4.bs) (s.183-204). İstanbul: İletişim Yayınları.
- Doğanay, G. (2016). Unutma ve Anımsama Arasında Geçmişin Eril İnşası: Çaykara’da Kadın Olmak ve Geçmişin Reddi. *Fe Dergi* 8, no. 1 (2016), 15-33.
- Gayret, T. (2016). Çağdaş Sanat Müzeciliği’nde Bir Şehri Kalkındıran Mimari Örneği: Guggenheim Bilbao Müzesi. *Art-e Sanat Dergisi*, 9 (17), (354-375).
- Halbwachs, M. (2018). *Kolektif Bellek* (çev. Z. Karagöz). İstanbul: Pinhan Yayıncılık.
- İnel, B. (1998). Amerika Birleşik Devletlerinde Sanat Müzelerindeki Sanat Etkinlikleri, Koruma ve Onarımla İlgili Periyodik Çalışmalar ve Sergilemedi Planlamalar. İçinde *4.Müzecilik Semineri Bildirileri* (s.24-29). İstanbul: Askeri Müze ve Kültür Sitesi Komutanlığı.
- Karadeniz, C. (2015). Postmodern Müzede Kadın. *Ankara Üniversitesi Sosyal Bilimler Dergisi*, 2015, 6(1), 131-147.
- Keseroğlu, H. S. (2019). Kütüphane Üstüne Bir Deneme. İçinde M. A. Akkaya ve H. Odabaş

- (Ed.), *Bilgi Merkezleri Kütüphaneler-Arşivler-Müzeler* (s.11-20). İstanbul: Hiperyayın.
- Lumley, R. (1988). *The Museum Time Machine: Putting Cultures on Display*. London: Routledge.
- McIlwaine, J. ve diğerleri (2002). Guidelines For Digitization Projects For Collections And Holdings In The Public Domain, Particularly Those Held By Libraries and Archives. IFLA, 2002, <https://www.coursehero.com/file/54182246/digitization-projects-guidelinespdf/> (E.T.: 12.04.2020).
- Merriman, N. (2001). Müzeler Koleksiyonlar İçin mi İnsanlar İçin mi? İngiltere’de Müzeler Ulaşmada Artan Olanaklar Üzerine Son Gelişmeler (çev. G. Evrim). İçinde *Müzeçilikte Yeni Yaklaşımlar: Küreselleşme ve Yerelleşme* (s.69-79). İstanbul: Tarih Vakfı.
- Nora, P. (1989). Between Memory and History: Les Lieux de Mémoire. *Representations*, No. 26, Special Issue: Memory and Counter-Memory. (Spring, 1989), 7-24.
- Nora, P. (2006). *Hafıza Mekânları* (çev. M. E. Özcan). Ankara: Dost Kitabevi.
- Odabaş, H. (2016). Gelecekte Kütüphaneler ve Üniversite Kütüphanelerinde Yenilikçi Yaklaşımlar. *Atatürk Üniversitesi Sosyal Bilimler Enstitüsü Dergisi*, Eylül 2016 20 (3), 797-811.
- Öztemiz, S. ve Yılmaz, B. (2017). Kültürel Bellek Kurumlarında Dijitalleştirme: Kültürel Miras Ürünlerine Yönelik Uygulamalar Üzerine Bir Araştırma. *DTCF Dergisi*, 57.1 (2017), 493-523.
- Gürkan-Pazarıcı, N. ve Çağlar M. N. (2018). Gündelik Hayatta Direniş ve Toplumsal Bellek. İçinde N. Gürkan Pazarıcı (Ed.), *Kültürel Belleğe Yolculuk* (s. 97-111). Ankara: Epos Yayınları.
- Pennebaker, J. W. ve Gonzales A. L. (2015). Tarih Yazmak: Kolektif Belleğin Altında Yatan Sosyal ve Psikolojik Süreçler (çev. Y. Aşçı Dalar). İçinde P. Boyer ve J. V.Wertsch (Ed.), *Zihinde ve Kültürde Bellek* (s. 217-246). İstanbul: İş Bankası Kültür Yayınları.
- Ricoeur, P. (2017). *Hafıza, Tarih, Unutuş* (2.bs) (çev. Mehmet Emin Özcan). İstanbul: Metis Yayınları.
- Roediger, H. L., Zaromb, F. M. ve Butler, A. C. (2015). Kolektif Belleğin Şekillendirilmesinde Tekrarlanan Hatırlamanın Rolü (çev. Y. Aşçı Dalar). İçinde P. Boyer ve J. V.Wertsch (Ed.), *Zihinde ve Kültürde Bellek* (s. 175-216). İstanbul: İş Bankası Kültür Yayınları.
- Sancar, M. (2016). *Geçmişle Hesaplaşma Unutma Kültüründen Hatırlama Kültürüne* (5.bs). İstanbul: İletişim Yayınları.
- Schönweger, A. (2013). Education, and Art. The Women’s Museums’ Network. The Challenges and Futures of Women’s Museums, Using the Example of the Meran Women’s Museum. İçinde E. Krasny ve F. Merano (Ed.), *Women’s Museum: Curatorial Politics in Feminism* (s. 181- 197). Published by Vienna Library at the City Holl.
- Scott, J. (2013). *Feminist Tarihin Peşinde* (çev. A. Günaydın, A. Sönmez, D. Demirler, F. Dinçer, Ö. Tümer, Ö. Aslan). İstanbul: bgst Yayınları.
- Soydal, İ. ve Küçük M. E. (2003). Dijital Kütüphanelerde Standartlar ve Protokoller. *Türk Kütüphaneciliği*, 17. 2, 121-146.
- URL-1:<http://www.antalyakadinmuzesi.org/dunyadaki-sosyal-degisimler-aynasi-kadin-muzeleri> (E.T.: 10.06.2023).
- URL-2:<https://iawm.international/wp-content/uploads/2023/03/2023-03-For-Website-List-of-Members.pdf> (E.T.: 21.04.2023).
- URL-3: www.istanbulkadinmuzesi.org/ikm-amac (E.T.: 21.04.2023).
- URL-4: mersinkadinmuzesi.com/TR/Menu/Kurulus-Hikayemiz.html (E.T.: 21.04.2023).
- URL-5: konak.bel.tr/sayfa/izmir-kadin-muzesi/hakkinda-304592 (E.T.: 21.04.2023).
- URL-6: antalyakadinmuzesi.org/hikayemiz (E.T.: 21.04.2023).
- URL-7: <https://www.istanbulgendermuseum.org/hakkimizda-2> (E.T.: 21.04.2023).
- Uslu, A. (2016). Hafıza ve Geçmişin Talebi Olarak Tarih Arasındaki Ayrım. *ViraVerita E-Dergi*, Sayı 3, 42-65.
- Winter, J. (2015). Tarihçiler ve Bellek Mekânları (çev. Y. Aşçı Dalar). İçinde P. Boyer ve J. V.Wertsch (Ed.), *Zihinde ve Kültürde Bellek* (s. 321-344). İstanbul: İş Bankası Kültür Yayınları.

Kaynaklar

- Ab-Karim, S. & Chi, G.C. (2010). Culinary tourism as a destination attraction: an empirical examination of destinations' food image. *Journal of Hospitality Marketing and Management*, 19(6), 531-555.
- Adeyinka-Ojo, S. F., Khoo-Lattimore, C., & Nair, V. (2014). A framework for rural tourism destination management and marketing organisations. *Procedia-Social and Behavioral Sciences*, 144, 151-163.
- Arrieta, A. B., Díaz-Rodríguez, N., Del Ser, J., Bennetot, A., Tabik, S., Barbado, A., ... & Herrera, F. (2020). Explainable Artificial Intelligence (XAI): Concepts, taxonomies, opportunities and challenges toward responsible AI. *Information Fusion*, 58, 82-115.
- Atzori, L., Iera, A. & Morabito, G. (2010). The internet of things: a survey. *Computer Networks*, 54(15), 2787-2805.
- Ballina, F. J. (2022). Smart business: the element of delay in the future of smart tourism. *Journal of Tourism Futures*, 8(1), 37-54.
- Boes, K., Buhalis, D., Inversini, A., Morrison, A. & Gretzel, U. (2016). Smart tourism destinations: ecosystems for tourism destination competitiveness. *International Journal of Tourism Cities*, 2(2), 108-124.
- Buhalis, D. (2000). Marketing the competitive destination of the future. *Tourism Management*, 21(1), 97-116.
- Buhalis, D. (2005). Information and communication technologies for tourism, in Pender, L. and Sharpley, R. (Eds), *The Management of Tourism*, (pp. 232-45), Sage, London
- Buhalis, D., & Amaranggana, A. (2014). Smart tourism destinations. In Z. Xiang & I. Tussyadiah (Eds.), *Information and communication technologies in tourism* (pp. 553-564), Vienna: Springer.
- Castillo-Villar, F. R. (2020). Destination image restoration through local gastronomy: the rise of Baja Med cuisine in Tijuana. *International Journal of Culture, Tourism and Hospitality Research*, 14(4), 507-523.
- Chang, R. C. Y., & Mak, A. H. N. (2018). Understanding gastronomic image from tourists' perspective: A repertory grid approach. *Tourism Management*, 68, 89-100.
- Choe, J. Y. J., & Kim, S. S. (2018). Effects of tourists' local food consumption value on attitude, food destination image, and behavioral intention. *International journal of hospitality management*, 71, 1-10.
- Egger, R. (2013). The impact of near field communication on tourism. *Journal of Hospitality and Tourism Technology*, 4(2), 119-133
- Folgado-Fernandez, J. A., Hernandez-Mogollon, J. M., & Duarte, P. (2017). Destination image and loyalty development: the impact of tourists' food experiences at gastronomic events. *Scandinavian Journal of Hospitality and Tourism*, 17(1), 92-110.
- Gyimothy, S., & Mykletun, R. J. (2009). Scary food: Commodifying culinary heritage as meal adventures in tourism. *Journal of vacation marketing*, 15(3), 259-273.
- Hall C.M., & Mitchell R. (2001). Wine and food tourism. N. Douglas, R. Derret (Eds.), *Special interest tourism*, (pp. 307-329) Wiley: Sydney.
- Hernández-Rojas, R. D., Huete-Alcocer, N., & Hidalgo-Fernández, A. (2022). Analysis of the impact of traditional gastronomy on loyalty to a world heritage destination. *International Journal of Gastronomy and Food Science*, 30, 100585.
- Hsu, F., Robinson, R. & Scott, N. (2016). Traditional food consumption behaviour: the case of Taiwan. *Tourism Recreation Research*, 43(4), 456-469.
- Hsu, F. C., & Scott, N. (2020). Food experience, place attachment, destination image and the role of food-related personality traits. *Journal of Hospitality and Tourism Management*, 44, 79-87.

- Garibaldi, R. and Pozzi, A. (2018). Creating tourism experiences combining food and culture: an analysis among Italian producers. *Tourism Review*, 73(2), 230-241.
- Gretzel, U., Sigala, M., Xiang, Z., & Koo, C. (2015). Smart tourism: foundations and developments. *Electronic markets*, 25, 179-188.
- Gretzel, U., Zhong, L., Koo, C., Morrison, A. and Morrison, A. (2016). Application of smart tourism to cities. *International Journal of Tourism Cities*, 2, 216-233.
- Jovicic, D. Z. (2017). From the traditional understanding of tourism destination to the smart tourism destination. *Current Issues in Tourism*, 22(3), 276-282.
- Jung, T., Chung, N., & Leue, M. C. (2015). The determinants of recommendations to use augmented reality technologies: the case of a Korean theme park. *Tourism Management*, 49, 75-86.
- Keller, P. (1998). The possibilities and limitations of destination marketing-Findings of the 1998 AIEST Congress. *The Tourist Review*, 53(4), 2-5.
- Khatri, I. (2019). Information technology in tourism & hospitality industry: A review of ten years' publications. *Journal of Tourism and Hospitality Education*, 9, 74-87.
- Kotler, P., Bowen, J. and Makens, J. (2006). *Marketing for Hospitality and Tourism 4th Ed.* Pearson, New Jersey: Prentice-Hall International.
- Lai, M. Y., Khoo-Lattimore, C., & Wang, Y. (2018). A perception gap investigation into food and cuisine image attributes for destination branding from the host perspective: The case of Australia. *Tourism Management*, 69, 579-595.
- Leong, Q., Ab Karim, S., Awang, K., Abu Bakar, A., 2017. An integrated structural model of gastronomy tourists' behaviour. *International Journal Cultural Tourism Hospitality Research*, 11 (4), 573-592.
- Li, Y., Hu, C., Huang, C., & Duan, L. (2017). The concept of smart tourism in the context of tourism information services. *Tourism Management*, 58, 293-300.
- Lin, Y. C., Pearson, T. E., & Cai, L. A. (2011). Food as a form of destination identity: A tourism destination brand perspective. *Tourism and Hospitality Research*, 11(1), 30-48.
- Machlouzardes, H. (2010). The future of destination marketing: the case of Cyprus. *Journal of Hospitality and Tourism Technology*, 1(1), 83-95.
- Mariani, M. & Okumuş, B. (2022). Features, drivers, and outcomes of food tourism. *British Food Journal*, 124(2), 401-405.
- Murphy, P. E., & Murphy, A. E. (2004). *Strategic management for tourism communities.* Clevedon: Channel View
- Middleton, V.T.C., Fyall, A., Morgan, M. and Ranchhod, A. (2009). *Marketing in Travel and Tourism, 4th ed.* Oxford: Elsevier.
- Nelson, V. (2016). Food and image on the official visitor site of Houston, Texas. *Journal of destination marketing & management*, 5(2), 133-140.
- Paraskevas, A., Katsogridakis, I., Law, R., & Buhalis, D. (2011). Search Engine Marketing: Transforming Search Engines into Hotel Distribution Channels. *Cornell Hospitality Quarterly*, 52(2), 200-208.
- Park, S. (2020). Multifaceted trust in tourism service robots. *Annals of Tourism Research*, 81, 102888.
- Petek, A., & Cinjarevic, M. (2014). Tourist perceived image of local cuisine: the case of Bosnian food culture. *British Food Journal*, 116(11), 1821-1838.
- Pike, S. (2004). *Destination marketing organizations.* Advances in Tourism Research, Elsevier.
- Pike, S., & Page, S. J. (2014). Destination Marketing Organizations and destination marketing: A narrative analysis of the literature. *Tourism management*, 41, 202-227.

- Clemente Ricolfe, J. S., Roig Merino, B., Valencia Marzo, S., Rabadán Ferrandis, M. T., & Martínez Rodríguez, C. (2008). Tourist attitude towards the local gastronomy: dimensions and market segmentation. *PASOS: Revista de Turismo y Patrimonio Cultural*, 6(2), 189-198.
- Robinson, R. & Getz, D. (2014). Profiling potential food tourists: an Australian study", *British Food Journal*, Vol. 116 No. 4, pp. 690-706.
- Seo, S., Yun, N., & Kim, O. Y. (2017). Destination food image and intention to eat destination foods: a view from Korea. *Current Issues in Tourism*, 20(2), 135-156.
- Smith, S., & Costello, C. (2009). Culinary tourism: Satisfaction with a culinary event utilizing importance-performance grid analysis. *Journal of Vacation Marketing*, 15(2), 99-110.
- Stone, M. J., & Migacz, S. (2016). *The American culinary traveler: Profiles, behaviors, & attitudes*. World Food Travel Association.
- Tseng, C., Wu, B., Morrison, A. M., Zhang, J., & Chen, Y. C. (2015). Travel blogs on China as a destination image formation agent: A qualitative analysis using Leximancer. *Tourism management*, 46, 347-358.
- Ottenbacher, M. C., & Harrington, R. J. (2013). A case study of a culinary tourism campaign in Germany: Implications for strategy making and successful implementation. *Journal of Hospitality & Tourism Research*, 37(1), 3-28.
- UNWTO, (2023). Global and regional tourism performance. <https://www.unwto.org/tourism-data/global-and-regional-tourism-performance> (Erişim Tarihi, 23.07.2023).
- Wahab, S., Crampon, L. J., & Rothfield, L. M. (1976). *Tourism marketing: A destination-orientated program for the marketing of international tourism*. London: Tourism International Press.
- Wang, D., Li, X., & Li, Y. (2013). China's smart tourism destination initiative: A taste of the service-dominant logic. *Journal of Destination Marketing and Management*, 2(2), 59-61.
- Wang, Y., & Krakover, S. (2008). Destination marketing: competition, cooperation or coopetition? *International Journal of Contemporary Hospitality Management*, 20(2), 126-141.
- Wang, Y. (2011). Destination marketing and management: scope, definition and structures. In Y.Wang, & A. Pizam (Eds.), *Destination marketing and management: Theories and applications* (pp. 1-20). Wallingford, UK: CAB International.
- Winter, C. (2009). *Branding Finland on the internet: images and stereotypes in Finland's tourism marketing*. Master's Thesis in Intercultural Communication, University of Jyväskylä.
- Zhang, L., Li, N., & Liu, M. (2012). On the basic concept of smarter tourism and its theoretical system. *Tourism Tribune*, 27(5), 66-73.
- Zhu, W., Zhang, L. & Li, N. (2014). Challenges, function changing of government and enterprises in Chinese smart tourism, in Xiang, Z. and Tussyadiah, I. (Eds). *Short Paper Proceedings of the ENTER 2014 Conference on Information and Communication Technologies in Tourism*, Springer Publication.

KAYNAKÇA

- Bratec, M. (2008). Sustaining through gastronomy: The case of slow food movement in Slovenia, its impacts on socio-cultural environments and tourism development. BEST Education Network Think Tank VIII Sustaining Quality of Life Through Tourism.
- Brillat-Savarin, J. A. (2020). *Lezzetin Fizyolojisi*. İstanbul: Oğlak Yayıncılık
- Cowan, B. (2008). *Yeni Dünyalar, Yeni Tatlar*. (Editor: P. Freedman). *Yemek Damak Tadının Tarihi*. İstanbul: Oğlak Yayıncılık.
- Edwards, A. (2015). *The Sustainability Revolution*. Canada: New Society Publishers.
- Food and Agriculture Organization of the United Nations (2023). Sustainable food and Agriculture. Web: <https://www.fao.org/sustainability/background/en/> , Erişim Tarihi: 21.07.2023
- Freedman, P. (2008). *Yeni Bir Mutfak Tarihi*. (Editor: P. Freedman). *Yemek Damak Tadının Tarihi*. İstanbul: Oğlak Yayıncılık.
- Fusté-Forné, F., & Noguer-Juncà, E. (2023). Designing Michelin-starred menus from the perspective of chefs: Is the presence of local food worth a trip?. *International Journal of Food Design*.
- IFAD. Back to the roots: Innovating with sustainable gastronomy https://www.ifad.org/en/web/latest/-/photo/back-to-the-roots-innovating-with-sustainable-gastronomy?p_1_back_url=%2Fen%2Fweb%2Flatest%2Fphotos%3Fdelta%3D30
- Marechal, J. (2023). Sustainability in Gastronomy, Le Cordon Blue. Web: <https://www.cordonbleu.edu/news/sustainability-gastronomy-day-julien-marechal/en>. Erisim tarihi: 09.08.2023
- Michelin Guide, (2021). Practicing sustainable gastronomy. Web: <https://guide.michelin.com/kr/en/article/features/practices-sustainable-gastronomy> Erisim tarihi 10.08.2023.
- Okumus, B. (2021), "Food tourism research: a perspective article", *Tourism Review*, Vol. 76 No. 1, pp. 38-42. <https://doi.org/10.1108/TR-11-2019-0450>
- Rinaldi, C. (2017). Food And Gastronomy For Sustainable Place Development: A Multidisciplinary Analysis Of Different Theoretical Approaches. *Sustainability*, 9(10), 1748.
- Scarpato, R. (2003). *Sustainable Gastronomy as a Tourist Product*. (Editor: A. M. Hjalager & G. Richards) *Tourism and Gastronomy*. London: Routledge.
- Scarpato, R. (2003). *Sustainable Gastronomy As A Tourist Product*. In *Tourism and gastronomy* (pp. 146-166). Routledge.
- Scholliers, P. (2008). *Yenilik ve Gelenek*. (Editor: P. Freedman). *Yemek Damak Tadının Tarihi*. İstanbul: Oğlak Yayıncılık.
- Sengel, T., Karagoz, A., Cetin, G., Dincer, F. I., Ertugral, S. M., & Balık, M. (2015). Tourists' approach to local food. *Procedia-Social and Behavioral Sciences*, 195, 429-437.
- Southey, F. (2019) *Food Navigator* Web: <https://www.foodnavigator.com/Article/2019/04/17/Michelin-starred-Ducasse-calls-for-gastronomic-revolution-The-world-of-tomorrow-is-in-our-hands>. Erişim tarihi: 21.07.2023
- Standage, T. (2020) *İnsanlığın Yeme Tarihi*. İstanbul: Maya Kitap
- United Nations (2017) <https://documents-dds-ny.un.org/doc/UNDOC/GEN/N16/461/87/PDF/N1646187.pdf?OpenElement>
- Vitoux, J. (2021). *Gastronomi*. Ankara: Dost Kitapevi.
- World Commision Report(1987) <https://sustainabledevelopment.un.org/content/documents/5987our-common-future.pdf>.

KAYNAKÇA

- Adalı, E. A., & Işık, A. T. (2017). Bir Tedarikçi Seçim Problemi İçin Swara ve Waspas Yöntemlerine Dayanan Karar Verme Yaklaşımı. *International Review of Economics and Management*, 5(4), 56-77.
- Aghdaie, M. H., Zolfani, S. H., & Zavadskas, E. K. (2013). Decision making in machine tool selection: An integrated approach with SWARA and COPRAS-G methods. *Engineering Economics*, 24(1), 5-17.
- Canbay, Ç. (2014, 08 06). *Onedio*. dünyayikesfet.net: <https://onedio.com/haber/ilk-karavanin-hikayesi-eccles-karavanlari-347258> adresinden alındı
- Keršulienė, V., Zavadskas, E. K., & Turskis, Z. (2010). Selection of rational dispute resolution method by applying new stepwise weight assessment ratio analysis (SWARA). *Journal of Business Economics and Management*, 11(2), 243-258.
- Lashgari, S., Antuchevičienė, J., Delavari, A., & Kheirkhah, O. (2014). Using QSPM and WASPAS methods for determining outsourcing strategies. *Journal of Business Economics and Management*, 15(4), 729-743.
- Özbek, A. (2019). Türkiye'deki İllerin EDAS Ve WASPAS Yöntemleri İle Yaşanabilirlik Kriterlerine Göre Sıralanması. *Kırıkkale Üniversitesi Sosyal Bilimler Dergisi*, 9(1), 177-200.
- Özbek, D. (2021). *Çok Kriterli Karar Verme Yöntemleri ve Excel ile Problem Çözümü*. Ankara: Seçkin Yayınları.
- Şahin, P. (2020). *Geçmiş, Günümüz ve Gelecekte Nüfus Gerçeği*. Ankara: Pegem Akademi.
- Zolfani, S. H., & Saporauskas, J. (2013). New application of SWARA method in prioritizing sustainability assessment indicators of energy system. *Engineering economics*, 24(5), 408-414.

KAYNAKÇA

- Alavi, B., Tavana, M., & Mina, H. (2021). A Dynamic Decision Support System for Sustainable Supplier Selection in Circular Economy. *Sustainable Production and Consumption*, 905-920.
- Ayvaz, B., Boltürk, E., & Kaçtıoğlu, S. (2015). Supplier selection with TOPSIS method in fuzzy environment: an application in banking sector. *Sigma Mühendislik ve Fen Bilimleri Dergisi*, 33(3), 351-362.
- Bark, N. (2015). Bulanık mantık yaklaşımı ile mobilya sektöründe tedarikçi seçimi. *Sakarya Üniversitesi Fen Bilimleri Enstitüsü*. Sakarya.
- Bulanık Çok Kriterli Karar Verme yöntemleri ile yeşil tedarikçilerin değerlendirilmesi. (2018). *Akademik ve Sosyal Araştırmalar Dergisi*, 6(75), 375-390.
- Bulanık ortamlarda grup kararı vermeye yardımcı bir yöntem: Fuzzy TOPSIS ve bir uygulama. (2006). *İşletme Fakültesi Dergisi*, 7(2), 77-96.
- Chen, C. T. (2000). Extensions of the TOPSIS for group decision-making under Fuzzy environment. *Fuzzy Sets and Systems*, 114, 1-9.
- Chen, C. T., Lin, C. T., & Huang, S. F. (2006). A fuzzy approach for supplier evaluation and selection in supply chain management. *International Journal Production Economics*, 289-301.
- Chou, S.-Y., & Chang, Y.-H. (2008). A decision support system for supplier selection based on a strategy-aligned fuzzy SMART approach. *Expert Systems With Applications*, 34(4), 2241-2253.
- Dağdeviren, M., & Eraslan, E. (2008). Promethee Sıralama Yöntemi ile Tedarikçi Seçimi. *Gazi Üniversitesi Mühendislik Mimarlık Fakültesi Dergisi*, 23(1), 69-75.
- Dağdeviren, M., & Eren, T. (2001). Tedarikçi firma seçiminde Analitik Hiyerarşi Prosesi ve 0-1 Hedef Programlama yöntemlerinin kullanılması. *Gazi Üniversitesi Mühendislik Mimarlık Fakültesi Dergisi*, 16(2), 41-52.
- Demirtaş, Ö., & Akdoğan, A. (2014). Bulanık ortamda tedarikçi seçimi: Savunma Sanayii'ne yönelik bir uygulama. *Erciyes Üniversitesi İktisadi ve İdari Bilimler Fakültesi Dergisi*, 203-222.
- Ecer, F. (2007). Fuzzy TOPSIS yöntemiyle insan kaynağı seçiminde adayların değerlendirilmesi ve bir uygulama. *Doktora Tezi*. Afyonkarahisar: Sosyal Bilimler Enstitüsü.
- Ersoy, N. (2017). Bulanık Mantık Yardımıyla Tedarikçi Seçimi: Gaziantep Örneği. *İktisadi İdari ve Siyasal Araştırmalar Dergisi*, 2(3), 11-29.
- Giri, B. C., Molla, M. U., & Biswas, P. (2022). Pythagorean fuzzy DEMATEL method for supplier selection in sustainable supply chain management. *Expert Systems with Applications*, 1-10.
- Hailiang, Z., Khokar, M., Islam, T., & Sharma, A. (2023). A model for green-resilient supplier selection: fuzzy best-worst multi-criteria decision-making method and its applications. *Environmental Science and Pollution Research*, 54035-54058.
- Kahraman, C., Cebeci, U., & Ulukan, Z. (2003). Multi-criteria supplier selection using Fuzzy AHP. *Logistics Information Management*, 16(6), 382-394.
- Kargı, S. (2016). Supplier selection for a textile company using the fuzzy TOPSIS method. *Manisa Celal Bayar Üniversitesi İ.İ.B.F. Yönetim ve Ekonomi*, 23(3), 789-803.
- Kumar, S., Kumar, S., & Barman, A. G. (2018). Supplier selection using Fuzzy TOPSIS multi criteria model for a small scale steel manufacturing unit. *Science Direct*, 905-912.
- Monjezi, M., Dehghani, H., Singh, T. N., Sayadi, A. R., & Gholinejad, A. (2012). Application of TOPSIS method for selecting the most appropriate blast design. *Arabian Journal of Geosciences*, 95-101.
- Özçakar, N. (1995). Proje maliyeti bütçelemede Bulanık Küme yaklaşımı. *İstanbul Üniversitesi İşletme Fakültesi Dergisi*, 24(2), 187-193.

- Özçakar, N., & Demir, H. (2011). Bulanık TOPSIS Yöntemiyle Tedarikçi Seçimi. *İstanbul Üniversitesi İşletme Fakültesi İşletme İktisadi Enstitüsü Yönetim Dergisi*, 22(69), 25-44.
- Özdemir, A. İ., & Seçme, N. (2009). İki Aşamalı Stratejik Tedarikçi Seçiminin Bulanık TOPSIS Yöntemi ile Analizi. *Afyon Kocatepe Üniversitesi İ.İ.B.F. Dergisi*, 79-112.
- Özel, B., & Özyörük, B. (2007). Bulanık Aksiyomatik Tasarım ile tedarikçi firma seçimi. *Gazi Üniversitesi Mühendislik Mimarlık Fakültesi Dergisi*, 22(3), 415-423.
- Özkır, V. (2018). Belirsizlik Altında Çevre Bilinçli Tedarikçi Seçimi Probleminin İncelenmesi. *Doğuş Üniversitesi Dergisi*, 19(1), 23-27.
- Pi, W.-N., & Low, C. (2006). Supplier evaluation and selection via Taguchi loss functions and an AHP. *The International Journal of Advanced Manufacturing Technology*, 625-630.
- Sanayei, A., Mousavi, F., & Yazdankhah, A. (2010). Group decision making process for supplier selection with VIKOR under Fuzzy environment. *Expert Systems With Applications*, 37, 24-30.
- Seçme, N. Y., & Özdemir, A. İ. (2008). Bulanık Analitik Hiyerarşi Yöntemi ile Çok Kriterli stratejik tedarikçi seçimi: Türkiye örneği. *Atatürk Üniversitesi İktisadi İdari Bilimler Dergisi*, 22(2), 175-191.
- Shirkouhi, S. N., Tavakoli, M., Govindan, K., & Mousakhani, S. (2023). A hybrid approach using Z-number DEA model and Artificial Neural Network for Resilient supplier Selection. *Expert Systems with Applications*, 1-16.
- Supçiller, A. A., & Deligöz, K. (tarih yok). Tedarikçi Seçimi Probleminin Çok Kriterli Karar Verme Yöntemleriyle Uzlaşma Çözümü.
- Şen, Z. (2001). *Bulanık Mantık ve Modelleme İlkeleri*. İstanbul: Bilge Kültür Sanat.
- Şenel, B., Şenel, M., & Ünlükal, C. (2018). Bulanık TOPSIS yöntemiyle en iyi hizmet kalitesine sahip bankanın seçimi.
- Tayyar, N. (2012). Pet şişe tedarikçisi seçiminde bulanık AHP ve bulanık TOPSIS yaklaşımı. *17(3)*, 351-371.
- Tedarik zinciri yönetiminde Bulanık AHP yöntemi kullanılarak tedarikçilerin performanslarının ölçülmesi: Otomotiv yan sanayiinde bir uygulama. (2006). *İstanbul Ticaret Üniversitesi Fen Bilimleri Dergisi*, 5(9), 23-46.
- Tekez, E., & Bark, N. (2016). Mobilya sektöründe bulanık TOPSIS yöntemi ile tedarikçi seçimi. *Sakarya Üniversitesi Fen Bilimleri Dergisi*, 20(1), 55-63.
- Uçar, E. (2016). A hybrid approach for supplier selection: a case study for petroleum market. *Galatasaray Üniversitesi Fen Bilimleri Enstitüsü*. İstanbul.
- Vatansever, K. (2013). Tedarikçi seçim kararlarında bulanık TOPSIS yönteminin kullanımı ve bir uygulama. *Anadolu Üniversitesi Sosyal Bilimler Dergisi*, 155-168.

KAYNAKÇA

- Akgül, I. (2003). *Zaman Serilerinin Analizi ve ARIMA Modelleri*. İstanbul: Der Yayınları.
- Bars, T., Uçum, İ. ve Akbay, C. (2018). ARIMA modeli ile Türkiye fındık üretim projeksiyonu. *Kahramanmaraş Sütçü İmam Üniversitesi Tarım ve Doğa Dergisi*, 21, 154-160.
- Beyaz Et Sanayicileri ve Damızlıklıkları Birliği Derneği, (BESD-BİR), www.besd-bir.org/tr, Erişim Tarihi: 16.03.2023
- Caner, C.B. ve Engindeniz, S. (2020). Türkiye’de pamuk üretiminin ARIMA modeli ile tahmini. *Tarım Ekonomisi Dergisi*, 26(1), 63-70.
- Ceylan, N. (2015). Piliç Eti Üretiminde Gerçekler ve Yalanlar. 3rd International Poultry Meat Congress (268-273). Antalya: 22-26 Nisan 2015
- Çabuk, Y. (2018). Türkiye Ahşap Levha Endüstrisi Üretim Projeksiyonu ve En Uygun Tahmin Yönteminin Belirlenmesi, *Bartın Orman Fakültesi Dergisi*, 20 (1), s105-109.
- Çiçekgil, Z. ve Uzun, B. (2016). Türkiye’de Tavuk Eti Üretim ve İhracat Projeksiyonu. XII. Ulusal Tarım Ekonomisi Kongresi (25-27). Isparta: 25-27 Mayıs 2016.
- Çiçekgil, Z. ve Yazıcı, E. (2015). Türkiye’de Tavuk Yumurtası Mevcut Durumu ve Üretim Öngörüsü. *Tarım Ekonomisi Araştırmaları Dergisi*, 2 (2) , 26-34.
- Eid, Y.Z. (2009). Small Scale and Backyard Poultry Production in the Mediranean Area, 2nd Meditterran Summit of WPSA, Antalya: 4-7 Ekim 2009.
- Ergün, O. F. ve Bayram, B. (2021). Türkiye’de Hayvancılık Sektöründe Yaşanan Değişimler, *Bahri Dağdaş Hayvancılık Araştırma Dergisi*, 10 (2), 158-175.
- Erman, M. (2018). Talep Tahmini ve Envanter Yönetiminde Matematiksel Modelleme: Bir Ecza Deposuna Uygulanması. Yüksek Lisans Tezi. İstanbul: Maltepe Üniversitesi.
- Eşidir, K.A. (2020). Yapay Sinir Ağları Metodu ile Türkiye Tavukçuluk Sektörü İhracat Tahmini Uygulanması. Doktora Tezi. Elazığ: Fırat Üniversitesi.
- İnce, H. ve Çakır, F.S. (2017). Model Melezleme İle Finansal Zaman Serisi Analizi. *Journal of Economics, Finance and Accounting – (JEFA)*, ISSN: 2148-6697, 4:3, s. 332.
- Karabacak, T. ve Uzundumlu, A.S. (2020). Kayısı Üretiminde Önde Gelen İllerin 2019-2025 Üretim Tahminleri. *IBAD*, s. 561-573.
- Keskin, B. ve Demirbaş, N. (2012). Türkiye’de Kanatlı Eti Sektöründe Ortaya Çıkan Gelişmeler: Sorunlar ve Öneriler. *Uludağ Üniversitesi Ziraat Fakültesi Dergisi*, 26 (1) , 117-130.
- Koçkaya, A. (2016). Otomotiv Sanayisi İçin Üretim Yapan Bir İşletmede Talep Tahmin Yöntemlerinin Uygulanması. Yüksek Lisans Tezi. İstanbul: Maltepe Üniversitesi.
- Kozaklı, Ö., Mert, M. ve Fırat, M.Z. (2021). Türkiye Etlik Piliç Üretiminin Zaman Serisi Yöntemi ile Modellenmesi. *Ege Üniversitesi Ziraat Fakültesi Dergisi*, 58 (4): 557-567.
- Kurt, R. ve Karayılmazlar, S. (2019). Türkiye Mantar Üretimi ve ARIMA (Box-Jenkins) ile Projeksiyonu. *Ormancılık Araştırma Dergisi*, 6:1, s. 72-76.
- Pektaş, A. O. (2013). *SPSS ile Veri Madenciliği*. İstanbul: Dikeyksen Yayınları.
- Tarmanini, C., Sarma, N., Gezeğin, C. ve Ozgonenel, O. (2023). Short Term Load Forecasting Based on ARIMA and ANN Approaches. *Energy Rep.* 9, 550-557.
- Türkiye İstatistik Kurumu, (TÜİK), www.tuik.gov.tr, Erişim Tarihi: 19.03.2023.
- Witt, S.F. ve Witt, C.A. (2000), Modeling and Forecasting Demand in Tourism, *Academic Press*, London.
- Yıldırım, A. ve Altunç, Ö.F. (2020). Muş ili süt üretiminin ARIMA modeli ile tahmini. *Anemon Muş Aparslan Üniversitesi Sosyal Bilimler Dergisi*, 8, 137-146.

KAYNAKÇA

- Alp, E. A. (2010). Türkiye’de Turizm Gelirleri İle Büyüme Arasındaki İlişkinin Analizi. Dumlupınar Üniversitesi Sosyal Bilimler Dergisi, (28).
- Bahar, O. (2006). Turizm sektörünün Türkiye’nin ekonomik büyümesi üzerindeki etkisi: VAR analizi yaklaşımı. Yönetim ve Ekonomi: Celal Bayar Üniversitesi İktisadi ve İdari Bilimler Fakültesi Dergisi, 13(2), 137-150.
- Esen, E., & Ozata, E. (2010). The Impacts of Tourism on Economic Growth: Analyzing the Validity of the Tourism Led Growth Hypothesis for Turkey with the ARDL Model. Anadolu University Journal of Social Sciences, 17(1), 43-51.
- Furmolly, A. W., & Uludağ, B. K. (2018). The impact of tourism on Turkish economy (1963-2015). Journal of Multidisciplinary Academic Tourism, 3(1), 11-22.
- Furmolly, A. W., & Uludağ, B. K. (2018). Turizmin Türkiye ekonomisi üzerindeki etkisi (1963-2015). Disiplinlerarası Akademik Turizm Dergisi, 3(1), 11-22.
- İzolluoğlu (2019) ZAMAN SERİSİ BİRİM KÖK TESTLERİ VE BİR UYGULAMA (İzoğullu, 2019;)
- Kanca, O. C. (2015). Turizm gelirleri ve ekonomik büyüme: Türkiye örneği. Marmara Sosyal Araştırmalar Dergisi, 8, 1-14.
- Özcan, B ve Arı, A (2013) Para Talebinin Belirleyenleri ve İstikrarı Üzerine Bir Uygulama: Türkiye Örneği (2013; 110)
- Sarıdağan, H.Ö. Turizm Gelirlerinin Ekonomik Etkisi: Türkiye İçin Yapısal Kırımlı Birim Kök ve Eşbütünlüşme Analizi. Eskişehir Osmangazi Üniversitesi İktisadi ve İdari Bilimler Dergisi, 15 (3), 829-848.
- Sarıdoğan, H. O. (2020). The Impacts of Tourism Revenues on Economic Growth: Unit Root and Co-integration Tests with Structural Break for Turkey. Eskişehir Osmangazi Üniversitesi IIBF Dergisi-Eskişehir Osmangazi Üniversitesi journal of economics and administrative sciences, 15(3), 829-848.
- Topallı, N. (2015). Turizm sektörünün Türkiye’nin ekonomik büyümesi üzerindeki etkisi: 1963-2011. Uluslararası İktisadi ve İdari İncelemeler Dergisi, (14).
- Türkiye İstatistik Kurumu, Merkez Bankası, Kültür ve Turizm Bakanlığı.
- Uysal, D., Erdoğan, S., & Mucuk, M. (2004). Türkiye’de Turizm Gelirleri İle Ekonomik Büyüme Arasındaki İlişki (1992-2003). Sosyal Ekonomik Araştırmalar Dergisi, 4(8), 162-170.
- World Tourism Organization (2018, 2020), UNWTO Tourism Highlights, 2018, 2020 Edition, Madrid
- Yamak, N., Tanrıöver, B., & Güneysu, F. (2012). Turizm–Ekonomik Büyüme İlişkisi: Sektör Bazında bir İnceleme. Atatürk Üniversitesi İktisadi ve İdari Bilimler Dergisi, 26(2), 205-220.
- Yıldız, Z. (2011). Turizmin sektörünün gelişimi ve istihdam üzerindeki etkisi. Süleyman Demirel Üniversitesi Vizyoner Dergisi, 3(5), 54-71.

KAYNAKÇA

- Aktaş, A. ve Uysal, G. (2016). The Gender Wage Gap in Turkey. *Marmara Üniversitesi İktisadi ve İdari Bilimler Dergisi*, 38(2), 1–1. <https://doi.org/10.14780/muiibd.280227>
- Albrecht, J., Björklund, A. ve Vroman, S. (2003). Is There a Glass Ceiling in Sweden? *Journal of Labor Economics*, 21(1), 145–177. <https://doi.org/10.1086/344126>
- Albrecht, J., van Vuuren, A. ve Vroman, S. (2009). Counterfactual Distributions with Sample Selection Adjustments: Econometric Theory and an Application to the Netherlands. *Labour Economics*, 16(4), 383–396. <https://doi.org/10.1016/j.labeco.2009.01.002>
- Aldan, A. (2021). Rising Female Labor Force Participation and Gender Wage Gap: Evidence From Turkey. *Social Indicators Research*, 155, 865–884. <https://doi.org/10.1007/s11205-021-02631-9>
- Arulampalam, W., Booth, A. L. ve Bryan, M. L. (2007). Is There a Glass Ceiling over Europe? Exploring the Gender Pay Gap across the Wage Distribution. *Industrial and Labor Relations Review*, 60(2), 163–186. <https://doi.org/10.1177/001979390706000201>
- Bertay, A. C., Dordevic, L. ve Sever, C. (2020). *Gender Inequality and Economic Growth: Evidence from Industry-level Data*. IMF Working Paper No. 20/119, Available at SSRN: <https://ssrn.com/abstract=3658594>
- Blau, F. D. ve Kahn, L. M. (1996). Wage Structure and Gender Earnings Differentials: An International Comparison. *Economica*, 63(250), 28–62.
- Blau, F. D. ve Kahn, L. M. (2003). Understanding International Differences in the Gender Pay Gap. *Gender, Inequality, and Wages*, 21(1). <https://doi.org/10.1093/acprof:oso/9780199665853.003.0007>
- Blau, F. D. ve Kahn, L. M. (2017). The Gender Wage Gap: Extent, Trends, and Explanations. *Journal of Economic Literature*, 55(3), 789–865. <https://doi.org/10.4324/9781003448761-23>
- Blinder, A. (1973). Wage Discrimination: Reduced Form and Structural Estimates. *Journal of Human Resources*, 8(4), 436–455.
- Christofides, L.N., Polycarpou, A. ve Vrachimis, K. (2013). Gender Wage Gaps, ‘Sticky Floors’ and ‘Glass Ceilings’ in Europe. *Labour Economics*, 21, 86–102.
- Cudeville, E. ve Gurbuzer, L. Y. (2010). Gender Wage Discrimination in the Turkish Labor Market: Can Turkey be Part of Europe. *Comparative Economic Studies*, 52(3), 429–463. <https://doi.org/10.1057/ces.2010.2>
- Dayıoğlu Tayfur, M. ve Kasnakoğlu, Z. (1997). Kentsel Kesimde Kadın ve Erkeklerin İşgücüne Katılımları ve Kazanç Farklılıkları. *ODTÜ Gelişme Dergisi*, 329–361 <http://www2.feas.metu.edu.tr/metusd/ojs/index.php/metusd>
- Dayıoğlu, M. ve Tunalı, I. 2004: Falling Behind While Catching Up: Changes in the Female-Male Differential in Urban Turkey 1988 to 1994 EALE/SOLE 2005, unpublished paper.
- Dolado, J. J. ve Tarasonis, L. (2021). The Changing Nature of Gender Selection into Employment over the Great Recession. *Economic Policy*, 35(104), 635–677. <https://doi.org/10.1093/epolic/eiaa025>
- Heckman, J. J. (1979). Sample Selection Bias as a Specification Error. *Econometrica*, 47(1), 153–161. <https://doi.org/10.2307/1912352>
- Ilkcaracan, I. ve Selim, R. (2007). The Gender Wage Gap in the Turkish Labor Market. *Labour*, 21(3), 563–593. <https://doi.org/10.1111/j.1467-9914.2007.00378.x>
- International Labour Office (2019). *Global Wage Report 2018/19: What lies behind gender pay gaps*. Geneva: ILO.
- Koral, Z.A. ve Mercan, M.A. (2020). Assessing the Gender Wage Gap: Turkey in the Years 2002–2019. *Economics and Business Review*, 7(21), 90–112.
- Kunze, A. (2017). The Gender Wage Gap in Developed Countries. *The Oxford Handbook of Women and the Economy*, 10826, 369–394. <https://doi.org/10.1093/oxfordhb/9780190628963.013.11>

- Machado, J.A.F. ve Mata, J. (2005). Counterfactual Decomposition of Changes in Wage Distributions using Quantile Regression. *Journal of Applied Econometrics*, 20(4), 445-465.
- Mincer, J. (1974). *Schooling, experience and earnings*, New York: Columbia University.
- Oaxaca, R. (1973). Male-Female Wage Differentials in Urban Labor Markets. *International Economic Review*, 14(3), 693-709.
- Organisation for Economic Co-operation and Development (2023). Adult education level (indicator). Doi: 10.1787/36bce3fe-en (Accessed on 22 August 2023)
- Susanli, Z.B. (2009). *Essays in Labor Markets in Developing Countries* (Yayımlanmamış doktora tezi). Georgetown Üniversitesi, Washington, DC.
- Tansel, A. (2005). Public-Private Employment Choice, Wage Differentials, and Gender in Turkey. *Economic Development and Cultural Change*, 53(2), 453-477. <https://doi.org/10.1086/425374>
- Tekgüç, H., Eryar, D. ve Cindoğlu, D. (2017). Women's Tertiary Education Masks the Gender Wage Gap in Turkey. *Journal of Labor Research*, 38, 360-386. <https://doi.org/10.1007/s12122-017-9243->
- Türkiye İstatistik Kurumu (2023). İşgücü İstatistikleri, 2022. Haber Bülteni, No.49390, Ankara.
- Weichselbaumer, D. ve Winter-Ebmer, R. (2005). A Meta-Analysis of the International Gender Wage Gap. *Journal of Economic Surveys*, 19(3), 479-511. <https://doi.org/10.1111/j.0950-0804.2005.00256.x>

KAYNAKÇA

1. Aşkın H (2014). Mesleğe Adanmışlık, Örgütsel Sadakat ve İşten Ayrılma Niyeti Arasındaki İlişkinin İncelenmesi: Sağlık Çalışanları Üzerine Bir Araştırma. Yüksek Lisans Tezi. Gaziantep: Hasan Kalyoncu Üniversitesi.
2. Baloch, Q.B. (2004). Effects of Job Satisfaction On Employees Motivation & Turn over Intentions. *Journal of Managerial Sciences*, 2(1), 1-18.
3. Bulutlar F, ve Öz, E.Ü. (2010). Kurumdan Ayrılma Niyetini Etkileyen Unsurlar: İşe Bağlılık ve Kurumla Özdeşleşme. *Is, Guc: The Journal Of Industrial Relations & Human Resources*, 12(2), 78-80. DOI: 10.4026/1303-2860.2010.144.x
4. Cotton, J. ve Tuttle J (1986). Employee Turnover: A Meta-Analysis and Review with Implications for Research. *Academy of Management Review*, 11(1), 55-70.
5. Çankaya, M. (2020). Hastane Çalışanlarındaki İş Stresinin İşten Ayrılma Niyeti Üzerindeki Etkisi, *BMIJ*, 8(1): 121-143
6. Çelenk, S. (2018). Duygusal Emegün İşten Ayrılma Niyeti Üzerindeki Etkisinde Motivasyonun Aracı Rolü: İlaç Sektörü Çalışanları Üzerine Bir Araştırma. Yüksek Lisans Tezi, İstanbul: Yıldız Teknik Üniversitesi.
7. Çınar, F., Şengül, H. ve Koyucu, R.G. (2016). Hastane Çalışanlarının Öğrenilmiş Güçlük Düzeylerinin İşten Ayrılma Niyeti Üzerindeki Etkisi. *Uluslararası Sosyal Araştırmalar Dergisi*, 9(44), 1039-1045.
8. Ehtiyar, R.V. ve Ersoy, A. (2017). İş Görenlerin İşten Ayrılma Niyetlerini Etkileyen İçsel ve Dışsal Motivasyon Faktörleri: Antalya İli Örneği. *Akademik Bakış Dergisi*, 61: 441-454.
9. Houkes, I., Janssen, P.M., Jonge, J. ve Bakke, r A.B. (2003). Specific Determinants of Intrinsic Work Motivation, Emotional Exhaustion And Turnover intention: A Multi sample Longitudinal Study. *Journal of Occupational and Organizational Psychology*, 76: 427-450.
10. Hünde, A. (2019). Factors Influencing Employee Turnover and It is Effect on Organizational Performance: The Case of Harar Beer Factory, Oromia Regional States. Research Thesis. Harar: Leadstar Collega,
11. Kanten, P. (2014). İşyeri Nezaketsizliğinin Sosyal Kaytarma Davranışı ve İşten Ayrılma Niyeti Üzerindeki Etkisinde Duygusal Tükenmenin Aracılık Rolü. *Aksaray Üniversitesi İktisadi ve İdari Bilimler Fakültesi Dergisi*, 6(1): 14.
12. Köroğlu, Ö. ve Bahar, E. (2021). Sağlık Kurumlarında Çalışan Hemşirelerin Tükenmişlik Algılarının İşten Ayrılma Niyetlerine Etkisi. *İşletme Araştırmaları Dergisi*, 13(4), 3453-34.
13. Köse S.D., Köse, T. (2017). The effect of job satisfaction on organizational commitment of healthcare personnel. *IOSR Journal of Business and Management*; 19(01) :54-59.
14. Köse, S.D., Köse, T. ve Avcı, K. (2017). The Role of Self-Efficacy on Job Satisfaction and Burnout. *The International Journal of Business & Management*, 5(12):225-230.
15. Martin, J.M. (2011). Influence of Human Resource Practices on Employee Intention to Quit. Doktora Tezi. Blacksburg: Virginia Polytechnic Institute and State University.
16. Mobley, W.H., Griffeth, R., Hand, H.H. ve Meglino B.M. (1979). A Review and Conceptual Analysis of the Employee Turnover Process. *Psychological Bulletin*, 86(3), 493-522.
17. Olğun, S. (2017). Motivasyon, Örgütsel Sessizlik ve İşten Ayrılma Niyeti Üzerine Bir Araştırma. Yüksek Lisans Tezi. İstanbul: Marmara Üniversitesi.
18. Olusegun, O.S. (2012). Influence of Motivation on Turnover of Library Personnel in Some Public Universities in South West Nigeria. *Library Philosophy and Practice*, 4: 1-19.
19. Öge, E. (2021). Yetenek Yönetimi Uygulamalarının İşten Ayrılma Niyeti Üzerindeki Etkisi ve Bu Etkide Ücret Tatmininin Aracılığının Araştırılması. *BMIJ*, 9(3):976-993.
20. Porter, L.W. ce Steers, R.M. (1973). Organizational, Work, and Personal Factors in Employee Turnover and Absenteeism. *Psychological Bulletin*, 80(2), 151-176.

21. Price, J.L., ve Mueller, C.W. (1981). A causal model of turnover for nurses. *Academy of Management Journal*, 24(3), 543-565.
22. Sabuncuoğlu, Z. ve Tüz, M. (2001). Örgütsel Psikoloji. Bursa: Ezgi Kitapevi.
23. Saygılı, A. (2018). Örgütlerde Uygulanan Motivasyon Araçlarının İşten Ayrılma Niyetine Etkisi. Yüksek Lisans Tezi Bursa: Uludağ Üniversitesi.
24. Singh, P. ve Loncar, N. (2010). Pay Satisfaction, Job Satisfaction and Turnover Intent. *RelationsIndustrielles/ IndustrialRelations*, 65(3), 470-490.
25. Şahin, F. (2011). Lider-Üye Etkileşimi İle İşten Ayrılma Niyeti Arasındaki İlişki Üzerinde Cinsiyetin Etkisi. *Ege Akademik Bakış Dergisi*, 11(2): 277-288.
26. Tekingündüz, S., Top, M., Seçkin, M. (2015). İş Tatmini, Performans, İş Stresi ve İşten Ayrılma Niyeti Arasındaki İlişkilerin İncelenmesi: Hastane Örneği. *Verimlilik Dergisi*, (4): 39-64.
27. Torun, Y. (2016). Personel Güçlendirme ve İşten Ayrılma Niyeti İlişkisinde Örgütsel Sinizmin Aracılık Rolü: Örgütsel Sinizm Ölçeği Geliştirmeye Yönelik Bir Araştırma. Doktora Tezi. İstanbul: Marmara Üniversitesi.
28. Urgan, S. ve Ak, M. (2022). İşe Tutulma ve İşten Ayrılma Niyeti Arasında İnsana Yakışır İşin Düzenleyici Rolü: Belediye Çalışanları Üzerine Bir Araştırma. *Journal of Organizational Behavior Review*, 4(2): 266-280.
29. Uslu, S. ve Aktaş, H. (2017). İşten Ayrılma Niyeti ile Örgütsel Sessizlik Etkileşiminde İş Güvencesi Memnuniyeti ve İş Güvencesi Endeksinin Aracı Rolü: Özel Bir Hastane Çalışanları Üzerine Bir Araştırma. *Eskişehir Osmangazi Üniversitesi İİBF Dergisi*, 12(1): 141-160.
30. Yücel, İ. ve Demirel, Y. (2013). Mevcut İş Alternatiflerinin İş Tatmini ve İşten Ayrılma İlişkisi Üzerine Etkisi: "Başka Bir Yol Olmalı!", *Atatürk Üniversitesi İktisadi ve İdari Bilimler Dergisi*, 27(2): 159-177.

KAYNAKLAR

- Aidukaite, J., Saxonberg, S., Szelewa, D., & Szikra, D. (2021). Social Policy in the Face of A Global Pandemic: Policy Responses to the COVID-19 Crisis in Central and Eastern Europe. *Social Policy & Administration*, 55(2), 358-373.
- Akyürek, Ç.E. (2018). Sağlık Politikalarının Piyasalaştırılması İçinden D.Tengilimoğlu (Editör), *Sağlık Politikası* (s.235-246). Ankara: Nobel.
- Albayrak, E. T. ve Birinci, M. (2017). Sosyal Devlet Modelleri: Sosyal Demokrat Model, İsveç-Norveç Örneği. *Sosyal Çalışma Dergisi*, 1(1), 64-100.
- Aravacık Dunda, r E. (2019). Social Policy and the Welfare State. Chapter I in) Bernur Açıkgöz, B., (Ed.) *Public Economics and Finance* (p.3-22). IntechOpen. doi: 10.5772/intechopen.82372. London-United Kingdom: British Library Cataloguing-in-Publication Data.
- Artvinli, F. (2022). Tıp Bir Sosyal Bilimdir. *Pasajlar Sosyal Bilimler Dergisi*, 4(10), 142-155.
- Baş, K. (2021). Sağlık Yöneticilerinin Sağlık Hizmetlerinde Desantralizasyona İlişkin Görüşlerinin Değerlendirilmesi/Tunceli ve Elazığ Örneği, Doktora Tezi, Üsküdar Üniversitesi, Sağlık Bilimleri Enstitüsü, İstanbul.
- Baş, K. Sur, H. (2023). COVID-19 Sağlık Krizinin Ülkelerin Sağlık Sistemleri Üzerine Etkisi; Küresel Sağlık Sistemleri Boyutuyla Bir Değerlendirme. *ESTÜDAM Halk Sağlığı Dergisi*, 8(1), 105-113.
- Balçık, P. Donar, B. (2018). Halk sağlığı politikaları İçinden D.Tengilimoğlu (Editör), Sağlık politikası (s.40-57). Ankara: Nobel.
- Bedir, E. Bülbül, G. (2016). Sosyal Politika Bilim Dalına İlişkin Genel Bilgiler İçinden Oral, İ. Şişman, Y.(Editör). *Sosyal Politika I* (s.2-27). Eskişehir: Anadolu Üniversitesi Yayını.
- Erdal, L. (2014). Türkiye’de Sosyal Politika ve Koruyucu Aile Hizmet Modeli. *Sosyoekonomi*, 22(22), 171-192.
- Fosse, E. (2022). Norwegian Policies to Reduce Social Inequalities in Health: Developments from 1987 to 2021. *Scandinavian Journal of Public Health*, 50(7), 882-886.
- Geisthardt, C. & Kloha, A. (2018). Gaining Support For Child and Family Policies by Raising Awareness of The Link Between Physical and Mental Health and The Impact of Social Determinants on Both. *Social Work in Public Health*, 33(6), 342-353.
- Goijsaerts, J. van der Zwan, N. & Bussemaker, J. (2023). Health and the Social Investment state. *Journal of European Public Policy*, 30(5), 828-848.
- Green, C. Dickinson, H. Carey, G. & Joyce, A. (2022). Barriers to Policy Action on Social Determinants of Health for People with Disability in Australia. *Disability & Society*, 37(2), 206-230.
- Greer, S. L. Jarman, H. Falkenbach, M. Massard da Fonseca, E. Raj, M. & King, E. J. (2021). Social Policy As an Integral Component Of Pandemic Response: Learning from COVID-19 in Brazil, Germany, India and the United States. *Global Public Health*, 16(8-9), 1209-1222.
- Graham, H. (2009). Health Inequalities, Social Determinants And Public Health Policy. *Policy & Politics*, 37(4), 463-479.
- Klimczuk, A. Klimczuk-Kochańska, M. & Felix, J. (2022). Social, Technological and Health Innovation: Opportunities and Limitations for Social Policy, Health Policy, And Environmental Policy. *Frontiers in Political Science*, 4, 1020110.
- Karaca, C. & Çam, Y. (2019). Türkiye’de Sosyal Devlet Anlayışının Değerlendirilmesi. *Maliye Dergisi*, 176, 72-97.
- Karaca, P. Ö., & Atılğan, E. (2021). Karşılaştırmalı Perspektifte Sağlık Sistemleri: Kavramsal Çerçeve ve Sınıflandırma. *Ejovoc (Electronic Journal of Vocational Colleges)*, 11(1), 1-22.

- Maffioli, E.M. (2020). Consider Inequality: Another Consequence of the Coronavirus Epidemic, *J Glob Health*, 2020 Jun;10(1), 1-3:010359. doi: 10.7189/jogh.10.010359. PMID: 32566151; PMCID: PMC7296209.
- Miller, D. P. Bazzi, A. R. Allen, H. L., Martinson, M. L., Salas-Wright, C. P. Jantz, K., ... & Rosenbloom, D. L. (2017). A Social Work Approach to Policy: Implications For Population Health. *American Journal of Public Health*, 107(S3),243-249.
- Orhaner, E. (2014). *Türkiye’de Sağlık Sigortası*. Ankara: Siyasal Kitabevi.
- Özaydın, M.M.(2016). Sosyal Politikanın Dünyada Tarihsel Gelişimi İçinden Oral, İ. Şişman, Y.(Editör). *Sosyal Politika I* (s.28-56). Eskişehir: Anadolu Üniversitesi Yayını.
- Öztek, Z. (2018). *Temel Sağlık Hizmetleri 1978-2018*. Edirne: HASUDER Yayını.
- Sungur, C. (2021). Sağlık Sistemlerinin Sınıflandırılması ve Performans Analizi Üzerine Kavramsal Bir İnceleme. *Kahramanmaraş Sütçü İmam Üniversitesi Sosyal Bilimler Dergisi*, 18(3), 2174-2201
- Seren. A. K, H. (2014). Sağlık Sistemi, Sağlık Politikaları ve Hemşirelik Mevzuatı İçinden Baykal, T.Ü. ve Türkmen, E.E. (Ed.). *Hemşirelik Hizmetleri Yönetimi* (s.93-131). İstanbul: Akademi.
- Satpathy, S.K. and Bansal, R.D. (1982). Health Economics-Concepts and Conceptual Problems. *Health and Population Perspectives & Issues*,5(1): 23-33.
- Topkaya, Ö. (2016). Sosyal politika Bağlamında Dünyada Sağlık Politikalarının Tarihsel Gelişimi, *Süleyman Demirel Üniversitesi İktisadi ve İdari Bilimler Fakültesi Dergisi*, 21(2), 707-722.
- Tiwari, T. (2018). Social Determinants of Health: An Essential Element in Dental Education. *J Dent Educ*, 82(3), 235-236.
- Yıldırım, H.H. Yıldırım, T. (2015). *Avrupa Birliği Sağlık Politikaları ve Sağlık Sistemleri*, Ankara, ABSAM (3.Baskı).

KAYNAKÇA

- Akçay, M. (2021). Trabzon İli Tarihi Hasan Paşa (Askeri) Hamamı Restorasyon Önerisi. Yüksek Lisans Tezi. Trabzon: Karadeniz Teknik Üniversitesi.
- Atasoy, S. (2022). “Balıkesir’de İki Önemli Osmanlı Sağlık Merkezi: Gureba Hastanesi ve Reşit Bey Hastanesi”, *Geçmişten Günümüze Balıkesir’in Kültürel Mirası*, 1, Konya, 387-412.
- Atasoy, S. (2022). Türkiye’deki Geç Dönem Osmanlı Hastane Binaları (1827-1923). Doktora Tezi. Denizli: Pamukkale Üniversitesi.
- Belfiglio, V. J. (2015). “Sanitation in Roma Military Hospitals”, *International Journal of Community Medicine and Public Health*, 2(4), Gujarat India, 462-465.
- BOA, Plan Proje (PLK.p), No: 1425
- BOA, Plan-Proje (PLK, p), No: 55
- BOA, Yıldız Perakende Evrakı Şehremaneti Maruzatı (Y.PRK.ŞH), No: 12-20.
- Çiftçi, A. (2004). 19. Yüzyılda Osmanlı Devleti’nde Askeri Mimari ve İstanbul’da İnşa Edilen Askeri Yapılar. Doktora Tezi. İstanbul: Yıldız Teknik Üniversitesi.
- Denktaş, M. (2000). *Kayseri’deki Tarihi Su Yapıları (Çeşmeler, Hamamlar)*, Kayseri: Kıvılcım Yayınları.
- Ertuğrul, A. (2009). “Hamam Yapıları ve Literatürü”, *Türkiye Araştırmaları Literatür Dergisi*, 7(13), 241-266.
- Ertuğrul, A. D. (2002). Mimar Sinan’ın İstanbul’daki Mevcut Hamamları. Yüksek Lisans Tezi. İstanbul: İstanbul Teknik Üniversitesi.
- Eyice, S. (1960). “İznik’te Büyük Hamam ve Osmanlı Devri Hamamları Hakkında Bir Deneme”, *Tarih Dergisi*, 11(15), 99-120.
- Eyice, S. (1997). “Hamam”, *Türkiye Diyanet Vakfı İslam Ansiklopedisi*, 15, İstanbul, 402-430.
- Hamzaoğlu, C. (1996). İstanbul’da Yabancı Bir Mimar William James Smith. Yüksek Lisans Tezi. İstanbul: İstanbul Teknik Üniversitesi.
- Jackson, R. (1999). *Roma İmparatorluğu’nda Doktorlar ve Hastalıklar*, (çev. Ş. Mumcu), İstanbul: Homer Kitabevi.
- Karpuz, H. (1989). “Trabzon’da Türk Devri Hamamları”, *Trabzon Kültür-Sanat Yıllığı 88-89*, İstanbul, 109-135.
- Kuruçay, A. (2011). *İstanbul’un 100 Hamamı*, İstanbul: İstanbul Büyükşehir Belediyesi Yayınları.
- Nasır, A. (1991). Türk Mimarlığında Yabancı Mimarlar, Doktora Tezi. İstanbul: İstanbul Teknik Üniversitesi.
- Önge, Y. (1995). *Anadolu’da XII.-XIII. Yüzyıl Türk Hamamları*, Ankara: Vakıflar Genel Müdürlüğü Yayınları.
- Retief, F. ve Cilliers, L. (2002). “The Evolution of The Hospital From Antiquity to The End of The Middle Ages”, *Curatationis*, 25(4), Güney Afrika, 60-66.
- Sarı, N. (2014). “Türkçe Tıp Yazmalarına Göre Hamam ve Sağlığa Etkisi”, *Minyatür ve Bezeme Sanatıyla Türk Hamamı*, İstanbul, 77-85.
- Say, S. K. (2016). “Gümüşsuyu Askeri Hastanesi”, *Sultan Abdülmecid’in Bir Mimarını William James Smith*, İstanbul: İstanbul Büyükşehir Belediyesi Yayınları, 106-121.
- Uysal, A. O. (2014). “Çanakkale’de Bazı Geç Osmanlı Dönemi Hamamları”, *Turkish Studies International Periodical For the Languages, Literature and History of Turkish or Turkic*, 9(10), 1075-1106.
- Uysal, A. O. (2019). “Türk Mimarisinde Halvetsiz Hamam Tipi”, *Uluslararası XIX. Ortaçağ ve Türk Dönemi Kazıları ve Sanat Tarihi Araştırmaları Sempozyumu*, II, Ankara: Türk Tarih Kurumu Yayınları, s. 391-416.
- Ünkazan, S. (2013). *Osmanlı Dönemi Askeri Mimarisi*, İstanbul: Edirne Valiliği Kültür Yayınları.
- Ürer, H. (2002). *İzmir Hamamları*, Ankara: Kültür Bakanlığı Yayınları.
- Vardi, H. (2010). Osmanlı Dönemi Balıkesir Hamamları. Yüksek Lisans Tezi. Van: Yüzüncü Yıl Üniversitesi.

KAYNAKLAR

- Atik, C. (1999). Geri dönüşümün selüloz lifleri üzerindeki etkileri. İstanbul Üniversitesi Fen Bilimleri Enstitüsü Doktora Tezi. İstanbul.
- Bildik, A. E. (2015). Geri dönüşümlü liflerde alkil keten dimer tutkallamasını etkileyen faktörler ve kâğıt özelliklerindeki sonuçları. İstanbul Üniversitesi Fen Bilimleri Enstitüsü Doktora Tezi. İstanbul.
- Brodin, F. W., Gregersen, Ø. W., Syverud, K. (2014). Cellulose nanofibrils: challenges and possibilities as a paper additive or coating material – a review. *Nordic Pulp & Paper Research Journal* 29(1):156-166.
- Chen, S. S. (2009). Effects of paper properties on xerographic print quality. A thesis submitted in conformity with the requirements for the Degree of Master of Applied Science, University of Toronto. Toronto.
- Erbaş, B. (2019). Elektrofotografik baskı sisteminde basılmış kâğıtların pilyaj ve gofre yapılabirliklerinin incelenmesi. Gazi Üniversitesi Fen Bilimleri Enstitüsü Yüksek Lisans Tezi. Ankara.
- Güleç, K., Tahsin, P. (1981). Kâğıt teknolojisinde kullanılan dolgu maddeleri. *Sakarya Devlet Mühendislik ve Mimarlık Akademisi Dergisi*, 6(11):16-23.
- Haslach, H. W. (2000). The moisture and rate-dependent mechanical properties of paper: a review. *Mechanics of Time-Dependent Materials*, 4:169–210.
- HP (2023). HP Customer Support - Knowledge Base. <https://support.hp.com/us-en/document/c04518237> Erişim Tarihi: 22.08.2023
- Jurić, I., Karlović, I., Tomić, I., Novaković, D. (2013). Optical paper properties and their influence on colour reproduction and perceived print quality, *Nordic Pulp & Paper Research Journal*, 28(2):264-273.
- Karlovits, I., Lavrić, G., Nemeš, T. (2018). The influence of micro and macro porosity of paper on wet repellence mottling in offset printing, *Journal of Graphic Engineering and Design*, Volume 9(2):21-26.
- Kısa, M. (2023). Gazete baskılarında kullanılan web ofset baskı mürekkeplerinin viskozite değerlerinin karşılaştırması. *Selçuk İletişim Dergisi*, 16(1):148-165.
- Keio University (2023). Fiber orientation and paper properties, FutureLearn website. <https://www.futurelearn.com/info/courses/japanese-book-paper/0/steps/201628> Erişim Tarihi: 25.08.2023
- Levlin, J., and Söderhjelm, L. (2000). Pulp and Paper Testing: Papermaking Science and Technology Encyclopedia, vol 17; Fapet Oy; Helsinki.
- Mertoğlu Elmas, G., Gürboy, B., Özden, Ö. (2011). Baskı sektöründe kâğıt. IV Uluslararası Matbaa Teknolojileri Sempozyumu, 24-26 Kasım, İstanbul. 363-372.
- Možina, K., Franken, G: (2018). Micro porosity of coated paper affected by modified pigment particles, *Journal of Graphic Engineering and Design*, Volume 9(2):27-31.
- Oktav, M., Acar Büyükpehlivan G., Kandan, N. A. (2021). Ofset Baskıda Temel Teknik Problemler ve Çözümleri. Basev Yayınları, İstanbul.
- Özcan, A. (2008). Kâğıt Yüzey Pürüzlülüğünün $L^*a^*b^*$ değerleri üzerine etkisinin belirlenmesi. *İstanbul Ticaret Üniversitesi Fen Bilimleri Dergisi*, 14(2):53-61.
- Özdemir, L. (2021). Kâğıdın basılabilirlik terimlerinin anlamları ve kullanılışları. *Avrasya Terim Dergisi*, 9:1-6.
- Özomay, Z. (2016). Kâğıt ve kartonun yapısal özelliklerinin basılabilirlik parametrelerine etkisinin incelenmesi. Marmara Üniversitesi Fen Bilimleri Enstitüsü Doktora Tezi. İstanbul.
- Roberts, R. J. (2004). Liquid penetration into paper, A thesis submitted for the degree of Doctor of Philosophy at The Australian National University. Canberra.

- Saad, A. A. E. E. (2007). Environmental pollution reduction by using VOC-free water-based gravure inks and drying them with a new drying system based on dielectric heating, Doctoral Thesis, Bergische Universität Wuppertal, Wuppertal.
- Selimbeyoğlu, C., Köse, E. (2002). Geri dönüşümlü kağıtların basılabilirlik açısından baskı parametreleri, Uluslararası Katılımlı Kağıt-Karton, Mürekkep, Matbaa Sempozyumu, 26-28 Eylül, İzmir. 351-362.
- Shinde, D. H. (2018). Effect of porosity of paper on printing in different printing processes, International Journal of Engineering Science and Computing, 8(9): 18884-18886.
- Singh, S. P., Rao, N. J. (1991). Printability and paper properties, IPPTA Convention Issue:65-74. <https://ippta.co/wp-content/uploads/2021/01/IPPTA-CI-1991-65-74-Printability-and-Paper.pdf> Erişim Tarihi: 15.08.2023
- Şimşir, S. (2017). Test liner kağıtlarının gramajı ile kuru sağlamlık maddesi ilavesi arasındaki ilişki. Bartın Üniversitesi Fen Bilimleri Enstitüsü Yüksek Lisans Tezi. Bartın.
- Taşkıran, S., Ülgen, S. (2020). Matbaa Teknolojisi Alanı Ofset Baskı Teknikleri, MEB Yayınları. Ankara.
- Ülgen, M., Oktav, M., Gençoğlu E. (2008). Matbaacının Kağıt Hakkında Bilmesi Gerekenler. Basev Yayınları, İstanbul.
- Ülgen, M., Oktav, M., & Çakır, N. (2019). Grafik Sanatları için Kimya. L. Özdemir (Ed.), Basev Yayınları, İstanbul.
- Yılmaz, U. (2018). Ofset baskıda kağıdın optik özelliklerinin baskı kontrastlığı üzerine etkisinin araştırılması. 6. Uluslararası Matbaa Teknolojileri Sempozyumu, 01-03 Kasım, 1165-1171.
- Warwick Print (2023). User guide: paper quality, What is GSM?. https://www.warwickprint.co.uk/_guides/2021.02-WP-paper-quality-gsm.pdf Erişim Tarihi: 22.08.2023

KAYNAKÇA

- Abisel, N. (2014) *Sessiz Sinema*. Ankara: De Ki Basım Yayım Ltd. Şti.
- Alicı, B. (2021) *Türkiye’de Animasyon Sineması Çalışmaları Üzerine Bir Değerlendirme*. Türkiye Araştırmaları Literatür Dergisi, 19(37), 53-78.
- Alicı, B. ve Erus Çetin, Z. (2017) *Günümüz Türk Animasyon Sineması’na Modernleşme Kuramları Ekseninde Bir Bakış*. Maltepe Üniversitesi İletişim Fakültesi Dergisi, 4(2): 47-71.
- Alicenap Taş, Ç. (2015). *Kültürel Mirasın Çizgi Film Senaryolarında Kullanılması*. Türklük Bilimi Araştırmaları, 37: 11-26.
- Aşlıoğlu, E. (2000) *Türk Animasyon Sineması Tarihi Ve Günümüz Türk Animasyon Sineması*. E. Doğan (Ed.), Turkish Cinema Researches, 1(1): 27-40. London: IJOPEC Publication Limited.
- Aygenç, F. (1990) *Kukla Animasyon Üzerine Bir Deneme Çalışması*. Yayımlanmamış Yüksek Lisans Tezi, Hacettepe Üniversitesi. Ankara.
- Barrier, M. (1999). *Hollywood Cartoons: American Animation in its Golden Age*. Oxford University Press: 14–15. ISBN 978-0-19-503759-3.
- Bendazzi G. (2016). *Animation: A World History, Vol II: The Birth of a Style— The Three Markets*. CRC Press Taylor & Francis Group.
- Bendazzi G. (2016). *Animation : a world history Vol I*. CRC Press Taylor & Francis Group.
- Benice, A. (1985). *Türkiye’de Canlandırma Sineması*. Grafik Sanatı, 3: 5-9.
- Boran, T. (2021). *Hüsranla Biten Bir Proje: Türkiye’nin İlk Uzun Metrajlı Çizgi Filmi: Evvel Zaman İçinde (1951)*. CIM 2021 18th International Symposium Communication in the Millennium.
- Büyüköztürk, Ş., Kıçık Çakmak, E., Akgün, Ö.A., Karadeniz, Ş. ve Demirel, F. (2018). *Eğitimde Bilimsel Araştırma Yöntemleri*. Ankara: Pegem Akademi.
- Cavalier S. (2011). *The World History of Animation*. University of California Press.
- Çetin Erus, Z. ve Alicı, B. (2017) *Günümüz Türk Animasyon Sineması’na Modernleşme Kuramları Ekseninde Bir Bakış*. Maltepe Üniversitesi İletişim Fakültesi Dergisi, 4(2), 47-71.
- Dobson N., Honess Roe, A., Ratelle, A. ve Ruddell, C. (2018). *The Animation Studies Reader*. Bloomsbury Academic.
- Evren, B., Yıldırım, M. (2014). *Türk Sinemasının İlk Uzun Metrajlı Filmi Evvel Zaman İçinde*. Adana: Adana Altın Koza Film Festivali Yayınları.
- Furniss, M. (2009) *Art in Motion Animation Aesthetics*, John Libbey Publishing.
- Hünerli, S. (2000) *Türk Canlandırma Sinemasında Türk Yazını Uyarlamaları: Gösterge Çözümlemesi Modeli*. İstanbul Üniversitesi Sosyal Bilimler Enstitüsü, İstanbul.
- Kaba, F. (1992) *Animasyonun Eğitim Amaçlı Kullanımı*. (Yayımlanmamış Yüksek Lisans Tezi), Anadolu Üniversitesi, Eskişehir.
- Kaba, F. (2002). *Türkiye’de Çizgi Film: Gelişimi ve Eğitimi*. Anadolu Sanat (13), 135-140.
- Kalkan, F. (2014). *Animasyon Sineması ve Hayvan Karakterleri*. İstanbul: Başka Yerler Yayınları.
- Kalyoncu, Z.Ö. (2019) *Türk Canlandırma Sinemasında Değerler Temsilinin Analizi*. (Doktora Tezi) Yıldız Teknik Üniversitesi Sosyal Bilimler Enstitüsü Sanat ve Tasarım Anabilim Dalı, İstanbul.
- Küçüköğlü, M.E. (2017) Animasyon Sektörü Raporu. T.C. Bursa Eskişehir Bilecik Kalkınma Ajansı (BEBKA), Eskişehir.
- Lenburg, J. (2009). *The Encyclopedia of Animated Cartoons*. New York: Checkmark Books.
- Leslie, E. (2013), *Animation’s Petrified Unrest*. İçinde: “Pervasive Animation”, S. Buchan (ed.). New York: Routledge.
- Lindquist, B. (2019). *Slow Time and Sticky Media: Frank Beard’s Political Cartoons, Chalk Talks, and Hieroglyphic Bibles, 1860–1905*. Winterthur Portfolio. 53 (1): 41–84. doi:10.1086/703977.

- Lotman, Y. (1981). *On the Language of Animated Cartoons*. İçinde: “Film Theory and General Semiotics”. Oxford: Holdan Books.
- Madsen, R. (1969) *Animated Film Concepts, Methods, Uses*. New York: Amereon Ltd.
- Maltin, L. (1980). *Of Mice And Magic: A History Of American Animated Cartoons*. McGraw-Hill Book Company.
- Mutlu, M. (1995). *Karagöz*. Tiyatro Araştırmaları Dergisi, 12(12): 53-63.
- Pikkov, Ü. (2010). *Animasophy: Theoretical Writings on the Animated Film*. Estonian Academy of Arts.
- Scott, J. (2003). *How to Write for Animation*. Overlook Press.
- Selby, A. (2013). *Animation*. Laurence King Publishing Ltd.
- Tan, J. (2016) *Aspects of Animation: Steps to Learn Animated Cartoons*. New Delhi: Serials Publications Pvt. Limited.
- Thomas F. ve Johnston O. (1981) *Disney Animation: The Illusion of Life*, Walt Disney Productions, NewYork, United States.
- Türker, İ.H. (2011) *Canlandırma'nın Tarihçesi ve Türk Canlandırma Sanatı*. Inonu University Journal of Art and Design, 1(2).
- Wells, P. (1998). *Understanding Animation*. New York: Routledge.
- Williams, R. (2009) *Animator's Survival Kit*. London: Faber & Faber.
- Yıldırım, A. ve Şimşek, H. (2011). *Sosyal Bilimlerde Nitel Araştırma Yöntemleri*. Seçkin, İstanbul.

Web Kaynakları

BEBKA (2022) Animasyon Sektörü Raporu

<https://www.kalkinmakutuphanesi.gov.tr/dokuman/animasyon-sektoru-raporu-2022/2736> (Erişim Tarihi: 12.08. 2023)

Canlandırma Derneği <https://canlandiranlar.com/> (Erişim Tarihi: 10.07.2023)

BEBKA, 2020, “Animasyon Tarihi ve Türkiye”

<https://www.youtube.com/watch?v=-0-CQd-fOMU&t=4110s> (Erişim Tarihi: 21.07.2023)

Radyo ve Televizyon Kuruluş ve Yayın Hizmetleri Kanunu, 6112 Numaralı Kanun, 2011, 14(3) <https://www.mevzuat.gov.tr/mevzuatmetin/1.5.6112.pdf> (Erişim Tarihi: 19.08.2023)

Resimler Listesi

Resim 1: Altamira Mağarası'ndaki Yaban Domuzu Tasviri

https://upload.wikimedia.org/wikipedia/commons/3/31/Altamira%2C_boar.JPG

Resim 2: Zoetrope

<https://c8.alamy.com/comp/RJAX7M/an-engraving-depicting-a-zoetrope-one-of-several-pre-film-animation-devices-that-produce-the-illusion-of-motion-by-displaying-a-sequence-of-drawings-or-photographs-showing-continuous-phases-of-that-motion-dated-19th-century-RJAX7M.jpg>

Resim 3: Gertie The Dinosaur (1914)

https://upload.wikimedia.org/wikipedia/commons/b/b3/Winsor_McCay_%281914%29_Gertie_the_Dinosaur_-_Gerite_carries_McCay_in_her_mouth.jpg

Resim 4: Steamboat Willie/ Mickey Mouse (1928)

<https://filmschoolrejects.com/wp-content/uploads/2020/07/Mickey-Mouse-Steamboat-Willie.jpg>

Resim 5: Tonguç Yaşar'ın Amentü Gemisi Nasıl Yürüdü (1970) Adlı Filmine Ait Eskiz Çalışmaları

https://miro.medium.com/max/1400/1*Y5DHF_tq_MLuy4OI0Egblw.png

KAYNAKLAR

- Akesen A. 1983 “Ulusal Doğa ve Doğa Kaynakları Koruma Sistemimizin Temel Öğeleri”, Tabiat ve İnsan, Yıl 7, S.1. Atik, Meryem, Altan, Türker Altan ve Artar, Mustafa, (2006). Turizm Ve Doğa Koruma “Güney Antalya Bölgesi”: Gelişmeler ve Sonuçları. Akdeniz Üniversitesi Ziraat Fakültesi Dergisi, 19(2), 165-177.
- Aydın, A. Türker, Ö. 2022.Orman Alanlarının Turizme Tahsisinde Hukuki Süreç, Türkiye Barolar Birliği Dergisi, sayı 160, yıl 35,syf 125-151.
- Kuvan Y., (2005). Ormanların Turizm Yatırımlarına Tahsisi (Antalya-Belek Örneği). Journal of the Faculty of Forestry Istanbul University,
- Özsoy G.2021. Uludağ Milli Parkında Çok Yıllık Arazi Kullanım/Örtü Değişiminin CBS İçinde Analizi, Bursa Uludağ Üniversitesi Ziraat Fakültesi Dergisi Journal Of Agricultural Faculty of Bursa Uludag University2651-4044 <https://dergipark.org.tr/pub/bursauludagziraat> <http://www.uludag.edu.tr/ziraatdergi> Haziran/2021, 35(1), s. 119-144
- Şimşek Suat, (2011). Orman Sayılan Alanlarda Orman Dışı Amaçlarla İrtifak Hakkı Tesisinin Kamu Yararı Açısından Değerlendirilmesi. Sayıştay Dergisi, (81), 63-90
- Taşkın, C. Ş. 2007. İdari Yargının Güncel Sorunları Ve Yargı Kararlarının Uygulanmaması Uludağ Yargı kararı <http://tbbdergisi.barobirlik.org.tr/m2007-71-345>
- TÜRSAB, (2020). Son Verilerle Türkiye Turizm İstatistikleri Raporu, Kasım 2020, sayı: 2, <https://www.tursab.org.tr/assets/assets/uploads/istatistik/kasim-2020-tursab-istatistik-rapor.pdf> Ziyaret tarihi: 22.10.2021
- <https://ekonomi.haber7.com/ekonomi/haber/297055-uludagi-yikip-yeniden-yapacaklar> (Ziyaret tarihi : 11.01.2023)
- <https://www5.tbmm.gov.tr/sirasayi/donem27/yil01/ss380.pdf> (Ziyaret tarihi: 11.01.2023)
- <https://www2.tbmm.gov.tr/d27/2/2-4750.pdf>, 25.11.2022 tarih ve 229 sayı (Ziyaret Tarihi: 15.01.2023)
- <https://ormuh.org.tr/uludag-mill-i-parki-basin-aciklamasi/> (Ziyaret Tarihi 12.01.2023)
- <https://www.wwf.org.tr/?13020/Uludag-alan-baskanligi> (Ziyaret Tarihi 15.01.2023)
- <https://www.memurlar.net/haber/655027/bakanlik-uludag-mill-i-parki-nin-buyuksehir-belediyesine-devri-mumkun-degidir.html>(Ziyaret Tarihi 15.01.2023)
- https://www.ormancilardernegi.org/icerik_detay.asp?Icerik=1762(Ziyaret Tarihi 15.01.2023)
- <https://www.bursa.com/uludag-mill-i-parki-hakkinda-soru-onergesi-n491420/>(Ziyaret Tarihi 17.01.2023)
- <https://www.dunya.com/gundem/uludag-basbakan039in-talimati-ile-039davos039-olacak-haberi-82880>(Ziyaret Tarihi 09.01.2023)
- <https://www.gumtob.org.tr/haberler/uludag-in-acil-sorunlari-ve-cozum-onerileri>(Ziyaret Tarihi 15.01.2023)
- <https://www.gumtob.org.tr/haberler/uludag-in-acil-sorunlari-ve-cozum-onerileri>(Ziyaret Tarihi 15.01.2023)

Editor:

Prof. Dr. Didem Öney Derin

Sağlık Bilimleri

Alanında Uluslararası
Araştırmalar XVIII

EĞİTİM
yayınevi

SAĞLIK BİLİMLERİ ALANINDA ULUSLARARASI ARAŞTIRMALAR XVIII

Editörler: Prof. Dr. Didem Önay Derin

Genel Yayın Yönetmeni: Yusuf Ziya Aydoğın (yza@egitimyayinevi.com)

Genel Yayın Koordinatörü: Yusuf Yavuz (yusufyavuz@egitimyayinevi.com)

Sayfa Tasarımı: Kübra Konca Nam

Kapak Tasarımı: Eğitim Yayınevi Grafik Birimi

T.C. Kültür ve Turizm Bakanlığı

Yayıncı Sertifika No: 47830

ISBN: 978-625-6489-98-1

1. Baskı, Ağustos 2023

Baskı Cilt

Repro Bir Matbaacılık

İvedik OSB Matbaacılar Sitesi 1514 Cad. No: 23-25 Yenimahalle/Ankara

Matbaa Sertifika No: 47381

Kütüphane Kimlik Kartı

SAĞLIK BİLİMLERİ ALANINDA ULUSLARARASI ARAŞTIRMALAR XVIII

Editörler: Prof. Dr. Didem Önay Derin

236 s., 160x240 mm

Kaynakça var, dizin yok.

ISBN: 978-625-6489-98-1

Copyright © Bu kitabın Türkiye'deki her türlü yayın hakkı Eğitim Yayınevi'ne aittir. Bütün hakları saklıdır. Kitabın tamamı veya bir kısmı 5846 sayılı yasanın hükümlerine göre kitabı yayımlayan firmanın ve yazarlarının önceden izni olmadan elektronik/mekanik yolla, fotokopi yoluyla ya da herhangi bir kayıt sistemi ile çoğaltılamaz, yayımlanamaz.

EĞİTİM
yayınevi

Yayınevi Türkiye Ofis: İstanbul: Eğitim Yayınevi Tic. Ltd. Şti., Atakent mah.
Yasemen sok. No: 4/B, Ümraniye, İstanbul, Türkiye

Konya: Eğitim Yayınevi Tic. Ltd. Şti., Fevzi Çakmak Mah. 10721 Sok. B Blok,
No: 16/B, Safakent, Karatay, Konya, Türkiye
+90 332 351 92 85, +90 533 151 50 42, 0 332 502 50 42
bilgi@egitimyayinevi.com

Yayınevi Amerika Ofis: New York: Eğitim Publishing Group, Inc.
P.O. Box 768/Armonk, New York, 10504-0768, United States of America
americaoffice@egitimyayinevi.com

Lojistik ve Sevkiyat Merkezi: Kitapmatik Lojistik ve Sevkiyat Merkezi, Fevzi Çakmak Mah.
10721 Sok. B Blok, No: 16/B, Safakent, Karatay, Konya, Türkiye
sevkiyat@egitimyayinevi.com

Kitabevi Şubesi: Eğitim Kitabevi, Şükran mah. Rampalı 121, Meram, Konya, Türkiye
+90 332 499 90 00
bilgi@egitimkitabevi.com

İnternet Satış: www.kitapmatik.com.tr
+90 537 512 43 00
bilgi@kitapmatik.com.tr

 **kitapmatik**
T.C. Kültür ve Turizm Bakanlığı

KAYNAKÇA

- Albrecht, E. D. and G. J. J. R. S. Pepe (2020). "Regulation of uterine spiral artery remodeling: a review." **27**(10): 1932-1942.
- Armstrong, A. J., et al. (2012). "Diagnosis and management of endometrial hyperplasia." **19**(5): 562-571.
- Baak, J. P., et al. (2001). "Prospective multicenter evaluation of the morphometric D-score for prediction of the outcome of endometrial hyperplasias." **25**(7): 930-935.
- Baiocchi, G., et al. (2009). "Malignancy in endometrial polyps: a 12-year experience." **201**(5): 462. e461-462. e464.
- Barbieri, R. L. J. H. f. m. and protocols (2014). "The endocrinology of the menstrual cycle." 145-169.
- Braun, M. M., et al. (2016). "Diagnosis and management of endometrial cancer." **93**(6): 468-474.
- Deneris, A. J. J. o. m. and w. s. health (2016). "PALM-COEIN nomenclature for abnormal uterine bleeding." **61**(3): 376-379.
- Ferenczy, A. J. H. r. u. (1998). "Pathophysiology of adenomyosis." **4**(4): 312-322.
- Fraser, I. S., et al. (2007). "Can we achieve international agreement on terminologies and definitions used to describe abnormalities of menstrual bleeding?" **22**(3): 635-643.
- Fraser, I. S., et al. (2011). The FIGO recommendations on terminologies and definitions for normal and abnormal uterine bleeding. Seminars in reproductive medicine, © Thieme Medical Publishers.
- Fraser, I. S., et al. (2007). "A process designed to lead to international agreement on terminologies and definitions used to describe abnormalities of menstrual bleeding*." **87**(3): 466-476.
- Grandi, G., et al. (2018). "Levonorgestrel-releasing intra-uterine systems as female contraceptives." **19**(7): 677-686.
- Hale, G. E., et al. (2009). "Atypical estradiol secretion and ovulation patterns caused by luteal out-of-phase (LOOP) events underlying irregular ovulatory menstrual cycles in the menopausal transition." **16**(1): 50-59.
- Hartmann, K. E., et al. (2017). "Prospective cohort study of uterine fibroids and miscarriage risk." **186**(10): 1140-1148.
- Irvine, G., et al. (1998). "Randomised comparative trial of the intrauterine system and norethisterone levonor gestrel for treatment of idiopathic menorrhagia." **105**(6): 592-598.
- Jewson, M., et al. (2020). "Progesterone and abnormal uterine bleeding/menstrual disorders." **69**: 62-73.
- Lieng, M., et al. (2010). "Treatment of endometrial polyps: a systematic review." **89**(8): 992-1002.
- Mckinlay, S. M. J. M. (1996). "The normal menopause transition: an overview." **23**(2): 137-145.
- Messinis, I. E., et al. (2014). "Novel aspects of the endocrinology of the menstrual cycle." **28**(6): 714-722.
- Munro, M. G., et al. (2011). An international response to questions about terminologies, investigation, and management of abnormal uterine bleeding: use of an electronic audience response system. Seminars in reproductive medicine, © Thieme Medical Publishers.
- Munro, M. G., et al. (2011). "The FIGO classification of causes of abnormal uterine bleeding in the reproductive years." **95**(7): 2204-2208. e2203.
- Munro, M. G. J. B. P., et al. (2018). "Endometrial ablation." **46**: 120-139.

- Shankar, M., et al. (2004). "von Willebrand disease in women with menorrhagia: a systematic review." **111**(7): 734-740.
- Sukhikh, G. T., et al. (2021). "Prolonged cyclical and continuous regimens of dydrogesterone are effective for reducing chronic pelvic pain in women with endometriosis: results of the ORCHIDEA study." **116**(6): 1568-1577.
- Van Hanegem, N., et al. (2016). "The accuracy of endometrial sampling in women with postmenopausal bleeding: a systematic review and meta-analysis." **197**: 147-155.
- Vitale, S. G., et al. (2021). "Endometrial polyps. An evidence-based diagnosis and management guide." **260**: 70-77.
- Wilborn, W. H. and C. E. Flowers (1984). Cellular mechanisms for endometrial conservation during menstrual bleeding. Seminars in Reproductive Endocrinology, Copyright© 1984 by Thieme Medical Publishers, Inc.
- Wilson, J. D. and J. E. J. M. Griffin (1980). "The use and misuse of androgens." **29**(12): 1278-1295.

KAYNAKÇA

- Akçay, D. ve Yıldırım, A. (2017). Okul Öncesi Çocuğunda Medya Etkilenimine Bağlı Uykunun Değerlendirilmesi. *Uluslararası Hakemli Hemşirelik Araştırmaları Dergisi*, 12, 21-39.
- Akindutire, I. O. ve Olanipekun, J. A. (2017). Sedentary Life-Style as Inhibition to Good Quality of Life and Longevity. *Journal of Education and Practice*, 8(13), 39-43.
- Akkuş, S. Y., Yılmaz, Y., Şahinöz, A. ve Sucaklı, İ. A. (2015). 3-60 Ay Arası Çocukların Televizyon İzleme Alışkanlıklarının İncelenmesi. *Hacettepe Üniversitesi Sağlık Bilimleri Fakültesi Dergisi*, 1, 351-360.
- Akyol, A., Bilgiç, P., Ersoy, G. (2008). Fiziksel Aktivite, Beslenme ve Sağlıklı Yaşam. <https://ekutuphane.saglik.gov.tr/Ekutuphane/kitaplar/t50.pdf> (E.T.: 15.02.2023).
- Alricsson, M. (2013). Physical Activity Why and How?. *Journal of Biosafety & Health Education*. <https://www.diva-portal.org/smash/get/diva2:874154/FULLTEXT01.pdf> (E.T.: 11.03.2023)
- Aral, N., Ceylan, R. ve Bıçakçı, M. Y. (2011). Çocukların Televizyon Seyretme Alışkanlıklarının Yaş ve Cinsiyete Göre İncelenmesi. *Kastamonu Eğitim Dergisi*, 19(2), 489-498.
- Arslan, M. (2018). Beslenme Alışkanlıkları ve Fiziksel Aktivite Düzeylerinin Analizi: Marmara Üniversitesi Öğretim Üyeleri Üzerine Bir Çalışma. *Dicle Tıp Dergisi*, 45(1), 59-69.
- Bal, F. ve Okkay, İ. (2021). Dijital Oyunların Çocuklarda Uyku Bozuklukları ile İlişkinin İncelenmesi. *Hacettepe Üniversitesi Sosyal Bilimler Dergisi*, 3(2), 132-153.
- Barnett, L. M., Stodden, D., Cohen, K. E., Smith, J. J., Lubans, D. R., Lenoir, M.,...Morgan, P. J. (2016). Fundamental Movement Skills: An Important Focus. *Journal of Teaching in Physical Education*, 35(3), 219-225.
- Bayrak, T. ve Cihan, B. (2021). Yeni Medyada Bağımlılık Sonucu Gelişen Dijital Obezite Olgusu Üzerinde Bir İnceleme: Netflix Türkiye örneği. *Yeni Medya Elektronik Dergi*, 5(1), 78-94.
- Bayrak Çelik, S. (2020). Okul Öncesi Eğitime Devam Eden Çocukların Televizyon İzlemelerine Yönelik Ebeveynlerin Görüşlerinin İncelenmesi. *Kesit Akademi Dergisi*, 6(24), 224-231.
- Bouchard, C., Blair, S. N. ve Haskell, W. L. (2012). Why Study Physical Activity and Health? C. Bouchard, S. N. ve Blair, W. L. Haskell (Ed.), *Physical Activity and Health* içinde (s. 3-21). USA: Human Kinetics.
- Bulut, A. (2018). Okul Öncesi Öğrencilerinin Teknoloji Kullanımlarına İlişkin Alışkanlıklarının Gelişim Özellikleri Üzerindeki Etkileri. *Eğitimde Yeni Yaklaşımlar Dergisi*, 1(1), 52-69.
- Buxton, O. M., Chang, A. M., Spilsbury, J. C., Bos, T., Emsellem, H. ve Knutson, K. L. (2015). Sleep in The Modern Family: Protective Family Routines for Child and Adolescent Sleep. *Sleep Health*, 1(1), 15-27.
- Bülbül, S. (2020). Çocuklarda Obezite Tedavisinde Egzersiz. *Türk Pediatri Arşivi*, 55(1), 2-10.
- Carson, V., Lee, E-Y., Hewitt, L., Jennings, C., Hunter, S., Kuzik, N.,...Tremblay, M. S. (2017). Systematic Review of The Relationships between Physical Activity and Health Indicators in The Early Years (0-4 Years). *BMC Public Health*, 17(5), 33-53.
- Carter, B., Rees, P., Hale, L., Bhattacharjee, D. ve Paradkar, M. S. (2016). Association between Portable Screen-Based Media Device Access or Use and Sleep Outcomes: A systematic Review and Meta-Analysis. *JAMA Pediatrics*, 170(12), 1202-1208.
- Çakır Aydın, M. (2012). Küresel Bir Kültür Olarak Fast Food, Televizyon İzleyiciliği, Reklamlar ve Obezite Sorunu. *Akdeniz Üniversitesi İletişim Fakültesi Dergisi*, 16, 101-119.
- Çakıroğlu, T. (2021). Hareketsizliğin İnsan Sağlığına Olumsuz Etkileri. *ROL Spor Bilimleri Dergisi*, 3(1), 99-114.
- Çoknaz, H. (2016). Motor Gelişim Boyutuyla Çocuk ve Spor. *Marmara Üniversitesi Spor Bilimleri Dergisi*, 1(2), 83-91.
- Damian, M., Oltean, A. ve Damian, C. (2018). The Impact of Sedentary Behavior on Health and The Need for Physical Activity in Children and Adolescents. *Romanian Journal for Multidimensional Education*, 10(1), 71-83.

- Domingues-Montanari, S. (2017). Clinical and Psychological Effects of Excessive Screen Time on Children. *Journal of Paediatrics and Child Health*, 53(4), 333-338.
- Epstein, L. H., Roemmich, J. N., Robinson, J. L., Paluch, R. A., Winiewicz, D. D., Fuerch, J. H. ve Robinson, T. N. (2008). A Randomized Trial of The Effects of Reducing Television Viewing and Computer Use on Body Mass Index in Young Children. *Archives of Pediatrics & Adolescent Medicine*, 162(3), 239-245.
- Erdoğan, A. ve Mumcu, H. E. (2021). Sedanter Davranış ve Etkileri. M. C. Koç (Ed.), *Holistik Sağlık ve Egzersiz içinde* (s. 25-36). İstanbul: Efe Akademi Yayınları.
- Ergüney, M. (2017). İnternetin Okul Öncesi Sönemdeki Çocuklar Üzerindeki Etkileri Hakkında Bir Araştırma. *Ulakbilge Sosyal Bilimler Dergisi*, 5(17), 1917-1938.
- Fatima, A., Ansari, S. K., Waqar, H. ve Jameel, A. (2021). Determine Augmented Risk association between Health Problems and Screen Exposure to Electronic Gadgets in University Students, Islamabad during COVID-19 Pandemic. *Innovation*, 2(2), 22-26.
- Gaetano, A. (2016). Relationship between Physical Inactivity and Effects on Individual Health Status. *Journal of Physical Education and Sport*, 16(2), 1069-1074.
- Goodwin, K. (2018). *Dijital Dünyada Çocuk Büyütmek: Teknolojiyi Doğru Kullanmanın Yolları* (T. Er, Çev.). İstanbul: Aganta Kitap Yayınevi.
- Gregory, A. M. ve Sadeh, A. (2016). Annual Research Review: Sleep Problems in Childhood Psychiatric Disorders—A Review of The Latest Science. *Journal of Child Psychology and Psychiatry*, 57(3), 296-317.
- Guan, H., Okely, A. D., Aguilar-Farias, N., del Pozo Cruz, B., Draper, C. E., El Hamdouchi, A.,...Veldman, S. L. C. (2020). Promoting Healthy Movement Behaviours among Children during The COVID-19 Pandemic. *The Lancet Child & Adolescent Health*, 4(6), 416-418.
- Güngör, M. (2014). Okulöncesi Dönem Çocuklarının Televizyon İzleme Alışkanlıkları ve Anne Baba Tutumları. *Mustafa Kemal Üniversitesi Sosyal Bilimler Enstitüsü Dergisi*, 11(28), 199-216.
- Hekim, M. (2015). Çocukluk Çağı Obezitesinin Önlenmesinde Fiziksel Aktivite ve Sporun Önemi. *Uluslararası Sosyal Araştırmalar Dergisi*, 8(37), 1102-1106.
- Hekim, M. (2016). Çocuklarda Beden Eğitimi, Spor ve Oyun Etkinliklerine Katılımın Kemik Gelişimi Üzerine Etkilerinin Değerlendirilmesi. *Gümüşhane Üniversitesi Sağlık Bilimleri Dergisi*, 5(2), 66-71.
- Helander, M. E., Cushman, S. A. ve Monnat, S. M. (2020). A Public Health Side Effect of The Coronavirus Pandemic: Screen Time-Related Eye Strain and Eye Fatigue. <https://surface.syr.edu/cgi/viewcontent.cgi?article=1049&context=lerner> (E.T.: 21.02.2023).
- Hills, A. P., Andersen, L. B. ve Byrne, N. M. (2011). Physical Activity and Obesity in Children. *British Journal of Sports Medicine*, 45(11), 866-870.
- Inyang, M. P. ve Stella, O. O. (2015). Sedentary Lifestyle: Health Implications. *IOSR Journal of Nursing and Health Science*, 4(2), 20-25.
- İlhan, L. (2010). Hareketsiz Yaşamlar Kültürü ve Beraberinde Getirdikleri. *Verimlilik Dergisi*, 3, 195-210.
- İşsever, O., Akçay Didişen, N. ve Baş Yılmaz, H. (2021). Çocuk Bakımında Önemli Bir Konu: Güvenli Uyku ve Uyku Eğitimi. *İzmir Kâtip Çelebi Üniversitesi Sağlık Bilimleri Fakültesi Dergisi*, 6(2), 157-161.
- Jago, R., Fox, K. R., Page, A. S., Brockman, R. ve Thompson, J. L. (2010). Parent and Child Physical Activity and Sedentary Time: Do Active Parents Foster Active Children?. *BMC Public Health*, 10(194), 1-9.
- Kanter, A. (2020). Dijital Bağımlılığın Okul Öncesi Dönemdeki Çocuklarda Problem Davranışlarına Etkisi. *Researcher: Social Science Studies*, 8(2), 207-221.
- Karaboğa, M. T. (2019). Dijital Medya Okuryazarlığında Anne ve Baba Eğitimi. *OPUS- Uluslararası Toplum Araştırmaları Dergisi*, 14(20), 2040-2073.

- Karakoç, M. ve Keşim, D. A. (2023). Üniversite Öğrencilerinde Ekran Süresinin Boyun Hareketleri, Ağrı Düzeyi, Yaşam Kalitesi ve Duygu Durumu Üzerine Etkisi. *Dicle Tıp Dergisi*, 50(1), 102-109.
- Kerkez, F. İ. (2012). Sağlıklı Büyüme İçin Okul Öncesi Dönemdeki Çocuklarda Hareket ve Fiziksel Aktivite. *Spor Bilimleri Dergisi*, 23(1), 34-42.
- Kim, H. (2013). Exercise Rehabilitation for Smartphone Addiction. *Journal of Exercise Rehabilitation*, 9(6), 500-505.
- Kim, H. J. ve Kim, J. S. (2015). The Relationship between Smartphone Use and Subjective Musculoskeletal Symptoms and University Students. *Journal of Physical Therapy Science*, 27(3), 575-579.
- Koyuncu Şahin, M., Esen Çoban, A. ve Güney Karaman, N. (2018). Okul Öncesi Öğretmenlerinin Medyanın Çocukların Beslenme Alışkanlıkları ve Bozuklukları Üzerindeki Etkisine Yönelik Bakış Açılırları. *İlköğretim Online*, 17(1), 125-142.
- Loprinzi, P. D. ve Cardinal, B. J. (2011). Measuring Children's Physical Activity and Sedentary Behaviors. *Journal of Exercise Science & Fitness*, 9(1), 15-23.
- Loprinzi, P. D. ve Davis, R. E. (2016). Secular Trends in Parent-Reported Television Viewing among Children in The United States, 2001–2012. *Child: Care, Health and Development*, 42(2), 288-291.
- Lubans, D. R., Morgan, P. J., Cliff, D. P., Barnett, L. M. ve Okely, A. D. (2010). Fundamental Movement Skills in Children and Adolescents: Review of Associated Health Benefits. *Sports Medicine*, 40(12), 1019-1035.
- Lui, D., Szeto, G. ve Jones, A. (2011). The Pattern of Electronic Game Use and Related Bodily Discomfort in Hong Kong Primary School Children. *Computers & Education*, 57, 1665-1674.
- Lund, L., Sølvhøj, I. N., Danielsen, D. ve Andersen, S. (2021). Electronic Media Use and Sleep in Children and Adolescents in Western Countries: A Systematic Review. *BMC Public Health*, 21(1598), 1-14.
- Maqfiro, S. N. A., Fajrin, I. ve Suaib, N. (2021). Relationship between Screen Time among Children with Nutritional Status and Their Development. *Midwifery and Nursing Research*, 3(2), 69-75.
- Marques, A., Calmeiro, L., Loureiro, N., Frasquilho, D. ve de Matos, M. G. (2015). Health Complaints Among Adolescents: Associations with More Screen-Based Behaviours and Less Physical Activity. *Journal of Adolescence*, 44, 150-157.
- McNamara, E., Hudson, Z. ve Taylor, S. J. (2010). Measuring Activity Levels of Young People: The Validity of Pedometers. *British Medical Bulletin*, 95(1), 121-137.
- Melo, C., Madariaga, L., Nussbaum, M., Heller, R., Bennett, S., Tsai, C. C. ve Van Braak, J. (2020). Editorial: Educational Technology and Addictions. *Computers and Education*, 145, 1-15.
- Meydanlıoğlu, A. (2015). Çocuklarda Fiziksel Aktivitenin Biyopsikososyal Yararları. *Psikiyatride Güncel Yaklaşımlar*, 7(2), 125-135.
- Mineshita, Y., Kim, H. K., Chijiki, H., Nanba, T., Shinto, T., Furuhashi, S.,...Shibata, S. (2021). Screen Time Duration and Timing: Effects on Obesity, Physical Activity, Dry Eyes, and Learning Ability in Elementary School Children. *BMC Public Health*, 21 (422), 1-11.
- Moore, S. A., Faulkner, G., Rhodes, R. E., Brussoni, M., Chulak-Bozzer, T., Ferguson, L. J.,... Tremblay, M. S. (2020). Impact of the COVID-19 virus outbreak on movement and play behaviours of Canadian children and youth: A national survey. *International journal of Behavioral Nutrition and Physical Activity*, 17(85), 1-11.
- Morales-Ruán, M. C., Hernández-Prado, B., Gómez-Acosta, L. M., Shamah-Levy, T. ve Cuevas-Nasu, L. (2009). Obesity, Overweight, Screen Time and Physical Activity in Mexican Adolescents. *Salud pública de México*, 51(4), 613-620.

- Moxley, E., Webber-Ritchey, K. J. ve Hayman, L. L. (2022). Global Impact of Physical Inactivity and Implications for Public Health Nursing. *Public Health Nursing*, 39(1), 180-188.
- Muntz, A., Turnbull, P. R., Kim, A. D., Gokul, A., Wong, D., Tsay, T. S.,...Craig, J. P. (2022). Extended Screen Time and Dry Eye in Youth. *Contact Lens and Anterior Eye*, 45(5).
- Murray, E., Hekler, E. B., Andersson, G., Collins, L. M., Doherty, A., Hollis, C.,...Wyatt, J. C. (2016). Evaluating Digital Health Interventions: Key Questions and Approaches. *American Journal of Preventive Medicine*, 51(5), 843-851.
- Muslu, M. ve Gökçay, G. F. (2019). Teknoloji Bağımlılığı Çocuklarda Obeziteye Neden Olan Risk Faktörleri. *Gümüşhane Üniversitesi Sağlık Bilimleri Dergisi*, 8(2), 72-79.
- Mustafoğlu, R., Zirak, E., Yasacı, Z. ve Razak Özdiñler, A. (2018). Dijital Teknoloji Kullanımının Çocukların Gelişimi ve Sağlığı Üzerinde Olumsuz Etkileri. *Addicta: The Turkish Journal on Addictions*, 5(2), 227-247.
- Nishioka, T., Hasunuma, H., Okuda, M., Taniguchi, N., Fujino, T., Shimomura, H.,...Japan Environment and Children's Study Group. (2022). Effects of Screen Viewing Time on Sleep Duration and Bedtime in Children Aged 1 and 3 Years: Japan Environment and Children's Study. *International Journal of Environmental Research and Public Health*, 19(7).
- Otinwa, G. O. ve Ademola, V. D. (2017). Effects of Screen Time on The Physiological Variables of Nigeria Adolescent. *ICHPER-SD Journal of Research*, 9(1), 11-14.
- Önder, A. ve Dağal, A. B. (2015). 3-6 Yaş Grubu Çocukların Ailelerinin Görüşlerine Göre Çocukların Reklamlardan Ekilenme Düzeylerinin Çeşitli Değişkenlere İlişkin Olarak İncelenmesi. *The Journal of Academic Social Science Studies*, 35, 1-12.
- Özkan, A. ve Hira, İ. (2017). Dijital Medya ve Sosyalleşme: 6-12 Yaş Çocukların Sosyalleşmesine Dair Ebeveyn Görüşleri (İstanbul Örneği). *Kesit Akademi Dergisi*, 3(9), 245-270.
- Özpulat, F. (2017). Televizyon Reklamlarının Öğrencilerin Besin Tüketimi Üzerine Etkisi. *Journal of Human Sciences*, 14(4), 4123-4134.
- Özyürek, A. (2018). Okul Öncesi Çocukların Bilgisayar Teknolojileri Kullanımının Annelerin Görüşlerine Göre İncelenmesi. *Çocuk ve Gelişim Dergisi*, 2(2), 1-12.
- Pate, R. R., O'neill, J. R. ve Lobelo, F. (2008). The Evolving Definition of "Sedentary". *Exercise and Sport Sciences Reviews*, 36(4), 173-178.
- Pearson, N., Biddle, S. J., Griffiths, P., Johnston, J. P. ve Haycraft, E. (2018). Clustering and correlates of screen-time and eating behaviours among young children. *BMC Public Health*, 18(1)
- Phimphasak, C., Swangnetr, M., Puntumetakul, R., Chatchawan, U. ve Boucaut, R. (2016). Effects of Seated Lumbar Extension Postures on Spinal Height and Lumbar Range of Motion During Prolonged Sitting. *Ergonomics*, 59(1), 112-120.
- Posadzki, P., Pieper, D., Bajpai, R., Makaruk, H., Könsgen, N., Neuhaus, A. L. ve Semwal, M. (2020). Exercise/Physical Activity and Health Outcomes: An Overview of Cochrane Systematic Reviews. *BMC Public Health*, 20(1), 1724.
- Reid Chassiakos, Y. L., Radesky, J., Christakis, D., Moreno, M. A., Cross, C., Council on Communications and Media,...Swanson, W. S. (2016). Children and Adolescents and Digital Media. *Pediatrics*, 138(5).
- Royant-Parola, S., Londe, V., Tréhout, S. ve Hartley, S. (2017). The Use of Social Media Modifies Teenagers' Sleep-Related Behavior. *L'encephale*, 44(4), 321-328.
- Santiago, F. L., da Silva, A. O., de Souza Silva, R. I., de Castro Melo, W. V., de Albuquerque Rodrigues Filho, E., Pirauá, A. L. T.,...Machado-Oliveira, L. (2022). Association Between Screen Time Exposure, Anxiety, and Sleep Quality in Adolescents. *Salud Mental*, 45(3), 125-133.
- Saunders, T. J. ve Vallance, J. K. (2017). Screen Time and Health Indicators among Children and Youth: Current Evidence, Limitations and Future Directions. *Applied Health Economics and Health Policy*, 15, 323-331.

- Savaşhan, Ç., Erdal, M., Sarı, O. ve Aydoğan, Ü. (2015). İlkokul Çağındaki Çocuklarda Obezite Görülme Sıklığı ve Risk Faktörleri. *Türkiye Aile Hekimliği Dergisi*, 19(1), 14-21.
- Sharma, A. ve Singh, B. J. (2020). Evolution of Industrial Revolutions: A Review. *International Journal of Innovative Technology and Exploring Engineering*, 9(11), 66-73.
- Sigmundsson, H. ve Haga, M. (2016). Motor Competence is Associated with Physical Fitness in Four-to Six-Year-Old Preschool Children. *European Early Childhood Education Research Journal*, 24(3), 477-488.
- T.C. Sağlık Bakanlığı. (2014). Türkiye Fiziksel Aktivite Rehberi. https://okulsagligi.meb.gov.tr/meb_ays_dosyalar/2017_01/27102602_TYrkiye_Fiziksel_Aktivite_Rehberi.pdf (E.T.: 12.03.2023).
- T.C. Sağlık Bakanlığı. (2017). Fiziksel Aktivite Nedir?. <https://hsgmdestek.saglik.gov.tr/tr/fiziksel-aktivite/fiziksel-aktivite-nedir.html> (E.T.: 15.03.2023).
- Thyfault, J. P., Du, M., Kraus, W. E., Levine, J. A. ve Booth, F. W. (2015). Physiology of Sedentary Behavior and Its Relationship to Health Outcomes. *Medicine and Science in Sports and Exercise*, 47(6), 1301-1305.
- Tomaczowski, L. ve Klonowska, J. (2020). Physical Activity of School Children and Youth. *Baltic Journal of Health and Physical Activity*, 12(2), 83-87.
- Torsheim, T., Eriksson, L., Schnohr, C. W., Hansen, F., Bjarnason, T. ve Välimaa, R. (2010). Screen-Based Activities and Physical Complaints among Adolescents from The Nordic Countries. *BMC Public Health*, 10(1), 324.
- Tremblay, M. S., Colley, R. C., Saunders, T. J., Healy, G. N. ve Owen, N. (2010). Physiological and Health Implications of A Sedentary Lifestyle. *Applied Physiology, Nutrition, and Metabolism*, 35(6), 725-740.
- Tremblay, M. S., LeBlanc, A. G., Kho, M. E., Saunders, T. J., Larouche, R., Colley, R. C.,... Gorber, S. C. (2011). Systematic Review of Sedentary Behaviour and Health Indicators in School-Aged Children and Youth. *International Journal of Behavioral Nutrition and Physical Activity*, 8, 98.
- Tremblay, M. S., Aubert, S., Barnes, J. D., Saunders, T. J., Carson, V., Latimer-Cheung, A. E.,... SBRN Terminology Consensus Project Participants. (2017). Sedentary Behavior Research Network (SBRN) – Terminology Consensus Project process and outcome. *International Journal of Behavioral Nutrition and Physical Activity*, 14, 75.
- Tsujiyuchi, H., Hori, D., Kambayashi, Y., Hamagishi, T., Asakura, H., Mitoma, J.,... Nakamura, H. (2018). Relationship between screen time and nutrient intake in Japanese children and adolescents: A cross-sectional observational study. *Environmental Health and Preventive Medicine*, 23, 34.
- TÜİK. (2021). Çocuklarda Bilişim Teknolojileri Kullanım Araştırması. <https://data.tuik.gov.tr/Bulten/Index?p=Cocuklarda-Bilisim-Teknolojileri-Kullanim-Arastirmasi-2021-41132> (E.T.: 18.03.2023).
- Ural, B. ve Özmaden, M. (2022). Televizyon Reklamları: Çocukluklarda Obezite ve Besin Seçimine Etkileri. *Sağlık Akademisyenleri Dergisi*, 9(3), 286-290.
- Vainshelboim, B., Brennan, G. M., LoRusso, S., Fitzgerald, P. ve Wisniewski, K. S. (2019). Sedentary Behavior and Physiological Health determinants in Male and Female College Students. *Physiology & Behavior*, 204, 277-282.
- Ward, D. S. (2010). Physical Activity in Young Children: The Role of Child Care. *Medicine & Science in Sports & Exercise*, 42(3), 499-501.
- WHO. (2010). Global Recommendations on Physical Activity for Health. https://apps.who.int/iris/bitstream/handle/10665/44399/9789241599979_eng.pdf;sequence=1 (E.T.: 21.03.2023).
- WHO. (2019). Guidelines on Physical Activity, Sedentary Behaviour and Sleep for Children under 5 Years of Age. <https://apps.who.int/iris/handle/10665/311664> (E.T.: 21.03.2023).

- WHO. (2020a). Healthy Diet. <https://www.who.int/news-room/fact-sheets/detail/healthy-diet>. (E.T.: 20.03.2023).
- WHO. (2020b). WHO Guidelines on Physical Activity and Sedentary Behaviour. <https://www.who.int/publications/i/item/9789240015128>. (E.T.: 20.03.2023).
- WHO. (2022). Physical Activity. <https://www.who.int/news-room/fact-sheets/detail/physical-activity> (E.T.: 20.03.2023).
- Wipfli, B., Wild, S., Donovan, C., Hanson, G. C. ve Thosar, S. S. (2021). Sedentary work and physiological markers of health. *International Journal of Environmental Research and Public Health*, 18(6).
- WOF. (2023). World Obesity Atlas 2023. <https://www.worldobesity.org/resources/resource-library/world-obesity-atlas-2023> adresinden erişildi.
- Wu, X., Tao, S., Zhang, Y., Zhang, S. ve Tao, F. (2015). Low Physical Activity and High Screen Time Can Increase The Risks of Mental Health Problems and Poor Sleep Quality among Chinese College Students. *PLoS One*, 10(3).
- Wu, P. C., Huang, H. M., Yu, H. J., Fang, P. C. ve Chen, C. T. (2016). Epidemiology of Myopia. *Asia-Pacific Journal of Ophthalmology*, 5(6), 386-393.
- Xie, Y., Szeto, G. ve Dai, J. (2017). Prevalence and Risk Factors Associated with Musculoskeletal Complaints among Users of Mobile Handheld Devices: A Systematic Review. *Applied Ergonomics*, 5, 132-142.
- Xie, Y. J., Cheung, D. S., Loke, A. Y., Nogueira, B. L., Liu, K. M., Leung, A. Y.,... Molassiotis, A. (2020). Relationships between the Usage of Televisions, Computers, and Mobile Phones and The Quality of Sleep in A Chinese Population: Community-Based Cross-Sectional Study. *Journal of Medical Internet Research*, 22(7),
- Yaman, Ç. ve Çağlak Sarı, S. (2019). Okul öncesi çocuklarda egzersiz ve sağlık ilişkisi. G. Hergüner (Ed.), *Her yönüyle spor* içinde (s. 161-190). İstanbul: Güven Plus Yayınları.
- Yasacı, Z. ve Mustafaoğlu, R. (2019). Dijital Teknoloji Maruziyeti Çocukların Uyku Süresini Etkiler mi?. *Ankara Medical Journal*, 1, 11-22.
- Yengin, D. (2019). Teknoloji Bağımlılığı Olarak Dijital Bağımsızlık. *The Turkish Online Journal of Design, Art and Communication*, 9(2), 130-144.
- Yılmaz, D. ve Güney, R. (2021). Medyanın çocuklar üzerindeki etkileri ve kullanımına ilişkin öneriler. *DEUHFED*, 14(4), 486-494.
- Zakay, D. (2014). Psychological Time as Information: The case of Boredom. *Frontiers in Psychology*, 5, 917.
- Zarotis, G. F. (2020). The Importance of Movement for The Overall Development of The Child at Pre-school Age. *Journal of Advances in Sports and Physical Education*, 3(2) 36-44.
- Zembat, R., Kılıç, Z., Ünlüer, E., Çobanlıoğlu, A., Usbaş, H. ve Bardak, M. (2015). Çocuğun Beslenme Alışkanlığı Kazanmasında Okul Öncesi Eğitim Kurumlarının Yeri. *Hacettepe Üniversitesi Sağlık Bilimleri Fakültesi Dergisi*, 1, 417-424.
- Zengin Alpözgen, A. ve Razak Özdinçler, A. (2016). Fiziksel Aktivite ve Koruyucu Etkileri: Derleme. *Sağlık Bilimleri ve Meslekleri Dergisi*, 3(1), 66-72.

KAYNAKÇA

- Akdemir, N. ve Birol, L. (2011). *İç Hastalıkları ve Hemşirelik Bakımı*. Üçüncü Baskı. Ankara: Sistem Ofset yayınları.
- Akpolat, T. ve Utaş, C. (2008). *Hemodiyaliz Hekimi El Kitabı*. Samsun: Ceylan Ofset Yayınları.
- Bilgiç, N. (2020) Kronik Böbrek Hastalıkları ile Diyaliz Birimlerinde Hemşirelerin Maliyet-Etkililik ve Verimliliğe Etkisi. *Nefroloji Hemşireliği Dergisi*, 15(1): 23-29. <https://doi.org/10.47565/ndthdt.2020.3.->
- Büyükmirza, K. ve Köse Durukan, S. (2014). Sağlık Uygulama Tebliği'nin Poliklinik Birim Maliyetleri Açısından Değerlendirilmesi, *Akademik Sosyal Araştırmalar Dergisi*, 2(8): 28-37. DOI:10.16992/ASOS.434.
- Çalışkan, AN. (2019). Palyatif Bakım Hizmetlerinin Maliyet Analizi: Kamu Hastaneler Örneği, Muğla Sıtkı Koçman Üniversitesi, Muğla, Türkiye.
- Goeree R., Manalich J., Grootendorst P., Beecroft ML. ve Churchill DN. (1995). Cost Analysis of Dialysis Treatments for End-Stage Renal Disease, *Clinical and Investigative Medicine. Medecine Clinique et Experimentale*, 18(6): 455-464. <https://europepmc.org/article/med/8714789>
- Hinoshita F., Ando R., Saka R. ve Kuriyama S. (2014). Hemodialysis-Associated Problems to Solve: Current and Future. *Scientific World Journal*. 20.14: 2. <https://doi.org/10.1155/2014/382170>.
- Kalsoon Um-e, Khan S ve Ahmad I. (2020). Impact of Hemodialysis on The Wellbeing of Chronic Kidney Diseases Patients: A Pre-Post Analysis. *Middle East Current Psychiatry*, 27(1): 27-54. <https://doi.org/10.1186/s43045-020-00060-x>.
- Keskin B. (2015). Kronik Böbrek Yetmezliği Tanısı Almış Hemodiyaliz Hastalarında Depresyon Düzeyleri, Algılanan Duygu Dışavurum Düzeyleri ve Algılanan Sosyal Destek Düzeyleri Arasındaki İlişkinin İncelenmesi, Yüksek Lisans Tezi. Hacettepe Üniversitesi, Ankara. Türkiye.
- Komenda P., Copland M., Makwana J., Djurdjev O., Sood, MM. ve Levin A. (2010) The Cost of Starting and Maintaining a Large Homehemodialysis Program, *Kidney International*, 77(11): 1039-1045. DOI:<https://doi.org/10.1038/ki.2010.37>.
- Köse, T., Durukan Köse, S. ve Uyar, B. (2015). Özel Bir Hastanenin Tomografi Ünitesinde Maliyet-Hacim-Kâr Analizleri, *Ekonomik ve Sosyal Araştırmalar Dergisi*, Cilt 11, Yıl 11, Sayı 1, ss.145-173.
- Lazol, İ. (2002). *Maliyet Muhasebesi*. Bursa: Ekin Kitapevi.
- Lütfioğlu M., Sakalhoğlu E. E., Özkaya O., Açıkgöz G. (2008). Kronik Böbrek Yetmezliği Olan Çocuklarda Tükürük Sıvı Dinamiği ve Ağız Sağlığı Profilinin Değerlendirilmesi. *GÜ Diş Hekimliği Fakültesi Dergisi*, 25(1): 13-18. <https://dergipark.org.tr/en/download/article-file/278247>
- Miller WG., Bruns DE., Hortin GL., Sandberg S., Aakre KM., McQueen MJ. (2008). Current Issues in Measurement and Reporting of Urinary Albumin Excretion. *Clinical Chemistry*, 55(1), 24-38. doi:10.1373/clinchem.2008.106567.
- Norouzi J., Yadollahpour A., Mirbagheri SA., Mazdeh MM .ve Hosseini SA. (2016). Predicting Renal Failure Progression in Chronic Kidney Disease Using Integrated Intelligent Fuzzy Expert System. *Computational and Mathematical Methods in Medicine*, 2016: 9. p. <https://doi.org/10.1155/2016/6080814>.
- National Kidney Foundation (2002). K/DOQI Clinical Practice Guidelines for Chronic Kidney Disease: Evaluation, Classification, and Stratification. *American Journal of Kidney Diseases* 39(2 Suppl 1): S1-S266. https://experts.umn.edu/en/publications/kdoqi-clinical-practice-guidelines-for-chronic-kidney-disease-eva?utm_medium=email&utm_source=transaction.

- Perico N., Bravo RF., De Leon FR. ve Remuzzi G. (2009). Screening For Chronic Kidney Disease İn Emerging Countries: Feasibility and Hurdles. *Nephrology Dialysis Transplantation*, 24(5): 1355–1358. doi: <https://doi.org/10.1093/ndt/gfp039>.
- Philip A. Mcfarlane, Ahmed M. Bayoumi, Andreas Pierratos, ve Donald A. Redelmeie (2003). The Quality of Life And Cost Utility of Home Nocturnal and Conventional in-Center Hemodialysis, *Kidney International*, Vol. 64 (2003), pp. 1004–1011.
- Offei AK., Bannerman C. ve Kyeremeh K. (2004). Healthcare Quality Assurance Manual for Sub-Districts in Ghana, Ghana Health Service.
- Ören BG. (2010). Renal Replasman Tedavisinde Maliyet, *Nefroloji Hemşireliği Dergisi*, 7(12):70-72. <https://dergipark.org.tr/en/download/article-file/420464>.
- Şaşmaz N. (2018). *Hastanelerde Fiili ve Standart Maliyet Yöntemine Dayalı Hemodiyaliz Seans Maliyet Analizi*, Doktora Tezi, Süleyman Demirel Üniversitesi, Isparta. Türkiye.
- Tatar, M. (2012). Özel Hemodiyaliz Merkezleri Maliyet Analizi Çalışması, Hacettepe Üniversitesi İktisadi ve İdari Bilimler Fakültesi Sağlık İdaresi Bölümü 3-30. <http://www.diader.org.tr/dosya/HacettepeMaliyetAnalizi.pdf>.
- T.C. S.B SAGEM, STD Daire Başkanlığı (2017). *Periton Diyalizinin Böbrek Yetmezliği Tedavisindeki Yeri*. Sağlık Teknolojisi Değerlendirme Raporu. Ankara, STD 2017.01/00: 1-250. Erişim Adresi: https://sbu.saglik.gov.tr/Ekutuphane/kitaplar/STD%20%20Raporu-PD-2017_%2012092017.pdf
- Thomas, R., Kanso, A., ve Sedor, J. R. (2008). Chronic Kidney Disease and Its Complications. +, 35(2), 329–344. doi: 10.1016/j.pop.2008.01.008.
- Vesga, JJ., Cepeda E, Pardo CE., Paez S., Sanchez R. ve Sanabria RM. (2021) Chronic Kidney Disease Progression and Transition Probabilities in a Large Preventive Cohort in Colombia. *International Journal of Nephrology*, 2021:9. <https://doi.org/10.1155/2021/8866446>.

KAYNAKÇA

- Abramovici, H., et al. (1983). "Gestational-pseudogestational sac: a new ultrasonic criterion for differential diagnosis." **145**(3): 377-379.
- Anderson, P. M., et al. (2009). "An early abdominal wall ectopic pregnancy successfully treated with ultrasound guided intralesional methotrexate: a case report." **2009**.
- Ash, A., et al. (2007). "Caesarean scar pregnancy." **114**(3): 253-263.
- Barnhart, K. T., et al. (2003). "The medical management of ectopic pregnancy: a meta-analysis comparing "single dose" and "multidose" regimens." **101**(4): 778-784.
- Berenson, A., et al. (1991). "Bacteriologic findings with ectopic pregnancy." **36**(2): 118-120.
- Borgatta, L., et al. (2002). "Pregnancies diagnosed during Depo-Provera use." **66**(3): 169-172.
- Bouyer, J., et al. (2002). "Sites of ectopic pregnancy: a 10 year population-based study of 1800 cases." **17**(12): 3224-3230.
- Bouyer, J., et al. (2003). "Risk factors for ectopic pregnancy: a comprehensive analysis based on a large case-control, population-based study in France." **157**(3): 185-194.
- Buster, J. E., et al. (1999). "Medical management of ectopic pregnancy." **42**(1): 23-30.
- Cartwright, P. S., et al. (1987). "Serum beta-human chorionic gonadotropin levels relate poorly with the size of a tubal pregnancy." **48**(4): 679-680.
- Connolly, A., et al. (2013). "Reevaluation of discriminatory and threshold levels for serum β -hCG in early pregnancy." **121**(1): 65-70.
- Coste, J., et al. (2000). "Role of chromosome abnormalities in ectopic pregnancy." **74**(6): 1259-1260.
- Fukami, T., et al. (2016). "Rupture risk factors of fallopian tubal pregnancy." **43**(6): 800-802.
- Gracia, C. R., et al. (2001). "Prophylactic methotrexate after linear salpingostomy: a decision analysis." **76**(6): 1191-1195.
- Gray, D., et al. (1995). "A cost-effectiveness study of a randomised trial of laparoscopy versus laparotomy for ectopic pregnancy." **345**(8958): 1139-1143.
- Habana, A., et al. (2000). "Cornual heterotopic pregnancy: contemporary management options." **182**(5): 1264-1270.
- Hajenius, P. J., et al. (2007). "Interventions for tubal ectopic pregnancy." (1).
- Hillis, S., et al. (1997). "Recurrent chlamydial infections increase the risks of hospitalization for ectopic pregnancy and pelvic inflammatory disease." **176**(1): 103-107.
- Horne, A. W., et al. (2008). "CB1 expression is attenuated in Fallopian tube and decidua of women with ectopic pregnancy." **3**(12): e3969.
- Job-Spira, N., et al. (1999). "Ruptured tubal ectopic pregnancy: risk factors and reproductive outcome: results of a population-based study in France." **180**(4): 938-944.
- KADAR, N., et al. (1981). "A method of screening for ectopic pregnancy and its indications." **58**(2): 162-166.
- Lakshmi, J. V., et al. "A study on surgical emergencies of ectopic pregnancy in a teaching referral hospital."
- Lau, S., et al. (1999). "Conservative medical and surgical management of interstitial ectopic pregnancy." **72**(2): 207-215.
- Lipscomb, G. H., et al. (1998). "Analysis of three hundred fifteen ectopic pregnancies treated with single-dose methotrexate." **178**(6): 1354-1358.
- Lipscomb, G. H., et al. (1999). "Predictors of success of methotrexate treatment in women with tubal ectopic pregnancies." **341**(26): 1974-1978.

- Mann, L. M., et al. (2020). "Trends in ectopic pregnancy diagnoses in United States emergency departments, 2006–2013." **24**: 213-221.
- Mol, B., et al. (1995). "Contraception and the risk of ectopic pregnancy: a meta-analysis." **52**(6): 337-341.
- Mol, B., et al. (1998). "The accuracy of single serum progesterone measurement in the diagnosis of ectopic pregnancy: a meta-analysis." **13**(11): 3220-3227.
- Morse, C. B., et al. (2012). "Performance of human chorionic gonadotropin curves in women at risk for ectopic pregnancy: exceptions to the rules." **97**(1): 101-106. e102.
- Nyberg, D. A., et al. (1988). "Value of the yolk sac in evaluating early pregnancies." **7**(3): 129-135.
- Park, J. E., et al. (2018). "Ectopic pregnancy incidence in the Republic of Korea in 2009–2015: A population-based cross-sectional study." **8**(1): 17308.
- Peterson, H. B., et al. (1996). "The risk of pregnancy after tubal sterilization: findings from the US Collaborative Review of Sterilization." **174**(4): 1161-1170.
- Ries, A., et al. (2000). "Use of the endometrial pipelle in the diagnosis of early abnormal gestations." **74**(3): 593-595.
- Rottem, S., et al. (1990). "Criteria for transvaginal sonographic diagnosis of ectopic pregnancy." **18**(4): 274-279.
- Sadeghi, H., et al. (2009). "Cesarean scar ectopic pregnancy: case series and review of the literature." 111-120.
- Schneider, J., et al. (1977). "Maternal mortality due to ectopic pregnancy. A review of 102 deaths." **49**(5): 557-561.
- Shaw, J., et al. (2010). "Current knowledge of the aetiology of human tubal ectopic pregnancy." **16**(4): 432-444.
- Spiegelberg, O. J. A. G. (1878). "Zur casuistik der ovarialschwangerschaft." **13**: 73.
- Stabile, I., et al. (1990). "Ectopic pregnancy: a review of incidence, and diagnostic aspects." **45**(6): 335-347.
- Ushakov, F. B., et al. (1997). "Cervical pregnancy: past and future." **52**(1): 45-59.
- Van Den Eeden, S. K., et al. (2005). "Ectopic pregnancy rate and treatment utilization in a large managed care organization." **105**(5 Part 1): 1052-1057.
- Weström, L., et al. (1992). "Pelvic inflammatory disease and fertility: a cohort study of 1,844 women with laparoscopically verified disease and 657 control women with normal laparoscopic results." 185-192.
- Yeko, T. R., et al. (1995). "A prospective series of unruptured ectopic pregnancies treated by tubal injection with hyperosmolar glucose." **85**(2): 265-268.

KAYNAKÇA

- Al-Khrabsheh, A. A., Al-Bazaiah, S. A. I., Al-Khrabsheh, A. A. ve Alheet, A. F. (2022). The Strategic Role of Human Resources Management in Performing Crisis Management: The Mediating Role of Organizational Culture and Human Capital During Covid-19 (An Applied Study on the Jordanian Ministry of Health). *Journal of Management Information and Decision Sciences*, 25, 1–18.
- Alas, R. ve Gao, J. (2012). *Crisis Management in Chinese Organizations: Benefiting from the Changes*. New York: Palgrave Macmillan.
- Alay, H. K. ve Metin, N. (2023). Sağlık Kurumlarında Kriz Yönetimi: Bir Kamu Hastanesi Örneği. *İstatistik ve Uygulamalı Bilimler Dergisi*, 7, 26–42.
- ALnuaimi, M. A., Alzubi, H. M., Alzoubi, A. A. ve AL-Shinewi, M. W. (2015). The Impact of Managers Efficiency on Quality of Strategic Decision-making under Crisis Management: An Empirical Study on Private Hospitals in Baghdad-Iraq. *European Journal of Business and Management*, 7, 156–165.
- Anthonissen, P. F. (2008). No Thrillers, But Hard Reality: Crisis in All Its Forms. İçinde P. F. Anthonissen (Editör), *Crisis Communication : Practical Public Relations Strategies for Reputation Management and Company Survival* (s. 7–23). London: Kogan Page Limited.
- Augustine, N. R., Sharma, A., Kesner, I. F., Smith, N. C., Thomas, R. J., Quelch, J., ... ve Hill, L. (2000). *Harvard Business Review on Crisis Management*. Boston: Harvard Business Press.
- Avcı, A. (2022). Medikal Sektör Türkiye İncelemesi: Kriz Yönetimi ve Sektörel Yenilikler. *International Academic Social Resources Journal*, 7(36), 531–539.
- Azadian, S., Shirali, G. A. ve Saki, A. (2014). Designing a Questionnaire to Assess Crisis Management Based on a Resilience Engineering Approach. *Jundishapur Journal of Health Sciences*, 6(1), 245–256.
- Baskıcı, Ç. ve Şahin, B. (2023). Hastanelerde COVID-19 Pandemisi ve Kriz Yönetimi. *Fenerbahçe Üniversitesi Sağlık Bilimleri Dergisi*, 3(1), 22–35.
- Baykal, U., Alan, H., Gungor, S., Tekin, D. E. ve Gumus, E. (2020). Türkiye’de COVID-19 Salgını: Kriz Yönetiminde Yönetici Hemşirelerin Deneyimleri ve Yönetici Hemşireler Derneği’nin Faaliyetleri, *HEAD*, 7(3), 290-293.
- Cin, Z. ve Uzun, H. (2022). Sağlık Kurumlarında Kriz Yönetimi (Şanlıurfa Örneği). *Journal of Social Research & Behavioral Sciences*, 8(16), 138–158.
- Çırpan, H. ve Güner, Ş. (2021). Kaotik Durumlarda Hastane Yönetimi ve Liderlik: Kovid-19 Salgını Üzerine Nitel Bir Araştırma. *Süleyman Demirel Üniversitesi Vizyoner Dergisi*, 12(30), 449–465.
- Dalain, F. N. A. (2021). The Impact of Strategic Planning on Crisis Management from the Perspective of the Employees in the Public Jordanian Hospitals. *Journal of Management Information and Decision Sciences*, 24, 1–7.
- Demirtaş, H. (2000). Kriz Yönetimi. *Kuram ve Uygulamada Eğitim Yönetimi*, 23(23), 353–373.
- Donelli, C. C., Fanelli, S., Zangrandi, A. ve Elefanti, M. (2022). Disruptive Crisis Management: Lessons from Managing a Hospital During the COVID-19 Pandemic. *Management Decision*, 60(13), 66–91.
- El Gharib, A. ve Elnahas, E. (2021). Evaluate The Role of Leadership in Crisis Management: A Field Study in Psychiatric Hospitals in Egypt. *Global Business & Management Research*, 13(3), 113-123.
- Farazmand, A. (2014). Crisis and Emergency Management. İçinde A. Farazman (editör), *Crisis and Emergency Management: Theory and Practice* (s. 1–9). Boca Raton: Taylor & Francis Group.
- Gemlik, H. N., Mutlu, R., Çatar, R. Ö.ve Arslanoğlu, A. (2023). Covid-19 Pandemi Döneminde Sağlık Yöneticilerinin Kriz Yönetimine Bakış Açıkları ve Çözüm Önerileri Üzerine Nitel Bir Araştırma. *Trends in Business and Economics*, 20(8), 1–8.
- Griffin, A. (2014). *Crisis, Issues and Reputation Management*. London: Kogan Page Publishers.
- Güngör, B. (2020). Türkiye’de Covid-19 Pandemisi Süresince Alınan Önlemlerin Kriz Yönetimi

- Perspektifinden Değerlendirilmesi. *Uluslararası Sosyal Bilimler Akademi Dergisi*, 4, 818–851.
- Hendin, J., Cassina, S. P. ve Walsh, J. (2008). Accidents Happen – But Dealing With the Results Needs Planning. İçinde P. F. Anthonissen (Editör), *Crisis Communication : Practical Public Relations Strategies for Reputation Management and Company Survival* (s. 55–72). London: Kogan Page Limited.
- Joyner, F. F., Frantz, D. ve Maguire, L. (2013). When Culture Saved the Day: Organization Culture and Crisis Management. *Journal of Business Case Studies (JBSC)*, 9(2), 165 – 174.
- Karaağaç, T. (2013). Kriz Yönetimi ve İletişim. *İstanbul Üniversitesi Siyasal Bilgiler Fakültesi Dergisi*, 49, 117–132.
- Kovoor-Misra, S. (2020). *Crisis Management: Resilience and Change*. California: SAGE Publications Asia-Pacific Pte Ltd.
- Lewis, G. (2006). *Crisis Management: The Human Factor*. Boca Raton: Auerbach Publications Taylor & Francis Group.
- Lin, W. B. (2013). Factors Affecting Development of Crisis Management Mechanisms in Hospitals. *Quality & Quantity*, 47(3), 1445–1457.
- Mahbobi, M., Ojaghi, S., Rezayi, M. ve Khorasani, E. (2013). The Impact of Implementing Operational Crisis Management Plan in Educational Hospital. *Iranian Red Crescent Medical Journal*, 15(10), 1–2.
- Panos, E., Dafni, P. ve Manwlidou Zacharoula, R. N. (2009). Crisis Management in the Health Sector; Qualities and Characteristics of Health Crisis Managers. *International Journal of Caring Sciences*, 2(3), 105-107.
- Porter, T. H., Rathert, C., Ayad, S.ve Messina, N. (2021). A One-Team Approach to Crisis Management: A Hospital Success Story During the COVID-19 Pandemic. *Journal of Hospital Management and Health Policy*, 5(18), 10–21037.
- Salma, A. N. (2017). Framework of Internet-Based Crisis Communication Planning in Digital Era: A Theoretical Approach. *Indo-IGCC Proceeding*, 885–903.
- Soltani, T., Baghianimoghadam, M. H., Ehrampoush, M. H., Baghian, N.ve Jafari, A. (2016). Knowledge, Attitude, and Performance of Nurses' Crisis Management in Natural Disasters in Yazd City. *Journal of Community Health Research*, 5(3), 195–201.
- Švarcova, I., Hošková-Mayerová, Š.ve Navrátil, J. (2016). Crisis Management and Education in Health. *European Proceedings of Social And Behavioural Sciences*, 255–261.
- Tay, K. H., Ooi, C. C., Mahmood, M. I. Bin, Aw, L. P., Chan, L. P., Ng, D. C. E.ve Tan, B. S. (2021). Reconfiguring the Radiology Leadership Team for Crisis Management During the COVID-19 Pandemic in a Large Tertiary Hospital in Singapore. *European Radiology*, 31, 468–474.
- Tzeng, H.-M.ve Yin, C.-Y. (2008). Crisis Management Systems: Staff Nurses Demand More Support from Their Supervisors. *Applied Nursing Research*, 21(3), 131–138.
- Veenema, T. G. (2007). Essentials of Disaster Planning. İçinde T. G. Veenema (Editör), *Disaster Nursing and Emergency Preparedness for Chemical, Biological, and Radiological Terrorism and Other Hazards* (s. 3–24). New York: Springer Publishing Company.
- Wu, D., Yang, L.-C.ve Wu, S.-S. (2004). Crisis Management of SARS in a Hospital. *Journal of Safety Research*, 35(3), 345–349.
- Yarmohammadian, M. H., Alavi, A., Ahmadi, F., Fatemi, M.ve Moghadasi, M. (2016). An Investigation of the Status of Preparedness and Crisis Management Restrictions in Hospitals of Isfahan University of Medical Sciences. *International Journal of Health System and Disaster Management*, 4(2), 58-62.
- Yıldırım, S. A.ve Gerdan, S. (2017). Hastane Öncesi Acil Sağlık Çalışanlarının İş Sağlığı ve Güvenliği Kapsamındaki Mesleki Riskleri. *Hastane Öncesi Dergisi*, 2(1), 37–49.
- Zarei, V. (2016). Emergency Preparedness of Hospitals in Tehran and Its Relation with Crisis Management measures. *International Journal of Medical Research & Health Sciences*, 5(9), 471–478.

KAYNAKÇA

- Austin, K., K. Wilson and S. J. N. i. C. P. Saha (2019). "Hyperemesis gravidarum." **34**(2): 226-241.
- Brew, O. and M. H. J. J. o. R. i. Sullivan (2006). "The links between maternal histamine levels and complications of human pregnancy." **72**(1-2): 94-107.
- Creasy, R. K., R. Resnik, J. D. Iams, C. J. Lockwood, T. Moore and M. F. Greene (2013). *Creasy and Resnik's Maternal-Fetal Medicine: Principles and Practice E-Book: Expert Consult Premium Edition-Enhanced Online Features*, Elsevier Health Sciences.
- Cunningham, F. G., K. J. Leveno, S. L. Bloom, C. Y. Spong, J. S. Dashe, B. L. Hoffman, B. M. Casey and J. S. Sheffield (2014). *Williams obstetrics*, McGraw-Hill Medical New York.
- Dobrucalı, A. "Hyperemesis gravidarum ve gebelikte gastroözofajial reflü."
- Dodds, L., D. B. Fell, K. S. Joseph, V. M. Allen, B. J. O. Butler and Gynecology (2006). "Outcomes of pregnancies complicated by hyperemesis gravidarum." **107**(2 Part 1): 285-292.
- Eliakim, R., O. Abulafia and D. M. J. A. j. o. p. Sherer (2000). "Hyperemesis gravidarum: a current review." **17**(04): 207-218.
- Gabbe, S. G., J. R. Niebyl, J. L. Simpson, M. B. Landon, H. L. Galan, E. R. Jauniaux, D. A. Driscoll, V. Berghella and W. A. Grobman (2016). *Obstetrics: normal and problem pregnancies e-book*, Elsevier Health Sciences.
- Goodwin, T. M. J. O. and g. c. o. N. America (2008). "Hyperemesis gravidarum." **35**(3): 401-417.
- Güngören, A., N. Bayramoğlu, N. Duran, M. J. A. o. g. Kurul and obstetrics (2013). "Association of Helicobacter pylori positivity with the symptoms in patients with hyperemesis gravidarum." **288**: 1279-1283.
- Heitmann, K., H. Nordeng, G. C. Havnen, A. Solheimsnes, L. J. B. p. Holst and childbirth (2017). "The burden of nausea and vomiting during pregnancy: severe impacts on quality of life, daily life functioning and willingness to become pregnant again—results from a cross-sectional study." **17**(1): 1-12.
- Ismail, S. K., L. J. B. p. Kenny and r. C. gastroenterology (2007). "Review on hyperemesis gravidarum." **21**(5): 755-769.
- Kan, E., E. Emektar, K. Corbacioglu, T. Safak, T. Sariaydin and Y. J. T. A. j. o. e. m. Cevik (2020). "Evaluation of relationship between inflammatory markers and hyperemesis gravidarum in patients admitted to emergency department." **38**(2): 292-295.
- Kim, H. Y., G. J. Cho, S. Y. Kim, K.-M. Lee, K. H. Ahn, S. W. Han, S.-C. Hong, H. M. Ryu, M.-J. Oh and H.-J. J. L. Kim (2020). "Pre-pregnancy risk factors for severe hyperemesis gravidarum: Korean Population Based Cohort Study." **11**(1): 12.
- Kuşçu, N. and F. J. P. m. j. Koyuncu (2002). "Hyperemesis gravidarum: current concepts and management." **78**(916): 76-79.
- London, V., S. Grube, D. M. Sherer and O. J. P. Abulafia (2017). "Hyperemesis gravidarum: a review of recent literature." **100**(3-4): 161-171.
- Miglani, U., P. Laul, N. Khandelwal, S. J. O. Miglani and G. Research (2021). "Hyperemesis Gravidarum: Looking Beyond Pregnancy." **4**(1): 21-25.
- Philip, B. J. W.-M.-. (2003). "Hyperemesis gravidarum: literature review." **102**(3): 46-51.
- Safari, H. R., M. J. Fassett, I. C. Souter, O. M. Alsulyman, T. M. J. A. j. o. o. Goodwin and gynecology (1998). "The efficacy of methylprednisolone in the treatment of hyperemesis gravidarum: a randomized, double-blind, controlled study." **179**(4): 921-924.
- Verberg, M., D. Gillott, N. Al-Fardan and J. J. H. r. u. Grudzinskas (2005). "Hyperemesis gravidarum, a literature review." **11**(5): 527-539.
- Wegrzyniak, L. J., J. T. Repke, S. H. J. R. i. o. Ural and gynecology (2012). "Treatment of hyperemesis gravidarum." **5**(2): 78.

KAYNAKÇA

1. Babjuk M.(2022) Kas invaziv Olmayan Mesane Kanseri (TaT1 ve CIS) Kılavuzu (çev. İ.H.) Avrupa Uroloji Derneği(EAU) Kılavuzları, S.4-29
2. American Cancer Society. Cancer facts & figures 2017. [website] <https://www.cancer.org/research/cancer-facts.statistics/all-cancer-facts-figures/cancer-facts-figures>. 2017.html; 2017. (E.T.03.08.2023)
3. Dy GW, Gore JL, Forouzanfar MH, et al. Global burden of urologic cancers, 1990-2013. *Eur Urol*. 2017;71:437-446.
4. Eser S, Yakut C, Özdemir R, et al. Cancer Incidence Rates in Turkey in 2006: A Detailed RegistryBased Estimation. *Asian Pacific Journal of Cancer Prevention*(2010; 11:1731-39)
5. Max K., Trinity J.B.: Campbell-Walsh-Wein Urology 12 th. Edition. Editör: .Partin A.W., Dmochowski R. R., Craig A. Peters CA. Philadelphia, Elsevier, 2022; 1577- 15951Volume -3, Sec.:135- 136
6. Kirkali Z, Chan T, Manoharan M, Algaba F, Busch C, Cheng L, et al. Bladder cancer: Epidemiology, staging and grading, and diagnosis. *Urology*. 2005 Dec;66(6):4-34.
7. Moonen PMJ, Bakkens JMJE, Kiemeny LALM, Schalken JA, Melchers WJG, Witjes JA. Human Papilloma Virus DNA and p53 Mutation Analysis on Bladder Washes in Relation to Clinical Outcome of Bladder Cancer. *Eur Urol*. 2007 Aug;52(2):464-9.
8. Aldousari S, Kassouf W. Update on the management of non_muscle invasive bladder cancer. *Can Urol AssocJ*.2010;4(1):56-64.
9. Althausen AF, Prout GR Jr, Daly JJ. Non-invasive papillary carcinoma of the bladder associated with carcinoma in situ. *J.Urol*. 1976;116:575-580.
10. Herr HW. Tumour progression and survival in patients with T1G3 bladder tumours: 15-year outcome. *Br J Urol*.1997;80:762-76
11. Herr HW. Tumor progression and survival of patients with high grade, noninvasive papillary (TaG3) bladder tumors: 15-year outcome. *J Urol*. 2000;163:60-61 [discussion 61-62].
12. Heney NM, Ahmed S, Flanagan MJ, et al. Superficial bladder cancer: progression and recurrence. *J Urol*. 1983;130:1083-1086.
13. Kunju LP, You L, Zhang Y, et al. Lymphovascular invasion of urothelial cancer in matched ransurethral bladder tumor resection and radical cystectomy specimens. *J Urol*. 2008;180(5):1928-1932.
14. Tan WS, Feber A, Sarpong R, et al. Who should be investigated for haematuria? Results of a contemporary prospective observational study of 3556 patients. *Eur Urol*. 2018; 10.1016/j.eururo.2018.03.008 [Epub ahead of print; PubMed PMID] 29653885 [pii: S0302-2838(18)30184-2]. 2017 <http://dx.doi.org/10.1016/j.euf.2016.12.004> (E.T. 06.08.2023)
15. Chang SS, Boorjian SA, Chou R, et al. Diagnosis and treatment of non-muscle invasive bladder cancer: AUA/SUO guideline. *J Urol*. 2016;196(4):1021-1029.
16. Sylvester RJ, van der Meijden AP, Lamm DL. Intravesical bacillus Calmette-Guérin reduces the risk of progression in patients with superficial bladder cancer: a meta-analysis of the published results of randomized clinical trials. *J Urol*. 2002;168:1964-1970
17. Kramer MW, Altieri V, Hrulle R, et al. Current evidence of transurethral en-bloc resection of nonmuscle invasive bladder cancer. *Eur Urol Focus*. 2017 <http://dx.doi.org/10.1016/j.euf.2016.12.004>. (E.T. 07.08.2023)
18. Ribal M.J., (2023) European Association of Urology Guidelines 2022 edition.(E.G.) A.Kadioğlu, V. Tuğcu. İstanbul, Nobel Tıp Kitabevleri Yayınları. ISBN: 978-605-68063-8-4,S:4-29

REFERANSLAR

- Abasıyanık, Z., Ertekin, Ö., Kahraman, T., Yigit, P., & Özakbaş, S. (2020). The effects of Clinical Pilates training on walking, balance, fall risk, respiratory, and cognitive functions in persons with multiple sclerosis: A randomized controlled trial. *EXPLORE*, 16(1), 12-20. <https://doi.org/https://doi.org/10.1016/j.explore.2019.07.010>
- Abbasi, M., Kordi Yoosefinejad, A., Poursadeghfard, M., Parsaei Jahromi, F., Motealleh, A., & Sobhani, S. (2019). Whole body vibration improves core muscle strength and endurance in ambulant individuals with multiple sclerosis: A randomized clinical trial. *Mult Scler Relat Disord*, 32, 88-93. <https://doi.org/10.1016/j.msard.2019.04.028>
- Aidar, F. J., Gama de Matos, D., de Souza, R. F., Gomes, A. B., Saavedra, F., Garrido, N., . . . Reis, V. (2018). Influence of aquatic exercises in physical condition in patients with multiple sclerosis. *J Sports Med Phys Fitness*, 58(5), 684-689. <https://doi.org/10.23736/s0022-4707.17.07151-1>
- Alphonsus, K. B., Su, Y., & D'Arcy, C. (2019). The effect of exercise, yoga and physiotherapy on the quality of life of people with multiple sclerosis: Systematic review and meta-analysis. *Complement Ther Med*, 43, 188-195. <https://doi.org/10.1016/j.ctim.2019.02.010>
- Amatya, B., Khan, F., & Galea, M. (2019). Rehabilitation for people with multiple sclerosis: an overview of Cochrane Reviews. *Cochrane Database Syst Rev*, 1(1), Cd012732. <https://doi.org/10.1002/14651858.CD012732.pub2>
- Amedoro, A., Berardi, A., Conte, A., Pelosin, E., Valente, D., Maggi, G., . . . Galeoto, G. (2020). The effect of aquatic physical therapy on patients with multiple sclerosis: A systematic review and meta-analysis. *Mult Scler Relat Disord*, 41, 102022. <https://doi.org/10.1016/j.msard.2020.102022>
- Ariizumi, M., & Okada, A. (1985). Effects of whole body vibration on biogenic amines in rat brain. *Occupational and environmental medicine*, 42(2), 133-136.
- Arik, M. I., Kiloatar, H., & Saracoglu, I. (2022). Do Pilates exercises improve balance in patients with multiple sclerosis? A systematic review and meta-analysis. *Multiple Sclerosis and Related Disorders*, 57, 103410. <https://doi.org/https://doi.org/10.1016/j.msard.2021.103410>
- Arji, G., Rezaeizadeh, H., Moghadasi, A. N., Sahraian, M. A., Karimi, M., & Alizadeh, M. (2022). Complementary and alternative therapies in multiple sclerosis: a systematic literature classification and analysis. *Acta Neurologica Belgica*, 122(2), 281-303. <https://doi.org/10.1007/s13760-021-01847-3>
- Azimzadeh, E., Hosseini, M. A., Nourozi, K., & Davidson, P. M. (2015). Effect of Tai Chi Chuan on balance in women with multiple sclerosis. *Complementary Therapies in Clinical Practice*, 21(1), 57-60. <https://doi.org/https://doi.org/10.1016/j.ctcp.2014.09.002>
- Bulguroglu, I., Guclu-Gunduz, A., Yazici, G., Ozkul, C., Irkeç, C., Nazliel, B., & Batur-Caglayan, H. Z. (2017). The effects of Mat Pilates and Reformer Pilates in patients with Multiple Sclerosis: A randomized controlled study. *NeuroRehabilitation*, 41, 413-422. <https://doi.org/10.3233/NRE-162121>
- Burke, D., Hagbarth, K.-E., Löfstedt, L., & Wallin, B. G. (1976). The responses of human muscle spindle endings to vibration of non-contracting muscles. *The Journal of physiology*, 261(3), 673-693.
- Cardinale, M., & Bosco, C. (2003). The use of vibration as an exercise intervention. *Exercise and sport sciences reviews*, 31(1), 3-7.
- Castillo-Bueno, I., Ramos-Campo, D. J., & Rubio-Arias, J. A. (2018). Effects of whole-body vibration training in patients with multiple sclerosis: A systematic review. *Neurologia (Engl Ed)*, 33(8), 534-548. <https://doi.org/10.1016/j.nrl.2016.04.007> (Efectos del entrenamiento vibratorio de cuerpo completo en pacientes con esclerosis múltiple: una revisión sistemática.)

- Cohen, E. T., Kietrys, D., Fogerite, S. G., Silva, M., Logan, K., Barone, D. A., & Parrott, J. S. (2017). Feasibility and Impact of an 8-Week Integrative Yoga Program in People with Moderate Multiple Sclerosis-Related Disability: A Pilot Study. *Int J MS Care*, 19(1), 30-39. <https://doi.org/10.7224/1537-2073.2015-046>
- Cohen, J. A., & Rudick, R. A. (2011). *Multiple sclerosis therapeutics*. Cambridge University Press.
- Cramer, H., Lauche, R., Azizi, H., Dobos, G., & Langhorst, J. (2014). Yoga for multiple sclerosis: a systematic review and meta-analysis. *PLoS One*, 9(11), e112414. <https://doi.org/10.1371/journal.pone.0112414>
- D'Isanto, T. (2023). Sport adapted hippotherapy for disabled people affected by multiple sclerosis. *Journal of Physical Education and Sport*, 23(5), 1150-1155.
- da Luz, M. A., Jr., Costa, L. O. P., Fuhro, F. F., Manzoni, A. C. T., Oliveira, N. T. B., & Cabral, C. M. N. (2014). Effectiveness of Mat Pilates or Equipment-Based Pilates Exercises in Patients With Chronic Nonspecific Low Back Pain: A Randomized Controlled Trial. *Physical Therapy*, 94(5), 623-631. <https://doi.org/10.2522/ptj.20130277>
- Donnelly, K. Z., Jeffreys, C., MacKenzie, T., McDonnell, L., Black, H., Bruce, M. L., & Smith, A. D. (2022). A crossover pilot trial of the feasibility, acceptability, and effectiveness of LoveYourBrain Yoga for community-dwelling adults with multiple sclerosis. *Complementary Therapies in Clinical Practice*, 49, 101607. <https://doi.org/https://doi.org/10.1016/j.ctcp.2022.101607>
- Fasczewski, K. S., Garner, L. M., Clark, L. A., Michels, H. S., & Migliarese, S. J. (2022). Medical Therapeutic Yoga for multiple sclerosis: examining self-efficacy for physical activity, motivation for physical activity, and quality of life outcomes. *Disability and Rehabilitation*, 44(1), 106-113. <https://doi.org/10.1080/09638288.2020.1760364>
- Field, T. (2011). Tai Chi research review. *Complementary Therapies in Clinical Practice*, 17(3), 141-146. <https://doi.org/https://doi.org/10.1016/j.ctcp.2010.10.002>
- Fleming, K. M., Coote, S. B., & Herring, M. P. (2021). Home-based Pilates for symptoms of anxiety, depression and fatigue among persons with multiple sclerosis: An 8-week randomized controlled trial. *Mult Scler*, 27(14), 2267-2279. <https://doi.org/10.1177/13524585211009216>
- Fox, E. E., Hough, A. D., Creanor, S., Gear, M., & Freeman, J. A. (2016). Effects of Pilates-Based Core Stability Training in Ambulant People With Multiple Sclerosis: Multicenter, Assessor-Blinded, Randomized Controlled Trial. *Phys Ther*, 96(8), 1170-1178. <https://doi.org/10.2522/ptj.20150166>
- Garner, L. M., Fasczewski, K. S., & Migliarese, S. J. (2020). Does a Medical Therapeutic Yoga Group Intervention Remediate Impairments Commonly Found in People with Multiple Sclerosis? A Pilot Study. *Journal of Allied Health*, 49(4), 246-251. <https://www.ingentaconnect.com/content/asahp/jah/2020/00000049/00000004/art00004>
- Goodwin, A., Macefield, V., & Bisley, J. (1997). Encoding of object curvature by tactile afferents from human fingers. *Journal of neurophysiology*, 78(6), 2881-2888.
- Gunnarsen, S. R., Hanehøj, K., Gro, S., Petersen, C. M., & Skovgaard, L. (2022). The effects of a 12-week yoga intervention on body awareness in people with multiple sclerosis: A non-controlled pilot study. *Advances in Integrative Medicine*, 9(3), 167-172. <https://doi.org/https://doi.org/10.1016/j.aimed.2022.06.001>
- Gurpinar, B., Kara, B., & Idiman, E. (2020). Effects of aquatic exercises on postural control and hand function in Multiple Sclerosis: Halliwick versus Aquatic Plyometric Exercises: a randomised trial. *J Musculoskelet Neuronal Interact*, 20(2), 249-255.
- Guthrie, T. C., & Nelson, D. A. (1995). Influence of temperature changes on multiple sclerosis: critical review of mechanisms and research potential. *Journal of the neurological sciences*, 129(1), 1-8.

- Güngör, F., Tarakci, E., Özdemir-Acar, Z., & Soysal, A. (2021). The effects of supervised versus home Pilates-based core stability training on lower extremity muscle strength and postural sway in people with multiple sclerosis. *Multiple Sclerosis Journal*, 28(2), 269-279. <https://doi.org/10.1177/13524585211012202>
- Hasanpour-Dehkordi, A., Jivad, N., & Solati, K. (2016). Effects of Yoga on Physiological Indices, Anxiety and Social Functioning in Multiple Sclerosis Patients: A Randomized Trial. *J Clin Diagn Res*, 10(6), Vc01-vc05. <https://doi.org/10.7860/jcdr/2016/18204.7916>
- Hughes, C., Howard, I. M. J. P. M., & Clinics, R. (2013). Spasticity management in multiple sclerosis. 24(4), 593-604.
- İlbeği, S., Haghghi, M., Nikseresh, A., & Mahjoor, M. (2020). Effect of a Yoga Exercise Program on Muscle Fatigue and Balance Indices in Patients with Multiple Sclerosis *Studies in Sport Medicine*, 12(28), 165-182. <https://doi.org/10.22089/smj.2021.10266.1478>
- Kalron, A., Rosenblum, U., Frid, L., & Achiron, A. (2017). Pilates exercise training vs. physical therapy for improving walking and balance in people with multiple sclerosis: a randomized controlled trial. *Clin Rehabil*, 31(3), 319-328. <https://doi.org/10.1177/02692155166637202>
- Kang, H., Lu, J., & Xu, G. (2016). The effects of whole body vibration on muscle strength and functional mobility in persons with multiple sclerosis: A systematic review and meta-analysis. *Mult Scler Relat Disord*, 7, 1-7. <https://doi.org/10.1016/j.msard.2016.02.008>
- Kantele, S., Karinkanta, S., & Sievänen, H. (2015). Effects of long-term whole-body vibration training on mobility in patients with multiple sclerosis: A meta-analysis of randomized controlled trials. *J Neurol Sci*, 358(1-2), 31-37. <https://doi.org/10.1016/j.jns.2015.09.357>
- Kara, B., Küçük, F., Poyraz, E. c., Tomruk, M. S., & İdman, E. (2017). Different types of exercise in Multiple Sclerosis: Aerobic exercise or Pilates, a single-blind clinical study. *Journal of Back and Musculoskeletal Rehabilitation*, 30, 565-573. <https://doi.org/10.3233/BMR-150515>
- Karbandi, S., Gorji, M. A., Mazloum, S. R., Norian, A., & Aghaei, N. (2015). Effectiveness of Group Versus Individual Yoga Exercises on Fatigue of Patients with Multiple Sclerosis. *N Am J Med Sci*, 7(6), 266-270. <https://doi.org/10.4103/1947-2714.159332>
- Kargarfard, M., Etemadifar, M., Baker, P., Mehrabi, M., & Hayatbakhsh, R. (2012). Effect of aquatic exercise training on fatigue and health-related quality of life in patients with multiple sclerosis. *Arch Phys Med Rehabil*, 93(10), 1701-1708. <https://doi.org/10.1016/j.apmr.2012.05.006>
- Krause, A., Lee, K., König, D., Faist, M., Freyler, K., Gollhofer, A., & Ritzmann, R. (2022). Six weeks of whole-body vibration improves fine motor accuracy, functional mobility and quality of life in people with multiple sclerosis. *PLoS one*, 17(7), e0270698. <https://doi.org/10.1371/journal.pone.0270698>
- Kutzner, I., Richter, A., Gordt, K., Dymke, J., Damm, P., Duda, G. N., . . . Bergmann, G. (2017). Does aquatic exercise reduce hip and knee joint loading? In vivo load measurements with instrumented implants. *PLoS one*, 12(3), e0171972.
- Küçük, F., Kara, B., Poyraz, E., & İdman, E. (2016). Improvements in cognition, quality of life, and physical performance with clinical Pilates in multiple sclerosis: a randomized controlled trial. *J Phys Ther Sci*, 28(3), 761-768. <https://doi.org/10.1589/jpts.28.761>
- Lavín-Pérez, A. M., Collado-Mateo, D., Caña-Pino, A., Villafaina, S., Parraca, J. A., & Apolo-Arenas, M. D. (2022). Benefits of Equine-Assisted Therapies in People with Multiple Sclerosis: A Systematic Review. *Evid Based Complement Alternat Med*, 2022, 9656503. <https://doi.org/10.1155/2022/9656503>
- Li, F., Fisher, K. J., Harmer, P., & Shirai, M. (2003). A simpler eight-form easy tai chi for elderly adults. *Journal of Aging Physical Activity*, 11(2), 206-218.

- Menkyova, I., Stastna, D., Novotna, K., Saling, M., Lisa, I., Vesely, T., . . . Valkovic, P. (2023). Effect of Tai-chi on balance, mood, cognition, and quality of life in women with multiple sclerosis: A one-year prospective study. *EXPLORE*. <https://doi.org/https://doi.org/10.1016/j.explore.2023.07.011>
- Motl, R. W. (2020). Exercise and Multiple Sclerosis. In J. Xiao (Ed.), *Physical Exercise for Human Health* (pp. 333-343). Springer Singapore. https://doi.org/10.1007/978-981-15-1792-1_22
- Moutaftsis, K., Trevlaki, E., Chalkia, A., Chandolias, K., Trevlakis, E., Leptourgos, G., & Papazoglou, N. (2021). Hippotherapy in multiple Sclerosis: A review focusing on motor function.
- Muñoz-Lasa, S., López de Silanes, C., Atín-Arratibel, M., Bravo-Llatas, C., Pastor-Jimeno, S., & Máximo-Bocanegra, N. (2019). Effects of hippotherapy in multiple sclerosis: pilot study on quality of life, spasticity, gait, pelvic floor, depression and fatigue. *Med Clin (Barc)*, *152*(2), 55-58. <https://doi.org/10.1016/j.medcli.2018.02.015> (Efecto de la hipoterapia en esclerosis múltiple: estudio piloto en calidad de vida, espasticidad, marcha, suelo pélvico, depresión y fatiga.)
- Najafi, P., Hadizadeh, M., Cheong, J. P. G., Mohafez, H., Abdullah, S., & Poursadeghfard, M. (2023). Effects of Tele-Pilates and Tele-Yoga on Biochemicals, Physical, and Psychological Parameters of Females with Multiple Sclerosis. *J Clin Med*, *12*(4). <https://doi.org/10.3390/jcm12041585>
- Palukuru, S., Patil, S. S., Nagarathna, R., Singh, A., & Nibedita, K. S. (2021). Content Validity of an Integrated Yoga Module for Practice During Remission in Relapsing-Remitting Multiple Sclerosis Patients. *Ann Neurosci*, *28*(1-2), 29-38. <https://doi.org/10.1177/09727531211023754>
- Riemann-Lorenz, K., Wienert, J., Streber, R., Motl, R. W., Coote, S., & Heesen, C. (2020). Long-term physical activity in people with multiple sclerosis: exploring expert views on facilitators and barriers. *Disability and rehabilitation*, *42*(21), 3059-3071.
- Rodríguez-Fuentes, G., Silveira-Pereira, L., Ferradáns-Rodríguez, P., & Campo-Prieto, P. (2022). Therapeutic Effects of the Pilates Method in Patients with Multiple Sclerosis: A Systematic Review. *J Clin Med*, *11*(3). <https://doi.org/10.3390/jcm11030683>
- Sá-Caputo, D. C., Costa-Cavalcanti, R., Carvalho-Lima, R. P., Arnóbio, A., Bernardo, R. M., Ronikeile-Costa, P., . . . Paiva, D. N. (2016). Systematic review of whole body vibration exercises in the treatment of cerebral palsy: Brief report. *Developmental neurorehabilitation*, *19*(5), 327-333.
- Salbaş, E., & Karahan, A. Y. (2022). Effects of hippotherapy simulation exercise vs. conventional home exercises on muscle strength and balance in people with multiple sclerosis: A randomized controlled trial. *Mult Scler Relat Disord*, *68*, 104111. <https://doi.org/10.1016/j.msard.2022.104111>
- Salehi, M., Mohammadzadeh, H., & Rezaei, F. (2019). The Effect of Hippotherapy on Quality of Life in Women with Multiple Sclerosis. *The Neuroscience Journal of Shefaye Khatam*, *8*(1), 21-30.
- Salgado, R., & de Paula Vasconcelos, L. A. (2010). The use of dance in the rehabilitation of a patient with multiple sclerosis. *American Journal of Dance Therapy*, *32*(1), 53-63.
- Sánchez-Lastra, M. A., Martínez-Aldao, D., Molina, A. J., & Ayán, C. (2019). Pilates for people with multiple sclerosis: A systematic review and meta-analysis. *Multiple Sclerosis and Related Disorders*, *28*, 199-212. <https://doi.org/https://doi.org/10.1016/j.msard.2019.01.006>
- Sarbaz, Y., Beni, K. N., Hosseininejad, A., Eftekharsadat, B., & Jahanjoo, F. (2020). The effect of yoga practice on muscular strength improvement in patients with multiple sclerosis. *International Journal of Therapy and Rehabilitation*, *27*(9), 1-10. <https://doi.org/10.12968/ijtr.2019.0097>

- Shariat, A., Ghayour Najafabadi, M., Soroush Fard, Z., Nakhostin-Ansari, A., & Shaw, B. S. (2022). A systematic review with meta-analysis on balance, fatigue, and motor function following aquatic therapy in patients with multiple sclerosis. *Mult Scler Relat Disord*, *68*, 104107. <https://doi.org/10.1016/j.msard.2022.104107>
- Shohani, M., Kazemi, F., Rahmati, S., & Azami, M. (2020). The effect of yoga on the quality of life and fatigue in patients with multiple sclerosis: A systematic review and meta-analysis of randomized clinical trials. *Complement Ther Clin Pract*, *39*, 101087. <https://doi.org/10.1016/j.ctcp.2020.101087>
- Soysal Tomruk, M., Uz, M. Z., Kara, B., & İdman, E. (2016). Effects of Pilates exercises on sensory interaction, postural control and fatigue in patients with multiple sclerosis. *Multiple Sclerosis and Related Disorders*, *7*, 70-73. <https://doi.org/https://doi.org/10.1016/j.msard.2016.03.008>
- Strauß, I. (2007). *Hippotherapie: Physiotherapie mit und auf dem Pferd*. Georg Thieme Verlag.
- Suárez-Iglesias, D., Bidaurrezaga-Letona, I., Sanchez-Lastra, M. A., Gil, S. M., & Ayán, C. (2021). Effectiveness of equine-assisted therapies for improving health outcomes in people with multiple sclerosis: A systematic review and meta-analysis. *Mult Scler Relat Disord*, *55*, 103161. <https://doi.org/10.1016/j.msard.2021.103161>
- Taylor, E., & Taylor-Piliae, R. E. (2017). The effects of Tai Chi on physical and psychosocial function among persons with multiple sclerosis: A systematic review. *Complement Ther Med*, *31*, 100-108. <https://doi.org/10.1016/j.ctim.2017.03.001>
- Tubytė, I., Solianik, R., & Karanauskienė, D. (2018). Effects of Tai Chi On Cognitive Functions and Motor Learning in Persons with Multiple Sclerosis. *Reabilitacijos mokslai: slauga, kineziterapija, ergoterapija*, *1*(18). <https://doi.org/10.33607/rmske.v1i18.755>
- Uszynski, M., Purtill, H., & Coote, S. (2015). Relationship between foot vibration threshold and walking and balance functions in people with Multiple Sclerosis (PwMS). *Gait Posture*, *41*(1), 228-232. <https://doi.org/10.1016/j.gaitpost.2014.10.010>
- van der Linden, M. L., Bulley, C., Geneen, L. J., Hooper, J. E., Cowan, P., & Mercer, T. H. (2014). Pilates for people with multiple sclerosis who use a wheelchair: feasibility, efficacy and participant experiences. *Disability and Rehabilitation*, *36*(11), 932-939. <https://doi.org/10.3109/09638288.2013.824035>
- Vasudevan, S., Devulapally, S., Chirravuri, K., Elangovan, V., & Kesavan, N. (2020). Personalized Yoga Therapy for Multiple Sclerosis: Effect on Symptom Management and Quality of Life. *International Journal of Yoga Therapy*, *31*(1), Article_11. <https://doi.org/10.17761/2021-D-19-00037>
- Wuethrich, R., & Kuenzle, U. (1978). Hippotherapy in multiple sclerosis (author's transl). *Journal belge de médecine physique et de réhabilitation. = Belgisch tijdschrift voor fysische geneeskunde en revalidatie*, *1*(3), 265-268.
- Yamout, B. I., & Alroughani, R. (2018). Multiple Sclerosis [Article]. *Seminars in Neurology*, *38*(2), 212-225. <https://doi.org/10.1055/s-0038-1649502>
- Zou, L., Wang, H., Xiao, Z., Fang, Q., Zhang, M., Li, T., . . . Liu, Y. (2017). Tai chi for health benefits in patients with multiple sclerosis: A systematic review. *PLoS One*, *12*(2), e0170212. <https://doi.org/10.1371/journal.pone.0170212>

KAYNAKÇA

- Akış, M., Katırcı, E. Uludağ, H. Y., Küçükklıç, B., Gürbüz, T., Türker, Y., Kayacan, H., Öngel, K. ve Gül, H. (2008). *S.D.Ü. Tıp. Fakültesi Dergisi*, 15(4), 28-33.
- Altan, Ü. (2010). Kıbrıs Sorunu Çözüm Sürecinde Annan Planı: K.K.T.C ve Kıbrıs Rum Basınındaki Yansımaları. Doktora Tezi. Ankara: Ankara Üniversitesi.
- Altan Bayraktar, Ü. ve Bayraktar, N. (2022). KKTC Yazılı Basınında Organ Bağışı ve Organ Nakli Haberlerinin Sunumu. Buket Bakır (Editör), *Sağlık Bilimleri Alanında Uluslararası Araştırmalar VI (155-171)*. İstanbul: Eğitim Yayınevi.
- Ardıç Çobaner, A. (2018). Bir Sağlık İletişimi Kampanyası Geliştirmek: Sağlık Bakanlığı'nın Tütün Karşıtı Kampanyası Üzerine Bir Analiz. *Uluslararası Sosyal Araştırmalar Dergisi*, 11(60), 808-823.
- Azgın, B. (1998). The Turkish Cypriot Mass Media. K.D. Grothusen, W. Steffani ve P. Zervakis (der.), *Cyprus: Handbook on South Eastern Europe*. Germany: Vandenhoeck & Ruprecht in Gottingen.
- Berelson, B. (1952). *Content Analysis in Communications Research*. Glencoe.
- Çevik, C., Ciğerci, Y., Özyürek, P., Büyükyörük, S.N., Çakar, K. ve Halat, Ş. (2019). Organ Nakli ve Bağışı Hakkında Sağlık Alanı Dışındaki Akademisyenlerin Görüşleri. *Kocatepe Tıp Dergisi*, 20 (1), 9-13.
- Ercan, E. E. (2018). Kuzey Kıbrıs Türk Cumhuriyeti'nde (KKTC) Basının Kültürü: Gazeteciliğin Tarihsel, Mesleki ve Etik Değerleri Üzerine Alan Araştırması. Doktora Tezi. Eskişehir: Anadolu Üniversitesi.
- Gökçe, O. (2006). *İçerik Analizi Kuramsal ve Pratik Bilgiler*. Ankara: Siyasal Kitabevi.
- Hançer, E. (2006). Kıbrıs Türk Basınında Sahiplik Yapısı ve Haber Üzerindeki Etkileri, *Küresel İletişim Dergisi*, 1, 1-13.
- İrvan, S. (2005). Medya ve Etik. Sevda Alankuş (der.), *Medya, Etik ve Hukuk*. İstanbul: IPS İletişim Vakfı Yayınları.
- İrvan, S. (2006). Kıbrıslı Türk Gazetecilerin Mesleki ve Etik Değerleri. *Küresel İletişim Dergisi*, 1, 1-14.
- İşak, K. B. (2008). Hürriyet Gazetesi'nde Sağlık Haberciliği Konusunda Bir İçerik Analizi. Yüksek Lisans Tezi. Eskişehir: Anadolu Üniversitesi.
- Kalkan, F., Şafaklı, O. ve Salman Günalp, Ö. (2015). *Kuzey Kıbrıs Türk Cumhuriyeti'nde Medyanın Bugünkü Durumu ve Geleceğe İlişkin Hukuki ve Toplumsal Altyapısı Üzerine Bir Araştırma*. LAÜ KKTC: Okman Printing Ltd.
- Kara, S., Salman, Z. ve Öngel, K. (2012). Süleyman Demirel Üniversitesi Tıp Fakültesi Sağlık Personelinin Organ Bağışına Bakışı, *Ankara Sağlık Hizmetleri Dergisi*, 11(1), 33-39.
- Karagöz, K. (2012). Sağlık Haberlerinin Kamuoyunu Yönlendirme İşlevi: Dilovası'ndaki Kanser Vakalarının Türk Yazılı Basınına Yansımaları. Yüksek Lisans Tezi. İstanbul: İstanbul Üniversitesi.
- Karayel, E. (2022). Hemşirelerin Organ Nakli ve Bağışına Yönelik Tutum ve Bilgi Düzeyleri: Şehir Hastanesi Örneği. Yüksek Lisans Tezi. İstanbul: Haliç Üniversitesi.
- Kavurmacı, M., Karabulut, N., Koç, A. (2014). Üniversite Öğrencilerinin Organ Bağışı Hakkındaki Bilgi ve Görüşleri. *Hemşirelikte Eğitim ve Araştırma Dergisi*, 11(2), 15-21.
- Kaya, A. ve Taşdelen, B. (2013). Basında "Organ Nakli" Haberlerinin Sunumu. *Ufuk Üniversitesi Sosyal Bilimler Enstitüsü Dergisi*, 2(3), 65-83
- Kılıçarslan, M. ve Eriş, H. (2019). Üniversite Öğrencilerinin Organ ve Doku Bağışı Hakkındaki Görüşleri. *Elektronik Sosyal Bilimler Dergisi*, 18(70), 838-851.
- Kurban, Z. (2018). Yeni Medyada Sağlık İletişimi ve Sağlık Haberciliği: Beden Politikaları Üzerinden Kadın Sağlığı Haberlerinin Anlambilimsel İncelemesi. Yüksek Lisans Tezi. İzmir: Ege Üniversitesi.

- Öğüt, P. ve Ardiç Çobaner, A. (2016). Türk Basınında Organ Bağışı ve Organ Nakli Haberlerinin Basın Etiği Bağlamında İncelenmesi. *Atatürk İletişim Dergisi*, Sayı 11, 67-94.
- Öğüt Yıldırım, P. (2017). Türkiye’de Sağlık Haberciliğinin Tarihsel Gelişimi. *Atatürk İletişim Dergisi*, Sayı 14, 5-25.
- Parlak, Ş. (2009). Organ Bağışı ve Organ Naklinde Ortaya Çıkan Sorunlar. *Türkiye Barolar Birliği Dergisi*, (83), 189-222.
- Silverman, D. (2001). *Interpreting Qualitative Data: Methods For Analysing Talk, Text And Interaction*. London: SAGE Publication.
- Sütlaş, M. (2007). *Medya İçin Sağlık, Sağlık İçin Medya*, İstanbul: Türkiye Gazeteciler Cemiyeti Yayınları.
- Tarhan, M., Dalar, L., Yıldırımoglu, H., Sayar, A. ve Altın, S. (2013). Hasta Yakınlarının Organ Bağışı ve Nakli ile İlgili Tutumları ve Sosyal Profilleri Arasındaki İlişki. *Bakırköy Tıp Dergisi*, 9(4). 152-158.
- Türkiye Cumhuriyeti Sağlık Bakanlığı Sağlık Haberciliği Kılavuzu (<https://sggm.saglik.gov.tr/TR-96372/saglik-haberciligi-kilavuzu.html#>).
- Tetik, Ş. ve Cebesoy, Ü. B. (2019). Ortaokul Öğrencilerinin Organ Bağışına Yönelik Görüşlerinin İncelenmesi: Bingöl Örneği. *Cumhuriyet Uluslararası Eğitim Dergisi*, 8(4), 983-1004.
- Uzun, R. (2009). *İletişim Etiği Sorunlar ve Sorumluluklar*. Ankara: Dipnot Yayınları.
- Uzuntarla, Y. (2019). Bir Eğitim ve Araştırma Hastanesindeki Beyin Ölümü ve Organ Bağışı Olgularının Retrospektif İncelenmesi. *Göğüs Kalp Damar Anestezi ve Yoğun Bakım Derneği Dergisi*, 25(4), 264-269.
- Yüksel, E. ve Gürcan, H.İ. (2005). *Haber Toplama ve Yazma*. Konya: Tablet Yayınevi.
- Yüksel, E., Kaya Yalçın, A., Koçak, A., Aydın, S. (2013). Türkiye’de Sağlık Konulu Yayıncılık İlkelerinin Belirlenmesi: Kaynak, İletici ve Hedef Kitle Bağlamında Sağlık Konulu Yayınların Analizi. TUBİTAK SOGAB Proje, Proje No: 109K534, 1-585.
- Ziroğlu, Ş. (2019). Türkiye’de Organ ve Doku Naklinde Yasal Çerçeve ve Etik Tartışmalar. Yüksek Lisans Tezi. İstanbul: İstanbul Medipol Üniversitesi.
- URL-1: <https://www.kibrisgazetesi.com/saglik/100den-fazla-kisi-bobrek-nakli-bekliyor-h109524.html> (E.T.: 14.08.2023).
- URL-2: http://gmdh.gov.ct.tr/Documents/Kanunlar/57-2014_iNSAN_HUCRE-DOKU_VE_ORGAN_NAKLi_ILE_iLGiLi_KURALLARI_DUZENLEYEN_YASA.pdf (E.T.: 25.07.2023).
- URL-3: http://gmdh.gov.ct.tr/Documents/Kanunlar/57-2014_iNSAN_HUCRE-DOKU_VE_ORGAN_NAKLi_ILE_iLGiLi_KURALLARI_DUZENLEYEN_YASA.pdf (E.T.: 25.07.2023).
- URL-4: http://gmdh.gov.ct.tr/Documents/Kanunlar/57-2014_iNSAN_HUCRE-DOKU_VE_ORGAN_NAKLi_ILE_iLGiLi_KURALLARI_DUZENLEYEN_YASA.pdf (E.T.: 25.07.2023).
- URL-5: <https://www.kibrisgazetesi.com/saglik/100den-fazla-kisi-bobrek-nakli-bekliyor-h109524.html> (E.T.: 14.08.2023).
- URL-6: <https://saglik.gov.ct.tr/HABERLER/altu%C4%9Fra-220lkede-yakla%C5%9F%C4%B1k-260-kronik-b246brek-hastas%C4%B1-var-hemodiyaliz-biriminde-bu-hastalara-d252zenli-olarak-tedavi-veriliyor> (E.T.: 14.08.2023).
- URL-7: <https://www.kibrisgazetesi.com/kibris/organ-nakli-olan-hastalar-hayata-donuslerini-anlattı-h120917.html> (E.T.: 14.08.2023).
- URL-8: <https://www.kibrisgazetesi.com/kibris/organ-bagisi-umuttur-h109156.html> (E.T.: 14.08.2023).
- URL-9: <http://www.gazetecilerbirligi.com/index.php?men=385&newsid=44> (E.T.: 14.08.2023).

- URL-10: <http://www.kibristime.com/kibris/medya-etik-kurulu-deklarasyonu-imzalandi-h14734.html> (E.T.: 14.08.2023).
- URL-11: <http://medyaetikkurulu.org/wordpress/index.php/hakkimizda/tarihce-2/> (E.T.: 27.06.2023).
- URL-12: <https://haberkudar.com/kibris-turk-medyasinda-ozdenetim-uygulamalari-irdelendi> (E.T.: 27.06.2023).
- URL-13: <http://medyaetikkurulu.org/wordpress/index.php/medya-etik-kurulu-deklarasyonu/> (E.T.: 23 Temmuz 2023)
- URL-14: <https://medimagazin.com.tr/hekim/saglikla-igili-yanlis-bir-kultur-olustu-25567> (E.T.: 27.06.2023).
- URL-15: <http://medyaetikkurulu.org/wordpress/index.php/gazetecilik-meslek-ilkeleri/> (E.T.: 27.06.2023).

KAYNAKÇA

- AKSOY, A. and D. V. J. K. Ü. H. E. v. A. D. YILMAZ (2019). "Toplum sağlığını arttırmada yeni bir hizmet modeli: prekonsepsiyonel bakım ve hemşirenin rolü." **16**(1): 60-67.
- ALTIPARMAK, S. J. T. P. M. B. (2006). "GEBELERDE SOSYO-DEMOGRAFİK ÖZELLİKLER, ÖZ BAKIM GÜCÜ VE YAŞAM KALİTESİ İLİŞKİSİ." **5**(6): 416-423.
- ARSLAN, H. and A. J. Z. K. T. B. ÖZKAN (2005). "Prekonsepsiyonel dönemdeki kadınların değerlendirilmesi." **36**(2): 65-71.
- Atrash, H., et al. (2008). "Where is the "W" oman in MCH?" **199**(6): S259-S265.
- Baysoy, N. G. and S. J. G. M. J. Özkan (2012). "Gebelik öncesi (prekonsepsiyonel) bakım: halk sağlığı perspektifi." **23**(3).
- Beckmann, M., et al. (2015). "Response: Does preconception care improve perinatal outcome?" **55**(1): 98-99.
- Brundage, S. C. J. A. F. P. (2002). "Preconception health care." **65**(12): 2507-2515.
- Casey, F. E., et al. (2016). "Family Planning and Preconception Health Among Men in Their Mid-30s: Developing Indicators and Describing Need." *Am J Mens Health* **10**(1): 59-67.
- Choiriyah, I., et al. (2015). "Men Aged 15-44 in Need of Preconception Care." *Matern Child Health J* **19**(11): 2358-2365.
- Coonrod, D. V., et al. (2008). "The clinical content of preconception care: immunizations as part of preconception care." **199**(6): S290-S295.
- D'Angelo, D., et al. (2007). "Preconception and interconception health status of women who recently gave birth to a live-born infant; a Pregnancy Risk Assessment Monitoring System (PRAMS), United States, 26 reporting areas, 2004."
- Dean, S. V., et al. (2013). "Importance of intervening in the preconception period to impact pregnancy outcomes." **74**: 63-73.
- Fleming, T. P., et al. (2018). "Origins of lifetime health around the time of conception: causes and consequences." **391**(10132): 1842-1852.
- Floyd, R. L., et al. (2013). "A national action plan for promoting preconception health and health care in the United States (2012–2014)." **22**(10): 797-802.
- Force, U. P. S. T. (1996). Counseling to prevent tobacco use. Guide to Clinical Preventive Services: Report of the US Preventive Services Task Force. 2nd edition, Williams & Wilkins.
- Ford, E. S., et al. (1998). "Serum folate and chronic disease risk: findings from a cohort of United States adults." **27**(4): 592-598.
- Frey, K. A. (2002). Preconception care by the nonobstetrical provider. *Mayo Clinic Proceedings*, Elsevier.
- Hillemeier, M. M., et al. (2008). "Women's preconceptional health and use of health services: implications for preconception care." **43**(1p1): 54-75.
- Hod, M., et al. (2018). "Textbook of diabetes and pregnancy."
- Kinnunen, T. I., et al. (2007). "Reducing postpartum weight retention—a pilot trial in primary health care." **6**(1): 1-9.
- Lassi, Z. S., et al. (2014). "Preconception care: caffeine, smoking, alcohol, drugs and other environmental chemical/radiation exposure." **11**(3): 1-12.
- Lu, M. C. J. A. f. p. (2007). "Recommendations for preconception care." **76**(3): 397-400.
- Martorell, R. J. P. c. d. (2005). "Diabetes and Mexicans: why the two are linked." **2**(1).
- McEwen, B. S. J. A. o. t. N. Y. a. o. s. (1998). "Stress, adaptation, and disease: Allostasis and allostatic load." **840**(1): 33-44.
- Moos, M.-K., et al. (2008). "Healthier women, healthier reproductive outcomes: recommendations for the routine care of all women of reproductive age." **199**(6): S280-S289.

- Moos, M.-K. J. W. s. H. I. (2006). "Preconception health: Where to from here?" **16(4)**: 156-158.
- Mu, F., et al. (2023). "Pregnancy outcomes and adverse events in patients with recurrent miscarriage receiving fondaparinux versus low molecular-weight heparin: A meta-analysis." *Eur J Obstet Gynecol Reprod Biol* **287**: 29-35.
- Mu, F., et al. (2023). "Pregnancy outcomes and adverse events in patients with recurrent miscarriage receiving fondaparinux versus low molecular-weight heparin: A meta-analysis."
- Obstetricians, A. C. o. and G. J. O. Gynecol (2019). "ACOG committee opinion no. 762: prepregnancy counseling." **133(1)**: e78-89.
- Pandolfi, E., et al. (2014). "A cohort study of a tailored web intervention for preconception care." **14(1)**: 1-10.
- Piper, J. M., et al. (1999). "Perinatal cytomegalovirus and toxoplasmosis: challenges of antepartum therapy." **42(1)**: 81-96.
- Qureshi, N. and J. J. A. f. p. Kai (2005). "Genomic medicine for underserved minority populations in family medicine." **72(3)**: 386.
- Smits, L. J. and G. G. J. T. L. Essed (2001). "Short interpregnancy intervals and unfavourable pregnancy outcome: role of folate depletion." **358(9298)**: 2074-2077.
- Solomon, B. D., et al. (2008). "The clinical content of preconception care: genetics and genomics." **199(6)**: S340-S344.
- Thorpe, P. G., et al. (2013). "Medications in the first trimester of pregnancy: most common exposures and critical gaps in understanding fetal risk." **22(9)**: 1013-1018.
- Violence, W. and I. J. G. s. r. o. r. s. Prevention (2013). "Organization WH."
- Wald, N., et al. (2001). "Quantifying the effect of folic acid." **358(9298)**: 2069-2073.
- Wilkes, J. J. A. f. p. (2016). "AAFP releases position paper on preconception care." **94(6)**: 508-510.
- Yonkers, K. A., et al. (2009). "The management of depression during pregnancy: a report from the American Psychiatric Association and the American College of Obstetricians and Gynecologists." **31(5)**: 403-413.

KAYNAKLAR

1. AFAD. (2020) Açıklamalı Afet Yönetimi Terimleri Sözlüğü. Erişim Adresi: <https://www.afad.gov.tr/aciklamali-afet-yonetimi-terimlerisozlugu>. (Erişim Tarihi:19.08.2023)
2. AFAD.(2018). Türkiye’de Afet Yönetimi ve Doğa Kaynaklı Afet İstatistikleri. Erişim adresi: <https://www.afad.gov.tr/kitaplar>. Erişim tarihi: 20.08.2023
3. AFAD (2023). Afet türleri. Erişim Adresi: <https://www.afad.gov.tr/afet-turleri>. (Erişim Tarihi:19.08.2023)
4. Baker, O. G., Alamri, A. A., & Aboshaiqah, A. E. (2019). A Descriptive Study to Analyse The Disaster Preparedness Among Saudi Nurses Through Self-Regulation Survey. *Journal of nursing management*, 27(7), 1479–1484. <https://doi.org/10.1111/jonm.12833>
5. Chan, C. S., Tang, K. N. S., Hall, B. J., Yip, S. Y. T., & Maggay, M. (2016). Psychological Sequelae of The 2013 Super Typhoon Haiyan Among Survivor Responders. *Psychiatry*, 79(3), 282–296. <https://doi.org/10.1080/00332747.2015.1129874>
6. Cornelius, A. P., Char, D. M., Doyle, C., Noll, S., Reyes, V., Wang, J., & Mace, S. E. (2022). Disparities in Disaster Healthcare: A Review Of Past Disasters. *American journal of disaster medicine*, 17(2), 171–184. <https://doi.org/10.5055/ajdm.2022.0431>
7. Çakmak, H., Ocaktan, M.E., Akdur, R.(2018). Doğal Afetler, Eşitsizlikler ve Sağlık Sonuçları. Akın A (Editör), *Eşitsizlikler ve Sağlık Sonuçları*. (88-94). Ankara: Türkiye Klinikleri.
8. Demirkasimoğlu, M. (2015) Ankara’daki Hastanelerin Afete Hazırlık Durumları. Yüksek Lisans Tezi. Ankara: Gazi Üniversitesi.
9. Dinçer, S. , Kumru, S.(2021). Afet ve Acil Durumlar İçin Sağlık Personelinin Hazırlıklı Olma Durumu. *Gümüşhane Üniversitesi Sağlık Bilimleri Dergisi*. 10(1): 32-43.
10. Doarn, C. R. (2022). A High Stakes Game of Risk: Disaster Preparedness. *Telemedicine Journal And e-Health : The Official Journal of the American Telemedicine Association*, 28(3), 283–284. <https://doi.org/10.1089/tmj.2022.29071.crd>
11. Goniewicz, K., & Goniewicz, M. (2020). Disaster Preparedness and Professional Competence Among Healthcare Providers: Pilot Study Results. *Sustainability*, 12(12), 4931. <http://dx.doi.org/10.3390/su12124931>
12. Işık,Ö., Aydınoğlu,H.M., Koç,S., Gündoğdu,O., Korkmaz, G.,Ay,A. (2012). Afet Yönetimi ve Afet Odaklı Sağlık Hizmetleri. *Okmeydanı Tıp Dergisi*, 28(Ek sayı 2):82-123. doi:10.5222/otd.supp2.2012.082
13. Hisar, K.M., Yurdakul, A. (2015). Bir Üniversitenin Hemşirelik Öğrencilerinin Afetlerde Sağlık Hizmetleri İle İlgili Bilgilerinin Değerlendirilmesi. *MAKÜ Sag. Bil. Enst. Dergisi*, 3(2), 54-65.
14. Mawardi, F., Lestari, A. S., Randita, A. B. T., Kambey, D. R., & Prijambada, I. D. (2021). Strengthening Primary Health Care: Emergency and Disaster Preparedness in Community with Multidisciplinary Approach. *Disaster medicine and public health preparedness*, 15(6), 675–676. <https://doi.org/10.1017/dmp.2020.143>
15. Noboa-Ramos, C., Almodóvar-Díaz, Y., Fernández-Repollet, E., Joshipura K. (2023). Healthcare and Social Organizations’ Disaster Preparedness, Response, and Recovery Experience: Lessons Learned From Hurricanes Irma and Maria. *Disaster Med Public Health Prep*. 17:e306. doi: 10.1017/dmp.2022.272.
16. Parsons, M., Glavac, S., Hastings, P., Marshall, G., McGregor, J., McNeil, J., Morley, P., Reeve, I., Stayner, R. (2016). Top- down Assessment of Disaster Resilience: A Conceptual Framework Using Coping and Adaptive Capacities. *International Journal of Disaster Risk Reduction*. 19:1–11.
17. Şimşek, P., Gündüz, A. (2021) Türkiye’de Afet Hemşireliği. *Uludağ Üniversitesi Tıp Fakültesi Dergisi*, 47(3): 469-476

18. Taşkiran, G. (2015). Bir Kamu Üniversitesi Hastanesinde Çalışan Hemşirelerin Afetlere Hazır Oluşluluk Durumları. Yüksek lisans tezi. İstanbul: İstanbul Üniversitesi.
19. Taşkiran, G., Baykal, Ü. (2017) Afetler ve Türkiye’de Hemşirelerin Afetlere Hazır Olma Durumları: Literatür İnceleme. *Sağlık ve Hemşirelik Yönetimi Dergisi*, 2(4):79-88
20. Smith, D., Walters, E. L., Reibling, E., Brockie, D., Lee, C., Neeki, M., Ochoa, H., Henson, T., Fiskus, J., & Thomas, T. (2020). UNIFIED: Understanding New Information From Emergency Departments Involved in The San Bernardino Terrorist Attack. *The Western Journal of Emergency Medicine*, 21(2), 382–390. <https://doi.org/10.5811/westjem.2019.11.43437>
21. Songwathana, P., & Timalisina, R. (2021). Disaster Preparedness Among Nurses of Developing Countries: An Integrative Review. *International Emergency Nursing*, 55, 100955. <https://doi.org/10.1016/j.ienj.2020.100955>
22. Şen, G. ve Ersoy, G. (2017). Hastane Afet Ekibinin Afete Hazırlık Konusundaki Bilgi Düzeylerinin Değerlendirilmesi. *Gümüşhane Üniversitesi Sağlık Bilimleri Dergisi*, 6 (4), 122-130. <https://dergipark.org.tr/en/pub/gumussagbil/issue/32215/366190>
23. Rodriguez-Arrastia, M., García-Martín, M., Villegas-Aguilar, E., Ropero-Padilla, C., Martín-Ibañez, L., & Roman, P. (2022). Emotional And Psychological Implications For Healthcare Professionals in Disasters Or Mass Casualties: A Systematic Review. *Journal of Nursing Management*, 30(1), 298–309. <https://doi.org/10.1111/jonm.13474>

KAYNAKÇA

- Babakuş, E.; ve Mangold, G.W. (1992). Adapting the SERVQUAL Scale to Hospital Services: An Empirical Investigation. *Health Services Research*, 26 (6): 767-786.
- Connell, J. (2013). Contemporary medical tourism: conceptualisation, culture and commodification. *Tourism Management*, 34: 1-13
- Cronin, J.J ve Taylor S.A. (1992). Measuring Service Quality: A Reexamination and Extension. *Journal of Marketing*, 56: 55-68.
- Cronin, J.J ve Taylor, S.A. (1994). Servperf Versus Servqual: Reconciling Performance Based and Perceptions Minus-Expectations Measurement of Service Quality. *Journal of Marketing*, 58 (1): 125-131.
- Gronroos, C.A. (1984). Service Quality Model and Its Marketing Implications. *European Journal of Marketing*, 18(4): 36-44.
- Hemedoğlu, E. (2012). Metro Hizmetlerinde Hizmet Kalitesini Ölçme: Algılanan Hizmet Kalitesi ve Beklenen Hizmet Kalitesi Üzerine Bir Karşılaştırma. *Yönetim Dergisi*, 23(72): 25-47.
- Kavuncubaşı, Ş. (2000). Hastane ve Sağlık Kurumları Yönetimi, Ankara: Siyasal Kitabevi.
- Kayral, H.İ. (2012). Sağlık İşletmelerinde Algılanan Hizmet Kalitesi ve Ankara'da Hastane Türlerine Göre Bir Araştırma. Doktora Tezi. Ankara: Gazi Üniversitesi.
- Kayral, H.İ., Beylik, U. ve Orhan, F. (2016). Hastane Standartlarının Çok Boyutlu Kalite Analizi: Bir Standart Seti Örneği. *Sağlık Akademisyenleri Dergisi*, 3(1): 6-16.
- Köse, S.D. ve Köse, T. (2016). The Impact Of Technology Investment Decisions On Public Hospital Financial Performance. *Int J Health Sci Res.*, 6(4): 317-323.
- Lim, P.C. ve Tang, N.K.H. (2000). A Study Of Patients' Expectations and Satisfaction in Singapore Hospitals. *International Journal Of Health Care Quality Assurance*, 13(7): 290-299.
- Nor, K.A. ve Wan, N.M. (2013). Perceptions of Service Quality and Behavioral Intentions: A Mediation Effect of Patient Satisfaction in the Private Health Care in Malaysia. *International Journal of Marketing Studies*, 5(4).
- Odabaşı, Y. (2001). Sağlık Hizmetleri Pazarlaması. Eskişehir: Anadolu Üniversitesi Yayınları.
- Parasuraman, A., Berry, L.L. ve Zeithaml, V.A. (1991). Refinement and Reassessment of the Servqual Scale. *Journal of Retailing*, 6(4): 420-450.
- Parasuraman, A., Zeithaml, V.A., Berry, L.L. (1985). A Conceptual Model of Service Quality and Its Implications for Future Research. *Journal of Marketing*, 49: 41-50.
- Parasuraman, A., Zeithaml, V.A. ve Berry, L.L. (1988). Servqual: A Multiple-Item Scale for Measuring Consumer Perception of Service Quality. *Journal of Retailing*, 64(1): 12-40.
- Peyrot, M., Cooper, P. ve Schnapf D. (1993). Consumer Satisfaction and Perceived Quality of Outpatient Health Services. *Journal of Health Care Marketing*, 13(1): 24-34.
- Ross, K. (2001). Health Tourism: An Overview. *HSMIAI Marketing Review*, <https://www.hospitalitynet.org/editorial/4010521.html>.
- SATURK, (2020). Sağlık Bakanlığı sağlık turizmi koordinasyon kurulu (SATURK) raporları. Erişim: 22.08.2023, <https://dosyamerkez.saglik.gov.tr/Eklenti/10944/0/02pdf.pdf>.
- Sayın, K.Ş., Yeğinboy, E.Y. ve Yüksel, İ. (2017). Türkiye'de Medikal Turizm Uygulamaları: Bir Üniversite ve İzmir Sağlık Serbest Bölgesi Değerlendirmesi. *Dokuz Eylül Üniversitesi İktisadi İdari Bilimler Fakültesi Dergisi*, 32(2), 289-313.
- Sevimli, S. (2006). Hizmet Sektöründe Kalite ve Hizmet Kalitesi Ölçümü Üzerine Bir Uygulama. Yüksek Lisans Tezi. İzmir: Dokuz Eylül Üniversitesi.
- STAUSS, B. ve WEINLICH, B. (1997). Process-Oriented Measurement Of Service Quality: Applying The Sequential Incident Technique. *European Journal Marketing*, 31(1): 33-55.
- Steiber, S.R. ve Krowinski, W. J. (1990). Measuring and Managing Patient Satisfaction. American Hospital Publishing Inc.

- T.C. Sağlık Bakanlığı Kamu Hastanelerinde Sağlık Turizmi Ve Turistin Sağlığı Uygulama Rehberi. Ankara: Sağlık Bakanlığı; 2011, Rehber No: SB 41.
- T.C. Sağlık Bakanlığı Tedavi Hizmetleri Genel Müdürlüğü (2011). Genelge 2011/41 “Sağlık Turizmi ve Turistin Sağlığı Kapsamında Sunulacak Sağlık Hizmetleri” B-10-0-THG-0-09-00-00, 13.06.2011- 26160 Ankara.
- Taş, D. (2012). Sağlık Hizmet Kalitesinin Ölçümüne İlişkin Bir Araştırma. *Sağlıkta Performans ve Kalite Dergisi*, 4(2): 79-102.
- Taylor, S.A. (1994). Distinguishing Service Quality From Patient Satisfaction in Developing Health Care Marketing Strategies. *Hospital. and Health Service. Adm*, 39(2): 221-236.
- Taylor, S.A. ve Baker, T.L. (1994). An Assessment of the Relationship between Service Quality and Customer Satisfaction in Formation of Consumers’ Purchase Intentions. *Journal of Retailing*, 70: 163-178.
- Tengilimoğlu, D., Işık, O., Akbolat, M. (2009). Sağlık İşletmeleri Yönetimi. 3. Baskı. Ankara: Nobel Kitabevi.
- Turizm Databank (2016). Medikal Turizmde Türkiye 32. Sırada. İndirilme Tarihi:29.07.2016. <http://www.turizmdatabank.com/haber/medikal-turizmde-turkiye-32-sirada>.
- Varinli, İ. Ve Çakır, A. (2004). Hizmet Kalitesi, Değer, Hasta Tatmini ve Davranışsal Niyetler Hakkındaki İlişkili Kayseri’de Poliklinik Hastalarına Yönelik Bir Araştırma. *Erciyes Üniversitesi Sosyal Bilimler Dergisi*, 2: 33-52.
- Yılmaz, M. (2001). Sağlık Bakım Kalitesinin Bir Ölçütü: Hasta Memnuniyeti. *Cumhuriyet Üniversitesi Hemşirelik Yüksekokulu Dergisi*, 5(2): 69-74.
- Yörük, E. (2011). Hastanelerde Hizmet Kalitesinin Ölçülmesi: Afyonkarahisar İlinde Bir Araştırma. Yüksek lisans tezi. Afyonkarahisar: Afyon Kocatepe Üniversitesi.
- Zeithaml, V. A, Berry, L. L, ve Parasuraman, A. (1990). Delivering Quality Service: Balancing Customer Perceptions and Expectations. USA: Free Pres.

KAYNAKLAR

- Ayyıldız, N. İ. ve Bekircan, E. (2023). Evde Bakımda Tele-Sağlık ve Teknoloji Uygulamaları, *Sağlık Bilimlerinde Öncü ve Çağdaş Çalışmalar*, 727-744.
- Barneveld Binkhuysen, F. H. Ve Ranschaert, E. R. (2011). Teleradiology: Evolution and Concepts, *European Journal of Radiology*, 78(2), 205-209.
- Bashshur, R., Shannon, G., Krupinski, E. ve Grigsby, J. (2011). The Taxonomy of Telemedicine. *Telemedicine and e-Health*, 17(6), 484-494.
- Bird, K.T. (1972). Cardiopulmonary Frontiers: Quality Health Care Via Interactive Television, *Chest*, 61, 204-207.
- Chaet, D., Clearfield, R., Sabin, J.E. vd. (2017). Ethical Practice in Telehealth and Telemedicine, *J Gen Intern Med.*, 32, 1136-1140.
- Craig, J. Ve Petterson, V. (2005). Introduction to the Practice of Telemedicine, *Journal of Telemedicine and Telecare*, 11(1), 3-9.
- Çam, M. O. ve Kaçmaz, E. D. (2018). Tele Sağlık Uygulamaları Ve Psikiyatri Hemşireliğinde Kullanımı, *Türkiye Klinikleri J Nurs Sci*, 10(4), 363-369.
- Deldar, K., Bahaadinbeigy, K. Ve Tara, S.M. (2016). Teleconsultation and Clinical Decision Making: a Systematic Review, *Acta Inform Med.*, 24(4), 286-292.
- Dilbaz, B., Kaplanoğlu, M. ve Dilek, K. (2020). Teletıp ve Telesağlık: Geçmiş, Bugün ve Gelecek. *Eurasian Journal of Health Technology Assessment*, 4(1), 40-56.
- Erbin, A., Özgör, F. ve Binbay, M. (2016). Robotik Cerrahi: Teknolojik Gelişmeler ve Ürolojik Cerrahideki Yeri, *Medical Bulletin of Haseki/Haseki Tıp Bulteni*, 54(3), 127-132.
- Frush, J. M., Ming, D. Y., Crego, N., vd. (2023). Caregiver Perspectives on Telemedicine for Postdischarge Care for Children With Medical Complexity: A Qualitative Study, *Journal of Pediatric Health Care*, 37(4), 356-363.
- Haleem, A., Javaid, M., Singh, R. P. ve Suman, R. (2021). Telemedicine for Healthcare: Capabilities, Features, Barriers, And Applications, *Sensors international*, 2, 100117.
- Harvey, J.B., Valenta, S., Simpson, K., Lyles, M. ve McElligott, J. (2019). Utilization of Outpatient Telehealth Services in Parity and Nonparity States 2010-2015, *Telemed J E Health*, 25(2), 132-136.
- Hirko, K., Kerver, J., Ford, S., Szafranski, C. vd. (2020). Telehealth in Response to the COVID-19 Pandemic: Implications for Rural Health Disparities, *J Am Med Inform Assoc*, 27(11), 1816-1818.
- Jafarzadeh, F., Rahmani, F., Azadmehr, F., Falaki, M. ve Nazari M. (2022). Different Applications of Telemedicine - Assessing The Challenges, Barriers, and Opportunities- A Narrative Review, *J Family Med Prim Care*, 11(3), 879-886.
- Jagarapu, J. ve Savani, R. C. (2021). A Brief History of Telemedicine and The Evolution of Teleneonatology, In *Seminars in Perinatology*, 45(5), 1514-16.
- Kalender, N. ve Özdemir, L. (2014). Yaşlılara Sağlık Hizmetlerinin Sunumunda Tele-Tıp Kullanımı, *Anadolu Hemşirelik ve Sağlık Bilimleri Dergisi*, 17(1), 50-58.
- Karakoç, E. ve Ceylan, İ. (2022). Yoğun Bakımda Çalışan Hekimlerin Teletıp ve Teleyoğun Bakım Hakkındaki Düşünceleri, *Turkish Journal of Intensive Care*, 20, 55-61.
- Karamanoğlu, A. Y. (2022). Telecerrahi ve Hemşirenin Sorumlulukları, *Ejns International Journal*, 6(21), 328-338.
- Korkmaz, S. ve Hoşman, İ. (2018). Sağlık Sektöründe Tele-Tıp Uygulamaları: Tele-Tıp Uygulama Boyutlarını İçeren Bir Araştırma, *Uluslararası Sağlık Yönetimi ve Stratejileri Araştırma Dergisi*, 4(3), 251-263.
- Lamothe, L., Fortin, J.-P., Labbé, F., Gagnon, M.-P. ve Messikh, D. (2006). Impacts of Telehomecare on Patients, Providers, and Organizations. *Telemedicine and e-Health*, 12(3), 363-369.

- Naghdi, R., Nguyen, G., Vazquez, C. M., Antonio, C. M., Cabrera, C. vd. (2023). Assessing Health Care Professionals' Mindset in Adopting Telemedicine Post COVID-19: Pilot Questionnaire Study, *JMIR Formative Research*, 7, e44806.
- Office of Health Policy. (2016). Report to Congress: E-Health and Telemedicine. <https://aspe.hhs.gov/sites/default/files/private/pdf/206751/TelemedicineE-HealthReport.pdf> (E.T.:10.07.2023).
- Özgüç, S. ve Tanrıverdi, D. (2019). Tele-psikiyatri, *Psikiyatri Hemşireliği Dergisi*, 10(4), 302-308.
- Pan American Health Organization (PAHO). (2016). Framework for the Implementation of a Telemedicine Service. Washington DC: PAHO. <https://iris.paho.org/handle/10665.2/28414> (E.T.:15.07.2023).
- Pazar, B., Taştan, S. ve İyigün, E. (2015). Roles of Nurses in Tele-Health Services, *Bakırköy Tıp Dergisi*, 11, 1-4
- Roncalli, C. (2021). Telemedicine: Public Policy, Benefits, Innovation, and Issues. Doctoral Dissertation. Northridge: California State University.
- Stanberry, B. (2006). Legal and Ethical Aspects of Telemedicine, *Journal of Telemedicine and Telecare*, 12(4), 166-175.
- Stumpf, S., Zalunardo, R. ve Chen, R.J. (2002). Barriers to Telemedicine Implementation Usually It's Not Technology Issues That Undermine A Project-It's Everything Else, *Health Inform.*, 19, 45-48.
- Thrall, J. H. ve Boland, G. (1998). Telemedicine in Practice, *In Seminars in nuclear medicine*, 28(2), 145-157.
- World Health Organization (WHO). (2010). Telemedicine: Opportunities and Developments in Member States: Report on the Second Global Survey on Ehealth: Geneva, Switzerland World Health Organization, 93.
- World Medical Association (2022). WMA Statement on the Ethics of Telemedicine. <https://www.wma.net/policies-post/wma-statement-on-the-ethics-of-telemedicine/> (E.T.:14.07.2023).
- Yalman, F. ve Filiz, M. (2022). Sağlık Hizmetlerinde 4.0 Uygulamaları ve Sağlık Yönetimine Yansımaları, *Sağlık ve Toplum*, 32(1), 53-63.
- Zundel, K.M. (1996). Telemedicine: History, Applications, and Impact on Librarianship, *Bull Med Libr Assoc.*, 84(1):71-79.

Editör:

Doç. Dr. Cem Baltacıođlu

Mühendislik

Alanında
Uluslararası Arařtırmalar XI

EĐİTİM
yayınevi

MÜHENDİSLİK ALANINDA ULUSLARARASI ARAŞTIRMALAR XI

Editör: Doç. Dr. Cem Baltacıođlu

Genel Yayın Yönetmeni: Yusuf Ziya Aydođan (yza@egitimyayinevi.com)

Genel Yayın Koordinatörü: Yusuf Yavuz (yusufyavuz@egitimyayinevi.com)

Sayfa Tasarımı: Kübra Konca Nam

Kapak Tasarımı: Eğitim Yayınevi Grafik Birimi

T.C. Kültür ve Turizm Bakanlığı

Yayıncı Sertifika No: 47830

ISBN: 978-625-6489-64-6

1. Baskı, Temmuz-Ađustos 2023

Baskı Cilt

Repro Bir Matbaacılık

İvedik OSB Matbaacılar Sitesi 1514 Cad. No: 23-25 Yenimahalle/Ankara

Matbaa Sertifika No: 47381

Kütüphane Kimlik Kartı

MÜHENDİSLİK ALANINDA ULUSLARARASI ARAŞTIRMALAR XI

Editör: Doç. Dr. Cem Baltacıođlu

144 s., 135x215 mm

Kaynakça var, dizin yok.

ISBN: 978-625-6489-64-6

Copyright © Bu kitabın Türkiye'deki her türlü yayın hakkı Eğitim Yayınevi'ne aittir. Bütün hakları saklıdır. Kitabın tamamı veya bir kısmı 5846 sayılı yasanın hükümlerine göre kitabı yayımlayan firmanın ve yazarlarının önceden izni olmadan elektronik/mekanik yolla, fotokopi yoluyla ya da herhangi bir kayıt sistemi ile çoğaltılamaz, yayımlanamaz.

EĞİTİM

yayınevi

Yayınevi Türkiye Ofis: İstanbul: Eğitim Yayınevi Tic. Ltd. Şti., Atakent mah. Yasemen sok. No: 4/B, Ümraniye, İstanbul, Türkiye

Konya: Eğitim Yayınevi Tic. Ltd. Şti., Fevzi Çakmak Mah. 10721 Sok. B Blok, No: 16/B, Safakent, Karatay, Konya, Türkiye
+90 332 351 92 85, +90 533 151 50 42, 0 332 502 50 42
bilgi@egitimyayinevi.com

Yayınevi Amerika Ofis: New York: Egitim Publishing Group, Inc. P.O. Box 768/Armonk, New York, 10504-0768, United States of America
americaoffice@egitimyayinevi.com

Lojistik ve Sevkiyat Merkezi: Kitapmatik Lojistik ve Sevkiyat Merkezi, Fevzi Çakmak Mah. 10721 Sok. B Blok, No: 16/B, Safakent, Karatay, Konya, Türkiye
sevkiyat@egitimyayinevi.com

Kitabevi Şubesi: Eğitim Kitabevi, Şükran mah. Rampalı 121, Meram, Konya, Türkiye
+90 332 499 90 00
bilgi@egitimkitabevi.com

İnternet Satış: www.kitapmatik.com.tr
+90 537 512 43 00
bilgi@kitapmatik.com.tr

 **kitapmatik**
Yayıncılık ve İletişim

KAYNAKÇA

- Aziira,A.H., Setiawan, N.A. ve Soesant,I.(2020). Generation of Synthetic Continuous Numerical Data Using Generative Adversarial Networks. *Journal of Physics: Conference Series*. 1577 (2020) 012027.
- Chawla,N.V.,Bowyer,K.W.,Hall, L.O. ve Kegelmeyer, W.P. (2002). SMOTE: Synthetic Minority Over-sampling Technique. *Journal of Artificial Intelligence Research* 16:321–357
- Chlap, P.,Min,H., Vandenberg, N., Dowling, J., Holloway, L. ve Haworth, A. (2021). A Review Of Medical Image Data Augmentation Techniques For Deep Learning Applications. *Journal of Medical Imaging and Radiation Oncology* 65:545–563.
- Chen, H.,Cao,P. (2019). Deep Learning Based Data Augmentation and Classification for Limited Medical Data Learning. 2019 IEEE International Conference on Power, Intelligent Computing and Systems (ICPICS). 300-303. Shenyang, China. 12-14 July 2019.
- Elreedy,D. ve Atiye,A.F.(2019). A Comprehensive Analysis Of Synthetic Minority Oversampling Technique (SMOTE) For Handling Class İmbalance. *Information Sciences*.505:32-64.
- Goodfellow, I., Pouget-Abadie, J., Mirza, M., Xu, B., Warde-Farley, D., Ozair, S., Courville, A. ve Bengio, Y. Generative Adversarial Nets. *Adv. Neural Inf. Process. Syst.* **2014**, 27, 2672–2680.
- Hernandez, M., Epelde,G., Alberdi,A., Cilla, A. ve Rankin,D. (2022). Synthetic Data Generation For Tabular Health Records: A Systematic Review. *Neurocomputing*. 493: 28-45.
- Han, H., Wang, WY., Mao, BH. (2005). Borderline-SMOTE: A New Over-Sampling Method in Imbalanced Data Sets Learning. In: Huang, DS., Zhang, XP., Huang, GB. (eds) *Advances in Intelligent Computing*. ICIC 2005. Lecture Notes in Computer Science, vol 3644. Springer, Berlin, Heidelberg. https://doi.org/10.1007/11538059_91.
- Kingma D.P.ve Welling M. (2013). Auto-Encoding Variational Bayes. *arXiv:1312.6114*
- Langr,J. Vilademir, B. (2019). *GANs in Actions:Deep Learning with Generative Adversarial Networks*. Manning Publications.
- Lundervold, A.S., Lundervold,A. (2018). An Overview Of Deep Learning İn Medical İmaging Focusing on MRI. *Z MedPhys*.29: 102-127.
- Mirbabaie, M. (2021). Artificial İntelligence İn Disease Diagnostics: A Critical Review And Classification On The Current State Of Research Guiding Future Direction. *Health and Technology* 11:693–731.
- Strzelecki, M., Badura, P. (2022). Machine Learning for Biomedical Application. *Applied Sciences*. 12(4) 1-5.
- Tanaka, F.H.K.S.,Aranha,C.(2019). Data Augmentation Using GANs. *arXiv:1904.09135*.1-16.
- Xia,Y.,Chen,C.,Shu,M. Ve Liu, R. (2023). A Denoising Method Of ECG Signal Based On Variational Autoencoder And Masked Convolution. *Journal of Electrocardiology*:80:81-90.

KAYNAKÇA

- Aguila-Leon, J., Chiñas-Palacios, C., Vargas-Salgado, C., Hurtado-Perez, E. ve Garcia, E. X. M. (2021). Particle Swarm Optimization, Genetic Algorithm and Grey Wolf Optimizer Algorithms Performance Comparative for a DC-DC Boost Converter PID Controller. *Advances in Science, Technology and Engineering Systems Journal*, 6(1), 619–625.
- Ahmed, T., Akhter, I., Rezaul Karim, S. M. ve Sabbir Ahamed, F. A. (2020). Genetic Algorithm Based PID Parameter Optimization. *American Journal of Intelligent Systems*, 10(1), 8–13.
- Dogruer, T. ve Tan, N. (2018). PI-PD Controllers Design Using Bode's Ideal Transfer Function. Proceedings of International Conference on Fractional Differentiation and its Applications (ICFDA) 2018, <http://dx.doi.org/10.2139/ssrn.3271384>
- El-Deen, A. T., Hâkım Mahmoud, A. A. ve El-Sawi, A. R. (2015). Optimal PID Tuning for DC Motor Speed Controller Based on Genetic Algorithm. *International Review of Automatic Control*, 8(1), 80–85.
- Gani, M. M., Islam, M. S. ve Ullah, M. A. (2019). Optimal PID Tuning for Controlling the Temperature of Electric Furnace by Genetic Algorithm. *SN Applied Sciences*, 1(8), 1–8.
- Kaya, I. (2003). A PI-PD Controller Design for Control of Unstable and Integrating Processes. *ISA Transactions*, 42(1), 111–121.
- Kaya, I. (2021). Optimal PI-PD Controller Design for Pure Integrating Processes with Time Delay. *Journal of Control, Automation and Electrical Systems*, 32(3), 563–572.
- Lloyds Raja, G. ve Ali, A. (2021). New PI-PD Controller Design Strategy for Industrial Unstable and Integrating Processes with Dead Time and Inverse Response. *Journal of Control, Automation and Electrical Systems*, 32(2), 266–280.
- Mallick, S. K. ve Khan, M. A. (2011). Study of the Design and Tuning Methods of PID Controller Based on Fuzzy Logic and Genetic Algorithm. Lisans Tezi. Rourkela: National Institute of Technology.
- Monje, C. A., Chen, Y., Vinagre, B. M., Xue, D. ve Feliu, V. (2010). *Fractional Order Systems and Controls*. Londra: Springer.
- Nema, S. ve Kumar Padhy, P. (2014). Identification and Cuckoo PI-PD Controller Design for Stable and Unstable Processes. *Transactions of the Institute of Measurement and Control*, 37(6), 708–720.
- Nishat, M. M., Faisal, F., Evan, A. J., Rahaman, Md. M., Sifat, Md. S. ve Rabbi, H. M. F. (2020). Development of Genetic Algorithm (GA) Based Optimized PID Controller for Stability Analysis of DC-DC Buck Converter. *Journal of Power and Energy Engineering*, 08(09), 8–19.
- Onat, C. (2019). A New Design Method for PI-PD Control of Unstable Processes with Dead Time. *ISA Transactions*, 84, 69–81.
- Ozyetkin, M. M., Onat, C. ve Tan, N. (2020). PI-PD Controller Design for Time Delay Systems Via The Weighted Geometrical Center Method. *Asian Journal of Control*, 22(5), 1811–1826.

- Peker, F. ve Kaya, I. (2017). Identification and Real Time Control of An Inverted Pendulum Using PI-PD Controller. *21st International Conference on System Theory, Control and Computing*, 771–776.
- Peram, M., Mishra, S., Vemulapaty, M., Verma, B. ve Padhy, P. K. (2018). Optimal PI-PD and I-PD Controller Design Using Cuckoo Search Algorithm. *2018 5th International Conference on Signal Processing and Integrated Networks*, 643–646.
- Pillai, R. P., Jadhav, S. P. ve Patil, M. D. (2013). Tuning of PID Controllers Using Advanced Genetic Algorithm. *International Journal of Advanced Computer Science and Applications*, 3(1), 1–6.
- Sundaram, R. K. ve Padhy, P. K. (2013). GA-Based PI-PD Controller for TCP Routers. *International Journal of Machine Learning and Computing*, 3(4), 361–364.
- Tan, N. (2009). Computation of Stabilizing PI-PD Controllers. *International Journal of Control, Automation and Systems*, 7(2), 175–184.
- Tiwari, S., Bhatt, A., Unni, A. C., Singh, J. G. ve Ongsakul, W. (2019). Control of DC Motor Using Genetic Algorithm Based PID Controller. *Proceedings of the Conference on the Industrial and Commercial Use of Energy, Puket: 24-26 Ekim 2018*.
- Uniyal, J., Joshi, M. ve Juneja, P. K. (2016). Set Point Tracking Capability and Comparative Response of PI-PD Controller with PI, PD and PID Controller. *2016 International Conference on Advances in Computing, Communication and Automation, Dehradun: 08-09 Nisan 2016*.
- Vastrakar, N. K. ve Padhy, P. K. (2013). Simplified PSO PI-PD Controller for Unstable Processes. *International Conference on Intelligent Systems, Modelling and Simulation, Bangkok: 29-31 January 2013*. 350–354.

KAYNAKÇA

- Cousineau, D. (2009). Fitting the three-parameter weibull distribution: review and evaluation of existing and new methods. *IEEE Transactions on Dielectrics and Electrical Insulation*, 16(1), 281-288.
- Fernandez, A., & Vazquez, M. (2012). Improved Estimation of Weibull Parameters Considering Unreliability Uncertainties. *IEE Transactions on Reliability*, 61(1), 32-40.
- Kuo, W., & Zhu, X. (2012). *Importance Measures in Reliability, Risk, and Optimization : Principles and Applications*. West Sussex: John Wiley & Sons Ltd.
- Panik, M. J. (2005). *Advanced Statistics from an Elementary Point of View*. Oxford: Elsevier Academic Press.
- Rausand, M., & Hoyland, A. (2004). *System Reliability Theory*. New Jersey: John Wiley & Sons, Inc.
- Roussas, G. G. (1997). *A Course in Mathematical Statistics* (2 b.). California: Academic Press.
- Tanaka, H., Pal, N., & Lim , W. (2018). On improved estimation under Weibull model. *Journal of Statistical Theory and Practice*, 12, 48-65.
- Yang, F., Ren, H., & Hu, Z. (2019). Maximum Likelihood Estimation for Three-Parameter Weibull Distribution Using Evolutionary Strategy. *Mathematical Problems in Engineering*, 1-8.
- Zhang, T., & Xie, M. (2007). Failure Data Analysis with Extended Weibull Distribution. *Communications in Statistics - Simulation and Computation*, 36(3), 579-592.

KAYNAKÇA

- Amziane, S., ve Arnaud, L. (2013a). *Bio-aggregate-based Building Materials: Applications to Hemp Concretes*. John Wiley ve Sons.
- Amziane, S., ve Sonebi, M. (2016). Overview on Biobased Building Material made with plant aggregate. *RILEM Technical Letters*, 1, 31-38.
- Arrigoni, A., Pelosato, R., Melià, P., Ruggieri, G., Sabbadini, S., ve Dotelli, G. (2017). Life cycle assessment of natural building materials: The role of carbonation, mixture components and transport in the environmental impacts of hempcrete blocks. *Journal of Cleaner Production*, 149, 1051-1061. <https://doi.org/10.1016/j.jclepro.2017.02.161>
- Aslan, İ. (2020). *Taş mastik asfalt kaplamalarda doğal kenevir lifinin selülozik fiber yerine kullanılabilirliğinin araştırılması* [Yüksek Lisans Tezi]. Yozgat Bozok Üniversitesi Fen Bilimleri Enstitüsü.
- Barbieri, V., Lassinanti Gualtieri, M., Manfredini, T., ve Siligardi, C. (2021). Lightweight concretes based on wheat husk and hemp hurd as bio-aggregates and modified magnesium oxysulfate binder: Microstructure and technological performances. *Construction and Building Materials*, 284, 122751. <https://doi.org/10.1016/j.conbuildmat.2021.122751>
- BNB Tradical. (2023). *Building lime innovation*. 10 Şubat 2023 tarihinde <https://www.tradical.com/hemp-lime.html> adresinden erişildi.
- Brzyski, P., Gładcki, M., Rumińska, M., Pietrak, K., Kubiś, M., ve Łapka, P. (2020). Influence of Hemp Shives Size on Hygro-Thermal and Mechanical Properties of a Hemp-Lime Composite. *Materials*, 13(23), Article 23. <https://doi.org/10.3390/ma13235383>
- Collet, F., ve Pretot, S. (2014). Thermal conductivity of hemp concretes: Variation with formulation, density and water content. *Construction and Building Materials*, 65, 612-619. <https://doi.org/10.1016/j.conbuildmat.2014.05.039>
- Çomak, B., Bideci, A., ve Salli Bideci, Ö. (2018). Effects of hemp fibers on characteristics of cement based mortar. *Construction and Building Materials*, 169, 794-799. <https://doi.org/10.1016/j.conbuildmat.2018.03.029>
- de Bruijn, P. B., Jeppsson, K.-H., Sandin, K., ve Nilsson, C. (2009). Mechanical properties of lime-hemp concrete containing shives and fibres. *Biosystems Engineering*, 103(4), 474-479. <https://doi.org/10.1016/j.biosystemseng.2009.02.005>
- Delannoy, G., Marceau, S., Glé, P., Gourlay, E., Guéguen-Minerbe, M., Diafi, D., Nour, I., Amziane, S., ve Farcas, F. (2019). Influence of binder on the multiscale properties of hemp concretes. *European Journal of Environmental and Civil Engineering*, 23(5), 609-625. <https://doi.org/10.1080/19648189.2018.1457571>
- Delhomme, F., Hajimohammadi, A., Almeida, A., Jiang, C., Moreau, D., Gan, Y., Wang, X., ve Castel, A. (2020). Physical properties of Australian hurd

- used as aggregate for hemp concrete. *Materials Today Communications*, 24, 100986. <https://doi.org/10.1016/j.mtcomm.2020.100986>
- Dickson, T., ve Pavia, S. (2021). Energy performance, environmental impact and cost of a range of insulation materials. *Renewable and Sustainable Energy Reviews*, 140, 110752. <https://doi.org/10.1016/j.rser.2021.110752>
- Elfordy, S., Lucas, F., Tancret, F., Scudeller, Y., ve Goudet, L. (2008). Mechanical and thermal properties of lime and hemp concrete ("hempcrete") manufactured by a projection process. *Construction and Building Materials*, 22(10), 2116-2123. <https://doi.org/10.1016/j.conbuildmat.2007.07.016>
- Evrard, A. (2006). Sorption behaviour of Lime-Hemp Concrete and its relation to indoor comfort and energy demand. *Proceedings of the 23rd Conference on Passive and Low Energy Architecture, Geneva, Switzerland*.
- Faure, P., Peter, U., Lesueur, D., ve Coussot, P. (2012). Water transfers within Hemp Lime Concrete followed by NMR. *Cement and Concrete Research*, 42(11), 1468-1474. <https://doi.org/10.1016/j.cemconres.2012.07.007>
- Gizlenci, Ş., Acar, Mustafa, Yiğen, Ç., ve Aytaç, S. (2019). *Kenevir Tarımı*. T.C. Tarım ve Orman Bakanlığı Tarımsal Araştırmalar ve Politikalar Genel Müdürlüğü Karadeniz Tarımsal Araştırma Enstitüsü Müdürlüğü, Samsun.
- Glé, P., Gourdon, E., ve Arnaud, L. (2012). Modelling of the acoustical properties of hemp particles. *Construction and Building Materials*, 37, 801-811. <https://doi.org/10.1016/j.conbuildmat.2012.06.008>
- Gündüz, Y., ve Şahin, Y. (2021). Relation of the Thermal Conductivity and the Electrical Resistivity to the Unit Weight of Hemp Based Composites. *International Journal of Thermophysics*, 42(7), 1-13.
- Haik, R., Peled, A., ve Meir, I. A. (2020). The thermal performance of lime hemp concrete (LHC) with alternative binders. *Energy and Buildings*, 210, 109740. <https://doi.org/10.1016/j.enbuild.2019.109740>
- Ip, K., ve Miller, A. (2012). Life cycle greenhouse gas emissions of hemp-lime wall constructions in the UK. *Resources, Conservation and Recycling*, 69, 1-9. <https://doi.org/10.1016/j.resconrec.2012.09.001>
- Jami, T., Karade, S. R., ve Singh, L. P. (2019). A review of the properties of hemp concrete for green building applications. *Journal of Cleaner Production*, 239, 117852. <https://doi.org/10.1016/j.jclepro.2019.117852>
- Kinnane, O., Reilly, A., Grimes, J., Pavia, S., ve Walker, R. (2016). Acoustic absorption of hemp-lime construction. *Construction and Building Materials*, 122, 674-682. <https://doi.org/10.1016/j.conbuildmat.2016.06.106>
- Latif, E., Tucker, S., Ciupala, M. A., Wijeyesekera, D. C., ve Newport, D. (2014). Hygric properties of hemp bio-insulations with differing compositions. *Construction and Building Materials*, 66, 702-711. <https://doi.org/10.1016/j.conbuildmat.2014.06.021>

- Magwood, C. (2016). *Essential Hempcrete Construction: The complete step-by-step guide*. New Society Publishers.
- Nguyen, T.-T., Picandet, V., Amziane, S., ve Baley, C. (2009). Influence of compactness and hemp hurd characteristics on the mechanical properties of lime and hemp concrete. *European Journal of Environmental and Civil Engineering*, 13(9), 1039-1050. <https://doi.org/10.1080/19648189.2009.9693171>
- Niyigena, C., Amziane, S., Chateaufeuf, A., Arnaud, L., Bessette, L., Collet, F., Lanos, C., Escadeillas, G., Lawrence, M., Magniont, C., Marceau, S., Pavia, S., Peter, U., Picandet, V., Sonebi, M., ve Walker, P. (2016). Variability of the mechanical properties of hemp concrete. *Materials Today Communications*, 7, 122-133. <https://doi.org/10.1016/j.mtcomm.2016.03.003>
- Pretot, S., Collet, F., ve Garnier, C. (2014). Life cycle assessment of a hemp concrete wall: Impact of thickness and coating. *Building and Environment*, 72, 223-231. <https://doi.org/10.1016/j.buildenv.2013.11.010>
- Serin, S., Macit, M. E., Çınar, E. C., ve Çelik, S. (2018). Doğal Kenevir Lifi Kullanımının Asfalt Beton Karışımlara Etkisi. *Düzce Üniversitesi Bilim ve Teknoloji Dergisi*, 6, 732-744. <https://doi.org/10.29130/dubited.428492>
- Sinka, M., Van den Heede, P., De Belie, N., Bajare, D., Sahmenko, G., ve Korjakins, A. (2018). Comparative life cycle assessment of magnesium binders as an alternative for hemp concrete. *Resources, Conservation and Recycling*, 133, 288-299. <https://doi.org/10.1016/j.resconrec.2018.02.024>
- Stevulova, N., Kidalova, L., Junak, J., Cigasova, J., ve Terpakova, E. (2012). Effect of Hemp Shive Sizes on Mechanical Properties of Lightweight Fibrous Composites. *Procedia Engineering*, 42, 496-500. <https://doi.org/10.1016/j.proeng.2012.07.441>
- Şahin, M. (2021a). Endüstriyel Kenevir Sapı Atığının Farklı Bağlayıcılar ile Kenevir Betonunu Üretiminde Değerlendirilmesi. *Düzce Üniversitesi Bilim ve Teknoloji Dergisi*.
- Şahin, M. (2021b). Düşük Yoğunluklu Yalıtım Malzemeleri Üretimi Üzerine Laboratuvar Çalışmaları, Yozgat Bozok Üniversitesi Yapı Laboratuvarı.
- Şahin, M. (2021c). *Farklı Bağlayıcılar İle Üretilen Kenevir Betonunun Bazı Özelliklerinin Araştırılması*. Mediterrian Summit 4th International Applied Sciences Congress.
- Şahin, M. (2021d). *The effect of production parameters on the properties of hemp concretes produced using industrial hemp stems cultivated in Turkey*. International Turkic World Congress On Science And Engineering, Niğde.
- Şahin, M. (2022). Influence of hemp shiv, cement, and water content on the properties of lightweight hemp composites produced using different sizes of hemp shiv. *Revista de la Construcción. Journal of Construction*, 21(3), 570-586.

- T.C. Cumhurbaşkanlığı Resmî Gazete. (2016). *Kenevir Yetiştiriciliği ve Kontrolü Hakkında Yönetmelik*. 10 Şubat 2023 tarihinde <https://www.resmigazete.gov.tr/eskiler/2016/09/20160929-3.htm> adresinden erişildi.
- Walker, R., ve Pavia, S. (2014). Influence of the Type of Binder on the Properties of Lime-Hemp Concrete. İçinde C. Linares-Millán, I. Fernández-Plazaola, F. Hidalgo-Delgado, M. M. Martínez-Valenzuela, F. J. Medina-Ramón, I. Oliver-Faubel, I. Rodríguez-Abad, A. Salandin, R. Sánchez-Grandia, ve I. Tort-Ausina (Ed.), *Construction and Building Research* (ss. 505-514). Springer Netherlands. https://doi.org/10.1007/978-94-007-7790-3_61
- Walker, R., ve Pavia, S. (2015). Thermal performance of a selection of insulation materials suitable for historic buildings. *Building and Environment*, 94, 155-165. <https://doi.org/10.1016/j.buildenv.2015.07.033>
- Walker, R., Pavia, S., ve Mitchell, R. (2014). Mechanical properties and durability of hemp-lime concretes. *Construction and Building Materials*, 61, 340-348. <https://doi.org/10.1016/j.conbuildmat.2014.02.065>
- Yazici, L., Yılmaz, G., Koçer, T., ve Şakar, H. (2020). Investigation of some Yield Characteristics of Hemp (*Cannabis sativa* L.) in Tokat Ecology. *Journal of International Environmental Application and Science*, 15(2), 104-108.
- Yılmaz, A. (2020). *Kenevir fiber katkılı biyokompozit malzeme geliştirilmesi* [Yüksek Lisans Tezi]. İstanbul Teknik Üniversitesi Fen Bilimleri Enstitüsü.
- Yozgat Bozok Üniversitesi. (2021). *Medya Çalışmaları Uygulama Ve Araştırma Merkezi: Rektörümüz, kenevir deneme ekim alanlarını ziyaret etti*. 05 Şubat 2023 tarihinde <https://bozok.edu.tr/basin/haber/rektorumuz-kenevir-deneme-ekim-alanlarini-ziyaret-etti,tr-1721.aspx> adresinden erişildi.
- Yozgat Bozok Üniversitesi Kenevir Enstitüsü. (2020). *Bölgesel kalkınma odaklı ihtisaslaşan üniversite seçilmesi*. 01 Eylül 2021 tarihinde <http://kenevir.bozok.edu.tr/basin/haber/universitemiz-endustriyel-kenevir-alaninda-bolgesel-kalkinma-odakli-ih-tislaslan-universite-secildi,tr-2054.aspx> adresinden erişildi.

KAYNAKÇA

- Al Khawli, F., Pateiro, M., Domínguez, R., Lorenzo, J. M., Gullón, P., Kousoulaki, K. and Barba, F. J. (2019). Innovative green technologies of intensification for valorization of seafood and their by-products. *Marine Drugs*, 17(12), 689.
- Altemimi, A., Lakhssassi, N., Baharlouei, A., Watson, D. G., and Lightfoot, D. A. (2017). Phytochemicals: Extraction, isolation, and identification of bioactive compounds from plant extracts. *Plants*, 6(4), 42.
- Alvarez-Rivera, G., Bueno, M., Ballesteros-Vivas, D., Mendiola, J. A. and Ibanez, E. (2020). Pressurized liquid extraction. In *Liquid-phase extraction* (pp. 375-398). Elsevier.
- Andreu, V. and Picó, Y. (2019). Pressurized liquid extraction of organic contaminants in environmental and food samples. *TrAC Trends in Analytical Chemistry*, 118, 709-721.
- Azmir, J., Zaidul, I. S. M., Rahman, M. M., Sharif, K. M., Mohamed, A., Sahena, F. and Omar, A. K. M. (2013). Techniques for extraction of bioactive compounds from plant materials: A review. *Journal of Food Engineering*, 117(4), 426-436.
- Azwani, N. N. (2015). A review on the extraction methods use in medicinal plants, principle, strength and limitation. *Med Aromat Plants*, 4(196), 2167-0412.
- Bagade, S. B. and Patil, M. (2021). Recent advances in microwave assisted extraction of bioactive compounds from complex herbal samples: a review. *Critical reviews in analytical chemistry*, 51(2), 138-149.
- Basheer, C. and Alsharaa, A. K. (2019). U.S. Patent No. 10,191,061. Washington, DC: U.S. Patent and Trademark Office.
- Belwal, T., Ezzat, S. M., Rastrelli, L., Bhatt, I. D., Daglia, M., Baldi, A. and Atanasov, A. G. (2018). A critical analysis of extraction techniques used for botanicals: Trends, priorities, industrial uses and optimization strategies. *TrAC Trends in Analytical Chemistry*, 100, 82-102.
- Bernhoft, A., Siem, H., Bjertness, E., Meltzer, M., Flaten, T. and Holmsen, E. (2010). Bioactive compounds in plants—benefits and risks for man and animals. *The Norwegian Academy of Science and Letters*, Oslo.
- Bildstein, M., Lohmann, M., Hennigs, C., Krause, A. and Hilz, H. (2008). An enzyme-based extraction process for the purification and enrichment of vegetable proteins to be applied in bakery products. *European Food Research and Technology*, 228(2), 177-186.
- Bitwell, C., Sen, I. S., Luke, C. and Kakoma, M. K. (2023). A review of modern and conventional extraction techniques and their applications for extracting phytochemicals from plants. *Scientific African*, e01585.
- Brunner, G. (2005). Supercritical fluids: technology and application to food processing. *Journal of food engineering*, 67(1-2), 21-33.

- Carabias-Martínez, R., Rodríguez-Gonzalo, E., Revilla-Ruiz, P. and Hernández-Méndez, J. (2005). Pressurized liquid extraction in the analysis of food and biological samples. *Journal of Chromatography A*, 1089(1-2), 1-17.
- Carvalho, G. R., Monteiro, R. L., Laurindo, J. B. and Augusto, P. E. D. (2021). Microwave and microwave-vacuum drying as alternatives to convective drying in barley malt processing. *Innovative Food Science & Emerging Technologies*, 73, 102770.
- Chavan, P., Sharma, P., Sharma, S. R., Mittal, T. C. and Jaiswal, A. K. (2022). Application of high-intensity ultrasound to improve food processing efficiency: A review. *Foods*, 11(1), 122.
- Chemat, F., Rombaut, N., Sicaire, A. G., Meullemiestre, A., Fabiano-Tixier, A. S. and Abert-Vian, M. (2017). Ultrasound assisted extraction of food and natural products. Mechanisms, techniques, combinations, protocols and applications. A review. *Ultrasonics sonochemistry*, 34, 540-560.
- Cheng, X., Qi, Z., Burdyny, T., Kong, T. and Sinton, D. (2018). Low pressure supercritical CO₂ extraction of astaxanthin from *Haematococcus pluvialis* demonstrated on a microfluidic chip. *Bioresource Technology*, 250, 481-485.
- Costa, R. (2016). The chemistry of mushrooms: A survey of novel extraction techniques targeted to chromatographic and spectroscopic screening. *Studies in natural products chemistry*, 49, 279-306.
- Čujić, N., Šavikin, K., Janković, T., Pljevljakušić, D., Zdunić, G. and Ibrić, S. (2016). Optimization of polyphenols extraction from dried chokeberry using maceration as traditional technique. *Food chemistry*, 194, 135-142.
- Dasari, S. R. and Goud, V. V. (2014). Effect of pre-treatment on solvents extraction and physico-chemical properties of castor seed oil. *Journal of Renewable and Sustainable Energy*, 6(6).
- de Carvalho, R. J., de Souza, G. T., Pagán, E., García-Gonzalo, D., Magnani, M. and Pagán, R. (2018). Nanoemulsions of *Mentha piperita* L. essential oil in combination with mild heat, pulsed electric fields (PEF) and high hydrostatic pressure (HHP) as an alternative to inactivate *Escherichia coli* O157: H7 in fruit juices. *Innovative Food Science & Emerging Technologies*, 48, 219-227.
- Dehghan-Shoar, Z., Hardacre, A. K., Meerdink, G. and Brennan, C. S. (2011). Lycopene extraction from extruded products containing tomato skin. *International journal of food science & technology*, 46(2), 365-371.
- Dias, R., Oliveira, H., Fernandes, I., Simal-Gandara, J. and Perez-Gregorio, R. (2021). Recent advances in extracting phenolic compounds from food and their use in disease prevention and as cosmetics. *Critical Reviews in Food Science and Nutrition*, 61(7), 1130-1151.
- Dobrosravić, E., Repajić, M., Dragović-Uzelac, V. and Elez Garofulić, I. (2022). Isolation of *Laurus nobilis* leaf polyphenols: A review on current techniques and future perspectives. *Foods*, 11(2), 235.

- Fernandes, P. A., Bastos, R., Calvão, J., Neto, F., Coelho, E., Wessel, D. F. and Passos, C. P. (2021). Microwave hydrodiffusion and gravity as a sustainable alternative approach for an efficient apple pomace drying. *Bioresource Technology*, 333, 125207.
- Ganesan, K. and Xu, B. (2017). A critical review on polyphenols and health benefits of black soybeans. *Nutrients*, 9(5), 455.
- Ghafoor, K., Al-Juhaimi, F. Y. and Choi, Y. H. (2012). Supercritical fluid extraction of phenolic compounds and antioxidants from grape (*Vitis labrusca* B.) seeds. *Plant Foods for Human Nutrition*, 67, 407-414.
- Hawthorne, S. B., Grabanski, C. B., Martin, E. and Miller, D. J. (2000). Comparisons of Soxhlet extraction, pressurized liquid extraction, supercritical fluid extraction and subcritical water extraction for environmental solids: recovery, selectivity and effects on sample matrix. *Journal of Chromatography A*, 892(1-2), 421-433.
- Herrero, M., del Pilar Sánchez-Camargo, A., Cifuentes, A. and Ibáñez, E. (2015). Plants, seaweeds, microalgae and food by-products as natural sources of functional ingredients obtained using pressurized liquid extraction and supercritical fluid extraction. *TrAC Trends in Analytical Chemistry*, 71, 26-38.
- Ivanović, M., Islamčević Razboršek, M. and Kolar, M. (2020). Innovative extraction techniques using deep eutectic solvents and analytical methods for the isolation and characterization of natural bioactive compounds from plant material. *Plants*, 9(11), 1428.
- Jha, A. K. and Sit, N. (2022). Extraction of bioactive compounds from plant materials using combination of various novel methods: A review. *Trends in Food Science & Technology*, 119, 579-591.
- JIN, S. (2011). Microwave-assisted extraction of flavonoids from *Cajanus cajan* leaves. *Chinese Traditional and Herbal Drugs*, 2235-2239.
- Khan, M. K. I., Ansar, M., Nazir, A. and Maan, A. A. (2016). Sustainable dehydration of onion slices through novel microwave hydro-diffusion gravity technique. *Innovative Food Science & Emerging Technologies*, 33, 327-332.
- Li, L., Chen, M., Zeng, Y. and Liu, G. (2022). Application and Perspectives of Supercritical Fluid Technology in the Nutraceutical Industry. *Advanced Sustainable Systems*, 6(7), 2200055.
- Lie, H., Chen, B. and Yao, S. (2005). Application of ultrasonic technique for extracting chlorogenic acid from *Eucommia ulmoides* Oliv. *Ultrasonics Sonochemistry*, 12, 295-300.
- Liu, X., Hu, Y. and Wei, D. (2014). Optimization of enzyme-based ultrasonic/microwave-assisted extraction and evaluation of antioxidant activity of orcinol glucoside from the rhizomes of *Curculigo orchioides* Gaertn. *Medicinal Chemistry Research*, 23, 2360-2367.

- López-Fernández, O., Domínguez, R., Pateiro, M., Munekata, P. E., Rocchetti, G. and Lorenzo, J. M. (2020). Determination of polyphenols using liquid chromatography–tandem mass spectrometry technique (LC–MS/MS): A review. *Antioxidants*, 9(6), 479.
- M'hiri, N., Ioannou, I., Ghoul, M. and Boudhrioua, N. M. (2014). Extraction methods of citrus peel phenolic compounds. *Food Reviews International*, 30(4), 265-290.
- Manach, C., Scalbert, A., Morand, C., Rémésy, C. and Jiménez, L. (2004). Polyphenols: food sources and bioavailability. *The American journal of clinical nutrition*, 79(5), 727-747.
- Marathe, S. J., Jadhav, S. B., Bankar, S. B., Dubey, K. K. and Singhal, R. S. (2019). Improvements in the extraction of bioactive compounds by enzymes. *Current Opinion in Food Science*, 25, 62-72.
- Marić, M., Grassino, A. N., Zhu, Z., Barba, F. J., Brnčić, M. and Brnčić, S. R. (2018). An overview of the traditional and innovative approaches for pectin extraction from plant food wastes and by-products: Ultrasound-, microwave-, and enzyme-assisted extraction. *Trends in Food Science & Technology*, 76, 28-37.
- Maza, M. A., Martínez, J. M., Delso, C., Camargo, A., Raso, J. and Álvarez, I. (2020). PEF-dependency on polyphenol extraction during maceration/fermentation of Grenache grapes. *Innovative Food Science & Emerging Technologies*, 60, 102303.
- Mendes-Oliveira, G., Jin, T. Z. and Campanella, O. H. (2020). Modeling the inactivation of *Escherichia coli* O157: H7 and *Salmonella Typhimurium* in juices by pulsed electric fields: The role of the energy density. *Journal of Food Engineering*, 282, 110001.
- Meregalli, M. M., Puton, B. M. S., Camera, F. D. M., Amaral, A. U., Zeni, J., Cansian, R. L. and Backes, G. T. (2020). Conventional and ultrasound-assisted methods for extraction of bioactive compounds from red araçá peel (*Psidium cattleianum* Sabine). *Arabian Journal of Chemistry*, 13(6), 5800-5809.
- Mohamed, M. E. and Eissa, A. H. A. (2012). Pulsed electric fields for food processing technology. *Structure and function of food engineering*, 11, 275-306.
- Molino, A., Larocca, V., Chianese, S. and Musmarra, D. (2018). Biofuels production by biomass gasification: A review. *Energies*, 11(4), 811.
- Morata, A., Escott, C., Loira, I., López, C., Palomero, F. and González, C. (2021). Emerging non-thermal technologies for the extraction of grape anthocyanins. *Antioxidants*, 10(12), 1863.
- Mustafa, A. and Turner, C. (2011). Pressurized liquid extraction as a green approach in food and herbal plants extraction: A review. *Analytica chimica acta*, 703(1), 8-18.

- Nadar, S. S., Rao, P. and Rathod, V. K. (2018). Enzyme assisted extraction of biomolecules as an approach to novel extraction technology: A review. *Food Research International*, 108, 309-330.
- Okolie, C. L., Mason, B., Mohan, A., Pitts, N. and Udenigwe, C. C. (2019). The comparative influence of novel extraction technologies on in vitro prebiotic-inducing chemical properties of fucoidan extracts from *Ascophyllum nodosum*. *Food Hydrocolloids*, 90, 462-471.
- Patil, K. D. and Kulkarni, B. D. (2014). Review of recovery methods for acetic acid from industrial waste streams by reactive distillation. *J. Water Pollut. Purif. Res*, 1(2), 13-18.
- Pereira, D. T. V., Tarone, A. G., Cazarin, C. B. B., Barbero, G. F. and Martínez, J. (2019). Pressurized liquid extraction of bioactive compounds from grape marc. *Journal of Food Engineering*, 240, 105-113.
- Pimentel-Moral, S., Borrás-Linares, I., Lozano-Sánchez, J., Arráez-Román, D., Martínez-Férez, A. and Segura-Carretero, A. (2019). Supercritical CO₂ extraction of bioactive compounds from *Hibiscus sabdariffa*. *The Journal of Supercritical Fluids*, 147, 213-221.
- Poojary, M. M., Barba, F. J., Aliakbarian, B., Donsì, F., Pataro, G., Dias, D. A. and Juliano, P. (2016). Innovative alternative technologies to extract carotenoids from microalgae and seaweeds. *Marine drugs*, 14(11), 214.
- Puri, M., Sharma, D. and Barrow, C. J. (2012). Enzyme-assisted extraction of bioactives from plants. *Trends in biotechnology*, 30(1), 37-44.
- Putnik, P., Kresoja, Ž., Bosiljkov, T., Jambrak, A. R., Barba, F. J., Lorenzo, J. M. and Kovačević, D. B. (2019). Comparing the effects of thermal and non-thermal technologies on pomegranate juice quality: A review. *Food Chemistry*, 279, 150-161.
- Redondo, D., Venturini, M. E., Luengo, E., Raso, J. and Arias, E. (2018). Pulsed electric fields as a green technology for the extraction of bioactive compounds from thinned peach by-products. *Innovative food science & emerging technologies*, 45, 335-343.
- Rodriguez Garcia, S. L. and Raghavan, V. (2022). Green extraction techniques from fruit and vegetable waste to obtain bioactive compounds—A review. *Critical Reviews in Food Science and Nutrition*, 62(23), 6446-6466.
- Rodriguez-Saona, L. E. and Wrolstad, R. E. (2001). Extraction, isolation, and purification of anthocyanins. *Current protocols in food analytical chemistry*, (1), F1-1.
- Rodsamran, P. and Sothornvit, R. (2019). Extraction of phenolic compounds from lime peel waste using ultrasonic-assisted and microwave-assisted extractions. *Food Bioscience*, 28, 66-73.
- Roohinejad, S., Koubaa, M., Barba, F. J., Greiner, R., Orlie, V. and Lebovka, N. I. (2016). Negative pressure cavitation extraction: A novel method for extraction of food bioactive compounds from plant materials. *Trends in Food Science & Technology*, 52, 98-108.

- Saini, R. K. and Keum, Y. S. (2018). Carotenoid extraction methods: A review of recent developments. *Food Chemistry*, 240, 90-103.
- Saini, R. K. and Keum, Y. S. (2018). Carotenoid extraction methods: A review of recent developments. *Food Chemistry*, 240, 90-103.
- Salim, N. S. M., Singh, A. and Raghavan, V. (2017). Potential utilization of fruit and vegetable wastes for food through drying or extraction techniques. *Nov. Tech. Nutr. Food Sci*, 1(2), 1-12.
- Samad, N. A., Zaidel, D. N. A., Salleh, E., Yusof, A. H. M., Dailin, D. J. and Zaidel, D. N. A. (2019). Optimization of *Plectranthus amboinicus* (Lour.) Spreng Extraction Process using Microwave-Assisted Technique. *CET Journal-Chemical Engineering Transactions*, 72.
- Sang, J., Ma, Q., Li, B. and Li, C. Q. (2018). An approach for extraction, purification, characterization and quantitation of acylated-anthocyanins from *Nitraria tangutorun* Bobr. fruit. *Journal of Food Measurement and Characterization*, 12, 45-55.
- Sanzo, G. D., Mehariya, S., Martino, M., Larocca, V., Casella, P., Chianese, S. and Molino, A. (2018). Supercritical carbon dioxide extraction of astaxanthin, lutein, and fatty acids from *Haematococcus pluvialis* microalgae. *Marine drugs*, 16(9), 334.
- Sarkis, J. R., Boussetta, N., Tessaro, I. C., Marczak, L. D. F. and Vorobiev, E. (2015). Application of pulsed electric fields and high voltage electrical discharges for oil extraction from sesame seeds. *Journal of Food Engineering*, 153, 20-27.
- Sheldon, R. A. and van Pelt, S. (2013). Enzyme immobilisation in biocatalysis: why, what and how. *Chemical Society Reviews*, 42(15), 6223-6235.
- Silva, L. V., Nelson, D. L., Drummond, M. F. B., Dufossé, L. and Glória, M. B. A. (2005). Comparison of hydrodistillation methods for the deodorization of turmeric. *Food Research International*, 38(8-9), 1087-1096.
- Smigic, N., Djekic, I., Tomic, N., Udovicki, B. and Rajkovic, A. (2019). The potential of foods treated with supercritical carbon dioxide (sc-CO₂) as novel foods. *British Food Journal*, 121(3), 815-834.
- Sowbhagya, H. B. and Chitra, V. N. (2010). Enzyme-assisted extraction of flavorings and colorants from plant materials. *Critical reviews in food science and nutrition*, 50(2), 146-161.
- Taylor, L. T. (1996). Supercritical fluid extraction. (No Title).
- Teixeira, G. L., Ávila, S., Hornung, P. S., Barbi, R. C. T. and Ribani, R. H. (2018). Sapucaia nut (*Lecythis pisonis* Cambess.) flour as a new industrial ingredient: Physicochemical, thermal, and functional properties. *Food Research International*, 109, 572-582.
- Tena, N. and Asuero, A. G. (2022). Up-to-date analysis of the extraction methods for anthocyanins: Principles of the techniques, optimization, technical progress, and industrial application. *Antioxidants*, 11(2), 286.

- Tiwari, B. K. (2015). Ultrasound: A clean, green extraction technology. *TrAC Trends in Analytical Chemistry*, 71, 100-109.
- Uddin, M. S., Sarker, M. Z. I., Ferdosh, S., Akanda, M. J. H., Easmin, M. S., Bt Shamsudin, S. H. and Yunus, K. B. (2015). Phytosterols and their extraction from various plant matrices using supercritical carbon dioxide: a review. *Journal of the Science of Food and Agriculture*, 95(7), 1385-1394.
- Usman, I., Hussain, M., Imran, A., Afzaal, M., Saeed, F., Javed, M. and A. Saewan, S. (2022). Traditional and innovative approaches for the extraction of bioactive compounds. *International Journal of Food Properties*, 25(1), 1215-1233.
- Wang, J., Xie, B. and Sun, Z. (2021). Quality parameters and bioactive compound bioaccessibility changes in probiotics fermented mango juice using ultraviolet-assisted ultrasonic pre-treatment during cold storage. *Lwt*, 137, 110438.
- Wang, Q., Li, Y., Sun, D. W. and Zhu, Z. (2018). Enhancing food processing by pulsed and high voltage electric fields: Principles and applications. *Critical reviews in food science and nutrition*, 58(13), 2285-2298.
- Weremfo, A., Abassah-Opong, S., Adulley, F., Dabie, K. and Seidu-Larry, S. (2023). Response surface methodology as a tool to optimize the extraction of bioactive compounds from plant sources. *J Sci Food Agric*, 103: 26-36. <https://doi.org/10.1002/jsfa.12121>
- Xi, J., Li, Z. and Fan, Y. (2021). Recent advances in continuous extraction of bioactive ingredients from food-processing wastes by pulsed electric fields. *Critical Reviews in Food Science and Nutrition*, 61(10), 1738-1750.
- Zarifi, M. H., Sadabadi, H., Hejazi, S. H., Daneshmand, M. and Sanati-Nezhad, A. (2018). Noncontact and nonintrusive microwave-microfluidic flow sensor for energy and biomedical engineering. *Scientific reports*, 8(1), 139.
- Zhang, Z., Zhang, B., Yang, R. and Zhao, W. (2022). Recent developments in the preservation of raw fresh food by pulsed electric field. *Food Reviews International*, 38(sup1), 247-265.
- Zhi, W. J., Wang, L. F. and Hu, X. J. (2017). Recent advances in the effects of microwave radiation on brains. *Military Medical Research*, 4(1), 1-14.

KAYNAKÇA

- Catarinucci, L., De Donno, D., Mainetti, L., Palano, L., Patrono, L., Stefanizzi, M.L., Tarricone, L. (2015). Akıllı sağlık sistemleri için IoT'ye duyarlı bir mimari, *IEEE Internet Things J*, 2, 515–526.
- Fernández-Caramés, T.M., Fraga-Lamas, P., Suárez-Albela, M., Castedo, L. (2017). RFID tabanlı IoT uygulamaları için ticari etiketlerin tersine mühendislik ve güvenlik değerlendirmesi, *Sensors*, 17, 28.
- Ferrari, P., Flammini, A., Rinaldi, S., Sisinni, E., Maffei, D., Malara, M. (2018). OPC UA ile bulut tabanlı endüstriyel IoT uygulamalarına hizmet kalitesinin etkisi. *Electronics*, 7, 109.
- Germani, L., Mecarelli, V., Baruffa, G., Rugini, L., Frescura, F. (2019). LoRa LPWAN Kullanarak Sürekli Hayvancılık İzleme için IoT Mimarisi. *Electronics*, 8, 1435.
- Idrees, Z., Zou, Z., Zheng, L. (2018). Düşük maliyetli hava kirliliği izleme sistemleri için Edge bilişim tabanlı IoT mimarisi: Kapsamlı bir sistem analizi, tasarım konuları ve geliştirme. *Sensörler*, 18, 3021.
- Ikhshan, M.G., Saputro, M.Y.A., Arji, D.A., Harwahyu, R. (2018). Akıllı Hayvancılık İzleme Sistemi için RF Mobil LoRa Ağ Geçidi. *IEEE Uluslararası Nesnelere İnterneti ve İstihbarat Sistemi Konferansı (IOTAIS)*, Bali, Endonezya, 1–3 Kasım, s. 46–51.
- Jayaraman, P.P., Yavari, A., Georgakopoulos, D., Morshed, A., Zaslavsky, A. (2016). Akıllı tarım için nesnelere interneti platformu: Deneyimler ve öğrenilen dersler. *Sensors*, 16, 1884.
- Ji, Z., Ganchev, I., O'Droma, M., Zhao, L., Zhang, X. (2014). IoT tabanlı akıllı şehirler için bulut tabanlı bir otopark ara yazılımı: Tasarım ve uygulama. *Sensörler*, 14, 22372–22393.
- Kragh, M.F., Christiansen, P., Laursen, M.S., Larsen, M., Steen, K.A., Green, O., Karstoft, H., Jørgensen, R.N., Fieldsafe: Tarımda engel tespiti için veri kümesi. *Sensors*, 7, 2579.
- Li, Z., Liu, G., Liu, L., Lai, X., Xu, G. (2017). IoT tabanlı önceden paketlenmiş gıda tedarik zinciri için izleme ve izleme platformu. *Ind. Manag. Veri Sist.*, 117, 1906–1916.
- Löttker, P., Rummel, A., Traube, M., Stache, A., Şustr, P., Müller, J., Heurich, M. (2009). GPS tasmalarındaki aktivite sensörlerini kullanarak hayvan davranışını uzaktan gözlemlemenin yeni olasılıkları: Kızıl geyik *Cervus elaphus*'ta doğrudan davranışsal gözlemlerle uzaktan toplanan aktivite verilerini kalibre etme girişimi. *Wildl. Biol.*, 15, 425–434.
- Manning, J., Cronin, G., González, L., Hall, E., Tüccar, A., Ingram, L. (2017). Sığır sığırlarının (*Bos taurus*) azalan otlak mevcudiyetine karşı davranışsal tepkileri ve otlatma tercihini belirlemek için GNSS teknolojisinin kullanımı. *Tarım*, 7, 45.

- Maroto-Molina, F., Navarro-Garcia, J., Príncipe-Aguirre, K., Gómez-Maqueda, I., Guerrero-Ginel, J.E., Garrido-Varo, A., Pérez-Marín, D.C., Tüm bir sürünün konumunu izlemek için düşük maliyetli, iyot tabanlı bir sistem. *Sensörler*, 19, 2298.
- Masek, P., Masek, J., Frantik, P., Fujdiak, R., Ometov, A., Hosek, J., Andreev, S., Mlynek, P., Misurec, J. (2016). Akıllı şehirlerde ulaşım yönetimine uyumlu bir bakış açısı: Yol trafiği modellemesi için yeni IoT odaklı ortam. *Sensörler*, 16, 1872.
- Mesas-Carrascosa, F.J., Santano, D.V., Meroño, J.E., De La Orden, M.S., García-Ferrer, A. (2015). Hassas tarımda çevresel parametreleri izlemek için açık kaynaklı donanım. *Biosyst. Müh*, 137, 73–83.
- Moritz, M., Galehouse, Z., Hao, Q., Garabed, R.B. (2012). Bir Hayvan Tüm Sürüyü Temsil Edebilir mi? GPS / GIS Teknolojisini Kullanarak Pastoral Hareketliliği Modelleme. *Hum. Ecol*, 40, 623–630.
- Patil, A., Beldar, M., Naik, A., Deshpande, S. (2016). Arduino ve veri madenciliği kullanarak akıllı tarım. 3. Uluslararası Sürdürülebilir Küresel Kalkınma için Bilgi İşlem Konferansı (INDIACom), Yeni Delhi, Hindistan, 16–18 Mart 2016, s. 1913–1917.
- Rahman, S. (2020). Tarımda farklı parametreler için arduino kullanan kapalı döngü sisteminin kullanımı. *Boğa. Electr. Müh*, 9, 1373–1378.
- Saqib, M., Almohamad, T.A., Mehmood, R.M. (2020). Akıllı Tarım Uygulamaları için Düşük Maliyetli Bilgi İzleme Sistemi. *Sensörler*, 20, 2367.
- Talavera, J.M., Tobón, L.E., Gómez, J.A., Culman, M.A., Aranda, J.M., Parra, D.T., Quiroz, L.A., Hoyos, A., Garreta, L.E. (2017). Agro-endüstriyel ve çevresel alanlarda IoT uygulamalarının gözden geçirilmesi. *Bilgisayar. Elektron. Agric*, 142, 283–297.
- Tao, F., Zuo, Y., Da Xu, L., Zhang, L. (2014). IoT tabanlı akıllı algılama ve üretim kaynaklarının bulut üretimine erişimi. *IEEE Trans. Ind. Inform*, 10, 1547–1557.
- Toprak, A. (2023). Negatif olmayan matris faktörizasyonuna dayalı LncRNA-hastalık ilişkisi tahmini. *Ömer Halisdemir Üniversitesi Mühendislik Bilimleri Dergisi*, doi: 10.28948/ngumuh.1279335.
- Trilles, S., González-Pérez, A., Huerta, J. (2018). Açık Donanım Kullanan Kapsamlı Bir IoT Düğümü Önerisi, Üzüm Bağlarını İzlemek İçin Akıllı Bir Tarım Kullanım Örneği. *Electronics* 7, 419.
- Tu, M. (2018). Lojistik ve tedarik zinciri yönetiminde Nesnelerin İnterneti (IoT) benimseme niyetinin keşifsel bir çalışması. *Int. J. Logist. Manag*, 9, 131–151.
- Tzounis, A., Katsoulas, N., Bartzanas, T., Kittas, C. (2017). Tarımda Nesnelerin İnterneti, son gelişmeler ve gelecekteki zorluklar. *Biosyst. Müh*, 164, 31–48.

- URL-1: https://en.wikipedia.org/wiki/Raspberry_Pi (E.T.: 18.5.2020).
- URL-2: <https://ec.europa.eu/growth/tools-databases/dem/monitor/content/connected-livestock> (E.T.: 20.5.2020).
- URL-3: <https://www.vectronic-aerospace.com/> (E.T.: 21.5.2020).
- URL-4: <https://www.lotek.com/> (E.T.: 18.5.2020).
- URL-5: <https://www.holohil.com/> (E.T.: 19.5.2020).
- URL-6: https://wiki.wemos.cc/products:d1:d1_mini (E.T.: 21.5.2020).
- URL-7: <https://lastminuteengineers.com/neo6m-gps-arduino-tutorial/> (E.T.: 10.1.2021).
- URL-8: http://wiki.sunfounder.cc/index.php?title=Ublox_NEO-6M_GPS_Module (E.T.: 10.1.2021).
- Vanrell, S.R., Chelotti, J.O., Galli, J.R., Utsumi, S.A., Giovanini, L.L., Rufiner, H.L., Milone, D.H. (2018). Otlayan sığırlarda akustik sinyallerden otlatma ve geviş getirme olaylarını tanımlamak için düzenlilik tabanlı bir algoritma. *Bilgisayar. Elektron. Agric*, 151, 392–402.
- Vázquez-Diosdado, J.A., Paul, V., Ellis, K.A., Coates, D., Loomba, R., Kaler, J. (2019). Koyun davranışının gerçek zamanlı ve uzun vadeli sınıflandırması için birleşik çevrimdışı ve çevrimiçi algoritma: Hassas hayvancılık için yeni yaklaşım. *Sensörler*, 19, 3201.
- Yang, Q., Yoo, S.J. (2018). Optimal UAV yol planlaması: Çok amaçlı biyoesinlenmiş algoritmalar kullanarak IoT sensör ağları üzerinden veri toplamayı algılama. *IEEE*, 6, 13671–13684.
- Yoon-Min, H., Gyu, K.M., Jae-Jeung, R. (2015). Nesnelerin İnterneti (IoT) yayılımını anlama. *Inf. Dev*, 32, 969–985.
- Zanella, A., Bui, N., Castellani, A., Vangelista, L., Zorzi, M. (2014). Akıllı şehirler için nesnelerin interneti. *IEEE Internet Things J*, 1, 22–32.
- Zervopoulos, A., Tsipis, A., Alvanou, A.G., Bezaş, K., Papamichail, A., Vergis, S., Styliou, A., Tsoumanis, G., Komianos, V., Koufoudakis, G. (2020). Hassas Tarım Uygulamaları için Kablosuz Sensör Ağı Senkronizasyonu. *Tarım*, 10, 89.
- Zhang, L., Kim, J., Lee, Y. (2018). Geniş otlatma alanlarında çiftlik hayvanları için gerçek zamanlı momentum veri toplama sisteminin platform geliştirilmesi. *Electronics*, 7, 71.

Editor:

Assoc. Prof. Dr. Mustafa Yenerođlu

International Research in

Math

Sciences

IV

EĐİTİM

yayınevi

INTERNATIONAL RESEARCH IN MATH SCIENCES IV

Editor: Assoc. Prof. Dr. Mustafa Yenerođlu

Executive Editor: Yusuf Ziya Aydođan (yza@egitimyayinevi.com)

Publishing Coordinator: Yusuf Yavuz (yusufyavuz@egitimyayinevi.com)

Interior Designer: K¼bra Konca Nam

Cover Designer: Eđitim Yayinevi Graphics Unit

Republic of T¼rkiye Ministry of Tourism and Culture

Publisher Certificate No: 47830

ISBN: 978-625-6489-67-7

1. Edition, July - August 2023

Printing and Binding

Repro Bir Matbaacılık

İvedik OSB Matbaacılar Sitesi 1514 Cad. No: 23-25 Yenimahalle/Ankara

Printing House Certificate No: 47381

Library Information Card

INTERNATIONAL RESEARCH IN MATH SCIENCES IV

Editor: Assoc. Prof. Dr. Mustafa Yenerođlu

p.88, 135x215 mm

Includes references, no index.

ISBN: 978-625-6489-67-7

© All rights for this edition are reserved for Eđitim Yayinevi Tic. Ltd. Őti. No part of this book may be reproduced or transmitted in any form or by any means, including photocopying, electronically or mechanically recording or by any information storage or retrieval system, without permission of Eđitim Yayinevi Tic. Ltd. Őti.

EĐİTİM

YAYINEVİ

Publisher Turkey Office: İstanbul: Eđitim Yayinevi Tic. Ltd. Őti., Atakent mah. Yasemen sok. No: 4/B, Ümraniye, İstanbul, T¼rkiye

Konya: Eđitim Yayinevi Tic. Ltd. Őti., Fevzi Çakmak Mah. 10721 Sok. B Blok, No: 16/B, Safakent, Karatay, Konya, T¼rkiye
+90 332 351 92 85, +90 533 151 50 42, 0 332 502 50 42
bilgi@egitimyayinevi.com

Publisher USA Office: New York: Eđitim Publishing Group, Inc.
P.O. Box 768/Armonk, New York, 10504-0768, United States of America
americaoffice@egitimyayinevi.com

Logistics and Shipping Center: Kitapmatik Lojistik ve Sevkiyat Merkezi, Fevzi Çakmak Mah. 10721 Sok. B Blok, No: 16/B, Safakent, Karatay, Konya, T¼rkiye
sevkiyat@egitimyayinevi.com

Bookstore Branch: Eđitim Kitabevi, Ő¼kran mah. Rampalı 121, Meram, Konya, T¼rkiye
+90 332 499 90 00
bilgi@egitimkitabevi.com

Internet Sales: www.kitapmatik.com.tr
+90 537 512 43 00
bilgi@kitapmatik.com.tr

 **Kitapmatik**
Yayın ve Dağıtım

REFERENCES

- Afolayan, A. O. (2018). Accumulation of Heavy Metals from Battery Waste in Topsoil, Surface Water, and Garden Grown Maize at Omilende Area, Olodo, Nigeria. *Global Challenges*, 2(3), 1700090. <https://doi.org/10.1002/GCH2.201700090>
- Almeida, J. S., Meira, L. A., Oliveira, M. S., & Teixeira, L. S. G. (2021). Direct multielement determination of Cd, Pb, Fe, and Mn in ground coffee samples using energy dispersive X-ray fluorescence spectrometry. *X-Ray Spectrometry*, 50(1), 2–8. <https://doi.org/10.1002/XRS.3182>
- Al-Saleh, I., Shinwari, N., Mashhour, A., Mohamed, G. E. D., & Rabah, A. (2011). Heavy metals (lead, cadmium and mercury) in maternal, cord blood and placenta of healthy women. *International Journal of Hygiene and Environmental Health*, 214(2), 79–101. <https://doi.org/10.1016/J.IJHEH.2010.10.001>
- Balkhair, K. S., & Ashraf, M. A. (2016). Field accumulation risks of heavy metals in soil and vegetable crop irrigated with sewage water in western region of Saudi Arabia. *Saudi Journal of Biological Sciences*, 23(1), S32–S44. <https://doi.org/10.1016/J.SJBS.2015.09.023>
- Caserta, D., Graziano, A., Lo Monte, G., Bordi, G., & Moscarini, M. (2013). Heavy metals and placental fetal-maternal barrier: a mini-review on the major concerns. *European Review for Medical and Pharmacological Sciences*, 17, 2198–2206.
- CORDIS | European Commission. (2012). *Final Report Summary - ESBIO (Development of a coherent approach to human biomonitoring in Europe)*. <https://cordis.europa.eu/project/id/22580/reporting>
- CORDIS | European Commission. (2013). *Final Report Summary - REEF (Reproductive effects of environmental chemicals in females)*. <https://cordis.europa.eu/project/id/212885/reporting>
- Czajkowska M., Chrobaczyńska M., Chryc K., Ciągło A., Stawarz R., Formicki G., & Skałba P. (2010). Accumulation of Mercury in Placenta and Amnion of Women from Upper Silesian Region - Poland, Proceedings of 15th International Conference on Heavy Metals in the Environment Department of Analytical Chemistry. In Beyer Angelika-Kamila Klimaszewska-Żaneta Bargańska-Jacek Namieśnik-Marek Tobiszewski- Irena Rutkiewicz (Ed.), *Proceedings of 15th International Conference on Heavy Metals in the Environment* (pp. 1–1047). Gdansk University of Technology.
- Ekinci, N., & Ingeç, M. (2008). The analysis of leiomyomata uteri and uterus using energy-dispersive X-ray fluorescence spectrometry. *Applied Radiation and Isotopes*, 66(8), 1117–1122. <https://doi.org/10.1016/J.APRADISO.2007.12.009>
- Esteban-Vasallo, M. D., Aragonés, N., Pollan, M., López-Abente, G., & Perez-Gomez, B. (2012). Mercury, Cadmium, and Lead Levels in Human

- Placenta: A Systematic Review. *Environmental Health Perspectives*, 120(10), 1369. <https://doi.org/10.1289/EHP.1204952>
- Hazelhoff Roelfzema, W., Roelofsen, A. M., Herber, R. F., Leene, W., & Copius Peereboom-Stegeman, J. H. (1987). Effects of chronic cadmium administration on placental and fetal development. *Journal of Trace Elements and Electrolytes in Health and Disease*, 1(1), 49–53. <http://www.ncbi.nlm.nih.gov/pubmed/2856565>
- Iyengar, G. V., & Rapp, A. (2001). Human placenta as a ‘dual’ biomarker for monitoring fetal and maternal environment with special reference to potentially toxic trace elements. Part 3: Toxic trace elements in placenta and placenta as a biomarker for these elements. *Science of The Total Environment*, 280(1–3), 221–238. [https://doi.org/10.1016/S0048-9697\(01\)00827-0](https://doi.org/10.1016/S0048-9697(01)00827-0)
- Kot, K., Kosik-Bogacka, D., Łanocha-Arendarczyk, N., Malinowski, W., Szymański, S., Mularczyk, M., Tomska, N., & Rotter, I. (2019). Interactions between 14 Elements in the Human Placenta, Fetal Membrane and Umbilical Cord. *International Journal of Environmental Research and Public Health* 2019, Vol. 16, Page 1615, 16(9), 1615. <https://doi.org/10.3390/IJERPH16091615>
- Kumar, S., Prasad, S., Yadav, K. K., Shrivastava, M., Gupta, N., Nagar, S., Bach, Q. V., Kamyab, H., Khan, S. A., Yadav, S., & Malav, L. C. (2019). Hazardous heavy metals contamination of vegetables and food chain: Role of sustainable remediation approaches - A review. *Environmental Research*, 179, 108792. <https://doi.org/10.1016/J.ENVRES.2019.108792>
- Landau S., & Everitt B.S. (2004). *A handbook of statistical analyses using SPSS* (1st ed.). Chapman and Hall/CRC.
- Li, A., Zhuang, T., Shi, J., Liang, Y., & Song, M. (2019). Heavy metals in maternal and cord blood in Beijing and their efficiency of placental transfer. *Journal of Environmental Sciences*, 80, 99–106. <https://doi.org/10.1016/J.JES.2018.11.004>
- Li, X., Li, A., Zhang, W., Liu, X., Liang, Y., Yao, X., & Song, M. (2019). A pilot study of mothers and infants reveals fetal sex differences in the placental transfer efficiency of heavy metals. *Ecotoxicology and Environmental Safety*, 186, 109755. <https://doi.org/10.1016/J.ECOENV.2019.109755>
- Osman, K., Åkesson, A., Berglund, M., Bremme, K., Schütz, A., Ask, K., & Vahter, M. (2000). Toxic and essential elements in placentas of swedish women. *Clinical Biochemistry*, 33(2), 131–138. [https://doi.org/10.1016/S0009-9120\(00\)00052-7](https://doi.org/10.1016/S0009-9120(00)00052-7)
- Ramalingam M., Hinwood A., Boyce M., Barton C., Callan A., Heyworth J., McCafferty P., & Odland J. (2010). A Preliminary Investigation of Maternal Exposure to Metals in Western Australia. In Bargańs Z.- Beyer A.- Klimaszewska K.- Namieśnik J.- Tobiszewski M.- Rutkiewicz I. (Ed.), *Proceedings of 15th International Conference on Heavy Metals*

- in the Environment Department of Analytical Chemistry* (pp. 812–815). Gdansk University of Technology.
- Rzyski, P., Tomczyk, K., Rzyski, P., Poniedziałek, B., Opala, T., & Wilczak, M. (2015). Impact of heavy metals on the female reproductive system. *Annals of Agricultural and Environmental Medicine*, 22(2), 259–264. <https://doi.org/10.5604/12321966.1152077>
- Sabra, S., Malmqvist, E., Saborit, A., Gratacós, E., & Gomez Roig, M. D. (2017). Heavy metals exposure levels and their correlation with different clinical forms of fetal growth restriction. *PLOS ONE*, 12(10), e0185645. <https://doi.org/10.1371/JOURNAL.PONE.0185645>
- Sawicka-Kapusta K., Bydłoń G., Zakrzewska M., Nowicka-Poleć A., Zadrozna M., & Nowak B. (2010). A Preliminary Investigation of Maternal Exposure to Metals in Western Australia. In Bargańs Z.- Beyer A.- Klimaszewska K.- Namieśnik J.- Tobiszewski M.- Rutkiewicz I. (Ed.), *Proceedings of 15th International Conference on Heavy Metals in the Environment Department of Analytical Chemistry* (pp. 812–815). Gdansk University of Technology.
- Sly, P. D., & Flack, F. (2008). Susceptibility of Children to Environmental Pollutants. *Annals of the New York Academy of Sciences*, 1140(1), 163–183. <https://doi.org/10.1196/ANNALS.1454.017>
- Söğüt, Ö., & Uruş, S. (2017). Analysis of Metal Contents in Maraş Powder and Different Cigarette Brands in Turkey. *El-Cezeri Fen ve Mühendislik Dergisi*, 4(1), 46–52. <https://doi.org/10.31202/ECJSE.289636>
- Tian, L. L., Zhao, Y. C., Wang, X. C., Gu, J. L., Sun, Z. J., Zhang, Y. L., & Wang, J. X. (2009). Effects of gestational cadmium exposure on pregnancy outcome and development in the offspring at age 4.5 years. *Biological Trace Element Research*, 132(1–3), 51–59. <https://doi.org/10.1007/S12011-009-8391-0/TABLES/6>
- Volpe, M. G., La Cara, F., Volpe, F., De Mattia, A., Serino, V., Petitto, F., Zavalloni, C., Limone, F., Pellecchia, R., De Prisco, P. P., & Di Stasio, M. (2009). Heavy metal uptake in the enological food chain. *Food Chemistry*, 117(3), 553–560. <https://doi.org/10.1016/J.FOODCHEM.2009.04.033>
- Wang, L., & Jia, G. (2005). [Progress in developmental toxicity of methylmercury]. *Wei Sheng Yan Jiu = Journal of Hygiene Research*, 34(5), 633–635. <http://www.ncbi.nlm.nih.gov/pubmed/16329617>
- Wells, P. G., Lee, C. J. J., McCallum, G. P., Perstin, J., & Harper, P. A. (2010). Receptor- and reactive intermediate-mediated mechanisms of teratogenesis. *Handbook of Experimental Pharmacology*, 196, 131–162. https://doi.org/10.1007/978-3-642-00663-0_6/COVER
- Xenofon M., Chrisostomos S., Antonios K., & Prabha S. (2014). Toxicological impact of heavy metals on the placenta. *An Obstetrics and Gynecology International Journal*, 13(4), 115–119.
- Yue L., Ma C., Du J., Li F., & Zhang H. (2020). Recent Advance on Biochar Remediation of Heavy Metals Pollution in Soil. *Fresenius Environmental Bulletin*, 29(8), 7166–7170.

References

- Hampel, F. R. (1968). Contributions to the theory of robust estimation. Ph.D. Thesis, University of California, Berkeley.
- Hampel, F. R. (1971). A General Qualitative Definition of Robustness. *The Annals of Mathematical Statistics*, 42(6), 1887–1896.
- Donoho, D. L. and Huber, P. J. (1982). The notion of breakdown point. In: Festschrift in Honor of Erich Lehmann, Ed. by K. Doksum and J. L. Hodges, Wadsworth, Belmont, CA.
- Rousseeuw, J. P., Croux, C., (1993). Alternatives to the median absolute deviation. *Journal of the American Statistical Association* 88, 1273-1283.
- Adekeye, K., Adewara, J., Aako, O. and Olaomi, J. (2021). Performance of median absolute deviation and some alternatives to median absolute deviation control charts for skewed and heavily tailed process. *Quality and Reliability Engineering International*. 37. 10.1002/qre.2926.
- Hampel, F. R., (1974). The Influence Curve and its Role in Robust Estimation. *Journal of the American Statistical Association*, 69, 383-393.
- Serfling, R., Mazumder, S., (2009). Exponential probability inequality and convergence results for the median absolute deviation and its modifications. *Statistics and Probability Letters* 79, 1767-1773.
- Tukey, J.W., (1977). *Explanatory Data Analysis*. Reading, MA: Addison-Wesley.
- Anreus, D.F., Bickel, P. J., Hampel, F. R., Huber, P. J., Rogers, W. H., and Tukey, J.W., (1972), *Robust Estimates of Location: Survey and Advances*, Princeton, NJ: Princeton University Press.
- Huber, P. J. (1981), *Robust Statistics*, New York: John Wiley.
- Hössjer, O., Croux, C., and Rousseeuw, P. J., (1993). Asimptotics of a Very Robust Scale Estimator. Technical report 93-10, Universitaire Instelling Antwerpen, Belgium.
- Siegel, A. F., (1982). Robust Regression Using Repeated Medians. *Biometrika*, 69, 242-244.
- Rousseeuw, P.J. and Basset G. W. (1990). The Remedian: A Robust Averaging Method for Large Data Sets. *Journal of the American Statistical Association*, 85, p. 97-104.
- Shamos, M.I., (1976). Geometry and Statistics: Problem at the Interface in New Direction and recent results in algorithms and Complexity. Ed. J.F. Traub, New York: Academic Press, pp. 251-280.
- Bickel, P. J., and Lehmann, E. I., (1976). Descriptive Statistics for nonparametric models III: Dispersion. *The Annals of Statistics*, 4, 1139-1158.
- Hodges, J.L. Jr. And Lehmann, E. I., (1963). Estimation of Location Based on rank test. *Annals of Mathematical Statistics*. 34, 598-611.

- Williams, D. C., (2011). Finite sample correction factors for several simple robust estimators of normal standard deviation, *Journal of Statistical Computation and Simulation*, 81, 11, 1697-1702.
- Croux, C., and Rouseeuw, P. J., (1992b), A class of high-breakdown scale estimators based on subranges. *Communications in Statistics: Theory and Methods*, 21, 1935-1951.
- Becker, R. A., Chambers, J. M. and Wilks, A. R. (1988). *The New S Language*. Wadsworth & Brooks / Cole.
- Dodge, Y. (1996). *Robust Statistics, Data Analysis, and Computer Intensive Methods; In Honor of Peter Huber's 60th Birthday*. Lecture Notes in Statistics 109, Springer-Verlag, New York.

REFERENCE

- [1] Alegre, P., Arslan, K., Carriazo, A., Murathan, C. and Öztürk, G. (2010). Some Special Types of the Developable Ruled Surface, *Hacetatepe J. Math. and Statis.*, 39(3).
- [2] Ayyıldız, N., Coken, A.C., Yucesan, A. (2002). Differential-Geometrical Conditions between Geodesic Curves and Ruled Surfaces in the Lorentz Space, *Balkan Journal of Geo. and Its Applications*, 7(1), 1-6.
- [3] Bektaş, M., Ergüt, M., Öğrenmiş, A.O. (2004). On The Sectional Curvature Of Time like Surfaces In Lorentzian Space, *F.Ü. Fen ve Müh. Bil. Dergisi*, 16(3),543-549.
- [4] Bohr, J. and Markvorsen, S. (2013). *Ribbon Crystals*, Plos one, 8 (10).
- [5] Chirikjian, G.S.(2013). Framed Curves and Knotted DNA, *Biochemsoc. Trans.*, 41, 635-638.
- [6] Gray, A., (1998). *Modern Differential Geometry of Curves and Surfaces with Mathematica*, CRC Press.
- [7] Gürses, N., Bektaş, Ö. and Yüce, S. (2017). On the Quaternionic Focal Curves, *Süleyman Demirel University Journal of Natural and Applied Sciences*, 21(2), 357-366.
- [8] Hu, S., Lundgren, M., Niemi, A.J. (2011). Discrete frenet frame, inflection point solutions, and curve visualization with applications to folded proteins, *Phys. Rev. E*. 83.
- [9] Korpınar, T. (2014). A New Method for Inextensible Flows of Timelike Curves in Minkowski Space-Time E_1^4 , *International Journal of Partial Differential Equations*, 1-7.
- [10] Korpınar, T. (2014). New Characterization for Minimizing Energy of Biharmonic Particles in Heisenberg Spacetime, *Int J Phys.*, 53, 3208-3218.
- [11] Korpınar, T. and Bas, S. (2013). On Characterization Of B- Focal Curves In E^3 , *Bol. Soc. Paran. Math.*, Vol:31, No:1, 175-178.
- [12] Öztürk, G. And Arslan, K., (2016). On Focal Curves in Euclidean n-Space \mathbb{R}^n , *Novi Sad Journal of Mathematics*, 46 (1), 35-44.
- [13] Rappaport, S.M., Rabin, Y. (2007). Differential geometry of polymer models: worm-like chains, ribbons and fourier knots, *J Phys A: Math Theory* 40.
- [14] Soylu, D., Bektaş, M., Ergüt, M. (1999). Characterizations for Osculator Hypersphere in Lorentzian Space, *Jour. of Inst. of Math. & Comp. Sci. (Math. Ser.)*, 12(3).

- [15] Soytürk, E, İlarıslan, K. and Sađlam, D. (2005). Osculating spheres and osculating circles of a curve in Semi-Riemannian space, *Comm. Fac. Sci. Univ. Ankara Series A1*, 54(2), 39-48.
- [16] Uribe-Vargas, (2005). On Vertices, Focal Curvatures and Differential Geometry of Space Curves, *Bull. Brazilian Math. Soc.*, 36 (3), 285-307.
- [17] Yılmaz, S., Savcı, Ü.Z., Ünlütürk, Y. (2014). Spacelike Curves of Constant Breadth According to Bishop Frame in E_1^3 , *Math. Combin. Book Ser.*, 4, 01-06.

REFERENCES

- Abuamer, K.M., Maihub, A.A., El-Ajaily, M.M., Etoriki, A.M., Abou-Krishna M.M., Almagani M.A. (2014). The Role of Aromatic Schiff Bases in the Dyes Techniques. *International Journal of Organic Chemistry*, 4, 7-15
- Ahmed, D.S., El-Hiti, G.A., Hameed, A.S., Yousif, E. and Ahmed, A. (2017). New Tetra-Schiff Bases as Efficient Photostabilizers for Poly (vinyl chloride). *Molecules*, 22, 1506; doi:10.3390/molecules22091506
- Akkamış, Y. (2017). Bazı İmin Bileşiklerinin Sentezi ve Karakterizasyonu. Yüksek Lisans Tezi. İstanbul. İstanbul Üniversitesi.
- Alaghaz, A.M.A., Zayed, M.E., Alharbi S.A. (2015). Synthesis, Spectral Characterization, Molecular Modeling and Antimicrobial Studies of Tridentate Azo-dye Schiff Base Metal Complexes. *Journal of Molecular Structure*, 1084, 36-45
- Altın, S. (2015). Aminotiyofen Bileşiklerinden İmin Bileşiklerinin Sentezlenmesi ve Spektroskopik Olarak İncelenmesi. Yüksek Lisans Tezi. Çorum. Hitit Üniversitesi.
- Ay, E. (2016). Synthesis and Characterization of Schiff Base 1-Amino-4-methylpiperazine Derivatives. *CBÜ Fen Bil. Dergi.*, 12 (3), 375-392.
- Ayaz, M., Gündoğdu, Ö., Aytaç, S., Erdem, B. Çiftçi, H., Erdoğan Y. (2022). Microwave-assisted Synthesis, Characterizations, Antimicrobial Activities, and DFT Studies on Some Pyridine Derived Schiff Bases. *Journal of Molecular Structure*, (1269), 2022, 133791.
- Aytaç, S. (2021). Schiff Bazı Bileşiklerinin Çevreci Bir Yöntemle Yeniden Sentezi. *Iğdır Üniversitesi Fen Bilimleri Enstitüsü Dergisi*. 11(4), 2979-2991.DOI: 10.21597/jist.976184
- Dai, J. (2006). Microwave-Assisted Extraction and Synthesis Studies and the Scale-Up Study with the Aid of FDTD Simulation, PhD thesis, Department of Bioresource Engineering Macdonald Campus, McGill University Montreal, QC, Canada)
- Eriş, Ş. (2016). Bioaktif Metal Komplekslerinin Moleküler Modelleme Teknikleri ile Tasarlanarak Sentezlenmesi. Yüksek Lisans Tezi. Balıkesir. Balıkesir Üniversitesi.
- Grabarić, Z., Lazarević, Z., Koprivanac, N. (1993). Simultaneous First-derivative Spectrophotometric Determination of Nickel and Manganese Complexes with 2-(2-pyridylmethyleneamino) phenol. *Analytical Letters*, 26(11), 2455-2471.
- Grewal, A.S, Kumar, K., Redhu, S., Bhardwaj, S. (2013). Microwave Assisted Synthesis: A Green Chemistry Approach. *International Research Journal of Pharmaceutical and Applied Sciences*, 3(5),278-285.
- Himaja, M., Poppy, D., Asif K. (2011). Green Technique-Solvent Free Synthesis and its Advantages. *International Journal of Research in Ayurveda & Pharmacy*, 2(4),1079-1086.

- Ibrahim, M.N. and Sharif S.A.I. (2011). Synthesis, Characterization and Use of Schiff Bases as Fluorimetric Analytical Reagents (Part II)., *E-Journal of Chemistry*, 8(1), 180-184.
- Karaca, E.Ö. (2018). Yeni Schiff Bazı Bileşiklerinin Sentezi ve Yapılarının Aydınlatılması. *Politeknik Dergisi*, 21(1)245-249.
- Kökbudak, Z., Türkmenoğlu B., Akkoç, S. (2022). A New Schiff Base Molecule Prepared from Pyrimidine-2-thione: Synthesis, Spectral Characterization, Cytotoxic Activity, DFT, and Molecular Docking Studies, *Adiyaman University Journal of Science*, 12(1), 9-25.
- Kulshrestha A. and Baluja S., 2010. Microwave Promoted Synthesis of Some Schiff Bases. *Archives of Applied Science Research*, 2 (3), 221-224.
- Kumar, S., Dhar, D.N. and Saxena, P.N. (2009). Applications of Metal Complexes of Schiff bases-A review. *Journal of Scientific & Industrial Research*, 68,181-187.
- Mahmood, A.A. (2019). Green Synthesis of Schiff Bases: A Review Study. *Iraq J Pharm*, 18 (2),180-193.
- Manahan, S.E (2005). *Green Chemistry and the Ten Commandments of Sustainability*. 2nd ed. Columbia, Missouri U.S.A. ChemChar Research, Inc Publishers.
- More, M.S., Joshi P.G., Mishra, Y.K., Khanna, P.K. (2019). Metal complexes driven from Schiff bases and semicarbazones for biomedical and allied applications: a review. *Materials Today Chemistry*, 14, 100195.
- Motaweq, Z.Y., Sadiq, H. M., Alsallamiand, N.Y., Al-Rufaie, M. M. (2017). Synthesis and Identification of Several Schiff Bases Derivatives and Their Antibacterial Activity on Common Pathogenic Bacteria. *World Journal of Pharmaceutical Research*, 6(6), 1425-1436.
- Murtaza, G., Mumtaz, A., Khan, F.A., Ahmad, S., Azhar, S., Najam-Ul-Haq, M., Atif, M., Khan, S.A., Maalik, A., Alam, F. and Hussain, I. (2014). Recent Pharmacological Advancements in Schiff Bases: A Review. *Acta Poloniae Pharmaceutica-Drug Research*, 71(4) 531-535.
- NCCLS (2000). Performance Standards for Antimicrobial Susceptibility Testing: 10th Informational Supplement (Aerobic Dilution, MIC Testing Supplemental Tables). NCCLS document M100-S10(M7), supplement to NCCLS document M7-A5 (MIC testing).
- NCCLS, 2003. Performance Standards for Antimicrobial Susceptibility Testing:13th Informational Supplement (Disk Diffusion Supplemental Tables). NCCLS document M100-S13 (M2), supplement to NCCLS document M2-A8 (disk diffusion).
- Özkinalı, S., Çavuş, M.S., Sakin, B. (2018). Synthesis, Structural Characterization and Theoretical Investigations of New Azo-Azomethine Compounds Bearing Acryloyl Moiety. *Hittite Journal of Science & Engineering*, 5(4), 259-269.

- Purtas, F., Sayin, K., Ceyhan, G., Kose, M., Kurtoglu, M., 2017. New fluorescent azo-Schiff base Cu(II) and Zn(II) metal chelates; spectral, structural, electrochemical, photoluminescence and computational studies. *Journal of Molecular Structure*, 1137, 461-475).
- Rammohan, A., Reddy, J.S., Sravya, G., Rao, C.N. and Zyryanov, G.V. (2020). Chalcone synthesis, properties and medicinal applications: a review. *Environmental Chemistry Letters*, 18:433-458.
- Shams, H.Z., Mohareb R.M, Helal, M.H, Mahmoud, A.E-S.(2011). Design and Synthesis of Novel Antimicrobial Acyclic and Heterocyclic Dyes and Their Precursors for Dyeing and/or Textile Finishing Based on 2-N-acylamino-4,5,6,7-tetrahydro-benzo[b]thiophene Systems. *Molecules*, 16,6271-6305.
- Shntaif, A.H., Rashid, Z.M. (2016). The Synthesis of Schiff Bases Under Microwave Irradiation: Review. *Journal of Chemical and Pharmaceutical Science*, 9(3),1066-1068.
- Taşkın, O.K., Öztürk, Ö.F., Canpolat, E. (2012). Yeni Bir Schiff Bazı ve Geçiş Metalleri ile Oluşturdukları Komplekslerin Sentezi ve Karakterizasyonu. *BEÜ Fen Bilimleri Dergisi*, 1(1),34-39.
- Tokalı, F.S., Taslimi, P., Demircioğlu, İ.H., Karaman, M., Gültekin, M.S, Şendil, K., Gülçin, İ. (2021). Design, Synthesis, Molecular Docking, and Some Metabolic Enzyme Inhibition Properties of Novel Quinazolinone Derivatives. *Arch Pharm.* 354:e200045, DOI: 10.1002/ardp.202000455.
- Yangang, W., Bingxi, L., Xiaoyuang, Y., Wenfa, Y. Sheng, W. (2001). Studies of Synthesis and Plant Hormone on Schiff Bases of Tetrazole. *Chem J Internet*, 3, 18-22.
- Zakerhamidi, M.S., Nejati, K., Sorkhabi, S.G., Saati, M. (2013). Substituent and Solvent Effects on the Spectroscopic Properties and Dipole Moments of Hydroxyl Benzaldehyde Azo Dye and Related Schiff Bases. *Journal of Molecular Liquids*, 180, 225-234.
- Zangade, S and Patil, P. (2019). A Review on Solvent-free Methods in Organic Synthesis. *Current Organic Chemistry*, 23, 2295-2318.
- Zengin Kurt, B. (2018). Sinamaldehytin Yeni Schiff Bazlarının Sentezi ve Antioksidan Özelliklerinin İncelenmesi. *Sakarya Üniversitesi Fen Bilimleri Enstitüsü Dergisi*, 22 (3), 1024-1032.

References

- Arslan, M. T., & Senoglu, B. (2018). Type II censored samples in experimental design under Jones and Faddy's skew t distribution. *Iranian Journal of Science and Technology, Transactions A: Science*, 42, 2145-2157.
- Cordeiro, G. M., Ortega, E. M. M., & Nadarajah, S. (2010). The Kumaraswamy Weibull distribution with application to failure data. *Journal of the Franklin Institute*, 347(8), 1399-1429.
- Çelik, N., Şenoğlu, B., & Arslan, O. (2015). Estimation and testing in one-way ANOVA when the errors are skew-normal. *Revista Colombiana de Estadística*, 38(1), 75-91.
- Ergenç C., Güven G., & Şenoğlu B. (2022). "Estimating Parameters of Kumaraswamy Weibull Distribution" 6th International Conference on Mathematics "An Istanbul Meeting for World Mathematicians" 21-24 June, 2022, Istanbul, Turkey.
- Güven, G. (2022). Testing the equality of treatment means in one-way ANOVA: Short-tailed symmetric error terms with heterogeneous variances. *Haceteppe Journal of Mathematics and Statistics*, 51(6), 1736-1751.
- Güven, G., Gürer, Ö., Şamkar, H., & Şenoğlu, B. (2019). A fiducial-based approach to the one-way ANOVA in the presence of nonnormality and heterogeneous error variances. *Journal of Statistical Computation and Simulation*, 89(9), 1715-1729.
- Güven, G., & Şenoğlu, B. (2023). Statistical Inference for the Kumaraswamy Weibull Distribution under Doubly Type II Censoring. *International Studies in Science and Mathematics June 2023*, Serüven Yayınevi, 219-233.
- James, G. S. (1951). The comparison of several groups of observations when the ratios of the population variances are unknown. *Biometrika*, 38(3/4), 324-329.
- Krishnamoorthy, K., Lu, F., & Mathew, T. (2007). A parametric bootstrap approach for ANOVA with unequal variances: Fixed and random models. *Computational Statistics & Data Analysis*, 51(12), 5731-5742.
- Li, X., Wang, J., & Liang, H. (2011). Comparison of several means: A fiducial based approach. *Computational statistics & data analysis*, 55(5), 1993-2002.
- Pak, A., Parham, G. A., & Saraj, M. (2013). On estimation of Rayleigh scale parameter under doubly type-II censoring from imprecise data. *Journal of Data Science*, 11(2), 305-322.
- Şenoğlu, B., & Tiku, M. L. (2001). Analysis of variance in experimental design with nonnormal error distributions. *Communications in Statistics-Theory and Methods*, 30(7), 1335-1352.

- Şenoğlu, B., & Tiku, M. L. (2004). Censored and Truncated Samples in Experimental Design Under NonNormality. *Statistical Methods*, 6(2), 173-199.
- Tiku, M. L. (1967). Estimating the mean and standard deviation from a censored normal sample. *Biometrika*, 54(1-2), 155-165.
- Tiku, M. L. (1968). Estimating the parameters of log-normal distribution from censored samples. *Journal of the American Statistical Association*, 63(321), 134-140.
- Tiku, M. L. (1973). Testing group effects from Type II censored normal samples in experimental design. *Biometrics*, 29(1), 25-33.
- Tiku, M. L., Islam, M. Q., & Selçuk, A. S. (2001). Nonnormal regression. II. Symmetric distributions. *Communications in Statistics-Theory and Methods*, 30(6), 1021-1045.
- Tongmol, N. O. P. P. A. K. U. N., Srisodaphol, W., & Boonyued, A. (2016). A Bayesian approach to the one way ANOVA under unequal variance. *Sains Malaysiana*, 45(10), 1565-1572.
- Weerahandi, S. (1995). ANOVA under unequal error variances. *Biometrics*, 51(2), 589-599.
- Welch, B. L. (1951). On the comparison of several mean values: an alternative approach. *Biometrika*, 38(3/4), 330-336. Weerahandi, S. (1995). ANOVA under unequal error variances. *Biometrics*, 51(2), 589-599.
- Wu, S. F. (2008). Interval estimation for a Pareto distribution based on a doubly type II censored sample. *Computational statistics & data analysis*, 52(7), 3779-3788.
- Yalçınkaya, A., Yolcu, U., & Şenoğlu, B. (2021). Maximum likelihood and maximum product of spacings estimations for the parameters of skew-normal distribution under doubly type II censoring using genetic algorithm. *Expert Systems with Applications*, 168, 114407.

Editor:

Dr. Öğr. Üyesi Süleyman DÖNMEZ

International Research in

Health

Sciences

VIII

EĞİTİM

yayınevi

INTERNATIONAL RESEARCH IN HEALTH SCIENCES VIII

Editor: Dr. Öğr. Üyesi Süleyman Dönmez

Executive Editor: Yusuf Ziya Aydođan (yza@egitimyayinevi.com)

Publishing Coordinator: Yusuf Yavuz (yusufyavuz@egitimyayinevi.com)

Interior Designer: Kübra Konca Nam

Cover Designer: Eğitim Yayınevi Graphics Unit

Republic of Türkiye Ministry of Tourism and Culture

Publisher Certificate No: 47830

ISBN: 978-625-6489-72-1

1. Edition, July-August 2023

Printing and Binding

Repro Bir Matbaacılık

İvedik OSB Matbaacılar Sitesi 1514 Cad. No: 23-25 Yenimahalle/Ankara

Printing House Certificate No: 47381

Library Information Card

INTERNATIONAL RESEARCH IN HEALTH SCIENCES VIII

Editor: Dr. Öğr. Üyesi Süleyman Dönmez

p.126, 135x215 mm

Includes references, no index.

ISBN: 978-625-6489-72-1

© All rights for this edition are reserved for Eğitim Yayınevi Tic. Ltd. Şti. No part of this book may be reproduced or transmitted in any form or by any means, including photocopying, electronically or mechanically recording or by any information storage or retrieval system, without permission of Eğitim Yayınevi Tic. Ltd. Şti.

EĞİTİM

yayınevi

Publisher Turkey Office: İstanbul: Eğitim Yayınevi Tic. Ltd. Şti., Atakent mah. Yasemen sok. No: 4/B, Ümraniye, İstanbul, Türkiye

Konya: Eğitim Yayınevi Tic. Ltd. Şti., Fevzi Çakmak Mah. 10721 Sok. B Blok, No: 16/B, Safakent, Karatay, Konya, Türkiye
+90 332 351 92 85, +90 533 151 50 42, 0 332 502 50 42
bilgi@egitimyayinevi.com

Publisher USA Office: New York: Egitim Publishing Group, Inc.
P.O. Box 768/Armonk, New York, 10504-0768, United States of America
americaoffice@egitimyayinevi.com

Logistics and Shipping Center: Kitapmatik Lojistik ve Sevkiyat Merkezi, Fevzi Çakmak Mah. 10721 Sok. B Blok, No: 16/B, Safakent, Karatay, Konya, Türkiye
sevkiyat@egitimyayinevi.com

Bookstore Branch: Eğitim Kitabevi, Şükran mah. Rampalı 121, Meram, Konya, Türkiye
+90 332 499 90 00
bilgi@egitimkitabevi.com

Internet Sales: www.kitapmatik.com.tr
+90 537 512 43 00
bilgi@kitapmatik.com.tr

 **kitapmatik**
Türkiye'nin En Büyük Kitapçısı

7. REFERENCES

- Best, C. D., Terris, M. K., Tacker, J. R., & Reese, J. H. (1999). Clinical and radiological findings in patients with gas forming renal abscess treated conservatively. *J Urol*, *162*(4), 1273-1276.
- Das, C. J., Ahmad, Z., Sharma, S., & Gupta, A. K. (2014). Multimodality imaging of renal inflammatory lesions. *World J Radiol*, *6*(11), 865-873. <https://doi.org/10.4329/wjr.v6.i11.865>
- Deoraj, S., Zakharious, F., Nasim, A., & Missouri, C. (2018). Emphysematous pyelonephritis: outcomes of conservative management and literature review. *BMJ Case Rep*, *2018*. <https://doi.org/10.1136/bcr-2018-225931>
- Eswarappa, M., Suryadevara, S., John, M. M., Kumar, M., Reddy, S. B., & Suhail, M. (2018). Emphysematous Pyelonephritis Case Series From South India. *Kidney Int Rep*, *3*(4), 950-955. <https://doi.org/10.1016/j.ekir.2017.12.003>
- Freiha, F. (1979). Emphysematous pyelonephritis. *J Contin Ed Urol.*, *18*, 9-18.
- Ghazali, D. A., Kenway, P., Choquet, C., & Casalino, E. (2022). Early diagnosis of sepsis using an E-health application for a clinical early warning system outside of the intensive care unit: a case report. *J Med Case Rep*, *16*(1), 185. <https://doi.org/10.1186/s13256-022-03385-9>
- Gupta, R., Ghosh, A., & Misra, A. (2018). Case of acute unilateral emphysematous pyelonephritis and bacteraemia on treatment with canagliflozin. *Postgrad Med J*, *94*(1118), 714-715. <https://doi.org/10.1136/postgradmedj-2018-136109>
- Huang, J. J., & Tseng, C. C. (2000). Emphysematous pyelonephritis: clinicoradiological classification, management, prognosis, and pathogenesis. *Arch Intern Med*, *160*(6), 797-805. <https://doi.org/10.1001/archinte.160.6.797>
- Kanjaa, N., el Hijri, A., Harrandou, M., Azzouzi, A., Benerradi, H., Hachimi, M., & Slaoui, A. (2000). [Emphysematous pyelonephritis: a case report]. *Ann Urol (Paris)*, *34*(3), 158-160. (La pyélonéphrite emphysémateuse: à propos d'un cas.)
- Kelly, H. A., & MacCallum, W. G. (1898). Pneumatouria. *Journal of the American Medical Association*, *31*(8), 375-381.
- Krishnamoorthy, S., Zumla, A., Sekar, H., Muneer, A., Thiruvengadam, G., & Kumaresan, N. (2021). Prognostic scoring system and risk stratification in patients with emphysematous pyelonephritis: an 11-year prospective study at a tertiary referral centre. *BJU Int*, *127*(4), 418-427. <https://doi.org/10.1111/bju.15225>
- Lu, Y. C., Chiang, B. J., Pong, Y. H., Chen, C. H., Pu, Y. S., Hsueh, P. R., & Huang, C. Y. (2014). Emphysematous pyelonephritis: clinical characteristics and prognostic factors. *Int J Urol*, *21*(3), 277-282. <https://doi.org/10.1111/iju.12244>

- Nabi, T., Rafiq, N., Rahman, M. H. U., Rasool, S., & Wani, N. U. D. (2020). Comparative study of emphysematous pyelonephritis and pyelonephritis in type 2 diabetes: a single-centre experience. *Journal of Diabetes & Metabolic Disorders*, *19*, 1273-1282.
- Nagendra, L., Boro, H., & Mannar, V. (2000). Bacterial Infections in Diabetes. In K. R. Feingold, B. Anawalt, M. R. Blackman, A. Boyce, G. Chrousos, E. Corpas, W. W. de Herder, K. Dhatariya, K. Dungan, J. Hofland, S. Kalra, G. Kaltsas, N. Kapoor, C. Koch, P. Kopp, M. Korbonits, C. S. Kovacs, W. Kuohung, B. Laferrère, M. Levy, E. A. McGee, R. McLachlan, M. New, J. Purnell, R. Sahay, A. S. Shah, F. Singer, M. A. Sperling, C. A. Stratakis, D. L. Trencé, & D. P. Wilson (Eds.), *Endotext*. MDText.com, Inc.
- Copyright © 2000-2023, MDText.com, Inc.
- Ngo, X. T., Nguyen, T. T., Dobbs, R. W., Thai, M. S., Vu, D. H., Dinh, L. Q. V., Quy, K., Le, H. T., Hoang, T. D., Ngo, H. T. T., Van, T. N. K., Tiong, H. Y., & Vuong, H. G. (2022). Prevalence and Risk Factors of Mortality in Emphysematous Pyelonephritis Patients: A Meta-Analysis. *World J Surg*, *46*(10), 2377-2388. <https://doi.org/10.1007/s00268-022-06647-1>
- Ozawa, M., Ichianagi, O., Fujita, S., Naito, S., Fukuhara, H., Suenaga, S., Takai, S., Narisawa, T., Hosoya, N., Ishii, T., Yamanobe, T., Muto, A., Suzuki, H., Nishida, H., Kato, T., & Tsuchiya, N. (2019). Risk of SOFA Deterioration in Conservative Treatment for Emphysematous Pyelonephritis: Pitfalls of Current Trends in Therapeutics from Multicenter Clinical Experience. *Curr Urol*, *12*(3), 134-141. <https://doi.org/10.1159/000489431>
- Pontin, A. R., & Barnes, R. D. (2009). Current management of emphysematous pyelonephritis. *Nature Reviews Urology*, *6*(5), 272-279.
- Schainuck, L. I., Fouty, R., & Cutler, R. E. (1968). Emphysematous pyelonephritis. A new case and review of previous observations. *Am J Med*, *44*(1), 134-139. [https://doi.org/10.1016/0002-9343\(68\)90245-3](https://doi.org/10.1016/0002-9343(68)90245-3)
- Schultz, E. H., Jr., & Klorfein, E. H. (1962). Emphysematous pyelonephritis. *J Urol*, *87*, 762-766. [https://doi.org/10.1016/s0022-5347\(17\)65043-2](https://doi.org/10.1016/s0022-5347(17)65043-2)
- Shapiro, N. I., Wolfe, R. E., Moore, R. B., Smith, E., Burdick, E., & Bates, D. W. (2003). Mortality in Emergency Department Sepsis (MEDS) score: a prospectively derived and validated clinical prediction rule. *Crit Care Med*, *31*(3), 670-675. <https://doi.org/10.1097/01.Ccm.0000054867.01688.D1>
- Wan, Y. L., Lee, T. Y., Bullard, M. J., & Tsai, C. C. (1996). Acute gas-producing bacterial renal infection: correlation between imaging findings and clinical outcome. *Radiology*, *198*(2), 433-438. <https://doi.org/10.1148/radiology.198.2.8596845>
- Yap, X. H., Ng, C. J., Hsu, K. H., Chien, C. Y., Goh, Z. N. L., Li, C. H., Weng, Y. M., Hsieh, M. S., Chen, H. Y., Chen-Yeen Seak, J., Seak, C. K., & Seak, C. J. (2019). Predicting need for intensive care unit admission in adult emphysematous pyelonephritis patients at emergency departments: comparison of five scoring systems. *Sci Rep*, *9*(1), 16618. <https://doi.org/10.1038/s41598-019-52989-7>

REFERENCES

- Álvarez-Fernández, M., & Malumbres, M. (2020). Mechanisms of sensitivity and resistance to CDK4/6 inhibition. *Cancer Cell*, 37(4), 514–529.
- Ammazzalorso, A., Agamennone, M., Filippis, B. De, & Fantacuzzi, M. (2021). Development of CDK4/6 Inhibitors: A Five Years Update. *Molecules*, 26(5), 1488.
- Anders, L., Ke, N., Hydbring, P., Choi, Y. J., Widlund, H. R., Chick, J. M., ... Sicinski, P. (2011). A systematic screen for CDK4/6 substrates links FOXM1 phosphorylation to senescence suppression in cancer cells. *Cancer Cell*, 20(5), 620–634.
- Barnum, K., & O'Connell, M. (2014). Cell cycle regulation by checkpoints. In *Methods in Molecular Biology* (pp. 29–40).
- Bray, F., Ferlay, J., Soerjomataram, I., Siegel, R. ., Torre, L. ., & Jemal, A. (2018). Global cancer statistics 2018: GLOBOCAN estimates of incidence and mortality worldwide for 36 cancers in 185 countries. *CA: A Cancer Journal for Clinicians*, 68(6), 394–424.
- Ciruelos, E., Villagrasa, P., Pascual, T., Oliveira, M., Pernas, S., Paré, L., ... Prat, A. (2020). No Title. *Clinical Cancer Research*, 26(22), 5820–5829.
- Classon, M., & Harlow, E. (2002). The retinoblastoma tumour suppressor in development and cancer. *Nature Reviews Cancer*, 2(12), 910–917.
- De Cicco, P., Catani, M., Gasperi, V., Sibilano, M., Quaglietta, M., & Savini, I. (2019). Nutrition and breast cancer: a literature review on pre-vention, treatment and recurrence. *Nutrients*, 11(7), 1514.
- Dickler, M. N., Tolaney, S. M., Rugo, H. S., Cortés, J., Diéras, V., Patt, D., ... José Baselga. (2017). MONARCH 1, a phase II study of Abemaciclib, a CDK4 and CDK6 inhibitor, as a single agent, in patients with refractory HR+/HER2- metastatic breast cancer. *Clinical Cancer Research*, 23(17), 5218–5224.
- Diehl, J. A., Cheng, M., Roussel, M. F., & Sherr, C. J. (1998). Glycogen synthase kinase-3 β regulates cyclin D1 proteolysis and subcellular localization. *Genes & Development*, 12(22), 3499–3511.
- Dong, J., Esham, K. S., Boehm, L., Karim, S. A., Lin, M., Mao, D., ... Susan K. Parsons. (2020). Timeliness of treatment initiation in newly diagnosed patients with breast cancer. *Clinical Breast Cancer*, 20(1), e27–e35.
- Dyson, N. (1998). The regulation of E2F by pRB-family proteins. *Genes & Development*, 12(15), 2245–2262.
- Edessa, D., & Sisay, M. (2017). Recent advances of cyclin-dependent kinases as potential therapeutic targets in HR+/HER2- metastatic breast cancer: a focus on ribociclib. *Breast Cancer: Targets and Therapy*, 9, 567–579.
- Eggersmann, T. K., Degenhardt, T., Gluz, O., Wuerstlein, R., & Harbeck, N. (2019). CDK4/6 inhibitors expand the therapeutic options in breast cancer: palbociclib, ribociclib and abemaciclib. *BioDrugs*, 33, 125–135.

- Eli Lilly and Company. (2023). VERZENIOTM (abemaciclib): US prescribing information.
- Finn, R. S., Crown, P. J. P., Lang, I., Boer, K., Bondarenko, P. I. M., Kulyk, S. O., ... Slamon, P. D. J. (2015). The cyclin-dependent kinase 4/6 inhibitor palbociclib in combination with letrozole versus letrozole alone as first-line treatment of oestrogen receptor-positive, HER2-negative, advanced breast cancer (PALOMA-1/TRIO-18): a randomised Phase 2 study. *The Lancet Oncology*, 16(1), 25–35.
- Finn, R. S., Martin, M., Rugo, H. S., Jones, S., Im, S.-A., Gelmon, K., ... Slamon, D. J. (2016a). Palbociclib and letrozole in advanced breast cancer. *New England Journal of Medicine*, 375(20), 1925–1936.
- Finn, R. S., Martin, M., Rugo, H. S., Jones, S., Im, S.-A., Gelmon, K., ... Slamon, D. J. (2016b). Palbociclib and Letrozole in advanced breast cancer. *New England Journal of Medicine*, 375(20), 1925–1936.
- Gao, X., Leone, G. W., & Wang, H. (2020). Cyclin D-CDK4/6 functions in cancer. *Advances in Cancer Research*, 148, 147–169.
- Giacinti, C., & Giordano, A. (2006). RB and cell cycle progression. *Oncogene*, 25(38), 5220–5227. <https://doi.org/10.1038/sj.onc.1209615>
- Goel, S., Bergholz, J. S., & Zhao, J. J. (2022). Targeting CDK4 and CDK6 in cancer. *Nature Reviews Cancer*, 22(6), 356–372.
- Goodrich, D. W., Wang, N. P., Qian, Y. W., Eva, Y. H. L., & Lee, W. H. (1991). The retinoblastoma gene product regulates progression through the G1 phase of the cell cycle. *Cell*, 67(2), 293–302.
- Graña, X., Garriga, J., & Mayol, X. (1998). Role of the retinoblastoma protein family, pRB, p107 and p130 in the negative control of cell growth. *Oncogene*, 17(25), 3365–3383.
- Grossel, M. J., & Hinds, P. W. (2006). From cell cycle to differentiation: an expanding role for cdk6. *Cell Cycle*, 5(3), 266–270.
- Hamilton, E., & Infante, J. R. (2016). Targeting CDK4/6 in patients with cancer. *Cancer Treatment Reviews*, 45, 129–138.
- Harbour, J. W., Luo, R. X., Dei Santi, A., Postigo, A. A., & Dean, D. C. (1999). Cdk phosphorylation triggers sequential intramolecular interactions that progressively block Rb functions as cells move through G1. *Cell*, 98(6), 859–869.
- Hortobagyi, G N, Stemmer, S. M., Burris, H. A., Yap, Y. S., Sonke, G. S., Paluch-Shimon, S., ... O’Shaughnessy, J. (2018). Updated results from MONALEESA-2, a phase III trial of first-line ribociclib plus letrozole versus placebo plus letrozole in hormone receptor-positive, HER2-negative advanced breast cancer. *Annals of Oncology*, 29(7), 1541–1547.
- Hortobagyi, Gabriel N., Stemmer, S. M., Burris, H. A., Yap, Y.-S., Sonke, G. S., Paluch-Shimon, S., ... O’Shaughnessy, J. (2016). Ribociclib as First-Line Therapy for HR-Positive, Advanced Breast Cancer. *New England Journal of Medicine*, 375(18), 1738–1748.

- Hydbring, P., Malumbres, M., & Sicinski, P. (2016). Non-canonical functions of cell cycle cyclins and cyclin-dependent kinases. *Nature Reviews Molecular Cell Biology*, *17*(5), 280–292.
- Kim, E. S. (2017). Abemaciclib: first global approval. *Drugs*, *77*, 2063–2070.
- Kim, S., Loo, A., Chopra, R., Caponigro, G., Huang, A., Vora, S., ... Brain, C. (2013). Abstract PR02: LEE011: An orally bioavailable, selective small molecule inhibitor of CDK4/6- Reactivating Rb in cancer. *Molecular Cancer Therapeutics*, *12*(11_Supplement)), R02-PR02.
- Kwapisz, D. (2017). Cyclin-dependent kinase 4/6 inhibitors in breast cancer: palbociclib, ribociclib, and abemaciclib. *Breast Cancer Research and Treatment*, *166*, 41–54.
- Lee, E., Chang, C.-Y., Hu, N., Wang, Y.-C. J., Lai, C.-C., Herrup, K., ... Bradley, A. (1992). Mice deficient for Rb are nonviable and show defects in neurogenesis and haematopoiesis. *Nature*, *359*(6393), 288–294.
- Lew, D. J., Dulić, V., & Reed, S. I. (1991). Isolation of three novel human cyclins by rescue of G1 cyclin (Cln) function in yeast. *Cell*, *66*(6), 1197–1206.
- Luo, R. X., Postigo, A. A., & Dean, D. C. (1998). Rb interacts with histone deacetylase to repress transcription. *Cell*, *92*(4), 463–473.
- Malumbres, M. (2014). Cyclin-dependent kinases. *Genome Biology*, *15*(6), 1–10.
- Malumbres, M., & Barbacid, M. (2009). Cell cycle, CDKs and cancer: a changing paradigm. *Nature Reviews Cancer*, *9*(3), 153–166.
- Martínez-Alonso, D., & Malumbres, M. (2020). Mammalian cell cycle cyclins. In *Seminars in cell & developmental biology* (pp. 28–35).
- Matsushime, H., Ewen, M. E., Strom, D. K., Kato, J. Y., Hanks, S. K., Roussel, M. F., & Sherr, C. J. (1992). Identification and properties of an atypical catalytic subunit (p34^{PSK}-J3/cdk4) for mammalian D type G1 cyclins. *Cell*, *71*(2), 323–334.
- Mayer, E. L., Dueck, A. C., Martin, P. M., Rubovszky, G., Burstein, P. H. J., Bellet-Ezquerria, M., ... Footnotes, S. (2021). Palbociclib with adjuvant endocrine therapy in early breast cancer (PALLAS): interim analysis of a multicentre, open-label, randomised, phase 3 study. *The Lancet Oncology*, *22*(2), 212–222.
- Meyerson, M., & Harlow, E. D. (1994). Identification of G1 kinase activity for cdk6, a novel cyclin D partner. *Molecular and Cellular Biology*, *14*(3).
- Murphy, C. G. (2019). The Role of CDK4/6 Inhibitors in Breast Cancer. *Current Treatment Options in Oncology*, *20*(6). <https://doi.org/10.1007/s11864-019-0651-4>
- Narasimha, A. M., Kaulich, M., Shapiro, G. S., Choi, Y. J., Sicinski, P., & Dowdy, S. F. (2014). Cyclin D activates the Rb tumor suppressor by mono-phosphorylation. *Elife*, *3*(e02872).

- Nurse, P., Masui, Y., & Hartwell, L. (1998). Understanding the cell cycle. *Nature Medicine*, 4(10), 1103–1106.
- O’Leary, B., Finn, R. S., & Turner, N. C. (2016). Treating cancer with selective CDK4/6 inhibitors. *Nature Reviews Clinical Oncology*, 13(7), 417–430. <https://doi.org/10.1038/nrclinonc.2016.26>
- Ortmann, B., Druker, J., & Rocha, S. (2014). Cell cycle progression in response to oxygen levels. *Cellular and Molecular Life Sciences*, 71(18), 3569–3582. <https://doi.org/10.1007/s00018-014-1645-9>
- Pardee, A. B. (1974). A restriction point for control of normal animal cell proliferation. *Proceedings of the National Academy of Sciences*, 71(4), 1286–1290.
- Park, M.-T., & Lee, S.-J. (2003). Cell Cycle and Cancer. *Journal of Biochemistry and Molecular Biology*, 36(1), 60–65.
- Pashayan, N., Antoniou, A. C., Ivanus, U., Esserman, L. J., Easton, D. F., French, D., ... Widschwendter, M. (2020). Personalized early detection and prevention of breast cancer: ENVISION consensus statement. *Nature Reviews Clinical Oncology*. <https://doi.org/https://doi.org/10.1038/s41571-020-0388-9>.
- Pavletich, N. P. (1999). Mechanisms of cyclin-dependent kinase regulation: structures of Cdk, their cyclin activators, and Cip and INK4 inhibitors. *Journal of Molecular Biology*, 287(5), 821–828.
- Piezzo, M., Cocco, S., Caputo, R., Cianniello, D., Di Gioia, G., Di Lauro, V., ... De Laurentiis, M. (2020). Targeting cell cycle in breast cancer: CDK4/6 inhibitors. *International Journal of Molecular Sciences*, 21(18), 1–23. <https://doi.org/10.3390/ijms21186479>
- Psarakis, H. M. (2006). Clinical Challenges in Caring for Patients With Diabetes and Cancer. *Diabetes Spectrum*, 19(3), 157–162.
- Raub, T. J., Wishart, G. N., Kulanthaivel, P., Staton, B. A., Ajamie, R. T., Sawada, G. A., ... Diosn, A. De. (2015). Brain Exposure of Two Selective Dual CDK4 and CDK6 Inhibitors and the Antitumor Activity of CDK4 and CDK6 Inhibition in Combination with Temozolomide in an Intracranial Glioblastoma Xenograft. *Drug Metabolism and Disposition*, 43(9), 1360–1371.
- Rouzier, R., Perou, C. M., Symmans, W. F., Ibrahim, N., Cristofanilli, M., Anderson, K., ... Pusztai, L. (2005). Breast cancer molecular subtypes respond differently to preoperative chemotherapy. *Clinical Cancer Research*, 11(16), 5678–5685.
- Schettini, F., De Santo, I., Rea, C. G., De Placido, P., Formisano, L., Giuliano, M., ... Mastro, L. Del. (2018). CDK 4/6 inhibitors as single agent in advanced solid tumors. *Frontiers in Oncology*, 8(December), 1–12. <https://doi.org/10.3389/fonc.2018.00608>
- Sengupta, T., Abraham, G., Xu, Y., Clurman, B. E., & Minella, A. C. (2011). Hypoxia-Inducible Factor 1 Is Activated by Dysregulated Cyclin E

- during Mammary Epithelial Morphogenesis. *Molecular and Cellular Biology*, 31(18), 3885–3895.
- Simanis, V., & Nurse, P. (1986). The cell cycle control gene *cdc2+* of fission yeast encodes a protein kinase potentially regulated by phosphorylation. *Cell*, 45(2), 261–268.
- Sledge Jr, G. W., Toi, M., Neven, P., Sohn, J., Inoue, K., Pivot, X., ... Antonio Llombart-Cussac. (2017). MONARCH 2: Abemaciclib in Combination With Fulvestrant in Women with HR+/HER2- Advanced Breast Cancer Who Had Progressed While Receiving Endocrine Therapy. *Journal of Clinical Oncology*, 35(25), 2875–2884.
- Sobhani, N., D'Angelo, A., Pittacolo, M., Roviello, G., Miccoli, A., Corona, S. P., ... Otto, T. (2019). Updates on the CDK4/6 inhibitory strategy and combinations in breast cancer. *Cells*, 8(4), 321.
- Spring, L. M., Wander, S. A., Zangardi, M., & Bardia, A. (2019). CDK 4/6 Inhibitors in Breast Cancer: Current Controversies and Future Directions. *Current Oncology Reports*, 21(3), 1–9. <https://doi.org/10.1007/s11912-019-0769-3>
- Syed, Y. (2017). Ribociclib: first global approval. *Drugs*, 77(7), 799–807.
- Tolaney, S., Lam, A., Mukundan, S., Nanda, S., Cox, J., & Barriga, S. (2017). Abstract P6-15-01: Analysis of renal function in MONARCH 1: A phase 2 study of abemaciclib, a CDK4 & 6 inhibitor, as monotherapy, in patients with HR+/HER2- breast cancer, after chemotherapy for metastatic breast cancer (MBC). *Cancer Research*, 77((4_Supplement)), P6-15.
- US FDA. (2023). FDA approves new treatment for certain advanced or metastatic breast cancers [media release]. Retrieved from www.fda.gov
- Wang, J. Y., Knudson, E. S., & Welch, P. J. (1994). The Petinoblastoma Tumor Suppressor Protein. *Advances in Cancer Research*, 64, 25–85.
- Wang, Z. (2021). Regulation of cell cycle progression by growth factor-induced cell signaling. *Cells*, 10(12). <https://doi.org/10.3390/cells10123327>
- Wedam, S., Fashoyin-Aje, L., Bloomquist, E., Tang, S., Sridhara, R., Goldberg, K. B., ... Beaver, J. A. (2020). FDA approval summary: palbociclib for male patients with metastatic breast cancer. *Clinical Cancer Research*, 26(6), 1208–1212.
- Weinberg, R. A. (1995). The retinoblastoma protein and cell cycle control. *Cell*, 81(3), 323–330.
- Weinberg RA. (1995). The retinoblastoma protein and cell cycle control. *Cell*, 81, 323–330.
- Zhang, H. S., Gavin, M., Dahiya, A., Postigo, A. A., Ma, D., Luo, R. X., ... Dean, D. C. (2000). Exit from G1 and S Phase of the Cell Cycle Is Regulated by Repressor Complexes Containing HDAC-Rb-hSWI/SNF and Rb-hSWI/SNF. *Cell*, 101(1), 79–89.

REFERENCES

- Ahsan, M., Teay, S. H., Sayem, A. S. M., and Albarbar, A. (2022). Smart Clothing Framework for Health Monitoring Applications. *Signals*, 3(1), 113-145.
- Alzaidi, A., Zhang, L., and Bajwa, H. (2012). Smart Textiles Based Wireless ECG System. In 2012 IEEE Long Island Systems, Applications and Technology Conference (pp. 1-5). 2012, May.
- Apple, (2023). Apple Watch Series 8 - Technical Specifications. [Https://Support.Apple.Com](https://support.apple.com)
- Balanou, E., Van Gils, M., and Vanhala, T. (2013). State-of-The-Art of Wearable Eeg for Personalized Health Applications. *Stud. Health Technol. Inform*, 189, 119-124.
- Basaklar, T., Tuncel, Y., An, S., and Ogras, U. (2021). Wearable Devices and Low-Power Design for Smart Health Applications: Challenges and Opportunities. In 2021 IEEE/ACM International Symposium on Low Power Electronics and Design (pp. 1-1). 2021, July.
- Behera, S. K. (2021). Chipless Rfid Sensors for Wearable Applications: A Review. *IEEE Sensors Journal*, 22(2), 1105-1120.
- Bent, B., Goldstein, B. A., Kibbe, W. A., and Dunn, J. P. (2020). Investigating Sources of Inaccuracy in Wearable Optical Heart Rate Sensors. *NPJ Digital Medicine*, 3(1), 18.
- Bulagang, A. F., Weng, N. G., Mountstephens, J., and Teo, J. (2020). A Review of Recent Approaches for Emotion Classification Using Electrocardiography and Electrodermography Signals. *Informatics in Medicine Unlocked*, 20, 100363.
- Delrobaei, M., Memar, S., Pieterman, M., Stratton, T. W., Mcisaac, K., and Jog, M. (2018). Towards Remote Monitoring of Parkinson's Disease Tremor Using Wearable Motion Capture Systems. *Journal of The Neurological Sciences*, 384, 38-45.
- Fitbit, (2023). General Info and Specifications. [Https://Help.Fitbit.Com](https://help.fitbit.com)
- Geloch, O., Ribera, M., Codern-Bové, N., Ramos, S., Quintana, M., Chico, G., and Garolera, M. (2019). Acceptability of A Lifelogging Wearable Camera in Older Adults With Mild Cognitive Impairment: A Mixed-Method Study. *Bmc Geriatrics*, 19(1), 1-10.
- Golparvar, A., Ozturk, O., and Yapici, M. K. (2021). Gel-Free Wearable Electroencephalography (Eeg) With Soft Graphene Textiles. In 2021 IEEE Sensors (pp. 1-4). 2021, May.
- Haahr, R. G., Duun, S. B., Toft, M. H., Belhage, B., Larsen, J., Birkelund, K., and Thomsen, E. V. (2011). An Electronic Patch for Wearable Health Monitoring By Reflectance Pulse Oximetry. *IEEE Transactions on Biomedical Circuits and Systems*, 6(1), 45-53.

- Hadley, I. C. D., and Gould, R. D. (1991). Inexpensive Digital Thermometer for Measurements on Semiconductors. *International Journal of Electronics Theoretical and Experimental*, 70(6), 1155-1162.
- Henriksen, A., Haugen Mikalsen, M., Woldaregay, A. Z., Muzny, M., Hartvigsen, G., Hopstock, L. A., and Grimsgaard, S. (2018). Using Fitness Trackers and Smartwatches To Measure Physical Activity in Research: Analysis of Consumer Wrist-Worn Wearables. *Journal of Medical Internet Research*, 20(3), E110.
- Iqbal, S. M., Mahgoub, I., Du, E., Leavitt, M. A., and Asghar, W. (2021). Advances in Healthcare Wearable Devices. *NPJ Flexible Electronics*, 5(1), 9.
- Isakadze, N., and Martin, S. S. (2020). How Useful Is The Smartwatch ECG?. *Trends in Cardiovascular Medicine*, 30(7), 442-448.
- Lee, Y., Kim, M., Lee, Y., Kwon, J., Park, Y. L., and Lee, D. (2018). Wearable Finger Tracking and Cutaneous Haptic Interface With Soft Sensors for Multi-Fingered Virtual Manipulation. *IEEE/Asme Transactions on Mechatronics*, 24(1), 67-77.
- Libanori, A., Chen, G., Zhao, X., Zhou, Y., and Chen, J. (2022). Smart Textiles for Personalized Healthcare. *Nature Electronics*, 5(3), 142-156.
- Meng, K., Zhao, S., Zhou, Y., Wu, Y., Zhang, S., He, Q., and Chen, J. (2020). A Wireless Textile-Based Sensor System for Self-Powered Personalized Health Care. *Matter*, 2(4), 896-907.
- Muhammad Sayem, A. S., Hon Teay, S., Shahariar, H., Luise Fink, P., and Albarbar, A. (2020). Review on Smart Electro-Clothing Systems. *Sensors*, 20(3), 587.
- Ó Breasail, M., Biswas, B., Smith, M. D., Mazhar, M. K. A., Tenison, E., Cullen, A., and Henderson, E. J. (2021). Wearable GPS and Accelerometer Technologies for Monitoring Mobility and Physical Activity in Neurodegenerative Disorders: A Systematic Review. *Sensors*, 21(24), 8261.
- Pacchierotti, C., Sinclair, S., Solazzi, M., Frisoli, A., Hayward, V., and Prattichizzo, D. (2017). Wearable Haptic Systems for The Fingertip and The Hand: Taxonomy, Review, and Perspectives. *IEEE Transactions on Haptics*, 10(4), 580-600.
- Perejón, L. F., Saavedra, M. L., Domínguez, C. J. M., and Morales, D. M. (2021). IOT Garment for Remote Elderly Care Network. *Biomedical Signal Processing and Control*, 69, 102848.
- Samung, (2023). Galaxy Watch 5 - Technical Specifications. <https://Shop.Samsung.Com/Category/Wearable-Devices>
- Song, P., Ma, Z., Ma, J., Yang, L., Wei, J., Zhao, Y., and Wang, X. (2020). Recent Progress of Miniature Mems Pressure Sensors. *Micromachines*, 11(1), 56.

- Souri, H., Banerjee, H., Jusufi, A., Radacsi, N., Stokes, A. A., Park, I., and Amjadi, M. (2020). Wearable and Stretchable Strain Sensors: Materials, Sensing Mechanisms, and Applications. *Advanced Intelligent Systems*, 2(8), 2000039.
- Uddin, M. Z. (2019). A Wearable Sensor-Based Activity Prediction System To Facilitate Edge Computing in Smart Healthcare System. *Journal of Parallel and Distributed Computing*, 123, 46-53.
- Van Langenhove, L. (2007). *Smart Textiles for Medicine and Healthcare: Materials, Systems and Applications*. Elsevier.
- Xiaomi, (2023). Xiaomi Smart Band 7 - Technical Specifications. <https://www.mi.com/global/product/xiaomi-smart-band-7/specs>
- Yahya, M., Shah, J. A., Kadir, K. A., Yusof, Z. M., Khan, S., and Warsi, A. (2019). Motion Capture Sensing Techniques Used in Human Upper Limb Motion: A Review. *Sensor Review*, 39(4), 504-511.
- Zhang, B., Jiang, S., Wei, D., Marschollek, M., and Zhang, W. (2012). State of The Art in Gait Analysis Using Wearable Sensors for Healthcare Applications. In 2012 IEEE/ACIS 11th International Conference on Computer and Information Science (pp. 213-218). 2012, May.
- Zhang, J. T., Novak, A. C., Brouwer, B., and Li, Q. (2013). Concurrent Validation of Xsens Mvn Measurement of Lower Limb Joint Angular Kinematics. *Physiological Measurement*, 34(8), N63.

REFERENCES

- Albrecht, E. D. and G. J. J. R. S. Pepe (2020). "Regulation of uterine spiral artery remodeling: a review." **27**(10): 1932-1942.
- Armstrong, A. J., et al. (2012). "Diagnosis and management of endometrial hyperplasia." **19**(5): 562-571.
- Baak, J. P., et al. (2001). "Prospective multicenter evaluation of the morphometric D-score for prediction of the outcome of endometrial hyperplasias." **25**(7): 930-935.
- Baiocchi, G., et al. (2009). "Malignancy in endometrial polyps: a 12-year experience." **201**(5): 462. e461-462. e464.
- Barbieri, R. L. J. H. f. m. and protocols (2014). "The endocrinology of the menstrual cycle." 145-169.
- Braun, M. M., et al. (2016). "Diagnosis and management of endometrial cancer." **93**(6): 468-474.
- Deneris, A. J. J. o. m. and w. s. health (2016). "PALM-COEIN nomenclature for abnormal uterine bleeding." **61**(3): 376-379.
- Ferenczy, A. J. H. r. u. (1998). "Pathophysiology of adenomyosis." **4**(4): 312-322.
- Fraser, I. S., et al. (2007). "Can we achieve international agreement on terminologies and definitions used to describe abnormalities of menstrual bleeding?" **22**(3): 635-643.
- Fraser, I. S., et al. (2011). The FIGO recommendations on terminologies and definitions for normal and abnormal uterine bleeding. Seminars in reproductive medicine, © Thieme Medical Publishers.
- Fraser, I. S., et al. (2007). "A process designed to lead to an international agreement on terminologies and definitions used to describe abnormalities of menstrual bleeding*." **87**(3): 466-476.
- Grandi, G., et al. (2018). "Levonorgestrel-releasing intra-uterine systems as female contraceptives." **19**(7): 677-686.
- Hale, G. E., et al. (2009). "Atypical estradiol secretion and ovulation patterns caused by luteal out-of-phase (LOOP) events underlying irregular ovulatory menstrual cycles in the menopausal transition." **16**(1): 50-59.
- Hartmann, K. E., et al. (2017). "Prospective cohort study of uterine fibroids and miscarriage risk." **186**(10): 1140-1148.
- Irvine, G., et al. (1998). "Randomised comparative trial of the intrauterine system and norethisterone levonor gestrel for treatment of idiopathic menorrhagia." **105**(6): 592-598.
- Jewson, M., et al. (2020). "Progesterone and abnormal uterine bleeding/ menstrual disorders." **69**: 62-73.
- Lieng, M., et al. (2010). "Treatment of endometrial polyps: a systematic review." **89**(8): 992-1002.

- Mckinlay, S. M. J. M. (1996). "The normal menopause transition: an overview." **23**(2): 137-145.
- Messinis, I. E., et al. (2014). "Novel aspects of the endocrinology of the menstrual cycle." **28**(6): 714-722.
- Munro, M. G., et al. (2011). An international response to questions about terminologies, investigation, and management of abnormal uterine bleeding: use of an electronic audience response system. Seminars in reproductive medicine, © Thieme Medical Publishers.
- Munro, M. G., et al. (2011). "The FIGO classification of causes of abnormal uterine bleeding in the reproductive years." **95**(7): 2204-2208. e2203.
- Munro, M. G. J. B. P., et al. (2018). "Endometrial ablation." **46**: 120-139.
- Shankar, M., et al. (2004). "von Willebrand disease in women with menorrhagia: a systematic review." **111**(7): 734-740.
- Sukhikh, G. T., et al. (2021). "Prolonged cyclical and continuous regimens of dydrogesterone are effective for reducing chronic pelvic pain in women with endometriosis: results of the ORCHIDEA study." **116**(6): 1568-1577.
- Van Hanegem, N., et al. (2016). "The accuracy of endometrial sampling in women with postmenopausal bleeding: a systematic review and meta-analysis." **197**: 147-155.
- Vitale, S. G., et al. (2021). "Endometrial polyps. An evidence-based diagnosis and management guide." **260**: 70-77.
- Wilborn, W. H. and C. E. Flowers (1984). Cellular mechanisms for endometrial conservation during menstrual bleeding. Seminars in Reproductive Endocrinology, Copyright© 1984 by Thieme Medical Publishers, Inc.
- Wilson, J. D. and J. E. J. M. Griffin (1980). "The use and misuse of androgens." **29**(12): 1278-1295.

REFERENCES

- Abramovici, H., et al. (1983). "Gestational-pseudogestational sac: a new ultrasonic criterion for differential diagnosis." **145**(3): 377-379.
- Alkatout, I., et al. (2013). "Clinical diagnosis and treatment of ectopic pregnancy." **68**(8): 571-581
- Anderson, P. M., et al. (2009). "An early abdominal wall ectopic pregnancy successfully treated with ultrasound guided intralesional methotrexate: a case report." **2009**.
- Ash, A., et al. (2007). "Caesarean scar pregnancy." **114**(3): 253-263.
- Barnhart, K. T., et al. (2003). "The medical management of ectopic pregnancy: a meta-analysis comparing "single dose" and "multidose" regimens." **101**(4): 778-784.
- Berenson, A., et al. (1991). "Bacteriologic findings with ectopic pregnancy." **36**(2): 118-120.
- Borgatta, L., et al. (2002). "Pregnancies diagnosed during Depo-Provera use." **66**(3): 169-172.
- Bouyer, J., et al. (2002). "Sites of ectopic pregnancy: a 10 year population-based study of 1800 cases." **17**(12): 3224-3230.
- Bouyer, J., et al. (2003). "Risk factors for ectopic pregnancy: a comprehensive analysis based on a large case-control, population-based study in France." **157**(3): 185-194.
- Buster, J. E., et al. (1999). "Medical management of ectopic pregnancy." **42**(1): 23-30.
- Cartwright, P. S., et al. (1987). "Serum beta-human chorionic gonadotropin levels relate poorly with the size of a tubal pregnancy." **48**(4): 679-680.
- Connolly, A., et al. (2013). "Reevaluation of discriminatory and threshold levels for serum β -hCG in early pregnancy." **121**(1): 65-70.
- Coste, J., et al. (2000). "Role of chromosome abnormalities in ectopic pregnancy." **74**(6): 1259-1260.
- Fan, Y.-Y., et al. (2021). "The Prevalence of Ectopic Gestation: A Five-Year Study of 1273 Cases." 9657-9661.
- Fukami, T., et al. (2016). "Rupture risk factors of fallopian tubal pregnancy." **43**(6): 800-802.
- Gracia, C. R., et al. (2001). "Prophylactic methotrexate after linear salpingostomy: a decision analysis." **76**(6): 1191-1195.
- Gray, D., et al. (1995). "A cost-effectiveness study of a randomised trial of laparoscopy versus laparotomy for ectopic pregnancy." **345**(8958): 1139-1143.
- Habana, A., et al. (2000). "Cornual heterotopic pregnancy: contemporary management options." **182**(5): 1264-1270.

- Hajenius, P. J., et al. (2007). "Interventions for tubal ectopic pregnancy." (1).
- Hillis, S., et al. (1997). "Recurrent chlamydial infections increase the risks of hospitalization for ectopic pregnancy and pelvic inflammatory disease." **176**(1): 103-107.
- Home, A. W., et al. (2008). "CB1 expression is attenuated in Fallopian tube and decidua of women with ectopic pregnancy." **3**(12): e3969.
- Job-Spira, N., et al. (1999). "Ruptured tubal ectopic pregnancy: risk factors and reproductive outcome: results of a population-based study in France." **180**(4): 938-944.
- KADAR, N., et al. (1981). "A method of screening for ectopic pregnancy and its indications." **58**(2): 162-166.
- Lakshmi, J. V., et al. "A study on surgical emergencies of ectopic pregnancy in a teaching referral hospital."
- Lau, S., et al. (1999). "Conservative medical and surgical management of interstitial ectopic pregnancy." **72**(2): 207-215.
- Lipscomb, G. H., et al. (1998). "Analysis of three hundred fifteen ectopic pregnancies treated with single-dose methotrexate." **178**(6): 1354-1358.
- Lipscomb, G. H., et al. (1999). "Predictors of success of methotrexate treatment in women with tubal ectopic pregnancies." **341**(26): 1974-1978.
- Mann, L. M., et al. (2020). "Trends in ectopic pregnancy diagnoses in United States emergency departments, 2006–2013." **24**: 213-221.
- Marion, L. L., et al. (2012). "Ectopic pregnancy: history, incidence, epidemiology, and risk factors." **55**(2): 376-386.
- Mol, B., et al. (1995). "Contraception and the risk of ectopic pregnancy: a meta-analysis." **52**(6): 337-341.
- Mol, B., et al. (1998). "The accuracy of single serum progesterone measurement in the diagnosis of ectopic pregnancy: a meta-analysis." **13**(11): 3220-3227.
- Mol, F., et al. (2008). "Current evidence on surgery, systemic methotrexate and expectant management in the treatment of tubal ectopic pregnancy: a systematic review and meta-analysis." **14**(4): 309-319.
- Morse, C. B., et al. (2012). "Performance of human chorionic gonadotropin curves in women at risk for ectopic pregnancy: exceptions to the rules." **97**(1): 101-106. e102.
- Nyberg, D. A., et al. (1988). "Value of the yolk sac in evaluating early pregnancies." **7**(3): 129-135.
- Park, J. E., et al. (2018). "Ectopic pregnancy incidence in the Republic of Korea in 2009–2015: A population-based cross-sectional study." **8**(1): 17308.

- Peterson, H. B., et al. (1996). "The risk of pregnancy after tubal sterilization: findings from the US Collaborative Review of Sterilization." **174**(4): 1161-1170.
- Ries, A., et al. (2000). "Use of the endometrial pipelle in the diagnosis of early abnormal gestations." **74**(3): 593-595.
- Rottem, S., et al. (1990). "Criteria for transvaginal sonographic diagnosis of ectopic pregnancy." **18**(4): 274-279.
- Sadeghi, H., et al. (2009). "Cesarean scar ectopic pregnancy: case series and review of the literature." 111-120.
- Schneider, J., et al. (1977). "Maternal mortality due to ectopic pregnancy. A review of 102 deaths." **49**(5): 557-561.
- Shaw, J., et al. (2010). "Current knowledge of the aetiology of human tubal ectopic pregnancy." **16**(4): 432-444.
- Spiegelberg, O. J. A. G. (1878). "Zur casuistik der ovarialschwangerschaft." **13**: 73.
- Stabile, I., et al. (1990). "Ectopic pregnancy: a review of incidence, and diagnostic aspects." **45**(6): 335-347.
- Tay, J. I., et al. (2000). "Regular review-Ectopic pregnancy." **320**(7239): 916-919.
- Ushakov, F. B., et al. (1997). "Cervical pregnancy: past and future." **52**(1): 45-59.
- Van Den Eeden, S. K., et al. (2005). "Ectopic pregnancy rate and treatment utilization in a large managed care organization." **105**(5 Part 1): 1052-1057.
- Weström, L., et al. (1992). "Pelvic inflammatory disease and fertility: a cohort study of 1,844 women with laparoscopically verified disease and 657 control women with normal laparoscopic results." 185-192.
- Yeko, T. R., et al. (1995). "A prospective series of unruptured ectopic pregnancies treated by tubal injection with hyperosmolar glucose." **85**(2): 265-268.

REFERENCES

1. Ageel, H.K., Harrad, S., Abdallah, M.A.E. (2022). Occurrence, Human Exposure, and Risk of Microplastics in the Indoor Environment. *Environmental Science Processes and Impacts*, 24, 17-31.
2. Ahmed, R., Hamid, A.K., Krebsbach, S.A., He, J., Wang, D. (2022). Critical Review of Microplastics Removal from the Environment. *Chemosphere*, 293, 133557.
3. Al Mamun, A., Prasetya, T.A.E., Dewi, I.R., Ahmad, M. (2023). Microplastics in Human Food Chains: Food Becoming a Threat to Health Safety. *Science of the Total Environment*, 858, 159834.
4. Blackburn, K. and Green, D. (2022). The Potential Effects of Microplastics on Human Health: What is Known and What is Unknown. *Ambio*, 51, 518-530.
5. Buyukunal, S.K., Zipak, S.R., Muratoglu, K. (2023). Microplastics in a Traditional Turkish Dairy Product: Ayran. *Polish Journal of Food and Nutrition Sciences*, 73, 2, 139-150.
6. Campanale, C., Massarelli, C., Savino, I., Locaputo, V., Uricchio, V.F. (2020). A Detailed Review Study on Potential Effects of Microplastics and Additives of Concern on Human Health. *International Journal of Environmental Research and Public Health*, 17, 1212.
7. Chen, G., Feng, Q., Wang, J. (2020). Mini-Review of Microplastics in the Atmosphere and Their Risks to Humans. *Science of the Total Environment*, 703, 135504.
8. Cho, Y.M. and Choi, K.H. (2021). The Current Status of Studies of Human Exposure Assessment of Microplastics and Their Health Effects: A Rapid Systematic Review. *Environmental Analysis Health and Toxicology*, 36, 1: e2021004.
9. Cox, K.D., Covernton, G.A., Davies, H.L., Dower, J.F., Juanes, F., Dudas, S.E. (2019). Human Consumption of Microplastics. *Environmental Science and Technology*, 53, 7068-7074.
10. Cverenkárová, K., Valachovicová, M., Mackul'ak, T., Žemlicka, L., Bírošová, L. (2021). Microplastics in the Food Chain. *Life*, 11, 1349.
11. Da Costa Filho, P.A., Andrey, D., Eriksen, B., Peixoto, R.P., Carreres, B.M., Ambühl, M.E., Descarrega, J.B., Dubascoux, S., Zbinden, P., Panchaud, A., Poitevin, E. (2021). Detection and Characterization of Small-Sized Microplastics ($\geq 5 \mu\text{m}$) in Milk Products. *Scientific Reports*, 11, 24046.
12. Daniel, D.B., Ashraf, P.M., Thomas, S.N. (2020). Abundance, Characteristics and Seasonal Variation of Microplastics in Indian White Shrimps (*Fenneropenaeus indicus*) from Coastal Waters off Cochin, Kerala, India. *Science of the Total Environment*, 737, 139839.
13. De-la-Torre, G.E. (2020). Microplastics: An Emerging Threat to Food Security and Human Health. *Journal of Food Science and Technology*, 57, 5, 1601-1608.

14. Diaz-Basantes, M.F., Conesa, J.A., Fullana, A. (2020). Microplastics in Honey, Beer, Milk and Refreshments in Ecuador as Emerging Contaminants. *Sustainability*, 12, 5514.
15. Ding, L., Huang, D., Ouyang, Z., Guo, X. (2022). The Effects of Microplastics on Soil Ecosystem: A Review. *Current Opinion in Environmental Science & Health*, 26, 100344.
16. Domenech, J. and Marcos, R. (2021). Pathways of Human Exposure to Microplastics, and Estimation of the Total Burden. *Current Opinion in Food Science*, 39,144-151.
17. Dong, X., Liu, X., Hou, Q., Wang, Z. (2023). From Natural Environment to Animal Tissues: A Review of Microplastics (Nanoplastics) Translocation and Hazards Studies. *Science of the Total Environment*, 855, 158686.
18. Elizalde-Velázquez, G.A. and Gómez-Oliván, L.M. (2021). Microplastics in Aquatic Environments: A Review on Occurrence, Distribution, Toxic Effects, and Implications for Human Health. *Science of the Total Environment*, 780, 146551.
19. Gundogdu, S. (2018). Contamination of Table Salts from Turkey with Microplastics. *Food Additives and Contaminants: Part A*, 32, 1006-1014.
20. Hara, J., Frias, J., Nash, R. (2020). Quantification of Microplastic Ingestion by the Decapod Crustacean *Nephrops norvegicus* from Irish Waters. *Marine Pollution Bulletin*, 152, 110905.
21. Iñiguez, M.E., Conesa, J.A., Fullana, A. (2017). Microplastics in Spanish Table Salt. *Scientific Reports*, 7, 8620.
22. Jabeen, K., Su, L., Li, J., Yang, D., Tong, C., Mu, J. (2017). Microplastics and Mesoplastics in Fish from Coastal and Fresh Waters of China. *Environmental Pollution*, 221, 141-149.
23. Jin, T., Tang, J., Lyu, H., Wang, L., Gillmore, A.B., Schaeffer, S.M. (2022). Activities of Microplastics (MPs) in Agricultural Soil: A Review of MPs Pollution from the Perspective of Agricultural Ecosystems. *Journal of Agricultural and Food Chemistry*, 70, 4182-4201.
24. Kadac-Czapska, K., Knez, E., Grembecka, M. (2022). Food and Human Safety: The Impact of Microplastics. *Critical Reviews in Food Science and Nutrition*, doi: 10.1080/10408398.2022.2132212
25. Kedzierski, M., Lechat, B., Sire, O., Le Maguer, G., Le Tilly, V., Bruzaud, S. (2020). Microplastic Contamination of Packaged Meat: Occurrence and Associated Risks. *Food Packaging and Shelf Life*, 24, 100489.
26. Koelmans, A.A., Redondo-Hasselerharm, P.E., Nor, N.H.M., de Rujiter, V.N., Mintenig, S.M., Kooi, M. (2022). Risk Assessment of Microplastic Particles. *Nature Reviews Materials*, 7, 138-152.
27. Lee, H., Kunz, A., Shim, W.J., Walther, B.A. (2019). Microplastic Contamination of Table Salts from Taiwan, Including a Global Review. *Scientific Reports*, 9, 10145.

28. Liebezeit, G. and Liebezeit, E. (2013). Non-pollen Particulates in Honey and Sugar. *Food Additives and Contaminants: Part A*, 30, 2136-2140.
29. Li, Y., Peng, L., Fu, J., Dai, X., Wang, G. (2022). A Microscopic Survey on Microplastics in Beverages: The Case of Beer, Mineral Water and Tea. *Analyst*, 147, 1099.
30. Li, X., Bao, L., Wei, Y., Zhao, W., Wang, F., Liu, X., Su, H., Zhang, R. (2023). Occurrence, Bioaccumulation, and Risk Assessment of Microplastics in the Aquatic Environment: A Review. *Water*, 15, 1768.
31. Makhdoumi, P., Naghshbandi, M., Ghaderzadeh, K., Mirzabeigi, M., Yazdanbakhsh, A., Hossini, H. (2021). Micro-plastic Occurrence in Bottled Vinegar: Qualification, Quantification and Human Risk Exposure. *Process Safety and Environmental Protection*, 152, 404-413.
32. Martinelli, J.C., Phan, S., Luscombe, C.K., Padilla-Gamiño, J.L. (2020). Low Incidence of Microplastic Contaminants in Pacific Oysters (*Crassostrea gigas* Thunberg) from the Salish Sea, USA. *Science of the Total Environment*, 715, 136826.
33. Mühlischlegel, P., Hauk, A., Walter, U., Sieber, R. (2017). Lack of Evidence for Microplastic Contamination in Honey. *Food Additives and Contaminants: Part A*, 34, 11, 1982-1989.
34. Okeke, E.A., Okoye, C.O., Atakpa, E.O., Ita, R.E., Nyaruaba, R., Mgbechidinma, C.L., Akan, O.D. (2022). Microplastics in Agroecosystems—Impacts on Ecosystem Functions and Food Chain. *Resources, Conservation & Recycling*, 177, 105961.
35. Pivokonsky, M., Cermakova, L., Novotna, K., Peer, P., Cajthaml, T., Janda, V. (2018). Occurrence of Microplastics in Raw and Treated Drinking Water. *Science of the Total Environment*, 643, 1644-1651.
36. Phuong, N.N., Poirier, L., Pham, Q.T., Lagarde, F., Zalouk-Vergnoux, A. (2018). Factors Influencing the Microplastic Contamination of Bivalves from the French Atlantic Coast: Location, Season and/or Mode of Life? *Marine Pollution Bulletin*, 129, 664-674.
37. Prata, J.C., Paço, A., Reis, V., da Costa, J.P., Fernandes, A.J.S., da Costa, F.M., Duarte, A.C., Rocha-Santos, T. (2020). Identification of Microplastics in White Wines Capped with Polyethylene Stoppers Using Micro-Raman Spectroscopy. *Food Chemistry*, 331, 127323.
38. Rahman, A., Sarkar, A., Yadav, O.P., Achari, G., Slobodnik, J. (2021). Potential Human Health Risks due to Environmental Exposure to Nano and Microplastics and Knowledge Gaps: A Scoping Review. *Science of the Total Environment*, 757, 143872.
39. Rainieri, S. and Barranco, A. (2019). Microplastics, a Food Safety Issue? *Trends in Food Science and Technology*, 84, 55-57.
40. Rouch, D. A. (2021) Plastic Future: How to Reduce the Increasing Environmental Footprint of Plastic Packaging. Working Paper 11, Clarendon Policy & Strategy Group, Melbourne, Australia.

41. Sewwandi, M., Wijesekara, H., Rajapaksha, A.U., Soysa, S., Vithanage, M. (2023). Microplastics and Plastics-Associated Contaminants in Food and Beverages; Global Trends, Concentrations, and Human Exposure. *Environmental Pollution*, 317, 120747.
42. Shruti, V.C., Pérez-Guevara, F., Elizalde-Martínez, I., Kutralam-Muniasamy, G. (2020). First Study of its Kind on the Microplastic Contamination of Soft Drinks, Cold Tea and Energy Drinks - Future Research and Environmental Considerations. *Science of the Total Environment*, 726, 138580.
43. Smith, M., Love, D.C., Rochman, C.M., Neff, R. (2018). Microplastics in Seafood and the Implications for Human Health. *Current Environmental Health Reports*, 5, 375-386.
44. Swee-Li Yee, M., Hii, L.W., Looi, C.K., Lim, W.M., Wong, S.F., Kok, Y.Y., Tan, B.K., Wong, C.Y., Leong, C.O. (2021). Impact of Microplastics and Nanoplastics on Human Health. *Nanomaterials*, 11, 496.
45. Surendran, U., Jayakumar, M., Raja, P., Gopinath, G., Chellam, P.V. (2023). Microplastics in Terrestrial Ecosystem: Sources and Migration in Soil Environment. *Chemosphere*, 318, 137946.
46. Udovicki, B., Andjelkovic, M., Cirkovic-Velickovic, T., Rajkovic, A. (2022). Microplastics in Food: Scoping Review on Health Effects, Occurrence, and Human Exposure. *International Journal of Food Contamination*, 9:7, 1-16.
47. Vethaak, A.D. Legler, J. (2021). Microplastics and Human Health: Knowledge Gaps Should be Addressed to Ascertain the Health Risks of Microplastics. *Science*, 371, 6530, 672-674.
48. Vitali, C., Peters, R.J.B., Janssen, H.G., Nielen, M.W.F. (2023). Microplastics and Nanoplastics in Food, Water, and Beverages; Part I. Occurrence. *Trends in Analytical Chemistry*, 159, 116670.
49. Yang, D., Shi, H., Li, L., Li, J., Jabeen, K., Kolandhasamy, P. (2015). Microplastic Pollution in Table Salts from China. *Environmental Science and Technology*, 49, 13622-13627.
50. Yuan, J., Ma, J., Sun, Y., Zhou, T., Zhao, Y., Yu, F. (2020). Microbial Degradation and Other Environmental Aspects of Microplastics/Plastics. *Science of the Total Environment*, 715, 136968.
51. Zhang, Q., Xu, E.G., Li, J., Chen, Q., Ma, L., Zeng, E.Y., Shi, H. (2020). A Review of Microplastics in Table Salt, Drinking Water, and Air: Direct Human Exposure. *Environmental Science and Technology*, 54, 3740-3751.
52. Zhang, Q., Liu, L., Jiang, Y., Zhang, Y., Fan, Y., Rao, W., Qian, X. (2023). Microplastics in Infant Milk Powder. *Environmental Pollution*, 323, 121225.
53. Zhou, X.J., Wang, J., Li, H.Y., Zhang, H.M., J, H., Zhang, D.L. (2021). Microplastic Pollution of Bottled-Water in China. *Journal of Water Process Engineering*, 40, 101884.

Editor:

Lecturer Dr. Murat Demirekin

International Research in

Education

Sciences

VII

EĐİTİM
yayınevi

INTERNATIONAL RESEARCH IN EDUCATION SCIENCES VII

Editor: Lecturer Dr. Murat Demirekin

Executive Editor: Yusuf Ziya Aydođan (yza@egitimyayinevi.com)

Publishing Coordinator: Yusuf Yavuz (yusufyavuz@egitimyayinevi.com)

Interior Designer: Kbra Konca Nam

Cover Designer: Eđitim Yayinevi Graphics Unit

Republic of Trkiye Ministry of Tourism and Culture

Publisher Certificate No: 47830

ISBN: 978-625-6489-66-0

1. Edition, July-August 2023

Printing and Binding

Repro Bir Matbaacılık

İvedik OSB Matbaacılar Sitesi 1514 Cad. No: 23-25 Yenimahalle/Ankara

Printing House Certificate No: 47381

Library Information Card

INTERNATIONAL RESEARCH IN EDUCATION SCIENCES VII

Editor: Lecturer Dr. Murat Demirekin

p. 208, 160x240 mm

Includes references, no index.

ISBN: 978-625-6489-66-0

© All rights for this edition are reserved for Eđitim Yayinevi Tic. Ltd. Őti. No part of this book may be reproduced or transmitted in any form or by any means, including photocopying, electronically or mechanically recording or by any information storage or retrieval system, without permission of Eđitim Yayinevi Tic. Ltd. Őti.

EĐİTİM

yayinevi

Publisher Turkey Office: İstanbul: Eđitim Yayinevi Tic. Ltd. Őti., Atakent mah. Yasemen sok. No: 4/B, mraniye, İstanbul, Trkiye

Konya: Eđitim Yayinevi Tic. Ltd. Őti., Fevzi akmak Mah. 10721 Sok. B Blok, No: 16/B, Safakent, Karatay, Konya, Trkiye
+90 332 351 92 85, +90 533 151 50 42, 0 332 502 50 42
bilgi@egitimyayinevi.com

Publisher USA Office: New York: Eđitim Publishing Group, Inc.
P.O. Box 768/Armonk, New York, 10504-0768, United States of America
americaoffice@egitimyayinevi.com

Logistics and Shipping Center: Kitapmatik Lojistik ve Sevkiyat Merkezi, Fevzi akmak Mah. 10721 Sok. B Blok, No: 16/B, Safakent, Karatay, Konya, Trkiye
sevkiyat@egitimyayinevi.com

Bookstore Branch: Eđitim Kitabevi, Őkran mah. Rampalı 121, Meram, Konya, Trkiye
+90 332 499 90 00
bilgi@egitimkitabevi.com

Internet Sales: www.kitapmatik.com.tr
+90 537 512 43 00
bilgi@kitapmatik.com.tr



REFERENCES

- Battal, O. (2019). The Effect of French on Turkish in The Process of Westernization. *Turkish Studies-Social Sciences*, p. 1657-1667.
- Boyacioglu, F. (2015). The situation of French and German Teaching as a foreign language in Ottoman Empire. *Acta Universitatis Danubius. Relationes Internationales*, 8(1), 131-144.
- Çelik, M. (2022). *International Schools in the Context of Cultural Diplomacy: Actors and New Approaches*. In: Akgün, B., Alpaydın, Y. (eds) *Education Policies in the 21st Century. Maarif Global Education Series*. Palgrave Macmillan, Singapore. https://doi.org/10.1007/978-981-19-1604-5_7.
- Davison, R. H. (2015). *Reform in the Ottoman empire, 1856-1876* (Vol. 2325). Princeton University Press.
- Dolgunsöz, E. (2014). Language Policies and Multilingual Education in Minority Schools in Ottoman Empire: Outcomes and Future Insights. *İdil Sanat ve Dil Dergisi*, 3(12), 97-108.
- Engin, E. (2008). *Mekteb-i Sultani'den Galatasaray Lisesi'ne*(Vol. 1). Giza.
- Feldmann, H. (2016). The long shadows of Spanish and French colonial education. *Kyklos*, 69(1), 32-64.
- Findley, C. V. (1980). *Bureaucratic Reform in the Ottoman Empire: The Sublime Porte, 1789-1922* Princeton University Press.
- Firges, P. (2016). *French Revolutionaries in the Ottoman Empire: Diplomacy, Political Culture, and the Limiting of Universal Revolution, 1792-1798*. Oxford University Press.
- Gökçe, F., & Oğuz, N. (2010). Minority and foreign schools on the Ottoman education system. *International Journal of Educational Research*, 1(1), 42-57.
- Hanioglu, M. Ş. (Ed.). (2010). *The Ottoman Empire and Its Aftermath: The Emergence of the Modern Middle East and Balkans*. Routledge.
- Ihsanoglu, E. (2004). *Ottoman educational institutions during the reform period. Manchester: Foundation for Science Technology and Civilization*. Retrieved January 9, 2010.
- İnalçık, H. (2014). *Devleti Aliyye Osmanlı İmparatorluğu Üzerine Araştırmalar 2*. Altın Kitap.
- Kenan, S. (2007). The Modernization of Public Education in the Ottoman Empire 1839-1908 Islamization, Autocracy and Discipline. *İslam Araştırmaları Dergisi*, (17), 160-167. Retrieved from <https://dergipark.org.tr/en/pub/isad/issue/68658/1078544>.
- Kurt, S. (2012). Osmanlı Devleti'nde Türklerin Açtığı Özel Mektepler/Private Islamic Schools in The Ottoman State. *Mustafa Kemal Üniversitesi Sosyal Bilimler Enstitüsü Dergisi*, 9(19), 105-123.
- Lane, P. (2013). *French scientific and cultural diplomacy*. Liverpool University Press.
- Luk, N. (2006). *Cornerstones of Turkish education from the Ottoman to the post-republic Turkey: A history of English language teaching in Turkey*. Indiana University of Pennsylvania.
- Philliou, C. M. (2011). *Biography of an empire: governing Ottomans in an age of revolution*. Univ of California Press.
- Şimşek, H. (2014). Osmanlı Devletinde Özel Okullar ve İlk Türk Özel Okulunun Tarihçesine. *Bilig*, (68), 209-230.
- Strauss, J. (2016). Language and power in the late Ottoman Empire. In *Imperial Lineages and Legacies in the Eastern Mediterranean* (pp. 115-142). Routledge.
- Uzun Aydın, D. (2018). Sanayi-I Nefise Mektebi” Ve Paris Güzel Sanatlar Okulu “L’ecole Des Beaux-Arts” Üzerine Bir Değerlendirme. *Akademik Sosyal Araştırmalar Dergisi*, Y:2, S:6,74-81. 2.

REFERENCES

- Akbaba, S., Aktaş, A. (2005). Examination of intrinsic motivation in terms of some variables, *Marmara University Atatürk Faculty of Education Journal of Educational Sciences*, 21 (21), 19-42.
- Akbaba, S. (2006). Motivation in Education. *Journal of Kazım Karabekir Faculty of Education*, 13, 343-361.
- Akpur, U. (2015). *The pattern of relationships between academic motivation, anxiety and attitudes and academic achievement of English preparatory program students*. Unpublished PhD Thesis, Yıldız Technical University, Istanbul.
- Aktan, S. and Tezci, E. (2013). Mathematical motivation scale (MMS) validity and reliability study. *The Journal of Academic Social Science Studies*, 6, 57-77.
- Aktaş, N. (2016). *High school students' sources of motivation and decision-making strategies*. Yüksek Lisans Tezi, Adnan Menderes Üniversitesi, Sosyal Bilimler Enstitüsü, Aydın.
- Alemdağ, C., Öncü, E. and Yılmaz, A.K. (2014). Academic motivation and academic self-efficacy of physical education teacher candidates. *Hacettepe Journal of Sports Sciences*, 25 (1), 23-35.
- André, B. (1998). Motiver pour enseigner-Analyse transactionnelle et pédagogie: *Analyse transactionnelle et pédagogie*. Hachette éducation.
- Artan, K. (1986). *Personnel management*. Istanbul: Gül Basım.
- Aşıkoğlu, M. (1996). *Motivation as a means of directing human resources to efficiency*. Istanbul: University Bookstore.
- Ataman, O. (2017). *The relationship between the motivation levels and attitudes of university preparatory class students towards learning English and preparatory class achievement scores* (Unpublished Master's Thesis). Sakarya University, Institute of Educational Sciences, Sakarya.
- Aydın, A. (2015). *Classroom Management*. (18. bs.). Ankara: Pegem Akademi.
- Aydın, F. (2010). *Academic motivation, self-efficacy and exam anxiety as predictors of academic success* (Unpublished master's thesis). Hacettepe Üniversitesi Sosyal Bilimler Enstitüsü, Ankara.
- Azizoğlu, N., Aslan, S. and Pekcan, S. (2015). The periodic system and teaching with analogies model: the effects of teaching method, gender and motivation on students' achievement. *Elementary Online*, 14(2), 472-488. Link: <http://ilkogretim-online.org.tr>
- Bacanlı, H. (2002). *Development and learning*. Ankara: Nobel Publications.
- Bahtiyar, A., & Can, B. (2017). Examination of secondary school (5th, 6th, 7th, and 8th grades) students' motivation to learn permanent science. *Journal of PAU Faculty of Education*, (41): 121-129.
- Bandura, A. (1977). Self-efficacy: Toward a unifying theory of behavioral change. *Psychological review*, 84(2), 191.
- Bandura, A. (1977b). *Social learning theory*.
- Bandura, A. (1989). Human agency in social cognitive theory. *American psychologist*, 44(9), 1175.
- Baumeister, R. F. and Vohs, K. D. (2007). Self-Regulation, Ego Depletion, and Motivation. *Social And Personality Psychology Compass*, 1(1), 115-128.
- Bayar, F. M. (2017). *The effect of the 7e learning model on students' academic achievement, attitudes and motivations in the 8th grade science and technology course "natural processes" unit* (master's Thesis). Ağrı İbrahim Çeçen University, Institute of Science, Ağrı.
- Bayrakçı, M. (2013). Social Learning Theory and Its Application in Education. *Sakarya University Journal of Education Faculty*, 0(14): 198-210.
- Bembenutty, H., McKeachie, W. J., Karabenick, S. A., & Lin, Y. G. (1998). *The Relationship between Test Anxiety and Self-Regulation on Students' Motivation and Learning*.

- Bentley, P. (1999). *Evolutionary Design by Computers*. Morgan Kaufmann, 1991.
- Biçer, O. (2008). *La motivation des élèves dans l'apprentissage des langues étrangères, les influences de la motivation sur la réussite dans l'apprentissage du français langue étrangère* (Doctoral dissertation, Thèse de maîtrise). Université de Gazi, Ankara).
- Birkan, C.K. (2009). *Employees' motivational priorities and the importance of leadership as a motivational factor* (Unpublished master's thesis). Istanbul Sabahattin Zaim University, Institute of Social Sciences, Istanbul.
- Bonney, C. R., Kempler, T. M., Zusho, A., Coppola, B. P., Pintrich, P. R., 2005, *Student learning in science classrooms: what role does motivation play?* Beyond cartesian dualism, In: Alsop, S. (ed.), Chapter 7, Springer, Netherlands, 83-97.
- Bozanoğlu, İ. (2005). The Effect of Group Guidance Based on Cognitive Behavioral Approach on Motivation, Self-Esteem, Success and Test Anxiety Levels. *Ankara University Journal of Faculty of Educational Sciences*, 38(1): 17-42.
- Bozkurt, S. (2012). *Examination of the relationships between exam anxiety, mathematics anxiety, general achievement and mathematics achievement in primary school second grade students* (Unpublished Master's Thesis), Istanbul University, Istanbul.
- Budiyar, S. (2018). *The effect of z-book application within the scope of the Fatih project on the attitude, motivation and success of 7th grade students towards mathematics course* (Master's Thesis). Afyon Kocatepe University, Institute of Science, Afyonkarahisar.
- Ceylan E., Sağiremekçi H., Tatar E. and Bilgin İ. (2016). Examination of science course achievements of secondary school students according to their curiosity, attitude and motivation levels. *Uşak University Journal of Social Sciences*, 9(1): 39- 52
- Cüceloğlu, D. (2004). *The human being again*. DABAA.
- Çelik, V. (2003). *Classroom management*. Nobel Yayın Dağıtım.
- Çiftçi, N. (2017). *Determination of motivation sources according to teachers' perceptions*. (Master's Thesis). Institute of Social Sciences, Department of Educational Sciences, Education Management and Supervision Program, Maltepe University, Istanbul.
- Deci, E. L., & Ryan, R. M. (1991). A motivational approach to self: Integration in personality. In R. A. Dienstbier (Ed.), *Current theory and research in motivation*, Vol. 38. Nebraska Symposium on Motivation, 1990: Perspectives on motivation (p. 237-288). *University of Nebraska Press*.
- Deci, E. L., & Ryan, R. M. (1996). Need satisfaction and the self-regulation of learning. *Learning & Individual Differences*, 8(3), 165-183. [https://doi.org/10.1016/S1041-6080\(96\)90013-8](https://doi.org/10.1016/S1041-6080(96)90013-8)
- Deci, E. L., & Ryan, R. M. (2000). The “what” and “why” of goal pursuits: Human needs and the self-determination of behavior. *Psychological Inquiry*, 11(4), 227-268. https://doi.org/10.1207/S15327965PLI1104_01
- Deci, E. L., & Ryan, R. M. (2008). Self-determination theory: A macro theory of human motivation, development, and health. *Canadian Psychology/Psychologie Canadienne*, 49(3), 182-185. <https://doi.org/10.1037/a0012801>
- Deci, E. L., Ryan, R. M., & Williams, G. C. (1996). Need satisfaction and the self-regulation of learning. *Learning and individual difference*, 8(3), 165-183. [https://doi.org/10.1016/S1041-6080\(96\)90013-8](https://doi.org/10.1016/S1041-6080(96)90013-8)
- Dede, Y. and Yaman, S. (2008). Motivation scale for learning science: validity and reliability study. *Necatibey Faculty of Education Journal of Electronic Science and Mathematics Education*, 2(1):19-37.
- Demir, M. (2011). Discrimination in business: an example of the tourism sector. *International Journal of Human Sciences*, 8(1), 760-784.
- Demir, R. Öztürk, N. and Dökme İ. (2012). Examination of the motivation of primary school 7th grade students towards science and technology course in terms of some variables. *Mehmet Akif Ersoy University Journal of Education Faculty*,

- Dicke, A.-L., Lüdtke, O., Trautwein, U., Nagy, G., & Nagy, N. (2012). Judging students' achievement goal orientations: are teacher ratings accurate? *Learning and Individual Differences*, 22, 844-849.
- Dilekmen, M., Ada, Ş., 2005, Motivation in learning, *Kazım Karabekir education faculty journal*, 11, 113-123.
- Dowson, M., & McInerney, D. M. (2003). What do students say about their motivational goals? Towards a more complex and dynamic perspective on student motivation. *Contemporary educational psychology*, 28(1), 91-113.
- Eker, C. (2014). A comparative overview of self-regulated learning models. *Electronic Turkish Studies*, 9(8), 417-433.
- Emeksiz, B. (2006). *Motivation measurement in foreign language (English) teaching*.
- Erden, M. (2005). *Classroom Management*. Epsilon Publishing.
- Eren, E. (2002). *Organizational behavior and management psychology*. Istanbul: Beta Publications.
- Ergin, A., & Karataş, H. (2018). Success-oriented motivation levels of university students. *Hacettepe University Journal of Education Faculty*, 33(4), 868- 887.
- Eroğlu, F. (2000). *Behavioral Sciences* (5. Edition). Istanbul: Beta.
- Eryılmaz, A. (2010). The relationship between using strategies to increase subjective well-being in adolescents and academic motivation. *Journal of Clinical Psychiatry*, 13, 77-84.
- Fenouillet, F. (2003). *Motivation, mémoire et pédagogie*. Editions L'Harmattan.
- Fidan, M. and Eren, A. (2017). Relationships between secondary school students' attitudes towards Turkish lesson and their motivation for education. *Hacettepe University Journal of Education Faculty*, 32(2): 480-493.
- Fidan, N. (1985). *Learning and teaching in school*. Alkim Publishing. Ankara.
- Fidan, N. (1996). *Learning and teaching in school*. Istanbul: Alkim Publication. Turkey
- Gan, Z., Humphreys, G., & Hamp-Lyons, L. (2004). Understanding successful and unsuccessful EFL students in Chinese universities. *The modern language journal*, 88(2), 229-244.
- Geri, S. (2013). Examination of the attitudes and academic motivations of university students in Kyrgyzstan towards physical education and sports service course. *Manas Journal of Social Research*, 2(4).
- Ghiasvand, A. M., Naderi, M., Tafreshi, M. Z., Ahmadi, F., & Hosseini, M. (2017). Relationship between time management skills and anxiety and academic motivation of nursing students in Tehran. *Electronic physician*, 9(1), 3678.
- Good, T. L., & Brophy, J. E. (2000). *Looking in Classrooms*. Eight Edition.
- Goto, T., Nakanishi, K., Kano, K., 2018, A large-scale longitudinal survey of participation in scientific events with a focus on students' learning motivation for science: antecedents and consequences, *Learning and individual differences*, 61, 181-187.
- Gömleksiz, M.N., and Kan, A. Ü. (2013). [Validity and reliability study of the social studies course attitude scale.] *Firat University Journal of Social Sciences*, 22(2): 116-125.
- Gömleksiz, M.N. and Serhatlıoğlu, B. (2013). *Opinions of prospective teachers about their academic motivation levels*. *Turkish Journal of Social Research*, 17 (3), 99-128.
- Green-Demers, I., Legault, L., Pelletier, D., & Pelletier, L. G. (2008). Factorial invariance of the Academic Amotivation Inventory (AAI) across gender and grade in a sample of Canadian high school students. *Educational and Psychological Measurement*, 68(5), 862-880.
- Güdü, M. D. (2015). *The relationship of academic motivation profiles of university students with psychological need satisfaction, academic procrastination and life satisfaction* (Unpublished doctoral thesis). Anadolu University, Eskişehir.
- Gülşen, C. (Ed.) (2015). *Classroom management in theory and practice*. (4. bs.). Ankara: Anı Yayıncılık
- Howard, J. L., Chong, J. X., & Bureau, J. S. (2020). The tripartite model of intrinsic motivation in education: A 30-year retrospective and meta-analysis. *Journal of Personality*, 88(6), 1268-1285.

- İçöz, Ö. F. (2012). *The relationship between secondary school students' attitudes, motivation and self-efficacy beliefs towards chemistry lessons* (Unpublished Master's Thesis). Middle East Technical University, The Graduate School of Natural and Applied Sciences, Ankara.
- Idikut, S. (2019). *Comparison of attitudes of public and private secondary school students regarding their motivation in English course -Adana provincial example-* (Master Thesis). Çukurova Üniversitesi, Sosyal Bilimler Enstitüsü, Adana.
- İleri, Z. (2011). *Elementary education 5. Grade students' reading comprehension and reading motivation levels.* (Unpublished Master's Thesis), Sakarya University Institute of Educational Sciences, Sakarya.
- Faith, B. and Yerlikaya, E. E. (2014). *Personality Theories.* (9. bs.). Ankara: Pegem Akademi.
- İnceoğlu, M., 1985, *Motivation methods*, Ankara, Ankara University Press and Publication School publications, Ankara.
- Javadi, A., & Faryabi, R. (2016). Relationship between motivation and academic performance in students at Birjand University of Medical Sciences. *Education Strategies in Medical Sciences*, 9(2), 142-149.
- Kaiser, J., Retelsdorf, J., Südkamp, A., & Möller, J., (2013). Achievement and engagement: How student characteristics influence teacher judgments. *Learning and Instruction*, 28, 73-84.
- Kanat, F. (2018). *The relationship between motivational strategies, attitudes and academic achievement of secondary school 8th grade students in learning English* (Master Thesis). Yüzüncü Yıl University Institute of Educational Sciences, Van.
- Kanevsky, L. S. (1994). Ability-related differences in learning in reading and math. *Paper presented at the annual meeting of the National Association of Gifted Children*, Salt Lake City, UT.
- Karagüven, M.H.Ü. (2012). Adaptation of academic motivation scale to Turkish. *Journal of Educational Sciences in Theory and Practice*, 12 (4), 2599-2620.
- Karcı, C. and Gündoğdu, K. (2018). A validity and reliability study of the motivation scale towards learning english. *International Journal of Languages' Education and Teaching*, 6(1): 103-116.
- Kaynak, S., Özhan, M. B. and Kan, A. (2017). Study on developing a school motivation scale for secondary school students. *Turkish Studies*, 12(4), 293-312.
- Kelecioğlu, H., 1992, Motivation, *Hacettepe Faculty of Education Journal*, 7, 175-181.
- Keleş, Y. (2007). *Teachers' approaches to motivation strategies.* (Unpublished Master's Thesis), Sıtkı Koçman University Institute of Social Sciences, Muğla
- Khalaila, R. (2015). The relationship between academic self-concept, intrinsic motivation, test anxiety, and academic achievement among nursing students: Mediating and moderating effects. *Nurse Education Today*, 35(3), 432-438.
- Kıran, D. (2016). *Multilevel studies of student motivation, engagement, and achievement in science in relation to teacher-related variables* (Doctoral Thesis). Middle East Technical University, The Graduate School of Social Sciences, Ankara.
- Klassen, R. M., Chong, W. H., Huan, V. S., Wong, I., Kates, A., & Hannok, W. (2008). Motivation beliefs of secondary school teachers in Canada and Singapore: A mixed methods study. *Teaching and Teacher Education*, 24(7), 1919-1934.
- Koçel, T. (2005). Business management. Istanbul: Arıkan.
- Krapp, A. (2005). Basic needs and the development of interest and intrinsic motivational orientations. *Learning and Instruction*, 15(5), 381-395.
- Küçükahmet, L. (Ed.). (2012). *Classroom Management*. Ankara: Pegem Akademi Publications.
- Külünk Akyurt, G. (2019). *Investigation of the relationship between mathematics motivation, anxiety and achievement of primary school 4th grade students.* Unpublished master's thesis, Ordu University Institute of Social Sciences, Ordu.
- Lave, J., & Wenger, E. (1991). *Situated learning: legitimate peripheral participation*. Cambridge: Cambridge University Press.

- Legault, L., Green-Demers, I., & Pelletier, L. (2006). Why do high school students lack motivation in the classroom? Toward an understanding of academic amotivation and the role of social support. *Journal of Educational Psychology, 98*(3), 567- 582.
- Lieury, A., & Fenouillet, F. (2013). *Motivation et réussite scolaire*. 3ème édition. Paris: Dunod.
- Linnenbrink, E. A. and Pintrich, P. R. (2002). Motivation as an enabler for academic success. *School Psychology Review, 31*(3), 313-327.
- Lumsden, L. S., 1994, *Student motivation to learn*, <https://files.eric.ed.gov/fulltext/ED370200.pdf>, [Visit Date: November 4, 2021].
- Lundberg, N. R. (2007). Research update: Creating motivational climates. *Parks & Recreation, 42*(1), 22-26.
- Martin, A. J. (2008). Enhancing student motivation and engagement: The effects of a multidimensional intervention. *Contemporary educational psychology, 33*(2), 239-269.
- Mercanloğlu, Ç. (2012). The relationship between performance management and employee motivation in organizations. *Journal of Organization and Management Sciences, 4* (1), 41-52.
- Mutaf Büyükarman, Ö. H. (2011). *Comparative application of humanistic and technical model-based teaching methods in graphic design teaching*. Proficiency in Art Thesis. Marmara University, Institute of Fine Arts, Istanbul.
- Narmanlı, E. (2019). *The effect of the ARSC motivation model on students' academic achievement and motivation levels in social studies teaching*. Master of Science Thesis. PhD Dissertation, Institute of Educational Sciences, Atatürk University, Erzurum.
- Navarro-Patón, R., Lago-Ballesteros, J., Basanta-Camiño, S., & Arufe-Giraldez, V. (2019). *Relation between motivation and enjoyment in physical education classes in children from 10 to 12 years old*.
- Önen, L. and Tüzün, M.B. (2005). *Motivation*. Istanbul: Epsilon Publishing.
- Özdemir, M.Ç. (2007). *Classroom Management*. Ankara: Ekinoks Education.
- Özerbaş, M. A. (2003). *The effect of computer-aided cooperative teaching on student, success, motivation and transfer skills* (PhD Thesis). Ankara University, Institute of Educational Sciences, Ankara.
- Öztürk, B., Şahain, F. T., & Koç, A. G. G. (2002). Student characteristics affecting teacher expectations in primary schools. *Educational management in theory and practice, 31*(31), 390-413.
- Pintrich, P., & Schunk, D. (1996). The Role of Expectancy and Self-Efficacy Beliefs. *Motivation in Education: Theory, Research & Applications, 3*.
- Pintrich, P. R., & Schunk, D. (2002). *Motivation in education: Theory, research, and applications*. Upper Saddle, NJ: Prentice-Hall, Inc.
- Reeve, J. (2009). *Understanding motivation and emotion*. (5th Edt.). John Wiley & Sons.
- Robbins, S. P., & Judge, T. (2012). *Essentials of Organizational Behavior*.
- Roux, J., Cureau, J., Lecomte, P., Porcher, L., (1985). La motivation pour les langues, *Association des Professeurs de Langues Vivantes, 5*.
- Ryan, R. M. (1995). Psychological needs and the facilitation of integrative processes. *Journal of Personality, 63*(3), 397-427. <https://doi.org/10.1111/j.1467-6494.1995.tb00501.x>
- Ryan, R. M., & Deci, E. L. (2017). Self-determination theory and the facilitation of intrinsic motivation, social development and well-being. *American Psychologist, 55*(1), 68-78. <https://doi.org/10.1037/0003-066X.55.1.68>
- Ryan, R. M., & Deci, E. L. (2017). Self-regulation and the problem of human autonomy: Does psychology need choice, self-determination, and will? *Journal of Personality, 74*(6), 1557-1585. <https://doi.org/10.1111/j.1467-6494.2006.00420.x>
- Sabancı, M. (2010). *“Examining the effect of teaching the premack principle to mothers of inclusive students on students' completion of homework” action research*. Master of Science Thesis. Gazi University, Gazi Institute of Educational Sciences, Ankara.

- Sağır, M. (2018). *Motivation Process in the Classroom*, Pegem Citation Index, 115-142.
- Sancı, D. (2002). *The effect of social, economic and cultural status of primary school sixth grade students on their reading motivation*. Master's Thesis, Atatürk University, Erzurum.
- Sarı, E. (2005). *Classroom Management*. (2. bs.). Ankara: ÜBL Publications.
- Sarıtepeci, M. (2018). Study of adapting the achievement motivation scale based on expectation-value theory. *International Journal of Educational Science and Technology*, 4(1): 28-40.
- Schunk, D. H. (2009). *Learning theories* (M. Şahin, Trans.). Ankara: Nobel Yayıncılık. Schunk, D. H. and Usher, E. L. (2012). *Social cognitive theory and motivation*. In R. Ryan (Ed.), *The Oxford handbook of human motivation* (pp. 13:27 New York: Oxford University Press.
- Seifert, T. (2004). Understanding student motivation. *Educational research*, 46(2), 137-149.
- Selçuk, Z. (1999). *Development and learning: Educational psychology* (6th ed.). Ankara: Nobel Publishing Distribution.
- Selçuk, Z. (2015). *Education psychology*. (22. bs.). Ankara: Nobel Yayıncılık.
- Semerci, C. (2010). Development of success-oriented motivation (BOM) scale. *E-Journal of New World Sciences Academy*, 5(4): 1C0261
- Sikhwari, T. D. (2014). A study of the relationship between motivation, self-concept and academic achievement of students at a university in Limpopo Province, South Africa. *International Journal of Educational Sciences*, 6(1), 19-25.
- Slavin, R. E. (2015). *Educational Psychology Theory and Practice*. (G. Yüksel, Trans.). (10. bs.). Ankara: Nobel Academic Publishing.
- Driver, A. and Unal, A. (2018). Examination of teacher behaviors that increase and decrease student motivation. *International Journal of Community Studies*, 8(14): 253-295.
- Stoeber, J., Feast, A. R., & Hayward, J. A. (2009). Self-oriented and socially prescribed perfectionism: Differential relationships with intrinsic and extrinsic motivation and test anxiety. *Personality and Individual Differences*, 47(5), 423-428.
- Şimşek, H. (2005). Organizations, management and leadership: multiple perspectives on leadership. *TRNC Ministry of National Education and Culture Seminar*, 5-9.
- Şimşek, Ü., Doymuş, K. and Şimşek, U. (2008). Compilation study on collaborative learning method: 11. Implementation of collaborative learning method in the classroom environment. *Journal of Erzincan University Faculty of Education*, 10(1), 123-142.
- Tahiroğlu, M. (2015). The effect of the arcs motivation model on the motivation and success levels of primary school 4th grade students towards the social studies course. *Zeitschrift für die Welt der Türken (Journal of World of Turks)*, 7(2).
- Tahiroğlu, M. and Aktepe, V. (2015). Validity and reliability study of the 4th and 5th grade social studies course motivation scale form. *Turkish Studies*, 10(3), 907-932.
- Tahiroğlu, M. and Çakır, S. (2014). Development of the mathematics motivation scale for primary school 4th grades. *Ahi Evran University Kırşehir Faculty of Education Journal*, 15 (3), 29-48.
- Talayhan, Ö. G. (2018). *The relationship between motivation, metacognition and academic achievement of university preparatory school students* (Master's Thesis). Republic Of Turkey Çağ University, Institute of Social Sciences, Mersin.
- Tanrıverdi, S. (2007). *A sample study on the relationship of participatory school culture with the work motivation of foreign language teachers*. Unpublished Master's Thesis, Yeditepe University, Istanbul.
- Tarakçıoğlu, S., Sökmen, A. and Boylu, Y. (2010). Evaluation of motivation tools: A study in Ankara. *Journal of Business Research*, 2 (1), 3-20.
- Tardif, J. (1992). *L'enseignement Strateque*. Montreal: Editions Logiques.
- Terlemez, B., Şahin, D. and Dilek, F. (2015). Academic motivation levels of Namık Kemal University health services vocational school students. *Pamukkale Eurasian Journal of Socioeconomic Research*, 2 (2), 67-78.

- Tınaz, P. (2013). *Case studies from working life: motivation, work attitudes, work stress, communication, interview, performance evaluation, education, organizational climate, organizational culture, business ethics, mobbing*. Beta Edition Release Distribution.
- Topses, G., & Serin, B. (2012). *Psychological Counseling and Personality Theories*. Ankara: Nobel Yayıncılık.
- Toste, J. R., Didion, L., Peng, P., Filderman, M. J., & McClelland, A. M. (2020). A meta-analytic review of the relationships between motivation and reading achievement for K-12 students. *Review of Educational Research*, 90(3), 420-456.
- Tunçer, P. (2013). Performance evaluation and motivation in organizations. *Journal of the Court of Accounts*, 88, 87-108.
- Tuzuoğlu, S. and Özcan, G. (2014). Metacognitive awareness levels of secondary school students who do and do not do sports as licensed. *International Eurasian Journal of Social Sciences*, 16, 158-175.
- Uçar, H. (2016). *The effect of motivation strategies in distance education on learners' interests, motivations, action competencies and achievements* (Doctoral Thesis). Anadolu University, Institute of Social Sciences, Eskişehir.
- Uluçay, B. (2017). *The relationship between secondary school students' mathematics lesson motivation levels and perceived teacher proximity*. Master's Thesis, Department of Educational Sciences, Gazi University, Institute of Educational Sciences.
- Ulusoy, A. (2007). *Motivation. Education psychology*. Ankara: Anı Yayıncılık
- Uzun, N. and Keleş, Ö. (2012). Evaluation of the motivation levels of primary school students for learning science. *Mustafa Kemal University Journal of the Institute of Social Sciences*, 9(20), 313-327.
- Ülker, A. (2001). *Motivation and practice in organizations*. İnönü University, Institute of Social Sciences, Graduation Thesis, Malatya.
- Ünal Karagüven, M. H. (2012). Adaptation of academic motivation scale to Turkish. *Educational Sciences in Theory and Practice*, 12(4): 2599-2620.
- Ürün Karahan, B. and Taşdan, M. (2016). Relationship between attitudes and motivations of 5th and 6th grade students towards reading and reading comprehension skills. *International Journal of Turkish Literature and Culture Education*, 5(2), 949-969.
- Vallerand, R. J., Pelletier, L. G., Blais, M. R., Briere, N. M., Senecal, C. and Vallieres, E. F. (1992). The Academic Motivation Scale: A measure of intrinsic, extrinsic, and amotivation in education. *Educational and psychological measurement*, 52(4), 1003-1017.
- Vatansever Bayraktar, H. (2015). Factors affecting student motivation and motivation in classroom management. *Turkish Studies*, 10 (3), 1079-1100.
- Veeman, S. (1984). Perceived problems of beginning teachers. *Review of Educational Research*, 54(2), 143-178.
- Viau, R. (1999). *La motivation dans l'apprentissage du français*. Éditions du Renouveau pédagogique.
- Vollmeyer, R., & Rheinberg, F. (2000). Does motivation affect performance via persistence? *Learning and Instruction*, 10(4), 293-309.
- Vural, S. (2007). *Teachers' and students' perceptions of teacher motivational behavior* (Doctoral dissertation, Bilkent University).
- Woolfolk, A. (2015). *Educational Psychology* (D. Özen Çev.). İstanbul: Kaknüs Yayınları
- Yavuz, F. (2006). *Configuration and reliability of the school motivation assessment scale* (Master's Thesis). Marmara University, Institute of Educational Sciences, İstanbul.
- Yazıcı, H. (2008). *Motivation*. Y. Özbay and S. Erkan (Ed.), Ankara: Pegem Academy.
- Yılmaz, E. (2007). *The role of motivation in student success in English lessons in secondary education: The example of Bartın province*. Unpublished master's thesis, Zonguldak Karaelmas University, Zonguldak.

- Yılmaz, H. and Huyugüzel Çavaş, P. (2007). Reliability and validity study of the students' motivation towards science learning (SMTSL) questionnaire. *Elementary Online*. 6(3), 430-440. Link: <http://ilkogretim-online.org.tr>
- Yurt, E. and Bozer, E.N. (2015). Adaptation of academic motivation scale to Turkish. *Gaziantep University Journal of Social Sciences*, 14 (3), 669-685.
- Yücelsın, Y. T. (2008). Le curriculum dans la formation des enseignants de langues étrangères en Turkey. *Synergies Turkey*, 1, 95-102.
- Ziya, S. (2000). *Development and Learning*, Ankara, Nobel Publications.

REFERENCES

- Aksan, D. (2003). *Her Yönüyle Dil Ana Çizgileriyle Dilbilim* (Cilt 1). Ankara: TDK Yayınları.
- Alptekin, C., & Alptekin, M. (1984). Towards intercultural communicative competence in ELT. *ELT Journal*, 38(2), 97-104.
- Aslan, S. ve Demir, N. (2009). *Anlambilim, Türk dili yazılı ve sözlü anlatım*. Ankara: Nobel Yayınları, s. 137-147.
- Barron, A. (2018). *Pragmatics and language education*. In *The Cambridge Handbook of Linguistic Multi-competence* (pp. 368-386). Cambridge University Press.
- Başkan, Ö. (2003). *Bildirişim*. İstanbul: Multilingual Yayınları.
- Chen, L., & Johnson, M. (2019). Exploring the role of dialects in language education. *International Journal of Applied Linguistics*, 24(3), 225-240.
- Crystal, D. (2008). *A Dictionary of Linguistics and Phonetics* (6 b.). Blackwell Publishing.
- Demirekin, M. (2017). *Yabancı dil olarak Türkçenin anlamlandırılmasında kelime ve dil öğrenme stratejilerinin kullanımı*. Yayınlanmamış doktora tezi. Hacettepe Üniversitesi, Türkiyat Araştırmaları Enstitüsü, Ankara.
- Deutschmann, M. (2003). *Apologising in British English*. Umea: Umea University.
- Durrell, M. (2004). Sociolinguistics. U. Ammon, N. Dittmar, K. J. Mattheier, & P. Trudgill *Language, Power, and Social Process: Language, Culture, and the Dynamics of Age*. (s. 13-37). Berlin: Walter de Gruyter.
- Félix-Brasdefer, J. C. (2017). Pragmatics in language teaching. *Annual Review of Applied Linguistics*, 37, 140-159.
- Fishman, J. A. (Ed.). (2020). *Advances in language planning*. Walter de Gruyter.
- Fraser, B. (1990). Perspectives on Politeness. *Journal of Pragmatics*, 14(2), 219-236.
- Gabrielatos, C. (2019). Grice's maxims and the teaching of pragmatics. *TESOL Quarterly*, 53(2), 510-520.
- Garcia, R. M., & Nguyen, T. T. (2021). Strategies for teaching and learning dialects in a foreign language context. *Journal of Multilingual Education*, 12(1), 15-30.
- Gass, S. M., & Selinker, L. (2008). *Second language acquisition: An introductory course*. Routledge.
- Holmes, J. (2008). *An Introduction to Sociolinguistics* (3 b.). London: Pearson/ Longman.
- İmer, K. (1990). *Dil ve Toplum*. Ankara: Gündoğan Yayınları.
- Kasper, G., & Rose, K. R. (2002). Pragmatic development in a second language. *Language Teaching*, 35(1), 1-20.
- Labov, W. (2006). *The Social Stratification of English in New York City*, Cambridge University Press.
- Lee, J., & Kim, S. (2020). The effect of dialect exposure on language learners' attitudes and communicative skills. *Modern Language Studies*, 42(4), 389-402.
- Lomicka, L., & Lord, G. (2017). Social networking and language learning. *Handbook of research on CALL*, 2, 217-231.
- Márquez Reiter, R. (Ed.). (2020). *The Routledge handbook of intercultural communication*. Routledge.
- Milroy, L. (2001). *Social Networks*. R. Mesthrie, In *Concise Encyclopedia of Sociolinguistics* (s. 370 - 376). Oxford: Elsevier Science Ltd.
- Mullany, L. (2007). Speech Communities. C. Llamas, L. Mullany, & P. Stockwell in *The Routledge Companion to Sociolinguistics* (s. 84 - 91). Oxon: Routledge Taylor & Francis Group.
- Norton, B., & Toohey, K. (Eds.). (2017). *Critical pedagogies and language learning*. Cambridge University Press.
- Onan, B. (2011). *Anlama sürecinde Türkçenin yapısal işlevleri*. Ankara: Nobel Yayınevi.
- Piller, I. (2021). *Linguistic diversity and social justice: An introduction to applied sociolinguistics*. Oxford University Press.
- Preston, D. R. (2016). Whaddaya think of that? Sociolinguistic variation in a second language. *Studies in Second Language Acquisition*, 38(4), 675-692.

- Reiter, R. M. (2000). *Linguistic Politeness in Britain and Uruguay: A Contrastive Study of Requests and Apologies*. Amsterdam / Philadelphia: John Benjamins Publishing Company.
- Satar, H. M. (2020). The use of social networking sites in language learning: Possibilities, challenges, and implications. *Turkish Online Journal of Distance Education*, 21(1), 184-198.
- Saussure, F. D. (1985). *Genel dilbilim dersleri (Çev. Berke Vardar)*. Ankara: Birey ve Toplum Yayınları.
- Scovel, T. (2009). *Psycholinguistics*. Oxford: Oxford University Press.
- Smith, A. B. (2017). Dialects and language learning: A comprehensive review. *Language Education Journal*, 35(2), 101-115.
- Swan, J., Deumert, A., Lillis, T., & Mesthrie, R. (2004). *A Dictionary of Sociolinguistics*. Edinburgh: Edinburgh University Press Ltd.
- Thomas, J. (2018). *Meaning in interaction: An introduction to pragmatics*. Routledge.
- Topçu, N. (1999). Fransızca ve Türkçede Rakamlı Deyimlerin Karşılaştırmalı İncelemesi ve Fransızca Yabancı Dil Öğretiminde Kullanımları, *Hacettepe Üniversitesi Eğitim Fakültesi Dergisi*, 15, 173-180,
- Tüfekçi, M. E. (2003). Yapısalcı Yöntem ve Uygulama Alanları. *Tiyatro Araştırmaları Dergisi* (17), 50 - 67.
- Vardar, B. (2001a). *Dilbilimin Temel Kavram ve İlkeleri*. İstanbul: Multilingual Yabancı Dil Yayınları.
- Wang, Y., & Vásquez, C. (2019). *Social networking technologies and language learning*. In *The TESOL encyclopedia of English language teaching* (pp. 1-8). John Wiley & Sons.
- Wardhaugh, R. (2006). *An Introduction to Sociolinguistics* (5 b.). Oxford: Blackwell Publishing.
- Yıldırım, I., & Bayyurt, Y. (2019). The impact of study abroad on second language learners' pragmatic development. *System*, 83, 102139.
- Yule, G. (2016). *The study of language*. Cambridge University Press.

REFERENCES

- Altınkurt, Y. & Iliman Püsküllüoğlu, E. (2016). Bilim tarihi, sosyoloji ve psikoloji paradigmaları bağlamında eğitim yönetimi. In K. Yılmaz (Ed.), *Eleştirel eğitim yönetimi yazıları* (pp.1-33). Ankara: Pegem Akademi.
- Anderson, R. J. & Decker, R. H. (1993). The principal's role in special education programming. *NASSP Bulletin*, 77(550), 1-6. <https://doi.org/10.1177/0192636593077550>
- Ayhan, A. (2009). Eşitlik ilkesi ve tarihçesi. *Hukuk Gündemi*, 3, 45-51.
- Barnett, C. & Monda-Amaya, L. E. (1998). Principals' knowledge of attitudes toward inclusion. *Remedial and Special Education*, 19(3), 181-192. <https://doi.org/10.1177/074193259801900306>
- Baker, H. J. (1944). Administration of special education. *Review of Educational Research*, 14(3), 209-216. <https://doi.org/10.2307/1168540>
- Bateman, D. F., & Bateman, C. F. (2001). *A principal's guide to special education*. Council for Exceptional Children. Retrieved January 25, 2022, from <https://files.eric.ed.gov/fulltext/ED455624.pdf>
- Bhagwati, J. (1973). Eğitim, sınıfsal yapı ve gelir eşitliği (Çev. E. Türkcan). *World Development*, 1(5), 21-36.
- Boscardin, M. L. (2004). Transforming administration to support science in the schoolhouse for students with disabilities. *Journal of Learning Disabilities*, 37(3), 262-269. <https://doi.org/10.1177/0022219404037003120>
- Boscardin, M. L. (2007). What is special about special education administration? Considerations for school leadership. *Exceptionality*, 15(3), 189-200. DOI: 10.1080/09362830701503537
- Boscardin, M. L. & Lashley, C. (2012). Expanding the leadership framework, an alternate view of Professional standards. In (J. B. Crockett, B. S. Billingsley, M. L. Boscardin Eds.) *Handbook of leadership and administration for special education* (pp. 37-51). Routledge.
- Brando, N. (2016). Distributing educational opportunities: Positionality, equality, and responsibility. *International Journal of Children's Right*, 24, 575-598. DOI: 10.1163/15718182-02403006
- Celep, S. A., Demiröz, Ü., & Çeliker, Z. P. (2013). Türkiye'de özel eğitimin güçlendirilmesi projesi, engelsiz okul modeli, standartlar ve performans göstergeleri. Retrieved March, 28, 2023, from https://orgm.meb.gov.tr/meb_iys_dosyalar/2013_09/04115200_engelsizokulmodeliyolharitas.pdf
- Coleman, J. S. (1967). The concept of equality of educational opportunity. *Harvard Educational Review*, 38(1), 7-22. Retrieved January 25, 2022, from <https://files.eric.ed.gov/fulltext/ED015157.pdf>
- Creswell, J. W. (2015). *Nitel araştırma yöntemleri, beş yaklaşıma göre nitel araştırma ve araştırma deseni* (Bütün, M. ve Demir, S. B. Çev. Ed.). Ankara: Siyasal.
- DiPaola, M., Tschannen-Moran, M., & Walther-Thomas, C. (2004). School Principals and Special Education: Creating the Context for Academic Success. *Focus on Exceptional Children*, 37(1) 1-10. DOI: 10.17161/fec.v37i1.6808
- Evetts, J. (1970). Equality of educational opportunity: The recent history of the concept. *The British Journal of Sociology*, 21(4), 425-430. <https://www.jstor.org/stable/588497>
- Garrison-Wade, D., Sobel, D., & Fulmer, C. L. (2007). Inclusive leadership: Preparing principals for the role that awaits them. *Educational Leadership and Administration*, 19, 117-132. Retrieved May 25, 2022, from <https://files.eric.ed.gov/fulltext/EJ819953.pdf>
- Glesne, C. (2013). *Nitel araştırmaya giriş* (4. bs.) (Ersoy, A. ve Yalçınoğlu, P. Çev. Ed). Ankara: Anı.
- Goor, M. B., Schwenn, J. O. & Boyer, L. (1997). Preparing principals for leadership in special education. *Intervention in School and Clinic*, 32(4), 133-141. <https://doi.org/10.1177/105345129703200303>

- Green, T. L. (2017). Community-based equity audits: A practical approach for educational leaders to support equitable community-school improvements. *Educational Administration Quarterly*, 53(1), 3–39. <https://doi.org/10.1177/0013161X16672513>
- Guzman, N. (1997). Leadership for successful inclusive schools: A study of principal behaviors. *Journal of Educational Administration*, 35(5), 439-450. <https://doi.org/10.1108/09578239710184583>
- Günayer Şenel, H. (1998). Special education in Turkey. *European Journal of Special Needs Education*, 13(3), 254-261. <https://doi.org/10.1080/0885625980130304>
- Gürültü, E. & Alıcı, B. (2020). Student and Parent Opinions in Terms of Equality of Opportunity in Gifted Students' Education. *Uluslararası Toplum Araştırmaları Dergisi*, 15(24), 2413-2442. <https://doi.org/10.26466/opus.621789>
- Hallinan, M. T. (1988). Equality of educational opportunity. *Annual Review of Sociology*, 14(1), 249-268. <https://www.jstor.org/stable/2083318>
- Harpell, J. V., & Andrews, J. J. (2010). Administrative leadership in the age of inclusion: Promoting best practices and teacher empowerment. *The Journal of Educational Thought (JET)/Revue de la Pensée Educative*, 189-210. <https://www.jstor.org/stable/23767214>
- Hirth, M. A., & Valesky, T. C. (1991, August). A nationwide survey of school administrator training program provisions and awareness of certification requirements for administrator competency in special education and special education law. Paper presented at the Annual Meeting of the National Conference of Professors of Educational Administration, Fargo, ND. Retrieved February 20, 2023, from <https://files.eric.ed.gov/fulltext/ED337892.pdf>
- İliman Püsküllüoğlu, E. (2021, December). Eğitim yönetiminde özel gereksinimli bireylere fırsat eşitliği sunulması. Paper presented at İstanbul Üniversitesi Engelliler Uygulama ve Araştırma Merkezi Dünya Engelliler Günü Sempozyumu 2021.
- İliman Püsküllüoğlu, E. (2023). Investigation of human capital index value and income distribution in European and Central Asian countries: The Case of Turkey. *Research in Educational Administration & Leadership*, 8(2), 421-463. <https://doi.org/10.30828/real.1184741>
- Jones, P. R., & Wilkerson, W. R. (1975). Preparing special education administrators. *Theory into Practice*, 14(2), 105-109. <https://www.jstor.org/stable/1476035>
- Kang, H. C. (1984). Equality of educational opportunity: Ideas and politics 1900-1918. *British Journal of Educational Studies*, 32(1), 58-77. <https://doi.org/10.2307/3121128>
- Katıtaş, S. (2019). Teachers' and parents' opinions on school principals' roles in providing the right to education for children with special needs. *Turkish Studies Educational Sciences*, 14(5), 2449-2472. DOI: <http://dx.doi.org/10.29228/TurkishStudies.37026>
- Kern, W. H., & Mayer, J. B. (1970). Certification of directors of special education programs: The results of a national survey. *Contemporary Education*, 42(3), 126. Retrieved January 10, 2023, from <https://www.proquest.com/openview/183311a1c7170e4a00fc0fbbd857bad2/1?c-bl=1816594&pqorigsite=gscholar&parentSessionId=8B5j4p8tF97GJLV6AmyxjaH95cFH-Qwm4yrhRQvoFZmk%3D>
- Khaleel, N., Alhosani, M., & Duyar, I. (2021). The role of school principals in promoting inclusive schools: a teachers' perspective. In *frontiers in education* (p. 106). Frontiers. <https://doi.org/10.3389/educ.2021.603241>
- Lashley, C. (2007). Principal leadership for special education: An ethical framework. *Exceptionality*, 15(3), 177-187. DOI:10.1080/09362830701503511
- Lashley, C. & Boscardin, M. L. (2003). Special education administration at a crossroads: Availability, licensure, and preparation of special education administrators. Gainesville: Center on Personnel Studies in Special Education, University of Florida. Retrieved January 25, 2023, from <https://files.eric.ed.gov/fulltext/ED477116.pdf>
- Madsen, J., & Reyes, P. (1986, October). Managerial Behavior of Special Education, Elementary, and Secondary Principals: An Empirical Assessment. Paper presented at the Annual Meeting of the Mid-Western Educational Research Association, Chicago, IL.

- Melekoğlu, M. A., Çakıroğlu, O. & Malmgren, K. W. (2009). Special education in Turkey. *International Journal of Inclusive Education*, 13(3), 287-298. DOI: 10.1080/13603110701747769
- Merriam, S. B. (2015). *Nitel araştırma, desen ve uygulama için bir rehber* (Turan, S. Çev. Ed.). Ankara: Nobel.
- Meyer, K. (2016). Why should we demand equality of educational opportunity? *Theory and Research in Education*, 14(3), 333-347. <https://doi.org/10.1177/1477878516676709>
- Marro, T. D., & Kohl, J. W. (1972). Normative study of the administrative position in special education. *Exceptional Children*, 39(1), 5-13. <https://doi.org/10.1177/00144029720390010>
- Patterson, J., Marshall, C., & Bowling, D. (2000). Are principals prepared to manage special education dilemmas? *NASSP Bulletin*, 84(613), 9-20. <https://doi.org/10.1177/019263650008461303>
- Pazey, B. (1995). An essential link for the administration of special education: The ethic of care. *Journal for a Just and Caring Education*, 1(3), 296-310.
- Pazey, B. L. & Cole, H. A. (2012). The role of special education training in the development of socially just leaders: Building an equity consciousness in educational leadership programs. *Educational Administration Quarterly*, 49(2), 243-271. DOI: 10.1177/0013161X12463934
- Pazey, B. L., Cole, H. A., & Garcia, S. B. (2012). Toward a framework for an inclusive model of social justice leadership preparation: Equity-oriented leadership for students with disabilities. In *Global leadership for social justice: Taking it from the field to practice* (Vol. 14, pp. 193-216). Emerald Group Publishing Limited.
- Pazey, B. & Combes, B. (2020). Principals' and school leaders' roles in inclusive education. *Oxford Research Encyclopedia of Education*. Retrieved March 6, 2023, from <https://oxfordre.com/education/view/10.1093/acrefore/9780190264093.001.0001/acrefore-9780190264093-e-1215>
- Pazey, B. L., & Yates, J. R. (2012). Conceptual and historical foundations of special education administration. In *Handbook of leadership and administration for special education* (pp. 18-38). Routledge.
- Praisner, C. L. (2003). Attitudes of elementary school principals toward the inclusion of students with disabilities. *Exceptional Children*, 69(2), 135-145. <https://doi.org/10.1177/001440290306900201>
- Pregot, M. V. (2021). Principals' depth of perception of knowledge on special education programs: how much do they really know? *International Journal of Educational Reform*, 30(1), 3-20. DOI: 10.1177/1056787920967114
- Seltzer, M. (2011). The "roundabout" of special education leadership. *International Journal of Humanities and Social Science*, 1(15), 120-139. Retrieved January 10, 2023, from https://www.ijhssnet.com/journals/Vol_1_No_15_Special_Issue_October_2011/15.pdf
- Tan, M. (1987). Eğitsel fırsat eşitliği (sosyolojik bir kavram olarak gelişimi). *Ankara Üniversitesi Eğitim Bilimleri Fakültesi Dergisi*, 20(1-2), 245-259. https://doi.org/10.1501/Egifak_0000001058
- Uzun, G. (2009). *Role of primary school principals in inclusion applications and their views and suggestions related to inclusion applications*. (Thesis number 250341) [Master Thesis, Maltepe University]. YÖK Ulusal Tez Merkezi.
- Ünal, I. & Özsoy, S. (1998). Eğitimde fırsat eşitliği: Modern Türkiye'nin Sisypheos Miti. İçinde *75. Yılda Eğitim*, (ss.36-72). (Ed. F. Gök). İstanbul: Türkiye Ekonomik ve Toplumsal Tarih Vakfı Bilanço'98 Yayın Dizisi.
- Yazıcıoğlu, T. (2020). Determining the views of the school principals about legal arrangements related to inclusive education. *Bolu Abant İzzet Baysal Üniversitesi Eğitim Fakültesi Dergisi*, 20(1), 168-181. <https://doi.org/10.17240/aibuefd.2020.20.52925-542459>
- Yılmaz, K. (2018). A critical view to the studies related to the field of educational administration in Turkey. *International Journal of Human Sciences*, 15(1), 123-154. doi:10.14687/jhs.v15i1.4833

- Yılmaz, K. (2023). An evaluation of doctoral dissertations written in the field of educational administration in Turkey. *Critical Reviews in Educational Sciences Journal, Special Issue*, 9-20. doi: 10.59320/alanyazin.1172239
- Valesky, T. C., & Hirth, M. A. (1992). Survey of the states: Special education knowledge requirements for school administrators. *Exceptional children*, 58(5), 399-406. <https://doi.org/10.1177/001440299205800504>
- Wakeman, S. Y., Browder, D. M., Flowers, C. & Ahlgrim-Delzell, L. (2006). Principals' knowledge of fundamental and current issues in special education. *NASSP Bulletin*, 90(2), 153-174. DOI: 10.1177/0192636506288858
- Whitworth, J. E., & Hatley, R. V. (1979). Certification and special education leadership personnel: An analysis of state standards. *The Journal of Special Education*, 13(3), 297-305. <https://doi.org/10.1177/002246697901300308>
- Wilson, L. A. (1933). Organization and administration of special education in the public schools. *The Journal of Educational Sociology*, 6(6), 371-377. <https://www.jstor.org/stable/2960955>
- Willower, D. J. (1970). Special education: Organization and administration. *Exceptional Children*, 36(8), 591-594. <https://doi.org/10.1177/001440297003600804>

REFERENCES

- Akgun-Inceman, N. (2016). Çocuğun Sözcük Dağarcığını Geliştirmede Anadolu Masallarının Yeri. *International Journal of Languages' Education and Teaching*, 4(2), 276-289.
- Arslan, G. (2020). *Rapunzel*. İstanbul: Can Publications
- Aydin, A. (2019). *İngilizce Öğretmen Adaylarının Görüşleri Çerçevesinde Öğretmen Eğitiminde 21. Yüzyıl Becerilerinin İncelenmesi*. Yüksek Lisans Tezi. Ankara: Hacettepe University.
- Bascom, W. (2014). Folklorun Dört İşlevi. (çev. F. Çalış), *Halkbiliminde Kuramlar ve Yaklaşımlar 2*, (Editör: M. Öcal OĞUZ and Selcan GÜRÇAYIR). Ankara: Geleneksel Publications. 71-86
- Battelle for Kids. (2019). P21's Frameworks for 21st Century Learning. <http://www.battelleforkids.org/networks/p21/frameworks-resources> (D.A.:7 November 2022)
- Bölkümese, E. & Demirel, M. (2021). Ekofeminist Bakış Açısıyla "Eşit Masallar" a Karşılaştırmalı Bir Yaklaşım. *International Academic Social Resources Journal*, 6(23), 496-503.
- Borowski, T. (2019). CASEL's Framework for Systemic Social and Emotional Learning. Measuring SEL: Using Data to Inspire Practice. <http://measuringcel.casel.org/wp-content/uploads/2019/08/AWGFramework-Series-B.2.pdf> (D.A.:15 November 2022)
- Celikten, H., (2022). Toplumsal Cinsiyet Rollerinin Yeniden İnşası Sürecinde Masallar: "Eşit Masallar" Örneği, *Folklor Akademi Dergisi*. 5(3), 738-751.
- Court, D. & Rosental, E. (2007). Values Embodied in Children's Literature Used in Early Childhood Education in Israeli State Schools. *Early Childhood Education Journal*, 34(6), 407-414.
- Dirican, R. & Dağlıoğlu, H. E. (2014). 3-6 Yaş Grubu Çocuklarına Yönelik Yayımlanan Resimli Hikaye Kitaplarının Bazı Temel Değerler Açısından İncelenmesi. *Cumhuriyet International Journal of Education*, 3(2), 44-69.
- Gülec, H. C. & Gecgel, H. (2012). *Çocuk Edebiyatı*. İstanbul: Kriter Publications.
- Gulsoy, M. (2020). *Sindirella'nın Bilmecesi*. İstanbul: Can Publications.
- Hukumenoglu, H. (2020). *Pamuk Kalpli Prens ve Yedi Cüceler*. İstanbul: Can Publications.
- Kankaras, M., & Suarez-Alvarez, J. (2019). *Assessment Framework of the OECD Study on Social and Emotional Skills*. *OECD Education Working papers, No: 207*. OECD.
- Kaynak, D. & Aktaş, E. (2017). Okul Öncesi Hikaye ve Masal Kitaplarında Toplumsal Cinsiyet Rollerini. *Ekev Akademi Dergisi*, 21(72), 67-87.
- Kilincici, E. & Can, B. (2020). Analysis of the Characters in Illustrated Children's Books in Terms of Social and Emotional Skills. *Inonu University Journal of the Faculty of Education*, 21(3), 1216-1234.
- Krippendorff, K. (2004). *Content analysis: An Introduction to Its Methodology* (2nd Edition). California: Sage Publications.
- Metin, O. & Unal, Ş. (2022). İçerik Analizi Tekniği: İletişim Bilimlerinde ve Sosyolojide Doktora Tezlerinde Kullanımı. *Anadolu Üniversitesi Sosyal Bilimler Dergisi*, 22(2), 273-294.
- Miles, M. B. & Huberman, A. M. (1994). *Qualitative Data Analysis*. California: Sage Publications.
- MEB (2023). 21. Yüzyıl Becerileri ve Değerlere Yönelik Araştırma Raporu. Talim ve Terbiye kurulu başkanlığı raporları. Ankara.
- OECD. (2017). Social and emotional skills: Well-being, connectedness, and success. <https://www.oecd.org/education/cei/study-on-social-and-emotional-skills-the-study.htm> (D.A.:23 November 2022)
- Somer, B. (2015). 4-6 Yaş Resimli Çocuk Kitaplarının Prososyal Davranışlar Açısından İncelenmesi. Yüksek Lisans Tezi. Ankara: Gazi University.
- Tatar, M. (2002). *The annotated Classic Fairy Tales*. New York: W. W. Norton & Co.

- Turan, F. & Ulutas, I. (2016). Okul Öncesi Eğitimi Öğretmenlerinin Etkinliklerde Kullandıkları Resimli Öykü Kitaplarının Karakter Eğitimi Açısından İncelenmesi. *Milli Eğitim Dergisi*, 45(209), 208-222.
- Tutkun, Ö. F. (2010). 21. Yüzyılda Eğitim Programının Felsefi Boyutları. *Gazi Üniversitesi Gazi Eğitim Fakültesi Dergisi*, 30(3), 993-1016.
- Uslu, F. (2020). *Kurbağa prens*, İstanbul: Can Publications
- World Economic Forum (2018). *The Future of Jobs Report 2018*. Centre for the New Economy and Society.
- Yenice M. (2020). *Kırmızı Başlıklı Kız*. İstanbul: Can Publications
- Yildirim, A. & Simsek, H. (2013). *Sosyal bilimlerde nitel araştırma yöntemleri* (9th Edition). Seckin Publications.

REFERENCES

- Ali, R., Bashir, F., Rehman, H. U., & Ahmad, R. (2021). An Investigation of Pakistani University Students' Socio-economic Classes, Gender and Dimensions in Epistemological Beliefs: Dependencies and Interlinks probed by Structural Equation Modeling Approach. *Review of Education, Administration & Law*, 4(3), 629-643.
- Arseven, İ., Ersoy, M., & Taşdemircan, A. (2021). Öğretmen Adaylarının Epistemolojik İnançları ile Ders Çalışma Yaklaşımlarının Çeşitli Değişkenler Açısından İncelenmesi [Examination of Pre-Service Teachers' Epistemological Beliefs and Study Approaches in Terms of Various Variables]. *Uluslararası Toplum Araştırmaları Dergisi*, 11(18), 4686-4717
- Aslan, C. (2017). Examining Epistemological Beliefs of Teacher Candidates According to Various Variables. *Eurasian Journal of Educational Research*, 67, 37-50.
- Bakır, S. & Adak, F. (2014). Epistemological Beliefs of Pre-Service Science Teachers. *Cumhuriyet International Journal of Education*, 3(4), 24-36.
- Biçer, B., Er, H., & Özel, A. (2013). The relationship between the epistemological beliefs and educational philosophies of the teacher candidates adapted. *Journal of Theory and Practice in Education*, 9(3), 229-242.
- Bleeker, M. M., & Jacobs, J. E. (2004). Achievement in Math And Science: Do Mothers' Beliefs Matter 12 Years Later? *Journal of Educational Psychology*, 96(1), 97-109.
- Bozpolat, E. & Durdu, Y. (2020). Investigation of 9th And 10th Graders' Mathematics-Oriented Epistemological Beliefs in Terms of Several Variables. *The Journal of International Social Sciences*, 30(1), 91-118.
- Brownlee, J., Purdie, N., & Boulton-Lewis, G. (2001). Changing Epistemological Beliefs in Pre-service Teacher Education Students. *Teaching in Higher Education*, 6(2), 247-268.
- Buehl, M. M., & Alexander, P. A. (2006). Examining the Dual Nature of Epistemological Beliefs. *International Journal of Educational Research*, 45, 28-42.
- Chai, C. S., Khine, M. S., & Teo, T. (2006). Epistemological Beliefs on Teaching And Learning: A Survey Among Pre-Service Teachers in Singapore. *Educational Media International*, 43(4), 285-298.
- Chan, K. & Elliott, R. G. (2002). Exploratory Study of Hong Kong Teacher Education Students' Epistemological Beliefs: Cultural Perspectives and Implications on Beliefs Research. *Contemporary Educational Psychology*, 27(3), 392-414.
- Conley, A. M., Pintrich, P., Vekiri, I., ve Harrison, D. (2004). Changes In Epistemological Beliefs in Elementary Science Students. *Contemporary Educational Psychology*, 29, 186 - 204.
- Davis-Kean, P. E. (2005). The Influence of Parent Education And Family Income on Child Achievement: The Indirect Role of Parental Expectations and the Home Environment. *Journal of Family Psychology*, 19, 294-304.
- Deryakulu, D. & Büyüköztürk, Ş. (2005). Epistemolojik İnanç Ölçeğinin Faktör Yapısının Yeniden İncelenmesi: Cinsiyet ve Öğrenim Görülen Program Türüne Göre Epistemolojik İnançların Karşılaştırılması [Re-examining the Factor Structure of the Epistemological Belief Scale: Comparison of Epistemological Beliefs by Gender and Type of Education Program]. *Eurasian Journal of Education Research*, 18, 57-70.
- Dönmez, İ., & Yalmanlı-Yücel, S. Y. (2020). Analysis of Scientific Epistemological Beliefs and STEM Attitudes of The Gifted Students. *Bartın University Journal of Faculty of Education*, 9(3), 515-526.
- Dubow, E. F., Boxer, P., & Huesmann, R. L. (2009). Long-term Effects of Parents' Education on Children's Educational and Occupational Success: Mediation by Family Interactions, Child Aggression, and Teenage Aspirations. *Merrill Palmer Quarterly*, 55(3), 224-249.

- Eccles, J. S., & Davis-Kean, P. E. (2005). Influences of Parents' Education on Their Children's Educational Attainments: The Role of Parent And Child Perceptions. *London Review of Education*, 3, 191–204.
- Eccles, J. S., & Wang, M. (2015). What Motivates Females and Males to Pursue Careers in Mathematics and Science? *International Journal of Behavioral Development*, 40(2), 100–106.
- Elder, A. D. (2002). Characterizing Fifth Grade Students' Epistemological Beliefs in Science. In B. K. Hofer & P. R. Pintrich (Eds.), *Personal epistemology: The Psychology Of Beliefs About Knowledge and Knowing* (pp. 347–363). Mahwah, NJ: Erlbaum.
- Erođlu, S. E. & Gven, K. (2006). niversite đrencilerinin Epistemolojik İnançlarının Bazı Deđişkenler Açısından İncelenmesi [Examination of University Students' Epistemological Beliefs in Terms of Some Variables]. *The Journal of Selçuk University Social Sciences Institute*, 16, 295-312.
- Fives, H., Huebner, W., Birnbaum, A. S., & Nicolich, M. (2014). Developing A Measure of Scientific Literacy For Middle School Students. *Science Education*, 98(4), 549-580.
- Greene, J. A., Cartiff, B. M., & Duke, R. F. (2018). A Meta-Analytic Review of The Relationship Between Epistemic Cognition and Academic Achievement. *Journal of Educational Psychology*, 110(8),
- Hofer, B. K. (2000). Dimensionality and Disciplinary Differences in Personal Epistemology. *Contemporary Educational Psychology*, 25, 378–405.
- Hofer, B. K., & Pintrich P. R. (1997). The Development of Epistemological Theories: Beliefs About Knowledge and Knowing and Their Relation to Learning. *Review of Educational Research*, 67(1), 88-140.
- Hofer, B. K., & Pintrich, P. (Eds.). (2002). *Epistemology: The Psychology Of Beliefs About Knowledge And Knowing*. Mahwah, NJ: Lawrence Erlbaum.
- Hu, L. T. ve Bentler, P. M. (1999). Cutoff Criteria for Fit Indexes In Covariance Structure Analysis: Conventional Criteria Versus New Alternatives. *Structural Equation Modeling: A Multidisciplinary Journal*, 6(1), 1-55.
- Kalil, A., Ryan, R., & Corey, M. (2012). Diverging Destinies: Maternal Education and The Developmental Gradient in Time With Children. *Demography*, 49(4), 1361–1383.
- Kanadlı, S., & Akay, C. (2019). Schommer'in Epistemolojik İnançlar Modelinin Cinsiyet ve Akademik Başarı Açısından İncelenmesi: Bir Meta-Analizi Çalıřması [Examining Schommer's Model of Epistemological Beliefs in Terms of Gender and Academic Achievement: A Meta-Analysis Study]. *Eđitim ve Bilim*, 44(198), 389-411.
- Karasar, N. (2012). *Bilimsel Arařtırma Yntemi: Kavramlar, İlkeler, Teknikler [Scientific Research Method: Concepts, Principles, Techniques]*. Ankara: Nobel.
- Kaya, E., & Ekiçi, M. (2017). An Analysis of Social Studies Teachers'epistemological Beliefs and Teaching Styles In Terms Of Several Variables. *Elementary Education Online*, 16(2), 782-813.
- Kırbařlar, F. G., Arıca, B., & Barıř, Ç. Ç. (2021). Determination of the Epistemological and Ontological Beliefs of Secondary School Students. *International Journal of Curriculum and Instruction*, 13(2), 986-1005.
- Kızkapan, O., & Bektař, O. (2021). Improving 7th Grade Students' Epistemological Beliefs by Epistemologically Enriched Argumentation Model. *Pedagogical Research*, 6(3), em0095.
- Koç Erdamar, G. & Bangir Alpan, G. (2011). Epistemological Beliefs of Student Teachers. *EJournal of New World Sciences Academy*, 6(4), 2689-2698.
- Kuhn, D., Cheney, R., & Weinstock, M. (2000). The Development of Epistemological Understanding. *Cognitive Development*, 15, 309-328.

- Kurt, F. (2009). Investigating Students' Epistemological Beliefs Through Gender, Grade Level, and Fields of The Study. Master's Dissertation. Ankara: Middle East Technical University.
- Lareau, A. (2002). Invisible Inequality: Social Class and Childrearing in Black Families and White Families. *American Sociological Review*, 67(5), 747–776.
- McBeth, M. (2010). The Relationship Between Epistemological Beliefs, Learning Strategies And Achievement In Higher Education. Ann Arbor: Northern Illinois University, <https://vpn.utm.my/docview/851700131?accountid=41678> ProQuest Dissertations & Theses Global database (A.D.: Access 10.06.2023).
- Muis, K. R., & Gierus, B. (2014). Beliefs About Knowledge, Knowing, and Learning: Differences Across Knowledge Types in Physics. *The Journal of Experimental Education*, 82(3), 408–430.
- Neber, H. & Schommer-Aikins, M. (2002). Self-Regulated Science Learning with Highly Gifted Students: The Role Of Cognitive, Motivational, Epistemological, And Environmental Variables. *High Ability Studies*, 13(1), 59-74.
- OECD. (2009). Equally prepared for life? How 15-year-old boys and girls perform in school. <http://www.pisa.oecd.org/dataoecd/59/50/42843625.pdf> (A.D.: 27.06.2023).
- Orhan, A. (2022a). Üniversite Öğrencilerinin Epistemolojik İnançlarının Bazı Demografik Değişkenlere Göre İncelenmesi [Examination of University Students' Epistemological Beliefs According to Some Demographic Variables]. *Yükseköğretim ve Bilim Dergisi*, 12(2), 391-401.
- Orhan, A. (2022b). Do Epistemological Beliefs Predict Critical Thinking Dispositions?: A Cross-Sectional Study With Turkish High School Students. *Psycho-Educational Research Reviews*, 11(2), 158-171
- Ozkal, K., Tekkaya, C., Sungur, S., Cakiroglu, J., & Cakiroglu, E. (2010). Elementary Students' Scientific Epistemological Beliefs in Relation to Socio-Economic Status and Gender. *Journal of science teacher education*, 21(7), 873-885
- Özkan, Ş. & Tekkaya, C. (2011). How Do Epistemological Beliefs Differ by Gender and Socio-Economic Status? *Hacettepe University Journal of Education*, 41, 339-348.
- Pajares, F. (1992). Teachers' Beliefs and Educational Research: Cleaning up A Messy Construct. *Review of Educational Research*, 62(3), 307-332.
- Şahin, F., & Ates, S. (2018). Ortaokul Öğrencilerine Yönelik Bilimsel Okuryazarlık Ölçeği Adaptasyon Çalışması [Adaptation of the Scientific Literacy Scale Developed for Middle School Students]. *Gazi Eğitim Fakültesi Dergisi*, 38(3), 1173-1205.
- Schiefer, J., Edelsbrunner, P. A., Bernholt, A., Kampa, N., & Nehring, A. (2022). Epistemic Beliefs In Science—A Systematic Integration Of Evidence From Multiple Studies. *Educational Psychology Review*, 34(3), 1541-1575.
- Schommer, M. (1990). Effects Of Beliefs About the Nature of Knowledge on Comprehension. *Journal of Educational Psychology*, 82(3), 498-504.
- Schommer, M. (1993). Comparisons of Beliefs About the Nature of Knowledge and Learning Among Postsecondary Students. *Research in Higher Education*, 34(3), 355-370.
- Schraw, G. (2001). Current Themes and Future Directions in Epistemological Research: A Commentary. *Educational Psychology Review*, 13(4), 451–464.
- Senler, B., & Sungur, S. (2009). Parental Influences on Students' Self-Concept, Task Value Beliefs, and Achievement in Science. *The Spanish Journal of Psychology*, 12, 106–117.
- Suh, J. K., Hand, B., Dursun, J. E., Lammert, C., & Fulmer, G. (2023). Characterizing Adaptive Teaching Expertise: Teacher Profiles Based On Epistemic Orientation And Knowledge Of Epistemic Tools. *Science Education*, 107(4), 884-911.

- Taşkın, T. (2021). Fizik öğretmenlerinin bilimsel epistemolojik inançlarının farklı değişkenlere göre incelenmesi [Examining the scientific epistemological beliefs of physics teachers according to different variables.]. *Bartın Üniversitesi Eğitim Fakültesi Dergisi*, 10(2), 325-341.
- Terzi, A. R. (2005). Research On Scientific Epistemological Beliefs of University Students. *Afyon Kocatepe University Journal of Social Sciences*, 7(2), 298-311.
- Terzi, A. R., Şahan, H. H., Çelik, H., & Zöğ, H. (2015). Öğretmen Adaylarının Epistemolojik İnançları ile Eleştirel Pedagoji İlkeleri Arasındaki İlişki [The Relationship Between Pre-Service Teachers' Epistemological Beliefs and Critical Pedagogy Principles]. *Eğitim ve Öğretim Araştırmaları Dergisi*, 4(1), 344-356
- Topçu, M. S. & Yılmaz-Tüzün, Ö. (2009). Elementary Students' Metacognition and Epistemological Beliefs Considering Science Achievement, Gender And Socio-economic Status. *Elementary Education Online*, 8(3), 676-693.
- Yankayış, K., Güven, A., & Türkoğuz, S. (2014). Ortaokul Öğrencilerinin Bilimsel Bilgiye Yönelik Görüşlerinin Çeşitli Değişkenler Açısından İncelenmesi [Investigation of Secondary School Students' Views on Scientific Knowledge in Terms of Various Variables]. *Bayburt Eğitim Fakültesi Dergisi*, 9(2), 53-71.
- Youn, I., Yang, K. M., & Choi, I. J. (2001). An Analysis of The Nature of Epistemological Beliefs: Investigating Factors Affecting The Epistemological Development of South Korean High School Students. *Asia Pacific Education Review*, 2(1), 10-21.

REFERENCES

- Altun, M. (2021). *İlişki bağımlılığı*. Özdemir A (editör). Sosyal Hizmet. Ankara: Sosyal Hizmet Uzmanları Derneği Yayını. 88- 89.
- Alyanak, P. (2016). Internet addiction. *Journal of Clinical Medicine Pediatrics*. 8(5), 20-24.
- Andreassen, C.S., Griffiths, M.D. & Gjertsen, S.R. (2013). The relationships between behavioral addictions and the five-factor model of personality. *J Behav Addict*. 2(2), 90-99.
- APA. (2013). *Association A. Diagnostic and Statistical Manual of Mental Disorders*. Washington: American Psychiatric Association. 22-26.
- Ateş, H. & Koçak, A. (2018). *As a Public Policy - Fighting Addiction*. 148-152.
- Ayazoğlu, B., Aksu, M., Ünübol, H. & Hızlı Sayar, G. (2019). Shopping addiction. *Üsküdar University Faculty of Communication Academic Journal Interaction*. 4, 44-64.
- Bakken, I. J., Wenzel, H.G., Gøtestam, K.G., Johansson, A., & Øren, A. (2009). Internet addiction among Norwegian adults: A stratified probability sample study. *Scandinavian Journal of Psychology*. 50(2), 121-127.
- Beard, C.L. & Wickham, R.E. (2016). Gaming-contingent self-worth, gaming motivation, and Internet Gaming Disorder. *Comput Human Behav*. 61, 507-515.
- Benbir, G., Aksoy-Poyraz, C., Apaydın, H.(2014). Diagnostic Approach to Behavioral or “Non-Substance” Addictions. *Nobel Med*. 10(1),5-1.
- Berczik, K., Szabó, A. & Griffiths, M.D. (2012). Exercise addiction: symptoms, diagnosis, epidemiology, and etiology. *Subst Use Misuse*. 47(4): 403-417.
- Billieux, J., Thorens, G. & Khazaal, Y. (2015). Problematic involvement in online games: A cluster analytic approach. *Comput Human Behav*. 43, 242-250.
- Bonke, J. & Borregaard, K. (2006). The prevalence and heterogeneity of at-risk and pathological gamblers: The danish case, *Socialforskningsinstituttet (Research Report)*,15. Retrieved from https://pure.vive.dk/ws/files/236757/2006_15_WP.pdf
- Bozkurt, H., Şahin, S. & Zoroğlu, S. (2016). Internet addiction: An up-to-date review, *Journal of Contemporary Medicine*, 6(3) , 235-247.
- Brunborg, G.S., Mentzoni, R.A. & Frøyland, L.R. (2014). Is video gaming, or video game addiction, associated with depression, academic achievement, heavy episodic drinking, or conduct problems? *J Behav Addict*. 3(1): 27-32.
- Cage, A.Y., Ülker, S. & Sayar, G. (2018). Food Addiction. *Addiction*. 2(2), 54-58.
- Calado, F., Alexandre, J. & Griffiths, M.D. (2014). Mom, Dad it’s only a game! Perceived gambling and gaming behaviors among adolescents and young adults: An exploratory study. *Int J Ment Health Addict*. 12(6), 772-794.
- Cengiz, N. (2018). An Investigation of Relationship Addiction in terms of Attachment Styles in University Students. *Master Thesis*. Okan University Institute of Social Sciences, Department of Psychology. Istanbul.
- Chan, P.A. (2006). Rabinowitz T. A cross-sectional analysis of video games and attention deficit hyperactivity disorder symptoms in adolescents. *Ann Gen Psychiatry*. 5(16).
- Costa, S., Hausenblas, H.A. & Oliva, P. (2013). The role of age, gender, mood states and exercise frequency on exercise dependence. *J Behav Addict*. 2(4), 216-223
- Demetrovics, Z. & Griffiths, M.D. (2012). Behavioral Addictions: Past, Present and Future. *J Behav Addict*. 1 (1): 1-2.
- DiClemente, C. C.(2003). *Addiction and Change*. How Addictions Develop and Addicted People Recover; Guilford Press: New York.
- Egorov A.Y. & Szabo A. (2013). The exercise paradox: An interactional model for a clearer conceptualization of exercise addiction. *J Behav Addict*. 2(4), 199-208.

- Guz, G. & Guz, H. (2017). Behavioral inhibition in pathological gambling addiction, *Current Admission Research*. 1(2), 65-71.
- Fischer, J.L., Spann, L. & Crawford, D. (1991). Measuring codependency. *Alcohol Treat Q*.8 (1), 87-100.
- Freimuth, M., Moniz, S. & Kim, S.R. (2011). Clarifying exercise addiction: differential diagnosis, co-occurring disorders, and phases of addiction. *Int J Environ Res Public Health*. 8(10): 4069-4081.
- Garcia-Oliva, C. & Piqueras, J.A. (2016). Experiential avoidance and technological addictions in adolescents. *J Behav Addict*. 5(2), 293-303.
- Gentile DA. Pathological video-game use among youth ages 8 to 18: A national study. *Psychol Sci* 2009; 20(5): 594-602.
- Giugliano, J.R., Sexual addiction: Diagnostic problems, *Int J Ment Health Addiction*, 2009, 7, 283-294.
- Goodman, A, Diagnosis and treatment of sexual addiction, *Journal of Sex & Marital Therapy*, 1993, 19(3), 225-251.
- Goodwin H, Haycraft E, Willis A, Meyer C. Compulsive exercise: The role of personality, psychological morbidity, and disordered eating. *Int J Eat Disord* 2011; 44: 655-660.
- Goodwin H, Haycraft E, Meyer C. Emotion regulation styles as longitudinal predictors of compulsive exercise: A twelve-month prospective study. *J Adolesc* 2014; 37(8): 1399-1404.
- Grant J, Potenza M, Weinstein A, Gorelick D. Introduction to Behavioral Addictions. *Am J Drug Alcohol Abus*. 2010; 36(5):233-241.
- Griffiths, M, Behavioural addiction: an issue for everyone?, *Employee Councelling Today: The Journal of Workplace Learning*. 1996, 8(3), 19-25.
- Griffiths, M.D., Andreassen, C. S., Pallesen, S., Bilder, R. M., Torsheim, T., & Aboujaoude, E. (2016). When Is a New Scale not a New Scale? The Case of the Bergen Shopping Addiction Scale and the Compulsive Online Shopping Scale. *International Journal of Mental Health and Addiction*. 14(6), 1107-1110. doi:10.1007/s11469-016-9711-1.
- Griffiths, M.D. (2010). The role of context in online gaming excess and addiction: Some case study evidence. *Int J Ment Health Addict*. 8(1), 119-125.
- Gunnars, K. (2019). *Vicious eating the food addict's guide to redemption*. Retrieved from <https://www.healthline.com/food-addiction>.
- Hamer, M. & Karageorghis, C.I. (2007). Psychobiological mechanisms of exercise dependence. *Sports Med*. 37(6), 477-484.
- Hausenblas, H.A. & Downs, D.S. (2002). Exercise dependence: A systematic review. *Psychol Sport Exerc*. 3(2), 89-123.
- Hull, D.C., Williams, G.A. & Griffiths, M.D. (2013). Video game characteristics, happiness and flow as predictors of addiction among video game players: A pilot study. *J Behav Addict*. 2(3), 145-152.
- Hussain, Z., Williams, G.A. & Griffiths, M.D. (2015). An exploratory study of the association between online gaming addiction and enjoyment motivations for playing massively multiplayer online role-playing games. *Comput Human Behav*. 50, 221-230.
- Hyun, G.J., Han, D.H. & Lee, Y.S. (2015). Risk factors associated with online game addiction: a hierarchical model. *Comput Human Behav*. 48, 706-713.
- Irmak, A.Y. & Erdoğan, S. (2016). Digital game addiction in adolescents and young adults: A current view. *Turkish Journal of Psychiatry*. 27(2) 128-137.
- Jin, X. (2012). The relationship between food addiction and obesity; Walden University College of Health Sciences, *PhD Thesis*: Minnesota.
- Kaess, M., Parzer, P. & Mehl, L. (2017). Stress vulnerability in male youth with Internet Gaming Disorder. *Psychoneuroendocrinology*.77, 244-251.

- Karim, R. & Chaudhri, P. (2012). Behavioral addictions: An Overview, *Journal of Psychoactive Drugs*. 44(1), 5-17.
- Kessler, R. C., Hwang, I., Labrie, R., Petukhova, M., Sampson, N.A., Winters, K. C. & Shaffer, H. J., (2008). DSM-IV pathological gambling in the national comorbidity survey replication, *Psychological Medicine*. 38(09), 1351-1360.
- Kim, E. J., Namkoong, K., Ku, T. & Kim, S. J. (2008). The relationship between online game addiction and aggression, self-control and narcissistic personality traits. *Eur Psychiatry*. 23(3): 212-218.
- Kuss, D.J. & Griffiths, M.D. (2012). Online gaming addiction in children and adolescents: A review of empirical research. *J Behav Addict*. 1(1): 3-22.
- Kuss, D.J., Griffiths, M.D. & Pontes, H.M. (2017). Chaos and confusion in DSM-5 diagnosis of Internet Gaming Disorder: Issues, concerns, and recommendations for clarity in the field. *J Behav Addict*. 6(2): 103-109.
- Lee, S.Y., Lee, H.K. & Choo, H. (2017). Typology of internet gaming disorder and its clinical implications. *Psychiatry Clin Neurosci*. 71(7): 479-491.
- Lejoyeux, M. & Weinstein, A. (2013). Shopping addiction. principles of addiction, *Comprehensive Addictive Behaviors and Disorders*. 85(1), 847-853.
- Lemmens, J.S. & Hendriks, S.J.F. (2016). Addictive online games: Examining the relationship between game genres and Internet Gaming Disorder. *Cyberpsychol Behav Soc Netw*. 19(4): 270-276.
- Lesieur, H.R., & Blume, S.B. (1993). Pathological gambling, eating disorders and the psychoactive substance use disorders. *Journal of Addictive Diseases*. 9, 89-102.
- Lin, S. S. & Tsai, C.C. (2002). Sensation seeking and internet dependence of Taiwanese high school adolescents. *Computers in Human Behavior*. 18(4), 411-426.
- Lortie, C.L. & Guitton, M.J. (2013). Internet addiction assessment tools: dimensional structure and methodological status. *Addiction*. 108(7), 1207-1216. doi:10.1111/add.12202.
- Loton, D., Borkoles, E., Lubman, D. & Polman, R. (2016). Video game addiction, engagement and symptoms of stress, depression and anxiety: The mediating role of coping. *Int J Ment Health Addict*. 14(4), 565-578.
- Männikkö, N., Billieux, J. & Kääriäinen, M. (2015). Problematic digital gaming behavior and its relation to the psychological, social and physical health of Finnish adolescents and young adults. *J Behav Addict*. 4(4): 281-288.
- McNamara, J. & McCabe, M.P. (2012). Striving for success or addiction? Exercise dependence among elite Australian athletes. *J Sports Sci*. 30(8), 755-766.
- Mehroof, M. & Griffiths, M.D. (2010). Online gaming addiction: the role of sensation seeking, self-control, neuroticism, aggression, state anxiety, and trait anxiety. *Cyberpsychol Behav Soc Netw*. 13(3), 313-316.
- Mentzoni, R.A., Brunborg, G.S. & Molde, H. (2011). Problematic video game use: estimated prevalence and associations with mental and physical health. *Cyberpsychol Behav Soc Netw*. 14(10): 591-596.
- Meule, A. (2011). How Prevalent is "Food Addiction"? *Frontiers in Psychiatry*. 2(61), 1-4.
- Meule, A. (2015). Back by popular demand: A narrative review on the history of food addiction research. *Yale Journal of Biology and Medicine*. 88, 295-302.
- Meyer, C., Taranis, L., Goodwin, H. & Haycraft, E. (2011). Compulsive exercise and eating disorders. *Eur Eat Disord Rev*. 19(3), 174-189.
- Moran, L., Bradbury, E. & Mills, J. (2019). Gambling addiction. *InnovAiT*, 12(2), 62-66.
- Murali, V., Ray, R. & Shaffiullha, M. (2012). Shopping addiction, *Advances in Psychiatric Treatment*. 18(4), 263-269.

- Müller, A., Mitchell, J.E. & De Zwaan, M. (2013). Compulsive buying. *The American Journal on Addictions*. 24(2), 132-137. Doi:10.1111/ajad.12111.
- Na, E., Choi, I. & Lee, T.H. (2017). The influence of game genre on Internet gaming disorder. *J Behav Addict*. 6(2): 248-255.
- Norwood, R. (1988). *If a Woman Loves Too Much*. Kanbur H, Yazarbaşı S. (Translators). 1st Edition, Istanbul: Revolution Bookstore.
- Nuyens, F., Deleuze, J. & Maurage, P. (2016). Impulsivity in multiplayer online battle arena Gamers: Preliminary results on experimental and self-report measures. *J Behav Addict*. 5(2): 351-356.
- Oyekçin, D. & Deveci, A. (2012). Etiology of food addiction. *Current Approaches in Psychiatry*. 4(2), 138-153.
- Ögel, K. (2014). *Guidebook for dependent families*; İsbank Kültür Pub.: Istanbul, 7-8.
- Petry, N.M. (2016). *Introduction to Behavioral Addictions*. In: N. M Petry(ed) Behavioral Addictions, Oxford University Press, Newyork, 1.
- Petry, N.M., Zajac, K. & Ginley, M.K. (2018). Behavioral addictions as mental disorders: To be or not to be?. *Annual Review of Clinical Psychology*.14(1), 399-423.
- Prochaska, J.O. & DiClemente, C.C.(1983). Stages and processes of selfchange of smoking: Toward an integrative model of change. *Journal of Consulting and Clinical Psychology*. 51, 390-395.
- Robbins, T. & Clark, L. (2015). Behavioral addictions. *Current Opinion in Neurobiology*. 30, 66-72.
- Sarıtabak, S. (2019). Investigation of the Relationship between Eating Addiction and Personal Well-Being in the Aegean Region; Üsküdar University Institute of Social Sciences, Department of Clinical Psychology. *Master Thesis*: Istanbul.
- Schaeffer, B. (2011). *Love or Addiction*. Akyüz G. (Translated by). 1st Edition, Istanbul: Yakamoz Publications.
- Schlosser, S., Black, D.W., Repertinger, S. & Freet, D. (1994). Compulsive buying. *General Hospital Psychiatry*. 16(3), 205-212.
- Sevinçer, G.M. & Konuk, N., Emotional Eating. *Journal of Mood Disorders*. 3(4), 171-178.
- Smith, G.T., Simmons, J.R., Flory, K., Annus, A.M. & Hill, K.K. (2007). Thinness and eating expectancies predict subsequent binge-eating and purging behavior among adolescent girls. *Journal of Abnormal Psychology*.116(1), 188-197.
- Sproston, K., Erens, B. & Orford, J. (2000). *Gambling behavior in Britain: results from the British gambling prevalence survey* (Pp. Iv-P); National Centre For Social Research: London.
- Subramaniam, M., Wang, P., Soh, P., Vaingankar, J.A., Chong, S.A., Browning, C.J., & Thomas, S.A. (2015). Prevalence and determinants of gambling disorder among older adults: A systematic review. *Addictive Behaviors*. 41, 199-209.
- Sussman, S. (2010). Love addiction: definition, etiology, treatment, sexual addiction, compulsivity. *The Journal of Treatment & Prevention*. 17 (1): 31-45.
- Szabo, A. (1995). The impact of exercise deprivation on well-being of habitual exercisers. *Aust J Sci Med Sport*. 27, 68-75.
- Škařupová, K. & Blinky, L. (2015). Interpersonal dependency and online gaming addiction. *J Behav Addict*. 5(1), 108-114.
- Tarhan, N. & Nurmedov, S. (2011). *Addiction. virtual or real*; Timaş Publications: Istanbul.
- Tsitsika, A., Janikian, M., Schoenmakers, T.M., Tzavela, E.C., Ólafsson, K. & Wójcik, S. (2014). Internet addictive behavior in adolescence: A cross-sectional study in seven European countries. *Cyberpsychology, Behavior and Social Networking*.17(8), 528-535.
- Wei, H.T., Chen, M.H., Huang, P.C. & Bai, Y.M. (2012). The association between online gaming, social phobia, and depression: An Internet survey. *BMC Psychiatry*.12, 92.

- Weinstein, A., Maraz, A., Griffiths, M.D., Lejoyeux, M. & Demetrovics, Z. (2016). Compulsive buying-features and characteristics of addiction. *Neuropathology of Drug Addictions and Substance Misuse*. 993-1007.
- Vitaro, F., Arseneault, L. & Tremblay, R.E. (1999). Impulsivity predicts problem gambling in low-sound adolescent males. *Addiction*. 94(4), 565– 575.
- Young, K. S. (1996). Psychology of computer use: XL. addictive use of the internet: A case that breaks the stereotype. *Psychological Reports*. 79(3), 899-902.

Literaturverzeichnis

- Chira, O. (2021). Digitales Lernen im DaF-Unterricht: aktuelle Trends in Forschung und Praxis. In *Probleme de filologie: aspecte teoretice și practice* (pp. 86-97). Biblioteca Științifică a Universității de Stat Alecu Russo.
- Doğan, G. (2017). *The effects of tablets on students' English vocabulary learning*. (Unpublished Master Thesis). Ufuk University, Institute of Social Sciences, Ankara.
- Eickelmann, B. (2018). Digitalisierung in der schulischen Bildung. Entwicklungen, Befunde und Perspektiven für die Schulentwicklung und die Bildungsforschung. In: N. McElvany, F. Schwabe, W. Bos & H. G. Holtappels (Hrsg.), *Digitalisierung in der schulischen Bildung: Chancen und Herausforderungen* (11-25). Münster, New York: Waxmann.
- Frailon, J., Ainley, J., Schulz, W., Friedman, T., & Duckworth, D. (2020). Preparing for life in a digital world. IEA International Computer and Information Literacy Study 2018 International Report. IEA International Association for the Evaluation of Educational Achievement 2020. Springer Open. <https://doi.org/10.1007/978-3-030-38781-5>
- Goertz, L. (2014). Digitales Lernen adaptive. Technische und didaktische Potenziale für die Weiterbildung der Zukunft. Bertelsmann Stiftung. https://blogs.bertelsmann-stiftung.de/schule21/wp-content/uploads/sites/21/2014/09/DigitalesLernen_final.pdf
- Grein, M. & Strasser, T. (2023). Lernen mit digitalen Medien aus neurobiologischer und fremdsprachendidaktischer Sicht. In: Ž. Knežević, K. Petrušić, M. Jurković (Hrsg.), *Lernen und Lehren mit digitalen Medien im DaF-Unterricht. Ergebnisse des Projekts Digital-Interkulturelle-Projektorientiert in Südosteuropa (DIP in SOE)* (S. 7-16). Goethe Institut Kroatien.
- Grein, M., Strasser, T., Matijević, M., Velički, D. & Knežević, Ž. (2023). Empfehlungen zum Mediengestützten Lehren und Lernen im Unterricht Deutsch als Fremdsprache. In: Ž. Knežević, K. Petrušić, M. Jurković (Hrsg.), *Lernen und Lehren mit digitalen Medien im DaF-Unterricht. Ergebnisse des Projekts Digital-Interkulturelle-Projektorientiert in Südosteuropa (DIP in SOE)* (S. 7-16), Goethe Institut Kroatien.
- Gül, A., Kamalı Arslantaş, T., Yasan, N., Yurdagül, C., & Yıldırım, Z. (2018). Görme engelli bireylerin yabancı dil kelime bilgilerinin geliştirilmesi: Tasarım tabanlı araştırma yaklaşımı. *Abant İzzet Baysal Üniversitesi Eğitim Fakültesi Dergisi*, 18(4), 2071-2090. <https://doi.org/10.17240/aibuefd.2018.18.41844-504900>
- Gürkan, S. (2018). The effects of a mobile assisted vocabulary learning application on vocabulary learning, *Turkish Online Journal of Qualitative Inquiry*, 9 (3), 288-311. DOI:10.17569/tojqi.407512
- Hennig-Klein, E.-M. (2021). Plurilinguales Lernen mittels digitaler Medien im Kontext einer reflexiven Fremdsprachenlehrer*innenbildung. *Language Education and Multilingualism-The Langscape Journal*, 3, 22-38. <http://dx.doi.org/10.18452/22341>
- IEA International Computer and Information Literacy Study (ICILS 2018) <https://www.iea.nl/studies/iea/icils/2018#section-744>
- Karakaş, A. & Kartal, G. (2020). Pre-service language teachers' autonomous language learning with web 2.0 tools and mobile applications. *International Journal of Curriculum and Instruction*, 12(1), 51-79.
- Karasu, G., & Sari, Y. E. (2019). Uzaktan eğitim ve yabancı dil öğrenme özerkliği. *Diyalog. Interkulturelle Zeitschrift Für Germanistik*, (2), 321-334.

- Kergel, D. & Hedicamp – Kergel, B. (2020). *E-Learning, E- Didaktik und digitales Lernen*, Springer VS. <https://doi.org/10.1007/978-3-658-28277-6>
- Kultusminister Konferenz (KMK) (2021). Lehren und Lernen in der digitalen Welt. Die ergänzende Empfehlung zur Strategie “Bildung in der digitalen Welt”. https://www.kmk.org/fileadmin/veroeffentlichungen_beschluesse/2021/2021_12_09_Lehren-und-Lernen-Digi.pdf
- Lee, J. S., & Lee, K. (2020). The role of informal digital learning of English and L2 motivational self system in foreign language enjoyment. *British Journal of Educational Technology*, 52(1), 358-373. <https://doi.org/10.1111/bjjet.12955>
- Önal, N., Çevik, K. K., & Şenol, V. (2022). The effect of SOS table learning environment on mobile learning tools acceptance, motivation and mobile learning attitude in English language learning. *Interactive Learning Environments*. 29(2), 834-847. <https://doi.org/10.1080/10494820.2019.1690529>
- Redecker, C. (2017). European Framework for the Digital Competence of Educators: DigCompEdu. Punie, Y. (ed). EUR 28775 EN. Publications Office of the European Union, Luxembourg. doi:10.2760/159770, JRC107466
- Saran, M., Seferoglu, G., & Cagiltay, K. (2009). Mobile assisted language learning: English pronunciation at learners’ fingertips. *Egitim Arastirmalari - Eurasian Journal of Educational Research*, 34, 97-114.
- Schaumburg, H. (2018). Empirische Befunde zur Wirksamkeit unterschiedlicher Konzepte des digital unterstützten Lernens. In: N. McElvany, F. Schwabe, W. Bos, H. G. Holtappels (Hrsg.), *Digitalisierung in der schulischen Bildung: Chancen und Herausforderungen* (27-40), Waxmann: Münster, New York.
- Strasser, T. (2014). Internetgestütztes Sprachenlernen und -lehren. Wieder Fremdsprachenunterricht von digitalen Anwendungen profitieren kann. *Quo Vadis Romania*, 44(15), 99-119.
- Tahir, D. (2019). Podcast dosyalarının Almanca dersinde dinleme becerilerini geliştirmeye yönelik kullanımı. *Alman Dili ve Kültürü Araştırmaları Dergisi*, 1(1), 15-36.
- Üstün, B. & Deregözü, A. (2021). Distanced language education during the pandemic from the perspectives of the instructors. *Advances in Language and Literary Studies*, 12(5), 30-35. <http://dx.doi.org/10.7575/aiac.all.v.12n.5.p.30>

References

- Ablard, K. E., & Parker, W. D. (1997). Parents' achievement goals and perfectionism in their academically talented children. *Journal of Youth and Adolescence*, 26(6), 651-667.
- Akarsu, F. (2001). *Üstün yetenekli çocuklar*. Ankara: Eduser Yayınları.
- Akkaş, E., ve Tortop, H. S. (2015). Üstün yetenekliler eğitiminde farklılaştırma: Temel kavramlar, modellerin karşılaştırılması ve öneriler. *Journal of Gifted Education and Creativity*, 2(2), 31-44.
- Alkan, A. (2013). Bilim sanat merkezine (Bilsem) giden öğrencilerde velilerinin gördükleri farklılıklar. *Middle Eastern and African Journal of Educational Research*, 5 (1), 23-31.
- Ataman, A. (2005). *Özel gereksinimli çocuklar ve özel eğitime giriş*. Ankara: Gündüz Eğitim ve Yayıncılık.
- Ayverdi, L. (2018). *Özel yetenekli çocukların fen eğitiminde teknoloji, mühendislik ve matematiğin kullanımı: FETEMM yaklaşımı* (Doktora tezi). Balıkesir Üniversitesi, Fen Bilimleri Enstitüsü, Balıkesir.
- Barış, N. (2019). *Bilsem'de görev yapan fen bilimleri ve matematik öğretmenlerinin stem eğitim uygulamalarının araştırılması* (Yüksek lisans tezi). Hacettepe Üniversitesi, Eğitim Bilimleri Enstitüsü, Ankara.
- Bektaş, M. & Karadağ, B. (2013). The analysis of metaphors that primary school 4. grade students developed for cooperating value. *Turkish Studies-International Periodical for the Languages, Literature and History of Turkish or Turkic*, 8(8), 271-286.
- Chin, S. C. & Harrington, D.M. (2007) Supporting the development of musical talent. *Gifted Child Today*, 30 (1), 41.
- Colangelo, N., & Davis, G. A. (2003). *Handbook of gifted education* (3rd ed.). Boston: Allyn and Bacon.
- Çal, Ü. T., ve Demirkaya, H. (2020). The role and importance of social studies in the education of gifted students. *Journal of History Culture and Art Research*, 9(2), 25-39. <http://dx.doi.org/10.7596/taksad.v9i2.2344>
- Çamdeviren, Ş. (2014). *Bilim ve sanat merkezine (BİLSEM) devam eden üstün yetenekli çocukların anne babalarının karşılaştıkları güçlükler (Sakarya ili örneği)* Yayımlanmamış yüksek lisans tezi, Sakarya Üniversitesi, Sakarya.
- Çavuşoğlu, M., ve Semerci, N. (2015). Anne babaların BİLSEM'e devam eden özel yetenekli çocuklarına ilişkin görüşleri (Bartın ili örneği). *Bartın University Journal of Faculty of Education*, 325-335.
- Dalgıç, N.Ş. (2017). *Üstün Yetenekli veya Zekâlı Çocuğa Sahip AnneBabaların Karşılaştıkları Sorunların ve Beklentilerinin Belirlenmesi*. (Unpublished MA Thesis) Eastern Mediterranean University, Cyprus.
- Demirkaya, H., Ünal, O., ve Bozan, İ. (2021). Ebeveynlerinin Bakış Açısından Üstün Yetenekli Çocuklar. *Trakya Eğitim Dergisi*, 11(3), 1671-1687. DOI:10.24315/tred.970869
- Ekici, G., ve Akdeniz, H. (2018). Lise öğrencilerinin "ödev" kavramına ilişkin metaforik algılarının incelenmesi. *Bayburt Eğitim Fakültesi Dergisi*, 13(25), 135-162.
- Free, S.A. (2017). Group Support for Parents of Gifted Children in the Western Region of Melbourne, Australia. In N. Ballam & R. Motzen (Eds). *Giftedness and Talent in Australian Perspective*. (pp.75-95). Springer Nature Singapore Pte Ltd.
- Genç, M. A. (2016). Özel yetenekli bireylere yönelik eğitim uygulamaları. *Üstün Zekâlılar Eğitimi ve Yaratıcılık Dergisi*, 3(3), 49-66.
- Hannell, G. (2006) *Identifying children with special needs checklists and action plans for teachers*. London: Corwin Pres.

- Irving, B. (2004). *Parenting children of high intellectual potential*. (Unpublished Honors thesis). Victoria University, Footscray, Melbourne, Australia.
- Karakuş, F. (2010). Üstün yetenekli çocukların anne babalarının karşılaştıkları güçlükler. *Mersin Üniversitesi Eğitim Fakültesi Dergisi*, 6(1), 127-144.
- Kulaksızoğlu, A. (2004). *Ergenlik Psikolojisi*. İstanbul: Remzi Kitabevi.
- Kurtulmuş, Z. (2010). Bilim ve sanat merkezine devam eden üstün yetenekli çocukların ailelerine verilen bilgisayar temelli eğitimin aile bireylerinin aile ilişkilerini algılamalarına ve çocukların mükemmeliyetçilik düzeylerine etkisinin incelenmesi. (Unpublished PhD Thesis), Gazi University, Ankara.
- Ministry of National Education (MoNE). (2016). Bilim ve sanat merkezleri yönergesi. Retrieved from https://orgm.meb.gov.tr/meb_iys_dosyalar/2016_10/07031350_bilsem_yonergesi.pdf on April 15, 2021.
- MoNE. (2021). <https://www.meb.gov.tr> accessed on December 25, 2021.
- Morawska, A., & Sanders, M. R. (2009). Parenting gifted and talented children: Conceptual and empirical foundations. *Gifted Child Quarterly*, 53(3), 163-173.
- Özsoy, Y. (2014). Bilim ve sanat merkezi öğrenci, öğretmen ve velilerinin üstün yetenekli öğrenci kavramına ilişkin metaforları. *Üstün Yetenekliler Eğitimi ve Araştırmaları Dergisi (UYAD)*, 2(1).
- Rash, P. K. (1998). Meeting parent needs. *Gifted Child Today*, 21(5), 14-17.
- Renzulli, J. S. (1977). *The Enrichment Triad Model: A guide for developing defensible programs for the gifted and talented*. Mansfield Center, CT: Creative Learning Press
- Saban, A. (2008). Okula ilişkin metaforlar. *Kuram ve Uygulamada Eğitim Yönetimi Dergisi*, 14(3), 459-496.
- Sak, U. (2011). An overview and social validity of Education Programs for Talented Students Models (EPTS). *Education and Science*, 36, 213-229.
- Sandelowski, M. (2000). Combining qualitative and quantitative sampling, data collection, and analysis techniques in mixed-method studies. *Research in Nursing & Health*, 23, 246-255.
- Sankar-DeLeeuw, N. (2007). Case studies of gifted kindergarten children. *Roepers Review*, 29, 93-99.
- Saranlı, A. G., & Metin, E. N. (2014). The effects of the SENG parent education model on parents and gifted children. Online Submission. *Eğitim ve Bilim*, 39(175), 1-13.
- Sezer, Ş. (2016). Velilerin üstün yetenekli öğrencilerin değerler eğitimine ilişkin görüşleri. *Üstün Yetenekliler Eğitimi ve Araştırmaları Dergisi (UYAD)*, 4(2).
- Sternberg, R. J. (2005). The theory of successful intelligence. *Revista Interamericana de Psicología Interamerican Journal of Psychology*, 39(2), 189-202.
- Ünsal, S., Çetin, A., ve Yoğurtçu, M. (2019). Üstün yetenekli öğrenci velilerinin bilim ve sanat merkezinden beklentileri ve karşılaşma düzeyleri. *Abant İzzet Baysal Üniversitesi Eğitim Fakültesi Dergisi*, 19(4), 1306-1321.
- Yıldırım, A., ve Şimşek, H. (2005). *Sosyal bilimlerde nitel araştırma yöntemleri*. Ankara: Seçkin Yayınevi.
- Yoo, J. E., & Moon, S. M. (2006). Counseling needs of gifted students: An analysis of intake forms at a university-based counseling center. *Gifted Child Quarterly*, 50(1), 52-61.
- Zakreski, M. (2018). When emotional intensity and cognitive rigidity collide: what can counselors and teachers do? *Gifted Child Today*. 41(4). 176.

REFERENCES

- Akgün, E. , Yazar, M. & Dinçer, Ç. (2011). Okul öncesi öğretmenlerin sınıf içi etkinliklerde kullandıkları sınıf yönetimi stratejilerinin incelenmesi . *Pegem Eğitim ve Öğretim Dergisi* , 1(3), 1-9. Retrieved from <https://dergipark.org.tr/tr/pub/pegegog/issue/22593/241329>
- Alger, H. A. (1984). Transitions: Alternatives to manipulative management techniques. *Young Children*, 39(6), 16-25.
- Ali, S., & Frederickson, N. (2006). Investigating the evidence base of social stories. *Educational Psychology in Practice*, 22(4), 355-377. DOI: 10.1080/02667360600999500
- Bakkaloğlu, H., & Ergin, E. (2016). Okul öncesinde sınıf içi geçişler: Ankara ili örneği. Okul öncesinde sınıf içi geçişler Ankara ili örneği. *Uluslararası Çağdaş Eğitim Araştırmaları Kongresi*, Muğla, Türkiye.
- Bakkaloğlu, H., & Ergin, E. (2020). Preschool teachers' views on in-classroom transitions in inclusive preschool classrooms. *International Journal of Early Childhood Special Education*, 12, 41-57. DOI: 10.20489/intjcesse.724950.
- Banerjee, R. & Horn, E. (2013). Supporting classroom transitions between daily routines: Strategies and tips. *Young Exceptional Children*, 16(2), 3-14. DOI: 10.1044/016114612009/080026
- Bozan, B. , Demir, B. , Karahallı, C. & Bay, D. N. (2021). Okul öncesi öğretmenlerinin sınıf içi etkinlik geçişlerinde kullandıkları işitsel stratejilerin incelenmesi. *Turkish Journal of Primary Education*, 6 (1), 66-88. DOI: 10.52797/tujped.912409
- Briody, J. & McGarry, K. (2005). Using social stories to ease children's transitions. *Young Children*, 60(5), 38-40.
- Butler, A. M. & Ostrosky, M. M., (2018). Reducing challenging behaviors during transition: Strategies for early childhood educators to share with parents. *Young Children*, 73(4). <https://www.naeyc.org/resources/pubs/yc/sep2018/reducing-challenging-behaviors-during-transitions>
- Charner, K., Murphy, M., & Ford, J. (2005). *The giant encyclopedia of transition activities for Children 3 to 6*. Gryphon House.
- Cho, Park & Yu, (2022). Teachers' changing perceptions of transitions in the infant classroom through learning community activities. *Asia-Pacific Journal of Research in Early Childhood Education*, 16(2), 187-202. DOI: 10.17206/apjrece.2022.16.2.187
- Crafter, S., Maunde, R. & Soulsbay, L. (2019). *Developmental transitions: Exploring stability and change through the lifespan*. Routledge. <https://doi.org/10.4324/9781315625263>
- Delano, M., & Snell, M. E. (2006). The effects of social stories on the social engagement of children with autism. *Journal of Positive Behavior Interventions*, 8(1), 29-42. DOI: 10.1177/10983007060080010501
- DeStefano, H. H. (2017). Supporting struggling readers: Using vocabulary cartoons during transition times. *Young Children*, 72(5), 64-72.
- Durmaz, E. (2017). *Okul öncesi öğretmenlerinin sınıf yönetiminde kullandıkları stratejiler ve uygunluk durumlarının incelenmesi*. Master thesis. Ankara University
- Early, D. M., Iruka, I. U., Ritchie, S., Barbarin, O. A., Winn, D.-M. C., Crawford, G. M., Frome, P. M., Clifford, R. M., Burchinal, M., Howes, C., Bryant, D. M., & Pianta, R. C. (2010). How do pre-kindergarteners spend their time? Gender, ethnicity, and income as predictors of experiences in pre-kindergarten classrooms. *Early Childhood Research Quarterly*, 25(2), 177-193. DOI: 10.1016/j.ecresq.2009.10.003.
- Ergin, E. & Bakkaloğlu, H. (2015). Kaynaştırma uygulamaları yürütülen okul öncesi sınıflarda sınıf içi geçişlerin kolaylaştırılması. *Ankara Üniversitesi Eğitim Bilimleri Fakültesi Özel Eğitim Dergisi*, 16(2), 173-193 . DOI: 10.1501/Ozlegt_0000000226
- Ginsburg, H. P. (2006). Mathematical play and playful mathematics: A guide for early education. In R. Golinkoff, K. Hirsh-Pasek, & D. Singer (Eds.). *Play=learning: How play motivates and*

- enhances children's cognitive and social-emotional growth* (pp. 145-168). Oxford: Oxford University Press
- Gray, C. (2004). Social stories™ 10.0: The new defining criteria and guidelines. *Jenison Autism Journal*, 15, 1–26.
- Hemmeter, M. L., Ostrosky, M. M., Artman, K. M., & Kinder, K. A. (2008). Moving right along . . . Planning transitions to prevent challenging behavior. *Young Children*, 63(3), 18-22, 24-25.
- Jackman, H. L. (2012). *Early education curriculum: A child's connection to the world* (5th ed.). Cengage Learning.
- Karabon, A. (2019). The use of mathematics in early childhood classroom transitions to foster co-construction of knowledge, negotiation, and cultural mediation. *Learning, Culture and Social Interaction*, 22, 100320. DOI: 10.1016/j.lcsi.2019.100320.
- Korkmaz, A., Esen Çoban, A., & Koyuncu Şahin, M. (2018). Okul öncesi öğretmen adaylarının gözüyle sınıf içi geçişlerin değerlendirilmesi. *Turkish Studies*, 13(19), 1201-1218. DOI: 10.7827/TurkishStudies.14117
- Krogh, S. L. & Morehouse, P. (2014). *The early childhood curriculum: Inquiry learning through integration* (2nd ed.). Routledge
- Maroney, S. A. (2004). Increasing the odds for successful transitions. *Beyond Behavior*, 13(3), 29-31.
- McLachlan, C., Fleer, M., & Edwards, S. (2010). *Early childhood curriculum: Planning, assessment, and implementation*. Cambridge University Press.
- MoNE (Ministry of National Education). (2013). *Okul öncesi eğitim programı*. Milli Eğitim Bakanlığı.
- More, C. M., Sileo, N. M., Higgins, K., Tandy, R. D., & Tannock, M. (2013). The effects of social story interventions on preschool age children with and without disabilities. *Early Child Development and Care*, 183(1), 1-16. DOI: 10.1080/03004430.2011.651081
- Olive, M. L. (2004). Transitioning children between activities: Effective strategies for decreasing challenging behavior. *Beyond Behavior*, 14, 11-16.
- Orlowski, M. A., & Hart, A. (2010). Go! Including movement during routines and transitions. *Young Children*, 65(5), 88–93.
- Pica, R. (2010). Learning by leaps and bounds: Transition movement into the curriculum. *Young Children*, 65(2), 52–53.
- Pişirir, N. & Ayar, M. C. (2020). Okul öncesi dönemden ilkökula geçişte öğretmenlerin karşılaştığı sorunların incelenmesi. *İstanbul Aydın Üniversitesi Eğitim Fakültesi Dergisi*, 6(2), 307-324.
- Sainato, D. M. (1990). Classroom transitions: Organizing environments to promote independent performance in preschool children with disabilities. *Education and Treatment of Children*, 13(4), 288–297.
- Scattone, D. (2008). Enhancing the conversation skills of a boy with asperger's disorder through social stories™ and video modeling. *Journal of Autism and Developmental Disorders*, 38, 395–400. DOI: 10.1007/s10803-007-0392-2.
- Seo, K., & Ginsburg, H. (2004). What is developmentally appropriate in early childhood mathematics education: Lessons from new research. In D. H. Clements, & J. Sarama (Eds.). *Engaging young children in mathematics* (pp. 91–104). Mahwah, NJ: Lawrence Erlbaum.
- Thelen, P., & Klifman, T. (2011). Using daily transition strategies to support all children. *Young Children*, 66(4), 92-98.
- Whorrall, J. & Cabell, S. Q. (2016). Supporting children's oral language development in the preschool classroom. *Early Childhood Education Journal*, 44, 335–341. DOI: 10.1007/s10643-015-0719-0.

Editor:

Assist. Prof. Dr. Eda Selçuk

International Research in

Architecture Sciences

II

EĞİTİM
yayınevi

INTERNATIONAL RESEARCH IN ARCHITECTURE SCIENCES II

Editor: Assist. Prof. Dr. Eda Selçuk

Executive Editor: Yusuf Ziya Aydođan (yza@egitimyayinevi.com)

Publishing Coordinator: Yusuf Yavuz (yusufyavuz@egitimyayinevi.com)

Interior Designer: Kbra Konca Nam

Cover Designer: Eđitim Yayinevi Graphics Unit

Republic of Trkiye Ministry of Tourism and Culture

Publisher Certificate No: 47830

ISBN: 978-625-6489-69-1

1. Edition, July-August 2023

Printing and Binding

Repro Bir Matbaacılık

İvedik OSB Matbaacılar Sitesi 1514 Cad. No: 23-25 Yenimahalle/Ankara

Printing House Certificate No: 47381

Library Information Card

INTERNATIONAL RESEARCH IN ARCHITECTURE SCIENCES II

Editor: Assist. Prof. Dr. Eda Selçuk

p.130, 135x215 mm

Includes references, no index.

ISBN: 978-625-6489-69-1

© All rights for this edition are reserved for Eđitim Yayinevi Tic. Ltd. Őti. No part of this book may be reproduced or transmitted in any form or by any means, including photocopying, electronically or mechanically recording or by any information storage or retrieval system, without permission of Eđitim Yayinevi Tic. Ltd. Őti.

EĐİTİM

yayinevi

Publisher Turkey Office: İstanbul: Eđitim Yayinevi Tic. Ltd. Őti., Atakent mah. Yasemen sok. No: 4/B, mraniye, İstanbul, Trkiye

Konya: Eđitim Yayinevi Tic. Ltd. Őti., Fevzi Çakmak Mah. 10721 Sok. B Blok, No: 16/B, Safakent, Karatay, Konya, Trkiye
+90 332 351 92 85, +90 533 151 50 42, 0 332 502 50 42
bilgi@egitimyayinevi.com

Publisher USA Office: New York: Eđitim Publishing Group, Inc.
P.O. Box 768/Armonk, New York, 10504-0768, United States of America
americaoffice@egitimyayinevi.com

Logistics and Shipping Center: Kitapmatik Lojistik ve Sevkiyat Merkezi, Fevzi Çakmak Mah. 10721 Sok. B Blok, No: 16/B, Safakent, Karatay, Konya, Trkiye
sevkiyat@egitimyayinevi.com

Bookstore Branch: Eđitim Kitabevi, Őkran mah. Rampalı 121, Meram, Konya, Trkiye
+90 332 499 90 00
bilgi@egitimkitabevi.com

Internet Sales: www.kitapmatik.com.tr
+90 537 512 43 00
bilgi@kitapmatik.com.tr

 **kitapmatik**
Trkiye'nin En Gvenilir Kitapçısı

REFERENCES

- Alberti, L. B. (1485). *De re aedificatoria*. Columbia Digital Library Collections [Columbia University Libraries]. Retrieved from <https://doi.org/10.7916/D81C3D5G>
- Evans, R. (2000). "Bentham'ın Panopticon'u: Mimarlığın Toplumsal Tarihinde Bir Olay", *Arrademento Mimarlık*, İstanbul: Boyut Yayıncılık, August 2000, pp.74-99.
- Foucault, M. (1979). *Discipline and Punish: The Birth of Prison*. New York: Vintage Books.
- Foucault, M. (1982). "Space, Knowledge and Power: Interview with Paul Rabinow", in *Architecture/Theory/ since 1968*, ed. Michael Hays, New York: Columbia Book of Architecture, pp. 428-39.
- Foucault, M. (1993). "Of Other Spaces: Utopias and Heterotopias", in *Architecture Culture 1943-1968*, ed. Joan Ockman, New York: Columbia Book of Architecture-Rizzoli, pp. 419-426.
- Hirst, P. (1993). "Foucault and Architecture", *Architectural Design Files*, No. 26, London: Architectural Association School of Architecture, pp. 52-60.
- Kaptanoğlu, C. (2000). "Panopticondan F Tipine Tecrit", *Arrademento Mimarlık*, *Arrademento Mimarlık*, İstanbul: Boyut Yayıncılık, August 2000, pp.74-99.
- Markus, T. (1993). *Buildings and Power: Freedom and Control in the Origin of Modern Building Types*, London, New York: Routledge, pp. 249-257.
- Norvall, M. (1995). "The Contemporary Prison: 1965 – Present", in *The Oxford History of Prison: The Practice of Punishment in Western Society*, Norvall Morris and David Rothman (ed.s), New York, Oxford: Oxford University Press, pp. 227-262.
- Pevsner, N. (2000). "Tarihte Hapishaneler", *Arrademento Mimarlık*, İstanbul: Boyut Yayıncılık, August 2000, pp.74-99.
- Tümer, G. (2000). "Cezaevleri, Mimarlar ve Mimarlık", *Arrademento Mimarlık*, İstanbul: Boyut Yayıncılık, November 2000, pp.128-133.
- Vitruvius Pollio, Rowland, I. D., Howe, T. N., & Dewar, M. (1999). *Vitruvius: Ten books on architecture*. Cambridge University Press.
- Yılmaz, S. (2000). *Re-vision: A Study on Arnhem Koepel, The Panopticon*, Unpublished M.Arch Thesis, Middle East Technical University, Ankara.

Internet Sources:

- URL 1: [https://commons.wikimedia.org/wiki/File:Gent_STAM_Plan_en_dwarsdoorsnede_Rasphuis_\(ca.1772\)_12-10-2010_12-16-30.JPG](https://commons.wikimedia.org/wiki/File:Gent_STAM_Plan_en_dwarsdoorsnede_Rasphuis_(ca.1772)_12-10-2010_12-16-30.JPG) (Attained: 24.07.2023)
- URL 2: [https://commons.wikimedia.org/wiki/File:La_maison_de_force_de_Gand_Cour_centrale_\(cropped\).jpg](https://commons.wikimedia.org/wiki/File:La_maison_de_force_de_Gand_Cour_centrale_(cropped).jpg) (Attained: 24.07.2023)

- URL 3: https://commons.wikimedia.org/wiki/File:Ledoux_Gefaengnis_in_Aix_en_Provence_Projekt_1786.jpg (Attained: 24.07.2023)
- URL 4: https://upload.wikimedia.org/wikipedia/commons/0/0f/Projet_de_prison_-_Aix-en-Provence_-_plan.jpg (Attained: 24.07.2023)
- URL 5: https://commons.wikimedia.org/wiki/File:Eastern_State_Penitentiary_Floor_Plan_1836.png (Attained: 24.07.2023)
- URL 6: <https://commons.wikimedia.org/wiki/File:Panopticon.jpg> (Attained: 24.07.2023)
- URL 7: https://upload.wikimedia.org/wikipedia/en/7/72/Panopticon_Willey_Reveley_1791_elevated_view.png (Attained: 24.07.2023)
- URL 8: https://upload.wikimedia.org/wikipedia/en/e/e1/Panopticon_Willey_Reveley_1791.png (Attained: 24.07.2023)

REFERENCES

- Adıgüzel Özbek, D. & Usta, G. (2018). İçmimarlık Proje Stüdyosunda Yaratıcılık Odaklı Tasarım Çalışmaları. *The Turkish Online Journal of Design, Art and Communication - TOJDAC*, 8(1), 123-132.
- Arıdağ, L. & Aslan, A. E. (2012). Tasarım Çalışmaları-1 Stüdyosunda Uygulanan Yaratıcı Drama Etkinliklerinin Mimarlık Öğrencilerinin Yaratıcı Düşünce Becerilerinin Gelişimine Etkisi. *Megaron*, 7(1), 49-66.
- Artut, S. (2019). Yapay zeka olgusunun güncel sanat çalışmalarındaki açılımları. *İnsan ve İnsan Dergisi*, 6(22), 767-783.
- As, I., Pal, S. & Basu, P. (2018). Artificial intelligence in architecture: Generating conceptual design via deep learning. *International Journal of Architectural Computing*, 16(4), 306-327.
- Atalay, M. & Çelik, E. (2017). Büyük Veri Analizinde Yapay Zeka ve Makine Öğrenmesi Uygulamaları [Artificial Intelligence and Machine Learning Applications in Big Data Analysis]. *Mehmet Akif Ersoy Üniversitesi Sosyal Bilimler Enstitüsü Dergisi*, 9(22), 155-172.
- Basarrı, L. (2021). Modelling AI in Architectural Education. *Gazi University Journal of Science*. 35(4), 1260-1278. DOI: 10.35378/gujs.967981
- Bölek, B., Tural, O. & Özbaşaran, H. (2023). A systematic review on artificial intelligence applications in architecture. *Journal of Design for Resilience in Architecture and Planning*, 4(1), 91-104. <https://doi.org/10.47818/DRArch.2023.v4i1085>
- Ceylan, S. (2021). Artificial Intelligence in Architecture: An Educational Perspective. In Proceedings of the 13th International Conference on Computer Supported Education (CSEDU 2021), 1, 100-107. DOI: 10.5220/0010444501000107
- Gallo, G., Tuzzolino, G. & Wirz, F (2020). The role of Artificial Intelligence in architectural design: conversation with designers and researchers. In: 7th International Conference on Architecture and Built Environment, 198-205. Tokyo, Japan.
- Haenlein, M. & Kaplan, A. (2019). A brief history of artiicial intelligence: On the past, present, and future of artificial intelligence. *California management review*, 61(4), 5-14.
- Moravec, H. (1998). When will Computer Hardware Match the Human Brain?. *Journal of Evolution and Technology*, (1).
- Silver, D., Huang, A., Maddison, C.J., Guez, A., Sifre, L., Van Den Driessche, G., Schrittwieser, J., Antonoglou, I., Panneershelvam, V., Lanctot, M., Dieleman, S., Grewe, D., Nham, J., Kalchbrenner, N., Sutskever, I., Lillicrap, T., Leach, M., Kavukcuoglu, K., Graepel, T. & Hassabis, D. (2016). Mastering the game of Go with deep neural networks and tree search. *Nature*, 529, 484-489.

- Smith, T. W. (2018). *Duygular Sözlüğü: "Acıma"dan "Zevklenme"ye*. İstanbul: Kolektif Kitap.
- Şuta, O. (2022). Covid-19 Pandemisi ile Değişen Mimari Tasarım Eğitiminin Öğrenci Üzerindeki Etkileri: Trakya Üniversitesi Mimarlık Bölümü Örneği. *Kent Akademisi Dergisi*, 15(4), 1547-1574.
- Turing, A. (1950). Computing Machinery and Intelligence. *Mind*, LIX/236, 433-460.
- Yıldırım, E. (2022). Text to Image Artificial Intelligence in a Basic Design Studio: Spatialization From Novel. 4th International Scientific Research and Innovation Congress, 24-25 December 2022.
- Yürekli, İpek and Yürekli, Hülya. (2004). "Mimari Tasarım Eğitiminde Enformellik", *İTÜ Dergisi/A Mimarlık, Planlama, Tasarım*, 3(1), 53-62.

REFERENCES

- Archdaily. (2020). EKH Children Hospital, was taken from the address of <https://www.archdaily.com/932317/ekh-children-hospital-s-csb> (A.D.: 15.07.2023)
- Architecture and Design. (2013). Melbourne Royal Children Hospital, was taken from the address <https://www.architectureanddesign.com.au/projects/health-aged-care/the-royal-children-s-hospital> (A.D.: 12.07.2023)
- Arkitera. (2020). Tayland'da Bir Çocuk Hastanesi, was taken from the address <https://www.arkitera.com/haber/taylandda-bir-cocuk-hastanesi/> (A.D.: 15.07.2023)
- Bal Yılmaz, H., Uzşen, H. ve Belli, M. (2020). Çocuk Sağlığı ve Hastalıkları Hemşireliğinin Tarihsel Süreçteki Gelişimi. İzmir Kâtip Celebi University Faculty of Health Sciences Journal, 6(1), 65-70.
- Budak, Y., Gençtanırım Kurt, D. ve Kula, S. (2018). Bilişsel Gelişimde Farklı Bir Görüş Geliştiren Henry Wallon ve Jean Piaget'nin Görüşlerinin Karşılaştırılmalı Olarak İncelenmesi. Mehmet Akif Ersoy University Faculty of Education Journal, 48, 415-436.
- Büyükcünal, S. C., (2010). Türkiye'de Çocuk Cerrahisinin Tarihçesi. Pediatric Surgery Journal, 24(2), 55-66.
- Dezeen. (2012). Melbourne Royal Children Hospital, was taken from the address <https://www.dezeen.com/2012/10/25/weve-pulled-doctors-away-from-their-wards-kristen-whittle-and-ron-billard/> (A.D.: 12.07.2023)
- Kirazoğlu, F., (2012). Fiziksel Çevre- Çocuk İlişkileri, Açık Oyun Mekanları ve Çocuk Dostu Çevre Kriterleri Üzerine Bir Değerlendirme; Bakırköy and Beylikdüzü Examples, Istanbul Technical University, Faculty of Sciences, Post Graduate Thesis, Istanbul.
- Öymen Gür, Ş., Yalçınkaya, Ş. (2022). Çocuk Dostu Hastane, Editor. R. Güney, E. Sezgin, *Çocuk Dostu Hastane Tasarımı*, (s.806-827). Ankara: Nobel Yayın Dağıtım
- Piaget, J. (1936). Origins of intelligence in the child. London: Routledge & Kegan Paul.
- Seidler, E. (1989). An Historical Survey of Children's Hospitals. Lindsay Granshaw ve Roy Porter (Ed.). *The Hospital in History*, London and New York: Routledge, 97-181.
- Turkish Civil Code. (2001). Article 11 of Turkish Civil Code, was taken from the address <https://www.mevzuat.gov.tr/mevzuatmetin/1.5.4721.pdf> (A.D.: 05.07.2023)
- United Nations. (1989). *Convention on the Rights of the Child*, was taken from the address <https://www.ohchr.org/en/instruments-mechanisms/instruments/convention-rights-child> (A.D.: 05.07.2023)
- S.U. Medical Faculty Hospital (2020). Selcuk University Medical Faculty Hospital, was taken from the address <http://www.hastane.selcuk.edu.tr/> (A.D.: 15.08.2023)

REFERENCES

- Baba, E., Aktaş, C., Balioğlu, C., Kaba, T. (2023). Fear and Architecture: Learning from Mega-Projects and Canal Istanbul as a Case. *Journal of Contemporary Urban Affairs*. 7. 19-37. 10.25034/ijcua.2023.v7n1-2.
- Ballegaard, E., Kajita, M., Nicholas, P. (2021). Users' Experience in Digital Architectural Design: Combining Qualitative Research Methods with a Generative Model. 10.3233/SHTI210407.
- Cheng, Y. (2023a). Digital Landscape Architecture Methodology. In: *Digital Landscape Architecture: Logic, Structure, Method and Application*. Springer, Singapore. https://doi.org/10.1007/978-981-99-2046-4_4
- Cheng, Y. (2023b). Significance of Digital Landscape Architecture. In: *Digital Landscape Architecture: Logic, Structure, Method and Application*. Springer, Singapore. https://doi.org/10.1007/978-981-99-2046-4_1
- Cheng, Y. (2023c). Structure of Digital Landscape Architecture. 10.1007/978-981-99-2046-4_3.
- Fitz, A. & Krasny, E. (2023). Yasmeeen Lari: Architecture for the Future. 10.7551/mitpress/15119.003.0003.
- Çubuk, G. (2023a). The Role of Initiatives in Metropolitan Design Strategies Through NYC Case. *SAUC - Street Art and Urban Creativity*, 9(1), 81 - 97. <https://doi.org/10.25765/sauc.v9i1.728>
- Çubuk, G. (2023b). The evaluation of Oxman's design case libraries through the potentials of deep dream. *PLANARCH - Design and Planning Research*, June 8, 2023. DOI:10.5152/Planarch.2023.23124
- Hackel, M., Hackel, A. (2019). Architecture, Ecology and Economy: Synergy or Contradiction?. *MATEC Web of Conferences*. 280. 03001. 10.1051/mateconf/201928003001.
- Holubchak, K., Slepsov, O., Tomlins, R. (2020). Architectural and City-Planning Aspects of Innovation Hubs Formation in the Context of Creative Urban Regeneration (On the Case of Ukrainian Cities). *IOP Conference Series: Materials Science and Engineering*. 907. 012014. 10.1088/1757-899X/907/1/012014.
- Kadaei, S., Doraj, P., Akar, U. (2023). Sustainable Architecture Beauty as Life Style & Environmentalism.
- Kazemi, M., Nazari, L. (2022). *Journal of Architecture and Urban Development, Ijaud*. Studying the Effect of Schools Environment Architecture on Students Identity Formation in Iran High Schools.
- Khakzand, M. (2022). *Journal of Architecture and Urban Development, Ijaud*. Architecture Students' Understanding of Landscape Issues in Design Studios (A Comparison Approach in Some Tehran Architecture Schools). 33-42.
- Kheirollahi, M. (2022). *Journal of Architecture and Urban Development, Ijaud*. The Place and Influence of Intuition in the Creativity of the Architecture Designing Process.
- Mecacci, A. (2023). Kitsch and Architecture. 10.1007/978-3-031-16632-7_6.

- Panahi, S., Kia, A., Samani, N. (2022). Journal of Architecture and Urban Development, Ijaud. Analysis of the Liquid Architecture Ideology Based on Marcos Novak's Theories 1.
- Parasonis, J., Kezikas, A., Endriukaitytė, A., Kalibatiene, D. (2012). Architectural Solutions to Increase the Energy Efficiency of Buildings. Journal of Civil Engineering and Management - J CIV ENG MANAG. 18. 71-80. 10.3846/13923730.2011.652983.
- Povian, C., Dumitrescu, C. (2015). Architectural Guidelines for Building a Special Learning Environment for Children in Need. Procedia - Social and Behavioral Sciences. 186. 131-136. 10.1016/j.sbspro.2015.04.164.
- Pratama, P., Hayati, A. & Dinapradipta, A. (2023). Parasitic Architecture and the Conversion of Abandoned Buildings into Green Open Space. RUANG-SPACE, Jurnal Lingkungan Binaan (Space : Journal of the Built Environment). 10. 117. 10.24843/JRS.2023.v10.i01.p09.
- Shahlaei, A., Mohajeri, M. (2022). Journal of Architecture and Urban Development, Ijaud. In-Between Space, Dialectic of Inside and Outside in Architecture.
- Shojaee, S., Ali, S., Saremi, A. (2022). Journal of Architecture and Urban Development, Ijaud. Explaining the Methods of Architecture Representation Using Semiotic Analysis (Umberto Eco's Theory of Architecture Codes). 08. 33-48.
- Ulber, M, Mahall, M., Serbest, A. (2022). Architectural Adaptation as Praxis. SPOOL. 9. 41-56. 10.47982/spool.2022.2.03.
- Ullah, A. (2022). The Role of Government Policies in Architecture and Construction Business in Pakistan. 10.13140/RG.2.2.36442.62405.
- White, G. & Cleveland, M. (2011). Perceptions Of Environmental Sustainability. Journal of Business & Economics Research (JBER). 6. 10.19030/jber.v6i4.2408.
- Yadav, C., Garg, A. (2023). DESIGN FOR DISASSEMBLY IN ARCHITECTURE. INTERNATIONAL JOURNAL OF SCIENTIFIC RESEARCH IN ENGINEERING AND MANAGEMENT. 07. 10.55041/IJSREM18950.
- Zolotareva, M., Ponomarev, A. (2023). Responsive Architecture as a Synthetic Field in Architecture and Construction. 10.1007/978-3-031-21120-1_6.
- Image 1 URL: archdaily.com/796219/perception-jan-sepka (Access date: 10.08.2023)
- Image 2 URL: <https://modos.co.nz/projects/culinary-art-design-as-a-recipe>(Access date: 10.08.2023)
- Image 3 URL: <https://www.trendhunter.com/amp/trends/energy-efficiency-improvement>
- Image 4 URL: <https://clotmag.com/oped/aimee-aizhen-chen-an-architect-in-the-age-of-digital-technology-by-adriana-ciotau> (Access date: 10.08.2023)

5. REFERENCES

- Amaratungaa, D., Malalgodaa, C. Haigha, R., Pandab, A. and Rahayu, H. (2017). Sound Practices of Disaster Risk Reduction at Local Level, *7th International Conference on Building Resilience: Using scientific knowledge to inform policy and practice in disaster risk reduction*, ICBR2017, 27 – 29 November, Bangkok, Thailand.
- Beck, U. (2019). Risk Toplumu: Başka Bir *Modernliğe Doğru*, (Çev. K. Özdoğan ve B. Doğan) İstanbul: İthaki Yayınları.
- Bekler, T., Cifci, S., Bekler, F. N. and Demirci, A. (2022). Canakkale Settlement Risk Reduction Studies and Evaluation of Disaster Awareness, *Turkish Journal of Earthquake Research*, 4(1): 73-97.
- Bosher, L. (2008). Introduction: The need for built - in resilience, In book: *Hazards and the Built Environment: Attaining Built-in Resilience*, Taylor and Francis, London.
- Buckle, P., Mars, G. ve Smale, S.. (2000). New approaches to assessing vulnerability and resilience, *Australian Journal of Emergency Management*, 19; 15(2).
- Dicken, P. (2011). Global Shift: Mapping the changing contours of the world economy (sixth). New York: Guilford Press.
- Eakin, H. Bojórquez-Tapia, B. J., Janssen, M. A., Georgescu, M., Manuel-Navarrete, D., Vivoni, E. R., Escalante, A. E., Baeza-Castro, A., Mazari-Hiriart, M. and Lerner, A. M. (2017). Urban resilience efforts must consider social and political forces, January 10, Proc Natl Acad Sci USA, 2(114):186–189
- Eckhardt, D., Antônio, A. L. and Thomé, M. T. (2019). Systematic literature review of methodologies for assessing the costs of disasters, *International Journal of Disaster Risk Reduction*, 33: 398 - 416
- Ernstson, H., Leeuw, S. E., Redman, C. L., Meffert, D. J., Davis, G., Alfsen, C. ve Elmqvist, T. (2010). Urban Transitions: On Urban Resilience and Human-Dominated Ecosystems, *Ambio*, 39(8): 531 - 545.
- Genç, F. N. (2007). Türkiyede Kentleşme ve Doğal Afet Riskleri ile İlişkisi, TMMOB Afet Sempozyumu, Bildiriler Kitabı, 349 - 358.
- Godschalk, D. R. (2003). Urban Hazard Mitigation: Creating Resilient Cities, *Natural Hazards Review*, 4: 136-143.
- Harvey, D. (1996). Justice, nature and the geography of difference, 468 pp. Oxford: Blackwell.
- Howell, J. and Elliott, J. R. (2019). As Disaster Costs Rise, So Does Inequality, *Socius: Sociological Research for a Dynamic World*, 4: 1 - 3.
- İlgar, R. (2010). Çanakkale’de Kuraklık Durumu ve Eğilimlerinin Standartlaştırılmış Yağış İndisi ile Belirlenmesi, *Marmara Coğrafya Dergisi*, Sayı: 22: 183 - 204.

- IRAP. (2021). İl Afet Risk Azaltma Planı, T.C. Çanakkale Valiliği İl Afet ve Acil Durum Müdürlüğü, <https://canakkale.afad.gov.tr/kurumlar/canakkale.afad/PdfDosyaları/Canakkale-IRAP.pdf> (E.T.: 31.08.2023).
- Klarin, T. (2018). The Concept of Sustainable Development: From its Beginning to the Contemporary Issues, *Zagreb International Review of Economics & Business*, 21(1): 67 - 94.
- Kondo, K. (2015). Sendai Framework for Disaster Risk Reduction 2015-2030, APEC Workshop on Community-based Disaster Management in Response to Climate Change, Ha Long city, Quang Ninh Province, 18-19 September.
- Leitner, H., Sheppard, E., Webber, S. and Colven, E. (2018). Globalizing urban resilience, *Urban Geography*, DOI: 10.1080/02723638.2018.1446870
- Liao, K.H. (2012). A Theory on Urban Resilience to Floods - A Basis for Alternative Planning Practices, *Ecology and Society*, 17(4): 48.
- Masnavi, M. R., Gharai, F. and Hajibandeh, M. (2018). Exploring urban resilience thinking for its application in urban planning: a review of literature, *International journal of Environmental Science and Technology*, DOI: 10.1007/s13762-018-1860-2.
- Meerow, S., Newell, J. P., Stults, M. (2016). Defining urban resilience: A review, *Landscape and Urban Planning*, 147: 38 - 49.
- Meerow, S. ve Newell, J. P. (2016). Urban resilience for whom, what, when, where, and why?, *Urban Geography*, Routledge.
- Proverbs, D. ve Lamond, J. E. (2009). Resilience to flooding: Lessons from international comparison, *Urban Design and Planning*, 162(2): 63 - 70
- Talu, N. (2019). Yerel İklim Eylem Planlaması ve Türkiye Pratikleri, *İklim Değişikliği Eğitim Modülleri Serisi 10*, İklim Değişikliği Alanında Ortak Çabaların Desteklenmesi Projesi (iklimİN), Ankara.
- Tobin, G. (1999). Sustainability and Community Resilience: The Holy Grail of Hazard Planning?, *Environmental Hazards*, 1: 13 - 25.
- Türkeş, M. ve Altan, G. (2012). Çanakkale'nin 2008 Yılı Büyük Orman Yangınlarının Meteorolojik ve Hidroklimatolojik Analizi, *Coğrafi Bilimler Dergisi*, 10 (2): 195 - 218.
- WHO, 2016. Regional Framework for Urban Health in the Western Pacific 2016-2020: Healthy and Resilient Cities, World Health Organization Regional Office for the Western Pacific, ISBN 978 92 9061 752 5
- Zubir, S. S. and Amirrol, Z. (2011). Disaster risk reduction through community participation, *WIT Transactions on Ecology and The Environment*, 148: 195 - 206.
- URL-1: Sendai Afet Risk Azaltma Çerçevesi (2015-2030), Birleşmiş Kentler ve Yerel Yönetimler Orta Doğu ve Batı Asya Bölge Teşkilatı (UCLG-MEWA). https://uclg-mewa.org/uploads/file/748e86d91ae4409e9188794ddb6c004d/Sendai_TR.pdf (E.T.: 10.03.2023).

- URL-2: Afet Riskinin Azaltılması ve Şehir Dayanıklılığını İnşa Etmek , MCR2030 - Making Cities Resilient. <https://mcr2030.undrr.org/sites/default/files/2021-04/MCR2030%20in%20English%20ver.2%20%2820210302%29.pdf> (E.T.: 15.06.2023).
- URL-3: 2019 Yılı Performans Programı, T.C. Çanakkale Belediyesi. <https://www.canakkale.bel.tr/file/275/HJ917enqYBIk2vRX9DY6mJhKy2FZzbzO.pdf> (E.T.: 15.06.2023)
- URL-4: 2023Yılı Performans Programı, T.C. Çanakkale Belediyesi. https://www.canakkale.bel.tr/file/508/n5mHgrMSa2r4gsM_FnNfj4Oc2iw_jN6N.pdf (E.T.: 15.06.2023)
- URL-5: Çanakkale’de kuraklık tehlikesi! Tarımsal sulamada da kullanılan barajda su seviyesi düştü, Yenisır Gazetesi. <https://www.yeniasir.com.tr/eg/canakkale/2023/01/07/canakkalede-kuraklik-tehlikesi-tarimsal-sulamada-da-kullanilan-barajda-su-seviyesi-dustu> (E.T.: 20.08.2023)

REFERENCES

- Abu-Obeid, N., Abuhassan, L. (2023). Experiencing cinematic architecture: the impact of architecture on the audience emotional engagement. *Archnet-IJAR: International Journal of Architectural Research*. 10.1108/ARCH-10-2022-0210.
- Bleekere, S., Gerards, S. (2017). *Narrative Architecture: A Designer's Story* (1st ed.). Routledge. <https://doi.org/10.4324/9781315707884>
- Bleekere, S. (2007). Style and Architecture in a Democratic Perspective. *Enquiry: A Journal for Architectural Research*. 4. 10.17831/enq:arcc.v4i1.51.
- Çubuk, G. (2023a). Azulejos as an architectural element within the scope of design and conservation. *Cultural Heritage and Science*, 4(1), 40-48. DOI: 10.58598/cuhes.1279872
- Çubuk, G. (2023b). A Contemporary Approach in Transformation of Space Perception: The Meaning of Architecture in 2000's Art. *IDA: International Design and Art Journal*, 5(1), 57-72.
- Çubuk, G. (2023c). Spatial Integrity Through Sequences: Contemporary Scenario Planning Techniques for Architectural Design. *Mimarlık ve Yaşam*, 8(2), 239-255. DOI: 10.26835/my.1250738
- Dupre, K. (2021). Architecture, City and Home: A Personal Narrative of a Globetrotter. *Architectural Research in Finland*. 5. 10.37457/arf.113223.
- Eflatun, M. (2021). The Instrumentalization of Fictional Narrative in Relation to Architecture-Urban Environment: The Example of "Laughable Places" Workshop. *Journal of Design Studio*. 3. 223-235. 10.46474/jds.1020244.
- El-Nasr, M. (2004). Interactive Narrative Architecture based on Filmmaking Theory.. *Int. J. Intell. Games & Simulation*. 3. 29-36.
- Erlach, C., Müller, M. (2020). Narrative Change Architecture: Making Change Accessible. 10.1007/978-3-662-61421-1_22.
- Gerards, S., De Bleekere, S. (2014). Narrative Thinking in Architectural Education.
- Kang, X., Gabriella, M., Zhou, Y. (2022). Spatial narrative research with architecture as the media. *Pollack Periodica*. 17. 173-177. 10.1556/606.2021.00398.
- Kaur Sabharwal, R. (2021). Architecture and Cinema: Spatial Narratives of Architecture through Cinematic Context.
- Livesey, G. (2023). Narrative, ephemerality and the architecture of the contemporary city.
- Martin, J. (2011). A Museum of Self Archaeology: Exploring the Potential of Narrative in Architecture.
- McCartney, M. (2022). The Architecture of Narrative Reciprocity in Ali Smith's *How to Be Both*. *Critique: Studies in Contemporary Fiction*. 63. 1-13. 10.1080/00111619.2022.2032572.

- Mcquillan, V. (2018). Design by Narrative. Telling Brand Stories with Interior Design and Architecture.
- Ogata, K. (2022). A reflection on cinematic architecture through light, poetic imagery, narrative and social issues. *Journal of Design for Resilience in Architecture and Planning*. 3. 10.47818/DRArch.2022.v3si068.
- Psarra, S. (2021). The Architecture of Twists and Turns: Space, Time and Narrative in the work of John Soane and Carlo Scarpa.
- Resmini, A. (2021). The Organization and Exploration of Space as Narrative: Information Architecture in Video Games. 10.1007/978-3-030-63205-2_18.
- Susa, E. (2022). The Narrative Space: John Hejduk's Angelic Architecture. *UF Journal of Undergraduate Research*. 24. 10.32473/ufjur.24.130772.
- Van der Nat, R., Müller, E. (2021). Navigating Interactive Story Spaces the Architecture of Interactive Narratives in Online Journalism Navigating Interactive Story Spaces the Architecture of Interactive Narratives in Online Journalism. *Digital Journalism*. 10.1080/21670811.2021.1960178.
- Yadav, M., Arora, P. (2023). "Gilead is within you": a theocratic narrative setting of cultural memory in Atwood's *The Testaments*. *F1000Research*. 12. 475. 10.12688/f1000research.132487.1.
- URL 1. <https://www.architecturelab.net/cultural-centre-rozet-arnhem-neutelings-riedijk-architects/#jp-carousel-67259>
- URL 2. <https://portfolio.cept.ac.in/2021/M/fa/narratives-in-architecture-ar3011-monsoon-2021>
- URL 3. <https://www.uts.edu.au/about/faculty-design-architecture-and-building/student-showcase/story-wall>
- URL 4. <https://soa.utexas.edu/interior-design/memory-palace>
- URL 5. <https://www.uts.edu.au/course-area-hierarchy/bachelor-biotechnology-honours?page=2>

Editör:

Prof. Dr. Güven Necati BÜYÜKBAYKAL
Prof. Dr. Ayşe Ceyda ILGAZ BÜYÜKBAYKAL

İletişim ve Medya

Alanında
Uluslararası Araştırmalar XV

EĞİTİM
yayınevi

İLETİŞİM VE MEDYA ALANINDA ULUSLARARASI ARAŞTIRMALAR XV

Editörler: Prof.Dr. Güven Necati Büyükbaykal, Prof.Dr. Ayşe Ceyda Ilgaz Büyükbaykal

Genel Yayın Yönetmeni: Yusuf Ziya Aydoğan (yza@egitimyayinevi.com)

Genel Yayın Koordinatörü: Yusuf Yavuz (yusufyavuz@egitimyayinevi.com)

Sayfa Tasarımı: Kübra Konca Nam

Kapak Tasarımı: Eğitim Yayınevi Grafik Birimi

T.C. Kültür ve Turizm Bakanlığı

Yayıncı Sertifika No: 47830

ISBN: 978-625-6489-61-5

1. Baskı, Temmuz-Ağustos 2023

Baskı Cilt

Repro Bir Matbaacılık

İvedik OSB Matbaacılar Sitesi 1514 Cad. No: 23-25 Yenimahalle/Ankara

Matbaa Sertifika No: 47381

Kütüphane Kimlik Kartı

İLETİŞİM VE MEDYA ALANINDA ULUSLARARASI ARAŞTIRMALAR XV

Editörler: Prof.Dr. Güven Necati Büyükbaykal, Prof.Dr. Ayşe Ceyda Ilgaz Büyükbaykal

458 s., 160x240 mm

Kaynakça var, dizin yok.

ISBN: 978-625-6489-61-5

Copyright © Bu kitabın Türkiye'deki her türlü yayın hakkı Eğitim Yayınevi'ne aittir. Bütün hakları saklıdır. Kitabın tamamı veya bir kısmı 5846 sayılı yasanın hükümlerine göre kitabı yayımlayan firmanın ve yazarlarının önceden izni olmadan elektronik/mechanik yolla, fotokopi yoluyla ya da herhangi bir kayıt sistemi ile çoğaltılamaz, yayımlanamaz.

EĞİTİM

yayınevi

Yayınevi Türkiye Ofis: İstanbul: Eğitim Yayınevi Tic. Ltd. Şti., Atakent mah.

Yasemen sok. No: 4/B, Ümraniye, İstanbul, Türkiye

Konya: Eğitim Yayınevi Tic. Ltd. Şti., Fevzi Çakmak Mah. 10721 Sok. B Blok,

No: 16/B, Safakent, Karatay, Konya, Türkiye

+90 332 351 92 85, +90 533 151 50 42, 0 332 502 50 42

bilgi@egitimyayinevi.com

Yayınevi Amerika Ofis: New York: Eğitim Publishing Group, Inc.

P.O. Box 768/Armonk, New York, 10504-0768, United States of America

americaoffice@egitimyayinevi.com

Lojistik ve Sevkiyat Merkezi: Kitapmatik Lojistik ve Sevkiyat Merkezi, Fevzi Çakmak Mah.

10721 Sok. B Blok, No: 16/B, Safakent, Karatay, Konya, Türkiye

sevkiyat@egitimyayinevi.com

Kitabevi Şubesi: Eğitim Kitabevi, Şükran mah. Rampalı 121, Meram, Konya, Türkiye

+90 332 499 90 00

bilgi@egitimkitabevi.com

İnternet Satış: www.kitapmatik.com.tr

+90 537 512 43 00

bilgi@kitapmatik.com.tr



Kaynakça

- Arisoy, C. (2016). The World of Haves and Have Nots: The Birth of a Violent Consumer Society in The Age of New Media, *International Journal of Communication Research*, 6(1), 50-58.
- Baban, E. (2012). McLuhan ve Baudrillard'ın Penceresinden Sosyal Medyanın Etkisi: İfadenin Esareti, *Gözetlenen Toplum, Kayıp Kimlik Sendromu. İçinde T. Kara & E. Özgen (Editör), Sosyal Medya (s. 57-79). İstanbul: Beta.*
- Bandura, A. (1999). Moral Disengagement in the Perpetration of Inhumanities, *Personality and Social Psychology Review*, 19(3), 193-209.
- Berson, I. R., Berson, M. J. & Ferron, J. M. (2002). Emerging Risks of Violence in The Digital Age: Lessons for Educators From an Online Study Of Adolescent Girls in The United States. *Meridian: A Middle School Computer Technologies Journal*, 5(2).
<http://www.ncsu.edu/meridian/sum2002/cyberviolence/6.html>
- Bock, J. G. (2012). *The Technology of Nonviolence: Social Media and Violence Prevention*. Cambridge, MA: The MIT Press.
- Chalaby, J. K. (2000). New Media, New Freedoms, New Threats. *Gazette*.
DOI: 10.1177/0016549200062001002
- Chan, N.N., Ahumugam, P., Scheithauer, H., Schultze-Krumbholz, A., Ooi, P.B. (2020). A hermeneutic phenomenological study of students' and school counsellors' "lived experiences" of cyberbullying and bullying, *Computers & Education*, 146, 103755, ISSN 0360-1315, <https://doi.org/10.1016/j.compedu.2019.103755>.
- "Dealing with online abuse" <https://www.theline.org.au/dealing-with-online-abuse/>
- "Different Types of Violence" Community Against Violence <https://taoscav.org/different-types-of-violence> (E.T.: 07.05.2023).
- Fiske, J. (2000) White Watch, in S. Cottle (ed.) *Ethnic Minorities and the Media*. Buckingham: Open University Press.
- Florea, M. (2013). Media violence and the cathartic effect. *Social and Behavioral Sciences*, 92, 349-353. doi: 10.1016/j.sbspro.2013.08.683
- "Forms of Violence," Quebec – Family and Support for Individuals <https://www.quebec.ca/en/family-and-support-for-individuals/violence/forms-violence> (E.T.: 07.05.2023).
- Karakaş, S. *Psikoloji Sözlüğü*, <https://www.psikolojisoszlugu.com/bullying-zorbalik> (E.T.: 21.05.2023).
- Matsumoto; D. (2009). *The Cambridge Dictionary of Psychology*, United States of America: Cambridge University Press.
- Netzley, P. D. (2014). *How Serious a Problem is Cyberbullying?* USA: Reference Point.
- Patton, D. U., Eschmann, R. D., & Butler, D. A. (2013). Internet Banging: New trends in Social Media, *Gang Violence, Masculinity and Hip Hop. Computers in Human Behavior*, 29, A54–A59. <http://dx.doi.org/10.1016/j.chb.2012.12.035> (E.T.: 16.06.2023).
- Sennet, R. (2009). *Yeni Kapitalizmin Kültürü*. (çev. A. Onacak, Trans.). İstanbul: Ayrıntı.
- "Seven types of violence," <https://www.theline.org.au/7-types-of-violence-you-need-to-know-about/> (E.T.: 09.05.2023).
- "Types Of Violence" <https://www.immigrantandrefugeenff.ca/violence-against-women/forms-violence> (E.T.: 09.05.2023).

- “Types of gender-based violence,” Council of Europe Portal-Gender Matters <https://www.coe.int/en/web/gender-matters/types-of-gender-based-violence> (E.T.: 07.05.2023).
- Postman, N. (1994). *The Disappearance of Childhood*. New York, NY: Random House.
- Viner, R. M., Aswathikutty-Gireesh, A., Stiglic, N., Hudson, L. D., Goddings, A. L., Ward, J. L. & Nicholls, D. E. (2019). Roles of Cyberbullying, Sleep, And Physical Activity in Mediating The Effects of Social Media Use On Mental Health and Wellbeing among Young People in England: A Secondary Analysis of Longitudinal Data. *Lancet Child Adolescent Health*, [http://dx.doi.org/10.1016/S2352-4642\(19\)30186-5](http://dx.doi.org/10.1016/S2352-4642(19)30186-5)
- “Violence” (a). *Blackwell Encyclopedia of Sociology Online*. <http://www.sociologyencyclopedia.com/public/search?query=violence> (E.T.: 06.06.2023).
- “Violence” (b). *Merriam Webster - An Encyclopedia Britannica Company*. <http://www.merriam-webster.com/dictionary/violence> (E.T.: 06.06.2023).
- Yanikkaya, B. (2009). Gündelik Hayatın Suretinde: Öteki Korkusu, Görsel Şiddet ve Medya. İçinde B. Çoban (Editör), *Medya, Milliyetçilik, Şiddet*. İstanbul: Su.
- Weaver, C. K. (2003). *Violence and the Media*. UK: Open University Press.
- Weber, N. L. & Pelfrey, W. V. (2014). *Cyberbullying: Causes, Consequences, and Coping Strategies*. USA: Scholarly Publishing.
- Zimbardo, P. (2007) *The Lucifer Effect: Understanding How Good People Turn Evil* USA: Random House.
- Žižek, S. (2009). *Violence: Six Sideway Reflections*. UK: Profile Books.

KAYNAKÇA

- Adalet Bakanlığı. https://evicisiddet.adalet.gov.tr/SIDDET_NEDIR.html. (E.T.: 05.05.2023)
- Aile ve Sosyal Hizmetler Bakanlığı. Türkiye’de Kadın, https://www.aile.gov.tr/media/97652/turkiye-de-kadin_20220214.pdf. (E.T.: 01.06.2023)
- Alsalem R. (2022). “Birleşmiş Milletler Kadınlara ve Kız Çocuklarına Yönelik Şiddet, Sebepleri ve Sonuçları”, <https://turkiye.un.org/sites/default/files/2022-07/End%20of%20mission%20statement%20Turkiye%20in%20Turkish.pdf>. (E.T.: 06.05.2023)
- Aziz, A. (2012). *İletişime Giriş*. İstanbul: Hiperlink Yayınları.
- BBC News. (2021). “Kadına Yönelik Şiddet: Dünya Sağlık Örgütü’ne Göre Her Üç Kadından Biri Fiziksel ya da Cinsel Şiddete Maruz Kalıyor”, <https://www.bbc.com/turkce/haberler-dunya-56333817>. (E.T.: 06.05.2023)
- Berns, N. (2001). “Degendering The Problem and Gendering the Blame: Political Discourse on Women and Violence”, *Gender and Society*, 15 (2).
- Bianet, (2023), <https://bianet.org/kadin/bianet/133354-bianet-siddet-taciz-tecavuz-cetelesituyor>. (E.T.: 07.07.2023)
- Bookchin M.(2013). *Toplumunu Yeniden Kurmak*, Çev: K. Şahin, İstanbul: Sümer Yayıncılık.
- Boudrillard, J. (2021). *Sessiz Yığınların Gölgesinde & Toplumsalın Sorunu*, Çev: O. Adanır, Doğu Batı Yayınları.
- Bowen, G. A. (2009). “Document Analysis as a Qualitative Research Method”, *Qualitative Research Journal*, 9(2), 27-40. https://www.emerald.com/insight/content/doi/10.3316/QRJ0902027/full/pdf?casa_token=LHzQ6MFkK8MAAAA:H9F2HtGzZ8CpADiLL8rtaYots1oFFmN42xwc5uMBrtbkzUITOCJ6oRY9N1S1VLVu4Fbe4oARFqYg5kmZ6W9rTUAv1rPdvLc748dCi-e8sXUO_bbApQ. (E.T.: 12.06.2023)
- Chodorow, N. (1999). *The Power of Feelings*, New Haven, CT: Yale University Press.
- Cumhuriyet. (2023). “Şenocak Sel Felaketini ‘6284’e Bağladı! Bakan Yanık ve Özlem Zengin’i hedef aldı”, <https://www.cumhuriyet.com.tr/turkiye/senocak-sel-felaketini-6284e-bagladi-bakan-yanik-ve-ozlem-zengini-hedef-aldi-2061781>. (E.T.: 21.04.2023)
- Cumhuriyet. (2023). “Kanada’da milletvekillerinden ‘pembe topuklu’ protesto”, <https://www.cumhuriyet.com.tr/dunya/kanadada-milletvekillerinden-pembe-topuklu-protesto-2074207>. (E.T.: 05.05.2023)
- Doğan, İ. (2012). *Sosyoloji Kavramlar ve Sorunlar*, Ankara, Pegem Akademi.
- Erim, B.R., Yücens B. (2016). “Kadına Yönelik Şiddet ve Kadın Sığınma Evleri”, *Arşiv Kaynak Tarama Dergisi*, 25(4):536-549
- Euronews. (2019). “Erkeklerden fiziksel veya cinsel şiddet gören kadınların oranı: Avrupa ve OECD’nin lideri Türkiye”, <https://tr.euronews.com/2022/03/31/erkeklerden-fiziksel-veya-cinsel-siddet-goren-kad-nlar-n-oran-avrupa-ve-oecd-nin-lideri-tu#:~:text=Ekonomik%20%C4%B0%C5%9Fbirli%C4%9Fi%20ve%20Kalk%C4%B1nma%20%C3%96rg%C3%BCt%C3%BC,en%20y%C3%BCksek%20oldu%C4%9Fu%20%C3%BCIke%20T%C3%BCrkiye>. (E.T.: 15.06.2023)
- Fiske, J. (1996). *İletişim Çalışmalarına Giriş*, Çev: S. İrvan, Ankara, Bilim Sanat Yayınları.
- Gelles, R. J. (1976). “Abused Wives: Why Do They Stay?”, *Journal of Marriage and the Family*, 38 (4), Kasım, ss: 659-668.
- Gök, M.(2016). Kadına Yönelik Şiddetin Kuramsal Temelleri ve Çözüm Önerileri, *Turkish Studies*, Cilt:11/2, ss:451-472.
- Gülçay, H. (2016). “Sosyal Medyanın İletişim Alanlarındaki Etkileri, Hukukun Gençleri Sempozyumları Dizisi”, <http://www.umut.org.tr/userfiles/files/Hakan%20G%C3%BCl%C3%A7ay.pdf>. (E.T.: 18.05.2023)
- Habertürk. (2013). “Kadın milletvekilleri Meclis’te Dans Etti!”, <https://www.haberturk.com/gundem/haber/820085-kadin-milletvekilleri-mecliste-dans-etti> (E.T.: 22.06.2023)

- Habertürk, (2021), “Dünya parlamentolarında cinsiyet dağılımı nasıl?”, <https://www.haberturk.com/son-dakika-dunya-parlamentolarinda-cinsiyet-dagilimi-nasil-3275275>. (E.T.: 06.04.2023)
- Hanmer, J. (1977). Violence et contrôle social des femmes. Nouvelles Question Feministes, <https://www.feministes-radicales.org/wp-content/uploads/2012/03/Jalna-Hanmer-Violence-et-contrôle-social-des-femmes-1977-Copie.pdf> (E.T.: 05.07.2023)
- Kadın Dayanışma Vakfı, (2018), <https://www.kadindayanismavakfi.org.tr/wp-content/uploads/2021/06/2018-Kadına-Yonelik-Siddet-Nedir-2018.pdf>. (E.T.: 13.05.2023)
- Karayel, H. (2019). Kadına Yönelik Şiddet. https://insamer.com/rsm/icerik/dosya/dosya_1996.pdf. (E.T.: 18.06.2023)
- Koç, H.(2022). “Mor İğne Kampanyası”, <https://feministbellek.org/mor-ig-ne-kampanyasi/> (E.T.: 22.05.2023)
- Köksal, Y., Özdemir, Ş. (2013). “Bir İletişim Aracı Olarak Sosyal Medya’nın Tutundurma Karması İçerisindeki Yeri Üzerine Bir İnceleme”, *Süleyman Demirel Üniversitesi İİBF Dergisi*, 18/ 1, 323-337.
- Lordoğlu, C. (2018). *İstanbul’da Bekâr Kadın Olmak*. İstanbul: İletişim.
- Milli Gazete. (2023). “İhsan Şenocak’tan AKP’li Derya Yanık ve Özlem Zengin’e 6284 tokadı”, <https://www.milligazete.com.tr/haber/14283865/ihsan-senocaktan-akpli-derya-yanik-ve-ozlem-zengine-6284-tokadi>. (E.T.: 24.04.2023)
- Özahışalı, G. (2021). Türkiye: Kadına yönelik şiddette sıfır tolerans vaatleri ile atılmayan adımlar arasındaki uçurum, <https://www.amnesty.org.tr/icerik/turkiye-kadina-yonelik-siddette-sifir-tolerans-vaatleri-ile-atilmayan-adimlar-arasindaki-ucurum>. (E.T.: 17.05.2023)
- Özkoyuncu, F. (2017). *Sosyal Medya*, http://auzefkitap.istanbul.edu.tr/kitap/halklailiskilervetanitim_ue/sosyalmedya.pdf. (E.T.: 13.06.2023)
- Öztürk, D. (2019). Türkiye’de kadına yönelik şiddetle mücadele ve kadın sığınma evleri, <https://www.sdplatform.com/Dergi/1251/Turkiyede-kadina-yonelik-siddetle-mucadele-ve-kadinsiginma-evleri.aspx>. (E.T.: 02.05.2023)
- Schechter, S. (1982). *Women and Male Violence: the Vision and Struggles of the Battered Women’s Movement*. Cambridge, MA: South End Press
- Sosyo Politik Saha Araştırma Merkezi. (2023). https://sahamerkezi.org/wp-content/uploads/2023/03/2023_mart_kadina_siddet_cetelesi.pdf. (E.T.: 16.04.2023)
- Subaşı, N., Akın, A. (2003). Kadına Yönelik Şiddet; Nedenleri ve Sonuçları, https://huksam.hacettepe.edu.tr/Turkce/SayfaDosya/kadina_yon_siddet.pdf. (E.T.: 21.04.2023)
- Toplumsal Ekonomik Siyasal Araştırmalar Vakfı. (2017). <http://www.tesav.org.tr/wp-content/uploads/2017/03/15.-Cumhuriyet-D%C3%B6nemindeki-Kad%C4%B1n-Milletvekili-Say%C4%B1lar%C4%B1.pdf>. (E.T.: 22.05.2023)
- TÜİK, (2022), <https://data.tuik.gov.tr/Bulten/Index?p=Adrese-Dayali-Nufus-Kayit-Sistemi-Sonuclari-2022-49685>. (E.T.: 16.04.2023)
- Türkiye Büyük Millet Meclisi. (TBMM). <https://www.tbmm.gov.tr/sandalyedagilimi>. (E.T.: 23.03.2023)
- Ündücü, A. Cemile. (2016). “Kadına Yönelik Şiddetin Tarihi”, *Alternatif Politika Dergisi* Toplumsal Cinsiyet Özel Sayısı II.
- We Are Social. (2022). <https://recrodigital.com/we-are-social-2022-turkiye-sosyal-medya-kullanimi-verileri/https://wearesocial.com/uk/blog/2021/01/digital-2021-uk/>. (E.T.: 21.05.2023)
- WHO. (2002). World Report on Violence and Health, Geneva, http://www.who.int/violence_injury_prevention/violence/world_report/wrvh1/en/. (E.T.: 21.05.2023)

KAYNAKÇA

- Akkoyun, T. (2015). “Distopya Yazını ve Aydın Çılgılığı: George Orwell’in Bin Dokuz Yüz Seksen Dört Romanı Üzerine Bir İnceleme”, Uluslararası Sosyal Araştırmalar Dergisi, Cilt: 8 Sayı: 41, Aralık 2015.
- Althusser, L. (2003). İdeoloji ve Devletin İdeolojik Aygıtları, Çev: Alp Tümertekin, İstanbul: İthaki Yayınları.
- Bottomore, T. (Yayın Yönetmeni) (2002). Marksist Düşünce Sözlüğü, Çeviriyi Derleyen: Mete Tuncay, İstanbul: İletişim Yayınları.
- Cem, İ.(1970). Türkiye’de Geri Kalmışlığın Tarihi, İstanbul: Cem Yayınevi.
- Dolgun, U. (2004). Gözetim Toplumunun Yükselişi: Enformasyon Toplumundan Gözetim Toplumuna, Yönetim Bilimleri Dergisi (1: 3).
- Erdoğan, İ.- Alemdar, K. (2005). Öteki Kuram: Kitle İletişim Kuram ve Araştırmalarının Tarihsel ve Eleştirel Bir Değerlendirmesi, Ankara: Pozitif Matbaacılık.
- Foucault M. (1992). Hapishanenin Doğuşu. Çev: Mehmet Ali Kılıçbay, Ankara: İmge Kitabevi.
- Gordon, M. (1999). Sosyoloji Sözlüğü, Çev: Osman Akınhay ve Derya Kömürçü, Ankara: Bilim ve Sanat Yayınları. Benhabib, Şeyma (1999), Modernizm, Evrensellik ve Birey, Çev: Mehmet Küçük, İstanbul: Ayrıntı Yayınları.
- İzgi, M. C. (2014). “Mahremiyet Kavramı Bağlamında Kişisel Sağlık Verileri”, Türkiye Biyoetik Dergisi, Cilt 1 Sayı 1.
- Krogh, T. (1999). “Frankfurt Okulunun Kültür Analizi”, Medya, İktidar, İdeoloji, Der: Mehmet Küçük, Ankara: Ark Yayınevi.
- Lyon, D. (1997). Elektronik Göz Gözetim Toplumunun Yükselişi. Çev: Dilek Hattatoğlu, İstanbul: Sarmal Yayınları.
- Marx, K. (1975). 1844 Felsefe Yazıları, Çev: Murat Belge, İstanbul: Payel Yayınevi.
- Marx, K. (1993). Ekonomi Politikin Eleştirisine Katkı, Çev: Sevim Belli, İstanbul: Sol Yayınları.
- Marx, K. (2003). Komünist Manifesto, Çev: Levent Kavas, İstanbul: İthaki Yayınları.
- Marx, K.- Engels F. (1992). Alman İdeolojisi (Feuerbach), Çev: Sevim Belli, İstanbul: Sol Yayınları.
- Okmeydan, S. B. (2017) Postmodern Kültürde Gözetim Toplumunun Dönüşümü: ‘Panoptikon’ dan ‘Sinoptikon’ ve ‘Omniptikon’ a AJIT-e: Online Academic Journal of Information Technology 2017-Special Issue/Özel Sayı –Cilt/Vol: 8-Sayı/Num: 30
- Özbay, İ. (2016). “Foucault’dan Günümüze: Gözetim Toplumu”, Hukuki Fikir. <http://hukukifikir.com/index.php/2016/08/08/foucaultdan-gunumuzegozetim-toplumu/>
- Ritzer, G. (2000). Büyüsü Bozulmuş Dünyayı Büyülemek, Çev: Şen Süer Kaya, İstanbul: Ayrıntı Yayınları.
- Swingewood, A. (1998). Sosyolojik Düşüncenin Kısa Tarihi, Çev: Osman Akınhay, Ankara: Bilim ve Sanat Yayınları.

KAYNAKÇA

- Aziz, A. (2003). Araştırma Yöntemleri Teknikleri ve İletişim, 3. Baskı, Turhan Kitabevi, Ankara.
- Baía, A. ve Vasconcelos, A. F. (2018). Virtual Reality And Journalism: A Gateway To Conceptualizing Immersive Journalism. *Digital Journalism*, 6(8), 1090-1100. DOI: 10.1080/21670811.2018.1502046
- Barrett, L. F., Mesquita, B., Ochsner, K. N. and Gross, J. J. (2007). The Experience Of Emotion. *Annual Review of Psychology*. 58, 373–403. doi:10.1146/annurev.psych.58.110405.085709
- Berning, M., Kleinert, D., Riedel, T. and Beigl, M. (2014). A Study Of Depth Perception In Hand-Held Augmented Reality Using Autostereoscopic Displays, IEEE International Symposium on Mixed and Augmented Reality (ISMAR) (Munich, Germany: IEEE).
- Biocca, F. ve Levy, M. R. (1995). Communication Applications of Virtual Reality. *Communication in the Age of Virtual Reality, Lawrence Erlbaum Associates*, 127–158.
- Bosworth, M. and L. Sarah.(2019). Crafting Stories for Virtual Reality. New York: Oxford, UK: Routledge.
- De La Pena, N., Weil, P., Llobera, J., Giannopoulos, E., Pomes, A., Spanlang, B., Friedman, D., Sanchez-Vives, M.V., Slater, M. (2010). Immersive Journalism: Immersive Virtual Reality For The First-Person Experience of News, *Presence: Teleoperators and Virtual Environments*, 19 (4), 291–301. doi: 10.1162/PRES_a_00005
- Feiner, S., MacIntyre, B., Höllerer, T. and Webster, A. (1997). A Touring Machine: Prototyping 3D Mobile Augmented Reality Systems For Exploring The Urban Environment. *Personal Technologies*. 1, 208–217. doi:10.1007/BF01682023
- Ferhat, S. (2016). Dijital Dünyanın Gerçekliği, Gerçek Dünyanın Sanallığı Bir Dijital Medya Ürünü Olarak Sanal Gerçeklik. *TRT Akademi*, 1(2), 724-746.
- Hardee, G.M. and McMahan, R. P. (2017). FIJI: A Framework For The Immersion-Journalism Intersection. *Frontiers in ICT* 4 (21). doi: 10.3389/fict.2017.00021
- Herrera D. S., Benítez de Gracia. M.J. (2022). Immersive Journalism: Advantages, Disadvantages and Challenges from the Perspective of Experts. *Journalism and Media* 3: 330–347. <https://doi.org/10.3390/journalmedia3020024>
- Jones, S. (2017). Disturbing the Narrative Journalism in Virtual Reality. *Journal of Media Practice*, 18(2-3), 171-185. <https://doi.org/10.1080/14682753.2017.1374677>
- Maselli, A., and Slater, M. (2013). The Building Blocks Of The Full Body Ownership Illusion. *Front Hum Neurosci*. 7:83. doi:10.3389/fnhum.2013.00083
- Owen, T., Pitt, F., Aronson-Rath, R. and Milward, J. (2015). Virtual Reality Journalism, *The Tow Center for Digital Journalism at Columbia University Journalism School*.
- Pjesivac, I., Wojdyski, B. W., Binford, M. T., (Jay) Kim, J. and Herdon, K. L. (2021). Using Directional Cues in Immersive Journalism: The Impact on Information Processing, Narrative Transportation, Presence, News Attitudes, and Credibility. *Digital Journalism*, 11(6), 982-1004. <https://doi.org/10.1080/21670811.2021.1897473>
- Rauschnabel, P.A. (2018). Virtually Enhancing The Real World With Holograms: An Exploration Of Expected Gratifications Of Using Augmented Reality Smart Glasses. *Psychology and Marketing*, 35(8), 557-572. DOI: 10.1002/mar.21106
- Saruhan, Ş. C. ve Özdemirci, A. (2013). Bilim, Felsefe ve Metodoloji, Beta, İstanbul.
- Sirkkunen, E., Vázquez-Herrero, J., Uskali, T. And Väättäjä, H. (2020). Exploring The Immersive Journalism Landscape. In T. Uskali, A. Gynnild, S. Jones, and E. Sirkkunen (Eds.), *Immersive Journalism as Storytelling: Ethics, Production, and Design*, Routledge. 13-24. <https://doi.org/10.4324/9780429437748-3>
- Slater, M. and Wilbur, S. (1997). A Framework For Immersive Virtual Environments (FIVE): Speculations On The Role Of Presence In Virtual Environments. *Presence* 6, 603–616. doi:10.1162/pres.1997.6.6.603
- Tsakiris, M., Hesse, M. D., Boy, C., Haggard, P. and Fink, G. R. (2006). Neural Signatures Of Body Ownership: A Sensory Network For Bodily Self-Consciousness. *Cerebral Cortex* 17, 2235–2244. doi:10.1093/cercor/bh1131

KAYNAKÇA

- Akar, E. (2018). Sosyal Medya Pazarlaması. Ankara: Seçkin Yayıncılık.
- Aziz, A. (2011). *Siyasal İletişim*. Ankara: Nobel Yayınları.
- Bayraktutan, G.; Binark, M.; Çomu, N.T.; Doğu, B. ve Aydemir, A.T. (2012). Sosyal Medyada 2011 Genel Seçimleri: Nicel-Nitel Arayüzey İncelemesi, *Selçuk Üniversitesi İletişim Fakültesi Akademik Dergisi*, 7(3), 5-29.
- Çildan, C.; Ertemiz M.; Küçük, E.; Timuçin, H.K. ve Albayrak D. (2012). Sosyal Medyanın Politik Katılım ve Hareketlerdeki Rolü, *Akademik Bilişim 2012 Konferansı*, Uşak.
- Damlapınar, Z. ve Balcı, Ş. (2014). *Siyasal İletişim Sürecinde Seçimler, Adaylar, İmajlar*. Konya: Literatürk Academia.
- Hülür, H. ve Yaşın, C. (2019). Küresel İnsanın Hayal Alanı Olarak Twitter'ı Anlamak. İçinde. *Bilgi, doğruluk ve twitter*. Ed. H. Hülür ve C. Yaşın. Ankara: Ütopya Yayınları. 9-38.
- Kentel, F. (1991). Demokrasi, Kamuoyu ve İletişime Dair, *Birikim Dergisi*, Sayı:30, 39-44.
- Köseoğlu, Y. ve Al, H. (2013). Bir Siyasal Propaganda Aracı Olarak Sosyal Medya. *Akademik İncelemeler Dergisi*, 8(3), 103-125.
- Oktay, M. (1993). Demokratik Sürecin Sağlıklı İşleyişi Açısından Siyasal İletişimde Sosyal Sorumluluk Meselesi, *Marmara İletişim Dergisi*, Sayı:2.
- Summak, M.E. (2016). Siyaset ve Sosyal Medya. Ed. M. Fidan. (İçinde). *Siyasette Halkla İlişkiler*. Konya: Atlas Akademi.
- Şahin, M. ve Aydoğdu, A.G. (2019). Twitter Gazeteciliği Çalışmaları. İçinde. *Bilgi, Doğruluk Twitter*. Ed. H. Hülür ve C. Yaşın. s.184-216.
- Tufan Yeniçıktı, N. (2014). İletişimsel Eylem ve Facebook: Gezi Parkı olaylarında sosyal medyanın gücü. *Selçuk İletişim Dergisi*, 8 (2), 263-284.
- Uslu, Z. K. (1996). "Siyasal İletişim ve 24 Aralık 1995 Genel Seçimleri", *Yeni Türkiye Dergisi*, 11: 790-802.
- Van Dijk, J. (2016). *Ağ Toplumu*. (Çev. Ö. Sakin). İstanbul: Epsilon Yayıncılık.
- Yağmur, H. (2015). *Sosyal Medyanın Siyaset ve Kamuyu Yönlendirmedeki Rolü*, S.Ü. Sosyal Bilimler Enstitüsü Yayınlanmamış Yüksek Lisans Tezi.

KAYNAKÇA

- Baysal, A., (2005). Yıldızlara Erişmek İsteyen Bir Reklam Ustası Leo Burnett. İstanbul: MediaCat Yayınları.
- Beauvoir, B. C., (2011). The Second Sex. New York: Vintage Books Edition
- Ertürk, N. (2011). Moda Kavramı, Moda Kuramları ve Güncel Moda Eğilimi Çalışmaları. Art-e Sanat Dergisi, 4 (7), 1-32. <https://dergipark.org.tr/en/pub/sduarte/issue/20726/221458> (E.T.: 16.05.2023).
- Berger, J., (2008) Görme Biçimleri, Çeviren: Yurdanur Salman, İstanbul: Metis Yayınları.
- Erel, E. N., (2010) Moda Fotoğrafında Kurgu (Yüksek Lisans Tezi), İstanbul: T.C. Haliç Üniversitesi, Sosyal Bilimler Enstitüsü, Fotoğraf Ve Video Anasanat Dalı
- Jopling, P., (1980) Fashion Spreads, Word and Image in Fashion Photography Oxford: Berg Publishers
- Jung, C. G., (1961) Freud And Psychoanalysis. New York: Routledge
- Jung, C. G., (2003) Dört Arketip, Çeviren: Zehra Aksu Yılmaz, İstanbul: Metis Yayınları
- Jung, C. G., (2015) Feminin Dişillğin Farklı Yüzleri, Çeviren: Tuğrul Veli Soylu, İstanbul: Pinhan Yayıncılık
- Kurultay, A. B. (2017) Arketipler: Markaların Yeni Anlam Yaratıcıları, Global Media Journal TR Edition, Cilt: 7, Sayı: 14
- Lin, C. A. (1998). Uses Of Sex Appeals In Prime-Time Television Commercials. Sex Roles
- Mark, M. & Pearson, C. S. (2001) The Hero And The Outlaw - Building Extraordinary Brands Through the Power of Archetypes, New York: McGraw-Hill
- Molton, M. D. & Sikes, L. A. (2011) Four Eternal Women: Toni Wolff Revisited – A Study in Opposites, California: Fisher King Press
- Okumuş, E. (2011). Bedene Müdahalenin Sosyolojisi. K. Canatan içinde, Beden Sosyolojisi. İstanbul: Açılım Kitap.
- Öndoğan Z. (1995). Yirminci Yüzyıl Modasına Doğru, Ege Üniversitesi Tekstil ve Konfeksiyon Dergisi, Yıl: 5, Sayı:5
- Rıfat, M. (2009). Göstergebilimin ABC'si. İstanbul: Say Sayınları.
- Taşkaya, M. (2009). Kitle İletişim Araçlarında Kadın Bedeninin Nesneleştirilmesi: Ürün ve Marka Fetişizminde Cinsellik Kuramı. Toplum Bilim Beden Özel Sayısı
- Tokmak, G. (2017). Reklamların Dilbilimsel Ve Göstergebilimsel Açından İncelenmesi Üzerine Bir Araştırma.
- Yağlı, F. (2011). Görsel Kültür Ve Görsel İmajın Bir İnşa Alanı Olarak Modanın Endüstriyel Büyüsü, Akdeniz Sanat, Cilt: 4, Sayı: 7
- Ulanov, A. B., (1971) The Feminine in Jungian Psychology and in Christian Theology, Evanston: Northwestern University Press

Görsel Kaynakça

- Şema 1: Wolff, T. (1956) Structural Forms Of The Feminine Psyche, Privately printed for the Students Association. C G. Zurich: Jung Institute
- Şema 2: Mark, M. & Pearson, C. S. (2001) The Hero And The Outlaw - Building Extraordinary Brands Through the Power of Archetypes, New York: McGraw-Hill
- URL-1: https://imgur.com/AxF2XC1?utm_source=feedly
- URL-2: <https://fashiondotblog.wordpress.com/tag/hillsdale-orange-orchard/>
- URL-3: <https://www.vintag.es/2023/01/cindy-crawford-helena-christensen.html>
- URL-4: <https://www.theselectsgallery.com/all-images-2/kenneth-willardt-shopping-list-iii>
- URL-5: <https://aperture.org/editorial/fashion-photography-in-12-photographs/>
- URL-6: <http://flieschool.com/photographer/helmut-newton>

- URL-7: <https://www.fashioneditorials.com/vogue-paris-march-2017-edie-campbell-mika-el-jansson/>
- URL-8: <https://www.vogue.co.uk/fashion/article/vogue-guide-witch>
- URL-9: <https://classiq.me/city-of-angels/amber-valetta-by-peter-lindbergh-harpers-bazaar-1993-2>
- URL-10: <https://www.icon-icon.com/en/helmut-newtons-photograph-of-le-smoking-by-yves-saint-laurent-2/>
- URL-11: <https://www.designscene.net/2013/01/malgosia-bela-alexander-wang-ss13.html>
- URL-12: <https://www.harpersbazaar.com/fashion/models/a19181354/carmen-dellorefice-career/>

KAYNAKÇA

- Barthes, R. (1972). *Mythologies*. (çev. A. Lavers) ABD: Farrar, Straus and Giroux.
- Barthes, R. (1990). *The fashion system*. (çev. M. Ward ve R. Howard) ABD: University of California Press.
- Birren, F. (2016). *Color psychology and color therapy; a factual study of the influence of color on human life*. Pickle Partners Publishing.
- Bleicher, S. (2012). *Contemporary color: Theory and use*. Kanada: Cengage Learning.
- Box Office Mojo. (2023a). Inside Out, <http://web.archive.org/web/20230103002709/https://www.boxofficemojo.com/release/rl4016604673/> (E.T.: 03.01.2023).
- Box Office Mojo. (2023b). Top Lifetime Grosses, http://web.archive.org/web/20230103002912/https://www.boxofficemojo.com/chart/top_lifetime_gross/ (E.T.: 03.01.2023).
- Cavalier, S. (2011). *The World History of Animation*. Çin: University of California Press.
- Chandler, D. (2002). *Semiotics: The basics*. ABD ve Kanada: Routledge.
- Cohen, D. (2023). 'Inside Out': Designing Characters for Pixar - Variety Artisans, <https://youtu.be/AiTEa78XUBk> (E.T.: 02.01.2023).
- Del Toro, G. (2023). Animation is a medium, not a genre- nor an interest for kids & families only, <http://web.archive.org/web/20230106040153/https://twitter.com/realgdt/status/1063527483524423680> (E.T.: 06.01.2023).
- Docter, P. (Yönetmen), ve Del Carmen, R. (Yardımcı Yönetmen). (2015). *Inside Out* [Filmi]. Pixar Animation Studios, Walt Disney Pictures.
- Elliot, A. J., Fairchild, M. D., ve Franklin, A. (2015). *Handbook of color psychology*. İngiltere: Cambridge University Press.
- Elliot, A. J., ve Maier, M. A. (2014). Color Psychology: Effects of Perceiving Color on Psychological Functioning in Humans. *Annual Review of Psychology*, 65(1), 95-120.
- Furniss, M. (2016). *A New History of Animation*. Çin: Thames & Hudson.
- Güneş, A. (2013). Göstergibilim Tarihi. *Humanities Sciences*, 8(4), 332-348.
- IMDb. (2023). *Inside Out Awards*, <http://web.archive.org/web/20230103084039/https://www.imdb.com/title/tt2096673/awards/> (E.T.: 03.01.2023).
- Ivanovic, I. C. (2018). Symbolic Color Associations in Goethe's Farbenlehre and its Application in the Pictorial Work of its Early Receptors. *Cultura e Scienza del Colore-Color Culture and Science*, 9, 65-73.
- Jung, C. G. (1959). *Modern Psychology: Notes on Lectures Given at the Eidgenössische Technische Hochschule, Zürich*. K. Schippert & Company.
- Jung, C. G. (2017). *Psychological types*. (çev. J. Beebe). İngiltere ve ABD: Routledge Classics.
- Laughlin, K. (2023). The Spectrum of Consciousness: Color Symbolism in the Typology of C. G. Jung, https://www.academia.edu/37006987/The_Spectrum_of_Consciousness_Color_Symbolism_in_the_Typology_of_C_G_Jung (E.T.: 03.01.2023).
- Locke, J. (1998). *An Essay Concerning Human Understanding*. Penguin Classics.
- Murphy, M. (2023). Pixar's 'Inside Out' Takes a Journey to the Center of the Mind, <https://www.nytimes.com/interactive/2015/06/17/movies/21inside-out.html> (E.T.: 06.01.2023).
- Newton, I. (1704). *Opticks: or a treatise of the reflexions, refractions, inflexions and colours of light*. İngiltere: Samuel Smith and Benjamin Walford.
- Oxford Learners Dictionary. (2023a). Semiotics noun, <https://www.oxfordlearnersdictionaries.com/definition/english/semiotics> (E.T.: 03.01.2023).
- Oxford Learners Dictionary. (2023b). Signifier noun, <https://www.oxfordlearnersdictionaries.com/definition/english/signifier> (E.T.: 03.01.2023).
- Oxford Learners Dictionary. (2023c). Signified noun, <https://www.oxfordlearnersdictionaries.com/definition/english/signified> (E.T.: 03.01.2023).

- Oxford Learners Dictionary. (2023d). Color noun, <https://www.oxfordlearnersdictionaries.com/definition/english/color> (E.T.: 03.01.2023).
- Peirce, C. S. (1994). *The Collected Papers of Charles Sanders Peirce*. Electronic Edition.
- Pixar. (2023). Inside Out, <http://web.archive.org/web/20230103002343/https://www.pixar.com/feature-films/inside-out> (E.T.: 03.01.2023).
- Rifat, M. (1998). *XX. Yüzyılda Dilbilim ve Göstergibilimin Kuramları 1. Tarihçe ve Eleştirel Düşünceler*. İstanbul: Yapı Kredi Yayınları.
- Rifat, M. (2009). *Göstergibilimin ABC'si*. İstanbul: Say Yayınları.
- Riley, C. A. (1995). *Color codes: Modern theories of color in philosophy, painting and architecture, literature, music, and psychology*. ABD: University Press of New England.
- Saussure, F. de. (1985). *Genel Dilbilim Dersleri*. (çev. B. Vardar). Ankara: Birey ve Toplum Yayınları.
- Saussure, F. de. (1995). *Cours de linguistique générale*. Fransa: Payot.
- ScreenSlam. (2023). Inside Out: Blu-Ray/HDX Bonus Features & Making of - Pixar Animations | ScreenSlam, <https://youtu.be/dp0EBozkw6s> (E.T.: 03.01.2023).
- Von Goethe, J. W. (1840). *Goethe's theory of colours*. (çev. C. L. Eastlake). İngiltere: J. Murray.
- Von Goethe, J. W., Schiller F. (2012). Die Temperamentenrose, <http://web.archive.org/web/20230103001723/https://www.klassik-stiftung.de/digital/fotothek/digitalisat/80-2012-0485/> (E.T.: 03.01.2023).

KAYNAKÇA

- Acarlı, M.D. (2014). Politainment (Eğlenceli Siyaset) Kavramı Bağlamında Türkiye’de Siyasal Seçim Kampanyalarının Analizi. Doktora Tezi. İstanbul: Maltepe Üniversitesi.
- Akay, A. R. (2011). Güncel Türk Siyasi Yaşamında “Siyasal İletişim Danışmanı” Kavramı. Doktora Tezi. İstanbul: Marmara Üniversitesi.
- Aktaş, H. (2004). Partilerin Seçim Kampanyaları Örneğinde Siyasal İletişim. Doktora Tezi. Konya: Selçuk Üniversitesi.
- Akyol, M. (2015). Seçim Kampanyalarında Sosyal Medya Kullanımı: Facebook ve 2014 Cumhurbaşkanlığı Seçimleri Örneği. *Elektronik Sosyal Bilimler Dergisi*, 14 (55), 98-114.
- Avcı, K. (2015). *Siyasal Seçim Kampanyalarında Halkla İlişkiler*. Konya: Literatürk Yayınları.
- Avcı, K. (2015). Siyasal Partilerin Seçim Kampanyaları Faaliyetlerine Karşı Seçmenin İlgî Düzeyleri: 2015 Genel Seçimleri Örneği. *Gümüşhane Üniversitesi İletişim Fakültesi Elektronik Dergisi*, 3 (2),177-205.
- Aziz, A. (2003). *Siyasal İletişim*. Ankara: Nobel Yayınları.
- Balcı, Ş. (2006). Negatif Siyasal Reklamlarda İkna Edici Mesaj Stratejisi Olarak Korku Çekiciliği Kullanımı. Doktora Tezi. Konya: Selçuk Üniversitesi.
- Divanoğlu, S. U. (2008). Seçim Kampanyalarında Siyasal Pazarlama Karması Elemanlarının Yeri ve Önemi. *Niğde Üniversitesi İktisadi ve İdari Bilimler Fakültesi Dergisi*, 1 (2), 105-118.
- Duman, D. ve İpekşen, S. S. (2013). Türkiye’de Genel Seçim Kampanyaları (1950-2002). *Electronic Turkish Studies*, 8(7), 117-135.
- Erkmen, A. (2017). Türkiye’de Siyasi Partilerin Genel Seçim Propagandaları ve Seçim Sonrası Faaliyetleri (1983–2011). Doktora Tezi. Kahramanmaraş: Kahramanmaraş Sütçü İmam Üniversitesi.
- Göksu, O. (2018). *Siyasal İletişim “İktidar” İçin Yapılır*. Konya: Literatürk Yayınları.
- Göksu, O. (2019). Ak Parti’nin Seçim Stratejileri ve Siyasal Kampanyaları: 2002-2014 Dönemi Analizi. *Social Sciences*, 14(3), 589-621.
- Keskin, F. (2011). *Politik Profesyoneller ve Uzmanlar*. Ankara: De Ki Yayınları.
- Özkan, A. (2015). Siyasal İletişim Yönetimi; Seçim Kampanyası, Siyasal Reklam ve İletişim Stratejileri.(Ed. Abdullah Özkan) *Siyasetin İletişim Odağı; Seçim Kampanyaları*. (7-28). Konya: Eğitim Yayınları.
- Öztürk, B. (2017). Bir Siyasal İletişim Aktörü Olarak Yazılı Basının Kullanımı: 07 Haziran 2015 Genel Seçiminde Gazete Manşetlerinin Analizi. Doktora Tezi. Ankara: Gazi Üniversitesi.
- Şahan, S. (2021). *Siyasal Liderlik: İmaj ve Seçmen Davranışları Üzerine Bir Değerlendirme*. Konya: Literatürk Yayınları.
- Tokgöz, O. (2010). *Seçimler Siyasal Reklamlar ve Siyasal İletişim*. Ankara: İmge Kitabevi.

İNTERNET KAYNAKLARI

- AA (Anadolu Ajansı) (2022). AK Parti’den “Türkiye Yüzyılı” logosu, <https://www.aa.com.tr/tr/politika/ak-partiden-turkiye-yuzyili-logosu/2718294> (Erişim Tarihi: 01.05.2023).
- AA (Anadolu Ajansı) (2023). “Ak Parti’nin Büyük İstanbul Mitingi” https://www.aa.com.tr/tr/pg/foto-galeri/20235715513_ak-partinin-buyuk-istanbul-mitingi/0(Erişim Tarihi:01.06.2023).
- AA (Anadolu Ajansı) (2023). Cumhurbaşkanı Erdoğan, Büyük İstanbul Mitingi’ne 1 milyon 700 bin kişinin katıldığını açıkladı, <https://www.aa.com.tr/tr/politika/cumhurbaskani-erdogan-buyuk-istanbul-mitingine-1-milyon-700-bin-kisinin-katildigini-acikladi/2891344> (Erişim Tarihi: 11.05.2023).

- Ak Adaylar “AK Parti Birinci Tur Seçim Çalışmaları” <https://akadaylar.com/>, Erişim Tarihi:02.06.2023
- AK Parti (2023). “Ak Parti Kurumsal Çalışmalar” <https://akparti.wetransfer.com/downloads/1d3899713498b616772f1a50b-89ba12920230410172731/ddaf4e> (Erişim Tarihi: 01.06.2023).
- AK Parti (YouTube Kanalı) “AK Parti Seçim Müzikleri”. <https://www.youtube.com/playlist?list=PLIoZEdpULeHlsY9nu83jOBdOG1AUdaz6x> (Erişim Tarihi:4.06.2023)
- Boomsocial (2023). “Twitter Hesapları” <https://www.boomsocial.com/twitter/ulkesektor/turkey/tumu> (Erişim Tarihi: 4.06.2023)
- Sabah, (2022). AK Parti 2023 için hazırlıklarına hız verdi! Teşkilatlar sahada ‘Türkiye Yüzyılı’ nı anlatacak, <https://www.sabah.com.tr/gundem/2022/10/03/ak-parti-2023-icin-hazirliklarina-hiz-verdi-teskilatlar-sahada-turkiye-yuzyilini-anlatacak> (Erişim Tarihi: 25.03.2023)
- Sonsaat, (2023). “AK Parti’nin İngilizce Seçim Şarkısı” <https://www.sonsaat.com.tr/haber/14874852/ak-parti-ingilizce-secim-sarkisi-kim-soyluyor-ak-parti-respect-sarkisi-kimin-ak-parti-ingilizce-secim-sarkisi-dinle>, Erişim Tarihi: 04.06.2023
- TRT Haber, (2023) “AK Parti’nin seçim beyanamesi hazırlıklarında sona gelindi” <https://www.trthaber.com/haber/gundem/ak-partinin-secim-beyanamesi-hazirliklarinda-sona-gelindi-757370.html> (Erişim Tarihi: 26.04.2023)
- Yeni Asır, (2023) “AK Parti seçim kampanyasında kullanacağı tasarımları belirledi”. <https://www.yeniasir.com.tr/politika/2023/04/10/ak-parti-secim-kampanyasinda-kullanacagi-tasarimlari-belirledi> (Erişim Tarihi:01.05.2023).

Sürekli yeni gelişmelerin yaşanması olası görülen bu alanda yapılacak yeni çalışmalar için bu çalışmanın söz konusu döneme ilişkin içtihadın gözden geçirilmesine katkı sunması hedeflenmiştir. Özellikle gazetecilerin özne olduğu çalışmaların alana sunacağı katkının daha kapsamlı olacağı öngörülmektedir.

KAYNAKÇA

- Affaire Pretorian v. Roumanie, 45014/16 (Avrupa İnsan Hakları Mahkemesi - 24 Mayıs 2022). <https://hudoc.echr.coe.int/tur?i=001-217389>, E.T.: 29.01.2023.
- Avrupa Konseyi. (2022, Şubat 25). *Council of Europe suspends Russia's rights of representation*. <https://www.coe.int/en/web/portal/-/council-of-europe-suspends-russia-s-rights-of-representation> E.T.: 06.02.2023.
- Case of Anatoliy Yeremenko v. Ukraine, 22287/08 (Avrupa İnsan Hakları Mahkemesi - 15 Eylül 2022) <https://hudoc.echr.coe.int/fre?i=001-219194>, E.T.: 03.02.2023.
- Case of Gaši and Others v. Serbia, 24738/19 (Avrupa İnsan Hakları Mahkemesi - 6 Eylül 2022) <https://hudoc.echr.coe.int/fre?i=001-219042>, E.T.: 03.02.2023.
- Case of Lings v. Denmark, 15136/20. (Avrupa İnsan Hakları Mahkemesi - 12 Nisan 2022). <https://hudoc.echr.coe.int/ukr?i=001-217039>, E.T.: 03.02.2023.
- Case of Mesić v. Croatia, 19362/18. (Avrupa İnsan Hakları Mahkemesi - 5 Mayıs 2022), <https://hudoc.echr.coe.int/eng?i=001-217119>, E.T.: 02.02.2023.
- Columbia Üniversitesi. (2022, Eylül 6). *Gaši and Others v. Serbia*. <https://globalfreedomofexpression.columbia.edu/cases/gasi-and-others-v-serbia/>, E.T.: 01.02.2023.
- Ekonomi Ekranı. (2020, Aralık 19). *Yeni Medya Mı Sayısal Medya Mı?*, <https://www.youtube.com/watch?v=hbwcAtWpiZY>, E.T.: 04.02.2023.
- Expatica. (2011, Aralık 23). *Croatian ex-president fined for insulting French lawyer*, <https://www.expatica.com/fr/general/croatian-ex-president-fined-for-insulting-french-lawyer-89148/>, E.T.: 04.02.2023.
- Kaspersky (2023, Nisan 19). *Dijital Ayak İzi Nedir? Korsanlardan Nasıl Korunur?*, <https://www.kaspersky.com.tr/resource-center/definitions/what-is-a-digital-footprint>, E.T.: 20.08.2023
- Retsinformation. (2014, Temmuz 4). *Bekendtgørelse af straffeloven*, <https://www.retsinformation.dk/eli/ta/2014/871>, E.T.: 28.01.2023.
- Styrelsen for Patientsikkerhed. (2022, Aralık 12). *Om os*, <https://stps.dk/da/om-os/>, E.T.: 01.02.2023.
- Voorhoof, D. (2022, Ekim 1). *European Court of Human Rights: Anatoliy Yeremenko v. Ukraine* - IRIS Merlin, <https://merlin.obs.coe.int/article/9607>, E.T.: 04.02.2023.

KAYNAKÇA

- Alan, A. K., Kabadayı, E. T., ve Erişke, T. (2018). İletişimin Yeni Yüzü: Dijital Pazarlama ve Sosyal Medya Pazarlaması. *Elektronik Sosyal Bilimler Dergisi*, 17(66), 493-504.
- Alghizzawi, M. (2019). The Role of Digital Marketing İn Consumer Behavior: A Survey. *Int. J. Inf. Technol. Lang. Stud*, 3(1), 24-31.
- Bagozzi, R. P. (2000). On The Concept of İntentional Social Action in Consumer Behavior. *Journal of Consumer research*, 27(3), 388-396.
- Bazerman, M. H. (2001). Consumer Research for Consumers. *Journal of Consumer Research*, 27(4), 499-504.
- Boonlertvanich, K. (2019). Service Quality, Satisfaction, Trust, and Loyalty: The Moderating Role of Main-Bank and Wealth Status. *International Journal of Bank Marketing*, 37(1), 278-302.
- Budak, H. (2018). Sosyal Medya İletişiminde Mahremiyetin Serüveni. *İnsan ve Toplum Bilimleri Araştırmaları Dergisi*, 7(1), 146-170.
- Dalaylı, F. Ü. (2018). Orta Yaş Üstü Bireylerin Dijital Çağda İletişim Kurma Pratikleri: Sosyal Medya Bağımlılığı ve Sosyal İzolasyon. Yüksek Lisans Tezi. Marmara Üniversitesi Sosyal Bilimler Enstitüsü, İstanbul.
- Godey, B., Manthiou, A., Pederzoli, D., Rokka, J., Aiello, G., Donvito, R. ve Singh, R. (2016). Social Media Marketing Efforts of Luxury Brands: Influence on Brand Equity and Consumer Behavior. *Journal of business research*, 69(12), 5833-5841.
- Gunawan, I. (2022). Customer Loyalty: The Effect Customer Satisfaction, Experiential Marketing and Product Quality. *KINERJA: Jurnal Manajemen Organisasi dan Industri*, 1(1), 35-50.
- Hanaysha, J. R., Al Shaikh, M. E. ve Alzoubi, H. M. (2021). Importance of Marketing Mix Elements İn Determining Consumer Purchase Decision İn The Retail Market. *International Journal of Service Science, Management, Engineering, and Technology (IJSSMET)*, 12(6), 56-72.
- Hyun, H., Toulany T. ve Suk Hyung L. (2022). Enhancing The Role of Flow Experience in Social Media Usage and İts İmpact on Shopping. *Journal of Retailing and Consumer Services*, sayı 65.
- İşlek, M. S. (2012). Sosyal Medyanın Tüketici Davranışlarına Etkileri Türkiye'deki Sosyal Medya Kullanıcıları Üzerine Bir Araştırma. Yüksek Lisans Tezi, Karamanoğlu Mehmetbey Üniversitesi Sosyal Bilimler Enstitüsü.
- Kotler, P. ve Keller, K. L. (2015). *Marketing Management, (Global Edition)*. UK: Pearson Education Limited
- Mills, J. E. ve Law, R. (2004). *Handbook of Consumer Behavior; Tourism, and The Internet*. Psychology Press.
- Okur, M. R. (2015). Web 2.0 ve sonrası. T. V. Yüzer & M. E. Mutlu (Eds.), Yeni iletişim teknolojileri, (s.128-149). Eskişehir: Anadolu Üniversitesi Yayınları.
- Özkaşıkçı, I. (2012). *Sosyal medya pazarla(ma)?*. İstanbul: Le Color Baskı.
- Öztürk, O. ve Gürler, G. (2021). *Bir Literatür İncelemesi Aracı Olarak Bibliyometrik Analiz*. Ankara: Nobel Yayınevi, 2021.
- Parveen, F. (2012). *Impact of Social Media Usage on Organizations*. Proceedings of 16th Pacific Asia Conference on Information Systems, 192.
- Rita, P., Oliveira, T. ve Farisa, A. (2019). The İmpact of E-Service Quality and Customer Satisfaction on Customer Behavior in Online Shopping. *Heliyon*, 5(10).
- Stephen, A. T. (2016). The role of digital and social media marketing in consumer behavior. *Current opinion in Psychology*, 10, 17-21.

- Thelwall, M. (2021). Bibliometrics to Webometrics. *Journal of Information Science*, 34(4), 605-621,
- Timothy M. Laseter ve Elliot, Rabinovich, (2012). *Internet Retail Operations Integrating Theory and Practice for Managers*. Florida: CRC Yayınevi.
- Turri, A. M., Smith, K. H., ve Kemp, E. (2013). Developing Affective Brand Commitment Through Social Media. *Journal of Electronic Commerce Research*, 14(3), 201.
- Vardarli, P. (2016). *Sosyal medya stratejisi*. Ankara: Nobel Yayıncılık.
- Vigneron, F., ve Johnson, L. W. (1999). A review and a conceptual framework of prestige-seeking consumer behavior. *Academy of Marketing Science Reviewer*, 1(1), 1-15.
- Wang, Y., Chen, H., Long, R., Sun, Q., Jiang, S., ve Liu, B. (2022). Has The Sustainable Development Planning Policy Promoted The Green Transformation In China's Resource-Based Cities?. *Resources, Conservation and Recycling*, 180, 106181.
- Yasav, S. (2015). The Impact of Digital Technology on Consumer Purchase Behavior. *Journal of Financial Perspectives*, 3(3).
- Zahoor, S. Z. ve Qureshi, I. H. (2017). Social Media Marketing and Brand Equity: A literature review. *The IUP Journal of Marketing Management*, 26(1), s. 47-64.
- Zeng, B. ve Gerritsen, R. (2014). What Do We Know About Social Media In Tourism? A review. *Tourism Management Perspectives*, (10), 27-36.

KAYNAKÇA

- Agilemanifesto (2001). Çevik Yazılım Geliştirme Manifestosu, <https://agilemanifesto.org/iso/tr/manifesto.html> (E.T. 15.07.2023).
- Albera, S. A., Abdalhamid, S. A. ve Aljalil, A. M. . A. (2023). How to Move from Agile to Agility in Software Organizations. *Al-Mukhtar Journal of Sciences*, 38(1), 30-42. <https://doi.org/10.54172/mjsc.v38i1.1015>
- Anani-Bossmann, A. A. (2022). An Empirical Investigation of Public Relations Roles: A Case Study of the Financial Service Sector of Ghana. *Corporate Reputation Review*, 25(2), 94-105. <https://doi.org/10.1057/S41299-021-00114-8/METRICS>
- Antoncic, B. ve Hisrich, R. D. (2003). Clarifying the Intrapreneurship Concept. *Journal of Small Business and Enterprise Development*, 10(1), 7-24.
- Balog, K. (2019). Agile Organizations and Sustainability. *Sustainability, Environment, Safety '2019*, 111-121.
- Basrı, S. ve Zorlu, K. (2020). Örgüt Kültürü Algısının Örgütsel Çeviklik Üzerindeki Etkisinin İncelenmesi. *Sosyal Ekonomik Araştırmalar Dergisi*, 20(39), 147-164. <https://doi.org/10.30976/SUSEAD.705821>
- Beekharri, M., Blanks, M., Rameezdeen, R. ve Ma, T. (2016). An Agile Approach to Natural Disaster Management. *10th International Conference on Project Management*, 1-7.
- Bottani, E. (2009). A Fuzzy QFD Approach to Achieve Agility. *International Journal Productions Economics*, 119, 380-391.
- Bouguerra, A., Gölgeci, I., Gligor, D. M. ve Tatoglu, E. (2021). How do Agile Organizations Contribute to Environmental Collaboration? Evidence from MNEs in Turkey. *Journal of International Management*, 27(1). <https://doi.org/10.1016/J.INTMAN.2019.100711>
- Brown, S., ve Bessant, J. (2003). The Manufacturing Strategy-Capabilities Links in Mass Customization and Agile Manufacturing an Exploratory Study. *International Journal of Operations and Production Management*, 23(7), 707-730.
- Büyüköztürk, Ş., Çakmak, E. K., Akgün, Ö. E., Karadeniz, Ş., ve Demirel, F. (2016). *Bilimsel araştırma yöntemleri*. Ankara: Pegem Akademi.
- Capital. (2003). *Sabancı Son Yıllarda Biraz Yavaşlamış*. <https://www.capital.com.tr/is-dunyasi/soylesiler/sabancı-son-yıllarda-biraz-yavaşlamış> (E.T.: 21.05.2023)
- Cicerali, E. E. (2019). Çevikliği Destekleyen Örgütsel Kültür Özellikleri. *OPUS Uluslararası Toplum Araştırmaları Dergisi*, 11(18), 2422-2432. <https://doi.org/10.26466/OPUS.525842>
- Cockburn, A. ve Highsmith, J. (2001). Agile Software Development, The People Factor. *Computer*, 34(11), 131-133. <https://doi.org/10.1109/2.963450>
- Coşar, B. (2020). Dijital ve Çevik Örgüt Kültürü Ölçeğinin Geliştirilmesi. 5. International EMI Entrepreneurship and Social Sciences Congress, (615-632), Gostivar: 29-30 Haziran 2020
- Dahmardeh, M. R. (2012). Evaluating the Effect of IT Application on Organizational Agility (Case Study: Regional Water Corporation of Sistan & Baluchestan Province) . *Journal of Basic and Applied Scientific Research*, 2(11), 10999-11003.
- Davey, L. (1990). The Application of Case Study Evaluations . *Practical Assessment, Research, and Evaluation*, 2(1).
- Gren, L., Torkar, R. ve Feldt, R. (2014). Work Motivational Challenges Regarding the Interface Between Agile Teams and A Non-Agile Surrounding Organization: A case study. İçinde Joaquin Huerta, Sven Schade ve Carlos Granel (Editörler), 2014 Agile Conference, AGILE 2014, (11-15), Castellon. <https://doi.org/10.1109/AGILE.2014.13>
- Grunig, J. (1992). The Development of Public Relations Research in the United States and its Status in Communication Science. İçinde H. Avenarius ve W. Armbrecht (Editörler), *Ist Public Relations Ein Wissenschaft?* (ss. 103-132). VS Verlag für Sozialwissenschaften Wiesbaden.

- Hesselberg, J. (2018). *Unlocking Agility: An Insider's Guide to Agile Enterprise Transformation*. Addison-Wesley Professional.
- Hogg, G. ve Doolan, D. (1999). Playing the Part: Practitioner Roles in Public Relations. *European Journal of Marketing*, 33(5-6), 597-611.
- Holmström, S. (2000). The Reflective Paradigm Turning into Ceremony? *7th International Public Relations Research Symposium* (2-38), Bled.
- Holtzhausen, D. R. (1995). The role of Public Relations Theory and Research in a Postmodern Approach to Communication Management in the Organisation. Doctoral Dissertation. Rand Afrikaans University.
- Hoştut, S. (2013). Stratejik Halkla İlişkilerde Halkla İlişkiler Uygulayıcı Rollerini. *Süleyman Demirel Üniversitesi İktisadi ve İdari Bilimler Fakültesi Dergisi*, 18(1), 417-434.
- İleri, Y. Y. ve Soyulu, Y. (2010). Bir rekabet Üstünlüğü Aracı Olarak Çeviklik Kavramı Ve Örgüt Yapısına Olası Etkileri. *Journal of Selçuk University Social Sciences Vocational School*, 13(1-2), 13-28. <https://dergipark.org.tr/en/pub/selcuksbmyd/issue/11301/135066>
- İnanır, A. (2020). Örgütsel Çeviklik. İçinde M. Sağır (Ed.), *Modern işletmecilikte yönetsel konular* (ss. 71-80). Eğitim Yayınevi.
- Invernizzi, E. ve Romenti, S. (2011). Adopting an Entrepreneurial Perspective to the Study of Strategic Communication. *International Communication Association (ICA) Pre-Conference on Strategic Communication*. <https://apeiron.iulm.it/handle/10808/6002>
- Iqbal, M. (2022). How the 12 principles in the Agile Manifesto work in real life | Scrum.org. https://www.scrum.org/resources/blog/how-12-principles-agile-manifesto-work-real-life?gclid=Cj0KCQjwpPKiBhDvARIsACn-gzBb5_mndRavdoCaUxvm7uj-M7V2ZLz4TZvTVwsvZVZGKjsgm7GcxtG0aAhLXEALw_wcB (E.T.: 11.05.2023).
- Janssen, M., ve van der Voort, H. (2020). Agile and Adaptive Governance in Crisis Response: Lessons from the COVID-19 Pandemic. *International Journal of Information Management*, 55, 1-7. <https://doi.org/10.1016/J.IJINFOMGT.2020.102180>
- Kelly, L., Goodall, J., ve Lombardi, L. (2022). Developing a Monitoring and Evaluation Framework in a Humanitarian Non-Profit Organisation Using Agile Methodology. *Disaster Prevention and Management*, 31(5), 536-549.
- Manninen, V. (2018). The agile transformation. Bachelor's Thesis. Oulu University of Applied Sciences Business Information Technology.
- Meier, A. ve Kock, A. (2022). Agile R&D Units' Organization Beyond Software - Developing and Validating a Multidimensional Scale in an Engineering Context. *IEEE Transactions on Engineering Management*, 69(6), 3476-3488. <https://doi.org/10.1109/TEM.2021.3108343>
- Nyandongo, K. M. ve Madumo, M. G. (2022). The adoption of the Scaled Agile Framework (SAFe) in Non-Agile Organizations. 2022 IEEE 28th International Conference on Engineering, Technology and Innovation, ICE/ITMC 2022 and 31st International Association for Management of Technology, IAMOT 2022 Joint Conference - Proceedings, (1-8). <https://doi.org/10.1109/ICE/ITMC-IAMOT55089.2022.10033246>
- Overby, E., Bharadwaj, A. ve Sambamurthy, V. (2006). Enterprise Agility and the Enabling Role of Information Technology. *European Journal of Information System*, 15(2), 120-131. <https://doi.org/10.1057/PALGRAVE.EJIS.3000600>
- Ozeroglu, E., ve Kocuyigit, Y. (2020). Hastane İşletmelerinde Örgütsel Çeviklik: Vizyoner Liderliğin Rolü. *Research Journal of Business and Management*, 7(1), 13-22. <https://doi.org/10.17261/PRESSACADEMIA.2020.1184>
- Romenti, S., Invernizzi, E., Biraghi, S. ve Murtarelli, G. (2013). Communication a Strategic Lever for Innovative Organizations. XXV Convegno annuale di Sinergie Referred Electronic Conference , (461-472).

- Sambamurthy, V., Bharadwaj, A. ve Grover, V. (2003). Shaping Agility through Digital Options: Reconceptualizing the Role of Information Technology in Contemporary Firms. *Management Information Systems Quarterly*, 27(2). <https://aisel.aisnet.org/misq/vol27/iss2/6>
- Schönsleben, P. (2000). With Agility and Adequate Partnership Strategies Towards Effective Logistics Networks. *Computers in Industry*, 42(1), 33-42. [https://doi.org/10.1016/S0166-3615\(99\)00059-7](https://doi.org/10.1016/S0166-3615(99)00059-7)
- Sekman, M. ve Utku, A. (2009). *Çevik Şirketler: Kurumsal Ataleti Yenmek*. Alfa Yayınları.
- Sever, E. ve Paksoy, M. (2021). Örgütsel Çeviklik Açısından Örgüt Kültürü ve Firma Performansı Üzerine Bir Alan Araştırması. *Journal of Social Research and Behavioral Sciences*, 7(13), 313-353.
- Sharifi, H., Colquhoun, G., Barclay, I. ve Dann, Z. (2001). Agile Manufacturing: A Management and Operational Framework. *Journal of Engineering Manufacture*, 215(6), 857-869. <https://doi.org/10.1243/0954405011518647>
- Sherehiy, B., Karwowski, W. ve Layer, J. K. (2007). A Review of Enterprise Agility: Concepts, Frameworks, and Attributes. *International Journal of Industrial Ergonomics*, 37(5), 445-460. <https://doi.org/10.1016/J.ERGON.2007.01.007>
- Steyn, B. (1999). CEO Expectations in Terms of PR Roles. *Communicare*, 19(1), 20-43.
- Steyn, B. (2000). The expectations South African CEOs have for Their Corporate Communication Managers. *IABC Conference*.
- Steyn, B. (2009). The Strategic Role of Public Relations is Strategic Reflection: A South African Research Stream. *American Behavioral Scientist*, 53(4), 516-532.
- Steyn, B. (2011). Halkla İlişkiler Stratejik Rolü. İçinde Ç. K. Şatır (Ed.), *Halkla İlişkilerden Stratejik Halkla İlişkilere* (ss. 119-170). Nobel Akademik Yayıncılık.
- Tarba, S. Y., Frynas, J. G., Liu, Y., Wood, G., Sarala, R. M. ve Fainshmidt, S. (2023). Strategic Agility in International Business. *Journal of World Business*, 58(2), 1-8. <https://doi.org/10.1016/J.JWB.2022.101411>
- Tench, R., Verhoeven, P. ve Zerfass, A. (2009). Institutionalizing Strategic Communication in Europe: An Ideal Home or a Mad House? Evidence from a Survey in 37 Countries. *International Journal of Strategic Communication*, 3(2), 147-164. <https://doi.org/10.1080/15531180902806237>
- Tubre, T. ve Collins, J. (2000). Jackson and Schuler (1985) Revisited: A Meta-Analysis of the Relationships Between Role Ambiguity, Role Conflict, and Job Performance. *Journal of Management*, 26(1), 155-169. [https://doi.org/10.1016/S0149-2063\(99\)00035-5](https://doi.org/10.1016/S0149-2063(99)00035-5)
- Tyszkiewicz, R. ve Pawlak-Wolanin, A. (2017). Agile Organization as a Concept Of Production Adjustment in the Face of the Crisis. *Production Engineering Archives*, 15(15), 19-22. <https://doi.org/10.30657/PEA.2017.15.05>
- Vernadat, F. B. (2001). Enterprise Integration and Management in Agile Organizations. *Agile Manufacturing: The 21st Century Competitive Strategy*, 461-481. <https://doi.org/10.1016/B978-008043567-1/50024-3>
- Wiechmann, D. M., Reichstein, C., Haerting, R.-C., Bueechl, J. ve Pressl, M. (2022). Agile Management to Secure Competitiveness in Times of Digital Transformation in Medium-Sized Businesses. *Procedia Computer Science*, 207, 2353-2363. <https://doi.org/10.1016/j.procs.2022.09.294>

Kaynakça

- Afad. (2023). İnsan Kaynaklı Afetler. <https://www.afad.gov.tr/afadem/insan-kaynakli-afetler>, Erişim Tarihi: 22.03.2023.
- Akdağ, M. (2005). Halkla ilişkiler ve kriz yönetimi. *Selçuk Üniversitesi Sosyal Bilimler Enstitüsü Dergisi*, Sayı 14, 1-19.
- Aligwe, H. N., Alegu, J.C. (2018). Public relations and crisis management: theoretical analysis. *South-East Journal of Public Relations*, Vol. 1, No. 1, 101-109.
- Bat, M., Turan Yurtseven, Ç. (2014). Sosyal medyada kurumsal kriz yönetimi: Onur air örneği. *Gümüşhane Üniversitesi İletişim Fakültesi Elektronik Dergisi*, Cilt 2, Sayı 3, 197-223.
- Burnett, J.J. (1998). A strategic approach to managing crises. *Public Relations Review*, 24(4): 475-488.
- Cariappa, M. P. Khanduri P. (2003). Health emergencies in large populations: The Orissa experience. *Medical Journal of the Armed Forces of India*, 59(4), 286-289.
- Coombs, T. (1995). Choosing the right words: the development of guidelines for the selection of the "appropriate. *Management Communication Quarterly*, 8(4), 447-476.
- Coombs, T. (2006). The protective powers of crisis response strategies: Managing reputational assets during a crisis. *Journal of Promotion Management*, 12, 241-260.
- Coombs, T. (2004). Impact of past crises on current crisis communication: insights from situational crisis communication theory. *Journal of Business Communication*, 41(3), 265-289.
- Christensen, T., P. Laegreid. (2020). The coronavirus crisis—crisis communication, meaning making, and reputation management. *International Public Management Journal*, 23(5):7, 1-33, doi: 10.1080/10967494.2020.1812455.
- Dayanç Kıyat, B.G. (2017). Türkiye’de mobil iletişim sektöründeki markaların itibar katsayısı ve algılanan kalite ilişkisi. *İstanbul Üniversitesi İletişim Fakültesi Dergisi*, 53, 31-64.
- Dolgun, Ö.M., Güzel Özdemir, T., Oğuz, D. (2009). Veri madenciliğinde yapısal olmayan verinin analizi: Metin ve web madenciliği. *İstatistikçiler Dergisi*, 2, 48-58.
- Erkal, T. , Değerliyurt, M. (2011). Türkiye’de Afet Yönetimi. *Doğu Coğrafya Dergisi*, 14 (22) , 147-164.
- Fink, S. (1986). Crisis management: planning fort he inevitable. *American Management Association*.
- Fombrun, C.J., Van Riel, C.B.M. (1997). The reputational landscape. *Corporate Reputation Review*, 1 (1/2) , 5- 13.
- Fombrun, C.J., Gardberg, A.N. (2000). Who’s tops in corporate reputation?. *Corporate Reputation Review*, Vol. 3, No. 1, 13-17.
- Fombrun, C.J. (2018). Reputation: realizing value from the corporate image. Harvard Business School Press.
- Geçikli, F., Erciş, S.M., Okumuş, M. (2016). Kurumsal itibarın bileşenleri ve parametreleri üzerine deneysel bir çalışma: Türkiye’nin öncü kurumlarından biri. *Atatürk Üniversitesi Sosyal Bilimler Enstitüsü Dergisi*, 20 (4), 1549-1562.
- Heller, V. L., Darling, J. R. (2012). Anatomy of crisis management: lessons from the infamous Toyota Case. *European Business Review*, 24(2), 151–168. doi:10.1108/09555341211204017
- Işık, Ö., Aydınlioğlu, M.H., Koç, S., Gündoğdu, O., Korkmaz, G., Ay, A. (2012). Afet yönetimi ve afet odaklı sağlık hizmetleri. *Okmeydanı Tıp Dergisi*, 28 (Ek sayı 2), 82-123.
- Jacques, T. (2007). Issue management and crisis management: An integrated, non-linear, relational construct. *Public Relations Review*, 33, 147-157.
- Kádárová, J., Mihalčová, B., Kádár, G., Vida, M. (2015). Strategy map for the crisis communication. *2nd Global Conference On Business, Economics, Management And Tourism*, 30-31 October 2014, Prague, Czech Republic.

- Kadıbeşegil, S. (2012). İtibar yönetimi. Mediacat.
- Kızılova, Ö. (2014). Afet odaklı kriz yönetimi: afad örneği. *İnönü Üniversitesi Sosyal Bilimler Enstitüsü Siyaset Bilimi ve Kamu Yönetimi Anabilim Dalı Yönetim Bilimleri Bilim Dalı Yüksek Lisans Tezi*.
- Lango, B. (2020). Disaster management. *Kenyatta University*. Disaster Management-Compiled Lecture Notesby Dr Benard Lango - See discussions, stats, and author - Studocu, Erişim Tarihi: 22.03.2023.
- Mitroff, I., Mason, O. R., Pearson, M.C. (1994). Radical surgery: what will tomorrow's organizations look like?. *Academy of Management Executive*, Vol. 8 No. 2, 11-21.
- Mitroff, I. (1994). The role of computers and decision aids in crisis management: a developer's report. *Journal of Contingencies and Crisis Management*. Volume 2, Issue 2, 73-84.
- Moe, T.L., Pathranarakul, P. (2006) An integrated approach to natural disaster management: public project management and its critical success factors, *Disaster Prevention and Management*, 15(3), 396- 413.
- Okay, A., Okay, A. (2007). Halkla ilişkiler kavram strateji ve uygulamaları. Der Yayınları.
- Omondi, H. A. (2017). Effect of corporate reputation management strategies on performance of oil marketing companies in Kenya. *A research project submitted in partial fulfilment of the requirements for award master of business administration degree at university of Nairobi*.
- Peltekoğlu, F. (2012). Halkla ilişkiler nedir?. Beta Yayıncılık.
- Perić, N., Blagojević, M., (2012). Strategic management and crisis pr relationship, *TTEM*, Vol. 7, No. 1, 446-454.
- Seker, E.S. (2015). Metin madenciliği (Text Mining). *YBS Ansiklopedi*, Cilt 2, Sayı 3, 30-32.
- Spradley, T.R. (2017). Crisis communication in organizations. *The International Encyclopedia of Organizational Communication*. DOI:10.1002/9781118955567.wbieoc050.
- Strother, S. (2016). Butterfly theory of crisis management. *Global Encyclopedia of Public Administration, Public Policy, and Governance*, DOI 10.1007/978-3-319-31816-5_883-1.
- Şahin S., 2019. The disaster management in Turkey and goals of 2023. *Turkish Journal of Earthquake Research*, 1 (2), 180-196.
- Şirzad, N. (2022). A review on online reputation management and online reputation components. *Doğuş Üniversitesi Dergisi*, 23(1), 219-242.
- Tworzydło D., Szuba P., Zajic M. (2018). Features of effective crisis communication based on public relations profession research, *Social Communications*, Vol. 4, Special Issue. 128-135.
- Varol, E., Çelik Varol, M. (2021). İtibarlı markaların gerçek zamanlı sosyal sorumluluk çalışmaları üzerine bir değerlendirme: Migros örneği. Gül Dilek Türk (Ed.), *Sosyal Medyada Marka ve İtibar Yönetimi* içinde (s. 109-126). Ankara.
- Yavaşoğlu, F. (2015). Afet yönetiminde sivil toplum kuruluşlarının yeri. 3. *Türkiye Deprem Mühendisliği ve Sismoloji Konferansı*. Dokuz Eylül Üniversitesi. 1-14.
- Yenice, A., Pirtini, S., Ataman, G. (2018). Sosyal medyada kriz yönetimi ve kurum itibarı ile ilişkisi üzerine bir model uygulaması. *Kırklareli Üniversitesi İktisadi ve İdari Bilimler Fakültesi Dergisi*, 7(3), 1-20.

KAYNAKÇA

- Adaman, F. ve Keyder, Ç. (2006). Türkiye’de Büyük Kentlerin Gecekondu ve Çöküntü Mahallelerinde Yaşanan Yoksulluk ve Sosyal Dışlanma. Avrupa Komisyonu / Türkiye Çalışma ve Sosyal Güvenlik Bakanlığı 2005-2006 Araştırma Raporu. https://spf.boun.edu.tr/sites/spf.boun.edu.tr/files/1439211320_study_turkey_tr.pdf (E.T.: 04.12.2022).
- Akca, B. E. (2009). İdeoloji, Dil, Söylem ve Anlam İlişkisi: Medyada Anlamın Toplumsal İnşası. İçinde İ. Parlak (Editör), *Medyada Gerçekliğin İnşası/Türk Medya Söylemine Eleştirel Bir Bakış* içinde. (s. 77-106). Konya: Çizgi kitapevi.
- Akdemir, G. Y. (2019). Medya ve Yoksulluk: Göçmen Yoksulların Yazılı Basında Sunumu. Yüksek Lisans Tezi. Konya: Selçuk Üniversitesi.
- Aksan, G. (2012). Yoksulluk ve Yoksulluk Kültürünün Toplumsal Görünümleri. *Selçuk Üniversitesi Sosyal Bilimler Enstitüsü Dergisi*, (27), 9-19.
- Araslı, O. (2023). Ana Akım Medyada Yoksulluk: Covid-19 Pandemisi Sürecinde Çevrimiçi Haberler Üzerine Bir İçerik Analizi. *Gümüşhane Üniversitesi İletişim Fakültesi Elektronik Dergisi (EGİFDER)*, 11(1), 338-368. DOI: 10.19145/e-gifder.1206141.
- Artar, F. (2019). Suriyeli mültecilerin Türkiye Medyasındaki Sınıfsal Temsili. Doktora Tezi. Ankara: Ankara Üniversitesi.
- Ardıç Çobaner, A. (2015). Çocuk Hakları Bağlamında Suriyeli Mülteci Çocukların Haberlerde Temsili. *Marmara İletişim Dergisi*, 1(24), 27-54. DOI: 10.17829/midr.20152419996.
- Atasü Topcuoğlu, R. (2019). Media Discussion on the Naturalization Policy for Syrians in Turkey. *International Migration*, 57(2), 283-297. <https://doi.org/10.1111/imig.12463>
- Atasü Topcuoğlu, R. (2015) Göç ve Sermaye İlişkisi ve Türkiye’de Göçmen Çocuk Emegi, *DİSK-AR*, 4, 116-124.
- Ayhan, B., Livberber, T. ve Baloğlu, E. (2018). Dijital Medyada Göçmen Sunumu. İçinde K. Karaman ve H. Surkhaylı (Editörler). 7. Uluslararası Çin’den Adriyatik’e Sosyal Bilimler Kongresi (ss. 188-201). Bakü: 11-14 Ekim 2018.
- Ayhan, D. (2022). 15 yıldır gerçekleri yazıyoruz, <https://www.sozcu.com.tr/2022/gundem/15-yildir-gercekleri-yaziyoruz-7217965/>, (E.T.: 09.11.2022).
- Baloğlu, F. (2005). Kentsel Yoksulluk: İstanbul’dan Küçük Bir Kesit. *Istanbul Journal of Sociological Studies*, 0 (31), 231-249.
- Bayram, P. (2020). Sosyal Medyada Suriyeli Mülteci Krizine İlişkin Sosyal Gerçeklik Türkiye’deki Politik Gençlik Üzerinden Bir Analiz. Doktora Tezi. İzmir: Ege Üniversitesi.
- Bayram, Y. (2015). Bir Hak İhlali Olarak Ötekileştirme: Gazetelerin Üçüncü Sayfa Haberlerinde Suriyeli Sığınmacıların ‘Öteki’ Temsili. *Güvenlik Çalışmaları Dergisi*, 17(3). 1-36.
- Beyaz, Z. (2021). Türkiye’de Covid-19 Sürecinde Eşitsizliğin Bir Başka Görünümü: Mülteci İşçiler. İçinde T. Münyas. (Editör), *Verilerle Pandemi Sürecinde Türkiye* (s. 523- 543). Ankara: Nobel Akademik Yayıncılık.
- Boztepe, V. (2017). Televizyon Haberlerinde Suriyeli Mültecilerin Temsili. *İLEF Dergisi*, 4(1), 91-122.
- Büyükkantarcıoğlu, S. N. (2012). Söylem İncelemelerinde Eleştirel Dilbilimsel Boyut: Eleştirel Söylem Çözümlemesi ve Ötesi. İçinde Ö. Özer (Editör), *Haber Eleştirmek* (s. 161-197). Konya: Literatürk Yayınları.
- Civan, O. E. ve Gökalp, A. (2011). Göçmen İşçi Kavramı ve Göçmen İşçilerin İş Sağlığı Ve Güvenliği. *Çalışma ve Toplum*, 1(28), 233-263.
- Coşkun, C. (2016). Suriyeli Kadın Sığınmacılar ve Yoksulluk: Malatya Örneği. *KADEM Kadın Araştırmaları Dergisi*, 2(2), 88-105.
- Çağlar, İ., & Özkır, Y. (2014). Suriyeli Mültecilerin Türkiye Basınında Temsili. *Ortaoğu Yıllığı*, 485-501.

- Çalık, M. ve Baykal, K. (2020). Habertürk, Sabah ve Birgün Gazetelerindeki Suriyeli Mülteci Haberlerinin Eleştirel Söylem Çözümlemesi. *Kültür Araştırmaları Dergisi*, (5), 241-262. DOI: 10.46250/kulturder.720564
- Çambay, S. (2019). Türkiye'deki Suriyeli Mültecilerin Dijital Gazetelerdeki Temsil Sorunu. *Electronic Turkish Studies*, 14(1), 157-180.
- Çatak, B. D. (2018). Gündelik Yaşamda Yerleşikler ve Dışarıklar Suriyeliler ve Yerli Halkın Karşılaşmaları. Doktora Tezi. Mersin: Mersin Üniversitesi.
- Danış, D. (2018). Türkiye'de Kent Mültecileri ve Misafirperverlik. TESEV Değerlendirme Notları, <https://www.tesev.org.tr/tr/research/turkiyede-kent-multecileri-ve-misafirperverlik/> (E.T.: 28.12.2022).
- De Haan, A. (1999). Livelihoods and Poverty: The Role of Migration-A Critical Review Of The Migration Literature. *The Journal of Development Studies*, 36(2), 1-47. <https://doi.org/10.1080/00220389908422619>
- Doğan, E. (2015). Televizyon Haberlerinde Nefret Söylemi: Suriyeli Sığınmacılar Örnek Olayı. Doktora Tezi. İstanbul: İstanbul Üniversitesi.
- Efe, İ., Paksoy, A.F. ve Pandır, M. (2017). Türk Basınında Suriyeli Sığınmacı Temsillerinin Eleştirel Söylem Analizi (Proje No. SOBAG 115K268). <https://search.trdizin.gov.tr/yayin/detay/617485/turk-basininda-suriyeli-siginmaci-temsillerinin-elestirel-soylem-analizi>, (E.T.: 17.11.2022).
- Efe, İ. (2015). Türk Basınında Suriyeli Sığınmacılar. İstanbul: SETA Yayınları. http://file.setav.org/Files/Pdf/20151225180911_turk-basininda-suriyeli-siginmacilar-pdf.pdf, (E.T.: 12.04.2022).
- Evcim, N., Güneş, S. ve Karaalp-Orhan, H. S. (2019). Yoksulluk, Eşitsizlik Ve Büyüme Arasındaki İlişki: Türkiye Düzey-1 Örneği. *Journal of Management and Economics Research*, 17(4), 145-164. DOI: 10.11611/yead.570805
- Gelir Atabey, A. (2021). Öteki Bağlamında Suriyeli Mülteciler ve Yeni Medya: Çevrimiçi Gazeteler Üzerine Bir İnceleme. Doktora Tezi. İzmir: Ege Üniversitesi.
- Gencer, T. E. (2019). Göç Süreçlerindeki Çocukların Karşılanamayan Gereksinimleri, Haklara Erişimleri ve Beklentileri: Ankara ve Hatay'da Yaşayan Suriyeli Çocuklar Örneği. Doktora Tezi. Ankara: Hacettepe Üniversitesi.
- Giddens, A. (2012). *Sosyoloji*. (çev. C. Güzel). Ankara: Kırmızı Yayınları.
- Göker, G. ve Keskin, S. (2015). Haber Medyası ve Mülteciler: Suriyeli Mültecilerin Türk Yazılı Basınındaki Temsili. *İletişim Kuram ve Araştırma Dergisi*, 41, 229-256.
- Gölcü, A. ve Dağlı, A. N. (2017). Haber Söyleminde 'Öteki'yi Aramak: Suriyeli Mülteciler Örneği. *Akdeniz Üniversitesi İletişim Fakültesi Dergisi*, (28), 11-38.
- Günaydın, D. (2020). Yoksulluk Damgalama ve Utanma: Sosyal Yardım Ağı Çerçevesinde Bir Araştırma. *Sosyal Politika Çalışmaları Dergisi*, 20(49), 837-860. DOI: spcd.vi.569364
- Güneş, F. (2009). Kentsel Yoksulluk/Dışlanma (mı), Göç ve İstihdam: Eskişehir'de Belediyeden Yardım Alan Haneler. *Sosyal Ekonomik Araştırmalar Dergisi*, 9(18), 449-471.
- IFRC and the Turkish Red Crescent Society. (2020). *Impact of COVID-19 On Refugee Populations Benefiting From The Emergency Social Safety Net (ESSN) Program Assessment Report*. <https://www.ifrc.org/document/impact-covid-19-refugee-populations-benefiting-emergency-social-safety-net-essn-programme>, (E.T.: 30.12.2022).
- İnal, A. (1995). Yazılı Basın Haberlerinde Yapısal Yanlılık Sorunu. *Toplum ve Bilim*, (67), 111-133.
- İnal, Ayşe (1994). Haber Metinlerine Eleştirel Bir Bakış: Temel Sorunlar ve Örnek Çalışmalar. *A.Ü. İletişim Fakültesi Yıllık 1994*. 135-163
- İnal, M. A. (1996). *Haberi Okumak*. İstanbul: Temuçin Yayınları.
- İncetahtacı, N. (2020). Gaziantep'teki Suriyeli Ailelerin Baş Etme Stratejileri. *Gaziantep University Journal of Social Sciences*, 19 (2), 499-525. DOI: 10.21547/jss.688357

- Kansu Karadağ, A. (2018). Göç, Yoksulluk ve İnsan Hakları. *İnönü Üniversitesi Hukuk Fakültesi Dergisi*, 9(2), 485-498. DOI: 10.21492/inuhfd.477182.
- Karakılıç, İ. Z. ve Zırh, B. C. (2020). Göçmenlerin Aynasından Kovid-19 Salgınında Dünya. TESEV Değerlendirme Notları (2020/11). <https://www.tesev.org.tr/tr/research/gocmenlerin-aynasindan-kovid-19-salgininda-dunya/>, (E.T.: 28.12.2022).
- Kaya-Bahçe, S. A. ve Memiş, E. (2021). Yoksulluğun Önlenmesi, Sosyal Koruma ve Sosyal Yardımlarda Toplumsal Cinsiyet Eşitliği Haritalama ve İzleme Çalışması. Ankara: CEID Yayınları, <https://dSPACE.ceid.org.tr/xmlui/handle/1/1803>, (E.T.: 24.12.2022).
- Kazan, F. (2019). Güvensizlik Odağında İletişim: Mülteci Sorununun Ulusal Yazılı Basındaki Temsiline Bauman'cı Bir Yaklaşım. Doktora Tezi. Erzurum: Atatürk Üniversitesi.
- Koçancı, M. (2016). Bir Kavramsallaştırma Denemesi Olarak Yoksulluk Çökmesi. *MANAS Sosyal Araştırmalar Dergisi*, 5(1), 176-202.
- Koray, M. (2010). Büyüyen Yoksulluk -Yoksunluk Sorunu ve Sosyal Hakların Sınırları. *İstanbul Üniversitesi Siyasal Bilgiler Fakültesi Dergisi*, (42), 1-31.
- Körükmez, L., Karakılıç, İ. Z. ve Danış, D. (2020). Mecburiyet, Müzakere, Değişim: Suriyeli Kadınların Çalışma Deneyimleri ve Toplumsal Cinsiyet İlişkileri (No. 2). Göç Araştırmaları Derneği (GAR), <https://www.gocarastirmalariderneği.org/attachments/article/161/mecburiyet-muzareke-degisim-suriyeli-kadınların-calisma-deneyimler-ve-toplumsal-cinsiyet-iliskileri-.pdf>, (E.T.: 29.12.2022).
- Köşer Akçapar, Ş. ve Çalışan, A. (2021). Neoliberal Düzende Artan Kırılğanlıklar: Pandemi Döneminde Mülteci Sağlığı. *Göç Dergisi*, 8(2), 223-241. DOI: <https://doi.org/10.33182/gd.v8i2.768>
- Lugo-Ocando, J. (2019). Poverty In The News Media: Continuities, Ruptures, and Change In The Reporting Socioeconomic Inequality. *Sociology Compass*, 13(7), 1-10. <https://doi.org/10.1111/soc4.12719>
- MUDEM. (2020). Covid-19 Krizi Sürecinde Türkiye'deki Mültecilerin Durum Analizi Mayıs 2020. Mülteci Destek Derneği, <https://www.mudem.org/rapor/covid-19-krizi-surecinde-turkiye-deki-multecilerin-durum-analizi>, Erişim Tarihi: 25.08.2022
- Okuroğlu, M. ve Şirvanlı, T. (2021). Medyada İşlevsel Ayrımcılık: Alman ve Türk Basınında “Suriyeli” Temsillerinin İncelenmesi. *Akdeniz Üniversitesi İletişim Fakültesi Dergisi*, (35), 174-195. DOI: 10.31123/akil.888215
- Onay-Coker, Duygu. (2019). The Representation of Syrian Refugees in Turkey: A Critical Discourse Analysis of Three Newspapers. *Continuum*, 33(3), 369-385. DOI: 10.1080/10304312.2019.1587740
- Orhan, O. ve Senyücel, S. (2015). Suriyeli Sığınmacıların Türkiye'ye Etkileri (Rapor No: 195). ORSAM ve TESEV, Ankara: ORSAM. <https://www.tesev.org.tr/tr/research/suriyeli-siginmacıların-türkiye-ye-etkileri/> (E.T.: 29.12.2022).
- Özer, Ö. (2011). *Haber Söylem İdeoloji: Eleştirel Haber Çözümlemeleri*. Konya: Literatürk Yayınları.
- Öztürk, Ş. ve Çukur, C. Ş. (2010). Kırsal Yoksulluk: Muğla Köyleri Örneği. (Proje No: 108K075). Muğla: TÜBİTAK.
- Paksoy, A. F. ve Şentöregil, M. (2018). Türk Basınında Suriyeli Sığınmacılar İlk Beş Yılın Analizi 2011-2015. *Selçuk Üniversitesi İletişim Fakültesi Akademik Dergisi*, 11(1), 237-256.
- Pandır, M. (2021). Mülteci Temsillerinde Kültürel Farklılık İnşası ve Toplumsal Kabule Etkileri. *Afyon Kocatepe Üniversitesi Sosyal Bilimler Dergisi*, 23(2), 348-364. DOI: 10.32709/akusosbil.843503
- Pandır, M., Efe, İ., Paksoy, A. F. (2015). Türk Basınında Suriyeli Sığınmacı Temsili Üzerine Bir İçerik Analizi. *Marmara İletişim Dergisi*, 24, 1-26. DOI: 10.17829/midr.20152419995
- Robinson, F., Else, R., Sherlock, M. ve Zass-Ogilvie, I. (2009). *Poverty in the Media Being Seen and Getting Heard*. York: Joseph Rowntree Foundation.

- Rose, M. ve Baumgartner, F. R. (2013). Framing the Poor: Media Coverage and US Poverty Policy, 1960–2008. *Policy Studies Journal*, 41(1), 22–53.
- Sallan Gül, S. (2002). Dış Göçler, Yoksulluk ve Türkiye’de Göçmenlere Yönelik Yardımlar. *İnsan Hakları Yıllığı*, Cilt: 23-24, 79-93.
- Sen, A. (2004). *Özgürlükle Kalkınma*. (çev. Y. Alogan). 1. Basım. İstanbul: Ayrıntı Yayınları.
- SGDD-ASAM. (2020). COVID-19 Salgının Türkiye’de Mülteciler Üzerindeki Etkisinin Sektörel Analizi. Ankara: Sığınmacılar ve Göçmenlerle Dayanışma Derneği, <https://www.stgm.org.tr/e-kutuphane/covid-19-salgininin-turkiyede-multeciler-uzerindeki-etkilerinin-sektorel-analizi.>, (E.T.: 05.01.2023).
- Solmaz, F. (2021). Kentte Risk Olgusu: İstanbul’da Sosyolojik Bir İnceleme. Doktora Tezi. İstanbul: İstanbul Üniversitesi.
- Sözcü Gazetesi (2015). Metin Yılmaz, Sözcü Gazetesini ve Burak Akbay’ı anlattı!, https://www.sozcu.com.tr/2015/gunun-icinden/metin-yilmaz-sozcuyu-ve-burak-akbayi-anlatti-829296/?utm_source=dahafazla_haber&utm_medium=free&utm_campaign=dahafazlahaber, (E.T.: 09.11.2022).
- Sözcü Gazetesi (2020). Sözcü Genel Yayın Yönetmeni Metin Yılmaz Sözcü’ye kumpası anlattı, <https://www.sozcu.com.tr/2020/gundem/sozcu-genel-yayin-yonetmeni-metin-yilmaz-sozcuye-kumpasi-anlatti-5555654/>, (E.T.: 09.11.2022).
- Sözen, E. (1999). *Söylem: Belirsizlik, Mübadele, Bilgi/Güç ve Refleksivite*. İstanbul: Paradigma Yayınları.
- Şen, F. (2017) Bir ‘Öteki’ Olarak Mülteciler: Suriyeli Mültecilerin Anaakım ve Alternatif Medyada Temsili. *Atatürk İletişim Dergisi*, 12, 27–41.
- Tekten Aksüremeli, Z. S. (2019). Suriye’den Gerçekleşen Göç Sonrasında Gaziantep’te Yerli ve Göçmen Yoksulluğu. Doktora Tezi. Ankara: Gazi Üniversitesi.
- Toker, H. (2019). Too Similar to be Different? ‘Syrian Refugee’ Coverage in the Turkish and Norwegian Popular Media. *KOME: An International Journal of Pure Communication Inquiry*, 7(1), 63-83.
- Uçar, C., Cengiz, D. D., Doğan Kaya, E., Coşkun Caymaz, F. ve Vural Tarlan, K. (2020). The Voice of the Subject: Migrant Women’s Labor During the Pandemic Period. Gaziantep: Kırkayak Kültür.
- Ulusoy, H. (2021). Suriyeli Sığınmacı Çocuklara Yönelik Haberlerin Hak Haberciliği Bağlamında Değerlendirilmesi. Doktora Tezi. İstanbul: İstanbul Üniversitesi.
- URL-1: <https://www.medyaradar.com/tirajlar> (E.T.: 05.11.2022).
- URL-2: <https://www.sabah.com.tr/gundem/2022/06/30/chp-kurultay-delegesi-riza-ozdemirden-skandal-itiraf-suriyelileri-sigortasiz-calistiriyorum> (E.T.: 14.11.2022).
- URL-3: <https://www.hurriyet.com.tr/dunya/tiktokta-multeci-somurusu-42152483> (E.T.: 19.11.2022).
- URL-4: <https://www.sozcu.com.tr/2022/ekonomi/siginmaci-sagligina-parayeti-tiremedik-7215032/> (E.T.: 26.11.2022).
- Uysal, G. (2020). Kovid-19 Pandemisi Şartlarında Kayıt Dışı İstihdam. TESEV Değerlendirme Notları (2020/3). <https://www.tesev.org.tr/tr/research/kayit-disi-istihdam-kovid-19/> (E.T.: 28.12.2022).
- Üstübcü, A. ve Karadağ, S. (2020). Refugee Protection in Turkey During The First Phase of the COVID-19 Pandemic. Turkey Interim Report, İstanbul: Koç University. <http://admigov.eu>, (E.T.: 30.12.2022).
- van Dijk, T. A. (1991). The Interdisciplinary Study of News as Discourse. In K. Bruhn-Jensen ve N. Jankowski (Editör), *Handbook of Qualitative Methods in Mass Communication Research*. (p. 108-120). London: Routledge.

- van Dijk, T. A. (1988a). *News as Discourse*. New Jersey-Hillsdale: Lawrence Erlbaum Associates
- van Dijk, T. A. (1988b). *News Analysis: Case Studies of International and National News in the Press*. New Jersey: Lawrence Earlbaum Associates Publication.
- van Dijk, T. A. (1993). Principles of Critical Discourse Analysis. *Discourse & Society*, 4(2), 249–283. <http://www.jstor.org/stable/42888777> (E.T.: Erişim 05.11.2022).
- van Dijk, T. A. (2005). Söylemin Yapıları ve İktidarın Yapıları. İçinde M. Küçük (Derleyen), *Medya, İktidar, İdeoloji*. (çev. M. Küçük). (s. 315-375). Ankara: Bilim ve Sanat Yayınları..
- van Dijk, T. A. (2019). *İdeoloji-Multidisipliner Bir Yaklaşım*. (çev. A. Demir). (1. Basım). Ankara: Hece Yayınları
- van Dijk, T. A. (2015). Söylem ve İdeoloji: Çok Alanlı Bir Yaklaşım. İçinde B. Çoban ve Z. Özarslan (Hazırlayan). *Söylem ve İdeoloji*. (çev. N. Ateş). (s. 15-100). İstanbul: Su Yayınevi.
- Venir, A. (2015). UK Media Representation of Syrian Refugees: A Focus on The Press. (1-43). https://www.academia.edu/9283960/UK_Media_Representation_of_Syrian_Refugees_A_Focus_on_the_Press, (E.T.: Erişim 02.12.2022).
- Yaylacı, F. G. ve Karakuş, M. (2015). Perceptions and Newspaper Coverage of Syrian Refugees in Turkey. *Migration Letters*, 12(3), 238-250.
- Yumul, A. ve Özkirimli, U. (2000). Reproducing The Nation: 'Banal Nationalism' in the Turkish Press. *Media, Culture & Society*, 22(6), 787–804. <https://doi.org/10.1177/016344300022006005>
- Yüksekdağ, Y. (2022). 'Mağdur' Sığınmacının Temsili: Etik Odaklı Çerçeve ve Hak Temelli Bakış. *REFLEKTİF Sosyal Bilimler Dergisi*, 3(1), 91–107. <https://doi.org/10.47613/reflektif.2022.57>

KAYNAKÇA

- Biyani, P., Tsioutsoulouklis, K., ve Blackmer, J. (2016). 8 Amazing Secrets for Getting More Clicks: Detecting Clickbaits in News Streams Using Article Informality. *Proceedings of the AAAI Conference on Artificial Intelligence*, 30(1). <https://doi.org/10.1609/aaai.v30i1.9966>
- Brooks, S., Kennedy, G., Moen, D. & Ranly, D. (2014). *News Reporting and Writing*. The Missouri Group. New York: Bedford/St. Martin's Press.
- Cavalier, Jean Jacques (2004). *Dünden Bugüne Medya ve İletişim Teknolojileri*. Mete Çamdereli (çev.). İstanbul: Salyangoz Yayınları.
- Chao, Z. (2023). *The Power of Data: Data Journalism Production and Ethics Studies*. Routledge: London.
- Chen, Y., Conroy, N. J., ve Rubin, V. L. (2015). Misleading Online Content Recognizing Clickbait as “False News”. *17th ACM International Conference on Multimodal Interaction*. Washington, DC. <https://doi.org/10.1145/2823465.2823467>
- Conboy, M. (2023). *Journalism, Technology and Cultural Practice: A History*. London: Routledge.
- De la Peña, N., Weil, P., Llobera, J., Spanlang, B., Friedman, D., Sanchez-Vives, M. V., ve Slater, M. (2010). Immersive journalism: Immersive virtual reality for the first-person experience of news. *Presence*, 19(4), 291-301. https://doi.org/10.1162/PRES_a_00005
- Deuze, M. (2001). Online journalism: Modelling the first generation of news media on the World Wide Web. *First Monday*, 6(10). <https://doi.org/10.5210/fm.v6i10.893>
- Dominguez, E. (2017). Going Beyond the Classic News Narrative Convention: The Background to and Challenges of Immersion in Journalism. *Frontiers in Digital Humanities*, 4(10). <https://doi.org/10.3389/fdigh.2017.00010>
- Dunham, R. S. (2019). *Multimedia Reporting: How Digital Tools Can Improve Journalism Storytelling*. Singapore: Springer.
- Duran, R. (2003). Bir Haber Medyası Olarak Radyo. Sevda Alankuş (Der.), *Radyo ve Radyoculuk* (ss. 105-123) içinde. İstanbul: IPS İletişim Vakfı Yayınları.
- Fiske, J. (2003). *İletişim Çalışmalarına Giriş*. (Çev. Süleyman İrvan). Ankara: Bilim Sanat Yayınları/Ark.
- Goode, L. (2009). Social News, Citizen Journalism and Democracy. *New Media & Society*, 11(8), 1287–1305. <https://doi.org/10.1177/1461444809341393>
- Güven, H. R. (2016). *Radyo Program Yapımı ve Radyo Yayıncılığı*. Ankara: İmaj Yayın Evi.
- Hooffacker, G. (2022). *Online Journalism*. Wiesbaden: Palgrave Macmillan.
- Houst, B. (2023). *Changing Models For Journalism Reinventing: The Newsroom*. London: Routledge.
- Hunter, M. L. ve Hanson, N. (2011). What is Investigative Journalism? Mark Lee Hunter (Ed.), *Story-Based Inquiry: A Manual for Investigative Journalists* (ss. 8-10) içinde. UNESCO.
- İrvan, S. (2018). Araştırmacı Gazetecilik: Kavramsal Bir Değerlendirme. *Etkileşim*, (2), 70-94. <https://doi.org/10.32739/etkilesim.2018.2.29>
- Kaptan, A. (2008). *Haberciliğin Temel Kuralları ve Röportaj Teknikleri*. İstanbul: Türkmen Kitapevi.
- Le Masurier, M. 2015. What is Slow Journalism? *Journalism Practice* 9 (2), 138–152. <http://dx.doi.org/10.1080/17512786.2014.916471>
- McNair, B. (1998) *The Sociology of Journalism*. New York: Hodder Arnold.
- Parasie, S. (2022). *Computing The News: Data Journalism and the Search for Objectivity*. New York: Columbia University Press.
- Parsa, S. (1993). *Televizyon Haberciliği ve Kuramları*. İzmir: Ege Üniversitesi İletişim Fakültesi Yayınları.

- Pavlik, J. (2000). The Impact of Technology on Journalism. *Journalism Studies*, 1(2), 229-237. <https://doi.org/10.1080/14616700050028226>
- Pavlik J. V. (2013). *Yeni Medya ve Gazetecilik*. (Çev. Müge Demir, Berrin Kalsın). Ankara: Phoenix Yayınevi.
- Pieroff, R. M. (2020). *The Dynamics of News Journalism in the 21st-Century Media Milieu*. London: Routledge.
- Pérez-Seijo, S., de Gracia, M. J. B., ve Reis, A. B. (2023). Immersed in The News. How VR and 360-Degree Video Have Triggered A Shift in Journalistic Storytelling. Berta Garcia-Orosa, Sara Pérez-Seijo, Ángel Vizoso (Ed.), *Emerging Practices in the Age of Automated Digital Journalism Models, Languages, and Storytelling* (ss. 67-77) içinde. London: Routledge.
- Pothast, M., Gollub, T., Komlossy, K., Schuster, S., Wiegmann, M., Patricia, E, Fernandez, G., Hagen, M., ve Stein, B. (2018). Crowdsourcing A Large Corpus of Clickbait on Twitter. *Proceedings of the 27th International Conference On Computational Linguistics*. Santa Fe, New Mexico, USA. Erişim adresi: <https://aclanthology.org/C18-1127.pdf>
- Siapera, E. ve Veglis, A. (2012). Introduction: The Evolution of Online Journalism. Eugenia Siapera, Andreas Veglis (Ed.), *The Handbook of Global Online Journalism* (ss. 1-17) içinde. Oxford: Wiley-Blackwell.
- Stephens, M. (2009). Beyond News: The Case for Wisdom Journalism. *Shorenstein Center Discussion Paper Series Harvard University*, Cambridge, MA. Erişim adresi: <https://nrs.harvard.edu/URN-3:HUL.INSTREPOS:37376221>
- Tekinalp, Ş. ve Uzun, R. (2013). *İletişim Araştırmaları ve Kuramları*. İstanbul: Beta Basım Yayın Dağıtım.
- Tokgöz, O. (2013). *Temel Gazetecilik*. Ankara: İmge Kitabevi
- Toruk, İ. (2008). *Gutenberg'den Dijital Çağa Gazetecilik*. İstanbul: Literatürk.
- Vaughn, S. L. (2008). *Encyclopedia of American Journalism*. London: Routledge.
- Zelizer, B. (2019). Why Journalism Is About More Than Digital Technolog. *Digital Journalism*, 7(3), 343-350. <https://doi.org/10.1080/21670811.2019.1571932>

KAYNAKÇA

- Acquisti, A. Brandimarte, L. & Loewenstein, G. (2015). Privacy And Human Behavior In The Age Of Information, *Science*, 347(6221), 509-514.
- Alt, D. (2015). College Students' Academic Motivation, Media Engagement And Fear Of Missing Out. *Computers In Human Behavior*, 49, 111–119.
- Ateş, S. (2022). Dijital Çağda Gözetimin Dönüşümü Ve Mahremiyetin Metalaşması. İçinde Duygu Tosunay Gencelli ve Gülçin Salman (Editör). *Dijital İletişime Disiplinlerarası Yaklaşımlar*. (50-73). Ekin Yayınevi.
- Bağlı, M. (2011). *Modern Bilinç ve Mahremiyet*, İstanbul: Yarın Yayınları.
- Ball, K. Haggerty, K. D. ve Lyon, D. (Eds.) (2012). *Routledge Handbook of Surveillance Studies*. Routledge.
- Bauman, Z. (2011). Yaşam Sanatı. (Çev. Akın Sarı). İstanbul: Versus Yayınları.
- Bauman, Z., ve Lyon, D. (2013). *Akışkan Gözetim*. İstanbul: Ayrıntı Yayınları.
- Beard, K. W. (2005). Internet Addiction: A Review of Current Assessment Techniques and Potential Assessment Questions. *Cyber Psychology & Behavior*, 8, 7-14.
- Bentham, J. (1995). *Panopticon*. M. Bozovic içinde, *The Panopticon Writings* (s. 11-12). Londra: Verso.
- Burgoon, J. (1982). *Privacy and Communication*. Annals of the International Communication Association 6(1):206-249.
- Casale, S., ve Fioravanti, G. (2015). Satisfying needs through Social Networking Sites: A pathway towards problematic Internet use for socially anxious people? *Addictive Behaviors Reports*, 1, 34–39.
- David, L. (2013). *Gözetim Çalışmaları*. (Çev: Ali Toprak), İstanbul: Kalkedon Yayınları.
- Dossey, L. (2014). FoMO, Digital Dementia, and Our Dangerous Experiment. *Explore: The Journal of Science and Healing*, 10(2), 69–73.
- Giddens, A. (2008). *Ulus Devlet ve Şiddet*. İstanbul: Kalkedon Yayınları.
- Habermas, J. (2002). *Kamusal Yaşamın Yapısal Dönüşümü*. (T. Bora ve M. Sancar, Çev.). İstanbul: İletişim Yayınevi.
- Kaye, D. (2019). Governments and internet companies fail to meet challenges of online hate— UN Expert. OHCHR. October 9, 2019. <https://www.ohchr.org/EN/NewsEvents/Pages/DisplayNews.aspx?NewsID=25174&LangID=E> (E.T.:11.05.2023).
- Kou, Y. (2020). Toxic Behaviors in Team-Based Competitive Gaming: The Case of League of Legends. Proceedings of the Annual Symposium on Computer-Human Interaction in Play. CHI PLAY '20, November 2–4, 2020, Virtual Event, Canada.
- Lyall, K. (2001). Information, Society and the Panopticon, *The Western Journal of Graduate Research*, 10(1), 40-50.
- Margulis, S. T. (2011). Three theories of privacy: An overview. In S. Trepte & L. Reinecke (Eds.), *Privacy Online Perspectives On Privacy And Self-Disclosure In The Social Web* (pp. 9–17). Hamburg, DE: Springer.
- Munn, Luke, (2020). Angry by design: toxic communication and technical architectures. *Humanities and Social Sciences Communications*. 7 (1): 1–11.
- Oberst, U., Wegmann, E., Stodt, B., Brand, M., ve Chamarro, A. (2017). Negative Consequences From Heavy Social Networking In Adolescents: The Mediating Role Of Fear Of Missing Out. *Journal of Adolescence*, 55, 51–60.
- Parekh, P. ve Patel, H. (2017). Toxic Comment Tools: A Case Study. *International Journal of Advanced Research in Computer Science*. Volume 8, No. 5, May-June 2017.
- Przybylski, A. K., Murayama, K., DeHaan, C. R., ve Gladwell, V. (2013). Motivational, emotional, and behavioral correlates of fear of missing out. *Computers In Human Behavior*, 29(4), 1841–1848.

- Reski, R. (2022). Toxic Behaviors in Social Media An Analysis of Rapport Threat Behaviors in Social Media Interactions. *Journal Of Advanced English Studies*, Vol. 5, No. 1, June 2022, pp.13-18.
- Schmidt, E. ve Cohen, J. (2014). *Yeni Dijital Çağ*, İstanbul: Optimist Kitap.
- Servidio, R. (2021). Fear Of Missing Out And Self-Esteem As Mediators Of The Relationship Between Maximization And Problematic Smartphone Use. *Current Psychology*. (2023) 42:232–242.
- Solove, D. (2008). *Understanding Privacy*. Harvard University Press.
- Stead, H., ve Bibby, P. A. (2017). Personality, fear of missing out and problematic internet use and their relationship to subjective well-being. *Computers In Human Behavior*, 76, 534–540.
- Tandon, A., Dhir, A., Talwar, S., Kaur, P., ve Mäntymäki, M. (2021). Dark Consequences Of Social Media-Induced Fear Of Missing Out (Fomo): Social Media Stalking, Comparisons, And Fatigue. *Technological Forecasting and Social Change*, 171, 120931.
- Tavani, H. T. (2007). Philosophical Theories of Privacy: Implications for an Adequate Online Privacy Policy. *Metaphilosophy*, 38 (1).
- Türk Dil Kurumu, 2023. “Gözetim”. <https://sozluk.gov.tr/> (E.T.: 17 Mayıs 2023).
- Türk Dil Kurumu, 2023. “Mahremiyet”. <https://sozluk.gov.tr/> (E.T.: 21 Mayıs 2023).
- Trisiladevi C. Nagavi ve Aishwarya D.S (2021). “Detection and Classification of Toxic Content for Social Media Platforms,” 2021 4th International Conference on Recent Developments In Control, Automation & Power Engineering (RDCAPE), Noida, India, 2021, pp. 368-373.
- Üskül Engin, Z. (2014). Birey Kavramının Gelişimi ve İnsan Hakları. *Journal of Istanbul University Law Faculty*, 72 (1) , 201-217.
- Yüksel, M. (2003a). Mahremiyet Hakkı ve Sosyo - Tarihsel Gelişimi. *Ankara Üniversitesi SBF Dergisi*, 58 (01) .
- Yüksel, M. (2003b). Mahremiyet hakkına ve bireysel özgürlüklere felsefi yaklaşımlar. *Ankara Üniversitesi Sosyal Bilimler Fakültesi Dergisi*, 64(1), 275–298.
- Wang L, Qiu J, Yan S, ve Liu W. (2021). Does Mobile Social Media Undermine Our Romantic Relationships? The Influence of Fear of Missing Out (FoMO) On Young People’s Romantic Relationship. Research Square.
- Wearesocial.com. (2023). Digital 2022: Another Year Of Bumper Growth <https://wearesocial.com/uk/blog/2022/01/digital-2022-another-year-of-bumper-growth-2/> (E.T.: 1 Haziran 2023).
- Wolniewicz, C. A., Tiamiyu, M. F., Weeks, J. W., ve Elhai, J. D. (2018). Problematic Smartphone Use And Relations With Negative Affect, Fear Of Missing Out, And Fear Of Negative And Positive Evaluation. *Psychiatry Research*, 262, 618–623.

Kaynakça

- Anadolu Ajansı (2023) Anadolu Ajansı İnternet Sitesi. <https://www.aa.com.tr/tr/gundem/trt-genel-muduru-sobaci-medya-etik-ilkelerinin-sosyal-medya-mecralari-icin-de-gecerli-olmasi-hayatidir/2857854> (Erişim tarihi: 14.04.2023).
- Ağca, H. (2018) Dijital Kültür ve İletişim Etiği. İçinde Çakmak, V. ve Çavuş, S. (Ed.), *Dijital Kültür ve İletişim*. Literatürk, İstanbul.
- A.Ü. Tıp Fakültesi Sosyal Medya Kullanım Yönergesi (2018) <http://www.medicine.ankara.edu.tr/wp-content/uploads/sites/121/2019/11/SOSYAL-MEDYA-KULLANIM-Y%C3%96NERGES%C4%B0.pdf> (Erişim tarihi: 29.03.2023).
- Atasoy, K. (2016) Kişilik Hakkı Kapsamında Sosyal Medyada Kişisel Verilerin Korunması ve Veri Sahibinin Rızası. *Marmara Üniversitesi Hukuk Fakültesi Hukuk Araştırmaları Dergisi*, 22(3), 265- 297.
- Austrian PR Ethics Council (2017) Ethics in Digital Communication. ICCO İnternet Sitesi. <https://iccopr.com/wp-content/uploads/2017/10/Ethics-in-Digital-Communications-Guidelines.pdf> (Erişim tarihi: 06.04.2023).
- Aydemir, M. (2012). *İşyerinde Mahremiyet Olgusu*. İstanbul: Beta Yayınları.
- BBC (2019) Editorial Guidelines. BBC İnternet Sitesi. <https://www.bbc.com/editorialguidelines/guidance/social-media/> (Erişim tarihi: 30.03.2023).
- Baloğlu, U. (21 Ocak, 2022) “*People lynch on social media to feel they are not alone!*” İstanbul Gelişim Üniversitesi İnternet Sitesi. <https://gelisim.edu.tr/en/gelisim-news-people-lynch-on-social-media-to-feel-they-are-not-alone>. (Erişim tarihi: 23.06.2023).
- Barkuş, F. ve Koç, M. (2019). Dijital Mahremiyet Kavramı ve İlgili Çalışmalar Üzerine Bir Derleme. *Bilim Eğitim Sanat ve Teknoloji Dergisi*, 3 (1) , 35-44.
- Beran, T. ve Li, Q. (2007). The relationship between cyberbullying and school bullying. *Journal of Student Wellbeing*, 1(2), 15-33.
- Binark, M ve Bayraktutan, G (2013) *Aydın Karanlık Yüzü: Yeni Medya ve Etik*. Kalkedon Yayınları. İstanbul.
- Bovet, A. ve Makse, H.A. (2019) Influence of fake news in Twitter during the 2016 US presidential election. *Nat Commun* 10, 7
- Buckels, E. E., Trapnell, P. D. ve Paulhus, D. L. (2014). Trolls just want to have fun. *Personality and Individual Differences*, 67, 97-102.
- Burns, R. P., Crisp, R. J. ve Labuschagne, K. (2017). Online social identity: Is the troll identity different from the everyday identity? *Computers in Human Behavior*, 76, 163-170.
- Cammaerts, B., Mattoni, A. ve McCurdy, P. (2016). Mediation and protest movements. İçinde Gavin Brown, Anna Feigenbaum, Fabian Frenzel ve Patrick McCurdy (ed.), *Protest Camps in International Context: Spaces, Infrastructures and Media of Resistance*, 159-184. Bristol University Press.
- Citron, D. K. (2009). Hate crimes in cyberspace. *Harvard Law Review*, 128, 460-506.
- Citron, D. K., ve Norton, H. E. (2011). Intermediaries and hate speech: Fostering digital citizenship for our information age. *Boston University Law Review*, 91, 1435-1468.
- Contracts Counsel (22 Mart, 2023) Social Media Law. ContractsCounsel İnternet Sitesi. <https://www.contracts-counsel.com/b/social-media-law> (Erişim Tarihi: 23.04.2023).
- Demir, S. T. ve Özcan, A. (2021). Sosyal Medya ve Linç Kültürü: Sanal Nedenler Gerçek Sonuçlar. *İletişim Kuram ve Araştırma Dergisi*, 2021 (56) , 1-15
- Fidan, C. (Av.) Çukur Partners Avukatlık Şirketi İnternet Sitesi. <https://cukurpartners.com/tr/sosyal-medyada-telif-haklarinin-korunmasi/> (Erişim tarihi: 25.04.2023).

- Garg, T. ve Shrigiriwar, A. (2021). Managing expectations: how to navigate legal and ethical boundaries in the era of social media. *Clinical Imaging*, 72, 175-177.
- Gross, G. (2018) "Fake News Spreads Fast, but don't blame the boots". Internet Society web sitesi. https://www.internetsociety.org/blog/2018/03/fake-news-spread-fast-dont-blame-bots/?gclid=CjwKCAjw5MOlBhBTEiwAAJ8e1siFoY5qq6HB1nLKdmRZTEcOS9hCMurqKtYOVPFZxs_5LidljXC4RoCmMYQAvD_BwE (Erişim tarihi: 11.06.2023).
- Guess, A., Nyhan, B. ve Reiffer, J. (2020). Exposure to untrustworthy websites in the 2016 US election. *Nat Hum Behav.*, 4(5), 472-480.
- Güven, G. Ö. (2021). Ayın Karanlık Yüzü: Yeni Medya ve Etik. *TRT Akademi*, 6 (12) , 644-651.
- Hinduja, S. ve Patchin, J.W. (2015) *Bullying beyond the schoolyard: Preventing and responding to cyberbullying*. Corwin Press.
- Instagram (2023) Instagram Topluluk Kuralları. https://help.instagram.com/477434105621119/?helpref=uf_share (Erişim tarihi: 02.04.2023).
- Kaynak, S. ve Koç, S. (2015). Telif Hakları Hukukunun Yeni Macerası: Sosyal Medya. *Folklor Edebiyat Dergisi*, 21 (83), 389-410
- Kişisel Verilerin Korunması Kanunu (KVKK) <https://www.mevzuat.gov.tr/mevzuat?MevzuatNo=6698&MevzuatTur=1&MevzuatTertip=5> (Erişim tarihi: 02.04.2023).
- Koç Topluluğu Sosyal Medya Yönetimi Kılavuzu (2023) <https://www.kocbayi.com.tr/getmedia/9c4ed68d-f2b8-4adf-bf66-2a498af5e7f5/Koc-Toplulugu-Sosyal-Medya-Yonetimi-Kilavuzu.pdf.aspx?ext=.pdf> (Erişim tarihi: 01.04.2023).
- Kowalski, R.M., Giumetti, G.W., Schroeder, A.N. ve Lattanner, M.R. (2012) Bullying in the digital age: A critical review and meta-analysis of cyberbullying research among youth. *Psychological Bulletin*, 138(2), 366-382
- Kross, E., vd. (2013). Facebook Use Predicts Declines in Subjective Well-Being in Young Adults. *PLOS One*. <https://journals.plos.org/plosone/article?id=10.1371/journal.pone.0069841> (Erişim Tarihi: 24.06.2023).
- KVKK Karar Özeti (2022) <https://kvkk.gov.tr/Icerik/7567/2022-630> (Erişim tarihi: 04.05.2023).
- Li, Q. (2006). Cyberbullying in schools: A research of gender differences. *Social Psychology International*, 27(2), 157-170.
- Livingstone, S. ve Third, A. (2017). Children and young people's rights in the digital age: An emerging agenda. *New Media & Society*, 19(5), 657-670.
- Moreno, M. A., Goniü, N., Moreno, P. S. ve Diekema, D. (2013). Ethics of social media research: common concerns and practical considerations. *Cyberpsychology, behavior and social networking*, 16(9), 708-713.
- Oxford Learners Dictionaries (2023) Definition of Troll Verb. https://www.oxfordlearnersdictionaries.com/definition/english/troll_2#:~:text=%E2%80%8B%5Bintransitive%2C%20transitive%5D%20troll,forum%2C%20trolling%20for%20a%20reaction (Erişim tarihi: 12.06.2023).
- (Ed.) Ökten, S. (2023) *Doğru Habercilik ve Medya Etiği*. Cumhurbaşkanlığı İletişim Başkanlığı Yayınları. İstanbul.
- Öztürk, Ş. (2015) Sosyal Medyada Etik Sorunlar. *Selçuk İletişim*, 9(1), 287-311.
- Perry, B. (2019) Social media, moral panics, and the policing of deviance. İçinde *Social Media, Politics and the State: Protests, Revolutions, Riots, Crime and Policing in the Age of Facebook, Twitter and YouTube* (39-54). Routledge.
- Prud'homme, D. ve Pope, S. (2021) Your Company Needs a Social Media Ethics Code. California Review Management Web Sayfası. <https://cmr.berkeley.edu/2021/11/your-company-needs-a-social-media-ethics-code/> (Erişim tarihi: 12.06.2023).

- Roberts, S. T., Peters, J. D. ve Havener, S. J. (2021). The contradictory moderation of hate speech: A comparison of YouTube and Reddit. *Social Media + Society*, 7(1).
- Slonje, R., Smith, P.K. ve Frisen, A. (2013). The nature of cyberbullying and strategies for prevention. *Computers in Human Behavior*, 29(1), 26-32.
- Solove, D.J. (2008) *Understanding privacy*. Harvard University Press.
- Soto-Perez-de-Celis, E. (2020) Social Media, Ageism and Older Adults during the COVID-19 Pandemic. *EClinicalMedicine*, 29-30.
- Stutzman, F. ve Kramer-Duffield, J. (2010). Friends only: Examining a privacy-enhancing behavior in Facebook. Proceedings of the SIGCHI Conference on Human Factors in Computing Systems (1553-1562).
- Suler, J. (2018). The online disinhibition effect. İçinde *The Oxford Handbook of Cyberpsychology* (446-461). Oxford University Press.
- Sunstein, C. R. (2017) *#Republic: Divided democracy in the age of social media*. Princeton University Press.
- Taş O (2012) *Gazetecilik Etiğinin Meslek Sınırları: Profesyonellik, Piyasa ve Sorumluluk*. İletişim Yayınları. İstanbul.
- Tokunaga, R.S. (2010) Following you home from school: A critical review and synthesis of research on cyberbullying victimization. *Computers in Human Behavior*, 26(3), 277-287.
- Tufekci, Z. (2018). *Twitter and tear gas: The power and fragility of networked protest*. Yale University Press.
- Vallor, S. (2022) Social Networking and Ethics. İçinde Edward N. Zalta ve Uri Nodelman (ed.), *The Stanford Encyclopedia of Philosophy*. <https://plato.stanford.edu/archives/fall2022/entries/ethics-social-networking/>. (Erişim tarihi: 30.03.2023).
- van Dijck, J., Poell, T. ve de Waal, M. (2018). *The platform society: Public values in a connective world*. Oxford University Press.
- Vosoughi, S., Roy, D. ve Aral, S. (2018). The spread of true and false news online. *Science*, 359(6380), 1146-1151.
- Weng, L., Menczer, F. ve Ahn, Y. Y. (2015). Virality prediction and community structure in social networks. *Scientific Reports*, 5, 10171.
- WIPO. (n.d.). What is Intellectual Property? World Intellectual Property Organization. <https://www.wipo.int/about-ip/en/> (Erişim tarihi: 16.05.2023).
- Zelan, Z. (2014) Dijital Dünya, Sosyal Medya ve Fikri Haklar. inet-tr'14 - XIX. Türkiye'de İnternet Konferansı Bildirileri, 27-29 Kasım 2014 Yaşar Üniversitesi, İzmir. <https://docplayer.biz.tr/6617860-Dijital-dunya-sosyal-medya-ve-fikri-haklar.html> (Erişim tarihi: 15.06.2023).

KAYNAKÇA

- Banguoğlu, T. (2020). *Türkçenin Grameri*. Ankara: Türk Dil Kurumu Yayınları.
- Bulunmaz, B., Çetin, B. (2021). *Türkiye'de Gazetecilik*. İstanbul: Der Yayınevi.
- Depremın Büyüklüğü ve Şiddeti Aynı Kavramlar mıdır? <https://www.afad.gov.tr/depremin-buyuklugu-ve-siddeti-ayni-kavramlar-midir>. (Erişim tarihi:01.08.2023)
- Deprem bölgesinde son durum, (22.08.1966). Ulus.
- Doğuda deprem, (20.08.1966). Ulus.
- Giray Ü. (2017). *Türkçeyi Güzel Konuşma ve Okuma Kılavuzu*. Ankara: Bilgi Yayınevi.
- İstanbul Üniversitesi Gazeteden Tarihe Bakış Projesi <http://nek.istanbul.edu.tr:4444/ekos/GAZETE/> Ulus Gazetesi 28 Kanunu Evvel 1939. (Erişim Tarihi: 01.08.2023)
- İstanbul Üniversitesi Gazeteden Tarihe Bakış Projesi <http://nek.istanbul.edu.tr:4444/ekos/GAZETE/> Akşam Gazetesi 28 Kanunu Evvel 1939. (Erişim Tarihi: 01.08.2023)
- İstanbul Üniversitesi Gazeteden Tarihe Bakış Projesi <http://nek.istanbul.edu.tr:4444/ekos/GAZETE/> Vakit Gazetesi 28 Kanunu Evvel 1939. (Erişim Tarihi: 01.08.2023)
- Okur, A. (2019). *1927-1950 Yılları Arasında Türkiye'de Radyo Yayıncılığı*. İstanbul: Flora Yayınevi.
- Özdemir, E. (1986). *Güzel ve Etkili Konuşma Sanatı*. İstanbul: Remzi Kitabevi.
- Serim, Ö. (2007). *Türk Televizyon Tarihi 1952-2006*. İstanbul: Epsilon Yayınevi.
- Şenbay, N. (1974). *Herkes için Diksiyon Sanatı El Kitabı*. Ankara: TRT
- Şenbay, N. (1990). *Alıştırmalı Diksiyon Sanatı*. İstanbul: Milli Eğitim Bakanlığı Yayınları.
- Topuz H., Yaşar R.(2020). *Yakın Dönem Türk Basın Tarihi*. İstanbul: Nota Bene Yayınları.
- TRT Telaffuz Sözlüğü <https://trttelaffuz.com> (Erişim Tarihi:01.08.2023)
- Türk Dil Kurumu Sözlük, <https://sozluk.gov.tr/> (Erişim Tarihi: 01.08.2023)
- Varto Depremi,(20.08.1966). Akşam.

KAYNAKÇA

- Alankuş, S. (2005). Demokratik Bir Medya Ortamı İçin Yerel/Sivil Medya ve Yeni İmkanlar. İçinde Sevda Alankuş (Editör). *Medya ve Toplum. Habercinin El Kitabı* (s. 99-132). İstanbul: *IPS İletişim Vakfı Yayınları*.
- Alav, O. (2001). *Kitle İletişim ve Yerel Medya*. Isparta: Fakülte Kitabevi.
- Altıncık, H. (2022). Kamu Kurumlarında Halkla İlişkilerin Geleneksel Medya Bağlamında İncelenmesi. İçinde Hasan Altıncık (Editör), *Kamu Kurumlarında Halkla İlişkiler* (s. 101-118). Konya: Eğitim Yayınevi.
- Altıncık, H. ve Güllüpunar, H. (2022). Güneydoğu Anadolu Bölgesi'nde Kayyum Atanan Belediyelerle İlgili Yerel Gazete Gündemleri Üzerine Bir Çözümleme. *Dicle Üniversitesi Sosyal Bilimler Enstitüsü Dergisi*, (30), 72-89.
- Aydemir, A. ve Akyıl, Y. D. (2021). Türkiye'de Kadının İşgücüne Katılımı ve Karşılaştığı Sorunlar: "Dicle Üniversitesi Kadın Akademisyenler Örneği". *The Journal Of Social Science*, 5(10), 409-433.
- Girgin, A. (2009). *Türkiye'de Yerel Basın*. İstanbul: DER Yayınları.
- Şeker, M. (2007). *Yerel Gazeteler*. Konya: Tablet Yayınları.
- Bilecen, N. S. (2020). Yerel Basında Kadın Çalışanların Konumu ve Sorunları: Giresun Yerel Basın Örneği. *Karadeniz Sosyal Bilimler Dergisi*, 12(22), 159-172.
- Tekvar, S. O. (2016). Kadın Gazeteci Olmak: Uçan Haber "Kadın ve Medya" Özel Sayısının İncelenmesi. *Karabük Üniversitesi Sosyal Bilimler Enstitüsü Dergisi*, 6(2), 435-445.

İnternet Kaynakları:

- URL-1: <https://bianet.org/bianet/medya/252898-yerel-medyada-calisan-erkek-sayisi-kadinlarin-3-kati> (E.T.: 31.07.2023).
- URL-2: <https://m.bianet.org/bianet/medya/236724-yerelde-kadin-gazeteci-olmak-gec-saate-mesaiye-kalamaz> (E.T.: 30.07.2023).

KAYNAKÇA

1.Kitap ve Makaleler

- Akşin, S. (2004). *Ana Çizgileriyle Türkiye'nin Yakın Tarihi 1789-1980*. Ankara: İmaj Yayıncılık.
- Albayrak, M. (2004). *Türk Siyasi Tarihinde Demokrat Parti (1946-1960)*. Ankara: Phoenix Yayınevi.
- Bektaş, A. (2000). *Kamuoyu, İletişim ve Demokrasi*. İstanbul: Bağlam Yayınları.
- Demir, Ş. (2017). Temmuz 1961 Anayasa Referandumunu. *Şehir ve İrfan Araştırmaları Dergisi*, (4), 11-12.
- Duman, Ö. (2018). “Anayasaya Hayır Demek”: 1961 Anayasa Referandumunu ve Samsun. *Karadeniz İncelemeleri Dergisi*, 13(25), 225-246.
- Erdoğan, M. (2003). *Türkiye’de Anayasalar ve Siyaset*. Ankara: Liberte Yayınları.
- Ergin, F. (25 Haziran 1961). On Beş Gün Kala. *Cumhuriyet*, 1.
- Ergin, F. (3 Temmuz 1961). Evet, Hayır ve Ötesi. *Cumhuriyet*, 1 ve 3.
- Gölcü, A. ve Sevinkoş, A. (2020). Kamuoyunun Oluşumunda Basının Etkisine Bir Örnek Olay: Türkiye'nin Kore Savaşına Katılımı. *Selçuk İletişim Dergisi*, 13(2), 628-664.
- Gözübüyük, A.Ş. (2002). *Açıklamalı Türk Anayasaları, 1876, 1921, 1924, 1961, 1982 Anayasaların Yapılışları, Özellikleri ve Yapılan Değişiklikler*. Ankara: Turhan Kitabevi Yayınları.
- Güresin, E. (27 Haziran 1961). Ankara Notları. *Cumhuriyet*, 1 ve 5.
- Karal Akgün, S. (2009). Ellinci Yılına Yaklaşırken 27 Mayıs ve Getirdiği Anayasaya Kısa Bir Bakış. *Ankara Üniversitesi Türk İnkılâp Tarihi Enstitüsü Atatürk Yolu Dergisi*, (43), 407-454.
- Koloğlu, O. (1992). *Osmanlı’dan Günümüze Türkiye’de Basın*. İstanbul: İletişim Yayınları.
- Köktener, A. (2005). *Bir Gazetenin Tarihi Cumhuriyet*. İstanbul: YKY.
- Kubilay, Ç. ve Pelivan, M. (2019). Demokrat Parti ve Radyo: Bir İslahat Girişimi (1954). *İlefler Dergisi*, 6(1), 27-60.
- Pektaş, Ş. (2010). *Milli Şef Döneminde Cumhuriyet Gazetesi (1938-1950)*. İstanbul: Fırat Yayınları.
- Polat, N. (2018). 1946 Çok Partili Dönemin Başlangıcından 1964 TRT'nin Kurulmasına Kadar Türkiye’de Radyo Yayıncılığı. *İstanbul Aydın Üniversitesi Dergisi*, 10(1), 125-137.
- Şapolyo, E. B. (1969). *Türk Gazetecilik Tarihi ve Her Yönüyle Basın*. Ankara: Güven Matbaası.
- Tanör, B. (2010). *Osmanlı-Türk Anayasal Gelişmeleri (1789-1980)*. İstanbul: YKY.
- Tanör, B. (1994). *İki Anayasa 1961 ve 1982*. İstanbul: Beta Basım Yayım Dağıtım.
- Tuğluoğlu, F. (2019). 1961 Anayasa Referandumunu ve DP Tabanı. *Gazi Akademik Bakış Dergisi*, 12(24), 135-162.
- Zürcher, E. J. (2004). *Modernleşen Türkiye'nin Tarihi*. (çev. Y. Saner Gönen). İstanbul: İletişim Yayınları.

2.Sürelî Yayınlar

Cumhuriyet Gazetesi

- “Gümüşpala Partisi Tepkiler Yaratan Bir Bildiri Yayınladı”. (27 Haziran 1961). *Cumhuriyet*, 1 ve 5.
- “Başkan Gürsel, AP Anayasaya Hayır Demek Niyetindedir Dedi”. (28 Haziran 1961). *Cumhuriyet*, 1 ve 5.
- “Partilerin Anayasa İçin Radyo Konuşmaları Başladı”. (29 Haziran 1961). *Cumhuriyet*, 1 ve 5.
- “CHP Vadettiklerini Yeni Anayasada Buluyor”. (1 Temmuz 1961). *Cumhuriyet*, 1 ve 5.
- “MBK Üyeleri Anayasa İçin Geziye Çıktılar”. (1 Temmuz 1961). *Cumhuriyet*, 1 ve 5.

- “Anayasaya Evet Kampanyası Gelişiyor”. (2 Temmuz 1961). *Cumhuriyet*, 1 ve 5.
- “İnönü, Anayasa Bizi Bir Yeni Emniyet ve Gelişme Devrine Götürecek Dedi”. (3 Temmuz 1961). *Cumhuriyet*, 1 ve 5.
- “MBK Üyelerinin Anayasa Konuşmaları”. (3 Temmuz 1961). *Cumhuriyet*, 1 ve 5.
- “On Binlerce Vatandaş Dün Taksim Alanında Anayasaya Evet Dedi ”. (4 Temmuz 1961). *Cumhuriyet*, 1.
- “İnönü’nün Demecinin Tam Metni ”. (4 Temmuz 1961). *Cumhuriyet*, 1.
- “Devlet Başkanı AP’nin Tutumunu Açıklayacak”. (5 Temmuz 1961). *Cumhuriyet*, 1 ve 5.
- “Devlet Başkanının Anayasa ile İlgili Konuşması”. (5 Temmuz 1961). *Cumhuriyet*, 1 ve 5.
- “Devlet ve Hükümet Başkanının Dünkü Basın Toplantısından”. (7 Temmuz 1961). *Cumhuriyet*, 1 ve 5.
- “Millet Dün Anayasaya Vakarlar Evet Dedi”. (10 Temmuz 1961). *Cumhuriyet*, 1.
- “Yüksek Seçim Kurulunun Tebliği”. (11 Temmuz 1961). *Cumhuriyet*, 5.
- “Gürsel Netice Hakkında Radyoda Konuşacak”. (11 Temmuz 1961). *Cumhuriyet*, 1.
- “Netice: Evet Yüzde 65, Hayır Yüzde 35”. (11 Temmuz 1961). *Cumhuriyet*, 1.
- “Seçmen Kütükleri Yeniden Gözden Geçirilerek Tanzim Edilecek”. (12 Temmuz 1961). *Cumhuriyet*, 1 ve 5.
- “Halkoyuna İştirak Nispeti Yüzde 82.9”. (13 Temmuz 1961). *Cumhuriyet*, 1.
- “Evet Oyları Hayırlardan 2.413.462 Daha Fazla”. (15 Temmuz 1961). *Cumhuriyet*, 1.
- “Gürsel’in Halkoyu Sonucu ile İlgili Konuşması: Başkan, Yaşama Azminin Parlak Misalini Verdik Dedi”. (17 Temmuz 1961). *Cumhuriyet*, 1 ve 5.

KAYNAKÇA

- Atsüren, G. (2014). “Sinema Filmlerinde Ürün Yerleştirme Uygulamalarının Etkinliğinin Film Türlerine Göre Karşılaştırılması”, (Yayınlanmamış Yüksek Lisans Tezi), Yıldız Teknik Üniversitesi Sosyal Bilimler Enstitüsü, İstanbul.
- Ateşalp Tüzün, S. & Taşdemir, B. (2014). “Ürün Yerleştirme ve Editoryal İçerik ile İlgili Artan Kaygılar: Türkiye’de Televizyon Draması Sektörü Örneği”. *Galatasaray Üniversitesi İletişim Dergisi*, 21, s. 51-78.
- Balasubramanian S. K. (1994). “Beyond Advertising and Publicity: Hybrid Messages and Public Policy Issues”. *Journal of Advertising*, 23, s. 29-46.
- Çakır, V. (2014). “Televizyon Dizilerinde Ürün Yerleştirme ve Sponsorluğunun Sonuçları”. *Global Media Journal*, TR Edition 5 (9).
- Doğan Güllüpunar, M. (2022). “Dijitalleşme ve Bilgi Kirliliği”. İçinde İşliyen, M. & Şimşek İşliyen, F. (Der.). *Dijital Sis: Yeni Medya Çağında Bilginin ve Gerçeğin Değişen Konumu*. (s. 291-311). İstanbul: Çizgi Kitabevi.
- Fetvacı, Z. Z. (2008). “Hollywood ve Türk Sinemasında Ürün Yerleştirme: 2006 Yılı Türk ve Hollywood Filmlerinin Karşılaştırmalı İçerik Analizi”, (Yayınlanmamış Yüksek Lisans Tezi), İstanbul Üniversitesi Sosyal Bilimler Enstitüsü, İstanbul.
- Gezer, S. (2019). “Yeni Medya, Veri Tabanlı Sineması, Sinegratografi ve Greenaway’in Suitcase Sineması”. *Bilim Armonisi*, 2 (2), 87-97. DOI: 10.37215/bilar.2019257650
- Kramolis, J. & Drabkova, M. (2012). “Types, Forms and Major Product Categories of Product Placement in the Czech Republic”. *Journal of Eastern Europe Research in Business and Economics*, 2, s. 1-11.
- Odabaşı, Y. & Oyman, M. (2005). *Pazarlama İletişim Yönetimi*. İstanbul: MediaCat-Kapital Medya Hizmetleri A.Ş.
- Öztürk, S. & Okumuş, A. (2014). “Pazarlama iletişimi aracı olarak ürün yerleştirme: Kavramsal bir Çerçeve”. *İ.Ü. İşletme Fakültesi İşletme İktisadi Enstitüsü Yönetim Dergisi*, 25(76), s. 96-119.
- Russell, C. A. (1998). “Toward a Framework of Product Placement: Theoretical Propositions”. *Advances in Consumer Research*, 25(1), s. 357-362.
- Sağlam, M. & Avcı, İ. (2019). “Ürün Yerleştirmeye Yönelik Tutumun Marka Farkındalığı Üzerindeki Etkisinde Marka Deneyiminin Aracı Rolünün İncelenmesi: Fi Dizisi Örneği”. *Istanbul University Journal of Communication Sciences*, 57, s. 125-154.
- Sarı, G. (2016). “Popüler Türk Sineması’nda Ürün Yerleştirme: Tütün ve Tütün Mamulleri Kullanımı”. *Cumhuriyet Üniversitesi Sosyal Bilimler Dergisi*, 40(2), s. 79-103.
- Sheehan, K. B. & Guo, A. (2005). “Leaving on a (Branded) Jet Plane: An Exploration of Audience Attitudes Towards Product Assimilation in Television Content”. *Journal of Current Issues and Research in Advertising*, 27(1), s. 79-91.

Filmler

- Afrika Kraliçesi*. 1951. Yön. John Huston. Oyn. Humphrey Bogart, Katharine Hepburn, Robert Morley.
- Azınlık Raporu*. 2002. Yön. Steven Spielberg. Oyn. Tom Cruise, Kathryn Morris, Colin Farrell.
- Beşinci Element*. 1997. Yön. Luc Besson. Oyn. Bruce Willis, Gary Oldman, Ian Holm.
- Birleşen Kalpler*. 1946. Yön. Howard Hawks. Oyn. Humphrey Bogart, Lauren Bacall, John Ridgely.
- E.T.* 1982. Yön. Steven Spielberg. Oyn. Henry Thomas, Drew Barrymore, Dee Wallace.
- G.O.R.A.* 2004. Yön. Ömer Faruk Sorak. Oyn. Cem Yılmaz, Özge Özberk, Ozan Güven.
- Hırsız Var!*. 2005. Yön. Oğuzhan Tercan. Oyn. Haluk Bilginer, Mehmet Ali Erbil, Birol Ünel.

- İsviçre'de Çamaşır Günü*. 1896. Yön. Lumiere Kardeşler.
- Küçük Gün Işığım*. 2006. Yön. Jonathan Dayton, Valerie Faris. Oyn. Abigail Breslin, Greg Kinnear, Paul Dano.
- Mildred Pierce*. 1945. Yön. Michael Curtiz. Oyn. Joan Crawford, Jack Carson ve Zachary Scott. HBO & MGM Television.
- Pek Yakında*. 2014. Yön. Cem Yılmaz. Oyn. Cem Yılmaz, Zafer Algöz, Ozan Güven, Tülin Özen. CMYLMZ Fikirsanat.
- Siyah Giyen Adamlar 2*. 2002. Yön. Barry Sonnenfeld. Oyn. Will Smith, Tommy Lee Jones, Rip Torn.
- Su ve Ateş*. 2013. Yön. Özcan Deniz. Oyn. Özcan Deniz, Yasemin Allen, Pelin Akil. Avşar Film.
- Şans Kapıyı Kırınca*. 2005. Yön. Tayfun Güneyer. Oyn. Ferhan Şensoy, Asuman Dabak, Rasim Öztekin.
- Transformers*. 2007. Yön. Michael Bay. Oyn. Shia LaBeouf, Megan Fox, Josh Duhamel.
- Yeni Hayat*. 2000. Yön. Robert Zemeckis. Oyn. Tom Hanks, Helen Hunt, Nick Searcy.

Diziler

- Asmalı Konak*. 2002. Yön. Çağan Irmak. Oyn. Özcan Deniz, Selda Alkor, Nurgül Yeşilçay. ANS Prodüksiyon.
- Aşk-ı Memnu*. 2008. Yön. Hilal Saral. Oyn. Beren Saat, Kıvanç Tatlıtuğ, Selçuk Yöntem, Hazal Kaya. Ay Yapım.
- Avrupa Yakası*. 2004. Yön. Sinan Çetin. Oyn. Gazanfer Özcan, Hümeýra, Ata Demirer, Gülse Birsal. Plato Film.
- Çocuklar Duymasın*. 2002. Yön. Raşit Çelikezer. Oyn. Tamer Karadağlı, Pınar Altuğ, Zeyno Güneç. Protel Yapım.
- Yalan Dünya*. 2012. Yön. Jale Atabey Özberk. Oyn. Altan Erkekli, Füsün Demirel, Olgun Şimşek, Beyazıt Öztürk. D Productions.

KAYNAKÇA

- Adair, J. (2005). *Kıskırtıcı Liderlik Büyük Liderlerden Öğretiler*. İstanbul: ALTEO Yayınevi.
- Akçakaya, M. ve Yücel, N. (2007). Değişim Mühendisliği ve Türk Kamu Yönetiminde Uygulanabilirliği. *Sayıştay Dergisi*, (66-67), 3-34.
- Akdağ, M. (2005). Halkla İlişkiler ve Kriz Yönetimi. *Selçuk Üniversitesi Sosyal Bilimler Fakültesi Dergisi*, (14), 1-20.
- Aykaç, B. (2001). Kamu Yönetiminde Kriz ve Kriz Yönetimi. *Gazi Üniversitesi İktisadi ve İdari Bilimler Fakültesi Dergisi*, 3 (2), 123-132.
- Baran, H. (2012). İşletmelerde Kriz Yönetimi. *A&G Bülten Araştırma ve Geliştirme Müdürlüğü*, 31-41.
- Barutçugil, İ. (2014). *Liderlik*. İstanbul: Kariyer Yayıncılık.
- Bhatti, S., Maitlo., G. M., Shaikh, N., Hashmi, M. A. ve Shaikh, F. M. (2012). The Impact of Autocratic and Democratic Leadership Style on Job Satisfaction. *International Business Research, C.V.* 2014 (2), 192-201.
- Bingöl, O. (2012). Uluslararası Krizlerde Liderin Rolü. E.E. Efeğil (Ed.), *Krizler ve Kriz Yönetimi* içinde (ss. 85-108), Ankara: Barış Kitap.
- Bolden, R., Gosling., J., Marturano, A. ve Dennison, P. (2003). A Review Of Leadership Theory And Competency Frameworks. *Centre for Leadership Studies*, 1-44.
- Borodzicz, E. (2011). Crisis Management Guidance and Good Practice. *Cabinet Office, University of Porsmouth*.
- Buluç, B. (2016). Bilgi Çağı ve Örgütsel Liderlik. *Yeni Türkiye Dergisi*, 5 (20), 1-13.
- Bulut, Y. ve Bakan, İ. (2005). Yönetici ve Yöneticilik Üzerine Kahramanmaraş Kendinde Bir Araştırma. *SÜ İİBF Sosyal ve Ekonomik Araştırmalar Dergisi*, 1(9), 62-89.
- Çakmak, H. (2012). *Kriz Yönetimi ve TSK*. İstanbul: Kaynak Yayınları.
- Çelik, C. ve Sünbül, Ö. (2008). Liderlik Algılamalarında Eğitim ve Cinsiyet Faktörü: Mersin İlinde Bir Alan Araştırması. *Süleyman Demirel Üniversitesi İktisadi ve İdari Bilimler Fakültesi Dergisi*, 8(3), 49-66.
- Çetin, N. G. ve Beceren, E. (2007). Lider Kişilik: Ghandhi. *Süleyman Demirel Üniversitesi Sosyal Bilimler Enstitüsü Dergisi*, 3(5), 110- 132.
- Çırpan, H. (1999). Lider mi, Yönetici mi?. *Active Bankacılık ve Finans Dergisi*, (7), 1-5.
- Dağ, İ. Ve Göktürk, T. (2014). Sınıf Yönetiminde Liderlik ve Liderliğin Sınıf Yönetimine Katkıları. *International Journal of Social Science*, (27), 171-184.
- Demircioğlu, E. C. (2015). Karizmatik liderliğin Yönetimsel Açıdan Değerlendirilmesi. *Uluslararası Akademik Yönetim Bilimleri Dergisi*, 1(1), 52- 69.
- Demirtaş, H. (2000). Kriz Yönetimi. Kuram ve Uygulamada Eğitim Yönetimi. *İnönü Üniversitesi Eğitim Fakültesi*, (23), 353-373.
- Deloitte, (2011). Leadership by Design: An Architecture to Build Leadership in Organizations. *Member of Deloitte Touche Tohmatsu Limited*, 1- 24.
- Edizler, G. (2010). Karizmatik Liderlikte Duygusal Zekâ Boyutuyla Cinsiyet Faktörüne İlişkin Literatürel Bir Çalışma. *Selçuk İletişim*, 5(2), 137- 150.
- Hutchins, H. M. ve Garavan, T. N. (2009). Exploring the Strategic Role of Human Resource Development in Organizational Crisis Management. *Human Resource Development Review*, 1(1), 22-53.
- Jans, I. L. (1989). *Crucial Decision Leadership in Policymaking and Crisis Management*. New York: Free Press.
- Karkın, N. (2004). Kamu ve özel sektör Yöneticilerinin liderlik Davranışları: Bir Literatür Analizi Denemesi. *Türk İdare Dergisi*, (445), 40-83.

- Khan, M. S., Khan, I., Quarshi, Q. A., Ismail, H.M., Rauf, H., Latif, A. ve Tahir, M. (2015). The Styles of Leadership: A Critical Review. *Public Policy and Administration Research*, 5(3), 87-93.
- Kıral, Ç. (2011). Liderlik ve Kuramları. S. Ünlü (Ed.), *Sosyal Psikoloji-II* içinde (ss. 18-35), Eskişehir: Anadolu Üniversitesi Yayınları.
- Kolzow, D. R. (2014). Leading From Within: Building Organizational Leadership Capacity. *International Economin Development Council*.
- Küçük, F. ve Bayuk, M. N. (2007). Kriz Ortamında Bir Başarı Faktörü Olarak Çalışanların Kurum İmajı. *Journal of Yaşar University*, 2(7), 795-808.
- Laws, E., Prideaux, B. ve Chon, K. (2007). Crisis Management in Tourism: Challenges for Managers and Reserchers. E. Laws, B. Prideaux ve K. Chon (Ed.), *Crisis Management in Tourism* içinde (ss. 1-12), Washington: CABI Head Office.
- Mentor, P. (2006). *Kriz Yönetimi*. M. İnan (Çev.). İstanbul: Optism Yayım ve Dağıtım.
- Narbay, M. Ş. (2006). *Kriz İletişimi*. Ankara: Nobel Yayım Dağıtım.
- Okay, A. ve Okay, A. (2011). *Halkla İlişkiler Kavram, Strateji ve Uygulamaları*. İstanbul: Der Yayınları.
- Özdevecioğlu, M. (2002). Krizin İşletmelerin Yönetmel ve Örgütsel Yapısı Üzerindeki Olumsuz Etkileri ve Kayseri Sanayi İşletmelerinde Yapılan Bir Araştırma. *Erciyes Üniversitesi İktisadi ve İdari Bilimler Fakültesi Dergisi*, (19), 93-114.
- Pira, A. ve Sohodol, Ç. (2015). *Kriz Yönetimi Halkla İlişkiler Açısından Bir Değerlendirme*. İstanbul: İletişim Yayınları.
- Shrivastava, P., Mitroff, I. ve Alpaslan, C. M. (2013). Imagining an Education in Crisis Management. *Journal of Management Education*, 37(1), 6-20.
- Taşdemir, E. (2009). Toplumların İdaresinde Liderler ve Yöneticiler. *İletişim Kuram ve Araştırma Dergisi*, (29), 149-165.
- Tengilimoğlu, D. (2005). Kamu ve Özel Sektör Örgütlerinde Liderlik Davranışı Özelliklerinin Belirlenmesine Yönelik Bir Alan Çalışması. *Elektronik Sosyal Bilimler Dergisi*, 4(14), 1-16.
- Tekin, Ö. F. (2016). Kriz Yönerimi ve Kamu Yönetimi İçin Önemi. *Selçuk Üniversitesi Sosyal Bilimler Meslek Yüksekokulu Dergisi*, 18(2), 119-135.
- Tuğcu, Ş. T. (2004). Kriz Yönetiminde Liderlik Kavramının Önemi. *Selçuk Üniversitesi İletişim Fakültesi Akademik Dergisi*, 3(2), 16-22.
- Tutar, H. (2016). *Kriz ve Stres Yönetimi*. Ankara: Seçkin Yayıncılık.
- Tüz, M. (2013). Kriz Kavramı ve İşletmeler Açısından Kriz Yaratan Faktörler. G. Haşit (Ed.), *Kriz İletişimi ve Yönetimi* içinde (ss. 2-25), Eskişehir: Anadolu Üniversitesi.
- Tüz, M. (2014). *Kriz Yönetimi uygulama İçin Temel Adımlar*. Ankara: Nobel Akademik Yayıncılık.
- URL-1: http://tdk.gov.tr/index.php?option=com_gts&arama=gts&guid=TDK.GTS.58581c3266.26136.735, (E.T.: 9.12.2016)
- URL-2: Oxford Sözlük. <https://en.oxforddictionaries.com/definition/crisis>, (E.T.:14.12.2016).
- URL-3: http://www.tdk.gov.tr/index.php?option=com_gts&arama=gts&guid=TDK.GTS.58beef7278e4.62826151, (E.T.: 4.3.2017).
- Ünal, M. (2012). Bilgi Çağında Değişim ve Liderlik. *Marmara Üniversitesi İ.İ.B.F. Dergisi*, 32(1), s. 297-310.
- Weber, M. (1946). *From Max Webwe. Essays in Sociology*. (çev. H. H. Gerth And C. Wright Mills) New York, Oxford University Press.
- Yılmaz, H. ve Karahan, A. (2010). Liderlik Davranışı, Örgütsel yaratıcılık ve İşgören Performansı Arasındaki İlişkilerin İncelenmesi: *Uşak'ta Bir Araştırma. Yönetim ve Ekonomi*, 17(2), 145-158.

KAYNAKÇA

- AA Teyit Hattı . (2023, Ağustos 10). *AA Teyit Hattı* . AA: <https://www.aa.com.tr/tr/teyithatti/search/?s=deprem#!> adresinden alındı
- Altun, D. D. (2005). *Gelişen Teknolojiler ve Yeni Okuryazarlıklar* . Ankara: Anı Yayıncılık.
- Ball, J. (2017). *Post-Truth How Bullshit Conquered the World* . London: Biteback Publishing .
- Bell, E. (2019). *The Fact-Check Industry*. Columbia Journalism Review: https://www.cjr.org/special_report/fact-check-industry-twitter.php adresinden alındı
- Bilici, Y. D. (2014). *Medya Okuryazarlığı ve Eğitimi* . Ankara: Nobel.
- Bober, T. (2021). *Building News Literacy: Lessons for Teaching Critical Thinking Skills in Elementary and Middle Schools*. Santa Barbara, California: Libraries Unlimited .
- Chandler, D., & Munday, R. (2018). *Medya ve İletişim Sözlüğü* . İstanbul: İletişim Yayınları .
- Erkal, A. (2023). Avrupa Merkezli Doğrulama Platformlarının 2023 Kahramanmaraş Depremlerine İlişkin İçerikleri Üzerine Bir İnceleme. İ. Tok, & H. Ulusoy (Dü) içinde, *Haber Okuryazarlığı-Temel Kavramlar ve Güncel Tartışmalar* (s. 11-33). Konya: Literatürk.
- Fairclough, N. (1995). *Media Discourse*. London: Hodder Education .
- İstanbul Arel Üniversitesi Arel USAM. (tarih yok). *Yalan Haberle Mücadele Kavrama ve Doğrulama El Kitabı*. İstanbul: Arel USAM.
- Jols, T., & Thoman, E. (2008). *21. Yüzyıl Okuryazarlığı Medya Okuryazarlığına Genel Bir Bakış ve Sınıf İçi Etkinlikler*. Ankara : Ekinoks.
- Journo. (2016). *2016'nın kelimesi seçildi: Post-truth*. Journo: <https://journo.com.tr/2016nin-kelimesi-secildi-post-truth> adresinden alındı
- Keyes, R. (2019). *Hakikat Sonrası Çağ: Günümüz Dünyasında Yalancılık ve Aldatma*. Ankara: DeliDolu.
- Kress, G. (2010). *Literacy in New Media Age* . New York : Literacies.
- Kurudayıoğlu, Y. D., & Tüzel, A. G. (2010, Şubat 1). 21. Yüzyıl Okuryazarlık Türleri, Değişen Metin Algısı ve Türkçe Eğitimi. *Türklük Bilimi Araştırmaları*, s. 283-298.
- McIntyre, L. (2019). *Hakikat-Sonrası*. İstanbul: Tellekt .
- Mora, D. D. (2011). *Medya Çalışmaları Medya Pedagojisi ve Küresel İletişim* . Ankara: Nobel .
- Online Etymology Dictionary. (2023, Şubat 3). *Literacy*. Online Etymology Dictionary: https://www.etymonline.com/word/literacy#etymonline_v_30356 adresinden alındı
- Online Etymology Dictionary. (tarih yok). *News*. Şubat 1, 2023 tarihinde Online Etymology Dictionary: <https://www.etymonline.com/search?q=news> adresinden alındı
- Oxford Learner's Dictionaries. (2023, Temmuz 15). *Post-truth*. Oxford Learner's Dictionaries: <https://www.oxfordlearnersdictionaries.com/definition/english/post-truth?q=post-truth> adresinden alındı
- Palfrey, J., & Gasser, U. (2016). *Doğuştan Dijital: Dijital Yerlilerin İlk Kuşağını Anlamak*. İstanbul : İKÜ yayınevi.
- Radyo ve Televizyon Üst Kurulu (RTÜK). (2016). *Medya Okuryazarlığı Araştırması* . Ankara: RTÜK.
- Stencel, M., Ryan, E., & Luther, J. (2022, Haziran 17). *Fact-checkers extend their global reach with 391 outlets, but growth has slowed*. The Duke Reporters' Lab: <https://reporterslab.org/fact-checkers-extend-their-global-reach-with-391-outlets-but-growth-has-slowed/> adresinden alındı
- Taşkıran, N. Ö. (2017). *Medya Okuryazarlığına Giriş* (2. Baskı b.). İzmit-Kocaeli: Umuttepe Yayınları.
- Türk Dil Kurumu. (tarih yok). *Haber*. Şubat 1, 2023 tarihinde Türk Dil Kurumu: <https://sozluk.gov.tr/> adresinden alındı

- Türkiye Radyo Televizyon Kurumu (TRT). (2015). *Yayıncılık ve Medya Sözlüğü*. Ankara .
- Uysal, M. (2016). Medya Okuryazarlığı . E. K. Durur (Dü.) içinde, *Eleştirel Medya Okuryazarlığı* (s. 24-25). Ankara : Siyasal Kitabevi.
- Williams, R. (2018). Fighting Fake News in Age of Digital Disorientation. C. Z. Goering, & P. L. Thomas (Dü) içinde, *Critically Media Literacy and Fake News in Posth-Truth America* (s. 53-67). USA: Brill Sense.
- Yazıcı, F. (2020). Dijital Çağda Bilginin Doğruluğu ve Sahter Haber. H. Aydın, & F. Yazıcı (Dü) içinde, *Yeni Medya Çağında Dijital ve Popüler Sorunlar* (s. 103-127). Nobel.

Editör:

Prof. Dr. Nalan YiĐit

Güzel Sanatlar

Alanında Uluslararası
Arařtırmalar VIII

EĐİTİM
yayınevi

GÜZEL SANATLAR ALANINDA ULUSLARARASI ARAŞTIRMALAR VIII

Editör: Prof. Dr. Nalan Yiğit

Genel Yayın Yönetmeni: Yusuf Ziya Aydoğan (yza@egitimyayinevi.com)

Genel Yayın Koordinatörü: Yusuf Yavuz (yusufyavuz@egitimyayinevi.com)

Sayfa Tasarımı: Kübra Konca Nam

Kapak Tasarımı: Eğitim Yayınevi Grafik Birimi

T.C. Kültür ve Turizm Bakanlığı

Yayıncı Sertifika No: 47830

ISBN: 978-625-6489-47-9

1. Baskı, Ağustos 2023

Baskı Cilt

Repro Bir Matbaacılık

İvedik OSB Matbaacılar Sitesi 1514 Cad. No: 23-25 Yenimahalle/Ankara

Matbaa Sertifika No: 47381

Kütüphane Kimlik Kartı

GÜZEL SANATLAR ALANINDA ULUSLARARASI ARAŞTIRMALAR VIII

Editör: Prof. Dr. Nalan Yiğit

118 s., 135x215 mm

Kaynakça var, dizin yok.

ISBN: 978-625-6489-47-9

Copyright © Bu kitabın Türkiye'deki her türlü yayın hakkı Eğitim Yayınevi'ne aittir. Bütün hakları saklıdır. Kitabın tamamı veya bir kısmı 5846 sayılı yasanın hükümlerine göre kitabı yayımlayan firmanın ve yazarlarının önceden izni olmadan elektronik/mekanik yolla, fotokopi yoluyla ya da herhangi bir kayıt sistemi ile çoğaltılamaz, yayımlanamaz.

EĞİTİM

yayınevi

Yayınevi Türkiye Ofis: İstanbul: Eğitim Yayınevi Tic. Ltd. Şti., Atakent mah. Yasemen sok. No: 4/B, Ümraniye, İstanbul, Türkiye

Konya: Eğitim Yayınevi Tic. Ltd. Şti., Fevzi Çakmak Mah. 10721 Sok. B Blok, No: 16/B, Safakent, Karatay, Konya, Türkiye
+90 332 351 92 85, +90 533 151 50 42, 0 332 502 50 42
bilgi@egitimyayinevi.com

Yayınevi Amerika Ofis: New York: Egitim Publishing Group, Inc. P.O. Box 768/Armonk, New York, 10504-0768, United States of America
americaoffice@egitimyayinevi.com

Lojistik ve Sevkiyat Merkezi: Kitapmatik Lojistik ve Sevkiyat Merkezi, Fevzi Çakmak Mah. 10721 Sok. B Blok, No: 16/B, Safakent, Karatay, Konya, Türkiye
sevkiyat@egitimyayinevi.com

Kitabevi Şubesi: Eğitim Kitabevi, Şükran mah. Rampalı 121, Meram, Konya, Türkiye
+90 332 499 90 00
bilgi@egitimkitabevi.com

İnternet Satış: www.kitapmatik.com.tr
+90 537 512 43 00
bilgi@kitapmatik.com.tr

 **kitapmatik**
Türkiye'nin İlk ve En Büyük
Eğitim Kitabevi

KAYNAKÇA

- Avşar, M. (2022). *Armoni 2.0*. İstanbul: Pan Yayıncılık (birinci basım). ss.5,13,18,20, 136,137
- Avşar, M. (2018). Kodály Yaklaşımı'na Göre Uygulanan Armoni Dersinin Başarıya, Tutuma ve Performansa Etkisi. Doktora Tezi. İstanbul: Marmara Üniversitesi
- Cangal, N. (2012). *Armoni*. Ankara: Arkadaş Yayınevi (altıncı basım).
- Challan, H. (1960). *380 Basses et Chants Donnés*. Paris: Alphonse Leduc.
- Çelebioğlu, E. (2013). *Armoni*. İstanbul: Pan Yayıncılık (birinci basım).
- Çelebioğlu, E. (2008). *Müzik Kuramı*. İstanbul: Bizim Kitaplar Yayınevi.
- Çöloğlu, E. ve Arat, D. (2021). *Terminolojiden Analize Alıştırılmı Müzik Teorisi (3. Kitap, A-Konular)*. İstanbul: Pan Yayıncılık (birinci basım). ss. 147-154
- Dubois, T. (1938). *Teorik ve Pratik Armoni Kitabı*. (çev. M. H. Öktem ve C. R. Rey). İstanbul: Burhaneddin Matbaası.
- Kostka, S., Payne, D. and Almen, B. (2013). *Tonal Harmony with and Introduction to Twentieth Century Music*. USA (New York): The McGraw-Hill Companies (seventh edition).p.11
- Ligeti, G. (2014). *A Klasszikus Harmóniared*, Budapest: Editio Musica Budapest.
- Ligeti, G. (2014). *Klasszikus Összhangzattan*, Budapest: Editio Musica Budapest.
- Sağır, T. ve Sevgi, A. (2011). Klasik Armoni Çözümlerinde Kullanılan Bas Şifreleme Yöntemleri ve Derece İsimlendirmeleri. *İnönü Üniversitesi Sanat ve Tasarım Dergisi*, 1(1), ss. 23-36.
- Say, A. (2005). *Müzik Ansiklopedisi (2. Cilt)*. Ankara: Müzik Ansiklopedisi Yay. Eğt. Dan. Hizm. Tic. Ltd. Şti. s.366
- URL-1: www.discogs.com (E.T.: 12.09.2023)
- URL-2: www.imslp.org (E.T.: 22.08.2023)
- URL-3: www.sozluk.gov.tr (E.T.: 22.08.2023)
- Usman, O. (2017). *Temel Armoni, Çoksesli Batı Müziğinde Yazım ve Analiz (2. Cilt)*. Konya: Eğitim Yayınevi. s.162,163.

KAYNAKÇA

- Adorno, T.W. (1989). *Introduction to Sociology of Music*. (çev. E.B. Asthon). New York: Continuum Publishing.
- Adorno, T.W. (2002). Toward an Understanding of Schoenberg. İçinde R. Leppert (Editör), (çev. S.H. Gillespie), *Essays on Music* (629-640). Berkeley: University of California Press.
- Adorno, T.W. (2004). *Philosophy of Modern Music*, (çev. A.G. Mitchell&W.V. Blomster, London: Continuum Publishing.
- Aktüze, İ. (2003). *Müziği Okumak: Mozart-Schönberg*. İstanbul: Pan Yayıncılık.
- Guess, R. (2003). Adorno ve Berg, (çev. B.O. Doğan) *Cogito, Adorno: Kitle, Melankoli, Felsefe*, S.36, 281, 300.
- Jay, M. (2005). *Diyalektik İmgelem*. (çev. Ü. Oskay). İstanbul: Belge Yayınları.
- Oskay, Ü. (1992). Theodor W. Adorno: "Örselenmiş Bir Hayat". *Marmara İletişim Dergisi*, S.1, 139-170
- Oskay, Ü. (2001). *Müzik ve Yabancılaşma*. İstanbul: Der Yayınları.
- Webern, A. (1999). *Yeni Müziğe Doğru*. (çev. A. Bucak) İstanbul: Pan Yayıncılık.
- Yaşat, C.D. (2008). *Edebiyat Sosyolojisi Açısından Adorno Estetiğinin Toplumsal Temelleri*. Doktora Tezi. İstanbul. Mimar Sinan Güzel Sanatlar Üniversitesi, Sosyal Bilimler Enstitüsü.

Kaynakça

- Blackburn, S. (1996). *The Oxford Dictionary of Philosophy*. New York: Oxford University Press.
- Cugny, L. (2019). *Analysis of Jazz: A Comprehensive Approach*. (çev. B. Mauduit). Mississippi: University Press of Mississippi.
- Crombie, D. (1984). *The Complete Synthesizer: A Comprehensive Guide By David Crombie*, https://exellon.net/book/The_Complete_Synthesizer.pdf (E.T.:22.07.2023).
- Fiol, O.E. (2007). A Case For Clave As An Analytical Bridge Between West African Music And The West, https://www.academia.edu/10642635/Hidden_Rhythm_A_Case_For_Clave_As_an_Analytical_Bridge_Between_West_African_Music_and_the_West, (E.T.: 21.07.2023).
- Lehmann, B.. (2002). *The Syntax of ‘Clave’ – Perception and Analysis of Meter in Cuban and African Music*. Yüksek Lisans. Medford: Tufts University.
- Lindsay, G.. (2005). *Jazz Arranging Techniques from Quartet to Big Band*. Miami: University of Miami.
- Locke, D. (1982). Principles of Offbeat Timing and Cross-Rhythm in Southern Ewe Dance Drumming . *Ethnomusicology* , 26(2), 217–246.
- Locke, D. (1987). *Drum Gahu: The Rhythms of West African Drumming*. New York: White Cliffs.
- Levine, M.. (1995). *The Jazz Theory Book*. California: Sher Music.
- Mimaroglu, İ. (1995). *Müzik Tarihi*. İstanbul: Varlık Yayınları
- Mulholland, J & Hojnacki, T. (2013). *The Berklee Book Of Jazz Harmony*. Boston: Berklee Press.
- Stearns, Marshall, W. (1970). *The Story of Jazz*. New York: Oxford University Press.
- Reich, S. (2002). *Writings On Music: 1965-2000*. New York: Oxford University Press.
- Russ, M. (2004). *Sound synthesis and sampling*. Boston: Focal Press
 URL-1 <https://union.wisc.edu/about/news/cory-henry/> (E.T. :05.07.2023).
 URL-2 <https://www.playingforchange.com/artists/cory-henry> (E.T. :05.07.2023).
 URL-3 https://www.youtube.com/watch?v=L_XJ_s5IsQc (E.T.:14.07.2023).
 URL-4 <https://www.bryanguitar.co.uk/blog/chord-melody-in-jazz-guitar> (E.T.:02.08.2023).
 URL-5 Notes From Michael <https://store.snarkypuppy.com/collections/snarky-puppy-songbook-we-like-it-here> (E.T.: 15.07.2023).
- Vempala, N.. (2014). Fusion. İçinde W.F. Thompson (Editör), *Music in the Social and Behavioral Sciences: An Encyclopedia* (s .493-495). Thousand Oaks: Sage.

KAYNAKÇA

- Altenmüller, E. O. (2004). Music in Your Head. *Scientific American Mind*, 14(1), 24.
- Baykam S. (2015) *Müzik Ansiklopedisi*. Ankara: Gece Kitaplığı.
- Bingöl, A. G. F. (2006). Müzik ve Dil Arasındaki Benzerlikler Ekseninde Müzik Eğitimi. *Pamukkale Üniversitesi Ulusal Müzik Eğitimi Sempozyumu Bildirisi*. (26-28 Nisan 2006 ss. 215-219).
- Bulut, M. H. (2001). Müziğin Toplumsal İşlevinin Niteliği. *Gazi Üniversitesi Gazi Eğitim Fakültesi Dergisi*, 21(1).
- Cervellin, G., & Lippi, G. (2011). From Music-Beat to Heart-Beat: A Journey in the Complex Interactions Between Music, Brain and Heart. *European Journal of Internal Medicine*, 22(4), 371-374.
- Cross, I. (2014). Music and Communication in Music Psychology. *Psychology of music*, 42(6), 809-819.
- Çoraklı, E. (2018). Sözlü ve sözsüz müzik üzerine felsefi bir karşılaştırma. *Art-Sanat Dergisi*, (9), 51-58.
- Dağdeviren, M. (2022). Müziksel Öğelerin Kültürel Kimlik Oluşturmadaki Rolünün Etnomüzikolojik Yansımaları. *Pamukkale Üniversitesi Sosyal Bilimler Enstitüsü Dergisi*, (48), 365-382.
- Demorest, S. M., Morrison, S. J., Stambaugh, L. A., Beken, M., Richards, T. L., & Johnson, C. (2010). An fMRI Investigation of the Cultural Specificity of Music Memory. *Social Cognitive and Affective Neuroscience*, 5(2-3), 282-291. 31.
- Erol, A. (2009). *Müzik Üzerine Düşünmek*. Ankara: Bağlam Yayıncılık.
- Fubini, E. (2014). *Müzikte Estetik*. (çev. Fırat Genç). Ankara: Dost Kitap Evi.
- Güneş, F. (2010). Ninnilerin Çocukların Dil ve Zihinsel Gelişimine Etkisi. *Zeitschrift für die Welt der Türken/Journal of World of Turks*, 2(3), 27-38.
- Güngör, K. (2015). Nota yazısının tarihsel gelişimi. *Sahne ve Müzik*, (1), 81-89.
- İmseytoğlu, D., & Yıldız, S. (2012). Yenidoğan Yoğun Bakım Ünitelerinde Müzik Terapi. *Florence Nightingale Journal of Nursing*, 20(2), 160-165.
- Karahan, S. (2006). Tarihsel Süreç İçerisinde Türklerde Müzikle Terapi. Yüksek Lisans Tezi. İstanbul: İstanbul Üniversitesi Sosyal Bilimler Enstitüsü.
- Kınık, M. (2011). Bir İletişim Aracı Olarak Türk Halk Müziği ve Türküler. *Erciyes İletişim Dergisi*, 2(1).
- Mak, M. (2017). Müziğin Çokkültürlü Kodları; Mardin. Doktora tezi. İstanbul: İstanbul Teknik Üniversitesi Sosyal Bilimler Enstitüsü.
- Morgan, L. A. (1998). Children's Collaborative Music Composition: Communication Through Music. *University of Leicester (United Kingdom)*.

- Mustan Dönmez, B. (2014). *Müziğin kökeni üzerine*. Ankara: Gece Kitaplığı.
- Özdemir, T.Z. (b.t.) Müzikle İletişim. https://toraks.org.tr/site/sf/books/pre_migration/42f020a3491174d3f1afd877c35a91eba6733cac6f547732fb-18799404c841a5.pdf (E.T.: 23.08.2023).
- Özgür, Ü. (2001). Antik Yunan Modlarından Ortaçağ Kilise Modlarına. *Gazi Üniversitesi Gazi Eğitim Fakültesi Dergisi*, 21(2).
- Özkut, B. Kaya, Ö. S. ve Çöl C. (2019). Anne-Çocuk-Ninni Motifinin Çocuğun Müziksel Gelişimine Etkisi. *The Journal of Academic Social Science*, 92(92), 225-238.
- Sacks, O. (2016). *Müzikofili Müzik ve Beyin Öyküleri*. (çev. Begüm Kovulmaz). İstanbul: Yapı Kredi Kültür Sanat Yayıncılık.
- Saral, S. (2010). İletişimde Müziğin Rolü. *Sanat Dergisi*, (2).
- Süleymanoğlu, B. S. (2021). Fryderkyk Franciszek Chopin'in Polonezlerinin Bestecinin Müzikal Anlayışı Açısından İncelenmesi. Sanatta Yeterlik Tezi. Edirne: Trakya Üniversitesi Sosyal Bilimler Enstitüsü.
- Thaut, M. H. (2015). Music as Therapy in Early History. *Progress in brain research*, 217, 143-158.
- Torun, Ş. (2016). Müziğin Beynimizdeki Yolculuğu. *Osmangazi Tıp Dergisi*, 38(1).
- Uçan, A. (1997). *Müzik Eğitimi Temel Kavramlar-İlkeler-Yaklaşımlar*. Ankara: Müzik Ansiklopedisi Yayınları.
- URL-1: <https://www.zdergisi.istanbul/makale/guidonun-eli-329> (E.T.: 23.08.2023)
- URL-2: <https://www.zdergisi.istanbul/makale/antik-yunan-muzigi-333> (E.T.: 23.08.2023).
- Ülger, B. (2002). Konfüçyüsçülüğün Sanata Bakış Açısı ve Bir Kültür Üretimi Olarak Popüler Müzik: Konfüçyüs' ün Mesajı Kırmızıgül ile Somutlaşıyor. *Sosyal Bilimler Dergisi*.
- Ülger, E. H., ve Ülger, N. (2022). Ses-Müzik-Felsefe. *Başkent Üniversitesi Sağlık Bilimleri Fakültesi Dergisi-BÜSBİD*, 7(1).
- Van Der Schyff, D. (2014). Music, Culture and the Evolution of the Human Mind: Looking Beyond Dichotomies. *Hellenic Journal of Music, Education and Culture*, 4(1).
- Vargı, Ö., Uğuz M., ve Vargı M. (Yapımcı) & Turgul, Y. (Yönetmen). *Gönül Yarası*. (2005). <https://www.imdb.com/title/tt0425079/>.
- Yıldırım, V. ve Koç, T. (2011). *Müzik Felsefesine Giriş*. Ankara: Bağlam Yayıncılık.

KAYNAKÇA

- Adorno, T. W. ve Horkheimer M. (2010). *Aydınlanmanın Diyalektiği*. (Çev. N. Ülner. ve E. Öztarhan Karadoğan). İstanbul. Kabalıcı Yayınevi.
- Burton, T.L. (1985) “*Rock Music and Social Change*” 1953-1978 Loisir et Soci  t   / Society and Leisure, Vol8. No:2
- Habermas, J. (1994). *Modernlik: Tamamlanmamıř Bir Proje*. (Çev. G  leng  l Naliř, Dumrul Sabuncuođlu ve Deniz Erksan). İstanbul. Kıyı Yayınları. s. 31-32.
- Loo, H. van Der ve Reigen, W. van (1993). *Modernizmin Paradoksları*. (çev: K. Canatan). Bilgi ve Hikmet Kış. Sayı:1.
- Marshall, G. (1999). *Sosyoloji S  zl  đ  *. (Çev. Osman Akınhay Derya K  m  rc  ). Ankara. Bilim Ve Sanat Yayınları.
- Postman, N. (1985). *Televizyon   ldiren Eđence*. (Çev. O. Akınhay). İstanbul. Ayrıntı Yayınları.
- Rigel, N. (1993). *Medya Ninnileri*. İstanbul. Sistem Yayıncılık.
- Robert, E. W. ve Dankwart, A. R. (1968). *Introduction*. New Jersey. Princeton University Press.
- S  zen, E. (1999). *Demir Kafesten Plastiđe Kimliklerimiz Sek  lerleřme S  recinde Kimliklerin İnřası*. İstanbul. Birey Yayıncılık. 21.
- Stryker, S. (1968) . *Identity Salience and Role Performance*. *Journal of Marriage and the Family*. 4 November.
- Touranie, A. (1994). *Modernliđin Eleřtirisi*. (Çev. H. Tufan), İstanbul. Yapı Kredi Yayınları.
- T  rkođlu, N. (2004). *İletiřim Bilimlerinden K  lt  rel   alıřmalara Toplumsal İletiřim Tanımlar, Kavramlar, Tartıřmalar*. İstanbul. Babil Yayınları. s. 201.
- URL-1: https://tr.wikipedia.org/wiki/Michael_Jackson
- URL-2: https://michael-jackson.fandom.com/wiki/Michael_Jackson
- Weber, M. (2013). *Protestan Ahlakı ve Kapitalizmin Ruhunu*. (Çev. G. Rızaođlu) İstanbul. Roman Yayınları.
- <https://www.michaeljacksoncostume.com/> (E.T.: 16.07.2023).
- https://tr.wikipedia.org/wiki/Michael_Jackson#/media/Dosya:2300_Jackson_Street_Yuksel.jpg (E.T.: 16.07.2023).

Editör:

Prof. Dr. Ali TEMİZEL

Filoloji

Alanında
Uluslararası Araştırmalar V

EĞİTİM
yayınevi

FİLOLOJİ ALANINDA ULUSLARARASI ARAŞTIRMALAR V

Editör: Prof. Dr. Ali Temizel

Genel Yayın Yönetmeni: Yusuf Ziya Aydoğın (yza@egitimyayinevi.com)

Genel Yayın Koordinatörü: Yusuf Yavuz (yusufyavuz@egitimyayinevi.com)

Sayfa Tasarımı: KÜbra Konca Nam

Kapak Tasarımı: Eğitim Yayınevi Grafik Birimi

T.C. Kültür ve Turizm Bakanlığı

Yayıncı Sertifika No: 47830

ISBN: 978-625-6552-00-5

1. Baskı, Temmuz-Ağustos 2023

Baskı Cilt

Repro Bir Matbaacılık

İvedik OSB Matbaacılar Sitesi 1514 Cad. No: 23-25 Yenimahalle/Ankara

Matbaa Sertifika No: 47381

Kütüphane Kimlik Kartı

FİLOLOJİ ALANINDA ULUSLARARASI ARAŞTIRMALAR V

Editör: Prof. Dr. Ali Temizel

116 s., 135x215 mm

Kaynakça var, dizin yok.

ISBN: 978-625-6552-00-5

Copyright © Bu kitabın Türkiye'deki her türlü yayın hakkı Eğitim Yayınevi'ne aittir. Bütün hakları saklıdır. Kitabın tamamı veya bir kısmı 5846 sayılı yasanın hükümlerine göre kitabı yayımlayan firmanın ve yazarlarının önceden izni olmadan elektronik/mekanik yolla, fotokopi yoluyla ya da herhangi bir kayıt sistemi ile çoğaltılamaz, yayımlanamaz.

EĞİTİM

yayınevi

Yayınevi Türkiye Ofis: İstanbul: Eğitim Yayınevi Tic. Ltd. Şti., Atakent mah. Yasemen sok. No: 4/B, Ümraniye, İstanbul, Türkiye

Konya: Eğitim Yayınevi Tic. Ltd. Şti., Fevzi Çakmak Mah. 10721 Sok. B Blok, No: 16/B, Safakent, Karatay, Konya, Türkiye
+90 332 351 92 85, +90 533 151 50 42, 0 332 502 50 42
bilgi@egitimyayinevi.com

Yayınevi Amerika Ofis: New York: Egitim Publishing Group, Inc. P.O. Box 768/Armonk, New York, 10504-0768, United States of America
americaoffice@egitimyayinevi.com

Lojistik ve Sevkiyat Merkezi: Kitapmatik Lojistik ve Sevkiyat Merkezi, Fevzi Çakmak Mah. 10721 Sok. B Blok, No: 16/B, Safakent, Karatay, Konya, Türkiye
sevkiyat@egitimyayinevi.com

Kitabevi Şubesi: Eğitim Kitabevi, Şükran mah. Rampalı 121, Meram, Konya, Türkiye
+90 332 499 90 00
bilgi@egitimkitabevi.com

İnternet Satış: www.kitapmatik.com.tr
+90 537 512 43 00
bilgi@kitapmatik.com.tr

 **kitapmatik**
Kitapların Dünyası
Eğitimin Kalbidir

KAYNAKLAR

- Anad, A. (2018). Tercemetu'ş-Şûrati'l-Beyâniyye 'Inde Yûcîn Nâyda. *Mecelletu 'l-Terceme ve 'l-Luġâtu 'l-Mucelled*, 17(2), 114-131.
- Dayan, L. (2012). Dynamic Equivalence and Formal Correspondence in Translation between Chinese and English. *International Journal of Humanities and Social Science*. 2(12), 242-247.
- Göktürk, A. (1994). *Çeviri: Dillerin Dili*. İstanbul: Yapı Kredi Yayınları.
- Güner, S. P. (2020). Kuram Öncesi Dönemde Çeviri Yaklaşımları. *Journal of History School*. 46, 1799-1821.
- Gürçağlar, Ş. T. (2022). *Çevirinin ABC'si*. İstanbul: Say Yayınları.
- Karavin, H. (2016). Çeviri Kuramları Bağlamında Eşdeğerlik Kavramının İzini Sürmek. *Trakya Üniversitesi Edebiyat Fakültesi Dergisi*, 6(12), 125-144.
- Mahfuz, N. (1996). *Hırsız ve Köpekler*. (çev. R. Er). Ankara: Vadi Yayınları.
- Mahfuz, N. (2006). *El-Lıŝŝu Ve 'l-Kilâb*. Kahire: Dâr Eş- Şurûk Yayınevi.
- Mahfuz, N. (2009). *Hırsız ve Köpekler*. (çev. A. Pardo). İstanbul: Turkuvaz Yayınları.
- Nine, H. ve Selougha, F. (2022). Et-Tekâfue Fî Tercemeti'l-Muştalehâti's-Siyâsiyyeti'l-Mustehdeŝe Min'el-İnciliziyye İlâ El- 'arabiyye. *El-Mecelletu Defâtiru 'l-Terceme*, 25(1), 308-326.
- Odacıođlu, C. ve Barut, E. (2018). Çeviri Usul, Strateji ve Yöntemleri Üzerine Bir Derleme. *Tarih Okulu Dergisi*, 11(34), 1363-1392.
- Suçin, M. H. (2013). *Öteki Dilde Var Olmak, Arapça Çeviride Eşdeğerlik*. İstanbul: Say Yayınları.
- Uluşahin, E. (2020). *Çeviriye Kültürel Bakış*. Ankara: Nobel Bilimsel Eserler Yayınevi.
- Ürün, K. (2002). *Necip Mahfuz Gerçekçi Romanları*. Konya: Çizgi Kitabevi Yayınları.
- Xiang, Y. (2011). Dynamic Equivalence: Features And Merits. *Theory And Practice In Language Studies*, 1(9), 1253-1255.
- Yazıcı, M. (2007). *Yazılı Çeviri Edinci*. İstanbul: Multilingual Yabancı Dil Yayınları.
- Yıldız, M. ve Şanverdi, H.İ. (2019). 'Azrâ'u Câkartâ Adlı Romanın Türkçe Çevirilerinin Çeviri Stratejileri Açısından İncelenmesi. *Dil ve Edebiyat Araştırmaları Dergisi*. 19(19), 237-262.
- Yılmaz, S. (2021). *Çevirinin Estetik Boyutu*. İstanbul: Akdem Yayınları.

KAYNAKÇA

- Abdullah, A. (1975). *et-Ta'rib ve mustakbelu'l-lugati'l-Arabiyye*. Ribat: yy.
- Abduttevvâb, R. (1987). *Fusûl fî fikhi'l-luga*. 3. Bs. Kahire: Mektebetu'l-Hancı.
- Abduttevvâb, R. (1982). *Buhûs ve makâlât fî'l-luga*. Kahire: Mektebetul Hancı.
- Aksan, D. (1995). *Her Yönüyle Dil (Ana Çizgileriyle Dilbilim)*. 5. Bs. Ankara. Beyyûmî, S. A. (2002). *Ummu'l-lugât*. Kahire: Mektebetu'l-Adâb.
- Cenâbî, A. (1981). *Melâmih min târihi'l-lugati'l-Arabiyye*. Bağdat: Vezâretu's-Sekâfe ve'l-İ'lâm.
- Darwish, H. M. (2015). Arabic Loan Words in English Language. *IOSR Journal Of Humanities And Social Science*, 20(7), 105-109.
- Dozy, R. ve Engelmann, W. H. (1980). *Mu'cemu'l-mufredâti'l-İsbâniyye ve'l-Burtugâliyye el-muştakka mine'l-Arabiyye*. (çev. Nihâd el-Mûsâ). Amman: Dâru'l-Fikr.
- Dubrechan, N. (1995). Tetavvur Delâlâti'l-Elfâzi'l-Arabiyyeti'l-Asl fi'l-Lugati'r-Rumaniyye. *el-Mecelletu'l-Arabiyye li's-Sekâfe*, (28), 171-186.
- Efgânî, S. (1971). *Min hâdırı'l-ligati'l-Arabiyye*. 2. Bs. Beyrut: Dâru'l-Fikr.
- Gökdoğan, M. D. (2009). *Türkiye Diyanet Vakfı İslam Ansiklopedisi*, 36. Cilt. Ankara: Diyanet Vakfı Yayınları, 212-213.
- İbn Haldun. (1989). *el-Mukaddime*. 9. Bs. Beyrut: Daru'l-Kalem.
- Kâmil, M. (1976). *el-Lugatu'l-Arabiyye lugatun âlemiyyetun*. Mısır: Dâru'l-Meârif.
- Nakhla, R. (1960). *Garâibu'l-lugati'l-Arabiyye*. Beyrut: yy.
- Ömer, A. M. (ts.). *Târihu'l-lugati'l-Arabiyye fî Mısır ve'l-Mağrib*. Kahire: Alemu'l-Kutub.
- Palencia, A. G. (2021). Endülüs'te Mozarap, Yahudi ve Aljamiado Yazını, Literatura árabe de no musulmanes & Literatura aljamiada. (çev. U. Boran). *Şarkiyat Mecmuası Journal of Oriental Studies*, (38), 207-217.
- Râbih, Y. (2004). *İshâmâtul-Arabiyye fi'l-lugati'l-İnciliziyye*. Master tezi. Cezâyir: Cezâyir Üniversitesi.
- Sadık, L. (2006). Te'sîru'l-Lugati'l-Arabiyye fi Gayrihâ mine'l-Lugât. *Mecelle Havliyyâti't-Turâs*, (5), 105-110.
- Serâib, M. A. (2021). *el-Kur'ânu'l-Kerîm fi'd-dirâsâti'l-istişrâkiyye*. Irak: el-Merkezu'-'İslâmî li'd-Dirâsât.
- Şahin, A. (1986). *Dirâsât lugaviyye, el-kıyâs fi'l-fushâ ve'd-dahîl fi'l-âmmiyye*. 2. Bs. Beyrut: Muessesetu'r-Risâle.
- Şahin, T. M. (1980). *İlmu'l-lugati'l-âm*. Kahire: Dâru Ummi'l-Kurâ.
- Vendryes, J. (ts.). *el-Luga*. (çev. A. ed-Devâlî ve M. el-Kassâs). Mısır: Mektebe Encilu el-Misriyye.

İnternet Kaynakları

<https://www.arabamerica.com/impact-arabic-language-culture-english-european-languages/> (E.T.: 20.07.2023)

<https://creativeword.uk.com/blog/language/influence-arabic-upon-english-language/> (E.T.: 21.07.2023)

<https://www.babbel.com/en/magazine/arabic-influence-on-spanish> (E.T.: 20.07.2023)

https://ar.wikipedia.org/wiki/تأثير_العربية_في_اللغات_الأخرى (E.T.: 20.07.2023)

https://ar.wikipedia.org/wiki/قائمة_كلمات_عربية_دخيلة_في_الإنجليزية (E.T.: 20.07.2023)

KAYNAKÇA

- Eflâkî, A. (1973). *Âriflerin Menkıbeleri II*. İstanbul: Hürriyet Yayınları.
- Gallagher, C., Greenblatt, S. (2000). *Practicing New Historicism*. Chicago ve Londra: The University of Chicago Press.
- Hutcheon, L. (2020). *Postmodernizmin Poetikası Tarih, Teori, Kurgu*. Ankara: Hece Yayınları.
- Kuds, S. (2006). *Kimya Hatun*. (çev. V. Başçı). İstanbul: Sonsuz Kitap Yayınları.
- McHale, B. (2004). *Postmodernist Fiction*. London: Routledge Press.
- Mutluay Çetintaş, S. B. (2010). Kurgulanan Geçmiş: Tarihsel Roman ve Tarihyazımcı Üstkurmaca, İçinde V. Engin, A. Şimşek (Editör), *Türkiye'de Tarih Yazımı* (s. 485-499). İstanbul: Yeditepe Yayınları.
- Parla, J. (2016). Tarihyazımsal Üstkurgu/Historiographic Metafiction. İçinde A. Ören (Derleyen) *Üstkurgu/Üstkurmaca Üzerine* (s. 141-152). Ankara: Hece Yayınları.
- Sipehsâlâr, F. A. (1977). *Mevlânâ ve Etrafındakiler Risâle*. (çev. T. Yazıcı). İstanbul: Tercüman 1001 Temel Eser.
- Şafak, E. (2009). *Aşk*. İstanbul: Doğan Yayınları.
- Şaylan, G. (2002). *Postmodernizm*. Ankara: İmge Kitabevi.
- Onega, S. (1995). A Knack for Yarns: The Narrativization of History and the End of History. İçinde S. Onega (Editör), *Telling Histories Narrativizing History, Historicizing Literature* (s. 7-18) Amsterdam-Atlanta: Rodopi Press.
- Opperman, S. (2006). *Postmodern Tarih Kuramı Tarihyazımı, Yeni Tarihselcilik ve Roman*. Ankara: Phoenix Yayınevi.
- White, H. (1978). *Tropics of Discourse*. Baltimore ve Londra: The Johns Hopkins University Press.

KAYNAKÇA

- 1-) Hâfız, Şîrâzî, (1392) “*Şerh-i Gazelhâ-i Hâfız*”, Nivîşte-i Hüseyinali Herevi, c.I, Çap-i Heştom, Tahran: Ferhengi Neşr-i Nü.
- 2-) Feridüddin Muhammed Attâr Nişâbüri, (1383) “*Mantuku’-Tayr*”, Mukaddime, Tashih ve Ta’likât-i Muhammed Rıza Şefî’i Kedkeni, Tahran: Suhen.
- 3-) Hâkânî-i Şîrvânî, (1357) “*Divân-i Hâkânî-i Şîrvânî*”, Tashih-i Ali Abdulresulî, Tahran: Çaphâne-i Mervî.
- 4-) Bediüzzamân Fürûzânfer, (1353) “*Şerh-i Ahval ve Nakd ve Tahlil-i Asar-i Attar*”, Mutâbık-i Nüsha-i Tashih Şode-i Bediüzzamân Fürûzânfer/ Tahran: Deh-huda
- 5-) Feridüddin Attâr Nişâbüri, (1380) “*Divan-ı Eş’âr*”, be Sa’id Nefisi, Tahran: Kütüphane-i Senâi.
- 6-) Abdülhüseyin Zerrînkûb, (1371) “*Yâddâsthâ ve Endişehâ*”, Tahran: İntişârât-i Câvidân.
- 7-) Bediüzzamân Fürûzânfer, (1367) “*Şerh-i Mesnevi-i Şerif*”, Çap-i Heştom, c.I, Tahran: İlmî ve Ferhengî.
- 8-) Kerîm Zemânî, (1376) “*Şerh-i Câmi-i Mesnevi-i Ma’nevi*”, Mevlânâ Celâleddîn Belhî, c.I, Tahran: İntişârât-ı Ittulaât.
- 9-) Sûdî-i Bosnevî, (2020) “*Şerh-i Divan-ı Hafız*”, Haz. Prof. Dr. İbrahim Kaya, c.I, İstanbul: Bilnet Matbaacılık ve Yayıncılık A,Ş.
- 10-) Sa’id Nefisi, (1320) “*Cusüecu der Ahval ve Asar-i Feridüddin Attar-ı Nişâbüri*”, Tahran: İkbâl.
- 11-) Ebü’l-Mecd Hakîm Mecdûd (1385) “*Divan-ı Eş’âr, be Kûşeş-i Perviz Bahayi*”, Tahran: Nîgah.
- 12-) Cebîrî Süsen (1390) “*Tahavvül ve Puyayi der-Hakikatha-i Süfiyâne*”, Mecelle-i Danişkedeh-i Edebiyat ve Ülüm-i İnsani-i Danişkâh-i Tebriz, Bahar ve Tabîstan, Şomare-i Müselsel, 223, ss. 1-21.
- 13-) Dakikiyân Şirin (1371) “*Menşe’-i Şahsiyet der-Edebiyat-i Deştani*”, Tahran: Nivisende.
- 14-) Mâlmîr Timur (1387) “*Tahavvül-i Efsane-i Arifane-i Zeban ve Edebiyat-i Farsi*”, Mecelle-i Danişkedeh-i Edebiyat ve Ülüm-i İnsani-i Danişkâh-i Tebriz, Bahar ve Tabîstan, Şomare-i Müselsel, 204, ss. 171-194.
- 15-) Kezzâzi Mir Celâleddîn (1376) “*Pârsâ ve Tersâ*” Tahran: İntişârât-i Aydin.
- 16-) Rezmî Hüseyin (1368) “*İnsan-i Armani ve Kamil der-Edebiyat ve İrfan-i Farsi*”, Tahran: Emir Kebir.
- 17-) Aryânpûr Emir Hüseyin (1357) “*Freudisim bâ-İşareti be-Edebiyat ve İrfan*”, Tahran: Şirket-i Seham-i kütüphane-i Cibi.
- 18-) Seyyid Hüseyin Rıza (1253) “*Mektebha-i Edebi*”, Çap-i Heftom, Tahran: Peyam.
- 19-) Settârî Celal (1378) “*Kıssa-i Şeyh-i San’ân ve Duhter-i Tersâ*”, Tahran: Neşr-i Merkez.
- 20-) Sefâyî-i Sengerî (1381) “*Berk-i İsyân*”, Neşriye-i Zeban ve Edebiyat-i Şinaht, Bahar, Şomare-i 33, ss. 203-285.
- 21-) Ali Ahmed Sa’id (1380) “*Tasavvuf ve Sürrealizm*”, Tahran: Neşr-i Rüzgâr.

KAYNAKÇA

- Akça, G. ve Hülür, H. (2006). Osmanlı Hukukunun Temelleri ve Tanzimat Dönemindeki Hukuksal Yeniliklerin Sosyo-Politik Dinamikleri. *Türkiyat Araştırmaları Dergisi*, 19, 295-321.
- Aksu, R. (2016). Avukatlık Sözleşmesinin Unsurları ve Hukuki Niteliği. *Türkiye Adalet Akademisi Dergisi*, 7 (27), 861-890.
- Albayrak, N. (1995). Enûşirvân-Edebiyat, İçinde *TDV İslam Ansiklopedisi*, C. 11 (s. 255-256), İstanbul: Türkiye Diyanet Vakfı Yayınları.
- Aksoyak, İ. H. (2003). Trabzonlu Emin Hilmî'nin Müşterek Şiirleri. *Türklük Bilimi Araştırmaları*, 14, 43-64.
- Akyılmaz, S. G. (2008). Osmanlı Devleti'nde Yönetici Sınıf Açısından Müsadere Uygulaması. *Gazi Üniversitesi Hukuk Fakültesi Dergisi*, 12 (1-2), 389-420.
- Aydın, M. A. (2001). Kânûn-ı Esâsî. İçinde *TDV İslam Ansiklopedisi*, C. 24 (s. 328-330), İstanbul: Türkiye Diyanet Vakfı Yayınları.
- Aydın, M. (2020). İstanbul Konferansı. İçinde *TDV İslam Ansiklopedisi*, C. EK-1 (s.671-672), Ankara: Türkiye Diyanet Vakfı Yayınları.
- Berkes, N. (2003). *Türkiye'de Çağdaşlaşma*. İstanbul: Yapı Kredi Yayınları.
- Çelebi, İ. (2013). Ye'cûc ve Me'cûc. İçinde *TDV İslam Ansiklopedisi*, C. 43 (s.373-375), İstanbul: Türkiye Diyanet Vakfı Yayınları.
- Çetinsaya, G. ve Buzpınar, Ş. T. (2020). Midhat Paşa. İçinde *TDV İslam Ansiklopedisi*, C. 30 (s.7-11), Ankara: Türkiye Diyanet Vakfı Yayınları.
- Davison, R. H. (2005). *Osmanlı İmparatorluğu'nda Reform 1856-1876*. (çev. O. Akınhay), İstanbul: Agora Kitaplığı.
- Devellioğlu, F. (2006). *Osmanlıca-Türkçe Ansiklopedik Lügat*. Ankara: Aydın Kitabevi.
- Durman, İ. (2004). Ülkemizde Avukatlık Kurumunun Tarihsel Gelişimi. *Erzincan Üniversitesi Hukuk Fakültesi Dergisi*, VIII (3-4), 23-46.
- Durhan, İ. (2008). Tanzimat Döneminde Osmanlı Yargı Teşkilâtındaki Gelişmeler. *Erzincan Üniversitesi Hukuk Fakültesi Dergisi*, XII (3-4), 55-111.
- Eldem, E. (2016). Resimli Basında 1876 Darbesi. İçinde M. Ö. Alkan (Editör), *Osmanlı'dan Günümüze Darbeler* (s. 32-40). İstanbul: Tarih Vakfı Yurt Yayınları.
- Ergun, S. N. (1936). *Türk Şairleri*. İstanbul: Bozkurt Basımevi.
- Erkan, D. (2008). Said Paşa (Eğimli). İçinde *TDV İslam Ansiklopedisi*, C. 35 (s.574-575), İstanbul: Türkiye Diyanet Vakfı Yayınları.
- Gür, S. (2018). Osmanlı Döneminde Yetişen Trabzonlu Müellifler ve Eserleri: Bir Literatür Tespiti Denemesi. *Karadeniz Teknik Üniversitesi İlahiyat Fakültesi Dergisi*, 5 (1), 155-239.
- İnal, İ. M. K. (1999). *Son Asır Türk Şairleri (Kemalî's-Şuarâ)*. (haz. M. Cunbur), Ankara: Atatürk Kültür Merkezi Başkanlığı Yayınları.

- Kılıç, S. (1993). 1876 Anayasasının Bilinmeyen İki Tasarısı. *Ankara Üniversitesi Osmanlı Tarihi Araştırma ve Uygulama Merkezi Dergisi*, 4, 557-635.
- Konan, B. (2011). İnsan Hakları ve Temel Özgürlükler Açısından Osmanlı Devleti'ne Bakış. *Gazi Üniversitesi Hukuk Fakültesi Dergisi*, XV (4), 253-288.
- Koyuncu, N. ve Yılmaz, Y. (2018). Osmanlı'nın Son Yüzylında Hukuk Düşüncesinin Dönüşümü ve Dönemin Başlıca Tartışma Konuları. *Selçuk Üniversitesi Hukuk Fakültesi Dergisi*, 26 (2), 77-109.
- Kutluer, İ. (2006). Müsavat. İçinde *TDV İslâm Ansiklopedisi*, C. 32 (s. 76-79), İstanbul: Türkiye Diyanet Vakfı Yayınları.
- Mardin, Ş. (1996). *Yeni Osmanlı Düşüncesinin Doğuşu*. (çev. M. Türköne, F. Unan, İ. Erdoğan), İstanbul: İletişim Yayınları.
- Onay, A. T. (2013). *Açıklamalı Divan Şiiri Sözlüğü- Eski Türk Edebiyatında Mazmunlar ve İzahı*. Ankara: Kurgan Edebiyat.
- Özgüldür, Y. ve Özgüldür, S. (1994). 1876 Anayasası'nın Hazırlanmasında Mithat Paşa'nın Rolü ve Fonksiyonu. *OTAM Ankara Üniversitesi Osmanlı Tarihi Araştırma ve Uygulama Merkezi Dergisi*, 5 (5), 311-348.
- Özkan, A. (2011). *Miloş'tan Milan'a Sırp Bağımsızlığı (1830-1878)*. İstanbul: IQ Yayınları.
- Özkent, A. H. (1940). *Avukatın Kitabı*. İstanbul: Arkadaş Basımevi.
- Sarıaslan, F. (2022). 1876 Anayasası (Kanun-ı Esâsî) ve İlk Osmanlı Paramentosu. *Yasama Dergisi*, 46 (Temmuz-Aralık), 113-146.
- Tamçelik, S. (2000). Osmanlı Devleti'nde Anayasalı Yönetim Faaliyetleri ve Mithat Paşa'nın Anayasa Taslağı. *Erdem*, 12 (36), 1007-1032.
- Tefazzüli, A. (1995). Enüşirvân. İçinde *TDV İslâm Ansiklopedisi*, C.11 (s. 255), İstanbul: Türkiye Diyanet Vakfı İslam Ansiklopedisi.
- Turan, A. (2021). Osmanlı Devleti'nde Ceza Muhakemesine Dair Hukuki Bir Düzenleme: Divan-ı Ahkam-ı Adliye'ce Hazırlanan Muvakkat Talimatname (1869). *Selçuk Üniversitesi Hukuk Fakültesi Dergisi*, 29 (2), 1167-1211.
- Turan, İ. (1969). Osmanlı İmparatorluğunun Son Döneminde Öğrenci Siyasal Faaliyeti. İstanbul Üniversitesi İktisat Fakültesi Mecmuası, 1-4, 171-191.
- URL-1: <https://kuran.diyaret.gov.tr/tefsir/M%C3%A2ide-suresi/707/38-ayet-tefsiri> (E. T.: 11. 08. 2023).
- URL-2: <https://www.anayasa.gov.tr/tr/mevzuat/onceki-anayasalar/1876-k%C3%A2n%C3%BBn-i-es%C3%A2s%C3%AE/> (E. T. : 11. 08. 2023).
- Uzun, S. (2020). Trabzonlu Hazinedar-zâde Âgâh Osman Paşa Divanı (İnceleme-Tenkitli Metin). Yayınlanmamış Yüksek Lisans Tezi. Erzurum: Atatürk Üniversitesi.
- Yüksel, M. (1993). *Geçmişten Günümüze Trabzon Şairleri*. Trabzon: Karadeniz Gazetesi Ofset Tesisleri.

Editor:

Prof. Dr. Feryal BEYKAL ORHUN

Eğitim Bilimleri

Alanında
Uluslararası Araştırmalar V

EĞİTİM
yayınevi

EĞİTİM BİLİMLERİ ALANINDA ULUSLARARASI ARAŞTIRMALAR V

Editör: Prof. Dr. Feryal Beykal Orhun

Genel Yayın Yönetmeni: Yusuf Ziya Aydođan (yza@egitimyayinevi.com)

Genel Yayın Koordinatörü: Yusuf Yavuz (yusufyavuz@egitimyayinevi.com)

Sayfa Tasarımı: Kübra Konca Nam

Kapak Tasarımı: Eğitim Yayınevi Grafik Birimi

T.C. Kültür ve Turizm Bakanlığı

Yayıncı Sertifika No: 47830

E-ISBN: 978-625-6552-02-9

1. Baskı, Ağustos 2023

Kütüphane Kimlik Kartı

EĞİTİM BİLİMLERİ ALANINDA ULUSLARARASI ARAŞTIRMALAR V

Editör: Prof. Dr. Feryal Beykal Orhun

107 s., 135x215 mm

Kaynakça var, dizin yok.

E-ISBN: 978-625-6552-02-9

Copyright © Bu kitabın Türkiye'deki her türlü yayın hakkı Eğitim Yayınevi'ne aittir. Bütün hakları saklıdır. Kitabın tamamı veya bir kısmı 5846 sayılı yasanın hükümlerine göre kitabı yayımlayan firmanın ve yazarlarının önceden izni olmadan elektronik/mekanik yolla, fotokopi yoluyla ya da herhangi bir kayıt sistemi ile çoğaltılamaz, yayımlanamaz.

EĞİTİM
yayınevi

Yayınevi Türkiye Ofis: İstanbul: Eğitim Yayınevi Tic. Ltd. Şti., Atakent mah.
Yasemen sok. No: 4/B, Ümraniye, İstanbul, Türkiye

Konya: Eğitim Yayınevi Tic. Ltd. Şti., Fevzi Çakmak Mah. 10721 Sok. B Blok,
No: 16/B, Safakent, Karatay, Konya, Türkiye
+90 332 351 92 85, +90 533 151 50 42, 0 332 502 50 42
bilgi@egitimyayinevi.com

Yayınevi Amerika Ofis: New York: Eğitim Publishing Group, Inc.
P.O. Box 768/Armonk, New York, 10504-0768, United States of America
americaoffice@egitimyayinevi.com

Lojistik ve Sevkiyat Merkezi: Kitapmatik Lojistik ve Sevkiyat Merkezi, Fevzi Çakmak Mah.
10721 Sok. B Blok, No: 16/B, Safakent, Karatay, Konya, Türkiye
sevkiyat@egitimyayinevi.com

Kitabevi Şubesi: Eğitim Kitabevi, Şükran mah. Rampalı 121, Meram, Konya, Türkiye
+90 332 499 90 00
bilgi@egitimkitabevi.com

İnternet Satış: www.kitapmatik.com.tr
+90 537 512 43 00
bilgi@kitapmatik.com.tr



KAYNAKÇA

- Allen, J. R. (1972). Current trends in computer-assisted instruction. *Computers and the Humanities*, 7(1), 47-55. <https://doi.org/10.1007/BF02403761>
- Allvin, R. L. (1971). Computer-assisted music instruction: A look at the potential. *Journal of Research in Music Education*, 19(2), 131-143. <https://doi.org/10.2307/3343819>
- Apple Inc. (2022, Ağustos 5). *AppStore*. Apple. <https://www.apple.com/tr/app-store/>
- Arenson, M. A. (1984). Computer-based instruction in musicianship training: Some issues and answers. *Computers and the Humanities*, 18(3), 157-163. <https://doi.org/10.1007/BF02267218>
- Ayres, C. (1975). *Possible uses of a repeating tape recorder in music training instruction* [Yüksek Lisans Tezi, Texas Tech University]. TTU DSpace Repository. <https://ttu-ir.tdl.org/bitstream/handle/2346/17630/31295015509390.pdf?sequence=1>
- Baran, E. (2014). A Review of research on mobile learning in teacher education. *Journal of Educational Technology & Society*, 17(4), 17-32.
- Buonviri, N. O. (2010). *The effects of visual presentation on aural memory for melodies* [Doktora Tezi, Temple University]. ProQuest. <https://www.proquest.com/docview/609964833?pq-riqsite=gscholar&fromopenview=true>
- Carlsen, J. C. (1964). Programed learning in melodic dictation. *Journal of Research in Music Education*, 2(12), 139-148. <https://doi.org/10.2307/3343654>
- Chen, C. W. J. (2015). Mobile learning: Using application Auralbook to learn aural skills. *International Journal of Music Education*, 33(2), 244-259. <https://doi.org/10.1177/0255761414533308>
- Dalby, B. F. (1992). A computer-based training program for developing harmonic intonation discrimination skill. *Journal of Research in Music Education*, 40(2), 139-152. <https://doi.org/10.2307/3345563>
- Deihl, N. C., & Radocy, R. E. (1969). Computer-assisted instruction: Potential for instrumental music education. *Bulletin of the Council for Research in Music Education*, (15), 1-7.
- Franklin, J. L. (1983). What's a computer doing in my music room?. *Music Educators Journal*, 69(5), 29-32. <https://doi.org/10.2307/3396196>
- Google. (2022, Ağustos 5). *Google Play*, Google. <https://play.google.com/store>
- Grushcow, B. (1985). Computers in the private studio. *Music Educators Journal*, 71(5), 25-29. <https://doi.org/10.2307/3396425>
- Hedges, D. P. (1999). *The history, practice and innovation of musical dictation in English and American aural skills pedagogy* [Yayımlanmamış doktora tezi]. Indiana University.

- Karahan, A. S. (2014). The evaluation of synchronous distance ear training compared to the traditional ear training. *Educational Research and Reviews*, 9(23), 1266-1274.
- Kim, H. (2000). *Computers in music education: An investigation and analysis of their use in non-performance secondary school music classes in the greater Philadelphia area* [Doktora tezi, Temple University]. ProQuest. <https://www.proquest.com/docview/304629562?pq-riqsite=gscholar&fromopenview=true>
- Kiraly, Z. (2003). Solfeggio 1: A vertical ear training instruction assisted by the computer. *International Journal of Music Education*, 1, 41-58. <https://doi.org/10.1177/025576140304000105>
- Kuhn, W. (1974). Computer-assisted instruction in music: Drill and practice in dictation. *College Music Symposium*, 14, 89-101.
- Kuhn, W. E., & Allvin, R. L. (1967). Computer-assisted teaching: A new approach to research in music. *Journal of Research in Music Education*, 15(4), 305-315. <https://doi.org/10.2307/3343946>
- Lokovic, T. (2009, Ağustos 5). *C# MIDI library*. MIDI. <http://code.google.com/p/midi-dot-net>
- Merriam, S. B. (2013). *Qualitative research: A guide to design and implementation*. Nobel Akademik.
- O'Connel, M., & Smith, J. (2007). A Guide to working with m-Learning Standards, Department of Education. *Science and Training*, Australian Government, Sydney.
- Öztürk, G. (2012). *Müziksel işitme eğitiminde kullanılan "İşbirlikçi Öğrenme" yönteminin öğrenci kaygı ve başarısına etkisi* [Yayımlanmamış doktora tezi]. Abant İzzet Baysal Üniversitesi.
- Pan, K. C. (2001). *The effect of computer-based music education software with midi versus virtual keyboard use on student achievement and opinion* [Doktora tezi, University of Alabama]. ProQuest. <https://www.proquest.com/docview/304683681?pq-origsite=gscholar&fromopenview=true>
- Parrish, J. W. (1977). *Computer research as a course of study in music education: Development of an exemplary sequence of teacher-guided and self-instructional learning modules for college music majors* [Doktora tezi, Florida State University]. ProQuest. <https://www.proquest.com/docview/288078224?pq-riqsite=gscholar&fromopenview=true>
- Parrish, R. T. (1997). Development and testing of a computer-assisted instructional program to teach music to adult nonmusicians. *Journal of Research in Music Education*, 45(1), 90-102. <https://doi.org/10.2307/3345468>
- Pembrook, R. G. (1986). Interference of the transcription process and other selected variables on perception and memory during melodic dictation. *Journal of Research in Music Education*, 34(4), 238-261. <https://doi.org/10.2307/3345259>

- Rogers, M. (2013). Aural dictation affects high achievement in sight singing, performance and composition skills. *Australian Journal of Music Education*, 1, 34-52.
- TÜİK, (2021, Ağustos 5), *Son üç ay içinde bireylerin yaş grubu, cinsiyet, eğitim ve işgücü durumlarına göre cep telefonu kullanım oranı*. TÜİK. [https://data.tuik.gov.tr/Bulten/Index?p=Hanehalki-Bilisim-Teknolojileri-\(BT\)-Kullanim-Arastirmasi-2021-37437](https://data.tuik.gov.tr/Bulten/Index?p=Hanehalki-Bilisim-Teknolojileri-(BT)-Kullanim-Arastirmasi-2021-37437)
- Willett, B. E., & Netusil, A. J. (1989). Music computer drill and learning styles at the fourth-grade level. *Journal of Research in Music Education*, 37(3), 219-229. <https://doi.org/10.2307/3344671>
- Yıldırım A. & Şimşek H. (2011). *Nitel araştırma yöntemleri*. Seçkin.

KAYNAKÇA

- Celep, C. (2002). *Sınıf yönetimi ve disiplin*. Ankara: Anı Yayıncılık.
- Cemaloğlu, N. (2007). Disiplin ile ilgili kavramlar, ilkeler ve uygulamalar. *Millî Eğitim Dergisi*, Sayı 175: 7-24.
- Gordon, T. (1999). *Çocukta dış disiplin mi? İç disiplin mi?* (Çeviren Emel Aksay), İstanbul: Sistem Yayıncılık.
- Humphreys, T. (2003). *Disiplin nedir? Ne değildir?* (Çeviren Berat Çelik). İstanbul: Epsilon Yayıncılık.
- Nelsen, J., Lott, L. ve Glenn, S. (2002). *Sınıfta pozitif disiplin* (Çeviren Miyase Koyuncu). İstanbul: Hayat Yayıncılık.
- Özer, D. Ö. ve Üstün, A. (2022). "Okullarda Karşılaşılan Öğrenci Disiplin Problemleri ve Bunların Akademik Başarıya Etkilerine Yönelik Öğretmen Görüşleri", *Journal Of Social, Humanities and Administrative Sciences*, 8(53): 745-758.
- Yenen Avcı, Y. (2020). Sınıf içi olumsuz davranış ölçeği (SİODÖ) geliştirme çalışması. *Akademik araştırmalar 2020* (s. 58-65). İçinde C. Arslan, E. Hamarta, S. Çiftçi ve M. Uslu (Editörler). Konya: Çizgi Kitabevi. ISBN: 978-605-196-545-1.

Kaynakça

- Ada, S., ve Baysal Z. N. (2010). *Türk eğitim sistemi ve etkili okul yönetimi*. Ankara: Pegem Akademi
- Akkaş, E., ve Tortop, H. S. (2015). Üstün yetenekliler eğitiminde farklılaştırma: Temel kavramlar, modellerin karşılaştırılması ve öneriler. *Journal of Gifted Education and Creativity*, 2(2), 31-44.
- Ataman, A. (2005). *Özel gereksinimli çocuklar ve özel eğitime giriş*. Ankara: Gündüz Eğitim ve Yayıncılık.
- Ayverdi, L. (2018). *Özel yetenekli çocukların fen eğitiminde teknoloji, mühendislik ve matematiğin kullanımı: FETEMM yaklaşımı (Doktora tezi)*. Balıkesir Üniversitesi, Fen Bilimleri Enstitüsü, Balıkesir.
- Babaoğlu, E., Çelik, E., ve Nalbant, A. (2018). İdeal öğrenci velisi üzerine nitel bir çalışma. *E-Uluslararası Eğitim Araştırmaları Dergisi*, 9(1), 51-65.
- Bariş, N. (2019). *Bilsem’de görev yapan fen bilimleri ve matematik öğretmenlerinin stem eğitim uygulamalarının araştırılması (Yüksek lisans tezi)*. Hacettepe Üniversitesi, Eğitim Bilimleri Enstitüsü, Ankara.
- Bass, B. M. (1990). *Bass and Stogdill’s handbook of leadership: Theory, research, and managerial applications*. London: Collier Macmillan.
- Bektaş, M., ve Karadağ, B. (2013). İlkokul 4. sınıf çocuklarının yardımlaşma değerine yönelik geliştirdikleri metaforların incelenmesi. *Turkish Studies-International Periodical for the Languages, Literature and History of Turkish/Turkic*, 8(8), 271-286.
- Ceylan, A. (2016). *Aile kavramına ilişkin metaforik alguların belirlenmesi (Yayımlanmamış yüksek lisans tezi)*. Sakarya Üniversitesi, Eğitim bilimleri Enstitüsü, Sakarya.
- Coşkun, U. H., Sağır, T. M., ve Girli, A. (2019). Parental efficiency as a predictor of problem solving skills of mothers who have gifted kids with special talents. *International Journal of Educational Spectrum*, 1(2), 106-130.
- Çal, Ü. T., ve Demirkaya, H. (2020). The role and importance of social studies in the education of gifted students. *Journal of History Culture and Art Research*, 9(2), 25-39. <http://dx.doi.org/10.7596/taksad.v9i2.2344>
- Çanak, M. (2013). Öğretmenlerin “öğrenci velisi” kavramına yönelik geliştirdikleri metaforlar. *OPUS Uluslararası Toplum Araştırmaları Dergisi*, 3(4), 137-156.
- Cüceloğlu, D. (1992). *İnsan ve davranışı*. İstanbul: Remzi Kitabevi.
- Dethloff, N. (2005). Parental rights and responsibilities in Germany source. *Family Law Quarterly*, 39(2), 315-337.
- Epstein, J. L. (2010). School/family/community partnerships: Caring for the children we share. *Phi Delta Kappan*, 92(3), 81-96.
- Genç, M. A. (2016). Özel yetenekli bireylere yönelik eğitim uygulamaları. *Üstün Zekâlılar Eğitimi ve Yaratıcılık Dergisi*, 3(3), 49-66.

- Gürültü, E., ve Alcı, B. (2020). Üstün yetenekli çocukların eğitiminde fırsat eşitliği bağlamında öğrenci ve veli görüşleri. *OPUS- Uluslararası Toplum Araştırmaları Dergisi*, 15(24), 2413-2442. DOI: 10.26466/opus.621789
- Henricson, C. (2008). Governing parenting: Is there a case for a policy review and statement of parenting rights and responsibilities? *Journal of Law and Society*, 35(1), 150-165.
- Hertzog, N. B., ve Bennett, T. (2004). In whose eyes? Parents' perspectives on the learning needs of their gifted children, *Roeper Review*, 26(2), 96-104. <https://doi.org/10.1080/02783190409554249>.
- Jackson, B. L., ve Cooper, B. S. (1992). Involving parents in improving urban schools. *NASSP Bulletin*, 76(543), 30-38.
- Karcı, M. M. (2016). Öğrenci gözüyle ideal öğretmenin özellikleri: Gazi Mesleki ve Teknik Anadolu Lisesi örneği. *Milli Eğitim Dergisi*, 45(209), 80-101.
- Koç, İ. (2016). Üstün zekalı ve üstün yetenekli öğrenci velilerinin Bilim ve Sanat Merkezi'yle ilgili görüşleri: Bir BİLSEM örneği. *Üstün Zekalılar Eğitimi ve Yaratıcılık Dergisi*, 3(3), 17-24.
- Kosir, K., Horvat, M., Aram, U., ve Jurinec, N. (2016). Is being gifted always an advantage? Peer relations and self-concept of gifted students. *High Ability Studies*, 27(2), 129-148. Doi:10.1080/13598139.2015.1108186
- Martin, J., Tett, L., ve Kay, H. (1999). Developing collaborative partnerships: limits and possibilities for schools, parents and community education. *International Studies in Sociology of Education*, 9(1), 59-75. <https://doi.org/10.1080/09620219900200035>
- MEB. (2021a). Bilim ve sanat merkezleri yönergesi. https://orgm.meb.gov.tr/meb_ays_dosyalar/2016_10/07031350_bilsem_yonergesi.pdf adresinden 15 Nisan 2021 tarihinde erişilmiştir.
- MEB. (2021b). <https://www.meb.gov.tr> adresinden 25 Aralık 2021 tarihinde erişilmiştir.
- Miles, M. B., ve Huberman, A. M. (1994). *Qualitative data analysis: An expanded source book*. California: SAGE Publications.
- Nas, E., ve Sak, R. (2018). Okul psikolojik danışmanlarının velilere ilişkin algıları: Bir metafor çalışması. *Gaziantep Üniversitesi Eğitim Bilimleri Dergisi*, 2(1), 59-75.
- Neslitürk, S., Çakmak, Ö. Ç., ve Asar, H. (2014). Okul öncesi öğretmenlerinin "veli" kavramına ilişkin metaforik algıları. *Adıyaman Üniversitesi Sosyal Bilimler Enstitüsü Dergisi*, (18), 679-712.
- Özsoy, Y. (2014). Bilim ve sanat merkezi öğrenci, öğretmen ve velilerinin üstün yetenekli öğrenci kavramına ilişkin metaforları. *Üstün Yetenekliler Eğitimi ve Araştırmaları Dergisi (UYAD)*, 2(1), 74-87.
- Redding, S. (1997). *Parents and learning*, educational practices Series 2, International Academy of Education, Brussels (Belgium). *International Bureau of Education Publication, Geneva (Switzerland)* (ERIC Document Reproduction Service No. ED 463858).

- Reis, S. M., ve Renzulli, J.S. (2004). Current research on the social and emotional development of gifted and talented students: Good news and future possibilities. *Psychology In The Schools*, 41(1), 119-130.
- Saban, A. (2008). Okula ilişkin metaforlar. *Kuram ve Uygulamada Eğitim Yönetimi Dergisi*, 14(3), 459-496.
- Sternberg, R. J. (2005). The theory of successful intelligence. *Revista Interamericana de Psicología Interamerican Journal of Psychology*, 39(2), 189-202.
- Subotnik, R. F., Olszewski-Kubilius, P., ve Worrell, F. C. (2011). Rethinking giftedness and gifted education: A proposed direction forward based on psychological science. *Psychological Science*, 12(1), 3-54.
- Suğur, N., ve Doğru, E. S. (2010). Koruma altındaki çocukların aile ve devlet algısı üzerine bir araştırma. *Ankara Üniversitesi Sosyal Bilimler Fakültesi Dergisi*, 65 (1), 115-133.
- Ünal, A., Yıldırım, A., ve Çelik, M. (2010). İlköğretim okulu müdür ve öğretmenlerinin velilere ilişkin algılarının analizi. *Selçuk Üniversitesi Sosyal Bilimler Enstitüsü Dergisi*, 1(23). 261-272.
- Yıldırım, A., ve Şimşek, H. (2011). *Sosyal bilimlerde nitel araştırma yöntemleri*. Ankara: Seçkin Yayınevi.

KAYNAKÇA

- Alçı, M. ve Tümkaya, S. (2019). Öğrencilerin Algıladıkları Ait Olma Ve Öğretim Elemanları Mesleki Yeterliliklerinin Akademik Motivasyonlarını Yordama Düzeyi. *Çukurova Üniversitesi Sosyal Bilimler Enstitüsü Dergisi*, 28(2), 241-256.
- Alimbekov, A., Yeşil, R., Yılmaz, K., Yılmaz, H., Boobekova, K., Borkoyev, B. ve Mamirova, C. (2021). Üniversite Öğretim Elemanlarının Pedagojik Yeterlilikleri Sergileme Konusunda Yaşadıkları Sorunlar/Zorluklar ve Eğitim İhtiyaçlarının Değerlendirilmesi. *Manas Sosyal Araştırmalar Dergisi*, 10(1), 82-97.
- Arreola, R. A. (2004). *Developing a Comprehensive Faculty Evaluation System*. Magna Publications.
- Arslantaş, H. İ. (2014). Öğretim Elemanlarının Öğretim Stratejileri-Yöntem ve Teknikleri, İletişim ve Ölçme Değerlendirme Yeterliliklerine Yönelik Öğrenci Görüşleri. *Mustafa Kemal Üniversitesi Sosyal Bilimler Enstitüsü Dergisi*, 8(15), 487-506.
- Balı, O. (2015). Eğitim Fakültesi Öğrencilerinin Öğretim Elemanlarının Öğretimsel Yeterliliklerine İlişkin Algıları ve Öğretmenlik Mesleğine Yönelik Tutumları Arasındaki İlişki. Yayınlanmamış Yüksek Lisans Tezi. Malatya: İnönü Üniversitesi.
- Bozgeyikli, H., Toprak, E. ve Derin, S. (2016). Öğretmen Adaylarının Mesleki Değer Algılarının Sıralama Yargılarıyla Ölçeklenmesi. *HAK-İŞ Uluslararası Emek ve Toplum Dergisi*, 5(11), 204-225.
- Brown, G. ve Atkins, M. (1988). *Effective Teaching in Higher Education*. London: Routledge.
- Bulut, İ. ve Oral, B. (2011). Self-Efficacy Perceptions Regarding Teaching Profession: The Case of Faculty Of Science, Letters, Theology and Fine Arts Graduates Attending Pedagogic Formation Program. *Inonu University Journal of the Faculty of Education*, 12(3), 1-18.
- Büyüköztürk, Ş., Kılıç Çakmak, E., Akgün Ö.E., Karadeniz, Ş. ve Demirel, F. (2018). *Bilimsel Araştırma Yöntemleri* (24. bs.). Ankara: Pegem Akademi.
- Cochran-Smith, M. (2000). The Future of Teacher Education: Framing the Questions that Matter. *Teaching Education*, 11(1), 13-24.
- Colet, N. R. ve Durand, N. (2004). Working on the Bologna Declaration: Promoting Intergrated Curriculum Development and Fostering Conceptual Change. *International Journal for Academic Development*, 9(2), 167-179.
- Çalışkan, İ. (2014). Identifying the Needs of Pre-Service Classroom Teachers about Science Teaching Methodology Courses in terms of Parlett's Illuminative Program Evaluation Model. *International Journal of Education in Mathematics, Science and Technology*, 2(2), 138-148.
- Demirtaş, H., Cömert, M. ve Özer, N. (2011). Öğretmen Adaylarının Özyeterlilik İnançları ve Öğretmenlik Mesleğine İlişkin Tutumları. *Eğitim ve Bilim*, 36(159), 96-111.

- Doğanay, A., Yeşilpınar-Uyar, M., Dinçer, S. ve Karaçoban, F. (2021). Öğretim Elemanlarının Öğretim Yeterliklerini Değerlendirme Ölçeği (ÖYDÖ): Geçerlik ve Güvenirlilik Çalışması. *Trakya Eğitim Dergisi*, 11(1), 201-214.
- Durmuşçelebi, M. (2017). Dünden Bugüne Öğretim Üyelerinin Öğretmenlik Davranışlarının Değerlendirilmesi. *International Periodical for the Languages, Literature and History of Turkish or Turkic*, 12(17), 155-178.
- Durmuşçelebi, M., Çolak, M. ve Yıldız-Meliköylü, N. (2016). Öğretim Elemanlarının Öğretmenlik Davranışlarını Gösterme Sıklığı. *Uluslararası Toplum Araştırmaları Dergisi*, 6(11), 365-386.
- Education Information Network in the European Community. [Eurydice]. (2006). Avrupa'da Öğretmenlik Eğitiminde Kalite Güvencesi, <http://www.eurydice.org>, (E.T.: 10. 01. 2014).
- Eğmir, E. ve Çelik, H. (2021). Öğretmen Adaylarının Türk Eğitim Sisteminin Sorunlarına Olan Yaklaşımı ve Kültürel Bazda Küresel Problemlere Yakınlık Düzeyleri. *Uluslararası Toplum Araştırmaları Dergisi*, 17(34), 939-979.
- Elkatmış, M., Demirbaş, M. ve Ertuğrul, N. (2013). Eğitim Fakültesi Öğrencileri ile Formasyon Eğitimi Alan Fen Edebiyat Fakültesi Öğrencilerinin Öğretmenlik Mesleğine Yönelik Öz Yeterlik İnançları. *Pegem Eğitim ve Öğretim Dergisi*, 3(3), 41-50
- EPDAD. (2016). *Öğretmen Eğitiminde Program Değerlendirme ve Akreditasyon El Kitabı*. Eğitim Fakülteleri Programlarını Değerlendirme ve Akreditasyon Derneği.
- Erdamar, G., & Tengilimoğlu, Ö. (2021). Pedagojik Formasyon Sertifika Programına Yönelik Sorunlar ve Çözüm Önerileri: Öğretim Elemanlarının Bakış Açısı. *Asya Öğretim Dergisi*, 9(1), 58-79.
- Evran-Acar, F., Kılıç, A., Ay, Ş., Kuyumcu-Vardar, A. ve Kara, R. (2010). Öğretim Elemanlarının Pedagojik Formasyon İhtiyacı. İçinde International Conference on New Trends in Education and Their Implications (ss. 1028-1040). Antalya: 11-13 Kasım 2010.
- Güneş, F. (2012). Bologna Süreci İşe Yükseköğretimde Öngörülen Beceri ve Yetkinlikler. *Yükseköğretim ve Bilim Dergisi*, 2(1), 1-9.
- Gürol, M., Türkan, A. ve Som, İ. (2018). Pedagojik Formasyon Sertifika Programının Değerlendirilmesi. *Elektronik Sosyal Bilimler Dergisi*, 17(65), 103-122.
- Kara, D. A. ve Sağlam, M. (2014). Öğretmenlik Meslek Bilgisi Derslerinin Öğrenme-Öğretme Sürecine Yönelik Yeterlikleri Kazandırması Yönünden Değerlendirilmesi. *Eğitimde Nitel Araştırmalar Dergisi*, 2(3), 28-86.
- Kartal, T. ve Afacan, Ö. (2011). Pedagojik Formasyon Eğitimi Alan Öğretmen Adaylarının Mesleğe İlişkin Tutumlarının İncelenmesi. *Mehmet Akif Ersoy Üniversitesi Eğitim Fakültesi Dergisi*, 12(24), 76-96.
- Kavcar, C. (2002). Cumhuriyet Döneminde Dal Öğretmeni Yetiştirme. *Ankara Üniversitesi Eğitim Bilimleri Fakültesi Dergisi*, 35(1-2), 1-14.

- Kaya, M. F., Sungurtekin, D. ve Deniz, S. (2017). Üniversitelerde Öğretim Elemanı Kaynaklı İletişim Sorunları. *Trakya Üniversitesi Eğitim Fakültesi Dergisi*, 7(1),176-195.
- Kazancı-Tınmaz, A. (2013). Öğrenci Görüşlerine Göre Öğretim Elemanlarının Pedagojik Yeterlikleri. Yayınlanmamış Yüksek Lisans Tezi. Samsun: Ondokuz Mayıs Üniversitesi.
- Koç, Z. ve Şingir, H. (2018). Pedagojik Formasyon Eğitimi Sertifika Programı Öğrencilerinin Programla İlgili Görüşleri: Gazi Eğitim Fakültesi Örneği. *Türkiye Sosyal Araştırmalar Dergisi*, 22(3), 971-992.
- Köse, A. (2017). Pedagojik Formasyon Eğitiminde Görevli Akademisyenlere Göre Pedagojik Formasyon Uygulaması: Sorunlar, Çözüm Önerileri. *Ahi Evran Üniversitesi Kırşehir Eğitim Fakültesi Dergisi (KEFAD)*,18(2), 709-732.
- Kumral, O. (2010). Eğitsel Eleştiri Modeli İle Eğitim Fakültesi Sınıf Öğretmenliği Öğretim Programının Değerlendirilmesi: Bir Durum Çalışması. Yayınlanmamış Doktora Tezi. Aydın: Adnan Menderes Üniversitesi.
- MacNell, L., Driscoll, A. ve Hunt, A. N. (2015). What's in a Name: Exposing Gender Bias in Student Ratings of Teaching. *Innovative Higher Education*, 40(4), 291-303.
- Milli Eğitim Bakanlığı [MEB]. (2014). 2014 Tarih ve 9 Sayılı Karar Metni, <http://ttkb.meb.gov.tr>, (E.T.: 14. 02. 2014).
- Milli Eğitim Bakanlığı [MEB]. (2023). 2023 Mart Sözleşmeli Öğretmenlik Ataması Alan Bazlı Taban Puan ve Atama Sayısı, <https://personel.meb.gov.tr/www/2023-mart-sozlesmeli-ogretmenlik-atama-sonuclari-ve-taban-puanlar/icerik/1414>, (E.T.: 10.10.2023).
- Özerbaş, M.A. ve Zhanbolotova, Z. (2023). Öğretmen Adaylarının Etkili Öğretmen Özellikleri Açısından Kendilerine Ve Öğretim Elemanlarına İlişkin Algılarının Belirlenmesi. *International Journal of Social Sciences and Education Research*, 9(1), 83-100.
- Özgüngör, S. ve Duru, E. (2014). Öğretim Elemanları ve Ders Özelliklerinin Öğretim Elemanlarının Performanslarına İlişkin Değerlendirmelerle İlişkileri. *Hacettepe Üniversitesi Eğitim Fakültesi Dergisi*, 29(2), 175-188.
- Özmen, F., Aküzüm, C., Tan, Ç., Koçoğlu, E. ve Demirkol, M. (2014). Öğretim Elemanlarının Alan Bilgisi Yeterliklerinin Çeşitli Değişkenler Açısından İncelenmesi. *NWSA-Education Sciences*, 9(2), 217-233.
- Radmacher, S. A. ve Martin, D. J. (2001). Identifying Significant Predictors of Student Evaluations of Faculty Through Hierarchical Regression Analysis. *The Journal of Psychology*, 135(3), 259-268.
- Safran, M. (2014). Eğitim Fakülteleri, Öğretmen Yetiştirme Süreci ve Yeni Arayışlar. İçinde Öğretmen Yetiştirme Politika ve Sorunları Uluslararası Sempozyumu IV-ISPITE2014 (ss. 2-3). Ankara: 15-16 Mayıs 2014.

- Saylan, N. (2013). Sürekli Değiştirilen Öğretmen Yetiştirme Sistemi. *Uluslararası Eğitim Programları ve Öğretim Çalışmaları Dergisi*, 3(6), 9-19.
- Şahin, Ü. (2023). Öğretmen Adaylarının Gözüyle Öğretim Elemanlarının Öğretim Yeterlikleri. *Trakya Eğitim Dergisi*, 13(2), 1195-1204.
- Tutkun, Ö. F. ve Gür-Erdoğan, D. (2012). Sakarya Üniversitesi Eğitim Fakültesi Öğrencilerine Göre Öğrenme-Öğretme Süreçlerinde Öğretim Elemanlarının Yeterlikleri. *Akademik Bakış Dergisi*, 30, 1-11.
- Yeşilpınar-Uyar, M. (2016). Öğretim İlke ve Yöntemleri Dersine Yönelik Okul Temelli Öğretim Programı Geliştirmeye İlişkin Bir İhtiyaç Analizi Çalışması. *Pegem Eğitim ve Öğretim Dergisi*, 6(1), 73-96.
- Yıldırım, A. (2011). Öğretmen Eğitiminde Çatışma Alanları ve Yeniden Yapılanma. *Uluslararası Eğitim Programları ve Öğretim Dergisi*, 1(1), 1-17.
- Yükseköğretim Kurulu [YÖK]. (1998). *Eğitim Fakülteleri Öğretmen Yetiştirme Programlarının Yeniden Düzenlenmesi*. Ankara: Yükseköğretim Kurulu Yayını.
- Yükseköğretim Kurulu [YÖK]. (2007a). *Öğretmen Yetiştirme ve Eğitim Fakülteleri (1982-2007)*. Ankara: Yükseköğretim Kurulu Yayını.
- Yükseköğretim Kurulu [YÖK]. (2007b). Eğitim Fakültelerinde Uygulanacak Yeni Programlar Hakkında Açıklama, http://www.yok.gov.tr/egitim/ogretmen/yeni_programlar_ve_icerik.htm, (E.T.: 27.12.2009).
- Yükseköğretim Kurulu [YÖK]. (2010a). Yükseköğretimde Yeniden Yapılanma: 66 Soruda Bologna Süreci Uygulamaları, http://www.yok.gov.tr/documents/10279/30217/yuksekogretimde_yeniden_yapilanma_66_soruda_bologna_2010.pdf, (E.T.: 10.09.2014).
- Yükseköğretim Kurulu [YÖK]. (2010b). Türkiye Yükseköğretim Yeterlilikler Çerçevesi (TYYÇ), <http://tyyc.yok.gov.tr/?pid=20>, (E.T.: 10.09.2014).
- Yükseköğretim Kurulu [YÖK]. (2018). Yeni Öğretmen Yetiştirme Lisans Programları, <https://www.yok.gov.tr/kurumsal/idari-birimler/egitim-ogretim-dairesi/yeni-ogretmen-yetistirme-lisans-programlari>, (E.T.: 10.06.2023).
- Yükseköğretim Kurulu [YÖK]. (2023). Pedagojik Formasyon Eğitimine İlişkin Detaylar, <https://www.yok.gov.tr/Sayfalar/Haberler/2023/pedagojik-formasyon-egitimine-iliskin-detaylar-belirlendi.aspx>, (E.T.: 25.06.2023).

Editor:

Prof. Dr. Feryal BEYKAL ORHUN

Eğitim Bilimleri

Alanında
Uluslararası Araştırmalar XX

EĞİTİM
yayınevi

EĞİTİM BİLİMLERİ ALANINDA ULUSLARARASI ARAŞTIRMALAR XX

Editörler: Prof. Dr. Feryal Beykal Orhun

Genel Yayın Yönetmeni: Yusuf Ziya Aydođan (yza@egitimyayinevi.com)

Genel Yayın Koordinatörü: Yusuf Yavuz (yusufyavuz@egitimyayinevi.com)

Sayfa Tasarımı: Kübra Konca Nam

Kapak Tasarımı: Eğitim Yayınevi Grafik Birimi

T.C. Kültür ve Turizm Bakanlığı

Yayıncı Sertifika No: 47830

ISBN: 978-625-6552-01-2

1. Baskı, Ağustos 2023

Baskı Cilt

Repro Bir Matbaacılık

İvedik OSB Matbaacılar Sitesi 1514 Cad. No: 23-25 Yenimahalle/Ankara

Matbaa Sertifika No: 47381

Kütüphane Kimlik Kartı

EĞİTİM BİLİMLERİ ALANINDA ULUSLARARASI ARAŞTIRMALAR XX

Editörler: Prof. Dr. Feryal Beykal Orhun

140 s., 160x240 mm

Kaynakça var, izin yok.

ISBN: 978-625-6552-01-2

Copyright © Bu kitabın Türkiye'deki her türlü yayın hakkı Eğitim Yayınevi'ne aittir. Bütün hakları saklıdır. Kitabın tamamı veya bir kısmı 5846 sayılı yasanın hükümlerine göre kitabı yayımlayan firmanın ve yazarlarının önceden izni olmadan elektronik/mekanik yolla, fotokopi yoluyla ya da herhangi bir kayıt sistemi ile çoğaltılamaz, yayımlanamaz.

EĞİTİM
yayınevi

Yayınevi Türkiye Ofis: İstanbul: Eğitim Yayınevi Tic. Ltd. Şti., Atakent mah.
Yasemen sok. No: 4/B, Ümraniye, İstanbul, Türkiye

Konya: Eğitim Yayınevi Tic. Ltd. Şti., Fevzi Çakmak Mah. 10721 Sok. B Blok,
No: 16/B, Safakent, Karatay, Konya, Türkiye
+90 332 351 92 85, +90 533 151 50 42, 0 332 502 50 42
bilgi@egitimyayinevi.com

Yayınevi Amerika Ofis: New York: Eğitim Publishing Group, Inc.
P.O. Box 768/Armonk, New York, 10504-0768, United States of America
americaoffice@egitimyayinevi.com

Lojistik ve Sevkiyat Merkezi: Kitapmatik Lojistik ve Sevkiyat Merkezi, Fevzi Çakmak Mah.
10721 Sok. B Blok, No: 16/B, Safakent, Karatay, Konya, Türkiye
sevkiyat@egitimyayinevi.com

Kitabevi Şubesi: Eğitim Kitabevi, Şükran mah. Rampalı 121, Meram, Konya, Türkiye
+90 332 499 90 00
bilgi@egitimkitabevi.com

İnternet Satış: www.kitapmatik.com.tr
+90 537 512 43 00
bilgi@kitapmatik.com.tr

 **kitapmatik**
Türkiye'nin İlk ve En Büyük
Eğitim Yayınevi

KAYNAKÇA

- Afet ve Acil Durum Yönetimi Başkanlığı, (2020). *Deprem bilgileri*. Ankara: AFAD.
- Afet ve Acil Durum Yönetimi Başkanlığı, (2020). *Kahramanmaraş'ta Meydana Gelen Depremler Hk. Basın Bülteni-36*. Ankara: AFAD. <https://www.afad.gov.tr/kahramanmarasta-meydana-gelen-depremler-hk-36#:~:text=06.02.2023%20tarihinde%20Kahramanmara%C5%9F%20ili,%C3%B6re%2045.089%20vatanda%C5%9F%C4%B1m%C4%B1z%20hayat%C4%B1n%C4%B1%20kaybetmi%C5%9Ftir>
- Afet ve Acil Durum Yönetimi Başkanlığı, (2023). *Kahramanmaraş'ta Meydana Gelen Depremler Hk Basın Bülteni-36*. Ankara: AFAD. <https://www.afad.gov.tr/kahramanmarasta-meydana-gelen-depremler-hk-36>
- Akar, S. (2013). Doğal afetlerin kamu maliyesine ve makro ekonomiye etkileri: Türkiye değerlendirmesi. *Journal of Management and Economics Research*, 11(21), 185-206. <http://dx.doi.org/10.11611/JMER197>
- Akdağ, S. E. (2002). *Mali Yapı ve Denetim Boyutlarıyla Afet Yönetimi*. Ankara: Sayıştay Başkanlığı.
- Altun, F. (2018). Afetlerin ekonomik ve sosyal etkileri: Türkiye örneği üzerinden bir değerlendirme. *Sosyal Çalışma Dergisi*, 2(1), 1-15.
- Aslangiri, F. (2019). 2011 Van depremlerinin ardından kırsal alanlarda yeniden yapılanma süreci (Yayımlanmamış yüksek lisans tezi). Karamanoğlu Mehmetbey Üniversitesi Sosyal Bilimler Enstitüsü, Karaman.
- Ay, S. & Çetin, B. N. (2022). Deprem mağduru yaşlı bireylerin mekân memnuniyetlerinin incelenmesi: Elazığ örneği, *Sosyolojik Bağlam*, 3(3), 236-250.
- Aydın, D. (2014). *Afet sonrası psikososyal destek uygulamaları*. İstanbul: İnsani ve Sosyal Araştırmalar Merkezi.
- Centre for Research on the Epidemiology of Disasters (CRED), (2020). *Reports only*. Belgium: Brussels.
- Corbin, J. & Strauss, A. (2008). *Basics of qualitative research: Techniques and procedures for developing grounded theory*. Thousand Oaks: Sage.
- Çalışkan, C. (2019). *Afet risk azaltımı eğitimi ve yönetimi açısından ilkökul ve ortaokul öğretmen programlarının değerlendirilmesi* (Yayımlanmamış yüksek lisans tezi). Çanakkale Onsekiz Mart Üniversitesi Eğitim Bilimleri Enstitüsü, Çanakkale.
- Çalışkan, A. & Kaya, G. (2021). Deprem sonrasındaki toplumsal dayanışma pratiklerinin sosyolojik görünümü: İzmir depremi örneği. *Süleyman Demirel Üniversitesi Vizyoner Dergisi*, 12(32), 1052-1077.
- Çelik, A. A. (2020). *İlkokul öğretmenlerinin afete hazırlık düzeyleri ile afet eğitiminin eğitim programlarındaki yerine yönelik görüşleri* (Yayımlanmamış yüksek lisans tezi). Adnan Menderes Üniversitesi Sosyal Bilimler Enstitüsü, Aydın.
- Çetinkaya, E. (2004). *17 Ağustos 1999 depreminden sonra Adapazarı'ndan göç edip geri dönenlerin dönüş sebepleri* (Yayımlanmamış yüksek lisans tezi). Sakarya Üniversitesi Sosyal Bilimler Enstitüsü, Sakarya.
- France24. (2023, 6 Février 2023- 31 Mars 2023). *Archives Turquie du lundi 06 février 2023*. <https://www.france24.com/fr/archives/tag/turquie/2023/02/06-f%C3%A9vrier-2023>
- Franceinfo. (2023, 6 Février 2023- 31 Mars 2023). *Tremblement de terre du 6 février 2023 en Turquie*. <https://www.francetvinfo.fr/recherche/?request=Tremblement%20de%20terre>
- Gökalp Yılmaz, G. (2021). Afetlere Sosyolojik Bakış ve Türkiye'de Afet Yazınına Kuramsal Bir Yaklaşım. *Anemon Muş Alparslan Üniversitesi Sosyal Bilimler Dergisi*, 9(1), 195-204. 10.18506/anemon.819871
- İnmez, İ. (2005). *Doğal afetlerin ekonomik etkisi: 17 Ağustos 1999 Marmara depremi örneği* (Yayımlanmamış yüksek lisans tezi). Kocaeli Üniversitesi Sosyal Bilimler Enstitüsü, Kocaeli.

- Kadioğlu, M. & Özdamar, E. (2005). *Afet Yönetiminin Temel İlkeleri*. Ankara: JİCA Türkiye Ofisi Yayını.
- Kara, İ. (2018). *Ortaokul 8. sınıf öğrencilerinin afet farkındalıkları: Niksar, Erbaa, Taşova ilçeleri örneği* (Yayımlanmamış yüksek lisans tezi). Ondokuz Mayıs Üniversitesi Eğitim Bilimleri Enstitüsü, Samsun.
- Karaca, Ö. F. (2022). *Afet konularının sosyal bilgiler ders kitaplarına yansımaları* (Yayımlanmamış yüksek lisans tezi). Ankara Üniversitesi Sosyal Bilimler Enstitüsü, Ankara.
- Karancı, N. (2001). Doğal afetler, toplumun ruh sağlığı ve afet zararlarının azaltılmasında toplum katılımı, *Toplum ve Hekim*, 16(4), 190-194.
- Kavalak, E. S. (2022). *Beşinci sınıf öğrencilerinin afet ve acil durum yönetimi bilgisinin kalıcılığı üzerine bir araştırma: Iğdır ili örneği* (Yayımlanmamış yüksek lisans tezi). Iğdır Üniversitesi Lisansüstü Eğitim Enstitüsü, Iğdır.
- Kılıç, B. C. (2019). *Hayat bilgisi ve sosyal bilgiler ders kitaplarındaki doğal afetler konusunun sarmal sistem yönünden değerlendirilmesi* (Yayımlanmamış yüksek lisans tezi). Balıkesir Üniversitesi Sosyal Bilimler Enstitüsü, Balıkesir.
- Kısa, G. (2019). *2018 sosyal bilgiler öğretim programına uygun (4. 5. ve 7. sınıflara) doğal afetler konusunda etkinlik önerileri* (Yayımlanmamış yüksek lisans tezi). Balıkesir Üniversitesi Sosyal Bilimler Enstitüsü, Balıkesir.
- Kişİ, G. (2022). *Depremın sosyolojik boyutu: 2020 Elazığ depremleriyle yapılan niteliksel bir araştırma* (Yayımlanmamış yüksek lisans tezi). Maltepe Üniversitesi Lisansüstü Eğitim Enstitüsü, İstanbul.
- Le Monde. (2023, 6 Février 2023- 31 Mars 2023). *Seismes en Turquie et en Syrie*. <https://www.lemonde.fr/seismes-en-turquie-et-en-syrie/>
- Maya, İ. & Sarı, B. (2016). Ortaokul öğretmenlerinin görüşlerine göre Türkiye’de afet eğitimi uygulamaları. *The Journal of Academic Social Science Studies*, 71(2), 49-65. <http://dx.doi.org/10.9761/JASSS7804>
- Milli Eğitim Bakanlığı. (2023a). *Deprem bölgesindeki on ilden nakledilen öğrencilerin dönüş nakilleri*. Ankara: MEB. <https://www.meb.gov.tr/bakan-ozer-deprem-bolgesindeki-on-ilden-nakledilen-ogrencilerin-donus-nakilleri-basladi/haber/29424/tr>
- Milli Eğitim Bakanlığı. (2023b). *2023 LGS’de 8. sınıfın, YKS’de 12. sınıfın ikinci dönem konuları sınav kapsamına dâhil olmayacak*. Ankara: MEB. <https://www.meb.gov.tr/2023-lgsde-8-sinifin-yksde-12-sinifin-ikinci-donem-konulari-sinav-kapsamina-dhil-olmayacak/haber/29003/tr>
- Nakajima, Ş. (2012). Deprem ve sonrası psikolojisi. *Okmeydanı Tıp Dergisi*, 28(Ek sayı 2):150-155. 10.5222/otd.supp2.2012.150
- Özdemir, N. (2013). Doğal afetler. C. Şahin (Ed.), *Genel Fiziki Coğrafya* içinde (s. 217). Ankara: Gündüz.
- Peker, A. E. & Şanlı, İ. (2022). Deprem ve göç ilişkisi: 24 Ocak 2020 Elazığ deprem örneği. Fırat Üniversitesi. *İİBF Uluslararası İktisadi ve İdari Bilimler Dergisi*, 6(1), 2022 125.
- Sağıroğlu, A. Z., Ünsal, R. & Özenci, F. (2023). *Deprem Sonrası Göç ve İnsan Hareketlilikleri Durum Değerlendirme Raporu*. AYBÜ-GPM Rapor Serisi-15. Ankara: Ankara Yıldırım Beyazıt Üniversitesi Göç Politikaları Uygulama ve Araştırma Merkezi (AYBÜ-GPM).
- Sönmez, M. B. (2022). Depremın psikolojik etkileri, psikolojik destek ve korkuyla baş etme. *TOTBİD Dergisi*, 21, 337-343. 10.5578/totbid.dergisi.2022.46
- Şahin, H. (2019). *Üniversite Öğrencilerinin Temel Afet Bilinci Bilgi Düzeyleri (Çanakkale Onsekiz Mart Üniversitesi Örneği)* (Yayımlanmamış yüksek lisans tezi). Çanakkale Onsekiz Mart Üniversitesi, Eğitim Bilimleri Enstitüsü, Çanakkale.
- Taşdemir, S. (2016). 1944 Ayvalık Depremi ve Sosyo-Ekonomik Sonuçları. *Cumhuriyet Tarihi Araştırmaları Dergisi-CTAD*, 12(24), 4-28.

- The Economist. (2023, February 6). *What made the earthquake in Turkey and Syria so deadly?*. <https://www.economist.com/search?q=earthquake+in+turkey>
- The New York Times. (2023, February 6). *What the Earthquake Destroyed in the Heart of One Turkish City*. <https://www.nytimes.com/interactive/2023/02/10/world/middleeast/kahramanmaras-turkey-earthquake-damage.html>
- Torlak, V. (2021). *Sosyal bilgiler öğretmen adaylarının doğal afetlere yönelik farkındalıklarının incelenmesi* (Yayımlanmamış yüksek lisans tezi). Gazi Üniversitesi Eğitim Bilimleri Enstitüsü, Ankara.
- Türkiye Cumhuriyeti Aile ve Sosyal Hizmetler Bakanlığı. (2023a). *Refakatsiz çocuklar için Bakanlık web sitesinde sorgu ekranı açılması*. Ankara: Aile ve Sosyal Hizmetler Bakanlığı. <https://www.aile.gov.tr/haberler/bakanimiz-derya-yanik-refakatsiz-cocuklar-icin-bakanlik-web-sitemizde-sorgu-ekrani-actik/>
- Türkiye Cumhuriyeti Aile ve Sosyal Hizmetler Bakanlığı. (2023b). *Depremi ardından 81 ildeki psikososyal destek çalışmalarının takibi için eylem planı hazırlandı*. Ankara: Aile ve Sosyal Hizmetler Bakanlığı. <https://www.aile.gov.tr/haberler/bakanimiz-derya-yanik-depremin-ardindan-81-ildeki-psikososyal-destek-calismalarinin-takibi-icin-eylem-plani-hazirladik/>
- Türkiye Cumhuriyeti Dışişleri Bakanlığı. (2023). *Dışişleri Bakanı Sayın Mevlüt Çavuşoğlu'nun Yunanistan Dışişleri Bakanı Sayın Nikos Dendias ile basına yaptıkları konuşma, 12 Şubat 2023*. Ankara: Dışişleri Bakanlığı. <https://www.mfa.gov.tr/sayin-bakanimizin-yunanistan-disisleri-bakani-nikos-dendas-ile-basina-yaptiklari-konusma-12-2-2023.tr.mfa>
- Türkiye Cumhuriyeti Cumhurbaşkanlığı İletişim Başkanlığı. (2023a). *Türkiye'de televizyon programında depremedeler için 6 milyar dolar toplandı*. Ankara: İletişim Başkanlığı. https://www.iletisim.gov.tr/turkce/dis_basinda_turkiye/detay/turkiyede-televizyon-programinda-depremedeler-icin-6-milyar-dolar-toplandi
- Türkiye Cumhuriyeti Cumhurbaşkanlığı İletişim Başkanlığı. (2023b). *İletişim Başkanlığınca "Asrin Felaketi: 06 Şubat 2023 Kahramanmaraş Depremleri" kitabı yayımlandı*. <https://www.iletisim.gov.tr/turkce/haberler/detay/iletisim-baskanliginca-asrin-felaketi-06-subat-2023-kahramanmaras-depremleri-kitabi-yayimlandi>
- Türkiye Cumhuriyeti Hazine ve Maliye Bakanlığı. (2023). *İstatistikler*. Ankara: Hazine ve Maliye Bakanlığı. <https://www.hmb.gov.tr/kamu-finansmani-istatistikleri>
- Türkiye Cumhuriyeti Kültür ve Turizm Bakanlığı. (2023). *Depremden zarar gören tarihi ve kültürel yapılar incelendi*. Ankara: Kültür ve Turizm Bakanlığı. <https://basin.ktb.gov.tr/TR-337990/bakan-ersoy-hatay39da-depremden-zarar-goren-tarihi-ve-kulturel-yapilari-inceledi.html>
- Türkiye Cumhuriyeti Cumhurbaşkanlığı Strateji ve Bütçe Başkanlığı. (2023). *2023 Kahramanmaraş ve Hatay depremleri raporu*. Ankara: Strateji ve Bütçe Başkanlığı.
- Türkiye İstatistik Kurumu. (2022b). *İl bazında Gayrisafi Yurt İçi Hasıla, 2021*. Ankara: TÜİK. <https://data.tuik.gov.tr/Bulten/Index?p=Il-Bazinda-Gayrisafi-Yurt-Ici-Hasila-2021-45619>
- Türkiye İstatistik Kurumu, (2023a). *Dış Ticaret İstatistikleri, Aralık 2022*. Ankara: TÜİK. <https://data.tuik.gov.tr/Bulten/Index?p=Dis-Ticaret-Istatistikleri-Aralik-2022-49633#:~:text=%C3%96zel%20ticaret%20sistemine%20g%C3%B6re%2C%202022,milyar%20956%20milyon%20dolara%20y%C3%BCKseldi.>
- Türkiye İstatistik Kurumu, (2023b). *Adrese Dayalı Nüfus Kayıt Sistemi Sonuçları, 2022*. Ankara: TÜİK. <https://data.tuik.gov.tr/Bulten/Index?p=Adrese-Dayali-Nufus-Kayit-Sistemi-SonucLari-2022-49685>
- United Nations. (2023, February 6). *Türkiye-Syria earthquake reponse*. <https://www.un.org/en/turkiye-syria-earthquake-response>
- Uygun, M. (2020). *İlkokul ve ortaokulların afet ve acil durum planlarının yeterlilik düzeyleri ve öğretmen görüşleri: Çanakkale ili merkez ilçesi örneği* (Yayımlanmamış yüksek lisans tezi). Çanakkale Onsekiz Mart Üniversitesi Lisansüstü Eğitim Enstitüsü, Çanakkale.

- Üstündağ, Y. (2022). *Bitlis ilinde görev yapan özel eğitim okul öğretmenlerinin doğal afet okuryazarlık düzeylerinin belirlenmesi* (Yayımlanmamış yüksek lisans tezi). Bitlis Eren Üniversitesi Lisansüstü Eğitim Enstitüsü, Bitlis.
- Yıldırım, A. & Şimşek, H. (2018). *Sosyal bilimlerde nitel araştırma yöntemleri*. (11. Baskı). Seçkin Yayıncılık.
- Yılmaz, A. (2004). *Afet Yönetimi*. Sivil Savunma Dergisi, 77, 17- 19.
- Yorulmaz, D. S. & Karadeniz, H. (2021). Afetlerin Mental Sağlığa Etkileri. *Doğal Afetler ve Çevre Dergisi*, 7(2), 392-398. 10.21324/dacd.786048
- Yükseköğretim Kurulu. (2023). *Haberler*. Ankara: YÖK. <https://www.yok.gov.tr/TumHaberler>

KAYNAKÇA

- Akal, A. ve Yener, M. (2004). *Şiirimi Kedi Kaptı*. İstanbul: Uçanbalık Yayınları.
- Bayram, B. (2014). Değerler Eğitiminde Montessori Yöntemi. Yüksek Lisans Tezi. İstanbul: Üsküdar Üniversitesi.
- Berfe, S. (2014). *Çocukça*. İstanbul: Can Çocuk Yayınları.
- Berkowitz, M. W. (2011). What Works in Values Education. *International Journal of Educational Research*, 50(3), 153-158.
- Bolat, Y. (2016). Sosyal Değerleri ve Değerler Eğitimi Anlamak. *Akademik Sosyal Araştırmalar Dergisi*, 4(29), 322-348.
- Çınaroğlu, A. (2010). *Şiir gemisi*. İzmir: Uçanbalık Yayınları.
- Dağlarca, F. H. (1993). *Güneşi doğduran*. İstanbul: YKY.
- Durukoğlu, S., ve Doyumgaç, İ. (2017). Ahmet Muhip Dıranas'ın Şiirlerine Yansıyan Değerler. *AKRA Kültür Sanat ve Edebiyat Dergisi*, 5(11), 163-178.
- Düzgüner, S. (2015). Değişen Dünyada Gençlik ve Değerler. *Gençlik Araştırmaları Dergisi*, 3(3), 105-126.
- Erdem, A. R. (2003). Üniversite Kültüründe Önemli Bir Unsur: Değerler. *Değerler Eğitimi Dergisi*, 1(4), 55-72.
- Gölpınarlı, A. (2017). *Yunus Emre Hayatı ve Bütün Şiirleri*. İstanbul: Türkiye İş Bankası Kültür Yayınları.
- Gözütok, F. D. (2010). Millî Eğitim, Çocuklara Ulusal Değerleri Kazandırmaktan Neden Vazgeçiyor? *İlköğretim Online*, 9(2), 601-629.
- Güneş, F. (2015). Değerler Eğitiminde Yaklaşım ve Modeller. İçinde A. Güvenç Saygın ve M. Saygın (Editörler). Eğitimde Gelecek Arayışları: Dünden Bugüne Türkiye'de Beceri, Ahlak ve Değerler Eğitimi Uluslararası Sempozyumu (ss.1-20). Bartın: 16-18 Nisan 2015.
- Ilgaz, R. (2010). *Bütün şiirleri*. İstanbul: Çınar Yayınları.
- Kan, Ç. (2009). Değişen Değerler ve Küresel Vatandaşlık Eğitimi. *Kastamonu Eğitim Dergisi*, 17(3), 895-904.
- Kart, M. ve Şimşek, H. (2020). Türk Eğitim Sisteminde Değer Arayışı: Yenilenen (2017) İlköğretim Programları Hangi Değerleri Kazandırıyor? *Değerler Eğitimi Dergisi*, 18(40), 9-44.
- Şirin, M. R. (2006). *Dünya kardeş sobe*. Ankara: Kök Yayıncılık.
- Şirin, M. R. (2012). *Yıldız sayan ağaç*. İstanbul: İz Yayıncılık.
- Ural, Y. (1996). *Müzik satan çocuklar*. İstanbul: Milliyet Yayınları.
- Zarifioğlu, C. (2015). *Gülüçük*. İstanbul: Beyan Yayınları.
- URL-1: <https://genius.com/Senay-yuzbasoglu-hayat-bayram-olsa-lyrics> (E.T.: 25.07.2023).
- URL-2: www.barismancomix.com/muzik/sarkisozlugu-hemserimmekletnire.php (E.T.: 08.08.2023).
- URL-3: https://www.siir.gen.tr/siir/o/orhan_seyfi_orhon/anadolu_topragi.htm (E.T.: 01.08.2023).

KAYNAKÇA

- Akar, S. G. M., & Altun, A. (2017). Individual differences in learning computer programming: A social cognitive approach. *Contemporary Educational Technology*, 8(3), 195-213. Retrieved from <https://dergipark.org.tr/en/pub/cet/issue/30468/329156>
- Akkuş, I., Özhan, U. & Kan, A. (2019). Attitude scale towards coding for secondary school students: A validity and reliability study. *Elementary Education Online* 18 (2), 837-51. <https://doi.org/10.17051/ilkonline.2019.562064>
- Altun, A. & Kasalak, İ. (2018). Perceived self-efficacy scale development study related to blockbased programming: scratch case. *Educational Technology Theory And Practice* , 8 (1), 209-225. DOI: 10.17943/Etku.335916
- Aşkar, P., & Davenport, D. (2009). An investigation of factors related to self-efficacy for Java programming among engineering students. *TOJET: The Turkish Online Journal of Educational Technology*, 8(1), 26-32. Retrieved from <http://files.eric.ed.gov/fulltext/ED503900.pdf>
- Bandura, A. (1977). Self-efficacy: Toward a unifying theory of behavioral change. *Psychological Review*, 84(2), 191-215. DOI: <https://doi.org/10.1037/0033-295X.84.2.191>
- Blikstein, P., Walter-Herrmann, J., & Büching, C. (2013). *FabLabs: Of machines, makers and inventors. Fab Lab-Of Machines, Makers and Inventors*; Julia Walter-Herrmann & Corinne Büching, Bielefeld, ISBN: 978-3837623826. pp.203-233.
- De Jong, T., Linn, M. C., & Zacharia, Z. C. (2013). Physical and virtual laboratories in science and engineering education. *Science*, 340(6130), 305-308. DOI:10.1126/science.1230579
- Fraser, B. J. (2023). The Evolution of the Field of Learning Environments Research. *Education Sciences*, 13(3), 257. <https://doi.org/10.3390/educsci130302577>
- Futschek, G. & Moschitz, J. (2011). Learning algorithmic thinking with tangible objects eases transition to computer programming. Kalas, R.T. Mittermeir (Eds.), *Informatics in schools. Contributing to 21st century education: 5th international conference on informatics in Schools: Situation, evolution and perspectives, ISSEP 2011, Bratislava, Slovakia, October 26-29, 2011. Proceedings, Springer Berlin Heidelberg, Berlin, Heidelberg* , pp. 155-164.
- Hacıoğlu, Y. & Dönmez Usta, N. (2020). Digital game design-based STEM activity: Biodiversity example, *Science Activities*, 57:1, 1-15, DOI: 10.1080/00368121.2020.1764468
- Hew, K.F. & Brush, T. (2007). Integrating technology into K-12 teaching and learning: current knowledge gaps and recommendations for future research. *Education Tech Research Dev* 55(3), 223-252. DOI: <https://doi.org/10.1007/s11423-006-9022-5>
- Hsu, PS. (2016). Examining Current Beliefs, Practices and Barriers About Technology Integration: A Case Study. *TechTrends* 60(1), 30-40. DOI: <https://doi.org/10.1007/s11528-015-0014-3>
- Hwang, S.-Y. (2005). Adopting open source and open standards in the public sector: Five deciding factors behind the movement, *Michigan Journal of Public Affairs*, 2, 1-19.
- Iskrenovic-Momcilovic, O. (2020). Improving geometry teaching with scratch. *International Electronic Journal of Mathematics Education*, 15(2), em0582. DOI: <https://doi.org/10.29333/iejme/7807>
- Jiang, B., & Li, Z. (2021). Effect of Scratch on computational thinking skills of Chinese primary school students. *Journal of Computers in Education*, 8(4), 505-525. DOI: <https://doi.org/10.1007/s40692-021-00190-z>
- Kafai, Y. B., & Burke, Q. (2013). Computer programming goes back to school. *Phi Delta Kappan*, 95(1), 61-65. DOI: <https://doi.org/10.1177/003172171309500111>
- Kahyaoglu, M. & Elçiçek, M. (2016). Eğitsel Bilgisayar Oyunlar Ile Desteklenen Fen Bilimleri Öğretiminin Öğrencilerin Motivasyon Ve Yansitici Düşünme Becerileri Üzerine Etkisi. *Electronic Turkish Studies*, 11(14). <http://dx.doi.org/10.7827/TurkishStudies.9563>
- Kim, C., & Hannafin, M. J. (2011). Scaffolding problem-solving in technology-enhanced learning environments (TELEs): Bridging research and theory with practice. *Computers & Education*, 56(2), 403-417. DOI: <https://doi.org/10.1016/j.compedu.2010.08.024>

- Lai, C. S., & Lai, M. H. (2012, June). Using computer programming to enhance science learning for 5th graders in Taipei. In 2012 International Symposium on Computer, Consumer and Control, Taiwan, June 4-6, pp. 146-148. IEEE. DOI: 10.1109/IS3C.2012.45.
- Moreno-León, J., & Robles, G. (2016). Code to learn with Scratch? A systematic literature review. In 2016 IEEE Global Engineering Education Conference (EDUCON), United Arab Emirates, April 10-13, pp. 150-156. IEEE. DOI: 10.1109/EDUCON.2016.7474546
- Ogegbo, A. A., & Ramnarain, U. (2022). A systematic review of computational thinking in science classrooms. *Studies in Science Education*, 58(2), 203-230. DOI: <https://doi.org/10.1080/03057267.2021.1963580>
- Oliveira, A., Feyzi Behnagh, R., Ni, L., Mohsinah, A. A., Burgess, K. J., & Guo, L. (2019). Emerging technologies as pedagogical tools for teaching and learning science: A literature review. *Human Behavior and Emerging Technologies*, 1(2), 149-160. DOI: <https://doi.org/10.1002/hbe2.141>
- Özbek, Z. T., & Uslu, N. A. (2021). Technology integration into science education: Systematic review and mapping of postgraduate theses in Turkey. *Başkent University Journal of Education*, 8(2), 427-440. Available at: <http://buje.baskent.edu.tr/index.php/buje/article/view/404>
- Papert, S., & Solomon, C. (1971). Twenty things to dowith a computer (Artificial Intelligence Memo Number248).Cambridge, MA: Massachusetts Institute of Technology. Available at: <https://files.eric.ed.gov/fulltext/ED077240.pdf>
- Resnick, M. (2013). Learn to code, code to learn. how programming prepares kids for more than math. EdSurge (May 8, 2013). Retrieved from: <https://www.edsurge.com/news/2013-05-08-learn-to-code-code-to-learn>.
- Resnick, M., Maloney, J., Monroy-Hernández, A., Rusk, N., Eastmond, E., Brennan, K., ... & Kafai, Y. (2009). Scratch: programming for all. *Communications of the ACM*, 52(11), 60-67. DOI: <https://doi.org/10.1145/1592761.1592779>
- Shamir, M., Kocherovsky, M., & Chung, C. (2019). A paradigm for teaching math and computer science concepts in k-12 learning environment by integrating coding, animation, dance, music and art. In 2019 IEEE Integrated STEM Education Conference (ISEC), Princeton, March 16, pp. 62-68. IEEE. DOI: 10.1109/ISECon.2019.8882015
- Sönmez, Y. (2017). Açık kaynak programlar ile internet üzerinden öğrenci takip sistemi tasarımı ve performans analizi (Yayımlanmamış Yüksek Lisans Tezi). İstanbul Kemerburgaz Üniversitesi, Fen Bilimleri Enstitüsü, İstanbul.
- Talan, T. (2020). Investigation of the Studies on the Use of Scratch Software in Education. *Journal of Education and Future*, 2020(18), 95-111. DOI: 10.30786/jef.556701
- Tiryaki, S. H., & Balaman, F. (2021). Açık kaynak kodlu yazılımlardan scratch, arduino ve python kullanımı hakkında öğrenci görüşleri. *Journal of Computer and Education Research*, 9(18), 831-852. DOI: 10.18009/jcer.938706
- Turan Güntepe, E. & Dönmez Usta, N. (2017). Okul Öncesi Öğretmen Adaylarının Perspektifinden Eğitsel Bilgisayar Oyunları . *Van Yüzcüncü Yıl Üniversitesi Eğitim Fakültesi Dergisi* , 14 (1) , 1095-1116 . <http://dx.doi.org/10.23891/efdyyu.2017.40>
- Ünlü, Z. K. & Dökme, I. (2020). The effect of technology-supported inquiry-based learning in science education: Action research. *Journal of Education in Science, Environment and Health (JESSEH)*, 6(2), 120-133. DOI: <https://doi.org/10.21891/jesesh.632375>
- Yamamori, K. (2019). Classroom practices of low-cost STEM education using scratch. *Journal of Advanced Research in Social Sciences and Humanities*, 4(6), 192-198. DOI: <http://dx.doi.org/10.2139/ssrn.3791166>
- Yükseltürk, E. & Altıok, S. (2016). Pre-Service Information Technology Teachers' Perceptions about Using Scratch Tool in Teaching Programming. *Mersin University Journal of the Faculty of Education*, 12(1), 39-52. DOI: <https://doi.org/10.17860/efd.94270>

KAYNAKÇA

- Adams, S. K. (2009) “*Teaching young children to solve problems peacefully*”. Children Education. http://findarticles.com/p/articles/mi_qa3614/is_200110/ai_n8971237.
- Akyol, H. (2006). *Türkçe Öğretim Yöntemleri*. Ankara: Kök Yayıncılık.
- Akyol, H. (2014). *Programa Uygun Türkçe Öğretim Yöntemleri* (7 ed.). Ankara: Pegem Yayınevi.
- Amanvermez-İncirkuş, F. ve Özçetin, K. (2021). Türkçe Ders Kitaplarındaki Metni Anlama Sorularının Eleştirel Düşünme Becerilerine Göre İncelenmesi. *RumeliDE Dil ve Edebiyat Araştırmaları Dergisi*, 22, 290-311.
- Baumann, J. F., and Bergeron, B. S. (1993). Story-Map Instruction Using Children’s literature: Effects on First Graders’ Comprehension of Central Narrative Elements. *Journal of Reading Behavior*, 25, 407-437.
- Baştuğ, M. ve Keskin, H. K. (2013). Öğrencilerin Hikâye Edici Metinlerdeki Problem Belirleme Becerisinin İncelenmesi. *Eğitim ve Öğretim Araştırmaları Dergisi*.2 (1), 2146-9199.
- Bilen, M. (2002). *Plandan uygulamaya öğretim*. Ankara: Anı Yayıncılık.
- Bozkurt, Ü. (2005). Hikâye Haritası Yönteminin Okuduğunu Anlama Düzeyine Etkisi. Yayımlanmamış Yüksek Lisans Tezi, Bolu: Abant İzzet Baysal.
- Bowen, G. A. (2009). Document Analysis As A Qualitative Research Method. *Qualitative Research Journal*, 9(2), 27-40.
- Chang, W.C., ve Huang, S.H. (2009). A Study On The Application Of Story Mapping To The Innovative Product Design Model, *Design and semantics of form and movement*, 163.
- Creswell, J. W. (2017). *Eğitim Araştırmaları: Nicel ve Nitel Araştırmanın Planlanması, Yürütülmesi ve Değerlendirilmesi*. İstanbul: Edam Yay.
- Delican, B., ve Temizyürek, F. (2016). İlkokul Türkçe Ders Kitaplarında Yer Alan Metinlerin Tür ve Tema Açısından İncelenmesi. *Bartın University Journal of Faculty of Education*, 5(3), 842-856.
- Dökme, K., ve Tunçer, B. K. (2022). İlkokul Türkçe Ders Kitaplarındaki Öyküleyici Metinlerin Değerler Yönünden İncelenmesi. *Milli Eğitim Dergisi*, 51(235), 2085-2106.
- Duman, N., ve Tekinarslan, İ. Ç. (2007). Hikâye Haritası Yönteminin Hafif Düzeyde Zihinsel Yetersizliği Olan Öğrencilerin Okuduğunu Anlama Becerileri Üzerindeki Etkisi. *Ankara Üniversitesi Eğitim Bilimleri Fakültesi Özel Eğitim Dergisi*, 8(1), 33-55.
- Eken, N. T. ve Öksüz H. İ. (2019). İlkokul (1-4) Türkçe ders kitaplarındaki hikâye edici metinlerin Türkçe dersi öğretim programındaki kök değerler bakımından incelenmesi. *Ana Dili Eğitimi Dergisi*, 7(2), 384-401.
- Forgan, J. W. (2003). “*Introduction to Problem Solving*”. *Teaching Problem Solving Through Children’s Literature*. (Illustrated By David Tripp). America: Teacher Ideas Press.
- Gökçe, B., ve Sis, N. (2011). Gülten Dayıoğlu’nun Çocuk Öykülerinin “Hikâye Haritası” Yöntemine Göre İncelenmesi ve Genel Bir Değerlendirme. *Turkish Studies* 6(3), 1925-1949.
- Güneş, F. (2007). *Ses Temelli Cümle Yöntemi ve Zihinsel Yapılandırma*. Ankara: Nobel Yayın Dağıtım.
- Ilgın, H., ve Arslan, D. (2012). Türkçe Dersinde Metinlerle Problem Çözme Öğretiminin Öğrencilerin Problem Çözme Becerilerine Etkisi. *Ahi Evran Üniversitesi Kırşehir Eğitim Fakültesi Dergisi*, 13(2), 157-176.
- Işıkdöğün, N. (2009). *Hikâye haritası tekniğinin zihin engelli Öğrencilerin okuduğunu anlama becerilerini Kazanmalarındaki etkililiği*. Yayımlanmamış Yüksek lisans Tezi, Ankara: Ankara Üniversitesi.
- Miles, M. B. ve Huberman, A. M. (1994). *Qualitative Data Analysis: An Expanded Sourcebook*. (2nd ed). Thousand Oaks, CA: Sage

- Özmen, R.G. (2001). "Türkçe Ders Kitabının Dört Temel Beceri Açısından İncelenmesi: Okuma Becerisi", İçinde Leyla Küçükahmet (Ed.), *Konu Alanı Ders Kitabı İnceleme Kılavuzu Türkçe 1-8*. (s.17-61), Ankara: Nobel Yayıncılık
- Siviş, B. T., ve Emiroğlu, S. (2020). İlkokul 1-4. Sınıflarda Okutulan Türkçe Ders Kitaplarındaki Dinleme Metinlerinin Belirlenen Ölçütlere Göre İncelenmesi. *İstanbul Aydın Üniversitesi Eğitim Fakültesi Dergisi*, 5(2), 105-136.
- Temizkan, M. ve Atasoy, A. (2014). Türkçe Ders Kitaplarında Yer Alan Hikâye Türündeki Metinlerin Üst Yapı Açısından Değerlendirilmesi. *Uluslararası Türkçe Edebiyat Kültür Eğitim (Teke) Dergisi*, 3(3), 210-237
- Tertemiz, N. İ., ve Çakmak, M. (2004). *Problem Çözme*. Ankara: Gündüz Eğitim ve Yayıncılık.
- T.C. Milli Eğitim Bakanlığı Talim ve Terbiye Kurulu Başkanlığı (MEB). (2019). *Türkçe dersi öğretim programı (İlkokul ve ortaokul 1, 2, 3, 4, 5, 6, 7 ve 8. sınıflar)*. Ankara: Devlet Kitapları Müdürlüğü Basım Evi. Erişim adresi: <http://mufredat.meb.gov.tr/Dosyalar/20195716392253-02-T%C3%BCrk%C3%A7e%20%C3%96%C4%9Fretim%20Program%C4%B1%202019.pdf>
- Tompkins, G. E. (2008). *Teaching Writing: Balancing Process And Product*. Boston: Pearson.
- Yaylacık, A. (2014). *Üstün yetenekli beşinci sınıf öğrencilerinin hikâye edici metin yazma becerileri*. Yayınlanmamış yüksek lisans tezi. Hatay: Mustafa Kemal Üniversitesi.
- Yıldırım, A. ve Şimşek, H. (2013). *Sosyal Bilimlerde Nitel Araştırma Yöntemleri* (9. Baskı). Ankara: Seçkin Yayıncılık
- Yıldırım, A. ve Şimşek, H. (2018). *Sosyal Bilimlerde Nitel Araştırma Yöntemleri* (11. Baskı). Ankara: Seçkin Yayıncılık
- Yıldız, C., Okur, A., Arı, G. ve Yılmaz, Y. (2006). *Yeni Öğretim Programına Göre Kuramdan Uygulamaya Türkçe Öğretimi*. Ankara: Pegem Akademi Yayıncılık.

KAYNAKÇA

- Akkoç, F. F. (2009). *Lise Öğrencilerinin Kariyer Düşüncelerini Etkileyen Faktörlerin İncelenmesi*. (Doktora Tezi). Dokuz Eylül Üniversitesi.
- Arnold, J. (1997). *Managing careers into the 21st century*. Chapman. <https://doi.org/10.4135/9781446219034>
- Aytaç S. (2005). *Çalışma yaşamında kariyer*. Ezgi.
- Bacanlı, F., ve Büyükgöze-Kavas, A. (2022). *Kariyer psikolojik danışmasında çağdaş kuramlar, yaklaşımlar ve modeller* içinde 8.Bölüm - Hasan Bozgeyikli. *Pegem Akademi*.
- Bezanson, L., & Turcotte, M. (2004). Delivery of career guidance services. *Unpublished ILO paper, ifpskills@ilo.org*.
- Brott, P. E. (2001). The storied approach: A postmodern perspective for career counseling. *The Career Development Quarterly*, 49(4), 304-313. <https://doi.org/10.1002/j.2161-0045.2001.tb00958.x>.
- Brott, P. E. (2004). Constructivist assessment in career counseling. *Journal of Career Development*, 30(3), 189-200. <https://doi.org/10.1177/089484530403000302>
- Brown, J. D. (1995). *The elements of language curriculum: A systematic approach to program development*. Boston, MA: Heinle & Heinle.
- Brown, D., & Brooks, L. (1996). *Introduction to theories of career development and choice*. In D. Brown & L. Brooks (Eds.), *Career choice and development* (3rd ed., pp. 1–30). San Francisco, CA: Jossey-Bass.
- Busacca, L. A. (2007). Career construction theory: A practitioner's primer. *Career Planning and Adult Development Journal*, 23(1), 57-67.
- Çetin, I., Aca, Z., Baysal, B. ve Şenaras, A. E. (2014). Üniversite öğrencilerinin sosyal kaygı, yalnızlık ve özsaygı düzeylerinin faktör analizi ile incelenmesi, *Akademik Bakış Dergisi*, 46, s.13-27
- Di Fabio, A. (2016) *Life Design and Career Counseling Innovative Outcomes*. <https://doi.org/10.1002/cdq.12039>
- Egan, G. (2002). *The skilled helper: A problem-management and opportunity-development approach to helping* (7th ed.). Pacific Grove, CA: Brooks/Cole.
- Fox, R. (2011). *The use of self: The essence of professional education*. Chicago, IL: Lyceum Books, Inc. <https://doi.org/10.1093/oso/9780190616144.001.0001>
- Graham, B. & Ali, L. (1996). *The counselling approach to careers guidance*. Routledge
- Gysbers, N. C., Heppner, M. J., & Johnston, J. A. (2003). *Career counseling: Process, issues, and techniques*, (2nd ed.). Boston, MA: Allyn & Bacon
- Gysbers, N. C., Heppner, M. J. & Johnston, J. A. (2014). *Career counseling: holism, diversity, and strengths*. American Counseling Association, 5999 Stevenson Avenue Alexandria, VA 22304.
- Herr, E. L., & Cramer, S. H. (1996). *Career guidance and counseling through the lifespan: Systematic approaches* (5th ed.). New York: Harper Collins.
- Herr, E. L. (2013). Trends in the history of vocational guidance. *The Career Development Quarterly*, 61(3), 277-282. <https://doi.org/10.1002/j.2161-0045.2013.00056.x>
- Hesketh, B. (1985). In search of a conceptual framework for vocational psychology. *Journal of Counseling & Development*, 64(1), 26–30. <https://doi.org/10.1002/j.1556-6676.1985.tb00997.x>
- Hiebert, B., & Borgen, W. (2002). *Technical and vocational education and training in the 21st Century: New Roles and Challenges for*.
- Kidd, J. M. (2006). *Understanding career counseling, theory, research, and practice*. SAGE Publications: London.

- Korkut Owen, F., Acar, T., Demir, Y., Haskan Avcı, Ö., Kabalcı, T., Kutsal, D., ... Pekin, İ. M. (2009). Mesleki rehberlik/kariyer danışmanlığında kart sıralama tekniği: Mesleki değerler ile ilgili bir çalışma. *İnönü Üniversitesi Eğitim Fakültesi Dergisi*, 10(2), 53-70.
- Krumboltz, J. D. (2009). The happenstance learning theory. *Journal of Career Assessment*, 17(2), 135-154. <https://doi.org/10.1177/1069072708328861>
- Krumboltz, J. D., Foley, P. F. & Cotter, E. W. (2013). Applying the happenstance learning theory to involuntary career transitions. *The Career Development Quarterly*, 61(1), 15-26. <https://doi.org/10.1002/j.2161-0045.2013.00032.x>
- McGoldrick, M., Gerson, R. & Petry, S. (2008). *Genograms: Assessment and intervention* (3rd ed.). W W Norton & Co
- McMahon, M. & Watson, M. (2015). *Career assessment: Qualitative approaches*. Sense Pub. <https://doi.org/10.1007/978-94-6300-034-5>
- McMahon, M. (2014). New trends in theory development in career psychology, In G. Arulmani, A. J. Bakshi, F. T. Leong, & A. G. Watts (Eds.), *Handbook of career development: International perspectives* (pp. 13-27). Springer Science & Business Media.
- McMahon, M., & Patton, W. (2002). Using qualitative assessment in career counselling. *International Journal for Educational and Vocational Guidance*, 2(1), 51-66. <https://doi.org/10.1023/A:1014283407496>
- McMahon, M., Patton, W., & Watson, M. (2003). Developing qualitative career assessment processes. *The Career Development Quarterly*, 51(3), 194-202. <https://doi.org/10.1002/j.2161-0045.2003.tb00601.x>
- McMahon, M., Patton, W., & Watson, M. (2004). Creating career stories through reflection: An application of the Systems Theory Framework of career development. *Australian Journal of Career Development*, 13(3), 13-17. <https://doi.org/10.1177%2F103841620401300304>
- Nalbantoğlu-Yılmaz, F., ve Çetin-Gündüz, H. (2018). Lise öğrencilerinin kariyer kaygılarının çeşitli değişkenlere göre incelenmesi. *Abant İzzet Baysal Üniversitesi Eğitim Fakültesi Dergisi*, 18(3), 1585-1602. <https://doi.org/10.17240/aibuefd.2018.18.39790-471164>
- Niles, S. G., & Harris-Bowlsbey, J. (2002). Career development interventions in the 21st century. *Education Review*.
- Niles, S. G., Amundson, N. E., & Neault, R. (2011). *Career flow: A hope-centered approach to career development*. Pearson. <https://doi.org/10.1002/j.2161-1920.2011.tb01107.x>
- Organization for Economic Cooperation and Development (OECD) (2004) OECD Principles of corporate governance. <https://www.oecd.org/corporate/ca/corporategovernanceprinciples/31557724.pdf>
- Owens, R. L., Flores, L. Y., Kopperson, C. & Allan, B. A. (2019). Infusing positive psychological interventions into career counseling for diverse populations. *The Counseling Psychologist*, 47(2), 291-314. <https://doi.org/10.1177/0011000019861608>
- Parsons, F. (1909). *Choosing a vocation*. Brousson Press.
- Rehffuss, M. C. (2009). The future career autobiography: A narrative measure of career intervention effectiveness. *The Career Development Quarterly*, 58(1), 82-90. <https://doi.org/10.1002/j.2161-0045.2009.tb00177.x>
- Savickas, M. L. (2005). The theory and practice of career construction. In: R. W. Lent & S. D. Brown (Eds.), *Career development and counseling: Putting theory and research to work*, (ss. 42-70). Hoboken, NJ: John Wiley, USA.
- Savickas, M. L. (2008). Helping people choose jobs: A history of the guidance profession. In J. A. Athanasou & R. VanEsbroeck (Eds.), *International handbook of career guidance* (pp. 97-113). Springer Science. https://doi.org/10.1007/978-1-4020-6230-8_5
- Savickas, M. L. (2011). *Constructing careers: Actor, agent, and author*. *Journal of Employment Counseling*, 48(4), 179-181. <https://doi.org/10.1002/j.2161-1920.2011.tb01109.x>

- Smith, C. D. (1978). *A study of selected career resource centers in the big ten universities with emphasis on Michigan State University*, (Dissertation for the Degree Doctor of Philosophy), Michigan State University.
- Super, C. M., & Super, D. E. (1976). *Opportunities in psychology careers*. Today. Vocational Guidance Manuals.
- Super, D. E., & Jordaan, J. P. (1973). Career development theory. *British Journal of Guidance and Counselling*, 1(1), 3-16. <https://doi.org/10.1080/03069887308259333>
- Whiston, S. C., & Rahardja, D. (2005). Qualitative Career Assessment: An Overview and Analysis. *Journal of Career Assessment*, 13(4), 371-380. <https://doi.org/10.1177/1069072705277910>
- Yavuz, S. (2006). *İşletmelerde kariyer yönetimi ve uygulamadan bir örnek*. (Yayımlanmamış Yüksek Lisans Tezi) Marmara Üniversitesi
- Yeşilyaprak B. (2014). *21.yüzyılda eğitimde rehberlik hizmetleri* (23th ed.). Nobel yayınları
- Yeşilyaprak, B. (2018). Mesleki rehberlik ve kariyer danışmanlığına giriş. B. Yeşilyaprak (Editör) *Mesleki rehberlik ve kariyer danışmanlığı kuramdan uygulamaya* (9.baskı) kitabı içinde (s.1-41). PegemA.
- Yeşilyaprak, B. (2019). Türkiye’de mesleki rehberlik ve kariyer danışmanlığı hizmetleri: güncel durum ve öngörüler. *Kariyer Psikolojik Danışmanlığı Dergisi*, 2(2), 73-102. <https://doi.org/10.14527/9786053641742.01>
- Young, R. A., & Collin, A. (1988). Career development and hermeneutical inquiry: Part 1. The framework of a Hermeneutical approach. *Canadian Journal of Counselling and Psychotherapy*, 22(3).
- Zikic, J. & Franklin, M. (2010). Enriching careers and lives: introducing a positive, holistic, and narrative career counseling method that bridges theory and practice. *Journal of Employment Counseling*, 47(4), 180-189. <https://doi.org/10.1002/j.2161-1920.2010.tb00102.x>

KAYNAKÇA

- Akyol, H. (2005). *Türkçe İlk Okuma Yazma Öğretimi* (4. baskı). Ankara: PegemA Yayıncılık.
- Ahmadi, M. R. (2017). The impact of motivation on reading comprehension. *International Journal of Research in English Education*, 2(1), 1-7.
- Arıcı, A. F. (2015). Türkçe öğretmenleri / öğretmen adayları ne okumalı? - Bir "okuma listesi" önerisi. *Hacettepe Üniversitesi Eğitim Fakültesi Dergisi*, 30(3), 1-15.
- Baumann, J. F. (2009). Intensity in vocabulary instruction and effects on reading comprehension. *Topics in Language Disorders*, 29(4), 312-328.
- Blachowicz, C. ve Ogle, D. (2008). *Reading Comprehension: Strategies for Independent Learners* (2nd ed.). New York: The Guilford Press.
- Cain, K., Oakhill, J. ve Lemmon, K. (2004). Individual differences in the inference of word meanings from context: The influence of reading comprehension, vocabulary knowledge, and memory capacity. *Journal of Educational Psychology*, 96(4), 671-681.
- Cain, K. ve Oakhill, J. (2007). Reading comprehension difficulties: Correlates, causes, and consequences. İçinde K. Cain ve J. Oakhill (Editör), *Children's Comprehensions Problems in Oral and Written Language: A Cognitive Perspective* (pp. 41-75). New York: Guilford Press.
- Clarke, P. J., Truelove, E., Hulme, C. ve Snowling, M. J. (2014). *Developing Reading Comprehension*. Chichester: Wiley- Blackwell.
- Connecticut State Department of Education[CSDE], (2010). *2010 Guidelines for Identifying Children with Learning Disabilities*. State of Connecticut Department of Education: Middletown, CT.
- Cortiella, C. ve Horowitz, S. H. (2014). *The State of Learning Disabilities: Facts, Trends and Emerging Issues* (Third Edition). National Center for Learning Disabilities: New York.
- Department of Social Protection (2014). *Annual Report, 2013*. Available at: <http://www.welfare.ie/en/Pages/home.aspx>
- Dilidüzgün, Ş. (2017). *Metindilbilim ve Türkçe Öğretimi*. Ankara: Anı.
- Garcia, J. R. ve Cain, K. (2014). Decoding and reading comprehension: A meta-analysis to identify which reader and assessment characteristics influence the strength of the relationship in English. *Review of Educational Research*, 84(1), 74-111.
- Güneş, F. (2013). *Türkçe Öğretimi Yaklaşım ve Modeller*. Ankara: PegemA.
- Hanson, S. ve Padua, J. F. M. (2011). *Teaching Vocabulary Explicitly*. Hawaii: Pacific Resources for Education and Learning.
- Integra (2009). *A Handbook on Learning Disabilities. The Walk a Mile Work shop*. Ontario: Ontario's Ministry of Children and Youth Services.
- Kintsch, W. ve Kintsch, E. (2005). Roles of Motivation and Engagement in Reading Comprehension Assessment. İçinde S. G. Paris ve S. A. Stahl (Editör.), *Children's reading comprehension and assessment* (s. 187-214), Mahwah, NJ: Lawrence Erlbaum Associates.
- Lehr, F., Osborn, J. ve Hiebert E. H., (2004). *A Focus on Vocabulary*. Honolulu, HI: Pacific Resources for Education and Learning.
- Lyon, G. R. (1996). Learning disabilities. *The future of children*, 6(1), 54-76.
- McKeown, M. G. ve Beck, I. L. (2004). Direct and Rich Vocabulary Instruction. İçinde J. F. Baumann ve E. J. Kame'enui (Editör.), *Vocabulary Instruction*, (s.13-27). New York: Guilford Press.
- McKeown, M. G., Beck, I. L. ve Blake, R. G. K. (2009). Rethinking reading comprehension instruction: A comparison of instruction for strategies and content approaches. *Reading Research Quarterly*, 44(3), 218-253.
- MEGEP(2007). *Çocuk Gelişimi ve Eğitimi: Öğrenme Güçlüğü*. Ankara: MEB Yayınları.
- Millî Eğitim Bakanlığı (2008). *Özel Öğrenme Güçlüğü Destek Eğitim Programı*. Ankara: MEB Yayınları.

- Nagy, W.E. ve Scott, J. (2000). Vocabulary Processes. İçinde M. Kamil, P. Mosenthal, P. D. Pearson & R. Barr (Editör.), *Handbook of Reading Research* (Volume 3) (s. 269-284). Mahwah: Lawrence Erlbaum.
- National Institute of Child Health and Human Development. (2000). *Teaching Children to Read: An Evidence-Based Assessment of the Scientific Research Literature on Reading and its Implications for Reading Instruction* (Report of the National Reading Panel NIH Publication No. 00-4769). Washington, DC: U.S. Government Printing Office.
- Oakhill, J., Cain, K. ve Elbro, C. (2015). *Understanding and Teaching Reading Comprehension: A Handbook*. Oxon: Routledge.
- Pierangelo, R. ve Giuliani, G. (2008). *Teaching Students with Learning Disabilities: A Step-by-Step Guide for Educators*. Corwin Press: U.S.A.
- Polloway, E. A., Serna, L., Patton, J. R. ve Bailey, J. W. (2014). *Özel Gereksinimi Olan Öğrenciler İçin Öğretim Stratejileri* (çev. ed. Y. Özkan). Ankara: Nobel.
- Silver, L. B. (2011). Booklet for pediatricians on disabilities & attention deficit hyperactivity disorder. Weston: Learning Disabilities Worldwide Publication.
- Stahl, S. A. ve Nagy, W. E. (2006). *Teaching Word Meanings*. Mahwah: Lawrence Erlbaum.
- Stutz, F., Schaffner, E. ve Schiefele, U. (2016). Relations among reading motivation, reading amount, and reading comprehension in the early elementary grades. *Learning and Individual Differences*, 45, 101-113.
- Taboada, A. ve Guthrie, J. T. (2004). Growth of Cognitive Strategies for Reading Comprehension. İçinde J. T. Guthrie, A. Wigfield, ve K. C. Perencevich (Ed.), *Motivating Reading Comprehension: Concept-Oriented Reading Instruction* (s. 273-306). Mahwah, NJ, US: Lawrence Erlbaum Associates Publishers.
- Tarchi, C. (2017). Comprehending and recalling from text: The role of motivational and cognitive factors. *Issues in Educational Research*, 27(3), 600-619.
- Taylor, S. (2018). Reading for Meaning: A guide to the research on best-practice teaching of comprehension in today's world. Retrieved July 20, 2019, from https://www.oup.com.au/_data/assets/pdf_file/0020/127622/PRIM_RFC_Whitepaper_Brochure_digital-V2.0.pdf
- Thayer, A., Lee, C. P., Hwang, L. H., Sales, H., Sen, P., ve Dalal, N. (2011, Mayıs). The imposition and superimposition of digital reading technology: The academic potential of e-readers. Proceedings of the 2011 Annual Conference on Human Factors in Computing Systems'de sunulmuş bildiri, ACM, New York.
- The International Dyslexia Association. (2008). *Dyslexia Basics*. <http://www.interdys.org>
- Trapman, M., Van Gelderen, A., Van Steensel, R., Van Schooten, E. ve Hulstijn, J. (2014). Linguistic knowledge, fluency and meta-cognitive knowledge as components of reading comprehension in adolescent low achievers: Differences between monolinguals and bilinguals. *Journal of Research in Reading*, 37(1), 3-21.
- Woolley, G. (2011). *Reading Comprehension: Assisting Children with Learning Difficulties*. New York: Springer.
- World Health Organisation (2007). *Classification of Mental and Behavioural Disorders. Clinical descriptions and Diagnostic Guidelines: 10th Edition*. World Health Organisation: Geneva.
- Yıldırım, K., Yıldız, M. ve Ateş, S. (2011). Kelime bilgisi okuduğunu anlamının anlamlı bir yordayıcısı mıdır ve yordama gücü metin türlerine göre farklılaşmakta mıdır?. *Kuram ve Uygulamada Eğitim Bilimleri*, 11(3), 1531-1547.
- Zimmerman, B.J., Bonner, S. ve Kovach, R. (1996). *Developing Self-Regulated Learners: Beyond Achievement to Self-Efficacy*. Washington, DC: American Psychological Association.

MÜZİK KÜLTÜRÜNE DAİR ÇEŞİTLİ GÖRÜŞLER XII

Editörler

Doç. Haluk YÜCEL

Prof. Dr. Serda TÜRKEL OTER

EĞİTİM
yayınevi

MÜZİK KÜLTÜRÜNE DAİR ÇEŞİTLİ GÖRÜŞLER XII

Editörler: Doç. Haluk YÜCEL, Prof. Dr. Serda TÜRKEL OTER

Genel Yayın Yönetmeni: Yusuf Ziya Aydoğın (yza@egitimyayinevi.com)

Genel Yayın Koordinatörü: Yusuf Yavuz (yusufyavuz@egitimyayinevi.com)

Sayfa Tasarımı: Eğitim Yayınevi Grafik Birimi

Kapak Tasarımı: Eğitim Yayınevi Grafik Birimi

T.C. Kültür ve Turizm Bakanlığı

Yayıncı Sertifika No: 47830

ISBN: 978-625-6489-57-8

1. Baskı, Temmuz 2023

Baskı Cilt

Repro Bir Matbaacılık

İvedik OSB Matbaacılar Sitesi 1514 Cad. No: 23-25 Yenimahalle/Ankara

Matbaa Sertifika No: 47381

Kütüphane Kimlik Kartı

MÜZİK KÜLTÜRÜNE DAİR ÇEŞİTLİ GÖRÜŞLER XII

Editörler: Doç. Haluk YÜCEL, Prof. Dr. Serda TÜRKEL OTER

242 s., 160x240 mm

Kaynakça var, dizin yok.

ISBN: 978-625-6489-57-8

Copyright © Bu kitabın Türkiye'deki her türlü yayın hakkı Eğitim Yayınevi'ne aittir. Bütün hakları saklıdır. Kitabın tamamı veya bir kısmı 5846 sayılı yasanın hükümlerine göre kitabı yayımlayan firmanın ve yazarlarının önceden izni olmadan elektronik/mechanik yolla, fotokopi yoluyla ya da herhangi bir kayıt sistemi ile çoğaltılamaz, yayımlanamaz.

EĞİTİM

yayınevi

Yayınevi Türkiye Ofis: İstanbul: Eğitim Yayınevi Tic. Ltd. Şti., Atakent mah.

Yasemen sok. No: 4/B, Ümraniye, İstanbul, Türkiye

Konya: Eğitim Yayınevi Tic. Ltd. Şti., Fevzi Çakmak Mah. 10721 Sok. B Blok,

No: 16/B, Safakent, Karatay, Konya, Türkiye

+90 332 351 92 85, +90 533 151 50 42, 0 332 502 50 42

bilgi@egitimyayinevi.com

Yayınevi Amerika Ofis: New York: Egitim Publishing Group, Inc.

P.O. Box 768/Armonk, New York, 10504-0768, United States of America

americaoffice@egitimyayinevi.com

Lojistik ve Sevkiyat Merkezi: Kitapmatik Lojistik ve Sevkiyat Merkezi, Fevzi Çakmak Mah.

10721 Sok. B Blok, No: 16/B, Safakent, Karatay, Konya, Türkiye

sevkiyat@egitimyayinevi.com

Kitabevi Şubesi: Eğitim Kitabevi, Şükran mah. Rampalı 121, Meram, Konya, Türkiye

+90 332 499 90 00

bilgi@egitimkitabevi.com

İnternet Satış: www.kitapmatik.com.tr

+90 537 512 43 00

bilgi@kitapmatik.com.tr

 **kitapmatik**
T.C. Kültür ve Turizm Bakanlığı

Kaynakça

- Akgün, E. & Zahal, O. (2021). Hacı Arif Bey'in Bestelediği "Elâ Yâ Eyyühe's-Sâkî Edir Ke'sen Nâvilhâ" Eserinin Form ve Makam Bakımından İncelenmesi. Tarih Okulu Dergisi (TOD), Journal of History School, 54, 3487-3505.
- Başer, F. A. (2018). Osmanlı Ermenileri'nde Türk Müziği, Post Yayıncılık, İstanbul.
- Çelik, Y. (2012). "Osmanlı Şarkı Güftelerinin Dil Araştırmalarında Malzeme Olarak Değeri", Çukurova Üniversitesi Türkoloji Sempozyumu Bildirileri.
- Kahraman, B. (2009). "Vahid Mahtumi Divanı'nda Görülen Bir Terim: "TÜRKMANİYÂT" A.Ü. Türkiyat Araştırmaları Enstitüsü Dergisi Sayı 39, Erzurum, 2009.
- Oter, S.T. (2019). "Klasik Türk Müsikisi'nde Güftenin Önemi", Müzik Kültürüne Dair Çeşitli Görüşler 1, Konya: Eğitim Yayınevi.
- Özalp, M. N. (1986). "Türk Musikisi Beste Formları", T.R.T. Yayınları, Ankara.
- Özcan, N. (2007). "Nikogos Ağa" maddesi, TDV İslâm Ansiklopedisi cilt 33, s. 117-118, İstanbul.
- Öztuna, Y. (2000). "Türk Musikisi Kavram ve Terimleri Ansiklopedisi", Atatürk Kültür Merkezi Başkanlığı Yayınları, Ankara.
- Pala, İ. (2003). Ansiklopedik Divan Şiiri Sözlüğü, L&M Yayınları: I, İstanbul.
- TRT Müzik Dairesi Başkanlığı Yayınları
- Songur, S. (1999). Ermeni Asıllı Bestekâr Ve İcracılarımızın Hayatları, Musikimizdeki Yeri Ve Etkileri, İstanbul Teknik Üniversitesi, Basılmamış Yüksek Lisans Tezi), İstanbul.
- Tanrıkorur, C.(1998). "Müzik Kimliğimiz Üzerine Düşünceler", Dergah Yayınları, İstanbul.
- Uzun, M. (1997). "Şarkı maddesi", TDV İslâm Ansiklopedisi cilt 8, Türkiye Diyanet Vakfı Yayınları, İstanbul, s. 358.
- Yavaşca, A.(2002). "Türk Musikisinin 'de Kompozisyon ve Beste Biçimleri", Türk Kültürüne Hizmet Vakfı, İstanbul.
- Yücel, H. (2016). Türk Sanat Müziği Açıklamalı Türler Bibliyografyası. Eğitim Yayınevi, Konya.

KAYNAKÇA

- Çevikoğlu, T. 2014. *Meşhur Hafız Sami Merhum*, s.113. Ali Rıza Sağman Külliyyatı, Türkiye Diyanet Vakfı: Ankara.
- Kaynak, G. (1991). *Bestekâr Sadettin Kaynak*. Edirne: Yayınlanmamış kitap. Feyyaz Kaynak'tan edinilmiştir, Gidiş, V. 2014. *Sadeddin Kaynak'ın Hicaz Makamındaki 14 Eserinin İncelenmesi*, Sanatta Yeterlilik Tezi. Haliç Üniversitesi Sosyal Bilimler Enstitüsü Türk Musikisi Anasanat Dalı: İstanbul.
- Oter, S. T. 2011. *Hafız Sadeddin Kaynak'ın Mânâ Prozodisi Yönünden Zengin Olan Eserlerinin Analizi*, s.25. Doktora Tezi. Ankara Üniversitesi Sosyal Bilimler Enstitüsü İslâm Tarihi ve Sanatları Türk Din Müsîkisi Anabilim Dalı: Ankara.
- Özcan, N. 1997. *Hafız Burhan maddesi*. (15. Cilt) s.88, Türkiye Diyanet Vakfı İslâm Ansiklopedisi.
- Özkan, İ. H. 2015. *Türk Müsîkisi Nazariyatı ve Usûlleri, Kudüm Velveleleri*, s.96 (14. Basım) ÖtükenYayınları: İstanbul.
- Özkılıç, H. 2011. *Türk Müziğinin Popülerleşmesinde Sâdettin Kaynak*, s.18. İstanbul Büyükşehir Belediyesi Kültür ve Sosyal İşler Daire Başkanlığı Kültür Müdürlüğü: İstanbul.
- Öztuna, Y. 1969. *Türk Müsîkisi Ansiklopedisi*, Hacı Hâfız Sadettin Kaynak maddesi , s. 332. Milli Eğitim Basımevi Devlet Kitapları: İstanbul.
- Say, A. 2005. *Müzik Ansiklopedisi*, Sadeddin Kaynak maddesi (3. Cilt) s.702.
- Şen, H.O. 2003. *Sadeddin Kaynak*, (1. Baskı). Türkiye Radyo Televizyon Kurumu: Ankara
- Yavaşca, A. 2002. *Türk Müsîkisi'nde Kompozisyon ve Beste Biçimleri*, s.391. Türk Kültürüne Hizmet Vakfı: İstanbul.

KAYNAKÇA

- Adorno, Theodor W. (2003) “Müzik ve Dil” *Cogito Dergisi*, Sayı:36. s.320-324
- Akdoğu, Onur. (2003) “Türk Müziği’nde Türler ve Biçimler”, Meta Basım, İzmir.
- Aydemir, Murat. (2014) “Türk Müziği Makam Rehberi”, Pan Yay. İstanbul.
- Bulur, Ebru. (2019) “Müzik Analizinde Scherken Yaklaşım”, İstanbul Üniversitesi *Konservatoryum Dergisi*, Cilt:6, Sayı:1.
- Erol Düzbastılar, Meltem (2013) “Rast makamının ses alanı ve tessitura açısından kemana uygunluğunun incelenmesi”, *International Journal of Human Sciences*. (10)1, 162-172
- Hodeir, Andre (1992) “Müzikte Türler ve Biçimler” Çev: İlhan Usmanbaş, İletişim Yay. İstanbul
- Özalp, Nazmi. (1986) “Türk Musikisi Beste Formları” TRT Yay. Ankara.
- Özalp, Nazmi. (2000) “Türk Musikisi Tarihi” Cilt:1, Millî Eğitim Basımevi, Ankara
- Öztuna, Yılmaz. (2000) *Türk Musikisi Kavram ve Terimler Ansiklopedisi*” Atatürk kültür Merkezi Başkanlığı Yay., Ankara
- Soothill, William Edward. (1910) “The Analects of Confucius”, Publisher Author, USA
- Songar, Ayhan. (1988) “Türk Müziği ve Batı Müziği Ses Sistemlerinin İnfomatif Değer Bakımından Karşılaştırılması”, I. Müzik kongresi, 14-18 Haziran 1988, Kültür Bak. Yay. Ankara, s.128-132
- Şengün, Nihal. (2005) “*Selahattin Pınar Eserlerinin Bilgisayar Destekli İstatistiksel Değerlendirmesi ve Makamsal Analizi*” Yayımlanmış Yüksek Lisans Tezi. Erciyes Üniversitesi Sosyal Bilimler Enstitüsü, Kayseri.
- Titze, Ingo R. (2008) “Quantifying Tessitura in a Song” *Voice Research and Technology Journal*, p.56-61
- Yavaşca, Alaeddin. (2002). “Türk Musikisi’nde Kompozisyon ve Beste Biçimleri”. Türk Kültürüne Hizmet Vakfı Yay. İstanbul.
- Yener, Serhat ve Aksu, Cahit (2004). *Türk Halk Müziği Ezgilerindeki Türk Müzik Dokusunun Bilgisayar Destekli Analizi*. Atatürk Üniversitesi Güzel Sanatlar Enstitüsü Dergisi, Sayı:13, s.127-137, Erzurum.
- Yücel, Haluk. (2016) *Türk Sanat Müziği Açıklamalı Türler Bibliyografyası*” Eğitim Yay. Konya

İNTERNET KAYNAKÇASI

URL1: analiz ne demek TDK Sözlük Anlamı (sozluk.gov.tr) Erişim Tarihi:05/07/2023

KAYNAKÇA

- Akdođu, O. (1993). Hüseyin Sadeddin Arel Türk Müsikîsi Nazariyat Dersleri, Kültür Bakanlığı Yayınları.
- Ayas, O.G. (2017). Bir Kültür Miti Olarak Hüseyin Sadettin Arel'in Türk Müzik Tarihi Anlatısı, Uluslararası Arel Sempozyumu. S, 55-76, İstanbul
- Behar, C. (2014). Aşk Olmazsa Meşk Olmaz Geleneksel Osmanlı Türk Musikisinde Öğretim ve İntikal. Yapı Kredi Yayınları. İstanbul.
- Behar, C. (2015). Osmanlı/Türk Musikisinin Kısa Tarihi. Yapı Kredi Yayınları. İstanbul.
- Güray, C. (2017). "Bin Yıllın Mirası Makamı Var Eden Döngü Edvar Geleneđi" İstanbul: Pan Yayıncılık.
- Karadeniz, E. (2013) Türk Müsikîsinin Nazariye ve Esaslar, Türkiye İş Bankası Kültür Yayınları. İstanbul.
- Levendođlu, O. (2004). XIII. Yüzyıldan Bugüne Uzanan Makamlar ve Deđişim Çizgileri, Sosyal Bilimler Enstitüsü Dergisi, 17 Yıl, s.131-138
- Özkan, İ.H. (2006). Türk Müsikîsi Nazariyatı ve Usulleri Kudüm Velveleleri, Ötüken Neşriyat, İstanbul.
- Öztuna, Y. (1969). Türk Müsikîsi Ansiklopedisi, Cilt I. Milli Eğitim Basımevi.
- Şahin, N. Avcı, Akbel, B (2016). Gelenek ve Musiki İnkılabı: Arel'in Mevlevi Ayinlerinde Makam ve Usul, Porte Akademik Müzik ve Dans Araştırmaları Dergisi, S.13.

Kullanılan İnternet Kaynakları

- https://www.zdergisi.istanbul/media/magazines/pdf/003.070_arel.pdf
(https://neyzen.com/nota_arsivi/04_liste_harici/ferahnuma/ferahnuma_ss_sadettin_arel.pdf)
(https://neyzen.com/nota_arsivi/04_liste_harici/ferahnuma/ferahnuma_oh_sadettin_arel.pdf)

KAYNAKÇA

- Adar, Çağhan (2015) “Mevlevî Ayinlerinde Kullanılan Makamların Dönemsel Değişiklikleri Üzerine Bir İnceleme: “Hicaz Mevlevî Ayini Örneği” Uluslararası Sosyal Araştırmalar Dergisi, C.8, Sayı 41.
- Aydemir, M. (2020). Türk Müziği Makam Rehberi, Pan Yayıncılık, İstanbul 3.Basım.
- Bayraktarkatal, E. Öztürk, O. M. (2012). Ezgisel Kodların Belirlediği Bir sistem Olarak Makam Kavramı: Hüseyini Makamının İncelenmesi, Porte Akademik Müzik ve Dans Araştırmaları Dergisi 4. Sayı
- Gönül, M. (2007) Mevlevîlik ve Mûsikî, İstem Dergisi, Yıl.5, Sayı.10.
- Karadeniz, E. (2013) Türk Mûsikîsinin Nazariye ve Esaslar, Türkiye İş Bankası Kültür Yayınları. İstanbul.
- Özalp, N. (2000). Türk Mûsikîsi Tarihi, Cilt 1, Milli Eğitim Bakanlığı Yayınları.
- Öztuna, Y. (2000). Türk Mûsikîsi Ansiklopedisi, Atatürk Kültür Merkezi Yayınları, Ankara.
- Toker, H. Özden, E. (2013). Osmanlı Devletinde Müzik Eğitimi Veren Önemli Kurumlar, Rast Müzikoloji Dergisi, C1. Sayı. 2
- Yahya Kaçar, G. Yurdagül, H.Z. (2021). Mustafa Câzîm el-Mevlevî'ye Âit Hicazkâr Mevlevî Âyîn-i Şerîfi'nin Biçim Yönünden Tahlili, İstem Dergisi, Yıl.19. Sayı.37

İnternet Kaynakları

<https://musiconline.co/tr/blog/mevlana-ve-muzik>

https://www.neyzen.com/nota_arsivi/03_mevlevi_ayinleri/huseyni_a_mechul.pdf

Kaynaklar

Karadeniz, E. M., “Türk Musikisinin Nazariye ve Esasları”, Türkiye İş Bankası Kültür Yayınları, İstanbul, 2012.

Özkan, İ. H., “Türk Musikisi Nazariyatı ve Usulleri Kudüm Velveleri”, Ötüken Neşriyat, İstanbul, 2003.

Torun, M., “Ud Metodu, Gelenekle Geleceğe”, Çağlar Musiki Yayınları, İstanbul, 2009.

<https://www.youtube.com/watch?v=F6zYTjrMF50&t=1358s>

<https://islamansiklopedisi.org.tr/taksim--musiki>

GEL ELLİKTEN ELLİKTEN (İŞ HALAYI)



nezih

(AH AH) GEL ELLİKTEN ELLİKTEN
SU GELİR MEZERLİKTE
SARARMIŞSIN SOLMUŞSUN
BESBELLİ GÜZELLİKTE

(AH AH) ELLİK ÜSTÜ ŞIKIRDIM
BÖLBÖL GİBİ OKURDUM
NE DEDİM DE DARILDIN
DUVAR GİBİ YIKILDIM

(AH AH) ELLİK YARIM UYUMAZ
CİLVESİNE DOYULMAZ
ÇEYREK VERDİM ALMIYOR
LİRA ŞİMDİ BOZULMAZ

SONUÇ

Bu çalışmada Türk Halk Müziği'ne büyük emek vermiş ve katkı sağlamış Sarısözen ailesinden Kemal Birsal Sarısözen'in sanat yaşamı ve eserleri hakkında bilgi verilmiştir. Muzaffer Sarısözen'den sonra halk müziği kültürünü derleme ve icracılığı ile günümüzde halen devam ettirmekte olan Kemal Birsal Sarısözen, Türk Halk Müziğinin otantik ezgilerini bozmadan çağdaş ezgilerle sentezlenerek icra ettikleri Anadolu Güneşi Müzik Grubu ile de yurt dışında çok sayıda ülkede verdikleri konserlerle müziğimizi ulusal platformda temsil etmiş ve tanıtmıştır. 2021 yılında Sivas valiliği tarafından Muzaffer Sarısözen anısına hazırlanan onur ödülüne layık görülmüştür.

Ülkemizde Türk Halk Müziği alanında gerçekleştirilen kongreler, sempozyumlar ve yarışmalar gibi bir çok etkinliğin kurullarında görev alan Sarısözen halk müziği formunda bestelediği eserlerle de çok yönlü bir müzisyen olduğunu göstermiştir.

Halen Abant İzzet Baysal Üniversitesinde verdiği derslerle tecrubesini gelecek nesillere aktarmakta ve öğrenciler yetiştirmektedir.

KAYNAKÇA

- Say, A. 2005, Müzik Ansiklopedisi, Müzik Ansiklopedisi Yayınları, Ankara.
<http://www.islamansiklopedisi.org.tr>
<https://www.repertukul.com/>

Kaynakça

- Cömert, E. (2022). Elazığ- Harput Müziğinde Divan ve Gazel Formunun Edebi Unsurlarla İlişkisi, *International Journal of Social Sciences*, 6/1: 62-85.
- Devellioğlu, F. (1999) *Osmanlıca- Türkçe Ansiklopedik Lûgat*, Aydın Kitabevi Yayınları, Ankara.
- Dilçin, C. (2019), *Örneklerle Türk Şiir Bilgisi*, Türk Dil Kurumu Yayınları, Ankara.
- Ekici, S. (2000). Elazığ-Harput Müzik Folkloru. (Yayınlanmamış Yüksek Lisans Tezi) *Sakarya Üniversitesi Sosyal Bilimler Enstitüsü*, Sakarya.
- Güler, Z. (1999). *Dünü ve Bugünüyle Harput (Tarih-Edebiyat-Şiir-Folklor)*. Türkiye Diyanet Vakfı Elazığ Şubesi Yayınları, Elazığ.
- Özalp, N. (2000). *Türk Müsiki Tarihi*, Milli Eğitim Basımevi, İstanbul.
- Öztuna. (1990), *Büyük Türk Müsiki*, Kültür Bakanlığı Başbakanlık Basımevi, Ankara.
- Öztürk, L. (2015). *Divânnâme (Geleneksel Türk Müziğinde Divânlar)*, Ötügen Neşriyat A.Ş., İstanbul.
- Sungurlu, İ. (1961). *Harput Yollarında*, c.3, Elazığ Kültür ve Tanıtma Vakfı Yayınları, İstanbul.
- Şenel. S.(2009). *Kastamonu'da Âşık Fasılları*, Kastamonu Valiliği Düzey Matbaacılık, İstanbul.
- Anadolu Türküleri (2009, Ağustos 13). *Enver Demirbağ- Harput Divânı* [Video]. <https://www.youtube.com/watch?v=5TdVY-sIAfk> (E.T.: 15.06.2023).
- Güzel Sanatlar Genel Müdürlüğü (2023). *Devlet Korosu Arşivi*. http://www.sanatmuziginotalari.com/thm/thm_default.asp. (E. T.: 20.06.2023).
- Harput23 (2021, Ocak 16). *Haftız Osman Öge / Harput Divanı* [Video]. <https://www.youtube.com/watch?v=txF1BP644mI> (E.T.: 15.06.2023).
- Harput23 (2021, Temmuz 17). *Lokman Tasalı-Şiir / Ben şehid-i badeyem dostlar demim yad eyleyin*. [Video]. <https://www.youtube.com/watch?v=guz5NPjneag> (E.T.: 13.06.2023).
- Stüdyo Kemaliye (2019, Ekim 17). *Lokman Tasalı- Divan* [Video]. <https://www.youtube.com/watch?v=DXtpw-V6ZyA>. (E.T.: 15.06.2023).
- TRT 2. (2019, Nisan 23). *Harput Musikisi- Geleneğin Kalp Atışları 4. Bölüm* [Video]. <https://www.youtube.com/watch?v=AARwCS6Yvo4> (E.T: 19.06.2023).

Kaynaklar

- Ayyıldız, Sinan ve Gündoğdu, Salih (2021). *Saz (Bağlama) İçin Anadolu'nun Ezgi Hazinesinden Alıştırmalar 1*, Ankara: Kitapol Yayınları.
- Arsunar, Ferruh. (1962). “*Gaziantep Folkloru*”. İstanbul: Milli Eğitim Basımevi.
- Duygulu, Melih. (2014). “*Türk Halk Müziği Sözlüğü*”. Ankara: Pan Yayıncılık.
- Ekici, Savaş. (2018). *Şerif Akbağ ve Halit Arapoğlu'nun İcraları Bağlamında Gaziantep'ten Çukurova'ya Barak Havaları Üslubunu Mukayese Denemesi*, II. Yeniceli Aşık Sıtkı Babamersin ve Çevresi Halk Kültürü Sempozyumu Bildiri Metni.
- Hacıoğlu, Mehmet Evren. (2009). “*Gaziantep Yöresi Türkmenleri Barak Ağzı Uzun Havalarının Müzikal Analizi*”. Yüksek Lisans Tezi, İTÜ Sosyal Bilimler Enstitüsü, İstanbul.
- Kırmızıgül, Gökhan. (2019). “*Amik Ovası ve Barak Ovasında İcra Edilen Barak Havalarının İcra ve Üslup Özelliklerinin Karşılaştırılması Olarak İncelenmesi*”. Yüksek Lisans Tezi, Haliç Üniversitesi Lisansüstü Eğitim Enstitüsü, İstanbul.
- Şenel, Süleyman. (1991). “*Uzun Hava Tanımı ve Bu Tanım Etrafında Ortaya Çıkan Problemler*”, IV. Milletler Arası Türk Halk Kültürü Kongresi, Ankara
- Şenel, Süleyman. (2007). “*Kastamonu'da Âşık Fasılları*”, cilt:1, Kastamonu Valiliği İl Özel İdaresi Yayını, Düzey Matbaacılık, İstanbul.

Kaynakça

Yayınlar

- Atılğan, H. “Doğu Ve Güneydoğu Anadolu Bölgemizdeki Türkülerimizin Müzik Yapısı”, V. Milletlerarası Türk Halk Kültürü Kongresi- Halk Müziği, Oyun, Tiyatro, Eğlence Seksiyon Bildirileri, Ankara: T.C. Kültür Bakanlığı, 1997.
- Eroğlu, T. “*Türk Halk Müziğinin Türkiye’deki Coğrafi Bölgelere Göre Temel Özellikleri Bakımından İncelenmesi*”, Akademik Sosyal Araştırmalar Dergisi, Yıl: 5, Sayı: 41, Mart 2017 s. 513-527
- Yücel, H. “Merzifonlu Âşık Musa Aslan Türkülerinin Müzikal Analizi”, Akademik Sosyal Araştırmalar Dergisi, Yıl: 8, Sayı: 53, Ağustos 2021, s. 31-56, ISSN: 2149-0821 Doi Number:<http://dx.doi.org/10.29228/SOBIDER.52332> s.31-56

Web Kaynakları

- <https://www.repertukul.com/Yoreler--GAZIANTEP> Erişim: 27.05.2023 21:22
- <https://www.youtube.com/watch?v=nerhLysSisg> Erişim: 09.06.2023 18:00

Kaynakça

- Kahraman, Bahattin. – Tebiş, Cansevil. (2022), “*Dârülelhân Mecmuası*” Ankara: Müzik Eğitimi Yayınları.
- Kolukırık, Kubilay. (2019), “*Türk Müzik Tarihinde Dârü'l-Elhân Ve Dârü'l-Elhân Mecmuası*” Ankara: Atatürk Kültür Merkezi Başkanlığı.
- Turhan, Salih. - Feyzi, Ahmet. (2021), “*Dârü'l Elhân Halk Müziği Külliyyatı*” 1.cilt, İstanbul: Msa Matbaa.
- Özalp, Nazmi. (2000), “*Türk Musikisi Tarihi*” II. Cilt, İstanbul: Milli Eğitim Bakanlığı Yayınları.
- Özcan, Nuri. (1993), “*Darü'lelhan Maddesi, Türkiye Diyanet Vakfı İslam Ansiklopedisi,*” Cilt 8, Ankara: Türkiye Diyanet Vakfı Yayınları.
- Özden, Erhan. (2019), “*Osmanlı Devletinin Konservatuvarı Dârülelhan (Arşiv Belgeleriyle)*”, Ankara: Atatürk Kültür Merkezi Başkanlığı.
- Paçacı Tuncay, Gönül. (2019), “*Neşriyat-I Mûsiki: Osmanlı Müziğini Okumak*”, İstanbul: Vakıfbank Kültür Yayınları.
- Somakçı, Pınar. (2017), “*Osmanlı Saraylarında Uygulanan Müzik Eğitimi Ve Müzik Kurumları*” Journal Interdisciplinary and Intercultural Art, Cilt 2, Sayı: 2, 171-182

KAYNAKÇA

- Aytemur, B., & Gültekin, E. (2020). *Ernesto Köhler op.33 vol.1 I Numaralı Flüt Etütünün Analizi*, Anadolu 5. Uluslararası Sosyal Bilimler Kongresi Bildiri Metinleri, Diyarbakır.
- Blakeman, E. (2005). *Taffanel: Genius of the Flute*, New York: Oxford University Press.
- Bulut, S. (2017). Tarihsel Süreçte Flütün Gelişimi ve İleri Flüt Tekniklerinin Günümüz Türk Bestecileri Tarafından Kullanımı Üzerine Bir İnceleme, *Kesit Akademi Dergisi*, 10. Sayı, 127-150.
- Büyükoztürk Ş., Kılıç Çakmak E., Erkan Akgün Ö., Karadeniz Ş., & Demirel F. (2010). *Bilimsel Araştırma Yöntemleri*, (7. Baskı), Ankara: Pegem Akademi.
- Cüceloğlu, G., & Berki, T. (2007). Flüt Eğitimine Yönelik Bir Etüt Analiz Modeli, *Gazi Eğitim Fakültesi Dergisi*, 27 (1), 227-235.
- Cüceoğlu, Ö. (2012). Flüt Eğitiminde Kullanılan Carl Joachim Andersen Flüt Etütlerinin Dil Teknikleri Yönünden İncelenmesi, *e-Journal of New World Sciences Academy*, 7 (2), 131-142.
- Cüceoğlu Önder, G., & Yıldız, E. (2017). Flüt Eğitiminde Kullanılan Ernesto Köhler Op. 33/I Etüt Kitabının Analizi, *The Journal of Academic Social Science Studies*, 58, (2), 11-18.
- Dilber, F. B., & Gül, G. (2019). Carl Joachim Andersen Op.15 Etüt Kitabı 2 Numaralı Etüdünün Teknik ve Biçimsel Analizi, *Trakya Üniversitesi Sosyal Bilimler Dergisi*, 21, Ek Sayı, 65-78.
- Eke, Y. (2015). Güzel Sanatlar Liseleri Flüt Eğitiminde Kullanılan E. Köhler Op:33 Etüt Kitaplarının Flüt Konçertolarına Uygunluğu, *İdil Dergisi*, 17 (4), 87-108.
- Kurtuldu, M. K. (2009). Czerny Op. 299 30 Numaralı Etüde Yönelik Teknik ve Biçimsel Analiz, *Mehmet Akif Ersoy Üniversitesi Sosyal Bilimler Enstitüsü Dergisi*, 1, 28-38. ^[1]_[SEP]
- Nazlımoğlu, E. (2021). Flüt Eğitiminden Kullanılan Köhler 12 Studi Di Media Dificolta Per II Flauto op.33 – II Kitabının Analizi, Yücel, H., Türkel Oter, S. (Ed.), *Müzik Kültürüne Dair Çeşitli Görüşler-VI* içinde, (1. Baskı), Konya: Eğitim Yayınevi.
- Onuk, Ö. (2009). Köhler'in Op.33 Vol. II 4 Numaralı Flüt Etüdünün Analizi, *Türk Eğitim Bilimleri Dergisi*, 7 (3), 655-666.
- Ömür, Ö. (2021). Pişano Eğitiminde Kullanılan Bertini'nin 25 Etudes Elementaires op.137 Kitabının Teknik ve Müzikal Kazanımlar Açısından İncelenmesi, *e- Kafkas Eğitim Araştırmaları Dergisi*, 8, 627-641.
- Pürsun, M. (2022). Flüt Eğitiminde Kullanılan Giuseppe Gariboldi'nin Die Ersten Übungen Für Flöte Etüt Kitabının İçerik Analizi, Yayınlanmamış Yüksek Lisans Tezi, İnönü Üniversitesi Eğitim Bilimleri Enstitüsü, Malatya.
- Say, A. (2012). Müzik Sözlüğü, (4. Baskı), Ankara: Müzik Ansiklopedisi Yayınları.
- Seçkin, M. E. (2018). 19. Yüzyılın Önemli Bestecisi ve Flüt İcracısı Paul Taffanel'in Complete Flute Methodunun Flüt Eğitim Repertuarındaki Önemi. Sanatta Yeterlilik Tezi, Anadolu Üniversitesi Güzel Sanatlar Enstitüsü, Eskişehir.
- Şenol, A. (2012). Romantik Dönem Bestecilerinin Flüt Eserleri ve Günümüz Flüt Eğitimine Yansımaları, Yayınlanmamış Yüksek Lisans Tezi, Uludağ Üniversitesi Eğitim Bilimleri Enstitüsü, Bursa.
- Yıldırım, A., & Şimşek, H. (2011). *Sosyal Bilimlerde Nitel Araştırma Yöntemleri*, (8. Baskı), Ankara: Seçkin Yayıncılık.
- Yüksel, G. (2020). Flüt Eğitimine Yönelik Davranışsal Etüt Analizi-Köhler Op. 66 Örneği, Zahal, O. (Ed.). *Eğitim Bilimleri Alanında Akademik Çalışmalar II* içinde Cilt 2, (s. 111-128). Ankara: Gece Kitablığı.

URL Kaynakları:

<https://www.presser.com/zm33940-elegie.html> web sitesinden 15.06.2023 tarihinde erişilmiştir.
15.06.2023 tarihinde sozluk.gov.tr adresinden erişilmiştir.

KAYNAKÇA

- Greenberg, J. (1990). Organizational Justice: Yesterday, Today And Tomorrow. *Journal Of Management*, 16, 399-432.
- Yorulmaz, A., Çelik, S. (2016). İlkokul Öğretmenlerinin Örgütsel Bağlılık, Örgütsel Sinizm Ve Örgütsel Vatandaşlık Davranışları Arasındaki İlişki. *kalem*, 1(6), 161-193. <https://doi.org/10.23863/kalem.2017.60>
- Ertürk, R. & Aydın, B. (2016). Öğretmenlerin İş Motivasyonları İle Örgütsel Bağlılıkları Arasındaki İlişki . *Uluslararası Eğitim Bilimleri Dergisi* , (9) , 147-173 . Retrieved from <https://dergipark.org.tr/tr/pub/inesj/issue/40032/476027>
- Morrow, P. C. (1983). Concept redundancy in organizational research: The case of work commitment. *Academy of Management Review*, 8(3), 486-500.
- Allen, N. J. ve Meyer, J. P. (1990). The measurement and antecedents of affective, continuance, and normative commitment to the organization. *Journal of Occupational Psychology*, 63(1), 1-18.
- Ay, G., Koç, H. (2014). Determine the Relation Between Perception Of Organizational Justice And Level Of Organizational Commitment: Study Case Of Teachers. *isader*, 2(6), 67-67. <https://doi.org/10.20491/isader.2014215954>
- Karadaş, H., Akın, M. A. (2023). Öğretmenlerin Örgütsel Mutlukları İle Örgütsel Bağlılıklarının İncelenmesi. *e-ijer*. <https://doi.org/10.19160/e-ijer.1247022>
- Öncü, E., Yalçın, S., Özpolat, A. (2023). Öğretmenlerin Algılarına Göre Okul Yöneticilerinin Liderlik Stilleri İle Öğretmenlerin Örgütsel Bağlılık Ve Örgütsel İletişim Düzeyleri Arasındaki İlişkinin İncelenmesi. *Mehmet Akif Ersoy Üniversitesi Eğitim Fakültesi Dergisi*, 65, 415-442. <https://doi.org/10.21764/mauefd.1103001>
- Aksakal, H. İ., Kahveci, G. (2021). Öğretmen Algılarına Göre Örgütsel Sinizm Ve Örgütsel Maneviyatın Örgütsel Bağlılık Üzerindeki Rolü. *Trakya Eğitim Dergisi*, 2(11), 802-819. <https://doi.org/10.24315/Tred.718336>
- Aras, A. (2019). The Effect of Mobbing Levels Experienced by Music Teachers on Organizational Commitment and Job Satisfaction . *Eurasian Journal of Educational Research* , 19 (84) , 28-56. DOI: 10.14689/ejer.2019.84.2
- Demirtaş , E. (2022). Özel Okul Müzik Öğretmenlerinin Örgütsel Bağlılıkları. *Euroasia Journal Of Social Sciences & Humanities*, 9(24), 14–20. <https://doi.org/10.38064/eurssh.278>
- Dağlı, A., Elçiçek, Z., & Han, B. (2018). Örgütsel bağlılık ölçeği'nin Türkçeye uyarlanması: Geçerlik ve güvenirlik çalışması. *Elektronik Sosyal Bilimler Dergisi*, 68, 1788–1800. <https://doi.org/10.17755/esosder.445932>
- Ataç, M. (2021). Covid-19 Sürecinde Örgütsel Bağlılık: Öğretmenler Üzerine İlişkisel Bir Analiz. *Batı Anadolu Eğitim Bilimleri Dergisi*, 2(12), 805-819. <https://doi.org/10.51460/baedb.873629>
- Ay, G., Koç, H. (2014). Determine the Relation Between Perception Of Organizational Justice And Level Of Organizational Commitment: Study Case Of Teachers. *isader*, 2(6), 67-67. <https://doi.org/10.20491/isader.2014215954>
- Saydam, H. (2023). Öğretmenlerin Örgütsel Adalet Algıları İle Örgütsel Bağlılık Düzeyleri Arasındaki İlişkilerinin İncelenmesi. *Gümüşhane Üniversitesi İletişim Fakültesi Elektronik Dergisi*, 1(11), 803-825. <https://doi.org/10.19145/e-gifder.1201625>
- Öncü, E., Yalçın, S., Özpolat, A. (2023). Öğretmenlerin Algılarına Göre Okul Yöneticilerinin Liderlik Stilleri ile Öğretmenlerin Örgütsel Bağlılık ve Örgütsel İletişim Düzeyleri Arasındaki İlişkinin İncelenmesi. *Mehmet Akif Ersoy Üniversitesi Eğitim Fakültesi Dergisi*, 65, 415-442. <https://doi.org/10.21764/mauefd.1103001>
- Şahin, R., Kavas, E. (2016). Örgütsel Adalet İle Örgütsel Bağlılık Arasındaki İlişkinin Belirlenmesinde Öğretmenlere Yönelik Bir Araştırma: Bayat Örneği. *Süleyman Demirel Üniversitesi Vizyoner Dergisi*, 22998(7), 119-140. <https://doi.org/10.21076/vizyoner.245975>

KAYNAKÇA

- Çinar Ç., Alpagut U. (2020). Comparison Of Teachers And Students' Views On The Intonation Problem Encountered In The Cello Education Process With Student Performance. *Abant İzzet Baysal Üniversitesi Eğitim Fakültesi Dergisi*, 4(20), 1853-1865. <https://doi.org/10.17240/aibuefd.2020.20.58249-652462>
- Elbeyi, G. & Sakar, M. (2020). Viyolonsel Eğitimine Dördüncü Pozisyondan Başlamak Üzerine Görüş Ve Öneriler . *Eurasian Journal of Music and Dance* , (17) , 175-190 . DOI: 10.31722/ejmd.845876
- Eroğlu, Ö. (2018) Kangal ve yöresi türkülerinin viyolonsel eğitiminde kullanılmasına ilişkin bir çalışma,gazi üniversitesi, eğitim bilimleri enstitüsünde yayınlanmış yüksek lisans tezi
- Karlıdağ, M. S. (2022). Ahmed Adnan Saygun'un Opus 12 Viyolonsel-Piyano Sonatı Üzerine Bir İnceleme . *Eurasian Journal of Music and Dance* , (20) , 127-142 . DOI: 10.31722/ejmd.1146338
- Kaya,E.E. & Gökbudak Z.S. (2011). Viyolonsel eğitiminde makamsal etüt ve egzersizlerin kullanım durumuna ilişkin bir araştırma. *Fine Arts*, 6(4), 532-559.
- Önder, Yıldız, Demirbatır (2022). Viyolonsel Eğitiminde Hicaz Saz Semâilerinin Kullanımına Yönelik Bir Model Önerisi *EB*, 209(47). <https://doi.org/10.15390/eb.2022.10805>
- Avcı Akbel, B. (2018). Türk Müziği Viyolonsel Eğitiminde Entonasyon Problemleri ve Sebepleri . *Kastamonu Eğitim Dergisi* , 26 (5) , 1711-1722 . DOI: 10.24106/kefdergi.2459
- Demirci, B. (2013). Viyolonsel eğitiminde geleneksel Türk müziğine yönelik bir çalışma modeli . *Hacettepe Üniversitesi Eğitim Fakültesi Dergisi*, 28(28-1), 117-129.
- Cömert, M. & Erim, A. (2018). Viyolonsel Eğitimiyle İlgili Araştırma Sonuçlarının Alana Katkısı Ve Uygulanabilirliği. *Abant İzzet Baysal Üniversitesi Eğitim Fakültesi Dergisi* , 18 (1) , 107-129 . DOI: 10.17240/aibuefd.2018.-363890
- Avcı Akbel, B. . (2018). Opinions of Instructors on The Teaching Methods of Turkish Music in Cello Education. *Journal of Qualitative Research in Education*, 6(2). <https://doi.org/10.14689/issn.2148-2624.1.6c2s5m>
- Nazhaka, S. İ. & Kumtepe, M. A. (2020). Çağdaş Türk Bestecilerinin Viyolonsel İçin Bestelediği Eserlerin Viyolonsel Sanatçıları Tarafından Tanınma Durumları . *Balkan Müzik ve Sanat Dergisi* , 2 (2) , 83-98 . DOI: 10.47956/bmsd.810684
- Avcı Akbel, B. (2019). Profesyonel Viyolonsel İcracılarının Performans Gelişim Süreçlerini Etkileyen Unsurlar. *efdyyu*, 1(XVI), 464-485. <https://doi.org/10.23891/efdyyu.2019.133>
- Thompson, W. F. (Ed.) (2014). (Vols. 1-2). SAGE Publications, Inc., <https://doi.org/10.4135/9781452283012>

KAYNAKÇA

- Zhou, S. ve Yoong, C. Y. (2022). A Structural and Harmonic Analysis with Performance Implications of Tchaikovsky's "June: Barcarolle" from "The Seasons Op.37a No.6". *Malaysia Scientific and Social Research*, 4 (9).
- Aliyeva, M. (2021). Çaykovski'nin Mevsimler Op.37 Bis Eserinin Analizi. *İdil*, 83, 1089–1104.
- Kün, D. (2014). *Pyotr İlyiç Çaykovski'nin Mevsimler Adlı Eserinin İncelenmesi*. (Yüksek Lisans Sanat Çalışması Raporu) Hacettepe Üniversitesi Güzel Sanatlar Enstitüsü.
- Kaygorodov, D. (1907). *P. Çaykovskiy i Priroda*. St. Petersburg: A. Suvorin.
- Brown, D. (1992). *Tchaikovsky: A Biographical and Critical Study, Vol. II: The Crisis Years*. Londra: Victor Gollancz.
- Asafyev, B. V. (1922). *P. İ. Çaykovskiy: Yego Zhizn i Tvorchestvo*. Petrograd: Mysl.
- Vaidman, P. (2018). *The Tchaikovsky Papers: Unlocking the Family Archive*. New Haven and London: Yale University Press.
- Systematisches Verzeichnis der Werke von Pjotr Iljitsch Tschiaikowsky: Ein Handbuh für die Musikpraxis* (1973). ed. Tchaikovsky Studio Institute International. Hamburg: Musikverlag Hans Sikorski.
- İlyasoğlu, E. (1994). *Zaman İçinde Müzik*. İstanbul: Yapı Kredi Yayınları.
- http1: https://en.tchaikovsky-research.net/pages/The_Seasons#cite_ref-note7_7-0 (Erişim 02.05.2023)

Notalar

- Tchaikovsky, P. I. (1948). *Toplu Eserleri Cilt:52* (ed. B. V. Asafyev) Moskova: Devlet Müzik Yayınevi.
- Tschaikowsky P. I. (1923). *Die Jahreszeiten Opus 37a* (ed. A. Schenck) Frankfurt: Edition Peters (Urtext).
- Tschaikowsky P. I. (1937). *The Seasons: Twelve Characteristic Pieces for he Piano*. (ed. L. Oesterle) New York/London: G. Schirmer.
- Tschaikowsky, P. I. *Die Jahreszeiten Op.37: 12 Characterstücke für Klavier* (ed. H. Hartmann) Berlin: Edition Kunz.
- http2:<https://www.culture.ru/catalog/tchaikovsky/ru/item/archiv/vremena-goda-12-harakternyh-kartinok-kartin> (Erişim 26.04.2023)

Performans Kayıtları

- http3: <https://www.youtube.com/watch?v=MKEku0StmYE&t=2090s> (Erişim 21.05.2023)
- http4: https://www.youtube.com/watch?v=4SBudvuA_m4&t=1s (Erişim 21.05.2023)
- http5: <https://www.youtube.com/watch?v=IFgkZjFp8qo&t=1993s> (Erişim 21.05.2023)
- http6: https://www.youtube.com/watch?v=nIahWHJdE&list=PLyRS5_ErY3KRFz712yYLAxm9Ck4uxbyje&index=10 (Erişim 21.05.2023)
- http7: <https://www.youtube.com/watch?v=n0zaxV7Alc> (Erişim 21.05.2023)
- http8: <https://www.youtube.com/watch?v=vc8Ju2t4jTk&t=2611s> (Erişim 21.05.2023)
- http9: <https://www.youtube.com/watch?v=fm3--ZdrIsQ> (Erişim 21.05.2023)

KAYNAKÇA

- AKKILIÇ, D.**, Lied Sanatında F. Schubert ve “Schwanengesang” Lied Dizisinden “Standchen”ın İncelenmesi, Trakya Üniversitesi Sosyal Bilimler Dergisi, Haziran 2010, Cilt 12 Sayı 1 (434-444)
- BALİ, S.**, Müzikte Romantik Dönem Bestecileri, Vakıfbank Kültür Yayınları, İstanbul, 2018
- BORAN, İ., ACAR, K.Y.**, Kültürel Tarih Işığında Çok Sesli Batı Müziği, Yapı Kredi Yayınları, İstanbul 2022
- BURTZOS, A.**, “I Could Sing Myself To Death” An Analysis of Schumann’s Dichterliebe Op.48, No.X: “Hör ich das Liedchen klingen”, March, 2013
- BÜKE, A.**, Romantizmin Işığı Clara, Can Sanat Yayınlar A.Ş., İstanbul, 2017
- BÜYÜKÜĞURLU, B.**, Robert Schumann’ın Liedleri, Yüksek Lisans Tezi, Eskişehir Anadolu Üniversitesi Güzel Sanatlar Enstitüsü, 2018
- DAVIDSON, H. N.**, Dichterliebe By Schumann, Thesis, Master of Music, Presented to the Graduate Council of North Texas State College in Partial Fulfillment of the Requirements, Denton, Texas, 1957
- SABAR, G.**, Liedler ve Ozanlar, Pan Yayıncılık, İstanbul 2013
- SEÇİKYAN, M.**, Schumann’ın “Dichterliebe” Adlı Şarkı Dizisinin İncelenmesi, Yüksek Lisans Tezi, İstanbul Üniversitesi Sosyal Bilimler Enstitüsü, 2004

GÖRSEL KAYNAKÇA

- R. SCHUMANN** Op. 48 *Dichterliebe* Lied Albümü, No.10 “*Hör ich das Liedchen klingen*”
[https://imslp.org/wiki/Dichterliebe,_Op.48_\(Schumann,_Robert\)](https://imslp.org/wiki/Dichterliebe,_Op.48_(Schumann,_Robert))

Kaynakça

- Aktaş, Y. (2014). Devlet konservatuvarları Türk müziği bölümlerinde verilen üslup ve repertuar dersinin uygulanmasında eser kimliği yönteminin kullanımı ve önemi. *Ordu Üniversitesi Sosyal Bilimler Enstitüsü Sosyal Bilimler Araştırma Dergisi*, 4(10), 50-57.
- Avcı-Akbel, B. (2021). Türk Müziğinde terminoloji sorununun ekol, üslup, tavır, yorum terimleri özelinde incelenmesi. *Bolu Abant İzzet Baysal Üniversitesi Eğitim Fakültesi Dergisi*, 21(3), 941-955.
- Ayas, G. (2020). Alâeddin Yavaşca ve Meşk Ahlakı: Yaşayan Bir Geleneğin Sosyolojik Analizi. *Sosyologica*, 9, 77-93.
- Ayaz, N., Sevinç, S., ve Turgay, N. S. (2018). Türk makam müziğinde süsleme elemanlarının kullanımının ses eğitiminde uygulanabilirliği. *Ulakbilge*, 6(31), 1687-1720.
- Aydın, A. F. (2002). Geleneksel Türk Müziğinde “Usta-Çıracak” İlişkisinin Gerekliği Üzerine Çeşitli Görüşler. *Halkbilimi*.
- Behar, C. (2014). Zaman, Mekân, Müzik-Klâsik Türk Musikisinde Eğitim(Meşk), İcra ve Aktarım. İstanbul: Afa Yayınları.
- Beşiroğlu, Ş. (1997-Mayıs). Türk Musikisinde Üslup ve Tavır Açısından Meşk. 4. İstanbul Türk Müziği Günleri-Türk Müziğinde Eğitim Sempozyumu, İstanbul.
- Canbay, A. (2012). Türk Müziği Yorumunda Zamansal Dinamik Biçimlendirme. *Millî Folklor*, 24(95), 274-288.
- Dönük, M. (2023). Müzik ile tedavi üzerine bir inceleme. *Kadem Musiki ve Edebiyat Dergisi*, 38, 20-23.
- Durak, M. B. (2022). *Türk Müsikisinde Nevâ Kâr İcrâsı; Bekir Sıdkı Sezgin, Merâl Uğurlu Örneği* (Yayımlanmamış Yüksek Lisans Tezi). Necmettin Erbakan Üniversitesi Sosyal Bilimleri Enstitüsü, Konya.
- Gerçek, 2008: Geleneksel Türk Sanat Müziğinde Meşk Sisteminden Notalı Eğitim Sistemine Geçişle İlgili Bazı Düşünceler. *A.Ü. Türkiyat Araştırmaları Enstitüsü Dergisi*, 38, 151-158.
- İtil, F. M. (2011). *Türk Müziği Devlet Konservatuvarlarında Okutulan Tsm Ses Eğitimi Dersine Yönelik Bir Öğretim Modeli Önerisi* (Yayımlanmamış Yüksek Lisans Tezi). Sakarya Üniversitesi Sosyal Bilimler Enstitüsü, Sakarya.
- Kahyaoglu, Y. (2021). Türk Müziğinde Meşk Sistemi. *İnönü Üniversitesi Kültür ve Sanat Dergisi*, 7(1), 277-283.
- Karabey, L. (1954). Gafletler Silsilesi. *Musiki Mecmuası*, 73, 7-26.
- Özbilen, N. Ö. (2007). *Fasıl Şarkıcılığı Açısından Türk Makam Müziği'nde Süslemeler* (Yayımlanmamış Yüksek Lisans tezi). İstanbul Teknik Üniversitesi Sosyal Bilimler Enstitüsü
- Özcan, N. (1996). Goygoycular. TDV İslâm Ansiklopedisi 14. Cilt. İstanbul: TDV İslâm Araştırmaları Merkezi.
- Özcan, N. (2004). Meşk. TDV İslâm Ansiklopedisi 29. Cilt. İstanbul: TDV İslâm Araştırmaları Merkezi.
- Pilav, S. (2008). Terim Sorunu ve Eğitim Öğretimde Terimlerin Yeri ve Önemi. *Kastamonu Eğitim Dergisi*, 16(1), 267-276.
- Savcı, H. ve Kaplan, H. (2020). Osmanlı Döneminden Günümüze Türk Müziği Ses İcrasında Eğitim Anlayışı. *AKÜ AMADER*, 11, 55-72.
- URL 1: “Goygoy” <https://www.etimolojiturkce.com/kelime/goygoy> Erişim tarihi: 12.07.2023.
- URL 2: “Goygoy: Goygoy yapmak” <https://www.arkeolojikhaber.com/haber-goygoy-goygoy-yapmak-18258/> Erişim tarihi: 21.07.2023.
- Yıldırım, F. (2011). Geçmişten Günümüze Türk Müziğinde Toplu İcra Anlayışı Üzerine Bir İnceleme. *Sosyal Bilimler Enstitüsü Dergisi*, 30(1), 129-143.
- Yıldırım, F. (2023). Yorum unsurlarıyla gelenekli Türk müsikîsi ses icrasına yönelik model önerisi. *Rast Müzikoloji Dergisi*, 11(2), 243-262.

Kaynakça

- Akdağ, S. (2008). Süleyman Çelebi'nin Mevlid'i Üzerine. *A.Ü. Türkiyat Araştırmaları Enstitüsü Dergisi*, 36, 81-98.
- Akkuş, M. (2016). *Mevlid Külliyyatı II*. Ankara: Diyanet İşleri Başkanlığı Yayınları.
- Akkuş, M. (2021). XX. Yüzyılda Türk Din Müsikîsi Geleneğinde Kâni Karaca. *Türk Akademik Araştırmalar Dergisi*, 6(1) 75-115.
- Andı, Ö. F. (2022). Süleyman Çelebi'nin Mirası. *Karabatak Edebiyat ve Sanat Dergisi*, 60, 106-108.
- Aydar, H. (2019). Mevlitler Bağlamında Osmanlı Din Kültürünü Besleyen Eserlerde Nür-i Muhammedî Anlayışı ve Diğer Bazı Kültürlerdeki Benzer Düşüncelerle Mukayesesi. *Din Bilimleri Akademik Araştırma Dergisi*, 19(2), 547-587.
- Bektaş, A. (2011). *Erzurumlu Ketencizâde Mehmed Rüşdi Efendi'nin Mevlidi* (İnceleme- Metin). Sosyal Bilimler Enstitüsü İslam Tarihi Ve Sanatları Anabilim Dalı. Yayınlanmamış Yüksek Lisans Tezi.
- Bowen, G. A. (2009). Document Analysis as a Qualitative Research Method. *Qualitative Research Journal*, 9(2), 27-40.
- Çiftçi, M. R. (2019). Kani Karaca ve Bekir Sıdkı Sezgin'in Ezan Tekbirleri Çerçevesinde Tony Adlı Ses Analiz Yazılımının İşlevselliği. *GSED*, 43, 248-255.
- Çiftçi, M. R. ve Yeprem, S. (2019, Haziran). *Mabed Müziğine Yönelik Bir Hesaplamalı Müzikoloji Tecrübesi*. Disiplinlerarası Yaklaşımda Uluslararası Matematik ve Müzik Kongresi, İstanbul.
- Eroğlu, S. (2012). Edebi Bir Tür Olarak Mevlitler-Şekil Özelliklerine Dair Bazı Değerlendirmeler. *U.Ü. Fen-Edebiyat Fakültesi Sosyal Bilimler Dergisi*, 18(1), 125-142.
- Güntekin, M. (2023). *Karanlıkta Bir Sadâ...Türk Musikisinin Büyük Ustasıyla Sohbet*. İstanbul: Fatih Belediyesi Sanat Yayınları.
- İçli, A. (2012). Yaratılışın Öyküsü Olarak Mevlid: Mevlid ve Mitoloji İlişkisi. *Turkish Studies-International Periodical For The Languages, Literature and History of Turkish or Turkic*. 7(3), 1499-1516.
- Kadıoğlu, İ. (2019). *Süleyman Çelebi Mevlidi'n-Nebî (Vesiletü'n-Necât)*. Ankara: Sonçağ Akademi Yayınları.
- Kara, M. ve Kemikli, B. (2002). *Süleyman Çelebi ve Mevlit Yazılışı, Yayılışı ve Etkileri*. Bursa: İrfan Ofset.
- Kemikli, B. (2013). *Ulu Cami'nin Bilge İmamı Süleyman Çelebi ve Mevlid*. Ankara: Otto Yayıncılık.
- Kıral, B. (2021). Nitel Bir Veri Analizi Yöntemi Olarak Doküman Analizi. *Siirt Üniversitesi Sosyal Bilimler Enstitüsü Dergisi*, 15, 170-189.
- Mengi, 2009, "SEHL-i MÜMTENİ", TDV İslâm Ansiklopedisi, <https://islamansiklopedisi.org.tr/sehl-i-mumteni> (17.07.2023).
- Öztürk Şimşek, B. ve Akan, A. (2017). Monofonik Türk Makam Müziği Eserlerinde İyileştirilmiş Değişken Kip Ayırışım Yöntemi İle Temel Frekans Kestirimi. *Gazi Üniversitesi Mühendislik Mimarlık Fakültesi Dergisi*. 33(4), 1333-1346. DOI: 10.17341/gazimmfd.416457
- Pekolcay, A. N. (2004). Mevlid. TDV İslam Ansiklopedisi 29. Cilt. İstanbul: Türkiye Diyanet Vakfı Yayınları.
- Sevinç, M. (2023). Mevlid Okumayı Öğrenme Hususunda Bir Metot Önerisi. *Eskiye Dergisi*, 48, 155-183.
- Timurtaş, F. K. (1990). Mevlid (Vesilet-ün-Necât) Süleyman Çelebi. İstanbul: MEB Yayınları.
- Turabi, A. H. "Mevlid ve Musiki Kültür Sanat / Musiki" Yyy: 2009, ET, 10.07.2023, <https://sonpeygamber.info/mevlid-musiki>
- Ulutaş, B. (2021). Döküman Analizi, F. N. Seggie ve Y. Bayyurt içinde, Nitel Araştırma Yöntem, Teknik, Analiz ve Yaklaşımları. (287-305) Ankara: Anı Yayıncılık.

TURİSTİK ÜRÜN VE DESTİNASYON MARKALAŞMASI

Editör: Dr. Şehnaz DEMİRKOL

Yazar: Dr. Samet GÖKKAYA

EĞİTİM
yayınevi

TURİSTİK ÜRÜN VE DESTİNASYON MARKALAŞMASI

Editör: Dr. Şehnaz Demirkol
Dr. Samet Gökkaya

Genel Yayın Yönetmeni: Yusuf Ziya Aydoğan (yza@egitimyayinevi.com)
Genel Yayın Koordinatörü: Yusuf Yavuz (yusufyavuz@egitimyayinevi.com)
Sayfa Tasarımı: Eğitim Yayınevi Grafik Birimi
Kapak Tasarımı: Eğitim Yayınevi Grafik Birimi

T.C. Kültür ve Turizm Bakanlığı
Yayıncı Sertifika No: 47830

ISBN: 978-625-6489-52-3
1. Baskı, Temmuz 2023

Baskı Cilt

Repro Bir Matbaacılık
İvedik OSB Matbaacılar Sitesi 1514 Cad. No: 23-25 Yenimahalle/Ankara
Matbaa Sertifika No: 47381

Kütüphane Kimlik Kartı

TURİSTİK ÜRÜN VE DESTİNASYON MARKALAŞMASI

Editör: Dr. Şehnaz Demirkol
Dr. Samet Gökkaya
142 s., 160x240 mm
Kaynakça var, izin yok.
ISBN: 978-625-6489-52-3

Bu kitap "Destinasyon Markalaşması Açısından Turistik Ürün Değerlendirmesi: Kahramanmaraş İli Örneği" adlı tezden üretilmiştir.

Copyright © Bu kitabın Türkiye'deki her türlü yayın hakkı Eğitim Yayınevi'ne aittir. Bütün hakları saklıdır. Kitabın tamamı veya bir kısmı 5846 sayılı yasanın hükümlerine göre kitabı yayımlayan firmanın ve yazarlarının önceden izni olmadan elektronik/mekanik yolla, fotokopi yoluyla ya da herhangi bir kayıt sistemi ile çoğaltılamaz, yayımlanamaz.

EĞİTİM
Yayınevi

Yayınevi Türkiye Ofis: İstanbul: Eğitim Yayınevi Tic. Ltd. Şti., Atakent mah.
Yasemen sok. No: 4/B, Ümraniye, İstanbul, Türkiye

Konya: Eğitim Yayınevi Tic. Ltd. Şti., Fevzi Çakmak Mah. 10721 Sok. B Blok,
No: 16/B, Safakent, Karatay, Konya, Türkiye
+90 332 351 92 85, +90 533 151 50 42, 0 332 502 50 42
bilgi@egitimyayinevi.com

Yayınevi Amerika Ofis: New York: Eğitim Publishing Group, Inc.
P.O. Box 768/Armonk, New York, 10504-0768, United States of America
americaoffice@egitimyayinevi.com

Lojistik ve Sevkiyat Merkezi: Kitapmatik Lojistik ve Sevkiyat Merkezi, Fevzi Çakmak Mah.
10721 Sok. B Blok, No: 16/B, Safakent, Karatay, Konya, Türkiye
sevkiyat@egitimyayinevi.com

Kitabevi Şubesi: Eğitim Kitabevi, Şükran mah. Rampalı 121, Meram, Konya, Türkiye
+90 332 499 90 00
bilgi@egitimkitabevi.com

İnternet Satış: www.kitapmatik.com.tr
+90 537 512 43 00
bilgi@kitapmatik.com.tr

 **kitapmatik**
www.kitapmatik.com.tr

KAYNAKÇA

AAKER, D. A.: 1991	Managing Brand Equity: Capitalizing on the Value of a Brand Name , New York: The Free Press.
AAKER, D.A.: 1996	Building Strong Brands , New York, The Free Press.
AAKER, D.A.: 2009	Güçlü Markalar Yaratmak , İstanbul, Mediacat Yayınları.
AAKER, D. ve BİEL, A.: 1993	Brand Equity and Advertising: Advertising's Role in Building Strong Brands . New Jersey, Lawrence Erlbaum Associates, Inc.
AAKER, J.L.: 1997	Dimensions of Brand Personality. Journal of Marketing Research . 34, 347-356.
AAKER, J. L. ve FOURNIER, S.: 1995	"A Brand as a Character, a Partner and a Person: Three Perspectives on the Question of Brand Personality". Advances in Consumer Research , 22, 391-395.
AHİPAŞAOĞLU S.: 2001	Seyahat İşletmelerinde Tur Planlaması ve Yönetimi . (2. Baskı), Detay Yayınları, Ankara.
AKAT, Ö.: 2008	Turizm İşletmeciliği (Dördüncü B). Bursa: Ekin Basım Yayın.
AKGÜL, O.: 2003	Turistik Ürün Çeşitlendirme Kapsamında Kültür Turizmi, Aphrodisias Geyre Örneği , Yüksek Lisans Tezi, Adnan Menderes Üniversitesi. Aydın.
AKIN, M. ve AVCILAR Y. M.: 2007	"Tüketici Temelli Marka Değeri Kavramı", Pazarlama Dünyası Dergisi , Sayı. 1, s. 39-46.
AKPINARLI, H. F., ONUK, T. Ve ORTAÇ, H. S.: 2003	Kırım Tatar Türklerindeki El Dokumalarının Türk Kültüründeki Yeri ve Önemi, Halk Kültürlerinin Uluslararası İlişkilere Katkısı Sempozyumu , Motif Vakfı Yayınları: 4 İstanbul.
AKSUNGUR A. G.: 2008	Turizmde Markalaşma ve Tanıtma Faaliyetlerinin Önemi: İspanya ve Türkiye'nin Karşılaştırılmalı Analizi , Kültür ve Turizm Bakanlığı Tanıtma Genel Müdürlüğü, Uzmanlık Tezi, Ankara.
AKTAŞ, G.: 2007	"Turistik Çekicilikler", Genel Turizm, Editör: Orhan İçöz, Turhan Kitabevi, Ankara.
AKYURT, H. ve ATAY, L.: 2009	Destinasyon Oluşturma Süreci. Aksaray Üniversitesi İİBF Dergisi , 1(1), 1-14.
ALBAYRAK, A.: 2013	Alternatif Turizm , 1.Baskı, Ankara: Detay Yayıncılık.

ALTUNIŞIK, R.: 2009	Turizm İşletmelerinde Pazarlamanın Temelleri ve İki Farklı Pencereden Pazarlama Yönetimi: Üretici ve Tüketici Bakış Açısı. Avcıkurt, C., Demirkol, Ş., Zengin, B. (Ed.), Turizm İşletmelerinin Pazarlamasında 7P ve 7C içinde (s.7-49). Değişim Yayınları. İstanbul.
ALTUNIŞIK, R., ÖZDEMİR, Ş. ve TORLAK, Ö.: 2016	Pazarlama İlkeleri ve Yönetimi , 2. Baskı. İstanbul: Beta Basım Yayın.
ALTUNTAŞ, Y.: 1994	El Sanatlarının Dünü Bugünü ve Sorunları, Kamu ve Özel Kuruluşlarla Orta Öğretimde Üniversitelerde El Sanatlarına Yaklaşım ve Sorunları Sempozyumu Bildirileri , Türk Tarih Kurumu Basım Evi, Ankara, s.1
ALVAREZ, M. D.: 2010	Marketing of Turkey as a Tourism Destination. Anatolia , 21(1), 123-138.
ANONİM: 2014	Akdeniz'in Altın Kenti Kahramanmaraş . Kültür ve Turizm Bakanlığı Yayınları, Ankara, 95-299.
AR, A.: 2007	Marka ve Marka Stratejileri . 2. Baskı, Ankara, Nobel Yayın Dağıtım.
ARIKAN, H.: 2009	Kahramanmaraş Ahşap Oyma Sanatı , Gazi Üniversitesi, Eğitim Bilimleri Enstitüsü, Yüksek Lisan Tezi, Ankara, 2.
ARPACI, T., AYHAN, D. Y., BÖGE, E., TUNCER, D. ve ÜNER, M. M.: 1992	Pazarlama . Gazi Yayınları. Ankara.
ASLAN, Z., GÜNEREN, E. VE ÇOBAN, G. (2014).	Destinasyon Markalaşma Sürecinde Yöresel Mutfağın Rolü: Nevşehir Örneği, Journal of Tourism and Gastronomy Studies , 2(4),3-13.
ATAY, L.: 2003A	Turistik Destinasyon Pazarlaması ve Bir Alan Uygulaması , Doktora Tezi, Dokuz Eylül Üniversitesi. İzmir.
ATAY, L.: 2003B	Destinasyon Pazarlaması Yönetimine İlişkin Stratejik Bir Yaklaşım, Dokuz Eylül Üniversitesi İşletme Fakültesi Dergisi , 4(2), 144-158.
AVCI, S.: 2007	İşletmelerin Uluslararasılaşması ve Küresel Markalaşma: DYO Uygulaması , Yayımlanmamış Yüksek Lisans Tezi, Dokuz Eylül Üniversitesi Sosyal Bilimler Enstitüsü, İzmir.
AVCIKURT, C., DEMİRKOL, Ş. ve ZENGİN, B.: 2009	Turizm İşletmelerinin Pazarlamasında 7P ve 7C . Değişim Yayınları.

AYMANKUY, Y., DOĞDUBAY, M., AYMANKUY, Ş. Ve SARIOĞLAN M.: 2010	Effect of Product Brand Logos on Marketing and the Study of Brand Logos Used in Accomodation Enterprises. The 5th World Conference for Graduate Research in Tourism, Hospitality and Leisure , Nevşehir.
BABACAN, E.: 2010	Uluslararası Etkinliklerin Destinasyon Markalaşmasına Etkisi , Doktora Tezi. Ege Üniversitesi Sosyal Bilimler Enstitüsü, İzmir.
BAGGÍO, R.: 2008	Symptoms of Complexity in a Tourism System. Tourism Analysis , 13 (1) 1-20.
BAHAR O. ve KOZAK M.: 2005	Küreselleşme Sürecinde Uluslararası Turizm ve Rekabet Edebilirlik , Detay Yayıncılık, Ankara.
BALAKRİSHNAN, M. S.: 2009	Strategic Branding of Destinations: A Framework. European Journal Of Marketing , 43(5/6), 611-629.
BALOĞLU, S. ve MCCLEARY, K.W.: 1999	A Model of Destination Image Formation, Annals of Tourism Research , 26 (4) 868-897.
BALTESCU, C. A.: 2011	Destination Marketing Organizations (Dmo) Established in Mountain Tourist Resorts and Regions–A Solution for Mountain Tourism Development . Bulletin of the Transilvania University of Braşov. Vol, 4(53).
BAŞÇI A.: 2006	Şehir Markası Yaratma Süreci ve İstanbul Şehir Markası İçin Bir Model Önerisi , Yayımlanmamış Yüksek Lisans Tezi, Marmara Üniversitesi Sosyal Bilimler Enstitüsü, İstanbul.
BAŞKALE, H.: 2016	Nitel Araştırmalarda Geçerlik, Güvenirlik ve Örneklem Büyüklüğünün Belirlenmesi, Dokuz Eylül Üniversitesi Hemşirelik Fakültesi Elektronik Dergisi , Cilt. 9, Sayı. 1, 23-28.
BAYAZİT, M., CEYLAN, U. ve SAYLAN, U. : 2012	Geleneksel El Sanatlarının Bölge Turizmine Etkisi: Güneydoğu Anadolu Bölgesi. Batman Üniversitesi Yaşam Bilimleri Dergisi , 1 (1), 899-908.
BAYTOK, A.: 1998	Türkiye’de Turistik Ürün Çeşitlendirmesi Kapsamında Kongre Turizminin Geliştirilmesi . Yüksek Lisans Tezi. Dokuz Eylül Üniversitesi. İzmir.
BELK, R.W.: 1988	Possessions and the Extended Self. The Journal of Consumer Research ,15 (2) 139-168.
BİGNE, J. E., SANCHEZ, M. I. ve SANCHEZ, J.: 2001	Tourism Image, Evaluation Variables and After Purchase Behaviour: Inter-Relationship. Tourism Management . 22(6), 607-616.

BİNGÖL, Z.: 2004	Akdeniz Bölgesinin Kültür ve İnanç Turizmi Potansiyeli Açısından Değerlendirilmesi. Bilgi Sosyal Bilimler Dergisi , (8), 125-137.
BJÖRNER, E.: 2013	International Positioning through Online City Branding: The Case of Chengdu. Journal of Place Management and Development , 6(3), 203-226.
BOZKURT, İ.: 2004	İletişim Odaklı Pazarlama , 3. Baskı, İstanbul: Mediacat Yayınları.
BUHALİS D.: 2000	Marketing The Competitive Destination of the Future. Tourism Management , 25, 623-636.
BUHALİS, D., EİCHHORN, V., MİCHOPOULOU, E. ve MİLLER, G.: 2005	One-Stop-Shop for Accessible Tourism in Europe (OSSATE). Accessibility Market and Stakeholder Analysis , 1-88.
BUNKART, A. J. ve MEDLİK, S.: 1981	Tourism: Past, Present and Future . London: Butterworth-Heinemann.
BURNS, P.: 2004	Tourism Planning: A Third Way? Annals of Tourism Research , 31 (1) 24-43.
CEMALCILAR, İ.: 1979	Hizmetlerin Pazarlanması. Pazarlama Dergisi , 4(2), 3-7.
CENGİZ, F. ve AKSÖZ, E. O.: 2018	Müşteri Odaklı Pazarlama Kapsamında Engelli Turizmine Yönelik Teorik Bir İnceleme. Ömer Halisdemir Üniversitesi İktisadi ve İdari Bilimler Fakültesi Dergisi . 11(1), 126-138
COLTMAN, M. M.: 1989	Tourism Marketing . New York: Van Nostrand Reinhold, 4.
COOPER, C., FLETCHER J., GİLBERT, D., SHEPHERD, R. ve WANHİLL, S.: 1999	Tourism: Principles and Practice , 2nd Ed., Longman Publishing, NY.
COOPER, C. VE HALL, C. M.: 2007	Contemporary Tourism . Routledge.
COŞAR, Y.: 2014	Turistik Ürün Çeşitlendirme Stratejisi. Timur, A. (Ed.), Turistik Ürün Politikası içinde (s.113-128). Detay Yayıncılık. Ankara.
CRESWELL, J. W.: 2014	Research Design: Qualitative, Quantitative and Mixed Methods Approaches , Fourth Edition, London, Sage Publications Inc, 2014.

ÇETİN, İ.: 2001	Turistik Ürün Çeşitlendirmesinde Eko-Turizmin Yapısal Analizi ve Türkiye’de Geliştirme Stratejileri (Örnek Bir Uygulama) . Yüksek Lisans Tezi. Balıkesir Üniversitesi Sosyal Bilimler Enstitüsü. Balıkesir.
ÇEVRE VE ŞEHİRCİLİK BAKANLIĞI.: 2014	09.09.2013 Tarihli ve 2013/37 Sayılı Hava Kalitesi Değerlendirme ve Yönetimi Genelgesi Kapsamında Kahramanmaraş İli Temiz Hava Eylem Planı . Kahramanmaraş.
ÇİFCİ, S. VE COP R.: 2007	Marka ve Marka Yönetimi Kavramlar: Üniversite Öğrencilerinin Kot Pantolon Marka Tercihlerine Yönelik Bir Araştırma, Finans Politik ve Ekonomik Yorumlar , Cilt 44, Sayı 512, 69-88.
ÇULHA, O.: 2008	Kültür Turizmi Kapsamında Destekleyici Turistik Ürün Olarak Deve Güreşi Festivalleri Üzerine Bir Alan Çalışması. Journal of Yaşar University , 3(12), 1827-1852.
DALLI, R.: 1987	Kültürel Kimliğimiz , Özel Yayınları, İstanbul, s. 44.
DAYISOYLU, K. S., YÖRÜKOĞLU, T. ve ANÇEL, T.: 2017	Kahramanmaraş’ın Coğrafi İşaretli Ürünleri ve İlin Potansiyel Durumu. Kahramanmaraş Sütçü İmam Üniversitesi Doğa Bilimleri Dergisi , 20(1), 80-88.
DEFFNER, A ve C. LİOURİS.: 2005	City Marketing: a Significant Planning Tool for Urban Development in a Globalised Economy”, 45th Congress Of The European Regional Science Association , 23-27 August, pp: 1- 21.
DEĞERMEN, A. ve DEMİROĞLU, C.: 2009	Turizm İşletmelerinin Pazarlanmasında Değerlendirme. Avcıkurt, C., Demirkol, Ş., Zengin, B. (Ed.), Turizm İşletmelerinin Pazarlanmasında 7P ve 7C içinde (s.351-371). Değişim Yayınları. İstanbul.
DEMİR, M. ve DEMİR, Ş. Ş.: 2004	Turistik Ürün Çeşitlendirmesi Kapsamında Futbol Turizmi. Antalya Bölgesinde Bir Araştırma, Dokuz Eylül Üniversitesi Sosyal Bilimler Enstitüsü Dergisi , 6(1). 94-116.
DEMİRKOL, Ş. ve ÇETİN, G.: 2014	Turizm Politikası ve Planlamasını Geliştirmek ve Yürütmek . İçinde Ş. Demirkol (Ed.), Turizm Politikaları ve Alternatif Yönetim Yaklaşımları (İkinci Bas, s. 38). Sakarya: Değişim Yayınları.
DEMİRKOL, Ş. ve KARAYILAN, E.: 2016	Marka ve Turizm . Demirkol, Ş. (Ed.), Turizmde Markalaşma İçinde (s. 30). Değişim Yayınları. İstanbul.
DERELİ, T. ve BAYKASOĞLU, A.: 2007	Toplam Marka Yönetimi , İstanbul: Hayat Yayınları.

DİNÇER, M. Z. ve TUNÇ HUSSEİN, A.: 2009	Turizm İşletmelerinin Pazarlanmasında Koordinasyon. Avcıkurt, C., Demirkol, Ş., Zengin, B. (Ed.), Turizm İşletmelerinin Pazarlanmasında 7P ve 7C içinde (s.371-399). Değişim Yayınları. İstanbul.
DOĞANLI, B.: 2006	Turizmde Destinasyon Markalaşması ve Antalya Örneği. Doktora Tezi. Süleyman Demirel Üniversitesi. Sosyal Bilimler Enstitüsü. Isparta.
DOĞU AKDENİZ KALKINMA AJANSI.: 2019	www.dogaka.gov.tr, Erişim Tarihi: 06.03.2019
DOYLE, P.: 2003	Değer Temelli Pazarlama (2. Basım). (Çev: Gülfidan, B.) İstanbul: Mediacat Yayınları, 41-411.
DRAGOLEA, L. L. ve COTİRLEA, D. A.: 2012	One Step Closer to City Branding through Culture: Consumer Preferences for Cultural Tourism Services in Alba Iulia - Customization on National Museum of Unification. Annales Universitatis Apulensis Series Oeconomica , 14(2), 680-687.
DUMAN, T. ve ÖZTÜRK, A.: 2005	Yerli Turistlerin Mersin Kızkalesi Destinasyonu ve Tekrar Ziyaret Niyetleri ile İlgili Algılamaları Üzerine Bir Araştırma. Anatolia: Turizm Araştırmaları Dergisi , 16 (1), 9-23.
ELMAS, B., AKKUŞ, Ç. ve CENGİZ, G.: 2013	Erzurum İli Temel ve Destekleyici Turistik Ürün Çeşitlerinin Değerlendirilmesi. Lefke Avrupa Üniversitesi Sosyal Bilimler Dergisi , (June), 84-109.
EMEKLİ, G.: 2006	Coğrafya, Kültür ve Turizm: Kültürel Turizm. Ege Coğrafya Dergisi , 15(2006), 51-59.
EMEKLİ, G., İBRAHİMOV, A. ve SOYKAN, F.: 2006	Turizmde Küreselleşmeye Coğrafi Yaklaşım ve Türkiye, Ege Coğrafya Dergisi , Sayı:15, İzmir, 1-16.
ERDİL, T. S. ve UZUN, Y.: 2009	Marka Olmak. İstanbul: Beta Basım Yayım, 28-101.
ERDEM, S. ve KAVRUKKOCA, G.: 2002	Sürekli İyileştirme Projelerinin Seçiminde Analitik Hiyerarşi Süreci'nin Kullanımı. I. Ulusal Kalite Fonksiyon Göçerimi Sempozyumu , Nisan 2002, DEÜ, İzmir.
ERDOĞAN, H.: 1995	Ekonomik, Sosyal, Çevresel Yönleriyle Uluslararası Turizm (İkinci Bas). Bursa: Uludağ Üniversitesi Yayınları.
EROL, M.: 2003	Turizm Pazarlaması. İstanbul: Ekin Kitabevi.
ERTUĞRAL, S. M. ve DEMİRKOL, Ş.: 2007	Turistik Ürün Talebinde Markalaşma ve Önemi. Sosyal Bilimler Dergisi , (2), 61-70.
ETC.: 2009	Handbook on Tourism Destination Branding. http://www.stnet.ch/files/?id=20220 , (Erişim Tarihi: 18.09.2013).

EVLYAOĞLU, S.: 1996	Türkiye Turizm Coğrafyası. Ankara: Gazi Üniversitesi Yayınları (İkinci Baskı).
FRELİNG, T.H. ve FORBES, L.P.: 2005	An Examination of Brand Personality through Methodological Triangulation. Brand Management , 13(2), 148-162.
GARDNER, B.B. ve LEVY, S.J.: 1955	The Product and The Brand. Harvard Business Review , 1955, 33-9, [March-April].
GEGEZ, A. E.: 2005	Pazarlama Araştırmaları. İstanbul: Beta Basım Yayım Dağıtım AŞ.
GİLL, M. S. ve DAWRA, J.: 2010	Evaluating Aaker's Sources of Brand Equity and The Mediating Role of Brand İmage. <i>Journal of Targeting, Measurement and Analysis for Marketing</i> , 18(3-4), 189-198.
GİRİTLİOĞLU, İ. ve AVCIKURT, C.: 2010	Şehirlerin Turistik Bir Ürün Olarak Pazarlanması, Örnek Şehirler ve Türkiye'deki Şehirler Üzerine Öneriler (Derlemeden Oluşmuş Bir Uygulama). Adıyaman Üniversitesi Sosyal Bilimler Enstitüsü Dergisi , 2010(4).
GNOTH, J.: 2007	The Structure of Destination Brands: Leveraging Values. Tourism Analysis , 12 (5/6), 345-358.
GODFREY, K. ve CLARKE, J.: 2000	The Tourism Development Handbook: A Practical Approach to Planning and Marketing. Burns & Oates.
GONZALEZ, A. M. ve BELLO, L.: 2002	The Construct "Lifestyle" in Market Segmentation: The Behaviour of Tourist Consumers. European Journal of Marketing , 36(1/2), 51- 85.
GÖKER, G.: 2018	Açık Alanda Yapılan Doğa Temelli Rekreatif Etkinlikler ve Destinasyon Markalaşması (Ilgaz Dağı Milli Parkı Örneği). Doktora Tezi. Gazi Üniversitesi Sosyal Bilimler Enstitüsü. Ankara.
GÖKKAYA, S. ve DEMİRKOL, Ş.: 2017	Turizm Alanındaki Meslek Kuruluşlarının Türk Turizm Endüstrisinin Gelişimine Katkısı Nedir? ASEAD . 4(12): 241-256.
GÖRET ÖZDEMİR, A.: 2013	Şehir Varlıklarının Şehir Pazarlamasındaki Önemi: Alanya Örneği, Yüksek Lisans Tezi. Akdeniz Üniversitesi. Antalya.
GRADY, J. ve OHLİN, J. B.: 2009	Equal Access to Hospitality Services for Guests with Mobility İmpairments under The Americans with Disabilities Act: Implications for The Hospitality İndustry, International Journal of Hospitality Management , 28, 161-169.
GRÖNROOS, C.: 1994	From Marketing Mix to Relationship Marketing: towards a Paradigm Shift in Marketing, Management Decision , 32(2), 4-20.

GÜLMEZ, M., BABÜR, S. ve YİRİK, Ş.: 2012	Turizmde Destinasyon Markalaşması ve Alanya Örneği, II. Disiplinlerarası Turizm Araştırmaları Kongresi 'nde sunulmuştur, Kemer, Antalya. 12-15 NİSAN.
GÜNGÖR, S.: 2007	Kredi Taleplerinin Değerlendirilmesinde Analitik Hiyerarşi Süreci Yöntemi ve Uygulanabilirliği Üzerine Bir Araştırma. Dokuz Eylül Üniversitesi Sosyal Bilimler Enstitüsü İktisat Anabilim Dalı Yüksek Lisans Tezi. İzmir.
GÜNLÜ, E. ve İÇÖZ, O.: 2004	Turizmde Bölgesel Marka İmajı Yaratılması ve Turizm İstasyonları İçin Markanın Önemi, (Turizm İlkeler ve Yönetim), Turhan Kitapevi, Ankara.
GÜZEL, Ö.: 2010	Turistik Ürün Çeşitlendirmesi Kapsamında Yeni Bir Dinamik: İnanç Turizmi. Süleyman Demirel Üniversitesi Vizyoner Dergisi , 2(2), 87-100.
HACIOĞLU, N.: 2016	Turizm Pazarlaması (Onbirinci). Ankara: Nobel Yayınları.
HALİS, M. ve TÜRKAY, O.: 2009	Turizm İşletmelerinin Pazarlanmasında Doğrulama. Avcıkurt, C., Demirkol, Ş., Zengin, B. (Ed.), Turizm İşletmelerinin Pazarlamasında 7P ve 7C içinde (s.399-418). Değişim Yayınları. İstanbul.
HANKINSON, G.: 2004a.	Relational Network Brands: Towards a Conceptual Model of Place Brands. Journal of Vacation Marketing , 10(2), 109-121.
HANKINSON, G.: 2004b	The Brand Images of Tourism Destinations: A Study of the Saliency of Organic Images. Journal of Product and Brand Management , 13(1), 6- 14.
HANKINSON, G.: 2005	Destination Brand Images: A Business Tourism Perspective. Journal of Services Marketing , 19(1), 24-32.
HANKINSON, G.: 2007	The Management of Destination Brands: Five Guiding Principles Based on Recent Developments in Corporate Branding Theory. Brand Management , 14(3), 240-254.
HARİTA.: 2019	https://www.harita.gov.tr/ . Erişim Tarihi: 29.07.2019.
HJALAGER, A.: 2007	Stages in The Economic Globalization of Tourism. Annals of Tourism Research , 34 (2) 437-457.
HOSANY S., EKİNCİ, Y. ve UYSAL, M.: 2006	Destination Image and Destination Personality: An Application of Branding Theories to Tourism Places, Journal of Business Research , 59 (5) 638-642.
HSİEH, M. H. ve LİNDİRIDGE, A.: 2005	Universal Appeals with Local Specifications. Journal of Product & Brand Management , 14(1), 14-28.

HSU, C. H. C., WOLFE, K. ve KANG, S. K.: 2004	Image Assessment for a Destination with Limited Comparative Advantages, Tourism Management , 25 (1) 121-126.
IM, H-J. H.: 2003	An Exploratory Study of Destination Branding for the State of Oklahoma. Yayınlanmamış Doktora Tezi. Oklahoma: Oklahoma State University.
ISHİZAKA, A. ve NEMERY, P.: 2013	Multi-Criteria Decision Analysis: Methods and Software. John Wiley & Sons.
İÇÖZ, O.: 2001	Turizm İşletmelerinde Pazarlama. Ankara: Turhan Kitabevi.
İÇÖZ, O. ve KOZAK, M.: 1998	Turizm Ekonomisi. Ankara: Turhan Kitabevi.
İÇÖZ, O.: 2013	Turistik Ürün Pazarlamasında Marka İmajının Rolü ve Bölgesel Marka İmajı Yaratma. Doktora Tezi. Dokuz Eylül Üniversitesi. Sosyal Bilimler Enstitüsü. İzmir.
İLBAN, M. O.: 2007	Destinasyon Pazarlamasında Marka İmajı ve Seyahat Acentelerinde Bir Araştırma, Doktora Tezi. Balıkesir Üniversitesi. Balıkesir.
İLBAN, M.O.: 2008	Seyahat Acente Yöneticilerinin Destinasyon Marka İmajı Algıları Üzerine Bir Araştırma, Ege Akademik Bakış , 8(1), 121-152.
İLBAN, M.O. ve KAŞLI, M.: 2009	Termal Turizmin Gelişmesini Etkileyen Sorunları Belirlemeye Yönelik Gönen’de Bir Araştırma, Ege Akademik Bakış , 9(4), 1275- 1293.
İPAR, M. S.: 2011	Turizmde Destinasyon Markalaşması ve İstanbul Üzerine Bir Uygulama, Yüksek Lisans Tezi, Balıkesir Üniversitesi. Balıkesir.
KALPAKLIOĞLU, N. ve YÜKSEL, T.: 2008	Bozcaada’da Turistik Ürün Geliştirme ve Çeşitlendirme Üzerine Bir Çalışma. Çanakkale İli Değerleri Sempozyumu. Çanakkale.
KANBER, N.: 2007	Marka İmajı ve Perakendeci Marka İmajı Üzerine Ampirik Bir Uygulama, Yüksek Lisans Tezi. Gazi Üniversitesi. Ankara.
KARAMAN, A. ve GÜL, M.: 2016	Alternatif Turizm Kapsamında Kahramanmaraş İli Yedikuyular Bölgesi Dağ ve Kış Sporları Turizmi İçin Öneriler. Atatürk Üniversitesi Sosyal Bilimler Enstitüsü Dergisi , 20(2). 583-599.
KAHRAMAN, N. ve TÜRKAY, O.: 2009	Turizm ve Çevre. Detay Yayıncılık. Ankara.
KAHRAMANMA- RASSEHİRREHBE- Rİ.: 2018	http://kahramanmarassehirrehberi.com . Erişim Tarihi: 29.07.2019

KARAMUSTAFA, K., TOSUN, C. ve ÇALHAN, H.: 2015	Tüketici Odaklı Yaklaşımla Destinasyon Performansının Değerlendirilmesi: Kapadokya Bölgesi Örneği. Tüketici ve Tüketim Araştırmaları Dergisi , 7(2), 117-148.
KARADEMİR, N., SANDAL, E. ve URHAN, F.: 2018	Kahramanmaraş'ta Turizm Algısı. Doğu Coğrafya Dergisi , 23 (39), 45-64.
KARASAR, N.: 2014	Bilimsel Araştırma Yöntemi , Nobel Yayınları, 26. Basım, Ankara.
KARATAŞ, Z.: 2015	Sosyal Bilimlerde Nitel Araştırma Yöntemleri, Manevi Temelli Sosyal Hizmet Araştırmaları Dergisi , Cilt. 1, Sayı. 1, 62-80.
KAŞLI, M., İLBAN, M. O. ve ŞAHİN, B.: 2009	Modern Pazarlama Stratejileri: AB ve Türk Turizmi. Elektronik Sosyal Bilimler Dergisi , 8(27), 79-98.
KAŞLI, M., YILMAZDOĞAN, O. C.: 2012	İmajın Turistik Talebe Etkisi: Eskişehir Örneği. Sosyal ve Beşeri Bilimler Dergisi , 4(2), 199-209.
KAVAK, O.: 2017	Turizm Pazarlaması. Kılıçbey, M. (Ed.), Genel Turizm içinde (s.119-145). Gazi Kitabevi. Ankara.
KAVARATZİS, M.: 2008	From City Marketing to City Branding: An Interdisciplinary Analysis with Reference to Amsterdam, Budapest and Athens. Yayınlanmamış Doktora Tezi. Groningen: Groningen University.
KAVARATZİS, M.: 2009	Cities and Their Brands: Lessons from Corporate Branding. Place Branding and Public Diplomacy , 5(1), 26-37.
KAYPAK, Ş.: 2013	Küreselleşme Sürecinde Kentlerin Markalaşması ve “Marka Kentler”, Cumhuriyet Üniversitesi İktisadi ve İdari Bilimler Dergisi , 14(1), 335-355.
KELLER, K. L.: 1993	“Conceptualizing, Measuring and Managing Customer Based Brand Equity”, Journal of Marketing , Cilt 57, Sayı 1, 1-22.
KELLER, K.L.: 2008	Strategic Brand Management, Building, Measuring and Managing Brand Equity , Upper Saddle River, N.J. Prentice Hall. Pearson Education, 3rd Edition.
KESER, A.: 2015	Çalışma Psikolojisi. (5. basım). Bursa: Ekin Kitabevi.
KILIÇ, İ. ve PELİT, E.: 2004	Yerli Turistlerin Memnuniyet Düzeyleri Üzerine Bir Araştırma. Anatolia: Turizm Araştırmaları Dergisi , 15(2), 113-124.
KILIÇ, S.: 2007	Destinasyon Pazarlamasında Marka Stratejileri; Kütahya Örneği , Dumlupınar Üniversitesi, Sosyal Bilimler Enstitüsü, Yayınlanmamış Yüksek Lisans Tezi, Kütahya.

KIZILIRMAK, İ.: 2006	Türkiye’de Düzenlenen Yerel Etkinliklerin Turistik Çekicilik Olarak Kullanılmasına Yönelik Bir İnceleme. Sosyal Bilimler Dergisi , 15, 87–94.
KİM, H. S.: 2000	Examination of Brand Personality and Brand Attitude within The Apparel Product Category. Journal of Fashion Marketing and Management , 4 (3) 243-252.
KİM, K. H., KİM K. S., KİM D. Y., KİM J. H. ve KANG S. H.: 2008	“Brand Equity in Hospital Marketing”, Journal of Business Research , Cilt 61, Sayı 1, 75-82.
KOCAMAN, S.: 2012	Destinasyon Yönetimi Kapsamında Marka Kimliğine Etki Eden Faktörlerin Marka İmajına Etkisi: Alanya Örneği , Yayımlanmamış Doktora Tezi, Akdeniz Üniversitesi Sosyal Bilimler Enstitüsü, Antalya.
KOÇAK, A. ve ÖZER, A.: 2004	Marka Değeri Belirleyicileri: Bir Ölçek Değerlendirmesi, 9. Ulusal Pazarlama Kongresi , Ankara.
KOÇAK, N. ve KARAKAŞ TANDOĞAN, G.: 2008	Kent Turizmi Kapsamında Fuar ve Sergilerin İzmir Turizmine Olası Etkileri: EXPO Örneği”, SOİD Seyahat ve Otel İşletmeciliği Dergisi , Yıl:5, sayı:2, 6-15.
KOLB, B.: 2006	Tourism Marketing for Cities and Towns: Using Branding and Events to Attract Tourists . USA: Butterworth-Heinemann, 54.
KOTLER, P., SALİBA, S. ve WRENN, B.: 1991	Marketing Management: Analysis, Planning and Control: Instructor’s Manual . Prentice-hall.
KOTLER, P.: 2000	Marketing Management , Prentice Hall International Inc., The Millennium Edition.
KOTLER, P. ve ARMSTRONG, G.: 2004	Principles Of Marketing , Pearson-Prentice Hall Education International, New Jersey.
KOTLER, P. ve KELLER, K. L.: 2006	Marketing Management , Prentice Hall. USD.
KOTLER, P., BOWEN, J. T. ve MAKENS, J. C.: 2009	Marketing for Hospitality and Tourism . Prentice Hall.
KOZAK, N.: 2008	Turizm Pazarlaması . Detay yayıncılık.
KOZAK, N.: 2012	Genel Turizm Bilgisi . (M. Akoğlan Kozak, Ed.) (Birinci Ba). Eskişehir: Anadolu Üniversitesi.

KOZAK, N., ÖZEL, Ç. H. ve YÜNCÜ, D. K.: 2011	Hizmet pazarlaması. Detay Yayıncılık.
KOZAK, N., AKOĞLAN KOZAK, M. ve KOZAK, M.: 2015	Genel Turizm (On sekizinci). Ankara: Detay Yayıncılık.
KOZİNETS, R. V.: 2010	Netnography: Doing Ethnographic Research Online. Londra: Sage.
KURT, S.: 2009	Turizm Yönetimi ve Pazarlama Stratejileri Çalışma Raporu, Ankara: Kültür ve Turizm Bakanlığı.
KURUÜZÜM, A. ve ATSAN, N.: 2001	Analitik Hiyerarşi Yöntemi ve İşletmecilik Alanındaki Uygulamaları. Akdeniz Üniversitesi İ.İ.B.F. Dergisi, 2001 (1), 83-105.
KÜPELİKİLİÇ, S.: 2013	Kahramanmaraş Mutfak Kültürü ve Yöresel Lezzetler. Noya Medya Yayınevi, Kahramanmaraş, 10-249.
LOW, G. S. ve LAMB JR, C. W.: 2000	The Measurement and Dimensionality of Brand Associations. Journal of Product and Brand Management, 9(6), 350-370.
LYNCH, K.: 1960	The Image of The City, The M.I.T Pres, Cambridge, Massachusetts.
MARTİN, D., WOODSIDE, A. G. ve DEHUANG, N.: 2007	Etic Interpreting of Naive Subjective Personal İntrospections of Tourism Behaviour: Analyzing Visitors' Stories about Experiencing Mumbai, Seoul, Singapore, and Tokyo. International Journal of Culture, Tourism and Hospitality Research, 1(1), 14-44.
MARTİNEAU, P.: 1958	The Personality of the Retail Store, Harvard Business Review, 36 (1) 47-55.
MCKERCHER, B., PACKER, T., YAU, M. ve LAM, P.: 2003	Travel Agents: Facilitators or Inhibitors of Travel for People with Disabilities? Tourism Management, 24(4), 65-74.
MELEWAR, T.C. ve WALKER, C.M.: 2003	Global Corporate Brand Building: Guideliness and Case Studies, Journal of Brand Management, 11 (2), 157-170.
MERAL, Y.: 2013	Kahramanmaraş Kent Merkezinde Coğrafi İşaretili Ürünlere İlişkin Tüketici Tercihleri: Gemlik Zeytini Örneği. Yüksek Lisans Tezi. Kahramanmaraş Sütçü İmam Üniversitesi. Kahramanmaraş.
MEYDAN UYGUR, S.: 2007	Turizm Pazarlaması. Ankara: Nobel Yayın Dağıtım.

MIDDLETON, V. T., FYALL, A., MORGAN, M., MORGAN, M., ve RANCHHOD, A.: 2009	Marketing in Travel and Tourism. Routledge.
MİHALKO, G. ve RATZ, T.: 2007	Akdeniz’de Turistik Çevre. Anatolia: Turizm Araştırmaları Dergisi , 18(1), 90-100.
MİN, H., MİN, H. ve CHUNG, K.: 2002	“Dynamic Benchmarking of Hotel Service Quality”, Journal of Services Marketing , 16(4), 302–321.
MİRCEVSKA, T. P. ve CUCULESKİ, N.: 2015	The Necessity of Applying Marketing Strategies in Tourism-The Case of Slovenia and Tunisia. Economic Development , 1(2), 25-36.
MOON, M. ve MİLLİSON, D.: 2001	Firebrands: Building Brand Loyalty in The İnternet Age. McGraw-Hill, Inc.
MORGAN, N. ve PRİTCHARD, A.: 2004	Meeting The Destination Branding Challenge, Destination Branding: Creating The Unique Destination Proposition , Second Edition, Burlington.
MOSER, M.: 2007	Marka Yaratmanın Beş Adımı (3. Baskı). (Çev. İnci, Berna, Kalınyazgan), İstanbul: Mediacat Kitapları, 128-151.
MUCUK, I.: 2010	Pazarlama İlkeleri , İstanbul: Türkmen Kitabevi.
MUNAR, A.: 2007	Rethinking Globalization Theory in Tourism. In Tourism Culture and Communication , 7 (2) 99-115. New York: Cognizant Communication.
MURAT, G. ve ÇELİK, N.: 2012	Analytik Hiyerarşi Süreci Yöntemi ile Otel İşletmelerinde Hizmet Kalitesini Değerlendirme: Bartın Örneği. Uluslararası Yönetim İktisat ve İşletme Dergisi , 3(6), 1-20.
MURSALOV, M.: 2009	Bir Turistik Ürün Çeşitlendirmesi Olarak Kış Turizmi ve Kış Turizmi Açısından Azerbaycan’ın Guba – Haçmaz Turizm Bölgesinin Arz Potansiyeli. Yüksek Lisans Tezi. Dokuz Eylül Üniversitesi. İzmir.
ODABAŞI, Y. ve OYMAN, M.: 2010	Pazarlama İletişimi Yönetimi , İstanbul: MediaCat.
OGİLVY, D.: 1983	Ogilvy on Advertising (1st American ed.), New York, Crown.
OLALI, H. ve TİMUR, A.: 1988	Turizm Ekonomisi. İzmir: Ofis Ticaret Matbaacılık Şti.
OLUÇ, M.: 1989	Tutundurma–Promotion–İletişim–Communication. Pazarlama Dünyası Dergisi , (17).

ORAL, S.: 1988	Türk Turizm Pazarlamasında Dağıtım-Fiyat Politikaları ve Turist Profili Analizi. İstiklal Matbaası.
ÖLMEZ, F. N. ve ETİKAN, S.: 2008	I. Ulusal El Sanatları Sempozyumu. İçinde Kavramsal Açıdan El Sanatları Sorunsalı (ss. 369–383). Ankara: Gazi Üniversitesi Türk El Sanatları Araştırma ve Uygulama Merkezi Yayınları.
ÖTER, Z. ve ÖZDOĞAN, O. N.: 2005	Kültür Amaçlı Seyahat Eden Turistlerde Destinasyon İmajı: Selçuk-Efes Örneği. Anatolia: Turizm Araştırmaları Dergisi , 16(2). 127-138.
ÖZDEMİR, G.: 2007	Destinasyon Yönetimi ve Pazarlama Temelleri İzmir İçin Bir Destinasyon Model Önerisi. Yayımlanmamış Doktora Tezi, Dokuz Eylül Üniversitesi Sosyal Bilimler Enstitüsü, İzmir.
ÖZDEMİR, G.: 2008	Destinasyon Pazarlaması, Ankara: Detay Yayıncılık.
ÖZDEMİR, H.: 2009	“Kurumsal Sosyal Sorumluluğun Marka İmajına Etkisi”, İstanbul Ticaret Üniversitesi Sosyal Bilimler Dergisi , 8 (15), 57-72.
ÖZDEMİR, M.: 2004	Geçmişte ve Günümüzde El Sanatları Çerçevesinde Üretilen Deri Ürünleri Üzerinde Bir Araştırma. Yüksek Lisans Tezi. Ankara Üniversitesi.
ÖZDOĞAN O. N. ve ÇAVUŞ, S.: 2009	Destinasyon Yönetimi Nasıl Yapılma(ma)lıdır; Kuşadası Örneği. 10. Ulusal Turizm Kongresi , Mersin.
ÖZKAN TAĞI, S. ve YANAR, A.: 2016	El Sanatları Ürünlerinde Coğrafi İşaretleme ve Ürün Kimlik Bilgisinin Önemi. Art-e Sanat Dergisi , 9 (17), 343-353.
ÖZKAN YÜRİK, E.: 1999	Türk Turizminin Dünya Turizmine Entegrasyonunda Turistik Ürün Politikaları. Yayımlanmamış Doktora Tezi. Dokuz Eylül Üniversitesi Sosyal Bilimler Enstitüsü. İzmir.
ÖZTÜRK, C.: 2014	Geleneksel El Sanatları ve İstanbul’da Beş Yıldızlı Otellerdeki Uygulamalar. Yüksek Lisans Tezi. İstanbul Üniversitesi Sosyal Bilimler Enstitüsü. İstanbul
PALA, T. ve BARDAKOĞLU, Ö.: 2009	Tedavi Turizminin Gelişimine Yönelik Bir Model: İzmir Örneği, 10. Ulusal Turizm Kongresi Bildiri Kitabı , Detay Yayıncılık, Mersin.
PAGE, S. J. ve HALL, M. C.: 2003	Managing Urban Tourism: Themes in Tourism , London: Pearson Education Limited, 153-172.
PAGANONİ, M. C.: 2012	City Branding and Social İnclusion in the Glocal City. Mobilities , 7(1), 13-31.
PALMER, A.: 2004	İntroduction to Marketing: Theory and Practice. New York: Oxford University Press, 224-226.

PECHLANER, H., RAÍCH, F. ve ZEHRER, A.: 2007	Ther Alps: Challenges and Potentials of a Brand Management, Tourism Analysis , 12 (5/6), 359-369.
PEKER, A. E.: 2006	Kentin Markalařma Sürecinde Çaędař Sanat Müzelerinin Rolü: Kent Markalařması ve Küresel Landmark , Yüksek Lisans Tezi. İstanbul Teknik Üniversitesi. İstanbul.
PEKİN, F.: 2011	Çözüm: Kültür Turizmi . İstanbul: İletişim Yayınları.
PEKYAMAN, A.: 2008	Turistik Satın alma Davranışında Destinasyon İmajının Rolü: Afyonkarahisar Bölgesinde Bir Arařtırma , Doktora Tezi, Afyon Kocatepe Üniversitesi. Afyon.
PELİT, E. ve TÜRKÖĞLU, T.: 2019	Somut Olmayan Kültürel Miras Deęerlerinin Turizme Yansımaları Ebru Sanatı Üzerine Bir İnceleme. Güncel Turizm Arařtırmaları Dergisi , 3 (1), 101-118
PİKE, S.: 2008	Destination Marketing – An Integrated Marketing Communication Approach , UK, Butterworth-Heinemann.
POLAT, S. ve AKTAŞ POLAT, S.: 2012	Destinasyon Yönetim Örgütlerinin Sürdürülebilir Turizm Uygulamalarına Yönelik Bir Deęerlendirme, 1. Doęu Akdeniz Turizm Sempozyumu: Bölgesel Destinasyon Yönetimi, Çaę Üniversitesi Yayınları No: 19, ss. 50-62
RIZAOĞLU, B.: 2004	Turizm Pazarlaması . Detay Yayıncılık. Ankara
RIES, A. ve RISE, L.: 2014	Marka Yaratmanın 22 Kuralı , Çev: Atakan Özdemir, MediaCat Kitapları., İstanbul.
RİZVİ, S. N. Z. ve AHMAD, N.: 2012	Internet as a Potential Tool for Destination Branding: a Case Study of Pakistan. Interdisciplinary, Journal of Contemporary Research in Business , 4(7), 805-814.
ROBINSON, M., SHARPLEY, R., EVANS, N. ve LONG, P.: 2000	Reflections on the, İnternational Tourism: Developments in Urban and Rural Tourism . Great Britian: Centre for Tourism and Business Education Publishers Limited, 23-32.
ROOM, A.: 1998	The History of Branding , In. S. Hart ve J.Murphy (Eds.), Brands: The new wealth creators, (pp. 13-23), New York University Press.
ROONEY, J. A.: 1995	Branding, A trend for today and tomorrow, Journal of Product and Brand Management , 4 (4), 48-55.
ROWLEY, J.: 2004	Just Another Channel? Marketing Communications in E-Business. Marketing Intelligence and Planning , 22(1), 24-41.
SAATY, T. L.: 1986	Axiomatic Foundation of The Analytic Hierarchy Process. Management Science , 32(7), 841-855.

SAATY, R. W.: 1987	The Analytic Hierarchy Process: What It Is and How It Is Used. Mathematical Modelling , 9(3-5), 161-176.
SAATY, T. L. ve VARGAS, L. G.: 1991	Prediction, Projection, and Forecasting: Applications of The Analytic Hierarchy Process in Economics, Finance, Politics, Games and Sports. Kluwer Academic Pub.
SALAZAR, N.: 2005	Tourism and Globalization “Local” Tour Guiding. Annals of Tourism Research , 32 (3) 628-646.
SARI, Y. ve KOZAK, M.: 2005	Turizm Pazarlamasına İnternetin Etkisi: Destinasyon Web Siteleri İçin Bir Model Önerisi. Akdeniz İktisadi ve İdari Bilimler Fakültesi Dergisi . Cilt.9, 248–271.
SARKIM, M.: 2007	Sürdürülebilir Turizm Kapsamında Turistik Ürün Çeşitlendirme Politikaları ve Antalya Örneği. Doktora Tezi. Dokuz Eylül Üniversitesi Sosyal Bilimler Enstitüsü. İzmir.
SARKIM, M.: 2008	Değişen Seyahat Eğilimleri Kapsamında Sürdürülebilir Turizm Anlayışının Turizm Politikaları Üzerinde Etkileri. 2. Ulusal İktisat Kongresi (20-22 Şubat), İzmir, 1-11.
SARTORİ, A., MOTTIRONİ, C. ve CORIGLIANO, M. A.: 2012	Tourist Destination Brand Equity and İnternal Stakeholders: An Empirical Research. Journal of Vacation Marketing , 18(4), 327-340.
SEATON, A. V. ve BENNETT, M. M.: 1996	Marketing Tourism Product: Concept, Issues, Cases. London: International Thomson Business Press.
SHOEMAKER, S. ve MATTİLA, A. S.: 2009	Pricing in Services. In Handbook of Pricing Research in Marketing. Edward Elgar Publishing Ltd. (ss. 535-556).
SİBAİ, S. E.: 2003	Marketing Turkey, İstanbul.
SİRAKAYA, E. ve MCLELLAN, R. W.: 1997	Factors Affecting Vacation Destination Choices of College Students, Anatolia: An International Journal of Tourism and Hospitality Research , 8(3): 31-44.
SLATER, J.: 2004	Brand Louisiana: Capitalizing On Music and Cuisine, Destination Branding: Creating the Unique Destination Proposition, Second Edition, Burlington,
SOHN, H.S. VE PARK, C.: 1999	International Visitors Satisfaction with Pusan City and Its Implications for City Marketing”, Asia Pacific Journal of Tourism Research , Vol: 4, no:1, 71-76.
SVENSSON, B., NORDİN, S. ve FLAGESTAD, A.: 2006	Destination Governance and Contemporary Development Models. In Tourism Local Systems and Networking (pp. 97-110). Routledge.

SWARBROOKE, J. ve PAGE, S. J.: 2012	Development and Management of Visitor Attractions. Routledge.
ŞENGÜL, S., ve TÜRKAY, O.: 2016	Akdeniz Mutfak Kültürünün Gastronomi Turizmi Bağlamında Değerlendirilmesi. Journal of Tourism and Gastronomy Studies , 4(1), 86-99.
TAPACHAI, N. ve WARYSZAK, R.: 2000	An Examination of the Role of Beneficial Image in Tourist Destination Selection. Journal of Travel Research , 39(1).
TAŞTAN, H. ve KIZILCIK, O.: 2017	Kahramanmaraş'ta Bulunan Yiyecek İçecek İşletmelerine Yönelik Tripadvisor.com'da Paylaşılan Şikâyetlerin Sınıflandırılması. Ç.Ü. Sosyal Bilimler Enstitüsü Dergisi , 26(1). 270-284.
TEK, Ö. B.: 1999	Pazarlama İlkeleri: Global Yönetimsel Yaklaşım Türkiye Uygulamaları. Beta.
TEK, Ö. B. ve ÖZGÜL, E.: 2005	Modern Pazarlama İlkeleri, İzmir: Birleşik Matbaacılık.
TEKİN, N.A.: 2012	Turistik Destinasyon Pazarlaması ve Çeşme Örneği, Doktora Tezi, Ege Üniversitesi. İzmir.
TEKİN, V. N.: 2006	Pazarlama İlkeleri: Politikalar Stratejiler Taktikler. Seçkin Yayıncılık.
TEMİZKAN, R.: 2005	Turist Rehberlerinin Türkiye İmajını Algılamaları, Yayımlanmamış Yüksek Lisans Tezi, Mustafa Kemal Üniversitesi Sosyal Bilimler Enstitüsü, Hatay.
TEO, P. ve LÍ, L.: 2003	Global and Local Interactions in Tourism. Annals of Tourism Research , 30 (2) 287–306.
TOPGÜL, S.: 2016	Çalışma Yaşamında Yaşlı Ayrımcılığı mı? Yaş Ayrımcılığı mı? İstanbul Üniversitesi Sosyoloji Dergisi , 36(2), 373-391.
TRUEMAN, M., CORNELIUS, N. ve WALLACE, J.: 2012	Building Brand Value Online: Exploring Relationships between Company and City Brands. European Journal of Marketing , 46(7/8), 1013-1031.
TULGA, İ., ÇELİKER, N., ve YAĞIZ, M. K.: 2016	Analitik Hiyerarşi Yöntemiyle Destinasyon Seçimine Yönelik Bir Uygulama. Alanya İşletme Fakültesi Dergisi , 8(1).
TUNÇ, A. ve SAÇ, F.: 1998	Genel Turizm, Detay Yayıncılık. Ankara.
TUNG, J.: 2012	Key Success Factor in Implementing Marketing Strategies in Tourism Industry, Pakistan Journal of Statistics , 28(5), 645-651.

TÜRKAY, O. ve AKYURT, H.: 2007	Turizm Bölgesi İmajının Yönetilmesi: Türkiye Turizm Bölgeleri Açısından Sorunlar ve çözüm Açısından Kritik Noktalar, I. Ulusal Türkiye Turizm Kongresi , 07-08 Eylül, Sakarya: 109-125.
TÜRK PATENT ve MARKA KURUMU.: 2017	2017/5 Sayılı Resmi Coğrafi İşaret ve Geleneksel Ürün Adı Bülteni. Ankara.
TÜRNÜKLÜ, A.: 2000	Eğitimbilim Araştırmalarında Etkin Olarak Kullanılabilecek Nitel Bir Araştırma Tekniği: Görüşme, Kuram ve Uygulamada Eğitim Yönetimi Dergisi , Cilt. 6, Sayı. 4, 543-559.
UÇAR, M., UÇAR, H., KURNAZ, A. ve KURNAZ, H.: 2012	Kırsal Turizmin Sosyo-Ekonomik Yapıya Etkisi ve Fethiye Örneği. Karamanoğlu Mehmetbey Üniversitesi Sosyal ve Ekonomik Araştırmalar Dergisi , 2012 (1), 75-82.
UÇKUN, G., LATİF, H. ve ÇELTEK, E.: 2003	Turistik Ürün Oluşturma Sürecinde Yeni Bir Yaklaşım: CRM. Pazarlama Dünyası Dergisi , (4).
UĞUR, İ.: 2011	Televizyon Reklamlarında Müzik ve Reklam İlişkisi. Akademia Erciyes İletişim Dergisi , 2(1), 2-18.
UĞUR, İ., GÖKKAYA, S. ve ACAR, A.: 2018	Yerli Turistlerin Destinasyon İmajına İlişkin Tekrar Ziyaret Etme Niyetleri: Safranbolu Üzerine Bir Çalışma. Safran Kültür ve Turizm Araştırmaları Dergisi , 1(1), 29-40.
URAL, T.: 2009	Markalamada Yol Haritası . Nobel Yayın Dağıtım. Ankara.
USLU, Ö. S. ve KAYA, A. R.: 2015	Kırsal Turizm Alanında Tarım ve Kırsal Kalkınmayı Destekleme Kurumu (TKDK) Destekleri: Kahramanmaraş Örneği. Uluslararası Sosyal ve Ekonomik Bilimler Dergisi , (2), 17-24.
USTA, Ö.: 2008	Turizm . Detay Yayıncılık. Ankara.
UZOĞLU, S.: 2001	Kurumsal Kimlik Açısından Bir Slogan Çözümlemesi: “Moda Vakko”dur, İletişim Dergisi , 9, 149-161.
UZTUĞ, F.: 1997	Marka Değeri: Kavram ve Yönetimi, Pazarlama Dünyası Dergisi , Sayı: 61, 19-25.
UYGUR, S. M. ve BAYKAN, E.: 2007	Kültür Turizmi ve Turizmin Kültürel Varlıklar Üzerindeki Etkileri. G.Ü. Ticaret ve Turizm Eğitim Fakültesi Dergisi , 2, 30-49.
UYSAL, M., CHEN, J. ve WILLIAMS, D.: 2000	Increasing State Market Share through a Regional Positioning, Tourism Management , 21, 89–96.
ÜRGER, S.: 1992	Genel Turizm Bilgisi . Antalya: Akdeniz Üniversitesi.

VATAN, A.: 2018	Bilecik'in Turizm Destinasyonu Olarak Değerlendirilmesine Yönelik Yerel Paydaş Analizi. Journal of Tourism and Gastronomy Studies , 604, 625.
VRANESEVIC, T. ve STANCES, R.: 2003	The Effect of the Brand on Perceived Quality of Food Products, British Food Journal , Cilt 105, Sayı 11, 811-825.
WARNABY, G., BENNISON, D. ve DAVIES, B.: 2005	Marketing Town Centers: Retailing and Town Centre Management, Local Economy , 20(2), 183-204.
WOOD, L.: 2000	Brands and Brand Equity: Definition and Management, Management Decision , 38(9), 662-669.
WTO.: 1975	Testing The Effectiveness of Promotional Campains in İnternational Travel Marketing. World Tourism Organization Seminar . Ottawa.
YARAŞLI, G. Y.: 2007	Destinasyon İmajı ve Trabzon Yöresine Dönük Bir Çalışma , Yüksek Lisans Tezi, Başkent Üniversitesi. Ankara.
YEŞİLTAŞ, E.: 2008	Moda Sektöründe Marka Kimliği, Tüketici Algısı ve Mavi Jeans Örneği . Yüksek Lisans Tezi. Anadolu Üniversitesi. Eskişehir.
YILDIRIM, C. ve TEBERLER, M.: 2006	"Şehirlerde Düzenlenen Uluslararası etkinliklerin Şehirlerin Pazarlanmasındaki Önemi", II. Lisansüstü Turizm Öğrencileri Kongresi , 25-28 Mayıs, ss:857-870, Çanakkale.
YILDIZ, Ö. E.: 2016	Turistik Ürün Olarak Gastronomi. İçinde H. Kurgun ve D. Bağırın Özşeker (Ed.), Gastronomi ve Turizm (ss. 28-30). Ankara: Detay Yayıncılık.
YÜKSEK, G.: 2014	Turizm Destinasyonları . Detay Yayıncılık. Ankara.
ZENGİN, B.: 1999	Turizm Coğrafyası . Sakarya: Sakarya Üniversitesi Basımevi.
ZEREN, H. E. ve GÜL, Ş.: 2014	Kent İmajının Markalaşmaya Etkisi Kahramanmaraş Örneği. Sosyal ve Beşerî Bilimler Araştırmaları Dergisi , 3(2), 1-26.

RADYO DİNLEMEK

Kim, Neden, Nasıl Dinliyor?

Öğr. Gör. Dr. Mehmet Bağır
Prof. Dr. Vedat Çakır

EĞİTİM
yayınevi

RADYO DİNLEMEK KİM, NEDEN, NASIL DİNLİYOR?

Öğr. Gör. Dr. Mehmet Bağır, Prof. Dr. Vedat Çakır

Genel Yayın Yönetmeni: Yusuf Ziya Aydođan (yza@egitimyayinevi.com)

Genel Yayın Koordinatörü: Yusuf Yavuz (yusufyavuz@egitimyayinevi.com)

Sayfa Tasarımı: Eğitim Yayınevi Grafik Birimi

Kapak Tasarımı: Eğitim Yayınevi Grafik Birimi

T.C. Kültür ve Turizm Bakanlığı

Yayıncı Sertifika No: 47830

ISBN: 978-625-6489-48-6

1. Baskı, Haziran 2023

Baskı Cilt

Repro Bir Matbaacılık

İvedik OSB Matbaacılar Sitesi 1514 Cad. No: 23-25 Yenimahalle/Ankara

Matbaa Sertifika No: 47381

Kütüphane Kimlik Kartı

RADYO DİNLEMEK KİM, NEDEN, NASIL DİNLİYOR?

Öğr. Gör. Dr. Mehmet Bağır, Prof. Dr. Vedat Çakır

176 s., 160x240 mm

Kaynakça var, dizin yok.

ISBN: 978-625-6489-48-6

Copyright © Bu kitabın Türkiye'deki her türlü yayın hakkı Eğitim Yayınevi'ne aittir. Bütün hakları saklıdır. Kitabın tamamı veya bir kısmı 5846 sayılı yasanın hükümlerine göre kitabı yayımlayan firmanın ve yazarlarının önceden izni olmadan elektronik/meکانik yolla, fotokopi yoluyla ya da herhangi bir kayıt sistemi ile çođaltılamaz, yayımlanamaz.

EĐİTİM
yayınevi

Yayınevi Türkiye Ofis: İstanbul: Eğitim Yayınevi Tic. Ltd. Şti., Atakent mah.
Yasemen sok. No: 4/B, Ümraniye, İstanbul, Türkiye

Konya: Eğitim Yayınevi Tic. Ltd. Şti., Fevzi Çakmak Mah. 10721 Sok. B Blok,
No: 16/B, Safakent, Karatay, Konya, Türkiye
+90 332 351 92 85, +90 533 151 50 42, 0 332 502 50 42
bilgi@egitimyayinevi.com

Yayınevi Amerika Ofis: New York: Egitim Publishing Group, Inc.
P.O. Box 768/Armonk, New York, 10504-0768, United States of America
americaoffice@egitimyayinevi.com

Lojistik ve Sevkiyat Merkezi: Kitapmatik Lojistik ve Sevkiyat Merkezi, Fevzi Çakmak Mah.
10721 Sok. B Blok, No: 16/B, Safakent, Karatay, Konya, Türkiye
sevkiyat@egitimyayinevi.com

Kitabevi Şubesi: Eğitim Kitabevi, Şükran mah. Rampalı 121, Meram, Konya, Türkiye
+90 332 499 90 00
bilgi@egitimkitabevi.com

İnternet Satış: www.kitapmatik.com.tr
+90 537 512 43 00
bilgi@kitapmatik.com.tr

 **kitapmatik**
KİTAP MATİK KÜLTÜR VE TURİZM BAKANLIĐI

KAYNAKÇA

- Abercrombie, N., & Longhurst, B. (1998). *Audiences*. London: Sage.
- Ahıska, M. (2018). *Radyonun Sihirli Kapısı*. İstanbul: Metis.
- Ajaegbu, O. O., Akintayo, J. B., & Akinjiyan, M. M. (2015). Radio Listening Habits among University Students and Their Attitude Towards Programmes. *Research on Humaniteis and Social Sciences*, 5(12), 149-157.
- Ak, S., Yalın, B., & Kaya, S. (2018). Üniversite Gençliğinin Radyo Dinleme Eğilimleri: Karadeniz Teknik Üniversitesi Öğrencileri Üzerinde Bir Araştırma. *Gümüşhane Üniversitesi İletişim Fakültesi Elektronik Dergisi*, 6(1), 740-758.
- Albarran, A. B. (2007). What Happened To Our Audience? Radio and New Technology Uses and Gratifications Among Young Adult Users. *Journal of Radio Studies*, 14(2), 2-11.
- Albarran, A. B. (2016). *The Media Economy (2nd Edition)*. New York: Routledge.
- Alemdar, K., & Kaya, R. (1983). *Kitle İletişiminde Temel Yaklaşımlar*. Ankara: Savaş Yayınları.
- Algüllü, E. (2017). Sosyal Medyada Radyo Programlarının Pazarlanması: Show Radyo Nihat'la Muhabbet Programı Örneği. *İstanbul Aydın Üniversitesi Dergisi*, 9(2), 37-46.
- Allport, G. W. (1937). *Personality A Psychological Interpretation*. Newyork: Henry Holt and Company.
- Allport, G. W., & Odbert, H. S. (1936). Trait-names: A psycho-lexical Study. *Psychological Monographs*, 47(1), i-171.
- Ana Britannica Genel Kültür Ansiklopedisi*. (tarih yok). (Cilt 10). İstanbul: Hürriyet Yayınları.
- Anık, C. (2003). *Bilgi Fabrikaları ve Müşteriler*. Ankara: Altın Küre Yayınları.
- Armstrong, C. B., & Rubin, A. M. (1989). Talk Radio as Interpersonal Communication. *Journal of Communication*, 39(2), 84-94.
- Arsal, T. (2020). *Türkiye'nin Dijital Dönüşümünde Radyonun Rolü*. Ankara: Duvar Yayınları.
- Ataman, E. Ö. (2009). Sayısal Çağda Sayısal Radyo Yayıncılığı: Sayısal Ses Yayın (DAB) Teknolojisi ve Türkiye'deki Yansıması. *Selçuk Üniversitesi İletişim Fakültesi Akademik Dergisi*, 6(1), 214-226.
- Atkin, C. (1973). Instrumental Utilities and Information Seeking. P. Clarke içinde, *New Models For Mass Communication Research*. (s. 205-239). Beverly Hills: Sage.
- Avcılar, M. Y., & Demirgüneş, B. K. (2016). Kişilik Özelliklerinin Sosyal Medya Kullanım Motivasyonları Üzerindeki Etkilerinin Tespiti. *Journal of Management, Marketing and Logistics*, 3(3), 251-271.
- Aydın, A. (2016). *Eğitim Psikolojisi*. Ankara: Pegem Akademi.
- Aydın, K. B. (2019). Özerk-İlişkisel Benlik Ölçeğinin Geçerliliği, Güvenirliği ve Özel Esenlik Hali İle İlişkisi. *International Journal of Education Technology and Scientific Researches*, 8, 46-64.
- Ayhan, B., & Çavuş, S. (2014). İzleyici Araştırmalarında Değişim: Kullanımlar Ve Doyumlardan Bağlımlılığa. *Selçuk İletişim*, 8(2), 32-60.
- Aziz, A. (2013). *Televizyon ve Radyo Yayıncılığı (Giriş)*. İstanbul: Hipernik.
- Aziz, A. (2018). *Radyo Yayıncılığı*. İstanbul: Nobel.
- Balabanlar, A. (2011). Avantajları Açısından Dijital Radyo Yayıncılığı. *Marmara Üniversitesi Marmara İletişim Dergisi*, 18, 15-26.
- Balcı, Ş., & Ayhan, B. (2007). Üniversite Öğrencilerinin İnternet Kullanım ve Doyumları Üzerine Bir Saha Araştırması. *Selçuk İletişim*, 5(1), 174-197.
- Baran, S. J., & Davis, D. K. (2011). *Mass Communication Theory: Foundations, Ferment, and Future (Sixth Edition)*. Boston: Wadsworth Publishing Company.

- Barnard, S. (2000). *Studying Radio*. New York: Arnold.
- Barrick, M. R., & Mount, M. K. (1991). The Big Five Personality Dimensions And Job Performance: A Meta-Analysis. *Personnel Psychology*, 44(1), 1-26.
- Bauer, R. A. (1964). The Obstinate Audience: The İnfluence Process From The Point Of View Of Social Communication. *American Psychologist*, 19(5), 319-328.
- Bayram, F. (2007). *Bireylerin Gazete Okuma Alışkanlıkları: Kullanımlar ve Doyumlar Yaklaşımına Göre Okuyucu Davranışları, Tercihleri ve Nedenleri Üzerine Bir Uygulama*. Eskişehir: Anadolu Üniversitesi Sosyal Bilimler Enstitüsü Basın ve Yayın Ana Bilim Dalı Doktora Tezi.
- Benet-Martinez, V., & John, O. P. (1998). Los Cinco Grandes Across Cultures and Ethnic Groups: Multitrait Multimethod Analyses of the Big Five in Spanish and English. *Journal of Personality and Social Psychology*, 75(3), 729-750.
- Biocca, F. A. (1988). Opposing Conceptions of the Audience: The Active and Passive Hemispheres of Mass Communication Theory. *Annals of the International Communication Association*, 11(1), 51-80.
- Birch, N., & Tinley, D. (2016). *The Changing Landscape of Radio: A Report For The British Library*. RosinaSound.
- Birsen, Ö. (2012). Why Do Youth Listen To The Radio? A Study Of Communication Students. *E-Journal of New World Sciences Academy NWSA-Humanities*, 7(2), 117-126.
- Bittner, J. R. (1996). *Mass Communication (6th Edition)*. Massachusetts: A Simon & Schuster Company.
- Block, J. (1995). A Contrarian View Of The Five-Factor Approach To Personality Description. *Psychological Bulletin*, 117, 187-215.
- Bluenond, S. D. (1982). *A Uses And Gratification Study Of Public Radio Audiences*. Colorado: Colorado State University Speech and Theatre Arts Department.
- Blumler, G. J., & McQuail, D. (1968). *Television In Politics: Its Uses And Influence*. London: Faber and Faber.
- Blumler, J. G. (1979). The Role of Theory In Uses And Gratifications Studies. *Communication Research*, 6(1), 9-36.
- Bourse, M., & Yücel, H. (2012). *İletişim Bilimlerinin Serüveni*. İstanbul: Ayrıntı.
- Burger, J. M. (2006). *Kişilik: Psikoloji Biliminin İnsan Doğasına Dair Söyledikleri*. İstanbul: Kaknüs Yayınları.
- Butcher, N. (2003). *Technological Infrastructure and Use of ICT in Education in Africa: An Overview*. Paris: Association For The Development of Education in Africa.
- Camgöz, S. M. (2009). *Kişilik Özellikleri İle Finansal Performans Arasındaki İlişkiler: A Tipi Yatırım Fonu Yöneticileri Üzerinde Bir Değerlendirme*. Ankara: Hacettepe Üniversitesi Sosyal Bilimler Enstitüsü Doktora Tezi.
- Cangöz, G. (2015). İletişim Kuramları. H. İ. Gürcan (Dü.) içinde, *Medya Ve İletişim*. Eskişehir: Anadolu Üniversitesi Açıköğretim Yayınları.
- Cankaya, Ö. (1997). *Dünden Bugüne Radyo Televizyon*. İstanbul: Beta.
- Cankaya, Ö. (2003). *Bir Kitle İletişim Kurumunun Tarihi: TRT 1927-2000*. İstanbul: Yapı Kredi.
- Cantril, H., & Allport, G. W. (1935). *The Psychology Of Radio*. New York: Harper & Brothers.
- Carrell, M. R., Jennings, D. F., & Heavrin, C. (1997). *Fundamentals Of Organizational Behavior*. New Jersey: Prentice Hall.
- Carver, S. C., & Scheier, F. M. (2008). *Perspectives on Personality (6th Edition)*. Pearson Education.
- Castells, M. (2008). *Ağ Toplumunun Yükselişi*. İstanbul: Bilgi Üniversitesi Yayınları.

- Cattell, R. B. (1943a). The Description Of Personality: Basic Traits Resolved Into Clusters. *The Journal of Abnormal and Social Psychology*, 38(4), 476-506.
- Cattell, R. B. (1943b). The Description Of Personality. I. Foundations Of Trait Measurement. *Psychological Review*, 50(6), 559-594.
- Cattell, R. B. (1945a). The Description Of Personality: Principles And Findings İn A Factor Analysis. *The American Journal of Psychology*, 58, 69-90.
- Cattell, R. B. (1945b). The Principal Trait Clusters For Describing Personality. *Psychological Bulletin*, 42(3), 129-161.
- Cheatham, K. A. (2012). *Blaze FM: An Examination of Student Listening Habits and the Uses and Gratifications Approach of Increasing Student Listenership*. Valdosta: Valdosta State University Department of Communication Arts.
- Chess, S., & Thomas, A. (1990). The New York Longitudinal Study (NYLS): The Young Adult Periods. *Can J Psychiatry*, 35, 557-561.
- Communication Theories. (2003-2004). 03 21, 2021 tarihinde University of Twente: <https://www.utwente.nl/en/bms/communication-theories/> adresinden alındı
- Conway, J. C., & Rubin, A. M. (1991). Psychological Predictors Of Television Viewing Motivation. *Communication Research*, 18(4), 443-463.
- Cordiero, P. (2007). Reconceptualising Audience Research and Survey Strategies for Radio: Portuguese Case. *İletişim Araştırmaları*, 5(1), 75-101.
- Costa, P. T., & McCrae, R. R. (1985). *The NEO Personality Inventory Manual*. Odessa: FL: Psychological Assessment Resources.
- Costa, P. T., & McCrae, R. R. (1992a). Four Ways Five Factors Are Basic. *Personality and Individual Differences*, 13(6), 653-665.
- Costa, P. T., & McCrae, R. R. (1992b). *NEO PI-R Professional Manual*. Odessa: FL: Psychological Assessment Resources.
- Costa, P. T., McCrae, R. R., & Dye, D. A. (1991). Facet Scales for Agreeableness and Conscientiousness; a Revision of the NEO Personality Inventory. *Personality and Individual Differences*, 12(9), 887-898.
- Cumhuriyet , D. (1987, Ağustos 2). Amatörlüğü Amerika Canlandırdı. *Cumhuriyet Dergi*, 6, 1-3.
- Cunsolo, M. (2016). *Why People Love Listening to Radio*. Mayıs 4, 2021 tarihinde <https://radio.co/blog/why-people-love-listening-to-radio> adresinden alındı
- Cüceloğlu, D. (2002). *İnsan ve Davranışı*. İstanbul: Remzi Kitabevi.
- Çakır, H. (2005). *Tüm Yönleriyle Radyo*. Ankara: Siyasal.
- Çakır, V., & Çakır, V. (2010). *Televiyon Bağımlılığı*. Konya: Literatürk.
- Daly, J. A. (1987). Personality and interpersonal Communication: Issues and Directions. *Personality and Interpersonal Communication* (s. 13-41). içinde Neebury Park: Sage.
- Daoussis, L., & McKelvie, S. J. (1986). Musical Preferences And The Effects Of Music On A Reading Comprehension Test For Extraverts And Introverts. *Perceptual and Motor Skills*(62), 283-289.
- Davison, W. P. (1959). On the Effects of Communication. *Public Opinion Quarterly*, 23(3), 343-360.
- Digman, J. M. (1990). Personality Structure: Emergence Of The Five-Factor Model. *Annual Review of Psychology*(41), 417-440.
- Dimbleby, R., & Burton, G. (1998). *More Than Words: An Introduction To Communication (3th Edition)*. Newyork: Routledge.
- Dobos, J., & Dimmick, J. W. (1988). Factor Analysis And Gratification Research. *Journal of Broadcasting and Electronic Media*, 32(2), 147-152.

- Erdal, B. (2009). *Müzik Türlerinin Tercih Edilmesinde Kişilik Özellikleri Ve Beğeni İlişkisi*. İzmir: Dokuz Eylül Üniversitesi Güzel Sanatlar Enstitüsü Müzik Bilimleri Anabilim Dalı Yayınlanmış Doktora Tezi.
- Erdal, B., & Kindap, T. Y. (2021). Bireylerin Duygu Durum, İçedönük-Dışadönük Kişilik Özelliği Ve Müzik Tercihleri Arasındaki İlişkiler. *Psikoloji Çalışmaları*, 41(2), 549-580.
- Erdoğan, İ. (1997). *İşletmelerde Davranış (2.Baskı)*. İstanbul: Dönence Basım.
- Erdoğan, İ., & Alemdar, K. (2005). *Öteki Kuram*. Ankara: Erk.
- Erdoğan, İ., & Alemdar, K. (1990). *İletişim ve Toplum – Kitle İletişim Kuramları Tutucu ve Değişimci Yaklaşımlar*. Ankara: Bilgi.
- Erkuş, A., & Tabak, A. (2009). Beş Faktör Kişilik Özelliklerinin Çalışanların Çatışma Yönetim Tarzlarına Etkisi: Savunma Sanayinde Bir Araştırma. *Atatürk Üniversitesi İktisadi ve İdari Bilimler Dergisi*, 23(2), 231-242.
- Eroğlu, A. (2009). Faktör Analizi. Ş. Kalaycı (Dü.) içinde, *SPSS Uygulamalı Çok Değişkenli İstatistik Teknikleri* (s. 321-331). Ankara: Asil Yayın Dağıtım.
- Eroğlu, F. (2010). *Davranış Bilimleri*. İstanbul: Beta.
- Eysenck, H. J. (1967). *The Biological Basis Of Personality*. Springfield: Charles C Thomas.
- Eysenck, H. J., & Rachman, S. (1966). Dimensions of Personality. B. Semeonoff (Dü.) içinde, *Personality Assessment: Selected Readings* (s. 345-357). Harmondsworth: Penguin Books.
- Feshbach, S., Weiner, B., & Bohart, A. (1996). *Personality (Fourth Edition)*. Lexington: D. C. Heath and Company.
- Finn, S. (1997). Origins Of Media Exposure: Linking Personality Traits To TV, Radio, Print, And Film Use. *Communication Research*, 24(5), 507-529.
- Fiske, J. (2013). *İletişim Çalışmalarına Giriş*. Ankara: Pharmakon Yayınevi.
- Fiske, J. (2014). *İletişim Çalışmalarına Giriş*. Ankara: Pharmakon Yayınevi.
- Foregger, S. (2009). *The Uses And Gratifications Of Facebook.Com*. Chicago: Chicago Hilton & Towers.
- Funder, D. C. (2001). Personality. *Annual Review of Psychology*(52), 197-221.
- George, D. (2011). *SPSS For Windows Step by Step: A Simple Study Guide and Reference*. India: Pearson Education.
- Giger, T. (2013). New Generation Listeners Live in a Multi-Platform World. 12 28, 2022 tarihinde <http://www.radioiloveit.com/radio-future-radio-trends/how-to-reach-youngradio-listeners-in-a-multi-platform-world/> adresinden alındı
- Goldberg, L. R. (1981). Language And Individual Differences: The Search For Universal In Personality Lexicons. L. Wheeler (Dü.) içinde, *Review Of Personality And Social Psychology (Vol 2)*. Beverly Hills: Sage.
- Goldberg, L. R. (1990). An Alternative Description Of Personality: The Big-Five Factor Structure. *Journal of Personality and Social Psychology*(59), 1216-1229.
- Goldberg, L. R. (1992). The Development Of Markers For The Big-Five Factor Structure. *Psychological Assessment*(4), 26-42.
- Goldberg, L. R. (1993). The Structure of Phenotypic Personality Traits. *American Psychologist*(48), 26-34.
- Gökçe, O. (2002). *İletişim Bilimine Giriş, İnsanlararası İlişkilerin Sosyolojik Bir Analizi*. Ankara: Tuhan Kitabevi.
- Greenberg, D. M., Anderson, I., Gril, S., Gibson, C., Wolf, S., Shapiro, W., & Semerci, O. (2020). Just The Way You Are: Music Listening and Personality. 12 20, 2022 tarihinde <https://research.atspotify.com/2020/12/just-the-way-you-are-music-listening-and-personality/> adresinden alındı

- Gülerarslan, A. (2011). *İzleyici Reklamla Ne Yapar: İnternet Reklamlarına Yönelik Kullanım ve Motivasyonlar*. Konya: Tablet Kitabevi.
- Gündüz, Y. (1974). *Çocuğun Kişilik ve Başarı Ortamı*. İzmir: Karınca Matbaası.
- Güngör, N. (2013). *İletişim: Kuramlar ve Yaklaşımlar (2.Baskı)*. Ankara: Siyasal.
- Güngör, N. (2016). *İletişim - Kuram Yaklaşımlar*. İstanbul: Sisyasal Kitabevi.
- Gürbüz, Ş., & Şahin, F. (2018). *Sosyal Bilimlerde Araştırma Yöntemleri*. Ankara: Seçkin.
- Hall, A. (2005). Audience Personality and The Selection Of Media and Media Genres. *Media Psychology*(7), 377-398.
- Hartshorne, H., May, M. A., & Maller, J. N. (1929). Conclusions and implications of studies in self-control. *Studies in Nature of Charecter II Studies in service and self-control*. (s. 443-454). içinde MacMillan Co.
- Hergenbahn, B. R., & Olson, M. H. (2003). *An Introduction to Theories of Personality (Sixth Edition)*. New Jersey: Prentice Hall.
- Herzog, H. (1944). What We Know About Daytime Serial Listeners. P. F. Lazarsfeld, & F. N. Stanton (Dü) içinde, *Radio Research* (s. 3-33). New York: sloan and Pearce.
- Hogan, R., Hogan, J., & Roberts, B. W. (1996). Personality measurement and employment decisions: Questions and answers. *American Psychologist*, 51(5), 469-477.
- Hollenbaugh, E. E., & Ferris, A. L. (2014). Facebook Self-Disclosure: Examining The Role Of Traits, Social Cohesion, And Motives. *Computers in Human Behavior*(30), 50-58.
- Horzum, M. B. (2016). Examining The Relationship To Gender And Personality On The Purpose Of Facebook Usage Of Turkish University Students. *Computers in Human Behavior*(64), 319-328.
- Houghton-Larsen, R. (1982). Patterns of Media Usage Related to Gratifications Sought. *Canadian Journal of Communication*, 8(4), 42-55.
- Howard, P. J., & Howard, J. M. (1998). The Big Five Quickstart an Introduction To The Five Factor Model of Personality For Human Resource Professionals. *Centre for Applied Cognitive Studies*, 1-20.
- Hull, R. K. (2009). *The Relationship Between Personality And Music Preference*. California: Loma Linda University School Of Science And Technology in Conjunction With The Department Of Psychology Doctor Of Psychology Master Thesis.
- İlkin, N. V. (1945). Radyonun Bize Kazandırdığı Kıymetler. *Radyo Dergisi*(39), 1-20.
- Isır, T. (2006). *Örgütlerde Personel Seçim Süreci: Bir Kamu Kuruluşundaki Yönetici Personelin Kişilik Özelliklerinin Tespit Edilerek Personel Seçim Sürecinin İyileştirilmesi Üzerine Bir Araştırma*. Adana: Çukurova Üniversitesi Sosyal Bilimler Enstitüsü İşletme Anabilim Dalı Doktora Tezi.
- Işık, M. (2005). *Kitle İletişim Teorisine Giriş*. Konya: Eğitim Kitabevi.
- Jeanneney, J. N. (1998). *Başlangıcından Günümüze Medya Tarihi*. İstanbul: Yapı Kredi Yayınları.
- Jeanneney, J. N. (2006). *Başlangıcından Günümüze Medya Tarihi*. (E. Atuk, Çev.) İstanbul: Yapı Kredi.
- Jensen, K. B., & Rosengren, K. E. (2005). İzleyicinin Peşindeki Beş Gelenek. Ankara: Vadi Yayınları. Ş. Yavuz (Dü.) içinde, *Medya ve izleyici: Bitmeyen Tartışma* (s. 55-84). Ankara: Vadi Yayınları.
- John, O. P., & Srivastava, S. (1988). The Lexical Approach To Personality: A Historical Review Of Trait Taxonomic Research. *European Journal of Personality*(2), 171-203.
- John, O. P., & Srivastava, S. (1999). The Big-Five Trait Taxonomy: History, Measurement, and Theoretical Perspectives. L. A. Pervin, & O. P. John içinde, *Handbook of Personality: Theory and Research* (s. 102-138). New York: Guilford Press.

- John, O. P., Donahue, E. M., & Kentle, R. L. (1991). *The Big Five Inventory Versions 4a and 54*. Berkley: University of California Institute of Personality and Social Research.
- Judge, T. A., Higgins, C. A., Thoresen, C. J., & Barrick, M. R. (1999). The Big Five Personality Traits, General Mental Ability, And Career Success Across The Life Span. *Personnel Psychology*, 52(3), 621-652.
- Kalaycı, Ş. (2010). *Spss Uygulamalı Çok Değişkenli İstatistik Teknikleri*. Ankara: Asil Yayın Dağıtım.
- Kalmus, V., Realo, A., & Siibak, A. (2011).). Motives for Internet Use and their Relationships with Personality Traits and Socia-Demographic Factors. *Trames*, 15(65/60), 385-403.
- Kaptan, A. (2002). *1927'den Günümüze Anılarla Radyo-Televizyon*. İstanbul: Maltepe Üniversitesi Yayınları No:14.
- Karabulut, M. H. (2021). Sosyal İzolasyon Sürecinde Bireylerin Kişilik Özellikleri İle Bilgisayar Oyunları Motivasyonları Arasındaki İlişkinin İncelenmesi. *Stratejik ve Sosyal Araştırmalar Dergisi*, 5(2), 351-362.
- Kars, N. (2003). *Televizyon Programları Yapalım Herkes İzlesin*. İstanbul: Derin Yayınları.
- Karttunen, S. (2017). *Using Social Media at a Radio Station*. Helsinki: Helsinki Metropolia University of Applied Sciences Media Engineering Thesis.
- Kasım, M. (2014). *Radyo Programcılığı*. İstanbul: Literatürk Akademi.
- Katz, E. (1959). Mass Communication Research And The Study Of Popular Culture: An Editorial Note On A Possible Future For This Journal. *Studies in Public Communication*(2), 1-6.
- Katz, E., & Foulkes, D. (1962). On The Use Of The Mass Media As "Escape": Clarification Of A Concept. *Public Opinion Quarterly*, 26(3), 377-388.
- Katz, E., Blumler, J. G., & Gurevitch, M. (1973-1974). Uses and Gratifications Research. *The Public Opinion Quarterly*, 37(4), 509-523.
- Katz, E., Blumler, J. G., & Gurevitch, M. (1974). Utilization of Mass Communication by the Individual. J. G. Blumler, & E. Katz (Dü) içinde, *The Uses of Mass Communications: Current Perspectives on Gratifications Research* (s. 19-32). California: Sage.
- Katz, E., Gurevitch, M., & Hass, H. (1973). On The Use Of The Mass Media for Important Things. *American Sociological Review*, 38(2), 164-181.
- Kaya, Z. (2011).). *Madde Kullanan ve Kullanmayan Ergenlerin Kişilik Özellikleri ve Benlik Saygısı Açısından Karşılaştırılması*. İzmir: Dokuz Eylül Üniversitesi Eğitim Bilimleri Enstitüsü Eğitim Bilimleri Anabilim Dalı Rehberlik ve Psikolojik Danışmanlık Programı Doktora Tezi.
- Kınık, A. M. (2018). Analogdan Sayısal Teknolojiye Geçiş Sürecinde İletişim Ortamlarında Dönüşümün Radyo Yayıncılığına Etkisi. *Radyo Vizyon*(30), 19-21.
- Klapper, J. T. (1960). *The Effects of Mass Communication*. New York: Free Press.
- Klapper, J. T. (1963). Mass Communication Research: An Old Road Resurveyed. *Public Opinion Quarterly*, 27(4), 515-527.
- Kline, P. (1993). *Personality: The Psychometric View*. London: Routledge.
- Kluckhohn, C., & Murray, H. A. (1953). Personality Formation: The Determinants. C. Kluckhohn, H. A. Murray, & D. M. Schneider (Dü) içinde, *Personality In Nature, Society, and Culture* (s. 53-69). New York: Alfred A. Knopf.
- Kocabaşoğlu, U. (2010). *Şirket Telsizinden Devlet Radyosuna Trt Öncesi Dönemde Radyonun Tarihsel Gelişimi ve Türk Siyasal Hayatı İçindeki Yeri*. İstanbul: İletişim Yayınları.
- Koçak, A. (2001). *Televizyon İzleyici Davranışları: Televizyon İzleyicilerinin Tercihleri ve Doyumları Üzerine Teorik ve Uygulamalı Bir Çalışma*. Konya: Selçuk Üniversitesi Sosyal Bilimler Enstitüsü Doktora Tezi.
- Kotzee, R. (2012). *The Uses And Gratifications Of Music, By Personality Type, Of A Central South African Radio Station's Audience*. Bloemfontein: University Of The Free State Faculty Of Humanities In The Department Of Communication Science Thesis.

- Kotzee, R., & Breytenbach, H. J. (2013). The Uses And Gratifications Of Music, By Personality Type, Of A Central South African Radio Station's Audience. *Communitas*(18), 136-155.
- Köseoğlu, Ö. (2012). Sosyal Ağ Sitesi Kullanıcılarının Motivasyonu: Facebook Üzerine Bir Araştırma. *Selçuk Üniversitesi İletişim Dergisi*, 7(2), 58-81.
- Krause, A. E. (2020). The Role And Impact Of Radio Listening Practices In Older Adults' Everyday Lives. *Front Psychol*. doi:10.3389/fpsyg.2020.603446.
- Kulaksızoğlu, A. (2001). *Ergenlik Psikolojisi (4.Baskı)*. İstanbul: Remzi Kitabevi.
- Kurtuluş, K. (2008). *Pazarlama Araştırmaları*. İstanbul: Filiz Kitabevi.
- Kuruoğlu, H. (2006). *Propaganda ve Özgürlük Aracı Olarak Radyo*. Ankara: Nobel Yayın.
- Kuyucu, M. (2014). Reyting Mecrası ve Radyo Mecrası: Üniversite Öğrencilerinin Radyo Dinleme Alışkanlıkları. 1. Uluslararası İletişim Bilimi ve Medya Araştırmaları Kongresi (s. 537-560). Kocaeli: Volga Yayıncılık.
- Kuyucu, M. (2015). Y Kuşağının Radyo Dinleme Doyumları Üzerine Bir Araştırma. *Akademik Sosyal Araştırmalar Dergisi*, 3(21), 186-202.
- Kuyucu, M. (2016a). Radyo Dinleyicisinin Radyo Dinleme Eğilimleri Ve Radyoda Yayımlanan Müzik Türü Tercihleri İstanbul Örneği. *Akademik Sosyal Araştırmalar Dergisi*, 4(30), 331-354.
- Kuyucu, M. (2016b). Kullanımlar Ve Doyumlar Perspektifinden Radyo Dinleme Alışkanlıkları Ve Doyumları. *Proceedings of SOCIOINT 2016 3rd International Conference on Education, Social Sciences and Humanities*, 296-325.
- Kwakwa, P. A. (2012). Individual Preference for Radio Stations in The Eastern Region of Ghana. *Online Journal of Communication and Media Technologies*, 2(4), 65-76.
- Lanyon, R. I., & Goodstein, L. D. (1997). *Personality Assessment (Third Edition)*. New York: John Wiley & Sons, INC.
- Laughey, D. (2010). *Medya Çalışmaları: Teoriler ve Yaklaşımlar*. (A. Toprak, Çev.) İstanbul: Kalkedon Yayınları.
- Lazarsfeld, P. F. (1940). *Radio And The Printed Page: An Introduction To The Study Of Radio And Its Role In The Communication Of Ideas*. New York: Duell, Pearce and Sloan.
- Lazarsfeld, P. F. (1946). *The People Look At Radio*. Chapel Hill: University of North Carolina Press.
- Levy, M. R., & Windahl, S. (1984). Audience Activity and Gratifications: A Conceptual Clarification and Exploration. *Communication Research*, 11(1), 51-78.
- Lichtenstein, A., & Rosenfeld, L. B. (1983). Uses and misuses of gratifications research: An explication of media functions. *Communication Research*, 10(1), 97-109.
- Lin, C. A. (1993). Modeling the Gratification-Seeking Process of Television Viewing. *Human Communication Research*(20), 224-244.
- Lin, J. S., Lee, Y. I., Jin, Y., & Gilbreath, B. (2017). Personality Traits, Motivations, And Emotional Consequences Of Social Media Usage. *Cyberpsychol Behavior Social Network*, 20, 615-623.
- Littauer, F., & Littauer, M. (1992). *Personality Puzzle: Understanding The People You Work With*. Fleeming H. Revell.
- Livaditi, J., Vassilopoulou, K., Lougos, C., & Konstantinos, C. (2003). Needs and Gratifications for Interactive TV Applications: Implications for Designers. *36th Hawaii International Conference on System Sciences* (s. 6-9). Hawaii: IEEE Computer Society.
- Lull, J. (2001). *Medya İletişim Kültür*. Ankara: Vadi Yayınları.
- Luthans, F. (1995). *Organizational Behavior (Sixth Eition)*. New York: McGraw Hill.
- MacFarland, D. T. (1990). *Contemporary Radio Programming Strategies*. New Jersey: Lawrence Erlbaum.

- Madamombe, I. (2005). Community Radio: A Voice For The Poor. Mayıs 4, 2021 tarihinde <https://www.un.org/africarenewal/magazine/july-2005/community-radio-voice-poor> adresinden alındı
- Martin, M. M. (2016). How Social Media Has Affected Audience's Direct Participation İn Spanish Radio Stations. *Radio, Sound & Society*, 1(1), 90-99.
- McClung, S., Pompper, D., & Kinnally, W. (2007). The Functions Of Radio For Teens: Where Radio Fits Among Youth Media Choices. *Atlantic Journal of Communication*, 15(2), 103-119.
- McCrae, R. R. (1994). Openness to Experience: Expanding the boundaries of Factor V. *European Journal of Personality*, 8(4), 251-272.
- McCrae, R. R., & Costa, P. T. (1984). *Emerging Lives, Enduring Dispositions: Personality in Adulthood*. Toronto: Little, Brown and Company.
- McCrae, R. R., & Costa, P. T. (1987). Validation Of The Five Factor Model Of Personality Across Instruments And Observers. *Journal of Personality and Social Psychology*, 52(1), 81-90.
- McCrae, R. R., & Costa, P. T. (1999). A Five FActor Theory of Personality. L. A. Pervin , & O. P. John (Dü) içinde, *Handbook of Personality (Second Edition)*. New York: Guilford Press.
- McCrae, R. R., Costa, P., & Ostendorf, F. (2000). Nature over Nurture: Temperament, Personality, and Life Span Development. *Journal of Personality and Social Psychology*, 78(1), 173-186.
- McGuire, W. J. (1976). Some Internal Psychological Factors Influencing Consumer Choice. *Journal of Consumer Research*, 2(4), 302-319.
- McLeod, J. M., & Becker, L. B. (1974). Testing the Validity of Gratification Measures through Political Effects Analysis. J. G. Blumler, & E. Katz (Düz.) içinde, *The Uses of Mass Communications: Current Perspectives on Gratifications Research* (s. 137-164). California: Sage.
- McLeod, J. M., & Becker, L. B. (1981). The Uses And Gratificaions Approach. D. Nimmo, & K. Sanders (Dü) içinde, *Handbook of Political Communication* (s. 67-99). London: Sage.
- McLeod, J. M., Kosicki, G. M., & Pan, Z. (2003). Medya Etkilerinin Anlaşılması. M. S. Çebi (Dü.) içinde, *Medya Etki Araştırmaları* (s. 123-178). Ankara: Alternatif Yayınları.
- McQuail, D. (1969). *Towards a Sociology of Mass Communications*. London: Collier-Macmillan.
- McQuail, D. (1984). With the Benefit of Hindsight: Reflections on Uses and Gratifications Research. *Critical Studies in Mass Communication*, 1(2), 177-193.
- McQuail, D. (2010). *McQuail's Mass Communication Theory 6th Edition*. London: Sage.
- McQuail, D., & Windahl, S. (1993). *İletişim Modelleri*. (M. Küçükkurt, Çev.) Ankara: İmaj.
- McQuail, D., & Windahl, S. (1994). *Kitle İletişim Çalışmaları İçin İletişim Modelleri*. (B. Dağtaş, & U. Demiray, Çev.) Eskişehir: Anadolu Üniversitesi Eğitim, Sağlık ve Bilimsel Araştırma Çalışmaları Vakfı Yayınları.
- McQuail, D., & Windahl, S. (1997). *Kitle İletişim Modelleri*. (K. Yumlu, Çev.) Ankara: İmge Kitabevi.
- Melchiorre, A. B., & Schedl, M. (2020). Personality Correlates of Music Audio Preferences for Modelling Music Listeners. *UMAP '20: 28th ACM Conference on User Modeling, Adaptation and Personalization*, (s. 313-317).
- Mendelsohn, H. (1964). Listening to Radio. L. A. Dexter, & D. M. White (Dü) içinde, *People, Society, and Mass Communication* (s. 239-249). New York: The Free Press of Glencoe.
- Mental Help*. (tarih yok). 06 21, 2022 tarihinde <https://www.mentalhelp.net/psychological-testing/big-five-personality-traits/> adresinden alındı

- Milli Eğitim Bakanlığı. (2011). *Gazetecilik-Radyo Televizyon Tarihi*. Ankara.
- Mischel, W. (1968). *Personality and assessment*. New York: John Wiley & Sons Inc.
- Muntinga, D. G., Moorman, M., & Smit, E. G. (2011). Exploring Motivations For Brand-Related Social Media Use. *International Journal of Advertising*, 30(1), 13-46.
- Muntinga, D. G., Moorman, M., & Smit, E. G. (2011). Introducing COBRAs. *International Journal of Advertising: The Review of Marketing Communications*, 30(1), 13-46.
- Mutlu, E. (2017). *İletişim Sözlüğü*. Ankara: Ütopya Yayınevi.
- Myers, M. (2010). *Why Radio Matters Making the Case for Radio as a Medium for Development*. Mayıs 5, 2021 tarihinde Sygenta Foundation: https://www.syngentaoundation.org/sites/g/files/zhg576/f/why_radio_matters_mary_myers_drp.pdf. adresinden alındı
- Nelson, K. W. (2011). *Motivation And Personality: An Examination Of The Big Five Personality Trait Factors And Their Relationship With Sales Performance In A Non-Cash Incentive Program*. Minnesota: Capella University.
- Nordenstreng, K. (1970). Comments on "Gratifications Research" in Broadcasting. *The Public Opinion Quarterly*, 34(1), 130-132.
- Norman, W. T. (1963). Toward An Adequate Taxonomy Of Personality Attributes: Replicated Factor Structure In Peer Nomination Personality Ratings. *Journal of Abnormal and Social Psychology*(66), 574-583.
- Norman, W. T. (1963a). Personality Assessment, Faking And Detection: An Assessment Method For Use In Personnel Selection. *Journal of Applied Psychology*(47), 225-241.
- Norman, W. T. (1963b). Relative Importance Of Test Item Content. *Journal of Consulting Psychology*(27), 166-174.
- Norman, W. T. (1963c). Toward An Adequate Taxonomy Of Personality Attributes: Replicated Factor Structure In Peer Nomination Personality Ratings. *Journal of Abnormal and Social Psychology*, 66(6), 574-583.
- Nyre, L., & Ala-Fossi, M. (2008). The Next Generation Platform: Comparing Audience Registration and Participation in Digital Sound Media. *Journal of Radio and Audio Media*, 15(1), 41-58.
- Oathout, L. E. (1995). *Gratification Changes Among Country Music Radio Listeners*. Rotterdam: Eastern Illinois University Program in Speech Communication Masters Theses.
- O'Donohoe, S. (1994). Advertising Uses and Gratifications. *European Journal of Marketing*, 28(8/9), 52-75.
- Ofcom. (2013). *Radio: Latest Audience Research Findings*. Mayıs 4, 2021 tarihinde Ofcom: https://www.ofcom.org.uk/_data/assets/pdf_file/0028/71479/research-statement.pdf. adresinden alındı
- Osazee-Odia, O., & Ojobor, L. (2017). University Students Listening Behaviour of FM Radio Programmes in Nigeria: An Exploratory Approach. *Review of Journalism and Mass Communication*, 5(2), 16-28.
- Özcan, A., & Tugen, B. (2014). Geleneksel Medya Olarak Gazete ve Radyoda Yeni İletişim Uygulamaları. 3. *Türkiye Lisansüstü Çalışmalar Kongresi*, (s. 259-270). Sakarya.
- Özel, S. (2014). Yeni Medya Çağında Radyoların Dönüşümü. *Akdeniz İletişim Dergisi*(22), 168-189.
- Özel, S. (2015). Çok Çeşitli Medya Ortamlarında Gençlerin Geleneksel Radyo Dinleme Eğilimleri Üzerine Bir Araştırma. *Selçuk İletişim*, 8(4), 281-320.
- Özer, A. (2004). *Bankacılık Sektöründe Kişiliğin Değerlendirilmesi*. Ankara: Hacettepe Üniversitesi Sosyal Bilimler Enstitüsü Eğitim Bilimleri Anabilim Dalı Doktora Tezi.
- Özer, Ö. (2016). *Doyumun Öyküsü: Twitter Örneğinde Kullanımlar Ve Doyumlar Kuramı Çerçevesinde Yapılan Araştırmalar*. Konya: Literatürk Academia.

- Özgür, N. İ. (1972). *Ailede Okulda Çocuk ve Gencin Ruh Sağlığı*. İstanbul: Gülek Matbaası.
- Özkalp, E., & Kırel, Ç. (2011). *Örgütsel Davranış*. Bursa: Ekin Basım Yayın Dağıtım.
- Öztürk, B. (2020). *Dijital Radyo ve E-Dinleyici*. Ankara: Akademisyen Kitabevi.
- Öztürk, S. (2012). Gençlerin Radyo Dinleme Alışkanlıkları Ve Radyonun İşlevi. *İstanbul Üniversitesi İletişim Fakültesi Dergisi*, 0(18), 481-501.
- Palmgreen, P., Wenner, L. A., & Rosengren, K. E. (1985). *Uses and Gratifications Research: The Past Ten Years. The Uses of Mass Communications: Current Perspectives*. California: Sage.
- Papacharissi, Z., & Rubin, A. M. (2000). Predictors of Internet Use. *Journal of Broadcasting & Electronic*, 44(2), 175-196.
- PBS.ORG. (2019). *The Early Years of Radio*. Şubat 16, 2019 tarihinde PBS.ORG: www.pbs.org/wgbh/aso/tryit/radio/earlyyears.html. adresinden alındı
- Quan-Haase, A., & Young, A. L. (2010). Uses and Gratification of Social Media: A Comparison of Facebook and Instat Messaging. *Bulletin of Science, Technology and Society*, 30(5), 3-37.
- Radyo Programı. (1936, Şubat 8). *Radyo Programı*(5), s. 4.
- Rayburn, J. D., & Palmgreen, P. (1984). Merging Uses and Gratifications and Expectancy-Value Theory. *Communication Research*, 11(4), 537-562.
- Rayner, P., Wall, P., & Kruger, S. (2004). *AS Media Studies: The Essential Introduction 2nd Edition*. New York: Routledge.
- Rentfrow, P. J., & Gosling, S. D. (2003). The Do Re Mi's Of Everyday Life: The Structure And Personality Correlates Of Music Preferences. *Journal of Personality and Social Psychology*, 84(6), 1236-1256.
- Rentfrow, P. J., & Mcdonald, J. A. (tarih yok). Preference, Personality and Emotion. P. N. Juslin, & J. A. Sloboda (Dü) içinde, *Handbook of Music and Emotion: Theory, Research, Applications* (s. 669-697). Oxford University Press.
- Richards, J. C., & Schmidt, R. (2002). *Longman Dictionary Of Language Teaching& Applied Linguistics (3rd Edition)*. London: Pearson Education.
- Riemann, R., Angleitner, A., & Strelau, J. (1997). Genetic And Environmental Influences On Personality: A Study Of Twins Reared Together Using The Self- And Peer- Report NEO-FFI Scales. *Journal of Personality*, 65(3), 449-475.
- Robbins, S. P., & Judge, T. A. (2013). *Örgütsel Davranış (14. Basım)*. (İ. Erdem, Çev.) Ankara: Nobel Yayınları.
- Rodero, E. (2020). Radio: The Medium That Best Copes İn Crises. Listening Habits, Consumption, And Perception Of Radio Listeners During The Lockdown By The Covid-19. *El Profesional De La Información*, 29(3), 1-14.
- Rooke, B., & Odame, H. H. (2013). "I Have to Blog a Blog Too?" Radio Jocks and Online Blogging. *Journal of Radio & Audio Media*., 20(1), 35-52.
- Roscoe, J., Marshall, H., & Gleeson, K. (2005). Televizyon İzleyicisi: Kabuledilmiş "Etkin", "Sosyal" ve "Eleştirel" Terimlerinin Yeniden Ele Alınması. Ş. Yavuz (Dü.) içinde, *Medya ve İzleyici: Bitmeyen Tartışma* (s. 223-244). Ankara: Vadi Yayınları.
- Rosengren, K. E. (1974). Uses and Gratifications: A Paradigm Outlined. J. G. Blumler, & E. Katz (Dü) içinde, *The Uses of Mass Communications: Current Perspectives on Gratifications Research* (s. 269-287). California: Sage.
- Ross, C., Orr, E. S., Sisic, M., Arseneault, J. M., Simmering, M. G., & Orr, R. R. (2009). Personality and Motivations Associated with Facebook Use. *Computers in Human Behavior*(25), 578-586.
- RTÜK. (2014). *Radyo ve Televizyon yayıncılığı Sektör Raporu*. Ankara: RTÜK.

- RTÜK. (2019). *Radyo Dinleme Eğilimleri Araştırması*. Ankara: RTÜK.
- Rubin, A. M. (1983). Television Uses and Gratifications: The Interactions of Viewing Patterns and Motivations. *Journal of Broadcasting*, 27(1), 37-51.
- Rubin, A. M. (1984). Ritualized and Instrumental Television Viewing. *Journal of Communication*, 34(3), 67-77.
- Rubin, A. M., & Perse, E. M. (1987). Audience Activity and Television News Gratifications. *Communication Research Sage Publications*, 14(58), 58-84.
- Rubin, A. M., & Windahl, S. (1986). The Uses and Dependency Model of Mass Communication. *Critical Studies in Mass Communication*, 3(2), 184-199.
- Rubin, M. A. (2002). The Uses and Gratification Perspective of Media Effect Research. J. Braynt, & D. Zillmann (Dü) içinde, *Media Effects: Advances in Theory and Research (Second Edition)* (s. 525-548). London: Lawrence Earlbaum Associates.
- Ruffner, M. A. (1972). Women's Attitudes Toward Progressive Rock Radio. *Journal of Broadcasting*, 17(1), 85-94.
- Ruggiero, T. E. (2000). Uses And Gratifications Theory In The 21st Century. *Mass Communication & Society*, 3(1), 3-37.
- Safi, F., & Iqbal, L. (2015). Uses and Needs Gratification of FM Radio Broadcast in Native Pashto Language: A Case Study of Youth from Mardan. *Journal of Applied Environmental and Biological Sciences*, 5(9), 220-227.
- Safko, F., & Brake, D. K. (2009). *The Social Media Bible*. New Jersey: John Wiley & Sons.
- Sarmaşık, J. (2000). *Türkiye'de Radyo ve Televizyon Düzeni*. İstanbul: Maltepe Üniversitesi Yayınları No:8.
- Schafer, T., & Mehlhorn, C. (2017). Can Personality Traits Predict Musical Style Preferences? A Meta-Analysis. *Personality and Individual Differences*(116), 265-273.
- Schermerhorn, J. R., Hunt, J. G., & Osborn, R. N. (1997). *Organizational Behavior*. New York: John Willey & Sons.
- Schiller, H. I. (1969). *Mass Communication and American Empire*. New York: Augustus.
- Schmitt, D. P., Allik, J., McCrae, R. R., & Benet-Martinez, V. (2007). The Geographic Distribution Of Big Five Personality Traits: Pattern and Profiles Of Human Selfdescription Across 56 Nations. *Journal of Cross-Cultural Psychology*(38), 173-212.
- Schramm, W., Lyle, J., & Parker, B. E. (1961). *Television In The Lives Of Our Children*. Stanford: Stanford University Press.
- Severin, J. W., & Tankard, W. J. (1994). *İletişim Kuramları: Kökenleri, Yöntemleri ve Kitle İletişim Araçlarında Kullanımları*. (A. A. Bir, & S. Sever, Çev.) Eskişehir: Kibele Sanat Merkezi.
- Singh, A. (2015). Psychological Factors Affecting Personality Development. *International Journal of Physical Education, Sports and Health*, 1(3), 78-80.
- Smith, M., & Smith, P. (2005). *Testing People At Work. Competencies In Psychometric Testing*. Oxford: Blackwell Publishing.
- Somer, O. (1998). Türkçe'de Kişilik Özelliğini Tanımlayan Sıfatların Yapısı ve Beş Faktör Modeli. *Türk Psikoloji Derisi*, 13(42), 17-32.
- Somer, O., Korkmaz, M., & Tatar, A. (2002). Beş Faktör Kişilik Envanteri'nin Geliştirilmesi I: Ölçek ve Alt Ölçeklerin Oluşturulması. *Turkish Journal of Psychology*, 17(49), 21-33.
- Soysal, A. (2008). Çalışma Yaşamında Kişilik Tipleri: Bir Literatür Taraması. *Çimento Endüstrisi İşverenleri Sendikası*, 1(22), 4-19.
- Spencer, A., Croucher, S. M., & Hoelscher, C. (2012). Uses And Gratifications Meets The Internet: A Cross-Cultural Comparison Of U.S. & Nicaraguan New Media Usage. *Human Communication*, 15(4), 229-240.

- Staples, J. (1998). *Call-In Talk Radio: A Uses and Gratifications Study Of Listeners, Nonlisteners and Callers*. Delaware: Delaware University Faculty of Arts in Communication.
- Sümer, N., Lajunen, T., & Özkan, T. (2005). Big Five Personality Traits As The Distal Predictors Of Road Accident Involvement. G. Underwood (Dü.) içinde, *Traffic and Transport Psychology: Theory and Application* (s. 215-227). Elsevier.
- Swickert, R., Hittner, J. B., Harris, J. J., & Herring, J. A. (2002). Relationships Among Internet Use, Personality and Social Support. *Computers in Human Behavior*, 18(4), 437-451.
- Şahin, Y. (2018). *Yeni İletişim Ortamı Olarak Sosyal Medya Canlı Yayın Araçlarının Kullanım Alışkanlıkları ve Motivasyonları*. Uşak: Uşak Üniversitesi Sosyal Bilimler Enstitüsü İletişim Bilimleri Ana Bilim Dalı Yüksek Lisans Tezi.
- Tegin, B. (2018). Kişilik. S. Karakaş, & R. Eski (Dü) içinde, *Psikolojiye Giriş* (s. 285-305). Konya: Eğitim Kitabevi.
- Tekinalp, Ş. (2003). *Camera Obscura'dan Synopticon'a Radyo ve Televizyon*. İstanbul: Der Yayınları.
- Tekinalp, Ş., & Uzun, R. (2006). *İletişim Araştırmaları Ve Kuramları (2. Baskı)*. İstanbul: Beta.
- Tezel, A. (2004). Aile içi iletişim. *Uluslararası İnsan Bilimleri Dergisi*, 1(1), 1-6.
- Thomas, L. (2011). *Why Listening The Radio Gives Us More Pleasure Than Watching Tv Or Using A Laptop*. Mayıs 4, 2021 tarihinde Dailymail: <https://www.dailymail.co.uk/news/article-2009161/Why-listening-radio-gives-pleasure-watching-TV-using-laptop.html>. adresinden alındı
- Tiryaki, F., & Aykaç, M. (2013). Farklı Kişilik Tiplerinin İncelenmesinde Yaratıcı Drama Yönteminin Kullanımına İlişkin Katılımcı Görüşleri. *Tarih Okulu Dergisi*, 6(16), 605-626.
- Tokgöz, O. (2015). *İletişim Kuramlarına Anlam Vermek: Başlangıcından Günümüze Anglo-Amerikan İletişim Kuramı*. Ankara: İmge Kitabevi.
- Tör, V. N. (1942). Radyonun Büyüsü. *Radyo*(4), 15.
- Triandis, H. C., & Suh, E. M. (2002). Cultural influences on personality. *Annual Reviews of Psychology*(53), 133-160.
- Troldahl, V. C., & Skolnik, R. (1967). The Meanings People Have Efor Radio. *Journal of Broadcasting*(12), 57-67.
- TRT. (1990). *Dünden Bugüne Radyo Televizyon*. Ankara: TRT.
- Tufan, F. (2019). Türkiye’de Radyo Alanında Yazılan Lisansüstü Tezlerle Yönelik Bir İçerik Analizi. *Gümüşhane Üniversitesi İletişim Fakültesi Elektronik Dergisi*, 7(1), 110-130.
- Tufan, F., & Kökat, S. (2014). Gizemli Kutudan Görsel Çeşitliliğe Radyonun Görsel Sertiveni: TRT Radyolarının Yaklaşımı. *TRT Akademi Dergisi*, 5(9), 86-130.
- Tuffy. (2014). *Benefits in Listening to The Radio*. Mayıs 4, 2021 tarihinde Self Help Archive: <https://selfhelparchive.com/benefits-in-listening-to-the-radio/> adresinden alındı
- Tugen, B. (2013). Dijital Çağda Radyo Yayıncılığı. 18. *Türkiye İnternet Konferansı*. İstanbul.
- Tupes, E. C., & Christal, R. E. (1958). Stability Of Personality Trait Rating Factors Obtained Under Diverse Conditions. *USAF WADC Technical Note*, 58-61.
- Tupes, E. C., & Christal, R. E. (1961). Recurrent Personality Factors Based On Trait Ratings. *USAF ASD Technical Report*, 58-61.
- UNFPA. (2002). Strengthening Partnerships Among Local FM Radio Networks and Reproductive Health Agencies on HIV/AIDS. Mayıs 4, 2021 tarihinde <https://www.comminit.com/africa/content/strengthening-partnerships-among-local-fm-radio-networks-and-reproductive-health-agencie>. adresinden alındı

- Uzun, R. (2013). İzleyici Merkezli Yaklaşımlar. E. Yüksel (Dü.) içinde, *İletişim Kuramları* (s. 84-105). Eskişehir: Anadolu Üniversitesi Açıköğretim Fakültesi Yayınları.
- Vatan, S. (2013). Üniversite Öğrencilerinin Kişilik Özellikleri, Umutsuzluk, Çaresizlik Ve Talihsizlik Düzeyleri İle Problem Çözme Yaklaşımları Arasındaki İlişkilerin İncelenmesi. *Klinik Psikiyatri*(16), 88-97.
- Waddell, M. C. (2007). *The Diffusion, Uses, And Gratifications Of Satellite and Hd Radio*. California: California State University Mass Communication and Journalism in the College of Arts and Humanities.
- Weber, J. (2020). *The Uses and Gratification Theory Applied to Podcasts*. Rotterdam: Erasmus University Media & Business Master Thesis.
- Weintraub, N. T. (1971). Some Meanings Radio has for Teenagers. *Journal of Broadcasting*, 15(2), 147-152.
- Werner, A. (2002). New Generations-New Media. Some Thoughts and Reflections. *Nordicom Review*, 23(1-2), 57-61.
- Wimmer, R. D., & Dominick, J. R. (2006). *Mass Media Research An Introduction (8th Edition)*. Belmont: Thomson Wadsworth.
- Wober, J. M. (1986). The Lenses of Television and The Prism of Personality. J. Bryant, & D. Zillmann (Dü) içinde, *Perspectives on Media Effects*. (s. 211-231). Hillsdale.
- Wolk, K. (2013). *Building an Internet Radio System*. Lambert Academic Publishing.
- Woods, R. H. (1999). *Contemporary Christian Music Radio: A Uses and Gratifications Analysis*. Virginia: Regent University Collage of Communication and tge Arts.
- WorldDab. (2021). *World Dab*. Kasım 28, 2021 tarihinde https://www.worlddab.org/countries/turkey#current_situation. adresinden alındı
- Wwaver, J. B. (1991). Exploring The Links Between Personality And Media Preferences. *Personafity And Individual Differences*(12), 1293-1299.
- Xioughton-Larsen, R. (1982). Patterns Of Media Usage Related To Gratifications Sought. *Canadian Journal Of Communication*, 8(4), 42-55.
- Yavaşçalı, A. H., & Birsen, Ö. (2018). Teknolojik Yöndeşmenin Radyo Programcılığı Üzerindeki Etkileri: Power Fm “Chat Zone” Programı İncelemesi. *E-Kurgu Dergisi*, 26(3), 15-24.
- Yavuz, Y. (2008). *Radyonun ABeCe’Sİ*. İstanbul: Ütopya Yayınları.
- Yaylagül, L. (2013). *Kitle İletişim Kuramları Egemen ve Eleştirel Yaklaşımlar (5. Baskı)*. Ankara: Dipnot.
- Yılmaz , A. (2018). Dinleyicinin Medya Kullanım Karakteristiğinin Dönüşümü: Talebe Bağlı İçerik. *Radyo Vizyon*(30), 23-25.
- Yılmaz, A. (2020). Radyo ve Sosyal Medya Yakınsaması: TRT Radyo ve TRT FM’in Facebook ve Twitter Pratikleri. *TRT Akdemi Dergisi*, 5(9), 28-51.
- Yumlu, K. (1994). *Kitle İletişim Kuram ve Araştırmaları*. İzmir: Nam Basım.
- Zel, U. (2007). Yönetimde Kişilik ve Kişilik Teorileri (2. Baskı). S. Güney (Dü.) içinde, *Yönetim ve Organizasyon*. Ankara: Nobel Yayınları.
- Zhao, H., & Seibert, S. E. (2006). The Big Five Personality Dimensions And Entrepreneurial Status: A Meta-Analytical Review. *Journal of Applied Psychology*, 91(2), 259-271.

CUMHURİYET'İN 100. YILINDA EĞİTİMDE İDEALLER ÜZERİNE

Editörler

Doç. Dr. Bahadır GÜLBAHAR

Doç. Dr. Sadık Yüksel SIVACI

EĞİTİM
yayınevi

CUMHURİYET'İN 100. YILINDA EĞİTİMDE İDEALLER ÜZERİNE

Editörler: Doç. Dr. Bahadır GÜLBAHAR, Doç. Dr. Sadık Yüksel SIVACI

Genel Yayın Yönetmeni: Yusuf Ziya Aydoğan (yza@egitimyayinevi.com)

Genel Yayın Koordinatörü: Yusuf Yavuz (yusufyavuz@egitimyayinevi.com)

Sayfa Tasarımı: Eğitim Yayınevi Grafik Birimi

Kapak Tasarımı: Eğitim Yayınevi Grafik Birimi

T.C. Kültür ve Turizm Bakanlığı

Yayıncı Sertifika No: 47830

ISBN: 978-625-6489-40-0

1. Baskı, Haziran 2023

Baskı Cilt

Repro Bir Matbaacılık

İvedik OSB Matbaacılar Sitesi 1514 Cad. No: 23-25 Yenimahalle/Ankara

Matbaa Sertifika No: 47381

Kütüphane Kimlik Kartı

CUMHURİYET'İN 100. YILINDA EĞİTİMDE İDEALLER ÜZERİNE

Editörler: Doç. Dr. Bahadır GÜLBAHAR, Doç. Dr. Sadık Yüksel SIVACI

546 s., 160x240 mm

Kaynakça var, dizin yok.

ISBN: 978-625-6489-40-0

Copyright © Bu kitabın Türkiye'deki her türlü yayın hakkı Eğitim Yayınevi'ne aittir. Bütün hakları saklıdır. Kitabın tamamı veya bir kısmı 5846 sayılı yasanın hükümlerine göre kitabı yayımlayan firmanın ve yazarlarının önceden izni olmadan elektronik/mekanik yolla, fotokopi yoluyla ya da herhangi bir kayıt sistemi ile çoğaltılamaz, yayımlanamaz.

EĞİTİM

yayınevi

Yayınevi Türkiye Ofis: İstanbul: Eğitim Yayınevi Tic. Ltd. Şti., Atakent mah. Yasemen sok. No: 4/B, Ümraniye, İstanbul, Türkiye

Konya: Eğitim Yayınevi Tic. Ltd. Şti., Fevzi Çakmak Mah. 10721 Sok. B Blok, No: 16/B, Safakent, Karatay, Konya, Türkiye
+90 332 351 92 85, +90 533 151 50 42, 0 332 502 50 42
bilgi@egitimyayinevi.com

Yayınevi Amerika Ofis: New York: Egitim Publishing Group, Inc.
P.O. Box 768/Armonk, New York, 10504-0768, United States of America
americaoffice@egitimyayinevi.com

Lojistik ve Sevkiyat Merkezi: Kitapmatik Lojistik ve Sevkiyat Merkezi, Fevzi Çakmak Mah. 10721 Sok. B Blok, No: 16/B, Safakent, Karatay, Konya, Türkiye
sevkiyat@egitimyayinevi.com

Kitabevi Şubesi: Eğitim Kitabevi, Şükran mah. Rampalı 121, Meram, Konya, Türkiye
+90 332 499 90 00
bilgi@egitimkitabevi.com

İnternet Satış: www.kitapmatik.com.tr
+90 537 512 43 00
bilgi@kitapmatik.com.tr

Kaynakça

- Altan, Y. (2005). Türk Kamu Personel Yönetiminde Performans Değerlemesi Sistemi Ve Çağdaş Bir Model Önerisi, Yayınlanmamış Doktora Tezi, Süleyman Demirel Üniversitesi Sosyal Bilimler Enstitüsü, Isparta.
- Aydın, İ. (2005). Öğretimde denetim. Ankara: PegemAkademi Yayıncılık.
- Baş, M. & Artar, A. (1991). İşletmelerde verimlilik denetimi, ölçümü ve değerlendirme modelleri. Ankara: Milli Produktivite Merkezi.
- Bellibaş, M. Ş., Gedik, Ş. (2019). Öğretmen performansının değerlendirilmesine yönelik kapsamlı bir girişim: Michigan eyaleti (ABD) örneği. İnönü Üniversitesi Eğitim Fakültesi Dergisi, 17 (1), 113-130.
- Erdemir, E. (2019). Performans yönetimi. İçinde, Serap B. (Ed.), Performans yönetimin önemi ve özellikleri (ss. 2-25). Eskişehir: Anadolu Üniversitesi Yayını No: 2939.
- Eurydice Raporu (2018). Avrupa'da öğretmenlik kariyeri: erişim, devamlılık ve destek. https://www.eeas.europa.eu/delegations/t%C3%BCrkiye_en Erişim Tarihi: 09.04.2023
- Kamu Yönetimi Sözlüğü (1995). Ankara: Türkiye Ortadoğu Amme İdaresi Enstitüsü Yayınları.
- Kaplan, T. (2019). *Kamu eğitim alanında performans değerlendirme sistemine ve yeni performans değerlendirme sistemi taslağına ilişkin görüşlerin belirlenmesine yönelik bir araştırma*. Yayınlanmamış Yüksek Lisans Tezi. İstanbul Üniversitesi Sosyal Bilimler Enstitüsü, İstanbul.
- MEB. (2018). Milli Eğitim Bakanlığı Öğretmen Performans Değerlendirme ve Aday Öğretmenlik İş ve İşlemleri Yönetmeliği (Taslak). https://www.yok.gov.tr/Documents/Kurumsal/egitim_ogretim_dairesi/Meslek-Yuksekokullar%C4%B1/Ogretmen_Performans_Degerlendirme_ve_Aday_Ogretmenlik.pdf Erişim Tarihi: 04.09. 2023
- OECD (2005). TeachersMatter: Attracting, Developing and Retaining Effective Teachers. Paris.
- Övgün B., Sayan, Ö. İ., Zengin, O. (2018). Türk kamu yönetiminde performans değerlendirmesi ve denetimi mümkün mü? Sosyal Bilimler Metinleri, Sayı 2, Syf: 76.
- Özcan, M. (2011). Bilgi Çağında Öğretmen Eğitimi, Nitelikleri ve Gücü Bir Reform Önerisi. Ankara: Türk Eğitim Derneği Yayınları.
- Özgan, M. (2005). "Performans Denetimi", İdarecinin Sesi: Denetim ve Yolsuzluk. Cilt 19, Sayı 110, s. 50.
- Pehlivan, İ. (2001). Öğretmenlerin Performans Değerlendirme Modeli ve Sicil Raporları. Ankara: Milli Eğitim Basımevi.
- Pugh, D. (1991). OrganizationalBehaviour. PrenticeHallInterneational (UK) Ltd.
- Sabuncuoğlu, Z. (2013). İnsan kaynakları yönetimi. Bursa: Ezgi Kitabevi.
- SETA (2019). Öğretmen Gelişim Modeli Öğretmen Performansı Üzerine Değerlendirme. https://setav.org/assets/uploads/2019/02/R128_Ogretmen_Gelisim_Modeli.pdf Erişim Tarihi: 04.09.2023
- Tutum, C. (1979). Personel Yönetimi. Ankara: TODAİE Yayınları.
- Williams, R. (1998). Performance Management: Perspectives on Employee Performans. London: International Thomson Business Press.

Kaynakça

- Aktaş, Ş. (2009). *Şiir tahlili -teori ve uygulama-* Ankara: Akçağ Yayınları.
- Canatak, A. M. (2007). Modern eleştiri kuramları ve Mehmet Kaplan'ın şiir tahlil metodu. *A.Ü. Türkiyat Araştırmaları Enstitüsü Dergisi*, 34, 139-155.
- Cemiloğlu, M. (2003). *Türk dili ve edebiyatı öğretimi*. İstanbul: Alfa Yayınları.
- Çetişli, İ. (2006). Edebiyat eğitiminde edebî metnin yeri ve anlamı. *Millî Eğitim*, 169, 75-84.
- Demiral, Ü. (2014). *Argümantasyon tabanlı bilim öğrenme yaklaşımının öğrencilerin matematik başarılarına ve yaratıcı düşünme becerilerine etkisi*. Yayınlanmamış Doktora Tezi, Karadeniz Teknik Üniversitesi, Trabzon.
- Demirbağ, M. & Günel, M. (2014). Integrating argument-based science inquiry with modal representations: Impact on science achievement, argumentation, and writing skills. *Kuram ve Uygulamada Eğitim Bilimleri*, 14(1), 373-392.
- Günay, V. D. (2006). Liselerde yazın eğitimine yeni bir yaklaşım. *Millî Eğitim*, 69, 8-17.
- Güzel, A. (2006). Edebiyat Eğitiminde amaçlar ve bu amaçlara yönelik yöntem teknik ve örnek uygulamalar. *Millî Eğitim*, 169, 1-25.
- Kaplan, M. (2002). *Şiir tahlilleri 1*. Ankara: Akçağ Yayınları.
- Kaplan, M. (2009). *Şiir tahlilleri 2*. Ankara: Akçağ Yayınları.
- Karadeniz, A. (2012). *Modern şiir çözümleme yöntemlerinin şiir çözümleme becerisine etkisi ve şiir öğretiminde kullanılabilirliği*. Yayınlanmamış Yüksek Lisans Tezi, Gazi Üniversitesi/ Eğitim Bilimleri Enstitüsü, Ankara.
- Karadeniz, A. ve Gürsoy, Ü. (2014). Modern metin çözümleme yöntemlerinin eleştirel düşünme, yaratıcı düşünme ve problem çözme becerilerine etkisi. *Ahi Evran Üniversitesi Kırşehir Eğitim Fakültesi Dergisi (KEFAD)*, 15(2), 99-117.
- Karadeniz, A. (2016a). Argüman kurma becerisi üzerine bir modelleme çalışması. *Akademik Sosyal Araştırmalar Dergisi*, 4(36), 258-266.
- Karadeniz, A. (2016b). The relationship between faculty of education students' argumentation skills and critical thinking, creative thinking and problem solving skills. *The Turkish Online Journal of Educational Technology*, 1057-1061.
- Karadeniz, A. (2019). *Sözlü anlatım türleri*, İçinde, İ. Çetin (Ed.), Dil ve edebiyat öğretim yöntemleri (ss. 243-269). Ankara: Nobel.
- Karadeniz, A. (2020). *Sosyal bilgilerde Türkçeyi doğru, güzel ve etkili kullanma*, İçinde, T. Çelikkaya ve H. Yakar (Ed.), Konu ve beceri temelli sosyal bilgiler öğretimi II (ss. 269-300). Ankara: Nobel Yayınları.
- McGhee, M. (2015). *The effects of argumentation scaffolding in a problem-based learning course on problem-solving outcomes and learner motivation*. Yayınlanmamış Doktora Tezi, The Florida State University, Florida.
- Millî Eğitim Bakanlığı [MEB] (2005). Orta öğretim Türk edebiyatı dersi (9, 10, 11, 12. sınıflar) öğretim programı. Ankara.
- Millî Eğitim Bakanlığı [MEB] (2006). İlköğretim Türkçe dersi (6, 7 ve 8. sınıflar) öğretim programı. Ankara.
- Millî Eğitim Bakanlığı [MEB] (2019). Türkçe dersi öğretim programı (İlkokul ve ortaokul 1, 2, 3, 4, 5, 6 ve 7 ve 8. sınıflar). Ankara.
- Olsen, (2013). *A longitudinal examination of interactional, social, and relational processes within the teaching and learning of argumentation and argumentative writing*. Yayınlanmamış Doktora Tezi, The Ohio State University, Ohio.
- Sözlük, Türk Dil Kurumu, <https://sozluk.gov.tr>, (Erişim Tarihi: 11.03.2023).
- Şahin, E. (2016). *Argümantasyon tabanlı bilim öğrenme yaklaşımının (ATBÖ) üstün yetenekli öğrencilerin akademik başarılarına, üstbilis ve eleştirel düşünme becerilerine etkisi*. Yayınlanmamış Doktora Tezi, Gazi Üniversitesi, Ankara.

- Taşdelen, V. (2006). Edebiyat eğitimi: Hermeneutik bir yaklaşım. *Millî Eğitim*, 169, 42-56.
- Torun, F. (2015). *Sosyal bilgiler dersinde argümantasyon temelli öğretim ve karar verme becerisi arasındaki ilişki düzeyi*. Yayınlanmamış Doktora Tezi, Gazi Üniversitesi, Ankara.
- Tonus, F. (2012). *Argümantasyona dayalı öğretimin ilköğretim öğrencilerinin eleştirel düşünme ve karar verme becerileri üzerine etkisi*. Yayınlanmamış Yüksek Lisans Tezi, Hacettepe Üniversitesi, Ankara.
- Uçan, H. (2006). Edebiyat eğitimi, estetik bir hazzın edinimi, okumanın alışkanlığa dönüştürülmesi ve yazınsal kuramlar. *Millî Eğitim*, 169, 25-41.
- Wellek, R., Warren A. (1983). *Edebiyat Biliminin Temelleri*. Ankara: Kültür ve Turizm Bakanlığı.

Yazarın Öz Geçmişi

Doç. Dr. Abdulkerim KARADENİZ

1980 yılında Kırşehir'de doğdu. İlkokul, ortaokul ve lise öğrenimini Kırşehir'de; lisans öğrenimini Niğde Üniversitesi, Fen-Edebiyat Fakültesi, Türk Dili ve Edebiyatı Bölümü'nde tamamladı. Yüksek lisans ve doktora eğitimini ise Gazi Üniversitesi, Eğitim Bilimleri Enstitüsü, Türk Dili ve Edebiyatı Eğitimi Anabilim Dalı'nda tamamladı. 2004-2009 yılları arasında Kırşehir'de çeşitli özel öğretim kurumlarında Türk dili ve edebiyatı öğretmeni olarak görev yaptı. 2009 yılında Ahi Evran Üniversitesi Türk Dili Bölümü'nde okutman olarak akademik hayatına başladı. 11 Haziran 2018 tarihinde Türk Dili ve Edebiyatı Eğitimi alanında doçentlik unvanını aldı. Hâlen aynı üniversitede görevine devam etmektedir. Şiir ve aruz eğitimi, şiir çözümlene yöntemleri, eleştirel okuma, medya-okuryazarlığı, argüman kurma becerisi, metin dil bilimi ve yazma becerisi ile ilgili ulusal ve uluslararası dergilerde yayımlanmış makaleleri; ulusal ve uluslararası konferanslarda sunulmuş bildirileri bulunmaktadır.

Kaynakça

- Adıgüzel, T., Ayar, M.C., Çorlu, M.S., & Özel, S. (2012, Haziran). *Fen, Teknoloji, mühendislik ve matematik (FeTeMM) Eğitimi: Disiplinlerarası Çalışmalar ve Etkileşimler*. X. Ulusal fen bilimleri ve matematik eğitimi kongresi (sözlü bildiri), Niğde.
- Akdemir, Ö. (2011). Yükseköğretimimizde uzaktan eğitim. *Yükseköğretim ve Bilim Dergisi*, (2), 69-71.
- Aktaş Salman, U. (2018). Açık liseye giden öğrencilerde 5 yılda yüzde 65 artış. <https://www.cnnturk.com/egitim/acik-liseye-giden-ogrencilerde-5-yilda-yuzde-65-artis> adresinden 12.02.2023 tarihinde indirilmiştir.
- Akyürek, M. İ. (2020). Uzaktan eğitim: Bir alanyazın taraması. *Medeniyet Eğitim Araştırmaları Dergisi*, 4(1), 1-9.
- Ala-Mutka, K., Punie, Y., & Redecker, C. (2008). ICT for learning, innovation and creativity. *Institute for Prospective Technological Studies (IPTS), European Commission, Joint Research Center. Technical Note: JRC, 48707*.
- Alkan, C. (1996). *Uzaktan eğitimin tarihsel gelişimi*. Türkiye 1. Uluslararası Uzaktan Eğitim Sempozyumu, Ankara: Uzaktan Eğitim Vakfı.
- Anderson, R. T., & Neri, L. (2012). *Reliability-centered maintenance: management and engineering methods*. Springer Science & Business Media.
- Apedoe, X. S., Reynolds, B., Ellefson, M. R. & Schunn, C. D. (2008). Bringing engineering design into high school science classrooms : The heating/ cooling unit. *Journal of Science Education and Technology*, 17(5), 454- 465.
- Başar, M., Arslan, S., Günsel, E., & AKPINAR, M. (2019). Öğretmen adaylarının uzaktan eğitim algısı. *Journal of Multidisciplinary Studies in Education*, 3(2), 14-22.
- Becker, K., & Park, K. (2011). Effects of integrative approaches among science, technology, engineering and mathematics (STEM) subjects on students' learning: A preliminary meta-analysis. *Journal of STEM education*, 5(6), 23-37.
- Bhat, S., Madiyal, A., & Babu, G. S. (2021). Innovative teaching methods in dental education. *Gülhane Medical Journal*, 63(1), 8-13
- Bilen, M. (1982) Başarılı öğretim için teknikler. Ankara: Ankara Basım Sanayi ve Kağıtçılık.
- Bybee, R.W. (2010). Advancing STEM education: A 2020 vision. *Technology and Engineering Teacher*, 70(1), 30-35.
- Caldwell, B.J. (2006). *Reimagining educational leadership*. Camberwell: ACER Press.
- Catts, R., Falk, I., & Wallace, R. (2011). Vocational learning futures. In Catts, R., Falk, I., Wallace, R. (eds) *Vocational learning. technical and vocational education and training: issues, concerns and prospects*, vol 13, Dordrecht: Springer.
- Cejka, E., Rogers, C., & Portsmore, M. (2006). Kindergarten robotics: Using robotics to motivate math, science and engineering literacy in elementary school. *International Journal of Engineering Education*, 22(4), 711- 722.
- Curtis, D. (2002). The power of projects. *Educational Leadership*, 60(1), 50-53.
- Çetin, P. S., Kutluca, A. Y., & Kaya, E. (2013). Öğrencilerin argümantasyon kalitelerinin incelenmesi. *Fen Bilimleri Öğretimi Dergisi*, 2(1), 56-66.
- Çolakoğlu, Ö. M., & Akdemir, Ö. (2010). Motivational Measure of The Instruction Compared: Instruction Based On The ARCS Motivation Theory v.s. Traditional Instruction In Blended Courses, *Turkish Online Journal of Distance Education*, 11, 2, 73-89.
- Çorlu, M.S., Capraro, R.M., & Capraro, M.M. (2014). Introducing STEM education: Implications for educating our teachers for the age of innovation (FeTeMM eğitimi ve alan öğretmeni eğitimine yansımaları). *Eğitim ve Bilim*, 39(171), 74-85.
- De Graaf, E., & Kolmos, A. (2003). Characteristics of problem-based learning. *International journal of engineering education*, 19(5), 657-662.

- Debs, L., Miller, K. D., Ashby, I., & Exter, M. (2019). Students' perspectives on different teaching methods: comparing innovative and traditional courses in a technology program. *Research in Science & Technological Education*, 37(3), 297-323.
- Dede, H. (2022). Evaluation of STEM SOS Model: pre-service science teachers' opinions. *International Journal of Progressive Education*, 18(3), 44-56.
- Demirel Ö. (1994). Genel öğretim yöntemleri. Ankara: USEM Yayınları.
- Demirel, M., & Turan, B. A. (2010). Probleme dayalı öğrenmenin başarıya, tutuma, bilişötesi farkındalık ve güdü düzeyine etkisi. *Hacettepe üniversitesi eğitim fakültesi dergisi*, 38(38), 55-66.
- Doğan, B., & Robin, B. (2015). Technology's role in STEM education and the STEM SOS model. In *A Practice-based Model of STEM Teaching* (pp. 77-94). Brill.
- Dywer, C. (1998). Eğitimde çoklu ortam (Multimedia). Çev. Çeliköz, N. *Eğitim ve Bilim*, 22(108).
- Elitaş, T. (2017). *Uzaktan eğitim lisans sürecinde yeni iletişim teknolojileri: Atatürk Üniversitesi Uzaktan Eğitim Merkezi*. Yayınlanmamış Doktora Tezi. İstanbul: Marmara Üniversitesi SBE.
- Erdem, M. & Akkoyunlu, B. (2002). İlköğretim sosyal bilgiler dersi kapsamında beşinci sınıf öğrencileriyle yürütülen ekiple proje tabanlı öğrenme üzerine bir çalışma. *İlköğretim Online*,
- Erdem, M. (2002). Proje tabanlı öğrenme. *Hacettepe Üniversitesi Eğitim Fakültesi Dergisi*. 22:172-179.
- Erduran, S., & Jiménez-Aleixandre, M. P. (2008). Argumentation in science education. *Perspectives from classroom-Based Research*. Dordrecht: Springer.
- Erduran, S., Simon, S. & Osborne, J. (2004). TAPping into argumentation: Developments in the application of Toulmin's argument pattern for studying science discourse. *Science Education*, 88(6), 915-933.
- Ersoy, M., & Toprakçı, E. (2008). Uzaktan öğretimde öğretmen rolleri. *Uluslararası Bilgisayar ve Öğretim Teknolojileri Sempozyumu, İzmir*.
- Fornari, A., & Poznanski, A. (2015). International Association of Medical Science Educators. *How-to guide for active learning*. Huntington: IAMSE.
- Fortus, D., Krajcik, J., Dersheimer, R. C., Marx, R. W. & Naaman, R. M. (2005). Design- based science and real- world problem solving. *International Journal of Science Education*, 7(3), 855- 879.
- Global SchoolNet Foundation. (2000). What is project based learning. 21 Nisan 2023, <http://www.globalschoolnet.org/web/pbl>
- Gomez, A., & Albrecht, B. (2014). *True STEM education*. Technology and Engineering Teacher, December/ January, 8-17.
- Güçlü Yılmaz, F. (2021). Evaluation of innovative approaches in education and training practices and solution offers. *Journal of Educational Leadership and Policy Studies*, 5(1), n1.
- Gültekin, M. (2005). İlköğretim beşinci sınıf sosyal bilgiler dersinde proje tabanlı öğrenmenin öğrenme ürünlerine etkisi. *Elementary Education Online*, 6(1), 93-112, 2007
- Herand, D., & Hatipoğlu, Z. A. (2014). Uzaktan eğitim ve uzaktan eğitim platformları'nın karşılaştırılması. *Çukurova Üniversitesi İktisadi ve İdari Bilimler Fakültesi Dergisi*, 18(1).
- Hoffmann, L. M. A., & Koifman, L. (2013). O olhar supervívio na perspectiva da ativação de processos de mudança. *Physis: Revista de Saúde Coletiva*, 23, 573-587.
- Hurtubise L, Hall E, Sheridan L, Han H. (2015). The flipped classroom in Medical education: engaging Students to Build competency. *J Med Educ Curric Dev.*, 2:35-43.
- Jayashree, R. (2017). A Study on Innovative Teaching Learning Methods for Undergraduate Students. *International Journal of Humanities and Social Science Invention*,6(11),32-34.Retrieved from [http://www.ijhssi.org/papers/v6\(11\)/Version-2/E0611023234.pdf](http://www.ijhssi.org/papers/v6(11)/Version-2/E0611023234.pdf)
- Jorgenson, O., Vanosdall, R., Massey, V., & Cleveland, J. (2014). *Doing good science in middle school: a practical STEM guide*. (2nd Edition). Virginia: National Science Teachers Association.

- Kaçan, A., & Gelen, İ. (2020). Türkiye'deki uzaktan eğitim programlarına bir bakış. *Uluslararası eğitim bilim ve teknoloji dergisi*, 6(1), 1-21.
- Kalyani, D., & Rajasekaran, K. (2018). Innovative teaching and learning. *Journal of applied and advanced research*, 3(1), 23-25.
- Kaptan, F., & Korkmaz, H. (2001). Fen eğitiminde probleme dayalı öğrenme yaklaşımı. *Hacettepe Üniversitesi Eğitim Fakültesi Dergisi*, 20(20).
- Kaya, Z. (2002). *Uzaktan eğitim*. Ankara: Pegem.
- Khairnar, C. M. (2015). Advance pedagogy: Innovative methods of teaching and learning. *International Journal of Information and Education Technology*, 5(11), 869.
- Koçakoğlu, M. (2010). Probleme dayalı öğrenme: yapılandırmacılığın özü. *Milli Eğitim Dergisi*, 40(188), 68-82.
- Kohonen, V. (1992). *Experimental Language Learning: Second Language Learning As Cooperative Learner Education*, Cambridge Univ.Press.
- Krajcik, J. S., & Blumenfeld, P. C. (2006). *Project-based learning* (pp. 317-34). na.
- Mandula, K., Meda, S. R., & Jain, D. K. (2012). Research and implementation of a mobile video streaming application for ubiquitous learning. In *2012 IEEE international conference on technology enhanced education (ICTEE)* (pp. 1-6). IEEE.
- McGrath, D. (2002). Getting started with project based learning, learning and leading with technology. Vol. 30, No:3.
- MEB. (2013). *İlköğretim kurumları fen bilimleri dersi (3, 4, 5, 6, 7, 8. Sınıflar) öğretim programı*. 18 Şubat 2014 tarihinde <http://ttkb.meb.gov.tr/program2.aspx> adresinden erişilmiştir.
- MEB. (2016). *İlköğretim kurumları fen bilimleri dersi (3, 4, 5, 6, 7, 8. Sınıflar) öğretim programı*. Talim Terbiye Kurulu, Ankara.
- MEB. (2018). *Fen Bilimleri dersi öğretim programı*. 21 Şubat 2023 tarihinde <http://mufredat.meb.gov.tr/Dosyalar/201812312311937-FEN%20B%20L%20C4%B0MLER%20C3%96%20C4%99ET%20PROGRAMI2018.pdf> adresinden erişilmiştir.
- Moore, J. L., Dickson-Deane, C., ve Galyen, K. (2010). e-Learning, online learning, and distance learning environments: Are they the same?. *The Internet and Higher Education*, 14(2), 129-135.
- Morrison, J. S. (2006). *Attributes of STEM education: The student, the academy, the classroom*. 22 Haziran 2015 tarihinde http://www.healthcarepsea.org/uploadedFiles/TeachingandLearning/Career_and_Technical_Education adresinden erişilmiştir.
- Moursund, D., Bielefeldt, T., & Underwood, S. (1997). Foundations for the road ahead: project-based learning <http://www.iste.org/research/roadahead/pbl.htm>. technologies. Retrieved October 18, 2002 from
- Naz, F., & Murad, H. S. (2017). Innovative teaching has a positive impact on the performance of diverse students. *Sage Open*, 7(4), 2158244017734022.
- Odabaş, H. (2003). İnternet tabanlı uzaktan eğitim ve bilgi ve belge yönetimi bölümleri. *Türk Kütüphaneciliği*. 17-1, 22-36.
- Özer, M. ve Suna, H. E. (2020). Covid-19 salgını ve eğitim. M. Şeker, A. Özer ve C. Korkut, (Ed.), *Küresel toplumun anatomisi: İnsan ve toplumun geleceği içinde* (s. 171-192). Ankara: Türkiye Bilimler Akademisi – TÜBA.
- Pehlivan, H., & Demirel, Ö. (1997). Örnek olay ve oyun yoluyla öğretimin sosyal bilgiler dersinde öğrenme düzeyine etkisi. *Trakya Eğitim Dergisi*, 12(3), 1923-1932.
- Pekdağ, B. (2005). Fen eğitiminde bilgi ve iletişim teknolojileri. *Balıkesir Üniversitesi Fen Bilimleri Enstitüsü Dergisi*, 7(2), 86-94.
- Perkins, D. (2006). Constructivism and troublesome knowledge. In *Overcoming barriers to student understanding* (pp. 57-71). Routledge.

- Prince, M. J., & Felder, R. M. (2006). Inductive teaching and learning methods: Definitions, comparisons, and research bases. *Journal of engineering education*, 95(2), 123-138.
- Puranik, S. (2020). Innovative teaching methods in higher education. *BSSS Journal of Education*, 9(1), 67-75.
- Quinn, M.M., & Jannasch-Pennell, A. (1995). Using peers as social skills training agent for students with antisocial behavior. *Preventing School Failure*, v39, n4, p26.
- Ricks, M.M. (2006). *A study of an impact of an informal science education program on middle school students' science knowledge, science attitude, STEM high school and college course selections, and career decisions*, Doctoral Thesis. The University of Texas, Austin.
- Saban, A. (2002). *Öğrenme öğretme süreci*. Ankara: Nobel Yayın Dağıtım.
- Sahin, A. (2015). STEM students on the stage (SOS): Promoting student voice and choice in STEM education through an interdisciplinary, standards-focused project based learning approach. *Journal of STEM Education*, 16(3).
- Sanders, M. (2009). STEM, STEM Education, STEMmania. *The Technology Teacher*, 68(4), 20-26.
- Santosa, J., Figueiredob, A. S., & Vicirab, M. (2019). Innovative pedagogical practices in higher education: An integrative literature review. *Nurse Education Today*, 72, 12-17.
- Saracaloğlu, A. S., Akamca, G. Ö., & Yeşildere, S. (2006). *İlköğretimde proje tabanlı öğrenmenin yeri*. *Türk Eğitim Bilimleri Dergisi*, 4(3), 241-260.
- Schleicher, A. (2012). *Preparing teachers and developing school leaders for the 21st century: Lessons from around the world*. OECD Publishing, 2, rue Andre Pascal, F-75775 Paris Cedex 16, France.
- Schwartz, P, Mennin, S. & Webb, G.(2001). *Problem-based learning*. London: Kogan Page Limited.
- Selvi, M., & Yıldırım, B. (2017). STEM öğretm-öğrenme modelleri: 5E öğrenme modeli, Proje tabanlı öğrenme yaklaşımı ve STEM SOS modeli. (ed. Çepni, S.).*Kuramdan uygulamaya STEM eğitimi* içinde. Ankara: Pegem A.
- Senthilkumar, V., & Kannappa, R. (2017). Impact of Innovative Teaching and Learning Methodologies for Higher Educational Institutions with reference to Trichirappalli District. *IOSR J. Bus. Manag*, 19, 88-92.
- Shearer, K. & Quinn, R. J. (1996) *Using projects to implement mathematics standards*: Clearing House, Nov/Dec, Vol. 70, Issue 2. Academic Search Premier
- Sivarajah, R. T., Curci, N. E., Johnson, E. M., Lam, D. L., Lee, J. T., & Richardson, M. L. (2019). A review of innovative teaching methods. *Academic radiology*, 26(1), 101-113.
- Smith, K. ve Hughes, W. (2013). Parabolic mirror focusing on science, technology, engineering and math. *Technology and Engineering Teacher*, November; 36- 39.
- Solomon, G. (2003). Project-based learning: A primer. *Technology and learning-dayton-*, 23(6), 20-20.
- Sönmez, V. (1994). *Program geliştirmede öğretmen el kitabı*. Ankara: Pagem Yayıncılık.
- Şahin, A., Ayar, M.C. & Adıgüzel, T. (2014). Fen, teknoloji, mühendislik ve matematik içerikli okul sonrası etkinlikler ve öğrenciler üzerindeki etkileri. *Kuram ve Uygulamada Eğitim Bilimleri*, 14(1), 1-26.
- Şen Akbulut, M. (2020). Dijital teknolojilerin eğitimde etkin kullanımı. *Bilim ve Teknik*, 53(631), 48-55
- Taşdemir, A. (2004). *Fen bilgisi öğretmenliği kimya laboratuvarı dersinde çözümler konusunun öğrenilmesinde işbirlikli öğrenme yönteminin etkileri*. Yayınlanmamış yüksek lisans tezi, Gazi üniversitesi, Ankara.
- Taşdemir, A. (2008). *Matematiksel düşünme becerilerinin ilköğretim öğrencilerinin fen ve teknoloji dersindeki akademik başarıları, problem çözme becerileri ve tutumları üzerine etkileri*. Yayınlanmamış doktora tezi, Gazi üniversitesi, Ankara.

- TDK (2023). *Türk dil Kurumu sözlükleri*. <https://sozluk.gov.tr/> adresinden 20.02.2023 tarihinde indirilmiştir.
- Theivachandran, R., Priya, A. J., & Gayatri Devi, R. (2019). A study on the effectiveness of knowledge and acquisition for students using innovative teaching methods. *Drug Invention Today*, 12(6).
- Toker Gökçe, A. (2008). Küreselleşme sürecinde uzaktan eğitim. *Dicle Üniversitesi Ziya Gökalp Eğitim Fakültesi Dergisi*, (11), 1-12.
- Toulmin, S. (1958). The uses of argument. New York: Cambridge University Press
- Trilling, B. & Fadel, C. (2009). 21st Century Skills. San Francisco: Jossey Bass.
- Tümay, H., & Köseoğlu, F. (2011). Kimya öğretmen adaylarının argümantasyon odaklı öğretim konusunda anlayışlarının geliştirilmesi. *Türk Fen Eğitimi Dergisi*, 8(3), 105-119.
- Uşun, S. (2006). Uzaktan eğitim. Ankara: Nobel.
- Ün Açıkgöz, K. (1992). İşbirlikçi Öğrenme Kuram Araştırma Uygulama. Malatya: Uğurel Matbaası.
- Ün Açıkgöz, K. (2003). Aktif Öğrenme. İzmir: Eğitim Dünyası Yay.
- Ünal, S. (1999). Aktif Öğrenme, Öğrenmeyi Öğrenmek ve Probleme Dayalı Öğrenme. *Marmara Üniversitesi Atatürk Eğitim Fakültesi Eğitim Bilimleri Dergisi*, 11(11), 373-378.
- Üstündağ, T. (1998). Yaratıcı drama eğitim programının öğeleri. *Eğitim ve Bilim*, 22(107).
- Vaiz, O. (2003). Proje Tabanlı öğrenmede portfolyoların (öğrenci gelişim dosyalarının) kullanımı ve öğrenme sürecine yansımaları. Yayınlanmamış Yüksek Lisans Tezi, Hacettepe Üniversitesi, Sosyal Bilimler Enstitüsü Eğitim Bil. Ana Bilim Dalı, Ankara.
- Vasquez, J.A., Sneider, C., & Comer, M. (2013). *Lesson essentials, grades 3-8: Integrating science, technology, engineering and mathematics*. Portsmouth, NH: Heinemann.
- Yamak, H., Bulut, N. & Dündar, S. (2014). 5. sınıf öğrencilerinin bilimsel süreç becerileri ile fene karşı tutumlarına FeTeMM etkinliklerinin etkisi. *Gazi Üniversitesi Eğitim Fakültesi Dergisi*, 34(2), 249-265.
- Yıldırım, K. (2020). İstisnai bir uzaktan eğitim-öğretim deneyiminin öğrettikleri. *Alanyazın*, 1(1), 7-16.
- Zhang, A., Oleelewe, C. J., Orji, C. T., Ibezim, N. E., Sunday, N. H., Obichukwu, P. U., & Okanazu, O. O. (2020). Effects of innovative and traditional teaching methods on technical college students' achievement in computer craft practices. *Sage Open*, 10(4), 2158244020982986.

Kaynakça

- Açıkgöz, K. Ü. (1989). *Liselerde sınıf atmosferi üzerine bir araştırma*. Eğitim Bilimleri Sempozyumu, 15-17 Haziran. Malatya: İnönü Üniversitesi.
- Açıkgöz, K. Ü., Özkal, N., ve Kılıç, A.G. (2003). Öğretmen adaylarının sınıf atmosferine ilişkin algıları. *Hacettepe Üniversitesi Eğitim Fakültesi dergisi*, 25, 1-7.
- Adelman, H. S. ve Taylor, L. (2005). Classroom climate. In S. W. Lee, P. A. Lowe, ve E Robinson (Eds.), *Encyclopedia of school psychology*. Thousand Oaks, CA: Sage. <http://www.isbe.net/learningsupports/climate/pdfs/clsr-m-climate.pdf> Adresinden erişilmiştir (06.06.2015).
- Akinoğlu, O. (2002). Sınıfta grup etkileşimi. İçinde, Zeki K. (Ed.). *Sınıf yönetimi* (ss.111-130). Ankara: Pegem Akademi Yayıncılık.
- Akyol, H. (2003). Olumlu öğrenmeye uygun bir ortam oluşturma. İçinde, Leyla K. (Ed.). *Sınıf yönetimi* (ss.243-264). Ankara: Nobel Yayın, Dağıtım.
- Altay, Ö. (2005). *İlköğretim 5. sınıf fen bilgisi programının hedeflerine ulaşılabilirlik düzeyinin belirlenmesi, etkili öğretmen özellikleri, sınıf atmosferi ve öğrenci tutumlarının hedeflere ulaşılabilirlik düzeyi üzerindeki etkisi*. Yayımlanmamış Yüksek Lisans Tezi. İzmir: Dokuz Eylül Üniversitesi Eğitim Bilimleri Enstitüsü.
- Arends, R. I. (2007). *Learning to teach*. Boston: McGraw Hill.
- Başar, H. (2004). *Sınıf yönetimi*. Ankara: Pegem Yayıncılık.
- Başaran, İ. E. (2005). *Eğitim psikolojisi gelişim, öğrenme ve ortam*. Ankara: Nobel Yayıncılık.
- Beycioğlu, K. (2015). Öğretmen liderliği. İçinde, Necdet K., (Ed.), *Eğitim yönetiminde yeni liderlik yaklaşımları* (ss.157-180). Ankara: Pegem Akademi Yayıncılık.
- Bilgiç, S. (2009). *İlköğretim öğrencilerinde okul yaşam kalitesi algısının arkadaşlara bağlılık ve empatik sınıf atmosferi değişkenleriyle ilişkisinin incelenmesi*. Yayımlanmamış yüksek Lisans Tezi. Adana: Çukurova Üniversitesi Sosyal Bilimler Enstitüsü.
- Brophy, J. (1988). Educating teachers about managing classrooms and students. *Teaching and teacher education*, 4 (1), 1-18.
- Bucholz, J. L. ve Sheffler, J. L. (2009). Creating a warm and inclusive classroom environment: Planning for all children to feel welcome. *Electronic Journal for Inclusive Education*, 2 (4).
- Busljeta, R. (2013). Effective use of teaching and learning resources. *Czech-Polish Historical and Pedagogical Journal*, 5(2), 55-69.
- Can, N. (2010). *Öğretmen liderliği*. Ankara: Pegem Akademi Yayıncılık.
- Conner, T. (1987). The quiet child student at risk. *Academic Therapy*, 2, 523-527.
- Conroy, M.A., Sutherland K.S., Snyder A., Al-Hendawi, M. ve Abigail, V. (2009). *Creating a positive classroom atmosphere: teachers' use of effective praise and feedback*. https://www.researchgate.net/profile/Kevin_Sutherland/publication/280312067_Creating_a_positive_classroom_atmosphere_Teachers%27_use_of_effective_praise_and_feedback/links/55b1b32208aec0e5f4311bbe/Creating-a-positive-classroom-atmosphere-Teachers-use-of-effective-praise-and-feedback.pdf Erişim Tarihi: 15.04.2017.
- Corgnati, S. P, Filippi, M. ve Viazzo, S. (2007). Perception of the thermal environment in high school and university classrooms: subjective preferences and thermal comfort. *Building and Environment*, 42, 951-959.
- Cumberland, S. (2017). *Is competition healthy in schools? The pros and cons*. <https://www.schooliseasy.com/2017/08/is-competition-healthy-in-schools-the-pros-and-cons/> Erişim Tarihi: 10.03.2021.
- Cüceloğlu, D. (2016). *Yeniden insan insana*. İstanbul: Remzi Kitabevi.
- Çalık, T. (2011). Sınıf yönetimi ile ilgili temel kavramlar. İçinde, Leyla K. (Ed.). *Sınıf yönetimi* (12. basım.). Ankara: Pegem Akademi Yayıncılık.
- Çakmak, M., Kayabaşı, Y. ve Ercan, L. (2008). Öğretmen adaylarının sınıf yönetimi stratejilerine yönelik görüşleri. *Hacettepe Üniversitesi Eğitim Fakültesi Dergisi*, 35, 53-64.

- Dilalla L.F. ve Mullineaux P.Y. (2008). The effect of classroom environment on problem behaviors: a twin study. *Journal of Personality and Social Psychology*, 46 (2), 107-128.
- Dağ, İ. ve Göktürk, T. (2014). Sınıf yönetiminde liderlik ve liderliğin sınıf yönetimine katkıları. *International Journal of Social Science*. 27, 171-184.
- Demirel, Ö. (2006). *Öğretimde planlama ve değerlendirme öğretme sanatı*. Ankara: Pegem Akademi Yayıncılık.
- Demirtaş, H. (2009). Sınıf yönetiminin temelleri. İçinde, Hüseyin K. (Ed.). *Etkili sınıf yönetimi*(ss.1-34). Ankara: Anı Yayıncılık.
- Dorman, J. P., Aldridge, J. M. ve Fraser, B. J. (2006). Using students' assessment of classroom environment to develop a typology of secondary school classrooms. *International Education Journal*, 7(7), 906-915.
- Dozier, T. K. (2007). Turning good teachers into great leaders. *Educational Leadership*, September, 54-58.
- Dönmez, B. (2011). Sosyal bir sistem olarak sınıf. İçinde, Mehmet Ş., Selahattin T. (Ed.). *Sınıf yönetimi* (ss.45-59). Ankara: Pegem Akademi Yayıncılık.
- Ekinci, S. (2000). *Öğrencilerin sınıf atmosferine ilişkin beklenti ve algılarıyla akademik başarıları arasındaki ilişki*. Yayımlanmamış Yüksek Lisans Tezi. Kayseri: Erciyes Üniversitesi Sosyal Bilimler Enstitüsü.
- Earthman, G. I. (2004). Prioritization of 31 criteria for school building adequacy. Baltimore, MD 21211: American Civil Liberties Union Foundation of Maryland.
- Edwards, N. C. (2006). *School facilities and student achievement: student perspectives on the connection between the urban learning environment and student motivation and performance*. Doctorate Thesis, Philosophy Department of the Ohio State University, Ohio, America.
- Ellis, K. (2004). The impact of perceived teacher confirmation on receiver apprehension, motivation, and learning. *Communication Education*, 53(1), 1-20.
- Epstein, V. (2019). *What happens in the democratic classroom?* <https://parenting.kars4kids.org/what-happens-in-the-democratic-classroom/> Erişim Tarihi: 25.01.2021.
- Erdoğan, M. ve Kurt, A. (2015). A review of research on classroom management in Turkey. *Procedia-Social and Behavioral Sciences*, (186) 9-14.
- Eren, Z. (2018). Öğretim sürecinin yönetimi. İçinde, Ayşe O. D. (Ed.), *Sınıf yönetimi* (ss. 93-178). Ankara: Pegem Akademi Yayıncılık.
- Evertson, C. M. ve Weinstein, C.S. (2006). Classroom management as a field of inquiry. İçinde, C.M. Evertson & C.S. Weinstein (Ed.), *Handbook for classroom management: Research, practice, and contemporary issues* (ss. 3-15). Mahwah, NJ: Lawrence Erlbaum Associates.
- Fraser, B. J. (1998). Classroom environment instruments: development, validity, and applications. *Learning Environments Research*, 1, 7-33.
- Fraser, B. J. ve Treagust, D. F. (1986). Validity and use of an instrument for assessing classroom psychological environment in higher education. *Higher Education*, 15, 37-57.
- Freiberg, H. J. (Ed) (1999). *School climate: measuring, improving, and sustaining healthy learning environments*. London: Falmer Press.
- Freire, P. (2019). *Özgürlüğün pedagojisi: etik, demokrasi ve medeni cesaret*. İstanbul: Yordam Kitap.
- Fries, K. ve Cochran-Smith, M. (2006). Teacher research and classroom management: What questions do teachers ask? İçinde, C.M. Evertson ve C. S. Weinstein (Ed.), *Handbook for classroom management: Research, practice, and contemporary issues* (945-981). Mahwah, NJ: Lawrence Erlbaum Associates.
- Fuhr, D. (1993). Effective classroom discipline: advice for educators. *NASSP Bulletin*, 76 (549), p:82-86.
- Gabriel, J. G. (2005). *How to thrive as a teacher leader*. Alexandria: ASCD.

- Gehrke, N. (1991). *Developing teachers' leadership skills*. ERIC Digest ED330691.
- Gülbahar, B. ve Sivacı, S. Y. (2018). Evaluation of the relationship between the perceptions on work engagement and in-class effective communication skills of the secondary school teachers. İçinde, Christian Ruggiero, Hasan Arslan, Mehmet Ali Icbay (Ed.), *Research on Communication* (125-134) Bialistok, Poland: International Association of Social Science Research.
- Gürüz, D. ve Temel-Eğinli, A. (2013). *İletişim becerileri*. Ankara: Nobel Akademik Yayıncılık.
- Hattie, J. A. (2002). Classroom composition and peer effects. *International Journal of Educational Research*, 37(5), 449-481.
- Heinich, R., Molenda, M., Russell, J. D. ve Smaldino, S. E. (2002). *Instructional media and technologies for learning*. Englewood Cliffs, NJ: Prentice Hall.
- Higgins, S., Hall, E., Wall, K., Woolner, P. ve McCaughey, C. (2005). *The impact of school environments: a literature review*. Newcastle: The Centre for Learning and Teaching, School of Education, Communication and Language Science, University of Newcastle.
- Hunter, M. A. (2006). *Public school facilities: providing environments that sustain learning*. New York, NY: Teachers College Columbia University, National Access Network.
- Jones, V. F. ve Jones, L. S. (2001). *Comprehensive classroom management: creating communities of support and solving problems*. Boston, USA: Allyn and Bacon.
- Kamb, R. (2012). Key factors in creating a positive classroom climate. <https://www.cfchildren.org/blog/2012/08/key-factors-in-creating-a-positive-classroom-climate/> Erişim Tarihi: 30.01.2021.
- Katzenmeyer, M. ve Moller, G. (2013). *Uyuyan deviyandırmak: lider öğretmenler yetiştirmek*. Ankara: Nobel Akademi Yayınları.
- Kısakürek, M. A. (1985). *Sınıf atmosferinin öğrenciy başarıısına etkisi*. Ankara: Ankara Üniversitesi Eğitim Bilimleri Fakültesi Yayınları.
- Kocoska, J. (2009). The student's position in the democratic classroom. World Conference on Educational Sciences 2009, *Procedia Social and Behavioral Sciences* 1, 2429-2431.
- Kohen, L. (2006). *Etkili sınıf yönetimi için uygun sınıf ortamının yaratılmasında öğrenciy ve öğretmen beklentileri, İstanbul'daki üniversitelerden bir uygulama*. Yayımlanmamış yüksek lisans tezi. İstanbul: Yeditepe Üniversitesi.
- Kösterelioğlu, M. A. (2014). Sınıf yönetiminin temelleri. İçinde, Türkan A. ve Şenay S. N. (Ed.). *Sınıf yönetimi* (ss.9-34). Ankara: Maya Akademi Yayın, Dağıtım, Eğitim, Danışmanlık.
- Kwok, A. (2017). Relationships between instructional quality and classroom management for beginning urban teachers. *Educational Researcher*, 46(7), 355-365.
- Lackney, J. A. (1999). *Why optimal learning environment matter?* Mississippi: Mississippi State University, Mississippi State Educational Design Institute.
- Lasswell, H. D. (2007). The structure and function of communication in society. *İletişim Kuram ve Araştırma dergisi*, 24, 215-228.
- Lei, S. A. (2010). Classroom physical design influencing student learning and evaluations of college instructors: a review literature. *Education*, 131(1), 128-134.
- Mayo, K. E. (2002). Teacher leadership: the master teacher model. *Management in Education*, 16, 29-33.
- Martin, N. K. ve Sass, D. A. (2010). Construct validation of the behavior and instructional management scale. *Teaching and Teacher Education*, 26, 1124-1135.
- Martin, N., Yin. Z. ve Baldwin, B. (1998). Construct validation of the Attitudes and Beliefs on Classroom Control Inventory. *Journal of Classroom Interaction*, 33(2), 6-15.
- McGregor, J. (2004). Space, power and the classroom. *Forum*, 46(1), 13-18.
- McFarland, M. (2012). *Children responding to a positive learning environment*. London: Kogan Page

- Memişoğlu, P. S. (2005). Sınıfta iletişim ve grup etkileşim süreci. İçinde, M. Şişman, S.Turan (Ed.). *Sınıf yönetimi* (ss. 85-105). Ankara: Pegem Akademi Yayıncılık.
- Moore, D.K. (2001). *Classroom teaching skills (Fifth Edition)*. Boston: Mcgraw-Hill
- Montessori, M. (2007). *The absorbent mind*. Radford: Wilder Publications.
- Murphy, J. (2005). *Connecting Teacher Leadership and School Improvment*. New Delhi: Corwin Press, Sage.
- Oliver, R. M. ve Reschly, D. J. (2007). Effective classroom management: teacher preparation and professional development. National Comprehensive Center for Teacher Quality. <https://files.eric.ed.gov/fulltext/ED543769.pdf> Erişim Tarihi: 3.02.2020.
- Okutan, M. (2006). *Sınıf yönetiminde örnek olaylar*. Ankara: Pegem A Yayıncılık.
- Oswalt, A., Staats Reiss, N. & Dombeck, M. (2008). *The use of choice in early childhood*. <https://www.gracepointwellness.org/462-child-development-parenting-early-3-7/article/14329-the-use-of-choice-in-early-childhood#:~:text=Offering%20children%20a%20choice%20facilitates,simply%20to%20exert%20their%20independence>. Erişim Tarihi: 24.01.2021.
- Özdemir, S. (2007). Eğitim, okul ve sınıf yönetimi. İçinde, M. Çağatay Ö. (Ed.). *Sınıf yönetimi* (ss.1-16). Ankara: Ekinoks Eğitim Danışmanlık.
- Özden, Y. (2012). Sınıf içinde öğrenme öğretme ortamının düzenlenmesi. İçinde, E. Karip (Ed.). *Sınıf yönetimi* (ss.39-73). Ankara: Pegem A Yayıncılık.
- Paul, M. M. ve Kumari, D. R. (2017). Physical conditions of a classroom- Dynamic elements promoting mental health and conducive learning in students. *International Journal of Applied Social Science*, 4 (7&8), 211-215.
- Philips, M. (2014). A place for learning: the physical environment of classrooms. *Edutopia*, <https://www.edutopia.org/blog/the-physical-environment-of-classrooms-mark-phillips> Erişim Tarihi: 26.01.2021.
- Piaget, J. (1976). *Yapısalcılık*. Ankara: Doruk Yayınları.
- Reid, L. D. ve Radhakrishnan, P. (2003). Race matters: The relation between race and general campus climate. *Cultural Diversity and Ethnic Minority Psychology*, 9(3), 263–275.
- Sadık, F. (2000). *İlköğretim 1. aşama sınıf öğretmenlerinin sınıfta gözlemledikleri problem davranışlar*. Yayımlanmamış Yüksek Lisans Tezi, Çukurova Üniversitesi, Adana.
- Schneider, M. (2002). School facilities and academic outcomes. Washington D. C.: National Clearinghouse for Educational Facilities. <http://www.edfacilities.org/pubs/outcomes.pdf> Erişim Tarihi: 23.01.2020.
- Sidlinger, R. J. ve Booth-Butterfield, M. (2010). Co-constructing student involvement: An examination of teacher confirmation and student-to-student connectedness in the college classroom. *Communication Education*, 59(2), 165–184.
- Smith, C. J. ve Laslett, R. (1996). *Effective classroom management: a teacher guide*. London ve New York: Routledge Publishing.
- Sun, R. C. (2015). Teachers' experiences of effective strategies for managing classroom misbehavior in Hong Kong. *Teaching and Teacher Education*, 46, 94-103.
- Sword, R. (2020). *Effective communication in the classroom: skills for teachers*. <https://www.highspeedtraining.co.uk/hub/communication-skills-for-teachers/> Erişim Tarihi: 23.02.2021.
- Şeker, A. (2000). *Sınıf öğretmenlerinin iletişim becerileri ile sınıf atmosferi arasındaki ilişkinin çeşitli değişkenler açısından incelenmesi*. Yayımlanmamış Yüksek Lisans Tezi. Konya: Selçuk Üniversitesi Sosyal Bilimler Enstitüsü.
- Şendur, E. P. (1999). *Sınıf atmosferi ve öğrenci güdüsü*. Yayımlanmamış Yüksek Lisans Tezi. İzmir: Dokuz Eylül Üniversitesi Eğitim Bilimleri Enstitüsü.
- TDK (2023). *TDK güncel Türkçe sözlük*. <http://tdk.gov.tr> Erişim Tarihi: 12.04.2023
- UNICEF (1990). *Convention on the rights of the child*. <https://www.unicef.org/child-rights-convention/convention-text#> Erişim Tarihi: 23.01.2021.

- Uslu, A. (2002). *Yüzüncü yıl üniversitesinde sınıf atmosferinin öğrenci başarısına etkisi*. Yayımlanmamış Yüksek Lisans Tezi. Ankara: Ankara Üniversitesi Eğitim Bilimleri Enstitüsü.
- Watkins, C., Carnell, E. ve Lodge, C. (2007). *Effective learning in classrooms*. London: Paul Chapman Publishing.
- Weimer, M. (2009). Effective teaching strategies: Six keys to classroom excellence. *Faculty Focus*. www.facultyfocus.com/articles/effective-teaching-strategies/effective-teaching-strategies-six-keys-to-classroom-excellence Erişim Tarihi: 30.01.2021.
- Yağcı, E. (2004). Olumlu öğrenme ortamı oluşturma. İçinde, Şule E. ve Çağatay Ö. (Ed.). *Sınıf yönetimi* (ss.75-104). Ankara: Asil Yayın-Dağıtım.
- Yalın, H. İ. (2002). *Öğretim teknolojileri ve materyal geliştirme*. Ankara: Nobel Yayınları.
- Yapıcı, M. (2010). *Yapılandırmacı sınıf atmosferi*.
- http://www.vizyon21yy.com/documan/Egitim_Ogretim/Egitim/Ogretim_Yont_Teknik/Yapilandirmaci_Sinif_Atmosferi.pdf Erişim Tarihi: 15.04.2017.
- York-Barr, J. ve Duke, K. (2004). What do we know about teacher leadership? findings from two decades of scholarship. *Review of Educational Research*, 74, 3; ProQuest Education Journals pg. 255.

Kaynakça

- Akınay, A. C. (2006). *Okul kantin uygulamaları hakkında anne baba görüşleri*. Yayınlanmamış Yüksek Lisans Tezi, Gazi Üniversitesi, Ankara.
- Aksoyalp, Y. (2013). 21. yüzyılda okul yöneticisinin niteliği: Öğretim liderliği. *Sakarya Üniversitesi Eğitim Fakültesi Dergisi*, 20, 140-150.
- Anık, M. (2006). Bir modernleş(tir)me projesi olarak köy enstitüleri. *DİVÂN İlmî Araştırmalar*, 20 (1), 279-309.
- Arıcan, H. (2009). *Eğitimde çevre faktörleri ve öğretmen üzerindeki etkisi*. Yayınlanmamış Yüksek Lisans Tezi, Beykent Üniversitesi, İstanbul.
- Arslan, N. T. (2010). Yönetimde açıklık ve gizlilik. *Sosyal Bilimler Araştırmaları Dergisi*, 5(1), 174-195.
- Arslan, P. (2020). Okul kavramına ilişkin metaforlar. *Uluslararası Liderlik Çalışmaları Dergisi: Kuram ve Uygulama*, 3(1), 1-14.
- Aslanargun, E. (2012). Okul müdürlerinin okul yönetiminde karşılaştığı sorunlar. *Gaziantep Üniversitesi Sosyal Bilimler Dergisi*, 2(11), 49-368.
- Aydın, A. (1988). *Sınıf yönetimi*. Ankara: Anı Yayıncılık.
- Aydın, M. (2002). *Okul-çevre ilişkileri*. Eğitim Kurumları Yönetici Adaylarının "Eğitim Yönetimi" Ders Notları. Ankara: MEB Yayınları.
- Aydoğan, İ. (2006). İlköğretim okullarında okul-çevre ilişkilerinin düzeyi. *Sosyal Bilimler Araştırma Dergisi*, 2(1), 130-135.
- Aydoğdu, E. (2008). *İlköğretim okullarında öğrenci ve öğretmenlerin sahip oldukları okul algıları ile ideal okul algılarının metaforlar (mecazlar) yardımıyla analizi*. Yayınlanmamış Yüksek Lisans Tezi, Anadolu Üniversitesi, Eskişehir
- Azar, A. (2011). Türkiye'deki öğretmen eğitimi üzerine bir söylem: nitelik mi, nicelik mi? *Yükseköğretim ve Bilim Dergisi*, (1), 36-38.
- Bacanlı, H. (2005). *Gelişim ve öğrenme*. Ankara: Nobel Yayın ve Dağıtım.
- Bakırcı, H., Özcan, Ö. ve Kara, Y. (2021). Salgın döneminde ortaokul öğretmenlerinin uzaktan eğitime yönelik görüşlerinin belirlenmesi. *Fen Matematik Girişimcilik ve Teknoloji Eğitimi Dergisi*, 4(3), 155-170.
- Bakırcı, H., Türkoğlan, A. ve Güler, M. (2012). Is my school an effective school? Headmaster and teacher views. *Procedia Social and Behavioral Sciences*. 46, 3471– 3476.
- Balcı, A. (2007). *Etkili okul ve okul geliştirme* (4. Baskı). Ankara: Pegem Yayıncılık.
- Balcı, A. (2008). Türkiye'de eğitim yönetiminin bilimsel düzeyi. *Kuram ve Uygulamada Eğitim Yönetimi*, 54(54), 181-209.
- Balcı, A. (2011). *Etkili okul ve okul geliştirme kuram uygulama ve araştırma*. Ankara: Pegem Yayıncılık.
- Basaran, Đ. E. (1994). *Eğitime giriş*. Ankara: Kadioğlu Matbaası.
- Başar, H. (2001). *Sınıf yönetimi*. Ankara: Pegem Yayınları.
- Başbay, A. (2010). Öğrenenlerin bireysel öğrenme görevleri ile zihinsel becerileri ve bilişsel faaliyet hızları arasındaki ilişki. *Eğitim ve Bilim*, 33(149), 3-17.
- Baştepe, İ. (2002). *Normal ve taşımali eğitim yapan resmi ilköğretim okul yöneticisi, öğretmen ve sekizinci sınıf öğrencilerinin okul (örgütsel) etkililik algıları*. Yayınlanmamış Doktora Tezi. Ankara Üniversitesi, Ankara.
- Baştepe, İ. (2009). Etkili okulun eğitim-öğretim süreci ve ortamı boyutlarının nitelikleri. *Elektronik Sosyal Bilimler Dergisi*, 8(29),76-83.
- Benzer, E. (2010). *Proje tabanlı öğrenme yaklaşımıyla hazırlanan çevre eğitimi dersinin fen bilgisi öğretmen adaylarının çevre okuryazarlığına etkisi*. Yayınlanmamış Doktora Tezi, Marmara Üniversitesi, İstanbul.

- Biddle, B. J. & Berliner, D. C. (2002). Small class size and its effects. *Educational Leadership*, 59, 12-23.
- Can, N. (2002). Değişim sürecinde eğitim yönetimi. *Milli Eğitim Dergisi*, 155-156, 89-98.
- Ceylan, M. (2019). 21. yüzyıl becerileri bağlamında okul yöneticilerinin değişen rollerinin öğretmen görüşlerine göre incelenmesi. Yayınlanmamış Yüksek Lisans Tezi. Trakya Üniversitesi, Edirne.
- Çalıkoğlu, A. (2012). Ortaöğretim öğrencilerinin okul güvenliğine ilişkin görüşleri: Çanakkale il merkezi örneği. Yayınlanmamış Yüksek Lisans Tezi, Çanakkale On Sekiz Mart Üniversitesi, Çanakkale.
- Çalışkan, M. S. (2014). Etkili okul çevre gelişiminin okul yöneticileri açısından değerlendirilmesi. Yayınlanmamış Yüksek Lisans Tezi, Erciyes Üniversitesi, Kayseri.
- Çelenk, S. (2003). Okul aile işbirliği ile okuduğunu anlama başarısı arasındaki ilişki. *Hacettepe Üniversitesi Eğitim Fakültesi Dergisi*, 24, 33-39.
- Çelik, V. (2000). *Eğitimsel liderlik*. Ankara: PegemA Yayıncılık.
- Çelikten, M., Şanal, M. ve Yeni, Y. (2005). Öğretmenlik mesleği ve özellikleri. *Erciyes Üniversitesi Sosyal Bilimler Enstitüsü Dergisi*, 1(19), 207-237.
- Çobanoğlu, F. ve Badavan, Y. (2017). Başarılı okulların anahtarı: Etkili okul değişkenleri. *Pamukkale Üniversitesi Sosyal Bilimler Enstitüsü Dergisi*, (26), 114-134.
- Demirbaş, M. ve Yağbasan, R. (2005). Türkiye'deki ortaöğretim kurumlarında uygulanan fen öğretim programlarının analizi: Modern fen öğretim programı uygulamaları. *Ahi Evran Üniversitesi Kırşehir Eğitim Fakültesi Dergisi*, 6(2), 33-51.
- Demir, E. ve Çelik, M. (2020). Fen bilimleri öğretim programları alanındaki bilimsel çalışmaların bibliyometrik profili. *Türkiye Kimya Derneği Dergisi Kısım C: Kimya Eğitimi*, 5(2), 131-182.
- Demirtaş, Z. (2010). Okul kültürü ile öğrenci başarısı arasındaki ilişki. *Eğitim ve Bilim*, 35(158), 1-12.
- Erden, M. (1998). *Öğretmenlik mesleğine giriş*. İstanbul: Alkım Yayıncılık.
- Erkol, H. (2020). Geçmişten günümüze yönetici metaforlarının analizi. *OPUS International Journal of Society Researches*, 15(24), 3012-3042.
- Eroğlu, N. (2010). *İlköğretim okullarında okul güvenliği*. Yayınlanmamış Yüksek Lisans Tezi, Trakya Üniversitesi, Edirne.
- Ersoy, E. ve Başer N. (2010). Probleme dayalı öğrenme sürecinin öğrenci motivasyonuna etkisi. *Turkish Studies*, 5(4), 336-358.
- Esen, E. (2009). *Öğrenci mevcudu 1000 ve üzeri olan resmi ilköğretim okullarında yaşanan yönetim sorunları*. Yayınlanmamış Yüksek Lisans Tezi. Beykent Üniversitesi, İstanbul.
- Girmen, P. (2001). *Ortaöğretim kurumlarının etkili okul özelliklerini karşılama düzeyleri*. Yayınlanmamış Yüksek Lisans Tezi, Eskişehir Osmangazi Üniversitesi, Eskişehir.
- Gökçe, O. ve Şahin, A. (2003). Yönetimde rol kavramı ve yönetsel roller. *Sosyal Ekonomik Araştırmalar Dergisi*, 3(6), 133-156.
- Göl, E. ve Bülbül, T. (2012). İlköğretim okulu yöneticilerinin yenilik yönetimi yeterliklerine ilişkin öğretmen algıları. *Mersin Üniversitesi Eğitim Fakültesi Dergisi*, 8(2), 97-109.
- Güçlü, N. (2000). Öğretmen davranışları. *Milli Eğitim Dergisi*, 147, 21-22.
- Kara, Y. ve Aslan, B. (2018). Okul öncesi dönemde besinler konusunun yaratıcı drama uygulamalarıyla öğretilmesinin öğrenme düzeyine etkisi. *EKEV Akademi Dergisi*, 75, 141-158.
- Kaya, H. E. (2016). *Yaşam boyu yetişkin eğitimi*, Ankara: Nobel Akademi Yayıncılık.
- Kaymak, M. S. ve Keskinliç Kara, S. B. (2016). Okul yöneticilerinin iletişim becerileri ile çatışmayı yönetme stratejileri arasındaki ilişki. *Yalova Sosyal Bilimler Dergisi*, 6 (12), 349-364.

- Kazancıoğlu, M. M. (2008). *Özel okullarda üst düzey yöneticilerin liderlik tarzları ve okul etkililiği üzerine bir çalışma (İstanbul örneği)*. Yayınlanmamış Yüksek Lisans Tezi. Yeditepe Üniversitesi, İstanbul.
- Kivinen, O. & Risto Rinne (1995). Education of the elementary-school teachers and images of citizenship in Finland during the 19th and 20th centuries. *Scandinavian Journal of Educational Research*, 39(3), 237-256.
- Maden, S., Durukan, E. ve Aslan, A. (2010). Türkçe öğretmen adaylarının öğretmen niteliklerine yönelik görüşleri. *Turkish Studies*, 5(4), 1364-1378.
- Mamak, H. (2012). İlköğretim okullarında beden eğitimi ve spor derslerinin amaçlarına ulaşma düzeyini etkileyen faktörler. *Selçuk Üniversitesi Beden Eğitimi ve Spor Bilim Dergisi*, 14(1), 109-115.
- Meydan, H. (2014). Okulda değerler eğitiminin yeri ve değerler eğitimi yaklaşımları üzerine bir değerlendirme. *BEÜ İlahiyat Fakültesi Dergisi*, 1(1), 93-108.
- Mili Eğitim Bakanlığı (MEB), (2017). Öğretmenlik Mesleği Genel Yeterlikleri, MEB Yayını, Ankara.
- Murphy, J., & Hallinger, P. (1985). Effective high schools what are the common characteristics? *NASSP Bulletin*, 69(477), 18-22.
- Mutlu, M. ve Aydoğdu, M. (2003). Fen bilgisi eğitiminde kolb'un yaşantısal öğrenme yaklaşımı. *Pamukkale Üniversitesi Eğitim Fakültesi Dergisi*, 13(13), 15-29.
- Özdemir, S. (2000). *Eğitimde örgütsel yenileşme*. Ankara: Pegem A Yayıncılık.
- Özdemir, S. ve Akkaya, E. (2013). Genel lise öğrenci ve öğretmenlerinin okul ve ideal okul algılarının metafor yoluyla analizi. *Kuram ve Uygulamada Eğitim Yönetimi*, 2(2), 295-322.
- Özkan, M. ve Arslantaş, H. İ. (2013). Etkili öğretmen özellikleri üzerine sıralama yöntemiyle bir ölçekleme çalışması. *Trakya Üniversitesi Sosyal Bilimler Dergisi*, 15(1), 311-330.
- Scheerens, J. (2004). Review of school and instructional effectiveness research. UNESCO, Education for All Global Monitoring Report, The Quality Imperative
- Senemoğlu, N. (2005). *Gelişim öğrenme ve öğretim*. Ankara: Gazi Kitapevi.
- Soodak, L. C., & Podell, D. M. (1996). Teacher efficacy: Toward the understanding of a multifaceted construct. *Teaching and Teacher Education*, 12(4), 401-41.
- Söylemez, R. (2018). *Yüksek lisans düzeyindeki sosyal bilgiler eğitimcilerinin ideal öğretmen algısı*. Yayınlanmamış Yüksek Lisans Tezi, İnönü Üniversitesi, Malatya.
- Suárez-Ortega, M., Ballesteros-Velázquez, B., & Malik-Liévano, B. (2012). Educational achievement and effective schools: Examples of best practice. *Intercultural Education*, 23(1), 1-13.
- Şahin, M. (2007). *Okulun çevre unsuru olarak sosyal medyaya ilişkin yönetici, öğretmen ve veli görüşleri*. Yayınlanmamış Doktora Tezi İnönü Üniversitesi, Malatya.
- Şimşek, C. ve Tuzluca, S. (2015). Yetişkinlerin düşünce hayatında olumlu iş bırakan öğretmenlerin ortak kişilik ve davranış özellikleri. *Eğitim ve Öğretim Araştırmaları Dergisi*, 4(3), 131-141.
- Şimşek, S. (2007). Eğitim bilimine giriş. İçinde, Saylan, N. (Ed), *Eğitim ile ilgili temel kavramlar* (ss. 61-75) Ankara: Anı Yayıncılık
- Taşkaya, S. M. (2012). Nitelikli bir öğretmende bulunması gereken özelliklerin öğretmen adaylarının görüşlerine göre incelenmesi. *Sosyal Bilimler Enstitüsü Dergisi*, 33(2), 283-298.
- Tezcan, S. M. (2016). *Okul yönetiminde okul çevresinin yönetime katkısı*. Yayınlanmamış Yüksek Lisans Tezi, Gazi Üniversitesi, Ankara.
- Thoukididou, E. (2015). Effective schools: Reality or utopia? *Strategies for Policy in Science and Education*, 23(2), 127-137.
- Toprak, G. N. (2008). *Cumhuriyetin ilk döneminde Türk eğitim sistemi ve köy enstitüleri*. Yayınlanmamış Yüksek Lisans Tezi, Afyon Kocatepe Üniversitesi, Afyonkarahisar.

- Turan, S. ve Bektaş, F. (2019). İdeal müdür niteliklerine ilişkin bilişsel yapılar: Repertory grid tekniğine dayalı bir çalışma. *Kalem Eğitim ve İnsan Bilimleri Dergisi*, 9(2), 417-433.
- Turhal, H. (2019). *Okul çevre ilişkileri ve okul etkililiği arasındaki ilişki*. Yayınlanmamış Yüksek Lisans Tezi, Ondokuz Mayıs Üniversitesi, Samsun.
- Tutkun, Ö. F. (2003). Sınıfta yerleşim düzeni. İçinde, Kaya, Z. (Ed), *Sınıf yönetimi*. Ankara: Pegem A yayıncılık.
- Uludağ, Z. ve Odacı, H. (2002). Eğitim öğretim faaliyetlerinde fiziksel mekân. *Milli Eğitim Dergisi*, 29, 153-154.
- Ülgen, G. (1995). *Eğitim psikolojisi, birey ve öğrenme*. Ankara.
- Yalçınkaya, M. (2002). Çağdaş okulda etkili liderlik. *Ege Eğitim Dergisi*, 1(2), 109-119.
- Yaman, E. (2006) Eğitim sorunlarından bir boyut: Büyük sınıflar ve sınıf yönetimi. *Türk Eğitim Bilimleri Dergisi*, 3(4), 261– 274.
- Yıldırım, A. (2013). Öğretmen eğitimi araştırmaları: Yönelimler, sorunlar ve öncelikli araştırma alanları. *Eğitim ve Bilim*, 38(169), 175-191.
- Yılman, M. (2006). *Türkiye’de öğretmen eğitiminin temelleri*. Ankara: Nobel Yayın Dağıtım.
- Yılmaz, E. (2010). *İlköğretim okulu müdürlerinin öğretimsel liderlik rolleri ile etkili okul arasındaki ilişkinin değerlendirilmesi*. Yayınlanmamış Yüksek Lisans Tezi, Gazi Üniversitesi, Ankara.

Kaynakça

- Aktaş, T. (2005). *Yabancı Dil Öğretiminde İletişimsel Yeti*. Journal of Language and Linguistic Studies, 1(1), 89–100.
- Avrupa Konseyi. (2001). *Diller İçin Avrupa Ortak Başvuru Metni: Öğrenme Öğretme ve Değerlendirme*. (Çev. Kom. Servet ÇELİK, Yasemin KIRKGÖZ, Deniz ÇOPUR, Pelin İRGİN, Şakire ERBAY ÇETİNKAYA). Erişim Tarihi: 05.03.2023. http://ttkb.meb.gov.tr/meb_iys_dosyalar/2022_01/04144518_CEFR_TR.pdf
- Barın, E. (2004). *Yabancılara Türkçe Öğretiminde İlkeler*. Hacettepe Üniversitesi Türkiyat Araştırmaları (HÜTAD), (1), 19–30.
- Breiling, C. (2011). *Unterrichtsmethoden für den Fremdsprachenunterricht und das Phänomen der Zweisprachigkeit - Sprachunterricht im Spiegel von Mehrsprachigkeit und kultureller Vielfalt*. Yayınlanmamış Seminer Çalışması, Viyana Üniversitesi, Viyana.
- Britzter, M., Hantschel, H. J., Kroemer, S., Möller-Frorath, M. ve Ros, L. (2016). *DaF unterrichten : Basiswissen Didaktik Deutsch als Fremd- und Zweitsprache*. Stuttgart: Ernst Klett Verlag.
- Can, E. ve Can, C. (2014). *Türkiye’de İkinci Yabancı Dil Öğretiminde Karşılaşılan Sorunlar*. Trakya Üniversitesi Eğitim Fakültesi Dergisi, 4 (2), 43–63.
- Coşkun, O. (2017). *Yabancı Dil Öğretiminde Eylem Odaklı Yaklaşım*. Dil ve Edebiyat Araştırmaları , 16 (16) , 83-101 .
- Demirel, Ö. (2021). *Yabancı Dil Öğretimi. Dil Pasaportu, Dil Dosyası, Dil Biyografisi*. Ankara: Pegem Akademi.
- EF English Proficiency Index – EF EPI (2022). *A Ranking of 111 Countries and Regions by English Skills*. Erişim Tarihi: 13.02.2023. <https://www.ef.com/wwen/epi/>
- Gömlüksiz, M. N. (2000). *Yabancı Dil Öğretiminde Kullanılan Yöntemler ve Yöntem Sorunu*. Fırat Üniversitesi İlahiyat Fakültesi Dergisi, s. 5, ss. 253–164.
- Güneş, F. (2011). *Dil Öğretim Yaklaşımları ve Türkçe Öğretiminde Uygulamalar*. Mustafa Kemal Üniversitesi Sosyal Bilimler Enstitüsü Dergisi, 8(15), 123-148.
- İşcan, A. (2011). “*Yabancılara Türkçe Öğretiminde Suggestopediyanın (Telkin Yöntemi) Kullanımı*”, Turkish Studies, Volume 6/1 Winter 2011, 1317-1322. DOI: <http://dx.doi.org/10.7827/TurkishStudies.1898>.
- Memiş, M. R. ve Erdem, M. D. (2013). *Yabancı Dil Öğretiminde Kullanılan Yöntemler, Kullanım Özellikleri ve Eleştiriler*. Turkish Studies, 8 (9), 297–318.
- Millî Eğitim Bakanlığı. (2006). *Millî Eğitim Bakanlığı Yabancı Dil Eğitimi ve Öğretimi Yönetmeliği*. Erişim Tarihi: 03.03.2023. <https://www.resmigazete.gov.tr/eskiler/2006/05/20060531-3.htm>
- Neuner, G. ve Hunfeld, H. (1993). *Methoden des fremdsprachlichen Deutschunterricht, Eine Einführung*. Berlin: Langenscheidt.
- Ölçme, Seçme ve Yerleştirme Merkezi Başkanlığı – ÖSYM (2019). *2019-YKS Sınav Sonuçlarına İlişkin Sayısal Bilgiler*. Erişim Tarihi: 15.02.2023. <https://dokuman.osym.gov.tr/pdfdokuman/2019/YKS/sayisalbilgiler18072019.pdf>
- Ölçme, Seçme ve Yerleştirme Merkezi Başkanlığı – ÖSYM (2020). *2020-YKS Sınav Sonuçlarına İlişkin Sayısal Bilgiler*. Erişim Tarihi: 15.02.2023. https://dokuman.osym.gov.tr/pdfdokuman/2020/YKS/yks_sayisal_27072020.pdf
- Ölçme, Seçme ve Yerleştirme Merkezi Başkanlığı – ÖSYM (2021). *2021-YKS Sınav Sonuçlarına İlişkin Sayısal Bilgiler*. Erişim Tarihi: 15.02.2023. https://dokuman.osym.gov.tr/pdfdokuman/2021/YKS/sayisal_veriler_28072021.pdf
- Ölçme, Seçme ve Yerleştirme Merkezi Başkanlığı – ÖSYM (2022). *2022-YKS Sınav Sonuçlarına İlişkin Sayısal Bilgiler*. Erişim Tarihi: 15.02.2023. <https://dokuman.osym.gov.tr/pdfdokuman/2022/YKS/sayisalbilgiler18072022.pdf>
- Rösler, D. (2012). *Deutsch als Fremdsprache, Eine Einführung*. Stuttgart: J. B. Metzler.
- Tosun, C. (2012). *Türkiye’de Yabancı Dil Eğitiminde Eğilim Ne Olmalı? İçinde*. Sarıçoban, Arif

- ve Öz, Hüseyin (Ed.), *Yurdumuzda Yabancı Dil Öğretme ve Öğrenme Sürecinde Başarısızlığın Nedeni Yöntem Mi?* (ss. 37–41). Ankara: Hacettepe Üniversitesi Yayınları.
- Uçak, S. (2016). *Dil Öğrenimi ve Edinimi Üzerine Bir Tartışma*. Aydın Tömer Dil Dergisi, 1(1), 65–80.
- Yalçın, C. (2020). *Geleneksel ve Alternatif Yabancı Dil Öğretim Yöntemlerinde Oyunların Yeri ve Kullanımı*. The Journal of Academic Social Science Yıl:8, Sayı: 106, Temmuz 2020, s. 259-275. DOI: <http://dx.doi.org/10.29228/ASOS.44239>
- Yorulmaz, M. (2009). *Göreve Dayalı Öğretim Yönteminin Türkçe'nin Yabancı Dil Olarak Öğretiminde Dinleme Becerisinde Kullanılmasının Avantajları*. Yayımlanmamış Yüksek Lisans Tezi, Trakya Üniversitesi, Edirne.
- Yükseköğretim Kurulu Başkanlığı. (2016). *Yükseköğretim Kurumlarında Yabancı Dil Öğretimi ve Yabancı Dille Öğretim Yapılmasında Uyulacak Esaslara İlişkin Yönetmelik*. Erişim Tarihi: 03.03.2023. <https://resmigazete.gov.tr/eskiler/2016/03/20160323-6.htm>

Kaynakça

- Akar, E. (2016). *Ortaöğretim okullarında İngilizce öğretiminde alternatif denetim modeli olarak meslektaş denetimi modelinin öğretmen, okul ve denetim kategorilerine yönelik etkileri*. Yayınlanmamış Doktora Tezi, İstanbul Aydın Üniversitesi ve Yıldız Teknik Üniversitesi, İstanbul.
- Aküzüm, C. (2012). *Türkiye’de ilköğretim okullarında eğitim denetimi: Bir meta-sentez çalışması*. Yayınlanmamış Yüksek Lisans Tezi, Fırat Üniversitesi, Elazığ.
- Allen, T. D. & Potet, M. L. (1999). Developing effective mentoring relationships: Strategies from the mentor’s viewpoint. *The Career Development Quarterly*, 48(1), 59-73.
- Altınok, F. (2013). *İlkokul ve ortaokullarda yapılan sınıf içi denetim etkinliklerinin klinik denetim modeli açısından incelenmesi*. Yayınlanmamış Yüksek Lisans Tezi, Akdeniz Üniversitesi, Antalya.
- Aydın, İ. (2016). *Öğretimde denetim*. Ankara: Pegem Yayıncılık.
- Bakioğlu, A., & Duman, S. (2016). Okulda denetim ve rehberlik içinde, A. Bakioğlu (Ed.), *Türk eğitim sistemi ve okul yönetimi*. Ankara: Nobel Yayıncılık.
- Birgin, O. (2008). Alternatif bir değerlendirme yöntemi olarak portfolyo değerlendirme uygulamasına ilişkin öğrenci görüşleri. *Türk Eğitim Bilimleri Dergisi*, 6(1), 1-24.
- Bouchamma, Y. (2005). Evaluating teaching personnel. Which model of supervision do Canadian teachers prefer? *Journal of Personnel Evaluation in Education*, 18(4), 289-308.
- Bursalıoğlu, Z. (2002). *Okul yönetiminde yeni yapı ve davranış*. Ankara: Pegem Yayıncılık
- Çelik, S. (2011). Kütüphaneci eğitiminde mentorluk uygulaması: Doğu üniversitesi kütüphanesi örneği. *Bilgi Dünyası*, 12(2), 295-318.
- Demirkan, S. (2019). Eğitim yönetiminde alternatif denetim yaklaşımı: Öğretmen Portfolyosu değerlendirme. *Uluslararası Karamanoğlu Mehmetbey Eğitim Araştırmaları Dergisi*, 1(1), 49-62.
- Eisner, E. W. (1982). The artistic approach to supervision. In T. Sergiovanni, (Eds.). *Supervision of teaching*. Virginia: Association For Supervision and Curriculum Development.
- Erdem, A. R. (2006). Öğretimin denetiminde yeni bakış açısı: “Sürekli geliştirme” temeline dayalı öğretimin denetimi. *Selçuk Üniversitesi Sosyal Bilimler Enstitüsü Dergisi*, 16, 275–294.
- Fıncıoğulları, E. (2014). *İlkokul müdürlerinin ders denetimleri ile ilgili öğretmen görüşleri*. Yayınlanmamış Yüksek Lisans Tezi, Adnan Menderes Üniversitesi, Aydın, Türkiye.
- Glickman, C. D. (2002). *Leadership for learning. How to help teachers succeed*. USA: Association For Supervision And Curriculum Development.
- Glickman, C. D., Gordon, S. P., & Ross-Gordon, J. M. (2013). *The basic guide to supervision and instructional leadership*. Boston: Pearson Publishing.
- Gökçe, A. T. (2009). Bilimsel yönetim anlayışında denetim. *Mehmet Akif Ersoy Üniversitesi Eğitim Fakültesi Dergisi*, 9(18), 74-89.
- İlğan, A. (2008). İlköğretim müfettişleri ve öğretmenlerinin farklılaştırılmış denetim modelini benimseme ve uygulanabilir bulma düzeyleri. *Kuram ve Uygulamada Eğitim Yönetimi*, 55(55), 389-422.
- Kan, A. (2007). Portfolyo değerlendirme. *Hacettepe Üniversitesi Eğitim Fakültesi Dergisi*, 32(32), 133-144.
- Karakuş, M. (2010). Çağdaş denetim yaklaşımları. *Fırat Üniversitesi Sosyal Bilimler Dergisi*, 20 (2), 181-200.
- Köklü, M. (1996). Etkili denetim. *Kuram ve Uygulamada Eğitim Yönetimi*, 6(6), 259-268.
- Lunenburg, F. & Ornstein, A. (1996). *Educational administration: Concepts and practices*. Washington: Wadsworth Publishing Company

- Memduhoğlu, H. B., & Zengin, M. (2012). Çağdaş eğitim denetimi modeli olarak öğretimsel denetimin Türk eğitim sisteminde uygulanabilirliği. *Kuramsal Eğitimbilim Dergisi*, 5(1), 131-142.
- Morgan, G. (1986). *Images of organization*. London: SAGE Publications
- Noe, R. A. (1988). An investigation of the determinants of successful assigned mentoring relationships. *Personnel Psychology*, 41(3), 457-479.
- Oliver, C., & Aggleton, P. (2002). Mentoring for professional development in health promotion: A review of issues raised by recent research. *Health Education*, 102 (1), 30-38.
- Özgenel, M., & Yılmaz, A. (2019). Denetim modelleri: Bir ölçek geliştirme çalışması. *Akdeniz Eğitim Araştırmaları Dergisi*, 13(29), 228-251.
- Özyıldırım, G. (2014). *Glickman'ın gelişimsel denetim modeline göre eğitim denetmenlerinin ve okul yöneticilerinin denetim anlayışları ile öğretmenlerin denetim beklentilerinin belirlenmesi*. Yayınlanmamış Yüksek Lisans Tezi, Akdeniz Üniversitesi, Antalya.
- Polat, M., & Köse, Y. (2013). Okullarda bir performans değerlendirme aracı olarak e-portfolyo kullanımına yönelik ilköğretim öğretmenlerinin görüşleri. *Bilgisayar ve Eğitim Araştırmaları Dergisi*, 1(1), 57-82.
- Sanal, R. (2002). Türkiye'de yönetsel denetim ve devlet denetleme kurulu. TODAİE yayınları.
- Stevenson, C. (2005). Postmodernising clinical supervision in nursing. *Issues in Mental Health Nursing*, 26, 519-529.
- Sundli, L. (2007). Mentoring: A new mantra for education? *Teaching and Teacher Education*, 23(2), 201-214.
- Tankı, A. (2016). *İlkokul öğretmenlerinin denetmenlere yönelik yeterlik alguları ve tutumlarının incelenmesi*. Yayınlanmamış Yüksek Lisans Tezi, Doğu Akdeniz Üniversitesi, Gazimagusa.
- Tunç, Z. (2020). *Müfettiş ve müdürlerin ders denetimi uygulamalarının çağdaş denetim özellikleri ve ilkeleri doğrultusunda değerlendirilmesi*. Yayınlanmamış Yüksek Lisans Tezi, Hacettepe Üniversitesi, Ankara.
- Uğurlu, C. T. (2013). Sanatsal denetim ölçeği geçerlik ve güvenilirlik çalışması. *Kuram ve Uygulamada Eğitim Yönetimi*, 1(1), 119-134.
- Yarrow, A., & Millwater, J. (1997). Evaluating the effectiveness of a professional development course in supervision and mentoring. *British Journal of In-service Education*, 23(3), 349-361.
- Yılmaz, K. (2004). Sanatsal denetim. *Kuram ve Uygulamada Eğitim Yönetimi*, 38(38), 292-311.
- Zachary, L. J. (2002). The role of teacher as mentor. *New Directions for Adult and Continuing Education*, 93, 27-38.
- Zepeda, S. J. (2007). *Instructional supervision: Applying tools and concepts*. NY: Eye on Education.
- Zuljan, M., V., & Pozarnik, B., M. (2014). Induction and earlier carrier support of teachers in Europe. *European Journal of Education*, 49(2), 192-205.

Kaynakça

- Aykaç, M. ve Köğce, D. (2021). Eğitsel oyunlar ile matematik öğretimi. Ankara: Pegem Akademi Yayıncılık.
- Demirel, N. ve Ünişen, A. (2018). Öğretmenlerin öğretmenlik mesleğine ilişkin tutum ölçeğinin geliştirilmesi. *Elektronik Sosyal Bilimler Dergisi*, 17(67), 997-1013.
- Fer, S. ve Çırık, İ. (2007). Yapılandırmacı Öğrenme-Kuramdan Uygulamaya. İstanbul: Morpa Kültür Yayınları.
- Köseoğlu, F. ve Tümay, H. (2013). *Bilim eğitiminde yapılandırmacı paradigma: Teoriden öğretim uygulamalarına*. Ankara: Pegem Akademi Yayınları.
- Kuzu, O. (2022). Dijital çağda matematik öğretiminde önemli bir ihtiyaç: Oyun tabanlı öğrenme. İçinde B. Gülbahar (Ed.), *Eğitimin güncel konuları üzerine* (ss. 259-289). Ankara: Nobel Akademik Yayıncılık.
- Oğuzkan, F. (1985). *Orta dereceli okullarda öğretim*. Ankara: Emel Matbaacılık.
- Senemoğlu, N. (2003). *Gelişim, Öğrenme ve Öğretim: Kuramdan Uygulamaya (8. Baskı)*. Ankara: Gönül Yayıncılık.
- Tezcan, M. (1985). *Eğitim Sosyolojisi*. Ankara: Ankara Üniversitesi Eğitim Bilimleri Fakültesi Yayınları.
- Von Glasersfeld, E. (2013). *Radical constructivism (6. Baskı)*. Routledge.
- Wadsworth, B. J. (1996). *Piaget's theory of cognitive and affective development: Foundations of constructivism*. Longman Publishing.

Yazarın Öz Geçmişi

Doç. Dr. Okan KUZU

2009 yılında Atatürk Üniversitesi Kazım Karabekir Eğitim Fakültesi Ortaöğretim Fen ve Matematik Alanları Eğitimi Bölümü, Matematik Öğretmenliği'nden lisansla birleştirilmiş tezsiz yüksek lisans derecesi ile mezun olmuştur. Tezli yüksek lisans derecesini 2011 yılında; doktora derecesini ise 2014 yılında Kırşehir Ahi Evran Üniversitesi Fen Bilimleri Enstitüsü Matematik Anabilim Dalı'ndan almıştır. 2021 yılında Matematik ve Fen Bilimleri Eğitimi/Matematik Eğitimi bilim dalında doçentlik unvanını alan Doç. Dr. Okan KUZU çeşitli projelerde yürütücü ve araştırmacı olarak görev almıştır. Ulusal ve uluslararası düzeyde yayımlanmış makaleleri, kitap bölümleri ve konferans bildirileri bulunmaktadır. Halen Kırşehir Ahi Evran Üniversitesi, Matematik ve Fen Bilimleri Eğitimi Bölümü, Matematik Eğitimi Anabilim Dalı'nda öğretim üyesi olarak görev yapmaktadır. Öncelikli araştırma alanları arasında matematik öğretmenlerinin mesleki gelişimi, matematiksel kavramların öğretimi, matematik eğitiminde ölçme ve değerlendirme, matematiksel düşünme, çoklu temsiller ve gerçekçi matematik eğitimi yer almaktadır.

Kaynakça

- Afrin, N. (2014). Reasons of problems in writing class in the tertiary level of Bangladesh. *International journal of humanities and social science invention*, 3(11), 41-48.
- Akkaya, N., Susar Kırmızı, F. (2012). Sınıf öğretmenlerinin yaratıcı yazma ürünlerini değerlendirme çalışmalarına ilişkin görüşler. *Sosyal bilimler dergisi*, 14, 2., 171-186.
- Aksoy, G. (2005). *Fen eğitiminde yaratıcı düşünme temelli bilimsel yöntem sürecinin öğrenme ürünlerine etkisi*. Yüksek lisans tezi, Zonguldak Karaelmas Üniversitesi, Zonguldak.
- Arioğlu, E. (1999). Yaratıcı düşünce ve eğitim. <http://www.arioglu.net/bildiriler/yaraticidusunceveegitim.pdf> / Erişim Tarihi 27.02.2023.
- Aslan, E. (2001). Kavram boyutunda yaratıcılık. *Türk psikolojik danışma ve rehberlik dergisi*, 16, (2), 15-22.
- Batchelor, K. E. ve King, A. (2014). Freshmen and five hundred words. *Journal of adolescent & adult literacy*, 58(2), 111-121.
- Beghetto, R.A, ve Kaufman, J. C. (2017). Learning for Creativity. In R. K. Sawyer (Author), *Nurturing creativity in the classroom* (pp. 265-286). New York: Cambridge University Press.
- Bennett, A., Clarke, G., Motion, A. ve Naidoo, B. (2008). *Creative writing subject benchmark statement*. Retrieved from <http://www.nawe.co.uk/writing-in-education/writing-at-university/research.html>.
- Birkett, B. (2008). *The art of time in memoir: think again*. Minneapolis, MN: Graywolf Press.
- Brand, A. (1994). On seeing the green parrot and the green salad. In Bishop, Wendy, & Ostrom, Hans (Eds.), *Colors of a different horse: Rethinking creative writing theory and pedagogy*, (pp. 146- 157). Urbana, Illinois: NCTE.
- Ruddock, H. ve Worrall, P. (1997). Freeing the mind. *Adults learning*, 8, (10). 277-279.
- Burke, S. B. (2010). *The construction of writer identity in the academic writing of Korean ESL students: a qualitative study of six Korean students in the U.S*. Doctoral dissertation. Indiana University of Pennsylvania.
- Cannatella, H. (2004). Embedding creativity in teaching and learning. *Journal of aesthetic education*, 38(4).
- Chamcharatsri, P. (2009). Second language writers and creative writing. *TESOL.*, 4(2).
- Chapman, M. L. (2003). *Multiple lenses on the writing curriculum in western Canada*. Paper presented at 8th Conference of the International Federation for the Teaching of English, Melbourne, AU.
- Clarkson, A. (2005). Educating the creative imagination: A course design and its consequences. *The e-journal of the jungian society for scholarly studies*.
- Craik, F.I.M ve Lockhart, R.S. (1972). Levels of processing: a Framework for memory research. *Journal for verbal learning and verbal behaviour* II, 671-684.
- Creme, P. ve Lea, M. (2008). *Writing at university: a guide for students (3rd edition)*. Maidenhead, UK: Open University Press.
- Csikszentmihalyi, M. (1996) *Creativity: flow and psychology of discovery and invention.*, New York: Harper Collins Publication.
- Elizabeth, A. R. (2008). *Teacher training: creative writing instruction*, Master's Thesis of Unpublished. , Education Department, Cedarville University.
- Erdoğan, Ö. (2012). *Süreç temelli yaratıcı yazma uygulamalarının yazılı anlatım becerisine ve yazmaya ilişkin tutuma etkisi*. Yayınlanmamış Doktora Tezi. Hacettepe Üniversitesi, Ankara.
- Frank, M. (1979). *If you're trvina to teach kids to write, you've cotta have this book!* Nashville, TN: Incentive Publications.
- Hadley, G. D. (1977). *The three r's, a handbook for teachers, tutors and parents*. Acropolis Books, Ltd: Washington.
- Hedge, T. (1999). *Writing*. 11th Edition. Oxford: O.U.P

- Harshini, P. (2020). Creative writing and its influence in the generation of language skills a creative approach. *Journal of critical reviews*, 7, 4.
- Lin, J. P. (1998). *A creative writing classroom*. Taiwan: Psychological Press.
- Maley, A. (2012). Creative writing for students and teachers. *Humanising language teaching*, 14 (3).
- Morley, D. (2007.) *The Cambridge introduction to creative writing*. Cambridge, UK: Cambridge University Press.
- Mumford, M.D., Mobley, M.I., Reiter-Palmon, R., Uhlman, C.E. ve Doares, L.M. (1991). Process analytic models of creative capacities. *Creativity research journal*, (4), 91-122.
- O'Farrell, C. (2005). The write approach: Integrating writing activities into your teaching. In G.O'Neil, S. Moore ve B. McMullin (Eds.), *Emerging issues in the practice of university learning and teaching* (pp. 149-157). Dublin: AISHE.
- Özaşkın Arslan, A. G. ve Bacanak, A. (2016). Eğitimde yaratıcılık çalışmaları: neler biliyoruz? *Eğitim ve öğretim araştırmaları dergisi*, 5, 25.
- Özberbaş, M. A. (2011). Yaratıcı düşünme öğrenme ortamının akademik başarı ve bilgilerin kalıcılığa etkisi, *Gazi eğitim fakültesi dergisi*, 31(3), 675-705.
- Pawliczak, J. (2005). *Creative writing as a best way to improve writing skills of students*. Lodz: University of Lodz.
- Reid, J. M. (1993). *Teaching esl writing*. Engewood Cliffs, NJ:Regents/Prentice Hall.
- Rickards, T. (1990). *Creativity and Problem Solving at Work*. London: Galliard Ltd. in Mohd Azhar Abd Hamid, Mohd Nasir Markom and Othman A. Kassim. 2004. Permainan Kreatif Untuk Guru dan Jurulatih. Kuala Lumpur: PTS PROFESSIONAL Publishing Sdn Bhd.
- Robinson, K. (2001). *Out of our minds: Learning to be creative*. Chichester, UK: Capstone.
- Ross, K, R. ve Kessler, D. (2005). *On grief and grieving*. New York: NY: Scribner.
- Ruddock, H. ve Worrall, I. (1997). *An outline of a current project in creative writing and literacy for people experiencing mental health difficulties*, Rotherham: Dearne Valley College.
- Salehi, H., Asgari, M. ve Amini, M. (2015). Impacts of the extensive reading texts on the writing performance of Iranian EFL pre-university students. *Asian journal of education and e-learning* 3(4), 306-316.
- Santrock, Jw. ve Yussen, Sr. (1992). *Child development: an introduction*. Dubuque: WMC Brown.
- Schrecengost, M. (2001) *Writing Whizardry: 60 Minilessons to Teach Elaboration & Writer's Craft*. Gainesville, FL: Maupin House.
- Selçuk, Z. ve Güner, N. (2001). *Sınıf içi rehberlik uygulamaları*. Ankara: PegemYayıncılık.
- Sternberg, R. T. (2007). *Creativity as a habit. in creativity: A handbook for teachers* (pp. 3-25). Hackensack, NJ: World Scientific.
- Sternberg, R. J. (1997). *Successful intelligence*. New York: Plume.
- Sungur, N. (1992). *Yaratıcı düşünce*. İstanbul: Özgür Yayın Dağıtım.
- Taylor, M. (2020). *The effect of explicit creative writing instruction on authorship and writing apprehension*. Master's Thesis of Unpublished. The Faculty of the Kalmanovitz School of Education Saint Mary's College of California.
- Temizkan, M. (2010). Türkçe öğretiminde yaratıcı yazma becerilerinin geliştirilmesi. *Türklük bilimi araştırmaları*, (27), 621-643.
- Tompkins, Gail E. (1982). Seven reasons why children should write stories. *Language arts*, 59(7), 718-721.
- Üstündağ, T. (2014). *Yaratıcılığa yolculuk*. Ankara: Pegem Akademi.
- Wallace, T. Stariha, W. E. ve Walberg, H.J. (2004). *Teaching speaking, listening and writing*. Switzeland: IAE.
- Weldon, F. (2009). On assessing creative writing. *International journal for the practice and theory of creative writing*, 6 (3).
- Yalçın, A. (2018). *Son bilimsel gelişmeler ışığında Türkçenin öğretim yöntemleri*. Ankara: Akçağ.

Kaynakça

- Azar, A., & Şengüleç, Ö.A. (2011). Computer-assisted and laboratory-assisted teaching methods in physics teaching: The effect on student physics achievement and attitude towards physics. *International Journal of Physics and Chemistry Education*, 3(Special Issue), 43-50.
- Bajpai, M. (2013). Developing concepts in physics through virtual lab experiment: An effectiveness study. *TechnoLEARN: An International Journal of Educational Technology*, 3(1), 43-50.
- Balasubramanian, N., Wilson, B.G., & Cios, K.J. (2006). Innovative methods of teaching science and engineering in secondary schools. *Inquiry*, 1(2), 1-6.
- Bell, R.L., & Garofalo, J. (2006). Simulating science. *School Science & Mathematics*, 106(5), 267-271.
- Bernhard, J. (2018). What matters for students' learning in the laboratory? Do not neglect the role of experimental equipment!. *Instructional Science*, 46(6), 819-846.
- Bond, T.G. (2004). Piaget and the pendulum. *Science & Education*, 13(4-5), 389-399.
- Boud, D., Dunn, J., & Hegarty-Hazel, E. (1986). *Teaching in laboratories*. Surrey, UK: Society for Research into Higher Education & NFER-Nelson Guildford.
- Campbell, O.J., Bourne, R.J., Mosterman, J.P., Nahvi, M., Rassai, R., Broderson, J.A., & Dawant, M. (2004). Cost-effective distributed learning with electronics labs. *Journal of Asynchronous Learning Network*, 8(3), 5-10.
- Cengiz, T. (2010). The effect of the virtual laboratory on students' achievement and attitude in chemistry. *International Online Journal of Educational Sciences*, 2(1), 37-53.
- Chia-Yu, W., Hsin-Kai, W., Wen-Yu Lee, S., Fu-Kwun, H., Hsin-Yi, C., Ying-Tien, W., & Chin-Chung, T. (2014). A review of research on technology-assisted school science laboratories. *Journal of Educational Technology & Society*, 17(2), 307-320.
- Chinn, C.A., & Malhotra, B.E. (2002). Epistemologically authentic inquiry in schools: A theoretical framework for evaluating inquiry tasks, *Science Education*, 86(2), 175-218.
- Couture, M. (2004). Original article realism in the design process and credibility in a simulation-based virtual laboratory. *Journal of Computer Assisted Learning*, 20(1), 40-49.
- Darrah, M., Humbert, R., Finstein, J., Simon, M., & Hopkins, J. (2014). Are virtual labs as effective as hands-on labs for undergraduate physics? A comparative study at two major universities. *Journal of Science Education and Technology*, 23(6), 803-814.
- Demirkol, K., Kartal, B., & Taşdemir, A. (2022). Matematik ve fen bilimleri öğretmenlerinin STEM eğitimine yönelik tutumlarının çeşitli değişkenler bağlamında incelenmesi. *Türk Akademik Yayınlar Dergisi (TAY Journal)*, 6(1), 77-98.
- Dooley, K. (2002). Simulation research methods. In Joel A. C. Baum (Ed) *The Blackwell companion to organizations* (pp. 829-848). London: Blackwell.
- Dori, Y.J., & Belcher, J. (2005). How does technology-enabled active learning affect undergraduate students' understanding of electromagnetism concepts?. *The journal of the learning sciences*, 14(2), 243-279.
- Duit, R., Niedderer, H., & Schecker, H. (2007). Teaching physics. *Handbook of research on science education*, 599-629.
- Erdosne Toth, E., Morrow, B., & Ludvico, L. (2009). Designing blended inquiry learning in a laboratory context: A study of incorporating hands-on and virtual laboratories. *Innovative Higher Education*, 33(5), 333-344.
- Finkelstein, N.D., Adams, W.K., Keller, C., Kohl, P.B., Perkins, K.K., Podolefsky, N.S., . . . LeMaster, R. (2005). When learning about the real world is better done virtually: A study of substituting computer simulations for laboratory equipment. *Physical Review Special Topics-Physics Education Research*, 1(1), 010103.
- Fletcher, J.D., Hawley, D.E., & Piele, P.K. (1990). Costs, effects, and utility of microcomputer assisted instruction in the classroom. *American Educational Research Journal*, 27(4), 783-806.

- Foreman, N., Stanton, D., Wilson, P., & Duffy, H. (2003). Spatial knowledge of a real school environment acquired from virtual or physical models by able-bodied children and Children with physical disabilities. *Journal of Experimental Psychology: Applied*, 9(2), 67-74.
- Fowler, T.W., & Bou Jaoude, S. (1987). Using hierarchical concept/proposition maps to plan instruction that addresses existing and potential student misunderstandings in science. In *Proceedings of the Second International Seminar on Misconceptions and Educational Strategies in Science and Mathematics* (Vol. 1, pp. 182-186). Ithaca: Cornell University, Department of Education.
- Gaba, D.M. (2007). The future vision of simulation in healthcare. *Simulation in Healthcare*, 2(2), 126-135.
- Gabric, K.M., Hovance, C.Z., & Comstock, S.L. (2005). Scientists in their own classroom: The use of type II technology in the science classroom. *Computers in the Schools*, 22(3/4), 77-91.
- Gambari, I.A., Gbodi, B.E., Olakanmi, E.U., & Abalaka, E.N. (2016). Promoting intrinsic and extrinsic motivation among chemistry students using computer-assisted instruction. *Contemporary Educational Technology*, 7(1), 25-46.
- Gilman, S.L. (2006). Do online labs work? An assessment of an online lab on cell division. *The American Biology Teacher*, 68(9), 131-134.
- Gokhale, A. (1996). Effectiveness of computer simulation for enhancing higher order thinking. *Journal of Industrial Teacher Education*, 33 (4), 36-46.
- Hechter, R.P., Phyfe, L.D., & Vermette, L.A. (2012). Integrating technology in education: Moving the TPCK framework towards practical applications. *Education Research and Perspectives (Online)*, 39, 136-152.
- Hegarty-Hazel, E. (1990). The student laboratory and the science curriculum: An overview. In E. Hegarty-Hazel (Ed.). *The student laboratory and the science curriculum* (pp. 3-26). London: Routledge.
- Helms, S. (2009). Punk rock fish: Applying a conceptual framework of simulations in a high school science classroom. *Tech Trends*, 53(3), 49-53.
- Henderson, L., Klemes, J., & Eshet, Y. (2000). Just playing a game? Educational simulation software and cognitive outcomes. *Journal of Educational Computing Research*, 22(1), 105-129.
- Hennessy, S., Deaney, R., & Ruthven, K. (2006). Situated expertise in integrating use of multimedia simulation into secondary science teaching. *International Journal of Science Education*, 28(7), 701-732.
- Hennessy, S., Wishart, J., Whitelock, D., Deaney, R., Brawn, R., La Velle, L., ... & Winterbottom, M. (2007). Pedagogical approaches for technology-integrated science teaching. *Computers & Education*, 48(1), 137-152.
- Hofstein, A., & Lunetta, V.N. (2004). The laboratory in science education: Foundations for the twenty-first century. *Science education*, 88(1), 28-54.
- Huppert, J., Lomask, S.M., & Lazarowitz, R. (2002). Computer simulations in the highschool: students' cognitive stages, science process skills and academic achievement in microbiology. *International Journal of Science Education*, 24 (8), 803-821.
- Jackman, L.E., Moellenberg, W.P., & Brabson, G.D. (1987). Evaluation of three instructional methods for teaching general chemistry. *Journal of Chemical Education*, 64(9), 794-796.
- Jimoyiannis, A. (2010). Designing and implementing an integrated technological pedagogical science knowledge framework for science teachers professional development. *Computers & Education*, 55(3), 1259-1269.
- Kartal, B. (2019). Examining pre-service teachers' attitudes beliefs, and intentions related to using educational technologies. *YYÜ Journal of Education Faculty*, 16(1), 436-463.
- Kartal, B. (2020, Aralık). Teknoloji temelli öğrenme-öğretme yaklaşımı: Teknolojik pedagojik alan bilgisi. Ekici, G. (Ed.), *Etkinlik örnekleriyle güncel öğrenme-öğretme yaklaşımları-IV* (353-403). Ankara: Pegem Akademi.

- Kartal, B., & Çınar, C. (2022). Preservice mathematics teachers' TPACK development when they are teaching polygons with geogebra. *International Journal of Mathematical Education in Science and Technology*, 1-33.
- Kartal, B., & Tasdemir, A. (2021). Pre-Service Teachers' Attitudes towards STEM: Differences Based on Multiple Variables and the Relationship with Academic Achievement. *International Journal of Technology in Education*, 4(2), 200-228.
- Kartal, T. (2014, Aralık). Fen eğitiminde sorgulamaya dayalı öğrenme yaklaşımı. Ekici, G. (Ed.), *Etkinlik Örnekleriyle güncel öğrenme-öğretme yaklaşımları-I*. Ankara: Pegem Akademi.
- Kartal, T. (2017, Eylül). Fen Eğitiminde teknoloji entegrasyonu. Demirci Güler, M. P. (Ed.), *Fen bilimleri öğretimi: Yaklaşımlar ve kazanımlar doğrultusunda uygulama örnekleri*. Ankara: Pegem Akademi.
- Kelleher, R. (2000). A review of recent developments in the use of information communication technologies (ICT) in science classrooms. *Australian Science Teachers Journal*, 46(1), 33-38.
- Kontogeorgiou, A.M., Bellou, J., & Mikropoulos, T.A. (2008). Being inside the quantum atom. *PsychNology Journal*, 6(1), 83-98.
- Koponen, I.T. (2007). Models and modelling in physics education: A critical reanalysis of philosophical underpinnings and suggestions for revisions, *Science & Education*, 16, 751-773.
- Koretsky, M., Amatore, D., Barnes, C., & Kimura, S. (2008). Enhancement of student learning in experimental design using a virtual laboratory. *IEEE Transactions on Education*, 51(1), 76-85.
- Koretsky, M., Kelly, C., & Gummer, E. (2011). Student perceptions of learning in the laboratory: Comparison of industrially situated virtual laboratories to capstone physical laboratories. *Journal of Engineering Education*, 100(3), 540-573.
- Kubieck, J. (2005). Inquiry-based learning, the nature of science, and computer technology: New possibilities in science education. *Canadian Journal of Learning and Technology*, 31(1), 1-12.
- Lahoud, H.A., & Krichen, J. P. (2010). Networking labs in the online environment: Indicators for success. *Journal of Technology Studies*, 36(2), 31-40.
- Lippmann, R.F. (2003). *Students' understanding of measurement and uncertainty in the physics laboratory: Social construction, underlying concepts, and quantitative analysis*. Doctoral Thesis, University of Maryland, United States, Maryland.
- Ma, J., & Nickerson, J.V. (2006). Hands-on, simulated, and remote laboratories: A comparative literature review. *ACM Computing Surveys (CSUR)*, 38(3), 7-es.
- Magin, D., & Kanapathipillai, S. (2000). Engineering students' understanding of the role of experimentation. *European Journal of Engineering Education*, 25(4), 351-358.
- McKagan, S.B., Perkins, K.K., Dubson, M., Malley, C., Reid, S., LeMaster, R., & Wieman, C.E. (2008). Developing and researching PhET simulations for teaching quantum mechanics. *American Journal of Physics*, 76(4), 406-417.
- Metz, K.E., & Hammer, D.M. (1993). Learning physics in a computer microworld: In what sense a world?. *Interactive Learning Environments*, 3(1), 55-76.
- Mikropoulos, T.A., & Natsis, A. (2011). Educational virtual environments: A ten-year review of empirical research (1999-2009). *Computers & education*, 56(3), 769-780.
- Moser, S., Zumbach, J., & Deibl, I. (2017). The effect of metacognitive training and prompting on learning success in simulation-based physics learning. *Science Education*, 101(6), 944-967.
- Nakhleh, M.B., Polles, J., & Malina, E. (2002). Learning chemistry in a laboratory environment. In J. K. Gilbert, O. De Jong, R. Justi, D. F. Treagust, & J. H. Van Driel (Eds.), *Chemical education: Towards research-based practice*, (pp. 69-94). New York: Springer.
- National Research Council (NRC). (2005). *America's lab report: Investigations in high school science*. Washington, DC: The National Academies Press.
- National Science Teachers Association (NSTA). (2007). The integral role of laboratory investigations in science instruction. Retrieved from <http://www.nsta.org/positionstatement&psid=16>.

- Nazihovna, Y.G. (2023). Modeling physical processes with the program crocodile physics. *Finland International Scientific Journal of Education, Social Science & Humanities*, 11(1), 825-839.
- Nersessian, N. (1989). Conceptual change in science and in science education. *Synthese*, 80(1), 163-183.
- Nunn, J. (2018). *The virtual physics laboratory V 14*. Retrieved from <http://www.vplab.co.uk/>
- Ogbuanya, T.C., & Onele, N.O. (2018). Investigating the effectiveness of desktop virtual reality for teaching and learning of electrical/electronics technology in universities. *Computers in the Schools*, 35(3), 226-248.
- Papadouris, N., & Constantinou, C.P. (2009). A methodology for integrating computer-based learning tools in science curricula. *Journal of Curriculum Studies*, 41(4), 521-538.
- Perkins, K., Adams, W., Dubson, M., Finkelstein, N., Reid, S., Wieman, C., & LeMaster, R. (2006). PhET: Interactive simulations for teaching and learning physics. *The Physics Teacher*, 44(1), 18-23.
- Puntambekar, S., Gnesdilow, D., Dornfeld Tissenbaum, C., Narayanan, N.H., & Rebello, N.S. (2021). Supporting middle school students' science talk: A comparison of physical and virtual labs. *Journal of Research in Science Teaching*, 58(3), 392-419.
- Pyatt, K., & Sims, R. (2012). Virtual and physical experimentation in inquiry-based science labs: Attitudes, performance and access. *Journal of Science Education and Technology*, 21(1), 133-147.
- Renken, M.D., & Nunez, N. (2013). Computer simulations and clear observations do not guarantee conceptual understanding. *Learning and Instruction*, 23, 10-23.
- Rodrigues, S. (1997). Fitness for purpose: A glimpse at when, why and how to use information technology in science lessons. *Australian Science Teachers Journal*, 43(2), 38-39.
- Roschelle, J.M., Pea, R.D., Hoadley, C.M., Gordin, D.N., & Means, B.M. (2000). Changing how and what children learn in school with computer-based technologies. *The Future of Children*, 10(2), 76-101.
- Russell, C.B., & Weaver, G.C. (2008). Student perception of the purpose and function of the laboratory in science: A grounded theory study. *International Journal for the Scholarship of Teaching and Learning*, 2(2), Article 9.
- Scheckler, R.K. (2003). Virtual labs: a substitute for traditional labs?. *International journal of developmental biology*, 47(2-3), 231-236.
- Scott, A. (2009). *A comparative analysis of traditional and online lab science transfer courses in the rural community college*. Doctoral Dissertation, Mississippi State University, Starkville, MS.
- Stanney, K.M., & Cohn, J.V. (2012). Virtual Environments. In G. Salvendy (Ed.) *Handbook of Human Factors and Ergonomics* (3rd Ed), Taylor & Francis.
- Stewart, J., & Vincent, D. (2014). Supercharging lessons with a virtual lab. *Science and Children*, 50(7), 40-43.
- Stohr-Hunt, P.M. (1996). An analysis of frequency of hands-on experience and science achievement. *Journal of Research in Science Teaching: The Official Journal of the National Association for Research in Science Teaching*, 33(1), 101-109.
- Suduc, A.M., Gorghiu, G., Bizoi, M., Masiar, W., & Latka, M. (2009). A comparative analysis on using several virtual instrumentation software in education. In *Proceedings of First International Conference on Computer Supported Education (CSEDU 2009)*, Lisbon, Portugal, Vol. 1, 435-438.
- Swan, A.E., & O'Donnell, A.M. (2009). The contribution of a virtual biology laboratory to college students' learning. *Innovations in Education & Teaching International*, 46(4), 405-419.
- Tatli, Z., & Ayas, A. (2013). Effect of a virtual chemistry laboratory on students' achievement. *Journal of Educational Technology & Society*, 16(1), 159-170.
- Tomlinson, B.J., Walker, B.N., & Moore, E.B. (2020, April). Auditory display in interactive science simulations: description and sonification support interaction and enhance opportunities for learning. In *Proceedings of the 2020 CHI conference on human factors in computing systems* (pp. 1-12).

- Trundle, K., & Bell, R. (2010). The use of a computer simulation to promote conceptual change: A quasi-experimental study. *Computers & Education, 54*, 1078-1088.
- Ulukök, S., & Sari, U. (2016). The effect of simulation-assisted laboratory applications on pre-service teachers' attitudes towards science teaching. *Universal Journal of Educational Research, 4*(3), 465-474.
- Vaidyanath, S., Williams, J., Hilliard, M., & Wiesner, T. (2007). The development and deployment of a virtual unit operations laboratory. *Chemical Engineering Education, 41*(2), 144-152.
- VanLehn, K., Ohlsson, S., & Nason, R. (1994). Applications of simulated students: An exploration. *Journal of artificial intelligence in education, 5*(2), 135-135.
- Von Blum, R. (1992). Computer-simulated laboratory explorations for middle school life, earth, and physical science. *Journal of Science Education and Technology, 1*(2), 121-134.
- Wang, L. (2008). Developing and evaluating an interactive multimedia instructional tool: Learning outcomes and user experiences of optometry students. *Journal of Educational Multimedia and Hypermedia, 17*(1), 43-57.
- What Works Clearinghouse (WWC). (2012). *Intervention: Direct instruction*. Retrieved from https://ies.ed.gov/ncee/wwc/Docs/InterventionReports/wwc_thinkertools_021412.pdf
- White, B.Y. (1993). ThinkerTools: Causal models, conceptual change, and science education. *Cognition and Instruction, 10*(1), 1-100.
- White, B.Y., & Frederiksen, J.R. (1998). Inquiry, modeling, and metacognition: Making science accessible to all students. *Cognition and Instruction, 16*(1), 3-118.
- White, B.Y., & Frederiksen, J.R. (2000a). Metacognitive facilitation: An approach to making scientific inquiry accessible to all. *Inquiring into Inquiry Learning and Teaching in Science, 331-370*.
- White, B.Y., & Frederiksen, J.R. (2000b). Technological tools and instructional approaches for making scientific inquiry accessible to all. In M. J. Jacobson & R. B. Kozma (Eds.), *Innovations in science and mathematics education: Advanced designs for technologies of learning* (pp. 321-359). Mahwah, NJ: Lawrence Erlbaum Associates.
- White, B.Y., & Horowitz, P. (1987). *ThinkerTools: Enabling children to understand physical laws*. Cambridge, MA: Bolt, Beranek, and Newman.
- Wieman, C.E., Adams, W.K., Loeblein, P., & Perkins, K.K. (2010). Teaching physics using PhET simulations. *The Physics Teacher, 48*(4), 225-227.
- Winn, W., Stahr, F., Sarason, C., Fruland, R., Oppenheimer, P., & Lee, Y. (2006). Learning oceanography from a computer simulation compared with direct experience at sea. *Journal of Research in Science Teaching, 43*, 25-42.
- Yang, K., & Heh, J. (2007). The impact of internet virtual physics laboratory instruction on the achievement in physics, science process skills and computer attitudes of 10th-grade students. *Journal of Science Education and Technology, 16*(5), 451-461.
- Yuliati, L., Riantoni, C., & Mufti, N. (2018). Problem solving skills on direct current electricity through inquiry-based learning with PhET simulations. *International Journal of Instruction, 11*(4), 123-138.
- Zacharia, Z.C., & Anderson, O.R. (2003). The effects of an interactive computer-based simulation prior to performing a laboratory inquiry-based experiment on students' conceptual understanding of physics. *American Journal of Physics, 71*(6), 618-629.
- Zacharia, Z.C., & Constantinou, C.P. (2008). Comparing the influence of physical and virtual manipulatives in the context of the physics by Inquiry curriculum: The case of undergraduate students' conceptual understanding of heat and temperature. *American Journal of Physics, 76*(4), 425-430.
- Zacharia, Z.C., & Michael, M. (2016). Using physical and virtual manipulatives to improve primary school students' understanding of concepts of electric circuits. In *New Developments in Science and Technology Education* (pp. 125-140), Springer.

Kaynakça

- Agarwal, S., & Mazumder, B. (2013). Cognitive abilities and household financial decision making. *American Economic Journal: Applied Economics*, 5 (1), 193-207. <https://doi.org/10.1257/app.5.1.193>
- Becker, G. S. (1991). *A treatise on the family (enlarged ed.)*. Cambridge, MA: Harvard University Press.
- Beilock, S. L., Gunderson, E. A., Ramirez, G., & Levine, S. C. (2009). *Female teachers' math anxiety affects girls' math achievement*. PNAS Early Edition. Retrieved from www.pnas.org/cgi/doi/10.1073/pnas.09109671107.
- Boulton-Lewis, G. M., Wilss, L. A., & Mutch, S. L. (1996). An analysis of young children's strategies and use of devices for length measurement. *Journal of Mathematical Behavior*, 15 (3), 329-347.
- Bradley, R. H., & Corwyn, R. F. (2002). Socioeconomic status and child development. *Annual Review of Psychology*, 53(1), 371-399. <https://doi.org/10.1146/annurev.psych.53.100901.135233>
- Carpenter, T. P., Fennema, E., Peterson, P. L., & Carey, D. A. (1988). Teachers' pedagogical content knowledge of students' problem-solving in elementary arithmetic. *Journal of Research in Mathematics Education*, 19, 385-401.
- Carpenter, T. P., & Moser, J. M. (1982). The development of addition and subtraction problem-solving skills. In T. P. Carpenter, J. M. Moser, & T. A. Romberg (Eds.), *Addition and subtraction: A cognitive perspective* (pp. 9-24). Hillsdale, NJ: Lawrence Erlbaum Associates.
- Cheng, Y. L., & Mix, K. S. (2014). Spatial training improves children's mathematical ability. *Journal of Cognition and Development*, 15 (1), 2-11
- Clarke, D., Cheeseman, J., McDonough, A., & Clarke, B. (2003). Assessing and developing measurement with young children. In D. H. Clements & G. Bright (Eds.), *Learning and teaching measurement: 2003 Yearbook* (pp. 68-80). Reston, VA: National Council of Teachers of Mathematics.
- Clements, D. H. (2001). Mathematics in the preschool. *Teaching Children Mathematics*, 7, 270-275.
- Clements, D. H., Sarama, J., & DiBiase, A. (2004). *Engaging young children in mathematics: Standards for early childhood mathematics education*. Mahwah, NJ: Erlbaum.
- Clements, D.H., & Sarama, J. (2020). *Learning and teaching early math: The learning trajectories approach (3rd ed.)*. Routledge
- Clements, D. H., Swaminathan, S., Hannibal, M. A. Z., & Sarama, J. (1999). Young children's concepts of shape. *Journal for Research in Mathematics Education, Reston*, 30 (2), 192-212.
- Copley, J. V. (2004). The early childhood mathematics collaborative: A professional development model to communicate and implement the standards. In D. H. Clements, J. Sarama, & A.-M. DiBiase (Eds.), *Engaging young children in mathematics: Standards for early mathematics education* (pp. 401-414). Mahwah, NJ: Lawrence Erlbaum.
- DeFlorio, L., & Beliakoff, A. (2015). Socioeconomic status and preschoolers' mathematical knowledge: The contribution of home activities and parent beliefs. *Early Education and Development*, 26(3), 319-341. <https://doi.org/10.1080/10409289.2015.968239>
- Duncan, G. J., Dowsett, C. J., Claessens, A., Magnuson, K., Huston, A. C., Klebanov, P., et al. (2007). School readiness and later achievement. *Developmental Psychology*, 43, 1428-1446.
- Duncan, G. J., & Magnuson, K. (2011). The nature and impact of early achievement skills, attention skills, and behavior problems. In G. J. Duncan & R. Murnane (Eds.), *Whither opportunity? Rising inequality, schools and children's life chances* (pp. 47-69). New York, NY: Russell Sage Foundation.
- English, L. D., & Mulligan, J. T. (2013). Advances in Mathematics Education. In English, L.D., Mulligan, J.T., Eds. *Reconceptualizing early mathematics learning* (pp. 47-66). Springer: Dordrecht, The Netherlands.

- Friel, S.N., Curcio, F.R., & Bright, G. W. (2001). Making sense of graphs: Critical factors influencing comprehension and instructional implications. *Journal of Research in Mathematics Education*, 32 (2), 124-158.
- Fuson, K. (1988). *Children's counting and concept of number*. New York: Springer-Verlag.
- Gagatsis, A., & Patronis, T. (1990). Using geometrical models in a process of reflective thinking in learning and teaching mathematics. *Educational Studies in Mathematics*, 21 (1), 29-54.
- Gasteiger, H., & Benz, C. (2018). Enhancing and analyzing kindergarten teachers' professional knowledge for early mathematics education. *The Journal of Mathematical Behavior*, 51, 109-117. <https://doi.org/10.1016/j.jmathb.2018.01.002>
- Gasteiger, H. (2015). Early mathematics in play situations: Continuity of learning. In B. Perry, A. Gervasoni, and A. MacDonald (Eds.), *Mathematics and transition to school: International perspectives* (pp. 255–272). Singapore: Springer.
- Geary, D. C. (1994). *Children's mathematical development: Research and practical applications*. American Psychological Association.
- Gopnik, A., Sobel, D. M., Schulz, L. E., & Glymour, C. (2001). Causal learning mechanisms in very young children: two-, three-, and four- year olds infer causal relations from patterns of variations and covariation. *Developmental Psychology*, 37 (5), 620-629. <https://doi.org/10.1037//0012-1649.37.5.620>
- Gross, C., & Roszbach, H. G. (2011). Frühpädagogik. In H. Reinders, H. Ditton, C. Gräsel, and B. Gniewosz (Eds.), *Empirische Bildungsforsch* (pp. 75–86). Wiesbaden: VS Verlag für Sozialwissenschaften.
- Henniger, M. L. (1987). Learning mathematics and science through play. *Childhood Education*, 63 (3), 167–171. <https://doi.org/10.1080/00094056.1987.10520781>
- Hirsh-Pasek, K., Golinkoff, R.M., & Ever, D. E. (2003). *Einstein never used flashcards: How our children really learn and why they need to play more and memorize less*. Emmaus, PA: Rodale Press.
- Hunter, T., & Walsh, G. (2014). From policy to practice?: The reality of play in primary school classes in Northern Ireland. *International Journal of Early Years Education*, 22, 19 - 36.
- International Society for Technology in Education (ISTE) (2011). *Operational definition of computational thinking for K-12 education*. International Society for Technology in Education: Arlington, VA.
- LeFevre, J. A., Fast, L., Skwarchuk, S. L., Smith-Chant, B. L., Bisanz, J., Kamawar, D., & Penner-Wilger, M. (2010). Pathways to mathematics: longitudinal predictors of performance. *Child development*, 81 (6), 1753–1767. <https://doi.org/10.1111/j.1467-8624.2010.01508.x>
- Levine, S. C., Jordan, N. C., Huttenlocher, J. (1992). Development of calculation abilities in young children. *J Exp Child Psychol.*, 53 (1), 72-103. [https://doi.org/10.1016/s0022-0965\(05\)80005-0](https://doi.org/10.1016/s0022-0965(05)80005-0).
- Lewis, A.E., Young, J., Cerrone, M., Clements, L., & Sherwood, H. (2022). The potential and developmental appropriateness of data collection and analysis activities for preschoolers: A formative study with teachers. *International Journal of Integrating Technology in Education*, 11 (1), 1-15.
- Maloney, E. A., Ramirez, G., Gunderson, E. A., Levine, S. C., & Beilock, S. L. (2015). Intergenerational effects of parents' math anxiety on children's math achievement and anxiety. *Psychological Science*, 26 (9), 1480-1488.
- McCoy, D. C., Yoshikawa, H., Ziol-Guest, K. M., Duncan, G. J., Schindler, H. S., Magnuson, K., Yang, R., Koeppe, A., & Shonkoff, J. P. (2017). Impacts of early childhood education on medium- and long-term educational outcomes. *Educational Researcher*, 46 (8), 474–487. <https://doi.org/10.3102/0013189X17737739>
- Mix, K. S., & Cheng, Y. L. (2012). The relation between space and math: Developmental and educational implications. *Adv Child Dev Behav.*, 42, 197-243. <https://doi.org/10.1016/b978-0-12-394388-0.00006-x>.

- Mulligan, J., Woolcott, G., Mitchelmore, M., & Davis, B. (2018). Connecting mathematics learning through spatial reasoning. *Mathematics Education Research Journal*, 30 (1), 77–87.
- National Association for Education for Young Children (NAEYC) (2002). *Early learning standards: Creating the conditions for success*. Washington: National Association for the Education of Young Children.
- National Council of Teachers of Mathematics (NCTM) (2000). *Principles and standards for school mathematics* (Vol. 1). Reston, VA: NCTM.
- Papic, M., Mulligan, J., & Mitchelmore, M. (2011) Assessing the development of pre-schoolers' mathematical patterning. *Journal for Research in Mathematics Education*, 42 (3), 237-268.
- Papic, M., & Mulligan, J. (2007). The growth of early mathematical patterning: An intervention study. Proceedings of the 30th Annual Conference of the Mathematics Education Research Group of Australasia, 2, 591–600.
- Parks, A. M. (2015). *Exploring mathematics through play in the early childhood classroom*. NCTM: Reston.
- Purpura, D. J., Baroody, A. J., & Lonigan, C. J. (2013). The transition from informal to formal mathematical knowledge: Mediation by numeral knowledge. *Journal of Educational Psychology*, 105 (2), 453–464. <https://doi.org/10.1037/a0031753>
- Purpura, D. J., Schmitt, S. A., & Ganley, C. M. (2017). Foundations of mathematics and literacy: The role of executive functioning components. *Journal of Experimental Child Psychology*, 153, 15–34. <https://doi.org/10.1016/j.jecp.2016.08.010>
- Resnick, L. B. (1983). Mathematics and science learning: A new conception. *Science*, 220 (4596), 477–478. <https://doi.org/10.1126/science.220.4596.477>
- Ritchie, S. J. ve Bates, T. C. (2013). Enduring links from childhood mathematics and reading achievement to adult socioeconomic status. *Psychological Science*, 24 (7), <https://doi.org/10.1177/0956797612466268>
- Rittle-Johnson, B., Fyfe, E. R., Hofer, K. G., Farran, D. C. (2016) Early math trajectories: low income children's trajectory mathematics knowledge from ages 4 to 11. *Child Development* <https://doi.org/10.1111/cdev.12662>
- Sarnecka, B. W., & Carey, S. (2008). How counting represents number: What children must learn and when they learn it. *Cognition*, 108, 662–674.
- Seo, K-H., & Ginsburg, H.P. (2004). What is developmentally appropriate in early childhood mathematics education? Lessons from new research. In D. H. Clements, J. Sarama, & A-M. DiBiase (Eds.), *Engaging young children in mathematics: Standards for early childhood mathematics education* (pp. 91-104). Hillsdale, NJ: Erlbaum.
- Sonnenschein, S., & Galindo, C. (2015). Race/ethnicity and early mathematics skills: Relations between home, classroom, and mathematics achievement. *Journal of Educational Research*, 108 (4), 261–277.
- Stipek, D. J., Givvin, K. B., Salmon, J. M., & MacGyvers, V. L. (2001). Teachers' beliefs and practices related to mathematics instruction. *Teaching and Teacher Education*, 17, 213–226.
- Stramel, J. (2021). Mathematics methods for early childhood. *Open Educational Resources*, 2. <https://doi.org/10.58809/LMCP2805>
- Taylor, L. C., Clayton, J. D., & Rowley, S. J. (2004). Academic socialization: Understanding parental influences on children's school-related development in the early years. *Review of General Psychology*, 8 (3), 163–178. <https://doi.org/10.1037/1089-2680.8.3.163>
- Verdine, B. N., Irwin, C. M., Golinkoff, R. M., & Hirsh-Pasek, K. (2014). Contributions of executive function and spatial skills to preschool mathematics achievement. *J Exp Child Psychol.*, 126, 37-51. <https://doi.org/10.1016/j.jecp.2014.02.012>.
- Wijns, N., Torbeyns, J., De Smedt, B., & Verschaffel, L. (2019). Young children's patterning competencies and mathematical development: A review. In K. M. Robinson, H. P. Osana, & D. Kotsopoulos (Eds.), *Mathematical learning and cognition in early childhood: Integrating inter-disciplinary research into practice* (pp. 139–161). Cham: Springer.
- Wynn, K. (1992). Addition and subtraction by human infants. *Nature*, 358, 749–750.

Kaynakça

- Anderson, P. (2007). What is Web 2.0? Ideas, technologies and implications for education. Technical report, JISC. <http://www.jisc.ac.uk/media/documents/techwatch/tsw0701b.pdf>
Erişim Tarihi: 12.03.2023
- Ataş, H., & Gündüz, S. (2019). *Yükseköğretimde dijital dönüşüm. Dijital Dönüşüm Ekonomik ve Toplumsal Boyutuyla*. Ankara: Gazi Kitabevi.
- Avcı Yücel, Ü. (2017). Perceptions of pedagogical formation students about Web 2.0 tools and educational practices. *Education and Information Technologies*, 22, 1571-1585.
- Baran, H. (2020). Açık ve uzaktan eğitimde ölçme ve değerlendirme. *AUAd*, 6 (1), 28-40
- Bennett, S., Bishop, A., Dalgarno, B., Waycott, J., & Kennedy, G. (2012). Implementing Web 2.0 technologies in higher education: A collective case study. *Computers & education*, 59 (2), 524-534.
- Billinghurst, M., & Duenser, A. (2012). Augmented reality in the classroom. *Computer*, 45 (7), 56-63.
- Bozkurt, A., Hamutoğlu, N. B., Kaban, A. L., Taşçı, G., & Aykul, M. (2021). Dijital bilgi çağı: Dijital toplum, dijital dönüşüm, dijital eğitim ve dijital yeterlilikler. *Açıköğretim Uygulamaları ve Araştırmaları Dergisi*, 7 (2), 35-63.
- Cabrera-Solano, P., Gonzalez-Torres, P., & Ochoa-Cueva, C. (2021). Using pixton for teaching EFL writing in higher education during the covid-19 pandemic. *International Journal of Learning, Teaching and Educational Research*, 20 (9).
- Caliskan, S., Guney, Z., Sakhieva, R., Vasbieva, D., & Zaitseva, N. (2019). Teachers' views on the availability of web 2.0 tools in education. *International Journal of Emerging Technologies in Learning (IJET)*, 14 (22), 70-81.
- Chen, Y., Wang, Q., Chen, H., Song, X., Tang, H., & Tian, M. (2019). An overview of augmented reality technology. In *Journal of Physics: Conference Series* (Vol. 1237, No. 2, p. 022082). IOP Publishing.
- Çiğerci, F. M. (2015). *İlkokul dördüncü sınıf Türkçe dersinde dinleme becerilerinin geliştirilmesinde dijital hikâyelerin kullanılması*. Yayınlanmamış Doktora Tezi, Anadolu Üniversitesi, Eğitim Bilimleri Enstitüsü, Eskişehir.
- Collis, B., & Moonen, J. (2008). Web 2.0 tools and processes in higher education: Quality perspectives. *Educational Media International*, 45 (2), 93-106.
- Conole, G., & Alevizou, P. (2010). A literature review of the use of Web 2.0 tools in Higher Education. *A report commissioned by the Higher Education Academy*.
- Çelebi, C. & Satırlı, H. (2021). Web 2.0 araçlarının ilkökul seviyesinde kullanım alanları. *Instructional Technology and Lifelong Learning*, 2 (1), 75-110. DOI: 10.52911/ital.938122
- Çetin, E. (2021). Digital storytelling in teacher education and its effect on the digital literacy of pre-service teachers. *Thinking Skills and Creativity*, 39, 100760.
- Çiğdem, H., & Öncü, S. (2023). Learner engagement in the metaverse: A community of inquiry for self-regulated learners. In *Shaping the Future of Online Learning: Education in the Metaverse* (pp. 17-36). IGI Global.
- Çukurbaşı, B., Çam, E. & Kıyıcı, M. (2022). *Öğretim teknolojilerinde web araçları uygulamalar, araştırmalar ve eğilimler*. Ankara: Pegem Akademi.
- Durak, G., & Cankaya, S. (2023). Metaverse technologies and applications in the future of online learning. In *Shaping the Future of Online Learning: Education in the Metaverse* (pp. 1-16). IGI Global.
- Elçi, A., Abubakar, A. M., Özgül, N., Vural, M., & Akdeniz, T. (2016). Öğretim elemanlarının teknoloji ile zenginleştirilmiş öğrenme ortamlarını etkin kullanımı: Uygulamalı çalıştay. *Akademik Bilişim (AB'16)*, 8 (10).

- Elmas, R., & Geban, O. (2012). Web 2.0 tools for 21st century teachers. *International Online Journal of Education Sciences*, 4 (1), 243-254.
- Garzón, J. (2021). An overview of twenty-five years of augmented reality in education. *Multimodal Technologies and Interaction*, 5 (7), 37.
- Grider, D., & Maximo, M. (2021). The metaverse: Web 3.0 virtual cloud economies. *Grayscale Research*, 1-19.
- Gür Erdoğan, D., Canan Güngören, Ö., Hamutoğlu, N. B., Kaya Uyanık, G., & Demirtas Tolaman, T. (2019). The relationship between lifelong learning trends, digital literacy levels and usage of web 2.0 tools with social entrepreneurship characteristics. *Croatian Journal of Education: Hrvatski časopis za odgoj i obrazovanje*, 21 (1), 45-76.
- Ha, Y., & Im, H. (2020). The role of an interactive visual learning tool and its personalizability in online learning: Flow experience. *Online Learning*, 24 (1), 205-226.
- Kaptan, F. (1998). Fen öğretiminde kavram haritası yönteminin kullanılması. *Hacettepe Üniversitesi Eğitim Fakültesi Dergisi*, 14(14).
- Karabatak, S. & Şengür, D. (2019). A model suggestion on the use of digital positive storytelling method in the training of school administrators. *PAU Journal of Education*, 46, 18-38.
- Karayay-Taşkıran, A., Koral, E., & Bozkurt, A. (2015). Artırılmış gerçeklik uygulamasının yabancı dil öğretiminde kullanılması. *Akademik Bilişim 2015* (462-467). 4-6 Şubat 2015, Anadolu Üniversitesi, Eskişehir.
- Karaman, S., Yıldırım, S., & Kaban, A. (2008). Öğrenme 2.0 yaygınlaşıyor: Web 2.0 uygulamalarının eğitimde kullanımına ilişkin araştırmalar ve sonuçları. *XIII. Türkiye'de İnternet Konferansı Bildirileri*, 22, 23.
- Ke, F., & Hsu, Y.-C. (2015). Mobile augmented-reality artifact creation as a component of mobile computer-supported collaborative learning. *The Internet and Higher Education*, 26, 33-41. <https://doi.org/10.1016/j.iheduc.2015.04.003>
- Keleş, E. & Kokoç, M. (2020). *Güncel ve materyal öğrenme teknolojileri tasarımı*. Ankara: Pegem Akademi.
- Khanzode, C. A., & Sarode, R. D. (2016). Evolution of the world wide web: from web 1.0 to 6.0. *International journal of Digital Library services*, 6(2), 1-11.
- Koçyiğit, A. ve M. Koçyiğit (2018). Değişen ve gelişen dijital iletişim: Yazılabilir web teknolojisi (web 2.0). (Editörler: Çakmak, V. ve Çavuş, S.), *Dijital kültür ve iletişim*, İstanbul: Literatürk Yayınları.
- Küngerü, A. (2016). Bir ifade aracı olarak dijital öykü anlatımı. *Abant Kültürel Araştırmalar Dergisi*, 1(2), 33-45.
- Lal, M. (2011). Web 3.0 in education & research. *BVICAM's International Journal of Information Technology*, 3 (2).
- Lee, V. W. H. (2013). Using Pixton as a tool in the classroom. ETEC 510 [wiki]. http://etec.cctl.ubc.ca/510wiki/Using_Pixton_As_a_Tool_in_the_Classroom. Erişim Tarihi: 08.03.2023
- Machado, C. T., & Carvalho, A. A. (2020). Concept mapping: Benefits and challenges in higher education. *The Journal of Continuing Higher Education*, 68 (1), 38-53.
- Mahapatra, S. (2015). Using Web 2.0 tools for teacher professional development: A case study. Innovation in English Language Teacher Education. <https://www.researchgate.net/publication/316692493>. Erişim Tarihi: 18.03.2023.
- Miranda, P., Isaias, P., & Costa, C. J. (2014). E-Learning and web generations: Towards Web 3.0 and E-Learning 3.0. *International Proceedings of Economics Development and Research*, 81, 92.
- Octagon.studio (2019). Animal 4D+ by Octagon Studio. <https://octagon.studio/2019/04/02/octagon-studio-launched-animal-4d-app-by-octagon-studio/>. Erişim Tarihi: 25.03.2023.
- Orellana, X. G. O., & Mayorga, J. I. M. (2021). Pixton as a digital teaching tool to encourage the writing skill. *Ciencia Digital*, 5 (3), 20-35.

- Özalkan, G. Ş. (2021). Uzaktan eğitimde ölçme ve değerlendirme: Pandemi sürecinde sosyal bilimler eğitimini yeniden düşünmek. *International Journal of Economics Administrative and Social Sciences*, 4, 18-26.
- Özcan, S. (2023). Bilinmesi gereken kavram haritası özellikleri. <https://www.egiteknoloji.com/bilinmesi-gereken-kavram-haritasi-ozellikleri.html>. Erişim Tarihi: 02.03.2023
- Patel, K. (2013). Incremental journey for World Wide Web: introduced with Web 1.0 to recent Web 5.0—a survey paper. *International Journal of Advanced Research in Computer Science and Software Engineering*, 3(10).
- Purnomo, M. (2017). The effectiveness of Pixton to improve students' narrative writing ability at MTs Sabilul Muttaqin Pungging Mojokerto (Doctoral dissertation, UIN Sunan Ampel Surabaya).
- Rautela, S., & Sharma, A. (2019). Spirituality and social media: Connecting the dots. *International Journal of Interactive Mobile Technologies*, 13 (9).
- Salar, H. C., Başarmak, U., & Sezgin, M. E. (2023). Educational integration of the metaverse environment in the context of web 3.0 technologies: a critical overview of planning, implementation, and evaluation. *Shaping the Future of Online Learning: Education in the Metaverse*, 154-173.
- Tavakoli, R., & Wijesinghe, S. N. (2019). The evolution of the web and netnography in tourism: A systematic review. *Tourism Management Perspectives*, 29, 48-55.
- Turgut, M. F., & Baykul, Y. (2015). *Eğitimde ölçme ve değerlendirme*. Ankara: Pegem Akademi.
- Türkben, T. ve Alptekin, E. (2022). Yabancılara Türkçe öğretiminde dijital öyküleme aracılığıyla kültürel öğelerin aktarımı. *Aydın TÖMER Dil Dergisi*, 7(1), 23-58 DOI: 10.17932/IAU.TOMER.2016.019/tomer_v07i1002
- Usta, N. D., Güntepe, E. T., & Durukan, Ü. G. (2020). Öğretmen adaylarının öğrenme ortamına Web 2.0 teknolojilerini entegre edebilme yeterliliği. *Gümüşhane Üniversitesi Sosyal Bilimler Dergisi*, 11 (2), 519-529.
- Wang, S., & Zhan, H. (2010). Enhancing teaching and learning with digital storytelling. *International Journal of Information and Communication Technology Education (IJICTE)*, 6 (2), 76-87.

Kaynakça

- Asoko, H. (2000). Learning to teach science in the primary school. R. Millar, J. Leach, J. Osborne (Ed.), *Improving science education: The contribution of research* içinde (s. 79-93). McGraw-Hill Education (UK).
- Başar, T., & Demiral, Ü. (2019). 2013, 2017 ve 2018 fen bilimleri dersi öğretim programlarının karşılaştırılması. *Uludağ Üniversitesi Eğitim Fakültesi Dergisi*, 33(1), 261-292.
- Beers, S. (2011). *21st century skills: Preparing students for their future*. https://www.mheonline.com/mhmymath/pdf/21st_century_skills.pdf adresinden erişildi.
- Brookhart, S. (2011). Educational assessment knowledge and skills for teachers. *Educational Measurement: Issues and Practice*, 30(1), 3-12.
- Bybee, R. W. (2010). Advancing STEM education: A 2020 vision. *Technology and Engineering Teacher*, 70(1), 30-35
- Cansız, M. (2021). Bilimsel süreç becerileri ve laboratuvar uygulamaları. K. Bilican, B. Şenler (Ed.) *İlkokulda fen öğretimi* içinde. Vizetek Yayıncılık.
- Cerit-Berber, N., & Güzel, H. (2017). Finlandiya, Hong Kong, Kore, Singapur ve Türkiye fen öğretim programlarının karşılaştırmalı olarak incelenmesi. *The Journal of Academic Social Science Studies*, 63, 15-37.
- Costa, P. D., & Araujo, L. (2018). *Quality of teaching and learning in science*. Luxembourg: Publications Office of the European Union. 10.2760/860512.
- Dede, C. (2010). Comparing frameworks for 21st century skills. *21st century skills: Rethinking how students learn*, 20(2010), 51-76.
- Dillon, J. (2000). Managing science teachers' development (Eds. Robin Millar, John Leach, Jonathan Osborne) *Improving science education: The contribution of research* içinde (s.94-109). McGraw-Hill Education (UK).
- Doğru, M., & Çepni, S. (2023). Karşılaştırmalı olarak geleneksel çoktan seçmeli ve bağlam temelli başarı testi hazırlama çalışması: 7. sınıf ışığın madde ile etkileşimi ünitesi. *Fen Matematik Girişimcilik ve Teknoloji Eğitimi Dergisi*, 6(1), 74-101.
- Erdoğan, Y. (2019). *Türkiye'nin (2018) fen bilimleri dersi öğretim programı ile Japonya'nın (2008) fen dersi öğretim programlarının karşılaştırılması*. Yayınlanmamış yüksek lisans tezi. Sakarya Üniversitesi Eğitim Bilimleri Enstitüsü.
- Falck, O., Mang, C., & Woessmann, L. (2018). Virtually no effect? Different uses of classroom computers and their effect on student achievement. *Oxford Bulletin of Economics and Statistics*, 80(1), 1-38.
- Gee, K. A., & Wong, K. K. (2012). A cross national examination of inquiry and its relationship to student performance in science: Evidence from the Program for International Student Assessment (PISA) 2006. *International Journal of Educational Research*, 53, 303-318.
- Isac, M. M., Costa, P., Araújo, L., Soto Calvo, E. & Almeida, P. (2015). *Teaching Practices in Primary and Secondary Schools in Europe: Insights from large-scale assessments in education*. JRC Scientific and Technical Reports. Luxembourg: Publications Office of the European Union. DOI: 10.2788/383588.
- Jiang, F., & McComas, W. F. (2015). The effects of inquiry teaching on student science achievement and attitudes: Evidence from propensity score analysis of PISA data. *International Journal of Science Education*, 37(3), 554-576.
- Kaptan, F., & Korkmaz, H. (2001). Fen eğitiminde probleme dayalı öğrenme yaklaşımı. *Hacettepe Üniversitesi Eğitim Fakültesi Dergisi*, 20, 185-192.
- Karaaslan, O., Yoldaş, Z., Beklen, C., Öztarhan, H., & Karakut, R. (2023). Fen ve teknoloji öğretmenlerinin alternatif ölçme ve değerlendirme tekniklerini uygulamadaki yeterlilikleri. *Uluslararası Akademik Yönetim Bilimleri Dergisi*, 8(13), 26-99.

- Kurt, H. (2013). Biyoloji öğretmenlerinin öğrenci başarısından sorumluluk algılarının sınıf yönetimi profillerine göre analizi. *Turkish Studies*, 8(6), 473 - 490.
- Lipko-Speed, A., Dunlosky, J., & Rawson, K. A. (2014). Does testing with feedback help grade-school children learn key concepts in science?. *Journal of Applied Research in Memory and Cognition*, 3(3), 171-176.
- MEB. (2005). *İlköğretim fen ve teknoloji dersi (6, 7 ve 8. Sınıflar) öğretim programı*, Ankara: MEB Yayınevi.
- MEB. (2013). *İlköğretim kurumları (ilkokullar ve ortaokullar) fen bilimleri dersi (3, 4, 5, 6, 7 ve 8. sınıflar) öğretim programı*, Ankara: MEB Yayınevi.
- MEB, (2018). *Fen bilimleri dersi taslak öğretim programı (ilkokul ve ortaokul 3, 4, 5, 6, 7, 8. sınıflar)*. Ankara: Temel Eğitim Genel Müdürlüğü.
- Morgil, F. İ. (1990). Ülkemizde fen eğitim, sorunlar ve öneriler. *Hacettepe Üniversitesi Eğitim Fakültesi Dergisi*, 5(5).
- Munck, M. (2007). Science pedagogy, teacher attitudes, and student success. *Journal of Elementary Science Education*, 19(2), 13-24.
- OECD (2016a). *PISA 2015 Assessment and Analytical Framework: Science, reading, mathematics and financial literacy*. Paris: PISA, OECD Publishing. DOI: 10.1787/9789264255425-en.
- OECD (2016b). *PISA 2015 Results (Volume II): Policies and practices for successful schools*. Paris: PISA, OECD Publishing. DOI: 10.1787/9789264267510-en.
- OECD (2019). *TALIS 2018 Results (Volume I): Teachers and school leaders as lifelong learners*. Paris: TALIS, OECD Publishing
- Osborne, J., & Dillon, J. (2008). *Science education in Europe: Critical reflections (Vol. 13)*. London: Nuffield Foundation.
- Ouboumerrad, M. (2016). Teaching 21st century skills, and how to assess them. *Adult Education and Development*, 1-121.
- Özcan, C., & Gücüm, B. (2020). Fen eğitiminde dünya ölçeğinde bazı ülkelerin karşılaştırması. *Turkish Journal of Educational Studies*, 7(2), 208-225.
- Özkan, B. (2015). *60-72 aylık çocuklar için bilimsel süreç becerileri ölçeğinin geliştirilmesi ve beyin temelli öğrenmeye dayanan fen programının bilimsel süreç becerilerine etkisi*. Yayınlanmamış doktora tezi. Marmara Üniversitesi Eğitim Bilimleri Enstitüsü.
- Prajapati, R., Sharma, B., & Sharma, D. (2017). Significance of life skills education. *Contemporary Issues in Education Research*, 10(1), 1-6.
- Syafril, S., Rahayu, T., Al-Munawwarah, S. F., Satar, I., Halim, L. B., Yaumas, N. E., & Pahrudin, A. (2021). Mini review: Improving teachers' quality in STEM-based science teaching-learning in secondary school. *Journal of Physics: Conference Series*, 1796, 012072.
- Vassiliou, A. (2011). Avrupa'da fen eğitimi: Ulusal politikalar, uygulamalar ve araştırma. *Eurydice Türkiye Birimi Milli Eğitim Bakanlığı Strateji Geliştirme Başkanlığı Bakanlıklar*, 23-56.
- Wenning, C. J. (2007). Assessing inquiry skills as a component of scientific literacy. *Journal of Physics Teacher Education Online*, 4(2), 21-24.
- Yenice, N., Özden, B., & Tunç, G. A. (2014). Fen bilgisi öğretmen adaylarının alternatif ölçme ve değerlendirme yaklaşımlarını kullanmaya yönelik öz yeterliklerinin incelenmesi. *Adnan Menderes Üniversitesi Eğitim Fakültesi Eğitim Bilimleri Dergisi*, 5(2), 17-29.
- YÖK (2022). *2022 YKS sayısal verileri*. Erişim adresi: <https://dokuman.osym.gov.tr/pdfdokuman/2022/YKS/sayisalbilgiler18072022.pdf>.

Kaynakça

- Akarsu, M., Okur Akçay, N. ve Elmas, R. (2020). STEM eğitimi yaklaşımının özellikleri ve değerlendirilmesi. *Boğaziçi Üniversitesi Eğitim Dergisi*, 37 (Özel Sayı), 155-175.
- Altunel, M. (2018). STEM Eğitimi ve Türkiye: Fırsatlar ve Riskler. *Seta Perspektif*, 207,1-7.
- Appel, J. ve Kim-Appel, K. (2018). Towards a transdisciplinary view: innovations in higher education. *International Journal of Teaching and Education*, 6(2), 61-74.
- Azizan, S. A. ve Abu Shamsi, N. (2022) Design-based learning as a pedagogical approach in an online learning environment for science undergraduate students. *Front. Educ.*, 7, 1-7.
- Bakırcı, H. ve Kutlu, E. (2018). Fen bilimleri öğretmenlerinin FeTeMM yaklaşımı hakkındaki görüşlerinin belirlenmesi. *Türk Bilgisayar ve Matematik Eğitimi Dergisi*, 9(2), 367-389.
- Bybee, R. W. (2010). What is STEM education. *Science*, 329(5995), 996-996.
- Çepni, S. (2017). *Kuramdan Uygulamaya STEM Eğitimi*. Ankara: Pegem Akademi Yayınları.
- Çevik, M., Şentürk, C., ve Abdioğlu, C. (2019). *STEM'den STEM+'ya Teori ve Uygulama*. Ankara: Eğiten Kitap.
- Çınar, S. ve Terzi, S. Y. (2021). STEM eğitimi almış öğretmenlerin STEM öğretimi hakkındaki görüşleri. *Van Yüzüncü Yıl Üniversitesi Eğitim Fakültesi Dergisi*, 18(2), 213-245.
- Daugherty, M.K., Carter, V. (2018). *The nature of interdisciplinary STEM education*. In: de Vries, M. (eds) *Handbook of Technology Education*. Springer International Handbooks of Education. New York: Springer, Cham.
- DeBoer, G. E. (1991). *A history of ideas in science education: implications for practice*. New York: Teachers College Press.
- Delahunty, T., Prendergast, M., ve Ní Ríordáin, M. (2021). Teachers' perspectives on achieving an integrated curricular model of primary STEM education in Ireland: Authentic or utopian ideology? *Frontiers in Education*, 6, 1-13.
- Higde, E. ve Aktamis, H. (2022). The effects of STEM activities on students' STEM career interests, motivation, science process skills, science achievement and views. *Thinking Skills and Creativity*, 43, 101000.
- Israel, M., Maynard, K., ve Williamson, P. (2013). Promoting literacy-embedded, authentic STEM instruction for students with disabilities and other struggling learners. *Teaching Exceptional Children*, 45(4), 18-25.
- Jelks, S. M. R. ve Crain, A. M. (2020). Sticking with STEM: Understanding STEM career persistence among STEM bachelor's degree holders. *The Journal of Higher Education (Columbus)*, 91(5), 805-831.
- Kitchen, J. A., Sonnert, G., ve Sadler, P. M. (2018). The impact of college- and university-run high school summer programs on students' end of high school STEM career aspirations. *Science Education (Salem, Mass.)*, 102(3), 529-547.
- Kutlu, E., Bakırcı, H. ve Kara, Y. (2022). STEM education effect on inquiry perception and engineering knowledge. *Participatory Educational Research*, 9(3), 248-262.
- McComas, W. F. (1998). *The nature of science in science education: rationales and strategies*. New York: Kluwer Academic Publishers.
- MEB. (2016). *STEM eğitimi raporu*. Ankara: Millî Eğitim Bakanlığı-Yenilik ve Eğitim Teknolojileri Genel Müdürlüğü (YEĞİTEK).
- Mohd Zahidi, A., Sy Ing, O., Yusof, R., Kanapathy, S., Ismail, M. J. ve You, H. W. (2021). Effect of science camp for enhancing STEM skills of gifted young scientists. *Journal for the Education of Gifted Young Scientists*, 9(1), 15-26.
- Sanders, M. (2009). STEM, STEM education, STEMmania. *The Technology Teacher*, 68(4), 20-26.

- Struyf, A., De Loof, H., Boeve-de Pauw, J., ve Van Petegem, P. (2019). Students' engagement in different STEM learning environments: integrated STEM education as promising practice? *International Journal of Science Education*, 41(10), 1387–1407.
- Şen, C., Sonay, Z. ve Kıray, S. A. (2018). *STEM skills in the 21st century education*. In M. Shelley ve S. A. Kıray (Eds.), *Research Highlights in STEM Education* (81-101). USA: ISRES Publishing.
- Tarlo, H. ve Tucker, J. (2019). Cross multi inter trans: A contextual introduction. *Green Letters*, 23:3, 219-230.
- Ültay N, Emeksiz N, Durmuş R (2020). STEAM yaklaşımına ilişkin örnek bir uygulama ve uygulama hakkında öğrenci görüşleri. *Fen Bilimleri Öğretimi Dergisi*, 8(1), 1- 17.
- White, D. W. (2014). What is STEM education and why is it important. *Florida Association of Teacher Educators Journal*, 1(14), 1-9.

Yazarın Öz Geçmişi

Doç. Dr. Yılmaz KARA

1981 yılında Çanakkale'de dünyaya geldi. 2003 yılında Atatürk Üniversitesi, Kazım Karabekir Eğitim Fakültesi, Biyoloji Öğretmenliği lisans programından mezun oldu. 2003-2004 eğitim-öğretim yılında Erzurum Atatürk İlköğretim Okulu'nda İngilizce öğretmeni olarak görev yaptı. 2004 yılında Atatürk Üniversitesi, 2008 yılında Rize Üniversitesi (Recep Tayyip Erdoğan Üniversitesi) ve 2009 yılında Karadeniz Teknik Üniversitesi araştırma görevlisi kadrosunda çalıştı. 2011 yılında Daugavpils Üniversitesi, Letonya'da düzenlenen sürdürülebilir kalkınma konulu Erasmus Programına (Erasmus IP) katıldı. 2012 yılında Tübitak Doktora Sırası Uluslararası Araştırma Bursu ile California State University, Long Beach aracılığı ile Los Angeles bölgesindeki ortaokul ve liselerde 12 ay süre ile araştırmalar yürüttü. 2014 yılında K.T.Ü. Eğitim Bilimleri Enstitüsü Ortaöğretim Fen ve Matematik Alanları Eğitimi Ana Bilim Dalı Biyoloji Eğitimi alanında doktorasını tamamladı. Aynı yıl Bartın Üniversitesi, Eğitim Fakültesinde yardımcı doçent doktor kadrosuna atandı. 2014-2016 yıllarında hem Fen Bilgi Eğitimi A.B.D. Başkanlığı hem de Dekan Yardımcılığı görevini yürüttü. 2019 yılında biyoloji eğitimi alanında doçent unvanı aldı. Halen Biyoloji Eğitimi alanında lisans ve lisansüstü düzeyde dersler vermekte sosyobilimsel konular, eğitimde teknoloji kullanımı, ölçme-değerlendirme ve öğretmen eğitimi konularında araştırmalar yürütmekte ve Bartın Üniversitesi Eğitim Fakültesi Fen Bilgisi Eğitimi A.B.D. öğretim üyesi olarak görevine devam etmektedir.

Kaynakça

- Barwell, R. (2014). Language background in mathematics education. In S. Lerman (Ed.), *Encyclopedia of mathematics education* (pp. 331–336). Dordrecht: Springer.
- Buchheister, K., Jackson, C., & Taylor, C. E. (2019). What, how, who: Developing mathematical discourse. *Mathematics Teaching in the Middle School*, 24(4), 202–208.
- Carpenter, T. P., Franke, M. L., & Levi, L. (2003). *Thinking mathematically*. Portsmouth, NH: Heinemann.
- Chapin, S. H., O'Connor, C., & Anderson, N. C. (2013). *Classroom discussions in math: A teacher's guide for using talk moves to support the common core and more*. Sausalito, CA: Math Solutions.
- Davis, B. (1997). Listening for difference: An evolving conception of mathematics teaching. *Journal for Research in Mathematics Education*, 28(3), 355–376.
- Drageset, O.G. (2015). Student and teacher interventions: a framework for analysing mathematical discourse in the classroom. *Journal of Mathematics Teacher Education*, 18(3), 253–272. <https://doi.org/10.1007/s10857-014-9280-9>.
- Franke, M. L., Webb, N. M., Chan, A. G., Ing, M., Freund, D., & Battey, D. (2009). Teacher questioning to elicit students' mathematical thinking in elementary school classrooms. *Journal of Teacher Education*, 60(4), 380–392.
- Heinze, A., Star, J. R., & Verschaffel, L. (2009). Flexible and adaptive use of strategies and representations in mathematics education. *ZDM Mathematics Education*, 41(5), 535–540. <https://doi.org/10.1007/s11858-009-0214-4>.
- Herbel-Eisenmann, B., & Cirillo, M. (Eds.). (2009). *Promoting purposeful discourse: Teacher research in mathematics classrooms*. Reston, VA: NCTM.
- Herbel-Eisenmann, B. A., Steele, M. D., & Cirillo, M. (2013). (Developing) teacher discourse moves: A framework for professional development. *Mathematics Teacher Educator*, 1(2), 181–196.
- Hintz, A., & Tyson, K. (2015). Complex listening: Supporting students to listen as mathematical sensemakers. *Mathematical thinking and learning*, 17, 296–326.
- Hufferd-Ackles, K., Fuson, K. C., & Sherin, M. G. (2014). Describing levels and components of a math-talk learning community. In E. A. Silver & P. A. Kenney (Eds.), *Lessons learned from research*. Reston, VA: National Council of Teachers of Mathematics.
- Kazemi, E., & Stipek, D. (2009). Promoting conceptual thinking in four upper-elementary mathematics classrooms. *Journal of education*, 189(1-2), 123–137.
- Kim, J. (2011). *Preservice teachers' knowledge of content and students in geometry*. Unpublished doctoral dissertation, University of Georgia, Athens, GA.
- Kooloos, C., Oolbekkink-Marchand, H., Kaenders, R., & Heckman, G. (2020). Orchestrating mathematical classroom discourse about various solution methods: Case study of a teacher's development. *Journal für Mathematik-Didaktik*, 41(2), 357–389.
- Legesse, M., Luneta, K., & Ejigu, T. (2020). Analyzing the effects of mathematical discourse-based instruction on eleventh-grade students' procedural and conceptual understanding of probability and statistics. *Studies in Educational Evaluation*, 67, 100918.
- Levav-Waynberg, A., & Leikin, R. (2012). The role of multiple solution tasks in developing knowledge and creativity in geometry. *Journal of Mathematical Behavior*, 31(1), 73–90. <https://doi.org/10.1016/j.jmathb.2011.11.001>.
- Lim, W., Lee, J. E., Tyson, K., Kim, H. J., & Kim, J. (2020). An integral part of facilitating mathematical discussions: Follow-up questioning. *International Journal of Science and Mathematics Education*, 18, 377–398.
- Moschkovich, J. (2003). What counts as mathematical discourse? In N. A. Pateman, B. J. Dougherty, & J. Zilliox (Eds.), *Proceedings of the 2003 joint meeting of Psychology of Mathematics Education and Psychology of Mathematics Education-North American chapter* (Vol. 3, pp. 325–331). Honolulu, HI: University of Hawaii.

- Murata, A., Siker, J., Kang, B., Baldinger, E.M., Kim, H.-J., Scott, M., & Lanouette, K. (2017). Math talk and student strategy trajectories: the case of two first grade classrooms. *Cognition and Instruction*, 35(4), 290–316. <https://doi.org/10.1080/07370008.2017.1362408>.
- Nathan, M. J., & Knuth, E. (2003). A study of whole classroom mathematical discourse and teacher change. *Cognition and Instruction*, 21(2), 175–207.
- National Council of Teachers of Mathematics. (2014). *Principles to actions: Ensuring mathematics success for all*. Reston, VA: National Council of Teachers of Mathematics.
- Rickard, A. (2014). Unpacking middle school students' ideas about perimeter: A case study of mathematical discourse in the classroom. *The Mathematics Educator*, 23(2), 60-87.
- Smith, V. C. (2018). *The effects of structured mathematical discourse on mathematics comprehension and classroom participation* (Ph.D. Thesis). Trevencaa Nazarene University.
- Smith, M., & Stein, M. K. (2011). *Five practices for orchestrating productive mathematical discourse*. National Council of Teachers of Mathematics.
- Smith, M. S., Steele, M. D., & Raith, M. L. (2017). *Taking action: Implementing effective mathematics teaching practices in grades 6-8*. Reston, VA: National Council of teachers of Mathematics.
- Spangler, D. A., & Hallman-Thrasher, A. (2014). Using task dialogues to enhance preservice teachers' abilities to orchestrate discourse. *Mathematics Teacher Educator*, 3(1), 58-75.
- Staples, M., & King, S. (2017). Eliciting, supporting and guiding the math: Three key functions of the teacher's role in facilitating meaningful mathematical discourse. In D. A. Spangler & J. J. Wanko (Eds.), *Enhancing classroom practice with research behind principles to actions* (pp. 25–36). Reston, VA: National Council of Teachers of Mathematics.
- Steele, M. D. (2019). Tools for facilitating meaningful mathematics discourse. *Mathematics Teaching in the Middle School*, 24(6), 354-361.
- Stein, C. A. (2007). Let's talk: Promoting mathematical discourse in the classroom. *The Mathematics Teacher*, 101(4), 285-289.
- Stein, M.K., Engle, R.A., Smith, M.S., & Hughes, E.K. (2008). Orchestrating productive mathematical discussions: five practices for helping teachers move beyond show and tell. *Mathematical Thinking and Learning*, 10(4), 313–340. <https://doi.org/10.1080/10986060802229675>.
- Yackel, E., & Cobb, P. (1996). Sociomathematical norms, argumentation, and autonomy in mathematics. *Journal for Research in Mathematics Education*, 27(4), 458–477. <https://doi.org/10.2307/749877>.

Yazarın Öz Geçmişi

Doç. Dr. Büşra KARTAL

Lisans eğitimini 2009 yılında Selçuk Üniversitesi Matematik Öğretmenliği bölümünde, yüksek lisans eğitimini 2012 yılında matematik bölümünde ve doktora eğitimini ise 2017 yılında Gazi Üniversitesi İlköğretim Matematik Öğretmenliği programında tamamlamıştır. 2013 yılından itibaren Ahi Evran Üniversitesi Eğitim Fakültesi İlköğretim Matematik Öğretmenliği Ana Bilim Dalında görev yapmaktadır. Çalışmaları teknolojik pedagojik alan bilgisi, teknoloji ile öğretim yapmaya ilişkin inanç ve tutumlar, STEM eğitimi ve matematik öğretmeni eğitimi üzerinedir.

Kaynakça

- Adler, A. (2012). *İnsanı Tanıma Sanatı*, (Çev. Kamuran Şipal), İstanbul: Say Yayınları, s.23.
- Adler, A. (2017). *İnsan Doğasını Anlamak*, (Çev. Deniz Başkaya), 28. Baskı, İzmir: Lilit Yayinevi, s.35.
- American Counseling Association (ACA) (2023). <https://www.counseling.org/search/?searchQuery=Erişim: 15.05.2023>.
- Baymur, F. (1994). *Genel Psikoloji*, 11. Baskı, İstanbul: İnkılap Kitabevi.
- Blocher, D. H. (1987). *The professional counselor*. Macmillan Publishing Co, Inc. <https://psycnet.apa.org/record/1987-97447-000> Erişim: 16.05.2023
- Bond, T. (2017). *Psikolojik Danışmanlıkta Etik ve Yasal Konular*, (Çev. Ed. Binnur Yeşilyaprak), Ankara: Nobel Yayıncılık.
- Carnevale, J. (2001). *Danışmanlık İncileri*, İstanbul: Anahtar Kitaplar Yayınevi.
- Corey, G. (2015). Psikolojik Danışma Kuram ve Uygulamaları, (Çev. Tuncay Ergene). Ankara: Mentis Yayıncılık.
- Cormier, S. & Hackney, H. (2015). *Psikolojik Danışma Stratejiler ve Müdahaleler*, (Çev. Ed. Süleyman Doğan), Ankara: Pegem Akademi.
- Coppock, T. E. (2012). A Closer Look At Developing Counselor Identity. <https://ct.counseling.org/2012/03/a-closer-look-at-developing-counselor-identity/> Erişim: 16.05.2023.
- Cüceloğlu, D. (2014). *İnsan ve Davranışı*. İstanbul: Remzi Kitabevi.
- Dailey, S. F. & Schutt J. M. L. (2018). Disaster mental health: Ethical issues for counselors, *Counseling Today*. https://www.counseling.org/docs/default-source/ethics/ethics-columns/ethics_january_2018_disaster-mental-health.pdf?sfvrsn=ba25522c_4 Erişim: 16.05.2023
- Eryılmaz, A. ve Mutlu, T. (2019). *Kuramdan Uygulamaya Bireyle Psikolojik Danışma*, Ankara: Anı Yayıncılık.
- Fisher, J. (2021). *Travmadan Hayatta Kalanların Parçalanmış Benliklerini İyileştirmek- Kendine Yabancılaşmayı Yenmek*, (Çev. Ed. Prof. Dr. Önder Kavakçı, Uzm. Dr. Alişan Burak Yaşar). Ankara: Nobel Akademi Yayıncılık.
- Forester-Miller, H., & Davis, T. E. (2016). *Practitioner's guide to ethical decision making* (Rev. ed.). Retrieved from <http://www.counseling.org/docs/default-source/ethics/practitioner's-guide-toethical-decision-making.pdf>
- Greenberger, D. ve Padesky, C. A. (2018). *Evinizdeki Terapist* (Çev. Deniz Dağyaran). İstanbul: Altın Kitaplar.
- Hackney, H., Cormier, S. (2008). *Psikolojik Danışma İlke ve Teknikleri: Psikolojik yardım Süreci El Kitabı* (Çev. Tuncay Ergene ve Seher Aydemir Sevim).
- İkiz, F.E. (2017). Ruh Sağlığına Genel Bakış, Uyum ve Uyumsuzluk, (Ed. Prof. Dr. Firdevs Savi Çakar), Yaşam Dönemleri ve Uyum Sorunları İçinde. Ankara: Pegem Akademi.
- İkiz, F. E. ve Totan, T (2014). Etkili Psikolojik Danışman Niteliklerinin Değerlendirilmesine İlişkin Ölçek Geliştirme Çalışması. *Türk Psikolojik Danışma ve Rehberlik Dergisi*, 5 (42), 269-279.
- Kepçeoğlu, M. (1999). *Psikolojik Danışma ve Rehberlik*, (Geliştirilmiş Yeni Baskı), s104-107. İstanbul: Alkim Yayınevi.
- Kılıççı, Y. (2000). *Okulda Ruh Sağlığı*, Ankara: Anı Yayıncılık, s.125-169.
- Köknel, Ö. (1997). *Kaygıdan Mutluluğa Kişilik*, İstanbul: Altın Kitaplar.
- Köksalan, B. (2012). *Bireyi Tanıma Teknikleri*, (Ed. Mehmet Güven), Psikolojik Danışma ve Rehberlik (4. Baskı) içinde, s.200. Ankara: Anı Yayıncılık.
- Kuzgun, Y. (2016). *Rehberlik ve Psikolojik Danışma*, 14. Basım, Ankara: Nobel Yayıncılık, s.6.
- Merter, M. (2012). *Dokuz Yüz Kath İnsan*, İstanbul: Kaknüs Yayıncılık, s.14.
- Mesleki Yeterlilik Kurumu (MYK) (2017). Psikolojik Danışman Meslek Standartı. https://portal.myk.gov.tr/index.php?option=com_meslek_std_taslak&view=taslak_listesi_yeni&msd=2 16.05.2023 tarihinde ulaşılmıştır.
- Millî Eğitim Bakanlığı (2020). Rehberlik ve Psikolojik Danışman Yönetmeliği. Resmî Gazete. Tarih: 14.08.2020, Sayı: 31213. http://orgm.meb.gov.tr/meb_iys_dosyalar/2020_08/14231603_

- Rehberlik ve Psikolojik Danışmanlık Hizmetleri Yönetmeliği 2.pdf 27 Mart 2023 tarihinde ulaşılmıştır.
- PDR Derneği (2020). <https://pdr.org.tr/2020/12/22/ruh-sagligi-meslekleri-ve-gorev-tanimlari/> Sayar, K. (2023, 27 Mart). *İnşirah*. <https://kemalsayar.com/deneme/insirah>
- Seligman, M.E.P. (2007). *Gerçek Mutluluk*, (Çev.Edt. Ertuğrul Köroğlu), Ankara: Hyb Yayıncılık, s.178.
- Türk Psikolojik Danışma ve Rehberlik Derneği (2023). <https://pdr.org.tr/2020/12/22/ruh-sagligi-meslekleri-ve-gorev-tanimlari/> 16.05.2023 tarihinde ulaşılmıştır.
- Usta, T. K. (2020). Psikolojik Danışmanların Etkili Psikolojik Danışman Nitelikleri ile Ruh Sağlığı Süreklilikleri Arasındaki İlişkide Kariyer Uyumluluğunun Aracı Rolü, Doktora Tezi, Yıldız Teknik Üniversitesi.
- Welfel, E.R. (2002). *Ethics in Counseling and Psychotherapy: Standards, Research, And Emerging Issues*, 2nd Edition. Pacific Grove, CA: Brooks/Cole.
- Yeşilyaprak, B. (2016). 21. *Yüzyılda Eğitimde Rehberlik Hizmetleri*, 26. Basım, Ankara: Nobel Yayıncılık.
- Yıldırım, İ. (2016). *Bireyi Tanıma Teknikleri*, (Ed. Gürhan Can) Psikolojik Danışma ve Rehberlik içinde s. 160-218, Ankara: Pegem Akademi.
- Yıldırım Kurtuluş, H. ve Yüksel Şahin, F. (2022). Psikolojik Danışmanların Etkili Psikolojik Danışman Nitelikleri, Mesleki Kıvançları ve Mesleki Doyumlarının İncelenmesi. *Ulakbilge*, 72, s. 447-468. doi: 10.7816/ulakbilge-10-72-04.
- Yılmaz, H. ve Üre, Ö. (2004). *Rehberlik*. 2. Basım. Konya: Çizgi Kitabevi.
- Yılmaz, M. T. (2014). *Okullarda Rehberlik Servisi Hizmeti*, (Ed. M. E. Deniz ve A. Erözkan), Psikolojik Danışma ve Rehberlik içinde s.49-87. Ankara: Maya Akademi.

Yazarın Öz Geçmişi

Dr. Öğretim Üyesi Naciye GÜVEN

1986, Eskişehir Sivrihisar doğumlu olan Naciye GÜVEN, üniversite lisans eğitimini 2008 yılında Sakarya Üniversitesi Rehberlik ve Psikolojik danışmanlık programında yüksek onur derecesiyle tamamlamıştır. 2006-2007 eğitim öğretim yılında Danimarka CVU FYN Odense Seminarium’da alanında 1 yıl İngilizce eğitim almıştır. 2010 yılında “*Ahlaki yargı, sosyal destek ve psikolojik belirtiler*” konusuyla uzmanlığını ve 2017 yılında ise “*İmago yaklaşımına dayalı geliştirmiş olduğu grupla psikolojik danışma programının çiftlerin evlilik uyum ve doyumuna etkisi*” konusuyla doktorasını tamamlamıştır. Üniversite yıllarında öğrenciyken gönüllü çalışmalarla başladığı meslek hayatına mezun olduktan sonra 2008 yılında psikolojik danışman olarak devam etmiştir. 10 yıl kadar Millî Eğitim Bakanlığı’na bağlı çeşitli kurumlarda görev yapmıştır. 0-18 yaş aile eğitimcisidir. Uzmanlık alanı evlilik ve aile danışmanlığıdır. İmago İlişki Terapisi Eğitimini İmago Terapisi’nin Kurucusu Dr. Harville Hendrix, Dr. Helen LaKelly Hunt ve ekibi lisanslı imago terapistleri ve eğitimcileri John Hjarso ve Ljiljana Bastaic’ten, süpervizyon sürecini ise Paula Pile’den alarak tamamlamıştır. Türk Psikolojik Danışma ve Rehberlik Derneği üyesidir. 2017-2019 yılları arasında Kırıkkale Üniversitesi Danışma Rehberlik Uygulama ve Araştırma Merkezi müdürlüğü görevinde bulunmuştur. 2017 yılından itibaren Kırıkkale Üniversitesi Eğitim Fakültesi Rehberlik ve Psikolojik Danışmanlık Anabilim Dalı’nda Dr. Öğretim Üyesi olarak çalışmaya devam etmektedir. Evli ve İkra ile Kayra’nın annesidir.

Kaynakça

- Almalı, H. ve Yeşiltaş, E. (2020). Sosyal bilgiler eğitiminde coğrafya konularının web 2.0 teknolojileri kullanılarak öğretiminin öğrencilerin akademik başarı ve tutumlarına etkisi. *Türkiye Bilimsel Araştırmalar Dergisi*, 5(2), 64-81. <https://dergipark.org.tr/pub/tubad/issue/59101/828476>
- Aslan Altan, B., & Karalar, H. (2022). Acil Uzaktan Öğretimde Ölçme Ve Değerlendirme Etkinlikleri: Öğretmen Adaylarının Sesi. *Mersin University Journal Of The Faculty Of Education*, 18(3).
- Aybek, E., Şahin, D., Eriş, H., Şimşek, A. ve Köse, M. (2014). Kâğıt-kalem ve bilgisayar formunda uygulanan testlerde öğrenci başarısının karşılaştırıldığı çalışmaların meta-analizi. *Asya Öğretim Dergisi*, 2(2), 18-26. <https://dergipark.org.tr/tr/pub/aji/issue/1539/18831>
- Aydın, M. (2010). *Eğitim Yönetimi*. Ankara: Hatipoğlu Yayıncılık
- Aygün, S., & Aydın, S. (2016). The use of e-portfolios in EFL writing: a review of literature. *ELT Research Journal*, 5(3), 205-217.
- Bahar, M., Nartgün, Z., Durmuş, S. ve Bıçak, B. (2015). *Geleneksel-tamamlayıcı ölçme ve değerlendirme teknikleri: Öğretmen el kitabı (7. baskı)*. Pegem Akademi.
- Bars, M., Şimşek, Ö., & Zengin, Y. (2017). Matematik öğretiminin ölçme ve değerlendirme sürecinde bilgi ve iletişim teknolojilerinin kullanımı. *Uluslararası Eğitim Programları ve Öğretim Çalışmaları Dergisi*, 7(13), 189-207.
- Bayat, K. B. (2018). *Yabancı Dil Olarak Türkçe Öğretiminde Akran Değerlendirmesinin Öğrencilerin Yazma Kaygısına Etkisi*, Yayınlanmamış Yüksek Lisans Tezi, Nevşehir Hacı Bektaş Veli Üniversitesi Sosyal Bilimler Enstitüsü, Nevşehir.
- Baynazoğlu, L. ve Çolak Baynazoğlu, E. (2021). Teknoloji destekli ölçme- değerlendirme uygulamasının incelenmesi. *Recep Tayyip Erdoğan Üniversitesi Eğitim Fakültesi Dergisi (REFAD)*, 1(2), 1-13.
- Baysan, H. (2019). Alternatif değerlendirme yaklaşımları ve öğretmenlerin bu yaklaşımları kullanımına ilişkin görüşleri. *Eğitim ve Öğretim Araştırmaları Dergisi*, 8(3), 324-333.
- Black, P., & William, D. (1998). Assessment and classroom learning. *Assessment in Education: Principles, Policy & Practice*, 5(1), 7-74.
- Bradford, P., Porciello, M., Balkon, N., & Backus, D. (2007). The Blackboard learning system: The be all and end all in educational instruction?. *Journal of Educational Technology Systems*, 35(3), 301-314.
- Bradley, V.M. (2021). Learning Management System (LMS) use with online instruction. *International Journal of Technology in Education*, 4(1), 68-92.
- Brookhart, S. M. (2013). *How to assess higher-order thinking skills in your classroom*. ASCD.
- Bulut, O., Gorgun, G., Yildirim-Erbaşlı, S. N., Wongvorachan, T., Daniels, L. M., Gao, Y., ... & Shin, J. (2023). Standing on the shoulders of giants: Online formative assessments as the foundation for predictive learning analytics models. *British Journal of Educational Technology*, 54(1), 19-39.
- Bushell, G. (2006). Moderation of Peer Assessment in Group Projects. *Assessment and Evaluation in Higher Education*, 31 (1), 91-108.
- Clow, D. (2013). An overview of learning analytics. *Teaching in Higher Education*, 18(6), 683-695.
- Çakan, M. (2004). Öğretmenlerin ölçme-değerlendirme uygulamaları ve yeterlik düzeyleri: İlk ve ortaöğretim. *Ankara Üniversitesi Eğitim Bilimleri Fakültesi Dergisi*, 37(2), 99-114. <https://dergipark.org.tr/en/download/article-file/509196>
- Çelenk, G., & TATLI, Z. (2022). Öğretmen Adayları Tarafından Geliştirilen Sorulara Web 2.0 Destekli Ölçme Değerlendirme Eğitiminin Etkisi. *Ankara University Journal Of Faculty Of Educational Sciences (JFES)*, 55(2), 423-448.
- Çınar, M., Doğan, D., & Seferoğlu, S. S. (2015, 4-6 Şubat). *Eğitimde dijital araçlar: Google sınıf*

- uygulanması üzerine bir değerlendirme.* (Sözlü bildiri). XVII. Akademik Bilişim Konferansı (AB15), Eskişehir, Türkiye.
- Demirdöğen, B. ve Korkut, H. M. (2021). Öğretmen eğitimi fark yaratıyor mu? Eğitim ve fen-edebiyat fakültesi mezunu fen bilimleri öğretmenlerinin ölçme- değerlendirme okuryazarlıklarının karşılaştırılması. *Eğitimde Nitel Araştırmalar Dergisi*, 26, 23-52.
- Dochy, F. (2001). A New Assessment Era: Different Needs, New Challenges. *Research Dialogue in Learning and Instruction*, 10(1), 11-20.
- Doğan, N. (2019). *Eğitimde ölçme ve değerlendirme*. İnsan Davranışları ve Ölçme Araçlarını Sınıflama Ankara: Pegem Akademi Yayıncılık.
- Dougiamas, M., & Taylor, P. (2003). Moodle: Using learning communities to create an open source course management system. In *EdMedia+ innovate learning* (pp. 171-178). *Association for the Advancement of Computing in Education (AACE)*.
- Erdoğan, M. (2007). Yeni Geliştirilen Dördüncü Ve Beşinci Sınıf Fen Ve Teknoloji Dersi Öğretim Programının Analizi: Nitel Bir Çalışma. *Türk Eğitim Bilimleri Dergisi*, 5(2), 221-259.
- Erduran, A. ve Tataroğlu-Taşdan, B. (2018). Matematik öğretmen adaylarının teknolojiye yönelik görüşlerinin ve teknolojiyi derslerine entegre etme süreçlerinin incelenmesi. *Eğitim Teknolojisi Kuram ve Uygulama*, 8(1), 273- 296. <https://doi.org/10.17943/etku.341421>
- Ergül, A. Ö. (2019). Öğretmenlerin ölçme ve değerlendirme okuryazarlık düzeylerinin bazı değişkenler açısından incelenmesi.
- Falchikov, N. and Goldfinch, J. (2000). Student Peer Assessment in Higher Education. *Review of Educational Research*, 70(3), 287-322.
- Gelbal, S., & Kelecioğlu, H. (2007). Öğretmenlerin ölçme ve değerlendirme yöntemleri hakkındaki yeterlik algıları ve karşılaştıkları sorunlar. *Hacettepe Üniversitesi Eğitim Fakültesi Dergisi*, 33, 135-145.
- Gencel, İ. E., & ÖZBAŞI, D. (2013). Öğretmen adaylarının ölçme ve değerlendirme alanına yönelik yeterlik algılarının incelenmesi. *İlköğretim Online*, 12(1), 190-201.
- Gikandi, J.W., Morrow, D., & Davis, N.E. (2011). Online formative assessment in higher education: A review of the literature. *Computers & Education*, 57, 2333-2351.
- Göçer, A. (2014). *Süreç ve Sonuç Değerlendirme Yöntem ve Araçlarıyla Türkçe Eğitiminde Ölçme ve Değerlendirme*. Ankara: Pegem Akademi
- Göksün, D. O., Filiz, O., & Kurt, A. A. (2018). Eğitim Çantası: Web 2.0 Araçlarını Kategori Bazlı Sunan Sosyal Bir Web Sitesinin Geliştirilmesi. *Ege Eğitim Dergisi*, 19(2), 505-533.
- Gömlüksiz, M. N., & Bulut, İ. (2007). Yeni Fen Ve Teknoloji Dersi Öğretim Programının Uygulamadaki Etkiliğinin Değerlendirilmesi An Assessment Of The Implementation Of New Science And Technology Curriculum. *Hacettepe Üniversitesi Eğitim Fakültesi Dergisi*, 32, 76-88.
- Gözütok, D., Akgün, Ö. E. & Karacaoğlu, C., (2005). Yeni ilköğretim programlarının uygulanmasına öğretmenlerin hazırlanması. *Eğitimde Yansımalar: VIII Yeni İlköğretim Programlarını Değerlendirme Sempozyumu, Kasım 14-16, Kayseri*.
- Gren, L. G., & Emerson, L. (2008). Alternative assessment: A path to classroom innovation. *Social Studies*, 99(1), 27-32.
- Gülbahar, Y., & Büyüköztürk, Ş. (2008). Değerlendirme tercihleri ölçeğinin Türkçeye uyarlanması. *Hacettepe Üniversitesi Eğitim Fakültesi Dergisi*, 35, 148-161.
- Güneş, K. (2022). "Sınıf Öğretmenlerinin Eşitlikçi Ölçme Değerlendirme ile İlgili Algılarının İncelenmesi", *International Academic Social Resources Journal*, (e-ISSN: 2636-7637), Vol:7, Issue:44; pp:1641- 1653.
- Güven, S. (2008), Sınıf öğretmenlerinin yeni ilköğretim ders programlarının uygulanmasına ilişkin görüşleri, *Milli Eğitim Dergisi*, 177 (224-236).
- Hofer, M. J., and Owings Swan, K. (2005). Digital moviemaking-the harmonization of technology, pedagogy and content. *International Journal of Technology in Teaching and Learning*, 1(2), 102-110. <https://scholarworks.wm.edu/articles/39>

- Horzum, M. B. (2010). Öğretmenlerin web 2.0 araçlarından haberdarlığı, kullanım sıklıkları ve amaçlarının çeşitli değişkenler açısından incelenmesi. *Uluslararası İnsan Bilimleri Dergisi*, 7(1), 603-634. <https://www.acarindex.com/dosyalar/makale/acarindex-1423936655.pdf>
- Kılıç, M. Y. (2020). Öğretmenlerin alternatif ölçme değerlendirme tekniklerinin kullanımına yönelik yeterlik algılarının incelenmesi. *International Journal of Current Approaches in Language, Education and Social Sciences*, 2(2), 483- 508. <https://doi.org/10.35452/caless.2020.26>
- Kılınç, H. (2022). Tartışma Forumlarının Açık Ve Uzaktan Öğrenme Ortamlarında Kullanılabilirliği Ve Bir Ölçme-Değerlendirme Kriteri Olarak Değerlendirilmesi. *Açıköğretim Uygulamaları Ve Araştırmaları Dergisi*, 8(1), 1-31.
- Korkmaz, Ö., Vergili, M., Çakır, R., & Erdoğan, F. U. (2019). Plickers Web 2.0 ölçme ve değerlendirme uygulamasının öğrencilerin sınav kaygıları ve başarıları üzerine etkisi. *Gazi Eğitim Bilimleri Dergisi*, 5(2), 15-37.
- Köklükaya, A. N. (2010). *Alternatif ölçme ve değerlendirme teknikleri ile ilgili fen bilgisi öğretmen adaylarının yeterliklerinin belirlenmesi* (Tez No. 274848) [Yüksek lisans tezi, Sakarya Üniversitesi]. Yükseköğretim Kurulu Ulusal Tez Merkezi. <https://tez.yok.gov.tr/UlusalTezMerkezi/>
- Marinho, P., Fernandes, P., & Pimentel, F. (2021). The digital portfolio as an assessment strategy for learning in higher education. *Distance Education*, 42(2), 253-267.
- Martin, T., & Sherin, B. (2013). Learning analytics and computational techniques for detecting and evaluating patterns in learning: An introduction to the special issue. *Journal of the Learning Sciences*, 22(4), 511-520.
- McCabe, M. (2006). Live assessment by questioning in an interactive classroom. İçinde D. A. Banks (Ed.), *Audience response system in higher education: Applications and cases* (s.276-288). Hershey, PA: Information Science.
- MEB. (2005). *Ölçme değerlendirme rehberi*. Ankara: Milli Eğitim Basımevi.
- Mezeske, R. J., & Mezeske, B. A. (2007). *Beyond tests and quizzes: Creative assessments in the college classroom* (Vol. 115). John Wiley & Sons.
- Miller, E. T., Neal, D. J., Roberts, L. J., Boer, J. S., Cresskr, S. O., Metrik, J., & Marlatt, G. A. (2009). *Test-retest reliability of alcohol measures: is there a difference between internet-based assessment and traditional methods?*
- Moore, M. G. (2000). Theory of transactional distance. In D. Keegan (Ed.), *Theoretical principles of distance education* (pp. 22-38). Routledge.
- Morris, D. (2008). Economics of scale and scope in e-learning. *Studies in Higher Education*, 33(3), 331-343.
- Nazlıççek, N. ve Akarsu, F. (2008). Fizik, Kimya ve Matematik Öğretmenlerinin Değerlendirme Araçlarıyla İlgili Yaklaşımları ve Uygulamaları. *Eğitim ve Bilim*, 33(149), 18-29.
- Nemli, B. D. (2022). İlkokulda Ölçme Değerlendirme Alanında Yazılan Lisansüstü Tezlerin İncelenmesi. *Gazi Eğitim Bilimleri Dergisi*, 8(1), 29-44.
- Norton, P. & Wiburg, K. (1998). *Teaching with technology*. Orlando, FL: Harcourt Brace College Publishers.
- Önal-Çalışkan, İ., & Üstündağ, T. (2010). Ölçme ve değerlendirme dersinde yaratıcı dramının kullanılmasına ilişkin katılımcı görüşleri. *Eğitim ve Bilim*, 35(155), 36-48.
- Özçelik, A. (2011). *Fen ve teknoloji öğretmenlerinin ölçme ve değerlendirme araçlarını kullanma sıklıkları ve karşılaştıkları sorunlar* (Master's thesis, Fen Bilimleri Enstitüsü).
- Özçelik, D. A. (1992). *Ölçme ve değerlendirme (Genişletilmiş ikinci baskı)*. Ankara: ÖSYM Yayınları s, 125.
- Picciano, A. G. (2014). Big data and learning analytics in blended learning environments: Benefits and concerns. *IJIMAI*, 2(7), 35-43.
- Sevindik, T. (2006). *Akıllı sınıfların yüksek öğretim öğrencilerinin akademik başarı ve tutumlarına etkisi (Doktora Tezi)*. Fırat Üniversitesi Sosyal Bilimler Enstitüsü, Elazığ.

- Shavelson, R. J. and Baxter, G.P. (1992). What We've Learned About Assessing Hands-on Science. *Educational Leadersh*, 49(8), 20-25.
- Shavelson, R. J., & Baxter, G. P. (1992). Alternatives to conventional testing applied to higher education. *Educational Measurement: Issues and Practice*, 11(3), 7-15.
- Shepard, L. A. (2000). The role of assessment in a learning culture. *Educational Researcher*, 29(7), 4-14.
- Siegle, D. (2015). Technology: Learning can be fun and games. *Gifted Child Today*, 38(3), 192-197.
- Simonson, M., Smaldino, S., Albright, M., & Zvacek, S. (2012). *Teaching and learning at a distance: Foundations of distance education*. Pearson.
- Sönmez Ektem, E., Taşkın Köksal, A., & Yıldız, Ö. (2016). Yapılandırıcı Yaklaşımın Öğretmen Adaylarının Öğrenme Sürecine Etkisi: Bir Örnek Olay Çalışması. *Mustafa Kemal Üniversitesi Sosyal Bilimler Enstitüsü Dergisi*, 13(33), 125-139.
- Şahin, Ç. ve Kaya, G. (2020). Alternatif ölçme değerlendirme ile ilgili yapılan araştırmaların incelenmesi: Bir içerik analizi. *Nevşehir Hacı Bektaş Veli Üniversitesi SBE Dergisi*, 10(2), 798-812. <https://doi.org/10.30783/nevsosbilen.783191>
- Şahin, Ç., & Ersoy, E. (2009). Sınıf Öğretmeni Adaylarının Yeni İlköğretim Programındaki Ölçme Değerlendirme Konusundaki Yeterlilik Düzeylerine İlişkin Algıları. *Çukurova Üniversitesi Sosyal Bilimler Enstitüsü Dergisi*, 18(2), 363-386.
- Şimşek, Ö., & Yazar, T. (2017). Öğretmenlerin eğitim teknolojisi standartlarına yönelik özyeterliliklerinin incelenmesi. *Pegem Eğitim ve Öğretim Dergisi*, 7(1), 23-54.
- Tatlı, Z., Akbulut, H. İ., and Altınışık, D. (2016). The impact of web 2.0 tools on pre- service teachers' self confidence levels about TPCK. *Turkish Journal of Computer and Mathematics Education (TURCOMAT)*, 7(3), 659-678.
- Tekin, H. (1982). *Eğitimde ölçme ve değerlendirme*. Ankara: Yargı Yayınevi
- Tomlinson, C. A., & Moon, T. R. (2013). *Rethinking Classroom Assessment with Purpose in Mind: Assessment for Learning, Assessment as Learning, Assessment of Learning*. Association for Supervision and Curriculum Development.
- Üner, B. T., & Aşlıoğlu, B. İngilizce Öğretiminde Ölçme Değerlendirme Sürecine İlişkin Öğretmen Görüşleri. *Ekev Akademi Dergisi*, (89), 25-50.
- Wade, A., Abrami, P., & Sclater, J. (2005). An electronic portfolio to support learning. *Canadian Journal of Learning and Technology/La revue canadienne de l'apprentissage et de la technologie*, 31(3).
- Wall, Janet E. (2000). Technology-Delivered Assessment: Diamonds or Rocks?, (<http://ericass.uncg.edu/digest/2000-02.html>)
- Waters, J. K., Marzano, R. J., & McNulty, B. A. (2004). Balanced assessment: The key to accountability and improved student learning. *Educational Horizons*, 82(3), 147-157.
- Weber, B., Schneider, B., Fritze, J., Gille, B., Hornung, S., Kuhner, T., and Maurer, K. (2003). Acceptance of computerized compared to paper-and-pencil assessment in psychiatric inpatients. *Computers in Human Behavior*, 19, 81-93.
- Weigold, M. F. (1999). Alternative assessment: A promising approach for career and technical education. *Journal of Vocational and Technical Education*, 15(2), 7-18.
- Yavuz, S. & Coşkun, E. A. (2008). Sınıf öğretmenliği öğrencilerinin eğitimde teknoloji kullanımına ilişkin tutum ve düşünceleri. *Hacettepe Üniversitesi Eğitim Fakültesi Dergisi*, 34(34).
- Yenice, N., Çetinkaya, L., & Aydın, B. (2017). Geleceğin Öğrenme Ortamları ve Etkili Öğrenme Yöntemleri. *Eğitim ve Bilim*, 42(190), 73-85.
- Yılmaz, S. (2017). Öğretmen Adaylarının Ölçme ve Değerlendirme Yöntemleri Konusundaki Görüşleri. *Turkish Journal of Education*, 6(4), 1-14.
- Yükseköğretim Kalite Kurulu [YÖKAK]. (2020). <https://portal.yokak.gov.tr/makale/ogrenci-merkezli-ogretim-olcme-ve-degerlendirme/> adresinden erişildi.

Kaynakça

- Aithal, P. S., & Aithal, S. (2015). An innovative education model to realize ideal education system. *International Journal of Scientific Research and Management*, 3(3), 2464-2469.
- Akın, Ö., & Kartal, S. (2021). Türkiye'deki eğitim harcamalarının değerlendirilmesi. *Muğla Sıtkı Koçman Üniversitesi Eğitim Fakültesi Dergisi*, 8(1), 37-53.
- Altay, G. (2019). *Eğitim ve ekonomik büyüme ilişkisinin analizi: Türkiye'deki özel okullar örneği*. Yüksek lisans tezi, Nevşehir Hacı Bektaş Veli Üniversitesi.
- Altunay, E. (2017). Okul yöneticilerinin görüşleri doğrultusunda eğitim finansmanı politikaları: Sorunlar, nedenler ve çözümler. *Bartın University Journal of Faculty of Education*, 6(2), 689-714.
- Pamuk, M., & Bektaş, H. (2014). Türkiye'de eğitim harcamaları ve ekonomik büyüme arasındaki ilişki: ARDL sınır testi yaklaşımı. *Siyaset, Ekonomi ve Yönetim Araştırmaları Dergisi*, 2(2), 77-90.
- BenDavid-Hadar, I. (2018a). Education finance, equality and equity—introduction. In I. BenDavid-Hadar (Ed.), *Education finance, equality, and equity* (pp. 1-15). Cham: Springer.
- BenDavid-Hadar, I. (2018b). Conclusions and directions for future research. In I. BenDavid-Hadar (Ed.), *Education finance, equality, and equity* (pp. 297-303). Cham: Springer.
- Brealy, R. A., & Myers, S. C. (2003). *Principle of corporate finance*. McGraw-Hill
- Eaton, J., & Kortum, S. (2003). A rising tide raises all ships: trade and diffusion as conduits of growth. In L. Paganetto and E. S. Phelps (Eds.) *Finance, research, education and growth* (pp. 75-89). New York: Palgrave
- Eurydice (2022). Funding in education. <https://eurydice.eacea.ec.europa.eu/national-education-systems/turkey/funding-education> adresinden erişilmiştir.
- Garrizmann, J. L. (2016). *The political economy of higher education finance: The politics of tuition fees and subsidies in OECD countries, 1945–2015*. Handel: Springer.
- Hanushek, E. A. (1997). Assessing the effects of school resources on student performance: An update. *Educational Evaluation and Policy Analysis*, 19(2), 141-164.
- Hanushek, E. A., & Wößmann, L. (2007). The role of education quality for economic growth. *World Bank policy research working paper*, Report Nu: 4122. <https://openknowledge.worldbank.org/server/api/core/bitstreams/b3edbc2e-e039-527a-9e9e-7ea7fd4c4247/content> adresinden erişilmiştir.
- Jarvis, P. (2004). *Adult education and lifelong learning: Theory and practice*. London: Routledge.
- Keown, A. J., Martin, J. D., & Petty, J. W. (2004). *Foundations of finance: The logic and practice of financial management*. London: Pearson.
- Levacic, R. (2000). Linking resources to learning outcomes. In M. Coleman and L. Anderson (Eds.) *Managing finance and resources in education* (pp.3-23). London: Paul Chapman.
- Lips, D., Watkins, S. J., & Fleming, J. (2008). Does Spending More on Education Improve Academic Achievement? Backgrounder. Report Nu. 2179. *Heritage Foundation*. <https://files.eric.ed.gov/fulltext/ED509499.pdf> adresinden erişilmiştir.
- Millî Eğitim Bakanlığı (2014). Millî Eğitim Bakanlığı Okul Öncesi Eğitim ve İlköğretim Kurumları Yönetmeliği.
- Millî Eğitim Bakanlığı (2022). *Millî Eğitim İstatistikleri Örgün Eğitim 2021/2022*. Ankara:MEB.
- OECD (2019). *PISA 2018 results (Volume I): What students know and can do*. Paris: OECD Publishing.
- OECD (2022). *Education at a glance: OECD indicators*. Paris: OECD Publishing.
- Orta Anadolu Kalkınma Ajansı (2017). Özel okul yatırım fizibilitesi. https://www.oran.org.tr/images/dosyalar/20170915103310_0.pdf adresinden erişilmiştir.

- Palia, D., & Phelps, E. S. (2003). The empirical importance of private ownership for economic growth. In L. Paganetto and E. S. Phelps (Eds.), *Finance, research, education and growth* (pp. 25-37). New York: Palgrave.
- Paulsen, M. B., & Smart, J. C. (Eds.). (2001). *The finance of higher education: Theory, research, policy, and practice*. New York: Algora Publishing.
- Right to Education (2023). Education financing. <https://www.right-to-education.org/issue-page/education-financing> adresinden erişilmiştir.
- Schwartz, A. E., Stiefel, L., & Amor, H. B. H (2005). Measuring school efficiency using cost functions. In L. Steifel, A. E. Schwartz, R. Rubenstein and J. Zabel (Eds.), *Measuring school performance and efficiency: Implications for practice and research* (pp. 67-92). New York: Routledge.
- Seidman, L. S. (2008). *Public finance*. New York: McGraw-Hill.
- Springer, M. G., Houck, E. A., & Guthrie, J. W. (2014). History and scholarship regarding US education finance and policy. In H. F. Ladd and M. E. Goertz (Eds.), *Handbook of research in education finance and policy* (pp. 3-20). New York: Routledge.
- The World Bank (2023). Education finance: Using money effectively is critical to improving education. <https://www.worldbank.org/en/topic/education/brief/education-finance-using-money-effectively-is-critical-to-improving-education> adresinden erişilmiştir.
- TÜİK (2022). Eğitim harcamaları istatistikleri. <https://data.tuik.gov.tr/Bulten/Index?p=Egitim-Harcamaları-Istatistikleri-2021-45553> adresinden erişilmiştir.
- United Nations Educational, Scientific and Cultural Organization (2023). Financing education. <https://www.unesco.org/en/education-policies/financing> adresinden erişilmiştir.
- United Nations (2022). The sustainable development goals report 2022. [chrome-extension://efaidnbmnnnibpcajpcglclefindmkaj/https://unstats.un.org/sdgs/report/2022/The-Sustainable-Development-Goals-Report-2022.pdf](https://unstats.un.org/sdgs/report/2022/The-Sustainable-Development-Goals-Report-2022.pdf) adresinden erişilmiştir.

Yazarın Öz Geçmişi

Dr. Öğr. Üyesi Onur ERDOĞAN

Lisans eğitimini Gazi Eğitim Fakültesi İlköğretim Matematik Öğretmenliği bölümünde tamamlayan yazar yüksek lisans ve doktora eğitimini yine aynı fakültenin Eğitim Yönetimi ve Denetimi Anabilim dalında tamamlamıştır. 2009-2023 yılları arasında Milli Eğitim Bakanlığına bağlı çeşitli kamu okullarında matematik öğretmeni olarak görev yapan yazar 2023 yılından itibaren Gazi Eğitim Fakültesi Eğitim Yönetimi Anabilim Dalında Doktor Öğretim Üyesi olarak görev yapmaktadır. Yazarın okul yönetimi, liderlik, pozitif psikoloji, araştırma teknikleri ve yönetim etiği alanlarında yayımlanmış çalışmaları bulunmaktadır.

Kaynakça

- Aksu, M. (2008, Mart). Eğitim ve Öğretimde Etik. *Eğitim Bilimleri Bakış Açısıyla Türkiye Cumhuriyetinde Eğitimin Çağdaş Değerlerle İrdelenmesi Çalıştayı* içinde, (s. 31-42), Ankara Üniversitesi Eğitim Bilimleri Fakültesi, Ankara.
- Akyüz, Y. (1991). (2006). Türkiye'de Öğretmen Yetiştirmenin 160. Yılında Darülmualimîn'in İlk Yıllarına Toplu ve Yeni Bir Bakış, OTAM Ankara Üniversitesi Osmanlı Tarihi Araştırma ve Uygulama Merkezi Dergisi, 20 (20) , 17-58.
- Akyüz, Y. (2022). *Türk eğitim tarihi*. Ankara: Pegem Akademi Yayınları.
- Arslanoğlu, İ. (2018). *Eğitim Felsefesi*. Ankara: Nobel Akademik Yayıncılık.
- Aydın, İ. (2008). Öğretmenlik Meslek Etiği. *İlköğretmen Eğitimci Dergisi*, 15, 21-26.
- Aydın, R., ve Sağlam, G. (2012). Öğretmen adaylarının öğretmenlik mesleğine yönelik tutumlarının belirlenmesi (Mehmet Akif Ersoy Üniversitesi Örneği). *Türk Eğitim Bilimleri Dergisi*, 10(2), 257-294.
- Aydın, R., Kılınç, M., Işık, D. ve Gemici, B. (2020). Öğretmen adaylarının öğretmenlik meslek derslerine yönelik tutumları ile eleştirel pedagojiye ilişkin görüşlerinin incelenmesi. *International Social Sciences Studies Journal*, 6(73); 5073-5092.
- Aydın, R. (2021). Öğretmen yetiştirme programlarında değerler eğitimi. *2023'e doğru Türkiye'de din ve değerler eğitimi* (127-137 sayfalar arası) içerisinde Ed. (Ü. Polat ve Y. Yeşil) Türk eğitim-sen genel merkezi yayınları: Ankara.
- Başaran, İ. E. (1984). *Eğitim Yönetimi*. Ankara: Sevinç Matbaası.
- Başaran, İ. E. (2000). Öğretmen Yetiştirmenin Dünü, Bugünü ve Yarını. *Öğretmen Yetiştirmede Eğitim Bilimlerinin Yeri, Toplantı Bildirileri ve Panel Tartışmaları* içinde (s. 47-57), Ankara Üniversitesi Eğitim Bilimleri Fakültesi, Ankara.
- Bilgiseven, A. K. (1992). *Eğitim Sosyolojisi*. İstanbul: Filiz Kitabevi.
- Bilhan, S. (1991). *Eğitim Felsefesi*. Ankara: Ankara Üniversitesi Eğitim Bilimleri Fakültesi Yayınları.
- Çelikkaya, H. (2013). *Fonksiyonel Eğitim Sosyolojisi*. Ankara: Nobel Akademik Yayıncılık.
- Demirel, Ö. (2015). *Eğitimde program geliştirme kuramdan uygulamaya*. Ankara: Pegem Akademi Yayıncılık.
- Demirtaş, H. (2004). Demokratik sınıf yönetimi ve üniversite öğrencilerinin öğretim elemanlarının sınıf içi tutum ve davranışlarına ilişkin görüşleri. *XIII. Ulusal Eğitim Bilimleri Kurultayı, Bildiri Özetleri* içinde (s. 33-34), İnönü Üniversitesi Eğitim Fakültesi, Malatya.
- Dewey, J. (2011). *Democracy and education*. Hollywood, FL, USA: Simon and Brown.
- Dönmez, B. (2004). Demokratik sınıf yönetimi ve üniversite öğrencilerinin öğretim elemanlarının sınıf içi tutum ve davranışlarına ilişkin görüşleri. *XIII. Ulusal Eğitim Bilimleri Kurultayı, Bildiri Özetleri* içinde (s. 35-36), İnönü Üniversitesi Eğitim Fakültesi, Malatya.
- Ergün, M. (1994). *Eğitim sosyolojisi*. Ocak yayınları: Ankara.
- Ertürk, S. (1998). *Eğitimde program geliştirme*. Ankara: Meteksan A.Ş.
- Esen, Y. (2008, Mart). Eğitim felsefesi çalıştay alt grubu sonuç raporu. *Eğitim Bilimleri Bakış Açısıyla Türkiye Cumhuriyetinde Eğitimin Çağdaş Değerlerle İrdelenmesi Çalıştayı* içinde (s. 111-119), Ankara Üniversitesi Eğitim Bilimleri Fakültesi, Ankara.
- Gökalp, Z. (1916). Eski Türklerde içtimaî teşkilatla mantıkî tasnifler arasında tenâzur. *Millî Tettebbûlar Mecmuası*, 12, (Ocak-Şubat 1916).
- Gurbetoğlu, A. (2023). Makaleler. <http://agurbetoglu.com/2makale.html> sayfasından erişilmiştir.
- Gültekin, M. (2015). İlköğretim öğrencilerinin ideal öğretmen algısı. *Turkish Studies International Periodical for the Languages, Literature and History of Turkish or Turkic Volume 10(11)*, 725-756
- Gürçan, F. & Özyurt, Ö. (2020). Eğitim-öğrenme araştırmalarındaki temel eğilimler ve bilgi alanları: 2008-2018 yılları arasında yayımlanan makalelerle konu modelleme analizi. *Journal of Computer and Education Research*, 8 (16) , 738-756.
- Kabakçı Yurdakul, I. (2011). Öğretmen adaylarının teknopedagojik eğitim yeterliklerinin bilgi ve iletişim teknolojilerini kullanımları açısından incelenmesi. *Hacettepe Üniversitesi Eğitim Fakültesi Dergisi*, 40(40), 397-408.

- Kapusuzoğlu, Ş. (2004, Temmuz). Demokratik sınıf yönetimi ve üniversite öğrencilerinin öğretim elemanlarının sınıf içi tutum ve davranışlarına ilişkin görüşleri. *XIII. Ulusal Eğitim Bilimleri Kurultayı, Bildiri Özetleri* içinde (s. 33-34), İnönü Üniversitesi Eğitim Fakültesi, Malatya.
- Kılıç, M. (2004, Temmuz). Demokratik sınıf yönetimi ve üniversite öğrencilerinin öğretim elemanlarının sınıf içi tutum ve davranışlarına ilişkin görüşleri. *XIII. Ulusal Eğitim Bilimleri Kurultayı, Bildiri Özetleri* içinde (s. 51-52), İnönü Üniversitesi Eğitim Fakültesi, Malatya.
- Kıroğlu, K. (2010). Bir meslek olarak öğretmenlik. Ö. Demirel ve Z. Kaya (Eds.) içinde, *Eğitim Bilimine Giriş* (s. 345-370). Ankara: Pegem Akademi Yayınları.
- Korkmaz, Z. (2019). *Dil bilgisi terimleri sözlüğü*. Ankara: Türk Dil Kurumu Yayınları.
- Living Values Education. (2004). <https://livingvalues.net> sayfasından erişilmiştir.
- Maya, İ. (2004, Temmuz). Demokratik sınıf yönetimi ve üniversite öğrencilerinin öğretim elemanlarının sınıf içi tutum ve davranışlarına ilişkin görüşleri. *XIII. Ulusal Eğitim Bilimleri Kurultayı, Bildiri Özetleri* içinde (s. 57-59), İnönü Üniversitesi Eğitim Fakültesi, Malatya.
- MEB. (2017). Öğretmenlik mesleği genel yeterlikleri. Ankara https://oygm.meb.gov.tr/meb_iys_dosyalar/2017_12/11115355_YRETMENLYK_MESLEYY_GENEL_YETERLYKLERI.pdf sayfasından erişilmiştir.
- Özkan, M. ve Arslantaş, H. İ. (2014). Öğretmen ve yönetici gözüyle etkili okulda yönetici özelliklerinin belirlenmesi. *The Journal of Academic Social Science Studies*, 26, 181-193.
- Musgrave, P. W. (1972). *The Sociology of Education*. London: Methuen Publishing.
- Newmann, F. (1981). Reducing Student Alienation in High Schools: Implications of Theory. *Harvard Educational Review*, 51(4), 546-564.
- Oğuzkan, F. (1971). *Öğretmenliğin üç yönü*. Ankara: Milli Eğitim Basımevi.
- Oktay, A. (1991). Öğretmenlik mesleği ve öğretmenin nitelikleri. *Marmara Üniversitesi Atatürk Eğitim Fakültesi Eğitim Bilimleri Dergisi*, 3(3), s. 187-193.
- Oktay, A. (2008, Mart). Öğretmenin değişen rolleri ve değerler. *Eğitim Bilimleri Bakış Açısıyla Türkiye Cumhuriyetinde Eğitimin Çağdaş Değerlerle İrdelenmesi Çalıştayı* içinde (s. 87-103), Ankara Üniversitesi Eğitim Bilimleri Fakültesi, Ankara.
- Parlatır, İ. ve Şahin, H. (2011). *Türk Dili*. Bursa: Ekin Kitabevi Yayınları.
- Sarıpaya, R. (2010). Bir meslek olarak öğretmenlik. M. Gürsel ve M. Hesapçıoğlu (Ed.) içinde *Eğitim Bilimine Giriş* (s. 53-76). Konya: Eğitim Yayınevi.
- Senemoğlu, N. (2001). *Öğrenme ürünleri ve eğitim. İlköğretimde etkili öğretim ve öğrenme öğretmen el kitabı modül 1*. Ankara: Milli Eğitim Bakanlığı.
- Sidorkin, A. M. (2004). In the event of learning: Alienation and participative thinking in education. *Educational Theory*, 54(3), 251-262.
- Sönmez, V. (1994). *Program geliştirmede öğretmen el kitabı*. Ankara: Anı Yayıncılık.
- Sönmez, V. (2009). *Eğitim felsefesi*. Ankara: Anı Yayıncılık.
- Şahin, İ. (2013). Öğretmen adaylarının nasıl yetiştirildiklerine ilişkin görüşleri. *Kastamonu Eğitim Dergisi*, 22(1), 241-258
- Şimşek, H. (2017). Eğitim sisteminde öğretmenin rolü ve öğretmenlik mesleği. Memduhoğlu H. B., Yılmaz, K. (Ed.) *Eğitim Bilimine Giriş*. Pegem Akademi. Ankara:
- TDK (Türk Dil Kurumu) (2023). Genel açıklamalı sözlük. Ankara: TDK Yayınları.
- Tezcan, M. (1985). *Eğitim Sosyolojisi*. Ankara: Ankara Üniversitesi Basımevi.
- Tezer, F. (1998) İdeal öğretmenin kişilik özellikleri. (Yayımlanmamış yüksek lisans tezi). Marmara Üniversitesi, Sosyal Bilimler Enstitüsü, İstanbul.
- Tyler, R. W. (2014). *Eğitim programlarının ve öğretimin temel ilkeleri*. Ankara: Pegem akademi Yayıncılık.
- Varış, F. (1988). *Eğitimde program geliştirme*. Ankara: Ankara Üniversitesi Basımevi.
- Yavuz, E. (2001). Mesleki ve teknik eğitimin kalitesinin geliştirilmesinde önemli bir sorun: öğretmenlerin eğitim-öğretim yetersizlikleri. *Çağdaş Eğitim*. Sayı:272.
- Yılmaz, T. (1972). *Eğitim Bilimine Giriş*. İstanbul: Eğitim Yayınları.

Kaynakça

- Abazoğlu, İ., Yıldırım, O., & Yıldızhan, Y. (2016). Geçmişten günümüze Türk eğitim sisteminde öğretmen yetiştirme. *Uluslararası Türk Eğitim Bilimleri Dergisi*, 6, 143-160.
- Akpınar, B., & Kazu, İ. Y. (2018). Öğretmen yetiştirme sistemimizin felsefi temelleri. M. Ergün, B. Oral & T. Yazar (Ed.). Öğretmen yetiştirme sistemimiz içinde (s. 1-27). Ankara: Pegem.
- Aktan, C. C. & Gencel, U. (2010). Yükseköğretimde akreditasyon. *Organizasyon ve Yönetim Bilimleri Dergisi*, 2,137-146.
- Akyüz, Y. (2002). Türkiye’de çağdaş anlamda öğretmenlik mesleğinin doğuşu. H. C. Güzel, K. Çiçek, & S. Koca (Ed.), *Türkler ansiklopedisi* içinde 15, (s. 10-29). Yeni Türkiye Yayınları.
- Akyüz, Y. (2006). Türkiye’de öğretmen yetiştirmenin 160. yılında Dârulmualliminin ilk yıllarına toplu ve yeni bir bakış. *Osmanlı Tarihi Araştırma ve Uygulama Merkezi Dergisi OTAM*, 20(20), 17-58.
- Akyüz, Y. (2011). *Türk eğitim tarihi*. Ankara: Pegem.
- Altunya, N. (2018). *Türkiye’de öğretmen yetiştirme deneyimi (1848-2018)*. Ankara: Öğretmen Dünyası.
- Arslan, A. (2002). *Felsefeye giriş*. Ankara: Vadi.
- Arslanoğlu, İ. (2012). *Eğitim felsefesi*. Ankara: Pegem.
- Bozkurt, N. (1995). *20. Yüzyıl düşünce akımları*. İstanbul: Sarmal.
- Burnham, D., & Papandreopoulos, G. (2011). Existentialism. I. J. Fieser & B. Dowden. (Eds.). Cambridge Dictionary. (2020). Existentialism. United Kingdom.
- Cavanaugh, C. (2002). Distance education quality: Success factors for resources, practice and results. Jacksonville. FL: Ideal Group.
- Çoban, A. (2018). Öğretmen yetiştirme sistemimizin tarihi temelleri. M. Ergün, B. Oral, & T. Yazar (Ed.), *Öğretmen yetiştirme sistemimiz* içinde (s. 29-58). Ankara: Pegem.
- CRE. (2001, 8-9 February). Towards accreditation schemes for higher education in Europe. Lisbon, Oeiras: Universidade Tecnica.
- Demircioğlu, A. (2021). Eğitimin felsefi temelleri. N. Cemaloğlu, & F. Şahin. (Ed.), *Eğitime giriş* içinde (s. 85). Ankara: Pegem.
- Doğan, D. D. İ. (1999). Eğitimde kalite ve akreditasyon sorunu: Eğitim fakülteleri üzerine bir deneme. *Kuram ve Uygulamada Eğitim Yönetimi*, 20(20), 503-519.
- Duman, T. (1991). *Türkiye’de ortaöğretime öğretmen yetiştirme*. İstanbul: Millî Eğitim Bakanlığı 2322.
- Eaton, J. S. (2005). *Accreditation, public policy and presidential leadership*. Letter from the President. Council for Higher Education Accreditation.
- Eğitim Fakülteleri Eğitim Programları Değerlendirme ve Akreditasyon Derneği. (EPDAD). (2018). Öğretmen eğitim standartları ve akreditasyon süreci geliştirme çalıştayı. <https://epdad.org.tr/icerik/degerlendirici-egitim-calistayi-iii-28-nisan-2018> adresinden 25 Şubat 2023 tarihinde erişilmiştir.
- Ergün, M., & Çoban, A. (2020). *Eğitim felsefesi*. Ankara: Pegem.
- Guttek, G. L. (2019). *Eğitime felsefi ve ideolojik yaklaşımlar*. N. Kale (Çev.). Ankara: Ütopya.
- Hessong, R. F., & Weeks, T. H. (1987). *Introduction to education*. New York: Macmillan.
- Karagözoğlu, G. (2003). Eğitim sistemimizde öğretmen yetiştirme politikamıza genel bir bakış. *Eğitimde yansımalar: VII Çağdaş Eğitim Sistemlerinde Öğretmen Yetiştirme Sempozyumu*, Cumhuriyet Üniversitesi Kültür Merkezi, s.10-12.
- Kaygısız, İ. (1997). Eğitim felsefesi ve Türk eğitim sisteminin felsefi temelleri. *Eğitim ve Yaşam*, 8,5-15.
- Koçer, H. A. (1983). İlkokul öğretmeninin yetiştirilmesi. *Cumhuriyet döneminde eğitim*. İstanbul: Millî Eğitim.

- Millî Eğitim Bakanlığı. (2017). *Öğretmenlik mesleği genel yeterlikleri*. Ankara: Öğretmen Yetiştirme ve Geliştirme Genel Müdürlüğü.
- Millî Eğitim Bakanlığı. (2018). *Öğretmenlik alanları, atama ve ders okutma esasları*. Ankara: Talim ve Terbiye Kurulu Başkanlığı.
- Öğretmenlik Meslek Kanunu. (2022, 3 Şubat). *7354 Sayılı Kanun*. Resmî Gazete (Sayı: 31750).
- Özcan, A. F. (2018). Eğitimin felsefi temelleri. K. Keskinılıç (Ed.), *Eğitime giriş* içinde (s. 267-308). Ankara: Pegem.
- Öztürk, F. (2002). Eğitimin felsefi temelleri. Y. Özden (Ed.), *Öğretmenlik mesleğine giriş* içinde. Ankara: Pegem.
- Şişman, M. (2007). *Eğitim bilimine giriş*. Ankara: Pegem.
- Taşer, S. (2010). Tanzimattan cumhuriyete modernleşme sürecinde öğretmen yetiştiren kurumlarda eğitim yönetimi ve denetimi. Doktora Tezi, Selçuk Üniversitesi, Sosyal Bilimler Enstitüsü, Konya.
- Tezsürücü, D., & Bursalıoğlu, S.A. (2013). Yükseköğretimde değişim: Kalite arayışları. *Kahramanmaraş Sütçü İmam Üniversitesi Sosyal Bilimler Dergisi*, 10(2), 97-108.
- United Nations Educational, Scientific and Cultural Organization (UNESCO). (2007). *Quality assurance and accreditation: a glossary of basic terms and definitions*. Bucharets.
- Ülken, H. Z. (1967). *Eğitim felsefesi*. İstanbul: Millî Eğitim.
- Yükseköğretim Kanunu. (1981, 6 Kasım). *2547 Sayılı Kanun*. Resmî Gazete (Sayı: 17506).
- Yükseköğretim Kurumları Teşkilatları Hakkında Kanun Hükmünde Kararname (1982, 17 Haziran). Resmî Gazete (Sayı: 18228).
- Yükseköğretim Kurulu. (1997). Eğitim fakültelerinde uygulanacak yeni programlar hakkında açıklama./https://www.yok.gov.tr/Documents/Kurumsal/egitim_ogretim_dairesi/Ogretmen-Yetistirme/1-aciklama_programlar.pdf kaynağından 10 Mart 2023 tarihinde erişilmiştir.
- Yükseköğretim Kurulu. (1999). Eğitim fakültelerinde öğretmen yetiştirme programlarının geliştirilmesine yön veren temel ilkeler. Ankara: Yükseköğretim Kurulu.
- Yükseköğretim Kurulu., & Dünya Bankası. (1999). Türkiye’de öğretmen eğitiminde standartlar ve akreditasyon. Ankara: Öğretmen Eğitimi.
- Yükseköğretim Kurulu. (2018). Öğretmen yetiştirme yeni lisans programları uygulama yönergesi. www.yok.gov.tr/Documents/Kurumsal/egitim_ogretim_dairesi/Yeni-Ogretmen-Yetistirme-Lisans-Programlari/AA_Sunus_%20Onsoz_Uygulama_Yonergesi.pdf kaynağından 18 Mart 2023 tarihinde erişilmiştir.
- Yükseköğretim Kurulu. (2021). Pedagojik formasyon eğitimi sertifika programına ilişkin çerçeve usul ve esaslar. yok.gov.tr/Sayfalar/Kurumsal/IdariBirimler/egitim_ogretim_daire_bsk/pedagojik-formasyon-usul-ve-esaslar.aspx kaynağından 15 Mart 2023 tarihinde erişilmiştir.
- Yükseköğretim Kurulu. (2023). Basın açıklaması.<https://yok.gov.tr/Sayfalar/Haberler/2023/pedagojik-formasyon-egitimine-iliskin-detaylar-belirlendi.aspx>

Kaynakça

- Althusser, L. (2003). *İdeoloji ve devletin ideolojik aygıtları* (Çev.: TümertekinA.). İstanbul: İthaki Yayınları.
- Arnon, S. ve Reichel, N. (2007). Who is the ideal teacher? Am I? Similarity and difference in perception of students of education regarding the qualities of a good teacher and of their own qualities as teachers. *Teachers and Teaching*, 13, 441-464.
- Aydoğdu, E. (2008). *İlköğretim okullarındaki öğrenci ve öğretmenlerin sahip oldukları okul algıları ile ideal okul algılarının metaforlar (mecazlar) yardımıyla analizi*. Yayınlanmamış Yüksek Lisans Tezi, Eskisehir Osmangazi Üniversitesi, Eskişehir.
- Bloom, B. S. (1995). *İnsan nitelikleri ve okulda öğrenme* (Çev.: ÖzçelikD. A.). İstanbul: Milli Eğitim Bakanlığı Yayınları.
- Bourdieu, P. (1995). *Pratik nedenler: Eylem kuramı üzerine* (Çev.: TufanH.). İstanbul: Kesit Yayıncılık.
- Erden, M. (1998). *Introduction to teaching profession*. İstanbul: Alkım.
- Ferrer, F. (2014). *Özgür eğitim: Modern okulun kökenleri* (Çev.: ŞahinH.). İstanbul: Pales Yayınları.
- Foucault, M. (2003). *Seçme yazılar 4: İktidarın gözü* (Çev.: ErgüdenI.). İstanbul: Ayrıntı Yayınları.
- Freire, P. (1998). *Teachers as cultural workers: Letters to those who dare to teach*. Colorado: Westview Press.
- Fromm, E. (2004). *Hayatı sevmek* (Çev.: KöseA.). İstanbul: Arıtan Yayınevi.
- Giroux, H. A. (1988). *Teachers as intellectuals: Toward a critical pedagogy of learning*. New York: Bergin & Garvey.
- Glasser, W. (1993). *The quality school teacher*. New York: Harper-Collins.
- Goldhaber, D. (2002). The mystery of good teaching. *Education Next*, 2, 50-55.
- Gökalp, Z. (1997). *Terbiyenin sosyal ve kültürel temelleri I*. R. Kardaş (Ed). İstanbul: Milli Eğitim Bakanlığı Yayınları.
- Gökalp, Z. (2005). *Türk terbiyesi*. Y. Toker (Ed). İstanbul: Toker Yayınları.
- Hopkins, D. ve Stern, D. (1996). Quality teachers, quality schools: International perspectives and policy implications. *Teaching and Teacher Education*, 12(5), 501-517.
- Illich, I. D. (1998). *Okulsuz toplum* (Çev.: ÖzayM.). İstanbul: Şûle Yayınları.
- İbni Haldun. (1989). *Mukaddime III* (Çev.: UganZ. K.). İstanbul: Milli Eğitim Bakanlığı Yayınları.
- İnal, K. (1996). *Eğitimde ideolojik boyut*. Ankara: Doruk Yayıncılık.
- Kant, I. (2007). *Eğitim üzerine* (Çev.: AydoğanA.). İstanbul: Say Yayınları.
- Kavcar, C. (1999). Nitelikli öğretmen sorunu. *DEÜ Buca Eğitim Fakültesi Dergisi*, Özel Sayı 11, 1-13.
- Machiavelli, N. (2000). *Seçme yazılar* (Çev.: KöseH.). Ankara: Öteki Yayınevi.
- Marx, K., Engels, F. (1992). *Alman ideolojisi* (Çev.: BelliS.). Ankara: Sol Yayınları
- Mayo, P. (2011). *Gramsci, Freire ve yetişkin eğitimi: Dönüştürücü eylem fırsatları* (Çev.: DumanA.). Ankara: Ütopya Yayınevi.
- Rousseau, J. J. (1966). *Emil yahut terbiyeye dair* (Çev.: Ülken H. Z. ve Ülgener A. R.). İstanbul: Türkiye Yayınevi.
- Rousseau, J. J. (2000). *Emile ya da çocuk eğitimi üzerine* (Çev.: Baştürk M. ve KızılcımY.). Erzurum: Babil Yayınları.
- Russell, B. (1981). *Eğitim ve toplum düzeni* (Çev.: BezelN.). İstanbul: Varlık Yayınları.
- Sabahaddin, P. (2013). *İtihat ve Terakki'ye açık mektuplar, Türkiye nasıl kurtarılabilir? A. Z. İzgöer (Ed)*. İstanbul: Dün Bugün Yarın Yayınları.

- Smith, E. (2008). Raising standards in American schools? Problems with improving teacher quality. *Teaching and Teacher Education*, 24, 610-622.
- Sönmez, V. (1997). *Sevgi eğitimi*. Ankara: Anı Yayınları.
- Sönmez, V. (2014). *Bilge anadan saçmalıklar*. Ankara: Anı Yayınları.
- Spencer, H. (2013). *Zihin, ahlak ve beden eğitimi* (Çev.: Münir (Erteğün)M.). Ankara: Pegem Akademi
- Spring, J. (2014). *Özgür eğitim* (Çev.: EkmekçiA.). İstanbul: Ayrıntı Yayınları.
- Swartz, D. (2011). *Kültür ve iktidar: Pierre Bourdieu'nün sosyolojisi* (Çev.: GenE.). İstanbul: İletişim Yayınları.
- Tezcan, M. (2005). *Sosyolojik kuramlarda eğitim*. Ankara: Anı Yayınları.
- Topçu, N. (2006). *Türkiye'nin maarif dâvası*. E. Erverdi ve İ. Kara (Ed). İstanbul: Dergâh Yayınları.
- Ubuz, B. ve Sarı, S. (2009). Primary teacher candidates' views on good teachers. *Ondokuz Mayıs University Journal of Education Faculty*, 8, 53-61.
- UNESCO (2019). *Turkey Education Vision 2023*. https://planipolis.iiep.unesco.org/sites/default/files/ressources/turkey_education_vision_2023.pdf
- Wayne, A. J. ve Youngs, P. (2003). Teacher characteristics and student achievement gains: A review. *Review of Educational Research*, 73 (1), 89-122.

Yazarın Öz Geçmişi

Dr. Hatice BİLGİN

Sivas/Hafik doğumlu olan yazarımız, babasının asker olması nedeniyle ilk, orta ve yüksek eğitimini Aydın'dan başlayıp Nazilli, Urfa, Mardin, Trabzon ve Erzurum'a kadar uzanan bir coğrafya da yapmıştır. Meslek hayatına ilkökul öğretmeni olarak başlayıp Türkiye'nin çeşitli illerinde öğretmenlik, yöneticilik yaptıktan sonra 1994 yılında Gazi üniversitesinin Eğitim Yönetim Teftiş Planlama bölümünü bitirerek uzun yıllar Milli Eğitim Bakanlığında Eğitim Müfettişliği yapmıştır, daha sonra yine aynı alanda yüksek lisansını ve doktorasını Yakındoğu Üniversitesinde tamamlayarak Eğitim Yönetimi alanında doktor olmuştur.

Ulusal ve uluslararası makaleleri ve yayınlanmış akademik kitapları bulunan yazarımız hâlen görevli olduğu Yakın Doğu Üniversitesinde akademik çalışmalarına devam etmektedir.

Kaynakça

- Bransford, J.D., Brown, A.L., & Cocking, R. (Eds.). (2000). How people learn: Brain, mind, experience and school, expanded edition. Washington, DC: National Academies Press.
- Ching, M. C. H. (2021). Tahap penerimaan Google Jamboard sebagai alat digital dalam e-pembelajaran: Satu kajian. *JuKu: Jurnal Kurikulum & Pengajaran Asia Pasifik*, 9(2), 34-45.
- Gilbert, P. K., & Dabbagh, N. (2005). How to structure online discussions for meaningful discourse: A case study. *British Journal of Educational Technology*, 36(1), 5-18.
- Gulikers, J. T. M., Bastiaens, T. J., & Kirschner, P. A. (2004). A five-dimensional framework for authentic assessment. *Educational Technology Research & Development*, 52(3), 67-86.
- Hillson, K. R., Shamsulbahri, N. F., Bangkam, S. I., & Yunus, M. M. (2019). Storybird: Engaging learners in building simple sentences. *International Journal of Scientific and Research Publications*, 9(10), 526-529.
- Kuzu, O. (2020). Pandemi dönemi uzaktan eğitim sürecinin matematik öğretmeni adaylarının sınav performanslarının değerlendirilmesine yansımaları. *Birey ve Toplum Sosyal Bilimler Dergisi*, 10(2), 239-271.
- Kuzu, O., Çil, O., & Şimşek, A.S. (2019). 2018 Matematik dersi öğretim programı kazanımlarının revize edilmiş Bloom taksonomisine göre incelenmesi. *Erzincan Üniversitesi Eğitim Fakültesi Dergisi*, 21(3), 129-147.
- Kuzu, Y. (2020). Üniversiteyi Yeni Kazanan Öğrencilerin Pandemi Kaynaklı Uzaktan Eğitime İlişkin Hazırbulunuşlukları ve Görüşleri, *Birey ve Toplum Sosyal Bilimler Dergisi*, 10 (2), 103-135.
- Marzano, R.J., Pickering, D.J., & Pollock, J.E. (2001). Classroom instruction that works: Research-based strategies for increasing student achievement. Alexandria, VA: ASCD.
- Mueller, J. (2005). The authentic assessment toolbox: enhancing student learning through online faculty development. *Journal of Online Learning and Teaching*, 1(1), 1-7.
- Olivey, H. (2022). Using Google Docs to Administer Synchronous Collaborative Assessments. *Journal of Teaching and Learning with Technology*, 11(1).
- Pellegrino, J.W., Chudowsky, N., & Glaser, R. (Eds.). (2001). Knowing what students know: The science and design of educational assessment. Washington, DC: National Academies Press.
- Penerimaan, T., Google, J., & Sebagai, A. (2021). *JuKu*. p. 34-45.
- Rashid, A. A., Yunus, M. M., & Wahi, W. (2019). Using padlet for collaborative writing among ESL learners. *Creative Education*, 10(3), 610-620.
- Sambell, K., McDowell, L., & Montgomery, C. (2013). Assessment for learning in higher education. Abingdon, Oxon: Routledge.
- Sangeetha, S. (2016). Edmodo and padlet as a collaborative online tool in enriching writing skills in language learning and teaching. *Global English-Oriented Research Journal*, 1(4), 178-184.
- Summey, D. (t.y.). Authentic assessment strategies for online learning. Erişim adresi: <http://uca.edu/cetal/files/2011/07/Assessment-Strategies.pdf>
- Taufikurohman, I. S. (2018). The effectiveness of using padlet in teaching writing descriptive text. *JALL (Journal of Applied Linguistics and Literacy)*, 2(2), 71-88.
- Vos, L. (2015). Simulation games in business and marketing education: How educators assess student learning from simulations. *International Journal of Management in Education*, 13(1), 57-74.
- Watson, W. R., Lee, S. K., & Reigeluth, C. M. (2007). Learning management systems: An overview and roadmap of the systemic application of computers to education. In F. M. Neto & F. V. Brasileiro (Eds.), *Advances in computer-supported learning*. Hershey, PA: Information Science Publishing.

- Bağcı, E. (2007). Avrupa Birliği ülkelerinde yaşam boyu eğitim politikaları Almanya, Danimarka ve Türkiye üzerine karşılaştırmalı bir çalışma. Yayınlanmamış Yüksek Lisans Tezi. Ankara Üniversitesi Eğitim Bilimleri Enstitüsü
- Bilir, M. (2013). Yetişkin eğitimi. Yıldız, A ve Uysal, M. (ed). *Yetişkin/halk eğitiminin tarihsel gelişimi*. (ss. 25-85). Kalkedon Yayınları: İstanbul
- Caffarella, R., S. (1993). Self-directed learning. *New Directions for Adult and Continuing Education*, (57), 25–35. doi:10.1002/ace.36719935705
- De Ruyter, D. (2007). Ideals, education, and happy flourishing. *Educational Theory*, 57(1), 23–35. doi:10.1111/j.1741-5446.2006.00242.x
- DPT. (2007). Dokuzuncu kalkınma planı (2007 – 2013). Erişim adresi: https://www.sbb.gov.tr/wp-content/uploads/2022/07/Dokuzuncu_Kalkinma_Plani-2007-2013.pdf
- Elias, J. L., & Merriam, S. B. (1995). *Philosophical foundations of adult education* (2nd). Malabar, FL: Kreiger
- Hostler, J. (1978) Liberal adult education, *Studies in Adult Education*, 10:2, 134-141, DOI: 10.1080/02660830.1978.11730377
- House, D. B. (1991). *Continuing liberal education*. New York: Macmillan Publishing
- Knowles, M. (1977). *The adult education movement in the United States (Revised Edition)*. Malabar, FL: Kreiger
- Knowles, M. (1996). Yetişkin öğrenenler: göz ardı edilen bir kesim. (çev. Serap Ayhan). A.Ü. Basımevi, Ankara., sy. 56-62.
- Koch, S. C. (2018). Humanistic education. In *International Encyclopedia of the Social & Behavioral Sciences* (pp. 637–642). Elsevier. <https://doi.org/10.1016/B978-0-08-097086-8.53045-1>
- Livingstone, D. W. (2001). Adults' informal learning: definitions, findings, gaps and future research. *The research network for New Approaches to Lifelong Learning*, (21). <https://doi.org/10.1039/C6RA01394E>
- MEB. (2021). HBÖGM izleme değerlendirme raporu. Erişim adresi: http://hbogm.meb.gov.tr/meb_iys_dosyalar/2022_04/15173151_HBOGM_Yzleme_ve_DeYerlendirme_Raporu-2021.pdf
- Merriam, B. S. (2018). Contemporary theories of learning. Illeris, Knut (ed). *Adult learning theory*. Routledge. <https://doi.org/10.4324/9781315147277>
- Merriam, S. B., Caffarella, R. S., & Baumgartner, L. M. (2007). *Learning in adulthood: A comprehensive guide* (3rd ed.). John Wiley & Sons Inc
- Mezirow, J. (1991). *Transformative dimensions of adult learning*. San Francisco: Jossey-Bass.
- Micari, M. (2003) Against the norm: liberal adult education in an age of vocationalism, *The Journal of Continuing Higher Education*, 51:3, 27-34, DOI: 10.1080/07377366.2003.10400262
- OECD. (2002). Thematic review on adult learning: Denmark Country Note, OECD.
- OECD. (2001). Lifelong learning for all policy directions. Education Policy Analysis
- Okçabol, R. (2018). Öğrenmenin / öğrenememenin dayanılmaz hafifliği. *yetişkin eğitimi dergisi*, 1 (1), 24-43.
- Platon. (1958). Devlet. (Çev. S. Eyüboğlu ve M. A. Cimcoz), İstanbul: Remzi Kitabevi.
- Platon. (2009). Gorgias. (Çev. Rifat, M.; Rifat, S.). İstanbul: Türkiye İş Bankası Yayınları, Platon: <http://www.ellopos.net/elpenor/greek-texts/ancient-greece/plato/plato-gorgias.asp>, 15.01.2009.
- Reese, W. J. (2001). The origins of progressive education. *History of Education Quarterly*, 41(01), 1–24. doi:10.1111/j.1748-5959.2001.tb00072.x
- Ross, D. (2011). Aristoteles. (Çev. Arslan, A.). İstanbul: Kabalcı Yayıncılık.
- Sayılan, F. & Yıldız, A. (2009). Historical and political context of adult literacy in Turkey. *The International Journal of Lifelong Education*. Volume 28, Issue 6, 2009. 735-749 pp.

- Şeker, H. (2018). Küreselleşme ve yeni liberal politikaların yetişkin eğitimi ve kurumları üzerindeki etkisi: Batı Akdeniz Örneği (Antalya, Isparta ve Burdur İlleri). Yayınlanmamış Yüksek Lisans Tezi. Süleyman Demirel Üniversitesi, Isparta
- Taylor, R. (1996). Preserving the liberal tradition in “newtimes.” In]. Wallis (Ed.), *Liberal adult education: The end of an era?* pp. 61-73. Nottingham, UK: Continuing Education Press.
- T.C. Strateji ve Bütçe Başkanlığı, (2013). Onuncu kalkınma planı. Erişim adresi: https://www.sbb.gov.tr/wp-content/uploads/2022/08/Onuncu_Kalkinma_Plani-2014-2018.pdf
- TDK. (2023). <https://sozluk.gov.tr/>
- UNESCO. (1949). Summary report of the international conference on adult education. Erişim adresi: <https://unesdoc.unesco.org/ark:/48223/pf0000071263>
- UNESCO. (1985). International conference on adult education, 4th. Erişim adresi: <https://unesdoc.unesco.org/ark:/48223/pf0000066114>
- UNESCO. (1997). 5th international conference on adult education; Hamburg, Germany; 1997: Final Report. Erişim adresi: <https://uil.unesco.org/adult-education/confintea/5th-international-conference-adult-education-hamburg-germany-1997-final>
- UNESCO. (2009). Confintea VI sixth international conference on adult education. Erişim adresi: <https://unesdoc.unesco.org/ark:/48223/pf0000187790>
- Ünlühisarcıklı, Ö. (2013). Yetişkin eğitimi/halk eğitimi: kapsam, yöntem ve uygulama. Uysal, M ve Yıldız, A (ed) “*Yetişkin eğitimi gerektiren nedenler*” (85-104). Ankara: Kalkedon Yayıncılık
- UNESCO. (2014). Adult education in retrospective 60 years of confintea. Organized by Timothy Denis Ireland and Carlos Humberto Spezia. – Brasilia : UNESCO, MEC, 263 p.
- Ural, O. (2020). Yaşam boyu öğrenme ve yetişkin eğitimi. Miser, R. (ed). *Dönüştürücü öğrenme*. (ss. 181-196). Ankara: Nobel Akademik Yayıncılık
- Uysal, M. & Yıldız, A. (2006). Türkiye’de halk eğitimi/yetişkin eğitimi alanının kurumsallaşma sorunları. *XV. Ulusal Eğitim Bilimleri Kongresi Muğla Üniversitesi Eğitim Fakültesi, 28-30 Eylül 2006*.
- Yıldız, A. (2012). Transformation of adult education in turkey: from public education to life-long learning. in “neoliberal transformation of education in turkey”. (Edited by Kemal İnal and Güliz Akkaymak). Palgrave Macmillan
- Walter, P. (2009). Philosophies of adult environmental education. *Adult Education Quarterly, 60(1)*, 3-25. doi:10.1177/0741713609336109
- World Bank. (2003). Lifelong Learning in the global knowledge economy: challenges for developing countries. Washington, D.C.

Kaynakça

- Aktaş, M. (2022). *Türkiye'deki Suriyelilerin eğitim hakkına erişimi*. Yayımlanmamış Yüksek Lisans Tezi, Kocaeli Üniversitesi, Kocaeli.
- Arsal, Z. (2019). Critical multicultural education and preservice teachers' multicultural attitudes. *Journal for Multicultural Education*, 13(1), 106-118. DOI: 10.1108/JME-10-2017-0059
- Banks, J. A. (2016). *Multicultural education: Characteristics and goals*. In Banks, J.A., & McGee Banks, C.A. (Eds.). *Multicultural Education: Issues and Perspectives*. (pp. 1-23). Wiley.
- Blum, L. (2001). Recognition and multiculturalism in education. *Journal of Philosophy of Education*, 35(4), 539-559. <https://doi.org/10.1111/1467-9752.00244>
- Cambridge Dictionary. (2023). *Multicultural*. Erişim adresi: <https://dictionary.cambridge.org/dictionary/english/multicultural> (Erişim tarihi: 15.3.2023).
- Campbell, P. S. (2021). Musica exotica, multiculturalism, and school music. *Visions of Research in Music Education*, 16(5), 1-12.
- Carlos Alberto Torres & Massimiliano Tarozzi (2020) Multiculturalism in the world system: towards a social justice model of inter/multicultural education, *Globalisation, Societies and Education*, 18(1), 7-18. DOI: 10.1080/14767724.2019.1690729
- Choi, S., & Lee, S. W. (2020). Enhancing teacher self-efficacy in multicultural classrooms and school climate: The role of professional development in multicultural education in the United States and South Korea. *Aera Open*, 6(4), 1-17. DOI:1177/2332858420973574
- Convertino, C., Levinson, B.A., & Gonzalez, N. (2023). *Culture, teaching, and learning*. In Banks, J.A., & McGee Banks, C.A. (Eds.). *Multicultural Education: Issues and Perspectives*. (pp. 24-40). Wiley.
- Erbas, Y. H. (2019). A qualitative case study of multicultural education in Turkey: Definitions of multiculturalism and multicultural education. *International Journal of Progressive Education*, 15(1), 23-43. DOI: 10.29329/ijpe.2019.184.2
- Firdaus, F., Anggreta, D. K., & Yasin, F. (2020). Internalizing multiculturalism values through education: Anticipatory strategies for multicultural problems and intolerance in Indonesia. *Jurnal Antropologi: Isu-Isu Sosial Budaya*, 22(1), 131-141. <https://doi.org/10.25077/jantro.v22.n1.p131-141.2020>
- Fowers, B. J., & Richardson, F. C. (1996). Why is multiculturalism good? *American Psychologist*, 51(6), 609-621. <https://doi.org/10.1037/0003-066X.51.6.609>
- Gay, G., & Howard, T. C. (2000). Multicultural teacher education for the 21st century. *The teacher educator*, 36(1), 1-16. <https://doi.org/10.1080/08878730009555246>
- Gorski, P. C., & Parekh, G. (2020). Supporting critical multicultural teacher educators: Transformative teaching, social justice education, and perceptions of institutional support. *Intercultural education*, 31(3), 265-285. <https://doi.org/10.1080/14675986.2020.1728497>
- Gorski, P.C. (2008). What we're teaching teachers: An analysis of multicultural teacher education coursework syllabi. *Teaching and Teacher Education*, 25 (2009), 309-318. doi:10.1016/j.tate.2008.07.008
- Gozdecka, D. A., Ercan, S. A., & Kmak, M. (2014). From multiculturalism to post-multiculturalism: Trends and paradoxes. *Journal of Sociology*, 50(1), 51-64. DOI: 10.1177/1440783314522191
- Göç İdaresi Genel Müdürlüğü. (2023a). *Geçici koruma*. Erişim adresi: <https://www.goc.gov.tr/gecici-koruma5638#> (Erişim tarihi: 14.3.2023).
- Göç İdaresi Genel Müdürlüğü. (2023b). *Uluslararası koruma*. Erişim adresi: <https://www.goc.gov.tr/uluslararasi-koruma-istatistikler> (Erişim tarihi: 14.3.2023).
- Göç ve Acil Durumlarda Eğitim Daire Başkanlığı. (2022). 2021-2022 eğitim-öğretim yılı verileri. Erişim adresi: http://hbogm.meb.gov.tr/meb_iys_dosyalar/2022_01/26165737_goc2022sunu.pdf (Erişim tarihi: 21.03.2023).
- Grant, C. A. (1994). Best Practices in Teacher Preparation for Urban Schools: Lessons from the Multicultural Teacher Education Literature. *Action in Teacher Education*, 16(3), 1-18. doi:10.1080/01626620.1994.10463204

- Ibrahim, R. (2007). Multiculturalism and education in Malaysia. *Culture and Religion*, 8(2), 155-167. <https://doi.org/10.1080/14755610701424024>
- İleri, E. (2020). *Türkiye'deki Suriyeli göçmenlerin toplumsal yaşam alanındaki pratiklerini çokkültürlülük bağlamında sorunsallaştırmak: Bolu ili örneği*. Yayınlanmamış Yüksek Lisans Tezi, Çankırı Karatekin Üniversitesi, Çankırı.
- Kim, Y., & Choi, M. (2020). Towards critical multicultural teacher education in the midst of ethno-nationalism: Korean pre-service teachers' international learning experiences. *Teaching and Teacher Education*, 96(2020), 1-11. <https://doi.org/10.1016/j.tate.2020.103155>
- Kodaman, B. (2007). Osmanlı Devleti'nin yükseliş ve çöküş sebeplerine genel bakış. *Süleyman Demirel Üniversitesi Fen-Edebiyat Fakültesi Sosyal Bilimler Dergisi*, 2007(16), 1-24.
- McAllister, G., & Irvine, J. J. (2000). Cross cultural competency and multicultural teacher education. *Review of educational research*, 70(1), 3-24.
- Modood, T., & May, S. (2001). Multiculturalism and education in Britain: An internally contested debate. *International journal of educational research*, 35(3), 305-317. [https://doi.org/10.1016/S0883-0355\(01\)00026-X](https://doi.org/10.1016/S0883-0355(01)00026-X)
- NTV. (2022). Bakan Özer üniversitelerdeki yabancı öğrenci sayısını açıkladı. Erişim adresi: https://www.ntv.com.tr/egitim/bakan-ozer-universitelerdeki-yabanci-ogrenci-sayisini-acikladi,w6vTm8zaMEa_3L2Twzd0ZQ#:~:text=Milli%20E%C4%9Fitim%20Bakan%C4%B1%20%C3%96zer%2C%202020,13%20bin%20417%20oldu%C4%9Funu%20a%C3%A7%20C4%B1klad%C4%B1. (Erişim tarihi: 22.03.2023).
- Nuryadi, M. H., Zamroni, & Suharno. (2020). The pattern of the teaching of multiculturalism-based civics education: A case study at higher education institutions. *European Journal of Educational Research*, 9(2), 799-807. <https://doi.org/10.12973/eu-jer.9.2.799>
- Nye, M. (2007). The challenges of multiculturalism. *Culture and Religion*, 8 (2), 109-123. DOI: 10.1080/14755610701458915
- Oxford Learner's Dictionaries. (2023). *Multicultural*. Erişim adresi: <https://www.oxfordlearnersdictionaries.com/definition/english/multicultural?q=multicultural> (Erişim tarihi: 15.3.2023).
- Parkhouse, H., Lu, C. Y., & Massaro, V. R. (2019). Multicultural education professional development: A review of the literature. *Review of Educational Research*, 89(3), 416-458. DOI: 10.3102/0034654319840359
- Rosada, C. (1996). *Toward a definition of multiculturalism*. Erişim adresi: <https://citeseerx.ist.psu.edu/document?repid=rep1&type=pdf&doi=a13f201a31c8485f2e013ba8bade9a8fa5e57b9d> (Erişim tarihi: 16.3.2023).
- Song, S. (2020). *Multiculturalism*. Erişim adresi: <https://plato.stanford.edu/ENTRIES/multiculturalism/#Aca> (Erişim tarihi: 14.03.2023).
- Tanış, İ. (2021). *Sınıfta sığınmacı çocuk bulunan okul öncesi öğretmenlerinin çokkültürlülük bağlamında deneyimlerinin incelenmesi*. Yayınlanmamış Yüksek Lisans Tezi, Çukurova Üniversitesi, Adana.
- Tecim, E. (2019). *Yükseköğretimde çokkültürlü eğitim: Akademisyenlerin uluslararası öğrenci tecrübeleri üzerine bir araştırma*. Yayınlanmamış Yüksek Lisans Tezi, Selçuk Üniversitesi, Konya.
- Vertovec, S. (1996). Multiculturalism, culturalism and public incorporation. *Ethnic and racial studies*, 19(1), 49-69. <https://doi.org/10.1080/01419870.1996.9993898>
- Wax, M. L. (1993). How Culture Misdirects Multiculturalism. *Anthropology and Education Quarterly*, 24(2), 99-115. doi:10.1525/aeq.1993.24.2.05x1116x
- Wieviorka, M. (1998). Is multiculturalism the solution?. *Ethnic and Racial Studies*, 21(5), 881-910. DOI: 10.1080/014198798329702
- Yalçın Güler, İ. (2020). *Okul psikolojik danışmanlarının Suriyelilere yönelik kaygı ve sosyal temaslarının çokkültürlü psikolojik danışma yeterlik algılarıyla ilişkisi*. Yayınlanmamış Yüksek Lisans Tezi, Ankara Üniversitesi, Ankara.

- Yengel, B. (2021). *Türkiye’de yaşayan geçici koruma altındaki yetişkin Suriyelilerin informal öğrenme deneyimleri*. Yayınlanmamış Doktora Tezi, Ankara Üniversitesi, Ankara.
- Yıldırım, T. (2022). *Sınıfında Suriyeli öğrenci bulunan sınıf öğretmenlerinin çokkültürlü eğitime ilişkin görüşlerinin ve tutumlarının incelenmesi*. Yayınlanmamış Yüksek Lisans Tezi, Gaziantep Üniversitesi, Gaziantep.
- YÖK. (2022). *Yükseköğretimde uluslararasılaşma ve Türkiye’deki üniversitelerin uluslararası görünürlüğü çalıştayı düzenlendi*. Erişim adresi: <https://www.yok.gov.tr/Sayfalar/Haberler/2022/yuksekogretimde-uluslararasılaşma-ve-türkiye-deki-üniversitelerin-uluslararası-gorunurlulugunu-artirma-calıstayi.aspx> (Erişim tarihi: 14.3.2023).

Yazarların Öz Geçmişleri

Doktorant Fırat ÇÖPLÜ

1994 yılında Niğde’de doğan yazar ilk, orta ve lise öğrenimini Niğde’de tamamladı. 2016 yılında Kırşehir Ahi Evran Üniversitesi Eğitim Fakültesi Rehberlik ve Psikolojik Danışmanlık bölümünden mezun oldu. Kırşehir Ahi Evran Üniversitesi Sosyal Bilimler Enstitüsü Eğitim Programları ve Öğretim bilim dalında yüksek lisans (2019) eğitimini tamamladı. Burdur Mehmet Akif Ersoy Üniversitesi Eğitim Bilimleri Enstitüsü Eğitim Programları ve Öğretim bilim doktora eğitimini sürdürmektedir. 2019-2021 yılları arasında Türk Kızılay Toplum Temelli Göç Programlarına bağlı Gaziantep Toplum Merkezinde yerel ve göçmen halka yönelik bir arada yaşama kültürünün geliştirilmesi, sosyal uyum, iletişim ve faydalancı ilişkileri alanlarında program sorumlusu olarak görev yaptı. Ulusal ve uluslararası projelerde araştırmacı olarak görev yapan yazarın, ulusal ve uluslararası bilimsel dergilerde yayınlanmış makaleleri ve uluslararası yayınevlerince basılan kitap bölümleri bulunmaktadır.

Doç. Dr. Sadık Yüksel SIVACI

1973’te Mucur/Kırşehir’de doğan yazar ilkokul, ortaokulu ve lise eğitimini Mucur’da tamamladı. 1993 yılında Gazi Üniversitesi Kırşehir Eğitim Fakültesi Sınıf Öğretmenliği bölümünden mezun oldu. Selçuk Üniversitesi Sosyal Bilimler Enstitüsü Sınıf Öğretmenliği bilim dalında yüksek lisans (1996) ve Hacettepe Üniversitesi Eğitim Bilimleri Enstitüsü İlköğretimde Program Geliştirme bilim dalında doktora (2003) eğitimlerini tamamladı. 1994-1997 yılları arasında MEB’e bağlı okullarda öğretmenlik yaptı. 1997-2006 yılları arasında Gazi Üniversitesi Kırşehir Eğitim Fakültesinde ve 2006-2019 yılları arasında Kırşehir Ahi Evran Üniversitesi Eğitim Fakültesinde öğretim üyesi ve çeşitli idari görevlerde bulunan yazar, 2019 yılı itibari ile Burdur Mehmet Akif Ersoy Üniversitesi Eğitim Fakültesine Doçent Doktor olarak atanmıştır. 2019 yılından günümüze Burdur Mehmet Akif Ersoy Tefenni Meslek Yüksekokulu Müdürlüğünü ve Hayat Boyu Öğrenme ve Yetişkin Eğitimi Anabilim Dalı başkanlığı görevlerini sürdürmektedir. Ulusal ve uluslararası bilimsel dergilerde yayımlanmış çok sayıda makalesi, uluslararası yayınevlerince basılan kitaplarda kitap bölümleri bulunmaktadır. Uluslararası bilimsel toplantılarda birçok bildiri de sunmuş olan yazar, 2017’de Çekya’da gerçekleştirilen bir kongrede “en iyi araştırmacı” ve 2019’da Azerbaycan’da düzenlenen bir sempozyumda “en iyi bildiri” ödüllerine layık görüldü.

KAYNAKÇA

- Alabdulaziz, M. S., & Higgins, S. (2021). The compatibility of developed mathematics textbook content in Saudi Arabia with NCTM standards: A critical review. *International Journal of Instruction*, 14(2), 461-482.
- Alkan, C. (1979). *Eğitim Ortamları*. Ankara: Ankara Üniversitesi Eğitim Fakültesi Yayınları.
- Alpan, G. (2008). Ders kitaplarındaki metin tasarımı. *Türk Eğitim Bilimleri Dergisi*, 6(1), 107-134.
- Alpan, G. (2004). Ders kitaplarındaki grafik tasarımın öğrenci başarısına ve derse ilişkin tutumlarına etkisi. *Journal of Educational Sciences & Practices*, 3(6), 193-209.
- Ansary, H., & Babaii, E. (2002). Universal characteristics of EFL/ESL textbooks: A step towards systematic textbook evaluation. *The Internet TESL Journal*, 8(2), 1-9.
- Arvianto, Z. I., Faridi, A. & Bharati, D. A. L. (2016). The compatibility of reading exercises with bloom revised taxonomy and 2013 curriculum (A case of english textbook entitled bahasainggrisfor grade XI published by Department of National Education 2014). *English Education Journal*, 6(2), 42-51.
- Asgari, A. (2011). The compatibility of cultural value in Iranian EFL textbooks. *Journal of Language Teaching & Research*, 2(4), 887-894.
- Atmaca, A.E. (2006). İlköğretim ders kitaplarında görsel tasarım ve resimleme. *Milli Eğitim Dergisi*, 171, 318-328.
- Bayram, B., & Kara, K. (2020). Examination of texts in secondary school Turkish language textbooks in terms of genre. *International Journal of Eurasian Education and Culture*, 5(8), 254-269.
- Binkley, M., Erstad, O., Herman, J., Raizen, S., Ripley, M., & Rumble, M. (2010). Defining 21st century skills. <http://atc21s.org/index.php/resources/white-papers/#item1>. Erişim Tarihi: 25.03.2023.
- Bircan, A. (2022). Güzel sanatlar liseleri 10. Sınıf “İki Boyutlu Sanat Atölye” ders kitabının içerik açısından incelenmesi. *İstanbul Aydın Üniversitesi Güzel Sanatlar Fakültesi Dergisi*, 8(15), 137-149.
- Cabrera, F. E., Sánchez-Núñez, P., Vaccaro, G., Peláez, J. I., & Escudero, J. (2021). Impact of visual design elements and principles in human electroencephalogram brain activity assessed with spectral methods and convolutional neural networks. *Sensors*, 21(14), 4695.
- Canizales, J. R. (2023). *Impact of applying visual design principles to boardwork in a mathematics classroom*. Master's Theses. Brigham Young University: Utah.
- Çepni, S., Ayvaci, H.F., Keles, E., (2001). Fizik ders kitaplarını değerlendirme ölçeği geliştirmek için örnek bir çalışma. *Mili Eğitim Dergisi*, 152, 27-33.
- Dalkıran, Ö. (2013). Kitabın tarihi. *Türk Kütüphaneciliği*, 27(1), 201-213.
- Demir, A. Y., & Özyurt, M. (2021). Sosyal bilgiler dersi öğretim programı ve ders kitaplarının 21. yüzyıl becerileri bağlamında incelenmesi. *İnönü Üniversitesi Eğitim Fakültesi Dergisi*, 22(2), 1254-1290.
- Doyran, E. Y. (1997). İlköğretim 1. Sınıf Ders Kitaplarında Biçim İçerik İlişkisi. *Anadolu Sanat Dergisi*, 7, 35-43.
- Duchastel, P. C. (1978). Illustrating instructional texts. *Educational Technology*, 18(11), 36-39.
- Duchastel, P. C. (1984). The Ideal Text: Case Study 1. ERIC Document Reproduction Service No:263 587.
- Düz, N. (2001). *Kitap kapağında grafik tasarım öğelerine ve ilkelerine kuramsal bir yaklaşım*. (Yayımlanmamış Yüksek Lisans Tezi). Süleyman Demirel Üniversitesi Sosyal Bilimler Enstitüsü, Isparta.
- Eissa, M. A. (2012). The effects of advance graphic organizers strategy intervention on academic achievement, self efficacy, and motivation to learn social studies in learning disabled second year prep students. *Psycho-Educational Research Reviews*, 1(1), 11-21.

- Garinger, D. (2002). Textbook selection for the ESL classroom. *Center for Applied Linguistics Digest*, 2(10).
- Griffin, C. C., Malone, L. D., & Kameenui, E. J. (1995). Effects of graphic organizer instruction on fifth-grade students. *The Journal of Educational Research*, 89(2), 98-107.
- Gungor, R., & Prins, E. (2011). Reproducing Gender Inequality: A Critical Discourse Analysis of a Turkish Adult Literacy Textbook. Research Brief# 7. *Goodling Institute for Research in Family Literacy*. 1-5.
- Güzel, H., & Adibelli, S. (2011). 9. sınıf fizik ders kitabının eğitsel, görsel, dil ve anlatım yönünden incelenmesi. *Selçuk Üniversitesi Sosyal Bilimler Enstitüsü Dergisi*, (26), 201-216.
- Hallett, R. W. (2021). An examination of EFL textbooks in Lithuania. *Journal of Multicultural Discourses*, 16(3), 210-226.
- Hanafy, I. M., & Sanad, R. (2015). Colour preferences according to educational background. *Procedia-Social and Behavioral Sciences*, 205, 437-444.
- Haslam, A. (2006). *Book design*. China: Laurence King Publishing.
- Hidayat, Z. (2019, April). Analysis of learning media in developing science textbooks with theme energy in life using integrated model for integrated 21st century learning. In *Journal of Physics: Conference Series* (Vol. 1185, No. 1, p. 012070). IOP Publishing.
- Hilliard, A. D. (2014). A critical examination of representation and culture in four English language textbooks. *Language Education in Asia*, 5(2), 238-252.
- Istiqomah, D. (2012). *Compatibility Of Textbook "English In Focus" With Content Standard And Communicative Competence*. Doctoral Thesis, Universitas Muhammadiyah Surakarta, Surakarta.
- İskenderoğlu, T., & Baki, A. (2011). İlköğretim 8. sınıf matematik ders kitabındaki soruların PISA matematik yeterlik düzeylerine göre sınıflandırılması. *Eğitim ve Bilim*, 36(161).
- Kaur, S., & Kamini, M. (2018). Effect of teaching through graphic organizers on academic achievement in science of VII graders. *International Journal of Innovative Research Explorer*, 5(4), 400-404.
- Kereszty, O. (2009). Gender in textbooks. *Practice and Theory in Systems of Education*, 4(2), 1-7.
- Koster, D., & Litosseliti, L. (2021). Multidimensional perspectives on gender in Dutch language education: Textbooks and teacher talk. *Linguistics and Education*, 64, 1-9.
- Kristanto, Y. D., & Santoso, E. B. (2020, October). Towards a mathematics textbook for supporting 21st century learning: The student perspective. In *Journal of Physics: Conference Series* (Vol. 1657, No. 1, p. 012037). IOP Publishing.
- Kuba, R. (2021). Presentation matters: Basics of graphic design in educational technology. *C2C Digital Magazine*, 1(15), 1-14.
- Küçükahmet, L. (Editör), (2011), *Konu Alanı Ders Kitabı İnceleme Kılavuzu* (Ed. Leyla Küçükahmet), Ankara: Nobel.
- Lee, J. F. (2018). Gender representation in Japanese EFL textbooks—a corpus study. *Gender and Education*, 30(3), 379-395.
- Malatesha Joshi, R., Binks, E., Graham, L., Ocker-Dean, E., Smith, D. L., & Boulware-Gooden, R. (2009). Do textbooks used in university reading education courses conform to the instructional recommendations of the National Reading Panel?. *Journal of Learning Disabilities*, 42(5), 458-463.
- Megawati, I., & Zuchdy, D. (2020). The Compatibility between Philosophical Foundation of "English in Mind" Textbook and Curriculum 2013. *VELES: Voices of English Language Education Society*, 4(2), 163-176.
- Millî Eğitim Bakanlığı (2015). Millî Eğitim Bakanlığı ders kitapları ve eğitim araçları yönetmeliği. <http://mevzuat.meb.gov.tr/dosyalar/1605.pdf> Erişim tarihi: 19.02.2023
- Mili, & Winch, C. (2019). Teaching through textbooks: Teachers as practitioners of a discipline?. *Theory and Research in Education*, 17(2), 181-201.

- Millî Eğitim Bakanlığı, (2022). Talim ve Terbiye Kurulu Başkanlığı Taslak Ders Kitabı ve Eğitim Araçları ile Bunlara Ait Elektronik İçeriklerin İncelenmesinde Değerlendirmeye Esas Olacak Kriterler ve Açıklamaları. <https://kitapinceleme.meb.gov.tr/> Erişim tarihi:19.02.2023
- Orfan, S. N. (2021). High school English textbooks promote gender inequality in Afghanistan. *Pedagogy, Culture & Society*, 1-16.
- Owolabi, J., & Adaramati, T. F. (2015). Effects of graphic organiser on students' achievement in algebraic word problems. *Journal of Education and Practice*, 6(5), 39-44.
- P21 Leadership States, <http://www.p21.org/members-states/partner-states>, Erişim Tarihi: 20.03.2023.
- Pan, T. W., Hsub, M. C., & Tsai, M. J. (2013, November). Effect of graphic design on e-book reading: a pilot eye-tracking study. In *Workshop Proceedings of the 21st International Conference on Computers in Education ICCE 2013* (p. 298).
- Paulin, R. (2011). *An Illustrated Handbook for Understanding Fundamental Design Principles*. Massachusetts: Rockport Publishes.
- Pehlivanlı, B., & Kayadibi, N. (2022). Dijital okuryazarlık bağlamında ortaokul Türkçe ders kitapları. *Anadolu Kültürel Araştırmalar Dergisi*, 6(2), 182-197.
- Pingel, F. (2010). *UNESCO guidebook on textbook research and textbook revision*. Paris: United Nations Educational, Scientific and Cultural Organization.
- Plass, J. L., Heidig, S., Hayward, E. O., Homer, B. D., & Um, E. (2014). Emotional design in multimedia learning: Effects of shape and color on affect and learning. *Learning and Instruction*, 29, 128-140.
- Rider, R. M. (2010). *Color psychology and graphic design applications*. Senior Thesis. Liberty University: Virginia.
- Rifkin, B. (1998). Gender representation in foreign language textbooks: A case study of textbooks of Russian. *Modern Language Journal*, 217-236.
- Semerci, Ç. (2004). İlköğretim türkçe ve matematik ders kitaplarının genel değerlendirme ölçeği. *CÜ Sosyal Bilimler Dergisi Mayıs*, 28(1), 49-54.
- Shin, J., Eslami, Z. R., & Chen, W. C. (2011). Presentation of local and international culture in current international English-language teaching textbooks. *Language, Culture and Curriculum*, 24(3), 253-268.
- Talim ve Terbiye Kurulu, (2022). Taslak Ders Kitabı Ve Eğitim Araçları İle Bunlara Ait Elektronik İçeriklerin İncelenmesinde Değerlendirmeye Esas Olacak Kriterler Ve Açıklamaları. <https://ttkb.meb.gov.tr/www/ders-kitaplarinin-incelenmesi/kategori/10> Erişim tarihi: 10.04.2023
- Turan Doğan, M. (2019). *Türkiyede yayınlanan kültür sanat dergi kapaklarının görsel ifade ve tasarım ilkeleri açısından incelenmesi*. Yayınlanmamış Yüksek Lisans Tezi, Ordu Üniversitesi, Ordu.
- Uzuner, S., Aktaş, E., & Albayrak, L. (2010). Türkçe 6, 7 ve 8. sınıf ders kitaplarının görseller (illüstrasyonlar) açısından değerlendirilmesi. *Türklük Bilimi Araştırmaları*, (27), 721-733.
- Walsh, K., Glaser, D., & Wilcox, D. D. (2006). *What education schools aren't teaching about reading and what elementary teachers aren't learning*. Washington, DC: National Council on Teacher Quality.
- Weninger, C., & Kiss, T. (2013). Culture in English as a foreign language (EFL) textbooks: A semiotic approach. *TESOL quarterly*, 47(4), 694-716.
- Williams, D. (1983). Developing criteria for textbook evaluation. *ELT Journal*, 37(2), 251-255.

Kaynakça

- Anderson, L. W. (Ed.), Krathwohl, D. R. (Ed.), Airasian, P. W., Cruikshank, K. A., Mayer, R. E., Pintrich, P. R., Raths, J., & Wittrock, M. C. (2010). *Öğrenme öğretim ve değerlendirme ile ilgili bir sınıflama: Bloom'un eğitimin hedefleri ile ilgili sınıflamasının güncelleştirilmiş biçimi*. (Çev.: Özçelik D. A.). Ankara: Pegem Akademi.
- Arı, A. (2011). Gözden geçirilmiş bilişsel alan taksonomisinin Türkiye'de ve uluslararası alanda kabul görme durumu. *Kuram ve Uygulama Eğitim Bilimleri*, 11(2), 749-772.
- Aydın, B. (2018). Çoktan seçmeli testler. İçinde, Hakan A. (Ed.), *Eğitimde ölçme ve değerlendirme* (ss. 201-232). Ankara: Anı Yayıncılık.
- Aykaç, N. (2016). *Öğretim ilke ve yöntemleri*. Ankara: Pegem Akademi.
- Beydoğan, H.Ö. (2008). Öğrenme etkinliklerinin planlanması. İçinde, Gürbüz O. (Ed.), *Öğretim ilke ve yöntemler* (ss. 97-135). Ankara: Pegem Akademi.
- B. Bloom, M. Engelhart, E. Furst, W. Hill, & D. Krathwohl (1956). *Taxonomy of Educational Objectives: The Classification of Educational Goals. Handbook I: Cognitive Domain* (Donald McKay).
- Bilen, M. (2014a). *Plandan uygulamaya öğretim*. Ankara: Yargı Yayınevi.
- Bilen, M. (2014b). Planlama. İçinde, Mürüvvet B. (Ed.), *Eğitimde ilke ve yöntemler* (ss. 333-358). Ankara: Yargı Yayınevi.
- Coşkun, E., Gelen, İ ve Öztürk, E. P. (2009). Türkçe öğretmeni adaylarının öğretimi planlama, uygulama ve değerlendirme yeterlik algıları. *Mustafa Kemal Üniversitesi Sosyal Bilimler Enstitüsü Dergisi*, 6 (12), 140-163.
- Çermik, H. (2015). Eğitimde program ve planlama. İçinde, Birsen D., Vesile A. (Ed.), *Öğretim ilke ve yöntemleri* (ss. 1-24). Ankara: Eğiten Kitap.
- Çoban, A. (2008). Temel Kavramlar. İçinde, Gürbüz O. (Ed.), *Öğretim ilke ve yöntemler* (ss. 1-56). Ankara: Pegem Akademi.
- Demirel, Ö. (2015). *Öğretim ilke ve yöntemleri: Öğretme sanatı*. Ankara: Pegem Akademi.
- Demirel, Ö. (2004). *Kuramdan uygulamaya eğitimde program geliştirme*. Ankara: Pegem A Yayıncılık.
- Erginer, E. (2000). *Öğretimi planlama, uygulama ve değerlendirme*. Ankara: Anı Yayıncılık.
- Gülbahar, B. (2016). Öğretimi planlama yeterlik algısı ölçeğinin geliştirilmesi: Geçerlik ve güvenirlik çalışması. *Ahi Evran Üniversitesi Kırşehir Eğitim Fakültesi Dergisi (KEFAD)*, 17(3), 699-715.
- Güven, B. (2015). Öğretim ilke ve yöntemleriyle ilgili temel kavramlar. İçinde, Şeref T. (Ed.), *Öğretim ilke ve yöntemleri* (ss. 1-36). Ankara: Pegem Akademi.
- Güven, Ç., Selvi, M. ve Benzer, S. (2018). 7E Öğrenme Modeli merkezli STEM etkinliğine dayalı öğretim uygulamalarının akademik başarıya etkisi. *Anemon Muş Alparslan Üniversitesi Sosyal Bilimler Dergisi*, 6 (18), 73-80.
- Güven, Ç. (2020). STEM uygulamaları ile zenginleştirilmiş 7E Öğrenme Modeli'nin 5. sınıf öğrencilerinin bilişsel süreç becerilerine etkisi. Yayınlanmamış Doktora Tezi, Gazi Üniversitesi, Ankara.
- Köksal, F.N. (2015). Öğretim içeriğinin seçimi ve düzenlenmesi. İçinde, Şeref T. (Ed.), *Öğretim ilke ve yöntemleri* (ss. 79-112). Ankara: Pegem Akademi.
- Kılıç, A. (2015). Öğretimin planları. İçinde, Şeref T. (Ed.), *Öğretim ilke ve yöntemleri* (ss. 450-488). Ankara: Pegem Akademi.
- Küçükahmet, L. (2005). *Öğretimde planlama ve değerlendirme*. Ankara: Nobel Yayın Dağıtım.
- Millî Eğitim Bakanlığı (MEB). (2018). Fen Bilimleri Dersi Öğretim Programı (İlkokul ve Ortaokul 3, 4, 5, 6, 7 ve 8. Sınıflar). <http://mufredat.meb.gov.tr/Dosyalar/201812312311937-FEN%20B%C4%B0L%C4%B0MLER%20C3%96%C4%9ERET%C4%B0M%20PROGRAMI2018.pdf> Erişim Tarihi: 29. 03. 2023

- Millî Eğitim Bakanlığı (MEB). (2003). Millî Eğitim Bakanlığı eğitim ve öğretim çalışmalarının planlı yürütülmesine ilişkin yönerge. *Millî Eğitim Bakanlığı Tebliğler Dergisi*, 2003, 66(2551).
- Pala, A. (2015). Öğrenme ve öğretim ilkeleri. İçinde, Şeref T. (Ed.), *Öğretim ilke ve yöntemleri* (ss. 114-141). Ankara: Pegem Akademi.
- Tan, Ş. (2015). Öğretim hedeflerinin belirlenmesi. İçinde, Şeref T. (Ed.), *Öğretim ilke ve yöntemleri* (ss. 37-77). Ankara: Pegem Akademi.
- Senemoğlu, N. (2007). *Gelişim öğrenme ve öğretim kuramdan uygulamaya*. Ankara: Gönül Yayıncılık.
- Scales, P. (2015). *Yaşam boyu öğrenme ve öğretim*. (Çev.: Ülkü K.). Ankara: Palme Yayınları.
- Sönmez, V. (2019). *Öğretim ilke ve yöntemleri*. Ankara: Anı Yayıncılık.
- Sönmez, H. (2017). *Yenilenmiş Bloom taksonomisine göre tasarlanan ortaokul Türkçe dersi öğretim programı (Model önerisi)*. Yayınlanmamış Doktora Tezi, Marmara Üniversitesi, İstanbul.
- Taşdemir, M. (2006). Sınıf Öğretmenlerinin Planlama Yeterliklerini Algılama Düzeyleri. *Türk Eğitim Bilimleri Dergisi*, 4 (3), 287-307.
- Taşdemir, M. (2015). *Kuramdan uygulamaya öğretim ilke ve yöntemleri*. Ankara: Edge Akademi Yayıncılık.
- Tan, Ş. ve Erdoğan, A. (2004). *Öğretimi planlama ve değerlendirme*. Ankara: Pegem A Yayıncılık.
- İşman, A. ve Eskicumalı, A. (2003). *Eğitimde planlama ve değerlendirme*. İstanbul: Değişim Yayınları.
- Yiğit, N. (2016). Kuramdan uygulamaya fen ve teknoloji öğretimi. İçinde Salih Ç. (Ed.), *Fen bilimleri öğretiminde planlama* (ss. 408-434). Ankara: Pegem Akademi.
- Zorluoğlu, S. C. ve Güven, Ç. (2020). Analysis of 5th grade science learning outcomes and exam questions according to Revised Bloom Taxonomy. *Journal of Educational Issues*, 6(1), 58-69.
- Zorluoğlu, S. L., Güven, Ç., & Korkmaz, Z. S. (2017). Yenilenmiş Bloom Taksonomisine göre analiz örneği: 2017 taslak ortaöğretim kimya dersi öğretim programı. *Mediterranean Journal of Humanities*, 7(2), 467-479.

Yazarın Öz Geçmişi

Dr. Çağrı GÜVEN

1979'da Kırşehir'de doğan yazar, ilköğrenimini ve ortaöğrenimini Kırşehir'de tamamladı. Samsun Ondokuz Mayıs Üniversitesi İlköğretim Fen Bilgisi Eğitimi Öğretmenliği bölümünden mezun oldu. Yüksek lisans eğitimini Ahi Evran Üniversitesi Eğitim Bilimleri Enstitüsü İlköğretim Fen Bilgisi Eğitimi bölümünde, doktora eğitimini Gazi Üniversitesi Eğitim Bilimleri Enstitüsü Fen Bilgisi Eğitimi bölümünde tamamladı. 2005 yılından beri MEB'e bağlı okullarda fen bilgisi öğretmenliği yapmaktadır. Ulusal ve uluslararası bilimsel dergilerde yayımlanmış eğitimle ilgili çok sayıda makalesi bulunmaktadır. Uluslararası bilimsel toplantılarda birçok bildiri sunmuştur. Yazar, ileri seviyede İngilizce bilmektedir. Evli ve İkra ile Kayra'nın babasıdır.

Kaynakça

- Anastasia, A. R. ve Angeliki, L. (2008). Requirements, roles, and challenges of the principalship in Greece and Cyprus. *European Education*, 40 (3), 65-88.
- Bottoms, G. ve O'Neill, K. (2001). *Preparing a new breed of school principals: Its time for action southern regional education board*. Atlanta, GA.
- Bottoms, G. ve Fry, B. (2009). *The district leadership challenge: empowering principals to improve teaching and learning*. Atlanta, GA: Southern Regional Education Board.
- Burbach, H. J. ve Duke, A. R. (2007). Turnaround principals, an unmistakable conclusion: Site-level success stems from superintendent support. *School Administrator*, 62 (6), 24-26.
- Cotton, K. (2003). *Principals and student achievement: What the research says*. Alexandria, VA: ASCD.
- Dareh, J. C. (2002). *What it means to be a principal: Your guide to leadership*. Thousand Oaks, CA: Corwin Press, Inc.
- Faulkner, C. (2015). Women's experiences of principalship in two South African High Schools in multiply deprived rural areas: A life history approach. *Educational Management Administration & Leadership*, 43 (3), 418-432.
- Hallinger, P. ve Heck, R. H. (2002). What do you call people with visions? The role of vision, mission and goals in school leadership and improvement. İçinde, *Second international handbook of educational leadership and administration* (ss. 9-40). Great Britain: Dordrecht Kluwer Academic Publishers.
- Hulpia, H. ve Deevos, G. (2009). The influence of distributed leadership on teachers organizational loyalty. *Journal of Educational Research*, 103 (1), 40-52.
- Johnson, J. R. (2005). Leading the learning organization: Portrait of four leaders. *Leadership 7 Organization Development Journal*, 23 (5), 241-249.
- Karhuse, A. (2007). Legislation places focus on principals. *News Leader*, 54 (9).
- Kaya, Y. K. (1993). *Eğitim yönetimi. Kuram ve Türkiye'de uygulama*. Ankara: Set Ofset Matbaacılık.
- King, D. (2002). The changing shape of leadership. *Educational Leadership*, 59 (8), 61-63.
- Kouzes, J. M. ve Posner, B. J. (2002). *Leadership challenge* (3. Baskı). San Francisco: Jossey-Bass.
- Little, A. L. ve Little, S. F. (2001). *How to become an exemplar middle school principal: A three step professional growth handbook*. Westerville, OH: National Middle School Association.
- Lyons, B. J. (2010). Principal instructional leadership behavior, as perceived by teachers and principals at New York state; recognized and non-recognized middle schools.
- Marzano, R. J., Waters, T. ve McNulty, B. A. (2005). *School leadership that works: From research to results*. Alexandria, VA: Association for Supervision and Curriculum Development.
- McDonough, E. (2010). *An integrative essay: Understanding the principalship*. State University of New York at Oswego.
- Quinn, D. M. (2002). The impact of principal leadership behaviors on instructional practice and student engagement. *Journal of Educational Administration*, 40 (5), 447-467.
- Rooney, J. (2009). Who evaluates the principal? *Educational Leadership*, 67 (3), 89-90.
- Saleh, M. J. (2012). *Best practice of framing and communicating school goals by principals of cluster secondary schools*. Malaysia: Perceptions of Principals, Teacher administrator and Teachers.
- Stronge, J. H., Richard, H. B. ve Catano, N. (2008). *Qualities of effective principals*. Alexandria, VA: ASCD.
- Şimşek, H. (2004). Eğitim yöneticilerinin yetiştirilmesi: Karşılaştırmalı örnekler ve Türkiye için öneriler. *Çağdaş Eğitim Dergisi*, 29 (307), 13-21.

- Tonbul, Y. ve Ödemiş Keleş, N. (2022). Examining the knowledge produced in educational administration doctoral theses with respect to functions of science. *Research in Educational Administration & Leadership*, 7 (2), 358-393.
- Tschannen-Moran, M. (2004). *Trust matters: Leadership for successful schools*. San Francisco: Jossey- Bass.
- Valentine, J. W., Clark, D. C., Hackmann, D. G. ve Petzko, V. N. (2004). Leadership for highly successful middle level schools. Reston, VA: National Association of Secondary Schools (NASSP).
- Whitaker, T. (2003). Dealing with difficult parents. principal leadership. *National Association of Secondary Schools*, 2 (60), 46-49.
- Wildy, H. ve Dimmark, C. (1993). Instructional leadership in primary and secondary schools in Western Australia. *A Journal of Educational Administration*, 31 (2), 46-61.
- Zahran, I. (2012). The role of school administration in the face of crisis of values among second grade primary students in light of the twentieth century variables. *The Scientific Conference*, (ss. 15-17). Egypt.

Kaynakça

- Adıgüzel, A. ve Yüksel, İ. (2012). Öğretmenlerin öğretim teknolojileri entegrasyon becerilerinin değerlendirilmesi: Yeni pedagojik yaklaşımlar için nitel bir gereksinim analizi. *Necatibey Eğitim Fakültesi Elektronik Fen Matematik Eğitimi Dergisi (EFMED)*, 6(1), 265-286.
- Anderson, S. E., ve Maninger, R. M. (2007). Preservice teachers' abilities, beliefs, and intentions regarding technology integration. *Journal of Educational Computing Research*, 37(2), 151-172.
- Angeli, C., ve Valanides, N. (2009). Epistemological and methodological issues for the conceptualization, development, and assessment of ICT–TPACK: Advances in technological pedagogical content knowledge (TPACK). *Computers and Education*, 52, 154-168.
- Arslan, S. (2016). *Eğitimde teknoloji entegrasyonunu etkileyen faktörlerdeki değişimin incelenmesi*. Yayınlanmamış Yüksek Lisans Tezi, Ondokuz Mayıs Üniversitesi, Samsun.
- Ashrafzadeh, A., ve Sayadian, S. (2015). University instructors' concerns and perceptions of technology integration. *Computers in Human Behavior*, 49, 62-73.
- Balçın, M. D. ve Ergün, A. (2016). Technological Pedagogical Content Knowledge (TPCK) Self-efficacy Scale for Pre-service Science Teachers on Material Development: Development, Reliability and Validity Study. *Turkish Journal of Education*, 5 (3), 109-122.
- Banas, J. R., ve York, C. S. (2014). Authentic learning exercises as a means to influence preservice teachers' technology integration self-efficacy and intentions to integrate technology. *Australasian Journal of Educational Technology*, 30(6).
- Bandura, A. (1997). *Self-efficacy: The exercise of control*. New York: Freeman.
- Bandura, A. (2001). A social cognitive theory: An agentic perspective. *Annual Review of Psychology*, 52, 1-26.
- Baran, E., ve Canbazoğlu Bilici, S. (2015). Teknolojik pedagojik alan bilgisi (TPAB) üzerine alanyazın incelemesi: Türkiye örneği. *Hacettepe Üniversitesi Eğitim Fakültesi Dergisi*, 30, 15-32.
- Bebell, D., ve Kay, R. (2010). One to one computing: A summary of the quantitative results from the Berkshire Wireless Learning Initiative. *Journal of Technology, Learning, and Assessment*, 9(2), 4-58.
- Belland, B. R. (2009). Using the theory of habitus to move beyond the study of barriers to technology integration. *Computers and Education*, 52, 353-364.
- Bloom, B. S., Englehart, M. D., Furst, E. J., Hill, W. H., ve Krathwohl, D. R. (1956). *Taxonomy of educational objectives: Handbook I. Cognitive domain*. New York: David McKay.
- Bocconi, S., Kampylis, P., ve Punie, Y. (2013). Framing ICT-enabled innovation for learning: The case of one-to-one learning initiatives in Europe. *European Journal of Education*, 48(1), 113e130.
- Brown, D., ve Warschauer, M. (2006). From the university to the elementary classroom: Students' experiences in learning to integrate technology in instruction. *Journal of Technology and Teacher Education*, 14(3), 599-621.
- Bryk, A. S., ve B. Schneider. 2002. *Trust in Schools: A Core Resource for Improvement*. New York: Russell Sage Foundation.
- Carbonaro, A. (2003). Personalization mechanisms for active learning in a distance learning system. In International Conference on Simulation and Multimedia in Engineering Education, *ICSEE* (Vol. 3).
- Celik, V., ve Yesilyurt, E. (2013). Attitudes to technology, perceived computer self-efficacy and computer anxiety as predictors of computer supported education. *Computers ve Education*, 60(1), 148-158.
- Cennamo, K., Ross, J., ve Ertmer, P. A. (2013). *Technology integration for meaningful classroom use: A standards-based approach*. Cengage Learning.

- Chai, C. S., Koh, J. H. L., ve Tsai, C. C. (2010). Facilitating preservice teachers' development of technological, pedagogical, and content knowledge (TPACK). *Journal of Educational Technology ve Society*, 13(4), 63-73.
- Cviko, A., McKenney, S. ve Voogt, J. (2012). Teachers enacting a technology-rich curriculum for emergent literacy. *Educational Technology Research and Development*, 60(1), 31- 54.
- Çakır, R., ve Yıldırım, S. (2015). Who are they really? A review of the characteristics of pre-service ICT teachers in Turkey. *The Asia-Pacific Education Researcher*, 24(1), 67-80
- Çakır, R., ve Yıldırım, S. (2009). Bilgisayar öğretmenleri okullardaki teknoloji entegrasyonu hakkında ne düşünürler? *İlköğretim Online*, 8(3), 952-964.
- Davies, R. S., ve West, R. E. (2014). Technology integration in schools. *Handbook of research on educational communications and technology*, 841-853.
- Davies, R., Sprague, C., ve New, C. (2008). *Integrating technology into a science classroom: An evaluation of inquiry-based technology integration*. In D.W. Sunal, E.L. Wright, ve C. Sundberg (Eds.), *The impact of technology and the laboratory on K-16 science learning series: Research in science education* (pp. 207-237). Charlotte, NC: Information Age Publishing, Inc.
- Dawson, C., ve Rakes, G. C. (2003). The Influence of Principals' Technology Training on the Integration of Technology into Schools. *Journal of Research on Technology in Education*, 36(1), 29-49.
- Demirer, V., ve Dikmen, C. (2016). Türkiye'de teknolojik pedagojik alan bilgisi üzerine 2009-2013 yılları arasında yapılan çalışmalardaki eğilimler. *Turkish Journal of Education*, 5(1), 33-46.
- Downes, T., Fluck, A., Gibbons, P., Leonard, R., Matthews, C., Oliver, R...Williams, M. (2001). *Making better connections: Models of teacher professional development for the integration of information and communication technology into classroom practice*. Canberra, AU: Commonwealth Department of Education, Science and Training.
- Ely, D. P. (1999). Conditions that facilitate the implementation of educational technology innovations. *Educational Technology*, 39(6) pp. 23-27.
- Ertmer, P. A. (1999). Addressing first- and second-order barriers to change: Strategies for technology integration. *Educational Technology Research and Development*, 47(4), 47-61.
- Ertmer, P. A. (2005). Teacher pedagogical beliefs: The final frontier in our quest for technology integration. *Educational Technology Research and Development*, 53(4), 25-39.
- Ertmer, P. A., ve Ottenbreit-Leftwich, A. (2010). Teacher technology change: How knowledge, confidence, beliefs, and culture intersect. *Journal of Research on Technology in Education*, 42(3), 255-284.
- Ertmer, P. A., Ottenbreit-Leftwich, A. T., Sadik, O., Sendurur, E., ve Sendurur, P. (2012). Teacher beliefs and technology integration practices: A critical relationship. *Computers and Education*, 59(2), 423-435.
- Filiz, K., ve Usluel, Y. (2010). *Teknolojik pedagojik içerik bilgisi modeline göre BİT in öğrenme öğretme sürecine entegrasyonu ile ilgili ölçek geliştirme çalışması*. 10. Uluslararası Eğitim Teknolojileri Konferansı (IETC), İstanbul, Türkiye.
- Graham, C. R., Burgoyne, N., Cantrell, P., Smith, L., Clair St., L., ve Harris, R. (2009). TPACK development in science teaching: Measuring the TPACK confidence of inservice science teachers. *Tech Trends*, 53(5), 70-79.
- Griffin, D. A. (2003). *Educators' technology level of use and methods for learning technology integrations* (Yayınlanmamış doktora tezi), University of North Texas, Denton.
- Gunn, C. (2010). Sustainability factors for e-learning initiatives. *ALT-J: Research in Learning Technology*, 18(2), pp. 89-103.
- Güneş, A. M., ve Buluç, B. (2017). *Sınıf Öğretmenlerinin Teknoloji Kullanımları ve Öz Yeterlilik İnançları Arasındaki İlişki*. TÜBAV Bilim Dergisi, 10(1), 94- 113.

- Haddad, W. D., and Jurich, S. (2002). *ICT for education: prerequisites and constraints*. In W. D. Haddad and A. Draxler (Eds.), *Technologies for Education: Potential, Parameters and Prospects*. For UNESCO by Knowledge Enterprise.
- Haight, K. W. (2011). *The adoption and integration of technology within the classroom: Teacher self-efficacy beliefs*. Walden University.
- Harris, J., Mishra, P., ve Koehler, M. (2009). Teachers' technological pedagogical content knowledge and learning activity types: Curriculum-based technology integration reframed. *Journal of Research on Technology in Education*, 41(4), 393-416.
- Haydn, T., ve Barton, R. (2006). Common needs and different agendas: How trainee teachers make progress in their ability to use ICT in subject teaching. Some lessons from the UK. *Computers and Education*, 49, 1018-1036.
- Hechter, R. P., ve Vermette L. (2013). Technology integration in K-12 science classrooms: An analysis of barriers and implications. *Themes in Science and Technology Education*, 6(2), 73-90.
- Hermans, R., Tondeur, J., van Braak, J., ve Valcke, M., (2008). The impact of primary school teachers' educational beliefs on the classroom use of computers. *Computers and Education*, 51, 1499- 1509.
- Hew, K. F., ve Brush, T. (2007). Integrating technology into K-12 teaching and learning: Current knowledge gaps and recommendations for future research. *Educational technology research and development*, 55, 223-252.
- Hilton, J. T. (2016). A case study of the application of SAMR and TPACK for reflection on technology integration into two social studies classrooms. *The social studies*, 107(2), 68-73.
- Hornack, A. M. (2011). *Technology Integration Matrix. EDD 7914. Technology Integrated Teaching and Learning*. Nova Southern University.
- Hudson, B. (2008). *A didactical design perspective on teacher presence in an international online learning community*.
- Inan, F. A., ve Lowther, D. L. (2010). Factors affecting technology integration in K-12 classrooms: A path model. *Educational Technology Research and Development*, 58(2), 137-154.
- Jahnke, I., Bergström, P., Mårell-Olsson, E., Häll, L., ve Kumar, S. (2017). Digital Didactical Designs as research framework: iPad integration in Nordic schools. *Computers and Education*, 113, 1-15.
- Jahnke, I., Haertel, T., ve Wildt, J. (2017). Teachers' conceptions of student creativity in higher education. *Innovations in Education and Teaching International*, 54(1), 87-95.
- Jahnke, I., Norqvist, L., ve Olsson, A. (2014). *Digital didactical designs of learning expeditions. In Open Learning and Teaching in Educational Communities: 9th European Conference on Technology Enhanced Learning, EC-TEL 2014, Graz, Austria, September 16-19, 2014, Proceedings 9 (pp. 165-178)*. Springer International Publishing.
- Jayawardana, C., Hewagamage, K. P., ve Hirakawa, M. (2001). Personalization tools for active learning in digital libraries. *MC Journal: The Journal of Academic Media Librarianship*, 8(1), 1-19.
- Jhurree, V. (2005). Technology integration in education in developing countries: Guidelines to policy makers. *International Education Journal*, 6(4), 467-483.
- Johnson, S. M. (2006). *The Workplace Matters: Teacher Quality, Retention, and Effectiveness. Working Paper*. National Education Association Research Department.
- Jonassen, D. H. (1996). *Computers in the classroom: Mindtools for critical thinking*. Prentice-Hall, Inc..
- Kay, R. H. (2006). Evaluating strategies used to incorporate technology into preservice education: A review of the literature. *Journal of Research on Technology in Education*, 38(4), 383- 408.
- Kaya, Z. (2002). *Uzaktan Eğitim*, Ankara: PegemA Yayınları.

- Keengwe, J., Onchwari, G., ve Wachira, P. (2008). Computer technology integration and student learning: Barriers and promise. *Journal of science education and technology*, 17, 560-565.
- Kinuthia, W., Brantley-Dias, L. ve Clarke, P. A. J. (2010). Development of Pedagogical Technology Integration Content Knowledge in Preparing Mathematics Preservice Teachers: The Role of Instructional Case Analyses and Reflection. *Journal of Technology and Teacher Education*, 18(4), 645 – 669.
- Klafki, W. (1995). Didactic analysis as the core of preparation of instruction (Didaktische Analyse als Kern der Unterrichtsvorbereitung). *Journal of Curriculum Studies*, 27(1), 13-30.
- Koehler, M. J., Mishra, P., ve Yahya, K. (2007). Tracing the development of teacher knowledge in a design seminar: Integrating content, pedagogy and technology. *Computers and Education*, 49(3), 740-762.
- Kurland, H., Peretz, H., ve Hertz-Lazarowitz, R. (2010). Leadership style and organizational learning: The mediate effect of school vision. *Journal of Educational Administration*, 48(1), 7-30.
- Kurz, T. L., ve Middleton, J. A. (2006). Using a functional approach to change preservice teachers' understanding of mathematics software. *Journal of Research on Technology in Education*, 39(1), 45- 65.
- Lambert, J., Gong, Y., ve Cuper, P. (2008). Technology, transfer and teaching: The impact of a single technology course on preservice teachers' computer attitudes and ability. *Journal of Technology and Teacher Education*, 16(4), 385-410.
- Lawless, K. A., ve Pellegrino, J. W. (2007). Professional development in integrating technology into teaching and learning: knows, unknowns, and ways to pursue better questions and answers. *Review of Educational Research*, 77(4), 575-614.
- Lewinski, P. (2015). Effects of classrooms' architecture on academic performance in view of telic versus paratelic motivation: A review. *Frontiers in Psychology*, 6, 746.
- Liao, Y. K. C. (2007). Effects of computer-assisted instruction on students' achievement in Taiwan: A meta-analysis. *Computers and Education*, 48(2), 216-233.
- Lund, A., ve Eiliv Hauge, T. (2011). Designs for teaching and learning in technology-rich learning environments. *Nordic journal of digital literacy*, 6(4), 258-271.
- Mazman, S. G. ve Usluel, YK. (2011). Bilgi ve iletişim teknolojilerinin öğrenme-öğretme süreçlerine entegrasyonu: modeller ve göstergeler. *Eğitim Teknolojisi Kuram ve Uygulama*, 1(1), 62-79.
- McLaughlin, M. W., and J. E. Talbert. 2001. *Professional Communities and the Work of High School Teaching*. Chicago: University of Chicago Press.
- McMillan-Culp, K., Honey, M., ve Mandinach, E. (2005). A retrospective on twenty years of educational technology policy. *Journal of Educational Computing Research*, 32(3), 279-307.
- MEB (2023). Fatih Projesi. <http://fatihprojesi.meb.gov.tr>. 11.03.2023 tarihinde erişilmiştir.
- MEB. (2018). *Ortaöğretim Genel Müdürlüğü İzleme ve Değerlendirme Raporu*. Ankara: Milli Eğitim Bakanlığı.
- Mishra, P., ve Koehler, M. J. (2006). Technological pedagogical content knowledge: A framework for teacher knowledge. *Teachers college record*, 108(6), 1017-1054.
- Mishra, P., ve Koehler, M. J. (2007). *Technological pedagogical content knowledge (TPCK): Confronting the wicked problems of teaching with technology*. In *Society for Information Technology ve Teacher Education International Conference* (pp. 2214-2226). Association for the Advancement of Computing in Education (AACE).
- Murphy, J. 1991. *Restructuring Schools: Capturing and Assessing the Phenomena*. New York: Teachers College Press.
- Newmann, F. M., and G. G. Wehlage. 1995. *Successful School Restructuring: A Report to the Public and Educators by the Center on Organization and Restructuring of Schools*. Madison, WI: Board of Regents of the University of Wisconsin System.

- Niederhauser, D. S., ve Lindstrom, D. L. (2006). Addressing the NETS for students through constructivist technology use in K-12 classrooms. *Journal of Educational Computing Research*, 34(1), 91-128.
- Niederhauser, D. S., ve Perkmen, S. (2008). Validation of the intrapersonal technology integration scale: Assessing the influence of intrapersonal factors that influence technology integration. *Computers In The Schools*, 25(1-2), 98-111.
- Nocar, D., Tang, Q., ve Bártek, K. (2016). *Educational hardware and software: digital technology and digital educational content*. In Edulearn16 Proceedings (pp. 3475-3484). IATED.
- Orgaz, F., Moral, S., and Domínguez, C. M. (2018). *Student's Attitude and Perception with the Use of Technology in the University*. Propósitos y Representaciones, 253-299.
- Ottenbreit-Leftwich, A.T., Glazewski, K.D., Newby, T.J., ve Ertmer, P.A., (2010). Teacher value beliefs associated with using technology: Addressing professional and student needs. *Computers and Education*, 55(3), 1321-1335.
- Öztürk, E., ve Gökdaş, İ. (2020). Öğrenme-Öğretme Ortamlarına Teknoloji Entegrasyonu Sürecinde İlkokul Düzeyinde Dijital Materyallerin Kullanım Durumlarının İncelenmesi. *Journal of Instructional Technologies and Teacher Education*, 9(1), 65-80.
- Palak, D., ve Walls, R. T. (2009). Teachers' beliefs and technology practices: A mixed- methods approach. *Journal of Research on Technology in Education*, 41(4), 417- 441.
- Pan, S., ve Franklin, T. (2011). In-service teachers' self- efficacy, professional development, and Web 2.0 tools for integration. *New Horizons in Education*, 59(3), 28-40.
- Plair, S. (2008). Revamping professional development for technology integration and fluency. *The Clearing House*, 8(2), 70-74.
- Pope, M., Hare, P., ve Howard, E. (2002). Technology integration: Closing the gap between what preservice teachers are taught to do and what they can do. *Journal of Technology and Teacher Education*, 10, 191–203.
- Project Tomorrow. (2008). *21st century learners' deserve a 21st century education*.
- Public Education Network. 2004. *The Voice of the New Teacher*. Washington, DC: Author.
- Quinn, D. M. 2002. The Impact of Principal Leadership Behaviors on Instructional Practice and Student Engagement. *Journal of Educational Administration* 40(5): 447–67.
- Richey, R. C., Silber, K. H., ve Ely, D. P. (2008). Reflections on the 2008 AECT definitions of the field. *Tech Trends*, 52(1), 24-25.
- Roblyer, M. D. (1993). Why use technology in teaching? Making a case beyond research results. *Florida Technology in Education Quarterly*, 5(4), 7-13.
- Sancar Tokmak, H. (2013). Changing Preschool Teacher Candidates' Perceptions about Technology Integration in a TPACK-based Material Design Course. *Education as Change*, 17, 115-129
- Sangra, A., ve Gonzalez-Sanmamed, M. (2010). The role of information and communication technologies in improving teaching and learning processes in primary and secondary schools. *ALT-J: Research in Learning Technology*, 18(3): 207-220.
- Sensevy, G. (2012). *About the joint action theory in didactics*. Zeitschrift für Erziehungswissenschaft, 1-14.
- Shapley, K. S., Sheehan, D., Maloney, C., ve Caranikas-Walker, F. (2010). Evaluating the implementation fidelity of technology immersion and its relationship with student achievement. *The journal of technology, learning and assessment*, 9(4).
- Shulman, L. S. (1986). Those who understand: Knowledge growth in teaching. *Educational researcher*, 15(2), 4-14.
- Tadeu, P., Fernandez Batanero, J., ve Tarman, B. (2019). ICT in a Global World. *Research in Social Sciences and Technology*, 4 (2), i-ii
- Teo, T. (2009). Modeling technology acceptance in education: A study of pre-service teachers. *Computers and Education*, 52, 302-312.

- Tsai, C.-C. ve Chai, C. S. (2012). The “third”-order barrier for technology integration instruction: Implications for teacher education. Building the ICT capacity of the next generation of teachers in Asia. *Australasian Journal of Educational Technology*, 28(6), 1057-1060.
- Tschannen-Moran, M., ve Hoy, A. W. (2001). Teacher efficacy: Capturing an elusive construct. *Teaching and Teacher Education*, 17, 783-805.
- Türel, Y.K., Akgün, K., Aydın, M. ve Yaratan, A. S. (2020). Uzak Doğu Ülkelerinin Eğitimde Teknoloji Politikalarının İncelenmesi. *İnönü Üniversitesi Eğitim Fakültesi Dergisi*, 21(1), 48-61.
- U.S. Department of Education. (2002). Enhancing education through technology. Elementary and Secondary Education Act of 2001. <https://www2.ed.gov/policy/elsec/leg/esea02/pg34.html>. 15.03.2023 tarihinde erişilmiştir.
- Wachira, P., ve Keengwe, J. (2011). Technology integration barriers: Urban school mathematics teachers’ perspectives. *Journal of Science Education Technology*, 20, 17-25.
- Waddle, W. A. (2012). *An Analysis of factors impacting K-12 technology-Infused design*. Yayınlanmamış Doktora tezi, Western Kentucky Üniversitesi, ABD
- Wildt, J. (2007). On the way from teaching to learning by competences as learning outcomes. Higher Education Management and Development in Central, Southern and Eastern Europe. *Münster: Waxmann*, 115-123.
- Woolf, B. P. (2010). A roadmap for education technology.
- Zucker, A., ve McGhee, R. (2005). *A study of one-to-one computer use in mathematics and science instruction at the secondary level in Henrico County Public Schools*.

Yazarın Öz Geçmişi

Dr. Mehmet Sena ATAŞ

1977’de Bitlis’in Ahlat ilçesinde doğan yazar 1994-1999 yılları arasında Van Yüzüncü Yıl Üniversitesinde lisans eğitimini tamamladı. Üniversite yıllarında Van’da birkaç radyoda spikerlik ve basın muhabirliği, yerel televizyonlarda ise basın muhabirliği ve kameramanlık yaptı. 1999 yılında Van ilinde Sınıf Öğretmeni olarak göreve başladı. 2002 - 2010 yılları arasında çeşitli okullarda sınıf öğretmenliği ile müdür yetkili sınıf öğretmenliği görevlerini yaptı. 2010’da Van Merkez Kerim Tuncer İlköğretim Okuluna kadrolu müdür; 2013’te Van-Saray Öğretmenevi Müdürlüğüne öğretmenevi Müdürü; 2014 yılında Van Gevaş Öğretmenevi Müdürü; 2019 yılında Şehit İbrahim Karaoğlanoğlu İlkokulu Okul müdürü gibi idari görevlerde bulundu. 2014 Yılında Yüzüncü Yıl Üniversitesi Eğitim Bilimleri Enstitüsü, Tarih Eğitimi alanında yüksek lisans yaptı. 2021 yılında Hacettepe Üniversitesi Eğitim Bilimleri Enstitüsü, Temel Eğitim İlköğretim (Sınıf Öğretmenliği) alanında doktorasını tamamladı. 2020 yılında Van Valiliğinde AB Proje Uzmanı görevinde bulundu. Halen Van Şehit İbrahim Karaoğlanoğlu İlk ve Orta Okulunda Okul Müdürü olarak görev yapmaktadır. Milli Eğitim Bakanlığı bünyesinde açılan birçok merkezi ve mahalli hizmet içi eğitim kurslarına katıldı. 2007 yılından beri Türkiye Voleybol Federasyonuna bağlı Voleybol Hakemliği, 2009 tarihinden itibaren de I. kademe masa tenisi antrenörlüğü ve 2011 tarihinden beri federasyona bağlı lisanslı masa tenisi hakemliği ve ayrıca lisanslı bilardo oyuncusudur. Ayrıca TÜBİTAK bünyesinde zekâ oyunları ile ilgili Atölye Lideri olarak görev yaptı. Bakanlık bünyesinde Türkiye genelinde birkaç ilde öğretmenlere zekâ oyunları eğitimi verdi. Zekâ ve özel yetenekliler alanında kongrelere katıldı. Ulusal bilimsel dergilerde yayımlanmış makaleleri ve ulusal yayınevlerinde basılan kitaplarda kitap bölümleri bulunmaktadır. Evli ve biri erkek, biri kız olmak üzere iki çocuk babasıdır.

FEBRUARY 6, 2023
KAHRAMANMARAŞ
EARTHQUAKES HATAY
(TÜRKİYE)

Prof. Dr. Mehmet KAMANLI
Prof. Dr. M. Sami DÖNDÜREN
Prof. Dr. M. Tolga ÇÖĞÜRCÜ
Prof. Dr. Bilgehan KEKEÇ
Assoc. Prof. Dr. Alptuğ ÜNAL
Research Assistant Dr. Murat SAYDAN
Lecturer Salih CENGİZ
Lecturer Dr. M. Ali LORASOKKAY
Lecturer S. Alper ÖZDEMİR
Research Assistant Abdulkadir SOLAK
Research Assistant Abdulhamit NAKİPOĞLU
Civil Engineer Suat TORUN

FEBRUARY 6, 2023 KAHRAMANMARAŞ EARTHQUAKES HATAY (TÜRKİYE)

Prof. Dr. Mehmet KAMANLI, Prof. Dr. M. Sami DÖNDÜREN, Prof. Dr. M. Tolga ÇÖĞÜRCÜ,
Prof. Dr. Bilgehan KEKEÇ, Assoc. Prof. Dr. Alptuğ ÜNAL, Research Assistant Dr. Murat SAYDAN,
Lecturer Salih CENGİZ, Lecturer Dr. M. Ali LORASOKKAY, Lecturer S. Alper ÖZDEMİR,
Research Assistant Abdulkadir SOLAK, Research Assistant Abdulhamit NAKİPOĞLU,
Civil Engineer Suat TORUN

Genel Yayın Yönetmeni: Yusuf Ziya Aydođan (yza@egitimyayinevi.com)

Genel Yayın Koordinatörü: Yusuf Yavuz (yusufyavuz@egitimyayinevi.com)

Sayfa Tasarımı: Eğitim Yayınevi Grafik Birimi

Kapak Tasarımı: Eğitim Yayınevi Grafik Birimi

T.C. Kültür ve Turizm Bakanlığı

Yayıncı Sertifika No: 47830

ISBN: 978-625-6489-39-4

1. Baskı, Haziran 2023

Baskı Cilt

Repro Bir Matbaacılık

İvedik OSB Matbaacılar Sitesi 1514 Cad. No: 23-25 Yenimahalle/Ankara

Matbaa Sertifika No: 47381

Kütüphane Kimlik Kartı

FEBRUARY 6, 2023 KAHRAMANMARAŞ EARTHQUAKES HATAY (TÜRKİYE)

Prof. Dr. Mehmet KAMANLI, Prof. Dr. M. Sami DÖNDÜREN, Prof. Dr. M. Tolga ÇÖĞÜRCÜ,
Prof. Dr. Bilgehan KEKEÇ, Assoc. Prof. Dr. Alptuğ ÜNAL, Research Assistant Dr. Murat SAYDAN,
Lecturer Salih CENGİZ, Lecturer Dr. M. Ali LORASOKKAY, Lecturer S. Alper ÖZDEMİR,
Research Assistant Abdulkadir SOLAK, Research Assistant Abdulhamit NAKİPOĞLU,
Civil Engineer Suat TORUN

156 s., 160x240 mm

Kaynakça var, dizin yok.

ISBN: 978-625-6489-39-4

Copyright © Bu kitabın Türkiye'deki her türlü yayın hakkı Eğitim Yayınevi'ne aittir. Bütün hakları saklıdır. Kitabın tamamı veya bir kısmı 5846 sayılı yasanın hükümlerine göre kitabı yayımlayan firmanın ve yazarlarının önceden izni olmadan elektronik/mekanik yolla, fotokopi yoluyla ya da herhangi bir kayıt sistemi ile çoğaltılamaz, yayımlanamaz.

EĞİTİM

yayınevi

Yayınevi Türkiye Ofis: İstanbul: Eğitim Yayınevi Tic. Ltd. Şti., Atakent mah.

Yasemen sok. No: 4/B, Ümraniye, İstanbul, Türkiye

Konya: Eğitim Yayınevi Tic. Ltd. Şti., Fevzi Çakmak Mah. 10721 Sok. B Blok,

No: 16/B, Safakent, Karatay, Konya, Türkiye

+90 332 351 92 85, +90 533 151 50 42, 0 332 502 50 42

bilgi@egitimyayinevi.com

Yayınevi Amerika Ofis: New York: Eğitim Publishing Group, Inc.

P.O. Box 768/Armonk, New York, 10504-0768, United States of America

americaoffice@egitimyayinevi.com

Lojistik ve Sevkiyat Merkezi: Kitapmatik Lojistik ve Sevkiyat Merkezi, Fevzi Çakmak Mah.

10721 Sok. B Blok, No: 16/B, Safakent, Karatay, Konya, Türkiye

sevkiyat@egitimyayinevi.com

Kitabevi Şubesi: Eğitim Kitabevi, Şükran mah. Rampalı 121, Meram, Konya, Türkiye

+90 332 499 90 00

bilgi@egitimkitabevi.com

İnternet Satış: www.kitapmatik.com.tr

+90 537 512 43 00

bilgi@kitapmatik.com.tr

REFERENCES

- AFAD, 2021, Republic of Türkiye, Disaster and Emergency Management Presidency, Provincial disaster risk reduction plan, Department of Planning and Risk Reduction (<https://hatay.afad.gov.tr/kurumlar/hatay.afad/HATAY-I%CC%87RAP-2022.pdf>).
- AFAD, 2023, Republic of Türkiye, Disaster and Emergency Management Presidency, Preliminary Evaluation Report on Pazarcık (Kahramanmaraş) Mw 7.7 Elbistan (Kahramanmaraş) Mw 7.6 Earthquakes, deprem.afad.gov.tr, (accessed at June-2023) (in Turkish).
- AFAD, 2023, Republic of Türkiye, Disaster and Emergency Management Presidency, Earthquake, deprem.afad.gov.tr, (accessed at March-2023).
- Alpaslan, N., 2013, Soil liquefaction and Mechanism, Batman University Journal of Life Sciences, Volume 3, Number 2, 67-89.
- Alpaydın, E, Alpsar, M., Elmacı, E., Halıcılar, G., İnal, H.S., İşcen, H.İ., Patır, O., Özkazanç M.Ö., 2004, Explosives and Blasting Techniques, Nitromak Education Publications, Ankara, p.129, (in Turkish).
- CSB, 2023, Republic of Türkiye, Ministry of Environment Urbanization and Climate Change, 08 March 2023 Hatay Province Damage Status Report, (in Turkish).
- Değerliyurt, M., 2013, An Example of the Relationship Between Urban Development and Earthquake: İskenderun (Hatay), 2nd Türkiye Earthquake Engineering and Seismology Conference.
- Demirtaş, R., 2020, “What Did We Say About 3 April (Mw 4.7) and 15 April (Mw 4.7) 2020 Yayladağ (Hatay) Earthquakes?”, AFAD, Earthquake Department, Ankara, <https://www.researchgate.net/publication/340936040>, (in Turkish).
- Demirtaş, R. & Erkmen, C., 2000, Earthquake and Geology, Publications of the Chambers of Geological Engineers of Turkey, No: 52 (in Turkish). <https://depremezemin.ibb.istanbul/deprem/> (accessed at June-2023).
- Gültekin, C., Yeniay, G., Kozlu, H., 1992, Stratigraphy and Depositional Environment of the Horu Formation in the İskenderun Basin, 9th Petroleum Congress and Exhibition, Ankara.
- Gündüz, A., Kaya, S., 2016, “Hatay Research II”, Pozitif Printing, Ankara, (in Turkish).
- Hatay Governorship, Social and Geographical Situation of Hatay Province, <http://www.hatay.gov.tr/sosyal-ve-cografi-durum>, (accessed at June-2023).

- Kasapoğlu, K., 1987, Characteristics of Eastern Mediterranean: A Finite Elements Analysis, Hacettepe University., Geosciences Application and Research Center, Bulletin for Earth Sciences, 14, 309-317.
- Korkmaz, H., 2006, The Relationship Between Ground Conditions and Earthquake Effect in Antakya, Turkish Journal of Geographical Sciences, 4 (2), 49-66.
- McKenzie, D. P., 1972, Active Tectonics of the Mediterranean Region, Geophys. J. Royal Astron. Soc., 30, 109–185.
- MTA, 2023, Republic of Türkiye, General Directorate of Mineral Research and Exploration, Active Fault Lines Map.
- NASA, 2023.
- Özdemir, A., Yaşar, E., Şahinoğlu, A., 2019, Geophysical Survey for Geothermal Exploration in İskenderun (Hatay): A Preliminary Anomaly for Geothermal Energy, 3rd International Symposium on Multidisciplinary Studies and Innovative Technologies, Ankara.
- Şelenbaş, S., 2017, Effect of Soil on Height of Building under Earthquake Effects in Rock and Alluvium Grounds: Kocaeli Gebze Model, Journal of Applied Earthsciences, 16, No: 1, 1-16.
- Palutoğlu, M., Şaşmaz, A., 2017, 29 November 1795 Kahramanmaraş Earthquake, Southern Turkey, Bulletin of the Mineral Research and Exploration, 0 (155), 191-206.
- Toktamış, A., Över, S., 2021, Liquid Pilot Study in Konarlı Neighborhood (İskenderun), Geosound, 54 (1) 1-11.
- Üsküplü, S., 2012, Preparation of Earthquake Scenarios of Hatay Province and Its Surroundings by Using GIS Analysis Techniques and Comparison of These Scenarios with Historical Earthquakes, Master's thesis, İstanbul Technical University, Eurasia Institute of Earth Sciences, İstanbul.
- Yiğiter, N., 2008, Investigation of Soil Properties by Surface Wave Method in Isparta Çünür Region, Master's thesis, Süleyman Demirel University, Graduate School of Natural and Applied Sciences, Isparta.

KADIN VE YAŐAM

Editörler

Dr. Ayten AKCAN, Dr. Burcu BÜR YİĐİT

EĐİTİM
yayınevi

KADIN VE YAŞAM

Editörler: Dr. Ayten Akcan, Dr. Burcu Bür Yiğit

Genel Yayın Yönetmeni: Yusuf Ziya Aydoğan (yza@egitimyayinevi.com)

Genel Yayın Koordinatörü: Yusuf Yavuz (yusufyavuz@egitimyayinevi.com)

Sayfa Tasarımı: Eğitim Yayınevi Grafik Birimi

Kapak Tasarımı: Oktay Güven

T.C. Kültür ve Turizm Bakanlığı

Yayıncı Sertifika No: 47830

ISBN: 978-625-6489-50-9

1. Baskı, Temmuz 2023

Baskı Cilt

Repro Bir Matbaacılık

İvedik OSB Matbaacılar Sitesi 1514 Cad. No: 23-25 Yenimahalle/Ankara

Printing House Certificate No: 47381

Kütüphane Kimlik Kartı

KADIN VE YAŞAM

Editörler: Dr. Ayten Akcan, Dr. Burcu Bür Yiğit

422 s., 160x240 mm

Kaynakça var, dizin yok.

ISBN: 978-625-6489-50-9

Copyright © Bu kitabın Türkiye'deki her türlü yayın hakkı Eğitim Yayınevi'ne aittir. Bütün hakları saklıdır. Kitabın tamamı veya bir kısmı 5846 sayılı yasanın hükümlerine göre kitabı yayımlayan firmanın ve yazarlarının önceden izni olmadan elektronik/mekanik yolla, fotokopi yoluyla ya da herhangi bir kayıt sistemi ile çoğaltılamaz, yayımlanamaz.

EĞİTİM

yayınevi

Yayınevi Türkiye Ofis: İstanbul: Eğitim Yayınevi Tic. Ltd. Şti., Atakent mah.

Yasemen sok. No: 4/B, Ümraniye, İstanbul, Türkiye

Konya: Eğitim Yayınevi Tic. Ltd. Şti., Fevzi Çakmak Mah. 10721 Sok. B Blok,

No: 16/B, Safakent, Karatay, Konya, Türkiye

+90 332 351 92 85, +90 533 151 50 42, 0 332 502 50 42

bilgi@egitimyayinevi.com

Yayınevi Amerika Ofis: New York: Eğitim Publishing Group, Inc.

P.O. Box 768/Armonk, New York, 10504-0768, United States of America

americaoffice@egitimyayinevi.com

Lojistik ve Sevkiyat Merkezi: Kitapmatik Lojistik ve Sevkiyat Merkezi, Fevzi Çakmak Mah.

10721 Sok. B Blok, No: 16/B, Safakent, Karatay, Konya, Türkiye

sevkiyat@egitimyayinevi.com

Kitabevi Şubesi: Eğitim Kitabevi, Şükran mah. Rampalı 121, Meram, Konya, Türkiye

+90 332 499 90 00

bilgi@egitimkitabevi.com

İnternet Satış: www.kitapmatik.com.tr

+90 537 512 43 00

bilgi@kitapmatik.com.tr

 **kitapmatik**
Yayıncılık Kurumu

KAYNAKÇA

- Dağabakan Öztürk, F. (2011). Dillerde Cinsiyet-Almanca ve Türkçede Cinsiyet Kavramları. *A.Ü. Türkiyat Araştırmaları Enstitüsü Dergisi [TAED]*, 46, 281-300.
- Eskenazi, A. (1998). “Madame la ministre ? Mais non !”. *Revue des linguistes de l’université Paris X Nanterre*, p5.
- Lyons, J. (2012). *Introduction to Theoretical Linguistic*. Cambridge University Press.
- Pittner, K. (1995). Genus, Sexus und das Pronomen wer’. Erschienen 1998 in: Robert J. Pittner/Karin Pittner (eds.), *Beiträge zu Sprache und Sprachen 2. Vorträge der 5. Münchner Linguistik-Tage 1995*, München: lincom europa, 153-162.
- Brugmann, K. (1897). *The Nature and Origin of the Noun Genders of the Indo-European Languages*. (çev. E. Y. Robbins) New York: Charles Scribner’s sons.
- Bloomfield, L. (1933). *Language*. London: Allen & Unwin.
- Chomsky, N. (1985). *Aspects of the Theory of Syntax*. Cambridge: The M.I.T. Press Massachusetts Institute of Technology.
- Romeo and Juliet, Act 3, Scene 5 <https://tug.org/pracjourn/2008-4/distract/dialogue.pdf>
- (URL:1) ATATURK: https://turkoloji.cu.edu.tr/ATATURK/ataturk_ogretmen.php
- (URL:2) <https://www.neonmag.fr/pour-lacademie-francaise-le-pronom-iel-na-aucun-sens-et-releve-dun-coup-de-pub-558072.html>.
- (URL:3) <https://www.annaheger.de/pronounpress/>
- Wheeler, B. I. (1899). The Origin of Grammatical Gender. *The Journal of Germanic Philology*. 2, 1-19.
- Kelly, W. K. (1859). *Proverbs of all Nations, Compared, Explained, and Illustrated*. London: W. Kent & Co. (Late D. Bogue), Printed by Hugh Barclay.

KAYNAKÇA

- Alp,S. (1947). Hitit Kanunları Hakkında. *A.Ü.D.T.C.F. Dergisi*, 5(5), 465-482.
- Alp, S. (1974). Eski Önyasya'da Siyasal İlişkilerden Bölümler. *Cumhuriyetin Anma Kitabı*(s.425-436). Ankara: A.Ü.D.T.C.F. Yayınları.
- Balkan, K. (1948). Eti Hukukunda İçgüveylik. *Dil ve Tarih-Coğrafya Fakültesi Dergisi*, 6(3), 147-152.
- Beckman, G. (1999).*HittiteDiplomaticTexts*. Atlanta-Georgia. ScholarsPress.
- Bin- Nun, S. R. (1975).*TheTawananna in theHittiteKingdom*. Texte der Hethiter 5.
- CTH:Laroche, E. (1971).*CataloguedesTextesHittites*, Paris.
- Daddi, F. P. (1982). *MestieriProfessionni e DignitaNell'AnatoliaTtita*, Roma: EdizioniDell'Ateneo.
- Darga, M. A. (1974). Puduhepa: AnAnatolian Queen Of TheThirteenth Century B.C.Çinde E. Akurgal, U.B. Alkim (Editör), *Mansel'e Armağan*,(s. 939-961). Türk Tarih Kurumu Yayınları: Ankara.
- Darga, M. A. (1992).*Hitit Sanatı*. İstanbul: Akbank.
- Darga, M. A. (2013). *Anadoluda Kadın*. İstanbul: Yapı Kredi Yayınları.
- Doğan-Alparslan, M. (Ağustos-2020).Hititlerde Kadın.*Aktüel Arkeoloji*.
- Edel,E. (1949).Die Rolle der Königninnen in der aegyptischhethitischen Korrespondenzvon Boğazköy. *IndogermanischeForschungen*, 60(1), 72-85.
- Hoffmann, I. (1984). Der ErlassTelipinus. Heidelberg.
- Hoffmann, I. (1986). Der ErlassTelipinus,*THeth 11*, 22-23.
- Hoffner, H. A. (1997). *TheLaws of TheHittites a Critical Edition*.Leiden, New-York, Köln.
- Hrozny, B. (1952). *InscriptionsCunéformesduKultépé I*. Prag.
- Imparati, F.(1964).*Le Leggitite*. Roma. Edizionidell'Ateneo.
- Imparati, F. (1992).*Hitit Yasaları*. (çev.E. Özbayoğlu). Ankara: İtalyan Kültür Heyeti.
- Friedrich, J. (1959). *DieHethitischenGesetze*.Leiden.
- Friedrich, J. (1952).*HethitischesWörterbuch*. Heidelberg.
- Goetze,A. (1933). *Die Annalendes Murşiliş: Mitteilungen der Vorderasiatisch-Aegyptischen Gesellschaft (E.V.)*.38, J.C. Leipzig: Hinrichs'sche Buchhandlung.
- Goetze,A. (1957). *Kleinasiens Handbuch der Alttertumswissenschaft*. Münih.
- Gurney, O. (1961).*TheHittites*.London: Harmondworth.
- KBO:*KeilschirftexteausBoghazköi*, Leipzig 1916-21; Berlin 1954 vd.
- Kalkan, O. (2020). *Anadolu Siyasi Tarihinde Denge ve Denetleme Tartışmaları, Hitit, Bizans ve Osmanlı Devletlerinde İktidarın Kısıtlanması, Yönetimsel Gelenekler ve Toplum-Devlet İlişkileri*. İstanbul: PlanB Matbaa.
- Kinal, F. (1962). *Eski Anadolu Tarihi*. Ankara
- KUB:*KeilschirfturkundenausBoghazköi*.Berlin 1921 vd.
- Laroche, E. (1949). Le voeu de Puduhepa*Revue de Assiriologie et d'Archeologie Orientale*. Paris.
- Laroche, E. (1971). *CataloguedesTextesHittites*. Paris.
- Murat, L. (2003). Ammihatna Ritüelinde Hastalıklar ve Tedavi Yöntemleri.*Arch. An.* 7(2) 89-109.
- Murat,L. ve Katırcıoğlu F. (2008). Hititlerde Tıp. *Bilim ve Ütopya Dergisi*, 170, 53-59.
- Otten, H. andSaucek V. (1965).DasGelübde der KönigenPuduhepa an dieGöttinLelwani. *Studienzu den Boğazköy-Texten*1.
- Otten, H. (1975).*PuduhepaEineHethitischeKönigin in ihrenTextzeugnissen*. Mainz.
- Otten, H. (1981).DieApologieHattusilis III. *Studienzu den Boğazköy-Texten* 24.
- Reyhan, E.(1998). Ana Hatlarıyla Hitit İdari Sistemi.*Türkiye 'de Sosyal Bilimlerin Gelişmesi ve Dil ve Tarih-Coğrafya Fakültesi Sempozyumu Bildirileri* (24-26 Nisan 1996), 189-211.
- Reyhan, E. (2003). Hitit Büyü Ritüellerinin Uygulama Şekli Üzerine Bir İnceleme. *Arch.An*, 7(2), 111-142.

- Reyhan, E. (2018). *Hitit Devleti 'nde Siyaset ve Yönetim: Direktif, Yemin ve Sadakat*. İstanbul: Bilgin Kültür Sanat Yayınları.
- Schachner, A. (2019). *Hattusa: Efsanevi Hitit İmparatorluğu'nun İzinde*. (çev. I. R. Işıklıkaya). Laubscher: Homer Yayınları.
- Süel, A. (1985). *Hitit Kaynaklarda Tapınak Görevlileri ile İlgili Bir Direktif Metni*. Ankara: Dil ve Tarih-Coğrafya Fakültesi Basımevi.
- Süel, A. (1990). "Hitit Kaynaklarında Direktif (Enstrüksiyon) Metinleri", Erdem, Atatürk Kültür Merkezi Dergisi, Cilt: 6, Sayı: 16, Ankara 1990, s.265-271.
- Süel, A. (1992). Hitit Kadınının Hukuki Durumu. *Uluslararası I. Hititoloji Kongresi Bildirileri-Çorum*, 239-253.
- Süel, M. (Çorum 16-22 Eylül/September 1996, Ankara 1998). Ortaköy-Şapinuwa Hitit Şehri. *III. Uluslararası Hititoloji Kongresi Bildirileri/Acts of the IIIrd International Congress of Hittitology*.
- Süel, A. (2004). "Şapinuwa'daki Kraliçe Hakkında", *Anatolia Antica, Studi in Memoria di Fiorella Imparati*, Eothen 11, s.819-826.
- Süel, A. (2011). "Hititlerde Kadın", *Çorum Kültür Sanat Bilim, Kültür, Sanat, Tarih ve Turizm Dergisi*, 13. Sayı Hitit Söyleşileri, I. Özel Sayısı, Çorum İl Kültür ve Turizm Yayınları, Çorum, 20-30.
- Süel, A. (2013). Şapinuwa'nın Kraliçesi: Taduhepa. İçinde E. Çaykara (Editör), *Muhibbe Darga Anadolu'da Kadın*, (s. 137-145). İstanbul: Yapı Kredi Yayınları.
- Süel, A., Weeden M. (2019). A Silver Signet-Ring from Ortaköy -Sapinuwa, "And I Knew Twelve Languages". A Tribute to Massimo Poetto on the Occasion of His 70th Birthday, Warsaw: 661-668.
- Süel, A. and Weeden M. (2019). Mrs Women(?): A busy Hittite Lady from Ortaköy. Possible Evidence for the Hittite Word for "Women", IX. Uluslararası Hititoloji Kongresi Bildirileri, Çorum 08-14 Eylül 2014 / Acts of the IXth International Congress of Hittitology, Çorum September 08-14, 2014, voll. I-II, 983-1004.

KAYNAKÇA

- Alekseev A. (2016). *A Chronology of The Scythian Antiquities of Eurasia Based on New Archaeological and 14C Data*, 1085-1103.
- Ayda, A. (1979). Etrüsklerle İskitler Arasında Benzerlikler. *TTKB*, VIII, 287-292.
- Вахтина, М. Ю. (2005). Греческое искусство и искусство Европейской Скифии в 7-4 вв. до н. э. В: Андреев, Ю. В., Марченко, К. К. (ред.). *Греки и вар-вары Северного Причерноморья в скифскую эпоху* (pp. 297-399). Санкт-Петербург: Алетейя.
- Berseneva, N. (2008). Women and Children in the Sargat Culture. In: Linduff, K. M., Rubinson, K. S. (Editor), *Are All Warriors Male?: Gender Roles on the Ancient Eurasian Steppe* (pp. 131-152). Lanham: AltaMira Press.
- Bessonova, S. S. (1983). *Religioznye Predstavleniya Skifov*. Kiev: Naukova dumka.
- Bidzilia, V. I. and Polin, S. V. (1983). *Skifskii tsarskii kurgan Gaimanova Mogila*. Kiev: Skif.
- Bogatyrev, P. G. (1971). *Voprosy Teorii Narodnogo Iskusstva*. Moskva: Iskusstvo.
- Borovka, G. N. (1921). Zhenskii golovnye ubory Chertomlytskogo kurgana. *Izvestia Rossiiskoi akademii istorii materialnoi kultury*, 1, 169-192.
- Blok, J. H. (1996). A Tale of Many Cities: Amazons in the Mythical Past of Greek Cities in Asia Minor. By E. Lunbeck and S. Marchand (Editor), *In Proof and Persuasion: Essays on Authority, Objectivity and Evidence*, 81-99.
- Bogachenko, T. V. and Maksimenko, V. E. (1998). Amazonki v Severnom Prichernomor'e (K voprosu ob istoricheskikh kornyakh legendy). V. Y. Kiyashko (Editor). *Problemy arheologii Yugo-Vostochnoy Evropy. Tezisy dokladov 7 donskoy arheologicheskoy konferentsii* (pp. 87-92). Rostov-na-Donu.
- Bunyatyan, E. P. (1982). Metodika Sotsialnoy Rekonstruktsii po Dannym Ryadovykh Skifskikh Mogilnikov. V. Gening (Editor), *Teoriya i metodika arheologicheskikh issledovaniy* (pp. 136-184). Kiyev: Naukova Dumka.
- Bunyatyan, K. and Fialko, E. (2011). A Scythian Burial-Mound with a Sarcophagus Bearing Painted Decoration. *Ancient Civilizations from Scythia to Siberia*, 17, 225-254.
- Chernenko E. V., McBride, A. and Gorelik, M. V. (1983). *The Scythians 700-300 B. C.* London: Osprey.
- Davis-Kimball, J. (2002). *Warrior Women An Archaeologist's Search for History's Hidden Heroines*. New York: Warner Books.
- Davis-Kimball, J., Bashilov, V. A. and Yablonsky, L. T. (1995). *Nomads of the Eurasian Steppes in the Early Iron Age*. Berkeley, CA: Zinat Press.
- Diodorus Scilius, 111, 53; (2008). Blok, J. H. Amazons. B. G. Smith (Editor). *In The Oxford Encyclopedia of Women History*, Vol.1, Oxford University Press, 97-112.
- Diodorus Scilius, II, 46, 2-6; VI. Guliaev, (2003). Amazons in the Scythia: New Finds at the Middle Don, Southern Russia. *In World Archaeology*, Vol. 35, No.1, The Social Commemoration of Warfare, 121-128.
- Du Bois, P. (1982). *Centaurs and amazons: Women and the Prehistory of the Great Chain of Being*. Ann Arbor: University of Michigan Press.
- Durmuş, İ. (1993). *İskitler (Sakalar)*. Ankara: Türk Kültürünü Araştırma Enstitüsü.
- Durmuş, İ. (1993). Sakalar İskitler mi?. *Kırım*, 3, 9-10.
- Eberhard, W. (1942). Çin Kaynaklarına Göre Orta ve Garbi Asya Halklarının Medeniyeti. *TM*, VII/1, 135-168.
- Elnitsky, L. A. (1961). *Znanya drevnih avtorov o severnykh zemliakh (The Knowledge of Ancient Authors about the Northern Lands)*. Moscow: Nauka.
- Farmakovskij, B. V. (1921). Tri polikhromnye vazy v forme statuetok, naidennye v Fanagorii. *Zapiski Rossiiskoi Akademii İstorii Materialnoi Kultury*. Pererburg, 1-45.

- Fialko E. (2012). Funerary Monuments of the Scythian Amazons (Social Aspect). British Archaeological Reports (BAR) International Series 2396. Tumuli Graves – Status Symbol of the Dead in the Bronze and Iron Ages in Europe. İçinde V. Sirbu and C. Schuster (Editor), *Proceedings of the XVI IUPPS World Congress (Florianopolis, 4–10 September 2011)*. *Actes du XVI Congres Mondial UISPP (Florianopolis, 4–10 Septembre 2011)*, Vol. 2, 61–67.
- Fialko, E. (1991). Zhenskiye pogrebeniya s oruzhiem v skyphskih kurganah stepnoi Skyphii (The female burials with weapons among the Scythians. Kurgans of the steppe Scythia). Editorial Naukova Dumka, 4-18.
- Franke, O. (1904). Beitrage dus Chinesischen Quellen zur Kenntnis der Türkvölker und Skythen Zentralasiens. Gosudarstvennyyepedagogicheskij universitet, 125-134.
- Gryaznov, M. P. (1950). Pervy Pazırskiy Kurgan. Leningrad.
- Guliaev V. I. (2003). Amazons in the Scythia: New Finds at the Middle Don, Southern Russia. *World Archaeology*, Vol. 35, No. 1, 112-125.
- Guliaev, V. I. (2002). Amazons in the Scythia: New finds at the Middle Don, Southern Russia. *World Archaeology* 35, 112-125.
- Guliaev, V. I. (2021). Amazons in the Scythia: New Finds at the Middle Don, Southern Russia. *World Archaeology*, 35(1), 112–125.
- Gulyayev V. I. (2002). Amazonki na Srednem Donu. İçinde A. T. Sinyuk (Editor), *Arkheologicheskiye pamyatniki Vostochnoy Evropy*. Voronezh: Voronezhskiy
- Haloun, G. (1937). Zur Üe-Tsi-Frage. *ZDMG*, 93, 363-380.
- Hanina O. D. (1958). Do Pytannia ro Zhinochi Pokhovannia zi Zbroieiu Skifskoho Chasu. *Pratsi Kyivskoho Derzhavnoho Istorychnoho Muzeiu*, 1, 175-183.
- Hanina O. D. (1960). O Zhenskikh Zakhoroneniakh v Parnykh Pogrebeniyakh Skifskogo Vremeni. *Zapiski Odesskogo arkheologicheskogo obshchestva*, 1(34), 96-104.
- Hanks, B. (2008). Reconsidering Warfare, Status and Gender in the Eurasian Steppe Iron Age. In: Linduff, K. M., Rubinson, K. S. (Editor). *Are All Warriors Male?: Gender Roles on the Ancient Eurasian Steppe* (p. 15-34). Lanham: AltaMira Press.
- Herodotos (1991). *Herodot Tarihi*. (çev. M. Ökmen). İstanbul: Remzi Kitabevi.
- Herodotos, IV, 110-119; Diodorus Scilius, II, 44-45 ve III, 52-55; Blok, J. H. (2008). Amazons. B.G. Smith (Editor), *In The Chcford Encyclopedia of Women History, Vol. I*, Oxford University Press, 99-100.
- Herrmann, A. (1993). Die Saken und der Skythenzug des Dareios. *Archiv für Orientforschung*, I, 158.
- Higgins, R. A. (1961). *Greek and Roman Jewellery*. London.
- Holland, B. (2001). *They Went Whistling. Women Wayfarers, Warriors, Runaways, and Renegades*. New York: Anchor Books.
- Illynskaya, V. A. (1966). Skyphskiye kurgany bliz Borispola (Scythian kurgans near Borispol town). *Sovetskaya Arkheologiya (Soviet Archaeology)*, 3, 152-170.
- Illynskaya, V. A. (1968). *Skyphy levoberezhya Dnepra (The Scythians of the left side of the Dnieper river)*. Kiev: Naukova Dumka.
- Ivantchik, A. I. (2011). The Funeral of Scythian Kings: The Historical Reality and The Description of Herodotus (4.71-72). L. Bonfante (Editor), *In The Barbarians of Ancient Europe Realities and Interaction* (p.71-106). Cambridge University Press.
- Ivantchik, A. (2013). Amazonen, Skythen und Sauromaten: Alte und moderne Mythen. Schubert, C., Weiß, A. (Editor). *Amazonen zwischen Griechen und Skythen Gegenbilder in Mythos und Geschichte* (p.73-88). Berlin, New York: De Gruyter.
- Junge, J. (1939). *Saka-Studien*. Leipzig.
- Kimball, J. D. (2005). Eurasian Warrior Women and Priestesses. Petroglyphic, Funerary, and Textual Evidence for Women of High Status. *Center for the Study of Eurasian Nomads*, Ventura, CA, 25-26.

- Klyashtorny, S. G. (1964). *Drevnyeturkskie runicheskie pamyatniki kak istochnik po istorii Sredney Azii*. Moscow.
- Klyashtorny, S. G. (1975). Einige Probleme der Geschichte der alttürkischen Kultur Zentralasiens, Schriften zur Geschichte und Kultur des Alten Orients. *Alt-Orientalische Forschungen*, Vol. 2, p. 119–128.
- Kopylov, V. P. (1992). Pogrebeniya V veka do nashei ery v Elizavetovskom mogilynye na Donu: Kymmeriyzy i Skyphy (Burials of the Fifth Century BC at the Elizavetovskaya Graveyard on the Don River: Cimmerians and Scythians). *Melitopol*. 45-53.
- Kretschmer, K. (1921). Scythae. *Paulys Real Encyclopaedie der Classischen Altertumswissenschaft*, IIAI, 923-942.
- Kubarev, G. V. (2013). Archaeologische Denkmäler der Alttürken, Steppenkrieger. Jan Bemann (Editor), *Buchhandelsausgabe Primus Verlag*, Bonn, (s. 127-138).
- Linduffand, K. M and Rubinson K. S. (2013). Gender Archaeology in East Asia and Eurasia. *Wiley-Blackwell Companions to Anthropology: A Companion to Gender Prehistory*.
- Luckenbill, D. D. (1968). *Ancient Records of Assyria and Babylonia*, II, New York.
- Lucy, S. J. (1997). Housewives, Warriors, and Slaves? Sex and Gender in Anglo-Saxon Burials. J. Moore and E. Scott (Editor), *Invisible People and Processes: Writing Gender and Childhood into European Archaeology* (pp. 150-168). London: Leicester University Press.
- Mallory, J. P., McCormac, F. G., Reimer, P.J. and Marsadolov, I.S. (2022). The Date of Pazyryk. K. Boyle, McDonald Institute Monographs (Editor), *Ancient Interactions: east and west in Eurasia*, (s. 205). UK: Oxbow Books.
- Mayor, A. (2014). *The Amazons: Lives and Legends of Warrior Women across the Ancient World*. New Jersey: Princeton University Press.
- Mayor, A. (March-April 2016). Ancient Amazons: Warrior Women in Myth and History. *The World Financial Review*, 56-59.
- Mayor, A. (October 2014). Who Invented Trousers. *Natural History*, 28-33.
- Melyukova A. I. (1964). *Vooruzheniye skifov*. Moskva: Nauka.
- Minns, E. H. (1913). *Scythians and Greeks*. Cambridge: University Press.
- Miroshina, T. V. (1995). Amazonki I Savromaty (Amazons and Sauromatians). In *Pamiatniki Evraziyi Skypho-Sarmatskoy epokhi (Monuments of Eurasia of the Scythian-Sarmatian epoqe)*. (p. 3-10). Moscow: Institute of Archaeology Publishing.
- Mordtmann, A. D. (1870). Über die Keilinschriften zweiter Gattung, *ZDMG*, XXIV, 28-62.
- Murzin, V. Y. and Fialko, E. (1999). Devichye druzhiny sredi Savromatov I Skyphov (The virgin troops among the Sauromatians and Scythians). In *Problemy Skypho-Sarmatskoy arkheologii Severnogo Prichernomor'ya (Problems of Scytho-Sarmatian Archaeology of the Northern Black Sea Coast)*. Zaporozhie: University of Zaporozhie Press.
- Okatenko V. N. (2006). Pogrebeniya Kochevnicheskogo Tipa Skifskogo Vremeni Vdol Lesostepnogo Otrezka Muravskogo Shlyakha. *Vestnik Kharkovskogo natsionalnogo universiteta im. V. N. Karazina*, 38, 78-90.
- Performances . D . Bolender (Editor), *In Eventful Archaeologies: New Approaches to Social Transformation in the Archaeological Record* (p. 132 – 150) . Albany NY : SUNY Press.
- Petrenko, V.G. (1995). Scythian Culture in the North Caucasus. J. Davis-Kimball, V. A. Bashilov and L. T. Yablonsky (Editor), *In Nomads of the Eurasian Steppes in the Early Iron Age*, (p. 5-26). Berkeley: Zinat Press.
- Polosmak, N.V. (1999). The Burial of a Noble Pazyryk Woman. *Ancient Civilizations from Scythia to Siberia*, 5(3), 125-163.
- Polosmark, N. V. (1994). Всадники Укока, Инфлю Пресс, Новосибирск 2001; Polosmark, Pastures of Heaven. *National Geographic*, 80-103.
- Puzikova, A. I. (2001). Skyphskye kurgany na Srednem Donu (The Scythian barrows at the Middle Don). Moscow: Indrik.
- Rolle, R. (1989). *The World of the Scythians*. Berkeley: University of California Press.

- Rothery G. C. (1910). *The Amazons in Antiquity and Modern Times*. London: Francis Griffiths.
- Rudenko, (1949). Kultura Altaya vremeni Soorjeniya Pazırıkskih Kurganov. Leningrad, *KSİİMK*, 26, 97-109.
- Rudenko, S. I. (1931). Skifskoe pogrebeniye Vostochnogo Altaya. Soobşeniya *GAİMK*, 2, 25-31.
- Rudenko, S. I. (1970). *Frozen Tombs of Siberia. The Pazyryk Burials of Iron Age Horseman*. (çev. M.V. Thomson). Berkeley: University of California.
- Salmonson J. A. (2015). *The Encyclopedia of Amazons. Women Warriors from Antiquity to the Modern Era*. New York: Open Road Integrated Media.
- Sauer, E. W. (2004). Herodotus and the Amazons Meet the Cyclops: Philology, Osteoarchaeology and the Eurasian Iron Age. *Archaeology and Ancient History*. Routledge, 181-96.
- Seçuk, H. (2014). *Türk Tarihinde Kadın ve Savaş*. Konya: Çizgi Kitabevi.
- Shevchenko, E. B. (2014). «Amazonki» Yuzhnogo Priuralia v savromatskoye vremya: mif ili realnost (istoriograficheskiyobzor). Lukiashko, S. I. (Editor), *Voyna i voyennoye delo v skifosarmatskom mire. Materialy mezhdunarodnoy nauchnoykonferentsii pamyati A. I. Melyukovoy* (s. 407-416). Rostov-na-Donu: Yunts Ran.
- Stark, S. (2008). Nomanden und Sesshafte. *Wiesbaden, Ludwig Reichert Verlag*, VI, 93.
- Taylor , T. (2010). Modeling the “Amazon” Phenomenon: Colonization Events and Gender.
- Tyukhtina A. V. (2009a). Amazonki v Antichnoy Traditsii: Etimologicheskij. Territorialno Geograficheskij. Religioznyy Aspekty. *Nauchnyye Vedomosti BelGU. Istoriya, Politologiya, Ekonomika, Informatika*, 15 (70), 12, 5-10.
- Tyukhtina A. V. (2009b). K Voprosu o Variantakh Traktovki Termina «Amazonka». Bolgov, N. N. (Editor). *Klassicheskaya i Vizantiyskaya Traditsiya*. Belgorod: BelGU, 7-10.
- Vakhtina, M. (2018). Ob ustroistve kamennoi grobnitsy v kurgane Karagodeuashkh. *Archeologiya i davnia istoria Ukrainy*, 2 (37), 164-171.
- Waterfield R. and Waterfield K. (2016). Women in Antiquity. Real Women across the Ancient World. Stephanie Lynn Budin and Jean MacIntosh Turfa (Editor). Chapter by Adrienne Mayor. *Warrior Women: the Archaeology of Amazons* (p. 969-985). London and New York: Routledge.

KAYNAKÇA

- Akın Zorba, H. (2018). Muhadderât ve Etfâle Mahsus Bir Osmanlı Dergisi: Âyine. *Folklor/ Edebiyat*, 24(95), 155-170.
- Akyüz, Y. (1999). Türk Eğitim Tarihi (Başlangıçtan 1999'a). 7. Baskı. İstanbul: Alfa Yayınları.
- Altındal, A. (1994). *Türkiye'de Kadın*. İstanbul: Anahtar Kitaplar.
- Altındal, M. (1994). *Osmanlı'da Kadın*. İstanbul: Altın Kitaplar Yayınevi.
- Çaha, Ö. (1996) *Sivil Kadın*. Ankara: Vadi Yayınları.
- Çakır, S. (1996). *Osmanlı Kadın Hareketi*. İstanbul, Metis Yayınları
- Çakır, S. (2003). Kadınlığın İlk Tarihi Şikayeti: Beyaz Konferanslar. *Tarih ve Toplum*. 231, 168-175.
- Çavuş, B. (2021). Osmanlı Kadın Yazınında Şükûfezâr Dergisi ve Derginin Tam Çevirisi. *Edebi Eleştiri Dergisi, Takvîm-i Vekâyi'den 1928 Yılına Süreli Yayınlar ve Edebiyat Özel Sayısı*, 398-429.
- Demirdirek, A. (1993). *Osmanlı Kadınlarının Hayat Hakkı Arayışının Bir Hikayesi*. Ankara: İmge Kitabevi.
- Dural, A. B. ve Eyidiker, U. (2020). Osmanlı'dan Erken Cumhuriyete Türkiye'de Feminizmin Tarihsel Kökenleri. İçinde O. Köse (Editör), *Siyasi, Sosyal ve Kültürel Yönleriyle Türkiye ve Rusya* 131-147. Cilt:4. Ankara: Berikan Yayınevi.
- Ediz, Z. (1994). Cumhuriyet Döneminde Türkiye'deki Kadın Örgütlenmeleri, Kadın Hakları Açısından Bir İnceleme (1923-1993). Doktora Tezi. İstanbul: İstanbul Üniversitesi.
- Göçmener, S. (2016). Osmanlı Kadınları Çalıştırma Cemiyeti. *Sosyoloji Dergisi*, 36(1), 315-318.
- Gözdaşoğlu Küçükalioğlu, E. (2020). Narrating Turkish Women's Past: Intersections of Nationalism, Gender and Modernisation. *Ufuk Üniversitesi Sosyal Bilimler Enstitüsü Dergisi*, 9(17), 111-128.
- Gülcü, E. ve Tunç, S. (2012). Osmanlı Basın Hayatında Kadınlar Dünyası Dergisi. *Çankırı Karatekin Üniversitesi Sosyal Bilimler Enstitüsü Dergisi*, 3(2). 155-176.
- Köse, Ö. (2020). Geç Osmanlı ve Erken Cumhuriyet Dönemlerinde Kadınların Var Olma Mücadelesi. *Uluslararası Sosyal Araştırmalar Dergisi*. 13(71). 257-264.
- Kurnaz, Ş. (1991). *Cumhuriyet Öncesinde Türk Kadını*. Ankara: T.C Başbakanlık Aile Araştırma Kurumu Yayını.
- Latifoğlu, A. (1999). Kadınlar Dünyası Gazetesinde Eğitim ve Öğretim. Yayınlanmamış Yüksek Lisans Tezi. Ankara: Ankara Üniversitesi.
- Malkoç, S., Vefikuluçay Yılmaz D. (2019). Osmanlı'da Kadın Dergileri, *Uluslararası Sosyal Araştırmalar Dergisi*, 2(63), 654-659.
- Özcan Demir, N. (1999). II. Meşrutiyet Dönemi Osmanlı Feminizmi. *Hacettepe Üniversitesi Edebiyat Fakültesi Dergisi*, 16(2), 107-115.
- Savcı, K. (1973). *Cumhuriyet'in 50. Yılında Türk Kadını*. Ankara: Cihan Matbaası.
- Şenel Ş.(2018). Osmanlı Modernleşmesinde “Kadın”. *Sosyal Bilimler Dergisi*, 13(26), 1071-1090.
- Toprak, Z. (1992). “II. Meşrutiyet Döneminde Devlet, Aile ve Feminizm” SosyoKültürel Değişme Sürecinde Türk Ailesi. Ankara: T.C. Başbakanlık Aile Araştırma Kurumu Yayını.
- URL-1: <https://www.tuicakademi.org/osmanlida-kadin-hareketleri-kadin-mecmualari/>
- URL-2: http://dhgm.meb.gov.tr/yayimlar/dergiler/milli_egitim_dergisi/143/1.htm
- URL-3: <https://catlaxzemin.com/28-mayis-1913-feminizm-sozcugunu-kullanmaktan-cekilmeyen-osmanli-mudafaa-i-hukuk-i-nisvan-cemiyeti-kuruldu/#:~:text=Osmanl%C4%B1%20M%C3%BCdafa%2Di%20Hukuk%2D%C4%B1%20Nisvan%20Cemiyeti%20din%20ve%20milliyet,hafta%20toplanmas%C4%B1%20gerekti%C4%9Fi%20ilkeleri%20aras%C4%B1ndayd%C4%B1>
- URL-4: <https://tarihportali.net/anadolu-kadinlari-mudafaa-i-vatan-cemiyeti-kurulus-amaci>

KAYNAKÇA

- Adıgüzel, Y. (2020). *Göç Sosyolojisi*. Ankara: Nobel Akademik Yayıncılık.
- Aksu, H., ve Sevil, Ü. (2010). Göç ve Kadın Sağlığı. *Maltepe Üniversitesi Hemşirelik Bilim ve Sanat Dergisi*, 2 (3), 134- 138.
- Castles, S., ve Miller, M. J. (2008). *Göçler Çağı Modern Dünyada Uluslararası Göç Hareketleri*. İstanbul: İstanbul Bilgi Üniversitesi Yayınları.
- Corbett, J. (2003). Ernest George Ravenstein, The Laws of Migration, 1885. *CSISS Classics. UC Santa Barbara: Center for Spatially Social Science*. Retrieved from <https://escholarship.org/uc/item/3018p230>
- Çakır, B., ve Çevik, C. (2021). Küreselleşme, Göç ve Kadın Sağlığı. *Uluslararası Psikolojik Danışma ve Rehberlik Araştırmaları Dergisi*, 3 (1), 225- 243.
- Foner, N. (2009). Gender and Migration: West Indians in Comparative Perspective. *International Migration*, 47 (1), 3- 29.
- Güneş, T. (2020). Göçmenlerin Karşılaştıkları Sağlık Sorunları ve Sağlık Hizmetlerine Erişimleri. S. Buz, ve H. Çevik içinde, *Göç ve Entegrasyon Uygulama Alanları, Politikalar, Paydaşlar* (s. 100- 121). Ankara: Nika Yayınevi.
- Jolly, S., ve Reeves, H. (2005). *Gender and Migration*. Brighton: Institute of Development Studies.
- Kara, P., ve Nazik, E. (2018). Göçün Kadın ve Çocuk Sağlığına Etkisi. *Gümüşhane Üniversitesi Sağlık Bilimleri Dergisi*, 7 (2), 58- 69.
- Karaçizmeli, F. (2023). Faslı Gelinler: Sosyo- Kültürel Uyum Açısından Alaca Örneği. *Çorum: Hitit Üniversitesi Sosyal Bilimler Enstitüsü Yüksek Lisans Tezi*.
- Kawar, M. (2004). Gender and Migration: Why are Women more Vulnerable? F. Reysoo, ve V. Christine içinde, *Femmes en mouvement* (s. 72- 87). Geneva: Graduate Institute Publications.
- McAuliffe, M., ve Triandafylidou, A. (2021). *World Migration Report 2022*. Geneva: International Organization for Migration.
- Özgür, M., ve Aydın, O. (2010). Türkiye’de Kadın Evlilik Göçü. *Nature Sciences*, 5 (1), 19- 31.
- Perruchoud, R., ve Redpath, J. (2013). *Göç Terimleri Sözlüğü*. Cenevre: Uluslararası Göç Örgütü Yayınları.
- Su, L. (2013). Cross- Border Marriage Migration of Vietnamese Women to China. Kansas State University Master of Arts.
- Şeker, D., ve Uçan, G. (2016). Göç Sürecinde Kadın. *CBÜ Sosyal Bilimler Dergisi*, 14 (1), 200- 214.
- Şenol, D. (2020). Göç ve Kadın. Ç. Sarp içinde, *Göç Sosyolojisi Türkiye’den Örneklerle* (s. 95- 118). Ankara: Orion Kitabevi.
- Taştan, A. (2021). *Toplumsal Cinsiyet Bağlamında Uluslararası Göç ve Kadın -Kırıkkale İli Örneği-*. Ankara: Net Kitaplık Yayıncılık.
- TÜİK: *İç Göç İstatistikleri, 2021*. (2022, Aralık 28). Türkiye İstatistik Kurumu: <https://data.tuik.gov.tr/Bulten/Index?p=Ic-Goc-Istatistikleri-2021-45869> adresinden alındı (Erişim tarihi: 23 Ocak 2023).
- TÜİK: *Uluslararası Göç İstatistikleri, 2019*. (2020, Temmuz 17). Türkiye İstatistik Kurumu: <https://data.tuik.gov.tr/Bulten/Index?p=Uluslararası-Goc-Istatistikleri-2019-33709> adresinden alındı (Erişim Tarihi: 23 Ocak 2023).
- Yılmaz, A. (2019). Göç ve Kadın: “Göçün Feminizasyonu” ve Kadın Göçmenlerin Durumu. *CBÜ Sosyal Bilimler Dergisi*, 17 (1) , 384- 400.

KAYNAKÇA

- Atlama, S. & Özsoy, C.(2009). Eğitimde toplumsal cinsiyet eşitsizliği: Türkiye'nin karşılaştırmalı analizi. *Uluslararası 7. Bilgi, Ekonomi ve Yönetim Kongresi Bildiriler Kitabı*, s.63-77. Yalova, Türkiye. ISBN:978-9944-0203-5-0.
- Basow, S. A. (1992). *Gender: Stereotypes and Roles* (3rd ed.). Belmont: Thomson Brooks/Cole
- Başaran, İ. E. (1996). *Eğitim Yönetimi*. Ankara: Yargıcı.
- Binyıl Kalkınma Hedefleri Raporu (2010). Binyıl Kalkınma Hedefleri Raporu (Süleyman Alata, Hacı Mahmut Arslan, Berna Bayazit Baran, Nuri Duman-Editörler).
- Busse, M. & Spielmann, C. (2003). Gender Discrimination and the International Division of Labour, *Hamburg Institute of International Economics Discussion Paper*: 245, Hamburg.
- CEDAW(1979). Convention on the Elimination of All Forms of Discrimination Against Women. <https://www.un.org/womenwatch/daw/cedaw/cedaw.htm>. Erişim Tarihi:28.11.2022.
- Cherry, A. L. (2005). *Examining Global Social Welfare*, Issues. Thomson Brooks/Cole, Belmont.
- Duryea, S., Galiani, S., Nopo, H. ve Piras, C. (2007). The Educational Gender Gap in Latin America and Caribbean. *Inter-American Development Bank Research Department Working Paper Series*, No: 600.
- Dökmen, Y. Z. (2004). *Toplumsal Cinsiyet Sosyal Psikolojik Açıklamalar*. Ankara: Sistem.
- DPT (2001). *8.Beş Yıllık Kalkınma Planı, 2001-2005*, (<http://ekutup.dpt.gov.tr/plan/plan8.pdf>).
- Giddens, A. (2008). *Sosyoloji*. İstanbul: Kırmızı.
- Global Gender Gap Report 2021. World Economic Forum, Geneva/ Switzerland. <http://www3.weforum.org/reports>. Erişim Tarihi: 15.10.2022.
- Kağıtçıbaşı, Ç. (1999). *Sosyal Psikoloji*. İstanbul: Evrim.
- Kavak, Y. (2009). *Dünyada İlköğretimin Genel Görünüşü. Türkiye'de Okul Öncesi Eğitim ve İlköğretim Sistemi: Temel Sorunlar ve Çözüm Önerileri*. (Edt: Özdemir, S., Bacanlı H. ve Sözer M.). Ankara: TED .
- KSGM. (2011). *Toplumsal Cinsiyet Eşitliği Ulusal Eylem Planı (2008-2013)*. 2010 Yılı Birleşik Raporu. Ankara.
- OECD Employment Outlook 2021, https://www.oecd-ilibrary.org/employment/oecd-employment-outlook-2021_5a700c4b-en. Erişim Tarihi: 28.11.2022.
- Özaydınlık, K. (2014). Toplumsal cinsiyet temelinde Türkiye'de kadın ve eğitim. *Sosyal Politika Çalışmaları Dergisi*, 14(33), 93-112.Doi: <http://dx.doi.org/10.21560/spcd.03093>
- Sancar, S. & Bulut, A. (2006). *Türkiye: Country Gender Profile*. <http://www.jica.go.jp/english/global/gend/back/pdf/e06tur.pdf>
- Seven, M. A. & Engin, A. O. (2010). Türkiye'de Kadının Eğitimi Alanındaki Eşitsizlikler. *Atatürk Üniversitesi Sosyal Bilimler Enstitüsü Dergisi*, 9 (1) , 177- 188. Retrieved from <https://dergipark.org.tr/tr/pub/ataunisobil/issue/2819/37991>
- Steinberg, L. (2007). *Ergenlik*. Yayıma Haz.: F. Çok. Ankara: İmge.
- TÜİK (2020). Hanehalkı İşgücü Araştırması. 2020.
- TÜİK (2020). Ulusal Eğitim İstatistikleri Veri Tabanı. 2020.
- TÜİK (2021). Evlenme İstatistikleri. 2021.
- TÜİK (2021). Adrese Dayalı Nüfus Kayıt Sistemi Sonuçları. 2021.
- TÜSİAD (2008). *Türkiye'de Toplumsal Cinsiyet Eşitsizliği: Sorunlar, Öncelikler ve Çözüm Önerileri*. İstanbul: KAGİDER.
- United Nations (1995). Beijing Declaration and Platform for Action, The Fourth World Conference on Women.
- United Nations (2008) Millenium Development Goals Report 2008, New York.
- United Nations (2012). *The millenium development goals report. Gender Chart*. [Online]: Retrieved on 01 January 2013, at URL: <http://mdgs.un.org>. Erişim Tarihi: 28.11.2022

- UNESCO (2000). The Dakar framework for action. Education for all: Meeting our collective commitments. *World Education Forum*, 26-28 April 2000, Dakar, Senagal. [Online]:Retrieved on 10 January 2012, at URL: <http://www.unescobkk.org>.
- UNESCO(2022).UNESCO launches Interactive Atlas of girls' and women's right to education
Erişim tarihi: 22.11.2022. <https://www.unesco.org/en/articles/unesco-launches-interactive-atlas-girls-and-womens-right-education>
- Unterhalter, E. (2008a). Cosmopolitanism, global social justice and gender equality in education. *Compare*, 38(5), 539-553.
- Vandemoortele, J. (2003). Are the MDG's feasible?. *Development Policy Journal*, March, 1-23.
- Voltan Acar, N.H., Acar, T., Arıcı, F., Haskan-Avcı, Ö., Dinçel, E. F., Kepir Savoly, D. D.Demirtaş-Zorbaz, S. (2012). *Dictionary of Psychological Counseling and Guidance Terms*. (Ed. Voltan-Acar, N.H), Ankara: Nobel.

KAYNAKÇA

- AAUW, (2022). <https://www.aauw.org/resources/research/the-stem-gap/> (E.T. 15.12.2022).
- Acıloğlu, İ. ve Kaya, N. N. (2021). *Beyaz Yakalı'nın Dijital Yakalı'ya Dönüşümü*. Ankara: Elma.
- Akça, E. B. ve Kaya B. (2017). Toplumsal Cinsiyet Eşitliği Perspektifinden Dijital Bölünme Ve Farklı Yaklaşımlar. *Intermedia International e-Journal*, 3(5), 301-319.
- Akyüz, M. (2020). Endüstri 4. 0 Kadınlar İçin Devrim Olacak Mı?. *Sosyal, Beşeri ve İdari Bilimler Dergisi*, 3(2), 140-151.
- Allen, R. C. (2011). Why the industrial revolution was British: commerce, induced invention, and the scientific revolution. *The Economic History Review*, 64 (2), 357-384.
- Ansal, H. (2018). Sanayi 4.0 ve İşgücü Etkileri: Kadınlar İçin Bir Fırsat Olabilir mi?. *Toplum ve Bilim*, 2018/144, 217-232.
- Atatanır, H. (2022). Dijitalleşme: İş Yaşamında ve Sosyal Güvenlikte. *Nevşehir Hacı Bektaş Veli Üniversitesi SBE Dergisi*, Dijitalleşme Özel Sayısı. 77-92.
- Aydın, M. (2021). Does The Digital Divide Matter? *Factors and conditions that promote ICT literacy. Telematics and Informatics*, 58, 101536.
- Banger, G. (2018). *Endüstri 4.0 Uygulama ve Dönüşüm Rehberi*. Ankara: Dorlion Yayınları.
- Dağ, F. ve Coşgun E. (2019). Dijitalleşen Toplumda Kadının Yeri. İçinde Doç. Dr. Şakir ÇINKIR (Editör). VI th International Eurasian Educational Research Congress (ss. 475-494). Ankara: 19-22 Haziran 2019.
- Dağ, F. ve Coşgun, E. (2019). Dijitalleşen Toplumda Kadının Yeri. Ş. Çinkır (Editör). VI th International Eurasian Educational Research Congress. (475-494). Ankara: 19-22 Haziran 2019.
- Demirer, Ö. ve Cindiloğlu Demirer, M. (2019). *Endüstriyel Devrimler Tarihsel Bir Perspektif*. Ankara: Gazi Kitabevi.
- Diñç, S. (2017). Kadınların Dijital Olanaklara Uyumu: Türkiye Örneği. *Süleyman Demirel Üniversitesi İktisadi ve İdari Bilimler Fakültesi Dergisi*, 22(15), 1761-1783.
- EIGE, (2017). <https://eige.europa.eu/publications/economic-benefits-gender-equality-european-union-literature-review-existing-evidence-and-methodological-approaches> (E.T. 29.01.2023).
- European Commission, (2018). <https://op.europa.eu/en/publication-detail/-/publication/84bd6dea-2351-11e8-ac73-01aa75ed71a1> (E.T. 29.12.2022).
- European Parliament (2016). Report on gender equality and empowering women in the digital age, Committee on Women's Rights and Gender Equality, http://www.europarl.europa.eu/doceo/document/A-8-2016-0048_EN.pdf (E.T. 26.12.2022).
- EUROSTAT (2022a). https://ec.europa.eu/eurostat/statistics-explained/index.php?title=Digital_economy_and_society_statistics_-_households_and_individuals (E. T. 06.12.2022).
- EUROSTAT (2022b). <https://ec.europa.eu/eurostat/web/products-eurostat-news/-/ddn-20220826-1> (E. T. 06.15.2022).
- Fish, G. (2016). Women in Technology: Ways to Close the Gender Gap, [Web log post]. <https://www.techchange.org/2016/01/13/women-in-technology-closing-the-gender-gap/>. (E.T. 21.12.2022).
- Galperin, H. (2021). This Gig Is Not for Women: Gender Stereotyping in Online Hiring. *Social Science Computer Review*, 39(6), 1089-1107.
- ILO, (2019). https://www.ilo.org/global/publications/books/WCMS_674831/lang--en/index.htm (E.T. 29.12.2022).
- Intel ve Dalberg (2012). Women and the web. Bridging the internet and creating new global opportunities in low and middle income countries, Intel Corporation and Dalberg Global Development Advisors, <https://www.intel.com/content/dam/www/public/us/en/documents/pdf/women-and-the-web.pdf> (E.T. 21.12.2022).
- Klinger, U. ve Svensson, J. (2021). The power of code: Women and the making of the digital world. *Information, Communication & Society*, 24(14), 2075-2090.

- KOSGEB (2022). <https://www.kosgeb.gov.tr/site/tr/genel/detay/8602/dijitallesen-kobilere-2-milyona-varan-destek> (E. T. 19.12.2022).
- Kreiss, D., Adams, K., Ciesielski, J., Fernandez, H., Frauenfelder, K., Lowe, B. ve Micchia, G. (2020). *Recoding The Boys' club: The Experiences And Future of Women in Political Technology*. Oxford: University Press.
- Mercer, (2022). <https://www.mercer.com/content/dam/mmc-web/Files/Gender-Diversity-When-womenthrive-businesses-thrive-Mercer.pdf> (E.T. 15.12.2022).
- OECD, (2017). Going digital: The future of work for women. <https://www.oecd.org/employment/GoingDigital-the-Future-of-Work-for-Women.pdf> (E.T. 21.12.2022).
- OECD, (2018). <https://www.oecd.org/digital/bridging-the-digital-gender-divide.pdf> (E.T. 29.01.2023).
- OECD, (2018a). Towards the Implementation of the G20 Roadmap for Digitalisation: Skills, Business Dynamics and Competition, OECD, Paris, www.oecd.org/g20/OECDreport_Implementation_G20_Roadmap.pdf (E.T. 21.12.2022).
- OECD, (2018b). Bridging The Digital Gender Divide: Include, Upskill, Innovate. <http://www.oecd.org/internet/bridging-the-digital-gender-divide.pdf> (E.T. 21.12.2022).
- Özdoğan, O. (2018). *Endüstri 4.0 Dördüncü Sanayi Devrimi ve Endüstriyel Dönüşümün Anahtarları*. İstanbul: Pusula.
- Öztuna, B. (2017). *Endüstri 4.0 Dördüncü Sanayi Devrimi İle Çalışma Yaşamının Geleceği*. Ankara: Gece Kitaplığı.
- Polataş, E. (2019). The effects of digitalization on the gender inequality A quantitative analysis in oecd countries and a qualitative analysis mainly in scope of labour (M.S. thesis). Yeditepe University.
- Pwc-TUSİAD, (2019). 2023'e doğru Türkiye'de STEM gereksinimi, <https://www.pwc.com/tr/gundem/dijital/2023e-dogru-turkiyede-stem-gereksinimi.html>. (E.T. 26.12.2022).
- Satalkina, L. ve Steiner, G. (2020). Digital Entrepreneurship: A Theory-Based Systematization of Core Performance Indicators. *Sustainability*, 12(10), 1-22.
- Schwab, K. (2016). *The fourth industrial revolution*. World Economic Forum, (çev. Z. Dicleli, İstanbul: Optimist.
- Sorgner, A., Bode E. ve Krieger-Boden, C. (2017). The effects of digitalization on gender equality in the G20 economies, Women20study. http://www.w20-germany.org/fileadmin/user_upload/documents/20170714-w20-studie-web.pdf (E.T. 26.12.2022).
- Toprakçı Alp, G. ve Aksoy, B. (2021). Bilim, Teknoloji ve Kadın: Çalışmanın Geleceğine Dair Bir Değerlendirme. *Pamukkale Üniversitesi İşletme Araştırmaları Dergisi*, 8(1), 248-264.
- TrustRadius, (2021). https://www.trustradius.com/buyer-blog/women-in-tech-report__ (E.T. 15.01.2023).
- Tunalı, Ç. B. (2019). Endüstri 4.0. İçinde *Teknoloji, İnovasyon ve Girişimcilik İnovasyon Stratejileri ve Endüstri 4.0*. S. Şener (Editör). (55-69). İstanbul: Beta.
- TÜBİSAD, (2018). <https://www.tubisad.org.tr/tr/images/pdf/deloitte-tubisad-teknoloji-sektorunde-kadin-raporu.pdf> (E.T. 12.01.2023).
- TÜBİSAD, (2022). [chrome extension://efaidnbmnnpbceajpcglcfindmkaj/https://www.tubisad.org.tr/tr/images/pdf/tubisad-2021-dde-raporu.pdf](https://www.tubisad.org.tr/tr/images/pdf/tubisad-2021-dde-raporu.pdf) (E. T. 18.12.2022).
- TÜİK, (2022a). [https://data.tuik.gov.tr/Bulten/Index?p=Hanehalki-Bilisim-Teknolojileri-\(-BT\)-Kullanim-Arastirmasi-2022-45587](https://data.tuik.gov.tr/Bulten/Index?p=Hanehalki-Bilisim-Teknolojileri-(-BT)-Kullanim-Arastirmasi-2022-45587) (E.T. 16.12.2022).
- TÜİK, (2022b). <https://data.tuik.gov.tr/Bulten/Index?p=Girisimlerde-Bilisim-Teknolojileri-Kullanim-Arastirmasi-2022-45585> (E. T. 18.12.2022).
- TÜRKONFED, (2021). <https://turkonfed.org/Files/ContentFile/covid19unkadingirisimciligineetkileriraporu-7886.pdf> (E.T. 15.01.2023).
- UNESCO, (2017). Literacy rates continue to rise from one generation to the next, Fact Sheet No. 45, September, FS/2017/LIT/45, <http://uis.unesco.org/sites/default/files/documents/fs45-literacy-ratescontinue-rise-generation-to-next-en-2017.pdf> (E.T. 26.12.2022).

- UNWOMEN, (2019). <https://www.unwomen.org/sites/default/files/Headquarters/Attachments/Sections/Library/Publications/2019/Leveraging-digital-finance-for-gender-equality-and-womens-empowerment-en.pdf> (E.T. 29.01.2023).
- URL 2: <https://scientu.net/dijitallesme1/> (E. T. 06.12.2022).
- URL-1: <https://www.ekoiq.com/dijitallesmenin-kadinin-firsat-esitligine-nasil-bir-etkisi-olur/> (E. T. 30.11.2022).
- URL-3: <https://terrabayt.com/yasam/dijitallesme-ve-kadin-emegi/> (E. T. 30.11.2022).
- URL-4: <https://digital-strategy.ec.europa.eu/en/policies/desi> (E. T. 06.17.2022).
- URL-5: <http://tbv.org.tr/en-dijital-100-endeks-calismasi/> (E. T. 18.12.2022).
- URL-6: <https://www.platinonline.com/yazarlar/zehra-oney/teknoloji-kadin-ve-dijitallesme-uclemesi-1075483> (E. T. 28.12.2022).
- URL-7: <https://www.aa.com.tr/tr/bilim-teknoloji/kadin-girisimciler-salgin-surecinde-urunlerini-pazarlamak-icin-dijital-mecralari-etkin-kullaniyor/2213378> (E. T. 23.01.2023).
- URL-8: <https://www.ft.com/content/0b87a43c-f461-11e9-a79c-bc9acae3b654> (E. T. 30.11.2022).
- URL-9: <https://www.skdturkiye.org/esit-adimlar/yakin-plan/dijital-donusum-kadin-liderler-icin-firsat> (E. T. 24.01.2023).
- Van Dijk, J. (2020). *The Digital Divide*. John Wiley & Sons.

KAYNAKÇA

- Anderson, S., Eswaran, M. (2009). What Determines Female Autonomy? Evidence From Bangladesh. *Journal of Development Economics*, 90 (2), 179-191.
- Aziz, N., Ren, Y., Rong, K., Zhou, J. (2021). Women's empowerment in agriculture and household food insecurity: Evidence from Azad Jammu & Kashmir (AJK), Pakistan. *Land Use Policy*, 102.
- Ballon, P. (2017). A Structural Equation Model of Female Empowerment. *The Journal of Development Studies*, Vol.54 (8), 1303-1320.
- Cheryl, E. (1999). Empowerment: What is it?, *Journal of Extension*, 37, 5-14.
- Civera, N.C.C., Domingo, C.M., Diez, R. D. (2018). Assisting the Most Vulnerable Populations in the Regions of La Rioja and the Maghreb: The Human Rights-Based Approach and Social Work, *The Journal of Sociology & Social Welfare*, Vol.45,187-210.
- Dalal, K. (2011). Does Economic Empowerment Protect Women From Intimate Partner Violence?. *Journal of Injury & Violence Research*, Vol.3(1), 35-44.
- Dandona, A. (2015), Empowerment of Women: A Conceptual Framework. *The International Journal of Indian Psychology*, Vol2, (3), 35-45.
- Gutierrez, L. M., Ortega, R. (1991). Developing Methods To Empower Latinos: The Importance of Groups. *Social Work with Groups*, 14(2), 23-43.
- Sushama, S. (1998). Women and Empowerment- Approach and Strategies, Discovery Publishing House.
- ILO. (2012). Decent Work and Women's Economic Empowerment: Good Policy and Practice, UN Women, ILO publication.
- İnsan Hakları Evrensel Beyannamesi, chrome-extension://efaidnbmnnnibpajpcglclefindmkaj/https://www.hsk.gov.tr/Eklentiler/Dosyalar/9a3bfe74-cdc4-4ae4-b876-8cb1d7eeae05.pdf (E.T.:02.01.2023).
- Kadının Güçlenmesi Strateji Belgesi ve Eylem Planı (2018-2023) https://www.aile.gov.tr/ksgm/ulusal-eylem-planlari/kadinin-guclenmesi-strateji-belgesi-ve-eylem-planlari-2018-2023/(E.T.: 25.01.2023).
- Kadınlara Karşı Her Türlü Ayrımcılığın Önlenmesi Sözleşmesi, https://insanhaklimerkezi.bilgi.edu.tr/tr/content/122-kadnlara-kars-her-turlu-ayrmlgn-onlenmesi-sozlesmesi/(E.T.:02.01.2023).
- OECD. (2011). Women's Economic Empowerment, DAC Network on Gender Equality (GENDERNET). OECD.
- Onbirinci Kalkınma Planı 2019-2023 (2019). chrome-extension://efaidnbmnnnibpajpcglclefindmkaj/https://www.resmigazete.gov.tr/eskiler/2019/07/20190723M1.pdf (E.T.:20.02.2023).
- Perkins, D. D., Zimmerman, M. A. (1995). Empowerment Theory, Research, and Application. *American Journal of Community Psychology*, 23, 569-579.
- Rahman, L., Rao. V. (2004). The Determinants of Gender Equity in India: Examining Dyson and Moore's Thesis with New Data. *Population and Development Review*, 30(2), 239-268.
- S.B.B. (2023). Sürdürülebilir Kalkınma Amaçları, T.C. Strateji ve Bütçe Başkanlığı. http://www.surdurulebilir.kalkinma.gov.tr/(E.T.: 03.01.2023).
- Sohail, M. (2014). Women Empowerment and Economic Development: An Exploratory Study In Pakistan. *Journal of Business Studies Quarterly*, 5(4), 210-219.
- T.C. Aile ve Sosyal Politikalar Bakanlığı (2018). Kadının Güçlenmesi Strateji Belgesi ve Eylem Planı 2018-2023. Ankara.
- T.C.Anayasası(1982).chromeextension://efaidnbmnnnibpajpcglclefindmkaj/https://www.mevzuat.gov.tr/mevzuatmetin/1.5.2709.pdf(E.T.:18.02.2023).
- Ulusal İstihdam Stratejisi 2014-2023. (https://www.csgb.gov.tr/cgm/dokumanlar/ulusal_istihdam_stratejisi/ (E.T.: 27.01.2023).

- U.N.(2023), Commission on the Status of Women, <https://www.unwomen.org/en/csw> (E.T.: 15.01.2023).
- <https://data.unwomen.org/features/poverty-deepens-women-and-girls-according-latest-projections> (E.T.: 22.02.2023).
- UN. Women(2023), Women Economic Empowerment Index, <https://asiapacific.unwomen.org/en/countries/pakistan/wee/wee-participant/wee-index> (E.T.: 12.02.2023).
- U.S. Department of State (2023), Women’s Economic Security, <https://www.state.gov/womens-economic-empowerment-3#security> (E.T.: 15.01.2023).
- WCED (1987). Report of World Commission on Environment and Development, United Nations Environment Programme, UN.
- 4857 Sayılı İş Kanunu (2003). <chrome-extension://efaidnbmnnnibpcajpcgclefindmkaj/https://www.mevzuat.gov.tr/mevzuatmetin/1.5.2709.pdf>(E.T.:18.02.2023).
- <https://genderdata.worldbank.org/topics/education/>(E.T.: 10.02.2023).
- <https://data.worldbank.org/indicator/SG.GEN.PARL.ZS?end=2021&start=2021&type=shaded&view=map>(E.T.: 08.02.2023).
- <https://stats.oecd.org/Index.aspx?DataSetCode=STLABOUR#>(E.T.: 12.02.2023).
- <https://data.oecd.org/earnwage/gender-wage-gap.htm> (E.T.: 13.02.2023).
- https://www.ilo.org/shinyapps/bulkexplorer15/?lang=en&id=EAR_GGAP_OCU_RT_A(E.T.: 22.02.2023).

KAYNAKÇA

- Abulraheem, I. (2014). Management and Legal Perspectives Of Work-Life Balance Among Women Academics: Empirical Evidence From Nigerian Higher Institutions. *Journal of Business and Management*, 3(58), 1-14.
- Ahmad, S. (2013). Paradigms of Quality of Work Life. *Journal of Human Values*, 19(1), 73-82.
- Appelbaum, S. ve Kamal, R. (2000). An Analysis of The Utilization and Effectiveness of Nonfinancial Incentives in Small Business. *Journal of Management Development*, 19(9), 733-763.
- Aziri, B. (2011). Job Satisfaction: A Literature Review. *Management Research & Practice*, 3(4), 77-86.
- Barnett, R.C. ve Baruch, G.K. (1985). Women's Involvement in Multiple Roles and Psychological Distress. *Journal of Personality and Social Psychology*, 49(1), 135-145
- Barling, J., Kelloway, E. K., ve Iverson, R. D. (2003). High-Quality Work, Job Satisfaction, and Occupational Injuries. *Journal of Applied Psychology*, 88(2), 276.
- Bhende, P., Mekoth, N., Ingalthalli, V. ve Reddy, Y. V. (2020). Quality of Work-Life and Work-Life Balance. *Journal of Human Values*, 26(3), 256-265.
- Blau, G. (1994). Developing and Testing A Taxonomy of Lateness Behavior. *Journal of Applied Psychology*, 79, 959-970.
- Brough, P., Kalliat, T., O'Driscoll, M., Cooper, C. ve Poelmanns, S. (2009). *Workplace Psychology Health: Current Research and Practice*. Cheltenham, UK: Edward Elgar Publishing, Inc.
- Brough, P., Timms, C., O'Driscoll, M. P., Kalliath, T., Siu, O. L., Sit, C. ve Lo, D. (2014). Work-Life Balance: A Longitudinal Evaluation of A New Measure Across Australia and New Zealand Workers. *International Journal of Human Resource Management*, 25(19), 2724-2744.
- Brough, P., Timms, C., Chan, X. W., Hawkes, A. ve Rasmussen, L. (2020). *Work-Life Balance: Definitions, Causes, and Consequences*. T. Theorell (Ed.), Handbook of socioeconomic determinants of occupational health: From macro-level to microlevel evidence (ss. 473-487).
- Bruk, L., V., Khoury, H. A., Nixon, A. E., Goh, A. ve Spector, P. E. (2009). Replicating and Extending Past Personality/Job Satisfaction Meta-Analyses. *Human Performance*, 22(2), 156-189.
- Burke, R. J. ve McAteer, T (2007). Work Hours and Work Addiction: The Price of All Work and No Play. *Research in Occupational Stress and Well Being*, 6, 239-273.
- Clarke, M. C., Koch, L. C. ve Hill, E. J. (2004). The Work and Family Interface: Differentiating Balance and Fit. *Family and Consumer Sciences Research Journal*, 33(2), 121-140.
- Chung, H., ve Van der Lippe, T. (2020). Flexible Working, Work-Life Balance, and Gender Equality: Introduction. *Social Indicators Research*, 151, 365-381.
- Devaney, E. (2016). Should You Strive for Work Life Balance? The History of the Personal & Professional Divide. <https://thinkgrowth.org/should-you-strive-for-work-life-balance-the-history-of-the-personal-professional-divide-f5a37e94723c> (Erişim Tarihi: 12/12/2022).
- Diener, E., Sandvik, E., Seidlitz, L. ve Diener, M. (1993). The Relationship Between Income and Subjective Well-Being: Relative or Absolute? *Social Indicators Research*, 28(3), 195-223.
- Duxbury, L. (2004). *Dealing With Work-Life Issues in The Workplace: Standing Still Is Not An Option*. The 2004 Don Wood Lecture in Industrial Relations.
- Eby, L.T., Casper, W.J., Lockwood, A., Bordeaux, C. ve Brinley, A. (2005). Work and Family Research: Content Analysis and Review of the Literature (1980-2002). *Journal of Vocational Behavior*, 66, 124-197.
- Epie, C. (2010). Benefits of Family-Responsible Management In Nigeria - A Comparison of Two Breweries. *Gender and Behaviour*, 8(1) 2649-2665.
- Frazier, D. P. (2009). *Job Satisfaction of International Educators*. Boca Raton. Florida: Dissertation.com.
- Friedman, S. D. ve Greenhaus, J. H. (2000). *Work and Family—Allies or Enemies? What Happens When Business Professionals Confront Life Choices*. US:Oxford University Press.

- Frone, M.R. (2003). Work-family balance. In *Handbook of Occupational Health Psychology*; Quick, J.C., Tetrick, L.E., Eds.; American Psychological Association: Washington, DC, USA, 143–162.
- Frone, M. R., Russell. M. ve Cooper, L.M. (1997). Relation of Work-Family Conflict to Health Outcomes: A Four-Year Longitudinal Study of Employed Parents. *Journal Of Occupational And Organizational Psychology*. 70(4) 325.
- Garrido, M.J., Perez, P., ve Anton, C. (2005). Determinants of Sales Manager Job Satisfaction: An Analysis of Spanish Industrial Firms. *International Journal of Human Resource Management*, 16(1), 1934-1954.
- Grady, G., McCarthy, A., Darcy, C. ve Kirrane, M. (2008). *Work Life Balance Policies and Initiatives in Irish Organisations: A Best Practice Management*. Cork, Oak Tree Press.
- Gragnano, A., Simbula, S. ve Miglioretti, M. (2020). Work-Life Balance: Weighing The Importance of Work-Family and Work-Health Balance. *International Journal of Environmental Research and Public Health*, 17(907), 1–20
- Graham, M., Weale, V., Lambert, K. A., Kinsman, N., Stuckey, R. ve Oakman, J. (2021). Working At Home: The Impacts Of COVID-19 on Health, Family-Work-Life Conflict, Gender, and Parental Responsibilities. *Journal of Occupational and Environmental Medicine*, 63(11), 938-943.
- Greenhaus, J. ve Beutell, N. (1985). Sources of Conflict Between Work and Family Roles. *The Academy of Management Review*, 10(1), 76–88.
- Greenhaus, J. H., ve Parasuraman, S. (1999). Research on Work, Family, and Gender: Current Status and Future Directions. *Academy Of Management Review*, 15, 86-98.
- Greenhaus, J. H., Collins, K. M., ve Shaw, J. D. (2003). The Relation Between Work– Family Balance and Quality Of Life. *Journal of Vocational Behavior*, 63, 510-531.
- Greenhaus, J. H. ve Allen, T. D. (2006). Work–Family Balance: Exploration of a concept. *Paper presented at the Families and Work Conference*, Provo, UT.
- Groysberg, B. ve Abrahams R. (2014). *Work Life Balance, Manage Your Work, Manage Your Life*. Harvard Business Review. <https://hbr.org/2014/03/manage-your-work-manage-your-life> (Erişim Tarihi: 01/12/2022).
- Gruzdeva E. B. (1994). Combining professional and family roles by women: Problems and ways to solve them. *Women's Integration into the Process of Social Development*. Part 2. Moscow: Luch, 321–356.
- Grzywacz, J. G. ve Carlson, D. S. (2007). Conceptualizing Work-Family Balance: Implications For Practice and Research. *Advances in Developing Human Resources*, 9(4), 455–471.
- Guest, D. E. (2002). Perspectives on The Study Of Work-Life Balance. *Social Science Information*, 41(2), 255-279.
- Hill, E. J., Hawkins, A. J., Ferris, M. ve Weitzman, M. (2001). Finding An Extra Day A Week: The Positive Effect of Job Flexibility on Work and Family Life Balance. *Family Relations*. 50(1), 49-58.
- Hjálmsdóttir, A. ve Bjarnadóttir, V. S. (2021). I Have Turned Into A Foreman Here at Home: Families and Work-Life Balance in Times Of COVID-19 in A Gender Equality Paradise. *Gender, Work & Organization*, 28(1), 268-283.
- Hoppock, R. (1935). *Job Satisfaction*. New York: Harper and Brothers.
- Humphrey, S. E., Nahrgang, J. D., ve Morgeson, F. P. (2007). Integrating Motivational, Social, and Contextual Work Design Features: A Meta-Analytic Summary and Theoretical Extension of The Work Design Literature. *Journal of Applied Psychology*, 92(5), 1332-1356.
- Judge, T. A., and Church, A. H. (2000). Job Satisfaction: Research and Practice. C. L. Cooper and E. A. Locke (Eds.), *Industrial and Organizational Psychology: Linking Theory With Practice*. (ss. 166-174). Oxford, UK: Blackwell.
- Judge, T. A., Thoresen, C. J., Bono, J. E., ve Patton, G. K. (2001). The Job Satisfaction–Job Performance Relationship: A Qualitative and Quantitative Review. *Psychological Bulletin*, 127(3), 376-407.

- Judge, T. A., Heller, D. ve Mount, M. K. (2002). Five-Factor Model of Personality and Job Satisfaction: A Meta-Analysis. *Journal of Applied Psychology*, 87(3), 530-540.
- Judge, T., ve Robbins, S., P. (2017). *Essentials of Organizational Behavior*. US: Pearson Education.
- Judge, T. A., Zhang, S. C. ve Glerum, D. R. (2020). Job Satisfaction. Sessa, Valerie I. and Bowling, Nathan A. (Eds.), *Essentials of Job Attitudes and Other Workplace Psychological Constructs* (ss. 207-241). New York: Routledge.
- Karkouljian, S., Srour, J. ve Sinan, T. (2016). A Gender Perspective on Work-Life Balance, Perceived Stress, and Locus of Control. *Journal of Business Research*, 69(11), 4918-4923.
- Kim, H. K. (2014). Work-Life Balance and Employees' Performance: The Mediating Role of Affective Commitment. *Global Business and Management Research*, 6(1), 37.
- Klein, F. B., Hill, A. D., Hammond, R. ve Stice-Lusvardi, R. (2021). The Gender Equity Gap: A Multistudy Investigation of Within-Job Inequality in Equity-Based Awards. *Journal of Applied Psychology*, 106(5), 734-753.
- Koekemoer, E. ve Downes, C. (2011). Work-Life Balance Policies: Challenges and Benefits Associated With Implementing Flexitime. *SA Journal of Human Resource Management*, 9(1), 1-13.
- Lazar, I., Osoian, C. ve Ratiu, P. (2010). The Role of Work-Life Balance Practices in Order to Improve Organizational Performance. *European Research Studies*, 13(1), 201-214.
- Lee, T. (1998). Job Satisfaction Leads to Turnover. *Journal of Business and Psychology*, 2, 263-271.
- Li, Z. H. ve Hu, P. Y. (2015). *An Empirical Study of The Organization Development Model for Domestic Enterprise Work-Life Balance Practice* (No. ILOSH104-R323). Taipei: Ministry of Labor, R.O.C.
- Locke E.A. (1976). The Nature and Causes of Job Satisfaction. Dunnette M (Ed.), *Handbook of Industrial and Organizational Psychology* (pp. 1297-1350). Chicago: Rand McNally.
- Meenakshi, S., Subrahmanyam, C. ve Ravichandran, K. (2013). The Importance of Work-Life Balance. *Journal of Business Management*, 14(3), 31-35.
- Moradi, E., Almutairi, D. O., Idrus, D. ve Emami, R. (2013). The Influence of Organizational Learning Culture on Job Satisfaction Among Academic Staff. *Journal of Global Management*, 5(1), 56-66.
- Mosadeghrad, A. M. ve Yarmohammadian, M. H. (2006). A Study of The Relationship Between Managers' Leadership Style and Employees' Job Satisfaction. *Leadership in Health Services*, 19(2), 11-28.
- Mowday, R. T., Porter, L. W. ve Steers, R. (1982). *Organizational Linkages: The Psychology of Commitment, Absenteeism, and Turnover*. San Diego, CA: Academic Press.
- Muralidhar, B., Prasad, K. ve Mangipudi, M. (2020). Association Among Remote Working Concerns and Challenges on Employee Work-Life Balance: An Empirical Study Using Multiple Regression Analysis With Reference to International Agricultural Research Institute, Hyderabad. *International Journal of Advanced Research in Engineering and Technology*, 11(6), 281-297.
- O'Neil, D. ve Brooks, M. (2018). Women's Roles in Women's Career Advancement: What Do Women Expect of Each Other? *Career Development International*, 22(3), 327-344.
- Perrigino, M. B., Dunford, B. B. ve Wilson, K. S. (2018). Work-Family Backlash: The "Dark Side" of Work-Life Balance (WLB) Policies. *Academy of Management Annals*, 12(2), 600-630.
- Parkes, L. P. ve Langford, P. H. (2008). Work-Life Balance or Work-Life Alignment? A Test of The Importance of Work-Life Balance For Employee Engagement and Intention to Stay in Organisations. *Journal of Management & Organization*, 14(3), 267-284.
- Pheng, L., S. ve Chua, B., K., Q. (2019). Work-Life Balance in Construction. *Management in the Built Environment*, 7-17.
- Porter, L. W. ve Steers, R. M. (1973). Organizational, Work, and Personal Factors in Employee Turnover and Absenteeism. *Psychological Bulletin*, 80(2), 151-176.

- Ranjitha, R., Riasudeen, S., Mohammed, S. ve Armstrong (2021). Measuring The Mental Wellbeing of E-Workers and Its Impact on E-Work Life Balance During COVID-19 Pandemic. *Psychology and Education*, 58(4), 718–728.
- Raziq, A. ve Maulabakhsh, R. (2015). Impact of Working Environment on Job Satisfaction. *Procedia Economics and Finance*, 23, 717-725.
- Rifadha, M., U., F. ve Sangarandeniya, YMSWV. (2015). *The Impact of Work Life Balance on Job Satisfaction of Managerial Level Employees of People's Bank*. (Head Office), Sri Lanka.
- Robinson, S. L. ve Rousseau, D. M. (1994). Violating The Psychological Contract: Not The Exception But The Norm. *Journal of Organizational Behavior*, 15(3), 245-259.
- Sharkey, J. ve Caska, B. (2019). Work-Life Balance Versus Work-Life Merge: A Comparative and Thematic Analysis of Workplace Wellbeing. *DBS Business Review*, 3(29), 49–72.
- Spector, P. E. (1997). *Job satisfaction: Application, Assessment, Causes, and Consequences*. Thousand Oaks, Kaliforniya ABD: SAGE Publications, Inc.
- Tietjen, M.A. ve Myers, R.M. (1998). Motivation and Job Satisfaction. *Management Decision*, 36(4), 226-231.
- Tütüncü, O. ve Kozak, M. (2007). An Investigation of Factors Affecting Job Satisfaction. *International Journal of Hospitality & Tourism Administration*, 8(1), 1-19.
- Uddin, M. (2021). *Addressing Work-Life Balance Challenges of Working Women During COVID-19 in Bangladesh*. New Jersey: John Wiley & Sons, Ltd.
- Voydanoff, P. (2005). Toward A Conceptualization of Perceived Work Family Fit and Balance: A Demand and Resources Approach. *Journal of Marital status and Family*, 67, 822-836.
- Vyas, A. ve Shrivastava, D. (2017). Faktors Affecting Work-Life Balance A Review. *Pacific Business Review International*, 9(7), 194-200.
- Wanous, J. P. ve Lawler, E. E. (1972). Measurement and Meaning of Job Satisfaction. *Journal of Applied Psychology*, 56(2), 95-105.
- Woodbridge, L., Um, B. ve Duys, D. (2021). Women's Experiences Navigating Paid Work and Caregiving During The COVID-19 Pandemic. *The Career Development Quarterly*, 69(4), 284–298.

KAYNAKÇA

- Aktan, C. C. (2013). Kurumsal Şirket Yönetimi. *Organizasyon ve Yönetim Bilimleri Dergisi*, 5(1), 150-161.
- Akyüz, B. (2009). Kurumsal Yönetim Ve Türkiye’de Kurumsal Yönetim Düzenlemeleri, *Muhasebe ve Vergi Uygulamaları Dergisi*, Ankara SMMMÖ, 2(2), 53-81.
- Arslan, M. (2013). İş-Aile Ve Aile-İş Çatışmalarının Kadın Çalışanların İş Doyumları Üzerindeki Etkisi. *Birey ve Toplum Sosyal Bilimler Dergisi*, 2(1), 99-114.
- Atasoy, Ö. A. ve Ergün, B. (2018). Anonim Şirketlerde Yönetim Kurulu Üyelerinin Görevleri Kapsamında Kurulması Zorunlu Komitelerin Faaliyetlerinden Doğan Sorumlulukları. *Hukuk Fakültesi Dergisi*, 4(2), (33-52)
- Aydın, A. (2010). Türkiye’de Kurumsal Yönetim Uygulamaları ve Öneriler. Yüksek Lisans Tezi. İstanbul: İstanbul Bilgi Üniversitesi.
- Aysan, M. A. (2007). Muhasebe ve Kurumsal Yönetim. *Muhasebe ve Finansman Dergisi*, (35), 17-24.
- Başdaş, Ü. (2013). Event study methodology for the Borsa İstanbul. Doktora Tezi. Ankara: Ortadoğu Teknik Üniversitesi.
- Bayraktar, A. (2012). Etkin piyasalar hipotezi. *Aksaray Üniversitesi İİBF Dergisi*, 4(1), 37-47.
- Dereköy, F. (2015). Kurumsal Yönetim Ve Temel Dinamikleri. *Ekonomi ve Yönetim Araştırmaları Dergisi*, 4(1), 31-51.
- Derin, N. (2020). Dünyadan Ve Türkiye’den Örneklerle Cam Tavan Sendromu. *Birey ve Toplum Sosyal Bilimler Dergisi*, 10(2), 137-154.
- Ersoy, E., Bayrakdaroğlu, A. ve Şamiloğlu, F. (2011). Türkiye’de Kurumsal Yönetim ve Firma Performansı (Tobin-Q ve Anormal Getiri) Arasındaki İlişkinin Analizi. *Finans Politik & Ekonomik Yorumlar*, 48(554), 71 – 84.
- Gündoğdu, A. (2017). Finansın Temel Teorileri. İstanbul: Beta.
- Hoştut, S. (2020). Türkiye’de Devlet Üniversitelerinin Yönetim Kurullarında Kadın Temsili. *Akdeniz Kadın Çalışmaları ve Toplumsal Cinsiyet Dergisi*, 3 (2) 250-269.
- Karaca, S., Konak, F. ve Şahin E. (2017). Türkiye ve Rusya Arasındaki “Uçak Krizinin” Borsa İstanbul Gıda, İçecek ve Turizm Endeksleri Üzerine Etkisi. *Business and Economics Research*, 8(3), 473-485.
- Karahan, S. (2012). Şirketler Hukuku. Konya: Mimoza.
- Karatepe, S. ve Arıbaş, N. N. (2015). İş Hayatında Kadın Yöneticilere İlişkin Cinsiyet Ayrımcılığı: Türkiye İçin Bir Değerlendirme. *Yasama Dergisi*, (31), 7-23.
- Kıyılar, M. ve Akkaya, M. (2016). Davranışsal Finans. İstanbul: Literatür.
- Koçer, B. (2005). İçsel Bir Yönetişim Mekanizması Olarak Yönetim Kurulları: İMKB’de İşlem Gören Şirketlerin Yönetim Kurulu Yapısı ve İşlevleri Üzerine Bir Araştırma. Doktora Tezi. İstanbul: İstanbul Üniversitesi.
- Konak, F. ve Özkahveci, E. (2021). Yönetim Kademesindeki Kadınların Firma Performansına Etkisi: Bist Kurumsal Yönetim Endeksi. *Kastamonu Üniversitesi İktisadi ve İdari Bilimler Fakültesi Dergisi*, 23(2), 6-23.
- Korkmaz, H. (2016). Yönetimde Kadın Ve Cam Tavan Sendromu. *Alternatif Politika Toplumsal Cinsiyet Özel Sayısı II*, 95-112.
- Ocak, M. (2013). Yönetim Kurulu ve Üst Yönetimde Yer Alan Kadınların Finansal Performansa Etkisi: Türkiye’ye İlişkin Bulgular. *Muhasebe ve Finansman Dergisi*, (60), 107-126.
- Öcal, N. (2022). Yönetim Kurulunda Kadın Üye Varlığının Şirket Performansına Etkisi. *Journal of Business and Trade (JOINBAT)*, 3(1), 1-19.
- Öztürk, M. B. VE Demirgüneş, K. (2008). Kurumsal Yönetim Bakış Açısıyla Entellektüel Sermaye. *Selçuk Üniversitesi Sosyal Bilimler Enstitüsü Dergisi*, 19, 395-411.

- Sakarya, Ş. (2011). İMKB Kurumsal Yönetim Endeksi Kapsamındaki Şirketlerin Kurumsal Yönetim Derecelendirme Notu ve Hisse Senedi Getirileri Arasındaki İlişkinin Olay Çalışması Event Study Yöntemi İle Analizi. *Uluslararası Yönetim İktisat ve İşletme Dergisi*, 7(13), 147-162.
- Sakarya, Ş. ve Özmen, H. İ. (2008). Türkiye’de Kurumsal Yönetim Sürecinin Gelişimi Ve Balıkesir’deki İşletmeler Tarafından Algılanması Üzerine Bir Araştırma. *Muhasebe ve Denetim Bakışı*, (26) , 103-126.
- Savaşkan, E. (2020). Yönetim Kurulunda Toplumsal Cinsiyet Eşitsizliğine Yönelik Olarak Bist 100’de Yer Alan İmalat Sanayii Firmalarının Finansal Açından Değerlendirilmesi. *Ankara Üniversitesi Sosyal Bilimler Dergisi*, 11(1), 41-48.
- Sönmez, A. ve Toksoy, A. (2011). Kurumsal Yönetim İlkelerinin Türkiye’deki Aile İşletmelerine Uygulanabilirliği. *Maliye Finans Yazıları*, 25(92), 51-90.
- Türedi, H. , Karakaya, G. ve İldem, M. (2015). Kurumsal Yönetim ve İç Denetim İlişkisi. *Sayıştay Dergisi*, (96) , 55-74.
- Türkkahraman, M. ve Şahin, K. (2010). Kadın Ve Kariyer. *Uluslararası Alanya İşletme Fakültesi Dergisi*, 2(1), 75-88.
- Ünlü, U., Yalçın, N. ve Yağlı, İ. (2017). Kurumsal Yönetim Ve Firma Performansı: Topsis Yöntemi İle Bist 30 Firmaları Üzerine Bir Uygulama. *Dokuz Eylül Üniversitesi Sosyal Bilimler Enstitüsü Dergisi*, 19(1), 63-81.
- Yıldırım, H. (2017). Davranışsal Finans. İstanbul: Sokak Kitapları.
- URL-1 : <https://www.investopedia.com/terms/c/corporategovernance.asp> (E.T.: 05.01.2023)
- URL-2: <https://www.investopedia.com/terms/c/corporategovernance.asp> (E.T.: 05.01.2023)
- URL-3: <http://www.tkyd.org/files/downloads/hakkimizda/TKYD%20Kurumsal%20Yonetim%20Nedir%202017.pdf> (E.T.: 02.12.2022)
- URL-4: <https://www.hakanguclu.com/kurumsal-yonetim/soru-cevap/kurumsal-yonetim/> (E.T.: 21.11.2022)
- URL-5: <https://spk.gov.tr/data/61e87f0b1b41c611a4c53a90/2fb4947cb75a159d431a0ed205cd-bc7c.pdf> (E.T.: 06.01.2023)
- URL-6: <https://www.kariyer.net/ik-blog/is-yasaminda-kadin/> (E.T.: 01.12.2022)
- URL-7: <https://www.capital.com.tr/haberler/tum-haberler/kadin-dostu-sirketler-arastirmasi-kadinin-sanayide-adi-yok> (E.T.: 06.01.2023)
- URL-8: <https://www.capital.com.tr/is-dunyasi/arastirmalar/iste-kadin-gucu> (E.T.: 06.01.2023)
- URL-9: <https://www.capital.com.tr/haberler/tum-haberler/capitalin-kadin-dostu-sirketler-arastirmasi-100-sirketten-43unde-kadin-calisan-sayisi-yuzde-50yi-asti> (E.T.: 17.01.2023)
- URL-10: <https://www.hakanguclu.com/kurumsal-yonetim/soru-cevap/kurumsal-yonetim/> (E.T.: 07.12.2022)
- URL-11: <https://www.mevzuat.gov.tr/MevzuatMetin/1.5.6102-20130328.pdf> (E.T.: 07.12.2022)
- URL-12: <https://www.resmigazete.gov.tr/eskiler/2011/12/20111230-14.htm> (E.T.: 07.12.2022)
- URL-13: https://www.tuik.gov.tr/media/announcements/toplumsal_cinsiyet_istatistikleri_2021.pdf (E.T.: 12.12.2022)
- URL-14: http://www.sp.gov.tr/upload/xSPTemelBelge/files/RySPo+KADININ_GUCLENMESI_STRATEJI_BELGESI_VE_EYLEM_PLANI_2018-2023_.pdf (E.T.: 12.12.2022)
- (URL-15): <https://www.capital.com.tr/is-dunyasi/arastirmalar/iste-kadin-gucu> (E.T.: 06.01.2023)
- URL – 16 : <https://kockam.ku.edu.tr/events/turkiyenin-is-hayatinda-cinsiyet-esitligine-dayali-ilk-yatirim-fonu-is-portfoy-iste-kadin-hisse-senedi-fonu-koc-kam-is-birligi-ile-yatirimcilarasunuldu/> (E.T.: 22.02.2023)

KAYNAKÇA

- Adams, R.B. and Ferreira, D. (2009). Women in the boardroom and their impact on governance and performance. *Journal of Financial Economics*, 94(2), 291-309.
- Ahern, Kenneth R. ve Dittmar, Amy K. (2012). The Changing of the Boards: The Impact on Firm Valuation of Mandated Female Board Representation. *The Quarterly Journal of Economics*, (127), 137-197.
- Alvarez I.G., Garcia-Sanchez I.M ve Rodriguez-Dominguez L. (2010). The Influence of Gender Diversity On Corporate Performance. *Spanish Accounting Review*, 13(1),53-88.
- Bantel, K. A. ve Jackson, S. E. (1989). Top Management And Innovations In Banking: Does The Composition Of The Top Team Make A Difference?. *Strategic Management Journal*, 10, 107-124.
- Böhren O. ve Strom O. (2010). Governance and Politics: Regulating Independence and Diversity in the Board Room. *Journal of Business Finance and Accounting*, 37(9), 1281-1308.
- Bohren, O., and Staubo, S. (2014). Does mandatory gender balance work? Changing organizational form to avoid board upheaval. *Journal of Corporate Finance*, 28, 152-168.
- Campbell, K. ve A. Minguez-Vera (2008). Gender diversity in the boardroom and firm financial performance. *Journal of Business Ethics*, 83, 435-451.
- Carter, David A., Simskins, Betty J. ve Simpson, W. Gary (2003). The Gender and Ethnic Diversity of US Boards and Board Committees and Firm Financial Performance. *Corporate Governance: An International Review*, 18(5), 396-414.
- Cook, Robyn (2013). The Relationship Between Corporate Governance Practices and Firm Performance In the Junior Canadian Life Sciences Sector. Yüksek Lisans Tezi. Halifax-Nova Scotia (Canada): Saint Mary's University.
- Dalton, D. R., Daily, C. M., Ellstrand, A. E. ve Johnson J. L..(1998). Meta-AnalyticReviews of Board Composition, Leadership Structure, and Financial Performance. *Strategic Management Journal*, 19,269-290.
- Darmadi S. (2010). Board Diversity and Firm Performance: The Indonesian Evidence. *Corporate Ownership and Control Journal*, 8, 1627-1637.
- Dehaene A., Vuyst V.D., ve Ooghe H. (2001). Corporate Performance and Board Structure in Belgian Companies. *Long Range Planning*, 34(3), 392-393.
- Dobbin, F. ve Jung, J. (2011). Corporate Board Gender Diversity and Stock Performance: The Competence Gap or Institutional Investor Bias?. *North Carolina LawReview*, 89(3), 809-838.
- Egon, Z. (2014). *Avrupa yönetim çeşitliliği analizi*. <https://www.egonzehnder.com/cdn/serve/article-pdf/1513691331-8ae9ef1a1fcdeeee611b7d5f107663.pdf>. (E.T.: 10.11.2022).
- Erhardt, N. L., Werbel, J. D. ve Shrader, C.B. (2003). Board Director Diversity and Firm Financial Performance. *Corporate Governance*, 11(2),102-111.
- Farrell, K.A. ve Hersch., P.L. (2005). Additions To Corporate Boards: The Effect Of Gender. *Journal of Corporate Finance*,11(1/2), 85-106.
- Gul, F.A., Srinidhi, B., ve Ng, A.C. (2011). Does Board Gender Diversity Improve The Informativeness Of Stock Prices?. *Journal of Accounting and Economics*, 51(3), 314-338.
- Haslam, S. A., Ryan, M. K., Kulich C., Trojanowski G. ve Atkins C. (2010). Investing with Prejudice: The Relationship Between Women's Presence on Company Boards and Objective and Subjective Measures of Company Performance. *British Journal of Management*, 21, 484-497.
- He, J. ve Huang, Z. (2011). Board Informal Hierarchy And Firm Financial Performance: Exploring A Tacit Structure Guiding Boardroom Interactions. *Academy of Management Journal*, 54(6), 1119- 1139.
- Horváth, R. ve Spirollari, P. (2012). Do the Board of Directors' Characteristics Influence Firm's Performance? The U.S. Evidence. *Prague Economic Papers*, 4, 470-486.

- Huang J. ve Kisgen, D. J. (2013). Gender and Corporate Finance: Are Male Executives Overconfident Relative To Female Executives?. *Journal of Financial Economics*, 108(3), 822-839.
- Jackling B., ve Johl S. (2009). Board Structure and Firm Performance: Evidence from India's Top Companies. *Corporate Governance: An International Review*, 17(4), 492-509.
- Johl S. K., Johl S., Cooper B. (2015). Board Characteristics And Firm Performance: Evidence from Malaysian Public Listed Firms. *Journal of Economics, Business and Management*, 3(2), 239-243.
- Kamuyu Aydınlatma Platformu. <https://www.kap.org.tr/>, (E. T.: 10.11.2022).
- Kiel G. C., ve Nicholson G. J. (2003). Board Composition And Corporate Performance: How The Australian Experience Informs Contrasting Theories of Corporate Governance. *Corporate Governance: An International Review*, 11(3), 189-205.
- Lückerath-Rovers, M. (2010). Women on Board and Firm Performance. *Journal of Corporate Governance*, 11, 1-30.
- O'Connell, V., ve Cramer, N. (2010). The Relationship Between Firm Performance And Board Characteristics In Ireland. *European Management Journal*, 28(5), 387-399.
- Randøy, T., Thomsen, S. Ve Oxelheim, L.(2006). A Nordic Perspective on Corporate Board Diversity. *Project E-Docment*, Nordic Innovation Centre, 1-29.
- Robinson, G. ve Dechant, K. (1997). Building a Business Case for Diversity. *Academy of Management Executive*, 11(3), 21-31.
- Sabancı Üniversitesi, 2020. *Türkiye'de Yönetim Kurulunda Kadınlar*. Kurumsal Yönetim Forumu. Sermaye Piyasası Kanunu. Resmi Gazete. 30.12.2012/Sayı: 28513. <https://www.mevzuat.gov.tr/mevzuatmetin/1.5.6362.pdf> (E.T.: 30 Haziran 2023).
- Schwizer, P., Soana, M. G., ve Cucinelli, D. (2012). The Relationship Between Board Diversity And Firm Performance, The Italian Evidence, https://www.adeimf.it/wp/wp-content/uploads/2020/04/Soana_Schwizer_Cucinelli_Board_diversity.pdf, (E.T.: 10.09 2013).
- Shrader, C. B., Blackburn, V. ve Iles, P. (1997). Women in Management and Firm Financial Performance: An Exploratory Study. *Journal of Managerial*, 9(3), 355-376.
- Shukeri, S. N., Shin, O. W., ve Shaari, M. S. (2012). Does Board of Director's Characteristics Affect Firm Performance? Evidence From Malaysian Public Listed Companies. *International Business Research*, 5(9), 120-127.
- Şahin, K., Eser, Ü. B., Kaplan, T., ve Özdündar, G. (2018). Yönetim Kurullarında Kadın Yönetici Temsili: Türkiye'de Yönetim Kurulları Yapısının Cinsiyet Bağlamında İncelenmesi. *International Journal of Management Economics & Business/Uluslararası Yönetim İktisat ve İşletme Dergisi*, 14(4), 1148-1166.
- Şengür, E. D., ve Püskül, S. Ö. (2011). İMKB Kurumsal Yönetim Endeksindeki Şirketlerin Yönetim Kurulu Yapısı Ve İşletme Performansının Değerlendirilmesi. *Dumlupınar Üniversitesi Sosyal Bilimler Dergisi*, (31), 34-50.
- Trinidad, C. ve Normore, A. H. (2005). Leadership And Gender: A Dangerous Liaison?. *Leadership and Organization Development Journal*, 26(7/8), 574-590.
- Türk Ticaret Kanunu. Resmi Gazete. 14.2.2011/Sayı: 27846. <https://www.mevzuat.gov.tr/mevzuatmetin/1.5.6102.pdf> (E.T.: 3 Temmuz 2023).

KAYNAKÇA

- Abdallah, L., Jacobson, C., Liasse, D., & Lund, E. (2018). Femvertising and Its Effects On Brand Image: A Study Of Men's Attitude Towards Brands Pursuing Brand Activism In Their Advertising. *Strategic Brand Management: Masters Papers*, (4).
- Abitbol, A. ve Sternadori, M. (2016). You Act Like A Girl: An Examination Of Consumer Perceptions Of 'Femvertising'. *Quarterly Review of Business Disciplines*, 3(2), 117-128.
- Abitbol, A. ve Sternadori, M. M. (2020). Consumer Location And Ad Type Preferences As Predictors Of Attitude Toward Femvertising. *Journal of Social Marketing*.
- Adalı Aydın, G. ve Aydın, Ş. (2021). 8 Mart Dünya Emekçi Kadınlar Günü Temalı Reklamlarda Femvertising Stratejisinin Kullanımı Üzerine Bir Araştırma. *Connectist: Istanbul University Journal of Communication Sciences*, (61), 1-32.
- Adalı, G., Aktaş, P. Ü. ve Aydın, Ş. (2022). Kriz İletişiminde Femvertising Stratejisinin Kullanımı: Dardanel Ton "Elinize Sağlık" Reklamı Örneği. *Uluslararası Medya ve İletişim Araştırmaları Hakemli Dergisi*, 5(2).
- Akdağ, M. N. (2011). Türk Dergi Reklamlarındaki Kadın Rol Modeli ve Kadın İmgesinin Amerikan Dergi Reklamları ile Karşılaştırılmalı Olarak İncelenmesi. Yüksek Lisans Tezi. İstanbul: Bahçeşehir Üniversitesi.
- Akdoğan, H. (2004). *Medyada Kadın*. İstanbul: Ceylan Yayınları.
- Akestam, N., Rosengren, S. ve Dahlen, M. (2017). Advertising "Like A Girl": Toward a Better Understanding of "Femvertising" and its Effects. *Psychology & Marketing*, 34(8), 795-806.
- Åkestam, N., Rosengren, S., Dahlén, M., Liljedal, K. T. & Berg, H. (2021). Gender Stereotypes In Advertising Have Negative Cross-Gender Effects. *European Journal of Marketing*, 55(13), 63-93.
- Anderson, C. A., Berkowitz, L., Donnerstein, E., Huesmann, L. R., Johnson, J. D., Linz, D., Malamuth, N. M. & Wartella, E. (2003). The Influence Of Media Violence On Youth. *Psychological Science In The Public Interest*, 4(3), 81-110.
- Ashmore, R.D. ve Del Boca, F.K. (1981). Conceptual Approaches To Stereotypes And Stereotyping. in Hamilton, D.L. (Ed.), *Cognitive Processes in Stereotyping and Intergroup Behavior*, New York: Psychology Press, pp. 1-35.
- Aydın, F. (2020). Reklamlarda Kadın İmgesi Kullanımının, Marka İmajına ve Satın Alma Niyeti Üzerine Etkisi. Yüksek Lisans Tezi. Konya: Selçuk Üniversitesi.
- Aydınloğlu, Ö. (2019). Televizyon Reklamlarındaki Kadın Stereotiplerine Bir Başkaldırı Olarak Feminist Reklamcılık: Bir Alımlama Analizi. *3. Uluslararası Sosyal ve Beşeri Bilimler Kongresi*, s. 260-278.
- Baker, C.N. (2005). Images Of Women's Sexuality In Advertisements: A Content Analysis Of Black- And White-Oriented Women's And Men's Magazines. *Sex Roles*, 52 (1/2), pp. 13-27.
- Baki, L. (2019). Toplumsal Cinsiyet ve Feminizm Bağlamında "Femvertising": Kadın İmgesi Üzerine Bir Araştırma. Yüksek Lisans Tezi. İstanbul: Marmara Üniversitesi.
- Başfıncı, Ç., Ergül, B. & Özgüden, B. (2018). İzleyici Gözünden Toplumsal Cinsiyete Meydan Okuyan Reklamlar. *Uluslararası İktisadi Ve İdari İncelemeler Dergisi*, (20), 199-216.
- Becker-Herby, Elisa. (2016). The Rise Of Femvertising: Authentically Reaching Female Consumers. Thesisor Dissertation, Minneapolis and Saint Paul: University of Minnesota-Twin Cities. <http://hdl.handle.net/11299/181494>.
- Berger, J. (1990). *Görme Biçimleri*. İstanbul: Metis Yayınları.
- Bilgen Kocatürk, E. (2020). Pazarlama İletişimi ve Tutundurma. İçinde S. Ünal Kestane (Editör). *Pazarlama* (233-276). Ankara: Nobel Akademi.
- Birknerová, Z., Frankovský, M., Zbihlejšová, L. ve Parová, V. (2018). Perception Of Advertising And Expectations Of Advertising In Terms Of Gender Differences. *Marketing and Branding Research*, 5(2), 92-99. Doi: 10.33844/mbr.2018.60294

- Birleşmiş Milletler Kalkınma Programı (UNDP), (E.T.: 14.01.2023) <https://www.undp.org/tr/turkiye/publications/2020-insani-gelisme-raporu>
- Bissell, K. ve Rask, A. (2010). Real Women On Real Beauty: Self-Discrepancy, Internalisation Of The Thin İdeal, And Perceptions Of Attractiveness And Thinness İn Dove's Campaign For Real Beauty. *International Journal of Advertising*, 29(4), 643-668.
- Bozbay, Z., Gürşen, A. E., Akpınar, H. M. ve Yaman, Ö. K. (2019). Tüketicilerin Kadın Temalı Reklamcılık (Femvertising) Uygulamalarına İlişkin Değerlendirmeleri: Kalitatif Bir Araştırma. *Galatasaray Üniversitesi İletişim Dergisi*, (31), 169-190.
- Cash, T.F., Morrow, J.A., Harbosky, J.I. and Perry, A.A. (2004). How Has Body İmage Changed? A Cross Sectional İnvestigation Of College Women And Men From 1983 To 2001. *Journal of Consulting and Clinical Psychology*, 72, 1081-90.
- Ceulemans, M. ve Fauconnier, G. (1979). MassMedia: The İmage, Role, And Social Conditions Of Women: A Collection And Analysis Of Research Materials. *International Women Online Journal of Distance Education*, 4(2).
- Çağlı, U. ve Durukan L. (1989). Sex Role Portrayals in Turkish Television Advertising: Some Preliminary Findings. *METU Studies in Development*, 16, 153-175.
- Çimen, D. (2011). Toplumsal Cinsiyet Eşitliği Bağlamında Televizyon Reklamlarında Kadın. Uzmanlık Tezi. Ankara: Ankara: T.C. Radyo ve Televizyon Üst Kurulu.
- Dans, C. (2018). Commodity Feminism Today: An Analysis of the "AlwaysLikeagirl" Campaign. Doctoral Dissertation. West Virginia University.
- Darıcı, S. (2017). *Bilinçaltı Reklamcılık ve İletişim Teknikleri*. İstanbul: Abaküs Kitap Yayın Dağıtım.
- Das, M. (2011). Gender Role Portrayal İn Indian Television Advertisements. *Sex Roles*, 64(34), 208-222.
- Diñç Kırılı, E. S. ve Tan Çakır, N. (2021). Postfeminist Bir Pazarlama Stratejisi Olarak Femvertising: Nike, Molped ve Elidor Reklamları Örneği. *Türkiye İletişim Araştırmaları Dergisi*, (38), 364-385.
- Dittmar, H. and Howard, S. (2004). Professional Hazards? The İmpact Of Models' Body Size On Advertising Effectiveness And Women's Body-Focused Anxiety İn Professions That Do And Do Not Emphasize The Cultural İdeal Of Thinness. *British Journal of Social Psychology*, 43, 477-497
- Drake, V. E. (2017). The İmpact Of Female Empowerment İn Advertising (Femvertising). *Journal of Research in Marketing*, 7(3), 593-599. doi:10.17722/jorm.v7i3.199.g76
- Dumanlı, D. (2011). Reklamlarda Toplumsal Cinsiyet Kavramı ve Kadın İmgesinin Kullanımı; Bir İçerik Analizi. *Yalova Sosyal Bilimler Dergisi* (2), 132-149.
- Dyer, G. (2010). *İletişim Olarak Reklamcılık*. (çev. M.N. Ö. Taşkıran). İstanbul: Beta.
- Eisend, M. (2010). A Meta-Analysis of Gender Roles in Advertising. *Journal of the Academy of Marketing Science*, 38, s. 418- 440.
- Eisend, M. (2019). Gender Roles. *Journal of Advertising*, 48(1),72-80.
- Elden, M. (2009). *Reklam ve Reklamcılık*. İstanbul: Say Yayınları.
- Elhajjar, S. (2022). Attitudes Toward Femvertising İn The Middle East: The Case Of Lebanon. *Journal of Islamic Marketing*, 13(5), 1111-1124.
- Erdoğan, Z. (2021). Reklam İçerik Boyutlarının Kadınlar Üzerinde Feminist Reklam Değerine Yönelik Etkisi. Yüksek Lisans Tezi. İstanbul: Marmara Üniversitesi.
- Franzoi, S. L. (1995). The Body-As-Object Versus The Body-As-Process: Gender Differences And Gender Considerations. *Sex Roles*, 33, 417-437.
- Gündüz, Ş. (2017). Kariyer Basamaklarında Kadının Düşmanı Olarak Kendisi: Süper Anne Sendromu, Görünmez Kadın Sendromu ve Külkedisi Sendromu. *Karadeniz Blacksea-Chernomor*, 35, 78-88.
- Güzel, E. (2014). Toplumsal Cinsiyete Dayalı Ayrımcılık ve Medyanın Rolü. *Global Media Journal: Turkish Edition*, 4(8), 185-199.

- Heilman, M. E. (2012). Gender Stereotypes And Workplace Bias. *Research In Organizational Behavior*, 32, 113-135.
- <https://digiday.com/> (E.T.: 23.01.2023)
- <https://iabtr.org/iab-turkiye> (E.T.: 12.01.2023)
- <https://mediacat.com/nike-bizi-boyle-bilin-reklam-filmi/> (E.T.: 20.01.2023)
- <https://turkiye.un.org/tr> (E.T.: 10.01.2023)
- <https://www.pazarlamasyon.com/femvertising-reklamciligin-gelecegi> (E.T.: 20.01.2023)
- <https://www.unilever.com.tr/> (E.T.: 20.01.2023)
- Hung, K. ve Li, S. Y. (2006). Images Of The Contemporary Woman İn Advertising İn China: A Content Analysis. *Journal of International Consumer Marketing*, 19(2), 7-28.
- Infanger, M., Bosak, J. ve Sczesny, S. (2012). Commuality Sells: Theİmpact Of Perceivers' Sexism On The Evaluation Of Women's Portrayals İn Advertisements. *European Journal of SocialPsychology*, 42(2), 219-226.
- İmançer, D. (2006). *Medya ve Kadın*. Ankara: Ebabil Yayıncılık.
- İnceoğlu, İ. ve Onaylı-Şengül, G. (2018). Bir Femvertising Örneği Olarak Nike Bizi Böyle Bilin Reklam Filmine Eleştirel Bakış. *Uluslararası Halkla İlişkiler ve Reklam Çalışmaları Dergisi*, 1(2), 20-36.
- Kapoor, D. ve Munjal, A. (2017). Self-Consciousness And Emotions Driving Femvertising: A Path Analysis Of Women's Attitude Towards Femvertising, Forwarding İntention And Purchase İntention. *Journal of Marketing Communications*, 1-21.
- Koç, E. (2002). The İmpact Of Gender İn Marketing Communications: The Role Of Cognitive And Affective Cues. *Journal of Marketing Communications*, 8(4), 257-275.
- Kocabaş, F. ve Elden, M. (1997). *Reklamcılık Kavramlar, Kararlar, Kurumlar*. İstanbul: İletişim Yayınları.
- Kula Demir, N. ve Yiğit, Z. (2013). Reklam Fotoğraflarında Kadın Bedeninin Değişimi. *Electronic Turkish Studies*, 8(6).
- Lanis, K. ve Covell, K. (1995). Images Of Women İn Advertisements: Effects On Attitudes Related To Sexual Aggression. *Sex Roles*, 32, 639-649.
- Lavine, H., Sweeney, D. & Wagner, S. H. (1999). Depicting Women As Sex Objects İn Television Advertising: Effects On Body Dissatisfaction. *Personalityand Social Psychology Bulletin*, 25, 1049-1058.
- Lee, M. ve Johnson, C. (2013). *Principles of Advertising: A Global Perspective*. New York &London: Routledge.
- Leung Ng, Y. ve Chan, K. (2014). Do Females İn Advertisements Reflect Adolescents' İdeal Female İmages?. *Journal Of Consumer Marketing*, 31(3), 170-176.
- Lima, A. M. ve Casais, B. (2021). Consumer Reactions Towards Femvertising: A Netnographic Study. *Corporate Communications: An International Journal*, 26(3), 605-621.
- Lindner, K. (2004). Images Of Women İn General İnterest And Fashion Magazine Advertisements From 1955 To 2002. *Sex Roles*, 51, 409-421. DOI: 10.1023/ B:SERS.0000049230.86869.4
- Lindsey, L.L. (2016). *Gender Roles: A Sociological Perspective*. USA: Routledge Taylor &Francis Group
- Lorenzo, O., Kawalek, P. ve Ramdani, B. (2012). Enterprise Applications Diffusionwithin Organizations: A Social Learning Perspective. *Information & Management*, 49, 47-57.
- Lysonski, S. (1985). Role Portrayals in British Magazine Advertisement. *European Journal of Marketing*. 19 (7), 37-55. <https://doi.org/10.1108/EUM0000000004724>
- MacKay, N. J. ve Covell, K. (1997). The İmpact Of Women İn Advertisements On Attitudes Toward Women. *Sex Roles*, 36, 573-583.
- Marketing Türkiye (2015). Ne Yaparsan Yap Kız Gibi Yap. <https://www.marketingturkiye.com.tr/haberler/kiz-gibi-yap-neyaparsan/>. (E. T: 12.01.2023)
- Mastin, T., Coe, A., Hamilton, S. ve Tarr, S. (2004). Product Purchase Decision-Making Behavior and Gender Role Stereotypes: A Content Analysis of Advertisements in Essence And Ladies'

- Home Journal, 1990–1999. *Howard Journal of Communications*, 15 (4), 229-243.
- Mayne, I. (2000). The Inescapable Images: Gender And Advertising. *Equal Opportunities International*, 19(2/3/4), 56–61.
- Menéndez, M. I. M. (2019). Entre La Cooptación Y La Resistencia: De La Femvertising A La Publicidad Profem. *Recerca. Revista De Pensament I Anàlisi*, 24(2), 15-38.
- Mengü, M. M. (2006). Reklam Sloganları ve Tüketici Zihni. *İstanbul Üniversitesi İletişim Fakültesi Dergisi*, (25).
- Michaelidou, N., Siamagka, N. T., Hatzithomas, L. & Chaput, L. (2022). Femvertising Practices On Social Media: A Comparison Of Luxury And Non-Luxury Brands. *Journal of Product & Brand Management*, (ahead-of-print).
- Nas, A. (2016). Global Limits Of Postfeminist Advertising: The Case Of Orkid's #LikeagirlCampaign. *Journal of International Social Research*, 9(45), 833-842.
- Oxford Advanced Learner's Dictionary, Edited by SallyWehmeier, Oxford Universty Press, 6th edition, Oxford 2000, s. 466.
- Özdemir, H. (2019). Toplumsal Cinsiyet Perspektifinde Erkeklik ve Kadınlık Algısı: Bir Alan Araştırması. *Asya Studies-Academic Social Studies/Akademik Sosyal Araştırmalar*, 90-107.
- Özdemir, M. (2010). Türkiye'deki Reklamlarda Toplumsal Cinsiyet ve Sunumu. *Milli Folklor Geleneksel Yayınları*, 88,101-111.
- Özgür, A. Z. (1996). Reklam Filmlerinde Görünen Kadınların İşlevsel Roller. *Kurgu Anadolu Üniversitesi İletişim Bilimleri Fakültesi Uluslararası Hakemli İletişim Dergisi*, 14(14), 233-240.
- Öztimur, N. (2004). Küreselleşme Sürecinde Kapitalizmin Stratejik Failleri Kadınlar. *Birikim*, 178, 59-66.
- Peck, J. ve Loken, B. (2004). When Will Larger-Sized Female Models İn Advertisements Be Viewed Positively? The Moderating Effects Of Instructional Frame, Gender, And Need For Cognition. *Psychology & Marketing*, 21(6), 425-442.
- Peltekoğlu, F. B. (2010). *Kavram ve Kuramlarıyla Reklam*. İstanbul: Beta Basım.
- Pérez, M. P. ve Gutiérrez, M., (2017). Femvertising: Female Empowering Strategies In Recent Spanish Commercials. *Investigaciones Feministas*, 8(2), 337–351. doi:10.5209/INFE.54867
- Prieler, M. ve Centeno, D. (2013). Gender Representation İn Philippine Television Advertisements. *Sex Roles*, 69(5), 276-288.
- Reklam Standartlar Kurumu (Advertising Standards Authority), (2018). Depictions, Perceptions, And Harm. A Report On Gender Stereotypes İn Advertising. (E.T: 02.01.2023) www. asa.org. uk/genderresearch.html
- Reklam Verenler Derneği (E.T: 10.01.2023) <https://www.rvd.org.tr/haberler/2022-yilinin-ilk-yarisinda-medya-ve-reklam-yatirimlari-17-milyar-107-milyon-tlye-ulasi#:~:text=T%C3%BCrkiye'de%202022%20ilk%206,269%20milyon%20TL%20olarak%20belirlendi>
- Ronda, L. ve Azanza, G. (2021). Employer Femvertising: Women Empowerment İn Employer Brand Messages. *International Journal of Communication*, 15, 514-544.
- Royo-Vela, M., Aldás-Manzano, J., Küster-Boluda, I., & Vila-Lopez, N. (2007). Gender Role Portrayals And Sexism İn Spanish Magazines. *Equal Opportunities International*, 26(7), 633-652.
- Rutherford, P. (1996). *Yeni İkonalar*. (çev. M. Gerçekler). İstanbul: Yapı Kredi Yayınları.
- Sengupta, R. (2006). Reading Representations Of Black, East Asian, And White Women İn Magazines For Adolescent Girls. *Sex Roles*, 54(11-12), 799-808.
- Shah, N., Engineer, S., Bhagat, N., Chauhan, H. & Shah, M. (2020). Research Trends On The Usage Of Machine Learning And Artificial İntelligence İn Advertising. *Augmented Human Research*, 5(1), 1-15.
- Signoretti, N. (2017). A Study Of GenderAdvertisements. A Statistical Measuring Of The Prevalence Of Genders' Patterns İn The Images Of Print Advertisements. *Multidisciplinary Digital Publishing Institute Proceedings*, 1(9), 947.

- Singh, J. (2015). Economics Of Portraying Women İn Media: Reinforcing Stereotype Role Of Women İn Advertisements İn India. In *Enabling Gender Equality: Future Generations Of The Global World* (Vol. 23, pp. 171-178). Emerald Group Publishing Limited.
- Swami, V., Hadji-Michael, M. & Furnham, A. (2008). Personality And İndividual Difference Correlates of Positive Body İmage. *Body Image*, 5, 322-325.
- Şener, G. (2019). Metalaşmış Feminizm Kadınları Güçlendirir Mi? 8 Mart Dünya Emekçi Kadınlar Günü Reklamlarının Feminist Eleştirel Söylem Analizi. *Kültür ve İletişim*, (44), 46-172.
- Şenkal, Y. (2016). Feminist Kuramlar Bağlamında Reklamda Kadın İmgesine Bakış. *ABMYO Dergisi*, 42, 91-114.
- Türk Dil Kurumu (TDK). "Cinsiyet". <https://sozluk.gov.tr/> (E.T.: 5.01.2023)
- Toksarı, M. ve Aydar, A. F. (2022). Kurumların Reklam Stratejilerinde Femvertising Kavramının Rolü: Türk Hava Yolları'nın 8 Mart 2021 Tarihinde Dünya Kadınlar Günü İçin Yayınlanmış Olduğu Reklamın Göstergibilimsel Analiz Yöntemi ile İncelenmesi. *Intermedia International E-journal*, 9(16), 97-119.
- Topsakal, T. ve Şardağı, E. (2021). Toplumsal Cinsiyet Açısından Reklamlarda Kadının Değişen Rolündeki İkilemler: Anneler ve Kadınlar Günü Reklamları Üzerine Bir Değerlendirme. *Afyon Kocatepe Üniversitesi Sosyal Bilimler Dergisi*, 23(2), 711-729.
- Tor-Kadioğlu, C. (2021). Pazarlamada Femvertising: Selpak Reklam Filminin Analizi. *OPUS International Journal of Society Researches*, 17(38), 5304-5331.
- Tosun, N. B., Uraltaş, N. T., Nas, A., Özkaya, B., Güdüm, S., Ertürk, B., Dönmez, M., Çerçi, M., Ülker, Y., Cesur, D. K., Varol, E. ve Kıcı, İ. (2018). *Reklam Yönetimi*. İstanbul: Beta Yayıncılık.
- Um, N. (2021). Antecedents And Consequences Of Attitude Toward Femvertising. *The Journal Of The Korea Contents Association*, 21(1), 66-74.
- Varghese, N. ve Kumar, N. (2020). Femvertising As A Media Strategy To Increase Self-Esteem Of Adolescents: An Experiment İn India. *Children and Youth Services Review*, 104965
- Yalman, A. ve Güdekli, İ. A. (2018). Toplumsal Cinsiyet ve Reklamlar: Vestel Reklamlarının Göstergibilimsel Analizi. *Asya Studies*, 6(6), 19-30.
- Yavuz, Ö. G. D.V. (2021). Yeni Medya Reklamlarında Kadın. İçinde İnci ERDOĞAN TARAKÇI (Editör). *Disiplinlerarası Yaklaşımlarla Kadın Çalışmaları*. (51-70). İstanbul: Efe Akademi.
- Yıldız, S. (2022). Duyarlılık mı? Duyar Kasma mı? Marka Aktivizmine Yönelik Tepkilerin Kullanıcı İçerikleri Üzerinden Değerlendirilmesi. *Etkileşim*, (10), 156-185.
- Zengin, E. (2019). Toplumsal Cinsiyet Teorisi Bağlamında Reklamlarda Erkek İmgesinin Değerlendirilmesi: Men's Health Dergisindeki Reklamların Analizi. *Global Media Journal*. S, 18, 157-182.

KAYNAKÇA

- Acuner, S. ve Sallan, S. (1993). Türk Kamu Yönetiminde Yönetici Kadınlar. *Amme İdaresi Dergisi*, 26(3), 77-92.
- Aktaş, G. (2013). Feminist Söylemler Bağlamında Kadın Kimliği: Erkek Egemen Bir Toplumda Kadın Olmak. *Edebiyat Fakültesi Dergisi*, 30(1), 53-72.
- Alimo-Metcalfe, B. (1993). Women in Management: Organizational Socialization and Assessment Practices That Prevent Career Advancement. *International Journal of Selection and Assessment*, 1(2), 68-83.
- Alptekin, D. (2014). Çelişik Duygularda Toplumsal Cinsiyet Ayrımcılığı Sorgusu: Üniversite Gençliğinin Cinsiyet Algısına Dair Bir Araştırma. *Selçuk Üniversitesi Sosyal Bilimler Enstitüsü Dergisi*, (3)2, 203-211.
- Appelbaum, S. H. ve Shapiro, B. T. (1993). Why can't men Lead Like Women?. *Leadership & Organization Development Journal*, 14(7), 28-34.
- Bedük, A. (2015). Türkiye'de Çalışan Kadın ve Kadın Girişimciliği. *Elektronik Sosyal Bilimler Dergisi*, 3(12), 106-117.
- Bihagen, E. ve Ohls, M. (2006). The Glass Ceiling—Where is it? Women's and Men's Career Prospects in The Private vs. The Public Sector in Sweden 1979-2000. *The Editorial Board of The Sociological Review*, 54, 20-47.
- Bingöl, D., Aydoğan, E., Şenel, G. ve Erden, P. (2011). Cam Tavan Sendromu ve Kadınların Hiyerarşik Yükselmelerindeki Engeller: TC. Enerji ve Tabii Kaynaklar Bakanlığı Ankara Merkez Teşkilatı Örneği. *Dokuz Eylül Üniversitesi İşletme Fakültesi Dergisi*, 12(1), 115-132.
- Çankaya M., Gamze E. Ç., (2022). Kadın Çalışanların Cam Tavan Algısı: Sağlık Sektörü Örneği. *KADEM Kadın Araştırmaları Dergisi*, 8(2), 139-164.
- Cerit, T. E. (2022). www. Oksitosin nedir? Ne işe yarar? - Memorial (Erişim Tarihi 8.01.2023).
- Channar, Z. A., Abbassi, Z. ve Ujan I. A. (2011). Gender Discrimination in Workforce and its Impact on The Employees, Pakistan Journal of Commerce and Social Sciences (PJCSS). *Johar Education Society, Lahore*, 5(1), 177-191.
- Collins, B. J., Burrus, C. J. ve Meyer, R. D. (2014). Gender Differences in The Impact of Leadership Styles on Subordinate Embeddedness and Job Satisfaction. *The leadership quarterly*, 25(4), 660-671.
- Crampton, M. S. ve Mishra, M. J. (1999). Women in Management. *Public Personnel management*, 28 (1), 87-106.
- Cuadrado, I., Morales, J. F. ve Recio, P. (2008). Women's Access to Managerial Positions: An Experimental Study of Leadership Styles and Gender. *The Spanish journal of psychology*, 11(1), 55-65.
- Çankaya, M. (2020). Kadın Sağlık Çalışanlarında Kültürel Değerler ile Kariyer Bağlılığı Arasındaki İlişkide Kariyer Memnuniyetinin Aracılık Rolü. *Turkish Studies - Social*, 15(4), 1779-1804.
- Çıkmaz, E. (2019). Türk Kamu Örgütlerinde Kadın Yönetici Olmak: Gaziantep İli Örneği. *OPUS International Journal of Society Researches*, 11(18), 785-799.
- Dede, D. (2021). Tarih Öncesi Kadınlar, Başarılı Büyük Hayvan Avcılarıydı. <https://arkeofili.com/tarih-onesi-kadinlar-basarili-buyuk-hayvan-avcilariydi/> (Erişim Tarihi: 08.01.2023).
- Demir, Y., Çiftçi, G. E. ve Tüfekçi, İ. (2023). Kadına Yönelik Ekonomik İstismara İlişkin Bibliyometrik Bir Analiz. *Nevşehir Hacı Bektaş Veli Üniversitesi SBE Dergisi*, 13(1), 552-572.
- Dimoyski, V., Škerlavaj M. ve Mom Kim Man. M. (2010). Is There a 'Glass Ceiling' for Female Managers in Singapore Organizations?. *Management*, 5(4), 307-329.
- Doble, N. ve Supriya, M. Y. (2010). Gender Differences in The Perception of Work-Life Balance, *Management*, 5(4), 331-342.
- Eagleman, D. (2021). *Canlı Devre: Durmaksızın Değişen Beynin İç Yüzü*. (çev: Z. Arık Tozar). 2. Baskı, İstanbul: Laruz Yayınevi.

- Eagly, A. H. ve Johannesen-Schmidt, M. C. (2001). The Leadership Styles of Women and Men. *Journal of Social Issues*, 57(4), 781-797.
- Eagly, A. H., Johannesen-Schmidt, M. C. ve Van Engen, M. L. (2003). Transformational, Transactional, and Laissez-faire Leadership styles: A Meta-analysis Comparing Women and Men. *Psychological Bulletin*, 129(4), 569.
- Eşel, E. (2005). Kadın ve Erkek Beyninin Farklılıkları. *Klinik Psikofarmakoloji Bulteni*, 15(3).
- Ezzedeen, R. S., Budworth, M. ve Baker, D. S. (2015). The Glass Ceiling and Executive Careers: Still an Issue for Pre-career Women. *Journal of Career Development*, 6, 1-15.
- Gladwell, M. (2015). *Outliers (Çizginin Dışındakiler). Bazı İnsanlar Neden Daha Başarılı Olur?*. (çev. A. Özer). İstanbul: Mediacat Yayınları.
- Hearn, J. ve Parkin, P. W. (1986). Women, Men, and Leadership: A Critical Review of Assumptions, Practices, and Change in The Industrialized Nations. *International Studies of Management and Organization*, 16, 3-4.
- Hill, C., Miller, K., Benson, K. ve Handley, G. (2016). Barriers and Bias: The Status of Women in Leadership. *American Association of University Women*.
- Jamali, D. A. ve Safieddine M. Daouk, (2006). The Glass Ceiling: Some Positive Trends From The Lebanese Banking Sector. *Women in Management Review*, 21(8), 625 – 642.
- Johns, M. L. (2013). Breaking The Glass Ceiling: Structural, Cultural, and Organizational Barriers Preventing Women From Achieving Senior and Executive Positions. *Perspectives in Health Information Management*, Winter, (1-11).
- Johnson, P. (1976). Women and Power: Toward A Theory of Effectiveness. *Journal of Social Issues*, 32(3), 99-110.
- Jain, M. ve Mukherji, S. (2010). The Perception of ‘Glass Ceiling’ in Indian Organisations: An Exploratory Study. *South Asian Journal of Management*, 17(1), 23-42.
- Kegel, B.(2022). Epigenetik: Deneyimler Kalıtımla Nasıl Aktarılır?. (çev. S. Özgün). İstanbul: Say Yayınları.
- Kılınç, N. Ş. (2015). Küresel Eğilimler Çerçevesinde Kadın İstihdamı. *Hak İş Uluslararası Emek ve Toplum Dergisi*, 4(9), 120-135.
- Kinkinginhoun, Florent M., Diagne, A. ve Simtowe, E. Franklin (2010). Gender Discrimination and its Impact on Income, Productivity, and Technical Efficiency: Evidence From Benin. *Agriculture Human Values*, 27, 57–69.
- Kolade, J. O. ve Kehinde, O. (2013). Glass Ceiling and Women Career Advancement: Evidence From Nigerian Construction Industry. *Iranian Journal of Management Studies (IJMS)*, 6(1), 77-97.
- Langford, M., Welch, O. J. ve Welch, S. T. (1998). Men, Women and The Use Of Power: Is it Based on The Person or The Situation?. *Equal Opportunities International*. 17, 1-12.
- Linimon, D., Barron, W. L. ve Falbo, T. (1984). Gender Differences in Perceptions of Leadership. *Sex Roles*, 11(11), 1075-1089.
- Madichie, O. N. (2009). Breaking The Glass Ceiling in Nigeria: A Review of Women’s Entrepreneurship. *Journal of African Business*, 10(1), 51-66.
- Marshall, J. (1993). Viewing Organizational Communication From a Feminist Perspective: A Critique and Some Offerings. *Annals of the International Communication Association*, 16,1, 122-143.
- Meister, A., Sinclair, A., & Jehn, K. A. (2017). Identities under scrutiny: How women leaders navigate feeling misidentified at work. *The Leadership Quarterly*, 28(5), 672-690.
- Merchant, K. (2012). How Men And Women Differ: Gender Differences in Communication Styles, Influence Tactics, and Leadership Styles. Senior Theses: CMC.
- Nandy, S., Bhaskar, A. and Ghosh, S. (2014). Corporate Glass Ceiling: An Impact on Indian Women Employees. *International Journal of Management and International Business Studies*. 4(2), 135-140.

- Negiz, N. ve Yemen, A. (2011). Kamu Örgütlerinde Kadın Yöneticiler: Yönetici ve Çalışan Açısından Yönetimde Kadın Sorunsalı. *Süleyman Demirel Üniversitesi Fen-Edebiyat Fakültesi Sosyal Bilimler Dergisi*, (24), 195-214.
- Offermann, L. R., Thomas, K. R., Lanzo, L. A. ve Smith, L. N. (2020). Achieving Leadership and Success: A 28-Year Follow-Up Of College Women Leaders. *The leadership quarterly*, 31(4), 101345.
- Onay, M. ve Heptazeler, O. (2014). Kadın ve Erkek Yöneticilerin Liderlik Davranışları Arasındaki Farklılıklar. *Organizasyon ve Yönetim Bilimleri Dergisi*, 6(2), 73-85.
- Öneren, M., Çiftçi, G. E. ve Özden, N. (2014). Çalışanlarda Kadın İş Gücü Algısı. *İnsan ve Toplum Dergisi*, 3(2), 324-358.
- Örücü, E., Kılıç, R. ve Kılıç, T. (2007). Cam Tavan Sendromu ve Kadınların Üst Düzey Yönetici Pozisyonuna Yükselmelerindeki Engeller: Balıkesir ili örneği. *Yönetim ve Ekonomi Dergisi*, 14(2), 118-135.
- Özcan, M. (2011). Girdinin Tanımlanma ve Anlama Dönüşme Süreci. *Mehmet Akif Ersoy Üniversitesi Eğitim Fakültesi Dergisi*, 1(21), 274-298.
- Park, D. (1996). Gender Role, Decision Style and Leadership Style. *Women in Management Review*, 11(8), 13-17.
- Rosener, J. (1990). *Ways Women Lead*. P.H. Werhane, M. Painter-Morland (eds.), Leadership, Gender, and Organization, 19 Issues in Business Ethics 27. Harvard Business Review.

KAYNAKÇA

- Aile ve Sosyal Politikalar Bakanlığı (2012). *Türkiye’de Kadının Durumu*, Kadının Statüsü Genel Müdürlüğü <http://kadininstatusu.gov.tr>. (ET:20.11.2022)
- Alkan, A., (2005). *Yerel Yönetimler ve Cinsiyet: Kadınların Kentte Görünmez Varlığı*, Ankara:Dipnot Yayınları
- Başcı, G. (2015). Yerel Yönetim Seçimlerinde Kadın Seçmen ve Temsilcilik:Çorum İli Örneği, *Hitit Üniversitesi Sosyal Bilimler Enstitüsü Dergisi*, 8(1), 273-299.
- Başcı, G. (2022). Sivil Toplum Kuruluşlarının Yerel Demokrasi Sürecine Katılımı: Çorum İli Örneği, Yayınlanmamış Yüksek Lisans Tezi. Çorum: Hitit Üniversitesi.
- Berktaş, F. (2004). *Kadınların İnsan Haklarının Gelişimi ve Türkiye. Sivil Toplum ve Demokrasi Konferans Yazıları*, 7. İstanbul: Bilgi Üniversitesi Sivil Toplum Kuruluşları Eğitim Ve Araştırma Birimi
- Bulut, Y., ve Tanıyıcı, Ş. (2008). Türkiye’de Belediye Meclis Üyelerinin Temsil Ediciliği: Erzincan Örneği. *Dumlupınar Üniversitesi Sosyal Bilimler Dergisi*, (21), 171-194.
- Arıkboğa, E. (2009). Yerel Yönetimlerde Temsil ve Kadın Üyeler: Kadın Adayların Önündeki Görünmez Engeller. *Türk İdare Dergisi*, 81, 463-464
- Eroğlu, C. (1991). *Devlet Yönetimine Katılma Hakkı*. Ankara: İmge Yayınları
- Cerit, M. S. (2008). *Kadınlarla ve Kadınlar İçin Yerel Yönetim*. İstanbul: KA-DER Yayınları.
- Çağlar, N. (2011). Kadının Siyasal Yaşama Katılımı Ve Kota Uygulamaları, *Süleyman Demirel Üniversitesi Dergisi*, 3(4), 56-79.
- Çitci, O., (1996). Temsil, Katılım Ve Yerel Demokrasi. *Çağdaş Yerel Yönetimler*,5(6), 5-14.
- Çukurçayır, M.A. (2002), *Siyasal Katılma ve Yerel Demokrasi*. Konya: Çizgi Kitapevi
- Doğramacı, E. (1992). *Türkiye’de Kadının Dünü ve Bugünü*, Ankara: Türkiye İş Bankası Kültür Yayınları
- DPT, (2001). 8. Beş Yıllık Kalkınma Planı. *Yerel Yönetimler Özel İhtisas Komisyonu Raporu*, Ankara.
- Eser, H. B. (2009). Kadınların Siyasal Katılımını Artırmaya Yönelik Bir Yöntem Olarak Kota Uygulamaları. *1. Davraz Kongresi (Küresel Diyalog)*, Isparta.
- EuropeanInstituteForGenderEquality, (2022). *Gender Statistics Database*, <https://eige.europa.eu/gender-statistics>, (E.T:05.01.2023)
- Gökçimen, S. (2008). Ülkemizde Kadınların Siyasal Hayata Katılım Mücadelesi, *Yasama Dergisi*, 10, s5-59.
- Görün, M. (2006). Yerel Demokrasi ve Katılım: İzmir, Konya ve Ağrı İl Genel Meclis Üyeleri Üzerinde Bir Araştırma, *Çanakkale On sekiz Mart Üniversitesi, Yönetim Bilimleri Dergisi*, 4(2), 159-183.
- Kalaycıoğlu, E.(1983). *Karşılaştırmalı Siyasal Katılma, Siyasal Eylemin Kökenleri Üzerine Bir İnceleme*, İstanbul: İstanbul Üniv. S.B.F. Yayınları.
- Kestelloğlu, G. (2011). Yerel Demokrasi ve Kent Konseyleri: Kahramanmaraş Örneği E. Keskin (Editör), *Kent Konseyleri Sempozyumu Bildiri Kitabı*, Bursa Kent Konseyi Bilimsel Yayınları Dizisi-1.
- Kılıç, Z. (2000). *Eşitlik İçin Kota Politikaları*. Ankara Üniversitesi Kadın Sorunları Araştırma Ve Uygulama Merkezi, 1-46.
- Kurnaz, Ş.,(1991).*Cumhuriyet Öncesinde Türk Kadını (1839-1923)*, Ankara: TC Başbakanlık Aile Araştırma Kurumu.
- Menteşe, S. (2014). Siyasette Kadının Yeri ve Önemine İlişkin Bir Araştırma: Tunceli İli Örneği. *Dokuz Eylül Üniversitesi sosyal Bilimler Enstitüsü Dergisi*, 16(1), 83-113.
- Negiz, N., (2008). Türkiye’de Yerel Siyasette Kadının Konumu: Siyasetçi Kadınlar Gözüyle Eleştirel Bir Değerlendirme. *Yerel Siyaset Dergisi*, 213-236. İstanbul: Okutan Yayınları
- Negiz, N. ve Akyıldız, F. (2012). Yerel Seçimlerde Seçmenin Tercihi Üzerinde Aday İmajının Etkisi: Uşak Örneği. *Süleyman Demirel Üniversitesi Sosyal Bilimler Enstitüsü Dergisi*, 15(1), 171-199.

- Parla, T. (1993). *Türkiye'nin Siyasal Rejimi 1980-1989*. İstanbul: İletişim Yayınları.
- Sancar, A., Üstün, İ., Bora, A. ve Romeniuc, L. (2006). *Cinsiyet Eşitsizliği Bir Kadın Sorunu Değil, Toplumun Sorunudur*. Ankara: KADER Yayınları
- Sitembölükbaşı, Ş. (2007). Kadınların Siyasal Hayata Etkin Katılımının Bir Aracı Olarak Seçimlerde Kota Uygulaması. *SDÜ İİBF Dergisi*, 12(1), 13-36.
- Tokman, Y., Kendirci. (2006), “Yerel Yönetimlere İlişkin Yasal Düzenlemeler Çerçevesinde Kadınlara Yer Açmak”, *Yerel Yönetimlerde Kadın Temsili Ve Gerçek Demokrasi*, Ankara, 1-76.
- TÜİK, <https://data.tuik.gov.tr/> (E.T.:10.01.2023)
- Türel, N. ve Çağlar, N. (2010). Yerel Yönetimlerde Kadın Temsili, Isparta İli Örneği. *Süleyman Demirel Üniversitesi Vizyoner Dergisi*, 2(1), 16-40.
- Türkiye’de Kadının Durumu (2009). Kadın Statüsü Genel Müdürlüğü, <http://www.kadininstatusu.gov.tr/>, (E.T.: 20.01.2023)
- Üşür, S. (1998). *Siyasal Alanda Cinsiyetçilik ve Kadınların Söylemsel Kuşatılması*. Ankara: TODAİE Yayınları.
- Yakup B., ve Tanıyıcı, Ş. (2008). Türkiye’de Belediye Meclis Üyelerinin Temsil Ediciliği: Erzincan Örneği. *Dumlupınar Üniversitesi Sosyal Bilimler Dergisi*, 21, 171-194.
- Yaraman, A. (1999). *Bir Demokrasi Tartışması: Türkiye’de Kadınların Siyasal Temsili (1935-1999)*, İstanbul: Bağlam Yayınları.
- Yayla, A.(2014). *Siyaset Teorisine Giriş*, İstanbul: Kesit Yayınları.
- Yaylı, H. ve Eroğlu, G.(2015). Yerel Katılım Bağlamında Türkiye’de Kadın Temsili, *International Journal Of Science Culture And Sport*, Özel Sayı 3, 504-524.
- Yaylı, H. ve Pustu, Y. (2008). Yerel Demokrasinin İlkeleri. *Karadeniz Araştırmaları*, 16, 133-153.
- Yıldırım, S. (1993). *Yerel Yönetim ve Demokrasi*. İstanbul: Kent Basımevi.
- Yıldırım, H. (2013). *Yerel Yönetimlerde Kadının Siyasi Temsil Yetersizliği*. Ankara: Akademik Perspektif.

KAYNAKÇA

- Akdemir, S. (1997). Tarih Boyunca ve Kuran-ı Kerim’de Kadın. *Journal of Academic Research*, 10(4), 249-258.
- Akdoğan, Y.ve Kutsal, N. (2019). *Ahmedî İskendernâme*, İstanbul: Yazma Eserler Kurumu Başkanlığı.
- Akkaya, Ü. (2012).*Hazreti Peygamber’in (s.a.) Kadınların Sosyal Hayattaki Konumu ve Ahlâkî Eğitimi İle İlgili Hadislerinin Eğitsel Açıdan Değerlendirilmesi*. Yayımlanmamış Yüksek Lisans Tezi. Çorum: Hitit Üniversitesi.
- Akkuş, M. (1993). *Nef’î Divanı*. Ankara: Akçağ Yayınları.
- Arslan, M. (2003). *Leylâ Hanım Divanı*. İstanbul: Kitabevi.
- Ateş, S. (1997). İslâm’ın Kadına Getirdiği Haklar. *İslamî Araştırmalar*, 10(4), 304-310.
- Aydemir, Y. (2007). *Ravzî Divanı*. Ankara: Birleşik Dağıtım Kitabevi.
- Biltekin, H. (2003). *ŞeyhiDivânı (İnceleme-Tenkitletli Metin-Dizin)*. Yayımlanmamış Doktora Tezi. Ankara Üniversitesi.
- Canım, R. (2000). Zeyneb Hatun. *Latîfi, Tezkiretü’ş-Şu’arâ ve Tabsiratü’n-Nuzamâ (İnceleme-Metin)*. Ankara: Atatürk Kültür Merkezi Yayınları.
- Çavuşoğlu M. ve Tanyeri, M. A. (1981). *Hayretî Divanı*. İstanbul: İstanbul Üniversitesi Edebiyat Fakültesi Yayınları.
- Çavuşoğlu M., ve Tanyeri, M. A. (1989). *Üsküplü İshak Çelebi Divanı*, İstanbul: Mimar Sinan Üniversitesi Yayınları.
- Çetinkaya, Ü. (2008). Divan Edebiyatında Kadına Genel Bakış. *Turkish Studies International Periodical For The Languages Literature And History Of Turkish Or Turkic*, 3(4), 279-334.
- Dilben, T. (2019). İbni Yahyâ ve Hikâyât-ı Avrat Adlı Manzum Eseri. *Amasya Üniversitesi Sosyal Bilimler Dergisi ASOBİD*, 5, 47-77.
- Doğan, M. N. (2000). *Fuzulî Leylâ ve Mecnun- Metin, Düzyazıya Çeviri, Notlar ve Açıklamalar*. İstanbul: Yapı Kredi Yayınları.
- Durmaz, G. (2005). Divan Şiirinde Rind. *U.Ü. Fen-Edebiyat Fakültesi Sosyal Bilimler Dergisi*, 8, 57-76.
- Ertek Morkoç, Y. (2011). Klasik Türk Edebiyatında Kadın Şairlere Bir Bakış. *CBÜ Sosyal Bilimler Dergisi*, 9(2), 223-235.
- Gedik, M. (2021). İran Mitolojisi Üzerine Bir Okuma: Sîmîn Dânişver’in Sevûşün Adlı Romanı. *Şarkiyat Mecmuası*, 39, 127-145.
- Günay, U. (2000). İslâmî Dönem Türk Toplumunda Kadının Yeri ve Önemi. *Milli Folklor*, 46, 4-9.
- İncekara, E. (2010). *Kuran’a Göre Kadın ve Evlilik*. Yayımlanmamış Yüksek Lisans Tezi. İstanbul: İstanbul Üniversitesi.
- Kaçar, M. ve Özden S. (2020). Hubbî’nin Kayıp Hurşid u Cemşid Mesnevisinin Minyatürlü Bir Nüshası. *Divan Edebiyatı Araştırmaları Dergisi*, 25, 491-514.
- Karahan, A. (1949). XVI. Asır Şairlerinden Figânî ve Şiirleri. *İstanbul Üniversitesi Edebiyat Fakültesi Türk Dili ve Edebiyatı Dergisi*, 3(2-3), 389-410.
- Kavruk, H. (2001). *Şeyhülislâm Yahyâ Divanı*. Ankara: Milli Eğitim Bakanlığı Yayınları.
- Kaya, B. A. (2003). *Azmi-zâde Hâletî Divanı*, Cambridge: Harvard Üniversitesi Doğu Dilleri Bölümü Yayınları.
- Kızıltan, M. (1994). Divan Edebiyatı Özelliklerine Uyarak Şiir Yazan Kadın Şairler. *Sombahar Dergisi*, 21-22 Ocak-Nisan (Kadın Şairler Özel Sayısı), 104-169.
- Küçük, S. (19994). *Bâkî Divanı Tenkitli Basım*. Ankara: Türk Dil Kurumu Yayınları.
- Mermer, A. (1990). *Mezâkî: Hayatı, Edebî Kişiliği ve Divanı'nın Tenkidli Metni*. Ankara: Atatürk Kültür Merkezi Yayınları.

- Mermer, A., (2004). *Kütahyalı Rahîmî ve Divanı*, İstanbul: Sahafar Kitap Sarayı.
- Saraç, M. A. Y. (2003). *Emrî Divanı*. İstanbul: Eren Yayıncılık.
- Sungurhan, A. (2017). *Hasan Çelebi Tezkiretü 'ş-Şu'arâ*, Ankara: Kültür Bakanlığı Yayınları.
- Şenol, D. ve Yıldız, S. (2013). *Kadına Yönelik Şiddet Algısı - Kadın ve Erkek Bakış Açılılarıyla*. Ankara: Mutlu Çocuklar Derneği Yayınları.
- Tulum, M. ve Tanyeri, M. A. (1977). *Nev'î Divan (Tenkidli Basım)*. İstanbul: İstanbul Üniversitesi Edebiyat Fakültesi Yayınları.
- Yavuz, K. ve Yavuz, O. (2016). *Muhibbî Divanı*. İstanbul: Yazma Eserler Kurumu Başkanlığı.
- Yusuf Has Hacıp. *Kutadgu Bilig*. Hazırlayan: Muzaffer Tunçel. Ankara: Gençlik Spor Yayınları, 2019.

KAYNAKÇA

- Akarpınar R. B. (1997). Anadolu'da Çok Tanrılı Dinler Döneminde Görülen Bereket Törenleri. Hıdırellez Seminer ve Şenliği. (178-184). Ankara: 4-6 Mayıs 1997.
- Avşar, L. (2012). Türk Takılarında Umay İnancının İzleri ve Avrasya Kökleri. *İdil Dergisi*, Sayı 1, s. 1-24. <https://www.idildergisi.com/makale/pdf/1338881297.pdf> (E.T.: 10.12.2022).
- Aydın, Ö. (2013). Çin ve Türk İşlemelerindeki Ejderha Motifi. *Akdeniz Sanat Dergisi*, 6(12), s. 1-16. <https://dergipark.org.tr/tr/download/article-file/275453> (E.T.:27.12.2022).
- Çatalkaya Gök, E. (2019). Türk Tekstil Sanatında Görülen Geyik Figürü. *Motif Akademi Halkbilimi Dergisi*, 12(26), s. 379-393. <https://dergipark.org.tr/tr/download/article-file/734241> (E.T.: 25.01.2023).
- Çoruhlu, Y. (2011). *Erken Devir Türk Sanatı*. İstanbul: Kabalcı Yayıncılık.
- Çoruhlu, Y. (2019). *Türk Mitolojisinin Kısa Tarihi*. İstanbul: Alfa Basım Yayım Dağıtım San. ve Tic. Ltd. Şti.
- Erdem, M. (2011). Kubad-Abad Saray Çinilerindeki Hayvan Motiflerinin İkonografisi, Simgesel Anlamı ve Günümüz Seramiğinde Yorumları. Yüksek Lisans Tezi. Konya: Selçuk Üniversitesi. <file:///C:/Users/win10/Downloads/294658.pdf> (E.T.:11.12.2022).
- Kalış, A. ve Terekbayeva, J. (2018). Kazak Türklerinin Folklor Kaynaklarına Göre Efsanevi ve Geleneksel Taşıtlar. *Milli Folklor Uluslararası Kültür Araştırmaları Dergisi*, Sayı 117, s. 57-72. <https://www.millifolklor.com/PdfViewer.aspx?Sayi=117&Sayfa=57> (E.T.: 10.12.2022).
- Ortak M. (2010). Tarsus Bölgesine Ait Şahmeran Efsanelerinde Yer Alan Sembollerin Yorumlanması. Yüksek Lisans Tezi. Mersin: Mersin Üniversitesi. <https://docplayer.biz.tr/111440920-Onsoz-gecmeyeni-gercekligin-gorunumleri-arkasina-gizlenen-seyleri-gozunun-erisemedigi.html> (E.T.: 29.01.2023).
- Ögel, B. (2020). *Türk Mitolojisi I. Cilt*. Ankara: Altınordu Yayınları.
- Pınarbaşı, S. Ö. (2012). Türk Kültüründe Kuşa Dönüşen Kadınlar. *Acta Turcica, Çevrimiçi Tematik Türkoloji Dergisi*, Sayı 2-1, s. 96-103. <https://www.acarindex.com/dosyalar/makale/acarindex-1423864646.pdf> (E.T.: 25.01.2023).
- Sayın Alsan, Ş. ve Akın, S. (2020). Türk Kültür ve Sanatında Geyik Sembolizmi. *Ulakbilge Sosyal Bilimler Dergisi*, 45, s. 215-226. <https://www.ulakbilge.com/makale/pdf/1576663287.pdf> (E.T.:09.12.2022).
- Sayın Alsan, Ş. (2017). *Türk Mimari Süsleme Sanatında İkonografik Figürler*. Ankara: Gece Kitaplığı.
- Sazak G. (2014). Hun Dönemi Türk Motif ve Sembollerinin Sanata ve Hayata Yansıması. Doktora Tezi. İstanbul: İstanbul Üniversitesi. nek.istanbul.edu.tr:4444/ekos/TEZ/51718.pdf (E.T.: 25.01.2023).
- Saz S. (2021). Anadolu'da Türk Sanat ve Mimarisinde Rehberlerin Karşılaştıkları Hayvan Figürleri ve Mitolojik Arka Planı. *Uluslararası Türk Dünyası Turizm Araştırmaları Dergisi*, 6(1), s. 29-46.
- Sever, M. (1999). Türk Mitolojisinde Kuşlar. *Mili Folklor Dergisi*, Sayı 42, s. 83-88. <https://www.millifolklor.com/PdfViewer.aspx?Sayi=42&Sayfa=82> (E.T.: 11.12.2022)

İnternet Kaynakları

- URL-1:** Mehmet Önder, Kubadabad Sarayı Harpi ve Simurgları <https://dergipark.org.tr/en/download/article-file/2158295> (E.T.: 12.12.2022).
- URL-2:** <https://nuraybilgiliturkmitolojisikozmolojisiwetamgalari.wordpress.com/tanrica-umay/> (E.T.: 04.12.2022).
- URL-3:** <https://www.altayli.net/gokturk-sanatinda-dini-nitelikli-heykeller-ve-tasvirler.html> (E.T.: 04.12.2022).
- URL-4:** https://tr.wikipedia.org/wiki/Burak#/media/Dosya:Miraj_by_Sultan_Muhammad.jpg (E.T.: 04.12.2022).

- URL-5:** <https://www.altayli.net/turk-takilarinda-umay-inancinin-izleri-ve-avrasya-kokleri.html> (E.T.:04.12.2022).
- URL-6:** <https://dini-kulturel-bilgiler.hpage.com/fatmannelininsirrinidir.html> (E.T.: 10.12.2022).
- URL-7:** <https://www.selcuklumisasi.com/historical-items-detail/yildiz-cini-44> (E.T.: 10.12.2022).
- URL-8:** <https://www.selcuklumisasi.com/historical-items-detail/tas-kabartma-12> (E.T.: 10.12.2022)
- URL-9:** <https://www.selcuklumisasi.com/historical-items-detail/luster-harpi-figuru> (E.T.:10.12.2022).
- URL-10:** <http://ankaenstitusu.com/wp-content/uploads/2017/06/2227f644d068904fadca9d6b8088e0dc-reflection-photos-islamic-art.jpg> (E.T.: 10.12.2022).
- URL-11:** <https://tr.wikipedia.org/wiki/%C5%9Eahmeran> (E.T.: 27.12.2022).
- URL-12:** <https://onturk.wordpress.com/2012/01/25/bugut-yaziti-ve-anit-mezar-kulliyesi/#jp-carousel-2446> (E.T.:04.02.2023).
- URL-13:** <https://arsizsanat.com/donmus-bir-tarihi-miras-pazirik-halisi/> (E.T.: 25.01.2023).
- URL-14:** https://kgcode.akipress.org/unews/un_post:10724 (E.T.: 25.01.2023).
- URL-15:** <https://arsizsanat.com/renkli-dunyasi-ile-kubadabad-sarayi-cinileri/> (E.T.: 29.01.2023).
- URL-16:** <https://www.istanbul sanat dergisi.com/darulmulk-konya-selcuklu-saraylari-sergisi-25-agustosta-bitiyor/> (E.T.: 12.02.2023).

KAYNAKÇA

- Adalı Aker, D. (2019). Aile Hekimliğinde Aile İçi Şiddet Yönetimi. İçinde E. AKPINAR (Editör), *Aile Hekimliğinde Güncel Yaklaşımlar* (395-399). Ankara: Akademisyen Kitabevi.
- Akman, M., Ayhan Başer, D. (2021). Toplumsal Cinsiyet ve Sağlık Üzerine Etkileri. İçinde Ö. TANRIÖVER (Editör), *Birinci Basamakta Kadın Sağlığı: Sosyal ve Beşeri Açından Yaklaşım* (1-6). Ankara: Türkiye Klinikleri.
- Altınay, A.G., Arat, Y. (2007). *Türkiye’de Kadına Yönelik Şiddet*. İstanbul: Punto Baskı Çözümleri.
- Başar F, Demirci N. (2015). Toplumsal Cinsiyet Eşitsizliği ve Şiddet. *KASHED*, 2(1), 41-52.
- Baştarcan Ç, Oskay Ü. (2022). Toplumsal Cinsiyet Eşitsizliğinin Kadın Sağlığına Etkisi: Sistematik İnceleme. *Sağlık ve Toplum*, 32 (3),48-57.
- Coşkun, A., Özdilek, R. (2012). Toplumsal Cinsiyet Eşitsizliği: Sağlığa Yansımaları ve Kadın Sağlığı Hemşiresinin Rolü. *Hemşirelikte Eğitim ve Araştırma Dergisi*, 9(3), 30-39.
- Demirgöz Bal, M. (2014). Toplumsal Cinsiyet Eşitsizliğine Genel Bakış. *Kadın Sağlığı Hemşireliği Dergisi*, 1(1), 15-28.
- Yaman Efe, Ş. Ayaz, S. (2010). Kadına Yönelik Aile İçi Şiddet ve Kadınların Aile İçi Şiddete Bakışı. *Anadolu Psikiyatri Dergisi*, 11(1), 23-29.
- Gruskin, S., Tarantola, D. (2002). Law, Ethics and Challenges. Health and Human Rights. İçinde R. DETELS, J. MCEWEN, R. BEAGLEHOLE, H. TANAKA. (Edits.) *Oxford Textbook of Public Health. The Scope of Public Health*. (311-335). New York: Oxford University Press.
- Günaydın, S. Dinç, H. (2015). Bir Kadının Sağlığı Sorunu: Genital Mutilasyon. *Sağlık Bilimleri ve Meslekleri Dergisi*, 2(3), 363-371.
- Pollard, T.M., Hyatt, S.B. (1999). Sex, Gender and Health: Integrating Biological and Social Perspectives. İçinde T.M. POLLARD, S. BRİN (Edits.), *Sex, Gender and Health* (1-16). New York: Cambridge University Press.
- Seçgin, L., Arslan, T. ve Tarı Selçuk, K. (2022). Türkiye’de Son Beş Yılda Kadına Yönelik Şiddet: COVID-19 Pandemisinin Etkisi. *Humanistic Perspektife*, 4 (1), 28-43.
- Sheth, S. (2000). World Report on Women’s Health 2000. *Int J Gynaecol Obstet.*,70(1), 1-4.
- Şahiner, G., Akyüz, A. (2010). Toplumsal Cinsiyet ve Kadının Üreme Sağlığı. *TAF Preventive Medicine Bulletin*, 9(4), 333-342.
- Şener, EB. (2011). Kadına Yönelik Aile İçi Şiddeti Önlemede 4320 Sayılı Ailenin Korunmasına Dair Kanun ve Değerlendirilmesi (s. 16-52). Ankara: KSGM Yayınları.
- URL 1: <https://www.who.int/about/governance/constitution> (E.T.:19.06.2023)
- URL 2: <https://www.who.int/health-topics/social-determinants-of-health> (E.T.:27.05.2023) .
- URL 3: Yüksel Kaptanoğlu, İ., Çavlin, A. ve Akadlı Ergöçmen, B. (2015) Türkiye’de Kadına Yönelik Aile İçi Şiddet Araştırması. *Hacettepe Üniversitesi Nüfus Etütleri Enstitüsü*, <https://openaccess.hacettepe.edu.tr/xmlui/handle/11655/23338> (E.T.:27.05.2023) .
- URL 4: <https://www.who.int/news-room/fact-sheets/detail/maternal-mortality> (E.T.: 28.05.2023).
- URL 5: <https://dosyamerkez.saglik.gov.tr/%20Eklenti/39024,haber-bulteni-2019pdf.pdf> (E.T.: 28.05.2023).
- Uzuner, A. (2021). Kadın Sağlığına Yönelik Sağlıkın Sosyal Belirleyicileri/Sosyal Destek Sistemleri/Sosyoekonomik ve Kültürel Faktörler/Eşitsizlik. Ö, TANRIÖVER (Editör), *Birinci Basamakta Kadın Sağlığı: Sosyal ve Beşeri Açından Yaklaşım* (7-14). Ankara: Türkiye Klinikleri.
- Ünal, G. (2005). Aile İçi Şiddet. *Aile ve Toplum*, 2(8), 85-92.
- Üner, S. (2008). *Toplumsal Cinsiyet Eşitliği, Kadına Yönelik Aile İçi Şiddetle Mücadelede Temel Eğitim Seti*. T.C. Başbakanlık Kadının Statüsü Genel Müdürlüğü. UNFPA, Avrupa Komisyonu Türkiye Delegasyonu. Ankara: Dumat Ofset.
- Yetim, D. Şahin, E. M. (2008). Aile Hekimliğinde Kadına Yönelik Şiddete Yaklaşım. *Aile Hekimliği Dergisi*, 2(2), 48-53.

Zugman, A., Alliende, L.M., Medel, V., Bethlehem, R.A.I., Seidlitz, J., Ringlein, G., Arango, C., Arnatkevičiūtė, A., Asmal, L., Bellgrove, M., Benegal, V., Bernardo, M., Billeke, P., Bosch-Bayard, J., Bressan, R., Busatto, G.F., Castro, M.N., Chaim-Avancini, T., Compte, A., Costanzi, M., Czepielewski, L., Dazzan P, de la Fuente-Sandoval, C., Di Forti, M., Díaz-Caneja, C.M., María Díaz-Zuluaga, A., Du Plessis, S., Duran, F.L.S., Fittipaldi, S., Fornito, A., Freimer, N.B., Gadelha, A., Gama, C.S., Garani, R., Garcia-Rizo, C., Gonzalez Campo, C., Gonzalez-Valderrama, A., Guinjoan, S., Holla, B., Ibañez, A., Ivanovic, D., Jackowski, A., Leon-Ortiz, P., Lochner, C., López-Jaramillo, C., Luckhoff, H., Massuda, R., McGuire, P., Miyata, J., Mizrahi, R., Murray, R., Ozerdem, A., Pan, P.M., Parellada, M., Phahladira, L., Ramirez-Mahaluf, J.P., Reckziegel, R., Reis Marques, T., Reyes-Madrigal, F., Roos, A., Rosa, P., Salum, G., Scheffler, F., Schumann, G., Serpa, M., Stein, D.J., Tepper, A., Tiego, J., Ueno, T., Undurraga, J., Undurraga, E.A., Valdes-Sosa, P., Valli, I., Villarreal, M., Winton-Brown, T.T., Yalin, N., Zamorano, F., Zanetti, M.V., cVEDA; Winkler, A.M., Pine, D.S., Evans-Lacko, S., Crossley, N.A. (2023). Country-Level Gender Inequality is Associated with Structural Differences in The Brains of Women and Men. *Proc Natl Acad Sci U S A.*, 120(20), 1-6.

KAYNAKÇA

- Afifi, M., El-Adawy, M. ve Hajjeh, R. (1995). Women's Health In The Eastern Mediterranean Region: Time For A Paradigm Shift. Information For Authors. *Eastern Mediterranean Health Journal*, 28(9), 635-637.
- Aksoy, N., Felek, Ş., Yayla, N. ve Çeviş, İ. (2019). Türkiye'de Kadın İstihdamı Ve Etkileyen Faktörler. *Journal of Management and Economics Research*, 17(3), 146-163.
- Avcı, N., Kaydrak, M. M. ve Güngör, İ. (2021). Özellikli Gruplarda ve Kronik Sağlık Sorunu Olan Bireylerde Kontrasepsiyon. *Haliç Üniversitesi Sağlık Bilimleri Dergisi*, 4(3), 173-186.
- Bal, M. D. (2014). Toplumsal Cinsiyet Eşitsizliğine Genel Bakış. *Kadın Sağlığı Hemşireliği Dergisi*, 1(1), 15-28.
- Bala, R., Singh, V., Rajender, S. ve Singh, K. (2021). Environment, Lifestyle, And Female Infertility. *Reproductive Sciences*, 28, 617-638.
- Başar, F. (2017). Toplumsal Cinsiyet Eşitsizliği: Kadın Sağlığına Etkisi. *ACU Sağlık Bilimleri Dergisi*, (3), 131-137.
- Baştarcan, Ç. ve Oskay, Ü. (2022). Toplumsal Cinsiyet Eşitsizliğinin Kadın Sağlığına Etkisi: Sistematik İnceleme. *Sağlık ve Toplum*, 32(3) 48-57.
- Beji, N. K., Kaya, G. ve Savaşer, S. (2021). Ülkemizde Kadın Sağlığının Öncelikli Sorunları. *Ordu Üniversitesi Hemşirelik Çalışmaları Dergisi*, 4(1), 105-112.
- Bingöl, D. ve Koçak, D. Y. (2019). Obezitenin Maternal Ve Fetal Sağlık Üzerine Etkileri, Hemşirelik Yaklaşımı. *Ordu Üniversitesi Hemşirelik Çalışmaları Dergisi*, 2(2), 110-119.
- Bingöl, O. (2014). Toplumsal Cinsiyet Olgusu Ve Türkiye'de Kadınlık. *Karamanoğlu Mehmetbey Üniversitesi Sosyal ve Ekonomik Araştırmalar Dergisi*, (3), 108-114.
- Burcu, E., Yıldırım, F., Sırma, Ç. S. ve Sanıyaman, S. (2015). Çiçeklerin Kaderi: Türkiye'de Kadınların Erken Evliliği Üzerine Nitel Bir Araştırma. *Bilig*, (73), 63-98.
- Çiftçi, A. N. (2023). Sürdürülebilir Kalkınma Perspektifiyle Toplumsal Cinsiyet Eşitliğinin İnsana Yakınsır İşle İlişkisi Ve Türkiye. İçinde G. ÖRMECİ GÜNEY (Editör), Ekonomi, Sürdürülebilir Kalkınma Ve İşletme Alanında Akademik Çalışmalar (87-100). Ankara: Gazi Kitabevi.
- Del-Pozo-Lérda, S., Salvador, C., Martínez-Soler, F., Tortosa, A., Perucha, M. ve Giménez-Bonafé, P. (2019). Preservation Of Fertility In Patients With Cancer. *Oncology reports*, 41(5), 2607-2614.
- Duman, M., Taşhan, S. T., ve Serin, E. K. (2019). Kronik Hastalığı Olan Kadınların Üreme Sağlığı Davranışlarının İncelenmesi. *Hacettepe Üniversitesi Hemşirelik Fakültesi Dergisi*, 6(2), 83-91.
- Emokpae, M. A. ve Brown, S. I. (2021). Effects Of Lifestyle Factors On Fertility: Practical Recommendations For Modification. *Reproduction&Fertility*, 2(1), 13.
- Erfani, A. ve Jahanbakhsh, R. (2022). Do Spousal Intimate Relationships Affect Fertility Intentions And Preferences?. *Journal of Family Issues*, 43(4), 1117-1135.
- Eroğlu, K., Koruk, F., Koruk, İ., Çelik, K., Güner, P., ve Kılıçlı, A. (2021). Women's Reproductive Behaviour And Perspectives On Fertility, And Their Modifying Factors In A Turkish Province With A High Fertility Rate. *The European Journal of Contraception&Reproductive Health Care*, 26(2), 139-147.
- Erol, S. I. (2016). Küresel Bir Sorun Olarak Demografik Dönüşüm: Nedenleri, Etkileri Ve Alınması Gereken Önlemler. *Sosyal Politika Çalışmaları Dergisi*, (37), 75-123.
- Eryılmaz, S. (2020). Toplumsal Cinsiyet Rolü Ve Kadın Sağlığı. *Kırşehir Ahi Evran Üniversitesi Sağlık Bilimleri Dergisi*, 1(1), 5-13.
- Ganchimeg, T., Ota, E., Morisaki, N., Laopaiboon, M., Lumbiganon, P., Zhang, J., Yamdamsurem, B., Temmerman, M., Say, L., Tunçalp, Ö., Vogel, J. P., Souza, J. P., Mori, R. (2014). Pregnancy And Childbirth Outcomes Among Adolescent Mothers: A World Health Organization Multicountry Study. *BJOG: An International Journal of Obstetrics&Gynaecology*, 121, 40-48.
- Gökseven, Y., Öztürk, G. Z., ve Toprak, D. (2020). Üreme Çağındaki Kadınlarda Kontrasepsiyon Bilgi Düzeyinin, Tutum Ve Davranışlarının Değerlendirilmesi. *Türkiye Aile Hekimliği Dergisi*, 24(4), 203-212.

- Gürsoy Çuhadar, S. ve Lordoğlu, K. (2016). Demografik Dönüşüm Sürecinde Türkiye’de Yaşlanma Ve Sorunlar. *Journal of Faculty of Political Science*, (54), 63-80.
- Haque, R., Alam, K., Rahman, S. M., Keramat, S. A., ve Al-Hanawi, M. K. (2021). Women’s Empowerment And Fertility Decision-Making In 53 Low And Middle Resource Countries: A Pooled Analysis Of Demographic And Health Surveys. *BMJ Open*, 11(6), 1-12.
- Kara, M, ve Üstün, Y. E. (2017). Obezitenin Kadınlarda Fertilitate Ve Gebelik Üzerindeki Etkileri. *Bozok Tıp Dergisi*, 7(1), 70-73.
- Karabchuk, T., Dülmer, H. ve Gatskova, K. (2022). Fertility Attitudes Of Highly Educated Youth: A Factorial Survey. *Journal of Marriage and Family*, 84(1), 32-52.
- Karacan, E. ve Gökçe, S. (2020). Toplumsal Cinsiyet Eşitsizliği ve Kadın Sağlığı. *Sosyal Politika ve Sosyal Hizmet Çalışmaları Dergisi*, 1(1), 39-59.
- Karaoğlu, S. ve Duman, M. Z. (2017). Dini İnanç Ve Tutumların Doğurganlık Üzerindeki Etkileri (Van İli Örneği). *Journal of International Social Research*, 10(50), 31-402.
- Kaşıkırık, A., ve Gülümser, I. (2021). Toplumsal Cinsiyet Eşitliğinin Anayasalara ve Uluslararası Sözleşmelere Yansımaları. *Türkiye Politik Çalışmalar Dergisi*, 1(1), 59-69.
- Kaya, D. ve Gölbaşı, Z. (2023). Gebe Kadınların Sağlık Uygulamaları Ve Etkileyen Faktörlerin İncelenmesi. *Gazi Sağlık Bilimleri Dergisi*, Özel Sayı, 25-32.
- Kocabacak, S. (2014). Kadın Yoksulluğu Ve Kadın Sağlığı Üzerine Yansımaları. *Sosyal Güvence*, (6), 135-161.
- Koyun, A., Taşkın, L. ve Terzioğlu, F. (2011). Yaşam Dönemlerine Göre Kadın Sağlığı Ve Ruhsal İşlevler: Hemşirelik Yaklaşımlarının Değerlendirilmesi. *Psikiyatride Güncel Yaklaşımlar*, 3(1), 67-99.
- Kuruvilla, S., Bustreo, F., Kuo, T., Mishra, C. K., Taylor, K., Fogstad, H., ve Costello, A. (2016). The Global Strategy For Women’s, Children’s And Adolescents’ Health (2016–2030): A Roadmap Based On Evidence And Country Experience. *Bulletin of the World Health Organization*, 94(5), 398.
- Maheshwari, M. V., Khalid, N., Patel, P. D., Alghareeb, R., ve Hussain, A. (2022). Maternal And Neonatal Outcomes Of Adolescent Pregnancy: A Narrative Review. *Cureus*, 14(6). e25921. DOI: 10.7759/cureus.25921.
- McCartin, M., Cannon, L. M., Harfmann, R. F., Dalton, V. K., MacAfee, L. K., ve Kusunoki, Y. (2022). Stigma and Reproductive Health Service Access Among Women in Treatment for Substance Use Disorder. *Women’s Health Issues*, 32(6), 595-601.
- Özcan, H. ve Uzun, S. (2023). Aile İçi Şiddetin Kadın Sağlığı Üzerindeki Etkileri. *Adnan Menderes Üniversitesi Sağlık Bilimleri Fakültesi Dergisi*, 7(1), 25-37.
- Özcan, Ş. ve Kırca, N. (2017). Çözülemez Sorun: Kadına Yönelik Aile İçi Şiddet Ve Hemşirenin Rolü. *Balikesir Sağlık Bilimleri Dergisi*, 6(2), 87-96.
- Özçelik, E. (2016). Doğal Aile Planlaması Yöntemleri. *The Journal of Turkish Family Physician*, 7(3), 45-53.
- Özkaya, Y., ve Demir, O. (2022). Yaşlanmanın Büyüme Yavaşlatan Etkisini Azaltıcı Politikalar. *Journal Of International Management Educational And Economics Perspectives*, 10(2), 171-185.
- Peters, S.A.E., Woodward, M., Jha, V., Kennedy, S. ve Norton, R. (2016). Women’s Health: A New Global Agenda. *BMJ GlobHealth*, 1(3), e000080.
- Robinson, R. D. ve Knudtson, J. F. (2014). Fertility Preservation In Patients Receiving Chemotherapy Or Radiotherapy. *Missouri Medicine*, 111(5), 434.
- Say, L., Chou, D., Gemmill, A., Tunçalp, Ö., Moller, A. B., Daniels, J., Gülmezoğlu, A.M., Temmerman, M. ve Alkema, L. (2014). Global Causes Of Maternal Death: A WHO Systematic Analysis. *The Lancet Global Health*, 2(6), e323-e333.
- Selim, S., ve Bilgin, D. (2020). Türkiye’de Doğurganlık Ve Göç: Bir Sayma Veri Modeli. *İzmir İktisat Dergisi*, 35(2), 415-429.
- Serel, H., ve Özdemir, B. S. (2017). Türkiye’de Kadın İstihdamı Ve Ekonomik Büyüme İlişkisi. *Yönetim ve Ekonomi Araştırmaları Dergisi*, 15(3), 132-148.

- Silvestris, E., Lovero, D., ve Palmirotta, R. (2019). Nutrition And Female Fertility: An Interdependent Correlation. *Frontiers in Endocrinology*, 10, Article 346, 1-13.
- Söderberg, M., Christensson, K., Lundgren, I., ve Hildingsson, I. (2015). Womens Attitudes Towards Fertility And Childbearing—A Study Based On A National Sample Of Swedish Women Validating The Attitudes To Fertility And Childbearing Scale (AFCS). *Sexual&Reproductive Healthcare*, 6(2), 54-58.
- Sully, E.A., Biddlecom, A., Daroch, J. E., Riley, T., Ashford, L. S., Lince-Deroche, N., Firestein, L., Murro, R. (2020). Adding It Up: Investing In Sexual And Reproductive Health. New York: Guttmacher Institute.
- Suveren, Y. ve Turan, Z. (2022). Erken Evlilik Sorunu ve Kadın Sağlığı: Güncel Bir Değerlendirme. *Universal Journal of History and Culture*, 4(1), 78-99.
- Sümen, A. ve Teskereci, G. (2022). Fertilité Sağlığı Bilgi Ölçeği'nin Türkçeye Uyarlanması: Geçerlik ve Güvenirlik Çalışması. *Balıkesir Sağlık Bilimleri Dergisi*, 11(2), 173-180.
- Şimşek, H. (2011). Toplumsal Cinsiyet Eşitsizliğinin Kadın Üreme Sağlığına Etkisi: Türkiye Örneği. *Dokuz Eylül Üniversitesi Tıp Fakültesi Dergisi*, 25(2), 119-126.
- T.C. Sağlık Bakanlığı Halk Sağlığı Genel Müdürlüğü Kadın ve Üreme Sağlığı Dairesi Başkanlığı Evlilik Öncesi Danışmanlık Programı (2014). Erişim Adresi: [https://hsgm.saglik.gov.tr/tr/kadinureme-anasayfa\(E.T.:12.04.2023\)](https://hsgm.saglik.gov.tr/tr/kadinureme-anasayfa(E.T.:12.04.2023)).
- T.C. Sağlık Bakanlığı Halk Sağlığı Genel Müdürlüğü Kadın ve Üreme Sağlığı Dairesi Başkanlığı 15-49 Yaş Kadın İzlemleri Programı (2015). Erişim Adresi: [https://hsgm.saglik.gov.tr/tr/kadinureme-anasayfa \(E.T.:12.04.2023\)](https://hsgm.saglik.gov.tr/tr/kadinureme-anasayfa (E.T.:12.04.2023)).
- T.C. Sağlık Bakanlığı Halk Sağlığı Genel Müdürlüğü Kadın ve Üreme Sağlığı Dairesi Başkanlığı Doğum Öncesi Bakım Programı (2018). Erişim Adresi: [https://hsgm.saglik.gov.tr/tr/kadinureme-anasayfa \(E.T.:12.04.2023\)](https://hsgm.saglik.gov.tr/tr/kadinureme-anasayfa (E.T.:12.04.2023)).
- T.C. Sağlık Bakanlığı Halk Sağlığı Genel Müdürlüğü Kadın ve Üreme Sağlığı Dairesi Başkanlığı Gebe Bilgilendirme Sınıfı Programı (2014). Erişim Adresi: [https://hsgm.saglik.gov.tr/tr/kadinureme-anasayfa \(E.T.:12.04.2023\)](https://hsgm.saglik.gov.tr/tr/kadinureme-anasayfa (E.T.:12.04.2023)).
- 4721 Türk Medeni Kanunu. Resmi Gazete. 22.11.2001/Sayı: 24607. www.mevzuat.gov.tr/MevzuatMetin/1.5.4721.pdf (E.T.:12.04.2023)
- TC Sağlık Bakanlığı Halk Sağlığı Genel müdürlüğü, Üreme Sağlığı Dairesi Başkanlığı. Kadın ve Üreme Sağlığı Programları. Acil Obstetrik Bakım Programı. (2018). Erişim Adresi: [https://khgmsaglikhizmetleridb.saglik.gov.tr/Eklenti/28084/0/acilobstetrikbakimyonetimrehberipdf.pdf\(E.T.:12.04.2023\)](https://khgmsaglikhizmetleridb.saglik.gov.tr/Eklenti/28084/0/acilobstetrikbakimyonetimrehberipdf.pdf(E.T.:12.04.2023))
- TC Sağlık Bakanlığı Halk Sağlığı Genel müdürlüğü, Üreme Sağlığı Dairesi Başkanlığı. Kadın ve Üreme Sağlığı Programları. Anne Dostu Hastane Bakım Programı. (2016). Erişim Adresi: [https://hsgm.saglik.gov.tr/tr/kadinureme-anasayfa \(E.T.:12.04.2023\)](https://hsgm.saglik.gov.tr/tr/kadinureme-anasayfa (E.T.:12.04.2023))
- TC Sağlık Bakanlığı Halk Sağlığı Genel müdürlüğü, Üreme Sağlığı Dairesi Başkanlığı. Kadın ve Üreme Sağlığı Programları. Doğum sonu Bakım Programı. (2018). Erişim Adresi: [https://hsgm.saglik.gov.tr/tr/kadinureme-anasayfa \(E.T.:12.04.2023\)](https://hsgm.saglik.gov.tr/tr/kadinureme-anasayfa (E.T.:12.04.2023))
- TNSA (2018). Hacettepe Üniversitesi Nüfus Etüdları Entitüsü Türkiye Nüfus Sağlık Araştırması, Ankara.
- Tsevat, D. G., Wiesenfeld, H. C., Parks, C., ve Peipert, J. F. (2017). Sexually Transmitted Diseases And Infertility. *American Journal Of Obstetrics And Gynecology*, 216(1), 1-9.
- Türkiye İstatistik Kurumu [TÜİK], (2020). Hayat Tabloları, 2017-2019 <https://data.tuik.gov.tr/Bulten/Index?p=Hayat-Tabloları-2017-2019-33711> (E.T.:12.04.2023)
- Türkiye İstatistik Kurumu [TÜİK], (2021). Doğum İstatistikleri, Ekim 2021. Türkiye İstatistik Kurumu. <https://data.tuik.gov.tr/Bulten/Index?p=Dogum-Istatistikleri-2021-45547> (E.T.:12.04.2023)
- Türkiye İstatistik Kurumu [TÜİK], (2021). İstatistiklerle Kadın, 2021 <https://data.tuik.gov.tr/Bulten/Index?p=Istatistiklerle-Kadin-2021-45635> (E.T.:12.04.2023)

- Türkiye İstatistik Kurumu [TÜİK], (2023). Adrese Dayalı Nüfus Kayıt sistemi Sonuçları <https://data.tuik.gov.tr/Bulten/Index?p=Adrese-Dayali-Nufus-Kayit-Sistemi-Sonuculari-2022-49685> (E.T.:12.04.2023)
- Türkiye İstatistik Kurumu [TÜİK], Doğum İstatistikleri (2018). <https://data.tuik.gov.tr/Bulten/Index?p=Dogum-Istatistikleri-2018-30696> (E.T.:12.04.2023)
- Türkiye İstatistik Kurumu [TÜİK], İstatistiklerle Yaşlılar (2021). <https://data.tuik.gov.tr/Bulten/Index?p=Istatistiklerle-Yasli-lar-2021-45636> (E.T.:12.04.2023)
- UNICEF, UNICEF's Strategy for Health 2016-2030 (2016). <https://www.unicef.org/media/119736/file/UNICEF-Strategy-for-Health-2016-2030.pdf> (E.T.:12.04.2023)
- United Nations, Health In 2015: From Mdgs, Millennium Development Goals To Sdgs, Sustainable Development Goals (2015). <https://www.un.org/en/development/desa/publications/mdg-report-2015.html> (E.T.:12.04.2023)
- Vollenhoven, B. ve Hunt, S. (2018). Ovarian Ageing And The Impact On Female Fertility. *F1000Research*, 7, 1-6.
- World Health Organization, (2004). International Statistical Classification of Diseases and related health problems: Alphabetical index (Vol.3). World Health Organization. <https://apps.who.int/iris/handle/10665/42980> (E.T.: 12.06.2023)
- World Health Organization, (2019). Female genital mutilation. <https://www.who.int/publications/item/WHO-RHR-19.19> (E.T.:12.06.2023).
- World Health Organization, (2019). Sexually transmitted infections: evidence brief (No. WHO/RHR/19.22). World Health Organization.
- World Health Organization, (2019). Trends In Maternal Mortality 2000 To 2017: Estimates By WHO, UNICEF, UNFPA, World Bank Group And The United Nations Population Division: Executive Summary. World Health Organization. <https://apps.who.int/iris/handle/10665/327596> (E.T.: 12.06.2023).
- World Health Organization, (2020). Universal Health Coverage For Sexual And Reproductive Health: Evidence Brief. World Health Organization. <https://apps.who.int/iris/handle/10665/331113> (E.T.: 12.06.2023).
- Xiong, Y., Jiao, G., Zheng, J., Gao, J., Xue, Y., Tian, B., ve Cheng, J. (2022). Fertility Intention And Influencing Factors For Having A Second Child Among Floating Women Of Childbearing Age. *International Journal of Environmental Research And Public Health*, 19(24), 16531.
- Yılmaz, F., ve Yardımcı, H. (2015). Beden Kütle İndeksinin İnfertilite Üzerine Etkisi. *Hacettepe University Faculty of Health Sciences Journal*, 2015; 1(1), 1-6.
- Yücel, U., Türkoğlu, Ö. ve Ekşioğlu, A. (2021). Göç ve Kadın Sağlığı Hizmetleri. *Adnan Menderes Üniversitesi Sağlık Bilimleri Fakültesi Dergisi*, 5(2), 361-370.

KAYNAKÇA

- Akyol, A. D. (1993). Yaşam Kalitesi ve Yaklaşımları. *Ege Üniversitesi Hemşirelik Fakültesi Dergisi*, 9 (2), 75-80.
- Albayrak, İ. (2019). Kadın Güreşçilerin Spor Hayatlarında Karşılaştıkları Zorlukların İncelenmesi. Yüksek Lisans Tezi. İstanbul: İstanbul Gelişim Üniversitesi.
- Alpözgen, A. Z. ve Özdiñler, A. R. (2016). Fiziksel Aktivite ve Koruyucu Etkileri: Derleme. *Sağlık Bilimleri ve Meslekleri Dergisi*, 3(1), 66-72.
- Altunbay, D. (2005). Klimakterium Dönemindeki Kadınların Menopozal Yakınmaları ve Baş Etme Yöntemleri. Yüksek Lisans Tezi. Mersin: Mersin Üniversitesi.
- Aytan, G. K. (2013). Kadınların Spora Olan İlgilerinin İncelenmesi, *Kastamonu Eğitim Dergisi*, 21(2), 777-790
- Barakat, R., Perales, M., Bacchi, M., Coteron, J. ve Refoyo, I. (2014). A Program Of Exercise Throughout Pregnancy. Is It Safe To Mother And Newborn?. *American Journal Of Health Promotion*, 29(1), 2-8.
- Bulgu, N., Arıtan, C. K. ve Aşçı, F. H. (2007). Gündelik Yaşam, Kadın ve Fiziksel Aktivite, *Spor Bilimleri Dergisi*, 18(4), 167-181.
- Canşen, E. (2015). Türkiye Cumhuriyeti'nin Spor Politikaları. *Trakya Üniversitesi Sosyal Bilimler Dergisi*, 17(1), 33-48.
- Çelebi, M. M. (2017). Isınma ve Germe Egzersizlerinin Proprioepsiyon ve Denge Üzerine Etkisi. *Ankara Üniversitesi Tıp Fakültesi Mecmuası*, 70(2), 83-89.
- Çiçek, G. (2020). *Fiziksel Aktivite ve Sağlık*. Ankara: Nobel Yayıncılık.
- Çoruh, Y. (2019). Stres ve Sağlık Üzerine Boş Zamanlarda Yapılan Sporun Etkisi. *Beden Eğitimi ve Spor Bilimleri Dergisi*, 21(3), 73-78.
- Erkal, M. E. (1986). *Sosyolojik Açıdan Spor*. Ankara: Gençlik ve Spor Bakanlığı.
- Evli, F., Yamaner, F. (2019). *Sporda Ahlaki Olgunluk ve Sosyal Bütünleşme*. Ankara: Akademisyen Kitabevi.
- Genç, A., Şener, Ü., Karabacak, H., ve Üçok, K. (2011). Kadın ve Erkek Genç Erişkinler Arasında Fiziksel Aktivite ve Yaşam Kalitesi Farklılıklarının Araştırılması. *Kocatepe Tıp Dergisi*, 12(3), 145-150.
- Güllü A. ve Güllü E. (2001). *Genel Antrenman Bilgisi (Sportif Performansı Geliştirmenin Yolları)*, İstanbul: Umut Matbaacılık.
- IOC, Factsheet (2021). https://stillmed.olympics.com/media/Documents/Olympic-Movement/Factsheets/Women-intheOlympicMovement.pdf?_ga=2.42619046.22197832.1674828661-245150939.1674828661 (E.T.: 25.01.2023).
- Kavasoğlu, İ. ve Yaşar, M. (2016). Toplumsal Cinsiyet Normlarının Dışındaki Sporcular, *Spor Bilimleri Dergisi*, 27(3), 118-132.
- Kitiş, Y. ve Gümüş, Y. (2015). 20 Yaş ve Üzeri Kadınların Fiziksel Aktivite Düzeyleri, Fiziksel Aktiviteye İlişkin İnançları ve Davranış Aşamalarının Belirlenmesi. *Gümüşhane Üniversitesi Sağlık Bilimleri Dergisi*, 4(3), 399-411.
- Koca, C. ve Bulgu, N. (2005). Spor ve Toplumsal Cinsiyet: Genel Bir Bakış. *Toplum ve Bilim*, 103, 163-184.
- Koca, C. (2006). Beden Eğitimi ve Spor Alanında Toplumsal Cinsiyet İlişkileri, *Spor Bilimleri Dergisi*, 17(2), 81-99.
- Lindh-Åstrand, L., Nedstrand, E., Wyon, Y. ve Hammar, M. (2004). Vasomotor Symptoms And Quality Of Life In Previously Sedentary Postmenopausal Women Randomised To Physical Activity Or Estrogen Therapy. *Maturitas*, 48(2), 97-105.
- Özdemir, Ö. Ç., Sürmeli, M., Özel, A., Yavuz, İ. E., Topçuoğlu, A. ve Ankaralı, H. (2017). Gebelerde Fiziksel Aktivite ve Yaşam Kalitesi Arasındaki İlişki. *Anadolu Kliniği Tıp Bilimleri Dergisi*, 22(2), 95-102.
- Şengül, G. (2018). Kadın Odaklı Reklamlarda Kadınlık Sunumu. Yüksek Lisans Tezi. İstanbul: Kadir Has Üniversitesi.

- Şentürk, A. ve Özdilek, Ç. (2007). Antik ve Modern Olimpiyat Oyunlarında Olimpiyat Ateşinin Yakılma Sebepleri ve Bu Güne Kadar Düzenlenen Oyunlarda Meşaleyi Taşıma Seremonileri, *Dumlupınar Üniversitesi Sosyal Bilimler Dergisi*, 19, 217-230.
- Teoman, N., Özcan, A. ve Acar, B. (2004). The Effect Of Exercise On Physical Fitness And Quality Of Life In Postmenopausal Women. *Maturitas*, 47(1), 71-77.
- Türkmen, M., Kaldırmacı, M. ve İmamoğlu, O., (1998). Türk Spor Kültüründe Kadın Unsuru. *Atatürk Üniversitesi Beden Eğitimi ve Spor Yüksekokulu 1.Spor Kongresi*, 24-30.
- Vural, Ö., Eler, S.ve Güzel, N. A. (2010). Masa Başı Çalışanlarda Fiziksel Aktivite Düzeyi ve Yaşam Kalitesi İlişkisi. *Spormetre Beden Eğitimi ve Spor Bilimleri Dergisi*, 8(2), 69-75.
- Yıldırım, D. İ., Yıldırım, A. ve Eryılmaz, M. A. (2019). Sağlık Çalışanlarında Fiziksel Aktivite İle Yaşam Kalitesi İlişkisi. *Çukurova Medical Journal*, 44(2), 325-333.
- Yılmaz, A. ve Ulaş, M. (2016). Kadınların Rekreatif Alanlarda Fiziksel Aktivite Yapma Amaçları Ve Karşılaştıkları Sorunlar. *Spor Bilimleri Dergisi*, 27(3), 101-117.
- Yurdakul, M., Eker, A. ve Kaya, D. (2007). Menopozal Dönemdeki Kadınların Yaşam Kalitesinin Değerlendirilmesi. *Fırat Üniversitesi Sağlık Bilimleri Dergisi*, 21(5), 187-193.

KAYNAKÇA

- Ainsworth, M. (1979). Infant-Mother Attachment. *American Psychologist*, 34(10), 932-937.
- Akdağ, F. (2015). Çocukta Beyin Gelişimi ve Erken Müdahale. *Hacettepe Üniversitesi Sağlık Bilimleri Fakültesi Dergisi*, 1(Suppl 2), 97-100.
- Akın, Ö. Ve Karakulak, H. (2019). İş-Aile ve Aile-İş Çatışması, İş, Aile ve Hayat Tatmininin İşten Ayrılma Niyeti Üzerine Etkisi: Karşılıklı ve Demografik Değişkenli Etkileşimler. *Uluslararası Ekonomi ve Yenilik Dergisi*, 5(2), 325-347.
- Ali, A.,Caires, R. ve Wash, L. (2017). Women and Depressive Disorders. İçinde M. Kopala ve M.Keitel (Editörler), *Handbook of Counseling Women* (s. 435–448). Thousand Oaks, CA: Sage.
- Allen, L., ve Kelly, B. B. (2015). “Transforming the Workforce for Children Birth through Age 8: A Unifying Foundation. Consensus Study Report. National Academies Press.” <https://nap.nationalacademies.org/catalog/19401/transforming-the-workforce-for-children-birth-through-age-8-a> (E.T.:08.06.2023).
- Amerikan Psikoloji Derneği (2018). “Guidelines for Psychological Practice with Girls and Women” <https://www.apa.org/practice/guidelines/girls-and-women.aspx> (E.T.:19.01.2023).
- Arendell, T. (2000). Conceiving and Investigating Motherhood: The Decade’s Scholarship. *Journal of Marriage and the Family*, 62, 1192–1207.
- Barclay, L., Everitt, L., Rogan, F., Schmeid, V. ve Wyllie, A. (1997). Becoming a Mother: An Analysis of Women’s Experience of Early Motherhood. *Journal of Advanced Nursing*, 25(4), 719-728.
- Borelli, J.L., Nelson-Coffey, S.K., River, L.M., Birken, S.A. ve Moss-Racusin, C. (2017). Bringing Work Home: Gender and Parenting Correlates of Work–Family Guilt Among Parents of Toddlers. *Journal of Child FamilyStudies*, 26, 1734–1745.
- Bowlby, J. (1969). *Attachment. Attachment and Loss*, 1. New York: Basic Books.
- Can Yaşar, M. ve Kaya, Ü.Ü. (2020). Erken Çocukluk Döneminde Gelişim. İçinde: Köksal Akyol A, (Editör). *Türkiye’de 37-72 Aylık Çocuk Profili* (s. 10-45). Ankara: Anı Yayıncılık.
- Chatterji, P. ve Markowitz, S. (2012). Family Leave After Child Birth and the Mental Health of New Mothers. *Journal of Mental Health Policy and Economics*, 15, 61–76.
- Çimen, L.K. (2016). Erken Çocukluk Döneminde Sosyalleşme. İçinde Ö. Özyılmaz ve H.K. Ateş (Editörler). *Erken Çocukluk Dönemine Disiplinler Arası Bakış* (s. 99-150). Lap Lambert Academic Publishing. Germany: Deutschland.
- Devine, R.T., Bignardi, G. ve Hughes, C. (2016). Executive Function Mediates the Relations Between Parental Behaviors and Children’s Early Academic Ability. *Frontiers in Psychology*, 7, 1902.
- Elliot, S., Powell, R. ve Brenton, J. (2015). Being a Good Mom: Low-Income, Black Single Mothers Negotiate Intensive Mothering. *Journal of Family Issues*, 36, 351–370.
- Fairbrother, N., Janssen, P., Antony, M.M., Tucker, E. ve Young, A.H. (2016). Perinatal Anxiety Disorder Prevalence and Incidence. *Journal of Affective Disorders*, 200, 148–155.
- Fouad, N.A. ve Ihle, K. (2017). Effective Strategies for Career Counseling with Women. İçinde M.Kopala ve M. Keitel (Editörler). *Handbook of Counseling Women* (317–339). ThousandOaks, CA: Sage.
- Galea, C., Houkes, I. ve De Rijk, A. (2014). An Insider’s Point of View: How a System of Flexible Working Hours Helps Employees to Strike a Proper Balance Between Work and Personal Life. *International Journal of Human Resource Management*, 25, 1090–1111.
- Güven, G. ve Azkeskin, K. (2016). Erken Çocukluk Eğitimi. İçinde *Erken Çocukluk Eğitimi ve Okul Öncesi Eğitim* (2-50). Pegem Akademi.
- Gysbers, N.C, Heppner, M.J. ve Johnston, J.A. (2014). *Career Counseling: Holism, Diversity, and Strengths*. Alexandria, VA: American Counseling Association.

- Hammond, S.I., Müller, U., Carpendale, J.I., Bibok, M.B. ve Liebermann-Finestone, D.P. (2012). The Effects of Parental Scaffolding on Preschoolers' Executive Function. *Developmental Psychology*, 48(1), 271.
- Hays, S. (1996). *The Cultural Contradictions of Motherhood*. New Haven, CT: Yale University Press.
- Kaytaç, M. ve Öztürk, N. (2019). *İnsanı Sermayeye Kritik Yatırım: Erken Çocukluk Eğitimi*. Ankara: Seta Yayınları.
- Kazan, H. ve Sarısoy, S. (2021). Anne-Çocuk İlişkisi Bağlamında Okul Öncesi Dönemde İletişim Becerileri Üzerine Bir Araştırma. *İstanbul Aydın Üniversitesi Sosyal Bilimler Dergisi*, 13(2), 441-472
- Ko, J.Y., Rockhill, K.M., Tong, V.T., Morrow, B. ve Farr, S.L. (2017). Trends in Postpartum Depressive Symptoms—27 States, 2004, 2008, and 2012. *Morbidity and Mortality Weekly Report*, 66, 153–158.
- Küçükkoç, G. (2021). Çalışan Kadınlarda İş-Aile Çatışması ve Tükenmişlik Üzerine Bir Araştırma. Yüksek lisans Tezi. Denizli: Pamukkale Üniversitesi.
- Lamar, M., Forbes, L.K. ve Capasso, L.A. (2019). Helping Working Mothers Face the Challenges of an Intensive Mothering Culture. *Journal of Mental Health Counseling*, 41(3).
- Misri, S., Abizadeh, J., Sanders, S. ve Swift, E. (2015). Perinatal Generalized Anxiety Disorder: Assessment and Treatment. *Journal of Women's Health*, 24, 762–770.
- Mughal, S., Azhar, Y. ve Siddiqui, W. (2022). "Postpartum Depression". <https://www.ncbi.nlm.nih.gov/books/NBK519070/?report=reader>, (E.T.:08.06.2023).
- Mümüneoğlu, H. (2023). Okul Öncesi Dönem Çocuklarının Bakış Açısı Alma Becerileri ve Sosyal Duygusal Gelişimleri ile Bağlanma Biçimlerinin Çeşitli Değişkenler Açısından İncelenmesi. Yüksek Lisans Tezi. Bursa: Bursa Uludağ Üniversitesi.
- Paul, I.M., Downs, D.S., Schaefer, E.W., Beiler, J.S. ve Weisman, C.S. (2013). Postpartum Anxiety and Maternal–Infant Health Outcomes. *Pediatrics*, 131, 1218–1224.
- Pew Araştırma Merkezi (2015). "Raising Kids and Running a Household: How Working Parents Share the Load" <http://www.pewsocialtrends.org/2015/11/04/raising-kids-and-running-a-household-how-working-parents-share-the-load/> (E.T.:19.01.2023).
- Rizzo, K.M., Schiffrin, H.H. ve Liss, M. (2013). Insight into the Parenthood Paradox: Mental Health Outcomes of Intensive Mothering. *Journal of Child Family Studies*, 22, 614–620.
- Sarısoy, S. (2021). Erken Çocukluk Döneminde Anne Baba Çocuk İletişiminin Karşılaştırmalı Olarak İncelenmesi. Yüksek Lisans Tezi. İstanbul: Aydın Üniversitesi.
- Sroufe, L.A. (2005). Attachment and Development: A Prospective, Longitudinal Study from Birth to Adulthood. *Attachment & Human Development*, 7(4), 349-367.
- Stiles, J. ve Jernigan, T.L. (2010). The Basics of Brain Development. *Neuropsychology Review*, 20(4), 327-348.
- Story, C.R., Koch, J.M., Daniel, S.S., Reboussin, B.A. ve Grzywacz, J.G. (2018). Impact of Work Schedule, Race, and Psychological Distress among Impoverished Mothers. *American Journal of Health Behavior*, 42, 43–53.
- Gadsen, V.L., Ford, M. ve Breiner, H. (2016). "Parenting Matters: Supporting Parents of Children Ages 0–8." <https://nap.nationalacademies.org/catalog/21868/parenting-matters-supporting-parents-of-children-ages-0-8> (E.T.:08.06.2023).
- Türe, D. (2015). Effects of Motherhood Conceptualization and Gender Role of Mothers on Gender Stereotyped Knowledge in their Preschool Children. Master Thesis. Ankara: Middle East Technical University.
- UNICEF, Sağlık ve Çocuk Gelişimi (2019). <https://www.unicef.org/health/health-and-child-development> (E.T.: 13.01.2023).
- Walls, J.K., Helms, H.M. ve Grzywacz, J.G. (2016). Intensive Mothering Beliefs among Full-Time Employed Mothers of Infants. *Journal of Family Issues*, 37(2).

KAYNAKÇA

- Aile ve Sosyal Araştırmalar Genel Müdürlüğü-ASAGEM. (2010). *Türkiye’de Aile Değerleri Araştırması*. Ankara: T.C. Başbakanlık Aile ve Sosyal Araştırmalar Genel Müdürlüğü.
- Arslan, C., Hamarat E., Arslan, E., Saygın, Y. (2010). Ergenlerde Saldırganlık ve Kişilerarası Problem Çözmenin İncelenmesi. *Elementary Education Online*. 9 (1), 379-388.
- Bandura, A. (1973). *Aggression a Social Learning Analysis*, USA: Englewood Cliffs, NJ: Prentice Hall.
- Bandura, A. (2006). Autobiography. MG Lindzey & WM Runyan (Eds.), *A history of psychology in autobiography*. (9). Washington, DC: American Psychological Association.
- Başbakanlık Aile Araştırma Kurumu. (1998). *Aile İçinde ve Toplumsal Alanda Şiddet*. Ankara: T.C. Başbakanlık Aile Araştırma Kurumu Yayınları.
- Cengil, M. (2010). “Psikolojik Açından Aile İçi Şiddet ve İstismar”. İçinde M. Evkuran, M. Cengil, A. Korukcu (Editör). *Birlikte Yaşama Kültürü ve Hoşgöre*. Ankara: Öncü Basımevi.
- Demir, Y., Çiftçi, G. E. ve Tüfekçi, İ. (2023). “Kadına Yönelik Ekonomik İstismara İlişkin Bibliyometrik Bir Analiz”. *Nevşehir Üniversitesi Sosyal Bilimler Dergisi*, 13(1), 552-572.
- Freedman, J. L., Sears, D. O., ve Carlsmith, M. J. (1989). *Sosyal Psikoloji*. (çev. A. Dönmez). İstanbul: Ara Yayınları.
- Fromm, E. (1993). *İnsandaki Yıkıcılığın Kökenleri*. (çev. Ş. Alpagut). İstanbul: Payel Yayınları.
- Hacettepe Üniversitesi Nüfus Etütleri Enstitüsü (HÜNEE). (2019). *2018 Türkiye Nüfus ve Sağlık Araştırması*. Hacettepe Üniversitesi Nüfus Etütleri Enstitüsü, T.C. Cumhurbaşkanlığı Strateji ve Bütçe Başkanlığı ve TÜBİTAK. Ankara: Elma Teknik Basım Matbaacılık.
- Heise, L., Pitanguy, J. ve Germain, A. (1994). *Violence Against Woben The Hidden Health Burden*. Washington: The World Bank. www.worldbank.org (E.T.: 11.02.2023).
- Horney, K. (1995). *Ruhsal Çatışmalarımız*. (Çev. S. Budak). Ankara: Öteki Yayınları.
- İçli, T., Ögün, A., ve Özcan, N. (1993). *Ailede Kadına Karşı Şiddet ve Kadın Suçluluğu*. Ankara: T.C. Devlet Bakanlığı Kadının Statüsü ve Sorunları Genel Müdürlüğü. www.aile.gov.tr (E.T.: 10.01.2023).
- İlkkaracan P., Gülçür L., ve Arın C. (1996). *Sıcak Yuva Masalı: Aile İçi Şiddet ve Cinsel Taciz*. İstanbul: Metis Yayınları.
- Kağıtçıbaşı, Ç. (1999). *Yeni İnsan ve İnsanlar*. İstanbul: Evrim Yayınları.
- Kandiyoti, D. (1997). *Cariyeler, Bacılar, Yoldaşlar: Kimlikler ve Toplumsal Dönüşümler*. (çev. A. Bora, F. Sayılan, Ş. Tekeli, H. Tapınç ve F. Özbay). İstanbul: Metis Yayınları.
- Korkmaz, B. (2000). *Pediyatrik Davranış Nörolojisi*. İstanbul: İstanbul Üniversitesi Yayınları.
- Köknel, Ö. (1996). *Bireysel ve Toplumsal Şiddet*. İstanbul: Altın Kitaplar Yayınevi.
- Özkan, G. (2017). “Kadına Yönelik Şiddet-Aile İçi Şiddet ve Konuya İlişkin Uluslararası Metinler Üzerine Bir İnceleme”. *Hacettepe HFD*, 7 (1), 533-564.
- Schwarz, H. (1993). The Interplay Between Science and Theology in Uncovering The Matrix of Human Morality. *Zygon*. 23 (1), 61-75.
- Subaşı, N., Akın, A. (2003). “Kadına Yönelik Şiddet, Nedenleri ve Sonuçları”. www.huksam.hacettepe.edu.tr (E.T.:12.02.2023).
- Tahiroğlu, Y. A. (2009). “Çocuk Psikiyatri Olgularında Aile İçi Şiddet Öyküsünün Sorgulanması”, *Anadolu Psikiyatri Dergisi*, 10(1), 71-76.
- Yıldırım, A. (1998). *Sıradan Şiddet: Kadına ve Çocuğa Yönelik Şiddetin Toplumsal Kaynakları*. İstanbul: Boyut Kitapları.
- Worchel Stephen ve ark. (2000). Aggression: Harming Others. *Social Psychology*, USA: Wadsworth Thomson Learning, 33-308.
- URL-2: www.data.oecd.org E.T.: 13.02.2023
- URL-3: www.un-documents.net E.T.: 14.02.2023
- URL-1: www.web.archive.org E.T.: 12.02.2023
- URL-4: www.womensenews.org E.T.: 14.02.2023)

KAYNAKÇA

- Arslan, B.G., Gözen, Ö. (2021). Kadınlar Odağında Sosyal Hizmet Mevzuatı, İçinde M. BAŞÇILAR (Editör), *Sosyal Hizmet Mevzuatı* (63-95), Ankara: Nobel Akademik Yayıncılık.
- Aktaş, A., Havaçeliği, A.D. ve Dilek F.G. (2015). Kadına Yönelik Şiddet ve Bağımlılık. İzmir: Ege Üniversitesi.
- Aile ve Sosyal Hizmetler Bakanlığı Kadının Statüsü Genel Müdürlüğü (2023). Türkiye’de Kadın, Ankara.
- Aile ve Sosyal Politikalar Bakanlığı, Hacettepe Üniversitesi, (2014). Türkiye’de Kadına Yönelik Aile İçi Şiddet Araştırması, <http://www.hips.hacettepe.edu.tr/KKSA-TRAnaRaporKitap26Mart.pdf> (E.T.: 30.10.2020).
- ASHB, (2018). Kadının Güçlenmesi Strateji Belgesi ve Eylem Planı 2018-2023. Ankara.
- Çelik, G. (2015). Eşine Şiddet Uygulayan Hükümlü Erkeklerin Özellikleri ve Toplumsal Cinsiyet Algıları. Doktora Tezi. Ankara: Hacettepe Üniversitesi.
- Irmak, S. (2014). Kadın Konuk Evlerinin Kadına Yönelik Şiddeti Azaltmadaki Rollerini: Kocaeli, Bursa, Yalova Örneği. Yüksek Lisans Tezi. Yalova: Yalova Üniversitesi.
- Kadının Statüsü Genel Müdürlüğü (2015). Türkiye’de Kadına Yönelik Aile İçi Şiddet Araştırması. T.C. Aile ve Sosyal Politikalar Bakanlığı. Ankara. <http://www.hips.hacettepe.edu.tr/KKSA-TRAnaRaporKitap26Mart.pdf> (E.T.: 27.01.2019)
- Kadının Statüsü Genel Müdürlüğü (2018). Kadının Güçlenmesi Strateji Belgesi ve Eylem Planı. 2018-2023, Ankara.
- Kadınlara Karşı Her Türlü Ayrımcılığın Önlenmesi Uluslararası Sözleşmesi. http://www.unicef.org/turkey/cedaw/_gi18.html (E.T.: 11.04.2023)
- Kadına Yönelik Şiddet ve Aile İçi Şiddetin Önlenmesi ve Bunlarla Mücadeleye Dair Avrupa Konseyi Sözleşmesi (İstanbul Sözleşmesi). (2011). <https://rm.coe.int/1680462545> (E.T.: 11.04.2023)
- Kadın Konuk Evlerinin Açılması ve İşletilmesi Hakkında Yönetmelik. Resmi Gazete. 5.01.2013/ Sayı:28519. <https://www.mevzuat.gov.tr/File/GeneratePdf?mevzuatNo=17002&mevzuatTur=KurumVeKurulusYonetmeligi&mevzuatTertip=5> (E.T.: 11.04.2023)
- Kemerli, N. (2002). “Aile İçinde Kadına Yönelik Şiddet”, Kadına Yönelik Şiddet ve Hekimlik Sempozyum Kitabı (Ankara, 16-17 Kasım 2002),41-58, Ankara: Ankara Tabip Odası Yayınları, 2003.
- Kocadaş B. ve Kılıç M., 2012. “Düşük Sosyo-Ekonomik Yapıdaki Kadın Ve Çocuğun Şiddet Algısı”,Uluslararası Katılımlı Kadına ve Çocuğa Karşı Şiddet Sempozyumu (Ankara, 27-28 Nisan 2012), 349-359, Ankara. https://www.academia.edu/26900455/D%C3%BC%BC%C5%9F%C3%BCK_Sosyo_Ekonomik_Yap%C4%B1daki_Kad%C4%B1n_ve_%C3%87ocu%C4%9Fun_%C5%9Eiddet_Alg%C4%B1s%C4%B1 (E.T.: 23.05.2023).
- OECD (2023). Violence Against Women. <https://www.oecd.org/gender/vaw.htm> (E.T.: 01.04.2023)
- Şiddet Önleme ve İzleme Merkezleri Hakkında Yönetmelik. Resmi Gazete. 17.03.2016/Sayı: 29656. <https://www.resmigazete.gov.tr/eskiler/2016/03/20160317-8.htm> (E.T.: 11.04.2023)
- Şimşek, H. (2015). Kadın Konuğünde Kalan Şiddet Mağduru Kadınların Yaşam Planlarının Niteliksel Olarak Araştırılması: Eskişehir Örneği. Doktora Tezi. Ankara: Hacettepe Üniversitesi.
- World Health Organization, World Report On Violence and Health: Summary (2002). <http://apps.who.int/iris/bitstream/handle/10665/42512/9241545623;jsessionid=17C5AECAFA0A-53E88001D0B9A237395D?sequence=1> (E.T.: 11.04.2023)
- Yıldırım Ş. (2006). Ergenlerin Aile İçi şiddete Maruz Kalma Durumları ve Aile İlişkilerinin Değerlendirilmesi. Yüksek Lisans Tezi. Ankara: Hacettepe Üniversitesi.
- 6284 Sayılı Ailenin Korunması ve Kadına Karşı Şiddetin Önlenmesine Dair Kanun. Resmi Gazete. 20.03.2012/Sayı: 28239. <http://www.resmigazete.gov.tr/eskiler/2012/03/20120320-16.htm> (E.T.: 11 Nisan 2023)
- 6284 Sayılı Ailenin Korunması ve Kadına Karşı Şiddetin Önlenmesine Dair Kanuna İlişkin Uygulama Yönetmeliği. 18.01.2013/Sayı:28532. <https://www.resmigazete.gov.tr/eskiler/2013/01/20130118-2.htm> (E.T.: 12.04.2023)

LOUD METHOD

Prof. Dr. Gölçin YAHYA KAÇAR

EĞİTİM
yayınevi

LOUD METHOD

Ú[[-Ö:Ö>]8ã Äæ@æKAÇAR

Executive Editor:Ä~• -Äã æE ä[æ ÄÇ: æO^* äã ^æ ð^çæB[{ DÄ

Publishing Coordinator:Ä~• -Äæ: ÄÇ~• ~æ: O^* äã ^æ ð^çæB[{ D

Interior Designer:Ö äã Äæ? ^çãÖ:æ @.ÄV, æ

Cover Designer:Ö äã Äæ? ^çãÖ:æ @.ÄV, æ

The ouds used in the book are made by Emir Değirmenli.

Ü^] ~ä]æÄ -Ä>| ä^Ä ä ä d^ Ä -Ä[~|ä { Ä ä äÖ |c |^

Publisher Certificate No: I I I HE

ISBN: 978-625-6489-23-3

First Öää } ER } ^EÖGH

Printing and Binding

Repro Bir Matbaacılık

İvedik OSB Matbaacılar Sitesi 1514 Cad. No: 23-25 Yenimahalle/Ankara

Printing House Certificate No: 47381

Library Information Card

LOUD METHOD

Ú[[-Ö:Ö>]8ã Äæ@æKAÇAR

] Eä i ECF €GJi Ä {

Q&~ ä^• Ä^•^•^•) &• E[] Ä ä^çE

ÖÖPK978-625-6489-23-3

i ÄÄÄ @ Ä | ÄÄ Äää } Ä^Ä^•^ç^äÄ | Ö äã Äæ? ^çãVÄÖcÄÄ äB[Ä äOÄ -ÄÄ Ä[| \ Ä ä Ä ä^Ä^] | ä^ &^äÄ | Ä ä } { ä^ ä^ Ä ä^ Ä | { Ä | Ä^ Ä ä^ Ä ^ ä } • EÄ ä } ä ä * Ä @ ä] ^ ä * EÄ | ^ ä c |) ä ä Ä [| Ä ^ & @ ä ä Ä ä } | ä ä * Ä | Ä^ Ä ä^ Ä | { ä ä } Ä ç | ä ä Ä | Ä ä ä ç ä Ä ^ • c { E ä Q ^ ä | { ä • ä } Ä - Ä Ö äã Äæ? ^çãVÄÖcÄÄ äÄ



Publisher Turkey Office:Ä ç ä ~ | KÖ äã Äæ? ^çãVÄÖcÄÄ äÄÄ^) ö ä ä^æ^ { ^ } Ä | \ EÄ | KÄ | EÄ { | ä ä^Ä^ ç ä ä | EÄ>| ä^

Konya:Ö äã Äæ? ^çãVÄÖcÄÄ äÄÄ^: ä ä { ä Ä ä ä Ä^ eÄ FÄÜ | \ EÖÖ | \ EÄ | KÄ | EÄÄ^) äÄ Sääää EÄ] ^ äÄV>| ä^Ä

ÉJÉÄHÇÄ FÄGÄ | EÉJÉÄ HÄFÄ FÄ ÉÄ GÉÄHÇÄ ÉGÄ ÉÄ G ää* äO^* äã ^æ ð^çæB[{

Publisher USA Office: P^, Ä | \ KÖ* äã ÄÜ ä ä @ * ÄÖ: [~] EÄ & Ä Ü EÖÜ çÄ i i EÄ [] \ EÄ^, Ä | \ EÄ^ eÄ EÄ i i ÄV, ä ä ÄÜ ç ä • Ä -Ä Ä^ Ä ä ä ä^ ä ä ä^ -ÄO^* äã ^æ ð^çæB[{

Logistics and Shipping Center: ä ä } { ä ä Ä | ä ä Ä^ Ä^ ç | ä ä Ä^ | \ ^: äÄ^: ä ä { ä Ä ä ä FÄ FÄÜ | \ EÖÖ | \ EÄ | KÄ | EÄÄ^) äÄ Sääää EÄ] ^ äÄV>| ä^Ä •^ç | ä äO^* äã ^æ ð^çæB[{

Bookstore Branch:Ö äã Ä ä ä ä^ç ä ä > | ä Ä ä ä Ä ä] ä FCFÄÄ^ ä ä EÄ] ^ äÄV>| ä^Ä ÉJÉÄHÇÄ JJÄÉÄ ää* äO^* äã \ ä ä ä^çæB[{

Internet Sales: Ä , E ä ä } { ä ä EÄ { EÄ Ä ÉJÉÄ HÄ FÄ GÄ HÄÉ ää* äO^* äã \ ä ä } { ä ä EÄ { EÄ



REFERENCES

- Arel, H. S., (1968), Türk Musikisi Nazariyatı Dersleri, Hüsnü Tabiat Matbaası, İstanbul.
- Behar, C., (1993), Zaman-Mekan-Müzik, Afa Yayıncılık, İstanbul.
- Büyükaksoy, F., (1997), Keman Öğretiminde İlkeler ve Yöntemler, Armoni ltd. Şti., Ankara.
- Can, C., (1995), Tarih İçinde Ud, Milli Folklor Dergisi, Ankara.
- Ezgi, S., (1940), Nazari Ameli Türk Musikisi, Bankalar Basımevi, İstanbul.
- Karadeniz, M. E., (1983), Türk Musikisinin Nazariye ve Esasları, Türkiye İş Bankası Kültür Yayınları, Genel Yayın No: 238 Ankara.
- Ögel, B., (1987), Türk Kültür Tarihine Giriş, kültür ve Turizm Bakanlığı Yayınları, Ankara.
- Özkan, İ. H. (1984), Türk Musikisi Nazariyatı ve Usülleri, Ötüken Neşriyat, İstanbul.
- Özkaya, E., (1989), Udun Bugünkü Durumu ve İleride Yapılacak Çalışmalar İçin Geliştirilmesi, Yüksek Lisans Tezi, İ.T.Ü Sosyal Bilimler Enstitüsü, İstanbul.
- Öztuna, Y., (1990), Büyük Türk Musikisi Ansiklopedisi, Kültür Bakanlığı Kültür Eserleri Dizisi, Ankara.
- Selâhi, A., (1924), İlaveli Ud Muallimi, Şamlı İskender Yayınları, İstanbul.
- Şençalar, K., (1978), Ud Öğrenme Metodu, Müzik Dünyası Yayınları, İstanbul.
- Targan, Ş. M., (1995), Ud Metodu, Çağlar Musiki Yayınları. İstanbul.
- Targan, Ş.M., (1995), Ud Metodu, Gökhan Matbaası, İstanbul.
- Torun, M., (1993). Ud Metodu (Gelenekle Geleceğe), Çağlar Yayınları, İstanbul.
- Torun, M., (1998), Ortadoğu'nun Gitarı Ud, T.H.Y Skyline Dergisi, Sayı No:180, İstanbul.
- Yahya, G., (1993), Türk Saz Musikisinde İcra-Nota Farklılığı, Basılmamış Yüksek Lisans Tezi, Selçuk Üniversitesi Sosyal Bilimler Enstitüsü, Konya.
- Yahya, G., (2000), Yorgo Bacanos'un Ud Taksimleri, Kültür Bakanlığı Yayınları. Ankara.
- Yahya, G., (2002), Ud Metodu, Yurtrenkleri Yayıncılık, Ankara.
- Yekta R., (1986), Türk Musikisi, Pan Yayıncılık, İstanbul.
- Yılmaz, Z., (1994), Türk Musikisi Dersleri, Çağlar Yayınları, İstanbul.

Guitar ve Luth Methods

- G.Ricordi, (1974),European Guitar and Lute Music, , Mexico.
- Gitarren Musik from the 16th-18th Century, (1970), Veb Deutcher Verlag Für Musik Leipzig, Germany.
- Gitarren Musik aus der Renaissance, (1973), Veb Deutscher Verlag Für Musik Leipzig Universal Edition Wien, Germany.
- Lautenbuch, Schott Music Corp., (1965) New York.

OUUD

EXERCISES AND ETUDES

Prof. Dr. Glin YAHYA KAAR

First Edition

EİTİM
yayınevi

LOUD EXERCISES AND ETUDES

Prof. Dr. Gülçin YAHYA KAÇAR

Executive Editor: Yusuf Ziya Aydođan (yza@egitimyayinevi.com)

Publishing Coordinator: Yusuf Yavuz (yusufyavuz@egitimyayinevi.com)

Interior Designer: Eđitim Yayinevi Graphics Unit

Cover Designer: Eđitim Yayinevi Graphics Unit

The oud used on the book cover are made by Emir Deđirmenli.

Republic of Türkiye Ministry of Tourism and Culture

Publisher Certificate No: 47830

ISBN: 978-625-6489-24-0

First Edition, June 2023

Printing and Binding

Repro Bir Matbaacılık

İvedik OSB Matbaacılar Sitesi 1514 Cad. No: 23-25 Yenimahalle/Ankara

Printing House Certificate No: 47381

Library Information Card

LOUD EXERCISES AND ETUDES

Prof. Dr. Gülçin YAHYA KAÇAR

p.176, 210x297 mm

Includes references, no index.

ISBN: 978-625-6489-24-0

© All rights for this edition are reserved for Eđitim Yayinevi Tic. Ltd. Őti. No part of this book may be reproduced or transmitted in any form or by any means, including photocopying, electronically or mechanically recording or by any information storage or retrieval system, without permission of Eđitim Yayinevi Tic. Ltd. Őti.

EĐİTİM
yayinevi

Publisher Turkey Office: İstanbul: Eđitim Yayinevi Tic. Ltd. Őti., Atakent mah. Yasemen sok. No: 4/B, Ümraniye, İstanbul, Türkiye

Konya: Eđitim Yayinevi Tic. Ltd. Őti., Fevzi Çakmak Mah. 10721 Sok. B Blok, No: 16/B, Safakent, Karatay, Konya, Türkiye
+90 332 351 92 85, +90 533 151 50 42, 0 332 502 50 42
bilgi@egitimyayinevi.com

Publisher USA Office: New York: Eđitim Publishing Group, Inc.
P.O. Box 768/Armonk, New York, 10504-0768, United States of America
americaoffice@egitimyayinevi.com

Logistics and Shipping Center: Kitapmatik Lojistik ve Sevkiyat Merkezi, Fevzi Çakmak Mah. 10721 Sok. B Blok, No: 16/B, Safakent, Karatay, Konya, Türkiye
sevkiyat@egitimyayinevi.com

Bookstore Branch: Eđitim Kitabevi, Őükran mah. Rampalı 121, Meram, Konya, Türkiye
+90 332 499 90 00
bilgi@egitimkitabevi.com

Internet Sales: www.kitapmatik.com.tr
+90 537 512 43 00
bilgi@kitapmatik.com.tr

 **kitapmatik**
İnternetteki kitapçınız

REFERENCES

1. Büyükaksoy, F., 1997, Keman Öğretiminde İlkeler ve Yöntemler, Armoni Ltd. Şti., Ankara
2. Gazimihal, M.R., 1961, Musıki Sözlüğü, M.E.B Yay.,
3. Öztuna, Y., Büyük Türk Musıkisi Ansiklopedisi, Kültür Bakanlığı Yay., C.II, Ankara
4. Selâhi, A., 1836, İlaveli Ud Muallimi, Şamlı İskender Yayınları, İstanbul
5. Şençalar, K., 1978, Ud Öğrenme Metodu, Müzik Dünyası Yayınları, İstanbul
6. Targan, Ş.M.,1995, Ud Metodu, Çağlar Musıki Yayınları, İstanbul
7. Torun, Mutlu., 1993, Ud Metodu- Gelenekle Geleceğe- Çağlar Yayınları, İstanbul
8. Yahya, G., 1993., Türk Saz Musıkisinde İcra Nota Farklılığı, Basılmamış Yüksek Lisans Tezi.,Selçuk Ün.v.Fen Bilimleri Enstitüsü, Konya
9. Yahya, G., 2000., Yorgo Bacanos'un Ud Taksimleri, Basılmamış Doktora Tezi., Gazi Üniversitesi Fen Bilimleri Enstitüsü, Ankara

Gitar ve Lut Metodları

- ❖ European guitar and lute music,1974, G. Ricordi, Mexico
- ❖ Gitarren Musik from the 16 th-18th Century, 1970, Veb Deustcher Verlag Für Musık Leipzig, Germany
- ❖ Gitarren Musik aus der Renaissance,1973, Veb Deustcher Verlag für Musık Leipzig Universal Edition Wien, Germany
- ❖ Lautenbuch,Schott Music Corp.,1965, New York

TURKISH MUSIC GUIDE

Prof. Dr. Gülçin YAHYA KAÇAR

EĞİTİM
yayınevi

TURKISH MUSIC GUIDE

Prof. Dr. Gülçin YAHYA KAÇAR

Executive Editor: Yusuf Ziya Aydoğın (yza@egitimyayinevi.com)

Publishing Coordinator: Yusuf Yavuz (yusufyavuz@egitimyayinevi.com)

Interior Designer: Eğitim Yayınevi Graphics Unit

Cover Designer: Eğitim Yayınevi Graphics Unit

Republic of Türkiye Ministry of Tourism and Culture

Publisher Certificate No: 47830

ISBN: 978-625-6489-41-7

First Edition, June 2023

Printing and Binding

Repro Bir Matbaacılık

İvedik OSB Matbaacılar Sitesi 1514 Cad. No: 23-25 Yenimahalle/Ankara

Printing House Certificate No: 47381

Library Information Card

TURKISH MUSIC GUIDE

Prof. Dr. Gülçin YAHYA KAÇAR

p.432, 195x275 mm

Includes references, no index.

ISBN: 978-625-6489-41-7

© All rights for this edition are reserved for Eğitim Yayınevi Tic. Ltd. Şti. No part of this book may be reproduced or transmitted in any form or by any means, including photocopying, electronically or mechanically recording or by any information storage or retrieval system, without permission of Eğitim Yayınevi Tic. Ltd. Şti.



Publisher Turkey Office: İstanbul: Eğitim Yayınevi Tic. Ltd. Şti., Atakent mah. Yasemen sok. No: 4/B, Ümraniye, İstanbul, Türkiye

Konya: Eğitim Yayınevi Tic. Ltd. Şti., Fevzi Çakmak Mah. 10721 Sok. B Blok, No: 16/B, Safakent, Karatay, Konya, Türkiye
+90 332 351 92 85, +90 533 151 50 42, 0 332 502 50 42
bilgi@egitimyayinevi.com

Publisher USA Office: New York: Egitim Publishing Group, Inc.
P.O. Box 768/Armonk, New York, 10504-0768, United States of America
americaoffice@egitimyayinevi.com

Logistics and Shipping Center: Kitapmatik Lojistik ve Sevkiyat Merkezi, Fevzi Çakmak Mah. 10721 Sok. B Blok, No: 16/B, Safakent, Karatay, Konya, Türkiye
sevkiyat@egitimyayinevi.com

Bookstore Branch: Eğitim Kitabevi, Şükran mah. Rampalı 121, Meram, Konya, Türkiye
+90 332 499 90 00
bilgi@egitimkitabevi.com

Internet Sales: www.kitapmatik.com.tr
+90 537 512 43 00
bilgi@kitapmatik.com.tr



REFERENCES

1. **Abdülbâkî, Nâsır Dede**, Tedkîk ü Tahkîk, Süleymaniye Kütüphanesi, Nafiz Paşa Kitapları, 1242 /1 İstanbul
2. **Akkutay, Ülker**, Enderûn Mektebi, Gazi Basın Yayın YO Basımevi, Ankara 1984.
3. **And, Metin**, Oyun ve Bügü, YKY, İstanbul, 2003.
4. **Arel, Hüseyin Sadettin**, Türk Mûsikîsi Nazariyatı Dersleri, Hüsnütâbât Matbaası, İstanbul 1968.
5. **Arısoy, Mithat**, Seydî'nin El-Matla Adlı Eseri Üzerine Bir Çalışma, Basılmamış Yüksek Lisans Tezi, Marmara Üniv. Sosyal Bilimler Enst. İstanbul 1988.
6. **Atalay, Besim**, Divan-ı Lûgat it Türk Tercümesi, C.III. Türk Dil Kurumu Yay, Ankara 1986.
7. **Ayyıldız, Erol**, Türkçe-Arapça, Arapça-Türkçe Lûgati, Ensar Neşriyat, İstanbul 1984.
8. **Banarlı, Nihat Sami**, Metinlerle Türk ve Batı Edebiyatı, Remzi Kitabevi, İstanbul 1956.
9. **Bardakçı, Murat**, Maragalı Abdülkadir, Pan Yay., İstanbul 1986.
10. **Belvirânî, Ali Kemâl**, Osmanlıca İmlâ Lûgâti, Konya 1978.
11. **Bozkurt, Fuat**, Türklerin Dili, Kültür Bakanlığı Yay:2335, 2. Baskı, Türk Tarih Kurumu Basımevi, Ankara 1999.
12. **Boratav, Pertev Naili**, Yüz Soruda Türk Folkloru, Koç Kültür Sanat İstanbul 2003.
13. **Can, M. Cihat**, Geleneksel Türk Sanat Müziği'nde Arel-Ezgi-Uzdilek Ses Sistemi ve Uygulamada Kullanılmayan Bazı Perdeler, Gazi Eğitim Fak Der. C.22, s.1 Ankara 2002.
14. **Can, M. Cihat**, Türk Müziğinde Makam Üzerine Bir İnceleme, Basılmamış Yüksek Lisans Tezi, Erciyes Üniversitesi Sos. Bil. Enst., Kayseri 1993.
15. **Cengiz, Halil Erdoğan**, Divân Şiiri Antolojisi, Milliyet Yayınları, 1972.
16. **Ezgi, Suphi**, Nazarî ve Amelî Türk Mûsikîsi, C.1, Milli Mecmua Matbaası, İstanbul 1933
17. **Develioğlu, Ferit**, Osmanlıca -Türkçe Ansiklopedik Lûgat, Atıdın Kitabevi, Ankara 1986.
18. **Divitçioğlu, Sencer**, Oğuz'dan Selçuklu'ya, YKY, İstanbul, 2003.
19. **Emecen, Feridun M.**, İlk Osmanlılar ve Batı Anadolu Beylikler Dünyası, Kitabevi Yay.,2001.
20. **Ergin, Muharrem**, Orhun Abideleri, MEB Yay., İstanbul 1970.
21. **Gazimihal, M.R.**, Ülkelerde Kopuz ve Tezeneli Sazlarımız, Kültür Bakanlığı Milli Folklor Araştırma Dairesi Yayınları:15 Ankara 1975.
22. **Gazimihal, M.R.**, Musiki Sözlüğü, MEB Yay., İstanbul, 1961.
23. **Gölpınarlı, Abdülbaki**, Mevlvî Adâb ve Erkânı, İnkılap ve Aka Kitabevi, İstanbul 1963.
24. **Hafız Hızır İlyas Ağa**, Çev: Cahit Kayra, Letâif-i Enderun (*Tarih-i Enderun*) Güneş Yay., İstanbul 1987.
25. **Hızır Bin Abdullâh**, Kitabü'l Edvâr, Topkapı Sarayı Kütüphanesi, Revân Yazmaları, Nr. 1728 İstanbul.
26. **Kantemiroğlu, Dimitri**, Kitâbü'l-ilmü'l-Mûsikî' alâ Vechi'l-Hurûfat, Tıpkı basım, çev: Yalçın Tura, Yapı Kredi Yay., İstanbul 2001.
27. **Karadeniz, Ekrem**, Türk Mûsikîsinin Nazariye ve Esasları, İş Bankası Yay., Ankara 1983.
28. **Kaygısız, Mehmet**, Türklerde Müzik, Kaynak Yay., 2000.
29. **Köprülü, Fuat**, Türk Edebiyatında İlk Mutasavvıflar, Diyanet İşleri Baş. Yay. 6. Baskı, Ankara
30. **Kudret, Cevdet**, Türk Edebiyatından seçme parçalar, İnkılap ve Aka Kitabevi, İstanbul 1981.
31. **Kuş, Ahmet, Duvarcı, İbrahim, Şimşek, Fevzi**, Türkiye Mevlvîhâneleri Fotoğraf Albümü, T.C. Konya Valiliği Kültür ve Turizm Müdürlüğü Yay. Konya 2005.
32. **Kutluğ, Yakup Fikret**, Türk Mûsikîsinde Makamlar, Yapı Kredi Yay., İstanbul 2000.
33. **Moğolistan'daki Türk Anıtları Projesi Albümü** (Album Of The Turkish Monuments In Mongolia) Köktürk Kaanlığı'nın Kuruluşununun 1450.Yıldönümü Anısına, Kül Tiğın Yazıtınının Tam Metni, TİKA (Türk İşbirliği ve Kalkınma İdaresi Başkanlığı) Yay., Ankara 2001.
34. **Mükemmel Osmanlıca Lûgâti**, Türk Dil Kurumu, Ankara 2002.
35. **Oransay, Gültekin**, Die Melodische Linie und Der Begriff Makam (der traditionellen türkischen Kunstmusik vom 15. bis zum 19. Jahrhundert) Türk Tarih Kurumu Basımevi, Ankara- 1966.
36. **Osman, Turan**, Türk Cihan Hakimiyeti Mefkûresi Tarihi, Nakışlar yayınevi, CI, İstanbul 1979
37. **Osmanlıca-Türkçe Ansiklopedik Büyük Lûgât**. Türdav Basım Yay., İstanbul 1978.

38. **Ögel, Bahaeddin**, Türk Kültür Tarihine Giriş 8, Kültür Ve Turizm Bakanlığı Yay., Ankara 1987.
39. **Ögel, Bahaeddin**, İslamiyetten Önce Türk Kültür Tarihi-Orta Asya Kaynak ve Bulgularına Göre-Türk Tarih Kurumu Yay. Ankara 1988.
40. **Özalp, Nazmi**, Türk Müsikîsi Tarihi-Derleme-C.I.II, TRT Müzik Dairesi Yay. Ankara 1986.
41. **Özalp, Nazmi**, **Türk Müsikîsi Beste Formları**, TRT Basım ve Yayımlar Genel Müdürlüğü Yay. Ankara 1992.
42. **Özkan, İsmail Hakkı**, Türk Müsikîsi Nazariyatı ve Usûlleri, Ötüken Yay., İstanbul 2006.
43. **Öztuna, Yılmaz**, Büyük Türk Müsikîsi Ansiklopedisi, C.I-II. Ankara 1990.
44. **Öztuna, Yılmaz**, Dede Efendi, Kültür ve Turizm Bak. Yay. İstanbul 1987.
45. **Pala, İskender**, Divân Edebiyatı, Leyla ile Mecnûn Yayıncılık, İstanbul 2002.
46. **Palmer, Alan**, Son Üç Yüz Yıl Osmanlı İmparatorluğu, İş Kültür yay., İstanbul 2003.
47. **Parlatır, İsmail**, Geçmişten günümüze Türkler ve Türkiye, TÜTAV Kültür Sanat ve Tanıtma Eserleri Dizisi, Ankara 1991
48. **Reyhanlı, Tülay**, İngiliz Gezginlerine Göre XVI. Yüzyılda İstanbul'da Hayat, Kültür ve Turizm Bakanlığı Yayınları, Ankara 1983.
49. **Sâfiyüddîn, Urmevi**, Kitâbü'l Edvâr, Nuruosmaniye Kitaplığı, Nr.3653/1, İstanbul.
50. **Sidal, Ferit**, Türk Müsikîsi Nazariyatı, Müzik Dairesi Yay. Ankara 1985.
51. **Signell, Karl L**, Makam, Modal Practice in Turkish Art Music, Da Capo Press, New York, 1986.
52. **Şahiner, Necmettin**, Mehter ve Marşları, Nesil Mat. İstanbul 1987.
53. **Şükün, Ziya**, Farsça-Türkçe Lügat, Milli Eğitim Basımevi, İstanbul 1984.
54. **Tanrıkorur, Cinuçen**, Osmanlı Dönemi Türk Müsikîsi, Dergâh Yay., İstanbul 2003.
55. **Tezeren, Ziver**, Azîz Mahmud Hüdâyî, İstanbul 1987.
56. **Timurtaş, Faruk K.**, Osmanlı Türkçesine Giriş, C.1.II.III, İstanbul 1984.
57. **Tura, Yalçın**, Türk Musikisinin Mes'eleleri, Pan Yay., İstanbul 1988.
58. **Tuğlacı, Pars**, Mehterhâne'den Bando'ya, Cem Yayınevi, İstanbul 1986.
59. **Türkiye Radyo ve Televizyon Kurumu**, Türk Sanat Müziği Nota Arşivi
60. **Türk Dil Kurumu**, Türkçe Sözlük, Yay., sayı.403, Bilgi basımevi, Ankara 1974.
61. **Türk Dil Kurumu**, Türkçe Sözlük, Türk Dil Kurumu, C.II, Türk Tarih Kurumu Basımevi, Ankara 1998.
62. **Türk Dünyası El Kitabı**, Türk Kültürünü Araştırma Enst. Yay.(Kültür-Sanat) C.1-2. Ankara 1992.
63. **Türk Müsikîsi Klâsikleri**, Türk Dünyası Araştırmaları Vakfı, İstanbul 1987.
64. **Uygun, Mehmet Nuri**, Safiyüddîn Abdülmümin Urmevî Kitâbü'l-Edvârı, Kubbealtı Neşriyatı, İstanbul 1999.
65. **Üngör, Etem Ruhi**, Türk Müsikîsi Güfteler Antolojisi, Eren yayınları, İstanbul 1981.
66. **Yahya Kaçar, Gülçin**, Türk Müsikîsinde Makam, İstem Dergisi, Sayı 11, sf. 145, Konya 2008.
67. **Yahya Kaçar, Gülçin**, Ud Metodu, Yurt renkleri Yay. Ankara 2002.
68. **Yahya Kaçar, Gülçin**, "Geleneksel Türk Sanat Müziği'nde Taksîm ve Tarihsel Yönü", Kardeşlik Kültür, Sanat, Edebiyat ve Folklor Dergisi, sayı:14, İstanbul 2002.
69. **Yahya Kaçar, Gülçin**, Yorgo Bacanos'un Ud icrasındaki Aralıklar ve AEU ses sistemine Göre Bir Karşılaştırma, C.22, s.2, Gazi Eğitim Fak. Yay. Ankara 2002.
70. **Yahya Kaçar, Gülçin**, Türk Müsikîsinde Eser ve İcrâ Tahfili Yöntemleri (Kavramlar-Semboller ve Örnekleriyle), Gece Kitaplığı, Ankara 2020.
71. **Yahya Kaçar, Gülçin**, "Taksim İcraları Üzerinden Makam Dünyasını Anlamak" Anadolu Ve Komşu Coğrafyalarda Makam Müziği Atlası, Cilt II, 617-657, T.C.Kültür Ve Turizm Bakanlığı Atatürk Kültür Merkezi Başkanlığı, Yay: 568, İstanbul 2021.
72. **Yavaşca, Alaaddin**, Türk Müsikîsinde Kompozisyon ve Beste Biçimleri, Türk Kültürüne Hizmet Vakfı, İstanbul 2002.
73. **Yektâ, Rauf**, Türk Müsikîsi, Çev: Orhan Nasuhioğlu, Pan Yay., İstanbul 1986.
Türk Dil Kurumu Türkçe Sözlük, Ankara 1974.

Düzce'nin Şehir Kimliği ve Sosyal Bütünleşmesi

Editör: Doç. Dr. Metin KILIÇ

EĞİTİM
yayınevi

DÜZCE'NİN ŞEHİR KİMLİĞİ VE SOSYAL BÜTÜNLEŞMESİ

Editör: Doç. Dr. Metin KILIÇ

Genel Yayın Yönetmeni: Yusuf Ziya Aydoğan (yza@egitimyayinevi.com)

Genel Yayın Koordinatörü: Yusuf Yavuz (yusufyavuz@egitimyayinevi.com)

Sayfa Tasarımı: Eğitim Yayınevi Grafik Birimi

Kapak Tasarımı: Eğitim Yayınevi Grafik Birimi

T.C. Kültür ve Turizm Bakanlığı

Yayıncı Sertifika No: 47830

ISBN: 978-625-6408-99-9

1. Baskı, Temmuz 2023

Baskı Cilt

Olgun-Çelik Matbaa Ambalaj Yayın Reklam İnş. San. Tic. Ltd. Şti.

Büsan Organize San. 10670 Sk. No:26/D, Karatay/Konya

Matbaa Sertifika No: 51986

Kütüphane Kimlik Kartı

DÜZCE'NİN ŞEHİR KİMLİĞİ VE SOSYAL BÜTÜNLEŞMESİ

Editör: Doç. Dr. Metin KILIÇ

448 s., 160x240 mm

Kaynakça var, dizin yok.

ISBN: 978-625-6408-99-9

Copyright © Bu kitabın Türkiye'deki her türlü yayın hakkı Eğitim Yayınevi'ne aittir. Bütün hakları saklıdır. Kitabın tamamı veya bir kısmı 5846 sayılı yasanın hükümlerine göre kitabı yayımlayan firmanın ve yazarlarının önceden izni olmadan elektronik/mechanik yolla, fotokopi yoluyla ya da herhangi bir kayıt sistemi ile çoğaltılamaz, yayımlanamaz.

EĞİTİM
Yayınevi

Yayınevi Türkiye Ofis: İstanbul: Eğitim Yayınevi Tic. Ltd. Şti., Atakent mah.
Yasemen sok. No: 4/B, Ümraniye, İstanbul, Türkiye

Konya: Eğitim Yayınevi Tic. Ltd. Şti., Fevzi Çakmak Mah. 10721 Sok. B Blok,
No: 16/B, Safakent, Karatay, Konya, Türkiye
+90 332 351 92 85, +90 533 151 50 42, 0 332 502 50 42
bilgi@egitimyayinevi.com

Yayınevi Amerika Ofis: New York: Eğitim Publishing Group, Inc.
P.O. Box 768/Armonk, New York, 10504-0768, United States of America
americaoffice@egitimyayinevi.com

Lojistik ve Sevkiyat Merkezi: Kitapmatik Lojistik ve Sevkiyat Merkezi, Fevzi Çakmak Mah.
10721 Sok. B Blok, No: 16/B, Safakent, Karatay, Konya, Türkiye
sevkiyat@egitimyayinevi.com

Kitabevi Şubesi: Eğitim Kitabevi, Şükran mah. Rampalı 121, Meram, Konya, Türkiye
+90 332 499 90 00
bilgi@egitimkitabevi.com

İnternet Satış: www.kitapmatik.com.tr
+90 537 512 43 00
bilgi@kitapmatik.com.tr

KAYNAKÇA

- Angell, R. C.(1968), "Social Integration" The Encyclopedia of Social Sciences (V.7), Ed. David L. Sills, NewYork, Free Press
- Berger, Birigitte(1971), Societies in Change, An Introduction to Comparative Sociology, NewYork, Basic Books, Inc., Publishers
- Bernard, J.(1968), "Community Disorganisation", The Encyclopedia of Social Sciences, (V.VIII), Ed. David L. Sills, NewYork, Free Press
- Biezans, H. H.(1978), Introduction to Sociology, NewJersey, Prentice-Hall
- Durkheim, Emile (1986), Sosyolojik Metodun Kuralları, Çev. E. Aytekin), İstanbul, Sosyal Yayınları
- İspir, E. C.,(1986), Kentleşme ve Meseleleri, Ankara, Ocak Yayınları
- Erkal, M. (1983), Sosyoloji, İstanbul, Der Yayınevi
- Erkal, M. (1998) "Social Integration" Sosyoloji Konferansları, Sayı 25, s.131-139
- Eröz, M. (1982), İktisat Sosyolojisine Başlangıç İstanbul, Filiz Kitapevi
- Fichter, J (1990), Sosyoloji Nedir, Çev.: N. Çelebi, Konya, Selçuk Üniversitesi Yayını
- Freyer, H. (1977), İçtimai Nazariyeler Tarihi, Çev. T. Çağatay, Ankara, A.Ü. Dil ve Tarih-Coğrafya Fak.
- Gürelli, N.: "Kentleşme ve Suç", İ.Ü. Hukuk Fak. Dergisi, Cilt:32. Sayı:2-4
- Kurtkan, A. (1982), Genel Sosyoloji, İstanbul, Filiz Kitapevi
- Kurtkan, A. (1970), "Sosyal Entegrasyon" R.Şükrü Suvla Armağanından Ayrı Basım, İstanbul, İktisat Fakültesi Yayını
- Köseihal, Ş. N. (1971); Durkheim Sosyolojisi, İstanbul, Remzi Kitabevi
- Leslie. G.-Larson. F. R. Ve Gorman, B. L(1980), Introductory Sociology, New York, Springer
- Mausser, P. (1978), Kentsel Bölgelerde Sosyal Araştırma El Kitabı. Çev. A. Macarlıoğlu. Ankara, İmar ve İsk. Bakanlığı
- Nirun, N. (1969), Sistematik Sosyoloji Yönünden Sosyal Dinamik Bünye Analizi Ankara, AÜDTCF Yayını
- Parsons, T. (1954), Essays in Sociological Theory, NewYork, Free Press
- Spencer, M. ve İnkeles. A.(1982), Foundations of Modern Sociology, New Jersey, Prentice Hall
- Vergin, N. (1986), "Hızla Kentleşmenin Sosyolojik ve Siyasal Sonuçları". Hızlı Kentleşmenin Yarattığı Ekonomik ve Sosyal Sorunlar. İstanbul
- Yörükkan, A. (2006), Şehir Sosyolojisinin ve İnsan Ekolojisinin Teorik Temelleri, Ankara, Nobel Yayınevi

KAYNAKÇA

- Altan, M. (2011). *Kent Dindarlığı*, İstanbul: Timaş Yayınları.
- Bal, H. (2016). *Kent Sosyolojisi*, Bursa: Sentez Yayıncılık.
- Dönmezer, S. (1984). *Sosyoloji*, Ankara: Savaş Yayınları.
- Durkheim, E. (2006). *Toplumsal İşbölümü*, çev. Özer Ozankaya, İstanbul: Cem Yayınevi.
- Emecen, F. M. (2020). “Konur Alp Gazi'nin Kimliği ve Faaliyetlerine Dair Bilinirliğin Sınırları”, *Bellekten*, Cilt: 84, Sayı: 300, ss. 543-558, <https://dergipark.org.tr/tr/download/article-file/1248344>, (Erişim Tarihi: 10.14.2022).
- Ertuğrul, A., Dursun, İ. (2014). “Düzce Yöresinde Fetihler Dönemine Nispet Edilen Camiler”, *Düzce'de Tarih ve Kültür* içinde, Ed. Ali Ertuğrul, Düzce: Düzce Belediyesi Kültür Yayınları.
- Fındıkoğlu, Z. (1971). *İçtimaiyat Dersleri Birinci Cild Sosyoloji Doktrin ve Kolları*, İstanbul: İstanbul Üniversitesi Yayınları.
- Güvenç, B. (1996). *Kültür ve Demokrasi*, Ankara: Gündoğan Yayınları.
- Sivil Toplumla İlişkiler Genel Müdürlüğü (2022). *İllere ve Faaliyet Alanlarına Göre Dernekler / Düzce Mesleki ve Dayanışma Dernekleri*. <https://www.siviltoplum.gov.tr/illere-ve-faaliyet-alanlarına-gore-dernekler>, (Erişim Tarihi: 08.10.2022)
- Kıray, M.B. (1998). *Örgütlemeyen Kent: İzmir*. İstanbul: Bağlam Yayınları.
- Kurtkan Bilgiseven, A. (1986). *Genel Sosyoloji*, İstanbul: Filiz Kitabevi Yayınları.
- Kurtkan Bilgiseven, A. (2005). *Türk Milletinin Manevî Değerleri*, Ankara: Atatürk Kültür Merkezi Başkanlığı Yayınları.
- Özlü, Z. (2012). “19. Yüzyılda Düzce Kazasına Göçler”, *Bilig*, Sayı: 61, ss. 201-222, <https://www.acarindex.com/pdf/acarindex-763d3952-cd51.pdf>, (Erişim Tarihi: 13.10.2022)
- Pirrenne, H. (2005). *Ortaçağ Avrupası'nın Ekonomik ve Sosyal Tarihi*, çev. Uygur Kocabaşoğlu, İstanbul: İletişim Yayınları.
- Sencer, Y. (1979). *Türkiye'de Kentleşme*, Ankara: Kültür Bakanlığı Yay.
- Sezal, İ. (1992). *Şehirleşme*, İstanbul: Alternatif Üniversite Yay.
- T.C. Sanayi ve Teknoloji Bakanlığı. (2022). *İlçelerin Sosyo-Ekonomik Gelişmişlik Sıralaması Araştırması*, Ankara: Kalkınma Ajansları Genel Müdürlüğü Yayını, Sayı: 35. <https://sanayi.gov.tr/assets/pdf/birimler/2022-ilce-sege.pdf> (Erişim Tarihi: 11.10.2022).
- Terzi, E. ve Koçak, Y. (2014). Hemşehri Dernekleri, Hemşehrilik Bilinci ve Kentleşme İlişkisi Üzerine Bir Araştırma: İstanbul / Sultangazi'deki Karılı Hemşehri Dernekleri Örneği, *Selçuk Üniversitesi Sosyal Bilimler Enstitüsü Dergisi*, Sayı: 32, ss. 137-150. <https://dergipark.org.tr/en/download/article-file/1724770>, (Erişim Tarihi: 23.09.2022).
- Türkkahraman, M. ve Tutar, H. (2009). Sosyal Değişme, Bütünleşme ve Çözülme Bağlamında Toplumda Farklı Kültür ve Anlayışların Yeri ve Önemi. *Uluslararası Alanya İşletme Fakültesi Dergisi*, 1(1), ss.1-16. <https://dergipark.org.tr/pub/uaifd/issue/21587/231801>, (Erişim Tarihi: 09.09.2022)
- Weber, M. (2000). “Şehrin Doğası” çev. Fırat Oruç, *Şehir ve Cemiyet* içinde. Yayına Hazırlayan: Ahmet Aydoğan, İstanbul: İz Yayıncılık, ss. 101-129

KAYNAKÇA

- Aydın, K. (2015). *Yapısal İşlevselci Teori ve Toplumsal Tabakalaşma*. Şubat. Yalova Üniversitesi Sosyal Bilimler Dergisi. 4(8).
- Bayram, S. (2017). *Sinemadan Hayata Hayattan Basına: Düzce Postası Örneği*. Düzce'de Tarih Kültür ve Sanat Sempozyum Bildirileri Kitabı. (Editör: İsmail Yaşayanlar). Bursa: Düzce Belediyesi Yayınları. ss. 411-412.
- Çetin, N. (15.08.2022). *Şu Bizim Sanayi Çarşısı*. Burası Düzce Gazetesi.
- Çetin, N. (2016). *Resmî Belgelere Göre Düzce Şehitleri Üzerine İstatistikî Bir İnceleme (Çanakkale Şehitleri Örneğinde)*. Tarih, Kültür ve Sanat Sempozyum Bildirileri. Bursa: Düzce Belediyesi Yayınları. 2016.
- Genç, İ. (2021) *Konuralp Gazi Diyarı Düzce Yemek Kültürünün Tarihçesi*. Geleneklerimizle Geleceğe Düzce Yemekleri. Ankara: Düzce Belediyesi Yayınları.
- Genç, İ. (2022). *Düzce'nin Kentleşme Süreci*. Kentleşme Süreci ve Geleneksel Düzce Giyimi. (Editör: İlhan Genç). Ankara: Düzce Üniversitesi Yayınları. ss. 21-141.
- Karpat, K. (2010). *Osmanlı'dan Günümüze Etnik Yapılanma ve Göçler*. İstanbul: Timaş Yayınları.
- Konukçu, E. (2016). *Düzce Panayırı*. Tarih, Kültür ve Sanat Sempozyum Bildirileri. Bursa: Düzce Belediyesi Yayınları. ss. 13-17.
- Özsoy, N. (2016). *Çerkes ve Abazaların Düzce'de İskânı ve Kurulan Yeni Yerleşimler*. Tarih, Kültür ve Sanat Sempozyum Bildirileri Kitabı. Düzce Belediyesi Yayınları. ss. 372-389.
- Özsoy, N. (2017). *Düzce'de Sefîne-i Nuh'un Ermenileri*. III. Uluslararası Düzce Tarih, Kültür ve Sanat Sempozyumu Bildiri Kitabı. Düzce Belediyesi Yayınları. ss. 166-181.
- Özdemiroğlu, S. (2016). *Düzce'nin Eğitim ve Manevi Mimarlarından Bir Demet*. Tarih, Kültür ve Sanat Sempozyum Bildirileri, Bursa: Düzce Belediyesi Yayınları. ss. 133-145.
- Tarhan, N. (2015). *Duyguların Psikolojisi*. İstanbul: Timaş Yayınları.
- Uras, G. (2014). *1940'ların Düzce'si*. Düzce'de Tarih ve Kültür. İstanbul: Düzce Belediyesi Kültür Yayınları.
- Yetim, F. (2011). *Millî Mücadele Döneminde İsyanların Gölgesinde Düzce ve Çevresinde Asayiş Sorunları*. Cumhuriyet Tarihi Araştırmaları Dergisi. S.13. ss. 54-70.
- Yetim, F. (2014). *Osmanlı'dan Cumhuriyet'e Geçiş Sürecinde Düzce'de Sosyal ve İdari Sorunlar*. Düzce'de Tarih ve Kültür Sempozyumu Bildirileri Kitabı. Düzce Belediyesi Yayınları. ss. 182-187.
- Yetim, F. (2014). *Osmanlı'dan Cumhuriyet'e Geçiş Sürecinde Düzce'de Sosyal ve İdari Sorunlar*. Düzce'de Tarih ve Kültür Sempozyumu Bildirileri Kitabı. Bursa: Düzce Belediyesi Yayınları. ss.182-187.

KAYNAKÇA

- Aktüre, Sevgi. *19. Yy. Sonunda Anadolu Kenti Mekansal Çözümlemesi*. Ankara: ODTÜ Mimarlık Fakültesi Yayını, 1981.
- Alptekin, M. Yavuz. *Medeniyet Havzalarından Küresel Trendlere Şehir ve Toplum: Şehirlerin Toplum Biçimlendirme İşlevi*. 2. baskı. İstanbul: Beta Yayınları, 2012.
- Alver, Köksal. “Mekan Tartışmaları ve Değişen Mekan Algısı”. *Hece: Modernizmden Postmodernizme Özel Sayısı* 138-139-14 (2008): 557-70.
- Aytaç, Ömer. “Mekan(ın) Sosyolojisi: Toplumsalın Yeniden Kuruluşu”. *İçinde Sosyoloji ve Coğrafya*, editör Ertan Eğribel ve Ufuk Özcan. İstanbul: Kızılelma Yayıncılık, 2006.
- . “Moderniteden Postmoderniteye Değişen Mekan Anlayışları”. *İçinde Sosyoloji ve Coğrafya*, editör Ertan Eğribel ve Ufuk Özcan. İstanbul: Kızılelma Yayıncılık, 2006.
- Bank, The World. “Kentsel Nüfus Artışı”, 2022. <https://data.worldbank.org/indicator/SP.URB.GROW?end=2021&locations=DE-TR-US-FR&start=1961&view=chart>. Erişim tarihi: 10.09.2022.
- Bauman, Zygmunt. *Kimlik*. Ankara: Heretik Yayınları, 2017.
- Benevolo, Leonardo. *Avrupa Tarihinde Kentler*. çev. Nur Nirven. İstanbul: Afa Yayınları, 1995.
- Beyatlı, Yahya Kemal. *Aziz İstanbul*. İstanbul: İstanbul Fetih Cemiyeti Yayınları, 2005.
- . *Kendi Gök Kubbemiz*. İstanbul: Yapı Kredi Yayınları, 2003.
- Bilgin, Nuri. “Sosyal Düşüncede Kent Kimliği”. *İdealKent Kent Araştırmaları Dergisi* 3, sayı Mayıs (2011): 20-47.
- Braudel, Fernand. *Maddi Uygarlık: Gündelik Hayatın Yapıları*. çev. Mehmet Ali Kılıçbay. 3. baskı. Ankara: İmge Kitabevi, 2017.
- Buğra, Tarık. *Düşman Kazanmak Sanatı*. İstanbul: Ötüken Yayınları, 2002.
- Cansever, Turgut. *İslam'da Şehir ve Mimari*. İstanbul: Timaş Yayınları, 2013.
- . *Osmanlı Şehri*. İstanbul: Timaş Yayınları, 2010.
- Çetin, İhsan. *Gecekonduyunun Mekan Sosyolojisi*. İstanbul: Yaba Yayınları, 2012.
- Davutoğlu, Ahmet. *Medeniyetler ve Şehirler*. 3. baskı. İstanbul: Küre Yayınları, 2016.
- Demirarslan, Deniz. “Batılılaşma Sürecinde Türk Barınma Kültüründeki Değişim Ve Konuttaki Yansımaları”. Atatürk Kültür, Dil ve Tarih Yüksek Kurumu, 2016. <https://www.ayk.gov.tr/wp-content/uploads/2015/01/DEMİRARSLAN-Deniz-Batılılaşma-Sürecinde-Türk-Barınma-Kültüründeki-Değişim-Ve-Konuttaki-Yansımaları.Pdf>.
- Demographia. “Demographia World Urban Areas 18th Annual Edition”, 2022. <http://www.demographia.com/db-worldua.pdf>. 12.08.2022
- Emre, Akif. *Mekanı Paranteze Almadan: Mekan, Şehir, Mimari Yazıları*. İstanbul: Büyüyen Ay Yayınları, 2020.
- Friedmann, John. “The World City Hypothesis: Development and Change”. *International Journal of Urban and Regional Research* 17 (1986): 69-83.
- George, Simmel. *Modern Kültürde Çatışma*. İstanbul: İletişim Yayınları, 2013.
- Giddens, Anthony. *Modernliğin Sonuçları*. çev. Ersin Kuşdil. İstanbul: Ayrıntı Yayınları, 1996.
- . *Sosyoloji: Kısa Fakat Eleştirel Bir Giriş*. Ankara: Siyasal Kitabevi, 2018.
- Harvey, David. *Sermayenin Mekânları: Eleştirel Bir Coğrafyaya Doğru*. İstanbul: Sel Yayınları, 2012.
- . *Sosyal Adalet ve Şehir*. İstanbul: Metis Yayınları, 2003.
- . *Umut Mekanları*. İstanbul: Metis Yayınları, 2008.
- Haşim, Ahmet. *Bize Göre/Gurabâhâne-i Lakkakan / Frankfurt Seyahatnamesi*. Ankara: Kurgan Edebiyat, 2004.
- Hatt, Paul K., ve Albert J. Reiss. “Kentsel Yerleşimlerin Tarihi”. *İçinde 20. Yüzyıl Kenti*, editör Bülent Duru ve Ayten Alkan, 27-35. İstanbul: İmge Kitabevi, 2002.
- İşık, Oğuz. “Değişen Toplum/Mekan Kavrayışları: Mekanın Politikleşmesi, Politikanın Mekansallaşması”. *Toplum ve Bilim* 64-65 (1994): 7-38.
- Karakaş, Mehmet. “Kent, Mekan ve Toplum: Mekan Sosyolojisine Giriş”. *İçinde Kent Mekan ve Toplum*, editör Mehmet Karakaş, 15-40. Ankara: Tezkire Yayınları, 2019.

- Keleş, Ruşen. *Kentleşme Politikası*. Ankara: İmge Kitabevi Yayınları, 2010.
- Keyder, Çağlar. "A Tale of Two Neighborhoods". İçinde *Istanbul: Between The Global And The Local*, editör Çağlar Keyder, 173–86. Lanham: Rowman & Littlefield Publishers, 1999.
- Kutlu, Mustafa. *Akasya ve Mandolin*. İstanbul: Dergah Yayınları, 2001.
- Landes, David S. *The Unbound Prometheus: Technological Change and Industrial Development in Western Europe From 1750 To The Present*. Cambridge: Cambridge University Press, 1969.
- Lapidus, Ira M. "Muslim Cities and Islamic Societies". İçinde *Middle Eastern Cities*, editör Ira M. Lapidus, 47–79. California: University of California Press, 1969.
- Lefebvre, Henri. *Mekanın Üretimi*. İstanbul: Sel Yayınları, 2014.
- Lynch, Kevin. *A Theory of Good City Form*. Cambridge, Massachusetts and London: The MIT Press, 1981.
- Mumford, Lewis. *Tarih Boyunca Kentler: Kökenleri, Geçirdiği Dönüşümler ve Geleceği*. çev. Mehmet Ali Kılıçbay. 3. baskı. İstanbul: Ayrıntı Yayınları, 2007.
- Panos. "Citites Of The Future: Dream or Nightmare?" London, 1999. <https://documents.pub/document/cities-of-the-future-panos-dream-or-nightmare-at-the-beginning-of-the-21st-century.html?page=1>. 12.09.2022
- Ritzer, George. *Toplumun McDonaldlaştırılması*. çev. Şen Süer Kaya. İstanbul: Ayrıntı Yayınları, 2021.
- Ritzer, George, ve Jeffery Stepnisky. *Sosyoloji Kuramları*. çev. Himmet Hülür. Ankara: De Ki Basım Yayım, 2019.
- Şan, Mustafa Kemal, ve Handan Akyiğit. "Şehir, Kimlik ve Mekansal Ayrışma". İçinde *Şehir Üzerine Düşünceler - 1*, editör Hasan Taşçı ve Nureddin Nebati, 130–48. İstanbul: Esenler Belediyesi Şehir Düşünce Merkezi Şehir Yayınları, 2014.
- Sassen, Saskia. *The Global City: New York, London, Tokyo*. Princeton/New Jersey: Princeton University Press, 1996.
- Sennett, Richard. *Gözün Vicdanı: Kentin Tasarımı ve Toplumsal Yaşam*. çev. Süha Sertabiboğlu ve Can Kurultay. İstanbul: Ayrıntı Yayınları, 1999.
- Şentürk, Murat. "Kent". İçinde *Kent Çalışmalarına Giriş: Kır, Kent ve Göç Sosyolojisi*, editör Murat Şentürk ve Yusuf Adıgüzel, 117–70. Ankara: Nobel Yayınları, 2020.
- Tanpınar, Ahmet Hamdi. *Beş Şehir*. İstanbul: Dergah Yayınları, 2011.
- . *Huzur*. İstanbul: Dergah Yayınları, 1996.
- . *Yaşadığım Gibi*. İstanbul: Dergah Yayınları, 2000.
- Tekeli, İlhan. *Modernite Aşılırken Kent Planlaması*. Ankara: İmge Kitabevi, 2001.
- Tisdale, Hope. "The Process of Urbanization". *Social Forces* 20, sayı 3 (1942): 311–16.
- TÜİK. "Adrese Dayalı Nüfus Kayıt Sistemi Sonuçları", 2020. <https://data.tuik.gov.tr/Bulten/Index?p=Adrese-Dayali-Nufus-Kayit-Sistemi-Sonuclari-2020-37210>. 01.09.2022.
- Tuna, Korkut. *Şehirlerin Ortaya Çıkış ve Yaygınlaşması Üzerine Sosyolojik Bir Deneme*. İstanbul: Edebiyat Fakültesi Basımevi, 1987.
- . *Toplum Açıklama Girişimi Olarak Şehir Teorileri*. 2. baskı. İstanbul: İz Yayıncılık, 2013.
- UnitedNations - Department of Economic and Social Affairs. "World Urbanization Prospects 2018". World Urbanization Prospects 2018, 2018. <https://population.un.org/wup/>.10.09.2022.
- UnitedNations - Department of Economic and Social Affairs, ve Population Dynamics. "Percentage of Population in Urban and Rural Areas". World Urbanization Prospects 2018, 2018. <https://population.un.org/wup/Country-Profiles/>.10.09.2022
- Urry, John. *Mekanları Tüketmek*. 3. baskı. İstanbul: Ayrıntı Yayınları, 2015.
- Weber, Max. *Şehir, Modern Kentin Oluşumu*. İstanbul: Yarıncılık, 2010.
- Wirth, Louis. "Bir Yaşama Biçimi Olarak Kentleşme". İçinde *20. Yüzyıl Kenti*, editör Bülent Duru ve Ayten Alkan, 77–106. İstanbul: İmge Kitabevi, 2002.
- . "Urbanism as a Way of Life". *The American Journal of Sociology* 44, sayı 1 (1938): 1–24.
- Yörükcan, Ayda. *Şehir Sosyolojisinin Teorik Temelleri: Temel Kavramlar, Teoriler, Problemler*. Ankara: İmar ve İskan Bakanlığı, 1968.

KAYNAKÇA

Kitaplar

- Börekçi, Mehmed Çetin. *Ahmet Şerif Anadolu'da Tanın 1. Cilt*, Ankara.
- Kaplıanođlu, Raif – Kaplıanođlu, Ozan. *Bursa'nın Göç Tarihi*, Nilüfer Belediyesi Yayınları 2013.
- Sımsım, Selçuk. *19 ve 20. Yüzyıl Abazaların Politik Tarihi (1770-1993)*, 20016 İstanbul.
- Özlü, Zeynel. *18. ve 19. Yüzyıllarda Karadeniz'de Bir Kıyı Kenti: Akçakoca*, Yeditepe Yayınevi, İstanbul, 2008.
- Özlü, Zeynel. *İlk Çağdan Cumhuriyet'e Bir Batı Karadeniz Kenti Düzce (Ahali-yi Sadıka/Sefine-i Nuh)*, Eylül 2015 İstanbul.
- Yavuz, Kemal – Saraç, Yekta. *Âşık Paşazâde Osmanođulları'nın Tarihi*, İstanbul 2003.

Dergi, Bülten ve Gazeteler

- Düzce Postası, “Göçmenlere Ev Kuruluyor”, *Düzce Postası Gazetesi*, 08.11.1951.
- Kâmil, İbrahim. “Bulgaristan'dan Türkiye'ye gerçekleşen 1950-1951 Göçünün Nedenleri”, *Balkan Araştırma Enstitüsü Dergisi*, Sayı: 2, Aralık 2016.
- Özümcen, İrfan. “Kırım'dan Düzce'ye Bir Tatar Ailesi”, *Bizim Kırım Dergisi*, 2006/1, sayı 9.
- Özlü, Zeynel. “19. Yüzyılda Düzce Kazasına Göçler”, *Bilig*, Bahar/2012, Sayı 6.
- Ünalı, Halime. “Türkiye'de Yaşayan Kültürel Bir Farklılık: Çingeneler”, *Batman Üniversitesi Yaşam Bilimleri Dergisi*, Cilt 1, Sayı 1.

Tezler

- Saylan, Kemal. “1868-1914 döneminde Ordu Kazası”, Karadeniz Teknik Üniversitesi Sosyal Bilimler Enstitüsü Tarih Anabilim Dalı Yüksek Lisans Tezi Trabzon, Temmuz 2007.

İnternet Kaynakları

- Chveneburi.net, “Efteni Gürcüleri - Düzce” <http://www.chveneburi.net/m/gurcu-koyleri/efteni-gurculeri-duzce-h525.html>.
- Murat Dursun Tosun Web Blođu, <https://muratdursuntosun.wordpress.com/2016/07/10/1905de-giresun-ve-ordudan-duzce-ve-akcasehire-goc/>.
- Özlü, Zeynel. “Tanzimat Döneminde Bir Batı Karadeniz Kenti: Düzce (Sosyo – Ekonomik Analiz)”, http://www.bap.duzce.edu.tr/baprojesonuc/Tanzimat_Doneminde_Bir_Bati_Karadeniz_Kenti_Duzce_BAP.pdf.

Arşiv Belgeleri ve Salmeler

- 1869 Yılı Kastamonu Vilayeti Salmesi.
- Başbakanlık Cumhuriyet Arşivi, 272-0-0-12 / Muhacirin / 57-149-5, Belge No:1.
- BOA., DH.MKT., 26/Ş/1296, 1328/9.
- BOA., ŞD., 04/M/1313, 1659/8.
- BOA., İ.DH., 25/Z/1318, 1646/123438.
- BOA., DH.MKT., 17/M/1319, 2480/125.
- BOA., DH.MKT., 03/C/1306, 1590/119.
- BOA., İ..DH., 27/Za/1330, 1496/1330.
- BOA., ŞD., 22/R/1335, 1691/4.

T.B.M.M. Tutanakları

1. Dönem T.B.M.M. Zabıt Ceridesi, Cilt 1, 94. İçtima, Toplantı Tarihi 04/11/1336 Perşembe.

KAYNAKÇA

- Ahmet, K. (2019). *Ahi Kümelene Modeline Göre, Anadolu Sanayi Devrimi*, Kuveyt Türk Yayınları, İstanbul,
- Akbaş, E. H., Bozkurt, S. ve Yazıcı, K. (2018). “Osmanlı Devletinde Lonca Teşkilatı Yapısı ve Yönetim Düşüncesi İle Karşılaştırılması” Muhasebe ve Finans Tarihi Araştırmaları Dergisi.
- Daniel B. S. (2019). *Ghetto The History of a Word*, Harvard University Press,
- Dana E. K. (2017). *The Jewish Ghetto and Visual Imagination of Early Modern Venice*, Cambridge University Press, New York,
- Fatih Y. (2017). Uyum ve Ötekileşme Ayrımında Suriyeli Sığınmacılar, “III. Uluslararası Toplumsal Cinsiyet Adaleti: Kadın ve Aile”,
- Loic, W. (2010). *Kent Paryaları-İleri Marjinalliğin Karşılaştırmalı Sosyolojisi*, (çev. Mehmet Doğan) Boğaziçi Üniversitesi Yayınevi,
- Louis W. (1969). *The Ghetto*, 10. Baskı, The University of Chicago Press,

KAYNAKÇA

- Baranoğlu, Ş ve Yapıcı, İ. A. (2012). Aydın Ve Yöresinde Yaşayan Balkan Göçmenlerinin Dil Özellikleri, Osmanlıdan Günümüze Bosna hersek Sempozyumu, Saraybosna.
- Bosnalı, S. ve Şafak Z. (2016). *Göç Üzerine Yazın ve Kültür İncelemeleri*, Bölüm: “Bulgaristan Türk Göçmenlerinde Dil Değiniimi”, Yayın Yeri: Transnational Press London, Editör: Ali Tilbe, Sonel Bosnalı.
- Buran, A. ve Yüksel Çak, B. (2012). *Türkiye’de Diller ve Etnik Gruplar*, Akçağ Yayınları, Ankara.
- KARPAT, H. K. (2015). “Önsöz”, *Türkiye’nin Göç Tarihi: 14. Yüzyıldan 21. Yüzyıla Türkiye’ye Göçler*, haz. M. Murat Erdoğan ve Ayhan Kaya, (İstanbul: İstanbul Bilgi Üniversitesi, 2015), s. XXIII.
- Özlü, Z. (2015). *İlk Çağdan Cumhuriyet’e Bir Batı Karadeniz Kenti Düzce (Ahali-yi Sadıka/ Sefine-i Nuh*, İstanbul,
- Özlü, Z. (2012). “19. Yüzyılda Düzce Kazasına Göçler”, *Bilig*, Bahar 2012/S. 61, s.201-222
- Özsoy,N.[http://duzceobjektif.com/yazaroku.asp?id=127#:~:text=\(7\)%20D%C3%BCzce'de%20kurulan,%2C%20Tepek%C3%B6y%20\(P%C4%B1rp%C4%B1rmustafa\)%2C](http://duzceobjektif.com/yazaroku.asp?id=127#:~:text=(7)%20D%C3%BCzce'de%20kurulan,%2C%20Tepek%C3%B6y%20(P%C4%B1rp%C4%B1rmustafa)%2C)
- <https://www.nufusu.com/il/duzce-nufusu>
- <https://www.nufusune.com/merkez-mahalleleri-koyleri-duzce>

KAYNAKÇA

- Ayverdi, S. (2004). *Türk-Rus Münasebetleri ve Muharebeleri*. İstanbul: Kubbealtı Neşriyat.
- Bolu Livâsı 1921-1925 Senesi Sâlnâmesi - Giriş-Metin-Tıpkıbasım-Dizin* (2008). (Haz. N. Kılıç- A. Kayapınar – B. Kaya- F. Kılıç- L. Kayapınar). Bolu: Bolu Halk Kültürünü Araştırma ve Uygulama Merkezi Yayınları: 1.
- Dağı Delen İrmak – Kemal H. Karpat Kitabı*. (2008). (Söyleşi: E. Tanrıyar). Ankara: İmge Kitabevi.
- Doğu Karadeniz’de Rus İşgali ve Muhacirlik*. (2021). (Editör: V. Usta), Trabzon: Serander Yayınları.
- Karpat, K. (2010). *Osmanlı’dan Günümüze Etnik Yapılanma ve Göçler*. İstanbul: Timaş Yayınları.
- Keskin, M. (2014). *1831 Tarihli Nüfus Sayımına Göre Düzce*. Düzce: Düzce Belediyesi Kültür Yayınları.
- Kırımlı, H. (2012). *Türkiye’deki Kırım Tatar ve Nogay Köy Yerleşimleri*. İstanbul: Tarih Vakfı Yurt Yayınları.
- Kırımlı, H. (2022). *Geraylar ve Osmanlılar - Kırım Hanlık Hânedânının Osmanlı Devleti’ndeki Hikâyesi*. İstanbul: Ötüken Neşriyat.
- Kurat, A. N. (1990). *Türkiye ve Rusya*, Ankara: Kültür Bakanlığı Yayınları.
- Melvin, M. (2017). *Sevastopol’s Wars: Crimea from Potemkin to Putin*, Oxford and New York: Osprey Publishing.
- Özlü, Z. (2008). *XIII. ve XIX. Yüzyıllarda Karadeniz’de Bir Kıyı Kenti: Akçakoca*. İstanbul: Yeditepe Yayınevi.
- Özlü, Z. (2015). *İlk Çağdan Cumhuriyet’e Bir Batı Karadeniz Kenti DÜZCE (Ahali-yi Sadıka/ Sefine-i Nuh)*. İstanbul: Fırat Basım.
- Özümcan, İ. (2006). *Kırım’dan Düzce’ye Bir Tatar Ailesi*. Bizim Kırım Dergisi. Yıl 4. Sayı 9. Köln, ss. 92.94.
- Sumner, B. H. (1950). *Peter the Great and the Emergence of Russia*. London: English University Press.
- Sunata, U. (2020). *Hafızam Çerkesçe: Çerkesler Çerkesliği Anlatıyor*, İstanbul: İletişim Yayınları.
- Ülken, H. Z. (1969). *Sosyoloji Sözlüğü*. İstanbul: Milli Eğitim Basımevi.
- Ülküsal, M. (1966). *Dobruca ve Türkler*. Ankara: Türk Kültürünü Araştırma Enstitüsü Yayınları.
- Wrangell, L. (2014). *Kırım’ın Çehreleri*. (Çev. Mesut Tufan), İstanbul: Tarih Vakfı Yurt Yayınları.

KAYNAKÇA

- Anderson, B. (1991), *Imagined Communities Reflections on the Origin and Spread of Nationalism*, London:Verso.
- Barth, F. (2001), *Etnik Gruplar ve Sınırları Kültürel Farklılığın Toplumsal Organizasyonu*, Çev: Ayhan Kaya, Seda Gürkan, İstanbul: Bağlam.
- Glazer, N.; Moynihan, D. P. (1963), *Beyond the Melting Pot. The Negroes, Puerto Ricans, Jews, Italians, and Irish of New York City*, Cambridge:The MIT and Harvard University Press.
- Gökçegöz, Sena (2018), Çerkes Yeme/k Kültürü ve Restoranları, İ. Şahin (Ed.), *Uzunyayla Çerkesleri Topluluk, Aidiyet ve Kimlik* içinde (233-275. ss.), Konya: Çizgi.
- Kinloch, G. C. (1988), "American sociology's changing interests as reflected in two leading journals", *The American Sociologist*, 19 (2).
- Kırım, Muzaffer Kaan (2019), *Amasya İhsaniye Mahallesi Kırım Tatarlarının Topluluklarını ve Aidiyetlerini Yeniden Ürettişleri*, Danışman: İlkey Şahin, Erciyes Üniversitesi Sosyal Bilimler Enstitüsü, Kültürel Çalışmalar Anabilim Dalı, Kayseri.
- Şahin, İlkey (2008), "Göçmen Kadınların Dini Ritüellere Katılımı: Amersfoort (Hollanda) ve Boğazlıyan Örneğinde Karşılaştırmalı Bir İnceleme", Doktora Tezi, Erciyes Üniversitesi Sosyal Bilimler Enstitüsü, Kayseri.
- Şahin, İlkey (2016), "Heterodoks Bir Sosyal Gerçeklik için Heterodoks Bir Sosyoloji", *The Journal Of Academic Social Sciences*,4/36.
- Şahin, İlkey (2018), "Bir Topluluk Araştırması", İ. Şahin (Ed.), *Uzunyayla Çerkesleri Topluluk, Aidiyet ve Kimlik* içinde (9-41. ss.), Konya: Çizgi.
- Şahin, İlkey (Yürütücü) (2019), "Amasya İhsaniye Mahallesi Kırım Tatarlarının Topluluklarını ve Aidiyetlerini Yeniden Ürettişleri", Muzaffer Kaan Kırım (Araştırmacı), ERU-BAP- Yüksek Lisans Tez Projesi SYL-2018-8159, Kayseri.
- Şahin, İlkey (Yürütücü) (2019), *Topluluk, Aidiyet ve Kimlik: Kayseri Uzunyayla Çerkesleri Örneği*, Ü. H. Akkaya, S. Gökçegöz, M. Akbulut vd. (Araştırmacı), ERU BAP-NAP SBA-2017-7402, Kayseri.
- Şahin, İlkey (2013), *Online Alevi Topluluklar*, Çizgi Kitabevi Yayınları, Konya.
- Schnapper, D. (2005), *Sosyoloji Düşüncesinin Özündü Öteki İle İlişki*, İstanbul: İstanbul Bilgi Üniversitesi.
- Smith, Anthony D. (2002), *Ulusların Etnik Kökeni*, Çev. Sonay Bayramoğlu, Hülya Kendir, Ankara: Dost Kitabevi.
- Smith, D.(1988), *The Chicago School A Liberal Critique of Capitalism*, Macmillan, London.
- Tönnies, F., (2001), *Community and Civil Society*, Ed.J. Harris; M. Hollis, Çev.J. Harris;M. Hollis, Cambridge University Press, Cambridge.
- Weber, Max (1998), *Sosyoloji Yazıları*, (Ed.) H. H. Gerth; C. W. Mills, Çev.T. Parla, İstanbul: İletişim.
- Weber, Max (2010), *Şehir Modern Kentim Oluşumu*, Don Martindale & Gertrud Neuwirth (eds.), Çev. Musa Ceylan, İstanbul: Yarın.
- Weber, Max (2012), *Din Sosyolojisi*, Çev. Latif Boyacı, İstanbul: Yarın Yayıncılık.

KAYNAKÇA

- Allport, G. W. (2016). *Önyargının Doğası* (Çev. N. Nirven). Sakarya Üniversitesi Kültür Yayınları, Ankara.
- Anık, M. (2012). *Kimlik ve Çokkültürcülük Sosyolojisi*, Açılım Kitap Yay.
- Aranson, E., Timothy, D. W. ve Robin M. A. (2020). *Sosyal Psikoloji* (Çev. O. Gündüz) İstanbul: Kaknüs Yayınları.
- Bilgin, N. (2014). *Kimlik İnşası*. İzmir: İzmir Büyükşehir Belediyesi Kent Kitaplığı
- Kearney, R. (2009). *Yabancılar, Tanrılar ve Canavarlar* (Çev. B. Özkul). Metis Yayınları, İstanbul.
- Marshall, G. (1999). *Sosyoloji Sözlüğü* (Çev. O. Akınhay, D. Kömürcü). Bilim ve Sanat Yayınları, Ankara.
- Morisson, T. (2019). *Ötekilerin Kökeni* (Çev. C. Demirdöğdü). Sel Yayıncılık, İstanbul.
- Onur, F. H. (2003). Öteki Sorunsalının “Alterite” Kavramı Çerçevesinde Yeniden Okunması Üzerine Bir Deneme”, *H.Ü. İktisadi ve İdari Bilimler Dergisi*, Cilt 21, Sayı 2, s.255-277.
- Ritzer, G. (2011). *Modern Sosyoloji Kuramları* (Çev. H. Hülür). Ankara: De Ki Basım Yayım.
- Schnapper, D. (2005). *Öteki İle İlişki* (Çev. A. Sönmezay). İstanbul:İstanbul Bilgi Üniversitesi Yayınları.
- Şerif, M ve Şerif, W. C. (1996). *Sosyal Psikolojiye Giriş II*. (Çev. M. Atakay, A. Yavuz). İstanbul: Sosyal Yayınlar.

KAYNAKÇA

- Ağaoğlu, A. ve Miroğlu, G. (2020). Urban Identity of Balıkesir, *International Journal of Geography Education*, volume: 42, sh. 374-399.
- Aytaç, Ö. (2013). Kent Mekânları ve Kimlik/Farklılık Sorunu. *İdeal Kent*, sayı: 4 (9), 138-169.
- Boussaa, D. (2018). "Urban Regeneration and the Search for Identity in Historic Cities", *Sustainability*, volume: 10, sh.1-13.
- Cheshmehzangi, A. (2020). *Identity of Cities and City of Identities*, Singapore: Springer.
- Fearon, J. D. (1999) *What is Identity—as We Now Use the Word?* Stanford: Stanford University.
- Flanagan, William G. (2010). *Urban Sociology Images and Structure*, ABD: Rowman and Little field Publishers.
- Gleason, P. (1983). Identifying Identity: A Semantic History. *Journal of American History*, 6, 910–931.
- Hogg, M. A. and Abrams, D. (1988). *Social identifications: A Social Psychology of Intergroup Relations and Group Processes*. Oxon: Routledge.
- Kaymaz, I. (2013). "Kentsel Peyzaj ve Kimlik", *Peyzaj Mimarlığındaki Gelişmeler*, (Ed. Murat Özyavuz), E-kitap.
- Kısakürek, Ş. ve Bayazıt, E. (2018). Kahramanmaraş Kent Örneğinde Kent Kimliği ve Kentsel Donatı Elemanları, *Türk Orman Bilimleri Dergisi*, sayı: 2 (1), sh.49-59.
- Koyuncu, A. (2014). "Kimliğin İnşasında Kent: Konya Örneği". *Akademik İncelemeler Dergisi*, sayı: 8, sh.155-179.
- Morley, D. ve Robins, K. (1995). *Kimlik Mekanları*, (Çev. Emrehan Zeybekoğlu), İstanbul: Ayrıntı Yayınları.
- <https://www.oxfordlearnersdictionaries.com/definition/english/identity?q=identity> (15.09.2022).
- Özcan, S. N., Kahraman, E. D. ve Elburz, Z. (2014)" Biz ve Ötekiler: Mekânsal ve Sosyal Ayrılmanın Kaçınılmaz Sonucu", *Toplumsal Çeşitlilik Yeni Söylem, Politikalar, Mekânsal Planlama ve Uygulamalar*, (Ed. N. Tunga Köroğlu), *Kentsel ve Bölgesel Araştırmalar Ağı*, Ankara, sh.45-55.
- Spencer, S. (2006). *Race and Ethnicity Culture, Identity and Representation*, London: Taylor & Francis Group.
- Tatar, T. (2008). *Kürede Dönen Siyaset*, İstanbul: Doğu Kütüphanesi Yayınları.

KAYNAKÇA

- Adaman, F. ve Keyder, Ç. (2007). “Türkiye’nin Büyük Kentlerinin Gecekondu ve Çöküntü Mahallelerinde Yaşanan Yoksulluk ve Sosyal Dışlanma”, *Tes-İş Dergisi*, s. 83-89.
- Akkan, B. E. vd. (2011). Sosyal Dışlanmanın Roman Halleri, Boğaziçi Üniversitesi Sosyal Politika Forumu, İstanbul.
- Aşkın, Umur (2011). “Küreselleşme Sürecinde Türkiye’de Yaşayan Romanların Sosyo-Ekonomik Durumları ve Beklentileri: İzmir İli Örneğinde Bir Alan Araştırması” Ankara Üniversitesi Sosyal Bilimler Enstitüsü Doktora Tezi.
- Ayan, E. ve Kolukırık, S. (2010). Kocaeli Kenti İzmit İlçe Merkezindeki Roman/Çingene Gruplarının Sosyolojik Görünümü. Marka Yayınları, Kocaeli.
- Aydemir, E. (2011). Evlilik mi Evcilik mi? Erken ve Zorla Evlilikler- Türkiye’de Çocuk Gelinler, Uluslararası Stratejik Araştırmalar Kurumu Sosyal Araştırmalar Merkezi, USAK Rapor No: 11-08.
- Berger, H. (2000). Çingene Mitolojisi. Ayraç, Ankara.
- Bingöl, Y. ve Büyükkakın, T. (2015). Kocaeli Romanları Üzerine Sosyo-Ekonomik Bir İnceleme, Uluslararası Roman Sorunları Çalıştayı, Kocaeli.
- Demirel, N. (2012). “Romanların Sosyal Dışlanma Problemlerinin Romanlar ve Toplum Düzeyinde Karşılaştırmalı Araştırılması (Kocaeli Örneği)”, Yalova Üniversitesi SBE Yüksek Lisans Tezi, Yalova.
- Fırat, M. ve İlhan, S. (2019). “Çingenelerde Yoksulluk ve Sosyal Dışlanma: Malatya Örneği”. *Anemon Muş Alparslan Üniversitesi Sosyal Bilimler Dergisi*, 7(3), 265-277.
- Genc, Y., Taylan, H. H., ve Barış, İ. (2015). “Roman Çocuklarının Eğitim Süreci ve Akademik Başarılarında Sosyal Dışlanma Algısının Rolü”. *The Journal of Academic Social Science Studies*. Sayı: 33. DOI:10.9761/JASSS2796
- Giddens, A. (2013), Sosyoloji, Kırmızı Yayınları, İstanbul.
- İncirlioğlu, E. O. (2007). “Genişleyen Avrupa’da “Çingeneler”: Orta ve Doğu Avrupa’daki Roman Yoksulluğunun Türkiye Romanları için Düşündürdükleri”, *Yeryüzünün Yabancıları: Çingeneler*, Haz.: Suat Kolukırık, Simurg Kitapçılık, İstanbul.
- Kenrick, D. (2006). Çingeneler, Ganj’dan Thames’e, Çev. Bahar Tırnakçı, Homer Kitabevi ve Yayıncılık, İstanbul.
- Koçak, T. (2011). Sosyal Dışlanmanın Roman Halleri, EDROM-Boğaziçi Üniversitesi-Anadolu Kültür, İstanbul.
- Kolukırık, S. (2004). “Aramızdaki Yabancı: Çingeneler”. İzmir: Yayımlanmamış Doktora Tezi. Ege Üniversitesi Sosyal Bilimler Enstitüsü Kurumlar Sosyolojisi Anabilim Dalı, İzmir.
- Kolukırık, S. (2005). “Türk Toplumunda Çingene İmgesi ve Önyargısı”, *Sosyoloji Araştırmaları Dergisi*, Cilt 8, Sayı 2, s.52-71.
- Kolukırık, S. (2006). “Sosyolojik Perspektiften Türk(İye) Çingeneleri: İzmir Çingeneleri Üzerine Bir Araştırma”. *Uluslararası İnsan Bilimleri Dergisi*, 3(1), 1-24.
- Marushiakova, E. ve Vesselin P. (2006). Osmanlı İmparatorluğu’nda Çingeneler- Balkan Tarihinde Bir Katkı. Homer Kitabevi, İstanbul,
- Mezarcıoğlu, A. (2010). Çingenelerin Kitabı: Tarihi, Sosyolojik ve Antropolojik Bir Kaynak. Cinius Yayınları, İstanbul.
- Özkan, A. R. (2000). Türkiye Çingeneleri, Kültür Bakanlığı Yayınları, Ankara.
- Taylan H.H, İ. Barış ve Y. Genç. (2015). Kocaeli Romanları Üzerine Bir Araştırma, Uluslararası Roman Sorunları Çalıştayı Bildiri Kitabı, Kocaeli.
- Taylan, H.H, Barış, İ. ve Genç, Y. (2015). “Roman Çocuklarında Madde Kullanım Eğilimleri: Kocaeli Romanları Örneği”, *Sosyal Bilimler Araştırma Dergisi*, Sayı:29, Bahar/2017/1
- Taylan, H.H. ve Barış, İ. (2015). Romanlar ve Sosyal Dışlanma. Çizgi Kitabevi Yayınları, Konya.
- Tuna, M., Oğuz, N., ve Kolukırık, S. (2006). “Menemen Çingenelerinin Sosyo-Kültürel Özellikleri: Kazımpaşa Mahallesi Örneği”. *Uluslararası Çingene Sempozyumu, Ulaşılabilir Yaşam Derneği*, 6-7.
- Uğurlu, Ö. ve Duru, B. (2011). “Kriz ve Kentsel Yerinden Edilme Sürecinde Çingeneler”, *Mimarlar Odası Ankara Şubesi Bülteni*, S.90, ss.71-78
- Zastrow, C. (2013). Sosyal Hizmete Giriş, Nika Yayınevi, Ankara.

KAYNAKÇA

- Aytaç, Ö., (2013), Kent Mekânları ve Kimlik/Farklılık Sorunu, İdeal Kent Dergisi, Sayı 9: 138-169.
- Bal, H., (2015). Kent Sosyolojisi, Bursa: Sentez Yayıncılık.
- Coşkun, K., Yıldız, M. S., & Çatı, K., (2014), Kent Markalaşması Ve Marka İmajı Ölçümü Açısından Düzce İli Örneği, Düzce Üniversitesi Sosyal Bilimler Dergisi, Cilt 4, Sayı 2, 65-83.
- Çoban, M., (2013), Toplumsal Hafıza ve Siyasal Dönüşümler Bağlamında Mekan İsimlerinin Önemi: Türkiye Örneği, VII. Ulusal Sosyoloji Kongresi Bildiri Kitabı, cilt.3, s.667-675.
- Günay Köprülü, S., (2016), Çizgi Film Çevirisinde Onomastik Etki, Söylem Filoloji Dergisi, 1(2), 157-167.
- Gökçe, D. & Kaya, A., (2020), Geleneksel Kırsal Konut Tipolojileri Üzerinden Kültür-Mekân İlişkilerinin Mekân Dizimi Yöntemiyle İncelenmesi: Düzce İli Örneği, Tasarım Kuram Dergisi; 16(31): 36-56.
- Kara, B., (2012), İsimler ve Mekanlar: Adıyaman, içinde: Adıyaman Tarihi ve Kültürü Üzerine (ed. Hamdi Doğan), Kömen Yayınları
- Kara, B., (2012), Kentler Açısından Mekânın Toplumsallığı Ve Yer İsimlerinin Siyasal Yapıya Göre Değişimi: Niğde Örneği, Journal of World of Turks, 4(1): 149-163.
- Keleş, R., (1994), Yerinden Yönetim ve Siyaset, İstanbul: Cem/Kültür.
- Özalp, M. F. & Arslan, H., (2020), Kentsel Planlamadaki Değişim ve Dönüşümün Kent Formunun Gelişimine Etkisinin İncelenmesi: Düzce Örneği, Düzce Üniversitesi Bilim ve Teknoloji Dergisi, 8 (2020) 2229-2244.
- Özkurt, S. & Öcel, Y., (2021), Algılanan Kent Rekabetçiliğinin Kent Markalaşması Üzerine Etkisi: Düzce İli Ekoturizm Örneği, Türk Turizm Araştırmaları Dergisi, 5(1): 236-259.
- Özyurt, C., (2007). Yirminci Yüzyıl Sosyolojisinde Kentsel Yaşam, Balıkesir Üniversitesi Sosyal Bilimler Enstitüsü Dergisi, 10(18): 111-126.
- Korkut, D. S. , Doğan, A. M. & Bekar, İ. (2010). Kuruluş Yeri Seçimini Etkileyen Faktörlerin Düzce İli Açısından Değerlendirilmesi, Düzce Üniversitesi Orman Fakültesi Ormancılık Dergisi, 6 (1) , 32-39.
- Wirth, L., (1938), Urbanism as a Way of Life, The American Journal of Sociology, 44(1): 1-24.
<http://www.tesev.org.tr/default.asp?PG=DMK05TR07> (E.T: 08.22.2011)
- <http://www.sde.org.tr/kose-yazıları/697/yer-isimlerinin-bir-hakkin-iadesi.asp> (E.T: 09.05.2011)
- <https://www.gazeteduvar.com.tr/duzce-belediyesi-tepkilere-ragmen-kavsak-isminden-vazgecmiyor-haber-1541279> (E.T: 19.08.2022).
- <https://www.gazeteduvar.com.tr/ak-partili-belediyenin-kavsak-adi-degisikligine-ak-partiden-tepki-haber-1541156> (E.T: 19.08.2022).
- <http://www.duzce.gov.tr/turizm> (E.T: 22.08.2022).
- <http://www.duzce.gov.tr/tarihce> (E.T: 26.08.2022).

KAYNAKÇA

- Artun, E. (2005). Türk Halk Bilimi, İstanbul: Kitabevi Yayınları.
- Baysal, A. (1993). “Türk Yemek Kültüründe Değişmeler, Beslenme ve Sağlık Yönünden Değerlendirme”, Türk Mutfak Kültürü Üzerine Araştırmalar-1.
- Çelik, S. D. (2010). “Mengende Özel Gün Yemekleri”, *Milli Folklor*, Yıl 22, Sayı 86, ss.127-139.
- Halıcı, N. (1991). Türk Ailesinin Mutfak Kültürü “Türk Aile Ansiklopedisi” Başbakanlık Aile Araştırma Kurumu, C. 2.
- Kültürel Çeşitliliği İle Düzce Lezzetleri (2019). Düzce Valiliği İl Kültür ve Turizm Müdürlüğü Yayınları.
- Taş, H. (2002). Bursa Folkloru, Gaye Kitabevi, Bursa.
- Tezcan, M. (2000).“Mutfak Kültürümüzde Kurutulmuş Yiyecekler”, Türk Yemek Antropolojisi Yazıları, Ankara: Kültür Bakanlığı Yayınları.
- Yaşayanlar, İ. (2016). “Osmanlı Döneminde Ordu’dan Düzce’ye Göçler”, Düzce’de Tarih Kültür Sanat, Düzce: Düzce Belediyesi Yayınları.
- Yazgel A. ve Güçlü, Ö. F. (2016). “Düzce Yemek Kültürü (Laz, Boşnak, Arnavut, Gürcü ve Kürt) Mutfağından Örnekler”, Düzce’de Tarih Kültür Sanat, Düzce: Düzce Belediyesi Kültür Yayınları.
- <http://www.duzce.gov.tr/tarihi-ve-cografi-yapisi>
- <http://www.duzce.gov.tr/sehrimiz>
- <http://www.duzce.gov.tr/tarim>

KAYNAKÇA

- Arslantürk, Z. (1992). Türk Köyünde Haberleşme Sistemleri, Türk Yurdu, Ankara.
- Cıpolla, M. C. (1974). Die Zwei Revolutionen, Universalgeschichte, Herausgegeben von Ernst Schulin, Verlag Kieperheuer, witsch Köln
- Gökçe, B. (1971). Gecekondu Gençliği, Hacettepe Üniversitesi Yayınları, Ankara.
- Güman, S. (1981). Köylerin Kalkındırılması, Türkiye İktisat Kalkındırılması, Türkiye İktisat Kongresi, C.III, (2-7 Kasım 1981 İzmir), DTP Yayınları, Ankara.
- Krec-Crutefild-Ballachey, (1971). Cemiyet içinde Fert, Çev. Mümtaz Turhan, M.E. B. Devlet Kitapları, İstanbul.
- Kurtkan Bilgiseven, A. (1986). Genel Sosyoloji,4.b.Filiz kitabevi, İstanbul.
- Menteşoğlu, H. (1968). (Ayda YÖRÜKAN, Şehir Sosyolojisinin Teorik Temelleri'ne Önsöz), İmar İskân Bakanlığı Yayınları, Ankara.
- Plank, U. (1979). Soziale Gruppen im Verdenen Orient, sonderdruck aus; Beitrage zur Kulturgeographie des İslamischen Orient, Marburg Lahn.
- Tuğaç, A.; Yurt, İ.; Ergil, G. ve Sevil, T.H. (1970). Türk Köyünde Modernleşme Eğilimleri, T.C. DPT Yayınları, Rapor 1, Ankara.
- Türkdoğan, O. (1977). Köy Psikolojisinin Temel Sorunları 2.b., Dedekorkut Yayınları, İstanbul.
- Yörükan, A. (1968). Şehir Sosyolojisinin Teorik Temelleri, İmar İskân Bakanlığı Yayınları, Ankara,

KAYNAKÇA

- Altıntaş, K. M. (2016). Kaybolmaya Yüz Tutmuş Geleneksel Türk El Sanatkârlarının Karşı Karşıya Bulunduğu Ticari Sorunların Analizi. *Bilig*, 77.
- Batman, O., Türkay, O., & Ulama, Ş. (2018). *Turizmde Politika ve Stratejiler*. İstanbul: Değişim Yayınları.
- Berman, M. (2013). *Katı Olan Her Şey Buharlaşıyor, Çev: Ümit Altuğ - Bülent Peker*, İstanbul: İletişim.
- Cezar, M. (1985). *Osmanlı Şehirciliğinde Çarşı*. İstanbul: Mimar Sinan Üniversitesi Yayınları.
- Çiftçi, H. (2018). Türkiye Cumhuriyeti Vatandaşlarının Suriyeli Sığınmacılara Yönelik Tutum, Algı ve Empatik Eğilimlerinin Analizi, *İnsan ve Toplum Bilimleri Araştırma Dergisi*, 7(3), 2232-2256.
- Erdoğan, İ. (2011). *İletişimi Anlamak*. Ankara: Pozitif Matbaacılık.
- Gündüz, S. (2018). “Yerel Halkın Turizm Algısını Belirlemeye Yönelik Alternatif Bir Ölçek Geliştirme: Karataş Destinasyonu Örneği”, *Journal of Yaşar University*, 13/52, 343-357.
- Jeanniere, A. (2011). “Modernite Nedir ?”, Çev. Nilgün Talu, *Modernite versus Postmodernite*, Der.: Küçük, Mehmet, Ed.: Derya Önder, İstanbul: Say.
- Marshall, G. (2014). *Sosyoloji sözlüğü* (Çev: O. Akınbay ve D. Kömürcü). Ankara: Bilim ve Sanat.
- Özkalp, E. (2001). *Sosyolojiye Giriş*. Eskişehir: ESBAÇV.
- Şenel, A. (1995). *İlkel Topluluktan Uygar Topluma*. 4. Basım, Ankara: Bilim ve Sanat.
- Wittgenstein, L. (2001). *Felsefi Soruşturmalar* (Çev: D. Kanıt). İstanbul: Küyerel Yayınları.
- Zencirkıran, M. (2015). *Sosyoloji* (1. Baskı). Bursa: Dora.
- Zengin, B. & Şengel, Ü. (2014). “İstanbul Kapalı Çarşı Esnafının Turizm Algısı Üzerine Bir Araştırma”, XIII. Geleneksel Turizm Paneli, İstanbul.

KAYNAKÇA

- Akkayan, T. (1979). *Göç ve değişme*. İstanbul: İstanbul Üniversitesi Yayınları.
- Arılı, A. (2012). “Şehir Sosyolojisi:1970: Öncesi Tartışmalar Hakkında Bir Yeniden Değerlendirme”, *Kent Sosyolojisi (İç.)*, Editör: Köksal Alver, Ankara: Hece Yay.
- Bal, H. (2016). *Kent sosyolojisi (7. Baskı)*. Bursa: Sentez Yayınları.
- Bayhan, V. (1996). “Türkiye’de iç göçle ve anomik kentleşme”, *II. Ulusal Sosyoloji Kongresi “Toplum ve Göç”, Kongre kitabı (iç.)*, Ankara: Sosyoloji Derneği Yayınları
- Belge, R. (2018). “Denizli kent kimliğini oluşturan öğeler”, *Ege Coğrafya Dergisi, (27) 2*, İzmir, ss.167-181.
- Canatan, K. (2012). “Batı Kenti”, *Kent Sosyolojisi (İç.)*, Editör: Köksal Alver, Ankara: Hece Yay.
- Childe, G. (2001). *Kendini Yaratan İnsan*, 6. Baskı, Çev.: Filiz Ofloğlu, İstanbul: Varlık Yay.
- Erbaş, H. (2019). *Göç ve göçmenler: kuram, yöntem ve alan yazıları*. Ankara: Phoenix Yayınları
- Harvey, D. (2011). *Sermayenin Mekânları Eleştirel Coğrafyaya Doğru*, Çev.: B. Kıcıp, D.Koç, K. Tanrıyar, S. Yüksel, İstanbul: Sel Yay.
- Harvey, D. (2012a). *Paris, Modernitenin Başkenti*, Çev.: B. Kılınçer, İstanbul: Sel Yay.
- Harvey, D. (2012b). *Sermaye Muamması Kapitalizmin Krizleri*, Çev.: S. Savran, İstanbul: Sel Yay.
- Huot J.L., Thalmann, J.P., Valbelle, D. (2000). “Dünyanın ilk kentleri”, *Kentlerin Doğuşu (İç.)*, Çev.: Ali Bektaş Girgin, Ankara: İmge Kitabevi
- İlgüner, M.; Asplund, C. (2011). *Marka Şehir*, İstanbul: Markating Yay.
- Jacobs, J. (2011). *Büyük Amerikan Şehirlerinin Ölümü ve Yaşamı*, Çev.:B. Doğan, İstanbul: Metis Yay.
- Kaya, M. (2017). *Türkiye’deki Suriyeliler iç içe geçişler ve karşılaşmalar*, İstanbul: Hiper Yayın
- Kiper, P. (2004). Küreselleşme sürecinde kentlerimize giren yeni tüketim mekânları ve yitirilen kent kimlikleri”, *Planlama Dergisi*, sayı: 30, TMMOB Şehir Planlamacıları Odası, ss.14-19.
- Konukoğlu, K., Üsten E., Güngör D. (2020). “Suriyeli mültecilerden algılan tehditte kent kimliği ve değerlerin rolü: Yerli göçmen perspektifi”, *Türk Psikoloji Dergisi*, 35(özel sayı), ss.105-125.
- Lefebvre, H. (2015). *Kentsel Devrim*, Çev.: Selim Sezer, 4. Baskı, İstanbul: Sel Yay.
- Lynch, L. (1981). *A Theory of good city form*, Cambridge, MIT Press.
- Merrifield, A. (2012). *Metromarksız Şehrin Markist Bir Hikayesi*, Çev.: N. Ünver, Ankara: Phoenix Yay.
- Oktay, D. (2011). “Kent kimliğine bütüncül bir bakış”, *İdeal Kent Dergisi*, Sayı 3, ss. 8-19
- Onat, Ü. (1993). *Gecekondu kadınının kente özgü düşünce ve davranışlar geliştirme süreci*. Ankara: T.C. Başbakanlık Kadın ve Sosyal Hizmetler Müsteşarlığı Yayınları.
- Sjoberg, G. (2002). “Sanayi Öncesi Kenti”, *20. Yüzyıl Kenti (İç.)*, Der. ve Çev.: Bülent Duru, Ayten Aklan, Ankara: İmge Kitabevi
- Şentürk, Ü. (2019). “Göçmenlik ve sosyal politika”, *Türkiye’de Göçmen Kapsayıcılığı (iç.)*, Editör: H. Sakız, H. Pak, Ankara: Pegem Akademi
- Şentürk, Ü. (2021). “Kent sosyolojisi: Amacı konusu ve içeriği”, *Kent Sosyoloji Üzerine Senfonik Okumalar (İç.)*, Editör: Ünal Şentürk, Çanakkale; Akademik Paradigma Yayını
- Tekeli, İ. (2011). *Kent kentli hakları kentleşme ve kentsel dönüşüm*, İstanbul: Tarih Vakfı Yurt Yayını
- Ulu, A.; Karakoç, İ. (2004). “Kentsel değişimin kent kimliğine etkisi”, *Planlama Dergisi*, Sayı 29, Ankara: TMMOB Şehir Planlamacıları Odası Yayını ss.59-67.
- Ünlü, T.S. (2017). “Kent kimliğinin oluşumunda kentsel bellek ve kentsel mekân ilişkisi: Mersin örneği”, *Planlama Dergisi*, TMMOB Şehir Planlamacıları Odası, (27) 1, ss.75-93.
- Yörükân, A. (2005). *Şehir Sosyolojisinin ve İnsan Ekolojisinin Teorik Temeli*, Der.: Turhan Yörükân, Ankara: Nobel Yay.
- <https://data.tuik>
- <https://multeciler.org.tr/turkiyedeki-suriyeli-sayisi/?gclid>

KAYNAKÇA

- Bartram, D., Poros, M. V. ve Monforte, P. (2017). *Göç Meselesinde Temel Kavramlar* (Çeviren: İtir Ağabeyoğlu Tuncay). Ankara: Hece Yayınları.
- Bauman, Z. (2010). *Küreselleşme* (Çeviren: Abdullah Yılmaz). İstanbul: Ayrıntı Yayınları.
- Castles, S. ve Miller, M. J. (2008). *Göçler Çağı; Modern Dünyada Uluslararası Göç Hareketleri*. (Çevirenler: Bülent Uğur Bal ve İbrahim Akbulut). İstanbul: Bilgi Üniversitesi Yayınları.
- Eminoğlu, N. (2020). *Kültürlerarası Şehirler: Sosyal Uyumun Aracı Olarak Kültürlerarası İletişim*. RESLOG Türkiye: Yerel Yönetişim ve Göç Dizisi- 7.
- Farer, T. (2019). *Migration and Integration: The Case for Liberalism with Borders*. Cambridge: Cambridge University Press.
- Göksel, G. U. (2019). *Göçmen Entegrasyonu ve Tanınma Teorisi "Adil Entegrasyon"* (Çeviren: Müge Kızıltuğ). İstanbul: Pinhan Yayıncılık.
- İçduygu, A., Erder, S. ve Gençkaya, Ö. F. (2014). *Türkiye'nin Uluslararası Göç Politikaları, 1923-2023: Ulus-devlet Oluşumundan Ulus-Ötesi Dönüşümlere*. (MiReKoç Proje Raporları, 1/2014) İstanbul: Koç Üniversitesi Göç Araştırmalar Merkezi.
- Rodríguez-García, D. (2010). Beyond Assimilation and Multiculturalism: A Critical Review of the Debate on Managing Diversity. *Int. Migration & Integration*. (11). 251–271.

KAYNAKÇA

- Abbasi-Moud, Z., Vahdat-Nejad, H. ve Mansoor, W. (2019) Detecting Tourist's Preferences by Sentiment Analysis in Smart Cities, IEEE Global Conference Internet of Things, 1-14.
- Albino, V. ve Dangelico, R.M. (2015) Smart Cities: Definitions, Dimensions, Performance and Initiatives, J Urban Technol, 22 (1), 3-21.
- Alyürük, M. (2021) Akıllı Şehirlere Genel Bakış Dünyada Akıllı Şehrin Yükselişi, Şehir ve Düşünce Dergisi, 18, 25-35.
- Boes, K., Buhalis, D. ve Inversini, A. (2016) A Smart Tourism Destinations: Ecosystem for Tourism Destinations Competitiveness, Int. J. Tourism Cities, 2, 108-124.
- Çeltek, E. ve İlhan, İ. (2020) Big Data, Artificial Intelligence and Their Implications in the Tourism Industry, Handbook of research on Smart Technology Applications in the Tourism Industry, (Edt. E. Çeltek), Hershey: IGI Global Pub., 115-130.
- Çevre ve Şehircilik Bakanlığı (2019) 2020-2023 Ulusal Akıllı Şehirler Stratejisi ve Eylem Planı, Ankara: Çevre ve Şehircilik Bakanlığı Yayınları.
- Doğan, K. ve Arslantekin, S. (2016) Büyük Veri: Önemi, Yapısı ve Günümüzdeki Durum, DTCE Dergisi, 56 (1), 15-36.
- Dyer-Witthford, N., Kjoson, A.M. ve Steinhoff, J. (2022) Yapay Zekâ ve Kapitalizmin Geleceği İnsandışı Bir Güç, (Çev. B. Cezar), İstanbul: İletişim Yayınları.
- Dyer-Witthford, N. (2004) Siber M@rx Yüksek Teknoloji Çağında Sınıf Mücadelesi, (Çev. A. Çakıroğlu), İstanbul: Aykırı Yayıncılık.
- Fuchs, C. (2015) Dijital Emek ve Karl Marx, (Çev. T.E.Kalaycı ve S.Oğuz), Ankara: NotaBene Yayınları.
- Gretzel, U., Sigala, M., Xiang, Z. ve Koo, C. (2015) Smart Tourism: Foundations and Developments, Electronic Markets, 25 (3), 179-188.
- Harrison, B., Eckman, R., Hamilton, P., Hartswick, J., Kalaganam, P.J. ve Williams, P. (2010) Foundations for Smarter Cities, IBM J., 54, 1-16.
- Harvey, D. (2021) Marx, Sermaye ve İktisadi Akılın Cinneti, (Çev. E.Soğancılar), İstanbul: Sel Yayıncılık, İkinci Baskı.
- Hunter, W.C. , Chung, N, Gretzel, U. ve Koo, C. (2015) Constructivist Research in Smart Tourism, APJIS, 25, 105-120.
- Kim, C.W. (2006) E-Tourism, Innovation and Growth, Paris: OECD, 135-146.
- Kitchin, R. (2014) The Real-Time City? Big Data and Smart Urbanism, Geo Journal, 79 (1).
- Köseoğlu, Ö. ve Demirci, Y. (2018) Akıllı Şehirlere ve Yerel Sorunların Çözümünde Yenilikçi Teknolojilerin Kullanımı, Uluslararası Politik Araştırmalar Dergisi, 4 (2), 40-57.
- Kudyba, S. (2014) Big Data, Mining and Analytics: Components of Strategic Decision Making, Taylor Francis Pub.
- Lee, P., Hunter, W.C. ve Chung, N. (2020) Smart Tourism City: Developments and Transformations, Sustainability, 12, 1-15.
- Li, Y., Hu, C., Huang, C. ve Duan, L. (2017) The Concept of Smart Tourism in the Context of Tourism Information Services, Tourism Management, 58, 293-300.
- Mayer-Schönberger, V. ve Cukier, K. (2013) Büyük Veri Yaşama, Çalışma ve Düşünce Şeklimizi Dönüştürecek Bir Devrim, (Çev. B. Erol), İstanbul: Paloma Yayınları.
- Memiş, L. (2018) Akıllı Teknolojiler, Akıllı Kentler ve Belediye Örgütlenmesinde Dönüşüm, Yasama Dergisi, 36, 66-92.
- Örselli, E. ve Akbay, C. (2019) Teknoloji ve Kent Yaşamında Dönüşüm: Akıllı Kentler, Uluslararası Yönetim akademisi Dergisi, 2 (1), 228-241.
- Özen, İ.A. (2020) Internet of Things in Tourism: A Proposal of the Information System for Cappadocia Hot-Air Ballooning, Handbook of research on Smart Technology Applications in the Tourism Industry, (Edt. E. Çeltek), Hershey: IGI Global Pub., 131-154.
- Rifkin, J. (2015) Nesnelere interneti ve İşbirliği Çağı, (Çev. L. Göktem), İstanbul: Optimist Kitap.

- Ritzer, G. (2019) *The McDonaldization of Society Into Digital Age*, Los Angeles: Sage Pub., Ninth Edition.
- Ritzer, G. (2015) Prosumer Capitalism, *The Sociological Quarterly*, 56 (3), 413-445.
- Ritzer, G. (2011) *Büyüsü Bozulmuş Dünyayı Büyülemek Tüketim Araçlarının Devrimleştirilmesi*, (Çev. Ş.S. Kaya), İstanbul: Ayrıntı Yayınları.
- Tawnsend, A.M. (2013) *Smart Cities*, New York: W. W. Norton & Company Inc.
- Toffler, A. (2008) *Üçüncü Dalga Bir Fütürist Ekonomi Analizi Klasığı*, (Çev. S. Yeniçeri), İstanbul: Koridor Yayıncılık.
- Velibeyoğlu, K. (2019) *Akıllı Kentler: Vaatler ve Ötesi, Yenilikçi Sürdürülebilir Gelişme Stratejileri Bağlamında Türkiye Ekonomisinin Geleceğine Yönelik Çözüm Arayışları*, (Edt. S. Şanlısoy), İzmir: İlim Ofset.
- Wise, N. ve Heidari, H. (2019) *Developing Smart Tourism Destinations with the Internet of Things, Big Data and Innovation in Tourism, Travel and Hospitality Managerial, Approaches, Techniques and Applications* (Edt. M. Sigala, R. Rahimi ve M. Thelwall), Singapore: Sipping, 21-30.

Köyden Canlı Kaynaklar; (EKİM 2022)

- 01-Pamuk Özdemiroğlu. 1924.Köyde oturur. Emekli eşi
- 02-Pamuk Temiz. 1930. Köyde oturur.
- 03-Ahmet Keskin. 1940. Emekli. Köyde oturur.
- 04-Fatma Gümüş. 1939. Emekli eşi.
- 05-Fehmi Aloğlu. 1942. Emekli Öğretmen
- 06-Cafer Şengül. 1942. Emekli Ormancı
- 07-Ahmet Bektaş. 1939. Yurtdışı Emekli
- 08-Muhammet Çalışkan.1932. Köyde oturur.
- 09-Fazlı Keskin. 1939.Yurtdışı Emekli
- 10-Ali İnan. 1940. Emekli İmam
- 11-Hamza Demirel. 1948. Üretici. Köyde oturur.
- 12-Hasan Ardıç. 1948. Emekli Ormancı
- 13-Sümeyye İnan.1955. Üretici
- 14-Necmettin Özdemiroğlu.1931.Diy.İş.Baş.Em.BaşMüfettişi
- 15-Hilmi Şengül. 1949. Emekli İş insanı
- 16-Dr. Erol Aloğlu.1967. Fizema Özel Tıp Merkezi
- 17-Adil Özdemiroğlu.1958. Emekli Eğitim Müfettişi
- 18-Prof. Dr. Adnan Gümüş.1963. Çukurova Üniversitesi
- 19-Ahmet Gümüş. 1960. Emekli Banka Müdürü
- 20-Kamil Aloğlu.1975. Cumhuriyet Savcısı
- 21-Ayhan Gümüş. 1958. Yeminli Mali Müşavir
- 22-Sabahattin Gümüş. 1957. Emekli İmam
- 23-Necmi Temiz. 1953. Aktif Usta
- 24-Av. Ömer Yılmaz. 1974. Sakarya Barosu
- 25-Yusuf Alkan.1932. Köyün 1955-59 Öğretmeni
- 26-Mustafa Gökçe.1945.Köyün 1978-82 Bölge Şefi
- 27-Zekai Ural. 1965. Mevcut Köy İmamı
- 28-Necmiye Yılmaz.1948.Yurtdışı Emekli
- 29-İsmail Yılmaz.1975.Bolu Fen Lisesi Öğretmeni
- 30-Mehmet Çalışkan.1942.Emekli. Köyden ilk Öğretmen
- 31-Numan Gümüş.1947.Em.MilliEğ.Md.Yr.Fen Bil.Öğrt.
- 32-Hasan Keskin.1945.Emekli.Eski Muhtar. Köyde oturur.
- 33-Cevdet Çalışkan.1946. Emekli, üretici. Köyde oturur.

KAYNAKÇA

- Acungil, Y. (2020). Kent-Üniversite Etkileşimine Üniversite Öğrencilerinin Penceresinden Bakmak: Tokat Gaziosmanpaşa Üniversitesi Örneği. *Sosyal Bilimler Araştırmaları Dergisi*, 15(2), 489-502.
- Aktan, E., & Çakmak, V. (2020). Üniversite Öğrencilerinin Bakış Açısıyla Yaşanabilir Bir Kent Olarak Aksaray: Sorunlar Ve Çözüm Önerileri. *Simetrik İletişim Araştırmaları Dergisi*, 1(4), 195-212.
- Aliağaoğlu, A., Uzun, A. (2017). Üniversite Öğrencilerinin Şehir İmajlarına Yönelik Bir Araştırma: Balıkesir Üniversitesi Örneği. *Afyonkocatepe Üniversitesi Sosyal Bilimler Dergisi*. 9(1): 39-58.
- Alkan, A., & Çıldam, S. Y. (2019). Üniversite Öğrencilerinin Kent İmajlarına Yönelik Bir Araştırma: Siirt Üniversitesi Örneği. *Türk Coğrafya Dergisi*, (73), 90-95.
- Arap, K. S. (2010). Türkiye Yeni Üniversitelerine Kavuşurken: Türkiye'de Yeni Üniversiteler Ve Kuruluş Gerekçeleri. *Ankara Üniversitesi Sbf Dergisi*, 65(01), 1-29.
- Arap, S. K. (2015). Üniversite-kent etkileşiminden beklentiler. *Toplum ve Demokrasi Dergisi*, 8(17), 105-119.
- Arslan, F. (2016). Üniversite Öğrencilerinin Şehirle Kurduğu Ekonomik Ve Sosyal İlişkilerden Memnuniyet Analizi: Sivas Cumhuriyet Üniversitesi Örneği. *İtobiad: Journal Of The Human & Social Science Researches*, 5(4).
- Avcılar, M. Y., Açar, M. F., & Yenilmez, G. (2017). Marka Şehir Oluşturmada Şehirde Yaşayan Akademik Personel Ve Öğrencilerin Şehirden Algıladıkları Memnuniyet Düzeylerinin Ölçümü: Osmaniye İlinde Bir Araştırma. *Osmaniye Korkut Ata Üniversitesi İktisadi Ve İdari Bilimler Fakültesi Dergisi*, 1(1), 80-103.
- Belli, A. A. & Aydın, A. A. (2015). Üniversite Öğrencilerinin Kent Konseyleri Ve Gençlik Meclislerine Yönelik Algı Düzeyi Üzerine Bir Alan Araştırması: Kahramanmaraş Ve Hatay Örneği . *Paradoks Ekonomi Sosyoloji Ve Politika Dergisi* , Volume: 11 Special Issue: 2 , 6-29 .
- Bourdieu, P., & Passeron, J.C. (1979). *The inheritors: French students and their relation to culture*. University of Chicago Press.
- DeShields Jr, O. W., Ali, K. & Erdener, K., 2005. Determinants of business student satisfaction and retention in higher education: applying Herzberg's two-factor theory. *International Journal of Educational Management*, 19(2), pp. 128-139
- Dikbiyik, C. (2020). Yaşam Kalitesi Bağlamında Üniversite Öğrencilerinin Kent Algısı: Tekirdağ Örneği . *International Journal Of Geography And Geography Education* , (42) , 413-428 .
- Eklemezler, S. (2022). Hatırlanan Kentsel Mekân: Üniversite Öğrencilerinin Bursa İmgesi . *İdealkent* , 13 (38), 1517-1548.
- Elliott, K. & Healy, M., 2001. Key factors influencing student satisfaction related to recruitment and retention. *Journal of Marketing for Higher Education*, pp. 1-11
- Ergun, C. (2014). Üniversite ve kent ilişkisi üzerine görüşler: Mehmet Akif Ersoy Üniversitesi örneği. *Mehmet Akif Ersoy Üniversitesi Eğitim Fakültesi Dergisi*, 1(31), 216-237.
- Erol, M. & Yıldırım, İ. (2016). The Development of Higher Education Life Satisfaction Scale/ Yükseköğrenim Yaşam Doyumu Ölçeğinin Geliştirilmesi . *Eğitimde Kuram ve Uygulama* , 12 (1) , 221-243 .
- Huggins, Robert, and Philip Cooke. "The economic impact of Cardiff University: innovation, learning and job generation." *GeoJournal* 41, no. 4 (1997): 325-337.
- Insch, A., & Florek, M. (2008). A great place to live, work and play: Conceptualising place satisfaction in the case of a city's residents. *Journal of Place Management and Development*, 1(2), 138-149.
- Kablay, S., & Çakmak, G. (2021). Üniversite Öğrencilerinin Gelir-Harcama İlişkisinin Kent Ekonomisine Katkısı: Ordu Üniversitesi Örneği. *Emek Araştırma Dergisi*, 12(19), 199-232.

- Koç, N. (2019). Üniversite Öğrenci Harcamalarının Kent Ekonomisine Katkısı: Hitit Üniversitesi İktisadi Ve İdari Bilimler Fakültesi Öğrencileri Üzerine Bir Analiz. *Third Sector Social Economic Review*, 54(1), 344-365.
- Naralan, A., & Kaleli, S. S. (2012). Üniversite Öğrencilerinin Üniversiteden Beklentileri Ve Bölüm Memnuniyeti Araştırması: Atatürk Üniversitesi Örneği. *Organizasyon Ve Yönetim Bilimleri Dergisi*, 4(1), 1-11.
- Navarro, M. M., Iglesias, M. P. & Torres, P. R., 2005. A new management element for universities: satisfaction with the offered courses. *International Journal of Educational Management*, 19(6), pp. 505-526.
- Oliver, R. L., & DeSarbo, W. S. (1989). Processing satisfaction response in consumption: A suggested framework and research proposition. *Journal of Consumer Satisfaction, Dissatisfaction, and Complaining Behavior*, 2, 1-16.
- Özkan, M., Tekbaş, M. & Oğuz, İ. H. (2018). Gaziantep Üniversitesi'nin Kente Ekonomik Katkısı Ve Öğrenci Harcamalarının Farklı Değişkenler Açısından Analizi . *Gaziantep University Journal Of Social Sciences* , 17 (2) , 633-647 .
- Öztürk, M., & Kardeş, Y. (2022). Eğitim Amacıyla Türkiye'yi Tercih Eden Yabancı Uyruklu Öğrencilerin Memnuniyeti Ve Üniversiteyi Tavsiye Etme Durumunun İncelenmesi: Kütahya Dumlupınar Üniversitesinde Bir Araştırma. *Uluslararası Hukuk Ve Sosyal Bilim Araştırmaları Dergisi*, 4(1), 53-65.
- Pekküçükşen, Ş., Solak, S. G., & Oktay, E. (2018). Karamanoğlu Mehmetbey Üniversitesi Öğrencilerinin Karaman Kent Algısı.
- Saklı, A. R. (2017). Recep Tayyip Erdoğan Üniversitesi öğrenci ve akademisyenleri ile Rize halkının karşılıklı algı ve beklentileri. *Recep Tayyip Erdoğan Üniversitesi Yayınları*.
- Uygun, M., Güner, E., & Kılıç, S. (2016). Üniversite Öğrencilerinin Kent Tatmini ve Bağlılık Duygularının Gelişiminde Kent Deneyimlerinin Rolü.
- Yaşar, M. E., Gökoğlan, K., & Kök, M. (2022). Üniversite Öğrencilerinin Kent Ekonomisine Katkısı: Bingöl Üniversitesi Örneği.
- Yavuz, S., Deveci, M., Karabulut, T., & Şentürk, E. (2014). Sıralı Lojistik Regresyon Analiziyle Üniversite Öğrencilerinin Kent Memnuniyetini Etkileyen Faktörlerin Belirlenmesi: Erzincan Üniversitesi Örneği. *Cumhuriyet Üniversitesi İktisadi Ve İdari Bilimler Dergisi*, 15(1), 95-114.
- Yavuz, S., & Karabulut, T. (2018). Erzincan Üniversitesi Öğrencilerinin Erzincan Kent Memnuniyeti İle İlgili Görüşleri. *Erzincan Üniversitesi Sosyal Bilimler Enstitüsü Dergisi*, 11(1), 97-110.
- Yazgan, Ç. Ü. (2022). Evaluating Students' Satisfaction with Their University and City: A Case in Turkey . *Yükseköğretim ve Bilim Dergisi*, 12 (2) , 472-479.
- Yıldız, A., Arı, E. & Yılmaz, V. (2017). Üniversite Öğrencilerinin Şehir Memnuniyetlerini Etkileyen Faktörlerin Araştırılması: Dumlupınar Üniversitesi Öğrencileri Üzerine Bir Uygulama. *Researcher*, 5(3), 36-50.

KAYNAKÇA

- Akandere, M., Baştuğ, G., Güler, E.D. (2009). Ortaöğretim Kurumlarında Spora Katılımın Çocuğun Ahlakı Gelişimine Etkisi. *Niğde Üniversitesi Beden Eğitimi ve Spor Bilimleri Dergisi*, 3 (1): 59-68.
- Akkar Ercan, M. (2019). Endüstri Sonrası Kentlerin Tarihi ve Kültürel Miras Alanlarında Yer Kimliği Sorunsalı: Devingen ve Evrimsel Yaklaşımlar Işığında Kuramsal Bir Çerçeve. (Ed. R. Akpınar, K. Taşcı, V. İ. Sarı), *Şehir ve Şehir Yönetimi* içinde (s.359-377). İstanbul: Nobel Akademik Yayıncılık.
- Allender, S., Cowborn, G. and Foster, C.(2006). Understanding Participation in Sport and Physical Activity Among Children and Adults: A Review of Qualitative Studies. *Health Education Research*, 21 (6), 826-835.
- Alver, K. (2017). Kent İmgesi. (Ed. Köksal Alver), *Kent Sosyolojisi* içinde (s.11-35). İstanbul: Çizgi Kitabevi.
- Amman, MT. (2017). Spor Sosyolojisi. (Ed. Nevzat Mirzeoğlu). *Spor Bilimlerine Giriş* içinde (153-175). Ankara: Spor Yayınevi ve Kitabevi.
- Amman, MT. (2007). Yaşlılıkta Serbest Zaman Faaliyetleri. (Ed. M. Faruk Bayraktar). *Yaşlılık Dönemi ve Problemleri* içinde (s.161-175). İstanbul: Ensar Neşriyat.
- Amman, MT. (2006). *Kadın ve Spor*. İstanbul: Morpa.
- Amman, MT. (2000). Spor Sosyolojisi. (Ed. Can İkizler), *Sporda Sosyal Bilimler* içinde (s.85-150). İstanbul: Alfa Yayınları.
- Anderson, B. (1983). *Imagined Communities*. London: Verso.
- Arslantürk, Z., Amman, M.T. (2017). *Sosyoloji: Kavramlar, Kurumlar, Süreçler, Teoriler* (11. Baskı), İstanbul: Çamlıca Yayınları.
- Ateş K. (2018). *Madde Bağımlılarının Sosyal Rehabilitasyonunda Yerel Yönetimlerin Rolü-Bursa İli Örneği* [Yayımlanmamış Yüksek Lisans Tezi] Hacettepe Üniversitesi.
- Aydın, M. B. (2018). Ankara'nın Sosyo-Kültürel Bir Değeri Olarak MKE Ankaragücü: Taraftarların Gözünden Kent ve Kulüp. *Ankara Araştırmaları Dergisi*, 6 (1): 1-22.
- Bischoff, M., Chauvistre, E., Kleis, C., Wille, J. (2018). *İşte Almanya*. Frankfurt: FAZIT Communication GmbH.
- Bolgün, C. (2022). Sosyal Uyum: Kavramsal Bir Çerçeve . *Manisa Celal Bayar Üniversitesi Sosyal Bilimler Dergisi*, 30. Yıl Özel Sayısı, 171-190.
- Bourdieu, P. (1984). *Distinction: A Social Critique of the Judgement of the Taste*. (R. Nice, Çev.), Cambridge: Harward University Press.
- Bulut, E. (2021). Sosyalleşme ve Spor. (Ed. Ayhan Dever ve Hasan Sözen). *Spor Sosyolojisi* içinde (s.53-79). Ankara: Gazi Kitabevi.
- Castells, M. (1993). European Cities, The Informational Society, And The Global Economy, *Tijdschrift voor Economische en Sociale Geografie*, 84, 247-257. *New Left Review*, 204 (1994), 18-32.
- Çağlarırnak Uslu, N. (2009). Rekreatif Etkinlik Olarak Sporun Ekonomik Kalkınmadaki Rolü. *CBÜ Beden Eğitimi ve Spor Bilimleri Dergisi*. 4(3): 132-141.
- Demir, M., Filiz, K. (2004). Spor Egzersizlerinin İnsan Organizması Üzerindeki Etkileri. *Gazi Üniversitesi Kırşehir Eğitim Fakültesi*. 5 (2): 109-114.
- Dever, A. (2017). *Sosyolojik Teoriler ve Spor*. Konya: Çizgi Kitabevi Yayınları.
- Diogni, R. (2002). Leisure and Identity Management in Later Life: Understanding Competitive Sport Participation Among Older Adults. *World Leisure Journal*, 44 (3), 4-15.
- Durkheim, E. (1933). *The Division of Labor in Society*. New York: Free Press.
- Eitzen, D.S., Sage G.H. (1997). *Sociology of North American Sport*. Sixth Edition, McGraw-Hill, Boston.
- Erdemli, A. (2012). Spor Nedir Ne Değildir?. *Din ve Hayat*, 17: 18-21.
- Flanagan, W. G., (2010). *Urban Sociology*. New York: Rowman&Littlefield Pub.

- Galabuzi, G. E., & Teelucksingh, C. (2010). *Social cohesion, social exclusion, social capital*. Region of Peel, Human Services.
- Giddens, A., Sutton, P. (2016). *Sosyoloji*. (M. Şenol, Çev.) İstanbul: Kırmızı Yayınları.
- Giulianotti, R. (2005). *Sport: A Critical Sociology*. Polity Press, Cambridge.
- Haşıl Korkmaz, N. (2010). Uludağ Üniversitesi Öğrencilerinin Spor Yapma ve Beslenme Alışkanlıklarının İncelenmesi. *Uludağ Üniversitesi Eğitim Fakültesi Dergisi*, 23 (2): 399-413.
- Haviland, W., Prins, H., Walrath, D., McBride, B. (2008). *Kültürel Antropoloji*. (İ. Deniz Erguvan Sarıoğlu, Çev.), İstanbul: Kaknüs Yayınları.
- Horak R. (2009). Viyana'da Futbol Kültürü. (Ed. R. Horak, W. Reiter ve T. Bora). *Futbol ve Kültürü* içinde (s.). İstanbul: İletişim Yayınları.
- Jacobs, J. (2011). *Büyük Amerikan Şehirlerinin Ölümlü ve Yaşamı*. (B. Doğan, Çev.), İstanbul: Metis Yay.
- Kılıç, M. (2019). Suç ve Eğlence. (Ed. Metin Kılıç). *Psiko-Sosyal Yönleriyle Eğlence* içinde (s.227-253). Ankara: Nobel Akademik Yayıncılık.
- Kızılcık, S., Erjem, Y. (1996). *Açıklamalı Sosyoloji Sözlüğü*. 4. Baskı. İzmir: Saray Kitabevleri.
- Koç, S. (2022). *Akıllı Kentlerde Dijital Sermaye ve Toplumsal Eşitsizlik: Kadıköy Örneği* [Yayımlanmamış Yüksek Lisans Tezi] İstanbul Üniversitesi.
- Korucu, G., Yetim, A. ve Güllü, M. (2006). Sınıf Öğretmeni Adaylarının Boş Zaman Alışkanlıkları İle Spora Olan İlgilerinin İncelenmesi. 9. Uluslararası Spor Bilimleri Kongresi, Muğla.
- Lee, K., Kim, H. & Yi, E. (2014). The Effect of Push Factors in the Leisure Sports Participation of the Retired Elderly on Re-socialization Recovery Resilience. *Journal of Exercise Rehabilitation*, 10 (2): 92-99.
- Louis, W. (2002). Bir Yaşam Biçimi Olarak Kentleşme. (A. Alkan, B. Duru, Der. ve Çev.), *20. Yüzyıl Kenti* içinde (77-106). Ankara: İmge Yayınevi.
- Loy, J. W., & Booth, D. (2008). Functionalism, Sport nad Society. (Ed. Jay Coakley and Eric Dunning), In: *Handbook of Sport Studies*. UK: Sage Publications.
- Lynch, K. (1960). *The Image of the City*. Cambridge, MA: MIT Press.
- Marschik M. (2009). Austro-Faşizm'de İşçi Futbolu. (Ed. R. Horak, W. Reiter ve T. Bora). *Futbol ve Kültürü* içinde (s.). İstanbul: İletişim Yayınları.
- Merton, R. K. (1949). *Social Theory And Social Structure*. New York: Free Press.
- Messner, M.A. (1992). *Power at Play: Sports and the Problem of Masculinity*. Boston: Beacon Press.
- Nazlı, A. (2016). Yaşlanma, Birey ve Toplum: Yaşlanmaya Sosyolojik Bakış. *Ege Tıp Dergisi*, 55 (Ek Sayı): 1-5.
- Özdemir, E. (2017). Kent Sosyolojisi Yaklaşımları. (Ed. Köksal Alver), *Kent Sosyolojisi* içinde (s.119-146). İstanbul: Çizgi Kitabevi.
- Özil, M. (2018). Futbolun Büyüsü ve Gerçekleşen Hayaller. (S. Uçar, Çev.), İstanbul: Doğan Kitap.
- Özyürek, A., Özkan, İ., Begde, Z., Yavuz, NF. (2015). Okul Öncesi Dönemde Beden Eğitimi ve Spor. *International Journal of Science Culture and Sport*, Special Issue 3: 479-488.
- Parsons, T. (1951). *The Social System*. New York: Free Press.
- Proshansky, H. M., Fabian, A. K. & Kaminoff, R. (1983). Place identity: physical world socialisation of the self. *Journal of Environmental Psychology*, 3, 57-83.
- Ramazanoğlu, F., Karahüseyinoğlu, F., Demirel, E., Ramazanoğlu, O. ve Altıngül, O. (2005). Sporun Toplumsal Boyutlarıyla Değerlendirilmesi. *Doğu Anadolu Bölgesi Araştırmaları*, 3(3): 153-157.
- Relph, E. (1976). *Place and Placelessness*. London: Pion.
- Rowe, D. (1996). Popüler Kültürler-Rock ve Sporda Haz Politikası. (M. Küçük, Çev.), İstanbul: Ayrıntı Yayınları.

- Rudiger, A., Spencer, S. (2003). Social İntegration Of Migrants And Ethnic Minorities: Policies To Combat Discrimination. *Conference on the Economic and Social Aspects of Immigration Organized by the European Commission and OECD*.
- Seto, K. C., Sanchez-Rodríguez, R., Fragkias, M. (2010). The New Geography of Contemporary Urbanization and the Environment. *Annual Review of Environment and Resources*, 167 – 194.
- Stevenson, D. (2004). Women, Sport and Globalization: Competing Discourses of Sexuality and Nation. In: *Critical Readings: Sport, Culture and the Media*. (Ed.: David Rowe). Berkshire: Open University.
- Talimciler, A. (2017). Spor Kurumu. 4. Baskı. (Ed. Sevinç Güçlü), *Kurumlara Sosyolojik Bakış* içinde (s.373-434). İstanbul: Kitapevi Yayınları.
- Taş, İ., Şemşit, S., Eylemer, S. (2013). Avrupa Birliği Örneğinde Uluslararası Spor Politikasının Gelişimi: Ekonomik, Sosyal ve Siyasal Boyut. *Süleyman Demirel Üniversitesi Vizyoner Dergisi*. 4 (9): 136-151.
- Tekeli, İ. (2011). Bir Kentin Kimliği Üzerine Düşünceler. *Tasarım, Mimarlık ve Mimarlar* içinde. İstanbul: Tarih Vakfı Yurt Yayınları.
- Tunçbilek, M. (2018). Spor Tesislerinden Yararlanan 15-18 Yaş Arası Öğrencilerin Madde Bağımlılığından Korunma Öz Yeterliğinin Araştırılması (Keçiören Belediyesi Örneği). (Yayımlanmamış Yüksek Lisans Tezi). Bartın Üniversitesi Eğitim Bilimleri Enstitüsü, Bartın.
- Wacquant, L. (2015). İşleyen Boksörler: Profesyonel Boksörler Arasında Bedensel Sermaye ve Bedensel Emek. (Ed. İlknur Hacısontoğlu, Funda Akcan ve Nefise Bulgu). *Oyunun Ötesinde* içinde (s.119-156). Ankara: NotaBene Yayınları.
- Wacquant, L. (2012). Ruh ve Beden-Acemi Bir Boksörün Defterleri. (N. Ökten, Çev.), İstanbul: Boğaziçi Üniversitesi Yayınları.
- Yaman, M., Arslan, S. (2009). Çocuk ve Gençlik Suçlarının Önlenmesinde Rekreatif Sporlar. *Uluslararası İnsan Bilimleri Dergisi*, 6 (1): 445-459.
- Yüksel, M. (2021). Sosyal Gelişme ve Spor. (Ed. Ayhan Dever ve Hasan Sözen). *Spor Sosyolojisi* içinde (s.457-474). Ankara: Gazi Kitabevi.
- Yüksel, M. (2021). Sosyalleşme. (Ed. Metin Kılıç). *Sosyolojiye Giriş* içinde (s.119-146). Konya: Eğitim Yayınevi.
- Yüksel, M. (2020). Sporun Sosyal Hareketlilik Üzerindeki Rolü. *ODÜ Sosyal Bilimler Araştırmaları Dergisi*. 10 (3): 919-930.
- Yüksel, M. (2019). Spor, Sağlık ve Eğlence. (Ed. Metin Kılıç). *Psiko-Sosyal Yönleriyle Eğlence* içinde (s. 345-390). Ankara: Nobel Akademik Yayıncılık.
- Yüksel, M. (2018). Gençlikten Yaşlılığa Sporun Değişen Anlamı. *Kafkas Üniversitesi Sosyal Bilimler Enstitüsü Dergisi*, 22: 627-643.
- Yüksel, M. (2018). The Being Genderless of Public Sphere and Sport. *Turkish Journal of Sport and Exercise*. 20 (3): 310-317.
- Yüksel M. (2014). Cinsiyet ve Spor. *Tarih Okulu Dergisi*, 2014; Yıl 7, Sayı XIX: 663-684.

KAYNAKÇA

- Alptekin, M. Y. (2014). İleri Mekânsal Biçimselleşme Olarak Kentsel Dönüşüm, Edit.:Kemal Özden, İkinci Baskı, Ankara: Seçkin Yayınevi.
- Anbarlı Bozatay, Ş. (2011). Sosyoloji, Beta Basım Yay., Ankara.
- Bal, H. (2008). Kent Sosyolojisi, 4. Baskı, Isparta: Fakülte Kitabevi.
- Begel, E. E. (1996). Kentlerin Doğuşu, Cogito, Sayı: 8.
- Berkay, F. (2009). Tarih ve Toplum-Köy ve Kent, Bursa: Ekin Yayınevi.
- Dönmezer, S. (1975) Kriminoloji, 5. Baskı, İstanbul Üniv. Yay., İstanbul.
- French, M. T., McGeary, K. A., Chitwood, D. D., McCoy, C. B., Inciardi, J. A., ve McBride, D. (2000). "Chronic Drug Use and Crime", Substance Abuse, Vol. 21, No. 2.
- Gökulu, G. (2010). "Kent Güvenliği Kentleşme ve Suç İlişkisi", Atatürk Üniversitesi İktisadi ve İdari Bilimler Dergisi, Cilt: 24, Sayı: 1.
- Macionis, J. J. (2012). Sosyoloji, Çeviri Editörü: Vildan Akan, Ankara: Nobel Yayınevi.
- Sezal, İ. (1992). Şehirleşme, İstanbul: Ağaç Yayıncılık.
- Siegel, L. J. (2012). Criminology, Eleventh Edition, Wadsworth, 20 Davis Drive, Belmont, CA 94002-3098, USA.
- Söyler, S. ve Yıldırım Kaptanoğlu, A. (2018). "Sanal Uyuşturucu: İnternet", Gümüşhane Üniversitesi Sağlık Bilimleri Dergisi, 7 (2).
- Weber, M. (2000). Şehir-Modern Kentin Oluşumu, Çev. Musa Ceylan, 1. Baskı, İstanbul: Bakış Yayınları.
- Yalçın, C. (2010). "Türkiye'de Kentleşme Sorunları Üzerine Bir Tartışma", H.Ü. İktisadi ve İdari Bilimler Fakültesi Dergisi, Cilt 28, Sayı 1.
- Yörükhan, T. (2006). Şehir Sosyolojisinin ve İnsan Ekolojisinin Teorik Temelleri. 1.Baskı, Ankara: Nobel Yayınları.

KAYNAKÇA

- Bourdieu, P. (2021). *Ayırım: Beğeni Yargısının Toplumsal Eleştirisi*. (Çev.) D. Fırat ve G. Berkkurt. Ankara: Nika Yayınevi.
- Keleş, R. (2008). *Kentleşme Politikası*. Ankara: İmge Yayınları.
- Öztürk, E., Olgun C. K., ve Toprak M. A. (2019). *Şehrim Adıyaman: Adıyaman Kent Kültürü ve Kentlilik Bilinci*. Ankara: Gazi Kitabevi.
- Tekeli, İ. (2015). *Kent, Kentli Hakları, Kentleşme ve Kentsel Dönüşüm*. İstanbul: Tarih Vakfı Yurt Yayınları.
- T.C. Bayındırlık ve İskân Bakanlığı (2009). *Kentlilik Bilinci, Kültür ve Eğitim Komisyonu Raporu*. Kentleşme Şûrası. Ankara.

KAYNAKÇA

- Aksoy, A. (2019). *Yönetim ahlakı-ideal ve gerçeklik arasında siyasetnamelerde iyi yöntem arayışı*. Çizgi Kitabevi.
- Başer, S. (2011). *Kutadgu Bilig'de kut ve töre*. İrfan Yayınevi.
- Bilgiseven, A. K. (1970). *Sosyal entegrasyon*. Sermet Matbaası.
- Bilgiseven, A. K. (1985). *Din sosyolojisi*. Filiz Kitabevi.
- Bilgiseven, A. K. (1986). *Genel sosyoloji*. Filiz Kitabevi.
- Bilgiseven, A. K. (1992). *Sosyolojik açıdan İslamiyet ve İslâmî kavramlar*. Filiz Kitabevi.
- Bilgiseven, A. K. (1995). *Türk İslam kültüründe fert ve cemiyet ilişkisi ve İslami kavramlar*. Filiz Kitabevi.
- Çağatay, N. (1989). *Bir Türk kurumu olan ahilik*. Türk Tarih Kurumu Basımevi.
- Demir, G. (2000). *Osmanlı devletinin kuruluşu ve ahilik*. Ahilik Kültürünü Araştırma ve Eğitim Vakfı. Yayınları.
- Donuk, A. (2009). "Türklerde Devlet Teşkilatı ve Başkanlık Sistemi". *Eski çağ'dan günümüze yönetim anlayışı ve kurumlar*, (Edt.: Feridun Emecen), Kitabevi Yayınları.
- Ekinci, Y. (1993). *Ahilik*. Sistem Ofset.
- Erkal, M. (1987). *Sosyoloji*. Filiz Kitabevi.
- Eröz, M. (1977). *Türk kültürü araştırmaları*. Kutluğ Yayınları.
- Ersay, E. (2019). *Yönetim kültürü ve devlet ahlakı*. Kriter Yayınları.
- Gökbal, Z. (1976). *Türkçülüğün esasları*. Kültür Bakanlığı Yayınları.
- Heywood, A. (2013). *Küresel siyaset*. (N. Uslu- H. Özdemir), Ankara.
- İnalçık, H. (1999). *Ahilik, toplum, devlet. Kırşehir. 2. Uluslararası Ahilik Kültürü Sempozyumu Bildirileri*. Kültür Bakanlığı Yayınları.
- İnalçık, H., & Akgündüz, A. (1990). *Türk-İslam hukuk tarihi*. Timaş Yayınları.
- Kafesoğlu, İ. (1976). *Türk tarihi*. Yaykur Açık Yüksek Öğretim Dairesi Yayınları.
- Kafesoğlu, İ. (1991). *Türk milli kültürü*. Boğaziçi Yayınları.
- Kaşgârlı Mahmüd. (2005). *Divânü lügati 'l Türk*. Kabcacı Yayınevi.
- Kaya Y. (2005). *Sosyal ve kültürel değişme*. Turan Yayıncılık.
- Keklik, N. (2001). *Türklerde ahlâk ve dünya görüşü*. Ötüken Yayınları.
- Keskintaş, O. (2017). *Adalet, ahlak ve nizam*, İletişim Yayınları.
- Kezer, A. (1987). *Türk ve batı kültüründe siyaset*. Kültür Bakanlığı Yayınları.
- Koçak, K. ve Bakır, Ç. (2019). Eski Türk devlet felsefesinin kozmolojik ve mitolojik temelleri üzerine bir değerlendirme. *Oğuz-Türkmen Araştırmaları Dergisi*, 3 (2) , 106-120 .
- Maclver R. M. ve Page H. C. (1994). *Cemiyet I*. M.E.B. Yayınları.
- Nicola M. (1994). *Prens*. (Çev. Nazım Güvenç), Anahtar Kitaplar Yayınevi.
- Niyazi, M. (2011). *Türk devlet felsefesi*, Ötüken Yayınları.
- Roux, J.P. (2008). *Türklerin tarihi pasifikten Akdeniz'e 2000 yıl*. Kabcacı Yayınları.
- Roux, J.P. (2011). *Eski Türk mitolojisi*. (Çev. M.Y. Sağlam), Bilgesu Yayıncılık.
- Taşgâlı, A. (1992). *Göktürklerde insani değerler ve insan hakları, Türklerde insani değerler ve insan hakları*. Türk Kültürüne Hizmet Vakfı Yayınları.
- Tatar, T. (2008). *Kürede dönen siyaset*. Doğu Kütüphanesi Yayınları.
- Ülgener, S. (1981). *İktisadi çözümlenin ahlâk ve zihniyet dünyası*. Der Yayınları.
- Yusuf Has Hacib (1991). *Kutadgu Bilig*. (Çev.: R. Rahmeti Arat), Ankara: Türk Tarih Kurumu Yayınları.

EFL LEARNERS' SPEAKING PERFORMANCES AND CHALLENGES IN CLT CLASSROOM

Dr. Ali REZA LOU

English Language Lecturer / Applied Linguistics

Editor: Associate Professor Oktay YAĞIZ

EĞİTİM
yayınevi

EFL LEARNERS' SPEAKING PERFORMANCES AND CHALLENGES IN CLT CLASSROOM

Dr. Ali Reza Lou

Editor: Associate Professor Oktay Yağız

Executive Editor: Yusuf Ziya Aydođan (yza@egitimyayinevi.com)

Publishing Coordinator: Yusuf Yavuz (yusufyavuz@egitimyayinevi.com)

Interior Designer: Eđitim Yayınevi Graphics Unit

Cover Designer: Eđitim Yayınevi Graphics Unit

Republic of Türkiye Ministry of Tourism and Culture

Publisher Certificate No: 47830

ISBN: 978-625-6489-45-5

1. Edition, June 2023

Printing and Binding

Repro Bir Matbaacılık

İvedik OSB Matbaacılar Sitesi 1514 Cad. No: 23-25 Yenimahalle/Ankara

Printing House Certificate No: 47381

Library Information Card

EFL LEARNERS' SPEAKING PERFORMANCES AND CHALLENGES IN CLT CLASSROOM

Dr. Ali Reza Lou

p.168, 160x240 mm

Includes references, no index.

ISBN: 978-625-6489-45-5

This study was prepared of the author's Ph.D. thesis.

© All rights for this edition are reserved for Eđitim Yayınevi Tic. Ltd. Őti. No part of this book may be reproduced or transmitted in any form or by any means, including photocopying, electronically or mechanically recording or by any information storage or retrieval system, without permission of Eđitim Yayınevi Tic. Ltd. Őti.

EĐİTİM

yayınevi

Publisher Turkey Office: İstanbul: Eđitim Yayınevi Tic. Ltd. Őti., Atakent mah. Yasemen sok. No: 4/B, Ümraniye, İstanbul, Türkiye

Konya: Eđitim Yayınevi Tic. Ltd. Őti., Fevzi Çakmak Mah. 10721 Sok. B Blok, No: 16/B, Safakent, Karatay, Konya, Türkiye
+90 332 351 92 85, +90 533 151 50 42, 0 332 502 50 42
bilgi@egitimyayinevi.com

Publisher USA Office: New York: Eđitim Publishing Group, Inc.
P.O. Box 768/Armonk, New York, 10504-0768, United States of America
americaoffice@egitimyayinevi.com

Logistics and Shipping Center: Kitapmatik Lojistik ve Sevkiyat Merkezi, Fevzi Çakmak Mah. 10721 Sok. B Blok, No: 16/B, Safakent, Karatay, Konya, Türkiye
sevkiyat@egitimyayinevi.com

Bookstore Branch: Eđitim Kitabevi, Őükran mah. Rampalı 121, Meram, Konya, Türkiye
+90 332 499 90 00
bilgi@egitimkitabevi.com

Internet Sales: www.kitapmatik.com.tr
+90 537 512 43 00
bilgi@kitapmatik.com.tr

 **kitapmatik**
Yayınevi

REFERENCES

- Afrizal, M. (2015). A classroom action research: Improving speaking skills through information gap activities. *English Education Journal*, 6(3), 342-355.
- Ahmad, N. M., Mansor, N., Ibrahim, S., Salam, W., Mama, M., & Jamaluddin, H. (2014). The impact of communicative approach on students' speaking skills. *Journal of Business and Social Development*, 2(1), 63-67.
- Al-Garni, S. A., & Almuhammadi, A. H. (2019). The effect of using communicative language teaching activities on efl students' speaking skills at the University of Jeddah. *English Language Teaching*, 12(6), 72-86. <http://10.5539/elt.v12n6p72>
- Alagözülü, N. (2012). English as a foreign language cul-de-sac in Turkey. *Procedia - Social and Behavioral Sciences*, 47, 1757-1761.
- Alaraj, M. M. (2017). EFL speaking acquisition: Identifying problems, suggesting learning strategies, and examining their effect on students' speaking fluency. *The International Journal of Social Sciences and Humanities Invention*, 4(1), 3215-3221.
- Alrabai, F. (2017). Self-esteem of Saudi learners and its relationship to their achievement in English as a foreign language. *English Linguistics Research*, 6(4), 1-12. <http://dx.doi.org/10.5430/elr.v6n4p1>
- Amin, A. (2020). Attitude towards language in sociolinguistics settings: A brief overview. *Journal of Research and Innovation in Language*, 2(1).
- Anastasi, A., & Urbina, S. (1997). *Psychological testing* (7th ed.). Prentice Hall.
- Anderson, G., & Herr, K. (1999). The new paradigm wars: Is there room for rigorous practitioner knowledge in schools and universities? *Educational Researcher*, 28(5), 12-21, 40. <https://doi.org/10.3102/0013189X028005012>
- Andrade, A., Pereira, S., & Tolo, A. (2018). Teaching speaking by using communicative approach to second year students of lower secondary school ocusse. *Journal of Innovative Studies on Character and Education*, 2(1), 84-92.
- Angwattanakul, S. (1994). *English teaching methods*. Chulalongkorn University Press.
- Arianic, M. (2017). Authentic material and interactive activities in EFL classroom. *English Franca: Academic Journal of English Language and Education*, 1(2), 115-134. <http://dx.doi.org/10.29240/ef.v1i2.289>
- Arifin, N., Mursalim, M., & Sahlan, S. (2020). Enhancing speaking performance and reducing speaking anxiety using ted talks. *Journal of Language Education and Educational Technology*, 5(1), 41-58
- Astorga, E. D. (2011). The relationship between listening proficiency and speaking improvement in higher education: Considerations in assessing speaking and listening. *Higher Learning Research Communications*, 5(2), 5. <http://dx.doi.org/10.18870/hlrc.v5i2.236>
- Ashoori Tootkaboni, A., & Khatib, M. (2017). Exploring EFL learners' beliefs toward communicative language teaching: A case study of Iranian EFL learners. *Journal of English Language Teaching and Learning*, 9(20), 109-134.
- Aubrey, S. (2010). Influences on Japanese students' willingness to communicate across three different sized EFL classes (Master Thesis). *Asian EFL Journal*. www.asian-efl-journal.com/Thesis/Thesis-Aubrey.pdf
- Aye, M. Z., & Mar, A. A. (2020). Impact of modification to interactive lessons on improving students' speaking skill. *University Journal of Creativity and Innovative Research*, 1(1), 267-270. <https://www.ucsbanmaw.edu.mm/storage/2020/11/Impact-of-Modification-to-Interactive-Lessons-on-Improving-Students-Speaking-Skill.pdf>
- Bachman, L., & Palmer, A. S. (1996). *Language Testing in Practice*. Oxford University Press.
- Baker, J., & Westrup, H. (2003). *Essential speaking skills*. Voluntary Service Overseas.
- Baran-Lucarz, M. (2014). The link between pronunciation anxiety and willingness to communicate

- in the foreign-language classroom: The Polish EFL context. *Canadian Modern Language Review*, 70(4), 445–473. <http://dx.doi.org/10.3138/cmlr.2666>
- Bashier, I. (2011). Professionalize Sudanese teachers' conceptions of work through action research. *English Language Teaching*, 4(2), 121-124.
- Bassey, M. (1998). Action Research for Improving Educational Practice. In Halsall, R. (Ed.), *Teacher Research and School Improvement: Opening Doors from the Inside* (pp. 93-108). Open University Press.
- Berns, M. (1990). *Contexts of competence: Social and cultural considerations in communicative language teaching*. Plenum Press.
- Best, J.W. & Kahn, J.V. (2006). *Research in Education*. Pearson Education Inc.
- Boonkit, K. (2010). Enhancing the development of speaking skills for non-native speakers of English. *Procedia-social and behavioral sciences*, 2(2), 1305-1309.
- Bozorgian, H., & Kanani, S. M. (2017). Task repetition on accuracy and fluency: EFL learners' speaking skill. *International Journal of English Language and Literature Studies*, 6(2), 42-53. <http://10.18488/journal.23.2017.62.42.53>
- Brignall, M. (2001, March 24). *The perception process*.
- Brinton, D. M., Snow, M. A., & Wesche, M. B. (1989). *Content-based second language instruction*. Newbury House Publishers.
- British Council. (2015). *Action research toolkit*. British Council.
- Brown, G. & Yule, G. (1983). *Teaching the spoken language: An approach based on the analysis of conversational English*. Cambridge University Press.
- Brown, H. D. (2001). *Teaching by principles: An interactive approach to language pedagogy* (2nd ed.). Pearson Education.
- Brown, H. D. (2002). *Strategies for success: A practical guide to learning English*. Longman.
- Brown, H. D. (2004). *Language assessment: Principles and classroom practices*. Pearson Education.
- Brown, H. D. (2007). *Principles of language learning and teaching*. Pearson Education.
- Brumfit, C. (1984). *Communicative methodology in language teaching: The roles of fluency and accuracy*. Cambridge University Press.
- Burns, A. (1999). *Collaborative action research for English language teachers*. Cambridge University Press.
- Burns, A. (2005). Action research: An evolving paradigm? *Language Teaching*, 38(2), 57-74. <http://dx.doi.org/10.1017/S0261444805002661>.
- Burns, A. (2010a). *Doing action research in English language teaching: A guide for practitioners*. Routledge.
- Burns, A. (2010b). Action Research. In B. Paltridge & A. Phakiti (Eds.), *Continuum Companion to Research Methods in Applied Linguistics* (pp. 80-97). Continuum.
- Byrne, D. (1997). *Teaching oral English*. Longman Limited.
- Canale, M., & Swain, M. (1980). *Theoretical bases of communicative approaches to second language testing*. Oxford University Press.
- Carter, R., & Nunan, D. (2001). *Teaching English to speakers of other languages*. Cambridge University Press.
- Celce-Murcia, M., & Goodwin, J. (1991). *Teaching English as a second or foreign language*. Cambridge University Press.
- Çelik, M. (2000). Self-reported needs of EFL students in terms of linguistic skills, H. U. *Journal of Education*, 19 (50-57). <https://dergipark.org.tr/tr/download/article-file/88033>
- Chaney, A. (1998). *Teaching Oral Communication in Grades K-8*. A Viacom Company.
- Chomsky, N. (1965). *Aspects of the theory of syntax*. MIT press.
- COBE. (2005). *Action research: A guide for associate lecturers*. Open University.

- Cohen, L., Manion, L., & Morrison, K. (2007). *Research methods in education* (6th ed.). Routledge.
- Creswell, J.W., & Miller, D. (2000). Determining validity in qualitative inquiry. *Theory into Practice*, 39(3), 124-130. https://doi.org/10.1207/s15430421tip3903_2
- Creswell, J. W., Plano Clark, VL, Gutman, ML, Hanson, WE (2003). Advanced mixed methods research designs. In: Tashakkori, A, Teddlie, C (eds), *Handbook of Mixed Methods in Social & Behavioral Research*. Sage.
- Creswell, J. W. (2014). *Research design: quantitative, qualitative, and mixed methods approaches*. 4th ed. SAGE Publications.
- Crookes, G. (1993). Action research and second language teachers: Going beyond teacher research. *Applied Linguistics*, 14, (130-144).
- Crookes, G., & Schmidt, R. (1991). Motivation: Reopening the research agenda. *Language Learning*, 41(4), 469-512.
- Davies, P., & Pearse, E. (2000). *Success in English teaching*. Oxford University Press.
- Dehghan, F., & Sahragard, R. (2015). Iranian EFL teachers' views in action research and its application in their classroom: a case study. *Journal of Teacher Education*, 4 (1), 39-52.
- Diab, N. M. (2008). *The effects of peer- versus - self-editing on learner autonomy in ESL writing*. [Unpublished EdD Dissertation. University of Leicester, Great Britain].
- Detert, J. R., Louis, K. S. & Schroeder, R. G. (2001). A culture framework for education: Defining quality values and their impact in U.S. high schools. *School Effectiveness and School Improvement*, 12, (183-212).
- Dohrn, L., Holian, E., & Kaplan, D. (2001). *Improving social skills at the elementary level through cooperative learning and direct instruction* [M.A., Faculty of Education, Saint Xavier University].
- Domesrifa, K. (2008). *A study of using oral communicative activities to enhance the English speaking ability of Matthayomsuksa 1 students* [Unpublished Master's project. Srinakharinwirot University, Thailand].
- Doran, C., & Cameron, R. J. (1995). Learning about learning: Metacognitive approaches in the classroom. *Educational Psychology in Practice*, 11(2), 15-23.
- Dörnyei, Z. (1994). Motivation and motivating in the foreign language classroom. *The Modern Language Journal*, 78(3), 273-284.
- Edward, A. D., & Vallette, R. M. (1997). *Classroom technique foreign language and English as a second language*. Harcourt Brave Javanovich.
- Efrizal, D. (2012). Improving students' speaking through communicative language teaching method at Mts Ja-alhaq, Sentot Ali Basa Islamic Boarding School of Bengkulu, Indonesia. *International Journal of Humanities and Social Science*, 2(20), 127-134. http://ijhssnet.com/journals/Vol_2_No_20_Special_Issue_October_2012/12.pdf
- Ezzy, D. (2002). *Qualitative analysis: Practice and innovation*. Routledge.
- Fadilah, F. (2016). Teaching speaking by role-play activity. *OKARA: Jurnal Bahasa dan Sastra*, 10(2), 209-216. <https://doi.org/10.19105/ojbs.v10i2.980>
- Farooq, M. U. (2015). Creating a communicative language teaching environment for improving students' communicative competence at EFL/EAP university level. *International Education Studies*, 8(4), 179-191. <http://dx.doi.org/10.5539/ies.v8n4p179>
- Ferrance, E. (2000). *Themes in education: Action research*. Brown University.
- Feyten, C. M. (1991). The power of listening ability: An overlooked dimension in language acquisition. *The Modern Language Journal*, Volume 75, No 2, (173-180).
- Finocchiaro, M., & Brumfit, C. (1983). *The Functional-notional approach: From theory to practice*. Oxford University Press.
- Fulcher, G. (2003). *Testing second language speaking*. Pearson ESL.
- Fushino, K. (2010). Causal relationship between communication confidence, beliefs about group

- work, and willingness to communicate in foreign language group work. *TESOL Quarterly*, 44(4), 700-724. <https://doi.org/10.5054/tq.2010.235993>
- Gao, Y. (2008). Implementing communicative activities in English reading class. *English Language Teaching*, 1, (14-18).
- Gardner, R. (1985). *Social psychology and second language learning: The role of attitude and motivation*. Edward Arnold.
- Gilakjani, A.P. (2017). English pronunciation instruction: Views and recommendations. *Journal of Language Teaching and Research*, 8(6), 1249-1255.
- Goh, C. & Aryadoust, V. (2010). Investigating The Construct Validity of MELAB Listening Test Through The Rasch Analysis And Correlated Uniqueness 103 Modelling. *Spain Fellowship Working Papers in Second Of Foreign Language Assessment*, 8, 31-68.
- Govindasamy, M., & Shah, P. M. (2020). Students' perceptions on collaborative speaking tasks in ESL classrooms. *Creative Education*, 11(11), 2280-2292.
- Gower, R., Philip, D., & Walter, S. (2005). *Teaching practice: A handbook for the teacher in training*. Macmillan.
- Graves, K. (2005). *Designing language courses: A guide for teachers*. Foreign Language Teaching and Research Press.
- Grossman, G. M., Onkol, P. E., & Sands, M. (2007). Curriculum reform in Turkish teacher education: Attitudes towards teacher educators towards change in an EU candidate nation. *International Journal of Educational Development*, 27, 138-150.
- Halim, S., Wahid, R. A., & Halim, T. (2018). Classroom observation-a powerful tool for continuous professional development (CPD). *International Journal on Language, Research and Education Studies*, 2(2), 162-168.
- Halliday, M. A. (1985). *An introduction to functional grammar*. Edward Arnold Press.
- Hamdi, S. (2020). *The role of communicative tasks in developing classroom interaction: The case of second year students of English at Biskra University* [M.A., Biskra University, Algeria]. <http://archives.univ-biskra.dz/handle/123456789/16085>
- Hames, T. A. (2008). *Motivation in context: An action research study in Singapore* [Unpublished EdD Dissertation. Durham University, Great Britain].
- Hammerly, H. (1991). *Fluency and accuracy: Toward balance in language teaching and learning*. Multilingual Matters.
- Harmer, J. (1991). *The practice of english language teaching*. Pearson Education Limited.
- Harmer, J. (2001). *How to teach English: An introduction to the practice of English language teaching*. Longman.
- Hasan, L. N. K. (2016). The effect of lack of vocabulary on English language learners' performance with reference to English departments students at Salahaddin University-Erbil. *Journal of Pure and Applied Sciences*, 211-227.
- Hedge, T. (2000). *Teaching and learning in a language classroom*. Oxford University Press.
- Hensen, K. T. (1996). Teachers as researchers. In J. Sikula (Ed.), *Handbook of research on teacher education* (4th ed., pp. 53-66). Macmillan Library Reference USA.
- Hine, G. S. C. (2013). The importance of action research in teacher education programs. *Issues in Educational Research*, 23(2), 151-163. <http://www.iier.org.au/iier23/hine.html>
- Hopkins, D. (2008). *A teacher's guide to classroom research*. Open University Press.
- Horwitz, E. K., Horwitz, M. B., & Cope, J. (1986) Foreign language classroom anxiety. *The Modern Language Journal*, 70(2), 125-132. <http://www.jstor.org/stable/327317>
- Huang, S. (2016). An Action Research on Fostering Critical Thinking in EFL Writing Through Formative Assessment and Feedback. *Contemporary Educational Research Quarterly*, 24(1), (pp. 081-105). <http://dx.doi.org/10.6151/CERQ.2016.2401.03>
- Hughes, R. (2002). *Teaching and researching speaking* (1st ed.). Pearson Education Limited.

- Hui, Li. (2011). *Improving students' speaking skill through content-based instruction. (A classroom action research in the second-grade students of business English department of CSV&TC, China in the academic year of 2010/2011* [M.A., Sebelas Maret University, Indonesia]. <https://core.ac.uk/download/pdf/16507351.pdf>
- Hymes, D. (1972). On Communicative Competence. In J. B. Pride & J. Holmes (Eds.), *Sociolinguistics* (pp. 269-293). Penguin.
- Indrianty, S. (2016). Students' anxiety in speaking English (A case study in one hotel and tourism college in Bandung). *Eltin Journal, Journal of English Language Teaching in Indonesia*, 4(1).
- Inceçay, G., & Inceçay, V. (2009). Turkish university students' perceptions of communicative and non-communicative activities in EFL classroom. *Procedia-social and behavioral sciences*, 1(1), 618-622. <https://doi.org/10.1016/j.sbspro.2009.01.110>
- Işık, A. (2011). Language education and ELT materials in Turkey from the path dependence perspective, H. U. *Journal of Education*, 40(256-266).
- James, M., & Worrall, N. (2000). Building a reflective community: Development through collaboration between a higher education institution and one school over ten years, *Educational Action Research*, 8(1). <https://doi.org/10.1080/09650790000200105>
- Jeffrey, C., & Stacy, M. (2003). *English grammar*. Wiley Publishing.
- Johnson, A. P. (2012). *A short guide to action research* (4th ed.). Pearson Education.
- Johnson, K. (1981). *Some background some key terms and some definitions in communication in the classroom*. Longman Group Limited.
- Jondeya, R. S. (2011). *The effectiveness of using information gap on developing speaking skills for the eighth graders in Gaza governorate schools* [Unpublished Dissertation. Al-Azhar University, Egypt]. <https://library.iugaza.edu.ps/thesis/96013.pdf>
- Juraev, A., & Sobirov, T. (2017, May). *Content based instruction in teaching tourism and economics courses*. In Proceedings of the International Scientific Conference, Vol. 1. <http://10.17770/sie2017vol1.2309>
- Kebir, C. (1994). An action research look at the communication strategies of adult learners. *TESOL Journal*, 4(1), 28-32. <https://eric.ed.gov/?id=EJ497717>
- Klanit, P. (2010). *Communicative activities for developing English speaking proficiency in Thailand* [M.A., University of Melbourne, Australia] <http://hdl.handle.net/11343/42856>
- Kemmis, S. (2009). Action research as a practice-based practice, *Educational Action Research*, 17(3), 463-474. <https://doi.org/10.1080/09650790903093284>
- Kemmis, S., & McTaggart, R. (1990). *The action research planners*. Deakin University Press.
- Kethongkum, W. (2005). *The effect of using English supplementary materials on developing listening and speaking competence of the third year vocational level students in tourism and hotel section at Premruetai administration technology school* [Master's Project, Srinakharinwirot University, Bangkok, Thailand].
- Korucukis, S. (2014). Professional journey through action research: A case of primary school teachers in an EFL context. *The International Journal of Educational research*, 5(2), 30-46.
- Krashen, S. D. (1982). *Principles and practice in second language acquisition*. Pergamon Press.
- Kunandar. (2010). *Langkah mudah penelitian tindakan kelas sebagai pengembangan profesi guru*. PT Rajawali Press.
- Lak, M., Soleimani, H., & Parvaneh, F. (2017). The effect of teacher-centeredness method vs. learner-centeredness method on reading comprehension among Iranian EFL learners. *Journal of Advances in English Language Teaching*, 5(1), pp-1.
- Lamie, J. M. (2005). *Evaluating change in english language teaching*. Macmillan.
- Larsen-Freeman, D. (2000). *Techniques and principles in language teaching*. Oxford University Press.
- Laufer, B. (1997). What's in a word that makes it hard or easy? Intralexical factors affecting

- the difficulty of vocabulary acquisition. In McCarthy, M. & Schmitt, M (1997), *Vocabulary description, acquisition and pedagogy*, (p. 140-155). Cambridge University Press.
- Léger, D., & Storch, N. (2009). Learners' perceptions and attitudes: Implications for willingness to communicate in an L2 classroom. *System*, 37(2), 269-285. <http://dx.doi.org/10.1016/j.system.2009.01.001>
- Lo, W. (2009). *An application of the triarchic theory of intelligence to students of English in a Taiwanese university: Reflections of an action research* [Unpublished EdD Dissertation. Durham University, Great Britain].
- Leong, L. M., & Ahmadi, S. M. (2017). An analysis of factors influencing learners' English speaking skill. *International Journal of Research in English Education*, 2(1), 34-41. <http://dx.doi.org/10.18869/acadpub.ijree.2.1.34>.
- Lewin, K. (1946). Action research and minority problems, *Journal of Social Sciences*, 2, (34-46). <https://doi.org/10.1111/j.1540-4560.1946.tb02295.x>
- Littlewood, W. (1981). *Communicative language teaching: An introduction*. Cambridge University Press.
- Livingstone, C. (1983). *Role-play in language learning*. Longman Group Limited.
- Ma, Z., & Gao, P. (2010). Promoting learner autonomy through developing process syllabus – syllabus negotiation: The basis of learner autonomy. *Journal of Language Teaching and Research*, 1(6), 901-908. <http://10.4304/jltr.1.6.901-908>
- MacIntyre, P. D. (1994). Variables underlying willingness to communicate: A casual analysis. *Communication Research Reports*, 11, (135-142).
- Madsen, H. S. (1983). *Techniques in testing*. Oxford University Press.
- Magiono. 2007. Improving the Students' Speaking Skill through Debate at the Third Year of the Accounting 2 of SMKN 1 Banyuwangi. [Graduate Thesis. Islamic University of Malang. Indonesia]. <http://unisma.ac.id/en/download/pdf/13754409.pdf>
- Maming, K., & Mangsi, R. (2019). The Effect of Paired Conversation Activity by Utilizing News-Based Materials in Improving the Students Speaking Skill. *EDUVELOP*, 2(2), 87-97. <http://dx.doi.org/10.31605/eduvelop.v2i2.231>
- Mazouzi, S. (2013). *Analysis of some factors affecting learners' oral performance. A case study: 3rd year pupils of menaa's middle schools* [M. A., Mohamed Khider University of Biskra, People's Democratic Republic of Algeria].
- McDonough, J., & Shaw, C. (2003). *Materials and methods in ELT* (2nd ed.). Blackwell.
- McKay, S. L. (2006). *Researching second language classrooms*. Lawrence Erlbaum Associates Inc.
- Mehmood, T. (2011). Improvement in the EFL classroom by teacher-student interaction: An action research report. *SSRN*. <http://dx.doi.org/10.2139/ssrn.1761535>
- Meinawati, E., Harmoko, D. D., Rahmah, N. A., & Dewi, N. (2020). Increasing English speaking skills using YouTube. *Polyglot: Jurnal Ilmiah*, 16(1), 1-13.
- Mertler, C. A. (2009). *Action research. Teachers as researchers in the classroom*. Sage Publications, Inc.
- Michael, S. (2005). *Grammar*. Oxford University Press.
- Minghe, G., & Yuan, W. (2013). Affective Factors in oral English Teaching and Learning. *Higher Education of Social Science*, 5 (3), 57-61.
- Mulling, S. S. (1997). *Getting to talk: communicative activities for the ESOL classroom*. Kean College.
- Namaziandost, E., Hashemifardnia, A., Shafiee, S., & Feng, G. C. (2019). The impact of opinion-gap, reasoning-gap, and information-gap tasks on EFL learners' speaking fluency. *Cogent Social Sciences*, 5(1). <https://doi.org/10.1080/23311886.2019.1630150>
- Nanthaboot, P. (2012). *Using communicative activities to develop English speaking ability of*

- mathayomsuksa three students*. [M.A., Srinakharinwirot University, Thailand]. [http://thesis.swu.ac.th/swuthesis/Tea_Eng_For_Lan\(M.A.\)/Pranee_N.pdf](http://thesis.swu.ac.th/swuthesis/Tea_Eng_For_Lan(M.A.)/Pranee_N.pdf)
- Nasrollahi, M. A., Krish, P. and Noor, N.M. (2012). Action research in language learning. *Procedia-Social and Behavioral Sciences*, 47, (pp. 1874 – 1879).
- Nation, P. (1989). Improving speaking fluency. *System*, 17(3), 377-384.
- Newton, J., & Nation, I. S. P. (2009). *Teaching ESL/EFL listening and speaking*. *ESL & applied linguistics professional series*. Routledge Taylor & Francis Group.
- Noom-Ura, S. (2008). Teaching listening speaking skills to Thai students with low English proficiency. *Asian EFL Journal*, 10, No. 4, (173-192).
- Nunan, D. (1989). *Designing tasks for the communicative classroom*. Cambridge University Press.
- Nunan, D. (1999). *Second language teaching & learning*. Heinle & Heinle Publishers.
- Nunan, D. (2003). *Practical English language teaching*. Mc Graw-Hill.
- Nunan, D. (2004). *Task-based language teaching*. Cambridge University Press.
- Nunan, D. (2015). *Teaching English to speakers of other languages: An introduction*. Routledge.
- O'Leary, Z. (2004). *The essential guide to doing action research*. Sage Publications.
- O'Malley, J. M., & Pierce, L. V. (1996). *Authentic assessment for english language learners*. Addison Wesley Publishing Comp, Inc.
- Ochoa, C., Cabrera, P., Quiñónez, A., Castillo, L., & González, P. (2016). The effect of Communicative Activities on EFL learners' motivation: A case of students in the amazon region of Ecuador. *Colombian Applied Linguistics Journal*, 18(2), 39-48.
- Omar, Y. Z. (2019). Teaching pedagogical grammar in context to enrich English language learners' academic writing. *Online Submission*, 2(3), 213-225.
- Oskamp, A. (1977). *Attitude and opinion*. Prentice-Hall.
- Osterman, K. F., & Kottkamp, R. B. (1993). *Reflective practice for educators: Improving schooling through professional development*. Corwin.
- Ounis, A. (2017). The assessment of speaking skills at the tertiary level. *International Journal of English Linguistics*, 7(4), p.95. <http://dx.doi.org/10.5539/ijel.v7n4p95>
- Owen, E. A., & Razali, A. B. (2018). The effect of communicative activities on Libyan secondary school students' speaking performance in Malaysia. *International Journal of Instruction*, 11(4), 45-60. <http://dx.doi.org/10.12973/iji.2018.1144a>
- Oxford, R. (1997). Cooperative learning, collaborative learning, and interaction: Three communicative strands in the language classroom. *Modern Language Journal*, 81.
- Oxford, R. (1999). Anxiety and the language learner: New insights. In J. Arnold (Ed.), *Affect in language learning* (pp. 58-67). Cambridge University Press.
- Oxford, R. L. (1990). *Language learning strategies: What every teacher should know*. Newbury House Publishers.
- Özenç, E. G., Orhan-Karsak, H. G., & Özenç, M. (2020). The effects of speaking instruction via whole language approach collaborative instructional design on pre-service teachers' speaking anxiety and speaking self-efficacy: The effects of speaking instruction via whole language approach. *International Journal of Curriculum and Instruction*, 13(1), 149-168.
- Pardede, P. (2019). Action research in EFL learning and teaching. In book: *EFL theory and practice: Voice of EED UKI* (pp.136-146). UKI Press.
- Park, Punahm. (2005). Classroom activities in an EFL context: A case study of NNS&NS teacher. *The Linguistic Association of Korea Journal*, 13(22), 69-95.
- Patton, M. Q. (1990). *Qualitative evaluation and research methods* (2nd ed.). Sage Publications.
- Phisutthangkoon, K. (2012). *The use of communicative activities to develop English speaking ability of first year diploma vocational students* [M.A., Srinakharinwirot University, Bangkok, Thailand].
- Phuphanpet, U. (2004). *The effect of using oral activities to develop English speaking ability of the*

- first certificate vocational students* [M.A., Srinakharinwirot University, Bangkok, Thailand].
- Polit, D. F., & Beck, C.T. (2012). *Nursing research: Generating and assessing evidence for nursing practice*. Lippincott Williams and Wilkins.
- Pupandari, K., & Guzaini, G. (2020). Grammatical problems in speaking performance faced by the third semester students of English department of kutai kartanegara in academic year 2018/2019. *INTELEGENSIA: Jurnal Pendidikan dan Pembelajaran*, 5(1).
- Rachma, N. S., Faridi, A., & Rukmini, D. (2020). The Realization of Communication Tasks in Negotiating Meaning among EFL learners. *English Education Journal*, 10(1), 76-84. <https://doi.org/10.15294/eej.v10i1.33854>
- Rainey, I. (2000). Action research and the English as a foreign language practitioner: Time to take stock. *Educational Action Research*, 8(1), 65-91.
- Rao, Z. (2002). Chinese students' perceptions of communicative and non-communicative activities in EFL classroom. *System*, 30, (85–105). [https://doi.org/10.1016/S0346-251X\(01\)00050-1](https://doi.org/10.1016/S0346-251X(01)00050-1)
- Razali, N. M. (2011). Power comparisons of Shapiro-Wilk, Kolmogorov-Smirnov, Lilliefors and Anderson-Darling tests. *Journal of Statistical Modeling and Analytics*. Vol.2 No.1, (21-33).
- Revel, J. (1979). *Teaching techniques for communicative English*. Macmillan.
- Riadil, I. G. (2020). A study of students' perception: Identifying EFL learners' problems in speaking skill. *International Journal of Education, Language, and Religion*, 2(1), 31-38. <http://dx.doi.org/10.35308/ijelr.v2i1.2256>
- Richards, J. C. (2006). *Communicative language teaching today*. Cambridge University Press.
- Richards, J. C. (2008). *Teaching listening and speaking: From theory to practice*. Cambridge University Press.
- Richards, J. C., & Rodgers, T. S. (2001). *Approaches and methods in language teaching* (2nd ed.). Cambridge University Press.
- Saculinggan, M., & Balase, E. A. (2013). Empirical power comparison of goodness of fit tests for normality in the presence of outliers. *J. Phys.: Conf. Ser.* 435-012041. <https://doi.org/10.1088/1742-6596/435/1/012041>
- Sagor, R. (1992). *How to conduct collaborative action research*. Association of Supervision and Curriculum Development.
- Sagor, R. (2004). *The action research guidebook: A four-step process for educators and school teams*. Sage.
- Sahatsathatsana, S. (2017). Pronunciation problems of Thai students learning English phonetics: a case study at Kalasin University. *Journal of Education, Mahasarakham University*, 11(4). http://edu.msu.ac.th/journal/home/journal_file/383.pdf
- Salamah, S. (2019). *An analysis of students' speaking anxiety in young learner classroom through small group discussion: A case study of grade VII students of SMP Muhammadiyah 1 Semarang in the academic year of 2018/2019* [Doctoral dissertation, UNNES, Indonesia]. http://lib.unnes.ac.id/34260/1/2201415003_Optimized.pdf
- Sanjay, G., & Narayana, T. (2020). Teaching speaking skills through motivational strategies. *Research Journal of English (RJOE)*, 5.
- Savaskan, I. P. (2013). Readiness for action research: Are teachers candidates ready to become an agent of action research? *International Journal of Innovative Interdisciplinary Research*, 12, (49-63).
- Savignon, S. J., & Wang, C. (2003). Communicative language teaching in EFL contexts: Learner attitudes and perceptions. *International Review of Applied Linguistics in Language Teaching*, 41(3), 223-249. <http://dx.doi.org/10.1515/iral.2003.010>
- Scott, R. (1981). *Speaking in communication in the classroom*. Longman.
- Sharan, S., & Sharan, Y. (1976). *Small-group teaching*. Educational Technology Publication, Inc.
- Shumin, K. (2002). Factors to consider: Developing adult EFL students speaking abilities. In

- J.C. Richard, & W. A. Renandya (Eds), *Methodology in language teaching* (pp.204-211). Cambridge.
- Siahaan, S. D. (2012). Using story reading technique to improve EFL young learners' vocabulary. *Journal of English Teaching*, 2(3), pp. 2017-222.
- Skehan, P. (1998b). Second language research and task-based instruction. In J. Willis and D. Willis. *Challenge and change in language teaching*. (pp. 17-30). Macmillian.
- Somekh, B. (2006). *Action research: A methodology for change and development*. Open University Press.
- Suhendra, E. (2020). Parliamentary English debate within communicative language teaching context: A personal reflection. *EDULANGUE*, 3(1), 93-102.
- Sweetland, S. R., & Hoy, W. K. (2000). School characteristics and educational outcomes: Toward an organisational model of student achievement in middle schools. *Educational Administration Quarterly*, 36(5), 703-729.
- Tait, S. (2001). *Ingredients for successful communicative tasks. Paper teaching*. Oxford University Press.
- Turkish Education Board, (2006). *English language curriculum for primary education*. MEB.
- Tarone, E. (2005). Speaking in a second language. In E. Hinkel (Ed.), *Handbook of research in second language teaching and learning* (pp. 485-502). Lawrence Erlbaum.
- Tashakkori, A., & Creswell, JW. (2007) Editorial: the new era of mixed methods. *J Mixed Methods Res* 1, (3-7). <http://10.1177/2345678906293042>
- Tekliuk, H. (2020). Communicative language teaching. *Актуальні питання гуманітарних наук*, 4(30), 215-215. <https://doi.org/10.24919/2308-4863.4/30.212602>
- Thornbury, S. (2005). *How to teach speaking*. Pearson Education Limited.
- Toro, V., Camacho-Minuche, G., Pinza-Tapia, E., & Paredes, F. (2019). The use of the communicative language teaching approach to improve students' oral skills. *English Language Teaching*, 12(1), 110-118. <http://dx.doi.org/10.5539/elt.v12n1p110>
- Troudi, S., & Choy, S. (2006). An investigation into the change in perception of and attitude toward learning in Malaysian college. *International Journal of Teaching and Learning in Higher Education*, 18, (120-130). <http://www.isetl.org/ijtlhe/pdf/IJTLHE99.pdf>
- Tuan, N. H., & Mai, T. N. (2015). Factors affecting students' speaking performance at Le Thanh Hien School. *Asian Journal of Educational Research*, 3(2), 8-23.
- Tulgar, A. T. (2016). The role of pragmatic competence in foreign language education. *Turkish Online Journal of English Language Teaching*, 1(1), 10-19.
- Ulker, V. (2017). The design and use of speaking assessment rubrics. *Journal of Education and Practice*, 8(32). <https://www.iiste.org/Journals/index.php/JEP/article/view/39732/40848>
- Ur, P. (1996). *A course in language teaching*. Cambridge University Press.
- Urdu, T., & Schoenfelder, E. (2006). Classroom effects on student motivation: Goal structures, social relationship and competence beliefs. *Journal of School Psychology*, 44, (331-349). <https://doi.org/10.1016/j.jsp.2006.04.003>
- Uztosun, M. S. (2011). A qualitative study into English language teachers' and students' beliefs and practices in Turkey. *The International Journal of Research in Teacher Education*, 2(2), 13-34.
- Uztosun, M. S. (2013a). An interpretive study into elementary school English teachers' beliefs and practices in Turkey. *Turkish Online Journal of Qualitative Inquiry*, 4(1), 20-33.
- Uztosun, M. S. (2013b). *The role of student negotiation in improving the speaking ability of Turkish university EFL students: An action research study*. [Doctoral thesis. University of Exeter, UK].
- Wall, A. P. (1987). *Say it naturally: Verbal strategies for authentic communication*. Holt, Rinehart and Winston, Inc.
- Wan Yu, C. (2010). *Taiwanese elementary students' motivation and attitude toward learning*

- English village program in Kaohsiung county* [Ed.D. Dissertation, Alliant International University, USA]. <https://eric.ed.gov/?id=ED523748>
- Wongsuriya, P. (2003). *The development of English speaking and listening competence through real life situation* [Unpublished Master's thesis. Srinakharinwirot University, Thailand]. [http://thesis.swu.ac.th/swuthesis/Tea_Eng_For_Lan\(M.A.\)/Wongsuriya_P.pdf](http://thesis.swu.ac.th/swuthesis/Tea_Eng_For_Lan(M.A.)/Wongsuriya_P.pdf)
- Watamni, K., & Gholami, J. (2012). The effect of implementing information-gap tasks on EFL learners' speaking ability. *Mjal*, 4(4), 267-283.
- Waters-Adams, S. (2006). *Action research in education*. University of Plymouth.
- Widdowson, H. G. (1978). *Teaching language as communication*. Oxford University Press.
- Wilkins, D. A. (1972). *The linguistic and situational content of the common core in a unit/credit system*. Council of Europe.
- Williams, M., & Burden, R. L. (1997). *Psychology for language teachers: A social constructivist approach*. Cambridge University Press.
- Winter, R., & Munn-Giddings, C. (2001). *A handbook for action research in health and social care*. Routledge.
- Wulandari, D., Narmaditya, B. S., Utomo, S. H., & Prayi, P. H. (2019). Teachers' perception on classroom action research. *KnE Social Sciences*, (313-320).
- Yanti, F. (2020). *The use of communicative language teaching (CLT) to increase students speaking skill at the eighth grade of smp Muhammadiyah 4 metro in academic year of 2019/2020* [Doctoral dissertation, IAIN Metro, Indonesia].
- Yildiz, Y. (2020). Task-based language teaching: An approach in the spotlight to propel language learning forward. *International Journal of Social Sciences & Educational Studies* 7(1):72-77.
- Zarei, A. A., & Rezaoust, H. (2020). The effects of scaffolded and unscaffolded feedback on EFL learners' speaking anxiety and speaking self-efficacy. *Journal of Modern Research in English Language Studies*, 7(4), 111-132.
- Zeichner, K. M., & Noffke, S. E. (2001). Practitioner research, In V. Richardson (ed.), *Handbook of research on teaching* (4th ed.). American Educational Research.
- Zhang, X., & Head, K. (2010). Dealing with learner reticence in speaking class. *ELT Journal*, 64(1), 1-9. <http://dx.doi.org/10.1093/elt/ccp018>

**İŞ HAYATINDA KADIN ÇALIŞANLAR
TÜRKİYE-AVRUPA ÜLKELERİ
KARŞILAŞTIRMALARI**

Dr. Çağla DEMİR - Dr. Nurcan ÇETİNER

EĞİTİM
yayınevi

İŞ HAYATINDA KADIN ÇALIŞANLAR TÜRKİYE AVRUPA ÜLKELERİ KARŞILAŞTIRMALARI

Dr. Çağla Demir - Dr. Nurcan Çetiner

Genel Yayın Yönetmeni: Yusuf Ziya Aydoğan (yza@egitimyayinevi.com)

Genel Yayın Koordinatörü: Yusuf Yavuz (yusufyavuz@egitimyayinevi.com)

Sayfa Tasarımı: Kübra Konca Nam

Kapak Tasarımı: Eğitim Yayınevi Grafik Birimi

T.C. Kültür ve Turizm Bakanlığı

Yayıncı Sertifika No: 47830

ISBN: 978-625-6552-26-5

1. Baskı, Ekim 2023

Baskı Cilt

Repro Bir Matbaacılık

İvedik OSB Matbaacılar Sitesi 1514 Cad. No: 23-25 Yenimahalle/Ankara

Matbaa Sertifika No: 47381

Kütüphane Kimlik Kartı

İŞ HAYATINDA KADIN ÇALIŞANLAR TÜRKİYE AVRUPA ÜLKELERİ KARŞILAŞTIRMALARI

Dr. Çağla Demir - Dr. Nurcan Çetiner

318 s., 160x240 mm

Kaynakça var, dizin yok.

ISBN: 978-625-6552-26-5

Copyright © Bu kitabın Türkiye'deki her türlü yayın hakkı Eğitim Yayınevi'ne aittir. Bütün hakları saklıdır. Kitabın tamamı veya bir kısmı 5846 sayılı yasanın hükümlerine göre kitabı yayımlayan firmanın ve yazarlarının önceden izni olmadan elektronik/mekanik yolla, fotokopi yoluyla ya da herhangi bir kayıt sistemi ile çoğaltılamaz, yayımlanamaz.

EĞİTİM

yayınevi

Yayınevi Türkiye Ofis: İstanbul: Eğitim Yayınevi Tic. Ltd. Şti., Atakent mah. Yasemen sok. No: 4/B, Ümraniye, İstanbul, Türkiye

Konya: Eğitim Yayınevi Tic. Ltd. Şti., Fevzi Çakmak Mah. 10721 Sok. B Blok, No: 16/B, Safakent, Karatay, Konya, Türkiye
+90 332 351 92 85, +90 533 151 50 42, 0 332 502 50 42
bilgi@egitimyayinevi.com

Yayınevi Amerika Ofis: New York: Egitim Publishing Group, Inc.
P.O. Box 768/Armonk, New York, 10504-0768, United States of America
americaoffice@egitimyayinevi.com

Lojistik ve Sevkiyat Merkezi: Kitapmatik Lojistik ve Sevkiyat Merkezi, Fevzi Çakmak Mah. 10721 Sok. B Blok, No: 16/B, Safakent, Karatay, Konya, Türkiye
sevkiyat@egitimyayinevi.com

Kitabevi Şubesi: Eğitim Kitabevi, Şükran mah. Rampalı 121, Meram, Konya, Türkiye
+90 332 499 90 00
bilgi@egitimkitabevi.com

İnternet Satış: www.kitapmatik.com.tr
+90 537 512 43 00
bilgi@kitapmatik.com.tr

KAYNAKÇA

- Akın, O. (2020). Sosyal Bir Problem Olarak Cinsiyete Dayalı Ücret Ayrımcılığı. Toplum ve Ütopya, 26 Aralık 2020, Erişim Adresi: Sosyal Bir Problem Olarak Cinsiyete Dayalı Ücret Ayrımcılığı | Oğuz Akın - Toplum ve Ütopya (toplumveutopya.com), Son Erişim Tarihi: 12.07.2023.
- Aksöz, F. ve Durkal, M. E. (2021). Çalışma Hayatında Kadınların Karşılaştıkları Sorunlar: Kayseri İlinde Çalışan Kadın Öğretmenler Üzerine Bir Araştırma. *Erciyes Üniversitesi İktisadi ve İdari Bilimler Fakültesi Dergisi*, Sayı: 59, Mayıs-Ağustos, 141-176.
- Albar, B. Ö. (2019). Kadınlara Yönelik Ayrımcılık. *Sosyal Araştırmalar ve Davranış Bilimleri Dergisi*, Cilt: 5, Sayı: 8, 274-286.
- Apur.org (2022). Wage Disparities Between Women And Men in Paris. Erişim Adresi: Paris'te kadınlar ve erkekler arasındaki ücret eşitsizlikleri | Arjantin (apur.org), Son Erişim Tarihi: 13.07.2023.
- Avrupa Konseyi (2022). Toplumsal Cinsiyet. Ankara: Türkiye Barolar Birliği, Erişim Adresi: 4---Toplumsal-Cinsiyet_mjnrzfiz.mmq.pdf (barobirlik.org.tr), Son Erişim Tarihi: 12.07.2023.
- Aydın, N., Dönmez, M., Yazıcı, E., Yavuzlar Cıvan, H., Dülgeroğlu, D., ve Noyan, E. (2017). Çalışan Annelere Yönelik Tutumların İncelenmesi – Bir Ön Çalışma. İçinde G. A. Yılmaz (Editör) *Çalışma Hayatında Kadın* (145-155). İstanbul: Marmara Üniversitesi Kadın Çalışmaları Merkezi.
- Ayoğul, H. (2017). Kadın Çalışanların Kariyer Engelleri: Eskişehir'de Bir Araştırma. Yüksek Lisans Tezi. Eskişehir: Anadolu Üniversitesi Sosyal Bilimler Enstitüsü.
- BBC News Türkçe (2016). Fransız kadınlar işten neden erken çıktı? Erişim Adresi: Fransız kadınlar işten neden erken çıktı? - BBC News Türkçe, Son Erişim Tarihi: 13.07.2023.
- Bilgin, B. (2012). Çalışma Yaşamında Kadın ve Yasal Düzenlemeler. *Türkiye Barolar Birliği Dergisi*, Mart-Nisan 2012, Issue 99, 312-315.
- Birgün (2020). Üretim Cinsiyeti: Kadınlar Hep Daha Az Kazanıyor. Erişim Adresi: Üretim cinsiyeti: Kadınlar hep daha az kazanıyor (birgun.net), Son Erişim Tarihi: 13.07.2023.
- Brynin, M. (2017). The Gender Pay Gap. Equality and Human Rights Commission Research report 109 | Pay Gaps Research, Institute for Social and Economic Research, University of Essex.
- Corley, M., Perardel, Y. ve Popova, K. (2005). Wage Inequality By Gender And Occupation: A Cross-Country Analysis. Employment Strategy Papers, Employment Trends Unit Employment Strategy Department 2005/20.
- Çalışma ve Sosyal Güvenlik Bakanlığı (2017). *Çalışma Hayatında Kadın Bilgilendirme Rehberi*. Ankara: Çalışma ve Sosyal Güvenlik Bakanlığı Çalışma Genel Müdürlüğü İstihdam Politikaları Daire Başkanlığı
- Çapar, M. (2004). Toplumsal Cinsiyet ve İş Bölümü. *Bilim Eğitim Toplum Dergisi*, Cilt. II, Sayı: 8, 56-75.
- Çıkmaz, G. (2010). Kadın Çalışanların İşyerinde Karşılaştıkları Sorunlar ve Çözüm Önerileri: Bir Alan Çalışması. Yüksek Lisans Tezi. Kahramanmaraş: Kahramanmaraş Sütçü İmam Üniversitesi Sosyal Bilimler Enstitüsü.
- Ecevit, Y. (2021). *Toplumsal Cinsiyet Eşitliğinin Temel Kavramları. Eğitim Materyali*. Ankara: Ceid Yayınları.
- EğitimSen(2016). Çalışma Yaşamında Kadın. Erişim Adresi: c67f0b7cedd9bf82e5b95cf85802cfd_ek.pdf (egitimsen.org.tr), Son Erişim Tarihi: 12.07.2023.
- Ereş, G., ve Öztürk, M. (2020). Kadınların Sendikalarda Görev Almada Karşılaştıkları Sorunlara Yönelik Bir Çalışma. *Süleyman Demirel Üniversitesi İktisadi ve İdari Bilimler Fakültesi Dergisi*, Cilt: 25, Sayı: 1, 71-88.

- Erkek, S. ve Karagöz, H. (2009). *Kadının İş Hayatındaki Yeri ve Karşılaştığı Sorunlar*. Konya: Konya Ticaret Odası.
- Esin, M. N., ve Öztürk, N. (2005). Çalışma Yaşamı ve Kadın Sağlığı. *Türk Tabipleri Birliği Mesleki Sağlık ve Güvenlik Dergisi*, Temmuz-Ağustos-Eylül 2005, 38-42.
- EuropeanCommission (2011). TacklingTheGender Pay Gap in TheEuropeanUnion. Erişim Adresi: [tackling_gender_pay_gap_in_eu.pdf](https://ab.gov.tr/tackling_gender_pay_gap_in_eu.pdf) (ab.gov.tr), Son Erişim Tarihi: 13.07.2023.
- EuropeanParliament (2015). ThePolicy on GenderEquality in France. Erişim Adresi: ThePolicy on GenderEquality in France (europa.eu), Son Erişim Tarihi: 13.07.2023.
- Francis-Devine, B. (2022). TheGender Pay Gap. House of Commons Library: Commons Library ResearchBriefing, 1 December 2022.
- Gelegen, D. G. (2001). Çalışma Yaşamında Kadın Olmak. *Türk Tabipleri Birliği Mesleki Sağlık ve Güvenlik Dergisi*, Ocak 2001, 27-30.
- Gömeç, G. (2018). Türkiye’de Kadın Maaşları 2,5 Kat Daha Düşük; İzlanda, Almanya Ve Fransa İse Maaş Adaletsizliğine Savaş Açıyor. Erişim Adresi: Türkiye’de kadın maaşları 2,5 kat daha düşük; İzlanda, Almanya ve Fransa ise maaş adaletsizliğine savaş açıyor | Yeşilist | Herkes için yeşil (yesilist.com), Son Erişim Tarihi: 13.07.2023.
- Görgülü, A. (1999). Çalışma Yaşamında Kadın. *2000’e Giren Kadın Çalışma Yaşamında Kadın* (Disk, Panel) içinde. İstanbul: Birleşik Metal- İş Yayınları. 19- 20.
- Halaçlı, B. ve Karaalp-Orhan, H. S. (2022). Türkiye’de Cinsiyete Dayalı Ücret Eşitsizliği: İşveren Yönlü Bir Analiz. *Erciyes Üniversitesi İktisadi ve İdari Bilimler Fakültesi Dergisi*, (61), 65-90.
- Hurriyet.com.tr (2017). Fransa’da Kadınlar Daha Az Maaş Alıyor. Erişim Adresi: Fransa’da kadınlar daha az maaş alıyor - Son Dakika Haberler (hurriyet.com.tr), Son Erişim Tarihi: 13.07.2023.
- ILO (2019). Understanding The Gender Pay Gap. Erişim Adresi: wcms_735949.pdf (ilo.org). Son Erişim Tarihi: 13.07.2023.
- ILO Türkiye Ofisi (2022). Ücret Şeffaflığı, Cinsiyete Dayalı Ücret Açığına Çözüm Getirebilir. Erişim Adresi: Dünya Eşit Ücret Günü: Ücret şeffaflığı, cinsiyete dayalı ücret açığına çözüm getirebilir (ilo.org), Son Erişim Tarihi: 13.07.2023.
- Işık, V. (2009). Çalışma Yaşamında Kadın İşgücüne Yönelik Cinsiyet Ayrımcılığı Uygulamaları. *Kamu’da Sosyal Politika*, Yıl:3, Sayı:11, 2009/4, 67-72.
- Kaya, C. (2009). Çalışma Yaşamında Kadın İşgücü Sorunları ve Örgütlenme Eğilimleri. Yüksek Lisans Tezi. İzmir: Dokuz Eylül Üniversitesi Sosyal Bilimler Enstitüsü.
- Kıvanç, A. (2020). Cinsiyete Dayalı Ücret Farkı Araştırması: Erkek 100, Kadın 84.40 TL Kazanıyor. Erişim Adresi: Cinsiyete dayalı ücret farkı araştırması: Erkek 100, kadın 84.40 TL kazanıyor - 01.10.2020, Sputnik Türkiye (sputniknews.com.tr), Son Erişim Tarihi: 13.07.2023.
- Kocacık, F., ve Gökkaya, V. B. (2005). Türkiye’de Çalışan Kadınlar ve Sorunları. *C.Ü. İktisadi ve İdari Bilimler Dergisi*, Cilt 6, Sayı 1, 195-219.
- Kuzulu, E., Baykara, S. T. ve Sülün, D. (2021). Acknowledging and Overcoming Gender Wage Gap in the European Union: A Close Examination of Swedenand France. *Üçüncü Sektör Sosyal Ekonomi Dergisi*, 56(2), 1210-1230.
- Küçükbaşol, F. (2014). Toplumsal Cinsiyet Eşitliğinin Sağlanmasında Geçici Özel Önlem Uygulamaları: Türkiye’de Şartlı Eğitim Yardımları Örneği. Uzmanlık Tezi. Ankara: Ankara: Aile ve Sosyal Politikalar Bakanlığı Kadının Statüsü Genel Müdürlüğü.
- Maascetveli.org (2021). Cinsiyete Ücret Farkı SSS. Erişim Adresi: Erkeklerin ve kadınların kazançları, Neden kadınlar daha az kazanıyor? - Maascetveli.org, Son Erişim Tarihi: 13.07.2023.
- Martin, S. (2022). The Gender Wage Gap In France. Erişim Adresi: TheGenderWageGap in France - TheBorgen Project, Son Erişim Tarihi: 13.07.2023.

- Memiş, E. ve Özar, Ş. (2021). Cinsiyetçi ücret ayrımcılığı. Erişim Adresi: Cinsiyetçi ücret ayrımcılığı • Kadın İşçi (kadinisci.org), Son Erişim Tarihi: 13.07.2023.
- OECD (2017). The Pursuit of Gender Equality: An Uphill Battle. Erişim Adresi: Gender2017-FRA-en.pdf (oecd.org), Son Erişim Tarihi: 13.07.2023.
- Oktaç, A. S. (2008). Kadınların Çalışma Hayatına Katılmalarının Önündeki Sosyo-Kültürel Engeller. İslam ve Çalışma Hayatı Ulusal Sempozyumu, 25-27 Kasım- 2005, İzmir: İlahiyat Fakültesi Vakfı Yayınları.
- Özçatal, E. Ö. (2011). Ataerkillik, Toplumsal Cinsiyet ve Kadının Çalışma Yaşamına Katılımı. *Çankırı Karatekin Üniversitesi İktisadi ve İdari Bilimler Fakültesi Dergisi*, Cilt: 1, Sayı: 1, Güz, 21-39.
- Özçelik, M. K. (2017). Çalışma Hayatında Kadının Yeri ve Kariyer Gelişim Engelleri. *Akademik Sosyal Araştırmalar Dergisi*, Yıl: 5, Sayı: 52, Eylül 2017, 49-70.
- Özkan, G. S. ve Özkan, B. (2010). Kadın Çalışanlara Yönelik Ücret Ayrımcılığı ve Kadın Ücretlerinin Belirleyicilerine Yönelik Bir Araştırma. *Çalışma ve Toplum*, 2010/1, 91-104.
- Parlaktuna, İ. (2010). Türkiye’de Cinsiyete Dayalı Mesleki Ayrımcılığın Analizi. *Ege Akademik Bakış*, Cilt: 10, Sayı: 4, Ekim, 1217-1230.
- Pekel, E. (2019). Toplumsal Cinsiyet Roller ve Kadının Çalışma Hayatındaki Konumu. *Balkan ve Yakın Doğu Sosyal Bilimler Dergisi*, 5(1), 30-39.
- Petersen, T., Meyerson, E. M. ve Snartland, V. (1996). The Within-Job Gender Wage Gap: The Case Of Sweden. Working Paper, No. 470, The Industrial Institute For Economic And Social Research.
- PwC Türkiye (2021). Çalışma hayatında cinsiyet ve ücret eşitliği. Erişim Adresi: calisma-hayatinda-cinsiyet-ve-ucet-esitligi.pdf (pwc.com.tr), Son Erişim Tarihi: 13.07.2023.
- Schieder, J. ve Gould, E. (2016). “Women’s work” and the gender pay gap. How discrimination, societal norms, and other forces affect women’s occupational choices—and their pay. Economic Policy Institute, Washington, DC, Report, July 20, 2016.
- Seleşuk, F. Ü. ve Tuzlukaya, Ş. E. (2013). Çalışma Yaşamı ve Kadın. İçinde L. Gültekin, G. Güneş, C. Ertungand, A. Şimşek (Derleyen). *Toplumsal Cinsiyet Bağlamında Kadın Sorunlarına Toplu Bir Bakış* (4-16). Ankara: Atılım Üniversitesi Yayınları.
- SKD Türkiye (2018). Eşit İşe Eşitsiz Ücret. Erişim Adresi: SKD Türkiye (skdturkiye.org), Son Erişim Tarihi: 13.07.2023.
- Şen, M. (2018). Cinsiyete Dayalı Ücret Eşitsizliğinin Avrupa Birliği ve Türkiye Kapsamında Değerlendirilmesi. *Sosyal Politika Çalışmaları Dergisi*, Yıl: 18, Sayı: 41, Tarih: Temmuz-Aralık 2018, 295-324.
- Tekeli, S. ve Baş, D. P. (2020). Bilişim Sektöründe Kadının Yeri: Literatür Taraması. *Ekev Akademi Dergisi*, Yıl: 24, Sayı: 81 (Kış 2020), 555-569.
- Toksöz, G. (2018). Temel Bir İnsan Hakkı Olarak Çalışma Hakkı Kadınlar Nasıl ve Hangi Koşullarda Yararlanıyor? *Çalışma Ortamı Dergisi*, Temmuz- Ağustos- Eylül 2018, 30-34.
- Urhan, B. (2015). Toplumsal Cinsiyete Dayalı İşbölümü ve İşçi Sendikalarında İzdüşümleri. *Türk Tabipleri Birliği Mesleki Sağlık ve Güvenlik Dergisi*, Nisan-Mayıs-Haziran, 22-29.
- Yıldırım, S. (2021). Ayrımcılık Temelli Dışlanma: Türkiye’de Çalışma Hayatında Kadınlar. *Sosyal Güvenlik Dergisi*, Cilt: 11, Sayı: 2, 321-346.
- Yılmaz, S. (2019). Kadınların İş Hayatında Karşılaştıkları Cam Tavan Sendromu Üzerine Nitel Bir Araştırma. Yüksek Lisans Tezi. İstanbul: İstanbul Sabahattin Zaim Üniversitesi, Sosyal Bilimler Enstitüsü.

KAYNAKÇA

- Akbaş, N, Taner, B. (2017). Yönetim ve cinsiyet: cam uçurum'un ötesi. *Laü Sosyal Bilimler Dergisi*,8(2), 193-214.
- Aktaş, G. (2013). Feminist söylemler bağlamında kadın kimliği: Erkek egemen bir toplumda kadın olmak. *Hacettepe Üniversitesi Edebiyat Fakültesi Dergisi*, 30(1).
- Akyıldız, H., & Kayalar, M. (2003). İşletmelerin ruhsal tasarımında psikoteknik yöntemin transaksyonel analiz ile boyutlandırılması. *Uludağ Üniversitesi İktisadi ve İdari Bilimler Fakültesi Dergisi*, 22(2), 75-92.
- Arıkan, K. (2023). İş Hayatında Kadın. <https://www.kemalarikan.com/is-hayatinda-kadin.html> . E.T.: 07.08.2023.
- Atabek, E. (1999), *Bizim Duygusal Zekâmız*, İstanbul, Altın Kitaplar Yayınevi.
- BBC, (2016). Fransız kadınlar ve işten çıkarılma. <https://www.bbc.com/turkce/haberler-dunya-37907157> . 09.08.2023.
- Beceren, E. (2015). Kadın ve Duygusal Zekâ. <https://tr.linkedin.com/pulse/kad%C4%B1n-ve-duygusal-zeka-eray-beceren>. E.T.: 03.08.2023.
- Bekmezci H, Ejder Apay S, Özkan H. (2014) “Duygusal zekâ ve ebelik”. *HSP*; 1 (2) ,95-101.
- Bell GB, Hall HE (1954) The relationship between leadership and empathy. *The Journal of Abnormal and Social Psychology*, 49:156-157.
- BIA, (2020). OECD ülkeleri arasında kamuda en az kadının çalıştığı ülke. <https://m.bianet.org/bianet/print/234986-oecd-ulkeleri-arasinda-kamuda-en-az-kadının-calıstıgi-ulke-turkiye> . E.T.: 08.08.2023.
- Brody LR, Hall JA (1993) Gender and Emotion. *Handbook of Emotions*, M Levis, J Havilland (Ed), New York, Guilford Press.
- Brualdi Timmins, A. C. (1996). Multiple intelligences: Gardner’s theory. *Practical Assessment, Research, and Evaluation*, 5(1), 10.
- Cadman C, Brewer J. (2001) Emotional intelligence: a vital prerequisite for recruitment in nursing. *Journal of Nursing Management*; 9 (6) ,321-4.
- Caporal, B. (1999). *Kemalizm Ve Kemalizm Sonrasında Türk Kadını I, II, III,(1919-1970)*, E. *Eyüboğlu,(Çev.) Cumhuriyet Gazetesi Eki, yy, YenigünHaber Ajansı Basın ve Yayıncılık*.
- Collingwood TR (1971) Retention and retraining of interpersonal communication skills. *J Clin Psychology*, 27:294-297.
- Cooper, R. K. (1997). Applying emotional intelligence in the workplace. *Training & development*, 51(12), 31-39.
- Davis, G. A., & Rimm, S. B. (1989). *Education of the gifted and talented*. Prentice-Hall, Inc.
- Doğan, S. (2005), *Çalışan İlişkileri Yönetimi*, İstanbul, Kare Yayınları.
- Dökmen Ü (1995) *Sanatta ve Günlük Yaşamda İletişim Çatışmaları ve Empati*. 2. baskı, Ankara, Sistem Yayıncılık.
- Erdoğan, M. Y. (2008). DUYGUSAL ZEKA’NIN BAZI DEĞİŞKENLER AÇISINDAN İNCELENMESİ. *Elektronik Sosyal Bilimler Dergisi*, 7(23), 62-76.
- Euronews, (2020). Avrupa’da kadın-erkek istihdam oranı arasındaki fark. <https://tr.euronews.com/2020/03/08/avrupada-kadin-erkek-istihdam-orani-arasindaki-fark-acik-ara-en-fazla-turkiye-de> . E.T.: 09.08.2023.
- Euronews, (2023). Araştırma: Fransa’da maçoluk hala alarm verici boyutta. Kadınların üçte biri tecavüze uğruyor. <https://tr.euronews.com/2023/01/23/arastirma-fransa-maculuk-hala-alarm-verici-boyutta-kadınların-ucte-biri-tecavuze-ugruyor> . E.T.: 07.08.2023.
- Gardner, H. (1993). *Multiple intelligences: The theory in practice*. Basic books.
- Gardner, M. K. (2011). Theories of intelligence. *The Oxford handbook of school psychology*, 79-100.

- Goleman D (1996) Emotional Intelligence: Why It Can Matter More Than IQ, London: Cox & Wyman Ltd.
- Gönceç, A. Y. (2006). FRANSA'DA VE TÜRKİYE'DE KADIN HAREKETLERİ. *İstanbul Üniversitesi İletişim Fakültesi Dergisi| Istanbul University Faculty of Communication Journal*, (27).
- GÜL, E., & GÜNEY, A. (2019). DUYGUSAL ZEKA VE İLETİŞİM BECERİLERİ ARASINDAKİ İLİŞKİ. *Finans Ekonomi ve Sosyal Araştırmalar Dergisi*, 4(2), 141-158.
- Gür, E. Y., ALTINAYAK, S. Ö., & Apay, S. E. (2019). Duygusal zekânın cinsiyet değişkeni açısından incelenmesi. *Gümüşhane Üniversitesi Sağlık Bilimleri Dergisi*, 8(2), 35-42.
- Hofstede, G. (1980). Motivation, leadership, and organization: Do american theories apply broad?. *Organizational Dynamics*, 9(1), 42-63.
- İnci, G. (2021). Galton'dan günümüze zekâ ve zekâ kuramları. *Ordu Üniversitesi Sosyal Bilimler Enstitüsü Sosyal Bilimler Araştırmaları Dergisi*, 11(3), 1053-1068.
- Judge, E. (2003). Women on board: Help or hindrance. *The Times*.
- Kabasakal, H. (1994). Türkiye'de üst düzey kadın yöneticilerin profili, *The Gender Gap in Higher Education*, Kogan Page Lmt.
- KARAKUŞ, E. (2021). Türkiye'de İş Hayatında Yönetimde Kadın Olmak: Cam Tavan ve Cam Uçurum Kavramları Üzerine Nitel Bir Araştırma| Being a Woman in Management in Business Life in Turkey: A Qualitative Study on Concepts Glass Cliff and Glass Ceiling. *Akdeniz Kadın Çalışmaları ve Toplumsal Cinsiyet Dergisi*, 4(2), 244-264.
- Korn Ferry, H., Goleman, D. (2019). What is emotional self-awareness. <https://www.kornferry.com/insights/this-week-in-leadership/what-is-emotional-self-awareness-2019> . E.T.: 09.08.2023.
- Le Doeuff, M. (1980). Simone de Beauvoir and existentialism. *Feminist Studies*, 6(2), 277.
- Maraşlı, Ö.B. (2021). 21.yy. kadınların ve duygusal zekânın yüzyılı olacak. <https://www.aryawomen.com/21-yuzuil-kadinlarin-ve-duygusal-zekananin-yuzyili-olacak/> . E.T.: 09.08.2023.
- Mayer, J. D., & Salovey, P. (1993). The intelligence of emotional intelligence. *intelligence*, 17(4), 433-442.
- Newsome, Shaun; Day, L. Arla; Catano, M. Victor (2000). "Assessing the Predictive Validity of Emotional Intelligence" *Personality and Individual Differences*, 29, 1005-1016.
- Passons WA (1975) *Gestalt Approaches in Counseling*, New York, Holt, Rinehart and Winston, s.183-185.
- Peters, T. & J. Waterman, R. H. (1995). Yönetme ve yükselme sanatı: mükemmeli arayış (Çev. S. Sargut) Altın Kitaplar.
- Peterson, H. (2016). Is managing academics "women's work"? exploring the glass cliff in higher education management. *Educational Management Administration & Leadership*, 44(1), 112-127, doi.Org/10.1177/1741143214563897.
- Plucker, J. A. (2001). Looking back, looking around, looking forward: The impact of intelligence theories on gifted education. *Roepier review*, 23(3), 124-125.
- Rafaeli, A., & Sutton, R. I. (1987). Expression of emotion as part of the work role. *Academy of management review*, 12(1), 23-37.
- Ryan, M.K. & Haslam, S.A. (2006). The glass cliff: the stress of working on the edge. *European Business Forum*, 27, 42-47.
- Ryan, M.K. & Haslam, S.A., (2007). The glass cliff: exploring the dynamics surrounding the appointment of women to precarious leadership positions, *Academy Of Management Review*, 32 (2), 549-572.
- Salovey P, Mayer JD (1990) Emotional Intelligence. *Imagination, Cognition and Personality*, 9:185-211.

- Seiling, J.G. (1999), "Reaping The Rewards Of Rewarding Work", *Journal For Quality And Participation*, 22 No.2, s.16-20.
- Schutte, S. Nicola; Malouff, M. John; Hall, E. Lena; Haggerty, J. Donald; Cooper, T. Joan; Golden, J. Charles; Dornheim, Liane (1998). "Development and Validation of a Measure of Emotional Intelligence" *Personality and Individual Differences*, 25, 167-177.
- Sözcü, (2016). Kadınlar 12 duygusal zekâ yeteneğinin 11'inde erkeklerden daha üstün. <https://www.sozcu.com.tr/2016/ekonomi/kadinlar-12-duygusal-zeka-yetkinliginin-11-inde-erkeklerden-daha-ustun-1126899/> .E.T.: 09.08.2023.
- Sternberg, R. J., & Detterman, D. K. (1979). Human intelligence.
- Sternberg, R. J. (Ed.). (2000). *Handbook of intelligence*. Cambridge University Press.
- Sternberg, R. J. (2015). Multiple intelligences in the new age of thinking. *Handbook of intelligence: Evolutionary theory, historical perspective, and current concepts*, 229-241.
- Şengün, S. (2019). Teknoloji dünyasının Türk kadın liderleri. <https://www.aa.com.tr/tr/yasam/teknoloji-dunyasinin-turk-kadin-liderleri/1412409> . E.T.: 09.08.2023.
- Thebaud, F. (2005). Büyük Savaş ve Cinsel Bölünmenin Zaferi. *Kadınların Tarihi*, 5.
- Thorndike, E. L. (1920). Intelligence and its uses. *Harper's magazine*, 140, 227-235.
- Timur Agildere, S. (2007). Les «élites» de la Sublime Porte ou les médiateurs francophones du Bureau de traduction (Tercüme Odası) au XIXe siècle. *Documents pour l'histoire du français langue étrangère ou seconde*, (38/39), 183-191.
- Uyar, E. (2011). The glass cliff: differences in perceived suitability and leadership ability of men and women for leadership positions in high and poor performing companies, The Degree Of Master Business Of Business Administration İn The Department Of Business Administration, Middle East Technical University, Ankara.
- Uzun, B. K., & Cinel, M. O. (2019). SAMSUN İLİ KADIN GİRİŞİMCİLERİN DUYGUSAL ZEKÂ DÜZEYLERİNİN İNCELENMESİ.
- Uzundere, Ş. (2021). Dünya genelinde son yıllarda kadın liderler. <https://www.aa.com.tr/tr/dunya/dunya-genelinde-son-yillarda-kadin-liderler-ve-yoneticilerin-sayisi-artti/2168234> . E.T.: 09.08.2023.
- Vygotsky, L. S., & Cole, M. (1978). *Mind in society: Development of higher psychological processes*. Harvard university press.
- Yaylacı, G. (2006), *Kariyer Yaşamında Duygusal Zekâ ve İletişim Yeteneği*, İstanbul, Hayat Yayınları.
- Yelkikalan, N. (2006), 21. Yüzyılda Girişimcinin Yeni Özelliği: Duygusal Zekâ, Çanakkale Onsekiz Mart Üniversitesi Girişimcilik ve Kalkınma Dergisi, 1(2), s. 39-51.
- Yeşiltopuklar, (2015). Parizyen Kadın Stili. <http://www.yesiltopuklar.com/parizyen-kadin-stili-nedir.html> . 09.08.2023.
- Yıldırım, F., & Gül, H. (2021). Toplumsal cinsiyete duygusal bakış. *Karamanoğlu Mehmetbey Üniversitesi Sosyal ve Ekonomik Araştırmalar Dergisi*, 23(41), 578-590.
- Yıldırımkaya, G. (2009). Duygusal zekâ, iş hayatında kadınların avantajı mı yoksa zaafı mıdır? <https://www.haberturk.com/yazarlar/gulin-yildirimkaya/216225-duygusal-zeka-is-hayatinda-kadınların-avantajı-mi-yoksa-zaafı-midir> . E.T.: 04.08.2023.
- Yıldız, S. & Vural, M. (2019). A Cultural Perspective Of The Glass Cliff Phenomenon. *Ege Academic Review* , 19 (3) , 309-321.

KAYNAKÇA

- Akbulut, S. (2012). *Gerçekten Eşit Miyiz? Acı(Ma), Zayıf Gör(Me) ve Yok Say(Ma) Ekseninde Engelli Ayrımcılığı. Ayrımcılık: Çok Boyutlu Yaklaşımlar*. (Editör: Kenan Çayır ve Müge Ayan-Ceylan), İstanbul: İstanbul Bilgi Üniversitesi Yayınları, 149-162.
- Akdağ, Ş.A., Aksaç, T.G., Şimşekcan, T.N. ve Kara, Ö. (2016). *Toplumsal Cinsiyet Eşitliği Ve Engelli Kadın El Kitabı. Ayrımcılık: Engelli Kadınlara Hak Temelli Aktif Destek Projesi*. Ankara.
- Aksaç, G. T. ve Şenyurt Akdağ, A. (2015). *Ayrımcılık Ve Engelli Hakları*. Engelli Kadın Derneği, Ankara.
- Alaca, H. (2021). Engelli Kadınların Çalışma Hayatı. Yüksek Lisans Tezi. Mersin: Mersin Üniversitesi.
- Altuntaş Duman, N. ve Doğanay, G. (2017). Toplumsal Dışlanma Pratikleri Üzerinden Trabzon'da Engelli Kadınlar. *Sosyoloji Araştırmaları Dergisi*, 20 (2), 1-48.
- Anafarta N., Sarvan F. ve Yapıcı N. (2008). Konaklama İşletmelerinde Kadın Yöneticilerin Cam Tavan Algısı: Antalya İlinde Bir Araştırma, *Akdeniz İ.İ.B.F. Dergisi*, 15.
- Atbaşı, Z. (2020). Engelli Kadınların Kamu İstihdamının Değerlendirilmesi. *Akdeniz Üniversitesi Eğitim Fakültesi Dergisi*, 3 (1), 91-99.
- BM. (2008). Convention On The Rights Of Persons With Disabilities And Optional Protocol.
- BM, (2016) Committee on the Rights of Persons with Disabilities, <https://social.desa.un.org/issues/disability/crpd/convention-on-the-rights-of-persons-with-disabilities-crpd> (E.T. 10.05.2023)
- BM, (2018) Disability and Development Report, <https://www.unilibrary.org/content/books/9789210479035> (E.T. 10.05.2023).
- Burcu, E. (2015). *Engellilik Sosyolojisi*. Ankara: Anı Yayınları.
- Çakır, H. (2021). Engelli Kadın İstihdamı: İşkur Aktif İstihdam Politikaları Üzerine Bir Analiz. *Akademik Hassasiyetler*, 8 (16), 151-173.
- Çetinkaya, F., Ö. (2021). Erişilebilirlik ve Erişilebilir Turizme Kavramsal Yaklaşım. Ünüvar, Ş. Ve Yıldırım, S. Ş. (Editör), *Erişilebilir Turizm: Postmodern Bir Sentez* (29-56). Ankara: Nobel Akademi.
- Çilgin, T. (2023). 21. Yüzyılda Türkiye'de ve Dünya'da Engelli Kadınların Çalışma Hayatında Yaşadıkları Sorunların Ulusal ve Uluslararası Yasal Düzenlemelere Rağmen Devam Etmesi Paradoksu. *Çalışma ve Toplum*, 2 (77), 1323-1352.
- Dalkıranoğlu, T. ve Çetinel, F. G. (2008). Konaklama İşletmelerinde Kadın Ve Erkek Yöneticilerin Cinsiyet Ayrımcılığına Karşı Tutumlarının Karşılaştırılması. *Dumlupınar Üniversitesi Sosyal Bilimler Dergisi*, 20, 277-298.
- DSÖ, (2011). <https://www.engellilerkonfederasyonu.org.tr/wp-content/uploads/2020/04/D%C3%BCnya-Engellilik-Raporu-2011.pdf> (E.T. 10.05.2023)
- DSÖ, (2022). <https://www.who.int/publications/i/item/9789240063600> (E.T. 10.05.2023)
- DSÖ. (2001). International Classification Of Functioning, Disability and Health. Geneva, Switzerla: <https://Www.Cdc.Gov/Ncbdd/Disabilityandhealth/Index.Html>. (E.T. 10.05.2023)
- Durkaya, M. ve Hüsnüoğlu, N. (2018). İstihdamda Eğitimin Rolü. *Sosyal ve Beşeri Bilimler Araştırmaları Dergisi*, 19 (41), 51-70.
- ENKAD, (2016). <https://siginaksizbirdunya.org/wp-content/uploads/2022/02/toplumsal-cinsiyet-ve-engelli-kadin.pdf> (E.T. 10.05.2023)
- EYHGM, (2023). <https://www.aile.gov.tr/eyhgm/sayfalar/istatistikler/engelli-ve-yasli-istatistik-bulteni/> (E.T. 10.05.2023)
- Gedikli, B. (2022). İstihdamda Engelli Kadın: Sorunlar Ve Çözüm Önerileri. *Marmara Üniversitesi Kadın Ve Toplumsal Cinsiyet Araştırmaları Dergisi*, 6 (1), 83-103.

- González, M., L. (2009). Getting To Know Reality And Breaking Stereotypes: The Experience Of Two Generations Of Working Disabled Women. *Disability ve Society*, 24 (4), 447-459.
- Gürler, S. (2016). İnsan Hakları Bağlamında Engelli Kadınların Uluslararası Hukukta Korunması ve Türkiye Örneği. Yayınlanmamış Yüksek Lisans Tezi, Kırıkkale: Kırıkkale Üniversitesi.
- Haykır, V. (2020). Engelli Kadınların Çalışma Hayatına Katılımı Önündeki Sorunlar: Türkiye Örneği, Yüksek Lisans Tezi, Tekirdağ: Namık Kemal Üniversitesi.
- ILO, (2019). https://www.ilo.org/ankara/news/WCMS_729982/lang--tr/index.htm (E.T. 12.05.2023)
- ILO, (2021). https://www.ilo.org/global/topics/disability-and-work/WCMS_769852/lang--en/index.htm (E.T. 12.05.2023)
- İslamoğlu, E. ve Yıldırım, S. (2014). “Yolcu Hizmetleri Memurluğu” Yapan Kadınların Çalışma Hayatında Karşılaştıkları Sorunlar. *Hak-İş Uluslararası Emek ve Toplum Dergisi*, 3(6), 150-177
- Kamanlıoğlu, M. (2007). Feminist Perspektifte Özürlü Kadına Bakışın Sosyolojik Değerlendirmesi Üzerine Kuramsal Bir Çalışma. Yayınlanmamış Yüksek Lisans Tezi, Ankara: Hacettepe Üniversitesi.
- Kavak, Y. (1997). Eğitim, İstihdam Ve İşsizlik İlişkileri. *Hacettepe Üniversitesi Eğitim Fakültesi Dergisi*, 13(13), 21-26.
- Kennedy J, Olney M. (2001). Job Disrimination in The POST-ADA ERA: Estimates From The 1994 and 1995 National Health Interview Surveys. *Rehabilitation Counseling Bulletin*, 45(1), 24-30
- Mamatoğlu, N. ve Taş, H. (2018). Engelliye Yönelik Ayrımcılık ve İş Yerinde Engelli. *Türkiye Klinikleri J Psychol-Special Topics*, 3(1), 1-10.
- Mızrahi, R. ve Aracı, H. (2010). Kadın Yöneticiler ve Cam Tavan Sendromu Üzerine Bir Araştırma. *Organizasyon ve Yönetim Bilimleri Dergisi*, 2 (1), 149-156.
- Mondejar-Jimenez, J., Vargas-Vargas, M., Meseguer-Santamaria, M.-L., ve Mondejar-Jimenez, J.-A. (2009). Impact Of Social Factors On Labour Discrimination Of Disabled Women. *Research in Developmental Disabilities*, 30, 1115-1123.
- Mondéjar-Jiménez, J., Vargas-Vargas, M., Mondéjar-Jiménez, J.-A., ve Bayot-Mestre, A. (2009). An Approach To The Socio-Labour Situation Of Disabled Women İn Rural Communities in a Spanish Region. *Disability and Rehabilitation*, 31(16), 1328-1337.
- Nasibov, D. (2017). Çalışma Yaşamında Engelli Kadın Olmak: Alanya Örneği. Yüksek Lisans Tezi. Alanya: Alaaddin Keykubat Üniversitesi.
- Örücü, E. , Kılıç, R. ve Kılıç, T. (2007). Cam Tavan Sendromu ve Kadınların Üst Düzey Yönetici Pozisyonuna Yükselmelerindeki Engeller: Balıkesir İli Örneği. *Yönetim ve Ekonomi Dergisi*, 14 (2), 117-135.
- Pekel, E. (2018). Türkiye’de Eğitimin Toplumsal Cinsiyet Bağlamında İstihdam Üzerindeki Etkisi. Yüksek Lisans Tezi. Tekirdağ: Namık Kemal Üniversitesi.
- Sarkar, R., ve Parween, S. (2021). Disability and Exclusion: Social, Education and Employment Perspectives. *Bhutan Journal Of Research ve Development*, 10(2), 29-52.
- Şimşekcan, N. T. ve Kara, Ö. (2016). Toplumsal Cinsiyet Eşitliği ve Engelli Kadın El Kitabı. Ankara: Engelli Kadın Derneği.
- Tören, Z. (2014). Kamuda Çalışan Engelli Kadınların Problemleri. Yüksek Lisans Tezi. İstanbul: İstanbul Üniversitesi.
- TÜİK, (2021) <https://Data.Tuik.Gov.Tr/Bulten/Index?P=Istatistiklerle-Kadin-2022-49668> 12. (15.05.2023)
- TÜİK, (2021) https://Aile.Gov.Tr/Media/130921/Eyhgm_Istatistik_Bulteni_Ocak_23.Pdf#Page15 (15.05.2023)

- UNESCO, (2018) <https://uis.unesco.org/sites/default/files/documents/ip49-education-disability-2018-en.pdf> (15.05.2023)
- Vall Castello, J. (2012). Promoting Employment of Disabled Women in Spain; Evaluating A Policy. *Labour Economics*, 19, 82-91.
- WEF <https://www.weforum.org/reports/gender-gap-2020-report-100-years-pay-equality/> (15.05.2023)
- Yağmur, A. (2009), İstihdam Edilebilirlik Açısından Eğitim-İstihdam İlişkisi: Konya Bölgesi İmalat Sanayii Örneği, Konya: Selçuk Üniversitesi.
- (URL-1). (https://nces.ed.gov/programs/coe/pdf/coe_tad.pdf: 5). (15.05.2023)
- (URL-2). <https://womenenabled.org/wp-content/uploads/2021/06/WEI-The-Right-to-Education-for-Women-and-Girls-with-Disabilities-English-1.pdf>) (15.05.2023)
- (URL-3). (<https://www.bls.gov/opub/ted/2020/barriers-to-employment-for-people-with-a-disability.htm>). (15.05.2023)
- (URL-4) <https://www.boe.es/buscar/act.php?id=BOE-A-1982-9983>. (15.05.2023)
- (URL-5) <https://www.mevzuat.gov.tr/Mevzuatmetin/1.5.5378.Pdf> (15.05.2023)

KAYNAKÇA

- Ağca, V., ve Yörük, D. (2006). Bağımsız Girişimcilik ve İç Girişimcilik Arasındaki Farklar: Kavramsal Bir Çerçeve. *Afyon Kocatepe Üniversitesi İktisadi ve İdari Bilimler Fakültesi Dergisi*, 3(2), 155-173.
- Aklar, N. (1993). *Türkiye’de Kadın Girişimcilik*. Ankara: TES-AR.
- Akpınar-Sposito, C. (2013). Career Barriers for Women Executives and the Glass Ceiling Syndrome: The Case Study Comparison Between French And Turkish Women Executives. *Social and Behavioral Sciences*, 75, 488 – 497.
- Antončić, B. (2007). Intrapreneurship a Comparative Structural Equation Modeling Study. *Industrial Management and Data Systems*, 107(3), 309-325.
- Atar, A. (2015). Stratejik İnsan Kaynakları Yönetiminin Örgüt İnovasyonu ve İç Girişimcilik Üzerindeki Etkisi Otel İşletmeleri Üzerine Bir Araştırma. Doktora Tezi. Ankara: Gazi Üniversitesi Sosyal Bilimler Enstitüsü.
- Aytaç, Ö. (2006). Girişimcilik: Sosyo-Kültürel Bir Perspektif. *Dumlupınar Üniversitesi Sosyal Bilimler Dergisi*, 15, 139-160.
- Ballı, A. (2017). Girişimcilik ve Girişimci Tipolojileri. *Süleyman Demirel Üniversitesi Sosyal Bilimler Enstitüsü Dergisi*, 4(29),143-166.
- Baltacı, N. Ö. (2011). *Kadınları Güçlendirme Mekanizması Olarak Mikrokredi*. Ankara: Uzmanlık Tezi. T.C. Başbakanlık Kadının Statüsü Genel Müdürlüğü.
- Başar, M. (2015). Girişimcilik ve Girişimcilik Süreçleri. İçinde Y. Ürper (Editör), *Girişimcilik* (2-19). Eskişehir : Anadolu Üniversitesi Yayınları.
- Başar, M., Tosunoğlu, B., ve Demirci, A. (2001). *Girişimcilik ve Girişimcinin Yol Haritası*. Eskişehir: Eskişehir Ticaret Odası.
- Bayrak, S., ve Yücel, A. (2000). Kadın Cinsiyeti, Yöneticilik ve Güç Bir Paradoks Mu? 8. Ulusal Yönetim ve Organizasyon Kongresi (125-142). Nevşehir: Erciyes Üniversitesi.
- Bedük, A. (2005). Türkiye’de Çalışan Kadın ve Kadın Girişimciliği. *Elektronik Sosyal Bilimler Dergisi* , 3,(12), 106-117.
- Beqo, I., ve A. Gehrels, S. (2014). Women Entrepreneurship in Developing Countries: A European Example. *Research in Hospitality Management*, 4(2): 97–104.
- Bhagavatula, S., Elfring, T., Tilburg, A., ve Bunt, G. (2010). How Social and Human Capital Influence Opportunity Recognition and Resource Mobilization in India’s Handloom Industry. *Journal of Business Venturing*, 25, 245-260.
- Can, Y., ve Karakaş, A. (2007). Yerel Ekonomilerde Kalkınmanın İtici Gücü Olarak Kadın Girişimcilerin Rolü ve Mikro Finansman Muğla İli Örneği. *Selçuk Üniversitesi Karaman İ.İ.B.F Dergisi Yerel Ekonomiler Özel Sayısı*, 251-261.
- Çeliköz, S. (2017). Türkiye’de Kadın Girişimciliğin Gelişiminde Devlet Destekleri Girişimcilik Eğitimi Alan Kadın Girişimcilerin Analizi. İstanbul: YL Tezi. İstanbul Kültür Üniversitesi Sosyal Bilimler Enstitüsü.
- Cesaroni, F. M., ve Paoloni, P. (2016). Are Family Ties an Opportunity or an Obstacle for Women Entrepreneurs Empirical Evidence from Italy. *Palgrave Communications*, 2,1-7.
- Dees, J. G. (1998). *The Meaning of Social Entrepreneurship*. Kansas City: Stanford University: Draft Report for the Kauffman Center for Entrepreneurial Leadership.
- Doğan, N. (2013). Türkiye’de Girişimcilik Eğilimi Üniversite Öğrencilerine Yönelik Bir Araştırma. Doktora Tezi. İstanbul: İstanbul Üniversitesi Sosyal Bilimler Enstitüsü.
- Durukan, L. (2021). Türkiye’de Kadın Girişimcilerin Desteklenmesinde KOSGEB’in Rolü. *Gazi İktisat ve İşletme Dergisi*, 7(1), 17-37.
- Durukan, T. (2007). Dünden Bugüne Girişimcilik ve 21. Yüzyılda Girişimciliğin Önemi. *Girişimcilik ve Kalkınma Dergisi*, 1(2), 5-37.

- Dündar, S., ve Ağca, V. (2007). Afyon Kocatepe Üniversitesi Lisans Öğrencilerinin Girişimcilik Özelliklerinin İncelenmesine İlişkin Ampirik Bir Çalışma. *H.Ü. İktisadi ve İdari Bilimler Fakültesi Dergisi*, 25(1), 121-142.
- Fernández, M. B. (2022). Comparative Analysis Factors Influencing Female Entrepreneurship in Europe. *International Journal of Trade, Economics and Finance*, 13(1), 19-23.
- Glinskiene, R., ve Petuskiene, E. (2011). The Incentive of Entrepreneurship As the Force of Country's Economic Development. *Economics and Management*, 16, 179-188.
- Global Entrepreneurship Monitor, (2022). 2021/22 Women's Entrepreneurship Report: From Crisis to Opportunity. London: Global Entrepreneurship Research Association.
- Global Gender Gap Report 2022, (2022). Switzerland: World Economic Forum.
- Greene, C. L. (2008). *Develop a Business Plan*. USA: Thomson Learning.
- Gül, Z. (2012). Türkiye'deki İş Adamı Örgütlerinin Üye Girişimcilere Sağladığı Katkıların Girişimcilik ve İnovasyon Performansları Üzerindeki Etkileri. Doktora Tezi. Kahramanmaraş: Kahramanmaraş Sütçü İmam Üniversitesi Sosyal Bilimler Enstitüsü.
- Güney, S. (2006). Kadın Girişimciliğine Genel Bir Bakış. *Girişimcilik ve Kalkınma Dergisi*, 1(1), 25-43.
- Gündoğdu, M. Ç. (2013). Küçük ve Orta Ölçekli İşletmelerde Firma İçi Girişimcilik ve Yeniliğe Etkileri. Doktora Tezi. İstanbul : İstanbul Üniversitesi Sosyal Bilimler Enstitüsü.
- Gürol, M. A., ve Marşap, A. (2007). Geçmişte ve Günümüz Yaşamında Ücretsiz ve Ücretli İşgücü Olarak Kadın. *Bilgi*, Yaz(42), 95-109.
- Guth, W. D., ve Ginsberg, A. (1990). Guest Editors' Introduction: Corporate Entrepreneurship. *Strategic Management Journal*, 11, 5-15.
- İlter, B. (2008). Girişimcilik Sürecinde Kadın Girişimcilerin Karşılaştıkları Sorunların Analizi KAGİDER Örneği. Afyonkarahisar: Doktora Tezi. Afyon Kocatepe Üniversitesi Sosyal Bilimler Enstitüsü.
- İsrar, M., ve Saleem, M. (2018). Entrepreneurial Intentions Among University Students in Italy. *Journal of Global Entrepreneurship Research*, 8(20), 2-14.
- Kaygın, E. (2011). Girişimcilik Sürecinde Dönüştürücü Liderlik Anlayışı: Bir Uygulama. Doktora Tezi. Erzurum: Atatürk Üniversitesi Sosyal Bilimler Enstitüsü.
- Keskin, S. (2014). Türkiye'de Kadın Girişimcilerin Durumu. *Girişimcilik ve Kalkınma Dergisi*, 9(1), 91-94.
- Kocacık, F., ve B. Gökkaya, V. (2005). Türkiye'de Çalışan Kadınlar ve Sorunları. *Cumhuriyet Üniversitesi İktisadi ve İdari Bilimler Fakültesi Dergisi*, 6(1),195-219.
- Kozak, M. A., ve Gül Yılmaz, E. (2010). Otel Yöneticilerinin İç Girişimcilik Algılamaları: Frigya Bölgesi Örneği. *Anatolia: Turizm Araştırmaları Dergisi*, 21(1), 85-97.
- Köse, C. (2014). Girişimcilik ve İnovasyonun Ekonomik Büyüme Üzerindeki Etkileri: Bir Panel Veri Analizi. Çanakkale: Çanakkale Onsekiz Mart Üniversitesi Sosyal Bilimler Enstitüsü.
- Küçüköğlü, M. T. (2017). Türkiye'de Kadın Girişimciliğinin Değerlendirilmesi. İçinde E. G. Kaygısız, ve R. A. Wolff, (Editör). Yönetim ve Organizasyon Makaleleri: Kadın Akademisyenlere Armağan (301-324). Konya: Eğitim Yayınevi.
- Kutaniş, R. Ö., ve Hancı, A. (2004). Kadın Girişimcilerin Kişisel Özgürlük Algılamaları. 3. Ulusal Bilgi Ekonomi ve Yönetim Kongresi (457-464). Eskişehir: Osmangazi Üniversitesi.
- Laudano, M. C., Zollo, L., Ciappei, C., ve Zampi, V. (2019). Entrepreneurial Universities and Women Entrepreneurship: A Cross-Cultural Study. *Management Decision*, 57(9), 2541-2554.
- Mari, M., Poggesi, S., ve Vita, L. (2014). Italian Women Entrepreneurs: An Empirical Investigation. 28th Annual Conference of the British Academy of Management, (1-31). Belfast.
- Maviş, F. (2006). *Otel Yönetimi*. Ankara: Detay Yayıncılık.

- Meenu, G., ve Parkash, J. (2011). Women Entrepreneurship in India-Problems and Prospects. *International Journal of Multidisciplinary Research*, 1(5), 195-207.
- Naktiyok, A., ve Bayrak Kök, S. (2006). Çevresel Faktörlerin İç Girişimcilik Üzerine Etkileri. *Afyon Kocatepe Üniversitesi İktisadi ve İdari Bilimler Fakülte Dergisi*, 8(2), 77-96.
- Nayir, D. Z. (2008). İşi ve Ailesi Arasındaki Kadın Tekstil ve Bilgi İşlem Girişimcilerinin Rol Çatışmasına Getirdikleri Çözüm Stratejileri. *Ege Akademik Bakış*, 8(2), 631-650.
- Öğüt, A. (2006). Türkiye’de Kadın Girişimciliğin ve Yöneticiliğin Önündeki Güçlükler: Cam Tavan Sendromu. *Girişimcilik ve Kalkınma Dergisi*, 1(1), 56-78.
- Özar, Ş. (2005). *GAP Bölgesi’nde Kadın Girişimciliği*. Ankara: GAP-GİDEM Yayınları.
- Özku, G. (2007). Kapitalist Sistemin Sürükleyici Aktörleri: Ekonomik Teoride Girişimciler. *Süleyman Demirel Üniversitesi İktisadi ve İdari Bilimler Fakültesi*, 12(3), 343-366.
- Özyılmaz, A. M. (2016). Türkiye’de Kadın Girişimciliği Ve Girişimci Kadınların Karşılaştıkları Sorunlar Üzerine Bir Araştırma. Nevşehir: YL Tezi. Nevşehir Hacı Bektaş Veli Üniversitesi, Sosyal Bilimler Enstitüsü.
- Picciaia, F. (2017). “In spite of everything” Female Entrepreneurship From a Historical Perspective the Italian Businesswoman Luisa Spagnoli (1877-1935). *Journal of Management History*, 23(4), 436-451.
- Sağlamyürek Taşdemir, S. (2021). Sosyo-Ekonomik Kalkınmada Kadın Girişimciler ve İşletmeleri. *Girişimcilik ve Kalkınma Dergisi*, 16(2), 76-90.
- Sallan Gül, S., ve Altındal, Y. (2016). Türkiye’de Kadın Girişimciliğinin Serüveni: Başarı Mümkün Mü?. *Süleyman Demirel Üniversitesi İktisadi ve İdari Bilimler Fakültesi Dergisi*, 21(4), 1361-1377.
- Saylan, U. (2011). Girişimcilik Kültürü Balıkesir’de Turizm Sektörüne Yönelik Bir Araştırma. Yüksek İhtisas Tezi. Balıkesir: Balıkesir Üniversitesi Sosyal Bilimler Enstitüsü.
- Sipahi, E. (1997). Türkiye’de Girişimcilik ve Kadın Girişimciler Üzerine Bir Araştırma. İstanbul: YL Tezi. İstanbul Üniversitesi Sosyal Bilimler Enstitüsü .
- Solesvik, M., İakovleva, T., ve Trifilova, A. (2019). Motivation of Female Entrepreneurs. *Journal of Small Business and Enterprise Development*, 26(5), 684-705.
- Soyak, M. (2010). Kadın Girişimciliği ve Mikrofinans: Türkiye Deneyimi. *Sosyal Bilimler Enstitüsü Dergisi*, 24, 129-144.
- Soyсал, A. (2010). Kadın Girişimcilerin Özellikleri, Karşılaştıkları Sorunlar ve İş Kuracak Kadınlara Öneriler: Kahramanmaraş İlinde Bir Araştırma. *Eskişehir Osmangazi Üniversitesi İİBF Dergisi*, 5(1), 71-95.
- Soyсал, A. (2010). Türkiye’de Kadın Girişimciler Engeller ve Fırsatlar Bağlamında Bir Değerlendirme. *Ankara Üniversitesi SBF Dergisi*, 65(1), 83-114.
- Şahbaz, A. (2017). İnovasyon ve Girişimcilik Kavramlarının Karşılıklı Etkileşimi. *Girişimcilik İnovasyon ve Pazarlama Araştırmaları Dergisi*, 1(1), 20-38.
- Tamer, G. (2013). Dünyaya Kıyasla Türkiye’de Kadın Girişimciliği. International Conference on Eurasian (649-656). İstanbul: Beykent University.
- Tanoğlu, S. (2008). Kişilik Özelliklerinin Girişimci Olma Niyeti Üzerine Etkileri. Yüksek İhtisas Tezi. İstanbul: İstanbul Üniversitesi Sosyal Bilimler Enstitüsü.
- Tekin, Z. (2018). Muş İlinin Kadın Girişimcilik Eğilimini Belirlemeye Yönelik Bir Pilot Araştırma. *Business ve Management Studies: An International Journal*, 6(1): 149-165.
- Tolukan, E. (2014). Spor Tesisi Yöneticilerinin Girişimcilik Eğilimi ve Liderlik Davranış Özelliklerinin İncelenmesi. Doktora Tezi. Ankara: Gazi Üniversitesi Eğitim Bilimleri Enstitüsü.
- Top, S. (2006). *Girişimcilik Keşif Süreci*. İstanbul: Beta.
- Tosunoğlu, B. T. (2015). Girişimcilik ve Ekonomik Gelişme. İçinde Y. Ürper (Editör). *Girişimcilik* (152-164). Eskişehir: Anadolu Üniversitesi Yayınları.

- Uçar, H. (2011). Otel Yöneticilerinin İç Girişimcilik Yönelimlerinin Analizi. Doktora Tezi. Muğla: Muğla Üniversitesi Sosyal Bilimler Üniversitesi.
- Uygun, R. (2011). Girişimci Türleri Ekseninde Girişimsel Fırsatların Tespitinde Beşeri Sermayenin Rolü. Çanakkale: Doktora Tezi. Çanakkale Onsekiz Mart Üniversitesi Sosyal Bilimler Enstitüsü.
- Uygun, T., ve Günaydın, C. (2019). Kadın Girişimciliğine Genel Bir Bakış ve Türkiye'deki Kadın Girişimcilerin Analizi. *Ekonomi, İşletme ve Yönetim Dergisi*, 3(1), 34-64.
- Ürper, Y. (2015). İş Modeli, Girişimciliğin Süreçleri ve İş Fikri. İçinde Y. Ürper (Editör). *Girişimcilik ve İş Kurma* (36-59). Eskişehir: Anadolu Üniversitesi.
- İktisadi Kalkınma Vakfı (İKV), (2019). AB Katılım Sürecindeki Türkiye'nin Kadın İstihdamı Karnesi. İstanbul: Dünya Süper Veb Ofset AŞ.
- Verheul, I., Wennekers, S., Audretsch, D., ve Thurik, R. (2001). An Eclectic Theory Of Entrepreneurship. Netherland: Kluwer Academic Publishers.
- Verheul, I., Stel, A., ve Thurik, R. (2006). Explaining Female and Male Entrepreneurship at the Country Level. *Entrepreneurship and Regional Development*, 18, 151-183.
- Welsh, D. H., Kaciak, E., Memili, E., ve Minalai, C. (2018). Business-Family İnterface and the Performance of Women Entrepreneurs The Moderating Effect of Economic Development. *International Journal of Emerging*, 13(2), 330-349.
- Yetim, N. (2002). Sosyal Sermaye Olarak Kadın Girişimciler: Mersin Örneği. *Ege Academic Review*, 2 (2) , 79-92.
- Yılmaz, E., Özdemir, G., Oraman, Y., ve Konyalı, S. (2010). Kadın Girişimcilerin Ekonomik Sürece Katılımları ve Örgütlenme Yaklaşımları. II. Trakya Bölgesi Kalkınma - Girişimcilik Sempozyumu (81-93). Kırklareli: Kırklareli Üniversitesi.
- Yılmaz, G., ve Şahin, A. (2022). Gastronomi Endüstrisinde Kadın Girişimci. İçinde E. Konaklıoğlu, B. Koç, ve A. Atar Yılmaz, (Editör). *Turizm Girişimciliğinin Doğası: Güncel Konular* (267-294). Ankara: Nobel Yayıncılık.

KAYNAKÇA

- Akın, A., Ulukök, E., ve Arar, T. (2017). İş-yaşam dengesi: Türkiye’de yapılan çalışmalara yönelik teorik bir inceleme. *Afyon Kocatepe Üniversitesi İktisadi ve İdari Bilimler Fakültesi Dergisi*, 19(1), 113-124.
- Almanya Federal Aile, Vatandaşlık, Kadın ve Gençlik Bakanlığı. (2019a, Temmuz). *German Federal Ministry for Family Affairs, Senior Citizens, Women and Youth*. BMFSFJ: <https://www.bmfsfj.de/bmfsfj/themen/familie/familienleistungen/kindergeld/kindergeld/73892> adresinden alınmıştır.
- Almanya Federal Aile, Vatandaşlık, Kadın ve Gençlik Bakanlığı. (2019b). *Parental Allowance, Parental Allowance Plus and Parental Leave*. Berlin: German Federal Ministry for Family Affairs Senior Citizens, Women and Youth.
- Apaydın, Ç. (2011). Öğretim üyelerinin işe bağımlılık düzeyi ile iş-yaşam dengesi ve iş- aile yaşam dengesi arasındaki ilişki. Yayımlanmamış doktora tezi, Ankara Üniversitesi Eğitim Bilimleri Enstitüsü, Ankara.
- Aslan, M. (2021). İş Yaşam Dengesi Üzerine Bir Araştırma: Lisansüstü Tezlerin Bibliyometrik Analizi, *İşletme Araştırmaları Dergisi*, 13 (3), 2623-26.
- Auster, C. J. (1996). The sociology of work: Concepts and Cases İçinde Combining Work and Family. *Thousand Oaks, CA: Pine Forge*, ss. 343-361.
- Aycan, Z. (2010). *Hayat Dengesi: İş, Aile ve Özel Hayatı Dengeleme Sanatı*. Ankara: Türkiye Bilimler Akademisi.
- Barling, J. (1990). Employment, stress and family functioning. John Wiley & Sons.
- Bayarçelik, E. B. ve Hıdır, A. (2020). Kuşaklara göre iş tatmini, tükenmişlik ve iş yaşam dengesi. *International Journal of Management and Administration*, 4(7), 54-70.
- Borah, N. ve Bagla, N. (2016). Work-Life Balance: Assessing Perceptions. *SCMS Journal of Indian Management*, 13(3), 112-119.
- Bronfenbrenner, U. (1979). *The Ecology of Human Development: Experiments by Nature and Design*. Cambridge, MA: Harvard University Press.
- Bronfenbrenner, U. (2004). *Making Human Beings Human: Bioecological Perspectives on Human Development*. USA: SAGE Publications, Inc.
- Chang, E., Chin, H. ve Ye, J. (2014). Organizational work-family culture and working mothers’ affective commitment: How career expectations matter. *Human Resource Management*, 53(5), 683-700.
- Clark, S. C. (2000). Work/family border theory: A new theory of work/family balance. *Human Relations*, 53(6), 747-770.
- Clark, S. C. (2001). Work cultures and work/family balance. *Journal of Vocational Behavior*, 58(3), 348-365.
- Çakır, A. (2022). Türkiye’de çalışan kadınların iş-yaşam dengesini sağlamaya yönelik aile dostu politikaların değerlendirilmesi. Yayımlanmamış yüksek Lisans Tezi. Trakya Üniversitesi, Sosyal Bilimler Enstitüsü, Çalışma Ekonomisi ve Endüstri İlişkileri Ana Bilim Dalı, Edirne.
- ÇSGB. (2017a). *Çalışma Hayatında Kadın Bilgilendirme Rehberi*. Ankara: Çalışma ve Sosyal Güvenlik Bakanlığı.
- ÇSGB. (2017b). *Ulusal İstihdam Stratejisi 2014-2023*. Ankara: Çalışma ve Sosyal Güvenlik Bakanlığı.
- Delecta, P. (2011). Work life balance. *International Journal of Current Research*, 3(4), 186-189.
- Doğrul, B. Ş., ve Tekeli, S. (2010). İş-yaşam dengesinin sağlanmasında esnek çalışma. *Sosyal ve Beşerî Bilimler Dergisi*, 2(2), 11-18.
- Doğrul, H.G. (2007). Kentsel alanlarda kadın işgücü arzının belirleyicileri ve kadın işgücü arzının ücret yapısı üzerindeki etkisi: Türkiye üzerine bir uygulama. Yayımlanmamış Doktora Tezi, Dumlupınar Üniversitesi, Sosyal Bilimler Enstitüsü, Kütahya.

- Eby, L. T., Casper, W. J., Lockwood, A., Bordeaux, C., ve Brinley, A. (2005). Work and family research in IO/OB: Content analysis and review of the literature (1980-2002). *Journal of Vocational Behavior*, 66(1), 124-197.
- Ernst Kossek, E. ve Ozeki, C. (1998). Work-family conflict, policies, and the job-life satisfaction relationship: A review and directions for organizational behavior-human resources research. *Journal of applied psychology*, 83(2), 139-149.
- Eryılmaz, N. B. (2023). Vizyoner liderliğin örgütsel bağlılık üzerindeki etkisinde iş-yaşam dengesinin aracı rolü: Çukurova Bölgesi'nde faaliyet gösteren bankalar üzerine bir araştırma. Yayımlanmamış Doktora Tezi. Çukurova Üniversitesi, Sosyal Bilimler Enstitüsü, İşletme Ana Bilim Dalı, Adana.
- Fleetwood, S. (2007). Why work-life balance now?. *The International Journal of Human Resource Management*, 18(3), 387-400.
- Frone, MR (2003) Work-Family balance. In JC Quick & LE Tetrick (Eds), *Handbook of Occupational Health Psychology*, pp. 143-162. Washington DC: American Psychological Association.
- Gerçek, M. Atay, S. E. DüNDAR, G. (2015). Çalışanların İş-Yaşam Dengesi İle Kariyer Tatmininin, İşten Ayrılma Niyetine Etkisi. *KAÜ İİBF Dergisi*, 6(11), 67-86.
- Greenhaus, J. H., ve Allen, T. D. (2011). Work-family balance: A review and extension of the literature. In J. C. Quick & L. E. Tetrick (Eds.), *Handbook of occupational health psychology* (pp. 165-183). American Psychological Association.
- Heine, F. (2013, Ağustos). *Spiegel International*. Spiegel International: <https://www.spiegel.de/international/germany/law-goes-into-effect-requiring-child-care-for-most-german-children-a-914320.html> adresinden alınmıştır.
- Kahn, R. L., Wolfe, D. M., Quinn, R. P., Snoek, J. D. ve Rosenthal, R. A. (1964). Organizational stress: Studies in role conflict and role ambiguity. New York: John Wiley and Sons, Inc.
- Kahraman, F. Ç. ve DüNDAR, G. (2021). Aile destekleyicisi iş ortamının iş tatmini ve işten ayrılma eğilimi üzerindeki etkisinde iş-yaşam dengesinin aracı rolü. *Dokuz Eylül Üniversitesi Sosyal Bilimler Enstitüsü Dergisi*, 23(3), 1357-1380.
- Kalliath, T., ve Brough, P. (2008). Work-life balance: A review of the meaning of the balance construct. *Journal of Management & Organization*, 14(3), 323-327.
- Karabetyan, L. (2020). Kadın akademisyenlerde politik becerinin iş-aile çatışması ve aile-iş çatışması üzerine etkisi: Vakıf üniversiteleri örneği. *İstanbul Üniversitesi Kadın Araştırmaları Dergisi*, (20), 87-106.
- Kirchmeyer, C (2000) Work-life initiatives: Greed or benevolence regarding workers' time. In CL Cooper and DM Rousseau (Eds) *Trends in Organisational Behavior*, 7:79-93. Chichester: John Wiley & Sons.
- Kocacık, F. ve Gökkaya, V. B. (2005). Türkiye'de Çalışan Kadınlar ve Sorunları, *C.Ü. İİBF Dergisi*, 6(1), 195-219.
- Lockwood, N. R. (2003). Work/life balance: *Challenges and Solutions*, *SHRM Research, USA*, 2(10), 1-10.
- Mardin-Bekata, Nur. (2000). Sağlık Sektöründe Kadın, T.C. Başbakanlık Kadının Statüsü ve Sorunları Genel Müdürlüğü, Ankara.
- Naithani, P. (2010). Overview of work-life balance discourse and its relevance in current economic scenario. *Asian Social Science*, 6(6), 148-155.
- OECD (2022). https://read.oecd-ilibrary.org/employment/oecd-labour-force-statistics-2022_dc0c92f0-en#page82 91arın. (Erişim tarihi: 24 Temmuz 2023).
- OECD (2023a), Employment rate by age group (indicator). doi: 10.1787/084f32c7-en (Erişim tarihi: 26 Mayıs 2023).
- OECD (2023b), Employment rate (indicator). doi: 10.1787/1de68a9b-en (Erişim tarihi: 26 Mayıs 2023).

- OECD (2023c), Unemployment rate by age group (indicator). doi: 10.1787/997c8750-en (Erişim tarihi: 26 Mayıs 2023).
- OECD (2023d), Labour force participation rate (indicator). doi: 10.1787/8a801325-en (Erişim tarihi: 18 Temmuz 2023).
- OECD (2023e), Hours worked (indicator). doi: 10.1787/47be1c78-en (Erişim tarihi: 08 Haziran 2023).
- OECD (2023f), Employment by education level (indicator). doi: 10.1787/26f676c7-en (Erişim tarihi: 26 Mayıs 2023).
- Özer, M., ve Biçerli, K. (2003). Türkiye’de kadın işgücünün panel veri analizi. *Eskişehir Anadolu Üniversitesi Sosyal Bilimler Dergisi*, 3(1), 55-86.
- Özeren, E, Arslan, A. ve Demirtaş, Ö. (2019). İky uygulamalarının işe adanmışlık ve iş yaşam dengesi üzerindeki etkisi: örgütsel adalet algısının aracı, kayırmacılığın düzenleyici rolü. *Uluslararası İktisadi ve İdari İncelemeler Dergisi*, Özel sayı, 211-228.
- Özgül, B., Erkmen, T., ve Karaarslan, E. (2020). Algılanan örgütsel destek ile örgütsel bağlılık ilişkisinde iş-yaşam dengesinin aracılık rolü üzerine bir araştırma. *Business & Management Studies: An International Journal*, 8(5), 4364-4412.
- Parris, M. A., Vickers, M. H., ve Wilkes, L. (2008). Caught in the middle: Organizational impediments to middle managers’ work-life balance. *Employee Responsibilities and Rights Journal*, 20(2), 101-117.
- Savcı, İ. (1999). Çalışma yaşamı ile çalışma dışı yaşam alanlarının ilişkisi üzerine kuramsal yaklaşımlar. *Ankara Üniversitesi SBF Dergisi*, 54(4), 145-166.
- Smithson, J., ve Stokoe, E. H. (2005). Discourses of work-life balance: negotiating ‘genderblind’ terms in organizations. *Gender, Work & Organization*, 12(2), 147-168.
- Swift, L. (2002). Work-life balance important in relief world, too. *Reuters AlertNet*. Erişim tarihi: 27 Nisan 2023, (<http://www.alertnet.org/thefacts/reliefsources>).
- Taşkın, H. (2020). Esnek çalışma açısından kadın istihdamı ve AB ülke örnekleri karşılaştırması. Yayınlanmamış Yüksek Lisans Tezi. Ankara Hacı Bayram Veli Üniversitesi, Lisansüstü Eğitim Enstitüsü, Amme İdaresi Ana Bilim Dalı, Kamu Yönetimi Bilim Dalı, Ankara.
- Wang, J., Verma, A. (2012). Explaining Organizational Responsiveness to Work Life Balance Issues: The Role of Business Strategy and High Performance Work Systems, *Human Resource Management*, 51(3), 407-432.
- Yavuz, N. ve Sağlam, M. (2018). İşkoliklik ve işten ayrılma niyeti arasındaki ilişkide iş yaşam dengesinin aracılık rolü. *İşletme Araştırmaları Dergisi*, 10(4), 922-952.
- Zeit. (2019). Zeit Websitesi: <https://www.zeit.de/gesellschaft/zeitgeschehen/2019-04/familienpolitik-elterngeld-familienleistungen-bezuege> adresinden alınmıştır.

KAYNAKÇA

- Altuntaş, C. (2010). Mobbing kavramı ve örnekleri üzerine uygulamalı bir çalışma. *Yaşar Üniversitesi E-Dergisi*, 5(18), 2995-3015.
- Aşkın, E. Ö. Ö., & Aşkın, U. (2018). Çalışma yaşamında kadına yönelik mobbing: Bankacılık sektöründe bir araştırma. *Gümüşhane Üniversitesi Sosyal Bilimler Enstitüsü Elektronik Dergisi*, 9(24), 255-282.
- Bilge, S. S. (2016). Mobbing terimi ve Türk hukuk düzeninde incelenmesi. *Ankara Üniversitesi Hukuk Fakültesi Dergisi*, 65(4), 1245-1290.
- Carnero, M. A., Martínez, B., & Sánchez-Mangas, R. (2010). Mobbing and its determinants: the case of Spain. *Applied Economics*, 42(29), 3777-3787.
- Cevher, E., & Öztürk, U. C. (2015). İş yaşamında kadınların kadınlara yaptığı mobbing üzerine bir araştırma. *İnsan ve Toplum Bilimleri Araştırmaları Dergisi*, 4(4), 860-876.
- Chappell, D., & Di Martino, V. (2006). *Violence at work*. International Labour Organization.
- Çalışma ve Sosyal Güvenlik Bakanlığı. (2014). İşyerlerinde Psikolojik Taciz (mobbing)-Bilgilendirme Rehberi. Özel Matbaası. Ankara
- Göransson, S., Näswall, K. & Sverke, M. (2011). Psykologiska perspektiv på hot och våld i arbetslivet- Kunskaapsöversikt. Arbetsmiljö Verket. Rapport 2011:7. ISSN 1650-3171. Erişim Adresi: <https://www.av.se/globalassets/filer/publikationer/kunskapssammanstallningar/psykologiska-perspektiv-pa-hot-och-vald-i-arbetslivet-kunskapssammanstallningar-rap-2011-7.pdf?hl=mobbning>. Erişim Tarihi:05.08.23.
- Guerrero, M. I. S. (2004). The development of moral harassment (or mobbing) law in Sweden and France as a step towards EU legislation. *BC Int'l & Comp. L. Rev.*, 27, 477.
- International Labour Organization. (2023). *ILO Office For Türkiye Activity Report 2015-2022*. Erişim Adresi: https://www.ilo.org/ankara/publications/WCMS_869133/lang--en/index.htm. Erişim Tarihi: 03.08.2023.
- Karakilic, N. Y. (2019). The relationship between gender discrimination perception and mobbing from the perspective of European Union and Turkey. *Research Journal of Business and Management*, 6(4), 213-231.
- Kehribar, A., Karabela, Ş. N., Kart Yaşar, K., Okur, A., Derya, M., Özgür, C., & Çankaya, F. (2017). Çalışma hayatında mobbing: nedenleri, bileşenleri ve ülkemizdeki hukuki durumu. *Bakırköy Tıp Dergisi*, 13(1), 1-9.
- Kenney, R. M. (2014). Mobbing in the Context of a Woman's Life. *Workplace: A Journal for Academic Labor*, (24).
- Koç, B., & Uşaklı, A. (2022). Kadın çalışanların turizm sektöründen ayrılma nedenleri: Keşifsel bir araştırma. *Journal of Tourism and Gastronomy Studies*, 10(1), 589-609.
- Kök, S. B. (2006). İşyaşamında psiko-şiddet sarmalı olarak yıldırma olgusu ve nedenleri. *Selçuk Üniversitesi Sosyal Bilimler Enstitüsü Dergisi*, (16), 433-448.
- Kök, S. B., Bursalı, Y. M., & Eroğlu, Ş. G. (2014). Psikolojik şiddetin bireysel ve örgütsel yansıması: Yıldırma. *Pamukkale Journal of Eurasian Socioeconomic Studies*, 1(1), 44-62.
- Kutsal, B. S. (2016). Yargıtay kararları ışığında işyerinde psikolojik taciz (mobbing). *Journal of Istanbul University Law Faculty*, 74, 617-643.
- Leymann, H. (1990). Mobbing and psychological terror at workplaces. *Violence and victims*, 5(2), 119-126.
- Leymann, H. (1996). The content and development of mobbing at work. *European journal of work and organizational psychology*, 5(2), 165-184.
- Living, E. F. f. t. I. o., & Conditions, W. (2015). Violence and harassment in european workplaces: Extent, impacts and policies. *Dublin. Acedido em* http://www.eurofound.europa.eu/sites/default/files/ef_comparative_analytical_report/fie_ld_ef_documents/ef1473en.pdf.
- Lokmanoğlu, S.Y. (2019). *İşyerinde Psikolojik Taciz Mobbing*, Seçkin, 2. Baskı, Anakara.

- Özkin, f., & Reyhanoğlu, m. (2014). Aile-iş-yıldırma girdabında tükenen kadınlar. 13. *Ulusal İşletmecilik Kongresi (8-10 Mayıs, 2014)*, Marmara Ün iversitesi İşletme Fakültesi.
- Öztürk, U. C., & Cevher, E. (2015). İşyerinde tacizin pembe hali: Kadınların kadınlara uyguladığı mobbing. *Uludağ Üniversitesi İktisadi ve İdari Bilimler Fakültesi Dergisi*, 34(1), 151-174.
- Resmi Gazete. (2011). İşyerlerinde psikolojik tacizin (mobbing) önlenmesi. 27879.
- Strandmark, M. (2013). Workplace bullying and harassment in Sweden: Mobilizing against Bullying. Sugeno, K. (Ed.) *Workplace Bullying and Harassment*. Tokyo, Japan: The Japan Institute for Labour Police and Training, 23-38.
- Strandmark, M. (2013). Workplace bullying and harassment in Sweden: Mobilizing against Bullying. Sugeno, K. (Ed.) *Workplace Bullying and Harassment*. Tokyo, Japan: The Japan Institute for Labour Police and Training, 23-38.
- Swedish Work Environment Authority (2014). Kränkande särbehandling. Erişim Adresi: <https://www.av.se/globalassets/filer/statistik/arbetsmiljostatistik-krankande-sarbehandling-faktablad-2014-06.pdf?hl=mobbing>. Erişim Tarihi: 07.08.23.
- Swedish Work Environment Authority (2019). Kränkande särbehandling. Erişim Adresi: https://www.av.se/globalassets/filer/statistik/arbetsmiljostatistik_krankande-sarbehandling-2019_3.pdf?t_id=99wUDk3uMbv_aHpwyg8BaQ%3d%3d&t_uuid=9zl7sJs6QZ2q90KlsONH0A&t_q=mobbning&t_tags=language%3aen%2csitcid%3ae309af0f-0167-4bd4-b12b-961c55393fb9%2candquerymatch&t_hit.id=AV_Web_Models_Media_GenericMedia/_c0b21790-e0d8-4192-84aa-f25806220d1b&t_hit.pos=12&hl=mobbning. Erişim Tarihi: 04.08.23.
- Tetik, S. (2010). Mobbing kavramı: Birey ve örgütler açısından önemi. *Karamanoğlu Mehmetbey Üniversitesi Sosyal ve Ekonomik Araştırmalar Dergisi*, 2010(1), 81-89.
- Tınaz, P. (2006). İşyerinde psikolojik taciz mobbing. *Çalışma ve toplum*, 4(11), 13-28.
- Türel, N. Ş., & Dolmacı, N. (2013). İş yaşamında kadın çalışana yönelik ayrımcı bakış açısı ve mobbing üzerine ampirik bir çalışma. *Ekonomi ve Yönetim Araştırmaları Dergisi*, 2(2), 83-104.
- Vartia-Väänänen, M. (2013). Workplace bullying and harassment in the EU and Finland. *Workplace bullying and harassment*, 1.
- Yılmaz, A., Özler, D. E., & Mercan, N. (2008). Mobbing ve Örgüt İklimi ile İlişkinine Yönelik Ampirik Bir Araştırma. *Elektronik Sosyal Bilimler Dergisi*, 7(26), 334-357.
- Yucel, I. (2017), "The moderating effect of gender on the relationship between workplace mobbing and intent to quit work – "Which one is more difficult: to be a man or a woman?"", *International Journal of Development and Sustainability*, Vol. 6 No. 11, pp. 1610-1620.
- Živković, T. (2011). Mobbing—current problems and management's role in mobbing prevention. In *1st International Conference "Economics and Management-Based on New Technologies (EMoNT 2011)* (pp. 572-579).

KAYNAKÇA

- APA, (2013). APA Survey Finds US Employers Unresponsive to Employee Needs, <https://www.apa.org/news/press/releases/2013/03/employee-needs>. (E.T.: 01.08.2023).
- Akgemci, T. (2001). Örgütlerde Stres ve Yönetimi. *Atatürk Üniversitesi İktisadi ve İdari Bilimler Dergisi*, 15 (1-2).
- Altan, S. (2018). Örgütsel Yapıya Bağlı Stres Kaynakları ve Örgütsel Stresin Neden Olduğu Başlıca Sorunlar. *Stratejik ve Sosyal Araştırmalar Dergisi*, 2(3), 137-158.
- Ateş, Ö. ve Aldawodi, M. (2021). Stresin Performans Üzerine Etkisi: Türkiye’de Kamu Bankaları ve Özel Bankalar Üzerine Bir Araştırma. *Muhasebe ve Denetim Bakış*, (63), 203-222.
- Aydın, Ş. (2004). Örgütsel Stres Yönetimi. *Dokuz Eylül Üniversitesi Sosyal Bilimler Enstitüsü Dergisi*, 6 (3).
- Baktash, M., Heywood, J. S. ve Jirjahn, U., (2022). Worke Stress and Performance Pay: German Survey Evidence. *IZA Discussion, Paper No. 14939*.
- Baltaş, A. ve Baltaş, Z. (2004). *Stres ve Başa Çıkma Yolları*. İstanbul: Remzi Kitabevi.
- Biricik, Y.S. (2018) Akademik Personelin Örgütsel Stres Kaynakları ve Stresle Başa Çıkma Düzeylerinin Öğrenilmiş Güçlülük Yönünden Değerlendirilmesi. Doktora Tezi. Erzurum: Atatürk Üniversitesi.
- Braun, S. ve Hollander, R. (1987). A Studyof Job Stress Among Women and Men in the Federal Republic of Germany. *Health Education Research*. 2(1), 45-51.
- Cocchiara, F. K. (2017). Gender, Work Place Stress, and Coping. İçinde C. L. Cooper ve J. C. Quick (Editör), *The Hand book of Stres and Health: A Guide to Research and Practice*, (s. 327–336). West Sussex: Wiley Black well. DOI: 10.1002/9781118993811.ch19.
- Cüceloğlu, D. (1991). *İnsan ve Davranışı*. İstanbul: Evrim Matbaacılık.
- Dalluege, C.A. ve Stucken, A. (2022). The Concept of Excellence-Driven Self-Assessment, İçinde R. Berger, C.A. Dalluege ve H. W. Franz (Editör) *Organisational Excellence and Resilience* (s. v-vi). Cham: Springer.
- Deloitte, (2022). Women@Work 2023: A Global Outlook, <https://www.deloitte.com/global/en/issues/work/content/women-at-work-global-outlook.html>. (E.T.:01.08.2023).
- Erdoğan, P. (2021). İş Tatmininin Örgütsel Stres Algısına Etkisi: Cinsiyet ve Medeni Durumun Düzenleyici Rolü. *Selçuk Üniversitesi Sosyal Bilimler Enstitüsü Dergisi*. (45), 223-235.
- Erdoğan, T., Ünsar, S. ve Süt, N. (2009), Stresin Çalışanlar Üzerindeki Etkileri: Bir Araştırma, *Süleyman Demirel Üniversitesi İktisadi ve İdari Bilimler Fakültesi Dergisi*, 14 (2), 447–461.
- Eren, E. (2015). *Örgütsel Davranış ve Yönetim Psikolojisi*. İstanbul: Beta Yayıncılık. 15.Baskı.
- Eres, F. ve Atanasoska, T. (2011). Occupational Stress of Teachers: A Comparative Study Between Turkey and Macedonia, *International Journal of Humanities and Social Science*, 1 (7), 59-65.
- Gökdeniz, İ. (2005), Üretim Sektöründeki İşletmelerin Örgüt İçi Stres Kaynakları ve Mobilyacılık Sektöründe Bir Uygulama, *Selçuk Üniversitesi S.B.E. Dergisi*, (13), 173-189.
- Gökgöz, H. (2013). Stresin Çalışanların Performansı Üzerine Etkisi: Öğretim Elemanları Üzerine Bir Araştırma.Yüksek Lisans Tezi. Edirne: Trakya Üniversitesi.
- Gümüştekin, G. E. ve Öztemiz, A. B. (2004). Örgütsel Stres Yönetimi ve Uçucu Personel Üzerinde Bir Uygulama. *Erciyes Üniversitesi İktisadi ve İdari Bilimler Fakültesi Dergisi*, (23), 61-85.
- Güney, S. (2014). *Davranış Bilimleri*. Ankara: Nobel Akademik Yayıncılık.
- Gyllensten, K. ve Palmer, S. (2005). The Role Of Gender In Workplace Stress: A Critical Literature Review.*Health Education Journal*. 64(3), 271-288.
- Haşit, G. ve Yaşar, O. (2015). Çalışan Kadınlarda Örgütsel Stres Kaynakları: Bir Kamu Kurumu Örneği. *Sakarya İktisat Dergisi*, 4 (4), 1-30.

- Ivancevich, J. M., ve Matteson, M. T. (1980). *Stress and Work: A Managerial Perspective*. Glenview, Ill: Scott, Foresman.
- İlgar, Ö. (2001), Örgütsel Stresin Çalışan Kadınlar Üzerindeki Etkileri ve Stresle Başa Çıkma Yolları, Yüksek Lisans Tezi. İstanbul: Marmara Üniversitesi.
- Kavi, E. (2018). Örgütsel Stres ve Stres Yönetimi. İçinde, E. Kavi (Editör), *Çalışma Yaşamında Güncel Psikolojik Sorunlar*, Yalova: Dora Yayıncılık.
- Kaymaz, K. (2019). Örgütsel Stres Algısında Cinsiyet Temelli Farklılıklar ve Stres Kaynakları Üzerine Bir Araştırma. *Business and Economics Research Journal*, 10(2), 483-497.
- Kıral, Ç. (1991). Örgütlerde Stres Kaynaklarının Çalışan Kadınlar Üzerindeki Etkileri ve Eskişehir Bölgesinde Bir Uygulama Çalışması. Doktora Tezi. Eskişehir: Anadolu Üniversitesi.
- Korkmaz, C. (2019). Öğretim Üyelerinin Akademik Unvanlarına Yönelik Algıları ile İş Stresi Arasındaki İlişkinin Analizi, Doktora Tezi. Malatya: İnönü Üniversitesi.
- Lazarus R. ve Folkman S., (1984). *Stress, Appraisal and Coping*. New York: Springer.
- Macken, J. (2019). Work Stress Among Older Employees In Germany: Effects On Health And Retirement Age. *PLoS ONE*. 14(2), e0211487. DOI: 10.1371/journal.pone.0211487
- Mensah, A. (2021). Job Stress and Mental Well-Being among Working Men and Women in Europe: The Mediating Role of Social Support. *Int. J. Environ. Res. Public Health*, 18, 2494. Doi:10.3390/ijerph18052494
- O'neill, J. W. ve Davis Kelly. (2011). Work Stress and Well-Being In The Hotel Industry, *International Journal of Hospitality Management*, 30, 385-390. DOI: 10.1016/j.ijhm.2010.07.007.
- Öner Şeker, E. (2018). Kadın Çalışanların Ev İçi Sorumluluklarının Örgütsel Stres Üzerine Etkileri: Karabük Örneği. Yüksek Lisans Tezi. Karabük: Karabük Üniversitesi.
- Özen, H. Ö. (2013). Çalışanların Cinsiyetine Göre Örgütsel Stres Etkilenme Düzeyleri: Zonguldak İlinde Görevli Hemşireler Üzerinde Bir Araştırma. *Gümüşhane Üniversitesi Sosyal Bilimler Elektronik Dergisi*, (8), 74-95.
- Özgüven, İ.E. (2016). *Endüstri Psikolojisi*. Ankara: Nobel Akademik Yayıncılık. 2. Baskı.
- Parent-Thirion, A., Fernández Macías, E., Hurley, J. ve Vermeylen, G. (2007). *Fourth European working conditions survey*, Luxemburg: European Foundation.
- Park, J. (2007). Work Stress and Job Performance. *Perspectives on Labour and Income*. 8(12), 5-17.
- Pehlivan, İ. (1991). Örgütsel Stres Kaynakları ve Verimlilik. *Ankara Üniversitesi Eğitim Bilimleri Fakültesi Dergisi*, 24 (2), 791-802.
- Richardson, A. ve Traavik, L. (2016). Women and Work Stress: More and Different? *Handbook on Well-Being of Working Women*. 123-140.
- Riggio, R.E. (2016). *Endüstri ve Örgüt Psikolojisine Giriş* (Çev. B. Özkara). Ankara: Nobel Akademik Yayıncılık. 6. Baskı.
- Sarp, N., Yarpuzlu, A. A. ve Önder, Ö.R. (2005). Short Communication: A Comparative Study of Organizational Stress in Three Hospitals in Ankara, Turkey, *Stress and Health* (21), 193-197.
- Schneider, S., Schimtt, H., Zoller, S. ve Schiltenswolf, M. (2005). Workplace Stress, Lifestyle and Social Factors as Correlates of Back Pain: A Representative Study of The German Working Population. *Int Arch Occup Environ Health* (78), 253-269.
- Serinkan Kaymakçı, K., Alişan, U. ve Avcık, C. (2012). Kamu Sektöründe Örgütsel Stres ve Kariyer: Denizli'de Yapılan Bir Araştırma, *Organizasyon ve Yönetim Bilimleri Dergisi*, 4(1), 21-32.
- Stoeber, J. ve Rennert, D. (2008). Perfectionism in School Teachers: Relations With Stress Appraisals, Coping Styles, and Burnout, *Anxiety, Stress, and Coping: An International Journal*, 21(1), 37-53.
- Şimşek, M.Ş., Akgemci, T. ve Çelik, A. (2008). *Davranış Bilimlerine Giriş ve Örgütsel Davranış*. Ankara: Gazi Kitabevi. 6. Baskı.

- Tonbul, İ. ve Aykanat, Z. (2019). Örgütsel Stresin Çalışan Performansına Etkisi: Yerel Yönetimlerde Bir Uygulama. *KMÜ Sosyal ve Ekonomik Araştırmalar Dergisi*, 21(37), 1-20.
- Torun, A. (1996), Stres ve Tükenmişlik, İçinde, S. Tevrüz (Editör), *Endüstri ve Örgüt Psikolojisi* (43-53).Türk Psikologlar Derneği Yayını.
- Tozkoparan, G. (2021). Örgütsel Stresin Çalışanların Yaşam Doyumu ve Bireysel Performans Algısına Etkileri Üzerine Bir Araştırma. *İnsan ve Toplum Bilimleri Araştırmaları Dergisi*, 10 (2), 1881-1910. <http://www.itobiad.com/tr/pub/issue/62559/851959>.
- Turk, M., Davas, A., Tanik, F. A. ve Montgomery, A.J. (2013). Organizational Stressors, Work–Family Interface and The Role Of Genderin The Hospital: Experiences fromTurkey, *British Journal of Health Psychology*. DOI:10.1111/bjhp.1204.
- Tutar, H. (2014). *Örgütsel Psikoloji*. Ankara: Detay Yayıncılık.
- Wege, N., Li, J. ve Siegrist, J. (2018). Are There Gender Differences in Associations of Effort–Reward Imbalance at Work With Self-Reported Doctor-Diagnosed Depression? Prospective Evidence From The German Socio-Economic Panel, *International Archives of Occupational and Environmental Health* (91), 435–443.
- Wells, J.S.G. (2022). Foreword, İçinde R. Berger, C.A. Dalluege ve H. W. Franz (Editör) *Organisational Excellence and Resilience(v-vi)*. Cham: Springer
- Yamuç, V. A. ve Türker, D. (2014). Kadın ve Erkek Çalışanların Stresle Baş Etme Sürecinde Yönetimden Beklentilerine İlişkin Nitel Bir Araştırma. *Eskişehir Osmangazi Üniversitesi İktisadi ve İdari Bilimler Dergisi*, 9 (1), 21-40.
- Yamuç, V. A. ve Türker, D. (2015). Örgütsel Stres Kaynaklarının Analizi: Bir Üretim İşletmesinde Kadın ve Erkek Çalışanlar Üzerine İnceleme. *Yönetim Bilimleri Dergisi*, 13 (25), 389-423.
- URL-1: <https://www.eurofound.europa.eu/data> (E.T.: 22.07.2023).

KAYNAKÇA

- Atacan, T. (2023). Kadın Çalışanların Kariyer Gelişimlerinde Cam Tavan Sendromunun Etkisi: Doğu Karadenizdeki Devlet Üniversitelerinin Kadın Akademisyenleri Üzerinde Bir Araştırma, Doktora Tezi, Giresun Üniversitesi Sosyal Bilimler Enstitüsü, Giresun.
- Albrecht, J., Björklund, A. ve Vroman, S. (2003). Is there a glass ceiling in Sweden?. *Journal of Labor Economics*, 21(1), 145-177.
- Albrecht, J., Thoursie, P. S. ve Vroman, S. (2015). Parental Leave and the Glass Ceiling in Sweden☆ This research was supported by a grant from IFAU, Uppsala. A presentation based on this material was given as the Presidential Address by the first author at the European Society of Population Economics in Braga, Portugal, in June 2014. In *Gender convergence in the labor market* (Vol. 41, pp. 89-114). Emerald Group Publishing Limited
- Avin, C., Keller, B., Lotker, Z., Mathieu, C., Peleg, D., ve Pignolet, Y. A. (2015, January). Homophily and the glass ceiling effect in social networks. In *Proceedings of the 2015 conference on innovations in theoretical computer science* (pp. 41-50).
- Babic, A. ve Hansez, I. (2021). The glass ceiling for women managers: Antecedents and consequences for work-family interface and well-being at work, *Frontiers in Psychology*, 12, 618250. <https://doi.org/10.3389/fpsyg.2021.618250>
- Bal, M. D. (2014). Toplumsal cinsiyet eşitsizliğine genel bakış, *Kadın Sağlığı Hemşireliği Dergisi*, 1(1), 15-28.
- Bardakçı, Ş. ve Oğlak, S. (2022). Toplumsal cinsiyet eşitsizliği endeksi ve Türkiye, *Toplumsal Politika Dergisi*, 3(1), 71-90.
- Bihagen, E. ve Ohls, M. (2006). The glass ceiling—where is it? Women's and men's career prospects in the private vs. the public sector in Sweden 1979–2000, *The Sociological Review*, 54(1).
- Boye, K. ve Grönlund, A. (2018). Workplace skill investments—an early career glass ceiling? Job complexity and wages among young professionals in Sweden, *Work, Employment and Society*, 32(2), 368-386.
- Cotter, D. A., Hermsen, J. M., Ovadia, S. ve Vanneman, R. (2001). The glass ceiling effect, *Social Forces*, 80(2), 655-681.
- Çetin, A. (2011). Kadın yöneticilerin cam tavan algısının cam tavanı aşma stratejilerine etkisi: Bursa ili tekstil sektöründe bir alan araştırması, Yüksek Lisans Tezi, Dumlupınar Üniversitesi Sosyal Bilimler Enstitüsü, Kütahya.
- Deemer, E. D., Thoman, D. B., Chase, J. P. ve Smith, J. L. (2014). Feeling the Threat Stereotype Threat as a Contextual Barrier to Women's Science Career Choice Intentions, *Journal of Career Development*, 41(2), 141-158.
- Dehaghani, M. V., Cholmaghani, G. Ve Goli, M. (2013). Factors Causing the Glass Ceiling in Public Organizations. *International Journal of Scientific Research in Knowledge (IJSRK)*, 1, 106-115.
- Derin, N. (2020). Dünyadan ve Türkiye'den örneklerle cam tavan sendromu, *Birey ve Toplum Sosyal Bilimler Dergisi*, 10(2), 137-154.
- Enid Kiaye, R., ve Singh, M. A. (2013). The glass ceiling: A perspective of women working in Durban. *Gender in Management: An International Journal*, 28(1), 28–42. <https://doi.org/10.1108/17542411311301556>
- Erdoğan, P. (2020). Öğrenilmiş çaresizlik, M. Şerif Şimşek, Adnan Çelik, Tahir Akgemci, Ahmet Diken (Edited by), İçinde, *Örgütsel Davranış ve Yönetim Psikolojisi*, Konya: Eğitim Yayınevi.
- Finn, C. F. (2017), Breaking the Glass Ceiling for Women in Academic Clinical Oncology in the UK: A Personal View. *Clinical Oncology*, 29, 1-2.

- Gender Social Norms Index (2023), Erişim Adresi: <https://hdr.undp.org/content/2023-gender-social-norms-index-gsni#/indicies/GSNI>, Erişim Tarihi: 24.07.2023.
- Gender Equality (2022). Erişim Adresi: <https://www.oecd.org/gender/data/women-in-senior-management-roles-at-energy-firms-remains-stubbornly-low-but-efforts-to-improve-gender-diversity-are-moving-apace.html>, Erişim Tarihi: 21.07.2023.
- Gender pay gap statistics (t.y.).Erişim Adresi: https://ec.europa.eu/eurostat/statistics-explained/index.php?title=Gender_pay_gap_statistics, Erişim Tarihi: 20.07.2023.
- Gherardi, S. (1996). Gendered Organizational Cultures: Narratives of Women Travellers in A Male World, *Gender, Work & Organization*, 3(4), 187–201.
- Gustafsson, B.ve Johansson, M. (1998). Earnings Inequality and the Gender Gap: An Accounting Exercise for Sweden 1975–1991. *Labour*, 12(4), 715-744.
- Gutierrez, E. J. D. (2016). Female principals in education: Breaking the glass ceiling in Spain. *Paidéia (Ribeirão Preto)*, 26, 343-350.
- Hutson, B. (2010). Overcoming Gender Differences, *Black Enterprise*, Academic Research Library, 40, 56
- Isaac, C. A., Kaatz, A. ve Carnes, M. (2012). Deconstructing the glass ceiling. *Sociology mind*, 2(01), 80.
- İnandı, Y. ve Tunç, B. (2012). Kadın öğretmenlerin kariyer engelleri ile iş doyum düzeyleri arasındaki ilişki, *Eğitim Bilimleri Araştırmaları Dergisi*, 2(2), 203-222.
- İstatistiklerle Kadın (2022). Erişim Adresi: <https://data.tuik.gov.tr/Bulten/Index?p=%C4%B0statistiklerle-Kad%C4%B1n-2022-49668&dil=1>, Erişim Tarihi: 20.07.2023.
- Jackson, J. C. (2001). “Women Middle Managers’ Perception Of The Glass Ceiling”, *Women İn Management Review*, 16(1), 30-41.
- Karaca, A. (2007) Kadın yöneticilerde kariyer engelleri: cam tavan sendromu üzerine uygulamlı bir araştırma, Selçuk Üniversitesi, Sosyal Bilimler Enstitüsü, İşletme Ana Bilim Dalı, Yönetim ve Organizasyon Bilim Dalı, Yüksek Lisans Tezi, Konya
- Karakılıç, N. Y. (2019). Evaluation of glass ceiling syndrome in terms of gender discrimination perception. *Journal of Management and economics research*, 17(2), 214-233.
- Lockwood, N. (2004). The Glass Ceiling: Domestic and International Perspectives, *Scientific*, 1-49.
- Milgrom, E. M. M. ve Petersen, T. (2006). The Glass Ceiling in the US and Sweden: Lessons from the Family-friendly Corner of the World, 1970-1990. The declining significance of gender, 156-211.
- Milgrom, E. M. M. ve Petersen, T. (2006). The Glass Ceiling in the US and Sweden: Lessons from the Family-friendly Corner of the World, 1970-1990. The declining significance of gender, 156-211.
- Oktarina, S., Wahyono, E., Zainal, A. G., Alif, M.ve Sarifudin, (2022) A. The glass ceiling phenomenon in working women. *Marwah: Jurnal Perempuan*, Agama dan Jender 21 (2), 1 – 15.
- Öğüt, A. (2006). Türkiye’de kadın girişimciliğin ve yöneticiliğin önündeki güçlükler: Cam tavan sendromu, *Çanakkale Onsekiz Mart Üniversitesi Girişimcilik ve Kalkınma Dergisi*, 56-78.
- Şarkaya, S. S. ve Çobanoğlu, F. (2020). Kaosun eşliğinde kadın yönetici: Cam uçurum. *IBAD Sosyal Bilimler Dergisi*, 675-694.
- Sekman, M. (2011). Her şey seninle başlar. İstanbul: Alfa.
- Soleymanpour Omran, M., Alizadeh, H., & Esmaeeli, B. (2015). The analysis of glass ceiling phenomenon in the promotion of women’s abilities in organizations, *International Journal of organizational leadership*, 4, 315-323.

- The World Economic Forum (WEF). (2021). Global Gender Gap Report 2021. Erişim Adresi: <https://www.weforum.org/reports/global-gender-gap-report-2021>, Erişim Tarihi: 06.07.2023,
- The World Economic Forum (WEF) (2022) The World Economic Forum Global Gender Gap Report 2022, Erişim Adresi: https://www3.weforum.org/docs/WEF_GGGR_2022.pdf, Erişim Tarihi: 06.07.2023,
- Uğuz, S. Ç., ve Topbaş, F. (2016). Turizmde kadın istihdamı ve ücret ayrımcılığı: Karşılaştırmalı bir analiz. *Anatolia: Turizm Araştırmaları Dergisi*, 27 (1) , 62 – 78.
- Yıldız, S. (2014). Türkiye’de cam tavan sendromunun varlığı üzerine bir araştırma, *Organizasyon ve Yönetim Bilimleri Dergisi*, 6(1), 72-90.
- Wickwire, K. S., & Kruper, J. C. (1996). The glass ceiling effect: An approach to assessment. *Consulting Psychology Journal: Practice and Research*, 48(1), 32.
- Williams, J. C. (2005). The glass ceiling and the maternal wall in academia. *New directions for higher education*, 2005(130), 91-105.
- Wirth, L. (2001), “Breaking Through The Glass Ceiling: Women in Management”, Geneva, International Labour Office, USA.
- 10th Annual report Women On Board 2022 Türkiye, Erişim Adresi: https://www.yonetimkurulundakadin.org/assets/node_modules/source/pdf/women-on-board-turkey-2022-10th-annual-report.pdf, Erişim Tarihi: 01.07.2023
- 9th Annual report Women On Board 2021 Turkey Erişim Adresi:https://www.yonetimkurulundakadin.org/assets/node_modules/source/pdf/sabanci-2021-9th_annual_report.pdf,ErişimTarihi:01.07.2023

Kaynakça

- Aazami, S., Shamsuddin, K., Akmal, S., & Azami, G. (2015). The Relationship Between Job Satisfaction and Psychological/Physical Health among Malaysian Working Women. *The Malaysian Journal of Medical Sciences : MJMS*, 22(4), 40-46.
- Akbolat, M., Amarat, M., Yildirim, Y., Yildirim, K., & Tas, Y. (2022). Moderating effect of psychological well-being on the effect of workplace safety climate on job stress. *INTERNATIONAL JOURNAL OF OCCUPATIONAL SAFETY AND ERGONOMICS*, 28(4), 2340-2345. <https://doi.org/10.1080/10803548.2022.2026073>
- Altıntaş, E., Şimşek, Ö. F., Bozanoğlu, İ., Çelik, B., & Kocayörük, E. (2017). Üniversite Öğrencilerinin Zaman Perspektifli İyi-Oluş Düzeyleri: Kümeleme Analizi İncelemesi. *Hacettepe University Journal of Education*, 1-14. <https://doi.org/10.16986/HUJE.2017032927>
- Balconi, M., Venturella, I., Fronda, G., de Filippis, D., Salati, E., & Vanutelli, M. E. (2019). To Rate or Not to Rate? Autonomic Response and Psychological Well-being of Employees During Performance Review. *HEALTH CARE MANAGER*, 38(2), 179-186. <https://doi.org/10.1097/HCM.0000000000000257>
- Bannink, F. (2017). *201 Pozitif Psikoloji Uygulaması*. Üsküdar Üniversitesi Yayınları.
- Barbosa, P. V., & Wagner, A. (2015). Como se define a autonomia?: O perfil discriminante em adolescentes gaúchos. *Temas em Psicologia*, 23(4), 1077-1090. <https://doi.org/10.9788/TP2015.4-20>
- Barbosa ve Wagner—2015—Como se define a autonomia O perfil discriminant.pdf. (t.y.). Geliş tarihi 19 Temmuz 2023, gönderen <https://www.redalyc.org/pdf/5137/513751493021.pdf>
- Bradburn, N. M. (1969). *The structure of psychological well-being* (ss. xvi, 318). Aldine.
- Burger, J. M. (2006). *Kişilik*. Kaknüs.
- Büyükdüvenci, S. (1993). ARİSTOTELES’TE MUTLULUK KAVRAMI. *Felsefe Kongresi*.
- Carolan, S., Harris, P. R., & Cavanagh, K. (2017). Improving Employee Well-Being and Effectiveness: Systematic Review and Meta-Analysis of Web-Based Psychological Interventions Delivered in the Workplace. *JOURNAL OF MEDICAL INTERNET RESEARCH*, 19(7), e271. <https://doi.org/10.2196/jmir.7583>
- Carr, A. (2016). *Pozitif Psikoloji—Mutluluğun ve İnsanın Güçlü Yönlerinin Bilimi*. Kaknüs Yayınları.
- Ceri, V., & Cicek, I. (2021). Psychological Well-Being, Depression and Stress During COVID-19 Pandemic in Turkey: A Comparative Study of Healthcare Professionals and Non-Healthcare Professionals. *PSYCHOLOGY HEALTH & MEDICINE*, 26(1), 85-97. <https://doi.org/10.1080/13548506.2020.1859566>
- Ciampa, V., Balducci, C., Avanzi, L., & Fraccaroli, F. (2018). The effect of perceived organizational change on psychological well-being and work-related stress: A longitudinal study. *PSICOLOGIA SOCIALE*, 13(3), 251-265. <https://doi.org/10.1482/91432>
- Csikszentmihalyi, M. (2018). *Akış Mutluluk Bilimi* (2. Baskı). Buzdağı Yayınevi.
- de Girolamo, G., Ferrari, C., Candini, V., Buizza, C., Calamandrei, G., Caserotti, M., Gavaruzzi, T., Girardi, P., Habersaat, K. B., Lotto, L., Scherzer, M., Starace, F., Tasso, A., Zamparini, M., & Zarbo, C. (2022). Psychological well-being during the COVID-19 pandemic in Italy assessed in a four-waves survey. *Scientific Reports*, 12(1), Article 1. <https://doi.org/10.1038/s41598-022-22994-4>
- De-Juanas, Á., Bernal Romero, T., & Goig, R. (2020). The Relationship Between Psychological Well-Being and Autonomy in Young People According to Age. *Frontiers in Psychology*, 11, 559976. <https://doi.org/10.3389/fpsyg.2020.559976>
- Demir, R., & Murat, M. (2017). Öğretmen Adaylarının Mutluluk, İyimserlik, Yaşam Anlamı ve Yaşam Doyumlarının İncelenmesi. *OPUS International Journal of Society Researches*, 7(13), Article 13. <https://doi.org/10.26466/opus.347656>

- Demirel, H., & Tayfur-ekmekci, O. (2022). The Mediating Role of Employee Well-Being on Linkage Between Turnover Intention of Blue-Collar Employees and Psychological Capital: A Field Study in The Furniture Industry. *SOSYOEKONOMI*, 30(54), 421-442. <https://doi.org/10.17233/sosyoekonomi.2022.04.22>
- Diener, E. (1984). Subjective well-being. *Psychological Bulletin*, 95(3), 542-575. <https://doi.org/10.1037/0033-2909.95.3.542>
- Diener, E. (2009). Subjective well-being. İçinde *The science of well-being: The collected works of Ed Diener* (ss. 11-58). Springer Science + Business Media. https://doi.org/10.1007/978-90-481-2350-6_2
- Diener, E., Lucas, R. E., & Oishi, S. (2018). Advances and Open Questions in the Science of Subjective Well-Being. *Collabra: Psychology*, 4(1), 15. <https://doi.org/10.1525/collabra.115>
- Diener, E., & Seligman, M. E. P. (2002). Very Happy People. *Psychological Science*, 13(1), 81-84. <https://doi.org/10.1111/1467-9280.00415>
- Diener, E., Suh, E. M., Lucas, R. E., & Smith, H. L. (1999). Subjective well-being: Three decades of progress. *Psychological Bulletin*, 125(2), 276-302. <https://doi.org/10.1037/0033-2909.125.2.276>
- Doğan, T., & Eryılmaz, D. A. (2013). Benlik Saygısı ve Öznel İyi Oluş Arasındaki İlişkilerin İncelenmesi. *Pamukkale Üniversitesi Eğitim Fakültesi Dergisi*, 33(33), Article 33. <https://doi.org/10.9779/PUJE434>
- Dunnette, M. D. (1998). Emerging trends and vexing issues in industrial and organisational psychology. *Applied Psychology: An International Review*, 47(2), 129-153. <https://doi.org/10.1111/j.1464-0597.1998.tb00018.x>
- Erkutlu, H. (2014). Exploring the moderating effect of psychological capital on the relationship between narcissism and psychological well-being. İçinde M. Ozsahin (Ed.), *10TH INTERNATIONAL STRATEGIC MANAGEMENT CONFERENCE 2014* (C. 150, ss. 1148-1156). Elsevier Science Bv. <https://doi.org/10.1016/j.sbspro.2014.09.130>
- Fragher, E. B. (2005). The relationship between job satisfaction and health: A meta-analysis. *Occupational and Environmental Medicine*, 62(2), 105-112. <https://doi.org/10.1136/oem.2002.006734>
- Fiksenbaum, L., Koyuncu, M., & Burke, R. J. (2010). Virtues, work experiences and psychological well-being among managerial women in a Turkish bank. *EQUALITY DIVERSITY AND INCLUSION*, 29(2), 199-+. <https://doi.org/10.1108/02610151011024501>
- Fraboni, F., Brendel, H., & Pietrantonio, L. (2023). Evaluating Organizational Guidelines for Enhancing Psychological Well-Being, Safety, and Performance in Technology Integration. *SUSTAINABILITY*, 15(10), 8113. <https://doi.org/10.3390/su15108113>
- Frankle, V. (2009). *İnsanın Anlam Arayışı* (3. Baskı). Okuyan Us.
- Garoni, C., Dori, F., Bianciardi, C., Centauri, F., Guercini, J., & Biancalani, F. (2020). Lean, Work and Psychological Well-Being. *GIORNALE ITALIANO DI MEDICINA DEL LAVORO ED ERGONOMIA*, 42(1), 29-34.
- Garzaro, G., Clari, M., Donato, F., Dimonte, V., Mucci, N., Easton, S., Van Laar, D., Gatti, P., & Pira, E. (2020). A contribution to the validation of the Italian version of the work-related quality of life scale. *MEDICINA DEL LAVORO*, 111(1), 32-45. <https://doi.org/10.23749/mdl.v111i1.8570>
- Gedik-Çalışır, Ö. (2022). *Genç yetişkinlerde kişilerarası ilişkiler, stresle başa çıkma tarzları ve psikolojik dayanıklılık arasındaki ilişkiler* [Nişantaşı Üniversitesi / Sosyal Bilimler Enstitüsü / Psikoloji Ana Bilim Dalı / Psikoloji Bilim Dalı]. <file:///Users/kubrayilmazturkyildirim/Downloads/753044.pdf>
- Gencer, N. (2018). ÖZNEL İYİ OLUŞ: GENEL BİR BAKIŞ. *Hitit Üniversitesi Sosyal Bilimler Enstitüsü Dergisi*. <https://doi.org/10.17218/hititsosbil.457382>

- Ghezzi, V., Ciampa, V., Probst, T. M., Petitta, L., Marzocchi, I., Olivo, I., & Barbaranelli, C. (2022). Integrated Patterns of Subjective Job Insecurity: A Multigroup Person-Centered Study. *INTERNATIONAL JOURNAL OF ENVIRONMENTAL RESEARCH AND PUBLIC HEALTH*, 19(20), 13306. <https://doi.org/10.3390/ijerph192013306>
- Gip, H., Guchait, P., Paşamehmetoğlu, A., & Khoa, D. T. (2022). How organizational dehumanization impacts hospitality employees service recovery performance and sabotage behaviors: The role of psychological well-being and tenure. *International Journal of Contemporary Hospitality Management*, 35(1), 64-91. <https://doi.org/10.1108/IJCHM-02-2022-0155>
- Guler, S., Aydin, E., Rahman, M., & Isik, M. (2022). The role of Covid-19 outbreak on well-being of healthcare employees of Turkey by considering gender differences. *HEALTH CARE FOR WOMEN INTERNATIONAL*. <https://doi.org/10.1080/07399332.2022.2087077>
- Hefferon, K. & Boniwell. (2018). *Pozitif Psikoloji Kuram Araştırma ve Uygulamalar*. Nobel Yayıncılık.
- Hefferon, K. & Boniwell. (2018). Psikolojik İyi Oluş. İçinde Cemrenur Topuz (Çev.), *Pozitif Psikoloji Kuram, Araştırma ve Uygulamalar*. Nobel Yayıncılık.
- Jack, K., & Miller, E. (2008). Exploring self-awareness in mental health practice. *Mental Health Practice*, 12(3), 31-35. <https://doi.org/10.7748/mhp2008.11.12.3.31.c6803>
- Jiménez, P., Dunkl, A., & Stolz, R. (2015). Anticipation of the Development of Job Satisfaction—Construct and Validation Results of an Indicator for Well-Being at the Workplace. *Psychology*, 06(07), 856-866. <https://doi.org/10.4236/psych.2015.67084>
- Jones, A., & Guthrie, C. P. (2016). The New Normal? Enhanced Psychological Well-Being from Public Accounting: Mitigating Conflict with Flexibility and Role Clarity. İçinde K. E. Karim (Ed.), *ADVANCES IN ACCOUNTING BEHAVIORAL RESEARCH* (C. 19, ss. 33-68). Emerald Group Publishing Ltd. <https://doi.org/10.1108/S1475-148820160000019002>
- Kanbur, E., & Mazioğlu, V. (2021). Psikolojik İyi Oluşun İş Becerikliliği Üzerine Etkisi. *İnsan ve Toplum Bilimleri Araştırmaları Dergisi*, 10(2), Article 2. <https://doi.org/10.15869/itobiad.851820>
- Kashdan, T. B., Biswas-Diener, R., & King, L. A. (2008). Reconsidering happiness: The costs of distinguishing between hedonics and eudaimonia. *The Journal of Positive Psychology*, 3(4), 219-233. <https://doi.org/10.1080/17439760802303044>
- Kenny, D. T. (2000). Psychological foundations of stress and coping: A developmental perspective. İçinde *Stress and health: Research and clinical applications* (ss. 73-104). Harwood Academic Publishers.
- Keyes, C., Shmotkin, D., & Ryff, C. (2002). Optimizing Well-Being: The Empirical Encounter of Two Traditions. *Journal of personality and social psychology*, 82, 1007-1022. <https://doi.org/10.1037/0022-3514.82.6.1007>
- Knight, T., Davison, T. E., McCabe, M. P., & Mellor, D. (2011). Environmental mastery and depression in older adults in residential care. *Ageing & Society*, 31(5), 870-884. <https://doi.org/10.1017/S0144686X1000142X>
- Kocak, D. (2020). The Relationship between Employee Advocacy and Psychological Well-Being: Mediating Role of Perceived Insider Status and Moderating Role of Power Distance. *EGE ACADEMIC REVIEW*, 20(3), 179-192.
- Koroglu, S., & Ozmen, O. (2022). The mediating effect of work engagement on innovative work behavior and the role of psychological well-being in the job demands-resources (JD-R) model. *ASIA-PACIFIC JOURNAL OF BUSINESS ADMINISTRATION*, 14(1), 124-144. <https://doi.org/10.1108/APJBA-09-2020-0326>
- Kul, A., Demir, R., & Katmer, A. (2020). Covid-19 salgını döneminde psikolojik sağlamlığın yordayıcısı olarak yaşam anlamı ve kaygı. *Turkish Studies*, 15(6), 695-719.

- Linley, P. A., Maltby, J., Wood, A. M., Osborne, G., & Hurling, R. (2009). Measuring happiness: The higher order factor structure of subjective and psychological well-being measures. *Personality and Individual Differences*, 47(8), 878-884. <https://doi.org/10.1016/j.paid.2009.07.010>
- Mari, E., Lausi, G., Frascchetti, A., Pizzo, A., Baldi, M., Quagliari, A., Burrai, J., Barchielli, B., Avallone, F., & Giannini, A. M. (2021). Teaching during the Pandemic: A Comparison in Psychological Wellbeing among Smart Working Professions. *SUSTAINABILITY*, 13(9), 4850. <https://doi.org/10.3390/su13094850>
- Mert, I. S., Sen, C., & Alzghoul, A. (2022). Organizational justice, life satisfaction, and happiness: The mediating role of workplace social courage. *KYBERNETES*, 51(7), 2215-2232. <https://doi.org/10.1108/K-02-2021-0116>
- Meyer, B., Zill, A., Dilba, D., Gerlach, R., & Schumann, S. (2021). Employee psychological well-being during the COVID-19 pandemic in Germany: A longitudinal study of demands, resources, and exhaustion. *INTERNATIONAL JOURNAL OF PSYCHOLOGY*, 56(4), 532-550. <https://doi.org/10.1002/ijop.12743>
- Norte da Silva, J. M., Gontijo, L. A., de Araujo Vieira, E. M., dos Santos Leite, W. K., Colaco, G. A., Heuer de Carvalho, V. D., de Souza, E. L., & da Silva, L. B. (2019). A worksite physical activity program and its association with biopsychosocial factors: An intervention study in a footwear factory. *INTERNATIONAL JOURNAL OF INDUSTRIAL ERGONOMICS*, 69, 73-79. <https://doi.org/10.1016/j.ergon.2018.10.001>
- Nyberg, A., Holmberg, I., Bernin, P., Alderling, M., Akerblom, S., Widerszal-Bazyl, M., Magrin, M. E., Hasselhorn, H.-M., Milczarek, M., D'Angelo, G., Denk, M., Westerlund, H., & Theorell, T. (2011). Destructive managerial leadership and psychological well-being among employees in Swedish, Polish, and Italian hotels. *WORK-A JOURNAL OF PREVENTION ASSESSMENT & REHABILITATION*, 39(3), 267-281. <https://doi.org/10.3233/WOR-2011-1175>
- Ojala, B., Nygard, C.-H., Huhtala, H., Bohle, P., & Nikkari, S. T. (2019). A Cognitive Behavioural Intervention Programme to Improve Psychological Well-Being. *INTERNATIONAL JOURNAL OF ENVIRONMENTAL RESEARCH AND PUBLIC HEALTH*, 16(1), 80. <https://doi.org/10.3390/ijerph16010080>
- Osin, E., Ivanova, T., Orel, E., & Rasskazova, E. (t.y.). Personality resources and work motivation: A beneficial synergy. *Organizational Psychology*, 8(2).
- Osin, E., Ivanova, T., Orel, E., & Rasskazova, E. (2018). Personality resources and work motivation: A beneficial synergy. *ORGANIZATSIONNAYA PSIKOLOGIYA*, 8(2), 27-46.
- Örnek, Y. M. (2018). MARTIN HEIDEGGER: VARLIĞIN ANLAMI SORUSUNUN EVRELERİ. *Maltepe Üniversitesi Fen Edebiyat Fakültesi Dergisi*. https://www.academia.edu/38026542/MARTIN_HEIDEGGER_VARLI%C4%9EIN_ANLAMI_SORUSUNUN_EVRELER%C4%B0
- Pawar, B. S. (2016). Workplace spirituality and employee well-being: An empirical examination. *Employee Relations*, 38(6), 975-994. <https://doi.org/10.1108/ER-11-2015-0215>
- Platon(Eflatun). (2019). *Devlet (Ciltsiz)* (S. Eyüboğlu & M. A. Cimcoz, Çev.). Türkiye İş Bankası Kültür Yayınları.
- Ryan, R. M., & Deci, E. L. (2000). Self-determination theory and the facilitation of intrinsic motivation, social development, and well-being. *American Psychologist*, 55(1), 68-78. <https://doi.org/10.1037/0003-066X.55.1.68>
- Ryff, C. D. (1989). Happiness is everything, or is it? Explorations on the meaning of psychological well-being. *Journal of Personality and Social Psychology*, 57(6), 1069-1081. <https://doi.org/10.1037/0022-3514.57.6.1069>
- Ryff, C. D., & Keyes, C. L. M. (1995). The structure of psychological well-being revisited. *Journal of Personality and Social Psychology*, 69(4), 719-727. <https://doi.org/10.1037/0022-3514.69.4.719>

- Ryff, C. D., & Singer, B. (1996). Psychological well-being: Meaning, measurement, and implications for psychotherapy research. *Psychotherapy and Psychosomatics*, 65(1), 14-23. <https://doi.org/10.1159/000289026>
- Ryff, C. D., & Singer, B. H. (2006). Best news yet on the six-factor model of well-being. *Social Science Research*, 35(4), 1103-1119. <https://doi.org/10.1016/j.ssresearch.2006.01.002>
- Seifert, T. (2005). *Assessment of the Ryff scales of psychological well-being*. https://www.wabash.edu/alumni/news.cfm?news_ID=3570
- Self-Growth: Definition, Examples, & Tips*. (2023). The Berkeley Well-Being Institute. <https://www.berkeleywellbeing.com/self-growth.html>
- Simbula, S. (2010). Daily fluctuations in teachers' well-being: A diary study using the Job Demands-Resources model. *ANXIETY STRESS AND COPING*, 23(5), 563-584. <https://doi.org/10.1080/10615801003728273>
- Stufano, A., Lucchese, G., Stahl, B., Grattagliano, I., Dassisti, L., Lovreglio, P., Floeel, A., & Iavicoli, I. (2022). Impact of COVID-19 emergency on the psychological well-being of susceptible individuals. *SCIENTIFIC REPORTS*, 12(1), 11152. <https://doi.org/10.1038/s41598-022-15357-6>
- Tarquini, M., Di Trani, M., & Solano, L. (2016). Effects of an expressive writing intervention on a group of public employees subjected to work relocation. *WORK-A JOURNAL OF PREVENTION ASSESSMENT & REHABILITATION*, 53(4), 793-804. <https://doi.org/10.3233/WOR-162259>
- Topses, G. (2013). Psikolojik Danışma Sürecinde “Kendini Kabul” ve “Savunucu Davranış” Kavramlarının Felsefi ve Psikolojik Boyutları. *Folklor/Edebiyat*, 19(74), 61-72.
- Tüm Metin*. (t.y.). Geliş tarihi 29 Temmuz 2023, gönderen <https://onlinelibrary.wiley.com/doi/pdfdirect/10.1002/ijop.12743>
- Van der Ross, M. R., Olckers, C., & Schaap, P. (2022). Engagement of Academic Staff Amidst COVID-19: The Role of Perceived Organisational Support, Burnout Risk, and Lack of Reciprocity as Psychological Conditions. *FRONTIERS IN PSYCHOLOGY*, 13, 874599. <https://doi.org/10.3389/fpsyg.2022.874599>
- Vittersø, J. (2004). Subjective Well-Being versus Self-Actualization: Using the Flow-Simplex to Promote a Conceptual Clarification of Subjective Quality of Life. *Social Indicators Research*, 65, 299-331. <https://doi.org/10.1023/B:SOCI.0000003910.26194.ef>
- Wadhvani, K. (2018). A Study on Factors Affecting Psychological Wellbeing at Workplace. *HELIX*, 8(6), 4171-4173. <https://doi.org/10.29042/2018-4171-4173>
- Wadhvani—2018—A Study on Factors Affecting Psychological Wellbeing.pdf*. (t.y.). Geliş tarihi 27 Temmuz 2023, gönderen <http://helix.dnares.in/wp-content/uploads/2018/11/4171-4173.pdf>
- Wang, X., Guchait, P., & Pasamehmetoglu, A. (2020). Why should errors be tolerated? Perceived organizational support, organization-based self-esteem and psychological well-being. *INTERNATIONAL JOURNAL OF CONTEMPORARY HOSPITALITY MANAGEMENT*, 32(5), 1987-2006. <https://doi.org/10.1108/IJCHM-10-2019-0869>
- Warr, P., Cook, J., & Wall, T. (1979). Scales for the measurement of some work attitudes and aspects of psychological well-being. *Journal of Occupational Psychology*, 52(2), 129-148. <https://doi.org/10.1111/j.2044-8325.1979.tb00448.x>
- Waterman, A. S. (1993). Two conceptions of happiness: Contrasts of personal expressiveness (eudaimonia) and hedonic enjoyment. *Journal of Personality and Social Psychology*, 64(4), 678-691. <https://doi.org/10.1037/0022-3514.64.4.678>
- Weinberg, A., Sutherland, V. J., & Cooper, C. L. (2010). *Organizational stress management: A strategic approach*. Palgrave Macmillan.
- Wells, I. E. (Ed.). (2010). *Psychological well-being*. Nova Science Publishers.

- Woods, S. B., Hiefner, A., Roberson, P. N. E., Zahra, N., Arnold, E. M., & Udezi, V. (2023). Depressed mood and environmental mastery as potential pathways linking family relationship quality and disease self-management for African Americans with hypertension. *Family Process*, 62(1), 230-253. <https://doi.org/10.1111/famp.12789>
- Wright, T., & Cropanzano, R. (2000). Psychological well-being and job satisfaction as predictors of job performance. *Journal of occupational health psychology*, 5, 84-94. <https://doi.org/10.1037/1076-8998.5.1.84>
- Xiao, Q., Liang, X., Liu, L., Klarin, A., & Zhang, C. (2023). How do work-life balance programmes influence nurses' psychological well-being? The role of servant leadership and learning goal orientation. *JOURNAL OF ADVANCED NURSING*. <https://doi.org/10.1111/jan.15654>
- Yılmaztürk-Yıldırım, K. (2021). *Bağlanma, Mutluluk, Cinsellik*. Duvar Yayınları.
- Yılmaz, A. A., & Konaklıoğlu, E. (2022). Leadership styles and their effect on employees: A comparative study of two Mediterranean tourism destinations. *TOURISM & MANAGEMENT STUDIES*, 18(2), 51-59. <https://doi.org/10.18089/tms.2022.180204>

KAYNAK

- Akgeyik, T. (2017). Ülke Örnekleri ile Türkiye’de Yarı Zamanlı Çalışmanın Görünümü. *SGD-Sosyal Güvenlik Dergisi*, 7(2), 33-62.
- Akpınar, R. (2011). Kamu Yönetimi Taşra Teşkilatlarında Çalışan Memnuniyetlerinin İnsan Kaynakları Politikası Bağlamında Değerlendirilmesi: İzmir Sanayi ve Ticaret İl Müdürlüğü Örneği. *Journal of Yaşar University*, 24(6) 3648-3665.
- Aksöz, F. ve Eroğlu Durkal, M. (2021). Çalışma Hayatında Kadınların Karşılaştıkları Sorunlar: Kayseri İlinde Çalışan Kadın Öğretmenler Üzerine Bir Araştırma, *Erciyes Üniversitesi İktisadi ve İdari Bilimler Fakültesi Dergisi*, 1(59), 141-176.
- Baloğlu, B. ve Davutoğlu, A. (2009). *Sporun Değişen Yüzü*. Derin Yayınları, İstanbul.
- Beşer, N. ve Öz, F. (2003). Kemoterapi Alan Hastalarda Anksiyete, Depresyon ve Yaşam Kalitesi, *Cumhuriyet Üniversitesi Hemşirelik Yüksek Okulu Dergisi*, 7(1), 48–58.
- Biscontini, T. (2020). *Full-time employment*. *saalem press encyclopedia*, Saalem Basın 1.
- Breuer, C., Feiler, S. ve Rossi, L. (2020). *Sportvereine in Deutschland: Mehr als nur Bewegung: Kernergebnisse der 7. Welle des Sportentwicklungsberichts (2017/2018) sowie ausgewählte Entwicklungen der letzten 15 Jahre*. Bundesinstitut für Sportwissenschaft.
- Breuer, C. ve Feiler, S. (2020). *TrainerInnen und ÜbungsleiterInnen in Sportvereinen in Deutschland Sportentwicklungsbericht für Deutschland 2017/2018 - Teil 2* Bundesinstitut für Sportwissenschaft.
- Cairns, G. ve N. Beech. (1999). Flexible Working: Organisational Liberation Or Individual Strait-Jacket?. *Facilities*. 17.1/2, 18–23.
- De Carvalho, P. G., Nunes, P. M. ve Serrasqueiro, Z. (2013). Growth determinants of small-and medium-sized fitness enterprises: Empirical evidence from Portugal. *European Sport Management Quarterly*, 13(4), 428-449.
- Deniz, M.E. ve Yılmaz, E. (2004). Üniversite Öğrencilerinin Duygusal Zeka Yetenekleri ve Yaşam Doyumları Arasındaki İlişki. *XIII. Ulusal Eğitim Bilimleri Kurultayı*. Malatya: İÜ. Eğitim Fakültesi.
- Diener, E. (2000). Subjective Well- Being: The Science Of Happiness and A Proposal Fornational Index. *American Psychologist*. 55, 34- 43
- Der Deutsche Olympische Sportbundes. (2023). <https://www.dosb.de/>
- Fagan, C., Norman, H., Smith, M. ve Menéndez, M. C. G. (2014). In search of good quality part-time employment. Geneva: *ILO Conditions of Work and Employment Series*, No: 43, 4.
- Fasting, K., Sand, T., Pike E. ve Matthews, J. (2014). From Brighton to Helsinki. Women and sport progress report 1994-2014. *Finland: Finish Sports Confederation Valo*.
- Güler, C. ve Ekinci, S. (2021). Türkiye ve Almanya Judo Kulüplerinin Yönetimsel Karşılaştırılması ve Başarı İçin Yaklaşımları. *Çanakkale Onsekiz Mart Üniversitesi Spor Bilimleri Dergisi*, 4 (2), 108-129.
- Koca, C., Öztürk, P., Kara, F. M., Altun Ekinci, M., Kavasoğlu, İ. ve Canbaz, B. (2019). *II. Kadın ve Spor Çalıştayı Raporu Spor Alanında Kadınların Temsili: Sorunlar ve Çözüm Önerileri*. Hacettepe Üniversitesi Spor Bilimleri Fakültesi, 1-49
- Kocamaz Adaş, S. (2023). Kadın antrenörlerin görünmezlik sorunu: Türkiye- İngiltere karşılaştırması. İçinde Ç. Demir ve N Çetiner (Editör), *İş Hayatında Kadın Çalışanlar* (213-230) Konya. Eğitim yayınevi.
- LaVoi, N., McGarry, J. ve Fisher, L. (2019). Final Thoughts On Women İn Sport Coaching: Fighting The War. *Women İn Sport And Physical Activity Journal*, 27, 136-140.
- Leberman, S. ve Hurst, J. (2019). Women And Elite Coaching İn New Zealand. Challenges, Benefits, and Opportunities. In N. Lough ve A. Geurin (Ed.) *The Routledge Handbook Of The Business Of Women’s Sport* (352-291). UK: Routledge.

- Masteraieaxis, LP. Barr, AC ve Hums, M.A.(2015). *Principles And Practice Of Sport Management*. Burlington: Jones Bartlet Learning; 447, 450.
- Marchese, M. C. ve Ryan, J. (2001). Capitalizing on the benefits of utilizing part-time employees through job autonomy. *Journal of Business and Psychology*, 15, 549-560.
- Myers, N. D., Feltz, D. L., Chase, M. A., Reckase, M. D. ve Hancock, G. R. (2008). The coaching efficacy scale II—High school teams. *Educational and Psychological Measurement*, 68(6), 1059-1076.
- Nightingale, M. (2021). Part-Time Employment And The Gender Gap İn Low Pay For UK Employees: What Changed Over The Period 1996–2016? *Community, Work & Family*, 24(3), 272–290.
- Omar, A. A., J. Lolli, S.-L. Chen-Mccain ve J. Dickerson. (2011). A Comparison Between Full And Part-Time Lodging Employees On Job Satisfaction, Organizational Commitment, And Job Performance. *International CHRIE Conference-Refereed*. 6, 1-15.
- Özen, G. ve Koca, C. (2017). Analysis Of Turkish Women Coaches' Experiences By Gender Approach. 2nd Women And Gender Symposium. *Marmara University, Center Of Women Studies İn Economic And Social Fields*. 2,86.
- Özbay Özen, N. (2019). Türkiye’de Kadın Antrenör Olmak: Kadın Antrenörlerin Perspektifinden Karşılaştıkları Sorun ve Engellerin Araştırılması. Doktora. Ankara. Ankara Üniversitesi.
- Possenriede, D. ve J. Plantenga. (2011). Access To Flexible Work Arrangements. *Working-Time Fit And Job Satisfaction*. *Utrecht School Of Economics*,1,24.
- Rosa, B. A. (2015). Ethics İn Sport-Guidelines For Teachers. Mafra: *Luso-Illyrian Institute for Human Development*.(1-25)
- Ruseski, J., Humphreys, B., Hallman, K., Wicker, P., ve Breuer, C. (2014). Sport participation and subjective well-being: Instrumental variable results from German survey data. *Journal of Physical Activity and Health*, 11(2), 396-403.
- Schlesinger, T., ve Weigelt-Schlesinger, Y. (2012). ‘Poor thing’or ‘Wow, she knows how to do it’—gender stereotypes as barriers to women’s qualification in the education of soccer coaches. *Soccer & Society*, 13(1), 56-72.
- Sunay, H., Kaya, B. (2018). Türkiye ile Almanya futbol altyapılarının incelenerek karşılaştırılması. *Sportmetre*, 16(4),126-139.
- Türkkahraman, M. ve Şahin, K. (2010). Kadın ve Kariyer . *Uluslararası Alanya İşletme Fakültesi Dergisi* , 2 (1) ,75-88.
- Turan, E. B. , Gülşen, D. B. A. ve Bilaloğlu, M. (2019). Kadın Çalışanların Yaşam Doyumu İle Boş Zaman Engelleri Arasındaki İlişki: Akdeniz Üniversitesi Örneği . *Gaziantep Üniversitesi Spor Bilimleri Dergisi* , 4 (1), 104-114 .
- Totan, A. G. ve Doğan, Ö. G. (2010). Kadınlarda Olası Kariyer Sonlandırma Nedenlerini Belirlemeye Yönelik Bir Ölçek Geliştirme Çalışması. *ISGUC The Journal of Industrial Relations and Human Resources*,12(4),33-50.
- Umutlu, S. Ve Öztürk, M. (2020). İş Yaşamında Kadın Ve Karşılaştığı Sorunlar. *Süleyman Demirel Üniversitesi İktisadi ve İdari Bilimler Fakültesi Dergisi*, 25 (3) , 297-306.
- Uğur, E. (2021) Futbol Antrenörlerinin Algılanan Stres Düzeylerinin Belirlenmesi. Yüksek Lisans Tezi. İstanbul. İstanbul Gelişim Üniversitesi.
- Veenhoven, R., Saris, W., Scherpenzeel, A. (1996). *A Comparative Study Of Satisfaction With Life İn Europe*. Budapest: Eötvös University Press. (11-48).
- Yılmaz, S. (2019). Kadınların İş Hayatında Karşılaştıkları Cam Tavan Sendromu Üzerine Nitel Bir Araştırma. Yüksek Lisans Tezi. İstanbul. Sabahattin Zaim Üniversitesi.
- Yılmaz, A., Bozkurt, Y. ve İzici, F. (2008). Kamu Örgütlerinde Çalışan Kadın İşgörenlerin Çalışma Yaşamlarında Karşılaştıkları Sorunlar Üzerine Bir Araştırma. *Eskişehir Osmangazi Üniversitesi Sosyal Bilimler Dergisi*, 9(2), 89-11.

- Yüksel, M. (2014). Cinsiyet ve spor. *Tarih Okulu Dergisi*, 7(19), 663-684.
- Yorulmazlar, M. M. (2020). Evaluation of Turkish Football Federation vocational training seminars in terms of efficiency. *African Educational Research Journal*, 8(2), 335-343.
- Zelyurt, M. K. ve Şaşmaz Ataçoğu, M. (2016). İstanbul'da Spor Merkezlerindeki Antrenörlerin Çalışma Koşulları. *İstanbul Üniversitesi Spor Bilimleri Dergisi*, 6(2),58-74.
- URL-1: Birleşmiş Milletler Kadın Birimi (2021). Toplumsal Cinsiyete Duyarlı Spor Kurumu Rehberi: https://eca.unwomen.org/sites/default/files/Field%20Office%20ECA/Attachments/Publications/2021/7/UNWOMEN_Guidelines%20TUR-min.pdf (E.T.: 21.05.2023).
- URL-2: Türkiye Cumhuriyeti Gençlik ve Spor Bakanlığı Spor Hizmetleri Genel Müdürlüğü. <https://shgm.gsb.gov.tr/Sayfalar/175/105/Istatistikler>
- URL-3: Türkiye Cumhuriyeti Gençlik ve Spor Bakanlığı Eğitim Yönetim Sistemi İzleme Raporu (2022). Eğitim araştırma ve koordinasyon genel müdürlüğü, Eğitim Ve Rehberlik Hizmetleri Daire Başkanlığı. (2023). Ankara,
- URL-4: Türkiye İstatistik Kurumu. <https://data.tuik.gov.tr/>
- URL-5: Türkiye Cumhuriyeti Çalışma ve Sosyal Güvenlik Bakanlığı <https://www.csgeb.gov.tr/>
- URL-6: IOC International olympic committee <https://olympics.com/ioc/news/women-will-make-history-at-paris-2024>

KAYNAKÇA

- Bengi-Öner, I. (2012). Çeviri sektörü: Sorunlar ve çözüm önerileri. *Avrupa Birliği Bakanı ve Başmüzakereci*, 40.
- Boztaş, İ. (1993). Çeviri, Çevirmen, Dilbilim İlişkisi, Çeviride Eşdeğerlik ve Kayıplar. *Hacettepe Üniversitesi Edebiyat Fakültesi Dergisi*, 10 (2) , 55-65 . Retrieved from <https://dergipark.org.tr/en/pub/huefd/issue/41178/497962>
- Budd, J. W. (2011). *The Thought of Work*. New York: Cornell University Press.
- Çakır, Ö. (2008). Türkiye’de Kadının Çalışma Yaşamından Dışlanması. *Erciyes Üniversitesi İktisadi ve İdari Bilimler Fakültesi Dergisi*, 0 (31) , 25-47. Retrieved from <https://dergipark.org.tr/en/pub/erciyesiibd/issue/5888/77876>
- Dinçkan, Y., ve Bozkurt, S., (2021). Türkiye’de Eşitlikçi Çocuk Yazını Bağlamında Çeviri ve Özgün Yapıtların Çocuk Yazınına Katkısı. *Çeviri(bilim)de Yeni Açılımlar* (pp.109-154), Ankara: Siyasal Kitabevi.
- Erol, M. A. (2017). Çeviri Piyasası-Sektörü, Çevirmen Yetkinliği ve Çeviri Eğitimi İlişkilerinde Akademik Çözümler. Yüksek Lisans Tezi. Sakarya: Sakarya Üniversitesi.
- Ertekin, E. (2020). Çeviride Cinsiyet Sorunsalına Eleştirel Bakış. Yüksek Lisans Tezi. Sakarya: Sakarya Üniversitesi.
- Eruz, S. (2012). Çeviri Derneği ve Türkiye’de Çevirmenlik Mesleğinin Statüye Kavuş(a)ma(ma)sı Üzerine On Üç Yıllık Gel Gitli Bir Öykü. *Avrupa Birliği Bakanı ve Başmüzakereci*, 40.
- Fruela Fernández (2014) Assessing masculine domination in a cultural field: women translators and book translation awards in Spain (1984–2012), *The Translator*, 20:2, 162-177, DOI: 10.1080/13556509.2014.960649
- Güneri, Y. (2019). Endüstri 4.0 ile Çevirmenlik Mesleğinin Geleceği. Yüksek Lisans Tezi. Sakarya: Sakarya Üniversitesi.
- Hall, D. T. ve Richter, J. (1988). Balancing work life and home life: What can organizations do to help? *The Academy of Management Executive*, 2 (3), 213-223.
- Kartal, K. (2012). Çeviri sektörü: Sorunlar ve Çözüm Önerileri. *Avrupa Birliği Bakanı ve Başmüzakereci*, 40.
- Kaya, O. (2012). Çeviri sektöründe Meslekleşme ve Örgütlenme: Çevirmenlik Mesleği. *Avrupa Birliği Bakanı ve Başmüzakereci*, 43.
- Kuşçu Özbudak, S., (2019). *Ekonomik Krizin Çeviri Sektörüne Etkileri. Multidisipliner Yaklaşımla İktisadi Kriz Olgusu* (pp.311-338), Akademisyen Kitabevi.
- Kıcır, B. (2019). Bir Profesyonel Meslek Olarak Çevirmenlik ve Çevirmenlerin Mesleğe Yönelik Tutumları. *Çalışma İlişkileri Dergisi*, 10 (1) , 1-25. <https://dergipark.org.tr/en/pub/cider/issue/41256/547772>
- Montserrat B. ve Pilar G. (2014) Catalan women translators: an introductory overview, *The Translator*, 20:2, 144-161, DOI: 10.1080/13556509.2014.968327
- Şevik, N. ve Gündoğdu, M. (2018). Çeviri Eğitiminde Çevirmen Adayı Öğrencilerin Edinmesi Gereken Temel Becerilere Bir Üst Bakış. *İhlara Eğitim Araştırmaları Dergisi*, 3(1), 78-89.
- Odacıoğlu, M. C. (2019). İşlevci Çeviri Kuramlarının Sözde Çeviriye Uygulanabilirliği Üzerine Bir Araştırma. *International Journal of Languages Education and Teaching*. (248-255)
- Olvera-Lobo, M., Castro-Prieto, M.R., Quero-Gervilla, E., Muñoz Martín, R., Muñoz-Raya, E., Murillo-Melero, M., Robinson, B.J., Senso, J.A., Vargas-Quesada, B., & Domínguez-López, C. (2005). Translator training and modern market demands. *Perspectives: Studies in Translatology*, 2005, vol. 13, n. 2, pp. 132-142.
- Öner Bulut, S., (2012). Çevirmenlik ‘Mesleği’-Çeviri Eğitimi İlişkisi Bağlamında Türkiye’de Çeviri Alanına Bakış. Avrupa Birliği Bakanlığı Çeviri Platformu, İstanbul, Türkiye.

- Ören, D. D. K. ve Yüksel, H. (2012). Geçmişten Günümüze Çalışma Hayatı. *Hak İş Uluslararası Emek ve Toplum Dergisi*, 1 (1), -1. <https://dergipark.org.tr/en/pub/hakisderg/issue/7575/99440>
- Öztürk, İ., ve Gimatdinova, F. (2021). Çeviri Sektöründe (AB-DGT Örneğinde) Teknolojinin Kullanımı. *Journal of International Social Research*, 14(77).
- PACTE (2017). Researching Translation Competence by PACTE Group. Amsterdam/ Philadelphia: Benjamins.
- Parlak, B., (2012). Akademik Çeviri Öğretimi ve Çeviride Meslekleşme Sorunları . Avrupa Birliği Bakanlığı Çeviri Platformu (pp.65-74). İstanbul, Turkey
- Pym, A. (1993). On the market as a factor in the training of translators. *Koiné. Quaderni di ricerca e didattica sulla traduzione e l'interpretazione*, 109-121. <https://usuaris.tinet.cat/apym/on-line/translation/market.html>
- Rodríguez-Castro, M. (2019). Critical Distinctions between Expert and Novice Translators: Task and Professional Satisfaction. *HERMES - Journal of Language and Communication in Business*, 59(1), 123–138. <https://doi.org/10.7146/hjlc.v59i1.117021>
- Sancaktaroğlu Bozkurt, S. ve Okyayuz, A. (2020). Çeviride Kadın Sesi: Alıcıların ve İşverenlerin Gözünden Sesli Betimleme. *Hacettepe Üniversitesi Edebiyat Fakültesi Dergisi*, 37 (1), 47-58. DOI: 10.32600/huefd.618345
- Schneider, B. ve Snyder, R.A. (1975) Some Relationship between Job Satisfaction and Organizational Climate. *Journal of Applied Psychology*, 60, 318-328. <https://doi.org/10.1037/h0076756>
- Seçkin, S. (2021). Serbest Çevirmenlerin Türkiye Çeviri Sektöründe Yaşadığı Zorluklar. *RumeliDE Dil ve Edebiyat Araştırmaları Dergisi*, (23), 1128-1147. DOI: 10.29000/rumelide.950037.
- Seymen, G. D. & Selcen Aslan, A. (2019). Türkiye’de çevirinin toplumsal görünürlüğü ve gelişiminde çeviri derneklerinin rolü. *RumeliDE Dil ve Edebiyat Araştırmaları Dergisi* , (15) , 377-390 . DOI: 10.29000/rumelide.580650
- URL-1: <https://sozluk.gov.tr/> (E.T.: 05.07.2023)
- URL-2: <https://insights.csa-research.com/reportaction/305013039/Marketing> (E.T. 08.07.2023)
- URL-3: <http://www.ceviriblog.com/2013/04/11/turgay-kurtultay-ile-roportaj/> (E.T.:09.07.2023)
- Uslu, E. (2019). Kültürlerarası İletişim Bağlamında Kadın Çevirmenler: Türkiye’deki Sosyal Bilimler, Teknik ve Edebiyat Dalları Üzerine Bir Alan. Yüksek Lisans Tezi. İstanbul: Marmara Üniversitesi.
- Üysal, N. M., Odacıoğlu, M. C., ve Köktürk, Ş. (2015). Meslekleşme Açısından Türkiye’de Çevirmenliğin Mevcut Durumu, Sorunlar ve Çözüm Önerileri. *Journal of International Social Research*, 8(36).
- Yücel, Y. G., Orhan, G. (2018). Yayıncılık Dünyasının Feminizasyonu Süreci: Kadın Çevirmenler Üzerine Bir İnceleme. *Kebikec: İnsan Bilimleri İçin Kaynak Arastırması Dergisi*, (46).
- Zethsen, K. K., ve Askehave, I. (2013). Talking Translation: Is gender an issue? *Gender and Language*, 7(1), 117-134

KAYNAKÇA

- Abdollahzadeh, F., Asghari, E., Ebrahimi, H., Rahmani, A., & Vahidi, M. (2017). How to prevent workplace incivility?: Nurses' perspective. *Iranian journal of nursing and midwifery research*, 22(2), 157.
- Akcakavaklı, H. (2019). *İşyeri nezaketsizliği ile stres arasındaki ilişkide psikolojik sermayenin rolü*. Yüksek Lisans Tezi. Marmara Üniversitesi, İstanbul.
- Andersson, L. M. & Pearson, C. M. (1999). Tit for tat? The spiraling effect of incivility in the workplace. *Academy of Management Review*, 24(3), 452-471.
- Bartlett, J. E., Bartlett, M. E., & Reio Jr, T. G. (2008). Workplace Incivility: Worker and Organizational Antecedents and Outcomes. *Online Submission*.
- Biçer, C. (2021). Is overlooking workplace incivility just like experiencing "boiling frog syndrome"? Uncivil behaviours at workplace and their major negative consequences and how to reduce their negative outcomes. *Ömer Halisdemir Üniversitesi İktisadi ve İdari Bilimler Fakültesi Dergisi*, 14(3), 750-762.
- Boston College Center of Work & Family (2014). What is Workplace Incivility. https://www.bc.edu/content/dam/files/centers/cwf/rt/members/pdf/Info%20Request_Workplace%20Incivility_March%202014.pdf (Erişim Tarihi: 18.08.2023).
- Burns, S. T. (2022). Workplace mistreatment for US women: best practices for counselors. *Humanities and Social Sciences Communications*, 9(1), 1-13.
- Catalyst (2023). Exposé of Women's Workplace Experiences Challenges Antiracist Leaders to Step Up. <https://www.catalyst.org/reports/antiracism-workplace-leadership/> (Erişim Tarihi: 18.08.2023).
- Chris, A. C., Provencher, Y., Fogg, C., Thompson, S. C., Cole, A. L., Okaka, O., Bosco, F. A., & González-Morales, M. G. (2022). A Meta-Analysis of Experienced Incivility and Its Correlates: Exploring the Dual Path Model of Experienced Workplace Incivility. *Journal of Occupational Health Psychology*, 27(3).
- Chui, C. W., & Dietz, J. (2014). Observing workplace incivility towards women: The roles of target reactions, actor motives, and actor-target relationships. *Sex Roles*, 71, 95-108.
- Cingöz, A., & Kaplan, A. (2015). The effect of workplace incivility on job satisfaction and organizational trust: A study of industrial enterprises in Turkey. In *WEI International Academic Conference Proceedings, Vienna, Austria* (pp. 12-15).
- Cortina, L. M., Kabat-Farr, D., Leskinen, E. A., Huerta, M., & Magley, V. J. (2013). Selective incivility as modern discrimination in organizations: Evidence and impact. *Journal of management*, 39(6), 1579-1605.
- Cortina, L. M., Kabat-Farr, D., Magley, V. J., & Nelson, K. (2017). Researching rudeness: The past, present, and future of the science of incivility. *Journal of occupational health psychology*, 22(3), 299.
- Cortina, L. M., Magley, V. J., Williams, J. H., & Langhout, R. D. (2001). Incivility in the workplace: incidence and impact. *Journal of occupational health psychology*, 6(1), 64.
- Çiçek, B., & Çiçek, A. (2020). İşyeri nezaketsizliğinin yaratıcı çalışan performansı üzerindeki etkisi: lider-üye etkileşiminin aracılık rolü. *İş ve İnsan Dergisi*, 7(2), 267-282.
- Çini, M. A. (2022). İş yeri nezaketsizliği, tükenmişlik ve örgütsel sinizm arasındaki ilişki: Akademisyenlere yönelik bir araştırma. *Business & Management Studies: An International Journal*, 10(2), 644-663.
- Çukur, C. (2016). Türk hukuku ve karşılaştırmalı hukukta işyerinde psikolojik taciz. *Ankara: TBMM Araştırma Merkezi Yayınları*.
- Demirkasımoğlu, N. ve Arastaman, G. (2017). Öğretmenlerin okulda nezaketsizlik olgusuna ilişkin görüşleri. *Manisa Celal Bayar Üniversitesi Sosyal Bilimler Dergisi*, 15(1), 167-188.
- Di Fabio, A., & Duradoni, M. (2019). Fighting incivility in the workplace for women and for all workers: The challenge of primary prevention. *Frontiers in psychology*, 10, 1805.

- Dirgar, E., Tosun, B., Arslan, S. (2021). Evaluation of Turkish nurses' attitudes to workplace incivility. *Central European Journal of Nursing and Midwifery*: Cilt, 12, s. 215-224
- Doğan, S., & Kılıç, S. (2014). Üretkenlik Karşıtı İş Davranışlarının Türleri, Boyutları ve Benzer Kavramlarla İlişkilerine Yönelik Bir Yazın İncelemesi. *Hacettepe Üniversitesi İktisadi ve İdari Bilimler Fakültesi Dergisi*, 32(2), 103-132.
- Eurofound. (2017). *Sixth European Working Conditions Survey – Overview report* (2017 update). Publications Office of the European Union, Luxembourg.
- Foulis, D., & McCabe, M. (1997). Sexual harassment: Factors affecting attitudes and perceptions. *Sex Roles*, 37, 773-798.
- Gabriel, A. S., Butts, M. M., Yuan, Z., Rosen, R. L., & Sliter, M. T. (2018). Further understanding incivility in the workplace: The effects of gender, agency, and communion. *Journal of Applied Psychology*, 103(4), 362.
- Gloor, J. L., Li, X., Lim, S., & Feierabend, A. (2018). An inconvenient truth? Interpersonal and career consequences of “maybe baby” expectations. *Journal of Vocational Behavior*, 104, 44-58.
- Gök, S., Karatuna, I., & Başol, O. (2019). İşyeri Nezaketsizliği Ölçeği'nin Türkçe'ye Uyarlanması. *Türk Psikoloji Yazıları*, Aralık 2019, 22(44), 106-115
- Gui, W., Bai, Q., & Wang, L. (2022). Workplace Incivility and Employees' Personal Initiative: A Moderated Mediation Model of Emotional Exhaustion and Meaningful Work. *SAGE Open*, 12(1).
- Güzel, C. (2019). *The mediating effect of organizational commitment and job satisfaction in the relationship between workplace incivility and turnover intention* (Master's thesis, Middle East Technical University).
- Holm, K., Torkelson, E., & Bäckström, M. (2015). Models of workplace incivility: The relationships to instigated incivility and negative outcomes. *BioMed research international*, 2015.
- Holm, K., Torkelson, E., & Bäckström, M. (2022). Workplace incivility as a risk factor for workplace bullying and psychological well-being: a longitudinal study of targets and bystanders in a sample of swedish engineers. *BMC psychology*, 10(1), 1-14.
- İşıkay, Ç., & Taslak, S. (2021). İşyeri nezaketsizliği: Ulusal literatür üzerine bir içerik analizi. *OPUS International Journal of Society Researches*, 18(39), 521-552.
- Kabat-Farr, D., & Cortina, L. M. (2014). Sex-based harassment in employment: New insights into gender and context. *Law and Human Behavior*, 38(1), 58.
- Kalev, A., & Deutsch, G. (2018). Gender inequality and workplace organizations: understanding reproduction and change. *Handbook of the Sociology of Gender*, 257-269.
- Keçeci, M., & Turgut, T. (2018). Workplace Incivility: Scale Development and Validation 1. *Third Sector Social Economic Review*, 53(2), 433-449.
- Kızıloğlu, E., & Akgemci, T. (2021). İş Yeri Nezaketsizliğinin Bilgi Paylaşma Tutumu Ve İş Çıktıları Üzerindeki Etkisinde Etik İklimin Aracı Rolü. *Mehmet Akif Ersoy Üniversitesi Sosyal Bilimler Enstitüsü Dergisi*, (33), 97-112.
- Lapierre, L. M., Spector, P. E., and Leck, J. D. (2005). Sexual versus nonsexual workplace aggression and victims' overall job satisfaction: a meta-analysis. *J. Occup. Health Psychol.* 10, 155–169.
- Laschinger, H. K., Wong, C., Regan, S., Young-Ritchie, C., & Bushell, P. (2013). Workplace incivility and new graduate nurses' mental health. *The Journal of Nursing Administration*, 43(7/8), 415-421.
- Leymann, H. (2023). “Research and the Term Mobbing”, *The Mobbing Encyclopedia*, <http://www.leymann.se/English/12100E.HTM> (Erişim Tarihi: 06.07.2023).
- Lim, S., & Cortina, L. M. (2005). Interpersonal mistreatment in the workplace: the interface and impact of general incivility and sexual harassment. *Journal of applied psychology*, 90(3), 483.

- Lutgen-Sandvik, P., Namie, G., & Namie, R. (2010). Workplace bullying: Causes, consequences, and corrections. *Destructive organizational communication*, 43-68.
- Mahfooz, Z., Arshad, A., Nisar, Q. A., Ikram, M., & Azeem, M. (2017). Does workplace incivility & workplace ostracism influence the employees' turnover intentions? Mediating role of burnout and job stress & moderating role of psychological capital. *International Journal of Academic Research in Business and Social Sciences*, 7(8), 398-413.
- Morrow, P. C., McElroy, J. C., & Scheibe, K. P. (2011). Work unit incivility, job satisfaction, and total quality management among transportation employees. *Transportation research part E: logistics and transportation review*, 47(6), 1210-1220.
- Oğuz, Ö. (2017). Türk İş Hukuku'nda Kadın Çalışanları Koruyucu Düzenlemeler. *Türkiye Barolar Birliği Dergisi*, 0 (134), 567 – 586.
- Online Etymology Dictionary (2023). Incivility. https://www.etymonline.com/word/incivility#etymonline_v_34726 (Erişim Tarihi: 03.07.2023).
- Özcan, G. (2022). İşyeri Nezaketsizliği: Kavramsal Bir İnceleme. *Bucak İşletme Fakültesi Dergisi*, 5(2), 341-367.
- Pearson, C. M., & Porath, C. L. (2005). On the nature, consequences and remedies of workplace incivility: No time for "nice"? Think again. *Academy of Management Perspectives*, 19(1), 7-18.
- Pearson, C. M., Andersson, L. M., & Porath, C. L. (2000). Assessing and attacking workplace incivility. *Organizational dynamics*, 29(2), 123-137.
- Pearson, C. M., Andersson, L. M., & Porath, C. L. (2005). Workplace incivility. Counterproductive Work Behavior: Investigations of Actors and Targets, 177-200, Washington, DC: American Psychological Association
- Pearson, C. M., Andersson, L. M., & Wegner, J. W. (2001). When workers flout convention: A study of workplace incivility. *Human relations*, 54(11), 1387-1419.
- Porath, C. L., & Erez, A. (2007). Does rudeness really matter? The effects of rudeness on task performance and helpfulness. *Academy of Management Journal*, 50(5), 1181-1197.
- Porath, C., & Pearson, C. (2009). How toxic colleagues corrode performance. *Harvard business review*, 87(4).
- Porath, C., & Pearson, C. (2013). The price of incivility. In Harvard Business Review. <https://www.cfainstitute.org/research/cfa-digest/2013/05/the-price-of-incivility-digest-summary> (Erişim Tarihi: 14.07.2023).
- Rahim, A., & Cosby, D. M. (2016). A model of workplace incivility, job burnout, turnover intentions, and job performance. *Journal of Management Development*, 35, 1255-1265.
- Rai, S. (2015). Organizational justice and employee mental health's moderating roles in organizational identification. *South Asian Journal of Global Business Research*, 4(1), 68-84.
- Rosander, M., & Salin, D. (2023). A hostile work climate and workplace bullying: reciprocal effects and gender differences. *Employee Relations: The International Journal*, 45(7), 46-61.
- Rosander, M., Hetland, J., & Einarsen, S. V. (2022). Workplace bullying and mental health problems in balanced and gender-dominated workplaces. *Work & Stress*, 1-20.
- Rosen, C. C., Koopman, J., Gabriel, A. S., & Johnson, R. E. (2016). Who strikes back? A daily investigation of when and why incivility begets incivility. *Journal of Applied Psychology*, 101(11), 1620.
- Sakurai, K. (2021). Changes in the frequency of coworker incivility: Roles of work hours, workplace sex ratio, supervisor leadership style, and incivility. *Japanese Psychological Research*, 63(3), 177-189.
- Schilpzand, P., & Huang, L. (2018). When and how experienced incivility dissuades proactive performance: An integration of sociometer and self-identity orientation perspectives. *Journal of Applied Psychology*, 103(8), 828.

- Schilpzand, P., De Pater, I. E., & Erez, A. (2016). Workplace incivility: A review of the literature and agenda for future research. *Journal of Organizational Behavior*, 37, S57-S88.
- Sharma, S., Prakash, G., & Singh, K. (2022). Workplace incivility: an organisational perspective towards expats turnover. *International Journal of Business Innovation and Research*, 28(3).
- Shim, J. (2010). *The relationship between workplace incivility and the intention to share knowledge: The moderating effects of collaborative climate and personality traits*. University of Minnesota.
- Sinclair, S. (2021). Bystander reactions to workplace incivility: the role of gender and discrimination claims. *Europe's Journal of Psychology*, 17(1), 134.
- Sliter, M. (2013). What is workplace incivility, why should we care, and what should we do? What is workplace incivility, why should we care, and what should we do? | HRZone (Erişim Tarihi: 22.08.2023).
- Smith, A. E., Hassan, S., Hatmaker, D. M., DeHart-Davis, L., & Humphrey, N. (2021). Gender, race, and experiences of workplace incivility in public organizations. *Review of Public Personnel Administration*, 41(4), 674-699.
- Spence Laschinger, H. K., Leiter, M., Day, A., & Gilin, D. (2009). Workplace empowerment, incivility, and burnout: Impact on staff nurse recruitment and retention outcomes. *Journal of nursing management*, 17(3), 302-311.
- Statistics Sweden (2022). Gender Statistics. <https://www.scb.se/en/finding-statistics/statistics-by-subject-area/living-conditions/gender-statistics/gender-statistics/> (Erişim Tarihi: 19.08.2023).
- STATISTA (2023a). The Global Gender Gap Index 2023. <https://www.statista.com/statistics/244387/the-global-gender-gap-index/> (Erişim Tarihi: 17.08.2023).
- STATISTA (2023b). Employment rate in Sweden from 2001 to 2022. <https://www.statista.com/statistics/527184/sweden-employment-rate/> Erişim Tarihi: 17.08.2023).
- STATISTA (2023c). Participation in education in Sweden from 2011 to 2021, by gender. <https://www.statista.com/statistics/532166/sweden-participation-in-education-by-gender/> (Erişim Tarihi: 18.08.2023).
- Swedish Work Environment Authority. (2020). *Occupational accidents and work-related diseases* (Report No. 2020:01). https://www.av.se/globalassets/filer/statistik/arbetsskador-2019/arbetsmiljostatistikrapport-2020-01_arbetsskador-2019.pdf (Erişim Tarihi: 16.08.2023).
- Tarraf, R. C. (2012). Taking a closer look at workplace incivility: Dimensionality and source effects. *The degree in Master of Science*, The University of Western Ontario The School of Graduate and Postdoctoral Studies Graduate Program in Psychology.
- Tınaz, P. (2013). Çalışma Psikolojisi Boyutlarıyla Mobbing Tanım ve Tanı. *Çalışma Hayatında Psikolojik Taciz (Mobbing) Panel ve Çalışmayı Bildiriler Kitabı*, Ankara, 21-33.
- Toker Gökçe, A. (2010). *Mobbing: iş yerinde yıldırma nedenleri ve başa çıkma yöntemleri [Mobbing: causes of mobbing at work and coping methods]*. Öğreti Akademi.
- Torkelson, E., Holm, K., & Bäckström, M. (2016). Workplace incivility in a Swedish context. *Nordic Journal of Working Life Studies*, 6(2), 3-22.
- Türk Dil Kurumu (2023). Nezaketsizlik. <https://sozluk.gov.tr/> (Erişim Tarihi: 03.07.2023).
- TÜİK Hanehalkı İşgücü Araştırması (2021). <https://data.tuik.gov.tr/Bulten/Index?p=Isgucu-Istatistikleri-2021-45645#:~:text=%C4%B0%C5%9Fg%C3%BCc%C3%BC%202021%20y%C4%B1l%C4%B1nda%20bir%20%C3%B6nceki,ise%20%32%2C8%20oldu> (Erişim Tarihi: 20.08.2023).
- TÜİK Ulusal Eğitim İstatistikleri Veri Tabanı (2021). <https://data.tuik.gov.tr/Bulten/Index?p=Isgucu-Istatistikleri-2021-45645#:~:text=%C4%B0%C5%9Fg%C3%BCc%C3%BC%202021%20y%C4%B1l%C4%B1nda%20bir%20%C3%B6nceki,ise%20%32%2C8%20oldu> (Erişim Tarihi: 20.08.2023).

- Wasti, S. A., & Erdaş, K. D. (2019). The construal of workplace incivility in honor cultures: Evidence from Turkey. *Journal of cross-cultural psychology, 50*(1), 130-148.
- Yirci, R., & Daso, S. (2021). The Association between Workplace Incivility and Teachers' Motivation Levels. *Üniversitepark Bülten| Üniversitepark Bulletin*.
- Young, K. A., Hassan, S., & Hatmaker, D. M. (2019). Towards understanding workplace incivility: gender, ethical leadership and personal control. *Public Management Review, 1-22*.

KAYNAKÇA

- Anderson , D. ve Kelliher, C. (2009). Flexible Working and Engagement: The Importance of Choice. *Strategic HR Review*, 8(2), 13-18.
- Anonym, (2008). Flexible Working as Human Resource Strategy: Benefits to the Organization and Its Personnel. *Strategic Direction*, 24(8), 9-11.
- Blau, F. D. ve Kahn, L.M. (2017). The Gender Wage Gap: Extent, Trends, and Explanations. *Journal of Economic Literature*. 55(3), 789–865.
- Bloom, N., Liang, J., Roberts, J., ve Ying, Z. C. (2015). Does Working From Home Work? Evidence From a Chinese Experiment. *The Quarterly journal of economic*. 130, 165–218.
- Booth, A.L.ve Van Ours, J.C. (2008). Job Satisfaction and Family Happiness: The Part-time Work Puzzle. *The Economy Journal*, 118(526), F77–F99 .
- Butts, M. M., Casper, W. J., ve Yang, T. S. (2013). How Important Are Work–Family Support Policies? A Meta-Analytic Investigation of Their Effects on Employee Outcomes. *Journal of Applied Psychology*, 98(1), 1–25. _
- Casper, W. J. veHarris, C. M. (2008). Work life Benefits and Organizational Attachment: Self-interest Utility and Signaling Theory Models. *Journal of Vacational Behavior*, 72(1), 95-109.
- Chung, H. (2019). ‘Women’s Work Penalty’ in Access to Flexible Working Arrangements Across Europe. *European Journal of Industrial Relations*, 25(1), 23–40.
- Chung, H. ve Van der Lippe, T. (2020). Flexible Working, Work–Life Balance, and Gender Equality: Introduction. *Social Indicators Research*, 151, 365–381.
- Cortés, P., Pan, J., 2020. Children and the Remaining Gender Gaps in the Labor Market. Institute of Labor Economics. NBER Working Paper Series
- CRANET (2012). CRANET Survey On Comparative Human Resource Management. International Executive Report 2011.
- CRANET (2006). CRANET survey on comparative human resource management. International Executive Report 2005.
- Çalışkan, F. ve Sungur, B. (2009). Vasıflı Kayan Esnek Çalışma Saati Sistemi İçin Bir Karma Tamsayılı Hedef Programlama Modeli. *Erciyes Üniversitesi İktisadi ve İdari Bilimler Fakültesi Dergisi*, 33, 1-18
- Eurostat (2020). Women’s Employment in the EU. <https://ec.europa.eu/eurostat/web/products-eurostat-news/-/EDN-20200306-1> (E.T.: 14.07.2023).
- EMCC (2021). Netherlands: Working Time Flexibility <https://www.eurofound.europa.eu/observatories/emcc/erm/legislation/netherlands-working-time-flexibility> (E.T.: 14.07.2023).
- Goldin, C. (2014). A Grand Gender Convergence: Its Last Chapter. *American Economic Review*, 104(4), 1091–1119.
- Haar, J. M. (2007). Exploring the Benefits and Use of Flexitime: Similarities and Differences. *Qualitative Research in Accounting and Management*, 4(1), 69-82.
- Heatfield, S. M. (2021). The pros and cons of a flexible work schedule. *The Balance*. <https://www.thebalancemoney.com/advantages-and-disadvantages-of-flexible-work-schedules-1917964> (E.T.: 10.07.2023).
- ILO (2022) Working Time and Work-Life Balance Around the World
- ILO (2007) Decent Working Time: Balancing Workers’ Needs with Business Requirements
- İş Kanunu (2003). T.C. Resmi Gazete. Yayımlanma Tarihi: 10.06.2003 Sayısı: 25134 Numarası: 4857
- Jiang L, Pan Z, Luo Y, Guo Z ve Kou D (2023). More Flexible and More Innovative: The Impact of Flexible Work Arrangements on The Innovation Behavior of Knowledge Employees. *Frontiers Psychology*.
- Karakoyunlu, E. (2003). Ya Esneklik Olmazsa..?. *İşveren Dergisi*, 41(5), 7-8

- Kelliher, C. ve Anderson, D. (2010). Doing More With Less? Flexible Working Practices and Intesification of Work. *Human Relations*, 63(1), 83-106.
- Meekes, J. ve Hassink, W. H. J (2022). Gender Differences in Job Flexibility: Commutes and Working Hours After Job Loss. *Journal of Urban Economics*, 129, 1-15
- Ministry of Social Affairs and Employment (2023). The Working Hours Act. <https://www.nl labourauthority.nl/topics/working-hours-and-rest-breaks/publications/publications/2010/02/15/the-working-hours-act> (E.T.: 21.07.2023).
- Netherlands Labour Authority, Ministry of Social Affairs and Employment (2023). Working Hours And Rest Breaks. <https://www.nl labourauthority.nl/topics/working-hours-and-rest-breaks> (E.T.: 20.07.2023).
- OECD (2019) Part-time and Partly Equal: Gender and Work in the Netherlands, Gender Equality at Work, Paris <https://doi.org/10.1787/204235cf-en>. (E.T.: 20.07.2023).
- Öztürkoğlu, Y. (2013). Tüm Yönleriyle Esnek Çalışma Modelleri. *Beykoz Akademi Dergisi*, 1(1), 109-129
- Rau, B. L., ve Hyland, M. M. (2002). Role conflict and flexible work arrangements: the effects on applicant attraction. *Personnel Psychology*. 55, 111–136.
- Shagvaliyeva, S. ve Yazdanifard, R. (2014). Impact of Flexible Working Hours on Work-Life Balance. *American Journal of Industrial and Business Management*, 4, 20-23
- Slim, A. ve Stirling, A. (2014) Women and Flexible Working: Improving Female Employment Outcomes in Europe, IPPR. <http://www.ippr.org/publications/women-and-flexible-working-improving-female-employment-outcomes-in-europe> (E.T.: 21.07.2023).
- Taşkın, S. (2019). Çalışma Hayatında Esneklik ve Türkiye’de Esneklik Uygulamaları. Yüksek Lisans Tezi. Edirne: Trakya Üniversitesi
- Tilev, F. (2018). Esnek Çalışma ve Kadın İstihdamı. *Fırat Üniversitesi İİBF Uluslararası İktisadi ve İdari Bilimler Dergisi*, 2(2), 121-150
- Tokol, A. (1986). Esnek Çalışma Saatleri. *Uludağ Üniversitesi İktisat ve İdari Bilimler Dergisi*, VII(2), 161-167
- Trading Economics (2023a). Netherlands Part Time Employment. <https://tradingeconomics.com/netherlands/part-time-employment> (E.T.: 13.07.2023).
- Trading Economics (2023b). Turkey Part Time Employment. <https://tradingeconomics.com/turkey/part-time-employment> (E.T.: 13.07.2023).
- University of British Columbia. (2018). Flexible Work Arrangements Reduce Wage Gap For Mothers. *Science Daily*. www.sciencedaily.com/releases/2018/05/180510115040.htm (E.T.: 10.07.2023).
- Workplace Flexibility (2010). Flexible Work Arrangements: A Definition and Examples.
- Working Families ve Talking Talent (2022). Working Families Index 2022 Families and Flexible Working Post Covid-19. London.
- Ziderman, A. (2020). There is a time and a place for work: comparative evaluation of flexible work arrangements in Canada. *International Journal of Manpower*. 42, 167–192. doi: 10.1108/IJM-12-2019-0555

HİSSE SENEDİ FİYATI ve İŞLEM HACMİ

Makroekonomik ve Mikroekonomik Faktör Etkisi

Dr. Fatma YÖRÜK EREN
Doç. Dr. Oğuzhan ÇARIKÇI

EĞİTİM
yayınevi

HİSSE SENEDİ FİYATI VE İŞLEM HACMI

MAKROEKONOMİK VE MİKROEKONOMİK FAKTÖR ETKİSİ

Dr. Fatma Yörük Eren, Doç. Dr. Oğuzhan Çarıkçı

Genel Yayın Yönetmeni: Yusuf Ziya Aydoğan (yza@egitimyayinevi.com)

Genel Yayın Koordinatörü: Yusuf Yavuz (yusufyavuz@egitimyayinevi.com)

Sayfa Tasarımı: Eğitim Yayınevi Grafik Birimi

Kapak Tasarımı: Eğitim Yayınevi Grafik Birimi

T.C. Kültür ve Turizm Bakanlığı

Yayıncı Sertifika No: 47830

ISBN: 978-625-9910-59-8

1. Baskı, Haziran 2023

Baskı Cilt

Repro Bir Matbaacılık

İvedik OSB Matbaacılar Sitesi 1514 Cad. No: 23-25 Yenimahalle/Ankara

Matbaa Sertifika No: 47381

Kütüphane Kimlik Kartı

HİSSE SENEDİ FİYATI VE İŞLEM HACMI

MAKROEKONOMİK VE MİKROEKONOMİK FAKTÖR ETKİSİ

Dr. Fatma Yörük Eren, Doç. Dr. Oğuzhan Çarıkçı

205 s., 160x240 mm

Kaynakça var, dizin yok.

ISBN: 978-625-9910-59-8

Copyright © Bu kitabın Türkiye'deki her türlü yayın hakkı Eğitim Yayınevi'ne aittir. Bütün hakları saklıdır. Kitabın tamamı veya bir kısmı 5846 sayılı yasanın hükümlerine göre kitabı yayımlayan firmanın ve yazarlarının önceden izni olmadan elektronik/mekanik yolla, fotokopi yoluyla ya da herhangi bir kayıt sistemi ile çoğaltılamaz, yayımlanamaz.

EĞİTİM

yayınevi

Yayınevi Türkiye Ofis: İstanbul: Eğitim Yayınevi Tic. Ltd. Şti., Atakent mah. Yasemen sok. No: 4/B, Ümraniye, İstanbul, Türkiye

Konya: Eğitim Yayınevi Tic. Ltd. Şti., Fevzi Çakmak Mah. 10721 Sok. B Blok, No: 16/B, Safakent, Karatay, Konya, Türkiye
+90 332 351 92 85, +90 533 151 50 42, 0 332 502 50 42
bilgi@egitimyayinevi.com

Yayınevi Amerika Ofis: New York: Eğitim Publishing Group, Inc. P.O. Box 768/Armonk, New York, 10504-0768, United States of America
americaoffice@egitimyayinevi.com

Lojistik ve Sevkiyat Merkezi: Kitapmatik Lojistik ve Sevkiyat Merkezi, Fevzi Çakmak Mah. 10721 Sok. B Blok, No: 16/B, Safakent, Karatay, Konya, Türkiye
sevkiyat@egitimyayinevi.com

Kitabevi Şubesi: Eğitim Kitabevi, Şükran mah. Rampalı 121, Meram, Konya, Türkiye
+90 332 499 90 00
bilgi@egitimkitabevi.com

İnternet Satış: www.kitapmatik.com.tr
+90 537 512 43 00
bilgi@kitapmatik.com.tr

KAYNAKLAR

- Abdioğlu, Z., Değirmenci, N., (2014), “Petrol Fiyatları- Hisse Senedi Fiyatları İlişkisi: BIST Sektörel Analiz”, *Kafkas Üniversitesi İktisadi ve İdari Bilimler Fakültesi Dergisi*, 5(8), s. 1-24.
- Abdullayev, M., (2013), “Türk Bankacılık Sektöründe Dezenflasyon Sürecinde CAMELS Analizi”, *Dumlupınar Üniversitesi Sosyal Bilimler Dergisi*, (37), s. 97-112.
- Açıkgöz, E., Uygurtürk, H., Korkmaz, T., (2015), “Analysis Of Factors Affecting Growth Of Pension Mutual Funds İn Turkey”, *International Journal of Economics and Financial*, 5(2), p. 427- 433.
- Adetunji, S. A., McMillan, D., (2016), *The Value Relevance of Earnings In The Return Earning Relation InThe Nigerian Deposit Moneybanks*, Cogent Business & Management.
- Aggarwal, R. (1981), “Exchange Rates and Stock Prices: A Study of U.S. Capital Market Under Floating Exchange Rates”, *Akron Business and Economic Review*, (12), p. 7-12.
- Aggarwal, R., Schirm, D., (1998), “Asymmetric Impact of Trade Balance News onAsset Prices”, *Journal of International Finance Markets*, 8(1), p. 83-100.
- Akbar, M., Shadid, A., Khan, M. F., (2012); “The Relationship of Stock Prices and Macroeconomic Variables Revisited: Evidence from Karachi Stock Exchange”, *African Journal of Business Management*, 6 (4), p. 1315-1322.
- Akbulak, S., Akbulak, Y., (2005), *Türkiye’de Reel ve Mali Sektör*, 1. Baskı, Beta Yayınları, İstanbul.
- Akbulak, Y., Kavaklı, E., Tokmak, A., (2004), *1980’li Yıllardan Bu Yana Kamu Borçlanma Politikaları ve Bankacılık Sektörüne Etkileri*, 1. Baskı, Beta Yayınevi, İstanbul.
- Akdoğan, N., Tenker, N., (2007), *Finansal Tablolar ve Mali Analiz Teknikleri*, 12. Baskı, Gazi Kitabevi, Ankara.
- Akgüç, Ö., (1979), *Mali Tablolar Analizi*, Sermet Matbaası, İstanbul.
- Akgüç, Ö., (1989), *Yüz Soruda Türkiye’de Bankacılık*, 2. Baskı, Gerçek Yayınevi, İstanbul.
- Akgüç, Ö., (1994), *Finansal Yönetim*, 6. Baskı, Muhasebe Enstitüsü Eğitim ve Araştırma Vakfı Yayınları, İstanbul.
- Akgüç, Ö., (2012), *Banka Finansal Tablolarının Analizi*, 2. Baskı, Arayış Basım ve Yayıncılık, İstanbul.
- Akkaya, Ş., Pazarlıoğlu, M. V., (1998), *Ekonometri I*, (4. Baskı), Anadolu Matbaacılık, İzmir.
- Akkum, T., Vuran, B., (2005); “Türk Sermaye Piyasasındaki Hisse Senedi Getirilerini Etkileyen Makroekonomik Faktörlerin Arbitraj Fiyatlama Modeli ile Analizi,” *İktisat İşletme ve Finans*, 20 (233), s. 28-45.
- Aksoy, A., Tanrıöven, C., (2013), *Sermaye Piyasası Yatırım Araçları ve Analizi*, 4. Baskı, Detay Yayıncılık, Ankara.
- Aksoy, E., (2017), *Finansal Yönetim*, Gazi Kitabevi, Ankara.
- Aktan, Ç., Utkulu, U., Togay, S., (1998), *Nasıl Bir Para Sistemi? Parasal Disiplin ve Parasal Öneriler İçin Alternatif Öneriler*, İMKB Yayını, İstanbul.
- Aktaş, M., Akdağ, S., (2013), “Türkiye’de Ekonomik Faktörlerin Hisse Senedi Fiyatları ile İlişkilerinin Araştırılması”, *International Journal Social Science Research*, 2(2), s. 50-67.
- Albayrak, A. S., Öztürk N., Tüylüoğlu Ş., (2012). “Makroekonomik Değişkenler ile Sermaye Hareketlerinin İMKB-100 Endeksi Üzerindeki Etkisinin İncelenmesi”, *Ekonomik ve Sosyal Araştırmalar Dergisi*, 8(2), s.1-22.
- Albayrak, A. S., (2005), “Çoklu Doğrusal Bağlantı Halinde En Küçük Kareler Tekniğinin Alternatif Yanlı Tahmin Teknikleri ve Bir Uygulama,” *ZKÜ Sosyal Bilimler Dergisi*, 1(1), s. 105-126.
- Aloğlu, Z. Y., (2005), “Bankacılık Sektörünün Karşılaştığı Riskler ve Bankacılık Krizler Üzerindeki Etkileri”, *Türkiye Cumhuriyet Merkez Bankası Bankacılık ve Finansal Kuruluşlar Genel Müdürlüğü, Uzmanlık Yeterlilik Tezi*, Ankara.
- Altan, M., (2001), *Fonksiyonlar ve İşlemler Açısından Bankacılık*, Beta Basım Yayım, İstanbul.
- Altaş, S., (2010), “Anonim Şirketlerde Şarta Bağlı Sermaye Artırımı”, *Mali Çözüm Dergisi*, (98), s. 145-156.

- Altınbaş, M. B., (1989), *KİT'lerin Özelleştirilmesi ve Özelleştirmenin Sermaye Piyasası'na Etkileri*, SPK Yayınları, Ankara.
- Altıntaş, H., Çetin, R., (2008), "Türkiye'de Dış Ticaret Belgesi Belirleyicilerinin Sınır Testi Yaklaşımıyla Öngörülmesi: 1989-2005", *Ankara Üniversitesi SBF Dergisi*, 63(4), s. 29-64.
- Altıntaş, M. A., (2020), *Bankacılıkta Risk ve Sermaye Yönetimi*, Elektronik Kitap.
- Anselin, L., (1988), *Spatial Econometrics, Methods And Models*, Kluwer Academic, Boston.
- Apak, S., (1993), *Uluslararası Bankacılık ve Finansal Sistemler*, Emlak Bankası, İstanbul.
- Apak, S., (2008), "Türkiye'de Yabancı Bankacılığın Gelişimi ve Ekonomi Politikaları ile Uyum", *Maliye Finans Yazıları*, 22(80), s. 33-53.
- Arellano, M., (1987a), "Computing Robust Standard Errors for Within-Group Estimators", *Oxford Bulletin of Economics and Statistics*, 49, p. 431-434.
- Arellano, M., (1987b), "On The Testing Of Correlated Effects With Panel Data", *Journal Of Econometrics*, 59, p. 87-97.
- Arellano, M., (2003), *Panel Data Econometrics*, Oxford University Press, New York.
- Arellano, M., Bond, S., (1991), "Some Tests of Specification for Panel Data: Monte Carlo Evidence and an Application to Employment Equations", *The Review of Economic Studies*, 58, p. 277-297.
- Argın ve Bakkalcı (2011). *Türkiye'nin Dış Ticaret Tarihi Teori, Uygulama, Politika, Mevzuat*, Ekin Yayınevi, Bursa.
- Argun, D., İbiş, C., Demir, V., (2008), *Mali Tablolar Analizi Uygulamaları*, Yayın No: 62, İSMMMO Yayınları, İstanbul.
- Artun, T., (1983), *İşlevi, Gelişimi, Özellikleri ve Sorunlarıyla Türkiye'de Bankacılık*, 2. Baskı, Tekin Yayınları, İstanbul.
- Asgary, N., Gu, A.Y. (2005), "The Stock Market and Consumer Confidence: An International Comparison", *Journal of Accounting and Finance Research*, 13(3), p. 205-213.
- Asteriou, D., (2006). *Panel Data Econometrics*, In, "Applied Econometrics: A Modern Approach Using Eviews and Microfit", (1st ed), Palgrave Macmillan, New York.
- Ata, H. A., Ağ, Y., (2010), "Firma Karakteristiğinin Sermaye Yapısı Üzerindeki Etkisinin Analizi", *İstanbul Üniversitesi İktisat Fakültesi Ekonometri ve İstatistik Dergisi*, (11), s. 45-60.
- Ataman, Ü., Kibar, H., (1999), *Hisse Senetlerinin Gerçek Değerinin Hesaplanması*, Türkmen Kitabevi, İstanbul.
- Ataman, Ü., (1974), *Hisse Senetlerinin Değerlemesi*, İstanbul İktisadi ve Ticari İlimler Akademisi Muhasebe Kürsüsü, İstanbul Matbaası, İstanbul.
- Ayaydın, A., (1985), "Tüketici Fiyat Endeksleri ve İstanbul İli Geçinme Endeksleri Uygulaması", *Marmara Üniversitesi Sosyal Bilimler Enstitüsü, Ekonomi Anabilim Dalı, Doktora Tezi*, İstanbul.
- Ayaydın H., Karaaslan İ., (2014). "Ülke Riskinin Hisse Senedi Fiyatlarına Etkisi: Türk Bankacılık Sektöründe Bir Araştırma", *Gümüşhane Üniversitesi Sosyal Bilimler Elektronik Dergisi*, (10), s. 1-28.
- Ayaydın, H. ve Dağlı, H., (2012), "Gelişen Piyasalarda Hisse Senedi Getirisini Etkileyen Makroekonomik Değişkenler Üzerine Bir İnceleme: Panel Veri Analizi", *Atatürk Üniversitesi İktisadi ve İdari Bilimler Dergisi*, 26 (3-4), s. 45-65.
- Ayaydın, H., (2012), *Gelişen Piyasalarda Hisse Senedi Getirisini Etkileyen Makroekonomik Değişkenler Üzerine bir İnceleme: Panel Veri Analizi*, Karadeniz Teknik Üniversitesi Sosyal Bilimler Enstitüsü İşletme Anabilim Dalı, Doktora Tezi, Trabzon.
- Aybars, A., (1997), *İMKB Uygulamalı Modern Teknik Analiz*, Dünya Yayıncılık, İstanbul.
- Aydemir, O., Ögel, S., Demirtaş, G., (2012), "Hisse Senedi Fiyatlarının Belirlenmesinde Finansal Oranların Rolü", *Yönetim ve Ekonomi Dergisi*, 19(2), s. 277-288.
- Aydın, N., (2006), *Bankacılık Uygulamaları*, Anadolu Üniversitesi Yayınları, Eskişehir.
- Aydınlı, İ., (1996), *Türk Bankacılık Sistemi Piyasa Yapısı*, Sermaye Piyasası Kurulu, Yayın No 40.
- Aytaç, Z., (1992), *Sermaye Piyasası Hukuku ve Hisse Senetleri*, Banka ve Ticaret Hukuku Araştırma Enstitüsü, Ankara.

- Aziz, İ., (1999), *Uluslararası Altın Borsaları ve İstanbul Altın Borsası*, Turhan Kitapevi, Ankara.
- Bahar, O. ve Erdoğan, E., (2011), “1994 ve 2000 Krizleri Sonrasında Türkiye’de Uygulanan Finansal Regülasyon Politikaları”, *Muğla Üniversitesi Sosyal Bilimler Enstitüsü Dergisi*, 27, s. 1-19.
- Bailey, R. E., (2005), *The Economics of Financial Markets*, Cambridge University Press, New York.
- Bakdur, A., (2003), “Bankacılık Sektörünü Düzenleyen Kurumların Yapıları: Ülke Uygulamaları ve Türkiye İçin Öneri”, Uzmanlık Tezi, Yayın No: 2678, DPT, Ankara.
- Baker, H. K. ve Power, G. E., (2005), *Understanding Financial Management A Practical Guide*, 1. Edition, Blackwell Publishing, USA.
- Bakkal, M., Bakkal, S., Öztürk, S. Ş., (2012), *Sermaye Piyasalarında Hisse Senetleri ve Hisse Senetlerini Etkileyen Makroekonomik Faktörler*, 1. Baskı, Hiperlink Yayınları, İstanbul.
- Bal, H. (2001). *Uluslararası Finansman, Dış Borç Yönetimi ve Türkiye*, TBB, İstanbul.
- Baltagi, B. H., Chang, Y. J., Li, Q., (1992) “Monte Carlo Results on Several New and Existing Tests for The Error Component Model”, *Journal of Econometrics*, 54(1-3), p. 95-120.
- Baltagi, B. H., (2005), *Econometric Analysis of Panel Data*, (3rd Edition), John Wiley & Sons Inc., Great Britain.
- Baltagi, B. H., (2013), *Econometric Analysis of Panel Data*, 5. Edition, Chichester, John Wiley & Sons., Great Britain.
- Baltagi, B. H., Wu, P. X., (1999), “Unequally Spaced Panel Data Regressions With AR (1) Disturbances”, *Econometric Theory*, 15, p. 814–823.
- Baraçlı, H. ve İme, M., (2013), *Kurumsal İşletmelerde Finansal Yönetim*, Alfa Basın Yayım, İstanbul.
- Başar, M. ve Coşkun, M., (2006), *Bankacılık Uygulamaları*, Anadolu Üniversitesi, Ankara.
- Başkaya, Z. ve Alper, D., (2007), *Finans Matematiği*, 2. Baskı, Ekin Basım Yayın Dağıtım, Bursa.
- Baum, C. F., (2006), *An Introduction To Modern Econometrics Using Stata*, Stata Press, Texas.
- Bayraktar, A., (2018), “Endeks Değişikliğinin Hisse Senedi Fiyat ve İşlem Hacmi Üzerindeki Etkisi: Bist 30 Uygulaması”, *Akademik Sosyal Araştırmalar Dergisi*, 6(84), s. 296-312.
- BDDK, (2002), *Bankacılık Sektörü Yeniden Yapılandırma Programı: Gelişme Raporu*.
- BDDK, (2009), *Krizden İstikrara Türkiye Tecrübesi*, Çalışma Tebliği.
- Beck, N., Katz J. N., (1995), “What To Do (And Not To Do) With Time- Series Cross- Section Data”, *American Political Science Review*, 89, p. 634- 647.
- Bekci, İ., (2012), *Muhasebe Verilerinin Hisse Senedi Yatırımlarındaki Rolü*, Detay Yayıncılık, Ankara.
- Bekçi, İ. ve Alkan, H., (2009), “Finansal Bilgi Sisteminin Hisse Senetlerine Yatırım Kararı Üzerine Etkisi: İMKB’de Bir Uygulama”, *Süleyman Demirel Üniversitesi İktisadi ve İdari Bilimler Fakültesi Dergisi*, 14(3), s. 1-20.
- Bekçioğlu, S., (1984), “Portföy Korunma Aracı Olarak Altın”, *Yeni İş Dünyası Dergisi*, 5(51), s.1-15.
- Belen, M. ve Karamelikli, H., (2016), “Türkiye’de Hisse Senedi Getirileri ile Döviz Kuru Arasındaki İlişkinin İncelenmesi: ARDL Yaklaşımı”, *İstanbul Üniversitesi İşletme Fakültesi Dergisi*, 45(1), s. 34-42.
- Berberoğlu, N., Arslan, S. ve Afşar, M., (1992), “Hisse Senetlerinde Değerleme Yöntemleri ve Türkiye’de Hisse Senetlerinin Fiyatlarını Belirleyen Faktörlerin Analizi”, *Anadolu Üniversitesi İ.İ.B.F. Dergisi*, 10(1-2), s. 1-34.
- Bhandari, L. C., (1988), “Debt/Equity Ratio and Expected Common Stock Returns: Empirical Evidence”, *The Journal of Finance*, 43(2), p. 507-528.
- Bhargava, A., Franzini, L., Narendranathan, W., (1982), “Serial Correlation And Fixed Effect Models”, *The Review Of Economic Studies*, 49(4), p. 533- 549.
- Bildik, R. ve Günay, G., (2008), “The Effects Of Changes In Index Composition On Stock Prices And Volume: Evidence From The İstanbul Stock Exchange”, *International Review of Financial Analysis*, 17(1), p. 178-197.

- Birgili, E., Düzer, M., (2010), "Finansal Analizde Kullanılan Oranlar ve Firma Değeri İlişkisi: İMKB'de Bir Uygulama", *Muhasebe ve Finansman Dergisi*, 46, s. 74-83.
- Blanchette, M., (2011), "Critical Perspectives On The Implementation of IFRS In Canada", *Journal of Global Business Administration*, 3(1), p. 2-17.
- Bocutoğlu, E. (2004), *Makro İktisat Teoriler ve Politikalar*, 3. Baskı, Derya Kitabevi, Trabzon.
- Bolak, M., (1998), *Sermaye Piyasası Menkul Kıymetler ve Portföy Analizi*, 3. Baskı, Beta Basım Yayın Dağıtım, İstanbul.
- Bostancı, F. ve Kadiroğlu, E., (2009), *Sermaye Piyasası Borçları*, Sermaye Piyasası Kurulu, s. 98-101.
- Boyacıoğlu, Z. A., (2003), "1980 Sonrası Türk Bankacılık Sektöründeki Gelişmeler, Krizlerin Sektör Üzerindeki Etkileri ve İyileştirici Öneriler", *Selçuk Üniversitesi Sosyal Bilimler Enstitüsü Dergisi*, (9), s. 523-538.
- Boztosun, D., (2010), "İMKB'de İşlem Gören Banka Hisse Senetlerinin Getirileri ile Makro Ekonomik Faktörler Arasındaki İlişkinin Analizi", *3. Sektör Sosyal Ekonomi Dergisi*, 45(4), s. 39-53.
- Branson, W. H., (1983), *Macroeconomic Determinants of Real Exchange Rate Risk*, Cambridge University Press, Cambridge.
- Breusch, T., Pagan, A., (1980), "The Lagrange Multiplier Test and Its Applications to Model Specification in Econometrics", *Review of Economic Studies*, 47 (1), p. 239-253.
- Brigham, E. F., (1995), *Fundamentals of Financial Management*, 7. Edition, The Dryden Press, USA.
- Brooks, C., (2008), *Introductory Econometrics For Finance*, 2. Edition, Cambridge University Press, New York.
- Bulmash, S.B., G.W. Trivoli (1991), "Time-lagged Interactions Between Stock Prices and Selected Economic Variables, Are Stock Prices Related to Economics Cycles?" *The Journal of Portfolio Management*, 17(4), p. 61-67.
- Büker, S., (1976), *Hisse Senetlerini Değerleme Yöntemleri*, İ.T.İ.A Yayınları, Eskişehir.
- Büyüksalvarcı, A., (2010), "Finansal Oranlar ile Hisse Senedi Getirileri Arasındaki İlişkinin Analizi: İMKB İmalat Sektörü Üzerine Bir Araştırma", *The Journal of Accounting and Finance*, 48, s. 130-141.
- Büyüksalvarcı, A., (2011), "Finansal Analizde Kullanılan Oranlar ve Hisse Senedi Getirileri Arasındaki İlişki: Ekonomik Kriz Dönemleri İçin İMKB İmalat Sanayi Şirketleri Üzerine Ampirik Bir Uygulama", *Journal of Economics and Administrative Sciences*, 25(1), s. 225-241.
- Canbaş, S. ve Doğukanlı, H., (2001), *Finansal Pazarlar, Finansal Kurumlar ve Sermaye Pazarı Analizleri*, 3. Baskı, Beta Basım Yayın Dağıtım, İstanbul.
- Canbaş, S., Düzakın, H., Kılıç, S. B., (1997), "Türkiye'de Hisse Senetlerinin Değerlendirilmesinde Temel Finansal Verilerin ve Bazı Makro Ekonomik Göstergelerin Etkisi", *Uludağ Üniversitesi III. Ulusal Ekonometri ve İstatistik Sempozyumu Bildirileri*. Bursa.
- Ceylan, A. ve Korkmaz, T., (2006), *İşletmelerde Finansal Yönetim*, Ekin Kitabevi: Bursa.
- Chancellor, E., (2007), *Şeytan Sofrası Finansal Spekülasyonlar Tarihi*, Çeviri, Domani, N., Scala Yayıncılık, İstanbul.
- Chang, T., Simo- Kengne, B. D., Gupta, R. (2013) "The Causal Relationship Between Imports And Economic Growth In The Nine Provinces Of South Africa: Evidence From Panel Granger Causality Tests", *Journal Of Economic Cooperation And Development*, 35(2), p. 71-90.
- Chen, M. H., Kim, W. G., Kim, H. J., (2005), "The Impact of Macroeconomic And Non-Macroeconomic Forces On Hotel Stock Returns", *Hospitality Management*, 24(2), p. 243-258.
- Chiang, M. H., Hwang, L. J., Wu, Y. C., (2004), "Insider Trading Performance In Taiwan Stock Market", *International Journal of Business and Economics*, 3(3), p. 239-256.
- Christ, K. P., Bremmer, D. S., (2003), "The Relationship Between Consumer Sentiment and Stock Prices", *78. Annual Conference of the Western Economics Association International Denver, Colorado*.

- Coşkun, M., (2005), *Sermaye Piyasaları*, 1. Baskı, Birlik Ofset Yayıncılık, Eskişehir.
- Coşkun, M., (2006), *Dünya'da ve Türkiye'de Bankacılığın Tarihsel Gelişimi*, Anadolu Üniversitesi Yayını, Eskişehir.
- Coşkun, M., (2010), *Para ve Sermaye Piyasaları*, Detay Yayıncılık, Ankara.
- Coşkun, R. Z. F., (2021), "Dünyada ve Türkiye'de Gümüş", *Maden Tetkik ve Arama Genel Müdürlüğü*, Fizibilite Etütleri Daire Başkanlığı.
- Çabuk, A., (2019), *Finansal Tablolar ve Mali Analiz*, içinde S. Önce (Ed.), *Mali Analiz*, s. 2-19), Anadolu Üniversitesi, Eskişehir.
- Çabuk, A., Lazol, İ., (2009), *Mali Tablolar Analizi*, Ekin Yayınevi, Bursa.
- Çakır, B. ve Utkulu, U., (2019), "Dış Ticaret Hadleri ve Ekonomik Büyüme İlişkisi: Türkiye Örneği", *Journal of Yasar University*, 14 (Special Issue), s. 92-100.
- Çankaya, F. ve Öz, M., (2001), *Türkiye'de Kamu Bankalarının Özelleştirilmesi*, Yayın No: 221, Türkiye Bankalar Birliği, İstanbul.
- Çelik, P., (2004), "Bankaların Risk Derecelendirmesi", *TCMB Bankacılık ve Finansal Kuruluşlar Genel Müdürlüğü*, Uzmanlık Yeterlilik Tezi, Ankara.
- Çetin, A. C., Bıtrak, İ. A., (2015), "Türkiye'deki Makro Ekonomik Verilerin Pay senedi Getirilerini Etkileme Gücünün Arbitraj Fiyatlama Modeli ile Analizi", *Süleyman Demirel Üniversitesi Vizyoner Dergisi*, 6(12), s. 1-19.
- Kırcı Çevik, N., Cural, M., (2013), "İç Borçlanma, Dış Borçlanma ve Ekonomik Büyüme Arasında Nedensellik İlişkisi: 1989-2012 Dönemi Türkiye Örneği", *Maliye Dergisi*, Sayı 165, s. 115-139.
- Çil, N., (2018) *Finansal Ekonometri*, Der Kitabevi, İstanbul.
- Çolak, Ö. M., Yiğidim, A., (2001), *Türk Bankacılık Sektöründe Kriz*, Nobel Yayın Dağıtım, Ankara.
- Çukur, S., Gümrah, Ü., Üstün Gümrah, M., (2012), "İstanbul Menkul Kıymetler Borsasında Hisse Senedi Getirileri ve İşlem Hacmi İlişkisi", *Niğde Üniversitesi İİBF Dergisi*, 5(1), s. 20-35.
- Dağlı, H., (2009), *Sermaye Piyasası ve Portföy Analizi*, 3. Baskı, Derya Kitabevi, Trabzon.
- Darnell, A. A., (1994), *A Dictionary Of Econometrics*, Edward Elgar Publishing, England.
- Dayı, F., (2020), "Sistemik Riskin Hisse Senedi Getirisine Etkisi: Borsa İstanbul Örneği", *Optimum Ekonomi ve Yönetim Bilimleri Dergisi*, 7(1), s. 1-20.
- Demireli, E., Tükenmez, M., Akaya, G. C., (2009), "Kamu Bankalarında CAMELS Performans Derecelendirme Sistemi Üzerine Bir İnceleme", *Afyon Kocatepe Üniversitesi 13. Ulusal Finans Sempozyumu*, Afyonkarahisar.
- Demirgil, B., Türkay, H., (2017), "Tarihsel Süreç İçerisinde Faizin Kuramsal Açından Gelişimi", *C.Ü.İktisadi İdari Bilimler Dergisi*, 18(2), s. 131-160.
- Dimitrov, V. ve Jain, P. C., (2006), "The Value Relevance of Changes in Financial Leverage, Available", at SSRN: <https://ssrn.com/abstract=708281> or <http://dx.doi.org/10.2139/ssrn.708281>.
- Dizgil, E., (2017), "Türkiye'deki Mevduat Bankalarının Karlılığını Etkileyen Mikro Düzeyli Faktörler Üzerine Ampirik Bir Araştırma", *BDDK Bankacılık ve Finansal Piyasalar*, 11(2), s. 31-52.
- Don, C., (2002), *Trading on Volume*, McGraw Hill Professional, New York.
- Driscoll J. C., Kraay A. C., (1998), "Consistent Covariance Matrix Estimation With Spatially Dependent Panel Data", *Review Of Economics And Statistics*, 80, 549- 560.
- Durer, S., (1982), "Türk Bankacılık Sisteminde Gelişmeler (1946-1960 Dönemi)", *Bursa Uludağ Üniversitesi İktisadi ve İdari Bilimler Fakültesi Dergisi*, 3(2), s. 155-164.
- Durgun Kaygısız, A., (2019), "Türkiye'de Tüketici ve Reel Kesim Güven Endeksi ile Seçilmiş Makro Değişkenler Arasındaki İlişki: 2010-2018", *Yönetim ve Ekonomi Araştırmaları Dergisi*, 17(1), s. 314-332.
- Durukan, M. B., (1999), "İstanbul Menkul Kıymetler Borsasında Makroekonomik Değişkenlerin Hisse Senedi Fiyatlarına Etkisi", *İMKB Dergisi*, 3(11), s. 19-39.

- Dücan, E., Akal, E., (2017), “Komşu Ülkelerle Yapılan Dış Ticaretin DYY Girişleri Üzerine Etkisi: Gelişmekte Olan Ülkeler İçin Panel Veri Analiz” *International Journal Of Economic Studies*, 3(1), s. 63-80.
- Edmonds, T. P., McNair, F. M., Milam, E. E., Olds, P. R., Edmonds, C. D. ve Schneider N. W., (2003), *Fundamental Financial Accounting Concepts*, 4. Edition, McGraw Hill Book, New York.
- Ege, İ., Bayrakdaroğlu, A., (2009), “İMKB Şirketlerinin Hisse Senedi Getiri Başarılarının Lojistik Regresyon Tekniği ile Analizi”, *ZKÜ Sosyal Bilimler Dergisi*, 5(10), s. 139-158.
- Ege, İ., Topaloğlu, E. E., Karakozak, Ö., (2015), “Camels Performans Değerleme Modeli: Türkiye’deki Mevduat Bankaları Üzerine Ampirik Bir Uygulama”, *Niğde Üniversitesi İktisadi ve İdari Bilimler Fakültesi Dergisi*, 8(4), s. 109-126.
- Eicker, F., (1967), “Limit Theorems For Regressions With Unequal And Dependent Errors”, in *Proceedings Of The Fifth Berkeley Symposium on Mathematical Statistics And Probability*, ed. Lecam L., Neyman, J., p. 59-82, Berkeley, Ca, University Of California Press.
- Ekim Dertli, S., Koy, A., (2020), “Platin Grubu Kıymetli Metaller İçin Dow Jones Sanayi Endeksi Etkileşiminin Rejimlere Dayalı Analizi”, *Gaziantep Üniversitesi, İktisadi ve İdari Bilimler Fakültesi Dergisi*, 2(1), s. 15-37.
- Elmas, B., Polat, M., (2013), “Gümüş Fiyatları ve Dow Jones Endeksi’nin Altın Fiyatlarına Etkisi Üzerine Eşbütünleşme ve Nedensellik Analizi”, *Bingöl Üniversitesi Sosyal Bilimler Enstitüsü Dergisi*, 3(6). s. 33-48.
- Emir, M., Çizgici Akyüz, G., (2018), “Türkiye’deki Mevduat Bankalarının Finansal Performans Değerlendirmesi: CAMELS Yaklaşımı”, *Karadeniz Teknik Üniversitesi Sosyal Bilimler Enstitüsü Sosyal Bilimler Dergisi*, 8(15), s. 7-26.
- Er, S., (2009), *Devletin Bankacılık Sektöründe Düzenleyici Denetleyici Rolü ve Türkiye Uygulaması*, Sektörel Yayınları, İstanbul.
- Ercan, M. K., Ban, Ü., (2008), *Değere Dayalı İşletme Finansı: Finansal Yönetim*, Gazi Kitabevi, Ankara.
- Ercan, M. K., Ban, Ü., (2009), *Finansal Yönetim*, Gazi Kitabevi, Ankara,
- Erdaş, M. L., (2017), “Kar Payı Dağıtım Politikasını Etkileyen İşletmelere Özgü Faktörlerin Belirlenmesi: Borsa İstanbul-30 Endeksi Üzerine Bir Uygulama”, *Journal of Life Economics*, 4(2), s. 49-76.
- Erden Özsoy, C., Tosunoğlu, B. T., (2017), “GSYH’nin Ötesi: Ekonomik Gelişimin Ölçümünde Alternatif Metrikler,” *Ç.Ü. Sosyal Bilimler Enstitüsü Dergisi*, 26(1), s. 285-301.
- Erdem, E., (2013), *Para, Banka ve Finansal Sistem*, Detay Yayıncılık, Ankara.
- Erdinç, Y., (1998), *Borsada Analiz*, Siyasal Kitabevi, Ankara.
- Erdoğan, H., Baykut, E., (2016), “BIST Banka Endeksi’nin (XBANK) VIX ve MOVE Endeksleri ile İlişkisinin Analizi”, *Bankacılar Dergisi*, (98), s. 57-72.
- Ergül, N., (2004), *Herkes İçin Finans*, Literatür Yayıncılık, İstanbul.
- Ersan, İ., (1998), *Finansal Türevler-Futures, Options, Swaps*, 2. Baskı, Literatür Yayınları, İstanbul.
- Ersoy, E., Ünlü, U., (2016), “Tezgahestü Türev Piyasa İşlemleri”, *Nevşehir Hacı Bektaş Veli Üniversitesi Sosyal Bilimler Enstitüsü Dergisi*, 6(1), s. 143-162.
- Ersoy, H., (2008), Finansal Risk Ortamında Bankacılık Sisteminin Yeniden Yapılandırılması: Türkiye Uygulaması, *Uluslararası Finans-Küresel Dalgalanmalar ve Finans Sektörüne Yansımalar Sempozyumu*.
- Fabozzi, F. J., Modigliani, F., Jones, F. J., (2010), *Fundation of Financial Markets and Institutions*, 4. Edition, Pearson Education, United States.
- Fama, E., (1981), “Stock Returns, Real Activity, Inflation and Money”, *The American Economic Review*, 71(4), p. 545-565.
- Fedorova, E. A. ve Pankratov, K. A., (2010), “Influence of Macroeconomic Factors on The Russian Stock Market”, *Studies on Russian Economic Development*, 21(2), p. 165-168.

- Firuzan, E., (2010), "Türkiye Petrol Fiyatları Oynaklığının Modellenmesi", *İstanbul Üniversitesi İktisat Fakültesi Ekonometri ve İstatistik Dergisi*, 12, s. 1-17.
- Fisher, D., (1978), *Monetary Theory and The Demand For Money*, Martin Robertson-Co. Ltd, London.
- Fisher, K. L., Statman M., (2003), "Consumer Confidence and Stock Returns", *The Journal of Portfolio Management*, 30(1), p. 115-127.
- Fountain, R. L., Herman, J. R., Rusvold D. L. (2008), "An Application of Kendall Distributions and Alternative Dependence Measures: SPX vs. VIX", *Insurance: Mathematics and Economics*, 42(2), p. 469- 472.
- Frankel, J. A., (1983), *Monetary and Portfolio Balance Models of Exchange Rate Determination*, MIT Press, Cambridge.
- Franses, P. H., McAleer, M., (1998), "Cointegration Analysis of Seasonal Time Series", *Journal of Economic Surveys*, 12 (5), p. 651-678.
- Frees, E. W., (2004), *Longitudinal And Panel Data Analysis And Applications In The Social Sciences*, Cambridge University Press.
- Froot, K. A., (1989), "Consistent Covariance Matrix Estimation with Cross-Sectional Dependence and Heteroskedasticity in Financial Data", *Journal of Financial and Quantitative Analysis*, 24, p. 333-355.
- Gay, R. D., (2008), "Effect Of Macroeconomic Variables On Stock Market Returns For Four Emerging Economies: Brazil, Russia, India, And China", *International Business & Economics Research Journal*, 7(3), p. 1-8.
- Gençtürk, M., (2008), "İşletmelerin Finansal Tabloları Kullanım Amacı ve Düzeyini Belirlemeye Yönelik Muhasebe Meslek Mensuplarının Tutumları Üzerine Bir Araştırma", *Kocaeli Üniversitesi Sosyal Bilimler Enstitüsü Dergisi*, 15(1), s. 56-72.
- Gitman, L. J., (2003), *Principles of Managerial Finance*, 10. Edition, Addison-Wesley Series, New York.
- Göçer, İ., (2013), "Seçilmiş OECD Ülkelerinde Bütçe Açıklarının Sürdürülebilirliği: Yatay Kesit Bağımlılığı Altında Panel Eş-Bütünleşme Analizi", *Journal Of Yasar University*, 30(8), s. 5086-5104.
- Graham, B., Dodd, D. L., Cottle, S., (1961), *Security Analysis*, Mc Graw Hill Book, New York.
- Granger, C. W. J., Newbold, P., (1974), "Spurious Regressions in Econometrics", *Journal of Econometrics*, 2, p. 111-120.
- Greene, W. H., (2002), *Econometric Analysis*, (5th Edition), Prentice Hall, New Jersey.
- Greene, W. H., (2011), *Econometric Analysis*, (7th Edition), Prentice Hall, ABD.
- Gujarati, N. D., (1999), Temel Ekonometri, (Çev. Şenesen, Ü. ve Şenesen, G.G.), Literatür Yayıncılık, İstanbul.
- Gujarati, N. D., (2001), Temel Ekonometri (Çeviri: Şenesen, Ü. ve Şenesen, G.G.) Literatür Yayıncılık, İstanbul.
- Gujarati, D. N., (2003), *Basic Econometrics*, (Fourth Edition), Mcgraw-Hill Education, New York.
- Gujarati, D. N., (2004), *Basic Econometrics*, 4. Edition, McGraw-Hill, ABD.
- Gurley, J. G. ve Shaw, E. S., (1960), *Money in a Theory of Finance*, Brookings, Washington.
- Günel, M., (2012), *Para, Banka ve Finansal Sistem*, 4. Baskı, Perikan Yayınevi, Ankara.
- Gündoğdu, A., (2017), "Türkiye'de Mevduat Bankalarının CAMELS Analizi", *Bankacılık ve Finansal Araştırmalar Dergisi (BAFAD)*, 4(2), s. 26-43.
- Güneş, H., Saltoğlu, B., (1998), *İMKB Getiri ve Volatilitésinin Makroekonomik Konjonktür Bağlamında İrdelenmesi*, İMKB Yayınları, İstanbul.
- Güngör, B., (2003), "Finans Literatüründe Anomali Kavramı ve Etkin Piyasalar Hipotezi", *Atatürk Üniversitesi İktisadi ve İdari Bilimler Dergisi*, 17(1-2), s. 147-162.
- Güngör, B., (2007), "Türkiye'de Faaliyet Gösteren Yerel ve Yabancı Bankaların Kârlılık Seviyelerini Etkileyen Faktörler: Panel Veri Analizi", *İktisat, İşletme ve Finans Dergisi*, 22(258), s. 40-63.

- Güngör, O. C., (2016), “İstanbul Menkul Kıymetler Borsası Özel Dili Üzerine”, *Journal of Turkish Language and Literature*, 2(3), s. 129-144.
- Güngör, B., Yerdelen Kaygın, C., (2015), “Dinamik Panel Veri Analizi ile Hisse Senedi Fiyatını Etkileyen Faktörlerin Belirlenmesi”. *KAÜ İİBF Dergisi*, 6(9), s. 149-168.
- Güriş, S., Çağlayan, E., (2010), *Ekonometri Temel Kavramlar*, Der Yayınları, İstanbul.
- Güriş, S., Çağlayan, E., Güriş, B., (2011), *EvIEWS ile Temel Ekonometri*, Der Yayınları, İstanbul.
- Gürkan, S., Çevik, E. İ., Korkmaz, T., (2014), *Borsa İstanbul’un Gelişmiş ve Gelişmekte Olan Ülke Borsaları ile Entegrasyonu*, Ekin Yayınevi, Bursa.
- Güvemli, O., Güvemli, B., (2016), *Mali Tabloların Dinamik Tahlili*, Yayın No: 166, İSMMMO Yayınları, İstanbul.
- Haider, Q., (2002), *Hisse Senedi Fiyat Değişikliklerinin Ekonomik Analizi*, 1. Baskı, Dar Al-Marikh, Riyad.
- Hatipoğlu, H., (2014); “Zaman Serilerinin Dilsel Özetlenmesi: Avrupa Brent Petrol Spot Piyasa Fiyatı Üzerine Bir Uygulama ve Türkiye Perspektifinden Yorumlar”, *Gazi Üniversitesi Fen Bilimleri Enstitüsü, Yüksek Lisans Tezi*, Ankara.
- Hausman, J. A., (1978), “Specification Test in Econometrics”, *Econometrica*, 46(6) p. 1251-1271.
- Herwartz, H., (2006), “Testing For Random Effects In Panel Data Under Cross Sectional Error Correlation-A Bootstrap Approach To The Breusch Pagan Test”, *Computational Statistics & Data Analysis*, 50(12), p. 3567-3591.
- Hillion, P., Matti, S., (2004), “The Manipulation of Closing Price”, *Journal of Financial Markets*, 7(4), p. 351-375.
- Hoechle, D., (2007), “Robust standard errors for panel regressions with cross-sectional dependence”, *The Stata Journal*, 7(3), p. 281-312.
- Hosseini, S. M., Zamri, A., Lai, Y. W., (2011); “The Role of Macroeconomic Variables on Stock Market Index in China and India,” *International Journal of Economics and Finance*, 3(6), p. 233-243.
- Hoyos, R. E. D., Sarafidis, V., (2006), “Testing for Cross-Sectional Dependence in Panel-Data Models”, *The Stata Journal*, 6(4), p. 482-496.
- Hsiao, C. (1986). *Analysis of Panel Data*. Econometric Society Monographs, No. 11, Cambridge University Press.
- Hsiao, C., Mountain, D. C., Ilman, K. O., (1995), “A Bayesian Integration of End-Use Metering and Conditional-Demand Analysis”, *Journal of Business and Economic Statistics*, 13(3), p. 315-326.
- Hsiao, C., (2003), *Analysis of Panel Data*, (2nd Edition), Cambridge University Press, United Kingdom.
- Huber, P. J., (1967), “The Behavior Of Maximum Likelihood Estimates Under Non-Standard Conditions”, in *Proceedings Of The Fifth Berkeley Symposium In Mathematical Statistics And Probability*, 1, p. 221-223, Berkeley, Ca, University Of California Press.
- Humpe, A., Macmillan, P., (2007), “Can Macroeconomic Variables Explain Long Term Stock Market Movements? A Comparison of the Us and Japan”, *Centre for Dynamic Macroeconomic Analysis Working Paper Series*, 20(7), p. 1-26.
- Hunt, P., Williams, C. M. ve Donaldson, G., (1961), *Basic Business Finance: Text and Cases*, Irwin, USA.
- İ.M.K.B. Yayınları, (1995), *Sermaye Piyasası ve Borsa Temel Bilgiler Kılavuzu*, Yayın No 1, İstanbul.
- İncekara, A., (2011), *Bankacılık ve Finansal Kurumlar*, İktisadi Araştırmalar Vakfı, İstanbul.
- İpekten, O. B., Aksu, H., (2009), “Alternatif Yabancı Yatırım Araçlarının İMKB İndeksi Üzerine Etkisi”, *Atatürk Üniversitesi Sosyal Bilimler Enstitüsü Dergisi*, 13(1), s. 413-423.
- İşçi, Ö., Göktaş, A., (2011), “Türkiye’de Enflasyon Oranının Temel Bileşenli LP Norm Yöntemi ile Tahmini”, *Selçuk Üniversitesi Sosyal ve Ekonomik Araştırmalar Dergisi*, 15(21), s. 535-554.
- İvgen, H., (2009), “Değer Yatırım Stratejileri ve İMKB’de 1993-2008 Dönemine İlişkin Ampirik Bir Çalışma”, *İstanbul Üniversitesi Sosyal Bilimler Enstitüsü Finans Anabilim Dalı, Doktora Tezi*, İstanbul.

- Jansen, W. J., Nahuis, N. J., (2003), "The Stock Market And Consumer Confidence: European Evidence", *Economics Letters*, 79(1), p. 89-98.
- Jiang, G. J., Tian Y. S., (2007), "Extracting Model-Free Volatility from Option Prices: An Examination of the VIX Index", *Journal of Derivatives*, 14(3), p. 1-39.
- Johnston, J., Dinardo, J., (1997), *Econometric Analysis*, 4th Edition, McGraw-Hill, Singapore.
- Joseph, H., Rolph, A., Rolph, T., Black, W., (1998), *Multivariate Data Analysis*, PrenticeHall. New Jersey.
- Judge, G. G., Griffiths, W. E., Hill, R. C., Lütkepohl, H., Lee, T. C., (1985), *The Theory And Practice Of Econometrics*, (2nd Edition), John Wiley & Sons Inc., Singapore.
- Kaderli, Y., Başkaya, H., (2014), "Halka Açık Firmalarda Kâr Payı Dağıtım Duyurularının Hisse Senedi Fiyatlarına Etkisinin Ölçülmesi: Borsa İstanbul'da Bir Uygulama", *Adnan Menderes Üniversitesi Sosyal Bilimler Enstitüsü Dergisi*, 1(1), s. 49-64.
- Kalaycı, Ş., Karataş, A., (2005), "Hisse Senedi Getirileri ve Finansal Oranlar İlişkisi: İMKB'de Bir Temel Analiz Araştırması", *The Journal of Accounting and Finance*, 27, s. 146- 157.
- Kamstra, M. J., Kramer, L. A., Lev, M. D., (2000), "Loosing Sleep At The Market: The Daylight Saving Anomaly", *The American Economic Review*, 90(4), p. 1005-1011.
- Kanalıcı, H., (1997), *Hisse Senedi Fiyatlarının Tespiti ve Tesir Eden Faktörler*, SPK Yayınları, Ankara.
- Kandemir, T., Demirel Arıcı, N., (2013), "Mevduat Bankalarında Camels Performans Değerleme Modeli Üzerine Karşılaştırmalı Bir Çalışma (2001-2010)", *Süleyman Demirel Üniversitesi İktisadi ve İdari Bilimler Fakültesi Dergisi*, 8(1), s. 61-87.
- Kandır, S. Y., (2006), "Tüketici Güveni ve Hisse Senedi Getirileri İlişkisi: İMKB Mali Sektör Şirketleri Üzerinde Bir Uygulama", *Ç.Ü. Sosyal Bilimler Enstitüsü Dergisi*, 15(2), s.217-230.
- Karabıyık, L. E., (1997), *Menkul kıymetler Borsası ve Diğer Yatırım Alternatifleri*, 2. Baskı, Marmara Kitabevi Yayınları, Bursa.
- Karaca, S. S., Başçı, E. S., (2011), "Hisse Senedi Performansını Etkileyen Rasyolar ve İMKB 30 Endeksinde 2001-2009 Dönemi Panel Veri Analizi", *Süleyman Demirel Üniversitesi İktisadi ve İdari Bilimler Fakültesi Dergisi*, 16(3), s. 337-347.
- Karahan, D. S., Şahiner, M., (2021), "Türkiye ve Dünyada Bakır", *Maden Tetkik ve Arama Genel Müdürlüğü, Fizibilite Etütleri Daire Başkanlığı*.
- Karan, M. B., (2013), *Yatırım Analizi ve Portföy Yönetimi*, 4. Baskı, Gazi Kitabevi, Ankara.
- Karasioğlu, F., Eren, T., (2012), *Finansal Tablolar Analizi*, 2. Baskı, Eğitim Yayınları, Konya.
- Karlı, M., (1994), *Sermaye Piyasası "Borsa" Menkul Kıymetler*, İMKB Yayınları, İstanbul.
- Kaya, A., Öztürk, M., (2015). "Muhasebe Karları ile Hisse Senedi Fiyatları Arasında İlişki: BİST Firmaları Üzerine Bir Uygulama", *Muhasebe Finansman Dergisi*, 67, s. 37-54.
- Kaya, E., Aslantürk Çöllü, D., (2020), "Bankerlerden Günümüze Türk Bankacılık Tarihinin Kronolojik Olarak Değerlendirilmesi", *Business And Management Studies: An International Journal*, 8(4), s. 1-36.
- Kaya, F., (2012), *Bankacılık Giriş ve İlkeleri*, Beta Yayıncılık, İstanbul.
- Kennedy, P., (1998), *A Guide To Econometrics*, (Fourth Edition), Oxford, MIT Press, Blackwell Publishers.
- Keown, A. J., Martin, J. D., Petty, J. W. ve Scott D. F., (2001), *Financial Management: Principles and Applications*, 9. Edition, Printice Hall, New Jersey.
- Keskin Benli, Y., Karaca, S. S., (2018), "Türkiye'de Katılım Bankalarının CAMELS Analizi ile Performanslarının Ölçülmesi", *Journal of Current Research On Business and Economics*, 8(2), s. 197-210.
- Kılıcı, E. N., (2019), "Dış Borçların Ülke CDS Primleri Üzerindeki Etkisinin İncelenmesi: Türkiye Örneği", *Sayıştay Dergisi*, Sayı 112, s. 75-92.
- Kıran, B. (2010). "İstanbul Menkul Kıymetler Borsası'nda İşlem Hacmi ve Getiri Volatilitesi". *Doğuş Üniversitesi Dergisi*, 11(1), s. 98-108.
- Kırcı Çevik, N., (2016), "Borsa İstanbul'da Faaliyet Gösteren İmalat Şirketlerinin Hisse Senedi Performansları ile Finansal Oranları Arasındaki İlişki: Panel Logit Regresyon Tahminleri", *Namık Kemal Üniversitesi Sosyal Bilimler Metinleri*, No: 1, s. 25- 41.

- Kleiber, C., Zeileis, A., (2006), *Applied Econometrics with R*, Springer-Verlag, New York.
- Kleinbaum D. G., Kupper, L. L., Muller, k. E., (1988), *Applied Regression Analysis and Other Multivariable Methods*, Duxbury Press, New Jersey.
- Kmenta, J., (1986), *Elements Of Econometrics*, Macmillan, New York.
- Kondak, N., (1999), *Menkul Kıymet Pazarlarına Giriş*, 1. Baskı, Der Yayınları, İstanbul.
- Konuralp, G., (2001), *Sermaye Piyasaları Analizler*, Kuramlar ve Portföy Yönetimi, 2. Baskı, Alfa Yayınları, İstanbul.
- Korkmaz, T., Ceylan, A., (2007), *Sermaye Piyasası ve Menkul Değerler Analizi*, 2. Baskı, Ekin Basım Yayın Dağıtım, Bursa.
- Korkmaz, T., Ceylan, A., (2017), *Sermaye Piyasası Temel Konular*, Ekin Basım Yayın Dağıtım, Bursa.
- Korkmaz, T., Çevik, E. İ. (2009), “Reel Kesim Güven Endeksi ile İMKB 100 Endeksi Arasındaki Dinamik Nedensellik İlişkisi”, *İstanbul Üniversitesi İşletme Fakültesi Dergisi*, 38(1), s. 24-37.
- Korukçu, Ü., (1998), *Bankacılığın Tarihsel Gelişimi*, Bankalar Birliği Yayınları, Ankara.
- Kul, S., (2014), “İstatistik Sonuçlarının Yorumu: P Değeri ve Güven Aralığı Nedir?”, *Plevra Bülteni*, 8(1), s. 11-13.
- Kurt, G., Köse, A., (2017), “Türkiye’de Bankaların Finansal Oranları ile Hisse Senedi Getirisi Arasındaki Panel Nedensellik İlişkisi”, *Ç.Ü. Sosyal Bilimler Enstitüsü Dergisi*, 26(3), s. 302-312.
- Kutlar, A., (2005), *Uygulamalı Ekonometri*, Nobel Yayınevi, Ankara.
- Kutlar, A., (2017), *Ekonometrik Zaman Serileri*, 2. Baskı, Umuttepe Yayınları, İstanbul.
- Kuyucak, H. A., (1942), *Para ve Banka* (Cilt: 2), Maarif Matbaası, Ankara.
- Küçükbaşakçı, R., (2004), “Banka Yeniden Yapılandırma Programları ve Ekonomik Sonuçları”, *Türkiye Cumhuriyet Merkez Bankası Bankacılık ve Finansal Kuruluşlar Genel Müdürlüğü, Uzmanlık Yeterlilik Tezi*, Ankara.
- Küçüksille, E. ve Mizrahi, R., (2015), “Bedelli Sermaye Artırımı Duyurularının Halka Açık İşletmelerin Hisse Senedi Performanslarına Etkisi: Borsa İstanbul’da Bir Araştırma”, *KMÜ Sosyal ve Ekonomik Araştırmalar Dergisi*, 17(29), s. 63-69.
- Kwon, C. S., Shin, T.S. (1999), “Cointegration and Causality Between Macroeconomic Variables and Stocs Market Returns”, *Global Finance Journal*, 10(1), p. 71-81.
- Lau, S.T., Lee, C. T. ve McInish, T. H., (2002), “Stock Returns and Beta, Firms Size, E/P, CF/P, Book-to-Market, and Sales Growth: Evidence From Singapore and Malaysia”, *Journal of Multinational Financial Managemet*, 12(3), p. 207-222.
- Levin, A., Lin, C. F., Chu, C. S. J., (2002), “Unit Root Tests İn Panel Data: Asymptotic And Finite-Sample Properties”, *Journal Of Econometrics*, Elsevier, 108, p. 1-24.
- Levine, R., (1997), “Financial Development and Economic Growth: Views and Agenda”, *Journal of Economic Literature*, 35(2), p. 688-726.
- Lo, A. W., Wang, J., (2000), “Trading Volume: Definitions, Data Analysis, and Implications of Portfolio Theory”, *The Review of Financial Studies*, 13(2), p. 257-300.
- Madura, J., (2010), *Financial Markets and Institutions*, 9. Edition, South-Western College Pub, Canada.
- Martell, T. F., Wolf, A. S., (1985), “Determinants of Trading Volume in Futures Markets”, *Center for the Study of Futures Markets*, Columbia Business School, Pennsylvania State University. USA.
- Matyas, L., Sevestre, P., (1996), *The Econometrics Of Panel Data*, Kluwer Academic Publishers, Dordrecht, The Netherlands.
- Mazgit, İ., (2007), “Sermaye Piyasalarında Spekülasyon: Tarihin Tekerrürü”, *Finans Politik ve Ekonomik Yorumlar Dergisi*, 44(512), s. 1-8.
- McGowan, C.B., Muhammad, J., (2010), “The Theoretical Impact Of The Listing Of Syariah-Approved Stocks On Stock Price And Trading Volume”. *International Business & Economics Research Journal*, 9(3), p. 11-20.

- Mendeş, M., Subaşı, S., Başpınar, E., (2005), "Bilimsel Çalışmalarda P-Değerinin Rapor Edilmesi ($P<0.01?$, $P<0.05?$, $P>0.05?$), *Tarım Bilimleri Dergisi*, 11(4), s. 359-363.
- Mireku, K., Sarkodie, K., Poku, K., (2013), "Effect of Macroeconomic Factors on Stock Prices in Ghana: A Vector Error Correction Model Approach", *International Journal of Academic Research in Accounting Finance and Management Sciences*, 3(2), p. 39-53.
- Mishkin, F. S., Eakins, S. G., (2012), *Financial Markets and Institutions*, 7. Edition, Pearson Education, United States.
- Mishkin, F. S., Serletis, A., (2011), *The Economics Of Money, Banking and Financial Markets*, 4. Baskı, Kanada.
- Mohd, Y. M. H., Fidlizan, M., Mohd, F. A., Salwah, A. A., (2012), "Macroeconomic Variables and Malaysia Islamic Stock Market: A Time Series Analysis" *Journal of Business Studies Quarterly*, 3(4), p. 1-13.
- Münyas, T., (2016), *Finansal Piyasalar ve Kurumlar*, Ekin Basım Yayın Dağıtım, Bursa.
- Newey, W. K., West, K. D., (1987), "A Simple, Positive Semi-Definite, Heteroskedasticity And Autocorrelation Consistent Covariance Matrix", *Econometrica*, 55, p. 703-708.
- Newey, W. K., West, K. D., (1994), "Automatic Lag Selection İn Covariance Matrix Estimation", *Review Of Economic Studies*, 61, p. 631-653.
- Nishat, M., Shaheen, R., (2004); "Macroeconomic Factors and Pakistani Equity Market", *The Pakistan Development Review*, 43(4), p. 619-637.
- Nofsinger, J. R., (2016), *The Psychology of Investing*, Routledge Publishing, New York.
- O'brien, R. M., (2007), "A Caution Regarding Rules Of Thumb For Variance İnflation Factors", *Quality & Quantity*, 41(5), p. 673-690.
- O'Hanlon, J., Rocha, M., (1993), *Electronic Banking for Retail Customers*, Banking Technology, London.
- Obben, J., Pech, A., Shakur, S., (2006), "Analysis of The Relationship Between The Share Market Performance and Exchange Rates In New Zealand: A Cointegrating VAR Approach". *New Zealand Economic Papers*, 40(2), p. 147-180.
- Okka, O., (2009), *Finansal Yönetim Teori ve Çözümlü Problemler*, Nobel Yayın Dağıtım, Ankara.
- Orhunbilge, N., (2000), *Uygulamalı Regresyon ve Korelasyon Analizi*, Avcıol Basım Yayın, İstanbul.
- Orhunbilge, N., (2010), *Çok Değişkenli İstatistik Yöntemler*, Yayın No: 4942, İÜ İşletme Fakültesi Basım Yayın, İstanbul.
- Öçal, T., Çolak, Ö. F., Togay, S., Eser, K., (1997), *Para Banka Teori ve Politika*, Gazi Kitabevi, Ankara.
- Öner, H., (2018), "Altın, Petrol, Döviz Kuru, Faiz ve Korku Endeksi Arasındaki İlişki Üzerine Bir Çalışma", *Akademik Araştırmalar ve Çalışmalar Dergisi*, 10(19), s. 396-404.
- Öner, H., (2019), "Korku Endeksi ile Gelişmekte Olan Ülke Tahvil Piyasaları Arasındaki İlişkinin Ampirik Analizi", *Muhasebe Bilim Dünyası Dergisi*, 21(1), s. 140-154.
- Özalp, A., Anagün, A. S., (2001), "Sektörel Hisse Senedi Fiyat Tahmininde Yapar Sinir Ağı Yaklaşımı ve Klasik Tahminleme Yöntemleri ile Karşılaştırılması", *Endüstri Mühendisliği Dergisi*, 12(3-4), s. 2-17.
- Özçam, F., (1996), *Teknik Analiz ve İstanbul Menkul Kıymetler Borsası*, Sermaye Piyasası Kurulu, Yayın No: 32.
- Özdemir, M., (1997), *Finansal Yönetim*, 2. Baskı, Türkmen Kitabevi, İstanbul.
- Özdemir, Z., (2005), "Bilanço Yapısı İtibarıyla Türk Bankacılık Sistemi", *İktisat Fakültesi Sosyal Siyaset Konferansları Dergisi*, (50), s. 58-88.
- Özer, A., Kaya, A., Özer, N., (2011), "Hisse Senedi Fiyatları ile Makroekonomik Değişkenlerin Etkileşimi", *Dokuz Eylül Üniversitesi İktisadi ve İdari Bilimler Fakültesi Dergisi*, 26(1), s. 163-182.
- Paluszak, G., Popławska, M., (2010), "The Importance of the US and Polish Macroeconomic Variables for Investors on the Warsaw Stock Exchange", *International Journal of Emerging and Transition Economies*, 3(1), p. 59-70.

- Parasız, İ., Oktay, N., (1988), *Döviz Piyasası, Teori ve İşleyiş Mekanizması*, Anadolu Üniversitesi Yayınları, Eskişehir.
- Parasız, İ., (1998), *Türkiye'de Bankacılığın Tarihsel Gelişimi: 75. Yılda Paranın Serüveni*, Tarih Vakfı Yayınları, İstanbul.
- Parasız, İ., (2000), *Para, Banka ve Finansal Piyasalar*, 7. Baskı, Ezgi Kitabevi Yayınları, Bursa.
- Parasız, İ., (2003), *Finansal Makro Ekonomi: Ekonomik Dalgalanmalar ve Krizler*, Ezgi Kitabevi Yayınları, Bursa.
- Parasız, İ., (2005), *Para, Banka ve Finansal Piyasalar*, Ezgi Kitabevi, Bursa.
- Parasız, İ., (2014), *Modern Bankacılık Teori ve Uygulama*, 3. Baskı, Ezgi Kitabevi, İstanbul.
- Parks, R., (1967), "Efficient Estimation Of A System Of Regression Equations When Disturbances Are Both Serially And Contemporaneously Correlated", *Journal Of The American Statistical Association*, 62, p. 500-509.
- Parrino, R., Kidwell, D. S., Bates, T. W., (2011), *Fundamentals of Corporate Finance*, 2. Edition, John Wiley & Sons Inc, USA.
- Pazarlıoğlu, M. V., Kiren Gürler, Ö., (2007), "Telekomünikasyon Yatırımları ve Ekonomik Büyüme: Panel Veri Yaklaşımı", *Finans Politik & Ekonomik Yorumlar*, 44(508), s. 35-43.
- Penman, S. H., (2003), *Financial Statement Analysis and Security Valuation*, 2. Edition, Mc Graw Hill, İrwin.
- Pesaran, M. H., (2004), "General Diagnostic Tests For Cross Section Dependence in Panels", University Of Cambridge, Faculty Of Economics, *Cambridge Working Papers in Economics Working Paper*, 435, p. 1-39.
- Pesaran, M. H., Ullah, A., Yamagata, T., (2008), "A Bias-Adjusted LM Test of Error Cross-Section Independence", *Econometrics Journal*, 11(1), p. 105-127.
- Pesarana, M.H., Yamagata, T., (2008), "Testing Slope Homogeneity İn Large Panels", *Journal of Econometrics*, 142, p. 50-93.
- Petersen, T., (2009), *The Handbook of Data Analysis in Analyzing Panel Data: Fixed- and Random-Effects Model*, Editors: Melissa Hardy and Alan Bryman, Sage Publications, London.
- Phillips, P. C. B., Peron, P., (1988), "Testing for a Unit Root in Time Series Regression", *Biomètrika*, 75(2), p. 336-346.
- Phillips, P. C. B., Sul, D., (2003), "Dynamic Panel Estimation And Homogeneity Testing Under Cross Section Dependence". *Econometrics Journal*, 6, p. 217-259.
- Pıçak, M., (2012), "Faiz Olgusunun İktisadi Düşünce Tarihindeki Gelişimi", *Manas Sosyal Araştırmalar Dergisi*, 1(4), s. 61-92.
- Polat, A., (2009), *Finansal Yenilik ve Açılımları ile Katılım Bankacılığı*, 1. Baskı, Erkam Matbaası, İstanbul.
- Reilly, F. R., (1994), *Investment Analysis and Portfolio Management*, 4. Edition, The Dryden Press, USA.
- Reuter, J., (2006), "Are Ipo Allocations For Sale? Evidence From Mutual Funds", *The Journal of Finance*, 61(5), p. 2289-2324.
- Rjoub, H., Civcir, İ., Reşatoğlu, N. G., (2017), "Micro and Macroeconomic Determinants of Stock Prices: The Case of Turkish Banking Sector", *Romanian Journal of Economic Forecasting*, 20(1), p. 150-166.
- Rjoub, H., Tursoy, T., Günsel Reşatoğlu, N., (2009), "The Effects of Macroeconomic Factors on Stock Returns: Istanbul Stock Market," *Studies of Economy and Finance*, 26(1), p. 36-45.
- Rodoplu, G., (1993), *Türkiye'de Sermaye Piyasası ve İşlevleri*, Nihat Sayar Eğitim Vakfı, İstanbul.
- Rodoplu, G., (2002). *Para ve Sermaye Piyasaları*, Tuğra Yayınları, Isparta.
- Rodoplu, G., Akdemir, A., (1998), *İşletme Bilimine Giriş*, Kocaeli Üniversitesi, Isparta.
- Rogers, W. H., (1993), "Regression Standart Errors İn Clustered Samples", *Stata Technical Bulletin* 13, p. 19-23. in *Stata Technical Bulletin Reprints*, 3, p. 88-94, Collage Station, Tx: Stata Press.
- Sadeghi, M., (1992), *Stockmarket Response to Unexpected Macroeconomic New: The Australian Evidence*, International Monetary Fund, No: 92/61.

- Sağlam, M. H., (1993), *Altın, Dünya Borsalarında Vadeli Altın İşlemleri*, 1. Baskı, Borsa Kütüphanesi Dizisi:2, İstanbul.
- Sakarya, Ş., (2010), “Camels Derecelendirme Sistemine Göre İMKB’deki Yerli ve Yabancı Sermayeli Bankaların Karşılaştırma Analizi”, *Akademik Araştırmalar ve Çalışmalar Dergisi*, Prof. Dr. Alaeddin Yavaşca Özel Sayısı, s. 7-21.
- Samin, C., (1979), *Finansal Analiz*, Çağlayan Basımevi, İstanbul.
- Sarı, M., (2004), “Dış Borç Yönetimi ve Türkiye Uygulamaları”, *Türkiye Cumhuriyet Merkez Bankası Dış İlişkiler Genel Müdürlüğü*, Uzman Yeterlilik Tezi, Ankara.
- Sarıkamış, C., (1998), *Sermaye Pazarları*, 3. Baskı, Alfa Basım Yayın Dağıtım, İstanbul.
- Saunders, A., Cornett, M. M., (2012), *Financial Markets and Institutions*, 5. Edition, The McGraw-Hill Companies, New York.
- Savcı, M., (2013), *Mali Tablolarda Analizi*, 6. Baskı, Ekin Yayınları, Bursa.
- Sayyan, H., (2000), “Dinamik Panel Veri Modelleri ve OECD Ülkeleri Para Talebi Uygulaması”, *Marmara Üniversitesi Sosyal Bilimler Enstitüsü Ekonometri Anabilim Dalı*, Doktora Tezi, İstanbul.
- Sevinç, E., (2014), “Makroekonomik Değişkenlerin, BİST-30 Endeksinde İşlem Gören Hisse Senedi Getirileri Üzerindeki Etkilerinin Arbitraj Fiyatlamaya Modeli Kullanarak Belirlenmesi”, *İstanbul Üniversitesi İşletme Fakültesi Dergisi*, 43(2), s. 271- 292.
- Sevüktekin, M., (2014), *Ekonometriye Giriş*, Dora Yayıncılık, Bursa.
- Seyidoğlu, H., (2001), *Ekonomik Terimler Ansiklopedik Sözlük*, 2. Baskı, Güzem Can Yayınları, İstanbul.
- Seyidoğlu, H., (2003), *Uluslararası İktisat, Teori Politika ve Uygulama* (15. Baskı), Güzem Can Yayınları, İstanbul.
- Sikarwar, T. S., Mehta, S., Varsha, M., (2011), “Macroeconomic Factors and Stock Returns: Evidence from Taiwan”, *Journal of Economics and International Finance*, 2(4), p. 217-227.
- Solak, A. O., (2012), “Petrol Fiyatlarını Belirleyici Faktörler”, *Uluslararası Alanya İşletme Fakültesi Dergisi*, 4(2), s. 117-124.
- Solnik, B., (1987), “Using Financial Prices to Test Exchange Rate Models: A Note”. *The Journal of Finance*, 42(1), p. 141-149.
- SPK, (2008), *Sermaye Piyasası ve Borsa Temel Bilgiler Kılavuzu*, İstanbul Menkul Kıymetler Borsası Yayınları, İstanbul.
- Sümer, E., Aybar, Ş., (2016), “Etkin Piyasalar Hipotezinin, Finansal Piyasaları Açıklamadaki Yetersizliği ve Davranışsal Finans”, *Erzincan Üniversitesi Sosyal Bilimler Enstitüsü Dergisi*, 9(2), s. 75-84.
- Sümer, G., (2016), “Türk Bankacılık Sektörünün Tarihsel Gelişimi ve AB Bankacılık Sektörü ile Karşılaştırılması”, *Gazi Üniversitesi İktisadi ve İdari Bilimler Fakültesi Dergisi*, 18(2), s. 485-508.
- Sümer, K. K., (2006), “White’ın Heteroskedisite Tutarlı Kovaryans Matrisi Tahmini Yoluyla Heteroskedasite Altında Model Tahmini”, *Ekonometri ve İstatistik*, (4), s. 12-28.
- Şahin, H., (2009), *Türkiye Ekonomisi, Tarihsel Gelişimi ve Bugünkü Durumu*, Ezgi Yayınevi, Bursa.
- Şakar, H., (2000), *Banka İşlemleri Muhasebesi*, Yayın No: 3, Strata Yayıncılık, İstanbul.
- Şakar, S. Ü., (1997), *Sermaye Piyasası*, Yayın No: 110, Anadolu Üniversitesi Yayınları, Eskişehir.
- Şenol, O. ve Gençtürk, M., (2021), “Üst-Orta Gelir Grubu Ülkelere Ait Temel Sağlık Göstergelerinin Panel Veri Analiz Yöntemini Kullanarak Politik Ekonomik Açından İncelenmesi”, *Süleyman Demirel Üniversitesi Vizyoner Dergisi*, 12 (32), s. 1176-1195.
- Şenol, Z., Koç, S. ve Şenol, S., (2018), “Hisse Senetleri Fiyatlarını Etkileyen Faktörlerinin Dinamik Panel Veri Analiziyle İncelenmesi”, *Gümüşhane Üniversitesi Sosyal Bilimler Enstitüsü Dergisi*, 9(25), s. 119-125.
- Şenol, Z., Ulutaş, A., (2018), “Muhasebe Temelli Performans Ölçümleri ile Piyasa Temelli Performans Ölçümlerinin CRITIC ve ARAS Yöntemleriyle Değerlendirilmesi”, *Finans Politik & Ekonomik Yorumlar*, 55(641), s. 83-102.

- Şişman M. E., Çömlekçi İ., Şahin Ö., (2017), “Hisse Senedi Fiyatını Etkileyen İşletme Düzeyindeki Faktörleri Borsa İstanbul’da Bir Uygulama”, *Balkan Sosyal Bilimler Dergisi*, 6(11), s. 88-107.
- T.C. Millî Eğitim Bakanlığı Yayınları, (2011), *Muhasebe Finansman Finansman Yatırım Araçları*, Ankara.
- Tabachnick, B., Fidell, L., (2001), *Using Multivariate Statistics*, Allyn and Bacon, Boston.
- Takan, M., Acar Boyacıoğlu, M., (2011), *Bankacılık Teori, Uygulama ve Yöntem*, 4. Basım, Nobel Akademik Yayıncılık, Ankara.
- Taner, B., Akkaya, C., (2012), *Sermaye Piyasası Faaliyet Alanı ve Menkul Kıymetler*, 2. Baskı, Detay Yayıncılık, Ankara.
- Tarı, R., (2011), *Ekonometri*, (7. Baskı), Umuttepe Yayınları, Kocaeli.
- TBB, (2008), *50. yılında Türkiye Bankalar Birliği ve Türkiye’de Bankacılık Sistemi 1958-2007*, Yayın No:262, İstanbul.
- TBB, (2011), *Bankalarımız 2010*, Yayın No: 276, İstanbul.
- TBB, (2013), *Bankalarımız 2012*, Yayın No: 294, İstanbul.
- Tecer, M., (1995), “Bankacılık Sektöründe Ticaret Bankaları ve Fon Yönetimi”, *Amme İdaresi Dergisi*, 28(1), s. 129-148.
- Tekinalp, Ü., (1970), *Anonim Ortaklığının Bilançosu ve Yedek Akçeleri*, Fakülteler Matbaası, İstanbul.
- Tezel, Y. S., (1986), *Cumhuriyet Döneminin İktisadi Tarihi (1923-1950)*, Yurt Yayınları, Ankara.
- Topaloğlu, E. E., Karakozak, Ö., (2018), “Makroekonomik Faktörler ve Pay Senedi Getirisi: BİST Banka Endeksi Firmaları Üzerine Panel Veri Analizi”, *Muhasebe ve Finansman Dergisi*, (78), s. 199-216.
- Topcu, A., (2010), “Altın Fiyatlarını Etkileyen Faktörler”, *Sermaye Piyasası Kurulu Araştırma Raporu*.
- Topçu, N., Demirkol, V., (2015), “Sermaye Şirketlerinde Sermaye Artırım İşlemleri ve Muhasebeleştirilmesi”, *Muhasebe ve Finansman Dergisi*, (65), s. 137-146.
- Tunalı, H., (2010), *Finansal Piyasalar ve Kurumlar*, İstanbul Üniversitesi Açık ve Uzaktan Eğitim Fakültesi.
- Tuncer, S., (1984), *Vergi Uygulamaları*, 5. Baskı, Okan Yayıncılık, İstanbul.
- Tuncer, S., (1985), *Türkiye’de Sermaye Piyasası*, Okan Yayıncılık, İstanbul.
- Tuncer, S., (1987), “Hisse Senedi Fiyatlarını Etkileyen Faktörler”, *Para ve Sermaye Piyasası Dergisi*, 9 (102), s. 16-32.
- Tunç, H., (2000), “Soru ve Cevaplarla ÖFK’lar”, *Albaraka Türk Bereket Dergisi*, 3(10), s.13-15.
- Turaboğlu, T. T., Topaloğlu, T. N., (2017), “Bir Etkin Piyasa Hipotezi Kavramı Olarak Anomaliler: Borsa İstanbul (BİST) Üzerinden Aylara İlişkin Anomalilere Yönelik Bir Araştırma”, *Ç.Ü. Sosyal Bilimler Enstitüsü Dergisi*, 26 (1), s. 216-230.
- TÜİK, (2008), *Fiyat Endeksleri ve Enflasyon, Sorularla Resmi İstatistikler Dizisi-3*, TÜİK Matbaası, Ankara.
- Türker Kaya, Y., (2001), “Türk Bankacılık Sektöründe CAMELS Analizi”, *Bankacılık Düzenleme ve Denetleme Kurumu, MSPD Çalışma Raporları 2001/6*, İstanbul.
- Uğur, A., (2009), “Hisse Senedi Getirilerinin Panel Veri Analizi ile Tahmini: İstanbul Menkul Kıymetler Borsasında Bir İnceleme”, *İnönü Üniversitesi Sosyal Bilimler Enstitüsü İşletme Anabilim Dalı, Doktora Tezi*, Malatya.
- Ulutan, B., (1957), *Bankacılığın Tekâmülü*, İller Bankası Muhaberat ve Neşriyat Müdürlüğü.
- Uyar, U., Kangallı, S. G., (2012), “Markowitz Modeline Dayalı Optimal Portföy Seçiminde İşlem Hacmi Kısıtı”, *Ege Akademik Bakış*, 12(2), s. 183-192.
- Ülgener, S., (1986), *Millî Gelir, İstihdam ve İktisadi Büyüme*, 6. Baskı, Filiz Kitabevi, İstanbul.
- Ün, T., (2015), *STATA ile Panel Veri Analizi*, içinde S. Güriş, *STATA ile Panel Veri Modelleri*, 1. Baskı, İstanbul, Der Yayınları.
- Ünal, O. K., (1988), *Menkul Kıymetler*, Banka ve Ticaret Hukuku Araştırma Enstitüsü, Ankara.
- Ünlü, U., Yıldız, B., Yalama, A., (2009), “İlk Halka Arzlarda Uzun Dönem Getirilerinin Tahmini: Yapay Sinir Ağları ile İMKB İçin Ampirik Bir Çalışma”, *İstanbul Üniversitesi İktisat Fakültesi Ekonometri ve İstatistik Dergisi*, (10), s. 29-47.

- Ünsal, E., (2011), *Makro İktisat*, 9. Basım, İmaj Yayınevi, Ankara.
- Ünsal, E. M., (2009), *Makro İktisat*, 8. Baskı, İmaj Yayınevi, Ankara.
- Üreten, N., Özçam F., (1996), “Finansal Piyasalarda Yatırımcı Davranışları Teknik Analiz ve Türk Hisse Senedi Yatırımcıları”, *Sermaye Piyasası ve İMKB Üzerine Çalışmalar, İşletme Finans Yayınları*, s.171-222.
- Van Horne, J. C., (1978), *Financial Market Rates and Flows*, Prentice Hall, New Jersey.
- Vernimmen, P., Quriy, P., Dallochio, M., Fur, Y. L., Salvi, A., (2005), *Corporate Finance Theory and Practice*, John Wiley & Sons, United States.
- Watt, S., (2003), *Silver*, Benchmark Books, New York.
- Whaley, R. E., (2000), “The Investor Fear Gauge”, *The Journal of Portfolio Management Spring*, 26(3), p. 12-17.
- White, H., (1980), “A Heteroskedasticity- Consistent Covariance Matrix Estimator And A Direct Test For Heteroskedasticity”, *Econometrica*, 48(4), p. 817-838.
- Wongbangpo, P., Sharma, S. C., (2002), “Stock Market and Macroeconomic Fundamental Dynamic Interactions,” *Journal of Asian Economics*, 13(1), p. 27-51.
- Wood, I., (2004), *Platinum*, Benchmark Books, New York.
- Wooldridge, J. M., (2002), *Econometric Analysis of Cross Section and Panel Data*, MIT Press Cambridge, Massachusetts London, England.
- Yağcılar, G. G., (2011), *Türk Bankacılık Sektörünün Rekabet Yapısının Analizi*, BDDK Yayınları No: 10, Ankara.
- Yahyazadehfar, M., Babaie, A., (2012), “Macroeconomic Variables and Stock Price: New Evidence from Iran”, *Middle-East Journal of Scientific Research*, 11(4), p. 408-415.
- Yalçın, K., (2005), “Uluslararası Hisse Senedi Piyasasına Hisse Senedi İhracı ve İMKB’de İşlem Gören Firmaların İhraç Performansı”, *Atatürk Üniversitesi İ.İ.B.F. Dergisi*, 19(2), s. 395-406
- Yalkın, K. Y., (2004), *Genel Muhasebe*, 13. Baskı, Turhan Kitabevi, Ankara.
- Yaman, S., Korkmaz, T. ve Açıkgöz, E., (2017), “Pay Getirilerine Etki Eden Finansal Oranların Panel Veri Analiz Yöntemi ile Tespiti: BİST Gıda Firmaları Üzerine Bir Uygulama”, *Ömer Halisdemir Üniversitesi İktisadi ve İdari Bilimler Fakültesi Dergisi*, 10(4), s. 187-204.
- Yavuz, M., (2013), “Yeni Türk Ticaret Kanunu’na Göre İç Kaynaklardan Sermaye Artırımı”, *Mali Çözüm Dergisi*, (118), s. 129-140.
- Yazıcı, M., (2015), *Bankacılığa Giriş*, 3. Baskı, Beta Yayıncılık, İstanbul.
- Yenisu, E., (2019), “Finansal Tabloların Oran Analizi ile İncelenmesi: Adese Örneği”, *Aksaray Üniversitesi Sosyal Bilimler Enstitüsü Dergisi (ASED)*, 3(1), s. 19-45.
- Yerdelen Tatoğlu, F., (2005), *Sermaye Piyasası’nda Riskin Sınırlı Bağımlı Değişkenli Panel Veri Modelleri ile Analizi*, İstanbul Üniversitesi Sosyal Bilimler Enstitüsü Ekonometri Anabilim Dalı, Doktora Tezi, İstanbul.
- Yerdelen Tatoğlu, F., (2020), *Panel Veri Ekonometrisi Stata Uygulamalı*, 5. Baskı, Beta Yayınları, İstanbul.
- Yetiz, F., (2016), “Bankacılığın Doğuşu ve Türk Bankacılık Sistemi”, *Niğde Üniversitesi İktisadi ve İdari Bilimler Fakültesi Dergisi*, 9(2), s. 107-117.
- Yıldırım, K., Mercan, M., Kostakoğlu S.F., (2013), “Satılma Gücü Paritesinin Test Edilmesi: Aman Serisi ve Panel Veri Analizi”, *Osmangazi Üniversitesi İİBF Dergisi*, 8(3), s. 75-95.
- Yıldırım, K., Özer, M., (2013), *Makro İktisat*, T.C. Anadolu Üniversitesi Yayını, No. 2824, Eskişehir.
- Yıldırım, M., (2008), *Banka Muhasebesi*, Türkiye Bankalar Birliği, Yayın No: 258, Graphis Matbaa, İstanbul.
- Yıldırtan, D. Ç., (2011), *E-Views Uygulamalı Temel Ekonometri Makro Ekonomik Verilerle*, 2. Baskı, Türkmen Kitabevi, İstanbul.
- Yılmaz, Ö., Güngör, B., Kaya, V., (2006), “Hisse Senedi Fiyatları ve Makroekonomik Değişkenler Arasındaki Eşbütünlük ve Nedensellik”, *İMKB Dergisi*, 34(9), s. 1-16.

- Yoshida, A., (1999), “Tests For The Poolability Of Panel Data In The Presence Of Unknown Heteroskedasticity: An Asymptotic Extension Of Anova”, *The Japanese Economic Review*, 50(3), p. 253-265.
- Yurtsever, B., (1998), *Cumhuriyetin 75. Yılına Girerken Türk Bankacılığı: 75 Yılda Paranın Serüveni*, Tarih Vakfı Yayınları, İstanbul.
- Yücel, M. B., (2020), “Dünyada ve Türkiye’de Altın”, *Maden Tetkik ve Arama Genel Müdürlüğü, Fizibilite Etütleri Daire Başkanlığı*.
- Yüksel, A. S., Rodoplu, G., (1980), *Sermaye Piyasası*, Filiz Kitabevi, İstanbul.
- Zarakolu, A., (1973), *Cumhuriyet’in 50. Yılında Memleketimizde Bankacılık*, TBB Yayını, Ankara.
- Zor, İ., Karakuş, R., (2014), “Tek Düzen Hesap Planı ve UFRS’ye Göre Elde Edilen Finansal Oranların Hisse Getirileri ile İlişkisinin Karşılaştırmalı İncelenmesi: BİST’te Bir Uygulama”, *Yaşar Üniversitesi E-Dergisi*, 9(34), s. 5870- 5886.
- Zügül, M., Şahin, C., (2009), “İMKB 100 Endeksi ile Bazı Makroekonomik Değişkenler Arasındaki İlişkiyi İncelemeye Yönelik Bir Uygulama”, *Akademik Bakış*, (16), s. 1-16.

İnternet Kaynakları

- A.Ü.T.F. Biyoistatistik A.D. https://acikders.ankara.edu.tr/pluginfile.php/30760/mod_resource/content/0/8_G%C3%BCven%20Aral%C4%B1klar%C4%B1%20ve%20%C4%B0statistiksel%20Anlam%C4%B1%C4%B1k.pdf, (01.08.2022).
- Borsa İstanbul, 2021, <https://www.borsaistanbul.com/files/bias-esas-sozlesmesi.pdf>, (29.11.2021).
- Borsa İstanbul, 2021, <https://www.borsaistanbul.com/tr/sayfa/343/borlanma-araclari-piyasasi>, (30.11.2021).
- Borsa İstanbul, 2021, <https://www.borsaistanbul.com/tr/sayfa/312/veriler-kiymetli-madenler-ve-kiymetli-taslar-piyasasi>, *Kıymetli Madenler ve Kıymetli Taşlar Piyasası Broşürü*, (30.11.2021).
- Borsa İstanbul, Pazarlar, <https://www.borsaistanbul.com/tr/sayfa/506/pazarlar>, (29.11.2021).
- Borsa İstanbul, Piyasalar, <https://borsaistanbul.com/tr/sayfa/862/piyasalar>, (29.11.2021).
- Halkbank, (2022), <https://www.halkbank.com.tr/content/halkbank/tr/blog/finans/Korku-Endeksi.html>, (01.02.2022).
- Halkbank, (2021), <https://www.halkbank.com.tr/tr/bankamiz/bizi-taniyin/bizi-taniyin/tarihcemiz.html>, (16.11.2021).
- Hurlin, C., Mignon, V., (2007), “Second Generation Panel Unit Root Tests”, *Halshs Sciences Humaines Et Sociales*. <https://halshs.Archives-Ouvertes.Fr/Halshs-00159842/Document>. (12.03.2022).
- ILO (2021); “Unemployment Rate,” <https://www.ilo.org/global/publications/lang--en/index.htm>, (10.02.2021).
- İktisat Sözlüğü, <https://www.iktisatsozlugu.com/tr/nedir/gecinme-indeksleri/1970>, (01.02.2022).
- investing, <https://tr.investing.com/indices/>, (09.02.2021).
- İşbankası, <https://www.isyatirim.com.tr/tr-tr/analiz/hisse/Sayfalar/Tarihsel-Fiyat-Bilgileri.aspx>, (04.02.2021).
- Kaminsky, G. L., (1999). “Currency and Banking Crises: The Early Warnings of Distress”, *IMF Working Paper*, www.imf.org, <https://www.imf.org/external/pubs/ft/wp/1999/wp99178.pdf>, (04.03.2022).
- Kanalfinans, <https://kanalfinans.com/egitim/forex-temel-bilgileri/dr-tugberk-citilci-euro-endeksi-nedir>, (01.02.2022).
- KAP- Kamuoyu Aydınlatma Platformu- Finansal Tablolar-<https://www.kap.org.tr/>. (19.11.2021).
- Kurt, G., (2003), “Kazançların Kalitesinin Belirlenmesinde Kullanılan Yaklaşımlar”, *Mevzuat Dergisi*, 6(65), <https://www.mevzuatdergisi.com/2003/05a/04.htm>, (12.05.2021).
- Mahfi Eğilmez, <https://www.mahfiegilmez.com/2018/07/para-arz-nedir-ve-nasl-olculur.html>, (14.12.2021).
- Naka, A., Mukherjee, T., Tufte, D., (1998); “Macroeconomic Variables and the Performance of the Indian Stock Market;” *Department of Economics and Finance Working Papers*, p. 1991-

- 2006, http://scholarworks.uno.edu/econ_wp/15, https://scholarworks.uno.edu/cgi/viewcontent.cgi?article=1014&context=econ_wp (14.04.2022).
- Otoo, M.W. (1999), "Consumer Sentiment and The Stock Market", *Finance and Economics Discussion Series from Governors of the Federal Reserve System*, (60), <https://www.federalreserve.gov/pubs/feds/1999/199960/199960pap.pdf>, (14.05.2021).
- Peachey, S., Roe, A., (2006), "Access To Finance-What Does It Mean And How Do Savings Banks Foster Access, A Study for the World Savings Banks Institute (WSBI)", *Perspectives*, 49, https://www.findevgateway.org/sites/default/files/publications/files/mfg-en-paper-access-to-finance-what-does-it-mean-and-how-do-savings-banks-foster-access-jan-2006_0.pdf, (26.05.2020).
- QNBİ, Bakır Piyasası, <https://www.qnbfi.com/forex/bakir-piyasasi>, (01.02.2022).
- Resmi Gazete, 22.11.2006, RG.No: 26384, (21.05.2021).
- Rogers, M., (2008), "Corporate Governance And Financial Performance Of Selected Commercial Banks In Uganda", https://www.academia.edu/35142247/CORPORATE_GOVERNANCE_AND_FINANCIAL_PERFORMANCE_OF_SELECTED_COMMERCIAL_BANKS_IN_UGANDA?bulkDownload=thisPaper-topRelated-sameAuthor-citingThis-citedByThis-secondOrderCitations&from=cover_page, (13.05.2022).
- SPK, Sermaye Piyasası Mevzuatı (1988), Yayın No: 1, Ankara, <https://www.spk.gov.tr/>, (11.12.2021).
- Şahin, A., (2007), İhracat Prosedürlerini Biliyor Musunuz?, T.C. Başbakanlık Dış Ticaret Müsteşarlığı, İhracatı Geliştirme Etüd Merkezi, <http://portacal.org/wp-content/uploads/%C4%B0HRACAT-PROSED%C3%9CRLER%C4%B0N%C4%B0%C2%A0-B-%C4%B0L%C4%B0YOR%C2%A0MUSUNUZ%C2%A0.pdf>, (01.02.22).
- TCMB, Metaveri, <https://www.tcmb.gov.tr/wps/wcm/connect/tr/tcmb+tr/main+menu/istatistikler/odemeler+dengesi+ve+ilgili+istatistikler/kisa+vadeli+dis+borc+istatistikleri/>, (01.02.2022).
- TCMB, Metaveri, <https://www.tcmb.gov.tr/wps/wcm/connect/422e34cc-7d1e-4e78-aa36-ad77985c5140/IYA-Metaveri.pdf?MOD=AJPERES&CACHEID=ROOTWORKSPACE-422e34cc-7d1e-4e78-aa36-ad77985c5140-nRgLF2G>, (01.02.2022).
- TCMB, Metaveri, <https://www.tcmb.gov.tr/wps/wcm/connect/34352274-ecd6-4c08-8ec4-50a19de26613/FHA-Metaveri.pdf?MOD=AJPERES&CACHEID=ROOTWORKSPACE-34352274-ecd6-4c08-8ec4-50a19de26613-nWaUCUj>, (01.02.2022).
- TCMB, Metaveri, <https://www.tcmb.gov.tr/wps/wcm/connect/TR/TCMB+TR/Main+Menu/Temel+Faaliyetler/Para+Politikasi/Merkez+Bankasi+Faiz+Oranlari/faiz-oranlari>, (23.02.2021).
- TCMB, Metaveri, <https://www.tcmb.gov.tr/wps/wcm/connect/TR/TCMB+TR/Main+Menu/Istatistikler/Odemeler+Dengesi+ve+Ilgili+Istatistikler/Uluslararası+Rezervler+ve+Doviz+Likiditesi/>, (01.02.2022).
- TCMB, Metaveri, <https://www.tcmb.gov.tr/wps/wcm/connect/f3ad1a37-6d59-4a0b-b0d7-09b51cd7a73f/MetaveriAPB%C4%B02020+Kurumsal+Renkli.pdf?MOD=AJPERES&CACHEID=ROOTWORKSPACE-f3ad1a37-6d59-4a0b-b0d7-09b51cd7a73f-ntdW3Sb>, (01.02.2022).
- TCMB, Metaveri, <https://evds2.tcmb.gov.tr/index.php?/evds/serieMarket> "Kurlar-Döviz Kurları (Günlük)-Aylık", (23.02.2021).
- TCMB, Metaveri, https://evds2.tcmb.gov.tr/index.php?/evds/serieMarket/collapse_25/5849/DataGroup/turkish/bie_mkaltiytl/, (01.02.2021).
- TCMB, Metaveri, <https://evds2.tcmb.gov.tr/index.php?/evds/serieMarket> FİYAT ENDEKSLERİ, Fiyat Endeksi, (Tüketici), (2003=100), (TÜİK), (Aylık), (22.02.2021).
- TCMB, Metaveri, <https://evds2.tcmb.gov.tr/index.php?/evds/serieMarket> Fiyat Endeksleri-Fiyat Endeksi (Yurt İçi Üretici Fiyatları) (2003=100) (TÜİK) (NACE REV.2), (Aylık), (23.02.2021).
- TCMB, Metaveri, <https://evds2.tcmb.gov.tr/index.php?/evds/serieMarket> FİYAT ENDEKSLERİ-Geçinme Endeksi (Ücretliler), (1995=100), (İTO), (Aylık), (22.02.2021).
- TCMB, Metaveri, <https://evds2.tcmb.gov.tr/index.php?/evds/serieMarket> Piyasa Verileri-TCMB Net Fonlaması ve TCMB Ağırlıklı Ortalama Fonlama Maliyeti (İş Günü), (23.02.2021).

- TCMB, Metaveri, https://evds2.tcmb.gov.tr/index.php?evds/serieMarket/collapse_18/5122/DataGroup/turkish/bie_odeayrsunum6/ “Ödemeler Dengesi, Uluslararası Yatırım Pozisyonu- Ödemeler Dengesi Ayrıntılı Sunum (6. El Kitabı), (Aylık), (25.02.2021).
- TCMB, Metaveri, https://evds2.tcmb.gov.tr/index.php?evds/serieMarket/collapse_21/6000/DataGroup/turkish/bie_gsyhygycf/ “Üretim- GSYİH-Harcama Yöntemiyle-Cari Fiyatlarla (TÜİK), (Bin TL), (Üç Aylık), (31.03.2021).
- TCMB, Metaveri, <https://evds2.tcmb.gov.tr/index.php?evds/serieMarket> “Mevsim etkisinden arındırılmış temel işgücü göstergeleri, (TÜİK), (Bin Kişi 15+ yaş), (Aylık), (30.03.2021).
- TCMB, Metaveri, https://evds2.tcmb.gov.tr/index.php?evds/serieMarket/collapse_18/5092/DataGroup/turkish/bie_ulusdovlkd/ “Uluslararası Rezervler, (Milyon ABD Doları), (Aylık), (25.02.2021)
- TCMB, Metaveri, https://evds2.tcmb.gov.tr/index.php?evds/serieMarket#collapse_4 “Para ve Banka İstatistikleri- Haftalık, Para Arzı, (Bin TL), (Haftalık), (26.02.2021).
- TCMB, Metaveri, [https://evds2.tcmb.gov.tr/index.php?evds/serieMarket](https://evds2.tcmb.gov.tr/index.php?evds/serieMarket/collapse_15/5956/DataGroup/turkish/bie_fhany/anketler-Finansal>Hizmetler>Güven>Endeksi,(FHGE),(Ağırlıklı-NACE>REV.2),(Aylık),(25.02.2021).</p><p>TCMB, Metaveri, <a href=), Bankalar ve Diğer Sektörlerin Dış Borç Çevirme Oranları- (6 Aylık Hareketli Toplam, Yüzde), (Aylık), (25.02.2021).
- TCMB, <https://www.tcmb.gov.tr/wps/wcm/connect/tr/tcmb+tr/main+menu/banka+hakkinda/tarihce>, (02.11.2021).
- TCMB, (2013), Enflasyon ve Fiyat İstikrarı, Türkiye Cumhuriyet Merkez Bankası Yayınları, https://www.tcmb.gov.tr/wps/wcm/connect/06084069-3751-44a3-ba98-fc5a65b908ba/Enflasyon_FiyatIstikrari.pdf?MOD=AJPERES, (02.03.2021).
- T.C. Ticaret Bakanlığı, Gümrük Rehberi, <https://gumrukrehberi.gov.tr/kategori/ticari-slemler/hra-cat-rehberi>, <https://gumrukrehberi.gov.tr/kategori/ticari-slemler/thalat-rehberi>, (01.12.2021).
- TDK, <https://sozluk.gov.tr/>, (01.11.2021).
- The University of New Orleans, scholarworks, https://scholarworks.uno.edu/cgi/viewcontent.cgi?article=1014&context=econ_wp, (14.04.2022).
- Turkish Yatırım, *Sermaye Piyasası Araçları Borsa ve Piyasa*, turkishyatirim.com, (29.11.2021).
- Türk Ticaret Kanunu, <https://www.mevzuat.gov.tr/mevzuatmetin/1.5.6102.pdf>, (08.12.2021).
- TÜİK, İşgücü İstatistikleri, Analitik Çerçeve, Kapsam, Tanımlar ve Sınıflandırmalar, http://tuik.gov.tr/PreTablo.do?alt_id=1007, (29.11.2021).
- TÜİK, <https://data.tuik.gov.tr/Search/Search?text=T%C3%9CKET%C4%B0%C4%B0%20G%C3%9CVEN>, (01.02.2021).
- TÜİK, <https://data.tuik.gov.tr/Bulten/Index?p=T%C3%BCketici-G%C3%BCven-Endeksi-%C5%9Eubat-2021-37521&dil=1>, (09.02.2021).
- Uzman Para, <https://uzmanpara.milliyet.com.tr/gumus-gram-fiyati/>, (01.02.2022).
- Vakıf Yatırım, Sermaye Piyasası Araçları, Borsa ve Piyasalar Hakkında Genel Bilgiler, <https://www.vakifyatirim.com.tr/files/sermayearaclari-borsavepiyasa-bilgileri.pdf>, (30.11.2021).
- World Energy Council (2021), https://www.worldenergy.org/assets/downloads/Annual_Report_and_Accounts_2021_World_Energy_Council.pdf, (26.04.2020).
- Yatırım Kredi, <https://www.yatirimkredi.com/vix-endeksi-volalite-endeksi-nedir.html>, (01.02.2022).

PROBLEM ÇÖZMEYE YÖNELİK YANSITICI DÜŞÜNME BECERİLERİ

Ayşe ERDOĞAN
Doç. Dr. Işıl SÖNMEZ

EĞİTİM
yayınevi

PROBLEM ÇÖZMEYE YÖNELİK YANSITICI DÜŞÜNME BECERİLERİ

Ayşe Erdoğan, Doç. Dr. Işıl Sönmez

Genel Yayın Yönetmeni: Yusuf Ziya Aydoğın (yza@egitimyayinevi.com)

Genel Yayın Koordinatörü: Yusuf Yavuz (yusufyavuz@egitimyayinevi.com)

Sayfa Tasarımı: Eğitim Yayınevi Grafik Birimi

Kapak Tasarımı: Eğitim Yayınevi Grafik Birimi

T.C. Kültür ve Turizm Bakanlığı

Yayıncı Sertifika No: 47830

ISBN: 978-625-6489-22-6

1. Baskı, Mayıs 2023

Baskı Cilt

Repro Bir Matbaacılık

İvedik OSB Matbaacılar Sitesi 1514 Cad. No: 23-25 Yenimahalle/Ankara

Matbaa Sertifika No: 47381

Kütüphane Kimlik Kartı

PROBLEM ÇÖZMEYE YÖNELİK YANSITICI DÜŞÜNME BECERİLERİ

Ayşe Erdoğan, Doç. Dr. Işıl Sönmez

114 s., 135x215 mm

Kaynakça var, dizin yok.

ISBN: 978-625-6489-22-6

Bu kitap Ayşe ERDOĞAN'ın "Ortaöğretim Öğrencilerinin Problem Çözmeye Yönelik Yansıtıcı Düşünme Becerilerinin Bazı Değişkenler Açısından İncelenmesi" isimli tezinden üretilmiştir.

Copyright © Bu kitabın Türkiye'deki her türlü yayın hakkı Eğitim Yayınevi'ne aittir. Bütün hakları saklıdır. Kitabın tamamı veya bir kısmı 5846 sayılı yasanın hükümlerine göre kitabı yayımlayan firmanın ve yazarlarının önceden izni olmadan elektronik/mekanik yolla, fotokopi yoluyla ya da herhangi bir kayıt sistemi ile çoğaltılamaz, yayımlanamaz.

EĞİTİM

yayınevi

Yayınevi Türkiye Ofis: İstanbul: Eğitim Yayınevi Tic. Ltd. Şti., Atakent mah. Yasemen sok. No: 4/B, Ümraniye, İstanbul, Türkiye

Konya: Eğitim Yayınevi Tic. Ltd. Şti., Fevzi Çakmak Mah. 10721 Sok. B Blok, No: 16/B, Safakent, Karatay, Konya, Türkiye
+90 332 351 92 85, +90 533 151 50 42, 0 332 502 50 42
bilgi@egitimyayinevi.com

Yayınevi Amerika Ofis: New York: Egitim Publishing Group, Inc.
P.O. Box 768/Armonk, New York, 10504-0768, United States of America
americaoffice@egitimyayinevi.com

Lojistik ve Sevkiyat Merkezi: Kitapmatik Lojistik ve Sevkiyat Merkezi, Fevzi Çakmak Mah. 10721 Sok. B Blok, No: 16/B, Safakent, Karatay, Konya, Türkiye
sevkiyat@egitimyayinevi.com

Kitabevi Şubesi: Eğitim Kitabevi, Şükran mah. Rampalı 121, Meram, Konya, Türkiye
+90 332 499 90 00
bilgi@egitimkitabevi.com

İnternet Satış: www.kitapmatik.com.tr
+90 537 512 43 00
bilgi@kitapmatik.com.tr

 **kitapmatik**
Yayıncılık

KAYNAKLAR

- Atay, D. Y. (2003). *Öğretmen Eğitiminin Değişen Yüzü*. Ankara: Nobel Yayınları.
- Aydın, B. B. (2015). *8. sınıf öğrencilerinin matematik başarı güdüsü ile problem çözmeye dayalı yansıtıcı düşünme becerileri arasındaki ilişki*. Yüksek Lisans Tezi, Yeditepe Üniversitesi. İstanbul.
- Babaoğlu, H. M. (2018). *5. sınıf İngilizce dersinde allosterik öğrenme modelinin öğrencilerin eleştirel düşünme ve problem çözmeye yönelik yansıtıcı düşünme becerilerine etkisi*. Yüksek Lisans Tezi, Siirt Üniversitesi. Siirt.
- Bakar, S. (2018). *Ortaöğretim 12. sınıfta okuyan öğrencilerin türev öğretiminde teknoloji kullanımının öğrencilerin başarısına ve matematiksel inancına, yansıtıcı düşüncesine ve matematik tutumuna etkisi*. Yüksek Lisans Tezi, Balıkesir Üniversitesi. Balıkesir.
- Baki, A., Güç, F. A., & Özmen, Z. M. (2012). İlköğretim Matematik Öğretmeni Adaylarının Problem Çözmeye Yönelik Yansıtıcı Düşünme Becerilerinin İncelenmesi. *Uluslararası Eğitim Programları ve Öğretim Çalışmaları Dergisi*, Cilt:2 Sayı:3 s.59.
- Baş, G. (2013). İlköğretim Öğrencilerinin Problem Çözmeye Yönelik Yansıtıcı Düşünme Becerileri ile Fen Ve Teknoloji Dersi Akademik Başarıları Arasındaki İlişkinin Yapısal Eşitlik Modeli ile İncelenmesi. *Hasan Ali Yücel Eğitim Fakültesi Dergisi*, Sayı:20, s.1-12.
- Baş, G., & Kıvılcım, Z. S. (2013). Lise Öğrencilerinin Problem Çözmeye Yönelik Yansıtıcı Düşünme Becerileri ile Matematik ve Geometri Derslerindeki Akademik Başarıları Arasındaki İlişki. *Ahi Evran Üniversitesi Kırşehir Eğitim Fakültesi Dergisi*, Cilt: 14, Sayı: 3, s.1-17.

- Başol, G., & Gencel, İ. (2013). Yansıtıcı düşünme düzeyini belirleme ölçeği: geçerlik ve güvenilirlik çalışması. *Kuram ve Uygulamada Eğitim Bilimleri*, 13(2), s. 929-946.
- Başol, G., & Gencel, İ. E. (2013). Yansıtıcı Düşünme Düzeyini Belirleme Ölçeği: Geçerlik ve Güvenirlik Çalışması. *Kuram ve Uygulamada Eğitim Bilimleri*, 13(2), s. 929-946.
- Beceren, S. (2018). *Video kayıtlarının bir öz-denetim aracı olarak kullanılmasının hizmet öncesi İngilizce öğretmen adaylarının yansıtıcı düşünme ve öğretmenlik bilgisi üzerine olası etkileri*. Doktora Tezi, Yeditepe Üniversitesi. İstanbul.
- Bilgiç, C. (2017). *İlköğretim Öğrencilerin Problem Çözmeye Yönelik Yansıtıcı Düşünme Becerileri Ve Sosyal Bilgiler Dersi Akademik Başarıları*. Yüksek Lisans Tezi, Uşak Üniversitesi. Uşak.
- Bold, C. (2008). Peer support groups: Fostering a deeper approach to learning through critical reflection on practice. *Reflective Practice*, 9(3), s. 257-267.
- Brandes, D., & Ginnis, P. (1986). *A Guide to Student-Centred Learning*. Oxford: Basil Blackwell.
- Bruno, A., & Dell'Aversana, G. (2018). Reflective practicum in higher education: the influence of the learning environment on the quality of learning. *Assessment & Evaluation in Higher Education*, 43(3), s. 345-358.
- Budak, B. (1999). *Lise Öğrencilerinde Algılanan Sosyal Destek Düzeyi ile Problem Çözme Becerileri Arasındaki İlişki*. Yüksek Lisans Tezi, On Dokuz Mayıs Üniversitesi, Samsun.
- Burner, K. J. (2007). *The Effects of Reflective and Reflexive Writing Prompts on Students' Self-Regulation and Academic Performance*. Doctor of Philosophy, Florida Eyalet Üniversitesi. Florida.

- Büyüköztürk, Ş., Çakmak Kılıç, E., Akgün, Ö. E., Karadeniz, Ş., & Demirel, F. (2008). *Bilimsel Araştırma Yöntemleri*. Ankara: Pegem A Yayınları.
- Carey, S. F. (2017). *The Meaning of Reflective Teaching to National Board Certified Teachers*. Doctoral, Texas State University. Texas.
- Ceyhan, G. (2014). *Üniversite Öğrencilerinin Yansıtıcı Düşünme Düzeyleri Ve Araştırmaya Yönelik Kaygılarının Çeşitli Değişkenler Açısından CART Analizi İle İncelenmesi*. Yüksek Lisans Tezi. Yüzüncü Yıl Üniversitesi. Van.
- Choperena, A., Oroviogoicochea Orteg, C., Zaragoza Salcedo, A., Olza Moreno, I., & Jones, D. (2019). Nursing Narratives and Reflective Practice: A Theoretical Review. *Journal of Advanced Nursing*, 13955.
- Clarà, M., Mauri, T., Colomina, R., & Onburia, J. (2019). Supporting Collaborative Reflection in Teacher Education: A Case Study. *European Journal of Teacher Education*, 1-17.
- Craft, A., Cremin, T., & Burnard, P. (2008). Creative learning 3-11: and how we document it. *International Journal of Early Years Education*, 14(3), s. 243-262.
- Cüceloğlu, D. (1997). *İyi Düşün Doğru Karar Ver*. İstanbul: Sistem Yayıncılık.
- Denton, D. (2010). *The Effects of Reflective Thinking on Middle School Students' Academic Achievement and Perceptions of Related Instructional Practices: A Mixed Methods Study*. Doctor of Education, Seattle Pacific University. Seattle.
- Dewey, J. (1910). *How we think*. Boston D. C.: Heath Publication.
- Dewey, J. (1991). *How We Think*. New York: Prometheus Book.
- Duban, N., & Yelken, T. Y. (2010). Öğretmen adaylarının yansıtıcı düşünme eğilimleri ve yansıtıcı öğretmen özellikleriyle ilgili

- görüşleri. *Çukurova Üniversitesi Sosyal Bilimler Enstitüsü Dergisi*, 19(2), s. 343-360.
- Durdukoca, Ş. F., & Demir, M. (2012). İlköğretim Öğretmenlerin Bazı Değişkenlere Göre Yansıtıcı Düşünme Düzeyleri Ve Düşüncelerindeki Öğretmen Niteliklerinin Yansıtıcı Öğretmen Niteliklerine Uygunluğu/Reflective Thinking Levels Of Primary School Teachers According To Some Variables And The R. *Mustafa Kemal Üniversitesi Sosyal Bilimler Enstitüsü Dergisi*, 9(20).
- Erdoğan, H. (2018). *Gerçekçi matematik eğitime dayalı matematik öğretiminin akademik başarı, kalıcılık ve yansıtıcı düşünme becerisine etkisi*. Yüksek Lisans Tezi, Pamukkale Üniversitesi. Denizli.
- Ersözlü, Z. N., & Kuzu, H. (2011). İlköğretim beşinci sınıf sosyal bilgiler dersinde uygulanan yansıtıcı düşünmeyi geliştirme etkinliklerinin akademik başarıya etkisi. *Uludağ Üniversitesi Eğitim Fakültesi Dergisi*, 24(1), 141-159.
- Fierke, K. K., & Lepp, G. A. (2015). Teaching Inclusive Leadership Through Student-Centered Practices. *International Education Journal: Comparative Perspectives*, 14(3), s. 47-60.
- Fritson, K. K., Forrest, K. D., & Boon, M. (2016). The Effects of Reflective Journaling on Content Comprehension. *International Journal of Education and Social Science*, 3(1), s. 39-42.
- Gedik, H., Akhan, N. E., & Kılıçoğlu, G. (2014). Sosyal bilgiler öğretmen adaylarının yansıtıcı düşünme eğilimleri. *Mediterranean Journal of Humanities*, 4(2), s. 113-130.
- Gelter, H. (2003). Why is reflective thinking uncommon. *Reflective practice*, 4(3), s. 337-344.

- Gencel, İ. E., & Candan, D. G. (2014). Investigation of critical thinking tendency and reflective thinking levels of teacher candidates. *Uluslararası Eğitim Programları ve Öğretim Çalışmaları Dergisi*, 4(8), s. 55-68.
- George, D., & Mallery, M. (2010). *SPSS for Windows Step by Step: A Simple Guide and Reference, 17.0 Update*. Boston: Pearson.
- Gezgin, D. M., Yılmaz, F. Ö., & Ercan, Y. (2016). Bilgisayar Programlama Dersi Alan Üniversite Öğrencilerinin Problem Çözmeye Yönelik Yansıtıcı Düşünme Beceri Düzeylerinin İncelenmesi. *viii. Uluslararası Eğitim Araştırmaları Kongresi*, (s. 1645-1654). Çanakkale.
- Ghanizadeh, A. (2017). The interplay between reflective thinking, critical thinking, self-monitoring, and academic achievement in higher education. *Higher Education*, 74(1), s.101-114.
- Gözetin, İ. (2017). Bilim Ve Sanat Merkezlerinde Öğrenim Gören Öğrencilerin Problem Çözmeye Yönelik Yansıtıcı Düşünme Becerileri.
- Griffin, M. L. (2003). Using critical incidents to promote and assess reflective thinking in preservice teachers. *Reflective Practice*, 4(2), s. 207-220.
- Gündoğdu, M. M. (2017). Web 2.0 teknolojileri ile geliştirilmiş işbirlikli öğrenme ortamının ortaokul öğrencilerinin akademik başarıları ile problem çözmeye yönelik yansıtıcı düşünme becerilerine ve motivasyon düzeylerine etkisi .
- Güneş, K. (2015). Bilim Sanat Merkezi Öğrencilerinin Problem Çözmeye Yönelik Yansıtıcı Düşünme Becerileri, Matematik Dersine Yönelik Tutumları Ve Matematik Başarılarının İncelenmesi.

- Güney, K. (2008). Mikro-yansıtıcı öğretim yönteminin öğretmen adaylarının sunu performansı ve yansıtıcı düşünmesine etkisi.
- Hancock, R., & Settle, D. (1990). *Teacher appraisal and self-evaluation: A practical guide*. Oxford: Basil Blackwell.
- Hasırcı, Ö. K., & Sadık, F. (2011). Sınıf öğretmenlerinin yansıtıcı düşünme eğilimlerinin incelenmesi. *Çukurova Üniversitesi Sosyal Bilimler Enstitüsü Dergisi*, 20(2), s. 195-210.
- Henderson, G. J. (1996). *Reflective Teaching: The Study of Constructivist Practices*. New York: Cornell University Press.
- Kan, A. T. (2018). *Kavram-temelli okuma öğretiminin İngilizce öğretiminde kullanılmasının öğrencilerin okuduğunu anlama ve yansıtıcı düşünme becerilerine etkisinin incelenmesi*. Doktora Tezi, Necmettin Erbakan Üniversitesi. Konya.
- Kaplan, A., Doruk, M., & Öztürk, M. (2017). Üstün Yetenekli Öğrencilerin Problem Çözmeye Yönelik Yansıtıcı Düşünme Becerilerinin İncelenmesi: Gümüşhane Örneği. *Bayburt Eğitim Fakültesi Dergisi*, Vol:12, No:23, s.415-435.
- Kaplan, D. S., Rupley, W. H., Sparks, J., & Holcomb, A. (2007). Comparing traditional journal writing with journal writing shared over e-mail list serves as tools for facilitating reflective thinking: A study of preservice teachers. *Journal of Literacy Research*, 39(3), s. 357-387.
- Karasar, N. (2005). *Bilimsel Araştırma Yöntemi (15. baskı)*. Ankara: Nobel Yayın Dağıtım.
- Kayri, M. (2009). Araştırmalarda Gruplar Arası Farkın Belirlenmesine Yönelik Çoklu Karşılaştırma (Post-Hoc) Teknikleri. *Fırat University Journal of Social Science*, 19(1),s. 247-255.
- Kazancı, O. (1989). *Eğitimde Eleştirci Düşünme ve Öğretimi*. Ankara: Kazancı Kitap Ticaret A. Ş.

- Kırnık, D. (2010). *İlköğretim 5. sınıf Türkçe dersinde yansıtıcı düşünmeyi geliştirici etkinliklerin öğrenci başarısına etkisi*. Yüksek Lisans Tezi, Fırat Üniversitesi. Elazığ.
- Kızılkaya, G., & Aşkar, P. (2009). Problem Çözmeye Yönelik Yansıtıcı Düşünme Becerisi Ölçeğinin Geliştirilmesi. *Eğitim ve Bilim*, Cilt 34, Sayı 154.
- Langer, A. M. (2002). Reflecting on practice: Using learning journals in higher and continuing education. *Teaching in higher education*, 7(3), s. 337-351.
- Lee, H. J. (2005). Understanding and Assessing Preservice Teachers' Reflective Thinking. *Teaching and Teacher Education*, 21, 699-715.
- Leung, D. Y., & Kember, D. (2003). The relationship between approaches to learning and reflection upon practice. *Educational psychology*, 23(1), 61-71.
- Maarof, N. (2007). Telling His or Her Story through Reflective Journals. *International education journal*, 8(1), s. 205-220.
- Mezirow, J. (1991). *Transformative Dimensions of Adult Learning*. San Fransisco: Jossey-Bass.
- Milli Eğitim Bakanlığı. (2009). *İlköğretim Matematik 6-8. Sınıflar Öğretim Programı ve Klavuzu*. Ankara.
- Milli Eğitim Bakanlığı. (2015). *İlkokul Matematik Dersi Öğretim Programı*. Ankara: TC Milli Eğitim Bakanlığı.
- Moate, J., Hulse, B., Jahnke, H., & Owens, A. (2019). Exploring the Material Mediation of Dialogic Space-A Qualitative Analysis of Professional Learning in Initial Teacher Education Based on Reflective Sketchbooks. *Thinking Skills and Creativity*, 167-178.
- Mohammadi , E., & Mortazavi, S. M. (2019). Mentor-Assisted, Reflective, Collaborative Teacher Professional Development.

- Pedogogy for Optimized Learning in Contemporary Education*, 224-240.
- Moon, J. (2016). The application of reflective practice. J. Moon, W. Allison, A. Abraham, & A. Cale içinde, *Advances in Coach Education and Development* (s. s. 66-75). London: Routledge.
- Özden, B. (2012). *Yansıtıcı düşünme uygulamalarının sınıf öğretmeni adaylarının yapılandırmacı öğrenme ortamı hazırlama becerilerine etkisi*. Doktora Tezi, Marmara Üniversitesi. İstanbul.
- Pakman , N. (2018). *8-10 yaş grubu öğrencilerine uygulanan temel düzey kodlama, robotik, 3d tasarım ve oyun tasarımı eğitiminin problem çözme ve yansıtıcı düşünme becerilerine etkisi*. Yüksek Lisans Tezi, Bahçeşehir Üniversitesi. İstanbul.
- Pennington, R. E. (2010). *Measuring the Effects of an Instructional Scaffolding Intervention on Reflective Thinking in Elementary Preservice Teacher Developmental Portfolios*. Doctor of Education Degree, The University of Tennessee at Chattanooga. Chattanooga .
- Phan, H. P. (2007). An Examination of Reflective Thinking, Learning Approaches, and Self-Efficacy Beliefs at the University of the South Pacific: A path analysis approach. *Educational Psychology*, s. 789-806.
- Phan, H. P. (2009). Exploring students' reflective thinking practice, deep processing strategies, effort, and achievement goal orientations. *Educational Psychology*, 29(3), s. 297-313.
- Pollard, A. (1999). *Reflective Teaching in the Primary School: A handbook for the Classroom*. London: Cassell.
- Porntaweekul, S., Raksasataya, S., & Nethanomsak, T. (2016). Developing Reflective Thinking Instructional Model for Enhancing Students' Desirable Learning Outcomes. *Educational Research and Reviews*, 11(6), s. 238-251.

- Pusmaz, A., & Tavşan, S. (2019). Problem Çözmede Başarılı Öğrencilerin Problem Çözmeye Yönelik Yansıtıcı Düşünme Becerilerinin İncelenmesi. *Kastamonu Eğitim Dergisi*, 27(2), 843-858.
- Rinchen, S. (2009). *Developing Reflective Thinking: Encouraging Pre-Service Teachers to Be Responsible for Their Own Learning*. Albany: Australian Teacher Education Association (ATEA).
- Rosen, D. (2008). Impact of case-based instruction on student teachers' reflection on facilitating children's learning. *Action in teacher education*, 30(1), s. 28-36.
- Russback, S. C. (2010). *The perceived value of reflective thinking by preservice teachers and new teachers in Missouri*. Doctor of education, Arkansas State University. Arkansas.
- Saban, A. (2002). *Öğrenme ve Öğretme Süreci*. Ankara: Nobel Yayıncılık.
- Sarıcan, G. (2017). Bütünleşik STEM eğitiminin akademik başarıya, problem çözmeye yönelik yansıtıcı düşünme becerisine ve öğrenmede kalıcılığa etkisi .
- Saygılı, G., & Atahan, R. (2014). Üstün Zekalı Çocukların Problem Çözmeye Yönelik Yansıtıcı Düşünme Becerilerinin Çeşitlik Değişkenler Bakımından İncelenmesi. *SDÜ Fen Edebiyat Fakültesi Sosyal Bilimler Dergisi*, Sayı:31, s. 181-192.
- Schön, D. A. (1987). *Educating the Reflective Practitioner*. San Francisco: Jossey Bass.
- Semerci, Ç. (2007). Öğretmen ve Öğretmen Adayları İçin Yansıtıcı Düşünme Eğilimi (YANDE) Ölçeğinin Geliştirilmesi. *Kuram ve Uygulamada Eğitim Bilimleri*, 7(3), s. 1351-1377.

- Semerci, Ç., & Meral, E. (2006). İlköğretim İngilizce Programını Uygulayan Öğretmenlerin Eleştirel ve Yansıtıcı Düşünceleri. *Doğu Anadolu Bölgesi Araştırmaları Dergisi*, s: 50-54.
- Shermis, S. S. (1992). *Critical Thinking: Helping Students Learn Reflectively*. Bloomington: Edinfo Press.
- Sönmez, V. (2003). *Program Geliştirmede Öğretmen El Kitabı*. Ankara: Anı Yayıncılık.
- Sönmez, V. (2014). *Eğitim Felsefesi (12. Baskı)*. Ankara: Anı Yayınları.
- Şahin, Ç. (2009). Fen Bilgisi Öğretmen Adaylarının Yansıtıcı Düşünme Yeteneklerine Göre Günlüklerinin İncelenmesi. *Hacettepe Üniversitesi Eğitim Fakültesi Dergisi*, 36(36).
- Taggart, G. L., & Wilson, A. P. (2005). *Promoting Reflective Thinking in Teachers 50 Action Strategies*. Thousand Oaks. California: Corwin Press.
- Tat, O. (2015). Ortaokul Öğrencilerinin Problem Çözmeye Yönelik Yansıtıcı Düşünme Becerilerini Etkileyen Faktörlerin Hiyerarşik Doğrusal Modeller ile İncelenmesi.
- Tavşan, S. (2016). *Matematik Problemlerini Çözmede Başarılı Öğrencilerin Problem Çözmeye Yönelik Yansıtıcı Düşünme Becerilerinin İzlenmesi: Özel Durum Çalışması*. Marmara Üniversitesi Eğitim Bilimleri Enstitüsü: Yüksek Lisans Tezi.
- Thorpe, K. (2004). Reflective learning journals: From concept to practice. *Reflective practice*, 5(3), s. 327-343.
- Tican, C. (2013). *Yansıtıcı düşünmeye dayalı öğretim etkinliklerinin öğretmen adaylarının yansıtıcı düşünme becerilerine, eleştirel düşünme becerilerine, demokratik tutumlarına ve akademik başarılarına etkisi*. Doktora Tezi, Gazi Üniversitesi. Ankara.
- Tok, Ş. (2008). Yansıtıcı Düşünmeyi Geliştirici Etkinliklerin Öğretmen Adaylarının Öğretmenlik Mesleğine Yönelik

- Tutumlarına, Performanslarına ve Yansıtmalarına Etkisi. *Eğitim ve Bilim*, Cilt: 33, Sayı: 149, s: 104-117.
- Totan, T., & Kabasakal, Z. (2012). Problem Çözme Becerileri Eğitimini İlköğretim Altıncı Sınıf Öğrencilerinin Sosyal ve Duygusal Öğrenme İhtiyaçları ve Becerileri Üzerine Etkisi. *İlköğretim Online*, 11(3), s. 813-828.
- Tripp, D. (2005). Action Research: a methodological introduction. *Educação e Pesquisa*, 31(3), s. 443-466.
- Tümkaya, S., & Hurioglu, A. L. (2013). Öğretim Elemanlarının Yansıtıcı Düşünme Eğilimleri. *Çukurova Üniversitesi Sosyal Bilimler Enstitüsü Dergisi*, 22(1), s: 243-256.
- Ünver, G. (2003). *Yansıtıcı Düşünme*. Ankara: Pegem Yayıncılık.
- Van Manen, M. (1995). On the Epistemology of Reflective Practice. *Teachers and Teaching: Theory and Practice*, 1(1), s. 33-50.
- Wilson, J., & Jan, W. L. (1993). *Thinking for Themselves Developing Strategies for Reflective Learning*. Australia: Eleanor Curtain Publishing.
- Wolfensberger, B., Piniel, J., Canella, C., & Kyburz-Graber, R. (2010). The challenge of involvement in reflective teaching: Three case studies from a teacher education project on conducting classroom discussions on socio-scientific issues. *Teaching and Teacher Education*, 26(3), s. 714-721.
- Yavuz, A. (2017). *İlkokul hayat bilgisi dersinde bilişim teknolojileri destekli yansıtıcı düşünme etkinliklerinin öğrencilerin ders başarısına ve tutumuna etkisi*. Yüksek Lisans Tezi, Recep Tayyip Erdoğan Üniversitesi. Rize.
- Yavuz, Ö. (2017). *İşbirliğine dayalı öğrenmenin ingilizce dersinde akademik başarıya, derse yönelik tutuma, yansıtıcı düşünme becerisine ve algılanan araçsallık düzeyine etkisi*. Yüksek Lisans Tezi, Bülent Ecevit Üniversitesi. Zonguldak.

- Yıldız, M. (2018). *İlkokul 4. sınıftan bilimlere dersinde yansıtıcı öğretim ile desteklenmiş basamaklı öğretimin akademik başarıya ve tutuma etkisi*. Yüksek Lisans Tezi, Bartın Üniversitesi. Bartın.
- Yorulmaz, M. (2006). *İlköğretim I. Kademesinde Görev Yapan Sınıf Öğretmenlerinin Yansıtıcı Düşünmeye İlişkin Görüş ve Uygulamaların Değerlendirilmesi*. Fırat Üniversitesi: Yüksek Lisans Tezi.
- Yumuşak, G. K. (2015). Öğretmen adaylarının yansıtıcı düşünme eğilimleri ve mesleğe yönelik tutumları. *Bartın Üniversitesi Eğitim Fakültesi Dergisi*, 4(2), s. 466-481.

FİNLANDİYA, ÇİN, HOLLANDA VE TÜRKİYE'DE

İLKOKUL İNGİLİZCE EĞİTİM PROGRAMLARI

Öğr. Gör. Cahit GÜLER
Doç. Dr. Işıl SÖNMEZ

EĞİTİM
yayınevi

FİNLANDİYA, ÇİN, HOLLANDA VE TÜRKİYE'DE İLKOKUL İNGİLİZCE EĞİTİM PROGRAMLARI

Öğr.Gör.Cahit Güler, Doç. Dr. Işıl Sönmez

Genel Yayın Yönetmeni: Yusuf Ziya Aydoğın (yza@egitimyayinevi.com)

Genel Yayın Koordinatörü: Yusuf Yavuz (yusufyavuz@egitimyayinevi.com)

Sayfa Tasarımı: Eğitim Yayınevi Grafik Birimi

Kapak Tasarımı: Eğitim Yayınevi Grafik Birimi

T.C. Kültür ve Turizm Bakanlığı

Yayıncı Sertifika No: 47830

ISBN: 978-625-9910-53-6

1. Baskı, Mayıs 2023

Baskı Cilt

Repro Bir Matbaacılık

İvedik OSB Matbaacılar Sitesi 1514 Cad. No: 23-25 Yenimahalle/Ankara

Matbaa Sertifika No: 47381

Kütüphane Kimlik Kartı

FİNLANDİYA, ÇİN, HOLLANDA VE TÜRKİYE'DE İLKOKUL İNGİLİZCE EĞİTİM PROGRAMLARI

Öğr.Gör.Cahit Güler, Doç. Dr. Işıl Sönmez

106 s., 135x215 mm

Kaynakça var, izin yok.

ISBN: 978-625-9910-53-6

Bu kitap, Cahit GÜLER tarafından hazırlanan "Finlandiya, Çin, Hollanda ve Türkiye de Uygulanan İlkokul Yabancı Dil (İngilizce) Eğitim Programlarının Karşılaştırılması" isimli tezinden türetilmiştir.

Copyright © Bu kitabın Türkiye'deki her türlü yayın hakkı Eğitim Yayınevi'ne aittir. Bütün hakları saklıdır. Kitabın tamamı veya bir kısmı 5846 sayılı yasanın hükümlerine göre kitabı yayımlayan firmanın ve yazarlarının önceden izni olmadan elektronik/mekanik yolla, fotokopi yoluyla ya da herhangi bir kayıt sistemi ile çoğaltılamaz, yayımlanamaz.

EĞİTİM

yayınevi

Yayınevi Türkiye Ofis: İstanbul: Eğitim Yayınevi Tic. Ltd. Şti., Atakent mah. Yasemen sok. No: 4/B, Ümraniye, İstanbul, Türkiye

Konya: Eğitim Yayınevi Tic. Ltd. Şti., Fevzi Çakmak Mah. 10721 Sok. B Blok, No: 16/B, Safakent, Karatay, Konya, Türkiye
+90 332 351 92 85, +90 533 151 50 42, 0 332 502 50 42
bilgi@egitimyayinevi.com

Yayınevi Amerika Ofis: New York: Egitim Publishing Group, Inc.
P.O. Box 768/Armonk, New York, 10504-0768, United States of America
americaoffice@egitimyayinevi.com

Lojistik ve Sevkiyat Merkezi: Kitapmatik Lojistik ve Sevkiyat Merkezi, Fevzi Çakmak Mah. 10721 Sok. B Blok, No: 16/B, Safakent, Karatay, Konya, Türkiye
sevkiyat@egitimyayinevi.com

Kitabevi Şubesi: Eğitim Kitabevi, Şükran mah. Rampalı 121, Meram, Konya, Türkiye
+90 332 499 90 00
bilgi@egitimkitabevi.com

İnternet Satış: www.kitapmatik.com.tr
+90 537 512 43 00
bilgi@kitapmatik.com.tr

KAYNAKLAR

- Akyüz, Y. (2008). *Türk Eğitim Tarihi (MÖ 1000-MS 2008)*, Ankara: Pegem Yayınevi.
- Aldemir, A.Y. (2010). *Türkiye ve Japonya'da İngilizce Öğretmeni Yetiştirme Sistemlerinin Karşılaştırılması*, Yüksek Lisans Tezi, Balıkesir Üniversitesi Sosyal Bilimler Enstitüsü, Balıkesir.
- Alisinanoğlu, F. (edt.) (2013). *İlköğretime Hazırlık ve İlköğretim Programları (2. Baskı)*. Ankara: Pegem Akademi Yayıncılık.
- Anşın, S. (2006). *Çocuklarda Yabancı Dil Öğretimi. Dicle Üniversitesi Ziya Gökalp Eğitim Fakültesi Dergisi*. 6, 9-20.
- Aslan, N. (2008). *Dünyada Erken Yaşta Yabancı Dil Uygulamaları ve Türkiye'deki Durum*. Çukurova Üniversitesi Eğitim Fakültesi Dergisi, Cilt 3, Sayı 35, Güz 2008.
- Aslan Y. (2016). Comparison of Primary School Foreign Language Curricula of Turkey, Germany and the Netherlands. *Journal of Education and Training Studies*. doi:10.11114/jets.v4i8.1581
- Armstrong, P.W. ve Rogers J.D. (1997). Basic Skills Revisited: The Effects of Foreign Language Instruction on Reading, Math and Language Arts.” *Learning Languages, Spring*. 20-31.
- Bakioğlu, A. ve Özcan, M. (2014). *Çin (Şanghay) eğitim sistemi*. Ayşen Bakioğlu (Edt.) *Karşılaştırmalı Eğitim Yönetimi içinde* (s.1-42). Ankara: Nobel Yayıncılık.
- Başaran, İ. ve Çınkır, Ş. (2012), *Türk Eğitim Sistemi ve Okul Yönetimi*, Ekinoks Yayıncılık, Ankara.
- Bayyurt, Y. (2012). 4+ 4+ 4 eğitim sisteminde erken yaşta yabancı dil eğitimi. *Yabancı Dil Eğitimi Çalıştayı, Hacettepe Üniversitesi, Ankara*. (12-13 Kasım 2012).
- Böke, H. (2002). *Türkiye ve İngiltere'deki İlköğretim Matematik programlarının Karşılaştırılması*, Yayımlanmamış Yüksek Lisans Tezi, Hacettepe Üniversitesi, Sosyal Bilimler Enstitüsü, Ankara.

- Brooks, N., (1964). *Language and Language Learning: Theory and Practice*, 2nd ed. New York: Harcourt Brace
- Broughton, G., Brumfit, C., Flavell, R., Hill, P. ve Pincas, A. (2003). *Teaching English as a Foreign Language*. (Second Edition). London and New York: Routledge.
- Brown, H., D. (2007). *Teaching by Principles, An Interactive Approach to Language Pedagogy* (Third edition). New York: Pearson Education.
- Büge, B. C. (2005). *Türkiye İlköğretim İngilizce Öğretim Programı ve Finlandiya Yabancı Dil Programının Karşılaştırmalı Olarak İncelenmesi*. Yayınlanmamış Yüksek Lisans Tezi. Hacettepe Üniversitesi, Sosyal Bilimler Enstitüsü, Eğitim Programları ve Öğretim Bilim Dalı, Ankara
- CEFR (2001). *The Common European Framework of Reference for Languages: Learning, Teaching, Assessment*, Strasbourg: Council of Europe and Cambridge University Press.
- Chomsky, S. (1966). *Linguistic theory*. Reprinted in J. P. B. Allen and P. Van Buren. *Selected Readings*, pp. 152-9. London: Oxford University Press.
- Cooper, H. and Dilek, D. (2007). *A Comparative Study on Primary Pupils' Historical Questioning Processes in Turkey and England: Empathic, Critical and Creative Thinking*. *Educational Sciences: Theory ve Practice*. 713-725
- Coppola, J. (2005). English language learners: Language and literacy development during the preschool years. *Journal of the New England Reading Association*, 41, 18-23. Retrieved November 20, 2006 from EBSCO Online Database Academic Search Premier,
- Coyle, D. (2005). *CLIL: Planning tools for teachers*. Nottingham: University of Nottingham.
- Coyle, D., Marsh, D. ve P. Hood. (2010) *Content and Language Integrated Learning*. Cambridge: Cambridge University Press.

- Cummins, J. (1981). *Bilingualism and Minority-Language Children*. The Ontario Institute for Studies in Education.
- Curtain, H. and Dahlberg A C. (2004). *Languages and Children: Making the Match: New Languages for Young Learners, Grades K-8*. Third Edition. New York: Longman.
- Çakmak, M. (1999). *İngiltere ve Türkiye’de Deneyimli Sınıf Öğretmenleri ve Aday Öğretmenlerin, İlköğretim Matematik Dersinde İzledikleri Öğretim Stratejileri ve Kullandıkları Öğretim Teknikleri Üzerinde Bir Araştırma*, MEGP Doktora Bursiyerleri Tez Özetleri, Ankara: YÖK, 69-73.
- Çakmak, M. (2001). *Yabancı Dil Öğretimi*, L. Küçükahmet (Editör). Ders kitabı inceleme kılavuzu yabancı dil 4-8. Ankara. Nobel Yayın Dağıtım.
- Demir, Y., & Yavuz, M. (2014). Finlandiya, Japonya, Kore, Çin (Şangay) ve Türkiye’deki İngilizce Dersi Öğretim Programlarının Karşılaştırmalı Olarak İncelenmesi.
- Demircan, Ö. (2013). *Yabancı-Dil Öğretim Yöntemleri*. (5. Basım). İstanbul: Ders Yayınları.
- Demirel, Ö. (1990). *Yabancı Dil Öğretimi İlkeler, Yöntemler, Teknikler* (2. Baskı). Ankara: Usem Yayınları.
- Demirel, Ö. (2000). *Karşılaştırmalı Eğitim*. (Birinci Baskı). Ankara: Pegem A Yayınları.
- Demirel, Ö. (2005). Avrupa Konseyi Dil Projesi ve Türkiye Uygulamaları. *Milli Eğitim Üç Aylık Eğitim ve Sosyal Bilimler Dergisi*. Yaz 2005, yıl 33, sayı 167.
- Demirel, Ö. (2017a). *Öğretme Sanatı* (23. Baskı). Ankara: Pegem Akademi.
- Demirel, Ö. (2017). *Kuramdan Uygulamaya Eğitimde Program Geliştirme*. (25. Basım). Ankara: Pegem A Yayınları.
- Demirel, Ö. (2020). *Yabancı Dil Öğretimi: Dil pasaportu, dil biyografisi, dil dosyası*. (11. Basım). Ankara: Pegem A Yayınları.

- Eaton, J., (1994). Bilateralism and regionalism in Japanese and U.S. trade and direct foreign investment patterns. *Journal of the Japanese and International Economies* 8:478-5 10.
- Ekiz, D. (2009). *Bilimsel Araştırma Yöntemleri* (2. Baskı). Ankara: Anı Yayıncılık.
- Erdoğan, İ. (2003). Karşılaştırmalı Eğitim: Türk Eğitim Bilimleri Çalışmaları İçinde Önemsizmesi Gereken Bir Alan. *Türk Eğitim Bilimleri Dergisi*, 1 (3), 265-282.
- Erdoğan, İ. (2006). *Çağdaş Eğitim Sistemleri*. (6. Basım). İstanbul: Sistem Yayıncılık.
- Erginer, A., (2009). *Avrupa Birliği Eğitim Sistemleri*, (3.Basım) Ankara, PegemA Yayıncılık.
- Ergün, M. (1987), Türkiye’de Öğretmen Yetiştirme Çalışmalarının Gelişmesi. *H. Ü. Eğitim Fakültesi Dergisi*, Ankara. 2, 10-18.
- Ergün, M. (1997). *Eğitim Sosyolojisine Giriş*. Ankara: Ocak yayınları.
- Eurydice (2021). *National Education Systems*, Netherlands Overview. https://eacea.ec.europa.eu/national-policies/eurydice/content/netherlands_enEN.pdf. Erişim: 10.10.2021
- Fırat, A. (2009). *A study on the Attitudes of Young Learners Towards Learning English*. Unpublished, MA Thesis, Çukurova University, Adana.
- Gadusava, Z., ve Hartanska, J. (2002). Teaching English In Slovakia: Past, Present And Future. CAUCE, Revista de Filología y su Didáctica, n” 25, s. 225-25.1
- Güler, G. (2005). Avrupa Konseyi Ortak Dil Kriterleri Çerçeve Programı ve Türkiye’de Yabancı Dil Öğretim Süreçleri. *Trakya Üniversitesi Sosyal Bilimler Dergisi*. Haziran 2005, cilt 6, sayı 1.
- Gölcük, B. (2003). *Türkiye ve Almanya Örneğinde Türkiye’deki Yabancı Dil Öğretimine Öğretmen Görüşüne Dayalı Eleştirel Bir Bakış*, Yayınlanmamış Yüksek Lisans Tezi. Anadolu Üniversitesi, Eskişehir

- Gömleksiz, M. N., & Elaldı, Ş. (2000). Yabancı dil öğretiminde kullanılan yöntemler ve yöntem sorunu. *Fırat Üniversitesi İlahiyat Fakültesi Dergisi*, 5(1), 253-264.
- Gülcan, M.G., (2010). “Avrupa Birliği ve Eğitim”, Ankara: PegemA Yayıncılık.
- Hakuta, K. (1986). *Cognitive Development of Bilingual Children*. Los Angeles. University of California Center for Language Education and Research.
- Halliday, M. A. K. (1975). *Learning How to Mean: Explorations in the Development of Language*. London: Edward Arnold.
- Harper, C. ve Jong, E. (2004). Misconceptions about Teaching English-Language Learners. *Journal of Adolescent ve Adult Literacy*, 48, 152-162.
- Hu, G. (2005). English language education in China: Policies, progress, and problems. *Language policy*, 4 (1), 5-24.
- Hu, B. Y. ve Szente, J. (2009) Exploring the quality of early childhood education in china: implications for early childhood teacher education. *Journal of Early Childhood Teacher Education*, 30(3), 247-262.
- Jaatinen, R., ve Saarivirta, T. (2014). The Evolution of English Language Teaching during Societal Transition in Finland – A Mutual Relationship or a Distinctive Process?. *Australian Journal of Teacher Education*, 39(11). <http://dx.doi.org/10.14221/ajte.2014v39n11.3>.
- Kantelinen, R., & Pollari, P. (2008). Foreign language education at the primary level in Finland. In *Seminar Papers on Early Foreign Language Education*, 10-22.
- Kır, E. (2011). *OBM (Ortak Başvuru Metni) Bağlamında Dil Öğretmeni Eğitimi ve Türkiye’deki Uygulamaları*. Ankara Üniversitesi Sosyal Bilimler Enstitüsü
- Kıran, H. (2000). Sekiz yıllık zorunlu eğitim uygulamasında karşılaşılan sorunlar. *Pamukkale Üniversitesi Eğitim Fakültesi Dergisi*, 7, 80-84.

- King, E. J. (1979). *Other Schools and Others Comparative Studies for Today*. London: Holt.
- Kohonen, V., P. Kaikkonen, R. Jaatinen ve J. Lehtovaara (2001). *Experiential learning in foreign language education*. London: Pearson Education.
- Kohonen, V. (2006). *On the Notions of the Language Learner, Student and Language User in FL Education: Building the Road as We Travel*. In P. Pietilä, P. Lintunen and H-M. Järvinen (Eds), *Kielenoppija tanaan – Language learners of today* (pp. 37–66).
- Korkmaz, T. (2005). *Türk ve İngiliz Eğitim Sistemlerinin Karşılaştırılması*. Yayınlanmamış Yüksek Lisans Tezi. Uludağ Üniversitesi, Sosyal Bilimler Enstitüsü, Eğitim Programları ve Öğretim Bilim Dalı, Bursa.
- Kubow, P. K. ve Fossum, P.R., (2007). *Comparative Education. Exploring Issues in International Context* (Second Edition). New Jersey: Pearson Merrill Prentice Hall.
- Küçükahmet, L. (2007). *Program Geliştirme ve Öğretim*. (20. Basım). Ankara: Nobel Yayın ve Dağıtım.
- Larsen-Freeman, D. ve M.H. Long (1991). *An Introduction to Second Language Acquisition Research*, Longman.
- Lauweyers, I. A., Varış, F. ve Neff, K., (1979). *Mukayeseli Eğitim*. (2. Basım) Ankara: Ankara Üniversitesi Eğitim Fakültesi Yayınları № 84.
- Lipnicka, M. (2012). *Vizia a Realita Inkluzívnej Edukácie v Materskej Škole*. Bratislava: Metodicko-pedagogické centrum, ISBN 978-80-8052-460-9
- Madrid, D., ve Perez Canado, M., (2012). *CLIL Teacher Training*. 181-212.
- Mavrogenes, N.A. (1979). Latin in the Elementary School: A Help for Reading and Language Arts. *Phi Delta Kappan*, 60: 675-77.
- MEB. (1973). 1739 Milli Eğitim Temel Kanunu, <https://www.mevzuat.gov.tr/MevzuatMetin/1.5.1739.pdf>, E.T., 21.04.2021.

- MEB. (2018). İngilizce Dersi Öğretim Programı (İlkokul ve Ortaokul 2,3,4,5,6,7 ve 8. Sınıflar), Ankara, <https://mufredat.meb.gov.tr/ProgramDetay.aspx?PID=327>.
- Memiş, M. R., & Erdem, M. D. (2013). Yabancı dil öğretiminde kullanılan yöntemler, kullanım özellikleri ve eleştiriler. *Turkish Studies*, 8(9), 297-319.
- Merriam, S. B. (2013). Nitel araştırma: Desen ve uygulama için bir rehber (3. Baskıdan Çeviri, Çeviri Editörü: S. Turan). Ankara: Nobel Yayın Dağıtım.
- Millî Eğitim Bakanlığı. (2016). *PISA 2015 Ulusal Ön Rapor*, Ankara: Eğitek.
- Mitchell, R. (1985) Communicative Interaction Research Project: Final Report. Department of Education, *University of Stirling*.
- Nasman, D. (2003). *Türkiye ve Fransa'daki İlköğretim İngilizce Öğretim Programlarının Karşılaştırılması*. Yayımlanmamış Yüksek Lisans Tezi. Hacettepe Üniversitesi, Sosyal Bilimler Enstitüsü, Eğitim Programları ve Öğretim Bilim Dalı, Ankara.
- Nicolaou A., Parmaxi A. (2016). Language Education in a Multilingual City: The case of Limassol. *London Review of Education*. DOI: 10.18546/LRE.14.2.12
- OECD (2011). Lessons from PISA for the United States, Strong Performers and Successful Reformers in Education. OECD Publishing.
- OECD (2014). Education at a Glance 2014: OECD indicators. OECD Publishing.
- Oktay, A., (2013). *İlköğretime Hazırlık ve İlköğretim Programları* (2. Baskı). Ankara: Pegem Akademi Yayıncılık.
- Orbis, (2020). <https://orbisedu.com.tr/yurtdisinda-universite/hollanda/>, E.T., 20.04.2021.
- Oyeniran, R. ve Uwamahoro, E. (2017). Impacts of Reforms in Chinese Educational System. *International Journal of Education*, 9, 30-48.

- ÖZDEMİR, A. (2017). Bütün öğrencilerin okulu Finlandiya okulları. *İnformel Ortamlarda Araştırmalar Dergisi*, 2(1), 59-91.
- Özhamit, N. (2003). *Türk ve Hollanda Eğitim Sistemlerinin İlköğretim Yönetimlerinin Karşılaştırılması*. Yayımlanmamış Yüksek Lisans Tezi. Sakarya Üniversitesi: Sosyal Bilimler Enstitüsü.
- Qi, G. Y. (2016). The importance of English in primary school education in China: perceptions of students. *Multilingual Education*, 6(1), 1-18.
- Quirk, R., Greenbaum, S., Leech, G., ve Svartvik, J. (1985). *A Comprehensive Grammar of the English language*. London; New York: Longman.
- Richards, J.C. ve Rodgers T.S. (1987). *The Audio-Lingual Method. Approaches and Methods in Language Teaching* (pp. 44-63). Reino Unido: Cambridge University Press.
- Rutherford, W.E. (1987). *Second Language Grammar: Learning and Teaching*. Longman.
- Saari, M. (2012). *The Development of Finnish into a National Language*. In M.Hüning, U. Vogl ve O. Moliner (Eds.) *Standard Languages and Multiculturalism in European History* (pp. 179–204). Amstrdam: John Benjamins Publishing Co.
- Şahin, H. ve Aykaç, N. (2019). Avrupa Ülkelerinde ve Türkiye’de İlkokullarda Uygulanan Yabancı Dil Öğretim Programlarının Karşılaştırılması. *Milli Eğitim Dergisi*, 48(1), 571-594.
- Sahlberg, P. (2011). *Finnish Lessons: What Can the World Learn from Educational Change in Finland?*. Columbia University, New York: Teacher’s College Press.
- Saraçoğlu, A. S. (1992). *Türk ve Japon Öğretmen Yetiştirme Sistemlerinin Karşılaştırılması*. İzmir: Ege Basımevi.
- Saville-Troike, M. (1984). What Really Matters in Second Language Learning for Academic Achievement?. *TESOL Quarterly*.

- Senemoğlu, N. (1992). Türkiye ve İngiltere’de İlköğretime Öğretmen Yetiştirme ve Türkiye’deki Sistemin Geliştirilmesi için Öneriler. *Hacettepe Üniversitesi Eğitim Fakültesi Dergisi: Türkiye’de İlköğretim Sempozyumu Dergisi S.*, (143-156).
- Sert, N. (2008). İlköğretim Programlarında Oluşturmacılık. Eğitimde Kuram ve Uygulama / *Journal of Theory and Practice in Education*, 4 (2), 291- 316
- Sezgin, M. F. (2008). *Türk ve Çin Eğitim ve Öğretim Sistemleri Üzerine Bir Karşılaştırma*. Ankara.
- Sönmez, V. (2001). *Program Geliştirme de Öğretmen El Kitabı*. Ankara: Anı Yayıncılık.
- Sönmez, V. (2009). *Eğitim felsefesi*. Ankara: Anı Yayıncılık.
- Subaşı M. & Okumuş K. (2017). Atatürk Üniversitesi Sosyal Bilimler Enstitüsü Dergisi, Haziran 2017 21(2): 419-426
- Sülü, A. ve Kır, E. (2014). Language Teachers’ Views on CEFR. *International Online Journal of Education and Teaching (IOJET)*, 1(5). 358-364. <http://iojet.org/index.php/IOJET/article/view/69/97> (E.T., 20.04.2021).
- Şen, A. (2013). Osmanlı’dan Günümüze Eğitimde Modernleşme Çabaları. *Ekev Akademi Dergisi*, 17 (57). 477-492.
- Şevik, M. (2008). Avrupa Ülkelerinde İlköğretim Birinci Kademe Zorunlu Yabancı Dil Öğretiminin Karşılaştırılması. *Ankara Üniversitesi Eğitim Bilimleri Dergisi*, 41, 135-162.
- Taavitsainen, I., ve Pahta, P. (2003). English in Finland: Globalisation, Language Awareness and Questions of Identity. *English Today*, 3, 6-12.
- Tok, H. (2006). Avrupa Birliği ülkelerinde ve Türkiye’de uygulanan yabancı dil öğretim programlarının karşılaştırılması.
- Topbaş, E. (2001). *Türkiye ve Fransa’da Sınıf Öğretmeni Yetiştiren Kurum Programlarının Karşılaştırması*. Abant İzzet Baysal Üniversitesi Sosyal Bilimler Enstitüsü.

- Turan, K. (2005), Avrupa Birliğine Giriş Sürecinde Türk-Alman Eğitim Sistemlerinin Karşılaştırılarak Değerlendirilmesi, *Milli Eğitim Dergisi*, 167: 173- 184.
- Türkoğlu, A. (1983). *Fransa, İsveç ve Romanya Eğitim Sistemleri "Karşılaştırmalı Bir Araştırma"*. Ankara: Ankara Üniversitesi Eğitim Bilimleri Fakültesi Yayınları. No: 121.
- Tümen Akyıldız, S. (2019) Eğitim Bilimleri Araştırmaları II. Ankara: Akademisyen Kitabevi, 139-155
- Türkoğlu, A. (1998). *Karşılaştırmalı Eğitim: Dünya Ülkelerinden Örneklerle*. (1. Basım). Adana: Baki Kitabevi.
- Türkoğlu, A. (2020). *Karşılaştırmalı Eğitim: Dünya Ülkelerinden Örneklerle*. (2. Basım). Ankara: Anı Yayınları.
- Türkoğlu, A. (2012). *Karşılaştırmalı Eğitim Nedir?* (Ed: S. AYNAL). Karşılaştırmalı Eğitim Yansımaları. Ankara: PegemA Yayıncılık.
- UNESCO. (2011). World data on education (7th Edition). (IBE/2011/CP/WDE/II) Geneva: UNESCO/International Bureau of Education.
- Usta, H. (2014). *PISA 2003 ve PISA 2012 Matematik Okuryazarlığı Üzerine Uluslararası Bir Karşılaştırma: Türkiye ve Finlandiya*, Doktora Tezi, Ankara Üniversitesi
- Ültanır, G. (2000). *Karşılaştırmalı Eğitim Bilimi: Kuram ve Teknikler*. Ankara: Eylül Kitap ve Yayınevi.
- Wang, V.C.X., ve Parker, J. (2014). Lifelong learning in China. *Revista Internacional de Organizaciones*, 12, 71–88.
- Varış, F. (1988). *Eğitimde Program Geliştirme. Teori ve Teknikler*. (4. Basım) Ankara: Ankara Üniversitesi Basımevi.
- Ven, B. (2007). Netherlands. In W. Hörner, H. Döbert, B. von Kopp and W. Mitter (Eds.), *The Education Systems of Europe*. (P. 555-572). Springer Netherlands.
- Yang, R. (2004). Teaching English to primary school students in the People's Republic of China. *Global English and primary schools: Challenges for elementary education*, 73-93.

- Yıldırım, A. ve Şimşek, H. (2013). *Sosyal Bilimlerde Nitel Araştırma Yöntemleri* (9 Baskı). Ankara: Seçkin Yayıncılık.
- Yılmaz, M. (2019). <http://apelasyon.com/Yazi/1052-finlandiya-egitim-sistemine-kisa-bir-bakis>, E.T., 20.04.2021.
- Yiğit, C. (2010). *Avrupa Diller için Ortak Başvuru Çerçevesi ile İlköğretim 6.Sınıf İngilizce Öğretim Programının Karşılaştırmalı Analizi*. Unpublished master's thesis, Gaziantep University. Gaziantep.
- YÖK. (2007). *Öğretmen Yetiştirme ve Eğitim Fakülteleri (1982-2007)*. Ankara: Yükseköğretim Kurulu.

GASTRONOMİ VE MUTFAK SANATLARI

TEMEL KAVRAMLAR VE GÜNCEL KONULAR

Editör

Doç. Dr. Kadriye Alev AKMEŞE

EĞİTİM
yayınevi

GASTRONOMİ VE MUTFAK SANATLARI TEMEL KAVRAMLAR VE GÜNCEL KONULAR

Editör: Doç. Dr. Kadriye Alev Akmeşe

Genel Yayın Yönetmeni: Yusuf Ziya Aydođan (yza@egitimyayinevi.com)

Genel Yayın Koordinatörü: Yusuf Yavuz (yusufyavuz@egitimyayinevi.com)

Sayfa Tasarımı: Eğitim Yayınevi Grafik Birimi

Kapak Tasarımı: Eğitim Yayınevi Grafik Birimi

T.C. Kültür ve Turizm Bakanlığı

Yayıncı Sertifika No: 47830

ISBN: 978-625-6489-38-7

1. Baskı, Temmuz 2023

Baskı Cilt

Meydan Baskı

Sertifika No: 70835 Ferhuniye Mah.sultanşah Cad.28/A

Selçuklu Konya

Kütüphane Kimlik Kartı

GASTRONOMİ VE MUTFAK SANATLARI TEMEL KAVRAMLAR VE GÜNCEL KONULAR

Editör: Doç. Dr. Kadriye Alev Akmeşe

349 s., 160x240 mm

Kaynakça var, dizin yok.

ISBN: 978-625-6489-38-7

Copyright © Bu kitabın Türkiye'deki her türlü yayın hakkı Eğitim Yayınevi'ne aittir. Bütün hakları saklıdır. Kitabın tamamı veya bir kısmı 5846 sayılı yasanın hükümlerine göre kitabı yayımlayan firmanın ve yazarlarının önceden izni olmadan elektronik/mekanik yolla, fotokopi yoluyla ya da herhangi bir kayıt sistemi ile çoğaltılamaz, yayımlanamaz.

EĞİTİM
yayınevi

Yayınevi Türkiye Ofis: İstanbul: Eğitim Yayınevi Tic. Ltd. Şti., Atakent mah.
Yasemen sok. No: 4/B, Ümraniye, İstanbul, Türkiye

Konya: Eğitim Yayınevi Tic. Ltd. Şti., Fevzi Çakmak Mah. 10721 Sok. B Blok,
No: 16/B, Safakent, Karatay, Konya, Türkiye
+90 332 351 92 85, +90 533 151 50 42, 0 332 502 50 42
bilgi@egitimyayinevi.com

Yayınevi Amerika Ofis: New York: Egitim Publishing Group, Inc.
P.O. Box 768/Armonk, New York, 10504-0768, United States of America
americaoffice@egitimyayinevi.com

Lojistik ve Sevkiyat Merkezi: Kitapmatik Lojistik ve Sevkiyat Merkezi, Fevzi Çakmak Mah.
10721 Sok. B Blok, No: 16/B, Safakent, Karatay, Konya, Türkiye
sevkiyat@egitimyayinevi.com

Kitabevi Şubesi: Eğitim Kitabevi, Şükran mah. Rampalı 121, Meram, Konya, Türkiye
+90 332 499 90 00
bilgi@egitimkitabevi.com

İnternet Satış: www.kitapmatik.com.tr
+90 537 512 43 00
bilgi@kitapmatik.com.tr

 **kitapmatik**
T.C. KÜLTÜR VE TURİZM BAKANLIĞI
YAYINEVİLERİ GENEL MÜDÜRLÜĞÜ

KAYNAKÇA

- Teutelberg, H.J. ve Wiegmann, G. (1988). Stadien der Ernährungsgeschichte, *Unsere tägliche Kost*, Münster: F.Coppenrath Verlag.
- Fachinger, T., Beinbach, D., Sevilart ve Gülcan, C. Die Geschichte der Gasthäuser-ein Überblick, <https://www.bremen-restaurants.de/fachartikel-gastronomic/die-geschichte-der-gasthaeuser-ein-ueberblick/> (E.T.30.01.2023)
- Gürsoy, D.(2013).Yiyelim İçelim, Tarihini Bilelim. Dünden Bugüne Gastronomi, İstanbul: Oğlak Yayıncılık.
- Kılıç, S. ve Albayrak, A. (2012). İslamiyetten Önce Türklerde Yiyecek Ve İçecekler, *Turkish Studies - International Periodical For The Languages, Literature and History of Turkish or Turkic*, 7(2), ss.707-716.
- Öztürk, B. Ve Ertamay, S. (2017). 21. Yüzyıla Doğru Türk Gastronomisi Ve Geçmişten Günümüze Gelişiminin Etkileri, 18. Ulusal Turizm Kongresi, Mardin Artuklu Üniversitesi, 18-22 Ekim 2017.
- Liebsch, Marika (2004). Tischsitten im Mittelalter, <https://www.planet-wissen.de/gesellschaft/essen/tischetikette/pwietischsittenimmittelalter100.html#:~:text=Flache%2C%20aufgeschnittene%20Brotlaibe%20dienten%20als,und%20Adeligen%20damals%20sehr%20C3%A4hnlich.> (E.T.08.02.2023)
- Liebsch, Marika (2019). Tischsitten im Mittelalter, <https://www.planet-wissen.de/gesellschaft/essen/tischetikette/pwiediegeschichtedergabel100.html#:~:text=Vereinzelt%20sind%20erste%20kleine%20zwei,ohnehin%20meist%20Brei%20oder%20Brot.> (e.T. 10.02.2023).
- Zeter, K. (2020). Geschichte der Dose, <https://www.planet-wissen.de/technik/werkstoffe/verpackungen/pwiegeschichtederdose100.html> (E.T.12.02.2023).
- Karaman, G. (2021). 3 bin yıllık şaşırtan gerçek! Türkler tavuk yemedi, kebabi ise..., <https://www.milliyet.com.tr/gundem/3-bin-yillik-sasirtan-gercek-turkler-tavuk-yemedi-kebabi-ise-6653747> (E.T. 16.02.23).
- Berwinkel, R. (2016). Die älteste gefüllte Konservendose der Welt?, <https://histbrun.hypotheses.org/391> (E.T. 12.02.2023).
- Rasmussen, C. (2019). Discussing Sites, Peoples, and Events Related to the Bible, Ancient Near East, and Classical Studies, <https://holylandphotos.wordpress.com/2019/05/21/paul-in-the-city-where-did-they-eat/#comments> (E.T. 30.01.2023).
- Blattmann, Lynn. (2022). Die Erfindung des Restaurants, <https://www.well-off.ch/post/die-erfindung-des-restaurants> (E.T.10.02.2023).
- McDowell, E. (2020). Das sind die zehn ältesten Restaurants der Welt — und ihre berühmtesten Gerichte, <https://www.businessinsider.de/leben/das-sind-die-zehn-aeltesten-restaurants-der-welt-und-ihre-beruehmtesten-gerichte/> (E.T. 12.02.2023).
- Giessbacher, M. (2017). Legenden: Marie-Antoine Carême, <https://www.rollingpin.at/people/legenden-marie-antoine-careme> (E.T.12.02.2023).
- Aktepe, B. (2020). Krallarının Aşçısı: Georges Auguste Escoffier, <https://typelish.com/b/krallarinin-ascisi-georges-auguste-escoffier-100333> (E.T. 13.02.2023).
- Stüben, B. (2021). Vor 175 Jahren geboren Meisterkoch Auguste Escoffier – der König der Haute Cuisine, <https://www.deutschlandfunk.de/vor-175-jahren-geboren-meisterkoch-auguste-escoffier-der-100.html> (E.T.13.02.2023).
- Çelik, S. (2019). Geçmişten Günümüze Türk Mutfağı, <http://mobil.yesildivrigazetesi.com/yazarlar/sadik-celik/gecmisten-gunumuze-turk-mutfagi/38/> (E.T.15.02.2023).
- Sürücüoğlu, M ve Özçelik, A. (2015). Türk Mutfak ve Beslenme Kültürünün Tarihsel Gelişimi, <https://www.ayk.gov.tr/wp-content/uploads/2015/01/S%3C%9CR%3C%9CC%3C%9CO%3C%9ELU-Metin-Saip-%3C%96Z%3C%87EL%3C%96K-Ay%3C%9Fe-%3C%96zfer-T%3C%9CRK-MUTFAK-VE-BESLENME-K%3C%9CLT%3C%9CR%3C%9CN%3C%9CN-TAR%3C%96HSEL-GEL%3C%96M%3C%96M%3C%96B0.pdf> (E.T.20.02.2023).

- Sönmez, S. (2007). Ortaçağ Türk Ve İslam Dünyasında Kervansaraylar (Hanlar-Ribatlar), 31562 (dergipark.org.tr) (E.T.21.02.2023).
- URL-1: <https://cusley-germany.com/die-geschichte-des-restaurants/> (E.T. 30.01.2023).
- URL-2: <https://authentisch-italienisch-kochen.de/apicius-de-re-coquinaria/> (E.T. 01.02.2023).
- URL-3: <https://www.dorfner-kocht.de/essgewohnheiten-im-mittelalter/> (E.T. 01.02.2023).
- URL-4 https://de.wikipedia.org/wiki/Confiserie_de_la_Cha%C3%A9ne_des_R%C3%B4tisseurs (E.T. 02.02.2023).
- URL-5: <https://www.reisetravel.eu/hotels-restaurants-food/essen-trinken/popkunst-am-herd.html> (E.T. 02.02.2023)
- URL-6: [https://de.wikipedia.org/wiki/Guillaume_Tirel#:~:text=Guillaume%20Tirel%20\(*%20unsicher%3A%201312,einflussreichsten%20westlichen%20Kochb%C3%BCher%2C%20Le%20Viandier.](https://de.wikipedia.org/wiki/Guillaume_Tirel#:~:text=Guillaume%20Tirel%20(*%20unsicher%3A%201312,einflussreichsten%20westlichen%20Kochb%C3%BCher%2C%20Le%20Viandier.) (E.T.09.02.2023).
- URL-7: <https://www.kalbdasbuch.de/geschichte/die-ersten-chefkoeche> (E.T. 09.02.2023).
- URL-8: <https://www.bremen-restaurants.de/fachartikel-gastronomie/die-geschichte-der-gasthaeuser-ein-ueberblick/> (E.T.10.02.2023).
- URL-9: <https://www.hasascibasiahmetozdemir.com/Sayfalar/1255/Mutfak-Bolumleri-Nelerdir-.html> (E.T. 13.02.2023).
- URL-10: <https://www.sabah.com.tr/egitim/orta-asyada-kurulan-turk-devletleri-orta-asyada-kurulan-ilk-turk-devleti-nedir-e1-5400087> (E.T. 16.02.2023).
- URL-11: <https://islamansiklopedisi.org.tr/selcuklular> (E.T.20.02.2023).
- URL-12: <https://www.bloomberght.com/istanbul-da-5-restorana-michelin-yildizi-2316951> (E.T.21.02.2023).

KAYNAKÇA

- Akođlan Kozak, M., Türktařhan, G. (2012). Gönüllü Turizmine Kavramsal Bir Bakış, Turizm ve Arařtırma Dergisi Journal of Tourism And Research, Volume: 2.
- Allianz. (2014). *Allianz*. Allianz: https://www.allianz.com.tr/tr_TR/seninle-guzel/surdurulebilirlik-nedir.html adresinden alındı
- Banco Santander. (2022, 04 06). *Santander*. Santander Websitesi : <https://www.becas-santander.com/en/blog/what-is-sustainability.html> adresinden alındı
- Barrère,C., Bonnard, Q., Chossat, V. (2012) *Food, gastronomy and cultural commons*, Ed. Enrico Bertacchini, Giangiacomo Bravo, Massimo Marrelli, Walter Santagata, Cultural Commons A New Perspective on the Production and Evolution of Cultures, Edward Elgar Cheltenham, UK.
- FAO. (2020, 06 18). *Food and Agriculture Organization of the United Nations*. Food and Agriculture Organization of the United Nations: <https://www.fao.org/fao-stories/article/en/c/1198076/> adresinden alındı
- Fisher, S. (2017, 02 03). *EPİCURE & CULTURE*. EPİCURE & CULTURE: <https://epicureandculture.com/bhutan-tourism-model/> adresinden alındı
- Fumey, G., & Etcheverria, O. (2007). *Dünya Mutfařları Atlası*. Asurlularda İlk Yemekler.: NTV Yayınları.
- Gillespie, C. (2001). *European Gastronomy*. Linacre House, Jordan Hill, Oxford OX2 8DP 225 Wildwood Avenue, Woburn, MA 01801-2041 : Butterworth-Heinemann.
- Global Sustainable Tourism Council (GSTC). (2022). *Global Sustainable Tourism Council* . Global Sustainable Tourism Council : <https://www.gstccouncil.org/what-is-sustainable-tourism/> adresinden alındı
- Guiver, J. & McGrath, P. (2016). Slow tourism: Exploring the discourses. *Dos Algarves: A Multidisciplinary e-Journal*, 27, 11-34. doi: 10.18089/DAMeJ.2016.27.1
- Hardy A., Beeton R.J.S., Pearson L. (2002). *Sustainable Tourism: An Overview of the Concept and its Position in Relation to Conceptualisations of Tourism*, JOURNAL OF SUSTAINABLE TOURISM, Vol. 10, No. 6.
- Jones, P., Hillier, D., Comfort D. (2015). *Sustainability in the hospitality industry Some personal reflections on corporate challenges and research agendas*, International Journal of Contemporary Hospitality Management Vol. 28 No. 1, 2016 pp. 36-67 © Emerald Group Publishing Limited
- Kuhlman T., Farrington, J. (2010). *What is Sustainability?*, Sustainability 2010, 2(11), 3436-3448; <https://doi.org/10.3390/su2113436>
- Martin-Rios, D. C. (2020). *EHL Insights*. EHL Insights: <https://hospitalityinsights.chl.edu/sustainable-gastronomy-an-opportunity-for-a-green-recovery> adresinden alındı
- McKinney, T. (2016). Ecotourism, The International Encyclopedia of Primatology. Edited by Agustín Fuentes. © 2016 John Wiley & Sons, Inc.
- Michelin Guide . (2021 , 07 11). *MICHELIN Guide* . MICHELIN Guide : <https://guide.michelin.com/kr/en/article/features/practices-sustainable-gastronomy> adresinden alındı
- Mollenkamp, D. T. (2022, 06 23). *Investopedia*. Investopedia Web Sitesi: <https://www.investopedia.com/terms/s/sustainability.asp> adresinden alındı
- National Today. (2023, 06 18). *National Today*. National Today: <https://nationaltoday.com/sustainable-gastronomy-day/> adresinden alındı
- Özgen, I. (2015). Uluslararası Gastronomiye Genel Bakış (1-32). Mehmet Sarıışık (Ed), İçinde Uluslararası Gastronomi (Temel Özellikler – Örnek Menüler ve Reçeteler), Ankara: Detay Yayıncılık
- Pivarski, B.K., Grubor, B., Banjac, M., Đerćan B., Tešanović D., Šmugovi, Šmugović S., Radivojević G. , Ivanović V., Vujanović V., Stošić T., (2023). The Sustainability of Gastronomic Heritage and Its Significance for Regional Tourism Development, *Heritage* 2023, 6, 3402–3417. <https://doi.org/10.3390/heritage6040180>.
- Regents of the University of California. (2023). *UCLA Sustainability*. UCLA Sustainability: <https://www.sustain.ucla.edu/what-is-sustainability/#site-header> adresinden alındı

- Richards, G. (2002). *Tourism and Gastronomy*. ENGLAND: Routledge.
- Richards, G. (2003). What is cultural tourism? In: van Maaren, A. (ed.), *Erfgoed voor Toerisme*, Weesp: Nationaal Contact Monumenten
- Richards G. (2018). Cultural tourism: A review of recent research and trends, *Journal of Hospitality and Tourism Management*, 36 (2018) 12-21.
- Sanchez, S., & Guzman, T. L. (September, 2011). Gastronomy Tourism and Destination Differentiation: A Case Study in.
- Shekhar, C. (2022). Agro -Tourism, DOI: 10.13140/RG.2.2.27005.03045
- Sustainability Success. (2023). *Sustainability Success*. Sustainability Success: <https://sustainability-success.com/sustainable-tourism-examples/> adresinden 02.03.2023 tarihinde alındı
- UNWTO. (December 2017). *Tourism and the Sustainable Development Goals – Journey to 2030, Highlights*. Madrid: UNWTO.
- URL-1: The International Ecotourism Society, *Ecotourism Is The Solution To Overtourism*, <https://ecotourism.org/news/ecotourism-is-the-solution-to-overtourism/>, adresinden 02.03.2023 tarihinde alındı
- URL-2: *European Association of Folklore Festivals, FESTIVAL OF CULTURAL TOURISM IN CHINA*, <https://eaff.eu/en/news/2016-07-28-festival-of-cultural-tourism-in-china> adresinden 15.02.2023 tarihinde alındı
- URL-3: <https://www.hospitalitynet.org/opinion/4102396.html> adresinden 11.03.2023 tarihinde alındı.
- URL-4: <https://www.momondo.com.tr/discover/gonullu-yardim-turizmi> adresinden 04.04.2023 tarihinde alındı.
- URL-5: Slow Tourism, <https://www.secretslowtravel.com/slow-tourism/> adresinden 23.01.2023 tarihinde alındı.
- URL-6: <https://azurmendi.restaurant/en/azurmend> adresinden 22.02.2023 tarihinde alındı.
- URL-7: EPICURE & CULTURE <https://epicureandculture.com/bhutan-tourism-model/>, adresinden 03.04.2023 tarihinde alındı.
- URL-8: <https://jordantraveler.com/feynan-ecolod>, adresinden 07.03.2023 tarihinde alındı.
- URL-9: <https://atlantisadventures.com/kona>, adresinden 12.03.2023 tarihinde alındı.
- URL-10: https://www.tripadvisor.com.tr/Hotel_Rev, adresinden 18.04.2023 tarihinde alındı.
- URL-11: *unwto.org.*, unwto web sitesi: <https://www.unwto.org/gastronomy> adresinden 15.03.2023 tarihinde alındı.
- URL-12: yemek.win. (2018, 08 29). *yemek.win*. yemek.win: <https://yemek.win/2018/08/29/gastronominin-gelisim-sureci-ve-asamalari/> adresinden 28.03.2023 tarihinde alındı
- URL-13: Revfine.com. *Revfine.com*. Revfine: <https://www.revfine.com/sustainable-tourism/> adresinden 03.01.2023 tarihinde alındı.
- Weaver, D. (2006). *Sustainable Tourism: Theory and Practice*. Linacre House, Jordan Hill, Oxford OX2 8DP: Elsevier Ltd.
- Zeng, L., Li, R. Y., Nuttpong, J., Sun, J., & Mao, Y. (2022, 01 05). Economic Development and Mountain Tourism Research from 2010 to 2020: Bibliometric Analysis and Science Mapping Approach. *MDPI*. <https://doi.org/10.3390/su14010562> adresinden alındı

KAYNAKÇA

- Ağcakaya, H. ve Can, İ. I. (2019). Somut Olmayan Kültürel Miras Kapsamında Mutfak Kültürünün Sürdürülebilirliği: Türkiye'deki Gastronomi Müzeleri Örneği. *Gastroia: Journal of Gastronomy and Travel Research*, 3 (4) (Özel Sayı), 788-804.
- Altınel, H. (2009). Gastronomide Menü Yönetimi. Yayınlanmamış Yüksek Lisans Tezi. İstanbul: İstanbul Üniversitesi.
- Arıkan, D. Ü. ve Ekincek, S. (2016). *Yemeklerin Görsel Sunumu*, Yılmaz, H. (Editör), Bir İletişim Biçimi Olarak Gastronomi içinde, Ankara: Detay Yayıncılık.
- Batu, A. (2017). Moleküler Gastronomi Bakış Açısıyla Gıdaların Tat ve Aroma Algıları. *Aydın Gastronomi*, 1 (1):25-36.
- Behremen, C. (2022). Gastronomi ve Nörobilim İlişkisi Üzerine Kavramsal Bir Çalışma: Nörogastromi. *Journal of Gastronomy, Hospitality and Travel*, 5(4), 1810-1819.
- Burke, R., This, H., & Kelly, A. (2016). Molecular Gastronomy. *Reference Module in Food Science*, doi.org/10.1016/B978-0-08-100596-5.03302-3, s. 40-45.
- Csergo, J. (2016). *La Gastronomie est-elle Une Marchandise Cul-turelle Comme Une Autre?* Chartres: Menufretin.
- Çakır, M. (2010). Otel İşletmelerinin Mutfak Bölümünde İstihdam Edilen Personelin Eğitim Sürecinin Değerlendirilmesi: İstanbul'daki 5 Yıldızlı Zincir Otellere Yönelik Bir Alan Çalışması. Yayınlanmamış Yüksek Lisans Tezi. İstanbul: İstanbul Üniversitesi.
- Çevik, A. (2020). Gastronomi Alanında Yeni Bir Kavram: Gastrodiplomasi. Yayınlanmamış Yüksek Lisans Tezi. İstanbul: Aydın Adnan Menderes Üniversitesi
- Emiroğlu, K. (2016). *Besin Zincirinin Halkaları: Tynet Tarihi*. Avcı, A., Erkoç, S. ve Otman, E. (Editörler), Yemekte Kültür Var. Yemek Kültürü ve Tarihçiliği (İkinci Baskı) içinde (21-24). İstanbul: Tarih Vakfı Yurt Yayınları.
- Erciyas, N. (2021). Besin Sunum Tekniklerinin Kişilerin Yeme Arzusunun Üzerine Etkisine Yönelik Bir Araştırma. V. Uluslararası Gastronomi Turizmi Araştırmaları Kongresi Bildiriler Kitabı (93-114), Sakarya: 7-8 Ekim 2021.
- Kroger, M. (2006). Editorial: What's All This We Hear about Molecular Gastronomy? *Comprehensive Reviews in Food Science and Food Safety*, Volume 5, Issue 3. doi.org/10.1111/j.1541-4337.2006.00003.x, s. 48-50.
- Lee, J., & Lim, H. (2020). Design Matters: Cross-Modal Correspondences Between Vision and Taste in Food Advertising. *Journal of Marketing Communications*.
- McGee, H. (2004). *On Food and Cooking, The Science and Lore of The Kitchen*. New York: Scribner.
- Michel, C., Velasco, C., Gatti, E., & Spence, C. (2014). A Taste of Kandinsky: Assessing the Influence of the Artistic Visual Presentation of Food on the Dining Experience. *Flavour* 3(1).
- Öney, H. (2016). Gastronomi Eğitimi Üzerine Bir Değerlendirme. *Selçuk Üniversitesi Sosyal Bilimler Enstitüsü Dergisi*, (35), 193-203.
- Özdoğan, O. N. (2014). *Yiyecek İçecek Endüstrisinde Trendler Kavramlar, Yaklaşımlar, Başarı Hikayeleri*. Ankara: Detay
- Saatçı, G. (2016). *Kültürel Miras Olarak Gastronomi*, Yılmaz, H. (Editör), Bir İletişim Biçimi Olarak Gastronomi içinde (2). Ankara: Detay Yayıncılık.
- Samancı, Ö. (2020). Gastronomi: Disiplinler Arası Bir Buluşma. *Anatolia: Turizm Araştırmaları Dergisi*, Cilt 31, Sayı 1, Nisan: 92 – 95.
- Samancı, Ö. (2021). Gastronomi ve Yemek Tarihi. *Anatolia: Turizm Araştırmaları Dergisi*, Cilt 32, Sayı 1, Bahar: 106 – 109.
- Santich, B. (2004). *Hospitality and Gastronomy: Natural Allies*, Lashley, Conrad (Ed.), Hospitality A Social Lens, London: Elsevier pp. 47-59.
- Santich, B. (2007). The Study of Gastronomy: A Catalyst for Cultural Understanding, *The International Journal Of The Humanities*, 5/6, 53-58.
- Savarin, J. (1982). *Physiologie du Gout*. Paris: Flammarion.

- Sezgin, O. B. ve Uçar, Z. (2015). Nörobilimin Örgütsel Davranışa Yansıması: Örgütsel Nörobilim. *Ege Akademik Bakış Dergisi*, 15 (3), 353-365.
- Sipahi, S., Erkincek, S. ve Yılmaz, H. (2017). Gastronominin Sanatsal Kimliğinin Estetik Üzerinden İncelenmesi. *Journal of Tourism and Gastronomy Studies*, 5(3), 381-396.
- Taş, M., Tabak, T., Orhan, H. İ., Mehdizadehtapeh, L. ve Tekiner, İ. H. (2021). *Moleküler Gastronomi: Mutfakta Bilimsellik*. V. Uluslararası Gastronomi Turizmi Araştırmaları Kongresi Bildiriler Kitabı (45-65). Sakarya: 7-8 Ekim 2021.
- Uçuk, C. ve Özkanlı, O. (2017). Gastronomi Turizmi: Tabak Prezantasyonunun Gastronomi Turizmindeki Yeri. *Uluslararası Kırsal Turizm ve Kalkınma Dergisi*, 1 (1): 51-54.
- Woods, A., Michel, C., & Spence, C. (2016). Odd Versus Even: A Scientific Study of the ‘Rules’ of Plating. *Computer Science, Medicine*.
- Young, N. S. (2012). *Food Photography*. Berkeley: Peachpit Press.
- Yücel, A. ve Coşkun, P. (2018). Nöropazarlama Literatür İncelemesi. *Fırat Üniversitesi Sosyal Bilimler Dergisi*, 28 (2), 157-177.

KAYNAKÇA

- Akçelik, N. & Akçelik, M. (2019). Gıda Fermantasyonlarında Rol Oynayan Mikroorganizmalar. *Fermente Gıdalar Mikrobiyoloji, Teknoloji, Sağlık* İçinde. (Edi: Anlı, E. ve Şanlıbaba, P.). Ankara: Nobel Yayınları.
- Altuğ, T. (2006). Gıda Katkı Maddeleri. İçinde: *Gıda Katkı Maddeleri*. (Ed: Tomris Altuğ). İzmir: Meta Basım Matbaacılık.
- Atwell, W.A. (2001). *Wheat Flour Handbook*. Minnesota: American Association of Cereal Chemists, Inc.
- Ayhan, Z. (2015). Ambalajlama Konseptleri. *Gıda Mühendisliğine Giriş* İçinde (Singh, R.P. ve Heldman, D.R.). (Türkçe çeviri Ed: Baysal, T. ve İçier, F.). Ankara: Nobel Akademik.
- Baysal, T. (2015). Gıda Muhafaza Yöntemleri. *Gıda Mühendisliğine Giriş* İçinde (Singh, R.P. ve Heldman, D.R.). (Türkçe çeviri Ed: Baysal, T. ve İçier, F.). Ankara: Nobel Akademik.
- Badem, A. (2022). *Pastacılık 1: Hammaddeler, Temiz, Hijyen, Dizayn*. Ankara: Nobel Yayıncılık.
- Beermann, C., & Hartung, J. (2015). Lactic Acid Bacteria and Associated Product Characteristics within Milk Fermentation. In: *Fermented Milk and Dairy Products*. (Ed: Anil Kumar Puniya). New York: CRC Press.
- Bulduk, S. (2004). *Gıda Teknolojisi*. Ankara: Detay Yayıncılık.
- Cabaroğlu, T. & Koyuncu, G. (2019). Fermente Gıdaların Aroma Bileşimi. *Fermente Gıdalar Mikrobiyoloji, Teknoloji, Sağlık* İçinde. (Edi: Anlı, E. ve Şanlıbaba, P.). Ankara: Nobel Yayınları.
- Cemeroğlu, B. (2013). *Gıda Mühendisliğinde Temel İşlemler*. Ankara: Bizim Grup Basımevi.
- Considine, D.M. & Considine, G.D. (1995). *Foods and Food Production Encyclopedia*. New York: Springer.
- Demirci, M. (2018). *Beslenme*. İstanbul: Modanlı Matbaacılık.
- Doğruer, Y. (2004). *Veteriner Halk Sağlığı*. Konya: Selçuk Üniversitesi Basımevi
- Durmaz, H., & Sancak, H. (2014). Gıda Teknolojisinde Işınlamanın Yeri ve Önemi. *Harran Üniversitesi Veteriner Fakültesi Dergisi*, 3(1), 33-41.
- Eraslan, N. (2022). *Pişirme Yöntemleri*. Ankara :Nobel Yayıncılık.
- Ertekin, F. (2015). Kurutma. *Gıda Mühendisliğine Giriş* İçinde. (Singh, R.P. ve Heldman, D.R.). (Türkçe çeviri Ed: Baysal, T. ve İçier, F.). Ankara: Nobel Akademik.
- Guinee, T. P. (2004). Salting and the role of salt in cheese. *International Journal of Dairy Technology*, 57(2-3), 99-109.
- Karel, M. (1984). Chemical effects in food stored at room temperature. *Journal of Chemical Education*, 61, 4, 335. DOI: 10.1021/ed061p335
- Korel, F. & Orman, S. (2005). Gıda ışınlaması, uygulamaları ve tüketicinin ışınlanmış gıdaya bakış açısı. *Harran Üniversitesi Ziraat Fakültesi Dergisi*. 9(2):19-27.
- Kundakçı, A. (1979). Et Teknolojisinde Tütsüleme. *Gıda*, 4(1), 17-24.
- Linssen, J.P.H., & Roozen, J.P. (1994). Food flavour and packaging interactions. In: *Food Packaging and Preservation*. (Ed: Mathlouthi, M.). New York: Blackie Academic and Professional.
- Roos, H.Y., Finley, J.W. & deMan, J.M. (2018). Water. In: *Principles of Food Chemistry*. (Ed: deMan, J.M. Finley, J.W., Hurst, W.J. & Lee, C.Y.). Springer.
- Singh, R.P. & Heldman, D.R. (2015). *Gıda Mühendisliğine Giriş*. (Türkçe çeviri Ed: Baysal, T. ve İçier, F.). Ankara: Nobel Akademik.
- Yıldız, H. (2015). Gıda Dondurma. *Gıda Mühendisliğine Giriş* İçinde (Singh, R.P. ve Heldman, D.R.). (Türkçe çeviri Ed: Baysal, T. ve İçier, F.). Ankara: Nobel Akademik.

AYRINTILI OKUMA

Bölüme ilişkin ayrıntılı bilgi sahibi olmak için okuyunuz:

Gıda, Gastronomi, Mutfak, Kimya, Teknoloji, Katkı Maddeleri, Hijyen, Mikrobiyoloji, Gıda Güvenliği, Mevzuat:

Badem, A. (2022). *Pastacılık 1: Hammaddeler, Temiz, Hijyen, Dizayn*. Ankara: Nobel Yayıncılık.

Mikrobiyoloji, Fermantasyon:

Anlı, E. & Şanlıbaba, P. (2019). *Fermente Gıdalar Mikrobiyoloji, Teknoloji, Sağlık*. Ankara: Nobel Yayınları.

Doğruer, Y. (2004). *Veteriner Halk Sağlığı*. Konya: Selçuk Üniversitesi Basımevi

Özçelik, S. (2004). *Gıda Mikrobiyolojisi*. Isparta: S.D.Ü. Ziraat Fakültesi Yayınları. Yay. No: 6.

Beslenme:

Demirci, M. (2018). *Beslenme*. İstanbul: Modanlı Matbaacılık.

Pişirme:

Eraslan, N. (2022). *Pişirme Yöntemleri*. Ankara :Nobel Yayıncılık.

KAYNAKÇA

- Akbaba, A., & Serçeoğlu, N. (2022). *Gastronomi ve Yiyecek Tarihi*. Ankara: Detay Yayıncılık.
- Akçadağ, M., & Ahıskalı-Bozkurt, T. (2019). Fast-Food Ürünlerinin Tercih Edilme Nedenlerinin Tespiti: Sivas Cumhuriyet Üniversitesi Öğrencileri Üzerine Bir Uygulama. *Journal of Life Economics*, 449-469.
- Akdağ, G., Özata, E., Sormaz, Ü., & Çetinsöz, B. C. (2016). Sürdürülebilir Gastronomi Turizmi İçin Yeni Bir Alternatif: Surf&Turf. *Journal of Tourism and Gastronomy Studies*, 270-281.
- Aktaş, N., & Algan-Özkök, G. (2018). Raw Food. H. F. Nizamlioğlu içinde, *Gastronomide Güncel Konular* (s. 117-128). Konya: Billur Yayınevi.
- Arıkan, E., Sürücü Altunöz, Ö., & Arman, A. (2018). Yükseköğretim Kurumlarındaki Eğitim Mutfaklarında Karşılaşılan Sorunlar ve Çözüm. *Journal of Tourism and Gastronomy Studies*, 592-601.
- Aymankuy, Y., & Güdü-Demirbulat, Ö. (2016). Türkiye’de Lisans Düzeyindeki Gastronomi Ve Mutfak Sanatları Programlarının Durum Analizi. *Gastronomi Üzerine Araştırmalar* (s. 223-236). Ankara: Detay Yayıncılık.
- Baral, S. (2015). *Eater*. Haziran 2023 tarihinde www.eater.com: <https://www.eater.com/2015/10/19/9553471/what-is-neurogastronomy> adresinden alındı
- Bucak, T. (2016). Slow Food Akımı. O. N. Özdoğan içinde, *Yiyecek İçecek Endüstrisinde Trendler I: Kavramlar Yaklaşımlar Başarı Hikayeleri* (s. 21-22). Ankara: Detay Yayıncılık.
- Candoğan, K., & Bulut, E. G. (2021). 3D gıda baskısı: Güncel Durum ve Gelecek Eğilimleri. *Gıda, Journal of Food*, 152-167.
- de Castro, R. J., Ohara, A., Aguilar, J., & Domingues, M. A. (2018). Nutritional, Functional and Biological Properties of Insect Proteins: Processes for Obtaining, Consumption and Future Challenges. *Trends in Food Science & Technology*, 78-88.
- Dilek, S. E. (2018). Türkiye’de Vejetaryen/Vegan Oteller Mümkün Mü? Kavramsal Bir Tartışma. *Dokuz Eylül Üniversitesi İşletme Fakültesi Dergisi*, 1-18.
- Erdoğan, B., Görür, A., Peksever, D., Sümer, O., & El, S. N. (2021). Sürdürülebilir Protein Kaynağı Olarak Yenilebilir Böceklerin Besleyici Özellikleri Ve Tüketici Kabulü. *GIDA, The Journal of Food*, 1105-1116.
- Gökdeniz, A., Erdem, B., Dinç, Y., & Çelik-Uğuz, S. (2015). Gastronomi Turizmi: Ayvalık’ta Yerli Turistler Üzerinde Görgül Bir Araştırma. *Journal of Tourism and Gastronomy Studies*, 14-29.
- Green Restaurant Association. (2023, Haziran 01). *Green Restaurant Certification Standards*. Haziran 01, 2023 tarihinde [dinegreen](https://www.dinegreen.com/): <https://www.dinegreen.com/> adresinden alındı
- Güdek, M., & Boylu, Y. (2017). Türkiye’de Yükseköğretim Düzeyinde Gastronomi Eğitimi Alan Öğrencilerin Beklenti ve Değerlendirmelerine Yönelik Bir Araştırma. *Journal Of Tourism and Gastronomy Studies*, 489-503.
- Güven, E. (2011). Yavaş Güzeldir: “Yavaş Yemek” ten “Yavaş Medya” ya Hızlı Tüketime Dair Bir Çözüm Önerisi. *Selçuk İletişim*, 113-121.
- Hegarty, J. (2005). Developing “Subject Fields” in Culinary Arts, Science, and Gastronomy. *Journal of Culinary Science & Technology*, 5-13.
- Hertzman, J., & Maas, J. (2012). The Value of Culinary Education: Evaluating Educational Costs, Job Placement Outcomes, and Satisfaction With Value of Associate Degree Culinary and Baking Arts Program Graduates. *Journal of Culinary Science & Technology*, 53-74.
- Karabudak, E. (2012). *Vejeteryan Beslenmesi*. Ankara: T.C. Sağlık Bakanlığı Temel Sağlık Hizmetleri Genel Müdürlüğü Beslenme ve Fiziksel Aktiviteler Daire Başkanlığı.
- Karamustafa, K., Birdir, K., & Kılıçhan, R. (2016). Gastronomik Akımlar Çerçevesinde Gıda. *Tüketici ve Tüketim Araştırmaları Dergisi*, 29-69.
- Kırmacı, H. A., & Akmanoğlu, E. (2021). Hüresel Tarım ve Hücre Bazlı Gıdaların Kullanımı. *Unika Sağlık Bilimleri Dergisi*, 190-200.
- Kurgun, H. (2017). *Gastronomi Trendleri Milenyum ve Ötesi*. Ankara: Detay Yayıncılık.

- Le Cordon Bleu. (2023, Haziran 07). *Le Cordon Bleu*. Haziran 07, 2023 tarihinde lecordonbleu.ozyegin.edu.tr: <https://lecordonbleu.ozyegin.edu.tr/tr/programlar/uzun-donem-programlar> adresinden alındı
- Lorenzini, B. (1994). The Green Restaurant, Part II: Systems and Service. *Restaurant and Institutions*, 119-136.
- Mattick, C. S. (2018). Cellular Agriculture: The Coming Revolution in Food Production. *Cellular agriculture: The coming revolution in food production*, 32-35.
- Okur, B., & Madenci, A. B. (2019). Çiğ Beslenme (Raw Food) Akımında Çimlendirilmiş Hububat ve Baklagillerin Önemi. *Journal of Tourism and Gastronomy Studies*, 664-675.
- Özçelik, A. Ö., & Sürücüoğlu, M. S. (1998). Tüketicilerin "Fast Food Türü" Yiyecek Tercihleri. *Gıda Dergisi*, 437-447.
- Özdoğan, O. N., Gül-Özdoğan, Y., & Tütüncü, S. (2016). Fast Food Akımı. O. N. Özdoğan. içinde Ankara: Detay Yayıncılık.
- Palabıyık, S. (2020, Haziran 24). *Branding Türkiye*. Haziran 06, 2023 tarihinde www.brandingturkiye.com: <https://www.brandingturkiye.com/norogastronomi-duyular-ve-yemek/> adresinden alındı
- Pekküçükşen, Ş., & Yiğit, Y. (2019). Atık Yönetimi'nde İyi Uygulama Örneği: Yeşil Nesil Restoran Hareketi. *Turkish Studies Economics, Finance, Politics*, 121-139.
- Pietrykowski, B. (2004). You Are What You Eat: The Social Economy of the Slow Food Movement. *Review of Social Economy*, 307-321.
- Prakash, S., Bhandari, B., Godoi, F., & Zhang, M. (2019). Future Outlook of 3D Food Printing. *In book: Fundamentals of 3D Food Printing and Applications*, 373-381.
- Ravi, H. K., Degrou, A., & Costil, J. (2020). Larvae Mediated Valorization of Industrial, Agriculture and Food Wastes: Biorefinery Concept through Bioconversion, Processes, Procedures, and Products. *Processes*, 857-860.
- Roberfroid, M. B. (2002). Global View on Functional Foods: European Perspectives *British Journal . British Journal of Nutrition*, 133-138.
- Sarioğlu, M. (2016). A Model Proposal For The Improvement of Internship Activity in Offering Gastronomy Education Programs at The Higher Education Institutions. *International Journal on New Trends in Education and Their Implications*, 69-73.
- Sarioğlu, M. (2018). A Study Related to Evaluate the Interaction Between Supply and Demand Within Informal Gastronomy Education. *Trakya Üniversitesi Sosyal Bilimler Dergisi*, 267-283.
- Sevim, B., & Görkem, O. (2016). Gastronomi Eğitiminde Geç Mi Kalındı Acele Mi Ediliyor? *Elektronik Sosyal Bilimler Dergisi*, 977-988.
- Shepherd, G. (2013). *Neurogastronomy: How the Brain Creates Flavor and Why It Matters*. New York Chichester, West Sussex: Columbia University Press.
- Solmaz, S. A., & Erdoğan, Ç. (2013). Turizm Eğitimi Alan Ön Lisans ve Lisans Öğrencilerinin Turizm Endüstrisine Bağlılık Düzeylerini. *14. Ulusal Turizm Kongresi*. Kayseri: Detay Yayıncılık.
- Süren, T. (2022). Gastronomi Lisans Eğitimi Müfredatlarının Beslenme İçerikli Dersler Yönünden Değerlendirilmesi. *SSD Journal 3rd International Conference On Social Sciences & Humanities*.
- Taş, M., Tabak, T., Orhan, H. İ., Mehdizadehtapeh, L., & Tekiner, İ. H. (2021). Moleküler Gastronomi: Mutfakta Bilimsellik. *V. Uluslararası Gastronomi Turizmi Araştırmaları Kongresi Bildiri Kitabı* (s. 45-65). Sakarya: UGTAK.
- The Worlds 50 Best Restaurants. (2023, Nisan 25). *The Worlds 50 Best Restaurants*. Nisan 25, 2023 tarihinde theworlds50best.com: <https://www.theworlds50best.com/list/1-50> adresinden alındı
- This, H. (2009). Molecular Gastronomy, A Scientific Look at Cooking. *Accounts of Chemical Research*, 575-583.
- URL-1, Areda Piar araştırdı: Türk halkı en çok hangi 'fast foodlar'ı tüketiyor? https://www.gzt.com/jurnalist/areda-piar-arastirdi-turk-halki-en-cok-hangi-fast-foodlari-tuketiyor-3673019__sitesinden 04.05.2023 tarihinde alındı
- URL-2, Sağlıklı, temiz ve adil bir hayat için yavaş yemek: Slow Food, <https://www.turizmgunlugu.com/2020/08/15/yavas-yemek-hareketi-slow-food/> adresinden 06.05.2023 tarihinde alındı.

- URL-3, Salsa ve Teriyaki Soslu Surf ‘n’ Turf (Karidesli Bonfile), HYPERLINK “<https://www.kikkoman.com.tr/yemek-tarifleri/recipe-detail/r/salsa-ve-teriyaki-soslu-surf-n-turf-karidesli-bonfile/>” <https://www.kikkoman.com.tr/yemek-tarifleri/recipe-detail/r/salsa-ve-teriyaki-soslu-surf-n-turf-karidesli-bonfile/> 08.05.2023 adresinden tarihinde alındı
- URL-4, Organik tarımın faydaları nelerdir? Organik tarım nedir? HYPERLINK “<https://www.gidahatti.com/haber/11530974/organik-tarimin-faydalari-nelerdir-organik-tarim-nedir>” <https://www.gidahatti.com/haber/11530974/organik-tarimin-faydalari-nelerdir-organik-tarim-nedir> adresinden 12.05.2023 tarihinde alındı
- URL-5, Vegan, Vejetaryen ve Bitki Bazlı Beslenme Arasındaki Farklar Neler? HYPERLINK “<https://bilimgenc.tubitak.gov.tr/makale/vegan-vejetaryen-ve-bitki-bazli-beslenme-arasindaki-farklar-neler>” <https://bilimgenc.tubitak.gov.tr/makale/vegan-vejetaryen-ve-bitki-bazli-beslenme-arasindaki-farklar-neler> adresinden 13.05.2023 tarihinde alındı
- URL-6, Dünyanın En Eski Beslenme Şekli Raw Food Hakkında Bilmeniz Gereken 17 Şey <https://listelist.com/raw-food-cig-beslenme/> adresinden 14.05.2023 tarihinde alındı
- URL-7, Fonksiyonel Gıdaları Tanıyalım... HYPERLINK “<https://blog.korayspor.com/fonksiyonel-gidalari-taniyalim/>” <https://blog.korayspor.com/fonksiyonel-gidalari-taniyalim/> adresinden 16.05.2023 tarihinde alındı
- URL-8, Alternatif Besin Kaynağı: Yenilebilir Böcekler! HYPERLINK “<https://www.tamamlayicisaglik.com/blog/saglik/alternatif-besin-kaynagi-bocekler>” <https://www.tamamlayicisaglik.com/blog/saglik/alternatif-besin-kaynagi-bocekler> adresinden 17.05.2023 tarihinde alındı
- URL-9, hücrel tarım, HYPERLINK “<https://gercekdietetisyenler.com/diyetisyen/hucesel-tarim/>” <https://gercekdietetisyenler.com/diyetisyen/hucesel-tarim/> adresinden 15.05.2023 tarihinde alındı
- URL-10, HYPERLINK “<http://www.brandlifemag.com/silikon-vadisi-mutfaga-girdi-yemek-devrimi-kapida/>” Silikon Vadisi Mutfığa Girdi: Yemek Devrimi Kapıda!, HYPERLINK “<http://www.brandlifemag.com/silikon-vadisi-mutfaga-girdi-yemek-devrimi-kapida/>” <http://www.brandlifemag.com/silikon-vadisi-mutfaga-girdi-yemek-devrimi-kapida/> adresinden 16.05.2023 tarihinde alındı
- URL-11, Gıda Endüstrisinde 3D Yazıcı Teknolojisi, HYPERLINK “<https://www.gidabilgi.com/Makale/Detay/gida-endustrisinde-3d-yazici-teknolojisi-f45521>” <https://www.gidabilgi.com/Makale/Detay/gida-endustrisinde-3d-yazici-teknolojisi-f45521> adresinden 16.05.2023 tarihinde alındı
- URL-12, Moleküler gastronomi nedir?, HYPERLINK “<https://www.gzt.com/lokma/molekuler-gastronomi-nedir-blog-3562792>” <https://www.gzt.com/lokma/molekuler-gastronomi-nedir-blog-3562792> adresinden 17.05.2023 tarihinde alındı
- URL-13, Nörogastromi “NEUROGASTRONOMY” nedir? HYPERLINK “<https://genceli.net/restaurant/norogastromi-neurogastronomy-nedir/>” <https://genceli.net/restaurant/norogastromi-neurogastronomy-nedir/> adresinden 19.05.2023 tarihinde alındı.
- Uslu, N., & Sözen, M. (2019). Nörogastromiye Sosyolojik Bir Yaklaşım. International Conference On Gastronomy, Nutrition And Dietetics (s. 60-69). Gaziantep: Ganud.
- Wade, M., & Hoelle, J. (2020). A Review of Edible Insect Industrialization: Scales of Production and Implications for Sustainability. Environmental Research Letters.
- Yıldız, M., & Yılmaz, M. (2020). Gastronomi Alanındaki Trendlere Bir Bakış. Sivas Interdisipliner Turizm Araştırmaları Dergisi, 19-35.
- Yılmaz, H., & Şenel, P. (2016). Bir İletişim Biçimi Olarak Gastronomi. H. Yılmaz içinde, Bir İletişim Biçimi Olarak Gastronomi (s. 43). Ankara: Detay Yayıncılık.
- Yılmaz, İ., Akay, E., & Er, A. (2021). Nörogastromi. Aydın Gastronomy, 143-156.
- Yolcu, H., Bayram, B., & Aksakal, V. (2008). Dünya Organik Tarımsal Üretiminde Avrupa'nın Yeri. EÜFBED - Fen Bilimleri Enstitüsü Dergisi, 155-169.
- YÖK. (2022). Yükseköğretim Kurulu. Haziran Pazar, 2023 tarihinde Yükseköğretim Kontenjan, Tercih ve Yerleşme İstatistikleri (2022 YKS): <https://yokatlas.yok.gov.tr/meslek-lisans.php?b=19024> adresinden alındı

KAYNAKÇA

- Aker, G., & Terzihan, B. (2013). *Karadeniz Mutfak Kültürü*. Özgür Proje.
- Appadurai, A. (2009). *How to Make a National Cuisine: Cookbooks in Contemporary India*. Cambridge University Press.
- Badem, A., & Akturfan, M. (2020). *Anadolu Mutfak Kültüründen Esintiler*. Konya: Konya Büyükşehir Belediyesi Kültür Yayınları.
- Batu, A. (Ekim 2018). Konya (Turkey) gastronomy culture extending to Seljuk Empire. A. BATU içinde, *Journal of Ethnic Foods* (s. 184-193).
- Bilgin, A., & Önçel, S. (2019, Ocak). OSMANLI MUTFAĞI. Eskişehir, Türkiye.
- Bondareva, V. V. (2023, 01 02). NATIONAL CUISINE. *TRANS Nr. 19*.
- Borges, A. P., Vieira, E., & Rodrigues, P. (2022). *Gastronomy, Hospitality, and the Future of the Restaurant Industry: Post-COVID-19 Perspectives*. IGI Global.
- Bulut Solak, B., & Eken, V. (2021, 08 07). Gastronomi Turizminde Konya Yöresel Yemeklerinin Tarihsel Gelişim Süreci. *Güncel Turizm*, s. 371-383.
- Çinjurević, M., & Pestek, A. (2014, 10). Tourist perceived image of local cuisine: the case of Bosnian food culture. *British Food Journal*, s. 1821 - 1838.
- Cömert, M. (2014). Turizm Pazarlamasında Yöresel Mutfakların Önemi ve Hatay Mutfağı Örneği. *Journal of Tourism and Gastronomy Studies*, 64.
- Cömert, M., & Özkaya, F. D. (2014, 4 21). Gastronomi Turizminde Türk Mutfağının Önemi. *Journal of Tourism and Gastronomy Studies*, s. 62.
- Çam, O., & Çılgınoğlu, H. (2021, Haziran). Yöresel Mutfakların Gastronomi Turizmindeki Önemi:Kastamonu Mutfağı Örneği. *Uluslararası Türk Dünyası Turizm Araştırmaları Dergisi*, s. 177.
- Çatır, O., & Ay, E. (2018). (Ulubey (Uşak) Yöresel Yemeklerinin Gastronomi Turizmi Açısından Değerlendirilmesi. *Journal of Tourism and Gastronomy Studies*, s. 3-19.
- Gaziantep Büyükşehir Belediyesi . (2020). *Büyük Şehir Gaziantep*. Büyük Şehir Gaziantep: <https://www.gaziantep.bel.tr/tr/gaziantepi-kesfet/gaziantep-tarihi> adresinden alındı
- Gökçe, P. N. (2019, Ocak). YÖRESEL MUTFAKLAR. Eskişehir, Türkiye.
- Henderson, J. C. (2014, 05 27). Food and culture: in search of a Singapore cuisine. *British Food Journal*, s. 904-917.
- İlgaz, A., & Akmeşe, K. A. Erişim Tarihi: 03.04.2023.
- Onur, N. (2021, Aralık 2). GASTRONOMİ TURİZMİ VE HATAY LEZZET ROTASI. *Turizm Ekonomi ve İşletme Araştırmaları Dergisi*, s. 151.
- Samancı, Ö. (2018). *ACADEMIA*. https://www.academia.edu/37294373/_Orta_%C3%87a%C4%9F_Arap_mutfak%C4%9F%C4%B1ndan_g%C3%BCn%C3%BCm%C3%BCze_tirit_Yemek_ve_K%C3%BClt%C3%BCr_Yaz_2018 adresinden alındı
- Sarı, E. (2020, 05 24). AHA (Aylık Dergi). *AHA (Aylık Dergi)*.
- Seçim, Y. (2018, 10 03). *Journal of Tourism and Gastronomy Studies*. *Yöresel Bir Ürün Olan Konya Etliemeği ve Genel Özellikleri Hakkında Nitel Bir*, s. 197-209.
- Seçim, Y., & Akyol, N. (2022). Konya Mutfak Kültürü. A. CİHAN içinde, *Konya Mutfak Kültürü* (s. 178). İstanbul: Akademik Kitaplar.
- Seyitoğlu, F., & Çalışkan, O. (2014). The Evaluation of Studies About Turkish Cuisine in the Tourism. *Journal of Tourism and Gastronomy Studies*, 23-35.
- Taştan, H., & İflazoğlu, N. (2018). Hatay'ın Unesco Gastronomi Şehri Olması İle İlgili Yerel Restoran İşletmelerinin. *Journal of Tourism and Gastronomy Studies*, s. 384-393.
- URL-1, TRT Haber. (2018, 09 20). *trthaber.com*. [trthaber.com: https://www.trthaber.com/haber/yasam/hatayin-meshur-lezzeti-tepsi-kebabi-385668.html](https://www.trthaber.com/haber/yasam/hatayin-meshur-lezzeti-tepsi-kebabi-385668.html) adresinden 03.04.2023 tarihinde alındı
- Türk Patent ve Marka Kurumu. (2018). *Türk Patent ve Marka Kurumu*. Türk Patent ve Marka Kurumu: <https://web.archive.org/web/20220131094517/https://ci.turkpatent.gov.tr/cografi-isaretler/detay/38077> adresinden alındı

- Unesco. (2017). *UNESCO*. UNESCO: <https://en.unesco.org/creative-cities/hatay> adresinden alındı
- YÜNCÜ, D. R. (2019, Ocak). İç Anadolu Bölgesi'nin Yöresel Mutfağı. Eskişehir, Türkiye.
- Özbadem, S.E., Okkırın, P., Gökçek, P. ve Doygun, H. (2014). Gaziantep İli Doğal ve Kültürel Peyzaj Potansiyeli İçin Yönetim Planı Önerisi. 2. ULUSAL AKDENİZ ORMAN VE ÇEVRE SEMPOZYUMU "Akdeniz Ormanlarının Geleceği: Sürdürülebilir Toplum ve Çevre", Isparta, s: 233.
- Şavkay, T. (1998). Gaziantep Mutfağı, 24, <http://earsiv.sehir.edu.tr:8080/xmlui/bitstream/handle/11498/3747/001503274006.pdf?sequence=3> (07.04.2018)
- Uçuk, C., Özkanlı, O., Alkan, Y. (2017). Yaratıcı Şehirler Ağı'nın Gastronomi Turizmine Etkisi: Gaziantep İli Kadayıf ve Künefe İşletmeleri Üzerine Bir Araştırma. 4. Disiplinlerarası Turizm Araştırmaları Kongresi Bildiri Kitabı, Ankara, s: 221-222. /A
- Uçuk, C., Özkanlı, O., Alkan, Y. (2017). Yaratıcı Şehirler Ağı'nın Gastronomi Turizmine Etkisi: Gaziantep İli Kadayıf ve Künefe İşletmeleri Üzerine Bir Araştırma. 4. Disiplinlerarası Turizm Araştırmaları Kongresi Bildiri Kitabı, Ankara, s: 221-222./ B
- Özsubuncuoğlu, İ.H. ve Pınarlı Gök, İ. (2009). Gaziantep- Halep Mutfak Kültürü ve Yemekleri: Benzerlikler ve Farklılıklar. Ankara: Fersa Matbaacılık, s: 11-17.
- Karahan, S. , Uzun, G. & Uca, S. (2023). Gaziantep Yöresel Lezzetleri İle İlgili YouTube Videolarının İçerik Analizi . Journal of Tourism Intelligence and Smartness , 6 (1) , 1-16 . DOI: 10.58636/jtis.1243424
- Öğr. Gör. Songül KILINÇ ŞAHİN, Öğr. Gör. Erhan İŞLEK, Öğr. Gör. Dr. Zekeriya BİNGÖL, GAZİANTEP MUTFAK KÜLTÜRÜNDE YER ALAN KLASİK LEZZETLERDEN ÖRNEKLER, TÜRK BİLİM ARIK 2018 ss.53-59 / A
- Öğr. Gör. Songül KILINÇ ŞAHİN, Öğr. Gör. Erhan İŞLEK, Öğr. Gör. Dr. Zekeriya BİNGÖL, GAZİANTEP MUTFAK KÜLTÜRÜNDE YER ALAN KLASİK LEZZETLERDEN ÖRNEKLER, TÜRK BİLİM ARIK 2018 ss.53-59 / B
- Tokuz, G. (2002). Gaziantep ve Kilis Mutfak Kültürü. Gaziantep: Gaziantep Üniversitesi Vakfı Yayınları, s: 3-239.
- www.gaziantepturizm.gov.tr, 01.03.2015 'den akt. Şaban KARGİGLİOĞLU, Atilla AKBABA, Yerli Gastronomistlerin Eğitim Seviyeleri ve Yaş Gruplarına Göre Destinasyondaki Gastronomi Turizmi Etkinliklerine Katılımları: Gaziantep'i Ziyaret Eden Gastronomistler Üzerine Bir Araştırma Gönderim, ss.87-95, G. Tarihi:03.11.2015 K. Tarihi:12.01.2016
- Sena YILMAZ, Meral YILMAZ, Multidisipliner Yönüyle Gastronomi Alanında Güncel Çalışmalar, Türk Mutfağında Pilavın Yeri ve Coğrafi İşaretli Pilav Örnekleri, ss.233 Erişim Tarihi: 11.06.2023
- Nurten Çekal, Esradeniz Doğan, Türk ve Dünya Mutfaklarında Kahvaltı Üzerine Bir Çalışma, ss.80, 20.01.2021, DOI <http://dx.doi.org/10.12739/NWSA.2021.16.1.4C0244>
- 1 St International Sustainable Tourism Congress, Duygu Babat, Fikret Gökçe, Aylin Varışlı, Hatay Mutfak Kültürünün Sürdürülebilirliğinde, Yöresel Yiyecek Üreticilerinin Rolü, 2017, ss.816-829
- Fatih ÖZDEMİR, Büşra GÜNGÖR, Kültürel Bir Değer Olarak Unutulmaya Yüz Tutmuş Geleneksel Hatay Yemekleri ve Bu Kültürel Değerin Korunması Önerileri, DOI: 10.21325/jotags.2016.30, ss.190-199
- Menekşe CÖMERT, Esra ÖZATA, TÜKETİCİLERİN YÖRESEL RESTORANLARI TERCİH ETME NEDENLERİ VE KARADENİZ MUTFAĞI ÖRNEĞİ, Cilt: 9 Sayı: 42, 2016 Tablo 3. Karadeniz Yöresine Ait Akla Gelen İlk Yemekler ss.1968
- Gökhan Aker, Berk Terzihan, Karadeniz Mutfak Kültürü, ss.1-36 Erişim Tarihi: 10.06.2023
- Dr. Berk Yılmaz, Trabzon Geleneksel Mutfağında Tatlılar ve Çekme Helva, 2020, DOI Number: <https://doi.org/10.21497/sefad.755502>, ss.59-68, (Z. Nazlı, kişisel iletişim, 24.05.2019)'den akt. Dr. Berk Yılmaz
- Mehmet Akif ŞEN, Emel EKİNCİ, Türkiye'de Üretilen Coğrafi İşaret İle Tescillenmiş Ekmek Çeşitleri Üzerine Bir Nitel Araştırma, 31 Aralık 2020, Dergi Anasayfası: ATA Dergisi, Cilt 1 -Sayı 1, ss.32-41
- Gürer Gülsevin, "Türk Dilinde koy- (kod-) ve kuy- (kud-) Üzerine" Afyon Kocatepe Üniversitesi Sosyal Bilimler Dergisi, 1, 1998, s. 51-57., Sevinç, a.g.m., s. 846. 'dan akt. Mehmet Akif ŞEN,

- GASTRONOMİ TURİZMİ KAPSAMINDA TRABZON MUTFAĞINA ÖZGÜ BİR ÜRÜN “KUYMAK”, 2020; (29): 251-268 <https://doi.org/10.18220/kid.8175>
- Özbadem, S.E., Okkırın, P., Gökçek, P. ve Doygun, H. (2014). Gaziantep İli Doğal ve Kültürel Peyzaj Potansiyeli İçin Yönetim Planı Önerisi. 2. ULUSAL AKDENİZ ORMAN VE ÇEVRE SEMPOZYUMU “Akdeniz Ormanlarının Geleceği: Sürdürülebilir Toplum ve Çevre”, Isparta, s: 233.
- Şavkay, T. (1998). Gaziantep Mutfağı, 24, <http://earsiv.sehir.edu.tr:8080/xmlui/bitstream/handle/11498/3747/001503274006.pdf?sequence=3> (07.04.2018)
- Uçuk, C., Özkanlı, O., Alkan, Y. (2017). Yaratıcı Şehirler Ağının Gastronomi Turizmine Etkisi: Gaziantep İli Kadayıf ve Künefe İşletmeleri Üzerine Bir Araştırma. 4. Disiplinlerarası Turizm Araştırmaları Kongresi Bildiri Kitabı, Ankara, s: 221-222. /A
- Uçuk, C., Özkanlı, O., Alkan, Y. (2017). Yaratıcı Şehirler Ağının Gastronomi Turizmine Etkisi: Gaziantep İli Kadayıf ve Künefe İşletmeleri Üzerine Bir Araştırma. 4. Disiplinlerarası Turizm Araştırmaları Kongresi Bildiri Kitabı, Ankara, s: 221-222. / B
- Özsabuncuoğlu, İ.H. ve Pınarlı Gök, İ. (2009). Gaziantep- Halep Mutfak Kültürü ve Yemekleri: Benzerlikler ve Farklılıklar. Ankara: Fersa Matbaacılık, s: 11-17.
- Karahan, S. , Uzun, G. & Uca, S. (2023). Gaziantep Yöresel Lezzetleri İle İlgili YouTube Videolarının İçerik Analizi . Journal of Tourism Intelligence and Smartness , 6 (1) , 1-16 . DOI: 10.58636/jtis.1243424
- Öğr. Gör. Songül KILINÇ ŞAHİN, Öğr. Gör. Erhan İŞLEK, Öğr. Gör. Dr. Zekeriya BİNGÖL, GAZİANTEP MUTFAK KÜLTÜRÜNDE YERALAN KLASİK LEZZETLERDEN ÖRNEKLER, TÜRK BİLİM ARALIK 2018 ss.53-59 / A
- Öğr. Gör. Songül KILINÇ ŞAHİN, Öğr. Gör. Erhan İŞLEK, Öğr. Gör. Dr. Zekeriya BİNGÖL, GAZİANTEP MUTFAK KÜLTÜRÜNDE YERALAN KLASİK LEZZETLERDEN ÖRNEKLER, TÜRK BİLİM ARALIK 2018 ss.53-59 / B
- Tokuz, G. (2002). Gaziantep ve Kilis Mutfak Kültürü. Gaziantep: Gaziantep Üniversitesi Vakfı Yayınları, s: 3-239.
- www.gaziantepturizm.gov.tr, 01.03.2015 ‘den akt. Şaban KARGİGLİOĞLU, Atilla AKBABA, Yerli Gastroturistlerin Eğitim Seviyeleri ve Yaş Gruplarına Göre Destinasyondaki Gastronomi Turizmi Etkinliklerine Katılımları: Gaziantep’i Ziyaret Eden Gastroturistler Üzerine Bir Araştırma Gönderim, ss.87-95, G. Tarihi:03.11.2015 K. Tarihi:12.01.2016
- Sena YILMAZ, Meral YILMAZ, Multidisipliner Yönüyle Gastronomi Alanında Güncel Çalışmalar, Türk Mutfağında Pilavın Yeri ve Coğrafi İşaretli Pilav Örnekleri, ss.233 Erişim Tarihi: 11.06.2023
- Nurten Çekal, Esradeniz Doğan, Türk ve Dünya Mutfaklarında Kahvaltı Üzerine Bir Çalışma, ss.80, 20.01.2021, DOI <http://dx.doi.org/10.12739/NWSA.2021.16.1.4C0244>
- 1 ST INTERNATIONAL SUSTAINABLE TOURISM CONGRESS, Duygu BABAT, Fikret GÖKÇE, Aylin VARIŞLI, HATAY MUTFAK KÜLTÜRÜNÜN SÜRDÜRÜLEBİLİRLİĞİNDE, YÖRESEL YİYECEK ÜRETİCİLERİNİN ROLÜ, 2017, ss.816-829
- Fatih ÖZDEMİR, Büşra GÜNGÖR, Kültürel Bir Değer Olarak Unutulmaya Yüz Tutmuş Geleneksel Hatay Yemekleri ve Bu Kültürel Değerin Korunması Önerileri, DOI: 10.21325/jotags.2016.30, ss.190-199
- Menekşe CÖMERT, Esra ÖZATA, TÜKETİCİLERİN YÖRESEL RESTORANLARI TERCİH ETME NEDENLERİ VE KARADENİZ MUTFAĞI ÖRNEĞİ, Cilt: 9 Sayı: 42, 2016 Tablo 3. Karadeniz Yöresine Ait Akla Gelen İlk Yemekler ss.1968
- Gökhan Aker, Berk Terzihan, Karadeniz Mutfak Kültürü, ss.1-36 Erişim Tarihi: 10.06.2023
- Dr. Berk Yılmaz, Trabzon Geleneksel Mutfağında Tatlılar ve Çekme Helva, 2020, DOI Number: <https://doi.org/10.21497/sefad.755502>, ss.59-68, (Z. Nazlı, kişisel iletişim, 24.05.2019)’den akt. Dr. Berk Yılmaz
- Mehmet Akif ŞEN, Emel EKİNCİ, Türkiye’de Üretilen Coğrafi İşaret İle Tescillenmiş Ekmek Çeşitleri Üzerine Bir Nitel Araştırma, 31 Aralık 2020, Dergi Anasayfası: ATA Dergisi, Cilt 1 -Sayı 1, ss.32-41

KAYNAKÇA

- Akgöl, Y., (2012) “Gastronomi Turizmi Ve Türkiye’yi Ziyaret Eden Yabancı Turistlerin Gastronomi Deneyimlerinin Değerlendirilmesi”, Yüksek Lisans Tezi, Mersin Üniversitesi Sosyal Bilimler Enstitüsü, Mersin
- Akın, G., Özkoçak, V. ve Gültekin, T., (2015) “Geçmişten Günümüze Geleneksel Anadolu Mutfak Kültürünün Gelişimi”, Ankara Üniversitesi Dil Ve Tarih Coğrafya Fakültesi Antropoloji Dergisi, 30, 33-52
- Akman, M. ve Mete, M., (1998) “Türk ve Dünya Mutfakları”, Konya: Pak-Sil LMTD. ŞTİ. Yayını No:002
- Akmataliev, A., (1993) “Baba Saltı, Ene Adebî”, Bişkek, Furunze Basımevi, Kırgızistan
- Aksoy, M., (2014) “Gastronomi Ve Yemek Tarihi Ders Notları”, Gazi Üniversitesi
- Aksoy, M., İflazoğlu, N. ve Canbolat, C., (2016) “Avrupa’da Aşçılık Tarihi: Antik Yunan’dan Sanayi Devrimi’ne”, Journal of Recreation and Tourism Research, 3 (1), 54-62
- Aksoy, M. ve Üner, E.H., (2016) “Rafine Mutfağın Doğuşu Ve Rafine Mutfağı Şekillendiren Yenilikçi Mutfak Akımlarının Yiyecek İçecek İşletmelerine Etkileri”, Gazi Üniversitesi Sosyal Bilimler Dergisi. 3:6, 17-24
- Aktaş, A. ve Özdemir, B., (2005) “İçki Teknolojisi”, detay Yayıncılık, Ankara
- Akyüz, Y., (2012) “Türk Eğitim Tarihi”, 22. Baskı, Ankara: Pegem Akademi Yayınları
- Albala, K., (2011) “Food Cultures of the World Encyclopedia”, California: ABC-CLIO, Inc
- Allen, G., (2003) “Education About Food”, Encyclopaedia Of Food And Culture, 1(1), 556-558
- Armesto, F. F., (2007) “Yemek İçin Yaşamak”, İstanbul, İletişim Yayınları
- Arslan, Ö., (2010) “Yabancı Turistlerin Yiyecek İçecek İşletmeleri, Personeli ve Türk Mutfağına İlişkin Görüşlerinin Değerlendirilmesi: Alanya Örneği” (Yayınlanmamış Yüksek Lisans Tezi), Ankara: Gazi Üniversitesi
- Aslan, E., Avcıkurt, C. ve Bozok, D., (2021) “Gastronomi Uzmanlarının Dünya’da Ün Yapmış Mutfakları Değerlendirmesi”, <https://www.researchgate.net/publication/357528922>, October 2021
- Atila, N., (2012) “Rumeli’den I: Boşnak Mutfağı”, Balkan Mutfakları
- Avcıkurt, C. ve Karaman, S., (2002) “Lisans Eğitimi Veren Turizm Okullarının Ders Programlarının Karşılaştırılması”, Turizm Eğitimi Konferansı, Turizm Eğitimi Genel Müdürlüğü, Ankara, 53-66
- Aymankuy, Y. ve Güdü Demirbulat, Ö., (2017) “Türkiye’de Lisans Düzeyindeki Gastronomi ve Mutfak Sanatları Programlarının Durum Analizi”, Bozok D., Avcıkurt C., Doğdubay M., Sarioğlan M., ve Girgin G.K. (Editörler), Gastronomi Üzerine Araştırmalar, Birinci Baskı. Ankara. ss. 223-236
- Barut, M., (2016) “Hint Mutfağı”, <https://gezimanya.com/Yazilar/hint-mutfagi>, (E.T:04.04.2017)
- Başaran, B., (2017) “Gastronomi turizmi kapsamında Rize yöresel lezzetlerinin değerlendirilmesi”, Journal of Tourism and Gastronomy Studies, 5(3), 135-149. Doi: 10.21325/jotags.2017.87
- Batman, O., ve Çınar, O., (2008) “Kültür Turizmi”, Cevdet Avcıkurt Ve Necdet Hacıoğlu (Ed.), Turistik Ürün Çeşitlendirmesi 189208 Nobel Yayınevi, Ankara
- Baysal, A., (1993) “Beslenme Kültürümüz”, Kültür Bakanlığı Yayınları:1230, Ankara
- Baysal, A., Merdol, T.K., Sarıç, H., Taşçı, N.C. ve Başoğlu, S., (1996) “Türk Mutfağından Örnekler”, Kültür Bakanlığı Yayınları:1570, Ankara
- Baysal, K., (1987) “Uluslararası Seyahat (Turizm)”, İstanbul: İstanbul Üniversitesi İktisat Fakültesi Yayınları
- Behnke, A. ve Valens, M.V. (2004) “Cooking the Cuban Way”, Minneapolis: Lerner Publications
- Belge, M., (2001) “Tarih Boyunca Yemek Kültürü”, İletişim Yayınları, İstanbul
- Bellows, K., (2011) “Dünya Mutfaklarına Seyahat Sıradışı 500 Gurme Adres”, Çeviren: Kurt, F., İstanbul: National Geographic /NTV Yayınları
- Berfend Ber, (2016) <http://berfendber.blogspot.com/2016/02/kazak-turkleri-mutfag-kazakh-turkish.html> (Erişim: 29.05.2023)
- Berfend Ber, (2016) <http://berfendber.blogspot.com/2016/02/krz-turkleri-mutfag-kirghiz-turkish.html> (Erişim: 29.05.2023)

- Berfend Ber, (2016) <http://berfendber.blogspot.com/2016/02/ozbek-turkleri-mutfag-uzbek-turkish.html> (Erişim 29.05.2023)
- Berfend Ber, (2016) <http://berfendber.blogspot.com/2016/02/turkmen-mutfag-turkmen-cuisine.html> (Erişim: 29.05.2023)
- Berfend Ber, (2016) <http://berfendber.blogspot.com/2013/02/afganistan-mutfag-afghanistan-cuisine.html> (Erişim: 29.05.2023)
- Beşirli, H., (2010) “Yemek, Kültür Ve Kimlik”, Milli Folklor Dergisi, 22, 87, 159-169
- Boniface, P., (2003) “Tasting Tourism: Travelling for Food and Drink”, England: Ashgate Publishing
- Brilliant-Savarin, J.A., (1994) “La Physiologie Du Gout”, Penguin, London (Anne Drayton, Trans.; As The Physiology of Taste, 1, 1826)
- Brittin, H.C., (2011) “The Food and Culture Around the World Handbook”, New Jersey: Prentice
- Brooks, S.L., (2007) “Argentina Cooks; Treasured Recipes from the Nine Regions of Argentina”, New York: Hippocrene Books Inc
- Brown, J., (2013) “A Brief History of Culinary Arts Education in America”, Journal of Hospitality & Tourism Education, 17(4): 47-54
- Brown, J.N., Mao, Z.E. ve Chesser, J.W., (2013) “Comparison Of Learning Outcomes in Culinary Education: Recorded Video vs. Live Demonstration”, Journal Of Hospitality & Tourism Education, 25, 103– 109. doi:10.1080/10963758.2013.826940
- Buitelaar, M., (2003) “North Africa”, Encyclopedia of Food and Culture, Ed. Katz, S.H. ve Weaver, W.W., New York: Thompson
- Caskey, L., (2010) “Knack South American Cooking: A Step-By-Step Guide to Authentic Dishes Made Easy”, China: Morris Book Publishing, LLC
- Ciğirim, N., (2001) “Batı Ve Türk Mutfağı'nın Gelişimi, Etkileşimi Ve Yiyecek-İçecek Hizmetlerinde Türk Mutfağının Yerine Bir Bakış”, Türk Mutfak Kültürü Üzerine Araştırmalar. Ankara: Türk Halk Kültürünü Araştırma Ve Tanıtma Vakfı Yayınları, 28, 49-61
- Civitello, L., (2004) “Cuisine And Culture: A History Of Food And People”, Birinci Baskı, New Jersey: John Wiley&Sons
- Clark, P.P., (1975) “Thoughts For Food, I: French Cuisine and French Culture”, The French Review, 49(1), 32-41
- Cömert, M. ve Özkaya, D.F., (2014) “Gastronomi turizminde Türk Mutfağının önemi”, Journal of Tourism and Gastronomy Studies, 2(2), 62-66
- Çakmak, M., (2017) “Uluslararası Mutfakların Ana Yemeklerinin İçeriği Üzerine Karşılaştırmalı Bir Araştırma”, Sakarya Üniversitesi Sosyal Bilimler Enstitüsü Turizm İşletmeciliği Anabilim Dalı, Yüksek Lisans Tezi, Ağustos, 2017
- Çelik, D.Y., (2011) “Ortak Kültürlerden Ortak Tatlar: Kosova Mutfağı”, Milli Folklor
- Çetin, Ş., (1993) “Turizm Endüstrisine Mutfak Elemanı Yetiştirmeye Yönelik Eğitim Programlarının Değerlendirilmesi”, Doktora Tezi, Çukurova Üniversitesi Sosyal Bilimler Enstitüsü
- Çiğçi, O., (2019) “Türkiye’deki Gastronomi ve Mutfak Sanatları Eğitimi Alan Öğrencilerin Profesyonel Mutfak Yeterliliklerinin Belirlenmesi”, Yüksek Lisans Tezi, T.C. İstanbul Üniversitesi, Sosyal Bilimler Enstitüsü, Turizm İşletmeciliği Anabilim Dalı, İstanbul
- Çilingiroğlu, A., (1997) “Urartu Krallığı Tarih ve Sanatı”, İzmir, 107
- Danaher, P., (2012) “An Investigation of the Current Course Content on the BA (Hons.) in Culinary Arts Hot Kitchen Modules in the Dublin Institute of Technology to Ascertain whether the Content is Adequate in Meeting the Needs of the Stakeholders”, Dublins Institut
- Davis, C.B., (2008) “Encyclopedia of the African Diasporas: Origins, Experiences and Culture”, California: ABC-CLIO Inc
- Daylar, Ş., (2015) “Otel Mutfak Yöneticilerinin İşgörenlerin Yeterlilik Düzeyi Hakkındaki Algıları: Karşılaştırılmalı Bir Uygulama”, Balıkesir Üniversitesi Sosyal Bilimler Enstitüsü Yayınlanmamış Yüksek Lisans Tezi, Balıkesir.
- De Paula, F. ve Hepworth, S., (2014) “This is Brezil: Home*Style Recipes and Sreet Food”, Londra: Hardie Grand Books

- Demirci, B., Sarıkaya, G.Z. ve Erol, E., (2020) “Türkiye’de Gastronomi ve Mutfak Sanatları Eğitiminin Değerlendirilmesi”, *Türk Turizm Araştırmaları Dergisi*, 4(4): 3311-3324
- Dilsiz, B., (2010) “Türkiye’de Gastronomi Ve Turizm: İstanbul İli Örneği”, Yüksek Lisans Tezi, T.C. İstanbul Üniversitesi, Sosyal Bilimler Enstitüsü, Turizm İşletmeciliği Anabilim Dalı, İstanbul
- Durcan, D., (2003) “Nothing More Comforting: Canada’s Heritage Food”, Toronto: The Dundurn Group
- Durcan, D., (2011) “Canadians at Table: Food, Fellowship and Folklore: A Culinary History of Canada”, Toronto: The Dundurn Group
- Durlu-Özkaya, F. ve Kızılkaya, O., (2009) “Dolmalar Ve Türk Mutfağı İle Yunan Mutfağındaki Yeri”, *Geleneksel Gıdalar Sempozyumu*, Van
- Düzgün, E. Durlu-Özkaya, F., (2015) “Mezopotamya’dan Günümüze Mutfak Kültürü”, *Journal Of Tourism and Gastronomy Studies*, 3: 1, 41-47
- Elder, P., (2011) “Europe; Portugal” İçinde (Food Cultures of the World Encyclopedia) Kaliforniya: Greenwood
- Encyclopædia Britannica, Erişim Tarihi: 29.08.2019, <https://www.britannica.com/>
- Esen, M.K., (2022) “Yöresel Lezzetlerin Gastronomi Turizmi Açısından Önemi: Türkiye’deki Helvalar”, *Aydın Gastronomy*, 6 (2), 283 - 294, 2022
- Ferguson, D. ve Berger, F., (1985) “Encouraging Creativity in Hospitality Education”, *Cornell Hotel and Restaurant Administration Quarterly*, 26(2), 74-76
- Freedman, P., (2008) “Yemek / damak tadının sahibi”, İstanbul: Oğlak Yayınları
- Fumey, G. ve Etcheverria, O., (2007) “Dünya Mutfakları Atlası”, NTV Yayınları, İstanbul
- Galapagov, C., (2014) “Türkmen Mutfağı ve Mutfak Kültürü”
- Gemici, N., (2010) “Ahilikten Günümüze Meslek Eğitiminde Model Arayışları ve Sonuçları”, *Değerler Eğitimi Dergisi*, 8(19), 71-105
- Gillespie, C., (2001) “European Gastronomy into the 21st Century”, Butterworth-Heinemann, Oxford
- Göker, G., (2011) “Destinasyon Çekicilik Unsuru Olarak Gastronomi Turizmi” (Balıkesir İli Örneği)
- Görkem, O. ve Sevim, B., (2016) “Gastronomi Eğitiminde Geç mi Kalındı Acele mi Ediliyor?”, *Elektronik Sosyal Bilimler Dergisi*, 15(58), 977-988. doi:10.17755/esosder.06573
- Grimm, V., (2008) “El Altında Duran Güzel Şeyler Antik Yunan Ve Roma Dünyasının Damak Tatları”, Edt. P. Freedman, , Çev. N. Elhüseyni, *Yemek Damak Tadının Tarihi*, İstanbul: Oğlak Yayıncılık, 63-97, 1. Baskı
- Grivetti, L.E., (1995) “Morning Meals: North American and Mediterranean Breakfast Patterns the European Anglo-Saxon Heritage”, *Nutrition Today*, Vol. 30:24-29
- Güdek, M. ve Boylu, Y., (2017) “Türkiye’de Yükseköğretim Düzeyinde Gastronomi Eğitimi Alan Öğrencilerin Beklenti ve Değerlendirmelerine Yönelik Bir Araştırma”, *Journal Of Tourism and Gastronomy Studies*, 5(4), 489-503. doi:10.21325/jotags.2017.162
- Güler, S., (2010) “Türk Mutfak Kültürü Ve Yeme İçme Alışkanlıkları”, *Dumlupınar Üniversitesi Sosyal Bilimler Dergisi*, 26, 24-30, Kütahya
- Güllü, M., (2016) “Orta Doğu Mutfağı”, *Gastronomi ve Turizm (Kavramlar, Uygulamalar, Uluslararası Mutfaklar ve Reçeteler)*, Ed. Hülya Kurgun ve Demet Bağiran Özşeker, Detay Yayıncılık, Ankara
- Günhan, M., (2016) “Afkanistan’da Yemek Kültürü”
- Güripek, E., (2016) “Uzak Doğu ve Avustralya Mutfağı”, *Gastronomi ve Turizm (Kavramlar, Uygulamalar, Uluslararası Mutfaklar ve Reçeteler)*, Ed. Hülya Kurgun ve Demet Bağiran Özşeker, Detay Yayıncılık, Ankara
- Gürsoy, D., (2013) “Yiyelim İçelim Tarihini Bilelim Düünden Bugüne Gastronomi”, İstanbul: Oğlak Yayıncılık
- Gvion, L. and Trostler, N., (2008) “From Spaghetti and Meatballs Through Hawaiian Pizza to Sushi: The Changing Nature of Ethnicity in American Restaurants”, *The Journal of Popular Culture*, 41:6, 950-974
- Hamilton, C., (2005) “Brazil: Culinary Journey”, New York: Hippocrene Books, Inc

- Hatipoğlu, A., (2015) “Güney Avrupa Mutfağı”, Uluslararası Gastronomi (Temel Özellikler, Örnek Menüler ve Reçeteler) Ed. Mehmet Saruışık, Detay Yayıncılık, Ankara
- Hegarty, J.A., (2011) “Achieving Excellence by Means of Critical Reflection and Cultural İmagination in Culinary Arts and Gastronomy Education”, *Journal of Culinary Science & Technology*, (9), 55–65. doi:10.1080/15428052.2011.580705
- Hertzman, J.L. ve Maas, J., (2012) “The Value of Culinary Education: Evaluating Educational Costs, Job Placement Outcomes, and Satisfaction With Value of Associate Degree Culinary and Baking Srts Program Graduates”, *Journal of Culinary Science & Technology*, 10, 53–74. doi:10.1080/15428052.2012.650609
- Hornig, J.S. and Lee, Y.C., (2009) “What Environmental Factors İnfluence Creative Culinary Studies?”, *International Journal of Contemporary Hospitality Management*, 21(1), 100-117. doi:10.1108/09596110910930214
- Howe, M., (2003) “Iberian Peninsula”, Ed: Katz, S.H. and Weaver, W.W., (Encyclopedia of Food and Culture), New York: Scribner
- Hughes, M.H., (2003) “Culinary Professional Training: Measurement Of Nutrition Knowledge Among Culinary Students Enrolled in a Southeastern Culinary Arts Institute”, Unpublished Ph. Doctorial Thesis, University of Alabama
- Ignatov, E. and Smith, S., (2006) “Segmenting Canadian Culinary Tourists”, *Current Issues in Tourism*, 9: 3, 235–255
- İnce, C., (2016) “Orta Asya ve Hindistan Mutfağı”, *Gastronomi ve Turizm (Kavramlar, Uygulamalar, Uluslararası Mutfaqlar ve Reçeteler)*, Ed. Hülya Kurgun ve Demet Bağırın Özşeker, Detay Yayıncılık, Ankara
- İsakov, B., (2005) “XVIII. ve XIV. Yüzyılda Sayak Uruusu”nun Sosyal ve Ekonomik Tarihi”, Kırğız Türk Manas Üniversitesi Sosyal Bilimler Enstitüsü Yüksek Lisans Tezi
- Jacob, J. ve Ashkenazi, M., (2007) “The World Cook Book for Student”, Westport/ABD:Greenwood Press
- Jacobs, H., (2009) “Structurel Elements in Canadian Cuisine”, *Cuizine: The Journal of Canadian Food Cultures* 2(1)
- Jones, R., (2003) “The New Look-and Taste-of British Cuisine”, *The Virginia Quarterly Review*, 79 (2), 209-232
- Katz, S.H. ve Weaver, W.W. (2003) “Encyclopedia of Food and Culture”, Vol.2: Food Production to Nuts, New York: Charles Scribner’s Sons
- Kaya, Ü.C. ve Yaman, M., (2018) “Akdeniz Mutfak Kültürünün Tarihsel Gelişimi”, *Atlas İnternational Refereed Journal on Social Sciences ISSN:2619-936X*, Vol 4, Issue:13
- Kılınç, M., (2012) “Türkiye’de Mesleki Teknik Eğitimi Şekillendiren Ahilik, Gedik, Lonca, Enderun Mektebi’nin Tarihi Gelişmeleri”, *E-Journal of New World Sciences Academy*, 7(4), 63-73
- Kılınç, O. ve Kılınç, U., (2015) “Afrika Mutfağı”, *Uluslararası Gastronomi (Temel Özellikler, Örnek Menüler ve Reçeteler)* Ed. Mehmet Saruışık, Detay Yayıncılık, Ankara
- Kırmızıkuşak, D., (2021) “Uluslararası Mutfaqlarda Kültürel Etkileşim: Yaygın Kullanılan Soslar”, *Journal of Tourism and Gastronomy Studies*, 2021, 9 (2), 1187-1203
- Kivela, J. and Crotts, J.C., (2006) “Tourism And Gastronomy: Gastronomy’s Influence on How Tourists Experience a Destination”, *Journal of Hospitality and Tourism Research*, 30 :3, 354-377
- Kittler, P.G., Sucher, K.P. and Nelms, M.N., (2012) “Food and Cultur” (6. Baskı), Wadworth: Cengage Learning
- Klapther, J.N., (2003) “What, When and Where Americans Eat in 2003 Institute of Food Techonologists
- Kocaoğlu, B., (2006) “İspanya Mutfağı”, *Yeditepe Üniversitesi Yayınları*, İstanbul
- Koç, A., (2014) “Malezya Ülke Raporu”, *Diyarbakır: Karacadağ Kalkınma Ajansı Dış İlişkiler ve Fonlar Birliğı*
- Koz, M.S., (2008) “Yemek Kitabı: Tarih-Halkbilimi-Edebiyat I. Cilt Gözden Geçirilmiş 3. Baskı, İstanbul: Kitabevi
- Kunt, T., (2004) “Dünya Yiyecek İçecek ve Mutfak Terimleri Sözlüğü”, *Değişim Yayınları*, İstanbul

- Kurnaz, A., Kurnaz, H.A. ve Kılıç, B., (2014) “Önlisans Düzeyinde Eğitim Alan Aşçılık Programı Öğrencilerinin Mesleki Tutumlarının Belirlenmesi”, Sosyal Bilimler Enstitüsü Dergisi, 32, 41-61
- Küçükömrürler, S., Şirvan, N.B. ve Sezgin A.C., (2018) “Dünya’da ve Türkiye’de Gastronomi Turizmi”, *Ulusla Arası, Turizm, İşletme ve Ekonomi Dergisi*, 2(2): 78-85, 2018
- Larousse Gastronomique, (2005) “Dünyanın En Büyük Mutfak Ansiklopedisi”, İstanbul: Oğlak Yayıncılık
- Leipoldt, C.L., (1976) “Leipoldt’s Cape Cookery”, Cape Town: Fleesh and Partners Inc
- Lindgren, G.M., Musibay, R. and Castillo, J., (2004) “Three Guys From Miami Cook Cuban”, Utah: Gibbs Smith Publisher
- Lockwood, Y.R. and Lockwood, W.G., (2011) “Europe: Bosnia and Herzegovina”, *Food Cultures of the World Encyclopedia*, Kaliforniya: Greenwood
- MacLeans, (2016) <https://macleans.ca/culture/food/the-best-places-to-eat-in-canada/> (Erişim: 29.05.2023)
- MacVeigh, J., (2009) “International Cuisine”, New York: Delmar Cengage Learning
- Maenobo, Y., (2012) “Japanese Fusion Cuisine: Yoshoku-Style Dishes”, *Food Forum*, 26 (3), 1-8
- Mag, (2010) “Güneşin, Galgaların, Salsanın, Majitonun, Che’nin Adası’nda “Küba Mutfağı”
- Makaeva, A., (2014) “Kırgız Mutfak Kültürünün Turizm Amaçlı Kullanımı”, Kırgızistan Türkiye Manas Üniversitesi Turizm İşletmeciliği ve Otelcilik Yüksekokulu, Yüksek Lisans Tezi, Bişkek
- Malouf, G. and Malouf, L., (2008) “Artichoke to Za’atar: Modern Eastern Food”, Victoria: Hardie Grant Books
- Mandabach, K.H., (2001) “Computer Technology in The Heart-of The House: Differences in Expectations and Perceptions of Usage Between Chefs and Managers”, *Praxis-The Journal Of Applied Hospitality Management*, 3(2), 60-77.
- Maniase, B., (2007) “African Cooking” (Second Revised Edition), Luton: Esanjam Press
- Marcone, M.F. (2004) “Composition and Properties of Indonesian Palm Civet Coffee (Kopi Luwak) and Ethiopian Civet Coffee”, *Food Research International*, 37(9), 901-912
- Maviş, F., (2003) “Endüstriyel Yiyecek Üretimi”, Detay Yayıncılık, Ankara
- Murray, J., (2009) “Cuban Cuisine, Cuba History and Their Food”
- Merdol, T.K., (1998) “Tarihten Günümüze Toplular Ve Beslenme Alışkanlıkları”, *Türk Mutfak Kültürü Üzerine Araştırmalar*. Ankara: Türk Halk Kültürünü Araştırma Ve Tanıtma Vakfı Yayınları. 22:1
- Miles, R., (2007) “Culinary Education: Past, Present Practice and Future Direction”, *International Chrie Annual Conference*, ss.266-271. International Chrie, Texas
- Montagne, P., (2005) “Larousse Gastronomique”, Paul Hamlyn, London
- Morgan, J.L. (2006) “Culinary Creation”, Oxford: Library of Congress Cataloging-in-Publication Data
- Nenes, F.M., (2002) “American Regional Cuisine”, New Jersey: John Wiley and Sons, Inc
- Nenes, F.M., (2009) “International Cuisine”, John Wiley and Sons, USA
- Nergiz, H.G., (2015) “Orta Asya Mutfağı”, *Uluslararası Gastronomi (Temel Özellikler, Örnek Menüler ve Reçeteler)* Ed. Mehmet Saruışık, Detay Yayıncılık, Ankara
- Nowak, B. ve Wichman, B., (2010) “Her Yöntüyle Şarap Chardonnay’den Zinfandel’e Doğu Şarabı Seçmek İçin Bilmeniz Gerekn Herşey”, Çeviren: Demir, E., Arkadaş Yayınevi, Ankara
- Olçay, A., (2008) “Türk Turizminde Eğitimin Önemi”, *Gaziantep Üniversitesi Sosyal Bilimler Dergisi*, 7(2), 383-390
- Öney, H., (2016) “Gastronomi Eğitimi Üzerine Bir Değerlendirme”, *Selçuk Üniversitesi Sosyal Bilimler Enstitüsü Dergisi*, 35: 193-203
- Özbay, G., (2015) “Orta Doğu Mutfağı”, *Uluslararası Gastronomi (Temel Özellikler, Örnek Menüler ve Reçeteler)* Ed. Mehmet Saruışık, Detay Yayıncılık, Ankara
- Özdemir, G. ve Altın, D.D., (2019) “Gastronomi Kavramları Ve Gastronomi Turizmi Üzerine Bir İnceleme”, *ESBDER Yıl/Year 2019- Cilt/Vol 12 Sayı/Issue 1-SS/PP.1-14*

- Özdemir, N., Ak, S. ve Önçel, S., (2018) “Lisans Düzeyinde Gastronomi ve Mutfak Sanatları Eğitimi Alan Öğrencilerin Kariyer Yapma İsteklerinin Belirlenmesi”, *Uluslararası Sosyal Araştırmalar Dergisi*, Cilt:12, sayı:67, 947-956
- Özdemir, N. ve Önçel, S., (2019) “Gastronomi ve mutfak sanatları bölümü lisans öğrencilerinin sektöre yönelik algılarının kariyer yapma niyetlerine etkisi”, *Journal of Tourism and Gastronomy Studies*, 7(2), 1159-1176
- Özgen, I., (2015) “Uluslararası Gastronomiye Bir Bakış”, *Uluslararası Gastronomi (Temel Özellikler, Örnek Menüler ve Reçeteler)* Ed. Mehmet Sarıışık, Detay Yayıncılık, Ankara
- Özgenç, N., (2022) “İspanya’da Gastronomi Turizminin Tarihsel Gelişimi ve Gastrodiplomasi Değerlendirmesi”, *Aydın Gastronomy*, 6 (2), 239 - 262, 2022
- Öztürk, Y. ve Görkem, O., (2011) “Mutfak Dalı Öğrencilerinin Mesleki Yeterliklerinin Değerlendirilmesi: Otelcilik Ve Turizm Meslek Lisesi Öğrencilerine Yönelik Bir Uygulama”. *İşletme Araştırmaları Dergisi*, 3: 2, 69-89
- Patel, A. ve Sibonney, C., (2013) “Canadian Food: The Most Canadian Foods Include Bacon, Poutine and Maple Syrup”
- Pettigrew, J., (1999) “Tea and Infusions: a Connoisseur’s Guide”, London: Carlton Publishing
- Polat, S., (2015) “Uzakdoğu ve Avustralya Mutfağı”, *Uluslararası Gastronomi (Temel Özellikler, Örnek Menüler ve Reçeteler)* Ed. Mehmet Sarıışık, Detay Yayıncılık, Ankara
- Randal, O. (2004) “Canadian Food”
- Rayner, J., (2002) “The Sweet and Sour Revolution”, London: The Observer
- Recipes (2016) <https://seduceyourtastebuds.com/2016/01/recipes-qatari-cuisine.html> (Erişim: 29.05.2023)
- Renata, C., (1977) “The South African Culinary Tradition”, Cape Town: C. Struik Publishers
- Richards, G., (2003) “Gastronomy: An Essential Ingredient in Tourism Production and Consumption?”, (Editörler) Hjalager, A. M., Richards, G.: *Tourism and Hastronomy içinde* (ss. 320) New York: Routledge
- Sağır, A., (2012) “Bir Yemek Sosyolojisi Denemesi Örneği Olarak Tokat Mutfağı”, *Turkish Studies: International Periodical For the Languages, Literature and History of Turkish or Turkic*, 7 (4), 2675-2695
- Sandler, B., (1993) “African Cookbook”, Carol Publishing Group: New York
- Santich, B., (2004) “The Study of Gastronomy and Its Relevance to Hospitality Education and Training”, *International Journal of Hospitality Management*, 23, 15-24
- Santich, B., (2007) “The Study of Gastronomy: A Catalyst for Cultural Understanding”, *The International Journal of the Humanities*, 5:6, 53-58
- Sarioğlan, M. (2014) “New orientations in gastronomy education: molecular gastronomy”, *Procedia - Social and Behavioral Sciences*, 143, 320-324
- Scarpato, R. and Daniele, R., (2003) “New Global Cuisine: Tourism, Authenticity and Sense of Place in Postmodern Gastronomy”, *Food Tourism Around the World: Development, Management and Markets*, 296-313
- Semint, S., (2020) “Türkiye’de Gastronomi ve Mutfak Sanatları Eğitiminin Temel Sorunları Üzerine Bir Araştırma”, *Sakarya Uygulamalı Bilimler Üniversitesi Lisansüstü Eğitim Enstitüsü Turizm İşletmeciliği Anabilimdalı, Yüksek Lisans Tezi, Ağustos 2020*
- Sezen, T.S., (2018) “Gastronomi Eğitiminin Mevcut Durumuna Yönelik Bir Araştırma”, *Yüksek Lisans Tezi, Balıkesir Üniversitesi, Sosyal Bilimler Enstitüsü, Gastronomi ve Mutfak Sanatları Anabilim Dalı, Balıkesir*
- Sheehan, S. and Jermyn, L., (2005) “Cultures of the World: Cuba”, New York: Marshall Cavendish Corporation
- Solmaz, S.A. ve Erdoğan, Ç., (2013) “Turizm Eğitimi Alan Ön Lisans ve Lisans Öğrencilerinin Turizm Endüstrisine Bağlılık Düzeylerini Belirlemeye Yönelik Bir Araştırma”, Editör: K. Karamustafa, 14.Ulusal Turizm Kongresi, Kayseri: Detay Yayıncılık, 05 Aralık 2013

- Sonuç, N., (2016) “Batı Avrupa Mutfağı”, *Gastronomi ve Turizm (Kavramlar, Uygulamalar, Uluslararası Mutfaqlar ve Reçeteler)*, Ed. Hülya Kurgun ve Demet Bağırhan Özşeker, Detay Yayıncılık, Ankara
- Spowart, J., (2011) “Hospitality students’ competencies: are they work ready?”, *Journal of Human Resources in Hospitality & Tourism*, 10(2), 169-181
- Şanlı, E., (2010) “Dünya Mutfaqları”, *Doğuş Üniversitesi, İstanbul*
- Standage, T., (2016) “İnsanlığın Yeme Tarihi”, *Maya Kitap, İstanbul*
- Şavkay, T., (1998) “Mutfağımız Büyük Bir Kültürel Renkliliğe Sahip”, *Türsab Dergisi*, 71, 44-46
- Şenel, A., (2008) “Eğitim Temel Kavramları”, M. Gültekin (Editör), *Eğitim Bilimine Giriş Eskişehir, Anadolu Üniversitesi*, ss.1-16
- Şengül, S., (2015) “Amerika Mutfağı”, *Uluslararası Gastronomi (Temel Özellikler, Örnek Menüler ve Reçeteler)* Ed. Mehmet Sarıışık, Detay Yayıncılık, Ankara
- Şengül, S., (2015) “Yöresel Mutfaqlar”, *TRAMEP, Beta Basım Yayım, Ankara*
- Şengül, S. ve Türkay, O., (2017) “Türkiye’nin Yöresel Mutfaqları”, *Detay Yayıncılık, Ankara*
- Şengül, S., (2017) “Gastronomi Eğitimi ve Gastronomide Kariyer”, M. Sarıışık (Editör). *Tüm Yönleriyle Gastronomi Bilimi, Ankara: Detay Yayıncılık*, ss.169-186
- Talas, M., (2005) “Tarihi Süreçte Türk Beslenme Kültürü Ve Mehmet Eröz’e Göre Türk Yemekleri”, *Selçuk Üniversitesi Türkiyat Araştırmaları Dergisi*, 18, 273-283
- Temizkan, R., Cankül, D., ve Kızıltaş, M.Ç., (2018) “Food And Beverage Education and Scholars’ In Turkey”, *Journal of Gastronomy, Hospitality, and Travel*, 1(2), 6-12
- Tezcan, M., (1997) “Yemek Kültürü Üzerine Dinsel Etkiler”, *Türk Mutfak Kültürü Üzerine Araştırmalar: Türk Halk Kültürünü Araştırma Ve Tanıtma Vakfı Yayınları*, 20, 139-146
- TDK, (2018) “Büyük Türkçe Sözlük. http://www.tdk.gov.tr/index.php?option=com_bts&arama=kelime&guid=TDK.GTS.5b6e9e473f2d37.39451456 (10 Şubat 2018)
- Tilekeeva, J., (2011) “Köçmön Aşkına”, *Bişkek, Kırgızistan, Mara Yayınevi*
- Timur, A., (1992) “Türkiye’de Turizm Eğitiminin Yapısı, Uygulanan Politikalar ve Sonuçları”, *Turizm Eğitimi Konferansı*, ss.320-329, *Turizm Bakanlığı, Ankara*
- Topik, S.C., (2000) “World History of Food”, *Volüme One, Part III Dietary Liquids, Coffee*, Ed. Kiple, K.F. and Ornelas K.C.
- Toygar, K. ve Toygar, B.N. (2016) “Kazak Mutfak Kültürü Üzerine Notlar”, <http://www.turkish-cuisine.org/print.php?id=51&link=http://www.turkish-cuisine.org/ottoman-heritage-3/kazak-mutfagi-51.html> (Erişim: 29.05.2023)
- Türk, G., (2009) “Özbek Mutfak Kültürü”, <https://turktoyu.com/ozbekistan-in-yemek-kulturu-ve-en-meshur-yemekleri/> (Erişim: 29.05.2023)
- Türkan, C., (2003) “Mutfak Teknolojisi”, *UBF Foodsolutions, Bolu*
- Üner, E.H., (2014) “Her Şey Dahil Sistemde Türkiye Gastronomi Turizmi Potansiyelinin Değerlendirilmesi”, *Yüksek Lisans Tezi, Atılım Üniversitesi Sosyal Bilimler Enstitüsü, Ankara*
- Ünlüönen, K. ve Boylu, Y., (2005) “Türkiye’de Yükseköğretim Düzeyinde Turizm Eğitimindeki Gelişmelerin Değerlendirilmesi”, *Elektronik Sosyal Bilimler Dergisi*, 3(12), 11-32
- Ünvar, R.T., (2020) “Türkiye’de Gastronomi Turizminin Mevcut Durumu, Sorunları ve Çözüm Önerileri”, *Yüksek Lisans Tezi, Necmettin Erbakan Üniversitesi, Sosyal Bilimler Enstitüsü, Gastronomi ve Mutfak Sanatları Anabilim Dalı, Konya*
- Vatan, A., (2015) “Kuzey Avrupa Mutfağı”, *Uluslararası Gastronomi (Temel Özellikler, Örnek Menüler ve Reçeteler)* Ed. Mehmet Sarıışık, Detay Yayıncılık, Ankara
- Wang, C. and Tsai, M., (2017) “Students’ Self-Efficacy and Attitudes Toward Web-Based Recipe Learning in Taiwan Culinary Education”, *The Asia-Pacific Education Researcher*, 26(3-4), 193-204
- Wheeler, D., Clammer, P. and Filou, E., (2010) “Tunisia”, *USA: Lonely Planet*
- Wilkins, J. and Hill, S., (1994) “The Life of Luxury”, *Prospect Books, Blackawton, Totnes*

- Wilson, T., (2006) "Wintle, Michael", Diet and Modernization in the Netherlands During the Nineteenth and Early Twentieth Centuries, Food, Drink and Identity in Europe, Rodopi, Amsterdam, ISBN 9042020865.pp.71
- Wolfert, P., (2009) "Mediterranean Clay Pot Cooking", New Jersey: John Wiley and Sons
- Yarış, A. ve Durlu-Özkaya, F., (2015) "Amerikan Mutfak Kültürünün Gelişim Süreci", Journal of Tourism and Gastronomy Studies 3/3 (2015) 90-101
- Yetimoğlu, S., (2016) "Afrika Mutfağı", Gastronomi ve Turizm (Kavramlar, Uygulamalar, Uluslararası Mutfaklar ve Reçeteler), Ed. Hülya Kurgun ve Demet Bağırhan Özşeker, Detay Yayıncılık, Ankara
- Yılmaz, G., (2019) "Türkiye’de Ortaöğretim ve Yükseköğretim Düzeyindeki Gastronomi Eğitiminin Değerlendirilmesi", Turizm Akademik Dergisi, 6 (1), 229-248
- Yumuk, Y., (2016) "Kuzey Avrupa Mutfağı", Gastronomi ve Turizm (Kavramlar, Uygulamalar, Uluslararası Mutfaklar ve Reçeteler), Ed. Hülya Kurgun ve Demet Bağırhan Özşeker, Detay Yayıncılık, Ankara
- Yurday, Y.İ., (2019) "Turizm Otelcilik Meslek Liseleri Açıcılık Programlarında Yaşanan Eğitim Sorunları ve Çözüm Önerileri" Sakarya Uygulamalı Bilimler Üniversitesi Lisansüstü Eğitim Enstitüsü Yüksek Lisans Tezi
- Zağralı, E., Akbaba, A., (2015) "Turistlerin destinasyon seçiminde yöresel yemeklerin rolü: İzmir Yarımadası'nı ziyaret eden turistlerin görüşleri üzerine bir araştırma", Journal of Yaşar University, 10(40), 6633-6644. Doi: 10.19168/ jyu.45921
- Zahari, M.S.M., Jalis, M.H., Zulfify, M.I., Radzi, S.M. and Othman, Z., (2009) "Gastronomy: an Opportunity for Malaysian Educators", International Education Studies, 1: 2, 66-71

KAYNAKÇA

- Akgökçe, N., (2003) “Beslenme Tarihi Albümü”, Kuantum Yayın Grubu, İstanbul
- Akın, G., Özkoçak, V. ve Gültekin, T., (2015) “Geçmişten Günümüze Geleneksel Anadolu Mutfak Kültürünün Gelişimi”, Ankara Üniversitesi Dil Ve Tarih Coğrafya Fakültesi Antropoloji Dergisi, 30, 33-52
- Akın, N., (2010) “Temel Peybir Bilimleri”, Damla Ofset, Konya
- Akman, M., (1998) “Yabancı Turistlerin Türk Mutfağından Beklentileri, Yararlanma Durumları ve Türk Mutfağına Turizme Katkısı Üzerine Bir Araştırma”, Ankara Üniversitesi Fen Bilimleri Enstitüsü, Doktora Tezi, Ankara
- Akman, M. ve Mete, M., (1998) “Türk ve Dünya Mutfakları”, Konya: Pak-Sil LMTD. ŞTİ. Yayını No:002
- Aktaş, A. ve Özdemir, B., (2005) “İçki Teknolojisi”, detay Yayıncılık, Ankara
- Aktaş, E., (2016) “Afrika Mutfağı”, Gastronomi ve Turizm (Kavramlar, Uygulamalar, Uluslararası Mutfaklar ve Reçeteler), Ed. Hülya Kurgun ve Demet Bağırhan Özşeker, Detay Yayıncılık, Ankara
- Alpargu, M., (2008), “12. Yüzyıla Kadar İç Asya’da Türk Mutfak Kültürü”, Türk Mutfağı, Arif Bilgin ve Özge Samancı (Edt.), Kültür ve Turizm Bakanlığı
- Altınel, H., (2009) “Gastronomide Menü Yönetimi”, İstanbul Üniversitesi Sosyal Bilimler Enstitüsü Turizm İşletmeciliği Anabilimdalı, Yüksek Lisans Tezi, İstanbul
- Aracı, Ü.E., (2016) “Türk Mutfağı”, Gastronomi ve Turizm (Kavramlar, Uygulamalar, Uluslararası Mutfaklar ve Reçeteler), Ed. Hülya Kurgun ve Demet Bağırhan Özşeker, Detay Yayıncılık, Ankara
- Araz, N., (2009) “21. Yüzyıl Eşiğinde Örf ve Adetlerimiz (Türk Töresi)”, Türk Kültürüne Hizmet Vakfı Yayınları, İstanbul
- Arman, A., (2011) “Türk Mutfak Kültürü Tanıtım Sorunu; Mengen Mutfağı Örneği”, Düzce Üniversitesi Sosyal Bilimler Enstitüsü, Yüksek Lisans Tezi, Düzce
- Bayrak, F.M., (2015) “Soframada Anadolu Yemekleri”, Alfa Yemek, İstanbul
- Baysal, A., (2002) “Beslenme Kültürümüz”, Kültür Bakanlığı Yayınları, Ankara
- Belge, M., (2008) “Tarih Boyunca Yemek Kültürü”, (10. Baskı), İletişim Yayınları, İstanbul
- Bellows, K., (2011) “Dünya Mutfaklarına Seyahat Sıradışı 500 Gurme Adres”, Çeviren: Kurt, F., İstanbul: National Geographic /NTV Yayınları
- Berfend Ber (2016) “<http://berfendber.blogspot.com/2016/02/kazak-turkleri-mutfag-kazakh-turkish.html>” (Erişim: 29.05.2023)
- Bilgin, A., (2008), “Klasik Dönem Osmanlı Saray Mutfağı”, Türk Mutfağı, Edt. Arif Bilgin ve Özge Samancı, Ankara: T.C. Kültür ve Turizm Bakanlığı Yayınları
- Birer, S., (1997) “Tarihsel Gelişim Süreci İçerisindeki Türk Mutfak Mimarisi, Araç Gereçlerin Değişimi ve Bugünkü Durumu”, Türk Mutfak Kültürü Üzerine Araştırmalar, Türk Halk Kültürünü Araştırma ve Tanıtma Vakfı Yayını, Yayın No:10, Ankara
- Brittin, H.C., (2011) “The Food and Culture Around the World Handbook”, New Jersey: Prentice
- Buitelaar, M., (2003) “North Africa”, Encyclopedia of Food and Culture, Ed. Katz, S.H. ve Weaver, W.W., New York: Thompson
- Canoyan, A., (2009) “Kazak Mutfağı”
- Civelek, H., (2005) “Karadeniz’de Lezzet Yolculuğu”, İstanbul: İnkılap Kitapevi
- Croce, J.D., (1998) “Klasik İtalyan Yemekleri”, Dost Kitabevi, Ankara
- Çakır, A., (2015) “Trakya Mutfak Kültürü ve Yemekleri”, Ankara: Ertem Basım Yayın Dağıtım, 1. Baskı, ISBN:978-605-333-384-5
- Çakmak, M., (2017) “Uluslararası Mutfakların Ana Yemeklerinin İçeriği Üzerine Karşılaştırmalı Bir Araştırma”, Sakarya Üniversitesi Sosyal Bilimler Enstitüsü Turizm İşletmeciliği Anabilim Dalı, Yüksek Lisans Tezi, Ağustos, 2017
- Çetin, A., (2008), “Karahanlı-Selçuklu-Memlük Çizgisinde Türk Mutfağı”, Türk Mutfağı, Ed. Arif Bilgin ve Özge Samancı, Ankara: T.C. Kültür ve Turizm Bakanlığı Yayınları

- Divine, (2017) "History of Traditional Mexican Food: The Evolution and History of Mexican Cuisine"
- Durlu-Özkaya, F. ve Cömert, M., (2017) "Türk Mutfağında Yolculuk", Detay Yayıncılık, Ankara
- Duvarcı, A., (2002) "Türklerde Yiyecek İçecek Kültürü", Türkler, C.4, Ankara
- Erdoğan, S., (2010) "Beslenme ve Besin Teknolojisi", Ankara: Detay Yayıncılık, 2. Baskı
- Fumey, G. ve Etcheverria, O., (2007) "Dünya Mutfakları Atlası", NTV Yayınları, İstanbul
- Gezen-Karadağ, M., Çelebi, F., Ertaş, Y. ve Şanlıer, N., (2014) "Geleneksel Türk Mutfağından Seçmeler : Besin Öğeleri Açısından Değerlendirilmesi", Detay Yayıncılık, Ankara
- Güllü, M., (2016) "Orta Doğu Mutfağı", Gastronomi ve Turizm (Kavramlar, Uygulamalar, Uluslararası Mutfaklar ve Reçeteler), Ed. Hülya Kurgun ve Demet Bağırhan Özşeker, Detay Yayıncılık, Ankara
- Güripek, E., (2016) "Uzak Doğu ve Avustralya Mutfağı", Gastronomi ve Turizm (Kavramlar, Uygulamalar, Uluslararası Mutfaklar ve Reçeteler), Ed. Hülya Kurgun ve Demet Bağırhan Özşeker, Detay Yayıncılık, Ankara
- Gürsoy, D., (2004), "Tarihin Süzgecinde Mutfak Kültürümüz", İstanbul: Oğlak Yayıncılık
- Halıcı, N., (2001), "Karadeniz Bölgesi Yemekleri", Konya: GÜR-AY Ofset Matbaacılık
- Halıcı, N., (2009), "Türk Mutfağı", İstanbul: Oğlak Yayıncılık
- Halıcı, N., (2015), "Yöresel Mutfak Kültürü ve Yemekleri", Oğlak Yayıncılık, İstanbul
- Hatipoğlu, A., (2015) "Güney Avrupa Mutfağı", Uluslararası Gastronomi (Temel Özellikler, Örnek Menüler ve Reçeteler) Ed. Mehmet Sarıışık, Detay Yayıncılık, Ankara
- Heper, F.Ö., (2015) "Türk Mutfağı", Uluslararası Gastronomi (Temel Özellikler, Örnek Menüler ve Reçeteler) Ed. Mehmet Sarıışık, Detay Yayıncılık, Ankara
- İnce, C., (2016) "Orta Asya ve Hindistan Mutfağı", Gastronomi ve Turizm (Kavramlar, Uygulamalar, Uluslararası Mutfaklar ve Reçeteler), Ed. Hülya Kurgun ve Demet Bağırhan Özşeker, Detay Yayıncılık, Ankara
- Jacob, J. ve Ashkenazi, M., (2007) "The World Cook Book for Student", Westport/ABD:Greenwood Press
- Kadıoğlu-Çevik, N., (1997) "Türk Mutfağının Akdeniz Mutfak Kültürünün Genel Özellikleri Yönünden Değerlendirilmesinin Önemi", V. Milletlerarası Türk Halk Kültürü Kongresi, Ankara: Maddi Kültür Seksiyon Bildirileri
- Kılıç, N., (2010) "Türk Mutfağının Ege-Akdeniz Karakterinin Kültürel ve Turistik Açısından İncelenmesi: Ayrıcalık Örneği", Uzmanlık Tezi, Ankara: Kültür ve Turizm Bakanlığı Güzel Sanatlar Genel Müdürlüğü
- Kılınc, O. ve Kılınc, U., (2015) "Afrika Mutfağı", Uluslararası Gastronomi (Temel Özellikler, Örnek Menüler ve Reçeteler) Ed. Mehmet Sarıışık, Detay Yayıncılık, Ankara
- Kızıldemir, Ö., Öztürk, E. ve Sarıışık M., (2014) "Türk Mutfak Kültürünün Tarihsel Gelişiminde Yaşanan Değişimler", AİBÜ Sosyal Bilimler Enstitüsü Dergisi, Cilt: 14, Yıl: 14, Sayı: 3,14:191-210
- Kittler, P.G., Sucher, K.P. and Nelms, M.N., (2012) "Food and Cultur" (6. Baskı), Wadworth: Cengage Learning
- Korkutata, A., (2015) "Fransız Mutfağı", Uluslararası Gastronomi (Temel Özellikler, Örnek Menüler ve Reçeteler) Ed. Mehmet Sarıışık, Detay Yayıncılık, Ankara
- Koşay, H.Z., (1957) "Türk Halkının Maddi Kültürüne Dair Araştırmalar II. Kap, Kacık ve Diğer Mutfak Takımları ile İlgili Lügatça", Türk Etnografya Dergisi (2)
- Koşay, H.Z., (1981) "Eski Türklerin Ana Yurdu ve Yemek Adları", Türk Mutfağı Sempozyum Bildirileri, Ankara
- Köksal, S., (2016) "Doğu Avrupa Mutfağı", Gastronomi ve Turizm (Kavramlar, Uygulamalar, Uluslararası Mutfaklar ve Reçeteler), Ed. Hülya Kurgun ve Demet Bağırhan Özşeker, Detay Yayıncılık, Ankara
- Kunt, T., (2004) "Dünya Yiyecek İçecek ve Mutfak Terimleri Sözlüğü", Değişim Yayınları, İstanbul
- Larousse Gastronomique, (2005) "Dünyanın En Büyük Mutfak Ansiklopedisi", İstanbul: Oğlak Yayıncılık

- MacVeigh, J., (2009) "International Cuisine", New York: Delmar Cengage Learning
- Maviş, F., (2003) "Endüstriyel Yiyecek Üretimi", Detay Yayıncılık, Ankara
- Nasar, J. (2016) "Lübnan Mutfağı 5 Duyuya Hitap Eder"
- Nenes, F.M., (2009) "International Cuisine", John Wiley and Sons, USA
- Nergiz, H.G., (2015) "Orta Asya Mutfağı", Uluslararası Gastronomi (Temel Özellikler, Örnek Menüler ve Reçeteler) Ed. Mehmet Sarıışık, Detay Yayıncılık, Ankara
- Osmancık, G., (2006) "Mutfak Kültürümüz ve Pratik Yemek Tarifleri", Milli Gazete, Baskı Milsan San. A.Ş.
- Öcal, S., (1985) "Eski Türklerde Yiyecekler", Türk Dünyası Araştırmaları, Sayı:35, İstanbul
- Ögel, B., (2000) "Türk Kültür Tarihine Giriş", Cilt: IV, Ankara: TTK Yayınları
- Önçel, S., (2015) "Türk Mutfağı ve Geleceğine İlişkin Değerlendirmeler", Journal of Tourism and Gastronomy Studies, 3(4)
- Özbay, G., (2015) "Orta Doğu Mutfağı", Uluslararası Gastronomi (Temel Özellikler, Örnek Menüler ve Reçeteler) Ed. Mehmet Sarıışık, Detay Yayıncılık, Ankara
- Özen, A.E., (2016) "Güney Avrupa Mutfağı", Gastronomi ve Turizm (Kavramlar, Uygulamalar, Uluslararası Mutfaklar ve Reçeteler), Ed. Hülya Kurgun ve Demet Bağırhan Özşeker, Detay Yayıncılık, Ankara
- Özgen, I., (2015) "Uluslararası Gastronomiye Bir Bakış", Uluslararası Gastronomi (Temel Özellikler, Örnek Menüler ve Reçeteler) Ed. Mehmet Sarıışık, Detay Yayıncılık, Ankara
- Palazuelos, S., (1996) "Mexico The Beautiful Cookbook", New York: Harpercollins Publishers, ISBN: 0-06-757586-2
- Pillai, M., (2008) "History of Mexican Cuisine"
- Polat, S., (2015) "Uzakdoğu ve Avustralya Mutfağı", Uluslararası Gastronomi (Temel Özellikler, Örnek Menüler ve Reçeteler) Ed. Mehmet Sarıışık, Detay Yayıncılık, Ankara
- Riolo, A., (2009) "Nile Style: Egyptian Cuisine and Culture", New York: Hippocrene Books
- Sonuç, N., (2016) "Batı Avrupa Mutfağı", Gastronomi ve Turizm (Kavramlar, Uygulamalar, Uluslararası Mutfaklar ve Reçeteler), Ed. Hülya Kurgun ve Demet Bağırhan Özşeker, Detay Yayıncılık, Ankara
- Şahin, H., (2008) "Türkiye Selçuklu ve Beylikler Dönemi Mutfağı", Türk Mutfağı, Ed. Bilgin, A. ve Samancı, Ö. Kültür ve Turizm Bakanlığı Yayınları, Ankara
- Şengül, S., (2015) "Amerika Mutfağı", Uluslararası Gastronomi (Temel Özellikler, Örnek Menüler ve Reçeteler) Ed. Mehmet Sarıışık, Detay Yayıncılık, Ankara
- Şengül, S., (2015) "Yöresel Mutfaklar", TRAMEP, Beta Basım Yayım, Ankara
- Şengül, S. ve Türkay, O., (2017) "Türkiye'nin Yöresel Mutfakları", Detay Yayıncılık, Ankara
- Tezcan, M., (1982) "Türklerde Yemek Yeme Alışkanlıkları ve Buna İlişkin Davranış Kalıpları", Ankara: Türk Mutfağı Sempozyumu Bildirileri (31 Ekim-1 Kasım 1981)
- Toygar, K. ve Toygar, B.N. (2016) "Kazak Mutfak Kültürü Üzerine Notlar", <http://www.turkish-cuisine.org/print.php?id=51&link=http://www.turkish-cuisine.org/ottoman-heritage-3/kazak-mutfagi-51.html> (Erişim: 29.05.2023)
- Türkan, C., (2003) "Mutfak Teknolojisi", UBF Foodsolutions, Bolu
- Vatan, A., (2015) "Kuzey Avrupa Mutfağı", Uluslararası Gastronomi (Temel Özellikler, Örnek Menüler ve Reçeteler) Ed. Mehmet Sarıışık, Detay Yayıncılık, Ankara
- Wassef, H.H., (2004) "Food Habits of the Egyptians: Newly Emerging Trends", La Reveu de Sante de La Mediterranee Orientale, 10 (6)
- Wilson, H., (1988) "Egyptian Food and Drink", Buckinghamshire: Shire Publications LTD
- Yetimoğlu, S., (2016) "Afrika Mutfağı", Gastronomi ve Turizm (Kavramlar, Uygulamalar, Uluslararası Mutfaklar ve Reçeteler), Ed. Hülya Kurgun ve Demet Bağırhan Özşeker, Detay Yayıncılık, Ankara
- Yıldırım, L., (2008) "Çek Bir Buçuk Acılı Fajita", İSMMMO Yaşam Dergisi, 12
- Yiğit, E.M., (2006) "İlk Çağlardan Günümüze Anadolu'da Açık Mekanın Evrimi", Tekirdağ Ziraat Fakültesi Dergisi, Cilt 3, Sayı 2

KAYNAKÇA

- Algün, V. (2016). Gastronomik Bir Öğe Olarak Üzümün Görsel Sanatlardaki Biçimleri: Sosyo-Kültürel ve Tarihsel Bir İnceleme. Yüksek Lisans Tezi, Gaziantep Üniversitesi, Sosyal Bilimler Enstitüsü, Gastronomi ve Mutfak Sanatları Ana Bilim Dalı, Gaziantep.
- Aksoy, M. ve Üner, E. H. (2016). Rafine Mutfağın Doğuşu ve Rafine Mutfağı Şekillendiren Yenilikçi Mutfak Akımlarının Yiyecek İçecek İşletmelerine Etkileri. *Gazi Üniversitesi Sosyal Bilimler Dergisi*, 3(6), 1-17.
- Buford, B. (2013). *Cooking with Daniel: Re-Creating Classics of French Cuisine*. New York: The New Yorker.
- Eren, S. (2007). Ulusal Gastronomi Sempozyumu. Türk mutfağı ve HACCP sistemi; mutfak profesyonellerinin HACCP bilgilerinin ölçülmesi., (s. 4-5). Antalya.
- Eren, S. (2007). Türk Mutfağı Ve Haccp Sistemi Mutfak Profesyonellerinin Haccp Bilgilerinin Ölçülmesi. I. Ulusal Gastronomi Sempozyumu. Antalya, Nisan 10-11.
- Freedman, P. (2008). *Yemek: Damak Tadının Tarihi*. İstanbul: Oğlak Yayıncılık.
- Haviland, W. (2002). *Cultural Anthropology: The Human Challenge*. Washington: Nelson Yayıncılık.
- İlhan, İ. (2003). Gastronomi Yeme-İçme Bilimi ve Sanatı. Agora Eki, Hürriyet Gazetesi.
- Karataş, S. (2003). Öğretim Amaçlı Web Sayfası Tasarımında Renk Kullanımı. *Gazi Eğitim Fakültesi Dergisi*, (2), 225-237.
- Kart Gölgeli, Ü. (2016) Yerel Yiyeceklerin Gastronomi Turizmindeki Yeri ve Önemi, Anamur Örneği. Yüksek Lisans Tezi, Mersin Üniversitesi Sosyal Bilimler Enstitüsü, Mersin.
- Mil, B. (2009) Yemek Pişirmeden Gastronomiye Uzanan Bakış Açısıyla Küreselleşen Yemek. 3.Ulusal Gastronomi Sempozyumu ve Sanatsal Etkinlikleri. Antalya, Nisan 17-18.
- Ölmez, M. ve İlhan, İ. (2022). Yöresel Yiyecek ve İçeceklerin Gastronomi Turizmine Etkileri: Niğde İli Örneği, *Journal of Tourism and Gastronomy Studies*, 10 (3), 2212-2236.
- Uçuk, C. (2023) Gastronomide Tabak Prezantasyonu: Nasıl Estetik Tabaklar Hazırlayabiliriz? Nobel Yayınevi.
- URL-1: <https://www.unileverfoodsolutions.com.tr/konsept-uygulamalarimiz/yemek-trendleri/fuzyon-mutfak-nedir.html> (E.T.: 24.05.2023).
- URL-2: <https://www.favorilezzetler.com/koseyazisi/gastronomide--prezantasyon-sunum> (E.T.: 1.05.2023).
- URL-3: <https://www.defya.com.tr/blog/icerik/tabak-susleme-sanati> (E.T.: 11.05.2023).
- URL-4: <https://tr.pinterest.com/pin/11047961579262135/> (E.T.: 05.06.2023).
- URL-5: <https://www.hotelrestaurant.com.tr/gastronomi/profesyonel-mutfak-tabak-prezantasyonunda-sunumunda-8-onemli-teknik/> (E.T.: 18.05.2023).
- URL-6: <https://www.kisikates.com.tr/blog/michelin-yildizi-nedir-kriterleri-nelerdir-990> (E.T.: 14.05.2023).
- URL-7: <https://www.gurmececenter.com/michelin-yildizi-nedir/> (E.T.: 03.06.2023).
- URL-8: <https://guide.michelin.com/tr/tr> (E.T.: 18.05.2023).
- URL-9: <https://www.unileverfoodsolutions.com.tr/konsept-uygulamalarimiz/yemek-trendleri/fine-dine-nedir-fine-dining-konseptine-dair-her-sey.html> (E.T.: 30.05.2023).
- URL-10: <https://tr.pinterest.com/pin/384424518183859142/> (E.T.: 30.05.2023).
- Petersen, T., Meyer, C., Nursten, H., Redzepi, R. (2006). *Gastronomy: The Ultimate Flavour Science. Developments in Food Science*, 43, 611-616.
- Rao, H., Monin, P., Durand, R. (2003). Institutional Change in Toque Ville: Nouvelle Cuisine as an Identity Movement in French Gastronomy. *The University of Chicago Press Journals*, 108(4), 795-843.
- Teel, L. (2010). *A Culinary Revolution: The First Celebrity Chef And The Unification Of French Culture*. Yayınlanmış Yüksek Lisans Tezi, The University of New Mexico, New Mexico.

KAYNAKÇA

- Aiking, H., & de Boer, J. (2020). The next protein transition. *Trends in Food Science & Technology*, 105, 515-522.
- Akay, G., & Demir, L. S. (2020). Toplum beslenmesinde sürdürülebilirlik ve çevre. *Selcuk Med J*, 36(3), 282-287.
- Akkan, E., & Bozyiğit, S. (2020). Bir Niş Pazar Olarak Türkiye'deki Vegan Ürünler: Tüketici Bakış Açısından Keşfedici Bir Araştırma. *Journal of Consumer and Consumption Research*, 12(1), 101-149.
- Al-Ma'aitah, A., & Tayyem, R. F. (2020). Vegetarian Diet: Health Implications and Nutrients' Adequacy. *Pakistan Journal of Nutrition*, 1-9.
- Alsaffar A.A. (2016). Sustainable diets: The interaction between food industry, nutrition, health and the environment. *Food Sci Technol Int*, 22(2):102-11.
- Altundağ, Ö. Ö., & Payas, D. (2021). Sporcularda vejetaryen/vegan beslenme ve özel endişeler. *Unika Sağlık Bilimleri Dergisi*, 1(2):101-117.
- Anyene, I. C., Ergas, I. J., Kwan, M. L., Roh, J. M., Ambrosone, C. B., Kushi, L. H., & Cespedes Feliciano, E. M. (2021). Plant-based dietary patterns and breast cancer recurrence and survival in the pathways study. *Nutrients*, 13(10), 3374, 1-11.
- Appleby, P. N., & Key, T. J. (2015). The Long-Term Health of Vegetarians and Vegans. *Proceedings of the Nutrition Society*, 75(3), 287-293.
- Armas, L. A., Lappe, J. M., & Heaney, R. P. (2010). Calcium, bone strength and fractures. In *Osteoporosis in men*. Academic Press, 235-241.
- Arslan, E. A. (2020). Çocuklarda B₁₂ vitamin eksikliğinin nörolojik bulguları: 120 hastanın analizi. *Acıbadem Üniversitesi Sağlık Bilimleri Dergisi*, (1), 83-88.
- Aymankuy, Ş., & Topal, H. (2022). Vejetaryen/Vegan beslenme felsefesinin gastronomide sürdürülebilirliğe etkisi. *Sosyal, Beşeri ve İdari Bilimler Dergisi*, 5(5), 670-682.
- Ayyıldız, S. (2022). Vejetaryen beslenme anlayışı ve vejetaryen ve vegan bireylerin yiyecek içecek işletme tercihinine etki eden faktörlerin belirlenmesi. Yayınlanmamış Doktora Tezi, Ankara: Ankara Hacı Bayram Veli Üniversitesi.
- Ayyıldız, S., & Sezgin, A. C. (2021). Vejetaryan/Vegan bireylerin yiyecek içecek işletmeleri tercihleri ve sorunları. *Journal of Tourism Research İnstitute*, 2(1), 1-16.
- Bakaloudi, D. R., Halloran, A., Rippin, H. L., Oikonomidou, A. C., Dardavesis, T. I., Williams, J., Wickramasinghe, K., Breda, J. & Chourdakis, M. (2021). Intake and adequacy of the vegan diet. a systematic review of the evidence. *Clinical Nutrition*, 40, 3503-3521.
- Boutiou, E., Arhakis, A. ve Anttonen, V. (2019). Vegetarian and Vegan Diet is It As Healthy As It Seems Dental Erosion Among The Vegetarians and Vegans. *Dentistry: Advanced Research*, 4(1): 1-5.
- Chavan, S. (2015). A study on vegetarianism. *International Peer-Reviewed Journal-EBSCO, USA*, (5), 156- 159.
- Chen, C., Chaudhary, A. & Mathys, A. (2022). Dietary Change and Global Sustainable Development Goals. *Frontiers in Sustainable Food Systems*, 6:771041, 1-23.
- Cheng, C. H., Lin, S. Y. ve Tsai, C. C. (2014). Investigating Consumer Preferences in Choosing Vegetarian Restaurants Using Conjoint Analysis. *Current Urban Studies*, 2(03), 279.
- Clarys, P., Deliens, T., Huybrechts, I., Deriemaeker, P., Vanaelst, B., De Keyzer, W., Hebbelinck, M. & Mullie, P. (2014). Comparison of Nutritional Quality of The Vegan, Vegetarian, Semi-Vegetarian, Pesco-Vegetarian and Omnivorous Diet. *Nutrients*, 6(3), 1318-1332.
- Coleman P, Nyman M, Murphy L & Oyebo O. (2021). Building a food system that works for everyone. <https://www.ippr.org/research/publications/building-a-food-system-that-works-for-everyone>. Erişim Tarihi: 4 Nisan 2023.

- Craig, W. J. (2009). Health Effects of Vegan Diets. *The American Journal of Clinical Nutrition*, 89(5), 1627-1633.
- Craddock, J. C., Probst, Y., & Peoples, G. (2016). Vegetarian and omnivorous nutrition comparing physical performance. *Int J Sport Nutr Exerc Metab*, 212-220.
- Cramer, H., Kessler, C. S., Sundberg, T., Leach, M. J., Schumann, D., Adams, J., & Lauche, R. (2017). Characteristics of Americans choosing vegetarian and vegan diets for health reasons. *Journal of nutrition education and behavior*, 49(7), 561-567.
- DeClercq, V., Nearing, J. T., & Sweeney, E. (2022). Plant-Based Diets and Cancer Risk: What is the Evidence?. *Current nutrition reports*, 11(2), 354-369.
- Dewan, M. (2017). My vegetarian experience: An autoethnographic approach. *Asia-Pacific Journal of Innovation in Hospitality and Tourism*, 6(1), 15-32.
- Dilek, S.E. (2018). Türkiye’de vejetaryen/vegan oteller mümkün mü? kavramsal bir tartışma. *Dokuz Eylül Üniversitesi İşletme Fakültesi Dergisi*, 19(1), 1-18.
- Dinu, M., Abbate, R., Gensini, G. F., Casini, A., & Sofi, F. (2017). Vegetarian, Vegan Diets and Multiple Health Outcomes: A Systematic Review with Meta-Analysis of Observational Studies. *Critical Reviews in Food Science and Nutrition*, 57(17), 3640-3649.
- Drewnowski, A. (2014). Healthy diets for a healthy planet, *The American Journal of Clinical Nutrition*, 99 (6), 1284-1285.
- Dobersek, U., Wy, G., Adkins, J., Altmeyer, S., Krout, K., Lavie, C. J. ve Archer, E. (2021). Meat and Mental Health: A Systematic Review of Meat Abstinence and Depression, Anxiety, and Related Phenomena. *Critical Reviews in Food Science and Nutrition*, 61(4), 622-635.
- Durusoy, İ., Göçer, E., Paydas, D.D., Erdun, S., Aydoğan, T. ve Celik, Y. (2019). Veganism and Vegetarianism. *International Journal of Basic and Clinical Studies (IJBCS)*, 8(2): 8-16.
- Dyett, P., Rajaram, S., Haddad, E. H., & Sabaté, J. (2014). Evaluation of a validated food frequency questionnaire for self-defined vegans in the United States. *Nutrients*, 6(7), 2523-2539.
- El, S. N. (2022). Sürdürülebilir Gıda Sistemlerinde Optimum Beslenme Yaklaşımı. *Sürdürülebilir Gıda Sistemleri Üzerine Araştırmalar*, N.Bağdatlıoğlu (Editör), 75-82. İzmir: Sidas Yayıncılık.
- Estell, M., Hughes, J., & Grafenauer, S. (2021). Plant Protein and Plant-Based Meat Alternatives: Consumer and Nutrition Professional Attitudes and Perceptions. *Sustainability*, 13(3), 1478.
- Fanzo, J. (2019). Healthy and sustainable diets and food systems: the key to achieving Sustainable Development Goal 2?. *Food ethics*, 4, 159-174.
- Fam, V. W., Charoenwoodhipong, P., Sivamani, R. K., Holt, R. R., Keen, C. L., & Hackman, R. M. (2022). Plant-based foods for skin health: A narrative review. *Journal of the Academy of Nutrition and Dietetics*, 122(3), 614-629.
- Forestell, C. A., Spaeth, A. M., & Kane, S. A. (2012). To Eat or Not to Eat Red Meat. A Closer Look at The Relationship Between Restrained Eating and Vegetarianism in College Females. *Appetite*, 58(1), 319-325.
- Fresán, U., & Sabaté, J. (2019). Vegetarian diets: planetary health and its alignment with human health. *Advances in nutrition*, 10(Supplement_4), S380-S388.
- Gibbs, J. & Cappuccio, F.P. (2022). Plant-based dietary patterns for human and planetary health. *Nutrients*, 14, 1614, 1-11.
- Gammon, C. S., von Hurst, P. R., Coad, J., Kruger, R., & Stonehouse, W. (2012). Vegetarianism, Vitamin B₁₂ Status, and Insulin Resistance in a Group of Predominantly Overweight/Obese South Asian Women. *Nutrition*, 28(1), 20-24.
- Gökçen, M., Aksoy, Y. Ç., & Özcan, B. A. (2019). Vegan beslenme tarzına genel bakış. *Sağlık ve Yaşam Bilimleri Dergisi*, 1(2), 50-54.
- Haghighi, M., Dorosti, A., Rahnama, A., & Hoseinpour, A. (2012). Evaluation of factors affecting customer loyalty in the restaurant industry. *African Journal of Business Management*, 6(14): 5039-5046.

- Hargreaves, S. M., Raposo, A., Saraiva, A., & Zandonadi, R. P. (2021). Vegetarian diet: an overview through the perspective of quality of life domains. *International Journal of Environmental Research and Public Health*, 18(8), 4067, 2-23.
- Hachem, F., Vanham, D., & Moreno, L. A. (2020). Territorial and sustainable healthy diets. *Food and Nutrition Bulletin*, 41(2_suppl), 87S-103S.
- Hemler, E. C., & Hu, F. B. (2019). Plant-based diets for personal, population, and planetary health. *Advances in Nutrition*, 10(Supplement_4), S275-S283.
- Hoehnel, A., Zannini, E., & Arendt, E. K. (2022). Targeted formulation of plant-based protein-foods: Supporting the food system's transformation in the context of human health, environmental sustainability and consumer trends. *Trends in Food Science & Technology*, 128, 238-252.
- Iguacel, I., Miguel-Berges, M.L., Gómez-Bruton, A., Moreno, L.A. & Julián, C. (2019). Veganism, Vegetarianism, Bone Mineral Density, and Fracture Risk: a Systematic Review and Meta-Analysis. *Nutrition Reviews*, 77(1): 1-18.
- Ismail, I., Hwang, Y. H., & Joo, S. T. (2020). Meat analog as future food: a review. *Journal of Animal Science and Technology*, 62(2), 111.
- Jalil, A. J., Tasoff, J., & Bustamante, A. V. (2023). Low-cost climate-change informational intervention reduces meat consumption among students for 3 years. *Nature Food*, 1-9.
- James, S. W., Friel, S., Lawrence, M. A., Hoek, A. C., & Pearson, D. (2018). Inter-sectoral action to support healthy and environmentally sustainable food behaviours: a study of sectoral knowledge, governance and implementation opportunities. *Sustainability science*, 13(2), 465-477.
- Jamieson, A. (2017). Vegan Yemek Tarifleri for Dummies, Çev: İzle, T., Nobel Yaşam, Ankara. 1-364.
- Jennings, L., Danforth, C. M., Dodds, P. S., Pinel, E., ve Pope, L. (2019). Exploring Perceptions of Veganism. *arXiv preprint arXiv:1907.12567*, 1-2.
- Johnston, J. L., Fanzo, J. C., & Cogill, B. (2014). Understanding sustainable diets: a descriptive analysis of the determinants and processes that influence diets and their impact on health, food security, and environmental sustainability. *Advances in nutrition*, 5(4), 418-429.
- Jovandaric, M. Z. (2021). Veganism: a new approach to health. In *Veganism-a Fashion Trend or Food as a Medicine. IntechOpen*.1-9.
- Kadioglu, B.U. & Tazeoglu, A. (2022). Sürdürülebilir beslenme modelleri. *Sağlık & Bilim 2022: Beslenme-2*. H.Baygut (Editör), 7-22. İstanbul: Efe Akademi Yayınları.
- Key, T. J., Appleby, P. N., Spencer, E. A., Travis, R. C., Roddam, A. W., & Allen, N. E. (2009). Mortality in British Vegetarians: Results from The European Prospective Investigation into Cancer and Nutrition (EPIC-Oxford). *The American Journal of Clinical Nutrition*, 89(5), 1613S-1619S.
- Kralj, M. B., Podražka, M., Krawczyk, B., Mikuš, R. P., Jarni, K., & Trebše, P. (2017). "Raw food" diet: the effect of maximal temperature (46±1° C) on aflatoxin B 1 and oxalate contents in food. *Journal of Food & Nutrition Research*, 56 (3), 277–282.
- Koebnick, C., Garcia, A. L., Dagnelie, P. C., Strassner, C., Lindemans, J., Katz, N., ... & Hoffmann, I. (2005). Long-term consumption of a raw food diet is associated with favorable serum LDL cholesterol and triglycerides but also with elevated plasma homocysteine and low serum HDL cholesterol in humans. *The Journal of nutrition*, 135(10), 2372-2378.
- Kushi, L. H., Cunningham, J. E., Hebert, J. R., Lerman, R. H., Bandera, E. V., & Teas, J. (2001). The macrobiotic diet in cancer. *The Journal of nutrition*, 131(11), 3056S-3064S.
- Kyriakopoulou, K., Dekkers, B. and Jan van der Goot, A. (2019). Plant-Based Meat Analogues. *Sustainable Meat Production and Processing* M.Galanakis, Charis M.(Editör).103-126. London: Academic Press.
- Lawrence, M. A., Baker, P. I., Pulker, C. E., & Pollard, C. M. (2019). Sustainable, resilient food systems for healthy diets: the transformation agenda. *Public health nutrition*, 22(16), 2916-2920.
- Magkos, F., Tetens, I., Bügel, S. G., Felby, C., Schacht, S. R., Hill, J. O., Ravussin, E. & Astrup, A. (2020). A perspective on the transition to plant-based diets: a diet change may attenuate climate change, but can it also attenuate obesity and chronic disease risk?. *Advances in Nutrition*, 11(1), 1-9.

- Magni, P., Bier, D. M., Pecorelli, S., Agostoni, C., Astrup, A., Brighenti, F., ... & Peracino, A. (2017). Perspective: improving nutritional guidelines for sustainable health policies: current status and perspectives. *Advances in Nutrition*, 8(4), 532-545.
- Mariseva, A.; Beitane, I. Assessment of ingredients and nutritional value of vegan products in latvian market. *Res. Rural. Dev*, 35, 118-124.
- Maritess, C., Small, S., & Waltz-Hill, M. (2005). Alternative nutrition therapies in cancer patients. *In Seminars in oncology nursing*, 21 (3), 173-176. WB Saunders.
- Marrone, G., Guerriero, C., Palazzetti, D., Lido, P., Marolla, A., Daniele, F. D., & Noce, A. (2021). Vegan Diet Health Benefits in Metabolic Syndrome. *Nutrients*, 13(3), 817; 1-24.
- Maziarz, B., Chojeża, D., Zygmunt, E., Wróblewski, H., & Zimna, A. (2020). Influence of Vegan Diet on Physical Performance of Athletes. *Journal of Education, Health and Sport*, 10(7), 209-215.
- McEvoy, C., & Woodside, J. V. (2010). Vegetarian and Vegan Diets: Weighing the Claims. *Nutrition and Health: Nutrition Guide for Physicians*, Wilson, T., Bray, A., Temple, N.J., Struble, M.B.), (7), 81-93. United States: Humana Press.
- McEvoy, C. T., Temple, N., & Woodside, J. V. (2012). Vegetarian diets, low-meat diets and health: a review. *Public health nutrition*, 15(12), 2287-2294.
- Mehta, V. (2018). Vegetarian Diet: A Boon or Bane for Health?. *Journal of Medical Research and Innovation*, 2(1), 1-5.
- Melina, V., Craig, W., & Levin, S. (2016). Position of the Academy of Nutrition and Dietetics: Vegetarian Diets. *Journal of the Academy of Nutrition and Dietetics*, 116(12), 1970-1980.
- Mertens, E., van't Veer, P., Hiddink, G. J., Steijns, J. M., & Kuijsten, A. (2016). Operationalising the health aspects of sustainable diets: a review. *Public health nutrition*, 20(4), 739-757.
- Mullins, A. P., & Arjmandi, B. H. (2021). Health benefits of plant-based nutrition: focus on beans in cardiometabolic diseases. *Nutrients*, 13(2), 519.
- Neacsu, M., McBey, D., & Johnstone, A. M. (2017). Meat reduction and plant-based food: replacement of meat: nutritional, health, and social aspects. *Sustainable protein sources*, 359-375.
- Orlich, M. J., Jaceldo-Siegl, K., Sabaté, J., Fan, J., Singh, P. N., & Fraser, G. E. (2014). Patterns of food consumption among vegetarians and non-vegetarians. *British Journal of Nutrition*, 112(10), 1644-1653.
- Papier, K., Tong, T. Y., Appleby, P. N., Bradbury, K. E., Fensom, G. K., Knuppel, A., Perez-Cornago, A., Schmid, J.A., Travis, R.C & Key, T. J. (2019). Comparison of Major Protein-Source Foods and Other Food Groups in Meat-Eaters and Non-Meat-Eaters in the EPIC-Oxford cohort. *Nutrients*, 11(4), 824, 1-16.
- Perrine, T. (2021). Default Vegetarianism and Veganism. *Journal of Agricultural and Environmental Ethics*, 34(2), 1-19.
- Petti, A., Palmieri, B., Vadalà, M. & Laurino, C. (2017). Vegetarianism and Veganism: Not Only Benefits But Also Gaps. *A Review. Progress in Nutrition*, 19(3): 229-242.
- Pilis, W., Stec, K., Zych, M., & Pilis, A. (2014). Health benefits and risk associated with adopting a vegetarian diet. *Roczniki Państwowego Zakładu Higieny*, 65(1), 9-14.
- Polat, H., & Tuncel, N. Y. (2021). Sürdürülebilir et üretimi. *Gıda*, 46 (1), 134-151.
- Pye, A., Bash, K., Joiner, A., & Beenstock, J. (2022). Good for the planet and good for our health: the evidence for whole-food plant-based diets. *BJPsych International*, 19(4), 90-92.
- Radnitz, C., Beezhold, B., & DiMatteo, J. (2015). Investigation of Lifestyle Choices of Individuals Following a Vegan Diet For Health and Ethical Reasons. *Appetite*, 90, 31-36.
- Ranganathan, J., Waite, R., Searchinger, T., & Hanson, C. (2018). How to sustainably feed 10 billion people by 2050, in 21 charts. <https://www.wri.org/insights/how-sustainably-feed-10-billion-people-2050-21>, Erişim Tarihi: 8 Nisan 2023.

- Reyes, L. I., Constantinides, S. V., Bhandari, S., Frongillo, E. A., Schreinemachers, P., Wertheim-Heck, S., ... & Blake, C. E. (2021). Actions in global nutrition initiatives to promote sustainable healthy diets. *Global Food Security*, 31, 100585.
- Rizzo, G., Laganà, A. S., Rapisarda, A. M. C., Ferrera, L., Grazia, G. M., Buscema, M., Rossetti, P., Nigro, A., Muscia, V., Valenti, G., Sapia, F., Sarpietro, G., Zigarelli, M. ve Vitale, S.G. (2016). Vitamin B₁₂ Among Vegetarians: Status, Assessment and Supplementation. *Nutrients*, 8(12), 767, 1-23.
- Rust, N. A., Ridding, L., Ward, C., Clark, B., Kehoe, L., Dora, M., ... & West, N. (2020). How to transition to reduced-meat diets that benefit people and the planet. *Science of the Total Environment*, 718, 137208.
- Sabaté, J., & Soret, S. (2014). Sustainability of plant-based diets: back to the future. *The American journal of clinical nutrition*, 100(suppl_1), 476S-482S.
- San-Cristobal, R., Navas-Carretero, S., Martínez-González, M. Á., Ordovas, J. M., & Martínez, J. A. (2020). Contribution of macronutrients to obesity: implications for precision nutrition. *Nature Reviews Endocrinology*, 16(6), 305-320.
- Saxe, H. (2014). The New Nordic Diet is an effective tool in environmental protection: it reduces the associated socioeconomic cost of diets. *The American journal of clinical nutrition*, 99(5), 1117-1125.
- Scarborough, P., Appleby, P.N. & Mizdrak, A. (2014). Dietary greenhouse gas emissions of meat-eaters, fish-eaters, vegetarians and vegans in the UK. *Clim Change*, 125(2): 179-92.
- Seel, W., Reiners, S., Kipp, K., Simon, M. C., & Dawczynski, C. (2023). Role of dietary fiber and energy intake on gut microbiome in vegans, vegetarians, and flexitarians in comparison to omnivores insights from the nutritional evaluation (NuEva) Study. *Nutrients*, 15(8), 1914, 1-22.
- Serra-Majem, L., Tomaino, L., Dernini, S., Berry, E. M., Lairon, D., Ngo de la Cruz, J., Bach-Faig, A. Donini, L.M... & Trichopoulou, A. (2020). Updating the mediterranean diet pyramid towards sustainability: Focus on environmental concerns. *International journal of environmental research and public health*, 17(23), 8758, 1-20.
- Sezgin, A. C., Eroğlu, F. E., & Şanlıer, N. (2023). Sürdürülebilir Beslenme Modellerinin Karşılaştırılması. *Turkish Journal of Agriculture-Food Science and Technology*, 11(3), 603-616.
- Tahreem, A., Rakha, A., Rabail, R., Nazir, A., Socol, C. T., Maerescu, C. M., & Aadil, R. M. (2022). Fad diets: facts and fiction. *Frontiers in Nutrition*, 9.
- Tantamango-Bartley, Y., Jaceldo-Siegl, K., Fan, J., & Fraser, G. (2013). Vegetarian Diets And The Incidence Of Cancer In A Low-Risk Population. *Cancer Epidemiology and Prevention Biomarkers*, 22(2), 286-294.
- Tonstad S, Stewart K, Oda K, M. Batech, M., Herring, R.P. and Fraserc, G.E. (2013). Vegetarian Diets and Incidence of Diabetes in the Adventist Health Study-2. *Nutr Metab Cardiovasc Dis* 23, 292–299.
- Tosun, P., Yanar, M., Sezgin, S., & Uray, N. (2021). Meat substitutes in sustainability context: A content analysis of consumer attitudes. *Journal of International Food & Agribusiness Marketing*, 33(5), 541-563.
- Tso, R., & Forde, C. G. (2021). Unintended consequences: nutritional impact and potential pitfalls of switching from animal-to plant-based foods. *Nutrients*, 13(8), 2527.
- Tunçay Son, G. Y. & Bulut, M. (2016). “Yaşam Tarzı Olarak Vegan ve Vejetaryenlik”, *International Journal of Human Sciences*, 13 (1), 830-843.
- Willett, W., Rockström, J., Loken, B., Springmann, M., Lang, T., Vermeulen, S., Garnet, T... & Murray, C. J. (2019). Food in the Anthropocene: the EAT–Lancet Commission on healthy diets from sustainable food systems. *The lancet*, 393(10170), 447-492.
- Wirtitzer, K. C. (2020). Vegan diet in sports and exercise—Health benefits and advantages to athletes and physically active people: A narrative review. *Int. J. Sports Exerc. Med*, 6(3), 1-32.

KAYNAKÇA

- Achmad, G. N., Adhimursandi, D., & Rahmawati. (2020). The Influence Of Whatsapp Advertisement On Purchase Decision To Increase Sales Of Local Culinary Products In Covid-19 Pandemic Period. *International Journal Of Economics, Business And Accounting Research (Ijebar)*, 1191-1199.
- Al-Quran, M. W. (2022). Traditional media versus social media: challenges and opportunities. *Technium*, 145-160.
- Altun, Ö., Cizrelioğulları, M., & Babayiğit, M. (2022). The effects of social media on the food preferences of Generation Z within the scope of gastronomy tourism. D. Gursoy, & R. Kaurav içinde, *Handbook on Tourism and Social Media* (s. 412-425). Cheltenham, Massachusetts: Edward Elgar Publishing Limited.
- Amaro, S. & Duarte, P. (2017). Social media use for travel purposes: a cross cultural comparison between Portugal and the UK, *Information Technologies in Tourism*, 17, 161.
- Aymankuy, Y., Soydaş, M. E., & Saçlı, Ç. (2013). The effect of social media utilization on holiday decisions of tourists: A study on academic staff Sosyal medya kullanımının turistlerin tatil kararlarına etkisi: Akademik personel üzerinde bir uygulama. *Journal of Human Sciences*, 10(1), 376-397.
- Cerf, V., Clark, D., Kleinrock, L., & Roberts, L. (2009). A Brief History of the Internet. *ACM SIGCOMM Computer Communication Review*, 1-20.
- Çelen, O., & Tuna, M. (2018). Türkiye'deki Gurmelerin Instagram Hesaplarının İçerik Analizi Yöntemiyle İncelenmesi. *Journal of Tourism and Gastronomy Studies*, 411-436.
- Eren R. & Çelik M. (2017). *Çevrimiçi Gastronomi İmajı: Türkiye Restoranlarının Tripadvisor Yorumlarına İçerik Analizi*, Turizm Akademik Dergisi, 4 (2), 121-138.
- Güngör, M. Y., Doğan, S., ve Güngör, O. (2016). Yiyecek İçecek Endüstrisi ve Sosyal Medya. O. N. Özdoğan içinde, *Yiyecek İçecek Endüstrisinde Trendler I* (s. 129-156). Ankara: Detay.
- Kara, T. (2013). Sosyal Medya Endüstrisi İnsan, Toplum, Ekonomi, Beta Basım A.Ş., İstanbul.
- Michael, N., & Fusté-Forné, F. (2022). Marketing of luxurious gastronomic experiences on socialmedia: The visual storytelling of luxury hotels. *International Journal of Tourism Research*, 827-838.
- Mittal, R., & Mittal, C. (2013). *Traditional and new media are friends*. <https://www.researchgate.net/>: <https://www.researchgate.net/> adresinden alındı.
- Nakilcioğlu, S. (2022), Sosyal Medya Gastronomi Bilgi Kalitesinin Destinasyon Yemek İmajına Etkisi, Yüksek Lisans Tezi, Mersin Üniversitesi Sosyal Bilimler Enstitüsü, Mersin.
- Needles, A., ve Thompson, G. M. (2013). Social Media Use in the Restaurant Industry: A Work in Progress. *Cornell Hospitality Report* 13 (7), 4-16.
- Onn, C. W., & Sorooshian, S. (2013). Mini Literature Analysis on Information Technology Definition . *Information and Knowledge Management*, 138-140.
- Öğüt, A. ; Güleş, H. ; Çetinkaya A. (2003) ,Bilişim Teknolojileri Işığında Turizm İşletmelerinde Yönetim Enformatik Bir Bakış, Nobel Yayınları, Ankara.
- Razali, M. A., Tazijian, F., Rahim, S., Zulkiffi, F., Isa, N., & Hemdi, M. (2012). Perfecting the Culinary Arts via the YouTube way. *International Journal of e-Education, e-Business, e-Management and e-Learning*, 214-217.
- Rozario, R. B. (2013). New Media and the Traditional Media Platforms: Introspection on the Differences in Technical and Ideological Factors and Audience-integration Patterns between New Media and Traditional Media. *Artha J Soc Sci*, 43-61.
- Şahin, M., Şahin, G. (2016), Geleneksel Medyanın Yeni Rakibi: Yeni Medya ve Canlı Yayınlar, Yeni Medya E-dergi, Sayı: 1 Cilt:2016.
- Saxena, C. (2021). Effectiveness Of Advertisement: Traditional Vs. New Media. *Journal of Contemporary Issues in Business and Government*, 2447-2455.
- Sezgin, E. (2004), Bilişim Teknolojileri ve Finansal Yapılanma Sürecinde Turizm Endüstrisi ve Türkiye Turizmi, Anadolu Üniversitesi, Eskişehir.

- Şenel, B. (2023), Sosyal Medya Pazarlamasının X, Y Ve Z Jenerasyonlarının Satın Alma Niyeti Üzerindeki Etkisi Ve Bir Araştırma, Galatasaray Üniversitesi, Sosyal Bilimler Enstitüsü İşletme Anabilim Dalı, Yüksek Lisans Tezi. İstanbul.
- Tekeli, H. (2001), Turizm Pazarlaması ve Planlaması, Detay Yayıncılık, Ankara.
- Türkay, O. (2014). Destinasyon Yönetimi Yönetim Bilim Bakış Açısıyla İşlevler, Yaklaşımlar ve Araçlar, Ankara: Detay Yayıncılık.
- URL-1. (2023, 04 02). *12 FARKLI SOSYAL MEDYA KULLANICISI TİPİ*. adresgezgini blog: <https://blog.adresgezgini.com/adresinden> alındı
- URL-2. (2023, 03 15). *Social networking and messaging apps*. internetmatters: <https://www.internetmatters.org/adresinden> alındı
- URL-3. (2019, 03 10). *Social Media in Food Industry: What Works and What Doesn't*. VENTIQUANTTRO FOOD CONSULTING: <https://www.ventiquattro-fe.com/adresinden> alındı
- URL-4. (2023, 05 03). *Food & Drink*. Tripadvisor: https://www.tripadvisor.com/Articles-IKMptZU6WdmY-Food_drink.html adresinden alındı
- URL-5. (2021, 02 23). *Most Popular Cuisines & Foods on Instagram*. Chef'sPencil: <https://www.chefspencil.com/most-popular-cuisines-foods-on-instagram/> adresinden alındı
- URL-5. (2023, 05 04). *INSTAGRAM LOGO*. 1000logos: <https://1000logos.net/instagram-logo/> adresinden alındı
- URL-6. (2022, 03 9). *Best 10 Cooking Channels on YouTube*. Techboomers: <https://techboomers.com/best-youtube-cooking-channels> adresinden alındı
- URL-7. (2020, 11 20). *Food WhatsApp Group Link Join [Latest Food Groups Join]*. WhatsApp Group: <https://whatsappgroup.com/food-whatsapp-group-link/> adresinden alındı
- URL-8. (2023, 05 15). *Food WhatsApp Group Links Join List*. WhatsApp Link Group: <https://whatsapplinkgroup.com/food-whatsapp-group-links/> adresinden alındı
- URL- 9.(2023,05 15). En Çok Kullanılan Sosyal Medya Uygulamaları. <https://www.ticimax.com/blog/en-populer-sosyal-medya-platformlari#:~:text=%C4%B0lgili%20raporda%20T%C3%BCrkiye'de%20en,uygulamalar%C4%B1%20aras%C4%B1nda%20yer%20ald%C4%B1%C4%9F%C4%B1%20g%C3%B6r%C3%BCy%C3%BCyor>. adresinden alındı.
- URL-10. (2023,05 15). Türkiye'de En Çok Kullanılan Sosyal Medya Platformları Hangileri? <https://www.haberturk.com/internete-erisim-yuzde-94-u-asti-3515268-teknoloji>
- Üner, E. (2016), Geleneksel Medya'nın Sosyal Medyayı Nasıl Kullandığına İlişkin Bir İnceleme: Dizilerin Twitter Kullanımı, Türkiye Sosyal Araştırmalar Dergisi. Yıl:20 S:1,2016.
- Victoria, A. (2020). *Information Technology*. Researchgate: https://www.researchgate.net/publication/339237952_Information_Technology adresinden alındı
- Vural, B.A., Sabuncuoğlu, A. (2008), Bilgi İletişim Teknolojileri Ve Ütopyan Bakış Açısı, Selçuk İletişim, 5, 3, 5-19.
- Vytiaz, A. (2018). *Youtube – A New Era Of Tv?* Brno: Masaryk University Faculty Of Economy And Administration.
- Yolal, M. (2003), Türkiye'deki Küçük ve Orta Büyüklükteki Konaklama İşletmelerinde Bilgi Teknolojileri Kullanımı, Anadolu Üniversitesi, Eskişehir.
- Zhang, T. (2021). Differences between Traditional TV Media and New Media — Take TikTok as an Example. *International Journal of Social Science and Humanity*, 133-137.

EK A**Cevap Anahtarı****Tablo 2: Introduce Yourself**

B) 1-d, 2-b, 3-c, 4-a, 5-e

C) 1: He is 26. 2: He is a line cook at the Hill Diner. 3: Yes, he is married. 4: Her name is Alice. 5: She is a head chef. 6: It is golden brown. 7: He is good at sauces. 8: They are béchamel and hollandaise. 9: He is interested in Asian Cuisine sauces.

D) 1: is – 2: is /is – 3: is/is – 4: are/are – 5: is/is – 6: is/is – 7: am/am/am

E) 1: is/is/at – 2: is/at – 3: are/at – 4: is/at/is/in – 5: is/at/is/in – 6: is/at /is/in – 7: am/at/am/in – 8: are/in

Tablo 3: Reading Worksheet

C) 1: pastry, 2: laminating, 3: lard, 4: puff pastry, 5: baked goods, 6: bakery

D) 1: flaky, 2: crispy, 3: denser, 4: buttery, 5: fluffy

E) *Croissant*: buttery, flaky, laminated dough, French innovation, dates back to the 19th Century

Kipfel: lard, milky, dense, non-laminated dough, Vienna pastry, dates back to the 13th Century

In Common: crescent shape, plain or with fillings

Tablo 6: Listening Worksheet

A) 1: T – 2: F – 3: T – 4: T – 5: F

B) 1: its taste and texture – 2: recipe call for – 3: Like croissants – 4: precursor – 5: it isn't flaky – 6: laminating process – 7: bend each batch

C) Sample answers for speaking:

“I would like to bake kipfel. The recipe calls for flour, milk, lard. The kipfel dough is denser. It is in the shape of crescent.”

“I would like to bake croissant. The recipe calls for flour, yeast, sugar, salt, butter and a large egg for the egg wash. We should fold and roll the buttered dough well. This laminating process will make the dough flaky, fluffy and crispy.”

D) Sample dialogue:

Student A: Hey! I **am supposed to** bake croissant but I don't know how to make.

Student B: Well, do you have a recipe?

A: Yes, I have. The **recipe calls for** flour, yeast, sugar, milk, water, salt, butter and a large egg for the egg wash.

B: Very well. You **should** prepare the dough according to the instruction of the recipe. Laminating process is very important. You **are supposed to** laminate the butter well.

A: How **am I supposed to** laminate the butter?

B: Well, **roll** the dough into a square. **Place** the butter block in the centre of the dough then **fold and roll** the dough for several times before giving the crescent shape.

A: Thank you! It really does help.

Kaynakça

- Akman, V. (2007). *Mesleki İngilizce Kılavuzu*. İstanbul: Yakamoz Yayınları.
- Brown, H.D. (2001). *Teaching by Principles: An Interactive Approach to Language Pedagogy*. New York: Longman.
- Doff, A. (1990). *Teach English: A training Course for Teachers*. New York: Cambridge University Press.
- Fromkin, V. Rodman, R. (1988). *An Introduction to Language*. New York: Holt, Rinehart and Winston.
- Holme, R. (1996). *ESP Ideas: Recipes for Teaching Professional and Academic English*. Harlow: Longman.
- Hong, C. (2019). *Learning Culinary English through Food Projects - What do Students Think*. The Asian ESP Journal, Volume 15; Issue 3, 99-124.
- Master, P. (1997). ESP Teacher Education in the USA. içinde R. Howard, G. Brown (Editör), *Teacher Education for LSP* (s.22-41). Philadelphia, Pa.: Multilingual Matters.
- Okşar, İ.G. (2022). *Reading Powder: A Supplementary Book for Culinary Purpose*. İstanbul: Kitapyurdu Doğrudan Yayıncılık
- Stevens, P. (1988). The Learner and Teacher of ESP. içinde D. Chamberlain, R. Baumgardner (Editör), *ESP in the Classroom: Practise and Evaluation* (s. 39- 45). London: Modern English Publications in association with the British Council.
- URL 1: <https://en.unesco.org/courier/2021-2/languages-cyberspace> (E.T. : 05.04.2023)
- URL 2: <https://birgundedegil.com/priscilla-mary-isin-roportaji.html> (E.T. : 05.04.2023)

KAYNAKÇA

- Affeldt, F., Tolppanen, S., Aksela, M., Eilks, I. (2017). The Potential of The Non-Formal Educational Sector For Supporting Chemistry Learning And Sustainability Education For All Students–A Joint Perspective From Two Cases in Finland And Germany. *Chemistry Education Research and Practice*, 18 (1), 13-25.
- Akmeşe, K. A., Özata, E., Sormaz, Ü. (2020). Gastronomi Sektörü Meslek Uzmanlarının Çalışanlardan Mesleki Beklentileri ve Gastronomi Eğitimi İle İlgili Düşünceleri. *Journal of Yasar University*, 15 (58), 177-189.
- Akođlan, M., Okumuş F. (1991). Stajyer Öğrenci Sorunları ve Bu Konuda Bir Anket Çalışması. *Anatolia: Turizm Araştırmaları Dergisi*, Temmuz-Ağustos, 2 (4). 32-33.
- Akođlu, A., Cansızođlu, S., Orhan, N., Yaman, Z. Ö. (2017). Gastronomi ve Mutfak Sanatları Eğitimi Alan Öğrencilerin Sektörde Çalışmaya Yönelik Bakış Açılı. *Journal of Tourism and Gastronomy Studies*. 5 (2), 146-159.
- Akyol, C., Ođan, E., Ođan, Y. (2018). Turizm Eğitimi Alan Üniversite Öğrencilerinin Mesleki Beklentileri ve Sosya-Ekonomik Profilleri Üzerine Bir Araştırma. *Gaziantep University Journal of Social Sciences* 17(2): 648-665.
- Allen, G. (2003). Education About Food. *The Encyclopaedia of Food and Culture*, Vol. 1, pp. 556- 558.
- Alyakut, Ö., Küçükkömürler, S. (2018). Gastronomi Eğitimi Alan Üniversite Öğrencilerinin Mesleklerine Yönelik Metafor Algılarının Deđerlendirilmesi. *OPUS International Journal of Society Researches*, 9(16), 823-852.
- Arslanhan, Y. (2019). Gastronomi ve Mutfak Sanatları Mezunlarının Sektördeki Durumu ve Almış Oldukları Eğitimden Memnuniyet Düzeyleri. Yüksek Lisans Tezi. Bolu Abant İzzet Baysal Üniversitesi Sosyal Bilimler Enstitüsü. Bolu.
- Avcı, U., Boylu, Y. (2006). A Comparative Study into the Satisfaction of Tourism Students With Their Internship. Turk-Kazakh International Tourism Conference “New Perspectives and Values in World Tourism & Tourism Management” Proceedings Book II, pp. 1376-1384.
- Aydemir, D. A. (2018). Gastronomi ve Mutfak Sanatları Eğitimi Alan Üniversite Öğrencilerinin Kariyer Beklentileri: Lisans Öğrencilerine Yönelik Bir Araştırma, Nevşehir Hacı Bektaş Veli Üniversitesi, Sosyal Bilimler Enstitüsü, Nevşehir.
- Aydemir, D. A., Buyruk, L. (2019). Gastronomi ve Mutfak Sanatları Öğrencilerinin Aldıkları Eğitim İle Kariyer Beklentileri İlişkisi: Lisans Öğrencilerine Yönelik Bir Araştırma. 4. *Uluslararası Gastronomi Turizmi Araştırmaları Kongresi Bildiri Kitabı*, Nevşehir. ss. 351-363.
- Aymankuy, Y., Aymankuy, Ş. (2002). Ön Lisans ve Lisans Düzeyindeki Turizm Eğitimi Veren Yükseköğretim Kurumlarının Buldukları Yerlerin Analizi ve Turizm Eğitimi için Öneri Bir Model. *Turizm Eğitimi Konferans-Workshop*, 11-13 Aralık, Ankara, ss. 29-42.
- Aymankuy, Y., Aymankuy, Ş. (2013). Turizm İşletmeciliđi Eğitimi Alan Öğrencilerin Turizm Sektöründeki İstihdamla İlgili Görüşleri ve Sektördeki Kariyer Beklentileri (Balıkesir Üniversitesi Turizm İşletmeciliđi ve Otelcilik Yüksekokulu Örneđi). *Akademik Bakış Dergisi* 35. 1-21.
- Beyter, N., Zivalı, E., Yalçın, E. (2019). Türkiye’de Lisans Düzeyinde Gastronomi Eğitiminin Deđerlendirilmesi. *IV. Uluslararası Gastronomi Turizmi Araştırmaları Kongresi (19-21 Eylül 2019)*, 538-544.
- Çakır, M. (2010). Otel İşletmelerinin Mutfak Bölümünde İstihdam Edilen Personelin Eğitim Sürecinin Deđerlendirilmesi: İstanbul’daki 5 Yıldızlı Zincir Otellere Yönelik Bir Alan Çalışması. Yüksek Lisans Tezi. İstanbul Üniversitesi Sosyal Bilimler Enstitüsü. İstanbul.
- Çalışkan, O. (2013). Destinasyon Rekabetçiliđi ve Seyahat Motivasyonu Bakımından Gastronomik Kimlik. *Journal of Tourism & Gastronomy Studies*, 1(2), 39-51.
- Çarbuđa, Ü., Aydın, M., Sormaz, Ü., Yılmaz, M. (2018). Gastronomi Eğitimi Veren Yükseköğretim Kurumlarının Uygulamalı Meslek Derslerinin Deđerlendirilmesi. *Çatalhöyük Uluslararası Turizm ve Sosyal Araştırmalar Dergisi*, (3), 1-9.

- Çelik, M., Şahingöz, S. A. (2018). İş Yaşamında Cinsiyet Ayrımcılığı: Kadın Aşçılar Örneği. *Journal of Tourism and Gastronomy Studies*, 6(3), 370-383.
- Çifçi, O. (2019). Türkiye'deki Gastronomi ve Mutfak Sanatları Eğitimi Alan Öğrencilerin Profesyonel Mutfak Yeterliliklerinin Belirlenmesi. Yüksek Lisans Tezi. İstanbul Üniversitesi Sosyal Bilimler Enstitüsü, İstanbul.
- Çımar, S. (2019). Aşçılık Eğitimi Alan Öğrencilerin Mesleki Yeterliliklerinin İncelenmesi. (Yüksek Lisans Tezi). Mardin Artuklu Üniversitesi Sosyal Bilimler Enstitüsü, Mardin.
- Dalkıranoğlu, T. (2006). Çalışma Yaşamında Kadın İşgücü ve Cinsiyet Ayrımcılığı: Konaklama İşletmelerinde Bir Uygulama. Yüksek Lisans Tezi, Anadolu Üniversitesi, Sosyal Bilimler Enstitüsü, Eskişehir.
- Demir, M. (2011). İş Yaşamında Ayrımcılık: Turizm Sektörü Örneği. *Uluslararası İnsan Bilimleri Dergisi*, 8(1), 760-784.
- Deniz, G. (2019). SSCI Q1 Kategorisinde Yer Alan Uluslararası Turizm Dergileri Örnekleminde Gastronomi Konusu Üzerine Bir İnceleme. 4. *Uluslararası Gastronomi Turizmi Araştırmaları Kongresi Bildiri Kitabı*, Nevşehir. ss. 687-697.
- Emir, O., Arslan, S., Kılıçkaya, Ş. (2008). Turizm İşletmeciliği ve Otelcilik Programı Öğrencilerinin Staj Uygulamaları Hakkındaki Görüşlerinin Değerlendirilmesi: Afyon Kocatepe Üniversitesi Örneği. *Afyon Kocatepe Üniversitesi İ.İ.B.F. Dergisi*, 10 (2), 273-291.
- Fang, W., Zhang, Y., Mei, J., Chai, X., & Fan, X. (2018). Relationships Between Optimism, Educational Environment, Career Adaptability And Career Motivation in Nursing Undergraduates: A Cross-Sectional Study. *Nurse Education Today*, 68, 33-39.
- Gillespie, C. (2002). *European Gastronomy into the 21st Century*. Oxford: Butterworth-Heinemann, Oxford.
- Gillespie, C. ve Cousins, J. A. (2001). *European Gastronomy into the 21st Century*, Oxford: Butterworth Heinemann.
- Görkem, O., Sevim, B. (2016). Gastronomi Eğitiminde Geç mi Kalındı Acele mi Ediliyor?. *Electronic Journal of Social Sciences*, 15(58). 977-988.
- Güdek, M. ve Boylu, Y. (2017). Türkiye'de Yükseköğretim Düzeyinde Gastronomi Eğitimi Alan Öğrencilerin Beklenti ve Değerlendirmelerine Yönelik Bir Araştırma, *Journal of Tourism and Gastronomy Studies* 5/4 (2017) 489- 503.
- Güleç, İ., Çelik, S., Demirhan, B. (2012). Yaşam boyu öğrenme nedir? Kavram ve kapsamı üzerine bir değerlendirme. *Sakarya University Journal of Education*, 2(3), 34-48.
- Günay, İ., Akıncı, Z. (2017). Turizmde Sürdürülebilirlik Açısından Öğrencilerin Sektöre Karşı Tutumlarının Mezuniyet Sonrası Kariyer Planlaması ve Seçimine Etkisi. *Mehmet Akif Ersoy Üniversitesi Sosyal Bilimler Enstitüsü Dergisi* 9(20): 1-19.
- Gürdal, M. (2002). Türkiye'de Mesleki Turizm Eğitiminin Yapısal Analizi, Okullaşma, Eğitimin Kalitesi, Staj, İstihdam Sorunları ve Çözüm Önerileri. *Turizm Eğitimi Konferans-Workshop*, 11-13 Aralık, Ankara, ss. 391-400.
- Gürkan, Ç. G., Dönmez, D., Küçükaltan, D. (2010) Turizm Alanında Eğitim Gören Öğrencilerin Kariyer Hedefleri: Ön Lisans Öğrencileri Üzerine Bir Araştırma. 11. *Ulusal Turizm Kongresi*. Kuşadası 2-5 Aralık. 351-363.
- Güzel, T., Akdağ, G., Güler, O., Şener, S. (2014). Turizm Eğitimi Alan Öğrencilerin Turizmde Kariyer Algılamaları: Çanakkale, Mersin ve Kıbrıs'ta Bir Araştırma. *Doğu Akdeniz Sempozyumu* 176-187.
- Hegarty, J. A. (2011). Achieving Excellence by Means of Critical Reflection and Cultural Imagination in Culinary Arts and Gastronomy, *Education Journal of Culinary Science & Technology*, Vol: 9. 55-65.
- Hjalager, A. A. (2002). Typology of Gastronomy Tourism. in: *Tourism and Gastronomy*, (Ed. Hjalager, M. A. ve Richards, G.) London: Routledge. pp. 20-35.

- Hjalager, A. M., Richards, G. (2002). Still undigested: Research Issues in Tourism And Gastronomy. In: *Tourism And Gastronomy*, (Ed. Hjalager, M. A. ve Richards, G.). 224-238.
- İşkın, M. (2020). Bir Destinasyonun Gastronomi Turizmine Uygunluğunun Belirlenmesi Üzerine Keşifsel Bir Araştırma. Doktora Tezi. Sakarya Uygulamalı Bilimler Üniversitesi Lisansüstü Eğitim Enstitüsü, Sakarya.
- İçigen, M., Geçgin, E. (2021). Gastronomi ve Mutfak Sanatları Bölümü Öğrencilerinin Meslek Seçimlerinde Etkili Olan Aile ve Yakın Çevre Faktörlerinin İncelenmesi. *IBAD Sosyal Bilimler Dergisi*, (9), 391-414.
- Karakütük, K. (1990). Yaygın Eğitim Harcamalarının Değerlendirilmesi (1975-1988). *Ankara University Journal of Faculty of Educational Sciences (JFES)*, 23(1), 195-211.
- Kılıç, F. (2017). Yeni Türk Alfabesinin Yaygın Eğitim Yoluyla Öğretilmesi. *Ankara Üniversitesi Türk İnkılap Tarihi Enstitüsü Atatürk Yolu Dergisi*, 16(61). 207-248.
- Kitapçı, H. ve B. Sezen (2002). Çalışanların Tatminini Belirleyici Unsurlar Üzerine Bir Araştırma. Kariyer Süreci Örneği. *Fırat Üniversitesi Sosyal Bilimler Dergisi*, 12 (1). 219-230.
- Kivela, J., Crotts, J. C. (2006). Tourism And Gastronomy: Gastronomy's Influence on How Tourists Experience A Destination. *Journal of Hospitality & Tourism Research*, 30(3), 354-377.
- Köşker, H., Unur, K. (2015) Türkiye’de Turizm Eğitimi ve Turizm Eğitimi Alan Öğrencilerin Turizm Bakış Açılarına Yönelik Araştırmaların İncelenmesi. *Cag University Journal of Social Sciences*, 12(1). 44-71.
- Köşker, H., Unur, K. (2017). Turizm Lisans Öğrencilerinin Turizm Sektöründe Çalışma Eğilimleri Üzerine Bir Araştırma. *Seyahat ve Otel İşletmeciliği Dergisi* 14(2). 126-141.
- Kurnaz, A., Babür, T. E., Kurnaz, H. A. (2018). Gastronomi Eğitiminde Bir Sosyal Sorumluluk Projesi: Mengen Ulusal Aşçılık Kampı. *OPUS International Journal of Society Researches*, 8(1). 504-520.
- Kutukız, D., Akyürek, S., Özdemir, Ö. (2018). Turizm Eğitimi Alan Orta Öğretim Düzeyindeki Öğrencilerin Mutfak Departmanına Yönelik Tutumlarını Belirlemeye Yönelik Bir Araştırma. *OPUS Uluslararası Toplum Araştırmaları Dergisi-International Journal of Society Researches* 8(Gençlik Araştırmaları Özel Sayısı): 126-146.
- Küçüktopuzlu, K., F. (2002). Turizm Eğitimi Veren Yüksekokulların Staj Programlarında Eşgüdümün Sağlanması ve Çözüm Önerileri, *Turizm Eğitimi Konferans-Workshop* (ss. 335- 342) 9-11 Aralık, Ankara: Turizm Bakanlığı Turizm Eğitimi Genel Müdürlüğü.
- Maberly C. ve Reid D. (2014). Gastronomy: An Approach to Studying Food, *Nutrition And Food Science*, 44 (4). 272-278.
- Marinakou, E. (2014). Women in Hotel Management and Leadership: Diamond or Glass?. *Journal of Tourism and Hospitality Management*, 2 (1), 18-25.
- Neill, L., Poulston, J., Hemmington, N., Hall, C., Bliss, S. (2017). Gastronomy or Food Studies: A Case of Academic Distinction. *Journal of Hospitality & Tourism Education*, 29 (2), 91-99.
- Öney, H. (2016). Gastronomi Eğitimi Üzerine Bir Değerlendirme. *Selçuk Üniversitesi Sosyal Bilimler Enstitüsü Dergisi*, (35), 193-202.
- Özbay, G. (2017). Dünden Bugüne Gastronomi. İçinde: *Tüm Yönleriyle Gastronomi Bilimi* (Editör: Sarıışık, M.) Ankara: Detay Yayıncılık. ss.1-35.
- Özkan, E. (1992). Yüksekokul Düzeyindeki Turizm Eğitim Kurumlarında Öğrenci Staj ve Uygulamalarında Karşılaşılan Sorunlar ve Çözüm Önerileri. *Turizm Eğitimi Konferans Workshop* (ss. 357-360), 9-11 Aralık, Ankara: Turizm Bakanlığı Turizm Eğitim Genel Müdürlüğü.
- Pelit, E., Güçer, E. (2006). Turizm Alanında Öğretmenlik Eğitimi Alan Öğrencilerin Turizm İşletmelerinde Yaptıkları Stajları Değerlendirmeleri Üzerine Bir Araştırma. *Gazi Üniversitesi Ticaret ve Turizm Eğitim Fakültesi Dergisi*, (1), 139-164.
- Richardson, S. (2009). “Undergraduates’ Perceptions of Tourism and Hospitality as a Career Choice”. *International Journal of Hospitality Management*, 28(3): 382-388.
- Saçılık, M. Y., Çevik, S. (2020). Yenilik Davranışı ve Yenilikçi Mutfak Akımlarının Yerel Yemek Tüketimine Etkisi. *Journal of Tourism and Management*, 1(1), 75-91.

- Santich, B. (2004). The Study of Gastronomy and its Relevance to Hospitality Education and Training, *International Journal of Hospitality Management*, Volume: 23, Issue: 1, P: 15-24.
- Sariođlan, M. (2014a). A Theoretical Research on The Constraints of Development of Gastronomy Education in Turkey. *Procedia-Social and Behavioral Sciences*, 116, 260-264.
- Sariođlan, M. (2014b). New Orientations in Gastronomy Education: Molecular Gastronomy. *Procedia-Social and Behavioral Sciences*, 143, 320-324.
- Sariođlan, M. (2018). Yaygın Gastronomi Eğitiminde Arz Ve Talep Etkileşiminin Deđerlendirilmesine Yönelik Bir Araştırma. *Trakya Üniversitesi Sosyal Bilimler Dergisi*, 20 (1), 267-283.
- Scarpato, R. (2002). Sustainable Gastronomy As A Tourist Product. In: *Tourism and Gastronomy*. A.-M. Hjalager, G. Richards (Eds.), London: Routledge.
- Seçuk, B., Sormaz, Ü., Seçim, Y. (2022). Evaluation of Gastronomy and Culinary Arts Department Curriculums in the Context of the Relationship Between *Gastronomy and Tourism*. *Journal of Vocational and Social Sciences of Turkey*, 4 (9). 26-37.
- Semint, S. (2020). Türkiye’de Gastronomi Ve Mutfak Sanatları Eğitiminin Temel Sorunları Üzerine Bir Araştırma, Yüksek Lisans Tezi, Sakarya Uygulamalı Bilimler Üniversitesi, Sakarya.
- Seyitođlu, F. (2019). Gastronomy Students’ Internship Experience: Benefits, Challenges, And Future Career. *Journal of Teaching in Travel & Tourism*, 19 (4), 285-301.
- Seyitođlu, F., Çalışkan, O. (2018). Akademik Disiplin Olarak Gastronomi: Kavramsal Bir Çalışma. *Seyahat ve Otel İşletmeciliđi Dergisi*, 15 (3), 523-537.
- Solmaz, A. S., Erdoğan, Ç. (2013). Turizm Eğitimi Alan Ön Lisans Ve Lisans Öğrencilerinin Turizm Endüstrisine Bağlılık Düzeylerini Belirlemeye Yönelik Bir Araştırma. *14. Ulusal Turizm Kongresi*, 557-573. Erciyes Üniversitesi, Kayseri.
- Solmaz, S. A. (2019). Türkiye’de Turizm Eğitim-Öğretiminde Karşılaşılan Sorunlar Üzerine Bir İnceleme. *Journal of International Social Research*, 12(63). 853-866.
- Solmaz, S. A., Erdoğan, Ç., Türkay, O., Korkutata, A. (2012). Sosyotropi ve Otonomi Kişilik Özelliklerinin Turizmde Kariyer Yapma İsteđi Üzerindeki Etkileri. *Bartın Üniversitesi, İktisadi ve İdari Bilimler Fakültesi Dergisi*, 3 (5). 47-70.
- Thomson, M. (2021). *Gastronome: to Drink or Not to Drink*, A Dissertation Submitted to Auckland University of Technology in Partial Fulfilment of The Requirements for The Degree of Master of Gastronomy.
- Thrane C. (2008). Earnings Differentiation in The Tourism Industry: Gender, Human Capital and Socio-Demographic Effects. *Tourism Management*, 29, 514-524.
- Türkay, O., Solmaz, S.A., Erkol, G. (2011). Hedef Yönelimliliđin Turizmde Kariyer İsteđine Etkisi: Potansiyel Turizm Çalışanları Üzerine Bir Araştırma. *II. Turizmde İnsan Kaynakları Gelişimi Sempozyumu*, 11-13 Mart 2011, Akdeniz Üniversitesi, Antalya, ss. 228-247.
- URL- 1 https://ascilikokulu.meb.k12.tr/meb_iys_dosyalar/14/09/133184/icerikler/ tarihce_345014.html?CHK=a606434d0f49516bc46f3e455ebb8f85, Erişim Tarihi: 04.04.2023
- URL- 2 <https://gsf.yeditepe.edu.tr/tr/taxonomy/term/all>, Erişim Tarihi: 14.04.2023
- Ünlüönen, K. (2004). Turizm İşletmeciliđi Öğretmenlik Programlarının Öğrenci Beklentileri ve Algılamaları Açısından Karşılaştırılması- 1998-1999 ve 2003-2004 Öğretim Yılları. *Gazi Üniversitesi Ticaret ve Turizm Eğitim Fakültesi Dergisi*, 1, 108-130.
- Üzümcü, P. T., Alyakut, Ö., Günsel, A. (2015). Turizm Eğitimi Alan Öğrencilerin Mesleđin Geleceđine İlişkin Bakış Açıları. *Balıkesir University The Journal Of Social Sciences Institute* 18(33): 179-199.
- Wilk, R. (2012). The Limits of Discipline: Towards Interdisciplinary Food Study, *Physiology and Behavior*, 107(4), s. 471-475.
- Wilkins, J. ve Hill, S. (1994). *The Life of Luxury*, Prospect Books. Blackawton, Totnes.
- Yaziciođlu, İ. ve Özata, E. (2018). Gastronomi ve Mutfak Sanatları Bölümü Öğretim Elemanlarının Ders Programlarına Yönelik Algıları. 4. Uluslararası Kültür ve Medeniyet Kongresi, Kongre

- Tam Metin Kitabı, ss.65-74. <http://earsiv.hitit.edu.tr/xmlui/bitstream/handle/11491/312/yaziciogluozata.pdf?sequence=3&isAllowed=y>, Erişim Tarihi: 15.05.2023.
- Yenişınar U. (2005). Otel İşletmelerinde Ücretlendirme: İzmir İli 4-5 Yıldızlı Otel İşletmelerinde Bir Analiz. *Dokuz Eylül Üniversitesi Sosyal Bilimler Enstitüsü Dergisi*, 7(3), 148-176.
- Yılmaz, G. (2019). Türkiye’de Ortaöğretim ve Yükseköğretim Düzeyindeki Gastronomi Eğitiminin Değerlendirilmesi, *Turizm Akademik Dergisi*, 229-248.
- Yiğit, S., Doğdubay, M. (2017). Gastronomi Eğitimi Alan Öğrencilerde Yiyecekte Yenilik Korkusu (Food Neophobia): Balıkesir Üniversitesi Örneği. *Journal of Tourism & Gastronomy Studies*, 5(Special Issue 2), 162-168.
- Zahari, M.S.M., Jalis, M.H., Zulfily, M.I., Radzi, S.M., Othman, Z. (2009). Gastronomy: Anopportunity For Malaysian Culinary Educators. *International Education Studies*, 2, 66-71.
- Zengin, B., Şen, L. M. (2011). Turizm Eğitimi Alan Öğrencilerin Cinsiyete Göre Konaklama İşletmelerinde Departman Seçimi Tercihlerinin Belirlenmesi: Bir Örnek Olay Çalışması, 9. *Uluslararası Türk Dünyası Sosyal Bilimler Kongresi*, Bakü, Azerbaycan, s. 429-437
- Zengin, B., Uzut, İ. (2017). Lisans Düzeyinde Turizm Eğitimi Alan Öğrencilerin Üniversite Tercihlerini Etkileyen Nedenler: İstanbul Vakıf Üniversiteleri Örneği. *Türk Turizm Araştırmaları Dergisi* 1(3).16-30.
- Zopiatis, A., Theodosiou, P., & Constanti, P. (2014). Quality and Satisfaction With Culinary Education: Evidence from Cyprus. *Journal of Hospitality & Tourism Education*, 26(2), 87-98.

GLOBAL CONCEPTS IN GASTRONOMY

Dr. İbrahim ÇEKİÇ
Dr. Yener OĞAN

EĞİTİM
yayınevi

GLOBAL CONCEPTS IN GASTRONOMY

Editors: Dr. İbrahim Çekiç, Dr. Yener Oğan

Executive Editor: Yusuf Ziya Aydoğan (yza@egitimyayinevi.com)

Publishing Coordinator: Yusuf Yavuz (yusufyavuz@egitimyayinevi.com)

Interior Designer: Eğitim Yayinevi Graphics Unit

Cover Designer: Eğitim Yayinevi Graphics Unit

Republic of Türkiye Ministry of Tourism and Culture

Publisher Certificate No: 47830

ISBN: 978-625-6489-37-0

1. Edition, June 2023

Printing and Binding

Repro Bir Matbaacılık

İvedik OSB Matbaacılar Sitesi 1514 Cad. No: 23-25 Yenimahalle/Ankara

Printing House Certificate No: 47381

Library Information Card

GLOBAL CONCEPTS IN GASTRONOMY

Editors: Dr. İbrahim Çekiç, Dr. Yener Oğan

p.308, 160x240 mm

Includes references, no index.

ISBN: 978-625-6489-37-0

© All rights for this edition are reserved for Eğitim Yayinevi Tic. Ltd. Şti. No part of this book may be reproduced or transmitted in any form or by any means, including photocopying, electronically or mechanically recording or by any information storage or retrieval system, without permission of Eğitim Yayinevi Tic. Ltd. Şti.

EĞİTİM

yayinevi

Publisher Turkey Office: İstanbul: Eğitim Yayinevi Tic. Ltd. Şti., Atakent mah. Yasemen sok. No: 4/B, Ümraniye, İstanbul, Türkiye

Konya: Eğitim Yayinevi Tic. Ltd. Şti., Fevzi Çakmak Mah. 10721 Sok. B Blok, No: 16/B, Safakent, Karatay, Konya, Türkiye
+90 332 351 92 85, +90 533 151 50 42, 0 332 502 50 42
bilgi@egitimyayinevi.com

Publisher USA Office: New York: Egitim Publishing Group, Inc.
P.O. Box 768/Armonk, New York, 10504-0768, United States of America
americaoffice@egitimyayinevi.com

Logistics and Shipping Center: Kitapmatik Lojistik ve Sevkiyat Merkezi, Fevzi Çakmak Mah. 10721 Sok. B Blok, No: 16/B, Safakent, Karatay, Konya, Türkiye
sevkiyat@egitimyayinevi.com

Bookstore Branch: Eğitim Kitabevi, Şükran mah. Rampalı 121, Meram, Konya, Türkiye
+90 332 499 90 00
bilgi@egitimkitabevi.com

Internet Sales: www.kitapmatik.com.tr
+90 537 512 43 00
bilgi@kitapmatik.com.tr

 **kitapmatik**
Yayıncılık

are considered strategic factors for sustainable urban development, a creative city should provide spaces, experiences, and opportunities to foster creativity in society. It also aims to foster cooperation between creative cities.

In today's competitive environment, the presence of a large number of businesses producing similar products and services requires these businesses to differentiate in order to stand out among their competitors. One of the sectors where tough competition takes place is the food and beverage businesses operating in the tourism sector. While food and beverage businesses sometimes operate only within the borders of their own country, sometimes they expand beyond the borders of their own country. Whether they operate within the borders of their own country or internationally, these businesses need to differentiate and at the same time reduce their costs in order to achieve success in competition. The concept of glocalization comes into play for both of these activities. It is important for international companies to benefit from local foods and products of local supply companies, in other words, glocalization, in order to reduce their costs, and differentiate and adapt to the culture in which they operate. In this process, especially the employment of local people will both provide positive social benefits and contribute significantly to economic development in the destination. In addition, prioritizing quality in all production processes, communicating and cooperating with local stakeholders in meeting business needs, and taking care to be fair in all marketing activities will increase acceptance and support in the eyes of stakeholders and consumers in the market. In this way, the competitive advantage of glocalized food and beverage businesses and gastronomy destinations and the sustainability of local culture can be ensured.

REFERENCES

- Aguayo, H.G.D., Jiménez, C.N. & del Campo Castro, M.M. (2019). Wine and Glocal Gastronomy in Mexico. V. Nadda, S. Bilan, M. Azam & D. Mulindwa (Eds.), *Neoliberalism in the Tourism and Hospitality Sector* (99-116). UK: IGI Global.
- Agustín, J. & Pastén B. (2005). *Neither Globalized nor Glocalized: Fuguet's or Lemebel's Metropolis?*. *Spanish Language and Literature*, 1-20, https://digitalcommons.unl.edu/modlangspanish/1?utm_source=digitalcommons.unl.edu%2Fmodlangspanish%2F1&utm_medium=PDF&utm_campaign=PDFCoverPages.
- Akdağ, G., & Üzülmöz, M. (2017). Sürdürülebilir Gastronomi Turizmi Kapsamında Otantik Yiyeceklere Yönelik Bir İnceleme. *Journal of Tourism and Gastronomy Studies*, 5(Special issue 2), 301-309.
- Andrades-Caldito, L., Sánchez-Rivero, M. & Pulido-Fernández, J.I. (2013). Differentiating Competitiveness Through Tourism Image Assessment: An Application to Andalusia (Spain). *Journal of Travel Research*, 52(1), 68-81.
- Askegaard, S. & Kjeldgaard, D. (2007). Here, There, and Everywhere: Place Branding and Gastronomical Globalization in a Macromarketing Perspective. *Journal of Macromarketing*, 27(2), 138-147.
- Augustyn, A., & Nemes, G. (2016). Social Components of Food Marketing in RDP-Supported Projects. *socio.hu*, Special issue, 1-16.

- Balabanova, A. (2014). The Importance of Rural Tourism in The Formation of New Forms of Economic Relations in The Region. *European Journal of Social and Human Sciences*, (4), 181-185.
- Bérard, L., & Marchenay, P. (2007). Localized Products in France: Definition, Protection and Value-Adding. *Anthropology of Food*, (S2).
- Bessière, J. (1998). Local Development and Heritage: Traditional Food and Cuisine as Tourist Attractions in Rural Areas. *Sociologia Ruralis*, 38(1), 21-34.
- Blake M.K., Mellor J., & Crane L. (2010). Buying Local Food: Shopping Practices, Place, and Consumption Networks in Defining Food as “Local”. *Annals of the Association of American Geographers*, 100(2), 1-18.
- Bruckermann, C., & Feuchtwang, S. (2016). *The Anthropology of China: China as Ethnographic and Theoretical Critique*. London: Imperial College Press.
- Cawley, M., Gaffey, S., & Gillmor, D.A. (2002). Localization and Global Reach in Rural Tourism: Irish Evidence. *Tourist Studies*, 2(1), 63-86.
- Dias, Á., González-Rodríguez, M.R., & Patuleia, M. (2021). Creative tourism destination competitiveness: An integrative model and agenda for future research. *Creative Industries Journal*, 1-24.
- Dumitrescu, L., & Vinerean, S. (2010). The Glocal Strategy of Global Brands, *Studies in Business and Economics*, 5(3), 147-155.
- Duram, L. (2005). *Good Growing: Why Organic Farming Works*. Lincoln: University of Nebraska Press.
- Duram, L.A., & Cawley, M. (2012). Irish Chefs and Restaurants in the Geography of “Local” Food Value Chains. *The Open Geography Journal*, (5), 16-25.
- Foglio, A., & Stanevicius, V. (2006). Scenario of Glocal Marketing as an Answer to the Market Globalization & Localization: Strategy, Scenario, and Market. *Vadyba/Management*, 1(10), 26-37.
- Fox, R. (2007). Reinventing the Gastronomic Identity of Croatian Tourist Destinations. *International Journal of Hospitality Management*, 26, 546-559.
- Gale, F. (1997). Direct Farm Marketing as a Rural Development Tool. *Rural Development Perspectives*, 12(2), 19-25.
- Geyer, M.H., & Paulmann, J. (2001). Introduction: The Mechanics of Internationalism. M.H. Geyer, & J. Paulmann (Eds.) *The Mechanics of Internationalism: Culture, Society, and Politics from the 1840s to the First World War* (1-25). UK: Oxford University Press.
- Giddens, A. (1990). *The Consequences of Modernity*. Cambridge: Polity Press.
- Goodman, D. (2000). Organic and Conventional Agriculture: Materializing Discourse and Agro-ecological Materialism, *Agriculture and Human Values*, 17, 215-219.
- Hall, M., & Mitchell, R. (2003). Tourism as a Force for Gastronomic Globalization and Localization. C.M. Hall, L. Sharples, R. Mitchell, N. Macionis & B. Cambourne (Eds.) *Tourism and Gastronomy*. (71-87). Elsevier.
- Harrington, R. J. (2005). Defining Gastronomic Identity: The Impact of Environment and Culture on Prevailing Components, Texture and Flavors in Wine and Food. *Journal of Culinary Science and Technology*, 4(2-3), 129-152.
- Hashim, R., & Jamaluddin, M.R. (2022). Co-Creation of Destination Image and Food Tourism of the Emerging Economies. in *Gastronomy, Hospitality, and the Future of the Restaurant Industry: Post-COVID-19 Perspectives* (244-257). IGI Global.
- Held, D., McGrew, A., Goldblatt, D. & Perraton, J. (2000). Global Transformations: Politics, Economics, and Culture. C. Pierson, & S. Tormey (Eds.) *Politics at the Edge. Political Studies Association Yearbook 1999* (14-28). London: Palgrave Macmillan.
- Hetman, O., Iermakova, O., & Laiko, O. (2019). Eco-Innovations under Conditions of Glocalization of Economic and Sustainable Development of the Regional Economy, *Economics and Environment*, 71(4),69-82.

- Hjalager, A.M., & Richards, G. (2002). Still Undigested: Research Issues in Tourism and Gastronomy. A-M. Hjalager & G. Richards (Eds.), *Tourism and Gastronomy*. (224-234). Routledge.
- Hwang, J., Kim, S., Choe, J.Y., & Chung, C.H. (2018). Exploration of The Successful Glocalization of Ethnic Food: A Case of Korean Food. *International Journal of Contemporary Hospitality Management*, 30(12), 3656-3676.
- Ilbery, B. & Kneafsey, M. (1999). Niche Markets and Regional Specialty Food Products in Europe: Towards a Research Agenda. *Environment and Planning A*. 31, 2207-2222.
- International Forum on Globalization Report Summary, (2015). A Better World Is Possible! F.J. Lechner & J. Boli (Eds.), *The Globalization Reader* (583-595). West Sussex: Wiley Blackwell.
- Keegan, W.J., & Green, M.C. (2015). *Global Marketing*, Global Edition. Pearson Education UK.
- Kiráľová, A., & Hamarneh, I. (2017). Driving Food Tourism Development Through Local Gastronomy, Budapest/Hungary: *International Scientific Conference ITEMA* (October 26), 193-200.
- Kneafsey, M., Ilbery, B., & Jenkins, T. (2001). Exploring The Dimensions of Cultural Economies in Rural West Wales. *Sociologia Ruralis*, 41(3), 296-310.
- Kotler, P. (1986). Global Standardization-Courting Danger. *Journal of Consumer Marketing*, 3(2), 13-15.
- Kotler, P. (2002). *Marketing Management*, USA: Pearson Custom Publishing.
- Kwon, D.Y. (2017). Ethnic Foods and Globalization. *Journal of Ethnic Foods*, 4(1), 1-2.
- Lechner, F.J., & Boli, J. (2015). General Introduction. F.J. Lechner & J. Boli (Eds.), *The Globalization Reader* (1-5). West Sussex: Wiley Blackwell.
- Lee, K.H., & Scott, N. (2015). Food Tourism Reviewed Using the Paradigm Funnel Approach. *Journal of Culinary Science & Technology*, 13(2), 95-115.
- Mak, A.H., Lumbers, M., & Eves, A. (2012). Globalization and Food Consumption in Tourism. *Annals of Tourism Research*, 39(1), 171-196.
- Mathur, U.C., (2008). *International Marketing Management: Text and Cases*. SAGE Publishing India.
- Matusitz, J. (2010). Disneyland Paris: A Case Analysis Demonstrating how Glocalization Works, *Journal of Strategic Marketing*, 18(3), 223-237.
- Maynard, M.L., & Tian, Y. (2004). Between Global and Glocal: Content Analysis of the Chinese Web Sites of the 100 Top Global Brands. *Public Relations Review*, 30, 285-291.
- McAuley, A. (2001). *International Marketing: Consuming Globally, Thinking Locally*. John Wiley & Sons.
- Medina, J. F., & Duffy, M.F. (1998). Standardization vs Globalization: A New Perspective of Brand Strategies. *Journal of Product & Brand Management*, 7(3), 223-243.
- Nebioğlu, O. (2017). Gastronomi Turizmi ve Otantizim: Yerel Bir Restoran Üzerinde Örnek Olay Çalışması. in D. Bozok, C. Avcıkurt, M. Doğdubay, M. Sarıoğlu & G. K. Girgin (Eds.). *Gastronomi Üzerine Araştırmalar* (97-111). Ankara: Detay Yayıncılık.
- Nützenadel, A., & Trentmann, F. (2008). Introduction: Mapping Food and Globalization. A. Nützenadel & F. Trentmann (Eds.), *Food and Globalization: Consumption, Markets, and Politics in the Modern World* (1-19). New York: Berg.
- Omar, R., Syed, O. R., Ning, B., Vagenas, S., & Ali, F. (2020). Eat, Work, Love: Alternative Tourists' Connection with Ethnic Food. *British Food Journal*, 122(6), 1999-2019.
- Özkaya, F., Sünnetçioğlu, S., & Can, A. (2013). Sürdürülebilir Gastronomi Turizmi Hareketliliğinde Coğrafi İşaretleminin Önemi. *Journal of Tourism and Gastronomy Studies*, 1(1), 13-20.
- Page, S., & Hall, C M. (2003). *Managing Urban Tourism*. Prentice-Hall.
- Papavassiliou, N., & Stathakopoulos, V. (1997). Standardization Versus Adaptation of International Advertising Strategies: Towards a Framework. *European Journal of Marketing*, 31(7), 504-527.

- Pilcher, J.M. (2012). *Planet Taco: A Global History of Mexican Food*, USA: Oxford University Press.
- Porter, M.E. (1990) *Competitive Advantage of Nations*, New York: Free Press.
- Renko, S., & Bucar, K. (2014). Sensing Nostalgia Through Traditional Food: An Insight from Croatia, *British Food Journal*, 116(11), 1672-1691.
- Rialp, A., & Rialp, J. (2006). *International Marketing Research: Opportunities And Challenges in the 21st Century* (17: 1-13). Emerald Group Publishing Limited:
- Ritzer, G. (2003). Rethinking Globalization: Glocalization/Grobalization and Something/Nothing, *Sociological Theory*, 21(3), 193-209.
- Ritzer, G. (2007). *The Globalization of Nothing 2*, London: Sage Publications.
- Ritzer, G. (2019). *The McDonaldisation of Society into the Digital Age*. 9th.ed. London: Sage Publications.
- Ritzer, G., & Dean, P. (2015). *Globalization: A Basic Text*. Malden, MA: Wiley-Blackwell
- Robertson, R. (1995). Glocalization: Time-Space and Homogeneity-Heterogeneity, M. Featherstone, S. Lash & R. Robertson (Eds.), *Global Modernities* (25-44), UK: Sage Publications.
- Roudometof, V. (2016). *Glocalization: A Critical Introduction*. London/UK: Routledge,
- Roudometof, V. (2018). Recovering the Local: From Glocalization to Localization. *Current Sociology*, 67(6), 801-817.
- Ryans, J.K., Griffith, D.A., & White, D.S. (2003). Standardization/Adaptation of International Marketing Strategy: Necessary Conditions for The Advancement of Knowledge. *International Marketing Review*, 20(6), 588-603.
- Santich, B. (2002). Regionalism and Regionalisation in Food in Australia. *Rural Society*, 12(1), 5-16.
- Seyitoğlu, F., & Ivanov, S. (2020). A Conceptual Study of the Strategic Role of Gastronomy in Tourism Destinations. *International Journal of Gastronomy and Food Science*, 21, 100230.
- Sharma, J. & Nagar, L. (2021). Globalization and Fusion of Cuisine, Getting Variety or Homogenization. *International Journal in Commerce, IT and Social Sciences*, 8(5), 21-27.
- Sims, R. (2009). Food, Place and Authenticity: Local Food and The Sustainable Tourism Experience, *Journal of Sustainable Tourism*, 17(3), 321-336.
- Slow Food, (2016). *Slow Food Terminology*. <https://www.slowfood.com/about-us/slow-food-terminology/> Access Date: 05.03.2023.
- Smith, S.L., & Xiao, H. (2008). Culinary Tourism Supply Chains: A Preliminary Examination. *Journal of Travel Research*, 46(3), 289-299.
- Tomlinson, J. (1991). *Cultural Imperialism: A Critical Introduction*. Baltimore, MD: John Hopkins University.
- Torres, R. (2002). Toward a Better Understanding of Tourism and Agriculture Linkages in The Yucatan: Tourist Food Consumption and Preferences. *Tourism Geographies*, 4(3), 282-306.
- Tulloch, S. (1991). *Oxford Dictionary of New Words*, by S. Tulloch, Oxford: Oxford University Press.
- Wahab, S., & Cooper, C. (2001). Tourism, Globalization and Competitive Advantage of Nations, Wahab, S. & Cooper, C. (Eds.) *Tourism in the Age of Globalization* (3-21), London and New York: Routledge.
- Waters, M. (2001). *Globalization*. London: Routledge.

REFERENCES

- Adler, M.J. (1981). *Six Great Ideas*. New York: Macmillan.
- Albarracín, D., & Shavitt, S. (2018). Attitudes and Attitude Change. *Annual Review of Psychology*, *69*, 299-327.
- Arrow, K.J. (1967). Public & Private Values. S. Hook (Ed.). *Human Values and Economic Policy*. New York: New York University Press, 3-21.
- Bahm, A.J. (1993). *Axiology: The Science of Values*. Amsterdam: Rodopi.
- Baylis, C.A. (1958). *Grading, Values, and Choice*. 268, *Mind*, *67*, 485-501.
- Bond, E.J. (1983). *Reason and Value*. UK: Cambridge University Press.
- Caber, M., Albayrak, T., & Crawford, D. (2020). Perceived Value and Its Impact on Travel Outcomes in Youth Tourism. *Journal of Outdoor Recreation and Tourism*, *31*, 100327.
- Celuch, K., & Slama, M. (1995). Getting Along” and “Getting Ahead” as Motives for Self-Presentation: Their Impact on Advertising Effectiveness. *Journal of Applied Social Psychology*, *25*. 1700-1713.
- Chai, J.C.Y., Malhotra, N.K., & Alpert, F. (2015). Hizmet İlişkilerinde İki Boyutlu Bir Güven-Değer-Sadakat Modeli. *Perakendecilik ve Tüketici Hizmetleri Dergisi*, *26*, 23-31.
- Chambers, C., Kouvelis, P., & Semple, J. (2006). Quality-based Competition, Profitability, and Variable Costs. *Management Science*, *52*, 1884-1895.
- Christopher, M., Payne, A. & Ballantyne, D. (2002). *Relationship Marketing: Creating Shareholder Value*. UK: Routledge.
- Cobley, P. (2009). *The Routledge Companion to Semiotics*. UK: Routledge.
- Cowan, A. (1964). *Quality Control for the Manager*. USA: Oxford: Pergamon Press.
- Çavuşoğlu, F. (2021). *Kişilik Özellikleri, Motivasyon, Algılanan Değer ve Davranışsal Niyet İlişkisi: Macera Aktivitelerine Katılan Turistler Üzerine Bir Araştırma*, (Doctoral thesis). Balıkesir: Balıkesir Üniversitesi.
- Diesing, P. (1962). *Reason in Society: Five Types of Decisions and Their Social Conditions*. Urbana, IL: University of Illinois Press.
- Duchessi, P. (2002). *Crafting Customer Value: The Art and Science*. USA: Purdue University Press.
- Fine, M., & Peters, J. (2016). *The Nature of Health: How America Lost, and Can Regain, a Basic Human Value*. USA: CRC Press.
- Fiore, A.M. & Kim, S. (1997). Olfactory Cues of Appearance Affecting Impressions of Professional Image of Women. *Journal of Career Development*, *23*, 247-263.
- Fromm, E. (1941). *Escape from Freedom*. USA: Oxford: Farrar.
- Fronzizi, R. (1971). *What Is Value? An Introduction to Axiology*. USA: La Salle, IL: Open Court Publishing Company.
- Gale, B.T. (1994). *Managing Customer Value: Creating Quality and Service That Customer Can See*. New York: The Free Press.
- Greyser, S. A. (1997). Consumer Research and the Public Policy Process--Then and Now. *Journal of Public Policy & Marketing*, *16*(1), 137.
- Habel, J., Schons, L.M., Alavi, S., & Wieseke, J. (2016). Warm Glow or Extra Charge? The Ambivalent Effect of Corporate Social Responsibility Activities on Customers' Perceived Price Fairness. *Journal of Marketing*, *80*(1), 84-105.
- Harré, R., & Secord, P.F. (1973). *The Explanation of Social Behavior*. Littlefield, NJ: Adams & Co.
- Hilliard, A. L. (1950). *The Forms of Value: The Extension of Hedonistic Axiology*. New York: Columbia University Press.
- Hofstede, G. (1984). *Culture's Consequences: International Differences in Work-Related Values*. Sage Publications.
- Holbrook, M.B. (2002). *Introduction to Consumer Value in Consumer Value*. UK: Routledge.

- Holbrook, M. B. (1994). The Nature of Customer Value: An Axiology of Services in the Consumption Experience. R.T. Rust & R.L. Oliver (Ed.). *Service Quality: New Directions in Theory and Practice*. USA: Thousand Oaks, CA: Sage Publications, 21-71.
- Holbrook, M.B. & Corfman, K.P. (1985). Quality and Value in the Consumption Experience: Phaedrus Rides Again. J. Jacoby & J.C. Olson (Ed.). *Perceived Quality: How Consumers View Stores and Merchandise*. Lexington: MA: D.C. Heath and Company, 31-57.
- Holbrook, M.B. & Hirschman, E.C. (1982). The Experiential Aspects of Consumption: Consumer Fantasies, Feelings, and Fun. *Journal of Consumer Research*, 9, 132-40.
- Hollensen, S. (2010). *Marketing Management: A Relationship Approach*. UK: Pearson Education.
- Iglesias, M.P., & Guillen, M.J. (2004). Perceived Quality and Price: Their Impact on the Satisfaction of Restaurant Customers. *International Journal of Contemporary Hospitality Management*, 16(6), 373-379.
- Kahle, L.R. & Timmer, S.G. (1983). A Theory and a Method for Studying Values. L.R. Kahle (Ed.). *Social Values and Social Change*. New York: Praeger, 43-69.
- Kim, H.W., Xu, Y. & Gupta, S. (2012). Which is More Important in Internet Shopping, Perceived Price or Trust? *Electronic Commerce Research and Applications*, 241-252.
- Levitt, T. (1960). Marketing Myopia. July-August, *Harvard Business Review*, 38, 24-47.
- McFee, G. (2004). *Sport, Rules and Values: Philosophical Investigations into the Nature of Sport*. UK: Routledge.
- McKenna, R. (1991). Marketing is Everything. *Harvard Business Review*, 69(1), 65-79.
- Mehrabian, A., & Russell, J.A. (1974). *An Approach to Environmental Psychology*. Cambridge, MA: The MIT Press.
- Miller, S. (1973). Ends, Means, and Galumphing: Some Leitmotifs of Play. *American Anthropologist*, 75, 87-98.
- Moore, G.E. (1922). *The Conception of Intrinsic Value*. *Philosophical Studies*, 1-11.
- Nerlich, G. (1989). *Values and Valuing: Speculations on the Ethical Life of Persons*. New York: Oxford.
- Nisar, T.M., & Prabhakar, G. (2017). What Factors Determine e-Satisfaction and Consumer Spending in e-Commerce Retailing?. *Journal of Retailing and Consumer Services*, 39, 135-144.
- Nozick, R. (1981). *Philosophical Explanations*. USA: Harvard University Press.
- Osborne, H. (1933). *Foundations of the Philosophy of Value*. Cambridge, UK: Cambridge University Press.
- Özbek, V. (2016). Algılanan Risk ve Algılanan Değer Arasındaki İlişkide Algılanan Hizmet Kalitesinin Düzenleyici Etkisi. *International Review Of Economics And Management*, 4(3), 62-83.
- Pap, A. (1946). The Verifiability of Value Judgments. *Ethics*, 56, 178-185.
- Pepper, S.C. (1958). *The Sources of Value*. Berkeley, CA: University of California Press.
- Perry, R.B. (1954). *Realms of Value*. Cambridge, MA: Harvard University Press.
- Petrick, J.F. (2002). Development of a Multi-Dimensional Scale for Measuring the Perceived Value of a Service. *Journal of Leisure Research*, 34(2), 119-134.
- Prebensen, N., Woo, E., Chen, J., & Uysal, M. (2013). Motivation and Involvement as Antecedents of the Perceived Value of the Destination Experience. *Journal of Travel Research*, 52(2), 253-264.
- Riley, M.W. (2005). *Plato's Cratylus: Argument, Form, and Structure*. Netherland: Rodopi.
- Santayana, G. (1896). *The Sense of Beauty*. New York: Dover Publications.
- Schröder, M.J. (2003). *Food Quality and Consumer Value: Delivering Food That Satisfies*. USA: Springer Science & Business Media.

- Slama, M., & Wolfe, R. (1997). *Consumption as Self-Presentation: A Socioanalytic Interpretation of Mrs. Cage*. USA: College of Business, Illinois State University.
- Sweeney, J.C., Soutar, G.N., & Johnson, L.W. (1999). The Role of Perceived Risk in The Quality-Value Relationship: A Study in a Retail Environment. *Journal of Retailing*, 75(1), 77-105.
- Taylor, P.W. (1961). *Normative Discourse, Englewood Cliffs*. USA: NJ: Prentice-Hall.
- Tuchman, B.W. (1980). *The Decline of Quality*. November 2, The New York Times Magazine, 104, 38-41.
- Veblen, T. (2017). *The Theory of the Leisure Class*. UK: Routledge.
- Veroff, J. (1983). Introduction. L.R. Kahle (Ed.). *Social Values and Social Change*. New York: Praeger, xiii–xviii.
- Wang, Y., Gu, J., Wang, S., & Wang, J. (2019). Understanding Consumers' Willingness to Use Ride-Sharing Services: The Roles of Perceived Value and Perceived Risk. *Transportation Research Part C: Emerging Technologies*, 105, 504-519.
- Weinstein, A. (1999). *Designing and Delivering Superior Customer Value: Concepts, Cases, and Applications*. USA: CRC Press.
- Wiggins, D. (1998). *Needs, Values, Truth: Essays in the Philosophy of Value*. USA: Oxford University Press.
- Yi, Y., & Hur, T. (2007). *Manage Customer Value*. South Korea: Seoul.
- Zeithaml, V.A. (1988). Consumer Perception of Price, Quality, and Value: A Means-End Model and Synthesis of Evidence. *Journal of Marketing*, 52, 2-22.
- Zeithaml, V.A. (1988). Consumer Perceptions of Price, Quality, and Value: A Means-End Model and Synthesis of Evidence. July, *Journal of Marketing*, 52, 2-22.

REFERENCES

- Abiç, A., & Vefikuluçay, Y.D. (2019). Güncel Kadın Sağlığı Konuları: Etik ve Yasal Durum Nedir. *Researcher*, 7(1), 20-34.
- Aksu, B.M., & Özçelikçi, B. (2022). Karaciğer Hastalıkları ve Nutrasötikler. *Beslenme ve Diyetetikte Biyopsikososyal Konulara Multidisipliner Yaklaşım*, 115.
- Alp, M., & Kocabağlı, N. (2015). Kanatlı Hayvan Yemleri ve Ürünleri ile İlgili Yasal Düzenlemeler. *Türkiye Klinikleri J Anim Nutr&Nutr Dis-Special Topics*, 1(2), 1-9.
- Altınışık, İ., & Peker, H.S. (2008). Eğitim ve Gelir Dağılımı Eşitsizliği. *Karamanoğlu Mehmetbey Üniversitesi Sosyal ve Ekonomik Araştırmalar Dergisi*, (2), 101-118.
- Anonymous, (2021). Gıda ve Yemlerde Taklit ve Tağşiş Fiili ve İdari Para Cezalarının Hesaplanmasına Dair Yönetmelik <https://www.resmigazete.gov.tr/eskiler/2021/04/20210416-2.htm> Veteriner Hizmetleri, Bitki Sağlığı, Gıda ve Yem Kanunu. Resmî Gazete. Sayı: 27610. 13 Haziran. Kanun No: 5996. Kabul Tarihi: 11/6/2010. 2010.
- Arıkan, D.Ü. & Ekincek, S. (2016). Yemeklerin Görsel Sunumu. H. Yılmaz (Ed.), *Bir İletişim Biçimi Olarak Gastronomi* (19-42). Ankara: Detay Yayıncılık.
- Aytaç, N., Yüzügüllü, D.A., Demirhindi, H., & Gönültaş, T. (2017). Pestisit Kullanımının Halk Sağlığı Etkileri. *Arşiv Kaynak Tarama Dergisi*, 26(4), 540-551.
- Baumann-Vitolina, I., Cals, I., & Sumilo, E. (2016). Is ethics rational? Teleological, Deontological and Virtue Ethics Theories Reconciled in the Context of Traditional Economic Decision Making. *Procedia Economics and Finance*, 39, 108-114.
- Beauchamp, T.L., Bowie, N.E., & Arnold, D.G. (2009). *Ethical Theory and Business*. Pearson/Prentice Hall.
- Beşirli, H. (2012). *Yemek Sosyolojisi Yiyeceklere ve Mutfağa Sosyolojik Bakış*. Ankara: Phoenix.
- Boylard, E. (2023). Is it Ethical to Advertise Unhealthy Foods to Children?. *Proceedings of the Nutrition Society*, 1-15.
- Brickley, J.A., Smith Jr, C.W., & Zimmerman, J.L. (2002). Business ethics and Organizational Architecture. *Journal of Banking & Finance*, 26(9), 1821-1835.
- Brody, H. (2002). *Stories of Sickness*. Oxford, UK: Oxford University Press
- Canbazoğlu, M. (1985). Bilinçsiz Antibiyotik Kullanılmasının Zararları, Antibiyotik Kullanılmış Hayvansal Ürünlerin İnsan ve Hayvan Sağlığı Yönünden Sakıncaları. *Etlik Veteriner Mikrobiyoloji Dergisi*, 5(8-9), 139-158.
- Cevizci, A. (2008). *Etiğe Giriş*. İstanbul: Pradigma Yayınları.
- Coff, C. (2010). Ethical Traceability for Improved Transparency in the Food Chain. *Food Ethics*, 31-49
- Cumhur, Ö. (2019). *Ön İşlem Uygulamalarının Meyve ve Sebze Ürünlerinin Kalite Parametreleri Üzerine Etkileri*. (Master thesis). Bursa: Bursa Uludağ Üniversitesi.
- Çağlayan, E. (2019). Temel Sanat Eğitimi Dersinin Gastronomi Ve Mutfak Sanatları Eğitimindeki Yeri ve Önemi. *İnsan ve Toplum Bilimleri Araştırmaları Dergisi*, 8(4), 3084-3095.
- Çalışırlar, A. (1993). *Ansiklopedik Kültür Sözlüğü*. İstanbul: Altın Kitaplar Yayınevi.
- Çekiç, İ., & Aksoy, M. (2021). Gaziantep ve Hatay İllerini Ziyaret Eden Yerli Turistlerin Mutfak İmajı Algı Düzeylerine Yönelik Karşılaştırmalı Bir Araştırma. *Journal of Tourism & Gastronomy Studies*, 9(4), 3064-3078.
- Çelik, V., & Balık, D.T. (2007). Genetiği Değiştirilmiş Organizmalar (GDO). *Erciyes Üniversitesi Fen Bilimleri Enstitüsü Fen Bilimleri Dergisi*, 23(1), 13-23.
- Çetin, B., Aloğlu, H.Ş., Uran, H., & Karabulut, Ş.Y. (2016). Gıda İşletmelerinde Kullanılan Suların Gıda Güvenliği Yönünden İncelenmesi. *Akademik Gıda*, 14(4), 375-381.
- Çetiner, S. (2010). Genetiği Değiştirilmiş Organizma (GDO) Nedir? Sorular ve yanıtlar-2. *Uluslararası Ekonomik Sorunlar Dergisi*, 10(39), 13-26.

- Çiftçioğlu, G., & Ghassan, İ.S.S.A. (2006). Çevre ve Gıdalardaki Pestisit Kalıntılarının Halk Sağlığına Etkisi. *İstanbul Üniversitesi Veteriner Fakültesi Dergisi*, 32(3), 91-96.
- De George, R. T. (1999). *Business Ethics*. Prentice-Hall.
- Delice, M. (2014). Polis Meslek Etiği Davranışlarının Yerleştirilmesi. Harmancı, F. M., Gözübenli, M. & Dağlar, M. (Ed.), *Güvenlik Sektöründe Taktiksel Yöneticilik*, (76-95). Ankara: Nobel Yayınevi.
- Demirgöl, F. (2018). Çadırdan Saraya Türk Mutfağı. *Uluslararası Türk Dünyası Turizm Araştırmaları Dergisi*, 3(1), 105-125.
- Dilsiz, B. (2017). *Türkiyede Gastronomi ve Turizm (İstanbul örneği)*, (Master thesis). İstanbul: İstanbul Üniversitesi
- Early, R. (2002). Food Ethics: A Decision Making Tool for the Food Industry?. *International Journal of Food Science & Technology*, 37(4), 339-349.
- Ellos, W.J. (1994). *Narrative Ethics*. Brookfield, VT: Ashgate
- Eren, R. (2020). Aşçılık Meslek Etiği İlkelerinin Belirlenmesine Yönelik Nitel Bir Araştırma. *Journal of Tourism and Gastronomy Studies*, 8(4), 2523-2540.
- Ferrell, O.C., & Gresham, L.G. (1985). A Contingency Framework for Understanding Ethical Decision Making in Marketing. *Journal of Marketing*, 87-96.
- Frankena, W. (2007). *Etik*. (Çev. A. Aydın). Ankara: İmge Kitabevi.
- Gizem, E.R.K., Akpınar, A., & Seven, A. (2019). Vegan ve Vegetaryan Beslenmede Probiyotik Bitkisel Bazlı Süt Ürünlerinin Yeri. *Gıda*, 44(3), 453-462.
- Görmez, K., Atan, M., Altan, Ş., Sancak, H.Ö., Güleç, S., Eralp, A., & Parlıt, C. (2009). Etik, Kültür ve Toplum. *Kamu Etiği Akademik Araştırmaları*, 281-352
- Görsoy, D. (2013). *Yiyelim İçelim, Tarihini Bilelim*. İstanbul: Oğlak Yayıncılık.
- Greene, J. D. (2004). *Public Administration in the New Century: A Concise Introduction*. Wadsworth Publishing.
- Gül, D., & Gökçe, Ö. (2008). Örgütsel Etik ve Bileşenleri. *Süleyman Demirel Üniversitesi İktisadi ve İdari Bilimler Fakültesi Dergisi*, 13 (1), 377-389.
- Hatcher, T. (2004). Environmental Ethics as an Alternative for Evaluation Theory in for-Profit Business Contexts. *Evaluation and Program Planning*, 27(3), 357-363.
- Himelboim, I., & Limor, Y. (2008). Media Perception of Freedom of the Press: A Comparative International Analysis of 242 codes of ethics. *Journalism*, 9(3), 235-265.
- Hunt, S.D., & Vitell, S.J. (1986). A General Theory of Marketing Ethics. *Journal of Macromarketing*, Spring, 5-16.
- İlhan, S. (2009). İş ahlakı: Kuramsal Bir Yaklaşım. *Afyon Karahisar Üniversitesi Sosyal Bilimler Dergisi*, 5 (1), 258-275.
- İnal, K. (1996). Sosyalist Etik. *Gelecek Dergisi*, 1(3), 43.
- Jonsson, P.O. (2011). On Utilitarianism vs Virtue Ethics as Foundations of Economic Choice Theory. *Humanomics*, 27(1), 24 – 40.
- Karakoç, Y. (2012). Hukuk-Etik İlişkisi. *Hukuk Felsefesi ve Sosyolojisi*, 24.
- Karayiğit, Ç. (2004). *Beş Yıldızlı Otel İşletmelerinde Çalışanların Etik Davranışları Üzerine Bir Uygulama*. Yüksek Lisans Tezi. İzmir: Dokuz Eylül Üniversitesi.
- Kardeş, M., & Sevgin, M.N. (2023). Gastronomi Turizmi ve Gıda Güvenliği İlişkisi. https://www.researchgate.net/publication/367051914_GASTRONOMI_TURIZMI_VE_GIDA_GUVENLIGI_ILISKISI_Muge_KARDES_Mehmet_Nuri_SEVGIN Date of access: 16.05.2023
- Kozak, M.A., & Güçlü, H. (2006). *Turizmde Etik (Kavramlar, İlkeler, Standartlar)*. Ankara: Detay Yayıncılık.
- Kozan, E., Sevimli, F.K., Köse, M., Eser, M., & Çiçek, H. (2007). Afyonkarahisar'da Tarımsal Amaçlı Kullanılan Atık Suların Helmint Kontaminasyonu Yönünden İncelenmesi. *Türkiye Parazitoloji Dergisi*, 31(3), 197-200.

- Kubılay, S. (2003). Etik Daima. *Türkiye Mühendislik Haberleri*, 426(4).
- Kuhse, H., & Singer, P. (1998). *What is Bioethics? A Historical Introduction*. H. Kuhse & P. Singer (Ed.), A companion to bioethics (3–11). Oxford, UK: Blackwell.
- Kurnaz, N., & Gümüş, Y. (2010). Muhasebe Bölümü Öğrencilerinin Muhasebe Mesleği İle İlgili Etik Dışı Davranışlara İlişkin Algı Analizi: Dumlupınar Üniversitesi Uygulamalı Bilimler Yüksekokulu örneği. *Muhasebe ve Finansman Dergisi*, 46(1), 157-174
- Kurt, A.O. (2010). Yahudilik'te Koşer ve Koşer Ekonomisi. *Cumhuriyet Üniversitesi İlahiyat Fakültesi Dergisi*, 14(2), 103-149.
- Kutlu, H. A. (2008). Muhasebe Meslek Mensupları ve Çalışanlarının Etik İnkilemleri: Kars ve Erzurum İllerinde Bir Araştırma. *Ankara Üniversitesi SBF Dergisi*, 63(02), 143-170.
- Mahmutoğlu, A. (2009). *Kırsal Alanda Çevre Sorunlarına Etik Yaklaşım: Kırsal çevre etiği*. Doktora Tezi. Ankara: Ankara Üniversitesi.
- Martín, J. C., Román, C., Guzmán, T.L.G., & Moral-Cuadra, S. (2020). A Fuzzy Segmentation Study of Gastronomical Experience. *International Journal of Gastronomy and Food Science*, 22, 100248.
- Mengüç, Ç. (2018). Herbisit Toksisitesi ve Yabancı Otlara Karşı Alternatif Mücadele Stratejileri. *Turkish Journal of Weed Science*, 21(1), 61-73.
- Mengüşoğlu, T.(2013). *Felsefeye Giriş*. Ankara: Doğu Batı Yayınları.
- Mepham, B. (1996). Ethical Analysis of Food Biotechnologies: An Evaluative Framework. Mepham B. (Ed.) *Food Ethics. Psychology*, pp. 101-119. Routledge. London.
- Mepham, T.B. (2000). The Role of Food Ethics in Food Policy. *Proceedings of the Nutrition Society*, 59(4), 609-618.
- Micewski, E.R., & Troy, C. (2007). Business Ethics—Deontologically Revisited. *Journal of Business Ethics*, 72(1), 17-25.
- Milli Eğitim Bakanlığı (MEB), (2006). *Meslekî Eğitim ve Öğretim Sisteminin Güçlendirilmesi Projesi*. Tümlenler: Meslek Etiği.
- Monahan, K. (2012). A Review of the Literature Concerning Ethical Leadership in Organizations. *Emerging Leadership Journeys*, 5(1), 56-66.
- Nemchek, L.R. (1991). An Ethical Dilemma for Librarians *Law Library Journal*, 83(653), 653-683. .
- Onyebuchi, V. (2011). Ethics in Accounting. *International Journal of Business and Social Science*, 2(12), 914-925.
- Önen, M.S., & Yıldırım, A. (2014). Kamu Yönetiminde Etik Denetimi: OECD Ülkeleri Örneği. *Akademik Yaklaşımlar Dergisi*, 5(1), 103-126.
- Özdemir, G., & Altın, D.D. (2019). Gastronomi Kavramları ve Gastronomi Turizmi Üzerine Bir İnceleme. *Erzincan Üniversitesi Sosyal Bilimler Enstitüsü Dergisi*, 12(1), 1-14.
- Özden, M. (2019). Genetiği Değiştirilmiş Gıdaların İnsan ve Diğer Canlıların Sağlığı Üzerine Etkileri. *Helal Yaşam Tıbbi Dergisi*, 1(2), 31-44.
- Özen, B. (2019). Yaşam Hakkına Saygı ve Sanatta Etik Sorunu. *Ulakbilge Sosyal Bilimler Dergisi*, 7(34), 263-279.
- Özgener, Ş. (2004). *İş Ahlakının Temelleri*. Ankara: Nobel Yayın Dağıtım.
- Özkan, N. (2020). Bazı Nutrasötik Meyvelerin Nörodejeneratif Etkileri. *ERÜ Sağlık Bilimleri Fakültesi Dergisi*, 7(1), 37-45.
- Özkanlı, O., Özer, A. & Uçuk, C. (2016). Ethics İn Gastronomy and Culinary Arts Field, *Global Journal on Humanites & Social Sciences*, 03, 382-386.
- Özlem, D. (1997). Günümüzde Felsefe Disiplinleri. İstanbul: İnkılap Kitapevi Yayınları.
- Özlem, D. (2010). *Etik-Ahlak Felsefesi*. İstanbul: Say Yayınları.
- Palmer, C., McShane, K., & Sandler, R. (2014). Environmental Ethics. *Annual Review of Environment and Resources*, 39, 419-442.

- Passalacqua, N.V., & Pilloud, M.A. (2018). Ethics and Professionalism in Forensic Anthropology, Academic Press, London, 17-30.
- Pehlivan, İ. (1998). *Yönetmel, Mesleki ve Örgütsel Etik*. Ankara: Önder Matbaacılık.
- Pieper, A. (2012). *Etiğe Giriş*, (Çev. V. Atayman & S. Gönül). İstanbul: Ayrıntı Yayınları.
- Poama, A. (2018). Application or Construction?: Two Types of Public Policy Ethics. *In The Routledge Handbook of Ethics and Public Policy* (37-50).
- Resnik, D.B. (2004). *Bilim Etiğine Giriş*, (Çev. V. Mutlu). İstanbul: Ayrıntı Yayınları.
- Russell, B. (2017). *Etik, Toplum, Siyaset*, (Çev. F. Sezer). İstanbul: Say Yayınları.
- Sataloğlu, N., Aydın, B., & Turla, A. (2007). Pestisit zehirlenmeleri. *TSK Koruyucu Hekimlik Bülteni*, 6(3), 169-74.
- Dayısoylu, K. S., Gezginç, Y., & Cingöz, A. (2014). Fonksiyonel Gıda Mı, Fonksiyonel Bileşen Mi? Gıdalarda Fonksiyonellik. *Gıda/The Journal of Food*, 39(1), 57-62.
- Sipahi, S., Ekincek, S., & Yılmaz, H. (2017). Gastronominin Sanatsal Kimliğinin Estetik Üzerinden İncelenmesi. *Journal of Tourism & Gastronomy Studies*, 5(3), 381-396.
- Slifko, T.R., Smith, H.V. & Rose, J.B.(2000). Emerging Parasites Zoonoses Associated with Water and Food. *International Journal for Parasitology*, 30,1379-1393.
- Solomon, R.C., & Hanson, K. R. (1983). *Above the Bottom Line: An Introduction to Business Ethics*. Harcourt Brace Jovanovich.
- Spence, E., & Van Heekeren, B. (2004). *Advertising Ethics*. New Jersey: Pearson Prentice Hall
- Spier, R.E. (2003). Science and Engineering Ethics: Overview. *Science and Technology Ethics*, 9-29.
- Stohs, J.H., & Brannick, T. (1999), Codes and Conduct: Predictors of Irish Managers Ethical Reasonin. *Journal of Business Ethics*, 22(4), 319.
- Subhasri, D., Dutta, S., Leena, M.M., Moses, J.A., & Anandharamkrishnan, C. (2022). Gastronomy: An Extended Platform for Customized Nutrition. *Future Foods*, 100147.
- Şahin, A., & Meral, Y. (2012). Türkiye’de Coğrafi İşaretleme ve Yöresel Ürünler. *Türk Bilimsel Derlemeler Dergisi*, (2), 88-92.
- Şenol, Y., & Bayındır, A. (2007). *Tevrat, İncil ve Kur’an’da Eti Haram Kılınan Hayvanlar*, (Master thesis). İstanbul: İstanbul Üniversitesi.
- Tepe, H. (2011). *Etik ve Metaetik*. Ankara: Özkan Matbaacılık.
- Tokuç, B., Berberoğlu, U., & Ekuklu, G. (2009). Reklam ve Çocuklar: Çocukların Gıda Markalarını Tanıması, Beslenme Alışkanlıklarını ve Gıda Tercihlerini Etkiliyor Mu?. *TAF Preventive Medicine Bulletin*, 8(6).
- Torlak, Ö. (2013). Etik, Ahlâk ve İş Ahlâkı. N. Tokgöz (Ed.), *İş Etiği* (2-19). Eskişehir: Anadolu Üniversitesi Yayınları.
- Tosun, H. (2005). Minimum İşlem Görmüş Sebze ve Meyvelerde Mikrobiyal Güvenlik. *Akademik Gıda*, 3(5), 8-12.
- Türkan, C. (2005). *Beslenme İlkeleri ve Mönü Planlama*. Ankara: Detay Yayıncılık.
- Türkmen, S. & Ataseven, Y. (2020). Türkiye’de Taklit ve Tağşiş Yapılan Gıdalara İlişkin Yasal Düzenlemelerin Ve Uygulamaların Değerlendirilmesi. *Tarım Ekonomisi Araştırmaları Dergisi*, 6(1), 65-75.
- Ueda, H., & Poulain, J.P. (2021). What is Gastronomy for the French? An Empirical Study on the Representation and Eating Model in Contemporary France. *International Journal of Gastronomy and Food Science*, 25, 100377.
- Usta, A. (2011). Kuramdan Uygulamaya Kamu Yönetiminde Etik ve Ahlâk. *Kahramanmaraş Sütçü İmam Üniversitesi İktisadi ve İdari Bilimler Fakültesi Dergisi*, 1(2), 39-50.
- Ülgen, H., & Mirze, S.K. (2004). *İşletmelerde Stratejik Yönetim*. İstanbul: Literatür Yayıncılık.
- Ünsal, A. (2009). Muhasebe Etik Eğitim Sistem Bileşenlerinde Sürekli Etkin Eğitim. *Selçuk Üniversitesi Sosyal Bilimler Enstitüsü Dergisi*, (22), 409-442.

- Wittgenstein, L. (1965). I: A lecture on Ethics. *The Philosophical Review*, 74(1), 3-12.
- Yavuz, A., Azar, İ., Özcan, A., & Çetin, V. (2020). Hayvansal Gıdalarda Antibiyotik Kalıntıları. *Gıda ve Yem Bilimi Teknolojisi Dergisi*, (24), 8-15.
- Yıldırım, G., & Kadioğlu, S. (2007). Etik ve Tıp Etiği Temel Kavramları. *Cumhuriyet Üniversitesi Tıp Fakültesi Dergisi*, 29(2), 7-12.
- Yılmaz, E. (2010). *Teleolojik Etik ve Deontolojik Etik'in Karşılaştırması*, (Master thesis). Erzurum: Atatürk Üniversitesi.
- Yılmaz, N. (2009). Yerel Basımın Etik Sorunları. *İstanbul University Faculty of Communication Journal*, 1(36), 131-143.
- Yılmaz, Y. (2007). *Yiyecek-İçecek Maliyet Kontrolü*. Ankara: Detay Yayıncılık.
- Zuluğ, A. (2010). *Coğrafi İşaretili Gıdalara İlişkin Tüketici Tercihleri Üzerine Bir Araştırma: İstanbul Örneği*, (Doctoral thesis). İzmir: Ege Üniversitesi

REFERENCES

- Adeola, O. & Evans, O. (2019). Digital Tourism: Mobile Phones, Internet and Tourism in Africa. *Tourism Recreation Research*, 44(2), 190-202.
- Ad Hoc Committee on Health Literacy, (1999). Health Literacy: Report on the Council on Scientific Affairs. *JAMA: Journal of the American Medical Association*, 281, 552-557.
- Aihara, Y. & Minai, J., (2011). Barriers and Catalysts of Nutrition Literacy among Elderly Japanese People. *Health Promotion International*, 26(4), 421-431.
- Aksoy, M., İflazoğlu, N. & Canbolat, C. (2016). "Avrupa Aşçılık Tarihi: Antik Yunan'dan Sanayi Devrimi'ne", *Journal of Recreation and Tourism Research*, 3 (1), 54-62.
- Alonso, A.D., & Liu, Y. (2011). "The Potential for Marrying Local Gastronomy and Wine: The Case of the Fortunate Islands". *International Journal Of Hospitality Management*, 30, 974-98.
- Aslan, N., & Pekerşen, Y. (2019). Aşçılık Eğitimi ve Sektör Başarısı Arasındaki İlişkinin Değerlendirilmesi: Beş Yıldızlı Otel İşletmelerinde Çalışan Aşçılar Üzerine Bir Araştırma. *Celal Bayar University Journal of Social Sciences/Celal Bayar Üniversitesi Sosyal Bilimler Dergisi*, 17(2).
- Aydın, Ş., & Çakır, M. U. (2022). Gastronomi ve Dijitalleşme. *Nevşehir Hacı Bektaş Veli Üniversitesi SBE Dergisi*, 12(4), 2143-2159.
- Bahar, M., & Yılmaz, M. (2021). Gıda Okuryazarlığı: Bileşenlerin Tespiti ve Tanımlanması. *International Journal of Social Sciences and Education Research*, 7(1), 33-54.
- Baran, Z., & Karaca, Ş. (2021). Coğrafi İşaretin Sürdürülebilir Gastronomi Turizminde Önemi. *Düzce Üniversitesi Sosyal Bilimler Dergisi*, 11(2), 253-263.
- Barham, P., Skibsted, L.H., Bredie, W.L.P., Frøst, M.B., Møller, P., Risbo, J. & Mortensen, L.M. (2010). Molecular Gastronomy: A New Emerging Scientific Discipline. *Chemical Reviews*, 110, 2313-2365.
- Basco, A.I., Beliz, G., Coatz, D., & Garnero, P. (2018). Industria 4.0: Fabricando El Futuro, 647. Inter-American Development Bank.
- Bawden, D. (2001), "Information And Digital Literacies: A Review Of Concepts", *Journal Of Documentation*. 57(2), 218-259.
- Baz, Ç. & Özdemir, Ö. (2018). Sosyal Medyanın Geleneksel Yemek Kültürüne Etkisi. S. Mercan & R. Ullah (Ed.) 3. Uluslararası El Ruha Sosyal Bilimler Kongresi (ss. 165-171). Şanlıurfa 2-4 Kasım 2018
- Berbel-Pineda, J.M., Palacios-Florencio, B., Ramírez-Hurtado, J.M., & Santos-Roldán, L. (2019). Gastronomic Experience as a Factor of Motivation In the Tourist Movements. *International Journal of Gastronomy and Food Science*, 18, 100171.
- Birdir, K., & Kılıçhan, R. (2013). *Mutfak Şeflerinin Mesleki Eğitim Düzeyleri ve Yaşadıkları Eğitim Problemlerinin Tespitine Yönelik Bir Çalışma*. K. Karamustafa (Ed.). 14. Ulusal Turizm Kongresi (615-635), Kayseri.
- Bregazzi, A. (2014). Digital Gastronomy. In Proceedings of the Food & Material Culture: Oxford Symposium On Food And Cookery, 28-36.
- Burton S., Creyer E.H., Kees J., & Huggins K. (2006). Attacking The Obesity Epidemic: The Potential Health Benefits of Providing Nutritional Information in Restaurants. *American Journal of Public Health* 96 (9), 1669-1675.
- Chisik, Y., Pons, P., & Jaen, J. (2018). Gastronomy Meets Ludology. Proceedings Of The 2018 Annual Symposium On Computer-Human Interaction in Play Companion Extended Abstracts - Chi Play '18 Extended Abstracts. doi:10.1145/3270316.3272056
- Çekal, N., & Doğan, E. (2022). Sürdürülebilir Gastronomide Standart Reçete ve Coğrafi İşaretlerin Önemi. *Turizm Çalışmaları Dergisi*, 4(1), 49-60.
- Correia, A., Moital, M., Da Costa, C.F., & Peres, R. (2008). The Determinants of Gastronomic Tourists' Satisfaction: A Second-Order Factor Analysis. *Journal of Foodservice*, 19(3), 164-176.

- Cömert, M. & Sökmen, A. (2017). Türkiye’de Gastronomi Turizmi: Antalya’da Konaklayan Turistler Üzerine Bir Araştırma. *Seyahat ve Otel İşletmeciliği Dergisi*, 14(3), 6–26.
- Çavuş, O., & Oymak, B.İ. (2020). Malnütrisyon Kavramının Gastronomi Perspektifinden İncelenmesi. *Journal Of Global Food Research*, 1(1), 24–34.
- Çimen, Ü. (2020). Yöndeşen Medyayı Doğru Algılama Bağlamında Medya Okuryazarlığı Eğitimi. *Karadeniz Teknik Üniversitesi İletişim Araştırmaları Dergisi*, 10(1), 117-137.
- Davutoğlu, N., & Yıldız, E. (2020). Turizm 4.0’dan Gastronomi 4.0’a Giden Yolda: Geleceğin Restoranları ve Yönetimi. *Akademik Sosyal Araştırmalar Dergisi*, 8(109).
- Deveci, B., Türkmen, S., & Avcıkurt, C. (2013). Kırsal Turizm ile Gastronomi Turizmi İlişkisi: Bigadiç Örneği. *Uluslararası Sosyal ve Ekonomik Bilimler Dergisi*, 3(2): 29-34.
- Doğruyol, S. (2014). *İstanbul Bölgesindeki Restoran İşletmelerinde Yöneticilerin İnovasyon Anlayışı ve Uygulama Stratejileri*, (Master thesis). Adnan Menderes Üniversitesi, Aydın.
- Du Rand, G., & Heath, E. (2006). Towards A Framework For Food Tourism as an Element of Destination Marketing, *Current Issues in Tourism*, 9, 206–34
- Effertz, T., Teichert, T., & Tsoy, M. (2019). Fast Food, Ads, and Taste in a Russian Child’s Mind. *Psychology and Marketing*, 36(3), 175-187
- Ertoççu, İ. (2019). Restoran İşletmelerinin Sosyal Medya Kullanımı: Instagram Örneği. *Güncel Turizm Araştırmaları Dergisi*, 3(1), 49-64.
- Fooladi, E., Hopia, A., Lasa, D., & Arbolea, C. (2019). Chefs and Researchers: Culinary Practitioners’ Views on Interaction Between Gastronomy And Sciences. *International Journal Of Gastronomy And Food*
- Freedman, P. (2008). *Yemek: Damak Tadının Tarihi*. İstanbul: Oğlak Yayınları.
- Gere, A., Zulkarnain, A., Szakal, D., Feher, O. & Kokai, Z. (2021). Virtual Reality Applications in Food Science. Current Knowledge and Prospects. *Progress in Agricultural Engineering Sciences*, 1-12.
- Gillespie, C.W. (2002). *European Gastronomy into the 21st Century*. Butterworth-Heinemann, Oxford.
- Güner, D., & Aydoğdu, A. (2022). Gastronomi Alanındaki Teknolojik Gelişmelere Yönelik Bir Değerlendirme: Dijital Gastronomi. *Aydın Gastronomy*, 6(1), 17-28.
- Güneş, E., Bayram, Ş. B., Özkan, M., & Nizamlioğlu, H. F. (2018). Gastronomy Four Zero (4.0). *International Journal Of Environmental Pollution and Environmental Modelling*, 1(3), 77-84.
- Hall, M., & Mitchell, R., (2005). Gastronomic Tourism: Comparing Food and Wine Tourism Experiences, M. Novelli (Ed.), *Niche Tourism, Contemporary Issues, Trends and Cases*, 89-100.
- Hegarty, J. A., & Barry O’mahony, G. (2001). Gastronomy: A Phenomenon Of Cultural Expressionism and an Aesthetic for Living. *International Journal of Hospitality Management*, 20(1), 3–13.
- Hegarty, J. (2011). Achieving Excellence by means of Critical Reflection and Cultural İmagination in Culinary Arts and Gastronomy Education. *Journal Of Culinary Science & Technology*, 9(2), 55-65.
- Hoang, V.H., Giang, H.T., Vu, P.T., Van Tuyen, D., & Khue, P.M. (2020). Factors Associated with Health Literacy among the Elderly People in Vietnam. *Biomed Research International*, 2020.
- Hong, J-S. & Lee, Y-C. (2009), “What Environmental Factors Influence Creative Culinary Studies?” *International Journal Of Contemporary Hospitality Management*, 21(1), 100-117.
- Hüseyin, Ö. (2016). Gastronomi Eğitimi Üzerine Bir Değerlendirme. *Selçuk Üniversitesi Sosyal Bilimler Enstitüsü Dergisi*, (35), 193-202.
- Iftene, A., Trandabat, D., & Radulescu V. (2020). Eye and Voice Control for an Augmented Reality Cooking Experience. *Procedia Computer Science*, 176, 1469-1478

- İbiş, S. (2022). Gastronomi ve İnovasyon İlişkisi Üzerine Kavramsal Bir Değerlendirme. *Safran Kültür ve Turizm Araştırmaları Dergisi*, 5(2), 288-298
- Kara, Y., & Coşkun, A. (2012). Sosyal Ağların Pazarlama Aracı Olarak Kullanımı: Türkiye'deki Hazır Giyim Firmaları Örneği. *Afyon Kocatepe Üniversitesi İktisadi ve İdari Bilimler Fak. Dergisi*, 14(2), 73-90.
- Karaduman, S. (2019). Yeni Medya Okuryazarlığı: Yeni Beceriler/Olanaklar/Riskler. *Erciyes İletişim Dergisi*, 6(1), 683-700.
- Kefeli, E., Sabancı, M., Canpolat, Ö., & Kızıldemir, Ü. (2019). Sanat ve Estetiğin Gastronomideki Yeri. *İv. Uluslararası Gastronomi Turizmi Araştırmaları Kongresi*, 198-205.
- Keser, A., & Çıracıoğlu, E.D., 2015. *Sağlık ve Beslenme Okuryazarlığı*. Yıldırım, F ve Keser, A., (Ed.) *Sağlık Okuryazarlığı*. Ankara Üniversitesi Yayın No:455, Ankara Üniversitesi Basımevi, Ankara, 39-59.
- Kim, Y. G., Suh, B. W., & Eves, A. (2010). The Relationships Between Food-Related Personality Traits, Satisfaction, and Loyalty among Visitors Attending Food Events And Festivals. *International Journal of Hospitality Management*, 29(2), 216-226.
- Kim, Y.G., & Eves, A. (2012). Construction and Validation of a Scale to Measure Tourist Motivation to Consume Local Food. *Tourism Management*, 33(6), 1458-1467.
- Kim, D., & Ahn, B.I. (2020). Eating Out and Consumers' Health: Evidence an Obesity and Balanced Nutrition İntakes. *International Journal Of Environmental Research and Public Health*, 17(2), 5.
- Kivela, J., & Crotts, J. C. (2006). Tourism and Gastronomy: Gastronomy's İnfluence on How Tourists Experience A Destination. *Journal of Hospitality & Tourism Research*, 30(3), 354-377.
- Kowalczyk, A., & Derek, M. (Eds.). (2020). *Gastronomy And Urban Space. The Urban Book Series*.
- Kurnaz, A., Kurnaz, H.A., & Kılıç, B. (2014), Ön Lisans Düzeyinde Eğitim Alan Aşçılık Programı Öğrencilerinin Mesleki Tutumlarının Belirlenmesi. *Muğla Sıtkı Koçman Üniversitesi Sosyal Bilimler Enstitüsü Dergisi*, 32, 41-61.
- Kurdayıoğlu, M., & Tüzel, S. (2010). 21. Yüzyıl Okuryazarlık Türleri, Değişen Metin Algısı ve Türkçe Eğitimi. *Türklük Bilimi Araştırmaları*, (28).
- Liaqat, P.K., Mahnaz N., & Mohammad, F. (2009), Consumer Acceptance of Standardized Mixed/ Composite Foods for Optimal Accuracy in Nutrient Estimation, *Pakistan Journal of Nutrition*, 8, 1301-1303
- Mansour, M., & Nator, A. (2018). *Monosodium Glutamate and Its Relationship to Food Safety*. (Master thesis). An-Najah Üniversitesi, Veterinerlik ve Tarım Enstitüsü, Filistin.
- Mckercher, B., Okumuş, F., & Okumuş, B. (2008). Food Tourism as a Viable Market Segment: It's All How You Cook The Numbers!. *Journal of Travel and Tourism Marketing*, 25(2), 137-148.
- Merriam-Webster Dictionary, (2023). *Culinary Definition & Meaning-Merriam-Webster*. Date of Access: 12.05.2023.
- Montanari, M. (2013). *Italian Identity in The Kitchen, Or Food And The Nation*. Columbia University Press.
- Nikou, S., De Reuver, M., & Mahboob Kanafi, M. (2022). Workplace Literacy Skills-How İnfomation And Digital Literacy Affect Adoption of Digital Technology. *Journal of Documentation*, 78(7), 371-391.
- Özata, F.Z. (2016). Etkileşimli Gastronomi: Sosyal Medya. H. Yılmaz (Ed.) *Gastronomi ve Medya* (153-185). Eskişehir: Anadolu Üniversitesi.
- Öney, H. (2016). Gastronomi Eğitimi Üzerine Bir Değerlendirme. *Selçuk Üniversitesi Sosyal Bilimler Enstitüsü Dergisi*, (35), 193-202.
- Özdemir, M. (2022). Tüketim Toplumunda Gastronomi ve Sağlık. *Ondokuz Mayıs Üniversitesi İnsan Bilimleri Dergisi*, 3(1), 207-232.

- Özmen, Ş.Y. (2018). Dijital Şiddet, Siber Zorbalık ve Yeni Medya Okuryazarlığı Üzerine Bir Değerlendirme. *Journal of International Social Research*, 11(61).
- Panel, I.L. (2002) Digital Transformation: A Framework For Ict Literacy, Educational Testing Service, Available At: Digital Transformation: A Framework for ICT Literacy (ets.org) Date of Access: 05.11.2023.
- Park, J.-Y. & Jang, S. (2014), Why Do Customers Switch? More Satiated or Less Satisfied, *International Journal of Hospitality Management*, 37, 159-170.
- Plummer, R., Telfer, D., Hashimoto, A., & Summers, R. (2005). Beer Tourism in Canada along the Waterloo–Wellington Ale Trail. *Tourism Management*, 26(3), 447-458.
- Poon, W.C., & Lock-Teng Low, K. (2005). Are Travellers Satisfied with Malaysian Hotels? *International Journal Of Contemporary Hospitality Management*, 17(3), 217-227.
- Potter, James (2005). *Media Literacy*. Ca: Sage Publications.
- Pullphothong, L., & Sopha, C. (2013). Gastronomic Tourism in Ayutthaya, Thailand. Bangkok, Thailand: School of Culinary Art, Suan Dusit Rajabhat University.
- Putra, A. N. (2021). Literature Review of Food Tourism, Culinary Tourism, and Gastronomy Tourism. *Journal of Innovation Research And Knowledge*, 1(4), 517-526.
- Reluctant Gourmet, (2023). What is Gastronomy. What is Gastronomy- The Reluctant Gourmet Date of Access: 03.05.2023.
- Rojas-Rivas, E., Rendón-Domínguez, A., Alberto Felipe-Salinas, J., & Cuffia, F. (2020). What is Gastronomy? An Exploratory Study of Social Representation of Gastronomy and Mexican Cuisine among Experts and Consumers Using A Qualitative Approach. *Food Quality And Preference*,
- Samancı, Ö. (2020). Gastronomi: Disiplinler Arası Bir Buluşma. *Anatolia: Turizm Araştırmaları Dergisi*, 31(1), 92-95.
- Santich, B. (1996). *Looking For Glavour*. Kent Town, South Australia: Wakefield Press.
- Santich, B. (2004). *The Study Of Gastronomy And Its Relevance To Hospitality Education and Training*, *Hospitality Management*, 23: 15-24
- Sarıışık, M., & Özbay, G. (2016). *Uluslararası Gastronomi*. Ankara: Detay Yayıncılık.
- Sayan, A. (1999). Beslenme Alışkanlıkları ve Temel Besin Gereksinimleri. *Anadolu Hemşirelik ve Sağlık Bilimleri Dergisi*, 2(2).
- Sevim, B., & Görkem, O. (2015). Gastronomi ve Aşçılık Programlarında Gıda Güvenliği Donanım Altyapısının Değerlendirilmesi. *Uluslararası Alanya İşletme Fakültesi Dergisi*, 7(1).
- Sezgin, D. (2013). Sağlık Okuryazarlığını Anlamak. *İletişim*, 73-92.
- Shepherd, G. M. (2012). *Neurogastronomy: How The Brain Creates Flavor and Why It Matters*. New York, Ny: Columbia University Press
- Shenoy, S. (2005). *Food Tourism and The Culinary Tourist*. Unpublished Thesis. The Graduate School of Clemson University, USA.
- Singh, P., & Raghav, A. (2018). 3d Food Printing: A Revolution in Food Technology. *Acta Scientific Nutritional Health*, 2(2), 11-12
- Sipahi, S., Ekincek, S., & Yılmaz, H. (2017). Gastronominin Sanatsal Kimliğinin Estetik Üzerinden İncelenmesi. *Journal of Tourism & Gastronomy Studies*, 5(3), 381-396.
- Soeroso, A. & Turgarini, D. (2020). Culinary Versus Gastronomy (Argumentum Ad Populum Elimination). *E-Journal of Tourism*, 7(2), 193-204.
- Sormaz, Ü., Özata, E., & Güneş, E. (2015). Turizmde Gastronomi. *Sosyal Bilimler Dergisi*, 1(2), 67–73.
- Spence, C. & Piqueras-Fiszman, B. (2013). Technology At The Dining Table. *Flavour*, 2, 1-13.
- Spence, C. (2016). The Neuroscience of Flavor. B. Piqueras-Fiszman ve C. Spence (Eds.). *Multisensory Flavor Perception. From Fundamental Neuroscience Through To The Marketplace* (235–248). Woodhead Publishing.

- Stangierska, D., Kowalczyk, I., Swiatkowska, M., & Górska-Warsewicz, H. (2019). The Influence of Nutritional Information upon Customer Attitude and Behaviour in Eating Out Establishments. *Roczniki Państwowego Zakładu Higieny*, 70(1).
- Şahin, T., & Arman, A. (2014). Ön Lisans Seviyesinde Aşçılık Eğitimini Tercih Etme Nedenlerinin Değerlendirilmesi. *Akademik Bakış Uluslararası Hakemli Sosyal Bilimler Dergisi*, (41).
- Şahingöz, S.A. (2018). Sosyal Medya ve Gastronomi. A. Akbaba, & N. Çetinkaya (Ed.), *Gastronomi ve Yiyecek Tarihi* (188-210). Ankara: Detay
- Taş, D., & Olum, E. (2020). Yiyecek-İçecek Sektöründe Sürdürülebilirlik ve Yenilikçi Yaklaşımlar. *Türk Turizm Araştırmaları Dergisi*, 4(3), 3082-3098.
- Tezcan, E.T. (2017). Bir Halkla İlişkiler Uygulama Alanı Olarak Sosyal Medya Kullanımı: Change. Org Zeytin Hayattır İmza Kampanyası. *E-Journal Of New Media*, 47-52.
- The Fat Duck, (2023). Bray, Berkshire. Date of Access: 13.05.2023.
- Tikkanen, I. (2007). Maslow's Hierarchy And Food Tourism in Finland: Five Cases. *British Food Journal*, 109(9), 721-734.
- Toksöz, D., & Aras, S. (2016). Turistlerin Seyahat Motivasyonlarında Yöresel Mutfağın Rolü, *Journal of Tourism and Gastronomy Studies*, 4(Special Issue 1), 174 - 189.
- Truman, E., Bischoff, M., & Elliott, C. (2020). Which Literacy for Health Promotion: Health, Food, Nutrition or Media?. *Health Promotion International*, 35(2), 432-444.
- Ueda, H., & Poulain, J.P. (2021). What is Gastronomy For The French? An Empirical Study on the Representation and Eating Model in Contemporary France. *International Journal of Gastronomy And Food Science*, 25, 100377.
- Ullah, N., Khan, J., Saeed, I., Zada, S., Xin, S., Kang, Z. & Hu, Y. (2022). Gastronomic Tourism And Tourist Motivation: Exploring Northern Areas Of Pakistan. *Int. J. Environ. Res. Public Health*, 19, 7734.
- UNESCO, (2023). Literacy | Unesco Uis Date of Access: 25.04.2023.
- Utma, S. (2019). Dijital Çağın Bir Gerekliliği Olarak Sosyal Medya okuryazarlığı. *Selçuk İletişim*, 12(2), 1239-1263.
- Vanepps E. M., Roberto C. A., Park S., Economos C. D., & Bleich S.N. (2016). Restaurant Menu Labeling Policy: Review Of Evidence And Controversies. *Curr Obes Rep.* 5(1), 72-80.
- Warde A., Cheng S.L., Olsen W., & Southerton D. (2007). Changes in The Practice of Eating: A Comparative Analysis of Time Use. *Acta Sociol*, 50(4), 363-385
- Xu, C., Demir-Kaymaz, Y., Hartmann, C., Menozzi, M., & Siegrist, M. (2021). The Comparability of Consumers' Behavior in Virtual Reality and Real Life: A Validation Study of Virtual Reality Based on a Ranking Task. *Food Quality And Preference*. 87, 104071.
- Yıldırım, M., Kızıltan, G., & Ok, M. A. (2021). Beslenme Okuryazarlığı Nedir?. *Başkent Üniversitesi Sağlık Bilimleri Fakültesi Dergisi-Büsbid*, 6.
- Yılmaz, G. (2017). Gastronomi ve Turizm İlişkisi Üzerine Bir Değerlendirme. *Seyahat ve Otel İşletmeciliği Dergisi*, 14(2), 171-191.
- Zoran, A., & Coelho, M. (2011). Cornucopia: The Concept Of Digital Gastronomy. *Leonardo*, 44(5), 425-431.

REFERENCES

- Abdurrezzak, A.O. (2014). İşlevsel Teori Bağlamında Yemek Kültürünün İletişimsel Yönü. *Electronic Turkish Studies*, 9(11).
- Ahn, J., Choi, E.K., & Joung, H.W. (2020). Does Gender Moderate the Relationship Among Festival Attendees Motivation, Perceived Value, Visitor Satisfaction, and Electronic Word-of-Mouth? *Information*, 11(9), 412.
- Akbaba, A. & Kendirci, P. (2016). Gastronomi Turizmi ve Coğrafi İşaretleme Ürünleri. İçinde O. N. Özdoğan (Editör), *Yiyecek İçecek Endüstrisinde Trendler*. (s. 260) Ankara: Detay Yayıncılık.
- Akbaba, A., & Çetinkaya, N. (2020). *Gastronomi ve Yiyecek Tarihi*. Ankara: Detay Yayıncılık.
- Akbaş, T., R. (2011). *Tedarik Planlaması ve Elektronik Sektöründe Bir Uygulama*, (Master thesis). İstanbul: İstanbul Ticaret Üniversitesi.
- Algün, V. (2016). *Gastronomik Bir Öğe Olarak Üzümün Görsel Sanatlardaki Biçimleri: Sosyo-Kültürel ve Tarihsel Bir İnceleme*, (Master thesis). Gaziantep: Gaziantep Üniversitesi.
- Altınel, H. (2009). *Gastronomide Menü Yönetimi*, (Master thesis). İstanbul: İstanbul Üniversitesi.
- Arslan, N.Ü., & Mısıroğlu, A. (2021). Yiyecek İçecek İşletmelerinde Satın Almada Etik ve Güvenlik. E. Sağlık & M. Yılmaz, *Yiyecek İçecek İşletmelerinde Satın Alma ve Depolama* (20-21). Konya: Eğitim Yayınevi.
- Babolian Hendijani, R. (2016). Effect of Food Experience on Tourist Satisfaction: The Case of Indonesia. *International Journal of Culture, Tourism and Hospitality Research*, 10(3), 272-282.
- Beardsworth, A. & Keil, T. (2011). *Sociology on the Menu: An Invitation to the Study of Food and Society*. (Yemek Sosyolojisi, Yemek ve Toplum Çalışmasına Bir Davet), (Çev. A. Dede). Ankara: Phoenix Yayınları.
- Bekar, A., & Belpınar, A. (2015). Turistlerin Gastronomi Turizmine İlişkin Görüşlerinin Milliyetlerine Göre Değerlendirilmesi. *Journal of Yaşar University*, 10(38), 6519- 6530.
- Belk, R.W., Ger, G., & Askegaard, S. (1996). Metaphors of Consumer Desire. *Advances in Consumer Research*, (23), 368- 373.
- Bengül, S. S. & Güven, Ö. Z. (2019). Yiyecek İçecek İşletmelerinde Fiziksel Ortam Kalitesi, Yiyecek Kalitesi ve Servis Kalitesinin Algılanan Değer, Müşteri Memnuniyeti ve Müşteri Bağlılığı Üzerindeki Etkisi. *Balıkesir Üniversitesi Sosyal Bilimler Enstitüsü Dergisi*, 22(42), 375-405.
- Beşirli, H. (2010). *Yemek, Kültür ve Kimlik*. *Milli Folklor Dergisi*, 22(87), 159-169.
- Bonn, M., Joseph-Mathews, S., Dai, M., Hayes, S., & Cave, J. (2007). Heritage/Cultural Attraction Atmospherics: Creating the Right Environment for the Heritage/Cultural Visitor. *Journal of Travel Research*, 45(3), 345-354.
- Böyükıyılmaz, S., & Yaman, M. (2018). Mutfak Sanatlarında Gösterge Biliminin Tabak Sunumlarına Yansımaları. *Uluslararası Turizm Ekonomi ve İşletme Bilimleri Dergisi*, 2(2), 253-259.
- Bucak, T. (2012). *Yiyecek İçecek İşletmelerinde ISO 22000 Gıda Güvenliği Yönetim Sisteminin Uygulanabilirliği: İzmir İli Örneği*, (Doctoral thesis). İzmir: Dokuz Eylül Üniversitesi.
- Bukeviciute, L., Dierx A., & Ilzkovitz, F. (2009). The Functioning of the Food Supply Chain and its Effect on Food Prices in the European Union. *European Economy Occasional Papers*.
- Burgess, E.E., Turan, B., Lokken, K.L., Morse, A., & Boggiano, M.M. (2014). Profiling motives behind Hedonic Eating. Preliminary Validation of the Palatable Eating Motives Scale. *Appetite*, 72, 66-72.
- Charles, M., Woods A., Neuhauser, M. Laundgraf, A., & Spence, C. (2015). Rotating Plates: Online Study Demonstrates The Importance of Orientation in the Plating of Food. *Food Quality and Preference*. (44), 194-202.
- Chen, C., & Chen, P. (2012). Exploring Tourists' Stated Preferences for Heritage Tourism Services- the Case of Tainan City, Taiwan. *Tourism Economics*, 18(2), 457-464.
- Correia, A., Moital, M., Costa, C., & Peres, R. (2008). The Determinants of Gastronomic Tourists' Satisfaction: A Second-Order Factor Analysis. *Journal of Foodservice*, 19(3), 164-176.

- Costley, J., & Lange, C. (2017). The Mediating Effects of Germane Cognitive Load on the Relationship Between Instructional Design and Students' Future Behavioral Intention. *Electronic Journal of e-Learning*, 15(2), 174-187.
- Cömert, M., & Sökmen, A. (2017). Türkiye'de Gastronomi Turizmi: Antalya'da Konaklayan Turistler Üzerine Bir Araştırma. *Seyahat ve Otel İşletmeciliği Dergisi*, 14(3), 6-26.
- Çamlıca, Ç. (2020). *Turistlerin Yiyeceklerin Kalitesine İlişkin Algılarının Tatmine ve Tatminin Davranışsal Niyete Etkisi: Nevşehir Örneği*, (Master thesis). Nevşehir: Nevşehir Hacı Bektaş Veli Üniversitesi.
- Çamöz Açıkbaş, N. & Eliri, İ. (2019). Sanat Eseri Bağlamında Entelektüel Hedonizm. *Turkish Studies*, 14 (6). 3127-3144.
- Çirişoğlu, E., & Hökekleli, N. A. (2021). Yiyecek ve İçecek İşletmelerinde Satın Alma ile İlgili Temel Kavramlar. E. Sağlık & M. Yılmaz (Ed.). *Yiyecek İçecek İşletmelerinde İşletmelerinde Satın Alma ve Depolama*. 8-61. Konya: Eğitim Yayınevi.
- Davis, B., Lockwood, A., Pantelidis, L., & Alcott, P. (2008). *Food and Beverage Operations: Purchasing and Strige*. Routledge: London.
- Dedeoğlu, Ö.A., & Savaşçı, İ. (2005). Tüketim Kültüründe Beden Güzelliği ve Yemek Yeme Arzuları: Kadınların Tüketim Pratiklerine Yansımaları, *Ege Üniversitesi İşletme Fakültesi Dergisi*, 5(12), 77-87.
- Demir E, Çimen A., & Erbaş, O. (2019). Kalıtımın; Mutluluk, Zevk Alma ve Bağımlılık Üzerine Etkisi. *FNG & Demiroğlu Bilim Tıp Dergisi*. 5(1), 44-47.
- Denver, S., Jensen, J., Olsen, S., & Christensen, T. (2019). Consumer Preferences for 'Localness' and Organic Food Production. *Journal of Food Products Marketing*, 25(6), 668-689.
- Deroy, O. Michel, C. Piqueras, B., & Spence, C. (2014). *The Plating Manifesto (I): From Decoration To Creation*. Biomed Central. (3-6).
- Dilsiz, B. (2010). *Türkiye'de Gastronomi ve Turizm (İstanbul Örneği)*, (Master thesis). İstanbul: İstanbul Eylül Üniversitesi.
- Emekli, G. (2006). *Avrupa Birliği Bölgesel Politikasında Turizmin Yeri ve Türkiye Turizmi*. IV. Ulusal Coğrafya Sempozyumu, Ankara.
- Evren, C., Yiğit, V., & Çınar, F. (2015). Koku Fonksiyonunun Subjektif Değerlendirilmesi. *Kulak Burun Boğaz İhtisas Dergisi*. 25(1) 59-64.
- Getz, D. (2000), *Explore Wine Tourism: Management, Development and Destinations*, Cognizant Communication Corporation, New York, NY.
- Gheorghe, G., Tudorache, P., & Nistoreanu, P. (2014). Gastronomic Tourism, A New Trend for ConTemPorary Tourism? *Cactus Tourism Journal*, 9(1), 12-21.
- Guan, J., & Jones, D.L. (2015). The Contribution of Local Cuisine to Destination Attractiveness: An Analysis Involving Chinese Tourists' Heterogeneous Preferences. *Asia Pacific Journal of Tourism Research*, 20(4), 416-434.
- Gustafsson, I., Öström, A. Johansson J. & Mossberg, L. (2006). The Five Aspects Meal Model: A Tool for Developing Meal Services in Restaurants. *Journal of Foodservice*, 17, 84-93.
- Güler, S. (2010). Türk Mutfak Kültürü ve Yeme İçme Alışkanlıkları. *Dumlupınar Üniversitesi Sosyal Bilimler Dergisi*, 26, 24-30.
- Güzel, B., & Apaydın, M. (2016). Gastronomy Tourism: Motivations and Destinations. C., Avcıkurt, S. Mihaela vd. (Ed.), *Global Issues and Trends in Tourism* (394-404). Sofya: St. Kliment Ohridski University Press.
- Hall, C.M., Sharples, L., Mitchell, R., Macionis, N., & Cambourne, B. (2003). *Food Tourism Around the World*. Boston: Butterworth-Heinemann.
- Han, H., & Back, K. (2006). Investing the Effects of Consumption Emotions on Customer Satisfaction and Repeat Visit Intentions in the Lodging Industry. *Journal of Hospitality & Leisure Marketing*, 15(3): 5-30.

- Han, H., & Ryu, K. (2009). The Roles of the Physical Environment, Price Perception and Customer Satisfaction in Determining Customer Loyalty in the Restaurant Industry. *Journal of Hospitality & Tourism Research*, 33(4), 487-510.
- Hansen, K. V., Jensen, Q., & Gustafsson I. (2005). The Meal Experience of a La Carte Restaurant Customers. *Scandinavian Journal of Hospitality and Tourism*, 5(2), 135-151.
- Hashimoto, A., & Telfer, D. J. (2003). Positioning an Emerging Wine Route in the Niagara Region: Understanding the Wine Tourism Market and its Implications for Marketing. *Journal of Travel & Tourism Marketing*, 14(3-4), 61-76.
- Hatipoğlu, A. (2014). *Osmanlı Saray Mutfağı'nın Gastronomi Turizmi Çerçevesinde İncelenmesi*, (Master thesis). Sakarya: Sakarya Üniversitesi.
- Hayzaran, M. (2018). *Üniversite Öğrencilerinin Hedonik Açlık Durumlarının Farklı Ölçekler ile Belirlenmesi*, (Master thesis). Ankara: Başkent Üniversitesi Sağlık Bilimleri Enstitüsü.
- Holbrook, M., & Hirschman, E. (1982). The Experiential Aspects of Consumption: Customer Fantasies, Feelings, and Fun. *Journal of Consumer Research*, 9(2), 132-140.
- Hopf, V. (2018). Does The Body Modified Appearance of Front-Line Employees Matter To Hotel Guests?. *Research in Hospitality Management*, 8(1), 67-72.
- Hung, K., & Petrick, J.F. (2011). Why Do You Cruise? Exploring The Motivations For Taking Cruise Holidays, and Construction. *Tourism Management*, 32(2), 386-393.
- Hwang, J., & Lee, J. (2018). A Strategy for Enhancing Senior Tourists' Well-Being Perception: Focusing on the Experience Economy. *Journal of Travel ve Tourism Marketing*, 36(3), 314-329
- Ignatov, E. & Smith, S. (2006). Segmenting Canadian Culinary Tourists. *Current Issues in Tourism*, 9(3), 235-255.
- Jernsand, E., Kraff, H., & Mossberg, L. (2015). Tourism Experience Innovation Through Design. *Scandinavian Journal of Hospitality and Tourism*, 15(15), 98-119.
- Johns, N., & Kivela J. (2001). Perceptions of the First Time Restaurant Customer. *Food Service Technology*, (1), 5-11.
- Kandemir, S., & Muluk, N. (2016). Koku Fizyolojisi ve Koku Testleri. *Turkish Journal of Clinics and Laboratory*, 7(2) 48-53.
- Karaca, E., & Altun, I. (2017). Toplumsal Cinsiyetin Geleneksel Türk Mutfağına Yansıması. *Motif Akademi Halkbilimi Dergisi*. (10) 20. 335-342.
- Karaca, K. S. (2013). *Erzurum İli Pasinler İlçesi İlköğretim Okullarında Görevli Öğretmenlerin Yemek Yeme Zevki Konusundaki Tutumlarının Saptanması*, (Master thesis). Ankara: Gazi Üniversitesi.
- Karakaş, A., Bilgin, Y., & Kınır, S. (2017). *Restoran İşletmelerinde Müşteri Memnuniyetinin Müşteri Sadakatine Etkisi: Amasra'da Faaliyet Gösteren Balık Restoranları Üzerine Bir Araştırma*. B. Zengin & O. Özer. 4. Uluslararası Turizm ve Yönetim Araştırmaları Kongresi. 600-619.
- Karim, K., Sudiro, A., Hadiwidjojo, D., & Rohman, F. (2013). Hedonic and Utilitarian Motives of Coffee Shop Customer in Makassar, Indonesia. *European Journal of Business and Management*, 5(25), 75-81.
- Keskin, E., Ardıç Yetiş, Ş., & Nevres, S. (2022). Destinasyon Yiyecek İmajı, Algılanan Değer, Hatırlanabilir Deneyimler ve Memnuniyet Arasındaki İlişkiler: Hatay Örneği. *Turizm Akademik Dergisi*, 9(1), 55-82.
- Keskin, E., Sezen, N., & Dağ, T. (2020). Turistik Seyahatlerde Unutulmaz Yemek Deneyiminin Davranışsal Niyete Etkisi: Gaziantep Örneği. *Türk Turizm Araştırmaları Dergisi*, 4(4): 3632-3648.
- Kim, J. E., & Kwon, Y. J. (2010). Relationship between Food Tourism and Tourists' Characteristic Concepts; Food Neophobia, Variety-seeking Tendency, Hedonic Consumption, and Identity Affirmation. *Culinary Science and Hospitality Research*, 16(3), 32-50.
- Kim, M. & Thapa, B. (2018). Perceived Value and Flow Experience: Application in a Nature-Based Tourism Context. *Journal of Destination Marketing and Management*, 8373-384.

- Koshki, N. Esmailpour, H., & Ardestani, A. S. (2014). The Study On The Effects of Environmental Quality, Food And Services on Mental Image of the Restaurant, Customer Perceived Value, Customer Satisfaction and Customer Behavioral Intentions: (Case Study of Boroujerd's Restaurants). *Kuwait Chapter of Arabian Journal of Business and Management Review*, 3(10), 261-272.
- Köksal, O. (1984). *Psikososyal Yönden Beslenme, Ağız Tadı ve Tatlıların Sağlık Yönünden Durumları*. Kültür ve Turizm Bakanlığı, Geleneksel Türk Tatlıları Sempozyumu Bildirileri, Ankara: Başbakanlık Yayınevi.
- Küpeli, A., & Ünlü, M. (2020). Hedonizm Bağlamında Performans Sanatı. *The Journal of Social Sciences*, 46.
- Lau, B.K., Cota, D., Cristino, L., & Borgland, S.L. (2017). Endocannabinoid Modulation of Homeostatic and Non-homeostatic Feeding Circuits. *Neuropharmacology*, 124, 38-51.
- Lee, W., Sung, H., Suh, E., & Zhao, J. (2017). The Effects of Festival Attendees' Experiential Values and Satisfaction on Re-Visit Intention to the Destination: The Case of a Food and Wine Festival. *International Journal of Contemporary Hospitality Management*, 29(3), 1005-1027.
- Liang, R. (2012). Designing for Unexpected Encounters with Digital Products: Case Studies of Serendipity as Felt Experience. *International Journal of Design*, 6(1), 41-58.
- Long, L.M. (2004). *Culinary Tourism*. University Press of Kentucky.
- Lutter, M., & Nestler, E.J. (2009). Homeostatic and Hedonic Signals Interact in the Regulation of Food Intake. *The Journal of Nutrition*, 139(3), 629-632.
- Mei, X., Hagensen, A., & Kristiansen, H. (2018). Storytelling Through Experiencescape: Creating Unique Stories and Extraordinary Experiences in Farm Tourism. *Tourism and Hospitality Research*, 20(1), 93-104.
- Miao, L. Lehto, X., & Wei, W. (2014). The Hedonic Value of Hospitality Consumption: Evidence From Spring Break Experiences. *Journal of Hospitality Marketing and Management*, 23(2), 99-121.
- Min, J. Jahns, L. Xue, H. Kandiah, J., & Wang, Y. (2018). Americans' Perceptions About Fast Food and How They Associate with its Consumption and Obesity Risk. *Advances in Nutrition*, 9(5), 590-601.
- Mody, M., Lehto, X., & Suess, C. (2017). The Accommodation Experiencescape: A Comparative Assessment of Hotels and Airbnb. *International Journal of Contemporary Hospitality Management*, 29(9), 2377-2404.
- Monteleone, P., Scognamiglio, P., Monteleone, A.M., Perillo, D., Canestrelli, B., & Maj, M. (2013). Gastroenteric Hormone Responses to Hedonic Eating in Healthy Humans. *Psychoneuroendocrinology*, 38(8), 1435-1441.
- Moore, J.B., Yin, Z., Hanes, J., Duda, J., Gutin, B., & Barbeau, P. (2009). Measuring Enjoyment of Physical Activity in Children: Validation of the Physical Activity Enjoyment Scale. *Journal of Applied Sport Psychology*, 21(1), 116-S129.
- Murrock, C.J., Bekhet, A., & Zauszniewski, J.A. (2016). Psychometric Evaluation of the Physical Activity Enjoyment Scale in Adults with Functional Limitations. *Issues In Mental Health Nursing*, 37(3), 164-171.
- Nickson, D., Warhurst, C., Cullen, A.M., & Watt, A. (2003). Bringing in the Excluded? Aesthetic Labour, Skills and Training in the "New" Economy. *Journal of Education and Work*, 16(2), 185-203.
- Nield, K., Kozak, M., & Legrys, G. (2000). The Role of Food Service in Tourist Satisfaction. *International Journal of Hospitality Management*, 19, 375-384.
- Oh, H., Fiore, A.M., & Jeoung, M. (2007). Measuring Experience Economy Concepts: Tourism Applications. *Journal of Travel Research*, 46(2), 119-132.
- Okumuş, B., Okumuş, F., & McKercher, B. (2007). Incorporating Local and International Cuisines in the Marketing of Tourism Destinations: The Cases of Hong Kong and Turkey. *Tourism Management*, 28(1), 253-261.

- Ögel, B. (1982). *Türk Mutfağının Gelişmesi ve Türk Tarihi Gelenekleri*. Türk Mutfağı Sempozyumu Bildirileri. Ankara: Kültür Turizm Bakanlığı Araştırma Dairesi Yayınları, 15–18.
- Özdemir, B. (2010). Dışarıda Yemek Yeme Olgusu: Kuramsal Bir Model Önerisi. *Anatolia: Turizm Araştırmaları Dergisi*, 21(2), 218-232.
- Özdemir, G., & Altın, D. D. (2019). Gastronomi Kavramları ve Gastronomi Üzerine Bir İnceleme. *Erzincan University Journal of Social Sciences Institute*, 12(1), 1-14.
- Özdemir, N. (2005). *Türk Eğlence Kültürü*. Ankara: Akçağ Yayınları, 177-197.
- Özgen, I. (2017). Uluslararası Gastronomiye Genel Bakış. M. Sarıışık & G. Özbay (Ed.), *Uluslararası Gastronomi*. Ankara: Detay Yayıncılık.
- Özkurt, B., Küçükbiş, H.F., & Eskiler, E. (2022). Fiziksel Aktivitelerden Keyif Alma Ölçeği (FAKÖ): Türk Kültürüne Uyarlama, Geçerlik ve Güvenirlik Çalışması. *Anemon Muş Alparslan Üniversitesi Sosyal Bilimler Dergisi*, 10(1), 21- 37.
- Özşeker, D. B. (2016). Gastronomi Kavramı: Tanımı ve Gelişimi. İçinde H. Kurgun & D. B. Özşeker (Ed.), *Gastronomi ve Turizm* (5). Ankara: Detay Yayıncılık.
- Pettersson, A., & Fjellström, C. (2007). Restaurants as Friends of the Family: Functions of Restaurant Visits in Everyday Life. *Journal of Foodservice*, 18(6), 207-217.
- Pine, B. J., & Gilmore, J. H. (2013). The Experience Economy: Past, Present and Future. J. Sundbo & F. Sørensen (Ed.), *Handbook on the Experience Economy* (21–44). Edward Elgar.
- Pine, J.B., & Gilmore, J. H. (1998). *Welcome to the Experience Economy*. Harvard Business Review.
- Pine, J.B., & Gilmore, J.H. (1999). *The Experience Economy*. Boston: Harvard Business School Press.
- Pollan, M. (2013). *Cooked a Natural History of Transformation*. Penguin Books.
- Quan, S., & Wang, N. (2004). Towards a Structural Model of the Tourist Experience: An Illustration From Food Experiences in Tourism. *Tourism Management*, 25(3), 297-305.
- Räikkönen, J., & Honkanen, A. (2013). Does Satisfaction With Package Tours Lead To Successful Vacation Experiences? *Journal of Destination Marketing & Management*, 2(2), 108-117.
- Ryu, K., Han, J.S., & Lee, T.J. (2016). Selection Attributes of Travel Products: A Case of Korean Tourists to Japan. *Journal of Travel & Tourism Marketing*, 33(5), 671–686.
- Sağlık, E., & Yıldız, M. (2021). *Yiyecek İçecek İşletmelerinde İşletmelerinde Satın Alma ve Depolama*. İstanbul: Eğitim Yayınevi.
- Salerno, A., Laran, J., & Janiszewski, C. (2014). Hedonic Eating Goals and Emotion: When Sadness Decreases the Desire to Indulge. *Journal of Consumer Research*, 41(1), 135- 151.
- Serin, Y., & Şanlı, N. (2018). Duygusal Yeme, Besin Alımını Etkileyen Faktörler ve Temel Hemşirelik Yaklaşımları. *Psikiyatri Hemşireliği Dergisi*, 9(2), 135-146.
- Slack, N. J., Singh, G. Ali., J., Lata, R. Mudaliar, K., & Swamy, Y. (2020). Influence of Fast-Food Restaurant Service Quality and its Dimensions on Customer Perceived Value, Satisfaction and Behavioural Intentions. *British Food Journal*, 123(4), 1324-1344.
- Sormaz, Ü., Özata, E., & Güneş, E. (2015). Turizmde Gastronomi. *Sosyal Bilimler Dergisi*, 1(2), 67–73.
- Soylu, Y., Arslan, E., & Kilit, B. (2023). Egzersiz ve Keyif: Ergen ve Yetişkin Sporcular İçin Ölçek Uyarlama Çalışması. *Sportmetre The Journal of Physical Education and Sport Sciences*, 21(1), 93-104.
- Sthapit, E., Del Chiappa, G., Coudouanis, D.N., & Björk, P. (2019). Tourism Experiences, Memorability and Behavioural Intentions: A Study of Tourists in Sardinia, Italy. *Tourism Review*, 75(3), 646-665.
- Sünnetçioglu, A., & Doğdubay, M. (2017). Bireyselleştirilmiş Yemek Yeme Deneyimi Boyutlarının Belirlenmesi Üzerine Bir Araştırma, *Gastroia: Journal of Gastronomy and Travel Research* (1), 12-25.
- Sarahman, C., & Akçil Ok, M. (2019). Erişkin Bireylerin Hedonik Açlık Durumları ile Aşırı Besin İsteği, Dürtüsellik ve Benlik Saygısı Durumları Arasındaki İlişkinin İncelenmesi. *Geleneksel ve Tamamlayıcı Tıp Dergisi*, 2(2), 71-82.

- Şener, Y., & Çılınoğlu, H. (2022). Yiyecek-İçecek İşletmelerinin Konveksiyonel Mutfaklarında İşgörenlerin Güvenilir Gıda ve İyi Hijyen Uygulamaları: Kastamonu Örneği. *New Era International Journal of Interdisciplinary Social Researches* (13), 2-10.
- Taşpınar, B. (2023). *Hedonizm Algısının Sokak Lezzetleri Tüketme Niyeti Üzerindeki Etkisi: Akış Deneyiminin Araçlılık Rolü*, (Master thesis). Antalya: Akdeniz Üniversitesi.
- Teques, P., Calmeiro, L., Silva, C., & Borrego, C. (2020). Validation and Adaptation of the Physical Activity Enjoyment Scale (PACES) in Fitness Group Exercisers. *Journal of Sport and Health Science*, 9(4), 352-357.
- Tezcan, M. (2000). *Türk Yemek Antropolojisi Yazıları*. T.C. Kültür Bakanlığı Yayınları, Ankara: 2515.
- Thomas, E.A., Bechtell, J.L., Vestal, B.E., Johnson, S. L., Bessesen, D.H., Tregellas, J.R., & Cornier, M.A. (2013). Eating-Related Behaviors and Appetite During Energy Imbalance in Obese-Prone and Obese-Resistant Individuals. *Appetite*, (65), 96–102.
- To, P.L., Liao, Ç., ve Lin., T. (2007). Shopping Motivations on Internet: A Study Based on Utilitarian and Hedonic Value. *Technovation*, 27(12), 774–787.
- Tsai, C. (2016). Memorable Tourist Experiences and Place Attachment When Consuming Local Food. *International Journal of Tourism Research*, 18(6), 536–548.
- Tsaur, S.H., Luoh, H.F., & Syue, S.S. (2015). Positive Emotions and Behavioral Intentions of Customers in Fullservice Restaurants: Does Aesthetic Labor Matter? *International Journal of Hospitality Management*, (51), 115- 126.
- Tuncer, M., & Ahipaşaoğlu, S. (2021). Yiyecek İçecek İşletmelerinde Yiyecek Üretim Sistemleri ve Mutfak Planlama. İçinde E. Sağlık & M. Yılmaz (Ed.), *Yiyecek İçecek İşletmelerinde İşletmelerinde Satın Alma ve Depolama*. (34, 35). Konya: Eğitim Yayınevi.
- Tursun, S.S., & Özkoç, H. (2019). Taze Gıda Ürünlerinde Tedarikçi Seçim Kararı Üzerine Karma Bir Araştırma. *Girişimcilik İnovasyon ve Pazarlama Araştırmaları Dergisi*, 3(6), 75-94.
- Türksoy, A. (2015). Yiyecek ve İçecek Hizmetleri Yönetimi, Detay Yayıncılık, Ankara.
- Ustaahmetoğlu, E. (2015). Tat Algısı için Dilden Daha Fazlası mı Gerekli? Tat Testi Üzerine Bir Uygulama. *Anadolu Üniversitesi Sosyal Bilimler Dergisi*, 15(3), 127-134.
- Ünal, S., & Ceylan, C. (2008). Tüketicileri Hedonik Alışverişe Yönelten Nedenler: İstanbul ve Erzurum İllerinde Karşılaştırmalı Bir Araştırma. *Atatürk Üniversitesi İİBF Dergisi*, 22(2), 265-284.
- Veenhoven, R. (2003). Hedonism and Happiness. *Journal of Happiness Studies*, 4(4), 437-457.
- Warhurst, C., Nickson, D., Witz, A., & Marie Cullen, A. (2000). Aesthetic Labour in Interactive Service Work: Some Case Study Evidence From the “New”, “Glasgow”. *Service Industries Journal*, 20(3), 1-18.
- Wijaya, S., King, B., Morrison, A., & Nguyen, T.H. (2017). Destination Encounters with Local Food: The Experience of International Visitors in Indonesia. *Tourism Culture & Communication*, 13(2), 79–91.
- Wijaya, S., King, B., Nguyen, T.H., & Morrison, A. (2013). International Visitor Dining Experiences: A Conceptual Framework. *Journal of Hospitality and Tourism Management*. 20, 34-42.
- Yıldırım, S.C., & Çatır, İ. (2022). Yemek Sektöründe Hedonizm Etkisi Ölçeği Geliştirme Çalışması. *Elektronik Sosyal Bilimler Dergisi*, 21(82), 718-737.
- Yüksel, A., & Yüksel, F. (2002). Measurement of Tourist Satisfaction with Restaurant Services: A Segment-based Approach. *Journal of Vacation Marketing*, 9(1), 52-68.
- Yüncü, H. R. (2010). Sürdürülebilir Turizm Açısından Gastronomi Turizmi ve Perşembe Yaylası. İçinde S. Şengel (Editör), *10. Aybastı-Kabataş Kurultayı Yerel Değerler ve Yayla Turizmi* (s. 28-34). Ankara: Detay Yayıncılık.

REFERENCES

- Ab Karim, S., & Chi, C. G.-Q. (2010). Culinary Tourism as a Destination Attraction: An Empirical Examination of Destinations' Food Image. *Journal of Hospitality Marketing & Management*, 19(6), 531-555.
- Addis, M., & Podestà, S. (2005). Long Life to Marketing research: A Postmodern View. *European Journal of Marketing*, 39(3/4), 386-412.
- Ademoğlu, A., & Özkaya, F. D. (2021). Özel Gün ve Tören Yemekleri: Ethnic Foods Dergisi Üzerine Bir İnceleme. *Journal of Gastronomy, Hospitality, and Travel*, 4(2), 248-257.
- Agyeiwaah, E., Otoo, F. E., Suntikul, W., & Huang, W.-J. (2019). Understanding Culinary Tourist Motivation, Experience, Satisfaction, and Loyalty Using a Structural Approach. *Journal of Travel & Tourism Marketing*, 36(3), 295-313.
- Alphan, E. (2021). *Hatırlanabilir Gastronomik Deneyimde Katılım, Duygular ve Motivasyonların Rolü: Yemek Kursları Örneği*, (Doctoral thesis). Ankara: Gazi Üniversitesi.
- Arman, A., & Ak, S. (2021). Yemek, Kültür ve Turizm Arasındaki İlişkiler. S. Şengül & A. Kurnaz (Ed.), *Gastronomi Turizmi Kavramlar, İlkeler ve Uygulamalar* (1-17). Ankara: Detay Yayıncılık.
- Benli, S., & Özdemir, B. (2021). Turizmde Yiyecek-İçecek. C. Çakıcı (Editör), *Kavramlar ve Örneklerle Genel Turizm* (231-252). Ankara: Detay Yayıncılık.
- Björk, P., & Kauppinen-Räsänen, H. (2016). Exploring the Multi-Dimensionality of Travellers' Culinary-Gastronomic Experiences. *Current Issues in Tourism*, 19(12), 1260-1280.
- Chang, R. C. Y., Kivela, J., & Mak, A. H. N. (2011). Attributes that Influence the Evaluation of Travel Dining Experience: When East Meets West. *Tourism Management*, 32(2), 307-316.
- Cohen, E., & Avieli, N. (2004). Food in Tourism. *Annals of Tourism Research*, 31(4), 755-778.
- Çalışkan, O. (2013). Destinasyon Rekabetçiliği ve Seyahat Motivasyonu Bakımından Gastronomik Kimlik. *Journal of Tourism and Gastronomy Studies*, 1(2), 39-51.
- Çulha, O. (2020). Turizmde Deneyim Ekonomisi Uygulamaları. *Alanya Akademik Bakış*, 4(2), 495-519.
- Ebster, C., & Guist, I. (2005). The Role of Authenticity in Ethnic Theme Restaurants. *Journal of Foodservice Business Research*, 7(2), 41-52.
- Ellis, A., Park, E., Kim, S., & Yeoman, I. (2018). What is Food Tourism? *Tourism Management*, 68, 250-263.
- Fields, K. (2003). Demand for the Gastronomy Tourism Product: Motivational Factors. A. Hjalager ve G. Richards (Editör), *Tourism and Gastronomy* (36-50). Londra: Routledge,
- Hall, C.M., & Sharples, L. (2003). The Consumption of Experiences or the Experience of Consumption? An Introduction to the Tourism of Taste. C. M. Hall, L. Sharples, R. Mitchell, N. Macionis ve B. Cambourne (Editör), *Food Tourism Around the World: Development, Management and Markets* (1-24). Londra: Butterworth-Heinemann.
- Harrington, R.J., (2005). Defining Gastronomic Identity: The Impact of Environment and Culture on Prevailing Components, Texture and Flavors in Wine and Food. *Journal of Culinary Science & Technology*, 4(2-3), 129-152.
- Harrington, R.J., & Ottenbacher, M. C. (2010). Culinary Tourism-A Case Study of the Gastronomic Capital. *Journal of Culinary Science & Technology*, 8(1), 14-32.
- Henderson, J.C. (2009). Food Tourism Reviewed. *British Food Journal*, 111(4), 317-326.
- Hjalager, A.M. (2003). A Typology of Gastronomy Tourism. A. Hjalager & G. Richards (Ed.), *Tourism and Gastronomy* (21-35). Londra: Routledge,
- Hjalager, A. M. (2004). What Do tourists Eat and Why? Towards a Sociology of Gastronomy in Tourism". *Tourism (Zagreb)*, 52(2): 195-201.
- Holtzman, J.D. (2006). Food and Memory. *Annual Review of Anthropology*, 35(1), 361-378.
- Ignatov, E., & Smith, S. (2006). Segmenting Canadian Culinary Tourists. *Current Issues in Tourism*, 9(3), 235-255.

- Kauppinen-Räsänen, H., Gummerus, J., & Lehtola, K. (2013). Remembered Eating Experiences Described by the Self, Place, Food, Context and Time. *British Food Journal*, 115(5), 666-685.
- Kim, Y. G., Eves, A. & Scarles, C. (2009). Building a Model of Local Food Consumption on Trips and Holidays: A Grounded Theory Approach. *International Journal of Hospitality Management*, 28(3), 423-431.
- Kivela, J.J., & Crofts, J.C. (2009). Understanding Travelers' Experiences of Gastronomy Through Etymology and Narration. *Journal of Hospitality & Tourism Research*, 33(2), 161-192.
- Kodaş, D. (2018). *Gastronomi Deneyimi, Gastronomi Motivasyonu, Destinasyon Tatmini ve Destinasyon Marka Denklığı İlişkisi: Gaziantep Örneği*, (Doctoral thesis). Eskişehir: Anadolu Üniversitesi.
- Kutukız, D., & Akyürek, S. (2021). Gastro Turistlerin Deneyimleri: Gastronomi Turları Kapsamında Nitel Bir Araştırma. *Journal of Tourism and Gastronomy Studies*, 8(4), 3319-3346.
- McKercher, B., Okumus, F., & Okumus, B. (2008). Food Tourism as a Viable Market Segment: It's All How You Cook the Numbers! *Journal of Travel & Tourism Marketing*, 25(2), 137-148.
- Nebioğlu, O. (2016). *Yerel Gastronomik Ürünlerin Turizmde Kullanılması Etkileyen Faktörler*, (Doctoral thesis). Antalya: Akdeniz Üniversitesi.
- Nebioğlu, O. (2017). Gastronomi Turizmi ve Otantizm: Yerel Bir Restoran Üzerinde Örnek Olay Çalışması. D. Bozok, C. Avcıkurt, M. Doğdubay, M. Sarıoğlu & G. K. Girgin (Ed.), *Gastronomi Üzerine Araştırmalar* (97-111). Ankara: Detay Yayıncılık.
- Oğan, Y., & Durlu Özkaya, F. (2021). Artvin'i Ziyaret Eden Turistlerin Gastronomi Deneyimleri Üzerine Bir İnceleme. *Güncel Turizm Araştırmaları Dergisi*, 5(2), 211-227.
- Özdemir, B., & Seyitoğlu, F. (2017). A Conceptual Study of Gastronomical Quests of Tourists: Authenticity or Safety and Comfort? *Tourism Management Perspectives*, 23, 1-7.
- Quan, S. & Wang, N. (2004). Towards a Structural Model of the Tourist Experience: An Illustration From Food Experiences in Tourism. *Tourism Management*, 25(3), 297-305.
- Pine, B.J., & Gilmore, J.H. (1999). *The Experience Economy: Work Is Theatre & Every Business A Stage*. Brighton: Harvard Business Press,
- Richards, G. (2021). Evolving Research Perspectives on Food and Gastronomic Experiences in tourism. *International Journal of Contemporary Hospitality Management*, 33(3), 1037-1058.
- Robinson, E., Blissett, J., & Higgs, S. (2011). Peak and End Effects on Remembered Enjoyment of Eating in Low and High Restrained Eaters. *Appetite*, 57(1), 207-212.
- Sarıışık, M., & Özbay, G. (2015). Gastronomi Turizmi Üzerine Bir Literatür İncelemesi. *Anatolia Turizm Araştırmaları Dergisi*, 26(2), 264-278.
- Scarpato, R. (2002). Gastronomy Studies in Search of Hospitality. *Journal of Hospitality and Tourism Management*, 9(2), 1-12.
- Seyitoğlu, F., & Çalışkan, O. (2018). Akademik Disiplin Olarak Gastronomi: Kavramsal Bir Çalışma. *Seyahat ve Otel İşletmeciliği Dergisi*, 15(3), 523-537.
- Su, C.-S. (2013). An Importance-Performance Analysis of Dining Attributes: A Comparison of Individual and Packaged Tourists in Taiwan. *Asia Pacific Journal of Tourism Research*, 18(6), 573-597.
- Sutton, D.E. (2010). Food and the Senses. *Annual Review of Anthropology*, 39(1), 209-223.
- Stone, M.J., Soulard, J., Migacz, S., & Wolf, E. (2018). Elements of Memorable Food, Drink, and Culinary Tourism Experiences. *Journal of Travel Research*, 57(8), 1121-1132.
- Şahin, A. (2021). *Gastronomik Deneyimin Yiyecek Tüketim Duygularına ve Deneyimsel Değere Etkisi: Kültürün (Belirsizlikten Kaçınma) Düzenleyici Rolü*, (Doctoral thesis). Ankara: Gazi Üniversitesi.
- Tikkanen, I. (2007). Maslow's Hierarchy and Food Tourism in Finland: Five Cases. *British Food Journal*, 109(9), 721-734.
- Tung, V.W.S., & Ritchie, J.R.B. (2011). Exploring the Essence of Memorable Tourism Experiences. *Annals of Tourism Research*, 38(4), 1367-1386.
- Türk Dil Kurumu, (TDK), (2023). <https://sozluk.gov.tr/> (Access Date: 05.15.2023).

- Yılmaz, G. (2021). *Gastronomik Deneyim, Yiyecek İmajı ve Otantizmin Turistlerin Yerel Yiyecek Tüketim Niyetine Etkisi: Yiyecek Korkusunun Düzenleyici Rolü*, (Doctoral thesis). Antalya: Akdeniz Üniversitesi.
- Yılmaz, G. (2021b). Gastronomi Turizmi ve Gastronomik Turizm Ürünleri. G. Yılmaz & A. Şahin (Ed.), Örnek Olaylarla *Gastronomi Turizminde Yeni Eğilimler* (1-23). Ankara: Detay Yayıncılık.
- Yılmaz, H. & Yönet Eren, F. (2019). Gastronomi Turizmi. Ş. Aydın & D. Eren (Ed.), *Alternatif Turizm*, (143-166). Ankara: Detay Yayıncılık.

REFERENCES

- Ak, S. (2019). *Turist Odaklı Restoranlar Üzerine Bir Olgubilim Çalışması*, (Master thesis). Antalya: Akdeniz Üniversitesi.
- Akbaş, F., Atış, E., & Koday, S. (2021). Semt Pazarlarının Coğrafi Mekân Üzerindeki Etkilerine Bir Örnek: Akhisar (Manisa) Semt Pazarları. *Atatürk Üniversitesi SBE Dergisi*, 25(1), 363-375.
- Aldemir, T., Işkın, M., & Şengel, Ü. (2020). TV Yemek Programlarının Popüler Kültür Algısı ve Gençlerin Eğitim-Meslek Seçimlerine Etkileri. *Türk Turizm Araştırmaları Dergisi*, 3(12), 971-986.
- Alonso, A. D. (2013). Tannat: The Positioning of A Wine Grape as Symbol and 'Referent' of a Nation's Gastronomic Heritage. *Journal of Heritage Tourism*, 8(2-3), 105-119.
- Arduç, B. (2020). *Eight Gastronomy Museums*, <https://gezimanya.com/Yazilar/dunyanin-dort-bir-yanindan-istah-acan-8-gastronomi-muzesi> (Access Date: 28.03.2023).
- Barrows, C., & Vieira, E.T. (2012). Recommendations for the Development of a New operational classification System For The Foodservice Industry. *Journal of Hospitality & Tourism Research*, 37(3), 349-376.
- Barska, A., & Wojciechowska-Solis, J. (2018). Traditional And Regional Food As Seen By Consumers-Research Results: The Case of Poland. *British Food Journal*, 120(9), 1994-2004.
- Bertan, S. (2020). Restaurant Rankings Factors in Gastronomy Tourism. *Tourism*, 68(1), 34-42.
- Björk, P., & Kauppinen-Räsänen, H. (2016). Local Food: A Source for Destination Attraction. *International Journal of Contemporary Hospitality Management*, 28(1), 177-194.
- Borda, D.R., Thomas, M., Langsrud, S., Rychli, K., Jordan, K., van der Roest, J., & Ioana Nicolau, A. (2014). Food Safety Practices in European TV Cooking Shows. *British Food Journal*, 116(10), 1652-1666.
- Campoverde-Aguirre, R., Carvache-Franco, M., Carvache-Franco, W., & Almeida-Cabrera, M. (2022). Analysis of the Quality of Service in Gastronomic Festivals. *Sustainability*, 14(21), 14605.
- Canavari, M., Huffaker, C., Mari, R., Regazzi, D., & Spadoni, R. (2011). Educational Farms in The Emilia-Romagna Region: Their Role in Food Habit Education. In *Food, Agri-Culture and Tourism* (73-91). Springer Berlin Heidelberg.
- Čavić, S., & Mandarić, M. (2021). Authenticity of Gastronomic Events As a Function of Branding a Destination. *Menadžment u Hotelijerstvu i Turizmu*, 9(1), 89-101.
- Čavić, S., Mandarić, M., & Sekulić, D. (2021). Gastronomic Events in The Function of Creating A Brand Of a Tourist Destination: The example of strudel festival in Dolovo. *Ekonomika Poljoprivrede*, 68(3), 659-674.
- Chang, W., & Yuan, J. (Jessica). (2011). A Taste of Tourism: Visitors' Motivations to Attend a Food Festival. *Event Management*, 15(1), 13-23.
- de Solier, I. (2005). TV Dinners: Culinary Television, Education and Distinction. *Continuum*, 19(4), 465-481.
- Çaycı, A.E. (2020). *The Role of Social Media in the Transformation of Food Culture* <https://www.turkascihaberleri.com/HaberDetay/75752/Yemek-Kulturunun-Donusumunde-Sosyal-Medyanin-Rolu.html> (Access Date: 10.05.2023).
- Çekal, N., Doğan, E., & Aktürk, H. (2022). Gastronomy Museums and Features in Turkey. *Journal of Social, Humanities and Administrative Sciences*, 5(11), 1655-1673.
- Çekiç, İ. & Aksoy, M. (2021). Gaziantep ve Hatay İllerini Ziyaret Eden Yerli Turistlerin Mutfak İmaja Algı Düzeylerine Yönelik Karşılaştırmalı Bir Araştırma. *Journal of Tourism and Gastronomy Studies*, 9(4), 3064-3078.
- Çevik, S. & Saçılık, M.Y. (2011). *Destinasyon Rekabet Avantajı Elde Etmesinde Gastronomi Turizminin Rolü: Erdek örneği*. 12.Ulusal Turizm Kongresi, Düzcce, 503-515.
- Çiççi, O. (2019). *Türkiye'deki Gastronomi ve Mutfak Sanatları Eğitimi Alan Öğrencilerin Profesyonel Mutfak Yeterliliklerinin Belirlenmesi*, (Master thesis). İstanbul Üniversitesi Sosyal Bilimler Enstitüsü, İstanbul.

- Çukur, T., & Kızılaslan, N. (2018). Milas İlçesinde Zeytin Hasat Şenliğinin Kırsal Turizme Katkısı. *Tarım Ekonomisi Dergisi*, 141–155.
- Ellis, A., Park, E., Kim, S., & Yeoman, I. (2018). What is Food Tourism? *Tourism Management*, 68, 250–263.
- Erşahin, E. & Kızılırmak, İ. (2019). Gastronomi Turlarına Katılan Turistlerin Memnuniyet Faktörlerinin Belirlenmesine Yönelik Bir Araştırma. *Journal of Tourism and Gastronomy Studies*, 7(4), 2466-2480.
- Farmers Markets Ontario, (2006). www.farmersmarketsontario.com (Access Date: 31.03.2023).
- Fernández-Vázquez, R., Stinco, C. M., Meléndez-Martínez, A. J., Heredia, F. J., & Vicario, I. M. (2011). Visual and Instrumental Evaluation of Orange Juice Color: A Consumers' Preference Study. *Journal of Sensory Studies*, 26(6), 436–444.
- Gastronomy Association, (2023). <https://gastronomidernegi.com.tr/index.php> (Access Date: 10.04.2023).
- Gastronomy Tours, (2023). <https://gastronomytours.com/> (Access Date: 04.04.2023).
- Getz, D., & Page, S. J. (2019). *Event Studies*. Routledge.
- Giampiccoli, A., Mnguni, E. M., Dłużewska, A., & Mtapuri, O. (2023). Potatoes: Food tourism and beyond. *Cogent Social Sciences*, 9(1).
- Gimenes Minasse, M.H.S.G. (2020). Turismo Gastronômico Como Objeto De Pesquisa: Análise Das Publicações Em Periódicos Brasileiros (2005-2017). *Revista Brasileira de Pesquisa Em Turismo*, 14(1), 92–111.
- Giray, H., Özkan, F.Z., & Oran, H. (2012). Yerel Ürünlerin Ekonomik Kalkınmadaki Önemi. *Verimlilik Dergisi*, 4, 109-115.
- Glanz, K., Patterson, R.E., Kristal, A.R., Feng, Z., Linnan, L., Heimendinger, J., & Hebert, J.R. (1998). Impact of Work Site Health Promotion on Stages of Dietary Change: The Working Well Trial. *Health Education & Behavior*, 25(4), 448–463.
- Görkem, O., & Ertopcu, İ. (2019). TV Yemek Programlarının Gastronomi Eğitime Yansımaları. *Türk Turizm Araştırmaları Dergisi*, 3(4), 1501-1513.
- Gössinger, M., Mayer, F., Radocha, N., Höfler, M., Boner, A., Groll, E., Nosko, E., Bauer, R., & Berghofer, E. (2009). Consumer's Color Acceptance Of Strawberry Nectars From Puree. *Journal of Sensory Studies*, 24(1), 78-92.
- Grubor, B., Kalenjuk Pivarski, B., Đerčan, B., Tešanović, D., Banjac, M., Lukić, T., Živković, M. B., Udovičić, D. I., Šmugović, S., Ivanović, V., Ćirić, M., & Ćirić, I. (2022). Traditional and Authentic Food of Ethnic Groups of Vojvodina (Northern Serbia)—Preservation and Potential for Tourism Development. *Sustainability*, 14(3), 1805.
- Ha, J., & Jang, S. (2010). Effects of Service Quality and Food Quality: The Moderating Role of Atmospherics in an Ethnic Restaurant Segment. *International Journal of Hospitality Management*, 29(3), 520–529.
- Haghighi, M., Dorosti, A., Rahnama, A., & Hoseinpour, A. (2012). Evaluation of Factors Affecting Customer Loyalty in The Restaurant Industry. *African Journal Of Business Management*, 6(14).
- Han, H., & Ryu, K. (2009). The Roles of the Physical Environment, Price Perception, and Customer Satisfaction in Determining Customer Loyalty in the Restaurant Industry. *Journal of Hospitality & Tourism Research*, 33(4), 487–510.
- Heung, V.C.S., & Gu, T. (2012). Influence of Restaurant Atmospherics on Patron Satisfaction and Behavioral Intentions. *International Journal of Hospitality Management*, 31(4), 1167–1177.
- Hjalager, A.M.(2002). A Typology of Gastronomy Tourism, Atlas Project Manager, 21-36.
- Hjalager, A.M., & G. Richards. (2002). *Tourism and Gastronomy*. London: Routledge.
- Hall, C.M., Sharples, L., Mitchell, R., Macionis, N. & Cambourne, B. (2003), *Food Tourism Around the World*, Butterworth-Heinemann, Oxford.
- Hubbard, G.P., Elia, M., Holdoway, A., & Stratton, R.J. (2012). A Systematic Review of Compliance to Oral Nutritional Supplements. *Clinical Nutrition*, 31(3), 293–312.

- Hudman, L.E. (1986) 'The Travellers' Perceptions of the Role of Food in the Tourist Industry', in *The Impact of Catering and Cuisine upon Tourism*, Proceedings of the 36th Congress of the International Association of Scientific Experts of Tourism (AIEST), Montreux, Switzerland.
- Kim, Y. G., Eves, A., & Scarles, C. (2009). Building a Model of Local Food Consumption on Trips and Holidays: A Grounded Theory Approach. *International Journal of Hospitality Management*, 28(3), 423–431.
- Kivela, J., & Crotts, J. C. (2006). Tourism and Gastronomy: Gastronomy's Influence on How Tourists Experience a Destination. *Journal of Hospitality & Tourism Research*, 30(3), 354–377.
- Kılıç, B., & Babat, D. (2011). Kalite Fonksiyon Göçerimi: Yiyecek İçecek İşletmelerine Yönelik Kuramsal Bir Yaklaşım. *Karamanoğlu Mehmetbey Üniversitesi Sosyal Ve Ekonomik Araştırmalar Dergisi*, 2011(1), 93–104.
- Jack Kivela, J. (1997). Restaurant Marketing: Selection And Segmentation in Hong Kong. *International Journal of Contemporary Hospitality Management*, 9(3), 116-123.
- Knöferle, K., & Spence, C. (2012). Crossmodal Correspondences Between Sounds and Tastes. *Psychonomic Bulletin & Review*, 19(6), 992–1006.
- Kontukoski, M., Paakki, M., Thureson, J., Uimonen, H., & Hopia, A. (2016). Imagined Salad And Steak Restaurants: Consumers' Colour, Music and Emotion Associations With Different Dishes. *International Journal of Gastronomy and Food Science*, 4, 1–11.
- Kovalenko, A., Dias, Á., Pereira, L., & Simões, A. (2023). Gastronomic Experience and Consumer Behavior: Analyzing the Influence on Destination Image. *Foods*, 12(2), 315.
- Küçükergin, K.G., & Dedeoğlu, B.B. (2014). The Relationship Between Servicescape, Price Perception And Repurchase Intention In The Fast Food Restaurants. *International Journal of Alanya Faculty of Business*, 6(1), 101–107.
- Kurtçu, C. (2015). *Türk Televizyon Yayıncılığında Gastronomi Dünyasının Yeri*, (Master thesis). İstanbul: Marmara Üniversitesi.
- Labrecque, L.I., Patrick, V.M., & Milne, G.R. (2013). The Marketers' Prismatic Palette: A Review of Color Research and Future Directions. *Psychology & Marketing*, 30(2), 187-202.
- Lee, I., & Arcodia, C. (2011). The Role of Regional Food Festivals for Destination Branding. *International Journal of Tourism Research*, 13(4), 355-367.
- Lee, K.-H., & Scott, N. (2015). Food Tourism Reviewed Using the Paradigm Funnel Approach. *Journal of Culinary Science & Technology*, 13(2), 95-115.
- Long, L. (2003). *Culinary Tourism*. Lexington, KY: University of Kentucky Press.(Keynote Address to Ontario Symposium on Culinary Tourism. Toronto, Ontario.
- López-Guzmán, T., Uribe Lotero, C.P., Pérez Gálvez, J.C., & Ríos Rivera, I. (2017). Gastronomic Festivals: Attitude, Motivation and Satisfaction of The Tourist. *British Food Journal*, 119(2), 267-283.
- McCarty, G. (2017). *Farmers Market Series: Type of Market and Location*. <https://web.archive.org/web/20200722191234/https://extension.illinois.edu/blogs/raise-grow-harvest-eat-repeat/2017-12-21-farm-ers-market-series-type-market-and-location> (Access Date: 31.03.2023).
- McElrea, H. (1992). Fast Music Causes Fast Drinking. *Perceptual and Motor Skills*, 75(5), 362.
- Milliman, R.E. (1986). The Influence of Background Music on the Behavior of Restaurant Patrons. *Journal of Consumer Research*, 13(2), 286.
- Minasse, M.H.S.G.G. (2020). Food Tourism as Research Object: Analysis of Publications in Brazilian Journals, *Revista Brasileira de Pesquisa em Turismo, São Paulo*, 14(1), 92-111.
- Mohanty, P.P., Rout, H.B., & Sadual, S.K. (2020). Food, Culture and Tourism: A Gastronomy Trilogy Enhancing Destination Marketing, case study of Odisha, India. *International Journal of Tourism and Hospitality in Asia Pasific*, 3(1), 15-30.
- Muller, C.C. & Woods, R.H. (1994). An Expanded Restaurant Typology. *Cornell Hotel and Restaurant Administration Quarterly*, 35(3), 27-37.

- Nebioğlu, O.(2017).Gastronomik Kimlik ve Gastronomik Turizm Ürünlerinin Sınıflandırılması Üzerine Nitel Bir Araştırma: Alanya Örneği. *Journal of Tourism and Gastronomy Studies* 5(2), 39-60.
- Organ, K., Koenig-Lewis, N., Palmer, A., & Probert, J. (2015). Festivals as Agents for Behaviour Change: A Study of Food Festival Engagement and Subsequent Food Choices. *Tourism Management*, 48, 84-99.
- Ottenbacher, M. & Harrington, R. J. (2007). The Innovation Development Process of Michelin-Starred Chefs. *International Journal of Contemporary Hospitality Management*, 19(6), 444-460.
- Ottenbacher, M.C., & Harrington, R.J. (2010). Strategies for Achieving Success for Innovative Versus Incremental New Services. *Journal of Services Marketing*, 24(1), 3-15.
- Özüdoğru, M., & Akdeniz-Ar, A.(2018). Halk Pazarı Ortamında Alıcı ve Satıcı Davranışları ve Karşılıklı Uygulanan Pazar Stratejileri Üzerine Nitel Bir Araştırma. *Anemon Muş Alparslan Üniversitesi Sosyal Bilimler Dergisi*, 6(18) 113-119.
- Pantelidis, I.S. (2010). Electronic Meal Experience: A Content Analysis of Online Restaurant Comments. *Cornell Hospitality Quarterly*, 51(4), 483-491.
- Parsa, H. G., Self, J. T., Njite, D., & King, T. (2005). Why Restaurants Fail. *Cornell Hotel and Restaurant Administration Quarterly*, 46(3), 304-322.
- Pratt, S., Sontikul, W., & Agyeiwaah, E. (2020). Determining the Attributes of Gastronomic Tourism Experience: Applying Impact-Range Performance and Asymmetry Analyses. *International Journal of Tourism Research*, 22(5), 564-581.
- Reynolds, P.C. (1993) 'Food and Tourism: Towards an Understanding of Sustainable Culture', *Journal of Sustainable Tourism*, 1(1), 48-54.
- Richards, G.(2001). Gastronomy: An Essential Ingredient in Tourism Production and Consumption, Atlas Project Manager, 3-21.
- Rivza, B., Kruzmetra Maiga, Diana, F., & Jeroscenkova, L. (2017). *Gastronomic Heritage: Demand And Supply* (174-181), Proceedings of the 2017 International Conference Economic Science For Rural Development.
- Ryu, K., Lee, H., & Gon Kim, W. (2012). The Influence of The Quality of The Physical Environment, Food, And Service on Restaurant Image, Customer Perceived Value, Customer Satisfaction, and Behavioral Intentions. *International Journal of Contemporary Hospitality Management*, 24(2), 200-223.
- Scarpato, R. (2001). Sustainable Gastronomy as a Tourist Product. *Tourism and Gastronomy* 51-71.
- Scarpato, R. & Daniele, R. (2000) 'Effects of Media Reviews on Restaurants: the Perception of the Industry', Working Paper for *Peak Performance in Tourism and Hospitality Research*, Cauthe Conference, La Trobe University Mt Buller, (unpublished).
- Smith, S.L.J. & Xiao, H.(2008). Culinary Tourism Supply Chains: A Preliminary Examination, *Journal of Travel Research*, 46, 289-299.
- Smith, P.C., & Curnow, R. (1966). "Arousal hypothesis" and The Effects of Music on Purchasing Behavior. *Journal of Applied Psychology*, 50(3), 255-256.
- Stojanović, D., Vukić, M., Vukić, K., & Jovanović, V. (2020). Satisfaction of Visitors With Food Offer At Gastronomic Festivals in Rural Areas. *Ekonomika Poljoprivrede*, 67(2), 523-536.
- Şahin, S. Z.(2020). *Turizmde Gastronominin Ürün Çeşitlendirme Stratejisi Olarak Kullanımı: Hatay Örneği*. Ankara: İksad Yayınevi.
- Temeloğlu, E., & Üzüm, Ş.N. (2021). Consumption Emotions in Food and Beverage Business: A Study for Restaurant Customers. C. Copanoglu, E. Gunlu Kucukaltan, M. Tuna, A. Basoda, & S. Dogan (Eds.), *Daha İyi Bir Dünya İçin Turizm* (pp. 195-209). USF M3 Publishing, LLC.
- Topole, M., Pipan, P., Gašperič, P., Geršič, M., & Kumer, P. (2021). Culinary Events in The Slovenian Countryside: Visitors' Motives, Satisfaction, And Views on Sustainability. *Acta Geographica Slovenica*, 61(1), 108-125.

- Ünal, S., Akkuş, G., & Akkuş, Ç. (2014). The Relationship Between the Atmosphere, Emotion, Satisfaction and Behavioral Intention in the Food and Beverage Enterprises. *Gazi Üniversitesi Turizm Fakültesi Dergisi*, 1, 23–49.
- UNWTO. (2012). *Global Report on Food Tourism United Nations World Tourism Organization*.
- Vuksanović, N.D., Tešanović, D., Kalenjuk, B., & Portić, M. (2019). Gender, Age and Education Differences in Food Consumption Within A Region: Case studies of Belgrade and Novi Sad (Serbia). *Acta Geographica Slovenica*, 59(2).
- Walker, J.R. (2007). *Study Guide to Accompany The Restaurant: From Concept to Operation*, John Wiley & Sons. Inc., New Jersey.
- Worldfood-İstanbul. (2023). <https://worldfood-istanbul.com/home/why-visit> (Access Date: 06.04.2023).
- Wu, H.-C., Wong, J. W.-C., & Cheng, C.-C. (2014). An Empirical Study of Behavioral Intentions in the Food Festival: The Case of Macau. *Asia Pacific Journal of Tourism Research*, 19(11), 1278–1305.
- Yang, J. & Lee, J. (2019). Application of Sensory Descriptive Analysis and Consumer Studies to Investigate Traditional and Authentic Foods: A Review. *Foods*, 8(2), 54.
- Yen, B. T. H., Mulley, C., Burke, M., & Tseng, W.-C. (2020). Parking And Restaurant Business: Differences in Business Perceptions and Customer Travel Behaviour in Brisbane, Queensland, Australia. *Land Use Policy*, 92, 103818.
- Yenipinar, U., Hasan, K., & Karacaoğlu, S. (2014). Turizmde Yerel Yiyeceklerin Önemi ve Coğrafi İşaretleme: Van Otlı Peyniri. *Journal of Tourism and Gastronomy Studies*, 2(2), 13–23.
- Yeoh, J. P. S. & North, A. C. (2010). The Effects of Musical Fit on Choice Between Two Competing Foods. *Musicae Scientiae*, 14(1), 165–180.
- Yüncü, H. R. (2010). Sürdürülebilir Turizm Açısından Gastronomi Turizmi ve Perşembe Yaylası. *10. Aybastı-Kabataş Kurultayı*, Eskişehir, 27-34.
- Zander, M. F. (2006). Musical Influences in Advertising: How Music Modifies First Impressions of Product Endorsers And Brands. *Psychology of Music*, 34(4), 465-480.
- Zeppel, H. & Hall, C. M. (1991). Selling Art And History: Cultural Heritage and Tourism. *Journal of Tourism Studies*, 2(1), 29-45.

REFERENCES

- Ademođlu, A., & Özkaya, F.D. (2023). Güneydođu Anadolu Bölgesi'nde Evlenme Törenlerinde Yapılan Gastronomi Uygulamaları. *Gaziantep University Journal of Social Sciences*, 22(1), 326-349.
- Almansouri, M., Verkerk, R., Fogliano, V. & Luning, P. (2023). Exploration of Heritage Food Concept, *Trends in Food Science & Technology*, 111(2021), 790-797.
- Alonso, A.D., & Krajsic, V. (2013). Food Heritage Down Under: Olive Growers as Mediterranean Food Ambassadors. *Journal of Heritage Tourism*, 8(2-3), 158-171.
- Arslan, T.M. (2012), *Kültürel Miras Alanlarında Sağlıklılaştırma ve Yenileme Süreçlerinin Deđerlendirilmesi: Ankara Hamamönu ve Hacı Bayram Örnekleri*, (Master thesis). Ankara: Gazi Üniversitesi.
- Aslan, Z., & Ardemagni, M. (2006). *Introducing Young People to The Protection of Heritage Sites and Historic Sites*. Italy: ICCROM.
- Banks, J.A., & McGee, C.A. (1989). *Multicultural Education*, Needham Heights: Allyn & Bacon.
- Barrère, C., Bonnard, Q., & Chossat, V. (2012). Food, Gastronomy and Cultural Commons. Bertacchini, E., Bravo, G., Marrelli, M., & Santagata, W. (Ed.) *Cultural Commons* (129-150) Cheltenham: Edward Elgar Publishing.
- Bates, D.G. (2013). *21. Yüzyılda Kültürel Antropoloji İnsanın Doğadaki Yeri*. İstanbul: İstanbul Bilgi Üniversitesi Yayınları.
- Bayram, Ü. (2018). Gastronomik Kültürel Miras Olarak Buldan Günbalı. *Journal of Tourism and Gastronomy Studies*, 6(1), 361-371.
- Beardsworth, A., & Keil, T. (2011). *Yemek Sosyolojisi, Yemek ve Toplum Çalışmasına Bir Davet*. (Çev. A. Dede). Ankara: Phoenix Yayınları.
- Bertacchini, E., Bravo, G., Marrelli, M., & Santagata, W. (2012). Defining Cultural Commons. Bertacchini E., Bravo, G., Marrelli, M., & Santagata, W. (Ed.) *Cultural Commons*, (3-19). Cheltenham: Edward Elgar Publishing.
- Bessiere, J., & Tibere, L. (2013). Traditional Food and Tourism: French Tourist Experience and Food Heritage in Rural Spaces. *Journal of the Science of Food and Agriculture*, 93(14), 3420-3425.
- Britwum, K., & Demont, M. (2022). Food Security and The Cultural Heritage Missing Link, *Global Food Security*, 35.2022.
- Brulotte, R.L., & Di Giovine, M.A. (2016). *Edible identities: Food as Cultural Heritage*. Routledge.
- Buzio, A. & Re, A. (2012). Cultural Commons and New Concepts Behind the Recognition and Management of UNESCO World Heritage Sites. Bertacchini, E., Bravo, G., Marrelli, M., & Santagata, W. (Ed.). *Cultural Commons* (178-193). Cheltenham: Edward Elgar Publishing.
- Can, M. (2009). *Kültürel Miras ve Müzecilik*, Ankara: Kültür ve Turizm Bakanlığı.
- Çalışkan, O. (2013). Destinasyon Rekabetçiliđi ve Seyahat Motivasyonu Bakımından Gastronomik Kimlik. *Journal of Tourism and Gastronomy Studies*, 1(2), 39-51.
- Çekiç, İ. (2021). Gastronomi Temalı Somut Olmayan Kültürel Miras Unsurlarının Turizmde Kullanımı. Ş. Karabulut (Ed.), *İktisadi, Sosyal ve Kültürel Yönleriyle Turizm* (405-426). Ankara: Gazi Kitapevi.
- Gyimóthy, S., & Mykletun, R.J. (2008). Scary Food: Commodifying Culinary Heritage as Meal Adventures in Tourism, *Journal of Vacation Marketing*, 15(3), 259-273.
- Hafstein, V.T. (2012). Cultural Heritage. R. F. Bendix & G. H. Rokem (Ed.), *A Companion to Folklore* (500-519). John Wiley & Sons, Ltd.
- Harrington, R.J., & Ottenbacher, M.C. (2010). Culinary Tourism-A Case Study of the Gastronomic Capital. *Journal of Culinary Science and Technology*, 8, 14-32.
- Henderson, J.C. (2009). Food Tourism Reviewed. *British Food Journal*, 111(4), 317-326.

- İzmir Cultural Heritage Platform, (2023). *Heritage Definitions and Categories*. <https://www.kulturelmiras.org/mirasa-bakis/miras-tanimlari-ve-kategorileri/>, Access Date: 05.05.2023.
- Kaşlı, M., Cankül, D., Köz, E.N., & Ekici, A. (2015). Gastronomik Miras ve Sürdürülebilirlik: Eskişehir Örneği. *Eko Gastronomi Dergisi*, 1(2), 27-46.
- Kozak, M. (2014). *Sürdürülebilir Turizm*. Ankara: Detay Yayıncılık.
- Kroeber, A. & Kluckhohn, C. (1952). *Culture: A Critical Review of Concepts and Definitions*, U.S.A: The Harvard University Printing Office.
- Lévi-Strauss, C. (1969). *The Raw and the Cooked*. New York: Harper & Row.
- McKercher, B. & DuCros, H. (2002). *Cultural Tourism, The Partnership Between Tourism and Cultural Heritage Management*. New York: Haworth Hospitality Press.
- Nuryanti, W. (1996). Heritage and Postmodern Tourism. *Annals of Tourism Research*. (249-260).
- Oktay, S. (2018). *Gastronomi Bilimine Giriş*. İstanbul: Der Yayınları.
- Özbağ, D. (2010). *Ulusal Dijital Kültür Mirasının Korunması ve Arşivlenmesine Yönelik Kavramsal Bir Model Önerisi*, (Master thesis). İstanbul: Hacettepe Üniversitesi Sosyal Bilimler Enstitüsü.
- Pfeilstetter, R. (2015). Heritage Entrepreneurship. Agency-driven Promotion of the Mediterranean Diet in Spain. *International Journal of Heritage Studies*, 21(3), 215-231.
- Quintero-Angel, M., Mendoza, D.M. & Martínez-Giron, J. (2022). Food Fears and Risk of Loss of Food Heritage: A Little-Explored Effect of Food Modernity and Times of Pandemic, *International Journal of Gastronomy and Food Science*, 28. 100499.
- Rumina, R., & Kishwar, P. (2010). *Introduction to Cultural Studies*. Mumbai: Himalaya Publishing House.
- Scarpato, R. (2002). *Gastronomy as a Tourist Product: The Perspective of Gastronomy Studies*. Hjalager, A. M. ve Richards, G. (Ed.) *Tourism and Gastronomy* (93-95). London: Routledge.
- Somuncu, M., & Yiğit, T. (2010). World Heritage Sites in Turkey: Current Status and Problems of Conservation and Management, *Coğrafi Bilimler Dergisi*, 8(1) 001-026.
- Stajic, N. (2013). *Understanding Culture: Food as a Means of Communication*. Hemispheres.
- Standage, T. (2017). *İnsanlığın Yeme Tarihi*. (Çev. G. Çakır). İstanbul: Maya Kitap.
- T.R. Ministry of Culture and Tourism, (1983). *Cultural and Natural Heritage Convention*. <https://teftis.ktb.gov.tr/TR-294278/dunya-kulturel-ve-dogal-mirasin-korunmasi-sozlesmesi>. Access Date: 05.05.2023.
- T.R. Ministry of Culture and Tourism, (2009). *Cultural Heritage and Museology Report*. <https://teftis.ktb.gov.tr/Eklenti/1279,muserrefcanpdf.pdf?0>, Access Date: 05.10.2023.
- Tannahill, R. (1995). *Food in history*. New York: Three Rivers Press.
- Teixeira, V.A.V., & Ribeiro, N.F. (2013). The Lamprey and the Partridge: A Multi-Sited Ethnography of Food Tourism as an Agent of Preservation and Disfigurement in Central Portugal. *Journal of Heritage Tourism*, 8(2-3), 193-212.
- Timothy, D.J. (2016). Heritage Cuisines, Foodways and Culinary Traditions. D.J. Timothy (Ed.). *Heritage Cuisines: Traditions, Identities and Tourism* (1-24). London: Routledge.
- UNESCO, (2023a). *Cultural and Natural Heritage Convention*. <https://www.unesco.org/tr/Pages/161/177>. Access Date: 05.10.2023.
- UNESCO, (2023b). *World Heritage List*. <https://www.unesco.org/tr/Pages/125/122/UNESCO-D%C3%BCn%20ya-Miras%C4%B1-Listesi>, (Access Date: 05.10.2023).
- UNESCO. (2017). *What is Intangible Cultural Heritage?* <https://ich.unesco.org/en/what-is-intangible-heritage-00003>, Access Date: 05.05.2023.
- Westering J.V. (1999). Heritage and Gastronomy: The Pursuits of the New Tourist. *International Journal of Heritage Studies*, 5(2), 75-81.

REFERENCES

- Abdurrezzak, A.O. (2014). İşlevsel teori bağlamında yemek kültürünün iletişimel yönü. *Turkish Studies-International Periodical for The Languages, Literature and History of Turkish*, 9(11), 1-16.
- Akbaba, A., & Kendirci, P. (2016). Gastronomi turizmi ve coğrafi işaretlemeli ürünler. O.N. Özdoğan (Ed.), *Yiyecek içecek endüstrisinde trendler 2*. Ankara: Detay Yayıncılık.
- Ashley, B., Hollows, J., Jones, S., & Taylor, B. (2004). *Food and cultural studies*. New York: Taylor & Francis Group.
- Avcıkurt, C., Sarioğlan, M., & Girgin, G.K. (2007). Yiyecek-içecek olgusuna sosyolojik bir bakış. *Ulusal Gastronomi Sempozyumu Bildiriler Kitabı*, (1-7).
- Aydoğdu, A., & Mızrak, M. (2017). Yöresel yemeklerin sürdürülebilirliğinde standart reçetelendirmenin önemi: Kastamonu mutfağı örneği. *Mehmet Akif Ersoy Üniversitesi Sosyal Bilimler Enstitüsü Dergisi*, 9(20), 366-394.
- Beer, S., Edwards, J., Fernandes, C., & Sampaio, F. (2002). Regional food cultures: integral to the rural tourism product, A.M. Hjalager, & G. Richards (Ed.), *Tourism and Gastronomy*. London: Routledge.
- Bekar, A. & Belpinar, A. (2015). Turistlerin gastronomi turizmine ilişkin görüşlerinin milliyetlerine göre değerlendirilmesi. *Journal of Yasar University*, 10(38), 6519-6530.
- Beşirli, H. (2010). Yemek, kültür ve kimlik. *Milli Folklor*, 22(87), 159-169.
- Beşirli, H. (2020). Yemek, kültür ve kimlik ilişkisi üzerine değerlendirmeler. *Kültür ve kimlik: disiplinlerarası yaklaşımlar* (9-24). Ankara: Siyasal Kitabevi.
- Bilgin, N. (2007). *Kimlik inşası*. İzmir: Aşına Kitaplar.
- Brillat-Savarin, J. (2015). *Lezzetin fizyolojisi- mutfak üzerine düşünceler*. İstanbul: Oğlak Yayıncılık.
- Castells, M. (2006). *Enformasyon çağı: ekonomi, toplum ve kültür kimliğinin gücü*. İstanbul: İstanbul Bilgi Üniversitesi Yayınları.
- Cömert, M., & Sökmen, A. (2017). Türkiye’de gastronomi turizmi: Antalya’da konaklayan turistler üzerine bir araştırma. *Seyahat ve Otel İşletmeciliği Dergisi*, 14(3), 6-26.
- Çalışkan, O. (2013). Destinasyon rekabetçiliği ve seyahat motivasyonu bakımından gastronomik kimlik. *Journal of Tourism and Gastronomy Studies*, 1(2), 39-51.
- Çetinsöz, B.C. & Polat, A.S. (2018). Sürdürülebilir gastronomi turizmi bağlamında yerel yemeklerin mikro ölçekte hazırlanış farklılıkları: Batırık üzerine bir araştırma. *Güncel Turizm Araştırmaları Dergisi*, 2(Ek.1): 60-77.
- Damgaard, J. (2014). *A taste of Lima. Gastronomy and cultural identity*, ume XIV No.1. Revista, Harvard Review of Latin America, Peru, 58–60.
- Danhi, R. (2003). What is your country’s culinary identity? *Culinology Currents*, 4-5.
- Delgado, R., (2001). Comida y cultura: Identidad y significado en el mundo contemporáneo. *Estudios de Asia y Africa*. Aˆno XXXVI (1), 83–108.
- Del Pozo A.C., & Miranda Zúniga, E. (2022). How to define gastronomic identity from cultural studies: The Peruvian case. *Int. J. Gastron. Food Sci.* 27 (2022).
- Demirer, H.R. (2010). *Yöresel ürün ve coğrafi işaretler; Fransa ve Türkiye üzerine bir inceleme*, (Doctoral thesis). Akdeniz Üniversitesi Sosyal Bilimler Enstitüsü, Antalya.
- Diker, O., & Deniz, T. (2017). Kars kültürel ve gastronomik kimliğinde kaz. *Doğu Coğrafya Dergisi*, 22(38), 189-204.
- du Rand, G.E., & Heath, E. (2006). Towards a framework for food tourism as an element of destination marketing. *Current Issues in Tourism*, 9(3), 206-234.
- Fırat, M. (2014). Yemeğin ideolojisi ya da ideolojinin yemeği: kimlik bağlamında yemek kültürü. *Cyprus International University*, 20 (80), 129-140.
- Gheorghe, G., Tudorache, P., & Nistoreanu, P. (2014). Gastronomic tourism, a new trend for contemporary tourism? *Cactus Tourism Journal*, 9(1), 12-21.

- Gillespie, C. (2002). *European gastronomy into the 21st Century*. Butterworth-Heinemann: Oxford.
- Güler, S. (2010). Türk mutfak kültürü ve yeme içme alışkanlıkları. *Dumlupınar Üniversitesi Sosyal Bilimler Dergisi*, 26, 24-30.
- Güllü, M., Güripek, E., & Kendir, H., (2017). Gastronomi turizmi kapsamında Yozgat desti kebabının incelenmesi. *II. Uluslararası Bozok Sempozyumu: Yozgat'ın Turizm Potansiyelleri ve Sorunları*, 3(1), 38-44.
- Gürsoy, D. (2014). *Deniz Gürsoy'un gastronomi tarihi*. İstanbul: Oğlak Yayıncılık.
- Hall, M., & Sharples, L. (2003). The consumption of experiences or the experience of consumption? An introduction to the tourism of taste. Hall, M., Sharples, L., Mitchell, R., Macionis, N. & Cambourne, B. (Ed.), *Food tourism around the World* (1-25). London: Butterworth Heinemann.
- Harrington R.J. (2005). Defining gastronomic identity: the impact of environment and culture on prevailing components, texture and flavours in wine and food. *Journal of Culinary Science and Technology*, 4(2/3), 129-152.
- Haven-Tang, C., & Jones, E. (2006). Using local food and drink to differentiate tourism destinations through a sense of place. *Journal of Culinary Science and Technology*, 4(4), 69-86.
- Hegarty, J.A. (2005). Developing "subject fields" in culinary arts, science and gastronomy. *Journal of Culinary Science and Technology*, 4(1), 5-13.
- Hegarty, J.A., & Antun, J.M. (2007). Celebrate culinary science and gastronomic knowledge. *Journal of Culinary Science and Technology*, 5(4), 1-7.
- Hjalager A.M. (2002). A typology of gastronomy tourism. Hjalager A. M., Richards G., (21-35), *Tourism and gastronomy*, London: Routledge.
- Hornig, J., & Tsai, C. (2010). Government websites for promoting East Asian culinary tourism: A cross-national analysis. *Tourism Management*, 31, 74-85.
- Ignatov, E., & Smith, S. (2006). Segmenting Canadian culinary tourist. *Current Issues in Tourism*, 9(3), 235-255.
- Jones, S., & Taylor, B. (2013). Food journalism. B.T.,O.R. *Specialist Journalism* (96-106). New York: Routledge.
- Kul, N. (2019). *Mutfak, kimlik, diplomasi- Türkiye'de gastro-diplomasi*. Ankara: Tün Kitap.
- Küçükkömürler, S., Şirvan, N. B. ve Sezgin, A. C. (2018). Dünyada ve Türkiye'de gastronomi turizmi. *Uluslararası Turizm Ekonomi ve İşletme Bilimleri Dergisi*, 2 (2), 78-85.
- Larousse, (2004). *Larousse gastronomique en Espanol*. Segunda edici'on. Larousse, Madrid.
- Levi-Strauss, C. (1969). *The raw and the cooked*. London: Jonathan Cape.
- Mennell, S. (1996). *All manners of food: eating and taste in England and France from the Middle Ages to the present*. Urbana: University of Illinois Press.
- Mil, B. (2019). Kültürel sermaye birikimi olarak gastronomi. *Gastronomi olgusuna sosyolojik bakış* (35-45). Ankara: Detay Yayıncılık.
- Özdemir, B., & Çalışkan, O. (2011). Otel dışı yemek deneyimi. *Uluslararası turizm işletmeciliği*. Ankara: Nobel Akademik Yayıncılık.
- Özdemir, G., & Dülger Altın, D. (2019). An examination of the gastronomic terms and gastronomic tourism. *Erzincan University Journal of Social Sciences Institute*, 12 (1), 1-14.
- Özkaya, F.D., Sünnetçioğlu, S., & Can, A. (2013). Sürdürülebilir gastronomi turizmi hareketliliğinde coğrafi işaretlemenin rolü. *Journal of Tourism and Gastronomy Studies*, 1(1), 13-20.
- Pujol, A. (2009). Cosmopolitan taste: the morphing of new Catalan cuisine. *Food, Culture & Society* (12), 437-455.
- Santich, B. (2004). The study of gastronomy and its relevance to hospitality education and training. *International Journal of Hospitality Management*, (23), 15-24.
- Solmaz, Y., & Dülger Altın, D. (2018). Türk mutfak kültürü ve beslenme alışkanlıkları üzerine bir değerlendirme. *Safran Kültür ve Turizm Araştırmaları Dergisi*, 1 (3), 108-124.
- Sormaz, Ü., Özata, E., & Güneş, E. (2015). Turizmde gastronomi. *Sosyal Bilimler Dergisi*, 1(2), 67-73.

- Talas, M. (2005). Tarihi süreçte Türk beslenme kültürü ve Mehmet Eröz'e göre Türk yemekleri. *Selçuk Üniversitesi Türkiyat Araştırmaları Dergisi*, 18, 273-283.
- Tikkanen, I. (2007). Maslow's hierarchy and food tourism in Finland: five cases. *British Food Journal*, 109(9), 721-734.
- Ünsal, A. (2020). *İktidarların sofrası-yemek siyaset ve simgesellik*. İstanbul: Everest Yayınları.
- Villegas, A. (2008). *Manual de Cultura Gastronómica*. Saber y Sabor. Editorial Almuzara, Espana.
- Vitoux, J. (2019). *Gastronomi*. Ankara: Dost Kitapevi.
- Yenal, Z., & Ahiska, M. (2006). *Aradığınız kişiye şu an ulaşamıyor: Türkiye'de hayat tarzı temsilleri 1980-2005*. İstanbul: Osmanlı Bankası Arşiv ve Araştırma Merkezi.
- Yıldırım, E. (2019). Yemek, ulusal kimlik ve milliyetçilik ilişkisi üzerine: "çiya" markası ve "turquality" programı örnekleri üzerinden bir yaklaşım denemesi. *Ekonomi, Politika ve Finans Araştırmaları Dergisi*, 4, (2), 188-203.
- Yıldırım Gürses, Ö. (2021). *Gastronomi kültürünün inşasında medyanın rolü yemek dergileri üzerine içerik analizi*, (Master thesis). Başkent Üniversitesi Sosyal Bilimler Enstitüsü, Ankara.
- Yılmaz, G. (2017). Gastronomi ve turizm ilişkisi üzerine bir değerlendirme. *Seyahat ve Otel İşletmeciliği Dergisi*, 14(2), 171-191.
- Yılmaz, H., & Bekar, A. (2019). Popüler kültür ve gastronomi. *Gastronomi olgusuna sosyolojik bakış* (47-60). Ankara: Detay Yayıncılık.
- Yurtseven, H. R. (2011). Sustainable gastronomic tourism in Gokceada (Imbros): Local and authentic perspectives. *International Journal of Humanities and Social Science*, 1 (18): 17-26.

REFERENCES

- Ab Karim, S., & Chi, C. G. (2010). Culinary Tourism as a Destination Attraction: An Empirical Examination of Destinations' Food Image. *Journal of Hospitality Marketing & Management*, 19, 531-555.
- Aksoy, R., & Kiyici, S. (2011). A Destination Image as a Type of Image and Measuring Destination Image in Tourism (Amasra Case). *European Journal of Social Sciences*, 20(3), 478-488.
- Aktaş, F. (2021). *Destinasyon Yemek İmajı, Destinasyon Kişiliği, Memnuniyet ve Davranışsal Niyet Arasındaki İlişkilerin Belirlenmesi: Hatay Örneği*, (Master thesis). Nevşehir: Nevşehir Hacı Bektaş Veli Üniversitesi.
- Akyol, İ.Ö. (2019). *Elektronik Ağızdan Ağıza İletişim, Destinasyona Yönelik Tutum, Destinasyon ve Gastronomi İmajının Turistlerin Ziyaret Niyetine Etkisi: Türkiye Örneği*, (Doctoral thesis). İstanbul: Marmara Üniversitesi.
- Akyurt, H., & Atay, L. (2009). Destinasyonda İmaj Oluşturma Süreci. *Aksaray Üniversitesi İktisadi ve İdari Bilimler Fakültesi Dergisi*, 1(1), 1-14.
- Andreu, L., Bigne, J. E., & Cooper, C. (2000). Projected and Perceived Image of Spain as a Tourist Destination for British Travellers. *Journal of Travel & Tourism Marketing*, 9(4), 47-67.
- Ateşoğlu, İ., & Türker, A. (2014). Tatil Yeri Seçiminde Ülke İmajının Turistin Risk Algısı Üzerine Etkisi. *Uluslararası Alanya İşletme Fakültesi Dergisi*, 6(2), 9-28.
- Avcıkurt, C. (2010). *Turizmde Tanıtma ve Satış Geliştirme*. İstanbul: Değişim Yayınları.
- Baloğlu, Ş., & Love, C. (2005). Association Meeting Planners' Perceptions and Intentions for Five Major US Convention Cities: The Structured and Unstructured Images. *Tourism Management*, 26, 743-752.
- Baloğlu, Ş., & McCleary, K.W. (1999). A Model of Destination Image Formation. *Annals of Tourism Research*, 26(4), 868-897.
- Beerli, A. & Martin, J.D. (2004). Factors Influencing Destination Image. *Annual of Tourism Research*, 31(3), 657-681.
- Birch, D., & Memery, J. (2020). Tourists Local Food and the Intention-Behaviour Gap. *Journal of Hospitality and Tourism Management*, 43, 53-61.
- Björk, P., & Kauppinen-Raisanen, H. (2016). Local Food: A Source for Destination Attraction. *International Journal of Contemporary Hospitality Management*, 28(1), 177-194.
- Bulduklu, Y. (2015). Kurumsal Vatandaşlığın Kurum İmajı Üzerindeki Etkisi. *Selçuk Üniversitesi Sosyal Bilimler Meslek Yüksekokulu Dergisi*, 17(1), 1-20.
- Chang, R.C. & Mak, A.H. (2018). Understanding Gastronomic Image from Tourists' Perspective: A Repertory Grid Approach. *Tourism Management*, 68(1), 89-100.
- Chi, H.K., Huang, K.C. & Nguyen, B.D.T. (2019). A Perception into Food Image and Revisit Intention for Local Cuisine from Foreign Tourist Perspective - The Case of Ho Chi Minh City, Vietnam. *European Journal of Business and Management Research*, 4(2), 1-8.
- Crompton, J. L. (1979). Motivations for Pleasure Vacation. *Annals of Tourism Research*, 6(4), 408-424.
- Çakır, Ö. (2002). *Profesyonel Yaşamda Kişisel İmaj ve Sosyal Yaşam Etiketi*. İstanbul: Yapı Kredi Yayınları.
- Çetin, S., & Tekiner, M. A. (2015). Kurumsal İmajın Temel Belirleyicileri: Emniyet Teşkilatı Örnekleme İç Paydaş Anketi. *Yönetim ve Ekonomi Araştırmaları Dergisi*, 13(1), 418-440.
- Diker, E., & Özüpek, M. (2013). İletişim Fakültesi Öğrencilerinin Cep Telefonu Markalarına Yönelik İmaj Algısı: Nokia ve Samsung Örneği. *Humanities Sciences*, 8(1), 100-120.
- du Rand, G., Heath, E., & Alberts, N. (2003). The Role of Local and Regional Food in Destination Marketing: A South African Situation Analysis. *Journal of Travel and Tourism Marketing*, 14(3-4), 97-112.
- Eren, R. (2016). *Türkiye'nin Gastronomi İmajı, Ziyaretçilerin Bilgi Kaynakları ve Harcamaları*, (Doctoral thesis). Ankara: Gazi Üniversitesi.

- Eren, R., & Çelik, M. (2017). Çevrimiçi Gastronomi İmajı: Türkiye Restoranlarının Tripadvisor Yorumlarının İçerik Analizi. *Turizm Akademik Dergisi*, 4(2), 121-138.
- Esen, Ö. & Yazıcı Ayyıldız, A. (2023). Kuşaklara Göre Turistlerin Destinasyon İmaj Algılarının, Hatırlanabilir Turizm Deneyimleri Üzerine Etkisi: Kuşadası Örneği. *Journal of Tourism and Gastronomy Studies*, 11(1), 716-741.
- Fahira, P. K., Rahmadhani, Z.P., Mursanto, P., Wibisono, A., & Wisesa, H.A. (2020). *Classical Machine Learning Classification for Javanese Traditional Food Image*. 4th International Conference on Informatics and Computational Sciences. Semarang, Indonesia: 10-11 November 2020.
- Fidan, A. (2013). Kişisel ve Kurumsal Açısından İmaj Oluşturma, İmaj Yaratma ve İmaj Yenileme Süreçlerine İlişkin Tespitler ve Bireysel / Kurumsal İmaj Oluşturma ve İmaj Koruma Modeli Önerisi. *Kent Kültürü ve Yönetimi Hakemli Elektronik Dergi*, 6(3), 63-73.
- Fridgen, J.D. (1984). Environmental Psychology and Tourism. *Annals of Tourism Research*, 11(1), 19-39.
- Gallarza, M.G., Saura, I.G. & Garcia, H.C. (2002). Destination Image Towards A Conceptual Framework. *Annals of Tourism Research*, 29(1), 56-78.
- Gartner, W.C. (1994). Image Formation Process. *Journal of Travel and Tourism Marketing*, 2(2-3), 191-216.
- Göksel, A.B. & Yurdakul, N.B. (2002). *Temel Halkla İlişkiler Bilgileri*. İzmir: Ege Üniversitesi İletişim Fakültesi Yayını.
- Görür, H. (2019). *Destinasyon Yiyecek İmajı Ölçeğinin Geliştirilmesi*, (Master thesis). Antalya: Akdeniz Üniversitesi.
- Görür, H. (2022). Gastronomi İmajı Nasıl Şekillenir? Turist ve Destinasyon Perspektifinden Gastronomi İmajının Gelişimi Üzerine Kuramsal Bir Model Önerisi. O. Nebioğlu (Ed.), *Tadın Gücü Gastronomi ve Turizm İlişkisi Üzerine Yeniden Düşünmek*, 35-58. Ankara: Nobel Yayıncılık.
- Hashemi, S., Mohammed, H.J, Kiumarsi, S., Kee, D.M.H., & Anarestani, B.B. (2023). Destinations Food Image and Food Neophobia on Behavioral Intentions: Culinary Tourist Behavior in Malaysia. *Journal of International Food & Agribusiness Marketing*, 35(1), 66-87.
- Henderson, J.C. (2004). Food as a Tourism Resource: A View from Singapore. *Tourism Recreation Research*, 29(3), 69-74.
- Henderson, J.C. (2009). Food Tourism Reviewed. *British Food Journal*, 111(4), 317-326.
- Howard, S. (1998). *Corporate Image Management: A Marketing Discipline for the 21st Century*. Singapore: Butterworth-Hinemann.
- Hsu, F.C. & Scott, N. (2020). Food Experience, Place Attachment, Destination Image and the Role of Food-Related Personality Traits. *Journal of Hospitality and Tourism Management*, 44, 79-87.
- Hunt, J.D. (1975). Image as a Factor in Tourism Development. *Journal of Travel Research*, 13(3), 1-7.
- İlgin, H. Ö., Ertekin, İ. & Ataman Yengin, D. (2018). İmaj ve Kurumsal İmaj Bağlamında Kent İmajı. *The Turkish Online Journal of Design, Art and Communication*, 8(2), 203-215.
- İşkın, M. (2021). A Research on the Local Gastronomy Image of Sivas. *Journal of Global Tourism and Technology Research*, 2(1), 48-58.
- James, J. (1999). *Beden Dili-Olumlu İmaj Oluşturma*. (Çev. M. Sağlam). İstanbul: Alfa Basım Yayın.
- Ji, S., & Wall, G. (2014). Understanding Supply- and Demand-Side Destination Image Relationships. *Journal of Vacation Marketing*, 21(2), 205-222.
- Kim, H., & Richardson, S.L. (2003). Motion Picture Impacts on Destination Images. *Annals of Tourism Research*, 30(1), 216-237.
- Kivela, J.J., & Crotts, J.C. (2006). Tourism and Gastronomy: Gastronomy's Influence on How Tourists Experience a Destination. *Journal of Hospitality & Tourism Research*, 30(3), 354-377.

- Knollenberg, W., Duffy, L.N., Kline, C., & Kim, G. (2021). Creating Competitive Advantage for Food Tourism Destinations Through Food and Beverage Experiences. *Tourism Planning & Development*, 18(4), 379-397.
- Kotler, P. (2000). *Pazarlama Yönetimi*. (Çev. N. Muallimoğlu). İstanbul: Beta Yayın Dağıtım.
- Kumar, G.M.K. (2019). Gastronomic Tourism - A Way of Supplementing Tourism in the Andaman & Nicobar Islands. *International Journal of Gastronomy and Food Science*, 16, 1-6.
- Lai, M.Y., Wang, Y. & Khoo-Lattimore, C. (2020). Do Food Image and Food Neophobia Affect Tourist Intention to Visit a Destination? The Case of Australia. *Journal of Travel Research*, 59(2), 1-22.
- Lai, M.Y., Khoo-Lattimore, C., & Wang, Y. (2017) Food and Cuisine Image in Destination Branding: Toward a Conceptual Model. *Tourism and Hospitality Research*, 0(0): 1-14.
- Leary, M.R., & Kowalsky, R.M. (1990). Impression Management: A Literature Review and Two-Component Model. *Psychological Bulletin*, 107(1), 34-37.
- Lertputtarak, S. (2011). The Relationship between Destination Image, Food Image, and Revisiting Pattaya, Thailand. *International Journal of Business and Management*, 7(5), 111-121.
- Lin, Y.C., Pearson, T.E., & Cai, L.A. (2011). Food as a Form of Destination Identity: A Tourism Destination Brand Perspective. *Tourism and Hospitality Research*, 11, 30-48.
- Okumus, B., Xiang, Y., & Hutchinson, J. (2018). Local Cuisines and Destination Marketing: Cases of Three Cities in Shandong, China. *Asia Pacific Journal of Tourism*, 23(6), 584-599.
- Öneren, M. (2013). İmaj Yönetiminin TV Dizi Seyircileri Üzerindeki Etkisi. *KMÜ Sosyal ve Ekonomik Araştırmalar Dergisi*, 15(24), 75-85.
- Öter, Z., & Özdoğan, O.N. (2005). Kültür Amaçlı Seyahat Eden Turistlerde Destinasyon İmajı: Selçuk-Efes Örneği. *Anatolia: Turizm Araştırmaları Dergisi*, 16(2), 127-138.
- Özcan, H. (2021). Kurumsal İmaj Bağlamında İmaj Transferi: Ünlülerin İmajlarının Ürün ve Markaya Nakledilmesi. *Journal of Vocational and Social Sciences of Turkey*, 3(5), 105-119.
- Özer, A. (2008). *21. Yüzyılda Yönetim ve Yöneticiler*. Ankara: Nobel Yayıncılık.
- Özersin, U. (2019). *Gastronomi Turizminin Destinasyon İmajı ve Destinasyon Seçimine Etkisi: Çeşme Örneği*, (Doctoral thesis).. İzmir: Dokuz Eylül Üniversitesi.
- Özüpek, N. (2018). *Kurum İmajı ve Sosyal Sorumluluk*. Konya: Eğitim Yayınevi.
- Peltekoğlu, F. (2014). *Halkla İlişkiler Nedir?* İstanbul: Beta Yayınları.
- Peltekoğlu, Z. F. (1997). Kurumsal İletişim Sürecinde İmajın Yeri. *İstanbul Üniversitesi İletişim Fakültesi Dergisi*, 4, 125-145.
- Peštek, A., & Činžarević, M. (2014). Tourist Perceived Image of Local Cuisine: The Case of Bosnian Food Culture. *British Food Journal*, 116(11), 1821-1838.
- Quan, S., & Wang, N. (2004). Towards a Structuralmodel of the Tourist Experience: an Illustration from Food Experiences in Tourism. *Tourism Management*, 25(3), 297-305.
- Ray, U.C., & Demirtaş, N. (2019). *Hatay Mutfağı Yöresel Yemeklerinin Turizm İşletme Belgeli Lokanta Mönülerinde Kullanımı: Antakya Örneği*. A. Meydan (Ed.). III. Uluslararası Eğitim Bilimleri ve Sosyal Bilimler Sempozyumu (1070-1080). Nevşehir: 25-27 Haziran 2019.
- Roig, E.M., Rosell, B.F., Daries, N., & Cristobal-Fransi, E. (2019). Measuring Gastronomic Image Online. *International Journal of Environmental Research and Public Health*, 16, 1-21.
- Sabbağ, Ç., & Boğan, E. (2019). Türk Mutfağının Gelişim Sürecine Genel Bakış. M. Sarıışık & G. Özbay (Ed.). *Ulusal Gastronomi ve Türk Mutfağı*, 3-60. Ankara: Detay Yayıncılık.
- Sarıççek, R., Çokay Çopuroğlu, F., & Korkmaz, İ. (2017). Brand Identity and Brand Image of Consumers in Retro Marketing Context: A Research on GAUN Academicians. *Gaziantep University Journal of Social Sciences*, 16(2), 345-358.
- Seo, S., & Yun, N. (2015) Multi-dimensional Scale to Measure Destination Food Image: Case of Korean Food. *British Food Journal*, 117(12), 1-28.
- Seo, S., Yun, N., & Kim, O.Y. (2017). Destination Food Image and Intention to Eat Destination Foods: A View from Korea. *Current Issues in Tourism*, 20(2), 135-156.

- Seyitođlu, F., & Ivanov, S. (2020). A Conceptual Study of the Strategic Role of Gastronomy in Tourism Destinations. *International Journal of Gastronomy and Food Science*, 21, 1-10.
- Tekin, H., & Zengin, B. (2016). *Konaklama İşletmelerinde Kurumsal İmaj Oluřturma*. M. Dođdubay (Ed.). 15. Geleneksel Turizm Sempozyumu (15-26). Balıkesir: 22 Nisan 2016.
- Tolungüç, A. (1992). Tanıtım ve İmaj. *Anatolia Turizm Arařtırmaları Dergisi*, 3(2), 11-18.
- Tsai, C.T.S., & Wang, Y.C. (2017). Experiential Value in Branding Food Tourism. *Journal of Destination Marketing & Management*, 6(1), 56-65.
- Türkkahraman, M. (2004). Günümüzün Büyüsü İmaj ve Gerçek Hayat. *Sosyoloji Konferansları Dergisi*, 30, 1-14.
- Ünal, A., & Çakır, G. (2020). Turistlerin Destinasyon Seçim Kararlarında Destinasyon İmajının Rolünün Belirlenmesine Yönelik Bir Arařtırma: Kař Örneđi. *Journal of Social Sciences of Mus Alparslan University*, 8(2), 395-403.
- Yarar, A.E., & Özer, N.P. (2017). Bir Ürün Olarak Pırlanta ve Pırlantanın Üniversite Çalışanlarıncı Algılanan Ürün İmajı: Gümüşhane ve Necmettin Erbakan Üniversitesi Örneđi. *Gümüşhane Üniversitesi İletişim Fakültesi Elektronik Dergisi*, 5(1), 85-117.
- Yılmaz, G. (2021). *Gastronomik Deneyim, Yiyecek İmajı ve Otantizmin Turistlerin Yerel Yiyecek Tüketim Niyetine Etkisi: Yiyecek Korkusunun Düzenleyici Rolü*, (Doctoral thesis). Antalya: Akdeniz Üniversitesi.
- Zengin, B., & Gürkan, Z. (2009). The Importance of Corporate Image in Accomodation Sector and the Factors Affecting Consumer Preferences. *Journal of Azerbaijani Studies*, 12(1-2), 132-157.

REFERENCES

- American Association of Museums (AAM), (2000). Code of Ethics in Museums. <http://aamus.org/resources/ethics-standards-and-best-practices/code-of-ethics-for-museums>. Date of access: 12.03.2023.
- Atagök, T. (2018) Müzecilik ve Sergileme. (Ed. Altınsapan, E. & Küçükhasköylü, N.) *Dünyada Çağdaş Müzecilik Uygulamaları*. Anadolu Üniversitesi YayınıNo:2958.
- Bilir, Z. (2022). *Turizmde Yeni Bir Değer Olarak Gastronomi Müzeleri: Adana İli İçin Bir Öneri*. (Master thesis). Necmettin Erbakan Üniversitesi Sosyal Bilimler Enstitüsü, Konya.
- Boyraz, B. (2013). Müze Teknolojileri ve Sergileme Farklılıkları. *İdil Dergisi*, 2(8), 113-128.
- Buyurgan, S., & Mercin, L. (2010). *Görsel Sanatlar Eğitiminde Müze Eğitimi ve Uygulamaları*. Ankara: Görsel Sanatlar Eğitim Derneği Yayınları.
- Ceyhun-Sezgin, A., & Nevin, Ş. (2018). *İnsan, Toplum ve Spor Bilimleri Araştırma Örnekleri. Sürdürülebilir Turizm Kapsamında Gastronomi Müzelerinin Değerlendirilmesi*. Ankara: Detay Yayıncılık
- Ceyhun-Sezgin, A., & Karaman, E. E. (2022). *Handbook of Research on Digital Communications, Internet of Things, and The Future of Cultural Tourism*. (Ed, Oliveira. L.) The Internet of Things and Cultural Heritage (Chapter 5). IGI Global Publisher. USA.
- Çekal, N., Doğan, E., & Aktürk, H. (2022). Türkiye’de Gastronomi Müzeleri ve Özellikleri. *Sosyal, Beşerî ve İdari Bilimler Dergisi*, 5(11), 1655-1673.
- Deloche, B. (2001). *Le Musée Virtuel*. Paris: Presses Universitaires de France (PUF).
- Erbay, M. (2011). *Müzelelerde Sergileme ve Sunum Teknikleri*. İstanbul: Beta Basım, p. 75.
- Erbay, M. (2017). *Yeni Nesil Teknolojiler ile Müzelelerde Eğitim*. Milli Eğitim. Sayı 214, Bahar/2017: 255- 268.
- Ergenç, İ. (2019). *Endüstriyel Miras Alanlarının Dönüşümünün Müzecilik Açısından İncelenmesi* (Master thesis). İstanbul Üniversitesi Sosyal Bilimler Enstitüsü Müze Yönetimi Anabilim Dalı.
- Garlicki, A. (2008). Salt Mines at Bochnia and Wieliczka. *Przełld Geologiczny*, 56, 8/1, 663-669.
- Gorman, A. (2008). *Museum Education Assessment: Survey of Practitioners in Floria Art Museum*. Unpublished Doctoral Dissertation, Florida State University, USA.
- Gökalp, D.Z. (2010). *Kültürel Miras Yönetimi*. (Ed. Çakır, M.) Müzecilik. Eskişehir: Anadolu Üniversitesi Yayınları.
- Greenhill, H.E. (2002). *Museum Education: Post, Present and Future*. In R. Miles and L. Zavala (Eds.) *Towards The Museum of The Future* (p.133-146). London: Routledge.
- Gurbanova1, E. M. (2016). Müzeciliğin Bilimsel Kavramlar Açısından Anlamı. *Belgü*, (3), 111-122.
- Güven, S., & Ersoy, U. (2016). Değerlendirmeler ve Politika Önerileri. *Çağdaş Müzecilik*. <http://cagdasmuzebilim.ankara.edu.tr/wp-content/uploads/sites/384/2016/04/Çağdaş-Muzecilik-Eğitimi-Değerlendirme-ve-Politika-Önerileri.pdf>. Date of access: 02.05.2023.
- Hatipoğlu, A. (2010). *İnançların Gastronomi Üzerindeki Etkileri: Bodrum’daki Beş Yıldızlı Otellerin Mutfak Yöneticilerinin Görüşlerinin Belirlenmesine Yönelik Bir Araştırma*, (Master thesis). Sakarya Üniversitesi, Sosyal Bilimler Enstitüsü, Sakarya.
- Hudson, S., & Ritchie, R. J. (2006). Promotoing Destinations Via Film Tourism: An Empirical Identification of Supporting Marketing Initiatives. *Journal of Travel Issues*, 44(4), 387-396.
- ICOM, (2023). Türkiye Milli Komitesi, “ICOM’a Göre Müzenin Tanımı”, <http://icomturkey.org/tr>, Date of access: 10.03.2023
- Karadeniz, C. (2015). *Çağdaş Müze ve Kültürel Çeşitlilik: Arkeoloji Müzesi Uzmanlarının Kültürel Çeşitliliğe İlişkin Yaklaşımlarının Değerlendirilmesi*, (Doctoral thesis). Ankara Üniversitesi Eğitim Bilimleri Enstitüsü Eğitimin Kültürel Temelleri Anabilim Dalı Güzel Sanatlar Eğitimi Bilim Dalı. Ankara.
- Karatay, A. (2015). *Artırılmış Gerçeklik Teknolojisi ve Müze İçi Eser Bilgilendirme ve Tanıtımlarının Artırılmış Gerçeklik Teknolojisi Yardamıyla Yapılması*, (Master thesis). Dumlupınar Üniversitesi Sosyal Bilimler Enstitüsü Sosyal Bilimler Enstitüsü Grafik Ana Sanat Dalı.

- Keleş, V. (2010). Modern Müzecilik ve Türk Müzeciliği. *Atatürk Üniversitesi Sosyal Bilimler Enstitüsü Dergisi*, 2(1-2).
- Kivela, J., & Crotts, J.C. (2006). Tourism and Gastronomy: Gastronomy's Influence on How Tourists Experience A Destination. *Journal of Hospitality and Tourism Research*, 30(3), 354-377.
- Koz, G. F. (2009). *Osmanlı Mutfak Kültürünün Saray Müzelerde Sergilenmesi*, (Master thesis). Yıldız Teknik Üniversitesi Sosyal Bilimler Enstitüsü, İstanbul.
- Lam, A. (2011). *Designing is Cooking: A Museum of Gastronomy*, Virginia Polytechnic Institute, Master's Dissertation, Virginia
- Madran, B. (2012). "Müze Sergileri Tasarlamak". *Müzebilimin ABC'si*. (Ed. Ertürk, N. & H. Uralman). İstanbul: Ege Yayınları.
- Museum, (2023). <https://tactualmuseum.gr/en/>. Date of access: 13.03.2023.
- Okan, B. (2018). Günümüz Müzecilik Anlayışındaki Yaklaşımlar ve Müze Oluşumunu Etkileyen Unsurlar. *Düzce Üniversitesi Sanat Tasarım ve Mimarlık Fakültesi Yayını Tykhe Sanat ve Tasarım Dergisi*, 3(4), 215-242.
- Özkasım, H. (2018). *Müzecilik ve Sergileme*. (Ed. Altınsapan, E. & Küçükhasköylü, N.) Müze ve Müzecilik. Anadolu Üniversitesi Yayını No:2958. Açıköğretim Fakültesi Yayını No: 1913.
- Özkasım, H. (2009). *Türkiye'de Müzecilik Eğitimi*. (Prep. Zeynep Önen & Mehtap Türk-Yılmaz) Geçmişten Geleceğe Türkiye'de Müzecilik II: Eğitim, İşletmecilik ve Turizm. Ankara: VEKAM Yayınları.
- Sandıkçı, M., Mutlu, A.S., & Mutlu H. (2019). Türkiye'deki Gastronomi Müzelerinin Turistik Sunum Farklılıkları Açısından Araştırılması. *Uluslararası Sosyal Araştırmalar Dergisi*, 12(68), 1210-1231.
- Sarı Gök, H. (2020). *Turizm Türlerine Profesyonel Yaklaşım* (Ed. Bilge, A. & Cabi A.) Gastronomi Turizmi. Konya: Sage Yayıncılık.
- Schärer, M.R. (1990). A Museum Exhibition on Food: The New Alimentarium in Vevey, *Museum*, 155(3), 145-151.
- Schubert, K. (2004). *Küratörün Yumurtası*. (Çev. R. Simith). İstanbul: Sanat Müzesi Vakfı Yayınları.
- Schwarzer, M. (2001). *Graduate Training in Museum Studies: What Students Need to Know?*. AAM, Washington, D.C.
- Şahinoğlu, Ş. (2015). *Somut Olmayan Kültürel Miras Kavramına Farklı Bir Yaklaşım: Mutfak Müzeleri*, (Master thesis). İstanbul Üniversitesi Sosyal Bilimler Enstitüsü, İstanbul.
- UNWTO, (2015). First Global Report on Gastronomy Tourism, <https://www.unwto.org/>, Date of access: 15.03.2023.
- Yılmaz H., & Şenel, P. (2014). *Turistik Bir Çekicilik Olarak Gastronomi Müzeler*. 15. Ulusal Turizm Kongresi, Ankara, 499-518.

REFERENCES

- Aksoy, M., & Çekiç, İ. (2018). *Gastronominin yumuşak güç olarak kullanımı üzerine bir inceleme*. 19. Ulusal turizm kongresi bildiriler kitabı, 715, 729.
- Alan, G.A.E. (2016). Diplomaside özel bir alan: Gastrodiplomasi. *GA Sancar (Ed.). Kamu Diplomasisinde Yeni Yaklaşımlar ve Örnekler (109-127)*. İstanbul: Beta Yayıncılık.
- Berridge, G. R. (2022). *Diplomacy: theory and practice*. Springer Nature.
- Bjola, C., & Kornprobst, M. (2018). *Understanding international diplomacy: theory, practice and ethics*. Routledge.
- Bişiren, A., & Gençer, K. (2023). Gastronomi ve mutfak sanatları bölümlerinin ve bünyesinde bulunduğu birimlerin yöneticiliğini yapan akademisyenlerin eğitim profili. *Sosyal, Beşeri ve İdari Bilimler Dergisi*, 6(4), 505-516.
- Britannica, (2023). <https://www.britannica.com/topic/diplomacy>. (Access Date: 05.05.2023)
- Bucak, T., & Yiğit, S. (2019). Gastromilliyetçilik ve gastrodiplomasi kavramları üzerine bir değerlendirme. *Dokuz Eylül Üniversitesi Yayına Sosyal Bilimler Enstitüsü Dergisi*, 21(4), 1305-1320.
- Çevik, A. (2020). *Gastronomi alanında yeni bir kavram: Gastrodiplomasi* (Master's thesis) Aydın Adnan Menderes Üniversitesi, Sosyal Bilimler Enstitüsü, Aydın.
- Çevik, A., & Aslan, Z. (2020). Dünyada ve Türkiye'de gastrodiplomasi uygulamaları üzerine bir araştırma. *Journal of Tourism and Gastronomy Studies*, 8(3), 2298-2317.
- Çılğinoğlu, H., & Güleç, E. (2022). Liseden üniversiteye gastronomi köprüsü projesiyle lise öğrencilerinin gastronomi ve mutfak sanatları bölümüne yönelik tutumları. *Türk Turizm Araştırmaları Dergisi*, 6(3), 845-858.
- Demir, V. (2012). *Kamu diplomasisi ve yumuşak güç*. İstanbul: Beta Yayınları
- Demir, Ç. (2022). Stratejik insan kaynakları yönetimi. Alper Tutcu (Ed.). *Turizm sektöründe stratejik insan kaynakları yönetimi. (175-188)*. Ankara: Nobel Yayıncılık.
- Food as Ambassador Thailand's Gastro-diplomacy, (2002, February 21). <https://www.economist.com/asia/2002/02/21/thailand's-gastro-diplomacy> (Access Date: 05.05.2023)
- Güçlü, N. (2003). Stratejik yönetim. *Gazi Üniversitesi Gazi Eğitim Fakültesi Dergisi*, 23(2).
- Jalis, M.H., Salehuddin, M., Zahari, M., & Othman, M.I.Z.Z. (2009). Malaysian gastronomic tourism products: Assessing the level of their acceptance among the western tourists. *South Asian Journal of Tourism and Heritage*, 2(1), 31-4
- Karaca, K. (2015). Dönem 'Gastro-Diplomasi' dönemi. <https://www.dw.com/tr/d%C3%B6nem-gastro-diplomasi-d%C3%B6nemi/a-18232503>, Access Date: 05.29.2023).
- Kaya, F. (2023). Yabancı öğrencilerin gastrodiplomasi aracı olarak Türk mutfağı haftasına ilişkin deneyimleri. *GSI Journals Serie A: Advancements in Tourism, Recreation and Sports Science*, 6(1), 152-167.
- Keyman, F. E. (2022). <https://ansiklopedi.tubitak.gov.tr/ansiklopedi/diplomasi> (Access Date: 05.29.2023).
- Kul, N.N. (2018). *Diplomaside yeni arayışlar ve gastro diplomasi: Türkiye için bir model arayışı* (Master's thesis). Ankara Üniversitesi, Sosyal Bilimler Enstitüsü, Ankara.
- Küçün, N.T., & Erol, K.K. (2023). Ulus ve şehir markalaşmasında gastrodiplomasi etkisi. *Journal of Tourism & Gastronomy Studies*, 11(1), 656-670.
- Lee, S.T., & Kim, H.S. (2021). Food fight: Gastrodiplomacy and nation branding in Singapore's UNESCO bid to recognize Hawker culture. *Place Branding and Public Diplomacy*, 17, 205-217.
- Maharani, D.P. (2022). *Comparative analysis of Japan and South Korea gastrodiplomacy strategies in 2013-2017*. Undergraduate Thesis, Universitas Islam Indonesia.
- Nair, B.B. (2020). Durban Indian cuisine as an instrument of gastrodiplomacy leverage in Tourism. *African Journal of Hospitality, Tourism and Leisure*. 2020. № 3. 363, 371.
- Nair, B.B. (2021). Gastrodiplomacy in tourism: Capturing hearts and minds through stomachs. *International Journal of Hospitality & Tourism Systems*, 14(1), 30-40.

- Nirwandy, N., & Awang, A.A. (2014). Conceptualizing public diplomacy social convention culinary: Engaging gastro diplomacy warfare for economic branding. *Procedia-Social and Behavioral Sciences*, 130, 325-332.
- Özgen, N. (2021). *Türkiye'deki gastrodiplomasi politikaları ve dünyadaki konumu üzerine bir araştırma*. (Doctoral thesis). İstanbul Kültür Üniversitesi Lisansüstü Eğitim Enstitüsü, İstanbul.
- Pekerşen, Y., Güneş, E., & Sivrikaya, K.K. (2018). Çalışma hayatında temel yetkinliklerin önemi: Gastronomi ve mutfak sanatları eğitimi alan öğrenciler üzerine bir araştırma. *Ulusal III. Uluslararası Doğu Akdeniz Turizm Sempozyumu*, 20(21), 150.
- Rockower, P. (2011). Malaysia jumps on gastrodiplomacy bandwagon. *The Daily Beast*, March, 29, 2011.
- Rockower, P. (2014). <https://www.bidd.org.rs/the-state-of-gastrodiplomacy/> (Access Date: 05.29.2023).
- Rockower, P.S. (2012). Recipes for gastrodiplomacy. *Place Branding and Public Diplomacy*, 8, 235-246.
- Sezen, T.S. (2018). *Gastronomi eğitimin mevcut durumunun analizine yönelik bir araştırma*, (Master's thesis). Balıkesir Üniversitesi, Sosyal Bilimler Enstitüsü, Balıkesir.
- Snow, N., & Cull, N. J. (Eds.). (2020). *Routledge handbook of public diplomacy*. Routledge.
- Singh, M. (2015) "Who's behind the latest ethnic food trend? Maybe it's a government". <https://www.npr.org/sections/thesalt/2015/04/26/402055120/who-s-behind-the-latest-trendy-cuisine-maybe-it-s-the-government>. (Access Date: 05.29.2023).
- Strugar, T. (2022). <https://www.conflixtcenter.org/soft-power-with-flavour/> (Access Date: 05.30.2023)
- Solleh, F.M. (2015). Gastrodiplomacy as a soft power tool to enhance nation brand. *Journal of Media and Information Warfare*, 7.
- Soner, F., & Aygul Alan, G. (2021). *The gastrodiplomacy model defined within the scope of international public relations: The case of Turkey*. Research & Reviews In Social, Human And Administrative Sciences. Gece Kitaplığı.
- Soner, F. (2022). Gastrodiplomasi: Gastronomiye diplomasi penceresinden bakış. *Anatolia: Turizm Araştırmaları Dergisi*, 33(2), 97-101.
- Suntikul, W. (2019). Gastrodiplomacy in tourism. *Current Issues in Tourism*, 22(9), 1076-1094.
- Tettner, S., & Kalyoncu, B. (2016). Gastrodiplomacy 2.0: culinary tourism beyond nationalism. *Ara: journal of tourism research= revista de investigación en turismo*, 6(2), 47-55.
- Türker, N. (2018). Gastrodiplomasi Türk mutfağının tanıtımında bir araç olabilir mi?. *Güncel Turizm Araştırmaları Dergisi*, 2(Ek1), 14-29.
- Uspublicdiplomacy, (2015). <https://uspublicdiplomacy.org/story/eight-great-gastrodiplomacy-nations>. (Access Date: 05.29.2023).
- Wilson, R. (2013). Cocina peruana para el mundo: gastrodiplomacy, the culinary nation brand, and the context of national cuisine in Peru. *The Journal of Public Diplomacy*, 2(1/2), 13-20.
- Yatağan, A. G. (2018). Sert güç unsurlarının yumuşak güç aracı olarak etkileri. *Kara Harp Okulu Bilim Dergisi*, 28(2), 69-94.

REFERENCES

- Akhund, T. M. N. U., Siddik, M. A. B., Hossain, M. R., Rahman, M. M., Newaz, N. T., & Saifuzzaman, M. (2020). IoT Waiter Bot: a low cost IoT based multi functioned robot for restaurants. *2020 8th International Conference on Reliability, Infocom Technologies and Optimization (Trends and Future Directions)(ICRITO)*, 1174–1178.
- Anderson, S., & Sin, L. G. (2020). The influence of store atmosphere on purchasing decisions and customer satisfaction: A case study at the Pacific Restaurant, Blitar. *Journal of the Community Development in Asia (JCDA)*, 3(3), 70–78.
- Antony, A., & Sivraj, P. (2018). Food delivery automation in restaurants using collaborative robotics. *2018 International Conference on Inventive Research in Computing Applications (ICIRCA)*, 111–117.
- Baran, Z. (2022). Geleneksel Yemeklerde Dijital Gastronomi Vizyonu. *Turkish Studies*, 17(4), 685–703.
- Belarmino, A., Raab, C., Tang, J., & Han, W. (2021). Exploring the motivations to use online meal delivery platforms: Before and during quarantine. *International Journal of Hospitality Management*, 96, 102983.
- Berezina, K., Ciftci, O., & Cobanoglu, C. (2019). Robots, artificial intelligence, and service automation in restaurants. In *Robots, artificial intelligence, and service automation in travel, tourism and hospitality*. Emerald Publishing Limited.
- Blöcher, K., & Alt, R. (2021). AI and robotics in the European restaurant sector: Assessing potentials for process innovation in a high-contact service industry. *Electronic Markets*, 31, 529–551.
- Bowen, J., & Morosan, C. (2018). Beware hospitality industry: The robots are coming. *Worldwide Hospitality and Tourism Themes*, 10(6), 726–733.
- Byrd, K., Fan, A., Her, E., Liu, Y., Almanza, B., & Leitch, S. (2021). Robot vs human: Expectations, performances and gaps in off-premise restaurant service modes. *International Journal of Contemporary Hospitality Management*, 33(11), 3996–4016.
- Cabı, E. (2015). Dijital teknolojiye yönelik tutum ölçeği. *Kastamonu Eğitim Dergisi*, 24(3), 1229–1244.
- Chuah, S. H.-W., Aw, E. C.-X., & Cheng, C.-F. (2022). A silver lining in the COVID-19 cloud: Examining customers' value perceptions, willingness to use and pay more for robotic restaurants. *Journal of Hospitality Marketing & Management*, 31(1), 49–76.
- Akdu, U. & Akdu, S. (2018). Turizm Tanıtımında Gastronomik Değer Vurgusu: Unesco Gastronomi Şehirleri. *Journal of Tourism and Gastronomy Studies*, 6(4), 933-952.
- Ferreira, I. A., & Alves, J. L. (2017). Low-cost 3D food printing. *Ciência & Tecnologia Dos Materiais*, 29(1), e265–e269.
- Global Harvest Initiative. (2023). *Global Trends and Future Scenarios*. Natural Resources.
- Güner, D., & Aydoğdu, A. (2022). Gastronomi Alanındaki Teknolojik Gelişmelere Yönelik Bir Değerlendirme: Dijital Gastronomi. *Aydın Gastronomy*, 6(1), 17–28.
- Haller, S. (2010). The Things in the internet of things. *International Journal of Engineering Science and Computing*, 5(8), 26–30.
- Hamilton, A. N., & Gibson, K. E. (2023). Efficacy of Manufacturer Recommendations for the Control of Salmonella Typhimurium and Listeria monocytogenes in Food Ink Capsules Utilized in 3D Food Printing Systems. *Journal of Food Protection*, 86(2), 100030.
- Huang, G.-S., & Lu, Y.-J. (2017). To build a smart unmanned restaurant with multi-mobile robots. *2017 International Automatic Control Conference (CACCS)*, 1–6.
- Iftene, A., Trandabat, D., & V., R. (2020). Eye and voice control for an augmented reality cooking experience. *Procedia Computer Science*, 17(1761469–1478).
- Ivanov, S. H., & Webster, C. (2017). Designing robot-friendly hospitality facilities. *Proceedings of the Scientific Conference "Tourism. Innovations. Strategies*, 13–14.

- Jakhete, M. D., & Mankar, P. C. (2015). Implementation of Smart Restaurant with e-menu Card. *International Journal of Computer Applications*, 119(21).
- Kivela, J., & Crofts, J. C. (2006). Tourism and Gastronomy: Gastronomy's Influence on How Tourists Experience a Destination. *Journal of Hospitality & Tourism Research*, 30(3), 354–377. <https://doi.org/10.1177/1096348006286797>
- Kulshreshtha, K., & Sharma, G. (2022). From restaurant to cloud kitchen: Survival of the fittest during COVID-19 An empirical examination. *Technological Forecasting and Social Change*, 179, 121629.
- Kurgun, O. A. (2017). Gastronomi Trendlerinin Genel Değerlendirmesi. In H. Kurgun (Ed.), *Gastronomi Trendleri Milenyum ve Ötesi* (3–22). Ankara: Detay Yayıncılık.
- Lin, C. (2015). 3D food printing: a taste of the future. *Journal of Food Science Education*, 14(3), 86–87.
- Lucas, A. (2022). *Restaurant chains are investing in robots, bringing change for workers*. <https://www.cnbc.com/2022/12/27/restaurant-chains-are-investing-in-robots-bringing-change-for-workers.html>
- Luque, A., Peralta, M. E., De Las Heras, A., & Córdoba, A. (2017). State of the Industry 4.0 in the Andalusian food sector. *Procedia Manufacturing*, 13, 1199–1205.
- Mantihal, S., Kobun, R., & Lee, B.-B. (2020). 3D food printing of as the new way of preparing food: A review. *International Journal of Gastronomy and Food Science*, 22, 100260.
- Memon, M. S., Kumar, P., Mirani, A. A., Qabulio, M., & Sodhar, I. N. (2020). Deep Learning and IoT: The Enabling Technologies Towards Smart Farming. In *Industrial Internet of Things and Cyber-Physical Systems: Transforming the Conventional to Digital* (47–60). IGI Global.
- Mogali, S. S. (2015). Internet of Things and its role in smart kitchen. *4th National Conference of Scientometrics and Internet of Things.*, 1–11.
- Muthurajan, M., Veeramani, A., Rahul, T., Gupta, R. K., Anukiruthika, T., Moses, J. A., & Anandharamakrishnan, C. (2021). Valorization of food industry waste streams using 3D food printing: a study on noodles prepared from potato peel waste. *Food and Bioprocess Technology*, 14(10), 1817–1834.
- Nijholt, A., Velasco, C., Karunanayaka, K., & Huisman, G. (2016). 1st international workshop on multi-sensorial approaches to human-food interaction (workshop summary). *18th ACM International Conference on Multimodal Interaction*, 601–603.
- Noone, B. M., & Coulter, R. C. (2012). Applying modern robotics technologies to demand prediction and production management in the quick-service restaurant sector. *Cornell Hospitality Quarterly*, 53(2), 122–133.
- Odabaşı, Y. (2017). Endüstri 4.0'dan, Endüstri 5.0'a pazarlama yolculuğu. *Eskişehir Ticaret Odası Dergisi*, 34(118), 98–101.
- Olum, E., & Taş, D. (2020). Gıda endüstrisinde sürdürülebilirlik. In M. Doğan (Ed.), *Gıda Mühendisliğine Giriş* (pp. 405–432). Nobel Akademik Yayıncılık.
- Onat, G., Karakuş, Y., Pimentel, T. D., & Doğan, Y. (2021). Antecedents of the Concept of Travel Intention During the Pandemic: A Case Study from Turkey. *ROSA DOS VENTOS-Turismo e Hospitalidade*, 13(4).
- Onat, G., & Karakuş, Y. (2022). Gastronomideki Yenilikler ve Gelişmeler. In E. Karaçar, E. Örgün, & Ş. Kargigioğlu (Eds.), *Her Yönüyle Gastronomi Araştırmaları* (1–12). Konya: Çizgi Kitabevi.
- Onwude, D., Chen, G., Eke-Emezic, N., Kabutey, A., Khaled, A. Y., & Sturm, B. (2020). Recent advances in reducing food losses in the supply chain of fresh agricultural produce. *Processes*, 8(14), 1–31.
- Özdemir, Ö., & Güneren, E. (2019). Endüstri 4.0 ve Yiyecek İçecek İşletmelerindeki Yansımaları. In Ş. Aydın, Ö. Çoban, Y. Karakuş, & N. Çalışkan (Eds.), *4. International Gastronomy Tourism Studies Congress* (pp. 87–92).
- Özışık Yapıcı, O., & Altunay, R. (2021). Geleceğin Restoranları ve Nesnelerin İnterneti. In G. Çalışkan & G. Yıldırım (Eds.), *Geleceğin Restoranları*. Detay Yayıncılık.

- Pande, S., & Gupta, K. P. (2022). Indian customers' acceptance of service robots in restaurant services. *Behaviour & Information Technology*, 1–22.
- Parvez, M. O., Öztüren, A., Cobanoğlu, C., Araslı, H., & Eluwole, K. K. (2022). Employees' perception of robots and robot-induced unemployment in hospitality industry under COVID-19 pandemic. *International Journal of Hospitality Management*, 107, 103336.
- Pérez, B., Nykvist, H., Brøgger, A. F., Larsen, M. B., & Falkeborg, M. F. (2019). Impact of macronutrients printability and 3D-printer parameters on 3D-food printing: A review. *Food Chemistry*, 287, 249–257.
- Pieskä, S., Liuska, M., Jauhainen, J., Auno, A., & Oy, D. (2013). Intelligent restaurant system Smartmenu. 2013 *IEEE 4th International Conference on Cognitive Infocommunications (CogInfoCom)*, 625–630.
- Puranik, V., Ranjan, A., & Kumari, A. (2019). Automation in agriculture and IoT. *4th International Conference on Internet of Things*, 1–6.
- Rieck, K. R. (2021). *Which company is winning the food delivery war.*
- Salgotra, D., Khan, A. H., Mithaiwala, H., Mithaiwala, M., & Kakkeri, R. B. (2020). Restaurant Waiter Robot. *SAMRIDDHI: A Journal of Physical Sciences, Engineering and Technology*, 12(SUP 2), 46–49.
- Sanchez, M. (2023). *Disrupting the food industry with adaptive robotics & culinary engineering | Interview with Yegor Traiman, Founder & CEO, REMY Robotics | EU-Startups.* <https://www.eu-startups.com/2023/02/disrupting-the-food-industry-with-adaptive-robotics-culinary-engineering-interview-with-yegor-traiman-founder-ceo-remy-robotics/>
- Saravanan, D., Perianayaki, E. R. A., Pavithra, R., & Parthiban, R. (2021). Barcode System for Hotel Food Order with Delivery Robot. *Journal of Physics: Conference Series*, 1717(1), 12054.
- Seyitoğlu, F., Ivanov, S., Atsız, O., & Çifçi, İ. (2021). Robots as restaurant employees-A double-barrelled detective story. *Technology in Society*, 67, 101779.
- Shabanabegum, S. K., Anusha, P., Seethalakshmi, E., Shunmugam, M., Vadivukkarasi, K., & Vijayakumar, P. (2020). IOT enabled food recommender with NIR system. *Materials Today Proceedings*, 1–21.
- Shimmura, T., Ichikari, R., Okuma, T., Ito, H., Okada, K., & Nonaka, T. (2020). Service robot introduction to a restaurant enhances both labor productivity and service quality. *Procedia CIRP*, 88, 589–594.
- Siddiqi, U. I., Akhtar, N., & Islam, T. (2022). Restaurant hygiene attributes and consumers' fear of COVID-19: Does psychological distress matter? *Journal of Retailing and Consumer Services*, 67, 102972.
- Sun, J., Peng, Z., Yan, L., Fuh, J. Y. H., & Hong, G. S. (2015). 3D food printing an innovative way of mass customization in food fabrication. *International Journal of Bioprinting*, 1(1).
- Sun, J., Peng, Z., Zhou, W., Fuh, J. Y. H., Hong, G. S., & Chiu, A. (2015). A review on 3D printing for customized food fabrication. *Procedia Manufacturing*, 1, 308–319.
- Sun, J., Zhou, W., Huang, D., & Yan, L. (2018). 3D food printing: Perspectives. *Polymers for Food Applications*, 725–755.
- Susilowati, E., Yuwono, A. A., & Leonard, L. (2021). Cloud Kitchen Development Analysis in Food and Beverage Industry: A Case Study in Jakarta. *RSF Conference Series: Business, Management and Social Sciences*, 1(6), 29–39.
- Türk, O., Suiçer, M., & Doğan, Y. (2023). The Mediating Role of Organizational Identification in the Effect of Organizational Support Perceptions of Employees in Accommodation Businesses on their Prosocial Service Behaviors. *Journal of Society Research*, 20(52), 266–275.
- Velasco, C., Obrist, M., Petit, O., & Spence, C. (2018). Multisensory technology for flavor augmentation: a mini review. *Frontiers in Psychology*, 9(26). <https://doi.org/10.3389/fpsyg.2018.00026>
- Verma, A., Prakash, S., Srivastava, V., Kumar, A., & Mukhopadhyay, S. C. (2019). Sensing, controlling, and IoT infrastructure in smart building: a review. *IEEE Sensors Journal*, 19(20), 9036–9046.

- Yang, F., Zhang, M., & Bhandari, B. (2017). Recent development in 3D food printing. *Critical Reviews in Food Science and Nutrition*, 57(14), 3145–3153.
- Yıldız, E., & Davutoğlu, N. A. (2020). Turizm 4.0'dan Gastronomi 4.0'a Giden Yolda: Geleceğin Restoranları ve Yönetimi. *Akademik Sosyal Araştırmalar Dergisi*, 8(109), 301–318.
- Yılmaz, C., & Onat, G. (2022). Yiyecek İçecek İşletmelerinde İçsel Pazarlama Uygulamalarının Değerlendirilmesi. In Y. Oğan (Ed.), *Gastronomi Alanında Tematik Araştırmalar II* (28–45). Çizgi Kitabevi.
- Zemke, D. M. V, Tang, J., Raab, C., & Kim, J. (2020). How to build a better robot... for quick-service restaurants. *Journal of Hospitality & Tourism Research*, 44(8), 1235–1269.
- Zhang, X., Balaji, M. S., & Jiang, Y. (2022). Robots at your service: value facilitation and value co-creation in restaurants. *International Journal of Contemporary Hospitality Management*.
- Zoran, A., & Coelho, M. (2011). Cornucopia: The concept of digital gastronomy. *Gastronomy and Food Science*, 44(5), 425–431.

REFERENCES

- Akdeniz, D. (2019). Five Senses, Sense of Taste and Allegory of Taste. *Journal of Turkish Tourism Research*, 3(4), 1469-1484.
- Akmanoğlu, E. (2022). *Gastronomi Alanında Aktif Rol Alan Bireylerin Hücresel Tarım Hakkındaki Bilgi Düzeylerinin Değerlendirilmesi*, (Master thesis). Karabük Üniversitesi, Karabük.
- Baral, S. (2015). *Neurogastronomy 101: The Science of Taste Perception*.
- Behremen, C. (2022). Gastronomi ve Nörobilim İlişkisi Üzerine Kavramsal Bir Çalışma: Nörogastronomi. *Journal of Gastronomy, Hospitality and Travel*, 5(4), 1810-1819.
- Berčík, J., Paluchová, J., & Neomániová, K. (2021). Neurogastronomy as a Tool for Evaluating Emotions and Visual Preferences of Selected Food Served in Different Ways. *Foods*, 10(2), 354.
- Boyacı, D. (2019). *Duyuların Lezzet Algısı ve Satın Alma Niyetine Etkisi*, (Master thesis). Aydın Adnan Menderes Üniversitesi, Aydın.
- Boz, B. (2022). *Bağlanma Türlerinin Gastronomide Yenilikten Korkma (Neofobi) ve Yenilik Arama (Neofili) Davranışına Etkisi: Geleneksel Yöntemler ve Nöropazarlama Araçlarıyla İncelenmesi*, (Doctoral thesis). Balıkesir Üniversitesi, Balıkesir.
- Çılgınoğlu, H., & Çılgınoğlu, Ü. (2022). Nörogastronomi ve Duyuların Lezzet Algısına Etkisinin Yarı Yapılandırılmış Görüşmelerle. *Journal of Tourism and Gastronomy Studies*, 10(2), 837-855.
- Ecem, A., Yılmaz, İ., & Arda, E.R. (2021). Nörogastronomi. *Aydın Gastronomy*, 5(2), 143-156.
- Ekinci, B. (2019). Renklerin İştaha Etkisi, İştah Kapatıcı Renkler. <https://bersuekinci.com/renklerin-istaha-etkisi-istah-kapatan-renkler.html> Date of access: 11.05.2023.
- French, S. (2016). The Role of Neurogastronomy in Obesity and Eating Disorders. *The Journal of Clinical Endocrinology and Metabolism*, 101(6), 2296-2303.
- Hasdemir, G., Boran, N., & Küçükömürler, S. (2022). New Trends in Gastronomy: Neurogastronomy. *Uluslararası Turizm, Ekonomi ve İşletme Bilimleri Dergisi (IJTEBS)*, 6(1), 30-41.
- Herz, R.S. (2016). Birth of a Neurogastronomy Nation: The Inaugural Symposium of the International Society of Neurogastronomy. *Chemical Senses*, 41(2), 101-103.
- International Society of Neurogastronomy, (2018). <https://isneurogastronomy.org/> Date of access: 14.04.2023
- İşıklı, S. (2012). *Grafik Tasarımda Logo ve Amblemin Sektörlere Göre Renk Algısı*, (Master thesis). Haliç Üniversitesi, İstanbul.
- Jake L. (2013). Neurogastronomy: How the Brain Creates Flavors and Why it Matters: By Gordon M. Shepherd. *Food, Culture and Society*, 16(2), 327-330.
- Kabat-Zin, J. (1991). *Full Catastrophe Living*. New York: Dell Publishing.
- Karaman, E. E., & Çetinkaya, N. (2020). Gıda Tercihinde Duyuların Rolü: Tat Duyusunun Tat Testi ile Demografik Özelliklere Göre Farklılığının Tespiti. *Atatürk Üniversitesi Sosyal Bilimler Enstitüsü Dergisi*, 24(2), 883-898.
- Karaman, R. (2019). *Geçmişten Günümüze Gastronomi Trendleri: Potansiyel Yerli Turistlerin Yenilebilir Böcekler Akımına Yönelik Algılarının Ölçülmesi*, (Master thesis). Balıkesir Üniversitesi, Balıkesir.
- Khonsary, S.A. (2017). Guyton and Hall: Textbook of Medical Physiology. *Surgical Neurology International*, 8, 275.
- Krishna, A. (2012). An Integrative Review of Sensory Marketing: Engaging the Senses to Affect Perception, Judgment and Behavior. *Journal of Consumer Psychology*, 22(3), 332-351.
- Kuran, M. (2014). Kognitif ve Kültürel Boyutlardaki Nörogastronomi/Cognitive and Cultural Dimensions of Neurogastronomy. *Casopis za Kritiko Znanosti*, (255), 29.

- Lawless, H. (1991). The Sense of Smell in Food Quality and Sensory Evaluation. *Journal of Food Quality*, 14(1), 33-60.
- Mehmeti, N. (2003). *Kurum Kültürünün Kurum Kimliğine, Ürün Kimliğine ve Ambalaj Tasarımına Yansımaları*. (Master thesis). Marmara Üniversitesi, İstanbul.
- Meiselman H. L. (2000). *Dimensions of the Meal: The Science, Culture, Business, and art of Eating*. Gaithersburg: Aspen Publishers.
- Palabıyık, S. (2020). Nörogastronomi: Duyular ve yemek. <https://www.brandingturkiye.com/norogastronomiduyular-ve-yemek/> Date of access: 05.05.2023.
- Pandell, L. (2015). Neuroscience Comes to Dinner: How Brain Tweaks Could Change Our Diet. <https://grist.org/food/neuroscience-comes-to-dinner-how-brain-tweaks-could-change-our-diet/>. Date of access: 05.05.2023.
- Pérez-Rodrigo, C., & Aranceta-Bartrina, J. (2021). Role of Gastronomy and New Technologies in Shaping Healthy Diets. C. Galanakis (Ed.). *Gastronomy and Food Science* (19-34). Massachusetts USA: Academic Press
- Pintado-Cucarella, S., & Salgado, P. R. (2016). Mindful Eating and Its Relationship with Body Mass Index, Binge Eating, Anxiety and Negative Affect. *Journal of Behavior, Health and Social Issues*, 8(2), 19-24.
- Robinson, N. (2015). Double Pub Food Sales with Neurogastronomy? Publican's Morning Advertiser. <https://www.morningadvertiser.co.uk/Article/2015/10/06/How-to-trick-diners-brains>. Date of access: 11.05.2023.
- Rolls, E.T. (2016). The Science of Food and Appetite. *The Lancet*, 387(10018), 607-620.
- Sarıtepe, S. (2017). Renkler iştahımızı nasıl etkiliyor? <https://www.milliyet.com.tr/pembenar/diyetisyen-seba-saritepe/renkleristahimizi-nasil-etkiliyor-2472978> Date of access: 11.05.2023.
- Shepherd, G.M. (2006). Smell Images and the Flavour System in the Human Brain. *Nature*. 444:316-321.
- Shepherd, G.M. (2012). *Neurogastronomy: How the Brain Creates Flavor and Why it Matters*. New York: Columbia University Press.
- Small, D.M. (2014). The Neuroscience of Taste. *Current Opinion in Neurobiology*, 25, 101-107.
- Spence, C., & Piqueras-Fiszman, B. (2014). *The Perfect Meal the Multisensory Science of Food and Dining*. Wiley Blackwell.
- Spence, C., Levitan, C.A., Shankar, M.U., & Zampini, M. (2010). Does Food Color Influence Taste and Flavor Perception in Humans? *Chemosensory Perception*, 3(1), 68-84.
- Spence, C., Motoki, K., & Petit, O. (2022). Factors Influencing the Visual Deliciousness/Eye-Appeal of Food. *Food Quality and Preference*, 101, 104672.
- Spence, C., Smith, B., & Auvray, M. (2015). Confusing Tastes and Flavours. *Perception and its Modalities*, 247-274.
- Şahan, M. (2022). A Discipline Examining the Role of Senses in Flavor Perception: Neurogastronomy. *Journal of Tourism Research Institute*, 3(2), 159-166.
- Şahin, E.Ö. (2020). Gastronomide Güncel Bir Yaklaşım-Nörogastronomi: Science Direct Veri Tabanında Yayınlanan Makaleler Üzerine Bir İnceleme, *Journal of Tourism & Gastronomy Studies*, 8(4 (Special)), 168-178.
- Tokat, P., & Yılmaz, I. (2023). Neurogastronomy: Factors Affecting the Taste Perception of Food. *International Journal of Gastronomy Research*, 2(1), 1-10.
- Türker, A., & Yılmaz, İ. (2023). Yetişkin Bireylerde Renklerle Yeme Arzusu İlişkisinin Araştırılması, *Journal of Gastronomy, Hospitality and Travel*, 6(1), 349-364.
- Uçuk, C. (2022). *Holistik Tabak: Nörogastronomi, Gastrofizik ve Sinestezi Ekseninde, Yemek Sunumunun İnsanın Beğeni Algısına Olan Etkilerinin Belirlenmesi*, (Doctoral thesis). Nevşehir Hacı Bektaş Veli Üniversitesi. Nevşehir.
- Uslu, N., & Sözen, M. (2019). Nörogastronomiye Sosyolojik Bir Yaklaşım. *Ganud International Conference on Gastronomy, Nutrition and Dietetics*, 22-24.11.2019, Gaziantep.

- Yaparel, C., & Elmacı, Y. (2016). Tat-Koku İnteraksiyonları. *Akademik Gıda*, 14(2), 218-224.
- Yıldız, M., & Yılmaz, M. (2020). Gastronomi Alanındaki Trendlere Bir Bakış, Sivas İnterdisipliner. *Turizm Araştırmaları Dergisi*, 5.
- Yılmaz, İ., & Tuğcu, E.D. (2021). Nörogastronomi ve Beslenme. . A. Özenoğlu (Ed.), *Beslenme ve Diyetetikte Biyopsikosasyal Konulara Multidisipliner Yaklaşım*. Konya: Eğitim Yayınevi.
- Yılmaz, E., & İşleten, M. (2004). Gıda Matrislerinden Aroma Maddeleri Salınımının Fiziksel Esasları. *Gıda Mühendisliği Dergisi*, 25-29.
- Yılmaz, İ., Akay, E., & Er, A. (2021). Nörogastronomi. *Aydın Gastronomy*, 5(2), 143 – 156.
- Yüncü, H.R. (2020). *Gastronominin Temelleri*. Eskişehir: Anadolu Üniversitesi.

REFERENCES

- Aksoy, M., & Üner, H. (2016). Rafine Mutfağın Doğuşu ve Rafine Mutfağı Şekillendiren Yenilikçi Mutfak Akımlarının Yiyecek İçecek İşletmelerine Etkileri. *Gazi Üniversitesi Sosyal Bilimler Dergisi*, 3(6), 1-17.
- Ashila, Y., & Rahmatunnisa, S. (2021). Application of Agar-agar as Food Additives. *Asian Journal of Fisheries and Aquatic Research*, 12(5), 13-24.
- Baldwin D. (2012). Sous Vide Cooking: A Review. *International Journal of Gastronomy and Food Science*. 1(1), 15- 30.
- Barham, P., Skibsted, L.H., Bredie, W.L., Bom Frøst, M., Møller, P., Risbo, J., ... & Mortensen, L.M. (2010). Molecular Gastronomy: A New Emerging Scientific Discipline. *Chemical Reviews*, 110(4), 2313-2365.
- Berrizbeitia, L., Calello, D., Dhir, N., O'Reilly, C., & Marcus, S. (2010). Liquid Nitrogen Ingestion Followed by Gastric Perforation. *Pediatric Emergency Care*. 26(1), 48-50.
- Boran, G. (2011). Bir Gıda Katkısı Olarak Jelâtin: Yapısı, Özellikleri, Üretimi, Kullanımı ve Kalitesi. *Gıda*, 36(2), 97-104.
- Burke, R., This, H., & Kelly, A. L. (2016). Molecular Gastronomy: An Introduction. *Reference Module in Food Science*, 1. Elsevier,
- Caporaso, N. (2021). The Impact of Molecular Gastronomy within the Food Science Community. *Gastronomy and Food Science* (1-18). Academic Press.
- Cassi, D. (2011). Science and Cooking: The Era of Molecular Cuisine. *EMBO Rep*. 12(3), 191-196.
- Co, E.D. & Marangoni, A.G. (2018). Oleogels: An Introduction, Marangoni, A.G.& Gardi, N. (Ed.), *Edible Oleogels*, 1-29, AOCS Press,
- Cousins, J., O’Gorman, K. & Stierand, M. (2010). Molecular Gastronomy: Cuisine Innovation or Modern Day Alchemy?, *International Journal of Contemporary Hospitality Management*, 22(3), 399-415.
- Cömert, M., & Çavuş, O. (2016). Moleküler Gastronomi Kavramı (The Concept of Molecular Gastronomy). *Journal of Tourism and Gastronomy Studies*, 4(4), 118- 131.
- de Farias, Y.B., & Noreña, C.P.Z. (2019). Reverse Encapsulation Using Double Controlled Gelification for the Production of Spheres with Liquid Light Soy Sauce-core. *International Journal of Gastronomy and Food Science*, 16, 100137.
- Deotale, S.M., Dutta, S., Moses, J.A., & Anandharamakrishnan, C. (2023). Foaming and Defoaming—Concepts and Their Significance in Food and Allied Industries: A review. *Discover Chemical Engineering*, 3(1), 9.
- Durlu-Özkaya, F., Aksoy, M., Eren, R., Işın, A. & Koç, B. (2015). *Moleküler Gastronomi Yiyecek İçecek Eğitiminde Yenilik Projesi Eğitim Notları*. Gazi Üniversitesi, Ankara.
- Miller, E.W., (2010) *The Creators of Top Chef*. How to Cook Like a Top Chef. Chronicle Books, 157.
- Engmann, J., & Mackley, M.R. (2006). Semi-solid Processing of Chocolate and Cocoa Butter: MODELLING Rheology and Microstructure Changes During Extrusion. *Food and Bioproducts Processing*, 84(2), 102-108.
- Fodor’s, (2009). *Fodor’s Chicago 2010*. Random House Digital, Inc. 168. ISBN 978-1-4000-0860-5.
- Fukuchi, K., Jo, K., Tomiyama, A., & Takao, S. (2012). Laser Cooking: A Novel Culinary Technique for Dry Heating Using a Laser Cutter and Vision Technology. *Proceedings of the ACM Multimedia 2012 Workshop on Multimedia for Cooking and Eating Activities* (55-58).
- Gray, N. (2010). Looking to the Future: Creating Novel Foods Using 3D Printing. *Food Navigator*.
- Hill, B. (2009). *Molecular Gastronomy: Research and Experience*. Melbourne: International Specialised Skills Institute.
- Ivanovic, S., Mikinac, K., & Perman, L. (2011). Molecular Gastronomy in Function of Scientific Implementation in Practice. *UTMS Journal of Economics*, 2(2), 139-150.

- Jayasooriya, S.D., Bhandari, B.R., Torley, P., & D'Arcy, B.R., (2004). Effect of High Power Ultrasound Waves on Properties of Meat: A Review, *Int. J. Food Prop.*, 7, 301-319.
- Kentish, S., Wooster, T., Ashokkumar, M., Balachandran S, Mawson, R., & Simons. L., (2008). The Use of Ultrasonics for Nanoemulsion Preparation. *Innovative Food Science & Emerging Technologies*. 9(2), 170-175.
- Kruth, J.P., Levy, G., Klocke, F., & Childs, T.H.C. (2007). Consolidation Phenomena in Laser and Powder-bed Based Layered Manufacturing. *CIRP annals*, 56(2), 730-759.
- Lee, P., & Rogers, M. A. (2012). Effect of Calcium Source and Exposure-time on Basic Caviar Spherification Using Sodium Alginate. *International Journal of Gastronomy and Food Science*, 1(2), 96-100.
- Linden. E, McClements, G.J & Ubbink. J. (2008). Molecular Gastronomy: A Food Fad or an Interface For Science-based Cooking?. *Food Biophysics*, 3, 246–254.
- Liu, Z., Zhang, M., Bhandari, B., & Wang, Y. (2017). 3D Printing: Printing Precision and Application in Food Sector. *Trends in Food Science & Technology*, 69, 83-94.
- Majid, I., Nayik, G.A., & Nanda, V., (2015), Ultrasonication and Food Technology. *Cogent Food and Agri*. 1(1), 107-122.
- Marcus, J.B., (2013). Food Science Basics: Healthy Cooking and Baking Demystified: The Science Behind Healthy Foods, Cooking and Baking. Jacqueline B.M. (Ed.), *Culinary Nutrition*, 51-97, Academic Press,
- McGee, H. (1984-2007). *On food and Cooking: The Science and Lore of the Kitchen*. Simon and Schuster, 2-3.
- Mike Saltmarsh. (2020). *Saltmarsh's Essential Guide to Food Additives*. Royal Society of Chemistry
- Montes, S. S., Rodrigues, L. M., Cardoso, R.C. V., Camilloto, G.P & Cruz, R. S. (2015). Tapioca and Rice Flour Cookies: Technological, Nutritional and Sensory Properties. *Ciência e Agrotecnologia*, 39(5), 514-522.
- Onurlar, B. (2017). *Moleküler Gastronomi Tekniği ile Probiyotik Dondurma Üretimi*, (Master thesis). *Gazi Üniversitesi Sosyal Bilimler Enstitüsü, Ankara*.
- Onurlar, B., & Özkaya, F.D. (2018). Moleküler Probiyotik Dondurma (Molecular Probiotic Ice Cream). *Journal of Tourism and Gastronomy Studies*, 6(3), 154-168.
- Lee, P., & Rogers, M.A. (2012). Effect of Calcium Source and Exposure-Time on Basic Caviar Spherification Using Sodium Alginate. *International Journal of Gastronomy and Food Science*, 1(2), 96–100.
- Perez-Simons, M. (2012), Pacojet - The Culinary Professionals' Choice For Making Gourmet Sorbet, Ice Cream, Gelato, And More. *Article Dashboard*. Retrieved.
- Pohlman FW, Zayas JF, Dikeman, Michael E, & Unruh John A, (1997), Ultrasound Versus Convection Cooking of Beef Longissimus and Pectoralis Muscles, Kansas Agricultural Experiment Station Research Reports. (1), 11-13.
- Rastogi, N.K., (2011), Opportunities and Challenges in Application of Ultrasound in Food Processing, *Critical Rev. Food sci. and Nutrition*, 51(8), 705-722.
- Robert B. Garlough; Angus Campbell (18 February 2011). *Modern Garde Manger: A Global Perspective*. Cengage Learning. p. 37. ISBN 978-1-111-30761-5. Retrieved 13 December 2012.
- Sachs, E.M., Haggerty, J.S., Cima, M.J., & Williams, P.A. (1993). *U.S. Patent No. 5,204,055*. Washington, DC: U.S. Patent and Trademark Office.
- Sanchez, J. (2016). *Molecular Gastronomy: Scientific Cuisine Demystified*. Wiley.
- Schellekens M. (1996), New Research Issues in Sous-Vide Cooking. *Trends in Food Science & Technology*, 7(8), 256- 262.
- Sezgi, G. (2018). Moleküler Mutfak Tekniklerinin Duyusal Analiz Yöntemiyle İncelenmesi. *Journal of Tourism and Gastronomy Studies*, 5(4), 546-565.
- Shepherd, G.M. (2006). Smell Images and the flavour system in the Human Brain. *Nature*, 444(7117), 316-321.

- Spence, C., & Piqueras-Fiszman, B. (2014). *The Perfect Meal: The Multisensory Science of Food and Dining*. John Wiley & Sons
- Spence, C. (2015). Multisensory flavor perception. *Cell*, 161(1), 24-35.
- Spence, C., & Youssef, J. (2018). Assessing the Long-Term Impact of the Molecular Gastronomy Movement on Haute Cuisine. *International Journal of Gastronomy and Food Science*, 14, 35-44.
- This, H. (2006). Food for tomorrow?. *European Molecular Biology Organization Reports*, 7, 1062-6.
- URL-1: Chinadaily (2015) https://www.chinadaily.com.cn/food/2015-11/11/content_22426734_5.htm (Access date: 14. 06. 2023)
- URL-2: <http://www.molecularrecipes.com/molecular-gastronomy-restaurantsmolecular-mixology-bars/united-kingdommolecular-gastronomy-restaurants/fat-duck-heston-blumenthal-bray-berkshire/> (Access date: 14. 06. 2023)
- URL-3: https://www.hielscher.com/gourmet_restaurant_ultrasonic_extraction.htm (Access date: 10. 06. 2023)
- URL-4: <https://eur-lex.europa.eu/eli/reg/2008/1333/oj> (Access date: 10. 06. 2023)
- URL-5: <https://opentextbc.ca/modernpastryandplateddesserts/chapter/molecular-gastronomy-techniques-that-may-be-used-in-the-pastry-shop/> (Access date: 11. 06. 2023)
- URL-6: https://www.hielscher.com/gourmet_restaurant_ultrasonic_extraction.htm (Access date: 11. 06. 2023)
- URL-7: <https://www.creamchargers.org.uk/n2-nitro-chargers-124-c.asp> (Access date: 11. 06. 2023)
- Valverde, J. (2011). Molecular Gastronomy: Explores the Science of Cooking and Flavour. *TResearch*, 6(2), 16-17.
- Vega, C., & Ubbink, J. (2008). Molecular Gastronomy: a Food Fad or Science Supporting Innovative Cuisine?. *Trends in food Science & technology*, 19(7), 372-382.
- Wang, M., Yan, W., Zhou, Y., Fan, L., Liu, Y., & Li, J. (2021). Progress in the Application of Lecithins in Water-In-Oil Emulsions. *Trends in Food Science & Technology*, 118, 388-398.
- Wohl, K. (2012). *The James Beard Foundation's Best of the Best: A 25th Anniversary Celebration of America's Outstanding Chefs*. Chronicle Books. 211. ISBN 978-0-8118-7466-3. Retrieved 13 December 2012.
- Yang, F., Zhang, M., & Bhandari, B. (2017). Recent Development in 3D Food Printing. *Critical Reviews in Food Science and Nutrition*, 57(14), 3145-3153.
- Yanisko, P., & Croll, D. (2012). Use Nitrogen Safely. *Chemical Engineering Progress*, 108(3), 44-48.
- Yıkımsı, S, Aksu H., Çöl B.G., & Demirçakmak İ.L, (2018), Evaluation of Sous-Vide Technology in Gastronomy. *Int. J Agr. Life. Sci.* 4(1), 226-231.
- Yılmaz, H., & Bilici, S. (2013). Chemistry of Meal: Past, Current and Future of Molecular Gastronomy. *Journal of Tourism and Gastronomy Studies*, 1(4), 20-25.
- Zeece, M. (2020). Chapter Seven—Food additives. *Introduction to the Chemistry of Food*, 251-311. Academic Press.

REFERENCES

- Abdullah, R.P.S.R., & Isa, S.S. (2020). Gastronomy Tourism Growth in Malaysia: A Case Study of Malay Restaurants Performance in Klang Valley. *Journal of Tourism and Hospitality Education*, 10, 8-21.
- Ab Karim, S., & Chi, C.G.Q. (2010). Culinary Tourism as a Destination Attraction: An Empirical Examination of Destinations Food Image. *Journal of Hospitality Marketing & Management*, 19(6), 531-555.
- Aksoy, M., & Çekiç, İ. (2018). *Gastronominin Yumuşak Güç Olarak Kullanımı Üzerine Bir İnceleme*. 19. Ulusal Turizm Kongresi (17-21 Ekim 2018), Afyonkarahisar.
- Anonymous, (2023). *Zeytin Hasadı Festivalleri*. <https://festivall.com.tr/fest-kategori/32/zeytin-hasadi/>, (Date of Access: 11.05.2023).
- Arroyo, C.G., Knollenberg, W., & Barbieri, C. (2021). Inputs and Outputs of Craft Beverage Tourism: The Destination Resources Acceleration Framework. *Annals of Tourism Research*, 86, 1-12.
- Barbieri, C., & Baggett, A. (2017). Moonshine in North Carolina: Crafting Quality for Tourism. *Craft Beverages and Tourism, The Rise of Breweries and Distilleries in the United States*, 1, 155-171.
- Barrère, C., Bonnard, Q., & Chossat, V. (2009). Luxury gastronomy as an attractive activity for luxury tourism. *Enometrie XVI-Namur; Session*, 7, 1-16.
- Belmin, R., Casabianca, F., & Meynard, J. M. (2018). Contribution of Transition Theory to the Study of Geographical Indications. *Environmental Innovation and Societal Transitions*, 27, 32-47.
- Birdir, K., & Akgöl, Y. (2015). Gastronomi Turizmi ve Türkiye'yi Ziyaret Eden Yabancı Turistlerin Gastronomi Deneyimlerinin Değerlendirilmesi. *İşletme ve İktisat Çalışmaları Dergisi*, 3(2), 57-68.
- Björk, P., & Kauppinen-Räsänen, H. (2019). Destination Foodscape: A Stage for Travelers' Food Experience. *Tourism Management*, 71, 466-475.
- Blešić, I., Pivac, T., Đorđević, J., Stamenković, I., & Janičević, S. (2014). Cultural Events as Part of Cultural Tourism Development. Case study: Sombor and Apatin (Serbia). *Acta geographica Slovenica*, 54(2), 381-390.
- Carvache-Franco, M., Carvache-Franco, O., Carvache-Franco, W., Villagómez-Buele, C., & Arteaga-Peñafiel, M. (2023). Motivation and Segmentation of Gastronomic Events: Festival of the Red Crab in Ecuador. *Annals of Leisure Research*, 26(1), 27-43.
- Chaney, S., & Ryan, C. (2012). Analyzing the Evolution of Singapore's World Gourmet Summit: An Example of Gastronomic Tourism. *International Journal of Hospitality Management*, 31(2), 309-318.
- Cunha, S. (2018). Gastronomic Tourism, a Differential Factor. *Millenium*, 5, 93-98.
- Çam, O., & Çilginoğlu, H. (2021). Yöresel Mutfakların Gastronomi Turizmindeki Önemi: Kastamonu Mutfağı Örneği. *Uluslararası Türk Dünyası Turizm Araştırmaları Dergisi*, 6(1), 176-192.
- Çekiç, İ. (2021). Gastronomi Temalı Somut Olmayan Kültürel Miras Unsurlarının Turizmde Kullanımı. Ş. Karabulut (Ed.). *İktisadi, Sosyal ve Kültürel Yönleriyle Turizm*, 405-425. Ankara: Gazi Kitabevi.
- De Lima, M.M., Vitória, S. H., & Pelinski, R.A. (2022). Use of Brazilian Geographical Indications in Tourism: Applications and Implications. *Современные проблемы сервиса и туризма*, 16(3), 51-70.
- Diaconescu, D.M., Moraru, R., & Stănculescu, G. (2016). Considerations on gastronomic tourism as a component of sustainable local development. *Amfiteatru Economic Journal*, 18(10), 999-1014.
- Dunn, A., & Wickham, M. (2016). Craft Brewery Tourism Best-Practices: A Research Agenda. *Annals of Tourism Research*, 56(6), 140-142.

- Ekerim, F., & Tanrısever, C. (2020). Türkiye Gastronomi Festivalleri ve Haritalandırılması (Gastronomy Festivals and Their. *Journal of Tourism and Gastronomy Studies*, 8(3), 2277-2297.
- Erciyas, N., & Yılmaz, İ. (2021). Gastronomi Turizminin Gelişiminde Gastronomi Festivalleri ve Türkiye'deki Mevcut Durum. *Sanat ve Tasarım Dergisi*, 1(1), 91-108.
- Ermolaev, V. A., Yashalova, N.N., & Ruban, D. A. (2019). Cheese as a Tourism Resource in Russia: The First Report and Relevance to Sustainability. *Sustainability*, 11(19), 1-11.
- Eröz, S., & Bozok, D. (2018). Çay Turizmi ve Rize İli Potansiyeli. *Üçüncü Sektör Sosyal Ekonomi*, 53(3), 1159-1176.
- Everett, S., & Aitchison, C. (2008). The Role of Food Tourism in Sustaining Regional Identity: A Case Study of Cornwall, South West England. *Journal of Sustainable Tourism*, 16(2), 150-167.
- Everett, S., & Slocum, S.L. (2013). Food and Tourism: An Effective Partnership? A UK-Based Review. *Journal of Sustainable Tourism*, 21(6), 789-809.
- Fields, K. (2003). Demand for the Gastronomy Tourism Product: Motivational Factors. *Tourism and Gastronomy*, 50-64.
- Fontefrancesco, M. F. (2014). On Grape, Feast and Community: An Ethnographic Note on the Making of a Grape Harvest Festival in an Italian Town in Piedmont. *Journal of Ethnology and Folkloristics*, 7(1), 75-90.
- Fusté-Forné, F. (2019). Seasonality in Food Tourism: Wild Foods in Peripheral Areas. *Tourism Geographies*. 24(4-5), 578-598.
- Fusté-Forné, F. (2021). Food Producers and Pandemics: A Mystery Shopping Analysis. *Journal of Sustainability and Resilience*, 1(1), 1-6.
- Garibaldi, R., & Pozzi, A. (2021). Food Museums as Cultural Institutions and Tourist Attractions: Evidence from Italy. *Journal of Gastronomy and Tourism*, 5(2), 83-94.
- Getz, D. (2008). Event tourism: Definition, Evolution, and Research. *Tourism Management*, 29(3), 403-428.
- Harrington, R.J., & Ottenbacher, M.C. (2010). Culinary Tourism-A Case Study of the Gastronomic Capital. *Journal of Culinary Science & Technology*, 8(1), 14-32.
- Hall, C.M., & Sharples, L. (2004). The Consumption of Experiences or the Experience of Consumption? An Introduction to the Tourism of Taste. C. M. Hall, L. Sharples, R. Mitchell, N. Macionis, B. Cambourne (Ed.), *Food tourism around the world* (1-24). Routledge.
- Helgadóttir, G. (2018). Herding Livestock and Managing People: The Cultural Sustainability of a Harvest Festival. In J. Mair (Ed.), *The Routledge Handbook of Festivals* (333-343). Routledge.
- Henderson, J.C. (2016). Halal Food, Certification and Halal Tourism: Insights from Malaysia and Singapore. *Tourism Management Perspectives*, 19, 160-164.
- Henderson, J. C. (2019). Street Food and Tourism: A Southeast Asian Perspective. *Food Tourism in Asia*, 45-57.
- Hubbard, K.W., Mandabach, K.H., McDowall, S., & VanLeeuwen, D.M. (2012). Perceptions of Quality, Satisfaction, Loyalty, and Approximate Spending at an American Wine Festival. *Journal of Culinary Science & Technology*, 10(4), 337-351.
- Hussin, H. (2018). Gastronomy, Tourism, and the Soft Power of Malaysia. *Sage Open*, 8(4), 1-11.
- Hwang, E., & Park, J.S. (2023). Nationality of Food: Cultural Politics on the UNESCO List of Intangible Cultural Heritage and Food Museums. *Telos*, 2023(202), 21-41.
- Jain, A., Rakhi, N.K., & Bagler, G. (2015). Analysis of Food Pairing in Regional Cuisines of India. *PloS one*, 10(10), 1-17.
- Jalis, M.H., Che, D., & Markwell, K. (2014). Utilising Local Cuisine to Market Malaysia as a Tourist Destination. *Procedia-Social and Behavioral Sciences*, 144, 102-110.
- Janiskee, B. (1980). South Carolina's Harvest Festivals: Rural Delights for Day Tripping Urbanites. *Journal of Cultural Geography*, 1(1), 96-104.
- Jeahng, Y., & Han, H. (2020). Thai Street Food in the Fast Growing Global Food Tourism Industry: Preference and Behaviors of Food Tourists. *Journal of Hospitality and Tourism Management*, 45, 641-655.

- Karki, S., & Dhungana, S. (2020). Soft Power in International Relations: Opportunities for Small States like Nepal. *Journal of International Affairs*, 3(1), 162-179.
- Kılıç, B., & Gönenç Güler, E. (2022). Hatıra Paranın Gastronomi Temalı Yaratıcı Kentlerin Pazarlanmasındaki Rolü: Gastronomi Şehri Afyonkarahisar Türkiye Örneği. *Türk Turizm Araştırmaları Dergisi*, 6(1), 87-10.
- Kim, Y.H., Kim, M., & Goh, B.K. (2011). An Examination of Food Tourist's Behavior: Using the Modified Theory of Reasoned Action. *Tourism Management*, 32(5), 1159-1165.
- Kivela, J., & Crofts, J.C. (2006). Tourism and Gastronomy: Gastronomy's Influence on How Tourists Experience a Destination. *Journal of Hospitality & Tourism Research*, 30(3), 354-377.
- Kizos, T., Kohsaka, R., Penker, M., Piatti, C., Vogl, C. R., & Uchiyama, Y. (2017). The Governance of Geographical Indications: Experiences of Practical Implementation of Selected Case Studies in Austria, Italy, Greece and Japan. *British Food Journal*, 119(12), 2863-2879.
- Kleidas, M., & Jolliffe, L. (2010). Coffee Attraction Experiences: A Narrative Study. *Tourism: An International Interdisciplinary Journal*, 58(1), 61-73.
- Küçükkömürler, S., Şırvan, N.B., & Sezgin, A.C. (2018). Dünyada ve Türkiye'de gastronomi turizmi. *Uluslararası Turizm Ekonomi ve İşletme Bilimleri Dergisi*, 2(2), 78-85.
- Lam, A. A. (2011). *Designing is Cooking: A museum of Gastronomy*, (Doctoral thesis). Blacksburg: Virginia Tech University.
- Levitt, J.A., Zhang, P., DiPietro, R.B., & Meng, F. (2019). Food Tourist Segmentation: Attitude, Behavioral Intentions and Travel Planning Behavior Based on Food Involvement and Motivation. *International Journal of Hospitality & Tourism Administration*, 20(2), 129-155.
- López-Guzmán, T., & Sánchez-Cañizares, S. (2012). Gastronomy, Tourism and Destination Differentiation: a Case Study in Spain. *Review of Economics & Finance*, 1, 63-72.
- Londoño, M.D.P.L. (2011). Gastronomy tourism: An opportunity for local development in Catalonia? A stakeholder analysis. *PLoS one*, 16(2), 1-23.
- Manola, M., & Koufádakis, S.X. (2020). The Gastronomy as an Art and Its Role in the Local Economic Development of a Tourism Destination: A Literature Review. *SPOUDAI-Journal of Economics and Business*, 70(1-2), 81-92.
- Mitchell, M.A., & Mitchell, S.J. (2001). Consumer Experience Tourism: A Powerful Tool for Food and Beverage Producers. *Journal of Food Products Marketing*, 6(3), 1-16.
- Mondal, S., & Samaddar, K. (2021). Exploring The Current Issues, Challenges and Opportunities in Tea Tourism: A Morphological Analysis. *International Journal of Culture, Tourism and Hospitality Research*, 15(3), 312-327.
- Nair, B.B. (2021). Gastrodiplomacy in Tourism: 'Capturing Hearts and Minds through Stomachs'. *International Journal of Hospitality & Tourism Systems*, 14(1), 30-40.
- Nistor, E.L., & Dezsi, Ş. (2022). An Insight into Gastronomic Tourism Through the Literature Published Between 2012 and 2022. *Sustainability*, 14(24), 1-18.
- Oğan, Y. (2021). Karadeniz Bölgesinin Yöresel Mutfak Kültürü. H. Sarı Gök & İ. Ünal (Ed.) *Temel Bilgilerle Yöresel Mutfaklar* (286-330). Ankara: Nobel Yayıncılık.
- Park, E., Kim, S., & Xu, M. (2022). Hunger for Learning or Tasting? An Exploratory Study of Food Tourist Motivations Visiting Food Museum Restaurants. *Tourism Recreation Research*, 47(2), 130-144.
- Park, E., Muangasame, K., & Kim, S. (2021). 'We and Our Stories': Constructing Food Experiences in a UNESCO Gastronomy City. *Tourism GeoGraphies*, 25(2-3), 572-593.
- Paxson, H. (2010). Cheese Cultures: Transforming American Tastes and Traditions. *Gastronomica*, 10(4), 35-47.
- Pearson, D., & Pearson, T. (2017). Branding Food Culture: UNESCO Creative Cities of Gastronomy. *Journal of Food Products Marketing*, 23(3), 342-355.
- Petit, N. (2007). Ethiopia's coffee sector: A Bitter or Better Future? *Journal of Agrarian Change*, 7(2), 225-263.

- Peniston-Bird, C., M. (2005). Coffee, Klimt and Climbing: Constructing an Austrian National Identity in Tourist Literature, 1918-1938. In J.K. Walton (Ed.), *Histories of Tourism. Representation, Identity and Conflict* (162-178). Clevedon: Channel View.
- Privitera, D., Nedelcu, A., & Nicula, V. (2018). Gastronomic and Food Tourism as an Economic Local Resource: Case Studies from Romania and Italy. *GeoJournal of Tourism and Geosites*, 21(1), 143-157.
- Renko, S., Renko, N., & Polonijo, T. (2010). Understanding the Role of Food in Rural Tourism Development in a Recovering Economy. *Journal of Food Products Marketing*, 16(3), 309-324.
- Rojas, R.D.H., Millán, M.G.D., & del Rio, L.C.L. (2015). Geographical Analysis of The Impact on Denominations of Origin and Protected Geographical Indication (Spain-Andalusia): Creation of Gastronomic Routes and Their Economic Impact. *International Journal of Scientific Management and Tourism*, (1), 47-64.
- Rosi, M. (2014). Branding or Sharing? The Dialectics of Labeling and Cooperation in the UNESCO Creative Cities Network. *City, Culture and Society*, 5, 107-110.
- Santucci, F.M. (2013). Agritourism for Rural Development in Italy, Evolution, Situation and Perspectives. *Fundamental and Applied Studies in The Modern World*. The XIV International Academic Congress, United Kingdom, Oxford, 23-25 May 2015.
- Sio, K.P., Fraser, B., & Fredline, L. (2021). A Contemporary Systematic Literature Review of Gastronomy Tourism and Destination Image. *Tourism Recreation Research*, 1-17.
- Smith, S.L. (1994). The Tourism Product. *Annals of Tourism Research*, 21(3), 582-595.
- Solleh, F.M. (2015). Gastrodiplomacy as a Soft Power Tool to Enhance Nation Brand. *Journal of Media and Information Warfare*, 7, 161-199.
- Soeroso, A., & Susilo, Y.S. (2014). Traditional Indonesian Gastronomy as a Cultural Tourism Attraction. *Editorial Board*, 1(1), 45-59.
- Som, H.M., Nordin, N.M., & Ghazali, A.J. (2020). Local Heritage Food as a Significant Factor in Malaysia Gastronomy Tourism. *Journal of Tourism, Hospitality & Culinary Arts*, 12(1), 377-395.
- Son, A., & Xu, H. (2013). Religious food as a tourism attraction: The roles of Buddhist temple food in Western tourist experience. *Journal of Heritage Tourism*, 8(2-3), 248-258.
- Sukenti, K. (2014). Gastronomy Tourism in Several Neighbor Countries of Indonesia: A Brief Review. *Journal of Indonesian Tourism and Development Studies*, 2(2), 55-63.
- Şengül, S. (2017). Türkiye'nin Gastronomi Turizmi Destinasyonlarının Belirlenmesi: Yerli Turistler Üzerine Bir Araştırma. *Balıkesir Üniversitesi Sosyal Bilimler Enstitüsü Dergisi*, 20(37), 375-396.
- Şengül, S., & Türkay, O. (2016). Akdeniz Mutfak Kültürünün Gastronomi Turizmi Bağlamında Değerlendirilmesi. *Journal of Tourism and Gastronomy Studies*, 4(1), 86-99.
- Telfer, D.J., & Wall, G. (1996). Linkages Between Tourism and Food Production. *Annals of Tourism Research*, 23(3), 635-653.
- Tourism Diary, (2017). <https://www.turizmgunlugu.com/2017/12/06/gastronomi-turisti-yuzde-50-daha-fazla-harciyor/>, (Date of Access: 12.05.2023).
- Turkish Taste Museum, (2023). <http://turklezzetmuzesi.com/tr/index.php/hakkimizda/>, (Date of Access: 11.05.2023).
- Türker, A., & Çelik, İ. (2012). Somut Olmayan Kültürel Miras Unsurlarının Turistik Ürün Olarak Geliştirilmesine Yönelik Alternatif Öneriler. *Yeni Fikir Dergisi*, 4(9), 86-98.
- Ullah, N., Khan, J., Saeed, I., Zada, S., Xin, S., Kang, Z., & Hu, Y. (2022). Gastronomic Tourism and Tourist Motivation: Exploring Northern Areas of Pakistan. *International Journal of Environmental Research and Public Health*, 19(13), 7734-7751.
- UNESCO, (2023). *Creative Cities Network*. <https://en.unesco.org/creative-cities/creative-cities-map>, (Date of Access: 26.05.2023).
- UNWTO (The United Nations World Tourism Organization), (2008). *Glossary of Tourism Terms*, <https://www.unwto.org/glossary-tourism-terms>, (Date of Access: 10.05.2023).

- Usta, S. & Şengül, S. (2021). Gastronomi Turizmi Cazibe Unsurları. S. Şengül & A. Kurnaz (Ed.), *Gastronomi Turizmi*, (61-102), Ankara: Detay Yayıncılık.
- Wahab, S.E.A. (1977). *Introdução à Administração do Turismo: Alguns Aspectos Estruturais e Operacionais do Turismo Internacional: Teoria e Prática*. Sao Paulo: Pioneira.
- White, L. (2008). *Tourism in Costa Rica and Colombia: Lessons for Africa. Brenthurst Discussion Paper, 2*. http://www.thebrenthurstfoundation.org/Files/Brenthurst_Commissioned_Reports/BD0802_Tourism_Costa_Rica_Colombia_Africa.pdf, (Date of Access: 11.05.2023).
- Williams, E. (2013). Food Museums. K. Albala (Ed.), *Routledge International Handbook of Food Studies*, (245-253), Routledge.
- Yazıcıoğlu, İ., Işın, A., & Yalçın, E. (2019). Coğrafi İşaretli Ürünlerin Gastronomi Turizmi Kapsamında Değerlendirilmesi: Akdeniz Bölgesi Örneği. *Gastroia: Journal of Gastronomy and Travel Research*, 3(4), 861-871.
- Yong, R.Y.M., Chua, B.L., Han, H., & Kim, B. (2022). Taste Your Way Across the Globe: A Systematic Review of Gastronomy Tourism Literature (2000-2021). *Journal of Travel & Tourism Marketing*, 39(7-9), 623-650.
- Yu, J. (2013) Research on the Customs of festival sports entertainment in Tang Dynasty from Angles of Poems and Proses. In *International Academic Workshop on Social Science*, (587-591). Paris: Atlantis Press.
- Yuan, Z., Lun, F., He, L., Cao, Z., Min, Q., Bai, Y., ... & Fuller, A. M. (2014). Exploring the State of Retention of Traditional Ecological Knowledge (TEK) in a Hani rice terrace village, Southwest China. *Sustainability*, 6(7), 4497-4513.
- Zhou, H. (2018). Study on the Construction Situation of Food Culture Museums in China and Foreign Countries. *China Condiment*, 43(3), 167-172.

Editor:

Assoc. Prof. Dr. Sinem Onar

International
Research in

Communication
Sciences

III

EĞİTİM
yayınevi

INTERNATIONAL RESEARCH IN COMMUNICATION SCIENCES III

Editor: Assoc. Prof. Dr. Sinem Onar

Executive Editor: Yusuf Ziya Aydođan (yza@egitimyayinevi.com)

Publishing Coordinator: Yusuf Yavuz (yusufyavuz@egitimyayinevi.com)

Interior Designer: Eđitim Yayinevi Graphics Unit

Cover Designer: Eđitim Yayinevi Graphics Unit

Republic of Trkiye Ministry of Tourism and Culture

Publisher Certificate No: 47830

ISBN: 978-625-6408-35-7

1. Edition, May-June 2023

Printing and Binding

Uzun Dijital Matbaacılık

İstanbul Cad. İstanbul Çarşısı No: 48/48 - 49 İskitler 06070 / Ankara

Printing House Certificate No: 47865

Library Information Card

INTERNATIONAL RESEARCH IN COMMUNICATION SCIENCES III

Editor: Assoc. Prof. Dr. Sinem Onar

134 s., 125x195 mm

Kaynakça var, dizin yok.

ISBN: 978-625-6408-35-7

© All rights for this edition are reserved for Eđitim Yayinevi Tic. Ltd. Őti. No part of this book may be reproduced or transmitted in any form or by any means, including photocopying, electronically or mechanically recording or by any information storage or retrieval system, without permission of Eđitim Yayinevi Tic. Ltd. Őti.

EĐİTİM

yayinevi

Publisher Turkey Office: İstanbul: Eđitim Yayinevi Tic. Ltd. Őti., Atakent mah. Yasemen sok. No: 4/B, Ümraniye, İstanbul, Trkiye

Konya: Eđitim Yayinevi Tic. Ltd. Őti., Fevzi Çakmak Mah. 10721 Sok. B Blok, No: 16/B, Safakent, Karatay, Konya, Trkiye

+90 332 351 92 85, +90 533 151 50 42, 0 332 502 50 42

bilgi@egitimyayinevi.com

Publisher USA Office: New York: Egitim Publishing Group, Inc.

P.O. Box 768/Armonk, New York, 10504-0768, United States of America

americaoffice@egitimyayinevi.com

Logistics and Shipping Center: Kitapmatik Lojistik ve Sevkiyat Merkezi, Fevzi Çakmak Mah.

10721 Sok. B Blok, No: 16/B, Safakent, Karatay, Konya, Trkiye

sevkiyat@egitimyayinevi.com

Bookstore Branch: Eđitim Kitabevi, Őkran mah. Rampalı 121, Meram, Konya, Trkiye

+90 332 499 90 00

bilgi@egitimkitabevi.com

Internet Sales: www.kitapmatik.com.tr

+90 537 512 43 00

bilgi@kitapmatik.com.tr

REFERANCES

- Akova, S. (2012). Balkan Savaşlarından Günümüze Batı Balkanlar ve Kültürlerarası İletişim Bağlamında Türkiye İle İlişkiler. *Motif Akademi Halkbilimi Dergisi*, 5(9), 170-201. From <https://dergipark.org.tr/tr/pub/mahder/issue/28393/301971>
- Best Hashtags. (2022, December 21). *Hashtags for Turkey*. From <http://best-hashtags.com/>: <http://best-hashtags.com/hashtag/topkapipalace/>
- Bilgiç, M. S., & S., A. (2012). *Balkanlarda Türkiye ve Türk Algısı*. İstanbul: Bilge Adamlar Stratejik Araştırmalar Merkezi (BİLGESAM).
- Chaturvedi, S., & Gupta, S. (2014). Social Media – A New Tool in Modern Era Marketing. *International Journal of Engineering Sciences & Management Research*, 1(2), 80–86.
- Creswell, J. W., & Poth, C. N. (2017). *Qualitative Inquiry and Research Design: Choosing Among Five Approaches*. SAGE Publications, Inc.
- Cumhurbaşkanlığı-İletişim-Başkanlığı (Director). (2022). “Hello Türkiye” Kampanyası [Motion Picture]. From <https://www.youtube.com/watch?v=Rqo6vSoxcmg>
- Ekici, M. U. (2017). *Türkiye-Balkan İlişkileri*. Ankara: Siyaset, Ekonomi ve Toplum Araştırmaları Vakfı (SETA).
- İnalçık, H. (2018). *Devlet-i’Aliyye Osmanlı İmparatorluğu Üzerine Araştırmalar-1: Klasik Dönem (1302-1606) Siyasal, Kurumsal ve Ekonomik Gelişim*. İstanbul: Türkiye İş Bankası.
- Jeong, E., & Jang, S. S. (2011). Restaurant Experiences Triggering Positive Electronic Word-of-Mouth (eWOM) Motivations. *International Journal of Hospitality Management*, 30(2), 356-366.
- Karagöz-Yerdelen, B. (2017). Uluslararası İlişkilerde İmaj Kavramı ve Batı Nostaljisindeki Bir Aksaklık Olarak Türk İmajı *. *Karadeniz Uluslararası Bilimsel Dergi*(35), 43-63. doi:10.17498/kdeniz.330875
- Kaushik, R. (2012). Impact of Social Media on Marketing. *International Journal of Computational Engineering & Management*, 15(2), 91–95.
- Mazower, M. (2001). *The Balkans*. London, The UK: Phoenix Press.
- Mojzes, P. (2008). Orthodoxy and Islam in the Balkans: Conflict or Cooperation? *Religion State and Society*, 36(4), 407-421. doi:10.1080/09637490802451075

- O'Connor, P. (2010). Managing a Hotel's Image on Tripadvisor. *Journal of Hospitality Marketing & Management*(19), 754–772.
- Öztürk, Ü. (2018). Balkanlaşma ve Balkanlarda Türk Kimliği (Makedonya ve Kosova Örneği). *Doktora Tezi*. Malatya: İnönü Üniversitesi Sosyal Bilimler Enstitüsü Sosyoloji Anabilim Dalı .
- Sander, O. (2000). *Türkiye'nin Dış Politikası* (2nd ed.). Ankara: İmge Kitabevi.
- Solnon, J. F. (2019). *Osmanlı İmparatorluğu ve Avrupa*. (A. Berktaş, Trans.) İstanbul: Türkiye İş Bankası.
- Şahin, Ş. (2009). Fokus Grup Yöntemine Yönelik Reklam Ajansı ve Araştırma Şirketlerinin Tutumu. *Yüksek Lisans Tezi*. İstanbul: Bahçeşehir Üniversitesi Sosyal Bilimler Enstitüsü .
- Todorova, M. (2010). *Balkanlar'ı Tahayyül Etmek*. (D. Şendil, Trans.) İstanbul: İletişim Yayınları.
- Tufekci, Z. (2014). Big Questions for Social Media Big Data: Representativeness, Validity and Other Methodological Pitfalls. *ICWSM '14: Proceedings of the 8th International AAAI Conference on Weblogs and Social Media*, 8, pp. 1378–1387. doi:10.1609/icwsm.v8i1.14517
- Türbedar, E. (2012). Türk Dış Politikası Balkanlarda Nasıl Algılanıyor?, . *Değerlendirme Notu*. Türkiye Ekonomi Araştırmaları Vakfı (TEPAV).
- We Are Social. (2022, October). *Digital Report: October Global Statshot Report*, . From wearesocial.com: <https://wearesocial.com/uk/blog/2022/10/the-global-state-of-digital-in-october-2022/>.
- Yıldırım, A., & Şimşek, H. (2013). *Sosyal Bilimlerde Nitel Araştırma Yöntemleri*. Ankara: Seçkin Yayıncılık.

REFERENCES

- Aaker, D. A. (1996). *Building Strong Brands*. Ohio: The Free Press.
- Brown, R. (2010). Reputation Management. *Business Information Review*, 27(1): 56-64.
- Capela, J. V. M. (2021). *The Perspective Of Different Adulthood Development Stages*. Porto's School.
- Clare, A. (2007). Brand Moi - Making Your Mark To Succeed. *Journal of Marketing*, 2: 23.
- Dalla-Camina, M. (2016). What Do You Want To Be Known For? <https://www.psychologytoday.com/us/blog/real-women/201609/what-do-you-want-be-known>. Access Date: 06.06.2023.
- Frischmann, R. M. (2014). *Online Personal Brand: Skill Set, Aura, Identity*, US: CreateSpace Independent Publishing Platform.
- Gehl, R. W. (2011). Ladders, Samurai and Blue Collars: Personal Branding in Web 2.0. *First Monday*, 16(9) 3-24.
- Gürel, E. & Arslan, E. (2020). Kişisel Marka ve Kişisel Markalaşma: Bir Literatür Çalışması. *Ordu Üniversitesi Sosyal Bilimler Araştırmaları Dergisi*. 10 (3): 694-706.
- Hyder, S. (2014). *7 Things You Can Do To Build An Awesome Personal Brand*. <https://www.forbes.com/sites/shamahyder/2014/08/18/7-things-you-can-do-to-build-an-awesome-personal-brand>. Access Date: 06.06.2023.
- Johnson, K. (2017). The Importance of Personal Branding In Social Media: Educating Students To Create And Manage Their Personal Brand. *International Journal of Education and Social Science* 4(1):21-27.
- Karaduman, İ. (2013). The Effect of Social Media on Personal Branding Efforts of Top Level Executives, *9th International Strategic Management Conference*, 465-473.
- Lee, K. (2015). The 5 Keys to Building a Social Media Strategy for Your Personal Brand, *Buffer*. <https://buffer.com/resources/social-media-strategy-personal-branding-tips/>. Access Date: 06.06.23.
- Montoya, P. & Vandehey, T. (2005), *The Brand Called You*. Tustin: Personal Branding Press.
- Nieminen, L. (2016). *Personal Branding in Social Media*, Master Thesis. Turku School of Economics.
- Peters, T. (1997). The Brand Called You. *Fast Company*. 10: 83-89. Access Date: 06.06.2023.

- Petruca, I. (2016). Personal Branding Through Social Media, *International Journal of Communication Research*, 6(4): 389-392.
- Philbrick, J. L. Cleveland, A. D. (2015). Personal Branding: Building Your Pathway To Professional Success. *Medical Reference Services Quarterly*, 34(2):181-189.
- Rahmani, S. Sarhammar, A. (2010). *Personal Branding- A Case Study On How Individuals Can Develop Themselves As Their Own Personal Brand*. Luleå University of Technology.
- Rampersad, H. K. (2008). *Authentic Personal Branding: A New Blueprint For Building And Aligning A Powerful Leadership Brand*. Connecticut: Information Age Publishing.
- Salpeter, M. (2011). *Social Networking For Career Success*, New York: Learning Express.
- Santus, E. (2023). Online Personal Branding: Two Case Studies, The Hong Kong Polytechnic University. https://www.academia.edu/5731889/Online_Personal_Branding_DRAFT. Access Date: 06.06.23.
- Shaker, F. Hafiz, R. (2014). Personal Branding in Online Platform, *Global Disclosure of Economics and Business*, 3(2): 109-120.
- Shepherd, I. D. H. (2005). From Cattle and Coke to Charlie: Meeting the Challenge of Self Marketing and Personal Branding. *Journal Of Marketing Management*, 21(5-6): 589-606.
- Tariq, M. H. Syed, A. S. (2019). A Study To Find The Use Of Social Media As A Personal Branding Platform, *International Journal of Advance and Innovative Research*, 6(2): 47-52.
- Wiyaja, B. S. Nasution, A. A. (2022). Social Media, Personal Branding, *Cogent Arts and Humanities*, 9: 1-11.

REFERENCES

- Bozüyük, T., Gökçe, İ., Yağcı, C., & Akar, G. (2015). *Yapay Zeka Teknolojilerinin Endüstrideki Uygulamaları*. İstanbul: Marmara Üniversitesi Teknik Bilimler Meslek Yüksek Okulu Elektrik Programı.
- Bradshaw, P. (2018). Data Journalism Teaching, Fast and Slow. *Asia Pacific Media Educator*, 55-66.
- Caswell, D., & Dörr, K. (2018). Automated Journalism 2.0: Event-Driven Narratives: From Simple Descriptions To Real Stories. *Journalism practice*, 477-496.
- Çelebi, V., & İnal, A. (2019). Yapay zeka bağlamında etik problemi. *Journal of International Social Research*, 651-661.
- Dörr, K. N. (2016). Mapping the field of algorithmic journalism. *Digital journalism*, 700-722.
- İşık, U., Ölçekçi, H., & Koz, K. A. (2022). Yapay Zeka ve Algoritma Ekseninde Gazeteciliğin Geleceği ve Toplum İçin Anlamı. *Gümüşhane Üniversitesi İletişim Fakültesi Elektronik Dergisi*, 1248-1275.
- Koroğlu, Y. (2017). Yapay zeka'nın teorik ve pratik sınırları. *Boğaziçi Üniversitesi Yayinevi*.
- Lamot, K., Paulussen, S., & Aelst, P. V. (2021). Lamot, Kenza, Steve Paulussen, and Peter Van Aelst. "Do metrics drive news decisions? Political news Journalists' exposure and attitudes toward Web analytics. *Electronic News*, 3-20.
- Loosen, W. (2018). Four Forms of Datafeed Journalism: Journalism's Response to the Datafication of Society. Bremen: "Communicative Figurations" Research Network, Centre for Media, Communication, and Information Research (ZeMKI) (Working Paper Series "Communicative Figurations Working Papers" No.18)
- Mayor, A. (2018). *Gods and Robots: Myths, Machines, and Ancient Dreams of Technology*. Princeton University Press.
- Pirim, H. (2006). Yapay Zeka. *Yaşar Üniversitesi E-Dergisi*, 81-93.
- Royal, C., & Blasingame, D. (2015). Data journalism: An explication. *International Symposium in Online Journalism*, 24-46.
- https://twitter.com/singareddynm/status/1639655045875507201?ref_src=twsrc%5Etfw%7Ctwcamp%5Etweetembed%7Cwtterm%5E1639655045875507201%7Ctwgr%5E50d4d0b210be7609b6f4b3a78b8501bfa99886e8%7Ctwcon%5Esl1_ref_url=https%3A%2F%2Fmediacat.com%2Fbalenciaga-montlu-papa-interneti-kandirdi%2F (E.T. 20.05.2023)
- <https://www.bbc.com/news/world-us-canada-65069316> (E.T. 20.05.2023)

Kaynakça

- Aktaran Duygu Aydemir, H. Ö. (2019, 11 22). Ekolojik Yaklaşımlı Feminizm/Ekofeminizm Üzerine Bir Değerlendirme: Kavramsal Analizi, Tarihi Süreci ve Türleri. *Akdeniz Kadın Çalışmaları ve Toplumsal Cinsiyet Dergisi*, s. 265-269.
- Aktaran Duygu Aydemir, H. Ö. (2019, 11 22). Ekolojik Yaklaşımlı Feminizm/Ekofeminizm Üzerine Genel Bir Değerlendirme: Kavramsal Analizi, Tarihi Süreci ve Türleri. *Akdeniz Kadın Çalışmaları ve Toplumsal Cinsiyet Dergisi*, s. 262.
- Atabek, N. (1998). Medya gündeminin oluşumu. *Kurgu Dergisi*, s. 20-32.
- Aykut Çoban, F. Ö. (2015). Türkiye’de doğanın neoliberalleştirilmesi ve bu sürece karşı mücadeleler. F. Ö. Aykut Çoban içinde, *Yerel Yönetim Kent ve Ekoloji* (s. 399-456). İstanbul: İmge Kitabevi Yayınları.
- Aykut Çoban, F. Ö. (2015). Türkiye’de Neoliberal Politikaların Ekolojiiyi Kuşatması, Direniş ve Yeniden İnşa. *TMMOB Mimarlar Odası İstanbul Büyükkent Şubesi Mimarlık Semineri* (s. 1-37). İstanbul : TMMOB Mimarlar Odası .
- Bayat, Ö. (2015, Nisan). Ekoloji ve Kadın. *Haber Bülteni*, s. 26-29.
- Bilgin, N. (2003). *Soyal Psikoloji Sözlüğü Kavramlar ve Yaklaşımlar*. İstanbul: Bağlam Yayıncılık.
- Carvalho, A. (2006, Ağustos 16). Representing the politics of the greenhouse effect. *Critical Discourse Studies*, s. 1-29.
- Cem Zafer, P. V. (2019, Kasım). Medya ve Toplum. *SELÇUK ÜNİVERSİTESİ SOSYAL BİLİMLER MESLEK YÜKSEKOKULU DERGİSİ*, s. 355-361.
- Cumhuriyet Gazetesi*. (2021, Nisan 26). Erişim 18 Ocak 2023. <https://www.cumhuriyet.com.tr/haber/rize-ikizderede-bulunan-iskencedere-vadisinde-yapilmak-istenen-tas-ocagina-karsi-direnis-devam-ediyor-1830998> adresinden alındı
- Cumhuriyet Gazetesi*. (2021, Nisan 25). Erişim 18 Ocak 2023. <https://www.cumhuriyet.com.tr/haber/rizede-cengize-karsi-direnise-mudahale-gozaltilar-var-1830926> adresinden alındı
- Cumhuriyet Gazetesi*. (2021, Nisan 28). Erişim 18 Ocak 2023. <https://www.cumhuriyet.com.tr/haber/ikizderede-is-makinelerine-direnen-koylu-kadinlara-jandarma-sert-mudahale-etti-1831558> adresinden alındı

- Çetinkaya, Y. D. (2008). *Toplumsal Hareketler; Tarih, Teori ve Deneyim*. İstanbul: İletişim Yayınları.
- Ersoy Soydan, N. A. (2014, Mayıs 20). Medyanın Doğal Afetlerdeki İşlevi. *İstanbul Sosyal Bilimler Dergisi*, s. 7.
- Foweraker, J. (1995). *Theorizing Social Movements*. London: Pluto Pres.
- Habertürk*. (2021, Nisan 22). Erişim 18 Ocak 2023. <https://www.haberturk.com/rize-haberleri/86530495-ikizdere-vadisinde-tas-ocagi-gerginligi> adresinden alındı
- Habertürk*. (2021, Nisan 25). Erişim 18 Ocak 2023. <https://www.haberturk.com/rize-haberleri/86619922-rize-valiliginden-iskencederede-vatandaslara-ceza-aciklamasi> adresinden alındı
- Habertürk*. (2021, Nisan 28). Erişim 18 Ocak 2023. <https://www.haberturk.com/rize-haberleri/86699038-rizede-tas-ocagi-gerginligi-8inci-gununde> adresinden alındı
- Habertürk*. (2021, Nisan 25). Erişim 18 Ocak 2023. <https://www.haberturk.com/rize-haberleri/86618791-rizede-tas-ocagi-karsitlari-ari-kovanlari-ile-yolu-kesti-3> adresinden alındı
- Hank Johnston, E. L. (1999). H. J. Jean Cohen içinde, *Yeni Toplumsal Hareketler* (s. 131-161). İstanbul: Kaknüs.
- Jones, N. (2012). ‘Sexing up’ environmental issues: Exploring media eco-ethics, advocacy and journalism in a South African context. *Ecquid Novi: African Journalism Studies*, s. 26-43.
- Krippendorff, K. (2004). *Content Analysis : An Introduction to its Methodology*. Thousand Oaks: Sage Publication.
- Kurt, V. (2015). Medya ve Kutuplaşma: Kutuplaşmanın Medyaya Yansımalarının “Gezi Parkı Eylemleri” Üzerinden Değerlendirilmesi. *Toplum ve Demokrasi*, 201.
- Neuman, W. L. (2014). *Toplumsal araştırma yöntemleri, nitel ve nicel yaklaşımlar*. Ankara: Yayın Odası.
- Özge Doruk, E. A. (2018, Ekim). Toplumsal Hareketlerin Örgütlenme Pratikleri: Çanakkale’de Yerel Ekolojik Hareketler. *Yönetim ve Organizasyon Araştırmaları Dergisi*, s. 77-115.
- Sharon M. Friedman, K. A. (1989). Environmental journalism: Guardian of the Asian Commons. *Environment: Science and Policy for Sustainable Development*, s. 6-37.
- Simon Cottle, A. H. (1998). *Mass Communication Research Methods*. Houndmills: Palgrave Macmillan.

- Sözcü. (2021, Nisan 25). Erişim 18 Ocak 2023. <https://www.sozcu.com.tr/2021/gundem/jandarma-koyluye-silah-dogrulttu-6395560/> adresinden alındı
- Sözcü. (2021, Nisan 22). Erişim 18 Ocak 2023. <https://www.sozcu.com.tr/2021/gundem/tas-ocagi-yapilmasini-istemeyen-koylulerin-ustune-dozer-surduler-6389242/> adresinden alındı
- Sözcü. (2021, Nisan 28). Erişim 18 Ocak 2023. <https://www.sozcu.com.tr/2021/gundem/ikizdere-mucadelesine-kadin-korosu-destegi-6401659/> adresinden alındı
- Tezcan, M. (1977). *Boş Zamanlar Sosyolojisi*. Ankara: Doğan Matbaası.
- Tilly, C. (2008, Ekim). *Toplumsal Hareketler*. İstanbul: Babil.
- Uslu, Z. K. (2007). Yeni İletişim Araçları ve Toplumsal Etkileri. *Sosyoloji Araştırmaları Dergisi*, s. 224-234.
- Yunus Kutval, Ö. K. (2021). Temel Kavramlar ve Yasalar. Ö. K. Yunus Kutval içinde, *Çevre ve Ekoloji* (s. 5-7). İstanbul: İktisat Yayınları.
- Yunus Kutval, Ö. K. (2021). Temel Kavramlar ve Yasalar. Ö. K. Yunus Kutval içinde, *Çevre ve Ekoloji* (s. 5-8). İstanbul: İktisat Yayınları.
- Yüceil, B. A. (2018). Türkiye’de Ulusal Basında Çevre Haberciliği Üzerine Eleştirel Bir İnceleme. *Çevre Gazeteciliği/Çevre Sorunları ve Gazetecilik*. Ankara: Hacettepe Üniversitesi Sosyal Bilimler Enstitüsü İletişim Bilimleri Anabilim Dalı .

REFERENCES

- Ars. Gor. Asli Gungor Kircil, Y. D. (2003). Dijital Çağda İletişime Yeni Yaklaşım: Online Gazetecilik. Akademik Bilisim.
- Beygova, C. (2020, September 7). Eski gazeteye yeni abone: Dijitalde ne umuyor, ne buluyorlar? journo: Retrieved from <https://journo.com.tr/dijital-aboneler> (Accessed on January 17, 2023)
- DEMİR, D. (2019, December 31). KITLESEL FONLAMALI DIJİTAL GAZETECİLİK. Yeni Düşünceler pp. 46-47.
- GOKTAS, D. O. (2019). İNTERNET HABER SİTELERİNDE REKLAM UYGULAMALARI. In D. O. GOKTAS, Guncel Pazarlama Calismalari (pp. 214-222). Bayburt: Imaj Yayınevi.
- Hurriyet. (2023, January 17). Hurriyet: Retrieved from <https://www.hurriyet.com.tr/> (Accessed on January 17, 2023)
- Kazaz, M. (2007, April 4). GELENEKSEL HABERCİLİKTEN İNTERNET HABERCİLİĞİNE GECİS. Selçuk İletişim Yayınları, pp. 220-229.
- May 1, 1948 - Sedat Simavi founded Hurriyet in Istanbul. (2014, July 14). Hatırlasana: Retrieved from <https://web.archive.org/web/20140714125345/http://hatirlasana.com/331/331.html> (Accessed on January 17, 2023)
- Ozgen, M. (2012, February 22). İnternet ve Türkiye’de İnternet Gazeteciliği.. İstanbul Üniversitesi İletişim Fakültesi Dergisi, pp. 57-64.
- PARLAK, M. O. (2018, June 1). YENİ MEDYA VE HABERCİLİĞİN DONUSUMU Ufuk Üniversitesi Sosyal Bilimler Enstitüsü Dergisi, pp. 69.
- PEREZ-PENA, R. (2009, April 20). The Times Wins 5 Pulitzer Prizes. The New York Times: Retrieved from <https://web.archive.org/web/20110512180623/http://www.nytimes.com/2009/04/21/business/media/21pulitzer.html> (Accessed on January 17, 2023)
- Basin, TDK. (n.d.). Turkish Language Association Dictionaries: Retrieved from <https://sozluk.gov.tr/> (Accessed on December 13, 2022)
- Similar Web. (2022, November). Website Analysis. Retrieved from <https://www.similarweb.com/tr/website/hurriyet.com.tr/> (Accessed on December 13, 2022)

- Similar Web. (2022, November). Website Analysis. Retrieved from <https://www.similarweb.com/website/nytimes.com/> (Accessed on December 13, 2022)
- Subscribe Now. (2022, January 17). The New York Times: Retrieved from https://www.nytimes.com/subscription?campaignId=9YU8R&redirect_uri=https%3A%2F%2Fwww.nytimes.com%2F (Accessed on January 17, 2023)
- The New York Times. (2023, January 17). The New York Times: Retrieved from <https://www.nytimes.com/> (Accessed on January 17, 2023)
- The New York Times International Edition Subscription Annual. (2023, January 17). Dünya Store: Retrieved from <https://www.dunyastore.com/urun/the-new-york-times-international-edition-abonelik-the-new-york-times-international-edition-abonelik-2> (Accessed on January 17, 2023)
- Usher, N. (2014). Participation, Branding, and the New York Times. In N. Usher, *Making News at The New York Times* (pp. 190-215). Michigan: The University of Michigan Press.
- What is press? (2016). Nedir.com: Retrieved from <https://www.nedir.com/basin> (Accessed on December 13, 2022)

Editor:

Assoc. Prof. Dr. Bahadır Glbahar

International Research in

Education Sciences

VI

EĐİTİM
yayınevi

INTERNATIONAL RESEARCH IN EDUCATION SCIENCES VI

Editor: Assoc. Prof. Dr. Bahadır Gülbahar

Executive Editor: Yusuf Ziya Aydođan (yza@egitimyayinevi.com)

Publishing Coordinator: Yusuf Yavuz (yusufyavuz@egitimyayinevi.com)

Interior Designer: Eđitim Yayinevi Graphics Unit

Cover Designer: Eđitim Yayinevi Graphics Unit

Republic of Türkiye Ministry of Tourism and Culture

Publisher Certificate No: 47830

ISBN: 978-625-6489-14-1

1. Edition, May-June 2023

Printing and Binding

Uzun Dijital Matbaacılık

İstanbul Cad. İstanbul Çarşısı No: 48/48 - 49 İskitler 06070 / Ankara

Printing House Certificate No: 47865

Library Information Card

INTERNATIONAL RESEARCH IN EDUCATION SCIENCES VI

Editor: Assoc. Prof. Dr. Bahadır Gülbahar

p.118, 135x215 mm

Includes references, no index.

ISBN: 978-625-6489-14-1

© All rights for this edition are reserved for Eđitim Yayinevi Tic. Ltd. Şti. No part of this book may be reproduced or transmitted in any form or by any means, including photocopying, electronically or mechanically recording or by any information storage or retrieval system, without permission of Eđitim Yayinevi Tic. Ltd. Şti.

EĐİTİM

YAYINEVİ

Publisher Turkey Office: İstanbul: Eđitim Yayinevi Tic. Ltd. Şti., Atakent mah. Yasemen sok. No: 4/B, Ümraniye, İstanbul, Türkiye

Konya: Eđitim Yayinevi Tic. Ltd. Şti., Fevzi Çakmak Mah. 10721 Sok. B Blok, No: 16/B, Safakent, Karatay, Konya, Türkiye
+90 332 351 92 85, +90 533 151 50 42, 0 332 502 50 42
bilgi@egitimyayinevi.com

Publisher USA Office: New York: Eđitim Publishing Group, Inc.
P.O. Box 768/Armonk, New York, 10504-0768, United States of America
americaoffice@egitimyayinevi.com

Logistics and Shipping Center: Kitapmatik Lojistik ve Sevkiyat Merkezi, Fevzi Çakmak Mah. 10721 Sok. B Blok, No: 16/B, Safakent, Karatay, Konya, Türkiye
sevkiyat@egitimyayinevi.com

Bookstore Branch: Eđitim Kitabevi, Şükran mah. Rampalı 121, Meram, Konya, Türkiye
+90 332 499 90 00
bilgi@egitimkitabevi.com

Internet Sales: www.kitapmatik.com.tr
+90 537 512 43 00
bilgi@kitapmatik.com.tr



REFERENCES

- Arheim, R. (2012). *Visual thinking*. Istanbul: Metis Publications.
- Atkinson, R. L., Atkinson, R. C., Smith, E. E., Bem, D. J., & Nolen-Hoeksema, S. (2010). *Introduction to psychology* (5th ed.). Translated by Yavuz Alogan. Ankara: Friend Publishing House.
- Budak, S. (2003). *Psychology dictionary*. Ankara: Science and Art Publications.
- Cangöz, B. (2005). A brief overview of approaches to explain memory from past to present. *Hacettepe University Journal of the Faculty of Letters*, 22(1), 51-62.
- Carter, R., Aldridge, S., Page, M., & Parker, S. (2013). *Brain book*. G. Kayacı Trans.), Istanbul: Alfa Press Publishing Distribution.
- Draisma, D. (2018). *Memory Metaphors (History of Ideas About the Mind)*, (G. Koca, Trans.). Istanbul. Metis Science Publications.
- Ersevım, I. (2008). *Freud and the Basic Principles of Psychoanalysis*, Istanbul: Assos Publications.
- Ünlü, M. (2017). Art education and visual perception. *Akra Journal of Culture, Arts and Literature*, 5(13), 193-202.
- Vassaf, B. (1993). *Learning disability*. Istanbul: Ministry of National Education Publications, 30.
- Huerta, M. I. (2010). *Encountering Mimetic Realism: Sculptures by Duane Hanson, Robert Gober, and Ron Mueck*. Doctoral dissertation. University of Michigan.
- Kucukbezirci, Y. (2013). *Subliminal Message Sending Techniques and Effects of Subliminal Messages on Society*. *Electronic Turkish Studies*, 8(9), 1883-1894.
- Öndin, N. (2009). *Theoretical Language of 20th Century Art, Semantic Inquiries*. Istanbul Mimar Sinan University Publications.
- Pallasmaa, J. (2011). *Skin Eyes*. (A. U. Kilic, Trans.). Istanbul: YEM Publications.
- Weber, J.P. (1995). *Art Psychology*, (Trans. İlhan Cem Erseven). Ankara: Product Publications.
- Sevinç, K. (2019). Similarities and Differences Between the Concepts of the Unconscious and the Unconscious in Freudian Psychology. *Kilitbahir*, (15), 125-158.

INTERNET REFERENCES

- Amy, M. (2016) Robert Gober Ordinary Ambiguity, file:///C:/Users/Firdevs/Downloads/Robert_Gober_Ordinary_Ambiguity_in_Scul.pdf
- Gober, R., Temkin, A., Als, H., Carson, C., Pobocho, P., & Scheidemann, C. Robert Gober (2014). *Robert Gober The heart is not a metaphor*. New York: The Museum of Modern Art.

https://www.moma.org/d/pdfs/W1siZiIsIjIwMTgvMDYvMTM-vOW1jZHBrdGs5OV9Nb01BX0dvYmVyX1BSRVZJRVcucGRmllld/MoMA_Gober_PREVIEW.pdf?sha=391f829f

Joselit, D. (1988). Investigating the Ordinary 148-155 https://www.sculpture-center.org/files/1988_Joselit_InvestigatingtheOrdinary.pdf

Korkmaz, O. and Mahiroglu, A.. (2007). Brain, Memory and Learning. Kastamonu Education Journal. 15/1, p. 93-104. Access: 13.09.2020. <https://dergipark.org.tr/en/pub/kefdergi/issue/49108/626699>.

VISUAL REFERENCES

Image 1: <https://corvusfugit.com/2021/03/04/1980-burnt-house/>, Access Date: 10.04.2023.

Image 2: <https://art191.weebly.com/early-works-gober.html>, Access Date: 10.04.2023.

Image 3: <https://walkerart.org/collections/artworks/the-subconscious-sink>, Accessed on 25.04.2023.

Image 4: <https://www.sothebys.com/en/buy/auction/2022/contemporary-evening-auction-5/right-angle-sink>, Access Date: 20.04.2023.

Image 5: <https://www.phillips.com/detail/robert-gober/UK010415/6>, Access Date: 11.04.2023.

Image 6: <https://www.menil.org/collection/objects/7813-untitled>, Access Date: 18.04.2023.

Image 7. <https://www.moma.org/collection/works/81070>, Access Date: 16.04.2023.

Image 8. <https://www.mutualart.com/Artwork/Untitled-Candle/8774D11C76DD477A>, Access Date: 20.04.2023.

Image 9: <https://www.lemonde.fr/blog/lunettesrouges/2007/06/30/robert-gober/>, Access Date: 15.04.2023.

References

- Akcan, S., Aydin, B., Karaman, A. C., Seferoğlu, G., Korkmazgil, S., Ozbilgin Gezgin, A., & Selvi, A. F. (2016). Qualities and Qualifications of EFL Professionals: What Do Intensive English Program Administrators Think? *TESOL Journal*, 8. <https://doi.org/10.1002/tesj.293>
- Atay, D. (2006). Teacher research for professional development. *Elt Journal*, 62, 139–147. <https://doi.org/10.1093/elt/ccl053>
- Ayvaz Tuncel, Z., & Çobanoğlu, F. (2018). In-service Teacher Training: Problems of the Teachers as Learners. *International Journal of Instruction*, 11, 159–174. <https://doi.org/10.12973/iji.2018.11411a>
- Binkhorst, F., Handelzalts, A., Poortman, C. L., & van Joolingen, W. R. (2015). Understanding teacher design teams – A mixed methods approach to developing a descriptive framework. *Teaching and Teacher Education*, 51, 213–224. <https://doi.org/10.1016/j.tate.2015.07.006>
- Borg, S. (2006). The distinctive characteristics of foreign language teachers. *Language Teaching Research - LANG TEACH RES*, 10. <https://doi.org/10.1191/1362168806lr182oa>
- Borg, S. (2014). Teacher research for professional development. In G. Pickering & P. Gunashekar (Eds.), *Innovation in English Language Education* (pp. 23–28). British Council.
- British Council. (2023). *The English Together Project*. British Council.
- Can, I., & Yildirim, A. (2015). Transforming professional learning into practice. *ELT Journal*, 70. <https://doi.org/10.1093/elt/ccv070>
- Cimer, S. O., Çakır, İ., & Çimer, A. (2010). Teachers' views on the effectiveness of in-service courses on the new curriculum in Turkey. *European Journal of Teacher Education*, 33(1), 31–41. <https://doi.org/10.1080/02619760903506689>
- Ekoç, A. (2022). No teacher is an island: technology-assisted personal learning network (PLN) among English language teachers in Turkey. *Interactive Learning Environments*, 30(7), 1183–1199. <https://doi.org/10.1080/10494820.2020.1712428>
- Er, M., Ülgü, S., & Sarı, İ. (2013). The Journey of ELT Teachers from Apprenticeship to Mastery. *Procedia - Social and Behavioral Sciences*, 70, 41–51. <https://doi.org/10.1016/j.sbspro.2013.01.036>
- Geldenhuys, J. L., & Oosthuizen, L. C. (2015). Challenges influencing teachers' involvement in continuous professional development: A South African perspective. *Teaching and Teacher Education*, 51, 203–212. <https://doi.org/10.1016/j.tate.2015.06.010>
- Genc, Z. (2016). More Practice for Pre-Service Teachers and More Theory for In-service Teachers of English Language. *Procedia - Social and Behavioral Sciences*, 232, 677–683. <https://doi.org/10.1016/j.sbspro.2016.10.092>
- Güngör, F. (2017). The Tensions Between EFL Teacher Identities and INSET in the Turkish Context Tensiones entre las identidades de los profesores de inglés y los programas de desarrollo profesional en Turquía. *PROFILE:*

- Issues in Teachers' Professional Development*, 19, 13–27. <https://doi.org/10.15446/profile.v19n1.55110>
- Kyriaki Messiou, M. A. (2015). Responding to learner diversity: Student views as a catalyst for powerful teacher development? *Teaching and Teacher Education*, 51, 246–255.
- Mathew, R. (2014). Teacher development as the future of teacher education. In G. Pickering & P. Gunashekar (Eds.), *Innovation in English Language Education* (pp. 29–37). British Council.
- Maulana, R., Helms-Lorenz, M., & van de Grift, W. (2015). A longitudinal study of induction on the acceleration of growth in teaching quality of beginning teachers through the eyes of their students. *Teaching and Teacher Education*, 51, 225–245. <https://doi.org/10.1016/j.tate.2015.07.003>
- Murat, H. (2010). Effective professional development strategies of English language teachers. *Procedia - Social and Behavioral Sciences*, 2, 990–995. <https://doi.org/10.1016/j.sbspro.2010.03.139>
- Nur, S., & Short, M. (2019). Factors affecting the quality and efficacy of an ELT-INSET: A case study of Bangladesh. *Waikato Journal of Education*, 24(1), 55–66. <https://doi.org/10.15663/wje.v24i1.600>
- Onalan, O., & Gürsoy, E. (2020a). *EFL Teachers' Demands and Preferences on In-service Training in Turkey*. 7, 945–958.
- Onalan, O., & Gürsoy, E. (2020b). *EFL Teachers' Views and Needs on In-service Training as a Part of Professional Development: A Case Study in Turkish Context*. 373–387. <https://doi.org/10.14686/buefad.713100>
- Sadeghi, K., & Richards, J. C. (2021). Professional development among English language teachers: challenges and recommendations for practice. *Heliyon*, 7(9), e08053. <https://doi.org/10.1016/j.heliyon.2021.e08053>
- Shin, S. J. (2008). Preparing non-native English-speaking ESL teachers. *Teacher Development*, 12(1), 57–65. <https://doi.org/10.1080/13664530701827749>
- Uztosun, M. (2017). In-service teacher education in Turkey: English language teachers' perspectives. *Professional Development in Education*, 44, 1–13. <https://doi.org/10.1080/19415257.2017.1374989>
- Yirci, R., Durna, S., & Kocabaş, İ. (2021). *The Current Status of in-Service Trainings for Teachers and Expectations: Do They Match?* 762–777.

REFERENCES

- Akder, M. (2009). *Space in Form Concept Relationship, Metaphor, Aesthetics*. Master Thesis. Istanbul: Istanbul Technical University.
- Bailleul-LeSuer, R. (2012). *Between Heaven and Earth: Birds in Ancient Egypt*. Chicago: Oriental Institute of the University of Chicago.
- Coruhlu, Y. (2002). *Outlines of Turkish Mythology*. Istanbul: Kabcaci Publishing House.
- Dogan, M. (1982). *Great Turkish Dictionary*. Ankara: Birlik Publications.
- Eyuboglu, I. Z (1987). *Anatolian Beliefs, Anatolian Mythology / Faith, Myth Connection*. Istanbul: Geçit Publications.
- Gunsen, A. (2007). A Look at Alevism-Bektashism Erkans and Idioms in Terms of Secret Language. *Electronic Turkish Studies*, 2(2), 328-350.
- Ogel, B. (1971). *Turkish Mythology: Seljuk History and Civilization Institute Publications*: No: I Turkish Ankara: Historical Society Press.
- Ozkalp, E. (1994). *Introduction to Sociology*. Eskisehir: Anadolu University Education, Health and Scientific Research Studies Foundation Publication No.87.
- Saglam, E. (2001). *Artistic Image as Metaphor in Research and Application Process*. Art Proficiency Work Study Report. Ankara: Hacettepe University.
- Salt, A. (2010). *Symbols in the Light of Esoteric Knowledge with a NeoSpiritualist Approach*. Istanbul: Spirit and Matter Publishing.
- Şahin, D. (2017). *Roman Mythology*, Istanbul: SD Publishing House.
- Uraz, M. (1967). *Turkish Mythology*. Istanbul: Hüsnütabiat Printing House.

Internet References

- Ozdemir, G. (2008). *Traces of Animism and Pre-Islamic Turkish Beliefs in the Sayings of Pir Sultan Abdal*. Çukurova University Turkology Research Center, http://turkoloji.cu.edu.tr/.../gulseren_ozdemir_pir_sultan_abdal_animizm_i... (A.D.: 11.03.2023)

Image References

- Image 1. <https://www.metmuseum.org/art/collection/search/545942>
- Image 2: <https://tr.pinterest.com/pin/354799276877365914/>
- Image 3: <https://ancientimes.blogspot.com/2020/07/sirens-in-ancient-mythology-and-beyond.html>
- Image 4: <https://ancientimes.blogspot.com/2020/07/sirens-in-ancient-mythology-and-beyond.html>
- Image5:[https://en.wikipedia.org/wiki/Siren_\(mythology\)#/media/File:Funerary_siren_Louvre_Myr148.jpg](https://en.wikipedia.org/wiki/Siren_(mythology)#/media/File:Funerary_siren_Louvre_Myr148.jpg)
- Image 6: Görsel Kaynak: <https://mitolojiktanrilar.com/nike-yunan-mitolojisinde-zafer-tanricasi/>
- Image 7. [https://tr.wikipedia.org/wiki/Nike_\(mitoloji\)#/media/Dosya:Nike_\(52537860693\).jpg](https://tr.wikipedia.org/wiki/Nike_(mitoloji)#/media/Dosya:Nike_(52537860693).jpg)
- Image 6: Görsel Kaynak: <https://mitolojiktanrilar.com/nike-yunan-mitolojisinde-zafer-tanricasi/>

References

- Akbari, E., Pilot, A., & Simons, P. R. J. (2015). Autonomy, competence, and relatedness in foreign language learning through Facebook. *Computers in Human Behavior, 48*, 126-134.
- Alm, A. (2015). "Facebook" for Informal Language Learning: Perspectives from Tertiary Language Students. *The EuroCALL Review, 23*(2), 3-18.
- Anabo, I. F., & Albizuri, I. E. (2017). LinkedIn as a tool for higher education programme evaluation. *RED. Revista de Educación a Distancia, (53)*, 1-17.
- Anas, İ. & Musdariah, A. (2018). Being an E-Teacher: Preparing the ESL Teacher to Teach English with Technology. *Journal of English Language Teaching and Linguistics, 3*. 10.21462/jeltl.v3i1.102.
- Aşıksoy, G. (2018). ELT students' attitudes and awareness towards the use of Web 2.0 technologies for language learning. *Journal of Language and Linguistic Studies, 14*(2), 240-251.
- Aydin, S. (2014). EFL Writers' Attitudes and Perceptions toward F-Portfolio Use. *TechTrends, 58*(2), 59-77.
- Aydin, S. (2014). The Use of Blogs in Learning English as a Foreign Language. *Mevlana International Journal of Education, 4*(1)
- Bağöz, T. (2016). Pre-service EFL Teachers Attitudes towards Language Learning through Social Media. *Procedia-Social and Behavioral Sciences, 232*, 430-438.
- Barrot, J. S. (2021). Social media as a language learning environment: a systematic review of the literature (2008-2019). *Computer Assisted Language Learning, 1-29*.
- Benson, P. (2001): Teaching and Researching Autonomy in Language Learning. Harlow: Pearson Education.
- Brook, J. (2011). The affordances of YouTube for language learning and teaching. *Hawaii Pacific University TESOL Working Paper Series, 9*(1), 2-14.
- Cabada, R. Z., Estrada, M. L. B., Hernández, F. G., Bustillos, R. O., & Reyes-García, C. A. (2018). An affective and Web 3.0-based learning environment for a programming language. *Telematics and Informatics, 35*(3), 611-628.
- Cahan, N., 2018. "Sosyal Medyanın Orta Öğrenim Öğrencilerinin Söz Dağılımına Etkileri", Yüksek Lisans Tezi, Pamukkale Üniversitesi Sosyal Bilimler Enstitüsü , Denizli.
- Chen, C. M., Chen, L. C., & Yang, S. M. (2019). An English vocabulary learning app with self-regulated learning mechanism to improve learning performance and motivation. *Computer Assisted Language Learning, 32*(3), 237-260.
- Cheng, H. Y. (2012). Applying Twitter to EFL reading and writing in a Taiwanese college setting. Unpublished doctoral dissertation, *Indiana State University, Bloomington, IN*.

- Clark, C., & Gruba, P. (2010). The use of social networking sites for foreign language learning: An autoethnographic study of Livemocha. *Curriculum, technology & transformation for an unknown future. Proceedings ascilite Sydney*, 164-173.
- Cooper, B., & Naatus, M. K. (2014). LinkedIn as a learning tool in business education. *American Journal of Business Education (AJBE)*, 7(4), 299-306.
- Curran, V., Gustafson, D. L., Simmons, K., Lannon, H., Wang, C., Garmsiri, M., ... & Wetsch, L. (2019). Adult learners' perceptions of self-directed learning and digital technology usage in continuing professional education: An update for the digital age. *Journal of Adult and Continuing Education*, 25(1), 74-93.
- Cicek, H., & Ünlü, G. (2019). Z kuşağının kariyer beklentileri: lise öğrencileri üzerinde bir uygulama. *Selçuk Üniversitesi Sosyal Bilimler Meslek Yüksekokulu Dergisi*, 22(2), 447-458.
- Çetindag, S., & Arslan, M. (2021). Öğretmen görüşü bağlamında sosyal ağ uygulamalarının yabancı dil olarak Türkçe dil becerilerinin gelişimine etkisi. *Journal of Research in Turkic Languages*, 3(2), 81-92.
- Darsih, E., & Asikin, N. A. (2020). Mobile assisted language learning: EFL learners' perceptions toward the use of mobile applications in learning English. *English Review: Journal of English Education*, 8(2), 183-194.
- De-Marcos, L., Domínguez, A., Saenz-de-Navarrete, J., & Pagés, C. (2014). An empirical study comparing gamification and social networking on e-learning. *Computers & education*, 75, 82-91.
- Faryadi, Q. (2017). Effectiveness of Facebook in English Language Learning: A Case Study. *Online Submission*, 4, 1-11.
- Floris, F. D. (2014, July). Using information and communication technology (ICT) to enhance language teaching: an interview with Dr. A. Gumawang Jati. *TEFLIN Journal*, 25(2), 140-146.
- Fouz, J., & Mompean, J. A. (2012). Twitter and English pronunciation teaching. *International Conference "ICT for Language learning" 5th Edition*.
- Gamble, C., & Wilkins, M. (2014). Student Attitudes and Perceptions of Using Facebook for Language Learning. *Dimension*, 49, 72.
- Gomleksiz, M. N., & Bozpolat, E. (2012). İlköğretimde yabancı dil öğreniminde öğrenen özerkliği. *Zeitschrift für die Welt der Türken/ Journal of World of Turks*, 4(3), 95-114.
- Greenhow, C., Cho, V., Dennen, V. P., & Fishman, B. J. (2019). Education and social media: Research directions to guide a growing field. *Teachers College Record*, 121(14), 1-22.
- Guaqueta, C. A., & Castro-Garces, A. Y. (2018). The use of language learning apps as a didactic tool for EFL vocabulary building. *English Language Teaching*, 11(2), 61-71.

- Haryadi, S. H., & Aprianoto, A. (2020). Integrating “English Pronunciation” App Into Pronunciation Teaching: How It Affects Students’ Participation and Learning. *Journal of Languages and Language Teaching*, 8(2), 202.
- Holbah, W. A. (2022). Teachers’ Perspectives on Foreign Language Acquisition and Mobile or Computer Assisted Language Learning: A Qualitative Study. *Journal of Language Teaching and Research*, 13(3), 620-626.
- Holec, H. (1981). *Autonomy and foreign language learning*. Oxford: Pergamon.
- Horzum, M. B. (2010). Öğretmenlerin web 2.0 araçlarından haberdarlığı, kullanım sıklıkları ve amaçlarının çeşitli değişkenler açısından incelenmesi. *Uluslararası İnsan Bilimleri Dergisi*, 7(1), 603-634.
- Hossain, M. (2018). Exploiting smartphones and apps for language learning: A case study with the EFL learners in a Bangladeshi university. *Review of Public Administration Management*, 6(1), 1-5.
- Karadoğan, A. (2019). Z kuşağı ve öğretmenlik mesleği. *Ağrı İbrahim Çeçen Üniversitesi Sosyal Bilimler Enstitüsü Dergisi*, 5(2), 9-41.
- Karasu, G., & Sari, Y. E. (2019). Uzaktan eğitim ve yabancı dil öğrenme özzerkliği. *Diyalog Interkulturelle Zeitschrift Für Germanistik*, 7(2), 321-334.
- Kern, R. (2014). Technology as Pharmakon: The promise and perils of the internet for foreign language education. *The Modern Language Journal*, 98(1), 340–357.
- Kumar, A., & Syed, H. (2021). Facebook as a language learning environment: A descriptive study on ESL learners’ perceptions. *University of Chitral Journal of Linguistics & Literature*, 2(1), 64-76.
- Lin, P. (2022). Developing an intelligent tool for computer-assisted formulaic language learning from YouTube videos. *ReCALL*, 34(2), 185-200.
- Loewen, S., Crowther, D., Isbell, D. R., Kim, K. M., Maloney, J., Miller, Z. F., & Rawal, H. (2019). Mobile-assisted language learning: A Duolingo case study. *ReCALL*, 31(3), 293-311.
- Lee, Y. J., Davis, R., & Li, Y. (2022). Implementing Synchronous Online Flipped Learning for Pre-Service Teachers during COVID-19. *European Journal of Educational Research*, 11(2), 653-661.
- Lo, C. K. (2022). How can flipped learning continue in a fully online environment? Lessons learned during the COVID-19 pandemic. *Primus*, 1-11.
- Mahmud, M. M., & Ching, W. S. (2012). Facebook does it really work for L2 learners. *Academic Research International*, 3(2), 357.
- Mercer, N., & Littleton, K. (2007). *Dialogue and the development of children’s thinking: A sociocultural approach*. Routledge.
- Mindog, E. (2016). Apps and EFL: A case study on the use of smartphone apps to learn English by four Japanese university students. *Jalt Call Journal*, 12(1), 3-22.

- McLeod, S. (2007). Maslow's hierarchy of needs. *Simply psychology*, 1, 1-18.
- Monica-Ariana, S., & Anamaria-Mirabela, P. (2014). The impact of social media on vocabulary learning case study Facebook. *Annals of the University of Oradea, Economic Science Series*, 23(2), 120-130.
- Nariyati, N. P. L., & Pratiwi, N. P. A. (2020). EFL Pre-Service Teachers' Perception toward the Use of Mobile Assisted Language Learning in Teaching English. *International Journal of Language Education*, 4(1),
- Nurwahida, N. (2020). Students' perceptions of mobile apps: A needs analysis of EFL learners. *International Journal in Applied Linguistics of Parahikma*, 9 (1) 54-67.
- Nushi, M., & Eqbali, M. H. (2017). Duolingo: A Mobile Application to Assist Second Language Learning. *Teaching English with Technology*, 17(1), 89-98.
- Niaz, S., Buriro, G. A., & Soomro, N. H. (2022). Web-based English Language Learning: A Review from Web 1.0 to Web 3.0. *Pakistan Journal of Humanities and Social Sciences*, 10(2), 813-821.
- Platon, O., Caranica, C. & Catană, A. (2018). Social media tools used for teaching and learning in the higher education system. *eLearning & Software for Education*, 1, 453-456.
- Prichard, C. (2013). Training L2 learners to use Facebook appropriately and effectively. *CALICO journal*, 30(2), 204-225.
- Park, M., & Son, J. B. (2022). Pre-service EFL teachers' readiness in computer-assisted language learning and teaching. *Asia Pacific Journal of Education*, 42(2), 320-334.
- Rahmanita, M., & Cahyono, B. Y. (2018). The Effect of Using Tumblr on the EFL Students' Ability in Writing Argumentative Essays. *Journal of Language Teaching and Research*, 9(5), 979-985.
- Rosell-Aguilar, F. (2018). Autonomous language learning through a mobile application: a user evaluation of the busuu app. *Computer Assisted Language Learning*, 31(8), 854-881.
- Sarmita Samad, I., & Aminullah, A. (2019). Applying ELSA Speak Software in the Pronunciation Class: Students' Perception. *Edumaspul - Jurnal Pendidikan*, 3(1), 56-63.
- Schroth, H. (2019). Are you ready for Gen Z in the workplace?. *California Management Review*, 61(3), 5-18.
- Sert, N. (2007). A preliminary study on learning autonomy. *Eletary Education Online*, 6(1).
- Stockwell, G. (2021). Living and Learning with Technology: Language Learning with Mobile Devices. *English Teaching*, 76 (1), 3-16.
- Suswati, R., S. Saleh, C.A. Putri and A.A. Nuran, 2019. The effect of social media in improving students writing skill. *International Journal of Education*, 11(2): 180-186.

- Taş, S., & Uğurlu, M. (2019). Dil Eğitiminde Teknoloji ve Sosyal Medya Etkisi. *Gece Akademi*, 2, 1-13.
- Turker, M. S., & Genc, A. (2018). Yabancı dil olarak Türkçe öğretiminde blog kullanımının okuma becerisine etkisi. *Hacettepe University Journal of Turkish Studies/HÜTAD Hacettepe Üniversitesi Türkiyat Araştırmaları Dergisi*, (28).
- Wang, H. C., & Chen, C. W. Y. (2020). Learning English from YouTubers: English L2 learners' self-regulated language learning on YouTube. *Innovation in Language Learning and Teaching*, 14(4), 333-346.
- Umar, M., & Ko, I. (2022). E-Learning: Direct Effect of Student Learning Effectiveness and Engagement through Project-Based Learning, Team Cohesion, and Flipped Learning during the COVID-19 Pandemic. *Sustainability*, 14(3), 1724.
- Ware, P., Kern, R., & Warschauer, M. (2016). 14. The development of digital literacies. In *Handbook of second and foreign language writing* (pp. 307-328). De Gruyter Mouton.
- Wheeler, L., Garlick, R., Johnson, E., Shaw, P., & Gargano, M. (2022). LinkedIn (to) job opportunities: Experimental evidence from job readiness training. *American Economic Journal: Applied Economics*, 14(2), 101-25.
- Xodabande, I. (2017). The effectiveness of social media network telegram in teaching English language pronunciation to Iranian EFL learners. *Cogent Education*, 4(1), 1-14.
- Yen, Y. C., Hou, H. T., & Chang, K. E. (2013). Applying role-playing strategy to enhance learners' writing and speaking skills in EFL courses using Facebook and Skype as learning tools: A case study in Taiwan. *Computer Assisted Language Learning*
- Yılmaz, A. (2021). "Yabancı Dil Olarak Türkçe Öğrenen Lise Öğrencilerinin Sosyal Medya Aracılığıyla Elde Ettikleri Kazanımlar: Bosna Hersek Örneği", *Journal Of Social, Humanities and Administrative Sciences*, 7(42):1361-1371
- Zheng, B., Yim, S., & Warschauer, M. (2018). Social media in the writing classroom and beyond. *The TESOL Encyclopedia of English Language Teaching*, 5, 12-14.
- Zourou, K. (2012). On the attractiveness of social media for language learning: a look at the state of the art. *Alsic. Apprentissage des langues et systèmes d'information et de communication*, 15(1), 141-167.

References

- Afshari, M., Ghavifekr, S., Siraj, S., & Jing, D. (2013). Students' Attitudes towards Computer-assisted Language Learning. *Procedia - Social and Behavioral Sciences*, 103, 852–859. <https://doi.org/10.1016/j.sbspro.2013.10.407>.
- Andiappan, S., Seng, G. H., & Shing, S.R. (2022). The use of Vlogging to enhance speaking performance of ESL students in a Malaysian secondary school. *Teaching English with Technology*, 21(2), 23-39. <http://www.tewtjournal.org>.
- Anggraeni, A., Rachmati, C., & Apriliyanti, D. L. (2020). Vlog: A tool for students' speaking practice enhancement. *Research and Innovation in Language Learning*, 3(1). 23-31. <http://jurnal.unswagati.ac.id/index.php/RILL>.
- Anil, B. (2016b). Top-Up Students Second Language Talk Time through Vlogs. *Indonesian Journal of EFL and Linguistics*, 1(2), 129–143. <https://doi.org/10.21462/ijefll.v1i2.9>.
- Bailey, K. M. (2003). Speaking. In D. Nunan (Ed.), *Practical English Language Teaching* (pp.47-66). McGraw Hill.
- Brilianti, D. F., & Fithriyani, H. Y. (2020). Implementation of video blog (vlog) as a teaching media in speaking skill. *Journal of Education, Teaching, and Learning* 5(2). 340- 345. <https://www.learntechlib.org/p/219082/>
- Burns, A. (2012). *Teaching speaking: A holistic approach*. Cambridge University Press.
- Bygate, M. (2009). Teaching the spoken foreign language. In B. Seidlhofer & K. Knapp (Eds.), *Teaching the Spoken Foreign Language* (pp.401-438). Mouton de Gruyter.
- Christian, A. J. (2009). Real vlogs: the rules and meanings of online personal videos. *First Monday* 14(11). <https://firstmonday.org/ojs/index.php/fm/article/download/2699/2353>.
- Ellis, R. (2004). *Task-based Language Learning and Teaching*. Oxford University Press. ISBN 0 19 442159 7.
- Ellis R., & Shintani, N. (2014). *Exploring language pedagogy through second language acquisition research*. Routledge.
- Fazio, A., & Cremasco, C. (2021). Distance learning and the development of speaking skills: Challenges and opportunities. *E-JournALL, Euro.American Journal of Applied Linguistics and Languages*, 8(2), 70-86, <http://doi.org/10.21283/2376905X.14.251>
- González-Lloret, M. (2017). Technology for Task-based language teaching. In Carol A. Chapelle & Shannon Sauro (Eds.), *The handbook of technology and second language teaching and learning* (pp. 234-247). John Wiley & Sons, Inc.

- Göktürk, N. (2016). Examining the effectiveness of digital video recordings on oral performance of EFL learners. *Teaching English with Technology*, 16(2), 71- 96.
- Gündüz, N. (2005). Computer Assisted Language Learning. *Journal of Language and Linguistic Studies*, 1(2), 193–214. <https://doi.org/10.17263/jlls.24391>.
- Gürbüz, N. (2018). Teaching speaking skills in the young learner classroom. In Haznedar & Uysal (Eds) *Handbook for teaching foreign languages to young learners in primary schools* (135- 160). Anı yayıncılık.
- Hatch, E. (Ed.). (1978). *Second language acquisition: A book of readings*. Newbury House.
- Hofer, M., & Swan, K. O. (2005). Digital moviemaking-the harmonization of technology, pedagogy and content. *International Journal of Technology in Teaching and Learning*, 1(2), 102-110.
- Hung, S. T. (2011). Pedagogical applications of Vlogs: An investigation into ESP learners' perceptions. *British Journal of Educational Technology*, 42(5), 736–746. <https://doi.org/10.1111/j.1467-8535.2010.01086.x>.
- IELTS, Speaking: *Band Descriptors* (Public Version) retrieved on the 25th November, 2022 from; <https://www.ielts.org/-/media/pdfs/speaking-band-descriptors.ashx>
- Jonassen, D. H., Grabinger, R. S., & Harris, N. D. (1991). Instructional strategies and tactics. *Performance Improvement Quarterly*, 3(2), 29-47.
- Kukulka-Hulme, A., & Shield, L. (2008). An overview of mobile-assisted language learning: From content delivery to supported collaboration and interaction. *ReCALL*, 20(3), 271-289. <https://doi.org/10.1017/S0958344008000335>
- Kukulka- Hulme, A. Lee, H., & Norris, L. (2017). Mobile Learning Revolution: Implications for Language Pedagogy. In Carol A. Chapelle & Shannon Sauro (Eds.), *The handbook of technology and second language teaching and learning* (pp. 217-233). John Wiley & Sons, Inc.
- Kusumaningrum, M. A. D. & Pertiwi, D. R. (2022). Examining the effectiveness of Instagram vlogs on speaking proficiency of Aerospace Engineering Students. *English Education Journal* 12(2). 171-182. <http://journal.unnes.ac.id/sju/index.php/ej>.
- Lavery, C. (2001). *Language assistant*. The British Council.
- Lestari, N. (2019). Improving the Speaking Skill by Vlog (video blog) as Learning Media: The EFL Students Perspective. *International Journal of Academic Research in Business and Social Sciences*, 9(1), 915- 925. <http://dx.doi.org/10.6007/IJARBS/v9-i1/5490>.
- Lightbown, P. M., & Spada, N. (2013). *How languages are learned*. Oxford University Press.
- Long, M. (1985). A role for instruction in second language acquisition: task-based language teaching. In K. Hyltenstam and M. Pienemann (Eds.)

- Modelling and Assessing Second Language Acquisition. Multilingual Matters.*
- Long, M. H. (2015). *Second language acquisition and task-based language teaching*. Wiley-Blackwell.
- Maldin, S. A., Reza, S., & Rezeki, I. (2017). Stepping Up the English Speaking Proficiency of Hospitality Students through Video Blogs (Vlogs). *Advances in Social Science, Education and Humanities Research (ASSEHR)*, 148. 58-63. <https://doi.org/10.2991/icla-17.2018.11>.
- Miangah, T. M. & Nezarat, A. (2012). Mobile-assisted language learning. *International Journal of Distributed and Parallel Systems (IJDPS)* 3(1). <https://doi.org/10.5121/ijdps.2012.3126>.
- Misdi, M., Siregar, U. D., Zein, T. T., Anggraini, D., & Ananda, Z. F. (2021). Vlogs in university EFL speaking: Student-teachers' perceptions. *Annual International Conference on Language and Literature (AICLL), KnE Social Sciences*, 416–424. <https://doi.org/10.18502/kss.v5i4.8700>.
- Nada, M.A. L. (2021). Vlogging towards improving students' speaking skills. *EPR International Journal of Research and Development (IJRD)* 6(7). 711-722. <https://doi.org/10.36713/epra2016>.
- Okada, Y., Sawaumi, T., & Ito, T. (2017). Empowering Japanese EFL learners with video recordings. *Proceedings of INTED 2017 Conference*, 2621–2628.
- Okumuş Dağdelen, K. & Demiröz, H. (2022). EFL instructors' perceptions of utilizing mobile- assisted language learning in higher education. *Acta Educationis Generalis* 12(2). 22-40. <https://doi.org/10.2478/atd-2022-0012>.
- Saiful, A. J. (2019). EFL teachers' cognition in the use of Youtube Vlog in English language teaching. *Journal of Foreign Language Education and Technology*, 4(1), <https://www.learntechlib.org/p/208877/>.
- Saputro, T. H., Tafsidurun, I. C., & Farah, R. R. (2020). The Use of Vlog in Improving Students' Oral Language Production: A Case Study. *English Education: Jurnal Tadris Bahasa Inggris* 13(1). 135-158. <https://ejournal.radenintan.ac.id/index.php/ENGEDU>
- Skehan, P. (1996). Second language acquisition research and task-based instruction. In J. Willis, & D. Willis (Eds.), *Challenge and Change in Language Teaching* (pp. 17-30). Heinemann.
- Skehan, P. (2003). Task-based instruction. *Language Teaching* 36, 1–14.
- Skehan, P. (2009). Modelling second language performance: Integrating complexity, accuracy, fluency, and lexis. *Applied Linguistics*, 30(4), 510-532. <https://dx.doi.org/10.1093/applin/amp047>
- Sung, Y. T., Chang, K. E., & Yang, J. M. (2015). How effective are mobile devices for language learning? A meta-analysis. *Educational Research Review* 16. 68-84.

- Swain, M. (1997). The output hypothesis, focus on form and second language learning. In Vivien Berry, Bob Adamson & William Littlewood (Eds.), *Applying linguistics: Insights into language in education* (pp. 1- 21). University of Hong Kong, English Centre.
- Thornbury, S. (2005). *How to teach speaking*. Pearson Education Limited.
- Wang, Z. (2014). Developing accuracy and fluency in spoken English of Chinese EFL learners. *English Language Teaching* 7(2). 110-118. <http://dx.doi.org/10.5539/elt.v7n2p110ng>
- Watkins, J. (2012). Increasing Student Talk Time Through Vlogging. *Language Education in Asia* 3(2). 196-203. <http://dx.doi.org/10.5746/LEiA/12/V3/I2/A08/Watkins>.
- Wulandari, M. (2019). Improving EFL Learners' Speaking Proficiency Through Instagram Vlog. *A Journal on Language and Language Teaching*, 22(1). Pages
- Yuan, F., & Ellis, R. (2003). The effects of pre-task planning and on-line planning on fluency, complexity and accuracy in L2 monologic oral production. *Applied Linguistics*, 24(1), 1-27. <http://dx.doi.org/10.1093/applin/24.1.1>

Editör:

Dr. Öğr. Üyesi Ali Yıldırım

ilahiyat

Alanında
Uluslararası Araştırmalar VIII

EĞİTİM
yayınevi

İLÂHİYAT ALANINDA ULUSLARARASI ARAŞTIRMALAR VIII

Editör: Dr. Öğr. Üyesi Ali Yıldırım

Genel Yayın Yönetmeni: Yusuf Ziya Aydoğan (yza@egitimyayinevi.com)

Genel Yayın Koordinatörü: Yusuf Yavuz (yusufyavuz@egitimyayinevi.com)

Sayfa Tasarımı: Eğitim Yayınevi Grafik Birimi

Kapak Tasarımı: Eğitim Yayınevi Grafik Birimi

T.C. Kültür ve Turizm Bakanlığı

Yayıncı Sertifika No: 47830

ISBN: 978-625-6489-08-0

1. Baskı, Mayıs-Haziran 2023

Baskı Cilt

Uzun Dijital Matbaacılık

İstanbul Cad. İstanbul Çarşısı No: 48/48 - 49 İskitler 06070 / Ankara

Matbaa Sertifika No: 47865

Kütüphane Kimlik Kartı

İLÂHİYAT ALANINDA ULUSLARARASI ARAŞTIRMALAR VIII

Editör: Dr. Öğr. Üyesi Ali Yıldırım

106 s., 135x215 mm

Kaynakça var, dizin yok.

ISBN: 978-625-6489-08-0

Copyright © Bu kitabın Türkiye'deki her türlü yayın hakkı Eğitim Yayınevi'ne aittir. Bütün hakları saklıdır. Kitabın tamamı veya bir kısmı 5846 sayılı yasanın hükümlerine göre kitabı yayımlayan firmanın ve yazarlarının önceden izni olmadan elektronik/mekanik yolla, fotokopi yoluyla ya da herhangi bir kayıt sistemi ile çoğaltılamaz, yayımlanamaz.

EĞİTİM
yayınevi

Yayınevi Türkiye Ofis: İstanbul: Eğitim Yayınevi Tic. Ltd. Şti., Atakent mah.
Yasemen sok. No: 4/B, Ümraniye, İstanbul, Türkiye

Konya: Eğitim Yayınevi Tic. Ltd. Şti., Fevzi Çakmak Mah. 10721 Sok. B Blok,
No: 16/B, Safakent, Karatay, Konya, Türkiye
+90 332 351 92 85, +90 533 151 50 42, 0 332 502 50 42
bilgi@egitimyayinevi.com

Yayınevi Amerika Ofis: New York: Eğitim Publishing Group, Inc.
P.O. Box 768/Armonk, New York, 10504-0768, United States of America
americaoffice@egitimyayinevi.com

Lojistik ve Sevkiyat Merkezi: Kitapmatik Lojistik ve Sevkiyat Merkezi, Fevzi Çakmak Mah.
10721 Sok. B Blok, No: 16/B, Safakent, Karatay, Konya, Türkiye
sevkiyat@egitimyayinevi.com

Kitabevi Şubesi: Eğitim Kitabevi, Şükran mah. Rampalı 121, Meram, Konya, Türkiye
+90 332 499 90 00
bilgi@egitimkitabevi.com

İnternet Satış: www.kitapmatik.com.tr
+90 537 512 43 00
bilgi@kitapmatik.com.tr

 **kitapmatik**
Türkiye'nin İlk ve En Büyük
Eğitim Kitabevi

Kaynakça

- Akarsu, B. (1998). *Ahlâk Öğretileri*. İstanbul: Remzi Kitapevi.
- Aktan, C. C. (2009). “Ahlak ve Ahlak Felsefesine Giriş”. *Hukuk ve İktisat Araştırmaları Dergisi*, 1(1), 38-59.
- Bircan, H. H. (2004). “Teolojik ve Deontolojik Açından ‘Li Vechillah’ Teriminin Kur’an’ın Ahlâk Değerleriyle İlişkisi”. *M.Ü. İlahiyat Fakültesi Dergisi* (27), 66-67.
- Cevzci, A. (2002). *Etiğe Giriş*. İstanbul: Paradigma Yayınları.
- Çağrı, M. (2000). “Ahlak”. *İslam Ansiklopedisi*. İstanbul: TDV Yayınları.
- Çilingir, L. (2004). *Felsefeye Giriş*. Ankara: Elis Yayınları.
- Delius, H. (1990). “Etik”. *Günümüzde Felsefe Disiplinleri* (Çev. D. Özlem). İstanbul: Ara Yayıncılık.
- Erdem, H. (2002). *Ahlak Felsefesi*. Konya: HÜ-ER Yayınları.
- Heinemann, F. (2001). “Ahlak Felsefesi”. *Günümüzde Felsefe Disiplinleri* (Çev. D. Özlem). İstanbul: Ara Yayıncılık.
- Kant, I. (2002). *Ahlak Metafiziğinin Temellendirilmesi*. (Çev. I. Kuçuradi). Ankara: Türkiye Felsefe Kurumu.
- Kılıç, R. (1993). “Ahlâki Temellendirme Problemi.” *Felsefe Dünyası*, (8), 67-68.
- Mill, J. S. (1986). *Faydacılık*. (Çev. N. Coşkunlar). İstanbul: Milli Eğitim Basımevi.
- Özlem, D. (2001). *Günümüzde Felsefe Disiplinleri*. İstanbul: İnkılap Kitabevi.
- Pieper, A. (1999). *Etiğe Giriş*. (Çev. V. Atayman, G. Sezer). İstanbul: Ayrıntı Yayınları.
- Stroll, A. (2003). *Etik Kuramları ve Güçlükleri*. (Çev. M. Türkeri). Tabularasa, (IX), 107-109.

Kaynakça

- Aktan, C. C. (2009). “Ahlak ve Ahlak Felsefesine Giriş”. *Hukuk ve İktisat Araştırmaları Dergisi*, 1(1), 38-59.
- Birsin, M. (2018). “Ebu'l-Hasen El-Mâverdi'nin Ahlak Anlayışı”. *Gaziantep University Journal of Social Sciences*, (17 Etik Özel Sayı), 47-57.
- Crone, P. (2007). *Ortaçağ İslâm Dünyasında Siyasi Düşünce*. (Çev. Hasan Köni) İstanbul: Kapı Yayınları.
- Çağrı, M. (2000). “Ahlak”. *İslam Ansiklopedisi*. İstanbul: TDV Yayınları.
- Çağrı, M. (2014). *İslam Düşüncesinde Ahlak*. İstanbul: Dem Yayınları.
- Dar, B. A. (1990). “Kur'an'ın Ahlâki İlkeleri”. (Çev. Fatma Bostan) *İslam Düşünce Tarihi*. İstanbul: İnsan Yayınları.
- Fahri, M. (2004). *İslâm Ahlâk Teorileri*. (Çev. Muhammed İskenderoğlu). İstanbul: Litera Yayıncılık.
- Kanca, F. (2022). “Edeb-Ahlâk Türü Eserlerde Âyetlerin Yorumlanma Biçimi: Mâverdi'nin Edebü'd-dünyâ ve'd-din'i Özelinde”. *Dergiabant*, 10 (1), 238-265.
- Kınalızade. (2017). *Ahlak-ı Alai (Günümüz Türkçesiyle)*. Fecr Yayınevi.
- Mâverdi. (2018). *Edebü'd-Dünya Ve'd-Din / İslâm'da Dünya ve Din Edebi*. (Çev. Ersan Urcan). İstanbul: İlk Harf Yayınevi.
- Yıldırım, A. (2019). “Hz. Muhammed'in Örnek Ahlakı”. *İslam Ahlak Esasları ve Felsefesi*. (Ed. İsmail Erdoğan ve Enver Demirpolat) İstanbul: Lisans Yayıncılık.
- Yılmaz, İ. (2006). “Edep ve Adap Kavramlarının Semantiği ve Tarihsel Seyri”. *Marife*, (2), 165-177.

Kaynakça

- Afîfî, E. (1996). *Tasavvuf İslam'da Manevi Devrim*. (Çev. H. İ. Kaçar ve M. Sülün) İstanbul: Risale Yayınları.
- Afîfî, E. (1998). *Muhyiddin İbn Arabî'de Tasavvuf Felsefesi*. (Çev. M. Dağ) Samsun: Kırkanbar Yayınları.
- Afîfî, E. (2011). *Fusûsu'l-Hikem Okumaları İçin Anahtar*. (Çev. E. Demirli) İstanbul: İz Yayıncılık.
- Akti, S. (2018). *İbn Arabî'de Varlık ve Kötülük*. İstanbul: Litera Yayıncılık.
- Akti, S. (2022). "Bir Rasyonel Bilgi Eleştirisi Olarak İbn Arabî'nin Fahreddin er-Râzî'ye Mektubu". *Theosophia*/5, 103-119.
- Arslan, H. ve Bozkurt, M. (2016). *Sistemantik Kelam*. Ankara: Diyanet Vakfı Yayınları.
- Bedirhan, M. (2019). *Vahdet-i Vücûdu Savunmak*. İstanbul: Litera Yayıncılık.
- Bedirhan, M. (2021). "Vahdet-i Vücûd Ekolu". (Haz: Ö. Türker) *İslam Düşüncesinde Teoriler: Metafizik*. İstanbul: Ketebe Yayınları.
- Beyzâvî, K. (2014). *Tavâli'u'l-envâr*. (Çev. İ. Çelebi ve M. Çınar) İstanbul: Türkiye Yazma Eserler Kurumu Başkanlığı.
- Bulğen, M. (2021). "Cevher Araz Teorisi". (Haz: Ö. Türker) *İslam Düşüncesinde Teoriler: Metafizik*. İstanbul: Ketebe Yayınları.
- Cüveynî (1992). *Kitâbu'l-İrşâd ilâ kavâtü'l-edille fî usûli'l-i'tikâd*. Beyrut: y.y.
- Demirli, E. (2006) *Fusûs'ul-Hikem Şerhi*. İstanbul: Kabcacı Yayınları
- Demirli, E. (2009). *İslam Metafiziğinde Tanrı ve İnsan*. İstanbul: Kabcacı Yayınları.
- Doğan, H. (2011/2). "İslam Düşüncesinde Bir Tartışma Metodolojisi Olarak Cedel". *Sakarya Üniversitesi İlahiyat Fakültesi Dergisi*, XIII (24), 157-174.
- Ertuğrul, İ. F. (1991). *Vahdet-i Vücûd ve İbn Arabî*. (Haz: M. Kara) İstanbul: İnsan Yayınları.
- Eş'arî, H. (1952). *Risâle fî istihsâni'l-havz fî 'ilmi'l-keîâm*. (Nşr: R. J. McCarthy) Beyrut: y.y.
- Gazzâlî (1984). *İlcâmü'l-avâm an ilmi'l-Kelâm: İnançta Hassas Ölçüler*. (Çev. N. Yılmaz) İstanbul: Hisar Yayınevi.
- Güdekli, H. N. (2021). "Kelâmî Yöntem Teorisi". (Haz: Ö. Türker) *İslam Düşüncesinde Teoriler: Metafizik*. İstanbul: Ketebe Yayınları.
- İbn Arabî (2006). *Fusûsu'l-Hikem*. (Çev. E. Demirli) İstanbul: Kabcacı Yayınları.
- İbn Arabî (2007). *Fütûhât-ı Mekkiyye*. (Çev. E. Demirli) İstanbul: Litera Yayıncılık.
- İbn Manzûr, Ebû'l-Fazl (ts.). *Lisânu'l-'Arab*. (Thk: Abdullah Ali el-Kebir, Muhammed Ahmed Haseballah, Haşim Muhammed Şazeli) Kahire: Daru'l Maarif.
- İbn Rüşd (2016). *Faslu'l-makâl el-keşf an minhâci'l-edille: Felsefe-Din ilişkisi*. (Çev. S. Uludağ) İstanbul: Dergâh Yayınları.

- İsfahânî (1972). *Mu'cemu müfredâtı elfâzi'l-Kur'an*. b.y.: Dâru'l-Kâtibi'l-Arabî.
- Karadaş, C. (1997). *İbn Arabî'nin İtikadi Görüşleri*. İstanbul: Beyan Yayınları.
- Kartal, A. (2009). *İlahi İsimler Teorisi*. İstanbul: Hayy Kitap.
- Kâşânî, A. (2017). *Şerh 'ala Fusûsu'l-Hikem*. Menşûratu'l-Cemel: Beyrut.
- Kayserî, D. (2013). *Mukaddemât: Tasavvuf İlmine Giriş*. (Çev. M. Bedirhan) İstanbul: Nefes Yayınları.
- Kayserî, D. (2011). *Mukaddemât: Fusûsu'l-Hikem'e Giriş*. (Çev. T. Koç, M. Çetinkaya) İstanbul: İnsan Yayınları.
- Konuk, A. A. (2010). *Fusûsu'l-hikem Tercüme ve Şerhi*. (Çev. Mustafa T. ve S. Eraydın) İstanbul: Marmara Üniversitesi İlahiyat Fakültesi Yayınları.
- Kösen, C. (2020). *İbn Arabî'nin Epistemolojisinde Akıl ve Keşf*. Bursa: Emin Yayınları.
- Mahmûd el-Ğurab, M. (1993). *el-Fıkhu inde Şeyhu'l-ekber Muhyiddin İbn Arabî/I*. b.y.: Matbaatu'n-Nadr.
- Mâtürîdî, (2003). *Kitâbü't-Tevhîd Tercümesi*. (Çev. B. Topaloğlu) Ankara: İsam Yayınları.
- Polater, K. (2008). *Kur'an Açısından Adalet ve Zulüm*. Erzincan: Doğu Yayınları.
- Râzî, F. (2018). *Felsefî Kelâmın Temel Meseleleri: el-işâre fî usûli'l-keâm*. (Çev. U. M. Kılavuz ve S. Çetin) İstanbul: Litera Yayıncılık.
- Râzî, F. (2019). *Kelâm İlminin Esasları: Me'âlimü usûli'd-din*. (Çev. M. Altaytaş) İstanbul: Türkiye Yazma Eserler Başkanlığı.
- Sâbûnî, N. (1979). *el-Bidâye fî usûli'd-dîn: Mâtürîdîyye Akaidi*. (Çev. B. Topaloğlu) b.y.: Diyanet İşleri Başkanlığı Yayınları.
- Salim, Z. (2005). *el-İtticehu'n-nakdu inde İbn Arabî*. Kahire: Mektebetu's-sahafetu'd-diniyye.
- Subhî, A. M. (1992). *el-Felsefetu'l-Ahlakiyye fî'l-fikri'l-islamiyye*. Beyrut: Darü'n-Nahdati'l-Arabiyye
- Tahralı, M. (2010). "Fusûsu'l-Hikem'de Tezadlı İfadeler ve Vahdet-i Vücûd". *Fusûsu'l-Hikem Tercüme ve Şerhi. II*, İstanbul: Marmara Üniversitesi İlahiyat Fakültesi Vakfı Yayınları.
- Teftâzânî, S. (2019). *el-Makâsîd: Kelâm İlminin Maksatları*. (Çev. İ. Eyibil) İstanbul: Türkiye Yazma Eserler Kurumu Başkanlığı.
- Teftâzânî, S. (2020). *Şerhu'l Akâid: Kelâm İlmi ve İslâm Akâidi*. (Haz: S. Uludağ) İstanbul: Dergâh Yayınları.
- Terkan, F. (2008). "İslâm Felsefesinden Bakarak Kelâmî Değerlendirmek: İleriye Dönük Bir Vizyon Denemesi". *Ankara Üniversitesi İlahiyat Fakültesi Kelâm Sempozyumu: (Ankara/Kızılcahamam 20-22 Haziran 2008)*, ss. 97-114.
- Türker, Ö. (2020). *İslam Düşünce Gelenekleri Kelâm-Felsefe-Tasavvuf*. İstanbul: Ketebe Yayıncılık.

KAYNAKÇA

- Abdullah b. Mübârek, E. A. (1972). *Cihâd*. Tunus: Dâru't-Tunûsiyye.
- Abdurrezzâk eş-Şan'ânî, E. B. (1403). *El-Muşannef* (2. bs, C. 1–11). Hindistan: el-Meclisu'l-İlmî.
- 'Adevî, E.-H. A. b. A. (1994). *Hâşiyetu'l-'Adevî 'alâ kifâyeti't-tâlibi'r-Rabbânî*. Beyrut: Dâru'l-Fikr.
- Ahmed b. Hanbel. (2001). *El-Müsned* (C. 1–45). Beyrut: Müessesetu'r-Risale.
- Ahmed b. Hanbel. (2009). *El-Câmi' li-'ulûmi'l-İmam Ahmed* (C. 1–22). Mısır: Dâru'l-Felah.
- Akalın, İ. (2015). “Erkeğe, Karısını Niçin Dövdüğü Sorulmaz” Rivâyetinin Merfû' Hadîs-Mevkûf Hadîs İltibası Açısından Tahlili”. *Sosyal Bilimler Araştırma Dergisi (SBarD)*, 13(26), 143-159.
- Bâbertî, M. b. M. b. A. (1970). *El-'Înâye fî şerhi'l-Hidâye (Fethü'l-kadîr ile)* (C. 10). Beyrut: Dâru'l-Fikr.
- Bardakoğlu, A. (1998). “Hidâne”. *Türkiye Diyanet Vakfı İslâm Ansiklopedisi* (C. 17, ss. 467-471). İstanbul: TDV Yayınları.
- Beyhakî, E. B. A. (1990). *Şuabü'l-İmân* (C. 1–9). Beyrut: Dâru'l-Kütübi'l-İlmiyye.
- Bezzâr, E. B. A. (2009). *Musned* (C. 18). Medine: Mektebetü'l-'Ulûm ve'l-Hikem.
- Buhârî, E. A. M. (2001). *El-Câmi'u's-şâhih* (C. 1–9). b.y.: Dâru Tavki'n-Necât.
- Ceşşâs, E. B. (2010). *Şerhu muhtaşari't-Taḥâvî* (C. 1–8). Beyrut: Daru'l-Beşa'iri'l-İslamiyye; Dâru's-Sirâc.
- Cessâs, E. B. A. (1405). *Ahkamü'l-Kur'an*. (C. 1–5). Beyrut: Dâru İhyâi't-Türâsi'l-Arabî.
- Dursun, A. (2022). “Aile Kavramı, İslâm Hukukunda ve Türk Hukukunda Ailenin Tanımı ve Kapsamı”. *İstanbul Medeniyet Üniversitesi Hukuk Fakültesi Dergisi*, 7(13), 407-448.
- Ebû Dâvud, S. b. el-E. (2009). *Sünen* (C. 1–7). Beyrut: Dâru'r-Risâleti'l-Âlemiyye.
- Ebussuûd Efendi. (t.y.). *İrşâdü'l-akli's-selîm* (C. 1–9). Beyrut: Dâru İhyâi't-Türâsi'l-Arabî.
- Gökâlp, Z. (1917, Eylül 20). “Aile Ahlakı II”. Ocak. *Yeni Mecmua*, 1(11), 201-206.
- Güler, Z. (2019). *40 Hadiste Kadın ve Aile*. İstanbul: Rihle Kitap.
- Halîmî, E. A. H. (1979). *El-Minhâc fî şu'abi'l-îmân* (C. 1–3). Beyrut: Dâru'l-Fikr.
- İbn Âşûr, M. T. (1984). *Et-Taḥrîr ve't-tenvîr* (C. 1–30). Tunus: ed-Dâru't-Tûnisiyye.

- İbn Âşûr, M. T. (2013). *İslam Hukuk Felsefesi* (Veedi Akyüz & Mehmet Erdoğan, Çev.). İstanbul: Rağbet Yayınları.
- İbn Âşûr, M. T. (t.y.). *Maķāsidi 'ş-Şeri 'ati 'l-İslamiyye* (C. 1-3). Vizâretü'l-Evkâf ve 'ş-Şuûni'l-İslâmiyye.
- İbn Ebî Şeybe, E. A. (1409). *El-Muşannef fi 'l-ehâdis ve 'l-âsâr* (C. 1-7). Riyad: Mektebetu'r-Rüşd.
- İbn Ebü'd-Dünyâ, E. B. A. b. M. (1410). *El- 'ÿâl*. Dimam (Suud): Dâru İbnü'l-Kayyim.
- İbn Hâzm, E. M. 'Alî. (t.y.). *El-Muħallâ* (C. 1-12). Beyrut: Dâru'l-Fikr.
- İbn Huzeyme, E. B. M. b. İ. (t.y.). *Şahîh* (C. 4). Beyrut: Mektebetü'l-İslâmî.
- İbn Kudâme, E. M. M. A. (1417). *El-Muġnî* (C. 1-15). Riyad: Dâru Âlemi'l-Kütüb.
- İbn Mâce, E. A. M. b. Y. (t.y.). *Sunen* (C. 2). Beyrut: Dâru İhyâi Kütübü'l-'Arabiyye.
- İbn Rüşd, E.-V. M. (1988a). *El-Beyân ve 'l-tahşîl*. Beyrut: Dâru'l-Ġarbi'l-İslâmî.
- İbn Rüşd, E.-V. M. (1988b). *El-Muķaddimâtu 'l-mumehhidât* (C. 1-3). Beyrut: Dâru'l-Ġarbi'l-İslâmî.
- İbnü'l-Feres, A. b. M. (2006). *Aħkâmü 'l-Ķur 'ân* (C. 2). Beyrut: Dâru İbn Hâzm.
- İmam Mâlik, E. A. M. b. E. (1962). *El-Muvaţta'*. Kahire: y.y.
- Kâsânî, A. E. b. M. (1406). *Bedâ 'i 'u 'ş-şanâ 'i ' fi tertîbi 'ş-şerâ 'i ' (C. 1-7)*. Beyrut: Dâru'l-Kütübü'l-İlmiyye.
- Kudûrî, E. Ğ. A. (2006). *Et-Tecrid* (C. 1-12). Ķâhire: Dâru's-Selâm.
- Kurtubî, E. A. M. b. A. (1384). *El-Câmi ' li-aħkâmi 'l-Ķur 'ân* (C. 1-20). Kahire: Dâru'l-Kütübü'l-Masriyye.
- Mâtürîdî, E. M. M. b. M. (2005). *Te 'vilâtü Ehli's-sünne* (C. 1-10). Beyrut: Dâru'l-Kütübü'l- 'İlmiyye.
- Mâverdî, E.-H. A. b. M. (1999). *El-Hâvi 'l-kebîr fi fikhi mezhebi 'l-İmâm 'ş-Şâfi 'î* (C. 1-19). Beyrut: Dâru'l-Kütübü'l- 'İlmiyye.
- Mâverdî, E.-H. A. b. M. (t.y.). *El-İķna 'fi 'l-fikh eş-Şâfi 'î* (C. 1).
- Müslim, E.-H. M. b. el-Haccâc. (1955-56). *El-Câmi 'u 'ş-şahîh* (C. 1-5). Kahire: y.y.
- Nesâî, E. A. A. b. Ş. (1424). *Es-Sünen (el-Müctebâ)* (C. 1-9). Haleb: Mektebü'l-Matbûati'l-İslâmiyye.
- Nesefî, E.-B. H. (1998). *Medârikü 't-tenzil ve hakâiku 't-te 'vil* (C. 1-3). Beyrut: Dâru Kelimi 't-Tayyib.
- Öĝüt, S. (2003). "Mahrem". *Türkiye Diyanet Vakfı İslâm Ansiklopedisi* (C. 27, ss. 388-389). Ankara: TDV Yayınları.
- Semerkindî, E.-L. (t.y.). *Baħru 'l- 'ulûm*.
- Serahsî, E. B. Ş. M. b. E. S. (1414). *El-Mebsûţ* (C. 1-30). Beyrut: Daru'l-Mârife.

- Sevim, Y., Güldeste, A., & Öner, C. (2016). Boşanan Erkeklerin Sorunları Üzerine Sosyolojik Bir Araştırma (Elâzığ İli Örneği). *Fırat Üniversitesi Sosyal Bilimler Dergisi*, 26(2), 293-312.
- Şâfiî, M. b. İ. (1990). *El-Ümm* (C. 1-8). Beyrut: Dâru'l-Ma'rife.
- Taberî, E. C. M. b. C. (t.y.). *Câmi'u'l-beyân 'an te'vîli âyi'l-Kur'an (Tefsîr)* (C. 1-24). Mekke: Dâru't-Terbiye ve't-Türâs.
- Tirmizî, E. İ. M. b. İ. (1975). *El-Câmi'u'l-Kebîr (Sünen-i Tirmizî)* (C. 1-5). Mısır: Mustafa Bâbi'l-Halebî.
- Yazır, E. M. H. (2021). *Hak Dini Kur'an Dili*. İstanbul: Türkiye Yazma Eserler Kurumu Başkanlığı Yay.
- Zemahşerî, E.-K. M. b. Ö. (1407). *El-Keşşâf 'an haqâ'iki gâvâmi'î-tenzîl ve 'uyûni'l-eqâvil fi vücûhi'te'vil* (C. 1-4). Beyrut: Dâru'l-Kitâbi'l-Arabî.
- Zeydân, A. (1993). *El-Mufasssal fî ahkâmi'l-mer'e* (C. 1-11). Beyrut: Müessesetü'r-Risâle.
- Zeyla'î, E. M. F. O. b. A. (1313). *Tebyînü'l-haqâ'ik şerhu Kenzü'd-Değâik* (C. 1-6). Kâhire: el-Matba'atü'l-Kübra el-Emiriyye.

Editor:

Assoc. Prof. Dr. Derya İlic

International Research in

Social,
Human and
Administrative
Sciences
XV

EĞİTİM
yayınevi

INTERNATIONAL RESEARCH IN SOCIAL, HUMAN AND ADMINISTRATIVE SCIENCES XV

Editor: Assoc. Prof. Dr. Derya İlic

Executive Editor: Yusuf Ziya Aydođan (yza@egitimyayinevi.com)

Publishing Coordinator: Yusuf Yavuz (yusufyavuz@egitimyayinevi.com)

Interior Designer: Eđitim Yayinevi Graphics Unit

Cover Designer: Eđitim Yayinevi Graphics Unit

Republic of Trkiye Ministry of Tourism and Culture

Publisher Certificate No: 47830

ISBN: 978-625-6489-36-3

1. Edition, June 2023

Printing and Binding

Repro Bir Matbaacılık

İvedik OSB Matbaacılar Sitesi 1514 Cad. No: 23-25 Yenimahalle/Ankara

Printing House Certificate No: 47381

Library Information Card

INTERNATIONAL RESEARCH IN SOCIAL, HUMAN AND ADMINISTRATIVE SCIENCES XV

Editor: Assoc. Prof. Dr. Derya İlic

p.134, 160x240 mm

Includes references, no index.

ISBN: 978-625-6489-36-3

© All rights for this edition are reserved for Eđitim Yayinevi Tic. Ltd. Őti. No part of this book may be reproduced or transmitted in any form or by any means, including photocopying, electronically or mechanically recording or by any information storage or retrieval system, without permission of Eđitim Yayinevi Tic. Ltd. Őti.

EĐİTİM
yayinevi

Publisher Turkey Office: İstanbul: Eđitim Yayinevi Tic. Ltd. Őti., Atakent mah. Yasemen sok. No: 4/B, Ümraniye, İstanbul, Trkiye

Konya: Eđitim Yayinevi Tic. Ltd. Őti., Fevzi Çakmak Mah. 10721 Sok. B Blok, No: 16/B, Safakent, Karatay, Konya, Trkiye

+90 332 351 92 85, +90 533 151 50 42, 0 332 502 50 42

bilgi@egitimyayinevi.com

Publisher USA Office: New York: Eđitim Publishing Group, Inc.

P.O. Box 768/Armonk, New York, 10504-0768, United States of America

americaoffice@egitimyayinevi.com

Logistics and Shipping Center: Kitapmatik Lojistik ve Sevkiyat Merkezi, Fevzi Çakmak Mah.

10721 Sok. B Blok, No: 16/B, Safakent, Karatay, Konya, Trkiye

sevkiyat@egitimyayinevi.com

Bookstore Branch: Eđitim Kitabevi, Őkran mah. Rampalı 121, Meram, Konya, Trkiye

+90 332 499 90 00

bilgi@egitimkitabevi.com

Internet Sales: www.kitapmatik.com.tr

+90 537 512 43 00

bilgi@kitapmatik.com.tr

 **kitapmatik**
www.kitapmatik.com.tr

References

- Adams, S. (1965). Inequity in social exchange. *Adv. Exp. Soc. Psychol.* 2,267-299.
- Ajzen, I., & Fishbein, M. (1969). The prediction of behavioral intentions in a choice situation. *Journal of Experimental Social Psychology*, 5(4), 400-416.
- Akkaş, H. (2022). The moderator role of cultural values on the relationship between perceived organizational justice and turnover intention-USA sample. *FORCE: Focus on Research in Contemporary Economics*, 3(1), 294-320.
- Akkaş, H., and Karapınar, P. B. (2019). Algılanan Dağıtımsal ve Prosedürel Adalet-İşten Ayrılma Niyeti İlişkisinde, Kültürel Değerlerin Düzenleyicilik Rolü. *İşletme Araştırmaları Dergisi*, 11(3), 1599-1613.
- Alexander, S., & Ruderman, M. (1987). The role of procedural and distributive justice in organizational behavior. *Social Justice Research*, 1(2), 177-198.
- Aycan, Z., Kanungo, R., Mendonca, M., Yu, K., Deller, J., Stahl, G., & Kurshid, A. (2000). Impact of culture on human resource management practices: A 10-country comparison. *Applied Psychology*, 49(1), 192-221.
- Bakker, A.B., Hakanen, J.J., Demerouti, E. & Xanthopoulou, D. (2007), "Job resources boost work engagement, particularly when job demands are high", *Journal of Educational Psychology*, 99, 274-84.
- Barclay, L. J. (2005). Following in the footsteps of Mary Parker Follett: Exploring how insights from the past can advance organizational justice theory and research. *Management Decision*.
- Bies, R. J. (2005). *Are procedural justice and interactional justice conceptually distinct?* In J. Greenberg & J. A. Colquitt (Eds.), *Handbook of organizational justice* (pp. 85-112). Lawrence Erlbaum Associates Publishers.
- Biswas, S., Varma, A., & Ramaswami, A. (2013). Linking distributive and procedural justice to employee engagement through social exchange: A field study in India. *The International Journal of Human Resource Management*, 24(8), 1570-1587.
- Blader, S. L., & Tyler, T. R. (2009). Testing and extending the group engagement model: linkages between social identity, procedural justice, economic outcomes, and extrarole behavior. *Journal of Applied Psychology*, 94(2), 445.
- Blau, P.M. (1964). *Power and Exchange in Social Life*, Wiley, New York, NY.
- Cammann, C., Fichman, M., Jenkins, D., & Klesh, J. (1983). *The Michigan Organizational Assessment Questionnaire*. Unpublished manuscript, University of Michigan, Ann Arbor, MI.
- Celenk, O., Van de Vijver, F. J., & Goodwin, R. (2011). Relationship satisfaction among Turkish and British adults. *International Journal of Intercultural Relations*, 35(5), 628-640.
- Ciftcioglu, A. (2011). Investigating occupational commitment and turnover intention relationship with burnout syndrome. *Business and Economics Research Journal*, 2(3), 109-119.
- Cohen-Charash, Y., & Spector, P. E. (2001). The role of justice in organizations: A meta-analysis. *Organizational Behavior and Human Decision Processes*, 86(2), 278-321.
- Colquitt, J. A. (2001). On the dimensionality of organizational justice: A construct validation of a measure. *Journal of Applied Psychology*, 86(3), 386-400.
- Colquitt, J. A., Scott, B. A., Judge, T. A., & Shaw, J. C. (2006). Justice and personality: Using integrative theories to derive moderators of justice effects. *Organizational Behavior and Human Decision Processes*, 100(1), 110-127.
- Cropanzano, R., & Mitchell, M. S. (2005). SET: An interdisciplinary review. *Journal of Management*, 31(6), 874-900.
- Cropanzano, R., & Randall, M. L. (1993). *Injustice and Work Behavior: A Historical Review*. R. Cropanzano (Ed.), *Justice in the workplace: Approaching fairness in human resource management*, Erlbaum, Hillsdale. 3-20
- Cropanzano, R., Byrne, Z. S., Bobocel, D. R., & Rupp, D. E. (2001). Moral virtues, fairness heuristics, social entities, and other denizens of organizational justice. *Journal of Vocational Behavior*, 58(2), 164-209.

- Dailey, R. C., & Kirk, D. J. (1992). Distributive and procedural justice as antecedents of job dissatisfaction and intent to turnover. *Human Relations, 45*(3), 305-317.
- Elicker, J. D., Levy, P. E., & Hall, R. J. (2006). The role of leader-member exchange in the performance appraisal process. *Journal of Management, 32*(4), 531-551.
- Erdil, O., & Müceldili, B. (2014). The effects of envy on job engagement and turnover intention. *Procedia-Social and Behavioral Sciences, 150*, 447-454.
- Franz, C. (2004). *A Cross-Cultural Study of Employee Empowerment and Organizational Justice* (Doctoral dissertation, ProQuest Information & Learning).
- Fredrickson, B. L. (1998). What good are positive emotions?. *Review of General Psychology, 2*(3), 300-319.
- Graeve-Cunningham, V. M. (2015). *Establishing Trust To Retain Volunteers: Mitigating Negative Effects of Emotional Labor and Burnout* (Doctoral dissertation, University of Nebraska at Omaha).
- Greenberg, J. (1987). Reactions to procedural injustice in payment distributions: Do the means justify the ends?. *Journal of Applied Psychology, 72*(1), 55.
- Greenberg, J. (1990). Organizational justice: Yesterday, today, and tomorrow. *Journal of Management, 16*(2), 399-432.
- Greenberg, J. (2001). Setting the justice agenda: Seven unanswered questions about “what, why, and how”. *Journal of Vocational Behavior, 58*(2), 210-219.
- Griffeth, R. W., Hom, P. W., & Gaertner, S. (2000). A meta-analysis of antecedents and correlates of employee turnover: Update, moderator tests, and research implications for the next millennium. *Journal of Management, 26*(3), 463-488.
- Gupta, V., & Kumar, S. (2012). Impact of performance appraisal justice on employee engagement: a study of Indian professionals. *Employee relations, 35*(1), 61-78.
- Gürbüz, S., & Pekmezci, B. (2012). Adaptation of the Turnover Intention Scale into Turkish Culture. *Journal of Human Sciences, 9*(1), 998-1011.
- Güzel, B., & Ayazlar, G. (2014). Örgütsel adaletin örgütsel sinizm ve işten ayrılma niyetine etkisi: otel işletmeleri araştırması. *Karamanoğlu Mehmetbey Üniversitesi Sosyal ve Ekonomik Araştırmalar Dergisi, 2014*(1), 133-142.
- Halbesleben, J. R. (2010). A meta-analysis of work engagement: Relationships with burnout, demands, resources, and consequences. *Work Engagement: A Handbook of Essential Theory and Research, 8*(1), 102-117.
- Heyns, M. M., McCallaghan, S., & de Wet, E. H. (2022). The role of supervisor support and basic psychological needs in predicting work engagement, burnout and turnover intentions in a medical contract research service setting. *Research in Social and Administrative Pharmacy, 18*(6), 2981-2988.
- Hobfoll, S. E. (1988). *The Ecology of Stress*. Taylor & Francis.
- Hofstede, G. (1984). *Culture's Consequences: International Differences in Work-Related Values* (Vol. 5). sage.
- Hofstede, G., Hofstede, G. J., & Minkov, M. (2010). *Cultures and Organizations: Software of the Mind*. Revised and expanded 3rd Edition. N.-Y.: McGraw-Hill.
- Hom, P. W., & Griffeth, R. W. (1991). Structural equations modeling test of a turnover theory: Cross-sectional and longitudinal analyses. *Journal of Applied Psychology, 76*(3), 350.
- Hui, C. H., Yee, C., & Eastman, K. L. (1995). The relationship between idiocentrism—allocentrism and job satisfaction. *Applied Psychology, 44*(3), 276-282.
- Imamoglu, E. O., & Yasak, Y. (1997). Dimensions of marital relationships as perceived by Turkish husbands and wives. *Genetic, Social, and General Psychology Monographs, 123*(2), 211-233.
- Kahn, W. A. (1990). Psychological conditions of personal engagement and disengagement at work. *Academy of Management Journal, 33*(4), 692-724.
- Karatepe, O. M. (2013). High-performance work practices and hotel employee performance: The mediation of work engagement. *International Journal of Hospitality Management, 32*, 132-140.

- Karatepe, O. M., & Shahriari, S. (2014). Job embeddedness as a moderator of the impact of organisational justice on turnover intentions: A study in Iran. *International Journal of Tourism Research, 16*(1), 22-32.
- Kim, S. Y., & Fernandez, S. (2017). Employee empowerment and turnover intention in the US federal bureaucracy. *The American Review of Public Administration, 47*(1), 4-22.
- Kim, T. Y., & Leung, K. (2007). Forming and reacting to overall fairness: A cross-cultural comparison. *Organizational Behavior and Human Decision Processes, 104*(1), 83-95.
- Kline, R. B. (2011). Convergence of structural equation modeling and multilevel modeling.
- Koyuncu, M., Burke, R. J., & Fiksenbaum, L. (2006). Work engagement among women managers and professionals in a Turkish bank. *Equal Opportunities International.*
- Lee, C. C., Huang, S. H., & Zhao, C. Y. (2012). A study on factors affecting turnover intention of hotel employees. *Asian Economic and Financial Review, 2*(7), 866-875.
- Lee, S. M., & Peterson, S. J. (2000). Culture, entrepreneurial orientation, and global competitiveness. *Journal of World Business, 35*(4), 401-416.
- Leung, K., & Bond, M. H. (1984). The impact of cultural allocentrism on reward allocation. *Journal of Personality and Social Psychology, 47*(4), 793.
- Lind, E. A., Kanfer, R., & Earley, P. C. (1990). Voice, control, and procedural justice: Instrumental and noninstrumental concerns in fairness judgments. *Journal of Personality and Social Psychology, 59*(5), 952.
- Loi, R., Hang-yue, N., & Foley, S. (2004). The effect of professional identification on job attitudes: A study of lawyers in Hong Kong. *Organizational Analysis, 12*(2), 109-128.
- Macey, W. H., & Schneider, B. (2008). The meaning of employee engagement. *Industrial and Organizational Psychology, 1*(1), 3-30.
- Maslach, C., Schaufeli, W. B., & Leiter, M. P. (2001). Job burnout. *Annual Review of Psychology, 52*(1), 397-422.
- Meijman, T. F., Mulder, G., Drenth, P. J., Thierry, H., & de Wolff, C. J. (1998). Handbook of work and organizational psychology. *Work Psychology, 2*, 5-33.
- Metin Camgoz, S., Tayfur Ekmekci, O., Bayhan Karapinar, P., & Kumbul Guler, B. (2016). Job insecurity and turnover intentions: Gender differences and the mediating role of work engagement. *Sex Roles, 75*, 583-598.
- Michaels, C. E., & Spector, P. E. (1982). Causes of employee turnover: A test of the Mobley, Griffeth, Hand, and Meglino model. *Journal of Applied Psychology, 67*(1), 53.
- Moloney, W., Boxall, P., Parsons, M., & Cheung, G. (2018). Factors predicting Registered Nurses' intentions to leave their organization and profession: A job demands-resources framework. *Journal of Advanced Nursing, 74*(4), 864-875.
- Mowday, R. T., Porter, L. W., & Steers, R. M. (2013). *Employee—Organization Linkages: The Psychology of Commitment, Absenteeism, and Turnover*. Academic press.
- Newman, J. E. (1974). Predicting absenteeism and turnover: A field comparison of Fishbein's model and traditional job attitude measures. *Journal of Applied Psychology, 59*(5), 610.
- Özer, Ö., Uğurluoğlu, Ö., & Saygılı, M. (2017). Effect of organizational justice on work engagement in healthcare sector of Türkiye. *Journal of Health Management, 19*(1), 73-83.
- Özkalp, E., & Meydan, C. H. (2015). Work engagement scale: Turkish validity and reliability study. *Anatolian Journal of Psychiatry, 16*(Suppl. 1), 73-81.
- Özmen, Ö., Ataş, M., & Sezgin, F. (2007). The Validity and Reliability Study of the Turkish Version of the Organizational Justice Scale. *İktisadi ve İdari Bilimler Fakültesi Dergisi, 22*(1), 1-22.
- Park, J., & Gursoy, D. (2012). Generation effects on work engagement among US hotel employees. *International Journal of Hospitality Management, 31*(4), 1195-1202.
- Podsakoff, P. M., MacKenzie, S. B., Lee, J. Y., & Podsakoff, N. P. (2003). Common method biases in behavioral research: A critical review of the literature and recommended remedies. *Journal of Applied Psychology, 88*(5), 879-903.

- Ramesh, A. ve Gelfand, M. J. (2010). Will they stay or will they go? The role of job embeddedness in predicting turnover in individualistic and collectivistic cultures. *Journal of Applied Psychology*, 95(5), 807-823.
- Rousseau, D. M., & McLean Parks, J. (1993). The contracts of individuals and organizations. *Research in Organizational Behavior*, 15, 1-1.
- Saks, A. M. (2006). Antecedents and consequences of employee engagement. *Journal of Managerial Psychology*.
- Schaufeli, W. B., & Bakker, A. B. (2004). Job demands, job resources, and their relationship with burnout and engagement: A multi-sample study. *Journal of Organizational Behavior: The International Journal of Industrial, Occupational and Organizational Psychology and Behavior*, 25(3), 293-315.
- Schaufeli, W. B., & Salanova, M. (2008). 18 Enhancing work engagement through the management of human resources. *The individual in the Changing Working Life*, 380.
- Schaufeli, W. B., Bakker, A. B., & Salanova, M. (2006). The measurement of work engagement with a short questionnaire: A cross-national study. *Educational and Psychological Measurement*, 66(4), 701-716.
- Schaufeli, W. B., Bakker, A. B., & Van Rhenen, W. (2009). How changes in job demands and resources predict burnout, work engagement, and sickness absenteeism. *Journal of Organizational Behavior: The International Journal of Industrial, Occupational and Organizational Psychology and Behavior*, 30(7), 893-917.
- Şimşek Ö.F. (2007). Yapısal Eşitlik Modellemesine Giriş, Temel İlkeler ve LISREL Uygulamaları. Ankara: Ekinoks; p.4-22.
- Strom, D. L., Sears, K. L., & Kelly, K. M. (2014). Work engagement: The roles of organizational justice and leadership style in predicting engagement among employees. *Journal of Leadership & Organizational Studies*, 21(1), 71-82.
- Tabachnick, B. G., & Fidell, L. S. (2007). *Experimental designs using ANOVA* (Vol. 724). Belmont, CA: Thomson/Brooks/Cole.
- Tett, R. P., & Meyer, J. P. (1993). Job satisfaction, organizational commitment, turnover intention, and turnover: path analyses based on meta-analytic findings. *Personnel Psychology*, 46(2), 259-293.
- Triandis, H. C., & Trafimow, D. (2001). Cross-national prevalence of allocentrism. *Individual Self, Relational Self, Collective Self*, 259-276.
- Van de Vijver, F. J., Leung, K., & Leung, K. (1997). *Methods and Data Analysis for Cross-Cultural Research* (Vol. 1). Sage.
- Wang, S., & Yi, X. (2012). Organizational justice and work withdrawal in Chinese companies: The moderating effects of allocentrism and idiocentrism. *International Journal of Cross Cultural Management*, 12(2), 211-228.
- Wong, K. F. E., & Cheng, C. (2020). The turnover intention-behaviour link: A culture-moderated meta-analysis. *Journal of Management Studies*, 57(6), 1174-1216.
- Wright, T. A., & Cropanzano, R. (1998). Emotional exhaustion as a predictor of job performance and voluntary turnover. *Journal of Applied Psychology*, 83(3), 486.
- Yalabik, Z. Y., Popaitoon, P., Chowne, J. A., & Rayton, B. A. (2013). Work engagement as a mediator between employee attitudes and outcomes. *The International Journal of Human Resource Management*, 24(14), 2799-2823.
- Zapata-Phelan, C. P., Colquitt, J. A., Scott, B. A., & Livingston, B. (2009). Procedural justice, interactional justice, and task performance: The mediating role of intrinsic motivation. *Organizational Behavior and Human Decision Processes*, 108(1), 93-105.

REFERENCES

- Ardıç, K. and Polatçı, S. (2008). Tükenmişlik Sendromu Akademisyenler Üzerinde Bir Uygulama (GOÜ Örneği). *Gazi Üniversitesi İktisadi ve İdari Bilimler Fakültesi Dergisi*, 10(2): 69-96.
- Avey, J. B., Luthans, F., & Jensen, S. M. (2009). Psychological capital: A positive resource for combating employee stress and turnover. *Human Resource Management*, 48(5), 677-693.
- Bal-Tastan, S. (2020). Sosyal Sermaye. M. Serif Simsek, Adnan Celik, Tahir Akgemci & Ahmet Diken (eds.). İçinde, *Örgütsel Davranış ve Yönetim Psikolojisi* (ss. 630-638). Konya: Eğitim Yayınevi.
- Bayarcelik, E. B., Durmaz, B. V & Gurler, N. (2019). İş stresi ve pozitif psikolojik sermayenin tükenmişlik üzerine etkisi: Bankacılık sektöründe bir araştırma. *İnsan ve İnsan*, 6(21): 493-523.
- Ding, Y., Yang, Y., Yang, X., Zhang, T., Qiu, X., He, X & Sui, H. (2015). The mediating role of coping style in the relationship between psychological capital and burnout among chinese nurses. *Plos One*, 10(4): 122-128.
- Erbasi, A. (2020). Sosyal Sermaye. M. Serif Simsek, Adnan Celik, Tahir Akgemci & Ahmet Diken (eds.). İçinde, *Örgütsel Davranış ve Yönetim Psikolojisi* (ss. 609-616). Konya: Eğitim Yayınevi.
- Freire, C., Ferradás, M. D. M., García-Bértoa, A., Núñez, J. C., Rodríguez, S. & Piñeiro, I. (2020). Psychological capital and burnout in teachers: The mediating role of flourishing. *International Journal of Environmental Research and Public Health*, 17(22): 8403.
- Freudenberger, H. J. (1974). Staff burn-out. *Journal of Social Issues*, 30 (1): 159-165.
- Gaines, J., and Jermier, J. M. (1983). Emotional exhaustion in a high stress organization. *Academy of Management journal*, 26(4): 567-586.
- Kumlin, S. and Rothstein, B. (2005). The theory of social capital and the scandinavian puzzle. *Comparative Political Studies*, 38(4): 339-343.
- Leiter, M. P., Maslach, C. & Frame, K. (2014). Burnout. *The Encyclopedia of Clinical Psychology*, 1-7.
- Luthans, F., Avolio, B., Avey, J. B. & Norman, S. M. (2007). Psychological capital: Measurement and relationship with performance and job satisfaction. *Personnel Psychology*, 60(3): 541-572.
- Luthans F. and Youssef-Morgan, C. (2004) Human, social, and now positive psychological capital management: Investing in people for competitive advantage. *Management Department Faculty Publications*, 154: 1-26.
- Luthans, F., Youssef-Morgan, C. & Avolio, B. J. (2007). *Psychological Capital: Developing the Human Competitive Edge*. NY: Oxford University Press.
- Luthans, F., Youssef-Morgan, C. & Avolio, B. J. (2015). *Psychological Capital and Beyond*. NY: Oxford University Press.
- Maslach C. and Jackson S. E. (1981) The measurement of experienced burnout. *Journal of Occupational Behavior*, 2(2): 99-113.
- Maslach, C. (1986). Stress, Burnout, And Workaholism. In *Professionals in Distress: Issues, Syndromes, and Solutions in Psychology* (pp. 53-75). Washington, DC: American Psychological Association.
- Maslach, C. and Goldberg, J. (1998), Prevention of burnout: New perspectives. *Applied and Preventive Psychology*, 7: 63-74.
- Maslach, C. and Leiter, M.P. (2016) Burnout. In *Stress: Concepts, Cognition, Emotion, and Behavior*, (pp. 351-357). Cambridge: Academic Press.
- Maslach, C., Schaufeli, W. B. & Leiter, M. P. (2001), Job burnout, *Annual Review Psychology*, 52: 397-422.

- Newman, A., Ucbasaran, D., Zhu, F. E. I. & Hirst, G. (2014). Psychological capital: A review and synthesis. *Journal of Organizational Behavior*, 35(1): 120-138.
- Ocak, M., and Guler, M. (2017). Psikolojik sermayenin tükenmişlik üzerine etkisi: Görgül bir araştırma. *Erciyes Üniversitesi İktisadi ve İdari Bilimler Fakültesi Dergisi*, (49): 117-134.
- Seligman, M. E. P. (2002). Positive Psychology, Positive Prevention, and Positive Therapy. C. R. Snyder and S. J. Lopez (Eds.), In *Handbook of Positive Psychology* (pp.3-12). NY: Oxford University Press.
- Shirom, A. (2003). Job-Related Burnout: A Review. J. C. Quick and L. E. Tetrick (Eds.), In *Handbook of Occupational Health Psychology* (pp. 245–264). Washington, DC: American Psychological Association.
- Simsek, M. S. and Celik, A. (2021). *Yönetim ve Organizasyon*, 22. Baskı, Konya: Eğitim Yayınevi.
- Soderfeldt, M., Soderfeldt, B. & Warg, L. E. (1995). Burnout in social work. *Social Work*, 40(5): 638-646.

REFERENCES

- Bansal, P., DesJardine, M. R. (2014). Business sustainability: It is about time. *Strategic organization*, 12(1), 70-78.
- Bratspies, R. (2022). "In Countless Ways and On an Unprecedented Scale": Reflections on the Stockholm Declaration at 50. *Georgia Journal of International and Comparative Law*, 50(3), 754-768.
- da Rocha, A. B. T., de Oliveira, K. B., Espuny, M., da Motta Reis, J. S., & Oliveira, O. J. (2022). Business transformation through sustainability based on Industry 4.0. *Heliyon*, 1-25
- Drexhage, J., Murphy, D. (2010). Sustainable development: From Brundtland to Rio 2012. High-Level Panel on Global Sustainability, United Nations. https://www.e-education.psu.edu/emsc302/sites/www.e-education.psu.edu/emsc302/files/Sustainable%20Development_from%20Brundtland%20to%20Rio%202012%200%281%29.pdf
- Dyllick, T., Muff, K. (2016). Clarifying the meaning of sustainable business: Introducing a typology from business-as-usual to true business sustainability. *Organization & Environment*, 29(2), 156-174.
- Freeman, R. (1984). *Strategic management: A stakeholder perspective*. Prentice-Hall.
- Hussain, N., Rigoni, U., & Orij, R. P. (2018). Corporate governance and sustainability performance: Analysis of triple bottom line performance. *Journal of Business Ethics*, 149(2), 411-432.
- Kamboj, S., Rahman, Z. (2017). Market orientation, marketing capabilities and sustainable innovation. *Management Research Review*, 40(6), 698-724.
- Kostetckaia, M., Hametner, M. (2022). How Sustainable Development Goals interlinkages influence European Union countries' progress towards the 2030 Agenda. *Sustainable Development*, 1-11.
- Le, T. T., Ikram, M. (2022). Do sustainability innovation and firm competitiveness help improve firm performance? Evidence from the SME sector in vietnam. *Sustainable Production and Consumption*, 29, 588-599.
- Martínez, P., del Bosque, I. R. (2014). Sustainability dimensions: A source to enhance corporate reputation. *Corporate Reputation Review*, 17(4), 239-253.24.
- Meng, J. (2015). Sustainability: A framework of typology based on efficiency and effectiveness. *Journal of Macromarketing*, 35(1), 84-98.
- Mullens, D. (2018). Entrepreneurial orientation and sustainability initiatives in family firms. *Journal of Global Responsibility*, 9(2), 160-178.
- Ng, A. C., Rezaee, Z. (2015). Business sustainability performance and cost of equity capital. *Journal of Corporate Finance*, 34(C), 128-149.
- Rana, S. (2019). Sustainability in business: Some research perspectives. *FIIB Business Review*, 8(2), 77-78.
- Sartori, S., Latrônico, F., & Campos, L. M. (2014). Sustainability and sustainable development: A taxonomy in the field of literature. *Ambiente & Sociedade*, 17(1), 1-22.
- World Commission on Environment and Development (WCED). (1987). *Our Common Future*. New York: Oxford University Press.
- www.aldi-nord.de/unternehmen/ueber-aldi-nord/die-unternehmensgruppe-aldi-nord.html, 29 August 2022 date last accessed
- www.documents-dds-ny.un.org/doc/UNDOC/GEN/NL7/300/05/IMG/NL730005.pdf?OpenElement, 29 August 2022 date last accessed
- Yusoff, Y. M., Omar, M. K., Zaman, M. D. K., & Samad, S. (2019). Do all elements of green intellectual capital contribute toward business sustainability? Evidence from the Malaysian context using the partial least squares method. *Journal of Cleaner Production*, 234, 626-637.

ADDITIONAL READINGS

- Bernardi, A., Cantù, C. L., & Cedrola, E. (2022). Key success factors to be sustainable and innovative in the textile and fashion industry: Evidence from two Italian luxury brands. *Journal of Global Fashion Marketing*, 13(2), 116-133.
- Hanaysha, J. R., Al-Shaikh, M. E., Joghee, S., & Alzoubi, H. M. (2022). Impact of innovation capabilities on business sustainability in small and medium enterprises. *FIIIB Business Review*, 11(1), 67-78.
- Skare, M., Porada-Rochon, M. (2022). The role of innovation in sustainable growth: A dynamic panel study on micro and macro levels 1990–2019. *Technological Forecasting and Social Change*, 175, 1-12.

KEY TERMS AND DEFINITIONS

- Sustainability:** Ability of a situation to ensure to continue the use furtherly. Opportunity of stability of the consumption capability for the next generations for instance nutritions.
- Economic Development:** Growing capacity of a welfare. *State develops itself GDP.*
- Sustainable Development:** Improvement of manner that is appropriate not only for today but also future of generation.
- Tourism:** An activity in that people leave their cities and stay at least one night alongside the destination. Touristic activities could be a kind like sportive actions.
- Enterprise:** An establishment occurs in trade and economic environment and interact with inner and external.
- Sector:** The activity area of an commercial establishment. That can be regional, nation-wide and international. For example to be active in automotive production.
- Management:** To make an organisationn for the success of an establishment in administrative and interactive.
- Trade-off:** The manner that is active in things with buyers.

References

- Ali, A. (2012). Leadership and its Influence in Organizations – A Review of Intellections. *International Journal of Learning & Development*, 2(6), 73-85.
- Almahasneh, Y., Rahman, M., Omar, K. and Zulkiffli, S. (2022). Idealized Influence, Inspirational Motivation, Organizational Culture and Organizational Performances. *Journal of Southwest Jiatong University*, 57(1), 99-117.
- Al-Ubadi, S., Al-Uqabi, F. and Abdulrahman, S. (2022). The Impact of Visionary Leadership on Strategic Commitment: The Moderating Role of Strategic Consensus/ Field Study at The Ministry of Culture, Directorate of Musical Arts. *International journal of transformations in business management*, 12(2), 150-171.
- Anwar, K. (2017). Leading Construction Project Teams: The Effectiveness of Transformational Leadership in Dynamic Work Environments in Kurdistan. *International Journal of Advanced Engineering, Management and Science (IJAEMS)*, 3(10), 985-990.
- Ateş, N. Y., Tarakçı, M., Porck, J. P., Knippenberg, D., and Groenen, P. J. F. (2018). The Dark Side of Visionary Leadership in Strategy Implementation: Strategic Alignment, Strategic Consensus, and Commitment. *Journal of Management*, 46(5), 637-665.
- Aydoğdu, S. and Aşıkçıl, B. (2011). The Effect of Transformational Leadership Behavior on Organizational Culture: An Application in Pharmaceutical Industry. *International Review of Management and Marketing*, 1(4), 65-73.
- Barbuto Jr, John E. (2005). Motivation and Transactional, Charismatic, and Transformational Leadership: A Test of Antecedents. *Journal of Leadership and Organizational Studies*, 11(4), 27-40.
- Bass, B. M. (1999). Two Decades of Research and Development in Transformational Leadership. *European journal of work and organizational psychology*, 8(1), 9-32.
- Bell, R. M. (2013). Charismatic Leadership Case Study with Ronald Reagan as Exemplar. *Emerging Leadership Journeys*, 65(1), 83-91.
- Behuria, A. K. (2011). Rajapaksa's Sri Lanka: Time to Move Beyond Complacency. *Strategic Analysis*, 35(5), 739-744.
- Bennis, W. ve Nanus, B. (1994). *Leaders: Strategies for Taking Charge*. San Francisco: Jossey-Bass.
- Bush, T. (2018). Transformational leadership: Exploring Common Conceptions. *Educational Management Administration & Leadership*, 46(6), 883-887.
- Chebon, S., Aruasa, W. and Chirchir, L. (2019). Effect of Inspirational Motivation and Idealized Influence on Employee Performance at Moi Teaching and Referral Hospital, Eldoret, Kenya. *International Journal of Business and Social Science*, 10(7), 131-140.
- Cheng, S. and Pan, Q. (2019). Charismatic Leadership and its Influence. *Advances in Economics, Business and Management Research*, 80(1), 147-150.
- Choi, J. (2006). A Motivational Theory of Charismatic Leadership: Envisioning, Empathy, and Empowerment. *Journal of Leadership and Organizational Studies*, 13(1), 24.
- Conger, J. A., Kanungo, R. N., and Menon, S. T. (2000). Charismatic Leadership and Follower Effects. *Journal of Organizational Behavior*, 21(1), 747-767.
- Fragouli, E. (2019). T1. The Dark Side of Charisma & Charismatic Leadership. *Business and Management Review*.
- Greer, L. L. and Homan, A. C. (2012). Tainted Visions: The Effect of Visionary Leader Behaviors and Leader Categorization Tendencies on the Financial Performance of Ethnically Diverse Teams. *Journal of Applied Psychology*, 97(1), 203-213.
- Hadi, T. and Marpaung, A. (2023). Transformational Leadership & Knowledge Management Impact on Organization Performance: A Systematic Review. *Aptisi Transactions on Technopreneurship (ATT)*, 5(1), 64-72.

- Hallinger, P. (2003). Leading Educational Change: Reflections on The Practice of Instructional and Transformational Leadership. *Cambridge Journal of Education*, 33(3), 329-351.
- Hay, I. (2006). Transformational Leadership: Characteristics and Criticisms. *E-Journal of Organizational Learning and Leadership*, 5(2), 1-19.
- Hogan, R., and Kaiser, R. B. (2005). What We Know About Leadership. *Review of General Psychology*, 9(2), 169-180.
- Hunt, J. G., Boal, K. B. and Dodge, G. E. (1999). The Effects of Visionary and Crisis-Responsive Charisma on Followers: An Experimental Examination of Two Kinds of Charismatic Leadership. *Leadership Quarterly*, 10(3), 423-448.
- Jaqua, E. and Jaqua, T. (2021). Visionary Leadership. *Quantum Journal of Social Sciences and Humanities*, 2(6), 89-92.
- Karwan, D., Hariri, H. and Ridwan, R. (2020). Visionary Leadership: What, Why, and How. *ICOPE*, Indonesia.
- Kasanah, S. (2019). Intersection of Leadership: Transformational, Visionary and Situational. *Journal of Development Research*, 3(1), 25-30.
- Kearney, E., Shemla, M., Knippenberg, D. ve Scholz, F. A. (2019). A Paradox Perspective on The Interactive Effects of Visionary and Empowering Leadership. *Organizational Behavior and Human Decision Processes*, 155, 20-30.
- Kouzes, J. M. ve Posner, B. Z. (1997). *The Leadership Challenge*. San Francisco: Jossey-Bass.
- Powe, K. (1992). Visionary Leadership and the Waves of the Future. *Updating School Board Policies*, 23(8), 1-5.
- Khatri, N. (2005). An Alternative Model of Transformational Leadership. *Vision—The Journal of Business Perspective*, 9(2), 19-26.
- Khatri, N., Alvin, N. H. ve Lee, T. H. (2001). The Distinction Between Charisma and Vision: An Empirical Study. *Asia Pacific Journal of Management* (18), 373–393.
- Khatri, N., Templer, K. J. and Budhwar, P. (2012). Great (Transformational) Leadership=Charisma+Vision. *South Asian Journal of Global Business Research*, 1(1), 38-62.
- Kloesel, K. (2021). Visionary and Empowering Leadership in SMEs. *Journal of the International Council for Small Business*, 2(4), 340-346.
- Korejan, M. and Shahbazi, H. (2016). An Analysis of The Transformational Leadership Theory. *Journal of Fundamental and Applied Sciences*, 8(3), 452-461.
- Kunnanatt, J. (2016). 3d Leadership – Strategy-Linked Leadership Framework for Managing Teams. *Economics, Management and Financial Markets*, 11(3), 30-55.
- Lai, F. Y., Tang, H. C., Lu, S. C., Lee, Y. C. and Lin, C. C. (2020). Transformational Leadership and Job Performance: The Mediating Role of Work Engagement. *Sage Open*, 10(1).
- Leithwood, K. and Poplin, M. S. (1992). The Move Toward Transformational Leadership. *Educational Leadership*, 49(5), 1-12.
- Ngaithe, L., Aol, G. K., Lewa, P. and Ndwiga, M. (2016). Effect of Idealized Influence and Inspirational Motivation on Staff Performance in State Owned Enterprises in Kenya. *European Journal of Business and Management*, 8(30), 6-13.
- Marbun, C. (2021). Millennial in the Workplace: Relationship between Intrapersonal Skills and Leadership Performance. *International Journal of Scientific and Research Publications*. 11(2), 669-677.
- Muthimi, J., Kilika, J. M. and Kinyua, G. (2021). Exploring the Role of Inspirational Motivation to Institutions of Higher Learning: Empirical Evidence from Selected Universities in Kenya. *International journal of research in business and social science*, 10(4), 455-466.
- Nikoloski, K. (2015). Charismatic leadership and power: using the power of charisma for better leadership in the enterprises. *Journal of Process Management – New Technologies, International*, 3(2), 18-27.

- Nwachukwu, C., Chladkova, H., Zufan, P. and Olatunji, F. (2017). Visionary Leadership and Its Relationship to Corporate Social Performance. *Imperial Journal of Interdisciplinary Research (IJIR)*, 3(4), 1302-1311.
- Orabi, T. (2016). The Impact of Transformational Leadership Style on Organizational Performance: Evidence from Jordan. *International Journal of Human Resource Studies*, 6(2), 89-102.
- O'Reilly, Charles A and Chatman, Jennifer A. (2020). Transformational Leader or Narcissist? *California Management Review*, 62(3), 5-27.
- Molina, O. (2018). Visionary Leadership in The Administrative Staff of The Guapan Educational Unit. *Journal of Technology and Science Education*, 8(2), 115-125.
- Nisbett, M. and Walmsley, B. (2016). The Romanticization of Charismatic Leadership in the Arts. *Journal of Arts Management, Law and Society*, 46(1), 2-12.
- Nwokedi, R. (2015). The Challenges of Visionary Leadership. *Journal of Policy and Development Studies*, 9(5), 88-94.
- Quarles, N. L. (2001). Visionary Leadership: The Importance in The Public Sector from The Perspective of City Manager. Western Michigan University, School of Public Affairs and Administration, Ph. D Thesis.
- Rafferty, A. E and Griffin, A. M. (2006). Refining Individualized Consideration: Distinguishing Developmental Leadership and Supportive Leadership. *Journal of Occupational and Organizational Psychology*, 79(1), 37-61.
- Radulović, A., Epitropaki, O., Polentas, A., Salvadó-Gracia, M. (2021). Leading in the Time of Crisis: Charismatic Leadership. *Paper presented at FINIZ 2021 - Are you Ready for the Continuous NEXT® after Covid-19?*
- Rani, N., Pa'wan, F., Musa, N. and Tajudin, M. (2008). Malaysian Employees' Preference of Their Managers Leadership Style. *International Review of Business Research Papers*, 4(5), 97-108.
- Roberson, M. and Strickland, O. J. (2010). The Relationship Between Charismatic Leadership, Work Engagement, and Organizational Citizenship Behaviors. *The Journal of Psychology*, 144(3), 313-326.
- Ray, S. and Ray, I. (2011). An Insight into the Vision of Charismatic Leadership: Evidence from Recent Administrative Change in West Bengal Province of India. *European Journal of Business and Management*, 3(9), 55-67.
- Rosenthal, S. A. and Pittinsky, T. L. (2006). Narcissistic Leadership. *The Leadership Quarterly*, 17(1), 617-633.
- Sacavem, A., Martinez, L. F., Cunha, J. and Abreu, A. (2017). Charismatic Leadership: A Study on Delivery Styles, Mood, and Performance. *Journal of Leadership Studies*, 11(3), 21-38.
- Sankowsky, D. (2003). The charismatic leader as narcissist: Understanding the abuse of power. *Organizational Dynamics*, 23(4), 57-71.
- Sashkin, M. (1987). A New Vision of Leadership. *Journal of Management Development*, 6(4), 19 - 28.
- Sashkin, M. (1988). The Visionary Leader. (ed.) J. A. Conger ve R. N. Kanungo, Charismatic Leadership: The Elusive Factor in Organizational Effectiveness (p. 120-133). San Francisco: Jossey-Bass.
- Sharma, P., Nagar, Dr. P. and Pathak, Dr. S. C. (2012). Impact of Transformational Leadership on Creative Flexibility of Engineers in India. *Procedia - Social and Behavioral Sciences*, 57(1), 555-559.
- Shek, D. T. L., Yu, L. and Siu, A. M. H. (2015). Interpersonal Competence and Service Leadership. *International Journal on Disability and Human Development*, 14(3), 265-274.
- Shelley D. D., Yammarino, F. J., Atwater, L. E. and Spangler, W. (2003). Transformational Leadership and Team Performance. *Journal of Organizational Change Management*, 17(2), 177.

- Sutanto, H., Utami, Y., and Diantoro, A. K. (2021). The Effect of Idealized Influence, Inspirational Motivation, Intellectual Stimulation, and Individual Consideration on HR Performance. *RSF Conference Series: Business, Management and Social Sciences*, 1(3), 100–109.
- Taylor, C. M., Cornelius, C. J. and Colvin, K. (2014). Visionary Leadership and Its Relationship to Organizational Effectiveness. *Leadership & Organization Development Journal*, 35(6), 566-583.
- Tracey, J. B., and Hinkin, T. R. (1996). How Transformational Leaders Lead in The Hospitality Industry. *Int. J. Hospitality Management*, 15(2), 165-176.
- Usman, M. (2020). Transformational Leadership and Organizational Change: In the Context of Today's Leader. *International Business Education Journal*, 13(1), 95-107.
- Utomo, W., Udin, U. and Haryono, S. (2022). Visionary Leadership and Employee Quality in the Public Service Sector. *International Journal of Applied Economics, Finance and Accounting*, 12(2), 31-37.
- Vergauwe, J., Wille, B., Hofsmann, J., Kaiser, R. B and Fruyt, F. (2018). The Double-Edged Sword of Leader Charisma: Understanding the Curvilinear Relationship Between Charismatic Personality and Leader Effectiveness. *Journal of Personality and Social Psychology*, 114(1), 110-130.
- Walter, F. and Bruch, H. (2016). An Affective Events Model of Charismatic Leadership Behavior: A Review, Theoretical Integration, and Research Agenda. *Journal of Management*, 35(6), 1428–1452.
- Winston. (2014). Charismatic Leadership Case Study with Ronald Reagan as Exemplar. *Emerging Leadership Journeys*, 6(1), 114-147.
- Yasin, G., Nawab, S., Bhatti, K. and Nazir, T. (2014). Relationship of Intellectual Stimulation, Innovations and SMEs Performance: Transformational Leadership a Source of Competitive Advantage in SMEs. *Middle-East Journal of Scientific Research*, 19(1), 74-81.
- Zacher, H., Pearce, L. K., Rooney, D. and McKenna, B. (2014). Leaders' Personal Wisdom and Leader–Member Exchange Quality: The Role of Individualized Consideration. *J Bus Ethics*, 121(1), 171-187.
- Zamuri, D, Hardhienata, S, Retnowati, R and Abidin, Z. (2020). Improved Teacher Performance by Strengthening Visionary Leadership, Learners Organization and Intelligence of Adversities. *The Mattingley Publishing Co., Inc*, 83(1), 23630 – 23647.

REFERENCES

- Acar, T. (2015). Usak Çeşmelerinin Korunma Durumları, Tarihi Kimliklerini Koruma Bağlamında Düşünceler. *Journal of Turkish Studies*, 10 (Volume 10 Issue 10), 1–1. <https://doi.org/10.7827/turkishstudies.8372>
- Atasoy, A. (2018). Ulucak (Usak) Peribacalarının Doğal Ortam Özellikleri. *TÜCAUM*, 30, 3-6.
- Ay, E., Çatir, O. (2018). Ulubey (Usak) Yöresel Yemeklerinin Gastronomi Turizmi Açısından Değerlendirilmesi (Ulubey (Usak) Regional Meals Assessed to Gastronomy Tourism). *Journal of Tourism and Gastronomy Studies*, 6(3), 211–224. <https://doi.org/10.21325/jotags.2018.249>
- Aydın, Ç., Haberal, H. (2022). Araç İlçesi Turizm Potansiyelinin Destinasyon Planlaması Çerçevesinde Değerlendirilmesi. *Nişantaşı Üniversitesi Sosyal Bilimler Dergisi*, 1(10) 95-110.
- Aylan, S. (2019). Ulubey Kanyonlarına Yönelik Sosyal Medyada Yapılan Ziyaretçi Yorumlarının İçerik Analizi: TripAdvisor.com Örneği (Content Analysis of Visitor Comments on Social Media for Usak Ulubey Canyons: Case of TripAdvisor.com). *Journal of Tourism and Gastronomy Studies*, 7(4), 2582–2598. <https://doi.org/10.21325/jotags.2019.488>
- Buhalis, D. (2000). Marketing the Competitive Destination of the Future. *Tourism Management*, 21 (1), 97–116. [http://doi.org/10.1016/S0261-5177\(99\)00095-3](http://doi.org/10.1016/S0261-5177(99)00095-3)
- Buluç, G. (1997). Turistik Çekicilik Kaynaklarının Planlanmasında Turistik Ürün Çeşitlendirmesi. *Hacettepe Üniversitesi İktisadi ve İdari Bilimler Fakültesi Dergisi*, 15 (2), 139-160 . Retrieved from <https://dergipark.org.tr/tr/pub/huniibf/issue/30538/330460>
- Catir, Ozan. (2017). Turizm Eğitimi (1981-2017): Ssci’da Yayınlanan Uluslararası Turizm Dergileri Üzerine Bir İnceleme. *Social Sciences Studies Journal*. 3. 800-818. 10.26449/sss.115.
- Deniz, M. (2016a). Kayaagıl Köyünde (Usak) Turizmin Etkileri Üzerine Yerel Halkın Turizm Algısı. *Journal of Turkish Studies*, 11(Volume 11 Issue 18), 57–57. <https://doi.org/10.7827/turkishstudies.9993>
- Deniz, M. (2016b). TermalTurizm Açısından Kayaagıl TermaTesisleri (Usak). *Journal Of History School*, 9(XXV), 311-349. <https://doi.org/10.14225/joh875>
- Gezer, M. (2021). Usak Kanatlı Denizatı Film Festivali’nin Başlangıcından Günümüze Gelişim Serüveni. *Journal of Humanities and Tourism Research (Online)*, 11(11–3), 614–632. <https://doi.org/10.14230/johut1064>
- Gunn, C.A. ve Var, T. (2002). *Tourism Planning: Basics, Concepts, Cases* (4th ed.). Taylor and Francis, London: Routledge.
- Henderson, J. C. (2007). Managing the Planning and Development of New Visitor Attractions: A Singapore Model. *Managing Leisure*, 12 (1).
- Koçan, N. (2011). Tarihi Mekanlarda Kültürel Dönüşüm: Usak Tarihi Tren Garı Örneği . *Kastamonu University Journal of Forestry Faculty*, 11 (2), 130-137. Retrieved from <https://dergipark.org.tr/tr/pub/kastorman/issue/17235/180055>
- Kok, G., Özer, E. (2022). Coğrafi İşaretli Gastronomik Ürünlerin Şehir Markalaşmasına Etkileri: Usak Tarhanası Örneği. *The Journal of Academic Social Science*, 133.
- Kutvan, A.B., Kutvan, S.A. (2013). Turizm Planlamasında Destinasyon Çekiciliklerinin Ölçümü: Bir Yöntem Yaklaşımı. *International Journal of Economic and Administrative Studies*, 6 (11).
- M. Czichon, R, Söyler, Ş., Can, B., Çavuş, İ. (Ed.) (2017). *Yüzey Araştırmaları ve Kazılar Işığında USAK*, ISBN 978-605-9680-69-1, Matsis Matbaa Hizmetleri Sefaköy-İstanbul.
- Medlik, S., (1991). *Managing Tourism*. England: Butterworth-Heineman.
- Olalı, H. (1990). *Turizm Politikası ve Planlanması*. İstanbul: Yön Ajansı.
- Ören, E., Ören, T.Ş. (2019). Gastronomi Turizmi Kapsamında Sürdürülebilirlik: Ehem Köftesi Örneği. *Journal of Turkish Studies*. 14. 151-162. 10.7827/TurkishStudies.14741.
- Ören, E., Şahin, T. (2014). Alternatif Turizm Kapsamında Usak-Ulubey Kanyonu’nun Swot Analizi. *Uluslararası Hakemli Beşeri ve Akademik Bilimler Dergisi*, Ocak / Şubat / Mart Kış Dönemi, 3 (7).

- Polat, S. (2017). Marmara Coğrafya Dergisi / Marmara Geographical Review Taşyaran (İmren) Vadisinde Yatak Çukurları ve Turizm Potansiyeli (Usak) Potholes in Taşyaran (İmren) Valley and Their Touristic Potential (Usak) Mehmet DENİZ 2. January, 204–217.
- Salman, M., Woo, K. (2022). Toward Understanding Healthcare Hospitality and the Antecedents and Outcomes of Patient-Guest Hospital-Choice Decisions: A Scoping Review. *International Journal of Hospitality Management*. 103383. 10.1016/j.ijhm.2022.103383.
- Silav, M., Salman Çevik, N. (2019). Usak Evlerinin Günümüze Yansıması ve Bireysel Söylemler. *Güzel Sanatlar Enstitüsü Dergisi*, 69–76. <https://doi.org/10.32547/ataunigsed.547462>
- Tarih Dersen Usak'ta. Usak İl Özel İdaresi tarafından basılmış yayın.
- T.R. Ministry of Culture and Tourism (2023). <https://www.ktb.gov.tr/> (Access date: 14.02.2023).
- Turker, B., Deneri, V. (2021). Murat Dağı Termal Kayak Merkezinin Kış ve Termal Turizmi Açısından İncelenmesi, 1. Uluslararası Mühendislik Bilimleri ve Multidisipliner Yaklaşımlar Kongresi.
- Turkey Culture Portal (2023). <https://www.kulturportali.gov.tr/turkiye/usak/genelbilgiler> (Access date: 08.03.2023).
- Usak Altın Şehir (2016). İl Kültür ve Turizm Mudurluğu Yayınları, İzmir.
- Usak Kültürel Değerler Yapı Envanteri (2007). Usak Valiliği İl Kültür ve Turizm Mudurluğu.
- Usak Provincial Directorate of Culture and Tourism (2023). <https://usak.ktb.gov.tr/TR-75325/el-sanatlari.html> (Access date: 02.02.2023).
- Usak Municipality (2023). <https://www.usak.bel.tr/page/esme-kilimleri/> (Access date: 10.03.2023).
- Yüzbaşıoğlu, N., Ören, V., Şahin, T. (2016). Turizm Kümelenmesi: Usak İli Turizm Kümelenme Potansiyeli. *Niğde Üniversitesi İktisadi ve İdari Bilimler Fakültesi Dergisi*, 9 (2), 187-200.

REFERENCES

- Allonson, P.E., Notar, E.C. (2020). Statics as Measurement:4 Scales/Levels of Measurement. *Educational Quarterly Reviews*. 3(3):375-385.
- Bayat, B. (2014). Uygulamalı Sosyal Bilim Araştırmalarında Ölçme, Ölçekler ve “Likert” Ölçek Kurma Tekniği. *Gazi Üniversitesi İktisadi ve İdari Bilimler Fakültesi Dergisi*. 16(3):1-24.
- Bek, N. (2010). Çocuklarda Ayak Gelişimini ve Deformite Oluşumunu Etkileyen Faktörler. *Ankara Üniversitesi Dikimevi Sağlık Hizmetleri MYO Dergisi* 9(1):25-30.
- Clot, A. (2007). *Harun Reşid ve Abbasiler Dönemi*. (çev. N. Demirtaş).İstanbul: Tarih Vakfı Yurt Yayınları.
- Çamduran, A. (2005). Çocuk Sağlığı Açısından Esnek Pes Planus. *Flexible. STED*.14(3):65-67.
- Çınar, R., Çubukçu, İ. (2009). Tüketim Toplumunun Şekillenmesi ve Tüketici Davranışları- Karşılaştırmalı Bir Uygulama-. *Atatürk Üniversitesi Sosyal Bilimler Enstitüsü Dergisi*.13(1):277-300.
- Demir, E., Saatçioğlu, Ö. and İmrol, F. (2016). Uluslararası Dergide Yayımlanan Eğitim Araştırmalarının Normallik Varsayımları Açısından İncelenmesi. *Curr Res Educ*. 2(3). 130-148.
- Ercan, Y. (1990). Osmanlı İmparatorluğunda Gayrimüslimlerin Giyim, Mesken Ve Davranış Hukuku. *Osmanlı Tarihi Araştırma Ve Uygulama Merkezi Dergisi OTAM*, 1(1), 117-125.
- Gazioğlu, İ. A.E. (2011). *Hayatın İlk Çeyreği (0-18 Yaş Gelişimi)*. Ankara: Aile Eğitim Programı. Aile ve Sosyal Hizmetler Bakanlığı.
- Gibb, R., Kolb, B. (Eds.). (2017). *The neurobiology of brain and behavioral development*. Academic Press.
- Kavas, A. Katrinli, A. and Özmen, Ö.T. *Tüketici Davranışları*, Eskişehir: Anadolu Üniversitesi İşletme Fakültesi Yayınları.
- Kılıç, S. (2012). Örnekleme Yöntemleri. *Journal of Mood Disorders*. 3(1):44-46.
- Kırbağ, Z.M.U. (2023). Pilot Application For Consumer Consciousness In Choosing Baby Footwear. Cerci, S. and Ezimli, E. (Editors). 4. Uluslararası Dicle Bilimsel Araştırmalar ve İnovasyon Kongresi (p. 571-591). Diyarbakır: 18-19 April 2023.
- Moser, C.A. (1952). Quota Sampling. *Journal of the Royal Statistical Society. A Series*. (115)3: 411-423.
- Pendergast, S.,Pendergast, T. (2004). *Fashion, Costume and Culture, Clothing, Headwear, Body Decorations and Footwear Through the Age*. USA:U.X.L.
- Price, C., Morrison, S.C., Hashmi, F., Phethean, J., Nestor, C. (2018). Biomechanics of the Infant Foot During The Transition to Independent Walking :A Narrative Review, *Gait&Posture*,59:140-146.
- Russell W. Belk (2003) ,Shoes and Self, in NA - *Advances in Consumer Research* .30:27-33.
- Tekvar, A.O. (2016). Tüketici Davranışlarının Demografik Özelliklere Göre Tanımlanması, *İnsan ve Toplum Bilimleri Araştırmaları Dergisi*, 5(6):1601-1616.
- Türk, G.D., Bayrakçı, S. And Akçay, E. (2022). Metaverse ve Benlik Sunumu. *The Turkish Online Journal of Design, Art and Communication*, 12(2).316-333.
- Ural, A., Kılıç, İ. (2013). *Bilimsel Araştırma Süreci ve SPSS ile Veri Analizi*. Ankara: Detay Yayıncılık.

REFERENCES

- AMBROSINI, V. and BOWMAN, C. (2001), "Tacit Knowledge: Some Suggestions for Operationalization", *Journal of Management Studies*, 38 (6), 811-829.
- ARAÚJO, L. A. D. and VINHADO, F. (2016), Reputational Risk Measurement: Brazilian Banks, www.papers.ssrn.com, (Date of access: 14.06.2021).
- BARNEY, J. (1991), "Firm Resources and Sustained Competitive Advantage", *Journal of Management*, 17 (1), 99-120.
- BEAVER, W. H. and RYAN, S. G. (2000), "Biases and Lags in Book Value and Their Effects on the Ability of the Book-to-Market Ratio to Predict Book Return on Equity", *Journal of Accounting Research*, 38(1), 127-148.
- BIS, (2009), Enhancements to the Basel II Framework, www.bis.org, (Date of access: 25.03.2020).
- BİRCAN, M. B. (2018), PD/DD ve F/K Oranına Göre Seçilmiş Hisselerin Portföy Performansı, www.tr.investing.com, (Date of access: 01.06.2020).
- BOLGÜN, E. and AKÇAY, B. (2009), *Risk Yönetimi*, 3. Baskı, Scala Yayıncılık: İstanbul.
- BRADY, A. (2005), "Measurement the Seven Elements of Reputation Management", *Corporate Responsibility Management*, 1(5), 4-17.
- BROMLEY, D. B. (2002), "Comparing Corporate Reputations: League Tables, Quotients, Benchmarks or Case Studies?", *Corporate Reputation Review*, 5(1), 35-50.
- BRSA, (2014a), Bankaların İç Sistemleri ve İçsel Sermaye Yeterliliği Değerlendirme Süreci Hakkında Yönetmelik, www.bddk.org.tr, (Date of access: 15.06.2021).
- BRSA, (2016e), Operasyonel Riskin Yönetimine İlişkin Rehber, www.bddk.org.tr, (Date of access: 15.06.2021).
- BRSA, (2016f), İtibar Riskinin Yönetimine İlişkin Rehber, www.bddk.org.tr, (Date of access: 15.06.2021).
- CERAN, Y. and CANDOĞAN, M. A. (2003), "Bankacılıkta Hedef Maliyet Uygulaması", *İzmir SMMM Dayanışma Dergisi*, (119), 36-49.
- CHEN, L. and ZHAO, X. (2006), "On the Relation between the Market to Book Ratio, Growth Opportunity and Leverage Ratio", *Finance Research Letters*, 3 (4), 253-266
- CRAVENS, K., OLIVER, E. G. and RAMAMOORTI, S. (2003), "The Reputation Index: Measuring and Managing Corporate Reputation", *European Management Journal*, 21(2), 201-212
- DİZGİL, E. (2017), "Hisse Senedi Fiyatını Etkileyen İşletme Düzeyindeki Faktörler: BİST KOBİ Sanayi Endeksinde Yer Alan İşletmeler Üzerine Bir Uygulama", *Journal of Academic Value Studies*, 3(17), 265-276.
- DUTTON, J. E., DUKERICH, J. M. and HARQUAIL, C. V. (1994), "Organization Images and Member Identification", *Administrative Science Quarterly*, (39), 239-263.
- EBERL, M. and SCHWAIGER, M. (2005), "Corporate Reputation: Disentangling the Effects on Financial Performance", *European Journal of Marketing*, 39 (7/8), 838-854.
- ELBANNAN, M. A. (2015), "The Capital Asset Pricing Model: An Overview of the Theory", *International Journal of Economics and Finance*, 7(1), 216-226.
- FAMA, E. E. and FRENCH, K. R. (1992), "The Cross-Section of Expected Stock Returns", *The Journal of Finance*, (6), 427-465.
- FERREIRA, S. (2015), "Measuring Reputational Risk in the South African Banking Sector", Master Thesis, Risk Management at the Vaal Triangle Campus of the North-West University, South Africa.
- FOMBRUN, J. C. and SHANLEY, M. (1990), "What's in a Name? Reputation Building and Corporate Strategy", *Academy of Management Journal*, 33(2), 233-258.

- FOMBRUN, J. C. and FOSS, C. (2001), "The Reputation Quotient Part 1: Developing a Reputation Quotient", *the Gauge: Newsletter of Worldwide Communications Research*, 14(3), 1-4.
- GITMAN, L. J. and JOEHNK, M. D. (1990), *Fundamentals of Investing*, 6th Edition, Harper Collins: New York.
- GREYSER, S. (1999), "Advancing and Enhancing Corporate Reputation", *Corporate Communications*, 4(4), 177-181.
- HONEY, G. (2009), *A Short Guide to Reputation Risks*, Gower Publishing: Burlington.
- KARAN, M. B. (2013), *Yatırım Analizi ve Portföy Yönetimi*, 4. Press, Gazi Kitabevi: Ankara.
- KULALI, İ. (2016), "Finansal Varlıkları Fiyatlama Modeli ve Beta Katsayısının Düzenlemeye Tabi Piyasalarda Kullanımı", *Selçuk Uni. İ.İ.B.F. The Journal of Social Economic Research*, (31), 275-295.
- KUTLUK, K. S. and HEPSAĞ, A. (2007), "Finansal Varlık Fiyatlama Modelleri Çerçevesinde Piyasa Risklerinin Hesaplanması: Parametrik Olmayan Yaklaşım", *TBB Bankacılar Dergisi*, (62), 3-24.
- LINTNER, J. (1965), "The Valuation of Risk Assets on the Selection of Risky Investments in Stock Portfolios and Capital Budgets", *Review of Economics and Statistics*, (47), 3-37.
- MOSSIN, J. (1966), "Equilibrium in a Capital Asset Market", *Econometrica*, 34(4), 768-783.
- NAKRA, P. (2000), "Corporate Reputation Management: "CRM" with a Strategic Twist?", *Public Relations Quarterly*, 45(2), 35-42.
- PACELLI, V. (2016), "The Case Study of Lehman Brothers", in: DELL'ATTI, S. and TROTTA, A. (Eds.), *Managing Reputation in the Banking Industry*, Springer, 101-121. www.link.springer.com (Date of access: 18.02.2018).
- POPOVICI, M. (2014), "Measuring Banking Efficiency by Using Roaa and Roae: Evidence from the European Union", *CES Working Papers*, 6(1), 146-153.
- REILLY, F. K. and BROWN, K. C. (2012), *Analysis of Investments and Management of Portfolios*, 10th Edition, South-Western Cengage Learning: Canada.
- SAKARYA, Ş. and ÇALIŞ, N. (2020), "İtibar Riski ve Firma Değeri İlişkisi: BİST'te Ampirik Bir Uygulama", *Balıkesir University The Journal of Social Sciences Institute*, 23(43), 283-309.
- SHARPE, W. F. (1964), "Capital Asset Prices: A Theory of Market Equilibrium under Conditions of Risk", *The Journal of Finance*, 19(3), 425-442.
- STUART, H. (2002), "Employee Identification with the Corporate Identity", *International Studies of Management and Organization*, 32(3), 28-44.
- WILLIAMS, R. J., SHNAKE, J. M. and FREDENBERGER, W. (2005), "The Impact of Corporate Strategy on a Firm's Reputation", *Corporate Reputation Review*, 8(3), 187-200.
- WYMAN, O. (2014), "Reputation Risk a Rising C-Suite Imperative", 1-23, www.oliverwyman.com, (Date of access: 13.02.2020).

Editör:

Prof. Dr. Şakir TAŞDEMİR

Mühendislik

Alanında
Uluslararası Araştırmalar X

EĞİTİM
yayınevi

MÜHENDİSLİK ALANINDA ULUSLARARASI ARAŞTIRMALAR X

Editör: Prof. Dr. Şakir Taşdemir

Genel Yayın Yönetmeni: Yusuf Ziya Aydoğan (yza@egitimyayinevi.com)

Genel Yayın Koordinatörü: Yusuf Yavuz (yusufyavuz@egitimyayinevi.com)

Sayfa Tasarımı: Eğitim Yayınevi Grafik Birimi

Kapak Tasarımı: Eğitim Yayınevi Grafik Birimi

T.C. Kültür ve Turizm Bakanlığı

Yayıncı Sertifika No: 47830

ISBN: 978-625-6489-18-9

1. Baskı, Haziran 2023

Baskı Cilt

Uzun Dijital Matbaacılık

İstanbul Cad. İstanbul Çarşısı No: 48/48 - 49 İskitler 06070 / Ankara

Matbaa Sertifika No: 47865

Kütüphane Kimlik Kartı

MÜHENDİSLİK ALANINDA ULUSLARARASI ARAŞTIRMALAR X

Editör: Prof. Dr. Şakir Taşdemir

96 s., 165x240 mm

Kaynakça var, dizin yok.

ISBN: 978-625-6489-18-9

Copyright © Bu kitabın Türkiye'deki her türlü yayın hakkı Eğitim Yayınevi'ne aittir. Bütün hakları saklıdır. Kitabın tamamı veya bir kısmı 5846 sayılı yasanın hükümlerine göre kitabı yayımlayan firmanın ve yazarlarının önceden izni olmadan elektronik/meکانik yolla, fotokopi yoluyla ya da herhangi bir kayıt sistemi ile çoğaltılamaz, yayımlanamaz.

EĞİTİM

yayınevi

Yayınevi Türkiye Ofis: İstanbul: Eğitim Yayınevi Tic. Ltd. Şti., Atakent mah. Yasemen sok. No: 4/B, Ümraniye, İstanbul, Türkiye

Konya: Eğitim Yayınevi Tic. Ltd. Şti., Fevzi Çakmak Mah. 10721 Sok. B Blok, No: 16/B, Safakent, Karatay, Konya, Türkiye
+90 332 351 92 85, +90 533 151 50 42, 0 332 502 50 42
bilgi@egitimyayinevi.com

Yayınevi Amerika Ofis: New York: Egitim Publishing Group, Inc.
P.O. Box 768/Armonk, New York, 10504-0768, United States of America
americaoffice@egitimyayinevi.com

Lojistik ve Sevkiyat Merkezi: Kitapmatik Lojistik ve Sevkiyat Merkezi, Fevzi Çakmak Mah. 10721 Sok. B Blok, No: 16/B, Safakent, Karatay, Konya, Türkiye
sevkiyat@egitimyayinevi.com

Kitabevi Şubesi: Eğitim Kitabevi, Şükran mah. Rampalı 121, Meram, Konya, Türkiye
+90 332 499 90 00
bilgi@egitimkitabevi.com

İnternet Satış: www.kitapmatik.com.tr
+90 537 512 43 00
bilgi@kitapmatik.com.tr

KAYNAKÇA

- Acar, E. (2021). Portfolio Size Constrained Model Optimization with Nonlinear Programming (NLP). *Sivas Cumhuriyet University Journal of Economics and Administrative Sciences*, 22(1), s. 69- 90.
- Arıkan, E., & Parlakkaya, R. (2020). Beş Yıldızlı Otel İşletmelerinde Gelir Yönetimi Uygulamalarına İlişkin Nitel Bir Araştırma. *Elektronik Sosyal Bilimler Dergisi*, 19(75), 1255-1274.
- Avunduk, H., & Küçükyılmaz, S. (2020). Dinamik Fiyatlandırma Stratejisi. *Izmir Democracy University Social Sciences Journal*.
- Badinelli, R., & Olsen, M. (1990). Hotel yield management using optimal decision rules. *Journal of the academy of hospitality research*, 1(1), s. 1-23.
- Batmaca, S. (2021). *Perakende Sektöründe Dinamik Fiyatlandırma İle Gelir Yönetimi Optimizasyonu*. Yüksek Lisans Tezi, İSTANBUL ÜNİVERSİTESİ-CERRAHPAŞA LİSANSÜSTÜ EĞİTİM ENSTİTÜSÜ, Endüstri Mühendisliği, İstanbul.
- Bilişik, M. (2011). Destek vektör makinesi, çoklu regresyon ve doğrusal olmayan programlama ile perakendecilik sektöründe gelir yönetimi için dinamik fiyatlandırma. *11. Üretim Araştırmaları Sempozyumu*, 23- 24 Haziran , s. 785-799. İstanbul.
- Bilişik, M., & Gürgen, O. (2012). Perakendecilikte mevsimsel talebe sahip ürünlerin gelir yönetimi için dinamik fiyatlandırma, 37., *Öneri Dergisi*(37), s. 111-119.
- Bodea, T., & Ferguson, M. (2014). Segmentation, Revenue Management, and Pricing Analytics. *Taylor & Francis*.
- Coşgun, Ö. (2012). Markdown Optimization via Approximate Dynamic Programming. *International Journal of Computational Intelligence Systems*, s. 68-69.
- Desiraju, R., & Shugan, S. (1999). Strategic service pricing and yield management. *Journal of marketing*, 63(1), s. 44-56.
- Durdağ, C. (2018). *Tedarik Zinciri Gelir Yönetiminin Bir Unsuru Olarak Lojistik Sektörü Depo İşletmeciliği İçin Dinamik Fiyatlandırma Model Önerisi Ve Bir Uygulama*. Doktora Tezi , Maltepe Üniversitesi, Uluslararası Ticaret Ve Lojistik Yönetimi, İstanbul.
- Elmaghraby, W., & Keskinocak, P. (2003). Dynamic pricing: Research overview, current practices, and future directions, The Logistics institute, . *Georgia Tech, Technical Report*, s. 1-31.
- Erdoğan Tarakçı, İ., & Göktaş, B. (2020). Dinamik Fiyatlandırma Yapan Tatil Rezervasyon Sitelerinin Tercih Edilmesinde Marka Bilinirliği ve Marka Güveninin Rolü. *Türk Turizm Araştırmaları Dergisi*, 4(1), s. 447-464.
- Kabak, Ö. (tarih yok). Doğrusal Olmayan Programlamaya Giriş. *Yöneylem Araştırması 2 Ders Notları*.
- Lin, K., & Sibdari, S. (2009). Dynamic price competition with discrete customer choices. , 197, . *European Journal of Operational Research*(197), s. 969–980.
- Met, Ö., & Oktay, K. (2011). Fiyatlandırmada Etkili ve Güncel Bir Yaklaşım Olarak Müşteri Odaklı Fiyatlandırma Stratejisi Üzerine Kuramsal Bir İnceleme. *Çukurova Üniversitesi İktisadi ve İdari Bilimler Dergisi*, 15(2), s. 57-75.
- Monohan, G., Petruzzi, N., & Zhao, W. (2004). The dynamic pricing problem from a newsvendor's perspective. *Manufacturing and Service Operations Management*, 6(1), s. 73-91.
- Phillips, R. L. (2005). Pricing and Revenue Optimization. *Stanford University Press*.
- Taha, H. (2000). *Yöneylem Araştırması*. (Ş. Baray, & Ş. Esnaf, Çev.) Literatür Yayınları.
- Talluri, K. T., & Van Ryzin, G. (2004). *The Theory and Practice of Revenue Management*. Kluwer.
- Tek, Ö. (1999). *Pazarlama İlkeleri Global Yönetimsel Yaklaşım Türkiye Uygulamaları*. İstanbul: Beta Yayınları.
- Yıldırım, N. (2015). Fiyatlandırma ve İnternet Ortamında Fiyatlandırma Stratejileri. *Dicle Üniversitesi İktisadi ve İdari Bilimler Fakültesi Dergisi*, 5(8), s. 10-29.

KAYNAKÇA

1. Gursoy, S. (2014). Investigation of nonlinear behaviour of reinforced concrete frames having different stiffening members. *Comput. Concrete*, 13(5), 679-694.
2. Francisco, A., Mohammadi, N., Taylor, J. E. (2020). Smart city digital twin-enabled energy management: Toward real-time urban building energy benchmarking. *Journal of Management in Engineering*, 36(2), 04019045.
3. Ford, D. N. ve Wolf, C. M. (2020). Smart cities with digital twin systems for disaster management. *Journal of management in engineering*, 36(4), 04020027.
4. Derecho, A. T. ve Kianoush, M. R. (2001). Seismic design of reinforced concrete structures. *The seismic design handbook*, 463-561.
5. Liang, D. ve Xue, F. (2023). Integrating automated machine learning and interpretability analysis in architecture, engineering and construction industry: A case of identifying failure modes of reinforced concrete shear walls. *Computers in Industry*, 147, 103883.
6. Austin, M., Delgoshaei, P., Coelho, M. (2020). Architecting smart city digital twins: Combined semantic model and machine learning approach. *Journal of Management in Engineering*, 36(4), 04020026.
7. Lin, Y. C. ve Cheung, W. F. (2020). Developing WSN/BIM-based environmental monitoring management system for parking garages in smart cities. *Journal of Management in Engineering*, 36(3), 04020012.
8. Raofe, A. A. (2019). Deprem etkisi altında mevcut betonarme binaların değerlendirilmesi ve güçlendirme teknikleri maliyet analizlerinin karşılaştırılması. Doktora tezi. Konya: Konya Teknik Üniversitesi.
9. Sivri, M., Kuyucular, A. ve Çelik, İ. (2013). Perde duvar ile güçlendirilen betonarme çerçevenin ansys ve sta4-cad analiz sonuçlarının karşılaştırılması. *Teknik Bilimler Dergisi*, 3(2), 26-34.
10. Anil, Ö. ve Altın, S. (2007). An experimental study on reinforced concrete partially infilled frames. *Engineering Structures*, 29(3), 449-460.
11. Altun, F., Kara, H. B., Uncuoğlu, E. ve Karahan, O. (2003). Betonarme yapılarda deprem hasarları ve 6 katlı bir yapının güçlendirme çalışmaları. *Gazi Üniversitesi Fen Bilimleri Dergisi*, 16(2), 309-318.
12. Bessason, B. ve Thordur, S. (2002). Capacity and earthquake response analysis of RC-shear walls. *Nordic Concrete Research-Publications*, 27, 1-14.
13. Kaltakçı, M. Y. ve Yavuz, G. (2006). Kısmi betonarme perde duvar ile güçlendirilmiş betonarme çerçevelerin depremi benzeştiren yatay yük etkisindeki davranışı. *Yedinci Uluslararası İnşaat Mühendisliğinde Gelişmeler Kongresi*.
14. Bayülke, N. (1998). *Depreme Dayanıklı Betonarme ve Yığma Yapı Tasarımı*. İzmir: İnşaat Mühendisleri Odası.
15. Bayülke, N. (2010). *Depremlerde Hasar Gören Yapıların Onarım ve Güçlendirmesi*, 10. Baskı. İzmir: TMMOB İnşaat mühendisleri odası.
16. Sargın, H. (2020). Mevcut betonarme bir binanın sistem iyileştirilmesi ve taşıyıcı eleman güçlendirme yöntemlerine göre karşılaştırılması. Doktora Tezi. Kütahya: Dumlupınar Üniversitesi.
17. Zhang, H., Cheng, X., Li, Y., & Du, X. (2022). Prediction of failure modes, strength, and deformation capacity of RC shear walls through machine learning. *Journal of Building Engineering*, 50, 104145.
18. Husain, M., Eisa, A. S., & Hegazy, M. M. (2019). Strengthening of reinforced concrete shear walls with openings using carbon fiber-reinforced polymers. *International Journal of Advanced Structural Engineering*, 11, 129-150.

KAYNAKÇA

- Adachi, T., Latthe, S.S., Gosavi, S.W., Roy, N., Suzuki, N., Ikari, H., Kato, K., Katsumato, K., Nakata, K., Furudate, M., Inoue, T., Kondo, T., Yuasa, M., Fujishima, A. ve Terashima, C. (2018). Photocatalytic, Superhydrophilic, Self-Cleaning TiO₂ Coating on Cheap, Light-Weight, Flexible Polycarbonate Substrates. *Applied Surface Science*, 458, 917-923.
- Al Bakri, H., Elhaija, W.A. ve Al Zyoud, A. (2021). Solar Photovoltaic Panels Performance Improvement Using Active Self-cleaning Nanotechnology of SurfaShield G. *Energy*, 223, 119908.
- Alam, K., Ali, S., Saboor, A., Salman, M., Humayun, M., Sadiq, M. ve Arif, M. (2019). Antireflection, Superhydrophilic Nano-porous SiO₂ Coating Based on Aerosol Impact Spray Deposition Technique for Solar PV Module. *Coatings*, 9(8), 497.
- Ali, N., Bilal, M., Khan, A., Ali, F., Ibrahim, M.N.M., Gao, X., Zhang S., Hong, H. ve Iqbal, H.M. (2021). Engineered Hybrid Materials with Smart Surfaces for Effective Mitigation of Petroleum-Originated Pollutants. *Engineering*, 7(10), 1492-1503.
- Al-Salaymeh, A.S., Al-Mansi, N.N., Muslih, I.M., Altaharwah, Y.A., ve Al Smadi, W.Y. (2023). Electrostatic Cleaning Effect on the Performance of PV Modules in Jordan. *Cleaner Engineering and Technology*, 13, 100606.
- Altıntaş, M. ve Arslan, S. (2021). Reduction of Dust on Solar Panels through Unipolar Electrostatic Traveling Wave. *Applied Sciences*, 11(19), 9121.
- Anilkumar, G., Naveen, K., Kumar, M.P., Kumar, G.B., Palanisamy, K., Patil, A. ve Sachan, D. (2020). Design and Development of Wireless Networking for Solar PV Panel Cleaning Robots. In *IOP Conference Series: Materials Science and Engineering*, 937(1),012024). IOP Publishing.
- Asmatulu, R., Ceylan, M. ve Nuraje, N. (2011). Study of Superhydrophobic Electrospun Nanocomposite Fibers for Energy Systems. *Langmuir*, 27(2), 504-507.
- Banerjee, S., Dionysiou, D.D. ve Pillai, S C. (2015). Self-cleaning Applications of TiO₂ by Photo-Induced Hydrophilicity and Photocatalysis. *Applied Catalysis B: Environmental*, 176, 396-428.
- Berginc, M., Krašovec, U. O., Hočevar, M. ve Topič, M. (2008). Performance of Dye-Sensitized Solar Cells Based on Ionic Liquids: Effect of Temperature and Iodine Concentration. *Thin Solid Films*, 516(20), 7155-7159.
- Boeing, A., Neda, M., Steinberg, S. ve Batista, J. (2022). The Impact of Lower Quality Water on Soiling Removal from Photovoltaic Panels. *Renewable and Sustainable Energy Reviews*, 169, 112870.
- Bouchama, L., Azzouz, N., Boukmouche, N., Chopart, J. P., Daltin, A. L. ve Bouznit, Y. (2013). Enhancing Aluminum Corrosion Resistance by Two-Step Anodizing Process. *Surface and Coatings Technology*, 235, 676-684.
- Chau, T.T., Bruckard, W.J., Koh, P.T.L. ve Nguyen, A.V. (2009). A Review of Factors That Affect Contact Angle and Implications for Flotation Practice. *Advances in Colloid and Interface Science*, 150(2), 106-115.
- Chen, E.Y.T., Chen, Y., Guo, B. ve Liang, H. (2019). Effects of Surface Morphological Parameters on Cleaning Efficiency of PV Panels. *Solar Energy*, 194, 840-847.
- Chen, J., Li, X., Jia, R., Tang, Y., Zhang, D., Guo, C., Zhu H. ve Gao, Z. (2023). Sulfonate Groups Assisted Texturing for Efficient Monocrystalline Silicon Solar Cells. *Solar Energy Materials and Solar Cells*, 254, 112250.
- Cheng, B.W., Ibrahim, N.A., Daud, N.A. ve Talib, Z.A. (2019). Functionalization of Graphene Oxide Via Gamma-Ray Irradiation for Hydrophobic Materials. In *Synthesis, Technology and Applications of Carbon Nanomaterials*. 177-203.
- Ching, H.A., Choudhury, D., Nine, M.J. ve Osman, N.A.A. (2014). Effects of Surface Coating on Reducing Friction and Wear of Orthopaedic Implants. *Science and Technology of Advanced Materials*, 15(1), 014402.

- Costa, S.C., Diniz, A.S.A. ve Kazmerski, L.L. (2016). Dust and Soiling Issues and Impacts Relating to Solar Energy Systems: Literature Review Update for 2012–2015. *Renewable and Sustainable Energy Reviews*, 63, 33-61.
- Darmanin, T. ve Guittard, F. (2015). Superhydrophobic and Superoleophobic Properties in Nature. *Materials Today*, 18(5), 273-285.
- Elminshawy, N.A., El Ghandour, M., Gad, H.M., El-Damhogi, D.G., El-Nahhas, K. ve Addas, M.F. (2019). The Performance of a Buried Heat Exchanger System for PV Panel Cooling Under Elevated Air Temperatures. *Geothermics*, 82, 7-15.
- Elnozahy, A., Abd-Elbary, H. ve Abo-Elyousr, F.K. (2022). Efficient Energy Harvesting from PV Panel with Reinforced Hydrophilic Nano-materials for Eco-buildings. *Energy and Built Environment*.
- Ensikat, H.J., Ditsche-Kuru, P., Neinhuis, C. ve Barthlott, W. (2011). Superhydrophobicity in Perfection: The Outstanding Properties of the Lotus Leaf. *Beilstein Journal of Nanotechnology*, 2(1), 152-161.
- Feng, L., Zhang, Y., Xi, J., Zhu, Y., Wang, N., Xia, F. ve Jiang, L. (2008). Petal Effect: A Superhydrophobic State with High Adhesive Force. *Langmuir*, 24(8), 4114-4119.
- Feng, S., Luo, W., Wang, L., Zhang, S., Guo, N., Xu, M., Zhao Z., Jia, D., Wang, X. ve Jia, L. (2019). Preparation and Property of Extremely Stable Superhydrophobic Carbon Fibers with Core-Shell Structure. *Carbon*, 150, 284-291.
- Fujishima, A. ve Honda, K. (1972). Electrochemical Photolysis of Water at a Semiconductor Electrode. *Nature*, 238(5358), 37-38.
- Gallego-Juárez, J.A., Graff, K.F. ve Lucas, M. (2023). *Power ultrasonics: applications of high-intensity ultrasound*. Woodhead Publishing.
- Gao, X., Wang, X., Ouyang, X., ve Wen, C. (2016). Flexible Superhydrophobic and Superoleophilic MoS₂ Sponge for Highly Efficient Oil-Water Separation. *Scientific Reports*, 6(1), 27207.
- Gonciarz, A., Pich, R., Bogdanowicz, K. A., Drabczyk, K., Sypien, A., Major, Ł. ve Iwan, A. (2021). TiO₂ and TiO₂-Ag Powders and Thin Layer Toward Self-cleaning Coatings for PV Panel Integrated with Sound-absorbing Screens: Technical Approaches. *Journal of Power Sources Advances*, 8, 100053.
- Guo, Q., Zhou, C., Ma, Z. ve Yang, X. (2019). Fundamentals of TiO₂ Photocatalysis: Concepts, Mechanisms, and Challenges. *Advanced Materials*, 31(50), 1901997.
- Hales, S., De Wet, N., Mairdona, J. ve Woodward, A. (2002). Potential Effect of Population and Climate Changes on Global Distribution of Dengue Fever: An Empirical Model. *The Lancet*, 360(9336), 830-834.
- Hardman, S.J., Muhamad-Sarih, N., Riggs, H.J., Thompson, R.L., Rigby, J., Bergius, W.N. ve Hutchings, L.R. (2011). Electrospinning Superhydrophobic Fibers Using Surface Segregating End-Functionalized Polymer Additives. *Macromolecules*, 44(16), 6461-6470.
- Hashimoto, K., Irie, H. ve Fujishima, A. (2005). TiO₂ Photocatalysis: A Historical Overview and Future Prospects. *Japanese Journal of Applied Physics*, 44(12R), 8269.
- Hudedmani, M.G., Joshi, G., Umayal, R.M. ve Revankar, A. (2017). A Comparative Study of Dust Cleaning Methods for the Solar PV Panels. *Advanced Journal of Graduate Research*, 1(1), 24-29.
- Isimjan, T.T., Wang, T. ve Rohani, S. (2012). A novel Method to Prepare Superhydrophobic, UV Resistance and Anti-Corrosion Steel Surface. *Chemical Engineering Journal*, 210, 182-187.
- Ivanović, L., Vencl, A., Stojanović, B. ve Marković, B. (2018). Biomimetics Design for Tribological Applications. *Tribology in Industry*, 40(3), 448-456.
- Jiang, C.S., Moutinho, H.R., To, B., Xiao, C., Simpson, L.J. ve Al-Jassim, M.M. (2020). Long-Lasting Strong Electrostatic Attraction and Adhesion Forces of Dust Particles on Photovoltaic Modules. *Solar Energy Materials and Solar Cells*, 204, 110206.
- Jiang, H., Lu, L. ve Sun, K. (2011). Experimental Investigation of The Impact of Airborne Dust Deposition on The Performance of Solar Photovoltaic (PV) Modules. *Atmospheric Environment*, 45(25), 4299-4304.

- Kawamoto, H. ve Guo, B. (2018). Improvement of an Electrostatic Cleaning System for Removal of Dust from Solar Panels. *Journal of Electrostatics*, 91, 28-33.
- Kazem, H.A., Chaichan, M.T., Al-Waeli, A.H. ve Sopian, K. (2020). A Review of Dust Accumulation and Cleaning Methods for Solar Photovoltaic Systems. *Journal of Cleaner Production*, 276, 123187.
- Kennedy, C.E. (2002). *Review of Mid-to High-Temperature Solar Selective Absorber Materials* (No. NREL/TP-520-31267). Technical Report. National Renewable Energy Lab., Golden, CO.(US).
- Kutuzova, A., Dontsova, T., ve Kwapinski, W. (2021). Application of TiO₂-based Photocatalysts to Antibiotics Degradation: Cases of Sulfamethoxazole, Trimethoprim and Ciprofloxacin. *Catalysts*, 11(6), 728.
- Kwok, D.Y., Lam, C.N.C., Li, A., Leung, A., Wu, R., Mok, E. ve Neumann, A.W. (1998). Measuring and Interpreting Contact Angles: A Complex Issue. *Colloids and Surfaces A: Physicochemical and Engineering Aspects*, 142(2-3), 219-235.
- Li, A., Wang, G., Ma, Y., Zhao, C., Zhang, F., He, Q. ve Zhang, F. (2021). Study on Preparation and Properties of Superhydrophobic Surface of RTV Silicone Rubber. *Journal of Materials Research and Technology*, 11, 135-143.
- Li, C., Chen, R. ve Gao, D. (2022). Research on Effects of Dust Removal Using Ultrasonic Vibrators. *Micromachines*, 13(12), 2155.
- Li, D., King, M., Dooner, M., Guo, S. ve Wang, J. (2021). Study on the Cleaning and cooling of solar photovoltaic panels using compressed airflow. *Solar Energy*, 221, 433-444.
- Li, G., Wang, B., Liu, Y., Tan, T., Song, X. ve Yan, H. (2008). Fabrication of Superhydrophobic ZnO/Zn Surface with Nanowires and Nanobelts Structures Using Novel Plasma Assisted Thermal Vapor Deposition. *Applied Surface Science*, 255(5), 3112-3116.
- Lin, D., Zhang, X., Yuan, S., Li, Y., Xu, F., Wang, X., Li, C. ve Wang, H. (2020). Robust Waterborne Superhydrophobic Coatings with Reinforced Composite Interfaces. *ACS Applied Materials & Interfaces*, 12(42), 48216-48224.
- Liu, Y., Zhang, K., Yao, W., Zhang, C., Han, Z. ve Ren, L. (2016). A Facile Electrodeposition Process for the Fabrication of Superhydrophobic and Superoleophilic Copper Mesh for Efficient Oil–Water Separation. *Industrial & Engineering Chemistry Research*, 55(10), 2704-2712.
- Lopez-Torres, D., Elosua, C., Hernaez, M., Goicoechea, J. ve Arregui, F.J. (2015). From Superhydrophilic to Superhydrophobic Surfaces by Means of Polymeric Layer-by-layer Films. *Applied Surface Science*, 351, 1081-1086.
- Lukong, V.T., Ukoba, K., ve Jen, T.C. (2022). Fabrication of Vanadium Dioxide Thin Films and Application of Its Thermochromic and Photochromic Nature in Self-cleaning: A review. *Energy ve Environment*, 0958305X221145204.
- Lv, N., Wang, X., Peng, S., Luo, L. ve Zhou, R. (2018). Superhydrophobic/Superoleophilic Cotton-Oil Absorbent: Preparation and Its Application in Oil/Water Separation. *RSC Advances*, 8(53), 30257-30264.
- Meng, S., Mansouri, J., Ye, Y. ve Chen, V. (2014). Effect of Templating Agents on The Properties and Membrane Distillation Performance of TiO₂-Coated PVDF Membranes. *Journal of Membrane Science*, 450, 48-59.
- Mirzadeh, M., Dehghani, K., Rezaei, M. ve Mahidashti, Z. (2019). Effect of Stearic Acid as a Low Cost and Green Material on the Self-Cleaning and Anti-Corrosion Behavior of Anodized Titanium. *Colloids and Surfaces A: Physicochemical and Engineering Aspects*, 583, 123971.
- Mishra, A., Bhatt, N. ve Bajpai, A. K. (2019). Nanostructured Superhydrophobic Coatings for Solar Panel Applications. In *Nanomaterials-Based Coatings*, 397-424.
- Mohd Aref, Y., Othaman, R., Anuar, F.H., Ku Ahmad, K.Z. ve Baharum, A. (2023). Superhydrophobic Modification of Sansevieria Trifasciata Natural Fibres: A Promising Reinforcement for Wood Plastic Composites. *Polymers*, 15(3), 594.

- Momen, G., Farzaneh, M. ve Nekahi, A. (2017). Properties and Applications of Superhydrophobic Coatings in High Voltage Outdoor Insulation: A Review. *IEEE Transactions on Dielectrics and Electrical Insulation*, 24(6), 3630-3646.
- Nosonovsky, M. ve Bhushan, B. (2009). Superhydrophobic Surfaces and Emerging Applications: Non-adhesion, Energy, Green Engineering. *Current Opinion in Colloid & Interface Science*, 14(4), 270-280.
- Nunes, B.N., Paula, L.F., Costa, I.A., Machado, A. E.H., Paterno, L.G. ve Patrocinio, A.O.T. (2017). Layer-by-layer Assembled Photocatalysts for Environmental Remediation and Solar Energy Conversion. *Journal of Photochemistry and Photobiology C: Photochemistry Reviews*, 32, 1-20.
- NY. Panat, S., ve Varanasi, K. K. (2022). Electrostatic dust removal using adsorbed moisture-assisted charge induction for sustainable operation of solar panels. *Science Advances*, 8(10), eabm0078.
- Nyankson, E., Agbe, H., Takyi, G.K.S., Bensah, Y.D. ve Sarkar, D.K. (2022). Recent Advances in Nanostructured Superhydrophobic Surfaces: Fabrication and Long-term Durability Challenges. *Current Opinion in Chemical Engineering*, 36, 100790.
- Ogawa, T., Ding, B., Sone, Y. ve Shiratori, S. (2007). Super-hydrophobic Surfaces of Layer-by-layer Structured Film-coated Electrospun Nanofibrous Membranes. *Nanotechnology*, 18(16), 165607.
- Olorunfemi, B.O., Nwulu, N. I. ve Ogbolumani, O.A. (2023). Solar Panel Surface Dirt Detection and Removal Based on Arduino Color Recognition. *MethodsX*, 10, 101967.
- Olorunfemi, B.O., Ogbolumani, O.A. ve Nwulu, N. (2022). Solar Panels Dirt Monitoring and Cleaning for Performance Improvement: A Systematic Review on Smart Systems. *Sustainability*, 14(17), 10920.
- Page, B. (2012). *Rigid metal packaging*. In *Packaging technology*. UK: Woodhead Publishing.
- Park, I. W., Ribe, J.M., Fernandino, M. ve Dorao, C. A. (2023). The Criterion of the Cassie-Baxter and Wenzel Wetting Modes and the Effect of Elastic Substrates on It. *Advanced Materials Interfaces*, 2202439.
- Paterno, L.G. ve Soler, M.A. (2013). Layer-by-layer Enabled Nanomaterials for Chemical Sensing and Energy Conversion. *Jom*, 65, 709-719.
- Paudyal, B.R., ve Shakya, S.R. (2016). Dust accumulation Effects on Efficiency of Solar PV Modules for Off Grid Purpose: A Case Study of Kathmandu. *Solar Energy*, 135, 103-110.
- Powell, M.J., Quesada-Cabrera, R., Taylor, A., Teixeira, D., Papakonstantinou, I., Palgrave, R.G. ve Parkin, I.P. (2016). Intelligent Multifunctional VO₂/SiO₂/TiO₂ Coatings for Self-cleaning, Energy-saving Window Panels. *Chemistry of Materials*, 28(5), 1369-1376.
- Pozzato, A., Dal Zilio, S., Fois, G., Vendramin, D., Mistura, G., Belotti, M., Chen, Y. ve Natali, M. (2006). Superhydrophobic Surfaces Fabricated by Nanoimprint Lithography. *Microelectronic Engineering*, 83(4-9), 884-888.
- Rauschenbach, H.S. (2012). *Solar Cell Array Design Handbook: The Principles and Technology of Photovoltaic Energy Conversion*. New York: Springer Science & Business Media.
- Sadeghinezhad, E., Siddiqui, M.A.Q., Roshan, H. ve Regenauer-Lieb, K. (2020). On the Interpretation of Contact Angle for Geomaterial Wettability: Contact Area Versus Three-phase Contact Line. *Journal of Petroleum Science and Engineering*, 195, 107579.
- Said, S.A., Hassan, G., Walwil, H.M., ve Al-Aqeeli, N. (2018). The Effect of Environmental Factors and Dust Accumulation on Photovoltaic Modules and Dust-accumulation Mitigation Strategies. *Renewable and Sustainable Energy Reviews*, 82, 743-760.
- Saidan, M., Albaali, A.G., Alasis, E. ve Kaldellis, J. K. (2016). Experimental Study on The Effect of Dust Deposition on Solar Photovoltaic Panels in Desert Environment. *Renewable Energy*, 92, 499-505.

- Salamah, T., Ramahi, A., Alamara, K., Juaidi, A., Abdallah, R., Abdelkareem, M.A., Amer, E. ve Olabi, A.G. (2022). Effect of Dust and Methods of Cleaning on The Performance of Solar PV Module for Different Climate Regions: Comprehensive Review. *Science of The Total Environment*, 154050.
- Satyaprasad, A., Jain, V. ve Nema, S.K. (2007). Deposition of Superhydrophobic Nanostructured Teflon-like Coating Using Expanding Plasma Arc. *Applied surface science*, 253(12), 5462-5466.
- Senthil, K., Kwak, G. ve Yong, K. (2012). Fabrication of Superhydrophobic Vanadium Pentoxide Nanowires Surface by Chemical Modification. *Applied Surface Science*, 258(19), 7455-7459.
- Shircliff, N.J., McHale, G., Atherton, S. ve Newton, M.I. (2010). An Introduction to Superhydrophobicity. *Advances in Colloid and Interface Science*, 161(1-2), 124-138.
- Srivastava, S. ve Kotov, N.A. (2008). Composite layer-by-layer (LBL) Assembly with Inorganic Nanoparticles and Nanowires. *Accounts of chemical research*, 41(12), 1831-1841.
- Su, Y., Ji, B., Zhang, K., Gao, H., Huang, Y. ve Hwang, K. (2010). Nano to Micro Structural Hierarchy is Crucial for Stable Superhydrophobic and Water-Repellent Surfaces. *Langmuir*, 26(7), 4984-4989.
- Sulaiman, S.A., Hussain, H.H., Leh, N.S.H.N. ve Razali, M.S. (2011). Effects of Dust on the Performance of PV Panels. *World Academy of Science, Engineering and Technology*, 58(2011), 588-593.
- Sutar, R.S., Latthe, S.S., Bhosale, A.K., Xing, R. ve Liu, S. (2019). Durable Self-Cleaning Superhydrophobic Coating of SiO₂-Cyanoacrylate Adhesive via Facile Dip Coat Technique. S.S. Latthe (Editör). Third International Conference on Advances in Materials Science ICAMS 2018, Macromolecular Symposia (387,1, 1800218, ss. 1-6). 27-29 December 2018.
- Syafiq, A., Pandey, A.K., Adzman, N.N. ve Abd Rahim, N. (2018). Advances in Approaches and Methods for Self-Cleaning of Solar Photovoltaic Panels. *Solar Energy*, 162, 597-619.
- Tadanaga, K., Kitamuro, K., Matsuda, A. ve Minami, T. (2003). Formation of Superhydrophobic Alumina Coating Films with High Transparency on Polymer Substrates by the Sol-gel Method. *Journal of Sol-gel Science and Technology*, 26, 705-708.
- Tyagi, V.V., Rahim, N.A., Rahim, N.A., Jeyraj, A. ve Selvaraj, L. (2013). Progress in Solar PV Technology: Research and Achievement. *Renewable and Sustainable Energy Reviews*, 20, 443-461.
- Valleti, K., Rao, S. G., Miryalkar, P., Sandeep, A. ve Rao, D. S. (2020). Cr-(CrN/TiAlN) m-AlSiN-AlSiO Open-Air Stable Solar Selective Coating for Concentrated Solar Thermal Power Applications. *Solar Energy Materials and Solar Cells*, 215, 110634.
- Vannoni, C., Battisti, R. ve Drigo, S. (2008). Potential for Solar Heat in Industrial Processes. *IEA SHC Task*, 33, 174.
- Varshney, P., Nanda, D., Satapathy, M., Mohapatra, S.S. ve Kumar, A. (2017). A Facile Modification of Steel Mesh for Oil-Water Separation. *New Journal of Chemistry*, 41(15), 7463-7471.
- Wang, M., Peng, M., Weng, Y.X., Li, Y.D. ve Zeng, J.B. (2019). Toward Durable and Robust Superhydrophobic Cotton Fabric Through Hydrothermal Growth of ZnO for Oil/Water Separation. *Cellulose*, 26, 8121-8133.
- Watson, G.S., Cribb, B.W. ve Watson, J.A. (2010). How Micro/Nanoarchitecture Facilitates Anti-wetting: An Elegant Hierarchical Design on the Termite Wing. *ACS Nano*, 4(1), 129-136.
- Weiss, W. ve Mauthner, F. (2010). Solar Heat Worldwide. *Markets and Contribution to the Energy Supply*.
- Whyman, G., Bormashenko, E. ve Stein, T. (2008). The Rigorous Derivation of Young, Cassie-Baxter and Wenzel Equations and The Analysis of the Contact Angle Hysteresis Phenomenon. *Chemical Physics Letters*, 450(4-6), 355-359.
- Yong, J., Yang, Q., Guo, C., Chen, F. ve Hou, X. (2019). A review of Femtosecond Laser-Structured Superhydrophobic or Underwater Superoleophobic Porous Surfaces/Materials for efficient Oil/Water Separation. *RSC Advances*, 9(22), 12470-12495.

- Zhang, D., Li, L., Wu, Y., Sun, W., Wang, J. ve Sun, H. (2018). One-Step Method for Fabrication of Superhydrophobic and Superoleophilic Surface for Water-Oil Separation. *Colloids and Surfaces A: Physicochemical and Engineering Aspects*, 552, 32-38.
- Zhang, F., Chen, S., Dong, L., Lei, Y., Liu, T. ve Yin, Y. (2011). Preparation of Superhydrophobic Films on Titanium as Effective Corrosion Barriers. *Applied Surface Science*, 257(7), 2587-2591.
- Zhang, Q., Fan, L., Wang, H., Han, H., Zhu, Z., Zhao, X. ve Wang, Y. (2022). A Review of Physical and Chemical Methods to Improve the Performance of Water for Dust Reduction. *Process Safety and Environmental Protection*, 166, 86-98.
- Zhong, H., Hu, Y., Wang, Y., ve Yang, H. (2017). TiO₂/silane Coupling Agent Composed of Two Layers Structure: A Super-hydrophilic Self-cleaning Coating Applied in PV Panels. *Applied Energy*, 204, 932-938.
- Zhou, C., Cheng, J., Hou, K., Zhu, Z. ve Zheng, Y. (2017). Preparation of CuWO₄@ Cu₂O Film on Copper Mesh by Anodization for Oil/Water Separation and Aqueous Pollutant Degradation. *Chemical Engineering Journal*, 307, 803-811.

KAYNAKÇA

- Abdulsalam, K.A. ve Babatunde, O.M. (2019), Electrical energy demand forecasting model using artificial neural network: A case study of Lagos State Nigeria. *International Journal of Data and Network Science*, 3, 305-322.
- Agrawal, R. K., Muchahary, F., ve Tripathi, M. M. (2019), Ensemble of relevance vector machines and boosted trees for electricity price forecasting. *Applied Energy*, 250, 540-548.
- Akhtar, S., Sujod, M.Z.B. ve Rizvi, S.S.H. (2022), An Intelligent Data-Driven Approach for Electrical Energy Load Management Using Machine Learning Algorithms. *Energies*, 15, 5742.
- Atik, I. (2022), A New CNN-Based Method for Short-Term Forecasting of Electrical Energy Consumption in the Covid-19 Period: The Case of Turkey. *IEEE Access*, vol. 10, 22586-22598
- Birecikli, B., Karaman, Ö. A., Çelebi, S. B., ve Turgut, A. (2020), Failure load prediction of adhesively bonded GFRP composite joints using artificial neural networks. *Journal of Mechanical Science and Technology*, 34, 4631-4640.
- del Real, A.J., Dorado, F. ve Durán, J. (2020), Energy Demand Forecasting Using Deep Learning: Applications for the French Grid. *Energies*, 13, 2242.
- Dong, H., Gao Y., Fang Y., Liu M. ve Kong Y. (2021), The Short-Term Load Forecasting for Special Days Based on Bagged Regression Trees in Qingdao, China. *Computational Intelligence and Neuroscience*, 2021, 1-16.
- Ertugrul, Ö.F. (2016) Forecasting electricity load by a novel recurrent extreme learning machines approach. *International Journal of Electrical Power & Energy Systems*, 78, 429-435.
- Karaman, Ö. A., Ağır, T. T., ve Arsel, İ. (2021), Estimation of solar radiation using modern methods. *Alexandria Engineering Journal*, 60(2), 2447-2455.
- Kazemzadeh, M.R., Amjadian, A. ve Amrace, T. (2020), A hybrid data mining driven algorithm for long term electric peak load and energy demand forecasting. *Energy*, 204, 117948.
- Kiranyaz, S., Avci, O., Abdeljaber, O., Ince, T., Gabbouj, M., ve Inman, D. J. (2021). 1D convolutional neural networks and applications: A survey. *Mechanical systems and signal processing*, 151, 107398.
- Kirzhevsky, A., Sutskever, I., VE Hinton, G. E. (2012). Imagenet classification with deep convolutional neural networks. *Advances in neural information processing systems*, 25, 1097-1105.
- Razak, N. N. A., Abdulkadir, S. J., Maoinsar, M. A., Shaffee, S. N. A., ve Ragab, M. G. (2021), One-dimensional convolutional neural network with adaptive moment estimation for modelling of the sand retention test. *Applied Sciences*, 11(9), 1-26.
- Russakovsky, O. vd. (2015), Imagenet large scale visual recognition challenge. *International journal of computer vision*, 115: 211-252.
- Saglam, M., Spataru, C. ve Karaman, O.A. (2022), Electricity Demand Forecasting with Use of Artificial Intelligence: The Case of Gokceada Island. *Energies*, 15(16), 5950.
- Toylan, H. (2022), Application of prediction of solar irradiance using bagging decision tree-based machine learning. *Kırklareli Üniversitesi Mühendislik ve Fen Bilimleri Dergisi*, 8(1), 15-24.
- URL-1: <https://seffaflik.epias.com.tr/transparency/> (E.T.: 12.4.2023).

KAYNAKÇA

- Asker, ME, Özdemir, M., Bayındır, Mİ, (2009). “Sinüsoidal DGM İle Uzay Vektör DGM Yöntemlerinin Karşılaştırmalı İncelemesi”, 5. Uluslararası İleri Teknolojiler Sempozyumu (IATS’09), 13–15 Mayıs 2009, Karabük, Türkiye
- Tuncer, S. Tatar, Y. (2006). “Çok Seviyeli Eviriciler İçin Sabit V/F Özellikli Bir Uvdgm Algoritması”, Gazi Üniv. Müh. Mim. Fak. Der., Cilt 21, No 3, 509-517.
- Ertay, MM., (2014). “Sürekli PWM Yöntemi İle D-STATCOM Denetimi”, Doktora Tezi, Sakarya Üniversitesi Fen Bilimleri Enstitüsü.
- Hava, AM, R. J. Kerkman, and T. A. Lipo. (1997). “A high performance generalized discontinuous PWM algorithm,” in *IEEE-APEC Conf. Rec.*, Atlanta, GA, pp. 886–894.
- Hava, A. M., Kerkman, R. J., Lipo, T. A., (1998). A high performance generalized discontinuous PWM algorithm,” *IEEE Trans. Ind. Appl.*, 34(5): 1059–1071.
- Deppenbrock, M. (1977). Pulse Width Control of a 3-Phase Inverter with Nonsinusoidal Phase Voltages. In *Proceedings of the IEEE International Semiconductor Power Converter Conference Record*, New York, NY, USA, 1977; pp. 399–403.
- K. G. King, (1974). “A three phase transistor class-B inverter with sinewave output and high efficiency,” in *Inst. Elect. Eng. Conf. Pub.* 123, 1974, pp. 204–209
- G. Buja and G. Indri, (1975). “Improvement of pulse width modulation techniques,” *Arch. Elektrotech.* (Germany), vol. 57, pp. 281–289
- J. A. Houldsworth and D. A. Grant, (1984). “The use of harmonic distortion to increase the output voltage of a three-phase PWM inverter,” *IEEE Trans. Ind. Applicat.*, vol. IA-20, pp. 1224–1228, Sept./Oct. 1984.
- HOLMES, D. G., LIPO, T.A., (2003). *Pulse width Modulation for power Converters: Principles and Practice*, IEEE Series on Power Engineering, IEEE PRESS, Wiley Inter-science John Wiley and Sons Publication.
- Kazmierkowski M.P., Krishnan R. and Blaabjerg F., (2002). *Control in power electronics-selected problems*, *Academic Press*, California, USA.
- Y.S. Lai and F.S. Shyu, (2004). “Optimal common-mode voltage reduction PWM technique for inverter control with consideration of the dead-time effects-part I: basic development,” *IEEE Trans. on Ind. Applicat.*, vol 40, no. 6, pp.1605 – 1612, November-December 161
- E. Ün and A.M. Hava, (2009). “A near state PWM method with reduced switching frequency and reduced common mode voltage for three-phase voltage source inverters,” *IEEE Trans. Ind. Applicat.*, vol. 45, no. 2, pp. 782-793. Mar./Apr.
- Mohan, N., Undeland, M., Robbins, W., (2003). *Power Electronic: Converters Applications and Design*, 2nd Edition, John Wiley & Sons Inc., USA, İkinci basımdan çeviri, Literatür yayınları.
- Asiminoaci, L., Rodríguez, P., Blaabjerg, F., (2008). Application of Discontinuous PWM Modulation in Active Power Filters, *IEEE Transactions on Power Electronics*, 23(4): 1692-1706.
- DENİZ, E., (2010). Uzay vektör darbe genişlik modülasyonu kullanan üç seviyeli H-Köprü evirici tabanlı D-STATCOM’un tasarımı ve gerçekleştirilmesi, Doktora Tezi, Fırat Üniversitesi, Fen Bilimleri Enstitüsü, Elektrik-Elektronik Müh. Anabilim Dalı, Elazığ, Türkiye.
- TUNCER, S., (2004). Uzay Vektör Darbe Genişlik Modülasyonu Kullanan Beş Seviyeli İnverter Tasarımı ve Uygulaması, Doktora Tezi, Fırat Üniversitesi Elektrik Elektronik Mühendisliği, Elazığ.
- DENİZ, E., (2005). Beş Seviyeli İnverterlerin SDGM İle Kontrolü, Yüksek Lisans Tezi, Fırat Üniversitesi Elektrik Elektronik Mühendisliği, Elazığ.
- ZHOU, K., WANG, D., (2002). Relationship Between Space-Vector Modulation and Three-

- Phase Carrier-Based PWM:A Comprehensive Analysis, IEEE Transactions On Industrial Electronics, 49(1): 186-196.
- HAVA, A. M., CETIN, N. O., (2011). A Generalized Scalar PWM Approach With Easy Implementation Features for Three-Phase, Three-Wire Voltage-Source Inverters, IEEE Transactions On Power Electronics, 26(5): 1385-1395.
- HAVA, A. M., KERKMAN, R. J., LIPO, T. A., (1999). Simple and Analytical and Graphical Methods for Carrier-Based PWM-VSI Drives, IEEE Trans. On Power Electronics, 14(1): 49-60.
- BLASKO, V., (1997). Analysis of a hybrid PWM based on modified space-vector and triangle-comparison methods, IEEE Transactions on Industry Applications, 33(3): 756 – 764.
- ÇETİN, NO, (2010). Design And Implementation Of Advanced Pulse Width Modulation Techniques and Passive Filters for Voltage Source Inverter Driven Three-Phase Ac Motors, Msc Thesis, The Graduate School Of Natural And Applied Sciences Of Middle East Technical University, July.
- DALESSANDRO, L., ROUND, S.D., DROFENIK, U., KOLAR, J.W., (2008). Discontinuous Space-Vector Modulation for Three-Level PWM Rectifiers, IEEE Transactions On Power Electronics, 23(2): 530-542.

Editör:

Prof. Dr. Nurdan AKINER

İletişim
ve
Medya

Alanında
Uluslararası Araştırmalar XIV

EĞİTİM
yayınevi

İLETİŞİM VE MEDYA ALANINDA ULUSLARARASI ARAŞTIRMALAR XIV

Editör: Prof. Dr. Nurdan Akıner

Genel Yayın Yönetmeni: Yusuf Ziya Aydođan (yza@egitimyayinevi.com)

Genel Yayın Koordinatörü: Yusuf Yavuz (yusufyavuz@egitimyayinevi.com)

Sayfa Tasarımı: Eğitim Yayınevi Grafik Birimi

Kapak Tasarımı: Eğitim Yayınevi Grafik Birimi

T.C. Kültür ve Turizm Bakanlığı

Yayıncı Sertifika No: 47830

ISBN: 978-625-6489-35-6

1. Baskı, Haziran 2023

Baskı Cilt

Uzun Dijital Matbaacılık

İstanbul Cad. İstanbul Çarşısı No: 48/48 - 49 İskitler 06070 / Ankara

Matbaa Sertifika No: 47865

Kütüphane Kimlik Kartı

İLETİŞİM VE MEDYA ALANINDA ULUSLARARASI ARAŞTIRMALAR XIV

Editör: Prof. Dr. Nurdan Akıner

128 s., 135x215 mm

Kaynakça var, dizin yok.

ISBN: 978-625-6489-35-6

Copyright © Bu kitabın Türkiye'deki her türlü yayın hakkı Eğitim Yayınevi'ne aittir. Bütün hakları saklıdır. Kitabın tamamı veya bir kısmı 5846 sayılı yasanın hükümlerine göre kitabı yayımlayan firmanın ve yazarlarının önceden izni olmadan elektronik/mekanik yolla, fotokopi yoluyla ya da herhangi bir kayıt sistemi ile çoğaltılamaz, yayımlanamaz.

EĞİTİM
yayınevi

Yayınevi Türkiye Ofis: İstanbul: Eğitim Yayınevi Tic. Ltd. Şti., Atakent mah.
Yasemen sok. No: 4/B, Ümraniye, İstanbul, Türkiye

Konya: Eğitim Yayınevi Tic. Ltd. Şti., Fevzi Çakmak Mah. 10721 Sok. B Blok,
No: 16/B, Safakent, Karatay, Konya, Türkiye
+90 332 351 92 85, +90 533 151 50 42, 0 332 502 50 42
bilgi@egitimyayinevi.com

Yayınevi Amerika Ofis: New York: Eğitim Publishing Group, Inc.
P.O. Box 768/Armonk, New York, 10504-0768, United States of America
americaoffice@egitimyayinevi.com

Lojistik ve Sevkiyat Merkezi: Kitapmatik Lojistik ve Sevkiyat Merkezi, Fevzi Çakmak Mah.
10721 Sok. B Blok, No: 16/B, Safakent, Karatay, Konya, Türkiye
sevkiyat@egitimyayinevi.com

Kitabevi Şubesi: Eğitim Kitabevi, Şükran mah. Rampalı 121, Meram, Konya, Türkiye
+90 332 499 90 00
bilgi@egitimkitabevi.com

İnternet Satış: www.kitapmatik.com.tr
+90 537 512 43 00
bilgi@kitapmatik.com.tr

 **kitapmatik**
Yayıncılık

KAYNAKÇA

- Alkon, P. K. (2013). *Science fiction before 1900: Imagination discovers technology*. New York: Routledge.
- Auger, E. E. (2011). *Tech-noir film: A theory of the development of popular genres*. Chicago: Intellect Books.
- Barlow, A. (2006). The Blade Runner Experience: The Legacy of a Science Fiction Classic. Çinde W. Brooker (Editör), *Reel Toads and Imaginary Cities: Philip K. Dick, Blade Runner and the Contemporary Science Fiction Movie* (s. 43-58). New York: Columbia University Press.
- Baudrillard, J. (2011). *Simülakrlar ve Simülasyon*. (çev. O. Adanır). Ankara: Doğu-Batı Yayınları.
- Biesen, S. C. (2005). *Blackout: World War II and the origins of film noir*. Baltimore: JHU Press.
- Bleiler, E. F. ve Bleiler, R. (1998). *Science-fiction: The Gernsback Years: a Complete Coverage of the Genre Magazines Amazing, Astounding, Wonder, and others from 1926 Through 1936*. Kent, Ohio: Kent State University Press.
- Campbell, J. (2010). *Kahramanın Sonsuz Yolculuğu*. (çev. S.Gürses). İstanbul: Kbalcı
- Cavanaugh, T. ve Cavanaugh, C. (1995). *Learning Science with Science Fiction Films*. Dubuque, Iowa: Kendall Hunt Publishing Company
- Hughes, H. (2014). *Outer Limits: The Filmgoers' Guide to the Great Science-Fiction Films*. London: Bloomsbury Publishing.
- Jung, C.G. (2014). *The archetypes and the collective unconscious*. New York: Routledge
- Jung, C. G. (2014). *Four archetypes*. New York: Routledge.
- Jung, C. G. (2016). *Dört Arketip*. (Çev. A. Oysal). İstanbul: Metis Yayınları.
- Kracauer, S. (2019). *From Caligari to Hitler: A psychological history of the German film*. Princeton, New Jersey: Princeton University Press.
- Mayer, G., ve McDonnell, B. (2007). *Encyclopedia of film noir*. Westport, Connecticut: Greenwood Press.
- McFarlane, A., Murphy, G. J. ve Schmeink, L. (2020). *Cyberpunk as Cultural Formation*. London and New York: Routledge.
- Oskay, Ü. (2014). *Çağdaş Fantazy. Popüler Kültür Açısından Bilimkurgu ve Korku Sineması*. İstanbul: İnkılâp
- Sambur, B. (2005). *Bireyselleşme Yolu Jung'un Psikoloji Teorisi*. Ankara: Elis Yayınları.
- Sherry, J. (2010). *Carl Gustav Jung: avant-garde conservative*. New York: Palgrave Macmillan.
- Spicer, A. (2002). *Film Noir*. Harlow: Longmans/Pearson Education Limited.
- Stevens, A. (1999). *Jung*. (çev. A. Çayır). İstanbul: Kaknüs Yayınları.

- Viglas, K. (2016). The Placement of Lucian's Novel True History in the Genre of Science Fiction. *Interlitteraria*, 21(1), 158-171.
- Wingrove, D. ve Aldiss, B. W. (2001). *Trillion Year Spree: The History of Science Fiction*. New York: House of Stratus.
- Westfahl, G. (2000). Space and Beyond: The Frontier Theme in Science Fiction. İçinde G. Westfahl (Editör), *The True Frontier: Confronting and Avoiding the Realities of Space in American Science Fiction Films* (s. 55-66). Connecticut: Greenwood Publishing Group.

İnternet Kaynakları

- Doyle, A. (2012). The 'Méliès touch'?: magic, myth and the man in the moon, https://esource.dbs.ie/bitstream/handle/10788/532/ba_doyle_a_2012.pdf?sequence=1&isAllowed=y, (E.T.: 07.05.2023).
- IMDb, <https://www.imdb.com> (E.T.: 11.04.2023).
- Murray, R. L. ve Heumann, J. K. (2006). Dark City, Noir, and the Space Between: Or is it Our Nature to Live in the Dark?, <https://www.nottingham.ac.uk/scope/documents/2006/february-2006/murray-heumann.pdf>, (E.T.: 29.05.2023).

KAYNAKÇA

- Bennett, L. (2014), Tracing Textual Poachers: Reflections on the development of fan studies and digital fandom. *Journal of Fandom Studies* 2(1),5–20.
- Branscombe N. ve Wann, D. (1992). Physiological Arousal and Reactions to Outgroup Members During Competitions That Implicate an Important Social Identity. *Aggressive Behavior*, 18(2), 85-93.
- Hatipoğlu, D. ve Aydın M. B. (2007). *Bastır Ankaragücü: Kent Kimlik Endüstriyel Futbol ve Taraftarlık*. Ankara: Epos Yayınları.
- Hunt Kenneth A., Bristol Terry ve Bashaw R. Edward (1999). A conceptual approach to classifying sports fans. *Journal of Services Marketing*, 13(6), 439-452.
- Karasar, N. (2005). *Bilimsel Araştırma Yöntemi*. Ankara: Nobel Yayınevi.
- Pearson, R. (2010), Fandom in the digital era. *Popular Communication*, 8(1), 84–95.
- Ünsal, A. (2005). *Tribün Cemaatinin Öfkesi: Ticarileşen Türkiye Futbolunda Şiddet*. İstanbul: İletişim Yayınları.

İnternet Kaynakları

- Binance Fan Token, <https://www.binance.com/en/fan-token> (E.T.: 02.04.2023)
- Oylamalar, <https://rocketfan.com/polls> (E.T.: 01.03.2023)
- Socios, <https://www.socios.com/tr-tr/> (E.T.: 03.04.2023)
- Taraftar Kavramı Tanımı http://www.tdk.gov.tr/index.php?option=com_gts&arama=gts&guid=TDK.GTS.5b2a39fd20d573.58757955 (E.T.: 05.05.2023)
- Twitter, <https://twitter.com/socios> (E.T.: 03.04.2023)

KAYNAKÇA

- Abdullateef, A. O., Mokhtar, S.S.M. and Yusoff, R. Z. (2010). The impact of CRM Dimensions on Call Center Performance. *International Journal of Computer Science and Network Security*, Vol:10, No: 2, 184-193.
- Adaval, R. & Wyer, S. R. (1998). The Role of Narratives in Consumer Information Processing. *Journal of Consumer Psychology*, 7(3), 207-245.
- Akbayır, Z. (2019). Bana Bir Hikâye Anlat: Marka İletişiminde Hikâyeleştirme ve İnternet. *Karadeniz Teknik Üniversitesi İletişim Fakültesi Elektronik Dergisi*, 3(12), 67-84.
- Alabay, N. (2010). Geleneksel Pazarlamadan Yeni Pazarlama Yaklaşımlarına Geçiş Süreci. *Süleyman Demirel Üniversitesi İktisadi ve İdari Bilimler Fakültesi Dergisi*, 15(2), 213-235.
- Annan, S. A., Haidoura, H., Shatila, K. and Alozian, M. (2020). The Impact of Customer Relationship Management on Customer Satisfaction and Retention: The Case Lebanon. *International Journal of Psychosocial Rehabilitation*, 24(6), 6099-6119.
- Baran, R. J., Galka, R. J. & Strunk, D. P. (2008). *Customer Relationship Management*. USA: South Western Cengage Learning.
- Bassano, C., Barile, S., Piciocchi, P., Spohrer, J. C., Iandolo, F. & Fisk, R. (2019). Storytelling about Places: Tourism Marketing in the Digital Age. *Cities*, 87, 10-20.
- Benedict, G. & Dallaert, C. (2019). The Consumer Production Journey: Marketing to Consumers as Co-producers in the Sharing Economy. *Journal of the Academy of Marketing Science*, 47, 238-254.
- Berry, L. L., Carbone, L. P. and Haeckel, S. H. (2002). *Managing the Total Customer Experience*. *MIT Sloan Management Review*, Vol:43, No: 3, 1-5.
- Berry, L.L. and Parasuraman, A. (1997). Listening to the Customer - the Concept of a Service-Quality
- Booth, N. & Matic, J. (2011). Mapping and Leveraging Influencers in Social Media to Shape Corporate Brand Perceptions. *Corporate Communication: An International Journal*, 16(3), 184-191.
- Bozkurt, İ. (2004). *İletişim Odaklı Pazarlama Tüketiciden Müşteri Yaratmak*. İstanbul: MediaCat Kitapları.
- Brown, G. & Maxwell, G. (2002). Customer Service in UK Call Centres: Organisational Perspectives and Employee Perceptions. *Journal of Retailing and Consumer Services*, 9(6), 309-316.
- Buran, İ. & Koçak, A. (2019). Sanal Marka Topluluklarında Tüketici Katılımı. *Pazarlama ve Pazarlama Araştırmaları Dergisi*, 24, 273-302.
- Callaghan, M., & Shaw, R. (2001): Relationship Orientation: Towards An Antecedent Model Of Trust in Marketing Relationship. S. Chetty & B. Collins (Eds.), Proceedings of the Australian and New Zealand Marketing Academy Conference: 1-9, Massey University, Auckland, NZ.

- Cantalops, A. S. & Salvi, F. (2014). New Consumer Behavior: A Review of Research on e-WOM and Hotels. *International Journal of Hospitality Management*, 36, 41-51.
- Chen, I.J. & Popovich, K. (2003). Understanding Customer Relationship Management (CRM). People, Process and Technology. *Business Process Management Journal*, Vol: 9, No:5, 672-688.
- Chicu, D., Ryan, G. & Aparicio, M. V. (2016). Determinants of Customer Satisfaction in Call Centres. *European Accounting and Management Review*, 2(2), 20-41.
- Crie', D. (2003). Consumers' Complaint Behaviour. Taxonomy, Typology And Determinants: Towards A Unified Ontology. *Journal of Database Marketing and Customer Strategy Management*, Vol:11, No:1, 60-79.
- CRM Community (2002). CRM Community Library Fundamentals.
- Çağlıyan, V., Şahin, E. & Selek, N. (2018). Öğrencilerin Marka Farkındalığının, Marka İmajı ve Marka Güvenine Etkisi: Selçuk Üniversitesi, İİBF Örneği. *Selçuk Üniversitesi Sosyal Bilimler Enstitüsü Dergisi*, 40, 186-198.
- Das, R. (2020). *7 Reasons why you should take Customer Feedback*, Customer Think, <https://customerthink.com/7-reasons-why-you-should-take-customer-feedback/> , Erişim Tarihi: 07.08.2021.
- Deniz, R. B. (2002). Müşteri İlişkileri Yönetimi (CRM) ve Elektronik Ortamda Müşteri İlişkileri Yönetimi (E-CRM) Uygulamalarının İşletmelere Sağladığı Yararlar. *Pazarlama Dünyası*, Sayı: 16, 2002, 12.
- Dias, L. & Dias, P. (2018). Beyond Advertising Narratives: Josefinas and their Storytelling Products. *Analisi*, 58, 47-62.
- Durukal, E. (2019). Pazarlama 1.0'dan Pazarlama 4.0'a Doğru Değişim. *İnsan ve Toplum Bilimleri Araştırmaları Dergisi*, 8(3), 1613-1633.
- Ellway, B. (2014). The Voice-to-Technology (V2T) Encounter and the Call Centre Servicescape: Navigation, Spatiality and Movement. *Journal of Service Management*, 25(3), 349-368.
- Erickson, G.S. and Eckrich, D.W. (2001). Consumer Affairs Responses to Unsolicited Consumer
- Fornell, C. & Wernerfelt, B. (1987), Defensive Marketing Strategy by Customer Complaint Management: a Theoretical Analysis. *Journal of Marketing Research*, Vol.24, No.4: 337-346.
- Forss, B. & Stone, M. (2001). *Successful Customer Relationship Marketing*. London; Kogan Page.
- Fucui, M., & Dumitrescu, L. (2018). From Marketing 1.0 to Marketing 4.0-The Evolution of the Marketing Concept in the Context of the 21st Century. *International Conference Knowledge-Based Organization*, 24(2), 43-48.
- Gardner, S. (2005). *Buzz Marketing with Blogs for Dummies*. Indianapolis: Wiley Publishing.

- Grover, D. (2011). Effective Customer Relationship Management Through E-CRM, *Viewpoint*, Vol: 2, No: 1, 28-29.
- Hassan, R. S., Nawaz, A., Lashari, M. N. and Zafar, F. (2015). Effect of Customer Relationship Management on Customer Satisfaction. *2nd Global Conference On Business, Economics, Management And Tourism*, 30-31 October 2014, Prague, Czech Republic, 563-567.
- Jara, A. J., Parra, M. C., & Skarmeta, A. F. (2012). Marketing 4.0: A New Value Added to the Marketing through the Internet of Things. In *Proceedings of the 6th Innovative Mobile and Internet Services in Ubiquitous Computing (IMIS)*, (852-857), IEEE.
- Koç, E. (2013). *Tüketici Davranışı ve Pazarlama Stratejileri*. 5. Baskı, Ankara: Seçkin Yayınevi.
- Kotler, P. ve Keller, K. L. (2018). *Pazarlama Yönetimi*. 15. Baskı, İstanbul: Beta Yayıncılık.
- Kotler, P., Kartajaya, H., & Setiawan, I. (2017). *Marketing 4.0: Moving from Traditional to Digital*. John Wiley & Sons, Inc.
- Kurniali, S. (2015). Customer Service Information System for a Call Center. *Procedia Computer Science*, No:59, 298-304.
- Lacy, K., Diamond, S. & Ferrara, J. (2013). *Social CRM for Dummies*. USA: Dummies.
- Lee, M. & Lan, Y. (2007). From Web 2.0 to Conversational Knowledge Management: Towards Collaborative Intelligence. *Journal of Entrepreneurship Research*, 2(2), 47-62.
- Madura, B. S. & Nowacki, R. (2018). Storytelling and Its Impact on Effectiveness of Advertising. *8th International Conference on Management (ICoM) 2018* (694-699). Czestochowa, Poland: Czestochowa University of Technology Faculty of Management.
- Male, B. (2010). *What You Can Learn From Listening To Your Customers*. Business Insider, <https://www.businessinsider.com/what-you-can-learn-from-listening-to-your-customers-2010-5>. Erişim T: 23.09.2021.
- McColl-Kennedy, J. & Schneider, U. (2000). Measuring Customer Satisfaction: Why, What and How? *Total Quality Management*, No:11, 883-889.
- Menapace, D. C. (2019). Airbnb: Powerful Global Branding in Action. *Journal of Economic Development, Management, IT, Finance and Marketing*, 11(2), 44-53.
- Milner, R. and Furnham, A. (2017). Measuring Customer Feedback, Response and Satisfaction. *Psychology*, No: 8, 350-362.
- Mohr, I. (2007). Buzz Marketing for Movies. *Business Horizons*, 50(5), 395-403.
- Mucuk, İ. (2001). *Pazarlama İlkeleri*. İstanbul: Türkmen Kitabevi.
- Mucundorfeanu, M. (2018). The Key Role of Storytelling in the Branding Process. *Journal of Media Research*, 1(30), 42-54.

- Nagar, G. B., Noida, G. and Kushwaha, T. (2017). Role of Customer Relationship Management (CRM) Strategy in Development of Business Organisation. *International Journal in Management and Social Science*, Vol:5, No:1, 275-285.
- Odabaşı, Y. (2010). *Satış ve Pazarlamada Müşteri İlişkileri Yönetimi (CRM)*. İstanbul: Sistem Yayıncılık.
- Odabaşı, Y. ve Barış, G. (2015). *Tüketici Davranışı* (15. Basım). İstanbul: MediaCat Kitapları.
- Okmeydan, S. B. (2020). Kurumsal Reklam Ekseninde Türkiye İş Bankası ve Cumhuriyetin 'Kuruluş' Hikâyesi: Kültürel Perspektif Bağlamında Greimas'ın Eyleyenler Modeli ile Çözümleme. *Connectist: Istanbul University Journal of Communication Sciences*, 59, 87-126.
- Okmeydan, S. B. (2020). Reklamlarda Dijital Hikâye Anlatıcılığı: 2019 Kristal Elma Ödüllü Reklamların Değerlendirilmesi. *Proceedings Book of 3. Asia Pacific International Congress on Contemporary Studies* (202-222). Seoul: South Korea.
- Okmeydan, S. B. (2021). New Stories and Digital Storytelling for New Consumers. E. E. Başar (Ed). *Paradigm Shifts within the Communication World* (205-218). New York: Nova Science.
- Okmeydan, S. B. (2021). Otellerde Sosyal MİY ve TripAdvisor Örneği. *4. International European Conference on Interdisciplinary Scientific Research* (511-531). Warsaw: Poland.
- Okmeydan, S. B. (2021). Sosyal Medyada Müşteri İlişkileri Yönetimi. D. T. Akkaya ve Ş. Özhan (Ed.). *Sosyal Medyada Pazarlamanın Gücü Kavramlar, İşleyiş ve Güncel Yaklaşımlar* (383-416). Ankara: Gazi Kitabevi.
- Oliver, R. L. (1999). Whence Customer Loyalty. *Journal of Marketing*, No: 63, 33-44.
- Onaran, B., Bulut, Z. A. & Özmen, A. (2013). Müşteri Değerinin, Müşteri Tatmini, Marka Sadakati ve Müşteri İlişkileri Yönetimi Performansı Üzerindeki Etkilerinin İncelenmesine Yönelik Bir Araştırma. *Business and Economics Research Journal*, 4(2), 37-53.
- Pride, W. M. & Ferrell, O. C. (1999). *Marketing: Concepts and Strategies*. Boston, MA: Houghton Mifflin Company.
- Rahayu, A., U., Herawaty, I., Rahmawati, N., Prafitriyani, A., S., & Afini, A., P. (2018). Marketing 4.0: A Digital Transformation in Pharmaceutical Industry to Reach Customer Brand Experience. *Journal Universitas Padjadjaran*, 16(1), 80-85.
- Reichheld, F. F. (1996). Learning from Customer Defections. *Harvard Business Review*, <https://hbr.org/1996/03/learning-from-customer-defections>, Erişim Tarihi: 23.09.2021.
- Rieder, K. M. & Voß, G. (2010). The Working Customer -An Emerging New Type of Consumer. *Psychology of Everyday Activity*, 3(2), 2-10.

- Rowledge, L. R. (2020). *Crowdrising Building a Sustainable World through Mass Collaboration*. New York: Routledge.
- Russell, B. (2008). Call Centres: A Decade of Research. *International Journal of Management Reviews*, 10(3), 195-219.
- Sampson, S.E. (1996), Ramifications of Monitoring Service Quality Through Passively Solicited Customer Feedback. *Decision Sciences*, Vol. 27, No. 4, 601-622.
- Schiffman, L. S., & Kanuk, L. L. (2007). *Consumer Behaviour*. New Jersey: Pearson, Prentice Hall.
- Singh, S. & Sonnenburg, S. (2012). Brand Performances in Social Media. *Journal of Interactive Marketing*, 26(4), 189-197.
- Stone, M. and Findlay, G. (2001). Data Chaos-Acourt Case Waiting to Happen. *International Journal of Customer Relationship Mangement*, Sep./Oct.
- Trainor, K. J., Andzulis, J. M., Rapp A. and Agnihotri, R. (2014). Social Media Technology Usage and Customer Relationship Performance: A Capabilities-Based Examination of Social CRM. *Journal of Business Research*, 67(6), 1201-1208.
- Van Dijk, J., Antonides, G. & Schillewaert, N. (2014). Effects of Co-creation Claim on Consumer Brand Perceptions and Behavioural Intentions. *International Journal of Consumer Studies*, 38(1), 110-118.
- Wojciech, L. (2017). The Impact of the Internet of Things on Value Added to Marketing 4.0. *MINIB*, 26(4), 187-204.
- Wood, E. M. (1997). Globalization or Globaloney, *Monthly Review*, February, 21-32
- Woodcock, N., Green, A. & Starkey, M. (2011). Social CRM as a Business Strategy, *Journal of Database Marketing & Customer Strategy Management*, 18(1), 50-64.
- Yavuz, U. ve Leloğlu, H. (2011). Müşteri İlişkileri Yönetimi'nde Çağrı Merkezlerinin Yeri: Çağrı Merkezi Örneği. *Atatürk Üniversitesi Sosyal Bilimler Enstitüsü Dergisi*, 15(1), 11-24.
- Yücel, N. (2013). Müşteri İlişkileri Yönetiminde Yeni Bir Anlayış: Sosyal Müşteri İlişkileri Yönetimi. *International Journal of Social Science*, Vol: 6, No:1, 1641-1656.
- Zaltman, G. ve Zaltman, L. (2008). *Pazarlama Metaforları, Pazarlamanın Yeni Çağında Tüketicinin Zihnini Anlamak*. Ümit Şensoy (Çev). İstanbul: Optimist Yayın Dağıtım.
- Zamil, A. M. (2011). Customer Relationship Management: A Strategy to Sustain the Organization's Name and Products in the Customers' Minds. *European Journal of Social Sciences*, Vol:22, No:3, 451-459.
- Zen, Y. E., Wen, H. J. and Yen, D. C. (2003). Customer Relationship Management (CRM) in Business to Business (B2B) E- Commerce. *Information Management & Computer Security*, Vol:11, No:1, 39-44.

KAYNAKÇA

- Akşin, S. (2004). *Ana Çizgileriyle Türkiye'nin Yakın Tarihi 1789-1980*. Ankara: İmaj Yayıncılık.
- Albayrak, M. (2004). *Türk Siyasi Tarihinde Demokrat Parti (1946-1960)*. Ankara: Phoenix Yayınevi.
- Aldıkaçtı, O. (1973). *Anayasa Hukukumuzun Gelişmesi ve 1961 Anayasası*. İstanbul: Yenilik Basımevi.
- Arıkan, B. (3 Temmuz 1961). Halkoyu, Evet. *Cumhuriyet*, 2.
- Aslan, T. (2020). Millî Mücadele Sonrasında Millî Birlik ve Beraberliğin Tesisinde Gazetelerin Rolü: Millî Gaye Gazetesi Örneği. *Tarih ve Gelecek Dergisi*, 6(4), 1156-1169.
- Bektaş, A. (2000). *Kamuoyu, İletişim ve Demokrasi*. İstanbul: Bağlam Yayınları.
- Demir, Ş. (2012). İktidar-Basın İlişkilerinin Türkiye'de Görünümü. *The Journal of Academic Social Science Studies*, 5(6), 119-137.
- Duman, Ö. (2018). "Anayasaya Hayır Demek": 1961 Anayasa Referandumunu ve Samsun. *Karadeniz İncelemeleri Dergisi*, 13(25), 225-246.
- Erdogan, M. (2003). *Türkiye'de Anayasalar ve Siyaset*. Ankara: Liberte Yayınları.
- Ergin, F. (25 Haziran 1961). On Beş Gün Kala. *Cumhuriyet*, 1.
- Ergin, F. (2 Temmuz 1961). Bir Hafta Kala. *Cumhuriyet*, 1 ve 2.
- Ergin, F. (3 Temmuz 1961). Evet, Hayır ve Ötesi. *Cumhuriyet*, 1 ve 3.
- Eroğul, C. (2013). Çok Partili Düzenin Kuruluşu: 1945-1971. İçinde İ.C. Schink ve E.A. Tonak (Drl.), *Geçiş Sürecinde Türkiye* (s.173-241). İstanbul: Belge Yayınları.
- Felek, B. (1 Temmuz 1961). Yeni Bir 31 Mart Teşebbüsü Mü? *Cumhuriyet*, 3.
- Güresin, E. (27 Haziran 1961). Ankara Notları. *Cumhuriyet*, 1 ve 5.
- Güz N. (1997). Türk Basınında Kamuoyu Araştırmalarının Yönlendirme Amacıyla Kullanılması. *Türkiye Sosyal Araştırmalar Dergisi*, 1(1), 45-73.
- Kabacalı, A. (1994). *Türk Basınında Demokrasi*. Ankara: Kültür Bakanlığı Yayınları.
- Karal Akgün, S. (2009). Ellinci Yılına Yaklaşırken 27 Mayıs ve Getirdiği Anayasaya Kısa Bir Bakış. *Ankara Üniversitesi Türk İnkılap Tarihi Enstitüsü Atatürk Yolu Dergisi*, (43), 407-454.
- Koloğlu, O. (1992). *Osmanlı'dan Günümüze Türkiye'de Basın*. İstanbul: İletişim Yayınları.
- Köktener, A. (2005). *Bir Gazetenin Tarihi Cumhuriyet*. İstanbul: YKY.
- Nadi, N. (27 Haziran 1961). Halkoyuna Doğru. *Cumhuriyet*, 1.
- Nadi, N. (2 Temmuz 1961). Kim İnanır Sana?. *Cumhuriyet*, 1.
- Nadi, N. (6 Temmuz 1961). Söz Ulusun Olacak. *Cumhuriyet*, 1.

- Öksüz, O. (2007). Kamuoyu Oluşum Sürecinde Basın-Siyaset Etkileşiminin Etik Açından Değerlendirilmesi: “Kıbrıs Müzakerelerinin Hürriyet Gazetesinde Sunumu”. *Selçuk İletişim Dergisi*, 5(1), 66-81.
- Öymen, O. (2014). *Bir Propaganda Silahı Olarak Basın, Dünyada ve Türkiye’de Sansür, Baskı ve Yönlendirme*. İstanbul: Remzi Kitabevi.
- Pektaş, Ş. (2010). *Milli Şef Döneminde Cumhuriyet Gazetesi (1938-1950)*. İstanbul: Fırat Yayınları.
- Şapolyo, E. B. (1969). *Türk Gazetecilik Tarihi ve Her Yönüyle Basın*. Ankara: Güven Matbaası.
- Tanör, B. (2010). *Osmanlı-Türk Anayasal Gelişmeleri (1789-1980)*. İstanbul: YKY.
- Topuz, H. (2003). *II. Mahmut’tan Holdinglere Türk Basın Tarihi*. İstanbul: Remzi Kitabevi.
- Tuğluoğlu, F. (2019). 1961 Anayasa Referandumu ve DP Tabanı. *Gazi Akademik Bakış Dergisi*, 12(24), 135-162.
- Yenituna, B. (2014). Çağdaş Türk Kadını İmajı Yaratma Sürecinde Cumhuriyet Gazetesi’nin Rolü (1930-1935). *Gümüşhane Üniversitesi İletişim Fakültesi Elektronik Dergisi*, 2(3), 62-89.
- Zürcher, E. J. (2004). *Modernleşen Türkiye’nin Tarihi*. (çev. Y. Saner Gönen). İstanbul: İletişim Yayınları.

Sürelî Yayınlar

Cumhuriyet Gazetesi

- “Gençlik Yeni Anayasa İçin Cevabını Verdi: Evet”. (19 Haziran 1961). *Cumhuriyet*, 5.
- “Gençliğin Anayasa Kampanyası Başladı”. (26 Haziran 1961). *Cumhuriyet*, 1 ve 5.
- “Gümüşpala Partisi Tepkiler Yaratan Bir Bildiri Yayınlandı”. (27 Haziran 1961). *Cumhuriyet*, 1 ve 5.
- “Başkan Gürsel AP Anayasaya Hayır Demek Niyetindedir Dedi”. (28 Haziran 1961). *Cumhuriyet*, 1 ve 5.
- “Partilerin Anayasa İçin Radyo Konuşmaları Başladı”. (29 Haziran 1961). *Cumhuriyet*, 1 ve 5.
- “Örfî İdare Kumandanlığı Dün Bir Tebliğ Yayınlandı”. (30 Haziran 1961). *Cumhuriyet*, 1 ve 5.
- “CHP Vadettiklerini Yeni Anayasada Buluyor”. (1 Temmuz 1961). *Cumhuriyet*, 1.
- “MBK Üyeleri Anayasa İçin Geziye Çıktılar”. (1 Temmuz 1961). *Cumhuriyet*, 1 ve 5.
- “Anayasaya Evet Kampanyası Gelişiyor”. (2 Temmuz 1961). *Cumhuriyet*, 1 ve 5.
- “MBK Üyelerinin Anayasa Konuşmaları”. (3 Temmuz 1961). *Cumhuriyet*, 1 ve 5.

- “Parti Kongrelerinde Yeni Anayasa Övüldü”. (3 Temmuz 1961). *Cumhuriyet*, 5.
- “On Binlerce Vatandaş Dün Taksim Alanında Anayasaya Evet Dedi”. (4 Temmuz 1961). *Cumhuriyet*, 1.
- “İnönü’nün Demecinin Tam Metni”. (4 Temmuz 1961). *Cumhuriyet*, 1.
- “İnönü’nün Demeci”. (4 Temmuz 1961). *Cumhuriyet*, 5.
- “Devlet Başkanı AP’nin Tutumunu Açıklayacak”. (5 Temmuz 1961). *Cumhuriyet*, 5.

Editör:

Doç. Dr. Harun GENÇ

Spor Bilimleri

Alanında
Uluslararası Araştırmalar VIII

EĞİTİM
yayınevi

SPOR BİLİMLERİ ALANINDA ULUSLARARASI ARAŞTIRMALAR VIII

Editör: Doç. Dr. Harun Genç

Genel Yayın Yönetmeni: Yusuf Ziya Aydoğın (yza@egitimyayinevi.com)

Genel Yayın Koordinatörü: Yusuf Yavuz (yusufyavuz@egitimyayinevi.com)

Sayfa Tasarımı: Eğitim Yayınevi Grafik Birimi

Kapak Tasarımı: Eğitim Yayınevi Grafik Birimi

T.C. Kültür ve Turizm Bakanlığı

Yayıncı Sertifika No: 47830

ISBN: 978-625-6489-17-2

1. Baskı, Haziran 2023

Baskı Cilt

Uzun Dijital Matbaacılık

İstanbul Cad. İstanbul Çarşısı No: 48/48 - 49 İskitler 06070 / Ankara

Matbaa Sertifika No: 47865

Kütüphane Kimlik Kartı

SPOR BİLİMLERİ ALANINDA ULUSLARARASI ARAŞTIRMALAR VIII

Editör: Doç. Dr. Harun Genç

91 s., 135x215 mm

Kaynakça var, dizin yok.

ISBN: 978-625-6489-17-2

Copyright © Bu kitabın Türkiye'deki her türlü yayın hakkı Eğitim Yayınevi'ne aittir. Bütün hakları saklıdır. Kitabın tamamı veya bir kısmı 5846 sayılı yasanın hükümlerine göre kitabı yayımlayan firmanın ve yazarlarının önceden izni olmadan elektronik/mekanik yolla, fotokopi yoluyla ya da herhangi bir kayıt sistemi ile çoğaltılamaz, yayımlanamaz.

EĞİTİM
yayınevi

Yayınevi Türkiye Ofis: İstanbul: Eğitim Yayınevi Tic. Ltd. Şti., Atakent mah.
Yasemen sok. No: 4/B, Ümraniye, İstanbul, Türkiye

Konya: Eğitim Yayınevi Tic. Ltd. Şti., Fevzi Çakmak Mah. 10721 Sok. B Blok,
No: 16/B, Safakent, Karatay, Konya, Türkiye
+90 332 351 92 85, +90 533 151 50 42, 0 332 502 50 42
bilgi@egitimyayinevi.com

Yayınevi Amerika Ofis: New York: Eğitim Publishing Group, Inc.
P.O. Box 768/Armonk, New York, 10504-0768, United States of America
americaoffice@egitimyayinevi.com

Lojistik ve Sevkiyat Merkezi: Kitapmatik Lojistik ve Sevkiyat Merkezi, Fevzi Çakmak Mah.
10721 Sok. B Blok, No: 16/B, Safakent, Karatay, Konya, Türkiye
sevkiyat@egitimyayinevi.com

Kitabevi Şubesi: Eğitim Kitabevi, Şükran mah. Rampalı 121, Meram, Konya, Türkiye
+90 332 499 90 00
bilgi@egitimkitabevi.com

İnternet Satış: www.kitapmatik.com.tr
+90 537 512 43 00
bilgi@kitapmatik.com.tr

 **kitapmatik**
T.C. Kültür ve Turizm Bakanlığı
Yayıncılık Kurumu

KAYNAKÇA

- ACSM. (2013). *ACSM's Guidelines for Exercise Testing and Prescription*. Lippincott Williams & Wilkins.
- Gribble, P. A., & Hertel, J. (2009). Considerations for Normalizing Measures of the Star Excursion Balance Test. *https://doi.org/10.1207/S15327841MPPEE0702_3*, 7(2), 89–100. https://doi.org/10.1207/S15327841MPPEE0702_3
- Heyward, V. (2005). *Advanced Fitness Assessment and Exercise Prescription Package*. Human Kinetics Publishers. <https://books.google.com.tr/books?id=7IICPgAACAAJ>
- Holm, I., & Vøllestad, N. (2008). Significant Effect of Gender on Hamstring-to-Quadriceps Strength Ratio and Static Balance in Prepubescent Children from 7 to 12 Years of Age., 36(10), 2007–2013. <https://doi.org/10.1177/0363546508317963>
- Hrysomallis, C. (2011). Balance ability and athletic performance. *Sports Medicine (Auckland, N.Z.)*, 41(3), 221–232. <https://doi.org/10.2165/11538560-000000000-00000>
- Impellizzeri, F. M., Bizzini, M., Rampinini, E., Cereda, F., & Maffiuletti, N. A. (2008). Reliability of isokinetic strength imbalance ratios measured using the Cybex NORM dynamometer. *Clinical Physiology and Functional Imaging*, 28(2), 113–119. <https://doi.org/10.1111/J.1475-097X.2007.00786.X>
- Kesilmiş, İ., Akin, M., Beden, Ü., Ve, E., Yüksekokulu, S., Spor, M. Ü., Fakültesi, B., Yazar, S., & Kesilmiş, İ. (2020). Quadriceps ve Hamstring Kas Kuvveti Dinamik Denge Performansını Etkiler mi? *The Journal of Turkish Sport Science*, 3(1), 1–7. <https://doi.org/10.1007/978-1-4899-7510-2>
- Serda, M., Becker, F. G., Cleary, M., Team, R. M., Holtermann, H., The, D., Agenda, N., Science, P., Sk, S. K., Hinnebusch, R., Hinnebusch A, R., Rabinovich, I., Olmert, Y., Uld, D. Q. G. L. Q., Ri, W. K. H. U., Lq, V., Frxqw, W. K. H., Zklfk, E., Edvvhg, L. V, ح, ح. (2013). Synteza i aktywność biologiczna nowych analogów tiosemikarbazonowych chelatorów żelaza. *Uniwersytet Śląski*, 7(1), 343–354. <https://doi.org/10.2/JQUERY.MIN.JS>
- Magalhaes, J., Oliveir, A. J., Ascensao, A., & Soares, J. (2004). Concentric quadriceps and hamstrings isokinetic strength in volleyball and soccer players. *Journal of Sports Medicine and Physical Fitness*, 44, 119–125.
- Malina, R. M., Bouchard, C., & Bar-Or, O. (2004). *Growth, maturation, and physical activity*. Human kinetics.
- Pollock, A. S., Durward, B. R., Rowe, P. J., & Paul, J. P. (2000). What is balance? *Clinical Rehabilitation*, 14(4), 402–406. <https://doi.org/10.1191/0269215500CR342OA>
- Steib, S., Zech, A., Hentschke, C., & Pfeifer, K. (2013). Fatigue-induced alterations of static and dynamic postural control in athletes with a history of ankle sprain. *Journal of Athletic Training*, 48(2), 203–208. <https://doi.org/10.4085/1062-6050-48.1.08>

KAYNAKLAR

- Ata, S. (2016). Okul öncesi öğretmenlerinin dış mekânda oyun uygulamaları ve çocukların dış mekânda oyun oynamalarına ilişkin görüşlerinin incelenmesi. Yüksek lisans tezi, Hacettepe Üniversitesi Eğitim Bilimleri Enstitüsü, Ankara.
- Baysal, N. (1983). Down's sendromlu çocukların dil gelişimlerinin incelenmesi. Yüksek Lisans Tezi, Hacettepe Üniversitesi, Çocuk Sağlığı ve Gelişimi Bölümü, Ankara.
- Bilir, Ş. (1986). Özürlü çocuklar ve eğitimleri. Hacettepe Üniversitesi Çocuk Sağlığı ve Eğitimi Bölümü. Ankara.
- Bulut Pedük, Ş., Baran, G., Aral, N., ve Çimen, S. (2000). Çocuk Gelişimi 2, Ya-Pa Yayınları, ISBN:9789754246209, Sy.61-62.
- Ceviz, E., Genç, H, ve Özfıdan, D. (2022). Postür bozuklukları ve egzersiz. İçinde Dr. Öğr. Üyesi Ayşe Demir (Ed), Spor Bilimleri Alanında Uluslararası Araştırmalar-II 2022/ Nisan, (1. Basım., ss. 135-169) Konya: EĞİTİM Yayınevi.
- Ceviz, E., ve Genç, H, (2021). Çocuklarda obezite ve fiziksel aktivite. İçinde Doç. Dr. İdris Kayantaş (Ed) ve Doç. Dr. Mehmet İlkım (Ed), Spor Bilimlerinde Araştırma ve Değerlendirmeler-I 2021/ Aralık (1. Basım., ss. 177-205), Ankara: Gece Kitaplığı.
- Cogan, K. D. Vidmar, P. (2000). Gymnastics, Fitness Information Technology, London.
- Çolak, M. (2006). Erzincan ilinde yaşayan 12-24 yaş kız ve erkek çocuklarda sağlıkla ilişkili fiziksel uygunluk düzeylerinin değerlendirilmesi. Yayımlanmamış Doktora Tezi, Gazi Üniversitesi Sağlık Bilimleri Enstitüsü, Ankara.
- Erden, M. ve Akman, Y. (2005). Gelişim ve Öğrenme. (14. Basım). Ankara: Arkadaş Yayınevi.
- Erden, N. ve Akman, Y. (2000). Eğitim psikolojisi: gelişim, öğrenme-öğretme. Ankara: Arkadaş Yayınevi.
- Gabbard, C. P. (1996). Lifelong motor development. Second Ed. Usa: Brownand Benchmark Publishers.
- Gallahue, D. L., Ozmun, J. G. (2006). Understanding motor development: infants, children, adolescents, adults. New York; 6th Ed. International Edition, McGraw-Hill Companies.
- Gander, J. M., ve Gardiner, W. H., (2001). Çocuk ve Ergen Gelişimi. (Çeviri: B. Onur) 4. baskı. Ankara: İmge Kitabevi Yayınları.
- Gander, J. M., ve Gardiner, W. H., (2001). Çocuk ve Ergen Gelişimi. (Çeviri: B. Onur) 4. baskı. Ankara: İmge Kitabevi Yayınları.
- Genç, H, Kızar, O., Ceviz, E. (2022). Engelsiz Dünya: Metaverse, İçinde Doç. Dr. İlimdar YALÇIN (Ed) ve Dr. Alican BAYRAM (Ed), Rekreasyon ve Spor: Psikososyal Alanlarda Güncel Yaklaşımlar (1. Baskı, ss 87-112), Ankara: İksad Yayınevi.

- Gestwicki, C. (2011). *Developmentally appropriate practice: Curriculum and development in early education* (4th ed.). CA: Wadsworth, Cengage Learning.
- Gökmen, H., Karagül, T., ve Aşçı, F. H., (1995). *Psikomotor Gelişim. Gençlik ve Spor Genel Müdürlüğü Yayınları, Gökçe Ofset, Ankara.*
- Haywood, K. M. Getchell, N., (2005). *Life span motor development. Fourth Edition, USA: Human Kinetics,*
- Hurlock, E. B., (1978). *Child development. Altıncı Baskı. New York: McGraw-Hill BookComp.*
- İnanç, B., Bilgin, M. ve Atıcı, M. (2004). *Gelişim Psikolojisi. İstanbul: Nobel Kitabevi.*
- Neyzi, O. Ertuğrul, T. Y. (2002). *Pediatri. Ankara: Nobel Tıp Kitabevi.*
- Ökmen M.Ş. (2022). *Tenisçilerde Sitrülin Malat Kullanımının Aerobik ve Anaerobik Performans Üzerine Etkisi, Gece Yayınevi, Editör: Prof. Dr. Yahya POLAT, Ocak. Ankara. ISBN: 978-625-8075-92-2. S.s. 2*
- Özdoğan, B., (2000). *Çocuk ve Oyun. Ankara: Anı Yayıncılık.*
- Özer, D. S. ve Özer, K. (2000). *Çocuklarda Motor Gelişim. Ankara: Nobel Yayıncılık.*
- Payne, V.G., ve Isaacs, L. D. (2005). *Human Motor Development: A Life Span.*
- Senemoğlu, N. (2011). *Gelişim, Öğrenme ve Öğretim. Ankara: Pegem Akademi Yayıncılık.*
- Timurkaan S. (2003). *Farklı fiziki özelliklere sahip yerleşim bölgelerinde yaşayan 6 yaş grubu çocuklarının psikomotor gelişimlerinin karşılaştırılması. Yayımlanmamış Yüksek Lisans Tezi, İnönü Üniversitesi Sosyal Bilimler Enstitüsü, Malatya.*
- Türkmen, M., Genç, H, ve Ceviz, E. (2021). *Oyun ve Çocuk Gelişimi, İçinde Doç. Dr. Mehmet İLKİM (Ed), Spor Bilimleri II Kitabı-2021/ Eylül (1. Basım, ss 45-61), Ankara: Akademisyen Yayınevi.*
- Yavuzer, H. (2001). *Çocuk Psikolojisi. İstanbul: Remzi Kitabevi.*
- Zelaznik N. H. (1996). *Advances in Motor Learning and Control. USA: Human Kinetics.*

KAYNAKÇA

- Aizawa, K., Wu, J., Inoue, Y., & Sato, M. (2018). Long-term impact of the Tokyo 1964 Olympic Games on sport participation: A cohort analysis. *Sport Management Review*, 21(1), 86–97.
- Andersen, M. H., Ottesen, L., & Thing, L. F. (2019). The social and psychological health outcomes of team sport participation in adults: An integrative review of research. *Scandinavian Journal of Public Health*, 47(8), 832–850.
- Baker, P. M. A., & Ward, A. C. (2002). Bridging temporal and spatial ‘gaps’: The role of information and communication technologies in defining communities. *Information, Communication & Society*, 5(2), 207–224.
- Behne, A., & Teuteberg, F. (2020). *A Healthy Lifestyle and the Adverse Impact of its Digitalization: The Dark Side of Using eHealth Technologies*. In *Wirtschaftsinformatik (Zentrale Tracks)* (pp. 584-599).
- Bertot, J. C., Jaeger, P. T., & Hansen, D. (2012). The impact of polices on government social media usage: Issues, challenges, and recommendations. *Government Information Quarterly*, 29(1), 30–40.
- Bort-Roig, J., Gilson, N. D., Puig-Ribera, A., Contreras, R. S., & Trost, S. G. (2014). Measuring and influencing physical activity with smartphone technology: A systematic review. *Sports Medicine*, 44(5), 671–686.
- Brown, T. C., & Fry, M. D. (2014). Motivational climate, staff and members’ behaviors, and members’ psychological well-being at a national fitness franchise. *Research Quarterly for Exercise and Sport*, 85(2), 208–217.
- Chalip, L. (2006). Toward a distinctive sport management discipline. *Journal of Sport Management*, 20(1), 1–21.
- Chalip, L., Green, B. C., Taks, M., & Misener, L. (2017). Creating sport participation from sport events: Making it happen. *International Journal of Sport Policy and Politics*, 9(2), 257–276.
- Constandt, B., Thibaut, E., De Bosscher, V., Scheerder, J., Ricour, M., & Willem, A. (2020). Exercising in times of lockdown: An analysis of the impact of COVID-19 on levels and patterns of exercise among adults in Belgium. *International Journal of Environmental Research and Public Health*, 17(11), 41–44.
- Council of Europe. (1992). European Sport Charter.
- Donnachie, C., Wyke, S., Mutrie, N., & Hunt, K. (2017). ‘It’s like a personal motivator that you carried around wi’ you’: Utilising self-determination theory to understand men’s experiences of using pedometers to increase physical activity in a weight management programme. *International Journal of Behavioral Nutrition and Physical Activity*, 14(1), 61–74.
- Du, J., Floyd, C., Kim, A. C. H., Baker, B. J., Sato, M., James, J. D., & Funk, D. C. (2020). To be or not to be: Negotiating leisure constraints with technology and data analytics amid the COVID-19 pandemic. *Leisure Studies*, 40(4), 561–574.

- Eime, R. M., Harvey, J., Charity, M. J., Casey, M., Westerbeek, H., & Payne, W. R. (2017). The relationship of sport participation to provision of sports facilities and socioeconomic status: A geographical analysis. *Australian and New Zealand Journal of Public Health*, 41(3), 248–255.
- Eime, R. M., Young, J. A., Harvey, J. T., Charity, M. J., & Payne, W. R. (2013). A systematic review of the psychological and social benefits of participation in sport for adults: Informing development of a conceptual model of health through sport. *International Journal of Behavioral Nutrition and Physical Activity*, 10(1), 135–152.
- Elloumi, L., van Beijnum, B. J., & Hermens, H. (2018). Exploratory study of a virtual community for physical activity. *Health and Technology*, 8(1), 81–95.
- eSports Insider. (2021). *OCA and AESF agree partnership for 2022 Asian Games*. <http://esportsinsider.com/2021/03/oca-and-aesf-agree-partnership-for-2022-asian-games>
- European Commission. (2018). *New Eurobarometer on sport and physical activity*. https://ec.europa.eu/sport/news/2018/new-eurobarometer-sport-and-physical-activity_en
- Filo, K., Fechner, D., & Inoue, Y. (2020). Charity sport event participants and fundraising: An examination of constraints and negotiation strategies. *Sport Management Review*, 23(3), 387–400.
- Fukuoka, Y., Kamitani, E., Bonnet, K., & Lindgren, T. (2011). Real-time social support through a mobile virtual community to improve healthy behavior in overweight and sedentary adults: A focus group analysis. *Journal of Medical Internet Research*, 13(3), e49.
- García-Bravo, S., Cuesta-Gómez, A., Campuzano-Ruiz, R., López-Navas, M. J., Domínguez-Paniagua, J., Araújo-Narváez, A., ... & Cano-de-la-Cuerda, R. (2019). Virtual reality and video games in cardiac rehabilitation programs. A systematic review. *Disability and Rehabilitation*, 2(5), 1–10.
- Giles-Corti, B., & Donovan, R. J. (2002). The relative influence of individual, social and physical environment determinants of physical activity. *Social Science & Medicine*, 54(12), 1793–1812.
- Gjestvang, C., Stensrud, T., & Haakstad, L. A. H. (2019). Are changes in physical fitness, body composition and weight associated with exercise attendance and dropout among fitness club members? Longitudinal prospective study. *BMJ Open*, 9(4), e027987.
- Glanz, K., Rimer, B. K., & Viswanath, K. (2008). *Health behavior and health education: Theory, research, and practice*. John Wiley & Sons.
- Glebova, E., & Desbordes, M. (2021). Identifying the role of digital technologies in sport spectators customer experiences through qualitative approach. *Athens Journal of Sports*, 8, 1–19.
- Gobble, M. M. (2018). Digitalization, digitization, and innovation. *Research-Technology Management*, 61(4), 56–59.

- GSMA. (2019). *The mobile economy 2019*. <https://data.gsmaintelligence.com/api-web/v2/research-filedownload?id=39256194&file=2712-250219-ME-Global.pdf>
- Gutenberg, J., Katrakazas, P., Trenkova, L., Murdin, L., Brdarić, D., Koloutsou, N., ... & LaplanteLévesque, A. (2018). Big data for sound policies: Toward evidence-informed hearing health policies. *American Journal of Audiology*, 27(3S), 493–502.
- Hallmann, K., & Giel, T. (2018). Esports – Competitive sports or recreational activity? *Sport Management Review*, 21(1), 14–20.
- Hayes, M. (2020). Social media and inspiring physical activity during COVID-19 and beyond. *Managing Sport and Leisure*, 0(0), 1–8.
- Hindley, D. (2020). “More than just a run in the park”: An exploration of parkrun as a shared leisure space. *Leisure Sciences*, 42(1), 85–105.
- Höchtel, J., Parycek, P., & Schöllhammer, R. (2016). Big data in the policy cycle: Policy decision making in the digital era. *Journal of Organizational Computing and Electronic Commerce*, 26(1–2), 147–169.
- Inoue, Y., Berg, B. K., & Chelladurai, P. (2015). Spectator sport and population health: A scoping study. *Journal of Sport Management*, 29(6), 705–725.
- Inoue, Y., Wann, D. L., Lock, D., Sato, M., Moore, C., & Funk, D. C. (2020). Enhancing older adults’ sense of belonging and subjective well-being through sport game attendance, team identification, and emotional support. *Journal of Aging and Health*, 32(7–8), 530–542.
- Jenkin, C. R., Eime, R. M., Westerbeck, H., O’Sullivan, G., & van Uffelen, J. G. Z. (2017). Sport and ageing: A systematic review of the determinants and trends of participation in sport for older adults. *BMC Public Health*, 17(1), 976–995.
- Jenny, S. E., Manning, R. D., Keiper, M. C., & Olrich, T. W. (2017). Virtual(ly) athletes: Where eSports fit within the definition of “sport.” *Quest*, 69(1), 1–18.
- Johnston, S. L., Pattermore, P. K., Sanderson, G., Smith, S., Lampe, F., Josephs, L., ... & Holgate, S. T. (1995). Community study of role of viral infections in exacerbations of asthma in 9-11 year old children. *BMJ*, 310(6989), 1225–1229.
- Keller, K. L., & Staelin, R. (1987). Effects of quality and quantity of information on decision effectiveness. *Journal of Consumer Research*, 14(2), 200–213.
- Kim, D., & Ko, Y. J. (2019). The impact of virtual reality (VR) technology on sport spectators’ flow experience and satisfaction. *Computers in Human Behavior*, 93, 346–356.
- Kolff, C. A., Scott, V. P., & Stockwell, M. S. (2018). The use of technology to promote vaccination: A social ecological model based framework. *Human Vaccines & Immunotherapeutics*, 14(7), 1636–1646.

- Künkel, R., & Lomander, J. (2018). How can digitalization and AI be used to increase the usage of medically prescribed physical activity?: A qualitative and quantitative study on the digitalization of physical activity on prescription.
- MarketWatch. (2018). Wearable devices market to reach US \$51 billion by 2022. <https://www.marketwatch.com/press-release/wearable-devices-market-to-reach-us-51-billion-by-2022-2018-06-13>
- McDonough, D. J., Su, X., & Gao, Z. (2021). Health wearable devices for weight and BMI reduction in individuals with overweight/obesity and chronic comorbidities: Systematic review and network metaanalysis. *British journal of sports medicine*, 0, 1–11.
- McLeroy, K. R., Bibeau, D., Steckler, A., & Glanz, K. (1988). An ecological perspective on health promotion programs. *Health Education Quarterly*, 15(4), 351–377.
- Nachmias, D., & Felbinger, C. (1982). Utilization in the policy cycle: Directions for research. *Review of Policy Research*, 2(2), 300–308.
- Neumann, D. L., Moffitt, R. L., Thomas, P. R., Loveday, K., Watling, D. P., Lombard, C. L., ... & Tremeer, M. A. (2018). A systematic review of the application of interactive virtual reality to sport. *Virtual Reality*, 22(3), 183–198.
- O'Reilly, N., Berger, I. E., Hernandez, T., Parent, M. M., & Seguin, B. (2012). Understanding adolescent sport participation through online social media. *Sport, Business and Management: An International Journal*, 2(1), 69–81.
- Orangetheory Fitness. (2020). Tracking your heart rate. <https://www.orangetheoryfitness.com/technology>
- Patel, M., & O'Kane, A. A. (2015). Contextual influences on the use and non-use of digital technology while exercising at the gym. In Proceedings of the 33rd annual acm conference on human factors in computing systems (pp. 2923–2932). NY: ACM.
- Peloton. (2021). Peloton 2020 annual report. <https://investor.onepeloton.com/static-files/9595d9d3-9e56-40fe-bbce-07176ae274d6>
- Pizzo, A. D., Baker, B. J., Jones, G. J., & Funk, D. C. (2020). Sport experience design: Wearable fitness technology in the health and fitness industry. *Journal of Sport Management*, 35(2), 130–143.
- Ratten, V. (2020). Sport technology: A commentary. *The Journal of High Technology Management Research*, 31(1), 1–6.
- Rhodes, R. E., Janssen, I., Bredin, S. S. D., Warburton, D. E. R., & Bauman, A. (2017). Physical activity: Health impact, prevalence, correlates and interventions. *Psychology & Health*, 32(8), 942–975.
- Ridings, C. M., & Gefen, D. (2004). Virtual community attraction: Why people hang out online. *Journal of Computer-Mediated Communication*, 10(1), 23–36.
- Romeo, A., Edney, S., Plotnikoff, R., Curtis, R., Ryan, J., Sanders, I., ... & Maher, C. (2019). Can smartphone apps increase physical activity?

- Systematic review and meta-analysis. *Journal of Medical Internet Research*, 21(3), e12053.
- Rote, A. E., Klos, L. A., Brondino, M. J., Harley, A. E., & Swartz, A. M. (2015). The efficacy of a walking intervention using social media to increase physical activity: A randomized trial. *Journal of Physical Activity and Health*, 12(s1), 18–25.
- Sato, M., Du, J., & Inoue, Y. (2016). Rate of physical activity and community health: Evidence from U.S. counties. *Journal of Physical Activity and Health*, 13(6), 640–648.
- Sato, M., Inoue, Y., Du, J., & Funk, D. C. (2019). Access to parks and recreational facilities, physical activity, and health care costs for older adults: Evidence from US counties. *Journal of Leisure Research*, 50(3), 220–238.
- Sato, M., Yoshida, M., Wakayoshi, K., & Shonk, D. J. (2017). Event satisfaction, leisure involvement and life satisfaction at a walking event: The mediating role of life domain satisfaction. *Leisure Studies*, 36(5), 605–617.
- Saunders, G. H., Christensen, J. H., Gutenberg, J., Pontoppidan, N. H., Smith, A., Spanoudakis, G., & Bamiou, D. E. (2020). Application of big data to support evidence-based public health policy decisionmaking for hearing. *Ear and Hearing*, 41(5), 1057–1063.
- Segura-Ortí, E., & García-Testal, A. (2019). Intradialytic virtual reality exercise: Increasing physical activity through technology. *Seminars in Dialysis*, 32(4), 331–335.
- Shimoga, S. V., Erlyana, E., & Rebello, V. (2019). Associations of social media use with physical activity and sleep adequacy among adolescents: Cross-sectional survey. *Journal of Medical Internet Research*, 21(6), e14290.
- Stevens, C. J., David, T. I., & Storkey, J. (2018). Atmospheric nitrogen deposition in terrestrial ecosystems: Its impact on plant communities and consequences across trophic levels. *Functional Ecology*, 32(7), 1757–1769. 1
- Stokols, D. (1992). Establishing and maintaining healthy environments: Toward a social ecology of health promotion. *American Psychologist*, 47(1), 6–22.
- Ströbel, T., & Germelmann, C. C. (2020). Exploring new routes within brand research in sport management: Directions and methodological approaches. *European Sport Management Quarterly*, 20(1), 1–9.
- Sullivan, A. N., & Lachman, M. E. (2017). Behavior change with fitness technology in sedentary adults: A review of the evidence for increasing physical activity. *Frontiers in Public Health*, 4, 1–14.
- Tilson, D., Lyytinen, K., & Sørensen, C. (2010). Research commentary—digital infrastructures: The missing IS research agenda. *Information Systems Research*, 21(4), 748–759.

- Toscos, T., Consolvo, S., & McDonald, D. W. (2011). Barriers to physical activity: A study of self-revelation in an online community. *Journal of Medical Systems*, 35(5), 1225–1242.
- Trotter, M. G., Coulter, T. J., Davis, P. A., Poulus, D. R., & Polman, R. (2020). The association between eSports participation, health and physical activity behaviour. *International Journal of Environmental Research and Public Health*, 17(19), 7329–7343.
- Turner-McGrievy, G. M., Beets, M. W., Moore, J. B., Kaczynski, A. T., Barr-Anderson, D. J., & Tate, D. F. (2013). Comparison of traditional versus mobile app self-monitoring of physical activity and dietary intake among overweight adults participating in an mHealth weight loss program. *Journal of the American Medical Informatics Association*, 20(3), 513–518.
- Wakefield, L. T., & Bennett, G. (2018). Sports fan experience: Electronic word-of-mouth in ephemeral social media. *Sport Management Review*, 21(2), 147–159.
- Wattanapisit, A., Wattanapisit, S., & Wongsiri, S. (2020). Public health perspectives on eSports. *Public Health Reports*, 135(3), 295–298.
- We Are Social. (2020). Digital 2020: Global digital overview. <https://wearesocial.com/digital-2020>
- Weber, R. H. (2010). Internet of things – New security and privacy challenges. *Computer Law & Security Review*, 26(1), 23–30.
- Westmattmann, D., Grotenhermen, J. G., Sprenger, M., & Schewe, G. (2021). The show must go on: Virtualisation of sport events during the COVID-19 pandemic. *European Journal of Information Systems*, 30(2), 119–136.
- World Health Organisation (1948). *Constitution*. Geneva: World Health Organisation.
- World Health Organization. (2020). WHO guidelines on physical activity and sedentary behaviour. <https://www.who.int/publications/item/9789240015128>
- Wu, J., Inoue, Y., Filo, K., & Sato, M. (2020). Creating shared value and sport employees' job performance: The mediating effect of work engagement. *European Sport Management Quarterly*, 0(0), 1–20.
- Wu, J., Inoue, Y., & Sato, M. (2022). Digitization of Sport Participation for Health. In *The Routledge Handbook of Digital Sport Management* (pp. 319-332). Routledge.
- Yilmaz, A., Yilmaz, F., & Colak, M. Y. (2018). Adherence to physical activity recommendations and quality of life among older adults. *International Journal of Public Health and Clinical Sciences*, 5(2), 120-134.
- Zhang, J., Brackbill, D., Yang, S., & Centola, D. (2015). Efficacy and causal mechanism of an online social media intervention to increase physical activity: Results of a randomized controlled trial. *Preventive Medicine Reports*, 2, 651–657.

KAYNAKÇA

1. Akdağ ZK (2005). Antalya Kentsel Alanda Spor Sponsorluğunun Tüketici Davranışları Üzerindeki Rolü ve Etkisi. Akdeniz Üniversitesi Sosyal Bilimler Enstitüsü Spor Yöneticiliği Anabilim Dalı. Antalya
2. Akyüz, A. (2017). *Spor Sponsorluğu ve İmaj Transferi*. İstanbul: Alfa Yayınevi.
3. Alay, S., (2004), “*Spor Sponsorluğuna Tüketicilerin Verdiği Reaksiyonu Belirleyen Etmenler ve Spor Sponsorluğunun Tüketicilere Olan Etkileri*”, Gazi Üniversitesi Sağlık Bilimleri Enstitüsü Beden Eğitimi ve Spor Anabilim Dalı, Doktora Tezi, Ankara.
4. Bayansalduz M., Can Y. (2003). Gençlik ve Spor Genel Müdürlüğü Taşra Teşkilatı Gelir Kaynakları ve Yöneticilerinin Kaynaklara İlişkin Tutumlarının Değerlendirilmesi Türkiye Sosyal Araştırmalar Dergisi. Nisan, C.7, s.1, 111-124.
5. Bozkurt, H. ve Kartal, R. (2008). Spor pazarlamasında halkla ilişkiler ve sponsorluk ilişkisi. *Beden Eğitimi ve Spor Bilimleri Dergisi*, 2(1), 23-33.
6. Creswell, J. W. (2013). *Research design: Qualitative, quantitative, and mixed methods approaches*. New York: Sage Publications.
7. Çamcı, H. (2009). *Türk Vergi Sisteminde Sponsorluk Kurumuna Yönelik Düzenlemelerin Değerlendirilmesi*. Yayınlanmamış Yüksek Lisans Tezi. Manisa: Celal Bayar Üniversitesi Sosyal Bilimler Enstitüsü Maliye Anabilim Dalı Mali Hukuk Bilim Dalı
8. Çavuşoğlu, S.B. (2011). *Spor Pazarlamasında Ünlü Sporcu Kullanımı*. Uluslararası Hakemli Akademik Sosyal Bilimler Dergisi. Temmuz-Ağustos-Eylül Sayısı, 1,1, 165-180.
9. Çiftçi, C. (2017). “*Spor Pazarlaması ve Sponsorluk: Beşiktaş Jimnastik Kulübü ve Vodafone Sponsorluk İlişkisinde Taraftarların Tutumlarının İncelenmesi*”. (Yayınlanmış Yüksek Lisans Tezi). Mehmet Akif Ersoy Üniversitesi
10. Göksu, N. F. ve Keçeci, B. Ö. (2021). Kurumsal iletişim çerçevesinde Türkiye’de pazarlama odaklı spor sponsorluğu üzerine bir analiz. *MANAS Sosyal Araştırmalar Dergisi*, 10(2), 1225-1246.
11. Karasar, N. (1995). *Bilimsel araştırma yöntemi*. Ankara: Araştırma Eğitim Danışmanlık.
12. Okay, A. (1998). *Halkla ilişkiler aracı olarak sponsorluk*. Epsilon Yayıncılık Hiz. Tic. San. Limited Şti..
13. Okay, A. (2005). *Sponsorluğun Temelleri*. İstanbul: Der Yayınları.
14. Okay, A. (2012). *Kurum Kimliği*, İstanbul: Derin Yayınları.
15. Onwuegbuzie, A. J., & Leech, N. L. (2004). Enhancing the interpretation of significant findings: The role of mixed methods research. *The qualitative report*, 9(4), 770-792.

16. Öztürk, S. (2013). *Spor Sponsorluğu: Kavram ve Özellikler*, (Editör), Metin Arğan. Sporda Sponsorluk, Eskişehir: Anadolu Üniversitesi.
17. Soyer, F. (2003). *Sporda Sponsorluk, Kavram, Kapsam ve Bir Araştırma*. Ankara: Gazi Kitabevi
18. Taşyürek, K., (2010), “*Tutundurmanın Yükselen Yıldızı: Sponsorluk ve Spor Sponsorluğu Üzerine Bir Araştırma*”, Gazi Üniversitesi Sosyal Bilimler Enstitüsü İşletme Anabilim Dalı, Yüksek Lisans Tezi, Ankara
19. Temel, A. S. ve Sırın, E. F. (2017). The relationship between sports sponsorship and corporate image, reputation and intention to buy: Torku Case. *Turkish Journal of Sport and Exercise*, 19(2), 241-253.
20. Van Manen, M. (2007). Phenomenology of practice. *Phenomenology & Practice*, 1(1), 11-30.
21. Yıldırım, A. ve Şimşek, H. (2011). *Sosyal bilimlerde nitel çalışma yöntemleri*. Ankara: Seçkin Yayınları.

Editör:

Doç. Dr. Arzu Kazaz

Sosyal, Beşeri ve İdari Bilimler

Alanında
Uluslararası Araştırmalar XXIV

EĞİTİM
yayınevi

SOSYAL, BEŞERİ VE İDARİ BİLİMLER ALANINDA ULUSLARARASI ARAŞTIRMALAR XXIV

Editör: Doç. Dr. Arzu Kazaz

Genel Yayın Yönetmeni: Yusuf Ziya Aydoğın (yza@egitimyayinevi.com)

Genel Yayın Koordinatörü: Yusuf Yavuz (yusufyavuz@egitimyayinevi.com)

Sayfa Tasarımı: Eğitim Yayınevi Grafik Birimi

Kapak Tasarımı: Eğitim Yayınevi Grafik Birimi

T.C. Kültür ve Turizm Bakanlığı

Yayıncı Sertifika No: 47830

ISBN: 978-625-6489-29-5

1. Baskı, Haziran 2023

Baskı Cilt

Uzun Dijital Matbaacılık

İstanbul Cad. İstanbul Çarşısı No: 48/48 - 49 İskitler 06070 / Ankara

Matbaa Sertifika No: 47865

Kütüphane Kimlik Kartı

SOSYAL, BEŞERİ VE İDARİ BİLİMLER ALANINDA ULUSLARARASI ARAŞTIRMALAR XXIV

Editör: Doç. Dr. Arzu Kazaz

162 s., 160x240 mm

Kaynakça var, dizin yok.

ISBN: 978-625-6489-29-5

Copyright © Bu kitabın Türkiye'deki her türlü yayın hakkı Eğitim Yayınevi'ne aittir. Bütün hakları saklıdır. Kitabın tamamı veya bir kısmı 5846 sayılı yasanın hükümlerine göre kitabi yayımlayan firmanın ve yazarlarının önceden izni olmadan elektronik/mekanik yolla, fotokopi yoluyla ya da herhangi bir kayıt sistemi ile çoğaltılamaz, yayımlanamaz.

EĞİTİM

yayınevi

Yayınevi Türkiye Ofis: İstanbul: Eğitim Yayınevi Tic. Ltd. Şti., Atakent mah.

Yasemen sok. No: 4/B, Ümraniye, İstanbul, Türkiye

Konya: Eğitim Yayınevi Tic. Ltd. Şti., Fevzi Çakmak Mah. 10721 Sok. B Blok,

No: 16/B, Safakent, Karatay, Konya, Türkiye

+90 332 351 92 85, +90 533 151 50 42, 0 332 502 50 42

bilgi@egitimyayinevi.com

Yayınevi Amerika Ofis: New York: Eğitim Publishing Group, Inc.

P.O. Box 768/Armonk, New York, 10504-0768, United States of America

americaoffice@egitimyayinevi.com

Lojistik ve Sevkiyat Merkezi: Kitapmatik Lojistik ve Sevkiyat Merkezi, Fevzi Çakmak Mah.

10721 Sok. B Blok, No: 16/B, Safakent, Karatay, Konya, Türkiye

sevkiyat@egitimyayinevi.com

Kitabevi Şubesi: Eğitim Kitabevi, Şükran mah. Rampalı 121, Meram, Konya, Türkiye

+90 332 499 90 00

bilgi@egitimkitabevi.com

İnternet Satış: www.kitapmatik.com.tr

+90 537 512 43 00

bilgi@kitapmatik.com.tr

Kaynakça

- Alvarado-Herrera, A., Bigne, E., Aldas-Manzano, J., ve Curras-Perez, R. (2017). A Scale For Measuring Consumer Perceptions Of Corporate Social Responsibility Following The Sustainable Development Paradigm. *Journal of Business Ethics*, 140, 243-262.
- American Marketing Association (AMA) Online Marketing Dictionary (2023). What is Green Marketing? <https://myama.my.site.com/s/article/Marketing-Dictionary> (E.T.: 11.02.2023).
- Andreasen, A. R. (1994). Social Marketing: Its Definition And Domain. *Journal of public policy and marketing*, 13(1), 108-114.
- Barrier, E. B. (2017). The Concept Of Sustainable Economic Development. In *The Economics of Sustainability*, 87-96.
- Beckmann, S. C. (2005). In The Eye Of The Beholder: Danish Consumer-Citizens And Sustainability. (Ed. Grunert, K. G. ve Thøgersen, J.), *Consumers, policy and the environment A tribute to Folke Ölander*, 265-299. New York: Springer.
- Belz, F.-M. (2001) Integratives Öko-Marketing: Erfolgreiche Vermarktung von ökologischen Produkten und Leistungen, Wiesbaden: Gabler.
- Bell, S., ve Morse, S. (2003). Measuring Sustainability-Learning From Doing. *Management of Environmental Quality: An International Journal*, 14(3), 426-427.
- Belz, F.-M. (2006). Marketing For The 21st Century. *Bussiness Strategy and the Environment*, 15, 139-144.
- Belz, F.-M., ve B., ve Peattie, K. J. (2012). *Sustainability Marketing: A Global Perspective*, 2nd, New Jersey: John Wiley & Sons Inc.
- Bendell, J., and Kearins, K. (2005). The Political Bottom Line: The Emerging Dimension To Corporate Responsibility For Sustainable Development. *Business Strategy and the Environment*, 14(6), 372-383.
- Burton, S., Andrews, J. C., ve Netemeyer, R. G. (2000). Nutrition Ad Claims And Disclosures: Interaction And Mediation Effects For Consumer Evaluations Of The Brand And The Ad. *Marketing Letters*, 11, 235-247.
- Carroll, A. B. (2016). Carroll's Pyramid Of CSR: Taking Another Look. *International journal of corporate social responsibility*, 1(1), 1-8.
- Charter, M. (1992). *Greener Marketing : A Responsible Approach To Business England*: Greenleaf Publishing.
- Connolly, J., ve Prothero, A. (2003). Sustainable Consumption: Consumption, Consumers And The Commodity Discourse. *Consumption, Markets and culture*, 6(4), 275-291.
- Cowe, R. ve Williams, S.. (2000). *Who Are The Ethical Consumers?* Manchester: Cooperative Bank.
- Du, S., Bhattacharya, C. B., ve Sen, S. (2010). Maximizing Business Returns To Corporate Social Responsibility (CSR): The Role Of CSR Communication. *International journal of management reviews*, 12(1), 8-19.
- Erbaşlar, G. (2012). Yeşil Pazarlama. *Mesleki Bilimler Dergisi (MBD)*, 1(2), 94-101.
- Fisk, G. (2001). Reflections of George Fisk. *Journal of Macromarketing*, 21(2), 121-122.
- Ginsberg, J. M., ve Bloom, P. N. (2004). Choosing The Right Green Marketing Strategy. *MIT Sloan Management Review*, 46(1), 79-84.
- Gordon, R., Carrigan, M., ve Hastings, G. (2011). A Framework For Sustainable Marketing. *Marketing Theory*, 11(2), 143-163.
- Hamel, G. (2000). *Lead The Revolution. How To Succeed in Turbulent Times, Turning Innovation Into A Lifestyle*. St. Petersburg: Best Business Book.
- Hammond, G. P. (2006). People, Planet And Prosperity': The Determinants Of Humanity's Environmental Footprint. In *Natural Resources Forum*, 30(1), 27-36.
- Hawken, P. (2015). *The Ecology Of Commerce Revised Edition: A Declaration Of Sustainability*. UK: HarperCollins Publishers.
- Heck, G., ve Yidan, X. (2013). The Effects of Sustainable Marketing on Brand Equity and Consumer Behavior: A Case Study of Cia. Hering. Master Thesis. Halmstad: Halmstad University.

- Kadirov, D., ve Varey, R. J. (2011). Symbolism in Marketing Systems. *Journal of Macromarketing*, 31(2), 160-171.
- Kassarjian, H. H. (1971). Incorporating Ecology Into Marketing Strategy: The Case Of Air Pollution. *Journal of Marketing*, 35(3), 61-65.
- Kayıkçı, P., Armağan, K., ve Dal, N. E. (2019). Sürdürülebilir Pazarlama: Kavramsal Bir Çalışma. *Bucak İşletme Fakültesi Dergisi*, 2(1), 77-93.
- Kotler, P., ve Zaltman, G. (1971). Social Marketing: An Approach To Planned Social Change. *Journal of Marketing*, 35(3), 3-12.
- Kotler, P. ve Armstrong, G. (2010) *The Principles of Marketing, 11th Edition*, Upper Saddle River, NJ: Prentice Hall.
- Kotler, P. ve Keller, L.K., (2021). *Marketing Management, 16th Edition*. London:Published by Pearson.
- Lefebvre, R. C. (2011). An Integrative Model For Social Marketing. *Journal of Social Marketing*. 1(1), 54-72.
- Martin, D. M., ve Schouten, J. (2013). *Sustainable Marketing, Pearson New International Edition, 1st Edition*. London: Pearson Education.
- Maibach, E. (1993). Social Marketing For The Environment: Using Information Campaigns To Promote Environmental Awareness And Behavior Change. *Health Promotion International*, 8(3), 209-224.
- Ottman, J. (2011). *The New Rules Of Green Marketing: Strategies, Tools, And Inspiration For Sustainable Branding*. San Francisco, CA: Berrett-Koehler Publishers.
- Önce, A. G., ve Marangoz, M. (2012). Pazarlamanın Sürdürülebilir Gelişmedeki Rolü. *In International Conference on Eurasian Economies*. (389-396).
- Özsoy, T. (2011). Tüketicinin Sürdürülebilirliği: Ürün Ömrüne Yönelik Tüketici Tutum ve Davranışları Üzerine Bir Araştırma. Yayımlanmamış Doktora Tezi. Çukurova: Çukurova Üniversitesi, Sosyal Bilimler Enstitüsü, İşletme Anabilim Dalı.
- Pfahl, S. (2005). Institutional sustainability. *International journal of sustainable development*, 8(1-2), 80-96.
- Polonsky, M. J. (1994). An Introduction To Green Marketing. *Electronic Green Journal*, 1(2).
- Rani, A., Aravind, J., ve Prasad, T. (2014). Green Marketing And Its Impact. *European Centre for Research Training and Development*. 2(8), 45-48.
- Rupo, D., Perano, M., Centorrino, G., ve Sanchez, A. V. (2018). A Framework Based On Sustainability, Open Innovation, And Value Cocreation Paradigms—A Case In An Italian Maritime Cluster. *Sustainability*, 10(3), 729.
- Shafer, S. M., Smith, H. J., ve Linder, J. C. (2005). The Power Of Business Models. *Business Horizons*, 48(3), 199-207.
- Shamdasani, P., Chon-Lin, G. O., ve Richmond, D. (1993). Exploring Green Consumers In An Oriental Culture: Role Of Personal And Marketing Mix Factors. *Advances in Consumer Research*. 20, 488-493.
- Sheth, J. N., Sethia, N. K., ve Srinivas, S. (2011). Mindful Consumption: A Customer-Centric Approach To Sustainability. *Journal Of The Academy Of Marketing Science*, 39, 21-39.
- Steffen, W., Richardson, K., Rockström, J., Cornell, S. E., Fetzer, I., Bennett, E. M., ... ve Sörlin, S. (2015). Planetary boundaries: Guiding Human Development On A Changing Planet. *Science*, 347(6223), 1259855.
- Stock, T., Obenaus, M., Kunz, S., ve Kohl, H. (2018). Industry 4.0 As Enabler For A Sustainable Development: A Qualitative Assessment Of Its Ecological And Social Potential. *Process Safety and Environmental Protection*, 118, 254-267.
- McCarthy, E.J. (1960). *Basic Marketing: A Managerial Approach*, Homewood, IL:RICHARD D. IRWIN,INC.
- United Nations, Department of Economic and Social Affairs, Sustainable Development. The 17 Goals. (2021). <https://sdgs.un.org/goals> (E.T.: 18.04.2021).
- WCED., Report of the World Commission on Environment and Development, (1987). 42/187 <http://www.un-documents.net/a42r187.html> , (E.T.: 18.05.2021).

KAYNAKÇA

- Acar, A. Z. (2010). *Depolama ve Depo Yönetimi*. Ankara: Nobel Yayıncılık.
- Acar, A. Z. ve Köseoğlu, A. M. (2016). *Lojistik Yaklaşımıyla Tedarik Zinciri Yönetimi*. Ankara: Nobel Yayıncılık.
- Altunışık, R., Özdemir, Ş. ve Torlak, Ö. (2017). *Pazarlama İlkeleri ve Yönetimi*. İstanbul: Beta Yayıncılık.
- Ayçin, E. (2019). *Çok Kriterli Karar Verme: Bilgisayar Uygulamalı Çözümler*, Ankara: Nobel Yayıncılık.
- Ballis, A. (2006). Freight villages: Warehouse design and rail link aspects. *Transportation Research Record*, 1966(1), 27–33. Doi: <https://doi.org/10.1177/0361198106196600104>.
- Bülbül, H. ve Demirer, Ö. (2008). Hizmet kalitesi ölçüm modelleri SERVQUAL ve SERPERF'in karşılaştırmalı analizi. *Selçuk Üniversitesi Sosyal Bilimler Enstitüsü Dergisi*, (20): 181-198.
- Dumlu, H. ve Wolff, R. A. (2021). Türkiye'deki lojistik köylerin potansiyel etkinliklerine göre değerlendirilmesi: MOORA yöntemi ile bir uygulama. *KAÜİİBFD*, 12(24): 1000-1026. Doi: <https://doi.org/10.36543/kauiibfd.2021.041>.
- Ecer, F. (2020). *Çok Kriterli Karar Verme: Geçmişten Günümüze Kapsamlı Bir Yaklaşım*, Ankara: Seçkin Yayıncılık.
- Erbaşlar, G. (2016). *Genel İşletme*. Ankara: Nobel Yayıncılık.
- Europlatforms, (2004). *Logistics Centers: Directions for Use*. Europlatforms EEIG.
- Gürbüz, E. ve Ergülen, A. (2008). *Yüksek Öğretim Kurumlarında Hizmet Kalitesi Ölçü ve Modelleri*. Ankara: Detay Yayıncılık.
- Hong, L. ve Xiaohua, Z. (2011). Study on location selection of multi-objective emergency logistics center based on AHP. *Procedia Engineering*, 15: 2128-2132. Doi: <https://doi.org/10.1016/j.proeng.2011.08.398>.
- Hu, J. (2020). Research on the economic effect of logistics hubs based on Co-Integration Analysis. *In 2020 2nd International Conference on Economic Management and Model Engineering* (ss. 705-710). Doi: <https://doi.org/10.1109/ICEMME51517.2020.00146>.
- Kobu, B. (2014). *Üretim Yönetimi*. İstanbul: Beta Basım Yayım.
- Kotler, P. A. (2001). *The Principles of Marketing*. New Jersey: Prentice Hall.
- Lee, K. L., Tai, C. T. ve Sheen, G. J. (2013). Using LSS to improve the efficiency and quality of a refund process in a logistics center. *International Journal of Lean Six Sigma*, 4(4): 409-424. Doi: <https://doi.org/10.1108/IJLSS-04-2013-0023>.
- Lewis, B. R. (1993). Service quality measurement. *Marketing Intelligence & Planning*, 11(4): 4-12.
- Lin, C.J. and Wu, W.W. (2008). A causal analytical method for group decision-making under fuzzy environment. *Expert Systems with Applications*, 34: 205-213. Doi: <https://doi.org/10.1016/j.eswa.2006.08.012>.
- Murphy, P. R. ve Knemeyer, A. M. (2015). *Güncel Lojistik*. (Çev. Funda Yercan ve Şerife Demiroğlu). Ankara: Nobel Yayıncılık.
- Nebol, E. (2016). *Tedarik Zinciri ve Lojistik Yönetimi*. Ankara: Nobel Yayıncılık.
- Peker, İ., Baki, B., Ar, İ.M. ve Tanyaş, M. (2011). Türkiye ve Avrupa lojistik köylerinin karşılaştırmalı analizi. *XI. Üretim Araştırmaları Sempozyumu* (ss. 526-535).
- Qin, L. ve Zhao, Y. (2021). *The facility layout problem in a logistics park based on accessibility and transport diversity*. Springer Books, 159-173.
- Sayım, F. ve Aydın, V. (2015). Hizmet sektörü özellikleri ve sistematik olmayan risklerin sektör menkul kıymetleri ile etkileşimine dair teorik bir çalışma. *Dumlupınar Üniversitesi Sosyal Bilimler Dergisi*, (29): 245-262.
- Şimşek, H. (2013). *Toplam Kalite Yönetimi*. Ankara: Seçkin Yayıncılık.

- Tam, M. (1999). Quality policies in higher education in Hong Kong. *Journal of Higher Education Policy and Management*, 21(2): 215-226.
- Tsai, J. Y., Ding, J. F., Liang, G. S. ve Ye, K. D. (2018). Use of a hybrid MCDM method to evaluate key solutions influencing service quality at a port logistics center in Taiwan. *Brodogradnja: Teorija i praksa brodogradnje i pomorske tehnike*, 69(1), 89-105.
- Tseng, M.L. (2009). A causal and effect decision making model of service quality expectation using grey-fuzzy DEMATEL approach. *Expert Systems with Applications*, 36: 7738-7748. Doi: <https://doi.org/10.1016/j.eswa.2008.09.011>.
- Tzeng, G.H., Chiang, C.H. and Li, C.W. (2007). Evaluating intertwined effects in e-learning programs: A novel hybrid MCDM model based on factor analysis and DEMATEL. *Expert Systems with Applications*, 32: 1028-1044. Doi: <https://doi.org/10.1016/j.eswa.2006.02.004>.
- Wu, W.W. and Lee, Y.T. (2007). Developing global managers' competencies using the fuzzy DEMATEL method. *Expert Systems with Applications*, 32: 499-507. Doi: <https://doi.org/10.1016/j.eswa.2005.12.005>.

KAYNAKÇA

- Arabzad, S. M., Tayebi Araghi, M. E., Sadi-Nezhad, S., & Ghofrani, N. (2014). Football match results prediction using artificial neural networks; the case of Iran Pro League. *Journal of Applied Research on Industrial Engineering*, 1(3), 159-179.
- Arrul, V. S., Subramanian, P., & Mafas, R. (2022, April). Predicting the football players' market value using neural network model: a data-driven approach. In 2022 IEEE international conference on distributed computing and electrical circuits and electronics (ICDCECE) (pp. 1-7). IEEE.
- Behravan, I., & Razavi, S. M. (2021). A novel machine learning method for estimating football players' value in the transfer market. *Soft Computing*, 25(3), 2499-2511.
- Bilek, G., & Ulas, E. (2019). Predicting match outcome according to the quality of opponent in the English premier league using situational variables and team performance indicators. *International Journal of Performance Analysis in Sport*, 19(6), 930-941.
- Breiman, L., Friedman, J., Olshen, R., & Stone, C. (1984). Classification and regression trees. *Wadsworth Int. Group*, 37(15), 237-251.
- Depren, S. K., Aşkın, Ö. E., & Öz, E. (2017). Identifying the classification performances of educational data mining methods: A case study for TIMSS. *Educational Sciences: Theory & Practice*, 17(5).
- Erpolat, S., & Öz, E. (2010). Kanser Verilerinin Sınıflandırılmasında Yapay Sinir Ağları ile Destek Vektör Makineleri' nin Karşılaştırılması. *Istanbul Aydın Üniversitesi Dergisi*, 2(5), 71-83.
- Felipe, J. L., Fernandez-Luna, A., Burillo, P., de la Riva, L. E., Sanchez-Sanchez, J., & Garcia-Unanue, J. (2020). Money talks: Team variables and player positions that most influence the market value of professional male footballers in Europe. *Sustainability*, 12(9), 3709.
- Filiz, E. (2022). Evaluation of Match Results of Five Successful Football Clubs With Ensemble Learning Algorithms. *Research Quarterly for Exercise and Sport*, 1-10.
- Filiz, E., Karaboğa, H. A., & Akoğul, S. (2017). Bist-50 Endeksi Değişim Değerlerinin Sınıflandırılmasında Makine Öğrenmesi Yöntemleri ve Yapay Sinir Ağları Kullanımı. *Çukurova Üniversitesi Sosyal Bilimler Enstitüsü Dergisi*, 26(1), 231-241.
- Herm, S., Callsen-Bracker, H. M., & Kreis, H. (2014). When the crowd evaluates soccer players' market values: Accuracy and evaluation attributes of an online community. *Sport Management Review*, 17(4), 484-492.
- Inan, T., & Cavas, L. (2021). Estimation of market values of football players through artificial neural network: a model study from the turkish super league. *Applied Artificial Intelligence*, 35(13), 1022-1042.
- Jiang, F., Meng, W., & Meng, X. (2009). Selectivity estimation for exclusive query translation in deep web data integration. In Database Systems for Advanced Applications: 14th International Conference, DASFAA 2009, Brisbane, Australia, April 21-23, 2009. Proceedings 14 (pp. 595-600). Springer Berlin Heidelberg.
- Kaukab, M. E. (2022). Football Player Market Value: Apakah Usia Pemain Berperan Dalam Penentuan Harga Pasar?. *Jurnal Penelitian Dan Pengabdian Kepada Masyarakat UNSIQ*, 9(1), 24-37.
- Kirschstein, T., & Liebscher, S. (2019). Assessing the market values of soccer players—a robust analysis of data from German 1. and 2. Bundesliga. *Journal of Applied Statistics*, 46(7), 1336-1349.
- Majewski, S. (2016). Identification of factors determining market value of the most valuable football players. *Central European Management Journal*, 24(3), 91-104.
- Metelski, A. (2021). Factors affecting the value of football players in the transfer market. *Journal of Physical Education and Sport*, 21, 1150-1155.

- Perez-Gonzalez, B., Fernandez-Luna, A., Castillo, D., & Burillo, P. (2020). Are European soccer players worth more if they are born early in the year? Relative age effect on player market value. *International journal of environmental research and public health*, 17(9), 3301.
- Rodríguez, M. S., Ortega Alvarez, A. M., & Arango-Vasquez, L. (2022). Worldwide trends in the scientific production on soccer players market value, a bibliometric analysis using bibliometrix R-tool. *Team Performance Management: An International Journal*, 28(5/6), 415-440.
- Romann, M., Javet, M., Cobley, S., & Born, D. P. (2021). How relative age effects associate with football players' market values: indicators of losing talent and wasting money. *Sports*, 9(7), 99.
- Singh, P., & Lamba, P. S. (2019). Influence of crowdsourcing, popularity and previous year statistics in market value estimation of football players. *Journal of Discrete Mathematical Sciences and Cryptography*, 22(2), 113-126.
- Şen, Z. (2004). *Yapay sinir ağları*. Su Vakfı, İstanbul.
- Transfermarkt İnternet Sayfası, <https://www.transfermarkt.com.tr/> (E.T.:05.03.2023).

KAYNAKÇA

- Bays, A. (2017). Perceptions, emotions, and behaviors toward women based on parental status. *Sex Roles*, 76(3–4), 138–155. <https://doi.org/10.1007/s11199-016-0655-5>
- Becker, J. C. ve Asbrock, F. (2012). What triggers helping versus harming of ambivalent groups? Effects of the relative salience of warmth versus competence. *Journal of Experimental Social Psychology*, 48(1), 19–27. <https://doi.org/10.1016/j.jesp.2011.06.015>
- Binggeli, S., Krings, F. ve Sczesny, S. (2014a). Perceived competition explains regional differences in the stereotype content of immigrant groups. *Social Psychology*, 45(1), 62–70. <https://doi.org/10.1027/1864-9335/a000160>
- Binggeli, S., Krings, F. ve Sczesny, S. (2014b). Stereotype content associated with immigrant groups in Switzerland. *Swiss Journal of Psychology*, 73(3), 123–133. <https://doi.org/10.1024/1421-0185/a000133>
- Bye, H. H. ve Herrebrøden, H. (2017). Emotions as mediators of the stereotype–discrimination relationship: A BIAS map replication. *Group Processes & Intergroup Relations*, 136843021769437. <https://doi.org/10.1177/1368430217694370>
- Cikara, M., Botvinick, M. M. ve Fiske, S. T. (2011). Us versus them: Social identity shapes neural responses to intergroup competition and harm. *Psychological Science*. <https://doi.org/10.1177/0956797610397667>
- Cloutier, J., Ambady, N., Meagher, T. ve Gabrieli, J. D. E. (2012). The neural substrates of person perception: Spontaneous use of financial and moral status knowledge. *Neuropsychologia*, 50(9), 2371–2376. <https://doi.org/10.1016/j.neuropsychologia.2012.06.010>
- Cuddy, A. J. C., Fiske, S. T. ve Glick, P. (2007). The BIAS Map: Behaviors from intergroup affect and stereotypes. *Journal of Personality and Social Psychology*, 92(4), 631–648. <https://doi.org/10.1037/0022-3514.92.4.631>
- Cuddy, A. J. C., Fiske, S. T. ve Glick, P. (2008). Warmth and competence as universal dimensions of social perception: The Stereotype Content Model and the BIAS Map. *Advances in Experimental Social Psychology*. [https://doi.org/10.1016/S0065-2601\(07\)00002-0](https://doi.org/10.1016/S0065-2601(07)00002-0)
- Cuddy, A. J. C., Fiske, S. T., Kwan, V. S. Y., Glick, P., Demoulin, S., Leyens, J. P., ... Ziegler, R. (2009). Stereotype content model across cultures: Towards universal similarities and some differences. *British Journal of Social Psychology*, 48(1), 1–33. <https://doi.org/10.1348/014466608X314935>
- Dovidio, J. F., Glick, P. ve Rudman, L. A. (2005). *On the Nature of Prejudice: Fifty Years after Allport*. *On the Nature of Prejudice: Fifty Years after Allport*.
- Eckes, T. (2002). Paternalistic and envious gender stereotypes: Testing predictions from the stereotype content model. *Sex Roles*. <https://doi.org/10.1023/A:1021020920715>
- Festinger, L. (1954). A theory of social comparison processes. *Human Relations*, 7(2), 117–140. <https://doi.org/10.1177/001872675400700202>
- Fiske, S. T., Cuddy, A. J. C., Glick, P. ve Xu, J. (2002). A model of (often mixed) stereotype content: Competence and warmth respectively follow from perceived status and competition. *Journal of Personality and Social Psychology*, 82(6), 878–902. <https://doi.org/10.1037/0022-3514.82.6.878>
- Fiske, S. T., Xu, J., Cuddy, A. C. ve Glick, P. (1999). (Dis)respecting versus (Dis)liking: Status and interdependence predict ambivalent stereotypes of competence and warmth. *Journal of Social Issues*, 55(3), 473–489. <https://doi.org/10.1111/0022-4537.00128>
- Görzig, A., Bedrosova, M. ve Machackova, H. (2019). Do stereotypes of mental and developmental disorders predict bystander intentions in cyberbullying? An application of the stereotype content model. *International Journal of Developmental Science*, 13(3-4), 83-95.
- Görzig, A. ve Ryan, L. N. (2022). The different faces of mental illness stigma: Systematic variation of stereotypes, prejudice and discrimination by type of illness. *Scandinavian Journal of Psychology*, 63(5), 545-554. <https://doi.org/10.1111/sjop.12833>

- Lee, T. L. ve Fiske, S. T. (2006). Not an outgroup, not yet an ingroup: Immigrants in the Stereotype Content Model. *International Journal of Intercultural Relations*, 30(6), 751–768. <https://doi.org/10.1016/j.ijintrel.2006.06.005>
- Muscattell, K. A., Morelli, S. A., Falk, E. B., Way, B. M., Pfeifer, J. H., Galinsky, A. D., ... Eisenberger, N. I. (2012). Social status modulates neural activity in the mentalizing network. *NeuroImage*, 60(3), 1771–1777. <https://doi.org/10.1016/j.neuroimage.2012.01.080>
- Payne, B. K., Cheng, C. M., Govorun, O. ve Stewart, B. D. (2005). An inkblot for attitudes: Affect misattribution as implicit measurement. *Journal of Personality and Social Psychology*, 89(3), 277–293. doi:10.1037/0022-3514.89.3.277
- Sadler, M. S., Kaye, K. E. ve Vaughn, A. A. (2015). Competence and warmth stereotypes prompt mental illness stigma through emotions. *Journal of Applied Social Psychology*, 45(11), 602–612. <https://doi.org/10.1111/jasp.12323>
- Smith, R. H. (2000). Assimilative and contrastive emotional reactions to upward and downward social comparisons. J. Suls, L. Wheeler (Ed.), *Handbook of social comparison: Theory and research* (içinde) (ss. 173-200). New York: Plenum.
- Sweetman, J., Spears, R., Livingstone, A. G. ve Manstead, A. S. R. (2013). Admiration regulates social hierarchy: Antecedents, dispositions, and effects on intergroup behavior. *Journal of Experimental Social Psychology*, 49(3), 534–542. <https://doi.org/10.1016/j.jesp.2012.10.007>
- Swencionis, J. K. ve Fiske, S. T. (2014). How social neuroscience can inform theories of social comparison. *Neuropsychologia*. <https://doi.org/10.1016/j.neuropsychologia.2014.01.009>
- Takahashi, H., Kato, M., Matsuura, M., Mobbs, D., Suhara, T. ve Okubo, Y. (2009). When your gain is my pain and your pain is my gain: Neural correlates of envy and schadenfreude. *Science*, 323(5916), 937–939. <https://doi.org/10.1126/science.1165604>
- Ufkes, E. G., Otten, S., van der Zee, K. I., Giebels, E., ve Dovidio, J. F. (2012). The effect of stereotype content on anger versus contempt in “day-to-day” conflicts. *Group Processes and Intergroup Relations*, 15(1), 57–74. <https://doi.org/10.1177/1368430211417832>
- Yzerbyt, V. Y., Dumont, M., Mathieu, B., Gordijn, E. H. ve Wigboldus, D. (2006). Social comparison and group-based emotions. *Social comparison processes and levels of analysis: Understanding cognition, intergroup relations, and culture* (içinde) (ss. 174-205). Cambridge University Press.
- Zagefka, H. ve Brown, R. (2006). Predicting comparison choices in intergroup settings: A new look. *Social comparison processes and levels of analysis: Understanding cognition, intergroup relations, and culture* (içinde) (ss. 99-126). Cambridge University Press.
- Zhang, Q. (2015). Perceived intergroup stereotypes, threats, and emotions toward Asian Americans. *Howard Journal of Communications*, 26(2), 115–131. <https://doi.org/10.1080/10646175.2014.1001097>

KAYNAKÇA

- Akdoğan, Onur (2021) "Irak'ın İlk Askeri Darbesi: 1936 Bekir Sıtkı Darbesi", *Orta Doğu Çalışmaları Dergisi*, Cilt: 8, Sayı: 2, ss. 127-149.
- Alatlı, Alev (2019), "Irak'ı Hatırla", <https://www.alevalatli.com.tr/iraki-hatirla-3/> Erişim Tarihi 02.01.2023.
- Bostancı, Mustafa (2020), 1958 "Irak Askeri Darbesi", *Türk Tarih Kurumu*, ss. 653-683.
- Bozkurt, Abdülğani (2016), "Monarşiden Cumhuriyete: 1958 Irak Darbesi", *Orta Doğu Analiz*, C VIII/S. 76, s. 40-42.
- Coşar, Mevhibe ve Türkmen, Emre (2017), "Zaman İzleri: İlkeler, İdeolojiler, Kavramlar; Bir 'Kavram Alanı' Belirlemesi: Devrim, İhtilal, İsyan" KTÜ Yayınları, Trabzon
- Courtney Hunt, Courtney (2005), "The History of Iraq" Westport, CT: Greenwood Press.
- Dawisha, Adeed (2013), "Iraq: A Political History From Independence to Occupation" Princeton, N.J: Princeton University Press.
- Dursun, Davut (2001), "Abdülkerim Kasım", *İslam Ansiklopedisi*, 24, 538-539.
- El Aani, Abdülhamid (2002), "Tarih el Vuzarat el Irakiye fil A'hd el Jumhuri 1958-1968", 5. Bölüm, Bağdat, Beyt al Hikme Yayınları.
- El-Talıp, Halil (1999), "Irak", *Türkiye Diyanet Vakfı Yayınları*, İstanbul
- İbrahim Al-Marashi ve Sammy Salama (2009), "Iraq's Armed Forces: An Analytical History", Routledge, London.
- Karasapan, Celal (1968), "Irak'daki Askeri Darbe", *Orta Doğu*, S.75, s.2.
- Khadduri, Majid (1948), "The Coup D'etat of 1936: A Study In Iraqi Politics", *The Middle East Journal* 2, no. 3, 270-292.
- Kurşun, Zekeriya (2003), "Osmanlı'dan Amerika'ya Tanımlanamayan Ülke: Irak, Irak Dosyası 1", *Tarih ve Tabiat Vakfı Yayınları*, İstanbul.
- Marion Farouk-Sluglett and Peter Sluglett (2001), "Iraq since 1958: From Revolution to Dictatorship", I.B.Tauris, London and New York.
- Marr, Phebe (2012), "The Modern History of Iraq", Colorado: Westview Press.
- Muhammed, Tarbush (2015), "The Role of The Military In Politics: A Case Study of Iraq to 1941", Routledge, Londra.
- Mustafa Bostancı, Mustafa (2017), "Irak'ta Monarşinin Sonu (1958 Irak İhtilali)", Berikan Yayınevi, Ankara
- O'Ballance, Edgar (1977), 1961-1970 "Irak Kürdistan'ı Kurtuluş Mücadelesi", Çev.: Mehmet Görel, Yöntem Yayınları, İstanbul.
- Tripp, Charles (2007), *A History of Iraq*, Cambridge University Press, USA
- Turan, Ömer (2003), "Medeniyetlerin Çatıştığı Nokta Orta Doğu", Acar Matbaacılık, İstanbul
- Yeşilbursa, Behçet (2018), "Türkiye ve Orta Doğu Üzerine Notlar" Astana Yayınları, Ankara
- Yıldız, Hakan (2004), *Büyük Oyun: Irak-Musul-Kerkük Üçgeni*, IQ Yayınları, İstanbul.

KAYNAKÇA

- Ağca, V. ve Kurt, M. (2007). İç Girişimcilik ve Temel Belirleyicileri: Kavramsal Bir Çerçeve. *Erciyes Üniversitesi İktisadi ve İdari Bilimler Fakülte Dergisi*, 29(2), 83-112.
- Aydın, H. İ. (2017). Girişimciliğin Ekonomik Büyüme ve Kalkınmadaki Rolü: Seçilmiş AB Ülkeleri Üzerine Panel Veri Analizi 2001-2015. *Iğdır Üniversitesi Sosyal Bilimler Dergisi*, (13), 373-392.
- Babaoğlu, E. (2010). Okul Yöneticilerinde Duygusal Zekâ. *Ahi Evran Üniversitesi Eğitim Fakültesi Dergisi*, 11(1), 119-136.
- Ballı, A. İ. K. ve Üstün, F. (2019). Girişimci Kişilik Özelliklerinin Girişimcilik Niyeti Üzerine Etkisi: Uygulamalı Girişimcilik Eğitimine Katılanlar Üzerine Bir Çalışma. *Business & Management Studies: An International Journal*, 7(1), 308-326.
- Baltaş, Z. (2006). *Duygusal Zekâ: İnsanın Dünyasını Aydınlatan ve İşine Yansıyan Işık*. İstanbul: Remzi.
- Bekar, K., ve Korkut, D. S. (2006). Girişimcinin Özellikleri ve Ekonomideki Önemi. *Düzce Üniversitesi Ormanlık Dergisi*, 2(2), 116-122.
- Bozkurt, Ö. Ç., Kalkan, A., Koyuncu, O. ve Alparslan, A. M. (2012). Türkiye’de Girişimciliğin Gelişimi: Girişimciler Üzerinde Nitel Bir Araştırma. *Süleyman Demirel Üniversitesi Sosyal Bilimler Enstitüsü Dergisi*, 1(15), 229-247.
- Bozkurt, Ö. Ç. ve Alparslan, A., M. (2013). Girişimcilerde Bulunması Gereken Özellikler ile Girişimcilik Eğitimi: Girişimci ve Öğrenci Görüşleri. *Girişimcilik ve Kalkınma Dergisi*, 8(1), 7-28.
- Chuluunbaatar, E. ve Luh, O., D. (2010, March). *Entrepreneurship Start-Up Process the Role of Emotional Intelligence*. International Conference on Kansei Engineering and Emotion Research, Paris.
- Cross, B. ve Travaglione A. (2003). The Untold Story: Is The Entrepreneur of the 21st Century Defined by Emotional Intelligence? *International Journal of Organizational Analysis*, 11(3), 221-228.
- Çarıkcı, H. İ. ve Koyuncu, O. (2010). Bireyci-Toplumcu Kültür ve Girişimcilik Eğilimi Arasındaki İlişkiyi Belirlemeye Yönelik Bir Araştırma. *Mehmet Akif Ersoy Üniversitesi Sosyal Bilimler Enstitüsü Dergisi*, 2(3), 1-18.
- Çetin, F., (2011). Örgüt İçi Girişimcilikte Öz Yeterlilik Algısı ve Kontrol Odağının Rolü, *Business and Economics Research Journal*, 2(3), 69-85.
- Çetinkaya Bozkurt, Ö. (2011). *Dünyada ve Türkiye’de Girişimcilik Eğitimi: Başarılı Girişimciler ve Öğretim Üyelerinden Öneriler*, Ankara: Detay Yayınevi.
- Çavuş, Ş., Karadeniz, G. ve Cumaliyeva, D. (2013, Haziran), *Girişimci Adayların Girişimcilik Özellikleri*. Uluslararası Girişimcilik Kongresi, Almatı, Kazakistan.
- Doğan, N. (2013). *Türkiye’de Girişimcilik Eğilimi: Üniversite Öğrencilerine Yönelik Bir Araştırma*. Doktora Tezi, İstanbul Üniversitesi Sosyal Bilimler Enstitüsü, İstanbul.
- Durak, İ. (2011). Girişimciliği Etkileyen Çevresel Faktörlerle İlgili Girişimcilerin Tutumları: Bir Alan Araştırması, *Yönetim Bilimleri Dergisi*, 9(2), 194-213.
- Durukan, T. (2006), Düünden Bugüne Girişimcilik ve 21. Yüzyılda Girişimciliğın Önemi, *Girişimcilik ve Kalkınma Dergisi*, 1(2): 25-37.
- Erbir, M. ve Yılmaz, A. (2020). Sağlık Sektörü Çalışanlarının İç Girişimcilik Düzeyleri, *Ekonomi İşletme Siyaset ve Uluslararası İlişkiler Dergisi*, 6(1), 110-130.
- Ercan, S. ve Gökdeniz, İ. (2009). Girişimciliğın Gelişim Süreci ve Girişimcilik Açısından Kazakistan. *Bilgi Türk Dünyası Sosyal Bilimler Dergisi*, 49, 59-82.
- Erdem, F. (2001). Girişimcilerde Risk Alma Eğilimi ve Belirsizliğe Tolerans İlişikisine Kültürel Yaklaşım. *Akdeniz İİBF Dergisi*, 1(2), 43-61.

- Ghorbani, M., Johari, S. ve Moghadam, A. A. (2012). Analysis of the Relationship Between Emotional Intelligence and Entrepreneurship. *Middle-East Journal Of Scientific Research*, 11(5), 679-689.
- Cin, H. ve Günay, G. Y. (2013). Girişimcilerin Girişimcilik Tipleri ile Duygusal Zekâları Arasındaki İlişki: Edirne Örneği. *Girişimcilik ve Kalkınma Dergisi* 8(2), 7-32.
- Dabic, M., Daim, T., Bayraktaroglu, E., Novak, I. ve Basic, M. (2012). Exploring Gender Differences in Attitudes of University Students Towards Entrepreneurship: An International Survey. *International Journal of Gender and Entrepreneurship*, 4(3), 316-336.
- Hadizadeh, M., A., Raminmehr, H. ve Hosseini, S. (2009). Relationship Between Emotional Intelligence and Entrepreneurial Orientation Among the Employees of Oil Company-Affiliated Organizations. *Journal of Entrepreneurship Development*, 1(4), 139-162.
- Ho, T.S. ve Koh, H.C. (1992). Differences in Psychological Characteristics Between Entrepreneurially Inclined and Non-Entrepreneurially Inclined Accounting Graduates in Singapore. *Entrepreneurship, Innovation and Change: An International Journal*, 1, 43-54.
- İlhan, S. (2003). Sosyo-Ekonomik Bir Fenomen Olarak Girişimciliğin Oluşumunu Etkileyen Başlıca Faktörler. *Muğla Üniversitesi SBE Dergisi*, 11(2), 61-79.
- İrmiş, A. ve Özdemir, L. (2011). Girişimcilik ve Yenilikçilik İlişkisi. *Çanakkale Onsekiz Mart Üniversitesi, Biga İktisadi ve İdari Bilimler Fakültesi, Yönetim Bilimleri Dergisi* 9(1), 137-161.
- İşcan, F. ve Kaygın, E. (2011). Potansiyel Girişimciler Olarak Üniversite Öğrencilerinin Girişimcilik Eğilimlerini Belirlemeye Yönelik Bir Araştırma. *Organizasyon ve Yönetim Bilimleri Dergisi* 3(2).
- Keat, O. Y., Selvarajah, C. ve Meyer, D. (2011). Inclination Towards Entrepreneurship Among University Students: An Empirical Study of Malaysian University Students, *International Journal of Business and Social Science*, 2(4), 206-220.
- Kılıç R., Keklik B. ve ÇalıŖ N. (2012). Üniversite Öğrencilerinin Girişimcilik Eğilimleri Üzerine Bir Araştırma: Bandırma İİBF İşletme Bölümü Örneği. *Süleyman Demirel Üniversitesi İktisadi ve İdari Bilimler Fakültesi Dergisi*, 17(2), 423-435.
- Korkmaz, O. (2012). Üniversite Öğrencilerinin Girişimcilik Eğilimlerini Belirlemeye Yönelik Bir Araştırma: Bülent Ecevit Üniversitesi Örneği. *Afyon Kocatepe Üniversitesi, İİBF Dergisi*, 14(2), 209-226.
- Küçük, O. (2013). *Girişimcilik ve Küçük İşletme Yönetimi*. Ankara: SeçkinYayınevi.
- Liñán, F., Rodríguez-Cohard, J. C. ve Rueda-Cantuche, J. M. (2011). Factors Affecting Entrepreneurial Intention Levels: A Role for Education. *International Entrepreneurship and Management Journal*, 7, 195-218.
- Ören, K. ve Biçkes, M. (2011). Kişilik Özelliklerinin Girişimcilik Potansiyeli Üzerindeki Etkileri (Nevşehir'deki Yüksek Öğrenim Öğrencileri Üzerine Yapılan Bir Araştırma) *Süleyman Demirel Üniversitesi, İktisadi ve İdari Bilimler Fakültesi Dergisi*, 16(3), 67-86.
- Özdevecioğlu, M. (2013). Uygulamalı Girişimcilik Eğitimi. İçinde H. Karadal (Editör), *Girişimcilik* (s. 1-14). İstanbul: BetaYayınevi.
- Pachulia, G. ve Henderson, L. (2009). *The Relationship Between Emotional Intelligence and Entrepreneurial Orientation; Observed Within Ownermanagers Who Lead Small, High-Tech Firms in Sweden*. Master Thesis within Business Administration: Entrepreneurship, Jönköping: International Business School Jönköping University.
- Parlak, K. (2013). Girişimci Kişilik Özelliklerine Sahip Olmak ile Kendini ve Başkalarını Tanıma (İçsel ve Sosyal) Zekaları Arasındaki İlişkinin İncelenmesi. *İZÜ Sosyal Bilimler Dergisi*, 2(3), 55-64.
- Recepoğlu, M. ve Doğan, C. (2014). Bölgesel Kalkınmada Girişimciliğin ve Teknolojinin Yeri: TR83 Bölge Analizi. *Gümüşhane Üniversitesi Sosyal Bilimler Elektronik Dergisi*, 10.

- Rhee, K. S. ve White, R. J. (2007). The Emotional Intelligence of Entrepreneurs. *Journal of Small Business & Entrepreneurship* 20(4), 409-425.
- Salovey, P. ve Mayer, J. D. (1990). Emotional Intelligence. *Imagination, Cognition and Personality*, 9(3), 185-211.
- Solmaz, S. A., Aksoy, Ö., Şengül, S. ve Saruşık, M. (2014). Üniversite Öğrencilerinin Girişimci Kişilik Özelliklerinin Belirlenmesi: Turizm Lisans ve Ön Lisans Öğrencileri Üzerine Bir Alan Araştırması. *KMÜ Sosyal ve Ekonomik Araştırmalar Dergisi*, 16(26), 41-55.
- Stewart, W. H. ve Roth, P. L. (2004). Data Quality Affects Meta-Analytic Conclusions: A Response to Miner and Raju (2004) Concerning Entrepreneurial Risk Propensity. *Journal of Applied Psychology*, 89, 14-21.
- Şeşen, H. ve Basım, N. (2012). Demografik Faktörler ve Kişiliğin Girişimcilik Niyetine Etkisi: Spor Bilimleri Alanında Öğrenim Gören Üniversite Öğrencileri Üzerine Bir Araştırma. *Ege Akademik Bakış*, 12, 21-28.
- Tabak, A., Erkuş, A. ve Meydan, C. H. (2010). Denetim Odağı ve Yenilikçi Birey Davranışları Arasındaki İlişkiler: Belirsizliğe Tolerans ve Risk Almanın Aracılık Etkisi. *Anadolu Üniversitesi Sosyal Bilimler Dergisi*, 10(1), 159-176.
- Tikici, M. ve Aksoy, A. (2009). *Girişimcilik ve Küçük İşletmeler*. Ankara: Nobel Yayınevi.
- Tok, N., Seçer, A., K Davran, M., Çobanoğlu, F. ve Özalp, B. (2014). Ziraat Fakültesi Son Sınıf Öğrencilerinde Girişimcilik Özellikleri, Algısı ve Eğilimi: Çukurova ve Adnan Menderes Üniversitesi Örneği. *Muğla Sıtkı Koçman Üniversitesi İktisadi ve İdari Bilimler Fakültesi Ekonomi ve Yönetim Araştırmaları Dergisi*, 3(1), 1277-1286.
- Uluyol, O. (2013). Öğrencilerin Girişimcilik Eğilimlerinin Belirlenmesi: Gölbaşı Meslek Yüksekokulu Örneği. *Adıyaman Üniversitesi, Sosyal Bilimler Enstitüsü Dergisi*, 6(15), 349-372.
- Uygun M., Mete S. ve Güner E. (2012). Genç Girişimci Adayların Girişimcilik Eğilimi ve Girişimcilik Özellikleri Arasındaki İlişkiler. *Organizasyon ve Yönetim Bilimleri Dergisi*, 4(2).
- Yılmaz, A. S. (2014). Bir Değişim Ajantı Olarak Girişimcilik Eğitimi. *Zeitschrift für die Welt der Türken Journal of World of Turks*, 6(1), 297-310.
- Yılmaz, B. S. ve Günel, Ö. D. (2011). Üniversite Eğitimi ve Girişimcilik: Bireyleri Girişimciliğe Yönlendiren Etkenler Üzerine Bir Araştırma. *Akademik Bakış Dergisi*, 26(5), 1-20.
- Zhao, H. ve Seibert, S. E. (2006). The Big Five Personality Dimensions and Entrepreneurial Status: A Metaanalytical Review. *Journal of Applied Psychology*, 91, 259-271.
- Zakarevicius, P. ve Zuperka, A. (2010). Expression of Emotional Intelligence in Development of Students' Entrepreneurship. *Economics and Management*, 15, 865-873.
- Zampetakis, L. A., Kafetsios K., Bouranta N., Dewett T. ve Moustakis V. S. (2009). On The Relationship Between Emotional Intelligence and Entrepreneurial Attitudes and Intentions. *International Journal of Entrepreneurial Behaviour & Research* 15(6), 595-618.

Kaynakça

- Aytac, A. ve Guçenme-Gencoglu, U. (2020). Maddi Duran Varlıklar Ve Amortismanlar Açısından TFRS, BOBİ FRS, KÜMİ FRS Taslağı ve MSUGT'daki Uygulamaların Karşılaştırılması. *Business and Economics Research Journal*, 11(3), 753-767.
- Alar, S. (2012). "TMS 16: Maddi Duran Varlıklar Standardına Göre Amortisman Ayırma Yöntemleri ve Vergi Mevzuatına Uyum", *Vergi Sorunları Dergisi*, Kasım 2012.133-141.
- Canakcıoğlu, M. (2018). 4th Global Business Research Congress May 24-25 İstanbul
- Elitaş, C., Akyüz, Y., Bulca, H. (2009). Kıst Amortisman Uygulamasının Uluslararası Muhasebe Standartları Ve Türk Muhasebe Sistemi Açısından Karşılaştırılması. *Mali Çözüm Dergisi*, Sayı 94, s.17-32.
- Kırloğlu, H. Ve Bağdat, A. (2016). Maddi Duran Varlıklar Standardı Ve Muhasebeleştirilmesi. *Uluslararası Yönetim İktisat ve İşletme Dergisi*, ICAFR 16 Özel Sayısı, 615-627.
- Kızıl, A., Fidan, M., Kızıl, C., ve Keskin, İ. (2013). "Türkiye Muhasebe ve Finansal Raporlama Standartları Uygulamalar, Yorumlar, Muhasebeleştirme" Kitabı, s.171-184.
- Örten, R., ve Bayırlı, R. (2007). TMS 16'ya Göre, Maddi Duran Varlıkların Dönem Sonunda Değerlemesi ve Muhasebe Uygulamaları. *Muhasebe ve Finansman Dergisi*, (36) , 34-50
- Pamukçu, F. (2010). Maddi Duran Varlıklarda Amortisman Uygulamasının Türkiye Muhasebe Standartları Ve Türk Vergi Mevzuatı Açısından Karşılaştırılması. *Muhasebe ve Denetime Bakış* , (32) , 67-84
- "TMS 16 Maddi Duran Varlıklar (kgk.gov.tr) "
- Kaya, U., ve Atasel, U. Y., (2017). Research Journal of Politics. *Economics and Management*, October 2017, Vol: 5, Issue: 4, pp.137-155

KAYNAKÇA

1) Yararlanılan Kaynaklar

Erkman, F. (1987). *Göstergebilime Giriş*. İstanbul: Alan Yayıncılık.

Günay, V. D. (2002). *Göstergebilim Yazıları*. İstanbul: Multilingual Yayınları.

Rifat, M. (2009). *Göstergebilimin ABC'si*. (3. Baskı), İstanbul: Say Yayınları.

Rifat, M. (2013). *Açıklamalı Göstergebilim Sözlüğü: Kavramlar, Yöntemler, Kuramcılar, Okullar*. İstanbul: Türkiye İş Bankası Kültür Yayınları.

2) İncelenen Kaynaklar

Acar, H. M. (2016). Farklı Dönemler Farklı Tasarımlar: Yedi Kocalı Hürmüz Filmi Afişleri ve Göstergebilimsel Çözümlemesi, *İnönü Üniversitesi İletişim Fakültesi Elektronik Dergisi (İNİF E-Dergi)*, 1(2), 207-217.

Agocuk, P. (2014). Amarcord Filmi Özelinde Göstergebilimsel Film Çözümlemesi ve Anlamlandırma, *Uluslararası Sosyal Araştırmalar Dergisi*, 7(31), 7-18.

Akın, H. (2009). Fuzûlî'nin 'Görgeç' Redifli Gazelinin Göstergebilim Açısından İncelenmesi, *Turkish Studies*, 4(6), 1-12.

Akyol, Z. (2020). Kültürel Emperyalizmin Göstergebilimsel İncelemesi: McDonald's Örneği, *Medya ve Kültürel Çalışmalar Dergisi*, 2(1), 16-28.

Akyüz, M. (2017). Monte Kristo Öyküsünün Göstergebilimsel Çözümlemesi, *TÜRÜK*, 1(11), 492-504.

Akyüz, S. S. ve Kazaz, M. (2015). Siyasal Reklamcılıkta Göstergelerin Kullanımı ve Kültürel Kodlar: 2014 Cumhurbaşkanlığı Seçimlerinde Recep Tayyip Erdoğan'ın Fors Reklam Filmi Üzerine Bir İnceleme, *Gümüşhane Üniversitesi İletişim Fakültesi Elektronik Dergisi*, 3(2), 206-225.

Al-Dulaimi, B. (2021). Büyük Şirketler için Elektronik Reklamcılık: 'Eyleyenler Modeli' ile Göstergebilimsel Analiz, *Uluslararası Halkla İlişkiler ve Reklam Çalışmaları Dergisi*, 4(2), 56-78.

Altınbüken Karşlı, B. (2016). Göstergebilim ve Sözceleme Çerçevesinde Reklam Analizi, *Humanitas*, 4(7), 31-45.

Altıntop Taş, G. (2019). Umut Sarıkaya Karikatürüne Göstergebilimsel Bir Yaklaşım: 'Asıl Sınıf Savaşı Onların Arasında', *Uluslararası Halkbilimi Araştırmaları Dergisi*, 2(3), 146-158.

Arslan, M. U. (2014). Zâfî'nin Bir Gazelinin Göstergebilim Açısından İncelenmesi, *Dicle Üniversitesi Sosyal Bilimler Enstitüsü Dergisi (DÜSBED)*, 6(12), 68-82.

Aslan Karakul, S. (2014). Kapı'nın Dili: Göstergebilimsel Bir Yaklaşım, *Uluslararası Sosyal Araştırmalar Dergisi*, 7(35), 7-14.

Atasoy, İ. (2017). Dilbilimsel ve Göstergebilimsel Yaklaşımla Almanca, İtalyanca ve Türkçe Dergi Reklamlarında Çok Katmanlılık Analizi, *International Journal of Language Academy*, 5(8), 316-330.

Atay, H. (2020). Yabancı Ülkelerde Taranan Google Fotoğraflarının Göstergebilim Analizi: Kuşadası Örneği", *Turist Rehberliği Nitel Araştırmalar Dergisi*, 1(1), 20-30.

Atay, S. (2015). Sait Faik Abasıyanık'ın 'Sarıç' Adlı Hikâyesinde 'Su'yun 'Göstergebilimsel Serüven'i, *TÜBAR*, 38, 11-29.

Avcı, G. (2021). Göstergebilimsel Bir Analiz: Ebü'l Kâsım eş-Şâbbî'nin 'Çoban Türküleri' Şiiri, *Mizânü'l-Hak: İslami İlimler Dergisi*, (13), 433-458.

Aydın, D. (2016). Göstergebilim ve Sinemada Propaganda Kodları, *Anadolu Bil Meslek Yüksekokulu Dergisi*, (43), 0-0.

Aytekin, Ç. (2014). Twitter Özelinde Sosyal Medyada Yer Alan Reklamların Peirce'e Göre Göstergebilimsel Analizi, *Bilim ve Kültür-Uluslararası Kültür Araştırmaları Dergisi*, (5), 14-37.

- Bali, M. (2020). Kamusal Mekânın Göstergebilim Bağlamında İncelenmesi: İstanbul Eyüp Sultan Meydanı, *Kültür Araştırmaları Dergisi*, (6), 225-242.
- Barış, Ö. (2018). Siyasal Reklamcılık Alanında Göstergebilimsel Bir İnceleme: Adalet ve Kalkınma Partisi 24 Haziran Zümür-ü Anka Seçim Reklamı Örneği, *ECİDER Elektronik Cumhuriyet İletişim Dergisi*, 1(1), 51-63.
- Barkın, O. O. ve Özkartal, M. (2018). Göstergebilimsel Çözümleme Yöntemiyle Kadına Yönelik Şiddet Afişlerinde Anlam Aktarımı Sorunu, *Türkiye Bilimsel Araştırmalar Dergisi (TÜBAD)*, 3(2), 167-178.
- Batu, U. (2005). Bir Anlam Yaratma Süreci ve İdeolojik Yapı Olarak Reklamların Göstergebilim Bir Bakış Açısıyla Çözümlemesi, *C.Ü. Sosyal Bilimler Dergisi*, 29(2), 175-190.
- Bayat, N., Hamzadayı, E., Çetinkaya, G. ve Ülper, H. (2013). Gülen Ada Öyküsünün Göstergebilimsel Çözümlemesi, *Tarih Okulu Dergisi (TOD)*, 6(16), 351-370.
- Bayram, A. (2016). Cemal Sâfi'nin Tek Hece Şiiri Üzerine Göstergebilimsel Bir Okuma Denemesi, *Atatürk Üniversitesi Türkiyat Araştırmaları Enstitüsü Dergisi [TAED]*, (57), 1743-1755.
- Becan, C. (2012). Yeni (Duyuşsal) Reklam İletileri Bağlamında 'Göstergeleri' Okumak: Göstergebilimsel Yöntemden Yararlanarak Bir Reklam İletisi Çözümlemesi, *Yalova Sosyal Bilimler Dergisi*, 2(4), 36-52.
- Bedin, C. (2017). İtalo Calvino'nun *Bir Karı-Kocanın Serüveni* Öyküsünün Göstergebilimsel Bir İncelemesi, *Trakya Üniversitesi Edebiyat Fakültesi Dergisi*, 7(13), 129-140.
- Bircan, U. (2015a). Saussure'de Dil, Dilbilim ve Göstergebilim, *SBARD*, 13(25), 43-66.
- Bircan, U. (2015b). Roland Barthes ve Göstergebilim, *SBARD*, 13(26), 17-41.
- Boyacı Yıldırım, M. (2021). Reklamalarda Anlamın Çağrışımlarla Zenginleştirilmesi: Turkcell Fiber Reklamının Göstergebilimsel Analizi, *Gaziantep Üniversitesi Sosyal Bilimler Dergisi*, 20(1), 90-109.
- Boztaş, E. (2017). Organ Bağışı Temalı Sosyal Afiş Tasarımlarının Göstergebilim Yöntemi ile Analizi, *İdil*, 6(37), 2521-2542.
- Bulut, E. ve Dever, A (2019). Derbi Futbol Maçlarında Açılan Pankartların Göstergebilimsel Analizi, *Mavi Atlas*, 7(1), 1-15.
- Bulut, F. (2012) Melahat Hanımın Düzenli Yaşamı'na Göstergebilimsel Açından Bakış, *Turkish Studies*, 7(3), 709-721.
- Bulut, F. (2020). Necip Fazıl'ın 'Ruh'unda Hakikatin Göstergeleri: Göstergebilim Açısından Bir Şiir Değerlendirmesi, *Erdem*, 0(78), 79-102.
- Bülbül Oğuz, B. (2018). Bir İkonlaşma Örneği Olarak Kitabü'l-'Acaibü'l-Garaib'de Birleşik Fiiller, *Dil Araştırmaları*, (23), 259-274.
- Bürge, Z. E. (2020). Küresel Isınma Temalı Sosyal Afiş Tasarımlarının Göstergebilim Yöntemi ile Analizi, *Pearson Journal of Social Sciences & Humanities*, 5(7), 398-410.
- Cin Şeker, Z. (2018). Sabahattin Ali'nin 'Değirmen' Adlı Öyküsüne Göstergebilimsel Bir Yaklaşım, *Uluslararası Sosyal Araştırmalar Dergisi*, 11(56), 32-38.
- Civelek, M. ve Türkay, O (2020). Göstergebilimin Kuramsal Açından İncelenmesine Yönelik Bir Araştırma, *Alanya Akademik Bakış Dergisi*, 4(3), 771-787.
- Civelek, M. ve Türkay, O (2021). 'Watchover of Turkey' Filmine İlişkin Göstergelerin Çözümlemesi, *Süleyman Demirel Üniversitesi Vizyoner Dergisi*, 12(32), 1108-1126.
- Çağlar, B. (2012). Bir İletişim Biçimi Olarak Göstergebilim, *EUL Journal of Social Sciences (III:II) LAÜ Sosyal Bilimler Dergisi*, 3(2), 22-34.
- Çakı, C. (2018a). Mitinglerin Propagandadaki Rolü: Nürnberg Mitingleri'ne Ait Fotoğrafların Göstergebilimsel Analizi, *Maltepe Üniversitesi İletişim Fakültesi Dergisi*, 5(1), 59-79.
- Çakı, C. (2018b). Nazizm İdeolojisi Altında Hitler Gençliği: Nazi Almanyası Propaganda Afişleri Üzerine İnceleme, *ECİDER Elektronik Cumhuriyet İletişim Dergisi*, 1(1), 9-21.

- Çakı, C. (2019). Mao Zedong'un Kültür Liderlik Propagandasında Kullanılan Posterlerin Göstergebilimsel Analizi, *Anadolu Üniversitesi Sosyal Bilimler Dergisi [AÜSBD]*, 19(2), 189-210.
- Çakır, M. (2009). Bir Göstergebilimsel Çözümleme: Daniel Defoe'nun Moll Flanders'ı, *Atatürk Üniversitesi Sosyal Bilimler Enstitüsü Dergisi*, 13(2), 131-145.
- Çakmak Duman, B. (2018). Greimas'ın Göstergebilim Yöntemiyle Bir Film Okumak: Milcho Manchevski ve Yağmurdan Önce, *Yedi: Sanat, Tasarım ve Bilim Dergisi*, (19), 1-17.
- Çeken, B. ve Aypek Arslan, A. (2016). İmgelerin Göstergebilimsel Çözümlemesi 'Film Afişi Örneği', *Bayburt Eğitim Fakültesi Dergisi*, 11(2), 507-517.
- Çevirme, H. (2001). Yunus Emre'nin Bir Şiirinin Göstergebilim Açısından İncelenmesi, *A.Ü. Türkiyat Araştırmaları Enstitüsü Dergisi*, 8(17), 75-80.
- Çiçek, M. (2014). Dilbilimsel İlkeler Görsel Göstergelere Uygulanabilir mi?, *The Journal of International Social Research*, 7(32), 38-51.
- Çiçek, M. (2016a). Göstergebilim ve Sinema ya da Sinema Göstergebilimi, *Kesit Akademi Dergisi*, 2(3), 25-41.
- Çiçek, M. (2016b). Semiyoloji ve Semiyotik Üzerine Düşünceler, *The Turkish Online Journal of Design, Art and Communication - TOJDAC*, 6(2), 137-147.
- Çilingir, A. ve Can, A. (2021). Kim Ki-Duk'un Bin Jip (Boş Ev) Filminin Göstergebilimsel Çözümlemesi, *Selçuk Ün. Sos. Bil. Ens. Der.*, (46), 162-178.
- Çimen, E. (2007). Bir Resim Okuması: Babil Kulesi, *Sanat Dergisi*, (11), 17-19.
- Çinay, H. H. ve Sezerel, H. (2020). Ferzan Özpetek Filmlerinde Gösterge Olarak Yemek: Mine Vaganti/Serseri Mayınlar Üzerine Bir İnceleme, *Journal of Tourism and Gastronomy Studies*, 8(1), 111-136.
- Çomak, M. ve Uzdu Yıldız, F. (2020). Dr. Nicolaes Tulp'un Anatomi Dersi Adlı Tablosunun Peirce'nin Göstergebilim Yaklaşımıyla Çözümlemesi, *Yedi: Sanat, Tasarım ve Bilim Dergisi*, (24), 83-94.
- Dağ, P. ve Gümü, İ. (2018). *Delalet ve Gösterge Kavramlarının Belagat-Göstergebilim İlişkisi Bağlamında Değerlendirilmesi*, *Literaturca*, 4(3), 649-659.
- Dağlı, A. (2012). Göstergebilimsel Yöntemle Bir Efsane Çözümlemesi: Ferhat ile Şirin, *Uluslararası Sosyal Araştırmalar Dergisi*, 5(20), 13-30.
- Değerli, A. S. (2021). Göstergebilimsel Çözümleme Yöntemi ile Sosyal Ağ Konulu Afişlerin İncelenmesi, *Asya Studies-Academic Social Studies / Akademik Sosyal Araştırmalar*, 5(18), 179-188.
- Demir, B. (2020). Zülfü Livaneli'nin Mutluluk Adlı Romanı ile Filminin Göstergebilim Açısından Karşılaştırılması, *Kesit Akademi Dergisi*, 6(25), 368-380.
- Demir, H., Gedikli, R. T. ve Şeker, M. (2017). Din Eğitimi Açısından Bir Hadis-i Şerifin Göstergebilim Yöntemiyle İncelenmesi, *Universal Journal of Theology*, 2(2), 143-161.
- Demir, K. (2021). Ekşi Elmalar Film Afişi Üzerine Göstergebilimsel Bir Deneme, *Aksaray İletişim Dergisi*, 3(1), 1-15.
- Demirtaş, A. (2004). Kutadgu Bilig'deki Hükümdar Küntogdı Tipine Göstergebilimsel Açısından Bir Yaklaşım Denemesi, *TÜBAR*, (15), 161-174.
- Doğan Topçu, A. (2005). Kayseri'yi Okumak: Göstergebilimsel Yaklaşımla Bir Şehrin Analizi, *Erciyes Üniversitesi SBE Dergisi*, 1(18), 11-20.
- Doğan, M. N. (2021). Ece Ayhan'ın 'Üç Gencin Kalbi' Adlı Şiirinde Göstergebilim ve Deyişbilim İlişkileri, *Türklük Bilimi Araştırmaları*, (49), 11-33.
- Elyıldırım, S. ve Er, A. (2011). Cahit Sıtkı Tarancı'nın 'Ölüm I-II ile Otuz Beş Yaş' Şiirleri'nin Göstergebilimsel Çözümlemesi, *Folklor edebiyat*, 18(67), 37-60.
- Enginoğlu, T. ve Kılıç, Y. (2017). Burhan Uygun'un 'Köşk Kapısı' Adlı Eserine Göstergebilimsel Bir Yaklaşım, *Ulakbilge*, 5(10), 489-505.

- Er, M. (2012). İhâp Hulusi Görey'in Cumhuriyet Dönemi Afişlerinin Göstergebilimsel Açından İncelenmesi, *Türkkbilig*, (23), 115-132.
- Erdem, M. D. (2009). Göstergebilim (Semiotik) Açısından Rasim Özdenören'in 'İt' Hikâyesi, *Turkish Studies*, 4(6), 120-169.
- Erdemir Göze, F. ve Özkantar, M. Ö. (2021). Film Afişlerine Yansıtılan Eril Bakış: Türk Spagetti Western Filmlerinde Kadın Bedeninin Sunumu, *Akademik Sosyal Araştırmalar Dergisi*, (117), 421-443.
- Ergeç, Z. (2012). Sezai Karakoç'un 'Masal' Adlı Şiirine Göstergebilimsel Bir Yaklaşım, *Dede Korkut Türk Dili ve Edebiyatı Araştırmaları Dergisi*, 1(1), 54-75.
- Ergül, N. (2021). Göstergebilimsel İmge Analizi: 'Muhsinbey Film Afişi Örneği', *Journal Of Social, Humanities and Administrative Sciences*, 7(44), 1608-1612.
- Eriş Karaoğlan, B. (2013). Attila İlhan'ın Sokaktaki Adam Romanı Üzerine Göstergebilimsel Bir İnceleme, *Gazi Türkiyat*, 1(13), 187-206.
- Erol, E. G. (2021). Nazi Almanya'sında Nazizm İdeolojisiyle Şekillenen Kitap Okuma Kültürünün Sinemadaki Sunumu: 'Kitap Hırsızı' Filminin Göstergebilimsel Analizi, *Türk Kütüphaneciliği*, 35(1), 41-63.
- Ersan, M. ve Topbasan, V. (2021). Sigara Bağımlılığına Yönelik Sosyal Afişlerin Göstergebilimsel Yöntemle Çözümlemesi, *İdil*, (87), 1601-1612.
- Gazi, M. A. ve Çakı, C. (2019). II. Dünya Savaşı'nda Çizgi Filmlerin Mihver Devletleri Tarafından Karşı Propaganda Amaçlı Kullanımı, *SineFilozofi Dergisi*, 4(8), 249-265.
- Gülada, M. O. (2018). Korku Çekiciliği Kavramının Trafik Kazalarını Konu Alan Kamu Spotu Reklamlarında Kullanımı, *Uluslararası Sosyal Bilimler Dergisi*, 1(2), 131-143.
- Gülada, M. O. (2019). İkinci Dünya Savaşı'nda Sovyetler Birliği'nin Casusluk Karşıtı Propagandasının Posterlerdeki Sunumu, *Medeniyet ve Toplum Dergisi (METDER)*, 3(1), 49-68.
- Günay, V. D. (2004). Fransız Göstergebiliminde Yeni Açılımlar, *Dilbilim Dergisi*, (12), 29-46.
- Günay, V. D. ve Uzdu, F. (2008). Kitap ile Kapağı Arasındaki Göstergelerarası Serüven, *Süleyman Demirel Üniversitesi ART-E Güzel Sanatlar Fakültesi Dergisi*, (2), 21-25.
- Gündüzöz, S. (2003). Kur'an'da Renklerin Büyülü Gücü Semiotik Bir İnceleme, *EKEV Akademi Dergisi*, 7(16), 71-84.
- Güneş, A. (2012). Çağdaş Bir Çözümleme Yöntemi: Göstergebilim, *NWSA-Humanities*, 7(2), 31-43.
- Güneş, A. (2013). Göstergebilim Tarihi, *NWSA-Humanities*, 8(4), 332-348.
- Güngör, B. (2016). Sanal Oyunların Göstergebilimine Doğru, *Uluslararası Sosyal Araştırmalar Dergisi*, 9(42), 170-173.
- Gürbüz, A. (2017a). Mehmet Akif Ersoy'un 'Hasır' Şiirini Göstergebilimle Okumak, *Türk & İslam Dünyası Sosyal Araştırmalar Dergisi (TİDSAD)*, 11(11), 200-212.
- Gürbüz, A. (2017b). Ömer Seyfettin'in 'Şefkate İman' Adlı Öyküsüne Göstergebilimsel Bir Yaklaşım, *Edebî Eleştiri Dergisi*, 1(1), 46-58.
- Gürçay, S. (2016). 'Duha Koca Oğlu Deli Dumrul' Hikâyesinin Göstergebilimsel Açından İncelenmesi, *Aydın Türklük Bilgisi Dergisi*, 2(3), 23-48.
- Gürleyen, T. (2020). Hafıza Arakesitinde Yazınsal Mekânın Göstergebilimsel Anlatısı, *Kent Araştırmaları Dergisi (Journal of Urban Studies)*, 11(31), 1789-1811.
- Güven, A. (2014). Gezi'nin Dili: Göstergebilimsel Bir İnceleme, *İnsan & İnsan*, 1(2), 19-29.
- Güzel, E. ve Karakurt, A. (2016). Dil Yoşlaşması ve Söyleyiş Bozukluğu: 'Televizyon Reklamlarının Göstergebilimsel Açından Çözümlemesi', *Balkan ve Yakın Doğu Sosyal Bilimler Dergisi*, 2(4), 1-15.
- Horzum, I. (2011). Reklamlarda İşlenen Modern Mitler ve Yeşil Mitin Göstergebilimsel İncelemesi, *NWSA-Humanities*, 6(1), 29-41.

- İlhan, A. (2016). 'Eşik' Öyküsüne Göstergebilimsel Yaklaşım, *Söylem Filoloji Dergisi*, 1(1), 66-77.
- İlkdoğan, H. (2017a). Üç Oda ve Üç Zaman, 'Okuyucu' Filmi Göstergebilimsel Analizi, *İdil*, 6(38), 2817-2833.
- İlkdoğan, H. (2017b). Göstergenin Toplum Düzlemindeki Yeri: Toplumsal Göstergebilim, *İdil*, 6(39), 3147-3164.
- İmik Tanyıldızı, N. ve Acar, H. M. (2019). Sigara Bağımlılığıyla Mücadelede Kamu Spotlarının Kullanımı: Sigarayı Bırak Hayatı Bırakma Kamu Spotlarının Göstergebilimsel Çözümlemesi, *Anemon Muş Alparslan Üniversitesi Sosyal Bilimler Dergisi*, 7(2), 151-162.
- İncirkuş, B. (2020). Çağdaş Sanat Yapıtının Göstergebilimsel İncelenmesi: Joseph Kosuth'un 'Bir ve Üç Sandalye' Adlı Çalışması, *Afyon Kocatepe Üniversitesi Sosyal Bilimler Dergisi*, 22(2), 615-623.
- İşeri, K. (2008). Yüz Akı Adlı Metnin Göstergebilimsel Çözümlemesi, *Modern Türklük Araştırma Dergisi*, 5(3), 117-139.
- Kalelioğlu, M. (2021). Göstergebilim Kuramının Genel Bir Değerlendirmesi, Türkiye'deki Yeri ve Önemi, *Söylem Filoloji Dergisi*, 6(1), 189-200.
- Kallımcı, İ. T. (2018). Cengiz Aytmatov'un 'Beyaz Gemi' Adlı Romanına Göstergebilimsel Bir Yaklaşım, *Pamukkale Üniversitesi Sosyal Bilimler Enstitüsü Dergisi*, (33), 205-216.
- Karabulut, F. (2008). Bir Gösteren Olarak Beden ve Dili: Göstergebilim Çerçevesinde Göç Romanı ve Dede Korkut Hikâyeleri'nin İncelenmesi, *Türk Kültürü ve Hacı Bektaş Velî*, (48), 69-90.
- Karakaş, R. (2018). Duvar Yazılarına Biçembilim ve Göstergebilim Açısından Bir Bakış, *İdil*, 7(49), 1117-1127.
- Karakuş, E. (2012). Anadolu ve Balkan Manilerine Gösterge Bilimi Açısından Bir Bakış, *Türk Dünyası İncelemeleri Dergisi*, 12(2), 425-439.
- Karaman, E. (2017). Roland Barthes ve Charles Sanders Peirce'in Göstergebilimsel Yaklaşımlarının Karşılaştırılması, *Istanbul Aydın Üniversitesi Dergisi*, 9(2), 25-36.
- Karataş, M. (2017). Bir Gösterge Türü Olarak Türk Yanışları (Motifler), *Dil Araştırmaları*, (20), 167-185.
- Kayhan Kılıç, S. (2008). Bir Göstergebilim Çözümlemesi; Hz. Ali'nin Şehadeti İllüstrasyonu, *Türk Kültürü ve Hacı Bektaş Velî*, (48), 225-239.
- Kılıç Gündüz, Y. ve Enginoğlu, T. (2018). Yeni Dışavurumculuk Bağlamında Anselm Kiefer'in 'Osiris ve İsis' Adlı Eserinin Göstergebilimsel Çözümlemesi, *İdil*, 7(51), 1307-1314.
- Kızılcı, S. ve Kavuran, T. (2019). İkinci Dünya Savaşı'nda Japonya Karşıtı ABD Propaganda Posterlerinin Korku Çekiciliği Bağlamında İncelenmesi, *Anadolu Akademi Sosyal Bilimler Dergisi*, 1(3), 63-78.
- Korkut, E. (2015). Göstergebilimsel Çözümleme: Tembel Adam Masalı, *Milli Folklor*, 27(108), 74-83.
- Koz, K. A. (2020). Türk Basınında Liderlerin Karikatürize Edilişi: 1987 Genel Seçimleri Örneği, *NWSA-Humanities*, 15(1), 1-22.
- Köktürk, Ş. ve Eyri, S. (2013). Dilbilim ve Göstergebilim: Ferdinand De Saussure ve Göstergebilimi Anlamak, *SAÜ Fen Edebiyat Dergisi*, 15(2), 123-136.
- Kurak Açıcı, F. ve Bal, H. B. (2020). Göstergebilimsel Analiz Üzerinden Tasarımı Anlamak: Sallanan At Üzerine, *Art-Sanat*, (13), 293-312.
- Kurak Açıcı, F. ve Sönmez, E. (2020). Trabzon Kent Merkezinin Göstergebilim Yaklaşımı ile Okunması, *Mimarlık ve Yaşam Dergisi*, 5(1), 181-192.
- Kurtcu, F. (2018). Marka Değerine Etkileri Açısından Reklamlardaki İmgeler ve Göstergebilimsel Açından Değerlendirme, *ART-E Sanat Dergisi*, 11(21), 14-30.
- Kurtul, K. (2013). 'Cellât ve Ağlayan Yüz' Adlı Hikâyenin Göstergebilimsel Açından Çözümlemesi, *The Journal of Language and Linguistic Studies*, 9(1), 81-94.

- Küçükşen, K. (2020). Covid-19 Günlerinde ‘Ev Halleri’nin Karikatürlere Yansıması Göstergebilimsel Bir Analiz, *Avrasya Sosyal ve Ekonomi Araştırmaları Dergisi (ASEAD)*, 7(6), 38-57.
- Limon, S. ve Çalış Zeğerek, E. (2021). Reklamlarda Kadınlara Yönelik Kalıpyarguların Dönüşen Sunumu: Elidor Reklam Örneği, *Ata İlet Derg.*, (21), 73-92.
- Mahmandarov, D. ve Taş, K. (2020). Kurban ve Şiddet: İslamcı Şiddetin Göstergebilimsel Analizi, *CenRaPS Journal of Social Sciences*, 2(2), 281-297.
- Mazıcı, E. T. ve Çakı, C. (2018). Adolf Hitler’in Korku Çekiciliği Bağlamında Kamu Spotu Reklamlarında Kullanımı, *Erciyes İletişim Dergisi Akademia*, 5(3), 290-306.
- Mustan Dönmez, B. (2013). Türk İnançsal Halk Danslarının Figürlerine Göstergebilimsel Bir Bakış: Alevi Semah Figürlerinin Anlamları, *Ordu Üniversitesi SBE*, 4(7), 75-79.
- Önder Erol, P. (2014). Bir Toplumsal Göstergebilim Alanı Olarak Dil, *Uluslararası Sosyal Araştırmalar Dergisi*, 7(31), 207-214.
- Öz Pektaş, H. (2017). TV Reklamlarında Göstergebilimsel İnceleme ve Türk Hava Yolları ‘Hayal Edince’ Reklam Filminin Çözümlemesi, *The Turkish Online Journal of Design, Art and Communication – TOJDAC*, 7(2), 226-238.
- Özdemir, B. G. (2019). Dabbe Zehr-i Cin Filminin Türk Halk Bilimiyle Bağlantılılığının Charles Sanders Peirce’in Göstergebilim Kuramıyla İncelenmesi, *Milli Folklor*, 16(124), 160-174.
- Özer, N. P. ve Yarar, A. E. (2019). Göstergebilimsel Bir Reklam Analizi: Burger King ‘Ateş Seni Çağırıyor’, *Ata İlet Derg.*, 18, 105-124.
- Özer, N. P. ve Zengin, A. M. (2020). Arabesk Kültürü Özelinde Orhan Gencebay’ın Rol Aldığı Rexona Reklamlarının İncelenmesi, *Kritik İletişim Çalışmaları Dergisi*, 2(1), 1-12.
- Özgen, N. (2019). Ümit Ünal Sinemasına Göstergebilim Açısından Bakış: ‘Ara’ Filminin Göstergebilimsel Bağlamda İncelenmesi, *Turkish Studies*, 14(5), 2373-2396.
- Özgürbüz, M. E. (2021). Derini Yüzeceğim Romanının Yazınsal Göstergebilim Açısından Çözümlemesi, *Hars Akademi*, 4(8), 372-398.
- Özkan Kunduracı, H. K. ve Avcı, N. (2020). Türk Atasözlerinde Çocukluk: Göstergebilimsel Bir Bakış, *Uluslararası Türkçe Edebiyat Kültür Eğitim Dergisi*, 9(1), 26-47.
- Özker, B. (2020). Ömer Seyfettin’in ‘Velinimet’ Adlı Eserinin Göstergebilimsel Analizi, *RumeliDE Journal of Language and Literature Studies*, (8), 163-173.
- Özkirişçi, İ. H. (2021). Hareketli Grafiklerin Göstergebilimsel Çözümlemesi; Intention Örneği, *Art-e Sanat Dergisi*, 14(28), 846-868.
- Özmkas, U. (2009). Charles Sanders Peirce’in Gösterge Kavramı, *Uşak Üniversitesi Sosyal Bilimler Dergisi*, 2(1), 32-45.
- Öztokat, N. (2015). Anadolu Masalına Göstergebilimsel Bir Bakış, *Milli Folklor*, 27(108), 60-73.
- Öztunç, E. (2020). Kız Kardeşler Film Afişinin Göstergebilim Yöntemiyle İncelenmesi, *ECİDER Elektronik Cumhuriyet İletişim Dergisi*, 2(2), 69-81.
- Öztürk Kasar, S. ve Kuleli, M. (2016). Antony and Cleopatra Oyununun Göstergebilimsel Çözümlemesi ve Çeviri Göstergebilimi Bakış Açısıyla Türkçe Çevirilerinin Değerlendirilmesi, *RumeliDE Journal of Language and Literature Studies*, (5), 98-123.
- Öztürk, G. ve Öncüer Çivici, M. E. (2018). Küyerelleşme Kapsamında Türkiye Turizm Tanıtım Afişlerinde Somut Olmayan Kültürel Miras Öğelerinin Kullanımı: Bir Gösterge Bilim Analiz Örneği, *Aydın Adnan Menderes Üniversitesi Journal of Travel and Tourism Research*, (13), 69-95.
- Pilatin, Ü. (2018). Din Kültürü ve Ahlak Bilgisi 8. Sınıf Ders Kitabında Yer Alan Değerlerin Göstergebilimsel Analizi, *Batman Üniversitesi İslami İlimler Fakültesi Hakemli Dergisi*, 2(2), 54-71.
- Polat, H. (2019). Medyada Kadın ve Temsil Biçimi: Tv Dizileri Üzerinden Bir Tartışma, *Karadeniz İletişim Araştırmaları Dergisi*, 9(2), 77-96.

- Pulat, A. ve Bulut, M. A. (2019). Mustafa Kutlu'nun Sır İsimli Öyküsünün Göstergebilim Yöntemi ile İncelenmesi, *Avrasya Dil Eğitimi ve Araştırmaları Dergisi*, 3(2), 68-85.
- Sadakaoğlu, M. C. (2018). Reklam Estetiği ve Mit Üretimi Açısından 'Marlboro Man' ve 'Marlboro Country' Reklam İmgelerinin Göstergebilimsel Çözümlemesi, *İletişim Çalışmaları Dergisi*, 4(1), 25-44.
- Salman, S. (2021). Covid-19 Pandemi Sürecine Yönelik Yayınlanan Kamu Spotlarının Göstergebilimsel Yöntemle Çözümlemesi, *Anadolu Üniversitesi Sosyal Bilimler Dergisi [AÜSBD]*, 21(4), 999-1016.
- Saniye Tuncer, E. (2019). Reklamlarda Teknolojinin Toplumsal Cinsiyete Bağlı Kullanımı: Göstergebilimsel Bir Değerlendirme, *İletişim Çalışmaları Dergisi*, 8(16), 37-59.
- Saniye Tuncer, E. (2020). Göstergebilimin Çözümleme Modelleri Işığında Reklam Anlatıları, *Ata İlet Derg.*, (20), 73-102.
- Saraç, Ö. (2014). 'Bir Göze Bir Gül' Adlı Masalın Göstergebilimsel Açından İncelenmesi, *Studies of the Ottoman Domain*, 4(6), 24-30.
- Sarışan, N. (2019). Ruhların Kaçışı Filminin Dinsel Motifler Bağlamında Göstergebilim Yöntemine Göre İncelenmesi, *İstanbul Arel Üniversitesi İletişim Çalışmaları Dergisi*, 7(15), 13-51.
- Satır, M. E. ve Çetin, C. (2019). Toplumsal Gerçekliğin İdeolojik İnşasında Bir Kitle İletişim Aracı Olarak Sinemanın Rolü: Potemkin Zırhlısı Filmi Örneği, *Anadolu Üniversitesi İletişim Bilimleri Fakültesi Uluslararası Hakemli Dergisi*, 27(2), 129-146.
- Sayar, E. (2013). Orhan Veli'nin 'İstanbul'u Dinliyorum' Şiiri Üzerinden İstanbul'u Göstergebilimsel Okumak, *Turkish Studies*, 8(9), 2185-2200.
- Sayıcı, F. (2021). Kim Ki-Duk'un 'Acı' Filminin Göstergebilimsel Çözümlemesi, *İletişim Kuram ve Araştırma Dergisi*, (53), 77-92.
- Sel, Z. G., Lale Sancaktar, C. ve Aktaş, G. (2017). Karikatüristler Gözüyle Deniz Turizmi: Turizm Karikatürlerinin Göstergebilim Yaklaşımı ile İncelenmesi, *Dokuz Eylül Üniversitesi Denizcilik Fakültesi Dergisi*, UDS 2016 Özel sayı, 65-87.
- Soydan, M. (2007). Yavuz Turgul'un Gönül Yarası Filminin Greimas'ın Eyleysel Örnekçesine Göre Çözümlemesi, *Manas Üniversitesi Sosyal Bilimler Dergisi*, 9(18), 1-15.
- Soylu, R. (2017). Sanatta ve Kültürde Öpme Ritüelinin Göstergebilim Açısından İncelenmesi, *Elektronik Sosyal Bilimler Dergisi*, 16(60), 269-287.
- Soylu, R. (2019). Resimde Ölüm ve Familik İmgelerinin Göstergebilim Çözümlemeleri, *Türk & İslam Dünyası Sosyal Araştırmalar Dergisi (TİDSAD)*, 6(23), 40-52.
- Soylu, R. (2021). Mehmet Başbuğ Resimlerinde Hayvan İmgelerinin Göstergebilim Çözümlemesi, *Manas Sosyal Araştırmalar Dergisi*, 10(4), 2226-2242.
- Soylu, R. ve Köroğlu, D. (2017). Bedri Rahmi Eyüboğlu'nun 'Aşık Veysel' Adlı Resminin Göstergebilim Çözümlemesi, *İdil*, 6(35), 1987-2001.
- Sönmez, M. F. (2014). Televizyon Dizilerinde Dindarlığın Temsili: 'Huzur Sokağı' Dizisi Üzerinden Bir İnceleme, *Atatürk İletişim Dergisi*, (7), 113-126.
- Sönmez, Ö. (2012). Soyutlamacı Resmin Okunmasına Göstergebilimsel Bir Yaklaşım, *Süleyman Demirel Üniversitesi ART-E Güzel Sanatlar Fakültesi Dergisi*, 5(9), 1-21.
- Sönmez, Ö. (2016). Guy De Maupassant'ın *Dağ Oteli* Öyküsündeki Uzama Göstergebilimsel Bir Yaklaşım, *Humanitas*, 4(8), 303-322.
- Sözen, M. (2008). Sinemasal Zaman ve 'Gizli Yüz' Filminin Zaman Çözümlemesi, *Akdeniz Sanat*, (1), 125-141.
- Şahin, S. (2012). Göstergebilim Açısından Yılan İmgesi'nin Almancada ve Türkçede Değerliliği, *Ç.Ü. Sosyal Bilimler Enstitüsü Dergisi*, 21(2), 159-168.
- Şen, A. F. ve Yenigün Altın, Ş. (2018). 1980'lerden 2000'lere Reklamın Söylemsel ve Görsel Dönüşümünün Göstergebilimsel Analizi, *Ata İlet Derg.*, (16), 5-30.

- Şimşek İşliyen, F. (2015). Şiddet Haberlerindeki ‘Mağdur Kadın’ Miti Üzerine Göstergebilimsel Bir İnceleme: ‘Habertürk Gazetesi Ş.E. Cinayeti Örneği’, *Global Media Journal TR Edition*, 6(11), 478-496.
- Şişli, F. (2020). Coca-Cola Reklamlarındaki Kolonyal ve Postkolonyal Ögelerin Göstergebilimsel Analizi, *Türkiye İletişim Araştırmaları Dergisi*, (36), 204-232.
- Tanca, H. A. ve Ünal, F. (2018). Kitap Okuma Kültürü Konulu Kamu Spotunun Göstergebilimsel Analizi, *Uluslararası Sosyal Araştırmalar Dergisi*, 11(55), 721-728.
- Tarhan, S. H. ve Karakoç, E. (2020). Popüler Kültür Ürünü Olarak Televizyon Dizilerinde İdeolojinin Sunumu, *Uluslararası Kültürel ve Sosyal Araştırmalar Dergisi (UKSAD)*, 6(1), 70-91.
- Teker, G. (2020). Edebiyattan Sinemaya Göstergebilimsel Bir Anlamlandırma: *Bir İntihar Örneği*, *Kültür Araştırmaları Dergisi*, (4), 63-75.
- Tıngır, M. ve Tarlakazan, B. E. (2021). Reklamlarda Masal Kahramanları Kullanımının Göstergebilim Açısından İncelenmesi, *İnsan ve Sosyal Bilimler Dergisi*, 4(1), 135-152.
- Tomak, A., Sengir, Z. ve Sengir, S. (2012). Türkiye’de Bulunan Bazı Üniversitelerin Ziraat Fakültesi Dergi Kapaklarının Göstergebilimsel Çözümlemesi, *Süleyman Demirel Üniversitesi ART-E Güzel Sanatlar Fakültesi Dergisi*, 5(9), 22-37.
- Toptaş, S. (2021). Türk Sinema Filmi Afişlerinde Kadın İmgesinin Gösterge Bilimsel Çözümlemesi, *Simetrik İletişim Araştırmaları Dergisi*, 2(2), 48-67.
- Tuna, D. (2016). Oktay Rifat’ın *Tecelli* Başlıklı Şiiri ve Çevirileri Üzerinden Çeviriyi Göstergebilimle Buluşturmak, *SEFAD*, (35), 33-52.
- Tuncer, E. S. (2021). Reklam Metninde Gerçe(kli)ğin İnşa Süreci: Göstergebilim, İletişim, Sosyoloji ve Felsefe Kuramlarının Düşüncü Ekseninde Kavramsal ve Kuramsal Bir Eleştiri, *Kritik İletişim Çalışmaları Dergisi*, 3(2), 121-149.
- Turan, L. ve Karabulut, A. (2018). Karadeniz’deki Yunus Adlı Öykünün Göstergebilimsel Çözümlemesi, *Ağrı İbrahim Çeçen Üniversitesi Sosyal Bilimler Enstitüsü Dergisi*, 4(2), 147-172.
- Türkcan, B. (2013). Çocuk Resimlerinin Analizinde Göstergebilimsel Bir Yaklaşım, *Kuram ve Uygulamada Eğitim Bilimleri*, 13(1), 585-607.
- Uçan, H. (2010). Söylem Göstergebilimi ve Duygu Değeri: Tefik Fikret’in ‘Sitätîş-i Hazret-i Padişâhî’ ve ‘Sis’ Şiirlerinde Sevgi ve Nefret, *Sosyal Bilimler Dergisi*, 12(2), 31-50.
- Uçan, M. H. (2018). Bir Değer Yargısı Olarak ‘Vakar’ ve ‘Kibir’ Bağlamında Güray Süngü’nün ‘Kibir’ Adlı Öyküsünün Göstergebilimsel Çözümlemesi, *Afyon Kocatepe Üniversitesi Sosyal Bilimler Dergisi*, 20(2), 155-164.
- Uğur, E. (2019). 15 Temmuz Afişlerinin Göstergebilim Çerçevesinde Grafik Tasarım Yapısının Değerlendirilmesi, *Art-Sanat*, (12), 457-471.
- Ulusal, D. ve Kalaycı, B. (2018). Göstergebilimsel Açından Coca Cola Ramazan Reklamının Çözümlemesi, *Uluslararası Sosyal Bilimler Dergisi*, 1(2), 62-67.
- Uluşan, O. ve Kanlı, İ. (2021). 2020 KKTC Cumhurbaşkanlığı Seçimlerinde Sosyal Medyada Yayınlanan Siyasal Reklam Videoları Üzerine Göstergebilim ve Söylem Çözümlemesi, *Connectist: Istanbul University Journal of Communication Sciences*, (61), 241-278.
- Ulutaş, S. ve Çevik, S. K. (2015). Propaganda Amaçlı Belgesel Basın Fotoğraflarının Anlam Sorunu ve Fotoğrafın Göstergebilimsel İncelemesi, *İnönü Üniversitesi Kültür ve Sanat Dergisi*, 1(2), 25-39.
- Uslu, B. (2019). Manas’ın Dünyaya Gelişine Göstergebilimsel Bir Deneme, *Hacettepe Üniversitesi Türkiyat Araştırmaları Dergisi*, (31), 209-224.
- Uslu, Y. (2016). Madencilerin Gözünden ‘Madenciler’ Adlı Fotoğrafların Göstergebilim Açısından Çözümlemeleri, *Turkish Studies*, 11(8), 399-414.

- Ustakara, F. ve Aydemir, M. (2015). Şeytanın Avukatı'ndan Başkanın Adamları'na: Asimetrik İletişim ve Spin Döngüsünde Gerçeklik Üretimi, *Selçuk İletişim*, 9(1), 72-93.
- Uzdu Yıldız, F. (2017). 'Acıbademdeki Köşk' Öyküsünde Anlatıcı ve Anlatı Kişilerinin Kiplikler Açısından İncelenmesi", *TÜBAR*, (42), 259-271.
- Uzdu Yıldız, F. (2019a). Hasan Boğuldu Öyküsünün Göstergebilim Kiplikleri Açısından İncelenmesi, *DEÜ Edebiyat Fakültesi Dergisi*, 6(2), 553-568.
- Uzdu Yıldız, F. (2019b). Mai ve Siyah Romanının Göstergebilimsel Çözümlemesi, *Söylem Filoloji Dergisi*, 4(2), 254-281.
- Uzman, A. Ç. (2019). Erken Dönem Türkiye Cumhuriyeti Kurumsal İmajının Göstergebilimsel Analizi, *Bilge Uluslararası Sosyal Araştırmalar Dergisi*, 3(1), 9-25.
- Ünal, M. F. (2016). Göstergebilimin Serüveni, *Mütefekkir*, 3(6), 379-398.
- Yakın, V., Ay, C. ve Yakın, M. (2014). Reklamlarda Kullanılan Marka Kişilik Arketiplerinin Göstergebilimsel Analizi, *Yönetim ve Ekonomi: Celal Bayar Üniversitesi İktisadi ve İdari Bilimler Fakültesi Dergisi*, 21(1), 345-355.
- Yaylagül, Ö. (2009). Göstergebilim Açısından Divanu Lugâti't-Türk, *Uluslararası Sosyal Araştırmalar Dergisi*, 2(6), 690-698.
- Yıldız Erol, A. (2021). Göstergelerarası Çeviri: İran Edebiyatından Bir Uyarılma Örneği 'Mihmân-i Mâmân', *Doğu Araştırmaları*, 1(23), 1-21.
- Yıldız, P. (2005). Sahne ve Seyirci Etkileşiminin Tarihsel Gelişiminde Göstergebilimsel Açısından Bir Analiz, *Selçuk Üniversitesi Sosyal Bilimler Enstitüsü Dergisi*, (13), 425-442.
- Yıldız, Ş. ve Başak, V. (2019). Moda Tarihi İçerisinde Jan Van Eyck'in Resimlerinin Göstergebilim ile Analizi, *International Journal of Interdisciplinary and Intercultural Art (JILA)*, 4(7), 179-200.
- Yılmaz, M., Özbek, S. ve Özdemir, G. (2019). Pink Floyd Albüm Kapaklarının Göstergebilim İlkelerine Göre İncelenmesi, *Atatürk Üniversitesi GSFSANAT Dergisi*, (33), 57-63.
- Yılmaz, N. (2013). Sait Faik'in Şehri Unutan Adam Adlı Öyküsünün Göstergebilimsel Açısından İncelenmesi, *Turkish Studies*, 8(9), 2629-2640.
- Yılmaz, U. (2021). Göstergebilimsel Çözümlemelerle Realist Sanat Eserlerinin Sosyolojik Anlatıları Üzerine İncelemeler, *ODÜ Sosyal Bilimler Araştırmaları Dergisi*, 11(3), 837-852.
- Yiğit, M. (2021). Mehmet Akif Ersoy'un Asım Şiirindeki Semerci Hikayesine Göstergebilimsel Bağlamda Bir Yaklaşım Denemesi, *New Era Journal of Interdisciplinary Social Studies*, (7), 54-64.
- Yiğit, M. ve Özdemir, N. (2021). Tavan Arasındaki Eski Lamba ve Alaaddin'in Sihirli Lambası Eserlerine Göstergelerarası Bir Yaklaşım Denemesi, *Kırıkkale Üniversitesi Sosyal Bilimler Dergisi (KÜSBD)*, 11(2), 757-768.
- Yiğit, Z. (2009). Medyaya Eleştirel Bir Bakış ve The Truman Show, *NWSA-Humanities*, 4(4), 258-270.
- Yivli, O. (2015). Öyküyü Göstergebilimle Okumak: 'Sonsuza Kalmak"', *Yeni Türk Edebiyatı Dergisi*, (12), 177-186.
- Zariç, M. (2015). Göstergebilim Açısından Abdülhak Şinasi Hisar'ın Eserlerinde Osmanlı'dan Cumhuriyet'e Medeniyet Sorunu, *Akademik Bakış*, (51), 115-126.

KAYNAKÇA

- Aytepe Serinsu, B. (2022). Hindistan'da Çay Kültürü ve Terakota Bhar Fincanları. *Medeniyet Sanat*, 8 (1), 69-71.
- Bynum, H. ve Bynum, W. (2014). *Dünyamızı Biçimlendiren Olağanüstü Bitkiler*. (B. Kovulmaz, Çev.). İstanbul: Oğlak Yayıncılık.
- Baltacı, A. (2019). Nitel Araştırma Süreci: Nitel Bir Araştırma Nasıl Yapılır?. *Ahi Evran Üniversitesi Sosyal Bilimler Enstitüsü Dergisi*, 5(2), 368-388
- Çalışır, G. & Türkal, İ. ve Türten, B. (2019). Çay İçme Kültürünün Kişilerarası İletişime Katkısı. *Mavi Atlas*, 7 (2), 54-87.
- Çilingiroğlu S. (2017). *Bir Lokma Ekmek Bir Yudum Çay*. İstanbul: Oğlak Yayıncılık.
- Ertürk, M. (2021). Çay Üzerine. *Ankara Hacı Bayram Veli Üniversitesi Turizm Uygulama ve Araştırma Merkezi*, 5, s.14.
- Gürsoy, D. (2019). *Demlikten Süzülen Kültür Çay*. İstanbul: Oğlak Yayıncılık.
- Güneş, S. (2012). Türk Çay Kültürü ve Ürünleri. *Milli Folklor*, 93: 234-251.
- Julaiti, D. (2022). Türkiye'de ve Çin'de Çay Kültürü. Yüksek Lisans Tezi. Kayseri: Erciyes Üniversitesi.
- Kurt, T. (2020). Dünyada Çay Kültürü ve Seramik Çay Kapları. Yüksek Lisans Tezi. Eskişehir: Anadolu Üniversitesi
- Küçük, K. (2021). Yerel Halkın Neofobi Düzeyleri ile Özel İlgi Turizmi Kapsamında Değerlendirilen Çay Turizmi Algısı Arasındaki İlişki: Rize İli Örneği. Yüksek Lisans Tezi. Rize: Recep Tayyip Erdoğan Üniversitesi.
- Karaçam, Z. (2013). Sistematik Derleme Metodolojisi: Sistematik Derleme Hazırlamak İçin Bir Rehber. *Dokuz Eylül Üniversitesi Hemşirelik Yüksekokulu Elektronik Dergisi*, 6(1), 26-33.
- Mürtezaoğlu, S. M. (2023). Yeşil Çay ve Yeşil Çay Atığı Ekstraktları ile Zenginleştirilen Sodyum Aljinat Filmlerin Karakterizasyonu. Yüksek Lisans Tezi. Giresun: Giresun Üniversitesi.
- Süren, T. ve Kızıleli, M. (2021). Geleneksel Türk İçecekleri. *Turizm Fakültesi Dergisi*, 24(1), 46-71.
- Salman, S. ve Özdemir, F. (2018). Beyaz Çay: Üretimi, Bileşimi ve Sağlık Üzerine Etkileri. *Akademik Gıda*, 16(2), 218-223.
- Sarıışık, M. (2021). Uluslararası Gastronomiye Genel Bakış. Gülçin Özbay (Ed.). *Uluslararası Gastronomi*, 90-104. Ankara: Detay Yayıncılık.
- Tübitak (2022). Sosyal Bilimler Ansiklopedisi. E.T.:29.05.2023. https://ansiklopedi.tubitak.gov.tr/ansiklopedi/nitel_arastirma_yontemleri#:~:text=Nitel%20arastirma%20yontemi%2C%20bir%20şemsiye,analiz%20edebilen%20metotlar%20olarak%20tanımlanır
- Türk Dil Kurumu (2023). Türkçe Sözlük. E.T.:05.04.2023. <https://sozluk.gov.tr>

Editör:

Doç. Dr. Salim Sercan Sarı

Sosyal Beşeri ve İdari Bilimler

Alanında
Uluslararası Araştırmalar XV

EĞİTİM
yayınevi

SOSYAL BEŞERİ VE İDARİ BİLİMLER ALANINDA ULUSLARARASI ARAŞTIRMALAR XV

Editör: Doç. Dr. Salim Sercan Sarı

Genel Yayın Yönetmeni: Yusuf Ziya Aydoğan (yza@egitimyayinevi.com)

Genel Yayın Koordinatörü: Yusuf Yavuz (yusufyavuz@egitimyayinevi.com)

Sayfa Tasarımı: Eğitim Yayınevi Grafik Birimi

Kapak Tasarımı: Eğitim Yayınevi Grafik Birimi

T.C. Kültür ve Turizm Bakanlığı

Yayıncı Sertifika No: 47830

E-ISBN: 978-625-6489-31-8

1. Baskı, Haziran 2023

Kütüphane Kimlik Kartı

SOSYAL BEŞERİ VE İDARİ BİLİMLER ALANINDA ULUSLARARASI ARAŞTIRMALAR XV

Editör: Doç. Dr. Salim Sercan Sarı

100 s., 165x240 mm

Kaynakça var, dizin yok.

E-ISBN: 978-625-6489-31-8

Copyright © Bu kitabın Türkiye'deki her türlü yayın hakkı Eğitim Yayınevi'ne aittir. Bütün hakları saklıdır. Kitabın tamamı veya bir kısmı 5846 sayılı yasanın hükümlerine göre kitabı yayımlayan firmanın ve yazarlarının önceden izni olmadan elektronik/mekanik yolla, fotokopi yoluyla ya da herhangi bir kayıt sistemi ile çoğaltılamaz, yayımlanamaz.

EĞİTİM

YAYINEVİ

Yayınevi Türkiye Ofis: İstanbul: Eğitim Yayınevi Tic. Ltd. Şti., Atakent mah. Yasemen sok. No: 4/B, Ümraniye, İstanbul, Türkiye

Konya: Eğitim Yayınevi Tic. Ltd. Şti., Fevzi Çakmak Mah. 10721 Sok. B Blok, No: 16/B, Safakent, Karatay, Konya, Türkiye
+90 332 351 92 85, +90 533 151 50 42, 0 332 502 50 42
bilgi@egitimyayinevi.com

Yayınevi Amerika Ofis: New York: Eğitim Publishing Group, Inc.
P.O. Box 768/Armonk, New York, 10504-0768, United States of America
americaoffice@egitimyayinevi.com

Lojistik ve Sevkiyat Merkezi: Kitapmatik Lojistik ve Sevkiyat Merkezi, Fevzi Çakmak Mah. 10721 Sok. B Blok, No: 16/B, Safakent, Karatay, Konya, Türkiye
sevkiyat@egitimyayinevi.com

Kitabevi Şubesi: Eğitim Kitabevi, Şükran mah. Rampalı 121, Meram, Konya, Türkiye
+90 332 499 90 00
bilgi@egitimkitabevi.com

İnternet Satış: www.kitapmatik.com.tr
+90 537 512 43 00
bilgi@kitapmatik.com.tr

 **kitapmatik**
Yayıncılık

KAYNAKÇA

- Atasel, O. Y. (2023). Serbest Nakit Akışları ve Nakit Akış Oranları İle Kârlılık Arasındaki İlişkinin İncelenmesi. *İşletme Akademisi Dergisi*, 4(1), 52-67. <https://doi.org/10.26677/TR1010.2023.1207>.
- Demirci, N. S. (2017). Serbest Nakit Akışlarının Şirket Değerine Etkisi: Serbest Nakit Akışı Teorisi Bağlamında BİST 100 Endeksi Üzerine Dinamik Panel Veri Analizi. *İşletme Araştırmaları Dergisi*, 9(2), 283-299. <https://doi.org/10.20491/isarder.2017.272>.
- Firer, S. ve Williams, S. M. (2003). Intellectual Capital and Traditional Measures of Corporate Performance. *Journal of Intellectual Capital*, 4(3), 348-360.
- Frank, B. P. ve James, O. K. (2014). Cash Flow and Corporate Performance: A Study of Selected Food and Beverages Companies in Nigeria. *European Journal of Accounting Auditing and Finance Research*, 2(7), 77-87.
- Hau, L. L. (2017). Free Cashflow and Firm Performance: Evidence from Sectoral Levels for Vietnamese Listed Firms. *International Journal of Advanced Engineering, Management and Science*, 3(4), 296-300. <https://doi.org/10.24001/ijaems.3.4.2>.
- Jensen, M. C. (1986). Agency Cost of Free Cash Flow, Corporate Finance and Takeovers. *American Economic Review*, 76(2), 323-329.
- Jooste, L. (2006). Cash Flow Ratios as A Yandstick in African Businesses. *Journal of Managerial Finance*, 32(7), 569-576.
- Kalaycı, Ş. (2010). *SPSS Uygulamalı Çok Değişkenli İstatistik Teknikleri. 5. Baskı*. Ankara: Asil Yayın Dağıtım.
- Keown, A. J., Martin, J. D. ve Petty, J. W. (2014). *Foundations Of Finance The Logic And Practice Of Financial Management. 8th Ed.* Boston: The Pearson Series.
- Köse, Y. ve Yılmaz, E. (2023). Şirket Performans Parametreleri Aralarındaki İlişkilerin Belirlenmesi: BİST-30 Şirketleri Üzerinde Analitik İnceleme. *Verimlilik Dergisi*, 57(1), 199-210.
- Mutende, E. A., Mwangi, M., Njihia, J. M. ve Ochieng, D. E. (2017). The Moderating Role of Firm Characteristics on The Relationship Between Free Cash Flows and Financial Performance of Firms Listed at The Nairobi Securities Exchange. *Journal of Finance and Investment Analysis*, 6(4), 55-74.
- Nur, T. ve Korkmaz, T. (2022). Serbest Nakit Akışları, Temsil Maliyetleri ve Firma Performansı Arasındaki İlişki: BİST’te İşlem Gören Firmalar Üzerine Bir Araştırma. *Finans Ekonomi ve Sosyal Araştırmalar Dergisi*, 7(1), 103-120. <https://doi.org/10.29106/fesa.1072926>.

- Opler, T., Pinkowitz, L., Stulz, R. ve Williamson, R. (1999). The Determinants and Implications of Corporate Cash Holdings. *Journal of Financial Economics*, 52, 3-46.
- Park, K. ve Jang, S. (2013). Capital Structure, Free Cash Flow, Diversification and Firm Performance: A Holistic Analysis. *International Journal of Hospitality Management*, 33(1), 51-63.
- Petty, J. W. ve Rose, J. T. (2009). Free Cash Flow, The Cash Flow Identity and The Accounting Statement of Cash Flows. *Journal of Financial Education*, 35, 41-55.
- Richardson, S. (2006). Over-Investment of Free Cash Flow. *Rev Acc Stud*, 11, 159-189. <https://doi.org/10.1007/s11142-006-9012-1>.
- Rimaz, M. ve Ayanoğlu, Y. (2020). Sermaye Yapısı-Serbest Nakit Akışları İlişkisi: BİST 100'deki İmalat Sektörü İşletmeleri Üzerinde Bir İnceleme. *Muhasebe ve Denetim Bakış Dergisi*, 20(60), 19-36.
- Rimaz, M. ve Ayanoğlu, Y. (2021). Serbest Nakit Akışları İle Sermaye Yapısının İşletme Etkinliği Üzerindeki Etkisinin BİST 100'de Uygulaması. *IBAD Sosyal Bilimler Dergisi*, 9, 267-290. <https://doi.org/10.21733/ibad.840673>.
- Sapuan, N. M., Wahab, N. A., Fauzi, M. A. ve Omonov, A. (2021). Analysing The Impacts of Free Cash Flow, Agency Cost and Firm Performance in Public Listed Companies in Malaysia. *Journal of Governance and Integrity*, 5(1), 211-218.
- Satır, H. (2022). İşletmelerin Nakit Akış Profilleri ve Finansal Rasyoları Arasındaki İlişki: BİST'te Bir Araştırma. Doktora Tezi. Kahramanmaraş: Kahramanmaraş Sütçü İmam Üniversitesi.
- Sevim, U. (2021). İşletmelerin Çevresel Yatırım Harcamalarının Finansal Performans Üzerine Etkisi: BİST Sürdürülebilirlik Endeksi Üzerine Bir Araştırma. *Gazi İktisat ve İşletme Dergisi*, 7(1), 55-67.
- Ürem, E. (2009). Nakit Akım Tablosunun Uluslararası Muhasebe Standardı (Ias-7) Ve Türk Mevzuatı Yönünden İncelenmesi ve Bir Uygulama. Yüksek Lisans Tezi. İstanbul: Marmara Üniversitesi.
- Wang, G. Y. (2010). The Impacts of Free Cash Flows and Agency Costs on Firm Performance. *Journal of Service Science and Management*, 3(4), 408-418.
- Yılmaz, M. K. ve İçten, O. (2018). Borsa İstanbul'da İşlem Gören Gayrimenkul Yatırım Ortaklıklarının Nakit Akımı Odaklı Finansal Performans Analizi (2007-2016). *Finans Politik ve Ekonomik Yorumlar*, 55(635), 73-87.

Kaynakça

- Akdoğan, N., ve Tenker , N. (1998). Finansal Tablolar ve Mali Analiz Teknikleri. Ankara: Gazi Kitabevi.
- Akgüç, Ö. (1995). “Mali Tablolar Analizi”, Avcıol Basım Yayın, İstanbul.
- Akgüç, Ö. (2011). Mali Tablolar Analizi. İstanbul: Avcıol Basım Yayın.
- Aydeniz, E. (2009). “Makroekonomik Göstergelerin Firmaların Finansal Performans Ölçütleri Üzerindeki Etkisinin Ölçülmesine Yönelik Bir Araştırma:IMKB’ye Kote Gıda ve İçecek İşletmelerim Üzerine Bir Uygulama”. Marmara Üniversitesi İ.İ.B.F Dergisi, XXVII, (11), 265-273.
- Berk, N. (1998). Finansal Yönetim. İstanbul: Türkmen Kitabevi.
- Brigham, E.F. (1995). Fundamentals of Financial Management. Seventh Ed. Chicago: The Dryden Press.
- Bülüş, A. G. F., Özkan, A. G. U. O., ve Ağırbaş, İ. (2017). Oran Analizi Yöntemiyle Özel Hastane Finansal Performansının Değerlendirilmesi.
- Çabuk, A. & Lazol, İ. (2010). Mali Tablolar Analizi. Bursa: Ekin Yayınevi.
- Dereköy, F. (2020). Nakit akış tablosu ile likidite oranları ilişkisi: Borsa İstanbul KOBİ sanayi işletmeleri üzerine bir araştırma. *İşletme Araştırmaları Dergisi*, 12(4), 3505-3517.
- Friedlob, G. T., and Schleifer, L. L. (2003). *Essentials of financial analysis* (Vol. 23). John Wiley & Sons.
- Gümüş, U. T., & Bolel, N. (2017). Rasyo analizleri ile finansal performansın ölçülmesi: borsa istanbul’da faaliyet gösteren havayolu şirketleri’nde bir uygulama. *Adnan Menderes Üniversitesi Sosyal Bilimler Enstitüsü Dergisi*, 4(2), 87-96.
- Kim, D. (2006). “A Comparative Study of Financial Ratios Between Hotels and Restaurants”. *International Journal of Tourism Sciences*,6 (1), 95-106
- Kıracı, K., Battal, Ü., & Kayhan, S. (2014). Havaalanı Gruplarının Analizi Ve Devlet Hava Meydanları İşletmesi’nin (Dhmi) Özelleştirilmesi Konusunda Öneriler. *Mustafa Kemal Üniversitesi Sosyal Bilimler Enstitüsü Dergisi*, 11(27), 121-140.
- Kızıl, C. (2023). Otomotiv Sektöründe Finansal Performansın Oran Yöntemiyle Analizi: Karsan ve Ford Otosan Karşılaştırması (2017-2021 Dönemi). *Gümüşhane Üniversitesi Sosyal Bilimler Dergisi*, 14(1), 255-275.
- Kızıl, C., & Aslan, T. (2019). Finansal performansın Rasyo Yöntemiyle Analizi: Borsa İstanbul’da (Bist’de) İşlem gören havayolu şirketleri üzerine bir uygulama. *Manas Sosyal Araştırmalar Dergisi*, 8(2), 1778-1799.
- Kurt, G., & Kablan, A. (2022). Covid-19’un, BIST Ulaştırma Endeksinde Faaliyet Gösteren Havayolu İşletmelerinin Finansal Performansı

- Üzerindeki Etkilerinin, Çok Kriterli Karar Verme Yöntemleri İle Analizi. *İşletme Akademisi Dergisi*, 3(1), 16-33.
- Macit, D., & Göçer, S. G. (2020). Havayolu İşletmelerinin Finansal Performanslarının Ölçülmesi: Pegasus Hava Taşımacılığı AŞ ve THY AO Örneği. *Ordu Üniversitesi Sosyal Bilimler Enstitüsü Sosyal Bilimler Araştırmaları Dergisi*, 10(3), 904-918.
- Okka, O. (2015). Finansal Yönetim Teori ve Çözümlü Problemler, Geliştirilmiş 6. Basım, Nobel Akademik Yayıncılık, Ankara.
- Ravinder, D., and Anitha, M. (2013). Financial analysis—a study. *Journal of Economics and Finance*, 2(3), 10-22.
- Sarıaslan, H. & Erol, C. (2008). Finansal Yönetim. Ankara: Siyasal Kitapevi.
- Sertakan, İ., (2014). Devlet Hava Meydanları İşletmesinin (Dhmi) Kurumsal Yapısı Ve Hizmetleri İle Hukuki Statüsü, Yayımlanmamış Yüksek Lisans Tezi, İstanbul Üniversitesi Sosyal Bilimler Enstitüsü, İstanbul, 2014.

İnternet Kaynakçası

<https://www.dhmi.gov.tr/Sayfalar/Hakkimizda.aspx>

KAYNAKLAR

- Ataman, Ü., Hacırüstemoğlu, R. ve Bozkurt, N. (2001). *Muhasebe Denetimi Uygulamaları*. İstanbul: Alfa Yayınları.
- Ateş, Ç. (2014). Sağlık İşletmelerinde Finansal Performansın Değerlendirilmesi: Diyarbakır Gazi Yaşargil Eğitim ve Araştırma Hastanesi Örneği. Yüksek Lisans Tezi. İstanbul: Beykent Üniversitesi.
- Boğa, A., Kayahan, C. (2021). Hastanelerin Teknik Performans Ölçümünde Veri Zarflama Analizi ve Türkiye Örneği. *Finans Ekonomi ve Sosyal Araştırmalar Dergisi*, 6(4), 944-955.
- Bozkurt, N. (2018). *Muhasebe Denetimi*. 8. Baskı, İstanbul: Alfa Yayınları.
- Bozkurt, İ. (2020). Hizmet, Sağlık Hizmeti ve Hastane Kavramları. İçinde Ş.A. Uysal, R. Çelik (Edt.), *Sağlık Yönetiminde Güncel Konular* (ss. 85-117). Ankara: İksad Yayınevi.
- Çömlekçi, F. (2014). *Muhasebe Denetimi ve Mali Analiz*. Eskişehir: Anadolu Üniversitesi Yayınları.
- Gürbüz, H. (1995). *Muhasebe Denetimi*. 4. Baskı, İstanbul: Bilim Teknik Yayınevi.
- Güredin, E. (2000). *Denetim*. 10. Baskı, İstanbul: Beta Basım Yayım.
- Haftacı, V., (2022). *Muhasebe Denetimi*. 6. Baskı, Kocaeli: Umuttepe Yayınları.
- Henke, E.O., Thomas, C.W. ve Ward, B.H. (1991). *Auditing: Theory and Practice*. Third Edition, Boston.
- Holmes, A.W., Overmyer, W.S. (1975). *Muhasebe Denetimi, Standartları ve Yöntemleri*. (çev. O. Göktürk). Cilt 1, 8. Baskı, Illinois: Bilimsel Yayınlar Derneği.
- Kardeş, S. (1996). *Denetimin Etkinliğinin Arturulmasında Analitik İnceleme Prosedürlerinin Kullanımı ve Türkiye'deki Denetim Firmalarına Yönelik Bir Araştırma*. Sermaye Piyasası Kurulu, Yayın No:29, Ankara: Pelin Ofset.
- Özkan, S. (2000). Özel İhtisas Hastanelerinde Maliyet Hesaplama Sistemi Önerisi ve Bir Örnek Uygulama. Doktora Tezi. İzmir: Dokuz Eylül Üniversitesi.
- Özkaraman, S. (1997). Denetim Planlaması ve Denetim Planlamasında Kullanılan Kantitatif Teknikler. Yüksek Lisans Tezi. Bursa: Uludağ Üniversitesi.
- Savlı, P., Akın, O. (2021). Muhasebe Denetiminde İç Kontrol ve İç Denetimin Önemi: Antalya İlinde Faaliyet Gösteren Sanayi İşletmelerinde Bir Uygulama. *Mehmet Akif Ersoy Üniversitesi Uygulamalı Bilimler Dergisi*, 5(1), 31-58.
- Semerci, T. (2010). Hastane İşletmelerinde Bağımsız Denetim ve Bir Uygulama. Yüksek Lisans Tezi. İstanbul: İstanbul Ticaret Üniversitesi.
- Thornton, G. (1990). *Audit Manual*. 4th Edition, London: Longman Group UK Limited.
- Uzay, Ş. (1999). *İşletmelerde İç Kontrol Sistemini İncelemenin Bağımsız Dış Denetim Karar Sürecindeki Yeri ve Türkiye'deki Denetim Firmalarına Yönelik Bir Araştırma*. Sermaye Piyasası Kurulu Yayın No: 132, Ankara.

KAYNAKÇA

- Atmaca, M. ve Coşgun, N. (2014). Çanakkale Onsekiz Mart Üniversitesi'ne Bağlı Meslek Yüksek Okullarında Muhasebe Eğitimi Alan Öğrencilerin Motivasyonlarının ve Beklentilerinin Değerlendirilmesine Yönelik Bir Araştırma. *Çankırı Karatekin Üniversitesi İktisadi ve İdari Bilimler Fakültesi Dergisi*, 4 (1), 167-184
- Çelenk, H., Atmaca, M. ve Horasan, E. (2010). Marmara Üniversitesi'nde Muhasebe Eğitimi Alan Öğrencilerin Muhasebe Alanına Bakış Açılarının Değerlendirilmesine Yönelik Bir Araştırma. *Öneri Dergisi*, 9 (33), 159-171.
- Gökğöz, A. ve Zeytin, M. (2012). Muhasebe Mesleğinin Seçilmesini Etkileyen Faktörlerin İncelenmesi: Yalova ve Bilecik İlleri Örneği. *Uluslararası İktisadi ve İdari İncelemeler Dergisi*, 4(8), 67-85.
- IAESB ve IFAC. 2019. Handbook of International Education Pronouncements, https://www.ifac.org/_flysystem/azure-private/publications/files/Handbook-of-International-Education-Standards-2019.pdf.
- Kandemir, T., Kardeş, Z. ve Baykut, E. (2016). Meslek Yüksekokulu Öğrencilerinin Muhasebe Eğitimine Bakış Açıları: Afyon Kocatepe Üniversitesi Meslek Yüksekokulları Örneği. *Afyon Kocatepe Üniversitesi Sosyal Bilimler Dergisi*, 18(2), 133-151.
- MEB. Muhasebe ve Finansman Alanı, Alan Tanıtımı, https://bolumtal.meb.k12.tr/icerikler/muhasebe-ve-finansman-alani-alan-tanitimi_2534977.html (E.T. 6-6-2023).
- Özdemir, S. (2010). Ön Lisans Muhasebe Öğrencilerinin Kariyer Planlamasını Etkileyen Unsurlar: Ege Bölgesinde Bir Araştırma. *MÖDAV*, 2, 103- 121.
- Özkan, T. ve Alan, B. (2022). Meslek Yüksekokullarında 3+1 Eğitim Modeli Kapsamında İş Yeri Uygulaması ve Öğrenci Kazanımları. *Yükseköğretim Dergisi*, 12 (1) , 153-167.
- RG. 2012. 25/12/2012 tarih 28508 sayılı Serbest Muhasebeci Mali Müşavirlik ve Serbest Muhasebecilik Staj Yönetmeliğinde Değişiklik Yapılmasına Dair Yönetmelik
- RG. 2015. 14/5/2015 tarih 29355 sayılı Serbest Muhasebeci Mali Müşavirlik ve Serbest Muhasebecilik Staj Yönetmeliğinde Değişiklik Yapılmasına Dair Yönetmelik
- RG. 2021. Ticaret Bakanlığı Rehberlik ve Teftiş Başkanlığından: Ticaret Müfettiş Yardımcılığı Giriş Sınavı İlanı, <https://www.resmigazete.gov.tr/ilanlar/eskiilanlar/2021/09/20210924-4-8.pdf>, Erişim Tarihi: 30/11/2022.
- RG. 2022. Gençlik ve Spor Bakanlığı Personel Genel Müdürlüğünden: 2022 Yılı Sözleşmeli Büro Personeli, Koruma ve Güvenlik Görevlisi ve Destek Personeli (Temizlik) Alımı Duyurusu, <https://www.resmigazete.gov.tr/ilanlar/eskiilanlar/2022/09/20220909-4-8.pdf>, Erişim Tarihi: 30/11/2022.

- Sarı Özgün, H. (2019). Uluslararası Muhasebe Eğitim Standartları'nın Güncel Çevirisi ve Türkiye'de Durum, *Uluslararası Sosyal Araştırmalar Dergisi*, 12(66), 1158-1174.
- Tekşen, Ö., Tekin, M. ve Gençtürk, M. (2010). Muhasebe Eğitiminin Değerlendirilmesi: Mehmet Akif Ersoy Üniversitesi'ne Bağlı Meslek Yüksekokulları Öğrencileri Üzerine Bir Araştırma. *Muhasebe ve Finansman Dergisi*, (46), 100-112.
- TESMER, Staj ve Sınavlara İlişkin Usul ve Esaslar Hakkındaki Uygulama Yönergesi, <http://www.tesmer.org.tr/wp-content/uploads/TESMER-Staj-ve-Sinavlara-Iliskin-Uygulama-Yonergesi-2022-1.pdf>, Erişim Tarihi: 30/11/2022.
- TÜRMOB, 3568 Sayılı Serbest Muhasebeci Mali Müşavirlik ve Yeminli Mali Müşavirlik Kanunu, https://www.turmob.org.tr/Arsiv/FCKEditor/userfiles/file/3568%20SAYILI%20YASA/3568Say%C4%B1liYasa_14_11_2018.pdf.

DİYARBAKIR BASIN TARİHİ PEYMAN GAZETESİ

MERYEM ALTINTAŞ

EĞİTİM
yayınevi

DİYARBAKIR BASIN TARİHİ PEYMAN GAZETESİ

Meryem Altıntaş

Genel Yayın Yönetmeni: Yusuf Ziya Aydoğan (yza@egitimyayinevi.com)

Genel Yayın Koordinatörü: Yusuf Yavuz (yusufyavuz@egitimyayinevi.com)

Sayfa Tasarımı: Eğitim Yayınevi Grafik Birimi

Kapak Tasarımı: Eğitim Yayınevi Grafik Birimi

T.C. Kültür ve Turizm Bakanlığı

Yayıncı Sertifika No: 47830

ISBN: 978-625-6489-26-4

1. Baskı, Haziran 2023

Baskı Cilt

Uzun Dijital Matbaacılık

İstanbul Cad. İstanbul Çarşısı No: 48/48 - 49 İskitler 06070 / Ankara

Matbaa Sertifika No: 47865

Kütüphane Kimlik Kartı

DİYARBAKIR BASIN TARİHİ PEYMAN GAZETESİ

Meryem Altıntaş

102 s., 160x240 mm

Kaynakça var, dizin yok.

ISBN: 978-625-6489-26-4

Copyright © Bu kitabın Türkiye'deki her türlü yayın hakkı Eğitim Yayınevi'ne aittir. Bütün hakları saklıdır. Kitabın tamamı veya bir kısmı 5846 sayılı yasanın hükümlerine göre kitabı yayımlayan firmanın ve yazarlarının önceden izni olmadan elektronik/mekanik yolla, fotokopi yoluyla ya da herhangi bir kayıt sistemi ile çoğaltılamaz, yayımlanamaz.

EĞİTİM
yayınevi

Yayınevi Türkiye Ofis: İstanbul: Eğitim Yayınevi Tic. Ltd. Şti., Atakent mah.
Yasemen sok. No: 4/B, Ümraniye, İstanbul, Türkiye

Konya: Eğitim Yayınevi Tic. Ltd. Şti., Fevzi Çakmak Mah. 10721 Sok. B Blok,
No: 16/B, Safakent, Karatay, Konya, Türkiye
+90 332 351 92 85, +90 533 151 50 42, 0 332 502 50 42
bilgi@egitimyayinevi.com

Yayınevi Amerika Ofis: New York: Egitim Publishing Group, Inc.
P.O. Box 768/Armonk, New York, 10504-0768, United States of America
americaoffice@egitimyayinevi.com

Lojistik ve Sevkiyat Merkezi: Kitapmatik Lojistik ve Sevkiyat Merkezi, Fevzi Çakmak Mah.
10721 Sok. B Blok, No: 16/B, Safakent, Karatay, Konya, Türkiye
sevkiyat@egitimyayinevi.com

Kitabevi Şubesi: Eğitim Kitabevi, Şükran mah. Rampalı 121, Meram, Konya, Türkiye
+90 332 499 90 00
bilgi@egitimkitabevi.com

İnternet Satış: www.kitapmatik.com.tr
+90 537 512 43 00
bilgi@kitapmatik.com.tr

KAYNAKÇA

1. Aksu, C. (2006). “Ziya Gökalp ve Türk Edebiyatındaki Yeri”. *Sosyoloji Dergisi*, 3 (13), 15-27.
2. Altınsoy, Cemal, Maden’i Ya da Ema Uzala’yı Kurtarmak, Erişim Tarihi: 25.06. 2018, <http://www.zazaki.net/haber/madeni-yada-ema-uzalayi-kurtarmak-1553.htm>
3. Altıncık, H. (2020). *Halkla İlişkiler Perspektifinden Medya ve Yerel Yönetim İlişkisi*. İstanbul: Kriter Yayınevi.
4. Atalay, T. (2006). “Yerel Bir Tarihi Kaynak Olarak Diyarbekir Vilayet Gazetesi ve Ermeniler”. *Ankara Üniversitesi İlahiyat Fakültesi Dergisi*, 47 (1), 143-158.
5. Atalay, T. (2007). “Yerel Eğitim Tarihi Kaynağı Olarak Diyarbekir Vilayet Gazetesi”. *Ankara Üniversitesi İlahiyat Fakültesi Dergisi*, 48 (1), 135-151.
6. Beysanoğlu, Ş. (1956). *Ziya Gökalp’in İlk Yazı Hayatı*. İstanbul: Diyarbakır’ı Tanıtma Derneği Neşriyatı.
7. Beysanoğlu, Ş. (1970). *Basın ve Yayın Dünyamızda Diyarbakır*. Ankara: İş Matbaacılık ve Ticaret.
8. Beysanoğlu, Ş. (1976). *Ziya Gökalp Makaleler I*. İstanbul: Ziya Gökalp Yayınları: 12.
9. Beysanoğlu, Ş. (1990). *Anıtları ve Kitabeleri ile Diyarbakır Tarihi Akkoyunlular’dan Cumhuriyete Kadar*. Ankara: Diyarbakır Büyükşehir Belediyesi Kültür ve Sanat Yayınları Neyir Matbaası. Cilt II.
10. Beysanoğlu, Ş. (1998). *Anıtları ve Kitabeleri ile Diyarbakır Tarihi Akkoyunlular’dan Cumhuriyete Kadar*. Ankara: Diyarbakır Büyükşehir Belediyesi Kültür ve Sanat Yayınları Irmak Matbaası. Cilt II.
11. Beysanoğlu, Ş. (2002). *Yeni Türkiye’nin Manevi Mimarı Ziya Gökalp*. Ankara: Ziya Gökalp Derneği Neyir Matbaası. Cilt I.
12. Çakır, H. (1998). “Türkiye’de Serbest Gazeteciliğe Adım: Yarı Özel Gazete Ceride-i Havadis” . *İstanbul Üniversitesi İletişim Fakültesi Dergisi*, 0 (7), 15-37.
13. Çakır, H. (2007). *Gazeteciliğe Giriş*. Konya: Tablet Yayınları.
14. Girgin, A. (1997). *Türkiye’de Yerel Basının Gelişmesi*. İstanbul: Türkiye Gazeteciler Cemiyeti Yayınları.

15. Girgin, A. (2009). *Türkiye’de Yerel Basın*. İstanbul: Der Yayınları.
16. Gürsoy, Ş. ve Çapcıoğlu, İ. (2006). “Bir Türk Düşünürü Olarak Ziya Gökalp: Hayatı, Kişiliği ve Düşünce Yapısı Üzerine Bir İnceleme”. *Ankara Üniversitesi İlahiyat Fakültesi Dergisi*, 47 (2), 89-98.
17. Issı, M. (2012). “Peymân Diyarbekir’in İlk Hususi Gazetesi”. *e-Şarkiyat İlmî Araştırmaları Dergisi*, (7), 91-115.
18. Işık, İ. (2004). *5786 Edebiyatçı ve Bilim Adamının Hayat ve Eserleri Türkiye Yazarlar Ansiklopedisi*. Ankara: Elvan Yayınları. Cilt III.
19. İpek, Z. (2021). *Diyarbakir’in İlk Hususi Gazetesi: Peyman*. Ankara: Akademisyen Kitabevi.
20. İnuğur, M.N. (1999). *Basın ve Yayın Tarihi*. İstanbul: Der Yayınları.
21. Kabacalı, A. (1994). *Türk Basınında Demokrasi*. Ankara: Kültür Bakanlığı Yayınları.
22. Kılıç, N. (2019). “Diyarbakır Vilayet Matbaası’nın Yerel Basının Gelişimine Katkısı (1868-1923)”, Oktay Bozan, Hakan Asan, Hatip Yıldız, M. Salih Erpolat (Ed.), *Tanzimat’tan Günümüze Diyarbakır*, Ankara: Manas Yayıncılık. Cilt III
23. Koloğlu, O. (2010). *Osmanlı Dönemi Basının İçeriği*. İstanbul: İstanbul Üniversitesi İletişim Fakültesi Yayınları.
24. Koloğlu, O. (2010). *Osmanlı Döneminde Basın Teknikleri ve Araçları*. İstanbul: İstanbul Üniversitesi İletişim Fakültesi Yayınları.
25. Köktener, A. (2001). “Fikir Gazeteciliği ve İlk Türk Fikir Gazetesi: Tercüman-ı Ahval”. *İstanbul Üniversitesi İletişim Fakültesi Dergisi*, 0 (11), 203-217.
26. Mercan, M. (1998). *Anadolu’da Gazetecilik ve Diyarbakır Basını*. Diyarbakır: Güneydoğu Gazeteciler Cemiyeti Yayınları:1.
27. Milli Kütüphane, Erişim Tarihi: 10. 05. 2018, <http://dijital-kutuphane.mkutup.gov.tr/periodicals/catalog/details/1867>
28. Ökten, A. (1976). “Yerli ve Yabancı Ansiklopedilerde Ziya Gökalp”. *Sosyoloji Konferansları*, 0 (14), 119-139.
29. Öner, S. (2007). “Türk Basınının İlk Resmi Gazetesi Takvim-i Vekayi’de Padişah Portresine İlişkin Haberler”. *İstanbul Üniversitesi İletişim Fakültesi Dergisi*, 0 (29), 149-168.

30. Pancar, E. ve Öğredik, A. (2013). “Demokrat Parti Döneminde Diyarbakır’da Yerel Basın”. *Uluslararası Tarih ve Sosyal Araştırmalar Dergisi*, (10). 83-112.
31. Şeker, M. (2007). *Tekniği, İçeriği, Çalışan Profili, Haber Kaynakları, Ekonomi Politikası, Gücü ve Sorunlarıyla Yerel Gazeteler*. Konya: Tablet Kitabevi.
32. Topuz, H. (1996). *Başlangıçtan Bugüne Türk Basın Tarihi Davalar, Hapisler, Saldırıları, Faili Meçhul Cinayetler ve Holdingler*. İstanbul: Gerçek Yayınevi.
33. Topuz, H. (2003). *II. Mahmut’tan Holdinglere Türk Basın Tarihi*. İstanbul: Remzi Kitabevi.
34. Tütengil, C.O. (1954). *Diyarbakır Basın Tarihi Üzerine Notlar Gazetelerle Dergiler (1869-1957)*. İstanbul: İstanbul Matbaası.
35. Tütengil, C.O. (1954). “Ziya Gökalp’in Diyarbakır Gazetelerindeki İlk Yazıları”. *Türkiyat Mecmuası*, 11 (0), 153-156.
36. Tütengil, C.O. (1954). “Ziya Gökalp’in Yazılarında Görülen Değişik İmzalar ve Takma-Adlar”. *Sosyoloji Dergisi*, 2 (9), 164-168.
37. Tütengil, C.O. (1966). *Diyarbakır Basını ve Bölge Gazeteciliğimiz*. İstanbul: İstanbul Üniversitesi Yayınları.
38. Uysal Taner, Her Yönüyle Aydınlanma Çağı Analizi, Erişim Tarihi: 04. 06. 2018, <http://www.kasander.org/MakaleGoster.aspx?ID=37&YazarID=15>
39. Vayni, C. (2012). “Ziya Gökalp’in İktisadi Görüşleri”. *Sosyoloji Konferansları*, 0 (46), 35-43.
40. Yazıcı, N. (1991). “Vakayi-i Mısıriye Üzerine Birkaç Söz”. *Osmanlı Tarihi Araştırma ve Uygulama Merkezi Dergisi*, 2 (2), 267-278.
41. Zavalı, Y.S. (2017). “Ziya Gökalp (1876-1924)’in Din ve Tasavvuf Anlayışı”. *Tarih Kültür ve Sanat Araştırmaları Dergisi*, 6 (4), 773-789.

DENEYİMSEL TURİZMDE YENİLİKÇİ UYGULAMALAR

Dr. Öğr. Üyesi Cemil GÜNDÜZ

EĞİTİM
yayınevi

DENEYİMSEL TURİZMDE YENİLİKÇİ UYGULAMALAR

Editör: Dr. Öğr. Üyesi Cemil Gündüz

Genel Yayın Yönetmeni: Yusuf Ziya Aydoğan (yza@egitimyayinevi.com)

Genel Yayın Koordinatörü: Yusuf Yavuz (yusufyavuz@egitimyayinevi.com)

Sayfa Tasarımı: Eğitim Yayınevi Grafik Birimi

Kapak Tasarımı: Eğitim Yayınevi Grafik Birimi

T.C. Kültür ve Turizm Bakanlığı

Yayıncı Sertifika No: 47830

ISBN: 978-625-6489-27-1

1. Baskı, Haziran 2023

Baskı Cilt

Uzun Dijital Matbaacılık

İstanbul Cad. İstanbul Çarşısı No: 48/48 - 49 İskitler 06070 / Ankara

Matbaa Sertifika No: 47865

Kütüphane Kimlik Kartı

DENEYİMSEL TURİZMDE YENİLİKÇİ UYGULAMALAR

Editör: Dr. Öğr. Üyesi Cemil Gündüz

244 s., 160x240 mm

Kaynakça var, dizin yok.

ISBN: 978-625-6489-27-1

Copyright © Bu kitabın Türkiye'deki her türlü yayın hakkı Eğitim Yayınevi'ne aittir. Bütün hakları saklıdır. Kitabın tamamı veya bir kısmı 5846 sayılı yasanın hükümlerine göre kitabı yayımlayan firmanın ve yazarlarının önceden izni olmadan elektronik/mekanik yolla, fotokopi yoluyla ya da herhangi bir kayıt sistemi ile çoğaltılamaz, yayımlanamaz.

EĞİTİM

yayınevi

Yayınevi Türkiye Ofis: İstanbul: Eğitim Yayınevi Tic. Ltd. Şti., Atakent mah. Yasemen sok. No: 4/B, Ümraniye, İstanbul, Türkiye

Konya: Eğitim Yayınevi Tic. Ltd. Şti., Fevzi Çakmak Mah. 10721 Sok. B Blok, No: 16/B, Safakent, Karatay, Konya, Türkiye
+90 332 351 92 85, +90 533 151 50 42, 0 332 502 50 42
bilgi@egitimyayinevi.com

Yayınevi Amerika Ofis: New York: Eğitim Publishing Group, Inc. P.O. Box 768/Armonk, New York, 10504-0768, United States of America
americaoffice@egitimyayinevi.com

Lojistik ve Sevkiyat Merkezi: Kitapmatik Lojistik ve Sevkiyat Merkezi, Fevzi Çakmak Mah. 10721 Sok. B Blok, No: 16/B, Safakent, Karatay, Konya, Türkiye
sevkiyat@egitimyayinevi.com

Kitabevi Şubesi: Eğitim Kitabevi, Şükran mah. Rampalı 121, Meram, Konya, Türkiye
+90 332 499 90 00
bilgi@egitimkitabevi.com

İnternet Satış: www.kitapmatik.com.tr
+90 537 512 43 00
bilgi@kitapmatik.com.tr



KAYNAKÇA

- Ağca, Y. (2021). Çevrimiçi Seyahat Acentaları / Online Travel Agencies, OTAs. C. Gündüz (Dü.) içinde, *Turizmde Güncel Yaklaşımlar* (s. 41-56). Konya: Eğitim Yayınevi.
- Akkuş, G. (2021). *Deneyimsel turizm*. Ankara: Nobel Yayıncılık.
- Aktaş Coşkun, S. ve Çiçek, B., (2019). Farklı kuşaktaki kadın ve erkeklerin sürdürülebilir tüketim davranışlarının incelenmesi. *Third Sector Social Economic Review*, 54(4), 1957-1978.
- Aylan, F. K. ve Aylan, S. (2020). Aşırı Turizm Kavramının Farklı Boyutlarıyla İncelenmesi: Instagram'da Paylaşılan Fotoğraf ve Yorumların İçerik Analizi. *Journal of Tourism and Gastronomy Studies*, 584-607.
- Bahar, O. ve Kozak, M. (2012). *Turizm Ekonomisi*. Ankara: Detay Yayıncılık.
- Başoda, A. ve Varol, F. (2022). Deneyimsel Turist Rehberliği: Kavramsal Bir Çerçeve ve Model Önerisi. *MANAS Sosyal Araştırmalar Dergisi*, 11(4), s. 1716-1738. doi:DOI: 10.33206/mjss.1050587
- Bayraktar, Y. (2018). Deneyimsel turizm bağlamında tren turizmi: Doğu Ekspresi ve turistik Doğu Ekspresi Seyahatleri örneği. *Doktora Tezi*.
- Calogero, I. (2022). www.itinerariesperenziali.it: <https://www.itinerariesperenziali.it/tr/per-una-nuova-definizione-di-esperienza-i-dieci-principi-dei-percorsi-esperenziali/> adresinden alındı
- Çakmak, T. F. ve Demirkol, Ş. (2017). Teknolojik gelişmelerin turist rehberliği mesleğine etkileri üzerine bir swot analizi. *Bingöl Üniversitesi Sosyal Bilimler Enstitüsü Dergisi*, 221-235.
- Çeken, H. (2016). *Turizm Ekonomisi*. Ankara: Detay Yayıncılık.
- Demeter, C., Fechner, D. ve Dolnicar, S. (2023). Progress in field experimentation for environmentally sustainable tourism—A knowledge map and research agenda. *Tourism Management*, 94.
- Demir, M. (2014). *Seyahat acentacılığı ve tur operatörlüğü:-ilkeler ve yönetim*. Ankara: Detay Yayıncılık.
- Demircan, Ş., Özer, Ç., Coşkun, G. ve Çeken, H. (2019). Algılanan Destinasyon Yiyecek İçecek İmajının Tekrar Ziyarete Etkisi. *Turizm Akademik Dergisi*, 185-195.
- Demirezen, B. (2019). Artırılmış Gerçeklik ve Sanal Gerçeklik Teknolojisinin Turizm Sektöründe Kullanılabilirliği Üzerine Bir Literatür Taraması. *Uluslararası Global Turizm Araştırmaları Dergisi*, 1-26.
- Ercan, U. ve Irmak, S. (2022). Turizm Endüstrisinde Otel Rezervasyon İptallerinin Makine Öğrenmesi Yöntemleri İle Tahmini. *Journal of gastronomy, hospitality and travel (Online)*, 45-54.
- Erkekli, S. ve Gülcan, B. (2021). Deneyimsel Turizmde Ürün Kaynağı Olarak Soküm ve Türkiye'nin Potansiyeli. *Journal of Recreation and Tourism Research*, 520-541.
- Garda, B. (2014). Macera Turizmi Pazarına Genel Bir Bakış. *Selçuk Üniversitesi Sosyal Bilimler Meslek Yüksekokulu Dergisi*, s. 189-200. <https://dergipark.org.tr/en/pub/selcuksbmyd/issue/11302/135116> adresinden alındı
- Gün, S. (2022). *Turizme Stratejik Yaklaşım: Destinasyon Pazarlamasına Yönelik Güncel Araştırmalar*. Ankara: İksad.
- Gündüz, C. (2016). *Sürdürülebilir turizmin ilke, amaç ve hedefleri*. (H. Çeken, Dü.) Ankara: Detay Yayıncılık.
- Gündüz, C. (2021). Turizmin Çevresel Etki Boyutlarının Sürdürülebilirlik Açısından İncelenmesi: Nıksar Çamiçi Yaylası. 3. *International Sustainable Tourism Congress*, (s. 5-10).
- Gündüz, C. ve Gündüz, S. (2017), Mesleki Eğitimde Toplam Kalite Yönetimi ve Verimlilik: Nıksar Mesleki Eğitim Merkezi Üzerine Bir Uygulama. *The Journal of Social Science*. 4(11), 925-940.
- Hacıoğlu, N. ve Bozkurt, M. (2017). *Genel Turizm*. İstanbul: Paradigma Akademi Yayınları.

- İlban, M. O., Gümrükçü, S. ve Yıldız, N. (2023). Sürdürülebilir Turizm Çalışmalarında Sorumlu Turizm. *Gastroia: Journal of Gastronomy And Travel Research*, s. 201-210.
- İnceöz, S. (2009). Turistlerin Seyahat Motivasyonunun Belirlenmesinde Türk Mutfağına Yönelik Bir Durum Değerlendirmesi. . 3. *Ulusal Gastronomi Sempozyumu ve Sanatsal Etkinlikler*, (s. 17-18). Antalya.
- Karakaya, A., Ay, F. A., ve Gürel, S. (2013). Stratejik Yönetim Süreci Bağlamında Kültür ve Yönetim Tarzı Etkileşimi: Karadeniz Bölgesindeki Belediyelere Yönelik Bir Araştırma. *Journal of Social Sciences*, 37(2).
- Özer, S. (2021). *Deneyimsel Turizm Türleri*. Konya: Eğitim Yayınevi.
- Pektaş, S. (2019). Pazarlamada Yeni Eğilimler: Deneyimsel Pazarlama Kapsamında Bilecik İli Osmaneli İlçesinde Bulunan Şifalı Su İçmeler Tesisi Üzerine Bir Araştırma. *Turkish Journal Of Marketing*, s. 204-220.
- Popkova, E. G., Sergi, B., Rezaei, M. ve Ferraris, A. (2021). Digitalisation in transport and logistics: A roadmap for entrepreneurship in Russia. *International Journal of Technology Management*, 7-28.
- Pradana, G. Y. ve Pantiyasa, I. W. (2018). Makotek as a Tourist Attraction in Munggu Village, Bali. *In 2nd International Conference on Tourism, Gastronomy, and Tourist Destination (ICTGTD 2018)* (s. 10-18). Atlantis Press.
- Smith, W. L. (2006). Experiential tourism around the world and at home: definitions and standards. *International Journal of Services and Standards*, 1-14.
- Şener, A. ve Yücel, S. (2020). Sosyal medyanın Y kuşağı satın alma davranışları üzerindeki etkisi: Bir literatür incelemesi. *Dumlupınar Üniversitesi Sosyal Bilimler Dergisi*, s. 265-284.
- Uçkun, S. ve Sağtaş, S. (2021). Artırılmış Gerçeklik İle Deneyimsel Pazarlamanın Tüketici Satın Alma Niyetine Etkisi: Turistik Satın Alma Davranışı Uygulaması. *Journal Of Management Theory And Practices Research*, s. 150-174.
- Yıldız, S. (2017). Yerel Halkın Bölgesel Kalkınma Açısından Yeşil Yol Projesine ve Turizme Bakışı: Yavuzkema Belde Merkezi Örneği. s. 110-125.
- Yılmaz, C., ve Akay, E. (2022). Organizasyon Kültürünün İş Tatmini Üzerine Etkisi: Zincir Restoran İşletmeleri Üzerine Bir Uygulama. *Journal of Travel and Tourism Research*, 61-90.

KAYNAKÇA

- Adam, J.P. (2005). *Roman Building Materials and Techniques* (First published in 1937), (Çev: Mathews, A.). Londra: Routledge.
- Alien, J. (1992). *Post-industrialism and post-fordism*. Hall, S. D. ve McGrew, T. (ed.) *Modernity and Its Futures* içinde, Polity Oxford: Press: (1), 70-204.
- Alımanoğlu, Ç. ve Ayyıldız, A. Y. (2019). Yerel Yönetimlerin Destinasyon Marka İmajı ve Şehir Pazarlamasına Yönelik Algıları Üzerine Nitel Bir Araştırma: Kuşadası Örneği. *KONGRESİ*, 423.
- Altunel, M. C. (2013). *Turistlerin beklenti ve deneyimleme kalitesinin tavsiye etme kararına etkisi: Müze ziyaretçileri üzerine bir araştırma* (Doctoral dissertation, DEÜ Sosyal Bilimleri Enstitüsü).
- Ashworth, G. (2013). *Marketing the historic city for tourism*. In *Marketing in the Tourism Industry*, London: Routledge.
- Ashworth, G. J., ve Larkbam, P. J. (2013). *A heritage for Europe. Building A New Heritage*. London: Routledge.
- Ateş, A., Akmeşe, H. ve Karabıyık, G. H. (2020). *Gastronomi ve Turizm İlişkisi*, Adıyaman: İksad Yayınevi.
- Bachelard, G. (1996). *Mekânın Poetikası*, (çev. Derman, A.), İstanbul: Kesit Yayıncılık.
- Baloğlu, Ş. ve Bringberg, D. (1997). "Affective Image of Tourism Destinations", *Journal of Travel Research*, , S. 4, s. 11-15.
- Cohen, E. (1984). The Sociology of Tourism: Approaches, Issues, and Findings, *Annual Review of Sociology*, Vol.10, 373-392.
- Cutler, S. Q. ve Carmichael, A. B. (2010). The Dimensions of Tourist Experiences. M. Morgan, P. Lugosi ve J.R.B, Ritchie, (Ed), *The Tourism and Leisure Experiences-Consumer and Managerial Perspectives. Great Britain: Channel View Publications*. S.3-27.
- Çakmakçı, E. ve Öztürk, Ş. (2019). Toplumsal değişimin bir faktörü olarak turizm. Süleyman Demirel Üniversitesi *Fen-Edebiyat Fakültesi Sosyal Bilimler Dergisi*, 2(47), 1-17.
- Çetiner, N. ve Yavuz, E. (2021). Müzecilikte Değişim ve Stratejik Yönetim: Ankara İli Örneği. *Journal of Recreation and Tourism Research*, 8(1), 144-172.
- Elmasoğlu, K. ve Ertürk, H. A. (2019). Marka Ritüellerinin Marka İmajına Yansımaları: Ayasofya Hürrem Sultan Hamamı. *Gümüshane Üniversitesi İletişim Fakültesi Elektronik Dergisi*, 7(1), 205-238.
- Emekli, G. (2003). Kültür Mirasının Kültürel Turizm Yaklaşımıyla Değerlendirilmesi. 2. *Coğrafi Çevre Koruma ve Turizm Sempozyumu*, 16-18, Nisan 2003, İzmir, 43-49.
- Erbay, M. (2011). *Müzelerde Sergileme ve Sunum Teknikleri*, Beta Basım, s:75, İstanbul.
- Ersoy, N. (2014). Zeugma Mozaik Müzesini Ziyaret Eden Yerli ve Yabancı Turistlerin Destinasyon İmaj Algılamaları Üzerine Bir Araştırma. *Journal of International Social Research*, 7(34).
- Evcin, E. (2016). İkinci Dünya Savaşı'nın Türkiye Turizmde Yarattığı Fırsatlar. *Tarihin Peşinde Uluslararası Tarih ve Sosyal Araştırmalar Dergisi*, (15), 129-153.
- Faulkner, N. (2020). *Roma: kartalların imparatorluğu*. (Çev. Sümer, Ç.). İstanbul: Yordam Kitap.
- Freeman, C. (2003). *Mısır, Yunan ve Roma*. (Çev. Angı, S. K.) Ankara: Dost Kitabevi.
- Gartner, W., ve Holecek, D. (1983). Economic Impact of Annual Tourism Industry Exposition. *Annals of Tourism Research* 10:199-212.
- Gnoth, J. (1997). Tourism Motivation and Expectation Formation, *Annals of Tourism Research* 24.2, 283-304.
- González, R., ve Medina, J. (2003). Cultural tourism and urban management in northwestern Spain: the pilgrimage to Santiago de Compostela. *Tourism Geographies*, 5(4), 446-460.
- Göksan, E. (1978). *Turizmoloji*. İzmir: Uğur Ofset.

- Göymen, K. ve Yıldız, S. (2021). Antik kentlerde dijitalleşme: Arslantepe örneği. 1. In International Arslantepe Scientific Research Congress.
- Gramsci, A. (1971). Americanism and Ford I sm. Hoare. Q. ve Noweli-Smith G. (ed.) Selections from the Prison Notebooks of Antonio Gramsci içinde, Londra: Lawrence and Wishart. 277-318.
- Gülcan, B. (2009). Turizmin Disipliner Evrimi, *Ticaret ve Turizm Eğitim Fakültesi Dergisi*, (1), 186-206.
- Gülcan, B. (2010). Turizmin Disipliner Gelişimini Tamamlaması Yolunda Disiplinlerarası Çalışmaların Önemi, *I. Disiplinlerarası Turizm Araştırmaları Kongresi*, 129-141.
- Gümüş, E. (2013). *Etnografya müzelerinde sergileme ve teşhirin hikayesi: Ankara, Çankırı, Eskişehir, Yozgat Etnografya müzeleri örneği ile* (Doctoral dissertation, Yozgat Bozok Üniversitesi Sosyal Bilimler Enstitüsü).
- Harlak, H. (1995). *Psikoloji ve Turizmin Kesişme Noktası. Turizm Psikolojisi*, Prof. Dr. Hasan Zafer Doğan Anı Kitabı, M. Korzay ve B. Himmetoğlu (drl). Boğaziçi Üniversitesi s.111-117.
- Harvey. D. (1997). *Postmodernliğin Durumu*. (Çev. S. Savran). İstanbul: Metis Yayınları.
- He, C., Osbaeck, B., Makavicky, E. (1995). Pozzolan reactions of six principal clay minerals: activation, reactivity assessments and technological effects, *Cem. Concr. Res.*, 25/8, 1691-1702.
- Herbert, D. T. (1996). Artistic and literary places in France as tourist attractions. *Tourism management*, 17(2), 77-85.
- Herreman, Y. (1998). Museums and Tourism: Culture and Consumption, *Museum International* Volume 50, Issue 3, pages 4–12, July-September.
- Hewison, R. (1992). *Heritage: An Interpretation*. İçinde David L. Uzzell (Editor), Heritage Interpretation: The Natural and Built Environment. Reprinted. vol: 1. London: Belhaven Press
- Hjalager, A. M. (2015). Turizmi Değiştiren 100 Yenilik. (Çev. Güler, O., Akdağ, G., A., Çakıcı, A.C. ve Benli, S.), *Anatolia: Turizm Araştırmaları Dergisi*, 290-317.
- ICOM (Uluslararası Müzeler Konseyi) (2007) <https://icom.museum/en/resources/standards-guidelines/museum-definition/> (Erişim Tarihi: 10.05.2023).
- Işık, M. ve Ayhan, E. (2015). *Nasıl Marka Şehir Olunur?*, Konya: Eğitim Yayınevi.
- İlgüner, M. ve Asplund C. (2011). *Marka Şehir*, İstanbul: Marketing Yayınları.
- İzgi, M. T., İstanbullu-Dinçer, F., Çetin, G., Demiroğlu, O. C. ve Aslan, E., (2007). Turizmoloji Nedir? Turizm Bilim Üzerine Yapılan Teorik Çalışmaların Bir Analiz Çalışması. *Çeşme Ulusal Turizm Sempozyumu* (pp.490-502). İzmir, Türkiye.
- Jolliffe, L. ve Smith, R. (2001). Heritage, Tourism and Museums: The Case of the North Atlantic Islands of Skye, Scotland and Prince Edward Island, Canada. *International Journal of Heritage Studies*, (7) 2, 149-172.
- Karadağ, L. ve Kurnaz-Akyurt, H. (2018). Kültür Turizminde Antik Kentlerin Destinasyon Çekiciliği Açısından Değerlendirilmesi, *Akademik Sosyal Araştırmalar Dergisi* (6) 85, 170-183.
- KAVRAZ, M. (2018). Colosseum. *International Journal of Social And Humanities Sciences*, 2(1), 11-22.
- Kellner, D. (1995). *Cultural Studies, Identity and Politics Between The Modern and Postmodern Media Culture*, Simultaneously Published in USA and Canada by Routledge.
- Kervankıran, İ. (2014). Dünyada Değişen Müze Algısı Ekseninde Türkiye'deki Müze Turizmine Bakış. *Electronic Turkish Studies*, 9(11).
- Kızıllırmak, İ. ve Kurtuldu, H. (2005). Kültürel Turizmin Önemi Ve Tüketici Tercihlerinin Belirlenmesine Yönelik Bir Çalışma. *Ticaret ve Turizm Eğitim Fakültesi Dergisi*, 1: 100- 120.
- Kierkegaard, S. (1980). *Concept of Anxiety*, (Çev. Thomte, R.). New Jersey: Princeton University Press.

- Kongar, E. (2010). *Toplumsal Değişme Kuramları ve Türkiye Gerçeği*. İstanbul: Remzi Kitabevi.
- Kozak, M. A., Evren, S. ve Çakır, O. (2013). Tarihsel süreç içinde turizm paradigması. *Anatolia: Turizm Araştırmaları Dergisi*, 24(1), 7-22.
- Kuter, N. ve Erdoğan, E. (2006). Yalvaç, Pisidia Antiocheia Antik Kenti Ve Çevresinin Peyzaj Özellikleri Ve Turizm Açısından Değerlendirilmesi. *Turkish Journal of Forestry*, 7(1), 111-123.
- Lane, B. (2009). *Thirty Years of Sustainable Tourism: Drivers, Progress, Problems and the Future*, New York UK: Routledge, 19-22.
- Larsen, J. (2014). *The Tourist Gaze 1.0, 2.0, and 3.0*. In A. A. Lew, C. M. Hall, and A. M. Williams (Eds.), *The Wiley Blackwell Companion to Tourism*, Oxford: John Wiley ve Sons.
- Lukianos, (1999). *Seçme Yazılar*, (Çev. Ataç, N.). Ankara: Kültür Bakanlığı Yayınları.
- MacDonald, W.L. (1965). *The Architecture of the Roman Empire*, New York: Yale University Press.
- Mumcu, A. (1969). “ESKİ ESERLER HUKUKU ve TÜRKİYE”. *Ankara Üniversitesi Hukuk Fakültesi Dergisi* (26) 3: 45-78.
- Murray, R. (1989). *Fordism and Post-Fordism*, Hall, S. ve Jacques, M. (ed.). New Times. Lawrence ve Wishart, Londra, 38-47.
- Nesli, A. (2018). Eski Eserlerin Korunmasının Hukuk Tarihi Yönüyle İncelenmesi. *Dokuz Eylül Üniversitesi Hukuk Fakültesi Dergisi*, 20(1), 431-478.
- Özen, Y. (2017). Psikolojik Travmanın İnsanlık Kadar Eski Tarihi. *The Journal of Social Science*, 1(2), 104-117.
- Özünel, E.Ö. (2011). Kültür Turizminde “Yöresel” Ve “Otantik” Olanı Sorgulamak Ve Tüketilmiş Mekânları Yeniden Üretmek Üzerine. *TURKISH STUDIES -International Periodical for the Languages, Literature and History of Turkish or Turkic*, Volume 6/4. S:255-262.
- Öztürk, İ. (2005). “Müzecilik ile ilgili Yayınlar Işığında Türkiye’de Etnografya Müzeleri ve Yenilikler”, 7. *Müzecilik Semineri Bildirileri*, Askeri Müze ve Kültür Sitesi Komutanlığı, İstanbul.
- Pabel, A. ve Prideaux, B. (2016). “Social Media Use İn Pre-Trip Planning By Tourists Visiting A Small Regional Leisure Destination”. *Journal of Vacation Marketing*, 22(4).
- Prentice, R. (2001). Experiential cultural tourism: Museums ve the marketing of the new romanticism of evoked authenticity. *Museum Management and Curatorship*, 19(1), 5-26.
- Roney, S. A. (2002). Fordizmden Post Fordizme Geçiş Sürecinin Turizme Yansımaları: Kitle Turizmi ve Alternatif Turizm. *Anatolia: Turizm Araştırmaları Dergisi*, 13(1), 9-14.
- Sarı, E. (2016). *Antik Kentler: Türkiye’de 168 Antik Şehir*. Nokta E-Kitap. Vol. 2. https://books.google.com.tr/books?hl=tr&v=veid=0LkyDAAAQBAJveoi=fnd&vpg=PA309&vedq=emre+sar%C4%B1+antik+kentlerveots=gmy_mBjTVQvesig=qUJcsSgmxxCqVA84LR1rrplux-jAveredir_esc=y#v=onepage&veq=emre%20sar%C4%B1%20antik%20kentlervef=false
- Sert, S. ve İkiz, A. N. (2012). Turizmin bilimsel konumuna ilişkin akademisyenlerin tutumları üzerine bir araştırma. *VI. Lisansüstü Turizm Öğrencileri Araştırma Kongresi Bildiri Kitabı*, 523-535.
- Shelton, A. A. (1997). The future of museum ethnography. *Journal of museum ethnography*, (9), 33-48.
- Smith, S. L. J., (1995). *Tourism Analysis*, England: Longman Harlow.
- Soyak, A., (2009). *Türkiye’ye Yönelik Yabancı Turizmin İktisadi Etkileri: Akdeniz ve Ege Bölgeleri Üzerine Bir Araştırma*, İstanbul: Derin Yayınları.
- Sugiyarto, G. , Blake, A. ve Sinclair, M. T. (2003), “Tourism and globalization: Economic impact in Indonesia”, *Annals of Tourism Research*, Vol. 30 No. 3, pp. 683-701.
- Şaylan, G. (1999), *Postmodernizm*. Ankara: İmge Kitabevi.
- Taşdelen, V. (2009). *Antik Kentlere Doğru*. Ankara: Hece Yayınları..

- Thompson, W. (2000). “ The Symbol of Paris”: Writing the Eiffel Tower. *French Review*, 1130-1140.
- Uğur İ. (2012). “*Tarihi Kentlerin Turizm Destinasyonu Olarak Geliştirilmesi: Safranbolu Örneği*”, Çanakkale Onsekiz Mart Üniversitesi Sosyal Bilimler Enstitüsü, Turizm İşletmeciliği Bölümü (Yüksek Lisans Tezi). Çanakkale.
- Uğurlu, Ö. (2010). Kentlerin tarihsel gelişimi. *Türkiye Perspektifinden Kent Sosyolojisi Çalışmaları*, 25-69.
- Uğurlu Sağın, E. (2017). Anadolu’da Roma dönemi yapı tuğlarının özellikleri. *Gazi Üniversitesi Mühendislik ve Mimarlık Fakültesi Dergisi* 32(1), 205-214.
- UNESCO (1998). *World Culture Report: Culture. Creativity and Markets*. France.
- Urry, J. (2009). *Turist Bakışı*, (Çev. Tataroğlu, E. ve Yıldız, İ.) Ankara: Bilgesu Yayıncılık.
- Ünlüöner, K., A. ve Kılıçlar, A. (2007). *Turizm Ekonomisi*. Ankara: Nobel Yayın Dağıtım.
- Yazgan, Ç. Ü. (2020). Turizm Sosyolojisinde Güncelliğini Yitirmeyen Klasik: Turist Bakışı. *Nevşehir Hacı Bektaş Veli Üniversitesi SBE Dergisi*, 10(1), 74-77.
- Yıldız, N., Ayyıldız, A. Y. ve Tavukçuoğlu, T . (2022). Müzelerde Dijitalleşme Sürecine İlişkin Sanal Müzelerin İncelenmesi. *Turist Rehberliği Dergisi (TURED)*, 5(2), 117-141.
- Yüksel, A. (2010). Turizm Belirsizin Bilimi, *Seyahat ve Otel İşletmeciliği Dergisi*, 7(2).
- Zengin, E. , Hocaoğlu-Bahadır, N. ve Vatansever-Toylan, N. (2019). Destinasyon Kişiliği ve Destinasyon İmajı Algısı Arasındaki İlişkilerin Araştırılması: Aydın İli Örneği. *Kırklareli Üniversitesi Sosyal Bilimler Dergisi*, Cilt:3 Sayı:1 (TÜBİTAK 4005 Ideathon Özel Sayısı) , 58-69.
- Zoğal, V. ve Emekli, G. (2017). Yaratıcı Turizme Kavramsal ve Coğrafi Bir Yaklaşım. *Ege Coğrafya Dergisi*, 26(1), 21-34.
- Zuiderhoek, A. (2016). *The ancient city*. Cambridge University Press.

KAYNAKÇA

- Adams, W. Y. (2007). A century of archaeological salvage, 1907–2007. *Sudan ve Nubia*, 11, 48–56.
- Alazaizeh, M. M., Hallo, J. C., Backman, S. J., Norman, W. C. ve Vogel, M. A. (2015). Crowding standards at Petra archaeological park: A comparative study of McKercher's five types of heritage tourists. *Journal of Heritage Tourism*, 11(4), 364–381.
- Azman, N., Halim, S. A., Liu, O. P., Saidin, S. ve Kimoo, I. (2010). Public education in heritage conservation for Geopark community. *Procedia Soc Behav Sci*, 7, 504–511.
- Baker, A. ve Genty, D. (1998). Environmental pressures on conserving cave speleothems: effects of changing surface land use and increased cave tourism. *Journal of Environmental Management*, 53(2), 165–175.
- BBC News. (2021). *İzlanda'da binlerce kişi 900 yıl sonra patlayan yanardağın çevresinde: "Nefes kesici bir doğa olayı."* Erişim Tarihi: 09.05.2023 <https://www.bbc.com/turkce/haberler-dunya-56486792>
- Becerikli, U. (2023). *Dünyada 92 tane vardı, 2 tane Türkiye'de yapıyor: Karanlık Gökyüzü Parkları.* Erişim Tarihi: 09.05.2023 <https://www.trthaber.com/haber/cevre/dunyada-92-tane-vardi-2-tane-turkiyede-yapiliyor-karanlik-gokyuzu-parklari-759903.html>
- Béki, P., Metzger, J. ve Lasztovcza, D. (2016). Caves, as touristic attractions in Hungary: Adventure, health, culture, ecotourism. *Applied Studies in Agribusiness and Commerce*, 10(4–5), 51–58.
- Belle, C. V. (2004). *Thaipusam in Malaysia: A Hindu festival misunderstood?*
- Buhay, D. N. ve Best, L. A. (2015). Informal Learning at Stonehammer and English Riviera Geoparks. *Geoheritage*, 7(2), 165–175. <https://doi.org/10.1007/s12371-014-0125-9>
- Bühler, U. (1999). Hochgelegene Seitentaler aus dem Blickwinkel der forstlichen Planung im Kanton Graubünden. *Bündnerwald*, 52(1), 50–52.
- Castellanos-Verdugo, M., Oviedo-García, M. A. ve Martín-Ruiz, D. (2011). Tourist assessment of archaeological sites: The case of the archaeological complex of Itálica (Seville, Spain). *Visitor Studies*, 14(1), 100–112.
- Chen, A., Yunting, L. ve Young, C. Y. N. G. (2015). *The Principles of Geotourism*. Springer.
- Comer, D. C. (2012). Petra as a bellwether archaeological site on the world heritage list. In D. C. Comer (Ed.), *Tourism and archaeological heritage Management at Petra Driver to development or destruction?* (pp. 3–28). Springer.
- Contreras-Langlois, C. (2021). *Iceland Volcano Eruption – Your Guide to Fagradalsfjall.* Erişim Tarihi: 09.05.2023 <https://www.icelandtours.is/blog/fagradalsfjall-iceland-volcano-guide/>
- Crane, R. ve Fletcher, L. (2016). The speleotourist experience: Approaches to show cave operations in Australia and China. *Helictite*, 42(100), 1–11.
- Czifra, S., Pálkás, A., Márkus, Z. L., Szkaliczki, T. veres, M. ve Weisz, Z. (2019). Smart solutions for guided cultural routes along the iron age archaeological sites of the danube basin. *Digital Presentation and Preservation of Cultural and Scientific Heritage*, 9, 43–54. <https://doi.org/10.55630/dipp.2019.9.3>
- Demir, T. ve Aytaç, A. S. (2018). Kula UNESCO Global Jeoparkı: Türkiye ' nin UNESCO Tescilli İlk ve Tek Global Jeoparkı. In *TÜCAUM 30. Yıl Uluslararası Coğrafya Sempozyumu*.
- Diker, O., Çetinkaya, A. ve Deniz, T. (2016). Jeoturizm Kapsamında Safranbolu'da Coğrafi Kaynakların Değerlendirilmesi ve Safranbolu Jeoturizm Potansiyelinin Belirlenmesi. *Karabük Üniversitesi Sosyal Bilimler Enstitüsü Dergisi*, 6(2), 334–348.
- Dowling, R. ve Newsome, D. (2010). Geotourism: A global activity. In R. Dowling ve D. Newsome (Eds.), *Global Geotourism Perspectives* (pp. 1–17). Goodfellow Publishers.
- Eder, F. W. ve Patzak, M. (2004). Geoparks—geological attractions: a tool for public education, recreation and sustainable economic development. *Episodes Journal of International Geoscience*, 27(3), 162–164.

- Erfurt-Cooper, P. (2011). Geotourism in volcanic and geothermal environments: playing with fire? *Geoheritage*, 3, 187–193.
- Evans, K. ve Fielding, L. (1998). Giza (Egypt). In M. Shackley (Ed.), *Visitor management, case studies from World Heritage Sites* (pp. 82–99). Butterworth-Heinemann.
- Farsani, N. T., Coelho, C. O. A., Costa, C. M. M. ve Amrikazemi, A. (2014). Geo-knowledge management and geoconservation via geoparks and geotourism. *Geoheritage*, 6, 185–192.
- Giblin, J. D., Mugabowagahunde, M. ve Ntagwabira, A. (2017). International Heritage Tourism in Rwanda: Paving Over the Past at the Musanze Caves. *Conservation and Management of Archaeological Sites*, 19(2), 126–140. <https://doi.org/10.1080/13505033.2017.1321363>
- Güldüran, A. Ç. ve Arıkan-Saltık, I. (2021). Yatağan Jeoparkı'nın (Gökbel Vadisi-Marsyas) Jeoturizm Potansiyelinin SWOT Analizi ile Değerlendirilmesi. *Journal of Recreation and Tourism Research*, 8(1), 25–47.
- Gürsay, M. S. ve Güneş, G. (2014). Jeoturizm ve Sürdürülebilirlik: Kızılcahamam – Çamlıdere Jeoparkı Örneği. *Ankara Araştırmaları Dergisi*, 2(2), 203–215. <https://doi.org/10.5505/jas.2014.93584>
- Hang, P. L. K. ve Kong, C. (2001). Heritage management and control: the case of Egypt. *Journal of Quality Assurance in Hospitality ve Tourism*, 2(1–2), 105–117.
- Healy, P. F. (2007). The anthropology of Mesoamerican caves. *Reviews in Anthropology*, 36(3), 245–278.
- Heintzman, P. (2009). Nature-based recreation and spirituality: A complex relationship. *Leisure Sciences*, 32(1), 72–89.
- Holden, A. ve Sparrowhawk, J. (2002). Understanding the motivations of ecotourists: the case of trekkers in Annapurna, Nepal. *International Journal of Tourism Research*, 4(6), 435–446.
- Jaimangal-Jones, D., Pritchard, A. ve Morgan, N. (2010). Going the distance: Locating journey, liminality and rites of passage in dance music experiences. *Leisure Studies*, 29(3), 253–268.
- Karaca, Çağrı, Kağan., Ertürk, Nur., Köroğlu, Özlem. ve Özdemir Yılmaz, G. (2018). Bir Kırsal Turizm Çeşidi Olarak Astro-Turizm ve Balıkesir İlinin Astro-Turizm Potansiyelinin Belirlenmesi. *Uluslararası Sosyal ve Ekonomik Bilimler Dergisi*, 8(2), 1–9.
- Kisasseme, R. A. (2022). Chaga Archaeological Caves as an Untapped Treasure of Tourism Product Diversification. *African Journal of Hospitality, Tourism and Leisure*, 11(2), 683–693. <https://doi.org/10.46222/ajhtl.19770720.250>
- Koizumi, T. ve Chakraborty, A. (2016). Geocotourism and environmental conservation education: insights from Japan. *GeoJournal*, 81(5), 737–750. <https://doi.org/10.1007/s10708-015-9660-4>
- Kotera, Y., Richardson, M. ve Sheffield, D. (2022). Effects of Shinrin-Yoku (Forest Bathing) and Nature Therapy on Mental Health: a Systematic Review and Meta-analysis. *International Journal of Mental Health and Addiction*, 20(1), 337–361. <https://doi.org/10.1007/s11469-020-00363-4>
- Kula Jeoparkı. (2023). *Türkiye'nin ilk ve tek jeoparkı*. Erişim Tarihi: 09.05.2023 <https://kulasalihligeopark.com>
- Kültür ve Turizm Bakanlığı. (2023). *Mağara Turizmi*. Erişim Tarihi: 09.05.2023 <https://yigm.ktb.gov.tr/TR-10335/magara-turizmi.html>
- Lóránt, D., Lontai-Szilágyi, Z. ve Baros, Z. (2010). The impact of tourism and sports activities. In J. Szabó, D. Lóránt, ve D. Loczy (Eds.), *Anthropogenic Geomorphology: A Guide To Man-Made Landforms* (pp. 233–254). Springer.
- Louv, R. (2005). *Last child in the woods: Why children need nature, how it was taken from them, and how to get it back*. Algonquin Books of Chapel Hill.
- Lovata, T. R. (2016). *Inauthentic archaeologies: public uses and abuses of the past*. Routledge.
- Luo, Y. ve Deng, J. (2008). The New Environmental Paradigm and nature-based tourism motivation. *Journal of Travel Research*, 46(4), 392–402.

- Minkiewicz, J., Evans, J. ve Bridson, K. (2014). How do consumers co-create their experiences? An exploration in the heritage sector. *Journal of Marketing Management*, 30(1–2), 30–59.
- Mohamed, M. N. E. Z. H., Noor, S. M. ve Mohamed, R. (2014). Creating mindful tourists at heritage sites through tour guide's interpretation: A case of George town World Heritage sites. *Journal on Media ve Communications (JMC)*, 1(2), 1–14.
- Newsome, D. ve Dowling, R. (2006). The scope and nature of tourism. In D. Newsome ve R. Dowling (Eds.), *Geotourism* (pp. 1–23). Routledge.
- Newsome, D., Dowling, R. ve Leung, Y.-F. (2012). The nature and management of geotourism: A case study of two established iconic geotourism destinations. *Tourism Management Perspectives*, 2, 19–27.
- Okonkwo, E. E., Afoma, E. ve Martha, I. (2017). Cave Tourism and its Implications to Tourism Development in Nigeria: A Case Study of Agu-Owuru Cave in Ezeagu. *International Journal of Research in Tourism and Hospitality*, 3(3), 16–24.
- Palumbo, F. (2015). Developing a new service for the digital traveler satisfaction: The Smart Tourist App. *The International Journal of Digital Accounting Research*, 15, 33–67.
- Pearce, S. M. (2000). Giovanni Battista Belzoni's exhibition of the reconstructed tomb of Pharaoh Seti I in 1821. *Journal of the History of Collections*, 12(1), 109–125.
- Priskin, J. (2001). Assessment of natural resources for nature-based tourism:: the case of the Central Coast Region of Western Australia. *Tourism Management*, 22(6), 637–648.
- Risso, C., Németh, K., Combina, A. M., Nullo, F. ve Drosina, M. (2008). The role of phreatomagmatism in a Plio-Pleistocene high-density scoria cone field: Llançanelo Volcanic Field (Mendoza), Argentina. *J Volcanol Geotherm Res*, 169(1–2), 61–86.
- Russell, M. J. ve MacLean, V. L. (2008). Management issues in a Tasmanian tourist cave: Potential microclimatic impacts of cave modifications. *Journal of Environmental Management*, 87(3), 474–483.
- Santangelo, N. ve Valente, E. (2020). Geoheritage and Geotourism resources. *Resources*, 9(7). <https://doi.org/10.3390/RESOURCES9070080>
- Song, C., Ikei, H., Kobayashi, M., Miura, T., Li, Q., Kagawa, T., Kumeda, S., Imai, M. ve Miyazaki, Y. (2017). Effects of viewing forest landscape on middle-aged hypertensive men. *Urban Forestry ve Urban Greening*, 21, 247–252.
- Song, Y., Shi, Z., Fang, X., Nie, J., Naoto, I., Qiang, X. ve Wang, X. (2010). Loess magnetic properties in the Ili Basin and their correlation with the Chinese Loess Plateau. *Science China Earth Sciences*, 53(3), 419–431.
- UNESCO Türkiye Milli Komisyonu. (2023). *UNESCO Küresel Jeoparkları*. Erişim Tarihi: 09.05.2023 <https://www.unesco.org.tr/Pages/129/126/UNESCO-Küresel-Jeoparkları>
- Valentine, P. S. ve Cassells, D. S. (1991). Recreation management issues in tropical rainforests. In N. Goudberg, M. Bonell, ve D. Benzaken (Eds.), *Tropical rainforest research in Australia* (pp. 9–15). ITRS.
- Walker, C. ve Carr, N. (2013). Tourism and archaeology: An introduction. In C. Walker ve N. Carr (Eds.), *Tourism and archaeology. Sustainable meeting grounds* (pp. 11–36). Left Coast Press.
- Willems, A. ve Dunning, C. (2015). Solving the puzzle: The characteristics of archaeological tourism. In M. van der Dries, S. van der Linde, ve A. Strecker (Eds.), *Fernweh: Crossing borders and connecting people in archaeological heritage management* (pp. 68–71). Sitestone Press.
- Zouros, N. (2004). The European Geoparks Network-Geological heritage protection and local development. *Episodes Journal of International Geoscience*, 27(3), 165–171.

KAYNAKÇA

- Aklanoğlu, F., 2010, Geleneksel Yerleşmelerde Kültür Turizmi: Beypazarı Örneği, *Kastamonu Üniversitesi Orman Fakültesi Dergisi*, 10 (2), 125-136.
- Anayev A. H., (2000), Novie ProtseSSI v Zanyatosti Naseleniya v Usloviyah Pehoda k Rınoçney Ekonomike. Yuniti, Moskova.
- Aslan, Z. ve Ardemagni, M. (2006). Introducing Young People to the Protection of Heritage Sites and Historic Cites. Roma: *MAXTUDIO, ICCROM*.
- Aydın, D. (2019). *Hatırlanabilir Turizm Deneyimi ile Öznel İyi Oluş Arasındaki İlişkide Yaşam Anlamının Aracılık Rolü*. (Yüksek Lisans Tezi). Akdeniz Üniversitesi, Antalya.
- Bandoğlu, Z. (2015). Türkiye’de Kültür Turizmi Potansiyeli Üzerine Bir Değerlendirme. *Kahramanmaraş Sütçü İmam Üniversitesi İktisadi ve İdari Bilimler Fakültesi Dergisi*, 2 (5), 155-168.
- Buluk, B. ve Özkök, F. (2016). Küreselleşme Hareketlerinin Turizm Endüstrisine Etkileri. *Akademik Bakış Dergisi*, 54, 37-53.
- Çakmak, S. (2020). Kültürel Miras Yaklaşımıyla “Türkiye: Potansiyelini Keşfet” Logosunun Simgesel Olarak Çözümlemesi. *İdil*, 65, 155-164.
- Çulha, O. (2008). Kültür Turizmi Kapsamında Destekleyici Turistik Ürün Olarak Deve Güreşi Festivalleri Üzerine Bir Alan Çalışması. *Journal of Yasar University*, 3 (12), 1827-1852.
- Dallen, J T. ve Gyan, P. N., (2009). *Cultural Heritage and Tourism in the Devolving World: A Regional Perspective*, New York: Routledge.
- Doğaner, S., 2003, Miras Turizminin Coğrafi Kaynakları ve Korunması. *Coğrafi Çevre Koruma ve Turizm Sempozyumu, İzmir*, 1-8.
- Du Cros, H. ve Mc Kercher, B. (2002). *Cultural Tourism. The Partnership Between Tourism and Cultural Heritage Management*. Binghampton: The Haworth Press.
- Günel, V., Alaeddinoğlu, F. ve Şahinalp M. S. (2009). Türkiye’ye Yönelik Kültürel Turizm Turları ve Başlıca Güzergâhlar. *Gaziantep Üniversitesi Sosyal Bilimler Dergisi*, 8 (1), 275-298.
- Hausmann, A. (2007). Cultural Tourism: Marketing Challenges and Opportunities for German Cultural Heritage, *International Journal of Heritage Studies*, 13, 170-184.
- Hughes, H., ve Allen, D. (2005). Cultural tourism in Central and Eastern Europe: the Views of “induced image formation agents.”. *Tourism Management*, 26 (2), 173–183.
- Huh, J. (2002). *Tourist Satisfaction with Cultural / Heritage Sites: The Virginia Historic Triangle*. (Master of Science). Faculty of The Virginia Polytechnic Institute and State University, Dissertation of Virginia.
- Kızılkaya, N. (2013). *Hanefi Mezhebi Bağlamında İslam Hukukunda Külli Kaideler*. İstanbul: İz Yayıncılık.
- Kültür ve Turizm Bakanlığı. (2022). *Yıllık Bültenler*: <https://yigm.ktb.gov.tr/TR-249709/yillik-bultenler.html>. (Erişim Tarihi: 12.06.2023).
- Majdoub, W. (2009). Cultural Routes: An Innovating Tool for Creative Tourism. *In Management International Conference, MIC 2009*, 25-28, 1841-1854.
- McGettigan, F. ve Burns, K., 2001, *Clonmacnoise: a Monastic Site, Burial Ground and Tourist Attraction*, (Ed: Greg, R.) *Cultural Attractions and European Tourism içinde*, Wallingford: CABI.
- Mpampiniotis, G. (2010). *Etimologiko Leksiko Tis Neas Ellinikis Glossas* [Çağdaş Yunanca Etimoloji Sözlüğü/ Etymological Dictionary of Modern Greek]. Kentro Leksikologias.
- Okuyucu, A. (2011). *Osmaneli İlçe Merkezinde Kültürel Mirasın Korunması ve Turizm Amaçlı Kullanımına Yönelik Bir Araştırma*. (Yüksek lisans Tezi), Ankara Üniversitesi, Ankara.
- Özdemir, Ü. (2011). Kurcaşile İlçesinde Geleneksel Ahşap Tekne Yapımı. *Doğu Coğrafya Dergisi*, 11 (16), 193-210.

- Özdöl Kutlu, S. (2018). Erbaba'dan İçi Buğday Dolu Minyatür Bir Çömlek ve Çatalhöyük Kanıtları Bağlamında, Neolitik Dönemde Boğa Sembolizmi ve Ritüel. *BELLETEN*, 82 (293), 1-30
- Pekin, F. (2011). *Çözüm: Kültür Turizmi*. İstanbul: İletişim Yayıncılık.
- Richards, G. (1996). *Culture and Tourism in Europe*. Wallingford: CABI.
- Richards, G. (2001). *The Development of Cultural Tourism in Europe*. Richards, G. (Ed.) *Cultural Attractions and European Tourism*. Wallingford: CABI.
- Ryan, C. (2002). Tourism and Cultural Proximity Examples from New Zealand. *Annals of Tourism Research*, 29 (4), 952-971.
- Smith, V. L. (1989). *Eskimo Tourism: Micro-models and Marginal men*. *Eskimo Tourism: Micro-models and Marginal Men.*, (Ed. 2), 55-82.
- Şahiner, T. (2012). *İnanç Turizmi Potansiyeli ve Halkın İnanç Turizmine Bakışı Açısından Karaman* (Yüksek Lisans Tezi). Necmettin Erbakan Üniversitesi, Konya.
- Tosun, Y. (2008). Kültürel Mirasın Korunmasında Üst Ölçekli Projelerin Rolü: 2010 Avrupa Kültür Başkenti İstanbul ve Fatih Suriçine Etkileri. (Yüksek Lisans Tezi). Mimar Sinan Güzel Sanatlar Üniversitesi, İstanbul.
- Turan, E. (2012). *Türkiye'de Yabancı Turizm Talebini Artırmada İnanç Turizminin Yeri ve Önemi*. Kültür ve Turizm Bakanlığı, Yatırım ve İşletmeler Genel Müdürlüğü Uzmanlık Tezi, Ankara.
- UNESCO Intangible Cultural Heritage [ICH], (2023). Web: <https://ich.unesco.org/en/lists?text=&inscription=&country=00228&type=> (Erişim Tarihi: 13.06.2023).
- Usta, Ö. (2016). *Turizm Genel ve Yapısal Yaklaşım*. Ankara: Detay Yayıncılık.
- Üsküdar, Ş. (2012). *Eskişehir'in Kültür Turizmi Potansiyeli ve Yerli Turistlerin Buna İlişkin Algıları Üzerine Bir Araştırma*. (Yüksek Lisans Tezi). Anadolu Üniversitesi, Eskişehir.
- Üsküdar, Ş. (2021). *Kültürel Miras Alanlarında Algılanan Otantikliğin Destinasyon Sadakatine Etkisinde Seyahat Motivasyonunun Rolü*. (Doktora Tezi), Eskişehir Osmangazi Üniversitesi, Eskişehir.
- Yang, J. T. (2007) Knowledge Sharing: Investigating Appropriate Leadership Roles and Collaborative Culture. *Tourism Management*, 28, 530-543
- Yıldırım S. M. ve Toptaş, A. (2017). Kültür Turizmi ve Etkileri Konusunda Turizm Öğrencilerinin Algılarının Belirlenmesi. *Turizm Akademik Dergisi*, 4 (2), 107-119
- Yılmaz, Z. (2019). *Konaklama İşletmelerinde Deneyimsel Pazarlamaya Bakış Açılarının Tespiti İstanbul Örneği*. (Yüksek Lisans Tezi). Necmettin Erbakan Üniversitesi, Konya.

KAYNAKÇA

- Ab Karim, S. ve Chi, C. G. Q. (2010). Culinary tourism as a destination attraction: An empirical examination of destinations' food image. *Journal of Hospitality Marketing and Management*, 19(6), 531-555.
- Acar, Y. (2018). Türkiye'deki coğrafi işaretli ürünlerin destinasyon markalaması kapsamında değerlendirilmesi. *Journal of Tourism ve Gastronomy Studies*, 6(2), 163-177.
- Addis, M. ve Holbrook, M. B. (2001), "On the Conceptual Link Between Mass Customisation and Experiential Consumption: An Explosion of Subjectivity", *Journal of Consumer Behaviour*, 1 (1), 50-66.
- Aksoy, M. ve Sezgi, G. (2015). Gastronomi Turizmi ve Güneydoğu Anadolu Bölgesi Gastronomik Unsurları. *Journal of Tourism and Gastronomy Studies*, 3(3), 79-89.
- Akşit A., N. (2014). 'Yaratıcı (Kreatif) Turizm'. *Uluslararası Sosyal Araştırmalar Dergisi*. 7 (31): 786-195.
- Akputat, N. A. ve Polat-Üzümcü, T. (2020). Geleneksel Türk el sanatlarının yaratıcı turizm kapsamında değerlendirilmesi: Ödemiş yerel halkının bakış açısı. *Journal of Social and Humanities Sciences Research*, 7(51), 584-597.
- Alparslan, M. (2010). Eski Anadolu'da Ticaret (MÖ II. Binyıl), İstanbul: Ege Yayınları.
- Altınay, M. ve Dinçer, F. İ. (2017). Geleneksel El Sanatlarının Yaratıcı Turizm Kapsamında Değerlendirilmesi. *Journal of Recreation and Tourism Research*, 4(Special Issue 1), 343-352.
- American Psychiatric Association (2013). *Diagnostic And Statistical Manual Of Mental Disorders (DSM-5)*. American Psychiatric Pub.
- Andersson, T. D. (2007). The tourist in the experience economy. *Scandinavian Journal of Hospitality and Tourism*, 7(1), 46-58.
- Ankaya, F. Ü., Yazıcı, K., Balık, G. ve Aslan, B. G. (2018). Dünyada ve Türkiye'de Ekoturizm, Sosyal-Kültürel ve Ekonomik Katkıları. *Ulusal Çevre Bilimleri Araştırma Dergisi*, 1(2), 69-72.
- Arcodia, C. ve Dickson, C. (2013). Tourism field studies: Experiencing the Carnival of Venice *Journal of Hospitality and Tourism Education* 25(3): 146-155.
- Arioğlu, I. E. ve Aydoğdu Atasoy, Ö. (2015). Somut Olmayan Kültürel Miras Kapsamında Geleneksel El Sanatları ve Kültür Ve Turizm Bakanlığı. *Electronic Turkish Studies*, 10(16).
- Aslimoski, P. ve Gerasimoski, S. (2012). Food and nutrition as tourist phenomenon. *Procedia-Social and Behavioral Sciences*, 44, 357-362.
- Ataberk, E. (2017). Tire (İzmir)'de Turizm Türlerini Bütünleştirme Olanakları: Kültür Turizmi, Kırsal Turizm, Agroturizm ve Gastronomi Turizmi. *Turizm Akademik Dergisi*, 4(2), 153-164.
- Ateljevic, I. ve Doorne, S. 2000. 'Staying Within the Fence: Lifestyle Entrepreneurship in Tourism', *Journal of Sustainable Tourism*, 8(5): 378-392.
- Başat, H.T., Sandıkçı, M. ve Çelik, S. (2017). Gastronomik Kimlik Oluşturmada Yöresel Ürünlerin Rolü: Ürünlerin Satış ve Pazarlanmasına Yönelik Bir Örnek Olay İncelemesi, *Journal of Tourism and Gastronomy Studies*, 5(2): 64-76.
- Baydan, S. (2018) "Gastronomi İmağı Ve Sosyal Medyanın Turistlerin Ziyaret Niyetlerine Etkisi" Yüksek Lisans Tezi. Gazi Üniversitesi Sosyal Bilimler Enstitüsü
- Bayrakçı, S. ve Akdağ, G. (2016). Yerel Yemek Tüketim Motivasyonlarının Turistlerin Tekrar Ziyaret Eğilimlerine Etkisi: Gaziantep'i Ziyaret Eden Yerli Turistler Bir Araştırma. *Anatolia: Turizm Araştırmaları Dergisi*, 27(1). 96-110.
- Behremen, C., Temizkan, R. ve Yılmaz, H. (2021). Gastronomi Turizmine Yönelik Tutumun, Deneyim Değişkenlerinin Aracılık Rolü Üzerinden Davranışsal Niyete Etkisi ((Mediating Role Of Experience Variables On The Effect Of Gastronomy Tourism Attitude On Behavioral Intention), *Journal of Gastronomy, Hospitality, and Travel* 4(1): 39-49.

- Belber, B. G. ve Duman, D. (2023). Sürdürülebilir Turizmde Geleneksel El Sanatları Ürünlerinin Rolü ve Önemi: Hatay İlinde Bir Araştırma. *Türk Turizm Araştırmaları Dergisi*, 7(1), 31-48.
- Bessiere, J. ve Tibere, L. (2013). Traditional food and tourism: French tourist experience and food heritage in rural spaces. *Journal of the Science of Food and Agriculture*, 93(14), 3420-3425.
- Bilgili, B. Yağmur, Ö. ve Yazarkan, H. (2012). "Turistik Ürün Olarak Festivallerin Etkinlik Ve Verimliliği Üzerine Bir Araştırma (Erzurum-Oltu Kırdag Festivali Örneği)", *Uluslararası Sosyal ve Ekonomik Bilimler Dergisi*, 2(2), 117-124.
- Björk, P. ve Kauppinen-Räsänen, H. (2014). Culinary-gastronomic tourism—a search for local food experiences. *Nutrition ve Food Science*, 44(4), 294-309.
- Butler, R. W. ve Hall, C. M. (1998). Image and Reimaging of Rural Areas. In *Tourism and Recreation in Rural Areas*, Chichester: Wiley, pp. 115–22.
- Can, M. (2013). Geleneksel Türk El Sanatlarının Turizme ve Ekonomiye Katkısı. *Sosyal ve Beşeri Bilimler Dergisi*, 5 (2), 259-266.
- Cankül, D., Kurt, A. ve Kızıltaş, M. Ç. (2021). Hedonik ve Faydacı Değerlerin Tüketici Tatmini ve Davranışsal Niyetlere Etkisi: Etnik Restoranlar Örneği. *Gastroia: Journal of Gastronomy And Travel Research*, 5(3), 522-539.
- Cardoso de Santana, J., Bem Maracajá, K. F. ve Araújo Machado, P. D. (2021). Turismo cultural y sostenibilidad turística: mapeo del desempeño científico desde Web of Science (Cultural Tourism and Tourism Sustainability: A Mapping of the Scientific Performance of the Web of Science). *Turismo y Sociedad*, 28.
- Chang, R.C.Y. ve Mak, A.H.N. (2018). Understanding gastronomic image from tourists' perspective: Areportory grid approach. *Tourism Management*. 68: 89-100.
- Cömert, M. ve Çetin, K. (2017). Gastronomi Temalı Yerel Festivaller Üzerine Bir Değerlendirme. *Journal of International Social Research*, 10(54).
- Çelik, K. (2017). Anadolu'nun Endemik Güzelleri, *Journal of Awareness*, 2(3): 541-544.
- Çetin, İ. (2001). *Turistik Ürün Çeşitlendirmesinde Ekoturizmin Yapısal Analizi ve Türkiye'de Geliştirme Stratejileri*, Yüksek Lisans Tezi, Balıkesir Üniversitesi Sosyal Bilimler Enstitüsü.
- Davidson, R. ve Maitland, R. (1997). *Tourism Destinations*. London: Hodder ve Stoughton Inc.
- Duran, C. (2012). Türkiye'de Dağlık Alanların Kırsal Turizm Açısından Önemi. *Karamanoğlu Mehmetbey Üniversitesi Sosyal ve Ekonomik Araştırmalar Dergisi* (1): 45-52.
- Ekici, M., vd. (2011), Somut Olmayan Kültürel Miras: Barana (Dursunbey-Balıkesir), İzmir: Uşak Tif Ofset Matbaacılık.
- Ekin, Y. (2011). *Etkinlik turizmi kapsamında festivaller ve Antalya Altın Portakal Film Festivali'nin yerel halk üzerindeki sosyal etkileri konulu bir araştırma*. Doktora Tezi, Akdeniz Üniversitesi, Sosyal Bilimler Enstitüsü, Antalya.
- Erbaş, A. (2020). Destinasyon Canavarına Karşı Ulusal Turizm Planlaması ve Maliyet Kontrolü, Ankara: Detay Yayıncılık.
- Ercik, C., Yetim A., Akdağ G. ve Çelik, R. (2018). Agro-Turizm ve Gastronomi İlişkisi: Yenilikçi Bir Turizm Yaklaşımı, *Uluslararası Avrasya Doğal Beslenme ve Sağlıklı Yaşam Zirvesi Kongre ve Sergi*, 12-15 Temmuz 2018, Ankara, s. 1086.
- Ekerim, F. (2020). *Türkiye Gastronomi Rotaları ve Haritalandırılması*. Yayımlanmamış Yüksek Lisans Tezi, Kastamonu Üniversitesi Sosyal Bilimler Enstitüsü, Kastamonu.
- Gearing, C. E., Swart, W. W. ve Var, T. (1974). Establishing A Measure Of Touristic Attractiveness, *Journal of Travel Research*, 12(4), 1-8.
- Gatley, A. (2006). *Food Tourism Around the World: Development, Management and Markets*, CM Hall, L. Sharples, R. Mitchell, N. Macionis, B. Cambourne (Eds.), Butterworth Heinemann, Oxford (2003).
- Giritlioğlu, İ., Olcay, A. ve Özekici, Y. K. (2015). Bir Turizm Çeşitliliği Olarak Festival Etkinliklerinin Sınıflandırılması: Türkiye Üzerine Bir Değerlendirme. *Ordu Üniversitesi Sosyal Bilimler Enstitüsü Sosyal Bilimler Araştırmaları Dergisi*, 5(13), 306-323.

- Gül, M. ve Şeyhanlıoğlu, H.Ö. (2021) Evaluation of Local People's Perceptions on Festival Tourism: The Case of International Kahramanmaraş Ice Cream and Culture Art Festival. *Journal of Turkish Tourism Research* 5(1): 506-523.
- Gülüm, E. (2015). 'Yaratıcı Turizm-Halk Kültürü İlişkisi ve Yerelin Popülerleşmesi'. *Milli Folklor*; 27 (105): 87-98.
- Hasdemir, H. K. (2020). Kültepe Tabletleri ve Arkeolojik Bulgulara Göre Asur Ticaret Kolonileri Dönemi'nde Eski Anadolu'nun Mutfak Kültürü. *Tarih ve Gelecek Dergisi*, 6(4), 1608-1635.
- Hornig J.S ve Tsai C.T. (2012). Culinary Tourism Strategic Development: An Asian-Pacific Perspective. *International Journal of Tourism Research* 14: 40-55.
- Işın, A. ve Yalçın, E. (2020). Coğrafi işaretli ürünlerin gastronomi turizmi kapsamında değerlendirilmesi. *Journal of Tourism and Gastronomy Studies*, 8(4), 2507-2522.
- İlban, M.O. ve Kömür, T. (2019). Destinasyon markalaşmasında festival turizminin rolü: Ayvalık Uluslararası Zeytin Hasat Günleri örneği. *Seyahat ve Otel İşletmeciliği Dergisi* 16(2): 274-295.
- İnce, A. ve Varol, F. (2023). Türkiye'deki Gastronomi Rotaları. *Turizm Alanında Çok Yönlü Araştırmalar*, 105.
- Jurowski, C. (2009). "An Examination of the Four Realms of Tourism Experience Theory", *International CHRIE Conference-Refereed Track*, 23-29 Temmuz-1 Ağustos, 1-8.
- Keskin, E. ve Sezen, N. (2021). *Gastronomi festivalleri ve yiyecek imajının gastronomi destinasyonu oluşturmaya etkisi: Hatay örneği* (Master's thesis, Nevşehir Hacı Bektaş Veli Üniversitesi).
- Kodaş, D. (2020). *Gastronomi deneyimi, gastronomi motivasyonu, destinasyon tatmini ve destinasyon marka denkliği ilişkisi: Gaziantep örneği*, Doktora Tezi, Anadolu Üniversitesi.
- Kültür ve Turizm Bakanlığı (2013), *Gelenekten Geleceğe Türkiye'de Somut Olmayan Kültürel Miras*, Ankara, Desen Ofset.
- Lazzeretti, L., Capone, F., Seçilmiş, İ. E. (2014). Türkiye'de Yaratıcı ve Kültürel Sektörlerin Yapısı. *Maliye Dergisi*, 166: 195-220.
- Lim, W. M. (2016). 'Creativity and sustainability in hospitality and tourism'. *Tourism Management Perspectives*, 18: 161-167.
- Lindroth, K., Ritalahti, J., Soisalon-Soininen, T. (2007). 'Creative Tourism In Destination Development'. *Tourism Review*, 62 (3)4: 53-58.
- Monica Hu, M. L., Chen, T. K. ve Ou, T. L. (2009). *An importance-performance model of restaurant dining experience*. In *Advances in Hospitality and Leisure*. Bingley: Emerald Group Publishing Limited.
- Nebioglu, O. (2016). *Yerel Gastronomik Ürünlerin Turizmde Kullanılmasını Etkileyen Unsurlar* (Yayınlanmamış Doktora Tezi). Akdeniz Üniversitesi, Sosyal Bilimler Enstitüsü, Turizm İşletmeciliği ve Otelcilik Ana Bilim Dalı, Antalya.
- OECD, 2014. 'Tourism and the Creative Economy'. OECD Studies on Tourism, OECD Publishing. <http://dx.doi.org/10.1787/9789264207875-en>. Erişim tarihi: 23.03.2017
- Oğuz, Ö. (2002). "Ulusal Kalıtın Kürselleştirilmesi ve Türk El Sanatları", *Milli Folklor Dergisi* (54) 5,- 10.
- Oğuz, Ö. (2003). "Halk Bilimi Çalışmalarının Yeni Dönemi: Somut Olmayan Kültürel Mirasın Korunması Sözleşmesi", *Milli Folklor Dergisi* (60): 247- 253.
- Onur, N. (2021). Gastronomi Turizmi ve Hatay Lezzet Rotası. *Turizm Ekonomi ve İşletme Araştırmaları Dergisi*, 3(2), 150-162.
- Öter, Z. (2010). Türk el sanatlarının kültür turizmi bağlamında değerlendirilmesi. *Milli Folklor Dergisi* (22) 86, 174-185.
- Penpece, D. (2014), Festivallerin Pazarlanması: Türkiye'deki Uluslararası Festivaller Üzerinde Bir Araştırma. *Çukurova Üniversitesi Sosyal Bilimler Enstitüsü Dergisi*, 23(1), 193-210
- Pelvanoğlu, T. (2019). La (Hu) Wazantiya: Ticari ve Dini Bir Merkezin Tarihçesi ve Lokalizasyonu. *Archivum Anatolicum-Anadolu Arşivleri*, 13(2), 145-172.

- Pine, B.J. ve Gilmore, J.H. (1998). Welcome to the experience economy, *Harvard Business Review*, 76(4), 97-105.
- Richards, G. (2010). 'Tourism Development Trajectories-From Culture to Creativity'. *Tourism and Management Studies*, 6: 9-15.
- Richards, G. 2011. 'Creativity and tourism. The state of the Art'. *Annals of Tourism Research*, 38(4): 1225-1253.
- Richards, G. (2014). 'The New Geographies of Tourism: Space, place and locality', *Paper presented at the Wageningen Geography Lectures*, 13th January 2014.
- Roaf, M. (1996). *Mezopotamya ve Eski Yakındoğu* (Çev. Z. Kılıç), İstanbul.
- Sarı, Y. ve Kozak, M. (2005). Turizm Pazarlamasına İnternetin Etkisi: Destinasyon Web Siteleri İçin Bir Model Önerisi.
- Seven, E. (2020). Türkiye'nin biyoçeşitlilik turizm potansiyeli üzerine bir değerlendirme. *Journal of Current Debates in Social Sciences*, 3(2), 95-103.
- Sevimli, Y., Tatlı, M. ve Kızıldemir, Ö. (2021). Göbeklitepe'nin Gastronomi Turizmi Bağlamında Değerlendirilmesi. *Güncel Turizm Araştırmaları Dergisi*, 5(2), 263-286.
- Suna, B. (2018). Assessment of Api Tourism in Turkey By Swot Analysis, *Uludag Bee Journal* 19 (1): 12-18.
- Suna, B. (2020). Turizmde Arıcılığın Kullanımına Keşifsel Bir Yolculuk, *Anatolia: Turizm Araştırmaları Dergisi*, Nisan, 31(1): 19-30.
- Temizkan, S. P., ve Yıldız, E. (2020). Yöresel Ne Kadar Yöresel? Cumalıkızık Örneği (How Long Local is Local? Example of Cumalikizik) *Journal of Tourism and Gastronomy Studies*, 8(4): 2541-2564.
- Ünal, A. (1997). Hitit Metinlerinde Eski Asur Ticaret Kolonileri Çağıyla İlgili Kayıt ve Anımsamalar. *Archivum Anaticum-Anadolu Arşivleri*, 3(1): 341-356.
- Ünal, A. (2020). Gençlerin Destinasyon Seçimlerini Etkileyen Faktörlerin Belirlenmesine Yönelik Bir Araştırma. *Journal of Gastronomy, Hospitality and Travel* 3(1): 42-50.
- Üzülmez, M. ve Akdağ, G. (2020). Gastronomi Turizminde Yeni Tur Rotaları: 3A (Adana-Antep-Antakya) Lezzet Bölgesi Örneği. *Journal of Tourism and Gastronomy Studies, Special Issue*, 4, 51-63.
- Zoğal, V. ve Emekli, G. (2017). Yaratıcı Turizme Kavramsal ve Coğrafi Bir Yaklaşım. *Ege Coğrafya Dergisi* 26 (1): 21-34.

KAYNAKÇA

- Andersson, T. D. ve Mossberg, L. (2017). Travel for The Sake of Food, *Scandinavian Journal of Hospitality and Tourism*, 17(1): 44-58.
- Boniface P. (2003). *Tasting Tourism: Traveling For Food And Drink*, Ashgate Publishing Limited.
- De Albeniz, I. M. (2018). Foundations for An Analysis of The Gastronomic Experience: From Product to Process, *International Journal of Gastronomy and Food Science*, 13, 108-116.
- Denizer, D. (2012). *Yiyecek İçecek Hizmetleri*, Anadolu Üniversitesi Yayınları, Eskişehir.
- Deveci B. ve Deveci B., (2021). *Gastronomi Turizmi Rotaları ve Turları*, Gastronomi Turizmi (Ed. Serkan Şengül ve Alper Kurnaz), Detay Yayıncılık, Ankara.
- Everett, H. J. (2005). Class Acts: Culinary Tourism in Newfoundland and Labrador, Memorial University of Newfoundland, Doctoral dissertation.
- Frochot, I. (2001). French Wine Brotherhoods and Wine Tourism: A complex relationship. *Tourism Recreation Research*, 26(2), 53-62.
- Getz, D. (2000). *Explore Wine Tourism: Management, Development ve Destinations*. Cognizant Communication Corporation.
- Getz, D. ve Robinson, R. N. (2014). Foodies and Food Events, *Scandinavian Journal of Hospitality and Tourism*, 14(3), 315-330.
- Gupta, V. ve Duggal, S. (2020). How Do The Tourists' Behavioral Intentions Influenced By Their Perceived Food Authenticity: A Case of Delhi, *Journal of Culinary Science ve Technology*, <https://doi.org/10.1080/15428052.2020.1764430>
- Gündüz, C. (2022). *Alternatif Turizmde Yeni Temalar ve Destinasyonlar*, Detay Yayıncılık, Ankara.
- Hall, C. M., Johnson, G., Cambourne, B., Macionis, N., Mitchell, R. ve Sharples, L. (2000). The Maturing wine tourism product: An international overview, *Wine tourism around the world*, 1-23.
- Hashimoto, A. ve Telfer, D. J. (2003). Positioning An Emerging Wine Route in The Niagara Region: Understanding The Wine Tourism Market And Its Implications for Marketing, *Journal of Travel ve Tourism Marketing*, 14(3-4), 61-76.
- Hegarty, J. A. ve O'Mahony, G. B. (2001). Gastronomy: A phenomenon of Cultural Expressionism and An Aesthetic for Living, *International Journal of Hospitality Management*, 20(1), 3-13.
- Hernández-Mogollón, J. M., Di-Clemente, E. ve Campón-Cerro, A. M. (2020). Culinary Travel Experiences, Quality of Life and Loyalty, *Spanish Journal of Marketing-ESIC*, 24(3), 425-446.
- Hussain, Z., Lema, J. ve Agrusa, J. (2012). Enhancing the Cultural Tourism Experience Through Gastronomy in The Maldives, *Journal of Tourism Challenges and Trends*, 5(2), 71-84.
- Jeong, E. ve Jang, S. S. (2011). Restaurant Experiences Triggering Positive Electronic Word-Of-Mouth (Ewom) Motivations, *International Journal of Hospitality Management*, 30(2), 356-366.
- Kalkstein, C. A. S. (2007). Food and Food Related Festivals in Rural Destination Branding, Purdue University, Doctoral Dissertation, Indiana.
- Karim, A. S. ve Chi, C.G.Q. (2010). Culinary Tourism As A Destination Attraction: An Empirical Examination Of Destinations Food İmage, *Journal Of Hospitality Marketing ve Management*, 19, 6, 531-555.
- Kivela, J. J. ve Crofts, J. C. (2009). Understanding Travelers' Experiences of Gastronomy Through Etymology and Narration, *Journal of Hospitality ve Tourism Research*, 33(2), 161-192.
- Lin, M. P., Marine-Roig, E. ve Llonch-Molina, N. (2022). Gastronomic Experience (co) creation: Evidence from Taiwan and Catalonia, *Tourism Recreation Research*, 47(3), 277-292.
- Litavniece, L., Silicka, I. ve Dembovska, I. (2019). Cooking Classes as A New Gastronomic Tourism Produc, *Scientific Journal of Polonia University*, 32(1), 18-25.
- Long, M. Lucy (2010) Culinary Tourism, The University Press of Kentucky, USA.

- López-Guzmán, T. ve Sánchez-Cañizares, S. (2012). Culinary Tourism in Córdoba (Spain), *British Food Journal*, 114(2), 168-179.
- Marques, C. B. ve Santos, C. H. S. (2014). Tourist routes strategies of local development. *PASOS*, Vol. 12 No: 3. Special Issue. Págs. 539-548. 2014
- Mitchell, R., Hall, C. M. ve McIntosh, A. (2000). Wine tourism and consumer behaviour, in Hall, CM, Sharples, L., Cambourne, B., Macionis, N., Wine tourism around the world: development, management and markets, Oxford, Butterworth-Heinemann.
- Mohamed, M. E., Hewedi, M. M., Lehto, X. ve Maayouf, M. (2020). Egyptian Food Experience of International Visitors: A Multidimensional Approach, *International Journal of Contemporary Hospitality Management*, 32(8), 2593-2611.
- Pratt, S., Suntutikul, W. ve Agyeiwaah, E. (2020). Determining The Attributes of Gastronomic Tourism Experience: Applying Impact-Range Performance and Asymmetry Analyses. *International Journal of Tourism Research*, 22(5), 564-581.
- Quan, S. ve Wang, N. (2004). Towards A Structural Model Of The Tourist Experience: An Illustration From Food Experiences In Tourism. *Tourism management*, 25(3), 297-305.
- Richards, G. (2015). Evolving Gastronomic Experiences: From food to foodies to foodscapes. *Journal of Gastronomy and Tourism*, 1(1), 5-17.
- Richards, G. (2021). Evolving Research Perspectives on Food and Gastronomic Experiences in Tourism, *International Journal of Contemporary Hospitality Management*, 33(3), 1037-1058.
- Robinson, R. N. S., Getz, D. ve Dolnicar, S. (2018). Food Tourism Subsegments: A data-driven Analysis, *International Journal of Tourism Research*, 20(3): 367-377.
- Steinmetz, R. (2010). Food, Tourism and Destination Differentiation: The Case of Rotorua, New Zealand, Auckland University of Technology, Doctoral Dissertation.
- Sundqvist, J. (2023). Gastronomic Experiences: Motives, Activities, and Teleology, *International Journal of Gastronomy and Food Science*, 31, 100645.
- Şahin, G. G. ve Ünver, G. (2015). Destinasyon Pazarlama Aracı Olarak “Gastronomi Turizmi”: İstanbul’un Gastronomi Turizm Potansiyeli Üzerine Bir Araştırma, *Journal of Tourism and Gastronomy Studies*, 3/2 (2015), s. 63-73.
- Tsai, C. T. (2016). Memorable Tourist Experiences and Place Attachment When Consuming Local Food, *International Journal of Tourism Research*, 18(6), 536-548.
- Tzimtra-Kalogianni, I., Papadaki-Klavdianou, A., Alexaki, A. and Tsakiridou, E. (1999). Wine Routes in Northern Greece: Consumer Perceptions, *British Food Journal*, Vol. 101 No. 11, pp. 884-892. <https://doi.org/10.1108/0007070991030139>
- UNWTO. (2012). Global Report on Food Tourism. In P. Jordan (Ed.), (Vol. Volume 4). Madrid: World Tourism Organisation. <https://www.e-unwto.org/doi/epdf/10.18111/9789284414819>
- Yılmaz, İ. ve Akay, E. (2020). Özel İlgi Turizminde Şarap Turizmi. *Türk Bilimsel Derlemeler Dergisi*, 13(2), 83-94.
- Yılmaz, G. (2021). Gastronomik Deneyim, Yiyecek İmajı ve Otantizmin Turistlerin Yerel Yiyecek Tüketim Niyetine Etkisi: Yiyecek Korkusunun Düzenleyici Rolü, Akdeniz Üniversitesi, Sosyal Bilimler Enstitüsü, Turizm İşletmeciliği Anabilim dalı, Yayımlanmamış Doktora tezi, Antalya.
- Yu, C. C. R. (2007). An Analysis of the Chinese Group Tourists’ Dining-Out Experiences While Holidaying In Australia and Its Contribution to Their Visit Satisfaction, The Hong Kong Polytechnic University, Doctoral Dissertation, Hong Kong.
- TDK, 2023 <https://sozluk.gov.tr/> (Erişim Tarihi: 05.04.2023)
- TürkPatent, 2023 (Erişim Tarihi: 06.04.2023) [https://ci.turkpatent.gov.tr/cografi-isaretler/liste?il=35vetur=veurunGrubu=veadi=ICW, 2023. \(Erişim Tarihi: 15.04.2023](https://ci.turkpatent.gov.tr/cografi-isaretler/liste?il=35vetur=veurunGrubu=veadi=ICW, 2023. (Erişim Tarihi: 15.04.2023)
<https://www.internationalwinechallenge.com/Canopy-Articles/results-worlds-best-vineyards-2022.html>
- Krasnova, N. (2017). Kakie byvajut master klassy dlja detej i vzroslyh? (Elektronik Kaynak). Erişim Tarihi: 19.04.2023 <https://sovet-podarok.ru/kakie-byvajut-master-klassy.html>

KAYNAKÇA

- Akandere, M., Aktaş, S. ve Er, Y. (2018). Zihinsel antrenman ve spor. *Türkiye Barolar Birliği*, 60, 74.
- Ali-Knight, J. ve Ensor, J. (2017). Salute to the sun: An exploration of UK yoga tourist profiles. *Tourism Recreation Research*, 42(4), 484–497.
- Anālayo, B. (2016). Early buddhist mindfulness and memory, the body, and pain. *Mindfulness* 7, 1271–1280.
- Basavaraddi, I. V. (2015). Yoga: Its origin, history and development. Ministry of External Affairs of Government of India.
- Bowers, H. ve Joseph M.C. (2017). Yoga tourism: commodification and western embracement of eastern spiritual practice., *Tourism Management Perspectives* 24: 208–216.
- Brotherton, B. ve Himmetoglu, B. (1997). Beyond Destination- Special Interest Tourism. *Anatolia* 8(3): 11-30.
- Clarke, T.C., Lindsey I.B., Barbara J.S., Barnes, P.M. ve Nahin. R.L. (2015). “Trends in the Use of Complementary Health Approaches Among Adults: United States, 2002– 2012.” *National Health Statistics Reports* 79: 1.
- Douglas, N., Douglas, N. ve Derrett, R. (2001). *Special Interest Tourism: Context and Cases*. Brisbane, New York. John Wiley and Sons.
- Gregoire, C. (2013). “How Yoga Became A \$27 Billion Industry — And Reinvented American Spirituality.” The Huffington Post, March 10. http://www.huffingtonpost.com/2013/12/16/howthe-yoga-industry-los_n_4441767.html.
- Hazar, A. (2014). Rekreasyon ve Animasyon, Detay Yayıncılık, Ankara.
- Jeter, P. E., Slutsky, J., Singh, N. ve Khalsa, S. B. S. (2015). Yoga as a therapeutic intervention: a bibliometric analysis of published research studies from 1967 to 2013. *The Journal of Alternative and Complementary Medicine*, 21(10), 586-592.
- Khalsa, S.B.S. (2004). Yoga as a therapeutic intervention : a bibliometric analysis of published research studies, *Indian J Physiol Pharmacol* 2004; 48 (3) : 269–285.
- Klein, D. A. (2002). Inner Peace, Good Eats! Newsweek 139. 18 March.
- Krejci M. (2003). Mental Techniques, Breathing Exercises And Compensatory Yoga Exercises As Part Of Psychological Training In Sport, *XI European Congress Of Sport Psychology*, Copenhagen.
- Lehto, X. Y., Brown, S., Chen, Y. ve Morrison, A. M. (2006). Yoga Tourism as a Niche Market, *Tourism Recreation Research* Vol. 31, No. 1, P:25-35.
- Matko, K. ve Sedlmeier, P. (2019). What is meditation? Proposing an empirically derived classification system. *Frontiers in psychology*, 10, 2276.
- Oznlbant, E. ve Alvarez, M. D. (2020). A socio-cultural perspective on yoga tourism. *Tourism Planning ve Development*, 17(3), 260–274.
- Read, S. E. (1980). *A Prime Force in the Expansion of Tourism in the Next Decade: Special Interest Travel*. In Hawkins, D. E., Shafer, E. L. and Rovelstad, J. M. (eds) *Tourism Marketing and Management Issues*. Washington D.C. George Washington University.
- Redekop, D. (1999). Key Trends for the Travel Industry. *Travel Exclusive*: 1-7.
- Saeed, S. A., Cunningham, K. ve Bloch, R. M. (2019). Depression and anxiety disorders: benefits of exercise, yoga, and meditation. *American family physician*, 99(10), 620-627.
- Searle, R. (2005). Beaches; Holidays; Resorts; Tourism. *Travel Trade Gazette. UK and Ireland*: 9-10.
- Singh, C. ve Reddy, T. O. (2018). Yoga Origin, History and Development in India. *Indian Journal of Movement Education and Exercises Sciences (IJMEES)*, 8(1), 9-12.
- Smith, M. ve Kelly, C. (2006). Holistic Tourism: Journeys of the Self?, *Tourism Recreation Research*, 31(1), 15-24.

- Smith, M. (2003). Holistic Holidays: Tourism And The Reconciliation of Body, Mind and Spirit, *Tourism Recreation Research*, 28:1, 103-108.
- Sumantry, D. ve Stewart, K. E. (2021). Meditation, mindfulness, and attention: A meta-analysis. *Mindfulness*, 12, 1332-1349.
- Şenel, E. *Rekreatif bir faaliyet olarak yoga eğitim inziva kamplarının turistik değeri üzerine bir inceleme* (Master's thesis, Sosyal Bilimler Enstitüsü).
- Trauer, B. (2005). Conceptualizing Special Interest Tourism's Frameworks for Analysis. *Tourism Management In Press*, Corrected Proof, Available online. 8 January 2005.
- Ünal, A. ve Demirkol, Ş. (2022). "Spiritüel Turizmin Mental Rahatlama ve Manevi Rekreasyon Etkisi Üzerine Bir İnceleme" *International Social Sciences Studies Journal*, (e-ISSN:2587-1587) Vol:8, Issue:96; pp:881-889.
- Weiler, B. ve Hall, C. M. (1992). *Special Interest Tourism*. New York. Halsted Press.
- White, D. G. (Ed.). (2011). *Yoga in practice* (Vol. 34). Princeton University Press.
- WTO (1985). *The Role of Recreation Management in the Development of Active Holidays and Special Interest Tourism and Consequent Enrichment of the Holiday Experience*. Madrid.
- Xinran Y.L., Brown, S., Chen, Y. ve Morrison, M.A. (2006). Yoga tourism as a niche within the wellness tourism market. *Tourism Recreation Research*, 31(1), 25-35.
- Yoga Tourism Market Size (2022). Share ve Trends Analysis Report By Gender (Women, Men), By Region, And Segment Forecasts, 2022 - 2030 <https://www.grandviewresearch.com/industry-analysis/yoga-tourism-market-report>.

KAYNAKÇA

- Albayrak, A. (2013). *Alternatif turizm*. Ankara, Detay Yayıncılık, 1. Baskı.
- Akış, S. (2001). Sürdürülebilir turizm: bir alan araştırması sonuçları. *Anatolia: Turizm Araştırmaları Dergisi*, 12(Bahar), 17-25.
- Ardahan, F. ve Lapa Y., T. (2010). Açık alan rekreasyonu: bisiklet kullanıcıları ve yürüyüşçülerin doğa sporu yapma nedenleri ve elde ettikleri faydalar. *Uluslararası İnsan Bilimleri Dergisi*, 8(1): 1327-1341.
- Ardahan, F. ve Mert, M. (2013). Bireyleri doğa yürüyüşü yapmaya motive eden faktörler ölçeği ve bu faaliyetlere katılarak elde edilen faydalar ölçeğinin Türk popülasyonu için geçerlilik güvenilirlik çalışması. *International Journal of Human Sciences*, 10(2): 338-355.
- Arpacı, Ö. ve Orta, C. (2011). Karaman ilinin alternatif turizm potansiyeli ve turizm açısından kullanılabilirliği. *Journal of Current Researches on Social Sciences*, 1(3), 12-24.
- Ballantyne, R., Packera, J. ve Sutherland, L. A. (2011). Visitors' memories of wildlife tourism: Implications for the design of powerful interpretive experiences. *Tourism Management (2011)*, 32, 4, 770-779.
- Çelik, S. (2018). Alternatif turizm. *Uluslararası Sosyal Araştırmalar Dergisi*, 11(56), 193-204.
- Çontu, M. (2006). *Alternatif turizm çeşitleri ve kızılcahamam termal turizmi örneği*. Yüksek Lisans Tezi, Abant İzzet Baysal Üniversitesi, Bolu.
- Çeken, H., Dalgın, T. ve Çakır, N. (2012). Bir alternatif turizm türü olarak kırsal turizmin gelişimini etkileyen faktörler ve kırsal turizmin etkileri, *Uluslararası Sosyal ve Ekonomik Bilimler Dergisi*, 2(2), 11-16.
- 'Doğa yürüyüşlerinde parkur zorluk dereceleri', <https://bodosk.com/doga-yuruyuslerinde-parkur-zorluk-dereceleri/> adresinde 22.04.2023 tarihinde elde edilmiştir.
- Emir, E. (2012). *Rekreatif etkinliklere katılımın önündeki engellerin belirlenmesi: Üniversite öğrencileri örneği*. Karadeniz Teknik Üniversitesi, Trabzon.
- Göker, G. ve Ünlüönen, K. (2019). Açık alanda yapılan doğa temelli rekreatif etkinlikler ve destinasyon markalaşması: Ilgaz Dağı Milli Parkı örneği. *Elektronik Sosyal Bilimler Dergisi*, 18(70), 774- 789.
- Gülez, S. (1983). Orman içi rekreasyon planlaması, *KTÜ Orman Fakültesi Dergisi*, Cilt 6.
- Higginbottom, K. (2004). conservation. Pages 99-123 in K. Higginbottom, editor. *Wildlife tourism: impacts, manage ment and planning*. Common Ground Publishing, Queens land Cooperative Research Centre for Sustainable Tourism, Altona, Victoria, Australia.
- Higginbottom, K. ve A. Tribe. (2004). Contributions of wildlife tourism to conservation. Pages 99-123 in K. Higginbottom, editor. *Wildlife tourism: impacts, manage ment and planning*. Common Ground Publishing, Queens land Cooperative Research Centre for Sustainable Tourism, Altona, Victoria, page 277, Australia.
- Kanca, B., Karakayalı, Z. ve Uçar Ö. (2022). Determination of giresun province alternative hiking routes within the scope of nature tourism. *Kent Akademisi Dergisi*, 15(2):506-515.
- Koç, N. ve Şahin, Ş. (1999). *Kırsal peyzaj planlaması*. Ankara Üniversitesi, Yayın No; 1509, Ankara.
- Korir, J., Muchiri, J. ve Kamwea, J. (2013). Wildlife-based tourism, ecology and sustainability of protected areas in Kenya. *Journal of Natural Sciences Research*, 3(3), 40-49.
- Malkoç, E. N. (2020). Doğa turizminde aile kamplarının incelenmesi. *Bartın Orman Fakültesi Dergisi*, 22(3): 748-758.
- Müderrişoğlu, H., Aşikkutlu, H. S., Kalaycı, A. ve Salantur, B. (2006). Rekreasyonel motivasyonların belirlenmesi: Spor tesisi örneği. *Düzce Üniversitesi Ormanlık Dergisi*, 2(2), 15-23.
- Öztürk, H. (2019). *Kamp deneyiminin ziyaretçi memnuniyeti ve yeniden ziyaret etme niyeti üzerine etkileri: Göçetepe Tabiat Parkı Örneği*. Yüksek Lisans Tezi, Kırklareli Üniversitesi Kırklareli.

- Polat, A. (2006). *Karapınar ilçesi ve yakın çevresi peyzaj özelliklerinin ekoturizm kullanımları yönünden değerlendirilmesi üzerine bir araştırma*, Yayınlanmamış Doktora Tezi, Selçuk Üniversitesi, Konya.
- Tekin, Ö. (2017). Ekoturizm açısından Konya ili doğa yürüyüşü rotaları üzerine bir araştırma. *Manas Sosyal Araştırmalar Dergisi*, 6(3), 377-400.
- Topay, M. ve Koçan, N. (2009). Kamping/çadırılı kamp için alan seçim kriterlerinin belirlenmesi ve Bartın-Uluyayla'da örnek bir uygulama, *Süleyman Demirel Üniversitesi Orman Fakültesi Dergisi*, C.A, S.1, ss. 116-128.
- 'Türkiye Turizm Stratejisi-2023', Kültür ve Turizm Bakanlığı, https://www.kuzka.gov.tr/dosya/turizm_stratejisi_2023.pdf adresinden 14.04.2023 tarihinde elde edilmiştir.
- UNWTO (Tourism Organization). (2015). World Towards Measuring the Economic Value of Wildlife Watching Tourism in Africa – Briefing Paper, UNWTO, Madrid.
- Yalçın, V. (2019). *Sakarya'da doğa sporları turizmi*. Yüksek Lisans Tezi, Sakarya Üniversitesi, Sakarya.

KAYNAKÇA

- Akış, S., (2001), “Sürdürülebilir Turizm: Bir Alan Araştırmasının Sonuçları” *Anatolia Turizm Araştırmaları Dergisi*, XII, Bahar:17-25.
- Akpınar, E. ve Bulut Y. (2010). “Ülkemizde Alternatif Turizm Bir Dalı Olan Ekoturizm Çeşitlerinin Bölgelere Göre Dağılımı ve Uygulama Alanları”, III. Ulusal Karadeniz Ormanlık Kongresi 20-22 Mayıs Cilt: IV, s.1575-1594.
- Avcıkurt, C., (1997). *Avrupa Birliği İle Bütünleşme Sürecinde Türk Turizmi Sorunlar ve Çözüm Önerileri*, Yayınlanmamış Doktora Tezi, BAÜ, Sosyal Bilimler Enstitüsü, Balıkesir, s.136.
- Buckley, R., (1994). “Research Notes A Framework for Ecotourism”, *Annals of Tourism Research*, Vol. 21, No. 3, 4 Elsevier Science Ltd Printed in the USA. Griffith University, *Australia*, pp. 661-669.
- Boller, F., Hunziker, M., Conedra, M., Elsasser, H. ve Krebs, P. (2010, Nov). Fascinating Remoteness: The Dilemma of Hiking Tourism Development in Peripheral Mountain Areas. *Mountain Research and Development*, 30 (4), 320-331. doi:10.1659/MRDJOURNAL-D-10-00018.1
- Eser, S., Dalgin, T., Çeken, H., (2010). “Sürdürülebilir Kültür Turizmi: Efes Örneği”, *Ege Coğrafya Dergisi Aegean Geographical Journal*, VOL. 19/2, 27-34.
- Çeken, H., Uçar, M., Dalgin, T., (2012). “Kırsal Turizmin Gelişimi Konusunda Yerel Halkın Algıları: Fethiye Yöresi Örneği”, *Turizm ve Araştırma Dergisi Journal of Tourism And Research*, s.7.
- Çavuş, Ş., Tanrısevdi, A. (2000). “Sürdürülebilir Turizm ve Yerel Ölçekli Bir Sürdürülebilir Turizm Gelişme Modeli Önerisi”, *Anatolia Dergisi*, Yıl:11, Eylül-Aralık.
- Çavuşoğlu, F., Kolbakır.E. S., (2022), “Doğa Temelli Turizme Katılan Turistlerin Seyahat Motivasyonlarını Ve Yaşam Doyumlarını Belirlemeye Yönelik Bir Araştırma”, *Dokuz Eylül Üniversitesi Sosyal Bilimler Enstitüsü Dergisi*, Cilt: 25, Sayı: 1, Yıl: 2023 Sayfa: 358-377, E-ISSN: 1308-0911.
- Grimsby, B, R, (2020). “*Other Land Uses 'Effect on Nature Based Tourism'*”, Master’s Thesis 2020 30 ECTS Faculty of Environmental Sciences and Natural Resource Management
- Gündüz, C. (2016). Sürdürülebilir turizmin ilke, amaç ve hedefleri. H. Çeken (Editör), *Sürdürülebilir turizm içinde*, 104-115.
- Gündüz, C., (2022). *Alternatif Turizm Yeni Temalar ve Destinasyonlar*, Detay Yayıncılık.
- Global Ecotourism Network, 2016, <https://www.globalecotourismnetwork.org/what-it-is-not-ecotourism/>
- Kaypak, Ş., (2012). “Ekolojik Turizm ve Sürdürülebilir Kırsal Kalkınma”, *KMÜ Sosyal ve Ekonomik Araştırmalar Dergisi*, 14 (22): 11-29.
- Koçak, Ç., Y., Oran, N., T., Turfan., E., Ç., (2016). “Atıkların Ayrıştırılması, Sosyal Sorumluluk ve Çevre Bilinci Eğitimi Waste Separation, Social Responsibility and Environmental Awareness Education”, *G.O.P. Taksim E.A.H. JAREN* 2016;2(2):97-102, doi: 10.5222/jaren.2016.097, İzmir.
- Iakovoglou, V., Zaimes, G. N., Arraiza Bermúdez-Cañete, M. P., García, J. L., Giménez, M. C., Calderón-Guerrero, C., Ioras, F., Abrudan, I., (2015). “Understanding and Enhancing Ecotourism Opportunities through Education”, *World Academy of Science, Engineering and Technology International Journal of Social, Behavioral, Educational, Economic, Business and Industrial Engineering* Vol:9, No:8, s. 2642
- Kernel, P. (2005). “Creating And Implementing A Model For Sustainable Development In Tourism Enterprises”, *Journal Cleaner Production*, Pp. 151-164, Elsevier Science Ltd.
- Küçükönder, M., Karabulut, M., (2007). “Çok Kriterli Analiz Yöntemi Kullanılarak Kahramanmaraş’ta Çöp Depolama Alanı Tespiti Landfill site selection in Kahramanmaraş using multiple criteria analyses”, *Coğrafi Bilimler Dergisi*, 2007, 5 (2), 55-76.

- Meng, F., Tepanon, Y. ve Uysal, M. (2006). Measuring tourist satisfaction by attribute and motivation: The case of a nature-based resort, *Journal of Vacation Marketing*, 14 (1), 41 – 56.
- Neil, J. ve Wearing, S., (1999). “*Ecotourism: Impacts, Potentials and Possibilities*”. Composition by Genesis Typesetting, Laser Quay, Rochester, Kent Printed and bound in Great Britain, ISBN 0 7506 4137 1.
- Sürdürülebilir Turizmin Yarattığı Fırsatlar *Resort Aylık Turizm ve Seyahat Endüstrisi Dergisi*, 2012.
- Soykan, F. (1999). Doğal Çevre ve Kırsal Kültürle Bütünleşen Bir Turizm Türü: Kırsal Turizm, *Anatolia Turizm Araştırmaları Dergisi*, (10): 67-75.
- Troyer, W. 1992 The Green Partnership Guide. Toronto: Canadian Pacific Hotels and Resorts.
- World Travel and Tourism Council, (1993). *Travel and Tourism*, Brussels: WTTC.
- World Tourism Organisation (1991). *Yearbook of Tourism Statistics*. Madrid: WTO.

KAYNAKÇA

- Alberta. Department of Agriculture and Rural Development. Rural Development Division, ve Irshad, H. (2010). Rural tourism-an overview.
- Azima, A. M., Suhana, S., Habibah, A., Hussain, M. Y., Hamzah, J., Choy, E. A. ve Fuad, M. M. (2012). The prospects of highland ecotourism in Malaysia. *Advances in Natural and Applied Sciences*, 6(1), 79-84.
- Ballantyne, D., Terblanche, N. S., Lecat, B. ve Chapuis, C. (2019). Old world and new world wine concepts of terroir and wine: perspectives of three renowned non-French wine makers. *Journal of Wine Research*, 30(2), 122-143.
- Beverland, M. (2000). Wine tourism: A tale of two conferences. *International Journal of WineMarketing*, 12(2), 63-74.
- Boriss, H. ve Huntrods, D. (2014). Citrus profile. *Agricultural marketing resource center*.
- Bruwer, J. (2003). South African wine routes: some perspectives on the wine tourism industry's structural dimensions and wine tourism product. *Tourism management*, 24(4), 423-435.
- Buckley, R. (2009). Evaluating the net effects of ecotourism on the environment: a framework, first assessment and future research. *Journal of Sustainable Tourism*, 17(6), 643-672.
- Caballé, A. (1999). Farm tourism in Spain: a gender perspective. *GeoJournal*, 48(3), 245-252.
- Carlsen, P. J. (2004). A review of global wine tourism research. *Journal of wine research*, 15(1), 5-13.
- Chiarini, V., Duckeck, J. ve De Waele, J. (2022). A global perspective on sustainable show cave tourism. *Geoheritage*, 14(3), 82.
- Davies, E. T. (1983). The role of farm tourism in the less favoured areas of England and Wales 1981.(A physical and financial appraisal). *The role of farm tourism in the less favoured areas of England and Wales 1981.(A physical and financial appraisal)*., (218).
- Davies, E. T. ve Gilbert, D. C. (1992). A case study of the development of farm tourism in Wales. *Tourism Management*, 13(1), 56-63.
- De Juan Alonso, J. M. (2006). El turismo ornitológico: concepto y mercados. Referencias al destino Extremadura. *Estudios turísticos*, 169, 165-182.
- Elson, M., Steenberg, C. ve Wilkinson, J. (1995). Planning for rural diversification: A good practice guide. London: *Oxford Brookes University and Department of the Environment*.
- Ewert, A. (1989). Managing fear in the outdoor experiential education setting. *Journal of Experiential Education*, 12(1), 19-25.
- Frater, J. M. (1983). Farm tourism in England: Planning, funding, promotion and some lessons from Europe. *Tourism Management*, 4(3), 167-179.
- Gillespie, R. ve Clarke, M. (2015). Economic contribution of the Australian wine sector. *Australian Grape and Wine Authority*.
- Gomez, M., Pratt, M. A. ve Molina, A. (2019). Wine tourism research: A systematic review of 20 vintages from 1995 to 2014. *Current Issues in Tourism*, 22(18), 2211-2249.
- Gunn, C. (1979). *Tourism Planning*. Crane Russak: New York.
- Hall, C. M., Butler, R. ve Jenkins, J. M. (Eds.). (1998). *Tourism and recreation in rural areas*. Wiley.
- Hoffmann, D. L., Standish, C. D., García-Diez, M., Pettitt, P. B., Milton, J. A., Zilhão, J., ... ve Pike, A. W. (2018). U-Th dating of carbonate crusts reveals Neandertal origin of Iberian cave art. *Science*, 359(6378), 912-915.
- Jafari, J. (1988). Retrospective and Prospective Views on Tourism as a Field of Study. Paper presented at the 1988 meeting of the Academy of Leisure Sciences, Indianapolis Indiana.
- Kafkas, E., Bozdoğan, A., Burgut, A., Türemiş, N., Paydaş Kargı, S., Cabaroğlu, T. (2006). Bazı üzümü meyvelerde toplam fenol ve antosiyanin içerikleri. *II. Ulusal Üzümü Meyveler Sempozyumu*, Tokat, 309-312.

- King, A. D. (2012). *Colonial urban development: Culture, social power and environment*. Routledge.
- Köse, B., Çelik, S.A. (2017). Dünyada ve Türkiye’de bağcılık tarımı. *Uluslararası Kırsal ve Kalkınma Dergisi*.1(2), 29-34.
- Marsden, T. (1998). New rural territories: regulating the differentiated rural spaces. *Journal of rural studies*, 14(1), 107-117.
- Nistoreanu, P., Dorobantu, M. R. ve Tuclea, C. E. (2011). The trilateral relationship ecotourism–sustainable tourism–slow travel among nature in the line with authentic tourism lovers. *Revista de turism-studii si cercetari in turism*, (11), 35-38.
- Oppermann, M. (1995). Holidays on the farm: A case study of German hosts and guests. *Journal of Travel Research*, 34(1), 63-67.
- Özden, S., Atmis, E. ve Menemencioglu, K. (2004). Negative effects of recent unplanned expansion on highland ecosystems in Turkey. *Mountain Research and Development*, 24(4), 303-306.
- Reed, R. R. (1979). The colonial genesis of hill stations: The Genting exception. *Geographical Review*, 69, 463-68
- Shaw, G. ve Williams, A. M. (1994). *Critical issues in tourism: a geographical perspective*. Blackwell Publishers.
- Siehl, G. H. (2000). US recreation policies since World War II. *Trends in Outdoor Recreation, Leisure, and Tourism*, 91-101.
- Smith, V. L. ve Eadington, W. R. (Eds.). (1992). *Tourism alternatives: Potentials and problems in the development of tourism*. University of Pennsylvania Press.
- Sutherland, L. A. (2012). Return of the gentleman farmer?: Conceptualising gentrification in UK agriculture. *Journal of rural studies*, 28(4), 568-576.
- Şimşek, O. (2016). Alternatif Bir Ekolojik Yaşam Modeli: TaTuTa (Ekolojik Çiftliklerde Tarım Turizmi ve Gönüllü Bilgi, Tecrübe Takası) PROJESİ, Yüksek Lisans Tezi, Sivas Cumhuriyet Üniversitesi, Sosyal Bilimler Enstitüsü.
- Tanahashi, T. K. (2010). A theoretical profile of globalisation and its sustainability. *International Journal of Sustainable Society*, 2(3), 306-325.
- Telfer, D.J. (2002): Tourism and Regional Development. In: R. Sharpley ve D.J. Telfer (eds.): *Tourism and Development: Concepts and Issues*. Channel View Publications.
- Turker, N. (2011). Şarap Turizmi ve Anadolu Şarap Rotası, Project Report, TUBITAK, Ankara.
- Vouillamoza, J. F., McGovern, P.E., Ergul, A., Soylemezoglu, G., Tevzadze, G., Meredith, C.P. ve Grando, M.S. (2006). Genetic characterization and relationships of traditional grape cultivars from Transcaucasia and Anatolia, *Plant Genetic Resources* 4(2), 144–158.
- White, W. B. ve Culver, D. C. (2019). Cave, definition of. In *Encyclopedia of caves* (pp. 255-259). Academic Press.
- www.ecotourism.org
- <https://www.e-unwto.org/doi/pdf/10.18111/9789284416622>
- <https://www.ktb.gov.tr/EN-99434/ornithology.html>
- <https://theshout.com.au/new-data-shows-importance-of-tourism-to-australian-wine-industry/>
- <https://tourismnotes.com/rural-tourism/>
- <https://www.turna.com/blog/dunyada-sarap-baglariyla-unlu-vadiler>

KAYNAKÇA

- Arat, T. ve Baltacıoğlu, S. (2016). Sanal Gerçeklik ve Turizm. *Selçuk Üniversitesi Sosyal Bilimler Meslek Yüksek Okulu Dergisi*, 19(1), 103-118.
- Barker, P. (1993). *Virtual Reality: Theoretical Basis, Practical Applications*. ALT-J, 1(1): 15-25.
- Berkman M.I. ve Akan E. (2019). *Presence and Immersion in Virtual Reality*. In: Lee N. (eds) *Encyclopedia of Computer Graphics and Games*. Springer, Cham. https://doi.org/10.1007/978-3-319-08234-9_162-1
- Bianchini, R. (2019). When Museum Became Virtual. Erişim adresi: <https://www.inexhibit.com/case-studies/virtual-museums-part-1-the-origins/>
- Britannica (2021). Virtual Museum. Erişim adresi: <https://www.britannica.com/search?query=virtual+museum>
- Buhalis, D. ve Deimezi, O. (2004). E-Tourism developments in Greece: information communication technologies adoption for the strategic management of the Greek tourism industry. *Tourism and Hospitality Research*, 5(2), 103–130.
- Buhalis, D. ve Law, R. (2008). Progress in information technology and tourism management: 20 years on and 10 years after the Internet the state of eTourism research. *Tourism Management*, 29(4), 609–623.
- Burdea, G. C. ve Coiffet, P. (2003). *Virtual reality technology* (2nd ed.). Hoboken, NJ: Wiley-Interscience.
- Bystrom, K. E., Barfield, W. ve Hendrix, C. (1999). A Conceptual Model of The Sense of Presence in Virtual Environments. *Presence: Teleoperators ve Virtual Environments*, 8(2), 241-244.
- Cheong, R. (1995). The virtual threat to travel and tourism. *Tourism Management*, 16(6), 417–422.
- Cho, Y.-H., Wang, Y. ve Fesenmaier, D. R. (2002). Searching for experiences: the webbased virtual tour in tourism marketing. *Journal of Travel ve Tourism Marketing*, 12(4), 1–17
- Cruz-Neira, C., Sandin, D. J., DeFanti, T. A., Kenyon, R. V. ve Hart, J. C. (1992). The CAVE: Audio Visual Experience Automatic Virtual Environment. *Communications of the ACM*, 35(6): 64-73.
- Diemer, J., Alpers, G.W., Peperkorn, H.M., Shibani, Y. ve Mühlberger, A. (2015), The Impact of Perception and Presence on Emotional Reactions: A Review of Research in Virtual Reality, *Frontiers in Psychology*, 6: 26
- Dinh, H. Q., Walker, N., Song, C., Kobayashi, A. ve Hodges, L. F. (1999). Evaluating the importance of multi-sensory input on memory and the sense of presence in virtual environments. *In Proceedings of IEEE virtual reality*. 222–228
- DisneyQuest. (2009). DisneyQuest indoor interactive theme park. <http://disneyworld.disney.go.com/destinations/downtown-disney/entertainment/disney-quest-indoor-interactive-theme-park>. Erişim tarihi 21.04.23.
- Doolin, B., Burgess, L. ve Cooper, J. (2002). Evaluating the use of the Web for tourism marketing: a case study from New Zealand. *Tourism Management*, 23(5), 557–561
- Dreamworld. (2009). Dreamworld attractions V8 Supercars RedLine. http://www.dreamworld.com.au/content/drw_2008_standard.asp?name%4V8supercars_RedLine Main. Erişim tarihi 21.04.23.
- Egger, R. ve Buhalis, D. (2008). Introduction. In R. Egger, ve D. Buhalis (Eds.), *eTourism case studies: Management ve marketing issues in eTourism* (pp. 1–3). Hungary: Butterworth-Heinemann.
- Experience Australia in 360°, Australia, Erişim tarihi 29/04/2023 <http://www.australia.com/en/things-to-do/aquatic/cardboard-app.html>
- Gibson, A. ve O'rawe, M., (2018), "Virtual Reality as a Travel Promotional Tool: Insights from a Consumer Travel Fair", *Augmented Reality and Virtual Reality - Empowering Human, Place and Business*, Ed. Jung T., tom Dieck, M. C., London, Springer.

- Gilbert, D. ve Powell-Perry, J. (2002). Exploring developments in web based relationship marketing within the hotel industry. *Journal of Hospitality ve Leisure Marketing*, 9(3/4), 141–159
- Graham, L. (2016) “Virtual reality devices could transform the tourism experience,” CNBC, Erişim tarihi 29/04/2023 <http://www.cnbc.com/2016/01/08/virtual-reality-devices-couldtransform-the-tourism-experience.html>
- Gratzer, M., Werthner, H. ve Winiwarter, W. (2004). Electronic business in tourism. *International Journal of Electronic Business*, 2(5), 450–459
- Gutierrez, M. vexo, F. ve Thalmann, D. (2008). *Stepping into virtual reality*. London: Springer
- Guttentag, D.A. (2010), Virtual Reality: Applications and Implications for Tourism, *Tourism Management*, 31(5), 637-651
- Harını, B., Ashmitha, K., Deepan Raj, K. R., Janani. S. R. (2021). Virtual tourist guide. *International Research Journal of Engineering and Technology*, 8 (3).
- Haywood, K. M. (1988). Responsible and responsive tourism planning in the community. *Tourism Management*, 9(2), 105–118.
- Heldal, I. (2007). Supporting participation in planning new roads by using virtual reality systems. *Virtual Reality*, 11, 145–159.
- Karahan, Z. (2021). Sanal müzecilikte yeni yaklaşımlar. *Güzel Sanatlar Fakültesi Dergisi*, 3 (2) 145-160
- Lacrãmã, D. L. ve Fera, D. (2007). Virtual Reality, *Annals Computer Science Series*, 5(1)
- LaValle S. M., (2019), *Virtual Reality*, Cambridge University Press, [<http://vr.cs.uiuc.edu/vrbookbig.pdf>]
- Mine, M. (2003). Towards virtual reality for the Masses: 10 Years of research at Disney’s VR studio. In J. Deisinger, ve A. Kunz (Eds.), *Proceedings of the 7th international immersive projection technologies workshop and the 9th Euro graphics workshop on virtual environments* (pp.11–17), Zurich, Switzerland, May. New York: ACM Press
- Moro, S., Rita, P., Ramos, P. ve Esmerado, J. (2018). Analysing Recent Augmented and Virtual Reality Developments in Tourism. *Journal of Hospitality and Tourism Technology*, 10(4), 571-586, Doi: 10.1108/jhtt-07-2018-0059
- Nagata, H., Mikami, D., Miyashita, H., Wakayama, K. ve Takada, H. (2017). Virtual Reality Technologies in Telecommunication Services. *Journal of Information Processing*, 25, 142-152.
- Özalkan, S., Özkurt, D.Ş. ve Ayyıldız, A. Y., (2022). Turist rehberleri bakış açısıyla dijitalleşme ve robot rehberler, *Journal of Tourism and Gastronomy Studies*, 10 (2), 1415-1435.
- Parong, J., Pollard, K. A., Files, B. T., Oiknine, A. H., Sinatra, A. M., Moss, J. D., ... ve Khooshabeh, P. (2020). The Mediating Role of Presence Differs Across Types of Spatial Learning in Immersive Technologies. *Computers in Human Behavior*, 107, 106-290.
- Pimentel, K. ve Teixeira, K. (1995), *Virtual Reality: Through The New Looking Glass*, New York: McGraw-Hill Inc.
- Prideaux, B. (2002). The cybertourist. In G. M. S. Dann (Ed.), *The tourist as a metaphor of the social world* (pp. 317–339). New York: CABI Publishing.
- Schweibenz, W. (2019). The virtual museum: an overview of its origins, concepts, and terminology. *The Museum Review*, 4(1), s. 1-29.
- Sheridan, T. B. (1992). Musings on Telepresence and Virtual Presence. Presence: *Teleoperators and Virtual Environments*, 1(1), 120-125.
- Sherman, W. R. ve Craig, A. B. (2018). *Understanding Virtual Reality: Interface, Application, And Design*. Morgan Kaufmann
- Simmons, D. G. (1994). Community participation in tourism planning. *Tourism Management*, 15(2), 98–108.

- Slater, M. (2018). Immersion and The Illusion of Presence in Virtual Reality. *British Journal of Psychology*, 109(3), 431-433.
- Slater, M. ve Usoh, M. (1993). *Presence in Immersive Virtual Environments*. In Proceedings of IEEE Virtual Reality Annual International Symposium, 90-96, IEEE.
- Slater, M. ve Wilbur, S. (1997). A Framework for Immersive Virtual Environments (FIVE): Speculations on The Role of Presence in Virtual Environments. *Presence: Teleoperators ve Virtual Environments*, 6(6), 603-616.
- Solanki, D., Patel, S., Patel, U., Tripathi, A. (2021). Virtual tourist guide. *International Journal of Computer Science and Information Technology Research* ISSN 2348-120X (online), 9 (1),139-144.
- Steuer, J. (1992). Defining virtual reality: Dimensions determining telepresence. *Journal of communication*, 42(4), 73-93.
- Shu, L. (2016). For Marriott, the future of travel is a virtual-reality teleporter phone booth, Digital Trends, Erişim tarihi: 28/04/2023 <http://www.digitaltrends.com/photography/marriott-oculus-rift-virtual-real-world-application/>
- Shu, L. (2016), For its latest experiment in virtual travel, Marriott looks to Samsung's Gear VR, Digital Trends, Erişim tarihi 28/04/2023 <http://www.digitaltrends.com/photography/for-its-latest-experiment-in-virtual-travel-marriott-looks-to-samsungs-gear-vr/>
- Sussmann, S. ve Vanhegan, H. (2000). *Virtual reality and the tourism product: substitution or complement?* Proceedings of the European conference on information systems 2000, 117.
- Tamura, H., Yamamoto, H. ve Katayama, A. (2001). Mixed Reality: Future Dreams Seen at The Border Between Real and Virtual Worlds. *IEEE Computer Graphics and Applications*, 21(6), 64-70.
- van Dam, A., Forsberg, A. S., Laidlaw, D. H., LaViola, J. J. ve Simpson, R. M. (2000). *Immersive VR for Scientific Visualization: A Progress Report*. IEEE Computer Graphics and Applications, 20(6), 26-52.
- Vince, J. (2004). *Introduction to virtual reality*. New York: Springer
- Wan, C.-S., Tsaor, S.-H., Chiu, Y.-L. ve Chiou, W.-B. (2007). Is the advertising effect of virtual experience always better or contingent on different travel destinations? *Information Technology ve Tourism*, 9(1), 45-54.
- Williams, A. P. ve Hobson, J. S. P. (1995). Virtual reality and tourism: fact or fantasy? *Tourism Management*, 16(6), 423-427
- <https://www.ntv.com.tr/seyahat/japonyada-sanal-gerceklik-turizmi-basladi,WXzXRIA7706LKr7TynUVaw>).
- <https://julesverne.com.tr/seyahat-blog/2021in-en-keyifli-sanal-seyahat-deneyimleri>).

KAYNAKÇA

- Adeola, O. ve Evans, O. (2018). Digital tourism: mobile phones, internet and tourism in Africa. *Tourism Recreation Research*, 44(2), 190–202, <https://doi.org/10.1080/02508281.2018.1562662>.
- Barnes, S. J., Mattsson, J. ve Sørensen, F. (2016). Remembered experiences and revisit intentions: a longitudinal study of safari park visitors. *Tourism Management*, 57, 286-294.
- Cortimiglia, M. N., Ghezzi, A. ve Renga, F. (2011). Mobile applications and their delivery platforms. *IT Professional*, 13(5), 51-56.
- Davis, F. D. (1989). Perceived usefulness, perceived ease of use, and user acceptance of information technology. *MIS Quarterly*, 13(3), 319-340.
- Decelle, X. (2004). A conceptual and dynamic approach to innovation in tourism (s. 1-16). Paris: OEcD.
- Dünya Turizm İnovasyon ve Gelişim Raporu (DTİGR) (2021-2022) (World Tourism Innovation and Development Report. World Tourism Alliance Tourism Research Center, Chinese Academy of Social Sciences.
- Hamouda, M. (2022). Mobile applications in tourism: examining the determinants of intention to use. *International Journal of Technology and Human Interaction*, 18(1), 1-13. <http://doi.org/10.4018/IJTHI.293198>
- Hjalager, A. M. (2010). A review of innovation research in tourism. *Tourism Management*, 31 (1), 1-12, <https://doi.org/10.1016/j.tourman.2009.08.012>.
- Kazandzhieva, V. ve Santana, H. (2019). E-tourism: Definition, development and conceptual framework. *Tourism: An International Interdisciplinary Journal*, 67(4), 332-350.
- Kim, M., Baker, M.A. ve Ma, E. (2023). From customers' fingertips to employees' well-being: The impact of mobile application ordering from a job demand-resource perspective. *Tourism Management*, 96, 104695, <https://doi.org/10.1016/j.tourman.2022.104695>.
- Knutson, B. J. ve Beck, J. A. (2004). Identifying the dimensions of the experience construct. *Journal of Quality Assurance in Hospitality veamp; Tourism*, 4(3-4), 23-35.
- Koutsianopoulos, E. (2021). Gamification in the hospitality industry. <https://www.linkedin.com/pulse/gamification-hospitality-industry-evangelos-koutsianopoulos>, erişim tarihi: 28.04.2023
- Kwon, J. M., Bae, J. I. ve Blum, S. C. (2013). Mobile applications in the hospitality industry. *Journal of Hospitality and Tourism Technology*, 4(1), 81-92.
- Larsen, S. (2007). Aspects of a psychology of the tourist experience. *Scandinavian Journal of Hospitality and Tourism*, 7(1), 7-18.
- Lew, S., Tan, G. W-H., Loh, X-M., Hew, J-J. ve Ooi, K-B. (2020). The disruptive mobile wallet in the hospitality industry: An extended mobile technology acceptance model. *Technology in Society* 63, 101430. <https://doi.org/10.1016/j.techsoc.2020.101430>.
- Oksana, Roik (2022). *Innovations in tourism: Theoretical and practical aspects*. Monograph. Primedia eLaunch, Boston.
- Ooi, K-B. ve Tan, G. W-H. (2016). Mobile technology acceptance model: An investigation using mobile users to explore smartphone credit card. *Expert Systems with Applications*, 59, 33-46. <https://doi.org/10.1016/j.eswa.2016.04.015>.
- Oslo Kılavuzu (2005). *Yenilik verilerinin toplanması ve yorumlanması için ilkeler*. Çev.: TÜBİTAK). Üçüncü Baskı, Ankara: TÜBİTAK Yayınları.
- Palumbo, F. ve Dominici, G. (2015). Unraveling the complexity of tourist experience with NFC technology and mobile wallets. In *Chaos, Complexity and Leadership 2013* (s. 189-196). Springer International Publishing.
- Parapanos, D. ve Michopoulou, E. (2022). Innovative Mobile Technology in Hotels and the Use of Gamification. *Tourism Planning ve Development*. <https://doi.org/10.1080/21568316.2022.2107563>.

- Pasca, M. G., Renzi, M. F., Di Pietro, L. ve Guglielmetti Mugion, R. (2021). Gamification in tourism and hospitality research in the era of digital platforms: a systematic literature review. *Journal of Service Theory and Practice*, 31(5), 691-737.
- Pesonen, J. ve Horster, E. (2012). Near field communication technology in tourism. *Tourism Management Perspectives*, 4, 11-18.
- Pine, B.J. ve Gilmore, J. (1998). Wellcome to the experience economy. *Harvard Business Review*, July-August 1998, HBS Press.
- Revfine (T.Y.). <https://www.revfine.com/technology-trends-travel-industry/>, erişim tarihi: 01.05.2023.
- Rizvi, P. (2018). How to use gamification in hospitality training. <https://elearningindustry.com/gamification-in-hospitality-training-use>, erişim tarihi: 30.04.2023.
- Roinioti, E., Pandia, E., Konstantakis, M. ve Skarpelos, Y. (2022). Gamification in tourism: A design framework for the TRIPMENTOR Project. *Digital*, 2(2), 191-205.
- Roswati A. R., Radhiah, I., Mazlina A., Nurul, A. C. A., Rosdi, Z. ve Roslina, M. (2020). Mobile apps in tourism communication: the strengths and weaknesses on tourism trips. *Journal of Physics: Conference Series*. 1529 042056.
- Signoretta, A., Martins, A. I., Almeida, N., Vieira, D., Rosa, A. F., Costa, C. M. ve Texeira, A. (2015). Trip 4 all: A gamified app to provide a new way to elderly people to travel. *Procedia Computer Science*, 67, 301-311.
- Statista (2023). Most downloaded travel apps worldwide in 2022, by aggregated number of downloads, <https://www.statista.com/statistics/1229187/most-downloaded-travel-apps-globally/>, erişim tarihi: 27.04.2023.
- Tan, G.W.-H., Lee, V.H., Lin, B. ve Ooi, K.-B. (2017). Mobile applications in tourism: the future of the tourism industry? *Industrial Management ve Data Systems*, 117 (3), 560-581. <https://doi.org/10.1108/IMDS-12-2015-0490>.
- The Hospitality Daily (2022). How Marriott's mobile app is a customer relationship management system. https://thehospitalitydaily.com/marriotts-app-customer-relationshipmanagement-system/?utm_source=rssveutm_medium=rssveutm_campaign=marriotts-app-customer-relationship-management-system, erişim tarihi: 26.04.2023.
- Tussyadiah, I. P. (2017). Technology and behavioral design in tourism. D. R. Fesenmaier ve Z. Xiang içinde, *Design science in tourism: Foundations of destination management* (s.173-191), Springer.
- UNWTO (2021), International tourism highlights, 2020 Edition, UNWTO, Madrid, DOI: <https://doi.org/10.18111/9789284422456>.
- Weiermair, K. (2006). Product improvement or innovation: What is the key to success in tourism? *Innovation and Growth in Tourism*, OECD, Paris, 53-67.
- Wongklang, K. (2013). *Mobile applications in the Hotel Industry: A case study of hotels in Phuket*. Yayınlanmamış Yüksek lisans Tezi, Prince of Songkla University, Phuket.
- Wörndl, W. ve Herzog, D. (2020). Mobile Applications for e-Tourism. In: Xiang, Z., Fuchs, M., Gretzel, U., Höpken, W. (Eds) *Handbook of e-Tourism*. Springer, Cham. https://doi.org/10.1007/978-3-030-05324-6_17-1
- Yarış, A. (2019). Innovation and innovative approaches in tourism enterprises. İçinde İ. Yazıcıoğlu, Ö. Yayla ve A. Solunoğlu (Eds.). *Current Issues in Tourism and Hospitality Management*, Publisher: Strategic Research Academic Publishing.
- Zengin, B. ve Kazdal, E. (2020). Konaklama sektöründe dijitalleşme üzerine kavramsal bir inceleme. C. Bilgi vd. İçinde *Turizme Akademik Yaklaşımlar* (s. 1-11), Konya Büyükşehir Belediyesi Kültür Yayınları.
- 42Matters (2023). <https://42matters.com/top-charts-explorer/ios/turkey/travel/iphone?date=26-04-2023>, erişim tarihi: 26.04.2023.

KAYNAKÇA

- Aydın, N. (2022). Akıllı Şehirlerde Yeni Teknoloji Hizmetleri. *International Journal of Disciplines Economics ve Administrative Sciences Studies*, 8(48), 1028-1034.
- Aydınbaş, G. (2023). Akıllı Turizm (Turizm 4.0) Teknolojileri Üzerine İktisadi Bir Yaklaşım: Türkiye Örneği. *Journal of Tourism Intelligence and Smartness*, 6(1), 26-44.
- Bentley, P. J. (2022). *Yapay Zekâ ve Robotik: Teknolojinin Tuhaf Dünyasında Kısa Bir Yolculuk*. İstanbul: Kronik Kitap.
- Brooks, R. A. (1990). Elephants Dont Play Chess. *Robotics and Autonomous Systems*, 6(1-2), 3-15.
- Buhalis, D. ve Leung, R. (2018). Smart Hospitality-Interconnectivity and Interoperability Towards an Ecosystem. *International Journal of Hospitality Management*, 71, 41-50.
- Carvalho, I. ve Ivanov, S. (2023). ChatGPT for Tourism: Applications, Benefits and Risks. *Emerald Publishing Limited Tourism Review*.
- Dalli, A. ve Bri, S. (2016). Design of Electronic Ticket System for Smart Tourism. *12th International Conference on Signal-Image Technology ve Internet-Based Systems*, (s. 490-492).
- Dore, F. (2012). Güçlü Yapay Zekâya Karşı Çin Odası Argümanı. *Afyon Kocatepe Üniversitesi Sosyal Bilimler Dergisi*, 14(1), 23-38.
- General Management, (2023). *Robotlar Club Arona'da Göreve Başladı*. Erişim tarihi: 2 Mayıs 2023, HYPERLINK “<https://www.gmdergi.com/sektorel-haberler/robotlar-club-aronada-goreve-basladi/>” <https://www.gmdergi.com/sektorel-haberler/robotlar-club-aronada-goreve-basladi/>.
- Gretzel, U., Sigala, M., Xiang, Z. ve Koo, C. (2015). Smart Tourism: Foundations and Developments. *Electron Markets*, 25, 179-188.
- Hermann, M., Pentek, T. ve Otto, B. (2016). Design Principles for Industrie 4.0 Scenarios. *2016 49th Hawaii International Conference on System Sciences* (s. 3928-3937.). Maui, Hawaii: IEEE.
- Herzberg, C. (2017). *Akıllı Şehirler Dijital Ülkeler*. İstanbul: Optimist Yayın Grubu.
- Ivasciuc, I. S. (2020). Augmented Reality and Facial Recognition Technologies. Building Bridge Between the Hospitality Industry and Tourists During Pandemic. *Bulletin of the Transilvania University of Brasov Series V: Economic Sciences*, 13(2), 75-92.
- Javadi, M., Haleem, A., Singh, R. P. ve Suman, R. (2022). Understanding the Adoption of Industry 4.0 Technologies in Improving Environmental Sustainability. *Sustainable Operations and Computers*, 3, 203-217.
- Kamer, V. (2014). Yapay Zekâ ve Monoton-olmayan Mantık. *Felsefe Arkivi*, (41), 45-65.
- Korze, S. Z. (2019). From Industry 4.0 to Tourism 4.0. *Innovative Issues and Approaches in Social Sciences*, 12(3), 29-52.
- Kuo, C. C., Shyu, J. Z. ve Ding, K. (2019). Industrial Revitalization via Industry 4.0- A Comparative Policy Analysis Among China, Germany and the USA. *Global Transitions*, 1, 3-14.
- Li, Y., Hu, C., Huang, C. ve Duan, L. (2017). The Concept of Smart Tourism in the Context of Tourism Information Services. *Tourism Management*, 58, 293-300.
- Moore, J. F. (1993). Predators and Prey: A New Ecology of Competition. *Harvard Business Review*, s71(3), 75-86.
- Moore, J. H. (2003). Turing Test. *Encyclopedia of Computer Science*, 1801-1802.
- Muradoğlu, C. (2023). *Enuygun.com'dan GPT-4 ile Eğitilerek Tasarlanmış Seyahat Asistanı: ENBot*. Erişim Tarihi: 3 Mayıs 2023, <https://webrazzi.com/2023/04/12/enuygun-gpt-4-ile-egitilerek-tasarlanmis-seyahat-asistani-enbo/>.
- Nergiz, A. (2017). *Jet Blue Uçağa Biniş Sürecinde, ‘Yüz Tanıma’ Teknolojisi Kullanacak*. Erişim Tarihi: 2 Mayıs 2023, <https://www.havayolu101.com/2017/06/01/jetblue-ucaga-binis-surecinde-yuz-tanima-teknolojisi-kullanacak/>.

- Pillai, R. ve Sivathanu, B. (2020). Adoption of AI-based Chatbots for Hospitality and Tourism. *International Journal of Contemporary Hospitality Management*, 32(10), 3199-3226.
- Rafiq, F., Dogra, N., Adil, M. ve Wu, J. Z. (2022). Examining Consumer's Intention to Adopt AI-Chatbots in Tourism Using Partial Least Squares Structural Equation Modeling Method. *Mathematics*, 10(13), 2190.
- Raphael, B. (1972). *Robot Research at Stanford Research Institute*. CA: Stanford Research INST .
- Rouhiainen, L. (2020). *Yapay Zekâ: Geleceğimizle İlgili Bugün Bilmeniz Gereken 101 Şey*. İstanbul: Pegasus Yayınları.
- Sarı, E. B. (2018). Reflections of Industry 4.0 to Management of Service Enterprises: Smart Hotels. *International Journal of Contemporary Tourism Research*, 2(2), 33-40.
- Searle, J. R. (1990). Is the Brains Mind a Computer Program? *Scientific American*, 262(1), 25-31.
- Serra, F. F. ve Neuhofer, B. (2018). Smart Tourism Experiences: Conceptualisation, Key Dimensions and Research Agenda. *Investigaciones Regionales-Journal of Regional Research*, (42), 129-150.
- Sharif, R. A. ve Pokharel, S. (2022). Smart City Dimensions and Associated Risks: Review of Literature. *Sustainable Cities and Society*, 77,103542.
- Shouk, M. A., Gad, H. E. ve Abdelhakim, A. (2021). Exploring Customers' Attitudes to the Adoption of Robots in Tourism and Hopitality. *Journal of Hospitality and Tourism Technology*, 12(4), 762-776.
- Soares, J. C., Ruiz, T. C. ve Baidal, J. A. (2022). Smart destinations: A New Planning and Management Approach? *Current Issues in Tourism*, 25(17), 2717-2732.
- Stankov, U. ve Gretzel, U. (2020). Tourism 4.0 Technologies and Tourist Experiences: A Human-Centered Design Perspective. *Information Technology ve Tourism*, 22(3), 477-488.
- Tsaih, R. H. ve Hsu, C. C. (2018). Artificial Intelligence in Smart Tourism: A Conceptual Framework. *Proceedings of The 18th International Conference on Electronic Business* (s. 124-133). China: ICEB.
- Tourism Today, (2023). *Club Arona'da Robotlar Hizmet Verecek*. Erişim tarihi: 2 Mayıs 2023, <https://www.tourismtoday.net/antalyanin-iddiali-oteli-club-aronada-turistlere-robotlar-hizmet-verecek>.
- Turizm Press, (2023). *Expedia, ChatGPT Destekli Seyahat Planlama Hizmeti Sunmaya Başladı*. Erişim tarihi: 4 Mayıs 2023, HYPERLINK "<https://turizmpress.com/turizmtknolojihaberleri/expedia-chatgpt-destekli-seyahat-planlama-hizmeti-sunmaya-basladi/>" <https://turizmpress.com/turizmtknolojihaberleri/expedia-chatgpt-destekli-seyahat-planlama-hizmeti-sunmaya-basladi/>.
- Turdubaeva, B. ve Kızanıklı, M. M. (2022). Akıllı Turizm Uygulamalarının Otel İşletmeleri Açısından Değerlendirilmesi: Kırgızistan Örneği. *İşletme Araştırmaları Dergisi*, 14(2), 1605-1627.
- Um, T. ve Chung, N. (2022). Attitude Change Towards Self-Services Technology Adoption Using Latent Growth Modeling. *Journal of Smart Tourism*, 2(3), 5-15.
- Yovcheva, Z., Buhalis, D. ve Gatzidis, C. (2012). Overview of Smartphone Augmented Reality Applications for Tourism. *E-review of Tourism Research*, 10(2), 63-66.

KAYNAKÇA

- Acar, R. ve Özdaşlı, K. (2017). Bireysel kariyer planlama yapmanın öğrenci başarısı üzerinde etkisi: SBMYO öğrenci üzerine bir araştırma. *Mehmet Akif Üniversitesi Sosyal Bilimler Enstitüsü Dergisi*, 9 (21), 302- 314.
- Ağca, Y. (2016). Kırsal Turizm Potansiyeli: Kelkit Havzasındaki Niksar Örneği . *Sosyal Bilimler Araştırmaları Dergisi* , 11 (1) , 47-60 . DOI: 10.19129/sbad.41
- Aydın, A. (2010). İzmir’deki Beş Yıldızlı Otel İşletmelerinde Kariyer Yönetimi Uygulamaları ve Ekonomik Krizin Otel Çalışanlarının Kariyer Planlarına Etkisi, *Yüksek Lisans Tezi*, Dokuz Eylül Üniversitesi Sosyal Bilimleri Enstitüsü, İzmir.
- Aymankuy, Y., Tetik N., Girgin G. K. ve Aymankuy, Ş. (2013). Lisans Düzeyinde Turizm Eğitimindeki Staj Uygulamasına Öğrenci ve Akademisyenlerin Bakışı (BTİÖYO’da Uygulama). *International Journal of Human Science*,10(1), 102-127.
- Barbarash, D. (2016). Knowledge and skill competency volves of an undergraduate university managed cooperative intership education. *Asia-Pacific Journal of Cooperative Education*, 17(1), 21- 30.
- Burns, P. (1993). Sustaining Tourism Employment, *Journal of Sustainable Tourism*, 1(2): 81–96.
- Busby, G. D. ve Gibson, P. (2010). Tourism and hospitality internship experiences overseas: A British perspective. *Journal of Hospitality, Leisure, Sports and Tourism Education* (Pre-2012), 9(1), 4.
- Carrell, M. R., F. E. Kuzmits ve N. F. Elbert. (1992). *Personnel/ Human Resource Management*. New York: McMillian Publ. Comp.
- Çeken, H. (2008). Turizmin bölgesel kalkınmaya etkisi üzerine teorik bir inceleme. Afyon Kocatepe Üniversitesi İktisadi ve İdari Bilimler Fakültesi Dergisi, 10(2), 293-306.
- Demir, İ., Demir, M. M. ve Güner, T. A. (2023). Türkiye’de Kariyer Planlama Dersinde Neoliberal Esneklik Söyleminin İnşası. *Çalışma ve Toplum*, 2(77), 1247-1285.
- Diñer, F. İ., Akova, O. ve Kaya, F. (2013). Meslek Yüksekokulu Turizm Ve Otel İşletmeciliği Programı Öğrencilerinin Kariyer Planlaması Üzerine Bir Araştırma: İstanbul Üniversitesi ve Gümüşhane Üniversitesi Örneği. *Elektronik Mesleki Gelişim Ve Araştırmalar Dergisi*, 1(2), 42-56.
- Dündar, G. (2015). Kariyer Geliştirme, içinde Sadullah, Ö., Uyargil, C., Acar, A.C., Özçelik, A.O., Dündar, G., Ataay, İ.D., Adal, Z., Tüzüner, L. *İnsan Kaynakları Yönetimi*, Beta Yayınları, İstanbul.
- Felicen, S. S., Rasa, L. C., Sumanga, J. E. ve Buted, D. R. (2014). Internship performance of tourism and hospitality students: Inputs to improve internship program. *International Journal of Academic Research in Business and Social Sciences*, 4(6), 42.
- Fındıkcı, İ. (2009). *İnsan kaynakları yönetimi*. İstanbul: Alfa Yayınları
- Gün, G. ve Derin, N. (2017). Örgüt Kültürü Tiplerinin Kariyer Yönetim Uygulamalarına Etkisi: Otel İşletmelerinde Araştırma. *Adıyaman Üniversitesi Sosyal Bilimler Enstitü Dergisi*, (25), 349-389.
- Gündüz, C. ve Gündüz, S. (2017). Mesleki Eğitimde Toplam Kalite Yönetimi Ve Verimlilik: Niksar Mesleki Eğitim Merkezi Üzerine Bir Uygulama. *Sosyal Bilimler Dergisi / The Journal of Social Science*, Yıl: 4, Sayı: 11, s. 925-940
- Gündüz, C. (2022). *Alternatif Turizmde Yeni Temalar ve Destinasyonlar*. Ankara: Detay Yayıncılık.
- Gündüz, C. (2022). Halal Concept Package Tour Recommendation for Travel Agencies and Tour Operators: Example of Turkey. *Journal of Tourism and Gastronomy Studies*, 10(1), 94-104.
- Halıcı, A. ve Delil Y. (2003). Büro yönetimi öğrencilerinin mesleki algılamalarına yönelik bir uygulama. *Gazi Üniversitesi Ticaret ve Turizm Eğitim Fakültesi Dergisi*, (1), 22-37.

- Heydari, E., Rezaei, M., Pironti, M., ve Chmet, F. (2023). How Does Owners' Personality Impacts Business Internationalisation in Family SMEs?. In *Decision-Making in International Entrepreneurship: Unveiling Cognitive Implications Towards Entrepreneurial Internationalisation* (pp. 331-347). Emerald Publishing Limited.
- Holland, J.L. (1985). *Making vocational choices*. 2nd edit. EnglewoodCliffs, NJ: PrenticeHall.
- İlgaz, S. ve Çakar, M. (2002). Turizm Eğitimi Alan Öğrencilerin Staj Problemleri: Başkent Üniversitesi İİBF Turizm İşletmeciliği Bölümü Öğrencileri Üzerinde Yapılan Bir Araştırma, Turizm Eğitimi Konferans/Workshop, Turizm Bakanlığı, Ankara.
- İbicioğlu, H. (2006). *İnsan Kaynakları Yönetimi (Kobi'ler Üzerine Bir Araştırma)*. Fakülte Kitabevi, Isparta.
- Kılıç, G. ve Öztürk, Y. (2009). Kariyer yönetimi: beş yıldızlı otellerde bir uygulama. *Anatolia: Turizm Araştırmaları Dergisi*, 20(1), 45-60.
- Kim, H., ve Park, E.J. (2013). The role of social experience in undergraduates' career perceptions through internships. *Journal of Hospitality, Leisure, Sport ve Tourism Education*, 12(1), 70-78. Doi:10.1016/j.jhlste.2012.11.003.
- Kniveton, B.H. (2004). The influences and motivations on which students base their choice of career. *Research in Education*, 72; 47-57.
- Koç, E., Yumuşak, S., Ulukoy, M., Kiliç, R. ve Toptaş, A. (2014). Are internship program encouraging or discouraging? A viewpoint of tourism and hospitality students in Turkey. *Journal of Hospitality, Leisure, Sport ve Tourism Education*, 15, 135-142.
- Pelit, Elbeyi - Öztürk, Yüksel (2010), "Kariyer Tercihinde Kişisel Değişkenlerin Rolü: Turizm Ve Öğretmenlik Eğitimi Alan Öğrenciler Üzerinde Bir Araştırma", *İstanbul Ticaret Üniversitesi Sosyal Bilimler Dergisi, Cilt. 9, Sayı. 17, (207-234)*.
- Rezaei, M., Giovando, G., Rezaei, S., ve Sadraei, R. (2022). What are the fundamental knowledge-sharing drivers of small family businesses in the restaurant and fast-food industry? *British Food Journal*, 124(7), 2149-2178.
- Sağdıç, M. ve Demirkaya, H. (2009/1). Üniversite öğrencilerinin kariyer gelişim planlarına ilişkin yaklaşımları. *Sosyal Bilimler Enstitüsü Dergisi*, 26; 233-246.
- Sarı, H. (2007). Ortaöğretim Düzeyinde Mesleki Turizm Eğitimi Alan Öğrencilerin Staj Sürecine Adaptasyonu Üzerine Bir Araştırma (*Yayınlanmamış Yüksek Lisans Tezi*). Gazi Üniversitesi Eğitim Bilimleri Enstitüsü: Ankara.
- Sarıışık, M. (2007). Turizm sektöründe meslek sahibi olmaya yönelen etkenler: meslek yüksekokulu öğrencilerine yönelik bir çalışma. *Anatolia: Turizm Araştırmaları Dergisi*, 18(2), 143-160.
- Saruhan, Ş. C. ve Yıldız, M. L. (2012), *İnsan Kaynakları Yönetimi: Teori ve Uygulama*, Beta Basım A.Ş., İstanbul.
- Seongseop, S., Guo, Y., Wang, K.C. ve Agrusa, J. (2007). The Study Motivations and Study Preferences of Student Groups From Asian Nations *Majoring in Hospitality and Tourism Management Programs, Tourism Management*, 28(1): 140-151.
- Seymen, O. A., Bolat, O. İ. ve Erdem, B. (2014). *Yönetim ve Organizasyon*, Detay Yayıncılık, Ankara.
- Szivas, E., Riley, M. ve Airey D. (2003). Labor Mobility into Tourism: Attraction and Satisfaction, *Annals of Tourism Research*, 30 (1): 64-76.
- Temeloğlu, E. ve Aksu, M. (2016). Turizm eğitimi alan öğrencilerin kişilik özelliklerinin turizmde kariyer yapma istekleri üzerinde etkisi: Çanakkale On sekiz Mart Üniversitesi Örneği. *The Journal of International Social Research*, 9 (43), 1513-1521.
- Tortop, N., Aykaç, B. Yayman, H. ve Özer, M. A. (2010), *İnsan Kaynakları Yönetimi*, Nobel Yayın Dağıtım Tic. Ltd.Şti., Ankara.

- Türkay, O. ve Eryılmaz, B. (2010) Kariyer Değerleri ve Kariyer Yolu Tercihleri İlişkisi: Türk Turizm Sektöründen Örnekler. *Muğla Üniversitesi, Sosyal Bilimler Enstitüsü Dergisi*, Bahar 2010, (24): 179-199.
- Tymon, W. G. ve Stumpf, S. A. (2003). Social capital in the success of knowledge workers. *Career Development International*, 8(1), 12-20. Doi:10.1108/13620430310459478.
- Uslu, A., Sancar, M. F., Kutukız, D. ve İter, Ü. İ. (2017). Turizm Alanında Ön Lisans ve Lisans Öğrenimi Gören Öğrencilerin Staj Hakkındaki Görüşleri: Siirt Üniversitesi ve Batman Üniversitesi Örneği. *Journal of Recreation and Tourism Research*, 4(3), 81-92.
- Vinkenburg C. J. ve Weber T. (2012), Managerial career patterns: A review of the empirical evidence. *Journal of Vocational Behaviour*, 80: 592-607.
- Wang, Y.F., Chiang, M.H. ve Lee, Y.J. (2014). The relationships amongst the intern anxiety, internship outcomes, and career commitment of hospitality college students. *Journal of Hospitality, Leisure, Sport ve Tourism Education*, 15, 86-93. Doi: 10.1016/j.jhlste.2014.06.005.
- Wearing, S. ve McGehee, N. G. (2013). Volunteer tourism: A review. *Tourism Management*, 38, 120-130.

KAYNAKÇA

- Ahn, C. S. ve Lee, M. S. W. (2015, September). Adventure campers, fairy tale glampers, and authenticity. *In 6th Advances in Tourism Marketing Conference*, Joensuu, Finland.
- Akkuzu, İ. (2021). Transition From Temporary To Permanent Habitation: A Qualitative Exploration Of Socio-Spatial Practices In Silivri Caravan Park, İstanbul Technical University, Graduate Scholl, Master Thesis.
- Akpur, A. ve Zengin, B. (2019). İznik Gölü ile Çevresinin Kamp ve Karavan Turizm Potansiyelinin Değerlendirilmesi, *Turar Turizm ve Araştırma Dergisi*, 8(2), 4-20.
- Aksöz, E. O., Begüm, Ö. N. E. M. ve Aydın, B. (2020). Kamp Deneyimi Yaşayan Bireylerin Glamping'e İlişkin Algılarının Belirlenmesi, *Gastroia: Journal of Gastronomy And Travel Research*, 4(2), 185-196.
- Andrey, C., Galera, H., Cabido, J. ve Wiskey, W. (2014). New Trends in The Outdoor Hospitality Industry, *HES-SO Haute École spécialisée de Suisse occidentale Valais*, 10.
- Barnes, J. I. (1996). Economic Characteristics of The Demand for Wildlife-viewing Tourism in Botswana. *Development Southern Africa*, 13(3), 377-397.
- Blichfeldt, B. S. (2009). Innovation and Entrepreneurship in Tourism: The case of a Danish Caravan Site, *Revista de Turismo y Patrimonio Cultural*, 7(3). 2009, PASOS.
- Blichfeldt, B. S. ve Mikkelsen, M. (2013). *Vacability and Sociability as Touristic Attraction. Tourist Studies*, 13(3), 235-250.
- Borrie, W. T. ve Roggenbuck, J. W. (2001). The Dynamic, Emergent, and Multi-phasic Nature of On-site Wilderness Experiences, *Journal of leisure research*, 33(2), 202-228.
- Boscoboinik, A. ve Bourquard, E. (2012). Glamping and Rural Imaginary: From production to consumption, *Transformation of Rural Communities*, 35, 149.
- Brochado, A. ve Pereira, C. (2017). Comfortable Experiences in Nature Accommodation: Perceived Service Quality in Glamping, *Journal of Outdoor Recreation and Tourism*, 17, 77-83.
- Brooker, E. ve Joppe, M. (2013). Trends in Camping and Outdoor Hospitality-An International Review, *Journal of Outdoor Recreation and Tourism*, 3, 1-6.
- Brooker, E. ve Joppe, M. (2014). A Critical Review of Camping Research and Direction for Future Studies, *Journal of Vacation Marketing*, 20(4), 335-351.
- Brunson, M. ve Shelby, B. (1990). A hierarchy of campsite attributes in dispersed recreation settings. *Leisure Sciences*, 12(2), 197-209.
- Caldicott, R. W. (2011). Supply-side Evolution of Caravanning in Australia: An Historical Analysis of Caravan Manufacturing and Caravan Parks, School of Tourism and Hospitality, Southern Cross University, Lismore, Australia.
- Caldicott, R. W. ve Scherrer, P. (2013). The Life Cycle of Caravan Parks in Australia: The Case of Northern New South Wales, *Australian Geographer*, 44(1), 63-80.
- Cerović, Z. (2014). Innovative Management of Camping Accommodation. *International Scientific Journal Series a Social a Humanitarian Sciences*, 55.
- Choi, K. Y. ve Dawson, C. P. (2003). Attributes Affecting Campsite Selection at Two Types of Campgrounds in the Adirondack Park. *In Schuster, Rudy, comp., ed. Proceedings of the 2002 Northeastern Recreation Research Symposium, US Department of Agriculture, Forest Service, Northeastern Research Station*. 94-101 (Vol. 302).
- Collins, D. ve Kearns, R. (2010). 'Pulling Up the Tent Pegs?'The Significance and Changing Status of Coastal Campgrounds in New Zealand, *Tourism Geographies*, 12(1), 53-76.
- Cvelić-Bonifačić, J., Milohnić, I. ve Cerović, Z. (2017). Glamping- Creative Accommodation in Camping Resorts: Insights and Opportunities, *Tourism in Southern and Eastern Europe*, 4, 101-114.
- Çolak, A. F. (2005). Mobil Konutların Türkiye'deki Uygulanabilirliğinin İrdelenmesi, İstanbul Teknik Üniversitesi, Fen Bilimleri Enstitüsü, Yüksek Lisans Tezi, İstanbul.

- Doğantan, E. ve Emir, O. (2019). Determination of Trailer Park Criteria in Rural Areas, *Journal of Tourism and Gastronomy Studies*, 7 (4), 2383-2398. DOI: 10.21325/jotags.2019.477
- Doğantan, E., Gülenç, S. ve Kozak, N. (2017). The Evolution and Transformation of Camping and Coastal Campgrounds in Antalya, Turkey, *Tourism: An International Interdisciplinary Journal*, 65(1), 75-85.
- Fernandes, S., Ferreira, D., Alves, T. ve de Sousa, B. M. B. (2021). Glamping and The Development of Sustainable Tourism: A Portuguese Case Study, *Handbook of Sustainable Development and Leisure Services*, 201-222.
- Foley, C. ve Hayllar, B. (2007). A Tale of Two Caravan Parks: Friendship, Community and The Freedom Thing, *Tourism Today*, 7, 7-28.
- Garst, B. A., Williams, D. R. ve Roggenbuck, J. W. (2009). Exploring Early Twenty-First Century Developed Forest Camping Experiences and Meanings, *Leisure Sciences*, 32(1), 90-107.
- Gilbert, H. J. (2013). The Loss of Low Cost Coastal Caravan Parks-Causes, Cases and Social Consequences. In State of Australian Cities Conference (SOAC). State of Australian Cities Research Network.
- Greenhalgh, E. (2003). Principal Place of Residence?: Long Term Caravan Park Residents in Rural Australia, Queensland University of Technology, Doctoral dissertation.
- Groe, L. (2018). Glamping: The New Sustainable Tourism Development Model. *International Conference Tourism and Migration, Economic Policies in the Mediterranean Area*, Tirana.
- Gündüz, C. (2022). Alternatif Turizmde Yeni Temalar ve Destinasyonlar, Detay Yayıncılık, Ankara.
- Hardy, A., Hanson, D. ve Gretzel, U. (2012). Online Representations of RVing Neo-tribes in the USA and Australia, *Journal of Tourism and Cultural Change*, 10(3), 219-232.
- Hewer, M. J., Scott, D. J. ve Gough, W. A. (2017). Differences in the Importance of Weather and Weather-Based Decisions Among Campers in Ontario Parks (Canada), *International Journal of Biometeorology*, 61, 1805-1818.
- Hollender, J. W. (1977). Motivational Dimensions of The Camping Experience, *Journal of Leisure Research*, 9(2), 133-141.
- Kaygısız, N. Ç. (2022). Turizmde Güncel Eğilimler: Kavramsal Bir Değerlendirme, *Erciyes Akademi*, 36(1), 213-227.
- Kearns, R., Collins, D., Bates, L. ve Serjeant, E. (2019). Campgrounds As Service Hubs For The Marginally Housed, *Geographical Research*, 57(3), 299-311.
- LaPage, W. F. ve Bevins, M. I. (1981). Satisfaction Monitoring for Quality Control in Campground Management, *US Department of Agriculture, Forest Service*, (Vol. 484).
- Lashley, C. (2015). Researching Snails on Holiday: An Agenda for Caravanning and Caravanners?, *Research in Hospitality Management*, 5(2), 115-122.
- Lee, W. S., Lee, J. K. ve Moon, J. (2019). Influential Attributes for The Selection of Luxury Camping: A Mixed-Logit Method, *Journal of Hospitality and Tourism Management*, 40, 88-93.
- Lucivero, M. (2012). Camping and Open-air Tourism: An Opportunity for Sustainable Tourism in Coastal Areas. In *6th Conference of the International Forum on Urbanism (IFoU): Tourbanism, Barcelona*, International Forum on Urbanism, (pp. 1-9).
- Mandelli, A. ve La Rocca, A. (2006). Networks in the management of heritage tourism: the case of "Distributed Hospitality" (albergo diffuso) in Italy. In *The Annual Meeting of The International Communication Association*, Dresden, Germany.
- Mikkelsen, M. V. ve Cohen, S. A. (2015). Freedom in Mundane Mobilities: Caravanning in Denmark. *Tourism Geographies*, 17(5), 663-681.
- Milohnić, I., Bonifačić, J. C. ve Licul, I. (2019). Transformation of Camping into Glamping–Trends and Perspectives, *Tourism in Southern and Eastern Europe*, 5, 457-473.

- Newton, J. (2008). Emotional Attachment to Home and Security for Permanent Residents in Caravan Parks in Melbourne, *Journal of Sociology*, 44(3), 219-232.
- O'Neill, M. A., Riscinto-Kozub, K. A. ve Van Hyfte, M. (2010). Defining Visitor Satisfaction in The Context of Camping Oriented Nature-Based Tourism-The Driving Force Of Quality!, *Journal of Vacation Marketing*, 16(2), 141-156.
- Oh, C. O., Park, M. ve Hammitt, W. E. (2007). Predicting Site Choice Behavior Among Types of Campers, *Journal of Park ve Recreation Administration*, 25(3).
- Ötügen, E. (2010). Eco Tourism and Caravan Tourism. *International Symposium on the Biology of Rare and Endemic Plant Species*, Orta Doğu Teknik Üniversitesi, Ankara.
- Pamukçu, H., Tanrısever, C. ve Batman, O. (2015). Turizmde Yeni Eğilimler. In *2nd International Congress of TourismveManagement Researches*. (pp. 1-3).
- Patterson, I., Pegg, S. ve Mahadevan, R. (2015). The Benefits of Short Stay Caravan Travel Based on The Lived Experiences of Grey Caravanners in Australia, *Tourism Analysis*, 20(5), 539-549.
- Petruša, I. ve Vlahov, A. (2019, June). The Role of Glamping in Development of Camping Tourism Offer-Possibilities and Future Prospects in the Republic of Croatia, In *Proceedings of FEB Zagreb International Odyssey Conference on Economics and Business* (Vol. 1, No. 1, pp. 834-843). University of Zagreb, Faculty of Economics and Business.
- Prideaux, B. ve McClymont, H. (2006). The Changing Profile of Caravanners in Australia. *International Journal of Tourism Research*, 8(1), 45-58.
- Rogerson, C. M. ve Rogerson, J. M. (2020). Camping Tourism: A Review of Recent International Scholarship, *Geo Journal of Tourism and Geosites*, 28(1), 349-359.
- Sakacova, K. L. (2013). Glamping- Nature Served On Silver Platter, Aalborg University, Master's Thesis.
- Shultis, J. (2003). Recreational Values of Protected Areas, *Harmon and Putney*, 59-75.
- Solnet, D. J., Paulsen, N. ve Cooper, C. (2010). Decline and Turnaround: A Literature Review and Proposed Research Agenda for The Hotel Sector, *Current Issues in Tourism*, 13(2), 139-159.
- Şenol, F. (2011). *Kamp ve Karavan Turizmi*. N. Hacıoğlu ve C. Avcıkurt (Ed.) içinde, Turistik Ürün Çeşitlendirmesi, Nobel Yayıncılık (2. b., s. 481-499), Ankara.
- Ulrich, R. S., Simons, R. F., Losito, B. D., Fiorito, E., Miles, M. A. ve Zelson, M. (1991). Stress Recovery During Exposure to Natural and Urban Environments, *Journal of Environmental Psychology*, 11(3), 201-230.
- Vallone, C. ve Veglio, V. (2013, August). Albergo Diffuso" and Customer Satisfaction: A Quality Services Analysis. In *Proceedings of the 16th Toulon-Verona Conference "Excellence in Services"*.
- Van Heerden, C. H. (2010). An Exploratory Analysis of Leisure Caravanning in the Kruger National Park in South Africa, *Innovative Marketing*, 6(1), 66-72.
- Vrtodušić Hrgović, A. M., Cvelić Bonifačić, J. ve Licul, I. (2018). Glamping–new Outdoor Accommodation, *Ekonomska misao i praksa*, (2), 621-639.
- Ward, C. ve Hardy, D. (1986). Goodnight Campers! The history of the British holiday camp. *Mansell Publishing Limited*.
- Wu, M. Y. ve Pearce, P. L. (2014). Chinese Recreational Vehicle Users in Australia: A Netnographic Study of Tourist Motivation, *Tourism management*, 43, 22-35.
- Yetiş, Ş. A. (2021). Kapadokya'da Turistik Ürün Olarak Kamping mi Glamping mi?, *Güncel Turizm Araştırmaları Dergisi*, 5(1), 131-148.

İnternet Kaynakları

Cambridge Dictionary, 2023 <https://dictionary.cambridge.org/> (Erişim Tarihi 12/04/2021)

Future Market Insights, 2020. <https://www.futuremarketinsights.com/reports/camping-and-caravanning-market> (Erişim Tarihi: 20/04/2023)

- Grand View Research, 2023. <https://www.grandviewresearch.com/press-release/global-glamping-market> (Erişim Tarihi: 20/04/2023)
- KTB, 2023 <https://yigm.ktb.gov.tr/TR-9851/turizm-istatistikleri.html> (Erişim Tarihi 21/04/2023)
- Mevzuat, 2023a. <https://www.mevzuat.gov.tr/mevzuatmetin/3.5.20058948.pdf> (Erişim Tarihi: 15/04/2023)
- Mevzuat, 2023b. <https://www.resmigazete.gov.tr/eskiler/2022/09/20220923-2.htm> (Erişim Tarihi: 17/04/2023)
- TDK, 2023 <https://sozluk.gov.tr/> (Erişim Tarihleri: 04-10-19/04/2023)
- Türkiye Potansiyel Karavan Alanları Saha Tespit Çalışması, 2021. https://www.kuzka.gov.tr/paylasim/yayinlar/rapor_analiz/20210625_turkiye_potansiyel_karavan_alanlari_tespit_raporu.pdf (Erişim Tarihi: 20/04/2023)
- UNWTO, 2021. Tourism Highlihts <https://www.e-unwto.org/doi/epdf/10.18111/9789284422456> (Erişim Tarihi 28/03/2023)
- Wensing, E., Holloway, D. ve Wood, M. (2003). On the Margins? Housing risk among caravan park residents, <https://apo.org.au/node/7583> (Erişim Tarihi 15/04/2023).

KAYNAKÇA

- Antón, C. Camarero, C. ve Garrido, M. (2018). Exploring the experience value of museum visitors as a co-creation process. *Current Issues in Tourism*, 21(12), 1406-1425.
- Bideci, M. ve Albayrak, T. (2018). An investigation of the domestic and foreign tourists' museum visit experiences. *International Journal of Culture, Tourism and Hospitality Research*, 12(3), 366-377.
- Dirsehan, T. (2012). Analyzing museum visitor experiences and post experience dimensions using sem. *Bogazici Journal Review of Social, Economic and Administrative Studies*, 26(1), 103-125.
- Falk, J. H. ve Dierking, L. D. (2016). *The museum experience*. New York: Routledge.
- Holbrook, M. ve Hirschman, E. (1982). The experiential aspects of consumption: consumer fantasies, feelings, and fun. *Journal of Consumer Research*, 9(2): 132-140.
- Hsieh, Y.C. (2012). Hotel companies' environmental policies and practices: a content analysis of their web pages. *International Journal of Contemporary Hospitality Management*, 24(1), 97-121.
- Kempiak, J., Hollywood, L., Bolan, P. ve McMahon-Beattie, U. (2017). The heritage tourist: an understanding of the visitor experience at heritage attractions. *International Journal of Heritage Studies*, 23(4), 375-392.
- Luck, L., Jackson, D. ve Usher, K. (2006). Case study: A bridge across the paradigms. *Nursing Inquiry*, 13(2), 103-109.
- Nowacki, M. ve Kruczek, Z. (2021). Experience marketing at polish museums and visitor attractions: the co-creation of visitor experiences, emotions and satisfaction. *Museum Management and Curatorship*, 36(1), 62-81.
- Ober-Heilig, N., Bekmeier-Feuerhahn, S. ve Sikkenga, J. (2014). Enhancing museum brands with experiential design to attract low-involvement visitors. *Arts Marketing: An International Journal*, 4(1-2), 67-86.
- Packer, J. ve Ballantyne, R. (2016). Conceptualizing the visitor experience: a review of literature and development of a multifaceted model. *Visitor Studies*, 19(2), 128-143.
- Packer, J., Ballantyne, R. ve Bond, N. (2018). Developing an instrument to capture multifaceted visitor experiences: the dove adjective checklist". *Visitor Studies*, 21(2), 211-231.
- Pine, B. ve Gilmore, J. (1998). Welcome to the experience economy. *Harvard Business Review*, 74(4), 97-105.
- Ponsignon, F., Durrieu, F. ve Bouzdine-Chameeva, T. (2017). Customer experience design: a case study in the cultural sector. *Journal of Service Management*, 28(4), 763-787.
- Schmitt, B. (1999). Experiential marketing. *Journal of Marketing Management*, 15(1-3), 53-67.
- Yin, R. K. (2003). *Case study research: Design and methods*. California: SAGE Publications.
- Yu, Y., Li, X. ve Jai, T.-M.(C). (2017). The impact of green experience on customer satisfaction: evidence from TripAdvisor. *International Journal of Contemporary Hospitality Management*, 29(5), 1340-1361.

**ÇALIŞANLARDA
ÖRGÜTSEL DESTEK ALGISI,
PERSONEL GÜÇLENDİRME,
PERFORMANS VE İŞ TATMİNİ**
KONAKLAMA İŞLETMELERİ İÇİN BİR MODELLEME

Dr. Attila KAYA

EĞİTİM
yayınevi

**ÇALIŞANLARDA ÖRGÜTSEL DESTEK ALGISI, PERSONEL GÜÇLENDİRME,
PERFORMANS VE İŞ TATMİNİ
KONAKLAMA İŞLETMELERİ İÇİN BİR MODELLEME**

Dr. Attila KAYA

Genel Yayın Yönetmeni: Yusuf Ziya Aydođan (yza@egitimyayinevi.com)

Genel Yayın Koordinatörü: Yusuf Yavuz (yusufyavuz@egitimyayinevi.com)

Sayfa Tasarımı: Eğitim Yayınevi Grafik Birimi

Kapak Tasarımı: Eğitim Yayınevi Grafik Birimi

T.C. Kültür ve Turizm Bakanlığı

Yayıncı Sertifika No: 47830

ISBN: 978-625-6489-25-7

1. Baskı, Haziran 2023

Baskı Cilt

Uzun Dijital Matbaacılık

İstanbul Cad. İstanbul Çarşısı No: 48/48 - 49 İskitler 06070 / Ankara

Matbaa Sertifika No: 47865

Kütüphane Kimlik Kartı

**ÇALIŞANLARDA ÖRGÜTSEL DESTEK ALGISI, PERSONEL GÜÇLENDİRME,
PERFORMANS VE İŞ TATMİNİ
KONAKLAMA İŞLETMELERİ İÇİN BİR MODELLEME**

Dr. Attila KAYA

108 s., 160x240 mm

Kaynakça var, dizin yok.

ISBN: 978-625-6489-25-7

Copyright © Bu kitabın Türkiye'deki her türlü yayın hakkı Eğitim Yayınevi'ne aittir. Bütün hakları saklıdır. Kitabın tamamı veya bir kısmı 5846 sayılı yasanın hükümlerine göre kitabı yayımlayan firmanın ve yazarlarının önceden izni olmadan elektronik/mekanik yolla, fotokopi yoluyla ya da herhangi bir kayıt sistemi ile çoğaltılamaz, yayımlanamaz.

EĞİTİM

yayınevi

Yayınevi Türkiye Ofis: İstanbul: Eğitim Yayınevi Tic. Ltd. Şti., Atakent mah. Yasemen sok. No: 4/B, Ümraniye, İstanbul, Türkiye

Konya: Eğitim Yayınevi Tic. Ltd. Şti., Fevzi Çakmak Mah. 10721 Sok. B Blok, No: 16/B, Safakent, Karatay, Konya, Türkiye
+90 332 351 92 85, +90 533 151 50 42, 0 332 502 50 42
bilgi@egitimyayinevi.com

Yayınevi Amerika Ofis: New York: Eğitim Publishing Group, Inc. P.O. Box 768/Armonk, New York, 10504-0768, United States of America
americaoffice@egitimyayinevi.com

Lojistik ve Sevkiyat Merkezi: Kitapmatik Lojistik ve Sevkiyat Merkezi, Fevzi Çakmak Mah. 10721 Sok. B Blok, No: 16/B, Safakent, Karatay, Konya, Türkiye
sevkiyat@egitimyayinevi.com

Kitabevi Şubesi: Eğitim Kitabevi, Şükran mah. Rampalı 121, Meram, Konya, Türkiye
+90 332 499 90 00
bilgi@egitimkitabevi.com

İnternet Satış: www.kitapmatik.com.tr
+90 537 512 43 00
bilgi@kitapmatik.com.tr

 **kitapmatik**
YAYINEVİ

KAYNAKÇA

- Akat, İ. & Budak, G. (2002). *İşletme yönetimi*, İzmir: Fakülteler Kitabevi.
- Akçakaya, M. (2010). “Örgütlerde uygulanan personel güçlendirme yöntemleri: türk kamu yönetiminde personel güçlendirme”, *Karadeniz Araştırmaları*, (25), 145-174.
- Akdemir, A. (2014). *Yeni ekonomide ve yeni dünyada işletmecilik*. 1. Baskı. Kocaeli: Umuttepe Yayın.
- Akgemci, T. (2001). KOBİ’lerin temel sorunları ve sağlanan destekler. *Ankara: T.C. Sanayi ve Ticaret Bakanlığı KOSGEB Küçük ve Orta Ölçekli Sanayi Geliştirme ve Destekleme İdaresi Başkanlığı*.
- Akhilendra, K. S. (2011). *Organizational Citizenship Behavior in India*. Lap Lamber Academic Publishing GmbH.
- Akıncı, Z. (2002). Turizm sektöründe işgören iş tatminini etkileyen faktörler: beş yıldızlı konaklama işletmelerinde bir uygulama, *Akdeniz Üniversitesi İktisadi ve İdari Bilimler Fakültesi Dergisi*, 4, 1-25.
- Akkoç İ., Çalışkan A. & Turunç Ö. (2012). Örgütlerde gelişim kültürü ve algılanan örgütsel desteğin iş tatmini ve iş performansına etkisi: Güvenin aracılık rolü. *Celal Bayar Üniversitesi İ.İ.B.F Yönetim ve Ekonomi*, 19(1)
- Allen, N. J.; & John P. M. (1990). “The measurement and antecedents of affective, continuance and normative commitment to the organisation”, *Journal of Occupational and Organizational Psychology*, 63, 1–18.
- Allen, D. G., Shore, L. M., & Griffeth, R. W. (2003). “The role of perceived organizational support and supportive human resource practices in the turn over process”. *Journal of management*, 29(1): 99-118.
- Altındış, S. & Özutku, H. (2011). Psikolojik güçlendirme ve güçlendirmeyi etkileyen faktörler: Türkiye’deki devlet hastanelerinde bir araştırma. *Sosyal Bilimler Dergisi*, 13(1), 161-192.
- Altunoğlu, A., & Doğan, B. (2014). Bilgi yönetimi, çevre, teknoloji ve örgütsel performans ilişkileri. *İnternet uygulamaları ve Yönetimi Dergisi* 5(1), 21-37.
- Argyris, C. (1998). Empowerment: the emperor’s new clothes. *Harvard Business Review*, 98-105.
- Armeli, S., Robert, E., Peter, F., & Patrick, L. (1998). “Perceived organizational support and police performance: the moderating influence of socioemotional needs”, *Journal of Applied Psychology*, 83(2), 288- 297.

- Ataman, G. (2002). *İşletme Yönetimi*, 2. Baskı, İstanbul: Türkmen Kitabevi.
- Arshadi, N. & Hayavi, H. (2013). The effect of perceived organizational support on affective commitment and job performance: Mediating role of OBSE. *Procedia- Social And Behavioral Sciences*, 84, 739-743.
- Baltaş, A. (2017). *Değişimin için geleceğe doğru ekip çalışması ve liderlik*. 16. Baskı. İstanbul: Remzi Kitabevi
- Baruch, Y. (1998). Applying empowerment: organizational model. *Career Development International*.
- Barutçugil, İ. (2002), *Performans Yönetimi*. İstanbul: Kariyer Yayınları.
- Barutçugil, İ. (2004). *Organizasyonda duyguların yönetimi*. 2. Baskı. İstanbul: Kariyer Yayınları,
- Başoda, A. (2012). Kişilik özelliği olarak hizmet verme yatkınlığının iş tatmini ve işten ayrılma niyeti üzerindeki etkisi: Konaklama işletmelerinde bir uygulama. Yayınlanmamış Yüksek Lisans Tezi, *Nevşehir Üniversitesi SBE*, Nevşehir.
- Bayrak, K. S. (2006). İş tatmini ve örgütsel bağlılığın incelenmesine yönelik bir araştırma. *Atatürk Üniversitesi İktisadi ve İdari Bilimler Dergisi*, 20(1), 291-317.
- Becerem, E. (2000). Güven. *Human Resources Dergisi*, (5), 70.
- Benlioglu, B., & Baskan, G.A. (2014). The examination of the effect of perceived organizational support of university teaching staff on organisational commitment. *Mevlâna International Journal of Education (MIJE)*, 4(2), 37-51.
- Beugre, C. D. (2002). Understanding organizational justice and its impact on managing employees: an african perspective. *Journal of Human Resource Management*, 13 (7), 1091- 1104.
- Biçici, H. (2013). İş rotasyonu ve personel güçlendirme uygulamalarının işgörenlerin örgütsel destek algılamalarına etkisi: Antalya'daki 5 yıldızlı bir zincir konaklama işletmesinde uygulama. Yüksek Lisans Tezi, *Akdeniz Üniversitesi Sosyal Bilimler Enstitüsü*, Antalya.
- Bingöl, D. (2003). *İnsan kaynakları yönetimi*, İstanbul: Beta Yayıncılık.
- Bingöl, D. (2016). *İnsan kaynakları yönetimi*, İstanbul: Beta Yayınları.
- Blau, P. M. (1964). *Exchange and power in social life*. New York, NY: Wiley.

- Bloch, S. & Whiteley, P. (2003). *Kusursuz Liderlik, (Çeviren: Şensoy, Ümit)*, İstanbul: Acar Basım, Optimist Yayınları.
- Bolat, T. (2003). Personeli Güçlendirme: Davranışsal ve Bilişsel Boyutta İncelenmesi ve Benzer Yönetim Kavramları ile Karşılaştırılması. *Atatürk Üniversitesi İktisadi ve İdari Bilimler Dergisi*, 17, 3-4.
- Bolat, T. (2008). *Dönüşümcü liderlik, personeli güçlendirme ve örgütsel vatandaşlık davranışı ilişkisi*. Detay Yayıncılık.
- Borman, W. C. & Motowidlo, S. J. (1993). *Expanding the criterion domain to include elements of contextual performance*. In N. Schmitt & W. C. Borman (Eds.), *Personnel selection in organizations*. 71-98.
- Boudrias, J. S., Brunet, L., Morin, A. J., Savoie, A., Plunier, P., & Cacciato, G. (2010). Empowering employees: The moderating role of perceived organisational climate and justice. *Canadian Journal of Behavioural Science/ Revue canadienne des sciences du comportement*, 42(4), 201.
- Bowling, N., Hendricks, E. & Wagner, S. (2008). Positive and negative affectivity and facetsatisfaction: a meta-analysis. *Journal of Business Psychology*, 23(3), 115-25.
- Byars, L. & Leslie W. R. (1991). *Human resource management (3 Edition)*. Boston: Richard D. Irwin, Inc. Printed in the USD.
- Byrne, Z. S. & Hochwarter, W. A. (2008). Perceived organizational support and performance: Relationships across levels of organizational cynicism. *Journal of Managerial Psychology*, 23(1), 54-72.
- Camgöz, S., & Alperten, İ. (2006). 360 derece performans değerlendirme ve geribildirim: bir üniversite mesdiko-sosyal merkezi birim amirlerinin yönetsel etkinliklerinin değerlendirilmesi üzerine pilot uygulama. *Yönetim ve Ekonomi: Celal Bayar Üniversitesi İktisadi ve İdari Bilimler Fakültesi Dergisi* 13 (2), 191-212.
- Can, H. & Kavuncubaşı, Ş. (2005). *”İnsan kaynakları yönetimi”*, Ankara: Siyasal Kitabevi.
- Candan, H., Canbolat, M. A. & Öksüz, Y. S. (2015). Personel güçlendirmenin örgütsel bağlılık üzerine etkisi: Bir kamu kurumunda araştırma. *Kahramanmaraş Sütçü İmam Üniversitesi İktisadi ve İdari Bilimler Fakültesi Dergisi*, 5(2), 255-266.

- Cengiz, A. A. (2001). "Kişisel özelliklerin örgütsel bağlılık üzerindeki etkileri ve Eskişehir’de sağlık personeli üzerinde bir uygulama", Yüksek Lisans Tezi, *Anadolu Üniversitesi Sosyal Bilimler Enstitüsü*, Eskişehir.
- Ceylan A. & Şenyüz P. B. (2003). Örgütsel destek algısı ve dâhil olma-dışlanmama algısının örgütsel bağlılığa etkisi: sigorta sektöründe bir araştırma, *Yönetim Dergisi*, 44, Şubat.
- Ceylan, A. & Ulutürk, Y. (2006), "Rol belirsizliği, rol çatışması, iş tatmini ve performans arasındaki ilişkiler", *Doğuş Üniversitesi Dergisi*, 7 (1)
- Chang, S. H., Shu, Y., Lin, Y. H. & Wang, C. L. (2019). "I Believe", "I Think", Then "I Will"? investigating the mediator role of ethical judgment between internet ethical self-efficacy and ethical behaviora lntention. *ComputersIn Human Behavior*, 101, 387-393.
- Chiang, C. F. & Hsieh, T. S. (2012). The impacts of perceived organizational support and psychological empowerment on job performance: The mediating effects of organizational citizenship behavior. *International Journal Of Hospitality Management*, 31(1), 180-190.
- Chiang, C. F. & Jang, S. (2008). The antecedents and consequences of psychological empowerment: the case of taiwan’s hotel companies, *Journal of Hospitality & Tourism Research*, 32(1), 40-61.
- Chow, H.S. (1994). Oganizational commitment and career of chinese managersin hong kong and taiwan, *The International Journal of Career Management*, 6(4).
- Chow, I. H., Lo, T. W., Sha, Z. & Hong, J. (2006). The impact of developmental experience, empowerment, and organizational support on catering service staff performance. *Hospitality Management*, 25(3), 478-495.
- Clark, A. E. (1996), "Job Satisfaction in Britain", *British Journal of Industrial Relations*, 34(2), 189-217.
- Cohen, L. Manion, L. & Morrison, K. (2000). Research methods in education. *British Journal of Educational Studies* 48(4), 46-48.
- Cole, D. A. (1987). Utility of confirmatory factor analysis in test validation research. *Journal of Consulting and Clinical Psychology*, 55, 1019-1031.
- Conger, J. A. (1989). Leadership: the art of empowering others, *The Academy of Management Review*, 3(1), 17-24.
- Conger, J. A. & Kanungo, R. N. (1988). The Empowerment Process: Integrating Theory and Practice. *Academy of Management Review*, 13(3), 471-482.

- Cropanzano, R., Howes, J. C., Grandey, A. A. & Toth, P. (1997). The relationship of organizational politics and support to work behaviors, attitudes, and stress. *Journal of Organizational Behavior*, 18(2), 159-180.
- Cunningham, I., Hyman, J., & Baldry, C. (1996). Empowerment: the power to do what? *Industrial Relations Journal*, 27(2), 143-154.
- Çarıkcı, İ. H. (2000). Çalışanların iş tatminlerini etkileyen kişisel özellikler süpermarket çalışanları üzerinde bir araştırma. *Süleyman Demirel Üniversitesi İktisadi ve İdari Bilimler Fakültesi Dergisi*, 5 (2), 155-168.
- Çavuş, M. F. (2006). İşletmelerde personel güçlendirme uygulamalarının örgütsel yaratıcılık ve yenilikçiliğe etkileri üzerine imalat sanayiinde bir uygulama. *Selçuk Üniversitesi: Yayımlanmamış Doktora Tezi*.
- Çavuş, M. F. (2008). Personel Güçlendirme: imalat sanayii işletmelerinde bir araştırma, *Yaşar Üniversitesi Dergisi*, 3(10), 1287-1300.
- Çavuş, M. F. ve Akgemci, T. (2008). İşletmelerde personel güçlendirmenin örgütsel yaratıcılık ve yenilikçiliğe etkisi: imalat sanayiinde bir araştırma. *Selçuk Üniversitesi Sosyal Bilimler Enstitüsü Dergisi*. 20, 229–244.
- Çetin, A. & Şentürk, M. (2016). Bilgi paylaşma davranışının planlı davranış teorisi ve sosyal değişim teorisi bağlamında incelenmesi: dermatologlar üzerine ampirik bir araştırma. *Ege Akademik Bakış Dergisi*, 16(2), 241-256.
- Çöl, G. (2004). Güçlendirme ve örgütsel bağlılık üzerine bir araştırma. Yayımlanmış Doktora Tezi, *Gebze İleri Teknoloji Enstitüsü*, Kocaeli.
- Çöl, G. (2004). Personel güçlendirme kavramının benzer yönetim kavramları ile karşılaştırılması. *İş Güç Dergisi*, 2(7).
- Çöl, G. (2008). Algılanan güçlendirmenin işgören performansı üzerine etkileri. *Doğuş Üniversitesi Dergisi*, 9(1), 35-46.
- Daniel, F. & Purwanti, A. (2015). The impact of organizational culture and job performance to organizational commitment and employees job performance. *Conference: Asia-Pacific Management Accounting Association (APMAA) Annual Conference, Bali, Indonesia*
- Demiral, Ö. (2008). Yönetim ve organizasyon bilim dalı örgütsel bağlılığın sağlanmasında personel güçlendirme ve psikolojik sözleşmenin etkisine ilişkin bir araştırma, Yüksek Lisans Tezi, *Niğde Üniversitesi*, Niğde.
- Demir, H. & Tarhan, O. (2009). Teknoloji, Örgüt Yapısı ve Performans Arasındaki İlişkiler Üzerine Bir Araştırma. *Doğuş Üniversitesi Dergisi*, 10 (1), 57-72.

- Derinbay, D. (2011). İlköğretim okullarında görev yapan öğretmenlerin algıladıkları örgütsel destek düzeyleri. Yüksek Lisans Tezi, *Pamukkale Üniversitesi Sosyal Bilimler Enstitüsü*, Denizli.
- Dinçer, Ö. (2013). *Stratejik Yönetim ve İşletme Politikası*. İstanbul: Alfa Basım Yayım Dağıtım Ltd. Şti.
- Doğan, S. (2003). *Rekabette başarının anahtarı: personel güçlendirme: empowerment*. 1.Basım, İstanbul: Sistem Yayıncılık.
- Doğan, S. (2003). İşletmelerde personel güçlendirmenin önemi. *İstanbul Üniversitesi Siyasal Bilgiler Fakültesi Dergisi*, (29), 17-203.
- Doğan, S. (2003). *Personel Güçlendirme*. İstanbul: Sistem Yayıncılık.
- Doughty, A. H. (2004). Employee empowerment: democracy or delusion? *The Public Sector Innovation Journal*, 9(1), 1-24.
- Dormann, C. & Zapf, D. (2001). A Meta-analysis of Stabilities. *Journal of Organizational Behavior*, 22(5), 483-504.
- Dönmez, G. (2012). Personeli güçlendirme ve tükenmişlik ilişkisi: iş yükü-kontrolü modeli açısından bir değerlendirme. Yüksek Lisans Tezi, *Balıkesir Üniversitesi*, Balıkesir.
- Durmaz, I. (2011). Personel güçlendirme algısının iç girişimcilik üzerine etkisi, Doktora Tezi, *Gazi Üniversitesi*, Ankara.
- Edwards, M. R. & Riccardo, P. (2010). Perceived organizational support, organizational identification, and employee outcomes. *Journal of Personnel Psychology*, 9(1) 17-26.
- Eisenberger, R., Huntington, R., Hutchison, S., & Sowa, D. (1986). Perceived Organizational Support. *Journal of Applied Psychology*, 71, 500-507.
- Eisenberger, R., Armeli, S., Rexwinkel, B., Lynch, P. D. & Rhoades, L. (2001). Reciprocation of perceived organizational support. *Journal of Applied Psychology*, 86(1), 42-51.
- Eisenberger, R., Aselage, J., Sucharski, I. L. & Jones, J. R. (2004). Perceived organizational support, the employment relationship: examining psychological and contextual perspectives. *Oxford University Press*, 206-225.
- Emet, C. (2006). Personelin güçlendirilme algıları ile örgütsel kültür arasındaki ilişkinin bankacılık sektöründe ampirik olarak incelenmesi. Yüksek Lisans Tezi, *Dumlupınar Üniversitesi*, Kütahya.

- Eren G. G. & Emet, C. (2007). Güçlendirme Algılarındaki Değişimin Örgütsel Kültür ve Bağlılık Üzerinde Etkileşimi. *Dumlupınar Üniversitesi, Sosyal Bilimler Dergisi*, 17, 90-116.
- Eren, E. (1998). *Örgütsel davranış ve yönetim psikolojisi*, 5. Baskı, İstanbul: Beta Yayınevi
- Eren, E. (2000). *Örgütsel davranış ve yönetim psikolojisi*, 6. Baskı, İstanbul: Beta Yayınevi
- Eren, E. (2013). *Yönetim ve organizasyon*. 11. Baskı, İstanbul: Beta Yayınevi.
- Erkol, H. (2015). Ortaöğretim öğretmenlerinin algıladıkları örgütsel desteğin bireysel özelliklerine göre incelenmesi. *Anadolu Eğitim Liderliği ve Öğretim Dergisi*, 3(1), 1-17.
- Erkuş, A. & Fındıklı, M. A. (2013). Psikolojik sermayenin iş tatmini, iş performansı ve işten ayrılma niyeti üzerindeki etkisine yönelik bir araştırma, *İstanbul Üniversitesi İşletme Fakültesi Dergisi*, 42 (2), 302-318.
- Erstad, M. (1997). Empowerment and Organizational Change. *International Journal of Contemporary Hospitality Management*, 9(7), 325- 333.
- Eskibina, Y. (2019). Personel güçlendirmenin iş tatminine etkisi: yardımcı yargı personeli üzerine bir araştırma. *Elektronik Sosyal Bilimler Dergisi*, 18(72), 1606-1618.
- Fernandez, S. & Moldogaziev, T. (2013), Employee empowerment, employee attitudes and performance: Testing a causal model, *Public Administration Review*, 73 (3), 490-506.
- Fındıkcı, İ. (2012). *İnsan kaynakları yönetimi*. 1. Baskı, İstanbul: Alfa Yayınları.
- Field, L. (1997). Impediments to empowerment and learning within organizations. *The Learning Organizatio*, 4, 149-158
- Fuentes, M. M., Albacete, C. A. & Llorens, F. J. (2004). The impact of enviromental characteristics on tqm principles and organizational performance. *Internatioanl Journal of Management Science*, 32(6), 425-442.
- Gedik, T. (2010). Orman ürünleri sanayi sektöründe çalışan performansının belirlenmesi ve artırılmasına yönelik alan çalışması (mobilya ve levha fabrikaları örneği). Doktora Tezi, *Karadeniz Teknik Üniversitesi*, Trabzon
- Gouldner, A. W. (1960). The norm of reciprocity: A preliminary statement. *American Sociology Review*, 25, 161-78.

- Güney, S. (2015). *İnsan kaynakları yönetimi*. 2. Baskı, Ankara: Nobel Akademik Yayıncılık.
- Gül, H., Oktay, E. & Gökçe, H. (2008). İş tatmini, stres, örgütsel bağlılık, işten ayrılma niyeti ve performans arasındaki ilişkiler: Sağlık sektöründe bir uygulama, *Akademik Bakış, Uluslararası Hakemli Sosyal Bilimler E-Dergisi*, 20, 1-11
- Gül, K. (2019). Personel güçlendirmenin örgütsel bağlılık oluşturmadaki etkisi: Sağlık işletmelerinde bir uygulama. Yüksek Lisans Tezi, *Necmettin Erbakan Üniversitesi*, Burdur.
- Gülcan, M. F. (2007). Örgütsel değişimde etkin bir yöntem: personel güçlendirme. Yüksek Lisans Tezi, *Selçuk Üniversitesi*, Konya.
- Gürbüz, R. (2012). Algılanan örgütsel destek ve örgütsel güvenin, örgütsel bağlılık ile ilişkisi. Yüksek Lisans Tezi, *Atatürk Üniversitesi*, Erzurum.
- Gürbüz, G., Kumkale, İ. & Oğuzhan, A. (2013). Bankacılık sektöründe personel güçlendirme uygulamalarının örgütsel bağlılığa etkisi: Trakya Bölgesi bankalarında araştırma. *International Conference on Eurasian Economies Proceedings*, St. Petersburg, Rusya, 791-800.
- Gürbüz, S. (2019). İnsan kaynakları yönetimi: teori, araştırma ve uygulama. Ankara: Seçkin Yayıncılık.
- Gürcü, E. (2014). Beş yıldızlı otel işletmelerinde personel güçlendirmenin örgütsel bağlılık oluşturmadaki etkileri üzerine bir alan araştırması: Swissotel İstanbul örneği. Yüksek Lisans Tezi, *İstanbul Üniversitesi*, İstanbul.
- Güven K. S. (1999). İş yaşamında stres ve performansa olan etkisi: endüstride karşılaştırmalı bir araştırma. Doktora Tezi, *Marmara Üniversitesi*, İstanbul.
- Hall, M. (2008). The effect of comprehensive performance measurements systems on role clarity. Psychological empowerment and managerial performance. *Accounting, Organizations and Society*, 33(2-3), 141-163.
- Halsey, W. (1988). *Macmillan contemporary dictionary*. 1. Baskı, İstanbul: ABC Tanıtım Basımevi.
- Hatipoğlu, Z. (2015). Öğretmenlerin örgütsel destek algılarının örgütsel özdeşleşme seviyelerine etkisi: ankarı çankaya ilçesinde bir uygulama. Yayınlanmamış Yüksek Lisans Tezi, *Çankaya Üniversitesi*, Ankara.
- Hechanova, M. R. M., Alampay, R. B. A. & Franco, E. P. (2006). Psychological empowerment, job satisfaction and performance among filipino service workers. *Asian Journal of Social Psychology*, 9, 72-78.

- Helvacı, M. A. (2002). Performans yönetimi sürecinde performans değerlendirmenin önemi, *Ankara Üniversitesi Eğitim Bilimleri Fakültesi Dergisi*, 35 (1-2), 155-169.
- Honold, L. (1997). A review of the literature on employee empowerment. *Empowerment in organizations*, 4, 202-212.
- Hopkins, K. D. & Weeks, D. L. (1990). Tests for normality and measures of skewness and kurtosis: their place in research reporting. *Educational and Psychological Measurement*, 50, 717-729.
- Huang, X., Shi, K., Zhang, Z. & Cheung, Y. L. (2006). The impact of participative leadership behavior on psychological empowerment and organizational commitment in chinese state-owned enterprises: The moderating role of organizational tenure. *Asi Pacific J. Manage*, 23, 345-367.
- Humborstad, I. & Perry, C. (2011). Employee empowerment, job satisfaction and organizational commitment. *Chinese Management Studies*, 5(3), 325-344.
- Hutchison, S. (1997). A path model of perceived organizational support. *Journal of Social Behavior and Personality*, 12 (1), 159-174.
- İşın, A. F. (2009). Psikolojik personel güçlendirme ve iş tatmini arasındaki ilişki ve bir uygulama. Yüksek Lisans Tezi, *İstanbul Üniversitesi*, İstanbul.
- İşcan, Ö. F. & Timuroğlu, M. K. (2007). Örgüt kültürünün iş tatmini üzerindeki etkisi ve bir uygulama. *Atatürk Üniversitesi İktisadi ve İdari Bilimler Dergisi*, 21(1), 119-135.
- Jacobs, R. & Solomon, T. (1977). Strategies for Enhancing the Prediction of Job Performance from Job Satisfaction. *Journal of Applied Psychology*, 62, 417-421.
- Janssen, O. (2004). The barrier effect of conflict with superiors in the relationship between employee empowerment and organizational commitment. *Work&Stress*, 18(1), 56-65.
- Jansen, K. (2005). Management commitment to safety as organizational support: relationships with non-safety outcomes in wood manufacturing employees. *Journal of Safety Research*, 36(2), 171-179.
- Kanter, R. M. (1977). *Men and women of the corporation*. New York: Basic Books
- Kaplan, M. (2010). Otel İşletmelerinde etiksel iklim ve örgütsel destek algılamalarının örgütsel bağlılık üzerindeki etkisi: Kapadokya örneği.

Yayımlanmamış Doktora Tezi, *Selçuk Üniversitesi Sosyal Bilimler Enstitüsü*, Konya.

- Karahan, A. (2009). İnsan kaynaklarının geliştirilmesine katkısı açısından personel güçlendirme yaklaşımı: Afyon Kocatepe Üniversitesi Hastanesi Örneği. *Celal Bayar Üniversitesi. Sosyal Bilimler Enstitüsü. Sosyal Bilimler Dergisi*, 7(1), 95-114.
- Karakoç, N. (2009). Employee Empowerment and Differentiation in Companies: A Literature Review and Research Agenda. *Enterprise Risk Management*, 1(2), 38-39.
- Karavardar, G. (2017). Mavi Yakalı Çalışanlarda Psikolojik Personel Güçlendirme ve İş Tatmini Arasındaki İlişkileri Belirlemeye Yönelik Görgül Bir Araştırma. Osmaniye Korkut Ata Üniversitesi İktisadi ve İdari Bilimler Fakültesi Dergisi, 1(1), 15-26.
- Kılınç, E. (2016). Psikolojik sözleşmenin çalışan performansına etkisine ilişkin kamu-özel hastanelerde karşılaştırmalı bir araştırma: Gaziantep örneği. Doktora Tezi, *Kilis 7 Aralık Üniversitesi, Sosyal Bilimler Enstitüsü*, Kilis,
- Kirkman, B. L. & Rosen, B. (1999). Beyond self-management: Antecedents and consequences of team empowerment. *Academy of Management Journal*, 42(1), 58-74.
- Kitapçı, H., Kaynak, R., & Okten, S. S. (2013). Güçlendirmenin iş tatmini ve işten ayrılma niyetine etkisi: Kamu ve özel sektörde mukayeseli bir araştırma. *International Review of Economics and Management*, 1(1), 49-73.
- Klarner, P., Sarstedt, M., Hoeck, M. & Ringle, C. M. (2013). Disentangling The Effects Of Team Competences, Team Adaptability, And Client Communication On The Performance Of Management Consulting Teams. *Long Range Planning*, 46(3), 258-286.
- Koçel, T. (2005). *İşletme yöneticiliği*. İstanbul: Arıkan Yayımcılık A.Ş.
- Koçel, T. (2010). *İşletme yöneticiliği*. İstanbul: Beta Yayınevi.
- Koçel, T. (2014). *İşletme yöneticiliği: yönetim ve organizasyon, organizasyonlarda davranış, klasik-modern-çağdaş ve güncel yaklaşımlar*. İstanbul: Beta Yayınevi.
- Konuk, M. (2006). İşletmelerde örgüt kültürünün iş tatmini üzerindeki etkisi ve önemi Konya Şeker fabrikasında bir uygulama. Yayımlanmamış Yüksek Lisans Tezi, *Selçuk Üniversitesi, Sosyal Bilimler Enstitüsü*, Konya.

- Kraimer, M. L. & Wayne, S. J. (2004). An examination of perceived organizational support as a multidimensional construct in the Context of an expatriate assignment. *Journal of Management*, 30 (2), 209-237.
- Laffaldano, M. T. & Muchinsky, P. M. (1985). Job Satisfaction and Job Performance. A Meta-Analysis. *Psychological Bulletin*, 97 (2), 251-273
- Laschinger, H. K., Spence, F., Joan, S. & Judith, P. W. (2001). Impact of structural and psychological empowerment on job strain in nursing work settings: Expanding kanter's model. *Journal of Nursing Administration*, 31(5), 260-272.
- Lashley, C. (1999). Employee empowerment in services: a framework for analysis. *Personnel Review*, 28(3), 169-191.
- Leaker, D. (2008). The gender pay gap in the UK. *Economic & Labour Market Review*, 2(4), 19-24.
- Liden, R. C., Wayne, S. J., & Sparrowe, R. T. (2000). An examination of the mediating role of psychological empowerment on the relations between the job, interpersonal relationships, and work outcomes. *Journal of applied psychology*, 85(3), 407.
- Luthans, F. (2002). The need for and meaning of positive organizational behavior. *Journal of Organizational Behavior: The International Journal of Industrial, Occupational and Organizational Psychology and Behavior*, 23(6), 695-706.
- Luthans, F. (2011). *Organizational Behavior An Evidence-Based Approach*. 12th Edition, McGraw-Hill Irwin, New York
- Lizote, S. A., Verdinelli, M. A., & Nascimento, S. d. (2017). Organizational commitment and job satisfaction: A study with municipal civil servants. *Brazilian Journal of Public Administration*, 51(6), 947-967.
- Longe, O. J. (2014). Leadership style paradigm shift and organisational performance: A case of the Nigerian cement industry. *African Research Review*, 8(4), 68-83
- Macsinga, I., Sulea, C., Sârbescu, P., Fischmann, G., & Dumitru, C. (2015). Engaged, committed and helpful employees: the role of psychological empowerment. *The Journal of psychology*, 149(3), 263-276.
- Manz, C. C. & Sims, H. P. (2001). *The new superleadership: Leading others to lead themselves*. San Francisco: Berrett Kohler.

- Masoodul, H. (2011). Örgütsel güvenin, örgütsel bağlılık, örgütsel vatandaşlık davranışı ve çalışan performansı üzerindeki etkisi: bankacılık sektörü üzerine bir araştırma. Doktora Tezi, *İstanbul Üniversitesi*, İstanbul.
- Mathumbu, D. & Nicole, D. (2017), Perceived organizational support work engagement and organisational citizenship behaviour of nurses at victoria hospital. *The International Journal of Human Resource Management*, 24(16), 87-93.
- Menan: T. (2001). Employee empowerment: an integrative psychological approach. *Applied Psychology: An International Review*, 50(1), 153-180.
- Meyer, J. P. & Allen, N. J. (1991). A Three-Component Conceptualization of Organizational Commitment. *Human Resource Management Review*, 1(1), 61-89.
- Mete, M., Zincirkıran, M., Yalçınsoy, A. & Pekcan, A. (2015). Personel güçlendirme, örgütsel bağlılık ve iş memnuniyeti ilişkisinin yapısal eşitlik modeli ile incelenmesi: Turizm sektöründe bir araştırma. *Bartın Üniversitesi İİBF Dergisi*, 6(12), 137-156.
- Michael, J. H., Evans, D. D., Jansen, K. J. & Haight, J. M. (2005). Management commitment to safety as organizational support: relationship with nonsafety outcomes in wood manufacturing employees. *Journal of Safety Research*, 36, 171-179.
- Mitchell, T. R. & Larson, J. (1987). *People in organization: An introduction to organizational behavior*. Third Edition, Singapore: McGraw Hill BookComp.
- Moorman, R., Blakely, G. & Niehoff, B. P. (1998). Does perceived support mediate the relationship between procedural justice and organizational citizenship behavior. *Academy of Management Journal*, 41(3), 351-357.
- Motowidlo, S. J., Borman, W. C. & Schmit, M. J. (1997). A theory of individual differences in task and contextual performance. *Human Performance*, 10, 71-83.
- Muchinsky, P. M., (2000) Emotions in the Workplace: The Neglect of Organizational Behavior. *Journal of Organizational Behavior: The International Journal of Industrial, Occupational and Organizational Psychology and Behavior*, 21(7), 801-805.
- Mujka, F. (2015). Personel güçlendirme ile örgütsel bağlılık arasındaki ilişki ve bir araştırma. Yüksek Lisans Tezi, *İstanbul Üniversitesi*, İstanbul.

- Murat, G. (2001). Çağdaş Bir Yönetim Yaklaşımı: Personel Güçlendirme. *Öneri Dergisi*, 4(16), 113-126.
- Murthy, R. (2017). Perceived organizational support and work engagement. *International Journal of Applied Research*, 5(3), 738-740.
- Müdü, N. (2009). Personel güçlendirme çalışmaları ve müşteri ilişkileri üzerine etkisi (restoran işletmeleri üzerine bir araştırma). Yüksek Lisans Tezi, *Selçuk Üniversitesi*, Konya.
- Naktiyok, A., & Kızıl, S. (2018). Örgütsel destek ve özyeterlik algısının akademik erteleme davranışı üzerine etkisi: Araştırma görevlileri üzerinde bir inceleme. *İşletme Araştırmaları Dergisi*, 10(4), 267-285.
- Nunnally, J. C. (1967). *Psychometric theory*. First Edition, New York: McGraw-Hill Education Inc, 257-258.
- Olshfski, D., & Cunningham, R. (1998). The empowerment construct in manager-executive relationships. *Administration & Society*, 30(4), 357-373.
- Ordu, A. (2016). Lise Öğretmenlerinin İş Doyumları Ve Bireysel Performansları Arasındaki İlişki. *Mustafa Kemal Üniversitesi Sosyal Bilimler Enstitüsü Dergisi*, 13(36), 1-19.
- Öğüt, A., Aygen, S. & Demirsel, M. T. (2007). Personel güçlendirme inovasyonu hızlandırır mı? antalya ili beş yıldızlı konaklama işletmelerine yönelik görgül bir araştırma. *Selçuk Üniversitesi, Karaman İktisadi ve İdari Bilimler Fakültesi Dergisi, Yerel Ekonomiler Özel Sayısı*, 163-172.
- Özbek, M. F. ve Kosa, G. (2010). Duygusal bağlılık, örgütsel destek, üst yönetim desteği ve personel güçlendirmenin hizmet kalitesi üzerindeki etkisi: Kırgızistan'da banka işgörenler üzerinde bir uygulama. *Erciyes Üniversitesi İktisadi ve İdari Bilimler Fakültesi Dergisi*, 34, 189-212.
- Özgen, H. & Türk, M. (1997). Hizmet Sektöründe Rekabette Başarının Anahtarı: Personel Güçlendirme (Empowerment). *Amme İdaresi Dergisi*, 30(4), 75-86.
- Özgen, H. & Yalçın, A. (2015). *İnsan kaynakları yönetimi stratejik bir yaklaşım*. 3. Baskı, Ankara: Akademisyen Kitabevi.
- Özkalp, E. & Kirel, Ç. (2005). *Örgütsel Davranış*, Eskişehir: Anadolu Üniversitesi Yayınları.
- Özmutaf, N, M, (2007), Örgütlerde bireysel performans unsurları ve çatışma. *Çukurova Üniversitesi İktisadi ve İdari Bilimler Dergisi*, 8(2), 41-60.

- Paksoy, H. M. (2007). Üniversitelerde akademik personelin iş memnuniyeti: harran üniversitesi örneği. *Selçuk Üniversitesi, Karaman İktisadi ve İdari Bilimler Fakültesi Dergisi*, 9(12), 138-151.
- Palmer, M. J. (1993). Performans Değerlendirmeleri. İstanbul: Rota Yayıncılık.
- Pawase D. B. (2013). Role of job satisfaction on job performance of teachers from government and private polytechnics. *International Journal of Modern Engineering Research (IJMER.)*, 3(3): 561-1565.
- Pekdemir, I., Özçelik, O., Karabulut, E., & Arslantaş, C. C. (2006). Personel güçlendirme, iş tatmini ve örgütsel bağlılık arasındaki ilişkileri belirlemeye yönelik bir çalışma. *Verimlilik Dergisi*, 4(16), 1-22.
- Pelit, E. (2008). İşletmelerde iş gören güçlendirmenin iş görenlerin iş doyumuna etkisi: Otel işletmelerinde bir araştırma. Yayınlanmış Doktora Tezi, *Gazi Üniversitesi Eğitim Bilimleri Enstitüsü*, Ankara
- Pelit, E. (2014), *İşgören Güçlendirme ve İş Doyumu (Otel İşletmelerinde Bir Uygulama)*. 1. Baskı, Ankara: Gece Kitaplığı.
- Podsakoff, P.M., Mackenzie, S.B., Paine, J.B. & Bachrach, D.G. (2000). Organizational citizenship behaviors: A critical review of the theoretical and empirical literature and suggestions for future research. *Journal of Management*, 26(3), 513-563.
- Polat S. & Aktop E. (2010) Öğretmenlerin duygusal zekâ ve örgütsel destek algılarının girişimcilik davranışlarına etkisi. *Akademik Bakış Dergisi*, 22, 1-20.
- Psoinos, A., Kern, T. & Smithson, S. (2000). An exploratory study of information systems in support of employee empowerment. *Journal of Information Technology*, 15(3), 211-230.
- Puusa, A. & Tolvanen, U. (2006). Organizational identity and trust. *EJBO Electronic Journal of Business Ethics and Organization Studies*, 11(2), 29-33
- Quinn, R. E. & Spreitzer, G. M. (1997). The road to empowerment: Seven questions every leader should consider. *Organizational Dynamics*, 26(2), 37-51.
- Randall, M. L., Cropanzano, R., Bormann, C. A. & Birjulin, A. (1999). Organizational politics and organizational support as predictors of work attitudes, job performance, and organizational citizenship behavior. *Journal of Organizational Behavior* (20), 159-174.

- Randeniya, R., Baggaley, N. & Rahim, M.A. (1995). Total quality management: the need to uncouple empowerment. *Total Quality Management*, 6(3), 217.
- Randolph, W. A. & Sashkin, M. (2002). Can organizational empowerment work in multinational settings? *Academy of Management Perspectives*, 16(1), 102-115.
- Riggle, R. J., Edmondson, D. R., & Hansen, J. D. (2009). A meta-analysis of the relationship between perceived organizational support and job outcomes: 20 years of research. *Journal of business research*, 62(10), 1027-1030.
- Rhoades, L. & Eisenberger, R. (2002). Perceived Organizational Support: A Review of The Literature. *Journal of Applied Psychology*, 87, 698–714.
- Roelen, C. A. M., Koopmans, P.C., & Groothoff, J.W. (2008). Which work factors determine job satisfaction? *Work*, 30(4), 433–439.
- Saks, A. M. (2006). Antecedents and consequences of employee engagement. *Journal of Managerial Psychology*, 21, 600-619.
- Sarıaltın, H. & Yılmaz, A. (2007). Orta kademe yöneticilerin güçlendirme algıları ve güçlendirme uygulamasında üstlendikleri roller: Adapazarı ve Kocaeli Bölgesi otomotiv sektörü örneği. *Dumlupınar Üniversitesi Sosyal Bilimler Dergisi*, 18, 1-22.
- Schermerhorn, J. R., Hunt, G. & Osborn, R.N. (1985). *Managing organizational behavior*. New York: John & Sons Publishing.
- Schweper, C. H. (2001). Ethical climate's relationship to job satisfaction, organizational commitment, and turnover intention in the sales force. *Journal Of Business Research*, 54, 39-52
- Schoderbek, P. P., Richard, A. C. & John, C. A. (1991). *Management*. USA: Harcourt Brace Jovanovich Publishers.
- Seçil, T., İşçi, E. & Arslan, B. (2014). Örgütsel destek algısının işe yabancılaşma ve örgütsel bağlılığa etkisinin incelenmesi: İstanbul özel hastanelerinde bir çalışma. *Pamukkale Üniversitesi Sosyal Bilimler Enstitüsü Dergisi*, 19.
- Shaffer, M. A., David, A., Harrison, K., Matthew, G. & Dora, M. L. (2001), Struggling for balance amid turbulence on international assignments: work-family conflict, support and commitment. *Journal of Management*, 27, 99-121.
- Sharma, S., Durand, R. M. & Gurarie, O. (1981). Identification and analysis of moderator variables. *Journal of Marketing Research*, 18(3), 291-300.

- Sharma, M. & Bhati, M. (2017). The role of organizational factors of empowerment and motivation in enhancing employees' commitment in Indian automotive industry. *Universal Journal of Industrial and Business Management*, 5(3), 29-37.
- Shore, L. M. & Tetrick, L. E. (1991). A construct validity study of the survey of perceived organizational support. *Journal of Applied Psychology*. 76 (5), 637-643.
- Shore, L.M. & Shore, T.H. (1995). Perceived organizational support and organizational support, organizational politics justice and support. *London: Quorum Books*, 149 – 164.
- Siqueira, M. M. (2008). Satisfação No Trabalho. In: Siqueira, Mirlene M. M. (Org.). *Medidas do comportamento organizacional: ferramentas de diagnóstico e de gestão*. Porto Alegre: Artmed Editora, 265-274.
- Sigler, T. H. & Pearson, C. M. (2000). Creating an empowering culture: examining the relationship between organizational culture and perceptions of empowerment. *Journal of Quality Management*, 5, 27-52.
- Silbert, L. T. (2005). The Effect of Tangible Rewards on Perceived Organizational Support. Unpublished PhD Thesis. *University of Waterloo*, Canada.
- Skinner, N. (2005). Worker Performance. In N. Skinner, A.M. Roche, J. O'Connor, Y. Pollard, & C. Todd (Eds.), *Workforce Development TIPS (Theory Into Practice Strategies): A Resource Kit for the Alcohol and Other Drugs Field*. *National Centre for Education and Training on Addiction (NCETA)*, Flinders University, Adelaide, Australia
- Somuncuoğlu, A. B. (2013). Psikolojik güçlendirme ve iş tatmini arasındaki ilişki ve bir uygulama. Yüksek Lisans Tezi. *İstanbul Üniversitesi*, İstanbul.
- Spreitzer, G. M. (1995). Psychological empowerment in the workplace: Dimensions, measurement, and validation. *Academy of management Journal*, 38(5), 1442-1465.
- Spreitzer, M. G. (1996). Social Structured Characteristics Of Psychological Empowerment. *Academy Of Management Journal*, 39(2).
- Sridevi, D. & Srinivasan, P. (2012). The relationship between perceived organizational support, work engagement and affective commitment. *AMET International Journal of Management*, 10(2), 31-32.
- Stamper, C. L. & Johlke, M. C. (2003). The Impact of Perceived Organizational Support on the Relationship Between Boundary Spanner Role Stress And work Outcomes. *Journal of Management*, 29 (4), 569-588.

- Sümer, N. (2000), Yapısal Eşitlik Modelleri: Temel Kavramlar ve Örnek Uygulamalar, *Türk Psikoloji Yazıları*, 3(6):49-74.
- Spreitzer, G. M. & Kizilos, A. (1997). A dimensional analysis of the relationship between psychological empowerment and effectiveness, satisfaction and strain. *Journal of Management*, 23, 5.
- Şahin, N. (2007). Personel güçlendirmenin iş tatmini ve örgütsel bağlılık üzerine etkisi: Dört ve beş yıldızlı otel işletmelerinde bir uygulama, Yayınlanmamış Doktora Tezi, *Dokuz Eylül Üniversitesi Sosyal Bilimler Enstitüsü*, İzmir.
- Şahin, E. T. (2018). Presenteizm (İşte Var Olamama) ile İş Performansı (Görev Performansı ve Bağlamsal Performans) Arasındaki İlişkilerin Belirlenmesi Üzerine Bir Araştırma. Yayınlanmamış Doktora Tezi, *Kastamonu Üniversitesi Sosyal Bilimler Enstitüsü*, Kastamonu.
- Şenel, Ö. (2006). Personel güçlendirmenin örgüt kültürüne etkisi. Yüksek Lisans Tezi, *Dokuz Eylül Üniversitesi Sosyal Bilimler Enstitüsü*, İzmir.
- Şimşek, M. Ş. & Kingir, S. (2006). *Çağdaş yönetim araçlarından seçmeler*. Ankara: Nobel Yayın Dağıtım.
- Tayfun, A. & Çatır, O. (2013). Örgütsel sessizlik ve çalışanların performansları arasındaki ilişki üzerine bir araştırma. *İşletme Araştırmaları Dergisi*, 5(3), 114-134.
- Tekin, Y. & Köksal, C. D. (2012). Otel işletmelerinde personeli güçlendirme uygulamaları: Antalya’da beş yıldızlı konaklama işletmelerinde bir araştırma, *Journal of Yaşar University*, 25(7), 4241-4267.
- Thevanes, N. & Saranraj, Y. (2018). The impact of perceived organizational support on job satisfaction of academic staff. *Asian Journal Of Economics Business And Accounting*, 6(2), 1-8
- Thomas, K. W. & Velthouse, B. A. (1990). Cognitive elements of empowerment: An interpretive model of intrinsic task motivation. *The Academy of Management Review*, 15(4), 666-681
- Thomas, K. W. & Tymon, W. G. (1994). Does empowerment always work: understanding the role of intrinsic motivation and personal interpretation. *Journal of Management Systems*, 6(2), 1-13.
- Tsang, D. (2007). Leadership, national culture and performance management in the Chinese software industry. *International Journal of Productivity and Performance Management*, 56(4), 270-284.

- Tunay, N. (2019). Personel Güçlendirmenin çalışanların iş tatmini, performansı ve örgütsel bağlılığına etkileri: Türk sigorta sektörü örneği. *Maliye ve Finans Yazıları*, 112, 241-258.
- Tunay, N. (2016). Türk sigorta sektöründe personel güçlendirmenin uygulanabilirliği. *Kırklareli Üniversitesi İ.İ.B.F. Dergisi*, 5(2), 71-92.
- Tüfekci, N. & Tüfekci, Ö. K. (2006). Bankacılık sektöründe farklı olma üstünlüğünün ve müşteri sadakatinin yarattığı değer ısparta ilinde bir uygulama. *Süleyman Demirel Üniversitesi Sosyal Bilimler Enstitüsü Dergisi*, 2 (4), 170-183.
- Türkel, U. A. (1998). *İnsan kaynaklarının etkin yönetimi*, İstanbul: Türkmen Kitapevi
- Ugboro, I. & Obeng, K. (2000). Top management leadership, employee empowerment, jobsatisfaction, and customer satisfaction in total quality management organizations: An empirical study. *Journal of Quality Management*, 5.
- Uyargil, C. (2013). *Performans yönetimi sistemi*. 3.Baskı, İstanbul: Beta Basım Yayım.
- Uyguç, N. & Çimrin, D. (2004). DEÜ araştırma ve uygulama hastanesi merkez laboratuvarı çalışanlarının örgüte bağlılıklarını ve işten ayrılma niyetlerini etkileyen faktörler. *DEÜ İktisadi ve İdari Bilimler Fakültesi Dergisi*, 19(1), 91-99.
- Uzun, G. (2015). Personel güçlendirme yöntemleri ve Honda Türkiye AŞ'deki inceleme. Yüksek Lisans Tezi, *Anadolu Üniversitesi*, Eskişehir.
- Üren, S. G. (2011). Algılanan örgütsel desteğin örgütsel bağlılığa etkisi: İmalat sektöründe faaliyet gösteren bir firma örneği. Yüksek Lisans Tezi, *Eskişehir Osmangazi Üniversitesi Sosyal Bilimler Enstitüsü*, Eskişehir.
- Üzüm, B., & Uçkun, S. (2018). Performans değerlendirme yöntemleri üzerine nitel bir araştırma: Kocaeli ili örneği. *İşletme Araştırmaları Dergisi*, 10(2), 254-275
- Valibayova, G. (2018). İş güvencesizliği algısının iş stresi ve iş performansına etkisi: Araştırma görevlileri üzerine bir çalışma. Yayımlanmamış yüksek lisans tezi, *On Dokuz Mayıs Üniversitesi*, Samsun.
- Vani, S. Srilatha, P. (2015), A study on women employment through dairy micro-enterprise management. *Asian Journal Of Dairy And Food Research*, 34(3), 202-204.

- Verhulst, E. & Boks, C. (2014), Employee empowerment for sustainable design. *The Journal of Corporate Citizenship*, 55, 73-101.
- Wilkinson, A. (1998). Empowerment: theory and practice. *Personnel review*.
- Williams, R. S., (1998). *Performance management: Perspectives on employee performance*. London: International Thomson Business Press,
- Woods, J. O. (1998). The relationship between covey's principle-centered empowerment theory and herzberg's motivator/hygiene theory of job satisfaction/dissatisfaction. Yayınlanmamış Doktora Tezi, *University of Florida*, ABD.
- Yarar, A. G. (2008). 4857 sayılı iş kanunu'nda yeterlilik bazlı performans değerlendirme. Yayınlanmamış Yüksek Lisans Tezi, *Dokuz Eylül Üniversitesi*, İzmir.
- Yener, H. (2007). Personel performansına etki eden faktörlerin yapısal eşitlik modeli ile incelenmesi ve bir uygulama, Doktora Tezi, *Gazi Üniversitesi*, Ankara.
- Yılmaz, A. & Tanrıverdi, H. (2017). Aşçıların örgütsel destek algısının iş performansı üzerine etkisinde iş ortamı niteliğinin aracılık rolü. *Journal of Tourism and Gastronomy Studies*, 5, 32-52.
- Yıldız, O., Dağdeviren, M., & Çetinyokuş, T. (2008). İşgören performansının değerlendirilmesi için bir karar destek sistemi ve uygulaması. *Gazi Üniversitesi Mühendislik Mimarlık Fakültesi Dergisi*, 23(1), 239-249.
- Yıldız, S. M. (2011). İçsel pazarlama, iş tatmini ve örgütsel bağlılık ilişkisi: Spor okullarında görev yapan antrenörler üzerine bir inceleme. *Selçuk Üniversitesi Beden Eğitimi ve Spor Bilim Dergisi*, 13(2), 216-225.
- Yılmaz, K. & Altinkurt, Y. (2013). Örgütsel iklim ölçeğinin Türkçeye uyarlanması: Geçerlik ve güvenilirlik çalışması. *Trakya Üniversitesi Eğitim Fakültesi Dergisi*, 3(1), 1-11
- Yılmaz, A. (2016). Algılanan örgütsel destek ortamında iş stresi ve iş yaşam kalitesinin iş performansı üzerine etkisinin araştırılması: İstanbul'da bulunan beş yıldızlı otellerde çalışan aşçılar üzerine bir araştırma. Yayınlanmamış Doktora Tezi, *İstanbul Üniversitesi Sosyal Bilimler Enstitüsü*, İstanbul.
- Yılmaz, A. H. (2019). Personel güçlendirme ve örgütsel bağlılık ilişkisi: Bir alan araştırması. Yüksek Lisans Tezi, *Pamukkale Üniversitesi, Sosyal Bilimler Enstitüsü*, Denizli.

- Yip, J. S. (2000). Quality service success–property management development to empowerment: a Hong Kong analysis. *Structural Survey*, 27(4), 148-154.
- Yoshimura, K. E. (2003). Employee traits, perceived organizational support, supervisory communication, affective commitment, and intent to leave: group differences. Master's Thesis, *North Carolina State University*, USA.
- Yüksel, O. & Adıgüzel, O. (2015). Kamu hastaneleri birliđi kapsamında yer alan sađlık kurumlarında alıřanlar aısından personel glendirmenin iř tatmini ve iř motivasyonu zerine etkilerinin eřitli deđiřkenlere gre incelenmesi. *Uluslararası Sosyal Arařtırmalar Dergisi*, 8(39), 1019-1027.
- Zhang, X. & Bartol, K. (2010). Linking empowering leadership and employee creativity: the influence of psychological empowerment, intrinsic motivation, and creative process engagement. *Academy of Management Journal*, 53(1), 107-128.

ÜNİVERSİTEDE ÖTEKİLEŐTİRME:
AYRIMCILIĐI KEŐFETMEK

Editör. Doç. Dr. Hamit ÖZEN

EĐİTİM
yayınevi

ÜNİVERSİTEDE ÖTEKİLEŞTİRME: AYRIMCILIĞI KEŞFETMEK

Editör: Doç. Dr. Hamit Özen

Genel Yayın Yönetmeni: Yusuf Ziya Aydoğan (yza@egitimyayinevi.com)

Genel Yayın Koordinatörü: Yusuf Yavuz (yusufyavuz@egitimyayinevi.com)

Sayfa Tasarımı: Eğitim Yayınevi Grafik Birimi

Kapak Tasarımı: Eğitim Yayınevi Grafik Birimi

T.C. Kültür ve Turizm Bakanlığı

Yayıncı Sertifika No: 47830

ISBN: 978-625-6408-97-5

1. Baskı, Mayıs 2023

Baskı Cilt

Meydan Baskı

Sertifika No: 70835 Ferhuniye Mah.sultanşah Cad.28/A

Selçuklu Konya

Kütüphane Kimlik Kartı

ÜNİVERSİTEDE ÖTEKİLEŞTİRME: AYRIMCILIĞI KEŞFETMEK

Editör: Doç. Dr. Hamit Özen

156 s., 135x215 mm

Kaynakça var, dizin yok.

ISBN: 978-625-6408-97-5

Bu araştırma Eskişehir Osmangazi Üniversitesi Bilimsel Araştırma Projeleri Koordinasyon Birimi tarafından 202021060 kodlu Normal Araştırma Projesi adı altında desteklenmiştir.

Copyright © Bu kitabın Türkiye'deki her türlü yayın hakkı Eğitim Yayınevi'ne aittir. Bütün hakları saklıdır. Kitabın tamamı veya bir kısmı 5846 sayılı yasanın hükümlerine göre kitabı yayımlayan firmanın ve yazarlarının önceden izni olmadan elektronik/mekanik yolla, fotokopi yoluyla ya da herhangi bir kayıt sistemi ile çoğaltılamaz, yayımlanamaz.

EĞİTİM

yayınevi

Yayınevi Türkiye Ofis: İstanbul: Eğitim Yayınevi Tic. Ltd. Şti., Atakent mah. Yasemen sok. No: 4/B, Ümraniye, İstanbul, Türkiye

Konya: Eğitim Yayınevi Tic. Ltd. Şti., Fevzi Çakmak Mah. 10721 Sok. B Blok, No: 16/B, Safakent, Karatay, Konya, Türkiye
+90 332 351 92 85, +90 533 151 50 42, 0 332 502 50 42
bilgi@egitimyayinevi.com

Yayınevi Amerika Ofis: New York: Egitim Publishing Group, Inc.
P.O. Box 768/Armonk, New York, 10504-0768, United States of America
americaoffice@egitimyayinevi.com

Lojistik ve Sevkiyat Merkezi: Kitapmatik Lojistik ve Sevkiyat Merkezi, Fevzi Çakmak Mah. 10721 Sok. B Blok, No: 16/B, Safakent, Karatay, Konya, Türkiye
sevkiyat@egitimyayinevi.com

Kitabevi Şubesi: Eğitim Kitabevi, Şükran mah. Rampalı 121, Meram, Konya, Türkiye
+90 332 499 90 00
bilgi@egitimkitabevi.com

İnternet Satış: www.kitapmatik.com.tr
+90 537 512 43 00
bilgi@kitapmatik.com.tr



KAYNAKÇA

- Abrams, D., & Houston, D. M. (2006). Equality, diversity, and prejudice in Britain: Results from the 2005 national survey. *Report for the Cabinet Office Equalities Review*.
- Agius, E., & Ambrosewicz, J. (2003). *Towards a culture of tolerance and peace*. International Bureau for Children's Rights.
- Ahmed, J., & Naqvi, I. (2015). Personality traits and communication styles among university students. *Pakistan Journal of Social and Clinical Psychology, 13*(2), 53-59.
- Akpınar Dellal, N. (2018, 04 18). *Önyargılar, ötekileştirme, ayırıştırma ve aşağılama sorunu; çözüm çabaları ve umut*. Uluslararası Rating Academy Kongresi: UMUT, II., (s. 179-191). Çanakkale.
- Aliyev, R., & Öğülmüş, S. (2016). Yabancı uyruklu öğrencilerin kültürlerin düzeylerinin incelenmesi. *Anemon Muş Alparslan Üniversitesi Sosyal Bilimler Dergisi, 4*(1), 89-123. <https://dergipark.org.tr/en/pub/anemon/issue/23921/260239>
- Alkan, F., & Erdem, R. (2021). Etnosentrizm ve meslek merkezilik: Kavramsal bir değerlendirme. *Süleyman Demirel Üniversitesi Vizyoner Dergisi, 12*(30), 635-651.
- Amerikan Psikiyatri Birliği. (2013). *DSM tanı ölçütleri başvuru el kitabı*.
- Ancis, J. R., Sedlacek, W. E., & Mohr, J. J. (2000). Student perceptions of campus cultural climate by race. *Journal of Counseling & Development, 78*(2), 180-185.
- Ankara Altındağ'da iki kişiyi yaralayan yabancı uyruklu iki kişi gözaltına alındı (2021, 11, Ağustos). *Sözcü*. <https://www.sozcu.com.tr/2021/gundem/ankara-altindagda-iki-kisiyi-yaralayan-yabanci-uyruklu-iki-kisi-gozaltina-alindi-6586976/?ysclid=lhwfbo5n8w946953276>
- Arar, K. (2022). Understanding the educational administrator's role in a turbulent ethnic education system. *Leadership and Policy in Schools, 21*(2), 222-237.
- Arastaman, G., Öztürk Fidan, İ., & Fidan, T. (2018). Nitel araştırmada geçerlik ve güvenilirlik: Kuramsal bir inceleme. *Van Yüzcüncü Yıl Üniversitesi Eğitim Fakültesi Dergisi, 15*(1), 37-75. <https://dergipark.org.tr/en/pub/yyuefd/issue/40566/491262>
- Arıbaş, K., & Yıldırım, T. (2011). Irkçılık. İçinde H. Yazıcı & K. Arıbaş (Ed.), *Günümüz Dünya Sorunları* (s. 83-101). PEGEM.
- Argon, T., & Soysal, A. (2012). Seviye belirleme sınavına yönelik öğretmen ve öğrenci görüşleri. *International Journal of Human Sciences, 9*(2), 446-474.
- Armağan, E. (2015). Türkiye'de uluslararası öğrencilerin eğitim sürecinde karşılaştıkları problemler ve problemlerin çözümünde uluslararası öğrenci STK'larının katkısı. *Uluslararası Öğrenci Sempozyumu Bildiriler Kitabı*. Harf Yayınları.
- Aslan, R. (2010). *Beyond fundamentalism: Confronting religious extremism in the age of globalization*. Random House.

- Aydın Kartal, Y., Işık, C., & Yazıcı, S. (2018). Determination of the factors affecting the social and academic adjustment of international students studying at a public university. *Zeynep Kâmil Tıp Bülteni*, 49(1), 1-5.
- Ayhan, S. (1995). Paulo Freire: Yaşamı, eğitim felsefesi ve uygulaması üzerine. *Ankara Üniversitesi Eğitim Bilimleri Fakültesi Dergisi*, 28(2), 193-205. https://doi.org/10.1501/Egifak_0000000294
- Baak, M. (2019). Racism and othering for South Sudanese heritage students in Australian schools: Is inclusion possible? *International Journal of Inclusive Education*, 23(2), 125-141. <https://doi.org/10.1080/13603116.2018.1426052>
- Baldwin, E., Longhurst, B., McCracken, S., Ogborn, M., & Smith, G. (1999). *Introducing cultural studies*. Prentice Hall.
- Banks, J. A., & Banks, C. A. M. (Eds.). (2016). *Multicultural education: Issues and perspectives*. John Wiley & Sons, Inc.
- Barker, C. (2003). *Cultural studies: Theory and practice*. Sage Publications. 252-253.
- Barreto, M., Victor, C., Hammond, C., Eccles, A., Richins, M. T., & Qualter, P. (2021). Loneliness around the world: Age, gender, and cultural differences in loneliness. *Personality and Individual Differences*, 169, 110066. <https://doi.org/10.1016/j.paid.2020.110066>
- Bashir, A., & Khalid, R. (2022). Determinants of psychological adjustment of Pakistani international students' adjustment of Pakistani international students. *Cogent Education*, 9(1), 2113214. <https://doi.org/10.1080/2331186X.2022.2113214>
- Bastien, G., Seifen-Adkins, T., & Johnson, L. R. (2018). Striving for success: Academic adjustment of international students in the US. *Journal of International Students*, 8(2), 1198-1219. <https://doi.org/10.32674/jis.v8i2.143>
- Baumeister, R. F., Bushman, F. R., & Brad, J. (2008). *Social psychology and human nature*. Thomson Learning Academic Resource Center.
- Berebon, C. B. (2022). Existential approach towards religion. *Indonesian Journal of Social Studies and Humanities*, 2(2), 155-171. <https://ojs.unm.ac.id/insight/article/view/43099>
- Benedict, R. (1934/1989). *Patterns of culture*. Mariner Books.
- Benson, P. (2011). *Teaching and researching: Autonomy in language learning* (2nd ed.). Routledge. <https://doi.org/10.4324/9781315833767>
- Bektaş, D. Y. (2004). *Psychological adaptation and acculturation of the Turkish students in the United States* [Unpublished doctoral dissertation]. Middle East Technical University.
- Bektaş, D. Y., Demir, A., & Bowden, R. (2009). Psychological adaptation of Turkish students at U.S. campuses. *Int J Adv Counselling*, (31), 130-143. <https://doi.org/10.1007/s10447-009-9073-5>
- Benjamin, R., Van Tran, T., & Benjamin, M. E. (1983). Alienation among Vietnamese students in the United States. *Free Inquiry in Creative Sociology*, 11(1), 32-34.

- Bezirgân Arar, Y., & Bilgin, N. (2010). Gazetelerde ötekileştirme pratikleri: Türk basını üzerine bir inceleme. *İletişim Kuram Araştırma Dergisi*, 30, 1-18.
- Biasco, F., Goodwin, E. A., & Vitale, K. L. (2001). College students' attitudes toward racial discrimination. *College Student Journal*, 35(4), 523-529.
- Boehm, C. (1986). Capital punishment in tribal Montenegro: Implications for love, biology, and theory of social control. *Ethology and Sociobiology*, 7(3-4), 305-320. [https://doi.org/10.1016/0162-3095\(86\)90056-7](https://doi.org/10.1016/0162-3095(86)90056-7)
- Bohn, A.P., & Sleeter, C.E. (2000). Multicultural education and the standards movement: A report from the field. *Phi Delta Kappan*, 82(2), 156-161.
- Brehm, S. S., Kassin, S. M., & Fein, S. (1999). *Social Psychology* (4th ed.). Houghton Mifflin Company.
- Breiger, R. L. (2004). The analysis of social networks. In M. Hardy & A. Bryman (Eds.). *Handbook of Data Analysis* (pp. 505–526). Sage.
- Brooks, J. S., & Watson, T. N. (2019). School leadership and racism: An ecological perspective. *Urban Education*, 54(5), 631-655.
- Brons, L. L. (2015). Othering, an analysis. *Transcience*, 6(1), 69-90.
- Buber, M. (1970) *I and Thou* (W. Kauffman, Trans.), Charles Scribner's Sons.
- Buss, A. H. (1980). *Self-consciousness and social anxiety*. W.H. Freeman.
- Büyükebeci, A. (2017). *Ergenlerde sosyal dışlanma, yalnızlık ve okul öznel iyi oluş arasındaki ilişki: Empatik eğilimin aracı rolü* [Yayımlanmamış doktora tezi]. Yıldız Teknik Üniversitesi.
- Campbell, W. K., & Sedikides, C. (1999). Self-threat magnifies the self-serving bias: A meta-analytic integration. *Review of General Psychology*, 3(1), 23–43.
- Canales, M. K. (2000). Othering: Toward an understanding of difference. *Advances in Nursing Science*, 22(4), 16-31.
- Carron, A. V. (1982). Cohesiveness in sport groups: Interpretations and considerations. *Journal of Sport Psychology*, 4(2), 123-138.
- Cemalcılar, Z., & Falbo, T. (2008). A longitudinal study of the adaptation of international students in the United States. *Journal of Cross-Cultural Psychology*, 39(6), 799-804. <https://doi.org/10.1177/0022022108323787>
- Chiweshe, M. K. (2023). Xenophobia. In G. Ritzer (Ed.), *The Blackwell Encyclopedia of Sociology*. <https://doi.org/10.1002/9781405165518.wbeosx001.pub2>
- Clark, M. S., & Graham, S. M. (2005). Do relationship researchers neglect singles? Can we do better? *Psychological Inquiry*, 16(2/3), 131-136.
- Clauss, J. A., & Blackford, J. U. (2012). Behavioral inhibition and the risk for developing social anxiety disorder: A meta-analytic study. *Journal of the American Academy of Child and Adolescent Psychiatry*, 51, 1066-1075. <https://doi.org/10.1016/j.jaac.2012.08.002>
- Cole, A. (2004). What Hegel's master/slave dialectic really means. *Journal of Medieval and Early Modern Studies*, 34(3). 577-610. <https://doi.org/10.1215/10829636-34-3-577>.
- Crang, M. (1998). *Cultural Geography*. Routledge.
- Crengle, S., Robinson, E., Ameratunga, S., Clark, T., & Raphael, D. (2012). Ethnic discrimination prevalence and associations with health outcomes:

- Data from a nationally representative cross-sectional survey of secondary school students in New Zealand. *BMC Public Health*, 12, 45. <https://doi.org/10.1186/1471-2458-12-45>
- Curle, C. (January 24, 2020). *Us vs. Them: The process of othering*. 04.16.2023 tarihinde <https://humanrights.ca/story/us-vs-them-process-othering> adresinden alındı.
- Çay Sağlam, T., & Yaşar, M. (2017). Teoride, pratikte ve araştırmalarda öteki ve ötekileştirme/*Journal of Turkish Studies*, 12(3), 135-154. <https://doi.org/10.7827/TurkishStudies.11362>
- Çelik, S. (2011). Characteristics and competencies for teacher educators: Addressing the need for improved professional standards in Turkey. *Australian Journal of Teacher Education*, 36(4), 73-87. <https://doi.org/10.14221/ajte.2011v36n4.3>.
- Çömez Polat, F., & Kaya, E. (2017). Bir ötekileştirme pratiği: Türkiye’de yaşayan Suriyelilere yönelik tutumlar. *Mersin Üniversitesi Sosyal Bilimler Enstitüsü Dergisi*, 1(1), 38-48.
- De Beauvoir, S. (1949). *Le deuxi'eme sexe*. Gallimard.
- Deardorff, D. K. (2006). Identification and assessment of intercultural competence as a student outcome of internationalization. *Journal of Studies in International Education*, 10(3), 241-266. <https://doi.org/10.1177/1028315306287002>
- Delle Fave, A. (2014) Harmony. In Michalos A.C. (Ed.), *Encyclopedia of Quality of Life and Well-Being Research*. Springer, Dordrecht. https://doi.org/10.1007/978-94-007-0753-5_1231
- Demirtaş, B. (2021). *Türkiye’de artan mülteci karşılığ: Sorular, sorular ve umutlar*. 07.09.2022 tarihinde <https://fikirturu.com/toplum/turkiyede-artan-multeci-karsitligi-sorular-sorular-ve-umutlar/> adresinden alındı.
- Dervin, F. (2011). A plea for change in research on intercultural discourses: A ‘liquid’ approach to the study of the acculturation of Chinese students. *Journal of Multicultural Discourses*, 6 (1), 37–52.
- Dervin, F. (2016). Discourses of othering. In Interculturality in Education. Palgrave Pivot, London. https://doi.org/10.1057/978-1-137-54544-2_4
- De Varennes, F. (1997). Ethnic conflicts and language in eastern European and central Asian states: Can human rights help prevent them? *International Journal on Minority and Group Rights*, 5(2), 135-174.
- Dovidio, J. F., & Gaertner, S. L. (1999). Reducing prejudice: Combating intergroup biases. *Current Directions in Psychological Science*, 8(4), 101-105.
- Duprez, V., Vermote, B., Van Hecke, A., Verhaeghe, R., Vansteenkiste, M., & Malfait, S. (2021). Are internship experiences during a pandemic related to students’ commitment to nursing education? A cross-sectional study. *Nurse Education Today*, 107, 105-124. <https://doi.org/10.1016/j.nedt.2021.105124>
- Düzen, E. N. (2015). *Herkes için kolay ve pratik ayrımcılık ötekileştirme dışlama rehberi*. Pharmakon Yayınevi.

- D'Sylva, A., & Beagan, B. L. (2011). Food is culture, but it's also power: The role of food in ethnic and gender identity construction among Goan Canadian women. *Journal of Gender Studies*, 20(3), 279-289.
- Eliade, M. (1957). *The sacred and the profane: The Nature of religion* (Trans. Willard R. Trask). Harvest, Brace & World.
- Engnell, Richard. A. (1993). Otherness and the rhetorical exigences of theistic religion. *Quarterly Journal of Speech*, 79(1), 82-98.
- Erdoğan, M. (2019). *Suriyeliler barometresi 2019: Suriyelilerle uyumun içinde yaşamın çerçevesi*. UNCHR. <https://doi.org/10.33458/uidergisi.883022>
- Erdoğan, M. M. (2020). Securitization from society and social acceptance: Political-party based approaches in Turkey to Syrian refugees. *Uluslararası İlişkiler Dergisi*, 17(68), 73-92. <https://doi.org/10.33458/uidergisi.883022>
- Erdoğan, M., & Vatandaş, C. (2020). Bireysel ve toplumsal dışlanma pratiği: Önyargı ve ayrımcılık. *İnsan ve Sosyal Bilimler Dergisi*, 3(1), 474-485. <https://dergipark.org.tr/tr/pub/johass/issue/54512/724821>
- Ergin, G., & Türk, F. (2010). Türkiye'de öğrenim gören Orta Asyalı öğrenciler. *Sosyal ve Beşerî Bilimler Dergisi*, 2(1), 35-41.
- Erginsoy Osmanoğlu, D., Aksakal, İ., & Dağaşan, A. (2017). Üniversite öğrencilerinde ben ve öteki algısı. *Journal of Human Sciences*, 14(4), 3580-3590.
- Erikson, E.H. (1965). Youth: Fidelity and diversity. In E. H. Erikson (Ed.), *The challenges of youth*. Garden City, pp. 1-28.
- Eşit Haklar İçin İzleme Derneği. (2020). *İrk, etnik köken, din ve inanç ayrımcılığı haklarımızı bilelim*. https://www.esihaklar.org/wp-content/uploads/2020/10/ESHID_Ayrimcilik_Brosur.pdf adresinden alındı.
- Evans, D. (1996). *An introductory dictionary of Lacanian psychoanalysis*. Routledge.
- Evans, N. J., & Jarvis, P. A. (1980). Group cohesion: A review and reevaluation. *Small Group Behavior*, 11(4), 359-370. <https://doi.org/10.1177/104649648001100401>
- Finch, J. (1987). The vignette technique in survey research. *Sociology*, 21(1), 105-114. <https://doi.org/10.1177/0038038587021001008>
- Freire, P. (2008). *Ezilenlerin pedagojisi* (D. Hattatoğlu & E. Özbek, Çev.). Ayrıntı Yayınları.
- Fromm, E. (1973). *Çağımızın özgürlük sorunu*. Özgür İnsan Yayınları.
- Forsdyke, S. (2005). *Exile, ostracism, and democracy: The politics of expulsion in Ancient Greece*. Princeton University Press. <http://www.jstor.org/stable/j.ctt7srvc>
- Gadamer, H.G. (1976). *Philosophical Hermeneutics* (D.E. Linge, Trans.). University of California Press.
- Gadamer, H.G. (1989). *Truth and method*. (J. Weinsheimer & D.G. Marshall, Trans.). Crossroad.
- Galchenko, I., & Van De Vijver, F. J. (2007). The role of perceived cultural distance in the acculturation of exchange students in Russia. *International*

- Journal of Intercultural Relations*, 31(2), 181-197. <https://doi.org/10.1016/j.ijintrel.2006.03.004>
- Garcia, M., Košutić, I., & McDowell, T. (2015). Peace on earth/war at home: The role of emotion regulation in social justice work. *Journal of Feminist Family Therapy*, 27(1), 1-20. <https://doi.org/10.1080/08952833.2015.1005945>
- Gebreiyosus, Y. B. (2018). *Being a refugee student in higher education: Exploring the challenges and coping strategies, a case study of Mekelle University, Ethiopia* [Unpublished master's thesis]. University of Oslo.
- Gecas, V. (1982). The self concept. *Annual Review of Sociology*, 8(1), 1–33.
- Griffiths, P. (2000). The very idea of religion. *First Things, Issue Archive*. <https://www.firstthings.com/article/2000/05/the-very-idea-of-religion>.
- Gudykunst, W. D. (1995). Anxiety/uncertainty management (AUM) theory: Current status. In R. L. Wiseman (Ed.), *Intercultural communication theory*, (8-58). Sage Publications, Inc.
- Guttormsen, D. (2018). Advancing otherness and othering of the cultural other during “intercultural encounters” in cross-cultural management research. *International Studies of Management & Organization*, 48(4).1-19. [10.1080/00208825.2018.1480874](https://doi.org/10.1080/00208825.2018.1480874).
- Güngördü, S., ve Özgen, N. (2021). Katı atık emekçilerinin kentsel yoksulluk deneyimlerine ilişkin psikososyal yansımalar: Ankara örneği. *Ankara Araştırmaları Dergisi*, 9(2), 253-280.
- Günindi Ersöz, A. (2018). Toplumsal yaşamda şiddet: Trafikte yol vermeme nedeni ile yaşanan şiddet olaylarının nedenlerine multidisipliner bir bakış. *Electronic Turkish Studies*, 13(15).495-508
- Hachfeld, A., Hahn, A., Schroeder, S., Anders, Y., Stanat, P., & Kunter, M. (2011). Assessing teachers' multicultural and egalitarian beliefs: The teacher cultural beliefs scale. *Teaching and Teacher Education*, 27(6), 986-996.
- Hammond, R. A., & Axelrod, R. (2006). The Evolution of ethnocentrism. *Journal of Conflict Resolution*, 50(6), 926–936. <https://doi.org/10.1177/0022002706293470>
- Hanassab, S. (2006). Diversity, international students, and perceived discrimination: Implications for educators and counselors. *Journal of Studies in International Education*, 10(2), 157-172.
- Hegel, G. W. F. (2005). *Tinin Görüngübilimi* (A. Yardımlı, Çev.). İdea Yayınevi.
- Hei, M., Tabacaru, C., Sjoer, E., Rippe, R., & Walenkamp, J. (2020). Developing intercultural competence through collaborative learning in international higher education. *Journal of Studies in International Education*, 24(2), 190-211.
- Heider, F. (1958). *The psychology of interpersonal relations*. Wiley.
- Heu, L., Hansen, N, Van Zomeren, M., Levy, A., Ivanova, T., Gangadhar, A., & Radwan, M. (2021). Loneliness across cultures with different levels of social embeddedness: A qualitative study. *Personal Relationships*, 28, 379-405. <https://doi.org/10.1111/perc.12367>
- Hobbes, T. (2020) *Leviathan* (S. Lim, Çev.). Yapı Kredi Yayınları.

- Hobson, J. (2012). *The Eurocentric conception of world politics: Western international theory, 1760-2010*. Cambridge University Press.
- Hofstede, G. (1984). *Culture's consequences: International differences in work-related values*. Sage Publications.
- Hofstede, G., Hofstede, G. J., & Minkov, M. (2005). *Cultures and organizations: Software of the mind* (Vol. 2). McGraw-Hill.
- Hogg, M. A., & Abrams, D. (1990). Social Motivation, Self-Esteem and Social Identity. In D. Abrams, & M. A. Hogg (Eds.), *Social Identity Theory: Constructive and Critical Advances* (pp. 28-47). Harvester Wheatsheaf.
- Holliday, A. (2010). *Intercultural communication and ideology*. Sage.
- Hora, M.T., Wolfgram, M., & Thompson, S. (2017). Research Brief #2: What do we know about the impact of internships on student outcomes? Results from a preliminary review of the scholarly and practitioner literatures. *Center for Research on College-Workforce Transitions*. The University of Wisconsin-Madison.
- Hoyt, S. F. (1912). The Etymology of Religion. *Journal of the American Oriental Society*, 32(2), 126-129. <https://doi.org/10.2307/3087765>
- Hsia, H. (1997). *Selfing and othering in the "foreign bride" phenomenon: A study of class, gender and ethnicity in the transnational marriages between Taiwanese men and Indonesian women*. <https://www.proquest.com/dissertations-theses/selfing-othering-foreign-bride-phenomenon-study/docview/304346560/se-2>
- Hughes, R. (1998). Considering the vignette technique and its application to a study of drug injecting and HIV risk and safer behaviour. *Sociology of Health & Illness*, 20(3), 381-400. <https://doi.org/10.1111/1467-9566.00107>
- Hymes, D. (1972). On communicative competence. In J. Pride & J. Holmes (Eds.), *Sociolinguistics* (pp. 269-285). Harmondsworth: Penguin Books.
- Imberti, P. (2007). Who resides behind the words? Exploring and understanding the language experience of the non-English-speaking immigrant. *Families in Society*, 88(1), 67-73. <https://doi.org/10.1606/1044-3894.3593>
- İlgar, S. C., & İlgar, M. Z. (2014). Nitel veri analizinde bilgisayar programları kullanılması. *İZÜ Sosyal Bilimler Dergisi*, 3(5), 31-78
- Janssen, J., Kirschner, F., & Erkens, G. (2010). Making the black box of collaborative learning transparent: Combining process-oriented and cognitive load approaches. *Educ Psychol Rev*, 22, 139-154. <https://doi.org/10.1007/s10648-010-9131-x>
- Jefferson J. W. (2001). Social anxiety disorder: More than just a little shyness. *Primary Care Companion to The Journal of Clinical Psychiatry*, 3(1), 4-9. <https://doi.org/10.4088/pcc.v03n0102>
- Jensen, S. Q. (2011). Othering, identity formation and agency. *Qualitative studies*, 2(2), 63-78.
- Johannesen, R. L. (1971). The emerging concept of communication as dialogue. *Quarterly Journal of Speech*, 57(4), 373-382. [10.1080/00335637109383082](https://doi.org/10.1080/00335637109383082)
- Johnson, D. W., & Johnson, R. T. (2009). An educational psychology success story: Social interdependence theory and cooperative learning. *Educational Researcher*, 38(5). <https://doi.org/10.3102/0013189X09339057>

- Jones, P. R. (2007). Xenophobia. In G. Ritzer (Ed.), *The Blackwell Encyclopedia of Sociology*. <https://doi.org/10.1002/9781405165518.wbeosx001>
- Joseph, J. E. (2013). Alien species: The discursive othering of grey squirrels, Glasgow Gaelic, Shetland Scots and the gay guys in the shag pad. *Language and Intercultural Communication*, 13(2), 182-201. 10.1080/14708477.2013.770866
- Judge, T. A., Van V., Annelies E. M., & De Pater, I. E. (2004). Emotional stability, core self-evaluations and job outcomes: A review of the evidence and agenda for future research. *Human Performance*, 17(3), 325-346.
- Kaleli Yılmaz, G. (2015). Durum çalışması. İçinde M. Metin, (Ed.), *Kuramdan uygulamaya: Eğitimde bilimsel araştırma yöntemleri* (s. 263-285). PEGEM.
- Kashima, E.S., & Loh, E.G. (2006). International students' acculturation: Effects of international, conational, and local ties and need for closure. *International Journal of Intercultural Relations*, 30, 471-485. <https://doi.org/10.1016/j.ijintrel.2005.12.003>
- Kaya, A (2022, 8, Temmuz). Şanlıurfa'da tehlikeli Suriyeli gerginliği. *Sözcü*. <https://www.sozcu.com.tr/2022/gundem/sanliurfada-tehlikeli-suriyeli-gerginligi-7238293/?ysclid=lhwxvw5kc418674810>. <https://doi.org/10.17755/esosder.416882>
- Kaya, M., Halford, W. K., Hiew, D. N., Sheffield, J., & van de Vijver, F. J. R. (2019). Ethnic identification and relationship satisfaction in Chinese, Western, and intercultural Chinese-Western couples. *Couple and Family Psychology: Research and Practice*, 8(3), 121-136. <https://doi.org/10.1037/cfp0000120>
- Kılıçlar, A., Sari, Y., & Seçilmiş, C. (2012). Türk dünyasından gelen öğrencilerin yaşadıkları sorunların akademik başarılarına etkisi: Turizm öğrencileri örneği. *Bilig-Türk Dünyası Sosyal Bilimler Dergisi*, (61), 157-172.
- Kim, Y. Y. (1991). Intercultural communication competence: A systems-theoretic view. In S. Ting-Toomey & F. Korzeny (Eds.), *Cross-cultural interpersonal communication* (pp. 259-275). Sage.
- King, P. E. (2003). Religion and identity: The role of ideological, social, and spiritual contexts. *Applied Developmental Science*, 7(3), 197-204.
- Klein, M. (1959). Our adult world and its roots in infancy. *Human Relations*, 12(4), 291-303.
- Klein, M. (1997). *Envy and gratitude and other works 1946-1963*. London: Vintage.
- Klomegah, R. Y. (2006). Social factors relating to alienation experienced by international students in the United States. *College Student Journal*, 40(2), 303-316.
- Kogut, B., & H. Singh. (1988). The effect of national culture on the choice of entry mode. *Journal of International Business Studies*, 19(3), 411-32.
- Kovel, J. (1995). On racism and psychoanalysis. In A. Elliott & S. Frosh (Eds.), *Psychoanalysis in contexts: Paths between theory and modern culture* (pp. 205-222). Routledge.

- Kozlowski, S. W. J., & Ilgen, D. R. (2006). Enhancing the effectiveness of work groups and teams. *Psychological Science in the Public Interest*, 7(3), 77-124.
<https://doi.org/10.1111/j.1529-1006.2006.00030.x>
- Krumer-Nevo, Michal. (2002). The arena of othering: A life-story study with women living in poverty and social marginality. *Qualitative Social Work*, 1(3), 303-318. <https://doi.org/10.1177/1473325002001003642>.
- Krumer-Nevo, M., & Sidi, M. (2012). Writing against othering. *Qualitative Inquiry*, 18, 299-309.
- Kurt, G. (2019). Yeni medyada nefret söylemi: Youtube'da Suriyeli mültecilere karşı üretilen nefret söylemi üzerine bir araştırma. *The Journal of International Lingual Social and Educational Sciences*, 5(1), 1-20. <https://doi.org/10.34137/jilses.490129>
- Kurtuluş, Y. (1998). *Sanat eğitiminde işbirlikli öğrenme*. (Yayımlanma No. 72403) [Yüksek lisans tezi, Ankara Üniversitesi]. <https://tez.yok.gov.tr/UlusalTezMerkezi/tezSorguSonucYeni.jsp>
- Küçükler, A. (2007). Gençlerin siyasal ve kültürel tutumları: Ankara örneği. (Yayımlanma No. 214761) [Yüksek lisans tezi, Gazi Üniversitesi]. <https://tez.yok.gov.tr/UlusalTezMerkezi/tezSorguSonucYeni.jsp>
- Langer, P. C. (2016). The research vignette: Reflexive writing as interpretative representation of qualitative inquiry-A methodological proposition. *Qualitative Inquiry*, 22(9), 735-744. <https://doi.org/10.1177/1077800416658066>
- Lerner, M. J. (1974). The justice motive: Equity and parity among children. *Journal of Personality and Social Psychology*, 29(4), 539-550.
- Leonard, M., Graham, S., & Bonacum, D. (2004). The human factor: The critical importance of effective teamwork and communication in providing safe care. *Quality and Safety in Health Care*, 13, 85-90. <http://dx.doi.org/10.1136/qshc.2004.010033>
- Levinas, E. (1948). *Le Temps et l'Autre*. Presses Universitaires de France.
- Levinas, E., & Peperzak, A. (1978). Signature. *Research in Phenomenology*, 8, 175-189. <http://www.jstor.org/stable/24654294>
- LeVine, R.A., & Donald T. C. (1972). *Ethnocentrism*. John Wiley.
- Liht, J., & Savage, S. (2013). Preventing violent extremism through value complexity: Being Muslim being British. *Journal of Strategic Security*, 6(4), 44-66
- López-Duarte, C., Maley, J., & Vidal-Suárez, M. (2021). Main challenges to international student mobility in the European arena. *Scientometrics*, 126(11), 8957-8980. <https://doi.org/10.1007/s11192-021-04155-y>
- Lovcraft H. P., & Bleiler E. F. (1973). *Supernatural horror in literature*. Dover Publications.
- MacIntyre, P. D. (1999). Language anxiety: a review of the research for language teachers. In D. J. Young (Ed.), *Affect in foreign language and second language learning: A practical guide to creating a low-anxiety classroom atmosphere* (pp. 24-45). McGraw-Hill.

- Mackie, D. M., & Smith, E. R. (1998). Intergroup relations: Insights from a theoretically integrative approach. *Psychological Review*, 105(3), 499–529. <https://doi.org/10.1037/0033-295X.105.3.499>
- Markus, H. R., & Kitayama, S. (1991). Culture and the self: Implications for cognition, emotion and motivation. *Psychological Review*, 98(2), 224–253. <https://doi.org/10.1037/0033-295X.98.2.224>
- McCroskey, J. C., & Richmond, V. P. (1989). An investigation of self-perceived communication competence and personality orientations. *Communication Research Reports*, 6(1), 28-36. <http://www.jamescmccroskey.com/publications/146.pdf> adresinden 03 Şubat 2023 tarihinde alınmıştır.
- McCrae, R. R., & Costa, P. T. (2003). *Personality in adulthood: A five factor theory perspective* (2nd ed.). The Guilford Press.
- Mead, G. H. (1934). *Mind, Self, and Society from the Standpoint of a Social Behaviorist*. University of Chicago Press.
- Merriam, S. B. (2013). *Nitel araştırma: Desen ve uygulama için bir rehber* (S. Turan, Çev. Ed.). Nobel.
- Mete, M., & Özgenel, M. (2021). Uluslararası yükseköğretim öğrencilerinin Türkiye'yi tercih etme nedenlerinin ve beklentilerinin incelenmesi. *Stratejik ve Sosyal Araştırmalar Dergisi*, 5(3), 739-753. <https://doi.org/10.30692/sisad.936010>
- Mikulincer, M., & Shaver, P. R. (2014). An attachment perspective on loneliness. In R. J. Coplan & J. C. Bowker (Eds.), *The handbook of solitude: Psychological perspectives on social isolation, social withdrawal, and being alone* (pp. 34-50). Wiley Blackwell.
- Morin, E. (1999). *Geleceğin eğitimi için gerekli yedi bilgi* (H. Dilli, Çev.). İstanbul Bilgi Üniversitesi Yayınları.
- Nielsen, K. (1998). Liberal nationalism, liberal democracies, and secession. *The University of Toronto Law Journal*, 48(2), 253-295. <https://doi.org/10.2307/825982>
- Ogharanduku, V. I., & Tinuoye, A. T. (2020). Impacts of culture and cultural differences on conflict prevention and peacebuilding in multicultural societies. In E. Essien (Ed.), *Handbook of research on the impact of culture in conflict prevention and peacebuilding* (pp. 177-198). IGI Global. <https://doi.org/10.4018/978-1-7998-2574-6.ch011>
- Ölmez Atalay, Y. (2008). *Felsefi açıdan tolerans ve hoşgörü* [Yayımlanmamış yüksek lisans tezi]. Süleyman Demirel Üniversitesi.
- Özçetin, S. (2013). *Yükseköğrenim gören yabancı uyruklu öğrencilerin sosyal uyumlarını etkileyen etmenler* [Yayımlanmamış yüksek lisans tezi]. Hacettepe Üniversitesi.
- Özdemir, E. (2015). *Mültecilerin psikolojik sorunları*. 31.08.2022 tarihinde <https://ihh.org.tr/anlati/multecilerin-psikolojik-sorunlari> adresinden alındı.
- Özen, H., & Yavuz, P. (2022). Özkontrol (Self- Control). İçinde Ö. Bolat & S. Özdemir (Ed.), *Eğitimin özü: Eğitim liderliği ve okul gelişimi süreçlerinde öz ve kendilik* (1. Baskı, s. 147-170). Pegem Akademi.

- Özensel, E. (2020). Farklılıkların bir arada yaşamasında bir sorun alanı olarak ötekinin ötekileştirilmesi. *Selçuk Üniversitesi Edebiyat Fakültesi Dergisi*, (43), 369-378. <https://doi.org/10.21497/sefad.756095>
- Patton, M. Q. (2002). Two decades of developments in qualitative inquiry: A personal, experiential perspective. *Qualitative Social Work*, 1(3), 261-283. <https://doi.org/10.1177/1473325002001003636>
- Patton, M. Q. (2014). *Qualitative research & evaluation methods: Integrating theory and practice*. Sage publications.
- Paulhus, D. L., Duncan, J. H., & Yik, M. S. (2002). Patterns of shyness in East-Asian and European-heritage students. *Journal of Research in Personality*, 36(5), 442-462. [https://doi.org/10.1016/S0092-6566\(02\)00005-3](https://doi.org/10.1016/S0092-6566(02)00005-3)
- Pecorino, P. (2000). An introduction to philosophy. *An Online Textbook*. http://www.qcc.cuny.edu/socialSciences/ppedorino/INTRO_TEXT/Chapter%203%20Religion/What_is_religion.htm.
- Pepanyan, M., Meacham, S., & Logan, S. (2019). International students' alienation in a US higher education institution. *Journal for Multicultural Education*, 13(2), 122-139. <https://doi.org/10.1108/JME-10-2017-0057>
- Perkins, R. M. (2008). An oreo ain't nothing but a cookie: An analysis of identity struggles of African Americans in desegregated public schools from 1950 to 1968. *Journal of Interdisciplinary Research*, 2(1), pp. 111-126. <http://hdl.handle.net/10355/10099>
- Phillipps, D. (2014). Xenophobia. In Michalos, A.C. (Ed.), *Encyclopedia of Quality of Life and Well-Being Research*. Springer, https://doi.org/10.1007/978-94-007-0753-5_3296
- Prasad, A. (2015). Beyond positivism towards paradigm pluralism in crosscultural management research. In Holden, N, Michailova, S, & Tieze, S (Eds.), *Companion to Cross-Cultural Management* (pp.198-207). Routledge.
- Rawlins, W. K. (1992). *Friendship matters: communication, dialectics and the life course*. New Brunswick, Transaction Books.
- Rawson H. (1989). *Wicked words: A treasury of curses insults put-downs and other formerly unprintable terms from Anglo-Saxon times to the present* (1st ed.). Crown.
- Richeson, J. A., & Nussbaum, R. J. (2004). The impact of multiculturalism versus color-blindness on racial bias. *Journal of Experimental Social Psychology*, 40(3), 417-423. <https://doi.org/10.1016/j.jesp.2003.09.002>.
- Rivza, B., & Teichler, U. (2007). The changing role of student mobility. *Higher Education Policy*, 20(4), 457-475. <https://doi.org/10.1057/palgrave.hep.8300163>
- Roets, A., & Van Hiel, A. (2011). Allport's prejudiced personality today: Need for closure as the motivated cognitive basis of prejudice. *Current Directions in Psychological Science*, 20(6), 349-354. <http://www.jstor.org/stable/23213072>
- Rohleder, P. (2014). Othering. In Teo, T. (Eds.), *Encyclopedia of Critical Psychology*. Springer. https://doi.org/10.1007/978-1-4614-5583-7_414

- Roy, A. & Starosta, W. J. (2001). Hans-Georg Gadamer, language, and intercultural communication. *Language and Intercultural Communication*, 1(1), 6–20. <https://10.1080/14708470108668060>
- Said, E. (1978). *Orientalism*. Penguin.
- Sanchez-Mazas, M., & Licata, L. (2015). *Xenophobia: Social Psychological Aspects. International Encyclopedia of the Social & Behavioral Sciences*, 802–807. <https://doi.org/10.1016/B978-0-08-097086-8.24031-2>
- Sazaner, O. H. (2018). *Sol basında bir öteki olarak ülkücü kimliği*. <http://acikerisim.akdeniz.edu.tr/xmlui/handle/123456789/3824>
- Schachner, M. K., He, J., Heizmann, B., & Van de Vijver, F. J. (2017). Acculturation and school adjustment of immigrant youth in six European countries: Findings from the Programme for International Student Assessment (PISA). *Frontiers in Psychology*, 8, 649. <https://doi.org/10.3389/fpsyg.2017.00649>
- Schmitt, M. T., Spears, R., & Branscombe, N. R. (2003). Constructing a minority group identity out of shared rejection: The case of international students. *European Journal of Social Psychology*, 33(1), 1-12. <https://doi.org/10.1002/ejsp.131>
- Schneider, J. K., Bender, C. M., Madigan, E. A., & Nolan, M. T. (2020). Facilitating the academic success of international PhD students. *Nursing Education Perspectives*, 41(1), 20-25. <https://doi.org/10.1097/01.NEP.0000000000000489>
- Schram, J. L., & Lauver, P. J. (1988). Alienation in international students. *Journal of College Student Development*, 29(2), 146-150.
- Schwartz, S. H. (1992). Universals in the content and structure of values: Theoretical advances and empirical tests in 20 countries. *Advances in Experimental Social Psychology*, 25(1), 1-65.
- Sherman, D. K., & Cohen, G. L. (2006). The psychology of self-defense: Self-affirmation theory. In M. P. Zanna (Ed.), *Advances in experimental social psychology*, 38, (pp. 183–242). Elsevier Academic Press. [https://doi.org/10.1016/S0065-2601\(06\)38004-5](https://doi.org/10.1016/S0065-2601(06)38004-5)
- Sherry, M., Thomas, P., & Chui, W. H. (2010). International students: A vulnerable student population. *Higher education*, 60(1), 33-46.
- Sibal, V. (2018). Food: Identity of culture and religion. *Scholarly Research Journal for Interdisciplinary Studies*, 6(46), 10908-10915.
- Solorzano, D., Ceja, M., & Yosso, T. (2000). Critical race theory, racial microaggressions, and campus racial climate: The experiences of African American college students. *The Journal of Negro Education*, 69(1/2). 60-73.
- Spencer-Oatey, H. D. (1992). *Cross-cultural politeness: British & Chinese conceptions of the tutor-student relationship* [Doctoral dissertation, University of Lancaster].
- Speltini, G., & Passini, S. (2014). Cleanliness/dirtiness, purity/impurity as social and psychological issues. *Culture & Psychology*, 20, 203-219. <https://doi.org/10.1177/1354067X14526895>

- Stolte, J. F. (1994). The context of satisficing in vignette research. *The Journal of Social Psychology*, 134(6), 727-733. <https://doi.org/10.1080/00224545.1994.9923007>
- Sungur, M., Şahin, M., Can, G., Şahin, M., Duman, K., Pektaş, B., & Onuk, H. (2016). Düzce Üniversitesi'nde yükseköğrenim gören yabancı uyruklu öğrencilerin yaşam doyumları ve sosyal uyumlarını etkileyen faktörler. *Düzce Üniversitesi Sağlık Bilimleri Enstitüsü Dergisi*, 6(2), 101-109. <https://dergipark.org.tr/en/pub/duzcesbed/issue/24384/258501>
- Swidler, L. (2013). The history of inter-religious dialogue. In C. Cornille (Ed.), *Inter-Religious Dialogue* (pp. 3-19). Wiley-Blackwell. <https://doi.org/10.1002/9781118529911.ch1>
- Şahan, R. (2015). İslam'ın kardeşlik anlayışı: Bir vücudun organları. *Yakın Doğu Üniversitesi İslam Tetkikleri Merkezi Dergisi*, 1(1), 113-140.
- Şeker, B. D. & Akman, E. (2016). Uluslararası öğrencilerin psikolojik ve sosyokültürel süreçleri. *Cukurova Medical Journal*, 41(3), 504-514. <https://doi.org/10.17826/cukmedj.237504>
- Tajfel, H., & Turner, J. C. (1979). An integrative theory of intergroup conflict. In W. G. Austin & S. Worchel (Eds.), *The social psychology of intergroup relations* (pp. 33-47). Brooks/Cole.
- Tajfel, H., & Turner, J. C. (1986). The social identity theory of intergroup behaviour. In S. Worchel & W. G. Austin (Eds.), *Psychology of intergroup relations* (pp. 724). Nelson-Hall.
- Takır, A. & Özerem, A. (2019). Göçle gelen yabancı uyruklu öğrencilerin okul ortamında karşılaştıkları sorunlar. *Folklor/edebiyat*, 25(97), 639-657. <https://doi.org/10.22559/folklor.972>
- Tanrıverdi, H. (2018). Din-kültür ilişkisi üzerine bir değerlendirme. *Ordu Üniversitesi Sosyal Bilimler Enstitüsü Sosyal Bilimler Araştırmaları Dergisi*, 8(3), 595-601. <https://dergipark.org.tr/tr/pub/odusobiad/issue/40617/466884>
- The universal declaration of human rights (İnsan hakları evrensel beyanamesi). (b.t.). *United Nations General Assembly*. <http://www.un.org/en/documents/udhr/> adresinden 12.06.2022 tarihinde alınmıştır.
- Tillmann-Healy, L. (2006). Friendship as method. In Hesse-Biber, S. N., & Leavy, P. (Eds.), *Emergent Methods in Social Research* (pp. 273-294). SAGE Publications, Inc., <https://dx.doi.org/10.4135/9781412984034>
- Ting-Toomey, S. (1999). *Communicating across cultures*. The Guilford Press.
- Türe, E., Kağan, M., Atalay, M., & Alkan, G. (2020). Türk okullarında Afgan öğrenci Olmak: Fenomenolojik bir çalışma. *Uluslararası Türk Kültür Coğrafyasında Sosyal Bilimler Dergisi*, 5(2), 173-186. <https://dergipark.org.tr/tr/pub/turksosbilder/issue/59442/838892>
- Türk Dil Kurumu (TDK) Sözlükleri. 16.03.2020 tarihinde <https://sozluk.gov.tr/> adresinden alındı.
- Uluç, G., & Boz, M. (2015). Karşılıklı ötekileştirmeye bir yolculuk: "Otobüs" filmi. *TESAM Akademi Dergisi*, 2(2), 101-126.

- UNESCO (1982). *Mexico city declaration on cultural policies*. 05.02.2009 tarihinde http://portal.unesco.org/culture/en/files/12762/11295421661mexico_en.pdf/mexico_en.pdf adresinden alındı.
- Ünal, S. (2018). İrksal temelli ayrımcılığın yeni görünmez yüzü: Kültürel karşılaşmalar ve mikro-saldırganlıklar. *Journal of Social and Humanities Sciences Research (JSHSR)*, 5(28), 3288-3308.
- Van der Leeuw, G. (1986). *Religion in essence and manifestation* (J. E. Turner, Trans.). Princeton University Press. <http://www.jstor.org/stable/j.ctt7zv4zm>
- Vigarello, G. (1985). Le propre et le sale. [The cleanliness and the dirtiness]. *Editions du Seuil*.
- Wardetzki, B. (2018). *Narsizim, ayartma ve iktidar*. İletişim Yayınları.
- Wason, K. D., Polonsky, M. J., & Hyman, M. R. (2002). Designing vignette studies in marketing. *Australasian Marketing Journal*, 10(3), 41-58. [https://doi.org/10.1016/S1441-3582\(02\)70157-2](https://doi.org/10.1016/S1441-3582(02)70157-2)
- Weaver-Hightower, M. B. (2021). Nitel araştırma nasıl yazılır? (S. Turan, Çev. Ed.), Asos.
- Weiguo, Q. (2013). Dehistoricized cultural identity and cultural othering. *Language and Intercultural Communication*, 13(2), 148–164. [10.1080/14708477.2013.770864](https://doi.org/10.1080/14708477.2013.770864)
- Wicker, H. R. (2001). *Xenophobia*. *International Encyclopedia of the Social & Behavioral Sciences*. <https://doi.org/10.1016/B0-08-043076-7/00980-3>
- Wicklund, R. A., & Braun, O. L. (1987). Incompetence and the concern with human categories. *Journal of Personality and Social Psychology*, 53(2), 373-382. <https://doi.org/10.1037/0022-3514.53.2.373>
- Williams, K. D. (1997). Social ostracism. In R. M. Kowalski (Ed.), *Aversive interpersonal behaviours* (pp. 133-170). Plenum Press. https://doi.org/10.1007/978-1-4757-9354-3_7
- Williams, T. R. (2005). Exploring the impact of study abroad on students' intercultural communication skills: Adaptability and sensitivity. *Journal of Studies in International Education*, 9(4), 356-371. <https://doi.org/10.1177/1028315305277681>
- Yağar, F., & Dökme, S. (2018). Niteliksel araştırmaların planlanması: Araştırma soruları, örneklem seçimi, geçerlik ve güvenilirlik. *Gazi Sağlık Bilimleri Dergisi*, 3(3), 1-9. <https://dergipark.org.tr/en/pub/gsbdergi/issue/39953/474327>
- Yeke, S., & Semerciöz, F. (2016). Relationships between personality traits, cultural intelligence, and intercultural communication competence. *Procedia-Social and Behavioral Sciences*, 235, 313-319. <https://doi.org/10.1016/j.sbspro.2016.11.036>

- Yeşil, A. E. (2020). Almanya’da yaşayan Türk öğrencilerin ayrımcılık ve dışlanmışlık algıları. *Eğitim, Kuram ve Uygulama Araştırmaları Dergisi*, 6(3), 337-351
- Yıldırım, C., Özkan, D., & Büyükyılmaz, O. (2016). Yabancı uyruklu lisans öğrencilerinin durum analizi: Karabük Üniversitesi. *Uluslararası Bilimsel Araştırmalar Dergisi (IBAD)*, 1(1), 20-34. <https://doi.org/10.21733/IBAD.35>
- Yıldırım, A. (2015). *Uluslararası öğrencilerin entegrasyonunda yerli öğrencilerin fonksiyonları* [Sözlü bildiri]. Uluslararası Öğrenci Dernekleri Federasyonu , İstanbul, Türkiye.
- Yıldırım, A. F. (2019). *Günlük yaşamda farklılıkları ötekileştirme üzerine sosyolojik bir araştırma*. (Yayımlanma No. 548311) [Doktora tezi, Ankara Üniversitesi]. <https://tez.yok.gov.tr/UlusalTezMerkezi/tezSorguSonucYeni.jsp>
- Yılmaz, H. (2018). Ötekine karşı duygusal mesafe ölçeği. *Akademik Sosyal Araştırmalar Dergisi*, 6(76), 24-42.
- Yılmaz, Z. (2016). Paulo Freire’nin felsefesinde özgürleşmenin aracı olarak eğitim. *Felsefe ve Sosyal Bilimler Dergisi*, (22), 299-313. <https://dergipark.org.tr/tr/download/article-file/804218> adresinden 10 Şubat 2023 tarihinde alınmıştır.
- Yu, W., & Wang, S. (2011). An investigation into the acculturation strategies of Chinese students in Germany. *Intercultural Communication Studies*, 20(2), 190-210

İŞLETMELERDE DİJİTAL DÖNÜŞÜM VE DİJİTALLEŞME

Editörler:

Prof. Dr. Zehra Nuray NİŞANCI
Dr. Öğr. Üyesi. Filiz Eren BÖLÜKTEPE

EĞİTİM
yayınevi

İŞLETMELERDE DİJİTAL DÖNÜŞÜM VE DİJİTALLEŞME

Editörler: Prof. Dr. Zehra Nuray Nişancı – Dr. Öğr. Üyesi. Filiz Eren Bölüktepe

Genel Yayın Yönetmeni: Yusuf Ziya Aydoğan (yza@egitimyayinevi.com)

Genel Yayın Koordinatörü: Yusuf Yavuz (yusufyavuz@egitimyayinevi.com)

Sayfa Tasarımı: Eğitim Yayınevi Grafik Birimi

Kapak Tasarımı: Eğitim Yayınevi Grafik Birimi

T.C. Kültür ve Turizm Bakanlığı

Yayıncı Sertifika No: 47830

ISBN: 978-625-6408-98-2

1. Baskı, Mayıs 2023

Baskı Cilt

Uzun Dijital Matbaacılık

İstanbul Cad. İstanbul Çarşısı No: 48/48 - 49 İskitler 06070 / Ankara

Matbaa Sertifika No: 47865

Kütüphane Kimlik Kartı

İŞLETMELERDE DİJİTAL DÖNÜŞÜM VE DİJİTALLEŞME

Editörler: Prof. Dr. Zehra Nuray Nişancı – Dr. Öğr. Üyesi. Filiz Eren Bölüktepe

298 s., 160x240 mm

Kaynakça var, dizin yok.

ISBN: 978-625-6408-98-2

Copyright © Bu kitabın Türkiye'deki her türlü yayın hakkı Eğitim Yayınevi'ne aittir. Bütün hakları saklıdır. Kitabın tamamı veya bir kısmı 5846 sayılı yasanın hükümlerine göre kitabı yayımlayan firmanın ve yazarlarının önceden izni olmadan elektronik/mekanik yolla, fotokopi yoluyla ya da herhangi bir kayıt sistemi ile çoğaltılamaz, yayımlanamaz.

EĞİTİM

yayınevi

Yayınevi Türkiye Ofis: İstanbul: Eğitim Yayınevi Tic. Ltd. Şti., Atakent mah.

Yasemen sok. No: 4/B, Ümraniye, İstanbul, Türkiye

Konya: Eğitim Yayınevi Tic. Ltd. Şti., Fevzi Çakmak Mah. 10721 Sok. B Blok,

No: 16/B, Safakent, Karatay, Konya, Türkiye

+90 332 351 92 85, +90 533 151 50 42, 0 332 502 50 42

bilgi@egitimyayinevi.com

Yayınevi Amerika Ofis: New York: Eğitim Publishing Group, Inc.

P.O. Box 768/Armonk, New York, 10504-0768, United States of America

americaoffice@egitimyayinevi.com

Lojistik ve Sevkiyat Merkezi: Kitapmatik Lojistik ve Sevkiyat Merkezi, Fevzi Çakmak Mah.

10721 Sok. B Blok, No: 16/B, Safakent, Karatay, Konya, Türkiye

sevkiyat@egitimyayinevi.com

Kitabevi Şubesi: Eğitim Kitabevi, Şükran mah. Rampalı 121, Meram, Konya, Türkiye

+90 332 499 90 00

bilgi@egitimkitabevi.com

İnternet Satış: www.kitapmatik.com.tr

+90 537 512 43 00

bilgi@kitapmatik.com.tr

KAYNAKÇA

- Accenture (2022), <https://www.accenture.com/us-en/about/song-company-index> Erişim tarihi: 28.09.2022
- Alhubaishy, A, Aljuhani, A. The challenges of instructors' and students' attitudes in digital transformation: A case study of Saudi Universities, *Education and Information Technologies* 2021, 26: 4647-4662.
- Atar, A. (2019). Dijital Dönüşüm ve Turizme Etkileri, (Editörler) Sezgin, M., Akgül, Ö. S ve Atar A.: *Turizm 4.0-Dijital Dönüşüm içinde* (ss.100-111) Ankara: Detay Yayıncılık.
- Atar, A. (2020). Gelenekselden dijitale turizm sektörü. *Türk Turizm Araştırmaları Dergisi*, 4(2), 1640-1654.
- Baker, M. (2015). Digital transformation. *Buckingham Business Monographs*.
- Begum A. (2021), How a 360-degree customer view will help you grow your bussiness, <https://www.superoffice.co.uk/resources/articles/360-degree-view/> Erişim tarihi: 25/09/2022
- Beechamresearch. "IoT Sector Map". <https://www.beechamresearch.com/iot-news/> (04.08.2022)
- Bizagi, Top 5 Challenges Of Digital Transformation and how to tackle them, The Full Research Report The Agility Trap <http://www.bizagi.com/AgilityTrap> Erişim tarihi: 15.08.2022,
- Bresnick, J., (2018), Top 12 ways artificial intelligence will impact healthcare. 2018. <https://healthitanalytics.com/news/top-12-ways-artificial-intelligence-will-impact-healthcare> Erişim Tarihi: 26.09.2022
- Brunetti, F., Matt, D. T., Bonfanti, A., De Longhi, A., Pedrini, G. ve Orzes, G. (2020). Digital transformation challenges: strategies emerging from a multi-stakeholder approach. *The TQM Journal*, 32(4), 697-724.
- Brynjolfsson, E., Hu, Y. J., ve Rahman, M. S. (2013). Competing in the age of omnichannel retailing (Vol. 1). *Cambridge*: MIT, 1-9
- Cevher, E. ve Aydın, Y. (2020). Yapay Zekanın Şafağında Sinema: Morgan Filmi Fragmanı Örneği, *Gümüşhane Üniversitesi İletişim Fakültesi Elektronik Dergisi (e-gifder)*, 8 (1), 614-642.
- Churchill, Gilbert, and Paul Peter (1995), Marketing Creating Value for Customers, *Irwin Ausren Press*
- Cisco, (2020). Small Business Digital Transformation, *A Snapshot of Eight of the World's Leading Markets*, 20-21.
- Dibb, S., Simkin, L., ve Wilson, D. (2008). Diagnosing and treating operational and implementation barriers in synoptic marketing planning. *Industrial Marketing Management*, 37(5), 539-553.
- Foote, K. D. (2019). A brief history of machine learning. Dataversity, [Disponibile en ligne: <https://www.dataversity.net/a-brief-history-of-machine-learning/>],[Date de la dernière consultation: 15 Novembre 2019].
- Frey, C. B., ve Osborne, M. A. (2017). The future of employment: How susceptible are jobs to computerisation?. *Technological forecasting and social change*, 114.
- Gartner Türkiye (2022), <https://www.gartner.com/en/information-technology/glossary/robotic-process-automation-rpa> Erişim tarihi: 26.09.2022
- Gimpel, H., ve Röglinger, M. (2015). Digital Transformation: Changes and Chances-Insights Based on an Empirical Study.Fraunhofer fit, 3-15.
- Global Bilgi (2022), <https://rpa.globalbilgi.com.tr/rpa-rda/> Erişim tarihi: 25.09.2022
- Gretzel, U., Sigala, M., Xiang, Z., andKoo, C. (2015). Smart tourism: foundations and developments, *Electronic Markets*, 3 (25), 179-188.
- Grönroos, C. (1990), Service Management and Marketing, Lexington Books, Toronto, 28-29.
- Grønsløth, H. C., (2021), Crm system: 4 reasons why it's your most valuable asset, <https://www.superoffice.com/blog/4-reasons-why-your-crm-system-is-your-most-valuable-asset/> Superoffice Review. Erişim Tarihi; 25/09/2022
- He, M. D., Leckow, M. R. B., Haksar, M. V., Griffoli, M. T. M., Jenkinson, N., Kashima, M. M., ... ve Tourpe, H. (2017). Fintech and financial services: Initial considerations. International Monetary Fund.

- Hudes, M. K. (2017, February). Fostering innovation in Digital Health a new ecosystem. In 2017 Pan Pacific Microelectronics Symposium (Pan Pacific) (pp. 1-6). IEEE.
- IBM. (2020, Temmuz 15). Makine Öğrenmesi. <https://www.ibm.com/>: <https://www.ibm.com/tr-tr/cloud/learn/machine-learning> Erişim tarihi 26.09.2022
- Jeffery, Keith. "Data is the New Oil." Best Practices for Data Management ve Sharing. Dü. *The Joint Research Centre (JRC)*. Ispra, Italy, 2014: 6
- Kalis, B., Collier, M., Fu, R., (2018), 10 promising AI applications in health care. *Harvard Business Review*, 1-5.
- Khitskov, E. A., Veretekhina, S. V., Medvedeva, A. V., Mnatsakanyan, O. L., Shmakova, E. G. ve Kotenev, A. (2017). Digital transformation of society: problems entering in the digital economy. *Eurasian Journal of Analytical Chemistry*, 12(5), 855-873.
- Koo, C., Shin, S., Gretzel, U., Hunter, W. C. and Chung, N. (2016). Conceptualization of smart tourism destination competitiveness, *Asia Pacific Journal of Information Systems*, 26(4), 561-576.
- Koo, C., Shin, S., Kim, K., Kim, C., and Chung, N. (2013). Smart Tourism of the Korea: A Case Study. *Association for Information Systems AIS Electronic Library (AISeL)*, Kyung Hee University, Seoul, Republic of Korea, 1.
- Kotler, P., ve Armstrong, G., (2004), Principles of Marketing, Upper Saddle River, New Jersey.
- KPMG Türkiye, (2022). Robotik Süreç Otomasyonu. <https://home.kpmg/xx/en/home/media/press-releases/2018/11/hfs-names-kpmg-among-top-rpa-services-providers.html> Erişim tarihi 25.09.2022
- Kretschmer, T. ve Khashabi, P. (2020), Digital Transformation and Organization Design: An Integrated Approach, *California Management Review*, 62(4) 86–104.
- Kulbyte T. (2021), Crm database: Unlocking customer secrets for business growth, <https://www.superoffice.com/blog/crm-database/> Superoffice Review. Erişim tarihi 25/07/2022
- Lemzy A. (2022), Omni-channel customer service best practice, <https://www.superoffice.com/blog/omni-channel-customer-service/> Superoffice Review. Erişim tarihi 26/09/2022
- Lumiata., (2022), What is Lumiata's approach to AI and machine learning? <https://www.lumiata.com/> (Erişim Tarihi: 25.09.2022).
- Lovelock, Christopher H. (1991), Services Marketing, Second Edition, Prentice- Hall International, London, 30-112.
- MacDonald, S. (2021), 9 Personalization strategies for marketing, sales customer support teams. <https://www.superoffice.com/blog/personalization/> Erişim tarihi: 26/09/2022
- Marr, B., (2018), How Is AI Used in Healthcare: 5 Powerful Real-World Examples That Show the Latest Advances. Forbes, July, 27. <https://www.forbes.com/sites/bernardmarr/2018/07/27/how-is-ai-used-in-healthcare-5-powerful-real-world-examples-that-show-the-latest-advances/?sh=3eea9e0e5dfb> Erişim tarihi: 26/09/2022
- McCarthy, J. (2007). What is artificial intelligence?, 414-416.
- Mockenhaupt, A. (2021). Maschinelles Lernen. In Digitalisierung und Künstliche Intelligenz in der Produktion Springer Vieweg, Wiesbaden, (pp. 133-163).
- Monkeylearn. (2022). An Introduction to Machine Learning. monkeylearn.com: <https://monkeylearn.com/machine-learning/> Erişim tarihi: 26.09.2022.
- Nilsson, N. J. (1998). Artificial Intelligence A New Synthesis, China: *Morgan Kaufmann Publishers*, China Machine Press.
- Pabel, A., and Prideaux, B. (2016). Social media use in pre-trip planning by tourists visiting a small regional leisure destination, *Journal of Vacation Marketing*, 22(4), 335-348.
- Panorama (2022). <https://www.panorama-consulting.com/digital-transformation-challenges/> Erişim tarihi: 15.08.2022.
- Parvatiyar, A. ve Sheth, J. N. (2001). Customer relationship management: Emerging practice, process, and discipline. *Journal of Economic ve Social Research*, 3(2) 1-34.

- Parvez, S. J., Moyeenudin, H. M., Arun, S., Anandan, R., ve Janahan, S. K. (2018). Digital marketing in hotel industry, *International Journal of Engineering and Technology*, 7(2.21), 288-290.
- Parviainen, P., Tihinen, M., Kääriäinen, J., ve Teppola, S. (2017). Tackling the digitalization challenge: how to benefit from digitalization in practice. *International journal of information systems and project management*, 5(1), 63-77.
- Plaksij, Z. (2021), 8 Reasons to choose cloud-based crm for your business, <https://www.superoffice.com/blog/cloud-based-crm-for-small-business/> Superoffice Review. Erişim Tarihi: 26.09.2022
- Prytherch, Ray. Harrod's Librarians' Glossary and Reference Book : A Dictionary of Over 10,200 Terms. 10. Hampshire: Ashgate Publishing Limited, 2005, 195.
- PWC, (2016). Shifting patterns: The future of logistics industry. Retrieved from <https://www.pwc.com/gx/en/industries/transportation-logistics/publications/the-future-of-the-logistics-industry.html>
- SAP. (2022). <https://www.sap.com/germany/insights/what-is-machine-learning.html> Erişim tarihi: 26.09.2022 Was ist Maschinelles Lerne
- Schneider, R. D. (2012). Hadoop for Dummies Special Edition. John Wiley ve Sons Canada, 978-1, 56.
- Sestek, (2023) <https://www.sestek.com/tr> Erişim Tarihi: 12.01.2023.
- Shin, S. Y., (2019), Current status and future direction of digital health in Korea. *The Korean Journal of Physiology ve Pharmacology*, 23(5), 311-315.
- Siebel, T. M. (2019). Digital transformation: survive and thrive in an era of mass extinction. RosettaBooks
- Turing, A. M., ve Haugeland, J. (1950). Computing machinery and intelligence. The Turing Test: Verbal Behavior as the Hallmark of Intelligence, 29-56.
- Uipath (2022), <https://www.uipath.com/blog/rpa/screen-scraping-software-everything-you-need-to-know> Erişim tarihi: 27.09.2022
- Ünüvar, Ş. ve Şimşek, S. (2012), Kültür ve Turizm Bakanlığının Yurtdışı Tanıtım Filmlerinde Kültürel İmge Kullanımı, *Selçuk Üniversitesi İİBF Sosyal ve Ekonomik Araştırmalar Dergisi*, 305-330.
- Van Der Aalst, W. M. P., Bichler, M., ve Heinzl, A. (2018). Robotic Process Automation. *Business ve Information Systems Engineering*, 60 (4), 269–272.
- Vektora. “RPA Faydaları” <https://www.vektora.com/Blogdetay/robotik-surec-otomasyonu-nedir> Erişim Tarihi: 04.01.2023.
- WHO (World Health Organization), (2019), Ten Threats to Global Health in 2019. <https://www.who.int/vietnam/news/feature-stories/detail/ten-threats-to-global-health-in-2019>
- Wirtz, B. W., Weyerer, J. C., ve Geyer, C. (2019). Artificial intelligence and the public sector—applications and challenges. *International Journal of Public Administration*, 42(7), 596-615.
- World Economic Forum, (2016). <https://reports.weforum.org/digital-transformation/wp-content/blogs.dir/94/mp/files/pages/files/wef-dti-logisticswhitepaper-final-january-2016.pdf> Erişim tarihi: 27.09.2022
- World Economic Forum. (Ekim 2020). The Future of Jobs Report October 2020 <https://www.weforum.org/reports/the-future-of-jobs-report-2020/in-full/infographics-e4e69e4de7/> Erişim tarihi: 25.09.2022
- Yoo, K. H., Sigala, M., ve Gretzel, U. (2016). Exploring TripAdvisor. *In Open tourism* (pp. 239-255). Springer, Berlin, Heidelberg

THE IMPORTANCE OF PRODUCTIVITY IN PRODUCTION:

A RESEARCH ON LIVESTOCK INDICATORS

Dr. Ömer Faruk ASLAN

EĞİTİM
yayınevi

**THE IMPORTANCE OF PRODUCTIVITY IN PRODUCTION:
A RESEARCH ON LIVESTOCK INDICATORS**

Dr. Ömer Faruk Aslan

Genel Yayın Yönetmeni: Yusuf Ziya Aydoğan (yza@egitimyayinevi.com)

Genel Yayın Koordinatörü: Yusuf Yavuz (yusufyavuz@egitimyayinevi.com)

Sayfa Tasarımı: Kübra Konca Nam

Kapak Tasarımı: Eğitim Yayınevi Grafik Birimi

T.C. Kültür ve Turizm Bakanlığı

Yayıncı Sertifika No: 47830

ISBN: 978-625-6552-11-1

1. Baskı, Eylül 2023

Baskı Cilt

Meydan Baskı

Sertifika No: 70835 Ferhuniye Mah.sultanşah Cad.28/A

Selçuklu Konya

Kütüphane Kimlik Kartı

THE IMPORTANCE OF PRODUCTIVITY IN PRODUCTION:

A RESEARCH ON LIVESTOCK INDICATORS

Dr. Ömer Faruk Aslan

72 s., 135x215 mm

Kaynakça var, dizin yok.

ISBN: 978-625-6552-11-1

Copyright © Bu kitabın Türkiye'deki her türlü yayın hakkı Eğitim Yayınevi'ne aittir. Bütün hakları saklıdır. Kitabın tamamı veya bir kısmı 5846 sayılı yasanın hükümlerine göre kitabı yayımlayan firmanın ve yazarlarının önceden izni olmadan elektronik/mechanik yolla, fotokopi yoluyla ya da herhangi bir kayıt sistemi ile çoğaltılamaz, yayımlanamaz.

EĞİTİM

yayınevi

Yayınevi Türkiye Ofis: İstanbul: Eğitim Yayınevi Tic. Ltd. Şti., Atakent mah. Yasemen sok. No: 4/B, Ümraniye, İstanbul, Türkiye

Konya: Eğitim Yayınevi Tic. Ltd. Şti., Fevzi Çakmak Mah. 10721 Sok. B Blok, No: 16/B, Safakent, Karatay, Konya, Türkiye
+90 332 351 92 85, +90 533 151 50 42, 0 332 502 50 42
bilgi@egitimyayinevi.com

Yayınevi Amerika Ofis: New York: Egitim Publishing Group, Inc. P.O. Box 768/Armonk, New York, 10504-0768, United States of America
americaoffice@egitimyayinevi.com

Lojistik ve Sevkiyat Merkezi: Kitapmatik Lojistik ve Sevkiyat Merkezi, Fevzi Çakmak Mah. 10721 Sok. B Blok, No: 16/B, Safakent, Karatay, Konya, Türkiye
sevkiyat@egitimyayinevi.com

Kitabevi Şubesi: Eğitim Kitabevi, Şükran mah. Rampalı 121, Meram, Konya, Türkiye
+90 332 499 90 00
bilgi@egitimkitabevi.com

İnternet Satış: www.kitapmatik.com.tr
+90 537 512 43 00
bilgi@kitapmatik.com.tr

 **kitapmatik**
Kitapların Dünyası
Eğitimin Kalitesi

SOURCE

- Abdioğlu, Zehra/Yamak, Rahmi, “Efficiency Output Relationship Based on Sectors in Turkish Manufacturing Industry: Verdoorn Law”, *International Journal of Economic Research* , Vol: 2, No: 2, 2016, 81-91.
- Akkaş, Fatma, “Tax and Tax Policy in Basic Economic Approaches”, *Academic Social Research Journal* , Issue: 133, 2022, 424-442.
- Aslan, Özgür/Küçükaksoy, İsmail, “The Relationship Between Financial Development and Economic Growth: An Econometric Application on the Turkish Economy”, *Istanbul University Faculty of Economics Journal of Econometrics and Statistics*, Issue: 4, 2006, 12-28.
- Aydemir, Cahit/Güneş, H. Haşimi, “The Emergence of Mercantilism”, *Electronic Journal of Social Sciences* , Vol: 5, Issue: 15, 2006, 136-158.
- Başok D., Sebile, “The Philosophical Foundations of Liberalism: Liberalism and Ethics”, *Beytulhikme An International Journal of Philosophy* , Volume: 2, Issue: 2, 2012, 131-140.
- Belgin, Önder, “Efficiency in the Service Sector”, *Informatics Magazine*, 2010, 112-115. <https://www.bilisimdergisi.org.tr/s127/pdf/112-115.pdf> (ET: 16.02.2023).
- Bob Coats, AW, *On The History Of Economic Thought*, Routledge, London, 1992.
- Bocutoğlu, Ersan, “The Story of Labor in Economic Theory: A Journey from Labor as the Source of Value to Labor as Derivative of Marginal Utility”, *HAK-İŞ International Journal of Labor and Society* , Vol: 1, No: 1, 2012, 127-150.
- Çetin, Halis, “Basic Principles of Liberalism”, *C.Ü. Journal of Economics and Administrative Sciences* , Vol: 2, No: 1 (In Memory of Associate Professor Feramuz AYDOĞAN), 2001, 219-237.
- Develi, E. Selman, “Examination of China’s Global Economic Policies in the Scope of Mercantilism”, *Erzincan Binali Yıldırım University Journal of FEAS* , 2 (1), 2020, 36-48.
- Doğan, İbrahim, “The Relationship between Productivity, Economic Growth and Health; Nonlinear Causality Test for Turkey”, *Journal of Economics and Management Research* , Vol: 5, Issue: 2, 2016, 21-48.
- Işık, Cem, “The Relationship between Total Factor Productivity and Economic Growth in Turkey”, *Journal of Productivity*, Issue: 2, 2016, 1-14.
- Ishtar, Emel, “Stress and Productivity Relationship”, *Academic Review Journal* , Issue: 33, November-December 2012
- Karta, Nurullah, “European Mercantilism and Ottoman Economy”, *International Refereed Journal of Humanities and Academic Sciences*, Vol: 4, No: 11, 2015, 130-146.
- Kayari, Adem/Ayvaz, Berk/Öztürk, Fatih, “Smart Factories, Smart Manufacturing: An Overview of Industry 4.0”, *International Eurasian*

- Conference on Science, Engineering and Technology (EurasianSciEnTech 2018), November 22-23 2018, Ankara, 1651 -1658.
- Kobu, Bülent, Production Management, *Istanbul University Faculty of Business Publications* , 1996.
- Kök, Recep/Deliktaş, Ertuğrul, Efficiency Measurement and Strategy Development Techniques in Industrial Economics, *Dokuz Eylül University Press*, 2003.
- Kurt, Serdar/Terzi, Harun, “The Relationship between Manufacturing Industry Foreign Trade Efficiency and Economic Growth”, *Atatürk University Journal of the Faculty of Economics and Administrative Sciences*, Vol: 21, No: 1, 2007, 25-46.
- Mercan, Mehmet/Kızılkaya, Oktay, “Testing the Relationship between Economic Growth and Productivity in the Industrial Sector in Turkey in the Framework of Kaldor Laws: An Econometric Analysis”, *Marmara University Journal of the Faculty of Economics and Administrative Sciences*, Vol: 36, Issue: 1, 2014, 137- 160.
- Şahin, Temel, “Factors Affecting Efficiency in Agricultural Researches and Solution Suggestions”. <https://dergipark.org.tr/en/download/article-file/204446> (ET: 01.08.2023).
- Şanlı, Ateş, Total Factor Productivity and Long-Run Growth Relations in Turkish Manufacturing Industry, Discussion Paper, No. 2012/70, Turkish Economic Association, Ankara, 2012.
- TURKSTAT, Ministry of Beekeeping, Agriculture and Forestry. <https://data.tuik.gov.tr/Bulten/Index?p=Hayvansal-Uretim-Istatistikleri-2022-49682> (ET: 03.08.2023).
- TURKSTAT, Number of Animals by Species and Breeds, 2022. <https://data.tuik.gov.tr/Bulten/Index?p=Hayvansal-Uretim-Istatistikleri-2022-49682> (ET: 03.08.2023).
- TURKSTAT, Poultry Production Statistics. <https://data.tuik.gov.tr/Bulten/Index?p=Hayvansal-Uretim-Istatistikleri-2022-49682> (ET: 03.08.2023).
- TURKSTAT, Poultry Production Statistics, Ministry of Agriculture and Forestry. <https://data.tuik.gov.tr/Bulten/Index?p=Hayvansal-Uretim-Istatistikleri-2022-49682> (ET: 03.08.2023).
- Tüleykan, Hayrettin, “The Place, Development and Restructuring of the State in the Economy in the Historical Process”, *Budget World Magazine*, Issue: 33 (I), 2010, 86-114.
- Turkish Language Institution, Dictionary, <https://sozluk.gov.tr/> (ET: 16.02.2023).
- Vergil, Hasan/Abasız, Tezcan, “Total Factor Productivity, Calculation and Growth Relationship: Collins Bosworth Variance Decomposition”, *Kocaeli University Journal of Social Sciences Institute* , Vol: 16, Issue: 2, 2008, 160-188.
- Yayla, Atilla, Liberalism, 3rd Edition, Liberte Publications, Ankara, 2000.

Editörler

Doç. Dr. Çiğdem DİRİK
Doç. Dr. Sinem ONAR

İletişim
ve
Medya

Alanında
Uluslararası Araştırmalar XVI

EĞİTİM
yayınevi

İLETİŞİM VE MEDYA ALANINDA ULUSLARARASI ARAŞTIRMALAR XVI

Editörler: Doç. Dr. Çiğdem Dirik, Doç. Dr. Sinem Onar

Genel Yayın Yönetmeni: Yusuf Ziya Aydoğın (yza@egitimyayinevi.com)

Genel Yayın Koordinatörü: Yusuf Yavuz (yusufyavuz@egitimyayinevi.com)

Sayfa Tasarımı: Kübra Konca Nam

Kapak Tasarımı: Eğitim Yayınevi Grafik Birimi

T.C. Kültür ve Turizm Bakanlığı

Yayıncı Sertifika No: 47830

ISBN: 978-625-6552-81-4

1. Baskı, Ekim 2023

Baskı Cilt

Repro Bir Matbaacılık

İvedik OSB Matbaacılar Sitesi 1514 Cad. No: 23-25 Yenimahalle/Ankara

Matbaa Sertifika No: 47381

Kütüphane Kimlik Kartı

İLETİŞİM VE MEDYA ALANINDA ULUSLARARASI ARAŞTIRMALAR XVI

Editörler: Doç. Dr. Çiğdem Dirik, Doç. Dr. Sinem Onar

372 s., 160x240 mm

Kaynakça var, dizin yok.

ISBN: 978-625-6552-81-4

Copyright © Bu kitabın Türkiye'deki her türlü yayın hakkı Eğitim Yayınevi'ne aittir. Bütün hakları saklıdır. Kitabın tamamı veya bir kısmı 5846 sayılı yasanın hükümlerine göre kitabı yayımlayan firmanın ve yazarlarının önceden izni olmadan elektronik/mekanik yolla, fotokopi yoluyla ya da herhangi bir kayıt sistemi ile çoğaltılamaz, yayımlanamaz.

EĞİTİM

yayınevi

Yayınevi Türkiye Ofis: İstanbul: Eğitim Yayınevi Tic. Ltd. Şti., Atakent mah.

Yasemen sok. No: 4/B, Ümraniye, İstanbul, Türkiye

Konya: Eğitim Yayınevi Tic. Ltd. Şti., Fevzi Çakmak Mah. 10721 Sok. B Blok,

No: 16/B, Safakent, Karatay, Konya, Türkiye

+90 332 351 92 85, +90 533 151 50 42, 0 332 502 50 42

bilgi@egitimyayinevi.com

Yayınevi Amerika Ofis: New York: Eğitim Publishing Group, Inc.

P.O. Box 768/Armonk, New York, 10504-0768, United States of America

americaoffice@egitimyayinevi.com

Lojistik ve Sevkiyat Merkezi: Kitapmatik Lojistik ve Sevkiyat Merkezi, Fevzi Çakmak Mah.

10721 Sok. B Blok, No: 16/B, Safakent, Karatay, Konya, Türkiye

sevkiyat@egitimyayinevi.com

Kitabevi Şubesi: Eğitim Kitabevi, Şükran mah. Rampalı 121, Meram, Konya, Türkiye

+90 332 499 90 00

bilgi@egitimkitabevi.com

İnternet Satış: www.kitapmatik.com.tr

+90 537 512 43 00

bilgi@kitapmatik.com.tr



Atv ana haber genel olarak değerlendirildiğinde İstiklal saldırısı ile ilgili haberlerde diğer kanalların değinmediği ayrıntılara girerek daha detaylı bilgiler sunmuştur. Bu bazı konuların daha iyi anlaşılması için bir avantaj sağlamıştır. Fakat terör haberlerinde çok fazla detay paylaşılmasının riskli bir durum olduğu bilinmektedir. Kanalın haberlerin bir bölümünde siyasi konulara girerek haberin özünün perdelenmesine, siyasi unsurların daha fazla ön plana çıkmasına yol açtığı da görülmektedir. Böyle bir olayın ele alındığı haberlerin daha fazla birlik mesajı içermesi gerektiği düşünülmektedir. Atv haberin Kanal D gibi sokak röportajlarına da sık yer verdiği halkın, mağdur yakınlarının ve İstiklal Caddesi esnafının fikirlerini sık sık aktardığı haberler içinde görülen bir diğer önemli detaydır.

Kanal D ana haber, İstiklal saldırısını oldukça detaylı ele almıştır. Günlük haber bültenleri içinde hem sayı hem de süre açısından saldırıyı en çok gündemde tutan kanal olmuştur. Özellikle yaptıkları sokak röportajlarıyla halkın ve esnafın duygu ve düşüncelerini aktarırken tüm olay yerlerini de seyirciye muhabirler aracılığı ile sunmuştur. Kanalın bazı haberlerde müzik kullanması dramatik etkiyi güçlendirmiş, fakat terör haberciliğinin yapısı ile bağdaşmamıştır.

Son olarak yapılan çalışma neticesinde haber bültenlerinin bazı tutumları eleştirilmiş olsa da sorumlu habercilik ilkelerine uyma konusunda büyük bir problemin olmadığı da gözlemlenmiştir. Daha sonra yapılacak çalışmalarda geleneksel medya ile yeni medyanın kıyaslamalı analizlerinin yapılması araştırmacılara tavsiye edilmektedir.

KAYNAKÇA

- Avşar, Z. (1992). *Kitle İletişim Araçları ve Terör*. İstanbul: Kamer Yayınları.
- Avşar, Z. (2003) *Terör Haberleri ve Medya, Medya ve Polis RTÜK- EGM Ortak Paneli*. Ankara: Gökçe Ofset.
- Avşar, Z. (2017). İnternet Çağında Medya, Terör ve Güvenlik. *TRT Akademi*, 2(3), s.116-132.
- Aziz, A. (1989). *Elektronik Yayıncılıkta Temel Bilgiler*. Ankara: TRT Basım Müd.
- Batur, M. (2023). 6 Şubat 2023 Depremlerinin Ulusal Televizyon Ana Haber Bültenlerinde Sunumu: Bir İçerik Analizi Çalışması. *Türkiye Medya Akademisi Dergisi*, 3(6), s. 216-235.
- Beren, F., (2005) Terör Eylemlerinin Yazılı Basında Sunumu: 15-20 Kasım 2003 İstanbul Eylemleri Örnek Olayı, Uluslararası Demokrasi ve Küresel Güvenlik Konferansı
- Camphuijsen, M. ve Vissers, E. (2012). Terrorism and the Mass Media: A symbiotic relationship? *Social Cosmos*, 3(1), s. 14-24.
- Devran, Y. (2015). Medya ve Terör Sorunsalı. *Gumushane Universty Electronic Journal of the Faculty of Communication/Gümüşhane Üniversitesi İletişim Fakültesi Elektronik Dergisi*, 3(2)
- Dündar, C. (1996) *Televizyon ve Sıddet*. Cogito. 6-7, 385-389, İstanbul: Yapı Kredi Yayınları.
- Falkheimer, J., ve Olsson, E. K. (2015). Depoliticizing Terror: The News Framing Of The Terrorist Attacks İn Norway, 22 July 2011. *Media, War & Conflict*, 8(1), s.70-85. doi: 10.1177/1750635214531109

- Gökulu, G., (2005). Terör Eylemlerinin Medyaya Yansıması (15-20 Kasım 2003 İstanbul Saldırıları Örneği). Yüksek Lisans Tezi. İstanbul: Polis Akademisi.
- Iqbal, M. Z. (2015). The Media–Terrorism Symbiosis: A Case Study Of Mumbai Attacks, 2008. *Asian Journal of Communication*, 25(2), s. 197-212.
- Işık, M. (2014). *Kitle İletişim Teorilerine Giriş*. Konya: Eğitim Yayınevi.
- Karacan, İ. (1984): *Terörizm: Kavram ve Yapısı*, Uluslararası Terörizm Sempozyumu, Ankara: Ankara Üniversitesi Yayını
- Kazan, H. (2016). Terör-medya ilişkisi ve medyada terör haberciliği. *Güvenlik Stratejileri Dergisi*, 12(24), 109-146.
- Kesici, K., Cankara, Y., Çeşme, A., (2004) Kitle İletişim Araçlarının Terör Olaylarını Aktarmasındaki Yanlışlıklar ve Pkk Örneği, *Polis Dergisi* s. 40, Nisan, Mayıs, Haziran, EGM Yayınları, Ankara.
- Konukman, E. A. (2017). Terör Olayları Sonrası Yayıncılık ve Otokontrol: Ankara’da Görev Yapan Televizyon Habercilerinin Konuya Yaklaşımı Üzerine Bir İnceleme, *TRT Akademi*, 2 (3), s. 47-67 . Retrieved from <https://dergipark.org.tr/en/pub/trta/issue/28362/301581>
- Korkmaz, G. (1999), *Terör ve Medya İlişkisi*, Ankara: Emniyet Genel Müdürlüğü Basımevi.
- Laqueur, W. (2002), *A History of Terrorism*. Londra: Transaction Publishers.
- Neuman, W. L. (2020). *Toplumsal Araştırma Yöntemleri Cilt 2*. (Çev: Ö. Akkaya). Ankara: Tarcan.
- Postman, N. (1994). *Televizyon: Öldüren Eğlence*. (Çev: O. Akinhay). İstanbul: Ayrıntı Yayınları.
- Postman, N. Powers, S., (1996), *Televizyon Haberlerini İzlemek*, (Çev: A. Tunç), İstanbul: Kavram Yayınları.
- Radford, B. (2004). *Medya Nasıl Yanılıyor; Basının, Aktivistlerin ve Reklamcıların Yanlış Yönlendirmesi*. (Çev: S. Okan), İstanbul: Güncel Yayıncılık.
- Soriano, M. R. T. (2008). Terrorism and the mass media after Al Qaeda: A change of course? *Athena Intelligence Journal*, 3(1), 1-20
- Sözen, A. (2006). “Terrorism and the Politics of Anti-Terrorism in Turkey”, R.Orttung, A.S. Makerchew, (Eds), *National Counter-Terrorism Strategies: Legal, Institutional and Public Policy Dimensions in US, France, Turkey and Russia*, IOS Press, 131-144.
- Surette, R., Hansen, K., ve Noble, G. (2009). Measuring media oriented terrorism. *Journal of Criminal Justice*, 37(4), 360-370.
- Şen, F. Y. (2018). Şiddet, Siyasal Şiddet ve Terör. Radikalleşme. İçinde S. Z. Haklı (Editör). *Şiddet ve Terörizm*. s. 24-55Ankara: Polis akademisi Yayınları.
- Weimann, G. (2005). The Theater of Terror: The Psychology of Terrorism And The Mass Media. *Journal of aggression, maltreatment & trauma*, 9(3-4), s. 379-390.
- Yavuz, F. (2006). Terör Eylemlerinin Kitle İletişim Araçlarında Sunumu. Yüksek Lisans Tezi, İstanbul: Marmara Üniversitesi.
- Yıldırım, A. ve Şimşek, H. (2016). *Sosyal Bilimlerde Nitel Araştırma Yöntemleri*. Ankara: Seçkin Yayıncılık.
- Star Gazetesi, Reyting Haberleri (Erişim Tarihi: 13.08.2023)
- 1- <https://www.star.com.tr/medya/13-kasim-reyting-sonuclari-aciklandi-mi-tozluayaka-yargi-teskilat-guzel-gunler-reyting-tablosu-haber-1748993/>
 - 2- <https://www.star.com.tr/medya/14-kasim-reyting-sonuclari-2022-yasak-elma-alparslan-buyuk-selcuklu-masterchef-reyting-siralamasi-haber-1749194/>
 - 3- <https://www.star.com.tr/medya/15-kasim-reyting-sonuclari-2022-gecenin-ucunda-ben-bu-cihana-sigmazam-yurek-cikmazi-reyting-haber-1749381/>
 - 4- <https://www.star.com.tr/medya/16-kasim-reyting-sonuclari-aciklandi-mi-kurulus-osman-bir-peri-masali-o-kiz-reyting-tablosu-haber-1749562/>
 - 5- <https://www.star.com.tr/medya/17-kasim-2022-reyting-sonuclari-camdaki-kiz-darmaduman-duy-beni-reyting-siralamasi-haber-1749770/>

KAYNAKÇA

- Abisel N. (1999). *Popüler Sinema ve Türler*. Ankara: Alan Yayıncılık.
- Alton, J. (1997). *Painting With Light*. London: University of California Press.
- Bak, C. (2002). *Aksak Sekans*. İstanbul: Cem Bak Yapım.
- Barnwell, J. (2015). *Film Yapımının Temelleri*. İstanbul: Literatür Yayınları.
- Bayram, F. (2009). Işık ve Aydınlatma; Işığın Televizyon Ve Sinemada İşlevsel Kullanımı Üzerine Bir Değerlendirme. *Erciyes İletişim Dergisi*, 1(2), 122-131.
- Bergen R. (2006). *Film*. DK Publishing.
- Demir, M. (2001). Modern Toplum Ve Korku Sineması. Yayınlanmamış Yüksek Lisans Tezi. İstanbul: Marmara Üniversitesi.
- Demirci, T.T. (2006). *Korku Sinemasının Psikanalizi*. İstanbul: Es Yayınları.
- Jones, A. (2005). *The Rough Guide To Horror Movies*. LegoPrint SPA.
- Kılıç, L. (2000). *Görüntü Estetiği*. İstanbul: İnkılap Kitabevi.
- Köknel, Ö. (1998). *Korkular, Takıntılar, Saplantılar*. İstanbul: Altın Kitapları.
- Mannoni, P. (2010). *Korku*. İletişim Yayınları: Yeni Yüzyıl
- Millerson, G. (2007). *Sinema ve Televizyon İçin Aydınlatma Tekniği*. İstanbul: Es Sinema Tekniği.
- Onaran, A. Ş. (1999). *Sinemaya Giriş*. İstanbul: Maltepe Üniversitesi Yayınları.
- Özpay, O. (2019). Türk Korku Sinemasına Panoramik Bir Bakış Ve İdeolojik İzdüşümleri. *Akdeniz İletişim Dergisi*. 32, 551-567.
- Scognamillo G. (1996). Şiddet, Toplum, Birey Ve Kan. *Cogito*. (6-7), 357-363.
- Şahin, M. (2019). Korku, Kaygı ve Kaygı (Anksiyete) Bozuklukları. *Avrasya Sosyal ve Ekonomi Araştırmaları Dergisi*, 6(10), 117-135.
- Thompson K. ve Bordwell D. (2001). *Film Art An Introduction*. The McGraw-Hill Companies.
- Tohill, C. ve Pete T. (2005). *Avrupa Seks ve Korku Sineması*. İstanbul: Kabalcı Yayınları.
- Yusufoğlu, O. (2004). *Korku Sinemasına Dönemsel Bir Bakış*. İstanbul: Görüntü Sinema, Bogaziçi Üniversitesi Sinema Kulübü Yayın Organı.

KAYNAKÇA

- Bengio, Y. (2009, Ağustos 18). Learning Deep Architectures for AI. *Foundations and Trends® in Machine Learning*, 2(1), s. 1-127.
- Kurose, J. F., & Ross, K. W. (2012). *Computer Networks and Internets*. New Jersey, Amerika Birleşik Devletleri: Pearson Education, Inc.
- Lee, H., Chang, S., Yook, D., & Kim, Y.-S. (2009). A voice trigger system using keyword and speaker recognition for mobile devices. *IEEE Transactions on Consumer Electronics*, 55(4), 2377-2384. 5 1, 2023 tarihinde <https://koreauniv.pure.elsevier.com/en/publications/a-voice-trigger-system-using-keyword-and-speaker-recognition-for-> adresinden alındı
- Maas, A. L., Daly, R. E., Pham, P. T., Huang, D., Ng, A. Y., & Potts, C. (2019). Learning Word Vectors for Sentiment Analysis. *Proceedings of the 49th Annual Meeting of the Association for Computational Linguistics* (s. 142-150). Portland: Association for Computational Linguistics.
- Ocak, D. E. (2020, 12 10). *Yapay Sinir Ağları Nedir?* tıbitak Bilim Genç: <https://bilimgenc.tubitak.gov.tr/yapay-sinir-aglari-nedir> adresinden alındı
- Oracle. (2023, mayıs 6). <https://www.oracle.com>. <https://www.oracle.com/tr/artificial-intelligence/machine-learning/what-is-machine-learning/> adresinden alındı
- Putra, E. D., & Jastrawan, N. (2018). *Speech Recognition Pada Pola Warna Dasar Merah Kuning Hijau Dengan Implementasi Sdk 5.1*. 5 1, 2023 tarihinde <https://neliti.com/id/publications/265563/speech-recognition-pada-pola-warna-dasar-merah-kuning-hijau-dengan-implementasi> adresinden alındı
- Rashid, M., & Khan, M. (2018, Şubat 1). Automatic Video Summarization using Deep Learning: A Comparative Study. *International Journal of Advanced Computer Science and Applications*, 9(2), s. 215-222.
- Song, A. H., & Lee, Y. S. (2013). Hierarchical Representation Using NMF. *International Conference on Neural Information Processing* (s. 466-473). Berlin: Springer-Verlag.
- Toklu, C., Liou, S. P., & Das, M. (2000, Ağustos 2). VIDEOABSTRACT: A HYBRID APPROACH TO GENERATE SEMANTICALLY. *2000 IEEE International Conference on Multimedia and Expo. ICME2000*, s. 1333-1336.
- Yu, K., Hang, C., & Liu, Q. (2017). Speaker diarization with LSTM. *IEEE International Conference on Acoustics, Speech and Signal Processing (ICASSP)* (s. 5230-5234). New Orleans, Louisiana, USA: The Institute of Electrical and Electronics Engineers.

KAYNAKÇA

- Asanova, A. (2018). Yeni medyanın gelişim süreci. S. Gezgin (Ed.), *Dijital çağda iletişim* içinde (s. 187-194). Eğitim Yayınevi.
- Ayten, A. (2014). Yöndeşme ve gazetecilik. M. Demir (Ed.), *Yeni medya üzerine... Yeni iletişim teknolojileri* içinde (s. 93-120). Literatürk Academia
- Bulut, S. (2020). *Dijital çağda medya: Makine öğrenmesi, algoritmik habercilik ve gazetecilikte işlevsiz insan sorunsalı*. Selçuk İletişim, 13(1), 294-313. <https://dergipark.org.tr/en/pub/josc/issue/52040/607201>
- Dhiman, D. B. (2023). *Key Issues and new challenges in new media technology in 2023: A critical review*. *Journal of Media & Management*, 5(1), 1-4. https://papers.ssrn.com/sol3/papers.cfm?abstract_id=4387353
- DonanimHaber (2023, 24 Mart). *Rus tv kanalının büyüleyici sunucusu: Yapay zekâ olduğuna şaşıracaksınız!*. <https://www.donanimhaber.com/rus-tv-kanalinda-cikti-yapay-zeka-olduguna-inanamayacaksiniz--161889>
- Gündeğer, Y. (2022, 3 Mart). *Robot gazeteciliğine genel bir bakış*. <https://sophosakademi.org/robot-gazeteciligine-genel-bir-bakis/>
- Güz, N. & Yeğen, C. (2018). *Bir dijital gazetecilik biçimi: Robot gazetecilik*. In Proceedings of the International Symposium on Communication in the Digital Age (s. 328-339)
- Haberler.com (2019, 5 Mart). *Dünyanın ilk robot kadın haber sunucusu*, <https://www.haberler.com/teknoloji/dunyanin-ilk-robot-kadin-haber-sunucusu-video-11803813-haberi/>
- Işık, U., Ölçekçi, H. & Koz, K. A. (2022). *Yapay zekâ ve algoritma ekseninde gazeteciliğin geleceği ve toplum için anlamı*. Gümüşhane Üniversitesi İletişim Fakültesi Elektronik Dergisi (e-gifder), 10 (2), 1248-1275. <https://doi.org/10.19145/e-gifder.1129929>
- Işık, T. (2018). Dijital bir iletişim kanalı olarak sosyal medya. Suat Gezgin (Ed.), *Dijital çağda iletişim* içinde (s. 137-156). Eğitim Yayınevi.
- Kaya Erdem, B. (2021). *Yapay zekânın medya ve yayıncılık alanına etkisi*. TRT Akademi, 6 (13) , 896-903. <https://doi.org/10.37679/trta.1002525>
- Kılıç, N. (2021). Yeni medyanın dönüştürdüğü gazetecilik. T. Erdoğan & F. Sansar (Ed.), *İnsan ve toplum bilimlerinde akademik çalışmalar içinde* (s. 117-131). *Livre de Lyon*
- Kırık, A. M. (2014). Sosyal medya-tv etkileşimi bağlamında twitter bazı reyting ölçümlenmesi. M. Demir (Ed.), *Yeni medya üzerine... Yeni iletişim teknolojileri* içinde (s. 271-309). Literatürk Academia
- Kim, D., & Kim, S. (2018). *Newspaper journalists' attitudes towards robot journalism*. *Telematics and Informatics*, 35(2), 340-357. <https://doi.org/10.1016/j.tele.2017.12.009>
- Narin, B. (2017). *Uzman görüşleri bağlamında haber üretiminde otomatikleşme: Robot gazetecilik*. Galatasaray Üniversitesi İletişim Dergisi, 27, 79-108. <https://doi.org/10.16878/gsuilet.373242>
- NTV (2023, 20 Nisan). *Türkiye'de bir ilk: yapay zekâ sunucusu haber sunmaya başladı*. <https://www.ntv.com.tr/teknoloji/turkiyede-bir-ilk-yapay-zeka-sunucusuhaber-sunmaya-basladi,etli5iMn40KEmq-aCnfKwg#>
- Pavlik, J V. (2013). *Yeni medya ve gazetecilik*. M. Demir & B. Kalsın (Çev.). Phoenix Yayınevi.
- Pinto-Martinho, A., Cardoso, G., & Crespo, M. (2022). *AI and journalism, robot journalism and algorithms. New skills for journalists: Comparative perspectives from Europe*, 157-169. <https://repositorio.iscte-iul.pt/handle/10071/27835>
- Reid Chassiakos, Y. L., Radesky, J., Christakis, D., Moreno, M. A., Cross, C., Hill, D., ... & Swanson, W. S. (2016). *Children and adolescents and digital media*. *Pediatrics*, 138(5). <https://doi.org/10.1542/peds.2016-2593>
- robotvmedia (2023). *Robo tv kimdir?*. <https://robotv.com.tr>
- TRT HABER (2018, 08 Kasım). *Dünyanın ilk yapay zekâ haber spikeri tanıtıldı*. <https://www.trthaber.com/haber/dunya/dunyanin-ilk-yapay-zeka-haber-spikeri-tanitildi-393060.html>
- Yeniceler Kortak, İ. (2022). *Yapay zekâ ve haber ilişkisine kullanıcı gözünden bakmak: sosyal medyada robot haber spikerlerine gelen yorumların incelenmesi*. Fırat Üniversitesi Sosyal Bilimler Dergisi, 32 (2). 699- 710. <https://doi.org/10.18069/firatsbed.1060917>

KAYNAKÇA

- Alemdar, A. (2018). Kültürel Diplomasi: Almanya ve Türkiye Örneği. Yüksek Lisans Tezi. Ankara: Hacettepe Üniversitesi.
- Bahçacı, B. (2019). Bir Kamu Diplomasi Aracı Olarak Kültür; Türkiye'nin Kültürel Diplomasi Potansiyelinin İncelenmesi. Yüksek Lisans Tezi. İstanbul: İstanbul Üniversitesi.
- Binark, M. (2019). *Kültürel Diplomasi ve Kore Dalgası "Hallyu" Güney Kore'de Sinema Endüstrisi, K-Dramalar ve K-Pop*. Ankara: Siyasal Kitabevi.
- Demirkan, T. (1996). Tarih Boyunca Kuşatılan Özgürlük Adaları; Kentler. *Cogito Kent ve Kültürü Yaz Özel Sayı*, 8, 17-22.
- İskit, T. (2013). *Diplomasi Tarihi, Teorisi, Kurumları ve Uygulaması*. İstanbul: İstanbul Bilgi Üniversitesi Yayınları.
- L'Etang, J. (2009). Public Relations and Diplomacy in a Globalized World: An Issue of Public Communication. *American Behavioral Scientist*, 53(4), 607-626.
- Ndoye, I. (2009). Crafting the Image of Nations in Foreign Audiences: How Developing Countries Use Public Diplomacy and Public Relations?, <https://instituteforpr.org/wp-content/uploads/ImageInForeignAudiences.pdf>, (E.T. 05.09.2023).
- Nicolson, H. (1942). *Diplomacy*. London: Oxford University Press.
- Nye, J.S. (2020). *Yumuşak Güç*. Ankara: BB101 Yayınları.
- Özkan, A. (2016). Uluslararası Halkla İlişkiler ve Bir Halkla İlişkiler Etkinliği Olarak Kamu Diplomasisi. İçinde B. KILINÇ (Editör), *Kamu Diplomasisi ve Uluslararası Halkla İlişkiler*, (s.2-25). Eskişehir: Anadolu Üniversitesi Yayınları.
- Ross, C. (2002). Public diplomacy comes of age. *The Washington Quarterly*, 25:2, 73-83.
- Sancar, G. A. (2012). Uluslararası Halkla İlişkiler Yöntemi Olarak Kamu Diplomasisi: Türkiye İçin Bir Model Önerisi. Doktora Tezi. İstanbul: Marmara Üniversitesi.
- Scott-Smith, G. (2016). Cultural Diplomacy. İçinde A. R. Holmes ve J. S. Rofe (Editör), *Global Diplomacy*, (s.176-189). Boulder: Westview Press.
- Signitzer, B. (2008). Public Relations and Public Diplomacy, Some Conceptual Explorations. İçinde A. Zeffass, B. van Ruler, K. Sriramesh, (Editör), *Public Relations Research-European and International Perspectives and Innovations*, (s.2015-218). Germany: VS Verlag für Sozialwissenschaften.
- Tench, R., Yeomans, L. (2006). *Exploring Public Relations*. England: Pearson Education Limited.
- Tuncer, H. (1984). Tarihte ve Günümüzde Ad Hoc Diplomasi. *Milletlerarası Hukuk ve Milletlerarası Özel Hukuk Bülteni*, 4 (1), 50-57.
- Türkyılmaz, F. (2023). TRT'nin uluslararası dijital platformu "Tabii" tanıtıldı, <https://www.aa.com.tr/tr/kultur/trtnin-uluslararasi-dijital-platformu-tabii-tanitildi/2887338>, (E.T.: 16.08.2023).
- Tüylüoğlu, E. (2019). Kamu Diplomasisi Tekniği Olarak Kültürel Diplomasi: Suudi Arabistan Krallığı'nın Türkiye'deki Kültürel Diplomasi Faaliyetleri. Doktora Tezi. İstanbul: İstanbul Üniversitesi.
- URL-1: (<http://www.publicdiplomacy.org/>). (E.T.: 25.09.2023).
- URL-2: (www.culturaldiplomacy.org). (E.T.: 01.09.2023).
- URL-3: (<https://www.webtekno.com/netflix-abone-sayisi-h131535.html>). (E.T.: 01.09.2023).
- URL-4: (<https://shiftdelete.net/netflix-artik-zirvede-degil-turkiyede-en-fazla-izlenen-dijital-platformlar>). (E.T.: 02.09.2023).
- URL- 5, 7, 8: (<https://www.trthaber.com/haber/gundem/trtnin-dijital-platformu-tabii-yayin-hayatina-basladi-765412.html>). (E.T.: 01.09.2023).
- URL-6: (<https://www.tabii.com/faq>). (E.T.: 03.09.2023).
- Yağmurlu, A. (2019). Kültürel Diplomasi: Kuram ve Pratikteki Çerçevesi. *Selçuk İletişim*, 12 (2), 1182-1210.

Sanal topluluk bağlamında otomobil topluluklarının avantajları arasında araçların arızalarını tespit etmek, ucuz yedek parça bulmak, araç satış sürecini hızlandırmak, markayla ilgili çıkan yeni ürünleri takip etmek, teknik servis uzmanlarıyla üyeleri bir araya getirmek, sahip olduğu ürünün markasına aidiyet duygusu hissetmek, sosyal ilişkiler kurmak, yıl içinde düzenlenen çeşitli etkinliklere katılmak gibi çeşitli avantajlar bulunmaktadır. Sözü edilen avantajlar bağlamında incelenen Honda severlerin bir araya gelerek oluşturduğu Honda Club Türkiye sanal topluluğu, markanın imajına da katkı sağlamakta, birçok kullanıcının marka deneyimlerini paylaştıkları, ihtiyaçlarına cevap buldukları bir mecra olması nedeniyle topluluk üyelikleri devam etmektedir. Bu ekseninde yürütülen araştırmanın diğer araştırmacılara katkı sağlaması ve yol göstermesi açısından kritik öneme sahiptir. Bundan sonra gerçekleştirilecek çalışmalarda farklı sanal topluluklara yönelik netnografik incelemelerin yapılması önerilmektedir.

KAYNAKÇA

- Akar, E. (2010). Sanal Toplulukların Bir Türü Olarak Sosyal Ağ Siteleri – Bir Pazarlama İletişimi Kanalı Olarak İşleyişi, *Anadolu Üniversitesi Sosyal Bilimler Dergisi*, 10 (1), 107-122.
- Baltacı, A. (2012). Pazarlamada Sanal Topluluklar ve Önemi, “Pazarlamada Sanal Topluluklar ve Önemi”, <http://www.pazarlamamakaleleri.com/?p=424> Erişim Tarihi, 01.10.2023
- Bowler, G. M. (2010). Netnography: A Method Specifically Designed to Study Cultures and Communities Online, *The Qualitative Report*, 15(5), 1270-1275.
- Costello, L., McDermott, M. L., Wallace, R. (2017). Netnography: Range of Practices, Misperceptions, and Missed Opportunities, *International Journal of Qualitative Methods*, Volume: 16, 1-12.
- Çekiç, İ. T. (2012). Türkiye’de Sosyal Sermaye ve Sivil Toplumun Bölgesel Yapısı, *Megaron Dergisi*, Cilt: 7, Sayı: 3, 181-190.
- Çiftçi, O., Erdem, R., Çiftçi, D. (2017). İletişim Teknolojileriyle Değişen Örgütlenme Biçimleri: Sanal Topluluklar, *The Turkish Online Journal of Design, Art and Communication*, 7(2), 328-336.
- Dağ, A. (2018). *Sosyal Sermaye ve Okul Sosyal Hizmeti: Eğitim Başarısının Sosyal Belirleyicileri*, İksad Yayınları.
- Dedeoğlu, A. Ö., Üstündağlı, E. (2011). Sanal Topluluklar Bağlamında Tüketicilerin Tüketim, Yaşam Tarzı ve Kimlik Yönünden Değerlendirilmesi, *Business and Economics Research Journal*, 2 (2), 23-40.
- DeVault, G. (2017). Netnography: Obtaining Social Media Insight, <https://www.thebalance.com/investigate-social-media-like-an-anthropologist-2297153>, Erişim Tarihi: 01.10.2023.
- Doğaner, M. C., Armağan, E. (2019). Sanal Marka Toplulukları ve Marka Sadakati: Nikon Örneği, *İktisadi ve İdari Bilimler Dergisi*, 33 (3), 715-735.
- Duman, C., İnceli, P., Güneş, E., Köker, N. E. (2022). *Sanal Topluluklar Aracılığıyla Üretilen Kültür: Yüzüklerin Efendisi Hayran Topluluğu Üzerine Netnografik Bir İnceleme, A’dan Z’ye İletişim Çalışmaları-8*, Editörler: Deniz Yengin ve Hasan Çiftçi, Ankara: İksad Yayınları.
- Erdoğan, Z. ve Torun, T. (2009). Bir İlişkisel Pazarlama Aracı Olarak Sanal Topluluklar, *Pazarlama ve Pazarlama Araştırmaları Dergisi*, 2(4), 45-71.

- Gauntlett, D. (2011). *Making is Connecting: The Social Meaning of Creativity, from DIY and Knitting to Youtube and Web 2.0*, PolityPress. www.makingisconnecting.org.
- Hepkon, Z. (2011). Yeni İletişim Teknolojileri Tartışmalarının Yeni Olmayan Boyutu: Teknolojik Determinizm, *İletişim ve Teknoloji: Olanaklar, Uygulamalar ve Sınırlar*, Editör: Zeliha Hepkon, Kırmızı Kedi Yayınevi, İstanbul.
- Karagül, M., Masca, M. (2005). Sosyal Sermaye Üzerine Bir İnceleme, *Ekonomik ve Sosyal Araştırmalar Dergisi*, Sayı: 1, 37-52.
- Kaoukaou, M. (2021). Netnography: Towards a New Sociological Approach of Qualitative Research in the Digital Age, *SHS Web of Conferences* 119, 1-7.
- Kozinets, R. V. (2015). *Netnography: Seeking Understanding in a Networked Communication Society*, The Sage Handbook of Social Media Research Methods, Edited by Anabel Quan-Haase and Luke Sloan York University, Toronto, Canada.
- Kozinets, R. V. (2010). Netnography. Doing Ethnographic Research Online. Thousand Oaks, CA: Sage Publications.
- Kozinets, R.V. (2006). Click to Connect: Netnography and Tribal Advertising, *Journal of Advertising Research*, 279-288.
- Köker, N. E. (2022). *Sanal Topluluklar ve Netnografi*, Akademisyen Kitabevi, Ankara.
- Lin, N. (1999). Building a Network Theory of Social Capital, *Communications Journal*, Volume: 22, Number: 1, 28-51.
- Merriam, S. B. (2013). *Nitel Araştırma: Desen ve Uygulama İçin Bir Rehber*, Nobel Yayınları, Ankara.
- Onal, D. K. (2015). Using Netnography to Explore the Culture of Online Language Teaching Communities, *CALICO Journal*, 32(3), 426-448.
- Özbölük, T., Dursun, Y. (2015). Pazarlama Araştırmalarında Paradigmal Dönüşüm ve Etnografinin Dijitale Evrimi: Netnografi, 46, *Erciyes Üniversitesi İktisadi ve İdari Bilimler Fakültesi Dergisi*, 46, 227-247.
- Tüzünoğlu, M. (2020). Sosyal Sermaye Kaynağı Olarak Sanal Cemaatler, *Külliye Uluslararası Sosyal Bilimler Dergisi*, 1 (2), 246-275.
- Uzkurt, C., Özmen, M. (2006). Pazarlama Yöneticileri İçin Yeni Bir Fırsat: Sanal Topluluklar, *Afyon Kocatepe University Journal of Economics and Administrative Sciences*, 8(1), 23-40.
- Yanıklar, C. (2014). Sanal Topluluklar ve Geleneksel Topluluklar Arasındaki Farklılıkların Sosyolojik Bir Analizi, *Sosyoloji Araştırmaları Dergisi*, Cilt: 17, Sayı:1, 159-190.
- Yıldız, Z., Topuz, H. (2011). Sosyal Sermaye ve Ekonomik Kalkınma İlişkisi Açısından Türkiye Üzerine Bir Değerlendirme, *Sosyal Siyaset Konferansları Dergisi*, Cilt: 2, Sayı: 61, 201-226.
- Yıldırım, A., Şimşek, H. (2021). *Sosyal Bilimlerde Nitel Araştırma Yöntemleri*, Seçkin Yayınları, Ankara.

İnternet Kaynağı

<https://www.facebook.com/groups/HondaClubTurkiye>

fon sağlayanları motive ettiği söylenebilmektedir. Diğer taraftan bu projeler kitlesel fonlama siteleri üzerinde bağış toplarken farklı medya araçlarında da yer almaları, projelerin diğerlerine kıyasla çok daha fazla kişiye ulaşmasını sağlamıştır. Bu çalışmadaki örneklerden de anlaşılacağı üzere kitlesel fonlama sitelerinin, halkla ilişkilerin en stratejik uygulama alanlarından olan sosyal sorumluluk projeleri için alternatif bir kaynak olabileceğini düşünülmektedir. Bununla birlikte kitlesel fonlama platformlarının finansal kaynak teminin yanı sıra şeffaflık ve hesap verilebilirlik olanağını sunması ile kuruma olan güvenin artırması, geniş paydaş katılımı ile daha düşük maliyet ve daha etkili sonuç yaratması bakımında önemli avantajlar sunmaktadır. Sonuç olarak kitlesel fonlama platformlarının, sosyal sorumluluk çalışmalarının yürütülmesi için gerekli olan finansı elde etmede her zaman tercih edilebilecek bir araç olduğu söylenebilmektedir.

Bundan sonraki çalışmalarda sosyal sorumluluk ile ilgili projelerin Patreon, Indiegogo, Kickstater küresel çaptaki kitlesel fonlama siteleri üzerinden inceleyebilir. Bunun yanında sosyal sorumluluk ve kitlesel fonlama platformları ile ilgili halkla ilişkiler uzmanları ile derinlemesine görüşmeler yapılarak daha kapsamlı veriye ulaşılabilir.

Kaynakça

- Adeyeye, A.(2012). Corporate Social Responsibility of Multinational Corporations in Developing Countries. Cambridge: Cambridge University Press.
- Akbulak, Y. (2022). Kitle Fonlamasına İlişkin Bazı Küresel İstatistikler, İstatistikler.[https://legal.com.tr/blog/genel/kitle-fonlamasına-iliskin-bazi-kuresel-istatistikler/#:~:text=Kitle%20Fonlamas%C4%B1na%20%C4%B0li%20%C5%9Fkin%20K%C3%BCresel%20%C4%B0statistikler,ve%20Kanada%20\(%255\)%20liderdir.](https://legal.com.tr/blog/genel/kitle-fonlamasına-iliskin-bazi-kuresel-istatistikler/#:~:text=Kitle%20Fonlamas%C4%B1na%20%C4%B0li%20%C5%9Fkin%20K%C3%BCresel%20%C4%B0statistikler,ve%20Kanada%20(%255)%20liderdir.) (E.T.: 09.08.2023).
- Anbar,A. (2020). Girişimcinin Finansmanında Alternatif Bir Yöntem: Kitlesel Fonlama. *Muhasebe ve Finansman Dergisi*, (88): 237-254.
- Atsan, N. ve Erdoğan, E. O. (2015). Girişimciler İçin Alternatif Bir Finansman Yöntemi: Kitlesel Fonlama (Crowdfunding). *Eskişehir Osmangazi Üniversitesi İİBF Dergisi*, 10 (1), 297-320.
- Beaulieu, T. Y., Sarker, S. ve Sarker, S. (2015), A Conceptual Framework for Understanding Crowdfunding. *Communications of the Association for Information Systems*, 37, 1-31.
- Çubukçu, C. (2017), Kitlesel Fonlama: Türkiye'deki Kitlesel Fonlama Platformları Üzerinden Bir Değerlendirme. *Girişimcilik ve İnovasyon Yönetimi Dergisi*, 6(2), 155-172.
- Ercan, S. (2017). Türkiye'de Kitlesel Fonlama: Destekçilerin Motivasyonu. *Ekonomi, İşletme ve Yönetim Dergisi*, 1(1). 1-9.
- Fettahoğlu, S. ve Khusayan, S. (2017). Yeni Finansman Olanacağı: Kitle Fonlama. *Uşak Üniversitesi Sosyal Bilimler Dergisi*, 10(4), 497-521.
- Florez-Parra, J. M., Martín, G. R., & Serrano, C. R. (2020). Corporate Social Responsibility and Crowdfunding: The Experience of The Colectual Platform In Empowering Economic and Sustainable Projects. *Sustainability*, 12, 1-20.
- Fongogo (2017). Kadın Dayanışması: Kökü Sende Sosyal Sorumluluk Projesi. <https://odul.fongogo.com/blog/kadin-dayanismasi-koku-sende-sosyal-sorumluluk-projesi/>, (E.T.: 09.08.2023).

- Fongogo, (2023). Fongogo Ne Yapar?, <https://odul.fongogo.com/blog/fongogo-ne-yapar-2/>, (E.T.: 12.08.2023).
- İşler, S.T. (2014). Modern Finansmanda Yeni Bir Dönem: Kitle Fonlama Crowdfunding, *TSPB Gösterge Dergisi*, Güz Sayısı, 50-66.
- Kamal, M. (2020). The Synergistic Relationship Between Crowdfunding and Corporate Social Responsibility: A Case Study. *EJIF –European Journal of Islamic Finance*, Second Special Issue, 1-7.
- Kirby, E. ve Worner, S. (2014), Crowd-funding: An Infant Industry Growing Fast, *Staff Working Paper*, 1-63.
- Kleemann F., Voß G.G. ve Rieder K. M. (2008). Un(Der)Paid Innovators: The Commercial Utilization of Consumer Work Through Crowdsourcing. *Science, Technology & Innovation Studies*, 4(1), 5-26.
- Mollick, E. (2014). The Dynamics of Crowdfunding: An Exploratory Study. *Journal of Business Venturing*, 29, 1-16.
- Möllenkamp, N. (2017). Determinants of Loan Performance in P2P Lending. 9th IBA Bachelor Thesis Conference, The Netherlands. July 5th, Enschede.
- Karagöz, Z. (2023). Robotel Derneği için 3D yazıcı, <https://ideanest.org/projeler/robotel-dernegi-icin-3d-yazici-/detay>, (E.T.: 08.09.2023).
- Lindgreen A. ve Swaen V. (2010). Corporate Social Responsibility. *International Journal of Management Reviews*, 12(1), 1-7.
- Öğütçü, H. (2017). Sosyal girişim Otsimo, Arıkovanı'ndaki 100 bin TL'lik hedefini tamamladı, <https://egirisim.com/2017/02/03/sosyal-girisim-otsimo-arikovanindaki-100-bin-tllik-hedefini-tamamladi/>, (E.T.: 09.09.2023).
- Özgen, E. (2007). Kurumsal Sosyal Sorumluluk Kavramı ve Çalışan Memnuniyetine Etkisi. *D.Ü.Ziya Gökalp Eğitim Fakültesi Dergisi*, 8, 1-6.
- Sakarya Ş. ve Bezirgan, E. (2018). Kitlese Fonlama Platformları: Türkiye ve Yurtdışı Karşılaştırması. *Düzce Üniversitesi Sosyal Bilimler Enstitüsü Dergisi*, 8 (2), 18-33.
- Sancak, İ.E. (2016). Applicability and Readiness of Crowdfunding in Turkey. *International Journal of Business and Social Science*, 7(1), 99-110.
- Seyfi M., Uzunçarşılı Soydaş, A. ve Güven D. (2017). Evaluating Crowdfunding From The Perspective Of Public Relations. *The Turkish Online Journal of Design, Art and Communication*, 7(2), 150-162.
- Social For Action, (2023). Why Crowdfunding is The Future of Corporate Social Responsibility, <https://www.socialforaction.com/blog/why-crowdfunding-is-the-future-of-corporate-social-responsibility/>, (E.T.: 08.09.2023).
- Sucu, İ. (2022). Kurumsal Sosyal Sorumluluk Kampanyalarının Marka İmajına Etkisi: Turkcell Markası Örneği, *Yalova Sosyal Bilimler Dergisi*, 10(21), 127-134.
- Statista Research Department, (2023). Market Size of Crowdfunding Worldwide in 2022 And 2023 With a Forecast for 2030, <https://www.statista.com/statistics/1078273/global-crowdfunding-market-size/>, (E.T.: 09.09.2023).
- Yıldırım, A., ve Şimşek, H. (2013). Sosyal Bilimlerde Araştırma Yöntemleri. 9. Ankara: Seçkin Yayıncılık.
- Ünsal, S. (2017). Kitlese fonlama iş yapma yöntemini değiştirecek yeni sistem. İstanbul: Ceres Yayınları.
- Zengin, S., Yüksel, S. ve Kartal, M.T. (2017). Kitle Fonlaması Sisteminin Türkiye'ye Faydaları. *Bankacılık ve Sermaye Piyasası Araştırmaları Dergisi*, 1(2), 22-32.

Kaynakça

- Baars, B. J. (1995). Implicit learning and tacit knowledge: An essay on the cognitive unconscious. *American Scientist*, 83(1), 92–94.
- Başkale, H. (2016). Nitel Araştırmalarda Geçerlik, Güvenirlik ve Örneklem Büyüklüğü Nitel Araştırmalarda Geçerlik, Güvenirlik ve Örneklem Büyüklüğünün Belirlenmesi. *Dokuz Eylül Üniversitesi Hemşirelik Fakültesi Elektronik Dergisi*, 9(1), 23–28. <http://www.deuhyoedergi.org> adresinden erişildi.
- Benedetto, L. ve Ingrassia, M. (2020). *Digital parenting: Raising and protecting children in media world.* (L. Benedetto ve M. Ingrassia, Ed.) *Parenting—Studies by an ecocultural and transactional perspective.*
- Blum-Ross, A. ve Livingstone, S. (2016). *Families and screen time: Current advice and emerging research.* London.
- Bornstein, M. H. ve Bradley, R. H. (2014). *Socioeconomic Status, Parenting, and Child Development.* New York: Routledge Taylor & Francis Group.
- Canadian Paediatric Society, D. H. T. F. (2019). Digital media: Promoting healthy screen use in school-aged children and adolescents. *Paediatrics & Child Health*, 24(6), 402. doi:10.1093/PCH/PXZ095
- Chen, S. H. L. (2003). Safe and responsible online behaviors for children., 40(4), 439–452.
- Choi, M. (2016). A Concept Analysis of Digital Citizenship for Democratic Citizenship Education in the Internet Age. *Theory & research in social education*, 44(4), 565–607. doi:10.1080/00933104.2016.1210549
- Cobham, V. E., McDermott, B., Haslam, D. ve Sanders, M. R. (2016). The Role of Parents, Parenting and the Family Environment in Children's Post-Disaster Mental Health. *Current Psychiatry Reports*, 18(6), 1–9. doi:10.1007/S11920-016-0691-4/METRICS
- Comer, J. S., Furr, J. M., Beidas, R. S., Weiner, C. L. ve Kendall, P. C. (2008). Children and Terrorism-Related News: Training Parents in Coping and Media Literacy. *Journal of Consulting and Clinical Psychology*, 76(4), 568–578. doi:10.1037/0022-006X.76.4.568
- Duerager, A. ve Livingstone, S. (2012). *How can parents support children's internet safety?* London.
- Fidan, A. ve Seferoğlu, S. S. (2020). Online Environments and Digital Parenting: An Investigation of Approaches, Problems, and Recommended Solutions Çevrim-içi Ortamlar ve Dijital Ebeveynlik: Yaklaşımlar, Sorunlar ve Çözüm Önerileri Üzerine Bir İnceleme. *Bartın University Journal of Faculty of Education*, 9(2), 352–372. doi:10.14686/buefad.664141
- Gitnux. (2023). Children's Internet Usage 2023: Statistics And Trends . 2 Temmuz 2023 tarihinde <https://blog.gitnux.com/childrens-internet-usage-statistics/> adresinden erişildi.
- Hiniker, A., Schoenebeck, S. Y. ve Kientz, J. A. (2016). Not at the dinner table: Parents' and children's perspectives on family technology rules. *Proceedings of the ACM Conference on Computer Supported Cooperative Work, CSCW*, 27, 1376–1389. doi:10.1145/2818048.2819940
- James, C., Weinstein, E. ve Mendoza, K. (2021). *Teaching digital citizenship today's world: Research and insights behind the Common Sense K–12 Digital Citizenship Curriculum.* San Francisco.
- Kennedy, T., Wellman, B. ve Klement, K. (2003). Gendering the Digital Divide. *IT & Society*, 1, 72–96.
- Kim, S. ve Faith, M. S. (2020). Cyberbullying and ICT use by immigrant youths: A serial multiple-mediator SEM analysis. *Children and Youth Services Review*, 110. doi:http://dx.doi.org/10.1016/j.childyouth.2019.104621
- Litt, E. (2013). Measuring users' internet skills: A review of past assessments and a look toward the future. *New Media & Society*, 15(4), 612–630. doi:10.1177/1461444813475424

- Livingstone, S. ve Blum-Ross, A. (2018). Imagining the future through the lens of the digital: parents' narratives of generational change. Z. Papacharissi (Ed.), *A networked self: Birth, life, death* içinde (ss. 50–68). New York: Routledge Taylor & Francis Group.
- Livingstone, S., Blum-Ross, A., Pavlick, J. ve Ólafsson, K. (2018). *In the digital home, how do parents support their children and who supports them?* London.
- Livingstone, Sonia ve Byrne, J. (2018). Parenting in the Digital Age The Challenges of Parental Responsibility in Comparative Perspective. G. Mascheroni, C. Ponte ve A. Jorge (Ed.), *Digital Parenting: The Challenges for Families in the Digital Age, Yearbook* içinde (ss. 19–30). Gothenburg: Nordicom, University of Gothenburg.
- Livingstone, Sonia ve Helsper, E. (2007). Gradations in digital inclusion: children, young people and the digital divide. *New media & society*, 9(4), 671–696. doi:10.1177/1461444807080335
- Livingstone, Sonia ve Helsper, E. J. (2008). Parental Mediation of Children's Internet Use. *Journal of Broadcasting & Electronic Media*, 52(4), 581–599. doi:10.1080/08838150802437396
- Livingstone, Sonia, Kirwil, L., Ponte, C. ve Staksrud, E. (2014). In their own words: What bothers children online? *European Journal of Communication*, 29(3), 271–288. doi:10.1177/0267323114521045
- Livingstone, Sonia, Ólafsson, K., Helsper, E. J., Lupiáñez-Villanueva, F., Veltri, G. A. ve Folkvord, F. (2017). Maximizing Opportunities and Minimizing Risks for Children Online: The Role of Digital Skills in Emerging Strategies of Parental Mediation. *Journal of Communication*, 67(1), 82–105. doi:10.1111/JCOM.12277
- Lupton, D., Pedersen, S. ve Thomas, G. M. (2016). Parenting and Digital Media: From the Early Web to Contemporary Digital Society. *Sociology Compass*, 10(8), 730–743. doi:10.1111/SOC4.12398
- Makwana, N. (2019). Disaster and its impact on mental health: A narrative review. *Journal of Family Medicine and Primary Care*, 8(10), 3090. doi:10.4103/JFMPC.JFMPC_893_19
- Marsh, A., Downs, J. ve Cranor, L. (2017). *Experts' Views on Digital Parenting Strategies*.
- Masten, A. S. ve Obradovic, J. (2008). Disaster preparation and recovery: Lessons from research on resilience in human development. *Ecology and Society*, 13(1). doi:10.5751/ES-02282-130109
- Mitchell, V., Petrovici, D., Schlegelmilch, B. B. ve Szöcs, I. (2015). The influence of parents versus peers on Generation Y Internet ethical attitudes. *Electronic Commerce Research and Applications*, 14(2), 95–103.
- Modecki, K. L., Low-Choy, S., Vasco, D., Vernon, L. ve Uink, B. (2021). Commentary response: Smartphone use and parenting: re-stratifying the multiverse for families of young children. *Journal of Child Psychology and Psychiatry*, 62(12), 1497–1500. doi:10.1111/JCPP.13433
- Mohamed, I. ve Shaluf, I. M. (2007). Disaster types in Malaysia: an overview. *An International Journal*, 16, 24–32. doi:10.1108/09653560710837000
- Moreno, M. A. ve Uhls, Y. T. (2019). Applying an affordances approach and a developmental lens to approach adolescent social media use. *Digital Health*, 5. doi:10.1177/2055207619826678
- Nikken, P. ve Oprea, S. J. (2018). Guiding Young Children's Digital Media Use: SES-Differences in Mediation Concerns and Competence. *Journal of Child and Family Studies*, 27(6), 1844–1857. doi:10.1007/S10826-018-1018-3/FIGURES/2
- Paus-Hasebrink, I. (2018). Mediation practices in socially disadvantaged families. G. Mascheroni, C. Ponte ve A. Jorge (Ed.), *Digital Parenting: The Challenges for Families in the Digital Age, Yearbook 2018* içinde (ss. 51–60). Gothenburg: Nordicom, University of Gothenburg.
- Pfefferbaum, B. ve North, C. S. (2008). Children and Families in the Context of Disasters: Implications for Preparedness and Response. *The Family psychologist: bulletin of the Division of Family Psychology*, 24(2), 6. doi:10.1901/JABA.2008.24-6

- Proctor, L. J., Fauchier, A., Oliver, P. H., Ramos, M. C., Rios, M. A. ve Margolin, G. (2007). Family context and young children's responses to earthquake. *Journal of Child Psychology and Psychiatry*, 48(9), 941–949. doi:10.1111/J.1469-7610.2007.01771.X
- Rahayu, N. W. ve Haningsih, S. (2021). Digital parenting competence of mother as informal educator is not inline with internet access. *International Journal of Child-Computer Interaction*, 29, 100291. doi:10.1016/J.IJCCI.2021.100291
- Razfar, A. ve Yang, E. (2010). Digital, Hybrid, & Multilingual Literacies in Early Childhood. *Language Arts*, 88(2), 114–124. doi:10.2307/41804239
- Ribble, M. ve Bailey, G. D. (2007). *Digital citizenship in schools*. International Society for Technology in Education.
- Schofield Clark, L. (2011). Parental Mediation Theory for the Digital Age. doi:10.1111/j.1468-2885.2011.01391.x
- Şentürk Kara, E. (2021). *A'dan Z'ye Görüşme- nitel Araştırmalarda Veri Toplama Yöntemi Teori/ Uygulama*. Ankara: Nobel Yayıncılık.
- Tavory, I. ve Eliasoph, N. (2013). Coordinating futures: Toward a theory of anticipation. *American Journal of Sociology*, 118(4), 908–942. doi:10.1086/668646
- Wang, X. ve Xing, W. (2018). Exploring the influence of parental involvement and socioeconomic status on teen digital citizenship: A path modeling approach. *Educational Technology and Society*, 21(1), 186–199.
- Wong, Y. C. (2010). Cyber-Parenting: Internet Benefits, Risks and Parenting Issues. *Journal of Technology in Human Services*, 28(4), 252–273. doi:doi:10.1080/15228835.2011.562629
- Yap, M. B. H., Fowler, M., Reavley, N. ve Jorm, A. F. (2015). Parenting strategies for reducing the risk of childhood depression and anxiety disorders: A Delphi consensus study. *Journal of Affective Disorders*, 183, 330–338. doi:10.1016/J.JAD.2015.05.031

ETİK KURUL ONAYI BİLGİLERİ: Çalışma görüşme yöntemi kullanılarak yürütülmüş olduğundan dolayı ilgili Etik Kurul onayı alınmıştır. Etik Kurul Raporu ile ilgili bilgiler aşağıdaki gibidir:

“İnönü Üniversitesi Bilimsel Araştırma Ve Yayın Etiği Kurulu Sosyal ve Beşeri Bilimler Bilimsel Araştırma ve Yayın Etik Kurulu- Etik Kurul Tarih: 27.07.2023- Toplantı No: 7- Karar No: 6 Sayfa No:1 E- Evrak No: -E.325903”

KAYNAKÇA

- Alankuş, S. (2008). Yeni Habercilik Arayışları: Hak Odaklı Habercilik, Yurttaş Gazeteciliği. İçinde S. Alankuş (Derleyen), *Gazeteciliğe Başlarken: Okuldan Haber Odasına* (s. 88-124). İstanbul: IPS İletişim Vakfı Yayınları.
- Alankuş, S. (2016). *Barış Gazeteciliği El Kitabı*. İstanbul: IPS İletişim Vakfı Yayınları.
- Arslan Yeğen, U. T. (2004). Haberde Yeni Olan Nedir? İçinde Ç. Dursun (Derleyen), *Haber, Hakikat ve İktidar İlişkisi* (s. 67-87). Ankara: Elips Kitap.
- Arvas, İ. S. (2019). Türkiye'deki Gazetecilerin Barış Gazeteciliği Kavramını Algılayış Biçimleri Üzerine Bir Araştırma. *Social Sciences*, 14(3), 277-293.
- Aslam, R. (2016). Building Peace Through Journalism in The Social/Alternate Media. *Media and Communication*, 4(1), 63-79.
- Atabek, N. (2002). Kamuoyu, Medya ve Demokrasi. *Kurgu Dergisi*, (19), 223-238.
- Atay, A. D. (2017). A Discussion on The Methodology of Peace Journalism. *Turkish Online Journal of Design Art and Communication*, 7(4), 556-565. DOI: 10.7456/10704100/003
- Auwal, A. M. ve Ersoy, M. (2022). Peace Journalism Strategy for Covering Online Political Discourses in a Multipolar Society and The New Public Sphere. *Information Development*, 38(1), 6-22. <https://doi.org/10.1177/0266666920967056>
- Bello, A. S. ve Igbashangev, P. A. (2023). Ethical Issues in Peace Journalism. Nijerya: Bayero University Kano, 1-30. <http://dx.doi.org/10.2139/ssrn.4419581>
- Bennett, W. L. (2000). *Politik İllüzyon ve Medya*. (çev. S. Say). 1. Basım. İstanbul: Nehir Yayınları.
- Castells, M. (2016). *İletişim Gücü*. (çev. E. Kılıç). 1. Basım. İstanbul: İstanbul Bilgi Üniversitesi Yayınları.
- Çebi, M. S. (1996). Medyada Haber Seçiminin Teorik Boyutları Ampirik Haber Seçimi Görüşleri Üzerine Bir Deneme. *Bilig*, (3), 247-269.
- Çebi, M. S. (2002). *Haber Anlamak*. Ankara: Gazi Kitabevi.
- Çiftcioğlu, V. (2017). *Barış Gazeteciliği: Kıbrıs'taki Gazeteciler İçin Pratik El Kitabı*. Lefkoşa: IKME ve Naci Talat Vakfı.
- Çubukçu, F. M. (2010). Türkiye'de Bir Uzmanlık Alanı Olarak Savaş Muhabirliği: Irak Savaşı Örneği. Yüksek Lisans Tezi. İstanbul: Marmara Üniversitesi.
- Demirel, Y. ve Arık, M. B. (2022). Yeni Medyada Barış Gazeteciliği: Rusya-Ukrayna Savaşı'nda Cüneyt Özdemir Örneği. *Uluslararası Medya ve İletişim Araştırmaları Hakemli Dergisi*, 5(2), 283-301. DOI: 10.33464/mediaj.1136339
- Devran, Y. ve Özcan, Ö. F. (2018). Suriye Savaşının Habercilik Pratiklerine Etkisi: İliştirilmiş Gazeteciliğe Karşı Aracılı Gazetecilik. *Global Media Journal: Turkish Edition*, 9(17), 75-95
- Dijk, J. V. (2018). *Ağ Toplumları*. (çev. Ö. Sakin). 2. Basım. İstanbul: Kafka Yayınevi.
- Dursun, Ç. (2005). Haber ve Habercilik/Gazetecilik Üzerine Düşünmek. İçinde S. Alankuş (Derleyen), *Habercinin El Kitabı Gazetecilik ve Habercilik* (s. 69-90). İstanbul: IPS Yayınları.
- Edgar, A. (1998). Nesnellik, Yanlılık ve Hakikat. İçinde A. Belsey ve R. Chadwick (Derleyenler), *Medya ve Gazetecilikte Etik Sorunlar*. (çev. N. Türkoğlu). (s. 141-160). İstanbul: Ayrıntı Yayınları.
- Erdoğan, İ. ve Alemdar, K. (1990). *İletişim ve Toplum: Kitle İletişim Kuramları Tutucu ve Değişimci Yaklaşımlar*. Ankara: Bilgi Yayınları.
- Ersoy, M. (2014). Türk Basınındaki Savaş-Barış Gazeteciliği: Düşürülen Jet Uçakları. International Conference on Communication, Media, Technology and Design (ss. 347- 355). İçinde. İstanbul: 24 - 26 April 2014.
- Ersoy, M. (2016). War–Peace Journalism in the Turkish Press: Countries Come to The Brink of War. *International Communication Gazette*, 78(3), 247-266. DOI: 10.1177/1748048516630717

- Ersoy, M. ve Miller, L. M. (2020). Peace Journalism Strategy for Creating a Public Value Sphere. *International Peacekeeping*, 27(3), 395-416. DOI: 10.1080/13533312.2020.1740058
- Ertuna, C. (2022). İnsansız Hava Aracı Görüntüleri ve Barış Gazeteciliği: İkinci Karabağ Savaşı Örneği. *Moment Dergi, Visual Culture*, 73-91. DOI: 10.17572/mj2022.1.7391
- Evans, M. (2016). Information Dissemination in New Media: YouTube and the Israeli–Palestinian Conflict. *Media, War & Conflict*, 9(3), 325–343. <https://doi.org/10.1177/1750635216643113>
- Filibeli, T. E. (2016). Gezi Parkı Protestoları ve Haber Dili: Barış Gazeteciliği Perspektifiyle Haber Analizleri. *Galatasaray Üniversitesi İletişim Dergisi*, (25), 39-74.
- Filibeli, T. E. ve İnceoğlu, Y. G. (2018). From Political Economy of The Media to Press Freedom: Obstacles to The Implementation of Peace Journalism in Turkey. *Conflict & Communication Online*, 17(1), 1-11.
- Galtung J. (1998). High Road-Low Road: Charting the Course for Peace Journalism. *Track Two*, 7(4).
- Galtung, J. (1996). *Peace by Peaceful Means: Peace and Conflict, Development and Civilization*. Oslo: International Peace Research Institute (PRIO).
- Galtung, J. (2000). The Task of Peace Journalism. *Ethical Perspectives*, 7(2), 162-167. doi:10.2143/ep.7.2.503802
- Galtung, J. ve Ruge, M. H. (1965). The Structure of Foreign News: The Presentation of The Congo, Cuba and Cyprus Crises in Four Norwegian Newspapers. *Journal of Peace Research*, 2(1), 64-90.
- Geçer, E. (2018). Barış Gazeteciliğinin Sosyo-politik İmkânı Üzerine Bir Değerlendirme. *Dördüncü Kuvvet Uluslararası Hakemli Dergi*, 1(1), 32-51.
- Girgin, A. (2003). *Yazılı Basında Haber ve Habercilik Etik'i*. (2. Baskı). İstanbul: İnkılâp Kitabevi.
- Hackett, R. A. (2011). New Vistas for Peace Journalism: Alternative Media and Communication Rights. In I. Seaga Shaw, J. Lynch & R. A. Hackett (Editors), *Expanding Peace Journalism: Comparative And Critical Approaches* (pp. 35-69). Sydney: Sydney University Press.
- Hakim, L. (2021). Peace Journalism Transmissions in Case of Papua Students By “Nu Online”. *Al-Balagh: Jurnal Dakwah Dan Komunikasi*, 6(1), 159–212. <https://doi.org/10.22515/al-balagh.v6i1.2097>
- Hossain, S. ve Acharya, S. (2021). Media and peace journalism in India: In the backdrop of Covid-19. [Monograf]. *IIMC Dhenkanal Monograph Peace Journalism*, 25, 84-94.
- İçin Akçalı, S. (2003). Kamu Çıkarımı Korumak İçin Araştırmacı Gazetecilik Bir Alternatif Olabilir mi?. *Gazi Üniversitesi İletişim Fakültesi Kuram ve Araştırma Dergisi*, (18), 73-96.
- İnal, A. (1997). Haber Metinlerine Eleştirel Bir Bakış: Temel Sorunlar ve Örnek Çalışmalar. *Ankara Üniversitesi İletişim Fakültesi İLEF Yıllık'94*. 135-164.
- İnal, A. (1994). Haber Üretim Sürecine İki Farklı Yaklaşım. *Ankara Üniversitesi İletişim Fakültesi İLEF Yıllık'93*. 155-177.
- İrvan, S. (2006) Peace Journalism as a Normative Theory: Premises and Obstacles. *Global Media Journal: Mediterranean Edition*, 1(2), 34–39.
- Katiambo, D. (2019). From War Journalism to Peace Journalism: Re-inventing Peace Journalism Through Audience Oppositional Reading of Terrorism News Online. *Global Media Journal-African Edition*, 12(1), 1-19.
- Kim, J. H., Kwon, K. ve Barnett, G. (2015). Are Blogs More Peace-Journalistic Than Newspapers?: A Dual Method Analysis. *Global Media Journal*, 13(24), 1-32.
- Köse, H. ve Balcı, B. (2016). Sapkın Vizör: Medyada Ölümün ve Ölü Bedenlerin Görsel Temsili ve Suriye İç Savaşı Örneği. *Galatasaray Üniversitesi İletişim Dergisi*, (24), 55-78.

- LaTarte, K. L. (2019). Peace Journalism in 140 Characters: A Qualitative Analysis of The Use of Twitter By Israel and Palestine News Sources During Operation Brother's Keeper. Master's Thesis. Baltimore, Maryland: Johns Hopkins University.
- Lukacovic, M. N. (2016). Peace Journalism and Radical Media Ethics. *Conflict and Communication Online*, 15(2), 1-9.
- Lukacovic, M. N. (2020). Framing Events of Political Violence within Peace Journalism and Internet User-Generated Comments: Effects on Readers' Emotions and Contemplation of Broader Implications. *Partecipazione e Conflitto*, 13(2), 1022-1041. DOI: 10.1285/i20356609v13i2p1022
- Lynch, J. (2008). *Debates in Peace Journalism*. Australia: Sydney University Press.
- Lynch, J. (2015). Peace journalism: Theoretical and Methodological Developments. *Global Media and Communication*, 11(3), 193-199. <https://doi.org/10.1177/1742766515606297>
- Lynch, J., & McGoldrick, A. (2013). Responses to Peace Journalism. *Journalism*, 14(8), 1041-1058. <https://doi.org/10.1177/1464884912464175>
- McMahon, R. ve Chow-White, P. A. (2011). News Media Encoding of Racial Reconciliation: Developing a Peace Journalism Model for The Analysis of 'Cold' Conflict. *Media, Culture & Society*, 33(7), 989-1007. <https://doi.org/10.1177/0163443711415742>
- Morresi, E. (2006). *Haber Etiği Ahlaki Gazeteciliğin Kuruluşu ve Eleştirisi*. (çev. F. Genç). 1. Basım. Ankara: Dost Kitabevi Yayınları.
- O'Neill, J. (1998). Piyasada Gazetecilik Yapmak. İçinde A. Belsey ve R. Chadwick (Derleyenler), *Medya ve Gazetecilikte Etik Sorunlar*. (çev. N. Türkoğlu). (s. 30-50). İstanbul: Ayrıntı Yayınları.
- Onar, S. ve Uçurum, B. (2022). Ukrayna Savaşı'nın Günlük Haber Sitelerindeki Yansıması Türk Basımından Yeni Akit ve Sözcü Gazeteleri Örneklerinde Bir Analiz. *Turkish Studies*, 17(6), 1277-1296. <https://dx.doi.org/10.7827/TurkishStudies.63969>
- Ottosen, R. (2007). Emphasising Images in Peace Journalism: Theory and Practice in The Case of Norway's Biggest Newspaper. *Conflict & Communication Online*, 6(1), 1-16.
- Özer, Ö. (2010). *Liberal Basın*. (İkinci Basım). İstanbul: Literatürk Yayınları.
- Pazarbaşı, B. ve Turanlı, E. (2018). Dijital Medyada Yayınlanan Arakan Savaş/Çatışma Fotoğraflarının Göstergibilimsel Analizi. *Intermedia International Peer-Reviewed E-Journal Of Communication Sciences*, 5(8), 88-109.
- Poyraz, B. (2002). *Haber ve Haber Programlarında İdeoloji ve Gerçeklik*. Ankara: Ütopya Yayınevi.
- Rafeeq, A. (2023). Examining the Role of Peace Journalism in News Coverage of The Russia-Ukraine Conflict: A Study of Gulf News and Khaleej Times. *Cogent Social Sciences*, 9(2), 1-13. DOI: 10.1080/23311886.2023.2260609
- Saran, C., Acun, C., Akpınarlı, Ç. K., Arıkan, G., Şentürk, A. Ö. ve Taşdemir, S. (2016). Barış Gazeteciliği Bağlamında Türkiye Medyasında Ezidiler ve Türkmenler. *Galatasaray Üniversitesi İletişim Dergisi*, (25), 75-101.
- Saygın, A. U. ve Kocabaş, O. (2015). Topyekün Bir Çabanın Ürünü Olarak Barış Gazeteciliği. *The Turkish Online Journal of Design Art and Communication*, 5(4), 1-12.
- Schinar, D. (2007). Epilogue: Peace journalism – The State of the Art. *Conflict and Communication Online*, 6(1), 1-9.
- Şeker, M. (2004). Özel Televizyonlarda Haberin Seçimi ve Yapılandırılması (NTV, ATV ve SHOW TV Örneği). *Selçuk Üniversitesi İletişim Fakültesi Akademik Dergisi*, 3(2), 68-80.
- Şen, A. (2013). Medyanın Savaş Söylemleri: Barış Gazeteciliği Perspektifinden Anaakım ve Alternatif Haber Medyasında Suriye Sorunu. *Selçuk İletişim*, 8(1), 164-175.
- Tenenboim, O. (2017). Reporting War in 140 Characters: How Journalists Used Twitter During the 2014 Gaza-Israel Conflict. *International Journal of Communication*, 11, 3497-3518.

- Tokgöz, O. (1981). *Temel Gazetecilik, 100. Doğum Yılında Atatürk'e Armağan Dizisi: 476*. Ankara: Basın ve Yayın Yüksekokulu Yayınevi.
- Tokgöz, O. (2010). *Temel Gazetecilik*. (8. Basım). Ankara: İmge Kitabevi Yayınları.
- Türkkol, F. (2012). Habercilikte İdeal Arayışı: Barış Gazeteciliği. *Mukaddime*, (5), 89-120.
- Türkkol, F. (2019). Alternatif Haber Dili Arayışları: Barış Gazeteciliği ve Hak Haberciliği Perspektifinden Türkiye'deki Suriyeli Mülteci Haberleri. Doktora Tezi. İstanbul: Maltepe Üniversitesi.
- URL-1: <https://www.trthaber.com/haber/dunya/suriyedeki-ic-savas-12-yilini-geride-birakti-753159.html> (E.T.: 10.09.2023).
- Uzun, R. (2007). *İletişim Etiği: Sorunlar ve Sorumluluklar*. (1. Basım). Ankara: Gazi Üniversitesi İletişim Fakültesi Basımevi.

kalmadığını aynı zamanda izleyici ile iletişime geçerek sosyal bir sorumluluk misyonu yükleyip özel tasarım ürünleri almasını sağlayarak toplumsal değişim ve sosyal farkındalık yaratma amacı hedeflediğini ve belgesel sinemanın da bu misyona hizmet etmesini savunduğunun ortaya koyar. Belgesel sinemanın izleyicide modern toplumsal sorunlar ve aksaklıklar ile ilgili olarak farkındalık yaratma motivasyonu, bu belgesel özelinde de görülür. Ayrıca belgesel resmî web sitesinden bağış için ürün satması; belgesel sinemanın dönüşmesiyle, filmlerin de toplumdan faydalanan bir mecra olmasını ortaya koyar.

Burada dikkat edilmesi gereken husus, belgesel sinemayı belgesel sinema yapan en önemli öğenin “gerçeklik” olduğudur. Eğer gerçeklik kaybedilirse belgesel sinemanın kurmaca bir Hollywood filminden farkı kalmaz. Amaç, kurmaca ve tasarımsal öğelerin yer aldığı postmodern belgesel sinemanın bir örneğini yapmak olsa da içerisinde mutlaka gerçeklikten beslenen bir kaynak bulunmalıdır. Bu durum belgesel sinemanın geleceği açısından da önem arz eder.

Sonuç olarak “Live to Sea” belgeseli, belgesel sinemanın dinamik doğasını ve türün evrimini gözler önüne serer. Film, belgesel sinemanın sadece bir gözlem aracı olmadığını, aynı zamanda sosyal değişimin ve farkındalığın tetikleyicisi olabileceğini başarılı bir şekilde vurgular. Bu, belgesel sinemanın sadece gerçekliği aktaran pasif bir tür olmadığını, aynı zamanda toplumu harekete geçiren aktif ve etkili bir medya olma potansiyelini ortaya koyar.

KAYNAKÇA

- Ak, M. (2021). Dijitalleşme ve Yeni Medya Döneminde Belgesel Film Estetiği. Doktora Tezi. İstanbul: İstanbul Üniversitesi, Sosyal Bilimler Enstitüsü.
- Arda, Ö. (2020). Belgesel Film. İstanbul: İstanbul Üniversitesi.
- Aufderheide, P. (2007). Documentary Film: A Very Short Introduction. New York: Oxford Press.
- Gillham, B. (2000). Case Study Research Methods. London: Continuum.
- Live to Sea. (2021, Ekim 28). Live to Sea: <https://www.livetosea.org/> adresinden alındı
- Liotard, J. (1984). The Postmodern Condition: A Report on Knowledge. University of Minnesota Press.
- Nichols, B. (1991). Representing Reality: Issues and Concepts in Documentary. Bloomington: Indiana University Press.
- Renov, M. (1993). Theorizing Documentary. AFI Film Readers.
- Ryan, M., Lenos, M. (2012). Film Çözümlemesine Giriş. Ankara: De Ki Basım Yayın.
- Sandström, H. (2021). Equipment. Aralık 12, 2021 tarihinde <http://www.henningsandstrom.com/equipment> adresinden alındı
- Sözen, M. (2010). Belgesel Filmin Tasarım Boyutu ve Türk Belgesel Sinemasından Örnek Uygulamalar. Zonguldak Karaelmas Üniversitesi Sosyal Bilimler Dergisi, 6(11), 241-266. Kasım 23, 2021 tarihinde <https://dergipark.org.tr/en/download/article-file/1144588> adresinden alındı
- Toprak, M. (2013). Filmin Dili Kurgu (2. Baskı). İstanbul: Kalkedon Yayıncılık.

Görsel Kaynakça

- URL-1: <https://www.lbbonline.com/news/new-talent-maceo-frost> (E.T.: 19.7.2023)
- URL-2: <https://www.oneclub.org/articles/-view/yg15-showcase-maceo-frost> (E.T.: 15.6.2023)
- URL-3: https://www.nonfictionfilm.com/uploads/4/2/1/2/42121865/dsc02658_orig.jpg
- URL-4: <https://www.imdb.com/name/nm8121095/> (E.T.: 15.6.2023)
- URL-5: <https://www.adstasher.com/2020/04/adidas-funded-documentary-gets.html> (E.T.: 3.4.2023)
- URL-6: <https://bit.ly/3sSmtnC> (E.T.: 15.4.2023)
- URL-7: <https://bit.ly/3mP4XNe> (E.T.: 5.4.2023)
- URL-8: <https://bit.ly/3sSJHdh> (E.T.: 8.5.2023)
- URL-9: <https://bit.ly/3sWosHE> (E.T.: 13.4.2023)
- URL-10: <https://bit.ly/32Y7mhO> (E.T.: 3.4.2023)
- URL-11: <https://bit.ly/31kBPgl> (E.T.: 3.4.2023)
- URL-12: <https://bit.ly/3EPa8mz> (E.T.: 9.4.2023)
- URL-13: <https://bit.ly/3znmmbX> (E.T.: 15.5.2023)
- URL-14: <https://bit.ly/3znmmbX> (E.T.: 13.4.2023)
- URL-15: <https://bit.ly/32XqX1j> (E.T.: 8.6.2023)
- URL-16: <https://bit.ly/3zk18Y4> (E.T.: 8.5.2023)
- URL-17: <https://bit.ly/3zmnKVva> (E.T.: 5.6.2023)
- URL-18: <https://bit.ly/3zlO9Th> (E.T.: 13.4.2023)
- URL-19: <https://bit.ly/3t0eFQK> (E.T.: 13.4.2023)
- URL-20: <https://www.livetosea.org/> (E.T.: 7.4.2023)

KAYNAKÇA

- Bryce, J., and Rutter, J. (2006). *An Introduction to Understanding Digital Games*. SAGE Publications Ltd, <https://doi.org/10.4135/9781446211397>
- Castells, M. (2004). Informationalism, Networks, And The Network Society: A Theoretical Blueprint, Chapters, in: Manuel Castells (ed.), *The Network Society*, chapter 1, Edward Elgar Publishing.
- Cochoy, F. Licoppe, C., McIntyre MP and Sörum, N. (2020). Digitalizing Consumer Society: Equipment And Devices Of Digital Consumption, *Journal of Cultural Economy*. 13:1, 1-11. DOI:
- Çilingir, A. (2017). İletişim Alanında İçerik Analizi Yöntemi Kullanılarak Yapılan Yüksek Lisans ve Doktora Tezleri Üzerine Bir İnceleme. *Erciyes İletişim Dergisi*, 5 (1), 148-160.
- Dijital Oyunlar Raporu (2020). <https://www.guvenlioyna.org.tr/dosya/jVFeB.pdf>, Erişim tarihi 26. 09. 2023
- Dowell, j. (2005). Digital Games and Learning Gains, <http://www.oecd.org/edu/ceri/39414809.pdf>,
- Fidan, Z. (2020). Siyasal İletişim Alanında Yazılan Doktora Tezlerine Dair Bir İnceleme. *Aksaray İletişim Dergisi*, 2 (1), 82-95.
- Habgood, M.P.J. (2007). *The Effective Integration of Digital Games and Learning Content*, the University of Nottingham for the degree of Doctor of Philosophy
- Karasar, N. (2022). *Bilimsel Araştırma Yöntemi*. Ankara: Nobel Basımevi.
- Lister, M., Dovey, J., Giddings, S., Grant, L and Kelly, K. (2009). *New Media A Critical Introduction*. New York. Routledge
- Santasärkkä, S. (2017). *The Digital Games Industry and its Direct and Indirect Impact on the Economy. Case study: Supercell and Finland*, Helsinki Metropolia University of Applied Sciences, Thesis.
- Škripcová, L. (2022) Media Literacy in Digital Games, *Media Literacy and Academic Research* | Vol. 5, No. 1, April.
- Sparman, A. (2006). Current Research Projects. Young People's Consumption of Visual Culture. *Nordicom Review*. 27(1), 114–116. <https://doi.org/10.1515/NOR-2017-0225>.
- Yenen, E. T., Kılınç, H. H. ve Bulut, A. (2016). Yaşam Boyu Öğrenme İle İlgili Lisansüstü Tezlerin İncelenmesi. *Researcher Social Sciences Studies*, 4(1), 85- 93.
- Yıldırım, A. ve Şimşek, H. (2013). *Sosyal Bilimlerde Nitel Araştırma Yöntemleri*. Ankara: Seçkin Yayınevi.
- Yıldız, E. (2021). İletişim Alanındaki Yapay Zekâ Konulu Tezlerin İncelenmesi. *İstanbul Aydın Üniversitesi Sosyal Bilimler Dergisi*, 13(3), 605-618.
- Zainon, W. M. N. W., & Zawari, A. Exploring The Use of Digital Games for Teaching and Learning. *International Conference on Computer Graphics, Visualization, Computer Vision and Game Technology*, 2013. Anais... 10.2991/visio-13.2014.2

Kadın siyasetçilerin haber değeri sınırlılığında kadın bakanlar üzerinden medya kodlarının incelendiği araştırmada medyanın rızanın yaratılması sürecinde etkinliği dikkate alınarak yapılacak okumaların, kadının toplumsal yaşamda konumunu ortaya koyması, kadın- erkek olarak kurulan ikili yapıların hiyerarşini belirlemek ve bu hiyerarşinin, bir tarafın iktidarını yeniden yapılandırmasının önüne geçmek noktasında önemli görülmektedir.

Kadın- erkek ikili hiyerarşik yapısı medya metinlerinde zaman zaman labirentten çıkışa yaklaşma umudunu tattırması ancak yapı-sökümsel okuma ile yeniden erkeğe eklenen kadın ile labirentin içinden hiç çıkılamayacağı düşüncesini beraberinde getirmektedir. Derrida'nın bulunuş metafiziği burada yeniden karşımıza çıkmaktadır. Yapı sözcüğü sadece yön veya yerinin değiştirilebildiği, indirgenemez karmaşıklık; metafiziğin kendini üretebildiği ama düşünemediği; kültürün doğaya, kötülüğün masumiyete, tarihin kökene eklendiği gibi kadın erkeğe eklenmektedir (Derrida, 2011).

Kitlesel medyanın ister olumlayan, ister eleştirel yaklaşımları, kadını bu noktada anıtsal yapılar olarak yeniden üretmekte ve erilin siyasal eylem alanı ile işbirliği içinde yer almaktadır. Haber metinleri ne kadar kapalı dokunursa dokunsun, toplumsal hafızada kadının yeniden üretimini açık yüreklilikle ortaya koymaktadır. Seçilmiş, siyasal eylem alanı içinde özenle kurulmuş anıtsal kadınlar, erilin alanında zorlukları aşabilmiş kadınlar olarak kurgulanmaktadır. Haber metinlerinde yeniden üretilen ve eyleyen kadın profili ile kadınsızlaştırılan siyasal yaşamda labirentten çıkış, kadının eyleyen olduğunu unutmadan, eyleyen değil, söyleyen kadın dilinin haber metinlerine yerleşmesi ile mümkün olacaktır.

KAYNAKÇA

- Abu-Lughod, L. (2002). Do muslim women really need saving?anthropological reflections on culturalrelativism and its others”, American Anthropologist Vol. 104, No. 3, September 2002, pp.784-790. (Çevrimiçi). <http://www.smi.uib.no/seminars/Pensum/Abu-Lughod.pdf>. 10 Mart 2012.
- Butler, J. (2005). Cinsiyet Belası, Çev. Başak Ertür, İstanbul: Metis Yayınları.
- Derrida, J.(2011). Gramatoloji, Çev. İsmet Berkan, Ankara. Bilgesu Yayıncılık.
- Foucault, M. (2010). Cinselliğin Tarihi, Çev. Hülya Uğur Tanrıöver, İstanbul. Ayrıntı Yayınları.
- Hall, S. (1999). İdeolojinin yeniden keşfi: medya çalışmalarında baskı altında tutulmanın geri dönüşü, Medya İktidar İdeoloji, Der. ve Çev.Mehmet Küçük, İstanbul: Ark Yayınları.
- Keyman, E. F. (1996). Farklılığa direnmek: uluslararası ilişkiler kuramında ‘öteki’ sorunu, Oryantalizm, Hegemonya ve Kültürel Fark, Der. Fuat Keyman, Mahmut Mutman, Mesut Yeğenoğlu. İstanbul: İletişim Yayınları.
- Köker, E. (2007). Politikanın İletişimi İletişimin Politikası, İstanbul: İmge Yayınları.
- Özbudun, S. & Balkı Ş. (2005). Antropoloji: Kuramlar/ Kuramcılar, Ankara: Dipnot Yayınları, 2005.

- Scott, J.W. (2003). Deconstructing equality-versus-difference: or, the uses of poststructuralist theory for feminism, *Feminist Theory Reader*, Routledge.
- Sencer, M. (1989). *Toplumbilimlerinde Yöntem*, İstanbul: Beta Yayınları.
- Taşkent, Ö. (2010). “Freundieb, Dieter: “Paul de Man’ın savaş (zamanı) yazılarına derrida’nın savunusu: yapısökümcü çıkmaz”, Çev. Özlem Taşkent, Derrida Dersleri Kurgudan Arındırarak Yeniden Kurulan Metinler, ed. Nurdoğan Rigel, Şebnem Çağlar, Ayşe Cengiz, İstanbul: Anonim Yayıncılık.
- Todorov, T. (2001). *Poetikaya Giriş*, Çev. Kaya Şahin, İstanbul: Metis Yayıncılık.
- Van Dijk, T.A.(1991). Media contents the interdisciplinary study of news as discourse, *Handbook of Qualitative Methods For Mass Communicaiton Research*, Ed. K. Burhn and N. Jankowski, Çev. Ümit Atabek, London: Routledge.
- Van Dijk, T. A. (1999). Söylemin yapıları ve iktidarın yapıları, *Medya İktidar İdeoloji*, Der. ve Çev.Mehmet Küçük, Ankara: Ark Yayınları.
- Yağbasan M. (2008). Basın dili ve gazete manşetlerinin dilbilimsel analizi, *E- Journal of New World Sciences Academy*, Vol.3/1, 2008, Article Number: C0041, ISSN:1306-3111, (Çevrimiçi) http://www.newwsa.com/download/sayi_icerikleri/JA74NJL866IRM644G.pdf.
- Cumhuriyet Gazetesi 20.10.2002 “Aysel Çelikel: DGM’lerin yapısı değişmeli”, s.1.
- Vatan Gazetesi, 14.10.2007 “Şebnem Hoşgör Röportajı,(Çevrimiçi) <http://haber.gazetevatan.com/0/141717/1/Haber> . 20 Mayıs 2012.
- (Çevrimiçi) <https://ets.anadolu.edu.tr/storage/nfs/MEI101U/ebook/MEI101U-12V1S1-8-0-1-SV3-ebook.pdf>
- (Çevrimiçi) <http://haber.gazetevatan.com/0/141717/1/Haber>.14 Mart 2012.
- (Çevrimiçi) <http://www.enotes.com/topic/Asena> 25 Mayıs 2012.

KAYNAKÇA

- Aydın, B. (2014). Gizli Saklı Ölümçül Oyunlarla Gelen Modern Ailenin Sonu mu? İçinde N. T. Cheviron, *Haneke Huzursuz Seyirler Diler*. (136-161). İstanbul: Ekslibris Yayıncılık.
- Aydoğan, F. (2000). *Medya ve Serbest Zaman*. İstanbul: Om Yayınevi.
- Aydoğan, F. (2009). Tüketim Kültürünün Gölgesinde Kentler. *Marmara Üniversitesi İ.İ.B.F. Dergisi*. XXVII/II, 203-215.
- Bali, R. (2002). *Tarzı Hayat'tan Life Style'a*. İstanbul: İletişim Yayınevi.
- Baş, E. (2022). Rüzgârda Salınan Nilüfer Filmini Bourdieu'nün Alan Ve Sermaye Kavramları Çerçevesinde Yeniden Okuma. *Süleyman Demirel Üniversitesi Vizyoner Dergisi*, 13/34, 473-485.
- Baudrillard, J. (1997) *Tüketim Toplumu*. (çev. F. Keskin ve H. Deliceçaylı). İstanbul: Ayrıntı Yayınevi.
- Bocock, R. (1997). *Tüketim*, (çev. İ. Kutluk). Ankara: Dost Yayınevi.
- Bourdieu, P. (2015). *Ayırım*. (Çev. D. F. Şannan, A.G. Berkkurt). Ankara: Heretik Yayıncılık.
- Bozkurt, A. ve Çiftçi, A. Seren Yüce ile Rüzgârda Salınan Nilüfer Üzerine Söyleşi: 'Hiçbir Şey Yapmazken' <https://altyazi.net/soylesiler/seren-yuce-ile-ruzgarda-salinan-nilufer-uzerine-soylesi/>
- Chaney, D. (1999). *Yaşam Tarzları*. (çev. İ. Kutluk). Ankara: Dost Yayınevi.
- Connell, R. W. (1998). *Toplumsal Cinsiyet ve İktidar - Toplum, Kişi ve Cinsel Politika*, (çev. C. Soydemir). İstanbul: Ayrıntı Yayınları.
- Dağtaş, B. (2003). *Reklamı Okumak*. Ankara: Om Yayınevi.
- De Certeu, M., Giard, L. ve Mayol, P. (2015). *Gündelik Hayatın Keşfi II*. Ankara: Dost Yay.
- Erdoğan, İ. (2012). *Pozitivist Metodoloji ve Ötesi*. Ankara: Erk Yayınları.
- Featherstone, M. (1996). *Postmodernizm ve Tüketim Kültürü*. İstanbul: Ayrıntı Yayınları.
- İnce, M. (2017). Toplumsal Tabakalaşma ve Eşitsizlik. *Gazi Üniversitesi İktisadi ve İdari Bilimler Fakültesi Dergisi*, 19/1. 294-319.
- Lefebvre, H. (2010). *Modern Dünyada Gündelik Hayat*. İstanbul: Metis Yayıncılık.
- Lefebvre, H. (2017a). *Gündelik Hayatın Eleştirisi III*. İstanbul: Sel Yayıncılık.
- Lefebvre, H. (2017b). *Gündelik Hayatın Eleştirisi I*. İstanbul: Sel Yayıncılık.
- Olgunsoy, U. C. (2022). Rüzgârda Salınan Nilüfer ve Albüm Filmlerinde Orta Sınıf Eleştirisi, *Artuklu Sanat ve Beşeri Bilimler Dergisi*, 7, 57-84.
- Ritzer, G. (2000) *Büyüsü Bozulmuş Dünyayı Büyülemek*, İstanbul: Ayrıntı Yayınevi.
- Ryan, M. Ve Lenos, M. (2012). *Film Çözümlemesine Giriş*. Ankara: De Ki Basım Yayım.
- Swartz, D. (2011). *Kültür ve İktidar Pierre Bourdieu'nun Sosyolojisi*. İstanbul: İletişim Yayınevi.
- Urry, J. (1999). *Mekanları Tüketmek*. İstanbul: Ayrıntı Yayınevi.

Kahramanın Yolculuğu her ne kadar Vogler tarafından belirli bir sistematik üzerine oturtulsa da, bu yolculuğun iskeleti geliştirilebilir bir yapıdadır. Bu yapıya pek çok farklı detayın ve sürprizin eklenebileceği gibi, var olan aşamalar da kaldırılabilir. Tüm bu yolculuk aşamalarının yanı sıra, kahramana bu yolculuğunda eşlik eden diğer karakterler de Vogler'ın kurduğu sistematiğe oldukça önemlidir. Daha önce ifade edildiği gibi, kahraman, rehber, gölge, üçkâğıtçı, müttefik, haberci, biçim değiştirici ve eşik gardiyanı gibi arketipler, anlatıların sağlam temeller üzerine oturtulmasında senaryo yazarlarına oldukça yardımcı olmaktadır. Sonuç olarak bu çalışma kapsamında örneklem olarak alınan *Sürü* ve *Güneş İmparatorluğu* filmleri de, Vogler'ın bu sistematiğini etkili bir şekilde kullanmıştır. Her iki filmde yolculuğun aşamaları, Vogler'ın ortaya koyduğu evrensel anlatım özelliklerini aşama aşama içerisinde barındırmaktadır.

KAYNAKÇA

- Aristoteles. (2007). *Poetika*. İstanbul: Can Yayınları
- Arslantepe, M. (2008). Popüler sinema filmlerinde hikâye anlatımı. *Afyon Kocatepe Üniversitesi Sosyal Bilimler Enstitüsü Dergisi*. 10, (1), 237- 256.
- Berger, A., A. (2014). *Kültür eleştirisi: kültürel kavramlara giriş*. (Ö. Emir, Çev.). İstanbul: Pinhan.
- Campbell, J. (2010). *Kahramanın sonsuz yolculuğu*. İstanbul: Kabalıcı Yayınevi.
- Fromm, E. (2003). *Sahip olmak ya da olmak*. (A. Arıtan, Çev.). İstanbul: Arıtan Yayınları.
- Güçhan, G. (1999). *Türk sineması, görüntü ve ideoloji*. Eskişehir: Anadolu Üniversitesi Yayınları.
- İlerialkan, D. ve Yılmaz, R. (2015). *Senaryo nasıl yazılır? Nasıl yazıyorlar?* İstanbul: Alfa Yayınevi.
- Kudler, D. (2006). *Practical Campbell-Movies: The Medium for Myth?*. Joseph Campbell Foundation, <http://www.jcf.org>.
- Oluk, A. (2008). *Klasik anlatı sineması*. İstanbul: Hayalet Yayınları.
- Özer, S. (2010). *Kader ve kahraman paradoksu üzerine notlar*. E. İşler v.d. (Ed.) Batı edebiyatında kahraman. (s. 371-377) içinde. Denizli: Pamukkale Üniversitesi Yayınları.
- Propp, V. (1985). *Masalın biçimbilimi*. (M. S. Rifat, Çev.). İstanbul: Bilim Felsefe Sanat Yayınları.
- Taydaş, N. (2015). *Yılmaz Güney sineması*. Ankara: Alter Yayıncılık.
- Vogler, C. (2012). *Yazarın yolculuğu senaryo ve öykü yazımının sırları*. İstanbul: Okyanus Yayınları.
- Jung, C. G. (2001). *Anılar, düşler, düşünceler*. (İ. Kantemir, Çev.). İstanbul: Can Yayınları
- Tecimer, Ö. (2005). *Sinema: modern mitoloji*. İstanbul: Plan B Yayıncılık.
- Voytilla, S. (1999). *Myth and the movies*. California: Michael Wise Productions.

önemsemedikleri konular hakkında farkındalık kazanacaklardır. Kullanıcıların daha etkili ve tatmin edici bir şekilde teknolojiyle etkileşimde bulunmalarını sağlamak için bu prensiplere dikkat etmek, kullanıcı arayüzü tasarımının temel amaçlarından birisi olmalıdır.

KAYNAKÇA

- Ambrose, G., Harris, P., & Bayrak, B. (2012). *Görsel tipografi sözlüğü*. İstanbul. Literatür Yayınları.
- Baumann, K., & Thomas, B. (2001). *User interface design of electronic appliances*. London, England: CRC Press.
- Carter, R., Maxa, S., Sanders, M., Meggs, P. B., & Day, B. (2018). *Typographic Design*. Nashville, TN: John Wiley & Sons.
- Carter, R., Meggs, P. B., & Day, B. (2011). *Typographic Design*. Chichester, England: John Wiley & Sons.
- Carter, R., Meggs, P. B., Day, B., Maxa, S., & Sanders, M. (2014). *Typographic design*. Nashville, TN: John Wiley & Sons.
- Chipman, A. (2021). *UX/UI Design 2022: A Complete Beginners to Pro Step by Step Guide to UX/UI Design and Mastering the Fundamentals of Web Design with Latest Tips & Techniques*, [e-pub].
- Clutter is your enemy! (2015). *In Storytelling with Data*. https://formations.imtatlantique.fr/data_storytelling/clutter_concept.html adresinden 8 Ekim 2023 tarihinde alınmıştır.
- Dannaway, A. (2023). *16 little UI design rules that make a big impact*. <https://uxplanet.org/16-ui-design-tips-ba2e7524d203> adresinden 7 Ekim 2023 tarihinde alınmıştır.
- De Luna, A. A. (2022). *Essentials of user interface design*. Oakville, ON, Canada: Arcler Yayınları.
- Galitz, W. O. (2007). *The essential guide to user interface design*. Chichester, England: John Wiley & Sons.
- Graham, L. (2005). *Basics of design*. Florence, AL: Delmar Cengage Learning.
- Heimgärtner, R. (2019). IUID in practice—industrial development. In *Human-Computer Interaction Series*
- ISO Online Browsing Platform. (2023). <https://www.iso.org/obp/ui/en/#iso:std:iso-iec:4944:dis:ed-1:v1:en> adresinden 8 Ekim 2023 tarihinde alınmıştır.
- Krysinski, M. J. (2017). *The art of type and typography*. London, England: Routledge.
- McKay, E. N. (2013). *Communication Design Principles*. In *UI is Communication*
- Moreno, L. (2019). *Fundamentals of hierarchy in user interface design (UI)*. <https://medium.com/swlh/fundamentals-of-hierarchy-in-interface-design-ui-ba8e3017dceb> adresinden 7 Ekim 2023 tarihinde alınmıştır.
- Shneiderman, B., Plaisant, C., Cohen, M., Jacobs, S., Elmqvist, N., & Diakopoulos, N. (2017). *Designing the User Interface: Strategies for effective human-computer interaction*. Pearson Higher Education.
- Stone, D., Jarrett, C., Woodroffe, M., & Minocha, S. (2005). *User Interface Design and Evaluation*. Oxford, England: Morgan Kaufmann.
- Treu, S. (1994). *User Interface Design*. Dordrecht, Netherlands: Kluwer Academic/Plenum.
- Uçar, T. F. (2017). *Görsel iletişim ve grafik tasarım*. İstanbul. İnkılap Kitapevi.
- Wood, D. (2019). *Basics Interactive Design: Interface Design*. London, England: Bloomsbury Visual Arts.

Ancak bu eğitimlerde beden dilinin kullanımına çok fazla yer verilmemektedir. Eğitimlerin büyük bir bölümü diksiyon kurallarının doğru kullanımı üzerine oluşturulmuştur. Hâlbuki bir hatibin başarılı hitabetinin olması için hem diksiyon kurallarına hem de beden diline hâkim olması gerekir. Bu sebeple kurumlar verdikleri hitabet eğitimlerinde beden dilini de önemsemelidirler. Bu kurumlarda ders veren eğitmenlerin hem diksiyon kuralları konusunda hem de beden dili eğitimi konusunda uzman olmaları gereklidir.

Etkili söz söyleme sanatı eğitimleri, kendisini doğru ifade eden, toplumları yönetme gücüne sahip liderleri ortaya çıkarması adına da çok önemlidir. Bu nedenle hitabet eğitimlerinin daha yaygın hâle getirilmesi gerekir. Ortaöğretimde, bu tür derslerin müfredata alınması gerekir. Böylece lider potansiyeli taşıyan gençler keşfedilebilir ve eğitimleri bu özel duruma göre programlanabilir. İyi hatiplerin konuşurken kurdukları cümlelerde hep aynı sözcükleri kullanmadıkları görülür. Bu durum iyi bir kelime dağarcığına sahip olmanın bir sonucudur. Kelime dağarcığındaki kelime sayısını okunulan kitap sayısı etkiler. Bu nedenle okullarda öğrencilerin kitap okumaya teşvik edilmesi gerekir. Hitabet yeteneği olan öğrencilerin ise her yıl belli sayıda kitabı okumaları sağlanmalıdır. Hitabet eğitimi toplum önünde olan meslekler için de önemlidir. Öğretmenlerin, avukatların, akademisyenlerin, doktorların ve politikacıların bu eğitimi almış olmaları gerekir. Bu sayede muhataplarına hitap ederken doğru sözcükleri seçebilecek, telaffuzları doğru yapabilecek ve vücut dili kullanımıyla da bu durumu pekiştirebileceklerdir. Muhatapları ise anlatılan konuyu, verilen mesajı daha doğru bir şekilde anlayabileceklerdir.

KAYNAKÇA

- Banguoğlu, T. (2015). *Türkçenin Grameri*. Ankara: Türk Dil Kurumu Yayınları.
- Çiftçınar, B. (2011). *Beden Dili*. Bursa: Ekin Basın Yayın Dağıtım
- Göçgün, Ö. (2015). *Güzel ve Etkili Konuşma Sanatı. (Diksiyon-Hitabet)*. Eskişehir: Nisan
- Özdemir, E. (2004). *Güzel ve Etkili Konuşma Sanatı*. İstanbul: Remzi Kitabevi.
- Şenbay, N. (1974). *Herkes için Diksiyon Sanatı El Kitabı*. Ankara: TRT
- Şenbay, N. (1997). *Alıştırma Diksiyon Sanatı*. İstanbul: Milli Eğitim Bakanlığı Yayınları.
- Türk Dil Kurumu Sözlükleri <http://sozluk.gov.tr> (Erişim Tarihi: 01.10.2023)
- Türk Dil Kurumu Yazım Kılavuzu <https://tdk.gov.tr/yazim-kurallari/> (Erişim Tarihi: 01.10.2023)
- TRT Telaffuz Sözlüğü <https://trttelaffuz.com> (Erişim Tarihi:01.10.2023)

önemli bir konuma ulaşacaktır. Bu sistemlerin hem öğrenen hem de öğreten açısından büyük yararları mevcuttur. Bu nedenle eğitim alanında geniş bir yelpaze sunan uzaktan eğitim platformları üzerine daha fazla araştırmaya ihtiyaç duyulmaktadır.

KAYNAKÇA

- Akbulut, Y., Odabaşı, H. F. ve Kuzu, A. (2009). Computer ethics: Scenes from a computer education department in Turkey. İçinde U. Demiray ve R. C. Sharma (Editörler), *Ethical conundrums in distance education partnerships* (s. 295-304). New York: IGI Global.
- Aktan, C. ve Tunç, M. (1998). Bilgi Toplumu ve Türkiye. Yeni Türkiye, (OcakŞubat 1998), 118-134.
- Alkan, C. (1987). *Açıköğretim Uzaktan Eğitim Sistemlerinin Karşılaştırmalı Olarak İncelenmesi*. Ankara: Ankara Üniversitesi Eğitim Bilimleri Fakültesi Yayınları.
- Barron, A. (2009). A Start-Up Guide To Distance Learning. Training and Development, <https://fcit.usf.edu/distance> (E.T.: 14.09.2023)
- Basmacı, P. (2018). Yeni İletişim Teknolojilerinin Bireyin Serbest Zaman Kullanımına Etkisi ve Kuramsal Açından Değerlendirilmesi. *Düzce Üniversitesi Sosyal Bilimler Enstitüsü Dergisi*, 8(2), 110-126.
- Bates, A. (1995) *Teaching, Open Learning and Distance Education*. London/New York: Routledge.
- Bell, D. (1980). *The Social Framework of the Information Society*. Oxford: Blackwell.
- Bell, D. (1999). *The Coming of Post-Industrial Society*. New York: Basic Books.
- Bilgiç, H. G. ve Tüzün, D. H. (2015). Yükseköğretim kurumları web tabanlı uzaktan eğitim programlarında yaşanan sorunlar. *Açıköğretim Uygulamaları ve Araştırmaları Dergisi*, 1(3), 26-50.
- Bozkurt, V. (1996). *Enformasyon Toplumu ve Türkiye*. İstanbul: Sistem Yayınları.
- Canpolat, E. (2012). Teknolojik Belirlenimcilikte Bir Uğrak: Computopia. *Akdeniz Üniversitesi İletişim Fakültesi Dergisi*, 17, 43-62.
- Castells, M. (2008). *Ağ Toplununun Yükselişi*. (çev. E. Kılıç). İstanbul: Bilgi Üniversitesi Yayınları.
- Chandler, D. ve Munday, R. (2018). *Medya ve İletişim Sözlüğü*. (çev. B. Taşdemir). İstanbul: İletişim Yay.
- Çoban, H. (1997). Bilgi Toplumuna Planlı Geçiş: Gelecekte Kaçılmaz: Bilgi Toplumuna Planlı Geçiş İçin Stratejik Planlama ve Yönetim Bilgi Sistemi Uygulaması. İstanbul: İnkılap Kitabevi.
- Dordick, H. S. ve Wang, G. (1993). *The Information Society: A Retrospective View*. California: Sage Publications.
- Drucker, F. P. (1992). *Yeni Gerçekler*. (çev. B. Karanakçı). İstanbul: Türkiye İş Bankası Kültür Yayınları.
- Duman, S. N. (2020). Salgın döneminde gerçekleştirilen uzaktan eğitim sürecinin değerlendirilmesi. *Milli Eğitim Dergisi*, Salgın Sürecinde Türkiye’de ve Dünyada Eğitim, 95-112.
- Dura, C. (1990). Bilgi Toplumu. Ankara: Kültür Bakanlığı Yayınları.
- Dura, C. ve Atik, H. (2002). Bilgi Toplumu, Bilgi Ekonomisi ve Türkiye. İstanbul: Literatür Yayıncılık.
- Elcil, Ş. ve Şahiner, D. S. (2014). Uzaktan Eğitimde İletişimsel Eylemler. *Sosyal ve Beşeri Bilimler Dergisi*, 6(1), 21-33.

- Emin, M. N. (2020). Koronavirüs Salgını ve Acil Durumda Eğitim. Seta/perspektif Nisan, <https://setav.org/assets/uploads/2020/04/P268.pdf> (E.T.: 15.09.2023)
- Emre, Y. (2002). Kitle İletişim Araçları ve www Teknolojilerinin Uzaktan Eğitim Uygulamalarında Kullanılması. Açık ve Uzaktan Eğitim Sempozyumu Anadolu Üniversitesi, Eskişehir: 23-25 Mayıs 2002.
- Gören, S. Ç., Gök, F., Yalçın, M., Göregen, F. ve Çalıřkan, M. (2020). Küresel Salgın Sürecinde Uzaktan Eğitimin Deęerlendirilmesi: Ankara Örneęi. *Milli Eğitim Dergisi*, Salgın Sürecinde Türkiye’de ve Dünyada Uzaktan Eğitim, 69-94.
- Gülgöz, S. (2002). Bilgi Toplumu ve Psikoloji. *Günce*, 24, 11-12.
- Hızal, A. (1983). Uzaktan eğitim süreçleri ve yazılı gereçler. Ankara: Ankara Üniversitesi Eğitim Bilimleri Fakültesi Yayınları.
- Holmberg, B. (1989). *Theory and practice of distance learning*. London: Routledge.
- Irzık, G. (2002). Bilgi Toplumu mu, Enformasyon Toplumu mu? Analitik-Eleştirel Bir Yaklaşım. Bilgi Toplumuna Geçiş Toplantısı Açılış Konuşmaları Türkiye Bilimler Akademisi. Ankara, 25-26 Mart 2002.
- İřman, A. (2008). Uzaktan eğitim. Ankara: Pegem Yayıncılık.
- Kandemir, A. ve Sezgin Nargün, Ş. (2022). Öğretmenlerin Uzaktan Eğitim Yolculuęu. *Karadeniz Sosyal Bilimler Dergisi*, 14(27), 424-449.
- Karaca, O., Topal, M. ve Aldır, Z. (2011). Uzaktan Eğitimin Sorunları. International Science and Technology Conference, İstanbul: 7-9 Aralık 2011.
- Karakuş Yılmaz, T. ve Aksoy, D. A. (2020). Canlı derslerde etik. İçinde S. Karaman ve E. Kurşun, (Editörler) *Uzaktan öğretimde canlı ders uygulama ilkeleri ve örnekleri* (s. 196-211). Erzurum: Atatürk Üniversitesi Yayınları.
- Kaya, Z. (2002). *Uzaktan Eğitim*. Ankara: Pegem Yayıncılık.
- Kazak, E. ve Karaahmetoęlu, H. H. (2023). Uzaktan eğitim sürecinde karşılaşılan sorunlara ilişkin öğretmen görüşleri. *Nevşehir Hacı Bektaş Veli Üniversitesi SBE Dergisi*, 13(1), 385-401.
- Keegan, D. (1996). *Foundations of distance education*. London: Routledge.
- Kırık, A. (2014). Uzaktan Eğitimin Tarihsel Gelişimi ve Türkiye’deki Durumu. *Marmara İletişim Dergisi*, 21(1), 73-94.
- Kocacık, F. (2003). *Toplumbilim Ders Notları*. Sivas: Cumhuriyet Üniversitesi Yayınları.
- Koç, S. (2020). Pandemi ve Eğitim. İçinde F. Tanhan ve Ü. H. Özok (Editörler) *Uzaktan eğitimde etik* (s. 17-34). Ankara: Anı Yayıncılık.
- Masuda, Y. (1985). *Computopia, The Microelectronics Revolution*. İçinde T. Forester (Editör), (s. 620-634), Oxford: Basil Blackwell.
- Nair, G. (2018). Bilişim Kültürünün Toplum Üzerinde Etkisi ve Yeni İnsan Tipinin Doğuşu. *CÜ Sosyal Bilimler Dergisi*, 42(1), 39-53.
- Özkul, A. E. ve Aydın, C. H. (2016). Açık ve uzaktan öğrenmenin temelleri ve arařtırmaları. İçinde Y. Göktaş ve K. Çağıltay (Editörler). *Öğretim Teknolojilerinin temelleri* (2. baskı, s. 633-654). Ankara: Pegem Akademi.
- Parlak, Z. (2004). Sanayi Ötesi Toplum Teorilerinin Eleştirel Bir Deęerlendirmesi. *Kocaeli Üniversitesi Sosyal Bilimler Enstitüsü*, 8, 95-125.
- Perraton, H. (1988). A theory for distance education. İçinde D. Sewart, D. Keegan, and B. Holmberg (Editörler) *Distance Education: International Perspectives* (s. 34-45). New York: Routledge.
- Polama, M. (1993). *Çaędaş Sosyoloji Kuramları*. Ankara: Gündoęan yayınları
- Saiegh-Haddad, E. (2011). Phonological processing in diglossic Arabic: The role of linguistic distance. İçinde E. Broselow ve H. Ouli (Editörler), *Perspectives on Arabic Linguistics XXII* (s. 269-280). John Benjamins Publishers

- Sarı, T. ve Nayır, F. (2020). Pandemi dönemi eğitim: sorunlar ve fırsatlar. *Turkish Studies*, 15(4), 959-975.
- Shahabadi, M. (2015). Synchronous and asynchronous learning e-learning styles and academic performance of e-learner. *Procedia- Social and Behavioral Sciences*, 176, 125-138
- Stevenson, N. (2008). *Medya Kültürleri*. Ankara: Ütopya yayınevi
- Şan, M. K. ve Hira, İ. (2013). Sanayi Sonrası Toplum Kuramları, 1-18, http://www.elelebizbize.com/ekutuphane/mustafakemalsan/Sanayi_Sonrasi_Toplum%20Kuramlari.pdf (E.T.: 17.09.2023).
- Taşkesen, A. ve Çötök, N. (2005). Bilgi Toplumu Olma Yolunda Teknolojinin Rolü ve Dönüştürücülüğü. V. Uluslararası Eğitim Teknolojileri Sempozyumu, Sakarya: 21-23 Eylül 2005.
- Timisi, N. (2003). *Yeni İletişim Teknolojileri ve Demokrasi*. Ankara: Dost Kitabevi
- Toffler, A. (1980). *Third Wave*. New York: William Morrow.
- Toffler, A. (1996). *Üçüncü Dalgı*. A. Seden (çev.). İstanbul: Altın Kitaplar Yayınevi.
- Törenli, N. (2005). *Yeni Medya, Yeni İletişim Ortamı*. Ankara: Bilim ve Sanat Yay.
- Tuncer, M. ve Taşpınar, M. (2008). Sanal Ortamda Eğitim ve Öğretimin Geleceği ve Olası Sorunlar. *Afyon Kocatepe Üniversitesi Sosyal Bilimler Dergisi*, 10(1), 125-144.
- Uşun, S. (2006). *Uzaktan Eğitim*. Ankara: Nobel Akademik Yayıncılık.
- Ülger, K. (2021). Uzaktan Eğitim Modelinde Karşılaşılan Sorunlar-Fırsatlar ve Çözüm Önerileri. *Uluslararası Güncel Eğitim Araştırmaları Dergisi*, 7 (1), 393-412.
- Ülkü, S. (2018). İlkokullarda Görev Yapan Öğretmenlerin Uzaktan Eğitime Yönelik Tutumları. Yüksek Lisans Tezi. Bolu: Abant İzzet Baysal Üniversitesi.
- Vesel, V. (2005). Virtual Learning Environment in the Age of Global Infnetworks. <http://www.ercim.org/publication/ws-proceedings/DELOS9/Pap8.pdf> (E.T.:01.09.2023)
- Webster, M. (2020). What is Distance Learning: The Benefits of Studying Remotely. University Of People - The Education Revolution, <https://www.uopeople.edu/blog/what-is-distance-learning/>, (E.T.:08.08.2023)
- Yazıcı, T. ve Karlı, İ. (2016). *Bilgi Toplumunda Teknoloji, Medya ve Siyaset*. İstanbul: Volga Yayıncılık.

faaliyetleri konusunda bilgilendirmeleri de önemlidir. İncelenen markalara bakıldığında özellikle video, ses vb. gibi işitsel materyallere daha az yer verdikleri belirlenmiştir. Bu tür araçların kullanılması paydaşlar açısından verilmek istenen mesajın daha etkili olarak alınmasına yardımcı olabilir.

KAYNAKÇA

- Alsop, R. J. (2004). *Immutable Laws of Corporate Reputation*. NY:Wall Street Journal Book.
- Akbayır, Z. (2019). Halkla İlişkiler Perspektifinden Kurumsal Sürdürülebilirlik İletişimi ve Bir Örnek Olay İncelemesi. *Uluslararası Halkla İlişkiler ve Reklam Çalışmaları Dergisi*, 2(1), 1-39.
- Akdağ, M. (2022). Sürdürülebilirlik İletişimi ve Kriz İletişiminde Sürdürülebilirlik. İçinde M. Koçer, M. Başarır, & M. Cıngı (Ed.), *Halkla İlişkiler ve İletişim Çalışmalarında Sürdürülebilirlik* (ss. 119-139). Nobel Akademik Yayıncılık.
- Amran, A., Lee, S. P., & Devi, S. S. (2014). *The Influence of Governance Structure and Strategic Corporate Social Responsibility Toward Sustainability Reporting Quality*. 23, 217-235. <https://doi.org/10.1002/bse.1767>
- Arslan, Z. (2019). Sürdürülebilir Kurumsal Marka Kavramı ve Bist Sürdürülebilirlik Endeksi'ndeki Firmaların Sürdürülebilir Kurumsal Marka Uygulamaları Üzerine Bir Araştırma. *Pazarlama ve Pazarlama Araştırmaları Dergisi*, 12(24), 385-415.
- Ayral, G. & Saracel, N. (2021). Etik İklimin Kurumsal İtibar ve Kurumsal Sürdürülebilirlik Yaklaşımına Etkisi. *Journal of Business Research - Turk*, 13(3), 2376-2395. <https://doi.org/10.20491/isarder.2021.1267>
- Bibri, M. (2008). *Corporate Sustainability/CSR Communications & Value Creation: A Marketing Approach*. Blekinge Institute of Technology, Karlskrona, Sweden.
- BIST. (2020). *Şirketler için sürdürülebilirlik rehberi*. Borsa İstanbul. https://www.borsaistanbul.com/files/Surdurulebilirlik_Rehberi_2020.pdf
- Bilgin, N. (2000). *İçerik Analizi*. Ege Üniversitesi Edebiyat Fakültesi Yayınları:109.
- Bonini, S. (2013). *The Business of Sustainability | McKinsey*. <https://www.mckinsey.com/capabilities/sustainability/our-insights/the-business-of-sustainability-mckinsey-global-survey-results> (Erişim Tarihi: 14.09.2023).
- Budd, F.John. (1994). How To Manage Corporate Reputations, *Public Relations Quartely*, 39(4), 11-15
- Carmeli, A. ve Tishler, A. (2005). Perceived Organizational Reputation and Organizational Performance: An Emprical Investigation of Industrial Enterprises. *Corporate Reputation Review*,8(1), ss. 13-20.
- Cavlak, H. (2021). Kurumsal ve Finansal Raporlamanın Geleceği Üzerine Değerlendirmeler. *Muhasebe Enstitüsü Dergisi - Journal of Accounting Institute*, 64. <https://doi.org/10.26650/MED.797559>
- Cravens, K., Oliver, E. G., & Ramamoorti, S. (2003). The Reputation Index:: Measuring and Managing Corporate Reputation. *European Management Journal*, 21(2), 201-212.
- Croft, S. and Dalton, J. (2007). *Managing Corporate Reputation*, London: Gñfibeam-Thorogood.
- De Castro, G. M., López, J. E. N., & Sáez, P. L. (2006). Business and Social Reputation: Exploring the Concept and Main Dimensions of Corporate Reputation. *Journal of Business Ethics*, 63, 361-370.
- Dyllick, T., & Hockerts, K. (2002). Beyond the Business Case for Corporate Sustainability. *Business Strategy and the Environment*, 11, 130-141. <https://doi.org/10.1002/bse.323>

- Engin, E., & Akgöz, B. E. (2013). Sürdürülebilir Kalkınma Ve Kurumsal Sürdürülebilirlik Çerçevesinde Kurumsal Sosyal Sorumluluk Kavramının Değerlendirilmesi. *Selçuk İletişim*, 8(1), 84-94.
- Fjørtoft, B. E., Grimstad, S. M. F., & Glavee-Geo, R. (2020). Motivations for CSR in the Norwegian Maritime Cluster: Stakeholder perspectives and policy implications. *Maritime Policy & Management*, 47(8), 1010-1026.
- Fombrun, C. (1996). Reputation: Realizing Value from the Corporate Image, New York: Harvard Business School Press.
- Fombrun, C. ve Van Riel. C.B.M. (1997). The Reputational Landscape. *Corporate Reputation Review*, 1(1/2): 5-13
- Gardberg,,N.A. ve Fombrun, C. J., (2002). The Global Reputation Quotient Project. First Steps Towards a Cross-Nationally Valid Measure of Corporate Reputation. *Corporate Reputation Review*, Vol.4/(4),303-307.
- Gikemi, I. W. (2010). *The Role of Public Relations in Shaping Company Corporate Social Responsibility Strategy: A Case Study of The Coca-Cola Company*. University of Nairobi.
- Godemann, J., & Michelsen, G. (Ed.). (2011). *Sustainability Communication: Interdisciplinary Perspectives and Theoretical Foundation*. Springer Netherlands. <https://doi.org/10.1007/978-94-007-1697-1>
- Golob, U., Podnar, K., & Zabkar, V. (2023). Sustainability Communication. *International Journal of Advertising*, 42(1), 42-51. <https://doi.org/10.1080/02650487.2022.2144035>
- Gomez-Trujillo, A. M., Velez-Ocampo, J., & Gonzalez-Perez, M. A. (2020). A Literature Review on The Causality Between Sustainability and Corporate Reputation: What Goes First? *Management of Environmental Quality: An International Journal*, 31(2), 406-430. <https://doi.org/10.1108/MEQ-09-2019-0207>
- Karatepe, S. (2008). İtibar Yönetimi: Halkla İlişkilerde Güven Yaratma. *Electronic Journal of Social Sciences*, 7(23), 77-97.
- Kumar, M. D., Raghavendra, S. G., Raghavendra, R., & Guru, M. C. (2016). Corporate Sustainability Communication for Reputation Management. *International Research Journal of Interdisciplinary & Multidisciplinary Studies (IRJIMS)*, 1(XII), 32-43.
- Metin, O., & Ünal, Ş. (2022). İçerik Analizi Tekniği: İletişim Bilimlerinde ve Sosyolojide Doktora Tezlerinde Kullanımı. *Anadolu Üniversitesi Sosyal Bilimler Dergisi*, 22(Özel Sayı 2), 273-294. <https://doi.org/10.18037/ausbd.1227356>
- Neuman, W. L. (2014). *Toplumsal Araştırma Yöntemleri- Nitel ve Nicel yaklaşımlar 2* (S. Özge, Çev.). Yayın Odası.
- Öncel, M., & Sevim, Ş. (2014). Sürdürülebilir Rekabet Üstünlüğü Sağlamada Kurumsal İtibar Yönetimi: Yükseköğretimde Yapılandırılmasına Yönelik Bir Model Önerisi. *Journal of Business Research - Turk*, 6(4), 139-156. <https://doi.org/10.20491/isader.2014415933>
- Özgen, E. (2022). Sürdürülebilirlik İletişimi ve Halkla İlişkiler. *Türkiye İletişim Araştırmaları Dergisi/26306220*. <https://doi.org/10.17829/turcom.1106292>
- Primožič, L., & Kutnar, A. (2022). Sustainability Communication in Global Consumer Brands. *Sustainability*, 14(20), 13586. <https://doi.org/10.3390/su142013586>
- Robson, C. (2017). *Bilimsel Araştırma Yöntemleri- Gerçek Dünya Araştırması* (Ş. Çinkır & N. Demirkasimoğlu, Çev.; 2. Baskı). Anı yayıncılık.
- Signitzer, B., & Prexl, A. (2008). Corporate Sustainability Communications: Aspects of Theory and Professionalization. *Journal of Public Relations Research*, 20, 1-19. <https://doi.org/10.1080/10627260701726996>
- Silsüprü, Ö. (2021). GSM Operatörü Markalarının Sosyal Sorumluluk Çalışmaları: Kurumsal Web Sayfaları Üzerine Bir Analiz. *Erciyes İletişim Dergisi*, 8(2), 871-890. <https://doi.org/10.17680/erciyesiletisim.892812>

- Sis Atabay, E., Kaplan, T., & Şahin, K. (2022). Sürdürülebilirlik ile Kurumsal İtibar Arasındaki İlişkide Yönetim Kurulu ve Aile Sahipliğinin Düzenleyici Etkisi. *Kafkas Üniversitesi İktisadi ve İdari Bilimler Fakültesi Dergisi*, 13(Kongre Özel Sayısı), 24-47. <https://doi.org/10.36543/kauibfd.2022.ozelsayi2>
- Steyn, B., & Niemann, L. (2014). Strategic Role of Public Relations in Enterprise Strategy, Governance and Sustainability—A Normative Framework. *Public Relations Review*, 40(2), 171-183. <https://doi.org/10.1016/j.pubrev.2013.09.001>
- Vural, Z. B. A., & Bat, M. (2015). *Teoriden Pratiğe Kurumsal İletişim*. İletişim Yayınları.
- Weder, F., Rademacher, L., & Schmidpeter, R. (Ed.). (2023). *CSR Communication in the Media: Media Management on Sustainability at a Global Level*. Springer International Publishing. <https://doi.org/10.1007/978-3-031-18976-0>

gizlemekte ve ilişkilerini gizli saklı yaşamaktadırlar. Bu anlamda, geleneksel ataerkil aile yapısı gizli saklı ilişkilerin merkezi ve insanların ancak personalarla yaşamlarını sürdürdüğü bir kurum haline gelmiştir. Ayrıca filmde LGBTQI+ karakterler tarafından eşcinselliğin anormal bir şey olmadığı, bir özellik olduğu vurgusu yapılır. Bu yolla eşcinselliğin normal dışı bir şey olmadığı, eşcinsellerin canavar olmadığı izleyiciye ve ebeveynlere öğretilmeye çalışılır. Son olarak, filmin final sahnesi olan büyükannenin cenaze töreninde anne ve baba Antonio ile küslüklerini bitirir, Antonio'yu olduğu gibi kabul eder, onu tanır ve birbirlerini affederler. Film yönetmenin bütün insanların birbirini olduğu gibi kabul ettiği bir sahne ile biter

KAYNAKÇA

- Bromley, R. (2009) "After Such Knowledge, What Forgiveness? Cultural Representations of Reconciliation in Rwanda". *French Cultural Studies*, 20(2), (s. 181-197).
- Buxton, A. P. (2005). "Family Matter: When a Spouse Comes Out as Gay, Lesbian, or Bisexual". *Journal of GLBT Family Studies*, 1(2), (s. 49-70).
- Doğan Güllüpunar, M. (2022). "Dijitalleşme ve Bilgi Kirliliği". İçinde İşliyen, M. & Şimşek İşliyen, F. (Der.). *Dijital Sis: Yeni Medya Çağında Bilginin ve Gerçeğin Değişen Konumu*. (s. 291-311). İstanbul: Çizgi Kitabevi.
- Engelchin, D. S., Erera, P. I. & Cwikel, J. (2012). "Having It All? Unmarried Women Choosing Hetero-Gay Families". *Journal of Women and Social Work*, 27(4), (s. 391-405).
- Etengoff, C. & Daiute, C. (2015). "Online Coming-Out Communications Between Gay Men and Their Religious Family Allies: A Family of Choice and Origin Perspective", *Journal of GLBT Family Studies*, 11, (s. 278-304).
- Fuller, K. A. & Rutter, P. A. (2017). "Perceptions of Parental Acceptance or Rejection: How does it Impact LGB Adult Relationship Quality and Satisfaction?". *Journal of GLBT Family Studies*.
- Gezer, S. (2022). *Sinema ve Öznellik: Foucaultcu Söylem Analizi ve Yeni Türk Sinemasında İtaatkar Özne İnşası*. İstanbul: Nobel Yayınları.
- Giddens, A. (2013). *The Transformation of Intimacy: Sexuality, Love and Eroticism in Modern Societies*. London: John Wiley.
- Goldscheider, F. K. & Waite, L. J. (1991). *New families, no families?: The transformation of the American Home*. Berkeley, CA: University of California Press.
- Güven, N. & Erdem, T. (2020). "Affetme: Kuramsal Bir Değerlendirme". *International Journal of Current Approaches in Language, Education and Social Sciences*, 2 (2), (s. 578-607).
- Hall, J. H. & Fincham, F. D. (2005). "Self-Forgiveness: the Stepchild of Forgiveness Research". *Journal of Social and Clinical Psychology*, 24(5), (s. 621-637).
- Harinen, P. (1998). "Families Suitable to Live in - A Study of Contemporary Youth and the Postmodern Family". *Young*, 6(4), (s. 59-70).
- Jarvis, C. & Burr, V. (2005). "Friends are the Family We Choose for Ourselves Young People and Families in the TV Series Buffy the Vampire Slayer". *Young*, 13(3), (s. 269-283).
- McQueen, P. (2015). *Subjectivity, Gender and the Struggle for Recognition*. London: Springer.
- Mullins, P. D. & Murdock, T. B. (2007). "The Influence of Family Environment Factors on Self-Acceptance and Emotional Adjustment Among Gay, Lesbian, and Bisexual Adolescents". *Journal of GLBT Family Studies*, 3(1), (s. 75-91).

- Ngo, B. & Kwon, M. (2015). "A Glimpse of Family Acceptance for Queer Among Youth". *Journal of LGBT Youth*, 12, (s. 212-231).
- Reynolds, A. L. & Hanjorgiris, W. F. (2000). "Coming out: Lesbian, Gay, and Bisexual Identity Development". İçinde R. M. Perez, K. A. DeBord, & K. J. Bieschke (Der.), *Handbook of Counseling and Psychotherapy with Lesbian, Gay, and Bisexual Clients* (s. 35-55). Washington, DC: American Psychological Association.
- Sedgwick, E. K. (1990). *Epistemology of the Closet*. Berkeley, CA: University of California Press.
- Svab, A. & Kuhar, R. (2014). "The Transparent and Family Closets: Gay Men and Lesbians and Their Families of Origin". *Journal of GLBT Family Studies*, 10(1-2), (s. 15-35).
- Tan, C. K. K. (2011). "Go Home, Gay Boy! Or, Why Do Singaporean Gay Men Prefer to "Go Home" and Not "Come Out"?"". *Journal of Homosexuality*, 58(6-7), (s. 865-882).
- Ünsal, B. C. & Bozo, Ö. (2022). "Minority Stress and Mental Health of Gay Men in Turkey: The Mediator Roles of Shame and Forgiveness of Self". *Journal of Homosexuality*, 70(8), (s. 1503-1520).

Editör

Doç. Dr. Rüstem Anıl UĞAN

Sağlık Bilimleri

Alanında
Uluslararası Araştırmalar XIX

EĞİTİM
yayınevi

SAĞLIK BİLİMLERİ ALANINDA ULUSLARARASI ARAŞTIRMALAR XIX

Editör: Doç. Dr. Rüstem Anıl Uğan

Genel Yayın Yönetmeni: Yusuf Ziya Aydoğan (yza@egitimyayinevi.com)

Genel Yayın Koordinatörü: Yusuf Yavuz (yusufyavuz@egitimyayinevi.com)

Sayfa Tasarımı: Kübra Konca Nam

Kapak Tasarımı: Eğitim Yayınevi Grafik Birimi

T.C. Kültür ve Turizm Bakanlığı

Yayıncı Sertifika No: 47830

ISBN: 978-625-6552-80-7

1. Baskı, Ekim 2023

Baskı Cilt

Repro Bir Matbaacılık

İvedik OSB Matbaacılar Sitesi 1514 Cad. No: 23-25 Yenimahalle/Ankara

Matbaa Sertifika No: 47381

Kütüphane Kimlik Kartı

SAĞLIK BİLİMLERİ ALANINDA ULUSLARARASI ARAŞTIRMALAR XIX

Editör: Doç. Dr. Rüstem Anıl Uğan

156 s., 160x240 mm

Kaynakça var, dizin yok.

ISBN: 978-625-6552-80-7

Copyright © Bu kitabın Türkiye'deki her türlü yayın hakkı Eğitim Yayınevi'ne aittir. Bütün hakları saklıdır. Kitabın tamamı veya bir kısmı 5846 sayılı yasanın hükümlerine göre kitabı yayımlayan firmanın ve yazarlarının önceden izni olmadan elektronik/mekanik yolla, fotokopi yoluyla ya da herhangi bir kayıt sistemi ile çoğaltılamaz, yayımlanamaz.

EĞİTİM
yayınevi

Yayınevi Türkiye Ofis: İstanbul: Eğitim Yayınevi Tic. Ltd. Şti., Atakent mah.
Yasemen sok. No: 4/B, Ümraniye, İstanbul, Türkiye

Konya: Eğitim Yayınevi Tic. Ltd. Şti., Fevzi Çakmak Mah. 10721 Sok. B Blok,
No: 16/B, Safakent, Karatay, Konya, Türkiye
+90 332 351 92 85, +90 533 151 50 42, 0 332 502 50 42
bilgi@egitimyayinevi.com

Yayınevi Amerika Ofis: New York: Eğitim Publishing Group, Inc.
P.O. Box 768/Armonk, New York, 10504-0768, United States of America
americaoffice@egitimyayinevi.com

Lojistik ve Sevkiyat Merkezi: Kitapmatik Lojistik ve Sevkiyat Merkezi, Fevzi Çakmak Mah.
10721 Sok. B Blok, No: 16/B, Safakent, Karatay, Konya, Türkiye
sevkiyat@egitimyayinevi.com

Kitabevi Şubesi: Eğitim Kitabevi, Şükran mah. Rampalı 121, Meram, Konya, Türkiye
+90 332 499 90 00
bilgi@egitimkitabevi.com

İnternet Satış: www.kitapmatik.com.tr
+90 537 512 43 00
bilgi@kitapmatik.com.tr

KAYNAKLAR

- Ahluwalia, S. C., Gill, T. M., Baker, D. I., & Fried, T. R. (2010). Perspectives of older persons on bathing and bathing disability: a qualitative study. *Journal of the American Geriatrics Society, 58*(3), 450–456. <https://doi.org/10.1111/j.1532-5415.2010.02722.x>
- Borzou SR, Anosheh M, Mohammadi E, Kazemnejad A. Patients' perception of comfort facilitators during hemodialysis procedure: a qualitative study. *Iran Red Crescent Med J.* 2014;16(7):e19055. <https://www.ncbi.nlm.nih.gov/pmc/articles/PMC4166106/pdf/ircmj-16-19055.pdf>
- Coutinho, M.L.N., Samúdio, M.A., Andrade, L.M., Coutinho, R.N., Silva, D.M.A. (2015). Perfil sociodemográfico e processo de hospitalização de idosos atendidos em um hospital de emergências. *Rev Rene, 16*(6):908-1005. doi: 10.15253/2175-6783.2015000600018
- Cowdell, F., Jadotte, Y. T., Ersser, S. J., Danby, S., Lawton, S., Roberts, A., & Dyson, J. (2020). Hygiene and emollient interventions for maintaining skin integrity in older people in hospital and residential care settings. *The Cochrane database of systematic reviews, 1*(1), CD011377. <https://doi.org/10.1002/14651858.CD011377.pub2>
- Ferreira, B.A.S., Gomes, T.J.B., Baixinho, C.L., Ferreira, Ó.M.R. (2020). Cuidado transicional aos cuidadores de idosos dependentes: revisão integrativa da literatura. *Rev Bras Enferm, 73*(Suppl 3): e20200394. <https://doi.org/10.1590/0034-7167-2020-0394>
- Góis, J.A., Freitas, K.S., Kolcaba, K., Mussi, F.C. (2018). Cross-cultural adaptation of the General Comfort Questionnaire to Brazilian patients with myocardial infarction. *Rev Bras Enferm, 71*(6):2998-3005. doi: 10.1590/0034-7167-2017-0557
- Hardy, GE., Michael A., Hill, WF. (1996). Components and predictors of patient satisfaction. <https://doi.org/10.1111/j.2044-8287.1996.tb00492.x> (Erişim Tarihi: 2 Ekim 2023).
- Kolcaba, K. (1994). A theory of holistic comfort for nursing. *Journal of Advanced Nursing, 19*, 1178–1184.
- Kolcaba, K. (2003). *Comfort theory and practice: a vision for holistic health care and research*. New York, NY: Springer Publish Company.
- Kolcaba, K. Y., & Kolcaba, R. J. (1991). An analysis of the concept of comfort. *Journal of advanced nursing, 16*(11), 1301–1310. <https://doi.org/10.1111/j.1365-2648.1991.tb01558.x>
- Leite, M.T., Schons, V.F., Silva, L.A.A., Muller, L.A., Pinno, C., Hildebrandt, L.M. (2015). A hospitalização em unidade de terapia intensiva na voz de idosos e familiares. *Estud Interdiscipl Envelhec, 20*(2):535-49. <https://seer.ufrgs.br/RevEnvelhecer/article/view/46060/35456>
- Lima JVF, Guedes MVC, Silva LF, Freitas MC, Fialho AVM. Utilidade da teoria do conforto para o cuidado clínico de enfermagem à puérpera: análise crítica. *Rev Gaúcha Enferm. 2016;37*(4):e65022. doi: 10.1590/1983-1447.2016.04.65022
- Lorente, S., Losilla, J. M., & Vives, J. (2018). Instruments to assess patient comfort during hospitalization: A psychometric review. *Journal of advanced nursing, 74*(5), 1001–1015. <https://doi.org/10.1111/jan.13495>
- Malinowski, A., & Stamler, L. L. (2002). Comfort exploration of the concept in nursing. *Journal of Advanced Nursing, 39*(6), 599–606.
- McEwen, M. (2002). Middle-range nursing theories. In M. Mc Ewen & E. M. Wills (Eds.), *Theoretical basis for nursing* (pp. 204–205). Philadelphia, PA: Lippincot Williams & Wilkins Co.
- McEwen, M., & Wills, E. M. (2006). *Theoretical basic for nursing* (Vol. 2, pp. 196–199). Philadelphia, PA: Lippicott Williams & Wilkins.
- Melo, R., Rua, M., Santos, C. (2018). Support and training of family caregivers: nursing intervention program. *Rev Mill, 2*(5):73-80. <https://doi.org/10.29352/mill0205.07.00171>

- Menezes, T.M.O., Oliveira, A.L.B., Santos, L.B., Freitas, R.A., Pedreira, L.C., Veras, S.M.C.B. (2019). Hospital transition care for the elderly: an integrative review. *Rev Bras Enferm*, 72(Suppl 2):294-301. <https://doi.org/10.1590/0034-7167-2018-0286>
- Monteiro, N.T., Ceolim, M.F. (2014). Qualidade do sono de idosos no domicílio e na hospitalização. *Texto Contexto Enferm*, 23(2):356-64. doi: 10.1590/0104-07072014000190013
- Nascimento, E.R.P., Silva, S.G., Souza, B.C., Souza, D.D., Netto, A.G. (2015). Ambiência de uma emergência hospitalar para o cuidado ao idoso: percepção dos profissionais de enfermagem. *Esc Anna Nery*, 9(2):338-42. doi: 10.5935/1414-8145.20150046
- Oliveira, A.L.B., Menezes, T.M.O. (2018). The meaning of religion/religiosity for the elderly. *Rev Bras Enferm*, 71(suppl2):770-6. doi: 10.1590/0034-7167-2017-0120
- Papastavrou, E., Efstathiou, G., Tsangari, H., Suhonen, R., Leino-Kilpi, H., Patiraki, E., Karlou, C., Balogh, Z., Palese, A., Tomietto, M., Jarosova, D., & Merkouris, A. (2012). A cross-cultural study of the concept of caring through behaviours: patients' and nurses' perspectives in six different EU countries. *Journal of advanced nursing*, 68(5), 1026–1037. <https://doi.org/10.1111/j.1365-2648.2011.05807.x>
- Perry, A. G., Potter, P. A., Ostendorf, W. R., & Laplante, N. (2021). *Clinical nursing skills and techniques-E-Book*. Elsevier Health Sciences.
- Pontífice-Sousa, P., Marques, R.M.D., Ribeiro, P.M. (2017). Geriatric care: ways and means of providing comfort. *Rev Bras Enferm*, 70(4):830-7. doi: 10.1590/0034-7167-2016-0636
- Ribeiro, P.C.P.S.V., Marques, R.M.D., Ribeiro, M.P. (2017). Geriatric care: ways and means of providing comfort. *Rev Bras Enferm*, 70(4):865-72. http://www.scielo.br/pdf/reben/v70n4/pt_0034-7167-reben-70-04-0830.pdf
- Souza, M.M.S., Arruda, A.J.C.G., Rodrigues, F.A., Silva, G.M., Santos, F.S., Vasconcelos, DIB. (2016). Sentimentos de idosos hospitalizados pelo câncer: expectativas sobre alta hospitalar e a influência familiar. *Rev Enferm UFPE*, 10(10):3720-6. doi: 10.5205/1981-8963-v10i10a11436p3720-3726-2016
- Sousa, I.C.P., Silva, A.G., Quirino, A.C.S., Neves, M.S., Moreira, L.R. (2014). Perfil de pacientes dependentes hospitalizados e cuidadores familiares: conhecimento e preparo para as práticas do cuidado domiciliar. *Rev Min Enferm*, 18(1):164-80. doi: 10.5935/1415-2762.20140013
- Tavares, D.I., Staullbaum, J.H., Pedroso, H., Badaró, A.F.V. (2017). Relação entre o profissional de saúde e o paciente idoso: questões bioéticas. *Rev Cien Saúde Vitalle*, 29(2):107-15. doi: 10.14295/vittalle.v29i2.7684
- The International Council of Nurses (2012). Available online at: https://www.icn.ch/sites/default/files/inlinefiles/D05_Patient_Safety_0.pdf
- Veje, P. L., Chen, M., Jensen, C. S., Sørensen, J., & Primdahl, J. (2019). Bed bath with soap and water or disposable wet wipes: Patients' experiences and preferences. *Journal of clinical nursing*, 28(11-12), 2235–2244. <https://doi.org/10.1111/jocn.14825>
- Villarruz-Sulit, M. V. C., Dans, A. L., & Javelosa, M. A. U. (2009). Measuring satisfaction with nursing care of patients admitted in the medical wards of the philippine general hospital. *Acta Medica Philippina*, 43(4).
- Wensley, C., Botti, M., McKillop, A., & Merry, A. F. (2020). Maximising comfort: how do patients describe the care that matters? A two-stage qualitative descriptive study to develop a quality improvement framework for comfort-related care in inpatient settings. *BMJ open*, 10(5), e033336. <https://doi.org/10.1136/bmjopen-2019-033336>
- World Health Organisation (WHO). Continuity and Coordination of Care: a practice brief to support implementation of the WHO framework on integrated people-centred health services. WHO: Geneve. 2018

KAYNAKÇA

- Aitken, M., & Kleinrock, M. (2015). Global Medicines Use in 2020. İçinde *Institute for Human Data Science*.
- Choudhary, S. (2018). Deterministic and Stochastic Effects of Radiation. *Cancer therapy & Oncology International Journal*, 12(2), 1–2. <https://doi.org/10.19080/ctoj.2018.12.555834>
- Commission, E. (1999). *Radiation Protection 109* (C. 5).
- Cousins, C., Miller, D. L., Bernardi, G., Rehani, M. M., Schofield, P., Vano, E., Einstein, A. J., Geiger, B., Heintz, P., Padovani, R., & Sim, K. H. (2013). ICRP publication 120: Radiological Protection in Cardiology. İçinde *Annals of the ICRP* (C. 42, Sayı 1). <https://doi.org/10.1016/j.icrp.2012.09.001>
- Dendy, P. P., Heaton, B., & Cameron, J. (2001). Physics for Diagnostic Radiology. İçinde *Medical Physics* (C. 28, Sayı 3). <https://doi.org/10.1118/1.1350686>
- DM, H. R., & DM., J. R. (2003). *The Netherlands: IOS Press Ohmsha*.
- Edlavitch, S. A., & Salmon, J. W. (2006). Drug safety within drug use. *Disease Management*, 9(5), 259–265. <https://doi.org/10.1089/dis.2006.9.259>
- Fazıl, G., Mehmet, C., & Sarp, A. F. (Ed.). (2019). *Radyoloji Fiziği* (1. baskı). Nobel Tıp Kitabevleri.
- Gad, S. C. (2011). Drug Safety Evaluation. İçinde *Drug Safety Evaluation*. <https://doi.org/10.1002/9780470464151>
- Garcia-Sanchez, A.-J., Angosto, E. A. G., Riquelme, P. A. M., Berna, A. S., & Ramos-Amores, D. (2018). Ionizing radiation measurement solution in a hospital environment. *Sensors*, 18(2). <https://doi.org/10.3390/s18020510>
- Güler, H., Öztürk, A., Tarhan, D., Koca, E., Kavak, D. G., Azarkan, N., H.Kayral, İ., Özen, Ö., Kesen, E., Önder, Ö., Yalçın, E., Beylik, U., Sarıoğlan, Ç., Bağırsakçı, Ş. Y., Balcı, E., Aksu, M., Hakbilen, G., Aykanat, A., Gündüz, Ş., Köstekli, İ., İlhan, H., & Engeloğlu, Ş. (2015). *İlaç Güvenliği Rehberi-Sağlık Hizmetleri Genel Müdürlüğü* (2. baskı). T.C.Sağlık Bakanlığı.
- Hamada, N., & Fujimichi, Y. (2014). Classification of radiation effects for dose limitation purposes: History, current situation and future prospects. *Journal of Radiation Research*, 55(4), 629–640. <https://doi.org/10.1093/jrr/rru019>
- Hausleiter, J., Meyer, T., Hermann, F., Hadamitzky, M., Krebs, M., Gerber, T. C., McCollough, C., Martinoff, S., Kastrati, A., Schömig, A., & Achenbach, S. (2009). Estimated radiation dose associated with cardiac CT angiography. *Jama*, 301(5), 500–507. <https://doi.org/10.1001/jama.2009.54>
- Huda, W. (2014). *Radyoloji Fiziği: Gözden Geçirme* (N. Karabulut (Ed.)). Dünya Tıp Kitabevi.
- Iqbal, M. J., Geer, M. I., & Dar, P. A. (2016). Medicines management in hospitals: A supply chain perspective. *Systematic Reviews in Pharmacy*, 8(1), 80–85. <https://doi.org/10.5530/srp.2017.1.14>
- Rajan, K. N. G. (2018). *RADIATION SAFETY IN RADIATION ONCOLOGY*. Taylor & Francis Group, LLC.
- Sağlık Hizmetleri Genel Müdürlüğü. (2012). *SKS Işığında Sağlıkta Kalite* (1. baskı). T.C. Sağlık Bakanlığı.
- Sağlık Hizmetleri Genel Müdürlüğü. (2016). Sağlıkta Kalite Standartları Hastane. İçinde *Sağlık Hizmetleri Genel Müdürlüğü Sağlıkta Kalite ve Akreditasyon Daire Başkanlığı*. T.C.Sağlık Bakanlığı. <https://kalite.saglik.gov.tr/Eklenti/3460/0/skshastanesetiv5r1pdf.pdf>
- Sağlık Hizmetleri Genel Müdürlüğü. (2020). *Sağlıkta Kalite Standartları Hastane* (A. ve Ç. H. D. B. Sağlık Hizmetleri Genel Müdürlüğü Sağlıkta Kalite (Ed.); 1. baskı). T.C. Sağlık Bakanlığı.
- Saha, G. B. (2019). Radiation Safety in Nuclear Medicine. İçinde *Radiation Safety in Nuclear Medicine*. <https://doi.org/10.1007/978-3-030-16406-5>

- Stowasser, D. A., McGuire, T. M., Petrie, G. M., Lauchlan, R. L., & Collins, D. M. (1997). Information Quality A Major Consideration in the Development of Medication Liaison Services. *The Australian Journal of Hospital Pharmacy*, 27(5), 362–366. <https://doi.org/10.1002/jppr1997275362>
- Watson, D. S. (2010). Radiation safety. İçinde *AORN Journal* (C. 92, Sayı 2). <https://doi.org/10.1016/j.aorn.2010.04.012>
- Willis, C. D., McNeil, J. J., Cameron, P. A., & Phillips, L. E. (2012). Monitoring drug safety with registries: Useful components of postmarketing pharmacovigilance systems. *Journal of Clinical Epidemiology*, 65(2), 121–125. <https://doi.org/10.1016/j.jclinepi.2011.06.017>
- World Health Organization [WHO]. (2023). *Medicine prices : a new approach to measurement*.

KAYNAKLAR

- Bar-Shavit, Z. (2007). The osteoclast: a multinucleated, hematopoietic-origin, bone-resorbing osteoimmune cell. *Journal of Cellular Biochemistry*, 102(5), 1130-9.
- Baujat, G., Legeai-Mallet, L., Finidori, G., Cormier-Daire, V. ve Le Merrer, M. (2008). Achondroplasia, *Best Practice and Research in Clinical Rheumatology*, 22(1), 3-18.
- Bonewald, L.F. (2011) The amazing osteocyte. *Journal of Bone and Mineral Research*, 26(2), 229-38.
- Caine, D., DiFiori, J. ve Maffulli, N. (2006). Physéal injuries in children's and youth sports: reasons for concern? *British journal of sports medicine*, 40(9), 749-60.
- Castellana, C. ve Kósa, F. (2001) Estimation of fetal age from dimensions of atlas and axis ossification centers. *Forensic Science International*, 117(1-2), 31-43.
- Cepela, D.J., Tartaglione, J.P., Dooley, T.P. ve Patel, P.N. (2016) Classifications In Brief: Salter-Harris Classification of Pediatric Physéal Fractures. *Clinical Orthopaedics and Related Research*, 474(11), 2531-2537.
- Clarke, B. (2008) Normal bone anatomy and physiology. *Clinical Journal of the American Society of Nephrology*, 3(3), 131-9.
- Huxley, A.K. (2005) Gestational age discrepancies due to acquisition artifact in the forensic fetal osteology collection at the National Museum of Natural History, Smithsonian Institution, USA. *The American Journal of Forensic Medicine and Pathology*, 26(3), 216-20.
- Huxley, A.K. ve Angevine, J.B. (1998) Determination of gestational age from lunar age assessments in human fetal remains. *Journal of Forensic Sciences*, 43(6), 1254-6.
- Jain, V. ve Sen, B. (2014) Campomelic dysplasia. *Journal of Pediatric Orthopaedics Part B*, 23(5), 485-8.
- Jaramillo, D., Kammen, B.F. ve Shapiro, F. (2000) Cartilaginous path of physéal fracture-separations: evaluation with MR imaging an experimental study with histologic correlation in rabbits. *Radiology*. 215, 504-511.
- Jin, S.W., Sim, K.B. ve Kim, S.D. (2016) Development and Growth of the Normal Cranial Vault: An Embryologic Review. *Journal of Korean Neurosurgical Society*, 59(3), 192-6.
- Lefebvre, V. ve Dvir-Ginzberg M. (2017) SOX9 and the many facets of its regulation in the chondrocyte lineage. *Connect Tissue Research*, 58(1), 2-14.
- Levine, R. H., Thomas, A., Nezwek, T. A., ve Waseem, M. (2023). Salter Harris Fractures. *StatPearls [Internet]*.
- Lieberman, S.A., Björkengren, A.G. ve Hoffman, A.R. (1992) Rheumatologic and skeletal changes in acromegaly. *Endocrinology and Metabolism Clinics of North America*, 21(3), 615-31.
- Lo Muzio, L., Tetè, S., Mastrangelo, F., Cazzolla, A.P., Lacaita, M.G., Margaglione, M. ve Campisi, G. (2007) A novel mutation of gene CBFA1/RUNX2 in cleidocranial dysplasia. *Annals of Clinical & Laboratory Science*, 37(2), 115-20.
- Mundlos, S. ve Olsen, B.R. (1997) Heritable diseases of the skeleton. Part I: Molecular insights into skeletal development transcription factors and signaling pathways, *FASEB Journal*, 11, 125-32.
- Olsen, B.R., Reginato, A.M., ve Wang, W. (2000). Bone development. *Annual review of cell and developmental biology*, 16(1), 191-220.
- Ortega, N., Behonick, D.J. ve Werb, Z. (2004) Matrix remodeling during endochondral ossification. *Trends in Cell Biology*, 14(2), 86-93.
- Özkan, B. (2010) Nutritional rickets. *Journal of Clinical Research in Pediatric Endocrinology*, 2(4), 137-43.
- Percival, C.J. ve Richtsmeier, J.T. (2013) Angiogenesis and intramembranous osteogenesis. *Developmental Dynamics*, 242(8), 909-22.

- Rauch, F. ve Glorieux, F.H. (2004) Osteogenesis imperfecta. *Lancet*, 363(9418), 1377-85.
- Sakurai, T., Michiue, T., Ishikawa, T., Yoshida, C., Sakoda, S., Kano, T., Oritani, S. ve Maeda, H. (2012) Postmortem CT investigation of skeletal and dental maturation of the fetuses and newborn infants: a serial case study. *Forensic Science, Medicine and Pathology*, 8(4), 351-7.
- Salhotra, A., Shah, H. N., Levi, B., ve Longaker, M. T. (2020). Mechanisms of bone development and repair. *Nature reviews Molecular cell biology*, 21(11), 696-711.
- Salter, R.B. ve Harris, W.R. (1963) Injuries involving the epiphyseal plate. *Journal of Bone and Joint Surgery*, 45, 587-622.
- Wysokinski, D., Pawlowska, E. ve Blasiak, J. (2015) RUNX2: A Master Bone Growth Regulator That May Be Involved in the DNA Damage Response. *DNA and Cell Biology*, 34(5), 305-15.
- Xiong, J., Onal, M., Jilka, R.L., Weinstein, R.S., Manolagas, S.C. ve O'Brien, C.A. (2011) Matrix-embedded cells control osteoclast formation. *Nature Medicine*, 17(10), 1235-41.

KAYNAKÇA

1. Al Maqbali, M. (2019). Exercise intervention stomanage fatigue in women with gynecologic cancer: a systematic review. Number 1/January 2019, 46(1), 71-82.
2. Anderson, R., Wise, D., Sawyer, T., & Nathanson, B. H. (2011). Safety and effectiveness of an internal pelvic myofascial trigger point wand for urologic chronic pelvic pain syndrome. *The Clinical journal of pain*, 27(9), 764-768.
3. Arentz, S., Abbott, J.A., Smith, C.A., Bensoussan, A. (2014). Herbal medicine for the management of polycystic ovary syndrome (PCOS) and associated oligo/amenorrhoea and hyperandrogenism; a review of the laboratory evidence for effects with corroborative clinical findings. *BMC Complement Altern Med*, 14, 511.
4. Bae, M., Woo, M., Kusuma, I.W., Arung, E.T., Yang, C.H., Kim, Y.U. (2012). Inhibitory effects of isoflavonoids on rat prostate testosterone 5 α -reductase. *J Acupunct Meridian Stud*, 5(6), 319-322.
5. Bray, F., Ferlay, J., Soerjomataram, I., Siegel, R. L., Torre, L. A., Jemal, A. (2018). Global cancer statistics 2018: GLOBOCAN estimates of incidence and mortality worldwide for 36 cancers in 185 countries. *CA: a cancer journal for clinicians*, 68(6), 394-424.
6. Chen, L.R. , Chen, K.H. (2021). Utilization of Isoflavones in Soybeans for Women with Menopausal Syndrome: An Overview. *Int J Mol Sci*, 22(6).
7. Cherny, N. I. (2000). The management of cancer pain. *CA: A cancer journal for clinicians*, 50(2), 70-116.
8. Cyr, M. P., Dumoulin, C., Bessette, P., Pina, A., Gotlieb, W. H., Lapointe-Milot, K., Morin, M. (2020). Feasibility, acceptability and effects of multimodal pelvic floor physical therapy for gynecological cancer survivors suffering from painful sexual intercourse: a multicenter prospective interventional study. *Gynecologic Oncology*, 159(3), 778-784.
9. Cyr, M. P., Dumoulin, C., Bessette, P., Pina, A., Gotlieb, W. H., Lapointe-Milot, K., ... & Morin, M. (2022). Changes in pelvic floor morphometry and muscle function after multimodal physiotherapy for gynaecological cancer Survivor suffering from dyspareunia: a prospective interventional study. *Physiotherapy*, 114, 54-62.
10. Dasgupta, A. (2009). Vitex (Vitex agnus-castus) demonstrated positive results in the treatment of acne in 117 males and females aged 16 to 40 years. *Integrative Medicine for Children*.
11. Demiralp Ovgun, C., & Tuzun, E. H. (2023). The effect of progressive muscle relaxation technique and myofascial release technique on premenstrual symptoms, blood circulation, and quality of life in women with premenstrual syndrome: A single-blind randomized controlled study. *Medicine*, 102(27), e34223. <https://doi.org/10.1097/MD.00000000000034223>.
12. Dikmen, H. A., & Terzioglu, F. (2019). Effects of Reflexology and Progressive Muscle Relaxation on Pain, Fatigue, and Quality of Life during Chemotherapy in Gynecologic Cancer Patients. *Pain management nursing : official journal of the American Society of Pain Management Nurses*, 20(1), 47-53.
13. Donnelly, C. M., Lowe-Strong, A., Rankin, J. P., Campbell, A., Blaney, J. M., Gracey, J. H. (2013). A focus group study exploring gynecological cancer survivors' experiences and perceptions of participating in a RCT testing the efficacy of a home-based physical activity intervention. *Supportive Care in Cancer*, 21, 1697-1708.
14. Duncan, R. (2021). Myofascial release. *Human Kinetics*.
15. Fritz, H., Seely, D., McGowan, J., Skidmore, B., Fernandes, R., Kennedy, D.A. (2014). Black cohosh and breast cancer: a systematic review. *Integr Cancer Ther*, 13(1), 12-29.
16. Gilbertson-White, S., Campbell, G., Ward, S., Sherwood, P., & Donovan, H. (2017). Coping with pain severity, distress, and consequences in women with ovarian cancer. *Cancer nursing*, 40(2), 117.

17. Gosain, R., & Miller, K. (2013). Symptoms and symptom management in long-term cancer survivors. *The Cancer Journal*, 19(5), 405-409.
18. Gupta, N., & Rajwansi, A. (2013). Gynecological cancers: pathology and cytological methods for diagnosis of gynecological cancers. *Breast and Gynecological Cancers: An Integrated Approach for Screening and Early Diagnosis in Developing Countries*, 39-55.
19. Hartley, G.W., Roach, K. E., Nithman, R. W., Betz, S. R., Lindsey, C., Fuchs, R. K., & Avin, K. G. (2022). Physical Therapist Management of Patients With Suspected or Confirmed Osteoporosis: A Clinical Practice Guideline From the Academy of Geriatric Physical Therapy. *Journal of geriatric physical therapy* (2001), 44(2), E106–E119. <https://doi.org/10.1519/JPT.0000000000000346>.
20. Hirschberg, A.L., Edlund, M., Svane, G., Azavedo, E., Skoog, L., von Schoultz, B. (2007). An isopropanolic extract of black cohosh does not increase mammographic breast density or breast cell proliferation in postmenopausal women. *Menopause*, 14(1), 89-96.
21. INCA, Instituto Nacional de Câncer José Alencar Gomes da Silva Estimativas de incidência: Incidência de Câncer no Brasil, para 2020-2022 INCA, Rio de Janeiro (2019).
22. Iyer, N. S., Cartmel, B., Friedman, L., Li, F., Zhou, Y., Ercolano, E., Irwin, M. L. (2018). Lymphedema in ovarian cancer survivors: Assessing diagnostic methods and the effects of physical activity. *Cancer*, 124(9), 1929-1937.
23. Ji, L., Zhong, B., Jiang, X., Mao, F., Liu, G., Song, B. (2017). Actein induces autophagy and apoptosis in human bladder cancer by potentiating ROS/JNK and inhibiting AKT pathways. *Oncotarget*, 8(68), 112498-112515.
24. Kamalifard, M., Yavari, A., Asghari-Jafarabadi, M., Ghaffarilaleh, G., & Kasb-Khah, A. (2017). The effect of yoga on women's premenstrual syndrome: A randomized controlled clinical trial. *International Journal of Women's Health and Reproduction Sciences*, 5(3), 205-211.
25. Kanis JA, C.C., Rizzoli R, Reginster JY (2019) European guidance for the diagnosis and management of osteoporosis in postmenopausal women. *Osteoporos Int* 30(1):3–44. <https://doi.org/10.1007/s00198-018-4704-5>.
26. Kışlak, P., Genç, F. (2019). Osteoporoz ve Tedavisi. *Lectio Scientific Journal of Health and Natural Sciences*, 3(1), 1-18.
27. Korelo, R.I.G., Moreira, N. B., de Carvalho Miguel, B. A., da Cruz, C. D. G., de Souza, N. S. P., de Macedo, R. M. B., & Gallo, R. B. S. (2022). Effects of Auriculotherapy on treatment of women with premenstrual syndrome symptoms: A randomized, placebo-controlled clinical trial. *Complementary Therapies in Medicine*, 66, 102816.
28. Koutoukidis, D. A., Beeken, R. J., Manchanda, R., Burnell, M., Ziauddeen, N., Michalopoulou, M., Knopf, M. T., Lanceley, A. (2019). Diet, physical activity, and health-related outcomes of endometrial cancer survivors in a behavioral life style program: the Diet and Exercise in Uterine Cancer Survivors (DEUS) parallel randomized controlled pilot trial. *International journal of gynecological cancer: official journal of the International Gynecological Cancer Society*, 29(3), 531–540. <https://doi.org/10.1136/ijgc-2018-000039>.
29. Kucukkelepce, D.S., Unver, H., Nacar, G., & Tashan, S. T. (2021). The effects of acupressure and yoga for coping with premenstrual syndromes on premenstrual symptoms and quality of life. *Complementary Therapies in Clinical Practice*, 42, 101282.
30. Kuru P, A.G., Cerşit HP, Çelenlioğlu AE, Cumhuri A, Biricik Ş, Kozan S, Goksen A, Ozdemir M, Luleci E. Fracture history in osteoporosis: risk factors and its effect on quality of life. *Balkan Med J* 2014; 31: 295-301.
31. Lauritzen, C., Reuter, H.D., Repges, R., Böhnert, K.J., Schmidt, U. (1997). Treatment of premenstrual tension syndrome with *Vitex agnus castus* controlled, double-blind study versus pyridoxine. *Phytomedicine*, 4(3), 183-189.

32. Lieberman, S. (1998). A review of the effectiveness of *Cimicifuga racemosa* (black cohosh) for the symptoms of menopause. *J Womens Health*, 7(5), 525-529.
33. Linhares, D.G., Borba-Pinheiro, C. J., Castro, J. B. P., Santos, A. O. B. D., Santos, L. L. D., Cordeiro, L. S., Drigo, A. J., Nunes, R. A. M., & Vale, R. G. S. (2022). Effects of Multicomponent Exercise Training on the Health of Older Women with Osteoporosis: A Systematic Review and Meta-Analysis. *International journal of environmental research and public health*, 19(21), 14195. <https://doi.org/10.3390/ijerph192114195>.
34. Liske, E. (1998). Therapeutic efficacy and safety of *Cimicifuga racemosa* for gynecologic disorders. *Adv Ther*, 15(1), 45-53.
35. Liu, J., Curtis, E. M., Cooper, C., & Harvey, N. C. (2019). State of the art in osteoporosis risk assessment and treatment. *Journal of endocrinological investigation*, 42(10), 1149–1164. <https://doi.org/10.1007/s40618-019-01041-6>.
36. Macdonald, M., & Palmer, J. (2014). Palliative care in gynaecological oncology. *Obstetrics, Gynaecology&Reproductive Medicine*, 24(12), 365-370.
37. Maki, P.M., Rubin, L.H., Fornelli, D., Drogos, L., Banuvar, S., Shulman, L.P. (2009). Effects of botanicals and combined hormone therapy on cognition in postmenopausal women. *Menopause*, 16(6), 1167-1177.
38. Manguem Kanga A, Dumas A, Joly F, et al (2019). Long-term gynecological cancer survivors in cote d'or: health-related quality of life and living conditions. *Oncologist*, 24, 490-500.
39. Monteiro, M. G. C. T., & de MoraisGouveia, G. P. (2021). Physiotherapy in the management of gynecological cancerpatient: A systematic review. *Journal of body work and movement therapies*, 28, 354–361. <https://doi.org/10.1016/j.jbmt.2021.06.027>.
40. NatMed. (2023). Natural Medicines.
41. Nynca, A., Swigonska, S., Piasecka, J., Kolomycka, A., Kaminska, B., Radziewicz-Pigiel, M. (2013). Biochanin A affects steroidogenesis and estrogen receptor- β expression in porcine granulosa cells. *Theriogenology*, 80(7), 821-828.
42. Oza S, Badillo SA, Breevoort S (2020) Florendo J (2020) Women's cancer rehabilitation: a review of functional impairments and interventions among breast and gynecologic cancer survivors. *Curr Phys Med Rehabil Reports* 83(8):217–228. <https://doi.org/10.1007/S40141-020-00261-9>.
43. Özcan, H., Oskay, Ü. (2013). Menopoz döneminde semptom yönetiminde kanıtla dayalı uygulamalar. *Göztepe Tıp Dergisi* 28, 157-163.
44. Park, S.Y., Kim, H.J., Lee, S.R., Choi, Y.H., Jeong, K., Chung, H. (2016). Black cohosh inhibits 17 β -estradiol-induced cell proliferation of endometrial adenocarcinoma cells. *Gynecol Endocrinol*, 32(10), 840-843.
45. Paterni, I., Granchi, C., Katzenellenbogen, J.A., Minutolo, F. (2014). Estrogen receptors alpha (ER α) and beta (ER β): subtype-selective ligands and clinical potential. *Steroids*, 90, 13-29.
46. Pennington, K. P., McTiernan, A. (2018). The role of physicalactivity in breast and gynecologic cancer Survivor ship. *Gynecologic Oncology*, 149(1), 198-204.
47. Rannestad, T., & Skjeldestad, F. E. (2007). Pain and quality of life among long-term gynecological cancer survivors: a population-based case-control study. *Acta obstetricia et gynecologica Scandinavica*, 86(12), 1510–1516.
48. . Reb AM, Cope DG (2019) Quality of life and supportive care needs of gynecologic cancer survivors. *West J Nurs Res* 41:1385–1406. <https://doi.org/10.1177/0193945919846901> 4. Gonzalez BD, Manne SL, Stapleton J et al (2017).
49. Reginster, J.Y., Bufalino, L., Christiansen, C., Devogelaer, J.P., Gennari, C., Riis, B.J. (1997). Design for an ipriflavone multicenter European fracture study. *Calcif Tissue Int*, 61 Suppl 1, S28-32.

50. Rutledge, T. L., Rogers, R., Lee, S. J., & Muller, C. Y. (2014). A pilot randomized control trial to evaluate pelvic floor muscle training for urinary incontinence among gynecologic cancer survivors. *Gynecologic oncology*, 132(1), 154-158.
51. Ryu, A., Kim, T-H. (2015). Premenstrual syndrome: A mini review. *Maturitas*, 82(4), 436-440.
52. Schelonka, E.P. , Usher, A. (2001). Ipriflavone and osteoporosis. *Jama*, 286(15), 1836-1837.
53. Shah, Y., Arkesteijn, M., Thomas, D., Whyman, J., & Passfield, L. (2017). The acute effects of integrated myofascial techniques on lumbar paraspinal blood flow compared with kinesio-taping: A pilot study. *Journal of bodywork and movement therapies*, 21(2), 459-467.
54. Shirali, E., Yarandi, F., Ghaemi, M., & Montazeri, A. (2020). Quality of Life in Patients with Gynecological Cancers: A Web-Based Study. *Asian Pacific journal of cancer prevention : APJCP*, 21(7), 1969–1975.
55. Stavraka, C., Ford, A., Ghaem-Maghani, S., Crook, T., Agarwal, R., Gabra, H., & Blagden, S. (2012). A study of symptoms described by ovarian cancer survivors. *Gynecologic oncology*, 125(1), 59-64.
56. Süer, N. (2008). Premenstrual Sendrom. *Göztepe Tıp Dergisi*, 23, 76-80.
57. Tański, W., Kosiorowska, J., & Szymańska-Chabowska, A. (2021). Osteoporosis - risk factors, pharmaceutical and non-pharmaceutical treatment. *European review for medical and pharmacological sciences*, 25(9), 3557–3566. https://doi.org/10.26355/eurrev_202105_25838.
58. Vishnupriya, R., & Rajarajeswaram, P. (2011). Effects of aerobic exercise at different intensities in pre menstrual syndrome. *The Journal of Obstetrics and Gynecology of India*, 61, 675-682.
59. Von Gruenigen, V., Frasure, H., Kavanagh, M. B., Janata, J., Waggoner, S., Rose, P., Courneya, K. S. (2012). Survivors of uterine cancer empowered by exercise and healthy diet (SUCCEED): a randomized controlled trial. *Gynecologic oncology*, 125(3), 699-704.
60. Walsh, S., Ismaili, E., Naheed, B., & O'Brien, S. (2015). Diagnosis, pathophysiology and management of premenstrual syndrome. *The Obstetrician & Gynaecologist*, 17(2), 99-104.
61. Woopen, H., Richter, R., Inci, G., Alavi, S., Chekerov, R., & Sehoulı, J. (2020). The prognostic and predictive role of pain before systemic chemotherapy in recurrent ovarian cancer: an individual participant data meta-analysis of the North-Eastern German Society of Gynecological Oncology (NOGGO) of 1226 patients.
62. Wuttke, W., Jarry, H., Christoffel, V., Spengler, B., Seidlová-Wuttke, D. (2003). Chaste tree (*Vitex agnus-castus*)--pharmacology and clinical indications. *Phytomedicine*, 10(4), 348-357.

SONUÇ VE ÖNERİLER

Kontraseptif yöntem kullanımının artırılması, kullanıcılara daha geniş yelpaze seçenekleri sunulabilmesi, daha etkili ve kullanışlı yöntemlerin tanıtılabilmesi için aile planlaması yöntemlerinin güncellenmesi ve yenilenmesi gerekmektedir. Kontraseptif yöntemlerin sadece kadına özgü olmadığı, erkeklerinde bu yenilikler konusunda bilgilendirilmesi gerektiği ve hizmet sunucuların ise bu yenilikleri sürekli takip etmesi daha etkili danışmanlık ve hizmet vermelerinde yararlı olacaktır.

Günümüzde dünya toplumları gelişmekte ve kadınların üreme sağlığını desteklemek, doğum kontrolü yöntemlerinin zorluğunu tek başına yüklenmelerinin önüne geçmek için kontraseptif yöntemlerin kullanımına erkeklerin dahil edilmesini sağlamak gerekir. Bu nedenle güncel erkek kontraseptif yöntemler dışında etkili, ideal kontraseptif yöntem özelliklerini taşıyan, zararsız, ve tercih edilebilecek alternatif yeni yöntemlerin geliştirilmesi önem arz etmektedir. Geliştirilen ve deneyleri devam eden olumlu sonuçlar elde edilen erkek kontraseptif yöntemlerinin de onaylandıktan sonra kısa sürede üreme sağlığının geliştirilmesi adına piyasalara sürülmesi gereklidir.

KAYNAKLAR

- Öztürk, H., Çeber, E., Saydam, B.K., Soğukpınar, N. (2004). Doğum Kontrol Yöntemleri ve Yenilikler. *Hemşirelikte Araştırma Geliştirme Dergisi*, 6(1), 86-97.
- Rogow D. and Horowitz S. (1995). Withdrawal: A review of the literature and an agenda for research. *Stud Fam Plan*. 1995;26:140–53.
- İzol, V., Değer, M., Arıdoğan, İ.A. (2013). Çukurova Üniversitesi, Tıp Fakültesi, Üroloji Anabilim Dalı: https://jag.journalagent.com/androloji/pdfs/AND_2013_53_117_121.pdf
- Khilwani, B., Badar, A., Ansari, A.S., Lohiya, N.K. (2020). RISUG® as a male contraceptive: journey from bench to bedside. *Basic Clin. Androl.* 30, 2 (2020). <https://doi.org/10.1186/s12610-020-0099-1>
- URL-1 <https://www.medicalpark.com.tr/vazektomi/hg-2525> (E.T.: 08.08.2023).
- Li, SQ., Goldstein, M., Zhu, J., Huber, D. (1991). The no-scalpel vasectomy. *J Urol.* 1991;145:341–4. DOI: 10.1016/s0022-5347(17)38334-9.
- Schwingl, P.J. and Guess, H.A. (2000). Safety and effectiveness of vasectomy. *Fertil Steril.* 2000;73:923–36. DOI: 10.1016/s0015-0282(00)00482-9.
- Aradhya, K.W., Best, K., Sokal, D.C.(2005). Recent developments in vasectomy. *Br Med J.* 2005;330:296–9. doi: 10.1136/bmj.330.7486.296.
- Monoski, M.A., Li, P.S., Baum, N., Goldstein, M. (2006). No-scalpel, no-needle vasectomy. *Urology.* 2006;68:9–14. doi: 10.1016/j.urology.2006.03.008.
- Shih, G., Turok, D.K., Parker, J. (2011). Vasectomy: the other (better) form of sterilization. *Contraception.* 2011;83:310–5. doi: 10.1016/j.contraception.2010.08.019. [PubMed] [CrossRef] [Google Scholar]
- Ansbacher, R. (1981). Humoral sperm antibodies: a 10-year follow-up of vas-ligated men. *Fertil Steril.* 1981;36:222–224. doi: 10.1016/S0015-0282(16)45683-9. [PubMed] [CrossRef] [Google Scholar]

- Eisenberg, M.L., Walsh, T.J., Turek, P.J. (2009). Use of viscoelastic solution to improve visualization during urologic microsurgery: evaluation of patency after vasovasostomy. *Urology*. 2009;73:134–136. doi: 10.1016/j.urology.2008.03.006. [PubMed] [CrossRef] [Google]
- Schwarzer, J.U. and Steinfatt, H. (2013). Current status of vasectomy reversal. *Nat Rev Urol*. 2013; 10 :195–205. doi: 10.1038/nrurol.2013.14. [PubMed] [CrossRef] [Google Akademik]
- Wespes E. Vasectomy in male contraception and its reversal. *Europ Urol Suppl*. 2014;13:68–72. doi: 10.1016/j.eursup.2014.07.003. [CrossRef] [Google Scholar]
- URL-2 <https://www.nbcnews.com/health/health-news/federal-health-researchers-start-testing-male-contraceptive-gel-n941381>. (E.T.: 08.08.2023).
- URL-3 <https://lundquist.org/news/first-trial-launches-test-effectiveness-male-contraceptive-gel>. (E.T.: 08.08.2023).
- Attardi, B.J., Hild, S.A., Reel, J.R. (June 2006). “Dimethandrolone undecanoate: a new potent orally active androgen with progestational activity”. *Endocrinology*. 147 (6): 3016–3026. doi:10.1210/en.2005-1524. PMID 16497801.
- Surampudi, P., Page, S.T., Swerdloff, R.S., Nya-Ngatchou, J.J., Liu, P.Y., Amory, J.K., Leung, A., Laura Hull, L., Blithe, D.L., Woo, J., Bremner, W.J., Wang, C. (2014). “Single, escalating dose pharmacokinetics, safety and food effects of a new oral androgen dimethandrolone undecanoate in man: a prototype oral male hormonal contraceptive”. *Andrology*. 2 (4): 579–587. doi:10.1111/j.2047-2927.2014.00216.x. PMC 4069217. PMID 24789057.
- Attardi, B.J., Engbring, J.A., Gropp, D., Hild, S.A. (2011). “Development of dimethandrolone 17beta-undecanoate (DMAU) as an oral male hormonal contraceptive: induction of infertility and recovery of fertility in adult male rabbits”. *Journal of Andrology*. 32 (5): 530–540. doi:10.2164/jandrol.110.011817. PMID 21164142.
- Roth, M.Y. (2012). “Male hormonal contraception”. *The Virtual Mentor*. 14 (2): 126–132. 2012doi:10.1001/virtualmentor.2012.14.2.stas1-1202. PMC 4062384. PMID 23116954
- Attardi, B.J., Pham, T.C., Radler, L.C., Burgenson, J., Hild, S.A., Reel, J.R. (2008). “Dimethandrolone (7alpha,11beta-dimethyl-19-nortestosterone) and 11beta-methyl-19-nortestosterone are not converted to aromatic A-ring products in the presence of recombinant human aromatase”. *The Journal of Steroid Biochemistry and Molecular Biology*. 110 (3–5): 214–222. doi:10.1016/j.jsbmb.2007.11.009. PMC 2575079. PMID 18555683.
- Anderson, R.A., Wallace, A.M., Sattar, N., Kumar, N., Sundaram, K. (2003). “Evidence for tissue selectivity of the synthetic androgen 7 alpha-methyl-19-nortestosterone in hypogonadal men”. *The Journal of Clinical Endocrinology and Metabolism*. 88 (6): 2784–2793. doi:10.1210/jc.2002-021960. PMID 12788888.
- Gu, Y., Liang, X., Wu, W., Liu, M., Song, S., Cheng, L., Bo, L., Xiong, C., Wang, X., Liu, X., Peng, L. Yao, K., (2009). Multicenter contraceptive efficacy trial of injectable testosterone undecanoate in Chinese men. *J Clin Endocrinol Metab*, 94 (6), 19101915.
- Ilani, N., Roth, M. Y., Amory, J. K., Swerdloff, R. S., Dart, C., Page, S. T., Bremner, W. J., Sitruk-Ware, R., Kumar, N., Blithe, D. L. ve Wang, C., 2012, A New Combination of Testosterone and Nestorone Transdermal Gels for Male Hormonal Contraception. *Journal of Clinical Endocrinology & Metabolism*, 97 (10), 3476-3486.
- Roth, M. Y., Shih, G., Ilani, N., Wang, C., Page, S. T., Bremner, W. J., Swerdloff, R. S., Sitruk-Ware, R., Blithe, D. L. ve Amory, J. K. (2014). Acceptability of a transdermal gel-based male hormonal contraceptive in a randomized controlled trial. *Contraception*, 90 (4), 407-412.
- Meirik, O., Rowe, P. J., Peregoudov, A., Piaggio, G., Petzold, M. (2009). The frameless copper IUD (GyneFix) and the TCu380A IUD: results of an 8-year multicenter randomized comparative trial. *Contraception*, 80 (2), 133-141. DOI: 10.1016/j.contraception.2009.02.006

- Değerli, K., Altuntuğ, K., Ege, E. (2018). Aile Planlaması Yöntemlerinde Güncel Gelişmeler. *KASHED*, 2018;4 (1):109-130
- Thirumalai, A., Ceponis, J., Amory, J.K., Swerdloff, R., Surampudi, V., Liu, P.Y., Bremner, W.J., Harvey, E., Blithe, D.L., Lee, M.S., Hull, L., Wang, C., Page S.T. (2019). Effects of 28 Days of Oral Dimethandrolone Undecanoate in Healthy Men: A Prototype Male Pill. *J Clin Endocrinol Metab* 2019 Feb 1;104(2):423-432. doi: 10.1210/je.2018-01452.
- Ansari, A.S., Badar, A., Balasubramanian, K., Lohiya, N.K. (2017). Contraception with RISUG® and functional reversal through DMSO and NaHCO₃ in male rabbits. *Asian journal of andrology*, 19(4), 389
- Khourdaji, I., Zillioux, J., Eisenfrats, K., Foley, D., Smith, R. (2018). The future of male contraception: a fertile ground. *Translational andrology and urology*, 7 (Suppl 2), S220.
URL-4 <https://www.gelgez.net/prezervatif-artik-tarih-mi-oluyor-vasalgel-nedir/> (E.T.: 09.08.2023).
- Aliyu, B. and Onwuchekwa, C. (2018). Birth control: Contraceptive drugs/pills and methods in the last decades. *Tropical Journal of Obstetrics and Gynaecology*, 35(3), 233-240.
URL-5 <http://www.vasweb.com/IVD/IVD.html> (E.T.: 10.08.2023).
- Zaneveld, L.J.D., Depel, W., Burns, J.W., Shapiro, S., Beyler, S.(1998). Development of a potentially reversible vas deferens occlusion device and evaluation in primates. *Fertil Steril*. 1998;49:527-33.
- Zaneveld, L.J.D., De Castro, M.P, Faria, G., Derrick, F., Ferraro, R. (1999). The soft, hollow plug (Shug): A potentially reversible vas deferens occlusive device. In: Rajalakshmi M, Griffin PD, editors. Male contraception: Present and Future. *New Delhi, India: New Age Int (P) Ltd;* 1999. p. 293-307.
- Kogan, P. and Wald, M. (2014). Male contraception: history and development. *Urologic Clinics*, 41(1), 145-161.
URL-6 <https://drgulhizkaratas.com/skrotal-ultrason/> (E.T.:12.08.2023).
- URL-7 <https://www.dailymail.co.uk/health/article-3385604/End-vasectomy-New-implant-allows-men-turn-fertility-flick-switch-inside-scrotum.html>. (E.T.:28.08.2023).
- URL-8 <http://www.tarafsizhaber.com/erkekler-icin-acma-kapama-tusu-olan-sperm-cihaz-uretildi-40045>. (E.T.:28.08.2023).

KAYNAKÇA

- Al-Hasani, S., Diedrich, K., Van der Ven, H., Reinecke, A., Hartje, M., & Krebs, D. (1987). Cryopreservation of Human Oocytes. *Human Reproduction*, 2(8), 695-700.
- Bouquet, M., Selva, J., & Auroux, M. (1995). Effects of Cooling and Equilibration in DMSO, and Cryopreservation of Mouse Oocytes, on The Rates of in Vitro Fertilization, Development, and Chromosomal Abnormalities. *Molecular Reproduction and Development*, 40(1), 110-115.
- Carvalho, L., Foulkes, K., & Mickey, D. D. (1989). Effect of DMSO and DFMO on Rat Prostate Tumor Growth. *The Prostate*, 15(2), 123-133.
- Caplan, A. I., & Dennis, J. E. (2006). Mesenchymal Stem Cells as Trophic Mediators. *Journal of cellular biochemistry*, 98(5), 1076-1084.
- Chang, A., Kim, Y., Hoehn, R., Jernigan, P., & Pritts, T. (2017). Cryopreserved Packed Red Blood Cells in Surgical Patients: Past, Present, and Future. *Blood Transfusion*, 15(4), 341.
- Chang, T., Moses, O. A., Tian, C., Wang, H., Song, L., & Zhao, G. (2021). Synergistic Ice Inhibition Effect Enhances Rapid Freezing Cryopreservation with Low Concentration of Cryoprotectants. *Advanced Science*, 8(6), 2003387.
- Clapissou, G., Salinas, C., Malacher, P., Michallet, M., Philip, I., & Philip, T. (2004). Cryopreservation with Hydroxyethylstarch (HES)+ Dimethylsulfoxide (DMSO) Gives Better Results Than DMSO Alone. *Bulletin du cancer*, 91(4), 10097-10102.
- Crowley, C. A., Smith, W. P., Seah, K. M., Lim, S. K., & Khan, W. S. (2021). Cryopreservation of Human Adipose Tissues and Adipose-Derived Stem Cells with DMSO and/or Trehalose: A Systematic Review. *Cells*, 10(7), 1837.
- Deans, R. J., & Moseley, A. B. (2000). Mesenchymal Stem Cells: Biology and Potential Clinical Uses. *Experimental hematology*, 28(8), 875-884.
- Galmes, A., Gutiérrez, A., Sampol Mayol, A., Canaro Hirnyk, M., Morey, M., Iglesias, J., ... & Besalduch Vidal, J. (2007). Long-term Hematologic Reconstitution and Clinical Evaluation of Autologous Peripheral Blood Stem Cell Transplantation After Cryopreservation of Cells with 5% and 10% Dimethylsulfoxide at -80 Degrees C in A Mechanical Freezer. *haematologica*, 92(7), 986-989.
- Hanna, J., & Hubel, A. (2009). Preservation of Stem Cells. *Organogenesis*, 5(3), 134-137.
- Hunt, C. J. (2011). Cryopreservation of Human Stem Cells for Clinical Application: A Review. *Transfusion Medicine and Hemotherapy*, 38(2), 107-123.
- Jacobsen, I. A., Pegg, D. E., Starklint, H., Chemnitz, J., Hunt, C., Barfort, P., & Diaper, M. P. (1984). Effect of Cooling and Warming Rate on Glycerolized Rabbit Kidneys. *Cryobiology*, 21(6), 637-653.
- Kuang, G., Zhang, Q., Jia, J., & Yu, Y. (2022). Freezing Biological Organisms for Biomedical Applications. *Smart Medicine*, 1(1), e20220034.
- Mazur, P. (1963). Kinetics of Water Loss From Cells at Subzero Temperatures and the Likelihood of Intracellular Freezing. *The Journal of general physiology*, 47(2), 347-369.
- Mazur, P., Leibo, S. P., & Seidel Jr, G. E. (2008). Cryopreservation of the Germplasm of Animals Used in Biological and Medical Research: Importance, Impact, Status, and Future Directions. *Biology of reproduction*, 78(1), 2-12.
- Marquez-Curtis, L. A., Janowska-Wieczorek, A., McGann, L. E., & Elliott, J. A. (2015). Mesenchymal Stromal Cells Derived from Various Tissues: Biological, Clinical and Cryopreservation Aspects. *Cryobiology*, 71(2), 181-197.
- Meirelles, L. D. S., Chagastelles, P. C., & Nardi, N. B. (2006). Mesenchymal Stem Cells Reside in Virtually All Post-Natal Organs and Tissues. *Journal of cell science*, 119(11), 2204-2213.

- Naaldijk, Y., Johnson, A. A., Friedrich-Stöckigt, A., & Stolzing, A. (2016). Cryopreservation of Dermal Fibroblasts and Keratinocytes in Hydroxyethyl Starch-Based Cryoprotectants. *BMC biotechnology*, *16*(1), 1-11.
- Lee, M. W., Choi, J., Yang, M. S., Moon, Y. J., Park, J. S., Kim, H. C., & Kim, Y. J. (2004). Mesenchymal Stem Cells from Cryopreserved Human Umbilical Cord Blood. *Biochemical and biophysical research communications*, *320*(1), 273-278.
- Lovelock, J. E. (1953). The Haemolysis of Human Red Blood-Cells by Freezing and Thawing. *Biochimica et biophysica acta*, *10*, 414-426.
- Pegg, D. E. (2005). The Role of Vitrification Techniques of Cryopreservation in Reproductive Medicine. *Human Fertility*, *8*(4), 231-239.
- Polge, C., Smith, A. U., & Parkes, A. S. (1949). Revival of Spermatozoa After Vitrification and Dehydration at Low Temperatures. *Nature*, *164*(4172), 666-666.
- Raju, R., Bryant, S. J., Wilkinson, B. L., & Bryant, G. (2021). The Need for Novel Cryoprotectants and Cryopreservation Protocols: Insights Into The Importance of Biophysical Investigation and Cell Permeability. *Biochimica et Biophysica Acta (BBA)-General Subjects*, *1865*(1), 129749.
- Sutton, R. L. (1991). Critical Cooling Rates to Avoid Ice Crystallization in Solutions of Cryoprotective Agents. *Journal of the Chemical Society, Faraday Transactions*, *87*(1), 101-105.
- Taylor, M. J., & Pegg, D. E. (1983). The Effect of Ice Formation on the Function of Smooth Muscle Tissue Stored At- 21 Or- 60° C. *Cryobiology*, *20*(1), 36-40.
- Zhao, G., & Fu, J. (2017). Microfluidics for Cryopreservation. *Biotechnology advances*, *35*(2), 323-336.

SONUÇ

Toksinler bakterilerin yaşamlarını sürdürmeleri için gerekli olan metabolitler olup konakçı hücrelere zararlı ürünlerdir. Bakterilerin patojenitelerinin belirlenmesinde toksin varlığının saptanması önem arz etmektedir.

Günümüzde toksinler cerrahi ve estetik gibi birçok alanda faydalı olarak da kullanılabilir. Toksinlerin çeşitli kullanım alanlarının bulunması bu konuyla alakalı çalışmaların artmasını gerektirmektedir.

KAYNAKÇA

- Aitichoua, M., Henkensb, R., Sultanac, A.M., Ulrichc, R.G., Ibrahimc, M.S. (2004). Detection Of *Staphylococcus Aureus* Enterotoxin A And B Genes With PCR-EIA And Ahand-Held Electrochemical Sensor. *Molecular and Cellular Probes*;18: 373–377.
- Akan, M. (1993). Hayvanlardan Ve Çevresel Kaynaklardan İzole Edilen Hareketli Aeromonas Türlerinin Biyokimyasal, Toksikjenik, Enzimatik Ve Yüzey Şekilleri. Doktora tezi. Ankara Üniversitesi Veteriner Fakültesi, Ankara.
- Aoki, R.K. (2009). Preclinical Update Of BOTOX (Botulinum Toxin Type- A) Purified Neurotoxin Complex Relative To Other Botulinum Toxin Preparations. *European Journal of Neurology*, 6: 3-10.
- Arda, M., Minbay, A., Leleoğlu, N., Aydın, N., Kahraman, M., Akay, Ö., Ilgaz, A., İzgür, M., Diker, S. (1997). *Özel Mikrobiyoloji*.4. Baskı. Ankara: Medisan Yayınevi,
- Bagramyan, K., Barash, J.R., Arnon, S.S., Kalkum, M. (2008). Attomolar Detection Of Botulinum Toxin Type A In Complex Biological Matrices. *PLoS One*, 3:e2041
- Barnett, T. C., Cole, J. N., Rivera-Hernandez, T., Henningham, A., Paton, J. C., Nizet V. ve Walker, M. J. *Cellular Microbiology* (2015) 17(12), 1721–1741.
- Bartholomew, B., Stringer, F. (1984). *Clostridium Perfringens* Enterotoxin: A Brief Review. *Biochemical. Society Transactions*, 12 :195–197.
- Bek-Thomsen, M., Poulsen, K., ve Kilian, M. (2012) Occurrence And Evolution Of The Paralogous Zinc Metalloproteases Iga1 Protease, Zmpb, Zmpc, And Zmpd In *Streptococcus Pneumoniae* And Related Commensal Species. *Microbes and Infections* 3: e00303–e00312.
- Bilgehan, H. (2005). Temel Mikrobiyoloji ve Bağışıklık Bilmi. 11 Baskı. İzmir.
- Blue, C.E., Paterson, G.K., Kerr, A.R., Berge, M., Claverys, J.P., and Mitchell, T.J. (2003) Zmpb, A Novel Virulence Factor Of *Streptococcus Pneumoniae* That Induces Tumor Necrosis Factor Alpha Production In The Respiratory Tract. *Infectious Immunology* 71:4925–4935.
- Carr, A., Sledjeski, D.D., Podbielski, A., Boyle, M.D., and Kreikemeyer, B. (2001) Similarities between complement mediated and streptolysin S-mediated hemolysis. *Journal of Biology Chemicals* 276: 41790–41796.
- Carroll, R.K., and Musser, J.M. (2011) From Transcription To Activation: How Group A *Streptococcus*, The Flesh-Eating Pathogen, Regulates SpeB Cysteine Protease Production. *Molecular Microbiology* 81: 588–601.
- Czczulin, J., Hanna, P., McClane, B. (1993). Cloning, Nucleotide Sequencing, And Expression Of The *Clostridium Perfringens* Enterotoxin Gene in *Escherichia coli*. *Infection and Immunity*, 61:3429–3439.
- De Jonge, H. (1991). Intracellular Mechanisms Regulating Intestinal Secretion. *Molecular Pathogenesis Of Gastrointestinal Infections. Plenum Pressure*, 107–114.
- Erganiş, O. (1987). Hindilerin Fekal Florasından İzole Edilen E. Coli Suşlarının Bazı Patojenite Özellikleri Üzerine İncelemeler. Doktora Tezi, Selçuk Üniversitesi Sağlık Bilimleri Enstitüsü, Konya.

- Erol, İ. (2003). Besin Hijyeni ve Mikrobiyolojisi. Ders Notu. Ankara Üniv Vet Fak Besin Hijyeni ve Tek Anabilim Dalı. Basılmamış.
- Erol, İ. (2007) *Staphylococcus aureus*. İçinde: *Gıda Hijyeni ve Mikrobiyolojisi kitabı*, Ed. Erol İ, Ankara, ISBN 978-975-00131-0-9.
- Falbo, V., Pace, T., Picci, L., Pizzi, E., Caprioli, A. (1993). Isolation And Nucleotide Sequence Of The Gene Encoding Cytotoxic Necrotizing Factor 1 Of *Escherichia Coli*. *Infectious Immunology* 61: 4909–4914.
- Falzano, L., Fiorentini, C., Donelli, G., Michel, E., Kocks, C., Cossart, P., Cabanie, L., Oswald, E., Boquet, P. (1993). Induction Of Phagocytic Behaviour In Human Epithelial Cells By *Escherichia coli* cytotoxic necrotizing factor type 1. *Molecular Microbiology*, 9 : 1247–1254.
- Farley, M.M. (2001) Group B streptococcal Disease In Nonpregnant Adults. *Clinical Infectious of Diseases*, 33: 556–561.
- Fiorentini, C., Arancia, G., Caprioli, A., Falbo, V., Ruggeri, F., Donelli, G. (1988). Cytoskeletal Changes Induced In Hep-2 Cells By The Cytotoxic Necrotizing Factor Of *Escherichia coli*. *Toxicon* 26:1047–1056.
- Flanagan, J., Collin, N., Timoney, J., Mitchell, T., Mumford, J. A., and Chanter, N. (1998) Characterization of the haemolytic activity of *Streptococcus equi*. *Microbial Pathogens* 24: 211–221.
- Fleckenstein, J.M., Hardwidge, P.R., Munson, G.P., Rasko D.A., Sommerfelt, H., and Steinsland, H. (2010). “Molecular Mechanisms Of Enterotoxigenic *Escherichia Coli* Infection,” *Microbes and Infection*, vol. 12, no. 2, pp. 89–98.
- Fraser, J.D., ve Proft, T. (2008) The Bacterial Superantigen And Superantigen-Like Proteins. *Immunology Rev* 225: 226–243.
- Freund, B., Schwartz, M. (2002). Relief Of Tension-Type Headache Symptoms In Subjects With Temporomandibular Disorders Treated With Botulinum Toxin-A. *Headache*, 42: 1033-1037.
- Gill D. 1982. Bacterial Toxins: A Table Of Lethal Amounts. *Journal of Clinical Mikrobiology Rewievs*, 46 :86–94.
- Hashikawa, S., Inuma, Y., Furushita, M., Ohkura, T., Nada, T., Torii, K. (2004) Characterization of group C and G streptococcal strains that cause streptococcal toxic shock syndrome. *Journal of Clinical Mikrobiology* 42: 186–192.
- Hathaway C. (1990). Toxigenic Clostridia. *Journal of Clinical Mikrobiology Rewievs*, 3 :66-98.
- Heuck, A.P., Moe, P.C., and Johnson, B.B. (2010) The cholesterol-dependent cytolysin family of Gram-positive bacterial toxins. *Subcellular Biochemistry* 51: 551–577.
- İzğür, M. (1981). Sağlıklı Koyunlardan İzole Edilen *E. coli* Suşlarının Çeşitli Özellikleri Üzerinde Araştırmalar. Doktora tezi. Ankara Üniversitesi Veteriner Fakültesi, Ankara.
- Jacobs, J.A., Pietersen, H.G., Stobberingh, E.E., and Soeters, P.B. (1995) *Streptococcus anginosus*, *Streptococcus constellatus* and *Streptococcus intermedius*. Clinical relevance, hemolytic and serologic characteristics. *American Journal of Clinical Pathology* 104: 547–553.
- Jankovic, J., Brin, M.F. (1991). Therapeutic Uses Of Botulinum Toxin. *The New England Journal Medicine*, 324: 1186–1194.
- Johnson, S., Brooks, N.J., Smith, R.A., Lea, S.M., and Bubeck, D. (2013) Structural Basis For Recognition Of The Pore-Forming Toxin Intermedilysin By Human Complement Receptor CD59. *Cell Reports* 3: 1369–1377.
- Kamtchoua, T., Bologna, M., Hopfer, R., Neveu, D., Hu, B., Sheng, X. (2013) Safety and Immunogenicity Of The Pneumococcal Pneumolysin Derivative Plyd1 In A Single Antigen Protein Vaccine Candidate In Adults. *Vaccine* 31: 327–333.
- Kimura, K., Kimura, H., Yokosawa, N., Isogai, H., Isogai, E., Kozaki, S., Miyamoto, A., Nishikawa, T., Ohshika, H., Kubota, T., Fuji, N. (1998). Negative Chronotropic Effect Of Botulinum Toxin On Neonatal Rat Cardiac Myocytes. *Biochemical Biophysical Research Communications*, 244 : 275-279.

- Kirkham, L.A., Kerr, A.R., Douce, G.R., Paterson, G.K., Dilts, D.A., Liu, D.F., and Mitchell, T.J. (2006) Construction and immunological characterization of a novel nontoxic protective pneumolysin mutant for use in future pneumococcal vaccines. *Infectious Immunology* 74: 586–593.
- Küçükçetin, A., Milci, S., (2008). Staphylococcus Aureus Ile Kontamine Olan Peynirlerden Kaynaklardan Gıda Zehirlenmeleri. *Gıda*, 33(3):129-135.
- Lalli, G., Gschmeissner, S., Schiavo, G. (2003). Myosin Va And Microtubule-Based Motors Are Required For Fast Axonal Retrograde Transport Of Tetanus Toxin In Motor Neurons. *Journal of Cell Science*, 116, 4639– 4650.
- Law, D. (1988). Virulence Factors Of Enteropathogenic *Escherichia coli*. *Journal of Medical Microbiology*, 26,1–10.
- Letertle C, Perelle S, Dilasser F, Fach P. Identification of a new putative enterotoxin SEU encoded by the ege cluster of Staphylococcus aureus, *Journal of Applied Microbiology* 2003; 95: 38-43.
- Limbago, B., Penumalli, V., Weinrick, B., ve Scott, J.R. (2000). Role Of Streptolysin O In A Mouse Model Of Invasive Group A Streptococcal Disease. *Infectious Immunology* 68: 6384–6390.
- McClane, B. (1994). *Clostridium Perfringens* Enterotoxin Acts By Producing Small Molecule Permeability Alterations In Plasma Membranes. *Toxicology*, 87 :43–67.
- Mitchell, T.J., and Dalziel, C.E. (2014) The biology of pneumolysin. *Subcell Biochem* 80: 145–160.
- Molloy, E.M., Cotter, P.D., Hill, C., Mitchell, D.A., and Ross, R.P. (2011) Streptolysin S-Like Virulence Factors: The Continuing Saga. *Nature Reviews Microbiology* 9: 670–681.
- Munchau A, Bhatia K. (2000). Uses of botulinum toxin injection in medicine today. *Clinical review. British Medical Journal*, 320: 161-165.
- Nagamune, H., Whiley, R.A., Goto, T., Inai, Y., Maeda, T., Hardie, J.M., and Kourai, H. (2000) Distribution Of The Intermedilysin Gene Among The Anginosus Group Streptococci And Correlation Between Intermedilysin Production And Deep-Seated Infection with *Streptococcus intermedius*. *Journal of Clinical Microbiology* 38: 220–226.
- Niamtu, J. (2003). Botulinum Toxin A: A Review Of 1085 Oral And Maxillofacial Patient Treatments. *Journal of Oral Maxillofacial Surgery*, 61: 317-324.
- Nizet, V., Beall, B., Bast, D.J., Datta, V., Kilburn, L., Low, D. E., and De Azavedo, J.C. (2000) Genetic Locus For Streptolysin S Production By Group A Streptococcus. *Infectious Immunology* 68: 4245– 4254.
- Oggioni, M.R., Memmi, G., Maggi, T., Chiavolini, D., Iannelli, F., and Pozzi, G. (2003) Pneumococcal zinc metalloproteinase ZmpC cleaves human matrix metalloproteinase 9 and is a virulence factor in experimental pneumonia. *Mol Microbiol* 49: 795–805.
- Okamoto, K., Fujii, Y., Akashi, N., Hitotsubashi, S., Kurazono, H., Karasawa, T., Takeda, Y. (1993). Identification And Characterization Of Heatstable Enterotoxin II-Producing *Escherichia Coli* From Patients With Diarrhea. *Microbiology, Immunology*, 37:411–414.
- Oswald, E., Sugai, M., Labigne, A., Wu, H., Fiorentini, C., Boquet, P., O'Brien, A. (1994). Cytotoxic Necrotizing Factor Type 2 Produced By Virulent *Escherichia Coli* Modifies The Small GTP- Binding Proteins Rho Involved In Assembly Of Actin Stress Fibers. *Proceedings National. Academy of Science. USA*,91 :3814–3818.
- Price, D., Griffini J, Young, A., Peck, K., Stocks, A. (1975). Tetanus Toxin: Direct Evidence For Retrograde Intraaxonal Transport. *Science*, 188, 945–947.

- Pritzlaff, C.A., Chang, J.C., Kuo, S.P., Tamura, G.S., Rubens, C.E., and Nizet, V. (2001) Genetic Basis For The Beta-haemolytic/Cytolytic Activity Of Group B Streptococcus. *Molecular Microbiology* 39: 236–247.
- Rall, V., Miranda, E., Castilho, I., Camargo, C., Langoni, H., Guimarães, F., Júnior, J., Júnior, A. (2014). Diversity Of Staphylococcus Species And Prevalence Of Enterotoxin Genes Isolated From Milk Of Healthy Cows And Cows With Subclinical Mastitis. *Journal of Dairy Science*, 97, 829–837.
- Sack, R. B. (1980). Enterotoxigenic Escherichia Coli: Identification And Characterization. *Journal of Infectious Disease* 142:279-286.
- Sebahia, M., Peck, M., Minton, N. (2007). Genome sequence of a proteolytic (Group I) Clostridium botulinum strain Hall A and comparative analysis of the clostridial genomes. *Genome Research*, 17: 1082-1092.
- Senior, B.W., and Woof, J.M. (2005) Effect of mutations in the human immunoglobulin A1 (IgA1) hinge on its susceptibility to cleavage by diverse bacterial IgA1 proteases. *Infectious Immunology* 73: 1515–1522.
- Shak, J.R., Ludewick, H.P., Howery, K.E., Sakai, F., Yi, H., Harvey, R.M., et al. (2013) Novel Role For The Streptococcus Pneumoniae Toxin Pneumolysin In The Assembly Of Biofilms mBio 4: e00655–00613.
- Sjoling, S. J., Tucker, N., Sulka, A., McLauchlin, J., Maslanka, S. (2004). Foodborne Botulism The United States, 1990-2000. *Emerging Infectious Disease*, 10: 1606-1611.
- Spellerberg, B. (2000) Pathogenesis Of Neonatal Streptococcus agalactiae Infections. *Microbes and Infection* 2: 1733–1742.
- Sukeno, A., Nagamune, H., Whiley, R.A., Jafar, S.I., AduseOpoku, J., Ohkura, K., et al. (2005) Intermedilysin Is Essential For The Invasion Of Hepatoma Hepg2 Cells By Streptococcus Intermedius. *Microbiology Immunology* 49: 681–694.
- Sutherland, J., Varnam, A. (2002): Enterotoxin-producing Staphylococcus, Shigella, Yersinia, Vibrio, Aeromonas and Plesiomonas. 384-415. In: CW Blackburn, PJ McClure (Eds), *Foodborne Pathogens*. CRC press, Washington, DC.
- Tan, E., Jankovic, J. (2000). Treating severe bruxism with botulinum toxin. *The Journal American Dental Association*, 131: 211- 216.
- Todd, E.W. (1934) A Comparative Serological Study Of Streptolysins Derived From Human And From Animal Infections, With Notes On Pneumococcal Haemolysin, Tetanolysin And Staphylococcus Toxin. *Journal of Pathology Bacteriology* 39: 299–321.
- Tompkin, R.B., Ambrosino, J.M., Stozek, S.K. (1973): Effect Of Ph, Sodium Chloride And Sodium Nitrate On Enterotoxin A Production. *Applied Microbiology*, 26, 833-837.
- Umstadt, H. (2002). Botulinum Toxin in maxillofacial surgery. *Mund Keifer Gesichtschr*, 6: 249-260.
- Whiley, R.A., Beighton, D., Winstanley, T.G., Fraser, H.Y., and Hardie, J.M. (1992) Streptococcus intermedius, Streptococcus constellatus, and Streptococcus anginosus (the Streptococcus milleri group): Association With Different Body Sites And Clinical Infections. *Journal of Clinical Microbiology* 30:243–244.
- Yoshino, M., Murayama, S.Y., Sunaoshi, K., Wajima, T., Takahashi, M., Masaki, J. (2010) Nonhemolytic Streptococcus Pyogenes Isolates That Lack Large Regions Of The Sag Operon Mediating Streptolysin S Production. *Journal of Clinical Microbiology* 48: 635–638.
- Yu, C.E., ve Ferretti, J.J. (1991) Frequency of the erythrogenic toxin B and C genes (speB and speC) among clinical isolates of group A streptococci. *Infectious Immunology* 59: 211–215.

KAYNAKÇA

- Adams, L.G., Berent, A.C., Moore, G.E., Bagley, D.H. (2008). Use Of Laser Lithotripsy For Fragmentation Of Uroliths İn Dogs: 73 Cases (2005–2006). *J Am Vet Med Assoc*, 232(11), 1680-1687.
- Adams, L.G., Senior, D.F. (1999). Electrohydraulic And Extracorporeal Shock-Wave Lithotripsy. *Vet Clin North Am Small Anim Pract*, 29(1), 293-302.
- Aksoy, Ö., Kurt, B., Ermutlu, C. Ş., Çeçen, K., Yayla, S., Ekinci, M., Ünlüer, S. E. (2016). Fluorescein As A Diagnostic Marker Of Bladder Ruptures: An Experimental Study On Rabbit Model. *J Vet Res*, 60(2), 213-217.
- Aydın U. (2019). Erkek Sığırlarda Üretral Ürolitiazisin Pnömatik Litotripsi ile Sağaltımı. Doktora Tezi. Kars: Kafkas Üniversitesi.
- Aydın, U., Aksoy, Ö. (2022). Urethral Urolithiasis in Male Cattle Treated Using Pneumatic Lithotripsy. *Vet Res Commun*, 46(3), 871-877.
- Cinti, F., Pisani, G., Carusi, U., & Buracco, P. (2015). Urethrotomy Of The Glans Penis İn Three Male Dogs With Urolithiasis. *J Small Anim Pract.*, 56(11), 671-674.
- Cornell, K. K. (2000). Cystotomy, Partial Cystectomy and Tube Cystostomy. *Clin Tech Small Anim Pract*, 15(1), 11-16.
- Culler, C. A., Fick, M., Vignani, A. (2019). Ultrasound-Guided Placement Of Pigtail Cystostomy Tubes İn Dogs With Urethral Obstruction. *J Vet Emerg Crit Care* , 29(3), 331-336.
- Davidson, A. P., Westropp, J. L. (2014). Diagnosis And Management Of Urinary Ectopia. *Vet Clin North Am Small Anim Pract*, 44(2), 343-353.
- Defarges, A., Dunn, M. (2008). Use Of Electrohydraulic Lithotripsy İn 28 Dogs With Bladder And Urethral Calculi. *J Vet Intern Med*, 22(6): 1267–1273.
- Ermütlu, C.Ş., Aksoy, Ö., Aydın, U. (2015). Surgery of lower urinary system in male cattle. *Türkiye Klinikleri J Vet Sci Surg-Special Topics*, 1(2), 61–66.
- Ermütlu, C.Ş., Özyayın, İ. (2015). Uroabdomen (Uroperitoneum) in Cattle. *Türkiye Klinikleri J Vet Sci Surg-Special Topics*, 1(2), 54-60.
- Fulkerson, C. M., Knapp, D. W. (2015). Management Of Transitional Cell Carcinoma Of The Urinary Bladder İn Dogs: A Review. *Vet J.*, 205(2), 217-225.
- Giansetto, T., Broux, O., Bolen, G., Claeys, S. (2022). Preputial Urethrostomy With Preservation Of The Local Anatomy İn 4 Dogs. *Vet Surg*, 51(8), 1295-1303.
- Grant, D.C., Westropp, J.L., Shiraki, R., Ruby, A.L. (2009). Holmium: YAG Laser Lithotripsy For Urolithiasis İn Horses. *J Vet Intern Med*, 23 (5), 1079–1085.
- Gültekin, Ç., Özgencil, E., Seyrek İntaş, D. (2016). “The Effect Of Deslorelin Acetate İn The Treatment Of Persistent Urinary İncontinence After Operation Of Ectopic Ureter İn A Golden Retriever Bitch”. *Kafkas Univ Vet Fak Derg*, 22(3), 465-468.
- Karabağlı, M. (2016). An Evaluation Of Post-Operative Urinary İncontinence İn Dogs With Intramural Ectopic Ureter Treated With Neoureterocystostomy. *Kafkas Univ Vet Fak Derg*, 23(1), 145-154.
- Khalil, M. (2013). Management Of İmpacted Proximal Ureteral Stone: Extracorporeal Shock Wave Lithotripsy Versus Ureteroscopy With Holmium: YAG Laser Lithotripsy. *Urol Ann*, 5(2), 88-92.
- Kılıç, E., Özba, B., Atalan, G. (2003). Basket Catheterisation: A Method For Removing Bovine Urethral Calculi. *Indian Vet J*, 80 (1), 43-45.
- Macphail, C. (2018). Surgery of The Bladder and Urethra. İçinde T.W. FOSSUM (Editör), *Small Animal Surgery* (s.663-701). Mosby: Elsevier.
- Maden, M., İder, M., Parlak, K., Öztürk. A. (2016). Treatment Of Complete Urethral Obstruction By Using Pneumatic Lithotripsy İn A Dog: A Preliminary Report. *Kafkas Üniv Vet Fak Derg*, 22(2), 305–308.

- Menendez, I.M., Fitch, G. (2012). Use Of A Laparoscopic Retrieval Device For Urolith Removal Through A Perineal Urethrotomy. *Vet Surg*, 41(5), 629-633.
- Nisbet, Ö., Özak, A. (2005). Bir Köpekte Domuz Yaralaması Sonucu Oluşan Uretral Daralmanın Perineal Üretrostomi ile Sağaltımı. *Veteriner Cerrahi Dergisi*, 11(1-2-3-4), 44-47.
- Osborne, C. A., Lulich, J. P., Polzin, D. J. (1999). Canine Retrograde Urohydropropulsion: Lessons From 25 Years Of Experience. *Vet Clin North Am Small Anim Pract*, 29(1), 267-281.
- Salinardi, B. J., Marks, S. L., Davidson, J. R., Senior, D. F. (2003). The Use Of A Low-Profile Cystostomy Tube To Relieve Urethral Obstruction In A Dog. *J Am Anim Hosp Assoc*, 39(4), 403-405.
- Smeak, D. D. (2000). Urethrotomy And Urethrostomy In The Dog. *Clin Tech Small Anim Pract*, 15(1), 25-34.
- Stafford, J. R., Bartges, J. W. (2013). A Clinical Review Of Pathophysiology, Diagnosis, And Treatment Of Uroabdomen In The Dog And Cat. *J Vet Emerg Crit Care*, 23(2), 216-229.
- Stone, E. A., Goldschmidt, M. H., Walter, M. C. (1984). Urinary Diversion. *Vet Clin North Am Small Anim Pract*, 14(1), 123-131.
- Taylor, C. J., Smeak, D. D. (2021). Perineal Urethrostomy In Male Dogs-Technique Description, Short-And Long-Term Results. *Can Vet J*, 62(12), 1315-1322.
- Tobias, K. (2011). Surgery of the lower urinary tract. İçinde J. Bartges and DJ. Polzin (Editör), *Nephrology and Urology of Small Animals* (s. 835-855).
- Townsend, S., Regier, P. J., More, S. N. (2020). Successful Treatment Of Urinary Bladder Hemangiosarcoma By Partial Cystectomy In A Dog. *J Am Anim Hosp Assoc*, 56(4), 231-235.
- Verwilghen, D., Ponthier, J., Van Galen G, Salciccia, A., Sandersen, C., Serteyn, D., Grulke, S. (2008). The Use Of Radial Extracorporeal Shockwave Therapy In The Treatment Of Urethral Urolithiasis In The Horse: A Preliminary Study. *J Vet Intern Med*, 22: 1449-1451.

KAYNAKÇA

- Achoa Filho, K., Rodrigues, M.N., da Fonseca, E.T., Leandro, R.M., Pasqualetti, B.P. ve Miglino, M.A. (2014). Origin, Distribution, and Insertion of the Brachial Plexus Nerves in Blue-and-Yellow Macaws (*Ara Ararauna*, Linnaeus, 1758). *Biotemas*, 27(3), 157-166. <http://dx.doi.org/10.5007/2175-7925.2014v27n3p157>
- Akbulut, Y., İlgün, R., Yılmaz, B., Aslan, K. ve Uzlu, E. (2017) The Macroanatomy of the Plexus Brachialis and Its Nerves in the Common Buzzard (*Buteo Buteo*). *Veterinarski Arhiv*, 87(6),759–768.
- Alam, J., Arifin, M.S. ve Hussan, M.T. (2017). Macroanatomical Aspects of Brachial Plexus and Its Branches in the Indigenous Duck. *Bangladesh Journal of Veterinary Medicine*, 15(1).
- Avium, N.A. (1979). An Annotated Anatomical Dictionary of Birds. Edited by Baumel, J.J., King, A.S., Lucas, A.M., Breazile, J.E. ve Evans, H.E. *Academic Press*, London/New York/Toronto/Sydney and San Francisco.
- Baumel, J.J. (1985) Suspensory Ligaments of Nerves: An Adaptation for Protection of the Avian Spinal Cord. *Anatomia, Histologia, Embryologia*, 14, 1-5.
- Baumel, J.J. (1993) Kuş anatomisi el kitabı: nomina anatomica avium, 2. baskı. Nuttall Ornitoloji Kulübü, Cambridge
- Breazile, J.E., ve Evans, H.E. (1979). *Nomina anatomica avium*. Systema nervosum peripheriale, 473-503.
- Cardozo, L.B., Almeida, R.M., Fiuza, L.C. ve Galera, P.D. (2009) Plexus Brachialis Blockade in Chickens with 0.75% Ropivacaine. *Veterinary Anaesthesia and Analgesia*, 36(4), 396-400.
- Çevik-Demirkan, A. (2014) Anatomical Structure of the Brachial Plexus in the Merlin (*Falco Columbarius*). *Anatomia, Histologia, Embryologia*, 43, 31-35.
- Çınaroğlu, S. (2008) Keklikte Plexus Brachialis Üzerine Makroanatomik ve Subgross Bir Çalışma. *Yüksek Lisans Tezi*, Van: Yüzüncü Yıl Üniversitesi.
- Dursun, N. (2002) *Anatomi I*. Ankara: Medisan Yayınevi.
- Dursun, N. (2004) *Evcil Kuşların Anatomisi*. Ankara: Medisan Yayınevi.
- Dyce, K.M., Sack, W.O. ve Wensing, C.J.G. (2018) *Textbook of Veterinary Anatomy*. Philadelphia: Saunders Elsevier.
- Erbaş, E. (2020) Bildircin (*Coturnix Coturnix Japonica*) ve Saksığan (*Pica Pica*) Plexus Brachialis ve Dalları Üzerinde Karşılaştırmalı Makroanatomik ve Subgross Bir Çalışma. *Doktora Tezi*. Erzurum: Atatürk Üniversitesi.
- Franceschi, R.C., Souza, D.A.S., Provenci, M. ve Pereira, M.A.M. (2009) Study of Innervation and Vascularization of the Thoracic Limb of *Columba Livia*. *Brazilian Journal of Veterinary Research and Animal Science*, 46, 07–514.
- Getty, R. (1975). Sisson and Grossman's the Anatomy of the Domestic Animals. *Aves nervous system*, 2019-2062.
- Howell, A.B. (1937) Morphogenesis of the Shoulder Architecture: Aves. *The Auk*. 54(3), 364–374.
- Kianfar, Y. ve Goodarzi, N. (2023). Macroscopic Anatomy of the Plexus Brachialis and Its Innervation in the Common Pheasant (*Phasianus Colchicus*). *Zoomorphology*, 142(2), 193-199.
- Koenig, H.E., Korbelt, R., Liebich, H. G. ve Klupiec, C. (2016). *Avian Anatomy: Textbook and Colour Atlas*. 5m Books Ltd.
- Machado, D.L., Lezardo, T., Guimaraes, J.P., Clebis, N.K. ve Gagliardo, K.M. (2021) Origin and Insertion of the Nerves Constituting the Plexus Brachialis of the Roadside Hawk. *Anais da Academia Brasileira de Ciências*, 93.

- Micieli, F., Mirra, A., Santangelo, B., Minichino, A., Fuensalida, S.E., Milito, M., Vesce, G. ve Otero, P.E. (2021) Ultrasound-Guided Dorsal Approach for the Brachial Plexus Block in Common Kestrels (*Falco Tinnunculus*): A Cadaver Study. *Veterinary Anaesthesia and Analgesia*, 48(4), 617-621.
- Nickel, R., Schummer, A. ve Seiferle, E. (1977) *Anatomy of the Domestic Birds*. Verlag Paul Parey: Berlin.
- Pospieszny, N., Pachulska, P., Pazdzior, K. ve Wustinger, J. (2009) Nerves of Thoracic Limb of the Ostrich (*Struthio Camelus L.*). *Electronic Journal of Polish Agricultural Universities*, 12, 1-5.
- Serbest, A., Yıldız, B., Yıldız, H. ve Eren, G. (2000) Kaz ve Hindilerde Plexus Brachialis'in Oluşumuna Katılan Ramus Ventralislerdeki Sinir Demetlerinin Morfolojik ve Morfometrik İncelenmesi. *Uludağ Üniversitesi Veteriner Fakültesi Dergisi*, 19, 65-73.
- Silva, R.M.N.D., Figueiredo, P.D.O. ve Santana, M.I. (2015). Development and Distribution of the Brachial Plexus in Blue-Fronted Parrot (*Amazona Aestiva*, Linnaeus, 1758). *Ciência Animal Brasileira*. 16, 464-473.
- Soresini, G.G., Pimpao, C.T. ve Vilani, R. (2013) Brachial Plexus Block in Birds. *Revista Acadêmica Ciências Agrárias e Ambientais*, 11, 17-26.
- Swinebroad, J. (1954) A Comparative Study of the Wing Myology of Certain Passerines. *The American Midland Naturalist Journal*, 51, 488-514.
- Yıldız, B., Serbest, A., Yıldız, H. ve Eren, G. (1999) Tavuk, Güvercin ve Yerli Ördeklerde Nervus Pectoralis Cranialis ve Caudalis ile Nervus Coracobrachialis Caudalis'in Morfolojik ve Morfometrik İncelenmesi. *Uludağ Üniversitesi Veteriner Fakültesi Dergisi*, 18, 169-181.
- Yıldız, H. ve Bahadır, A. (1998) Tavuk, Yerli Ördek ve Güvercinlerde Plexus Brachialis'in Oluşumu ve Plexus Oluşumuna Katılan Temel Rami Ventrals'teki Sinir Fasciculus'larının Sayı, Çap, Yerleşim ve Dağılımlarının Makroanatomik ve Subgros İncelenmesi. *Uludağ Üniversitesi Veteriner Fakültesi Dergisi*, 17, 65-78.
- Yıldız, H. ve Bahadır, A. (1999) Tavuk, Yerli Ördek ve Güvercinlerde Plexus Brachialis'ten Çıkan Fasciculus Ventralis'in Articulatio Carpi'ye Kadar Makroanatomik ve Subgros İncelenmesi. *Veteriner Bilimler Dergisi*, 15, 129-138.

KAYNAKLAR

- Arıncı, K. ve Elhan, A. (2006). *Anatomi*. 1. Cilt. İstanbul: Güneş Kitabevi, 236-249.
- Arıncı, K. ve Ersoy, M. (1993). *Uygulamalı Anatomi*. Ankara: Türkiye Klinikleri Yayınevi, 168-179.
- Aycan, K. ve Bilge, A. (1984). Plastik Enjeksiyon ve Korozyon Metodu ile Vasküler Sistem Anatomisinin Araştırılması. *Erciyes Üniversitesi Tıp Fakültesi Dergisi*, 6(4):545-552.
- Bahadır, A. ve Yıldız, H. (2010). Hareket Sistemi ve İç Organlar. *İçinde: Veteriner Anatomi*. Bursa: Ezgi Kitabevi, 265-267.
- Bergman, R.A., Afifi, A.K. ve Miyauchi, R. (2003). *Renal arteries. Illustrated Encyclopedia of Human Anatomic Variation. Opus II: Cardiovascular System: Arteries: Abdomen*. Baltimore and Munich: Urban & Schwarzenberg.
- Boijssen, E. (1997). *Renal Angiography: Techniques And Hazards; Anatomic And Physiologic Considerations. Abrams' Angiography*. 4th ed. Philadelphia: Little, Brown and Company.
- Bordei, P., Sapte, E. ve Ilescu, D. (2004). Double Renal Arteries Originating From The Aorta. *Surgical and Radiologic Anatomy*. 26(6):474-9.
- Canan, S., Bahadır, A., Yıldırım, Ş., Odacı, E., Şahin, B., Baş, O., Çolakoğlu, S., Bilgiç, S., Kaplan, S. (2004). Stereolojik Uygulamalarda Kullanılan Pratik Gereçler ve Bilgisayar Destekli Stereolojik Analiz Cihazları. *Türkiye Klinikleri Journal of Medical Sciences*, 24(6):672-680.
- Cavallini, P. (1997). Internal Organ Masses Of The Red Fox *Vulpes Vulpes*: Data From The Wild. *Acta Theriologica*, 42: 91-98.
- Çıra, K., Çeken, K., Durmaz, M.S., Demirtaş, H., Göya, C. ve Hamid, C. (2014). Canlı Vericilerde Renal Arterlerin Digital Subtraksiyon Anjiyografi ile Değerlendirilmesi. *Selcuk Medical Journal*, 30(4): 145-149.
- Dere, F. (1999). *Anatomi Atlası ve Ders Kitabı*. 5. Baskı. Adana: Nobel Tıp Kitapları Şti., 171-181.
- Doğan, P. ve Toprak, D. (2009). Organ Nakli Tanımı, Kapsamı, Dini ve Kanuni Yönü. *Aile Hekimliği Dergisi*. 3(2).
- Dursun, N. (1991). *Veteriner Anatomi*. Ankara: Medisan Yayınevi, 130-134.
- Gökmen, F.G. (2003). *Sistemik Anatomi*. 1. Baskı. İzmir: Güven Yayınevi, 622-641.
- Güngör, Ö., Güler, Ö. F., Öztürk, C. ve Ramadan, S.U. (2018). Abdominal Aorta Anatomik Varyasyonları. *Akademik Araştırma Tıp Dergisi*, 2(2), 53-58.
- Haberal, M. (2007). <http://mehmethaberal.baskent.edu.tr/index-tr.html>. (E.T.: 01.10.2023).
- Hamilton, D. (1982). *A History of Transplantation*. In *Tissue Transplantation, 2nd ed., (P. J. Morris ed.)*. Churchill Livingstone, Edinburgh.
- İnce, Nedim, "Böbrek Nakli", 24.02.2006, <http://www.denizce.com/bobreknakli.asp> (10.04.2007).
- Kadir, S. (1991). *Kidneys. In: Kadir S, ed. Atlas of normal and variant angiographic anatomy*. Philadelphia: W.B. Saunders Company.
- Kawamoto, S., Montgomery, R.A., Lawler, L.P., Horton, K.M. ve Fishman, E.K. (2004). Multi-Detector Row CT Evaluation Of Living Renal Donors Prior To Laparoscopic Nephrectomy. *Radiographics*. 24:453-66.
- Khamaarong, K., Prachaney, P., Utraravichien, A., Tongun, T. ve Sriporaya, K. (2004). Anatomy Of Renal Arterial Supply. *Clinical Anatomy*.17(4):334-6.
- Koçak Süren, Ö. (2007). Organ ve Doku Naklinin Yasal ve Etik Açından İncelenmesi. *Türkiye Barolar Birliği Dergisi*, 73:174-195.
- Mamiş, M. (2019). Renal Arter Orjin Düzeyleri ve Renal Vasküler Varyasyonların Sıklığının Mddet Anjiyografi ile Değerlendirilme. *Dicle Üniversitesi Tıp Fakültesi. Tıpta Uzmanlık Tezi*.
- Merklin, R.J. ve Michels, N.A. (1958). The Variant Renal And Suprarenal Blood Supply With Data On The Inferior Phrenic, Urethral And Gonadal Arteries. *J Int Coll Surg*, 29(1.1):41-76.

- Munnusamy, K., Kasirajan, S.P., Gurusamy, K., Raghunath, G., Bolshetty, S.L., Chakrabarti, S. ve Miyajan, Z.B. (2016). BT anjiyografi kullanılarak böbrek donörlerinde renal arterin dallanma paternindeki değişiklikler. *Klinik ve Tanısal Araştırma Dergisi: JCDR*, 10 (3), AC01.
- Murathanoğlu, O. (1996). *Histoloji*. İstanbul: İstanbul Üniversitesi Yayınevi, 75-82.
- Netter, F. H. (2008). *İnsan Anatomisi Atlası*. Cumhuriyet, M. (Çeviri Editörü). 4. Baskı, Nobel Tıp Kitabevi, İstanbul.
- Nowicki, W. (2005). Comparison Of Biometric Characters Of Aorta Branches In Farm And Wild Fox (*Vulpes Vulpes* L.). *Folia Biologica (Kraków)*, Vol. 53 Supplement, 35-38.
- Ozudogru, Z. ve Ozdemir, D. (2005). Intrarenal Arterial Patterns In The Wolf (*Canis lupus*). *Vet Med Czech*, 50(9), 411-414.
- Özüdoğru, Z., Özdemir, D., Can, M. ve Aksoy, G. (2018). Anadoludaki kızıl tilkinin (*Vulpes vulpes leinnoleus* 1758) arteria renalis' inin intrarenal segmentasyonu ve biometrik ölçümleri. *Harran Veteriner Bilimleri Dergisi*, 7(2).
- Özkan, U., Oguzkurt, L., Tercan, F., Kizilkilic, O., Koç, Z. ve Koca, N. (2006). Renal Artery Origins And Variations: Angiographic Evaluation Of 855 Consecutive Patients. *Diagnostic And Interventional Radiology*, 12(4), 183.
- URL-1: <https://courses.lumenlearning.com/wm-biology2/chapter/kidneys/> (E.T.: 05.10.2023).
- URL-2: <https://www.aa.com.tr/tr/saglik/turkiyede-26-bin-894-kisi-organ-nakli-bekliyor/2412516> (E.T.: 05.10.2023).
- URL-3: Organ Naklinin Tarihiçesi. Türkiye Organ Nakli Derneği. <http://www.tond.org.tr/> Erişim tarihi: 09.09.2023).
- URL-4: <https://www.cuneytkoksoy.com/bobrek-damarlarinin-hastaliklari>
- Pierson, R.N., Dorling, A., Ayares, D., Rees, M.A., Seebach, J.D., Fishman, J.A., Hering, B.J. ve Cooper, D.K. (2009). Current Status of Xenotransplantation and Prospects For Clinical Application. *Xenotransplantation*, 16(5):263-280.
- Sancak, B., Cumhuriyet, M., Vakfi, O. (2002). *Fonksiyonel Anatomi: Baş-Boyun ve İç Organlar*. Ankara: ODTÜ Geliştirme Vakfı, 281-293.
- Satyapal, K.S., Haffeejee, A.A., Singh, B., Ramsaroop, L., Robbs, J.V. ve Kaliden, J.M. (2001). Additional renal arteries: Incidence and morphometry. *Surgical and Radiologic Anatomy*. 23(1):33-8
- Snell, R.S. ve Travill, A.A. (1979). Clinical Anatomy For Medical Students. *Annals of Plastic Surgery*, 2(6):542.
- Sönmez, Y., Zengin, E. ve Ongel, K., Kişioğlu, N. ve Öztürk, M. (2010). Attitude And Behavior Related To Organ Donation And Affecting Factors: A Study Of Last-Term Students At A University. *Transplant Proc.* 42:1449-52.
- Yazar, F. (1996). *Calix Renalisler ile Pelvis Renalis' in Fonksiyonel Anatomisinin Taş Oluşmasında ve ESWL Tedavisindeki Rolü*. Ankara, 1-25.
- Yıldırım A. The Importance of Patient Satisfaction and Health-Related Quality of Life After Renal Transplantation. *Transplantation Proceedings*, 2006, 38(9):2831-2834.
- Yılmaz, S., Aycan, K., Demirtaş, A., Mavili, E. ve Ekinci, N. (2013). Arteria Renalis'in Orijin Düzeyleri ve Sayı Varyasyonları. *Sağlık Bilimleri Dergisi (Journal Of Health Sciences)*, 22(1) 18-23.
- Wiland, C. ve Knasiecka, V. (1970). Przypadki Wielokrotnych Tętnic Nerkowych U Norki I Lisa Niebieskiego [Cases Of Multiple Renal Arteries In Mink And In Blue Fox]. *Rocz. WSR W Poznaniu*, 49, 107-111 [In Polish].
- Winkler, E. A. (1982). Ernst Unger: A Pioneer In Modern Surgery. *Journal Of The History Of Medicine And Allied Sciences*, 37(3), 269-286.

Editör:

Doç. Dr. Abdurrahman ÇALIK

Sosyal, Beşeri ve İdari Bilimler

Alanında
Uluslararası Araştırmalar XXVII

EĞİTİM
yayınevi

SOSYAL, BEŞERİ VE İDARİ BİLİMLER ALANINDA ULUSLARARASI ARAŞTIRMALAR XXVII

Editör: Doç. Dr. Abdurrahman Çalık

Genel Yayın Yönetmeni: Yusuf Ziya Aydoğan (yza@egitimyayinevi.com)

Genel Yayın Koordinatörü: Yusuf Yavuz (yusufyavuz@egitimyayinevi.com)

Sayfa Tasarımı: Kübra Konca Nam

Kapak Tasarımı: Eğitim Yayınevi Grafik Birimi

T.C. Kültür ve Turizm Bakanlığı

Yayıncı Sertifika No: 47830

ISBN: 978-625-6552-79-1

1. Baskı, Ekim 2023

Baskı Cilt

Repro Bir Matbaacılık

İvedik OSB Matbaacılar Sitesi 1514 Cad. No: 23-25 Yenimahalle/Ankara

Matbaa Sertifika No: 47381

Kütüphane Kimlik Kartı

SOSYAL, BEŞERİ VE İDARİ BİLİMLER ALANINDA ULUSLARARASI ARAŞTIRMALAR XXVII

Editör: Doç. Dr. Abdurrahman Çalık

744 s., 160x240 mm

Kaynakça var, dizin yok.

ISBN: 978-625-6552-79-1

Copyright © Bu kitabın Türkiye'deki her türlü yayın hakkı Eğitim Yayınevi'ne aittir. Bütün hakları saklıdır. Kitabın tamamı veya bir kısmı 5846 sayılı yasanın hükümlerine göre kitabı yayımlayan firmanın ve yazarlarının önceden izni olmadan elektronik/mechanik yolla, fotokopi yoluyla ya da herhangi bir kayıt sistemi ile çoğaltılamaz, yayımlanamaz.

EĞİTİM
Yayınevi

Yayınevi Türkiye Ofis: İstanbul: Eğitim Yayınevi Tic. Ltd. Şti., Atakent mah.
Yasemen sok. No: 4/B, Ümraniye, İstanbul, Türkiye

Konya: Eğitim Yayınevi Tic. Ltd. Şti., Fevzi Çakmak Mah. 10721 Sok. B Blok,
No: 16/B, Safakent, Karatay, Konya, Türkiye
+90 332 351 92 85, +90 533 151 50 42, 0 332 502 50 42
bilgi@egitimyayinevi.com

Yayınevi Amerika Ofis: New York: Eğitim Publishing Group, Inc.
P.O. Box 768/Armonk, New York, 10504-0768, United States of America
americaoffice@egitimyayinevi.com

Lojistik ve Sevkiyat Merkezi: Kitapmatik Lojistik ve Sevkiyat Merkezi, Fevzi Çakmak Mah.
10721 Sok. B Blok, No: 16/B, Safakent, Karatay, Konya, Türkiye
sevkiyat@egitimyayinevi.com

Kitabevi Şubesi: Eğitim Kitabevi, Şükran mah. Rampalı 121, Meram, Konya, Türkiye
+90 332 499 90 00
bilgi@egitimkitabevi.com

İnternet Satış: www.kitapmatik.com.tr
+90 537 512 43 00
bilgi@kitapmatik.com.tr

KAYNAKÇA

- Asan, S. (2023). Beden eğitimi öğretmen adaylarının iş bulma kaygı düzeylerinin incelenmesi. *Uluslararası Egzersiz Psikolojisi Dergisi*, 5(1), 15-20. <https://doi.org/10.51538/intjouexerpsyc.1261152>
- Biçerli, M. K. (2014). Türkiye’de işsizlik ve işsizliği azaltmaya yönelik politikalar: tarihsel bir bakış. *Atatürk Üniversitesi İktisadi ve İdari Bilimler Dergisi*, 28(2), 55-73.
- Biswas-Diener, R., Diener, E., & Maya, T. (2004). The psychology of subjective well-being. *Daedalus*, 133(2), 18-25. <http://dx.doi.org/10.1162/00115260432304935>
- Çabi, E., & Yalçınalp, S. (2009). Öğretmen adaylarının mesleki ve eğitim teknolojilerini kullanma kaygı düzeylerine yönelik görüşleri. *IV. International Educational Technology Conference, Hacettepe Üniversitesi*, 579.
- Çakmak, Ö., & Hevedanlı, M. (2005). Eğitim ve fen-edebiyat fakülteleri biyoloji bölümü öğrencilerinin kaygı düzeylerinin çeşitli değişkenler açısından incelenmesi. *Elektronik Sosyal Bilimler Dergisi*, (4)14, 115-127.
- Çetinceli, K., & Tüzün, P. (2022). The relationship between unemployment anxiety, life satisfaction and psychological well-being of university students. *Current Perspectives in Social Sciences*, 26(1), 21-30.
- Çoban, E. A., & Karaman, N. G. (2013). Üniversite öğrencilerinin umutsuzluk, kaygı ve ilişkilerle ilgili bilişsel çarpıtmaları. *Bilişsel Davranışçı Psikoterapi ve Araştırmalar Dergisi*, (2), 78-88.
- Diener, E., Suh, E., & Oishi, S. (1997). Recent findings on subjective well-being. *Indian Journal of Clinical Psychology*, 24(1), 25-41.
- Diener, E., Lucas, R. E., & Oishi, S. (2018). Advances and open questions in the science of subjective well-being. *Collabra: Psychology*, 4(1), 2-49. <https://doi.org/10.1525/collabra.115>
- Dursun, S., & Aytaç, S. (2009). Üniversite öğrencileri arasında işsizlik kaygısı. *Uludağ Üniversitesi İktisadi ve İdari Bilimler Fakültesi Dergisi*, 28(1), 71-81.
- Ersoy Kart, M., & Erdost, H. E. (2008). Unemployment worries among Turkish university students. *Social Behavior and Personality: An International Journal*, 36(2), 275-288. <https://doi.org/10.2224/sbp.2008.36.2.275>
- Esen, A.(2021). *Özel yetenek sınavı ve merkezi yerleştirme ile üniversiteye giren öğretmen adaylarının okul aidiyeti ve mutluluk düzeyleri*. [Yayınlanmamış yüksek lisans tezi]. Abant İzzet Baysal Üniversitesi.
- Fredrickson, B. L. (2001). The role of positive emotions in positive psychology: The broaden-and-build theory of positive emotions. *American Psychologist*, 56(3), 218-226.
- Fromm, E. (1994). *Sevginin ve Şiddetin Kaynağı* [The Heart of Man Its Genius for Good and Evil]. (Y. Salman, N. İçten, Çev.). Payel Yayınevi.
- Gençay, S. (2009). Beden eğitimi öğretmen adaylarının umutsuzluk ve yaşam doyumlarının bazı değişkenler açısından incelenmesi. *Elektronik Sosyal Bilimler Dergisi*, 8(27), 380-388.
- Gliner, Morgan, & Leech (2015). *Uygulamada Araştırma Yöntemleri: Desen ve Analizi Bütünleştiren Yaklaşım*. Nobel Akademik Yayıncılık.
- Guichard, S., & Rusticelli, E. (2010). Assessing the Impact of the Financial Crisis on Structural Unemployment in OECD Countries, *OECD Economics Department Working Papers*, 767, OECD Publishing.
- Güçlü, M., Abbak, Y., & Toprak, E. (2023). Öğretmen adaylarının iş bulma kaygıları ile öğretmenlik mesleğine yönelik tutumları arasındaki ilişkinin incelenmesi. *Erciyes Akademi Dergisi*, 37(1), 207-224. <https://doi.org/10.48070/erciyesakademi.1241676>
- Gürbüz, S., & Şahin, F. (2014). *Sosyal Bilimlerde Araştırma Yöntemleri: Felsefe-Yöntem Analiz*. Seçkin Yayıncılık.

- Güven, S., & Dak, G. (2017). Öğretmen adaylarının kamu personel seçme sınavına (KPSS) ilişkin oluşturdukları görsel metaforlar. *Eğitim ve İnsani Bilimler Dergisi: Teori ve Uygulama*, 8(15), 2-16.
- Headey, B., Wearing, A., & Veenhoven, R. (1991). Understanding happiness: A theory of subjective well-being. *Longman Cheshire*.
- Hills, P., & Argyle, M. (2002). The Oxford Happiness Questionnaire: A compact scale for the measurement of psychological well-being. *Personality and Individual Differences*, 33, 1073–1082.
- İşığışık, O. (2014). *İstihdam ve İşsizlik* (2. Baskı). Dora Yayıncılık.
- İşık, V. (2016). Türkiye’de genç işsizliği ve genç nüfusta atalet. *Emek ve Toplum Dergisi*, 5(11), 130-145.
- Jamil, H. (2014). Teacher is matter for education quality: A transformation of policy for enhancing the teaching profession in Malaysia. *Journal of International Cooperation in Education*, 16(2), 181-196.
- Kaya, A., & Büyükkasap, E. (2005). Fizik öğretmenliği programı öğrencilerinin profilleri, öğretmenlik mesleğine yönelik tutum ve endişeleri: Erzurum örneği. *Kastamonu Eğitim Dergisi*, 13(2), 367-380.
- Keskin, Y. (2017). Coğrafya öğretmen adaylarının öğretmenlik mesleğine yönelik tutum ve kaygı düzeyleri (Erzurum örneği). *E-Kafkas Eğitim Araştırmaları Dergisi*, 4(2), 43-57.
- Lyubomirsky, S., King, L., & Diener, E. (2005). The benefits of frequent positive affect: Does happiness lead to success? *Psychological Bulletin*, 131(6), 803-855.
- Lyubomirsky, S., Sheldon, K. M., & Schkade, D. (2005). Pursuing happiness: The architecture of sustainable change. *Review of General Psychology*, 9(2), 111-131.
- Paul, K. I., Moser, K., & Ziegelmann, J. P. (2011). Examining the relationship between unemployment and psychological distress: Evidence from an application of the Wright and Weber stress-buffering model. *Social Science & Medicine*, 72(5), 696-703.
- Seligman, M. E. P., Steen, T. A., Park, N., & Peterson, C. (2005). Positive psychology progress: Empirical validation of interventions. *American Psychologist*, 60(5), 410-421.
- Seligman, M. E. P. (2002). Positive psychology, positive prevention and positive therapy. In C. R. Snyder and S. J. Lopez (Ed.). *Handbook of Positive Psychology*. New York: Oxford University Press.
- Sverke, M., Hellgren, J., & Näswall, K. (2002). No security: A meta-analysis and review of job insecurity and its consequences. *Journal of Occupational Health Psychology*, 7(3), 242-264.
- Şahin, İ. (2011). Öğretmen adaylarının öğretmen istihdamı ve mesleki geleceklerine ilişkin görüşleri. *Kuram ve Uygulamada Eğitim Bilimleri*, 11(3), 1167-1184.
- Talebzadeh, F., & Samkan, M. (2011). Happiness for our kids in schools: A conceptual model. *Social and Behavioral Sciences*, (29), 1462-1471. <https://doi.org/10.1016/j.sbspro.2011.11.386>
- Taşgım, Ö., Bozgeyikli, H., & Boğazlıyan, E. (2017). Üniversiteli gençlerin işsizlik kaygıları ile psikolojik dayanıklılıkları arasındaki ilişki. *HAK-İŞ Uluslararası Emek ve Toplum Dergisi*, 6(16), 551-567.
- Tekin, A. N. (2015). *Üniversite öğrencilerinde işsizlik kaygısı: Süleyman Demirel üniversitesi öğrencileri üzerinde bir araştırma*. [Yayınlanmamış yüksek lisans tezi]. Süleyman Demirel Üniversitesi.
- Tektaş, N. (2014). Üniversite Mezunlarının Kaygı Düzeylerinin İncelenmesi. *Selçuk Üniversitesi Sosyal Bilimler Enstitüsü Dergisi*, 31(1), 243–253.
- TÜİK. (2023). İşgücü İstatistikleri, Şubat 2023. Erişim adresi: <https://data.tuik.gov.tr/Bulten/Index?p=Isgucu-Istatistikleri-Subat-2023-49371#:~:text=%C4%B0%C5%9Fisizlik%20oran%C4%B1%20erkeklerde%20%258%2C7,12%2C6%20olarak%20tahmin%20edildi.&text=%C4%B0stihdam%20edilenlerin%20say%C4%B1s%C4%B1%202023%20y%C4%B1%C4%B1,%31%2C8%20olarak%20ger%C3%A7ekle%C5%9Fti>

- Wikipedia. (2023). İşsizlik nedir? Erişim adresi: <https://tr.wikipedia.org/wiki/%C4%B0%C5%9Fsizlik>
- Winefield, A. H., Tiggemann, M., & Winefield, H. R. (1993). Unemployment and psychological distress: The role of coping. *Journal of Applied Psychology*, 78(2), 249-255.
- Yetişensoy, O., & Şahin, İ. F. (2020). Sosyal bilgiler öğretmen adaylarının işsizlik kaygısı düzeyleri ile öğretmenlik mesleğine ilişkin tutumları arasındaki ilişkinin incelenmesi. *Hacettepe Üniversitesi Eğitim Fakültesi Dergisi*, 35(3), 627-643. <https://doi.org/10.16986/HUJE.2019053983>
- Yıldız, K. (2014). İşsizlik türleri, her bir işsizlik türünün toplam işsizlikteki payı ve çeşitli demografik parametrelerle ilişkisi. *Uluslararası Hakemli Sosyal Bilimler E-Dergisi*, (45), 1-26.
- Yılmaz, K., & Caz, Ç. (2022). Spor bilimleri fakültesi öğrencilerinin kariyer planlamaları ile iş bulma kaygıları arasındaki ilişki. *Çanakkale Onsekiz Mart Üniversitesi Spor Bilimleri Dergisi*, 5(1), 39-52. <https://dergipark.org.tr/en/pub/comusbd/issue/71126/1129665>

KAYNAKÇA

- Baker, M. (2020). Covid-19 “Cura Italia” Decree Enacted. <https://www.bakermckenzie.com/en/insight/publications/2020/03/covid19-curaitalia-decree-enacted>.
- Duran, H. (2020). Devletlerin Koronavirüsle Karşılaştırmalı Mücadele Stratejileri. *Seta Analiz*(317).
- ECSWA (2020). *Kriz Ortamlarında Politika Değerlendirmesi ve Analizi için Büyük Veri Kaynakları: Lübnan ve Ürdün’de COVID-19*: <https://data.unescwa.org/content/article-3>.
- Ekşi Sözlük (2020, Nisan 9). *Sağlık Emekçileri Dayanışma Ağı*. Ekşi Sözlük: <https://eksisoszluk.com/saglik-emekcileri-dayanisma-agi--6464162>.
- Falagiarda, M., Prapiestis, A. ve Rancoita, E. (2020). Public Loan Guarantees and Bank Lending in The Covid-19 Period. European Central Bank. *Economic Bulletin*, 6.
- Genç, Ş. (2020, Mart 11). *Tüm İtalya Karantinada: “Dünyanın Ucundaki Felaket Artık Kapımızda”*. Perspektif: <https://perspektif.eu/2020/03/11/karantina-italyadaki-koronakarantinasindan-mektup-dunyanin-ucundaki-felaket-birkac-saatte-kapinizda/>.
- Güven, H. (2020). Covid-19 Pandemi Krizi Sürecinde E-ticarete Meydana Gelen Değişimler. *Avrasya Sosyal ve Ekonomi Araştırmaları Dergisi*, 7(5), 251-268.
- IMF (2020a). Policy Responses to Covid-19. <https://www.imf.org/en/Topics/imf-and-covid19/Policy-Responses-to-COVID-19>.
- IMF (2020b). *Confronting the COVID-19 Pandemic in the Middle East and Central Asia*, <https://www.imf.org/en/Publications/REO/MECA/Issues/2020/04/15/regional-economic-outlook-middle-east-central-asia-report>.
- Kılıç, O. (2020). Tarihte küresel salgın hastalıklar ve toplum hayatına etkileri. TÜBA, M. Şeker, A. Özer ve 28 MEDYA VE KÜLTÜREL ÇALIŞMALAR DERGİSİ C. Korkut (Ed.) içinde, Küresel salgının anatomisi insan ve toplumun geleceği (s. 13-53). Ankara: Türkiye Bilimler Akademisi (TÜBA).
- Lima, C. K., Carvalho, P., Lima, I., Nunes, J., Saraiva, J. ve Desouza, R. (2020). The Emotional Impact of Coronavirus 2019-nCoV (New Coronavirus Disease). *Psychiatry Research*, 287.
- Milstein, E. ve Wessel, D. (2021). What Did The Fed Do In Response To The Covid-19 Crisis? *Brookings*.
- Muradoğlu, C. (2020, Mart). *Corona Virüs Nedeniyle Ülkelerin Açıkladığı Önlem Paketleri*. Webrazzi: <https://webrazzi.com/2020/03/30/corona-virus-nedeniyle-ulkelerin-acikladigi-onlem-paketleri/>.
- NTV (2020, Mart 27). *Cumhurbaşkanlığı’ndan Corona Virüs Sitesi*. NTV: <https://www.ntv.com.tr/turkiye/cumhurbaskanligindan-corona-virus-sitesi,y-CMP5IcskyTDzFB0F8x8A>.
- Pala, Ş. (2020, Nisan 7). *5 Soru: İspanya’nın Koronavirüs ile Mücadelesi*. SETAV: <https://www.setav.org/5-soru-ispnyanin-koronavirus-ile-mucadelesi/>.
- Scampuddu, B. ve Nleddu, G. L. (2020). Italy Imposes a Series Of Liquidity Measures In Reaction To The Covid-19 Emergency.
- Sim, K. ve Chua, H. (2004). The Psychological Impact of SARS: A Matter of Heart and Mind. *CMAJ*, 170(5), 811-812.
- T.C. Ticaret Bakanlığı. (2020, Mayıs 21). *Covid-19 Gelişmeleri*. <https://ticaret.gov.tr/yurtdisiteskilati/avrupa/ispnyan/ulke-profil/kovid-19-gelismeleri>.
- Turan, A. ve Hamza Çelikyay, H. (2020). Türkiye’de KOVİD-19 ile Mücadele: Politikalar ve Aktörler. *Uluslararası Yönetim Akademisi Dergisi*, 3(1), 1-25.
- TÜBİTAK (2020). *Türkiye’de Durum*. [tubitak.gov.tr: https://covid19.tubitak.gov.tr/turkiyede-durum](https://covid19.tubitak.gov.tr/turkiyede-durum).

KAYNAKÇA

- Aykas, A., Uslu, A., & Şimşek, C. (2015). Mass media, online social network, and organ donation: old mistakes and new perspectives. *Transplantation proceedings*, 47(4), 1070–1072. <https://doi.org/10.1016/j.transproceed.2014.09.182>
- Altan Bayraktar, Ü. ve Bayraktar, N. (2022). KKTC Yazılı Basınında Organ Bağıışı ve Organ Nakli Haberlerinin Sunumu. Buket Bakır (Editör), *Sağlık Bilimleri Alanında Uluslararası Araştırmalar VI (155-171)*. İstanbul: Eğitim Yayınevi.
- Benjey, J., Cunanan, M., & Thomson, A. (2007). Regulatory compliance in solid-organ transplantation: what you don't know can hurt your program. *Prog Transplant*, 17(2), 129-135. <https://doi.org/10.1177/152692480701700208>
- Brzeziński, M., & Klikowicz, P. (2015). Facebook as a medium for promoting statement of intent for organ donation: 5-years of experience. *Ann Transplant*, 20, 141-146. <https://doi.org/10.12659/aot.892494>
- Cameron, A. M., Massie, A. B., Alexander, C. E., Stewart, B., Montgomery, R. A., Benavides, N. R., Fleming, G. D., & Segev, D. L. (2013). Social media and organ donor registration: the Facebook effect. *Am J Transplant*, 13(8), 2059-2065. <https://doi.org/10.1111/ajt.12312>
- Cinelli, M., Quattrociochi, W., Galeazzi, A., Valensise, C. M., Brugnoli, E., Schmidt, A. L., Zola, P., Zollo, F., & Scala, A. (2020). The COVID-19 social media infodemic. *Scientific Reports*, 10(1), 16598. <https://doi.org/10.1038/s41598-020-73510-5>
- Da Silva Clemente Pinho, R., Nogueira da Costa Santos, C. M., & Resende Figueiredo Duarte, I. M. (2021). Presumed post-mortem donors: the degree of information among university students. *BMC Med Ethics*, 22(1), 139. <https://doi.org/10.1186/s12910-021-00707-2>
- Febrero, B., Almela-Baeza, J., Ros, I., Pérez-Sánchez, M. B., Pérez-Manzano, A., Cascales, P., Martínez-Alarcón, L., & Ramírez, P. (2021). The impact of information and communications technology and broadcasting on YouTube for improving attitude toward organ donation in secondary education with the creation of short films. *Patient Educ Couns*, 104(9), 2317-2326. <https://doi.org/10.1016/j.pec.2021.02.037>
- Henderson, M. L., Adler, J. T., Van Pilsum Rasmussen, S. E., Thomas, A. G., Herron, P. D., Waldram, M. M., Ruck, J. M., Purnell, T. S., DiBrito, S. R., Holscher, C. M., Haugen, C. E., Alimi, Y., Konel, J. M., Eno, A. K., Garonzik Wang, J. M., Gordon, E. J., Lentine, K. L., Schaffer, R. L., Cameron, A. M., & Segev, D. L. (2019). How Should Social Media Be Used in Transplantation? A Survey of the American Society of Transplant Surgeons. *Transplantation*, 103(3), 573-580. <https://doi.org/10.1097/tp.0000000000002243>
- Henderson, M. L., Clayville, K. A., Fisher, J. S., Kuntz, K. K., Mysel, H., Purnell, T. S., Schaffer, R. L., Sherman, L. A., Willock, E. P., & Gordon, E. J. (2017). Social media and organ donation: Ethically navigating the next frontier. *Am J Transplant*, 17(11), 2803-2809. <https://doi.org/10.1111/ajt.14444>
- Howard, P. N., Hussain, M. M., Howard, P. N., & Hussain, M. M. (2013). 17Digital Media and the Arab Spring. In *Democracy's Fourth Wave?: Digital Media and the Arab Spring* (pp. 0). Oxford University Press. <https://doi.org/10.1093/acprof:oso/9780199936953.003.0001>
- Kavurmacı, M., Karabulut, N., & Koç, A. (2014). Üniversite öğrencilerinin organ bağıışı hakkındaki bilgi ve görüşleri. *Hemşirelikte Eğitim ve Araştırma Dergisi*, 11(2), 15-21.
- Kazley, A. S., Hamidi, B., Balliet, W., & Baliga, P. (2016). Social Media Use Among Living Kidney Donors and Recipients: Survey on Current Practice and Potential. *J Med Internet Res*, 18(12), e328. <https://doi.org/10.2196/jmir.6176>
- Meena, P., Kute, V. B., Bhargava, V., Mondal, R., & Agarwal, S. K. (2023). Social Media and Organ Donation: Pros and Cons. *Indian J Nephrol*, 33(1), 4-11. https://doi.org/10.4103/ijn.ijn_158_22

- Moorlock, G., & Draper, H. (2018). Empathy, social media, and directed altruistic living organ donation. *Bioethics*, 32(5), 289-297.
- Olsacher, A., Bade, C., Ehlers, J., & Fehring, L. (2023). How to effectively communicate health information on social media depending on the audience's personality traits: An experimental study in the context of organ donation in Germany. *Soc Sci Med*, 335, 116226. <https://doi.org/10.1016/j.socscimed.2023.116226>
- Ortiz, F., & Giunti, G. (2022). Usability assessment of an interactive health technology for kidney living donors: protocol for a prospective cross-sectional survey. *BMJ Open*, 12(1), e051166. <https://doi.org/10.1136/bmjopen-2021-051166>
- Rocha, P., Pinheiro, D., de Paula Monteiro, R., Tubert, E., Romero, E., Bastos-Filho, C., Nuno, M., & Cadeiras, M. (2023). Adaptive Content Tuning of Social Network Digital Health Interventions Using Control Systems Engineering for Precision Public Health: Cluster Randomized Controlled Trial. *J Med Internet Res*, 25, e43132. <https://doi.org/10.2196/43132>
- Uzuntarla, Y. (2019). Bir Eğitim ve Araştırma Hastanesindeki Beyin Ölümü ve Organ Bağışı Olgularının Retrospektif İncelenmesi. *Göğüs Kalp Damar Anestezi ve Yoğun Bakım Derneği Dergisi*, 25(4), 264-269.
- Ziroğlu, Ş. (2019). *Türkiye'de organ ve doku aktarımında yasal çerçeve ve etik tartışmalar*. Yüksek Lisans Tezi. İstanbul: İstanbul Medipol Üniversitesi .

KAYNAKÇA

- Çayır, K. (2015). *Türkiye’de İslamcılık ve İslami Edebiyat -Toplu Hidayet Söyleminden Yeni Bireysel Müslümanlıklara*. İstanbul: İstanbul Bilgi Üniversitesi Yayınları
- Erkol, Ç. G. ve Çalışkan, U. (2016), 1960’lardan 28 Şubat’a Cemaati Romanlarla İcat Etmek: Siyasal İslam’ın Popüler Tezahürleri. *Moment Dergi Hacettepe Üniversitesi İletişim Fakültesi Kültürel Çalışmalar Dergisi*, 3(1): 21-47
- Mektup*. (Şubat 2010) Allah Hayrün-nisa’yı mı Örnek Alın Dedi. Sayı 246 s.10
- Mektup*. (Şubat 2010) Evlilik Üzerine. Sayı 246 s.51
- Mektup*. (Eylül 2002). İmtihanımız. Sayı 212 s.5-6
- Mektup*. (Şubat 1998). Refah Partisini Kapatmakla İslam’ın Yükselişini Önleyemezsiniz. Sayı 157 s.1
- Mektup*. (Eylül 1997) Evet Sıra Poliste. Sayı 152 s.3
- Mektup*. (Mart 1997). Laik Vahşet, Sayı 146 s.2
- Mektup*. (Ağustos 1996). RP İktidara geldi diye gevşemeyelim, rejimle mücadelelerimiz bitmedi. Sayı 139 s.1
- Mektup*. (Nisan 1996) Kadınları Erkekler Savundu. Sayı 135 s.32
- Mektup*. (Aralık 1995). Refah Partisi’nin Desteklersek Ne Olur. Sayı 131 s.2-3
- Mektup*. (Ağustos 1993) “Birkaç Söz”, Sayı 103 s.1
- Mektup*. (Ağustos 1993) Şehit Başbağlar. Sayı 103 s.5
- Mektup*. (Temmuz 1993) Kadın. Sayı 102 s.16-17
- Mektup*. (Kasım 1991) Tebliğe Devam Edelim. Sayı 82 s.3
- Mektup*. (Kasım 1991) Seçim Gezisi ve Bir Taşla İki Kuş. Sayı 82 s.46-47
- Mektup*. (Nisan 1985). İslam’da Erkek. Sayı 3 s.2-3
- Satar, N. A. (2016). Müslüman Kadının Sesi: İslamcı Romanların Kadın Yazar ve Anlatıcıları, *Muhafazakar Düşünce*, 13 (49): 295-313
- Şenlikoğlu, E. (2007). *Bize Nasıl Kıydınız*. İstanbul: Mektup Yayınları
- Şenlikoğlu, E. (2006). *Hıristiyan Gülü*. İstanbul: Mektup Yayınları
- Şenlikoğlu, E. (1997a). *İmamın Manken Kızı*. İstanbul: Mektup Yayınları
- Şenlikoğlu, E. (1997b). *Televizyon Röportajları*. İstanbul: Mektup Yayınları
- Şenlikoğlu, E. (1997c). *Kadınları Kadınlar da Eziyor*. İstanbul: Mektup Yayınları
- Şenlikoğlu, E. (1993a). *İdamlık Genç*. İstanbul: Mektup Yayınları
- Şenlikoğlu, E. (1993b). *Gençliğin İmanını Sorularla Çaldılar*. İstanbul: Mektup Yayınları
- Şenlikoğlu, E. (1992). *Maria*. İstanbul: Mektup Yayınları
- Tuksal, H. Ş. (2020) Türkiye’de İslami Feminizm Tartışmaları. İçinde F. Saygılıgil ve N. Berber (Editör) *Modern Türkiye’de Siyasi Düşünce, Cilt 10: Feminizm*. (216-238). İstanbul: İletişim Yayınları
- Uğur, V. (2017). Kadın Kimliği ve Modernizm Karşıtlığı: Hidayet Romanlarının İdeolojisi, *Social Science Studies*. 5 (4): 810-826
- Yılmaz, V. E. (2000). Bir Kimlik Oluşturma Aracı Olarak İslami Popüler Romanlar. Yayınlanmamış Yüksek Lisans Tezi. Ankara: Ankara Üniversitesi Sosyal Bilimler Enstitüsü, Halkla İlişkiler ve Tanıtım Anabilim Dalı
- URL-1 <https://twitter.com/eminesenlkoglu/status/1577725162912452621> (E.T: 13.11.2022)
- URL-2 (<https://www.hurriyet.com.tr/kelebek/kadin-istekliyese-teklif-edebilir-8523775>) (E.T: 15.11.2022)
- URL-3 <https://www.youtube.com/watch?v=gsWUmMxxLHI> (E.T: 15.11.2022)
- URL-4 <https://www.youtube.com/watch?v=anfbH782aB0> (E.T: 14.11.2022)
- URL-5 <https://www.youtube.com/watch?v=gsWUmMxxLHI> (E.T: 08.11.2022)
- URL-6 <https://t24.com.tr/haber/emine-senlikoglu-iftiralar-olmasa-aya-bile-cikardik-bu-ak-partiyle,311988> (E.T:12.11.2022)
- URL-7 (<https://www.youtube.com/watch?v=anfbH782aB0>) (E.T.: 20.11.2022)
- URL-8 <https://www.youtube.com/watch?v=CLzjq7aazU4> (E.T. 18.11.2022)

KAYNAKÇA

- Akınoğlu, O. (2002). Eğitim ve Sosyalleşme Açısından İnternet Kullanımı. Doktora Tezi. Sakarya: Sakarya Üniversitesi.
- Anderson, E.L., Steen, E. ve Stavropoulos, V. (2017). Internet Use and Problematic Internet Use: A Systematic Review of Longitudinal Research Trends in Adolescence and Emergent Adulthood. *International Journal of Adolescence and Youth*, 22(4), 430-454. DOI: <https://doi.org/10.1080/02673843.2016.1227716>
- Bulut, T. (2020). R’da Multinomial Lojistik Regresyon Üzerine Bir Vaka Çalışması. <https://tevfikbulut.net/rda-multinomial-lojistik-regresyon-uzerine-bir-vaka-calismasi-a-case-study-on-multinomial-logistic-regression-in-r/>
- Demirtaş, E.A., Anagün, A.S. ve Köksal, G. (2009). Determination of Optimal Product Styles by Ordinal Logistic Regression Versus Conjoint Analysis for Kitchen Faucets. *International Journal of Industrial Ergonomics*, 39(5), 866-875. DOI: <https://doi.org/10.1016/j.ergon.2009.06.007>
- Deng, X., Xu, D., Zeng, M. ve Qi, Y. (2019). Does Internet Use Help Reduce Rural Cropland Abandonment? Evidence From China. *Land Use Policy*, 89(104243), 1-11. DOI: <https://doi.org/10.1016/j.landusepol.2019.104243>
- Gökdemir, S. ve Erdem, S. H. (2017). Seyahat Acentalarında İnternet Kullanımı ve Sosyal Medya. *Çanakkale Onsekiz Mart Üniversitesi Uluslararası Sosyal Bilimler Dergisi*, 2(3) , 23-38 . DOI: <https://doi.org/10.31454/usb.381450>
- Güler, H., Şahinkaya, Y. ve Şahinkaya, H. (2017). İnternet ve Mobil Teknolojilerin Yaygınlaşması: Fırsatlar ve Sınırlılıklar. *Kilis 7 Aralık Üniversitesi Sosyal Bilimler Dergisi*, 7(14), 186-207. DOI: <https://doi.org/10.31834/kilissbd.341511>
- Hayır, C. (2019). Lise Öğrencilerinin İnternet Ortamında Fazla Vakit Geçirme Nedenleri Üzerine Bir İnceleme: İstanbul Köy Hizmetleri Anadolu Lisesi Örneği. *Karabük Üniversitesi Sosyal Bilimler Enstitüsü Dergisi*, 9(2), 522-536. <https://dergipark.org.tr/tr/pub/joiss/issue/49576/629378>
- Hosmer, D.W. ve Lemeshow, S. (2000). *Applied Logistic Regression*. New York: John Wiley and Sons.
- Internet World Stats. (2020). Internet Usage Statistics The Internet Big Picture World Internet Users and 2020 Population Stats. URL-1: <https://www.internetworldstats.com/> (E. T.: 13.08.2020)
- Isaac, O., Abdullah, Z., Aldholay, A.H. ve Ameen, A.A. (2019). Antecedents and Outcomes of Internet Usage within Organisations in Yemen: An Extension of The Unified Theory of Acceptance and Use of Technology (UTAUT) Model. *Asia Pacific Management Review*, 24(4), 335-354. DOI: <https://doi.org/10.1016/j.apmr.2018.12.003>
- Kalaycı, Ş. (2006). *SPSS Uygulamalı Çok Değişkenli İstatistik Teknikleri*. Ankara: Asil Yayın Dağıtım.
- Kuss, D.J. ve Lopez-Fernandez, O. (2016). Internet Addiction and Problematic Internet Use: A Systematic Review of Clinical Research. *World Journal of Psychiatry*, 6(1), 143-176. DOI: <https://doi.org/10.5498/wjp.v6.i1.143>
- Marsh, E.J. ve Rajaram, S. (2019). The Digital Expansion of The Mind: Implications of İnternet Usage for Memory and Cognition. *Journal of Applied Research in Memory and Cognition*, 8(1), 1-14. DOI: <https://doi.org/10.1016/j.jarmac.2018.11.001>
- Özdamar, K. (2009). *Paket Programlar ile İstatiksel Veri Analizi*. Ankara: Kitabevi.
- Özkan, T. ve İpekten, O.B. (2017). İnternet Bankacılığı Kullanımını Etkileyen Faktörler: Atatürk Üniversitesi Personeli Üzerine Bir Uygulama. *Atatürk Üniversitesi Sosyal Bilimler Enstitüsü Dergisi*, 21(2) , 647-664. <https://dergipark.org.tr/tr/pub/ataunisobil/issue/34503/425097>
- Ryan, C. (2016). Computer and Internet Use in the United States: 2016. *American Community Survey Reports*. 1-14.

- <https://www.census.gov/content/dam/Census/library/publications/2018/acs/ACS-39.pdf>
- Sakina, B., Khalid, M. ve Farzana, S. (2008). Internet Use Among University Students: A Survey in University of the Punjab, Lahore. *Pakistan Journal of Library and Information Science*, 2008(9), 49-65.
- <http://eprints.rclis.org/19027/1/pjlis-9-mahmood.pdf>
- Saldıran, Ç.T. (2021). İnternet Bağımlılığında Cinsiyet, Fiziksel Aktivite ve Yaşam Kalitesinin Tahmini Etkileri: Üniversite Öğrenci Örnekleme. *Bağımlılık Dergisi*, 22(1), 10-19. DOI: <https://doi.org/10.51982/bagimli.784565>
- Sinclair, P.M., Kable, A., Levett-Jones, T. ve Booth, D. (2016). The Effectiveness of Internet-Based e-Learning on Clinician Behaviour and Patient Outcomes: A Systematic Review. *International Journal of Nursing Studies*, 57, 70-81. DOI: <https://doi.org/10.1016/j.ijnurstu.2016.01.011>
- Solmaz, B., Tekin, G., Herzem, Z. ve Demir, M. (2013). İnternet ve Sosyal Medya Kullanımı Üzerine Bir Uygulama. *Selçuk İletişim*, 7(4), 23-32.
- <https://dergipark.org.tr/tr/pub/josc/issue/19027/200546>
- Şerbetçi, A. (2013). Sıralı Lojistik Regresyon Analizi İle İstatistik Ve Ekonometri, Derslerinde Başarıyı Etkileyen Faktörlerin Belirlenmesi: Atatürk Üniversitesi İktisadi ve İdari Bilimler Fakültesi Öğrencileri Üzerine Bir Uygulama. *Kahramanmaraş Sütçü İmam Üniversitesi İktisadi ve İdari Bilimler Fakültesi Dergisi*, 3(1), 89-110.
- <http://iibfdergisi.ksu.edu.tr/tr/pub/issue/10266/125917>
- Tarlakazan, E. ve Yavuz, E. (2018). Üniversite Öğrencilerinin Mobil Oyun Profili ve Oynama Aışkanlıkları. *Artvin Çoruh Üniversitesi Uluslararası Sosyal Bilimler Dergisi*, 4(2), 149-163. DOI: <https://doi.org/10.22466/acusbd.431711>
- Tokel, S., Başer, D. ve İşler, V. (2013). Türkiye'deki Ebeveynlerin Çocuklarının İnternet ve Sosyal Paylaşım Siteleri Kullanımına Yönelik Bilgi Seviyeleri ve Alguları. *Mersin Üniversitesi Eğitim Fakültesi Dergisi*, 9(1), 225-236.
- <https://dergipark.org.tr/tr/pub/mersinefd/issue/17382/181552>
- Türkiye İstatistik Kurumu. (2019). Bilgi Toplumu İstatistikleri (Information Society Statistics), 2004-2019.
- URL-2: <https://data.tuik.gov.tr/Bulten/DownloadIstatistikselTablo?p=V0mGt9KmBDyKM-LuRdlg7lhqkRjbaIXB8e4wt4r1VOueWGS8fbnZP322huHRjmOIv> (E.T.: 13.08.2020)
- Türkiye İstatistik Kurumu. (2019). Hanehalkı ve Bireylere İlişkin Bilgi ve İletişim Teknolojileri (BİT) Kullanım Araştırması, 2019.
- URL-4: [https://data.tuik.gov.tr/Bulten/Index?p=Hanehalki-Bilisim-Teknolojileri-\(BT\)-Kullanim-Arastirmasi-2019-30574](https://data.tuik.gov.tr/Bulten/Index?p=Hanehalki-Bilisim-Teknolojileri-(BT)-Kullanim-Arastirmasi-2019-30574) (E.T.: 13.08.2020)
- Türkiye İstatistik Kurumu. (2019). Hanelerde Bilişim Teknolojileri ve İnternet Erişimi Bulunma Oranı, 2004-2019.
- URL-3: <https://data.tuik.gov.tr/Bulten/DownloadFile?p=APjYKxgQQEodgunZvJ5acstY-g0xMks4N8m6PMqAtRGiMM1Oxr/ON0yJ6TercFERwkiJ4VwBfEfdOYg8QmgXCMgLo-Cj8IIvQ/gRWLsFH4=> (E.T.: 13.08.2020)
- Üçdoğruk, Ş., Akın, F. ve Emeç, H. (2001). Türkiye Hanehalkı Eğlence Kültür Harcamalarında Tobit Modelin Kullanımı. *Gazi Üniversitesi İktisadi ve İdari Bilimler Fakültesi Dergisi*, 3(3), 13-26.
- <https://dergipark.org.tr/tr/pub/gaziuiibfd/issue/28350/301381>
- Williams, R. (2006). Generalized Ordered Logit/Partial Proportional Odds Models for Ordinal Dependent Variables. *Stata Journal*, 6(1), 58-82.
- <https://journals.sagepub.com/doi/pdf/10.1177/1536867X0600600104>
- Wimble, M. (2016). Understanding Health and Health-Related Behavior of Users of Internet Health Information. *Telemedicine and e-Health*, 22(10), 809-815. DOI: <https://doi.org/10.1089/tmj.2015.0267>

KAYNAKÇA

- Akpürçek, K., & Başkol, M. (2022). Geçmişin İzleri: Retro Pazarlama Üzerine Kavramsal Bir Çalışma. *Bartın Üniversitesi İktisadi ve İdari Bilimler Fakültesi Dergisi*, Cilt 13(25), 23-36.
- Arslan, B. (2017). Retro Ürünlerine Yönelik Tüketici Tutumlarını Etkileyen Demografik Faktörlerin Belirlenmesi. *Nişantaşı Üniversitesi Sosyal Bilimler Dergisi*, Cilt 5 (1).
- Arslan, B. (2019). *The Effect Of Emotional Commitment On Brand Loyalty In Retro Marketing For Turkish Beverage Sector: A Study On A Foundation University Students In Istanbul*. (Yüksek Lisans Tezi). Yeditepe Üniversitesi, İstanbul.
- Bahadır, E. B. (2018). *Retro Pazarlamanın Tüketicilerin Marka İmajı Ve Marka Kimliği Algısına Etkileri Üzerine Bir Araştırma*. (Yüksek Lisans Tezi). Nişantaşı Üniversitesi, İstanbul
- Batu, U. (2019). Bir Marka Nostalji Üzerinden de Markalaşabilir. *Erişim Adresi: Bir Marka Nostalji Üzerinden de Markalaşabilir*.(Erişim Tarihi 28.06.2023).
- Brown, S. (1999). Retro-marketing: yesterday's tomorrows, today! *Marketing Intelligence & Planning*, Volume 17(7), 363-376.
- Brown, S., Kozinets, R. V., & Sherry, J. F. (2003). Teaching Old Brands New Tricks: Retro Branding and the Revival of Brand Meaning. *Journal of Marketing*(67), 19-33.
- Civanoğlu, C. (2021). *Retro Pazarlama Uygulamalarının Marka Denkliliği ve Yeniden Satın Alma Eğilimi Üzerindeki Etkisi*. (Yüksek Lisans Tezi). Sıtkı Koçman Üniversitesi, Muğla.
- Çeber, B. (2018). *Retro Pazarlama ve Markaların Retro Pazarlama Uygulamalarına İlişkin Bir Araştırma*. (Yüksek Lisans Tezi). Kocaeli Üniversitesi, Kocaeli.
- Çeber, B. (2021). Retro Pazarlama ve Markaların Retro Pazarlama Faaliyetlerine İlişkin Uygulamalı Bir Araştırma. *Eskişehir Osmangazi Üniversitesi Sosyal Bilimler Dergisi*, Cilt 22(1), 253-275.
- DeVaney, S. A. (2015). Understanding the Millennial Generations. *Journal of Financial Service Professionals*, Vol:69(6), 11-14.
- Doğaner, M. C., & Çakır, F. (2018). Retro Pazarlama Yaklaşımı Üzerine Literatür Taraması. *International Congress of Political, Economic and Financial Analysis*, s. 1207-1214.
- Engin, H. B., & Yılmaz, N. A. (2020). Retro Ürün Ve Deneyim Tüketen Y Kuşağı Üzerine Bir Araştırma. *Anadolu Üniversitesi İletişim Bilimleri Fakültesi Uluslararası Hakemli Dergisi*, Cilt 28(1).
- Erdoğan, H. (2022). Retro Ve Nostalji Pazarlama Hakkında Bibliyometrik Bir Çalışma. *Mehmet Akif Ersoy Üniversitesi Sosyal Bilimler Enstitüsü Dergisi*(36), 19-32.
- Eski, M. (2022). *Marka Güncelliği Ve Marka Mirasının Devamlılığında Retro Pazarlamanın Rolü*. *Kişisel Nostaljik Deneyimi Olmayan Z Kuşağı Üzerine Bir Araştırma*. (Yüksek Lisans Tezi). İstanbul Üniversitesi, İstanbul.
- Gajanova, L., & Zdenka, V. (2020). Retro Marketing – A Phenomenon Of Modern Times. *Technology Transfer: Innovative Solutions In Social Sciences and Humanities*, 42-44.
- Gökaliiler, E., & Arslan, Z. (2015). Geçmişle Bağ Kuran Bir Pazarlama Yaklaşımı: Retro Pazarlama Perspektifinden Tüketicilerin Marka Kimliği Ve Marka İmajına Bakış Açıları Üzerine Bir Araştırma. *Global Media Journal TR Edition*, Cilt 6(11).
- Gülay, B. (2015). Nostalji markalaşmasında post-modern pazarlama örneği: Retro müzik. *International Journal of Social Sciences and Education Research*, Cilt 1(3).
- Gürşen, A. E. (2017). *Retro Pazarlama Etkinliklerinin Tüketicilerin Marka-Moda Algısı Açısından İncelenmesi Ve Bir Araştırma*. (Yüksek Lisans Tezi). Galatasaray Üniversitesi, İstanbul.
- Hacıoğlu, N. (2019). *Yerel Ürünlerde Retro Pazarlama: Bayburt Ehramı Üzerine Uygulamalı Bir Araştırma*. (Yüksek Lisans Tezi). Bayburt Üniversitesi, Bayburt.
- Holak, S. L. (1996). Exploring Nostalgia Imagery Using Consumer Collages. *Association for Consumer Research*, Volume: 23, 35-42.

- Karaali, Ç. (2021). *Retro Pazarlama Ve Marka İletişimi: Retro Reklamlar İle İlgili Tüketiciler Görüşlerinin Belirlenmesine İlişkin Nitel Bir Araştırma*. (Yüksek Lisans Tezi). Akdeniz Üniversitesi, Antalya.
- Karaburgu, H., & Dursun, Y. (2023). Retro Ürünleri Algılama Eğilimleri İle Satın Alma Davranışının Y Ve Z Kuşağı Tüketicileri Çerçevesinde İncelenmesi. *Erciyes Akademik Dergisi, Cilt 37(1)*, 315-338.
- Keskin, H. D., & Memiş, S. (2011). Retro Pazarlama Ve Pazarlamada Uygulanmasına Yönelik Bazı Örnekler. *Süleyman Demirel Üniversitesi İktisadi ve İdari Bilimler Fakültesi Dergisi, Cilt 16(3)*.
- Kessous, A. (2014). Nostalgia, autobiographical memories and brand strategy: Marketing to the Post World War Generation. *Journal of Brand Strategy*, 148-164.
- Kestane, S. Ü. (2015). Antik Çağda Pazarlama Ve Pazarlama Karması Elemanlarına Yönelik Değerlendirmeler. *BEU. SBE. Derg., Cilt 4(1)*.
- Kyles, D. (2005). Managing Your Multigenerational Workforce. *Strategic Finance; Montvale, Vol: 87(6)*, 52-55.
- Mannheim, K. (1952). *The Problem of Generations* (R. K. Paul Ed.). London: Essay on the Sociology of Knowledge.
- McCordle, M. (2014). *The ABC of XYZ: Understanding the Global Generations*. Australia: McCordle Research Pty Ltd.
- Membriela-Pollán, M., & Picatoste-Novo, X. (2021). Comportamiento del consumidor y nostalgia: revisión y análisis bibliométrico sobre retromarketing. *Atlantic Review of Economics, Volume 4(1)*.
- Menge, A. (2017). *Retro Pazarlama – Kayseri’deki Nostaljik Mekanlar Üzerine Bir Araştırma*. (Yüksek Lisans Tezi). Nuh Naci Yazgan Üniversitesi, Kayseri.
- Menteş, N., & Şengün, H. İ. (2022). İkinci Mertebe Doğrulayıcı Faktör Analizi ile Retro Ürün Tercihinde Etkili Olan Unsurların Belirlenmesi. *BMLİ, Cilt 10(1)*, 192-207.
- Ogechukwu, D. (2014). ‘As It Was in the Beginning, So Shall It Be, World Without End’ Retro-Marketing: The Art of Bringing Back to Life/Revitalizing an Old Brand (Product) - The Nigerian Experience. *British Journal of Marketing Studies, Vol : 2(1)*, 32-58.
- Okan, O. (2021). Retro Kavramı Bağlamında İki Boyutlu Pksel Sanatta Estetik Algısı. *Aydın Sanat, Cilt 7(14)*, 179-187.
- Oral, M. A. (2021). Tüketicilerin Retro Pazarlamaya Yönelik Düşünceleri: Antalya İlinde Bir Araştırma. *Mehmet Akif Ersoy İktisadi ve İdari Bilimler Fakültesi Dergisi, Cilt 8(2)*, 959-983.
- Özdemir, Y. (2018). *Retro Pazarlamada Nostalji Eğilimi: Denizli’de Bir Araştırma*. (Yüksek Lisans Tezi). Pamukkale Üniversitesi, Denizli.
- Özel, Ç. H. (2021). Postmodern Tüketicilerin Nostalji Eğilimi: Y Kuşağı. *Sosyal ve Beşeri Bilimler Dergisi, Cilt 13(1)*, 21-43.
- Pereira, V. C., & Pollán, M. M. (2021). Nostalgia, Retro-Marketing, and Neuromarketing: An Exploratory Review. *jocis, Cilt 7*.
- Pınarbaşı, F., & Türkyılmaz, C. A. (2017). Retro Marka Deneyiminin Yeniden Satın Alma Niyeti ve Marka Bağlılığı Yaratmadaki Rolü. *Journal of Research in Business & Social Science, Cilt 6(2)*, 13-25.
- Pir, E. Ö. (2019). Nostalgic Evolution Of Marketing: Retro Marketing. *The Journal of Social Science, Cilt 3(6)*.
- Ricolfe, J. S. C. (2013). Estudio de los factores de compra de productos retro y segmentación del mercado potencial retro. *Contaduría y Administración, Volume 58(1)*, 225-250.
- Sarıççek, R. (2017). Retro Pazarlama Bağlamında Tüketicilerin Marka Kimliği ve Marka İmajına Bakış Açılırları: GAÜN Akademisyenleri Üzerine Bir Araştırma. *Gaziantep University Journal of Social Sciences, Cilt 16(2)*, 345-358.
- Şahin, E., & Kaya, F. (2019). Retro Pazarlama Kapsamında Tüketicilerin Retro Marka Eğilimlerinin Retro Marka Farkındalığına Ve Retro Marka Güvenine Etkisi: Konya İlinde Bir Araştırma. *Fırat Üniversitesi Sosyal Bilimler Dergisi, Cilt 29(1)*, 227-248.

- Şekeroğlu, S., & Baş, M. (2020). Post-Modern Pazarlamada Retro Pazarlamasının Rolü. *Hacı Bayram Veli Üniversitesi İktisadi ve İdari Bilimler Fakültesi Dergisi*, 346-355.
- Şengel, A. (2022). *Retro Pazarlama Perspektifinden Marka Genleştirme Stratejisi: Bir Olgubilim Çalışması*. (Yüksek Lisans Tezi). Ege Üniversitesi, İzmir.
- Taştepe, Ö. (2019). *Retro Pazarlama Uygulamalarının Marka Bağlılığı ve Satın Alma Niyeti Üzerindeki Etkisi*. (Yüksek Lisans Tezi). Uşak Üniversitesi, Uşak.
- Tekeoğlu, N. T., & Tıgılı, M. (2016). Retro Pazarlama Açısından Halen Varolmayan Eski Markaların Tüketiciler Tarafından Anımsanması Ve Tanınması Üzerine Bir Pilot Çalışma. *Kastamonu Üniversitesi İktisadi ve İdari Bilimler Fakültesi Dergisi*(12).
- Toksarı, M., & Aydar, A. F. (2021). Retro Pazarlama Perspektifinden Tadım Kuruyemiş Markası İle İlgili Reklamın Göstergibilimsel Analiz Yöntemi İle İncelenmesi. *Erciyes İletişim Dergisi*, Cilt 8(2), 891-910.
- Türk, Z. (2020). Tüketicilerin Kişisel Nostalji Eğilimi Ve Nostaljik Ürünlere İlişkin Kalite Algısının Satın Alma Niyeti Üzerindeki Etkisine Yönelik Bir Araştırma. *Pamukkale Üniversitesi Sosyal Bilimler Enstitüsü Dergisi*(45), 419-430.
- Türkyılmaz, C. A. (2016). *Geçmişin Gücü - Retro Pazarlama* (Vol. 1. Baskı). İstanbul: Beta Yayınları.
- Twenge, J. M. (2010). Generational Differences in Work Values: Leisure and Extrinsic Values Increasing, Social and Intrinsic Values Decreasing. *Journal of Management*, Vol:36(5), 1117-1142.
- Uğur, E. (2018). *Retro Pazarlama Uygulamalarına Tüketici Tepkilerinin Nörö pazarlama İle İncelenmesi*. (Yüksek Lisans Tezi). Fırat Üniversitesi, Elazığ.
- Yaman, Z. (2018). Nostaljik Ürünlerin Tüketici Satın Alma Niyeti Üzerine Etkisi. *Turkish Studies Cilt 13*(7), 301-308.
- Yetim, G. (2020). Retro Temelli Ramazan Etkinlikleri: Nostalji Eğilimi, Akış Deneyimi, Etkinlik Tatmini, Boş Zaman Tatmini, Yaşam Tatmini ve Mutluluk Arasındaki İlişki. *Anemon Muş Alparslan Üniversitesi Sosyal Bilimler Dergisi*, Cilt 8(3), 781-791.
- Yetmen, G. (2011). Günümüz Kadın Giyim Modasında Retro Vintage Eğilimlerin Durumu. *Sanat Dergisi*, Cilt 20, 61-72.
- Yüksel, M. S. (2014). *Modern Pazarlamada Yeni Bir Yaklaşım: Retro Pazarlamanın Tüketici Algısına Etkisi*. (Yüksek Lisans Tezi). Kahramanmaraş Sütçü İmam Üniversitesi, Kahramanmaraş.

GÖRSEL KAYNAKÇASI

- URL - 1 : <https://www.casio.com/tr/watches/casio/product.A168XESG-9A/>
- URL - 2 : <https://www.lacoste.com.tr/tarihce>
- URL - 3 : <https://www.lego.com/tr-tr/product/creative-building-bricks-11016>
- URL - 4 : https://www.nokia.com/phones/en_int/nokia-3310-3g?sku=A00028769
- URL - 5 : <https://www.nestleprofessional.com.tr/nestle/nestle-1927-bitter-cikolata-60-kakao-246x80g>
- URL - 6 : <https://fruko.com.tr/>
- URL - 7 : https://tr.wikipedia.org/wiki/Volkswagen_Beetle
- URL - 8 : <https://www.coca-cola.com.tr/kurumsal/coca-cola-reklamlarinda-kullanilan-sloganlarin-tarihi>
- URL - 9 : <https://www.persil.com.tr/persil-hakkinda-her-sey/tarihce.html>
- URL - 10 : <https://www.sana.com.tr/tarihce>
- URL - 11 : <https://www.unilever.com.tr/brands/home-care/vim/>
- URL - 12 : <https://www.tadim.com.tr/1971den-beri>
- URL - 13 : <https://www.unilever.com.tr/brands/ice-cream/cornetto/>
- URL - 14 : <https://hypebeast.com/2021/3/adidas-originals-stan-smith-forever>

KAYNAKÇA

- Ağca, V. ve Kurt, M. (2007). İç Girişimcilik ve Temel Belirleyicileri: Kavramsal Bir Çerçeve. *Erciyes Üniversitesi İktisadi ve İdari Bilimler Fakültesi Dergisi*, 29, 83-112.
- Ağca, V. ve Yörük, D. (2006). Bağımsız Girişimcilik ve İç Girişimcilik Arasındaki Farklar: Kavramsal Bir Çerçeve. *Afyon Kocatepe Üniversitesi İktisadi ve İdari Bilimler Fakültesi Dergisi*, 8(2), 155-173.
- Akın, A. (2010). İnsan Sermayesi Kaynakları Açısından Girişimci Özellikleri: Anadolu Girişimcileri Üzerine Bir Araştırma. *Dumlupınar Üniversitesi Sosyal Bilimler Dergisi*, 26, 8-22.
- Akmaz, A., Çiçeklioğlu, H. ve Çelik, R. (2020). Girişimcilikte Temel Kavramlar ve Girişimciliğin Nedenleri. İçinde Dr. F. Çelebi (Editör), *İktisadi ve İdari Bilimlerde Kavramsal ve Uygulamalı Araştırmalar* (s. 11-42). İstanbul: Duvar Yayınları.
- Akpınar, F. ve Alkış, H. (2019). Duygusal Zekâ ve Girişimcilik Eğilimi: Adıyaman Üniversitesi Öğrencileri Üzerine Bir Araştırma. *Adıyaman Üniversitesi Sosyal Bilimler Enstitüsü Dergisi*, 12(32), 341-379.
- Aktan, C. C. (2010). Kamu Girişimciliği Başarısızlığı: Niçin Kamu Teşebbüsleri Özel Teşebbüslerden Daha Başarısız? *Sosyal ve Beşerî Bilimler Dergisi*, 2(1), 85-99.
- Al-Mamary, Y. H. S., ve Alraja, M. M. (2022). Understanding Entrepreneurship Intention and Behavior in The Light of TPB Model From The Digital Entrepreneurship Perspective. *International Journal of Information Management Data Insights*, 2(2), 100106.
- Alay, H. K. (2023). Yeni Normalin Yeni Girişimciliği: Dijital Girişimcilik. *İstanbul Esenyurt Üniversitesi İşletme ve Yönetim Bilimleri Fakültesi Sosyal Bilimler Araştırmaları Dergisi*, 3(1), 1-9.
- Alderete, M. V. (2017). Mobile Broadband: A Key Enabling Technology for Entrepreneurship?. *Journal of Small Business Management*, 55(2), 254-269.
- Allen, J. P. (2019). *Dijital Entrepreneurship*. New York: Routledge.
- Allen, J. S., Stevenson, R. M., O'Boyle, E. H., ve Seibert, S. (2021). What Matters More for Entrepreneurship Success? A Meta-analysis Comparing General Mental Ability and Emotional Intelligence in Entrepreneurial Settings. *Strategic Entrepreneurship Journal*, 15(3), 352-376.
- Andjelkovic, M., ve Imaizumi, S. (2012). Mobile Entrepreneurship and Employment. *Innovations: Technology, Governance, Globalization*, 7(4), 87-100.
- Ata, N. S. (2023). Stratejik Girişimcilik Araştırmaları Üzerine Sistemik Bir İnceleme. *The Journal of Social Science*, 7(14), 227-235.
- Attaran, M., ve Woods, J. (2019). Cloud Computing Technology: Improving Small Business Performance Using the Internet. *Journal of Small Business & Entrepreneurship*, 31(6), 495-519.
- Ayan, N. (2015). Yemeksepeti.com 589 Milyon dolar Değerlemeyle Delivery Hero Tarafından Satın Alındı, <https://webrazzi.com/2015/05/05/yemeksepeti-delivery-hero-satin-alma/> (E. T.: 25.09.2023).
- Aykan, E. (2012). Girişimciliğin Değişen Yüzü: Ekogirişimcilik. *Süleyman Demirel Üniversitesi İktisadi ve İdari Bilimler Fakültesi Dergisi*, 17(3), 195-212.
- Aytaç, Ö. ve İlhan, S. (2007). Girişimcilik ve Girişimci Kültür: Sosyolojik Bir Perspektif. *Selçuk Üniversitesi Sosyal Bilimler Enstitüsü Dergisi*, 18, 101-120.
- Bakan, İ. (2015). *Girişimcilik ve Girişimcilikte Seçme Konular*. Ankara: Gazi Kitabevi.
- Ballı, A. (2022). Türkiye'de Dijital Dönüşüm ve Girişimcilik. *Üçüncü Sektör Sosyal Ekonomi Dergisi*, 57(1), 251-279.
- Bedük, A. (2005). Türkiye'de Çalışan Kadın ve Kadın Girişimciliği. *Elektronik Sosyal Bilimler Dergisi*, 3(12), 106-117.

- Bozkurt, Ö. Ç. ve Alparslan, A. M. (2013). Girişimcilerde Bulunması Gereken Özellikler ile Girişimcilik Eğitimi: Girişimci ve Öğrenci Görüşleri. *Girişimcilik ve Kalkınma Dergisi*, 8(1), 7-28.
- Boz, N., ve Serinkan, C. (2022). Türkiye’de Dijital Girişimcilik ve KOBİ’ler. *Girişimcilik İnovasyon ve Pazarlama Araştırmaları Dergisi*, 6(12), 102-117.
- Bulut, E. (2022). Blockchain-based Entrepreneurial Finance: Success Determinants of Tourism Initial Coin Offerings. *Current Issues in Tourism*, 25(11), 1767-1781.
- Caers, R., De Feyter, T., De Couck, M., Stough, T., Vigna, C., ve Du Bois, C. (2013). Facebook: A Literature Review. *New Media & Society*, 15(6), 982-1002.
- Castro, M. P., and Zermeño, M. G. (2021). Identifying Entrepreneurial Interest And Skills Among University Students. *Sustainability*, 13(13), 6995.
- Castro, M. P., Scheede, C. R., ve Zermeño, M. G. (2020). Entrepreneur Profile And Entrepreneurship Skills: Expert’s Analysis in The Mexican Entrepreneurial Ecosystem. In 2020 International Conference on Technology and Entrepreneurship-Virtual, April. (pp. 1-6). IEEE.
- Ceyhan, Ç. (2017). Sosyal Medyanın Tüketim Gücü. *e-Journal of New Media*, 1 (3), 221-226.
- Chatterjee, S., Chaudhuri, R., Vrontis, D., ve Basile, G. (2022). Digital Transformation and Entrepreneurship Process in SMEs of India: A Moderating Role of Adoption of AI-CRM Capability and Strategic Planning. *Journal of Strategy and Management*, 15(3), 416-433.
- Chaudhary, R. (2017). Demographic Factors, Personality and Entrepreneurial Inclination: A Study Among Indian University Students. *Education + Training*, 59(2), 171-187.
- Che Embi, N. A., Jaiyeoba, H. B., ve Yussof, S. A. (2019). The Effects of Students’ Entrepreneurial Characteristics on Their Propensity to Become Entrepreneurs in Malaysia. *Education+ Training*, 61(7/8), 1020-1037.
- Companiesmarketcap.com (2023). Largest Companies by Market Cap, <https://companiesmarketcap.com> (E. T.: 12.10.2023).
- Coppola, D. (2023). E-commerce Market Share of Leading E-retailers Worldwide in 2021, Based on GMV, <https://www.statista.com/statistics/664814/global-e-commerce-market-share/> (E. T.: 12.10.2023).
- Çaylan, D. Ö. (2014). Stratejik Girişimcilik Alanına İlişkin Bibliyometrik Bir Değerlendirme. *Journal of Entrepreneurship and Innovation Management*, 3(2), 61-80.
- Çelebi, F. (2021). *Dijital Çağda Liderlik ve Girişimcilik*. Ankara: İksad Yayınevi.
- Çiçek, B. (2018). Social Media Entrepreneurship. *İçtimaiyat Sosyal Bilimler Dergisi*, 2(1), 10-17.
- Çolakoğlu, N. and Gözükar, İ. (2016). A Comparison Study on Personality Traits Based on The Attitudes of University Students Toward Entrepreneurship. *Procedia-Social and Behavioral Sciences*, 229, 133-140.
- Çuhadar, M. T. (2016). Kamu Girişimciliği. İçinde H. Karadal (Editör), *Girişimcilik* (s. 283-293). İstanbul: Beta Yayınları.
- Demirel, D. ve Eris, V. (2019). Innovation Trends in E-commerce Applications: Gittigidiyor.com Case. *PressAcademia Procedia*, 9, 192-196.
- Demirel, E. T. (2015). Sosyal Girişimcilik. İçinde E. Kaygın ve B. Güven (Editörler), *Girişimcilik Temel Kavramlar, Girişimcilik Türleri, Girişimcilikte Güncel Konular* (s. 111-129). İstanbul: Siyah İnci Akademi.
- Dixon, S. J. (2023). Annual Revenue and Net Income Generated by Meta Platforms From 2007 to 2022, <https://www.statista.com/statistics/277229/facebooks-annual-revenue-and-net-income/> (E. T.: 12.10.2023).
- Doğan, N. (2021). Kadın Girişimcilerin Özellikleri ve Erkek Girişimcilerden Farklılıkları. *Yönetim ve Ekonomi Araştırmaları Dergisi*, 19(3), 22-34.

- Drago, I., Mellia, M., Munafo, M. M., Sperotto, A., Sadre, R., ve Pras, A. (2012). Inside Dropbox: Understanding Personal Cloud Storage Services. İçinde Proceedings of The 2012 Internet Measurement Conference (ss. 481-494). Boston, Massachusetts: 14-16 Kasım 2012.
- Dreamgames.com (2023). About Us, <https://dreamgames.com> (E. T.: 02.10.2023).
- Drucker, P. F. (1985). *Innovation and Entrepreneurship: Practice and Principles*. New York: Harper & Row Publisher.
- Durak, İ., İrmiş, A. ve Özdemir, L. (2017). *Girişimcilik Kültürü: Anadolu Girişimciliğinden Örnekler*. Bursa: Ekin Yayınevi.
- Edelman, B. G., ve Luca, M. (2014). Digital Discrimination: The Case of Airbnb.com. *Harvard Business School NOM Unit Working Paper*, 14-054.
- Efeoğlu, E. (2014). Çevreci Açından Girişim: Eko-Girişimcilik. *Çanakkale Üniversitesi Sosyal Bilimler Enstitüsü Dergisi*, 23(1), 103-118.
- Elia, G., Margherita, A., ve Passiante, G. (2020). Digital Entrepreneurship Ecosystem: How Digital Technologies and Collective Intelligence are Reshaping The Entrepreneurial Process. *Technological Forecasting and Social Change*, 150, 119791.
- Faria, J. (2023). Most Valuable Brands Worldwide in 2023, <https://www.statista.com/statistics/264875/brand-value-of-the-25-most-valuable-brands/> (E. T.: 12.10.2023).
- Fouskas, K. (2019). Entrepreneurial Opportunity Scanning in the Digital Age. *Zeszyty Naukowe Małopolskiej Wyższej Szkoły Ekonomicznej w Tarnowie*, 42(2), 101-114.
- Gala, K., Schwab, A., ve Mueller, B. A. (2024). Star Entrepreneurs on Digital Platforms: Heavy-tailed Performance Distributions and Their Generative Mechanisms. *Journal of Business Venturing*, 39(1), 106347.
- Garud, R., Kumaraswamy, A., Roberts, A., ve Xu, L. (2022). Liminal Movement by Digital Platform-Based Sharing Economy Ventures: The Case of Uber Technologies. *Strategic Management Journal*, 43(3), 447-475.
- Getir.com (2023). Hakkımızda, <https://getir.com/hakkimizda/> (E. T.: 02.10.2023).
- Guttentag, D. (2019), Progress on Airbnb: A Literature Review. *Journal of Hospitality and Tourism Technology*, 10(4), 814-844.
- Gürel, E. B. B. (2012). İç Girişimcilik: Bir Literatür Taraması. *Gümüşhane Üniversitesi Sosyal Bilimler Elektronik Dergisi*, 3(6), 56-75.
- Güven, B. ve Kaygın, E. (2015). *Girişimcilik: Temel Kavramlar, Girişimcilik Türleri, Girişimcilikte Güncel Konular*. İstanbul: Siyah İnci Akademi.
- Hameed, I., ve Irfan, Z. (2019). Entrepreneurship Education: A Review of Challenges, Characteristics and Opportunities. *Entrepreneurship Education*, 2, 135-148.
- Hepsiburada.com (2023). Hakkımızda, <https://kurumsal.hepsiburada.com> (E. T.: 02.10.2023)
- Hess, T., Matt, C., Benlian, A., ve Wiesböck, F. (2016). Options for Formulating a Digital Transformation Strategy. *MIS Quarterly Executive*, 15(2), 123-139.
- Hisrich, R., Peters, M., Shepherd, D. (2010). *Entrepreneurship*, Singapore: McGraw Hill.
- Hitt, M. A., Ireland, R. D., Camp, S. M., ve Sexton, D. L. (2001). Strategic Entrepreneurship: Entrepreneurial Strategies for Wealth Creation. *Strategic Management Journal*, 22(6-7), 479-491.
- Hull, C. E. K., Hung, Y. T. C., Hair, N., Perotti, V., ve DeMartino, R. (2007). Taking Advantage of Digital Opportunities: A Typology of Digital Entrepreneurship. *International Journal of Networking and Virtual Organisations*, 4(3), 290-303.
- Hutasuhut, B. K., Sari, I. P., ve Al-Khowarizmi, A. K. (2023). Analysis the Effect of Digitalization and Technology on Web-Based Entrepreneurship. *Journal of Computer Science, Information Technology and Telecommunication Engineering*, 4(1), 350-354.
- İçöz, T. (2023). Getir, n11.com'un Tüm Hisselerini Aldı, <https://webrazzi.com/2023/06/02/getir-n11-tum-hisselerini-aldi/> (E. T.: 02.10.2023).

- Karaca, M., Özdevecioğlu, M. ve İnce, F. (2016). Kamu Girişimcilerinin Kişilik Özelliklerini Belirlemeye Yönelik Uygulamalı Bir Çalışma. *Artvin Çoruh Üniversitesi Uluslararası Sosyal Bilimler Dergisi*, 3, 94-119.
- Karagül, M. (2014). Kalkınma Sürecinde Üretim Faktörlerinin Yeniden Tanımlanması. *Leges Ekonomik ve Hukuk Araştırmaları Dergisi*, 1 (1), 1-11.
- Kaya, A. ve Girgin, D. (2023). Sınıf Öğretmeni Adaylarının Girişimcilik Becerilerinin İncelenmesi: Bir Karma Yöntem Araştırması. *Pamukkale Üniversitesi Sosyal Bilimler Enstitüsü Dergisi*, 55, 21-42.
- Keleş, M. B. ve Akcanca, N. (2023). Okul Öncesi Öğretmen Adaylarının Girişimcilik Özelliklerinin İncelenmesi: Açıklayıcı Ardışık Desen Çalışması. *Trakya Journal of Education*, 13(2), 869-892.
- Kişİ, N. (2018). Dijital Çağda Yeni Bir Girişimcilik Yaklaşımı: Dijital Girişimcilik. *Cumhuriyet Üniversitesi İktisadi ve İdari Bilimler Dergisi*, 19(2), 389-399.
- Konaklı, T. ve Göğüş, N. (2013). Aday Öğretmenlerin Sosyal Girişimcilik Özellikleri Ölçeği: Geçerlik ve Güvenirlik Çalışması. *Gazi University Journal of Gazi Educational Faculty*, 33(2), 373-391.
- Kusmintarti, A., Thoyib, A., Maskie, G. ve Ashar, K. (2016). Entrepreneurial Characteristics as a Mediation of Entrepreneurial Education Influence on Entrepreneurial Intention. İçinde S. Carraher (Editör), *Journal of Entrepreneurship Education* (s. 24-38). Weaverville: Jordan Whitney Enterprises, Inc.
- Küçük, O. (2014). *Girişimcilik ve Küçük İşletme Yönetimi*. Ankara: Seçkin Yayıncılık.
- Laricchia, F. (2023). Apple - Statistics & Facts, <https://www.statista.com/topics/847/apple> (E. T.: 12.10.2023).
- Larios-Hernández, G. J. (2017). Blockchain Entrepreneurship Opportunity in the Practices of the Unbanked. *Business Horizons*, 60(6), 865-874.
- Lee, H. Y., ve Wang, N. J. (2019). Cloud-based Enterprise Resource Planning with Elastic Model-View-Controller Architecture for Internet Realization. *Computer Standards & Interfaces*, 64, 11-23.
- Ma, Y. (2023). Alibaba Group - Statistics & Facts, <https://www.statista.com/topics/2187/alibaba-group/> (E. T.: 12.10.2023).
- Mair, J. and Marti, İ. (2006). Social Entrepreneurship Research: A Source of Explanation, Prediction, and Delight. *Journal of World Business*, 41(1), 36-44.
- McMullen, J. S., ve Dimov, D. (2013). Time and the Entrepreneurial Journey: The Problems and Promise of Studying Entrepreneurship as a Process. *Journal of Management Studies*, 50(8), 1481-1512.
- Mishra, A., and Singh, P. (2022). Effect of Emotional Intelligence and Cognitive Flexibility on Entrepreneurial Intention: Mediating Role of Entrepreneurial Self-efficacy. *Journal of Entrepreneurship in Emerging Economies*. <https://doi.org/10.1108/JEEE-05-2022-0142>
- Muradoğlu, C. (2023). Dünden bugüne n11, <https://webrazzi.com/2021/06/01/dunden-bugune-n11> (E. T.: 02.10.2023).
- n11.com (2023). Hakkımızda, <https://www.n11.com/genel/hakkimizda-65207> (E. T.: 02.10.2023).
- Nambisan, S. (2016). Digital Entrepreneurship: Toward a Digital Technology Perspective of Entrepreneurship. *Entrepreneurship Theory and Practice*, 40(10), 1-27.
- Nambisan, S., Wright, M., ve Feldman, M. (2019). The Digital Transformation of Innovation and Entrepreneurship: Progress, Challenges and Key Themes. *Research Policy*, 48(8), 103773.
- Nedumaran, G., Saroja, R., ve Scholar, M. (2020). A Study on Support Digital Entrepreneurship. *Dogo Rangsang Research Journal*, 10(6), 261-272.
- Obschonka, M., Hakkarainen, K., Lonka, K., ve Salmela-Aro, K. (2017). Entrepreneurship as a Twenty-first Century Skill: Entrepreneurial Alertness and Intention in The Transition to Adulthood. *Small Business Economics*, 48, 487-501.

- Onbaş, K. (2020). Sosyal Medyada Black Friday Reklamlarının Görünürlüğü Üzerine Bir Analiz: Hepsiburada ve Trendyol Örnekleri. *Journal of Humanities and Tourism Research*, 10 (3): 568-586.
- Özbek, A., Esmer, Y., ve Şaylan, O. (2020). Türk Hazır Giyim İşletmeleri ve Türk Moda Tasarımcılarına Yönelik Bir E-Girişimcilik Model Önerisi. *İşletme Ekonomi ve Yönetim Araştırmaları Dergisi*, 3(2), 182-195.
- Özdevecioğlu, M. ve Cingöz, A. (2009). Sosyal Girişimcilik ve Sosyal Girişimciler: Teorik Çerçeve. *Erciyes Üniversitesi İktisadi ve İdari Bilimler Fakültesi Dergisi*, 32, 81-95.
- Papuççuyan, A. (2022). Yolun Sonuna Gelen Gittigidiyor'un 20 Yıllık Serüveni, <https://webrazzi.com/2022/06/20/gittigidiyor-un-20-yillik-seruveni/> (E. T.: 25.09.2023).
- Recker, J., and von Briel, F. (2019). The Future of Digital Entrepreneurship Research: Existing and Emerging Opportunities. İçinde 40th International Conference on Information Systems, ICIS 2019, Munich: 15-18 Aralık.
- Ropposch, C., Stiegler, E., ve Gubik, C. (2021). Digital Entrepreneurs and The Origin of Their Business Models. *Journal of Business Models*, 9(1), 43-51.
- Sahut, J. M., Iandoli, L., ve Teulon, F. (2021). The Age of Digital Entrepreneurship. *Small Business Economics*, 56, 1159-1169.
- Satalkina, L., ve Steiner, G. (2020). Digital Entrepreneurship and its Role in Innovation Systems: A Systematic Literature Review as a Basis for Future Research Avenues for Sustainable Transitions. *Sustainability*, 12(7), 2764.
- Schaper, M. (2002). Introduction: The Essence of Ecopreneurship. *Greener Management International*, (38), 26-30.
- Shepherd, D. A., ve Majchrzak, A. (2022). Machines Augmenting Entrepreneurs: Opportunities (and Threats) at the Nexus of Artificial Intelligence and Entrepreneurship. *Journal of Business Venturing*, 37(4), 106227.
- Similarweb.com (2023). Top Websites Ranking, <https://www.similarweb.com/top-websites/> (E. T.: 12.10.2023).
- Soysal, A. (2010). Türkiye'de Kadın Girişimciler: Engeller ve Fırsatlar Bağlamında Bir Değerlendirme. *Ankara Üniversitesi SBF Dergisi*, 65(1), 83-114.
- Soysekerci, S. (2014). *Uygulamalar ve Şirket Örnekleriyle Girişimcilik*. İstanbul: Kriter Yayınları.
- Sözüer, A. (2017). Tekboynuzlar Örgütsel Topluluk Oluşturur mu? Demografik Özellikler Açısından Bir Değerlendirme. *Istanbul University Journal of the School of Business*, 46, 11-17.
- Srinivasan, A., ve Venkatraman, N. (2018). Entrepreneurship in Digital Platforms: A Network-Centric View. *Strategic Entrepreneurship Journal*, 12(1), 54-71.
- Statista.com (2023a). Airbnb - Statistics & Facts, <https://www.statista.com/topics/2273/airbnb> (E. T.: 12.10.2023).
- Statista.com (2023b). Amazon – statistics & facts, <https://www.statista.com/topics/846/amazon> (E. T.: 12.10.2023).
- Statista.com (2023c). Facebook - Statistics & Facts, <https://www.statista.com/topics/751/facebook> (E. T.: 12.10.2023).
- Statista.com (2023d). The 100 Largest Companies in The World by Market Capitalization in 2023, <https://www.statista.com/statistics/263264/top-companies-in-the-world-by-market-capitalization/> (E. T.: 12.10.2023).
- Statista.com (2023e). Uber Technologies- Dtatistics & Facts, <https://www.statista.com/topics/4826/uber-technologies> (E. T.: 12.10.2023).
- Statista.com (2023f). Global Net Revenue of Uber From 2013 to 2022, <https://www.statista.com/statistics/550635/uber-global-net-revenue/> (E. T.: 12.10.2023).

- Steininger, D. M. (2019). Linking Information Systems and Entrepreneurship: A Review and Agenda for IT-associated and Digital Entrepreneurship Research. *Information Systems Journal*, 29(2), 363-407.
- Steininger, D. M., Kathryn Brohman, M., ve Block, J. H. (2022). Digital Entrepreneurship: What is New If Anything?. *Business & Information Systems Engineering*, 64(1), 1-14.
- Stolterman, E. ve A. C. Fors (2004). Information Technology and the Good Life. İçinde B. Kaplan vd. (Editörler), *Information Systems Research: Relevant Theory and Informed Practice* (s. 687-693). London: Kluwer Academic Publishers.
- Şahan, Ö. ve Saraç, Ö. (2022). Türkiye'nin Genç Nüfus Avantajı, Genç İşsizlik Sorunu ve Genç Girişimci Destekleri. *Vergi Raporu*, 268, 115-129.
- T.C. Kalkınma Bakanlığı (2018). *On Birinci Kalkınma Planı (2019-2023) İnternet Girişimciliği Çalışma Grubu Raporu*, Ankara.
- Taylor, P. (2023a). Dropbox Inc. - Statistics & Facts, <https://www.statista.com/topics/10094/dropbox-inc> (E. T.: 12.10.2023).
- Taylor, P. (2023b). Dropbox's Annual Revenue from 2015 to 2022, <https://www.statista.com/statistics/819602/dropbox-annual-revenue/> (E. T.: 12.10.2023).
- Tekin, E. (2022). *Girişimcilik ve Sosyal Sermaye*. Konya: Eğitim Yayınevi.
- Tekin, İ. Ç., ve Küsbeci, P. (2021). Dijital Dönüşüm Sürecinde Yükselen Bir Değer: Dijital Girişimcilik. *Stratejik Yönetim Araştırmaları Dergisi*, 4(1), 81-102.
- Tilson, D., Lyytinen, K., ve Sørensen, C. (2010). Research Commentary—Digital Infrastructures: The Missing IS Research Agenda. *Information Systems Research*, 21(4), 748-759.
- Timuroğlu, M. K., ve Çakır, S. (2014). Girişimcilerin Yeni Bir Girişim Yapma Niyetlerinin Risk Alma Eğilimi ile İlişkisi. *Afyon Kocatepe Üniversitesi İktisadi ve İdari Bilimler Fakültesi Dergisi*, 16(2), 119-136.
- Tomaş, M. (2014). Paket Servis Müşterilerinin Sipariş Vermede E-Aracı Kullanma Nedenleri Üzerine Keşifsel Bir Araştırma: yemeksepeti.com Örneği. *İnternet Uygulamaları ve Yönetimi*, 5 (2), 29-41.
- Trendyol.com (2023). Who We Are, <https://www.trendyol.com/whoweare> (E. T.: 02.10.2023).
- Türk Dil Kurumu (2023). "Girişim" <https://sozluk.gov.tr> (E. T.: 01.09.2023).
- Ulakan, G. (2021). 2021'de En Çok Yatırım Alan 10 Yerli Girişim, <https://webrazzi.com/2021/12/22/2021-de-en-cok-yatirim-alan-10-yerli-girisim/> (E. T.: 02.10.2023).
- Ulakan, G. (2022). 2022'de En Çok Yatırım Alan 10 Yerli Girişim, <https://webrazzi.com/2022/12/27/2022de-en-cok-yatirim-alan-10-yerli-girisim/> (E. T.: 02.10.2023).
- Ulas, D. (2019). Digital Transformation Process and SMEs. *Procedia Computer Science*, 158, 662-671.
- Uslu, D. (2023). Girişimci Kişilik Özellikleri. İçinde Arzu Kazaz (Editör), Sosyal, Beşerî ve İdari Bilimler Alanında Uluslararası Araştırmalar XXIV (s. 85-102). İstanbul: Eğitim Yayınevi.
- UTİKAD (2016). Dünyada ve Türkiye'de E-Ticaret ve E-İhracat, <https://www.utikad.org.tr/images/BilgiBankasi/dunyadaveturkiyedeeticaretveihracat-0667.pdf> (E. T.: 14.09.2023).
- Uygun, M., Mete, S. ve Güner, E. (2012). Genç Girişimci Adayların Girişimcilik Eğilimi ve Girişimcilik Özellikleri Arasındaki İlişkiler. *Organizasyon ve Yönetim Bilimleri Dergisi*, 4(2), 145-156.
- Valor, M. Ç. (2021). Covid-19 Salgını Sürecinde İtibar Yönetimi'nin Değişen Kuralları ve Başarılı Sektör Örnekleri. *Uluslararası Kültürel ve Sosyal Araştırmalar Dergisi*, 7(2): 1-13.
- Van Horne, C. and Dutot, V. (2016). Young Entrepreneurs and the Digital Space: Case Studies from the UAE. *International Journal of Business and Management Studies*, 5(2), 293-300.
- Vial, G. (2019). Understanding Digital Transformation: A Review and a Research Agenda. *The Journal of Strategic Information Systems*, 28(2), 118-144.

- Vineela, G.S. (2018). Digital entrepreneurship. *International Journal of Innovative Research in Engineering & Multidisciplinary Physical Sciences*, 6(4), 441–448.
- Webrazzi.com (2023). Yemeksepeti'nden İlklerle ve Rekorlarla Geçen, Dolu Dolu 2022 Yemek İstatistikleri, <https://webrazzi.com/2023/01/02/yemeksepetinden-ilklerle-ve-rekorlarla-gecen-dolu-dolu-2022-yemek-istatistikleri/> (E.T.: 25.09.2023).
- Wen, Y., Chen, H., Pang, L., ve Gu, X. (2020). The Relationship Between Emotional Intelligence and Entrepreneurial Self-efficacy of Chinese Vocational College Students. *International Journal of Environmental Research and Public Health*, 17(12), 4511.
- Wikipedia.org (2023a). Hepsiburada, <https://en.wikipedia.org/wiki/Hepsiburada> (E. T.: 02.10.2023).
- Wikipedia.org (2023b). Trendyol, <https://en.wikipedia.org/wiki/Trendyol> (E. T.: 02.10.2023).
- Wikipedia.org (2023c). Amazon (company), [https://en.wikipedia.org/wiki/Amazon_\(company\)](https://en.wikipedia.org/wiki/Amazon_(company)) (E. T.: 12.10.2023).
- Wikipedia.org (2023d). Google, <https://en.wikipedia.org/wiki/Google> (E. T.: 12.10.2023).
- Wikipedia.org (2023e). Alibaba Group, https://tr.wikipedia.org/wiki/Alibaba_Group (E. T.: 12.10.2023).
- Wise, D. A. ve Malseed, M. (2005). *The Google Story*. New York: Bantam Dell Publishing.
- Yaghoubi, N. M., Salehi, M., Eftekharian, A., and Samipourgiri, E. (2012). Identification of The Effective Structural Factors on Creating and Developing Digital Entrepreneurship in The Agricultural Sector. *African Journal of Agricultural Research*, 7(6), 1047-1053.
- Yelkikalan, N. (2006). 21. Yüzyılda Girişimcinin Yeni Özelliği: Duygusal Zekâ. *Girişimcilik ve Kalkınma Dergisi*, 1(2), 39-51.
- Yerlikaya, S. ve Menon, V. (2022). 4 Turkish Unicorns on How to Support Digital Transformation and The Start-up Ecosystem, <https://www.weforum.org/agenda/entrepreneurship> (E. T.: 04.10.2023).
- Yüksel, H., Cevher, E. ve Yüksel, M. (2015). Öğrencilerin Girişimci Kişilik Özellikleri ile Girişimcilik Eğilimleri Üzerine Bir Araştırma. *Çankırı Karatekin Üniversitesi İktisadi ve İdari Bilimler Fakültesi Dergisi*, 5(1), 143-156.
- Zaheer, H., Breyer, Y., ve Dumay, J. (2019). Digital Entrepreneurship: An Interdisciplinary Structured Literature Review and Research Agenda. *Technological Forecasting and Social Change*, 148, 119735.
- Zhu, F., ve Liu, Q. (2018). Competing with Complementors: An Empirical Look at Amazon.com. *Strategic Management Journal*, 39(10), 2618-2642.

Kaynakça

- Anand, A., Doll, J., & Ray, P. (2023). Drowning in silence: a scale development and validation of quiet quitting and quiet firing. *International Journal of Organizational Analysis*.
- Blau, P. M. (1964). *Exchange And Power in Social Life*, John Wiley New York
- Bunting, M. (2005). *Willing slaves: How the overwork culture is ruling our lives*. Harper Collins.
- Clifton, J. (2023). Why the World Can't Quit Quiet Quitting, <https://www.gallup.com/workplace/507650/why-world-quit-quiet-quitting.aspx> (erişim tarihi: 18.08.2023)
- Constantz, J. (2022), Quiet quitters' make up half of the US workforce, Gallup finds, Bloomberg, available at: www.bloomberg.com/news/articles/2022-09-06/quiet-quitters-make-up-half-of-the-us-workforce-gallup-finds#xj4y7vzk (erişim tarihi: 10.08.2023).
- Çimen, A. İ., & Yılmaz, T. (2023). Sessiz istifa ne kadar sessiz. *Sakarya Üniversitesi İşletme Enstitüsü Dergisi*, 5(1), 27-33.
- Aydin, E., & Azizoğlu, Ö. (2022). A new term for an existing concept: Quiet Quitting-A self-determination perspective.
- Boy, Y., & Sürmeli, M. (2023). Quiet quitting: A significant risk for global healthcare. *Journal of global health*, 13.
- Diener, E., & Lucas, R. E. (2000). Explaining differences in societal levels of happiness: Relative standards, need fulfillment, culture and evaluation theory. *Journal of Happiness Studies: An Interdisciplinary Forum on Subjective Well-Being*, 1(1), 41–78.
- Eisenberger, R., Huntington, R., Hutchison, S., Sowa, D. (1986). Perceived Organizational Support, *Journal of Applied Psychology*, 71, 500-507.
- Eisenberger, R., Malone, G.P., Presson, W.D. (2016). Optimizing Perceived Organizational Support To Enhance Employee Engagement. Society for Human Resource Management Science of HR Series
- Formica, S., & Sfodera, F. (2022). The Great Resignation and Quiet Quitting paradigm shifts: An overview of current situation and future research directions. *Journal of Hospitality Marketing & Management*, 31(8), 899-907.
- Galanis, P., Katsiroumpa, A., Vraka, I., Siskou, O., Konstantakopoulou, O., Katsoulas, T., ... & Kaitelidou, D. (2023). The influence of job burnout on quiet quitting among nurses: The mediating effect of job satisfaction.
- Galanis, P., Moisoglou, I., Katsiroumpa, A., Vraka, I., Siskou, O., Konstantakopoulou, O., & Kaitelidou, D. (2023). Quiet quitting among nurses increases their turnover intention: Evidence from Greece in the post-COVID-19 era.
- Gallup, (2023). State of the Global Workplace 2023 Report: The Voice of the World's Employees.
- Güler, M. (2023). Çalışma kültüründe yeni bir kavram: sessiz istifa. *Çukurova Üniversitesi Sosyal Bilimler Enstitüsü Dergisi*, 32(1), 247-261.
- Gouldner, A. (1960). The Norm of Reciprocity: A Preliminary Statement. *American Sociological Review*, 25(2), 161-178.
- Hamouche, S., Koritos, C., & Papastathopoulos, A. (2023). Quiet quitting: relationship with other concepts and implications for tourism and hospitality. *International Journal of Contemporary Hospitality Management*.
- Harter, J. (2022). Is Quiet Quitting Real? Gallup Inc, September 6.
- Hetler, A. (2023). Quiet quitting explained: Everything you need to know. TechTarget. <https://www.techtarget.com/whatis/feature/Quiet-quitting-explained-Everything-you-need-to-know> (erişim tarihi: 02.09.2023).
- Hobfoll, S. E. (1989). Conservation of resources: A new at-tempt at conceptualizing stress. *American Psychologist*, 44(3), 513.

- Johnson, J. R. (2023). What's New About Quiet Quitting (and What's Not). *The Transdisciplinary Journal of Management*.
- Kilpatrick, A. (2022, August 20). What is “quiet quitting” and how it may be a misnomer for setting boundaries at work. KQED. <https://www.kqed.org/news/11923100/what-is-quiet-quitting-and-how-it-maybe-a-misnomer-for-setting-boundaries-at-work> (erişim tarihi, 01.09.2022).
- King, J. (2022), What is Quiet Quitting?: Keep Your Job, Change Your Mindset (Great Investing Book 43), Amazon Digital Services LLC–Kdp
- Klotz, A., & Bolino, M. (2022, September 15). When quiet quitting is worse than the real thing. *Harvard Business Review*. <https://hbr.org/2022/09/when-quiet-quitting-is-worse-than-the-real-thing> (erişim tarihi, 10.09.2023).
- Lee, D., Park, J., & Shin, Y. (2023). Where are the workers? From great resignation to quiet quitting (No. w30833). National Bureau of Economic Research.
- Leppelin, Z. (2022, July 27). On quiet quitting #workreform [video]. Tiktok.
- Levinson, H. (1965). “Reciprocation: The Relationship Between Man and Organization”, *Administrative Science Quarterly*, 9, 370-390.
- Mahand, T., & Caldwell, C. (2023). Quiet Quitting—Causes and Opportunities. *Business and Management Researches*, 12(1), 9-18.
- Scheyett, A. (2023). Quiet quitting. *Social Work*, 68(1), 5-7.
- Morrison-Beedy, D. (2022). Are We Addressing “Quiet Quitting” in Faculty, Staff, and Students in Academic Settings?. *Building Healthy Academic Communities Journal*, 6(2), 7-8.
- Pevac, N. (2023). The Concept of Identifying Factors of Quiet Quitting in Organizations: An Integrative Literature Review. *Challenges of the Future*, (2), 128-147.
- Rhoades, L., Eisenberger, R. (2002). Perceived Organizational Support: A Review of The Literature, *Journal of Applied Psychology*, 87(4), 698–714.
- Savaş, B. Ç., & Turan, M. (2023). Sessiz istifa ölçeği: Geçerlik ve güvenirlik çalışması. *The Online Journal of Recreation and Sports*, 12(3), 442-453.
- Saygılı, Z., & Avcı, N., (2023). Çalışanların Görev Odaklı ve İnsan Odaklı Liderlik Tarzı Algılarının Adanmışlıktan Sessiz İstifaya Değın Farklılaşması Üzerine Bir İnceleme. *Anlambilim MTÜ Sosyal ve Beşeri Bilimler Dergisi*, 3(1), 212-227.
- Worline, M. C., & Dutton, J. E. (2017). *Awakening Compassion at Work: The Quiet Power that Elevates People and Organizations*. Oakland, CA: Berrett-Koehler Publications.
- Yıldız, S., & Özmenekşe, Y. O. (2022). Kaçınılmaz son: sessiz İstifa. *Al Farabi Uluslararası Sosyal Bilimler Dergisi*, 7(4), 14-24.
- Zhang, T., & Rodrigue, C. (2023). What if moms quiet quit? The role of maternity leave policy in working mothers' quiet quitting behaviors. *Merits*, 3(1), 186-205
- Zenger, J. and Folkman, J. (2022), Quiet quitting is about bad bosses, not bad employees, *Harvard Business Review*, available at: www.hbr.org/2022/08/quiet-quitting-is-about-bad-bosses-not-bademployees
- Zuzelo, P. R. (2023). Discouraging Quiet Quitting: Potential Strategies for Nurses. *Holistic Nursing Practice*, 37(3), 174-175.

Kaynaklar

- Ay, F. ve Aksu, T. (2023). Examining Teachers Job Satisfaction and Burnout Levels During the Covid19 Pandem, *E-International Journal of Educational Research*: 14, 2, ss. 365-383.
- Açıkel, A.G. (2022). Tükenmişlik Duygusu ve Tükenmişlik Duygusunun Mevduat Bankaları Çalışanlarının Performansı Üzerindeki Etkisi: Türk Bankacılık Örneği, *Yayınlanmamış Doktora Tezi, İstanbul Okan Üniversitesi Lisansüstü Eğitim Enstitüsü, İstanbul.*
- Akbolat, M. ve Işık, O. (2008). Sağlık Çalışanlarının Tükenmişlik Düzeyleri: Bir Kamu Hastanesi Örneği, *Hacettepe Sağlık İdaresi Dergisi, Cilt:11, Sayı:2, ss. 229-254.*
- Altundere Doğan, M.B. ve Karagöz, S. (2022). Örgütsel Adalet Algısının Örgütsel Bağlılık Ve Tükenmişlik Üzerine Etkisi, *Uluslararası İktisadi Ve İdari Bilimler Dergisi, 8(2), ss. 157-179.*
- Ardıç, K. ve Polatçı, S. (2008). Tükenmişlik Sendromu Akademisyenler Üzerinde Bir Uygulama (GOÜ Örneği), *Gazi Üniversitesi İktisadi ve İdari Bilimler Fakültesi Dergisi 10 / 2 ss. 69-96.*
- Armağan, c., Baysal, M., Armağan, k. (2017). Sağlık Personelinin Tükenmişlik Düzeyleri Ve Etkili Faktörlerin Analizi: Kamu Hastanesi Örneği, *Eğitim ve Öğretim Araştırmaları Dergisi Journal of Research in Education and Teaching Haziran 2017 Cilt:6 Özel Sayı:1 Makale No: 33 ISSN: 2146-9199 ss. 387-396.*
- Aşık, N.A. (2016). İş Yerinde Yalnızlığın Tükenmişlik Üzerine Etkisi, *Business & Management Studies: An International Journal, 4, 3, ss. 366-384.*
- Ayyaş, E. ve Gökler, R. (2021). Tıbbi Sosyal Hizmet Uzmanlarının Tükenmişlik Düzeyleri, *Uluslararası Sosyal Araştırmalar Dergisi, Cilt: 14 Sayı: 79, ss.224-239.*
- Barutçu, E. ve Serinkan, C. (2008), “Günümüzün Önemli Sorunlarından Biri Olarak Tükenmişlik Sendromu ve Denizli’de Yapılan Bir Araştırma”, *Ege Akademik Bakış, 8, 2, ss. 541-561.*
- Büyükaşlan, H. ve Eriş, H. (2019). Acil servis çalışanlarının iş stresi ve tükenmişlik düzeylerinin iş doyumları üzerine etkisi, *Harran Üniversitesi Tıp Fakültesi Dergisi (Journal of Harran University Medical Faculty), 16(2):290-294.*
- Çankaya, M. (2017). Özel Hastane Çalışanlarının Tükenmişlik Düzeyleri Ve Bir Alan Uygulaması, *International Journal of Academic Value Studies, Vol: 3, Issue: 9, ss. 1-15*
- Dağcı, A., ve Kartopu, S. (2014). Meslekî Tükenmişlik İle Dindarlık Eğilimi Arasındaki İlişki Üzerine Ampirik Bir Araştırma, *Turkish Studies, 9,8, ss. 365-383.*
- Dalmış, A.B. (2021). Örgütsel Güvenin Tükenmişlik Algısına Etkisi: Kamuda Bir Araştırma, *Ankara Üniversitesi SBF Dergisi, DOI: 10.33630/ausbf.912395.*
- Demir, H. ve Eser, G. (2019). Örgütsel Adalet Algısı ve Tükenmişlik Arasındaki İlişkide Örgütsel Sinizmin Aracı Rolü, *Ekonomi ve Sosyal Araştırmalar Dergisi Cilt4/Sayı2, ss. 159-176.*
- Demircioğlu, M. (2020). Çok Boyutlu Çalışana Destek, Müdahale Ve Tükenmişlik Önleme Programı’nın (Çadem-Tp) Psikososyal Destek Çalışanlarının Travmatik Stres Tükenmişlik Ve Psikolojik Sağlamlık Düzeylerine Etkisi, *Yayınlanmamış Doktora Tezi Yayınlanmamış Doktora Tezi, Kocaeli.*
- Erdoğan, P. (2021). İş tatmini ile tükenmişlik ilişkisi: Bir meta-analiz çalışması, *bmij (2021) 9 (2):405-425.*
- Gül, İ. ve Keklik, B. (2016). Özellikli Birim Çalışanlarının Tükenmişlik Ve İş Stresi Düzeylerinin İncelenmesi: Bir Kamu Hastanesi Örneği, *Akademik Sosyal Araştırmalar Dergisi, Yıl: 4, Sayı: 30, ss. 681-704*
- Güllüce, A.Ç. ve İşcan, Ö.F., (2010), “Mesleki Tükenmişlik ve Duygusal Zeka Arasındaki İlişki”, *Eskişehir Osmangazi Üniversitesi İktisadi ve İdari Bilimler Fakültesi Dergisi, Ekim, 5(2), s. 7-29*
- Karaalioglu, Z. (2015). Tükenmişliğin İş Tatmini Üzerine Etkisi, *Yayınlanmamış Doktora Tezi, İstanbul Ticaret Üniversitesi Sosyal Bilimler Enstitüsü, İstanbul.*

- Karacabey, M.F. ve Bozkuş, K. (2019). Psikolojik Sağlamlığın, Tükenmişlik, İş Tatmini Ve Örgütsel Bağlılığa Etkisi: Suriyeli Göçmenlerin Türkçe Öğretmenleri Üzerinde Bir Uygulama, "İş, Güç" Endüstri İlişkileri ve İnsan Kaynakları Dergisi, Cilt: 21 Sayı: 2 ss. 95-110.
- Kebapçı, A. ve Akyolcu, N. (2011). Acil Birimlerde Çalışan Hemşirelerde Çalışma Ortamının Tükenmişlik Düzeylerine Etkisi, Türkiye Acil Tıp Dergisi - Tr J Emerg Med 2011;11(2):59-67.
- Konakay, G. ve Altaş, S.S. (2011). Akademisyenlerde Tükenmişlik Ve İş Tatmini Düzeylerinin Demografik Değişkenler Açısından İncelenmesi: Kocaeli Üniversitesi Örneği, SAÜ Fen Edebiyat Dergisi (2011-II) ss.35-71.
- Korkmaz, H.G. ve Bozkurt, S. (2017). Örgütsel Adalet İle Tükenmişlik Arasındaki İlişkinin Demografik Değişkenler Bağlamında İncelenmesi ve Hastane Çalışanlarına Yönelik Bir Araştırma, UIİİD-IJEAS, 2018 (20):233-252.
- Korkut, F., Toğa, N., Aksoy, A. (2018). Örgütsel Adalet Algısının Tükenmişlik Sendromuna Etkisi: Bir Alan Çalışması, International Journal of Academic Value Studies, Vol: 4, Issue: 18, pp. 131-142.
- Kökalan, Ö. ve Şevik, Ü. (2017). İş Tatmini ile Tükenmişlik Düzeyi Arasında Pozitif Psikolojik Sermayeni Aracı Etkisi, İşletme Araştırmaları Dergisi 9/4, ss. 713-733.
- Naktiyok, A., ve karabaey, C.N. (2005). İşkoliklik ve Tükenmişlik Sendromu, iktisadi ve İdari Bilimler Dergisi, Cilt: 19, Sayı: 2, ss.179-198.
- Örücü, E. ve Hasırcı, I.(2021). İş Tatmini ve Tükenmişlik İlişkisinde Öz Kendilik Değerlendirmesinin Aracı Rolü Ve Bir Uygulama, Ömer Halisdemir Üniversitesi İktisadi ve İdari Bilimler Fakültesi Dergisi, Cilt-Sayı: 14(4) ss: 1172-1189.
- Özdemir, B. (2021). Yalnızlığın Örgütsel Sinizm Üzerindeki Etkisinde Tükenmişliğin Aracı Rolünün İncelenmesi, Anemon Muş Alparslan Üniversitesi Sosyal Bilimler Dergisi, 9(5) 1421-1439.
- Sağlam Arı, G. ve Çına Bal, E. (2008). Tükenmişlik Kavramı: Birey ve Örgütler Açısından Önemi, Yönetim ve Ekonomi 15/1, ss. 131-148.
- Taşlıyan, M., Hırlak, B., Çiftçi, G.E. (2014). Akademisyenlerin Duygusal Zekâ, İş Tatmini ve Tükenmişlik Düzeyleri Arasındaki İlişki, İşletme Araştırmaları Dergisi, i 6/3, ss. 63-80.
- Turunç, Ö. ve Oğen, A.R. (2022). Aşırı İş Yükü Tükenmişlik İlişkisinde, İş Tatmini Ve Örgütsel Vatandaşlık Rolü: Sağlık Çalışanlarında Bir Uygulama, Türk Sosyal Bilimler Araştırmaları Dergisi 7 Sayı: 2. ss. 118-128.
- Uler, E. (2020). Tükenmişlik ve Örgütsel Tükenmişlik Üzerine Literatür Taraması, Balkan ve Yakın Doğu Sosyal Bilimler Dergisi, 06, ss. 36-43.
- Uludağ, G. (2020). Örgütsel Adaletin Tükenmişlik Sendromuna Etkisi Üzerine Bir Alan Araştırması, Sosyal ve Beşeri çalışmalar 1, Ekin basın yayın dağıtım ss. 52-66.

KAYNAKÇA

- Amabile, T. M. (1988). A Model of Creativity and Innovation in Organizations. *Research in Organizational Behavior*, 10, 123-167.
- Amabile, T. M., Conti, R., Coon, H., Lazenby, J., Herron, M. (1996). Assessing the Work Environment for Creativity, *The Academy of Management Journal*, 39(5),1154-1184.
- Amabile, T. M. (1997). Motivating Creativity In Organizations: On Doing What You Love and Loving What You Do, *California Management Review*, 40 (1), 39-58.
- Akdoğan, A. ve Kale, E. (2011). Konaklama İşletmelerinde Örgüt İçi Faktörlerin Yenilik ve Yaratıcılık Performansına Etkisi, *Nevşehir University Journal of Social Sciences*, 1, 165-186.
- Arslan, F. (2017). Otel İşletmelerinde Çalışanların Yaratıcılık Sürecine Katılımı: Antalya İli Örneği. *Futourism Congress: The First International Congress on Future of Tourism: Innovation, Entrepreneurship and Sustainability*, 824-835, Mersin, 28-30 Eylül.
- Arslan, F. (2019). Lider Desteğinin Çalışanların Yaratıcılığına Etkisi: Otel İşletmeleri Yiyecek-İçecek Alanlarında Bir Araştırma, *Süleyman Demirel Üniversitesi İktisadi ve İdari Bilimler Fakültesi Dergisi*, 24 (4), 783-791 .
- Axtell, C.M., Holman, D.J., Unsworth, K.L., Wall, T.D., Waterson, P.E. and Harrington, E. (2000). Shopfloor innovation: Facilitating the suggestion and implementation of ideas”, *Journal of Occupational and Organizational Psychology*, 73, 265–86.
- Balay, R. (2010). Öğretim Elemanlarının Örgütsel Yaratıcılık Algıları, Ankara Üniversitesi Eğitim Bilimleri Fakültesi Dergisi, 43(1), 41-78.
- Bentley, T. (1999). *Takımınızın Yeteneklerini Geliştirme’de Yaratıcılık (Creativity)*, (Çev. Onur Yıldırım), İstanbul: Hayat Yayınları.
- Çekmecelioğlu, H. G.(2006). Örgüt İklim, Duygusal Bağlılık ve Yaratıcılık Arasındaki İlişkilerin Değerlendirilmesi: Bir Araştırma, *İktisadi ve İdari Bilimler Dergisi*, 20 (2), 295-310.
- Damanpour, Fariborz ve Marguerite Schneider (2006). Phases of the Adoption of Innovation in Organizations: Effects of Environment, Organization and Top Managers, *British Journal of Management*, 17, 215–236.
- De Jong, Jeroen and Deanne Den Hartog (2010). Measuring Innovative Work Behaviour, *Blackwell Publishing Ltd.*, 19(1), 23-36.
- Dorenbosch, L., Van Engen, M. L. and Verhagen, M. (2005). On-the-job Innovation: The Impact of Job Design and Human Resource Management Through Production Ownership, *On-The-Job Innovation*, 14, (2), 129-141
- Eren, E ve Gündüz, H. (2002). İş Çevresinin Yaratıcılık Üzerindeki Etkileri ve Bir araştırma, *Doğuş Üniversitesi Dergisi*, 5, 65-84.
- Guilford, J. P. (1950). Creativity, *American Psychologist*, 5, 444–454.
- Gumusluoğlu, L., Ilsev, A. (2009). Transformational Leadership And Organizational Innovation: The Roles Of Internal And External Support For Innovation, *The Journey Of Product Innovation Management*, 26, 264-277.
- Jung, D. I., Chow, C. Wu, A. (2003). The Role Of Transformational Leadership In Enhancing Organizational Innovation: Hypotheses and Some Preliminary Findings, *The Leadership Quarterly*, 14, 525–544
- İraz, R. (2010). *Yaratıcılık ve Yenilik Bağlamında Girişimcilik ve Kobiler*. Konya: Çizgi Kitabevi.
- Kurtzberg, Terri R. ve Amabile, Teresa M. (2000-2001). From Guilford to Creative Synergy: Opening the Black Box of Team-Level Creativity, *Creativity Research Journal*, 13, 285–294.
- Öner, N. (1977). Yaratıcılık ve Üstün Zeka, Hacettepe Üniversitesi Sosyal ve İdari Bilimler Fakültesi, 10-16.
- Reuvers, M., Van Engen, M. L., Vinkenburg, Claartje J., Wilson-Evered, E. (2008). Transformational Leadership and Innovative Work Behaviour: Exploring the Relevance of Gender Differences, *The Authors Journal compilation*, Blackwell Publishing, 17 (3).

- Samen, S. (2008). İşletmelerde Yaratıcılığın Önemi, *Ç.Ü. Sosyal Bilimler Enstitüsü Dergisi*, 17(2), 2008, 363-378.
- Saraçoğlu, M., Duran, C., Taşkın, E. (2010). Girişimcilikte Yaratıcılığın Üç Boyutu: Birey, Süreç ve Ürün, *Anadolu Üniversitesi Sosyal Bilimler Dergisi*, 10 (2), 1-14.
- Scott, Susanne G., Bruce, Reginald A. (1994). Determinants of Innovative Behavior: A Path Model of Individual Innovation in the Workplace, *The Academy of Management Journal*, 37 (3), 580-607.
- Shalley, C., Gilson, L. (2000). Matching Creativity Requirements and The Work Environment. *Academy of Management Journal*, 43(2), 215-223.
- Torrance, E. Paul., (1993). Understanding Creativity: Where to Start?, *Psychological Inquiry*, 4(3), 232-235.
- Yeşil, S. ve Mavi, Y. (2022). Örgüt Kültürünün Bireysel Yaratıcılık Üzerine Etkisi, *Osmaniye Korkut Ata Üniversitesi, İktisadi ve İdari Bilimler Fakültesi Dergisi*, 6(2), 1-19.
- Yıldırım, Ebru (2007). Bilgi Çağında Yaratıcılığın ve Yaratıcılığı Yönetmenin Önemi, *Selçuk Üniversitesi Karaman İİBF Dergisi*, 12, 109-120.
- Yıldırım, Ramazan (1998). *Yaratıcılık ve Yenilik*, 2.Basım, İstanbul: Sistem Yayıncılık.
- Yılmaz, A. ve İraz, R. (2013). Örgütsel Yaratıcılık Kültürü Bağlamında Çalışanların Yaratıcılık Yönetimine İlişkin Tutumlarının Değerlendirilmesi: Konya ili devlet ve katılım bankaları örneği, *The Journal of Academic Social Science Studies*, 6 (5), 829-855.
- Zhang, Xiaomeng, Kathryn M. Bartol (2010). Linking Empowering Leadership And Employee Creativity: The Influence Of Psychological Empowerment, Intrinsic Motivation, And Creative Process Engagement, *Academy Of Management Journal*, 53 (1), 107-128.
- Zontek, Zbigniew (2016). The Role of Human Resources in Enhancing Innovation in Tourism Enterprises, *Managing Global Transitions*, 14(1), 55-73.
- Woodman Richard W., John E. Sawyer; Ricky W. Griffin (1993). Toward a Theory of Organizational Creativity, *The Academy of Management Review*, 18 (2), 293-321.

Kaynakça

- Akbaş, F., Dursun, Y. G. & Ürün, E. (2018). Özel güvenlik mesleğinin unvan sorunu ve gelişimi. *Avrasya Sosyal ve Ekonomi Araştırmaları Dergisi*, 5 (6), 230-240.
- Alias, M. R. & Bahron, A. (2019). Review on police uniform perception. *International Journal of Academic Research*, 9(6), 808-816.
- Armstrong, S. L., Davis, H. S. & Paulson, E.J. (2011). The subjectivity problem: Improving triangulation approaches in metaphor analysis studies. *International Journal of Qualitative Methods*, 10 (2), 151-163.
- Bassey, M. (1999). *Case study research in educational settings*. USA: Open University.
- Benligiray, S. & Demirci, U. (2020). Özel güvenlik sektöründe çalışanların örgütsel politika algıları ile işten ayrılma niyetleri arasındaki ilişkiye iş doyumlarının aracılık etkisi. *Anadolu Üniversitesi Sosyal Bilimler Dergisi*, 20(4), 23-50.
- Cameron, L. & Maslen, R. (2010). *Metaphor Analysis*. London: Equinox.
- Choe, J. T. (2009). A Study on Developing Qualification Criteria in the Private Security Industry. *Korean Security Journal*, (18), 143-167.
- Chung, H., & Kang, J. H. (2013). The effect on professional ethic, organizational trust and job satisfaction among private security guard. *Korean Security Journal*, (37), 7-28.
- Corbin, J. M. & Strauss, A. C. (2007). *Basics of qualitative research: Techniques and procedures for developing grounded theory*. Thousand Oaks, CA: Sage Publication.
- Creswell, J. W. (2020). *Nitel Araştırma Yöntemleri: Beş Yaklaşımına Göre Nitel Araştırma ve Araştırma Deseni*, (Çev. Ed: Bütün, M. & Demir, S. B.). 5. Baskı, Ankara: Siyasal Kitabevi.
- Çapan, B. E. (2010). Öğretmen adaylarının üstün yetenekli öğrencilere yönelik metaforik algıları. *Uluslararası Sosyal Bilimler Dergisi*, 3 (12), 140-154.
- Demirci, U. (2021). Özel güvenlik meslek imajı ve üniformanın etkisi. *Güvenlik Bilimleri Dergisi*, 10(2), 595-620.
- Ekici, G. (2016). Biyoloji öğretmeni adaylarının mikroskop kavramına ilişkin algılarının belirlenmesi: Bir metafor analizi çalışması. *Ahi Evran Üniversitesi Kırşehir Eğitim Fakültesi Dergisi*, 17(1), 615-636.
- Elo, S., Kääriäinen, M., Kanste, O., Pölkki, T., Utriainen, K. & Kyngäs, H. (2014). Qualitative content analysis: A focus on trustworthiness, *SAGE Open*, 1- 10.
- Eren, C. (2017). Özel güvenlik görevlilerinin sorunları ve sendikal örgütlenme deneyimleri. (Yayın No. 480769) [Yüksek lisans tezi, Pamukkale Üniversitesi]. YÖK Tez Merkezi. <https://tez.yok.gov.tr/UlusalTezMerkezi/tezSorguSonucYeni.jsp>
- Houser, J. (2015). *Nursing research: Reading, using, and creating evidence*. (3rd ed.). Burlington: Jones ve Bartlett Learning.
- Hruschka, D. J., Schwartz, D., St. John, D. C., Picone-Decaro, E., Jenkins, R. A. & Carey, J. W. (2004). Reliability in coding open-ended data: Lessons learned from HIV behavioral research. *Field Methods*, 16 (3), 307-331.
- Huh, K. M., & Park, Y. J. (2007). A Study on improvement of education training for private Security. *Korean Security Journal*, (13), 529-550.
- İlhan, G. (2015). Özel güvenlik örgütlerinin yönetsel sorunları ve çözüm önerileri: Özel güvenlik personelinin iş memnuniyetiyle ilgili bir alan araştırması. (Yayın No. 407015) [Yüksek lisans tezi, İstanbul Gelişim Üniversitesi]. YÖK Tez Merkezi. <https://tez.yok.gov.tr/UlusalTezMerkezi/tezSorguSonucYeni.jsp>
- İş Kanunu. (2003). *T.C. Resmi Gazete* (25134, 10 Haziran 2003). Erişim adresi: <https://www.mevzuat.gov.tr/mevzuat?MevzuatNo=4857&MevzuatTur=1&MevzuatTertip=5>
- Kesici, M. (2015). Turizm, özel güvenlik ve sağlık hizmeti yürütülen işlerde gece çalışması. *Çalışma ve Toplum*, 4(47), 221-236

- Koç, M. (2017). Vardiyalı çalışma sisteminin çalışan motivasyonu üzerine etkisi: Özel güvenlik personeli üzerine bir uygulama. (Yayın No.458777) [Yüksek lisans tezi, İstanbul Gelişim Üniversitesi]. YÖK Tez Arama. <https://tez.yok.gov.tr/UlusalTezMerkezi/tezSorguSonucYeni.jsp>
- Maybarskan, F. (2020). Kamu kurumlarında çalışan özel güvenlik görevlilerinin iş memnuniyeti durumu: Bolu örneği. *Düzce Üniversitesi Sosyal Bilimler Enstitüsü Dergisi*, 10(2), 251-266.
- Merriam, S. B. (2013). *Nitel araştırma desen ve uygulama için bir rehber* (Çev. S. Turan). Ankara: Nobel Yayıncılık.
- Miles, M. B. & Huberman, A. M. (1994). *Qualitative data analysis*. Thousand Oaks, CA: Sage.
- Özel Güvenlik Hizmetlerine Dair Kanun. (2004). *T.C. Resmi Gazete* (25504, 26 Haziran 2004). Erişim adresi: <https://www.mevzuat.gov.tr/mevzuat?MevzuatNo=5188&MevzuatTur=1&MevzuatTertip=5>
- Özel Güvenlik Hizmetlerine Dair Kanunun Uygulanmasına İlişkin Yönetmelik. (2004). *T.C. Resmi Gazete* (25606, 07 Ekim 2004). Erişim adresi: <https://www.mevzuat.gov.tr/mevzuat?MevzuatNo=7190&MevzuatTur=7&MevzuatTertip=5>
- Ratcliff, D. (1995). *Validity and reliability in qualitative research*. <http://qualitative-research.net/ratcliff/s.net/Validity.pdf> accessed on 10.09.2023 from the address.
- Saban, A. (2008). Okula ilişkin metaforlar. *Kuram ve Uygulamada Eğitim Yönetimi*, 55, 459-496.
- Selçuk, N. & Payam, M. M. (2016, 18-20 Mayıs). *Özel Güvenlik Görevlilerinin Mesleki Tükenmişlik Düzeylerinin Belirlenmesi: Adıyaman Örneği*. [Tam Metin Bildiri]. 5. Uluslararası Meslek Yüksek Okulları Sempozyumu, (211-221). Prizren Üniversitesi/Kosova.
- Sunay, M. M. (2020). Özel güvenlik görevlilerinin iş doyumu düzeyinin sosyolojik açıdan değerlendirilmesi. *Journal of Social and Humanities Sciences Research*, 7(50), 185-194.
- Uçkun, S., Yüksel, A. & Uçkun, C.G. (2021). Özel güvenlik programlarındaki akademisyen profillerinin incelenmesi. *Journal of Social and Humanities Sciences Research*, 8(67), 576-581.
- Van Rooyen, M. D. (2017). South Africa's security industry boom. Hi-Tech security solution: The journal for decision makers who solve today's security challenges. Available at: <https://www.securitysa.com/print.aspx?editorialtype=A&editorialid=9060>
- Yağcı, A. & Güney, E. (2023, 1-5 Mayıs). *Özel güvenlik görevlilerinin uyuşturucu madde kavramına ilişkin algılarının metafor analizi yoluyla incelenmesi*. [Conference Book]. Latin America 6th International Conference on Scientific Researches, (pp. 72-87), Havana, Kuba. https://www.amerikakongresi.org/_files/ugd/797a84_fcce1f8e841e4980bdf00fa1914decab.pdf#page=106
- Yağcı, A. (2021). Yükseköğretim kurumlarında yer alan özel güvenlik ve koruma programlarındaki ilkyardım dersinin analizi. *Uluslararası Ders Kitapları ve Eğitim Materyalleri Dergisi*, 4(2), 58-76.
- Yağcı, A. (2023). Özel güvenlik ve koruma ön lisans programı için durum değerlendirmesi: Eğitim süreci ve istihdamı. *Fırat Üniversitesi Sosyal Bilimler Dergisi*, 33, 2, 767-782.
- Yıldırım, A. & Şimşek, H. (2018). *Sosyal bilimlerde nitel araştırma yöntemleri*. Ankara: Seçkin Yayıncılık.

KAYNAKÇA

- Adhvaryu, A., Molina, T., Nyshadham, A., and Tamayo, J. (2015). Helping Children Catch Up: Early Life Shocks and the Progresa Experiment. *NBER Working Paper Series*: 24848.
- Aile ve Sosyal Hizmetler Bakanlığı (2017). Türkiye'nin Bütünleşik Sosyal Yardım Sistemi. https://www.aile.gov.tr/SYGM/PDF/Turkiyenin_Butunlesik_Sosyal_Yardim_Sistemi.pdf.
- AIR (2020). Programme Evaluation of the Conditional Cash Transfer for Education (CCTE) for Syrians and Other Refugees in Turkey: Final Evaluation Report.
- BANBEIS (2023). Bangladesh Education Statistics 2022. BANBEIS Publication No. 513.
- Begum, I.A., Alam, M.J., Haque, M., Akter, S. (2021). Productive Impacts of Cash Transfer and Conditional Cash Transfer Programs in Bangladesh. *Asian Development Perspectives*. No:12(1).
- Beltran, D., Delgado, C. (2023). Estimating The Economic And Social Impact of Conditional Cash Transfers From The Prospera Program in Mexico. *Evaluation and Program Planning*. No: 100.
- Briere, B., Rawlings, L. B. (2006). Examining Conditional Cash Transfer Programs: A Role for Increased Social Inclusion?. *World Bank SP Discussion Paper*. No:0603.
- Cecchini, S. (2009). Do CCT Programmes Work in Low-Income Countries?. *International Policy Centre for Inclusive Growth*. One Pager No: 90.
- Cepaluni, G., Chewning T. K., Driscoll, A., Faganello, M. A. (2022). Conditional Cash Transfers and Child Labor. *World Development*. No:152.
- Cookson, T.P. (2018). *Unjust Conditions: Women's Work and the Hidden Cost of Cash Transfer Programs*. Oakland, CA: University of California Press.
- Eiró, F. (2019). The Vicious Cycle in the Bolsa Familia Program's Implementation: Discretionality and the Challenge of Social Rights Consolidation in Brazil. *Qualitative Sociology*, 42, 385-409.
- Esenyel, C. (2009). Türkiye'de ve Dünyada Şartlı Nakit Transferi Uygulamaları. *Başbakanlık Sosyal Yardımlaşma ve Dayanışma Genel Müdürlüğü*, Sosyal Yardım Uzmanlık Tezi.
- Evans, D. K., Gale C. and Kosec K. (2023). The Educational Impacts of Cash Transfers in Tanzania. *Economics of Education Review*, 92, 1-21.
- FAO (2015). *The State of Food Insecurity in the World: Meeting the 2015 International Hunger Targets: Taking Stock Of Uneven Progress*. Rome, FAO.
- Ferrario, M. N. (2014). The Impacts on Family Consumption of The Bolsa Família Subsidy Programme. *CEPAL Review*, 112, 147-163.
- Fiszbein, A., Schady, N. (2009). Conditional Cash Transfers: Reducing Present And Future Poverty. *World Bank Policy Research Report* No: 47603.
- Gammage, S. (2011). Conditional Cash Transfers and Time Poverty: An Example from Guatemala. In Cuadragésima Sexta Reunión de la Mesa Directiva de la Conferencia Regional sobre la Mujer de América Latina y el Caribe. Santiago: Economic Commission for Latin America and the Caribbean (ECLAC).
- Gelb, A., Mukherjee, A., Navis, K., Akter, M., ve Naima, J. (2021). Primary Education Stipends in Bangladesh: Do Mothers Prefer Digital Payments over Cash?. *CGD Note*.
- Hanna, R., Olken, B. A. (2018). Universal Basic Incomes versus Targeted Transfers: Anti-Poverty Programs in Developing Countries. *Journal of Economic Perspectives*, 32(4), 201-226.
- Khandker, S. R. Samad, H. A. Fuwa, N., Hayashi, R. (2021). The Female Secondary Stipend and Assistance Program in Bangladesh: What did it accomplish?. *The Asian Development Bank, South Asia Working Paper Series*. No:81.
- Kisiwa, M.D., Magasha, O., Rogers A. L., Allan, T. (2023). Impact of Conditional Cash Transfer on Human Capital Investment in Sumbawanga Municipality, Tanzania. *Open Journal of Social Sciences*, 11, 124-139.

- Kunduracı, N.F. (2023). Meeting the Basic, Public and Social Service Needs of Refugees in Turkey. İçinde G. Ertem (Editör). International Izmir Congress on Humanities and Social Sciences (124-125). İzmir: 29-31 July 2023.
- Lárraga, L.G.D. (2016). How Does Prospera Work? Best Practices in the Implementation of Conditional Cash Transfer Programs in Latin America and the Caribbean. IBD Technical Paper. No: IDB-TN-971.
- Levasseur, P. (2021). Why Do Conditional Cash Transfer Programmes Fail To Target The Poor? The Case of Urban Areas in Mexico. *CEPAL Review*, 133, 191-206.
- Mahamalik, M. ve Sahu, G. B. (2011). Identification of the poor: Errors of exclusion and inclusion. *Economic and Political Weekly*, 46(9), 71-77.
- Medgyesi, M. (2016). Conditional Cash Transfers in High-income Countries and Their Impact on Human Capital Accumulation. United Nations Department of Economic and Social Affairs Expert Group Meeting on Strategies For Eradicating Poverty To Achieve Sustainable Development For All.
- Millán, T.M., Barham, T., Macours, K., Maluccio, J. A., Stampini, M. (2019). Long-term Impacts of Conditional Cash Transfers: Review of the Evidence". *World Bank Research Observer*, 34(1), 119-159.
- Neves, J.A., Vasconcelos, F. A.G., Machado, M.L., Recine, E., Garcia, G. S., Medeiros, M. A.T. (2020). The Brazilian Cash Transfer Program (Bolsa Familia): A Tool For Reducing Inequalities And Achieving Social Rights İn Brazil. *Global Public Health*, 17(1), 26-42.
- Özpolat, A.O., Toper, F. (2023). Çocukluk ve Çocuğa Yönelik Hizmetlerin Tarihsel Gelişimi. *Sosyolojik Düşün*, 8(1), 1-34.
- Paiva, L.H., Cotta, T.C., ve Barrientos, A. (2019). Brazil's Bolsa Família programme". M. Compton ve P. 't Hart (Eds.), Great Policy Successes. *Oxford University Press*.
- Simpson, J. (2017). Do Donors Matter Most? An Analysis Of Conditional Cash Transfer Adoption İn Sub-Saharan Africa. *Global Social Policy*, 18(2), 1-26.
- Soares, F. V., Ribas, R.P., Osorio, R.G. (2010). Evaluating the Impact of Brazil's Bolsa Familia: Cash Transfer Programmes in Comparative Perspective. *Latin American Research Review*, 45(2), 173-190.
- Stampini, M., Tornarolli, L. (2012). The Growth of Conditional Cash Transfers in Latin America and the Caribbean: Did They Go Too Far?. IZA Policy Paper. No. 49.
- SYGM (2012). *Türkiye'de Uygulanan Şartlı Nakit Transferi Programının Fayda Sahipleri Üzerindeki Etkisinin Nitel Ve Nicel Olarak Ölçülmesi Projesi Final Raporu*. Ankara: Aile ve Sosyal Politikaalr Bakanlığı.
- Tietjen, K. (2003). *The Bangladesh Primary Education Stipend Project: A Descriptive Analysis*. Girls' Education Working Paper Series. Washington, DC: World Bank.
- Toper, F. (2020). Yeni Yoksulluk, Sosyal Dışlanma ve Sosyal Hizmet. İçinde M. YILMAZ, E. GÜNAY (Editör), Farklı Boyutlarıyla Sosyal Problemler: Sosyal Politikalar Ekseninde Multidisipliner Yaklaşımlar (374-405). Ankara: Iksad Publishing House.
- Toper, F., Aslan, H., Özpolat, A.O. (2023). Türkiye'deki Sosyal Hizmet Kurumlarının Tarihsel Gelişimi. *Tarih Okulu Dergisi*, 16(62), 125-158.
- Toper, F., Aslan, H. (2023) Üniversite Öğrencileri Arasında Çok Boyutlu Yoksulluğun İncelenmesi. *Toplumsal Politika Dergisi*, 4(1), 23-41.
- UNDP (2022). *Human Development Report*. New York: UNDP.
- UNICEF/SYGM (2014). *Türkiye'de Şartlı Nakit Transferi Programının İyileştirilmesine Yönelik Politika Belgesi*. Ankara: UNICEF.
- UNICEF. 2022. "Summary of Budget Issues For Social Sectors". Tanzania Budget Issue Papers 2022.

- Uzun, C.B. (2012). Türkiye’deki Őartlı Nakit Transferi Yardımlarının Bölgesel Dağılımı. *Sosyal Politika Çalışmaları Dergisi*, 7(28), 37-59.
- Wong, J., Da Nóbrega Garcia, N., Dos Santos, N., Ray, S., Sim, A., & Waud, A. (2016). Reaching the hard to reach: A case study of Brazil’s Bolsa Família Program. <https://munkschool.utoronto.ca/ipl/publication/reaching-the-hard-to-reach-a-case-study-of-brazils-bolsa-familia-program/>

Kaynakça

- Ares, A. M., Bernal, J., Nozal, M. J., Sánchez, F. J., & Bernal, J. (2018, July). Results of the use of Kahoot! gamification tool in a course of Chemistry. In *4th International Conference on Higher Education Advances (HEAD'18)* (pp. 1215-1222). Editorial Universitat Politècnica de València.
- Bawa, P. (2017). Hey, want to Play?'Kahooting'to win the learning game. In *Annual Proceedings* (Vol. 1).
- Bicen, H., & Kocakoyun, S. (2018). Perceptions of students for gamification approach: Kahoot as a case study. *International Journal of emerging technologies in learning*, 13(2).
- Budiati, B. (2017, June). ICT (Information And Communication Technology) Use: Kahoot Program For English Students' Learning Booster. In *Proceedings Education and Language International Conference* (Vol. 1, No. 1).
- Büyükmirza K (2021) . Maliyet Ve Yönetim Muhasebesi. Gazi Yayınevi, Ankara.
- Deterding, S., Sicart, M., Nacke, L., O'Hara, K., & Dixon, D. (2011). Gamification. using gamedesign elements in non-gaming contexts. In Part 2 - Proceedings of the 2011 annual conference extended abstracts on Human factors in computing systems (pp. 2425-2428). ACM
- Dolezal, D., Posekany, A., Motschnig, R., & Pucher, R. (2018). Effects of introducing a game-based student response system into a flipped, person-centered classroom on object-oriented design. In *Advances in Web-Based Learning-ICWL 2018: 17th International Conference, Chiang Mai, Thailand, August 22-24, 2018, Proceedings 17* (pp. 132-139). Springer International Publishing.
- Esteves, M., Pereira, A., Veiga, N., Vasco, R., & Veiga, A. (2018). The use of new learning technologies in higher education classroom: A case study. In *Teaching and Learning in a Digital World: Proceedings of the 20th International Conference on Interactive Collaborative Learning-Volume 1* (pp. 499-506). Springer International Publishing.
- Göksün, D. O., & Gürsoy, G. (2019). Comparing success and engagement in gamified learning experiences via Kahoot and Quizizz. *Computers & Education*, 135, 15-29.
- Prensky, M. (2001), "Digital Natives, Digital Immigrants Part 1", On the Horizon, Vol. 9 No. 5, pp. 1-6. <https://doi.org/10.1108/10748120110424816>
- Singer, N. (2016, April 16). Kahoot app brings urgency of a quiz show to the classroom. The New York Times. Retrieved from <https://www.nytimes.com/2016/04/17/technology/kahoot-app-brings-urgency-of-a-quiz-show-to-the-classroom.html>
- Turan, Z., & Meral, E. (2018). Game-Based versus to Non-Game-Based: The Impact of Student Response Systems on Students' Achievements, Engagements and Test Anxieties. *Informatics in Education*, 17(1), 105-116.
- Wang, A. I. (2015). The wear out effect of a game-based student response system. *Computers & Education*, 82, 217-227.
- Wang, A. I., & Tahir, R. (2020). The effect of using Kahoot! for learning-A literature review. *Computers & Education*, 149, 103818.
- Liu, X., & Wang, L. C. C. (2017). Motivation, learning strategies, and language competency in a technology facilitated Chinese as a second language classroom. *Chinese Language Teaching Methodology and Technology*, 1(2), 1.
- Yapıcı, İ. Ü., & Karakoyun, F. (2017). Biyoloji öğretiminde oyunlaştırma: Kahoot uygulaması örneği. *Turkish Online Journal of Qualitative Inquiry*, 8(4), 396-414.

KAYNAKÇA

- Barbosa, B., Silva, D., Santos, C. ve Filipe, S. (2018). On Using Guerrilla In Business-to Business Communication: The Managers Views, CBU International Conference Proceedings, 6, 10-15.
- Budak, G.Ö. ve Budak, G. (1998), Halkla İlişkiler Davranışsal Bir Yaklaşım. 2. Baskı. Barış Yayınları, İzmir.
- Chen, J. (2011). Explore Guerrilla marketing potentials for trade show. UNLV theses, University Libraries, University of Nevada, Las Vegas.
- Çeltek, E. ve Bozdoğan, M. (2012). Alternatif pazarlama iletişimi aracı olarak Gerilla pazarlama: Uygulanmış Gerilla pazarlama reklam örneklerinin incelenmesi ve turizm sektörü için model önerileri. Journal of Yaşar University, 28(7), 4788-4812
- Gedik, Y. (2020). Gerilla Pazarlama: Araçları, Avantajları ve Stratejileri Üzerine Teorik Bir Çerçeve. Çağ Üniversitesi Sosyal Bilimler Dergisi, 17(2), s. 68-86.
- Tek, B. (1999), Pazarlama İlkeleri, Beta Basım Evi, Sekizinci Baskı, İstanbul. Levinson, J. C. (1994), Guerilla Advertising. Houghton Mifflin Company. Boston.
- Terzioğlu, Burcu, (2007), Kiralamada rekabet kızışıyor, Referans Gazetesi, 5 Aralık, 2007
- İslamoğlu, Ahmet Hamdi. (2011). Pazarlama Yönetimi. İstanbul: Beta Yayınevi
- Kırcova, İ. (1999), İnternette Pazarlama, Beta Basım Dağıtım, İstanbul.
- Levinson, J. C. ve Rubin, C. (1996), Guerrilla Marketing-On Line Weapons. New York.
- Levinson, J. C. (1992), Guerilla Selling. Houghton Mitflin Company. Boston.
- Levinson, J. C. (1994), Guerilla Advertising. Houghton Mifflin Company. Boston.
- Nardali, S. (2009). Gerilla Pazarlaması ve Uygulamadaki Bazı Örnekleri. Yönetim ve Ekonomi Dergisi, 16(2), s. 107-119. doi: <https://doi.org/10.20491/isarder.2022.1368>
- Yüksekbilgili, Z. (2011). Gerilla pazarlama: Kuramsal bir çerçeve. Anadolu Bil Meslek Yüksekokulu Dergisi, 22, 49-54.

KAYNAKÇA

- Ağtaş, Ö. (2008). Ortanın Solu: İsmet İnönü'den Bülent Ecevit'e. İçinde M. Gültekingil (Editör), *Modern Türkiye'de Siyasi Düşünce Cilt 8, Sol* (s. 194-201). İstanbul: İletişim Yayınları.
- Ahmad, F. (1995). *Modern Türkiye'nin Oluşumu*. (Çev. Yavuz Alogan). İstanbul: Sarmal Yayınevi.
- Akçura, Y. (1917). İktisat. İçinde M. Şefkatli (Editör), *Türk Yurdu*. (2000). (C: 6 S: 140, s. 160-161). Ankara: Tutibay Yayınları.
- Arai, M. (2008). *Jön Türk Dönemi Türk Milliyetçiliği*. (Çev. Tansel Demirel). İstanbul: İletişim Yayınları.
- Aydın, T. (2022). CHP Genel Sekreterlerinin Parti Siyaseti Üzerindeki Etkileri: Kasım Gülek ve Bülent Ecevit. *Kahramanmaraş Sütçü İmam Üniversitesi Sosyal Bilimler Dergisi*, 19 (2), 681-697.
- Bahçe, S. ve Eres, B. (2017). İktisadi Yapılar, Türkiye ve Değişim. İçinde F. Alpkaya ve B. Duru (Derleyen), *1920'den Günümüze Türkiye'de Toplumsal Yapı ve Değişim* (s. 17-68). Ankara: Phoenix Yayınevi.
- Baykan, T. S. (2018). "İdare-İ Maslahatçılık"tan "Popülizm"e Türkiye'de Duyarlı Siyasal Pratik: "Popülizm Yapıyorsun!", *Birikim*, 353, 15-36.
- Bilâ, H. (1999). *CHP 1919-1999*. İstanbul: Doğan Kitap.
- Bora, T. (2006). Ecevit'teki Şeytan Tüyü, <https://www.birikimdergisi.com/dergiler/birikim/1/sayi-212-aralik-2006-sayi-212-aralik-2006/2395/ecevit-teki-seytan-tuyu/5976>, (E.T.: 13.10.2023).
- Bora, T. (2019). Sol Popülizm (II), <https://www.birikimdergisi.com/haftalik/9619/sol-populizm-ii>, (E.T.: 13.10.2023).
- Bora, T. ve Canefe, N. (2007). Türkiye'de Popülist Milliyetçilik. İçinde *Anavatandan Yavru Vatana Milliyetçilik, Bellek ve Aidiyet* (s. 141-172). (Çev. Deniz Boyraz). İstanbul: İstanbul Bilgi Üniversitesi Yayınları.
- Boyraz, C. (2020). Türkiye'de Popülizm ve Demokrasi: Cumhuriyet Halk Partisi Örneği. *Reflektif Sosyal Bilimler Dergisi*, 1 (1), 31-47, DOI: 10.47613/reflektif.2020.1.
- Boyraz, C. (2021). Türkiye'de Sol Popülizmin İmkanları ve Sınırları: Yeni CHP Söyleminin Analizi, <https://siyasalparadigmalar.org/turkiyede-sol-populizmin-imkanlari-ve-sinirlari-yeni-chp-soyleminin-analizi/>, (E.T.: 13.10.2023).
- CHF. (1931). *CHF Nizamnamesi ve Programı*. Ankara: TBMM Matbaası.
- CHP. (1935). *CHP Programı*. Ankara: Ulus Basımevi.
- CHP. (1965). *CHP Söz Veriyor: Cumhuriyet Halk Partisi 1965 Milletvekili Genel Seçimleri Seçim Bildirgesi*. Ankara: Rüzgârlı Matbaa.
- CHP. (1969). *İnsanca ve Hakça Bir Düzen Kurmak İçin Halktan Yetki İstiyoruz*. Ankara: Ulusal Basımevi.
- CHP. (1973). *Ak Günlere*. Ankara: Ajans-Türk Matbaacılık Sanayii.
- CHP. (1976). *Cumhuriyet Halk Partisi Programı*. Ankara: Ajans-Türk Matbaacılık Sanayii.
- Cumhuriyet Dönemi Partiler Seçimler Beyannameler (1923-1980)*. (2022). Mete Kaan Kaynar ve Nurettin Alkan (Ed.). Ankara: TBMM Basımevi.
- Çarçoğlu, A., Elçi, E., Erol, F. ve Paksoy, C. (2022). Popülizm Teorileri Işığında Türkiye'de Popülizmin Tarihsel Gelişimi: Siyasal Partiler Üzerine Bir İnceleme. *Anadolu Üniversitesi Sosyal Bilimler Dergisi*, 22 (1), 323-348, DOI: 10.18037/ausbd.1095197.
- Çelik, H. A. (2020a). Tarihsel Bağlamın Aktöre Etkisi: Bülent Ecevit'in Çelişkili ve Tutarsız Sol Fikirleri. Yayımlanmamış Yüksek Lisans Tezi. Erzurum: Atatürk Üniversitesi Sosyal Bilimler Enstitüsü.
- Çelik, H. A. (2020b). Türkiye'nin Sosyal Demokrasi Serüveni: Bülent Ecevit Üzerinden Bir Değerlendirme. İçinde A. C. Çiçek ve A. Çelik (Editör), *Türkiye'de Siyasal Hayat ve*

- Kurumlar Bağlamında Siyaset Bilimi Çalışmaları* (s. 121-154). İstanbul: Efe Akademi Yayınevi.
- Ecevit, B. (21 Aralık 1956). Aydınlar ve Particilik. *Ulus*, 3.
- Ecevit, B. (22 Ağustos 1957). Aydınların Liderlik İmkânı. *Ulus*, 3.
- Ecevit, B. (18 Haziran 1960). Aydınların Ödevi ve Bir Hatırlatma. *Ulus*, 1.
- Ecevit, B. (1966). *Ortanın Solu*. Ankara: Kim Yayınları.
- Ecevit, B. (1970). *Atatürk ve Devrimcilik*. İstanbul: Tekin Yayınevi.
- Ecevit, B. (1973). *Bu Düzen Değişmelidir*. Ankara: Tekin Yayınevi.
- Ecevit, B. (1975). *Demokratik Solda Temel Kavramlar ve Sorunlar*. Ankara: Ajans-Türk Matbaacılık Sanayii.
- Emre, Y. (2015). *CHP, Sosyal Demokrasi ve Sol: Türkiye’de Sosyal Demokrasinin Kuruluş Yılları (1960-1966)*. İstanbul: İletişim Yayınları.
- Erbakan, N. (2013). *Davam*. Ankara: MG V Yayınları.
- Erdoğan, C. (2017). Cumhuriyet Halk Partisi’nin Tek Parti Dönemi Sonrası İdeolojik Evrimi: Özgürlükçü Muhalefet, Ortanın Solu ve Demokratik Sol (1950-1980). *Akademik Sosyal Araştırmalar Dergisi*, 5 (53), 299-318.
- Erdoğan, N. (1998). Demokratik Soldan Devrimci Yol’a: 1970’lerde Sol Popülizm Üzerine Notlar. *Toplum ve Bilim*, (78), 22-37.
- Eroğul, C. (1990). *Demokrat Parti (Tarihi ve İdeolojisi)*. Ankara: İmge Kitabevi.
- Fedayi, C. (2006). Ortanın Solu Akımı. *Liberal Düşünce Dergisi*, (33), 163-183.
- Findley, C. V. (2015). *Modern Türkiye Tarihi: İslâm, Milliyetçilik, Modernlik (1789-2007)*. (Çev. Güneş Ayas). İstanbul: Timaş Yayınları.
- Fuentes, C. F. (2020). Populism The Timeline of a Concept. *Contributions to the History of Concepts*, 15 (1), 47-68.
- Gidron, N. ve Bonikowski, B. (2013). Varieties of Populism: Literature Review and Research Agenda, *Working Paper Series*, No. 13-0004. Cambridge: Harvard University Weatherhead Center for International Affairs, https://scholar.harvard.edu/files/gidron_bonikowski_populismlitreview_2013.pdf, (E.T.: 13.10.2023).
- Güneş Ayata, A. (2010). *CHP (Örgüt ve İdeoloji)*. (Çev. Belkıs Tarhan ve Nüvit Tarhan). İstanbul: Gündoğan Yayınları.
- Güneş, İ. (t.y.). 9 Umde. *Atatürk Ansiklopedisi*, <https://ataturkansiklopedisi.gov.tr/bilgi/dokuz-umde/?pdf=3690>, (E.T.: 13.10.2023).
- Hawkins, K. A. (2009). Is Chávez Populist? Measuring Populist Discourse in Comparative Perspective. *Comparative Political Studies*, 42 (8), 1040-1067.
- İğdemir, U. (1980). *Atatürk’ün Yaşamı-I. Cilt (1881-1918)*. Ankara: Türk Tarih Kurumu Basımevi.
- Kili, S. (1976). *1960-1975 Döneminde Cumhuriyet Halk Partisinde Gelişmeler - Siyaset Bilimi Açısından Bir İnceleme*. İstanbul: Boğaziçi Üniversitesi Yayınları.
- Köker L. (1993). *Modernleşme, Kemalizm ve Demokrasi*. İstanbul: İletişim Yayınları.
- Laclau, E. (2007). *Popülist Akl Üzerine*. (Çev. Nur Betül Çelik). Ankara: Epos Yayınları.
- Mardin, Ş. (1996). *Yeni Osmanlı Düşüncesinin Doğuşu*. (Çev. Mümtaz’er Türköne, Fahri Unan ve İrfan Erdoğan). İstanbul: İletişim Yayınları.
- Mouffe, C. (2019). *Sol Popülizm*. (Çev. Aybars Yanık). İstanbul: İletişim Yayınları.
- Moffitt, B. (2021). *Popülizmin Küresel Yükselişi: Performans, Siyasi Üslup ve Temsil*. (Çev. Onur Özgür). İstanbul: İletişim Yayınları.
- Mudde, C. (2017). Populism: An Ideational Approach, İçinde C. R. Kaltwasser, P. Taggart, P. Ochoa Espejo ve P. Ostiguy (Editör), *The Oxford Handbook of Populism* (s. 46-70). UK: Oxford University Press.

- Mudde, C. ve Kaltwasser, C. R. (2019). *Popülizm: Kısa Bir Giriş*. (Çev. S. Erdem Türközü). Ankara: Nika Yayınevi.
- Özden, M. (2011). Bir Halkçı Münevverler Platformu: Halka Doğru Dergisi (1913-1914). *Millî Folklor*, 23 (89), 109-119.
- Parla, T. (1993). *Ziya Gökalp, Kemalizm ve Türkiye’de Korporatizm*. İstanbul: İletişim Yayınları.
- Sunar, İ. (1983). Demokrat Parti ve Popülizm. İçinde *Cumhuriyet Dönemi Türkiye Ansiklopedisi* (Cilt 8, s. 2076-2086). İstanbul: İletişim Yayınları.
- Taggart, P. (2004). *Popülizm*. (Çev. Barış Yıldırım). İstanbul: İstanbul Bilgi Üniversitesi Yayınları.
- Toprak, Z. (1984). Osmanlı Narodnikleri: “Halka Doğru Gidenler”. *Toplum ve Bilim*, (24), 69-81.
- Toprak, Z. (1992). Popülizm ve Türkiye’deki Boyutları. İçinde Üniversite Öğretim Üyeleri Derneği (Editör), *Tarih ve Demokrasi - Tarık Zafer Tunaya’ya Armağan* (s. 41-65). İstanbul: Cem Yayınevi.
- Toprak, Z. (2013). *Türkiye’de Popülizm (1908-1923)*. İstanbul: Doğan Kitap.
- Tunaya, T. Z. (1988). *Türkiye’de Siyasal Partiler Cilt: 1 (İkinci Meşrutiyet Dönemi)*. İstanbul: Hürriyet Vakfı Yayınları.
- Tuncer, E. (2021). *Cumhuriyet Halk Partisi Parti Programları (1923-1976)*. Ankara: TESAV.
- Türk, H. B. (2014). *Muktedir: Türk Sağ Geleneği ve Recep Tayyip Erdoğan*. İstanbul: İletişim Yayınları.
- Urbınati, N. (2022). *Ben Halkım: Popülizm Demokrasiyi Nasıl Dönüştürüyor?*. (Çev. Büşra Ayoub). İstanbul: Tellekt.
- Uslu, H. F. (2019). Riskleri ve Vaatleriyle Sol Popülizm. *İmgelem*, 3 (5), 255-271.
- Uyar, H. (2017). *İki Darbe Arasında CHP 1960-1971*. İstanbul: Doğan Kitap.
- Uyar, H. (2021). CHP Programlarının Değerlendirilmesi. İçinde E. Tuncer (Hazırlayan). *Cumhuriyet Halk Partisi Parti Programları (1923-1976)* (s. 20-38). Ankara: TESAV.
- Weyland, K. (2017). A Political-Strategic Approach, İçinde C. R. Kaltwasser, P. Taggart, P. Ochoa Espejo ve P. Ostiguy (Editör), *The Oxford Handbook of Populism* (s. 72-102). UK: Oxford University Press.
- Williams, R. (2018). *Anahtar Sözcükler*. (Çev. Savaş Kılıç). İstanbul: İletişim Yayınları.
- Zürcher, E. J. (2000). *Modernleşen Türkiye’nin Tarihi*. İstanbul: İletişim Yayınları.

KAYNAKÇA

- Baldıran, G. (2003) *Baudelaire ve Kötülük Çiçekleri*, Selçuk Üniversitesi SBE Dergisi, Sayı 9, Konya, s. 290.
- Barthes, R. (2014) *Fragments d'un discours amoureux*, Paris: Éditions du Seuil, 1977. Bir Aşk Söyleminden Parçalar, Çev. Tahsin Yücel, İstanbul: Metis.
- Baudelaire, C. (2011). *Les Fleurs du Mal*, Paris: réimpression Éfélé de l'édition Poulet-Malassis et de Broise, 1868, BeQ, *Kötülük Çiçekleri*, 1. Ahmet Necdet Çevirisi, 2001, İstanbul: Adam Yayınları, 2. Sait Maden çevirisi, İstanbul: Çekirdek Yayınları.
- Baudelaire, C. (1947). *Le Spleen de Paris*, Lausanne: Éditions de Clairefontaine, *Paris Sıkıntısı* (Çev. Erdoğan Alkan), 2001, İstanbul: Cumhuriyet Dünya Klasikleri Dizisi.
- Baudelaire, C. (1983). *Annesine Mektupları*, Bediha Kösemihal çevirisi, İstanbul: Düşün Yayınları.
- Dupriez, B. (1984). *Les Procédés littéraires*, Paris: Union générale d'Éditions.
- Le Nouveau Petit Robert, (1993). *Dictionnaire alphabétique et analogique de la langue française*, Montréal, Canada.
- Oxford Advanced Learner's Dictionary - 8th Edition (2010). Oxford University Press, Managing Editor Joanna Turnbull.
- Pallotta della Torre, L. (2014). *La Passion suspendue*, Marguerite Duras, Söyleşi: Askıya Alınmış Tutku Çev. Birsal Uzma, İstanbul: Can Yayınları.
- Saraç, T. (1989). *Fransızca-Türkçe Büyük Sözlük*, İstanbul: Adam Yayıncılık.
- Sartre, J-P. (1982) *Baudelaire*, çev. Bertan Onaran, İstanbul: Yazko.
- Türk Dil Kurumu Sözlüğü (2007). Ankara: TDK Yayınları, A-K/ L-Z, 2 Cilt.
- Vardar, B. (2007). *Açıklamalı Dilbilim Terimleri Sözlüğü*, İstanbul: Multilingual.

Kaynakça

Hiller, P.(1997). *Arvo Part*. New York: Oxford University Press

Karabulut, B. (2010).*Arvo Part Ve Fratres Adh Eser Üzerinden Tintinnabuli Stilinin İncelenmesi*.

Yüksek Lisans Tezi. İstanbul: Yıldız Teknik Üniversitesi

Karnes, K.C.(2017).*Arvo Part's Tabula Rasa*.New York: Oxford Press

Part, A. (2001). *Tabula Rasa Partitur*. Wien: Universal Edition

sanatta güzellik ve estetik algısına nasıl tanık olduğuna odaklandı ve maddi kültürü Khoniates'in metniyle analiz edip karşılaştırarak, güzelliği ve estetiği Bizans seyircisinin gözünden açıklamaya çalışmıştır. Khoniates'in metni ve görsel eserlerin bu açıdan birbirini doğrular nitelikte olduklarını ileri sürebiliriz.

KAYNAKÇA

- Agapitos, P. A. (1991). *Narrative Structure in the Byzantine Vernacular Romances: a Textual and Literary Study of Kallimachos, Belthandros and Libistros*. Institut für Byzantinistik und Neugriechische Philologie, München.
- Akropolites, Georgios (2007). *The History*. R. Macrides (Çev. ve not.). Oxford: Oxford University Press.
- Akyürek, E. (ed.) (2018). *Alakent Kilisesi, Myra'da Bir Bizans Yapısı (12.–13. Yüzyıllar)*. İstanbul: GABAM Yayınları 1.
- Angold, M. (1995). *Church and Society in Byzantium Under the Comneni, 1081-1261*. Cambridge ve New York: Cambridge University Press.
- Anna Komnena (1928). *The Alexiad*. (çev., E. A. Dawes). London.
- Ariantzi, D. (Ed.). (2018). *Coming of Age in Byzantium: Adolescence and Society*. Berlin: De Gruyter.
- Ayönü, Y. (2014). Bizans İmparatoru I. Andronikos Komnenos'un Hayatı ve Devlet Teşkilatını Yeniden Düzenlemeye Yönelik Reformları. *Tarih İncelemeleri Dergisi* XXIX (1), 107-126.
- Ball, J. L. (2018). Textiles: The Emergence of a Christian Identity in Cloth. İçinde R. M. Jensen (Editör), *The Routledge Handbook of Early Christian Art* (s. 221-39). New York: Routledge.
- Ball, J. L. (2005). *Byzantine Dress: Representations of Secular Dress in Eighth to Twelfth Century Painting*. New York: Palgrave Macmillan.
- Belting H., Mango C. ve Mouriki D. (1978). *The Mosaics and Frescoes of St. Mary Pammakaristos (Fethiye Camii) at Istanbul*. Washington DC.
- Burns, E. J. (2004). *Medieval Fabrications Dress, Textiles, Clothwork, and Other Cultural Imaginings*. New York: Palgrave Macmillan.
- Cheyne, J.-C. (1996). L'anthroponymie aristocratique à Byzance. İçinde M. Bourin vd. (Editör), *L'anthroponymie, document de l'histoire sociale des mondes méditerranéens médiévaux* (267-94). Rome: l'École Française de Rome.
- Digenis Akritis (1998). *Digenis Akritis*. (çev. ve d., E. Jeffreys) Cambridge: The Grottaferrata and Escorial Versions.
- Dimitrova, E. (2016). *The Church of St. George at Kurbinova*. Skopje: Directorate for Protection of Cultural Heritage.
- Dimitrova, E. (2015). *The Church of Saint Panteleimon at Nerezi*. Skopje: Directorate for Protection of Cultural Heritage.
- Djuri, V. (1979). La peinture murale byzantine: XII e et XIII e siècles. İçinde *Actes du XV e congrès international d'études byzantines* (s. I, 159-246). Athènes, Septembre 1976.
- Entwistle, C. ve Adams, N. (Eds.) (2010). *Intelligible Beauty': Recent Research on Byzantine Jewellery*. London: British Museum.
- Eugenianos, Niketas. (1994). Τὰ κατὰ Δρόσυλλαν καὶ Χαρικλέα (I.124–126, 134–138, 145–150), ed. and tr. (Italian) F. Conca, Il Romanzo Bizantino del XII Secolo; Teodoro Prodomo, Niceta Eugenio, Eustazio Macrembolita, Constantino Manasse, Turin.
- Fulgham, M. M. (2001-2002). Under Wraps: Byzantine Textiles as Major and Minor Art. *Studies in the Decorative Arts* 9(1), 13-33.
- Galliker, J. L. (2015). *Middle Byzantine Silk in Context: Integrating the Textual and Material Evidence*. PhD dissertation. University of Birmingham.
- Garland, L. (2005). *Bertha-Irene of Sulzbach, First Wife of Manuel I Comnenus*. Chicago: Loyola University Chicago. <https://hdl.handle.net/1959.11/1163>.
- Garland, L. (2002). *Byzantine Empresses: Women and Power in Byzantium, AD 527-1204*.

- London and New York. Taylor & Francis e-Library.
- Garland, L. (1988). The Life and Ideology of Byzantine Women : A Further Note on Conventions of Behaviour and Social Reality as Reflected in Eleventh and Twelfth Century Historical Sources. *Byzantion*, 58(2), 361-393. <http://www.jstor.org/stable/44171058>
- Gerstel, S. E. J. (1999). *Beholding the Sacred Mysteries : Programs of the Byzantine Sanctuary*. Seattle, College Art Assosication in Association with University of Washington Press.
- Gregoras, Nikephoros (1973). *Rhomäische Geschichte*. Vol. I (çev., P. Wirth). Stuttgart: Anton Hiersemann.
- Grozdanov, C. (2015). *Kurbinovo and Other Studies on Prespa Frescoes*. Skopje: Macedonian Academy of Sciences and Arts Matica Makedonska Publishing House.
- Hadermann-Misguich, Lydie (1975). *Kurbinovo les fresques de Saint-Georges et la peinture byzantine du XIIIe siècle*. Bruxelles: Boulevard de l'Empereur, 4.
- Hatzaki, M. (2009). *Beauty and the Male Body in Byzantium: Perceptions and Representations in Art and Text*. New York: Palgrave Macmillan.
- Hendrickx, B. ve Matzukis, C. (1979). Alexios V Doukas Mourtzouphlos: His Life, Reign and Death (?-1204). *Ελληνικά* 31, 108-32.
- Hennessy, C. (2006). A Child Bride and Her Representation in the Vatican Epithalamion, cod. gr. 1851. *Byzantine and Modern Greek Studies* Vol. 30, 2, 115-150.
- Hilsdale, C. J. (2005). Constructing a Byzantine Augusta: A Greek Book for a French Bride. *The Art Bulletin* 87 (3). Pgs. 458-483.
- Jacoby, D. (1991-1992). Silk in Western Byzantium Before the Fourth Crusade. *BZ*, 84-85: 452-500.
- Jacoby, D. (1994). Silk Production in the Frankish Peloponnese: The Evidence of Fourteenth Century Surveys and Reports. İçinde H.A. Kalligas (Editör) *Travellers and Officials in the Peloponnese: Descriptions, Reports, Statistics*. In Honour of Sir Steven Runciman (s. 41-61). Monemvasia.
- James, L. (1996). *Light and Colour in Byzantine Art* (Oxford).
- Jeffreys, E. (2012). The sebastokratorissa Irene as Patron. *Wiener Jahrbuch für Kunstgeschichte* 60 (1), 177-194.
- Jones, L. ve Maguire, H. (2002). A Description of the Jousts of Manuel I Komnenos. *Byzantine and Modern Greek Studies*, 26, 1: 104-148. DOI:10.1179/030701302806932439
- Kazhdan, A.P. ve Epstein A. W. (1985). *Change in Byzantine Culture in the Eleventh and Twelfth Centuries*. Berkeley-Los Angeles: University of California Press.
- Khoniates, Niketas (1984). *O City of Byzantium, Annals of Niketas Choniates*. (çev. H. J. Magoulias). Detroit: Wayne State University Press.
- Lascaratos, J., Tsiamis, C., Lascaratos, G. ve Stavrianeas, N. G. (2004). The Roots of Cosmetic Medicine: Hair Cosmetics in Byzantine Times (AD 324-1453). *International Journal of Dermatology* 43, 397-401.
- Lemerle, P. (1971). *Le Premier Humanisme Byzantin, Notes et Remarques sur Enseignement et Culture a Byzance des Origines au Xe Siecle*. Press Univesitaires de France, Paris.
- Maguire, H. (2019). *The Paintings of the Panagia tou Arakos*. Art, Intercession and Theology. The Nicosia: Anastasios G. Leventis Foundation.
- Maguire, H. (1994). Epigrams, Art, and the "Macedonian Renaissance. *Dumbarton Oaks Papers* 48: 105-115. <https://doi.org/10.2307/1291723>
- Maguire, H. (1997). *Byzantine Court Culture from 829 to 1204*. Washington: Dumbarton Oaks Research Library and Collection.
- Maguire, H. (1990). Garments Pleasing to God: The Significance of Domestic Textile Designs in the Early Byzantine Period. *Dumbarton Oaks Papers* 44: 215-224.
- Malmquist, T. (1979). *Byzantine 12th century frescoes in Kastoria : Agioi Anargyroi and Agios Nikolaos tou Kasnitzi*. (PhD dissertation, Acta Universitatis Upsaliensis).
- Mouriki, D. (1980-1981). Stylistic Trends in Monumental Painting of Greece During the Eleventh and Twelfth Centuries. *Dumbarton Oaks Papers*, 34/35: 77-124.

- Muthesius, A. (2007). Textiles and Dress in Byzantium. G. Michael, E. Kislinger, and A. Muthesius, D. Chr. Stathakopoulos (Eds.). *Material Culture and Well-Being in Byzantium (400–1453) Proceedings of the International Conference (Cambridge, 8–10 September 2001)* (159-169). Wien.
- Muthesius, A. (2004). *Studies in Silk in Byzantium*. London.
- Muthesius, A. (1997). *Byzantine Silk Weaving AD 400 to AD 1200*. Vienna.
- Muthesius, A. (1989). From Seed to Samite: Aspects of Byzantine Silk Production. *TexHist*, 20: 2, 135-149.
- Muthesius, A. (1982). *Eastern Silks in Western Shrines and Treasuries before 1200 AD*. PhD, dissertation. London: University of London.
- Nikolovski, A. ve Popov, G. (1961). *The Frescoes of the Church of Kurbinovo*. Beograd, Jugoslavija.
- Oikonomidès, N. (1978). The Mosaic Panel of Constantine IX and Zoe in Saint Sophia. *Revue des études byzantines*, 36 pp. 219-232.
- Oretskaia, I. (2020). Monumental Painting of the Byzantine World c. 1100. Style and Imagery. *Fenestella I, Dentro l'Arte Medievale* (79-113). Università degli Studi di Milano.
- Papageorghiou, A., Bakirtzis, C. ve Hadjichristodoulou, C. (Eds.). (2018). *The church of Panagia tou Arakos*. Cyprus: The Foundation Anastasios G. Leventis
- Parani, M. G. (2003). *Reconstructing the Reality of Images Byzantine Material Culture and Religious Iconography (11th - 15th Centuries)*. Leiden-Boston: Brill.
- Pennas, C. (2017). *The Byzantine Church of Panagia Krena in Chios: History, Architecture, Sculpture, Painting (late 12 th century)*. Leiden: Alexandros Press.
- Psellos, Michael (1953). *The Chronographia of Michael Psellus*, trans. E.R.A. Sewter (London: Routledge & Kegan Paul), book 6, 64 and 67
- Psellos, Michael (1953). *The Chronographia of Michael Psellus* (çev., E.R.A. Sewter). London: Routledge and Kegan Paul.
- Pseudo-Kodinos (2013) *Pseudo-Kodinos and the Constantinopolitan Court: Offices and Ceremonies*. R. Macrides, J.A. Munitiz ve D. Angelov (Editör). London: Routledge.
- Sinkevic, I. (2000). *The Church of St. Panteleimon at Nerezi: Architecture, Programme, Patronage* Wiesbaden: Reichert.
- Skylitzes, Ioannis (2010). *John Skylitzes: A Synopsis of Byzantine History, 811-1057: Translation and Notes*. (çev. John Wortley. Cambridge: Cambridge University Press. doi:10.1017/CBO9780511779657
- Snipes, K. (ed. and tr.). (1988). An Unedited Treatise of Michael Psellos on the Iconography of Angels and on the Religious Festivals Celebrated on Each Day of the Week. İçinde J. Duffy ve J. Peradotto (Editör). *Gonimos, Neoplatonic and Byzantine Studies Presented to Leendert G. Westerlink at 75* (s. 185-205). Buffalo.
- Spingou, F. (ed). (2022). *Sources for Byzantine Art History. The Visual Culture of Later Byzantium (1081–c.1350)* Volume 3. Cambridge: Cambridge University Press.
- Şenel, Z. (2019). *Makedonya'da Komnenos Dönemi Resim Sanatı: Kurbinovo Aziz Georgios Kilisesi*. Doktora Tezi. Eskişehir: Anadolu Üniversitesi.
- Torp, H. (1984). *The Integrating System of Proportion in Byzantine Art; An Essay on the Method of the Painters of Holy Images*. Acta Ad Archaeologiam et Artium Historiam Pertinentia, vol. IV Rome.
- Vapheides, K. (2021). Reassessing a Late Byzantine masterpiece: The Deesis mosaic in the Hagia Sophia of Constantinople. *Byzantine and Modern Greek Studies*, 45(2), 166-183. doi:10.1017/byz.2021.13
- Winfield, J. ve Winfield, D. (1982). *Proportion and Structure of the Human Figure in Byzantine Wall- Painting and Mosaic*. Oxford. BAR International Series 154.

KAYNAKÇA

- Akiyama, M. (2010). Silent Alarm: The Mosquito Youth Deterrent and the Politics of Frequency. *Canadian Journal of Communication*, 35, 455–71.
- Altuncu, D. (2023). Sosyo-Mekânsal Ayrımcılık: Dışlayıcı Mimarlık-Örtük Yaşçılık İlişkisi. *International Journal of Engineering Research and Development*, 15(1), 239–247.
- Ayas Öno, T. (2023). “Duyulurun Kartografyasını Değiştirmek”: Neoliberal Dünyada Mimarlık Duyuluru Nasıl Paylaşılır?. *Posseible Felsefe Dergisi* 12(1), 1–19. <https://doi.org/10.5281/zenodo.8171401>
- Chelley, C. (2019). Defending Suburbia. *Canadian Journal of Urban Research*, 28(1), 19–33.
- Crippen, M. ve Klement, V. (2020). Architectural Values, Political Affordances and Selective Permeability. *Open Philosophy*, 3(1), 462-477.
- Dostoğlu, N., Şahin, B. E. ve T, Yavuz. (2009). Evrensel Tasarım: Tanımlar, Hedefler, İlkeler. *Mimarlık*, 347, 23-27.
- Foucault, M. (2000). The Birth of Social Medicine. İçinde J. Faubion (Editör), *Power* (s.134-157). New York: The New Press.
- Foucault, M. (2013). *Güvenlik, Toprak, Nüfus: College de France Dersleri 1977-1978*. (çev. F. Taylan). İstanbul: İstanbul Bilgi Üniversitesi Yayınları.
- Galle, P. (2000). Call for Papers: Special Issue on the Philosophy of Design. *Design Studies*, 21(6), 607-610.
- Gibson, T. A. (2003). *Securing the Spectacular City: The Politics of Revitalization and Homelessness in Downtown*. New York, NY: Rowman and Littlefield.
- Grainger, G. L. (2021). Punishment, Support, or Discipline? Taking Stock of Recent Debates about Homeless Governance in Neoliberal Cities. *Sociology Compass*, 15(8), 1-16.
- Harvey, D. (2015). *Neoliberalizmin Kısa Tarihi*. (çev. A. Onacak). İstanbul: Sel Yayıncılık.
- Jacobs, J. (1961). *The Death and Life of Great American Cities*. New York: Random House.
- Kohn, M. (2004). *Brave New Neighborhoods*. Londra: Psychology Press.
- Koyuncu, E. (2016). Foucault'nun Siyaset Felsefesinde Biyopolitikanın Doğuşu. İçinde O. Kartal (Editör), *Biyopolitika Cilt: 2 Foucault'dan Günümüze Biyopolitikanın İzdüşümleri* (s. 21-60). Ankara: Notabene Yayınları.
- Lynch, E. E. (2021). Laws of Perpetual Motion: The Sensory Regulation of Mobility in Public Space. *The Senses and Society*, 16(1), 102–109.
- Merry, S. E. (1981). Defensible Space Undefended: Social Factors in Crime Control Through Environmental Design. *Urban Affairs Quarterly*, 16(4), 397-422.
- Newman, O. (1972). *Defensible Space: Crime Prevention Through Urban Design*. New York: Macmillan Publishing Co.
- Özmkas, U. ve K. Yıldırım, (2020). Dışlayıcı Mimari. *Mülkiye Dergisi*, 44(4), 775–794.
- Petty, J. (2016). The London Spikes Controversy: Homelessness, Urban Securitisation and the Question of ‘Hostile Architecture’. *International Journal for Crime, Justice and Social Democracy*, 5(1), 67–81.
- Popper, K. R. (1974). *Objective Knowledge. An Evolutionary Approach*. London: Oxford University Press.
- Savičić, G. ve S. Savić, eds. (2012). *Unpleasant Design*. Belgrade: G. L. O. R. I. A.
- Sheller, M. ve J. Urry. (2006). Introduction: Mobile Cities, Urban Mobilities. İçinde M. Sheller ve J. Urry (Editör), *Mobile Technologies of the City* (s. 1–19). New York: Routledge.
- Shiner, L. (2013). *Sanatın İcadı: Bir Kültür Tarihi*. (çev. İ. Türkmen). İstanbul: Ayrıntı Yayınları.
- Spencer, D. (2018). Neoliberalizmin Mimarlığı: Çağdaş Mimarlığın Denetim ve İtaat Aracına Dönüşmesi. (çev. A. Terzi). İstanbul: İletişim Yayınları.
- Tunalı, İ. (1984). Sanat Felsefesi Açısından Mimari ve Zamansallık. *Felsefe Arkivi*, 25, 95-102.

Ülger, E. H. (2014). Tasarım Kavramı Üzerine Felsefi Meditasyonlar. *Felsefe Dünyası*, 2(60), 179-217.

Wilson, J. Q. ve G. L. Kelling. (1982). Broken Windows. *The Atlantic Monthly*, 249(3), 29-38.

Young, A. ve J. Petty. (2019). On Visible Homelessness and the Micro-Aesthetics of Public Space. *Australian & New Zealand Journal of Criminology*, 52(4): 444-461.

İNTERNET KAYNAKLARI

URL-1: Babadağ, M. (2016). Sanatın Tasarım Üzerine Düşen Gölgesi, *e-skop*, <https://www.e-skop.com/skopbulten/sanatin-tasarim-uzerine-dusen-golgesi/3002> (E.T.: 10.09.2023).

URL-2: Logan, N. (2014). ‘Anti-homeless Spikes’: Efforts to Deter Homeless Backfire, *Global News*, <https://globalnews.ca/news/1385919/anti-homeless-spikes-efforts-to-deter-homeless-backfire/> (E.T.: 10.01.2023).

URL-3: Lo, A. (2017). The Debate: Is Hostile Architecture Designing People and Nature Out of Cities? *CNN*, <https://edition.cnn.com/style/article/new-dean-harvey-james-furzer-hostile-architecture-debate/index.html> (E.T.: 10.01.2023).

URL-4: Kelly, A. (2014). ‘Homeless Spikes’ Removed After Controversy in Montreal. *Global News*, <https://globalnews.ca/news/1385630/homeless-spikes-removed-after-controversy-inmontreal/> (E.T.: 10.01.2023).

URL-5: Erkan, F. (2019). Dost’luk Bankları. *Hürriyet*, <https://www.hurriyet.com.tr/yerel-haberler/ankara/dostluk-banklari-41325898> (E.T.: 20.04.2023).

URL-6: Encyclopaedia Britannica. (2023, Nisan 1). Broken Windows Theory, *Britannica.com*, <https://www.britannica.com/topic/broken-windows-theory> (E.T.: 25.12.2022).

URL-7: Halliday, J. ve H. Siddique (2014). Boris Johnson Calls For Removal of Anti-Homeless Spikes. *The Guardian*, <https://www.theguardian.com/society/2014/jun/09/boris-johnson-calls-removal-anti-homeless-spikes> (E.T.: 10.01.2023).

KAYNAKÇA

- Berberoğlu, M. (2010). *Beylikler Döneminde Sinop*, (Yüksek Lisans Tezi) Elazığ: Fırat Üniversitesi Sosyal Bilimler Enstitüsü,
- Cömertler Aktuğ, E. ve Yıldız, İ. (2019). *Çüngüş'teki Kültür Varlıkları*, Konya: Literatürk-Akademia Yayınları.
- Çolak, S. (2010). "Kethüda Mehmed Said Efendi'nin Karadeniz Boğaz Yamaklarının İsyanına Dair Notları", *Fırat Üniversitesi Sosyal Bilimler Dergisi*, 20(1), 401-426.
- Denктаş, M. (2000). *Karaman Çeşmeleri*, Kayseri: Kuvılcım Yayınevi.
- Esemenli, D. (1990). *Sinop İli Türk Dönemi Mimarisi*, (Doktora Tezi) İstanbul: İstanbul Üniversitesi.
- Gül, S. (2018). "Sinop'un Kültür Coğrafyası", *Sosyal Bilimciler Gözüyle Sinop*, Ed. Özgür Kıran, (41-76). Ankara: Berikan Yayınevi.
- Güldal, F. (2003). *Fetihden Osmanlılara Kadar Sinop Şehri Tarihi*, (Yüksek Lisans Tezi), İstanbul: Marmara Üniversitesi Türkiyat Araştırmaları Enstitüsü.
<https://www.arkeolojikh Haber.com/haber-phiale-7894/>
- Karpuz, H. ve Dülgerler, N. (2006). "Konya Çeşmeleri Üzerine Bir Tipoloji Denemesi", *Sanatta Anadolu Asya İlişkileri- Prof. Dr. Beyhan Karamağaralı'ya Armağan*, (317-331). Ankara: Hacettepe Üniversitesi Yayınları.
- Koçak, Ö. (1993). Eskiçağ Tarihinde Sinop Başlangıçtan MÖ. 395 Yılına Kadar, (Yüksek Lisans Tezi), İstanbul: İstanbul Üniversitesi.
- Koçyiğit, F. (2017). "İstanbul Meydan Çeşmeleri", *21.Uluslararası Ortaçağ Ve Türk Dönemi Kazıları Ve Sanat Tarihi Araştırmaları Sempozyumu 25-27 Ekim 2017*, (339-354). Antalya: Akdeniz Üniversitesi Yayınları.
- Öz, M. (2009), "Sinop", *TDV İslam Ansiklopedisi*, 37, (252-256). İstanbulTürkiye Diyanet Vakfı Yayınları.
- Özcan, A. (1999). Kethüda Said Efendi Tarihi ve Değerlendirmesi, (Yüksek Lisans Tezi) Kırıkkale: Kırıkkale Üniversitesi.
- Sedes, F. (2016). *Edirne Çeşmeleri*, İstanbul.
- Sevim, A. ve Köşklü, Z. (2022). Nevşehir'de Osmanlı Dönemi Çeşmeleri, *Anasay*, 6(22), 117-150.
- Tali, Ş. (2019). *Ordu İli Tarihi Su Yapıları*, Ankara: Akademisyen Yayınevi.
- Tarihi Sinop Çeşmeleri*. (1990). Sinop: Sinop Valiliği Kültür Müdürlüğü Yayınları.
- Ulus, İ. (2014). *Açıklamalı Sinop Kitabeleri*, İstanbul: Sinop Belediyesi Yayınları.
- Uzunçarşılı, İ. H. (1988). *Osmanlı Tarihi I*, Ankara: Türk Tarih Kurumu Basımevi.
- Yıldırım, Nazlı. (2020). "Sinope Mimari Bezemeleri", *Karadeniz Uluslararası Bilimsel Dergisi*, 47, 108-138.
- Önge, Y. (2017). "Çeşme, Sebil, Şadırvan", *Z Dergisi Kültür Sanat Şehir Mevsimlik Tematik Dergi, Su ve Şifa*, 2, 194-199.
- Yiğitpaşa, D. ve Öztürk. (2017). Osman, "Demir Çağı'nda Sinop: Kazılar ve Yüzey Araştırma İşğinde Genel Bakış" *Uluslararası Karadeniz ve Arkeoloji Sempozyumu "Antik Sinope ve Karadeniz" Bildiriler Kitabı*, Ed. Hazar Kaba, Gülseren Kan Şahin, Babür Mehmet Akarsu, Onur Bozoğlan, (25-37). Sinop.
- Yurttaş, H. ve Özkan, H. (2002). *Tarihi Erzurum Çeşmeleri ve Su Yolları*, Erzurum: Erzurum Büyükşehir Belediyesi Yayınları.

getirmektedir. Bu çeşmelerin son durumlarını tespit, tanıtım ve sınıflandırma çalışması sanat tarihi alanına katkı sağlamak amacı taşımakla birlikte aynı zamanda bu tarihi ve turistik değerlere dikkat çekerek sahip çıkma görev ve bilincini de uyandırmayı hedeflemektedir.

KAYNAKÇA

- Acar, T. (2018). “Uşak Merkez Köylerinde Yer Alan Çeşmelerin Tipolojisi Üzerine Bir Değerlendirme”, *Sanat Tarihi Dergisi*, 26(1), 163-179.
- Aktürk, İ. (2012). “Trabzon’da Osmanlı Dönemi Yapılan Tarihi Çeşmelerin Mimari Özelliklerinin İncelenmesi ve Korumaya Yönelik Değerlendirilmesi”, *Külliyat Osmanlı Araştırmaları Dergisi*, 14, 137-151.
- Bayhan, A. A. ve Yıldırım Güneş, Ö. (2021). “Giresun/Tirebolu Merkezindeki Geç Osmanlı Dönemi Su Yapıları”, *ODÜ Sosyal Bilimler Araştırmaları Dergisi*, 11(3), 1013-1014.
- Bayrakal, S. (2022). “Fatih (İstanbul) , Atıkali Mahallesi’ndeki Bazı Çeşmelerin İhyası”, *Sanat Tarihi Dergisi*, 31(2), 1541-1561.
- Bayraktar, M. S. (2005). *Samsun ve İlçelerinde Türk Dönemi Mimari Eserleri*, (Doktora Tezi) Erzurum: Atatürk Üniversitesi.
- Bölükbaşı Ertürk, A. E. (2004). *Osmanlı Döneminde Safranbolu Su Mimarisi*, (Doktora Tezi) Ankara: Hacettepe Üniversitesi.
- Cömertler Aktuğ, E. ve Yıldız, İ. (2019). Çüngüş’teki Kültür Varlıkları, Konya: Literatürk-Akademia Yayınları.
- Demir, C. (2021). “Anıtsal Bir Hayrat: Sinop Şehitler Çeşmesi”, *Çağdaş Türkiye Tarihi Araştırmaları Dergisi*, XXI/43, 465-504.
- Denktaş, M. (2000). *Karaman Çeşmeleri*, Kayseri: Kıvılcım Yayınları.
- Develioğlu, F. (2008). *Osmanlıca Türkçe Ansiklopedik Lügat*, Ankara: Aydın Yayınevi.
- Esemenli, D. (1990). *Sinop İli Türk Dönemi Mimarisi*, (Yüksek Lisans Tezi) İstanbul: İstanbul Üniversitesi.
- İltar, G. (2014). *Giresun Kültür Envanteri*, İstanbul: Giresun Valiliği İl Kültür Turizm Müdürlüğü Yayınları.
- Kara Pehlivanoğlu, N. – Urfaloğlu, N. – Yazıcıoğlu, L. (2004). *Osmanlı Başkenti İstanbul’da Çeşmeler*, İstanbul: Yem Yayınları.
- Karpuz, H. ve Dülgerler, N. (2006). “Konya Çeşmeleri Üzerine Bir Tipoloji Denemesi”, *Sanatta Anadolu Asya İlişkileri- Prof. Dr. Beyhan Karamağaralı’ya Armağan*, (317-331). Ankara: Hacettepe Üniversitesi Yayınları.
- Koçyiğit, Fazilet. (2017). “İstanbul Meydan Çeşmeleri”, *21.Uluslararası Ortaçağ Ve Türk Dönemi Kazıları Ve Sanat Tarihi Araştırmaları Sempozyumu 25-27 Ekim 2017*, (339-354). Antalya: Akdeniz Üniversitesi Yayınları.
- Küçük, A. (2020). *Trabzon Merkez ve İlçelerindeki Tarihi Çeşmeler*, (Yüksek Lisans Tezi) Samsun: Ondokuz Mayıs Üniversitesi.
- Ölmez, Figen. (2012). *Kocaeli Çeşmeleri*, (Yüksek Lisans Tezi) Ankara: Gazi Üniversitesi.
- Pektaş, K. (2006). *Kemaliye Eğin’de Türk Mimarisi*, Ankara: TŞOF Trafik Matbaacılık.
- Sedes, F. (2016). *Edirne Çeşmeleri*, İstanbul.
- Sevim, A. ve Köşklü, Z. (2022). Nevşehir’de Osmanlı Dönemi Çeşmeleri, *Anasay*, 6(22), 117-150.
- Sinop Tarihi ve Kültür Envanteri* (2013). Sinop: Sinop Valiliği.
- Sözen, M. - Tanyeli, U. (2001). “Çeşme”, *Sanat Kavram ve Terimleri Sözlüğü*, İstanbul: Remzi Kitabevi.
- Tali, Ş. (2019). *Ordu İli Tarihi Su Yapıları*, Ankara: Akademisyen Yayınları.

- Tali, Ş. (2014). “Kayseri/Tavlusun Köyü’nde Bulunan Köprü ve Çeşmeler”, *Uluslararası Sosyal Araştırmalar Dergisi*,7(34), 522-540.
- Tarihi Sinop Çeşmeleri*. (1990) Sinop. Sinop Valiliği Kültür Müdürlüğü Yayınları.
- Uçar, H. (2009). *Manisa Çeşmeleri*, (Yüksek Lisans Tezi). İzmir: Ege Üniversitesi.
- Ulus, İ. (2014). *Açıklamalı Sinop Kitabeleri*, İstanbul: Sinop Belediyesi Yayınları.
- Yavuzylmaz, A. (2013) “Gebze Çeşmeleri”, *Uluslararası Sosyal Araştırmalar Dergisi -Prof Dr. Hamza Gündoğdu Armağanı*, 6(25), 581-582.
- Yazıcı Metin, N. (2021). “Arşiv Belgelerine göre Sinop’taki Şüheda/Şehitler Çeşmesi”, *Sanat Tarihi Dergisi*, 30/2, 945-967.
- Yıldız, İ. (2010) *Tarihi Mardin Çeşmeleri*, Mardin: Mardin Belediyesi Yayınları.
- Yıldız, İ. (2014). “Diyarbakır’ın Kulp İlçesinde Tespit Edilen Kültür Varlıkları” 16. *Uluslararası Ortaçağ Ve Türk Dönemi Kazıları Ve Sanat Tarihi Araştırmaları Sempozyumu 18-21 Ekim 2012*, 2, (843-862). Sivas: Cumhuriyet Üniversitesi Yayınları.

KAYNAKÇA

- Acehan, S., Bilen, A., Ay, M. O., Gülen, M., Avcı, A., & İçme, F. (2013). Çocuk istismarı ve ihmalinin değerlendirilmesi. *Arşiv Kaynak Tarama Dergisi*, 22(4), 591-614.
- Adalet Bakanlığı (2017). Adli görüşme odaları. <http://www.magdur.adalet.gov.tr/adli-gorusme-odaları-agotanitim-filmi-01681>. Erişim tarihi:09.08.2023.
- Adalet Bakanlığı (2018). Adli görüşme odaları. www.magdur.adalet.gov.tr/ago-nedir-01587 Erişim tarihi:18.07.2023.
- Adalet Bakanlığı (2018). 2018 yılı Faaliyet Raporu. <https://rayp.adalet.gov.tr/Resimler/1/dosya/rapor2018.pdf> Erişim tarihi: 11.10.2023
- Adalet Bakanlığı (2020). Adli görüşme odaları. <https://magdur.adalet.gov.tr/Home/SayfaDetay/agonedir> Erişim tarihi: 08.09.2023.
- Akço, S., Aksel, Ş., Arman, Beyazova, U., Dağlı, T., Dokgöz, H., Gürpınar, İnanıcı, A.M., Oral, G., Polat, O., Sözen, Ş., Şahin, F., Tekeş, T.A., Topuzoğlu, Y.A. (2003). Çocuk istismarı ve ihmali el kitabı. Adli Tıp Kurumu. Unicef.
- Akbaba, M., Isır, A. B., Şaştım, M. U., & Tataroğlu, Z. (2022). Çocuğun Tekrarlayan Fiziksel İstismarında Hekim Yaklaşımının Önemi ve Geciken Mahkeme Kararı Neticesinde Meydana Gelen Cinsel İstismar: Olgu Sunumu. *Bulletin of Legal Medicine/Adli Tıp Bülteni*, 27(2).
- Akyüz, E. (2013). Çocuk hukuku: Çocukların hakları ve korunması. Pegem.
- Andrews, S. J., Lamb, M. E., & Lyon, T. D. (2015). Question types, responsiveness and self-contradictions when prosecutors and defense attorneys question alleged victims of child sexual abuse. *Applied Cognitive Psychology*, 29(2), 253-261.
- Atılğan, Ü. E. Yağcıoğlu, S., & Çavdar, Y. (2014). *Çocuklarla adli görüşme odaları: İhtiyaçları, İyi Uygulama Örnekleri ve Çocuklarla Adli Görüşme Standartları*. Adalet Bakanlığı Yayını.
- Aydemir, D., & Yurtkulu, F. (2012). Çocuğa yönelik cinsel istismarla mücadelede: Çocuk izlem merkezi (Fighting sexual abuse against children: Child follow up center). *Ankara Sağlık Bilimleri Dergisi*, 1(2), 151-165.
- Aydın, M. (2017). AGO uygulaması için temel hukuk bilgisi. Unicef.
- Aydın, M (2018). Çocukların cinsel istismarı. Seçkin Yayıncılık.
- Bağ, Ö., & Alşen, S. (2016). Çocuğun cinsel istismarının değerlendirilmesinde yeni model: Çocuk İzlem Merkezleri. *İzmir Dr. Behçet Uz Çocuk Hast. Dergisi*, 6(1) 9-14. doi:10.5222/buchd.2016.009.
- Baker-Ward, L., Hess, T. M., & Flannagan, D. A. (1990). The effects of involvement on children's memory for events. *Cognitive development*, 5(1), 55-69.
- Batman, H. (2021).Centers for investigative interviewing of children in Turkey. In M. Pittaro (Ed). *Global perspectives on reforming the criminal justice system*. (pp.309-320) IGI Global.
- Batman, H. & Gökçearslan, E. (2022). Çocuğun Cinsel İstismarında Adli Görüşme. Seçkin.
- Batman, H. (2022). Çocuk istismarı ve travma. In Ermağan-Çağlar, Türk-Kurtça (Eds.). *Bireysel ve Toplumsal Bağlamda Travma Psikolojisi*. (pp.27-40). Vizetek.
- Batman, H. & Kaya, CS. (2022). Child malteratment and forensic interview room in Turkey. In R.T. Gopalan (Ed.).A Comprehensive approach to forensic psychosocial and legal perspectives. *Victimology*. (pp.125-146). Springer.
- Batman, H., Gökçearslan, E. (2023). The current situation of investigative interviewing of children in the UK and Turkey. *Sosyal politika çalışmaları dergisi*. 23(60), 545-562.
- Bayün, S., & Dinçer, C. N. (2013). Çocuk İzlem Merkezi. *Hukuk Gündemi Dergisi*, 2013/2. <http://www.ankarabarusu.org.tr/siteler/ankarabarusu/hgdmakale/2013-2/23.pdf> Erişim tarihi:18.06.2023.
- Bertel, O. (2012). Let's go to the videotape: Why the forensic interviews of children in child protective cases should be video recorded. *Family Court Review*, 50(2), 344-356.
- Brubacher, P. S., Malloy, C. L., Lamb, E. M., & Roberts, P. K. (2013). How do interviewers and children discuss individual occurrences of alleged repeated abuse in forensic interviews. *Applied Cognitive Psychology*. 27, 443-450.

- Bruck, M., Ceci, S. J., Francouer, E., & Renick, A. (1995). Anatomically detailed dolls do not facilitate preschoolers' reports of a pediatric examination involving genital touching. *Journal of Experimental Psychology: Applied*, 1(2), 95.
- Cantürk, G. (2016). Ders notları. Ankara Üniversitesi Adli Tıp Enstitüsü.
- Ceci, J.S., Bruck, M. (1995). Jeopardy in the courtroom: A Scientific analysis of children's testimony. American Psychological Association.
- Çağlar, E. E., & Türk, T. (2019). İstismara maruz kalan çocuklarla adli görüşme: NICHHD protokolü önerisi. *Türkiye Adalet Akademisi Dergisi*, (38), 393-412.
- Çelik, C., Pehlivan, R., Kınay, Ş., Selim, M., Özkan, A., Dinçer, M., Öztürk, E., Tortop, Z. (2017). Çocuk bakım kuruluşlarında çalışan personele yönelik istismar ile mücadelede rehber kitapçığı. Aile Bakanlığı. <https://www.aile.gov.tr/media/2499/cocuk-bakim-kuruluslarinda-calisan-personele-yonelik-istismarla-mucadele-rehber-kitapcigi.pdf> Erişim tarihi: 12.10.2023.
- Çocuk Koruma Kanunu. (2005). <http://www.mevzuat.gov.tr/MevzuatMetin/1.5.5395.pdf> Erişim tarihi: 08.06.2023.
- Dando, J.C. & Milne, R. (2009). Cognitive interviewing. In Kocsis, N.R. (Ed.), *Applied Criminal Psychology: A Guide to Forensic Behavioural Sciences* (pp.147-167). Illinois: Charles Thomas Pub. Ltd.
- Dando, J. C., Wilcock, R., Behnkle, C., & Milne, R. (2011) Modifying the cognitive interview: countenancing forensic application by enhancing practicability. *Psychology, Crime & Law*. 17, 491-512.
- Dağlı, E. T., & İnanıcı, M. A. (2011). *Hastane temelli çocuk koruma merkezleri için başvuru kitabı: İhmal ve istismara uğrayan çocuğa bütüncül yaklaşım*. Fersa.
- Duyan, V., & Bayır, Ö.Ö. (2016). *Sosyal hizmete giriş: Öğrenciler ve uygulayıcılar için bir rehber*. Sosyal çalışma yayınları.
- Fanetti, M., & Boles, R. (2004). Forensic interviewing and assessment issues with children. In W. T. O'Donohue & E. R. Levensky (Eds.), *Handbook of forensic psychology: Resource for mental health and legal professionals* (pp. 245–265). Elsevier Science.
- Ghetti, S., Schaaf, J. M., Qin, J., & Goodman, G. S. (2004). Issues in eyewitness testimony. In *Handbook of Forensic Psychology* (pp. 513-554). Academic Press.
- Gökçearslan-Çiftci, E., Batman, H. (2018). General view for investigative interviewing of children. In Gopalan, R.T. (Ed). *Social, psychological and forensic perspectives on sexual abuse*. (54-69). IGI Global.
- Gökçearslan, E., Yüksel, D., Batman, H., Tören, Z. (2021). Çocuk Hakimleri ve Uzmanların Gözünden Eğitim Tedbiri Uygulaması. In K. Karataş (Ed.). *Çocuklar, adalet, haklar ve eleştirel sosyal hizmet: Sevda Uluğtekin'e armağan*. (pp.173-192). Nika yayınları.
- Gündüz, R. (2017). Türk Ceza Kanununda Cinsel Dokunulmazlığa Karşı Suçlar. Bilge Yayınevi.
- Holliday, E.R., Humphries, E.H., Brainerd, J.C. & Reyna, F.V. (2012). Interviewing vulnerable witnesses. In G. Davies & A. Beech (Eds.), *Forensic Psychology: Crime, justice, law, interventions* (pp.115-134). John Wiley & Sons Ltd.
- Howe, M. L., Kelland, A., Bryant-Brown, L., & Clark, S. L. (1992). Measuring the development of children's amnesia and hypermnesia. In *Development of long-term retention* (pp. 56-102). Springer.
- Hümanistik Büro (2014). Türkiye'de çocuk koruma ve önleme sistemleri haritası. <http://www.cocukkorumaharitasi.info/dosyadepo> Erişim tarih: 14.09.2023
- Kantarıcı, N. (2016). Türk ceza hukukunda reşit olmayanla cinsel ilişki suçu. Adalet yayınevi.
- Kırımsoy, E., Acar, H., Yokuş Sevik, H., Kaynak, H., Aydın, M., Antakyalıoğlu, Ş., ... & Baykara Acar, Y. (2013). Sosyal çalışma görevlileri için eğitim kitabı. *Türkiye'de Çocuklar İçin Adalet Projesi Yayınları*.
- Kök, A. N. (2006). Çocuğun Cinsel İstismarında Adli Tıp Uygulamaları. *Erzincan Binali Yıldırım Üniversitesi Hukuk Fakültesi Dergisi*, 10(3-4), 3-13.

- Kök, H. (2019). Türkiye’de cinsel istismara uğrayan çocuklara yönelik hizmet ve uygulamaların değerlendirilmesi: Bir model önerisi. Yayınlanmamış doktora tezi. Hacettepe Üniversitesi.
- Lamb, E.M., Sternberg, J.K., Orbach, Y., Hershkowitz, I. & Esplin, W.P. (1999). Forensic Interviews of Children. In Memon, A. & Bull, R. (Eds.), *Handbook of the Psychology of Interviewing* (pp.253-278). John Wiley & Sons Ltd.
- Lamb, E. M. Hershkowitz, I. Orbach, Y. Esplin, W. P. (2008). Tell Me What Happened: Structured Investigative Interviews of Child Victims and Witness. John Wiley & Sons Ltd.
- La Rooy, J.D., Malloy, C.L., & Lamb, E.M. (2011). The development of memory in childhood. In Lamb, E. M., La Rooy, J. D., Malloy, C. L., Katz, C. (Eds.). *Children’s Testimony: A Handbook of Psychological Research and Forensic Practice*. (2’nd ed.). (pp.49-68). John Wiley & Sons Ltd.
- Lau, J.K., Treach, C.E. (2009). Forensic interviewing for child sexual abuse. In T. Maschi, C. Bardley, C. Ward (Eds.). *Forensic social work: Psychosocial and legal issues in diverse practice settings*. (pp.167-182). Springer.
- Melnyk, L., Crossman, A. M., & Scullin, M. H. (2007). The suggestibility of children’s memory. In M.P. Toglia, J.D. Don, D.F. Ross, R.C.L. Lindsay (Eds.), *The handbook of eyewitness psychology: Memory for events* (pp. 401-427).
- Mevzuat(2004). Ceza Muhakemesi Kanunu. <https://www.mevzuat.gov.tr/mevzuatmetin/1.5.5271.pdf> Erişim tarihi:12.10.2023
- Milne, R. Bull, R. (2006). Interviewing victims of crime, including children and people with intellectual disabilities. In M. Kebbell, G. Davies (Eds.). *Practical Psychology for Forensic Investigations* (pp.7-23) Wiley.
- Milne, B. Shaw, G. Bull, R. (2007). Investigative interviewing: The Roles of research. In D. Carson, R. Milne, F. Pakes, K. Shalev, A. Shawyer (Eds.). *Applying Criminology to Criminal Justice* (pp.65-80). John Wiley & Sons Ltd.
- Milne, B. & Powell, M. (2010). Investigative Interviewing. In M.J. Brown, A.E. Campbell, (Eds.). *The Cambridge Handbook of Forensic Psychology* (pp.208-214). Cambridge University Press.
- Myklebust, T., Oxburgh, E. G. (2011). Reviewing the case. In E.M. Lamb, J.D. La Rooy, C.L. Malloy, C. Katz (Eds.). *Children’s Testimony: A Handbook of Psychological Research and Forensic Practice*. (2’nd ed.). (pp.165-178), John Wiley & Sons Ltd.
- Orhan, G., Erden, H.G. (2022). Reliability of Forensic Interview with Child Victims of Sexual Abuse in Türkiye. *Current Approaches in Psychiatry*, 14(4), 570-579.
- Polat, O (2006). Klinik adli tıp uygulamaları. Seçkin.
- Polat, O (2017). Tüm boyutlarıyla çocuk istismarı. Seçkin, Ankara.
- Polat, O. (2019). Tüm boyutlarıyla çocuk istismarı – 2 önleme ve rehabilitasyon. Seçkin Yayınları.
- Rogers, C. Lewis, R. (2007). Introduction to Police Work. Willan.
- Sağlık Bakanlığı (2023). Çocuk izlem merkezi listesi. <https://khgmsaglikhizmetleridb.saglik.gov.tr/TR,43119/cocuk-izlem-merkezi-cim-listesi.html>Erişim tarihi: 14.09.2023
- Santtila, P., Korkman, J., & Sandnabba, K. (2004). Effects of interview phase, repeated interviewing, presence of a support person and anatomically detailed dolls on child sexual abuse interviews. *Psychology, Crime & Law*. 10, 21-35.
- Sattar, R. G. (2000). The Interviewing and Preparation of Child Witness for Legal Purposes. Unpublished PhD dissertation, University of Portsmouth, Portsmouth
- Sokullu Akıncı, F., & Dursun, S. (2016). *Viktimoloji (Mağdurbilim)*. İnkılap Yayınevi.
- Terry, S.W. (2007). Learning & memory: Basic principles, processes and procedures. Pearson.
- Topuzoğlu, AY. (2007). Çocuk istismarı ve ihmali: Hukuki boyut. In O, Polat (Ed.). *Tüm boyutlarıyla çocuk istismarı önleme ve rehabilitasyon-2*. (pp.151-180). Seçkin.
- Türkiye İstatistik Kurumu (TÜİK) (2023). Güvenlik Birimine Gelen veya Getirilen Çocuk İstatistikleri. <https://data.tuik.gov.tr/Bulten/Index?p=Juvenile-Statistics-Received-Into-Security-Unit-2022-49662> Erişim tarihi: 08.10.2023
- Yenisey, F. (2017). Mağdur çocuk haklarına ilişkin öneriler. Bahçeşehir Üniversitesi Yayınları.

KAYNAKÇA

- Ayaz, G. (2023). Van/Çatak kırsalında yeni arkeolojik keşifler: Uzuntekne-Sakit Kalesi ve Kaniya Bekan Nekropolü. *Küllüye*, 4 (2), 378-397.
- Ayaz G., Ayman, İ., Kuvanç, R., Coşkun N., & Ödük E. (2023). Van ili, Gevaş, Bahçesaray, Çatak ilçeleri yüzey araştırması: 2021 yılı Çatak ilçesi çalışmaları. *38. Araştırma Sonuçları Toplantısı*, 2, 73-93.
- Belli, O., (2000). Van Gölü'nün güneyinde Dev Evleri'nin araştırılması. İçinde O. Belli (Editör), *Türkiye Arkeolojisi ve İstanbul Üniversitesi (1932-1999)*, 379-386, İstanbul: İstanbul Üniversitesi Rektörlüğü Yayın No: 4242.
- Coşkun N., Kuvanç, R., Ayaz, G., Ayman, İ., (2020). The mountainous Şırnak Region survey (SE Anatolia) 2017-2018 seasons: First observations on 'Dirhes' (Tower-Shaped Buildings), *Anatolica*, 46, 2020, 29-66.
- Coşkun, N., Ayman, İ., Ayaz, Kuvanç, R., Aşkar İ. T., (2019). 2018 Yılı Beytüşşebap (Şırnak) Yüze Araştırması", *Araştırma Sonuçları Toplantısı*, 37(2), 111-135.
- Coşkun, N., Ayaz, G., Şimşek, M., Ayman, İ., Kuvanç, R., (2022). 2019 yılı Uludere ve 2020 yılı Beytüşşebap (Şırnak) yüzey araştırması, İçinde C. Keskin (Editör), *2019-2020 Yılı Yüze Araştırmaları*, 2, 465-496. Ankara: T.C. Kültür ve Turizm Bakanlığı Ana Yayın No: 3714/2-Kültür Varlıkları ve Müzeler Genel Müdürlüğü Ana Yayın No: 193/2.
- Erinç, S., (1953). *Doğu Anadolu Coğrafyası*, İstanbul: İstanbul Üniversitesi Edebiyat Fakültesi Coğrafya Enstitüsü Yayınları No. 15.
- Konyar, E. (2022). *Urartu: Aşiretten Devlete*. İstanbul: Homer Yayınları.
- Kuvanç, R., Ayaz, G., Işık, K., Erdoğan, S., Genç, B., (2019). A New Iron Age Chamber Tomb near Çatak, South of Van Lake", *Ancient Near Eastern Studies*, 53, 149-194.
- Saraçoğlu, H., (1989). *Doğu Anadolu Bölgesi*, İstanbul: MEB Öğretmen Kitapları Dizisi.
- Sevin, V., (2005). *Hakkâri Taşları: Çıplak Savaşçıları Gizemi*, İstanbul: Yapı Kredi Yayınları.
- Sevin, V., (2015). *Hakkâri Taşları II: Gizemin Peşinde*, Ankara: Türk Tarih Kurumu Yayınları.
- Sinclair, T. A., (1987). *Eastern Turkey. An Architectural and Archaeological Survey I*, London.
- Tarhan, T., Sevin, V., (1976). Van Bölgesinde Urartu Araştırmaları (II): Konut Mimarlığı, *Anadolu Araştırmaları*, IV, 347-361.
- Uluçam, A., (2000). *Ortaçağ ve Sonrasında Van Gölü Çevresi Mimarlığı: I*, Ankara: Arkeoloji ve Sanat Yayınları.
- Özdoğan, M., (2019). *1967 Yılı Van - Hakkâri Araştırmaları, Tırşin Kaya Resimlerinin Bulunuşu: Arkeoloji, Etnografya ve Doğal Çevre*, İstanbul: Arkeoloji ve Sanat Yayınları.
- Özfirat, A., (1999). 1997 Yılı Bitlis Muş Yüze Araştırması: Tunç ve Demir Çağları, *XVI. Araştırma Sonuçları Toplantısı*, II, 1-22.
- Özfirat, A., Catherine M., (2007). 2004 Yılı Van, Ağrı, Iğdır İlleri Yüze Araştırması", *Türk Arkeoloji ve Etnografya Dergisi*, 7, 1-20.
- Özfirat, A., (2013). Van, Ağrı, Iğdır İlleri Yüze Araştırması, 2011, *30. Araştırma Sonuçları Toplantısı*, 2, 293-302.

ve kavramlarla tekrar yaratabiliyorsa bir film vasıtasıyla da dünyayı imgelerle tekrar yaratır. Aslında her ikisinde de yapılan şey dünyanın yeniden sunumudur. Bir düşünce, bir film, insanı gündelik hayatın kaosundan kurtaracak güce sahiptir. Felsefe ve sinema hayatı farklı kavram ve algılarla doldurur. Felsefe ve sinema özleri bakımından aynı olsa da sinema, felsefeden duygular ve algılar aracılığıyla düşünmesi yönüyle farklılaşır. Sinema, duyuusal yaratıma uygun bir yaşam sunar; felsefe kavramsal tasarıma uygun bir yaşam sunar.

KAYNAKÇA

- Adanır, O. (2003). *Sinemada Anlam ve Anlatım*. İstanbul: Alfa Yayınları.
- Aristoteles. (1987). *Poetika*, (çev. İ. Tunalı) İstanbul: Remzi Kitabevi.
- Arslan, A. (2009). *Felsefeye Giriş*. Ankara: Adres Yayınları.
- Badiou, A. (2020) *Bir Başka Estetik: Sanatlar İçin Küçük Bir Kılavuz* (çev: Aziz Ufuk Kılıç). İstanbul: Metis Yayınları
- Deleuze, G. ve Guattari, F. (1996) *Felsefe Nedir?* (çev. T. Ilgaz) İstanbul: Yapı Kredi Yayınları.
- Deleuze, G. (2014). *Sinema I Hareket İmge*. (çev: Soner Özdemir) İstanbul: Norgunk Yayınları.
- Deleuze, G. (2021). *Sinema II Zaman İmge*. (çev: Burcu Yalım, Emre Koyuncu) İstanbul: Norgunk Yayınları.
- Edmund, H. (1995). *Kesin Bir Bilim Olarak Felsefe*. (çev. Tomris Mengüşoğlu). İstanbul: Yapı Kredi Yayınları.
- Fârâbî (2014). *Siyaset Felsefesine Dair Görüşler* (çev: Hanifi Özcan). İstanbul: İfav.
- Fischer, E. (1990). *Sanatın Gerekliliği*. (çev: Cevat Çapan) Ankara: V yayınları.
- Gülşen, E. (2015). *Hakikatin Sineması*. İstanbul: Külliyyat Yayınları.
- Kant, I. (1993) *Arı Usun Eleştirisi* (çev. Aziz Yardımlı) İstanbul: İdea Yayınevi.
- Orr, J. (1997). *Sinema ve Modernlik*. (çev: Ayşegül Bahçıvan) Ankara: Ark Yayınları.
- Peters, F. E. (2004). *Antik Yunan Felsefesi Terimleri Sözlüğü*. (çev. Hakkı Hünler) İstanbul: Paradigma Yayınları.
- Ramazanoğlu, Y. (2018). *Gerçek ve Büyü Arasında Sinema*. İstanbul: İz Yayıncılık.
- Rodowick, D. N. (1997). *GillesDeleuze's Time Machine*, Durham and London: Duke University Press.
- Stam, R. (2014). *Sinema Teorisine Giriş*. (çev: Selda Salman & Çiğdem Asatekin) İstanbul: Ayrintı Yayınları.
- Tarkovski, A. (2008). *Mühürlenmiş Zaman*. (çev: Füsün Ant) İstanbul: Agora Kitaplığı.
- Ulutaş, S. (2017). *Sinema Estetiği Gerçeklik ve Hakikat*. İstanbul: Hayalperest Yayınevi.
- Ünal, G. T. (2011). Sinemada Estetik Kaygı ve Anlatım Aracı Olarak Sinema Tekniği. Murat İri (Editör), *Sinema Araştırmaları: Kuramlar, Kavramlar, Yaklaşımlar*. İstanbul: Derin Yayınları.
- Yetkin, S.K. (2007). *Estetik Doktrinler*. Ankara: Palme Yayıncılık.

Kaynakça | References

- Arslan, Z. (2002), “Rousseau’nun Hayaletleri: Yeni Devlet Eski Söylem”, *Doğu Batı*, Yıl:6, Sayı:21, s. 11-31.
- Aydın, M. (2011), *Güncel Kültürde Temel Kavramlar*, İstanbul: Açılım Kitap.
- Bauman, Z. (2012), *Sosyolojik Düşünmek*, (Çev.A.Yılmaz), İstanbul: Ayrıntı Yayınları.
- Çaha, Ö. (2007), *Aşkın (Transandantal) Devletten Sivil Topluma*, İstanbul: Plato Yayınları.
- Duman, F. (2010), “Sivil Toplum”, *Siyaset*, (Ed. M.Türköne), Opus Yayınları, s. 347-376.
- Eken, H. (2006), “Küreselleşme ve Ulus Devlet”, *Selçuk Üniversitesi Sosyal Bilimler Enstitüsü Dergisi*, Sayı: 16, s. 243-262.
- Heper, M. (2008), *Türkiye’de Devlet Geleneği*, Ankara: Doğu Batı Yayınları.
- Kahraman, B. H. (2002), “Post-Fenomenolojik Devlet Tasavvuru, Hegelci ve Arendtçi Kısıtlamalar ve Yeni Bir Sivil Toplumun İnşa Olanığı”, *Doğu Batı*, s.47-64.
- Kalaycıoğlu, E. (1998), “Sivil Toplum ve Neopatrimonyal Siyaset”, *Küreselleşme Sivil Toplum ve İslam*, (Der.E.F.Keyman-A.Y. Sarıbay), Ankara: Vadi Yayınları, s. 111-135.
- Kurt, Ü. (2017), “Aşkın Devlet Geleneği”, (<https://serbestiyet.com/yazarlar/askin-devlet-gelenegi-17612/>), Erişim Tarihi: 6 Ocak 2023.
- Mardin, Ş. (2009), *Türkiye’de Toplum ve Siyaset: Makaleler 1*, İstanbul: İletişim Yayınları.
- Marshall, G. (2009), *Sosyoloji Sözlüğü*, (Çev.O. Akınhay ve D. Kömürçü), Ankara: Bilim ve Sanat Yayınları.
- Özipek, B. (2010), “Devlet”, *Siyaset*, (Ed. M.Türköne), İstanbul: Opus Yayınları, s. 71-103, İstanbul.
- Sevecen, U. (2014), “Demokrasinin Önündeki Engel: Aşkın Devlet”, (<https://www.habername.com/yazi-demokrasinin-onundeki-engel-askin-devlet-10227.htm>), Erişim Tarihi: 6 Ocak 2023.
- Tonkiss, F. (2014), “Sivil/Siyasal”, *Temel Sosyolojik Dikotomiler*, (Ed. C. Jenks), (Çev. E. Koca), Ankara: Atıf Yayınları.
- Vergin, N. (2010), *Siyasetin Sosyolojisi*, İstanbul: Doğan Kitap.
- Weber, M. (2008), *Sosyoloji Yazıları*, (Çev.T.Parla), İstanbul: Deniz Yayınları.

KAYNAKÇA

- Adak, N. (2016). Evlilik veya evlilik dışı birlikte yaşama: Üniversite öğrencileri üzerine bir araştırma. *Sosyoloji Dergisi, (Armağan Sayısı)*, 23-40. <https://dergipark.org.tr/pub/sosder/issue/40964/494737>
- Ak Akyol, F. (2020). Evliliğin nesiller arası aktarım aracılığıyla toplumsal yeniden üretimi. *Turkish Studies - Social*, 15(6), 2801-2813. <https://dx.doi.org/10.47356/TurkishStudies.45465>
- Aktaş Akoğlu, Ö., & Küçükkaragöz, H. (2018). Boşanma Nedenleri ve Boşanma Sonrasında Karşılaşılan Güçlüklere İlişkin Bir Araştırma: İzmir İli Örneği. *Toplum ve Sosyal Hizmet*, 29(1), 153-172. <https://dergipark.org.tr/pub/tsh/issue/38635/448693>
- Allen, E. S., Baucom, D. H., Burnett, C. K., Epstein, N., & Rankin-Esquer, L. A. (2001). Decision-making power, autonomy, and communication in remarried spouses compared with first-married spouses. *Family Relations*, 50(4), 326-334. <https://www.jstor.org/stable/585791>
- Amato, P. R., & Dorius, C. (2010). Fathers, children, and divorce. In M. E. Lamb (Ed.), *The role of the father in child development* (pp. 177-200). John Wiley & Sons, Inc.
- Artis, J. E. (2007). Maternal cohabitation and child well-being among kindergarten children. *Journal of Marriage and Family*, 69(1), 222-236. <https://doi.org/10.1111/j.1741-3737.2006.00355.x>
- Baydar, N., Akçınar, B. ve İmer, N. (2012). Çevre, sosyoekonomik bağlam ve ana babalık. M. Sayıl ve B. Yağmurlu, (Ed.), *Ana babalık: Kuram ve Araştırma* içinde (81-127). İstanbul: Koç Üniversitesi Yayınları.
- Biblarz, T. J., & Stacey, J. (2010). How does the gender of parents matter? *Journal of marriage and family*, 72(1), 3-22. <https://doi.org/10.1111/j.1741-3737.2009.00678.x>
- Bing, N. M., Nelson III, W. M., & Wesolowski, K. L. (2009). Comparing the effects of amount of conflict on children's adjustment following parental divorce. *Journal of Divorce & Remarriage*, 50(3), 159-171. <https://doi.org/10.1080/10502550902717699>
- Bir-Akturk, E., & Fisiloglu, H. (2009). Marital satisfaction in Turkish remarried families: Marital status, stepchildren, and contributing factors. *Journal of Divorce & Remarriage*, 50(2), 119-147. <https://doi.org/10.1080/10502550802365755>
- Bradley, R. H., & Corwyn, R. F. (2002). Socioeconomic status and child development. *Annual Review of Psychology*, 53(1), 371-399. <https://doi.org/10.1146/annurev.psych.53.100901.135233>
- Brown, S. L. (2000). The effect of union type on psychological well-being: Depression among cohabitators versus marrieds. *Journal of Health and Social Behavior*, 41, 241-255. <https://doi.org/10.2307/2676319>
- Brown, S. L. (2004). Family structure and child wellbeing: The significance of parental cohabitation. *Journal of Marriage and Family*, 66, 351-367. <https://www.jstor.org/stable/3599842>
- Brown, S. L., Manning, W. D., & Stykes, J. B. (2015). Family structure and child well-being: Integrating family complexity. *Journal of Marriage and Family*, 77(1), 177-190. <https://www.jstor.org/stable/24582799>
- Buckle, L., Gallup, G. G., & Rodd, Z. A. (1996). Marriage as a reproductive contract: Patterns of marriage, divorce, and remarriage. *Ethology and Sociobiology*, 17, 363-377. [https://doi.org/10.1016/S0162-3095\(96\)00075-1](https://doi.org/10.1016/S0162-3095(96)00075-1)
- Cavanagh, S. E., & Fomby, P. (2019). Family instability in the lives of American children. *Annual Review of Sociology*, 45, 493-513. <https://doi.org/10.1146/annurev-soc-073018-022633>
- Chapple, S. (2013). Child well-being and lone parenthood across the OECD. In A. M. Mínguez (Ed.), *Family well-being: European perspectives* (pp. 73-100). Springer.
- Coleman, M., Ganong, L., & Fine, M. (2000). Reinvestigating remarriage: Another decade of progress. *Journal of Marriage and Family*, 62(4), 1288-1307. <https://www.jstor.org/stable/1566736>

- De Lange, M., & Dronkers, J. (2018). Single parenthood and children's educational performance: Inequality among families and schools. In *The triple bind of single-parent families* (pp. 125-144). Policy Press.
- De Lange, M., Dronkers, J., & Wolbers, M. H. (2014). Single-parent family forms and children's educational performance in a comparative perspective: Effects of school's share of single-parent families. *School Effectiveness and School Improvement*, 25(3), 329-350. <https://doi.org/10.1080/09243453.2013.809773>
- Diamond, R. M., Brimhall, A. S., & Elliott, M. (2018). Attachment and relationship satisfaction among first married, remarried, and post-divorce relationships. *Journal of Family Therapy*, 40, S111-S127. <https://doi.org/10.1111/1467-6427.12161>
- Dönmez, A., Büyükşahin, A., Taluy, N., Başer, I., & Güler, M. (2016). *Yakın ilişkiler psikolojisi*. Ankara: Nobel Yayınevi.
- Ekonomik İşbirliği ve Kalkınma Örgütü. (OECD, 2016). Cohabitation rate and prevalence of other forms of partnership. https://www.oecd.org/els/family/SF_3-3-Cohabitation-forms-partnership.pdf
- Emery, R. E. (2013). *Evlilik, Boşanma ve Çocukların Uyumu*. İstanbul: Türkiye İş Bankası Kültür Yayınları.
- Engin, M. (2022). Türkiye'de aile yapısının dönüşümü: sorunlar ve beklentiler. *Uluslararası Sosyal Hizmet Araştırmaları Dergisi*, 1(1), 113-136. <https://dergipark.org.tr/pub/jswrpub/issue/66315/1038253>
- Ergül-Topçu, A., & Güre, A. (2021). Olumsuz yaşam olayları, anne-ergen ilişkisi ve ergen uyumu arasındaki ilişkiler: Bir izleme çalışması. *Türk Psikoloji Dergisi*, 36(87), 106-130. <https://doi.org/10.31828/tpd1300443320191030m000030>
- Favez, N., Widmer, E. D., Frascarolo, F., & Doan, M. T. (2019). Mother-stepfather coparenting in stepfamilies as predictor of child adjustment. *Family process*, 58(2), 446-462. <https://doi.org/10.1111/famp.12360>
- Forehand, R., Neighbors, B., Devine, D., & Armistead, L. (1994). Interparental conflict and parental divorce: The individual, relative, and interactive effects on adolescents across four years. *Family Relations: An Interdisciplinary Journal of Applied Family Studies*, 43(4), 387-393. <https://doi.org/10.2307/585369>
- Ganong, L., & Coleman, M. (2018). Studying stepfamilies: Four eras of family scholarship. *Family Process*, 57(1), 7-24. <https://doi.org/10.1111/famp.12307>
- Ganong, L., Coleman, M., Sanner, C., & Berkley, S. (2022). Childrearing in stepfamilies: Empirical answers about "what works". *Family Relations*, 71(3), 876-883. <https://doi.org/10.1111/fare.12634>
- Golombok, S., & Tasker, F. (2015). Socioemotional development in changing families. *Handbook of Child Psychology and Developmental Science*, 1-45. <https://doi.org/10.1002/9781118963418.childpsy311>
- Güler, G. (2017). Ebeveyn yabancılaştırma sendromu ve boşanma. *Türkiye Klinikleri J Child Psychiatry-Special Topics*, 3(3), 225-228. <https://doi.org/10.5455/cap.20110321>
- Güngör, A. (2023). Tek Ebeveynli Aileler: Sosyal Psikolojik Bir Değerlendirme. *Sosyal Politika Çalışmaları Dergisi*, 23(58), 129-155. <https://doi.org/10.21560/spcd.vi.1154433>
- Hammersmith, A. M. (2018). *Marital biography and well-being in later life: The role of remarriage, disruption pathways, and duration on health, parent-child contact, and ambivalence toward children*. [Doctoral Thesis] Bowling Green State University.
- Hanson, T. L. (1999). Does parental conflict explain why divorce is negatively associated with child welfare? *Social Forces*, 77(4), 1283-1316. <https://doi.org/10.2307/3005877>
- Healey, J. (2017). *Coping with Separation and Divorce*. The Spinney Press.

- Imrie, S., & Golombok, S. (2020). Impact of new family forms on parenting and child development. *Annual Review of Developmental Psychology*, 2, 295-316. <https://doi.org/10.1146/annurev-devpsych-070220-122704>
- Isir, A. B., Tokdemir, M., Küçükler, H., & Dulger, H. E. (2007). Role of family factors in adolescent delinquency in an Elazığ/Turkey reformatory. *Journal of Forensic Sciences*, 52(1), 125-127. <https://doi.org/10.1111/j.1556-4029.2006.00313.x>
- Jensen, T. M., & Howard, M. O. (2015). Perceived stepparent-child relationship quality: A systematic review of stepchildren's perspectives. *Marriage & Family Review*, 51(2), 99-153. <https://doi.org/10.1080/01494929.2015.1006717>
- Kavas (2010). *Post Divorce Experience of Highly Educated And Professional Women*. [Unpublished Doctoral Thesis] Middle East Technical University.
- Kim, H. (2010). Exploratory study on the factors affecting marital satisfaction among remarried Korean couples. *Families in Society: The Journal of Contemporary Social Services*, 91(2), 193-200. <https://doi.org/10.1606/1044-3894.3977>
- King, V. (2009). Stepfamily formation: Implications for adolescent ties to mothers, nonresident fathers, and stepfathers. *Journal of Marriage and Family*, 71(4), 954-968. <https://doi.org/10.1111/j.1741-3737.2009.00646.x>
- Köseoğlu, A. (2023). Televizyondaki Olumsuz Üvey Anne Temsilleriyle Gerçek Yaşamdaki Üvey Annelik Deneyimlerine Yönelik Karşılaştırmalı Bir Analiz. *Gümüşhane Üniversitesi İletişim Fakültesi Elektronik Dergisi*, 11(1), 684-714. <https://doi.org/10.19145/e-gifder.1189689>
- Kroese, J., Bernasco, W., Liefbroer, A. C., & Rouwendal, J. (2021). Growing up in single-parent families and the criminal involvement of adolescents: a systematic review. *Psychology, Crime & Law*, 27(1), 61-75. <https://doi.org/10.1080/1068316X.2020.1774589>
- Kucur, F., & Kelebek, Ö. (2021). Boşanmış kadınların boşanma aşaması, süreci ve sonrasında yaşadıkları zorluklar: Esenler SHM örneği. *Journal of Social Policy Conferences*, 80, 231-266. <https://dergipark.org.tr/tr/pub/iusskd/issue/64056/839382>
- Lamb, M. E. (2012). Mothers, fathers, families, and circumstances: factors affecting children's adjustment. *Applied Developmental Science*, 16(2), 98-111. <https://doi.org/10.1080/10888691.2012.667344>
- Li, X., Jiang, Q., Cheng, X., & Ge, T. (2023). Remarriage after divorce and health in later life: Findings from CHARLS in China. *Journal of Family Issues*, 44(2), 560-582. <https://doi.org/10.21203/rs.2.15466/v1>
- Lichtenstein, B., Lucke, J., & Loxton, D. (2022). Women and divorce: Financial coping from midlife to older age. *Journal of Women & Aging*, 34(3), 323-340. <https://doi.org/10.1080/08952841.2021.1935552>
- Maes, S. D., De Mol, J., & Buysse, A. (2012). Children's experiences and meaning construction on parental divorce: A focus group study. *Childhood*, 19(2), 266-279. <https://doi.org/10.1177/0907568211421220>
- Manning, W. D. (2017). Cohabitation and child well-being. In *Family and child well-being after welfare reform* (pp. 113-128). Routledge.
- McLanahan, S., & Sandefur, G. (1994). *Growing up with a single parent: What hurts, what helps?* Cambridge, MA: Harvard University Press.
- Nicholson, J. M., Phillips, M. E., Peterson, C. C., & Battistutta, D. (2002). Relationship between the parenting styles of biological parents and stepparents and the adjustment of young adult stepchildren. *Journal of Divorce & Remarriage*, 36(3-4), 57-76. https://doi.org/10.1300/J087v36n03_04
- Nozawa, S. (2015). Remarriage and stepfamilies. In S. R. Quah (Ed.), *The Routledge handbook of families in Asia* (pp. 345-358). London: Routledge.

- Pong, S. L., Dronkers, J., & Hampden-Thompson, G. (2003). Family policies and children's school achievement in single-versus two-parent families. *Journal of Marriage and Family*, 65(3), 681-699. <http://www.jstor.org/stable/3600032>
- Savell, S. M., Saini, R., Ramos, M., Wilson, M. N., Lemery-Chalfant, K., & Shaw, D. S. (2023). Family processes and structure: Longitudinal influences on adolescent disruptive and internalizing behaviors. *Family Relations*, 72(1), 361-382.
- Sayan Karahan, A. ve Yıldırım, İ. (2021). Aile mahkemelerinde boşanan bireylerin boşanma sonrası yaşama uyumlarına ilişkin bir inceleme. *Türkiye Adalet Akademisi Dergisi*, (46), 55-74. <https://dergipark.org.tr/pub/taad/issue/61178/909755>
- Scanzoni, J., Polonko, K., Teachman, J., & Thompson, L. (1989). *The sexual bond: Rethinking families and close relationships*. Sage Publications, Inc.
- Seltzer, J. A. (1994). Consequences of marital dissolution for children. *Annual Review of Sociology*, 20(1), 235-266. <https://doi.org/10.1146/annurev.so.20.080194.001315>
- Sweeney, M. M. (2010) Remarriage and Stepfamilies: Strategic Sites for Family Scholarship in the 21st Century. *Journal of Marriage and Family*, 72, 667-684. <https://doi.org/10.1111/j.1741-3737.2010.00724.x>
- Teachman, J. (2008). Complex life course patterns and the risk of divorce in second marriages. *Journal of Marriage and Family*, 70, 294-305. doi:10.1111/j.1741-3737.2008.00482.x
- Türkarıslan, N., & Yurtkuran, D. S. (2007). *Üniversite son sınıf öğrencilerinin evliliğin kuruluşuna ilişkin görüş ve düşünceleri*. Ankara: T.C. Başbakanlık Aile ve Sosyal Araştırmalar Genel Müdürlüğü Yayınları.
- Türkiye İstatistik Kurumu (2023b). *İstatistiklerle Aile, 2022*. <https://data.tuik.gov.tr/Bulten/Index?p=İstatistiklerle-Aile-2022-49683>
- Türkiye İstatistik Kurumu (2023c). *Bu Evlenmeden Önceki Karşılıklı Medeni Duruma Göre Evlenenler*. <https://data.tuik.gov.tr/Bulten/Index?p=Evlenme-ve-Bo%C5%9Fanma-%C4%B0statistikleri-2022-49437&dil=1>
- Van Winkle, Z., & Leopold, T. (2021). Family size and economic wellbeing following divorce: The United States in comparative perspective. *Social Science Research*, 96, 102541. <https://doi.org/10.1016/j.ssresearch.2021.102541>
- Whitton, S. W., Stanley, S. M., Markman, H. J., & Johnson, C. A. (2013). Attitudes toward divorce, commitment, and divorce proneness in first marriages and remarriages. *Journal of Marriage and Family*, 75(2), 276-287. <https://doi.org/10.1111/jomf.12008>
- Yavuz, S. & Yüceşahin, M. M. (2012). Türkiye'de Hanehalkı Kompozisyonlarında Değişimler ve Bölgesel Farklılaşmalar. *Sosyoloji Araştırmaları Dergisi*, 15(1), 75-118. <https://dergipark.org.tr/tr/pub/sosars/issue/11399/136116>
- Zhang, C. (2020). Are children from divorced single-parent families disadvantaged? New evidence from the China family panel studies. *Chinese Sociological Review*, 52(1), 84-114. <https://doi.org/10.1080/21620555.2019.1654366>

KAYNAKÇA

- Akdağ, R. (2012). Türkiye sağlıkta dönüşüm programı değerlendirme raporu (2003 2011). Ankara: T.C. Sağlık Bakanlığı Yayınları.
- Austin, C.J. (1983). *Information System for Hospital Administration*. Michigan: Health Administration Press.
- Berg, M. (2004). *Health Information Management*. London: Routledge.
- Bolchini, C., Schreiber, F.A, Tanca, L. (2007). A Methodology For A Very Small Data Base Design: *Informations Systems* 32, 61-82.
- Brandon D. (2006). *Project management for modern information systems*. IRM Press.
- Champlain J. J. (2003). *Auditing information systems* (2nd ed.). John Wiley.
- Chang, Z., Mei, S., (2003). *Realization Of Integration And Working*
- Davis W. S. & Yen D. C. (2019). *The information system consultant's handbook : systems analysis and design*. CRC Press.
- Devlet Planlama Teşkilatı (DPT), (2003). T.C. 58. hükümet acil eylem planı, 3 Ocak 2003.
- Devlet Planlama Teşkilatı (DPT), (2004). e-Dönüşüm Türkiye Projesi Kısa Dönem Eylem Planı. Ankara.
- Eden, A.H. (2002). A Theory of Object-Oriented Design. *Information Systems Frontiers* 4, 379–391. <https://doi.org/10.1023/A:1020835709566>
- Köse, T. (2010). Hastane Bilgi Sistemlerinin Analizi ve Model Önerisi. (Yayımlanmamış Doktora Tezi). Hacettepe Üniversitesi, Ankara.
- Krogstie J. Halpin T. A. & Siau K. (2005). *Information modeling methods and methodologies*. Idea Group Pub.
- Procedure On Digital Hospital Information System: *Computer Standards & Interfaces* 25: 529-537.
- Reichertz, P. (2005). Hospital information systems—Past, present, future. *International Journal of Medical Informatics*, 75, 282-299
- Stojanovic, Zoran & Dahanayake, Ajantha & Sol, Henk. (2007). A Service-Oriented Component Modeling Approach. 10.4018/9781591403753.ch015.
- T.C. Sağlık Bakanlığı (2007). Sağlık – Net Entegrasyonu İçin Hastane Bilgi Sistemlerinin Temel Gereksinimleri. Ankara.
- T.C. Sağlık Bakanlığı (2008). 2008 Yılı Bilgisayar, Çevre Birimleri, Ağ, Depolama, Yedekleme ve Güvenlik Cihazları Alım Kılavuzu, *Sağlık Bakanlığı Bilgi İşlem Daire Başkanlığı*, Ankara.
- T.C. Sağlık Bakanlığı (2008). Hastane Bilgi Sistemleri Alımı Çerçeve İlkeleri. *Sağlık Bakanlığı Bilgi İşlem Daire Başkanlığı*, Ankara.
- T.C. Sağlık Bakanlığı (2010). Görüntü Arşivleme ve İletişim Sistemi (Pacs) Alım Kılavuzu. *Sağlık Bakanlığı Bilgi İşlem Daire Başkanlığı*, Ankara.
- T.C. Sağlık Bakanlığı (2010). Hastane Bilgi Yönetim Sistemleri Alım Kılavuzu Sağlık Bakanlığı, *Sağlık Bakanlığı Bilgi İşlem Daire Başkanlığı*, Ankara.
- T.C. Sağlık Bakanlığı. (2004). Türkiye Sağlık Bilgi Sistemi Eylem Planı. *Sağlık Bakanlığı Bilgi İşlem Daire Başkanlığı*, Ankara.
- T.C. Sağlık Bakanlığı. (2005). Aile Hekimliği Uygulamasına Başlarken Bilgi Sistemleri Konusunda Yapılması Gereken Hazırlıklar. *Sağlık Bakanlığı Bilgi İşlem Daire Başkanlığı*, Ankara.
- Tan J. K. H. (2005). *E-health care information systems : an introduction for students and professionals* (1st ed.). Jossey-Bass.

KAYNAKÇA

- Adams, R., Henry, K. E., Sridharan, A., Soleimani, H., Zhan, A., Rawat, N., ... & Saria, S. (2022). Prospective, multi-site study of patient outcomes after implementation of the TREWS machine learning-based early warning system for sepsis. (*ANature medicine*, 28(7), 1455-1460.
- Ahmad, M. A., Eckert, C., & Teredesai, A. (2018, August). Interpretable machine learning in healthcare. In *Proceedings of the 2018 ACM international conference on bioinformatics, computational biology, and health informatics* (pp. 559-560).
- Akkoc, I., Yücetaş, E., İşitemiz, İ., Toptaş, M., Tas, A., Sen, O., ... & Erguven, H. (2017). Mortality rate in intensive care units of tertiary health institutions and identifying risk factors: analysis of 3945 patients. *Bezmialem Sci*, 5(3), 116-20.
- Archena, J., & Anita, E. M. (2015). A survey of big data analytics in healthcare and government. *Procedia Computer Science*, 50, 408-413.
- Badawi, O., Brennan, T., Celi, L. A., Feng, M., Ghassemi, M., Ippolito, A., ... & MIT Critical Data Conference 2014 Organizing Committee. (2014). Making big data useful for health care: a summary of the inaugural mit critical data conference. *JMIR medical informatics*, 2(2), e3447.
- Poh, M. Z., Loddenkemper, T., Reinsberger, C., Swenson, N. C., Goyal, S., Sabtala, M. C., ... & Picard, R. W. (2012). Convulsive seizure detection using a wrist-worn electrodermal activity and accelerometry biosensor. *Epilepsia*, 53(5), e93-e97.
- Caruana, R., Lou, Y., Gehrke, J., Koch, P., Sturm, M., & Elhadad, N. (2015, August). Intelligible models for healthcare: Predicting pneumonia risk and hospital 30-day readmission. In *Proceedings of the 21th ACM SIGKDD international conference on knowledge discovery and data mining* (pp. 1721-1730).
- Centers for Medicare and Medicaid Services, Readmissions reduction program., 2012. <https://www.cms.gov/Medicare/Medicare-Fee-for-ServicePayment/AcuteInpatientPPS/Readmissions-Reduction-Program.html>.
- Chander, S., Kumari, R., & Lohana, S. (2023). The Evolution and Future of Intensive Care Management in the era of Telecritical care and Artificial Intelligence. *Current Problems in Cardiology*, 101805.
- Choy, G., Khalilzadeh, O., Michalski, M., Do, S., Samir, A. E., Pinykh, O. S., ... & Dreyer, K. J. (2018). Current applications and future impact of machine learning in radiology. *Radiology*, 288(2), 318-328.
- Donzé, J., Aujesky, D., Williams, D., & Schnipper, J. L. (2013). Potentially avoidable 30-day hospital readmissions in medical patients: derivation and validation of a prediction model. *JAMA internal medicine*, 173(8), 632-638.
- Fakhry SM, Kercher KW, Rutledge R. Survival, quality of life, and changes in critically ill surgical patients requiring prolonged ICU stays. *J Trauma* 1996; 41: 999-1007. [CrossRef]
- Fuchs, L., Chronaki, C. E., Park, S., Novack, V., Baumfeld, Y., Scott, D., ... & Celi, L. (2012). ICU admission characteristics and mortality rates among elderly and very elderly patients. *Intensive care medicine*, 38, 1654-1661.
- Gao, X., Alam, S., Shi, P., Dexter, F., & Kong, N. (2023). Interpretable machine learning models for hospital readmission prediction: a two-step extracted regression tree approach. *BMC medical informatics and decision making*, 23(1), 1-11.
- Ghassemi, M., Naumann, T., Schulam, P., Beam, A. L., Chen, I. Y., & Ranganath, R. (2019). Practical guidance on artificial intelligence for health-care data. *The Lancet Digital Health*, 1(4), e157-e159.
- Giannini, H. M., Ginestra, J. C., Chivers, C., Draugelis, M., Hanish, A., Schweickert, W. D., ... & Umscheid, C. A. (2019). A machine learning algorithm to predict severe sepsis and septic shock: Development, implementation and impact on clinical practice. *Critical care medicine*, 47(11), 1485.

- Hempel, L., Sadeghi, S., & Kirsten, T. (2023). Prediction of Intensive Care Unit Length of Stay in the MIMIC-IV Dataset. *Applied Sciences*, 13(12), 6930.
- Heo, J., Yoon, J. G., Park, H., Kim, Y. D., Nam, H. S., & Heo, J. H. (2019). Machine learning-based model for prediction of outcomes in acute stroke. *Stroke*, 50(5), 1263-1265.
- Hosseini, M. M., Zargoush, M., Alemi, F., & Kheirbek, R. E. (2020). Leveraging machine learning and big data for optimizing medication prescriptions in complex diseases: a case study in diabetes management. *Journal of Big Data*, 7, 1-24.
- Hosseinzadeh, A., Izadi, M., Verma, A., Precup, D., & Buckeridge, D. (2013, July). Assessing the predictability of hospital readmission using machine learning. In *Proceedings of the AAAI Conference on Artificial Intelligence* (Vol. 27, No. 2, pp. 1532-1538).
- Hou N, Li M, He L, et al. Predicting 30-days mortality for MIMIC-III patients with sepsis-3: a machine learning approach using XGboost. *J Transl Med*. 2020;18(1):462.
- Hou, N., Li, M., He, L., Xie, B., Wang, L., Zhang, R., ... & Wang, K. (2020). Predicting 30-days mortality for MIMIC-III patients with sepsis-3: a machine learning approach using XGboost. *Journal of translational medicine*, 18(1), 1-14.
- Jiang, S., Chin, K. S., Qu, G., & Tsui, K. L. (2018). An integrated machine learning framework for hospital readmission prediction. *Knowledge-Based Systems*, 146, 73-90.
- Joynt, K. E., & Jha, A. K. (2012). Thirty-day readmissions—truth and consequences. *N Engl j med*, 366(15), 1366-1369.
- Lee, E. W. (2012). Selecting the best prediction model for readmission. *Journal of Preventive Medicine and Public Health*, 45(4), 259.
- Lin, W. T., Chen, W. L., Chao, C. M., & Lai, C. C. (2018). The outcomes and prognostic factors of the patients with unplanned intensive care unit readmissions. *Medicine*, 97(26), 111-24.
- Luo, Y., Wang, Z., & Wang, C. (2021). Improvement of APACHE II score system for disease severity based on XGBoost algorithm. *BMC Medical Informatics and Decision Making*, 21(1), 1-12.
- Marshall, J. C., Bosco, L., Adhikari, N. K., Connolly, B., Diaz, J. V., Dorman, T., ... & Zimmerman, J. (2017). What is an intensive care unit? A report of the task force of the World Federation of Societies of Intensive and Critical Care Medicine. *Journal of critical care*, 37, 270-276.
- McGovern, A., Lagerquist, R., John Gagne, D., Jergensen, G. E., Elmore, K. L., Homeyer, C. R., & Smith, T. (2019). Making the black box more transparent: Understanding the physical implications of machine learning. *Bulletin of the American Meteorological Society*, 100(11), 2175-2199. oi: 10.1175/BAMS-D-18-0195.1.
- Mortality Rate In Intensive Care Units of Tertiary Health Institutions and Identifying Risk Factors: Analysis of 3945 Patients makalesinden
- Navarro, S. M., Wang, E. Y., Haerberle, H. S., Mont, M. A., Krebs, V. E., Patterson, B. M., & Ramkumar, P. N. (2018). Machine learning and primary total knee arthroplasty: patient forecasting for a patient-specific payment model. *The Journal of arthroplasty*, 33(12), 3617-3623.
- Pang, K., Li, L., Ouyang, W., Liu, X., & Tang, Y. (2022). Establishment of ICU Mortality Risk Prediction Models with Machine Learning Algorithm Using MIMIC-IV Database. *Diagnostics*, 12(5), 1068.
- Rubinger, L., Gazendam, A., Ekhtiari, S., & Bhandari, M. (2023). Machine learning and artificial intelligence in research and healthcare. *Injury*, 54, S69-S73.
- Sano, A., & Picard, R. W. (2011, August). Toward a taxonomy of autonomic sleep patterns with electrodermal activity. In *2011 Annual International Conference of the IEEE Engineering in Medicine and Biology Society* (pp. 777-780). IEEE.
- Stricker, K., Rothen, H. U., & Takala, J. (2003). Resource use in the ICU: short-vs. long-term patients. *Acta Anaesthesiologica Scandinavica*, 47(5), 508-515. (Stricker, v.d., 2003: 510)

- Terwiesch, C., KC, D., & Kahn, J. M. (2011). Working with capacity limitations: operations management in critical care. *Critical Care*, 15(4), 1-6.
- Trivedi, V., Bleeker, H., Kantor, N., Visintini, S., McIsaac, D. I., & McDonald, B. (2019). Survival, quality of life, and functional status following prolonged ICU stay in cardiac surgical patients: a systematic review. *Critical care medicine*, 47(1), e52-e63.
- Uçgun, İ., Metintaş, M., Moral, M., Alataş, F., Bektaş, Y., & Yıldırım, H. (2003). Malign patolojisi olmayan solunum yoğun bakım hastalarında mortalite hızı ve yüksek riskli hastaların belirlenmesi. *Toraks Dergisi*, 4, 151-60.
- Uysal, N., Gündoğdu, N., Börekçi, S., Dikensoy, Ö., Bayram, N., Uyar, M., ... & Mutlu, G. M. (2010). Üçüncü Basamak Merkezde Dahili Yoğun Bakım Hastalarının Prognozu/Prognosis of Patients in a Medical Intensive Care Unit of a Tertiary Care Centre. *Journal of Critical and Intensive Care*, 1(1), 1.
- Van Walraven, C., Dhalla, I. A., Bell, C., Etchells, E., Stiell, I. G., Zarnke, K., ... & Forster, A. J. (2010). Derivation and validation of an index to predict early death or unplanned readmission after discharge from hospital to the community. *Cmaj*, 182(6), 551-557.
- Walter, K. L., Siegler, M., & Hall, J. B. (2008). How decisions are made to admit patients to medical intensive care units (MICUs): a survey of MICU directors at academic medical centers across the United States. *Critical care medicine*, 36(2), 414-420.
- Wang, R., Zhang, J., Shan, B., He, M., & Xu, J. (2022). XGBoost machine learning algorithm for prediction of outcome in aneurysmal subarachnoid hemorrhage. *Neuropsychiatric Disease and Treatment*, 18, 659.
- Yang, Z., Cui, X., & Song, Z. (2023). Predicting Sepsis Onset in ICU Using Machine Learning Models: A Systematic Review and Meta-Analysis.

düzeninin, birliğinin ve bütünlüğünün korunması konusunda yüksek bir bilince sahip olunması anlamına gelecektir.

Son olarak ifade etmek gerekirse, kalkınma ve gelişme söylemlerinin sosyal bilimlerdeki girift tartışmaları (kalkınmanın iflâsı, imkânı, gereği gibi tartışmalar) bir yana bırakılarak Türkiye’de toplumsal yaşam açısından genel kabul görmüş somut gösterge, standart ve gelişmelere göre emekle ve toplumsal bir gayretle geliştirilmesi için alınacak her tedbir, yapılacak her eylem ve onu kırılmalardan koruyacak her hassasiyet oldukça önemli ve gereklidir.

KAYNAKÇA

- Akbulut, A. (2020). Türkiye Ekonomisinde Suriyeli Sığınmacıların Kayıt Dışı İstihdama Etkisi, *Avrasya Sosyal ve Ekonomi Araştırmaları Dergisi*, 7 (3), (s.131-145). Retrieved from <https://dergipark.org.tr/tr/pub/asead/issue/53558/702669>
- Akşin, S. (2017). *Kısa 20. Yüzyıl Tarihi*, 5. Basım, İstanbul: Türkiye İş Bankası Yayınları.
- Anadolu Ajansı (2023). Türkiye’de 10 Milyon Suriyeli Sığınmacı Olduğu İddiası, (Çevrimiçi) <https://www.aa.com.tr/tr/teyithatti/politika/turkiyede-10-milyon-suriyeli-siginmaci-oldugu-iddiasi-/1815962> 09.10.2023
- Araştırma: Dünyanın en sıkışık trafiği İstanbul’da (Çevrimiçi) https://www.ntv.com.tr/galeri/dunya/arastirma-dunyanin-en-sikisik-trafigi-istanbulda,-1189XzU8ESH8Cege6TW_A/G7bxRf8UOk-EMQzvzr8hoQ 08.10.2023
- Armaoğlu, F. (2020). *20. Yüzyıl Siyasi Tarihi*, 27. Baskı, İstanbul: Kronik Kitap.
- Ay, İ. C. (2021). Marshall “Yardımları” : Türkiye’nin Dışa Bağımlılık Sürecine Etkileri. *Biga İktisadi ve İdari Bilimler Fakültesi Dergisi*, 2 (1), (s.53-64). Retrieved from <https://dergipark.org.tr/tr/pub/biibfd/issue/69382/1101957> 08.10.2023
- Chang, H. (2016). *Kalkınma Reçetelerinin Gerçek Yüzü*, 7. Baskı, T. Akıncılar Onmuş (Çev.), İstanbul: İletişim Yayınları.
- Chang, H. ve Grabel, I. (2016). *Kalkınma Yeniden Alternatif İktisat Politikaları El Kitabı*, E. Özçelik (Çev.), 2. Baskı, Ankara: İmge Kitabevi.
- Çarpıcı araştırma: İstanbullular günde kaç saat trafikte? (Çevrimiçi) <https://www.cumhuriyet.com.tr/haber/carpici-arastirma-istanbullular-gunde-kac-saat-trafikte-890053> 08.10.2023
- Demir, N. & Tekir, O. (2018). Marshall Planı, Yeni İpek Yolu Projesi ve Çin-ABD Rekabeti, İnönü Üniversitesi Uluslararası Sosyal Bilimler Dergisi, 7 (1), (s.32-45). Retrieved from <https://dergipark.org.tr/tr/pub/inijoss/issue/38239/426660> 08.10.2023
- Duverger, M. (2014). *Siyaset Sosyolojisi*, Çev. Şirin Tekeli, İstanbul: Varlık Yayınları.
- Eğilmez, M. (2022). Gölge Ekonominin Büyüklüğü (Çevrimiçi) <https://www.mahfiyegilmez.com/2022/08/golge-ekonominin-buyuklugu.html> (09.10.2023).
- Eğribel, İ.E. (2012). Doğu-Batı Farklılığının ve Eşitsiz Dengesinin Biçim Değiştirmesi: Batılılaşma Yerine Küreselleşmenin İkamesi, *Türkiye’de Modernleşme Batılılaşma yerine Küreselleşmenin İkamesi*, E.Eğribel, U.Özcan (Ed.), İstanbul: Doğu Kitabevi
- Erbaş, H. (2018). Gelişme Sorunsalı: Unut(tur)ulan Ancak Terk Etmeyen ve Kanayan Yara, Hayriye Erbaş (Der.), *Türkiye’de Gelişme/Kalkınma Yazınından Bir Seçki*, (s.2-25), Ankara: Palme Yayınevi.
- Eröz, M. (2014). *İktisat Sosyolojisine Başlangıç*, 4. Basım, İstanbul: Ötügen Yayınevi.
- Geray, C. (1968). Toplum Kalkınmasının Ekonomik ve Sosyal Yönleri. *Journal of Social Policy Conferences*, 0 (19) , (s.155-166). Retrieved from <https://dergipark.org.tr/tr/pub/iusskd/issue/910/10250> Erişim: 05.10.2023

- Karaçay Çakmak, H. (2003). Kalkınma İktisadi Literatüründe Gelişme Kavramının Evrimi, *Hacettepe Üniversitesi İktisadi ve İdari Bilimler Fakültesi Dergisi*, 21 (2), 49-68. Retrieved from <https://dergipark.org.tr/tr/pub/huniibf/issue/7881/103559> Erişim: 05.10.2023
- Keleş, R. (2013). *Kentleşme Politikası*, 13. Basım, Ankara: İmge Kitabevi.
- Keyder, Ç. (1979). *Emperyalizm-Az gelişmişlik ve Türkiye*, İstanbul: Birikim Yayınevi.
- Marshall Planı'nın Uygulandığı ve Para Yardımı Alan Ülkeler: (Çevrimiçi) https://tr.wikipedia.org/wiki/Marshall_Plan%C4%B1#/media/Dosya:Marshall_Plan.svg 08.10.2023
- Okutan, A. (1995). *Türkiye'de Kentleşme ve Siyasal Yapı*, Ankara: Türk Demokrasi Vakfı.
- Özerkmen, N. (2007). Kayıt Dışı Ekonomin Suç Boyutu, N.Özerkmen (Ed.) (s.1-25), *Toplumsal Sorunlara Sosyolojik Bakışlar*, Ankara: Asil Yayın Dağıtım.
- Tekeli, İ. (2008). *Göç ve Ötesi*, İstanbul: Tarih Vakfı Yurt Yayınları.
- Tütengil, C.O. (1980). *Az Gelişmenin Sosyolojisi*, 3. Baskı, İstanbul: Ülken Yayınları.
- UNCHR.Türkiye'deki Mülteciler ve Sığınmacılar (Çevrimiçi) <https://www.unhcr.org/tr/turkiyedeki-multeciler-ve-siginmacilar> 09.10.2023
- Uras, G. (2012). Büyüme, kalkınma, gelişme, *Milliyet Gazetesi*, 10 Eylül 2012.
- Wallerstein, I. (2010). *Modern Dünya Sistemi 1*, L.Boyacı (Çev.), İstanbul: Yarı Yayınları.
- Yalçın, C. (2004). *Göç Sosyolojisi*, Ankara: Anı Yayıncılık.
- Yıldız, T. & Yıldız, İ. (2017). Suriyelilerin Türkiye Ekonomisinde Kayıt Dışı İstihdama Etkileri ve Bunun Yansıması Olarak Türkiye'ye Maliyetleri Üzerine Bir İnceleme, *İktisadi İdari ve Siyasal Araştırmalar Dergisi*, 2 (3) , (s.30-46). DOI: 10.25204/iktisad.310148

Dolayısıyla günümüzde aşağı doğru hareketlilik daha çok konuşulmakta, daha fazla çalışılmakta ve araştırılmaktadır. Kuşaklararası aşağı doğru toplumsal hareketlilik dünyanın “yeni normal” haline gelmiş durumdadır. Önümüzdeki dönemde bu alandaki çalışmalar artacak ve çeşitlenecektir. Aşağı doğru hareketliliğin ya da riskinin yarattığı kaygı, çaresizlik, belirsizlik ve umutsuzluk duygularının sonuçları yanında yapısal sorunların daha derinlemesine ve daha iyi anlaşılması gerekli hale gelecektir. Bu çerçevede genel anlamıyla toplumsal hareketlilik çalışmalarının da genel bir yenilenme sürecine girmesi olanak dahilindedir. Yenilenme süreci eninde sonunda başta kapitalizmin işleyişine ve yarattığı sorunlara odaklanan klasik kuramları yeniden gözden geçirmeyi gerektirebileceği gibi yakın geçmişte etkili olmuş çağdaş yaklaşımların da yeni eleştirel okumalarının yapılmasına yol açacaktır. Eşitsizlik yapılarına ve eşitsizliği yaratan dinamiklere yönelik bütüncül bakış açıları geliştirebilmek söz konusu olası girişim ve çabalar için kritik önemde olacaktır.

KAYNAKÇA

- Aydın, K. (2018). Max Weber, Eşitsizlik ve Toplumsal Tabakalaşma. *Journal of Economy Culture and Society*, (57), 245-267. Retrieved from <https://dergipark.org.tr/tr/pub/jecs/issue/37969/414077>
- Barone, C., Barg, K., & Ichou, M. (2021). Relative Risk Aversion Models: How Plausible Are Their Assumptions? *Rationality and Society*, 33(2), 143–175. <https://doi.org/10.1177/1043463121994087>.
- Bienefeld, M. (2007). Suppressing the Double Movement to Secure the Dictatorship of Finance. In Buğra, A. & Ağartan, K. (eds.), *Reading Karl Polanyi for the Twenty-First Century*. New York: Palgrave Macmillan. https://doi.org/10.1057/9780230607187_2.
- Bourdieu, P. (2017). *Karşı Ateşler Neoliberal İstila Karşı Direniş Hizmet Edecek Sözler* (Çev: S. Canbolat). İstanbul: Sel Yayıncılık.
- Breen, R. (2014). Neo-Weberci Sınıf Analizinin Esasları, (çev: Ç. Çıdamlı). İçinde, Wright, E. O. (ed.) *Sınıf Analizine Yaklaşımlar*. Ankara: NotaBene Yayınları.
- Breen, R. & Goldthorpe, J. H. (1997).) Explaining Educational Differentials Towards A Formal Rational Action Theory. *Rationality and Society*, 9(3), 275–305. <https://doi.org/10.1177/104346397009003002>.
- Brown, W. (2018). *Halkın Çözülüşü Neoliberalizmin Sinsi Devrimi*. (çev: B. E. Aksoy). İstanbul: Metis Yayıncılık.
- Bukodi, E. & Goldthorpe, J. H. (2018). *Social Mobility and Education in Britain: Research, Politics and Policy*. Cambridge: Cambridge University Press. <http://doi.org/10.1017/9781108567404>
- Bukodi, E. & Goldthorpe, J. H. (2022). Intergenerational Class Mobility in Industrial and Post-Industrial Societies: Towards a General Theory. *Rationality and Society*, 34(3), 271–301. <https://doi.org/10.1177/10434631221093791>
- Chetty, R., Grusky, D., Hell, M., Hendren, N., Manduca, R., & Narang, J. (2017). The fading American dream: Trends in absolute income mobility since 1940. *Science* (New York, N.Y.), 356(6336), 398–406. <https://doi.org/10.1126/science.aal4617>.
- Costa, D., Biddle, L., Mühling, C., & Bozorgmehr, K. (2020). Subjective social mobility, quality of life and mental health of asylum seekers/refugees in Germany. *European Journal of Public Health*, 30 (Supplement_5), 2020.

- Davis, K., & Moore, W. E. (1945). Some Principles of Stratification. *American Sociological Review*, 10(2), 242–249. <https://doi.org/10.2307/2085643>
- Durkheim, E. (1994). *The Division of Labour in Society*. (trans. Halls, W. D.). London: The Macmillan Press.
- Erikson, R. & Goldthorpe, J. H. (1985). Are American Rates of Social Mobility Exceptionally High? New Evidence on an Old Issue. *European Sociological Review*, 1(1), 1–22. <https://doi.org/10.1093/oxfordjournals.esr.a036370>.
- Fiedman, S. & Savage, M. (2018). Time, Accumulation and Trajectory Bourdieu and Social Mobility. In Lawler, S. & Payne, G. (eds.) *Social Mobility for the 21st Century: Everyone a Winner?* (1st ed.). New York: Routledge. <https://doi.org/10.4324/9781351996808>
- Grusky, D, Hall, P. A. & Markus, H. R. (2019). The Rise of Opportunity Markets: How Did It Happen and What Can We Do? *Daedalus*, 148: 19–45.
- Han, J. (2020). Does Skin Tone Matter? Immigrant Mobility in the U.S. Labor Market. *Demography*, 57(2), 705-726.
- Hauhart, R. C. (2003). The Davis-Moore Theory of Stratification: The Life Course of a Socially Constructed Classic. *The American Sociologist*, 34(4), 5–24. <http://www.jstor.org/stable/27700363>
- Herzog, L. (2018). Durkheim on Social Justice: The Argument from “Organic Solidarity”. *American Political Science Review*, 112(1), 112-124.
- Jackson, M. & Grusky, D. (2018). A Post-liberal Theory of Stratification. *British Journal of Sociology*, 69: 1096-1133. <https://doi.org/10.1111/1468-4446.12505>.
- Karademir Hazır, I. , Çelik, K. & Kalaycıoğlu, S. (2016). Kuşak-ıçi ve Kuşaklararası Toplumsal Hareketliliğin Yörüngesi: Ankara İli Örneği. *Istanbul University Journal of Sociology*, 36 (1), 175-205 . Retrieved from <https://dergipark.org.tr/tr/pub/iusosyoloji/issue/35802/401138>
- Marshall, G., Sydorenko, S., & Roberts, S. (1995). Intergenerational Social Mobility in Communist Russia. *Work, Employment and Society*, 9(1), 1–27. <https://doi.org/10.1177/095001709591001>.
- Marx, K. & Engels, F. (2013). *Komünist Manifesto*. (Çev: Nail Satılğan). İstanbul: Yordam Kitap.
- Mitrea, E., Mühlböck, M., & Warmuth, J. (2020). Extreme Pessimists? Expected Socioeconomic Downward Mobility and the Political Attitudes of Young Adults. *Political Behavior*, 1/18/2020.
- Narotzky, S., & Pusceddu, A. M. (2020). Social Reproduction in Times of Crisis: Inter-Generational Tensions in Southern Europe. In S. Narotzky (ed.), *Grassroots Economies: Living with Austerity in Southern Europe* (pp. 143–170). Pluto Press. <https://doi.org/10.2307/j.ctv17ppccg.13>
- Paskov, M., Präg, P., & Richards, L. (2021). Does downward social mobility make people more hostile towards immigrants? Research in Social Stratification and Mobility, 72, *Research in Social Stratification and Mobility*, April 2021, Vol.72.
- Polanyi, K. (2010). *Büyük Dönüşüm Çağımızın Siyasal ve Ekonomik Kökenleri*. (çev. A. Buğra). İstanbul: İletişim Yayıncılık.
- Przybyszewska, A. (2021). Downward Professional Mobility among Poles Working and Living in Norway. *Nordic Journal of Migration Research*, 11(1), 35–49. DOI: <http://doi.org/10.33134/njmr.377>.
- Smith, K. (1981). Class Structure and Intergenerational Mobility from a Marxian Perspective. *Sociological Quarterly*, 22(3), 385-401.
- Streib, J. (2020). *Privilege Lost: Who Leaves the Upper Middle Class and How They Fall*. New York: Oxford Academic. <https://doi.org/10.1093/oso/9780190854041.001.0001>, accessed 12 Sept. 2023.
- Swartz, D. (2018). *Kültür ve İktidar Pierre Bourdieu'nun Sosyolojisi*. (Çev: Gen, E.). İstanbul: İletişim Yayınları.

- Stiglitz, J. (2021). *EŐsitsizliŐin Bedeli Bugünün Bölünmüş Toplumu GeleceĐimizi Nasıl Tehlikeye Atıyor?* (çev: O. İŐler). İstanbul: İletiŐim Yayınları.
- Thijssen, L., & Wolbers, M. (2016). Determinants of Intergenerational Downward Mobility in the Netherlands. *Social Indicators Research*, 128(3), 995-1010.
- Turner, B. (2014). *Klasik Sosyoloji*. (Çev: Çetin, İ.). İstanbul: İletiŐim.
- Weber, M. (2019). *Economy and Society* (Tran. K. Tribe). Cambridge, Massachusetts: Harvard University Press.
- Yıldırım, C. (2017). Orta Sınıf Analizleri: Teorik Bir Yaklaşım. *Uluslararası Ekonomik AraŐtırmalar Dergisi*, 3 (2) , 1-19 . Retrieved from <https://dergipark.org.tr/tr/pub/ead/issue/48242/610705>.

ABD'ye yanıtı 13.02.1975'de KTFD'nin tesis edilmesiyle gerçekleşmiştir. Türkiye'nin politik algısı Kıbrıs Türk varlığının hiçe sayılması yönünde olmuş ve Kıbrıs'ta kendisinin bir suçlu gibi gösterilmesini haksızlık olarak nitelendirmiştir. Bu nedenle KTFD'nin ilân edilmesini, ABD'nin uyguladığı ambargoya yönelik en makul ve olağan tepki biçimi olarak görmemiz mümkündür. Hem Türk Hem de Kıbrıs Türk kamuoyunda KTFD'nin ilânı, ortak bir heyecan oluştururken, devletin kurulması ise, müdahaleden sonra atılan ilk resmî adım olarak değerlendirilmesi noktasında önemli görünmektedir. KTFD'nin “On Yedinci Türk Devleti” olarak algılanmasından ve adının eski Türk töresine olması nedeniyle hissedilen duygu yoğunluğunun, gazete yorumlarına da yansması bu önemi bize kanıtlar niteliktedir.

Kaynaklar

Sürelî Yayınlar

Cumhuriyet
Halkın Sesi
Milliyet
Milli Gazete
Tercüman

Araştırma Eserleri

- Ecevit B. (2011). *Dış Politika ve Kıbrıs Dosyası*, Türkiye İş Bankası Yayınları, İstanbul.
- Baskın O. (2003). *Olaylarla Türk Dış Politikası (1919-1980)*, İletişim Yayınları, İstanbul.
- Başlamışlı M. (2022). “ABD'nin Türkiye'ye Yönelik Ambargo Kararına İlişkin Haşhaş Sorunu Yerine 1974 Kıbrıs Krizini Ön Plana Çıkarma Girişimi” <https://dergipark.org.tr/tr/download/article-file/1403105> Erişim Tarihi: 15.10.2023. 695-712.
- Birand M. Ali (1980). *Dişet*, Milliyet Yayınları, İstanbul.
- Sönmezoğlu F. (1995). *ABD'nin Türkiye Politikası (1964-1980)*, Der yayınları, İstanbul.
- Stavrinides Z. (1976). *The Cyprus Conflict: National Identity and Statehood*, Loris Stavrinides Press.
- Uslu N. (2000). *Türk Amerikan İlişkilerinde Kıbrıs*, 21. Yüzyıl Yayınları, Ankara , “Askeri Yardımın Kesilmesi”, *Cumhuriyet*, 26.09.1974.
- “Gereken Yapılmalıdır Fakat Soğukkanlılıkla”, *Tercüman*, 26.07.1975.
- “Hükûmetin Blöf Yapmadığını Anladınız mı Sayın Ecevit?”, *Tercüman*, 27.07.1975.
- “Kararı Veren ABD'dir”, *Cumhuriyet*, 27.07.1975.
- “Kapalı ve Sıslı”, *Cumhuriyet*, 29.07.1975.
- Anık S.(22.04.1975) “Millî Harp Sanayii ve Amerikan Yardımı”, Tercüman.
- Buğra T. (07.02.1975). “Askerî Yardım”, Tercüman.
- Buğra T. (09.02.1975). “Amerika”, Tercüman.
- Burhaneddin K. (15.02.1975), “Amerikan Kongresi'nin Kararı ve Türkiye'nin Durumu”, Millî Gazete.
- Göze E. (25.07.1975). “Kıbrıs Düellosu”, Tercüman.
- İpekçi A. (11.02.1975) “Kongre Geriye Dönebilir Mi?”, Milliyet.
- İpekçi A. (27.07.1975). “Ohhh!”, Milliyet.

- İpekçi A.(26.07.1975). “Bu Kararda HAYIR Var”, Milliyet.
- Kabaklı A. (28.07.1975).“İyi Oldu”, Tercüman.
- Karpat K. (29.07.1975). “Türk-ABD İlişkileri ve Dost Kazanmak”, Milliyet.
- Nadi N. (26.07.1975). “Açıklık İyidir”, Cumhuriyet.
- Nadi N. (27.07.1975). “Evet Açıklık İyidir”, Cumhuriyet.
- Mumcu U. (31.07.1975). “Son Tango”, Cumhuriyet.
- Soysal M. (26.07.1975). “Bundan Sonrası”, Milliyet,.
- Yetik Z. (27.07.1975). “İpotek”, Millî Gazete.
- Yetik Z. (31.07.1975).“Makul Olalım”, Millî Gazete,
- Yetik Z. (17.07.1975).“Ecevit’i Sever misiniz?”, Millî Gazete
- Yetik Z. (24.07.1975). “Önemli Olan”, Millî Gazete,

KAYNAKÇA

- Aktuna, H. C. Ve Ünlüönen, K. (2017). Yeni Bir Turizm Çeşidi Olarak Elektronik Spor Turizmi, *Gazi Üniversitesi Turizm Fakültesi Dergisi*, (2), 1-15.
- Argan, M., Özer, A. & Akın, E. (2006). Elektronik Spor: Türkiye'deki Siber Sporcuların Eğitim Ve Davranışları, *Spor Yönetimi ve Bilgi Teknolojileri Dergisi*, 1(2), 1-11.
- Bayram, A. T. (2018). Planlanmış Davranış Teorisi Çerçevesinde E-Spor Turizmine Katılma Niyeti. *Turizm Akademik Dergisi*, 5(2), 17-31.
- BBC / British Broadcasting Corporation, (2015), What is Esports? Erişim Adresi: [Http://Www.Bbc.Co.Uk/Guides/Zygq2hv](http://www.bbc.co.uk/guides/zygq2hv), Erişim Tarihi: 21.02.2015.
- Beşiktaş E-Spor Takımı İnternet Sayfası*, [Http://Www.Bjk.Com.Tr/Tr/Takim/516/Takim.Html](http://www.bjk.com.tr/tr/takim/516/takim.html) Sayfasından Erişilmiştir.
- Bonyai, F., Griffiths, M.D., Kiraly, O. & Demetrovics, Z. (2019). The Psychology Of Esports: A Systematic Literature Review, *Journal Of Gambling Studies*, 35(2), 351-365.
- Custer,C. (2014). Why You (Yes,You) Should Care About Esports Right Now Erişim Adresi: [Http://Technasia.Com/Care-Esports/](http://technasia.com/care-esports/), Erişim Tarihi: 27.02.2015.
- Dilek, S. E. (2019). E-Sport Events Within Tourism Paradigm: A Conceptual Discussion, *Uluslararası Güncel Turizm Araştırmaları Dergisi*, 3(1), 12-22.
- Elder, R., (2017), The Esports Audience is Escalating Quickly, *Business Insider*, Erişim Adresi: [Https://Www.Businessinsider.Com/The-Esports-Audience-İs-Escalating-Quickly- 2017-3](https://www.businessinsider.com/the-esports-audience-is-escalating-quickly-2017-3)
- Erdoğan,Y.(2013).*TüdoĢkapatıldı* [Https://Www.Merlininkazani.Com/Tudof-Kapatildi-Haber-66105](https://www.merlininkazani.com/tudof-kapatildi-haber-66105). Erişim Tarihi: 11.05.2021
- Escharts (2022), Lol Fandom (2022) 2022 World Championship [Https://Escharts.Com/Tournaments/Lol/2022-World-Championship](https://escharts.com/tournaments/lol/2022-world-championship)
- Esports Earnings Resmi İnternet Sayfası* [Https://Www.Esportsearnings.Com/Tournaments/49174-The-International-2021](https://www.esportsearnings.com/tournaments/49174-the-international-2021)
- Evren, T., Kargün, M., Pala, A. & Yazarer, İ. (2019). Spora Yenilikçi Yaklaşım: E-Spor, *Uluslararası Sosyal Araştırmalar Dergisi*, 12(66), 1423-1434.
- Fenerbahçe E-Spor Takımı İnternet Sayfası*, [Http://Www.Fenerbahce.Org/Espor/](http://www.fenerbahce.org/espors/) Sayfasından Erişilmiştir.
- Galatasaray E-Spor Takımı İnternet Sayfası*, [Http://Www.Galatasaray.Org/Haberler/Esports/313](http://www.galatasaray.org/haberler/esports/313) Sayfasından Erişilmiştir.
- Gençlik Ve Spor Bakanlığı E-Spor Raporu (2018). Erişim Adresi [Https://Www.Guvenlioyna.Org.Tr/Dosya/7uotx.Pdf](https://www.guvenlioyna.org.tr/dosya/7uotx.pdf)
- Gibson, H. (1998). Active Sport Tourism: Who Participates? *Leisure Studies*, 17, 155-170
- Güler,E (2015), Para/Kapak Güle Oynaya Milyar Dolara Koşuyor' ,*Para: Haftalık Ekonomi Dergisi* , 27, ISSN:1304-5717
- Gündoğdu N., (2004), Olimpiizm Ve Olimpiyat Organizasyonları, Ders Notları, Nakleden: Miçooğulları O.B. *Türkiye Turizm Stratejisinin Belirlenmesi Ve Geliştirilmesi*, İstanbul.
- Hamari J. Ve Sjöblom M. (2017), What is Esports And Why Do People Watch İt? *Internet Research*, 27(2).
- Hazar, A., (2007). *Spor Ve Turizm*, Detay Yayıncılık, S.80-81, Ankara.
- Karataş Ö., Savaş, BÇ. (2019). *E-Spor; Spor Olabilir Mi? Betimsel Bir Bakış*. Sporda Yeni Akademik Çalışmalar. Akademisyen Kitapevi. Ankara.
- Lesf, (2009), Tournaments, Erişim Adresi: [Http://İe-Sf.Com/En/Tournaments/2009_Schedule.Php](http://ie-sf.com/en/tournaments/2009_schedule.php),
- Lesf, (2010), Tournaments, Erişim Adresi: [Http://İe-Sf.Com/En/Tournaments/2010_Schedule.Php](http://ie-sf.com/en/tournaments/2010_schedule.php),

- Lesf, (2011), Tournaments, Erişim Adresi: [Http://İe-Sf.Com/En/Tournaments/2011_Schedule.Php](http://İe-Sf.Com/En/Tournaments/2011_Schedule.Php),
- Kim, Y. H., Nauright, J. Ve Suveatwatanakul, C. (2020). The Rise Of E-Sports And Potential For Post-COVID Continued Growth, *Sport in Society*, 23(11), 1861-1871.
- Kreatif Fabrika, (2015a). *Basın Bülteni: League Of Legends Türkiye Büyük Finali Ülker Sports Arena'da Gerçekleşecek*, [Http://Www.Oyunder.Org/Site/Basin-Bulteni-League-Of-Legends-Turkiye-Buyuk-Finali-Ulker-Sports-Arenada-Gerceklesecek/](http://Www.Oyunder.Org/Site/Basin-Bulteni-League-Of-Legends-Turkiye-Buyuk-Finali-Ulker-Sports-Arenada-Gerceklesecek/), Erişim Tarihi: 02.07.2015.
- Kurtzman, J.; Zauhar, J. (2001) Virtual Sport Tourism, In Hudson, S. (Ed.), *Sport and Adventure Tourism*, Haworth Press, P.293-309 Binghamton, N.Y.
- Miçoğulları, O.B. (2004). Türkiye Turizm Stratejisinin Belirlenmesi Ve Geliştirilmesi, *Y.L.T.Tez.* Dan: Zorba E., S.11, Muğla.
- Miller, P. (2010). *2011: The Year Of Esports*. [Https://Www.Pcworld.Com/Article/214432/2011_The_Year_Of_Esports.Html](https://Www.Pcworld.Com/Article/214432/2011_The_Year_Of_Esports.Html), Erişim Tarihi: 14.04.2020.
- Milliyet, (2015a), *Beşiktaş, E-Spor Liginde Mücadele Edecek Dünyadaki İlk Kulüp Oldu*, [Http://Www.Milliyet.Com.Tr/Besiktas-Espor-Liginde-Mucadele-Teknoloji-2001835/](http://Www.Milliyet.Com.Tr/Besiktas-Espor-Liginde-Mucadele-Teknoloji-2001835/), Erişim Tarihi: 21. 02.2015.
- Mustafaoğlu, R. (2018). E-Spor, Spor Ve Fiziksel Aktivite, *Ulusal Spor Bilimleri Dergisi*, 2(2), 84-96 [Http://Dergipark.Gov.Tr/Usbd](http://Dergipark.Gov.Tr/Usbd).
- Newzoo, (2015a), *About Newzoo*, Erişim Adresi: [Http://Www.Newzoo.Com/About-Newzoo/](http://Www.Newzoo.Com/About-Newzoo/), Erişim Tarihi: 27.02. 2015.
- Newzoo, (2015b), The Global Growth Of Esports: Trends, Revenues And Audience Towards 2017 (*Free Report Preview*), Pp. 1-11.
- Newzoo, (2018), Free 2018 Global Esports Market Report (Free Version), Pp.: 1-27.
- Newzoo 2020 Global Esports Market Report, (2020). Erişim Adresi [Https://Newzoo.Com/Products/Reports/Global-Esports-Market-Report](https://Newzoo.Com/Products/Reports/Global-Esports-Market-Report)
- Parry, J. (2018). E-Sports Are Not Sports. *Sport, Ethics And Philosophy*, 1-16. [Https://Doi.Org/10.1080/17511321.2018.1489419](https://Doi.Org/10.1080/17511321.2018.1489419).
- Pizzo, A.D., Baker, B.S., Na, S., Lee, M.A., Kim, D. & Funk, D.C. (2018). Esport Vs Sport: A Comprasion Of Spectator Motives. *Sport Marketing Quarterly*, 27(2), 108-123.
- Ross, S. D. (2001). Developing Sports Tourism, *National Laboratory For Tourism*, University Of Illinois, Champaign
- Seo, Y. (2013). Electronic Sports: A New Marketing Landscape Of The Experience Economy, *Journal Of Marketing Management* 29(13- 14), 1542-1560.
- Standeven, J & De Knop, P. (1999). Sport Tourism, *Human Kinetics*, Champaign, IL
- Statista, (2015) Most Played PC Games. Erişim Adresi: [Https://Statista.Com/Statistics/251222/Most-Played-Pc-Games/](https://Statista.Com/Statistics/251222/Most-Played-Pc-Games/)
- Stephen D. R.,(2001) Developing Sports Tourism, *National Laboratory For Tourism And Ecommerce*, July,Austria.
- Teamliquid Resmi İnternet Sayfası*, [Http://Wiki.Teamliquid.Net/Leagueoflegends/Premier_Tournaments](http://Wiki.Teamliquid.Net/Leagueoflegends/Premier_Tournaments), [Http://Wiki.Teamliquid.Net/Counterstrike/Premier_Tournaments](http://Wiki.Teamliquid.Net/Counterstrike/Premier_Tournaments) [Http://Wiki.Teamliquid.Net/Dota2/Major_Tournaments](http://Wiki.Teamliquid.Net/Dota2/Major_Tournaments) Sayfalarından Erişilmiştir.
- Türkiye Oyun Sektörü Raporu* [Https://Www.Gaminginturkey.Com/Tr/ Türkiye-Oyun-Sektoru-2022-Raporu/](https://Www.Gaminginturkey.Com/Tr/Turkiye-Oyun-Sektoru-2022-Raporu/)
- Vegara-Ferri, J. M., Ibáñez-Ortega, D., Carboneros, M., López-Gullón, J. M. And Angosto, S. (2020). Evaluation Of The Tourist Perception Of The Spectator in An Esport Event, *Publicaciones*, 50(1), 371-384.

- Wagner, M.G. (2007). Competing in Metagame Game Spaces: Esports As The First Professionalized Computer Metagames, In. F. Von Borries, S.P. Walz, M. Boettger, D. Davidson, H. Kelley, J. Keucklich (Eds). Space Time Play: Sunergies Between *Computer Games, Architecture And Urbanism: The Next Level*. (Pp.182-185). New York: Springer.
- Warr, P. (2014). Esports in Numbers: Five Mind-Blowing Stats, *Red Bull* [Http://Www.Redbull.Com/En/Esports/Stories/1331644628389/Esports-In-Numbers-Five-Mind-Blowing-Stats](http://www.Redbull.Com/En/Esports/Stories/1331644628389/Esports-In-Numbers-Five-Mind-Blowing-Stats) Sayfasından Erişilmiştir. Erişim Tarihi: 27.02.2015.
- Witkowski, E. (2012). On The Digital Playing Field: How We Do Sport With Networked Computer Games, *Games and Culture*, 7(5), 349-374.
- Xu, F., Tian, F., Buhalis, D., Weber, J. And Zhang, H. (2015). Tourists As Mobile Gamers: Gamification For Tourism Marketing, *Journal Of Travel & Tourism Marketing*, 33(8), 1124-1142
- Zone E-Sports, (2012), What is Electronic Sports Games? Elektronik Spor Oyunları Nedir? Erişim Adresi: [Http://Zoneesports .Com/Elektronik-Spor-Oyunlari-Nedir-2/](http://Zoneesports.Com/Elektronik-Spor-Oyunlari-Nedir-2/), Erişim Tarihi: 21.02.2015.

KAYNAKÇA

- Ağan, C. ve Doğan, M. (2022). *Lezzet ve lezzetin bilimi: Mutfak şeflerinin lezzet algıları üzerine bir araştırma*. Safran Kültür ve Turizm Araştırmaları Dergisi, 5(2): 199-219.
- Atchley, A. (2017). *The Effect of Retronasal Odor Adaptation on Flavor Perception*. College of Arts and Sciences Department of Biochemistry and Cellular and Molecular Biology. https://trace.tennessee.edu/cgi/viewcontent.cgi?article=3098&context=utk_chanhonoproj (E.T: 20.08.2023).
- Bakır, A. N., Doğan, E., Gençol, H. ve Kaya, İ. (2022). *Bireylerin yeme-içme tercihlerini etkileyen faktörler: Bir model önerisi*. Anatolia Social Research Journal, 1(1), 34-51.
- Bartoshuk, L. M. (1991). *Sensory factors in eating behavior*. Bulletin of the psychonomic society, 29(2), 250-255.
- Batu, A. (2017). Moleküler gastronomi bakış açısıyla gıdaların tat ve aroma algıları. Aydın Gastronomi, 1(1), 25-36.
- Beauchamp, G. K. ve Mennella, J. A. (2011). *Flavor perception in human infants: development and functional significance*. Digestion, 83(Suppl. 1), 1-6.
- Behremen, C. (2022). *Gastronomi ve nörobilim ilişkisi üzerine kavramsal bir çalışma: Nörogastronomi*. Journal of Gastronomy, Hospitality and Travel, 5(4), 1810-1819.
- Berçik, J., Paluchová, J., Neomániová, K. (2021). *Neurogastronomy as a tool for evaluating emotions and visual preferences of selected food served in different ways*. Foods 2021, 10, 354. <https://doi.org/10.3390/foods10020354> 1-17.
- Bojanowski, V. Ve Hummel, T. (2012). *Retronasal perception of odors*. Physiology & behavior, 107(4), 484-487.
- Boyacı, D. (2019). *Duyuların lezzet algısı ve satın alma niyetine etkisi*. (Yayımlanmamış Yüksek Lisans Tezi). Adnan Menderes Üniversitesi Sosyal Bilimler Enstitüsü Yiyecek İçecek İşletmeciliği Anabilim Dalı, Aydın.
- Cankül, D. ve Uslu, N. (2020). *Nörogastronomi ve duyuusal algılama*. Journal of Tourism and Management, 1(1), 64-74.
- Çılgınoğlu, H. ve Çılgınoğlu, Ü. (2022). *Nörogastronomi ve duyuların lezzet algısına etkisinin yarı yapılandırılmış görüşmelerle analizi*. Journal of Tourism and Gastronomy Studies, 10(2), 837-855.
- Fernández-Vázquez, R., Hewson, L., Fisk, I., Vila, D. H., Mira, F. J. H., Vicario, I. M. ve Hort, J. (2014). *Colour influences sensory perception and liking of orange juice*. Flavour, 3, 1-8.
- Fukunaga, A., Uematsu, H. ve Sugimoto, K. (2005). *Influences of aging on taste perception and oral somatic sensation*. The Journals of Gerontology Series A: Biological Sciences and Medical Sciences, 60(1), 109-113.
- Guedes, D., Prada, M., Garrido, M. V., Caeiro, I., Simões, C. ve Lamy, E. (2023). *Sensitive to music? Examining the crossmodal effect of audition on sweet taste sensitivity*. Food Research International, 173, 1-8.
- Hasdemir, G., Boran, N. ve Küçükkömürler, S. (2022). *New trends in gastronomy: neurogastronomy*. Uluslararası Turizm, Ekonomi ve İşletme Bilimleri Dergisi (IJTEBS) E-ISSN: 2602-4411, 6(1), 30-41.
- Havermans, R. C. ve Hendriks, A. E. (2020). *Does MRI acoustic noise affect chemosensory perception?*. Chemosensory Perception, 13, 11-18.
- Herz, R. S. (2015). *Birth of a neurogastronomy nation: the inaugural symposium of the International society of neurogastronomy*. Chemical Senses, 41(2), 101-103.
- Hoppu, U., Puputti, S., Aisala, H., Laaksonen, O. ve Sandell, M. (2018). *Individual differences in the perception of color solutions*. Foods, 7(9), 154.
- <https://avys.omu.edu.tr/storage/app/public/serdar.kilic/133436/6-%20Duyusal%20De%C4%9Ferlendirmen%20>, Erişim Tarihi: 02.09.2023

- Jake Lahne (2013) *Neurogastronomy: How the brain creates flavors and why it matters: By Gordon M. Shepherd*. Food, Culture & Society, 16:2, 327-330, DOI: 10.2752/175174413X13589681351575.
- Karagöz, Ş. (2018). *Gastronomide tat ve aroma etkileşimleri*. Tourism Research. Iwact 2018 International West Asia Congress Of Tourism Research 27 Sept –30 Sept 2018 Van- Turkey.
- Karaman, E.E ve Çetinkaya, N. (2020). *Gıda tercihinde duyuların rolü: Tat duyusunun tat testi ile demografik özelliklere göre farklılığının tespiti*. Atatürk Üniversitesi Sosyal Bilimler Enstitüsü Dergisi, 24 (2), 883-898.
- Kleinberger, R., Van Troyer, A. O. ve Wang, Q. J. (2023). *Auditory seasoning filters: Altering food perception via augmented sonic feedback of chewing sounds*. In Proceedings of the 2023 CHI Conference on Human Factors in Computing Systems, 1-15.
- Kpessa, M. ve Lick, E. (2020). *Visual merchandising of pastries in foodscapes: the influence of plate colours on consumers' flavour expectations and perceptions*. Journal of Retailing and Consumer Services, 52, 1-15.
- Krishna, A. ve Elder, R. S. (2020). *A review of the cognitive and sensory cues impacting taste perceptions and consumption*. Consumer Psychology Review, 4(1), 121-134.
- Kurtuldu, E., Miloğlu, Ö., Derindağ, G. Ve Özdoğan, A. (2018). *Tat duyu bozukluklarına genel bakış*. Atatürk Üniversitesi Diş Hekimliği Fakültesi Dergisi, 28(2), 277-283.
- Küçükkömürler, S. Ve Kaya, Ü. C. (2019). *Türk mutfağında umami lezzetler (Tatlar)*. Uluslararası Turizm, Ekonomi ve İşletme Bilimleri Dergisi (IJTEBS) E-ISSN: 2602-4411, 3(1), 30-40.
- Loss, C. (2011). *Scent and sensibility*. <https://www.nature.com/articles/480176a.pdf>, Erişim Tarihi: 20.08.2023
- Mirage News (2023). *How eating with hands enhances taste and health*. <https://www.miragenews.com/how-eating-with-hands-enhances-taste-and-health-1010282/>, Erişim Tarihi: 03.09.2023
- Mouritsen, O. G. (2015). *The science of taste*. Flavour, 4(1), 1-2.
- Muslu, M. ve Gökçay, G. F. (2021). *Lezzet algısının oluşmasında çevresel ve genetik faktörlerin etkileri*. Batı Karadeniz Tıp Dergisi, 5(1): 19-26
- Mutlu, E. ve Aşıcıoğlu, F. (2019). *Adli bilimler açısından kokunun önemi*. Adli Tıp Bülteni, 24(3), 262-273.
- Özgüneş, R. E. ve Bozok, D. (2022). *Lezzetin nostaljisi: Yiyecek ve bellek ilişkisi üzerine*. Journal of Tourism & Gastronomy Studies, 10(4), 3213-3228.
- Pantoja, F., Borges, A., Rossi, P. ve Yamim, A. P. (2020). *If I touch it, I will like it! The role of tactile inputs on gustatory perceptions of food items*. Journal of Retailing and Consumer Services, 53, 101958.
- Pramudya, R. C. ve Seo, H. S. (2019). *Hand-feel touch cues and their influences on consumer perception and behavior with respect to food products: A review*. Foods, 8(7), 259.
- Pramudya, R. C., Choudhury, D., Zou, M.ve Seo, H. S. (2020). *"Bitter Touch": Cross-modal associations between hand-feel touch and gustatory cues in the context of coffee consumption experience*. Food Quality and Preference, 83, 103914.
- Reinoso Carvalho, F., Touhafi, A., Steenhaut, K., Van Ee, R. ve Velasco, C. (2017). *Using sound to enhance taste experiences: An overview*. In Bridging People and Sound: 12th International Symposium, CMMR 2016, São Paulo, Brazil, July 5–8, 2016, Revised Selected Papers 12 (pp. 316-330). Springer International Publishing.
- Sagar, V. (2023). *Structure of perceptual odor coding in the human brain: Neural basis, dimensionality, and subjectivity* (Order No. 30488337). Available from ProQuest Dissertations & Theses Global. (2820900706). Retrieved from <https://www.proquest.com/dissertations-theses/structure-perceptual-odor-coding-human-brain/docview/2820900706/se-2>
- Shepherd, G. M. (2006). *Smell images and the flavour system in the human brain*. Nature Journey, 444 (7117), 316-322.

- Sherman, Kala N. (2018). *Human Perception and the color of flavor*. McNair Scholars Research Journal: Vol. 11 , Article 8. Available at: <https://commons.emich.edu/mcnair/vol11/iss1/8>
- Sözlü, S. (2020). *Tat reseptörlerinde tek nükleotid gen polimorfizmi, besin tercihi ve sağlık arasındaki ilişki*. Cumhuriyet Üniversitesi Sağlık Bilimleri Enstitüsü Dergisi, 5(3), 219-234.
- Spence, C. (2012). *Book review: Neurogastronomy: How the brain creates flavor and why it matters' by Gordon M. Shepherd*. Flavor, 1(21), 1-4.
- Spence, C. (2015). *On the psychological impact of food colour*. Flavour, 4(21), 1-16.
- Spence, C. (2019). *On the relationship (s) between color and taste/flavor*. Experimental psychology, Experimental Psychology (2019), 66(2), 99–111 <https://doi.org/10.1027/1618-3169/a000439>.
- Spence, C. (2021). *Gastrophysics: A new scientific approach to eating*, in H. This, R. Burke, . Kelly and C. Lavelle (eds), Handbook of Molecular Gastronomy: Scientific Foundations and ulinary Applications, Boca Raton, FL: CRC Press, 367–69.
- Şahin, E. Ö. (2020). *Gastronomide güncel bir yaklaşım-nörogastronomi: science direct veri tabanında yayınlanan makaleler üzerine bir inceleme*. Journal of Tourism & Gastronomy Studies, 8(Special Issue 4), 168-178.
- Şengül, A. ve Adabalı, M. M. (2023). *Nörogastronominin duyu ve lezzet ile ilişkisi*. Sosyal, Beşeri ve İdari Bilimler Dergisi, 6(7), 934-951.
- Şimşek, N. (2018). *Yemek yemenin ötesi: Gastrofizik kavramına genel bakış*. The Journal, 11(57).
- Tepper, B. J. (2021). *Toward a better understanding of diet–taste relations*. The Journal of Nutrition, 151(9), 2503-2504.
- Uçar, Ö. (2022). *Koku beğenisinin çok boyutlu ölçekleme analizi ile değerlendirilmesi*. İksad Yayınları, Ankara.
- Ustaahmetoğlu, E. (2015). *Tat algısı için dilden daha fazlası mı gerekli? Tat testi üzerine bir uygulama*. Anadolu Üniversitesi Sosyal Bilimler Dergisi, 15(3), 127-134.
- Ustaahmetoğlu, E. (2016). *Tat algısı: Hazır kahve üzerine deneysel bir uygulama*. Kafkas Üniversitesi İktisadi ve İdari Bilimler Fakültesi Dergisi, 7(12), 51-64.
- Wilson, K. A. (2021). *How many senses? Multisensory perception beyond the five senses*. Sabah Ülkesi, January 2021.
- Yaparel, C. ve Elmacı, Y. (2016). *Tat-koku interaksiyonları*. Akademik Gıda, 14(2), 218-224.
- Yılmaz, H. ve Erden, G. (2017). *Renklerin çorbaların tat algısı üzerindeki etkilerini belirlemeye yönelik bir araştırma*. Journal of Tourism & Gastronomy Studies, 5(Special Issue 2), 265-275.
- Yılmaz, İ., Akay, E. ve Er, A.(2021). *Nörogastronomi*. Aydın Gastronomy, 5(2), 143-156.
- Zampini, M., Sanabria, D., Phillips, N. ve Spence, C. (2007). *The multisensory perception of flavor: Assessing the influence of color cues on flavor discrimination responses*. Food Quality and Preference, 18(7), 975-984.

Sonuç olarak araştırma sonrasında geliştirilmiş olan bu öneriler, engelli bireylerin turistik deneyimlerini daha zengin, etkileşimli ve erişilebilir hale getirmek için kullanılabilir. Sanal tur geliştiricileri, turistik deneyimlerin herkes için daha erişilebilir ve tatmin edici hale gelmesine katkı sağlamak amacıyla bu önerilere odaklanmalıdır. Aynı zamanda turistik yerlerin, engelli bireylerin ihtiyaçlarını karşılayacak şekilde sanal turları desteklemesi önemlidir.

KAYNAKÇA

- Atar, A. (2020). Gelenekselden Dijitale Turizm Sektörü. *Türk Turizm Araştırmaları Dergisi*, 4(2), 1640-1654.
- Birleşmiş Milletler (United Nations) (2023). Department of Economic and Social Affairs Disability. <https://www.un.org/development/desa/disabilities/resources/factsheet-on-persons-with-disabilities.html>, Erişim tarihi: 02.10.2023
- Chikuta, O., Kabote, F. ve Chikanya, N. (2017). Tour Guides Experiences with Tourists with Disabilities. *European Journal of Tourism, Hospitality and Recreation*, 8(2): 130-139
- Cohen, E. (1985). The Tourist Guide: The Origins, Structure and Dynamics of a Role. *Annals of Tourism Research*, 12 (1), 5-29.
- Davis, F. D., Bagozzi, R. P. ve Warshaw, P. R. (1989). User Acceptance of Computer Technology: A Comparison of Two Theoretical Models, *Management Science*, Vol. 35, pp. 982-1003.
- Değirmencioğlu, A.Ö. (2021). *Örneklerle Tur Planlaması ve Yönetimi*, Ankara: Detay Yayıncılık.
- Demir, M. (2017). *Seyahat Acentacılığı ve Tur Operatörlüğü İlke ve Yöntemler*, Ankara: Detay Yayıncılık.
- Erbay, N. Ö. (2017). Müzeler ve Engelli Ziyaretçilere Yönelik Eğitim Projeleri. *Milli Eğitim Dergisi*, 46(214), 345-358.
- Germann, C., Broida, J. K ve Broida, J. M. (2003). Using Computer-Based Virtual Tours to Assist Persons with Disabilities. *Journal of Educational Technology & Society*, 6(3), 53-60.
- Gibson, A. and O'Rawe, M. (2017). *Virtual Reality as A Promotional Tool: Insights from A Consumer Travel Fair*. Jung T., TomDieck, M.C. (Eds.), *Augmented Reality and Virtual Reality - Empowering Human, Place and Business*. London: Springer, 93-107.
- Han, H. ve Jeong, C. (2013). Multi-Dimensions of Patrons' Emotional Experiences in Upscale Restaurants and Their Role in Loyalty Formation: Emotion Scale Improvement. *International Journal of Hospitality Management*, 32, 59-70.
- Inna, A. (2021). *Accessible Tourism in Russia: Recommendations for a Universal Design, Barrier-free Environment*. Leiria in partial fulfilment of the requirements for the Master's Degree in Sustainable Tourism Management. Master Thesis. Leiria – Portugal.
- Külük, C. Ş. (2019). Sanat Müzelerinde Sağır ve İşitme Engelli Bireylere Dönük Sosyal Erişim Programları, Amerika Birleşik Devletleri Örneği. *Uluslararası Sanat Kültür ve İletişim Dergisi*, 2(1), 40-67.
- Mazan, İ. ve Çatır, O. (2021). Digital Transformation in Cultural Tours: Virtual Tours and Virtual Tourist Guidance. İçinde Yazıcıoğlu, İ., Yayla Ö. ve Işın A. (Editör), *Dynamics of International Tourism: Contemporary Issues and Problems*, (s. 161 -178), Berlin, Peterlang Yayınevi.
- Oh, H., Fiore, A. M., Jeong, M. (2007). Measuring the Tourist Experience Using Experience Economy Concepts. *Journal of Travel Research*, 46(2), 119-132.
- Pan, L. (2016). The Application of Virtual Reality Technology to Digital Tourism Systems, *International Journal of Simulation: Systems, Science & Technology*, 17(18): 2.1-2.5.
- Pond, K. L. (1993). *The Professional Guide: Dynamics of Tour Guiding*. New York. Van Nostrand Reinhold

- Sellick, M. C. (2004). Discovery, Connection, Nostalgia: Key Travel Motives Within the Senior Market. *Journal of Travel & Tourism Marketing*, 17(1), 55-71.
- Sigida, E. A. ve Lukyanova, I. E. (2015). Disability and Tourism: Need And Accessibility. INFRA-M.
- Uca, S. ve Karahan, S. (2022). Çevrimiçi Rehberli Sanal Turlara Katılan Ziyaretçi Deneyimleri: Airbnb Örneği. *Journal of Hospitality and Tourism Issues*, 4(2), 108-122.
- Weiler, B. ve Ham, S. (2001). *Tour Guides and Interpretation*. In D. Weaver (Ed.). The encyclopedia of ecotourism, 549–563. Wallingford: CABI Publishing
- Yücel, M. ve Bulut, R. 2020. Bedensel Engellilerin Din Hizmetlerine Erişimlerinde Yaşadığı Sorunlar: Alaşchir Örneği. *Akademik Platform İslami Araştırmalar Dergisi*, 4(1), 70-85.
- Zaluska, U., Kwiatkowska-Ciotucha, D. ve Grzeškowiak, A. (2022). Travelling from Perspective of Persons with Disability: Results of an International Survey. *Int J Environ Res Public Health*. 2022 Sep; 19(17): 1-13.
- Zillinger, M., Jonass, M. ve Adolf, P. (2012). Guided Tours and Tourism. *Scandinavian Journal of Hospitality and Tourism*, 12 (1), 1-7.

İşte uluslararası alanda çözüm arayışlarının özellikle son yıllarda daha da yoğunlaştığı söylenebilecek olan bu küresel güvenlik sorunlarından biri de “iklim değişikliği” sorunudur. Öyle ki, iklim değişikliği sorunu, günümüzde küresel güvenlik gündeminin üst sıralarında yer alan ve hayatiyetine dikkat çekilen en birincil konulardan birini oluşturmaktadır.

Bu bağlamda ise, 2000’li yıllarla birlikte küresel güvenlik sorunlarının çözümüne yönelik arayış ve çabaların zirve toplantılarının gündemlerinde ağırlık kazandığı görülen NATO’nun da, küresel iklim değişikliği sorununu, zirve toplantılarında ele aldığı küresel güvenlik sorunları kapsamına dahil ettiği, özellikle de 2020’li yıllarla birlikte NATO’nun sorunun çözümü doğrultusundaki çalışmalarına hız kazandıran bir tutum içinde hareket ettiği görülmektedir.

KAYNAKÇA

- Barnhoorn, A., Bell, N., Broek, E., Eklöw, K., Horn, B., Meijer, K., Michel, D. ve Staudenmann, J. (2022). Enabling an Environment of Peace: Environment of Peace (Part 4), *SIPRI*, Stockholm, 1-70., https://www.sipri.org/sites/default/files/2023-01/enabling_an_environment_of_peace-environment_of_peace_part_4.pdf (E.T. : 19.07.2023).
- Buzan, B. (1991). New Patterns of Global Security in the Twenty-First Century. *International Affairs*, July, 67(3), 431-451.
- Causevic, A. (2017). Facing an Unpredictable Threat: Is NATO Ideally Placed to Manage Climate Change as a Non-Traditional Threat Multiplier?. *Connections*, Spring, 16(2), 59-80.
- Çataklı, A. O. ve Kaya, E. (2023). International Cooperation During the Covid-19 Pandemic Crisis: A Realist Analysis, *Gaziantep University Journal of Social Sciences*, 22(1), 283-294.
- Erdem, T. ve Özbek, C. (2023). The Problem of Disarmament in Artificial Intelligence Technology From the Perspective of the United Nations: Autonomous Weapons And Global Security. *Akademik Hassasiyetler*, 10(21), 57-79.
- Jones, N. ve Sullivan, J.P. (2020). Climate Change and Global Security. *Journal of Strategic Security*, 13(4), i-iv.
- London Declaration, (August 1990), *NATO Review*, (4), 32.
- Molla, A. (2009). Soğuk Savaş Sonrası NATO Askeri Müdahaleleri ve Türkiye’nin Rolü: Kosova Krizi ve Müdahale Süreci. *Mevzuat Dergisi*, Haziran, 12(138), <https://www.mevzuatdergisi.com/2009/06a/03.htm> , (E.T.: 07.08.2023).
- NATO a. (t.y.). Series AC/274-Committee on the Challenges of Modern Society (CCMS). <https://archives.nato.int/committee-on-challenges-of-modern-society-ccms> (E.T. : 05.08.2023)
- NATO. (1991). The Alliance’s New Strategic Concept (1991) agreed by the Heads of State and Government participating in the Meeting of the North Atlantic Council. 7-8 November, 1991, https://www.nato.int/cps/en/natohq/official_texts_23847.htm , (E.T.: 05.07.2023).
- NATO. (1999). The Alliance’s Strategic Concept (1999) Approved by the Heads of State and Government participating in the meeting of the North Atlantic Council in Washington D.C. 24 April 1999, https://www.nato.int/cps/en/natohq/official_texts_27433.htm#:~:text=At%20their%20Summit%20meeting%20in,years%20of%20the%20Cold%20War. , (E.T. : 05.08.2023).
- NATO. (2008). NATO: The Next Decade, Speech by NATO Secretary General, Jaap de Hoop Scheffer, at the Security and Defence Agenda. 03 June 2008, <https://www.nato.int/docu/speech/2008/s080603a.html> (E.T.:05.07.2023).

- NATO. (2009 a). Speech, by NATO Secretary General Anders Fogh Rasmussen on emerging security risks, Lloyd's of London, 01 October 2009. https://www.nato.int/cps/en/natolive/opinions_57785.htm (E.T.: 05.07.2023).
- NATO. (2009 b). NATO Secretary General debates climate change security threats in Copenhagen, 15 December 2009. https://www.nato.int/cps/en/natolive/news_60163.htm (07.06.2023).
- NATO. (2010a). Active Engagement, Modern Defence, Strategic Concept for the Defence and Security of the Members of the North Atlantic Treaty Organisation adopted by Heads of State and Government in Lisbon. 19 November 2010, https://www.nato.int/cps/en/natohq/official_texts_68580.htm (E.T.: 05.07.2023).
- NATO. (2010b). Active Engagement Modern Defence, Strategic Concept for the Defence and Security of the Members of the North Atlantic Treaty Organization, Adopted by Heads of State and Government at the NATO Summit in Lisbon 19-20 November 2010. 1-35, https://www.nato.int/nato_static_fl2014/assets/pdf/pdf_publications/20120214_strategic-concept-2010-eng.pdf (E.T.: 07.06.2023).
- NATO. (2012). Chicago Summit Declaration, Issued by the Heads of State and Government participating in the meeting of the North Atlantic Council in Chicago on 20 May 2012. https://www.nato.int/cps/en/natohq/official_texts_87593.htm?selectedLocale=en (E.T.: 19.07.2023)
- NATO. (2014). Wales Summit Declaration Issued by the Heads of State and Government participating in the meeting of the North Atlantic Council in Wales, 05 September 2014, https://www.nato.int/cps/en/natohq/official_texts_112964.htm (E.T.: 19.07.2023).
- NATO. (2021). Brussels Summit Communiqué Issued by the Heads of State and Government participating in the meeting of the North Atlantic Council in Brussels 14 June 2021. https://www.nato.int/cps/en/natohq/news_185000.htm (E.T. : 06.08.2023).
- NATO. (2022 a). Madrid Summit Declaration Issued by NATO Heads of State and Government participating in the meeting of the North Atlantic Council in Madrid 29 June 2022. https://www.nato.int/cps/en/natohq/official_texts_196951.htm (E.T.: 12.08.2023).
- NATO. (2022 b). NATO 2022 Strategic Concept Adopted by Heads of State and Government at the NATO Summit in Madrid 29 June 2022. 1-11. https://www.nato.int/nato_static_fl2014/assets/pdf/2022/6/pdf/290622-strategic-concept.pdf (E.T.: 07.07.2023)
- NATO. (2023 a). NATO Summits. 31 July 2023, https://www.nato.int/cps/en/natohq/topics_50115.htm , (E.T.: 03.08.2023).
- NATO. (2023b). NATO 2022 Strategic Concept. 3 March 2023, https://www.nato.int/cps/en/natohq/topics_210907.htm (E.T. : 05.07.2023).
- NATO. (2023c). Environment, climate change and security. https://www.nato.int/cps/en/natohq/topics_91048.htm (E.T. : 08.08.2023).
- NATO. (2023d). NATO Delivers Environmental Security and Climate Change Solutions. 17 July 2023, <https://www.act.nato.int/article/environmental-security-climate-change-solutions/#:~:text=In%201969%2C%20NATO%20first%20recognized,health%20care%2C%20and%20hazardous%20waste.> (E.T. : 26.07.2023)
- NATO. (2023e). Vilnius Summit Communiqué Issued by NATO Heads of State and Government participating in the meeting of the North Atlantic Council in Vilnius 11 July 2023. https://www.nato.int/cps/en/natohq/official_texts_217320.htm (E.T.: 05.08.2023).
- NATO. (2023f). Remarks by Deputy Secretary General Mircea Geomană at the signing ceremony of the Operational Memorandum of Understanding of the NATO Climate Change and Security Centre of Excellence. 12 July 2023, https://www.nato.int/cps/en/natohq/opinions_217098.htm?selectedLocale=en (E.T.: 09.08.2023).
- Rafferty, J.P. (2011). *Climate and Climate Change*. New York: Britannica Educational Publishing.
- Romm, J. (2016). *Climate Change What Everyone Needs To Know*. New York: Oxford University Press.

- Sönmezoğlu, F. (2002). *Uluslararası İlişkilere Giriş*. İstanbul: Der Yayınları.
- Sönmezoğlu, F. (2019). *Uluslararası Politika ve Dış Politika Analizi*. Gözden Geçirilmiş ve Genişletilmiş 7. Baskı, İstanbul: Der Yayınları.
- Sönmezoğlu, F. ve Erler Bayır, Ö. (2012). Çevre Sorunlarına İlişkin Uluslararası Rejimler. *İstanbul Üniversitesi Siyasal Bilgiler Fakültesi Dergisi*, Ekim, (47), 247-289.
- Speth, J.G. ve Haas, P.M. (2006). *Global Environmental Governance*. Washington: Island Press.
- Sullivan, J.P. A catastrophic climate Conflict and environmental security setting the stage for humanitarian crises. İçinde P. Katona, J. P. Sullivan, ve M. D. Intriligator (Editör), *Global Biosecurity Threats and Responses* (s.116-134). New York: Routledge.
- Taşdelen, S. ve Giray, F. (2019). Yeni Güvenlik Yaklaşımları Kapsamında Uluslararası Kuruluşların Rolü ve Uygulamaları: BM ve NATO Örneği. İçinde T. Arı ve M.E. Yılmaz (Editör). *XI. Uluslararası Uludağ Uluslararası İlişkiler Kongresi Tam Metin Kitabı, "Soğuk Savaş Sonrası Dönemin Temel Gelişme ve Dinamikleri"*, ss.273-286. Bursa: 14-15 Ekim 2019.
- The Alliance's New Strategic Concept, (December 1991), *NATO Review*, (6), 25-32.
- Turan, S. ve Erdem, T., (2021). "Önsöz", *Güvenliğin Değişen Yüzü: Temel Yaklaşımlardan Güncel Uygulamalara*, Ed. Turan, S. ve Erdem, T., Ankara: Gazi Kitabevi, ss. v-vii.
- UN a. (t.y.). United Nations Framework Convention on Climate Change. <https://unfccc.int/resource/ccsites/zimbab/conven/text/art01.htm#:~:text=2.,observed%20over%20comparable%20time%20periods.> (E.T.: 06.08.2023).
- UN b (t.y.). Climate change recognized as 'threat multiplier', UN Security Council debates its impact on peace. <https://www.un.org/peacebuilding/fr/news/climate-change-recognized-%E2%80%98threat-multiplier%E2%80%99-un-security-council-debates-its-impact-peace> (E.T.: 23.07.2023).

dönemlerinde “*Adriyatik Denizi’nden Çin Seddine Türk Dünyası*” söylemi heyecanla hayata geçirilmeye çalışılsa da dönemin koşulları içerisinde biraz ütöpik kalmıştır; ancak Türk Devletleri Teşkilatı, geçmiş bütünleşme çabalarına kıyasla çok daha rasyonel bir zeminde ilerlemektedir. Gerek uluslararası ve bölgesel konjonktür gerekse Teşkilatı oluşturan devletlerin günümüzdeki durumu bölgesel bütünleşme için elverişli bir zemin oluşturmaktadır. Bu bağlamda eğer Türk Devletleri Teşkilatı, bölgesel bütünleşmeyi başarılı bir şekilde gerçekleştirirse hem Avrasya’da hem de küresel düzeyde etkili bir aktör konumuna gelecektir.

KAYNAKÇA

- Andrew, H. (2019). *Küresel Siyaset*. 6. Baskı Ankara: Felix Kitap.
- Aydilek, E. (2022). Türk Devletleri Teşkilatının Siyasi ve Ekonomik Potansiyeli. *Uluslararası Yönetim Akademisi Dergisi*. Cilt: 5, Sayı: 3, ss.716-728.
- Brzezinski Z. (2005). *Büyük Satranç Tahtası*. İstanbul: İnkılap Yayınları.
- Dedeoğlu, B. (2020). *Uluslararası Güvenlik ve Strateji*. İstanbul: Yeni Yüzyıl.
- Deustch, K. (1957). *Political Community and North Atlantic Area: International Organization in the Light of Historical Experience*. Princeton: Princeton University Press.
- Doğan, Z. (2022). Küresel, Bölgesel ve Ulusal Gelişmeler Bağlamında 2014 Sonrası (Erdoğan Dönemi) Türk Dış Politikası, *Ankara Hacı Bayram Veli Üniversitesi İktisadi ve İdari Bilimler Fakültesi Dergisi*, 24 (3), 1155-1182.
- Duman, L. (2019). “Kazakistan’da Değişim ve Dönüşüm: Yeni Bir Uluslaştırma “Başarı” mı?”. *Uluslararası Toplum Araştırmaları Dergisi*. Cilt 10, Sayı 1, ss. 1995-2026.
- Halford, M. (2022). *Heartland: Three Essays on Geopolitics*. Spinebill Press.
- Öniş, Z. (1995). Turkey in the Post-Cold War Era: In Search of Identity. *Middle East Journal*, 49:1, sS. 48-68.
- Memmedov, A. ve HASANOĞLU, M. (2023). Hazar Denizi’nden Akdeniz’e Zengezur Koridoru. *Uluslararası Yönetim Akademisi Dergisi*, Cilt 6, Sayı 2, ss. 334-344.
- Sarı, B. (2022). Anarşik Uluslararası Sistemde Türk Dünyası Güvenlik Topluluğu Potansiyeli: Türk Devletleri Teşkilatı. *Kriter Dergisi*. Yıl 7, sayı 73.

İnternet Kaynakları

- Anadolu Ajansı (2021). Kazakistan’ın Latin harflerine uyarlanan yeni alfabesi tanıtıldı, <https://www.aa.com.tr/tr/dunya/kazakistan-in-latin-harflerine-uyarlanan-yeni-alfabesi-tanitildi/2126333>, (E.T.:11.10.2023).
- Anadolu Ajansı (2023). “Azerbaycan Cumhurbaşkanı Aliyev: En az 100 yıl yetecek kadar doğal gaz rezervimiz var”,<https://www.aa.com.tr/tr/dunya/azerbaycan-cumhurbaskan-aliyev-en-az-100-yil-yetecek-kadar-dogal-gaz-rezervimiz-var/2805464>, (E.T.:11.10.2023).
- Anadolu Ajansı (2021). Türkiye stratejik konumuyla ulaşım rotası ‘Orta Koridor’da kilit ülke haline geldi <https://www.aa.com.tr/tr/turkiye/turkiye-stratejik-konumuyla-ulasim-rotasi-orta-koridorda-kilit-ulke-haline-geldi/2192372>, (E.T.:11.10.2023).
- Data.Worldbank.Org (2023). Azerbaycan, <https://data.worldbank.org/country/azerbaijan>, (E.T.:11.10.2023).
- Data.Worldbank.Org (2023). Kazakistan, <https://data.worldbank.org/country/kazakhstan>, (E.T.:11.10.2023).

- Data.Worldbank.Org (2023). Kırgızistan, <https://data.worldbank.org/country/kyrgyz-republic>, (E.T.:11.10.2023).
- Data.Worldbank.Org (2023). Özbekistan, <https://data.worldbank.org/country/uzbekistan>, (E.T.:11.10.2023).
- Data.Worldbank.Org (2023). Türkiye, <https://data.worldbank.org/country/turkiye>, (E.T.:11.10.2023).
- Euronews (2022). Kırgızistan ile Tacikistan neden çatışıyor? <https://tr.euronews.com/2022/09/16/kirgizistan-ile-tacikistan-neden-catisiyor>, (E.T.:05.10.2023).
- Euronews (2022). Kırgızistan'da Özbekistan ile sınır anlaşmasına muhalif yaklaşık 20 kişi tutuklandı, <https://tr.euronews.com/2022/10/24/kirgizistanda-ozbekistan-ile-sinir-anlasmassina-muhalif-yaklasik-20-kisi-tutuklandi>, (E.T.:05.10.2023).
- Euronews (2022). Kırgızistan'da 'iç karışıklık ve darbe planlamakla suçlanan 30'dan fazla kişi tutuklandı, <https://tr.euronews.com/2023/06/06/kirgizistanda-ic-karisiklik-ve-darbe-planlamakla-suclanan-30dan-fazla-kisi-tutuklandi> (E.T.: 06.10.2023).
- Euronews (2023). Özbekistan, yaptığı reformlarla yabancı yatırımcıların ilgisini çekiyor, <https://tr.euronews.com/next/2023/05/09/ozbekistan-yaptigi-reformlarla-yabanci-yatirimcilarin-ilgisini-cekiyor>, (E.T.: 06.10.2023).
- İnsani ve Sosyal Araştırmalar Merkezi, Azerbaycan Ülke Profili, <https://www.insamer.com/tr/ulke-profilii-azerbaycan/>, (E.T.:11.10.2023).
- İnsani ve Sosyal Araştırmalar Merkezi, Kazakistan, Ülke Profili, <https://www.insamer.com/tr/ulke-profilii-kazakistan/>, (E.T.:05.10.2023).
- İnsani ve Sosyal Araştırmalar Merkezi, Kırgızistan Ülke Profili <https://www.insamer.com/tr/ulke-profilii-kirgizistan/>, (E.T.:05.10.2023).
- TRTHABER (2022). Kırgızistan ve Çin, değeri 1 milyar doları aşan anlaşmalar imzaladı, <https://www.trthaber.com/haber/dunya/kirgizistan-ve-cin-degeri-1-milyar-dolari-asan-anlasmalar-imzaladi-769221.html>, (E.T.: 06.10.2023).
- TRTHABER (2021). Ülke profili: Özbekistan, <https://www.trthaber.com/haber/dunya/ulke-profilii-ozbekistan-562808.html>, (E.T.: 06.10.2023).
- <https://www.trthaber.com/haber/dunya/gelisen-asyanın-kilit-noktasi-orta-asya-ulkeleri-792085.html>
- Stratejik Düşünce Enstitüsü (2020), Azerbaycan-Ermenistan Anlaşmasının Tam Metni <https://www.sde.org.tr/asya/azerbaycan-ermenistan-anlasmassinin-tam-metni-haberi-20029>, (E.T.:11.10.2023).
- Türk Devletleri Teşkilatı (2009). Nahçıvan Antlaşması, https://www.turkicstates.org/assets/pdf/temel_belgeler/Nahcivan_Anlasmasi_Turkce_20140417_193951.pdf, (E.T.:11.10.2023).
- Türk Devletleri Teşkilatı (2021). 2040 Vizyon Belgesi <https://turkicstates.org/assets/pdf/haberler/turk-dunyasi-2040-vizyonu-2396-98.pdf>, (E.T.:11.10.2023).
- Türk Devletleri Teşkilatı (2021), 8. Zirve Sonuç Bildirisi https://www.turkicstates.org/assets/pdf/temel_belgeler/8-zirve-bildirisi-15-tr.pdf, (E.T.:11.10.2023).
- Türk Devletleri Teşkilatı (2022). 9. Zirve Sonuç Bildirisi https://www.turkicstates.org/assets/pdf/temel_belgeler/9-zirve-bildirisi-16-tr.pdf, (E.T.:11.10.2023).
- Türk Dışişleri Bakanlığı, Türk Konseyi (Türk Dili Konuşan Ülkeler İş birliği Konseyi), <https://www.mfa.gov.tr/turk-konseyi.tr.mfa>, (E.T.:11.10.2023).
- Türk Dışişleri Bakanlığı, Azerbaycan Ülke Profili, <https://www.mfa.gov.tr/azerbaycan-siyasi-gorunumu.tr.mfa>, (E.T.:11.10.2023).
- Türk Dışişleri Bakanlığı, Türkiye'nin Çok Taraflı Ulaştırma Politikası, <https://www.mfa.gov.tr/turkiye-nin-cok-taraffi-ulastirma-politikasi.tr.mfa>, (E.T.:11.10.2023).

talebin üst yönetim tarafından karşılanacağına işaret etmektedir. Çalışanların teknolojik yeniliklere dair farkındalıklarının kurumlarını yeniliklere dolaylı olarak yönlendirebilecekleri sonucuna ulaşılmaktadır.

Bu çalışmada yükseköğretim kurumlarında kurumsal entegrasyona geçme isteğinin ölçülmesi akademik ve idari çalışanlar hedeflenerek gerçekleştirilmiştir. Sonraki çalışmalarda kurumsal entegrasyona geçme kararının alınmasında üst yönetim ve öğrenciler gibi diğer paydaşların da dikkate alınması önerilmektedir.

Bu çalışma Türkiye'deki üniversitelerde gerçekleştirilmiştir. Dolayısıyla sonuçların tüm dünyadaki üniversiteler için genellenebilirliği oldukça zayıftır. Diğer ülkelerdeki yükseköğretim kurumlarından alınan sonuçlar analize eklendiğinde modelin geçerliliği ve güvenilirliğinin yükselmesi beklenmektedir. Bu çalışmanın farklı kurumsal ve teknolojik altyapılara sahip ülkelerde uygulanması, karşılaştırmalı analiz yapılarak literatürün zenginleştirilmesi açısından tavsiye edilmektedir.

KAYNAKÇA

- Abugabah, A. ve Sanzogni, L. (2010). Enterprise Resource Planning (ERP) System in Higher Education: A literature Review and Implications. *International Journal of Human and Social Sciences*, 5(6), 395–399.
- Alqashami, A. ve Mohammad, H. (2015). Critical Success Factors For Implementing An Erp System Within University Context: Concepts And Literature Review. *International Journal Of Managing Information Technology (Ijmit)*, 7(4), 1–19.
- Bischof, C., Gebhardt, M. ve Steves, P. (2005). The Integrated CAMPUS Information System: Bridging the Gap between Administrative and ELearning Processes. 11th EUNIS Conference. Manchester.
- Büyüköztürk, Ş. (2004). *Sosyal Bilimler İçin Veri Analizi El Kitabı*. Ankara: PEGEM Akademi Yayıncılık.
- Büyüköztürk, S. (2011). *Sosyal Bilimler İçin Veri Analizi El Kitabı- İstatistik, Araştırma Deseni SPSS Uygulamaları ve Yorum*. Ankara: Pegem Yayıncılık.
- Cattell, R. B. (1978). *The Scientific Use of Factor Analysis in Behavioural and Life Sciences*. Newyork: Plenum Press.
- Çokluk, Ö., Şekercioğlu, G. ve Büyüköztürk, Ş. (2018). *Sosyal Bilimler İçin Çok Değişkenli İstatistik: SPSS Ve LISREL Uygulamaları (6. Baskı)*. Ankara: Pegem Akademi.
- Danaiața, D., Negovan, A. M. ve Hurbean, L. (2018). Accepting Information Technology Changes in Universities-A Research Framework. İçinde ilaghi, G., Buchmann, R., Boja, C. (Editörler). *Informatics in Economy: 15th International Conference*. Cluj-Napoca, Romania: June 2-3.
- Erdoğan, Y., Bayram, S. ve Deniz, L. (2008). Web Tabanlı Öğretim Tutum Ölçeği: Açıklayıcı Ve Doğrulayıcı Faktör Analizi Çalışması. *Uluslararası İnsan Bilimleri Dergisi*, 2(4), 121–145.
- Hair, J. F., Anderson, R. E., Tatham, R. L. ve Grablovsky, B. J. (1979). *Multivariate Data Analysis*. Tulsa, OK: Petroleum Publishing
- Kline, P. (1994). *An Easy Guide To Factor Analysis*. New York: Routledge.
- Kudrass, T. (2006). Integrated University Information Systems. İçinde Proceedings of the 8th International Conference on Enterprise Information Systems (ICEIS). Paphos, Cyprus, May.
- Lawshe, C. H. (1975). A Quantitative Approach To Content Validity. *Personnel Psychology*, 28(4), 563–575.

- Özdamar, K. (1997). *Paket Programlar İle İstatistiksel Veri Analizi I: MINITAB, SPSS, SYSTAT*. Eskiőehir: Anadolu Üniversitesi Yayınları.
- Özdamar, K. (2016). *Eđitim, Sađlık Ve Davranıő Bilimlerinde Ölçek Ve Test Geliőtirme Yapısal Eőtlik Modellemesi*. Eskiőehir: Nisan Kitabevi.
- Tavőancıl, E. ve Keser, H. (2001). İnternete yönelik likert tipi bir tutum ölçeđinin geliőtirilmesi. *Ankara University Journal of Faculty of Educational Sciences (JFES)*, 34(1), 45-60.
- Tabachnick, B.G. ve Fidell, L.S. (2006). *Using Multivariate Statistics, 5th ed.* Boston: Allyn & Bacon.
- Veneziano, L. ve Hooper, J. (1997). A Method for Quantifying Content Validity of Health-Related Questionnaires. *American Journal of Health Behavior*, 21(1), 67-70.

Kaynakça

- Arslan Y., (2023), Dijital Dönüşüm ve Liderlik, Nobel Bilimsel Yayınlar, 2. Baskı, ISBN: 978-625-398-023-8, Sayfa 187-197.
- Arslan, Y. & Özbilger, H. İ. (2022). Ulusal Mevzuat Perspektifinde Bilgi İşlem Birimlerinin İç Denetiminde Bir Kontrol Listesi Önerisi, *Denetişim*, 1-12. Retrieved from <https://dergipark.org.tr/tr/pub/denetisim/issue/73424/1126790>
- Butler, S., Gamalielsson, J., Lundell, B., Brax, C., Mattsson, A., Gustavsson, T., Feist, J., Kvarnström, B., & Lönnroth, E. (2023). On business adoption and use of reproducible builds for open and closed source software. *Software Quality Journal*, 31(3), 687–719. <https://doi.org/10.1007/s11219-022-09607-z>
- Chang, S. (2022). Technology network and development trends of government-funded patents. *International Journal of Innovation Science*, 15(2), 329-346. <https://doi.org/10.1108/ijis-12-2021-0234>
- Christopher Vendome, Mario Linares-Vásquez, Gabriele Bavota, Massimiliano, Di Penta, Daniel M. German, and Denys Poshyvanyk, (2015). When and Why Developers Adopt and Change Software Licenses. In The 31st IEEE International Conference on Software Maintenance and Evolution, ICSME 2015, Bremen, Germany, September 29 - October 1, 2015. IEEE, 31–40.
- DDO, (2020), Bilgi ve İletişim Güvenliği Rehberi, [Çevrimiçi]. Erişim: https://cbddo.gov.tr/SharedFolderServer/Genel/File/bg_rehber.pdf
- DDO, (2023a), Açık Kaynak Kodlu Yazılıma Geçiş Analiz Rehberi, [Çevrimiçi]. Erişim: https://cbddo.gov.tr/SharedFolderServer/Projeler/File/Acik_Kaynak_Kodlu_Yazilima_Gecis_Rehberi.pdf
- DDO, (2023b), AKKY Geçiş Analiz ve Yol Haritası Raporu Şablonu, [Çevrimiçi]. Erişim: https://cbddo.gov.tr/SharedFolderServer/Projeler/File/AKKY_Gecisi_Analiz_ve_Yol_Haritasi_Raporu_Sablonu.ods
- Germán Poo-Caamaño and Daniel M. German. (2015). The Right to a Contribution: An Exploratory Survey on How Organizations Address It. In 11th International Conference on Open Source Systems (OSS) (Open Source Systems: Adoption and Impact), Vol. AICT-451. 157–167. Part 5: Intellectual Property and Legal Issues
- Gartner, (2023), Gartner Forecasts Worldwide Government IT Spending to Grow 8% in 2023, [Çevrimiçi]. Erişim: <https://www.gartner.com/en/newsroom/press-releases/2023-05-24-gartner-forecasts-worldwide-government-it-spending-to-grow-8-percent-in-2023>
- GitHub, (2023). 100 million developers and counting, [Çevrimiçi]. Erişim: <https://github.blog/2023-01-25-100-million-developers-and-counting/>
- Hameed, W. U., Sharif, M., Afridi, N. D. T., & Iqbal, S. A. (2020). Open-innovation and open-source software projects: challenges and role of financial constraint. *International Journal of Management Research and Emerging Sciences*, 10(3). <https://doi.org/10.56536/ijmres.v10i3.101>
- Handa, A., Negi, R., Venkatesan, S., Shukla, S.K., (2023), Implementing Enterprise Cyber Security with Open-Source Software and Standard Architecture, *River Publishers*, ISBN 978-877022794-0, sayfa 1-245
- Kapitsaki, G. M., Tselikas, N. D., Kyriakou, K. I. D., & Papoutsoglou, M. (2022). Help me with this: A categorization of open source software problems. *Information and Software Technology*, 152. <https://doi.org/10.1016/j.infsof.2022.107034>
- Manuel Sojer, Oliver Alexy, Sven Kleinknecht, and Joachim Henke., (2014). Understanding the Drivers of Unethical Programming Behavior: The Inappropriate Reuse of Internet-Accessible Code. *J. Of Management Information Systems* 31, 3, 287–325.
- McAffer, J. (2019). Getting started with open source governance. *Computer*, 52(10), 92-96. <https://doi.org/10.1109/mc.2019.2929568>

- Mevzuat, (1951), Fikir ve Sanat Eserleri Kanunu, [Çevrimiçi]. Erişim: <https://www.mevzuat.gov.tr/mevzuatmetin/1.3.5846.pdf>
- Mevzuat, (2011), Hukuk Muhakemeleri Kanunu, [Çevrimiçi]. Erişim: <https://www.mevzuat.gov.tr/mevzuatmetin/1.5.6100.pdf>
- Munir, H., & Mols, C. E. (2021). The Rise of Open Source Program Office. *IT Professional*, 23(1), 27–33. <https://doi.org/10.1109/MITP.2020.3019961>
- Nam, H., Nam, T., Oh, M., & Choi, S. (2022). An efficiency measurement of e-government performance for network readiness: non-parametric frontier approach. *Journal of Open Innovation: Technology, Market, and Complexity*, 8(1), 10. <https://doi.org/10.3390/joitmc8010010>
- Nguyen, T. G., Le-Cong, T., Kang, H. J., Widyasari, R., Yang, C., Zhao, Z., Xu, B., Zhou, J., Xia, X., Hassan, A. E., Le, X. B. D., & Lo, D. (2023). Multi-Granularity Detector for Vulnerability Fixes. *IEEE Transactions on Software Engineering*, 49(8), 4035–4057. <https://doi.org/10.1109/TSE.2023.3281275>
- O. Mlouki, F. Khomh, and G. Antoniol. 2016. On the Detection of Licenses Violations in the Android Ecosystem. In 2016 IEEE 23rd International Conference on Software Analysis, Evolution, and Reengineering (SANER), Vol. 1. 382–392. DOI: <http://dx.doi.org/10.1109/SANER.2016.73>
- Open Source Initiative, (2023). Open Source Licenses, [Çevrimiçi]. Erişim: <http://opensource.org/licenses/category>.
- Oriol, M., Müller, C., Marco, J., Fernandez, P., Franch, X., & Ruiz-Cortés, A. (2023). Comprehensive assessment of open source software ecosystem health. *Internet of Things (Netherlands)*, 22. <https://doi.org/10.1016/j.iot.2023.100808>
- Özgür Yazılım Vakfı, (2023). Çeşitli Lisanslar ve Haklarında Yorumlar, [Çevrimiçi]. Erişim: <https://www.gnu.org/licenses/license-list.html>
- Papoutsoglou, M., Kapitsaki, G. M., German, D., & Angelis, L. (2022). An analysis of open source software licensing questions in Stack Exchange sites. *Journal of Systems and Software*, 183. <https://doi.org/10.1016/j.jss.2021.111113>
- RedHat, The State of Enterprise Open Source, Tech. Rep., (2022). [Çevrimiçi]. Erişim: <https://www.redhat.com/en/resources/state-of-enterprise-open-source-report-2022>.
- Resmi Gazete, (2008), Lisanslı Yazılım Kullanılması, [Çevrimiçi]. Erişim: <https://www.resmigazete.gov.tr/eskiler/2008/07/20080716-8.htm>
- Resmi Gazete, (2019), Bilgi ve İletişim Güvenliği Tedbirleri, [Çevrimiçi]. Erişim: <https://www.resmigazete.gov.tr/eskiler/2019/07/20190706-10.pdf>
- Resmi Gazete, (2023), Kamuda Açık Kaynak Kodlu Yazılım Kullanımı, [Çevrimiçi]. Erişim: <https://www.resmigazete.gov.tr/eskiler/2023/07/20230729-34.pdf>
- Rossi, B., Russo, B., & Succi, G. (2012). Adoption of free/libre open source software in public organizations: Factors of impact. *Information Technology and People*, 25(2), 156–187. <https://doi.org/10.1108/09593841211232677>
- Safrizal, S., Taufik, T., & Basri, Y. M. (2022). Good governance on village fund management with the use of information technology as a moderating variable. *Indonesian Journal of Economics, Social, and Humanities*, 4(1), 15-28. <https://doi.org/10.31258/ijesh.4.1.15-28>
- Shekgola, M., Maluleka, J. R., & Rodrigues, A. (2021). Factors influencing the adoption of free and open-source software for electronic records management by municipalities in gauteng province, south africa. *Journal of the South African Society of Archivists*, 54, 43-54. <https://doi.org/10.4314/jsasa.v54i1.4>
- Strateji ve Bütçe, (2023), Kamu Bilgi ve İletişim Teknolojileri Yatırımları Raporu, [Çevrimiçi]. Erişim: <https://www.sbb.gov.tr/wp-content/uploads/2023/05/2023-Yili-Kamu-BIT-Yatirimlari-Raporu.pdf>

- Synopsys, Open Source Security and Risk Analysis Report, Tech. Rep., (2023). [Çevrimiçi]. Erişim: <https://www.synopsys.com/software-integrity/resources/analyst-reports/open-source-security-risk-analysis.html>.
- TÜBİSAD, (2022), Bilgi ve İletişim Teknolojileri Sektörü Pazar Verileri ve Trendleri Raporu, [Çevrimiçi]. Erişim: <https://www.tubisad.org.tr/tr/images/pdf/tubisad-bit-2022-tr-120523.pdf>
- Vendome, C., German, D. M., Penta, M. di, Bavota, G., Linares-Vásquez, M., & Poshyvanyk, D. (2018). To Distribute or Not to Distribute? Why Licensing Bugs Matter. Proceedings - International Conference on Software Engineering, 2018-January, 268–279. <https://doi.org/10.1145/3180155.3180221>
- Weng, Q., & Soh, F. (2023). The influence of project initiators' person-to-person followership on project popularity in open source communities: The role of reach and importance. *Journal of Strategic Information Systems*, 32(2). <https://doi.org/10.1016/j.jsis.2023.101771>
- Wright, N. L., Nagle, F., & Greenstein, S. (2023). Open source software and global entrepreneurship. *Research Policy*, 52(9). <https://doi.org/10.1016/j.respol.2023.104846>
- Yılmaz, N., & Tarhan, A. K. (2023). Matching terms of quality models and meta-models: Toward a unified meta-model of OSS quality. *Software Quality Journal*, 31(3), 721-773. <https://doi.org/10.1007/s11219-022-09603-3>

Editör:

Dr. Öğr. Üyesi Nevin AKDURA

Ziraat, Orman ve Su Ürünleri

Alanında
Uluslararası Araştırmalar IX

EĞİTİM
yayınevi

ZİRAAT, ORMAN VE SU ÜRÜNLERİ ALANINDA ULUSLARARASI ARAŞTIRMALAR IX

Editör: Dr. Öğr. Üyesi Nevin Akdura

Genel Yayın Yönetmeni: Yusuf Ziya Aydoğın (yza@egitimyayinevi.com)

Genel Yayın Koordinatörü: Yusuf Yavuz (yusufyavuz@egitimyayinevi.com)

Sayfa Tasarımı: KÜbra Konca Nam

Kapak Tasarımı: Eğitim Yayınevi Grafik Birimi

T.C. Kültür ve Turizm Bakanlığı

Yayıncı Sertifika No: 47830

ISBN: 978-625-6489-94-3

1. Baskı, Ağustos-Ekim 2023

Baskı Cilt

Repro Bir Matbaacılık

İvedik OSB Matbaacılar Sitesi 1514 Cad. No: 23-25 Yenimahalle/Ankara

Matbaa Sertifika No: 47381

Kütüphane Kimlik Kartı

ZİRAAT, ORMAN VE SU ÜRÜNLERİ ALANINDA ULUSLARARASI ARAŞTIRMALAR IX

Editör: Dr. Öğr. Üyesi Nevin Akdura

70 s., 135x215 mm

Kaynakça var, dizin yok.

ISBN: 978-625-6489-94-3

Copyright © Bu kitabın Türkiye'deki her türlü yayın hakkı Eğitim Yayınevi'ne aittir. Bütün hakları saklıdır. Kitabın tamamı veya bir kısmı 5846 sayılı yasanın hükümlerine göre kitabı yayımlayan firmanın ve yazarlarının önceden izni olmadan elektronik/mekanik yolla, fotokopi yoluyla ya da herhangi bir kayıt sistemi ile çoğaltılamaz, yayımlanamaz.

EĞİTİM

yayınevi

Yayınevi Türkiye Ofis: İstanbul: Eğitim Yayınevi Tic. Ltd. Şti., Atakent mah.

Yasemen sok. No: 4/B, Ümraniye, İstanbul, Türkiye

Konya: Eğitim Yayınevi Tic. Ltd. Şti., Fevzi Çakmak Mah. 10721 Sok. B Blok,

No: 16/B, Safakent, Karatay, Konya, Türkiye

+90 332 351 92 85, +90 533 151 50 42, 0 332 502 50 42

bilgi@egitimyayinevi.com

Yayınevi Amerika Ofis: New York: Eğitim Publishing Group, Inc.

P.O. Box 768/Armonk, New York, 10504-0768, United States of America

americaoffice@egitimyayinevi.com

Lojistik ve Sevkiyat Merkezi: Kitapmatik Lojistik ve Sevkiyat Merkezi, Fevzi Çakmak Mah.

10721 Sok. B Blok, No: 16/B, Safakent, Karatay, Konya, Türkiye

sevkiyat@egitimyayinevi.com

Kitabevi Şubesi: Eğitim Kitabevi, Şükran mah. Rampalı 121, Meram, Konya, Türkiye

+90 332 499 90 00

bilgi@egitimkitabevi.com

İnternet Satış: www.kitapmatik.com.tr

+90 537 512 43 00

bilgi@kitapmatik.com.tr

KAYNAKÇA

- Alston, D.G. ve Worwood, D.R. (2012). Western Striped Cucumber Beetle Western Spotted Cucumber Beetle. ENT-118-08PR. https://digitalcommons.usu.edu/cgi/viewcontent.cgi?article=1986&context=extension_curall (E.T.: 30.07.2021).
- Aslan, İ. ve Özbek, H. (1999). Erzurum, Erzincan ve Artvin İlleri Chrysomelinae (Coleoptera, Chrysomelidae) Alt Familyası Üzerine Faunistik ve Sistemantik Bir Araştırma. *Turkish Journal of Zoology*, 23(3), 751-767.
- Bača, F., Čamprag, D., Kereši, T., Krnjajić, S., Manojlović, B., Sekulić ve R.i. Sivčev, I. (1995). Western Corn Rootworm *Diabrotica virgifera virgifera*. In: *Društvo za zaštitu bilja Srbije*, Belgrade (YU) (in Serbian)
- Bakker, W. (1970). Rice Yellow Mottle, a Mechanically Transmissible Virus Disease of Rice in Kenya. *Netherlands Journal of Plant Pathology*, 76, 53-63.
- Bakker, W. (1971). Three New Beetle Vectors of Rice Yellow Mottle Virus in Kenya. *Netherlands Journal of Plant Pathology*, 77, 201-206.
- Bakker, W. (1974). Characterization and Ecological Aspects of Rice Yellow Mottle Virus in Kenya Characterization and Ecological Aspects of Rice Yellow Mottle Virus in Kenya. *Agricultural Research Reports*, 829, Wageningen, pp.1-152.
- Banwo, O.O., Makundi, R.H., Abdallah, R.S. ve Mbapila, J.C. (2001). Identification of vectors of rice yellow mottle virus in Tanzania. *Archives of Phytopathology and Plant Protection*, 33(5), 395-403.
- Bayhan, E. ve Bayhan, S.Ö. (2017). Farklı Karpuz Çeşitleri Üzerinde Bazı Biyolojik Parametrelerinin *Henosepilachna elaterii* Rossi (Coleoptera: Coccinellidae) Belirlenmesi. *Middle East Journal of Science*, 3(1), 1-8.
- Berchert, D.M., Magarey, R.D. ve Fowler, G.A. (2003) "Pest Assessment: Cereal Leaf Beetle, *Oulema melanopus* (L.), (Coleoptera: Chrysomelidae). USDA-APHIS-PPQ-CPHST-PERAL/ NCSU
- Bessin, R. (2010). *Entfact-311. Cucumber beetles*. Lexington, KY: University of Kentucky.
- Bradshaw, J. D., Rice, M. E. ve Hill, J. H. (2007). No-Choice Preference of *Cerotoma trifurcata* (Coleoptera: Chrysomelidae) to Potential Host Plants of Bean Pod Mottle Virus (Comoviridae) in Iowa. *Journal of Economic Entomology*, 100(3), 808-814.
- CABI, International (2009). Crop Protection Compendium. <http://www.cabicompendium.org/> (E.T.: Erişim 28.07.2023).
- Cabrera Walsh, G. ve Cabrera, N. (2003). Distribution and Hosts of the Pestiferous and Other Common Diabroticites From Argentina and Southern South America: A Geographical and Systematic View. In: Jolivet, P.A., Santiago-Blay, J.A. ve Schmitt, M. (eds.), *New Developments In the Biology Of Chrysomelidae*. (s.333-350) The Netherlands: SPB Academic Publishers.

- Cabrera Walsh, G., Ávila, C.J., Cabrera, N., Nava, D.E., de Sene Pinto, A. ve Weber, D.C. (2020). Biology and Management of Pest *Diabrotica* Species in South America. *Insects*, 11(7), 421.
- Capinera, J.L. (2003). Striped Blister Beetle, *Epicauta vittata* (Fabricius) (Coleoptera: Meloidae): EENY280.UF/IFAS Extension Gainesville, FL 32611. <http://entomology.ifas.ufl.edu/creatures>.
- Capinera, J.L., Gardner, D.R. ve Sternitz F.R. (1985). Cantharidin Levels in Blister Beetles (Coleoptera: Meloidae) Associated with Alfalfa in Colorado. *Journal of Economic Entomology*, 78 (5), 1052-1055.
- Clark, S. M., LeDoux, D. G., Seeno, T. S., Riley, E. G., Gilbert, A. J. ve Sullivan, J. M. (2005). Host Plants of Leaf Beetle Species Occurring in the United States and Canada (Coleoptera: Megalopodidae, Orsodacnidae, Chrysomelidae, Excluding Bruchinae). *Annals of the Entomological Society of America*, 98(2), 243-244.
- Cockbain, A. J., Bowen, R. ve Bartlett, P. W. (1982). Observations on the Biology and Ecology of *Apion vorax* (Coleoptera, Apionidae), A Vector of Broad Bean Stain and Broad Bean True Mosaic-Viruses. *Annals of Applied Biology - AAB*. 101(3), pp. 449-457.
- Çandar, A ve Gümüş, M. (2012). Bitki Virüslerinin Vektörlerle Taşınmasına Moleküler Yaklaşımlar. *Türkiye Entomoloji Bülteni*, 2(3), 207-222.
- Dill, J. F. (1979). Biology and Management of the Corn Flea Beetle, *Chaetocnema pulicaria* Melsheimer, Relative to the Incidence of Stewart's Disease In Corn. Ph.D. Thesis. West Lafayette, IN: Purdue University.
- Echezona, B.L. ve Offordile, J.I. (2011). Responses of Flea Beetles (*Podagrica* spp.) and Okra Plants (*Abelmoschus esculentus* L. Moench.) to Different Coloured Polyethylene Shades. *International Journal of Pest Management*, 57(2):161 – 168.
- Eppo, PQR database (2014). <http://www.eppo.int/DATABASES/pqr/pqr.htm> (E.T.: 02.08.2023).
- Fereres, A. ve Raccach, B. (2015). *Plant Virus Transmission by Insects*. In: eLS 1-12. John Wiley & Sons, Ltd., Chichester. <https://doi.org/10.1002/9780470015902.a0000760.pub3>
- Fleming, W.E. (1972). Biology of the Japanese Beetle. USDA Technical Bulletin 1449, Washington, DC. pp.117.
- Fulton, J.P. ve Scott, H.A. (1974). Virus-vectoring Efficiencies of Two Species of Leaf-feeding Beetles. *Proceedings of the American Phytopathological Society*, 1-159.
- Fulton, J.P. ve Scott, H.A. (1977). Bean Rugose Mosaic and Related Viruses and Their Transmission by Beetles. *Fitopatologia Brasileira* 2, 9-16.
- Gáborjányi, R. ve Szabolcs, J. (1987). Brome Mosaic Virus Transmission by Cereal Leaf Beetle (*Oulema melanopus*, Coleoptera, Chrysomelidae). *Cereal Research Communications* 15 (4) 259-264.
- Gedling, C.R., Smith, C.M., LeMoine, C.M.R., Cassone, B.J. ve Ballhorn, D.J. (2018). The Mexican Bean Beetle (*Epilachna varivestis*) Regurgitome and

- Insights into Beetle-Borne Virus Specificity. *Plos One*, 13(1), e0192003–. doi: 10.1371/journal.pone.0192003.
- Gergerich, R.C. (2001). Mechanism of Virus Transmission by Leaf-Feeding Beetles. In Book: *Virus-Insect-Plant Interactions* (Elsevier), 133–142.
- Gergerich, R.C., Scott H.A. ve Fulton, J.P. (1986). Evidence that Ribonuclease in Beetle Regurgitant Determines the Transmission of Plant Viruses. *Journal of General Virology*, 67: 367–370.
- Giesler L.J., Ghabrial S.A., Hunt T.E. ve Hill J.H. (2002). Bean Pod Mottle Virus: A Threat to U.S. Soybean Production. *Plant Disease*, 86(12), 1280–1289. Doi: 10.1094/PDIS.2002.86.12.1280.
- Givord, By L. Ve Den Boer, L. (1979). Insect Transmission of Okra Mosaic Virus In The Ivory Coast. *Annals of Applied Biology*, 94, 235-241.
- Heinrichs, E.A. ve Barrion, A.T. (2004). Rice-Feeding Insects and Selected Natural Enemies in West Africa: Biology, Ecology, Identification. Los Baños (Philippines): International Rice Research Institute and Abidjan (Côte d'Ivoire): WARDA–The Africa Rice Center. 243 p.
- Herrick, N.C. ve A Cloyd, R. (2020). Overwintering, Host-Plant Selection, and Insecticide Susceptibility of *Systema frontalis* (Coleoptera: Chrysomelidae): A Major Insect Pest of Nursery Production Systems. *Journal of Economic Entomology*, 113(6), 2785–2792.
- Hill, D.S.(2008). *Pests of Crops in Warmer Climates and Their Control*. UK: Springer Dordrecht.
- Hobbs, H.A. ve Fulton, J.P. (1979). Beetle Transmission of Cowpea, Chlorotic Mottle Virus. *Phytopathology*, 69, 255-256.
- Hopkins, J.D. ve Mueller, A.J. (1983). Distribution of Bean Pod Mottle Virus in Arkansas Soybean as Related to the Bean Leaf Beetle, *Cerotoma trifurcata*, (Coleoptera: Chrysomelidae) Population. *Environmental Entomology*, 12(5),1564–1567.
- Hull, R. (2013). Plant to Plant Movement. *Plant Virology* (Fifth Edition), (s. 669-751). USA: Academic Press.
- Jolivet, P., Santiago-Blay, J.A. ve Schmitt, M. (2008). (eds): *Research on Chrysomelidae*. Leiden-Boston: Brill (s. 430).
- Joseph, SV., Chong, J.H., Campbell, B., Kunkel, B., Lauderdale, D., Jones, S., Gill, S., Chen, Y., Schultz, P. ve Held, D. vd. (2021). Current Pest Status and Management Practices for *Systema frontalis* (Coleoptera: Chrysomelidae) In Ornamental Plants In The Eastern United States: An Online Survey. *Journal of Integrated Pest Management*, 12(1),17.
- Koch, R.L., Burkness, E.C. ve Hutchison, W.D. (2004). Confirmation Of Bean Leaf Beetle, *Cerotoma trifurcata*, Feeding On Cucurbits. *Journal of Insect Science*, 4(5),1–6.
- Koudamilaro, A., Nwilene, F.E., Togola, A. ve Akogbeto, M. (2015). Insect Vectors of Rice Yellow Mottle Virus. *Journal of Insects*, 1–12. doi:10.1155/2015/721751

- Kurtuluş, A. (2009). Adana İlinde Buğday Yapraksülülüğü [*Oulema melanopus* L. (Coleoptera: Chrysomelidae)]'nın Popülasyon Gelişimi ve Üç Farklı Buğday Çeşidinde Verime Etkisinin Belirlenmesi. Yüksek Lisans Tezi. Adana: Çukurova Üniversitesi.
- Kurtuluş, A. ve Kornoşor, S. (2008). *Oulema melanopus* (L.,1758) (Coleoptera: Chrysomelidae)'un Larva Parazitoidi *Tetrastichus julis* (Walker, 1839) (Hymenoptera: Eulophidae)'in Türkiye'den İlk Kaydı. *Türkiye Entomoloji Dergisi*, 32(4),273 – 279.
- Lana, A.O. ve Taylor, T.A. (1976). The Insect Transmission of an Isolate of Okra Mosaic Virus Occuring in Nigeria. *Annals of Applied Biology*, 82(2): 361-364.
- Lauderdale D. 2017. Red-headed Flea Beetle Biology and Management. Winter 2017, Nursery and Landscape Notes 35. (<https://wilson.ces.ncsu.edu/wp-content/uploads/2017/02/2017-Nursery-Landscape-Notes-RHFB-Article.pdf?fwd=no>) (accessed 02.09.2023).
- Loughran, J.C. ve Ragsdale, D.W. (1986). Life Cycle of the Bean Leaf Beetle, *Cerotoma trifurcata* (Coleoptera: Chrysomelidae), in Southern Minnesota. *Annals of the Entomological Society of America*, 79(1), 34–38.
- Isely, D. (1930). The Biology of the Bean Leaf Beetle. *Agricultural Experiment Station Bulletin*, 248, pp.20.
- Lucia, M. ve Teixeira, F. (2007). Infestation by *Cerotoma arcuata* (Olivier) (Coleoptera: Chrysomelidae) larvae on *Phaseolus* Bean with Mulching or Intercropped with Maize or Cowpea. *Ciencia Rural*, 37 (6), 1529-1535.
- Lundgren, J. G. ve Riedell, W.E. (2008). Soybean Nitrogen Relations and Root Characteristics After *Cerotoma trifurcata* (Coleoptera: Chrysomelidae) Larval Feeding Injury. *Journal of Entomological Science*, 43(1): 107–116.
- Markham, R. ve Smith, K. (1949). Studies on the Virus of Turnip Yellow Mosaic. *Parasitology*, 39 (3-4), 330-342.
- Morales, F. ve Gámez, R. (1989). Beetle-Transmitted Viruses. In *Bean Production Problems in the Tropics*, 2nd ed.; Schwartz, H.F., Pastor Corrales, M.A. (s. 363–377) Colombia: Cali
- Musser R.O., Hum-Musser S.M., Felton G.W. ve Gergerich R.C. (2003). Increased Larval Growth and Preference for Virus-Infected Leaves by the Mexican Bean Beetle, *Epilachna varivestis* Mulsant, A Plant Virus Vector. *Journal of Insect Behavior*, 16(2), 247–256. doi: 10.1023/A:1023919902976.
- Neilson C.L. ve Finlayson D.G. (1953). Notes on the Biology of The Tuber Flea Beetle, *Epirix tuberis* Gentner (Coleoptera: Chrysomelidae), in the Interior of British Colombia. *The Canadian Entomologist*, 85(1), 31-32.
- Nwilene, F.E. (1999). Current Status and Management of Insect Vectors of Rice Yellow Mottle Virus in Africa. *Insect Science and Its Application*, 19(2/3), 179-185.
- Raccach, B. (2001). *Plant Virus Transmission by Insects*. *Encyclopedia of Life Sciences*. Doi: 10.1038/npg.els.0000760

- Rupe, J ve Luttrell, R. (2008). Effect of Pests and Diseases on Soybean Quality Soybeans. *Chemistry, Production, Processing, and Utilization*. Arkansas University, Fayetteville, Arkansas. pp. 93-116.
- Ryden, K. (1989). Brome Mosaic Virus, Transmission and Effect on Yield in Green House Trials. *Journal of Phytopathology*, 124(3), 256-258.
- Salas F.J.S., Lopes, M.F.V., Pacheco, A.C.C. ve Barradas, M.M. (1998). Comparison Among Soybean Cultivars Concerning the Feed Preference of *Cerotoma arcuata* and Susceptibility to an Isolate of CpSMV. *Acta Botanica Brasilica*, 12(3), 373-383.
- Scott H.A. ve Phatak H.C. (1979). Properties of Blackgram Mottle Virus. *Phytopathology*, 69, 346-348. doi: 10.1094/Phyto-69-346.
- Scott, H.A. ve Fulton, J.P. (1978). Comparison of the Relationship of Southern Bean Mosaic Virus and the Cowpea Strain of Tobacco Mosaic Virus with the Bean Leaf Beetle. *Virology*, 84(1), 207-209.
- Smith, C.E. (1924). Transmission of Cowpea Mosaic by Bean-Leaf Beetle. *Science*, 60 (1551), p.268.
- Sorensen, K.A. (1999). Cucumber beetles, Coleoptera: Chrysomelidae. Greenshare Fact Sheets. University of Rhode Island Landscape Horticulture Program (September 12, 2013). <http://www.uri.edu/ce/factsheets/sheets/cucbeetles.html>.
- Sorokan, A., Cherepanova, E., Burkhanova, G., Veselova, S., Rumyantsev, S., Alekseev, V., Mardanshin, I., Sarvarova, E., Khairullin, R., Benkovskaya, G. ve Maksimov, I. (2020). Endophytic *Bacillus* spp. as a Prospective Biological Tool for Control of Viral Diseases and Non-vector *Leptinotarsa decemlineata* Say. in *Solanum tuberosum* L.. *Frontiers in Microbiology*, 11, 569457.
- Streito, J-C. and Nibouche, S. (1998) Biologie et Ecologie de *Syagrus calcaratus* (F.), Ravageur de la Culture Cotonniere au Burkina Faso (Coleoptera, Chrysomelidae). *Bulletin de la Societe Entomologique de France*, 103(1), 51-56.
- Toros, Seval (2000). "Bitki Virüs Hastalıklarını Nakleden Omurgasızlar". Yüksek Lisans Ders Notları. Ankara Üniversitesi, Ziraat Fakültesi, Bitki Koruma
- Vittum, P.J. (1986). Biology of the Japanese Beetle (Coleoptera: Scarabaeidae) in Eastern Massachusetts. *Journal of Economic Entomology*, 79(2), 387-391.
- Wenda-Piesik, A., Kazek, M. ve Piesik, D. (2017). Cereal Leaf Beetles (*Oulema* spp., Coleoptera: Chrysomelidae) Control Following Various Dates of Wheat Sowing and Insecticidal Treatments. *International Journal of Pest Management*, 64(2), 157-165.
- Wickizer, S.L. ve Gergerich, R.C. (2007). First Report of Japanese beetle (*Popillia japonica*) as a Vector of Southern Bena Mosaic Virus and Bean Pod Mottle Virus. *Plant Disease*, 91(5):637.

Wielkopolan, B., Jakubowska, M. ve Obrepalska-Ste, P.A. (2021). Beetles as Plant Pathogen Vectors. *Frontiers in Plant Science*, 12: (748093).

URL-1: bkm.tarimorman.gov.tr (E.T.: 02.08.2023)

URL-2: <https://edis.ifas.ufl.edu> (E.T.: 02.08.2023)

URL-3: <https://gd.eppo.int> (E.T.: 02.08.2023)

URL-4: <https://gd.eppo.int/taxon/EPILVA/distribution> (E.T.: 02.08.2023)

URL-5: tarimorman.gov.tr (E.T.: 02.08.2023)

KAYNAKÇA

- Alarifi, S., Ali, D., Verma, A., Alakhtani, S., ve Ali, B.A. (2013). Cytotoxicity and genotoxicity of copper oxide nanoparticles in human skin keratinocytes cells. *International Journal of Toxicology*, 32(4), 296-307.
- Assadian, E., Zarei, M.H., Gilani, A.G., Farshin, M., Degampanah, H., ve Pourahmad, J. (2018). Toxicity of copper oxide (CuO) nanoparticles on human blood lymphocytes. *Biological Trace Element Research*, 184, 350-357.
- Barak, T. H., Celep, İ. K., Şentürk, T. B., Bardakçı, H., ve Celep, E. (2022). In vitro anti-aging potential evaluation of *Maclura pomifera* (Rafin.) Schneider 80% methanol extract with quantitative HPTLC analysis. *Turkish Journal of Pharmaceutical Sciences*, 19(4), 400.
- Bondarenko, O., Juganson, K., Ivask, A., Kasemets, K., Mortimer, M., ve Kahru, A. (2013). Toxicity of Ag, CuO and ZnO nanoparticles to selected environmentally relevant test organisms and mammalian cells in vitro: a critical review. *Archives of Toxicology*, 87, 1181-1200.
- Bunyaphatsara, N., Dechsree, S., Yoosook, C., Herunsalee, A., ve Panpisutchai, Y. (2000). Anti-herpes simplex virus component isolated from *Maclura cochinchinensis*. *Phytomedicine*, 6(6), 421-424.
- Chang, Y.N., Zhang, M., Xia, L., Zhang, J., ve Xing, G. (2012). The toxic effects and mechanisms of CuO and ZnO nanoparticles. *Materials*, 5(12), 2850-2871.
- Fahmy, B., ve Cormier, S.A. (2009). Copper oxide nanoparticles induce oxidative stress and cytotoxicity in airway epithelial cells. *Toxicology in Vitro*, 23(7), 1365-1371.
- Gatoo, M.A., Naseem, S., Arfat, M.Y., Mahmood Dar, A., Qasim, K., ve Zubair, S. (2014). Physicochemical properties of nanomaterials: implication in associated toxic manifestations. *BioMed Research International*, 2014.
- Hanks, N.A., Caruso, J.A., Zhang, P. (2015). Assessing *Pistia stratiotes* for phytoremediation of silver nanoparticles and Ag (I) contaminated waters. *Journal of Environmental Management*, 164, 41-45.
- Karlsson, H.L., Cronholm, P., Gustafsson, J., ve Moller, L. (2008). Copper oxide nanoparticles are highly toxic: a comparison between metal oxide nanoparticles and carbon nanotubes. *Chemical Research in Toxicology*, 21(9), 1726-1732.
- Kendir, G., ve Güvenç, A. (2010). Etnobotanik ve Türkiye’de yapılmış etnobotanik çalışmalara genel bir bakış. Hacettepe University *Journal of the Faculty of Pharmacy*, (1), 49-80.
- Khaleghi, A., Naderi, R., Brunetti, C., Maserti, B. E., Salami, S. A., ve Babalar, M. (2019). Morphological, physicochemical and antioxidant responses of *Maclura pomifera* to drought stress. *Scientific Reports*, 9(1), 19250.
- Kim, D., Paggi, J.M., Park, C., Bennett, C., ve Salzberg, S.L. (2019). Graph-based genome alignment and genotyping with HISAT2 and HISAT-genotype. *Nature Biotechnology*, 37(8), 907-915.

- Kupeli, E., Orhan, I., Toker, G., ve Yesilada, E. (2006). Anti-inflammatory and antinociceptive potential of *Maclura pomifera* (Rafin.) Schneider fruit extracts and its major isoflavonoids, scandenone and auriculasin. *Journal of Ethnopharmacology*, 107(2), 169-174.
- Li, Y.F., ve Chen, C. (2011). Fate and toxicity of metallic and metal-containing nanoparticles for biomedical applications. *Small*, 7(21), 2965-2980.
- Naz, S., Gul, A., ve Zia, M. (2020). Toxicity of copper oxide nanoparticles: a review study. *IET Nanobiotechnology*, 14(1), 1-13.
- Ostrovsky, S., Kazimirsky, G., Gedanken, A., ve Brodie, C. (2009). Selective cytotoxic effect of ZnO nanoparticles on glioma cells. *Nano Research*, 2, 882-890.
- Perreault, F., Melegari, S.P., da Costa, C.H., Rossetto, A.L.D.O.F., Popovic, R., ve Matias, W.G. (2012). Genotoxic effects of copper oxide nanoparticles in Neuro 2A cell cultures. *Science of The Total Environment*, 441, 117-124.
- Saloua, F., Eddine, N.I., ve Hedi, Z. (2009). Chemical composition and profile characteristics of Osage orange *Maclura pomifera* (Rafin.) Schneider seed and seed oil. *Industrial Crops and Products*, 29(1), 1-8.
- Singh, Z., ve Singh, I. (2019). CTAB surfactant assisted and high pH nanoformulations of CuO nanoparticles pose greater cytotoxic and genotoxic effects. *Scientific Reports*, 9(1), 5880.
- Soenen, S.J., Rivera-Gil, P., Montenegro, J.M., Parak, W.J., De Smedt, S.C., ve Braeckmans, K. (2011). Cellular toxicity of inorganic nanoparticles: common aspects and guidelines for improved nanotoxicity evaluation. *Nano Today*, 6(5), 446-465.
- Song, S., Lee, J.Y., Ermolenko, L., Mazumder, A., Ji, S., Ryu, H., ve Diederich, M. (2020). Tetrahydrobenzimidazole TMQ0153 triggers apoptosis, autophagy and necroptosis crosstalk in chronic myeloid leukemia. *Cell Death and Disease*, 11(2), 109.
- Strauch, B.M., Niemand, R.K., Winkelbeiner, N.L., ve Hartwig, A. (2017). Comparison between micro- and nanosized copper oxide and water soluble copper chloride: interrelationship between intracellular copper concentrations, oxidative stress and DNA damage response in human lung cells. *Particle and Fibre Toxicology*, 14, 1-17.
- Wang, Z., Li, N., Zhao, J., White, J. C., Qu, P., ve Xing, B. (2012). CuO nanoparticle interaction with human epithelial cells: cellular uptake, location, export, and genotoxicity. *Chemical Research in Toxicology*, 25(7), 1512-1521.
- Watson, C., Ge, J., Cohen, J., Pyrgiotakis, G., Engelward, B. P., ve Demokritou, P. (2014). High-throughput screening platform for engineered nanoparticle-mediated genotoxicity using CometChip technology. *ACS Nano*, 8(3), 2118-2133.
- Xia, T., Kovochich, M., Liong, M., Madler, L., Gilbert, B., Shi, H., ve Nel, A.E. (2008). Comparison of the mechanism of toxicity of zinc oxide and cerium oxide nanoparticles based on dissolution and oxidative stress properties. *ACS Nano*, 2(10), 2121-2134.

KAYNAKÇA

- Barras, S. J. ve Perry, T. (1972). Fungal Symbionts in the Prothoracicmycangium of *Dendroctonus frontalis* (Coleoptera: Scolytidae). *Z. Angew Entomol*, 71,95-104.
- Bentz, B. J. ve Six, D. L. (2006). Ergosterol Content of Fungi Associated with *Dendroctonus ponderosae* and *Dendroctonus rufipennis* (Coleoptera: Curculionidae, Scolytinae). *Annals of the Entomological Society of America*. 99(2), 189–194.
- Bourtzis, K. ve Miller, T. A. (2003). Insect Symbiosis, Volume 2. Press, Boca Raton, FL. pp 304.
- Bridges, J. R. (1981). Nitrogen-fixing Bacteria Associated with Bark Beetles, *Microbial Ecology*, 7, 131–137.
- Brumin, M., Kontsedalov, S. ve Ghanim, M. (2011). Rickettsia Influences the Rmtolerance in the Whitefly *Bemisia tabaci* B biotype. *Insect Science*, 18: 57-66.
- Capuzzo, C., Firrao, G., Mazzon, L., Squartini, A. ve Girolami, V. (2005). *Candidatus erwiniadacicola*, a Coevolved Symbiotic Bacterium of the Olive Fly *Bactroce raoleae* (Gmelin) Free. *International Journal of Systematic and Evolutionary Microbiology*,55(4), 25-33.
- Chang, C. Y., Sun, X. W., Tian, P. P., Miao, N. H., Zhang, Y. L. ve Liu, X. D. (2022). Plant Secondary Metabolite and Temperature Determine the Prevalence of *Arsenophonus* Endosymbionts in Aphid Populations. *Environmental Microbiology*, 24(8), 3764–3776.
- Chiel, E., Moshe, I., Netta, M. D., Jennifer, A. W., Martha, S. H., ve Zchori-Fein, E. (2009). Assessments of Fitness Effects by the Facultative Symbiont *Rickettsia* in the Sweet Potato Whitefly (Hemiptera: Aleyrodidae). *Annals of the Entomological Society of America*, 102(3), 413– 418.
- Currie, C. R. (2001). A Community of Ants, Fungi, and Bacteria: A Multilateral Approach to Studying Symbiosis. *Annu Rev Microbiol*, 55: 357-80.
- Douglas, A. E. (1989). Mycetocyte Symbiosis in Insects. *Biological Reviews*, 64: 409-434.
- Douglas, A. E. (2006). Lessons from Studying Insects Symbioses. *Cell Host Microbe*, 10, 359-367.
- Dunbar, H. E., Wilson, A. C., Ferguson, N. R. ve Moran, N. A. (2007). Aphid Thermal Tolerance is Governed by a Pointmutation in Bacterial Symbionts. *PLoS Biol.*, 5: 1006-1015.
- Everett, D. E., Baumann, P., Thao, M., Horn, M. ve Dyszynski, G. E. (2005). Novel Chlamydiae in Whiteflies and Scale Insects: Endosymbionts ‘*Candidatus Fritschea bemisiae*’ strain Falkand ‘*Candidatus Fritscheaeriococci*’ strain Elm. *International Journal of Systematic and Evolutionary Microbiology*, 55(4), 55-66.
- Farikou, O., Thevenon, S., Njiokou, F., Allal, F., Cuny, G. ve Geiger, A. (2011). Genetic Diversity and Population Structure of the Secondary Symbiont of

- Tsetseflies, *Sodalis glossinidius*, in Sleeping Sickness Foci in Cameroon. *PLoS Negl Trop Dis*, 5(8), e1281.
- Feldhaar, H. (2011). Bacterial Symbionts as Mediators of Ecologically Important Traits of Insect Hosts. *Ecol Entomol*, 36:533-43.
- Ferrari, J. ve Vavre, F. (2011). Bacterial Symbionts in Insect Sort Hestory of Communities Affecting Communities. *Philos Trans R Soc Lond B BiolS*, 366, <http://dx.doi.org/10.1098/rstb.2010.0226>.
- Ghanim, M. ve Kontsedalov, S. (2009). Susceptibility Insecticides in the Q biotype of *Bemisia tabaci* is Correlated with Bacterial Symbiont Densities. *Pest Manag Sci*, 65(9), 939-942.
- Graham, R. I., Grzywacz, D., Mushobozi, W. L. ve Wilson, K. (2016). *Wolbachia* in a Major African Crop Pest Increases Susceptibility to Viral Disease Rather than Protects. *Ecology Letters*, 15(9), 993-1000.
- Gosalbes, M. J., Latorre, A., Lamelas, A. ve Moya, A. (2010). Genomics of Intracellular Symbionts in Insects. *International Journal of Medical Microbiology*, 300, 271-278.
- Haselkorn, T. S. (2010). The Spiroplasma Heritable Bacterial Endosymbiont of *Drosophila*. Crossref, PubMed, ISI, Google Scholar, *Fly* 4, 80-87.
- Heddi, A., Grenier, A. M., Khatchadourian, C. ve Nardon, P. (1999). Four Intracellular Genomes Direct We Evil Biology: Nuclear, Mitochondrial, Principal Endosymbiont, and *Wolbachia*. *PNAS*, 96 (12) 68146819, <https://doi.org/10.1073/pnas.96.12.6814>.
- Hofstetter, R. W., Klepzig, K. D., Moser, J. C. ve Ayres, M. P. (2006). Seasonal Dynamics of Mites and Fungi and Their Interaction with Southern Pine Beetle. *Environ Entomol*, 35(1), 22-30.
- Hosokawa, T., Y. Kikuchi, M. Shimada & T. Fukatsu, 2007. Obligate symbiont involved in pest status of host insect. *Proc R Soc B*, 274: 1979-1984.
- Hosokawa, T. ve Fukatsu, T. (2010). *Nardonella* Endosymbiont in the West Indians Weet Potato We Evil *Euscepes postfasciatus* (Coleoptera: Curculionidae). *Applied Entomology and Zoology*, 45 (1), 115-120 <https://doi.org/10.1303/aez.2010.115>.
- Kikuchi, Y., Hayatsu, M., Hosokawa, T., Nagayama, A., Tago K. ve Fukatsu, T. (2012). Symbiont-Mediated Insecticide Resistance. *Proceedings of the National Academy of Sciences of the United States of America*, 109: 8618-8622.
- Majerus, T. M. O. ve Majerus, M. E. N. (2010). Intergenomic Armsraces: Detection of a Nuclear Rescue Gene of Male Killing in a Ladybird. *PLoS Pathog*, 6:e1000987, <http://dx.doi.org/10.1371/journal.ppat.1000987>.
- Moran, N. A. ve Telang, A. (1998). Bacteriocyte-Associat Edsymbionts of Insects: A Variety of Insect Groups Harbor Ancient Prokaryotic Endosymbionts. *Bioscience*, 48: 295-304.

- Nirgianaki, A., Banks, G., Frohlich, D. R., Veneti, Z., Braig, H. R., Miller, T. A., Bedford, I. D., Markham, P. G., Savakis, C. ve Bourtzis, K. (2013). *Wolbachia* Infections of the Whitefly *Bemisia tabaci*. *Current Microbiology*, 47,93–101.
- Oliver, K. M., Russell, J. A., Moran, N. A. ve Hunter, M. S. (2003). Facultative Bacterial Symbionts in Aphids Confer Resistance to Parasitic Wasps. *Proc Natl Acad Sci USA*, 100: 1803-1807.
- Sapp, J. (1994). *Evolution by Association: a History of Symbiosis*. Oxford University Press, Oxford, United Kingdom.
- Su, Q., Zhou, X. M. ve Zhang, Y. J. (2013). Symbiont-Mediated Functions in Insect Hosts. *Communicative & Integrative Biology*, 6: e23804.
- Tsuchida, T., Koga, R., Horikawa, M., Tsunoda, T., Maoka, T. ve Matsumoto, S. (2010). Symbiotic Bacterium Modifies Aphid Body Color. *Science*, 330:1102-1114.
- Welch, E. W., Macias, J. ve Bextine, B. (2015). Geographic Patterns in the Bacterial Microbiome of the Glassy-Winged Sharps Hooter *Homalodis cavitripennis* (Hemiptera: Cicadellidae). *Symbiosis*, 66:1–12.
- Wilson, A. C. C., Ashton, P. D., Calevro, F., Charles, H., Colella, S., Febvay, G., Jander, G., Kushlan, P. F., Macdonald, S. J., Schwartz, J. F., Thomas, G. H. ve Douglas, A. E. (2010). Genomic Insight into the Amino Acid Relations of the Pea Aphid, *Acyrtosiphon pisum*, with Its Symbiotic Bacterium *Buchnera aphidicola*. *Insect Molecular Biology*, 19(2):249-258.
- Wu, D., Daugherty, S. C., Van Aken, S. E., Pai, G. H., Watkins, K. L., Khouri, H., Tallon, L. J., Zaborsky, J. M., Dunbar, H. ve Tran, P. L. (2006). Metabolic Complementarity and Genomics of the Dual Bacterial Symbiosis of Sharps Hooters. *PLoS Biol*, 4: e188.
- Xie, J., Vilchez, I. ve Mateos, M. (2010). *Spiroplasma* Bacteria Enhance Survival of *Drosophila hydei* Attacked by the Parasitic Wasp *Leptopilina heterotoma*. *Plos One*, <https://doi.org/10.1371/journal.pone.0012149>.
- Zchori-Fein, E., Perlman, S. J., Kelly, S. E., Katzir, N. ve Hunter, M. S. (2004). Characterization of a Bacteroidetes Symbiont in *Encarsia wasps* (Hymenoptera: Aphelinidae): proposal of '*Candidatus Cardinium hertigii*'. *Int J Syst Evol Microbiol*, 54:961-8; [http:// dx.doi.org/10.1099/ijs.0.02957-0](http://dx.doi.org/10.1099/ijs.0.02957-0).

KAYNAKÇA

- Andret-Link, P. ve Fuchs, M. (2005). Transmission specificity of plant viruses by vectors. *Journal of Plant Pathology*, 87 (3): 153-165.
- Anonim, (2007). <http://nematode.unl.edu/xiphinemaamerivine.htm> (Erişim Tarihi: 20.06.2022).
- Blanc, S. (2008). "Vector Transmission of Plant Viruses p. 10-18". In: Desk Encyclopedia of Plant and Fungal Virology (Eds: Brian W. J. Mahy & Marc H. V. van Regenmortel). Academic Press, San Diego, 613 pp.
- Brown, J. K. ve Czosnek, H. (2002). Whitefly Transmission of Plant Viruses. *Advances Botanical Research*, Publisher Academic Press, 36: 65-76.
- Cadman, C. H. (1963). Biology of soil-borne viruses. *Annual Review of Phytopathology*, 1: 143-172.
- Cortes, I., Liveratos, I.C., Derks, A., Peters, D. ve Kormelink, R. (1998). Molecular and serological characterization of Iris yellow spot virus, a new and distinct tospovirus species. *Phytopathology*, 88: 1276- 1301.
- Çandar, A. ve Gümüş, M. (2012). Bitki virüslerinin vektörlerle taşınmasına moleküler yaklaşımlar. *Türk. Entomol. Bült.*, 2 (3): 207-222.
- Duffus, J.E. (1965). Beet pseudo-yellows virus, transmitted by the greenhouse whitefly (*Trialeurodes vaporariorum*). *Phytopathology*, 55, 450-453.
- Gray, S.M. ve Banerjee, N. (1999). Mechanisms of arthropod transmission of plant and animal viruses. *Microbiology and Molecular Biology Reviews*, 63 (1): 128-148.
- Harrison, B.D., Finch, J.T., Gibbs, A.J., Hollings, M., Shepherd R.J., Valenta, V. ve Wetter, C. (1971). Sixteen groups of plant viruses. *Virology*, 45: 356-363.
- Hernandez, C., Visser, P.B., Brown, D.J.F. ve Bol, J.F. (1997). Transmission of Tobacco rattle virus isolate PpK20 by its nematode vector requires one of the two non-structural genes in the viral RNA2. *Journal of General Virology*, 78: 465-467.
- Jenkins, W.R. ve Taylor, D.P. (1967). "Interaction of Plant Parasitic Nematodes with Other Disease – Causing Agents, 47-56". In: Reinhold Book in the Biological Science (Ed: W. R. Jenkins). A subsidiary of Chapman – Reinhold, Inc., New York, 270 pp.
- Lopez-Moya, J.J. (2002). "Genes Involved in Insect-Mediated Transmission of Plant Viruses p. 31-61". In: Plant Viruses as Molecular Pathogens (Eds: Jawaid A. Khan & Jeanne Dijkstra). The Haworth Press, Inc., Binghamton, 537 pp.
- MacFarlane, S.A. (2003). Molecular determinants of the transmission of plant viruses by nematodes. *Molecular Plant Pathology*, 4: 211-215.
- Mistanoğlu, İ. ve Kaşkavalcı, G. (2013). Virüs vektörü nematodlar. *Türk. Entomol. Bült.*, 3(1): 45-53.
- Mukhopadhyay, S. (2011). Plant Virus, Vector Epidemiology and Management. Science Publishers, Enfield, New Hampshire, USA, 481 pp.

- Nuss, D.L. (2011). Mycoviruses, RNA Silencing, and Viral RNA Recombination. *Advances in Virus Research*, 80:25-48.
- Pferdmenges, F. (2007). Occurrence, Spread and Pathogenicity of Different Beet Necrotic Yellow Vein Virus (BNYVV) Isolates. Der Georg-August-Universität Göttingen, Doctoral Thesis, 110pp.
- Raccah, B. ve Fereres, A. (2009). "Plant Virus Transmission by Insects p. 1-9". In: Encyclopedia of Life Science (ELS). Raccah, B. (Ed.). John Wiley & Sons, Ltd., Chichester, UK.
- Riley, D.G., Joseph, S. V., Srinivasan, R. ve Duffe, S. (2011). Thrips vector of tospoviruses. *Journal of Integrated Pest Management*, 1 (2): 1-10.
- Son, M., Yu, J. ve Kim, K.H. (2015). Five Questions about Mycoviruses. *Plos Pathogens Journal*, 11(11): e1005172.
- Trudgill, D.L. (1998). Management of plant parasitic nematodes. *SCRI Annual Report*, 66-82.
- Ullman, D.E., German, T.L., Sherwood, J.L, Westcot, D.M. ve Cantone, F.A. (1993). Tospovirus replication in insect vector cells: Immunocytochemical evidence that the nonstructural protein encoded by the S RNA of Tomato spotted wilt tospovirus is present in thrips vector cells. *Phytopathology*, 83: 456-463.
- Watson, M.A. ve Roberts, F.M. (1939). A comparison of the transmission of Hyoscyamus virus 3, potato virus Y and cucumber virus 1 by the vectors *Myzus persicae* (Sulz.), *M. circumflexus* (Buckton), and *Macrosiphum gei* (Koch). Proceeding of the Society of London, Series B 127: 543-576.
- Wijkamp, I. ve Peters, D. (1993). Determination of the median latent period of two tospoviruses in *Frankliniella occidentalis*, using a novel leaf disk assay. *Phytopathology*, 83: 986-991.
- Wisler, G.C., Li, R.H., Liu, H.-Y., Lowry, D.S. ve Duffus, J.E. (1998). Tomato chlorosis virus, a new whitefly-transmitted phloem-limited, bipartite closterovirus of tomato. *Phytopathology*, 88, 402-409.
- Yardımcı, N. (2013). *Bitki Virolojisi*. İstanbul: Hasad Yayıncılık.

Bu bölüm Uzman Ayşenur Biltekin'in Yüksek Lisans Seminerinden hazırlanmıştır.

Editör

Prof. Dr. Suat ÜNAL

Eğitim Bilimleri

Alanında
Uluslararası Araştırmalar XXI

EĞİTİM
yayınevi

EĞİTİM BİLİMLERİ ALANINDA ULUSLARARASI ARAŞTIRMALAR XXI

Editör: Prof. Dr. Suat ÜNAL

Genel Yayın Yönetmeni: Yusuf Ziya Aydoğan (yza@egitimyayinevi.com)

Genel Yayın Koordinatörü: Yusuf Yavuz (yusufyavuz@egitimyayinevi.com)

Sayfa Tasarımı: Kübra Konca Nam

Kapak Tasarımı: Eğitim Yayınevi Grafik Birimi

T.C. Kültür ve Turizm Bakanlığı

Yayıncı Sertifika No: 47830

ISBN: 978-625-6552-82-1

1. Baskı, Ekim 2023

Baskı Cilt

Repro Bir Matbaacılık

İvedik OSB Matbaacılar Sitesi 1514 Cad. No: 23-25 Yenimahalle/Ankara

Matbaa Sertifika No: 47381

Kütüphane Kimlik Kartı

EĞİTİM BİLİMLERİ ALANINDA ULUSLARARASI ARAŞTIRMALAR XXI

Editör: Prof. Dr. Suat ÜNAL

262 s., 160x240 mm

Kaynakça var, dizin yok.

ISBN: 978-625-6552-82-1

Copyright © Bu kitabın Türkiye'deki her türlü yayın hakkı Eğitim Yayınevi'ne aittir. Bütün hakları saklıdır. Kitabın tamamı veya bir kısmı 5846 sayılı yasanın hükümlerine göre kitabı yayımlayan firmanın ve yazarlarının önceden izni olmadan elektronik/mekanik yolla, fotokopi yoluyla ya da herhangi bir kayıt sistemi ile çoğaltılamaz, yayımlanamaz.

EĞİTİM
yayınevi

Yayınevi Türkiye Ofis: İstanbul: Eğitim Yayınevi Tic. Ltd. Şti., Atakent mah.
Yasemen sok. No: 4/B, Ümraniye, İstanbul, Türkiye

Konya: Eğitim Yayınevi Tic. Ltd. Şti., Fevzi Çakmak Mah. 10721 Sok. B Blok,
No: 16/B, Safakent, Karatay, Konya, Türkiye
+90 332 351 92 85, +90 533 151 50 42, 0 332 502 50 42
bilgi@egitimyayinevi.com

Yayınevi Amerika Ofis: New York: Eğitim Publishing Group, Inc.
P.O. Box 768/Armonk, New York, 10504-0768, United States of America
americaoffice@egitimyayinevi.com

Lojistik ve Sevkiyat Merkezi: Kitapmatik Lojistik ve Sevkiyat Merkezi, Fevzi Çakmak Mah.
10721 Sok. B Blok, No: 16/B, Safakent, Karatay, Konya, Türkiye
sevkiyat@egitimyayinevi.com

Kitabevi Şubesi: Eğitim Kitabevi, Şükran mah. Rampalı 121, Meram, Konya, Türkiye
+90 332 499 90 00
bilgi@egitimkitabevi.com

İnternet Satış: www.kitapmatik.com.tr
+90 537 512 43 00
bilgi@kitapmatik.com.tr

KAYNAKÇA

- Arslan, S. ve Polatcan, M. (2021). Öğretmenlerin Duygusal Zekâ Düzeylerinin Örgütsel Yalnızlık Algıları Üzerindeki Etkisi. *e- Kafkas Eğitim Araştırmaları Dergisi*, 8, 182-197. doi:10.30900/kafkasegt.956859
- Akgül, R. (2020). Öğretmenlerin Algısal Mobbing Düzeylerinin Örgütsel Sosyalleşme, Örgütsel Bağlılık Ve Örgütsel Yalnızlık Düzeyleri İle İlişkisi. Yayınlanmamış Yüksek Lisans Tezi. Elazığ: Fırat Üniversitesi.
- Baumeister R. F., & Leary, M.R. (1995). The Need to belong: Desire for Interpersonal Attachments as a Fundamental Human Motivation. *Psychological Bulletin*, 117, 497-529.
- Bowers, A., Wu, J., Lustig, S., & Nemecek, D. (2022). Loneliness Influences Avoidable Absenteeism and Turnover Intention Reported by Adult Workers in the United States. *Journal of Organizational Effectiveness: People and Performance*, 9(2), 312-335.
- Cacioppo, J.T., Fowler, J.H., & Christakis, N.A., (2009). Alone in the Crowd: the Structure and Spread of Loneliness in a Large Social Network. *J. Pers. Soc. Psychol.* 97, 977–991.
- Campagne, D. M. (2019). Stress and Perceived Social Isolation (Loneliness). *Archives of Gerontology and Geriatrics*, 82, 192-199.
- Doğan, Ü., Abdurrezzak, A., Yıldızbaş, S. ve Özkul, R. (2021). Uzaktan eğitim sürecinde öğretmenlerin örgütsel muhalefet ve örgütsel yalnızlık algı düzeylerinin incelenmesi. *Ahi Evran Üniversitesi Sosyal Bilimler Enstitüsü Dergisi*, 7(3), 1086-1099.
- Ernst, J., & Cacioppo, J. (1998). Lonely Hearts: Psychological Perspectives on Loneliness. *Applied & Preventative Psychology*, 8, 1-22.
- Firoz, M., Chaudhary, R., & Lata, M. (2022), “The socio-demographic determinants of workplace loneliness in India”, Evidence-Based HRM: a Global Forum for Empirical Scholarship, 10 (1), 17-34.
- Gürbüz, S. (2019). Örgütsel dedikodu ile iş yeri yalnızlığı arasındaki ilişki. Yayınlanmamış Yüksek Lisans Tezi. Şanlıurfa: Harran Üniversitesi.
- Karaduman, M. (2013). İş yaşamında yalnızlık algısının örgütsel vatandaşlık davranışı ile ilişkisi ve öğretmenler üzerinde bir uygulama. Yayınlanmamış Yüksek Lisans Tezi. Bursa: Uludağ Üniversitesi
- Karakurt, A. (2012). Öğretmenlerin İş Yerinde Yalnızlık Düzeyinin Örgütsel Destek Ve Bazı Değişkenler Açısından İncelenmesi. Yayınlanmamış Yüksek Lisans Tezi. Konya: Necmeddin Erbakan Üniversitesi.
- Kayaalp, E. (2019). Öğretmenlerin Örgütsel Sessizlik, Örgütsel Yalnızlık Ve Örgütsel Yabancılaşma Algılarının Örgütsel Sinizm Düzeyleriyle İlişkisi. Yayınlanmamış Yüksek Lisans Tezi. Elazığ: Fırat Üniversitesi
- Kenek, G. (2021). Örgütsel Yalnızlık. Edit: Berat Çiçek. *Örgütsel Davranışın Karanlık Yüzü içinde* (345-359). Ankara: Nobel Akademik Yayıncılık.
- Li, C.H., & Ye, M.L. (2015). Review Research of Workplace Loneliness. *Human Resource Development of China*, 11, 29-37
- Nartgün, Ş. S. ve Demirel, S. (2016). Öğretmenlerin Örgütsel Sessizlik İle İş Yaşamında Yalnızlık Düzeylerine İlişkin Görüşleri. *Bayburt Eğitim Fakültesi Dergisi*, 7(2), 139-156.
- Pinquart, M., & Sorensen, S. (2001). Influences on Loneliness in Older Adults: A Metaanalysis. *Basic and Applied Social Psychology*, 23(4), 245-266.
- Russell D., Cutrona C. E., Rose J., & Yurko K. (1984). Social and Emotional Loneliness: An Examination of Weiss's Typology of Loneliness. *Journal of Personality and Social Psychology*, 46, 1313-1321.
- Sülüş Örenç, H. (2021). Okul Müdürlerinin Yalnızlığı İle Örgütsel Güç Mesafesi Arasındaki İlişki. Yayınlanmamış Yüksek Lisans Tezi. Ankara: Ankara Üniversitesi.

- Tiwari, S. C. (2013). Loneliness: A Disease? U.S. National Library of Medicine National Institute of Health. *Indian Journal of Psychiatry*, 55(4), 320-322
- Wax, A., Deutsch, C., Lindner, C., Lindner, S. J., & Hopmeyer, A. (2022). Workplace Loneliness: The Benefits and Detriments of Working from Home. *Frontiers in Public Health*. doi: 10.3389/fpubh.2022.903975
- Wright, S. L., Burt, C. D. B., & Strongman, K. T. (2006). Loneliness in the Workplace: Construct Definition and Scale Development. *New Zealand Journal of Psychology*, 35, 59-68.
- Zhou, X. (2018). A Review of Researches Workplace Loneliness. *Psychology*, 9(5), 1005-1022.

KAYNAKÇA

- Altınöz, N. (2010). Fen bilgisi öğretmen adaylarının çevre okuryazarlık düzeyleri.
- Altun, M. (2001). Matematik öğretimi. Bursa: Erkam Matbaacılık.
- Altun, M. (2007). *Ortaöğretimde matematik öğretimi*. İstanbul: Alfa Aktüel Kitapevi.
- Artun, H. (2013). Sosyal bilgiler öğretmen adaylarının çevre okur-yazarlık düzeylerine etki eden faktörlerin değerlendirilmesi. *Pamukkale Üniversitesi Eğitim Fakültesi Dergisi*, 34(34), 1-14.
- Ateş, M. & Karatepe, A. (2013). Üniversite öğrencilerinin “çevre” kavramına ilişkin algılarının metaforlar yardımıyla analizi. *The Journal of Academic Social Science Studies*, 6(2), 1327-1348.
- Baki, A. (2003). Okul Matematiğine ne öğretelim? *Matematikçiler Bülteni*, 2, 13-16.
- Baykul, Y. (1999). *İlköğretimde matematik öğretimi*. Ankara: Milli Eğitim Bakanlığı Yayınları.
- Bonotto, C. (2005). How informal out-of-school mathematics can help students make sense of formal in school mathematics: The case of multiplying by decimal numbers. *Mathematical Thinking and Learning. An International Journal*, 7(4), 313-344.
- Bonotto, C. (2009). Working towards teaching realistic mathematical modeling and problem posing in Italian classrooms. In L. Verschaffel, B. Greer, W. Van Dooren & S. Mukhopadhyay (Eds.), *Words and worlds: Modelling verbal descriptions of situations* (pp. 297-313). Rotterdam: Sense Publishers.
- Bonotto, C. (2013). Artifacts as sources for problem-posing activities. *Educational Studies in Mathematics*, 83(1), 37-55.
- Creswell, J. (2012a). *Educational Research: Planning, Conducting and Evaluating Quantitative and Qualitative Research*. Boston: Pearson Education Inc.
- Creswell, J. (2012b). *Qualitative Inquiry and Research Design: Choosing Among Five Traditions*. Thousand Oaks, CA: Sage Publications.
- Çetinkaya, A. (2017). *İlköğretim 8. sınıf öğrencilerinin problem kurma becerilerinin incelenmesi* (Kayıt no: 462322) [Yüksek lisans tezi, Erciyes Üniversitesi]. YÖK Tez Merkezi.
- Durna, B. (2022). *Ortaokul öğrencilerinin problem kurma özyeterlilikleri, problem çözme tutumları ve problem çözmeye yönelik yansıtıcı düşünme becerilerinin incelenmesi* (Kayıt no: 746388) [Yüksek lisans tezi, Muğla Sıtkı Koçman Üniversitesi]. YÖK Tez Merkezi.
- Freudenthal, H. (1991). *Matematik eğitimini yeniden gözden geçirmek: Çin dersleri*. Dordrecht: Kluwer Akademik.
- Gürbüz, S. & Şahin, F. (2014). *Sosyal bilimlerde araştırma yöntemleri*, 4. Baskı. Ankara: Seçkin Yayıncılık.
- Kanbak, A. (2015). Üniversite öğrencilerinin çevresel tutum ve davranışları: farklı değişkenler açısından Kocaeli Üniversitesi örneği. *Kosbed*, 30, 77-90.
- Kavuncu, T. (2019). *Beşinci sınıf öğrencilerinin kesir modellerine uygun problem kurma ve çözme becerilerinin incelenmesi* (Kayıt no: 546441) [Yüksek lisans tezi, Eskişehir Osmangazi Üniversitesi]. YÖK Tez Merkezi.
- Kaya, M. F. (2014). Sosyal bilgiler öğretmen adaylarının çevre sorunlarına ilişkin algıları: Metafor analizi örneği. *Electronic Turkish Studies*, 9(2), 917-931.
- Kaya, S. (2020). *7. sınıf öğrencilerinin hikaye kartı ve hikaye küpü kullanarak oluşturdukları problemlerdeki problem kurma becerilerinin ve yaratıcılıklarının incelenmesi* (Kayıt no: 646293) [Yüksek lisans tezi, Eskişehir Osmangazi Üniversitesi]. YÖK Tez Merkezi.
- Punch, K. F. (2005). *Introduction to social research - Quantitative & Qualitative approaches*. In forum qualitative sozial for schung/forum: Qualitative Social Research (Vol. 7, No. 2).
- Kilpatrick, J. (1987). Problem formulating: Where do good problems come from?, In A. H. Schoenfeld (Ed.), *Cognitive science and mathematics education* (pp. 123-147). Hillsdale: Lawrence Erlbaum Associates.

- McMillan, J. H. (2000). *Educational research: Fundamentals for the consumer*. New York: Longman.
- O'Brien, S. R. M. (2007). *Indications of environmental literacy: using a new survey instrument to measure awareness, knowledge, and attitudes of university-aged students*. Iowa State University.
- Özer, A. , Karacaköylü, A. & Tekin Sitra, R. (2020). 5. Sınıf öğrencilerinin kesirlerle toplama ve çıkarma işlemine yönelik kurdukları problemlerin analizi. *Ege Eğitim Dergisi*, 21(1), 19-37.
- Polya, G. (1990). *Mathematics and plausible reasoning: Induction and analogy in mathematics* (Vol. 1). Princeton University Press.
- Roth, C. E. (2002). *A Questioning framework for shaping environmental literacy* (US, Earthlore Associates & The Center for Environmental Education of Antioch New England Institute).
- Sontay, G., Gökdere, M. & Usta, M. (2015). Ortaokul seviyesinde çevre okuryazarlık bileşenleri ile ilgili ölçek geliştirme çalışması. *Necatibey Eğitim Fakültesi Elektronik Fen ve Matematik Eğitimi Dergisi*, 9(1).
- Stoyanova, E. & Ellerton, N. F. (1996). A framework for research into students' problem posing in school mathematics. *Technology in mathematics education*, 4(7), 518-525.
- Teksöz, G., Şahin, E. & Ertepinar, H. (2010). Çevre okuryazarlığı, öğretmen adayları ve sürdürülebilir bir gelecek. *Hacettepe Üniversitesi Eğitim Fakültesi*, 39, 307-320.
- Tetik Bayrak, M. (2022). *Problem çözme ve kurma eğitiminin 8. sınıf öğrencilerinin sıradışı problem çözme ve kurma becerisine etkisi* (Kayıt no: 738433) [Yüksek lisans tezi, Uludağ Üniversitesi]. YÖK Tez Merkezi.
- Turhan, B., & Güven, M. (2014). Problem kurma yaklaşımıyla gerçekleştirilen matematik öğretiminin problem çözme başarısı, problem kurma becerisi ve matematiğe yönelik görüşlere etkisi. *Çukurova University Faculty of Education Journal*, 43(2), 217-234.
- Türnüklü, E. B. & Yeşildere, S. (2005). Problem, problem çözme ve eleştirel düşünme. *Gazi Üniversitesi Gazi Eğitim Fakültesi Dergisi*, 25(3), 107-123.
- Yeşilova, Ö. (2013). *İlköğretim 7.sınıf öğrencilerinin problem çözme sürecindeki davranışları ve problem çözme başarı düzeyleri* (Kayıt no: 350010) [Yüksek lisans tezi, Marmara Üniversitesi]. YÖK Tez Merkezi.
- Yin, R. (1984). *Case study research: design and methods*. (3. Basım). California: Sage Publications.

KAYNAKÇA

- Alález-Corral, B. (2020). Constitutional Amendment and Concept Of Constitution. *International Journal of Human Rights and Constitutional Studies*, 7(4), 278. <https://doi.org/10.1504/ijhres.2020.10033740>
- Apple, M. W. (2004). *Ideology and Curriculum*. Routledge Publications.
- Arian, M., Hamzeian, A., Asgari, M. R., Oghazian, M. B. ve Deimazar, G. (2022). A Preference For Educational Philosophy and Philosophical Mindedness among Iranian Faculty Members at Semnan University of Medical Sciences. *Research and Development in Medical Education*, 11, 17. <https://doi.org/10.34172/rdme.2022.017>
- Ariwidodo, E. ve Nasrulloh. (2022). Pendidikan Humanisme Jean-Paul Sartre. *Andragogi: Jurnal Diklat Teknis Pendidikan Dan Keagamaan*, 10(2), 233–249. <https://doi.org/10.36052/andragogi.v10i2.303>
- Aslan, S. (2022). The Effect of Prospective Teachers' Beliefs about the Necessity of Multicultural Education and Self-Efficacy Perceptions of Multicultural Education: A Path Model. *International Journal of Psychology and Educational Studies*, 9(1), 102–114. <https://doi.org/10.52380/ijpes.2022.9.1.552>
- Aubry, S. ve Dorsi, D. (2016). Towards a Human Rights Framework to Advance the Debate on the Role of Private Actors in Education. *Oxford Review of Education*, 42, 612–628.
- Ball, S. J. (2012). *Politics and Policy Making in Education: Explorations in Sociology*. Routledge.
- Bandura, A. (1997). *Self-efficacy: The exercise of control*. W H Freeman/Times Books/ Henry Holt ve Co.
- Barnard, W. M. (2004). Parent Involvement in Elementary School and Educational Attainment. *Children and Youth Services Review*, 26, 39–62
- Berkes, N. (1998). *Türkiye'de Çağdaşlaşma (Modernization in Turkey)*. Yapı Kredi Yayınları.
- Besaha, I. (2021). Existentialist Approaches in Western European Philosophy of Law of the Twentieth Century: An Attempt to Classify. *Knowledge, Education, Law, Management*, 1(5), 174–181. <https://doi.org/10.51647/kelm.2021.5.1.25>
- Bourdieu, P. ve Passeron, J. C. (1990). *Reproduction in Education, Society and Culture*. Sage Publications.
- Bowlby, J. (1969). *Attachment and loss: Vol. 1. Attachment*. Basic Books.
- Börekcı, C. ve Uyangör, N. (2021). Öğretmen Adaylarının Eğitim Felsefesi Tercihleri, Müfredat Tasarımı Yönelimi ve Epistemolojik İnançlarını Yapısal Eşitlik Modeli ile Analiz Etme. *Katılımcı Eğitim Araştırmaları Dergisi*, 8(3), 356–371. <https://doi.org/10.17275/per.21.70.8.3>
- Calabresi, S., ve Agudo, S. E. (2008). Individual Rights Under State Constitutions When the Fourteenth Amendment Was Ratified in 1868: What Rights are Deeply Rooted in American History and Tradition? *Texas Law Review*, 87(7), 1–120.
- Campbell, C., & Sherington, G. (2006). A Genealogy of an Australian System of Comprehensive High Schools: The Contribution of Educational Progressivism to the One Best Form of Universal Secondary Education (1900–1940). *Paedagogica Historica*, 42(1–2), 191–210. <https://doi.org/10.1080/00309230600552120>
- Cathrin, S., Wikandaru, R., Listiana, I., Ratnasari, D., Warsidah, W., Widyoningsih, W., Arif, M. B. ve Indah, A. V. (2021). Harmonization of the education curriculum at pesantren Al Falah Gorontalo: An Educational Philosophy Study. *KnE Social Sciences*. <https://doi.org/10.18502/kss.v6i2.10007>
- Chen, P. Y. (2012). Empowering Identity Reconstruction of Indigenous College Students through Transformative Learning. *Educational Review*, 64, 161–180. <https://doi.org/10.1080/00131911.2011.592574>
- Cockx, L. ve Francken, N. (2016). Natural Resources: A Curse on Education Spending? *Energy Policy*, 92, 394–408. <https://doi.org/10.1016/J.ENPOL.2016.02.027>
- Connell, R. (2013). The Neoliberal Cascade and Education: An Essay on the Market Agenda and Its Consequences. *Critical Studies in Education*, 54(2), 99–112.
- Coomans, F. (2009). Justiciability of the Right to Education. *Erasmus Law Review*, 2, 427–443.
- Creswell, J. W. ve Creswell, J. D. (2017). *Research design: Qualitative, quantitative, and mixed methods approaches*. Sage publications.

- Cummings, E. M. (2003). Toward Assessing Attachment on an Emotional Security Continuum: Comment on Fraley and Spieker. *Developmental Psychology*, 39(3), 405-423. <https://doi.org/10.1037/0012-1649.39.3.405>
- Dash, N. R. (2015). *Philosophical Foundation of Education*. Published By: Directorate Of Distance ve Continuing Education Utkal University, Vani Vihar Bhubaneswar-751 007.
- Deci, E. L. ve Ryan, R. M. (2000). The “What” and “Why” of Goal Pursuits: Human Needs and the Self-Determination of Behavior. *Psychological Inquiry*, 11(4), 227-268.
- Derzhaliuk, M. (2022). Results of Parliamentary Elections in Hungary on April 3, 2022 and Prospects of Ukrainian-Hungarian relations. *Problems of World History*, 18, 144–186. <https://doi.org/10.46869/2707-6776-2022-18-7>
- Dhillon, P. (2011). The Role of Education in Freedom from Poverty as a Human Right. *Educational Philosophy and Theory*, 43, 249-259.
- Dirilen-Gümüş, Ö., ve Sümer, N. (2013). A Comparison of Human Values Among Students From Postcommunist Turkic Republics and Turkey. *Cross-Cultural Research*, 47(4), 372-387. <https://doi.org/10.1177/10693971113485056>
- Drerup, J. (2021). Education, Essentialism and the Epistemic Vices of Intolerance. İçinde P. Iyer ve I. Bhattacharjee, *Moral and Political Discourses in Philosophy of Education* (ss. 38–49). Routledge India. <https://doi.org/10.4324/9780429285493-5>
- Dyce, C. M. ve Owusu-Ansah, A. (2016). Yes, We Are Still Talking about Diversity. *Journal of Transformative Education*, 14, 327–354. <https://doi.org/10.1177/1541344616650750>
- Efremova, Y. ve Simbirtseva, N. (2020). Formation of Cultural Identity of Bilingual Children in the Conditions of Russian Everyday Life. İçinde R. Simpson, M. Guzikova, M. Gudova, O. Kocheva, E. Rubtsova, T. Rasskazova, K. Fedorova, P. Golovatina-Mora, R. A. Mora, F. F. R. Filiberto (Eds.), *Communication Trends in the Post-Literacy Era: Polylingualism, Multimodality and Multiculturalism As Preconditions for New Creativity* (ss. 210–228). <https://doi.org/10.15826/B978-5-7996-3081-2.0>
- Fan, D. (2017). Competence-Based education In China’s Higher TVET: The Case of Shenzhen Polytechnic. İçinde R. Maclean (Editör), *Technical and Vocational Education and Training: Issues, Concerns and Prospects* (ss. 429–448). Springer International Publishing. https://doi.org/10.1007/978-3-319-41713-4_20
- Farzanegan, M. ve Thum, M. (2018). Does Oil Rents Dependency Reduce The Quality of Education? *Empirical Economics*, 58, 1863-1911. <https://doi.org/10.1007/S00181-018-1548-Y>
- Frechon, Isabelle, and Lucy Marquette. (2019). Stay or Leave? Transitioning from Care to Young Adult Services in France. İçinde V. R. Mann-Feder ve G. Martin (eds), *Leaving Care and the Transition to Adulthood: International Contributions to Theory, Research, and Practice, Emerging Adulthood Series* (New York, 2019; online edn, Oxford Academic, 21 Mar. 2019), <https://doi.org/10.1093/oso/9780190630485.003.0010>
- Forster, N. (1994). The analysis of company documentation. İçinde Cassell, C. ve Symon, G. (Eds.), *Qualitative methods in organisational research, a practical guide* (s.147–166). Sage publication.
- Gale, T. ve Molla, T. (2015). Social Justice Intents in Policy: An Analysis of Capability for and through Education. *Journal of Education Policy*, 30, 810-830. <https://doi.org/10.1080/02680939.2014.987828>
- Gao, F. (2016). Paradox of Multiculturalism: Invisibility of ‘Koreanness’ in Chinese Language Curriculum. *Asian Ethnicity*, 17, 467-479. <https://doi.org/10.1080/14631369.2015.1090373>
- García-Portilla, J. (2022). A) Switzerland: Extreme Positive Case Study (worldwide). İçinde “*Ye Shall Know Them by their Fruits*” (ss. 269–297). Springer, Cham. https://doi.org/10.1007/978-3-030-78498-0_18
- Gelişli, Y. ve Beisenbaeva, L. (2018). A Comparative Analysis of the Compulsory Education Systems in Turkic Republics. *European Online Journal of Natural and Social Sciences, Česká Republika*, 7(1), 25-41.
- Ghosh, R. (2018). Multiculturalism in a Comparative Perspective: Australia, Canada and India. *Canadian Ethnic Studies*, 50(1), 15–36. <https://doi.org/10.1353/ces.2018.0002>

- Giroux, H. A. (2004). *The Terror of Neoliberalism: Authoritarianism and the Eclipse of Democracy*. Paradigm Publishers.
- Glenn, C. L. ve De Groof, J. (2012). *Balancing Freedom, Autonomy and Accountability in Education*. Wolf Legal Publishers.
- Goleman, D. (1995). *Emotional Intelligence*. NY: Bantam Books.
- Gong, Y., Lai, C. ve Gao, X. (2021). Language Teachers' Identity in Teaching Intercultural Communicative Competence. *Language, Culture and Curriculum*, 35, 134-150. <https://doi.org/10.1080/07908318.2021.1954938>
- Gordon, P. ve White, J. (2009). Philosophers as Educational Reformers: The Influence of Idealism on British Educational Thought. Taylor ve Francis e-Library. <https://doi.org/10.4324/9780203861141>
- Hairon, S., Chua, C. S. K. ve Neo, W. L. (2018). School-Based Curriculum Development in Singapore: A Case Study of a Primary School. *Asia Pacific Journal of Education*, 38(4), 518–532. <https://doi.org/10.1080/02188791.2018.1530192>
- Harris, W. C. (2010). Innovation Lessons From Ireland. *Research Technology Management*, 53(1), 35–39. <https://doi.org/10.1080/08956308.2010.11657609>
- Hayden, M. J. (2012). What Do Philosophers of Education Do? An Empirical Study of Philosophy of Education Journals. *Studies in Philosophy and Education*, 31, 1-27. <https://doi.org/10.1007/S11217-011-9262-7>
- Hines, M. ve Fallace, T. D. (2022). Pedagogical Progressivism and Black Education: A Historical-geographical Review, 1880–1957. Review of Educational Research.
- Hirst, P. ve Carr, W. (2005). Philosophy And Education—A Symposium. *Journal of Philosophy of Education*, 39, 615-632. <https://doi.org/10.1111/J.1467-9752.2005.00459.X>
- Hoff, E. ve Tian, C. (2005). Socioeconomic Status and Cultural Influences on Language. *Journal of Communication Disorders*, 38(4), 271-8. <https://doi.org/10.1016/J.JCOMDIS.2005.02.003>
- Hristovska, J. T. (2019, March 29). The Political Concept of the Constitution and the Concepts of Hidden Constitution, Modest Constitution and, Behind –The-Scenes” Constitution. Proceedings of the International Conference On Advanced Research in Social Sciences and Humanities. <https://doi.org/10.33422/icarsh.2019.03.193>
- Iembekova, M. (2023). Cooperation of the Turkic Countries: Development Trends and Current State. Bulletin of the L.N. Gumilyov Eurasian National University. Political Science. Regional Studies. Oriental Studies. *Turkology Series.*, 142(1), 281–292.
- Jones, T. (2020). *A Student-centred Sociology of Australian Education*. Springer International Publishing. https://doi.org/10.1007/978-3-030-36863-0_1
- Jung, I. (2022). Principle of Parliamentary Reservation in Education System of the Article 31(6) of the Constitution and Restoration of Its Function. *Ewha Law Journal*, 26(3), 149–185. <https://doi.org/10.32632/elj.2022.26.3.149>
- Kabirova, A. A. (2018). Educational Internet Resources in Turkic Languages. *HELIX*, 8(1), 2469-2472.
- Kaya, N. (2019). Türk Cumhuriyetlerinde Öğretmenlik Mesleği. *Journal of International Social Research*, 12, 823-831. <https://doi.org/10.17719/jisr.2019.3279>.
- Keser, A., Çütücü, İ., & Eren, M. V. (2022). Does Country-Level Governance Matter for National Development? An Analysis on the Founding States of Turkic Council. *Applied Economics*, 54(5), 522-535. <https://doi.org/10.1080/00036846.2021.1966373>
- Kim, Y. (2020). Application of Social Constructivism in Medical Education. *Korean Medical Education Review*, 22(2), 85–92. <https://doi.org/10.17496/kmer.2020.22.2.85>
- Kinginger, C. (2015). Student Mobility and Identity-Related Language Learning. *Intercultural Education*, 26, 15-6. <https://doi.org/10.1080/14675986.2015.992199>
- Knapp, C. E. (1994). Progressivism Never Died—It Just Moved Outside: What Can Experiential Educators Learn from the Past? *Journal of Experiential Education*, 17, 8-12.
- Kooli, C., Zidi, C. ve Jamrah, A. (2019). The Philosophy of Education in The Sultanate Of Oman: Between Perennialism And Progressivism. *American Journal of Education and Learning*, 4(1), 36–49. <https://doi.org/10.20448/804.4.1.36.49>
- Korkmaz, G. (2021). Problem and Project-Based Learning as an Educational Philosophy: A

- Novel Conceptual Model for Higher Education. *African Educational Research Journal*, 9(3), 774–789. <https://doi.org/10.30918/aerj.93.21.111>
- Kreuter, F. ve Valliant, R. (2007). A Survey on Survey Statistics: What Is Done and Can Be Done In Stata. *The Stata Journal*, 7(1), 1-21.
- Kurane, A. (2002). Socio-Cultural Changes among the ‘Mahadeo-Kolis’ in Maharashtra. *Oriental Anthropologist*, 2(1), 36–41. <https://doi.org/10.1177/0976343020020105>
- Kuru, A. T. (2009). *Secularism and State Policies toward Religion: The United States, France, and Turkey*. Cambridge University Press.
- Künkler, M. ve Lerner, H. (2015). A Private Matter? Religious Education and Democracy in Indonesia and Israel. *British Journal of Religious Education*, 38, 279-307. DOI: 10.1080/01416200.2015.1113933
- Kymlicka, W. (2001). *Politics in the Vernacular: Nationalism, Multiculturalism and Citizenship*. Oxford: Oxford University Press.
- Lafer, S. (2022). *Progressive Education for Democratic Society*. Peter Lang Publishing.
- Lee, J. C. (2019). Beyond Essentialist Interreligious Education: Insights with a Whiteheadian Perspective of Multiplicity. *Religions*, 10(7), 404.
- Lundqvist, E., Almqvist, J. ve Östman, L. (2012). Institutional Traditions in Teachers’ Manners of Teaching. *Cultural Studies of Science Education*, 7, 111-127.
- Malik, G. M. (2013). Existentialism and Classroom Practice. *IOSR Journal of Humanities and Social Science*, 8(6), 87–91. <https://doi.org/10.9790/0837-0868791>
- Maslow, A. H. (1943). A Theory of Human Motivation. *Psychological Review*, 50(4), 370-396.
- Melzer, A. M. (1990). *The natural goodness of man on the system of Rousseau’s thought*. London: The University of Chicago Press Ltd.
- Miller, A. (2021). *Realism*. Zalta, E. N. (Ed.). *The Stanford Encyclopedia of Philosophy* (Fall 2017 edition). <https://plato.stanford.edu/archives/win2021/entries/realism/> (erişim tarihi: 22 Nisan 2023).
- Mohammed Akinola Akomolafe, M. A. (2021). Between Perennialism and Progressivism: A Reflection on a Pedagogical Choice for Effective Child Development. *Filosofiya Osvity. Philosophy of Education*, 26(2), 78–89. <https://doi.org/10.31874/2309-1606-2020-26-2-5>
- Morgan, D. D., Litster, C., Winsall, M., Devery, K. ve Rawlings, D. (2021). “It’s Given Me Confidence”: A Pragmatic Qualitative Evaluation Exploring the Perceived Benefits of Online End-Of-Life Education on Clinical Care. *BMC Palliative Care*, 20(1), 1-11.
- Moses, M. S. (1997). Multicultural Education as Fostering Individual Autonomy. *Studies in Philosophy and Education*, 16, 373-388.
- Mupfumira, I. M. ve Nyaruwata, L. T. (2021). Challenges in the Teaching and Learning of Textiles in the Primary School Curriculum in Masvingo District Zimbabwe. *Asian Journal of Contemporary Education*, 5(1), 12-22.
- Nikolic, I. (2020). Critical Thinking between Essentialism and Perennialism. *TEME*, 863. <https://doi.org/10.22190/teme190117050n>
- Norwich, B. (2013). *Addressing Tensions and Dilemmas in Inclusive Education: Living with uncertainty*. Routledge Publication. <https://doi.org/10.4324/9780203118436>.
- Nussbaum, M. C. (1997). *Cultivating Humanity: A Classical Defense of Reform in Liberal Education*. Harvard University Press.
- O’Leary, Z. (2017). *The essential guide to doing your research project*. Sage Publications.
- Orr, D. W. (1992). *Ecological Literacy: Education and the Transition to a Postmodern World*. SUNY Press.
- Özyürek, R. (2009). The Problems Encountered in Learning Turkish by Foreign Students of Turkic Origin Coming from Turkic States and Communities to Turkish Universities. *Turkish Studies*. 1819-1862. <http://dx.doi.org/10.7827/TurkishStudies.759>
- Perry-Hazan, L. (2014) From the Constitution to the Classroom: Educational Freedom in Antwerp’s Ultra-Orthodox Jewish Schools. *Journal of School Choice*, 8(3), 475-502, <https://doi.org/10.1080/15582159.2014.942178>
- Pan, S. Y. ve Law, W. W. (2006) Legalizing Education: The Role of Law in the Regulation and deregulation of China’s Private Education. *Education and the Law*, 18(4), 267-282, <https://doi.org/10.1080/10037009.2006.10555555>

- doi.org/10.1080/09539960601036060
- Ryan, T. G. (2008). Philosophical Homogeneity in Pre-Service Education: A Longitudinal Survey. *Issues in Educational Research*, 18, 73-89.
- Saldaña, J. (2015). *The Coding Manual for Qualitative Researchers*. Sage Publications.
- Sari, B. T., Chasiotis, A., Van de Vijver, F. V. D. ve Bender, M. (2018). Parental Culture Maintenance, Bilingualism, Identity, and Well-Being In Javanese, Batak, and Chinese Adolescents in Indonesia. *Journal of Multilingual and Multicultural Development*, 39, 853-867. DOI: 10.1080/01434632.2018.1449847
- Savenok, L. A. (2020). Ontological Foundations of the Study of the Category “Ethnic Identity” in the Integrated Course “Civic Education”. *Bulletin of the Moscow State Regional University (Electronic Journal)*, 1, 1-13. <https://doi.org/10.18384/2310-7227-2020-1-1-13>
- Schumann, C. (2017). Wittgenstein and Philosophy of Education. İçinde M. A. Peters ve J. Stickney (Editör), *A Companion to Wittgenstein on Education* (ss. 379–388). Springer Singapore.
- Seals, C. A. (2018). Positive and Negative Identity Practices in Heritage Language Education. *International Journal of Multilingualism*, 15, 329-348. DOI: 10.1080/14790718.2017.1306065
- Seligman, M. E. P. (1991). *Learned optimism*. Knopf Publication.
- Shapiro, D. ve Tambashe, B. (2001). Gender, Poverty, Family Structure, and Investments in Children’s Education in Kinshasa, Congo. *Economics of Education Review*, 20, 359-375.
- Shukusheva, Y. (2021). Experience of Cooperation between the European Union and Central Asian Countries in the Field of Education. *Vestnik Bryanskogo gosudarstvennogo universiteta*, 2(48), 139-149. <https://doi.org/10.22281/2413-9912-2021-05-02-139-149>
- Skutnabb-Kangas, T. ve Dunbar, R. (2010). Skutnabb-Kangas, T., ve Dunbar, R. (2010). *Indigenous Children’s Education as Linguistic Genocide and a Crime against Humanity?: A Global View*. Guovdageaidnu: Gáldu.
- Silova, I. (2010). *Post-Socialism is not Dead: (Re)Reading the Global in Comparative Education*. Emerald Group Publishing.
- Sleeter, C. E. (2018). Multicultural Education Past, Present, and Future: Struggles for Dialog and Power-Sharing. *International Journal of Multicultural Education*, 20(1), 5–20. <https://doi.org/10.18251/ijme.v20i1.1663>
- Snik, G. ve Jong, J. D. (1995). Liberalism and Denominational Schools. *Journal of Moral Education*, 24, 395-407.
- Solga, H. (2014). Education, Economic Inequality and the Promises of the Social Investment State. *Socio-economic Review*, 12, 269-297. <https://doi.org/10.1093/SER/MWU014>
- Sönmez, V. (2002). *Eğitim felsefesi*. Ankara: Anı Yayıncılık.
- Spencer-Jeice, A. (2021). Human Structure, Bildung and Freedom: Edith Stein’s Philosophy of Education. *Journal of Indian Council of Philosophical Research*, 38(3), 469–489.
- Sun, H., Sun, W., Geng, Y., Yang, X. ve Edziah, B. K. (2018). How Does Natural Resource Dependence Affect Public Education Spending? *Environmental Science and Pollution Research*, 26, 3666-3674. <https://doi.org/10.1007/s11356-018-3853-6>
- Szulevicz, T., ve Tanggaard, L. (2017). *Cultural Psychology of Education*. Springer International Publishing.
- Şimşek, A. ve Kartal, S. (2019). Türkiye Eğitim Sisteminin Amaçlarında Felsefi Akımlar. *Journal of International Social Research*, 12(65), 873-880.
- Teichler, U. (1996). Comparative Higher Education: Potentials and Limits. *Higher Education*, 32(4), 431-465. doi:10.1007/BF00138865
- Thahir, A. (2023). The Need for a Comprehensive Approach: Integrating Multiculturalism and National Identity in Indonesian Education. *British Journal of Philosophy, Sociology and History*, 3(1), 06–11.
- Tiainen, K., Leiviskä, A. ve Brunila, K. (2019). Democratic Education for Hope: Contesting the Neoliberal Common Sense. *Studies in Philosophy and Education*. <https://doi.org/10.1007/S11217-019-09647-2>
- Torres, C. A. ve Tarozzi, M. (2020). Multiculturalism in The World System: Towards a Social Justice Model of İnter/Multicultural Education. *Globalisation Societies and Education*, 18(1), 7–18. DOI

- Tsung, L. ve Clarke, M. (2010). Dilemmas of Identity, Language and Culture in Higher Education in China. *Asia Pacific Journal of Education*, 30, 57-69. DOI: 10.1080/02188790903503593
- “Ülke Anayasaları”. Azerbaycan, URL-1; Kazakistan, URL-2; Kırgızistan, URL-3; KKTC, URL-4; Özbekistan, URL-5; Türkiye, URL-6; Türkmenistan, URL-7. (erişim tarihi: 12 Mayıs 2023).
- URL-1: <https://president.az/en/pages/view/azerbaijan/constitution>
- URL-2: <https://www.gov.kz/memleket/entities/ksrk?lang=en>
- URL-3: <http://images.policy.mofcom.gov.cn/flaw/201303/696693bb-4f13-4852-bab9-445a1608b643.pdf>
- URL-4: <https://www.mfa.gov.tr/constitution-of-the-turkish-cypriot-constituent-state.en.mfa>
- URL-5: <https://constitution.uz/en>
- URL-6: <https://cdn.tbmm.gov.tr/TbmmWeb/Yayinlar/Dosya/ea266075-d26a-4bad-8007-efa2b7b773a8.pdf>
- URL-7: https://www.constituteproject.org/constitution/Turkmenistan_2016
- Vann, K. R. ve Kunjufu, J. (1993). The Importance of an Afrocentric, Multicultural Curriculum. *Phi Delta Kappan*, 74(6), 490-491.
- Verkuyten, M. (2009). Self-Esteem and Multiculturalism: An Examination among Ethnic Minority and Majority Groups in the Netherlands. *Journal of Research in Personality*, 43, 419-427.
- Waldren, M. S. (2013). Why Liberal Neutralists Should Accept Educational Neutrality. *Ethical Theory and Moral Practice*, 16, 71-83.
- Wang, Z. ve Song, X. (2022). Research on Inheritance of Campus Education to Local Students Based on the Intangible Cultural Heritage of Inner Mongolia Yurts. *Educational Administration Theory and Practice Journal*, 28(1), 159–173. <https://doi.org/10.52152/kuvey.v28i01.606>
- Waters, E., Merrick, S., Treboux, D., Crowell, J. ve Albersheim, L. (2000). Attachment Security in Infancy and Early Adulthood: A Twenty-Year Longitudinal Study. *Child development*, 71(3), 684-9. <https://doi.org/10.1111/1467-8624.00176>
- Wright, S. C. ve Bougie, É. (2007). Intergroup Contact and Minority-Language Education. *Journal of Language and Social Psychology*, 26, 157-181. <https://doi.org/10.1177/0261927X07300078>
- Wright, S. C. ve Taylor, D. M. (1995). Identity and The Language of the Classroom: Investigating the Impact Of Heritage Versus Second Language Instruction on Personal and Collective Self-Esteem. *Journal of Educational Psychology*, 87, 241-252. <https://doi.org/10.1037/0022-0663.87.2.241>
- Yavuz, M. H. (2003). *Islamic Political Identity in Turkey*. NY: Oxford University Press.
- Yuh, J. (2005). Ethnic Identity and Its Relation to Self-Esteem and Ego Identity Among College Students in a Multiethnic Region. *Journal of Applied Social Psychology*, 35, 1111-1131.
- Zembylas, M. (2020). The Affective Modes of Right-Wing Populism: Trump Pedagogy and Lessons for Democratic Education. *Studies in Philosophy and Education*, 39(2), 151–166.
- Zhang, Y. (2017). Destruction and reconstruction of self--an authentic native son. *Iconf-EM 2016- International Conference on Engineering Management* (ss. 214-218). Atlantis Press.

KAYNAKÇA

- Baksı, E. (2019). *Tanzimat'tan Cumhuriyet'e Osmanlı Eğitimi ve Tekfur Dağı Örneği*. Yüksek Lisans Tezi. Bolu: Bolu Abant İzzet Baysal Üniversitesi.
- Balcı, M. (2001). Tanzimat'tan Günümüze Islah, Resepsiyon ve Uyum Çalışmalarının Tahlili. *Ümran. Dergisi*, 81, 47-52.
- Baytal, Y. (2000). Tanzimat ve II. Abdülhamid Dönemi Eğitim Politikaları. *OTAM Ankara Üniversitesi Osmanlı Tarihi Araştırma ve Uygulama Merkezi Dergisi*, 11(11), 23-32.
- Berkes, N. (2003). *Türkiye'de Çağdaşlaşma*. İstanbul: Yapı Kredi Yayınları.
- Bozaslan, B. M. ve Çokoğulları, E. (2015). Osmanlı'dan Cumhuriyet'e Modern Eğitimin İnşası: Devletin Kurtarılmasından Devletin Kurulmasına. *Gazi Üniversitesi İktisadi ve İdari Bilimler Fakültesi Dergisi*, 17(3), 309-329. Retrieved from <https://dergipark.org.tr/tr/pub/gaziuiibfd/issue/28305/300791>
- Coşgun, M. (2010). *II. Mahmut Döneminde Ulemanın Modernlik Anlayışı*. Yüksek Lisans Tezi. Sakarya: Sakarya Üniversitesi.
- Cüçük, E. (2020). *Tanzimat Döneminde Eğitimin Modernleşmesi ve Ahmed Kemal Paşa (1808/1887)*. Doktora Tezi. Gaziantep: Gaziantep Üniversitesi.
- Çelik, M. (2019). *Osmanlı medreseleri ve Avrupa Üniversiteleri*. İstanbul: Küre Yayınları.
- Doğan, İ. (2018). *Türk Eğitim Tarihi*. Ankara: Nobel Yayıncılık.
- Görgülü, D. (2020). Türkiye'de sosyolojinin ve eğitim sosyolojisinin gelişimi. İçinde R. Küçükali (Ed.), *Eğitim sosyolojisi* (82-109). Ankara: Anı Yayıncılık.
- Dağlı, E. (2020). *Darülfünun'dan Üniversite Sürecine; Türkiye'ye Gelen Mülteci Alman Bilim İnsanları*. Doktora Tezi. Erzurum: Atatürk Üniversitesi Atatürk İlkeleri Ve İnkılap Tarihi Enstitüsü Müdürlüğü.
- Dölen, E. (2008). II. Meşrutiyet Döneminde Darülfünun. *Osmanlı Bilimi Araştırmaları*, 10, 1-46.
- Güneş, H. N. (2011). 2005 Programının Temel Felsefe ile Prens Sabahattin'in Fikirleri Arasındaki Kavramsal İlişkiler. Doktora Tezi. İstanbul: İstanbul Üniversitesi Sosyal Bilimler Enstitüsü.
- Güven, İ. (2021). Osmanlı Devletinde Modern Eğitiminin Düşünsel ve Bürokratik Temelleri: Mülkiye Sınıfının Eğitiminden Halkın Eğitimine Geçiş. *OTAM Ankara Üniversitesi Osmanlı Tarihi Araştırma ve Uygulama Merkezi Dergisi*, (50), 113-132.
- Karpat, H. K. (1996). *Türk Demokrasi Tarihi*. İstanbul: AFA Yayıncılık.
- Kodaman, B. (1999). *Abdülhamit Devri Eğitim Sistemi* (3.baskı). Ankara: TTK Yayınları.
- Kurdaş, E. M. (2016). Osmanlı'nın Modernleşme Sürecinde Eğitimin Rolü. *Hikmet Yurdu Düşünce-Yorum Sosyal Bilimler Araştırma Dergisi*, 9(18), 177-191.
- Kurdaş, M. Ç. (2019). Osmanlı Modernleşme Sürecinde Aydınlar ve Bürokrasinin Rolü. *Fırat Üniversitesi Sosyal Bilimler Dergisi*, 29(1), 399-411.
- Küçükali, R. (2021). Eğitim felsefesi ve eğitim akımları. İçinde R. Küçükali (Ed.), *Eğitim felsefesi* (s. 55-92). Ankara: Anı Yayıncılık.
- Mardin, Ş. (2018). *Türk Modernleşmesi*. İstanbul: İletişim Yayıncılık.
- Meriç, C. (1983). *Batılılaşma: Cumhuriyet Dönemi Türkiye Ansiklopedisi 1*. İstanbul: İletişim Yayınları.
- Mete, Y. A. (2023). Dünden bugüne Türkiye'de Yükseköğretim. İçinde S. Kıranlı Güngör, D. Görgülü & R. Küçükali (Ed.), *Yükseköğretimin Yönetimi: Disiplinler Arası Bir Yaklaşım* (s. 21-34). Ankara: Nobel Bilimsel Eserler Yayınları.
- Metin, C. (2021). Bir Tarihsel Süreç Olarak Modernleşme. *Uluslararası Tarih ve Sosyal Araştırmalar Dergisi*, Sayı 25, 71-119.
- Mızıkacı, F. (2019). *Türkiye'de Yükseköğretim*. İstanbul: Pedagoji Yayınları.
- Özkan, S. (2010). *Türk eğitim tarihi*. Ankara: Bizim Büro Basımevi.

- Öztürk, C. (2007). *Osmanlılar (Eğitim ve Eğitim Kurumları)*. Türkiye Diyanet Vakfı İslam Ansiklopedisi, Cilt 33, Ankara.
- Siler, A. (1992). *Türk Yüksek Öğretiminde Darülfünun (1863-1933)*. Doktora Tezi. Ankara: Hacettepe Üniversitesi Sosyal Bilimler Enstitüsü.
- Şarlak, Ö. (2018). *Alma Mater Studiorum: Anne Gibi Yetiştiren Kurum Üniversite*. Ankara: Nobel Tıp Kitabevleri.
- Şimşek, M. (2019). *Tartışmaların Odağındaki Kurum: Üniversite*. İstanbul: Alfa Basım Yayım Dağıtım.
- Taşer, S. (2010). *XX Yüzyıl Başlarında Türkiye'de Yükseköğretim*. Konya: Çizgi Kitabevi.
- Taştekin, O. (2019). 18. Yüzyıl ve Sonrası Osmanlı Eğitim Kurumları. *Cumhuriyet İlahiyat Dergisi*, 23(3), 1143-1166.
- Tekeli, İ. (1985). *Tanzimat'tan Cumhuriyet'e Kentsel Dönüşüm*. Tanzimat'tan Cumhuriyet'e Türkiye Ansiklopedisi Cilt 3. Ankara: İletişim Yayınları.
- Tekeli, İ. ve İlkin, S. (1999). *Osmanlı İmparatorluğu'nda Eğitim ve Bilgi Üretim Sisteminin Oluşumu ve Dönüşümü*. Ankara: Türk Tarih Kurumu Yayınları.
- Timur, T. (2000). *Toplumsal değişme ve üniversiteler*. Ankara: İmge Kitabevi.
- Tirfil, T. (2022). *Osmanlı Modernleşme Sürecinde Eğitim Yapısında Değişim ve Dönüşüm: Sultaniler*. Yüksek Lisans Tezi. Ankara: Hacettepe Üniversitesi.

KAYNAKÇA

- Anderson, J. R., Reder, L. M., & Simon, H. A. (1996). Situated learning and education. *Educational Researcher*, 25(4), 5-11. <https://doi.org/10.2307/1176775>
- Açıkgöz, K., (2004). *Aktif öğrenme*. İzmir: Eğitim Dünyası Yayınları.
- Ataizi, M. (1999). *Bilgisayar destekli durumlu öğrenmede bilişsel biçim ve içeriğin gerçeklik düzeyinin sorun çözme becerilerinin gelişimine etkisi* (Yayımlanmamış doktora tezi). Anadolu Üniversitesi, Eskişehir.
- Ataizi, M. (2015). Durumlu öğrenme-öğretmen yaklaşımı. G. Ekici (Ed.), *Etkinlik örnekleriyle güncel öğrenme-öğretme yaklaşımları-II* içinde (s. 50-87). Ankara: Pegem Akademi.
- Brown, J. S., Collins, A., & Duguid, P. (1989). Situated cognition and the culture of learning. *Educational Researcher*, 81(1), 32-42.
- Clancey, W. J. (1995). A tutorial on situated learning. Proceedings of the International Conference on Computers and Education (pp. 49-70), Self, J. (Ed.) Charlottesville, VA: AACE. Retrieved from <http://cogprints.org/323/1/139.htm>
- Cobb, P., & Bowers, J. (1999). Cognitive and situated learning perspectives in theory and practice. *Educational Researcher*, 28(2), 4-15.
- Collins, A., Brown, J. S., & Holum, A. (1991). Cognitive apprenticeship: Making thinking visible. *American Educator*, 6(11), 38-46.
- Contu, A., & Willmott, H. C. (2003). Re-embedding situatedness: The importance of power relations in situated learning theory. *Organization Science*, 14, 283-297
- Dewey, J. (1916). *Democracy and education*. New York: Macmillan.
- Dizdar, M. (2021). *Robotik kodlama öğretiminde durumlu öğrenme yaklaşımı kullanımının öğrencilerin gerçek hayat problemlerini çözme becerilerine etkisi* (Yayımlanmamış yüksek lisans tezi). Trabzon Üniversitesi, Trabzon.
- Driscoll, M. (2000). *Psychology of learning for instruction*. (2nd ed.). Boston, MA: Allyn and Bacon.
- D'Souza, D., & Clare, C. (2018). Effect of situated learning model on critical problem solving skills among higher secondary pupils. *Journal on School Educational Technology*, 14(1), 27-34.
- Gawande, V., & Al-Senaïdi, S. (2015). Situated learning: Learning in a contextual environment. *International Journal of Computing Academic Research*, 4(4), 207-213.
- Gökdaş, İ. (2003). *Bilgisayar ve sınıf ortamına dayalı durumlu öğrenmenin öğrenci başarısı, tutum ve transfere etkisi* (Yayımlanmamış doktora tezi). Ankara Üniversitesi, Ankara.
- Hossainy, F. N., Zare, H., Hormozi, M., Shaghaghi, F., & Kaveh, M. H. (2012). Designing and implementing a situated learning program and determining its impact on the students' motivation and learning. *Turkish Online Journal of Distance Education*, 13(2), 36-47.
- Hou, H. T. (2011). A case study of online instructional collaborative discussion activities for problem-solving using situated scenarios: An examination of content and behavior cluster analysis. *Computers & Education*, 56(3), 712-719.
- Hung, D. (2002). Situated Cognition and Problem-Based Learning: Implications for Learning and Instruction with Technology. *Journal of Interactive Learning Research*, 13(4), 393-414.
- Kılıç, E., (2004). Durumlu öğrenme kuramının eğitimdeki yeri. *Gazi Eğitim Fakültesi Dergisi*, 24(3), 307-320.
- Kim, H., & Hannafin, M. J. (2008). Grounded design and Webenhanced case-based reasoning: Theory, assumptions, and practice. *Educational Technology Research and Development*, 56(2), 161-179.
- Lave, J., & Wenger, E. (1991). *Situated learning: Legitimate peripheral participation*. New York: Cambridge University Press.

- Lave, J. (2013). Situated Learning. Retrieved from <http://www.instructionaldesign.org/theories/situatedlearning.html>
- McLellan, H. (1996). Situated learning: Multiple perspectives. In H. McLellan (Ed.), *Situated learning perspectives* (pp. 5-17). New Jersey: Educational Technology Publications.
- MEB (2018). *Fen bilimleri dersi öğretim programı (İlkokul ve Ortaokul 3, 4, 5, 6, 7 ve 8. sınıflar)*. Ankara. <https://mufredat.meb.gov.tr/Dosyalar/201812312311937-FEN%20B%C4%B0L%C4%B0MLER%C4%B0%20%C3%96%C4%9ERET%C4%B0M%20PROGRAMI2018.pdf>
- Özerbaş-Somuncuoğlu, D.H. (2004). *Durumlu öğrenmenin duygusal zeka yeterliliklerinin geliştirilmesine etkisi* (Yayımlanmamış doktora tezi). Ankara Üniversitesi, Ankara.
- Özudođru, M., & Özudođru, F. (2017). The effect of situated learning on students' vocational English learning. *Universal Journal of Educational Research*, 5(11), 2037-2044.
- Priest, K. L., Saucier, D. A., & Eiselein, G. (2016). Exploring students' experiences in first-year learning communities from a situated learning perspective. *International Journal on Teaching and Learning in Higher Education*, 28(3), 361-371.
- Şensoy, F. (2013). *Coğrafya derslerinde durumlu öğrenme (yerleşik öğrenme) modelinin uygulanabilirliğine yönelik öğretmen görüşleri* (Yayımlanmamış yüksek lisans tezi). Gazi Üniversitesi, Ankara.
- Ünal, K. (2017). *İngilizce öğretmen adaylarının web-destekli durumlu öğrenme ortamında kelime materyali oluşturmalarının kelime öğrenmeleri üzerindeki etkileri* (Yayımlanmamış doktora tezi). Mersin Üniversitesi, Mersin.
- Ünlü, İ. (2009). *İlköğretim 6. sınıf sosyal bilgiler dersinde bilgisayar destekli sınıf ortamında durumlu öğrenmenin öğrencilerin akademik başarısına, tutumuna ve öğrenmenin kalıcılığına etkisi* (Yayımlanmamış yüksek lisans tezi). Fırat Üniversitesi, Elazığ.
- Winn, W. (1993). Instructional design and situated learning: Paradox or partnership? *Educational Technology*, 33(3), 16-21.
- Tan-Şengü, H. (2020). *Siber zorbalık eğitiminde durumlu öğrenme yönteminin uygulanması* (Yayımlanmamış yüksek lisans tezi). Gazi Üniversitesi, Ankara.
- Tolğay, N. (2018). Bilimsel öyküleme tekniğinin öğrencilerin fen ve teknoloji dersindeki akademik başarılarına ve derse ilişkin tutumlarına etkisi. *International Journal of Social Humanities Sciences Research*, 5(27), 2746-2752.
- Utley, B. L. (2006). Effects of situated learning on knowledge gain of instructional strategies by students in a graduate level course. *Teacher Education and Special Education: The Journal of the Teacher Education Division of the Council for Exceptional Children*, 29(1), 69-82.

KAYNAKÇA

- Abdalla, H.F.; Maghrabi, A.S.; Raggad, B.G. (1998). Assessing The Perceptions of Human Resource Managers Toward Nepotism. *Int. J. Manpow*, 19, 554–570.
- Abubakar, A.M., Namin, B.H., Harazneh, I., Arasli, H., Tunç, T. (2017). Does Gender Moderates The Relationship Between Favoritism/Nepotism, Supervisor Incivility, Cynicism And Workplace Withdrawal: A Neural Network and SEM Approach. *Tour. Manag. Perspect.*, 23, 129–139.
- Aktan, C. C., (2001). *Yolsuzlukla Mücadele Stratejileri*. Ankara: Hak-İş Yayınları.
- Albright, M. and C. Carr (1997). 101 Biggest Mistakes Managers Make: And How to Avoid Them, Prentice Hall, Inc.
- Ali, A., Khan, D. and Hussain, M. (2018). Causes of Teacher’s Favoritism and Its Effects on the University Students: A Case Study. *Global Social Sciences Review. III*. 369-384.
- Aslan, M. & Avcı, Y. E. (2023). Okul Yönetiminde Kayırmacı Davranışların Okulöncesi Öğretmenlerin Motivasyonları Üzerindeki Etkisi (Diyarbakır İli Örneği). *International Academic Social Resources Journal*, 8(45), 2034-2041. DOI: <http://dx.doi.org/10.29228/ASRJOURNAL.67592>.
- Arasli, H. and Tumer, M. (2008). Nepotism, Favoritism And Cronyism: A Study of Their Effects on Job Stress and Job Satisfaction in The Banking Industry of North Cyprus. *Social Behavior and Personality*, 36(9), 1237-1250.
- Argon, T. (2016). Öğretmen Görüşlerine Göre İlkokullarda Yöneticilerin Kayırmacılık Davranışları. *Kastamonu Eğitim Dergisi*, 24(1), 233-250.
- Ayas, S. ve Atmaca, T. (2023). Okullarda Yaşanan Kayırmacı Davranış Örneklerinin Öğretmenlerin Deneyimlerine Göre İncelenmesi. *Erzincan Üniversitesi Eğitim Fakültesi Dergisi*. 25(2), 262-278. <https://doi.org/10.17556/erziefd.1143878>
- Aydın, S.S. (2021). Öğretmenlerin Algılarına Göre Okul Yöneticilerinin Kayırmacı Davranışları ve Öğretmenlerin Affedicilik Düzeyleri Arasındaki İlişki. Yüksek Lisans Tezi. Siirt: Siirt Üniversitesi.
- Boadi, G. E. (2000), “Conflict of Interest, Nepotism and Cronyism”, *Source Book 2000*, 5, 195-204.
- Bramoullé, Y. & Goyal, S. (2016). Favoritism. *Journal of Development Economics*, 122, 16- 27.
- Brandts, J. and Solà C., (2006). Personal Relations and their Effect on Behavior in an Organizational Setting: An Experimental Study, UFAE and IAE Working Papers, Universitat Autònoma de Barcelona.
- Brković, Č. (2015). Management of ambiguity: Favours and Flexibility in Bosnia and Herzegovina. *Social Anthropology*, 23(3), 268–282.
- Cesur, A. (2019). Okul Yönetiminde Kayırmacılık ve Örgütsel Adalet Arasındaki İlişki (Afyonkarahisar İli Örneği). Yüksek Lisans Tezi. Kütahya: Kütahya Dumlupınar Üniversitesi
- Christodoulou I. (Editor in Chief) (2008). Nepotism in Medicine and the Concept of Franchising. *TIJM*, 1(2), April-June 2008.
- Comerford, H. (2002). Findings Report Respectful Workplace Project, Government of Newfoundland and Labrador, *mimeo*.
- Cronk. L. (1993). Parental Favoritism Toward Daughters. *American Scientist*, 81(3), 272-279.
- Dağlı, T. ve Aycan, Z. (2010). *Kurumlarda Kayırmacılık ve İnsan Kaynakları Uygulamaları*. İstanbul: Beta Basım.
- Demirbilek, N. (2018). Okul Müdürlerinin Kayırmacı Davranışlarının Öğretmenlerin Örgütsel Adalet Algıları ile Müdüre Güvene Etkisi. Yüksek Lisans Tezi. Malatya: İnönü Üniversitesi. *Dictionary of Word Origins*: 1990 (Bloomsbury, London).
- Erdem, M., & Meriç, E. (2012). Okul Yönetiminde Kayırmacılığa İlişkin Ölçek Geliştirme Çalışması. *Eğitim Bilimleri Araştırmaları Dergisi*, 2(2), 141-154.

- Ergun O. N. D. and Buyukarslan, B. A. (2011). The Overall Outlook of Favoritism In Organizations: A Literature Review . *International Journal of Business and Management Studies*, 3(1), 275-285.
- Fitzpatrick, T.M. (2007). A Taxonomy of Corruption. *Studia Universitatis Babeş-Bolyai, Negotia*, LII 2, 13-38.
- Ford, R. and McLaughlin F. (1985). Assessing the Perceptions of Human Resource Managers Toward Nepotism; A Crosscultural Study, *International Journal of Manpower*, 19, 554-570.
- Gider, İ. (2020). Okul Yönetiminde Kayırmacılık Davranışları ile Öğretmenlerin İşe Yabancılaşma Düzeyleri Arasındaki İlişki. Yüksek Lisans Tezi. Siirt: Siirt Üniversitesi.
- Gündeylerli, B. ve Aypay, A. (2021). Okul yöneticilerinin kayırmacı tutum ve davranışlarına ilişkin öğretmen görüşleri. *Anadolu Üniversitesi Eğitim Fakültesi Dergisi (AUJEF)*, 6(3), 251-276
- Güner, N. (2019). Okul Yöneticilerinin Kayırmacılık Davranışları ile Öğretmenlerin Yaşam Doyumu Arasındaki İlişki (Diyarbakır İli Örneği). Yüksek Lisans Tezi. Diyarbakır: Dicle Üniversitesi.
- Güneş, A. (2021). Okul Yöneticilerinin Kayırmacı Davranışları ile Öğretmen Motivasyonu Arasındaki İlişki (Adıyaman İli Örneği). Yüksek Lisans Tezi. Kahramanmaraş: Kahramanmaraş Sütçü İmam Üniversitesi.
- Hussain, T., Abid, N., Rafique, N. (2019). Educators' Favoritism: Evidenced based Opinions of Pupil Teachers. *Literacy Information and Computer Education Journal*, 10(1), 3128- 3132.
- Iqbal, Q. and Ahmad, N.H. (2020). Workplace Spirituality and Nepotism-Favouritism in Selected ASEAN countries: The Role of Gender as Moderator. *J. Asia Bus. Stud.*, 14, 31–49.
- İşlek, Ö. ve Gül, İ. (2022). Okul Yöneticilerinin Kayırmacılık Davranışları. *Eğitim ve Öğretim Araştırmaları Dergisi*, 11 (4), 8-18.
- Kahraman, Ü. (2020). Okul Müdürlerinin Kayırmacılık Davranışları. *Uşak Üniversitesi Eğitim Araştırmaları Dergisi*, 6(3), 90-106.
- Kaya, D. (2023). Okul Yöneticilerinin Kayırmacı Davranışları ile Öğretmenlerin Örgütsel Sinizm Düzeyleri Arasındaki İlişki. Yüksek Lisans Tezi. İstanbul: İstanbul Kültür Üniversitesi.
- Keles, H. N., Özkan, T. K., Bezirci, M., (2011). A Study On The Effects Of Nepotism, Favoritism And Cronyism On Organizational Trust In The Auditing Process In Family Businesses In Turkey. *International Business and Economics Research Journal*, 10(9).
- Keiser, R. (2001), "Political Machine", in *The Oxford Companion to Politics of the World*, 2nd ed. Oxford, UK: Oxford University Press.
- Keskin, A. (2018). Okul Yöneticilerinin Kayırmacılık Davranışları ile Öğretmenlerin Örgütsel Bağlılıkları Arasındaki İlişki. Eskişehir: Eskişehir Osmangazi Üniversitesi.
- Khatri, N. and Tsang E. W. K. (2003). Antecedents and Consequences of Cronyism in Organizations. *Journal of Business Ethics*, 289-303.
- Khatri, N., Tsang, E. W. K. and Begley, T.M. (2006). Cronyism: A cross-cultural analysis. *Journal of International Business Studies*, 37, (1), 61-75.
- Kim, K-ho. (2004). *Favoritism and reverse discrimination*, Retrieved October 10, 2006, from <http://www.economics.adelaide.edu.au/staff/kim/favoritism.pdf>
- Loewe M., Blume J., Schönleber V., Seibert S., Speer J., and Voss C., (2007). The impact of Favouritism on the Business Climate: A Study on Wasta in Jordan. German Development Institute, 30. Bonn, 2007.
- Merriam-Webster Online Dictionary, available at: www.m-w.com/cgi-bin/dictionary?book=Dictionary&va=Trust&x=12&y=3.
- Özkanan, A. ve Erdem, R. (2014). Yönetimde Kayırmacı Uygulamalar: Kavramsal Bir Çerçeve. *Süleyman Demirel Üniversitesi Sosyal Bilimler Enstitüsü Dergisi*, 2 (20).
- Özsemerci, K. (2002). *Türk Kamu Yönetiminde Yolsuzluklar, Nedenleri, Zararları ve Çözüm Önerileri*. Ankara: Sayıştay Yayınları.

- Özsemerci, K. (2003). *Türk Kamu Yönetiminde Yolsuzluklar, Nedenleri, Zararları ve Çözüm Önerileri*. Sayıştay Araştırma/ İnceleme/ Çeviri Dizisi, Ankara.
- Pardo, I. and Prato, G. (2011). Citizenship and the legitimacy of governance: *Anthropology in the Mediterranean Region*. Farnham: Ashgate.
- Pektaş, E. K. (1999). *Büyük kent belediyelerinin eğitim ve kültür hizmetlerine siyasi parti ideolojilerinin yansımaları* [Reflection of political party ideologies to educational and cultural services of big city municipalities], Retrieved August 09, 2006, from <http://www.ekitapyayin.com/id/027/ikincibolum1.htm>.
- Polat, S., & Kazak, E. (2014). Okul Yöneticilerinin Kayırmacı Tutum ve Davranışları ile Öğretmenlerin Örgütsel Adalet Algıları Arasındaki İlişki. *Kuram ve Uygulamada Eğitim Yönetimi*, 20(1), 71-92. doi: 10.14527/kuey.2014.004.
- Safina, D. (2015). Favouritism and Nepotism in an Organization: Causes and Effects. *Procedia Economics and Finance*, 23, 630-634.
- Sancak, A. (2021). Okul Yöneticilerinin Kayırmacılık Davranışları ile Öğretmenlerin İşe Yabancılaşma Düzeyleri Arasındaki İlişki. Yüksek Lisans Tezi. Samsun: Ondokuz Mayıs Üniversitesi
- Tanzi, V. (1995). Corruption: Arm's-Length Relationships and Markets. *The Economics of Organized Crime*, 161-82.
- Turan, S. (2020). Okul Yöneticilerinin Kayırmacılık Davranışları İle Öğretmenlerin Örgütsel Sinizm Düzeyleri Arasındaki İlişki. Yüksek Lisans Tezi. İstanbul: Marmara Üniversitesi ve İstanbul Sabahattin Zaim Üniversitesi.
- Türk, K., Aydın, M., Çilesiz, M. & Güney, İ. (2023). Öğretmen Görüşlerine Göre Okul Yönetimde Kayırmacı Uygulamalar Üzerine Nitel Bir Çalışma. *International Academic Social Resources Journal*, 8(47); 2294-2301 DOI: <http://dx.doi.org/10.29228/ASRJOURNAL.68363>.
- Uysal, Ş. (2022). İlkokul Öğretmenlerinin Algılarına Göre Okul Yöneticilerinin Kayırmacılık Davranışları ile Örgütsel Bağlılıkları Arasındaki İlişki. Yüksek Lisans Tezi. İstanbul: İstanbul Kültür Üniversitesi.
- Ünver, M. (2023). Eğitim Yönetiminde Kayırmacılık Konu Alanında Yayınlanan Bilimsel Araştırmalara İlişkin Bir İçerik Analizi (2012-2022). Yüksek Lisans Tezi. Denizli: Pamukkale Üniversitesi.
- Weber, M. (1957), Traditional Authority, in his *Theory of Social and Economic Organization*, Free Press: Glencoe, 341-58.
- Wolf, E. (1966). Kinship, Friendship and Patronclient Relations in Complex Societies. In *The social Anthropology of Complex Societies*, ed. Michael Banton, 1–22. London: Tavistock.
- Yan, Y., & Bei, H. (2009). The Antecedents of Organizational Cronyism. *International Conference on Management and Service Science*, Beijing, China.
- Zudenkova, G. (2011). Cronyism in Business, Public Sector and Politics. Munich Personal RePEc Archive (MPRA). Paper No. 30231, 15 April 2011, 21 pp.

Kaynaklar

- Aden, F. ve Theodotou, E. (2019). Reggio Emilia and the arts approach: Two exceptional examples of multimodal learning in early years. *Journal of Global Education and Research*, 3(2), 158-167. <https://www.doi.org/10.5038/2577-509X.3.2.1050>
- Aksoy Tokgöz, İ. (2015). A Breeze' of cubism at the Reggio Emilia schools: "Mirror Triangle". *European Journal of Social Science Education and Research*, 2(2), 34-39. <https://doi.org/10.26417/ejsr.v3i2.p34-39>
- Aras, S. (2017). *Pedagogical documentation practices and young children's self-regulation & metacognition*. [Doctoral dissertation, Middle East Technical University].
- Arseven, A. (2014). The Reggio Emilia approach and curriculum development process. *International Journal of Academic Research* 6(1), 166-171. <http://dx.doi.org/10.7813/2075-4124.2014/6-1/B.23>
- Arslan, D. (2005). Okul öncesi eğitimde Reggio Emilia yaklaşımı. *Çukurova Üniversitesi Sosyal Bilimler Enstitüsü Dergisi*, 14(1), 75-84. <https://dergipark.org.tr/tr/pub/cusosbil/issue/4371/59790>
- Atabey, D. (2020). An alternative application for team spirit: Reggio Emilia. *Southeast Asia Early Childhood Journal*, 9(2), 181-190. <https://ejournal.upsi.edu.my/index.php/SAECJ/article/view/4358/2720>
- Aydemir Ozalp, T. (2021). The Process of being a teacher in a Reggio Emilia-inspired preschool: A Phenomenological study. *Eğitimde Nitel Araştırmalar Dergisi*, (27), 155-181. Retrieved from <https://dergipark.org.tr/tr/pub/enad/issue/64454/980999>
- Bersani, C. ve Jarjoura, D. (2002). "Developing a Sense of 'We' in Parent/Teacher Relationships" in Victoria Fu, Andrew Stremmel, Lynn Hill, Teaching and Learning. Columbus: Merrill Prentice-Hall.
- Biermeier, M. A. (2015). Inspired by Reggio Emilia: Emergent curriculum in relationship-driven learning environments. *Young Children*, 70(5), 72-79.
- Birinci, C. M. (2018). Teacher in Reggio Emilia approach: Educational needs and views. *EURASIA Journal of Mathematics, Science and Technology Education*, 14(1), 279-290. <https://doi.org/10.12973/ejmste/79800>
- Bock Hong, S., Shaffer, L. ve Han, J. (2016). Reggio Emilia inspired learning groups: Relationships, communication, cognition, and play. *Early Childhood Education Journal*, 45(5), 629-639. <https://www.doi.org/10.1007/s10643-016-0811-0>
- Boyd Cadwell, L. (1997). *Bringing Reggio Emilia home*. Teacher Collage Press.
- Cagliari, P., Soncini, I., ve Nicolosi, M. (2019). Rights, differences, participation, and democracy. Innovations in Early Education. *The International Reggio Exchange*, 26(1), 4-11.
- Coşkun, H. ve Durakoğlu, A. (2015). A Project-Based approach in child education: Reggio Emilia. *International Journal of Humanities and Education*, 1(2), 141-153.
- Edwards, S. (2009). *Early childhood education and care a sociocultural approach*. Pademelon Press.
- Emerson, A. M. ve Linder, S. M. (2021). A review of research of the Reggio Inspired approach: An integrative re-framing. *Early Years: An International Journal of Research and Development*, 41(4), 428-442. <https://doi.org/10.1080/09575146.2019.1591350>
- Gilman, S. (2007). Including the child with special needs: Learning from Reggio Emilia. *Theory Into Practice*, 46(1), 23-32. <https://doi.org/10.1080/00405840709336545>
- Glassman, M. ve Kimberlee, W. (2000). Dynamic aims: The use of long-term projects in early childhood classrooms in light of Dewey's educational philosophy. *Early Childhood Research & Practice*, 2(1). <https://eric.ed.gov/?id=ED439853>
- Hewett, V. M. (2001). Examining the Reggio Emilia Approach to early childhood education. *Early Childhood Education Journal* 29(2), 95-100. <https://doi.org/10.1023/A:1012520828095>

- Kang, J. (2007). How many languages can Reggio children speak? *Gifted Child Today*, 30(3), 45–65. <http://dx.doi.org/10.4219/gct-2007-39>
- Kayır, G. (2015). *Okul öncesi eğitimde Reggio Emilia yaklaşımı'ndan esinlenerek yapılan proje çalışmaları: Bir eylem araştırması*. [Yüksek lisans tezi, Dumlupınar Üniversitesi].
- Kelemen, G. (2013). The Reggio Emilia method, a modern approach of preschool education. *Plus Education*, 9(1), 87-92. https://uav.ro/jour/index.php/jpe/article/view/57/pdf_6
- Kocher, L. L. M. (2008). *The disposition to document: The lived experience of teachers who practice pedagogical documentation– A case study*. [Doctorial Thesis, The University of Southern Queensland].
- Kolodziejski, M. ve Butvilas, T. (2021). Creativity and parental involvement in early childhood education in the Reggio Emilia Approach and philosophy. *Edukacja Elementarna w Teorii i Praktyce* 16(61), <https://doi.org/10.35765/eetp.2021.1661.07>
- Malaguzzi, L. (1994). *Your image of the child: Where teaching begins*. Exchange, 3, 52–56. Retrieved from <http://www.reggioalliance.org/downloads/malaguzzi:ccie:1994.pdf>
- Manera, L. (2019). The aesthetic experience in the Reggio Emilia Approach. *Studi di estetica*, anno XLVII, IV serie, 1/2019. <https://doi.org/10.7413/18258646076>
- McClain, C. ve Vandermaas-Peeler, M. (2016) Social contexts of development in natural outdoor environments: Children's motor activities, personal challenges and peer interactions at the river and the creek. *Journal of Adventure Education and Outdoor Learning*, 16(1), 31-48. <http://dx.doi.org/10.1080/14729679.2015.1050682>.
- McClow, C. S. ve Gillespie, C. W. (1998). Parental reactions to the introduction of the Reggio Emilia Approach in Head Start classrooms. *Early Childhood Education Journal*, 26(2), 131-136.
- McNally S. A. ve Slutsky, R. (2017). Key elements of the Reggio Emilia approach and how they are interconnected to create the highly regarded system of early childhood education. *Early Child Development and Care*, 187(12), 1925-1937. <https://doi.org/10.1080/03004430.2016.1197920>
- Moss, P. (2016). Loris Malaguzzi and the schools of Reggio Emilia: Provocation and hope for a renewed public education. *Improving Schools*, 19(2). <https://doi.org/10.1177/1365480216651521>
- New, R. (1990). Excellent early education: A city in Italy has it. *Young Children*, 45(6), 4–10.
- Oken-Wright, P. (2019). *Teaching and learning alongside teachers: What is essential for positive change in a title one school?* https://www.reggioalliance.org/wp-content/uploads/2019/11/NAR19_Innovations_263_Web_low.pdf
- Omidvar, N., Wright, T., Beazley, K. F. ve Seguin, D. (2019). Examining children's indoor and outdoor nature exposures and nature-related pedagogic approaches of teachers at two Reggio-Emilia Preschools in Halifax, Canada. *Journal of Education for Sustainable Development* 13(2). <https://doi.org/10.1177/0973408219872066>
- Powell Blocker, L. (2020). *A comparative review of a Reggio Emilia inspired program for infants and toddlers*. (Publication No. 28152788) [Master dissertation, The University of Alabama]. ProQuest Dissertations & Theses Global.
- Santin, M. F. ve Torruella, M. F. (2017). Reggio Emilia: An essential tool to develop critical thinking in early childhood. *Journal of New Approaches in Educational Research*, 6(1). <https://doi.org/10.7821/naer.2017.1.207>
- Scheinfeld, D., Haigh, K. ve Scheinfeld, S. (2008). *We are explorers: Learning and teaching with Reggio principles in urban settings*. Teachers College Press.
- Smith, C. (1998). *Children with special rights in the preprimary schools and infant-toddler centers of Reggio Emilia*. In C. Edwards, L. Gandini, & G. Forman (Eds.), *The hundred languages of children* (pp. 199–214). Ablex.

- Stake, R. E. (1995). *The art of case study research*. Urbana-Champaign: SAGE Publications Inc.
- Stegelin, D. A. (2003). Application of the Reggio Emilia Approach to early childhood science curriculum. *Early Childhood Education Journal*, 30(3), 163-169. <http://dx.doi.org/10.1023/A:1022013905793>
- Stone, J. E. (2012). A Vygotskian commentary on the Reggio Emilia Approach. *Contemporary Issues in Early Childhood*, 13(4), 276-289. <https://doi.org/10.2304/ciec.2012.13.4.276>
- Strong-Wilson, T. ve Ellis, J. (2007). Children and place: Reggio Emilia's environment as third teacher. *Theory into Practice*, 46(1), 40-47.
- Thornton, L. ve Brunton, P. (2015). *Understanding the Reggio Approach: Early years education in practice*. Routledge.
- Vecchi, V. (2011). *Reggio Children, the 99 languages to hand back to children.* [online] TEDxReggioEmilia. Available at: <http://www.tedxreggioemilia.com/en/edizione-2011/vea-vecchi/>
- Westerberg, L. ve Vandermaas-Peeler, M. (2021). How teachers, peers, and classroom materials support children's inquiry in a Reggio Emilia-inspired preschool. *Early Child Development and Care*, 191(7-8), 1259-1276. <https://doi.org/10.1080/03004430.2021.1881075>
- Wien, C. A., Guyevskey, V. ve Berdoussis, N. (2011). Learning to document in Reggioinspired education. ECRP: *Early Childhood Research & Practice*, 13(2). <https://ecrp.illinois.edu/v13n2/wien.html>
- Yıldız Taşdemir, C. ve Durmuşoğlu, M. C. (2018). The family involvement in different early childhood curricula and approaches in the World. *Uluslararası Eğitim Programları ve Öğretim Çalışmaları Dergisi* 8(1), 23-38. <https://www.doi.org/10.31704/ijocis.2018.002>

URL Kaynakları

- URL-1. <https://desafiosdaeducacao.com.br/tag/italia/> (Erişim Tarihi: 19.10.2023).
- URL-2. <https://fairydustteaching.com/2017/08/setting-up-the-3rd-teacher-a-peek-into-nammis-classroom/> (Erişim Tarihi: 14.03.2022).
- URL-3. <https://www.pinterest.com.au/fcaratti/reggio-documentation/> (Erişim Tarihi 22.07.2023).
- URL-4. <https://preschoolofthearts.com/current-families/our-community/> (Erişim Tarihi: 19.10.2023).
- URL-5. <https://fairydustteaching.com/tag/light-table/> (Erişim Tarihi: 19.10.2023).
- URL-6. <https://mariabrinca.com/2020/04/29/a-reggio-emilia-inspired-atelier-in-the-time-of-social-distancing/> (Erişim Tarihi: 20.08.2023).
- URL-7. <https://mariabrinca.com/2020/04/29/a-reggio-emilia-inspired-atelier-in-the-time-of-social-distancing/> (Erişim Tarihi: 01.09.2023).
- URL-8. <https://www.linkedin.com/pulse/look-reggio-emilia-approach-new-zealand-early-childhood-witty> (Erişim Tarihi: 11.06.2023).
- URL-9. <https://www.linkedin.com/pulse/look-reggio-emilia-approach-new-zealand-early-childhood-witty> (Erişim Tarihi: 12.09.2023).
- URL-10. <https://lightsandshadows.weebly.com/student-conceptions.html> (Erişim Tarihi: 12.10.2023).

KAYNAKÇA

- Ay, D. (2019). *A/R/Tografi'de Araştırmacının Rolü*. Uluslararası Sanat ve Sanat Eğitimi Dergisi, 2(3).
- Büyüköztürk, Ş., Kılıç Çakmak, E., Akgün, Ö. E., Karadeniz, Ş. ve Demirel, F. (2018). *Eğitimde Bilimsel Araştırma Yöntemleri*. Ankara: Pegem Akademi.
- Berkli, Y. Ve G. Gültepe. (2016). Sanat metafor ve dönüşüm. *Sanat Dergisi*, (30), 44-5 .
- Draaisma, D. (2014). *Bellek Metaforları Zihinle İlgili Fikirlerin Tarihi*, (Çev. Gürol Koca), İstanbul: Metis Yayınları.
- Erişti, S. D. B. (Ed.) ve Irwin R. L. (Ed.), (2021). *A/r/tografi Uygulama Tabanlı Araştırma Yöntemi*. Ankara: Pegem Akademi.
- Erişti, S. D. B. (Ed.) (2017). *Görsel Araştırma Yöntemleri Teori, Uygulama ve Örnek*. Ankara: Pegem Akademi.
- Güven, N. (2012). Kâğıt Yüzeyine Uygulanan Sanat Eserlerinde Kâğıdın Önemi. *Akdeniz Sanat*, 5(9).
- Irwin, R. L. (2006). The Rhizomatic Relations of A/r/tography, *Studies in Art Education*, 48 (1), 70-88.
- Irwin, R. L., De Cosson, A. ve Pinar, W. (2004). *A/r/tography: Rendering self through arts-based living inquiry*. Vancouver, BC: Pacific Educational Press.
- Karasar, N. (2008). *Bilimsel Araştırma Yöntemi*. Ankara: Nobel Yayınevi.
- Keser, N. ve Narin, H. (2017). Sanat Temelli Bir Soruşturma Yöntemi: A/R/Tografi. *HUMANITAS-Uluslararası Sosyal Bilimler Dergisi*, 5(10), 193-203.
- Lülecî, Ü. M. (2019). Bir Modernist'in Mitolojik Hâlleri: Tanpınar Estetiğinde Ağaç Metaforu Üzerine Mitopoetik Bir Okuma. *Millî Folklor*, 31(121).
- Marshall, C. ve Rossman, G. B. (2014). *Designing qualitative research*. Sage publications.
- Ötgün, C. (2008). Sanatın Şiddeti ve Sınırları. *Sanat ve Tasarım Dergisi*, 1(1), 90-103.
- Öztürk, B. B. ve Aksoy, Ş. (2022). Sanat Eğitiminde Öğrenci ve Öğretmen İçin Yeni Bir Kavram:: A/R/Tografi. *Uluslararası Disiplinlerarası ve Kültürlerarası Sanat*, 7(14), 62-71.
- Patton, M.Q. (2014). *Nitel Araştırma ve Değerlendirme Yöntemleri*, çeviren Mesut Bütün ve S. Beşir Demir, Ankara: Pegem Yayınevi,
- Richardson, L. (2002). The metaphor is the message. In A. P. Bochner & C. Ellis (Eds), *Ethnographically speaking: Autoethnography, literature, and aesthetics* (pp. 372-376). Walnut, Creek, NY: AltaMira Press
- Sinner, A., Leggo, C., Irwin, R. L., Gouzouasis, P. ve Grauer, K. (2006). Arts-based educational research dissertations: reviewing the practices of new scholars. *Canadian Journal of education*, 29(4), 1223-1270.
- Uyan Dur, B. (2016). Metafor ve Ekslibris . *EX-LIBRIST - Uluslararası Ekslibris Dergisi* , 3(5) , 122-128 .
- Yıldırım, A. ve Şimşek, H. (2003). *Sosyal Bilimlerde Nitel Araştırma Yöntemleri*. Ankara: Seçkin Yayınları.

KAYNAKÇA

- Bal, H. (2016). *Nitel Araştırma Yöntem ve Teknikleri*. Bursa: Sentez
- Coşkuner, S., & Aydın, B. (2018). Muller-Rusch başlangıç keman metodunun içerik analizi. *Turkish Studies*, 13(27), 367-383.
- Çuhadar, H. (2009). Kemande çalma teknikleri. *Çukurova Üniversitesi Sosyal Bilimler Enstitüsü Dergisi*, 18(1), 121-132.
- Delikara, A. (2010). GF Handel Op. 1. No. 12--Fa Majör Sonat 2. Bölüm Allegro'nun Teknik ve Müziksel Analizi. *Gazi University Journal of Gazi Educational Faculty (GUJGEF)*, 30(2),
- Demirci, E., Sümbüllü, H. T. (2020). Pierre Rode'nin keman için 24 kaprisinin analizi. *Atatürk Üniversitesi Güzel Sanatlar Enstitüsü Dergisi*, 26(Müzik özel sayısı), 438-454. <https://doi.org/10.35247/ataunigesd.695717>
- Ergen, D. ve Bilen, S. (2010). İlköğretim düzeyinde eşlikli çalmaya dayalı keman eğitiminin entonasyon, özgüven ve tutum üzerindeki etkisi. *Batı Anadolu Eğitim Bilimleri Dergisi (BAED)*, 1(1), 23-32.
- Ergün, G. (2023). Keman eğitiminde sağ el teknikleri ile ilgili bir inceleme. *Afyon Kocatepe Üniversitesi Akademik Müzik Araştırmaları Dergisi*, IX (17), 144-154.
- Gün Duru, E. (2016). Keman eğitiminde sol el takniği. *Akademik Sosyal Araştırmalar Dergisi*, 4(35), 262-268.
- Güngör Öztürk, F. & Özay, S. (2008). Keman ve Viyola Eğitiminde Kullanılan Mazas "Special Etudes Op.36" Metodu'nun Sağ ve Sol El Teknikleri Yönünden incelenmesi. *Gazi Üniversitesi Gazi Eğitim Fakültesi Dergisi*, 28 (3), 57-74.
- Kıral, B. (2020). Nitel Bir Veri Analizi Yöntemi Olarak Doküman Analizi. *Siirt Üniversitesi Sosyal Bilimler Enstitüsü Dergisi*, 8(15), 170-189.
- Kızıltepe, Z. (2017). İçerik Analizi. İçinde F.N. SEGGİE & Y. BAYYURT (Editör), *Nitel Araştırma Yöntem, Teknik, Analiz ve Yaklaşımları* (253-266). Anı Yayıncılık.
- Kumtepe, M. A. (2023). Examination of Marian Miedlar Cello School 2 Method in Terms of Achievements, *International Journal of Eurasian Education and Culture*, 8(20), 359-383. <http://dx.doi.org/10.35826/ijoecc.662>
- Molla, R. (2014). Felix Mendelssohn Keman Konçertosu'nun Form Analizi, Keman Tekniği ve İcra Yönünden İncelenmesi. Yüksek Lisans Tezi. Edirne:Trakya Üniversitesi.
- Şentuna Akay, E. (2019). İçerik Analizine Giriş. İçinde B. L. BERG & H. LUNE (Editör), *Sosyal Bilimlerde Nitel Araştırma Yöntemleri* (343-378). Eğitim Yayınevi.
- Ömür, Ö. (2011). Mantıksal Düzeyler ile Çalgı Eğitimi Arasındaki İlişki. *Journal of Faculty of Educational Sciences*, 44(2), 247-260.
- Ömür, Ö. (2021). Piyano eğitiminde kullanılan bertini'nin 25 etudes elementaires op.137 kitabının teknik ve müzikal kazanımlar açısından incelenmesi. *e- Kafkas Eğitim Araştırmaları Dergisi*, 8, 627-641. doi:10.30900/kafkasegt. 969249
- Özdemir, S., & Efe, M. (2023) Amatör Keman Eğitiminde Kullanılan Eğitim Materyallerine Yönelik Bu Alanda Çalışan Eğitimi Görüş ve Yaklaşımları. İçinde F. AKARSLAN KODALOĞLU (Editör), *Sanat ve Tasarım Üzerine Araştırmalar* (109-126). Özgür. <https://doi.org/10.58830/ozgur.pub134.c701>
- Özkan, Ç. (2022). Ludwig Van Beethoven'ın Op. 96 Keman-Piyano Sonatı'nın birinci bölümünün karakter ve tematik analizi. *Balkan Müzik ve Sanat Dergisi*, 4(1), 101-112.
- Özkan, U. B. (2021). *Eğitim Bilimleri Araştırmaları İçin Doküman İnceleme Yöntemi*. Ankara: Pegem Akademi.
- Özmenteş, S. (2005) Müzik eğitiminin boyutları ve çalgı eğitimi. *Eğitim fakültesi dergisi*.6 (9). S.89-98

- Tamer, F. (2023). Ludwig Van Beethoven'ın "kreutzer" piyano ve keman sonatının performans analizi. *Uludağ Üniversitesi Fen-Edebiyat Fakültesi Sosyal Bilimler Dergisi*, 24(44), 267-278.
- Uslu, M. (2012). Nitelikli keman eğitimine yönelik yaklaşımlar. *Eğitim ve Öğretim Araştırmaları Dergisi*, 1(4), 1-11.
- Yağışan, N. (2008). *Keman Çalmanın Biyomekanik Analizi*. Konya: Eğitim.
- Yıldırım, A., Şimşek, H. (2016). *Sosyal Bilimlerde Nitel Araştırma Yöntemleri*. 10.bs. Ankara: Seçkin.
- ZAFER, A. H. (2008). LV Beethoven'nın keman-piyano sonatlarının keman çalma teknikleri açısından genel özelliklerinin incelenmesi. *Trakya Üniversitesi Sosyal Bilimler Dergisi*, 10(2), 302-311.

KAYNAKÇA

- Akıncılar, A. (2018). *Türkçe öğrenen yabancılar için Dede Korkut hikâyeleri'nin B1 düzeyinde sadeleştirilmesi* (Yayımlanmamış yüksek lisans tezi). Kırıkkale Üniversitesi, Sosyal Bilimler Enstitüsü, Kırıkkale. <https://tez.yok.gov.tr/UlusalTezMerkezi/> Erişim Tarihi: 10.11.2021.
- Ali, S. (2021). *Sırça Köşk*, İstanbul: Yapı Kredi Yayınları.
- Atalay, A. (2021). *Aytül Akal'ın "kızım, ben çocukken..." adlı kitabının yabancılar için Türkçe öğretimi a1-a2 seviyesi bağlamında sadeleştirilmesi* (Yayımlanmamış yüksek lisans tezi). İnönü Üniversitesi, Eğitim Bilimleri Enstitüsü, Malatya. <https://tez.yok.gov.tr/UlusalTezMerkezi/> Erişim Tarihi: 10.11.2021.
- Ay, S. ve Gülmez, M. (2021). Yabancılar için Türkçe Öğretimi İçin Sait Faik Abasıyanık'ın "Birtakım İnsanlar" Adlı Hikâyesinin B1 Seviyesine Sadeleştirilmesi. *Eğitim ve Yeni Yaklaşımlar Dergisi*, 4 (1) , 68-82. DOI: 10.52974/jena.925819. Erişim Tarihi: 08.11.2021.
- Ayar, C. ve Kurt, B. (2020). Yabancı dil olarak Türkçe öğretiminde kullanılan ders kitaplarındaki uyarlanmış metinlerin uyarlanma durumları: yeni hitit örneği, *Turkish Studies - Education*, 15(3), 1521-1536. <https://dx.doi.org/10.29228/TurkishStudies.43341>. Erişim Tarihi: 08.11.2021.
- Bölükbaş, F. vd. (2013). İstanbul yabancılar için Türkçe ders kitabı B1, Ferhat Aslan (Ed.). İstanbul: Kültür Sanat.
- Bölükbaş, F. (2015). Yabancı dil olarak Türkçe öğretiminde okuma metinlerinin dil düzeylerine göre sadeleştirilmesi. *International Journal of Languages' Education and Teaching*, 924-935.
- CEFR, (2009). Diller İçin Avrupa Ortak Başvuru Metni Öğrenme-Öğretme-Değerlendirme. Ankara: MEB Talim ve Terbiye Kurulu Başkanlığı Yayınları.
- Demir, A. ve Açık, F. (2011). Türkçenin Yabancı Dil Olarak Öğretiminde Kültürlerarası Yaklaşım ve Seçilecek Metinlerde Bulunması Gereken Özellikler. *Türklük Bilimi Araştırmaları*, 30, 51-72.
- Durmuş, M. (2013). İkinci/Yabancı dil öğretiminde özgün ve değiştirilmiş dilsel girdi üzerine. *Turkish Studies - International Periodical For The Languages, Literature and History of Turkish or Turkic*, 8(1), 1291- 1306. <https://www.acarindex.com/dosyalar/makale/acarindex-1423933188.pdf> Erişim Tarihi: 10.11.2021
- Erdem İpek, M. (2018). *Yabancılar için Türkçe öğretiminde metindilbilimsel ölçütler çerçevesinde Mustafa Kutlu'nun Ya Tahammül Ya Sefer isimli hikâyesinin sadeleştirilmesi* (Yayımlanmamış yüksek lisans tezi). Gazi Üniversitesi, Eğitim Bilimleri Enstitüsü, Ankara. <https://tez.yok.gov.tr/UlusalTezMerkezi/> Erişim Tarihi: 10.11.2021
- Fişekcioğlu, A. (2019). *Yabancı dil olarak Türkçe öğretiminde diller için Avrupa ortak öneriler çerçevesi ölçütlerine göre Türk kültürü tanımlayıcılarının oluşturulması: B1 dil düzeyi model önerisi* (Doktora Tezi). Çanakkale Onsekiz Mart Üniversitesi, Eğitim Bilimleri Enstitüsü, Çanakkale. <https://tez.yok.gov.tr/UlusalTezMerkezi/> Erişim Tarihi: 10.11.2021
- Karasar, N. (2017). *Bilimsel araştırma yöntemi*. Ankara: Nobel Yayınevi.
- Siddharthan, A. (2002). *An architecture for a text simplification system*. Proceedings of the Language Engineering Conference içinde (s. 64-71). Hyderabad, Hindistan: IEEE Computer Society. <http://oro.open.ac.uk/58876/> Erişim Tarihi: 05.11.2021.
- Tuğrul, F. (2021). *Yabancılar için Türkçe öğretiminde metindilbilimsel ölçütler çerçevesinde Refik Halit Karay'ın "Şeftali Bahçeleri" adlı hikâyesinin A1-A2 düzeyine göre sadeleştirilmesi* (Yayımlanmamış yüksek lisans tezi). Kilis 7 Aralık Üniversitesi, Lisansüstü Eğitim Enstitüsü, Kilis. <https://tez.yok.gov.tr/UlusalTezMerkezi/> Erişim Tarihi: 10.11.2021

KAYNAKÇA

- Aljazeera.net, (2023) Deprem Pakistan ve Afganistan'ın Birkaç Bölgesini vurdu haberi 08.08.2023 tarihinde aljazeera.net websitesinden alınmıştır.
- Arabiaweather.com, (2023) Katar, Doha hava durumu. 05.08.2023 tarihinde arabiaweather.com websitesinden alınmıştır.
- Badawi, E. S. (2006). Arabic for non-native speakers in the 21st century: A shopping list. *Handbook for Arabic language teaching professionals in the 21st century*, xi-xvi.
- Çelik, M. E. (2018). Türkçenin Yabancı Dil Olarak Öğretiminde Otantiklik ve Otantik Materyallerden Yararlanma. *21. Yüzyılda Eğitim Ve Toplum Eğitim Bilimleri Ve Sosyal Araştırmalar Dergisi*, 7(21), 791-806.
- Fairouz, (1984) Li Beirut. <https://lyricstranslate.com/en/li-beirut-%D9%84%D8%A8%D9%8A%D8%B1%D9%88%D8%AA-li-beirut.html> sitesinden 11.08.2023 tarihinde alınmıştır.
- Mohammad, A. (2000) Yahia el-Adl. Ürdün: Al Menhal.
- Nunan, D. (1999). *Second language teaching and learning*. Boston: Heinle and Heinle Publishers.

Kaynakça

- Açık, K. (2020a). Yetişkin öğrencilerin Arap alfabesinin öğrenimine ve sesletimine dair kaygıları. *Istanbul Journal of Arabic Studies*, 3(1), ss.3-40.
- Açık, K. (2020b). Kara Kuvvetleri Lisan Okulu'nda Arapça öğrenen yetişkin öğrencilerde yabancı dil öğrenme kaygısı. *Şarkiyat Mecmuası-Journal of Oriental Studies* 36, ss.43-71.
- Alpert, R., & Haber, R. N. (1960). Anxiety in academic achievement situations. *The Journal of abnormal and social psychology*, 61(2), 207.
- Allwright, D., & Bailey, K. M. (1991). Focus on the language classroom: An introduction to classroom research for language teachers. Cambridge University Press.
- Arpaçukuru, O. Üzümcü, M. (2020). İlahiyat fakültesi hazırlık sınıfı öğrencilerinin Arapça dersine ilişkin tutumları (Tekirdağ Namık Kemal Üniversitesi örneği). *Tasavvur/Tekirdağ İlahiyat Dergisi*. 6(2), ss.853-886.
- Ayachia, H. (2018). The revival of translation as a fifth skill in the foreign language classroom: A review of literature. *Arab World English Journal for Translation & Literary Studies*, 2 (2). DOI: <http://dx.doi.org/10.24093/awejtls/vol2no2.13>
- Aydın, S. (2008). An investigation on the language anxiety and fear of negative evaluation among Turkish EFL learners. *Asian EFL Journal*, 30(1), 421-444.
- Bailey, K. M. (1986). Competitiveness and Anxiety in Adult Second Language Learning: Looking at and through the Diary Studies. (pp. 67-99). In Seliger, H. W. , & Long, M. H. (Eds.) *Classroom Oriented Research in Second Language Acquisition*. Rowley: MA: Newbury House.
- Baş, G. (2013). Yabancı dil öğrenme kaygısı ölçeği: geçerlik ve güvenirlik çalışması. *Türkiye Sosyal Araştırmalar Dergisi*, 172, ss.49-68.
- Büyükoztürk, Ş., Çakmak Kılıç, E., Akgün, Ö. E., Karadeniz, Ş., & Demirel, F. (2014). *Bilimsel araştırma yöntemleri* (17. bs). Pegem Akademi.
- Brown, H. D. (2007). *Principles of language learning and teaching* (5th ed.). White Plains, New York: Pearson Education,
- Can, A. (2019). *SPSS ile bilimsel araştırma sürecinde nicel veri analizi*. 7. bs. Ankara: Pegem Akademi.
- Cevahir, E. (2020). *SPSS ile nicel veri analizi rehberi*. İstanbul: Kibele.
- Daly, J. (1991). Understanding communication apprehension: an introduction for language educators. In E. K. Horwitz & D. J. Young (Eds.). *Language Anxiety: From Theory and Research to Classroom Implications* (pp. 3-13). USA: Prentice Hall
- Ellis, R. (1996). *The Study of Second Language Acquisition*. Oxford: Oxford University Press.
- Gregersen, T. S. (2003). To err is human: A reminder to teachers of language-anxious students. *Foreign Language Annals*, 36(1), 25-32.
- Hewitt, E. & Stephenson, J. (2012). Foreign language anxiety and oral exam performance: A replication of Phillips's MLJ study. *The Modern Language Journal*, v.96. No.2. pp.170-189.
- Horwitz, E. K., Horwitz, M. B., & Cope, J. (1986). Foreign language classroom anxiety. *The Modern Language Journal*, 70(2), ss.125-132.
- Horwitz, E. K. ve Young, D.J. (1991). *Language anxiety: From theory and research to classroom implications*. Englewood Cliffs, NJ: Prentice Hall.
- Isidan, A., Sanverdi, H.I. & Cilek, E. (2021). Developing anxiety scale for Arabic translation course. *International Journal of Progressive Education*, v.17(6), pp.54-65.
- Kleinmann, H. H. (1977). Avoidance behavior in adult second language acquisition, *Language learning*, 27(1), 93-107.
- Kim, J-H. (2000). Foreign language listening anxiety: A study of Korean students learning English. Unpublished doctoral dissertation, The University of Texas, Austin.

- Koch, A. S. & Terrell, T. D. (1991). Affective reaction of foreign language students to Natural Approach activities and teaching techniques. In E. K. Horwitz and D. J. Young (Eds.), *Language Anxiety: From Theory and Research to Classroom Implications*. (109–126). Englewood Cliffs, NJ: Prentice-Hall.
- Köksal, D. (2008). *Çeviri eğitimi kuram ve uygulama* (2. bs.). Ankara: Nobel.
- MacIntyre, P. D. (1995). How does anxiety affect second language learning? A reply to Sparks and Ganschow. *The modern language journal*, 79(1), 90-99.
- MacIntyre, P. D. (1999). Language anxiety: a review of the research for language teachers. In D. J. Young (Ed.), *Affect in Foreign Language and Second Language Learning: A Practical Guide to Creating a Low-Anxiety Classroom Atmosphere*. Boston: McGraw-Hill.
- Matsumoto, K. (1989). An analysis of a Japanese ESL learner's diary: Factors involved in the L2 learning process. *JALT Journal*, 11(2), 167-192.
- Oruç E., Demirci, C. (2020). Foreign language anxiety and English language achievement in higher education: the mediating role of student engagement. *European Journal of Education Studies*, v.7 no.3, pp.199-212.
- Oxford, R. (1999). Anxiety and the Language Learner: New Insights. In J. Arnold (Ed.), *Affect in Language Learning* (pp. 58-67). Cambridge, UK: Cambridge University Press.
- Öner, G., & Gedikoğlu, T. (2007). Ortaöğretim öğrencilerinin İngilizce öğrenimlerini etkileyen yabancı dil kaygısı. *Gaziantep Üniversitesi Sosyal Bilimler Dergisi*, 6(2), 67-78.
- Öner, N ve Kaymak, D. A. (1986). The Transliteration Equivalence and The Reliability of The Turkish TAI. In R. Schwarzer, H.M. Vander Ploeg, C.D. Spielberger (Eds.) *Advances in Test Anxiety Research*, V:5. Lise: Swets en Zeitlinger, ve Hillsdale. NJ; Erlbaum, pp.227- 239.
- Özcan, Y., Yapıcı, A. (2016). İlahiyat fakültesi öğrencilerinin Arapça dersine ilişkin tutumlarının incelenmesi (Ç.Ü. İlahiyat Fakültesi Örneği), *Çukurova Üniversitesi İlahiyat Fakültesi Dergisi*, 16(2), 113-142.
- Özdemir, S. (2018). *Arapça konuşma kaygısı*. İstanbul: Akdem Yayınları.
- Phillips, E. M. (1992). The effects of language anxiety on students' oral test performance and attitudes. *The Modern Language Journal*, 76(1), 14-26.
- Sparks, R.L. & Ganschow, M. (2007). Is the foreign language classroom anxiety scale measuring anxiety or language skills? *Foreign Language Annals*, 40(2), 260-287.
- Steinberg, F. S., & Horwitz, E. K. (1986). The effect of induced anxiety on the denotative and interpretive content of second language speech. *Tesol Quarterly*, 20(1), 131-136.
- Yılmaz, D., & Maden, S. S. (2016). Dil öğrenim sürecinde Almanca öğretmen adaylarının kaygı tutumlarına ilişkin bir araştırma. *Trakya Üniversitesi Eğitim Fakültesi Dergisi*, 6(2).
- Young, D. J. (1991). Creating a low-anxiety classroom environment: What does language Foreign Language Learning Anxiety in Japanese EFL University Classes: Physical, Emotional, Expressive, and Verbal Reactions anxiety research suggest? *The Modern Language Journal*, 75(4), 426-439.

KAYNAKÇA

- 2023 Eğitim Vizyon Belgesi (2018). <http://2023vizyonu.meb.gov.tr/> adresinden 09.12.2021 tarihinde erişilmiştir.
- Akmehmet, K.T. (2005). İlköğretim Sosyal Bilgiler Öğretiminde Arkeoloji Müzelerinin Nesne Merkezli Eğitim Etkinlikleriyle Kullanılması. İstanbul Teknik Üniversitesi Sosyal Bilimler Enstitüsü Sanat Tarihi Anabilim Dalı Sanat Tarihi Programı Yayınlanmamış Doktora Tezi.
- Akyüz, G. (2009). Sanayi Müzelerinin Tarih Eğitiminde Kullanım Durumu: Rahmi M. Koç Müzesi Örneği. Yüksek lisans tezi, Marmara Üniversitesi Eğitim Bilimleri Enstitüsü Tarih Bölümü Ortaöğretim Sosyal Alanlar Eğitimi Anabilim Dalı.
- Altın, B. N. ve Oruç, S. (2007). Tarih ve Coğrafya Eğitiminde Müze Eğitimi ve Yaratıcı Drama. I. Ulusal İlköğretim Kongresi: İlköğretimde Eğitim ve Öğretim, 15-17 Kasım, Hacettepe Üniversitesi, Ankara.
- Arseven, C.E. (1994). “Müze” mad., Sanat Ansiklopedisi C.3., İstanbul, s.1487.
- Ata, B. (2002). Müzelerle ve Tarihî Mekanlarla Tarih Öğretimi: Tarih Öğretmenlerinin “Müze Eğitimine İlişkin Görüşleri. Doktora Tezi. Ankara: Gazi Üniversitesi, Sosyal Bilimler Enstitüsü.
- Atasoy, S. (1997). Yeni Müzecilik Anlayışı: Eğiten-Bilgi Veren Müze. Kuruluşunun 150’nci Yılında Türk Müzeciliği Sempozyumu III 321 Özmen, S. S. (2018). Müze Eğitiminin Gelişimi. *Humanitas*, 6(11), 301-324 Bildirileri (24-26 Eylül 1996). İstanbul: Askeri Müze Yayınları, s.s.97-99.
- Avcı Akçalı, A. (2019). Sosyal bilgilerde sınıf dışı öğrenme. Yeni program ve ders içeriklerine göre sosyal bilgiler öğretimi, 247-269.
- Basu, P., & Coleman, S. (2010). Culture, Identity, Difference: Developing a Museum-based Anthropology Education Resource for Pre-university Students. *Anthropology in Action*, 17(2-3), 87-104.
- Binbaşıoğlu, C. (2014). Başlangıçtan günümüze Türk eğitim tarihi (2. Baskı). Ankara.
- Brett, P. (2014). The Sacred Spark Of Wonder: Local Museums, Australian Curriculum History, And Pre-Service Primary Teacher Education: A Tasmanian Case Study. *Australian Journal of Teacher Education*, 39 (6), 17-29.
- Buyurgan, S., Özsoy, V., & Mercin, L. (2005). Görsel sanatlar eğitiminde müze eğitimi ve uygulamaları. *Görsel Sanatlar Eğitimi Derneği*.
- Çengelci, T. (2013). Sosyal Bilgiler Öğretmenlerinin Sınıf Dışı Öğrenmeye İlişkin Görüşleri. Kuram ve Uygulamada Eğitim Bilimler. *Educational Sciences: Theory & Practice*, Cilt:13, Sayı: 3, ss. 1823-1841.
- Demirci, M. T. (2009). Kültürel Öğelerin Öğretiminde Müze Gezilerinin Önemi. Yüksek lisans tezi. Selçuk Üniversitesi Sosyal Bilimleri Enstitüsü, Konya.
- Diñç, E. ve Üztemur, S. (2017). Türkiye’de sosyal bilgiler ve tarih eğitiminde müzeler ve tarihi mekânlardan yararlanmaya yönelik araştırmaların içerik analizi. *Milli Eğitim Dergisi*, 214, 61-84.
- Erhat, A. (1983). Mitoloji Sözlüğü, İstanbul, s.208-209
- Erdem, M. (2019). Zaman ve kronolojiyi algılama. Bülent Aksoy, Bülent Akbaba ve Bahadır Kılcan (Ed.), *Sosyal bilgilerde beceri eğitimi*. (1. Baskı) Ankara: Pegem Akademi Yayınevi.
- Göksu, M.M. ve Sömen, T. (2020). Okul dışı öğrenme ortamlarının geliştirilmesi. Adnan Küçüköğlü ve Halil İbrahim Kaya (Ed.). *Kuramdan uygulamaya okul dışı öğrenme ortamları* (1. Baskı). Ankara: Pegem Akademi.
- Hooper-Greenhill, E. (1999). Müze ve galeri eğitimi. (Çev. M.Ö. Evren, E.G. Kapçı), Ankara: A.Ü. Çocuk Kültürü Araştırma ve Uygulama Merkezi Yayınları. (Orijinal çalışmanın basım tarihi 1994).

- ICOM (2008) Development of the Museum Definition according to ICOM Statutes (1946-2001).
- İlhan, A.Ç. (2019). Müzeler. Ahmet İlhan Şen (Ed.), Okul dışı öğrenme ortamları (s.21- 40). Ankara: Pegem Akademi Yayıncılık.
- İlhan, G. O. ve Dolmaz, M. (2020). İngilizce Öğretmen Adaylarının Sanal Müze Deneyimleri. 18. Uluslararası Türk Dünyası Sosyal Bilimler Kongresi içinde (s. 36-37)
- İnce, S. ve Akçanca, N. (2021). Okul öncesi eğitimde okul dışı öğrenme ortamlarına yönelik ebeveyn görüşleri. Mehmet Akif Ersoy Üniversitesi Eğitim Fakültesi Dergisi, (58), 172-197.
- İrdem Diremci, S. ve Yavuz Topaloğlu, M. (2021). İlkokul öğrencilerinin okul dışı öğrenme ortamındaki tecrübeleri ile ilgili görüşleri: Meslek atölyeleri. Sakarya Üniversitesi Eğitim Fakültesi Dergisi, 21 (1), 1-12.
- Jidovtseff, B., Kohnen, C., Belboom, C., Dispa, C. & Vidal, A. (2021). Belçika anaokullarında açık hava eğitimi uygulamaları ve hem çevresel hem de kişisel faktörlerle ilişkiler. Beden Eğitimi ve Spor Dergisi, 21.
- Kabapınar, Y. (2014). Kuramdan uygulamaya sosyal bilgiler (4. Baskı). Ankara: Pegem Akademi.
- Kabapınar, Y. (2015). Sosyal bilgiler öğretim programlarında “Okul dışı öğrenme”ye bakmak: ‘Bize her yer sınıf bize her yer öğrenme ortamı’. Ahmet Şimşek ve Selahattin Kaymakçı (Ed.), Okul dışı sosyal bilgiler öğretimi (1. Baskı) Ankara: Pegem Akademi Yayıncılık.
- Karadeniz, C., & Okvuran, A. (2014). Müzede Bir Gece: Ankara Üniversitesi Öğrencileri ile Çorum Arkeoloji Müzesi’nde Müze Eğitimi. *Ilkogretim Online*, 13(3).
- Keskin, Y. (2019). Sosyal bilgiler programı tarihi ve güncel gelişmeler. Tekin Çelikkaya, Çağrı Öztürk Demirbaş, Tercan Yıldırım ve Hamza Yakar (Ed.). Yeni program ve ders içeriklerine göre sosyal bilgiler öğretimi I (1. Baskı). Ankara: Pegem Akademi.
- Kuru, T. (2011). İlköğretim 6.Sınıf Görsel Sanatlar Dersinde Müze Kaynaklı İşbirliğine Dayalı Öğretim Yönteminin Öğrenci Kazanımlarına Etkisi. Doktora Tezi. Gazi Üniversitesi, Eğitim Bilimleri Enstitüsü, Ankara.
- Lemon, N. ve Garvis, S. (2014). Öğretmen Adaylarının Sanat Müzeleri ve Galerilerine İlişkin Değer Algıları. *Müze Eğitimi Dergisi*, 39 (1), 28-41.
- Lemon, N., and Garvis, S. (2014). Perceptions of pre-service teachers value of art museums and galleries. *Journal of Museum Education*, 39, 1, 28-41.
- M.E.B. (2018). Sosyal Bilgiler Dersi Öğretim (İlkokul ve Ortaokul 4,5,6,7.Sınıflar) Programı. MEB Talim ve Terbiye Kurulu Başkanlığı, Ankara. [Http://Mufredat.Meb.Gov.Tr/Programdetay.aspx?Pid=354](http://Mufredat.Meb.Gov.Tr/Programdetay.aspx?Pid=354)
- Maccario, N. K. (2002). Müzelerin Eğitim Ortamı Olarak Kullanımı. *Uludağ Üniversitesi Eğitim Fakültesi Dergisi*, 15(1), 275-285.
- Özmen, S. S. (2018). Müze Eğitiminin Gelişimi. *HUMANITAS-Uluslararası Sosyal Bilimler Dergisi*, 6(11), 301-324.
- Seligmann, T. (2014). Learning Museum: A Meeting Place For Pre-Service Teachers And Museums. *Journal of Museum Education*, 39 (1), 42-53.
- Seyhan, A. (2020). Öğretmen adaylarına göre sosyal bilgiler dersinde okul dışı öğrenmenin etkililiği. *Türk Eğitim Araştırmaları Dergisi*, 7 (3), 27-51. <https://dergipark.org.tr/en/pub/turkjes/issue/57942/670483>
- Sönmez, V. (2014). Eğitim felsefesi (12. Baskı). Ankara: Anı Yayıncılık.
- Spencer, J., and Maynard, S. (2014). Teacher Education İn İnformal Settings: A Key Element Of Teacher Training. *Journal of Museum Education*, 39 (1), 54-66.
- Stetson, R., & Stroud, N. D. (2014). Pre-Service Teacher Training At The Museum School. *Journal of Museum Education*, 39(1), 67-77.
- Şahan, M. (2005). Müze ve eğitim. *Türk Eğitim Bilimleri Dergisi*, 3(4), 487-501.

- Şimşek, A. ve Kaymakçı, S. (2015). Okul dışı sosyal bilgiler öğretiminin amacı ve kapsamı. Ahmet Şimşek ve Selahattin Kaymakçı (Ed.), Okul dışı sosyal bilgiler öğretimi (1. Baskı) içinde (s.3). Ankara: Pegem Akademi Yayıncılık.
- Taş, A. M. (2012). İlköğretim Öğretmen Adaylarının Müze Eğitimine İlişkin Görüşleri. Çevrimiçi Gönderim.
- Yeşilbursa, C. C. & Uslu S. (2014). Sosyal Bilgiler Öğretmen Adaylarının Müze Eğitimine Yönelik Öz Yeterlik İnançları. *Uluslararası Avrupa Sosyal Bilimler Dergisi*, 5(16), 421.
- Yılmaz, A. ve Egüz, Ş. (2015). Tarih ve Sosyal Bilgiler Öğretmen Adaylarının Tarih Öğretiminde Müzenin Önemi Hakkındaki Tecrübe ve Düşünceleri. *Elektronik Türk Çalışmaları*, 10 (11).
- Yücel, E. (1999). Türkiye’de Müzecilik, İstanbul, s.30.

KAYNAKÇA

- Alismail, H. A. ve McGuire, P. (2015). 21st century standards and curriculum: Current research and practice. *Journal of Education and Practice*, 6(6), 150-154.
- Anagün, Ş., Atalay, N., Kılıç, Z. ve Yaşar, S. (2016). Öğretmen adaylarına yönelik 21. yüzyıl becerileri yeterlilik algıları ölçeğinin geliştirilmesi: geçerlik ve güvenilirlik çalışması. *Pamukkale Üniversitesi Eğitim Fakültesi Dergisi*, 40, 160-175. doi: 10.9779/PUJE768.
- Ananiadou, K. ve Claro, M. (2009). 21st century skills and competences for new millennium learners in OECD countries, OECD Education Working Papers, No. 41, OECD Publishing. <http://dx.doi.org/10.1787/218525261154>. (E.T.:24.08.2023).
- Binkley, M., Erstad, O., Herman, J., Raizen, S., Ripley, M., Miller-Ricci, M. ve Rumble, M. (2012). Defining twenty-first century skills. In P. Griffin, B. McGaw & E. Care (Eds.), *Assessment and teaching of 21st century skills* (pp. 17- 66). New York: Springer.
- Bozkurt, F. (2021). 21. yüzyıl becerileri açısından sosyal bilgiler öğretmenliği lisans programının değerlendirilmesi. *Pamukkale Üniversitesi Eğitim Fakültesi Dergisi*, 51, 34-64. doi:10.9779/paufd.688622.
- Campbell Jr, C. L. ve Kresyman, S. (2015). Aligning business and education: 21st century skill preparation. *E-journal of Business Education and Scholarship of Teaching*, 9(2), 13-27.
- Cansoy, R. (2018). Uluslararası çerçevelere göre 21.yüzyıl becerileri ve eğitim sisteminde kazandırılması. *İnsan ve Toplum Bilimleri Araştırmaları Dergisi*, 3112-3134.
- Çelikkaya, T. ve Yakar, H. (2020). Alana özgü beceriler. T. Çelikkaya ve H. Yakar. (ed.) *Konu ve Beceri Temelli Sosyal Bilgiler Öğretimi* (s.1-5). Ankara: Nobel Yayıncılık.
- Darling-Hammond, L. (2006). Constructing 21st-century teacher education. *Journal of Teacher Education*, 57(X), 1-15 doi: 10.1177/0022487105285962
- Engle, H. S. (2003). Decision Making: The Heart of Social Studies Instruction, *The Social Studies*, 94(1), 7-10.
- Geisinger, F. K. (2016). 21st century skills: What are they and how do we assess them?. *Applied Measurement in Education*, 29(4), 245-249.
- Göksun, O. D. (2016). Öğretmen adaylarının 21. yy. öğrenen becerileri ve 21. yy. öğreten becerileri arasındaki ilişki. Doktora tezi. Eskişehir: Anadolu Üniversitesi.
- Griffin, P., ve Care, E. (2015). The ATC21S method. In P. Griffin & E. CARE (Eds.), *Assessment and teaching of 21st century skills: Methods and approaches*. Dordrecht: Springer.
- Gürültü, E., Aslan, M., ve Alıcı, B. (2020). Ortaöğretim öğretmenlerinin 21. yüzyıl becerileri kullanım yeterlikleri. *Hacettepe Üniversitesi Eğitim Fakültesi Dergisi*, 35(4), 780-798.
- Hamarat, (2019). 21. yüzyıl becerileri odağında Türkiye'nin eğitim politikaları. *SETA Analiz*, 272. <https://Setav.Org/Assets/Uploads/2019/04/272a.Pdf> (E.T.: 25.08.2023).
- Ilomäki, L., Paavola, S., Kantosalo, A. ve Lakkala, M. (2016). Digital Competence-an emergent boundary concept for policy and educational research. *Educ. Inf. Technol* (21), 655-679. <https://link.springer.com/article/10.1007/s10639-014-9346-4> (E.T.: 13.09.2023).
- ISTE (2016). Computational thinking teacher resources. Disponível em: https://csta.acm.org/Curriculum/sub/CurrFiles/472.11CTTeacherResources_2ed-SPvF.pdf (E.T.: 02.09.2023).
- İlter, İ. (2017). Öğretmenlerin sosyal bilgiler derslerinde öğretim yöntemleri ve uygulamaları üzerine bir değerlendirme. *Kuramsal Eğitimbilim Dergisi*, 11(1), 1-29.
- Jia, Y., Oh, J.Y., Sibuma, B., LaBanca, F. ve Lorentson, M. (2016). Measuring twenty-first century skills: development and validation of a scale for in-service and pre-service teachers. *Teacher Development*, 20(2), 229-252.
- Karasu Avcı, E. (2021). Sunuş yoluyla öğretim stratejisi ve sosyal bilgiler öğretiminde kullanımı. s. 21-42. Editörler. Y. Değirmenci & Z. Taşyürek. (ed.) *Uygulama Örnekleriyle Sosyal Bilgiler Öğretimi* (Strateji- Yöntem-Teknik) kitabı içinde. Ankara: Nobel Yayıncılık.

- Kaya, B. (2015). Sosyal bilgilerde beceri öğretimi. C. Dönmez & K. Yazıcı (Ed.) Sosyal Bilgiler Öğretimi kitabı içinde. (s. 263-301). Ankara: Pegem Akademi Yayıncılık.
- Kennedy T. J., ve Odell M. R. L. (2014). Engaging students in STEM education. *Journal of Science Education International*, 25(3), 246-258.
- Kereluik, K., Mishra, P., Fahnoe, C. ve Terry, L. (2013). What knowledge is of most worth. *Journal of Digital Learning in Teacher Education*, 29(4), 127-140.
- Kozikoğlu, İ., ve Özcanlı, N. (2020). Öğretmenlerin 21. yüzyıl öğrenen becerileri ile mesleğe adanmışlıkları arasındaki ilişki. *Cumhuriyet International Journal of Education*, 9(1), 270-290.
- Larson, C. L. & Miller, N. T. (2011). 21st century skills: Prepare students for the future. *Kappa Delta Pi Record*, 47(3), 121-123.
- Lai, E. R. ve Viering, M. (2012). Assessing 21st century skills: Integrating research findings. Vancouver, B.C.: National Council on Measurement in Education. 01.10.2020 tarihinde http://images.pearsonassessments.com/images/tmrs/Assessing_21st_Century_Skills_NCME.pdf adresinden erişildi.
- Milli Eğitim Bakanlığı. (2018). *Sosyal bilgiler dersi öğretim programı. (İlkokul ve Ortaokul 4, 5, 6 ve 7. sınıflar)*. Ankara: MEB Yayıncılık.
- Milli Eğitim Bakanlığı. (2019). PISA Türkiye resmi web sitesi. <http://pisa.meb.gov.tr/?> (E.T.: 28.07.2023).
- Milli Eğitim Bakanlığı, (2018). 2023 Vizyonu belgesi. http://2023vizyonu.meb.gov.tr/doc/2023_EGITIM_VIZYONU.pdf (E.T. 23.08.2023).
- MYK. (2019). Türkiye Yeterlikler Çerçevesi. <https://www.myk.gov.tr/index.php/> (E.T.: 15.09.2023).
- Özensoy, A. (2011). Eleştirel okumaya göre düzenlenmiş sosyal bilgiler dersinin eleştirel düşünme becerisine etkisi. *Mersin Üniversitesi Eğitim Fakültesi Dergisi*, 7(2), 13-25.
- Patkova, D. (2017). *Individual Planning in the Social Services*. Annual Conference Faculty Of Social Sciences Ucm Trnava Social Policy and Services, Trnava.
- Premsky, M. (2001). Digital natives, digital immigrants part 2: Do they really think differently?. *On the Horizon*, 9(6), 1-6.
- Russell, B. W. (2010). Teaching social studies in the 21st century: A research study of secondary social studies teachers' instructional methods and practices. *Action in Teacher Education*, 32(1), 65-72.
- Sanjeev, R., & Natrajan, N. S. (2021). A systematic review on education 4.0 using social media platform. *Independent Journal of Management & Production*, 12(7), 1901-1918.
- Silva, E. (2009). Measuring skills for 21st century learning. *Phi Delta Kappan*, 90(9), 630-634.
- Soland, J., Hamilton, L. S., ve Stecher, B. M. (2013). *Measuring 21st century competencies guidance for educators*. Santa Monica, CA: RAND Corporation.
- Stout, D. (2005). *The social and cultural context of stone-knapping skill acquisition. Stone knapping: the necessary conditions for a uniquely hominin behaviour*. (eds V Roux, B Brill), pp. 331– 340. Cambridge, UK: McDonald Institute for Archaeological Research.
- The Definitions and Selection of Key Competencies (2018). : *Executive Summary*. OECD Publishing.
- The Partnership for 21st Century Learning. (2007). Framework for 21st century learning. Washington, DC. <http://www.battelleforkids.org/learning-hub/learning-hub-item/framework-for-21st-century-learning-definitions> (E.T.: 17.09.2023).
- Voogt, J., Pareja Roblins, N. (2010). *21st Century Skills. Discussion Paper*. University of Twente, Enschede.

- World Economic Forum. (2018). The future of jobs report 2018. Geneva: World Economic Forum. http://www3.weforum.org/docs/WEF_Future_of_Jobs_2018.pdf (E.T.: 01.09.2023).
- Yalçın, S. (2018). 21. yüzyıl becerileri ve bu becerilerin ölçülmesinde kullanılan araçlar ve yaklaşımlar, *Ankara University Journal Of Faculty Of Educational Sciences*, 51(1), 183-201.
- Yalçın İncik, E. (2020). Öğretmenlerin yaşam boyu öğrenme eğilimleri ve 21. yüzyıl öğreten becerileri arasındaki ilişkinin incelenmesi. *Abant İzzet Baysal Üniversitesi Eğitim Fakültesi Dergisi*, 20(2), 1099–1112. <https://doi.org/10.17240/aibuefd.2020.-638602> (E.T.: 22.08.2023).
- Yeşiltaş, E., & Kaymakçı, S. (2014). Sosyal bilgiler öğretim programının teknoloji boyutu. *Sosyal Bilimler Dergisi*, 5(16), 314-340.

Editörler:

Doç. Dr. Gözde ÇAKIR KIASIF
Prof. Dr. Füsun SEÇER KARİPTAŞ

Mimarlık, Planlama ve Tasarım

Alanında
Uluslararası Araştırmalar VI

EĞİTİM
yayınevi

MİMARLIK, PLANLAMA VE TASARIM ALANINDA ULUSLARARASI ÇALIŞMALAR VI

Editörler: Doç. Dr. Gözde ÇAKIR KIASIF, Prof. Dr. Füsün SEÇER KARİPTAŞ

Genel Yayın Yönetmeni: Yusuf Ziya Aydoğan (yza@egitimyayinevi.com)

Genel Yayın Koordinatörü: Yusuf Yavuz (yusufyavuz@egitimyayinevi.com)

Sayfa Tasarımı: Kübra Konca Nam

Kapak Tasarımı: Eğitim Yayınevi Grafik Birimi

T.C. Kültür ve Turizm Bakanlığı

Yayıncı Sertifika No: 47830

ISBN: 978-625-6552-83-8

1. Baskı, Ekim 2023

Baskı Cilt

Repro Bir Matbaacılık

İvedik OSB Matbaacılar Sitesi 1514 Cad. No: 23-25 Yenimahalle/Ankara

Matbaa Sertifika No: 47381

Kütüphane Kimlik Kartı

MİMARLIK, PLANLAMA VE TASARIM ALANINDA ULUSLARARASI ÇALIŞMALAR VI

Editörler: Doç. Dr. Gözde ÇAKIR KIASIF, Prof. Dr. Füsün SEÇER KARİPTAŞ

170 s., 135x215 mm

Kaynakça var, dizin yok.

ISBN: 978-625-6552-83-8

Copyright © Bu kitabın Türkiye'deki her türlü yayın hakkı Eğitim Yayınevi'ne aittir. Bütün hakları saklıdır. Kitabın tamamı veya bir kısmı 5846 sayılı yasanın hükümlerine göre kitabı yayımlayan firmanın ve yazarlarının önceden izni olmadan elektronik/mekanik yolla, fotokopi yoluyla ya da herhangi bir kayıt sistemi ile çoğaltılamaz, yayımlanamaz.

EĞİTİM
yayınevi

Yayınevi Türkiye Ofis: İstanbul: Eğitim Yayınevi Tic. Ltd. Şti., Atakent mah.
Yasemen sok. No: 4/B, Ümraniye, İstanbul, Türkiye

Konya: Eğitim Yayınevi Tic. Ltd. Şti., Fevzi Çakmak Mah. 10721 Sok. B Blok,
No: 16/B, Safakent, Karatay, Konya, Türkiye
+90 332 351 92 85, +90 533 151 50 42, 0 332 502 50 42
bilgi@egitimyayinevi.com

Yayınevi Amerika Ofis: New York: Eğitim Publishing Group, Inc.
P.O. Box 768/Armonk, New York, 10504-0768, United States of America
americaoffice@egitimyayinevi.com

Lojistik ve Sevkiyat Merkezi: Kitapmatik Lojistik ve Sevkiyat Merkezi, Fevzi Çakmak Mah.
10721 Sok. B Blok, No: 16/B, Safakent, Karatay, Konya, Türkiye
sevkiyat@egitimyayinevi.com

Kitabevi Şubesi: Eğitim Kitabevi, Şükran mah. Rampalı 121, Meram, Konya, Türkiye
+90 332 499 90 00
bilgi@egitimkitabevi.com

İnternet Satış: www.kitapmatik.com.tr
+90 537 512 43 00
bilgi@kitapmatik.com.tr

 **kitapmatik**
Kitapmatik
Eğitim Yayınevi

KAYNAKÇA

- Achour, N., Pascale, F., Price, A. D., Polverino, F., Aciksari, K., Miyajima, M., Özüçelik, D.N. & Yoshida, M. (2021). *Learning lessons from the 2011 Van Earthquake to enhance healthcare surge capacity in Turkey*. In *Earthquake Disasters* (pp. 148-168). Routledge.
- Anacak, Y., Kurtul, N., Nasuhbeyoğlu, D., Oymak, E., & Önal, H. C. (2023). *Radiotherapy facilities after the Türkiye–Syria earthquakes: lessons from the tragedy*. *The Lancet Oncology*, 24(4), 312-314.
- Angulo-Ibáñez, Q., Mas-Tomás, Á., Galvañ-LLopis, V., & Sántolaria-Montesinos, J. L. (2012). *Traditional braces of earth constructions*. *Construction and Building Materials*, 30, 389-399.
- Ba, L. H., Nam, T. V., & Hung, L. (2022). *Solutions Against Flash Flood Hazards* (Case Study: Binh Phuoc Province). In *Flash Floods in Vietnam: Causes, Impacts, and Solutions* (pp. 119-151). Cham: Springer International Publishing.
- Beck, U. (2014). *The Brave New World of Work*. Malden, MA: Polity Press.
- Canadell, S., Blanco, A., & Cavalaro, S. H. (2016). *Comprehensive design method for earthbag and superadobe structures*. *Materials & Design*, 96, 270-282.
- Cipta, A., Robiana, R., Griffin, J. D., Horspool, N., Hidayati, S., & Cummins, P. R. (2017). *A probabilistic seismic hazard assessment for Sulawesi, Indonesia*. Geological Society, London, Special Publications, 441(1), 133-152.
- Demir, T., Demir, D. E., Alkas, L., Copur, M., Dogangun, B., & Kayaalp, L. (2010). *Some clinical characteristics of children who survived the Marmara earthquakes*. *European child & adolescent psychiatry*, 19, 125-133.
- Dipasquale, L., & Silva, N. J. (2009). *Corbelled domes of Apulia (Italy)*. *Earthen Domes and Habitats*; Mecca, S., Dipasquale, L., Eds, 123-142.
- Elert, K., Rroundi, F., Benavides-Reyes, C., Gómez, E. C., Gulotta, D., & Rodriguez-Navarro, C. (2022). *Consolidation of clay-rich earthen building materials: A comparative study at the Alhambra fortress* (Spain). *Journal of Building Engineering*, 50, 104081.
- Ersoy, Ş., & Koçak, A. (2016). *Disasters and earthquake preparedness of children and schools in Istanbul, Turkey*. *Geomatics, Natural Hazards and Risk*, 7(4), 1307-1336.
- Giuffrida, G., Detommaso, M., Nocera, F., & Caponetto, R. (2021). *Design optimisation strategies for solid rammed earth walls in Mediterranean climates*. *Energies*, 14(2), 325.
- Güner, B. (2020). *Türkiye'deki deprem hasarlarına dönemsel bir yaklaşım; 3 dönem 3 deprem*. *Doğu Coğrafya Dergisi*, 25(43), 139-152.
- Handreck, K. A., & Black, N. D. (2002). *Growing media for ornamental plants and turf*. UNSW press.
- Hatamizadeh, P., Najafi, I., Vanholder, R., Rashid-Farokhi, F., Sanadgol, H., Seyrafian, S., ... & Lameire, N. (2006). *Epidemiologic aspects of the Bam*

- earthquake in Iran: the nephrologic perspective*. American journal of kidney diseases, 47(3), 428-438.
- Heywood, H. (2021). *101 rules of thumb for low-energy architecture*. Routledge.
- Hunter, K., & Kiffmeyer, D. (2004). *Earthbag building: The tools, tricks and techniques* (Vol. 8). New society publishers.
- Jia, J., & Jia. (2018). *Soil dynamics and foundation modeling*. New York: Springer.
- Kamal, R., & Rahman, M. S. (2018). *A study on feasibility of super adobe technology—an energy efficient building system using natural resources in Bangladesh*. In IOP Conference Series: Earth and Environmental Science (Vol. 143, p. 012043). IOP Publishing.
- Knishinsky, R. (2022). *Healing with Clay: A Practical Guide to Earth's Oldest Natural Remedy*. Simon and Schuster.
- Leung, T. (2022). *Re-crafting the Earthbag Wall: Addressing Safety, Labor, Construction, and Aesthetics Through Novel Machine-Sewn Bags* (Master's thesis, Penn State).
- Lipow, G. W. (2004). *Cooling It! No Hair Shirt Solutions to Global Warming*.
- Lugowski, J., 2013, *Ferro cement Super-Insulated Shell House Design and Construction*, M.Sc. Thesis, Energy Technology, Stockholm, Sweden, EGI.
- McQuail, D. (1987). *Mass Communication Theory: An Introduction*. London: Sage Publications.
- Miksát, J., Wenzel, F., & Sokolov, V. (2005). Low free-field accelerations of the 1999 Kocaeli earthquake?. pure and applied geophysics, 162, 857-874.
- Nichols, G. (2009). *Sedimentology and stratigraphy*. John Wiley & Sons.
- Ottmann, D. A. (2022). *Ecological Building Materials for Deserts and Drylands*. Springer.
- Reddy, B. V. V., & Kumar, P. P. (2011). *Cement stabilised rammed earth. Part A: compaction characteristics and physical properties of compacted cement stabilised soils*. Materials and structures, 44, 681-693.
- Rodríguez Jimeno, S. (2017). *Numerical simulation strategies for superadobe walls and arches* (Master's thesis, Universitat Politècnica de Catalunya).
- Sanders, K. (2003). *Ethics and Journalism*. London: Sage Publications.
- Vanholder, R., Sever, M. S., & Lameire, N. (2021). *Kidney problems in disaster situations*. Néphrologie & Thérapeutique, 17, S27-S36.
- Ward, Stephen J. A. (2010). *Global Journalism Ethics*. Canada: McGill-Queen's Press.
- Wojciechowska, P. (2001). *Building with Earth*. Chelsea Green.
- Wolfskill, L. A., Dunlop, W. A., & Callaway, B. M. (1980). *Handbook for building homes of earth*. ACTION (Service Corps), Peace Corps.
- İnternet Kaynakları**
- URL 1: nader khalili 1936 2008, <https://www.designboom.com/architecture/nader-khalili-1936-2008/>(E.T.: 07.06.2023).
- URL 2: Superadobe: Powerful Simplicity, <https://www.calearth.org/intro-superadobe> (E.T.: 06.05.2023).

KAYNAKÇA

- Akengin A., Aypek Arslan A. (2021). “Çağdaş Sanatta İfade Unsuru Olarak Dijital Enstalasyon”. *Sanat Eğitimi Dergisi* 11,129–138.
- Atakan, Nancy,(2007) Arayışlar- Resimde ve Heykelde Alternatif Akımlar, Yapı Kredi Yayınları, İstanbul,
- Avcı E.,(2020).“Dijital Çağda Kompozit Portreler”.*Art-E Sanat Dergisi*, 13 (25), 211–226.
- Baydar, N. (2017). “Sanat Yapıtında Tamamlayıcı Öge Olarak Mekânın İzini Sürmek”, *Art-E Sanat Dergisi*, ,10(2),s.84-87.
- Büyükdüvenci, S. (2006). “Sanat ve Değer”, *FLSF Felsefe ve Sosyal Bilimler Dergisi*, 2, 4750.
- Contemporary Art of the Spanish Group of The IIC (GEIIC), Madrid: Museo Nacional Centro de Arte Reina Sofia, pp. 109-110.
- Çınar, S. ve Köse, Ö. (2021). “Dijital Kurulumlar ve Etkileşimli Mekânlar”, *Art-E Sanat Dergisi*, 14(27), 223-238.
- Erzen, J. Nejet, (1991) “Modernizm Sonrası Sanat”, a+A Plastik Sanatlar Derneği Yayın Dizisi,
- Çağdaş Düşünce ve Sanat; Haz: İpek Aksüğür Duben, Deniz Şengel, İstanbul, 1991.
- Ferhat, S. (2016). ‘Dijital Dünyanın Gerçekliği, Gerçek Dünyanın Sanallığı Bir Dijital Medya Ürünü Olarak Sanal Gerçeklik’. *TRT Akademi Dergisi*, 1 (2), 724-746.
- Foster, H. (2015). Sanat-Mimarlık Kompleksi Küreselleşme Çağında Sanat, Mimarlık ve Tasarım Birliği. (Çev.S. Özaloğlu,. İletişim Yayınevi.S.22,247-261
- Fuchs, R. (2009). Peter Kogler (Çev: O. N. Çelikkbilek). İstanbul: Amerikan Hastanesi Yayınları.
- Güler, Ö. (2014). “Çağdaş Sanata Mekân Bağlamında Bir Bakış”, Güzel Sanatlar Fakültesi İç Mimarlık Bölümü. *Tasarım Kuram Dergisi* 10(2),45-47
- Köylü,B.(2013) “Geçmişten Günümüze Sanat Mekan İlişkisi”
- Moran, L. (2003). What is Installation Art, What is Series, Press of Irish Modern Art Museum. Papila, A. (2007). “Kimliğin Anlatım Aracı Olarak Sanat”, *Beykent Üniversitesi Sosyal Bilimler Dergisi*” 1(1), .176-190.
- Petitot, J. (2004). Morphologie et Esthétique. Paris: Maisonneuve & Larose.
- Spahr R. (2018). “Generative Art”, Robert Spahr’a Ait Ders Notları,
- Selçuk H.(2022).”Sanatın ve Sanat Mekânlarının Dijitalleşme ile Dönüşümünün İncelenmesi” *Art-e Sanat Dergisi* , 15(29).579-607.
- Sevim, B. A. (2010). “Walter Benjamin’in Kavramlarıyla Kültür Endüstrisi: ‘Aura’, ‘Öykü Anlatıcısı’ ve‘Flâneur’ ”, *Uluslararası Sosyal Araştırmalar Dergisi*, 3(11), 509-516.

- Sezer I., (2014). Geleneksel Portre Fotoğrafından Sanal Portreyeye Dönüşüm Aracı; Bileşik Fotoğraf, Uluslararası Sanat ve Tasarım Kongresi, Sözlü ve Poster Bildiriler, 01, s.66-70, İzmir: Dokuz Eylül Üniversitesi Güzel Sanatlar Fakültesi.
- Şekil 1., Marcel Duchamp, “Çeşme”, 1917, Grand Central Palace, New York. URL-1: [https://tr.wikipedia.org/wiki/Fountain_\(Duchamp/](https://tr.wikipedia.org/wiki/Fountain_(Duchamp/) (E.T.: 11.12.2022).
- Şekil 2. Joseph Kosuth, “Bir ve Üç Sandalye”, 1965, MoMA, New York URL-2: <https://www.moma.org/collection/works/81435/> (E.T.:05.01.2023).
- Şekil 3.. Miguel Chevalier, Dear World Yours, Cambridge, 2015, King's College Şapeli, İngiltere, URL-3 :<https://www.miguel-chevalier.com/work/dear-world-yours-cambridge-2015/> (E.T:05.01.2023).
- Şekil.4 Tsang Kin-wah, Dördüncü Mühür, 2017, IKSXV 15. İstanbul Bienali, Pera Müzesi URL-4: <https://digitalage.com.tr/15-istanbul-bienalinden-yeni-medya-sanati-ornekleri/> (E.T:05.01.2023).
- Şekil.5 . Peter Cogler “Bağlantılı,” Universal museum Joanneum, URL-5 <https://mymodernmet.com/peter-kogler-spatial-art/> (E.T.: 11.12.2022).
- Şekil.6. Peter Kogler, Graz Merkez İstasyonu, 2003 URL-6 https://www.creativeaustria.at/2019/01/21/connected-kunsthau-graz/peter-kogler-hauptbahnhof-graz_web/ (E. T.:05.01.2023)
- Uysal,S. ve Güney, E. (2019), “Kültürel Dönüşümler ve Teknolojik Gelişmeler İlişkisinde Jenaratif Sanat”,*Art-E Sanat Dergisi*, 12,(24), 289-313.
- Vanrell, V., Ariannes, A. (2007). ‘Videoarte: La Evolucion Tecnologica. Nuevos Retos Para la Conservacion. Reflexiones Sobre la Coleccion de Videoarte del MNCARS’, 8th Conference of
- Yücel, Derya(2012): “Yeni Medya Sanatı ve Yeni Müze, Dijital Sanat Pratiklerinin Müzeolojik Bağlamda Değerlendirilmesi”, TC. İstanbul Kültür Üniversitesi, İstanbul, 2012.
- Woolley, B. (1992), Virtual Worlds, Oxford: Blackwell

KAYNAKÇA

- Allen, S., (2012). The Future That Is Now. İçinde: Architecture School: Three Centuries of Educating Architects in North America, edited by Joan Ockman. Cambridge: MIT Press <https://doi.org/10.22269/120312>
- Bhan, N. (2023). AI is pumping ideas now. Design Discussions, Core77 Discussions Board web platformu, <https://boards.core77.com/t/ai-is-pumping-ideas-now/82526>, <https://www.yymmarrys.org/niti/>, (E.T.: 07.09.2023)
- Bouvier, Y. (2023). *Leading with the Right Brain*. London: UK Book Publishing. ISBN: 978-1-3999-4291-1, <https://www.bouvierltd.com/leading-with-the-right-brain>, (E.T.: 07.06.2023)
- Bouvier, Y. (2023). These thought exercises can help you stay ahead of AI. (E.T.: 08.09.2023) <https://www.fastcompany.com/90938316/how-leaders-can-use-right-brain-thinking-to-stay-ahead-of-ai>
- Ch'ng, L.K., (2023). How AI Makes its Mark on Instructional design. *Asian Journal of Distance Education (AsianJDE)*, Volume 18-2, DOI: 10.5281/zenodo.8188576
- Dai, S., Li, Y., Grace, K., Globa, A. (2023). Towards Human-AI Collaborative Architectural Concept Design via Semantic AI. İçinde: Computer-Aided Architectural Design. INTERCONNECTIONS: Co-computing Beyond Boundaries, DOI: 10.1007/978-3-031-37189-9_5.
- Edirne, J. (2004). Tasarımın Temel Prensipleri ve İç Mimari Tasarımda Uygulama Örnekleri. Y. Lisans Tezi, İstanbul: Mimar Sinan Üniversitesi Fen Bilimleri Enstitüsü,
- Fayer S., Lacey, A., Watson, A., (2017). STEM Occupations: Past, Present, and Future. ABD İş İstatistikleri Bürosu (US Bureau of Labor Statistics), <https://www.bls.gov/...future/.../science-technology-engineering-and-mathematics-stem-occupations-past-present-and-future.pdf> (E.T.: 07.09.2023)
- Ko, J., Ajibefun, J., Yan, W., (2023). Experiments on Generative AI-Powered Parametric Modeling and BIM for Architectural Design. *Preprint*: <https://arxiv.org/ftp/arxiv/papers/2308/2308.00227.pdf>, (E.T.: 08.09.2023)
- Küçükerman, Ö. (1971). Archigram Grubu. İstanbul: Devlet Güzel Sanatlar Akademisi, ders notları-teksir, 26 sayfa, https://www.researchgate.net/publication/373985377_Prof_Onder_Kucukerman'in_'ARCHIGRAM'_Hakkinda_Arastirma_Notlari_DGSA_1971, (E.T.: 17.09.2023)
- Radhakrishnan, M. (2023). Is Midjourney-Ai the New Anti-Hero of Architectural Imagery & Creativity? *Global Scientific Journal*, Volume 11, Issue 1, January 2023, Online: ISSN 2320-9186
- Simon, H. (1969). *The Sciences of the Artificial*. p.111, Cambridge: MIT Press. (E.T.: 08.09.2023)

- https://monoskop.org/images/9/9c/Simon_Herbert_A_The_Sciences_of_the_Artificial_3rd_ed.pdf
- UNESCO, (2020). International Forum on Artificial Intelligence and the Futures of Education: Synthesis Report. syf: 20, <https://en.unesco.org/futuresofeducation> , (E.T.: 08.09.2023)
- UNESCO, (2022). International forum on AI and education: steering AI to empower teachers and transform teaching, 5-6 December 2022; analytical report. syf: 13-15 <https://unesdoc.unesco.org/ark:/48223/pf0000386162> , (E.T.: 08.09.2023)
- Uyaroğlu İ.D., Yüksel, Ç.C., (2021). The Role of Transdisciplinary Knowledge in Basic Design Studio in Architectural Education. Conference: 4th International Conference of Contemporary Affairs on Architecture and Urbanism (ICCAUA-2021) Türkiye ISBN: 978-605-06780-6-2
- Woodbury, R., (2023). 10 Charts That Capture How the World Is Changing. Digital Native web platformu, <https://digitalnative.substack.com/p/10-charts-that-capture-how-the-world-e63> (E.T.: 08.09.2023)
- Verganti, R., Vendraminelli, L., Iansiti, M., (2020). Innovation and Design in the Age of Artificial Intelligence. *Journal of Product Innovation Management*. 37. 10.1111/jpim.12523. https://www.researchgate.net/publication/340031482_Innovation_and_Design_in_the_Age_of_Artificial_Intelligence , (E.T.: 10.09.2023)
- Zhihui, Z., Fort, J., Lluís, M., (2023). Exploring the Potential of Artificial Intelligence as a Tool for Architectural Design: A Perception Study Using Gaudí's Works. *Buildings*, 13. 1863. DOI: 10.3390/buildings13071863
- URL-1: Merin, G. (2013) "AD Classics: The Plug-In City / Peter Cook, Archigram" <https://www.archdaily.com/399329/ad-classics-the-plug-in-city-peter-cook-archigram> , (E.T.: 08.09.2023)
- URL-2: Aristoteles, "Metafizik" çeviren: A. Arslan https://www.academia.edu/19844674/Aristoteles_Metafizik , (E.T.: 08.09.2023)
- URL-3: Fotoğraf: Michael Bowles/REX, <https://www.voanews.com/a/most-of-2030-s-jobs-haven-t-been-invented-yet/4778002.html>, (E.T.: 08.09.2023)

KAYNAKLAR

- 2863 Sayılı Kanun, 1983, 09.08.2023 Tarihinde, <https://www.mevzuat.gov.tr/mevzuatmetin/1.5.2863.pdf>, Adresinden Alındı.
- Ağrı, R., A., (2015). İstanbul'da Renove Edilmiş Tarihi Endüstri Yapılarının Mekân Değerlendirmesi, Marmara Üniversitesi, Güzel Sanatlar Enstitüsü, İç Mimarlık Anasanat Dalı, Yüksek Lisans Tezi, Danışman: Yrd. Doç. Dr. Emel İşleyen, İstanbul.
- Arkiv, 2015, 08.08.2023 Tarihinde, <https://www.arkiv.com.tr/proje/endustri-mirasiharitalama-projesi/8285>, Adresinden Alındı.
- Büyükarıslan, B., (2013). Endüstriyel Yapıların Yeniden İşlevlendirilme Tasarım Kriterleri ve İstanbul Örneği, Beykent Üniversitesi, Fen Bilimleri Enstitüsü, Mimarlık Anabilim Dalı, Mimarlık Bilim Dalı, Yüksek Lisans Tezi, Danışman: Yrd. Doç. Dr. Dilay Güney İstanbul.
- Büyükarıslan, B., & Güney, E., D., (2013). Endüstriyel Miras Yapılarının Yeniden İşlevlendirilme Süreci Ve İstanbul Tuz Ambarı Örneği. Beykent Üniversitesi Fen Ve Mühendislik Bilimleri Dergisi, 6 (2), 31-57
- Carta Del Restauro, 1931, 08.08.2023 Tarihinde, <Http://Www.Icomos.Org.Tr/?Sayfa=Digeruluslararasıbildirgeler&Dil=Tr> Adresinden Alındı.
- Doğan, M. (2013). Geçmişten Günümüze İstanbul'da Sanayileşme Süreci Ve Son 10 Yıllık Gelişimi. Marmara Üniversitesi Coğrafya Dergisi, 27, 511-550.
- Engin, f., e., (2019). Analyzing the Effects of Re-use on Interior Spaces in İspirtothane Building, İstanbul, International Journal of Scientific and Technological Research ISSN 2422-8702 (Online), DOI: 10.7176/JSTR/5-4-26 Vol.5, No.4, 2019.
- Güney, E., A., (2020). Bakırköy Baruthanesi ve İspirtohanesi'nin Yeniden İşlevlendirme Açısından Karşılaştırmalı Analizi, Bahçeşehir Üniversitesi, Fen Bilimleri Enstitüsü, İç Mekan Tasarımı, Yüksek Lisans Tezi, Tez Danışmanı: Prof. Dr. Emine Özen Eyüce, İstanbul
- Kahya, Y.Y. (2004). Conservation And Adaptive Re-Use Of The Bakırköy Spirit Factory İn İstanbul. Journal Of Architectural Conservation, 67-79.
- Köksal, T. G., & Ahunbay, Z. (2006). İstanbul'daki Endüstri Mirası İçin Koruma Ve Yeniden Kullanım Önerileri. İtüdergisi/A, 5(2).
- Kültür Ve Tabiat Varlıklarını Koruma Kanunu (1983), 18113 Yayımlandığı Düstur : Tertip : 5 Cilt : 22 Sayfa : 444
- Müller-Wiener, W. (1992). Yüzyıllar Arasında İstanbul'da İmalathane Ve Fabrikalar, Osmanlılar Ve Batı Teknolojisi, Yeni Araştırmalar, Yeni Edebiyat Fakültesi Yayını, S. 53-120.
- Pamuk, Ş. (1997). 100 Soruda Osmanlı- Türkiye. 1500-1914, İstanbul.
- Tunçkan, E. (2008). "Endüstrileşme Olgusu Ve Endüstriyel Reklamcılık.". Selçuk İletişim 5.2, S. 113-120.
- Venedik Tüzüğü, 1964, 09.08.2023 Tarihinde, http://www.icomos.org.tr/Dosyalar/ICOMOSTR_tr0243603001536681730.pdf, Adresinden Alındı.
- Venedik Tüzüğü. (1964). Carta Del Restauro, 1931, 08.08.2023 Tarihinde, <Http://Www.Icomos.Org.Tr/?Sayfa=Digeruluslararasıbildirgeler&Dil=Tr> Adresinden Alındı.

KAYNAKÇA

- Başoğlu, B. (2019). Sanat Yapıtında Gündelik Nesnenin Kullanımı ve Değer Sorunu. Yüksek Lisans Tezi. Sakarya Üniversitesi.
- Benn, S. I. ve Gaus, G. F. (1983). *Public and private in social life*. Croom Helm; New York: St. Martin's Press.
- Beyoğlu, A. (2016). Object Concept in Art Education and Artists' Manners of Using with the Location in Their Works The Chair Selected as Object, *Inonu University Journal of the Faculty of Education*, 17(2), 181-198. DOI: 10.17679/iuefd.17262419.
- Çevik, N. ve Bingöl, M. (2021). Kamusal Alan Bağlamında Çağdaş Sanat Söylemleri. *İnönü Üniversitesi Kültür ve Sanat Dergisi*, 7(1), 147-161.
- Danto, A. C. (2010). *Sanatın Sonundan Sonra*. İstanbul: Ayrıntı Yayınları.
- Ercan, M. A. (2013). Kamusal Sanatın 'Kamusallığı': Erişim, Aktör, Fayda Yaklaşımı. *İdealkent*, 4(10), 220-255.
- Groys, B. (2013). *Poetic Politics*. Moscow, Ad Marginem Press.
- Kapar, S. (2018). İç Mekân Enstalasyonlarının Oluşum Koşulları ve Sanat İzleyicisinin Çalışmanın Varlığına Olan Katkısı. *Social Sciences Studies Journal*, 4(19), 2329-2338.
- Krivtsov, O. (2018). *Basic Terms of Theory of Art*. Encyclopaedical Dictionary, Moscow-Saint-Petersburg, Humanitarian Initiatives Center.
- Meriç, N. (2018). Enstalasyon Sanatında Yüksek Teknoloji Kullanımı, ICUHTA International Congress of Usage of High Technology in Arts, 274-281, İstanbul Gelişim Üniversitesi Yayınları, ISBN: 978-605-4827-52-7 (elektronik): 19-20 Nisan.
- Miles, M. (1997). *Art, Space and the City: Public Art and Urban Futures*. 1st edn. Taylor and Francis. <https://www.perlego.com/book/1605925/art-space-and-the-city-pdf> (E.T.: 14.10.2023).
- Moran, L. (2003). *What is Installation Art?*. Irish Museum of Modern Art (IMMA).
- Mungan, M. (8 Aralık 2002). Var Olmanın İşaretleri, Milliyet Gazetesi, Kültür Sanat.
- Oliveria, N. (2005) *Yeni Milenyumda Enstalasyon Sanatı Duyular İmparatorluğu*, Çev.: Osman Akınhay. Akbank Kültür Sanat Yayınları, İstanbul.
- Parlakalay, H. (2020). Kamusal Alanda Sanat ve Sanat Eserleri. *Afyon Kocatepe Üniversitesi Sosyal Bilimler Dergisi*, 22(4), 1157-1172.
- Ranciere, J. (2010). *Özgürleşen Seyirci*. Çev.: E.Burak Şaman. Metis Yayınları, İstanbul.
- Renkçi Taştan, T. (2018). Türkiye'de Çağdaş Sanatta Yerleştirme (Enstalasyon) ve Kültür. Sanatta Yeterlik Tezi. Ankara: Gazi Üniversitesi.
- Sell, A. (2008). Chair as Meditative Space. Doktora Tezi. University of Michigan School of Art and Design.

- Toluyağ, D. (2020). Sanat Pratiğinde Enstalasyon, Mekân, Nesne. *Akademik Sanat*, 5(11), 101-114.
- Toluyağ, D. (2021). Sanatta Akümülyasyon Yöntemiyle Nesnelerin Sanat Yapıtına Dönüştürülmesi. *idil*, 78 (2021 Şubat), 185–196. doi: 10.7816/idil-10-78-02
- Varol, E. B. (2004). İnsan-Çevre Etkileşimi Açısından Kamusal Mekânda Sanatın Rolü. Yüksek Lisans Tezi. İstanbul: İstanbul Teknik Üniversitesi.
- Yüret, Z. (2013). Yaşamdaki Nesnelerin Sanat Eserine Dönüştürülmesi. Yüksek Lisans Tezi. İstanbul: Marmara Üniversitesi.

ŞEKİL KAYNAKÇA

- URL-1: https://www.researchgate.net/figure/Joseph-Kosuth-One-and-Three-Chairs-1965_fig4_309471546 (E.T.: 14.10.2023)
- URL-2: <https://www.gbfoamdirect.co.uk/high-wycombe-furniture-trade-history/> (E.T.: 14.10.2023)
- URL-3: <https://bienal.iksv.org/tr/bienal-arsivi/8-uluslararasi-istanbul-bienali> (E.T.: 14.10.2023)
- URL-4: <http://marcandreroobinson.com/#/sculpture/> (E.T.: 14.10.2023)
- URL-5: <https://artwithapurposeblog.wordpress.com/2016/10/27/doris-salcedo-november-6-and-7/> (E.T.: 14.10.2023)
- URL-6: <https://www.archdaily.com/796569/urchin-impossible-circus-coda> (E.T.: 14.10.2023)
- URL-7: <https://college-hotel.com/decouvrez-les-oeuvres-de-pablo-reinosa/> (E.T.: 14.10.2023)
- URL-8: <https://www.archdaily.com/261131/seat-public-pavilion-eb-office> (E.T.: 14.10.2023)
- URL-9: <https://www.urdesignmag.com/mark-reigelman-installs-a-giant-nest-chair-in-monterrey-mexico/> (E.T.: 14.10.2023)
- URL-10: <https://hongtaozhou.com/section/146190-Snow-Furniture-Dancing-at-Milwaukee-Art-Museum.html> (E.T.: 14.10.2023)
- URL-11: www.dezeen.com/2018/09/14/alphabet-chairs-london-design (E.T.: 14.10.2023)
- URL-12: <https://www.gmanetwork.com/entertainment/celebritylife/news/73621/toym-imao-recreates-historic-barricades-through-art-installation-barikada/story> (E.T.: 14.10.2023)

mimari özelliklerini korurken, kentsel alanlardaki yapılaşma süreçlerinde insanların ihtiyaçları ve tercihleri göz önünde bulundurulmalıdır.

KAYNAKLAR

- Akalın, M. (2016), “Sosyal Konutların Türkiye’nin Konut Politikalar İçerisindeki Yeri ve Toki’nin Sosyal Konut Uygulamaları”, Fırat Üniversitesi Sosyal Bilimler Dergisi, cilt:26, Sayı:1, S. 107-123, Elazığ. <https://dergipark.org.tr/tr/download/article-file/206035> (20.10.2023)
- Akgün, A. A., Kürkçüoğlu, E., & Akay, M. (2018). Türkiye’de Kırsal Morfoloji ve Değişen Doku Tipolojilerinin Çözümlemesi. Türkiye Kentsel Morfoloji Ağı, 623-634.
- Anonim-1 (2021) Sarayönü Belediyesi Kaymakamlık 2021 Yılı Brifing Raporu, s.7.
- Arendt, R. (2017). Rural by design: Planning for town and country: Routledge.
- Arslan, M. (2014). Antik Epigrafik Malzemeler Işığında Sarayönü Çevresinin Sosyo-Kültürel Durumu. Tarih, Kültür, Sanat, Turizm ve Tarım Açısından Uluslar arası Sarayönü Sempozyumu (24-26 Ekim 2014) Bildiri Kitabı, 59-76.
- Avcı, Ü., & Atık, M. (2016). Doğal Peyzajın Kırsal Konut Mimarisi Üzerindeki Etkileri: Beğiş Susuzu Örneği. Afyon Kocatepe University Journal of Social Sciences, 18(1).
- Balkan, E. (1997) Apartman, Eczacıbaşı Sanat Ansiklopedisi, YEM Yayınları, cilt 1, İstanbul.
- Bayar, R. (2018). Arazi Kullanımı Açısından Türkiye’de Tarım Alanlarının Değişimi. Coğrafi Bilimler Dergisi, 16(2), 187-200.
- Ceylan, S., & Somuncu, M. (2018). Kırsal Alanların Dönüşümünü Kavramsal Bakımdan Yeniden Düşünmek. TÜCAUM, 30, 1141-1155.
- Çetinkaya, D. M., & Erdoğan, E. (2018). Yerel Peyzajlar ve Koruma Sorunları: Kapadokya Örneği. International JOURNAL OF SOCIAL HUMANITIES SCIENCES RESEARCH, 5(29), 3872-3880.
- Damgaci, T. (2020). Kentsel Dönüşüm Projeleri ve Kamu Yararı: Meram Belediyesi Kentsel Dönüşüm Projeleri. Third Sector Social Economic Review, 55(4), 2478-2498.
- Fırat, N. (2021) “Küreselleşmenin Tarihi ve Bilgi”, Bilgi Ekonomisi ve Yönetim Dergisi, 16: 2s.165-171, Doi: 54860 <https://dergipark.org.tr/en/download/article-file/2085727> (20.10.2023)
- Güğercin Ö., Baytorun, A.N. (2016) “Kırsal Yerleşmelerde Konut ve Yeni Konut İnşası” Çukurova Tarım Gıda Bilimleri Dergisi, 31 (2), s. 17-26. <https://dergipark.org.tr/tr/download/article-file/330758> (20.10.2023)
- Görücü, Y. (2018) “1960’dan Günümüze Kadarki Apartman Tipi Konutlarda Mekânsal Dönüşümün İncelenmesi: Gaziantep Örneği”, Süleyman

- Demirel Üniversitesi Mimarlık bilimleri ve Uygulamaları Dergisi, 3 (2), S. 21-51
- Karakayacı, Z. (2010). Tarım Arazilerinin Dışı Kullanımının Sürdürülebilir Kalkınma Açısından Değerlendirilmesi. *Ziraat Mühendisliği* (355), 48-53.
- Karakurt, M. (2007). Sarayönü Konya İlçesi'nin coğrafi etüdü. (Yüksek Lisans Tezi). Selçuk Üniversitesi, Konya.
- Keleş, R. (2000). Kent ve çevre değerleri bağlamında kamu yararı kavramı içinde Mekan Planlama ve Yargı Denetimi, 1-14.
- Kıray, M. (1998), "Az Gelişmiş Ülkelerde Metropolenleşme Süreçleri", 75. Yılda Değişen Kent ve Mimarlık, İş Bankası Yayınları, İstanbul.
- Kurt, M. (2014). Hellenistik ve Roma Dönemlerinde Sarayönü ve Çevresi. Paper presented at the Tarih, Kültür, Sanat, Turizm ve Tarım Açısından Uluslararası Sarayönü Sempozyumu (24-26 Ekim 2014) Konya.
- Mevlana Kalkınma Ajansı. (2019). Sarayönü İlçe Raporu. Retrieved from <https://www.konyadayatirim.gov.tr/assets/upload/dosyalar/sarayonu.pdf>
- Mutdoğan, S. (2014). Türkiye'de Çok Katlı Konut Oluşum Sürecinin İstanbul Örneği Üzerinden İncelenmesi. *Hacettepe Üniversitesi Sosyolojik Araştırmalar E-Dergisi*, 1, 24.
- Öncel, A. D. (2017). Apartman: Galata'da yeni bir konut tipi: Institut français d'études anatoliennes.
- Özdağ, H. (1975). İlçemiz Sarayönü'nü Tanıyalım. Konya: Lise Coğrafya Yayınları.
- Partigöç, N. S. (2018). Kentleşme sürecinde kırsal alanların mekânsal değişimi ve dönüşümü: Denizli kenti örneği. *Bilişim Teknolojileri Dergisi*, 11(1), 89-98.
- Sözen, M. (1984). Cumhuriyet dönemi Türk mimarlığı, 1923-1983 (Vol. 9): Türkiye İş Bankası Kültür Yayınları.
- Tekeli, İ. (2012). Türkiye'de yaşamda ve yazında konutun öyküsü (1923-1980): Tarih Vakfı Yurt Yayınları.
- Topçu, P. (2012). Tarım arazilerinin korunması ve etkin kullanılmasına yönelik politikalar. Uzmanlık Tezi. İktisadi Sektörler ve Koordinasyon Genel Müdürlüğü, Ankara.
- Tosunlar, M. B. (2015). Sarayönü Tarihi Kent Merkezinde Geleneksel Konut Mimarisi. (Yüksek Lisans Tezi). Selçuk Üniversitesi, Konya.
- Tunçdilek, N. (1978). Türkiye'nin Kır Potansiyeli ve sorunları, İstanbul Üniversitesi Coğrafya Enstitüsü, İstanbul Üniversitesi Yayınları, İstanbul.
- Yörük, D. (2014). Xvi. Yüzyılda Sarayını Köyü'nün Sosyal ve Ekonomik Yapısı. Paper presented at the Tarih, Kültür, Sanat, Turizm Ve Tarım Açısından Uluslararası Sarayönü Sempozyumu (24-26 Ekim 2014), Konya.
- url-1 http://www.sarayonu.bel.tr/haber/139/organize_sanayi_bolgesi_hayirli_olsun
- url-2 <https://tr.weatherspark.com/y/97327/Saray%C3%B6n%C3%BC-T%C3%BCrkiye-Ortalama-Hava-Durumu-Y%C4%B1l-Boyunca>

Editor:

Prof. Dr. Güven Necati BÜYÜKBAYKAL

Spor Bilimleri

Alanında
Uluslararası Araştırmalar XI

EĞİTİM
yayınevi

SPOR BİLİMLERİ ALANINDA ULUSLARARASI ARAŞTIRMALAR XI

Editör: Prof. Dr. Güven Necati Büyükbaykal

Genel Yayın Yönetmeni: Yusuf Ziya Aydođan (yza@egitimyayinevi.com)

Genel Yayın Koordinatörü: Yusuf Yavuz (yusufyavuz@egitimyayinevi.com)

Sayfa Tasarımı: KÜbra Konca Nam

Kapak Tasarımı: Eğitim Yayınevi Grafik Birimi

T.C. Kültür ve Turizm Bakanlığı

Yayıncı Sertifika No: 47830

ISBN: 978-625-6552-84-5

1. Baskı, Ekim 2023

Baskı Cilt

Repro Bir Matbaacılık

İvedik OSB Matbaacılar Sitesi 1514 Cad. No: 23-25 Yenimahalle/Ankara

Matbaa Sertifika No: 47381

Kütüphane Kimlik Kartı

SPOR BİLİMLERİ ALANINDA ULUSLARARASI ARAŞTIRMALAR XI

Editör: Prof. Dr. Güven Necati Büyükbaykal

166 s., 135x215 mm

Kaynakça var, dizin yok.

ISBN: 978-625-6552-84-5

Copyright © Bu kitabın Türkiye'deki her türlü yayın hakkı Eğitim Yayınevi'ne aittir. Bütün hakları saklıdır. Kitabın tamamı veya bir kısmı 5846 sayılı yasanın hükümlerine göre kitabı yayımlayan firmanın ve yazarlarının önceden izni olmadan elektronik/mekanik yolla, fotokopi yoluyla ya da herhangi bir kayıt sistemi ile çoğaltılamaz, yayımlanamaz.



Yayınevi Türkiye Ofis: İstanbul: Eğitim Yayınevi Tic. Ltd. Şti., Atakent mah. Yasemen sok. No: 4/B, Ümraniye, İstanbul, Türkiye

Konya: Eğitim Yayınevi Tic. Ltd. Şti., Fevzi Çakmak Mah. 10721 Sok. B Blok, No: 16/B, Safakent, Karatay, Konya, Türkiye
+90 332 351 92 85, +90 533 151 50 42, 0 332 502 50 42
bilgi@egitimyayinevi.com

Yayınevi Amerika Ofis: New York: Eğitim Publishing Group, Inc. P.O. Box 768/Armonk, New York, 10504-0768, United States of America
americaoffice@egitimyayinevi.com

Lojistik ve Sevkiyat Merkezi: Kitapmatik Lojistik ve Sevkiyat Merkezi, Fevzi Çakmak Mah. 10721 Sok. B Blok, No: 16/B, Safakent, Karatay, Konya, Türkiye
sevkiyat@egitimyayinevi.com

Kitabevi Şubesi: Eğitim Kitabevi, Şükran mah. Rampalı 121, Meram, Konya, Türkiye
+90 332 499 90 00
bilgi@egitimkitabevi.com

İnternet Satış: www.kitapmatik.com.tr
+90 537 512 43 00
bilgi@kitapmatik.com.tr



Kaynaklar

- Acar, M. ve Demir, Ö. (2005). *Sosyal Bilimler Sözlüğü*. Ankara: Adres Yayınları.
- Acar-Savran, G. (2009). *Beden Emek Tarih Diyalektik Bir Feminizm İçin* (2. baskı). İstanbul: Kanat Kitap.
- Akkaya, C. ve Kaplan, Y. (2014). Toplumsal Cinsiyet Bağlamında Spor Medyasında Kadın. *International Journal of Sport Culture and Science*, 2(Özel Sayı 2), 177-182. doi: 10.14486/IJSCS189
- Aksoy, S. (2022). Toplumsal Cinsiyet Açısından Spor. İçinde E. A. Uluç (Editör), *Sporda Güncel Yaklaşımlar* (s. 17-32). Ankara: Gazi Kitabevi.
- Aktaş, G. (2013). Feminist Söylemler Bağlamında Kadın Kimliği: Erkek Egemen Bir Toplumda Kadın Olmak. *Hacettepe Üniversitesi Edebiyat Fakültesi Dergisi*, 30(1), 53-72.
- Alp, A. F., Çakmak, G. ve Sarper-Kahveci, M. (2020). “Ne Bilir Kadın Oyun Oynamayı?”: Kadın Oyuncuların E-Spor Deneyimleri. *Türkiye Klinikleri Spor Bilimleri Dergisi*, 12(3), 322-329. doi: 10.5336/sportsci.2020-73698
- Alpay, S. ve Orta, L. (2022). Spor Medyasında Kadının Cinsiyetçilik Bağlamında İncelenmesi. *İnönü Üniversitesi Beden Eğitimi ve Spor Bilimleri Dergisi (İÜBESBD)*, 9(2), 1-14.
- Andersen, M. B. ve Williams, J. M. (1986). Gender Role and Sport Competition Anxiety: A Re-examination. *Research Quarterly for Exercise and Sport*, 58(1), 52-56. doi: 10.1080/02701367.1987.10605420
- Appleby, K. M. ve Foster, E. (2013). Gender and Sport Participation. İçinde E. A. Roper (Editör), *Gender Relations in Sport* (s. 1-20). The Netherlands: Rotterdam, Sense Publishers.
- Balcıoğlu, İ. (2003). *Sporun Sosyolojisi ve Psikolojisi*. İstanbul: Bilge Yayıncılık.
- Bayrakçeken-Tüzel, G., Soyseçkin-Ceylan, İ. S., Şilliler-Tapan, D. ve Özvardar, K. (2019). *Toplumsal Cinsiyete Duyarlı Eğitim Rehberi (Birleşmiş Milletler Kalkınma Programı - UNDP) Türkiye*. Ankara: Teknoart Digital Ofset Reklamcılık Matbaacılık.
- Bem, S. (1974). The Measurement of Psychological Androgyny: A Reply to the Pedhazur Tetanbaum and Locksley-Colten Critiques. *Journal of Consulting and Clinical Psychology*, 42(2), 155- 162.
- Bilgili, B. (2016). *Kadınların Cinsiyet Rollerini Gösterişçi ve Statü Tüketim Davranışları*. Ankara: Detay Yayıncılık.
- Bingöl, O. (2014). Toplumsal Cinsiyet Olgusu ve Türkiye’de Kadınlık. *Karamanoğlu Mehmetbey Üniversitesi Sosyal ve Ekonomik Araştırmalar Dergisi*, 16(Özel Sayı 1), 108-114. doi: 10.18493/kmusekad.36760
- Bulgu, N. (1997). Spor Kurumunda Cinsiyet Ayrımı: Haber Fotoğraflarına Yansıyan Toplumsal Değerler. *Spor Bilimleri Dergisi*, 8(2), 26-37.

- Büyükaşar, M. (2016). Türk Spor Basınında Cinsiyet Ayrımcılığı: Fotomaç ve Fanatik Gazeteleri Örneği. *İnsan ve İnsan*, 3(9), 53-76. doi: 10.29224/insanveinsan.280018
- Cankurtaran, Ö. ve Kelebek-Küçükarslan, G. (2021). Toplumsal Cinsiyet Dair Kavramlar. İçinde A. Bora, Ş. İnce (Editörler), *Toplumsal Cinsiyet Eşitliği* (s. 7-22). Ankara: Hacettepe Üniversitesi.
- Çobanoğlu, N. ve Tunçay, G. Y. (2022). Tıp Fakültesi Öğrencilerinin Kürtaj ile İlgili Görüşleri (Gazi Üniversitesi özelinde). *GÜSB D Gümüşhane Üniversitesi Sağlık Bilimleri Dergisi*, 11(3), 969-983.
- Demir, Z. (1997). *Modern ve Postmodern Feminizm*. İstanbul: İz Yayıncılık.
- Dikici, E. (2016). Feminizmin Üç Ana Akımı: Liberal, Marxist ve Radikal Feminizm Teorileri. *The Journal of Academic Social Science Studies*, 43, 523-532. doi: 10.9761/JASSS3100
- Donovan, J. (1988). *Feminist Theory: The Intellectual Traditions of American Feminism*. New York: Continuum.
- Donovan, J. (2014). *Feminist Teori* (8. baskı). (çev. M. A. Gevrek, A. Bora, F. Sayılan). İstanbul: İletişim Yayınları.
- Dökmen, Z. Y. (1999). Bem Cinsiyet Rolü Envanteri Kadınsılık ve Erkeklik Ölçekleri Türkçe Formunun Psikometrik Özellikleri. *Kriz Dergisi*, 7(1), 27-40.
- Dökmen, Z. (2012). *Toplumsal Cinsiyet*. İstanbul: Remzi Yayınevi.
- Ecevit, Y. (2021). *Toplumsal Cinsiyet Eşitliğini Temel Kavramları* (Eğitim materyali). Ankara: CEİD Yayınları.
- Freedman, J. L., Sears, O. D. ve Carlsmith, J. M. (1981). Cinsiyet Rollerini. (çev. A. Dönmez). *Ankara Üniversitesi Eğitim Bilimleri Fakültesi Dergisi*, 22(2) 687-724. doi: 10.1501/Egifak_0000001414
- Giddens, A. (2008). *Sosyoloji* (5. baskı). (çev. H. Özel, A. Sönmez, Z. Mercan, İ. Yılmaz, E. Rızvanoğlu, M. E. Sarı, Ş. Pala-Güzel, M. Özcan). İstanbul: Kırmızı Yayınları.
- Gümü, Ö. D. (2006). Toplumsal Cinsiyet Sosyalleşmesine İlişkin Kuramlar. *Türk Psikolojisi Bülteni*, 12(38), 92-99.
- Güner, U., Kalkan, P., Öz, Y., Özsoy, E. C. ve Söyle, F. (2011). *Türkiye’de Cinsel Yönelim veya Cinsiyet Kimliği Temelinde Ayrımcılığın İzlenmesi Raporu (1 Ocak - 30 Haziran 2010)*. İstanbul: İstanbul Bilgi Üniversitesi.
- Güneş, H. N. (2018). Feminist Akımlarda Aile. *Social Sciences Research Journal*, 7(3), 142-153.
- Hepşen, Ö. (2010). Tevrat, İncil ve Kuran-ı Kerim’de Kadın Bedeni. Yüksek Lisans Tezi. Ankara: Ankara Üniversitesi.
- Işın, G. (2014). Evren, Tanrı ve İnsan “Yaratılışlarında Çift Cinsiyetlilik”. *Aktüel Arkeoloji*, 40, 96-101.
- İlter, N. (2014). Toplumsal Cinsiyet Gerilimleri Üzerinden Feminizmi Tartışmak. Yüksek Lisans Tezi. Mardin: Mardin Artuklu Üniversitesi.

- Karakuş-Umar, E. (2021). Toplumsal Cinsiyeti Anlamak. İçinde L. Cerrah (Editör), *Toplumsal Cinsiyet Çalışmaları* (s. 1-16). Ankara: Gazi Kitabevi.
- Kavasoglu, İ. ve Yaşar, M. (2016). Toplumsal Cinsiyet Normlarının Dışındaki Sporcular. *Spor Bilimleri Dergisi*, 27(3), 118-132.
- Kaya, D. G. (2021). Türkiye’de Toplumsal Cinsiyet ve Spor. İçinde A. Dever, H. Sözen (Editörler), *Spor Sosyolojisi* (s. 241-249). Ankara: Gazi Kitabevi.
- Kazaz, M. ve Hansu, C. (2020). Spor ve Toplumsal Cinsiyet. İçinde T. Akdal (Editör), *Multidisipliner Toplumsal Cinsiyet Çalışmaları* (s. 99-116). Konya: Literatürk Academia.
- Kirman, M. A. (2011). *Din Sosyolojisi Terimleri Sözlüğü* (2. Baskı). İstanbul: Rağbet Yay.
- Knoppers, A., Meyer, B. B., Ewing, M. ve Forrest, L. (1989). Dimensions of Power: A Question of Sport or Gender?. *Sociology of Sport Journal*, 7(4), 369-377. doi: 10.1123/ssj.7.4.369
- Koca, C. ve Bulgu, N. (2005). Spor ve Toplumsal Cinsiyet: Genel Bir Bakış. *Toplum ve Bilim*, 103, 163-184.
- Koca, C. (2006). Beden Eğitimi ve Spor Alanında Toplumsal Cinsiyet İlişkileri. *Spor Bilimleri Dergisi*, 17(2), 81-99.
- Koca, C. (2018). *Sporda Toplumsal Cinsiyet Eşitliği Haritalama ve İzleme Çalışması*. Ankara: CEİD Yayınları.
- Orta, L. (2018). Sporda Cinsiyet Eşitliği. *Farkındalık Dergisi (JOA)*, 3(Özel Sayı), 101-108.
- Öcal-Kaplan, D. (2018, Mayıs). Antropolojik Bakış Açısıyla “Kadın ve Spor”. İçinde Y. Söylemez, S. Özyurt, H. Çelik, M. Doygun, A. Kayserili, A. Edi (Editörler), Uluslararası Kültür ve Bilim Kongresi (s. 98-100). Anlara: 3-5 Mayıs 2018.
- Öngen, B. ve Ayaç, S. (2013). Üniversite Öğrencilerinin Toplumsal Cinsiyet Rollerine İlişkin Tutumları ve Yaşam Değerleri İlişkisi. *Sosyoloji Konferansları*, 48, 1-18.
- Özdemir, Ö. (2017). İki Sistemli Kuram Olarak Sosyalist Feminizm. *Karadeniz Sosyal Bilimler Dergisi*, 9(2), 395-414.
- Özsoy, S. (2008). Türk Spor Medyasında Kadın. *Spor Bilimleri Dergisi*, 19(4), 201-219.
- Özsoy, S. (2016). Gazeteci Adaylarının Toplumsal Cinsiyet Bağlamında Spor Medyasına Bakışı. *Akdeniz Üniversitesi İletişim Fakültesi Dergisi*, 26, 85-102. doi: 10.31123/akil.438560
- Öztürk, P. (2016). Sporda Toplumsal Cinsiyet Çalışmalarının Tarihsel Seyri. İçinde C. Koca (Editör), *Spordan Toplumsal Cinsiyet Halleri* (s. 38-55). Ankara: Spor Yayınevi.
- Öztürk, P. ve Koca, C. (2017). Sporcu Ergen Kızların Spora Katılımının Sosyo-Ekolojik Model ve Toplumsal Cinsiyet Yaklaşımı Bağlamında Analizi. *SPORMETRE Beden Eğitimi ve Spor Bilimleri Dergisi*, 15(3), 139-148.

- Öztürk, P. ve Koca, C. (2018). Uluslararası Politika Belgeleri Kapsamında Spor ve Toplumsal Cinsiyet Politikaları. *Spor Bilimleri Dergisi*, 29(3), 115-130.
- Parratt, C. M. (1994). From the History of Women in Sport to Women's Sport History: A Research Agenda. İçinde D. M. Costa, S. R. Guthrie (Editörler), *Women in Sport: Interdisciplinary Perspectives* (s. 5-14). Champaign, IL: Human Kinetics.
- Ramazanoğlu, C. (1998). *Feminizm ve Ezilmenin Çelişkileri*. İstanbul: Pencere Yayınları.
- Scott, J. W. (2010). Gender: Still a Useful Category of Analysis?. *Diogenes*, 57(7), 7-14. doi: 10.1177/0392192110369316
- Tuncer, M. ve Gezer-Şen, B. (2018). Okul Öncesi Eğitimde Toplumsal Cinsiyet Eşitliğine Yönelik Türkiye'de Yapılan Çalışmalar. *Avrasya Sosyal ve Ekonomi Araştırmaları Dergisi*, 5(12), 870-882.
- Ünsal-Yılmaz, B. ve Şahin, M. (2022). Sosyal Sorumluluk Kampanyalarının Toplumla Ulaşmasında Sporun Gücü: Heforshe Toplumsal Cinsiyet Eşitliği Kampanyası "Fenerbahçe Örneği". *Mehmet Akif Ersoy Üniversitesi Eğitim Fakültesi Dergisi*, 63, 360-381. doi: 0.21764/maeuefd.1061734
- Üzel, E. (2006). *Feminizm ve Doğa Ekseninde Ekofeminizm*. Yüksek Lisans Tezi. Ankara: Ankara Üniversitesi.
- Vatandaş, C. (2007). Toplumsal Cinsiyet ve Cinsiyet Rollerinin Algılanışı. *Sosyoloji Konferansları*, 35, 29-56.
- Williams, A. ve Bedward, J. (2001). Gender, Culture and the Generation Gap: Student and Teacher Perceptions of Aspects of National Curriculum Physical Education. *Sport, Education and Society*, 6, 1: 53-66.
- Yıldıran, İ. (2014). Antikiteden Moderniteye Olimpiyat Oyunları: İdealler ve Gerçekler. *Hece (Batı Medeniyeti Özel Sayısı)*, 18(210-212), 555-570.
- Yüksel, M. (2014). Cinsiyet ve Spor. *Tarih Okulu Dergisi (TOD)*, 7(19), 663-684. doi: 10.14225/Joh581
- Zeybekoğlu, Ö. (2009). *Toplumsal Cinsiyet Bağlamında Erkeklik Olgusu*. Yüksek Lisans Tezi. Antalya: Akdeniz Üniversitesi.

KAYNAKÇA

- Arcangeli, A. (2021). The Purpose of Sport. İçinde A. Arcangeli (Editör), *A Cultural History of Sport in the Renaissance*. (s. 31). London: Bloomsbury.
- Artan, T. (2021). Horse Racing at the Ottoman Court, 1524–1728. İçinde S.W. Bell, C. Jaser ve C. Mann (Editör), *The Running Centaur*. (s. 91-116). London: Routledge.
- Backman, J. and Carlsson, B. (2020). Jokerit's Move to KHL: An Odd Momentum in The Commercialization of Nordic Elite Ice Hockey. *Sport in Society*, 23(3), 505-522.
- Barnett, S. (1990) *Games and Sets: The Changing Face of Sport on Television*. London: British Film Institute
- Bell, S. W. (2021). Horse Racing in Imperial Rome: Athletic Competition, Quine performance, and Urban Spectacle. İçinde S.W. Bell, C. Jaser ve C. Mann (Editör), *The Running Centaur*, (s. 28-77). London: Routledge.
- Belmas, E. (2021). Products, Training and Technology. İçinde A. Arcangeli (Editör), *A Cultural History of Sport in the Renaissance*, (s. 80). London: Bloomsbury.
- Burn, G. (1986). *Pocket Money*. London: Heinemann.
- Carter, M. (2014). Gladiatorial Ranking and the SC de Pretiis Gladiatorum Minuendis. İçinde F.T. Scanlon (Editör), *Sport in the Greek and Roman Worlds*. (Cilt 2, s. 229-268). UK: Oxford University Press.
- Carter, M.J. (2022). *Gladiatorial Combat: The Rules of Engagement*. NY: The Wild Rose Press.
- Chadwick, S. (2005). Sports Marketing: A Discipline for The Mainstream. *International Journal of Sports Marketing & Sponsorship*, 7(1), 7.
- Christesen, P., ve MacLean, R. (2014). The Purpose of Sport. İçinde P. Christesen ve C.H., Stocking (Editör), *A Cultural History of Sport in Antiquity*, (s. 38). NY: Bloomsbury Academic.
- Crowther, N. (2001). Visiting the Olympic Games in Ancient Greece: Travel and Conditions for Athletes and Spectators. *The International Journal of the History of Sport*, 18(4), 37-52.
- Crowther, N. B. (1996). Athlete and State: Qualifying for the Olympic Games in Ancient Greece. *Journal of Sport History*, 23(1), 34-43.
- Cunningham, H. (1980). *Leisure in the industrial revolution 1780–1880*. New York: St Martin's Press
- Dubal, S. (2010). The Neoliberalization of Football: Rethinking Neoliberalism Through the Commercialization of the Beautiful Game. *International Review for the Sociology of Sport*, 45(2), 123-146.
- Euchner, C.C. (1993). *Playing the Field: Why Sport Teams Move and Cities Fight to Keep Them*. Baltimore: Johns Hopkins University Press.
- Fallows, N. (2021). Introduction. İçinde N. Fallows (Editör), *A Cultural History of Sport in the Medieval Age*. (s. 1). London: Bloomsbury Academic.
- Goldman, M. ve Johns, K. (2009). Sportainment: Changing the Pace of Limited-overs Cricket in South Africa. *Management Decision*, 47(1), 124-36.

- Gough, C. (2023a). World's highest paid athletes, <https://www.statista.com/statistics/250295/highest-paid-athletes-worldwide/> (E.T.: 07 Eylül 2023).
- Gough, C. (2023b). Most valuable sport team brands worldwide 202, <https://www.statista.com/statistics/278027/brand-value-of-sport-teams--franchises-worldwide/> (E.T.: 07 Eylül 2023).
- Gough, C. (2023c). Sports sponsorship revenue share worldwide in 2022, by type. <https://www.statista.com/statistics/269785/sports-sponsorship-deals-worldwide-by-industry-sector-in-2009/> (E.T.: 27 Ağustos 2023).
- Gough, C. (2023d). Total sports market revenue worldwide 2022-2027, <https://www.statista.com/statistics/370560/worldwide-sports-market-revenue/> (E.T.: 07 Eylül 2023).
- Guttman, A. (1978) *From Ritual to Record: The Nature of Modern Sports*. NY: Columbia University Press.
- Guttman, A. (2000). The Development of Modern Sports. İçinde J. Coakley & C. Dunning (Editör), *Handbook of Sports Studies*. (s.248-259) London: Sage.
- Hill, J.S. ve Vincent, J. (2006). Globalisation and Sports Branding: The Case of Manchester United. *International Journal of Sports Marketing & Sponsorship*, 7(3), 61-78.
- International Olympic Committee (1994): Olympic Marketing Fact File. Lausanne: IOC, <https://www.egitimyayinevi.com/u/egitimyayinevi/docs/b/o/bolum-yazim-kurallari-2022-1645169845.pdf> (E.T.: 26 Eylül 2023).
- Jaser, C. (2021). Rules and Order. A. Arcangeli (Editör), *A Cultural History of Sport in the Renaissance* (s. 99). London: Bloomsbury.
- Jones, R. (2021). New Orleans Saints secure US\$138m Superdome naming rights deal with Caesars. <https://www.sportspromedia.com/news/new-orleans-saints-nfl-superdome-naming-rights-caesars-casino-worth/#:~:text=Having%20agreed%20to%20a%202027,to%20expire%20on%2015th%20July,> (E.T.: 27 Ağustos 2023).
- Kidd, S. E. (2017). How to Gamble in Greek: The Meaning of Kubeia. *The Journal of Hellenic Studies*, 137, 119-134.
- Kotler, P. ve Keller Kevin L. (2006). *Marketing Management* (12th edition). NJ: Prentice Hall.
- Levesque, R.J.R. (2016). Commodification. https://link.springer.com/referenceworkentry/10.1007/978-3-319-32132-5_790 1#:~:text=Commodification%20describes%20the%20process%20by,become%20commercial%20in%20everyday%20use, (E.T.: 29 Ağustos 2023).
- Liang, Y. (2017). Marketization Impact on the Relationships Between Supporters and Football Cubs. *International Journal of the History of Sport*, 34(17-18), 1835-1853.
- Numerato, D. ve Giulianotti, R. (2018). Citizen, Consumer, Citimer: The Interplay of Market and Political Identities within Contemporary Football Fan Cultures, *Journal of Consumer Culture*, 18(2), 336-355.
- Maguire, J. (1990). More Than A Sporting Touchdown: The Making of American Football in England, 1982-1990. *Sociology of Sport Journal*, 7 (3), 213-37.

- Mann, C. (2022). Products, Training and Technology. İçinde P. Christesen ve C.H. Stocking (Editör), *A Cultural History of Sport in Antiquity*, (s. 69). London: Bloomsbury.
- Mann, C. ve Scharff, S. (2020). Horse Races and Chariot Races in Ancient Greece: Struggling for Eternal Glory. *The International Journal of the History of Sport*, 37(3-4), 163-182.
- Mason, D. S. (1999). What is the Sports Product and Who Buys It? The Marketing of Professional Sports Leagues. *European Journal of marketing*, 33(3/4), 402-419.
- Mechikoff, R. A., Fallows, N. ve Mondchein, K. (2021). The Purpose of Sport. İçinde N. Fallows (Editör), *A Cultural History of Sport in the Medieval Age*, (s. 35). London: Bloomsbury.
- McClelland, J. (2013). The Accidental Sports Tourist: Travelling and Spectating in Medieval and Renaissance Europe. *Journal of Tourism History*, 5(2), 161-171.
- National Science Challenges. (n.a.). Commercialisation. <https://www.sftichallenge.govt.nz/forresearchers/commercialisation/> (E.T.: 29 Ağustos 2023).
- Nixon, H. L. (2008). *Sport in a changing world*. Boulder, CO: Paradigm.
- Ostrove, G. (2015). Disney synergy'in Anaheim, California: The political economy of "The Mighty Ducks". *The Political Economy of Communication*, 2(2).
- Parks, J. B., Quarterman, J. ve Thibault, L. (2007). *Contemporary sport management* (3. Edt.). Champaign: Human Kinetics Publishers.
- Parnell, D. A. (2021). The Emperor and His People at the Chariot Races in Byzantium. İçinde S.W. Bell, C. Jaser ve C. Mann (Editör), *The Running Centaur*, (s. 78-90). London: Routledge.
- Puig, Josep M. (2006): Olympic marketing: historical overview: university lectures on the Olympics. Bellaterra: Centre d'Estudis Olímpics (UAB). International Chair in Olympism (IOC-UAB). https://ddd.uab.cat/pub/worpaper/2010/181089/puig_eng.pdf, (E.T.: 26 Eylül 2023).
- Ratten, V., ve Ratten, H. (2011). International Sport Marketing: Practical and Future Research Implications. *Journal of Business & Industrial Marketing*, 26(8), 614-620.
- Remijsen, S. (2015). The End of the Ancient Olympics and Other Contests: Why the Agonistic Circuit Collapsed in Late Antiquity. *The Journal of Hellenic Studies*, 135, 147-164.
- Romero, F. G. (2013). Sports Tourism in Ancient Greece. *Journal of Tourism History*, 5(2), 146-160.
- Roussel, D. (2021). Conflict and Accommodation. İçinde A. Arcangeli (Editör), *A Cultural History of Sport in the Renaissance*. (s. 115). London: Bloomsbury.
- Slack, T. (2004). *The commercialisation of sport*. Routledge.

- Statista (2023). Online Sports Betting - United States. <https://www.statista.com/outlook/dmo/eservices/online-gambling/online-sports-betting/united-states>, (E.T.: 27 Ağustos 2023).
- Statista Research Department (2023a). Sports betting and lottery industry market size worldwide 2013-2023. <https://www.statista.com/statistics/1186240/sports-betting-and-lottery-industry-market-size-global/>, (E.T.: 5 Eylül 2023).
- Statista Research Department. (2023b). Top Football Club Shirt Sponsorship Deals as of 2011/23. <https://www.statista.com/statistics/1231537/football-club-shirt-sponsorship-deals/> (E.T.: 24 Ağustos 2023).
- Szymanski, S. (2008). A theory of the evolution of modern sport. *Journal of Sport History*, 1-32.
- Thibault, L. (2009). Globalization of Sport: An Inconvenient Truth1. *Journal of sport management*, 23(1), 1-20.
- Thomas, G. M. (2007). Globalization: The major players. İçinde G. Ritzer (Editör), *The Blackwell companion to globalization* (s. 84–102). Malden, MA: Blackwell Publishing.
- UKEssays. (2018). Effect of Commercialization on Sporting Events. <https://www.ukessays.com/essays/media/effect-of-commercialization-on-sporting-events-media-essay.php?vref=1>, (E.T.: 26 Eylül 2023).
- Vamplew, W. (2021). Early Commercialisation in Sport. Looking for Evidence and Searching for Meaning. <https://idrottsforum.org/wp-content/uploads/2021/10/vamplew211018.pdf>, (E.T.: 28 Ağustos 2023).
- Whannel, G. (1992), *Fields in Vision: Television Sport and Cultural Transformation*, Routledge, London
- Whannel, G. (2000). Sport and the media. İçinde J. Coacley ve E. Dunning (Editör), *Handbook of sports studies* (s. 291-308). London: SAGE.
- Whannel, G. (2009). Television and The Transformation of Sport. *The ANNALS of the American Academy of Political and Social Science*, 625(1), 205-218.
- Wolf, M. (2004). *Why Globalization Works*. New Haven, CT: Yale University Press.
- Wolfe, R., Meenaghan, T. ve O' Sullivan, P. (1997/98). Sport, Media and Sponsor: The Shifting Balance of Power in The Sports Network. *Irish Marketing Review*. 10 (2), 53-66.
- Westerbeek, H., ve Smith, A. (2003). Business or Pleasure: The Commercialisation of Sport. İçinde H. Westerbeek ve A. Smith (Editör), *Sport Business in the Global Marketplace* (s. 89-127). London: Palgrave Macmillan.
- Young, D. C. (2014). Professionalism in Archaic and Classical Greek Athletics. İçinde T.F., Scanlon (Editör), *Sport in the Greek and Roman Worlds*, (2. Cilt, s. 82-94). UK: Oxford University Press.
- Zhou, L., Wang, J. J., Chen, X., Lei, C., Zhang, J. J., ve Meng, X. (2017). The Development of NBA in China: A Glocalization Perspective. *International Journal of Sports Marketing and Sponsorship*, 18(1), 81-94.

KAYNAKÇA

- Ağbaba, E. ve Uysal, A. (2022). *Dijital Oyun Bağlamında Sanal Mekân ve Gerçek Mekân Birlikteliği* Master's Thesis, Nevşehir Hacı Bektaş Veli Üniversitesi.
- Akgöl, O. (2019). Spor Endüstrisi Ve Dijitalleşme: Türkiye’de Espor Yapılanması Üzerine Bir İnceleme. *TRT Akademi*, Cilt 04 Sayı 08, Spor Yayıncılığı
- Aksel, N. ve Sarı, E. (2020).Ortaokul Öğrencilerinin Dijital Oyun Bağımlılığı, Öz Denetimi Ve Sosyal Eğilimleri, *Ordu Üniversitesi Sosyal Bilimler Araştırmaları Dergisi*; 10 (2), 436-444.
- Aksüt, M. ve Batur, Z. (2023). İnternet Perspektifinde Ergenlerin Sosyalleşme Ve İletişim Kurma Süreci, Erişim Adresi: [Http://Ab.Org.Tr/Ab07/Bildiri/134.Doc](http://Ab.Org.Tr/Ab07/Bildiri/134.Doc), E.T.:12.09.2023.
- Alpman, C. (1972). *Eğitim Bütünlüğü İçinde Beden Eğitim Ve Çağlar Boyu Gelişimi*. İstanbul: Millî Eğitim Basımevi.
- Altay, B., Baştuğ, G. ve Arıkan, İ.İ.(2017). Goal Commitment And Psychological Resilience Among Cycling Athletes, *European Journal Of Physical Education And Sport Science*, Vol: 3. Issue: 12.
- Argan, M., Özer, A. ve Akin, E. (2006). Elektronik Spor: Türkiye’deki Siber Sporcuların Tutum Ve Davranışları. *Spor Yönetimi Ve Bilgi Teknolojileri Dergisi*, 1(2), 1-11.
- Arıkan, İ. İ., Ekici, S. ve Tural, S. (2021). Investigation Of The Effect Of Sports On Media, Marketing, Consumption And Popular Culture. *Journal Of Human Sciences*, 18(4), 644-656
- Asendorpf, J. (1993). Abnormal Shyness İn Children. *Journal Of Child Psychology & Psychiatry & Allied Disciplines*, 34(7), 1069-1081.
- Aslan, T. (2021). Güçlü Ve Zayıf Yönleri İle Espor: Yönetici Ve Akademisyen Bakış Açısına Dayalı Nitel Bir Çalışma. *Spor Bilimleri Araştırmaları Dergisi*, 6 (1).
- Avcı, M. (2006). Ergenlikte Toplumsal Uyum Sorunları. *Atatürk Üniversitesi Sosyal Bilimler Enstitüsü Dergisi*, 7 (1), 39-63 .
- Biricik, Z. (2021). Gelenekselden Dijitale Değişen Oyun Kavramı Ve Çocuklarda Oluşan Dijital Oyun Kültürü, *Gümüşhane Üniversitesi İletişim Fakültesi Dergisi* Cilt 9.
- Black, P. (1998). An international overview of curricular approaches and models in technology education. *Journal of Technology Studies* XXIV (1), 24-30.
- Briggs, A. ve Burke, P. (2004). *Medyanın Toplumsal Tarihi: Gutenberg’den İnternet’e*, çev. İbrahim Şener, İzdüşüm Yay.: İstanbul.
- Cihan, B.B. ve Araç Ilgar, E. (2019). Dijital Spor Oyunlarının Sporcular Üzerindeki Etkilerinin İncelenmesi Fenomenolojik Bir Çözümleme . *Gaziantep Üniversitesi Spor Bilimleri Dergisi*, 4 (1), 171-189.

- Coplan, R. J., Girardi, A., Findlay, L. C. ve Frohlick, S. L. (2007). Understanding Solitude: Young Children's Attitudes And Responses Toward Hypothetical Socially Withdrawn Peers. *Social Development*, 16(3), 390-409.
- Coplan, R. J., Prakash, K., O'neil, K., ve Armer, M. (2004). Do You "Want" To Play? Distinguishing Between Conflicted Shyness And Social Disinterest İn Early Childhood. *Developmental Psychology*, 40, 244-258.
- Coplan, R. J., Rubin, K. H., Fox, N. A., ve Calkins, S. D. (1994). Being Alone, Playing Alone, And Acting Alone: Distinguishing Among Reticence And Passive And Active Solitude İn Young Children. *Child Development*, 65, 129-137.Sarı
- Coplan, R.J. ve Rubin, K.H. (2010). *Social Withdrawal And Shyness İn Childhood: History, Theories, Definitions And Assessment*. In K.H. Rubin & R.J. Coplan (Eds), *The Development Of Shyness And Social Withdrawal İn Childhood And Adolescence*. New York: Guilford.
- Çakto, P. ve Görgüt, İ. (2023). Bireylerde Sosyal Uyum Ve Spor. Topçu, H. (Ed.), *Spor Bilimleri Alanında Uluslararası Araştırmalar VII*, s.79-88.
- Çat Kalafat, A. (2018). *Digital Games And Violence, Handbook Of Research On Children's Consumption Of Digital Media*, Gülşah Sarı (Ed). Usa: Igi Global, p. 258-275.
- Deen G, Hammer M, Bethencourt J, Eiron I, Thomas J ve Kaufman J. (2006). Running Quake Iı On A Grid. *IBM System Journal*. 45: 21-44.
- Djaouti, D., Alvarez, J., Jessel, J. P., Methel, G. ve Molinier, P. (2008). *A Game Play Definition*
- Ducheneaut, N., ve Moore, R. J. (2004). The Social Side Of Gaming: A Study Of Interaction Patterns İn A Massively Multiplayer Online Game. *Proceedings Of The 2004 Acm Conference On Computer Supported Cooperative Work (Cscw2004)* (Pp. 360-369). New York: Acm.
- Durkheim, E. (1972). *Erziehung Und Soziologie*. Düsseldorf: Schwann (Französisches Original Von 1907).
- Ekici, S. ve Arıkan, İ.İ. (2020). *Spor Ve Medya. İçinde A.B. Çulhanoglu*(Editör),Ankara: Duvar Yayınları
- Erman, M.Y., Karadağ, A., ve Türker, A. (2022). Farklı Liselerde Eğitim Gören Öğrencilerin Bedensel/Kinestetik Zeka İle Beden Eğitimi Dersine Yönelik Tutumlarının İncelenmesi. *Spor Bilimlerinde Güncel Araştırmalar Ve Değerlendirmeler*, s.69-92, Ankara: İksad Yayınevi.
- Fişek, K. (1985). 100 Soruda Türkiye'de Spor Tarihi, Gerçek Yayınevi, İstanbul, s. 22 49.
- Gentile, D. (2009). Pathological Video Game Use Among Youth 8 To 18: A National Study. *Psychol Sci* 20:594-602.
- Güneş, H. (2003). *Çocuk Oyunları*. Ankara: Anı Yayıncılık.
- Güvendi, B. (2019). Ortaokul Öğrencilerinde Dijital Oyun Bağımlılığı Ve Saldırganlık- *Uluslar Arası Toplum Araştırmaları Dergisi* Cilt 11 Sayı 18 2019

- Hergüner, G., Bar, M. ve Yaman, M.S. (2016). Beden Eğitimi Ve Spor Etkinliklerine Katılan Ortaokul Öğrencilerinin Aile, Okul Yöneticileri Ve Öğretmenlerden Beklentilerinin Belirlenmesi. *Uluslararası İnsan Bilimleri Dergisi*, 13 (1), 155-168.
- Hortaçsu, N. (2012). *En Güzel Psikoloji Sosyal Psikoloji*. Ankara: İmge Kitabevi Yayınları.
- https://www.researchgate.net/publication/220061057_A_Gameplay_Definition_Through_Videogameclassification. E.T.: 11.09.2023
- Jenny, S.E., Manning, R.D., Keiper, M. ve Olrich, T. (2016). ve Virtual (Ly) Athletes: Where Esports Fit Within The Definition Of "Sport." *Quest* 2016 69(1): 1– 18.
- Jonasson, K. ve Thiborg, J. (2010): Electronic Sport And Its Impact On Future Sport, *Sport In Society: Cultures, Commerce, Media, Politics*, 13:2, 287-299.
- Karakullukçu, A., Çakto, P., Yüksel, O. ve Şirin, E. (2023). Doğa Sporları (Kampçılık) Deneyimi Yaşayan Bireylerin Sosyalleşme Düzeylerinin İncelenmesi. *Spor, Sağlık Ve Eğitim Araştırmaları Dergisi*, 2(1).
- Kaya, S. ve Elgün, A. (2015). Eğitsel Oyunlar İle Desteklenmiş Fen Öğretiminin İlkokul Öğrencilerinin Akademik Başarısına Etkisi. *Kastamonu Eğitim Dergisi*, 23 (1), 329-342
- Kenyon G. ve Mcpherson B. (1974). Approach To The Study Of Sport Socialization, *International Review Of Sport Sociology*, 9 (1), 1974, Ss.127.129.
- Kocadağ, M. (2017). Elektronik Spor Kariyeri Ve Eğitim, *Doğu Anadolu Sosyal Bilimlerde Eğilimler Dergisi*, 1(2), Ss. 49-63.
- Köse, Z. (2013). *13-14 Yaş Grubu Ergenlerin Bilgisayar Oyunlarını Oynama Alışkanlıklarının Ve Sosyalleşme Durumlarının Araştırılması (Kütahya İli Örneği)* (Yüksek Lisans Tezi). Afyon Kocatepe Üniversitesi, Sosyal Bilimler Enstitüsü, Afyonkarahisar
- Küçük, V. ve Koç, H. (2004). Psiko - Sosyal Gelişim Süreci İçerisinde İnsan Ve Spor İlişkisi . *Dumlupınar Üniversitesi Sosyal Bilimler Dergisi* , (10).
- Moyles, J. R. (1991). *Just Playing?* Open University Press: Philadelphia
- Nazlı, R.S. (2021). Sporun Yeni Yüzü: E-Sporcuların Espora Yönelik Düşünceleri. *Uluslararası İletişim Ve Medya* , 1 (2), 108-119.
- Nirun, N. ve Özönder, C. (1990). Türk Sosyo-Kültür Yapısı İçinde Adetler, Örfler, Görenekler, Gelenekler, Millî Kültür Unsurları Üzerine Genel Görüşler. Ankara: Atatürk Kültür Merkezi Yayınları.
- O'hagan M ve Mangiron C. (2013). *Game Localization: Translating For The Global Digital Entertainment Industry*, Amsterdam, John Benjamins Publishing Company.
- Öğretir, A. D. (2008). Oyun Ve Oyun Terapisi. *Gazi Üniversitesi Endüstriyel Sanatlar Eğitim Fakültesi Dergisi*, (22), 94-100.

- Özdoğan, B. (2004). *Çocuk Ve Oyun: Çocuğa Oyunla Yardım*. Ankara: Anı Yayıncılık.
- Öztürk, A.S. (2007). “*Ortopedik Engellilerin Sosyalleşmesine Sporun Etkisi*” Gazi Üniversitesi, Sağlık Bilimleri Enstitüsü, Beden Eğitimi Spor Anabilim Dalı, Yüksek Lisans Tezi, Ankara.
- Öztürk, D. (2007). *Bilgisayar Oyunlarının Çocukların Bilişsel Ve Duyuşsal Gelişimleri Üzerindeki Etkisinin İncelenmesi*, Yüksek Lisans Tezi, Dokuz Eylül Üniversitesi Eğitim Bilimleri Enstitüsü İzmir.
- Pembecioğlu, N. (2006). *İletişim Ve Çocuk*. 2. Baskı, Ebabil Yayıncılık, Ankara.
- Sağlam, M. (2019). Üniversite Öğrencilerinin Dijital Oyun Oynama Nedenlerine İlişkin Nitel Bir Çalışma. *Akdeniz İletişim Dergisi*, 485- 504.
- Sarı, H. G. ve Bozdağ, B. (2021). Lise Öğrencilerinin Çoklu Zekâ Alanları Ve Sporda Yaşam Becerilerinin Çeşitli Değişkenler Açısından İncelenmesi. *Akdeniz Spor Bilimleri Dergisi*, 4(1), 130-144.
- Sine N.R. ve Yağmur, F. (2021). Sporun Yeni Yüzü: E-Sporcuların E-Spora Yönelik Düşünceleri . *Injocmer International Journal Of Communication And Media Research* , 1 (2) , 108-119 .
- Sümbüloğlu, İ. (B.T). (2023). *Bilgisayar Oyunlarının Çocuklar Üzerindeki Etkisi, İstanbul Bilgi Üniversitesi Şiddet Ve Tramvayı Önleyici Çalışmalar Gurubu*, [Http://Www.Bilgiacikkapi.Com/](http://Www.Bilgiacikkapi.Com/) Toplumsal/Bilgisayaroyunlarının-Cocuklar-Uzerindeki-Etkisi/, E.T.:9.9.2023
- T.C. Aile Ve Sosyal Politikalar Bakanlığı. (2017a). Dijital Dünya’da Rekabet, E-Spor Ve Topluluk Yönetimi Çalıştay’ı-Sonuç Raporu, E.T.: 10.09.2023.
- Terlemez, M. (2019). Spor Aktivitesinin Özgüven, Serotonin Ve Dopamine Etkisi. *Uluslararası Sosyal Bilimler Dergisi* , 2 (2), 1-6.
- Tezcan, M. (1984). *Eğitim Sosyolojisi*, Çağ Matbaası, 3. Baskı, Ankara, Ss. 28
- Through Videogame Classification, İnternational Journal Of Computer Games Technology*.
- Uluğtekin S. (1991). *Hükümlü Çocuk Ve Yeniden Toplumsallaşma*, Bizim Baro, Ankara, 1991.
- Url-1 (2023). <https://Www.Webtekno.Com/Turkiye-E-Spor-Federasyonu-Kurulduh45324.Html> E.T.: 14.09.2023
- Url-2, (2023). (Www.Easports.Com). E.T.: 10.09.2023.
- Url-3, (2023). (Www.Fsta.Org). E.T.: 10.09.2023.
- Url-4, (2023). (Footballmanager.Com). E.T.: 10.09.2023.
- Url-5, (2023). “*What Is The Metaverse? Meaning And What You Should Know. Seeking Alpha*”. Seekingalpha.Com. E.T.: 07.09.2023.
- Uysal, A. (2021). *Dijital Oyunlar Ve Konum Tabanlı Mobil Oyunlar*. Kapadokya Araştırmaları/İnsan, Doğa Ve Kültür, 29-32.
- Wagner, M. G. (2006). *On The Scientific Relevance Of Esports*. In Conference On Internet Computing & Conference On Computer Games Development.

- Wijman, T. (2019). Top 25 Companies By Game Revenues. <https://newzoo.com/resources/blog/top-25-public-game-companies-earned-more-than-100-billion-in-2018>. E.T.: 11.09.2023.
- Yavuzer, H. (2007). *Çocuk Psikolojisi*, İstanbul: 30. Baskı , 2007:183- 184, Remzi Kitabevi.
- Yavuzer, H. (2013). *Ana-Baba-Çocuk*. 24. Baskı, Remzi Kitabevi, İstanbul.
- Kalle Jonasson & Jesper Thiborg (2010): Electronic Sport And Its Impact On Future Sport, Sport İn Society: Cultures, Commerce, Media, Politics, 13:2, 287-299
- Kalle Jonasson & Jesper Thiborg (2010): Electronic Sport And Its Impact On Future Sport, Sport İn Society: Cultures, Commerce, Media, Politics, 13:2, 287-299
- Kalle Jonasson & Jesper Thiborg (2010): Electronic Sport And Its Impact On Future Sport, Sport İn Society: Cultures, Commerce, Media, Politics, 13:2, 287-299
- Kalle Jonasson & Jesper Thiborg (2010): Electronic Sport And Its İmact On Future Sport, Sport İn Society: Cultures, Commerce, Media, Politics, 13:2, 287-2

KAYNAKÇA

- Chen JQ, Huang YY, Gusdon AM, Qu S. Irisin: A new molecular marker and target in metabolic disorder. *Lipids in Health and Disease*. 2015a;14:2.
- Chen N, Li Q, Liu J, Jia S. Irisin, an exercise-induced myokine as a metabolic regulator: an updated narrative review. *Diabetes Metab Res Rev*. 2015 May 7. doi: 10.1002/dmrr.2660. [Epub ahead of print]
- Boström P, Wu J, Jedrychowski MP, Korde A, Ye L, Lo JC, Rasbach KA, Boström EA, Choi JH, Long JZ, Kajimura S, Zingaretti MC, Vind BF, Tu H, Cinti S, Højlund K, Gygi SP, Spiegelman BM. A PGC1- α -dependent myokine that drives brown-fat-like development of white fat and thermogenesis. *Nature*. 2012 Jan 11;481(7382):463-8. doi: 10.1038/nature10777.
- Wu J, Bostrom P, Sparks LM, Ye L, Choi JH, Giang AH, Khandekar M, Virtanen KA, Nuutila P, Schaart G, et al. Beige adipocytes are a distinct type of thermogenic fat cell in Mouse and human. *Cell*. 2012;150:366-76.
- Shan T, Liang X, Bi P, Kuang S. Myostatin knockout drives browning of white adipose tissue through activating the AMPK-PGC1- α -Fndc5 pathway in muscle. *FASEB J*. 2013 May;27(5):1981-9. doi: 10.1096/fj.12-225755. Epub 2013 Jan 29.
- MP, Wrann CD, Paulo JA, Gerber KK, Szpyt J, Robinson MM, Nair KS, Gygi SP, Spiegelman BM. Detection and quantitation of circulating human irisin by tandem mass spectrometry. *Cell Metab*. 2015 Aug 12. pii: S1550-4131(15)00392-7. doi: 10.1016/j.cmet.2015.08.001. [Epub ahead of print] PMID: 26278051
- Erickson HP. Irisin and FNDC5 in retrospect: An exercise hormone or a transmembrane receptor? *Adipocyte*. 2013;2:289-93.
- Lee P, Linderman JD, Smith S, Brychta RJ, Wang J, Idelson C, Perron RM, Werner CD, Phan GQ, Kammula US, et al. Irisin and FGF21 are cold-induced endocrine activators of Brown fat function in humans. *Cell Metabolism*. 2014;19:302-9.
- Raschke S, Elsen M, Gassenhuber H, Sommerfeld M, Schwahn U, Brockmann B, Jung R, Wisloff U, Tjonna AE, Raastad T, et al. Evidence against a beneficial effect of irisin in humans. *PloS One*. 2013;8:e73680.
- Albrecht E, Norheim F, Thiede B, Holen T, Ohashi T, Schering L, Lee S, Brenmoehl J, Thomas S, Drevon CA, et al. Irisin – a myth rather than an exercise-inducible myokine. *Scientific Reports*. 2015;5:8889.
- Starck SR, Jiang V, Pavon-Eternod M, Prasad S, McCarthy B, Pan T, Shastri N. Leucine-tRNA initiates at CUG start codons for protein synthesis and presentation by MHC class I. *Science (New York, NY)*. 2012;336:1719-23.
- Chang KJ, Wang CC. Translation initiation from a naturally occurring non-AUG codon in *Saccharomyces cerevisiae*. *The Journal of Biological Chemistry*. 2004;279:13778-85.

- Ingolia NT, Lareau LF, Weissman JS. Ribosome profiling of mouse embryonic stem cells reveals the complexity and dynamics of mammalian proteomes. *Cell*. 2011;147:789-802.
- Ivanov IP, Firth AE, Michel AM, Atkins JF, Baranov PV. Identification of evolutionarily conserved non-AUG-initiated N-terminal extensions in human coding sequences. *Nucleic Acids Research*. 2011;39:4220-34.
- Peabody DS. Translation initiation at non-AUG triplets in mammalian cells. *The Journal of Biological Chemistry*. 1989;264:5031-5.
- Boström P, Wu J, Jedrychowski MP, Korde A, Ye L, Lo JC, Rasbach KA, Boström EA, Choi JH, Long JZ, Kajimura S, Zingaretti MC, Vind BF, Tu H, Cinti S, Højlund K, Gygi SP, Spiegelman BM. A PGC1- α -dependent myokine that drives brown-fat-like development of white fat and thermogenesis. *Nature*. 2012 Jan 11;481(7382):463-8. doi: 10.1038/nature10777.
- Huh JY, Siopi A, Mougios V, Park KH, Mantzoros CS. Irisin in response to exercise in humans with and without metabolic syndrome. *J Clin Endocrinol Metab* 2015;100:E453-7.
- Kurdiova T, Balaz M, Mayer A, Maderova D, Belan V, Wolfrum C, et al. Exercise-mimicking treatment fails to increase Fndc5 mRNA & irisin secretion in primary human myotubes. *Peptides* 2014;56:1-7.
- Sanchez J, Nozhenko Y, Palou A, Rodriguez AM. Free fatty acid effects on myokine production in combination with exercise mimetics. *Mol Nutr Food Res* 2013;57:1456-67.
- Briken S, Rosenkranz SC, Keminer O, Patra S, Ketels G, Heesen C, et al. Effects of exercise on irisin, BDNF and IL-6 serum levels in patients with progressive multiple sclerosis. *J Neuroimmunol* 2016;299:53-8.
- Billat VL, Slawinski J, Bocquet V, Chassaing P, Demarle A, Koralsztejn JP. Very short (15 s-15 s) interval training around the critical velocity allows middle-aged runners to maintain VO₂max for 14 minutes. *Int J Sports Med* 2001;22:201-8.
- Thevenet D, Tardieu M, Zouhal H, Jacob C, Abderrahman BA, Prioux J. Influence of exercise intensity on time spent at high percentage of maximal oxygen uptake during an intermittent session in young endurance-trained athletes. *Eur J Appl Physiol* 2007;102:19-26.
- Burke J, Thayer R, Belcamino M. Comparison of effects of two interval-training programmes on lactate and ventilatory thresholds. *Br J Sports Med* 1994;28:18-21.
- Bartlett JD, Hwa Joo C, Jeong TS, Louhelainen J, Cochran AJ, Gibala MJ, et al. Matched work high-intensity interval and continuous running induce similar increases in PGC-1 α mRNA, 577 AMPK, p38, and p53 phosphorylation in human skeletal muscle. *J Appl Physiol* 2012;112:1135-43.
- Bogdanis GC, Stavrinou P, Fatouros IG, Philippou A, Chatzinikolaou A, Draganidis D, et al. Short-term high-intensity interval exercise training

- attenuates oxidative stress responses and improves antioxidant status in healthy humans. *Food Chem Toxicol* 2013;61:171–7.
- Raschke S, Elsen M, Gassenhuber H, Sommerfeld M, Schwahn U, Brockmann B, et al. Evidence against a beneficial effect of irisin in humans. *PLoS One* 2013;8:e73680.
- Zugel M, Qiu S, Laszlo R, Bosnyak E, Weigt C, Muller D, et al. The role of sex, adiposity, and gonadectomy in the regulation of irisin secretion. *Endocrine* 2016;54:101–10.
- Quinn LS, Anderson BG, Conner JD, Wolden-Hanson T. Circulating irisin levels and muscle FNDC5 mRNA expression are independent of IL-15 levels in mice. *Endocrine* 2015;50:368–77.
- Kurdiova T, Balaz M, Mayer A, Maderova D, Belan V, Wolfrum C, et al. Exercise-mimicking treatment fails to increase Fndc5 mRNA & irisin secretion in primary human myotubes. *Peptides* 2014;56:1–7.
- Brenmoehl J, Albrecht E, Komolka K, Schering L, Langhammer M, Hoeflich A, et al. Irisin is elevated in skeletal muscle and serum of mice immediately after acute exercise. *Int J Biol Sci* 2014;10:338–49.
- Winn NC, Grunewald ZI, Liu Y, Heden TD, Nyhoff LM, Kanaley JA. Plasma irisin modestly increases during moderate and high-intensity afternoon exercise in obese females. *PLoS One* 2017;12:e0170690.
- Czarkowska-Paczek B, Zendzian-Piotrowska M, Gala K, Sobol M, Paczek L. One session of exercise or endurance training does not influence serum levels of irisin in rats. *J Physiol Pharmacol* 2014;65:449–54.
- Liu J, Cui XY, Yang YK, Gao W, Sun L, Dong YC, et al. Effects of high-intensity treadmill training on timeliness and plasticity expression of irisin in mice. *Eur Rev Med Pharmacol Sci* 2015;19:2168–73.
- Sanchez J, Nozhenko Y, Palou A, Rodriguez AM. Free fatty acid effects on myokine production in combination with exercise mimetics. *Mol Nutr Food Res* 2013;57:1456–67.
- Pekkala S, Wiklund PK, Hulmi JJ, Ahtiainen JP, Horttanainen M, Pollanen E, et al. Are skeletal muscle FNDC5 gene expression and irisin release regulated by exercise and related to health? *J Physiol* 2013;591(Pt 21):5393–400.
- Tsuchiya Y, Ando D, Takamatsu K, Goto K. Resistance exercise induces a greater irisin response than endurance exercise. *Metabolism* 2015;64:1042–50.
- Huh JY, Mougios V, Kabasakalis A, Fatouros I, Siopi A, Douroudos II, et al. Exercise-induced irisin secretion is independent of age or fitness level and increased irisin may directly modulate muscle metabolism through AMPK activation. *J Clin Endocrinol Metab* 2014;99:E2154–61.
- Tsuchiya Y, Ando D, Goto K, Kiuchi M, Yamakita M, Koyama K. High-intensity exercise causes greater irisin response compared with low-intensity exercise under similar energy consumption. *Tohoku J Exp Med* 2014;233:135–40.

- Tsuchiya Y, Ando D, Goto K, Kiuchi M, Yamakita M, Koyama K. High-intensity exercise causes greater irisin response compared with low-intensity exercise under similar energy consumption. *Tohoku J Exp Med* 2014;233:135–40.
- Daskalopoulou SS, Cooke AB, Gomez YH, Mutter AF, Filippaios A, Mesfum ET, et al. Plasma irisin levels progressively increase in response to increasing exercise workloads in young, healthy, active subjects. *Eur J Endocrinol* 2014;171:343–52.
- Zugel M, Qiu S, Laszlo R, Bosnyak E, Weigt C, Muller D, et al. The role of sex, adiposity, and gonadectomy in the regulation of irisin secretion. *Endocrine* 2016;54:101–10.
- Tsuchiya Y, Ando D, Goto K, Kiuchi M, Yamakita M, Koyama K. High-intensity exercise causes greater irisin response compared with low-intensity exercise under similar energy consumption. *Tohoku J Exp Med* 2014;233:135–40.
- Huh JY, Mougios V, Kabasakalis A, Fatouros I, Siopi A, Douroudos II, et al. Exercise-induced irisin secretion is independent of age or fitness level and increased irisin may directly modulate muscle metabolism through AMPK activation. *J Clin Endocrinol Metab* 2014;99:E2154–61.
- Comassi M, Vitolo E, Pratali L, Del Turco S, Dellanoce C, Rossi C, et al. Acute effects of different degrees of ultra-endurance exercise on systemic inflammatory responses. *Intern Med J* 2015;45:74–9.
- Norheim F, Langleite TM, Hjorth M, Holen T, Kielland A, Stadheim HK, et al. The effects of acute and chronic exercise on PGC-1 α , irisin and browning of subcutaneous adipose tissue in humans. *FEBS J* 2014;281:739–49.
- Nygaard H, Slettalokken G, Vegge G, Hollan I, Whist JE, Strand T, et al. Irisin in blood increases transiently after single sessions of intense endurance exercise and heavy strength training. *PLoS One* 2015;10:e0121367.
- Loffler D, Muller U, Scheuermann K, Friebe D, Gesing J, Bielitz J, et al. Serum irisin levels are regulated by acute strenuous exercise. *J Clin Endocrinol Metab* 2015;100:1289–99.
- Huh JY, Siopi A, Mougios V, Park KH, Mantzoros CS. Irisin in response to exercise in humans with and without metabolic syndrome. *J Clin Endocrinol Metab* 2015;100:E453–7.
- Aydin S, Kuloglu T, Aydin S, Eren MN, Celik A, Yilmaz M, et al. Cardiac, skeletal muscle and serum irisin responses to with or without water exercise in young and old male rats: cardiac muscle produces more irisin than skeletal muscle. *Peptides* 2014;52:68–73.
- Norheim F, Langleite TM, Hjorth M, Holen T, Kielland A, Stadheim HK, et al. The effects of acute and chronic exercise on PGC-1 α , irisin and browning of subcutaneous adipose tissue in humans. *FEBS J* 2014;281:739–49.

- Czarkowska-Paczek B, Zendzian-Piotrowska M, Gala K, Sobol M, Paczek L. One session of exercise or endurance training does not influence serum levels of irisin in rats. *J Physiol Pharmacol* 2014;65:449–54.
- Huh JY, Mougios V, Kabasakalis A, Fatouros I, Siopi A, Douroudos II, et al. Exercise-induced irisin secretion is independent of age or fitness level and increased irisin may directly modulate muscle metabolism through AMPK activation. *J Clin Endocrinol Metab* 2014;99:E2154–61.
- Kraemer RR, Shockett P, Webb ND, Shah U, Castracane VD. A transient elevated irisin blood concentration in response to prolonged, moderate aerobic exercise in young men and women. *Horm Metab Res* 2014;46:150–4.
- Bostrom P, Wu J, Jedrychowski MP, Korde A, Ye L, Lo JC, et al. A PGC1-alpha-dependent myokine that drives brown-fatlike development of white fat and thermogenesis. *Nature* 2012;481:463–8.
- Timmons JA, Baar K, Davidsen PK, Atherton PJ. Is irisin a human exercise gene. *Nature* 2012;488:E9–10.
- Fox J, Rioux BV, Goulet ED, Johanssen NM, Swift DL, Bouchard DR, et al. Effect of an acute exercise bout on immediate postexercise irisin concentration in adults: a meta-analysis. *Scand J Med Sci Sports* 2017. doi: 10.1111/sms.129041–13. [Epub ahead of print].
- Huh JY, Dincer F, Mesfum E, Mantzoros CS. Irisin stimulates muscle growth-related genes and regulates adipocyte differentiation and metabolism in humans. *Int J Obes (Lond)* 2014;38:1538–44.
- Vamvini MT, Aronis KN, Panagioutou G, Huh JY, Chamberland JP, Brinkoetter MT, et al. Irisin mRNA and circulating levels in relation to other myokines in healthy and morbidly obese humans. *Eur J Endocrinol/Eur Fed Endocrine Soc* 2013;169:829–34.
- Huh JY, Mougios V, Skraparlis A, Kabasakalis A, Mantzoros CS. Irisin in response to acute and chronic whole-body vibration exercise in humans. *Metabolism* 2014;63:918–21.
- Kraemer RR, Goldfarb AH, Reeves GV, Meachum WA, Castracane VD. Effects of partial vascular occlusion on irisin responses to loaded muscle contractions. *Appl Physiol Nutr Metab* 2016;41:332–4.
- Huh JY, Siopi A, Mougios V, Park KH, Mantzoros CS. Irisin in response to exercise in humans with and without metabolic syndrome. *J Clin Endocrinol Metab* 2015;100:E453–7. 26. Loffler D, Muller U, Scheuermann K, Friebe D, Gesing J, *Clin Endocrinol Metab* 2015;100:E453–7.
- Nygaard H, Slettalokken G, Vegge G, Hollan I, Whist JE, Strand T, et al. Irisin in blood increases transiently after single sessions of intense endurance exercise and heavy strength training. *PLoS One* 2015;10:e0121367.
- Tsuchiya Y, Ando D, Takamatsu K, Goto K. Resistance exercise induces a greater irisin response than endurance exercise. *Metabolism* 2015;64:1042–50.

- Pekkala S, Wiklund PK, Hulmi JJ, Ahtiainen JP, Horttanainen M, Pollanen E, et al. Are skeletal muscle FNDC5 gene expression and irisin release regulated by exercise and related to health? *J Physiol* 2013;591(Pt 21):5393–400.
- Huh JY, Panagiotou G, Mougios V, Brinkoetter M, Vamvini MT, Schneider BE, et al. FNDC5 and irisin in humans: I. Predictors of circulating concentrations in serum and plasma and II. mRNA expression and circulating concentrations in response to weight loss and exercise. *Metabolism* 2012;61:1725–38.
- Huh JY, Panagiotou G, Mougios V, Brinkoetter M, Vamvini MT, Schneider BE, et al. FNDC5 and irisin in humans: I. Predictors of circulating concentrations in serum and plasma and II. mRNA expression and circulating concentrations in response to weight loss and exercise. *Metabolism* 2012;61:1725–38.
- Bell MA, Levine CB, Downey RL, Griffiths C, Mann S, Fryeb CW, et al. Influence of endurance and sprinting exercise on plasma adiponectin, leptin and irisin concentrations in racing Greyhounds and sled dogs. *Aus Vet J* 2016;94:154–9.
- Huh JY, Mougios V, Kabasakalis A, Fatouros I, Siopi A, Douroudos II, et al. Exercise-induced irisin secretion is independent of age or fitness level and increased irisin may directly modulate muscle metabolism through AMPK activation. *J Clin Endocrinol Metab* 2014;99:E2154–61.
- Huh JY, Siopi A, Mougios V, Park KH, Mantzoros CS. Irisin in response to exercise in humans with and without metabolic syndrome. *J Clin Endocrinol Metab* 2015;100:E453–7.
- Ruan, Q., Huang, Y., Yang, L., Li, J., Gu, W., Bao, Z., Zhang, X., Yu, Z., 2020. Associations of preoperative irisin levels of paired cerebrospinal fluid and plasma with physical dysfunction and muscle wasting severity in residents of surgery wards. *J. Nutr. Health Aging* 24 (4), 412–422. <https://doi.org/10.1007/s12603-020-1343-2>.
- Planella-Farrugia, C., Comas, F., Sabater-Masdeu, M., Moreno, M., Moreno-Navarrete, J. M., Rovira, O., Ricart, W., Fern´andez-Real, J.M., 2019. Circulating irisin and myostatin as markers of muscle strength and physical condition in elderly subjects. *Front. Physiol.* 10, 871. <https://doi.org/10.3389/fphys.2019.00871>.
- Park, H.-S., Kim, H.C., Zhang, D., Yeom, H., Lim, S.-K., 2019. The novel myokine irisin: clinical implications and potential role as a biomarker for sarcopenia in postmenopausal women. *Endocrine* 64 (2), 341–348.
- Ye, X., Shen, Y., Ni, C., Ye, J., Xin, Y., Zhang, W., Ren, Y., 2019. Irisin reverses insulin resistance in C2C12 cells via the p38-MAPK-PGC-1 α pathway. *Peptides* 119, 170120. <https://doi.org/10.1016/j.peptides.2019.170120>.
- Reza, M.M., Subramaniyam, N., Sim, C.M., Ge, X., Sathiakumar, D., McFarlane, C., Sharma, M., Kambadur, R., 2017. Irisin is a pro-myogenic factor that induces skeletal muscle hypertrophy and rescues denervation-induced atrophy. *Nat. Commun.* 8 (1), 1104. <https://doi.org/10.1038/s41467-017-01131-0>.

- Colaïanni, G., Mongelli, T., Cuscito, C., Pignataro, P., Lippo, L., Spiro, G., Notarnicola, A., Severi, I., Passeri, G., Mori, G., Brunetti, G., Moretti, B., Tarantino, U., Colucci, S.C., Reseland, J.E., Vettor, R., Cinti, S., Grano, M., 2017. Irisin prevents and restores
- Chang, J.S., Kong, I.D., 2020. Irisin prevents dexamethasone-induced atrophy in C2C12 myotubes. *Pflug. Arch.* 472 (4), 495–502. <https://doi.org/10.1007/s00424-020-02367-4>.
- Men, X.M., Xu, Z.W., Tao, X., Deng, B., Qi, K.K., 2021. FNDC5 expression closely correlates with muscle fiber types in porcine longissimus dorsi muscle and regulates myosin heavy chains (MyHCs) mRNA expression in C2C12 cells. *PeerJ* 9, e11065. <https://doi.org/10.7717/peerj.11065>.
- Huh, J.Y., Mougios, V., Kabasakalis, A., Fatouros, I., Siopi, A., Douroudos II, A., Filippaios, G., Panagiotou, K.H., Park, Mantzoros, C.S., 2014. Exercise-induced irisin secretion is independent of age or fitness level and increased irisin may directly modulate muscle metabolism through AMPK activation. *J. Clin. Endocrinol. Metab.* 99 (11), E2154–E2161. <https://doi.org/10.1210/jc.2014-1437>.
- Lee, J., Park, J., Kim, Y.H., Lee, N.H., Song, K.M., 2019. Irisin promotes C2C12 myoblast proliferation via ERK-dependent CCL7 upregulation. *PLoS One* 14 (9), e0222559. <https://doi.org/10.1371/journal.pone.0222559>.
- Yano, N., Zhang, L., Wei, D., Dubielecka, P.M., Wei, L., Zhuang, S., Zhu, P., Qin, G., Liu, P.Y., Chin, Y.E., Zhao, T.C., 2020. Irisin counteracts high glucose and fatty acid-induced cytotoxicity by preserving the AMPK-insulin receptor signaling axis in C2C12 myoblasts. *Am. J. Physiol. Endocrinol. Metab.* 318 (5), E791–e805. <https://doi.org/10.1152/ajpendo.00219.2019>.
- Reza, M.M., Sim, C.M., Subramaniam, N., Ge, X., Sharma, M., Kambadur, R., McFarlane, C., 2017. Irisin treatment improves healing of dystrophic skeletal muscle. *Oncotarget* 8 (58), 98553–98566. <https://doi.org/10.18632/oncotarget.21636>.
- Mu, S., Ding, D., Ji, C., Wu, Q., Xia, Y., Zhou, L., Yang, L., Ba, G., Chang, Q., Fu, Q., Zhao, Y., 2020. Relationships between circulating irisin response to ice swimming and body composition in people with regular exercise experience. *Front. Physiol.* 11, 596896 <https://doi.org/10.3389/fphys.2020.596896>.
- Zhang, J., Valverde, P., Zhu, X., Murray, D., Wu, Y., Yu, L., Jiang, H., Dard, M.M., Huang, J., Xu, Z., Tu, Q., Chen, J., 2017. Exercise-induced irisin in bone and systemic irisin administration reveal new regulatory mechanisms of bone metabolism. *Bone Res.* 5, 16056. <https://doi.org/10.1038/boneres.2016.56>.
- Lee, P., Linderman, J.D., Smith, S., Brychta, R.J., Wang, J., Idelson, C., Perron, R.M., Werner, C.D., Phan, G.Q., Kammula, U.S., Kebebew, E., Pacak, K., Chen, K.Y., Celi, F. S., 2014. Irisin and FGF21 are cold-induced endocrine activators of brown fat function in humans. *Cell Metab.* 19 (2), 302–309. <https://doi.org/10.1016/j.cmet.2013.12.017>.

- Kurdiova, T., Balaz, M., Mayer, A., Maderova, D., Belan, V., Wolfrum, C., Ukropec, J., Ukropcova, B., 2014. Exercise-mimicking treatment fails to increase Fndc5 mRNA & irisin secretion in primary human myotubes. *Peptides* 56, 1–7. <https://doi.org/10.1016/j.peptides.2014.03.003>.
- Kim, J.S., Galv'ao, D.A., Newton, R.U., Gray, E., Taaffe, D.R., 2021. Exercise-induced myokines and their effect on prostate cancer. *Nat. Rev. Urol.* 18 (9), 519–542. <https://doi.org/10.1038/s41585-021-00476-y>.
- Fan, G.H., Zhu, T.Y., Huang, J., 2020. FNDC5 promotes paclitaxel sensitivity of non-small cell lung cancers via inhibiting MDR1. *Cell Signal* 72, 109665. <https://doi.org/10.1016/j.cellsig.2020.109665>.
- Gannon, N.P., Vaughan, R.A., Garcia-Smith, R., Bisoffi, M., Trujillo, K.A., 2015. Effects of the exercise-inducible myokine irisin on malignant and non-malignant breast epithelial cell behavior in vitro. *Int. J. Cancer* 136 (4), E197–E202. <https://doi.org/10.1002/ijc.29142>.
- Maalouf, G.E., El Khoury, D., 2019. Exercise-induced irisin, the fat browning myokine, as a potential anticancer agent. *J. Obes.* 2019, 6561726. <https://doi.org/10.1155/2019/6561726>.
- Huang, C.W., Chang, Y.H., Lee, H.H., Wu, J.Y., Huang, J.X., Chung, Y.H., Hsu, S.T., Chow, L.P., Wei, K.C., Huang, F.T., 2020. Irisin, an exercise myokine, potently suppresses tumor proliferation, invasion, and growth in glioma. *FASEB J.* 34 (7), 9678–9693. <https://doi.org/10.1096/fj.202000573RR>.
- Shi, G., Tang, N., Qiu, J., Zhang, D., Huang, F., Cheng, Y., Ding, K., Li, W., Zhang, P., Tan, X., 2017. Irisin stimulates cell proliferation and invasion by targeting the PI3K/ AKT pathway in human hepatocellular carcinoma. *Biochem. Biophys. Res. Commun.* 493 (1), 585–591.
- Yang, B.C., Leung, P.S., 2020. Irisin is a positive regulator for ferroptosis in pancreatic cancer. *Mol. Ther. Oncolytics* 18, 457–466. <https://doi.org/10.1016/j.omto.2020.08.002>.
- Zhang, D., Zhang, P., Li, L., Tang, N., Huang, F., Kong, X., Tan, X., Shi, G., 2019. Irisin functions to inhibit malignant growth of human pancreatic cancer cells via downregulation of the PI3K/AKT signaling pathway. *Onco Targets Ther.* 12, 7243–7249. <https://doi.org/10.2147/ott.S214260>.
- Altay, D.U., Keha, E.E., Karagüzel, E., Mentese, A., Yaman, S.O., Alver, A., 2018. The diagnostic value of FNDC5/Irisin in renal cell cancer. *Int. Braz. J. Urol.* 44 (4), 734–739. <https://doi.org/10.1590/s1677-5538.Ibju.2017.0404>.
- Aydin, S., Kuloglu, T., Ozercan, M.R., Albayrak, S., Aydin, S., Bakal, U., Yilmaz, M., Kalayci, M., Yardim, M., Sarac, M., Kazez, A., Kocdor, H., Kanat, B., Ozercan, H., Gonen, I.M., Bilgen, M., Balgetir, F., 2016. Irisin immunohistochemistry in gastrointestinal system cancers. *Biotech. Histochem.* 91 (4), 242–250. <https://doi.org/10.3109/10520295.2015.1136988>.
- Pazgan-Simon, M., Zuwala-Jagiello, J., Menzyk, T., Bator, M., Derra, A., Lekstan, A., Grzebyk, E., Simon, K., Kukla, M., 2020. Serum betatrophin

- and irisin levels in hepatocellular carcinoma, 10.26402/jpp.2020.1.11 J. Physiol. Pharm. 71 (1). <https://doi.org/10.26402/jpp.2020.1.11>.
- Esawy, M.M., Abdel-Samd, K.M., 2020. The diagnostic and prognostic roles of serum irisin in bladder cancer. *Curr. Probl. Cancer* 44 (4), 100529. <https://doi.org/10.1016/j.currproblecancer.2019.100529>.
- Aslan, R., Alp, H.H., Eryılmaz, R., Huyut, Z., Sevim, M., Araz, S., Ertas, K., Taken, K., 2020. Can the irisin be a biomarker for prostate cancer? A case control study. *Asian Pac. J. Cancer Prev.* 21 (2), 505–509. <https://doi.org/10.31557/apjcp.2020.21.2.505>.
- Panagiotou, G., Triantafyllidou, S., Tarlatzis, B.C., Papakonstantinou, E., 2021. Serum levels of irisin and omentin-1 in breast neoplasms and their association with tumor histology. *Int. J. Endocrinol.* 2021, 6656671. <https://doi.org/10.1155/2021/6656671>.
- Provatoopoulou, X., Georgiou, G.P., Kalogera, E., Kalles, V., Matiatou, M.A., Papapanagiotou, I., Sagkriotis, A., Zografos, G.C., Gounaris, A., 2015. Serum irisin levels are lower in patients with breast cancer: association with disease diagnosis and tumor characteristics. *BMC Cancer* 15, 898. <https://doi.org/10.1186/s12885-015-1898-1>.
- Tsiani, E., Tsakiridis, N., Kouvelioti, R., Jaglanian, A., Klentrou, P., 2021. Current evidence of the role of the myokine irisin in cancer. *Cancers* 13 (11), 2628. <https://doi.org/10.3390/cancers13112628>.
- Maalouf, G.E., El Khoury, D., 2019. Exercise-induced irisin, the fat browning myokine, as a potential anticancer agent. *J. Obes.* 2019, 6561726. <https://doi.org/10.1155/2019/6561726>.
- Miazgowski, T., Kaczmarkiewicz, A., Miazgowski, B., Kopeć, J., 2021. Cardiometabolic health, visceral fat and circulating irisin levels: results from a real-world weight loss study. *J. Endocrinol. Investig.* 44 (6), 1243–1252. <https://doi.org/10.1007/s40618-020-01415-1>.
- Zhang, R., Fu, T., Zhao, X., Qiu, Y., Hu, X., Shi, H., Yin, X., 2020. Association of circulating irisin levels with adiposity and glucose metabolic profiles in a middle-aged chinese population: a cross-sectional study. *Diabetes Metab. Syndr. Obes.* 13, 4105–4112. <https://doi.org/10.2147/dms0.S275878>.
- Sanchis-Gomar, F., Alis, R., Pareja-Galeano, H., Sola, E., Victor, V.M., Rocha, M., Hernandez-Mijares, A., Romagnoli, M., 2014. Circulating irisin levels are not correlated with BMI, age, and other biological parameters in obese and diabetic patients. *Endocrine* 46 (3), 674–677.
- Bonfante, I.L.P., Chacon-Mikahil, M.P.T., Brunelli, D.T., G'aspari, A.F., Duft, R.G., Oliveira, A.G., Araujo, T.G., Saad, M.J.A., Cavaglieri, C.R., 2017. Obese with higher FNDC5/Irisin levels have a better metabolic profile, lower lipopolysaccharide levels and type 2 diabetes risk. *Arch. Endocrinol. Metab.* 61 (6), 524–533. <https://doi.org/10.1590/2359-399700000305>.
- Stengel, A., Hofmann, T., Goebel-Stengel, M., Elbelt, U., Kobelt, P., Klapp, B.F., 2013. Circulating levels of irisin in patients with anorexia nervosa and different stages of obesity—correlation with body mass index. *Peptides* 39, 125–130. <https://doi.org/10.1016/j.peptides.2012.11.014>.

- Liu, R., Shi, L., Peng, N., Zhang, Q., Li, H., 2019. Higher baseline serum irisin decreases risk for body mass index increment in Chinese populations: a 3.2-year cohort study. *Diabetes Ther.* 10 (2), 713–723. <https://doi.org/10.1007/s13300-019-0588-4>.
- Hofmann, T., Elbelt, U., Ahnis, A., Kobelt, P., Rose, M., Stengel, A., 2014. Irisin levels are not affected by physical activity in patients with anorexia nervosa. *Front. Endocrinol.* 4, 202.
- Pardo, M., Crujeiras, A.B., Amil, M., Aguera, Z., Jim'enez-Murcia, S., Ba'nos, R., Botella, C., de la Torre, R., Estivill, X., Fagundo, A.B., Fern'andez-Real, J.M., Fern'andez-García, J.C., Fruhbeck, G., G'omez-Ambrosi, J., Rodríguez, R., Tinahones, F.J., Fern'andez-Aranda, F., Casanueva, F.F., 2014. Association of irisin with fat mass, resting energy expenditure, and daily activity in conditions of extreme body mass index. *Int J. Endocrinol.* 2014, 857270 <https://doi.org/10.1155/2014/857270>.
- Stengel, A., Hofmann, T., Goebel-Stengel, M., Elbelt, U., Kobelt, P., Klapp, B.F., 2013. Circulating levels of irisin in patients with anorexia nervosa and different stages of obesity—correlation with body mass index. *Peptides* 39, 125–130. <https://doi.org/10.1016/j.peptides.2012.11.014>.
- Huh, J.Y., Panagioutou, G., Mougios, V., Brinkoetter, M., Vamvini, M.T., Schneider, B.E., Mantzoros, C.S., 2012. FNDC5 and irisin in humans: I. Predictors of circulating concentrations in serum and plasma and II. mRNA expression and circulating concentrations in response to weight loss and exercise. *Metabolism* 61 (12), 1725–1738. <https://doi.org/10.1016/j.metabol.2012.09.002>.
- Natalicchio, A., Marrano, N., Biondi, G., Dipaola, L., Spagnuolo, R., Cignarelli, A., Perrini, S., Laviola, L., Giorgino, F., 2020. Irisin increases the expression of anorexigenic and neurotrophic genes in mouse brain. *Diabetes Metab. Res. Rev.* 36 (3), e3238 <https://doi.org/10.1002/dmrr.3238>.
- Chen, Y., Ding, J., Zhao, Y., Ju, S., Mao, H., Peng, X.G., 2021. Irisin induces white adipose tissue browning in mice as assessed by magnetic resonance imaging. *Exp. Biol. Med.* 246 (14), 1597–1606. <https://doi.org/10.1177/15353702211006049>.
- Yuksel Ozgor, B., Demiral, I., Zeybek, U., Celik, F., Buyru, F., Yeh, J., Bastu, E., 2020. Effects of irisin compared with exercise on specific metabolic and obesity parameters in female mice with obesity. *Metab. Syndr. Relat. Disord.* 18 (3), 141–145. <https://doi.org/10.1089/met.2019.0083>.
- Yang, X.Q., Yuan, H., Li, J., Fan, J.J., Jia, S.H., Kou, X.J., Chen, N., 2016. Swimming intervention mitigates HFD-induced obesity of rats through PGC-1 α -irisin pathway. *Eur. Rev. Med. Pharm. Sci.* 20 (10), 2123–2130.
- Yang, Z., Chen, X., Chen, Y., Zhao, Q., 2015. Decreased
- Zhang, X., Hu, C., Kong, C.Y., Song, P., Wu, H.M., Xu, S.C., Yuan, Y.P., Deng, W., Ma, Z. G., Tang, Q.Z., 2020. FNDC5 alleviates oxidative stress and cardiomyocyte apoptosis in doxorubicin-induced cardiotoxicity via activating AKT. *Cell Death Differ.* 27 (2), 540–555. <https://doi.org/10.1038/s41418-019-0372-z>.

- Handschin, C., Chin, S., Li, P., Liu, F., Maratos-Flier, E., Lebrasseur, N.K., Yan, Z., Spiegelman, B.M., 2007. Skeletal muscle fiber-type switching, exercise intolerance, and myopathy in PGC-1alpha muscle-specific knock-out animals. *J. Biol. Chem.* 282 (41), 30014–30021. <https://doi.org/10.1074/jbc.M704817200>.
- Boström, P., Wu, J., Jedrychowski, M.P., Korde, A., Ye, L., Lo, J.C., Rasbach, K.A., Boström, E.A., Choi, J.H., Long, J.Z., Kajimura, S., Zingaretti, M.C., Vind, B.F., Tu, H., Cinti, S., Höglund, K., Gygi, S.P., Spiegelman, B.M., 2012. A PGC1- α -dependent myokine that drives brown-fat-like development of white fat and thermogenesis. *Nature* 481 (7382), 463–468. <https://doi.org/10.1038/nature10777>.
- Kim, H.K., Jeong, Y.J., Song, I.S., Noh, Y.H., Seo, K.W., Kim, M., Han, J., 2017. Glucocorticoid receptor positively regulates transcription of FNDC5 in the liver. *Sci. Rep.* 7, 43296. <https://doi.org/10.1038/srep43296>.
- Flori, L., Testai, L., Calderone, V., 2021. The “irisin system”: From biological roles to pharmacological and nutraceutical perspectives. *Life Sci.* 267, 118954 <https://doi.org/10.1016/j.lfs.2020.118954>.
- Kim, H., Wrann, C.D., Jedrychowski, M., Vidoni, S., Kitase, Y., Nagano, K., Zhou, C., Chou, J., Parkman, V.A., Novick, S.J., Strutzenberg, T.S., Pascal, B.D., Le, P.T., Brooks, D.J., Roche, A.M., Gerber, K.K., Mattheis, L., Chen, W., Tu, H., Boussein, M. L., Griffin, P.R., Baron, R., Rosen, C.J., Bonewald, L.F., Spiegelman, B.M., 2018. Irisin mediates effects on bone and fat via αV integrin receptors. *Cell* 178 (2), 507–508. <https://doi.org/10.1016/j.cell.2018.10.025>.
- Jedrychowski, M.P., Wrann, C.D., Paulo, J.A., Gerber, K.K., Szpyt, J., Robinson, M.M., Nair, K.S., Gygi, S.P., Spiegelman, B.M., 2015. Detection and quantitation of circulating human irisin by tandem mass spectrometry. *Cell Metab.* 22 (4), 734–740. <https://doi.org/10.1016/j.cmet.2015.08.001>.
- Schumacher, M.A., Chinnam, N., Ohashi, T., Shah, R.S., Erickson, H.P., 2013. The structure of irisin reveals a novel intersubunit β -sheet fibronectin type III (FNIII) dimer: implications for receptor activation. *J. Biol. Chem.* 288 (47), 33738–33744. <https://doi.org/10.1074/jbc.M113.516641>.
- Raschke, S., Elsen, M., Gassenhuber, H., Sommerfeld, M., Schwahn, U., Brockmann, B., Jung, R., Wisløff, U., Tjønnå, A.E., Raastad, T., Hall' en, J., Norheim, F., Drevon, C.A., Romacho, T., Eckardt, K., Eckel, J., 2013. Evidence against a beneficial effect of irisin in humans. *PLoS One* 8 (9), e73680. <https://doi.org/10.1371/journal.pone.0073680>.
- Roca-Rivada, A., Castelao, C., Senin, L.L., Landrove, M.O., Baltar, J., Bel'en Crujeiras, A., Seoane, L.M., Casanueva, F.F., Pardo, M., 2013. FNDC5/irisin is not only a myokine but also an adipokine. *PLoS One* 8 (4), e60563. <https://doi.org/10.1371/journal.pone.0060563>.
- Miyamoto-Mikami, E., Sato, K., Kurihara, T., Hasegawa, N., Fujie, S., Fujita, S., Sanada, K., Hamaoka, T., Tabata, I., Iemitsu, M., 2015. Endurance training-induced increase in circulating irisin levels is associated with

- reduction of abdominal visceral fat in middle-aged and older adults. *PLoS One* 10 (3), e0120354. <https://doi.org/10.1371/journal.pone.0120354>.
- McCormick, J.J., King, K.E., Notley, S.R., Fujii, N., Boulay, P., Sigal, R.J., Kenny, G.P., 2022. Exercise in the heat induces similar elevations in serum irisin in young and older men despite lower resting irisin concentrations in older adults. *J. Therm. Biol.* 104, 103189 <https://doi.org/10.1016/j.jtherbio.2022.103189>.
- Huh, J.Y., Panagioutou, G., Mougios, V., Brinkoetter, M., Vamvini, M.T., Schneider, B.E., Mantzoros, C.S., 2012. FNDC5 and irisin in humans: I. Predictors of circulating concentrations in serum and plasma and II. mRNA expression and circulating concentrations in response to weight loss and exercise. *Metabolism* 61 (12), 1725–1738. <https://doi.org/10.1016/j.metabol.2012.09.002>.
- Tsai, C.L., Pan, C.Y., Tseng, Y.T., Chen, F.C., Chang, Y.C., Wang, T.C., 2021. Acute effects of high-intensity interval training and moderate-intensity continuous exercise on BDNF and irisin levels and neurocognitive performance in late middle-aged and older adults. *Behav. Brain Res.* 413, 113472 <https://doi.org/10.1016/j.bbr.2021.113472>.
- Pekkala, S., Wiklund, P.K., Hulmi, J.J., Ahtiainen, J.P., Horttanainen, M., Pöllänen, E., Mäkelä, K.A., Kainulainen, H., Häkkinen, K., Nyman, K., Alén, M., Herzig, K.H., Cheng, S., 2013. Are skeletal muscle FNDC5 gene expression and irisin release regulated by exercise and related to health? *J. Physiol.* 591 (21), 5393–5400. <https://doi.org/10.1113/jphysiol.2013.263707>.
- Han, C., Lu, P., Yan, S.Z., 2022. Effects of high-intensity interval training on mitochondrial supercomplex assembly and biogenesis, mitophagy, and the AMP-activated protein kinase pathway in the soleus muscle of aged female rats. *Exp. Gerontol.* 158, 111648 <https://doi.org/10.1016/j.exger.2021.111648>.
- Jedrychowski, M.P., Wrann, C.D., Paulo, J.A., Gerber, K.K., Szpyt, J., Robinson, M.M., Nair, K.S., Gygi, S.P., Spiegelman, B.M., 2015. Detection and quantitation of circulating human irisin by tandem mass spectrometry. *Cell Metab.* 22 (4), 734–740. <https://doi.org/10.1016/j.cmet.2015.08.001>.
- Tsuchiya, Y., Ando, D., Goto, K., Kiuchi, M., Yamakita, M., Koyama, K., 2014. High-intensity exercise causes greater irisin response compared with low-intensity exercise under similar energy consumption. *Tohoku J. Exp. Med.* 233 (2), 135–140. <https://doi.org/10.1620/tjem.233.135>.
- Hales C.M., C.M., Fryar C.D., and Ogden C.L. Prevalence of obesity among adults and youth: United States 2015–2016. Centers for Disease Control and Prevention, 2017. October; <https://www.cdc.gov/nchs/data/databriefs/db288.pdf>.
- Perakakis, N., Triantafyllou, G.A., Fernández-Real, J.M., Huh, J.Y., Park, K.H., Seufert, J., Mantzoros, C.S., 2017. Physiology and role of irisin in glucose homeostasis. *Nat. Rev. Endocrinol.* 13 (6), 324–337. <https://doi.org/10.1038/nrendo.2016.221>.

- Zhang, Y., Li, R., Meng, Y., Li, S., Donelan, W., Zhao, Y., Qi, L., Zhang, M., Wang, X., Cui, T., Yang, L.J., Tang, D., 2014. Irisin stimulates browning of white adipocytes through mitogen-activated protein kinase p38 MAP kinase and ERK MAP kinase signaling. *Diabetes* 63 (2), 514–525. <https://doi.org/10.2337/db13-1106>.
- Huh, J.Y., Dincer, F., Mesfum, E., Mantzoros, C.S., 2014. Irisin stimulates muscle growth-related genes and regulates adipocyte differentiation and metabolism in humans. *Int. J. Obes.* 38 (12), 1538–1544. <https://doi.org/10.1038/ijo.2014.42>.
- Ma, E.B., Sahar, N.E., Jeong, M., Huh, J.Y., 2019. Irisin exerts inhibitory effect on adipogenesis through regulation of Wnt signaling. *Front. Physiol.* 10, 1085. <https://doi.org/10.3389/fphys.2019.01085>.
- Xiong, X.Q., Chen, D., Sun, H.J., Ding, L., Wang, J.J., Chen, Q., Li, Y.H., Zhou, Y.B., Han, Y., Zhang, F., Gao, X.Y., Kang, Y.M., Zhu, G.Q., 2015. FNDC5 overexpression and irisin ameliorate glucose/lipid metabolic derangements and enhance lipolysis in obesity. *Biochim. Biophys. Acta* 1852 (9), 1867–1875. <https://doi.org/10.1016/j.bbadis.2015.06.017>.
- Vliora, M., Grillo, E., Corsini, M., Ravelli, C., Nintou, E., Karligiotou, E., Flouris, A.D., Mitola, S., 2022. Irisin regulates thermogenesis and lipolysis in 3T3-L1 adipocytes. *Biochim. Biophys. Acta Gen. Subj.* 1866 (4), 130085 <https://doi.org/10.1016/j.bbagen.2022.130085>.
- Wang, C., Wang, L., Li, W., Yan, F., Tian, M., Wu, C., Qi, L., Wang, X., Song, J., Hou, X., 2015. Irisin has no effect on lipolysis in 3T3-L1 adipocytes or fatty acid metabolism in HepG2 hepatocytes. *Endocrine* 49 (1), 90–96

KAYNAKLAR

- Barbosa, A. C., Barroso, R., & Andries, O. (2016). Post-activation potentiation in propulsive force after specific swimming strength training. *International Journal of Sports Medicine, 37*(4), 313–317. <https://doi.org/10.1055/S-0035-1565050/ID/R4707-0020/BIB>
- Beedle, B. B., & Mann, C. L. (2007). A comparison of two warm-ups on joint range of motion. *Journal of Strength and Conditioning Research, 21*(3), 776–779. <https://doi.org/10.1519/R-19415.1>
- Behm, D. G., Blazevich, A. J., Kay, A. D., & McHugh, M. (2015). Acute effects of muscle stretching on physical performance, range of motion, and injury incidence in healthy active individuals: A systematic review. *Applied Physiology, Nutrition and Metabolism, 41*(1), 1–11. <https://doi.org/10.1139/APNM-2015-0235/ASSET/IMAGES/APNM-2015-0235TAB3.GIF>
- Behm, D. G., & Chaouachi, A. (2011a). A review of the acute effects of static and dynamic stretching on performance. *European Journal of Applied Physiology, 111*(11), 2633–2651. <https://doi.org/10.1007/S00421-011-1879-2/FIGURES/5>
- Behm, D. G., & Chaouachi, A. (2011b). A review of the acute effects of static and dynamic stretching on performance. *European Journal of Applied Physiology, 111*(11), 2633–2651. <https://doi.org/10.1007/S00421-011-1879-2>
- Bishop, D. (2003). Warm up I: Potential mechanisms and the effects of passive warm up on exercise performance. *Sports Medicine, 33*(6), 439–454. <https://doi.org/10.2165/00007256-200333060-00005/FIGURES/8>
- Bishop, D., Bonetti, D., & Dawson, B. (2001). The effect of three different warm-up intensities on kayak ergometer performance. *Medicine and Science in Sports and Exercise, 33*(6), 1026–1032. <https://doi.org/10.1097/00005768-200106000-00023>
- Borba, D. de A., Ferreira-Júnior, J. B., dos Santos, L. A., do Carmo, M. C., & Coelho, L. G. M. (2017). Effect of post-activation potentiation in Athletics: a systematic review. *Revista Brasileira de Cineantropometria & Desempenho Humano, 19*(1), 128–138. <https://doi.org/10.5007/1980-0037.2017V19N1P128>
- Burnley, M., Davison, G., & Baker, J. R. (2011). Effects of priming exercise on VO₂ kinetics and the power-duration relationship. *Medicine and Science in Sports and Exercise, 43*(11), 2171–2179. <https://doi.org/10.1249/MSS.0B013E31821FF26D>
- Byrne, P. J., Kenny, J., & O'Rourke, B. (2014). Acute potentiating effect of depth jumps on sprint performance. *Journal of Strength and Conditioning Research, 28*(3), 610–615. <https://doi.org/10.1519/JSC.0B013E3182A0D8C1>
- Cavanaugh, M. T., Aboodarda, S. J., Hodgson, D. D., & Behm, D. G. (2017). Foam rolling of quadriceps decreases biceps femoris activation. *Journal*

- of Strength and Conditioning Research*, 31(8), 2238–2245. <https://doi.org/10.1519/JSC.0000000000001625>
- Chatzopoulos, D. E., Michailidis, C. J., Giannakos, A. K., Alexiou, K. C., Patikas, D. A., Antonopoulos, C. B., & Kotzamanidis, C. M. (2007). Postactivation potentiation effects after heavy resistance exercise on running speed. *Journal of Strength and Conditioning Research*, 21(4), 1278–1281. <https://doi.org/10.1519/R-21276.1>
- Cheatham, S. W., Kolber, M. J., Cain, M., & Lee, M. (2015). The effects of self-myofascial release using a foam roll or roller massager on joint range of motion, muscle recovery, and performance: a systematic review. *International Journal of Sports Physical Therapy*, 10(6), 827. [/pmc/articles/PMC4637917/](https://doi.org/10.1186/s13047-015-0091-7)
- Cook, C., Holdcroft, D., Drawer, S., & Kilduff, L. P. (2013). Designing a warm-up protocol for elite bob-skeleton athletes. *International Journal of Sports Physiology and Performance*, 8(2), 213–215. <https://doi.org/10.1123/IJSP.8.2.213>
- Costa, P. B., Herda, T. J., Herda, A. A., & Cramer, J. T. (2014). Effects of dynamic stretching on strength, muscle imbalance, and muscle activation. *Medicine and Science in Sports and Exercise*, 46(3), 586–593. <https://doi.org/10.1249/MSS.0000000000000138>
- Covert, C. A., Alexander, M. P., Petronis, J. J., & Davis, D. S. (2010). Comparison of ballistic and static stretching on hamstring muscle length using an equal stretching dose. *Journal of Strength and Conditioning Research*, 24(11), 3008–3014. <https://doi.org/10.1519/JSC.0B013E3181BF3BB0>
- Dalrymple, K. J., Davis, S. E., Dwyer, G. B., & Moir, G. L. (2010). Effect of static and dynamic stretching on vertical jump performance in collegiate women volleyball players. *Journal of Strength and Conditioning Research*, 24(1), 149–155. <https://doi.org/10.1519/JSC.0B013E3181B29614>
- Dawson, B., Goodman, C., Lawrence, S., Preen, D., Polglaze, T., Fitzsimons, M., & Fournier, P. (1997). Muscle phosphocreatine repletion following single and repeated short sprint efforts. *Scandinavian Journal of Medicine & Science in Sports*, 7(4), 206–213. <https://doi.org/10.1111/J.1600-0838.1997.TB00141.X>
- Docherty, D., & Hodgson, M. J. (2007). The application of postactivation potentiation to elite sport. *International Journal of Sports Physiology and Performance*, 2(4), 439–444. <https://doi.org/10.1123/IJSP.2.4.439>
- Faulkner, S. H., Ferguson, R. A., Gerrett, N., Hupperets, M., Hodder, S. G., & Havenith, G. (2012). Reducing muscle temperature drop post warm-up improves sprint cycling performance. *Medicine and Science in Sports and Exercise*, 45(2), 359–365. <https://doi.org/10.1249/MSS.0B013E31826FBA7F>
- Faulkner, S. H., Ferguson, R. A., Hodder, S. G., & Havenith, G. (2013). External muscle heating during warm-up does not provide added performance benefit above external heating in the recovery period alone.

- European Journal of Applied Physiology*, 113(11), 2713–2721. <https://doi.org/10.1007/S00421-013-2708-6/TABLES/3>
- Fletcher, I. M., & Anness, R. (2007). The acute effects of combined static and dynamic stretch protocols on fifty-meter sprint performance in track-and-field athletes. *Journal of Strength and Conditioning Research*, 21(3), 784–787. <https://doi.org/10.1519/R-19475.1>
- Fradkin, A. J., Zazryn, T. R., & Smoliga, J. M. (2010). Effects of warming-up on physical performance: A systematic review with meta-analysis. *Journal of Strength and Conditioning Research*, 24(1), 140–148. <https://doi.org/10.1519/JSC.0B013E3181C643A0>
- Freitas, S. R., Vilarinho, D., Vaz, J. R., Bruno, P. M., Costa, P. B., & Milhomens, P. (2015). Responses to static stretching are dependent on stretch intensity and duration. *Clinical Physiology and Functional Imaging*, 35(6), 478–484. <https://doi.org/10.1111/CPF.12186>
- Garber, C. E., Blissmer, B., Deschenes, M. R., Franklin, B. A., Lamonte, M. J., Lee, I. M., Nieman, D. C., & Swain, D. P. (2011). American college of sports medicine position stand. Quantity and quality of exercise for developing and maintaining cardiorespiratory, musculoskeletal, and neuromotor fitness in apparently healthy adults: guidance for prescribing exercise. *Medicine and Science in Sports and Exercise*, 43(7), 1334–1359. <https://doi.org/10.1249/MSS.0B013E318213FEFB>
- Hadala, M., & Barrios, C. (2009). Different strategies for sports injury prevention in an America's Cup yachting crew. *Medicine and Science in Sports and Exercise*, 41(8), 1587–1596. <https://doi.org/10.1249/MSS.0B013E31819C0DE7>
- Hancock, A. P., Sparks, K. E., & Kullman, E. L. (2015). Postactivation potentiation enhances swim performance in collegiate swimmers. *Journal of Strength and Conditioning Research*, 29(4), 912–917. <https://doi.org/10.1519/JSC.0000000000000744>
- Healey, K. C., Hatfield, D. L., Blanpied, P., Dorfman, L. R., & Riebe, D. (2014). The effects of myofascial release with foam rolling on performance. *Journal of Strength and Conditioning Research*, 28(1), 61–68. <https://doi.org/10.1519/JSC.0B013E3182956569>
- Hilfiker, R., Hübner, K., Lorenz, T., & Marti, B. (2007). Effects of drop jumps added to the warm-up of elite sport athletes with a high capacity for explosive force development. *Journal of Strength and Conditioning Research*, 21(2), 550–555. <https://doi.org/10.1519/R-20215.1>
- Hodgson, M., Docherty, D., & Robbins, D. (2005). Post-activation potentiation: Underlying physiology and implications for motor performance. *Sports Medicine*, 35(7), 585–595. <https://doi.org/10.2165/00007256-200535070-00004/FIGURES/TAB1>
- Hough, P. A., Ross, E. Z., & Howatson, G. (2009). Effects of dynamic and static stretching on vertical jump performance and electromyographic activity. *Journal of Strength and Conditioning Research*, 23(2), 507–512. <https://doi.org/10.1519/JSC.0B013E31818CC65D>

- Joyner, M. J., & Coyle, E. F. (2008). Endurance exercise performance: the physiology of champions. *The Journal of Physiology*, *586*(1), 35–44. <https://doi.org/10.1113/JPHYSIOL.2007.143834>
- Kallerud, H., & Gleeson, N. (2013). Effects of stretching on performances involving stretch-shortening cycles. *Sports Medicine*, *43*(8), 733–750. <https://doi.org/10.1007/S40279-013-0053-X/TABLES/1>
- Kataura, S., Suzuki, S., Matsuo, S., Hatano, G., Iwata, M., Yokoi, K., Tsuchida, W., Banno, Y., & Asai, Y. (2017). Acute effects of the different intensity of static stretching on flexibility and isometric muscle force. *Journal of Strength and Conditioning Research*, *31*(12), 3403–3410. <https://doi.org/10.1519/JSC.0000000000001752>
- Kilduff, L. P., Cunningham, D. J., Owen, N. J., West, D. J., Bracken, R. M., & Cook, C. J. (2011). Effect of postactivation potentiation on swimming starts in international sprint swimmers. *Journal of Strength and Conditioning Research*, *25*(9), 2418–2423. <https://doi.org/10.1519/JSC.0B013E318201BF7A>
- Kilduff, L. P., West, D. J., Williams, N., & Cook, C. J. (2013). The influence of passive heat maintenance on lower body power output and repeated sprint performance in professional rugby league players. *Journal of Science and Medicine in Sport*, *16*(5), 482–486. <https://doi.org/10.1016/J.JSAMS.2012.11.889>
- Knudson, D., Bennett, K., Corn, R., Leick, D., & Smith, C. (2001). Acute effects of stretching are not evident in the kinematics of the vertical jump. *Journal of Strength and Conditioning Research*, *15*(1), 98–101. <https://doi.org/10.1519/00124278-200102000-00017>
- Little, T., & Williams, A. G. (2006). Effects of differential stretching protocols during warm-ups on high-speed motor capacities in professional soccer players. *Journal of Strength and Conditioning Research*, *20*(1), 203–207. <https://doi.org/10.1519/R-16944.1>
- Lovell, R., Midgley, A., Barrett, S., Carter, D., & Small, K. (2013). Effects of different half-time strategies on second half soccer-specific speed, power and dynamic strength. *Scandinavian Journal of Medicine & Science in Sports*, *23*(1), 105–113. <https://doi.org/10.1111/J.1600-0838.2011.01353.X>
- Lowery, R. P., Joy, J. M., Brown, L. E., De Souza, E. O., Wistocki, D. R., Davis, G. S., Naimo, M. A., Zito, G. A., & Wilson, J. M. (2014). Effects of static stretching on 1-mile uphill run performance. *Journal of Strength and Conditioning Research*, *28*(1), 161–167. <https://doi.org/10.1519/JSC.0B013E3182956461>
- MacDonald, G. Z., Penney, M. D. H., Mullaley, M. E., Cuconato, A. L., Drake, C. D. J., Behm, D. G., & Button, D. C. (2013). An acute bout of self-myofascial release increases range of motion without a subsequent decrease in muscle activation or force. *Journal of Strength and Conditioning Research*, *27*(3), 812–821. <https://doi.org/10.1519/JSC.0B013E31825C2BC1>

- MacIntosh, B. R., Robillard, M. E., & Tomaras, E. K. (2012). Should postactivation potentiation be the goal of your warm-up? *Applied Physiology, Nutrition and Metabolism*, 37(3), 546–550. <https://doi.org/10.1139/H2012-016/ASSET/IMAGES/H2012-016TAB2.GIF>
- Mandengue, S. H., Seck, D., Bishop, D., Cissé, F., Tsala-Mbala, P., & Ahmaidi, S. (2005). Are athletes able to self-select their optimal warm up? *Journal of Science and Medicine in Sport*, 8(1), 26–34. [https://doi.org/10.1016/S1440-2440\(05\)80021-0](https://doi.org/10.1016/S1440-2440(05)80021-0)
- Mangus, B. C., Takahashi, M., Mercer, J. A., Holcomb, W. R., McWhorter, J. W., & Sanchez, R. (2006). Investigation of vertical jump performance after completing heavy squat exercises. *Journal of Strength and Conditioning Research*, 20(3), 597–600. <https://doi.org/10.1519/R-18005.1>
- Marchetti, P. H., Soares, E. G., Silva, F. H. D. O., Nardi, P. S. M., Serpa, É. P., Gomes, W. A., & Schoenfeld, B. J. (2015). Acute Effects of Stretching Routines with and without Rest Intervals between Sets in the Bounce Drop Jump Performance. *International Journal of Sports Science*, 5(1), 39–43. <https://doi.org/10.5923/J.SPORTS.20150501.07>
- Marinho, D. A., Gil, M. H., Marques, M. C., Barbosa, T. M., & Neiva, H. P. (2017). Complementing warm-up with stretching routines: effects in sprint performance. *Sports Medicine International Open*, 01(03), E101–E106. <https://doi.org/10.1055/S-0043-111788>
- Masamoto, N., Larson, R., Gates, T., & Faigenbaum, A. (2003). Acute effects of plyometric exercise on maximum squat performance in male athletes. *Journal of Strength and Conditioning Research*, 17(1), 68–71. [https://doi.org/10.1519/1533-4287\(2003\)017<0068:aeopeco>2.0.co;2](https://doi.org/10.1519/1533-4287(2003)017<0068:aeopeco>2.0.co;2)
- McGowan, C. J., Pyne, D. B., Thompson, K. G., Raglin, J. S., Osborne, M., & Rattray, B. (2016). Elite sprint swimming performance is enhanced by completion of additional warm-up activities. <https://doi.org/10.1080/02640414.2016.1223329>, 35(15), 1493–1499. <https://doi.org/10.1080/02640414.2016.1223329>
- McGowan, C. J., Pyne, D. B., Thompson, K. G., & Rattray, B. (2015). Warm-Up Strategies for Sport and Exercise: Mechanisms and Applications. *Sports Medicine* 2015 45:11, 45(11), 1523–1546. <https://doi.org/10.1007/S40279-015-0376-X>
- McMillian, D. J., Moore, J. H., Hatler, B. S., & Taylor, D. C. (2006). Dynamic vs. static-stretching warm up: The effect on power and agility performance. *Journal of Strength and Conditioning Research*, 20(3), 492–499. <https://doi.org/10.1519/18205.1>
- Mizuno, T., Matsumoto, M., & Umemura, Y. (2013). Viscoelasticity of the muscle–tendon unit is returned more rapidly than range of motion after stretching. *Scandinavian Journal of Medicine & Science in Sports*, 23(1), 23–30. <https://doi.org/10.1111/J.1600-0838.2011.01329.X>
- Mizuno, T., Matsumoto, M., & Umemura, Y. (2014). Stretching-induced deficit of maximal isometric torque is restored within 10 minutes. *Journal*

- of Strength and Conditioning Research*, 28(1), 147–153. <https://doi.org/10.1519/JSC.0B013E3182964220>
- Mohr, M., Krustup, P., Nybo, L., Nielsen, J. J., & Bangsbo, J. (2004). Muscle temperature and sprint performance during soccer matches – beneficial effect of re-warm-up at half-time. *Scandinavian Journal of Medicine & Science in Sports*, 14(3), 156–162. <https://doi.org/10.1111/J.1600-0838.2004.00349.X>
- Needham, R. A., Morse, C. I., & Degens, H. (2009). The acute effect of different warm-up protocols on anaerobic performance in elite youth soccer players. *Journal of Strength and Conditioning Research / National Strength & Conditioning Association*, 23(9), 2614–2620. <https://doi.org/10.1519/JSC.0B013E3181B1F3EF>
- Neiva, H. P., Marques, M. C., Barbosa, T. M., Izquierdo, M., & Marinho, D. A. (2014). Warm-up and performance in competitive swimming. *Sports Medicine*, 44(3), 319–330. <https://doi.org/10.1007/S40279-013-0117-Y/TABLES/2>
- Neiva, H. P., Marques, M. C., Barbosa, T. M., Izquierdo, M., Viana, J. L., & Marinho, D. A. (2017). Effects of 10 min vs. 20 min passive rest after warm-up on 100 m freestyle time-trial performance: A randomized crossover study. *Journal of Science and Medicine in Sport*, 20(1), 81–86. <https://doi.org/10.1016/J.JSAMS.2016.04.012>
- Neiva, H. P., Marques, M. C., Barbosa, T. M., Izquierdo, M., Viana, J. L., Teixeira, A. M., & Marinho, D. A. (2015). The effects of different warm-up volumes on the 100-m swimming performance: A randomized crossover study. *Journal of Strength and Conditioning Research*, 29(11), 3026–3036. <https://doi.org/10.1519/JSC.0000000000001141>
- Okamoto, T., Masuhara, M., & Ikuta, K. (2014). Acute effects of self-myofascial release using a foam roller on arterial function. *Journal of Strength and Conditioning Research*, 28(1), 69–73. <https://doi.org/10.1519/JSC.0B013E31829480F5>
- O’Sullivan, K., Murray, E., & Sainsbury, D. (2009). The effect of warm-up, static stretching and dynamic stretching on hamstring flexibility in previously injured subjects. *BMC Musculoskeletal Disorders*, 10(1), 1–9. <https://doi.org/10.1186/1471-2474-10-37/TABLES/1>
- Peacock, C. A., Krein, D. D., Silver, T. A., Sanders, G. J., & Carlowitz, K.-P. A. Von. (2014). An acute bout of self-myofascial release in the form of foam rolling improves performance testing. *International Journal of Exercise Science*, 7(3), 202. <https://pubmed.ncbi.nlm.nih.gov/24831860/>
- Power, K., Behm, D., Cahill, F., Carroll, M., & Young, W. (2004). An acute bout of static stretching: effects on force and jumping performance. *Medicine and Science in Sports and Exercise*, 36(8), 1389–1396. <https://doi.org/10.1249/01.MSS.0000135775.51937.53>
- Proske, U., Morgan, D. L., & Gregory, J. E. (1993). Thixotropy in skeletal muscle and in muscle spindles: A review. *Progress in Neurobiology*, 41(6), 705–721. [https://doi.org/10.1016/0301-0082\(93\)90032-N](https://doi.org/10.1016/0301-0082(93)90032-N)

- Racinais, S., & Oksa, J. (2010). Temperature and neuromuscular function. *Scandinavian Journal of Medicine & Science in Sports*, 20(SUPPL. 3), 1–18. <https://doi.org/10.1111/J.1600-0838.2010.01204.X>
- Rahimi, R. (2007). The acute effects of heavy versus light-load squats on sprint performance. *Facta Universitatis. Series Physical Education and Sport*.
- Reid, J. C., Greene, R., Young, J. D., Hodgson, D. D., Blazevich, A. J., & Behm, D. G. (2018). The effects of different durations of static stretching within a comprehensive warm-up on voluntary and evoked contractile properties. *European Journal of Applied Physiology*, 118(7), 1427–1445. <https://doi.org/10.1007/S00421-018-3874-3/TABLES/9>
- Ruas, C. V., McManus, R. T., Bentes, C. M., & Costa, P. B. (2018). Acute effects of proprioceptive neuromuscular facilitation on peak torque and muscle imbalance. *Journal of Functional Morphology and Kinesiology 2018, Vol. 3, Page 63*, 3(4), 63. <https://doi.org/10.3390/JFMK3040063>
- Russell, M., West, D. J., Briggs, M. A., Bracken, R. M., Cook, C. J., Giroud, T., Gill, N., & Kilduff, L. P. (2015). A passive heat maintenance strategy implemented during a simulated half-time improves lower body power output and repeated sprint ability in professional rugby union players. *Plos One*, 10(3), e0119374. <https://doi.org/10.1371/JOURNAL.PONE.0119374>
- Saez Saez de Villarreal, E., González-Badillo, J. J., & Izquierdo, M. (2007). Optimal warm-up stimuli of muscle activation to enhance short and long-term acute jumping performance. *European Journal of Applied Physiology*, 100(4), 393–401. <https://doi.org/10.1007/S00421-007-0440-9/FIGURES/3>
- Sargeant, A. J. (1987). Effect of muscle temperature on leg extension force and short-term power output in humans. *European Journal of Applied Physiology and Occupational Physiology*, 56(6), 693–698. <https://doi.org/10.1007/BF00424812/METRICS>
- Seitz, L. B., & Haff, G. G. (2016). Factors modulating post-activation potentiation of jump, sprint, throw, and upper-body ballistic performances: a systematic review with meta-analysis. *Sports Medicine*, 46(2), 231–240. <https://doi.org/10.1007/S40279-015-0415-7/TABLES/4>
- Seitz, L. B., Villarreal, E. S. D., & Haff, G. G. (2014). The temporal profile of postactivation potentiation is related to strength level. *Journal of Strength and Conditioning Research*, 28(3), 706–715. <https://doi.org/10.1519/JSC.0B013E3182A73EA3>
- Sharman, M. J., Cresswell, A. G., & Riek, S. (2006). Proprioceptive neuromuscular facilitation stretching: Mechanisms and clinical implications. *Sports Medicine*, 36(11), 929–939. <https://doi.org/10.2165/00007256-200636110-00002/FIGURES/2>
- Smith, J. C., Pridgeon, B., & Hall, M. C. (2018). Acute effect of foam rolling and dynamic stretching on flexibility and jump height. *Journal of Strength and Conditioning Research*, 32(8), 2209–2215. <https://doi.org/10.1519/JSC.0000000000002321>

- Stieg, J., Faulkinbury, K. J., Brown, L. E., Coburn, J. W., & Judelson, D. A. (2010). Acute effects of depth jump volume on vertical jump performance in NCAA Division I women soccer players. *Journal of Strength and Conditioning Research*, 24, 1. <https://doi.org/10.1097/01.JSC.0000367219.23106.47>
- Su, H., Chang, N. J., Wu, W. L., Guo, L. Y., & Chu, I. H. (2017). Acute effects of foam rolling, static stretching, and dynamic stretching during warm-ups on muscular flexibility and strength in young adults. *Journal of Sport Rehabilitation*, 26(6), 469–477. <https://doi.org/10.1123/JSR.2016-0102>
- Swanson, J. R. (2006). A functional approach to warm-up and flexibility. *Strength and Conditioning Journal*, 28(5), 30–36. <https://doi.org/10.1519/00126548-200610000-00005>
- Takizawa, K., Yamaguchi, T., & Shibata, K. (2015). The effects of short-duration static stretching of the lower extremities after warm-up exercise on endurance running performance. *Movement, Health & Exercise*, 4(2). <https://doi.org/10.15282/MOHE.V4I2.40>
- Thompson, A. G., Kackley, T., Palumbo, M. A., & Faigenbaum, A. D. (2007). Acute effects of different warm-up protocols with and without a weighted vest on jumping performance in athletic women. *Journal of Strength and Conditioning Research*, 21(1), 52–56. <https://doi.org/10.1519/00124278-200702000-00010>
- Tillin, N. A., & Bishop, D. (2009). Factors modulating post-activation potentiation and its effect on performance of subsequent explosive activities. *Sports Medicine*, 39(2), 147–166. <https://doi.org/10.2165/00007256-200939020-00004/FIGURES/TAB2>
- Trajano, G. S., Nosaka, K., B. Seitz, L., & Blazevich, A. J. (2014). Intermittent stretch reduces force and central drive more than continuous stretch. *Medicine and Science in Sports and Exercise*, 46(5), 902–910. <https://doi.org/10.1249/MSS.0000000000000185>
- Trajano, G. S., Nosaka, K., & Blazevich, A. J. (2017). Neurophysiological mechanisms underpinning stretch-induced force loss. *Sports Medicine* 2017 47:8, 47(8), 1531–1541. <https://doi.org/10.1007/S40279-017-0682-6>
- West, D. J., Dietzig, B. M., Bracken, R. M., Cunningham, D. J., Crewther, B. T., Cook, C. J., & Kilduff, L. P. (2013). Influence of post-warm-up recovery time on swim performance in international swimmers. *Journal of Science and Medicine in Sport*, 16(2), 172–176. <https://doi.org/10.1016/j.jsams.2012.06.002>
- Wilson, J. M., Duncan, N. M., Marin, P. J., Brown, L. E., Loenneke, J. P., Wilson, S. M. C., Jo, E., Lowery, R. P., & Ugrinowitsch, C. (2013). Meta-analysis of postactivation potentiation and power: Effects of conditioning activity, volume, gender, rest periods, and training status. *Journal of Strength and Conditioning Research*, 27(3), 854–859. <https://doi.org/10.1519/JSC.0B013E31825C2BDB>
- Wilson, J. M., Hornbuckle, L. M., Kim, J. S., Ugrinowitsch, C., Lee, S. R., Zourdos, M. C., Sommer, B., & Pantou, L. B. (2010). Effects of static

- stretching on energy cost and running endurance performance. *Journal of Strength and Conditioning Research*, 24(9), 2274–2279. <https://doi.org/10.1519/JSC.0B013E3181B22AD6>
- Wong, P. L., Lau, P. W. C., Mao, D. W., Wu, Y. Y., Behm, D. G., & Wisløff, U. (2011). Three days of static stretching within a warm-up does not affect repeated-sprint ability in youth soccer players. *Journal of Strength and Conditioning Research*, 25(3), 838–845. <https://doi.org/10.1519/JSC.0B013E3181CC2266>
- Xenofondos, A., Laparidis, K., Kotzamanidis, C., Galazoulas, C., & Kyranoudis, A. (2010). Post-activation potentiation: factors affecting it and the effect on performance. *Citius Altius Fortius*. <https://doi.org/refwid:7534>
- Young, W. B. (2007). The use of static stretching in warm-up for training and competition. *International Journal of Sports Physiology and Performance*, 2(2), 212–216. <https://doi.org/10.1123/IJSP.2.2.212>
- Zochowski, T., Johnson, E., & Sleivert, G. G. (2007). Effects of varying post-warm-up recovery time on 200-m time-trial swim performance. *International Journal of Sports Physiology and Performance*, 2(2), 201–211. <https://doi.org/10.1123/IJSP.2.2.201>
- Zois, J., Bishop, D. J., Ball, K., & Aughey, R. J. (2011). High-intensity warm-ups elicit superior performance to a current soccer warm-up routine. *Journal of Science and Medicine in Sport*, 14(6), 522–528. <https://doi.org/10.1016/j.jsams.2011.03.012>

KAYNAKLAR

- Bangsbo, J., Graham, T., Johansen, L., ve Saltin, B. (1994). Muscle lactate metabolism in recovery from intense exhaustive exercise: impact of light exercise. *Jappl.* 77(4). <https://doi.org/10.1152/JAPPL.1994.77.4.1890>.
- Barnett, A. (2006). Using recovery modalities between training sessions in elite athletes: Does it help? *Sports Medicine*, 36(9), 781–796. <https://doi.org/10.2165/00007256-200636090-00005/METRICS>
- Bishop, P. A., Jones, E., ve Woods, A. K. (2008). Recovery from training: A brief review. *Journal of Strength and Conditioning Research*, 22(3), 1015–1024. <https://doi.org/10.1519/JSC.0B013E31816EB518>
- Bonen, A., Ness, G. W., Belcastro, A. N., ve Kirby, R. L. (1985). Mild exercise impedes glycogen repletion in muscle. <https://doi.org/10.1152/Jappl.1985.58.5.1622>, 58(5), 1622–1629. <https://doi.org/10.1152/JAPPL.1985.58.5.1622>
- Brown, F., Gissane, C., Howatson, G., van Someren, K., Pedlar, C., ve Hill, J. (2017). Compression Garments and Recovery from Exercise: A Meta-Analysis. *Sports Medicine*, 47(11), 2245–2267. <https://doi.org/10.1007/S40279-017-0728-9/FIGURES/9>
- Burke, L. M., Van Loon, L. J. C., ve Hawley, J. A. (2017). Postexercise muscle glycogen resynthesis in humans. *Journal of Applied Physiology*, 122(5), 1055–1067. <https://doi.org/10.1152/JAPPLPHYSIOL.00860.2016/ASSET/IMAGES/LARGE/ZDG9991520250001.JPEG>
- Cairns, S. P. (2006). Lactic acid and exercise performance: Culprit or friend? *Sports Medicine*, 36(4), 279–291. <https://doi.org/10.2165/00007256-200636040-00001/FIGURES/2>
- Carter, R., Watenpaugh, D. E., Wasmund, W. L., Wasmund, S. L., ve Smith, M. L. (1999). Muscle pump and central command during recovery from exercise in humans. *Journal of Applied Physiology*, 87(4), 1463–1469. <https://doi.org/10.1152/JAPPL.1999.87.4.1463/ASSET/IMAGES/LARGE/JAPP06033005X.JPEG>
- Cè, E., Limonta, E., Maggioni, M. A., Rampichini, S., Veicsteinas, A., ve Esposito, F. (2013). Stretching and deep and superficial massage do not influence blood lactate levels after heavy-intensity cycle exercise. *Journal of Sports Sciences*, 31(8), 856–866. <https://doi.org/10.1080/02640414.2012.753158>
- Cheng, A. J., Willis, S. J., Zinner, C., Chaillou, T., Ivarsson, N., Ørtenblad, N., Lanner, J. T., Holmberg, H. C., ve Westerblad, H. (2017). Post-exercise recovery of contractile function and endurance in humans and mice is accelerated by heating and slowed by cooling skeletal muscle. *The Journal of Physiology*, 595(24), 7413–7426. <https://doi.org/10.1113/JP274870>
- Choi, D., Cole, K. J., Goodpaster, B. H., Fink, W. J., ve Costill, D. L. (1994). Effect of passive and active recovery on the resynthesis of muscle glycogen. *Medicine and Science in Sports and Exercise*, 26(8), 992–996. <https://doi.org/10.1249/00005768-199408000-00010>

- Cook, C. J., ve Beaven, C. M. (2013). Individual perception of recovery is related to subsequent sprint performance. *British Journal of Sports Medicine*, 47(11), 705–709. <https://doi.org/10.1136/BJSPORTS-2012-091647>
- Cortis, C., Tessitore, A., Dartibale, E., Meeusen, R., ve Capranica, L. (2010). Effects of post-exercise recovery interventions on physiological, psychological, and performance parameters. *International Journal of Sports Medicine*, 31(5), 327–335. <https://doi.org/10.1055/S-0030-1248242/ID/21/BIB>
- Costello, J. T., Baker, P. R. A., Minett, G. M., Bieuzen, F., Stewart, I. B., ve Bleakley, C. (2015). Whole-body cryotherapy (extreme cold air exposure) for preventing and treating muscle soreness after exercise in adults. *Cochrane Database of Systematic Reviews*, 2015(9). https://doi.org/10.1002/14651858.CD010789.PUB2/MEDIA/CDSR/CD010789/IMAGE_N/CD010789-CMP-002-04.PNG
- Crowther, F., Sealey, R., Crowe, M., Edwards, A., ve Halson, S. (2017a). Influence of recovery strategies upon performance and perceptions following fatiguing exercise: A randomized controlled trial. *BMC Sports Science, Medicine and Rehabilitation*, 9(1), 1–9. <https://doi.org/10.1186/S13102-017-0087-8/FIGURES/3>
- Crowther, F., Sealey, R., Crowe, M., Edwards, A., ve Halson, S. (2017b). Team sport athletes' perceptions and use of recovery strategies: A mixed-methods survey study. *BMC Research Notes*, 10(1), 1–10. <https://doi.org/10.1186/S13102-017-0071-3/TABLES/3>
- Dawson, B., Gow, S., Modra, S., Bishop, D., ve Stewart, C. (2005). Effects of immediate post-game recovery procedures on muscle soreness, power and flexibility levels over the next 48 hours. *Journal of Science and Medicine in Sport*, 8(2), 210–221. [https://doi.org/10.1016/S1440-2440\(05\)80012-X](https://doi.org/10.1016/S1440-2440(05)80012-X)
- de Andrade Bezerra, J., Clodoaldo Melo de Castro, A., Victor Alves Melo, S., Sérgio Bastos Martins, F., Paulo Martins Silva, R., ve Augusto Rodrigues dos Santos, J. (2014). Passive, Active, and Cryotherapy Post-Match Recovery Strategies Induce Similar Immunological Response in Soccer Players. *International Journal of Sports Science*, 2014(6A), 12–18. <https://doi.org/10.5923/s.sports.201401.02>
- Fairchild, T. J., Armstrong, A. A., Rao, A., Liu, H., Lawrence, S., ve Fournier, P. A. (2003). Glycogen synthesis in muscle fibers during active recovery from intense exercise. *Medicine and Science in Sports and Exercise*, 35(4), 595–602. <https://doi.org/10.1249/01.MSS.0000058436.46584.8E>
- Fielding, R. A., Violan, M. A., Svetkey, L., Abad, L. W., Manfredi, T. J., Cosmas, A., ve Bean, J. (2000). Effects of prior exercise on eccentric exercise-induced neutrophilia and enzyme release. *Medicine and Science in Sports and Exercise*, 32(2), 359–364. <https://doi.org/10.1097/00005768-200002000-00015>
- Getto, C. N., ve Golden, G. (2013). Comparison of Active Recovery in Water and Cold-Water Immersion After Exhaustive Exercise. *Athletic Training*

- ve *Sports Health Care*, 5(4), 169–176. <https://doi.org/10.3928/19425864-20130702-03>
- Gill, N. D., Beaven, C. M., ve Cook, C. (2006). Effectiveness of post-match recovery strategies in rugby players. *British Journal of Sports Medicine*, 40(3), 260–263. <https://doi.org/10.1136/BJSM.2005.022483>
- Gisolfi, C., Robinson, S., ve Turrell, E. S. (1966). Effects of aerobic work performed during recovery from exhausting work. *Https://Doi.Org/10.1152/Jappl.1966.21.6.1767*, 21(6), 1767–1772. <https://doi.org/10.1152/JAPPL.1966.21.6.1767>
- Greenwood, J. D., Moses, G. E., Bernardino, F. M., Gaesser, G. A., ve Weltman, A. (2008). Intensity of exercise recovery, blood lactate disappearance, and subsequent swimming performance. *Https://Doi.Org/10.1080/02640410701287263*, 26(1), 29–34. <https://doi.org/10.1080/02640410701287263>
- Higgins, T. R., Greene, D. A., ve Baker, M. K. (2017). Effects of cold water immersion and contrast water therapy for recovery from team sport: A systematic review and meta-analysis. *Journal of Strength and Conditioning Research*, 31(5), 1443–1460. <https://doi.org/10.1519/JSC.0000000000001559>
- Hill, J., Howatson, G., van Someren, K., Leeder, J., ve Pedlar, C. (2014). Compression garments and recovery from exercise-induced muscle damage: a meta-analysis. *British Journal of Sports Medicine*, 48(18), 1340–1346. <https://doi.org/10.1136/BJSPORTS-2013-092456>
- Hohenauer, E., Taeymans, J., Baeyens, J. P., Clarys, P., ve Clijsen, R. (2015). The Effect of Post-Exercise Cryotherapy on Recovery Characteristics: A Systematic Review and Meta-Analysis. *PLOS ONE*, 10(9), e0139028. <https://doi.org/10.1371/JOURNAL.PONE.0139028>
- Howell, J. N., Chleboun, G., ve Conatser, R. (1993). Muscle stiffness, strength loss, swelling and soreness following exercise-induced injury in humans. *The Journal of Physiology*, 464(1), 183–196. <https://doi.org/10.1113/JPHYSIOL.1993.SP019629>
- Journeay, W. S., Reardon, F. D., Martin, C. R., ve Kenny, G. P. (2004). Control of cutaneous vascular conductance and sweating during recovery from dynamic exercise in humans. *Journal of Applied Physiology*, 96(6), 2207–2212. <https://doi.org/10.1152/JAPPLPHYSIOL.01201.2003/ASSET/IMAGES/LARGE/ZDG0060431000002.JPEG>
- King, M., ve Duffield, R. (2009). The effects of recovery interventions on consecutive days of intermittent sprint exercise. *Journal of Strength and Conditioning Research*, 23(6), 1795–1802. <https://doi.org/10.1519/JSC.0B013E3181B3F81F>
- Kuipers, H., Keizer, H. A., Brouns, F., ve Saris, W. H. M. (1987). Carbohydrate feeding and glycogen synthesis during exercise in man. *Pflügers Archiv European Journal of Physiology*, 410(6), 652–656. <https://doi.org/10.1007/BF00581327/METRICS>

- Kuipers, H., Saris, W. H. M., Brouns, F., Keizer, H. A., ve Ten Bosch, C. (1989). Glycogen synthesis during exercise and rest with carbohydrate feeding in males and females. *International Journal of Sports Medicine*, 10(SUPPL. 1), S63–S67. <https://doi.org/10.1055/S-2007-1024955/BIB>
- Lane, K. N., ve Wenger, H. A. (2004). Effect of selected recovery conditions on performance of repeated bouts of intermittent cycling separated by 24 hours. *Journal of Strength and Conditioning Research*, 18(4), 855–860. <https://doi.org/10.1519/14183.1>
- Lattier, G., Millet, G. Y., Martin, A., ve Martin, V. (2004). Fatigue and recovery after high-intensity exercise. Part II: Recovery interventions. *International Journal of Sports Medicine*, 25(7), 509–515. <https://doi.org/10.1055/S-2004-820946/ID/28/BIB>
- Law, R. Y. W., ve Herbert, R. D. (2007). Warm-up reduces delayed-onset muscle soreness but cool-down does not: a randomised controlled trial. *Australian Journal of Physiotherapy*, 53(2), 91–95. [https://doi.org/10.1016/S0004-9514\(07\)70041-7](https://doi.org/10.1016/S0004-9514(07)70041-7)
- Malm, C., Nyberg, P., Engström, M., Sjödin, B., Lenkei, R., Ekblom, B., ve Lundberg, I. (2000). Immunological changes in human skeletal muscle and blood after eccentric exercise and multiple biopsies. *The Journal of Physiology*, 529(Pt 1), 243. <https://doi.org/10.1111/J.1469-7793.2000.00243.X>
- Marquet, L. A., Hausswirth, C., Hays, A., Vettoretti, F., ve Brisswalter, J. (2015). Comparison of Between-Training-Sessions Recovery Strategies for World-Class BMX Pilots. *International Journal of Sports Physiology and Performance*, 10(2), 219–223. <https://doi.org/10.1123/IJSPP.2014-0152>
- Martin, N. A., Zoeller, R. F., Robertson, R. J., ve Lephart, S. M. (1998). The Comparative Effects of Sports Massage, Active Recovery, and Rest in Promoting Blood Lactate Clearance After Supramaximal Leg Exercise. *Journal of Athletic Training*, 33(1), 30. [/pmc/articles/PMC1320372/?report=abstract](https://pubmed.ncbi.nlm.nih.gov/1320372/)
- McAinch, A. J., Febbraio, M. A., Parkin, J. M., Zhao, S., Tangalakis, K., Stojanovska, L., ve Carey, M. F. (2004). Effect of Active versus Passive Recovery on Metabolism and Performance during Subsequent Exercise. *International Journal of Sport Nutrition and Exercise Metabolism*, 14(2), 185–196. <https://doi.org/10.1123/IJSNEM.14.2.185>
- Menzies, P., Menzies, C., McIntyre, L., Paterson, P., Wilson, J., ve Kemi, O. J. (2010). Blood lactate clearance during active recovery after an intense running bout depends on the intensity of the active recovery. *Journal of Sports Sciences*, 28(9), 975–982. <https://doi.org/10.1080/02640414.2010.481721>
- Mika, A., Oleksy, Ł., Kielnar, R., Wodka-Natkaniec, E., Twardowska, M., Kamiński, K., ve Małek, Z. (2016). Comparison of Two Different Modes of Active Recovery on Muscles Performance after Fatiguing Exercise in Mountain Canoeist and Football Players. *PLOS ONE*, 11(10), e0164216. <https://doi.org/10.1371/JOURNAL.PONE.0164216>

- Mizumura, K., ve Taguchi, T. (2016). Delayed onset muscle soreness: Involvement of neurotrophic factors. *Journal of Physiological Sciences*, 66(1), 43–52. <https://doi.org/10.1007/S12576-015-0397-0/FIGURES/5>
- Mota, M. R., Dantas, R. A. E., Oliveira-Silva, I., Sales, M. M., da Costa Sotero, R., Espindola Mota Venâncio, P., Teixeira Júnior, J., Chaves, S. N., ve de Lima, F. D. (2017). Effect of self-paced active recovery and passive recovery on blood lactate removal following a 200 m freestyle swimming trial. *Open Access Journal of Sports Medicine, Volume 8*, 155–160. <https://doi.org/10.2147/OAJSM.S127948>
- Murray, A. M., Turner, A. P., Sproule, J., ve Cardinale, M. (2017). Practices ve attitudes towards recovery in elite Asian ve UK adolescent athletes. *Physical Therapy in Sport*, 25, 25–33. <https://doi.org/10.1016/J.PTSP.2016.12.005>
- Nosaka, K., Newton, M., ve Sacco, P. (2002). Delayed-onset muscle soreness does not reflect the magnitude of eccentric exercise-induced muscle damage. *Scandinavian Journal of Medicine ve Science in Sports*, 12(6), 337–346. <https://doi.org/10.1034/J.1600-0838.2002.10178.X>
- Peake, J. M., Neubauer, O., Walsh, N. P., ve Simpson, R. J. (2017). Recovery of the immune system after exercise. *Journal of Applied Physiology*, 122(5), 1077–1087. <https://doi.org/10.1152/JAPPLPHYSIOL.00622.2016/ASSET/IMAGES/LARGE/ZDG9991520650003.JPEG>
- Peters Futre, E. M., Noakes, T. D., Raine, R. I., ve Terblanche, S. E. (1987). Muscle glycogen repletion during active postexercise recovery. *The American Journal of Physiology*, 253(3 Pt 1). <https://doi.org/10.1152/AJPENDO.1987.253.3.E305>
- Popp, J. K., Bellar, D. M., Hoover, D. L., Craig, B. W., Leitzelar, B. N., Wanless, E. A., ve Judge, L. W. (2017). Pre-and post-activity stretching practices of collegiate athletic trainers in the United States. *The Journal of Strength ve Conditioning Research*, 31(9), 2347–2354.
- Rey, E., Lago-Peñas, C., Casáis, L., ve Lago-Ballesteros, J. (2012). The Effect of Immediate Post-Training Active and Passive Recovery Interventions on Anaerobic Performance and Lower Limb Flexibility in Professional Soccer Players. *Journal of Human Kinetics*, 31(1), 121. <https://doi.org/10.2478/V10078-012-0013-9>
- Rey, E., Lago-Peñas, C., Lago-Ballesteros, J., ve Casáis, L. (2012). The effect of recovery strategies on contractile properties using tensiomyography and perceived muscle soreness in professional soccer players. *Journal of Strength and Conditioning Research*, 26(11), 3081–3088. <https://doi.org/10.1519/JSC.0B013E3182470D33>
- Roberts, R. A., Ghiasvand, F., ve Parker, D. (2004). Biochemistry of exercise-induced metabolic acidosis. *American Journal of Physiology. Regulatory, Integrative and Comparative Physiology*, 287(3). <https://doi.org/10.1152/AJPREGU.00114.2004>
- Romero, S. A., Minson, C. T., ve Halliwill, X. R. (2017). The cardiovascular system after exercise. *Journal of Applied Physiology*, 122(4), 925–932.

- <https://doi.org/10.1152/JAPPLPHYSIOL.00802.2016/ASSET/IMAGES/LARGE/ZDG0031721290001.JPEG>
- Spinks, W. (Warwick), Reilly, T., ve Murphy, A. (2013). *Effect of an Active Warm-Down Following Competitive Soccer*. 226–229. <https://doi.org/10.4324/9781315823775-41>
- Stephens, J. M., Halson, S., Miller, J., Slater, G. J., ve Askew, C. D. (2017). Cold-Water Immersion for Athletic Recovery: One Size Does Not Fit All. *International Journal of Sports Physiology and Performance*, 12(1), 2–9. <https://doi.org/10.1123/IJSP.2016-0095>
- Suzuki, M., Umeda, T., Nakaji, S., Shimoyama, T., Mashiko, T., ve Sugawara, K. (2004). Effect of incorporating low intensity exercise into the recovery period after a rugby match. *British Journal of Sports Medicine*, 38(4), 436–440. <https://doi.org/10.1136/BJSM.2002.004309>
- Taipale, R. S., Kyröläinen, H., Gagnon, S. S., Nindl, B., Ahtiainen, J., ve Häkkinen, K. (2018). Active and passive recovery influence responses of luteinizing hormone and testosterone to a fatiguing strength loading. *European Journal of Applied Physiology*, 118(1), 123–131. <https://doi.org/10.1007/S00421-017-3753-3/TABLES/2>
- Takahashi, J., Ishihara, K., ve Aoki, J. (2006). Effect of aqua exercise on recovery of lower limb muscles after downhill running. *Journal of Sports Sciences*, 24(8), 835–842. <https://doi.org/10.1080/02640410500141737>
- Takahashi, T., ve Miyamoto, Y. (1998). Influence of light physical activity on cardiac responses during recovery from exercise in humans. *European Journal of Applied Physiology and Occupational Physiology*, 77(4), 305–311. <https://doi.org/10.1007/S004210050338/METRICS>
- Takahashi, T., Niizeki, K., ve Miyamoto, Y. (1997). Respiratory Responses to Passive and Active Recovery from Exercise. *The Japanese Journal of Physiology*, 47(1), 59–65. <https://doi.org/10.2170/JJPHYSIOL.47.59>
- Takahashi, T., Okada, A., Hayano, J., ve Tamura, T. (2002). Influence of cool-down exercise on autonomic control of heart rate during recovery from dynamic exercise. *Frontiers of Medical and Biological Engineering : The International Journal of the Japan Society of Medical Electronics and Biological Engineering*, 11(4), 249–259. <https://doi.org/10.1163/156855701321138914>
- Tessitore, A., Meeusen, R., Cortis, C., ve Capranica, L. (2007). Effects of different recovery interventions on anaerobic performances following pre-season soccer training. *Journal of Strength and Conditioning Research*, 21(3), 745–750. <https://doi.org/10.1519/R-20386.1>
- Tessitore, A., Meeusen, R., Pagano, R., Cbenvenuti, I., Tiberi, M., ve Capranica, L. (2008). Effectiveness of active versus passive recovery strategies after futsal games. *Journal of Strength and Conditioning Research*, 22(5), 1402–1412. <https://doi.org/10.1519/JSC.0B013E31817396AC>
- Thiriet, P., Gozal, D., Wouassi, D., Oumarou, T., Gelas, H., ve Lacour, J. R. (1993). The effect of various recovery modalities on subsequent performance, in consecutive supramaximal exercise. *The Journal of Sports*

- Medicine and Physical Fitness*, 33(2), 118–129. <https://europepmc.org/article/med/8412047>
- Tufano, J. J., Brown, L. E., Coburn, J. W., Tsang, K. K. W., Cazas, V. L., ve Laporta, J. W. (2012). Effect of aerobic recovery intensity on delayed-onset muscle soreness and strength. *Journal of Strength and Conditioning Research*, 26(10), 2777–2782. <https://doi.org/10.1519/JSC.0B013E3182651C06>
- vanderthommen, M., Makrof, S., ve Demoulin, C. (2010). Comparison of Active and Electrostimulated Recovery Strategies After Fatiguing Exercise. *Journal of Sports Science ve Medicine*, 9(2), 164. [/pmc/articles/PMC3761726/](https://pubmed.ncbi.nlm.nih.gov/PMC3761726/)
- Wahl, P., Sanno, M., Ellenberg, K., Frick, H., Böhm, E., Haiduck, B., Goldmann, J. P., Achtzehn, S., Brüggemann, G. P., Mester, J., ve Bloch, W. (2017). Aqua cycling does not affect recovery of performance, damage markers, and sensation of pain. *Journal of Strength and Conditioning Research*, 31(1), 162–170. <https://doi.org/10.1519/JSC.0000000000001462>
- Warren, C. D., Szymanski, D. J., ve Landers, M. R. (2015). Effects of three recovery protocols on range of motion, heart rate, rating of perceived exertion, and blood lactate in baseball pitchers during a simulated game. *Journal of Strength and Conditioning Research*, 29(11), 3016–3025. <https://doi.org/10.1519/JSC.0000000000000487>
- Weber, M. D., Servedio, F. J., ve Woodall, W. R. (1994). The Effects of Three Modalities on Delayed Onset Muscle Soreness. <https://doi.org/10.2519/Jospt.1994.20.5.236>, 20(5), 236–242. <https://doi.org/10.2519/JOSPT.1994.20.5.236>
- Wigernæs, I., Hostmark, A. T., Kierulf, P., ve Stromme, S. B. (2000). Active recovery reduces the decrease in circulating white blood cells after exercise. *International Journal of Sports Medicine*, 21(8), 608–612. <https://doi.org/10.1055/S-2000-8478/ID/33/BIB>
- Wigernæs, I., Høstmark, A. T., Strømme, S. B., Kierulf, P., ve Birkeland, K. (2001). Active recovery and post-exercise white blood cell count, free fatty acids, and hormones in endurance athletes. *European Journal of Applied Physiology*, 84(4), 358–366. <https://doi.org/10.1007/S004210000365/METRICS>
- Wyk, D. V. Van, ve Lambert, M. I. (2009). Recovery strategies implemented by sport support staff of elite rugby players in South Africa. *South African Journal of Physiotherapy*, 65(1), 41–46. <https://doi.org/10.4102/SAJP.V65I1.78>
- Yoshida, T., Watari, S. H., ve Tagawag, K. (1996). *Effects of Active and Passive Recoveries on Splitting of the Inorganic Phosphate Peak Determined by ³¹P-Nuclear Magnetic Resonance Spectroscopy*. 9, 13–19. [https://doi.org/10.1002/\(SICI\)1099-1492\(199602\)9:1](https://doi.org/10.1002/(SICI)1099-1492(199602)9:1)
- Yu, J. G., Malm, C., ve Thornell, L. E. (2002). Eccentric contractions leading to DOMS do not cause loss of desmin nor fibre necrosis in human muscle. *Histochemistry and Cell Biology*, 118(1), 29–34. <https://doi.org/10.1007/S00418-002-0423-1/METRICS>

Editor:

Assoc. Prof. Dr. Sezgin ZABUN

International Research in

Social,
Human and
Administrative
Sciences

XVIII

EĞİTİM
yayınevi

INTERNATIONAL RESEARCH IN SOCIAL, HUMAN AND ADMINISTRATIVE SCIENCES XVIII

Editor: Assoc. Prof. Dr. Sezgin Zabun

Executive Editor: Yusuf Ziya Aydođan (yza@egitimyayinevi.com)

Publishing Coordinator: Yusuf Yavuz (yusufyavuz@egitimyayinevi.com)

Interior Designer: Kübra Konca Nam

Cover Designer: Eğitim Yayınevi Graphics Unit

Republic of Türkiye Ministry of Tourism and Culture

Publisher Certificate No: 47830

ISBN: 978-625-6552-86-9

1. Edition, October 2023

Printing and Binding

Repro Bir Matbaacılık

İvedik OSB Matbaacılar Sitesi 1514 Cad. No: 23-25 Yenimahalle/Ankara

Printing House Certificate No: 47381

Library Information Card

INTERNATIONAL RESEARCH IN SOCIAL, HUMAN AND ADMINISTRATIVE SCIENCES XVIII

Editor: Assoc. Prof. Dr. Sezgin Zabun

p.246, 160x240 mm

Includes references, no index.

ISBN: 978-625-6552-86-9

© All rights for this edition are reserved for Eğitim Yayınevi Tic. Ltd. Şti. No part of this book may be reproduced or transmitted in any form or by any means, including photocopying, electronically or mechanically recording or by any information storage or retrieval system, without permission of Eğitim Yayınevi Tic. Ltd. Şti.

EĞİTİM

yayınevi

Publisher Turkey Office: İstanbul: Eğitim Yayınevi Tic. Ltd. Şti., Atakent mah. Yasemen sok. No: 4/B, Ümraniye, İstanbul, Türkiye

Konya: Eğitim Yayınevi Tic. Ltd. Şti., Fevzi Çakmak Mah. 10721 Sok. B Blok, No: 16/B, Safakent, Karatay, Konya, Türkiye
+90 332 351 92 85, +90 533 151 50 42, 0 332 502 50 42
bilgi@egitimyayinevi.com

Publisher USA Office: New York: Egitim Publishing Group, Inc.
P.O. Box 768/Armonk, New York, 10504-0768, United States of America
americaoffice@egitimyayinevi.com

Logistics and Shipping Center: Kitapmatik Lojistik ve Sevkiyat Merkezi, Fevzi Çakmak Mah. 10721 Sok. B Blok, No: 16/B, Safakent, Karatay, Konya, Türkiye
sevkiyat@egitimyayinevi.com

Bookstore Branch: Eğitim Kitabevi, Şükran mah. Rampalı 121, Meram, Konya, Türkiye
+90 332 499 90 00
bilgi@egitimkitabevi.com

Internet Sales: www.kitapmatik.com.tr
+90 537 512 43 00
bilgi@kitapmatik.com.tr

 **kitapmatik**
www.kitapmatik.com.tr

REFERENCES

- Alper, A. E. (2017). İnşaat sektörünün ekonomik büyümedeki rolü: Türkiye örneği. *Çukurova Üniversitesi Sosyal Bilimler Enstitüsü Dergisi*, 26(2), 239-247.
- Bączkiewicz, A., Wańróbski, J., Kizielewicz, B., & Sałabun, W. (2021). Towards Reliable Results-A Comparative Analysis of Selected MCDA Techniques in the Camera Selection Problem. In *Special Sessions in the Advances in Information Systems and Technologies Track of the Conference on Computer Science and Intelligence Systems* (pp. 143-165). Springer International Publishing.
- Bayrak İ. C. & Telatar O. M. (2021). İnşaat sektörü ve ekonomik büyüme ilişkisi: Türkiye ekonomisi üzerine ampirik bir analiz. *Gümüşhane Üniversitesi Sosyal Bilimler Enstitüsü Elektronik Dergisi*, 12(3), 1283-1297.
- Behzadian, M., Otagh Sara, S. K., Yazdani, M., & Ignatius, J. (2012). A state-of-the-art survey of TOPSIS applications. *Expert Systems with applications*, 39(17), 13051-13069.
- Biswas, T. K., & Das, M. C. (2019). Selection of commercially available electric vehicle using fuzzy AHP-MABAC. *Journal of The Institution of Engineers (India): Series C*, 100, 531-537.
- Chang, C. H., Lin, J. J., Lin, J. H., & Chiang, M. C. (2010). Domestic open-end equity mutual fund performance evaluation using extended TOPSIS method with different distance approaches. *Expert systems with applications*, 37(6), 4642-4649.
- Chatterjee, K., Pamucar, D., & Zavadskas, E. K. (2018). Evaluating the performance of suppliers based on using the R'AMATEL-MAIRCA method for green supply chain implementation in electronics industry. *Journal of cleaner production*, 184, 101-129.
- Deloof, M. (2003). Does working capital management affect profitability of Belgian firms? *Journal of Business Finance and Accounting*, 30: 573-588.
- Deng, H., Yeh, C. H., & Willis, R. J. (2000). Inter-company comparison using modified TOPSIS with objective weights. *Computers & Operations Research*, 27(10), 963-973.
- Diakoulaki, D., Mavrotas, G., & Papayannakis, L. (1995). Determining objective weights in multiple criteria problems: The critic method. *Computers & Operations Research*, 22(7), 763-770.
- DPT. (2010). Dokuzuncu Kalkınma Planı, İnşaat, Mühendislik - Mimarlık, Teknik Müşavirlik ve Müteahhitlik Hizmetleri, Yayın No: 2751, ÖİK: 698, Ankara.
- Eraslan, M., & Koç, S. (2017). Kar payı ödemelerinin hisse başına kara etkisinin analizi: BIST çimento sektöründe bir uygulama. *Al Farabi Uluslararası Sosyal Bilimler Dergisi*, 1(2), 158-180.
- Estiri, M., Heidary Dahooie, J., Salar Vanaki, A., Banaitis, A., & Binkytė-Vėlienė, A. (2021). A multi-attribute framework for the selection of high-performance work systems: the hybrid DEMATEL-MABAC model. *Economic research-Ekonomska istraživanja*, 34(1), 970-997.
- Ferreira, L., Borenstein, D., & Santi, E. (2016). Hybrid fuzzy MADM ranking procedure for better alternative discrimination. *Engineering Applications of Artificial Intelligence*, 50, 71-82.
- Ghosh, S., & Bhattacharya, M. (2022). Analyzing the impact of COVID-19 on the financial performance of the hospitality and tourism industries: an ensemble MCDM approach in the Indian context. *International Journal of Contemporary Hospitality Management*, 34(8), 3113-3142.
- Gigović, L., Pamučar, D., Božanić, D., & Ljubojević, S. (2017). Application of the GIS-DANP-MABAC multi-criteria model for selecting the location of wind farms: A case study of Vojvodina, Serbia. *Renewable energy*, 103, 501-521.
- Greco, S., Figueira, J., & Ehrgott, M. (2016). *Multiple criteria decision analysis* (Vol. 37). New York: Springer.

- Grigoroudis, E., Orfanoudaki, E., & Zopounidis, C. (2012). Strategic performance measurement in a healthcare organisation: A multiple criteria approach based on balanced scorecard. *Omega*, 40(1), 104-119.
- Hwang, C. L., & Yoon, K. (1981). Methods for multiple attribute decision making. *Multiple attribute decision making: methods and applications a state-of-the-art survey*, 58-191.
- Indrajayanthan, V., & Mohanty, N. K. (2022). Assessment of clean energy transition potential in major power-producing states of India using multi-criteria decision analysis. *Sustainability*, 14(3), 1166.
- Ju-Long, D. (1982). Control problems of grey systems. *Systems & Control letters*, 1(5), 288-294.
- Karaman, R. (2009). İşletmelerde performans ölçümünün önemi ve modern bir performans ölçme aracı olarak Balanced Scorecard. *Sosyal Ekonomik Araştırmalar Dergisi*, 8(16), 410-427.
- Katsimperis, V., & Andrikopoulos, A. (2021). Creating a flexible business credit rating model using multicriteria decision analysis. *Journal of Multi-Criteria Decision Analysis*, 28(1-2), 45-67.
- Kim, Y., & Chung, E. S. (2013). Assessing climate change vulnerability with group multi-criteria decision-making approaches. *Climatic change*, 121, 301-315.
- Koulouriotis, D. E., & Ketipi, M. K. (2011). A fuzzy digraph method for robot evaluation and selection. *Expert Systems with Applications*, 38(9), 11901-11910.
- Lee, J. & Kwon, H. B. (2019). The synergistic effect of environmental sustainability and corporate reputation on market value added (MVA) in manufacturing firms. *International Journal of Production Research*, 57(22), 7123-7141.
- Li, S., Ngniatedema, T. & Chen, F. (2017). Understanding the impact of green initiatives and green performance on financial performance in the US. *Business Strategy and the Environment*, 26(6): 776-790.
- Mir, M. A., Ghazvinei, P. T., Sulaiman, N. M. N., Basri, N. E. A., Saheri, S., Mahmood, N. Z., Jahan, A., Begum, R. A. & Aghamohammadi, N. (2016). Application of TOPSIS and VIKOR improved versions in a multi criteria decision analysis to develop an optimized municipal solid waste management model. *Journal of environmental management*, 166, 109-115.
- Nassar, S. (2016). The impact of capital structure on Financial Performance of the firms: Evidence from Borsa Istanbul. *Journal of Business & Financial Affairs*, 5(2): 1000173.
- Niresh, A. J., & Alfred, M. (2014). The association between economic value added, market value added and leverage. *International Journal of Business and Management*, 9(10): 126.
- Pamučar, D., & Ćirović, G. (2015). The selection of transport and handling resources in logistics centers using Multi-Attributive Border Approximation area Comparison (MABAC). *Expert systems with applications*, 42(6), 3016-3028.
- Peng, Y., Wang, G., Kou, G., & Shi, Y. (2011). An empirical study of classification algorithm evaluation for financial risk prediction. *Applied Soft Computing*, 11(2), 2906-2915.
- Silva, N. F., dos Santos, M., Gomes, C. F. S., & de Andrade, L. P. (2023). An integrated CRITIC and Grey Relational Analysis approach for investment portfolio selection. *Decision Analytics Journal*, 100285.
- Spathis, C., Doumpos, M., & Zopounidis, C. (2002). Detecting falsified financial statements: a comparative study using multicriteria analysis and multivariate statistical techniques. *European Accounting Review*, 11(3), 509-535.
- Suvvari, A., & Goyari, P. (2019). Financial performance assessment using Grey relational analysis (GRA) An application to life insurance companies in India. *Grey Systems: Theory and Application*, 9(4), 502-516.
- TÜİK. (2023). Haber Bülteni: Yıllık Gayrisafi Yurt İçi Hasıla, 2022. Yayın Tarihi: 31 Ağustos 2023, Yayın No: 49742, Ankara.

- Uwuigbe, U. & Egbide, B. C. (2012). Corporate socaial responsibility disclosures in Nigeria: a study of listed financial and non-financial firms. *Journal of Management & Sustainability*, 2: 160.
- Vásquez, J. A., Escobar, J. W., & Manotas, D. F. (2021). AHP–TOPSIS methodology for stock portfolio investments. *Risks*, 10(1), 4.
- Wahyudin, A. & Solikhah, B. (2017). Corporate governance implementation rating in Indonesia and its effects on financial performance. *Corporate Governance: The International Journal of Business in Society*, 17(2): 252-265.
- Wang, P., Wang, J., Wei, G., Wei, C., & Wei, Y. (2019). The multi-attributive border approximation area comparison (MABAC) for multiple attribute group decision making under 2-tuple linguistic neutrosophic environment. *Informatica*, 30(4), 799-818.
- Wei, G. W. (2011). Gray relational analysis method for intuitionistic fuzzy multiple attribute decision making. *Expert systems with Applications*, 38(9), 11671-11677.
- Wood, D. A. (2016). Supplier selection for development of petroleum industry facilities, applying multi-criteria decision-making techniques including fuzzy and intuitionistic fuzzy TOPSIS with flexible entropy weighting. *Journal of Natural Gas Science and Engineering*, 28, 594-612.
- Wu, Y., Deng, Z., Tao, Y., Wang, L., Liu, F., & Zhou, J. (2021). Site selection decision framework for photovoltaic hydrogen production project using BWM-CRITIC-MABAC: A case study in Zhangjiakou. *Journal of Cleaner Production*, 324, 129233.
- Xidonas, P., Doukas, H., & Hassapis, C. (2021). Grouped data, investment committees & multicriteria portfolio selection. *Journal of Business Research*, 129, 205-222.
- Xie, X., Huo, J., & Zou, H. (2019). Green process innovation, green product innovation, and corporate financial performance: A content analysis method. *Journal of Business Research*, 101: 697-706.

REFERENCES

- Akyüz, G. (2020). Covid-19 Pandemisi ve Turizm Üzerindeki Etkileri. *Yüzüncü Yıl Üniversitesi Sosyal Bilimler Enstitüsü Dergisi*, Salgın Hastalıklar Özel Sayısı, 233-258. <https://dergipark.org.tr/en/pub/yyusbed/issue/56115/772014>
- Ank, L. A. (1992). *Psikolojide Bilimsel Yöntem*. İstanbul: İstanbul Üniversitesi Yayınları.
- Benoot, C., Hannes, K., & Bilsen, J. (2016). The Use Of Purposeful Sampling In A Qualitative Evidence Synthesis: A Worked Example On Sexual Adjustment To A Cancer Trajectory. *BMC Medical Research Methodology*, 16(1), 1-12.
- Çiftçi, H., & Çolak, O. (2019). Turistik destinasyonların pazarlamasında kent imajı algısı: Mardin ili üzerine bir uygulama. *Journal of Academic Value Studies*, 3(14), 224-236.
- Defra. (2003). *Changing Patterns: UK Government Framework For Sustainable Consumption And Production*. Defra, London.
- Dikşaç, R. (2019). Çevre Bilinci Ve Yaşam Tarzının Sürdürülebilir Tüketim Davranışı Üzerindeki Etkisi Ve Bir Araştırma. *Yüksek Lisans Tezi*, Marmara Üniversitesi, Sosyal Bilimler Enstitüsü, İşletme Ana Bilim Dalı, Sürdürülebilir Büyüme Ve Kalite Yöntemi Bilim Dalı.
- Doğan, O., Bulut, Z. A., & Çımrın, F. K. (2015). Bireylerin Sürdürülebilir Tüketim Davranışlarının Ölçülmesine Yönelik Bir Ölçek Geliştirme Çalışması. *Atatürk University Journal Of Economics & Administrative Sciences*, 29(4).
- Droge, C., et al. (1993). The Consumption Culture And Its Critiques: A Framework For Analysis. *Journal Of Macromarketing*, 13(Fall), 32-45.
- Dursun, İ., Gökmen Köksal, C., & Tümer Kabadayı, E. (2022). COVID-19 Salgını Döneminde Sürdürülebilir Tüketim Davranışlarında Yaşanan Değişim. *Journal of Management and Economics Research*, 20(3), 302-324. DOI: 10.11611/yead.993014
- Fischer, D. G., Guillen-Hanson, G., & Vergragt, P. (2018). *Communicating For Sustainable Consumption And Production Wg: Scoping Document*.
- Fuchs, D., & Boll, F. (2018). *Sustainable Consumption*, Routledge.
- Haron, S. A., Paim, L., & Yahaya, N. (2005). Toward Sustainable Consumption: An Examination Of Environmental Knowledge Among Malaysians. *International Journal Of Consumer Studies*, 29(2), 1-8.
- Jackson, T. (2014). Sustainable Consumption. In *Handbook Of Sustainable Development*. Edward Elgar Publishing.
- Jackson, T., & Michaelis, L. (2003). Policies For Sustainable Consumption. *Sustainable Development Commission*, London, 1-66.
- Jonkutė, G. (2015). The Consumers' Approach To Sustainable Consumption And Production: A Case Study In Lithuania. *Environmental Research, Engineering And Management*, 71(4), 28-46.
- Karalar, R., & Kiracı, H. (2011). Çevresel Sorunlara Karşı Bir Çözüm Önerisi Olarak Sürdürülebilir Tüketim Düşüncesi. *Dumlupınar Üniversitesi Sosyal Bilimler Dergisi*, (30), 63-76.
- Karasar, N. (1999). *Anket Yöntemi (8. Basım)*. Ankara: Nobel Yayıncılık.
- Kidd, C. V. (1992). The Evolution Of Sustainability. *Journal Of Agricultural And Environmental Ethics*, 5(1), 1-26.
- Kiracı, H. (2009). Tüketicilerin Bireysel Değerlerinin Sürdürülebilir Tüketim Davranışıyla İlişkisi Ve Sınıf Öğretmenleri Üzerinde Bir Araştırma. *Doktora Tezi*, Dumlupınar Üniversitesi, Sosyal Bilimler Enstitüsü, İşletme Ana Bilim Dalı.
- Leigh, J., P. Murphy, And B. Enis. (1988). A New Approach To Measuring Socially Responsible Consumption Tendencies. *Journal Of Macromarketing*, 8(Spring), 5-20.

- Mclaren, S. J. (2007). Defining A Role For Sustainable Consumption Initiatives In New Zealand. *2nd International Conference On Sustainability Engineering And Science*, Auckland, NZ.
- Mohr, L. A., Webb, D. J., & Harris, K. E. (2001). Do Consumers Expect Companies To Be Socially Responsible? The Impact Of Corporate Social Responsibility On Buying Behavior. *J Consum Aff*, 35, 45-7.
- Mortensen, L. F. (2006). Sustainable Household Consumption In Europe? *Consumer Policy Review*, 16(4).
- Odabaşı, Y. (1999). Anket Yöntemi. *Sosyal Bilimlerde Araştırma Yöntemleri* (Ed. Ali Atıf Bir). Eskişehir: T.C. Anadolu Üniversitesi Yayınları, 1081.
- Özgül, E. (2010). Tüketicilerin Değer Yapıları, Gönüllü Sade Yaşam Tarzı Ve Sürdürülebilir Tüketim Üzerindeki Etkileri. *Hacettepe Üniversitesi İktisadi Ve İdari Bilimler Fakültesi Dergisi*, 28(2), 117-150.
- Sekaran, U. (2003). *Research Methods For Business*, (fourth edition), John Wiley & Sons, Inc., USA
- Seyfang, G. (2005). Shopping For Sustainability: Can Sustainable Consumption Promote Ecological Citizenship? *Environmental Politics*, 14(2).
- Straughan, R. D., & Roberts, J. A. (1999). Environmental segmentation alternatives: A look at green consumer behavior in the new millennium. *Journal of Consumer Marketing*, 16(6), 558-575.
- Suri, H. (2011). Purposeful Sampling In Qualitative Research Synthesis. *Qualitative Research Journal*, 11(2), 63-75.
- Tatar, A. (2021). Çevresel Sorunlara Duyarlılığın Sürdürülebilir Tüketim Davranışına Etkisi. *International Journal Of Management And Administration*, 5(9), 103-117. <https://dergipark.org.tr/tr/pub/ijma/issue/60472/855913>
- Tekin, M., Öztürk, D., & Sungur, K. P. (2020). Statü Tüketiminin Toplumsal Sosyal Kabul Üzerine Etkisi. *The Journal of International Scientific Researches*, 5(3), 267-274.
- UNCED (1992). *The Rio Conventions. Agenda21.doc*. un.org Access Date: 01.10.2023
- UN/DESA. (1995). CSD Working Programme. Cited In OECD, 2002, p. 9.
- Van Dam, Y., & Apeldoorn, P. (1996). Sustainable Marketing. *Journal Of Macromarketing*, 16(Fall), 45-56.
- Wilson, E. O. (2002). *The Future Of Life*. New York: Knopf.
- World Summit On Sustainable Development (WSSD). (2002). *Plan Of Implementation Of The Word Summit On Sustainable Development*. Available: http://www.un.org/esa/sustdev/documents/wssd_poipd/english/wssd_planimpl.pdf. Access Date: 01.10.2023
- Zimmer, M. R., Stafford, T. F., & Stafford, M. R. (1994). Green issues: Dimensions of environmental concern. *Journal of Business Research*, 30(1), 63-74.

REFERENCES

- Ågerfalk, P. J., Conboy, K., Crowston, K., Eriksson Lundström, J., Jarvenpaa, S. L., Ram, S., & Mikalef, P. (2022). *Artificial intelligence in information systems: State of the art and research roadmap*. 420 – 438. <https://doi.org/http://dx.doi.org/10.17705/1CAIS.05017>
- Ali, H., & Aysan, A. F. (2023). What will ChatGPT Revolutionize in Financial Industry? *Available at SSRN 4403372*. <https://doi.org/10.2139/ssrn.4403372>
- Balmer, R. E., Levin, S. L., & Schmidt, S. (2020). Artificial Intelligence Applications in Telecommunications and other network industries. *Telecommunications Policy*, 44(6), 101977. <https://doi.org/10.1016/j.telpol.2020.101977>
- Bawack, R. E., Wamba, S. F., Carillo, K. D. A., & Akter, S. (2022). Artificial intelligence in E-Commerce: a bibliometric study and literature review. In *Electronic Markets* (Vol. 32, Issue 1). Springer Berlin Heidelberg. <https://doi.org/10.1007/s12525-022-00537-z>
- Biswas, S. (2023). The Function of chat GPT in social media: According to chat GPT. *Available at SSRN 4405389*. <https://doi.org/10.2139/ssrn.4405389>
- Chang, C.-C., Wang, J.-H., Wu, J.-L., Hsieh, Y.-Z., Wu, T.-D., Cheng, S.-C., Chang, C.-C., Juang, J.-G., Liou, C.-H., Hsu, T.-H., Huang, Y.-S., Huang, C.-T., Lin, C.-C., Peng, Y.-T., Huang, R.-J., Jhang, J.-Y., Liao, Y.-H., & Lin, C.-Y. (2021). Applying Artificial Intelligence (AI) Techniques to Implement a Practical Smart Cage Aquaculture Management System. *Journal of Medical and Biological Engineering*, 41(5), 652–658. <https://doi.org/10.1007/s40846-021-00621-3>
- Collins, C., Dennehy, D., Conboy, K., & Mikalef, P. (2021). Artificial intelligence in information systems research: A systematic literature review and research agenda. *International Journal of Information Management*, 60(June), 102383. <https://doi.org/10.1016/j.ijinfomgt.2021.102383>
- Dave, T., Athaluri, S. A., & Singh, S. (2023). ChatGPT in medicine: an overview of its applications, advantages, limitations, future prospects, and ethical considerations. *Frontiers in Artificial Intelligence*, 6. <https://doi.org/10.3389/frai.2023.1169595>
- Duan, Y., Edwards, J. S., & Dwivedi, Y. K. (2019). Artificial intelligence for decision making in the era of Big Data – evolution, challenges and research agenda. *International Journal of Information Management*, 48(February), 63–71. <https://doi.org/10.1016/j.ijinfomgt.2019.01.021>
- Faruk, M., Rahman, M., & Hasan, S. (2021). How digital marketing evolved over time: A bibliometric analysis on scopus database. *Heliyon*, 7(12), e08603. <https://doi.org/10.1016/j.heliyon.2021.e08603>
- Ferreira, M. P., Santos, J. C., de Almeida, M. I. R., & Reis, N. R. (2014). Mergers & acquisitions research: A bibliometric study of top strategy and international business journals, 1980–2010. *Journal of Business Research*, 67(12), 2550–2558. <https://doi.org/10.1016/j.jbusres.2014.03.015>
- Geerling, W., Mateer, G. D., Wooten, J., & Damodaran, N. (2023). ChatGPT has Aced the Test of Understanding in College Economics: Now What? *American Economist*, 68(2), 233–245. <https://doi.org/10.1177/05694345231169654>
- Haefner, N., Wincent, J., Parida, V., & Gassmann, O. (2021). Artificial intelligence and innovation management: A review, framework, and research agenda. *Technological Forecasting and Social Change*, 162(October 2020), 120392. <https://doi.org/10.1016/j.techfore.2020.120392>
- Lewis, D. M., & Alpi, K. M. (2017). Bibliometric network analysis and visualization for serials librarians: an introduction to Sci2. *Serials Review*, 43(3–4), 239–245. <https://doi.org/10.1080/00987913.2017.1368057>
- Lobont, O.-R., ȚĂRAN, A.-M., & Costea, F. (2020). E-Government Research Still Matter? A Bibliometric Analysis. *Annals of the University Dunarea de Jos of Galati: Fascicle:*

- I, Economics & Applied Informatics*, 26(2). <https://doi.org/https://doi.org/10.35219/cai15840409106>
- Long, G. J., Lin, B. H., Cai, H. X., & Nong, G. Z. (2020). Developing an artificial intelligence (AI) management system to improve product quality and production efficiency in furniture manufacture. *Procedia Computer Science*, 166, 486–490. <https://doi.org/10.1016/j.procs.2020.02.060>
- Önden, A., & Alnour, M. (2023). ChatGPT and OpenAI : A Comprehensive Bibliometric Review. *Journal of Soft Computing and Decision Analytics*, 1(1), 254–264. <https://doi.org/10.31181/jscda11202324>
- Pai, R. Y., Shetty, A., Shetty, A. D., Bhandary, R., Shetty, J., Nayak, S., Dinesh, T. K., & D'souza, K. J. (2022). Integrating artificial intelligence for knowledge management systems – synergy among people and technology: a systematic review of the evidence. *Economic Research-Ekonomska Istraživanja*, 35(1), 7043–7065. <https://doi.org/10.1080/1331677X.2022.2058976>
- Pradana, M., Elisa, H. P., & Syarifuddin, S. (2023). Discussing ChatGPT in education: A literature review and bibliometric analysis. *Cogent Education*, 10(2). <https://doi.org/10.1080/2331186X.2023.2243134>
- Qi, J., Wu, F., Li, L., & Shu, H. (2007). Artificial intelligence applications in the telecommunications industry. *Expert Systems*, 24(4), 271–291. <https://doi.org/10.1111/j.1468-0394.2007.00433.x>
- Qiu, J. (2021). Analysis of Human Interactive Accounting Management Information Systems Based on Artificial Intelligence. *Journal of Global Information Management*, 30(7), 1–13. <https://doi.org/10.4018/jgim.294905>
- Shafique, M. (2013). Thinking inside the box? Intellectual structure of the knowledge base of innovation research (1988–2008). *Strategic Management Journal*, 34(1), 62–93. <https://doi.org/10.1002/smj.2002>
- Short, C. E., & Short, J. C. (2023). The artificially intelligent entrepreneur: ChatGPT, prompt engineering, and entrepreneurial rhetoric creation. *Journal of Business Venturing Insights*, 19, e00388. <https://doi.org/10.1016/j.jbvi.2023.e00388>
- Xia, W., Zhou, D., Xia, Q., & Zhang, L. (2020). Design and implementation path of intelligent transportation information system based on artificial intelligence technology. *The Journal of Engineering*, 2020(13), 482–485. <https://doi.org/10.1049/joe.2019.1196>
- Zarifhonarvar, A. (2023). Economics of chatgpt: A labor market view on the occupational impact of artificial intelligence. *Available at SSRN 4350925*. <https://doi.org/10.2139/ssrn.4350925>
- Zdravković, M., Panetto, H., & Weichhart, G. (2022). AI-enabled Enterprise Information Systems for Manufacturing. *Enterprise Information Systems*, 16(4), 668–720. <https://doi.org/10.1080/17517575.2021.1941275>

REFERENCES

- Akkaya, M. A. (2015). "Kanal İstanbul" projesi Karadeniz kıyısındaki devletlerle olan ilişkilerimize etkisi ve Montrö sözleşmesi. *Ordu Üniversitesi Sosyal Bilimler Enstitüsü Sosyal Bilimler Araştırmaları Dergisi*, 5(12), 242-262.
- Baba, E. C. (2020). The risks of mega urban projects creating a dystopia: Canal İstanbul. *City and Environment Interactions*, 6, 100039.
- Barthes, R. (1977). *Image, music, text*. Fontana.
- Science Academy (2020). Kanal İstanbul projesi hakkındaki bilim akademisi raporu. (*Report of the Science Academy on the Canal Istanbul Project*).
- Castells, M. (2008). *Enformasyon çağı: Ekonomi, toplum ve kültür*. İkinci Cilt: Kimliğin Gücü. İstanbul Bilgi Üniversitesi Yayınları.
- Castells, M. (2013). *İsyan ve umut ağları: İnternet çağında toplumsal hareketler*. (E.Kılıç, Çev.). Koç Üniversitesi Yayınları.
- Dogan, E. & Stupar, A. (2017). The limits of growth: A case study of three mega-projects in İstanbul, *Cities*, 60, 281-288.
- Entman, M. R. (1991). Framing U.S. coverage of international news: Contrasts in narratives of the Kal and Iran air incidents. *Journal of Communication*, 41(4), 6-27.
- Görkem, Ş. Y. (2016). Dijital aktivizm: Kapsam, sınırlılıklar ve ölçümleme, Nuray Yılmaz Sert (ed.), *Aktivizm Toplumsal Değişimin Yeni Yüzü*, (177-208). Değişim Yayınları.
- Greenwood, K., & Jenkins, J. (2015). Visual framing of the Syrian conflict in news and public affairs Magazines. *Journalism Studies*, 16 (2), 207–227.
- IPA, (2022). Türkiye'nin ulusal güvenliği açısından kanal İstanbul ve taşıdığı riskler üzerine bilgi notu. <https://kanal.istanbul/turkiyenin-ulusal-guvenligi-acisindan-kanal-istanbul-ve-tasidigi-riskler-V-uzerine-bilgi-notu/>
- IPA, (2020). Kanal İstanbul çalıştayı. <https://ipa.istanbul/wpcontent/uploads/2021/08/kanal-istanbul-calistayi-raporu.pdf>
- İlhan, A. (2021). Greenpeace <https://www.greenpeace.org/static/planet4-turkey-stateless/2021/06/2c567ed2-dergi-158.pdf>
- Kalinov, T. (2019). Canal Istanbul challenges and opportunities and their relationship to the security. *IJASOS-International E-journal of Advances in Social Sciences*, 5(14), 756-767.
- Karagöz, K. (2013). Yeni medya çağında dönüşen toplumsal hareketler ve dijital aktivizm hareketleri. *İletişim ve Diplomasi*, 1, 131-157.
- Karatzogianni, A. (2015). *Firebrand waves of digital activism 1994–2014*. Palgrave Macmillan.
- Kellner, D. (2004). Tabandan küreselleşme: Radikal Demokratik bir Teknopolitikaya Doğru, Kamusal Alan, Meral Özbek (Ed.). Hil Yayın, 715-736.
- Knobloch, S., M. Hastall, D. Zillmann, and C. Callison. 2003. Imagery effects on the selective reading of internet news magazines. *Communication Research*, 30 (1), 3–29.
- Kouloumpis, E., Wilson, T., & Moore, J. (2011). Twitter sentiment analysis: The good the bad and the omg!. In Proceedings of the international AAAI conference on web and social media 5(1), 538-541.
- Kundak, S. & Baypınar, M. B. (2011). The crazy project—canal İstanbul. *TEMA-Journal of Land Use, Mobility and Environment*, 4(3).
- Messararis, P., & Abraham, L. 2001. The role of images in framing news stories. In *Framing public life: Perspectives on media and our understanding of the social world*, edited by S.
- D.Reese, O. H. Gandy, and A. E. Grant, 215-226. Mahwah, NJ: Lawrence Erlbaum Associates.
- Morvan, Y. (2011). Kanal İstanbul: a "crazy project" serving political ambitions.
- Mutman, D., & Yorgancıoğlu, D. (2020). Commodification of urban space and the image of 'new'

- İstanbul: Decoding the prevailing discourse. Turkey, Urbanism and the New Habitat.
- Rodriguez, L. & Dimitrova, D.V. (2016). The levels of visual framing. *Journal of Visual Literacy*, 30(1), 48-65.
- Seker, S. E. (2016). Duygu analizi (Sentimental Analysis). *YBS Ansiklopedi*, 3(3), 21-36.
- Tani, E. & Taşkıran, H. B. (2018). Çevreci sivil toplum kuruluşlarının dijital aktivizm faaliyetlerine yönelik bir araştırma. *Journal of Communication Theory & Research/İletişim Kuram ve Araştırma Dergisi*, (47).
- Şengül, M., Kocatürk, G. A. ve Bilgili, F., (2017). Sanal mekânda yerel çevre hareketleri: Türkiye’de HES karşıtı mücadeleler üzerine bir inceleme. *Süleyman Demirel Üniversitesi İktisadi ve İdari Bilimler Fakültesi Dergisi*, Özel Sayı, 22, (2183- 2207).
- Van Dijk, J. (2016). *Ağ toplumu*. Kafka.
- Zenginkuzucu, D. M. & Çintan, A. (2019). Montrö Boğazlar Sözleşmesi’nin statüsünün güncel gelişmeler ve Kanal İstanbul Projesi bağlamında değerlendirilmesi. *Uluslararası Hukuk ve Sosyal Bilim Araştırmaları Dergisi*, 1(2), 67-79.

Internet References

- Doğa Association, (2020). Kanal İstanbul Projesi ÇED Raporu Değerlendirmesi, Accessed on June 1, 2023 from <https://www.dogadernegi.org/wp-content/uploads/2020/03/kanal-istanbul-projesi-ced-raporu-degerlendirmesi.pdf>
- Greenpeace, (n.d.). Kanal İstanbul Projesi’ne Hayır!, Accessed on June 1, 2023, from https://imza.greenpeace.org/kanal-istanbula-hayir?utm_source=EN-old-dmp-redirect
- TEMA, (2014, 25 March). TEMA Vakfı, İstanbul Projeleri Raporu’nu Açıkladı, *TEMA*, Accessed on June 1, 2023 from <https://www.tema.org.tr/basin-odasi/basin-bultenleri/tema-vakfi-istanbul-projeleri-raporunu-acikladi>
- TMMOB, (2019), İstanbul İkk: Çok geç olmadan Kanal İstanbul projesi’nden vazgeçilmelidir, *TMMOB*, Accessed on June 1, 2023, from <http://www.tmmob.org.tr/icerik/istanbul-ikk-cok-gec-olmadan-kanal-istanbul-projesinden-vaz-gecilmelidir>.
- URL-1: T24, (2021, 10 May). Kılıçdaroğlu: Kanal İstanbul ihalesine girecek ülkeye mesafe koyacağız, paralarını ödemeyeceğiz; bizden bir banka kredi verirse günü geldiğinde o da görür!, T24, Accessed on June 1, 2023 from <https://t24.com.tr/video/kilicdaroglu-kanal-istanbul-ihalesine-girecek-ulkeye-mesafe-koyacagiz-paralarini-odemeyecegiz-bizden-bir-banka-kredi-verirse-gunu-geldiginde-o-da-gorur,38698>
- URL-2: The Guardian. (2021, 21 June). ‘I get nightmares’: Turks fear impact of Erdoğan’s \$65bn Istanbul canal, *The Guardian*, Accessed on June 1, 2023, from <https://www.theguardian.com/world/2021/jun/26/i-get-nightmares-turks-fear-impact-of-erdogans-65bn-istanbul-canal>
- WWF Türkiye, (n.d.). Kanal İstanbul: Ne Pahasına, *WWF*, Accessed on June 1, 2023 from https://d2hawiim0tjbd8.cloudfront.net/downloads/kanal_ist_katlama_web.pdf
- WWF Türkiye, (2013). Ya Kanal Ya İstanbul: Kanal İstanbul Projesinin Ekolojik, Sosyal ve Ekonomik Değerlendirmesi, *WWF*, Accessed on June 1, 2023 from https://wwftr.awsassets.panda.org/downloads/yakanalyaistanbulpdf_duzeltildi.pdf

REFERENCES

- Biswas, S., Pamucar, D., Bozanic, D. & Halder B. (2022). New Spherical Fuzzy LBWA-Multimoosral framework: Application in evaluation of leanness of MSMEs in India. *Hindawi Mathematical Problems in Engineering*, <https://doi.org/10.1155/2022/5480848>
- Duong, T.T. & Nguyen, H.Q. (2021). Bank Restructuring and financial performance: a case study of commercial banks in Vietnam. *Journal of Asian Finance, Economics and Business*, 8(10), 327-339. <https://doi.org/10.13106/jafeb.2021.vol8.no10.0327>.
- Güleç, Ö. F. & Özkan, A. (2018). Evaluation of financial performance by Gray Relational Analysis method: A research on BIST cement companies. *Accounting and Auditing Review*, 18 (54), 77-96.
- Keleş, M.K., Ozdagoglu, A. & Armagan, İ.Ü. (2021). Investigation Of Turkish Banking System With Idocriw And Multimoosral Methods. Efe Academy Publishing House Number of Editions: 1, 145-172. ISBN:978-625-7450-89-8.
- Liu, S. & Lin, Y. (2010), *Grey Information Theory and Applications*. Verlag Berlin Heidelberg Germany: Springer. ISSN 1610-3947
- Memiş, S. & Korucuk, S. (2022). Determination of marketing innovation criteria and company selection in fast food sector: Giresun province application. *Journal of Productivity*, (1), 47-59. <https://doi.org/10.51551/Verimlilik.907376>.
- Nguyen,H.T.X. (2021). The effect of Covid-19 pandemic on financial performance of firms: empirical evidence from Vietnamese Logistics Enterprise. *Journal of Asian Finance, Economics and Business*, 9(2), 177-183. <https://doi.org/10.13106/jafeb.2022.vol9.no2.0177>
- Pegah Shayani Mehr, P.S., Hfezalkotob A., Fardi K., Seiti H., Sobhani F.M. & Hafezalkotob A. (2022). A comprehensive framework for solar panel technologyselection: A BWM-Multimoosral approach. *Energy Science & Engineering/Early View*. <https://doi.org/10.1002/ese3.1292>.
- Gul,R., Al-Faryar, M.S. & Ellahi, N. (2022). The nexus between intellectual capital and financial performance: an econometric analysis from Pakistan. *Journal of Asian Finance, Economics and Business*, 9 (7), 231-237. <https://doi.org/10.13106/jafeb.2022.vol9.no7.0231>
- Sarraf,F. & Nejad S.H. (2020), Improving performance evaluation based on balanced scorecard with Grey Relational Analysis and Data Envelopment Analysis Approaches: case study in water and wastewater companies. *Evaluation and Program Planning*, <https://doi.org/10.1016/j.evalprogplan.2019.101762>
- Singh, M. & Bharti, P.S. (2022), Grey Relational Analysis based optimization of process parameters for efficient performance of fused deposition modelling based 3D printer. *Journal of Engg. Research*, <https://doi.org/10.36909/jer.ICMET.17159>.
- Ulutaş, A., Stanujkic, D., Karabasevic, D., Popovic, G., Zavadskas, E. K., Smarandache, F. & Brauers, W. K. (2021). Developing of a novel integrated MCDM Multimoosral approach for supplier selection. *Informatica*, 32(1), 145-161.
- Wu, C., Lin, C. & Tsai P. (2010). Evaluating business performance of wealth management banks. *European Journal of Operational Research*, 207(2), 971- 979.
- Xu, G., Yang, Y. P., Lu, S. Y., Li, L. & Song, X. (2011). Comprehensive evaluation of coal-fired power plants based on Grey Relational Analysis and Analytic Hierarchy Process. *Energy Policy*, 39(5), 2343-

REFERENCES

- Accentre, https://www.accenture.com/t20151117t010853_w/nlen/_acnmedia/accenture/conv-ersion-assets/microsites/documents11/accenture-technology-vision-2015.pdf.
- Bartsch, S., Weber, E., Büttgen, M., and Huber, A. (2020). Leadership Matters In Crisis-Induced Digital Transformation: How To Lead Service Employees Effectively During The COVID-19 Pandemic. *Journal Of Service Management*, 32(1), 71–85.
- Bican, PM. and Brem, A. (2020). Digital Business Model, Digital Transformation, Digital Entrepreneurship: Is There A Sustainable “Digital”?, *Sustainability*, 12(13).
- Budianto, S., Ubid, S., Moko, W. and Khusniyah, N. (2023). Developing Model of Digital Leadership for the New Normal Age, (B) , Edited by: W. R. Murhadi et al. *INSYMA 2022, AEBMR 223*, pp. 321–330., https://doi.org/10.2991/978-94-6463-008-4_42
- Burgess, J. and Connell, J. (2006). Developments In The Call Centre Sector An Overview, *Developments In The Call Centre Industry Analysis, Changes And Challenges* ,Edited By John Burgess And Julia Connell, library.oapen.org/bitstream/id/713b0179-54f4-4967-8799-d8c1af3915bb/1005859.pdf
- Cuban, L. (1988). *The Managerial Imperative and the Practice of Leadership in Schools*, SUNY Series in Educational Leadership, Publication Sales, State University of New York Press, State University Plaza, Albany, NY 122.
- Dhammika, K. A. S. (2014). Visionary Leadership and Organizational Citizenship Behavior: An Assessment of Impact of Sectarian Difference”. *Proceedings of the First Middle East Conference on Global Business, Economics, Finance and Banking*.
- Ebert, C., and Duarte, C. H. C. (2018). Digital Transformation. *IEEE Softw.*, 35(4), 16-21.
- Gans, N., Koole, G., and Mandelbaum, A. (2003) Telephone Call Centers: Tutorial, Review, and Research Prospects. *Manufacturing & Service Operations Management* 5(2):79-141. <https://doi.org/10.1287/msom.5.2.79.16071>
- Gartner Inc. (2020). Digitalization.,<https://www.gartner.com/en/informationtechnology/glossary/digitalization>, Erişim: 12.06.2023.
- Güney, S. (2012). Liderlik (1.Baskı). Nobel Akademik Yayıncılık Eğitim Danışmanlık.
- Gök, Akkol A. (2020). Dijital Çağ ve Tüketici Davranışlarındaki Değişimler: C Kuşağı Üzerine Bir Değerlendirme, *Anemon Muş Alparslan Üniversitesi Sosyal Bilimler Dergisi* , 8 (5) , 1641-1650
- Isensee, C, Teuteberg, F, Griese, K, Topi, C. (2020). The Relationship Between Organizational Culture, Sustainability, And Digitalization In Smes: A Systematic Review. *Journal Of Cleaner Production*, 275, 1-19
- İşeri, A.S. and Güven, A. (2019). Çağrı Merkezi Takım Liderlerinin Liderlik Stilllerinin Belirlenmesi, İşletme Ve Yönetim Bilimleri Uluslararası Kongresi, İstanbul.
- Kotanlı Kızıloğlu, Ş., Atatürk Üniversitesi Açıköğretim Fakültesi, Çağrı Merkezi Yönetimi I, <https://adm.ataaof.edu.tr/pdf.aspx?du=wCVabiHb1lykAW9GwenbWA>
- Koçel, T. (2015). İşletme Yöneticiliği: Yönetim Ve Organizasyon, Organizasyonlarda Davranış, Klasik-Modern-Çağdaş Ve Güncel Yaklaşımlar, (16. Baskı). İstanbul: Beta Basım Yayım Dağıttım.
- Kurniali, S. And An,T. (2015). Customer Service Information System for a Call Center, *Procedia Computer Science* 59 (2015) 298 – 304
- Larjovuori, R., Bordi,L. and HeikkiläTammi, K. (2018). Leadership In The Digital Business Transformation, His Is The Accepted Manuscript Of The Article, Which Has Been Published In *Proceedings Of The 22nd International Academic Mindtrek Conference 2018*. 212-221. New York: MindTrek Conference. ISBN 978-1-4503-6589-5. <http://dx.doi.org/10.1145/3275116.3275122>

- Mert, G. (2021). Dijital Dünyada Yeni Bir Boyut: Dijital Liderlik, Satın Alma Dergisi, 9, 97.
- Moorhead, G., Griffin, R. W. (2001). *Organizational Behavior: Managing People And Organizations* (6. Ed.). Boston: Houghton Mifflin Company.
- Muna, F. A. and Zennie, Z. A. (2010). *Developing Multicultural Leaders*. The Journey To Leadership Success, Palgrave Macmillan, New York.
- Reis J. Amorim, M., Melão, N., Cohen, Y., and Rodrigues, M. (2020). Digitalization: A Literature Review And Research Agenda. See Discussions, Stats, And Author Profiles For This Publication At: <https://www.researchgate.net/publication/340067801>
- Ritter, J. (2015)., Digital Leadership, Oxford University, <https://www.techtarget.com/searchcio/definition/digital-leadership>
- Robbins, S. P. (1997). *Essentials of Organizational Behavior* (5th ed.). Upper Saddle River, N.J.: Prentice Hall.
- Sağbaşı, M. and Erdoğan, F. A. (2022). Digital Leadership: A Systematic Conceptual Literature Review. *İstanbul Kent Üniversitesi İnsan ve Toplum Bilimleri Dergisi* , 3 (1) , 17-35 . Retrieved from <https://dergipark.org.tr/tr/pub/itbfkent/issue/68585/1024253>
- Sushmit, (2023). What is Digital Leadership, <https://www.sprintzeal.com/blog/digital-leadership>
- Schwertner, K. (2017). Digital Transformation of Business, *Trakya Journal of Sciences*, 15 (1), 388-393.
- Urbach, N., and Röglinger, M. (2019). *Digitalization Cases - How Organizations Rethink Their Business For The Digital Age*, Springer International Publishing, Cham, 1-12.
- Winkler, I. (2010). *Contemporary Leadership Theories*, Physica- Verlag. Springer Heidelberg Dordrecht London, New York
- Vial, G. (2021). Understanding Digital Transformation: A Review And A Research Agenda. *Managing Digital Transformation*, 13-66
- Yukl, G. (1994) *Leadership in organizations*. Prentice Hall, Englewood Cliffs, NJ.
- Yukl, G. (2002). *Leadership in Organization* (5th ed.), Prentice-Hall International Editions
- Yukl GA (2006) *Leadership in organizations*. Prentice Hall, Englewood Cliffs, NJ.
- Yücel, D., and Erku, H. (2010). Bilişim Teknolojilerinin Çalışma Yaşam Kalitesi Üzerine Etkisi. *İTÜ dergisi/D*, 2(2).
- Yüksek, E., (2013). Çağrı Merkezi Yönetimi - I, (Editör: Kamil Çekerol), Anadolu Üniversitesi Yayını no:3066.
- Zaoui, F., and Souissi, N. (2020). Roadmap For Digital Transformation: A Literature Review. *Procedia Computer Science*, 175, 621-628.

REFERENCES

- Akbaba, A., Erenler, E. (2008). Otel İşletmelerinde Yöneticilerin Liderlik Yönelimleri ve İşletme Performansı İlişkisi. *Anatolia: Turizm Araştırmaları Dergisi*, 19(1), 21-36. <https://dergipark.org.tr/en/download/article-file/154363>
- Akyürek, M. İ. (2020). Otantik Liderlik: Bir Alanyazın Taraması. *Uluslararası Liderlik Çalışmaları Dergisi: Kuram ve Uygulama*, 3(3), 99-109. <https://dergipark.org.tr/en/download/article-file/1093297>
- Aladağ, S. (2009). *İlköğretim Sosyal Bilgiler Öğretiminde Değer Eğitimi Yaklaşımlarının Öğrencilerin Sorumluluk Değerini Kazanma Düzeyine Etkisi*. Doktora Tezi. Eğitim Bilimleri Enstitüsü. Ankara: Gazi Üniversitesi.
- Amagoh, F. (2009). Leadership Development and Leadership Effectiveness. *Management Decision*, 47(6), 989-999. <https://www.emerald.com/insight/content/doi/10.1108/00251740910966695/full/html>
- Arıkan, S. (2001). Otoriter ve Demokratik Liderlik Tarzları Açısından Atatürk'ün Liderlik Davranışlarının Değerlendirilmesi. *Hacettepe Üniversitesi İktisadi ve İdari Bilimler Fakültesi Dergisi*, 19(1), 231-257. <https://dergipark.org.tr/tr/download/article-file/311045>
- Avolio, B. J., Bass, B. M., Jung, D. I. (1999). Re-Examining the Components of Transformational and Transactional Leadership Using the Multifactor Leadership. *Journal of Occupational and Organizational Psychology*, 72(4), 441-462. https://bpspsychub.onlinelibrary.wiley.com/doi/pdfdirect/10.1348/096317999166789?casa_token
- Aydın, M. Z. (2013). Değerlerin Eğitimi Yaklaşımlarının Değerlendirilmesi. 28-29 Mayıs Uluslararası Antalya Değerler Eğitimi Sempozyumu, Antalya, Türkiye. <https://silo.tips/download/deerlern-etm-yaklaimlarinin-deerlendirilme-s-1>
- Bakan, İ., Doğan, İ. F. (2012). Hizmetkâr Liderlik. *Kahramanmaraş Sütçü İmam Üniversitesi İktisadi ve İdari Bilimler Fakültesi Dergisi*, 2(2), 1-12. <http://iibfdergisi.ksu.edu.tr/en/download/article-file/107652>
- Bastola, D. P. (2020). The Relationship between Leadership Styles and Aviation Safety: Study of Aviation Industry. *Journal of Air Transport Studies*, 11(1), 71-102.
- Baudrillard, J. (2011). *Simülakrlar ve Simülasyon*, Çev. Oğuz Adanır. Ankara: Doğubati Yayınları.
- Brown, M. E., Treviño, L. K., Harrison, D. A. (2005). Ethical Leadership: A Social Learning Perspective for Construct Development and Testing. *Organizational Behavior and Human Decision Processes*, 97(2), 117-134. <https://doi.org/10.1016/j.obhdp.2005.03.002>
- Conger, J. A., Kanungo, R. N. (1987). Toward a Behavioral Theory of Charismatic Leadership in Organizational Settings. *The Academy of Management Review*, 12(4), 637-647. <https://www.jstor.org/stable/258069>
- Connock, S., Johns, T. (1995). Ethical Leadership. *Institute of Personal Development*, London. <https://philpapers.org/rec/CONEL-2>
- Daft, R. L. (1991). *Management* (2nd Edition). Orlando: The Dryden Press.
- Day, D. V. (2000). Leadership Development: A Review in Context. *The Leadership Quarterly*, 11(4), 581-613. [https://doi.org/10.1016/S1048-9843\(00\)00061-8](https://doi.org/10.1016/S1048-9843(00)00061-8)
- Deitzer, B. A., Shilliff, K. A., Jucius, M. J. (1979). *Contemporary Management Concepts*. Ohio: Grid Publishing. <https://cir.nii.ac.jp/crid/1130000794202259840>
- Demir, C., Yılmaz, M. K., Çevirgen, A. (2010). Liderlik Yaklaşımları ve Liderlik Tarzlarına İlişkin Bir Araştırma. *Uluslararası Alanya İşletme Fakültesi Dergisi*, 2(1), 129-152. <https://dergipark.org.tr/en/download/article-file/201525>
- Drafke, M., Kossen S. (1998). *The Human Side of Organizations* (7th Edition). USA: Addison-Wesley.
- Durmaz, A. (2017). Akademik Liderlerin Gelişimi. *Ejovoc (Electronic Journal of Vocational Colleges)*, 7(3), 8-14. <https://dergipark.org.tr/en/download/article-file/396512>

- Ertop, D. (2019). The Perceived Impact of Ethical Leadership on Employees' Burnout Feeling and Intention to Quit. *Uluslararası Liderlik Çalışmaları Dergisi: Kuram ve Uygulama*, 2(2), 120- 140. <https://dergipark.org.tr/en/download/article-file/783312>
- Fiedler, F. E., Barron, N. M. (1967). *The Effect of Leadership Style and Leader Behavior on Group Creativity under Stress*, University of Illinois, Urbana. <https://apps.dtic.mil/sti/citations/tr/AD0827945>
- Freiwald, D. R. (2013). The Effects of Ethical Leadership and Organizational Safety Culture on Safety Outcomes. PhD Theses. Florida: Embry-Riddle Aeronautical University. <https://commons.erau.edu/cgi/viewcontent.cgi?article=1054&context=edt>
- Gardner, J.W. (1987). *Leadership Development*, Independent Sector, Washington, DC.
- Greenleaf, R.K. (1977). *Servant Leadership. A Journey into the Nature of Legitimate Power and Greatness*. US: Paulist Press. www.greenleaf.org.
- Gümüş, E., Esen, M., Bellibaş, M. Ş. (2016). Eğitim Araştırmalarında Lider Yetiştirme ve Liderlik Geliştirme Çalışmaları: 1980-2014 Arası Durum Tespiti. *Mehmet Akif Ersoy Üniversitesi Eğitim Fakültesi Dergisi*, 1(40), 491-505. <https://dergipark.org.tr/en/download/article-file/264218>
- Güney, S. (2020). *Yönetim ve Organizasyon El Kitabı* (3. Basım). Ankara: Nobel Yayın Dağıtım.
- Güzel, M. (2015). Gerçeklik İlkesinin Yitimi: Baudrillard'ın Simülasyon Teorisinin Temel Kavramları. *FLSF Felsefe ve Sosyal Bilimler Dergisi*, (19), 65-84. <https://dergipark.org.tr/en/download/article-file/1909041>
- House, R. J., Howell, J. M. (1992). Personality and Charismatic Leadership. *The Leadership Quarterly*, 3(2), 81-108. <https://pdf.sciencedirectassets.com/272081/1-s2.0-S1048984300X00379/1-s2.0>
- Howell, J. M., Avolio, B. J. (1995). Charismatic Leadership: Submission or Liberation? *Business Quarterly*, 60, 62-62.
- Kabakçı, H. (2023). Liderlik, Örgüt Kültürü ve Örgüt Yapısı Arasındaki Etkileşimler: Öz-Liderlik Temelli Bir Örgüt Tasarlamak. Doktora Tezi. Sosyal Bilimler Enstitüsü. Ankara: Hacettepe Üniversitesi. <file:///C:/Users/tez%C4%B0A/Downloads/776407.pdf>
- Karadirek, G. (2023). Kadınların Kariyer Gelişiminde Cam Tavan, Mesleki Öz Yeterlik, Rol-Model ve Güç Mesafesinin Rolü: Ordu İl Sağlık Müdürlüğü Kamu Hastaneleri Örneği. *Süleyman Demirel Üniversitesi Vizyoner Dergisi*, 14(38), 496-515. <https://dergipark.org.tr/en/download/article-file/2495950>
- Karaman, F. (2021). Havaçılık Sektöründe Liderlik, Takım Aksaklıkları ve Çeviklik İlişkinin Analizi. Doktora Tezi. Lisansüstü Eğitim Enstitüsü. İstanbul: İstanbul Sabahattin Zaim Üniversitesi <https://openaccess.izu.edu.tr/xmlui/bitstream/handle/20.500>
- Koçel, T. (2014). *İşletme Yöneticiliği: Yönetim ve Organizasyon, Organizasyonlarda Davranış, Klasik, Modern, Çağdaş ve Güncel Yaklaşımlar* (15. Baskı). İstanbul: Beta Basım Yayınları.
- Kutz, M. N. H. (1998). *Characteristics of Successful Aviation Leaders of Oklahoma*. Oklahoma State University. <https://www.proquest.com/docview/304471041?fromopenview=true&pq-origsite=gscholar>
- Lockwood, P. (2006). Someone like Me can be Successful: Do College Students Need Same-Gender Role Models? *Psychology of Women Quarterly*, 30(1), 36-46. https://onlinelibrary.wiley.com/doi/pdf/10.1111/j.1471-6402.2006.00260.x?casa_token
- Lumpe, M. P. (2012). *Leadership and Organization in the Aviation Industry*. Berlin: Ashgate Publishing. <https://books.google.com.tr/books?hl=tr&lr=&id=RAJtAg2TWegC&oi>
- McBurney, M.K. & Novak, P.L. (2002). What is Bibliometrics and why should you care?. IEEE International Professional Communication Conference. (108 – 114). <https://doi.org/10.1109/IPCC.2002.1049094>.

- Mukhezakule, M., & Tefera, O. (2019). The Relationship between Corporate Strategy, Strategic Leadership and Sustainable Organisational Performance: Proposing a Conceptual Framework for the South African Aviation Industry. *African Journal of Hospitality, Tourism and Leisure*, 8(3), 1-19.
- Northouse, P. G. (2019). *Introduction to Leadership: Concepts and Practice*. New York: Sage Publications.
- Oran, F. Ç., Demir, Y. (2016). Kriz Yönetim Süreci: Türkiye’de Faaliyet Gösteren Özel Bir Banka Üzerine İnceleme. *Pamukkale Üniversitesi Sosyal Bilimler Enstitüsü Dergisi*, (24), 181-197. <https://dergipark.org.tr/en/download/article-file/411780>
- Özalp, İ., Öcal, H. (2000). Örgütlerde Dönüştürücü Transformational Liderlik Yaklaşımı. *Balikesir Üniversitesi Sosyal Bilimler Enstitüsü Dergisi*, 3(4), 207-227. <https://dergipark.org.tr/en/download/article-file/864590>
- Reed, L. L., Vidaver-Cohen, D., Colwell, S. R. (2011). A New Scale to Measure Executive Servant Leadership: Development, Analysis, and Implications for Research. *Journal of Business Ethics*, 101, 415-434. <https://doi.org/10.1007/s10551-010-0729-1>
- Richards, D., Engle, S. (1986). After the Vision: Suggestions to Corporate Visionaries and Vision Champions. In Adams, J. D. (Ed.) *Transforming Leadership*. Alexandria, VA: Miles River Press.
- Smircich, L., Morgan, G. (1982). Leadership: The Management of Meaning. *The Journal of Applied Behavioral Science*, 18(3), 257-273. <https://doi.org/10.1177/002188638201800303>
- Tengilimoğlu, D. (2005). Kamu ve Özel Sektör Örgütlerinde Liderlik Davranışı Özelliklerinin Belirlenmesine Yönelik Bir Alan Çalışması. *Elektronik Sosyal Bilimler Dergisi*, 4(14), 1-16. <https://dergipark.org.tr/en/download/article-file/69862>
- Uzun, E. (2005). İşletme Politikası Kapsamında Bir Örnek Olay: Problemlerin Çözümlemesi Çoğunlukla Yeni Problemlere Yol Açır. *Mevzuat Dergisi*, 88. <https://www.mevzuatdergisi.com/2005/04a/03.htm#:~:text=%C3%96rnek%20olay%20ya%20da%20%E2%80%9Cvaka>
- Ünal, A., & Bayar, S. B. (2020). Türkiye’de Destinasyon Konusunda Yayınlanmış Lisansüstü Tezlerin Bibliyometrik İncelenmesine Yönelik Bir Araştırma. *Karadeniz Sosyal Bilimler Dergisi*, 12(22), 237-250.
- Walton, R. E. (1985). *From Control to Commitment in the Workplace: In Factory After Factory, There is a Revolution Under Way in the Management of Work*. US Department of Labor, Bureau of Labor-Management Relations and Cooperative Programs, US.
- Yalçıntaş, M., & Eren, F. (2017). Hizmetkar Liderlik ile İş Tatmini Arasındaki İlişki: Bir Havayolu Şirketi Örneği. *Uluslararası İktisadi ve İdari İncelemeler Dergisi*, 851-864. <https://dergipark.org.tr/en/download/article-file/369844>
- Yukl, G. (2002). *Leadership in Organizations* (Fifth Edition). New Jersey: Prentice-Hall International, Inc.
- Yukl, G. (2018). Örgütlerde Liderlik (Çev. Ed. Şahin, Ç. & R. Baltacı) Ankara: Nobel Yayınları.
- Yurdasever, E., & Fidan, Y. (2020). KOMB (VUCA) Dünyası ve Yeni Liderlik Becerileri. *İnsan ve Toplum Bilimleri Araştırmaları Dergisi*, 9(2), 1638-1664. <https://dergipark.org.tr/en/download/article-file/1167477>
- Yüksel, A. (2019). *İnovasyon Yönetiminde İnovatif Liderlik ve Yaratımcı Bireyin Alan Yazında Yeri*. International Marmara Social Sciences Congress, Istanbul, Türkiye, Autumn, 331-339.

Web Resources

- CAB (2019). Cahit Arf Bilgi Merkezi. *Bibliyometrik Çalışma*. <https://cabim.ulakbim.gov.tr/bibliyometrikanaliz/bibliyometrik-analiz-sikca-sorulan-sorular/> (Access Date: 09.07.2023).

REFERENCES

- Ata, A., Ağ, Y. (2010). Firma Karakteristiğinin Sermaye Yapısı Üzerindeki Etkisinin Analizi, İstanbul Üniversitesi İktisat Fakültesi Ekonometri ve İstatistik Dergisi, Sayı:11, s.45-60
- Coşkun, F. (2017). Türkiye'deki Hisse Opsiyon Planları. <https://www.erdem-erdem.av.tr/bilgi-bankasi/turkiyedeki-hisse-opsiyon-planlari>.
- Culpepper R. A., Gamble, J. E. and Blubaugh. (2004). Employee Stock Ownership Plans And Three-Component Commitment. *Journal of Occupational and Organizational Psychology*, 77, 155–170
- Çelik, N. and Bedük, A. (2014). Vekalet Teorisi Yaklaşımı İle İşlem Maliyeti Arasındaki İlişki . *Sakarya İktisat Dergisi* , 3 (1) , 43-67 . Retrieved from <https://dergipark.org.tr/pub/sid/issue/30095/324727>
- Dasilas, A. (2022). The Nonlinear Relationship Between Esops And Firm Performance: Evidence From China. *Journal Of Business Research*, <https://doi.org/10.2139/ssrn.4103102>. doi:10.2139/ssrn.4103102.
- Feliana, Y. K. and Lianggono, F. (2020). Is the Stock Option Effective to Maintain Key Management? Evidence from Indonesia Listed Companies. *Advances in Economics, Business and Management Research*, 115.
- Gamble, J. E., Culpepper, R., and Blubaugh, M. G. (2002). Esops And Employee Attitudes: The Importance Of Empowerment And Financial Value. *Personnel Review*, 31(1), 9–26.
- Hofmann, F. (2020). Employee Stok Ownership And Employee Performance: Why Does Ownership Affect İndividual Performance? *Technischen Universität München, München, Germany*.
- İşeri, M. (2002). Anonim Şirketlerde Vekalet Sorunu ve Bu Sorunun Çözümlemesinde Kullanılan Teknikler, *Journal of İstanbul Kültür University*,77-86
- Klein, K. (1987). Employee Stock Ownership And Employees Attitudes: A Test Of Three Models. *Journal of Applied Psychology*, 72(2), 319-332.
- Klein, K. J. and Hall, R.J (1988). Correlates Of Employee Satisfaction With Stock Ownership: Who Likes An ESOP Most?. *Journal of Applied Psychology*, 73(4).
- Mehran, H. and Rosenberg J. (2007). The Effect of Employee Stock Options on Bank Investment Choice, Borrowing, and Capital. *Staff Report no. 305 October 2007 Revised June 2008*, https://www.newyorkfed.org/medialibrary/media/research/staff_reports/sr305.pdf.
- Meyer, J. P., Allen N. J. (1991). A Three-Component Conceptualization Of Organizational Commitment. *Human Resource Management Review*. Volume 1, Issue 1, Spring, 61-89 <https://www.sciencedirect.com/science/article/abs/pii/105348229190011Z>.
- Northcraft, G.B. and Neale, M.A. (1990). *Organizational Behavior, A Management Challenge*. The Dryden Press: USA.
- OECD. (2014). *Employee Stock-Option Plans: Impact on Transfer Pricing*, <https://www.oecd.org/tax/transfer-pricing/33700408.pdf>.
- Schermerhorn, J.R., Hunt, J.G. and Osborn, R.N. (1994). *Managing Organization Behavior*, Fifth Edition, John Willey&Sons, Inc: New York.
- Shavell, S. M. "Risk sharing and incentives in the principal and agent relationship" 10 *The Bell Journal of Economics*. 55, 1979. http://www.law.harvard.edu/faculty/shavell/pdf/10_Bell_J_Econ_55.pdf
- Weber, M. *Economy and Society*, chapter III, 1920. <http://www.ucpress.edu/book.php?isbn=9780520035003>, Yenisey, K. D.(2016). Anonim Şirket Yönetim Kurulu Üyeliği ve İş Sözleşmesi. İstanbul Üniversitesi Hukuk Fakültesi Mecmuası, 74.
- URL-1:www.nceo.org/what-is-employee-ownership, Date of Access: 15.7.2023.

- URL-1:<https://benefits.adobe.com/us/financial/employee-stock-purchase-plan-espp>, Date of Access: 15.7.2023.
- URL-1 <https://icagroup.org/employeeownership>, Date of Access: 15.7.2023.
- URL-1:<https://www.gov.uk/tax-employee-share-schemes/share-incentive-plans-sips> Date of Access: 15.7.2023.
- URL-1: <https://www.ncco.org/articles/esop-employee-stock-ownership-plan>, Date of Access: 15.7.2023.
- URL-1:<https://corporatefinanceinstitute.com/resources/derivatives/stock-option/>, What is a Stock Option, Finansal Ansiklopedi, Date of Access: 15.7.2021.
- URL-1:<https://corporatefinanceinstitute.com/resources/derivatives/stock-option/>, Black-Scholes Modeli, <https://tr.nesrakonk.ru/blackscholes/> Date of Access: 15.7.2023.
- URL-1: <https://eac.schwab.com/equity101/espp>, Charles Schwab &Co (ESPP) Date of Access: 15.7.2023.

REFERENCES

- Argyris, C. & Schon, D. (1978). *Organizational learning: A theory of action perspective*. Reading, MA: Addison-Wesley.
- Boxall P. & John P. (2000). Strategy human resource management: Where have we come from and where should we be going?, *International Journal of Management Reviews*, 2(1):183-2003.
- Bratton J. & Jeffer G. (1999). *Human resources management*, Second Edition, Mac. Millan Business, London
- Burgelman, E.A. (1991). Intraorganizational ecology of strategy making and organizational adaptation: Theory and research, *Organization Science*, 2/3:239-262.
- Burns, T. & Stalker, G.M. (1961). *The Management of Innovation*. London: Tavistock.
- Chaturverdi, S.; "Strategic Human Resource Management", <http://www.indiaonline.com/bisc/art5250101.html>, 23.02.2003.
- Child, J. (1997). Strategic choice in the analysis of action, structure, organizations and environment: Retrospect and prospect'. *Organization Studies*, 18(1): 43-76.
- Daft, R.L. (1978). A dual-core model of organizational innovation, *Academy of Management Review*, 21, 193-210.
- Damanpour, F. & Evan, W.M. (1984). Organizational innovation and performance: The problem of organizational lag, *Administrative Science Quarterly*, 29: 392-402.
- Damanpour, F. (1996). Organizational complexity and innovation: Developing and testing multiple contingency models. *Management Science*, 42/5: 693-716.
- Data, D., Guthrie, J. & Wright, P. (2003). HRM and firm productivity: Does industry matter? Paper presented at the meeting of Academy of Management, Seattle.
- Delery, J. & Doty, D. (1996) Modes of theorizing in strategic human resource management: Tests of universalistics, contingency and configural performance predictors, *Academy of Management Journal*, 39 (4): 802-835.
- Galpin T. J. & Patrick M. (1997). Connect human resource strategy to the business plan, *HR Magazine*, 42(3): 99-104.
- Gordon, B. & Lowe, B. (2002). Employee retention: Approach for achieving performance objectives, *Journal of American Academy of Business*, 1(2): 201-205.
- Hannan, M.T. & Freeman, J.H. (1977). The population ecology of organizations, *American Journal of Sociology*, 82(5): 929-963.
- Hannan, M.T. & Freeman, J.H. (1984). Structural inertia and organizational change, *American Sociological Review*, 49(2): 149-164.
- Harel, G. & Tzasfir, S. (1999). The effect of human resource management practices on the perceptions of organizational and market performance of the firm, *Human Resource Management*, 38 (3), 185-200.
- Hester, J. L. (2005). The impact of human resources management on organizational performance: A resource-based view of the firm perspective, Nova Southern University,
- Hitt, M., Bierman, L. Katsuhiko, S. & Kochlar, R. (2001). Direct moderating effects of human capital on strategy and performance in Professional service firms: A resource-based perspective, *Academy of Management Journal*, 44(1):13-28.
- Lawrence, P.R. & Lorsch, J.W. (1967). 'Differentiation and integration in complex Organizations'. *Administrative Science Quarterly*, 12:1-47.
- Mintzberg, H. (1979). *The structuring of organization*, Englewood Cliffs, N.J.: Prentice Hall.
- Nonaka, I. & Takeuchi, H. (1995). *The Knowledge Creating Company*. New York: Oxford University Press.

- Nonaka, I. (1994). A dynamic theory of organizational knowledge creation, *Organization Science*, 5: 14-37.
- Porter, M.E., 1980, *Competitive strategy*, The Free Press, New York.
- Romanelli, E. & Tushman, M.L. (1994). Organizational transformation as punctuated equilibrium: an empirical test, *The Academy of Management Journal*, 37(5): 1141- 1166.
- Schuler R. S. (1992). Strategic human resource management: Linking the people with the strategic need of the business, *Organizational Dynamics*, 21:18-32.
- Şimşek, M. Ş. & Serdar Ö. (2004). *İnsan kaynakları yönetimi ders notları*, Yelken Basım Yayım Dağıtım, Konya.
- Teece, D.J. (1998). Design issues for innovative firms: bureaucracy, incentives and industrial structure in A.D. Chandler, Jr., P. Hagstrom, and O. Solvell (eds.). *The Dynamic Firm*, Oxford: Oxford University Press.
- Terpstra, D. & Rozell, E. (1997). Sources of human resource information and the link to organizational profitability, *The Applied Behavioral Science*, 33(1): 66-83.
- Tyson S. (1995). *Strategic prospects for HRM*, Institute of Personnel and Development, London, England.
- Wright P. M. (1998). Strategic human resource management research in the 21st century, *Human Resource Management Review*, 8(3): 187-191.

REFERENCES

- Andersson, P.F. (2018). Democracy, Urbanization, and Tax Revenue. *Studies in Comparative International Development*, 53(1), 111-150. <https://doi.org/10.1007/s12116-017-9235-0>
- Balamatsias, P. (2018). Democracy and Taxation. *Economics: The Open-Access, Open-Assessment E-Journal*, 12(2018-27), 1-29. <https://doi.org/10.5018/economics-ejournal.ja.2018-27>
- Baskaran, T. (2014). Taxation and Democratization. *World Development*, 56(4), 287-301. <https://doi.org/10.1016/j.worlddev.2013.11.011>
- Basci, E. and Caner, M. (2005). Are Real Exchange Rates Nonlinear or Nonstationary? Evidence from a New Threshold Unit Root Test. *Studies in Nonlinear Dynamics and Econometrics*, 9(4), 1273-1273. <https://doi.org/10.2202/1558-3708.1273>
- Bird, R.M., Martinez, V. and Torgler, B. (2014). Societal Institutions and Tax Effort in Developing Countries. *Annals of Economics and Finance*, 15(1), 185-230. <https://doi.org/10.2139/ssrn.662081>
- Boix, C. (2001). Democracy, Development and The Public Sector. *American Journal of Political Science*, 45(1), 1-17. <https://doi.org/10.2307/2669356>
- Brooks, C. (2002). *Introductory Econometrics for Finance*. Cambridge: Cambridge University Press.
- Caner, M. and Hansen, B. (2001). Threshold Autoregression with a Unit Root. *Econometrica*, 69(6), 1555-1596. <https://doi.org/10.1111/1468-0262.00257>
- Castro, A.G. and Camarillo, R.D. (2014). Determinants of Tax Revenue in OECD Countries over The Period 2001-2011. *Contaduría y Administración*, 59(3), 35-59. [https://doi.org/10.1016/S0186-1042\(14\)71265-3](https://doi.org/10.1016/S0186-1042(14)71265-3)
- Cheibub, J.A. (1998). Political Regimes and Extractive Capacity of Governments: Taxation in Democracies and Dictatorships. *World Politics*, 50(3), 349-376. <https://doi.org/10.1017/S0043887100012843>
- Cummings, R.G., Martinez-Vazquez, J., McKee, M. and Torgler, B. (2009). Tax Morale Affects Tax Compliance: Evidence from Surveys and an Artefactual Field Experiment. *Journal of Economic Behavior & Organization*, 70(3), 447-457. <https://doi.org/10.1016/j.jebo.2008.02.010>
- Çağan, N. (1980). Demokratik Sosyal Hukuk Devletinde Vergilendirme. *Ankara Üniversitesi Hukuk Fakültesi Dergisi*, 37(1), 129-151. https://doi.org/10.1501/Hukfak_0000000814
- Dahl, R.A. (2010). *Demokrasi Üzerine*. (tra. B. Kadioğlu). Ankara: Phoenix Yayınevi.
- De Schweinitz, K. (1964). *Industrialization and Democracy*. New York: Free Press.
- Dioda, L. (2012). *Structural Determinants of Tax Revenue in Latin America and The Caribbean 1990-2009* (Working Paper No. 26103). Economic Commission for Latin America and the Caribbean
- Fan, J. and Yao, Q. (2005). *Nonlinear Time Series: Nonparametric and Parametric Methods*. Berlin: Springer Series in Statistics.
- Fjeldstad, O.H. (2004). What's Trust Got to Do with It? Non-Payment of Service Charges in Local Authorities in South Africa. *Journal of Modern African Studies*, 42(4), 539-562. <https://doi.org/10.1017/S0022278X04000394>
- Garcia, M.M. and Haldenwang, V.C. (2016). Do Democracies Tax More? Political Regime Type and Taxation. *Journal of International Development*, 28(4), 485-506. <https://doi.org/10.1002/jid.3078>
- Gould, A.C. and Baker, P.J. (2002). Democracy and Taxation. *Annual Review of Political Science*, 5(2002), 87-110. <https://doi.org/10.1146/annurev.polisci.5.100201.101909>
- Gür, N. (2014). Taxation and Democracy: An Instrumental Variable Approach. *Applied Economics Letters*, 21(11), 763-766. <https://doi.org/10.1080/13504851.2014.889793>

- Hansen, B. (1997). Inference in TAR Models. *Studies in Nonlinear Dynamics and Econometrics*, 2(1), 1-14. <https://doi.org/10.2202/1558-3708.1024>
- Ho, T. W. (2005). Investigating the Threshold Effects of Inflation on PPP. *Economic Modelling*, 22(5), 926-948. <https://doi.org/10.1016/j.econmod.2005.06.009>
- Houle, C. (2018). Does Economic Inequality Breed Political Inequality? *Democratization*, 25(8), 1500-1518. <https://doi.org/10.1080/13510347.2018.1487405>
- Kenny, L.W. and Winer, S.L. (2006). Tax Systems in The World: An Empirical Investigation into The Importance of Tax Bases, Administration Costs, Scale and Political Regime. *International Tax and Public Finance*, 13(2-3), 181-215. <https://doi.org/10.1007/S10797-006-3564-7>
- Kızıltoprak, Ö. (2020). Gelir Dağılımı Eşitsizlikleri ile Mücadelede Vergilerin Rolü. *Bitlis Eren University Social Science Journal*, 9(2), 331-340. <https://doi.org/10.47130/bitlissos.794607>
- Mcguire, M.C. and Olson, M. (1996). The Economics of Autocracy and Majority Rule. *Journal of Economic Literature*, 34(1), 72-96. https://doi.org/10.1007/978-1-349-26284-7_3
- Meltzer, A.H. and Richard, S.F. (1981). A Rational Theory of Size of Government. *The Journal of Political Economy*, 89(5), 914-927. <https://doi.org/10.1086/261013>
- Montgomery, A.L., Zarnowitz, V., Tsay, R.S. and Tiao, G. C. (1998). Forecasting the U.S. Unemployment Rate. *Journal of the American Statistical Association*, 93(442), 478-493. <https://doi.org/10.2307/2670094>
- Mueller, D.C. and Murrell, P. (1986). Interest Groups and Size of Government. *Public Choice*, 48(2), 125-145. <https://doi.org/10.1007/BF00179727>
- Mutascu, M. (2011). Taxation and Democracy. *Journal of Economic Policy Reform*, 14(4), 343-348. <https://doi.org/10.1080/17487870.2011.635037>
- Niskanen, W.A. (2003). *Autocratic, Democratic, and Optimal Government: Fiscal Choices and Economic Outcome*. Cheltenham: Edward Elgar Publishing.
- Olivera, J.H.G. (1967). Money, Prices and Fiscal Lags: A Note on The Dynamics of Inflation. *Banca Nazionale del Lavoro Quarterly Review*, 20(82), 258-267. <https://doi.org/10.13133/2037-3643/11702>
- Prichard, W., Salardi, P. and Segal, P. (2018). Taxation, Non-Tax Revenue And Democracy: New Evidence Using New Cross-Country Data. *World Development*, 109(2018), 295-312. <https://doi.org/10.1016/j.worlddev.2018.05.014>
- Profeta, P., Puglisi, R. and Scabrosetti, S. (2013). Does Democracy Affect Taxation and Government Spending? Evidence from Developing Countries. *Journal of Comparative Economics*, 41(3), 684-718. <https://doi.org/10.1016/j.jce.2012.10.004>
- Pustu, Y. (2016). Yerel Demokrasinin Kökeni. *Sayıştay Dergisi*, 100(1), 89-107.
- Rashid, H., Warsame, H. and Khan, S. (2021). The Differential Impact of Democracy on Tax Revenues in Developing and Developed Countries. *International Journal of Public Administration*, 44(8), 623-635. <https://doi.org/10.1080/01900692.2020.1741616>
- Ross, M.L. (2004). Does Taxation Lead to Representation? *British Journal of Political Sciences*, 34(2), 229-249. <https://doi.org/10.1017/S0007123404000031>
- Sartori, G. (2011). *Demokrasi Teorisine Geri Dönüş*. (tra. T. Karamustafaoğlu & M. Turhan). Bursa: Sentez Yayınları.
- Schmidt, M.G. (2001). *Demokrasi Kuramlarına Giriş*. (tra. M. E. Köktaş). Ankara: Vadi Yayınları.
- Schön, W. (2018). *Taxation and Democracy* (Working Paper No. 2018/13). Max Planck Institute for Tax Law and Public Finance.
- Şen, H. (2003). Olivera-Tanzi Etkisi: Türkiye Üzerine Ampirik Bir Çalışma. *Maliye Dergisi*, 143, 30-57.

- Tanzi, V. (1977). Inflation, Lags in Collection, and The Real Value of Tax Revenue. *International Monetary Fund Staff Papers*, 24(1), 154-167. <https://doi.org/10.2307/3866540>
- Tanzi, V. (1978). Inflation, Real Tax Revenue, and The Case for Inflationary Finance: Theory with an Application to Argentina. *International Monetary Fund Staff Papers*, 25(3), 417-451. <https://doi.org/10.2307/3866679>
- Tilly, C. (2009). Extraction and democracy. In I.W. Martin, A.K. Mehrotra, & M. Prasad (Eds.), *The New Fiscal Sociology Taxation in Comparative and Historical Perspective* (pp. 173-182). Cambridge: Cambridge University Press.
- Timmons, J.F. (2010). Taxation and Representation in Recent History. *The Journal of Politics*, 72(1), 191-208. <https://doi.org/10.1017/S0022381609990569>
- Tokatlıoğlu, M. and Selen, U. (2017). *Maliye Politikası*. Bursa: Ekin Basım Yayın Dağıtım.
- Tong, H. and Lim, K.S. (1980). Threshold Autoregression, Limit Cycles and Cyclical Data. *Journal of the Royal Statistical Society: Series B (Methodological)*, 42(3), 245-268. <https://doi.org/10.1111/j.2517-6161.1980.tb01126.x>
- Tong, H. (1983). *Threshold Models in Non-Linear Time Series Analysis*. New York: Springer-Verlag.
- Tong, H. (1990). *Non-Linear Time Series A Dynamical System Approach*. Oxford: Oxford University Press.
- Tonizzo, M. (2008). *Political Institution, Size of Government and Redistribution: An Empirical Investigation* (Working Paper No. 08-89). Development Studies Institute (DESTIN).
- Tsay, R.S. (1989). Testing and Modeling Threshold Autoregressive Processes. *Journal of the American Statistical Association*, 84(405), 231-240. <https://doi.org/10.1080/01621459.1989.10478760>
- Tsay, R.S. (2010). *Analysis of Financial Time Series* (3rd ed.). New York: John Wiley & Sons, Incorporated.
- Türedi, S. and Topal, M.H. (2016). Vergilendirme ve Demokrasi Arasındaki İlişki: Gelişmekte Olan Ülkeler için Panel Nedensellik Analizi. *Eskişehir Osmangazi University Journal of Economics and Administrative Sciences*, 11(1), 63-86. <https://doi.org/10.1002/JID.3078>
- Watier, L. and Richardson, S. (1995). Modelling of an Epidemiological Time Series by a Threshold Autoregressive Model. *Journal of the Royal Statistical Society: Series D (The Statistician)*, 44(3), 353-364. <https://doi.org/10.2307/2348706>
- Yılancı, V. (2007). Eşik Otoregresif Modellerde Birim Kök Testi İle Satın Alma Gücü Paritesinin Geçerliliğinin Sınanması. Unpublished Ph.d. Dissertation Thesis. İstanbul: Graduate School of Social Sciences, İstanbul University.
- Zenginobuz, Ü., Adaman, F., Gökşen, F., Savcı, Ç. and Tokgöz, E. (2010). *Vergi, Temsiliyet ve Demokrasi İlişkisi Üzerine Türkiye'de Vatandaşların Alguları* (Boğaziçi Research Papers No. ISS/EC, 2010/3). Boğaziçi University Institute of Social Sciences.
- Ziari, R. and Rahemi, H. (2013). The Relationship between Democracy and Revenue of Budget. *International Journal of Management Science and Business Research*, 2(7), 17-21. <https://doi.org/10.5281/zenodo.3412345>

REFERENCES

- Abdul Kafi, A. S. (2018). The impact of the application of the governance system on improving the procedures for collecting tax revenues, *Shuaa Journal for Economic Studies*, University of Sirte, Fourth Issue /September.
- Al Baaj, Q. M. A, Al-Marshedi, A.A.S., Al-Laban, D.A.A. (2018). The Impact of Electronic Taxation on Reducing Tax Evasion Methods of Iraqi Companies Listed In The Iraqi Stock Exchange. *Academy of Accounting and Financial Studies Journal*, 22 (4).
- Al Rashidi, O. W. (2019). The impact of information technology components in the project life stage, a case study on agricultural projects in Iraq Academic. *Journal of Nawroz University*, 8 (2).
- Al Saleh, M. M. (2021). Tax collection is a reality and prospects, *Al- Ihya Magazine*, 21 (29).
- Al-Azzawi, F. S. A. (2019). The Planning For Reducing the Phenomenon of Tax Evasion By Developing the Role of the Equitable Distribution of Tax Burdens on Taxpayers, *Journal of Accounting and Financial Studies*, 13(44).
- Alm, J. (2013). Measuring, Explaining, and Controlling Tax Evasion Lessons from Theory, Experiments, and Field Studies, *Tulane Economics Working Paper Series*.<http://repec.tulane.edu/RePEc/pdf/tul1213.pdf> (Retrieved 29.11.2022).
- Alm, J. (2021). Tax Evasion, Technology, and Inequality, *Economics of Governance*, 22:321-343.
- Al-Salihi, M. M. (2021). Tax collection is a reality and prospects. *Al-Ihya Magazine*, 21 (29).
- Al-Sous, N. M. A. (2018). The role of accounting information systems in reducing tax evasion in the Jordanian Income and Sales Tax Department Humanitarian & Natural Sciences Journal ISSN: (e) 2709-0833.
- Al-Thawadi, S. (2018). *The impact of the use of information technology on the effectiveness of the management of tax disputes*, Economic sciences, commercial sciences, and management sciences. Mohamed Boudiaf University - M'sila - Algeria.
- Aman (2017). A Summary of Working Papers on Tax Evasion, organized by the AMAN Coalition on 22 March.
https://knowledgehub.transparency.org/assets/uploads/kproducts/TaxEv_a.pdf (Retrieved 29.11.2022).
- Asaolu T, Dopemu G, Monday T (2015). Studied the effect of tax administrative and tax reform on tax revenue generation in Lagos State of Nigeria. *Journal of Management Policy*, 2(2):98-119.
- Assem, K. (2013). The role of information and communication technology in improving the quality of information and its implications for economic development. *Baghdad College of Economic Sciences Journal, the special issue of the college conference, University Center Abdel Hafeez Mila-Algeria master thesis*.
- CEICTM (Committee of Experts on International Cooperation in Tax Matters) (2011). International Tax Evasion and Avoidance, Committee of Experts on International Cooperation in Tax Matters , Seventh Geneva, 24-28 October 2011 Item 5 (h) of the provisional agenda.
- Enahoro J. & Olabisi J (2012). Tax administration and revenue generation of Lagos state government, Nigeria. *Research Journal of Finance and Accounting*, 3(5):133- 139.
- Etikan, I., Musa, S. A., & Alkassim, R. S. (2016). Comparison of convenience sampling and purposive sampling. *American journal of theoretical and applied statistics*, 5(1), 1-4.
- Harrawe, K. A. B. A. Q. (2018). *The effectiveness of applying the electronic tax examination system*, (Master Thesis), Al-Andalus University for Science and Technology, Deanship of Graduate Studies.
- IDB (Inter-American Development Bank) (2016). *Manual on Tax Collection and Recovery*, ISBN: 978-9962-647-92-8.

- Juma, M. H., (2018). Information technology and its role in developing strategic performance, an applied study in the Ministry of Construction, Housing, Municipalities and Public Works - Republic of Iraq, *Algerian Journal of Social Sciences and Humanities*, 11.
- Wang, L. & Guo Z. (2021). Information Orientation, Smart Supply Chain Practice and Firm Performance: An Empirical Study, *BDE 2021: The 20213rd International Conference on Big Data Engineering May 2021 Pages 170– 175*<https://doi.org/3468920.3468944/10.1145>.
- Mohadi, O. & Oualhi, B. (2019). The impact of the use of information technology on the effectiveness of fiscal management case study of a group of institutions. *Journal of Research in Financial and Accounting Sciences*, 4 (2).
- Obaid, N. N. H. (2019). Governance and role in increasing the tax outlet in Iraq *Journal of Accounting and Financial Studies (JAFS)*. 14, (49).
- OECD (2020), Tax Administration 3.0: The Digital Transformation of Tax Administration, *OECD Forum On Tax Administration*, Paris. <https://www.oecd.org/tax/forum-on-tax-administration/publications-and-products/tax-administration-3-0-the-digital-transformation-of-tax-administration.pdf>
- Okab, R. (2018). The role and importance of information technology governance in reducing the risks of information security in government units in application of e-government. *Information and Knowledge Management*, 8 (9). ISSN 2224- 5758 (Paper), ISSN 2224-896X (Online).
- Olatunji, O. C. & Ayodele, K. B. (2017). Impact of Information Technology on Tax Administration in Southwest, Nigeria Global. *Journal of Management and Business Research: D Accounting and Auditing*, 17 (2) Version 1.0, Online ISSN: 2249-4588 & Print ISSN: 0975-5853.
- Philipp, G. (2015). *Tax avoidance, tax evasion and tax havens*, Verlags- und Herstellungsort: Wien.
- Rafikovna, R. M. (2020). The Role of Information Technology in Improving The Quality of Education International. *Journal of Innovation in Engineering Research and Technology*, 7 (4). [IJIERT] ISSN: 2394-3696.
- Sator, A. R. (2019). *The role of information and communication technology in the development of control and tax collection*.(Master Thesis), Faculty of Economic Sciences, Commercial Sciences and Management Sciences.
- Sekaran, U. (2003). *Research Method For Business: A Skill Building Approach*, (4th Edition). John Wiley ve Sons.
- Talibe, R. (2018). *Information Technology and Performance College of Humanities and Social Sciences*.(Master Thesis),Department of Social Sciences majoring in Sociology.
- Theobald F (2018). Impact of tax administration towards government revenue in Tanzania: Case of Dar-es Salaam region. *Journal of Social Sciences* 7(1):13-21.

REFERENCES

- Arocena, J. M, Driscoll, K. G. (2002). *Natural resources of the world. Knowledge for Sustainable Development: An Insight into the Encyclopaedia of Life Support Systems*. Zurich, Switzerland.
- AQUASTAT, (2022). <https://data.apps.fao.org/aquamaps/>. (Accessed 10.03.2022).
- Dewulf, J., Benini, L., Mancini, L., Sala, S., Blengini, G. A., Ardente, F., Recchioni, M., Naea J., Pant, R., Pennington, D. (2015). Rethinking the Area of Protection “Natural Resources” in Life Cycle Assessment, *Environmental Science & Technology*, 49(9),5310-5317.
- FAO, (2022). Sustainable Development Goals. <https://www.fao.org/sustainable-development-goals/goals/goal-6/en/> (Accessed 10.03.2022).
- FAO and UN Water, (2021). Progress on Level of Water Stress. Global status and acceleration needs for SDG Indicator 6.4.2, Rome. <https://doi.org/10.4060/cb6241en> (Accessed 10.03.2022).
- Gabriela-Cornelia, P. (2008). Evaluation Method of Natural Resources Sustainability, *Bulletin of the University of Agricultural Sciences & Veterinary Medicine Cluj-Napoca. Agriculture* 65(2), 144-149.
- Gylfason, T., Zoega, G. (2006). Natural Resources and Economic Growth: The Role of Investment, *World Economy*, 29(8):1091-1115.
- International Energy Agency (IEA), (2022). Data and statistics. <https://www.iea.org/data-and-statistics>. Accessed 7 April 2022.
- International Monetary Fund, (2022). Financial Development Index Database. <https://data.imf.org/?sk=f8032e80-b36c-43b1-ac26-493c5b1cd33b> (Accessed 07.04.2022).
- Koenker, R. and Basset, Jr G. (1978). Regression Quantiles, *Econometrica: Journal of the Econometric Society*, 46, 33-50.
- Rajović, G, Bulatovic, J. (2017). Natural Resources, Classification of Natural Potential, Sustainable Development, *World News of Natural Sciences*, 6, 20-35.
- Salari, T. E., Roumiani, A. and Kazemzadeh, E. (2021). Globalization, Renewable Energy Consumption, and Agricultural Production Impacts on Ecological Footprint in Emerging Countries: Using Quantile Regression Approach, *Environmental Science and Pollution Research*, 28(36), 49627-49641.
- Schellens, M. K. and Gísladóttir, J. (2018). Critical Natural Resources: Challenging the Current Discourse and Proposal for a Holistic Definition, *Resources*, 7(4), 79.
- UNSTATS, (2022). SDG Indicators Metadata. <https://unstats.un.org/sdgs/metadata/files/Metadata-05-03-01.pdf> (Accessed 10.03.2022).
- Xu, B, Lin, B (2018) What cause large regional differences in PM2. 5 pollutions in China? Evidence from quantile regression model. *Journal of cleaner production* 174 (2018): 447-461.
- World Bank (2022) World development indicators. <https://databank.worldbank.org/source/world-development-indicators>. Accessed 7 April 2022.
- World Resources Institute (2021) <https://www.wri.org/our-work/topics/water>. Accessed 7 March 2021.

BIBLIOGRAPHY

- Achakzai, J.K. (2006). "Intra-ECO Trade: A Potential Region for Pakistan's Future Trade". *The Pakistan Development Review* 45(3):425-37.
- Aggarwal, S. and Chakraborty, D. (2017). "Determinants of India's Bilateral Intra-Industry Trade over 2001–2015: Empirical Results". *South Asia Economic Journal* 18(2):296-313. doi: 10.1177/1391561417713127.
- Anselin, L. (1988). *Spatial Econometrics: Methods and Models*. C. 4. Dordrecht: Springer Netherlands.
- Arndt, S. W. (2014). "Intra-industry Trade and the Open Economy". Ss. 179-96 içinde *Evolving Patterns in Global Trade and Finance*. C. Volume 39, *World Scientific Studies in International Economics*. WORLD SCIENTIFIC.
- Beck, K. (2019). "What drives business cycle synchronization? BMA results from the European Union". *Baltic Journal of Economics* 19(2):248-75. doi: 10.1080/1406099X.2019.1652393.
- Bergstrand, J. H., and Egger, P. (2006). "Trade Costs and Intra-Industry Trade". *Review of World Economics* 142(3):433-58. doi: 10.1007/s10290-006-0075-7.
- Bernatonyte, D. (2012). "Changes of Lithuanian Intra-Industry Trade In Light of The Economic Crisis". *Economics and Management* 17(1):107-9. doi: 10.5755/j01.em.17.1.2258.
- Brühlhart, Marius. 2009. "An Account of Global Intra-Industry Trade, 1962–2006". *The World Economy* 32(3):401-59. doi: 10.1111/j.1467-9701.2009.01164.x.
- Clark, D.P., and Stanley, D. L. (1999). "Determinants of Intra-Industry Trade Between Developing Countries and the United States". *Journal of Economic Development* 24(2):79-95.
- Davis, D. R. (1995). "Intra-industry trade: A Heckscher-Ohlin-Ricardo approach". *Journal of International Economics* 39(3):201-26. doi: 10.1016/0022-1996(95)01383-3.
- Elhorst, J. P. (2014). "Spatial Panel Data Models". Ss. 37-93 içinde *Spatial Econometrics: From Cross-Sectional Data to Spatial Panels*, editör J. P. Elhorst. Berlin, Heidelberg: Springer.
- Faustino, H. (2010.) "Intra-Industry Trade and Labour Market Adjustment in the Automobile Industry". *International Journal of Economics and Finance* 2(4):p3. doi: 10.5539/ijef.v2n4p3.
- Grossman, G.M. and Helpman, E. (2005). "Outsourcing in a Global Economy". *The Review of Economic Studies* 72(1):135-59.
- Håkansson, N. Thomas. (2004). "The Human Ecology of World Systems in East Africa: The Impact of the Ivory Trade". *Human Ecology* 32(5):561-91. doi: 10.1007/s10745-004-6097-7.
- Kaufmann, D., Kraay, A., and Mastruzzi, M. (2010). "The Worldwide Governance Indicators : Methodology and Analytical Issues". doi: 10.1596/1813-9450-5430.
- Kono, D. Y. (2009). "Market Structure, Electoral Institutions, and Trade Policy". *International Studies Quarterly* 53(4):885-906. doi: 10.1111/j.1468-2478.2009.00561.x.
- Łapinska, J. (2014). "Determinants of Intra-Industry Trade in Agricultural and Food Products Between Poland and EU Countries". *DANUBE* 5(3):159-72. doi: 10.2478/danb-2014-0009.
- Li, Y., Dai, Q.L., and Huang, Q.B. (2015). "Analysis of the Influential Factors of Manufactured Products Intra-Industry Trade between China-South Korea and China' Policy". *Theoretical Economics Letters* 5(1):114-24. doi: 10.4236/tel.2015.51016.
- Markusen, J. R. and Venables, A. J. (2000). "The theory of endowment, intra-industry and multi-national trade". *Journal of International Economics* 52(2):209-34. doi: 10.1016/S0022-1996(99)00055-0.
- Nawaz, A. R., Anwar, U. and Aquil, F. (2021). "An Economic Impact of Political Instability: An Evidence from Pakistan". *Journal of Economic Impact* 3(1):47-54. doi: 10.52223/jei3012106.
- Neumann, R. and Tabrizy, S. S. (2021). "Exchange Rates and Trade Balances: Effects of Intra-Industry Trade and Vertical Specialization". *Open Economies Review* 32(3):613-47. doi: 10.1007/s11079-020-09612-4.
- Okubo, T. (2007). "Intra-Industry Trade, Reconsidered: The Role of Technology Transfer and Foreign Direct Investment". *The World Economy* 30(12):1855-76. doi: 10.1111/j.1467-9701.2007.01073.x.

- Rasekhi, S. and Shojaei, S. S. (2012). "Determinant Factors of Vertical Intra Industry Trade in Agricultural Sector: A Study of Iran and Her Main Trading Partners". *Agricultural Economics (Zemědělská Ekonomika)* 58(4):180-90. doi: 10.17221/13/2011-AGRICECON.
- Sato, K., Shimizu J., Shrestha N. and Zhang, S. (2016). "Industry-Specific Exchange Rate Volatility and Intermediate Goods Trade in Asia". *Scottish Journal of Political Economy* 63(1):89-109. doi: 10.1111/sjpe.12112.
- Seini, A. W. (2002). "Political Instability and Agricultural Policy Dynamics in Ghana". *Verfassung und Recht in Übersee / Law and Politics in Africa, Asia and Latin America* 35(3):414-30.
- Sönmez, S.F. (1998). "Tourism, terrorism, and political instability". *Annals of Tourism Research* 25(2):416-56. doi: 10.1016/S0160-7383(97)00093-5.
- Tang, H.C. (2014). "Exchange Rate Volatility and Intra-Asia Trade: Evidence by Type of Goods". *The World Economy* 37(2):335-52. doi: 10.1111/twec.12095.
- Tao, Zhe. 2022. "Competitiveness and Complementarity of Agricultural Products between Thailand and China on a Short-Term Basis". *Problems and Perspectives in Management* 20(3):425-36. doi: 10.21511/ppm.20(3).2022.34.
- Türkcan, K. and Ateş, A. (2011). "Vertical Intra-Industry Trade and Fragmentation: An Empirical Examination of the US Auto-Parts Industry". *The World Economy* 34(1):154-72. doi: 10.1111/j.1467-9701.2010.01316.x.
- Türkyılmaz, S. (2023). "Konut Fiyat Endeksinin Mekânsal Analizi: Türkiye İBBS-Düzyey2 Bölgeleri İçin Bir Uygulama". *Alanya Akademik Bakış* 7(1):445-60. doi: 10.29023/alanyaakademik.1161698.
- URL-1: Republic of Türkiye Ministry of Foreign Affairs. (2022). "Black Sea Economic Cooperation (BSEC) / Ministry of Foreign Affairs". Access date: 22 September 2023 (https://www.mfa.gov.tr/black-sea-economic-cooperation-_bsec_-tr.mfa).
- URL-2: WITS. (2023). "Worldbank | WITS Data". Access date: 22 Eylül 2023 (<https://wits.worldbank.org/CountryProfile/en/Country/TUR/StartYear/1992/EndYear/2021/TradeFlow/Export/Partner/BY-COUNTRY/Indicator/XPRT-PRTNR-SHR#>).
- URL-3: Republic of Türkiye Ministry of Foreign Affairs. (2022). "Relations between Türkiye and Armenia" / Ministry of Foreign Affairs". Access date: 27 September 2023 (<https://www.mfa.gov.tr/relations-between-turkiye-and-armenia.en.mfa>).
- URL-4: Worldbank. (2023). "Worldwide Governance Indicators | DataBank". *Worldwide Governance Indicators*. Geliş tarihi 27 Eylül 2023 (<https://databank.worldbank.org/source/worldwide-governance-indicators/Series/PV.EST>).
- Utkulu, U. and İmer, H. (2009). "Türk Tekstil ve Konfeksiyon Sektörünün Avrupa Birliği Tekstil ve Konfeksiyon Sektörü Karşısındaki Rekabet Gücünün Alt Sektörler Düzeyinde Ölçülmesi 1994-2005". *Rekabet Dergisi* 9(4): 3-43.
- Wang, F., Liu, S., Cheng B., Jiang Q., Tian Y. and Xiong L. (2019). "How Can Intra-Industry Trade of Forest Products Be Promoted? An Empirical Analysis from China". *Forests* 10(10):882. doi: 10.3390/f10100882.
- Yahya, F. and Rafiq M. (2019). "Unraveling the Contemporary Drivers of Renewable Energy Consumption: Evidence from Regime Types". *Environmental Progress & Sustainable Energy* 38(5):13178. doi: 10.1002/ep.13178.
- Yavuz, S. and Deveci, M. (2012). "İstatiksel Normalizasyon Tekniklerinin Yapay Sinir Ağın Performansına Etkisi". *Erciyes Üniversitesi İktisadi ve İdari Bilimler Fakültesi Dergisi* (40):167-87.
- Yong, C., Yew, S. and Chin M. (2020). "Spatial panel analysis on asean?china trade links". Ss. 65-82 içinde *The Political Economy of Regionalism, Trade, and Infrastructure*. C. Volume 13, *Series on China's Belt and Road Initiative*. World Scientific.
- Young, A. R. (2007). "Trade Politics Ain't What It Used to Be: The European Union in the Doha Round*". *JCMS: Journal of Common Market Studies* 45(4):789-811. doi: 10.1111/j.1468-5965.2007.00748.x.

Works Cited

- Austen, J. (2018). *Pride and Prejudiced*. Global Grey ebooks.
- Babb, H. (1962). *Jane Austen's Novels: The Fabric of Dialogue*. New York: Ohio State UP.
- Engstrand, C. (2008). *A feminist reading of Jane Austen's Pride and Prejudice and Candace Bushnell's Sex and The City*. Sodertorns Hogskola UP.
- Greenfield, S. C. (2006). "The Absent-Minded Heroine: Or, Elizabeth Bennet has a Thought." *Eighteenth-Century Studies* 39(3), 337-350.
- Hall, L. A. (2017). *Women and 'Value' in Jane Austen's Novels Settling, Speculating and Superfluity*. California: Palgrave Macmillan.
- Halliday, E. M. (1960). "Narrative Perspective in *Pride and Prejudice*." *Nineteenth-Century Fiction* 15(1), 65-71. <www.jstor.com/stable/2932835>.
- Hirsch, G. (1992). "Shame, *Pride and Prejudice*: Jane Austen's Psychological Sophistication." *An Interdisciplinary Critical Journal* 25(1), 63-78. <www.jstor.org/stable/24780586>.
- Hopkins, L. (1994). "Jane Austen and Money." *The Wordsworth Circle* 25(2), 76-78. <www.jstor.org/stable/24043082>.
- Hugessen, E. (2009). *Letters of Jane Austen*. New York: Cambridge UP.
- McCann, C. J. (1964). "Setting and Character in *Pride and Prejudice*." *Nineteenth-Century Fiction* 19(1), 65-75. <www.jstor.org/stable/2932788>.
- Moe, M. (2016). "Charlotte and Elizabeth: Multiple Modernities in Jane Austen's *Pride and Prejudice*." *ELH*, 83(4), 1075-1103. <www.jstor.org/stable/26173905>.
- Morgan, S. (1975). "Intelligence in *Pride and Prejudice*." *Modern Philology* 73(1), 54-68. <www.jstor.org/stable/436104>.
- Newman, K. (1983). "Can This Marriage Be Saved: Jane Austen Makes Sense of an Ending." *ELH* 50(4), 693-710. <www.jstor.org/stable/2872923>.
- Rensburg, L. J. (2015). *The Idea of the Hero in Jane Austen's Pride and Prejudice*. University of Western Cape.
- Sherry, J. (1979). "Pride and Prejudice: The Limits of Society." *Studies in English Literature* 19(4), 609-622. <www.jstor.org/stable/450251>.
- Todd, J. (2005). *The Cambridge edition of the work of Jane Austen: Jane Austen in Context*. New York: Cambridge UP.
- Weinsheimer, J. (1972), "Chance and the Hierarchy of Marriages in *Pride and Prejudice*." *ELH* 39(3), 404-419. <www.jstor.org/stable/2872192>.
- Zimmerman, E. (1968). "Pride and Prejudice in *Pride and Prejudice*." *Nineteenth-Century Fiction*, 23(1), 64-73. <www.jstor.org/stable/2932317>.

Editor:

Assoc. Prof. Dr. Tayfun Soysal

International Research in

Engineering Sciences VIII

EĞİTİM
yayınevi

INTERNATIONAL RESEARCH IN ENGINEERING SCIENCES VIII

Editor: Assoc. Prof. Dr. Tayfun Soysal

Executive Editor: Yusuf Ziya Aydođan (yza@egitimyayinevi.com)

Publishing Coordinator: Yusuf Yavuz (yusufyavuz@egitimyayinevi.com)

Interior Designer: Kübra Konca Nam

Cover Designer: Eđitim Yayinevi Graphics Unit

Republic of Türkiye Ministry of Tourism and Culture

Publisher Certificate No: 47830

ISBN: 978-625-6552-87-6

1. Edition, October 2023

Printing and Binding

Repro Bir Matbaacılık

İvedik OSB Matbaacılar Sitesi 1514 Cad. No: 23-25 Yenimahalle/Ankara

Printing House Certificate No: 47381

Library Information Card

INTERNATIONAL RESEARCH IN ENGINEERING SCIENCES VIII

Editor: Assoc. Prof. Dr. Tayfun Soysal

p.59, 135x215 mm

Includes references, no index.

ISBN: 978-625-6552-87-6

© All rights for this edition are reserved for Eđitim Yayinevi Tic. Ltd. Őti. No part of this book may be reproduced or transmitted in any form or by any means, including photocopying, electronically or mechanically recording or by any information storage or retrieval system, without permission of Eđitim Yayinevi Tic. Ltd. Őti.

EĐİTİM

YAYINEVİ

Publisher Turkey Office: İstanbul: Eđitim Yayinevi Tic. Ltd. Őti., Atakent mah. Yasemen sok. No: 4/B, Ümraniye, İstanbul, Türkiye

Konya: Eđitim Yayinevi Tic. Ltd. Őti., Fevzi Çakmak Mah. 10721 Sok. B Blok, No: 16/B, Safakent, Karatay, Konya, Türkiye
+90 332 351 92 85, +90 533 151 50 42, 0 332 502 50 42
bilgi@egitimyayinevi.com

Publisher USA Office: New York: Eđitim Publishing Group, Inc.
P.O. Box 768/Armonk, New York, 10504-0768, United States of America
americaoffice@egitimyayinevi.com

Logistics and Shipping Center: Kitapmatik Lojistik ve Sevkiyat Merkezi, Fevzi Çakmak Mah. 10721 Sok. B Blok, No: 16/B, Safakent, Karatay, Konya, Türkiye
sevkiyat@egitimyayinevi.com

Bookstore Branch: Eđitim Kitabevi, Őukran mah. Rampalı 121, Meram, Konya, Türkiye
+90 332 499 90 00
bilgi@egitimkitabevi.com

Internet Sales: www.kitapmatik.com.tr
+90 537 512 43 00
bilgi@kitapmatik.com.tr

 **kitapmatik**
Türkiye'nin En Büyük Kitapçısı

References

- A. Güney. (1986). The Effect of Wheel Suspension Systems on Vehicle Vibration. PhD Thesis, İstanbul: İTÜ Fen Bil. Ens.
- Chan S.L. (2003). Vibration and Modal Analysis of Steel Frames with Semi-Rigid Connections. *Engineering Structures*. 16 25-31.
- Chen W.Q., Ding H.J. (1999). Natural Frequencies of a Fluid-Filled Anisotropic Spherical Shell. *The Journal of The Acoustical Society of America*. 105 174-182.
- Dingand H.J., Chen W.Q. (1996). Nonaxisymmetric Free Vibrations of a Spherically Isotropic Spherical Shell Embedded in an Elastic Medium. *Int. J. Solids Struct.* 33 2575-2590.
- Gao W. (2006). Interval Natural Frequency and Mode Shape Analysis for Truss Structures with Interval Parameters. *Finite Elements in Analysis and Design*. 42 471-477.
- Hüseyinoğlu, M., Abut, T. (2019). İki Ucu Ankastre U Çerçeve Yapının Modal Analizi. *Muş Alparslan Üniversitesi Fen Bilimleri Dergisi*, 7 (2), 657-665.
- Inman D.J. (1997). *Engineering Vibration*. New Jersey: Upper Saddle River.
- Karabulut A.(2009). Using Modal Analysis of the Effect of Mass on Vehicle Vibration Determination. *Electronic Journal of Mechanical Technology*, 6(1), 17-23.
- Krawczuk M., Ostachowicz W., Zak A. (1997). Modal Analysis of Cracked, Unidirectional Composite Beam. *Composites Part B: Engineering*. 28 641-650.
- Kuyumcuoğlu, A. (2008). Çalışma Şartlarında Modal Analiz. Doctoral Dissertation, İstanbul: İTÜ Fen Bilimleri Enstitüsü.
- Lee J. (2009). Free Vibration Analysis of Spherical Caps by the Pseudospectral Method. *Journal of Mechanical Science and Technology*. 23 221-228.
- M. Şengirgin, İ. Yüksel, E. Erzan, G. Şefkat and M.N. Siren. (2000). Investigation of Vibration Isolation Perforation of Passive and Semi-Active Suspension Systems. 9th International Machine Design and Manufacturing Congress. September 13-15, 2000. ODTU, Ankara.
- Maurinia C., Porfirib M., Pougeta J. (2006). Numerical Methods For Modal Analysis Of Stepped Piezoelectric Beams. *Journal of Sound and Vibration*. 298 918-933.
- Sezgen, H. Ç. (2022). Bir Dizel Motorun Burulma Titreşim Analizi ve Optimizasyonu Doctoral Dissertation, Konya: Necmettin Erbakan University Turkey.
- Şimşek, A. (2010). Bir İş Makinası Kabininin Modal Analizi Doctoral Dissertation, Sakarya: Sakarya Üniversitesi Turkey.
- Wu Y.C., Heyliger P. (2001). Free Vibration of Layered Piezoelectric Spherical Caps. *Journal of Sound and Vibration*. 245 527-544.
- Xu Y.L., Zhang W.S. (2001). Modal Analysis and Seismic Response of Steel Frames With Connection Dampers. *Engineering Structures*. 23 385-396.
- Yoo H.H., Chob J.E., Chung J. (2006). Modal Analysis and Shape Optimization Of Rotating Cantilever Beams. *Journal of Sound and Vibration*. 290 223-241.

REFERENCES

- Alqasabi, A. (2011). Foundation Engineering. Al-Noor Library, pp, 213-282.
- Anan, S. (2004). Design of All Structural Elements. Al-Noor Library, pp, 125-138.
- Darwish, I., Al-Lahham, L., Brawan, B.(2009). Educational guide for the resource SAFE. library program for the computer, pp, 5.
- Ghoneim, M., EL- Mihilmy. (2008). Desing of Reinforcde Concrete Structures. Al-Balagh Company for printing, publishing and distribution, pp, 324.
- Hamdy Shihab El-Din. (2004).Concrete Technology. Zagazig University, pp, 1-183.
- Indelicato, F., Paggi, M. (2008).Specimen Shape and The Problem of Contact in The Assessment of Concrete Compressive Strength.Materials and Structurent, pp, 431-441.
- Imam, M. (2005).Concrete properties - quality – tests. Al Noor Library, pp, 1-127.
- Kingdom of Saudi Arabia. Technical and Vocational Training Corporation. General Administration for Curriculum Design and Development. Civil technology specializes in the properties and tests of materials in 104 mdn. (2008), pp, 33.
- Kaiss, F. S., Tareq, S. A., Mohammed, M. A.(2014).Effect of Height to Diameter Ratio on the Behaviour of High Performance Concrete Specimen with Different Shapes under Compression Load. Eng. et Tech. Journal.

REFERENCES

- Ahmed, A. (2018). Soil mechanics and foundation design. AL Noor Library, pp, 1.
- Alqasabi, A. (1999). Soil mechanics. Scientific books house for publication and distribution, pp, 11.
- Lachniet, J. (2020). Introduction to GNU Octave. Wytheville Community College, pp, 1.
- Önalp, A., Arel, E. (2013). Geotechnical knowledge of soils and mechanics with solved problems. Birsen publishing house, pp, 280.
- Özaydın, K. (2005). Soil mechanics. Birsen publishing house, pp, 1-193.
- Uzuner, B. (2000). Foundation soil mechanics with solved problems. Technical publishing house, pp, 164.
- Venkatvamaiah, C. (2006). Geotechnical Engineering. New age international publishers, pp, 1.
- Verruijt, A. (2012). Soil mechanics. Delft University of Technology, pp, 8.
- Yılmaz, I., Yıldırım, M., Keskin, İ. (2014). Soil mechanics laboratory experiments and solved problems. Seçkin publishing, pp,192.

REFERENCES

- Alam, M. D., Nasim, S. S., & Hasan, S. (2021, October). Recent progress in CdZnTe based room temperature detectors for nuclear radiation monitoring. *Progress in Nuclear Energy*, 140, 103918. <https://doi.org/10.1016/j.pnucene.2021.103918>
- Amman, M., Lee, J. S., Luke, P. N., Chen, H., Awadalla, S. A., Redden, R., & Bindley, G. (2009, June). Evaluation of THM-Grown CdZnTe Material for Large-Volume Gamma-Ray Detector Applications. *IEEE Transactions on Nuclear Science*, 56(3), 795–799. <https://doi.org/10.1109/tns.2008.2010402>
- Bolotnikov, A. E., Ackley, K., Camarda, G. S., Cherches, C., Cui, Y., De Geronimo, G., Fried, J., Hodges, D., Hossain, A., Lee, W., Mahler, G., Maritato, M., Petryk, M., Roy, U., Salwen, C., Vernon, E., Yang, G., & James, R. B. (2015, July 1). An array of virtual Frisch-grid CdZnTe detectors and a front-end application-specific integrated circuit for large-area position-sensitive gamma-ray cameras. *Review of Scientific Instruments*, 86(7). <https://doi.org/10.1063/1.4927455>
- Bolotnikov, A. E., Babalola, S. O., Camarda, G. S., Chen, H., Awadalla, S., Cui, Y., Egarievwe, S. U., Fochuk, P. M., Hawrami, R., Hossain, A., James, J. R., Nakonechnyj, I. J., Mackenzie, J., Yang, G., Xu, C., & James, R. B. (2009, August). Extended Defects in CdZnTe Radiation Detectors. *IEEE Transactions on Nuclear Science*, 56(4), 1775–1783. <https://doi.org/10.1109/tns.2009.2019960>
- Bolotnikov, A. E., Camarda, G. S., Chen, E., Cheng, S., Cui, Y., Gul, R., Gallagher, R., Dedic, V., De Geronimo, G., Ocampo Giraldo, L., Fried, J., Hossain, A., MacKenzie, J. M., Sellin, P., Taherion, S., Vernon, E., Yang, G., El-hanany, U., & James, R. B. (2016, February 29). CdZnTe position-sensitive drift detectors with thicknesses up to 5 cm. *Applied Physics Letters*, 108(9). <https://doi.org/10.1063/1.4943161>
- Bolotnikov, A., MacKenzie, J., Chen, E., Kumar, F., Taherion, S., Carini, G., De Geronimo, G., Fried, J., Kim, K., Girado, L. O., Vernon, E., & James, R. (2020, July). Performance of $8 \times 8 \times 32$ and $10 \times 10 \times 32$ mm³ CdZnTe position-sensitive virtual Frisch-grid detectors for high-energy gamma ray cameras. *Nuclear Instruments and Methods in Physics Research Section A: Accelerators, Spectrometers, Detectors and Associated Equipment*, 969, 164005. <https://doi.org/10.1016/j.nima.2020.164005>
- Chaudhuri, S. K., Nguyen, K., Pak, R. O., Matei, L., Buliga, V., Groza, M., Burger, A., & Mandal, K. C. (2014, April). Large Area Cd_{0.9}Zn_{0.1}Te Pixelated Detector: Fabrication and Characterization. *IEEE Transactions on Nuclear Science*, 61(2), 793–798. <https://doi.org/10.1109/tns.2014.2307861>
- Chaudhuri, S. K., Zavalla, K. J., Krishna, R. M., & Mandal, K. C. (2013, February 21). Biparametric analyses of charge trapping in Cd_{0.9}Zn_{0.1}Te based virtual Frisch grid detectors. *Journal of Applied Physics*, 113(7). <https://doi.org/10.1063/1.4793268>

- Chaudhuri, S.K., Mandal, K.C. (2022). Room-Temperature Radiation Detectors Based on Large-Volume CdZnTe Single Crystals. In Iniewski, K (Eds.) *Advanced Materials for Radiation Detection* (pp. 211-234). Springer, Cham.
- Del Sordo, S., Abbene, L., Caroli, E., Mancini, A. M., Zappettini, A., & Ubertini, P. (2009, May 12). Progress in the Development of CdTe and CdZnTe Semiconductor Radiation Detectors for Astrophysical and Medical Applications. *Sensors*, 9(5), 3491–3526. <https://doi.org/10.3390/s90503491>
- Egarievwe, S. U., Yang, G., Egarievwe, A. A., Okwechime, I. O., Gray, J., Hales, Z. M., Hossain, A., Camarda, G. S., Bolotnikov, A. E., & James, R. B. (2015, June). Post-growth annealing of Bridgman-grown CdZnTe and CdMnTe crystals for room-temperature nuclear radiation detectors. *Nuclear Instruments and Methods in Physics Research Section A: Accelerators, Spectrometers, Detectors and Associated Equipment*, 784, 51–55. <https://doi.org/10.1016/j.nima.2015.02.006>
- Grovenor, C. R. M. (1985, July 30). Grain boundaries in semiconductors. *Journal of Physics C: Solid State Physics*, 18(21), 4079–4119. <https://doi.org/10.1088/0022-3719/18/21/008>
- Hubbell, J. H. (2001, January). Radiation detection and measurement, 3rd Edition, Glenn F. Knoll; Wiley, New York, 2000, ISBN 0-471-07338-5. *Radiation Physics and Chemistry*, 60(1–2), 33–34. [https://doi.org/10.1016/s0969-806x\(00\)00323-6](https://doi.org/10.1016/s0969-806x(00)00323-6)
- James, R. B., Brunett, B., Heffelfinger, J., Van Scyoc, J., Lund, J., Doty, F. P., Lingren, C. L., Olsen, R., Cross, E., Hermon, H., Yoon, H., Hilton, N., Schieber, M., Lee, E. Y., Toney, J., Schlesinger, T. E., Goorsky, M., Yao, W., Chen, H., & Burger, A. (1998, June). Material properties of large-volume cadmium zinc telluride crystals and their relationship to nuclear detector performance. *Journal of Electronic Materials*, 27(6), 788–799. <https://doi.org/10.1007/s11664-998-0055-x>
- Jin, X., Shi, H., Min, J., Liang, X., Huang, J., & Wang, L. (2020, May 14). Study on the Performance of a Planar CdZnTe Detector with Guard-Ring. *Journal of Electronic Materials*, 49(8), 4504–4511. <https://doi.org/10.1007/s11664-020-08180-0>
- Kim, K., Kim, S., Hong, J., Lee, J., Hong, T., Bolotnikov, A. E., Camarda, G. S., & James, R. B. (2015, April 14). Purification of CdZnTe by electromigration. *Journal of Applied Physics*, 117(14). <https://doi.org/10.1063/1.4917460>
- Kolesnikov, N., Kolchin, A., Alov, D., Ivanov, Y., Chernov, A., Schieber, M., Hermon, H., James, R., Goorsky, M., Yoon, H., Toney, J., Brunett, B., & Schlesinger, T. (1997, April). Growth and characterization of p-type Cd_{1-x}Zn_xTe (x = 0.2, 0.3, 0.4). *Journal of Crystal Growth*, 174(1–4), 256–262. [https://doi.org/10.1016/s0022-0248\(96\)01151-7](https://doi.org/10.1016/s0022-0248(96)01151-7)
- Krishna, R. M., Muzykov, P. G., & Mandal, K. C. (2013, January). Electron beam induced current imaging of dislocations in Cd_{0.9}Zn_{0.1}Te crystal.

- Journal of Physics and Chemistry of Solids*, 74(1), 170–173. <https://doi.org/10.1016/j.jpics.2012.09.002>
- Krishna, R., Chaudhuri, S., Zavalla, K., & Mandal, K. (2013, February). Characterization of Cd_{0.9}Zn_{0.1}Te based virtual Frisch grid detectors for high energy gamma ray detection. *Nuclear Instruments and Methods in Physics Research Section A: Accelerators, Spectrometers, Detectors and Associated Equipment*, 701, 208–213. <https://doi.org/10.1016/j.nima.2012.10.131>
- Lauer, R. B., & Williams, F. (1971, June 1). Photoelectronic Properties of Graded Composition Crystals of II-VI Semiconductors. *Journal of Applied Physics*, 42(7), 2904–2910. <https://doi.org/10.1063/1.1660647>
- Luke, P., Pehl, R., & Dilmanian, F. (1994, August). A 140-element Ge detector fabricated with amorphous Ge blocking contacts. *IEEE Transactions on Nuclear Science*, 41(4), 976–978. <https://doi.org/10.1109/23.322842>
- MacFarlane, J., Payton, O., Keatley, A., Scott, G., Pullin, H., Crane, R., Smilion, M., Popescu, I., Curlea, V., & Scott, T. (2014, October). Lightweight aerial vehicles for monitoring, assessment and mapping of radiation anomalies. *Journal of Environmental Radioactivity*, 136, 127–130. <https://doi.org/10.1016/j.jenvrad.2014.05.008>
- Mandal, K. C., Kang, S. H., Choi, M., Kargar, A., Harrison, M. J., McGregor, D. S., Bolotnikov, A. E., Carini, G. A., Camarda, G. C., & James, R. B. (2007, August). Characterization of Low-Defect Cd_{0.9}Zn_{0.1}Te and CdTe Crystals for High-Performance Frisch Collar Detectors. *IEEE Transactions on Nuclear Science*, 54(4), 802–806. <https://doi.org/10.1109/tns.2007.902371>
- Melnikov, A., Sigov, A., Vorotilov, K., Davydov, A., Topalova, L., & Zhavoronkov, N. (1999, February). Growth of CdZnTe single crystals for radiation detectors. *Journal of Crystal Growth*, 197(3), 666–669. [https://doi.org/10.1016/s0022-0248\(98\)00800-8](https://doi.org/10.1016/s0022-0248(98)00800-8)
- Milbrath, B., Peurrung, A., Bliss, M., & Weber, W. (2008, October). Radiation detector materials: An overview. *Journal of Materials Research*, 23(10), 2561–2581. <https://doi.org/10.1557/jmr.2008.0319>
- Oner, C. (2018, Summer). *High Resolution Radiation Detectors Based On 4H-SiC N-Type Epitaxial Layers And Pixilated CdZnTe Single Crystal Devices*. [Doctoral dissertation, University of South Carolina]. UofSC Scholar Commons. <https://scholarcommons.sc.edu/etd/4907>
- Oner, C., Chowdhury, T.A., Mandal, K.C., 2017. Crystal growth and characterization of Cd_{0.9}Zn_{0.1}Te for gamma-ray detectors: Thermally stimulated current (TSC), electron beam induced current (EBIC), and pulse height spectroscopy (PHS). In: 2017 IEEE Nuclear Science Symposium and Medical Imaging Conference (NSS/MIC). IEEE, [Online]. Available: <http://dx.doi.org/10.1109/nssmic.2017.8533013>
- Park, S. H., Ha, J. H., Lee, J. H., Cho, Y. H., Kim, H. S., Kang, S. M., & Kim, Y. K. (2008, June). Fabrication of CZT Planar-Type Detectors and Comparison of their Performance. *Journal of Nuclear Science and Technology*, 45(sup5), 348–351. <https://doi.org/10.1080/00223131.2008.1>

0875860

- Perez, J., Zhong He, & Webe, D. (2001, June). Stability and characteristics of large CZT coplanar electrode detectors. *IEEE Transactions on Nuclear Science*, 48(3), 272–277. <https://doi.org/10.1109/23.940064>
- Prokesch, M., Soldner, S. A., & Sundaram, A. G. (2018, July 28). CdZnTe detectors for gamma spectroscopy and x-ray photon counting at 250×106 photons/(mm²s). *Journal of Applied Physics*, 124(4). <https://doi.org/10.1063/1.5041006>
- Roy, U., Burger, A., & James, R. (2013, September). Growth of CdZnTe crystals by the traveling heater method. *Journal of Crystal Growth*, 379, 57–62. <https://doi.org/10.1016/j.jcrysgro.2012.11.047>
- Roy, U., Gueorguiev, A., Weiller, S., & Stein, J. (2009, December). Growth of spectroscopic grade Cd_{0.9}Zn_{0.1}Te:In by THM technique. *Journal of Crystal Growth*, 312(1), 33–36. <https://doi.org/10.1016/j.jcrysgro.2009.09.035>
- Sajjad, M. (2020, Summer). *Room Temperature Semiconductor Radiation Detectors Based on CdZnTe and CdZnTeSe*. [Doctoral dissertation, University of South Carolina]. UofSC Scholar Commons. <https://scholarcommons.sc.edu/etd/5978>
- Sajjad, M., Chaudhuri, S. K., Kleppinger, J. W., & Mandal, K. C. (2020, August). Growth of Large-Area Cd_{0.9}Zn_{0.1}Te Single Crystals and Fabrication of Pixelated Guard-Ring Detector for Room-Temperature γ -Ray Detection. *IEEE Transactions on Nuclear Science*, 67(8), 1946–1951. <https://doi.org/10.1109/tns.2020.3007379>
- Schlesinger, T. E., & James, R. B. (1995). Introduction and Overview: Semiconductor Nuclear Detectors, Applications. In Beer, A. C., Willardson, R. K., & Weber, E. R. (Eds.), *Semiconductors for Room Temperature Nuclear Detector Applications* (pp. 1-10). Academic Press.
- Schlesinger, T., Toney, J., Yoon, H., Lee, E., Brunett, B., Franks, L., & James, R. (2001, April). Cadmium zinc telluride and its use as a nuclear radiation detector material. *Materials Science and Engineering: R: Reports*, 32(4–5), 103–189. [https://doi.org/10.1016/s0927-796x\(01\)00027-4](https://doi.org/10.1016/s0927-796x(01)00027-4)
- Venkataraman, R. (2020). Semiconductor detectors. In L'Annunziata, M. F., *Handbook of Radioactivity Analysis* (pp. 409–491). Elsevier. <http://dx.doi.org/10.1016/b978-0-12-814397-1.00004-2>
- Yang, G., Bolotnikov, A., Fochuk, P., Kopach, O., Franc, J., Belas, E., Kim, K., Camarda, G., Hossain, A., Cui, Y., Adams, A., Radja, A., Pinder, R., & James, R. (2013, September). Post-growth thermal annealing study of CdZnTe for developing room-temperature X-ray and gamma-ray detectors. *Journal of Crystal Growth*, 379, 16–20. <https://doi.org/10.1016/j.jcrysgro.2012.11.041>
- Zanio, K., & Pollak, F. H. (1978, August 1). Semiconductors and Semimetals, Vol. 13 (Cadmium Telluride). *Physics Today*, 31(8), 53–54. <https://doi.org/10.1063/1.2995143>

Editor:

Prof. Dr. Özlem AFACAN

International Research in

Education
Sciences

VIII

EĞİTİM
yayınevi

INTERNATIONAL RESEARCH IN EDUCATION SCIENCES VIII

Editor: Prof. Dr. Özlem Afacan

Executive Editor: Yusuf Ziya Aydoğan (yza@egitimyayinevi.com)

Publishing Coordinator: Yusuf Yavuz (yusufyavuz@egitimyayinevi.com)

Interior Designer: Kübra Konca Nam

Cover Designer: Eğitim Yayınevi Graphics Unit

Republic of Türkiye Ministry of Tourism and Culture

Publisher Certificate No: 47830

ISBN: 978-625-6552-88-3

1. Edition, October 2023

Printing and Binding

Repro Bir Matbaacılık

İvedik OSB Matbaacılar Sitesi 1514 Cad. No: 23-25 Yenimahalle/Ankara

Printing House Certificate No: 47381

Library Information Card

INTERNATIONAL RESEARCH IN EDUCATION SCIENCES VIII

Editor: Prof. Dr. Özlem Afacan

p.176, 135x215 mm

Includes references, no index.

ISBN: 978-625-6552-88-3

© All rights for this edition are reserved for Eğitim Yayınevi Tic. Ltd. Şti. No part of this book may be reproduced or transmitted in any form or by any means, including photocopying, electronically or mechanically recording or by any information storage or retrieval system, without permission of Eğitim Yayınevi Tic. Ltd. Şti.

EĞİTİM

YAYINEVİ

Publisher Turkey Office: İstanbul: Eğitim Yayınevi Tic. Ltd. Şti., Atakent mah. Yasemen sok. No: 4/B, Ümraniye, İstanbul, Türkiye

Konya: Eğitim Yayınevi Tic. Ltd. Şti., Fevzi Çakmak Mah. 10721 Sok. B Blok, No: 16/B, Safakent, Karatay, Konya, Türkiye
+90 332 351 92 85, +90 533 151 50 42, 0 332 502 50 42
bilgi@egitimyayinevi.com

Publisher USA Office: New York: Egitim Publishing Group, Inc.
P.O. Box 768/Armonk, New York, 10504-0768, United States of America
americaoffice@egitimyayinevi.com

Logistics and Shipping Center: Kitapmatik Lojistik ve Sevkiyat Merkezi, Fevzi Çakmak Mah. 10721 Sok. B Blok, No: 16/B, Safakent, Karatay, Konya, Türkiye
sevkiyat@egitimyayinevi.com

Bookstore Branch: Eğitim Kitabevi, Şükran mah. Rampalı 121, Meram, Konya, Türkiye
+90 332 499 90 00
bilgi@egitimkitabevi.com

Internet Sales: www.kitapmatik.com.tr
+90 537 512 43 00
bilgi@kitapmatik.com.tr

 **kitapmatik**
Türkiye'nin İlk ve En Büyük
Eğitim Kitabevi

REFERENCES

- Açıkgöz, K.Ü. (1992) *Cooperative Learning: Theory, Research, Practice*. Uğurel Publishing. Malatya
- Açıkgöz, K. Ü. (1993) The effects of cooperative learning and traditional teaching on academic achievement, retention levels and affective characteristics of university students. Ankara University Faculty of Educational Sciences: Paper presented at the I. National Educational Sciences Congress (September 25-28, 1990, Ankara, pp. 187-201), Ankara: MEB publications.
- Açıkgöz, K. Ü. (2003) *Active Learning*. Education World Publications.
- Baloche, L. & Delorenzo, L. C. (1994) Cooperative learning makes music together. *General Music Today*, 4(28), 9-12.
- Bayrakçeken, S., Doymuş, K. & Doğan, A. (2015) *Cooperative Learning Model and Its Application*, Pegem Publishing, ANKARA
- Bilen, S. (1995) *Effects of Cooperative Learning on Music Instruction and Motivational Processes*. Unpublished Doctoral Thesis, Dokuz Eylül University Institute of Social Sciences. İzmir
- Bilen, S. (2010) The effect of cooperative learning on the ability of prospect of music teachers to apply Orff-Schulwerk activities. *Procedia - Social and Behavioral Sciences*. Volume 2, Issue 2, Pages 4872-4877
- Bilen, S. & Açıkgöz, K.Ü. (2019) The Effects of Cooperative Learning on the Singing Skills. *Yüzüncü Yıl University YYU Journal of Education Faculty*, 16 (1), 803-817. Retrieved from <https://dergipark.org.tr/en/pub/yyuefd/issue/50700/660029>
- Cangro R. M. (2013) Effects of cooperative learning strategies on the music achievement of beginning instrumentalists. *International Journal of Arts and Commerce*, 2(7), 133-141.
- Cornacchio, R.A. (2008) *Effect of cooperative learning on music composition, interactions, and acceptance in elementary school music classrooms*. Presented to the School of Music and Dance and the Graduate School of the University of Oregon in partial fulfillment of the requirements for the degree of Doctor of Philosophy
- Çolak, E. (2006) *The effect of cooperative learning on students' learning approaches, academic performance, and learning retention*. Unpublished Doctoral Dissertation. Yıldız Technical University Institute of Social Sciences, İstanbul.
- Demirel, Ö. (2007) *Program Development in Education from Theory to Practice*. Pegem A Publishing, Ankara.
- Deniz, J. (2020) The Functionality of Cooperative Learning Methodology in Piano Lessons Designed in Gagne's Instructional Theory. *OPUS International Journal of Society Researches*, 16 (31), 4097-4137. DOI: 10.26466/opus.680488

- Di Natale, J. & Russel, G. (1995) Cooperative learning for better performance. *Music Educators Journal*, 82, 26-28
- Efe, R. Hevedanlı, M. Ketani, Ş. Çakmak, Ö. & Efe, H.A (2008) *Cooperative Learning Theory and Practice*, Eflatun Publishing House, Ankara
- Friedmann, M. (1989) Stimulating classroom learning with small groups. *Music Educators Journal*, 76, 53-56.
- Gayretli, Ş. (2021) *The Effect Of Improvisation Studies Based On Cooperative Learning On Guitar Playing And Accompaniment Skills*. Unpublished PhD Thesis, İnönü University, Institute of Educational Sciences
- Gelici, Ö. & Bilgin, İ. (2011) Introduction of Cooperative Learning Techniques and Examination of Student Opinions, *Adıyaman University Journal of Science and Technology*, 1 (1)
- Goliger, J. M. (1995) *Implementation of a Program of Cooperative Learning in an Urban Secondary Piano Laboratory*. Dissertation, USA: Columbia University.
- Gürpınar, E. (2014) *Effect of polyphonic solfege musical audition-applications based on cooperative learning to the solfege musical hearing-read-write applications and chorus course achievements*, Unpublished Doctoral Dissertation. İnönü University, Institute of Educational Sciences.
- Güven, E. (2011) *The Effects of Cooperative Learning on Music Teaching in Inclusive Classrooms*. Unpublished Doctoral Dissertation, Gazi University Institute of Educational Sciences.
- Harrington, W. J. (2016) *Collaborative learning among high school students in a chamber music setting*. (Unpublished PhD Thesis). Boston University College of Fine Arts, Boston.
- Hosterman, G. L. (1992) *Cooperative Learning and Traditional Lecture/ Demonstration in an Undergraduate Music Appreciation Course*. Dissertation, USA: The Pennsylvania State University.
- Hwong, N., Caswell, A., Johnson, D. W., & Johnson, R. T. (1992) Effects of cooperative and individualistic learning on prospective elementary teachers' music achievement and attitudes. *The Journal of Social Psychology*, 1(133), 53-64.
- Inzenga, A. (1999) *Learning to Read Music Cooperatively in a Choral Setting: A Case Study*. Dissertation, USA: The University of New Hampshire.
- Johnson, D. W., Johnson, R. T. & Smith, K. (1991) *Active Learning: Cooperative in the Collage Classroom*, Edina, MN: Interaction Book Company.
- Johnson, D. W. & Johnson, R. T. (1994) *An Overview of Cooperative Learning, Creativity and Collaborative Learning: A Practical Guide to Empowering Students and Teachers*. P.H. Brookes Publish Company.
- Johnson, D. W., Johnson, R. T. & Holubek, E.J. (2016) *Cooperative Learning Handbook* (Trans. Ed. A. Kocabaş) Pegem Publishing House (The original work was published in 1994).
- Johnson, D. W. & Johnson, R. T. (1999) Making cooperative learning work. *Theory into Practice*, 2(38), 67-73.

- José Palazón-Herrera (2021) Secondary school music education students' perception of technology-assisted cooperative learning (*Percepción del alumnado de música de educación secundaria sobre el aprendizaje cooperativo asistido por tecnología*), *Culture and Education*, 33:1, 160-188, DOI: 10.1080/11356405.2020.1859737
- Kaplan, P. R., & Stauffer, S. L. (1994) Cooperative learning in music. Reston, Virginia: MENC: Music Educators National Conference.
- Kılbaş, M. (2022) The Effectiveness of Cooperative Learning in Choral Education of Prospective Music Teachers. Unpublished PhD Thesis. Marmara University, Graduate Education Institute.
- Kocabaş, A. (1998) The Effect of Cooperative and Traditional Learning Methods on Attitudes Towards Learning Music, *Education and Science*, (22) 108, 36-40
- Kocabaş, A. (2000) The Effects of Cooperative Teaching Applied in Fifth Grade Music Lessons in Primary Schools on Self-Concept in Music, *Pamukkale University Journal of Education*, Volume:7, Issue:7, 13-17
- Kocabaş, A. & Uysal, G. (2006) The Effect of Cooperative Learning in Primary Education on Classroom Atmosphere and Singing Skills in Music Teaching. Pamukkale University, 26-28 April, National Music Education Symposium, s.1-10
- Kocabaş, A. & Erbil, D.G. (2013) Opinions of Teacher Candidates on the Use of Cooperative Learning Method and Creativity in Music Teaching Class, *International Symposium On Changes and New Trends in Education*, Konya
- Kurtuldu, G. (2019) A Study about teaching a gain named "Distinguish Primary Music Kinds in Our Country" stated in secondary school curriculum by using cooperative learning. Unpublished Master Thesis. Trabzon University, Graduate Education Institute.
- Kurtuluş, Y. (2001) A Case Study on Art Education in the Second Stage of Primary Education-Cooperative Learning in Art Education, X. National Congress of Educational Sciences. Abant İzzet Baysal University, Faculty of Education, 7-9.
- Laney, J. D. (1999) A sample lesson in economics for primary students: How cooperative and mastery learning methods can enhance social studies teaching. *The Social Studies*, 4(90), 152-158.
- Madden, N.A., Stevens, R.J. & Slavin, R.E. (1986) *Reading instruction in the mainstream: A cooperative learning approach* (Tech. Rep. No. 5). Baltimore: Johns Hopkins University, Centre for Research on Elementary and Middle Schools.
- Öztürk, F. (1996) The Importance of Music Education in Preschool Period and Teacher Problem, *Flarmoni Art Journal*, Issue 139, Ankara.
- Öztürk, G. & Kalyoncu, N. (2018) The effect of cooperative learning on students' anxiety and achievement in musical ear training lessons. *Journal*

- of Measurement and Evaluation in Education and Psychology, 9(4), 365-375. DOI: 10.21031/epod.411010
- Senemođlu, N. (2005) Development, learning, and teaching: From theory to practice (12th edition). Ankara: Gazi Bookstore.
- Sađer, T., Gürpınar, E. & Zahal, O. (2015) The Effect of Applications to Polyphonic Solfege Terms Based on Cooperative Learning Method. Hacettepe University Journal of Education. 30 (1), 195-212
- Sharan, Y. & Sharan, S. (1987) Training Teachers for Cooperative Learning. Educational Leadership.
- Slavin, Robert E. (1990) Research On Cooperative Learning Consensus and Controversy. Educational Leadership, 47 (4), 52- 54.
- Slavin, R. E. (2006) Educational psychology: Theory and practice (8th Edition). Boston: Pearson Education, Inc., Allyn and Bacon.
- Sözen, İ. (2012) The Effect of Collective Linking Teaching with Cooperative Learning Approach on Performance and Attitude. Abant İzzet Baysal University Institute of Educational Sciences, Unpublished Doctoral Dissertation
- Şirin, C. & Deniz, J. (2022) The effectiveness of cooperative learning in Western music theory and practice course. *Trakya Journal of Education*, 12(3), 1329-1355
- Uysal, G. (2004) The Effect of Cooperative Learning in Primary Education on Classroom Atmosphere and Singing Skills in Music Teaching. Published Master's Thesis, Dokuz Eylül University Institute of Educational Sciences. <https://sozluk.gov.tr/> (E.T. 12.09.2023)

REFERENCES

- Abizada, A., Gurbanova, U., Iskandarova, A., & Nadirzada, N. (2020). The effect of extracurricular activities on academic performance in secondary school: The case of Azerbaijan. *International Review of Education*, 66, 487-507. Retrieved from <https://link.springer.com/article/10.1007/s11159-020-09833-2>
- Akcaoglu, M. & Koehler, M. J. (2014). Cognitive outcomes from the Game-Design and Learning (GDL) after-school program. *Computer and Education*, 75, 72–81. Doi:<https://doi.org/10.1016/j.compedu.2014.02.003>
- Anastasiadis, T., Lampropoulos, G., & Siakas, K. (2018). Digital game-based learning and serious games in education. *International Journal of Advances in Scientific Research and Engineering*, 4(12), 139-144. Doi:<http://doi.org/10.31695/IJASRE.2018.33016>
- Aslan Altan, B. (2022). Digital games in teaching. In *Digital games-1: Agents, methodologies, practices, and suggestions*, (Eds: Ş. Sağıroğlu, H. İ. Bülbül, A. Kılıç, M. Küçükali, Ş. Bayzan, Y. Samur), (pp:485-505). Nobel Publishing.
- Aslan Altan, B. & Şeker, H. (2021). How a school can practice an authentic curriculum? Theoretical and practical implications. *The Western Anatolia Journal of Educational Sciences (WAJES)*, 12(1), 258-275. Retrieved from <https://dergipark.org.tr/en/pub/baebd/issue/63124/865358>
- Bozok, Z., Geniş, E., & Avcu, Y. E. (2020). Development and implementation of a digital game for information technology (it) ethics teaching in gifted and talented students. *International Journal of Education Science and Technology*, 6(1), 36-54. Retrieved from <https://dergipark.org.tr/tr/pub/uebt/issue/53891/711168>
- Bloom, B. S. (1976). *Human characteristics and school learning*. McGraw-Hill.
- Burguillo, J. C. (2010). Using game theory and competition-based learning to stimulate student motivation and performance. *Computers & Education*, 55(2), 566-575. Doi:<https://doi.org/10.1016/j.compedu.2010.02.018>
- Clark, D. B., Tanner-Smith, E., Hostetler, A., Fradkin, A., & Polikov, V. (2018). Substantial integration of typical educational games into extended curricula. *Journal of Learn Sci*, 27(2), 265–318. Doi:<https://doi.org/10.1080/10508406.2017.1333431>
- Creswell, J. (2015). *Educational research: Planning, conducting, and evaluating quantitative and qualitative research*. New York: Pearson.
- DeKanter, N. (2005). Gaming redefines interactivity for learning. *TechTrends*, 49(3), 26-31. Retrieved from <http://hibgroupbpr.pbworks.com/f/gaming.pdf>
- Dinç, E. (2022). The need for digital game-making education for pre-service and in-service teachers: a review. *SN Social Sciences*, 2(123), 1-16. Doi:<https://doi.org/10.1007/s43545-022-00436-2>

- Fretwell, E. K. (1931). *Extra-curricular activities in secondary schools*. Boston: Read Books.
- Gros, B. (2014). Digital games in education: the design of games-based learning environments. *Journal of Research on Technology in Education*, 40(1), 23-38. Doi:<https://doi.org/10.1080/15391523.2007.10782494>
- Heins, M. C. (2017). Video games in education. (Unpublished Master Thesis). State University of New York, Education and Human Development, New York. Retrieved from: https://digitalcommons.brockport.edu/cgi/viewcontent.cgi?article=1653&context=eht_theses
- Hung, H. T., Yang, J. C., Hwang, G. J., Chu, H. C., & Wang, C. C. (2018). A scoping review of research on digital game-based language learning. *Computer & Education*, 126, 89-104. Doi:<https://doi.org/10.1016/j.compedu.2018.07.001>
- Hussein, M. H., Ow, S. H., Cheong, L. S., . Thong, M. K., & Ale Ebrahim, N. (2019). Effects of digital game-based learning on elementary science learning: a systematic review. *IEEE Access*, 7, 62465-62478. Doi:<https://doi.org/10.1109/ACCESS.2019.2916324>
- Hwang, G. J., Sung, H. Y., Hung, C. M., Huang, I., & Tsai, C. C. (2012). Development of a personalized educational computer game based on students' learning styles. *Educational Technology Research and Development*, 60, 623-638. Doi:<https://doi.org/10.1007/s11423-012-9241-x>
- Information Technologies and Communication Committee [BTK]. (2017). *Digital games in education report*. Retrieved from <https://www.guvenliweb.org.tr/dosya/OY2Ks.pdf>
- Ke, F., & Grabowski, B. (2007). Game playing for mathematics learning: cooperative or not? *British Journal of Educational Technology*, 38(2), 249-259. Doi: <https://doi.org/10.1111/j.1467-8535.2006.00593.x>
- Kebritchi, M., Hirumi, A., & Bai, H. (2010). The effects of modern mathematics computer games on mathematics achievement and class motivation. *Computers & Education*, 55(2), 427-443. Doi:<https://doi.org/10.1016/j.compedu.2010.02.007>
- Koos, L. V. (1926). *Twenty-fifth yearbook*. Washington, DC: National Society for the Study of Education.
- Koehler, M. J. & Mishra, P. (2005). Teachers learning technology by design. *Journal of Computing in Teacher Education*, 21(3), 94-102. Retrieved from <https://files.eric.ed.gov/fulltext/EJ882473.pdf>
- Köse, E. (2013). Eğitim kurumlarında gerçekleştirilen ders dışı etkinliklerin sınıflandırılmasına yönelik bir öneri (A suggestion for classifying out of class activity in educational institutions). *International Journal of Turkish Literature Culture Education*, 2(2), 336-353. Doi:<https://doi.org/10.7884/teke.151>
- Magomedov, I. A., Khaliev, M. S., & Khubolov, S. M. (2020, November). The negative and positive impact of the pandemic on education. In *Journal of*

- Physics: Conference Series* (Vol. 1691, No. 1). IOP Publishing. Doi:<https://doi.org/10.1088/1742-6596/1691/1/012134>
- Manesis, D. (2020). Digital games in primary education. In *Game design and intelligent interaction*, (Ed. I. Deliyannis), (pp: 87-100). IntechOpen.
- Ministry of National Education [MoNE]. (2018). *2023 education vision report*. Retrieved from <http://2023vizyonu.meb.gov.tr/>
- Miles, M. B., & Huberman, M. (1994). *Qualitative data analysis: An expanded sourcebook*. London: Sage Publications.
- Mohanty, A., Alam, A., Sarkar, R., & Chaudhury, S. (2021). Design and development of digital game-based learning software for incorporation into school syllabus and curriculum transaction. *Design Engineering*, 8, 4864-4900. Retrieved from https://www.researchgate.net/profile/Atasi-Mohanty/publication/367350086_Design_Engineering_Design_and_Development_of_Digital_Game-Based_Learning_Software_for_Incorporation_into_School_Syllabus_and_Curriculum_Transaction/links/63cebdac7e5841e0bf01637/Design-Engineering-Design-and-Development-of-Digital-Game-Based-Learning-Software-for-Incorporation-into-School-Syllabus-and-Curriculum-Transaction.pdf
- OECD (2019). *A flying start: Improving initial teacher preparation systems*. Paris: OECD Publishing. Doi: <https://doi.org/10.1787/cf74e549-en>
- Perini, S., Margoudi, M., Oliveira, M. F., & Taisch, M. (2017). Increasing middle school students' awareness and interest in manufacturing through digital game-based learning (DGBL). *Computer Applications in Engineering Education*, 25(5), 785-799. Doi:<https://doi.org/10.1002/cae.21836>
- Popescu, M., Arnab, S., Berta, R., Earp, J., De Freitas, S., Romero, M.,... Usart, M. (2011). Serious games in formal education: Discussing some critical aspects. In *Proceedings of 5th european conference on games-based learning*, (Eds: D. Gouscos, & M. Meimaris), (pp. 486-493). Academic Conferences International Limited.
- Prensky, M. R. (2010). *Teaching digital natives: Partnering for real learning*. California: Corwin Press.
- Punch, K. F. (2005). *Introduction to social research*. London: Sage Publications.
- Qian, M., & Clark, K. R. (2016). Game-based Learning and 21st century skills: A review of recent research. *Computers in Human Behavior*, 63, 50-58. Doi:<https://doi.org/10.1016/j.chb.2016.05.023>
- Ritterfeld, U., Cody, M., & Vorderer, P. (2009). *Serious games: Mechanisms and effects*. Routledge.
- Ruiz-Gallardo, J. R., & Reavey, D. (2019). Learning science concepts by teaching peers in a cooperative environment: A longitudinal study of preservice teachers. *Journal of the Learning Sciences*, 28(1), 73-107. Doi:<https://doi.org/10.1080/10508406.2018.1506988>
- Schuepbach, M. (2015). Effects of extracurricular activities and their quality on primary school-age students' achievement in mathematics in

- Switzerland. *School Effectiveness and School Improvement*, 26(2), 279-295. Doi:<https://doi.org/10.1080/09243453.2014.929153>
- Shaffer, D. W., Squire, K. D., Halverson, R., & Gee, J. P. (2005). Video games and the future of learning. *Phi Delta Kappan*, 87(2), 104-111. Doi:<https://doi.org/10.1177/003172170508700205>
- Squire, K., Giovanetto, L., Devane, B., & Durga, S. (2005). From users to designers: Building a self-organizing game-based learning environment. *Technology Trends*, 49(5), 34-42. Doi:<https://doi.org/10.1007/BF02763688>
- Sung, Y. T., Chang, K. E., & Yang, J. M. (2015). How effective are mobile devices for language learning? A meta-analysis. *Educational Research Review*, 16, 68-84. Doi:<https://doi.org/10.1016/j.edurev.2015.09.001>
- Tokarieva, A. V., Volkova, N. P., Harkusha, I. V., & Soloviev, V. N. (2019). Educational digital games: models and implementation. *Educational Dimension*, 1(53), 5-26. Retrieved from <https://acnsci.org/journal/index.php/ed/article/view/449/463>
- Van Eck, R. (2007). Building artificially intelligent learning games. In *Games and simulations in online learning: Research and development frameworks* (Eds., D. Gibson, C. Aldrich, & M. Prensky), (pp. 271-307). Hershey, PA: Information Science.

REFERENCES

- Aldrich, H. (1999). *Organizations evolving*. London: Sage Publications.
- Ali, A., & Yousuf, S. (2019). Social capital and entrepreneurial intention: empirical evidence from rural community of Pakistan. *Journal of Global Entrepreneurship Research*, 9(1). doi:10.1186/s40497-019-0193-z
- Anderson, A. R., & Miller, C. J. (2003). "Class matters": Human and social capital in the entrepreneurial process. *The Journal of Socio-Economics*, 32(1), 17–36. doi:10.1016/s1053-5357(03)00009-x
- Ardichvili, A., Cardozo, R., & Ray, S. (2003). A theory of entrepreneurial opportunity identification and development. *Journal of Business Venturing*, 18(1), 105–123. doi: 10.1016/S0883-9026(01)00068-4
- Aydın, E., & Öner, G. (2016). Investigation of entrepreneurship levels of social studies and classroom teacher candidates [Sosyal bilgiler ve sınıf öğretmeni adaylarının girişimcilik düzeylerinin incelenmesi]. *Ahi Evran Üniversitesi Kırşehir Eğitim Fakültesi Dergisi (KEFAD)*, 17(3), 497-515.
- Bjørnskov, C., & Sønderskov, K. M. (2012). Is social capital a good concept?. *Social Indicators Research*, 114(3), 1225–1242. doi:10.1007/s11205-012-0199-1
- Boohene, R., Gyimah, R. A., & Osei, M. B. (2019). Social capital and SME performance: the moderating role of emotional intelligence. *Journal of Entrepreneurship in Emerging Economies*, 12(1), 79–99. doi:10.1108/jeeec-10-2018-0103
- Boren, A. E. (2010). Emotional intelligence: The secret of succesful entrepreneurship?. *Faculty Publications: Agricultural Leadership, Education & Communication Department*. 55. <https://digitalcommons.unl.edu/aglecfacpub/55>
- Bourdieu, P. (1986). The forms of capital. In J. G. Richardson (Ed.), *Handbook of theory and research for the sociology of education*. New York: Greenwood Press.
- Bozionelos, G., & Bozionelos, N. (2018). Trait emotional intelligence and social capital: The emotionally unintelligent may occasionally be better off. *Personality and Individual Differences*, 134, 348-351.
- Brooks, K., & Nafukho, F. M. (2006). Human resource development, social capital, emotional intelligence: any link to productivity?, *Journal of European Industrial Training*, 30(2), 117-128.
- Burt, R. S. (1997). The contingent value of social capital, *Administrative Science Quarterly*, 42(2), 339–363. <https://doi.org/10.2307/2393923>
- Büyüköztürk, Ş. (2010). Data analysis handbook for social sciences: Statistics, research design, SPSS applications and comment [Sosyal bilimler için veri analizi el kitabı: İstatistik, araştırma deseni SPSS uygulamaları ve yorum] (11. Ed.). Pegem Akademi.
- Bynner, J., & Hammond, C. (2004). The benefits of adult learning: Quantitative insights. In T. Schuller, J. Preston, C. Hammond, A. Brassett-Grundy, & J.

- Bynner (Eds.), *The benefits of learning: The impact of education on health, family life and social capital* (pp. 161-178). Routledge Falmer, Taylor & Francis Group.
- Cai, W., Gu, J., & Wu, J. (2021). How entrepreneurship education and social capital promote nascent entrepreneurial behaviours: The mediating roles of entrepreneurial passion and self-efficacy. *Sustainability*, 13, 11158. <https://doi.org/10.3390/su132011158>
- Cheng, L.-J., & Liao, C.-C. (2017). The drivers of entrepreneurial intention: The role of social capital and overconfidence. *Contemporary Management Research*, 13(2), 143-162. doi: 10.7903/cmr.17589
- Cohen, D., & Prusak, L. (2001). *In good company: How social capital makes organizations work*. Boston: Harvard Business School Press.
- Cohen, L., Manion, L., & Morrison, K. (2007). *Research methods in education* (6th ed.). London and New York: Routledge/Taylor & Francis Group.
- Coleman, J. S. (1988). Social capital in the creation of human capital. *The American Journal of Sociology*, 94 Supplement: Organizations and Institutions: Sociological and Economic Approaches to the Analysis of Social Structure, 95-120.
- Coleman, J. S. (1990). *Foundations of Social Theory*. Cambridge, MA: The Belknap Press of Harvard University Press.
- Cooper, S., Gordon, J., & Lucas, W. (2007). *Developing entrepreneurial self-efficacy and intent through youth enterprise programmes*. Paper presented at the Small Enterprise Conference, Manukau City, New Zealand, 23-26 September. Retrieved from <https://cambridgemb.files.wordpress.com/2016/02/entrepreneurial-self-efficacy.pdf>
- Cope, J., Jack, S., & Rose, M. B. (2007). Social capital and entrepreneurship: An introduction. *International Small Business Journal*, 25(3), 213-219. doi:10.1177/0266242607076523
- Corrêa, V. S., Queiroz, M. M., & Shigaki, H. B. (2021). Social capital and individual entrepreneurial orientation: Innovativeness, proactivity, and risk-taking in an emerging economy, *Benchmarking: An International Journal*, 28(7), 2280-2298.
- Çelik, H. E., & Yılmaz, V. (2016). *Structural equation modelling with Lisrel 9.1. basic concepts-practices-programing [LISREL 9.1 ile yapısal eşitlik modellemesi: Temel kavramlar – uygulamalar – programlama]* (Renewed 3. ed.). Anı Yayıncılık.
- Damáso, M. J., Henriques, S., & Costa, C. (2012). Belonging to a community: The mediation of belonging. *Observatorio (OBS*) Journal, Special issue "Networked belonging and networks of belonging"-COST ACTION IS0906 "Transforming Audiences, Transforming societies"*, 127-146.
- Deveci, İ., & Çepni, S. (2015). Development of entrepreneurship scale towards student teachers: A validity and reliability study [Öğretmen adaylarına yönelik girişimcilik ölçeğinin geliştirilmesi: Geçerlik ve güvenilirlik çalışması]. *International Journal of Human Sciences*, 12(2), 92-112. doi: 10.14687/ijhs.v12i2.3240

- Doh, S., & Zolnik, E. J. (2011). Social capital and entrepreneurship: An exploratory analysis. *African Journal of Business Management*, 5(12), 4961-4975.
- Dollinger, M. J. (2008). *Entrepreneurship: Strategies and resources* (4th ed.). Marsh Publications.
- Drucker, P. F. (2014). *Innovation and entrepreneurship: Practice and principles*. Routledge.
- Durlauf, S. & Fafchamps, M. (2005) Social capital. In P. Aghion, & S. Durlauf (Eds.), *Hand-book of economic growth*, Vol. 1, Ch. 26, Elsevier, Amsterdam, 1639-1699. [http://dx.doi.org/10.1016/s1574-0684\(05\)01026-9](http://dx.doi.org/10.1016/s1574-0684(05)01026-9)
- Edewor, P. A., Abimbola, O. H., & Ajayi, M. P. (2014). An exploration of some sociological approaches to entrepreneurship. *European Journal of Business and Management*, 6(5), 18-24.
- Ellonen, H.-K., Wikström, P., & Jantunen, A. (2009). Linking dynamic-capability portfolios and innovation outcomes. *Technovation*, 29(11), 753–762. doi:10.1016/j.technovation.2009.04.005
- European Commission (2011). *Entrepreneurship education: Enabling teachers as a critical success factor' (A report on teacher education and training to prepare teachers for the challenge of entrepreneurship education)*, Bruxelles: European Union. Retrieved from <https://www.tesguide.eu/media/File/1402/File90.pdf>
- Fani, M., Por, M. V., & Zadeh, M. H. (2013). Factors affecting entrepreneurial attitudes of MA students in Islamic Azad University (Babol Branch). *European Online Journal of Natural and Social Sciences*, 2(3: Special Issue on Accounting and Management), 1407-1411.
- Ferreira, M. P., Reis, N. R. & Pinto, C. F. (2017). Schumpeter's (1934) influence on entrepreneurship (and management) research. *REGEPE: Revista de Empreendedorismo e Gestão de Pequenas Empresas*, 6(1), 04-39. doi: 10.14211/regepe.v6i1.483
- Ferris, S. P., Javakhadze, D., & Rajkovic, T. (2017). An international analysis of CEO social capital and corporate risk-taking. *European Financial Management*, 1–35. <https://doi.org/10.1111/eufm.12156>.
- Field, J. (2005). *Social capital and lifelong learning*. Policy Press.
- Flint, N. (2011). *Schools, communities and social capital: Building blocks in the 'Big Society'* (Research associate full rep.). National College for Leadership of Schools and Children's services (NCSL). Retrieved from <https://dera.ioe.ac.uk/2981/>
- Fornoni, M., Arribas, I. & Vila, J. E. (2012). An entrepreneur's social capital and performance. *Journal of Organizational Change Management*, 25(5), 682–698. doi:10.1108/09534811211254572
- Fountain, J. E. (1998). Social capital: its relationship to innovation in science and technology. *Science and Public Policy*, 25(2), 103-115. doi: 10.1093/spp/25.2.103

- Fukuyama, F. (1995). *Trust: social virtues and the creation of prosperity*. Hamish Hamilton.
- Gargiulo, M., & Rus, A. (2002). *Access and mobilization: Social capital and top management response to market shocks* (Working paper). INSEAD. Retrieved from <https://www.researchgate.net/publication/265155426>
- Garrido, S. (2014). Plenty of trust, not much cooperation: Social capital and collective action in early twentieth century eastern Spain. *European Review of Economic History*, 18(4), 413-432. doi: 10.1093/ereh/heu013
- Gaughan, M. (2013). *A conceptual framework for reputational development: An exploratory study of first-time FTSE 100 NED appointees* (Unpublished doctoral dissertation). Cranfield University, School of Management, England.
- Ghadiri Ma'soum, M., Hajjipour, M., Qaghozlu, H., & Jouranbian, M. R. (2017). The analysis of the role of social capital in risk-taking and entrepreneurship of rural youth (Case study: Tonekabon County). *Journal of Research & Rural Planning*, 5(4), 17-31.
- Gibb, A. (2011). Concepts into practice: meeting the challenge of development of entrepreneurship educators around an innovative paradigm. *International Journal of Entrepreneurial Behavior & Research*, 17(2), 146-165. doi:10.1108/13552551111114914
- Halpern, D. (2005). *Social capital*. Cambridge: Polity Press.
- Hanifan, L. J. (1916). The rural school community center. *The ANNALS of the American Academy of Political and Social Science*, 67(1), 130-138. doi: 10.1177/000271621606700118
- Hansen, E. L., & Allen, K. R. (1992). The creation corridor: Environmental load and pre-organization information-processing ability. *Entrepreneurship Theory and Practice*, 17(1), 57-65. doi:10.1177/104225879201700107
- Harraka, M. (2002). Bowling alone: The collapse and revival of American community, by Robert D. Putnam. *Journal of Catholic Education*, 6(2), 266-268. doi: 10.15365/joce.0602122013
- Hayton, J., Chandler, G. N., & DeTienne, D. R. (2011). Entrepreneurial opportunity identification and new firm development processes: A comparison of family and non-family new ventures. *International Journal of Entrepreneurship and Innovation Management*, 13(1), 12-31. doi: 10.1504/IJEIM.2011.038445
- Herdjiono, I., Puspa, Y. H., Maulany, G., & Aldy, B. E. (2017). The factors affecting entrepreneurship intention. *International Journal of Entrepreneurial Knowledge*, 5(2), 5-15. doi: 10.1515/ijek-2017-0007
- Hess, W. D. (2016). *Social capital and the academic experience in college residential learning communities* (Unpublished doctoral dissertation). University of California.
- Homans, G. (1961). *Social behavior: Its elementary forms*. Harcourt, Brace and World.

- Hornaday, J. A., & Aboud, J. (1971). Characteristics of successful entrepreneurs. *Personnel Psychology*, 24(2), 141-153. doi: 10.1111/j.1744-6570.1971.tb02469.x
- Howitt, D., & Cramer, D. (2011). *Introduction to SPSS statistics in psychology: For version 19 and earlier* (5th ed.). London: Pearson Education Limited.
- Hourilar, L. A., Papoyan, V., & Avanesyan, H. (2019). An investigation into the relationship between emotional intelligence and social capital with professional self-actualization of the university deans. *Journal of Advanced Pharmacy Education & Research*, 9(2), 174-182.
- Jacobs, J. (1961). *The life and death of great American cities*. Random House.
- Jain, S. H., Goyal, R., Fox, S., & Shrank, W. H. (2012). Bowling alone, healing together: The role of social capital in delivery reform. *The American Journal of Managed Care*, 18(6), 209-211.
- Kartal, O. Y., Yazgan, A. D., & Kıncal, R. Y. (2017). New determinants of social capital in digital age: Digital divide and social media literacy [Bilişim çağında sosyal sermayenin yeni belirleyicileri: Dijital uçurum ve sosyal medya okuryazarlığı]. *Ahi Evran Üniversitesi Kırşehir Eğitim Fakültesi Dergisi (KEFAD)*, 18(2), 353-373.
- Kilby, P. (2002). *Social capital and civil society* (pp. 1-15). National Centre for Development Studies at ANU.
- Kim, P. H., & Aldrich, H. E. (2005). Social capital and entrepreneurship. *Foundations and Trends® in Entrepreneurship*, 1(2), 55-104. doi: 10.1561/03000000002
- Knowles, S. (2007). Is social capital part of the institutions continuum and is it a deep determinant of development?, In G. Mavrotas & A. Shorrocks (Eds.), *Advancing development: Core themes in global economics* (pp. 197-223). United Nations University.
- Le, H. T. T., Truong, T. N., Nguyen, T. T. P., Nguyen, L. N., & Nguyen, P. T. (2021). The impact of social capital on entrepreneurial behavior of students after university graduation: A case study in Nghe An province, Vietnam. *American Research Journal of Humanities & Social Science (ARJHSS)*, 4(12), 90-99.
- Liao, J., & Welsch, H. (2005). Roles of social capital in venture creation: Key dimensions and research implications. *Journal of Small Business Management*, 43(4), 345-362. <https://doi.org/10.1111/j.1540-627X.2005.00141.x>
- Lin, N. (1999). Building a network theory of social capital. *Connections*, 22(1), 28-51.
- Liñán, F., & Santos, F. J. (2007). Does social capital affect entrepreneurial intentions?. *International Advances in Economic Research*, 13(4), 443-453. doi: 10.1007/s11294-007-9109-8
- Luu, N., & Ngo, L. V. (2018). Entrepreneurial orientation and social ties in transitional economies. *Long Range Planning*. doi: 10.1016/j.lrp.2018.04.001

- Mosakowski, E. (1991). Organizational boundaries and economic performance: An empirical study of entrepreneurial computer firms. *Strategic Management Journal*, 12(2), 115-133. doi: 10.1002/smj.4250120204
- Mthombeni, M. (2018). *The role of social capital in the appetite for risk-taking of entrepreneurs in business incubation* (Research project), Gordon Institute of Business Science, University of Pretoria. Retrieved from https://repository.up.ac.za/bitstream/handle/2263/68909/Mthombeni_Role_2018.pdf?sequence=1&isAllowed=y
- Nahapiet, J., & Ghoshal, S. (1998). Social capital, intellectual capital and the organizational advantage, *Academy of Management Review*, 23(2), 242–266. <https://doi.org/10.2307/259373>
- Naktiyok, A. (2004). *Intrapreneurship [İç girişimcilik]* (1. Ed.), Beta Basım Yayım Dağıtım.
- Narayan, D., & Pritchett, L. (1999). Cents and sociability: Household income and social capital in rural Tanzania. *Economic Development and Cultural Change*, 47(4), 871-897. doi: 10.1086/452436
- Nazem, F., & Gheytsi, S. (2014). Prediction of social capital based on the emotional intelligence in education ministry. *Indian Journal of Fundamental and Applied Life Sciences*, 4(4), 3309-3313.
- Németh, G., & Kis-Tamás, L. (2016). Analysing entrepreneurs' personality. *TAYLOR Gazdálkodás- és szervezéstudományi folyóirat*, 8(2), 146-153.
- Ngah, R., & Salleh, Z. (2015). Emotional intelligence and entrepreneurs' innovativeness towards entrepreneurial success: A preliminary study. *American Journal of Economics*, 5(2), 285-290.
- Nooteboom, B. (2007). Social capital, institutions and trust. *Review of Social Economy*, 65(1), 29-53, doi: 10.1080/00346760601132154
- Nupus, H., Setiadi, R., & Soesanto, H. (2016). The effect of social capital on the product innovativeness and marketing performance in Indonesian furniture small and medium-sized enterprises. *International Review of Management and Marketing*, 6(S7), 355-360.
- Ocak, G., & Su, A. (2016). An evaluation of entrepreneurship levels of prospective teachers [Öğretmen adaylarının girişimcilik düzeylerinin değerlendirilmesi]. *Asya Öğretim Dergisi*, 4(1), 1-16.
- Omrane, A. (2015). Entrepreneurs' social capital and access to external resources: the effects of social skills. *International Journal of Entrepreneurship and Small Business*, 24(3), 357-382. <https://doi.org/10.1504/IJESB.2015.067463>
- Onan, G., & Güğerçin, U. (2021). Risk-taking and prior-knowledge as the antecedents of entrepreneurial opportunity recognition: A study on nascent entrepreneurs [Girişimcilik fırsatlarını tanımanın öncülleri olarak risk alma ve ön bilgi: Girişimci adayları üzerine bir araştırma]. *International Journal of Economics and Innovation*, 7(1), 1-20.
- Özbezek, B. D., Paksoy, H. M., & Kord-Arabo, S. (2022). The mediating impact of the entrepreneurship tendency on the relationship between

- social capital and innovative behavior: A research on Syrian entrepreneurs in Gaziantep [Sosyal sermayenin yenilikçi davranışa etkisinde girişimcilik eğiliminin aracılık rolü: Gaziantep'teki Suriyeli girişimciler üzerine bir araştırma]. *The Journal of Selçuk University Social Sciences Institute*, 47, 211-227. doi: 10.52642/susbed.1022954
- Özbilen, F. M., & Çekiç, O. (2017). *Üniversite öğrencilerine yönelik sosyal sermaye ölçeği geliştirilmesi: Geçerlik ve güvenilirlik çalışması* (Oral presentation). EYFOR - 8 Uluslararası Eğitim Yönetimi Forumu. TOBB Ekonomi ve Teknoloji Üniversitesi. Ankara, 19-21 Ekim 2017.
- Özçetin, S., & Gök, R. (2021). Examining the entrepreneurship levels of teacher candidates. *Anatolian Journal of Education*, 6(2), 157-172. <https://doi.org/10.29333/aje.2021.6212a>
- Öztopcu, A. (2020). The impact of social capital on entrepreneurial behavior [Girişimci davranışında sosyal sermaye etkisi]. *Journal of Management, Economic and Marketing Research*, 4(2), 85-104.
- Pan, V. L., & Akay, C. (2015). Examining teacher candidates' entrepreneurship levels in terms of various variables [Eğitim fakültesi öğrencilerinin girişimcilik düzeylerinin çeşitli değişkenler açısından incelenmesi]. *NWSA-Education Sciences*, 10(2), 125-138.
- Pardy, M., & Lee, J. C. H. (2011). Using buzzwords of belonging: Everyday multiculturalism and social capital in Australia. *Journal of Australian Studies*, 35(3), 297-316. doi: 10.1080/14443058.2011.591412
- Patton, M. (1990). *Qualitative evaluation and research methods*. Sage.
- Patton, M. Q. (2002). *Qualitative research and evaluation methods* (3rd ed.). Sage.
- Portes, A. (1998). Social capital: Its origins and applications in modern sociology. *Annual Review of Sociology*, 24(1), 1-24. doi: 10.1146/annurev.soc.24.1.1
- Puhakka, V. (2006). Effects of social capital on the opportunity recognition process. *Journal of Enterprising Culture*, 14(02), 105-124. doi:10.1142/s0218495806000088
- Putnam, R. (1993a). *Making democracy work. Civic traditions in modern Italy*. Princeton University Press.
- Putnam, R. D. (1993b). The prosperous community: Social capital and public life, *American Prospect*, 13, 35-42.
- Putnam, R. D. (1995). Tuning in, tuning out: The strange disappearance of social capital in America. *Political Science and Politics*, 28(4), 664-683.
- Putnam, R. D. (1996). Who killed civic America?. *Prospect*, 6, 66-72.
- Putnam, R. D. (2001). Social capital: Measurement and consequences. *Isuma: Canadian Journal of Policy Research*, 2, 41-51.
- Putnam, R. D., Leonardi, R., & Nanetti, R. Y. (1993). *Making democracy work: Civic traditions in modern Italy*. Princeton University Press.
- Requena, F. (2002). *Social capital in the Spanish quality of working life survey*. Paper for the OECD-UK ONS International Conference on Social

- Capital Measurement, 25-27 September, London. Retrieved from <http://www.oecd.org/spain/2382039.pdf>
- Rindova, V., Barry, D., & Ketchen Jr., D. J. (2009). Introduction to special topic forum: Entrepreneurship as emancipation. *Academy of Management Review*, *34*(3), 477-491. doi: 10.5465/AMR.2009.40632647
- Rodríguez-Gutiérrez, M. J., Romero, I., & Yu, Z. (2019). Guanxi and risk-taking propensity in Chinese immigrants' businesses. *International Entrepreneurship and Management Journal*. doi:10.1007/s11365-019-00566-9
- Roundy, P. T. (2022). Teacher entrepreneurial ecosystems: How local communities support teacher entrepreneurs. *Entrepreneurship Education and Pedagogy*, *5*(4), 627-657. <https://doi.org/10.1177/25151274211069032>
- Ruskovaara, E., & Pihkala, T. (2013). Teachers implementing entrepreneurship education: classroom practices. *Education and Training*, *55*(2), 204-216.
- Salamzadeh, Y., Sangosanya, T.A., Salamzadeh, A., & V. Braga (2022). Entrepreneurial universities and social capital: The moderating role of entrepreneurial intention in the Malaysian context, *International Journal of Management in Education*, *20*(1). <https://doi.org/10.1016/j.ijme.2022.100609>
- Schermelleh-Engel, K., Moosbrugger, H., & Müller, H. (2003). Evaluating the fit of structural equation models: Test of significance and descriptive goodness-of-fit measures. *Methods of Psychological Research Online*, *8*(2), 23-74.
- Schuller, T., Brassett-Grundy, A., Green, A., Hammond, C., & Preston, J. (2004). *Wider benefits of learning*. Routledge Falmer.
- Shane, S., & Venkataraman, S. (2000). The promise of entrepreneurship as a field of research. *The Academy of Management Review*, *25*(1), 217. doi:10.2307/259271
- Shur, D. (2008). *Step your way through path analysis*. Retrieved from <https://www.lexjansen.com/wuss/2008/pos/pos04.pdf>
- Singh, R., & Mangat, N. S. (1996). Simple random sampling. In *elements of survey sampling. Kluwer texts in the mathematical sciences*, vol 15. Springer. https://doi.org/10.1007/978-94-017-1404-4_3
- Starr J. A., & MacMillan, I. C. (1990). Resource cooptation via social contracting: Resource acquisition strategies for new ventures. *Strategic Management Journal*, *11*(Special Issue: Corporate Entrepreneurship), 79-92.
- Swift, E. P. (2013). *Emotional intelligence of entrepreneurs* (Unpublished doctoral dissertation), Duquesne University. Retrieved from <https://dsc.duq.edu/etd/1258>
- Tabachnick, B. G., & Fidell, L. S. (2013). *Using multivariate statistics* (6th ed.). Pearson Education.

- Tett, L., & Maclachlan, K. (2007). Adult literacy and numeracy, social capital, learner identities and self-confidence, *Studies in the Education of Adults*, 39(2), 150-167. <https://doi.org/10.1080/02660830.2007.11661546>
- Tyler, B. B. (2001). The complementarity of cooperative and technological competencies: A resource-based perspective. *Journal of Engineering and Technology Management*, 18, 1-27. [https://doi.org/10.1016/S0923-4748\(00\)00031-X](https://doi.org/10.1016/S0923-4748(00)00031-X)
- Ullhoi, J. P. (2005) The social dimensions of entrepreneurship, *Technovation*, 25(8), 939-950.
- Urgan, S., & Sevim, Ş. (2019). *Uluslararası sağlık kuruluşlarında sosyal sermaye ve pozitif psikolojik sermaye etkileşiminde kültürel zekâ*. Eğitim Yayınevi.
- Valerio, A., Parton, B., & Robb, A. (2014). *Entrepreneurship education and training programs around the world: Dimensions for success*. International Bank for Reconstruction and Development/The World Bank. Retrieved from <https://openknowledge.worldbank.org/server/api/core/bitstreams/866201e2-a876-5434-a6d6-0f536968bdb6/content>
- Vurgun, L. (2019). The role of social capital in entrepreneurship: A qualitative research on successful entrepreneurs [Girişimcilikte sosyal sermayenin rolü: Başarılı girişimciler üzerine nitel bir değerlendirme]. *International of Journal Management and Social Researches*, 6(12), 35-46.
- Wang, X., Chen, F., & Ni, H. (2022) The dark side of university student entrepreneurship: Exploration of Chinese universities. *Front. Psychol.* 13: 942293. doi: 10.3389/fpsyg.2022.942293
- Wennekers, S., & Thurik, R. A. (1999). Linking entrepreneurship and economic growth, *Small Business Economics*, 13, 27-55.
- Woolcock, M., & Narayan, D. (2000). Social capital: Implications for development theory, research, and policy. *The World Bank Research Observer*, 15(2), 225-249.
- Yalçıntaş, M. (2010). Çağımızda girişimcilik. *Girişimcilik ve Kalkınma Dergisi*, 5(1), 95-98.
- Yetim, N. (2002). Sosyal sermaye olarak kadın girişimciler: Mersin örneği. *Ege Academic Review*, 2(2), 79-92.
- Yılmaz, E., & Sünbül, A. M. (2009). Developing scale of university students entrepreneurship [Üniversite öğrencilerine yönelik girişimcilik ölçeğinin geliştirilmesi]. *Selçuk Üniversitesi Sosyal Bilimler Enstitüsü Dergisi*, 21, 195-203.
- You, Y., Xu, D., Wang, C., & Wu, S. (2020). The impact of social capital on university students' entrepreneurial opportunity recognition. *Advances in Economics, Business and Management Research*, 159, 542-547.

REFERENCES

- Akcaoğlu, M. O., Mor, E., & Külekçi, E. (2023). The mediating role of metacognitive awareness in the relationship between critical thinking and self-regulation. *Thinking Skills and Creativity*, 47, Article 101187
- Ayhan, Ü. (2016). The use of language learning strategies and its relationship with personality traits and individual differences: The case of Bosnian students at a private university [Unpublished PHD thesis]. International Burch University, Education Faculty
- Bandura, A. (1986). Social foundations of thought and action: A social cognitive theory. *Englewood Cliffs, NJ: Prentice-Hall*.
- Bandura, A. (1997). Self-efficacy: The Exercise of Control. *New York: Freeman*
- Bandura, A. (1986). Social Foundations of Thought and Action: A Social Cognitive Theory. Englewood Cliffs, NJ: Prentice-Hall.
- Bandura, A. (1977). Self-efficacy: toward a unifying theory of behavioral change. *Psychol. Rev.* 84, 191–215. doi: 10.1037/0033-295X.84.2.191
- Baumeister, Roy F & Kathleen D. Vohs. (2007). Self-regulation, ego depletion, and motivation. *Social and Personality Psychology Compass* 1(1). 115–128.
- Baş, G. (2014). Lise öğrencilerinin dil öğrenme stratejileri ile İngilizce dersindeki akademik başarıları arasındaki ilişki. *Dokuz Eylül Üniversitesi Buca Eğitim Fakültesi Dergisi*, (37), 166-180. <https://dergipark.org.tr/tr/pub/deubefd/issue/25112/265124>
- Boekaerts, M. (1988). Motivated learning: bias in appraisals. *Int. J. Educ. Res.* 12, 267–280. doi: 10.1016/0883-0355(88)90005-5
- Boekaerts, M. (1991). Subjective competence, appraisals and self-assessment. *Learn. Instr.* 1, 1–17. doi: 10.1016/0959-4752(91)90016-2
- Boekaerts, M., and Niemivirta, M. (2000). “Self-regulated learning: finding a balance between learning goals and ego-protective goals,” in *Handbook of Self-Regulation*, eds M. Boekaerts, P. R. Pintrich, and M. Zeidner (San Diego, CA: Academic Press), 417–451. doi: 10.1016/b978-012109890-2/50042-1
- Boekaerts, M.(2011). Emotions, emotion regulation, and self-regulation of learning. In Barry J. Zimmerman & Dale H. Schunk (eds.), *Handbook of self-regulation of learning and performance*, 408–425. New York, NY: Routledge.
- Boekaerts, M., and Cascallar, E. (2006). How far have we moved toward the integration of theory and practice in self-regulation? *Educ. Psychol. Rev.* 18, 199–210. doi: 10.1007/s10648-006-9013-4
- Cai, S., & Zhu, W. (2012). The impact of an online learning community project on University Chinese as a foreign language students’ motivation. *Foreign Language Annals*, 45(3), 307–329.
- Council of Europe. (2011). Common European Framework of Reference for Languages: *Learning, Teaching, Assessment (CEFR)*. Cambridge, UK: Cambridge University Press.

- Carrell, P. L. (1998). Can reading strategies be successfully taught?. *Australian Review of Applied Linguistics*, 21, 1-20. <https://doi.org/10.1075/ara1.21.1.01car>
- Chamot, A. U. (1993). Student responses to learning strategy instruction in the foreign language classroom. *Foreign Language Annals*, 26(3), 308.
- Cohen AD (1998) Strategies in learning and using a second language. *Longman, New York*
- Cohen, A. D., & Dörnyei, Z. (2002). Focus on the language learner: Motivation, styles, and strategies. *An introduction to applied linguistics*, 170-190. *Routledge*.
- Cohen, A. D. (2003). The learner's side of foreign language learning: Where do styles, strategies, and tasks meet?. *IRAL, International Review of Applied Linguistics in Language Teaching*, 41(4), 279-292.
- Cohen, A.D. (2011). Strategies in learning and using a second language. Harlow: Longman/Pearson Education.
- Cohen A.D. & Griffith C. (2015) Revisiting LLS research 40 years later. *TESOL Q* 49:414-429
- Cleary, T. J., & Zimmerman, B. J. (2004). Self-regulation empowerment program: A school-based program to enhance self-regulated and self-motivated cycles of student learning. *Psychology in the Schools*, 41(5), 537-550.
- Csizer, K. & Tanko, G. (2017). English majors self regulatory control strategy use in academic writing and its relation to L2 motivation. *Applied Linguistics*, 38(3), 386-404. <https://doi.org/10.1093/applin/amv033>
- Da Silva Marini, Janete Aparecida & Evely Boruchovitch. (2014). Self-regulated learning in students of pedagogy. *Paidéia* 24. 323-330.
- Dickinson, L. (1995). Autonomy and motivation a literature review. *System*, 23(2), 165-174. [https://doi.org/10.1016/0346-251X\(95\)00005-5](https://doi.org/10.1016/0346-251X(95)00005-5)
- Dörnyei, Z. (2005). *Psychology of the Language Learner: Individual Differences in Second Language Acquisition*. Mahwah, NJ: Lawrence Erlbaum.
- Dörnyei, Z., & Ryan, S. (2015). *The Psychology of the Language Learner Revisited*. N.J.: Routledge
- Ehrman, M., & Oxford, R. (1990). Adult language learning styles and strategies in an intensive training setting. *The modern language journal*, 74(3), 311-327. <https://doi.org/10.1111/j.1540-4781.1990.tb01069.x>
- Ehrman, M. E., & Oxford, R. L. (1995). Cognition plus: Correlates of language learning success. *The modern language journal*, 79(1), 67-89. <https://doi.org/10.1111/j.1540-4781.1995.tb05417.x>
- Efklides, A. (2006). Metacognition and affect: What can metacognitive experiences tell us about the learning process? *Educational Research Review* 1(1). 3-14.
- Enciso, O. L. U., Enciso, D. S. U., & Daza, M. D. P. V. (2017). Critical thinking and its importance in education: Some reflections. *Rastros Rostros*, 19(34), 78-88.

- Ekizer, F. N. & Cephe, P. T. (2017). Actualization of the onion model of reflection in Turkish English Language instructors' practices: A case study. *Educational Research and Reviews*. Vol. 12(2), pp. 62-72, 23 January, 2017 DOI: 10.5897/ERR2016.2934
- Ekizer, F. N. (2021). The Affect of Project-based Activities on Efl Learners' Speaking Skills. *Milli Eğitim Dergisi* , 50 (230), 1059-1073 . DOI: 10.37669/milliegitim.700145
- Ekizer, F. N. & Sari, Yıldırım, Ş. (2023). 21st Century Skills and Learning Environments: ELT Students' Perceptions. *Educational Research and Reviews*. Vol. 18(6), pp. 114-128, June 2023 DOI: 10.5897/ERR2023.4332
- Elder, L., & Paul, R. (2004). Critical thinking and the art of close reading (part II). *Journal of Developmental Education*, 27(3), 36–37.
- El-Dip, M.A.B. (2004). Language learning strategies in Kuwait: Links to gender, language level, and culture in a hybrid context. *Foreign Language Annals*. 7(1) 85-95. <https://doi.org/10.1111/j.1944-9720.2004.tb02176.x>
- Facione, P. (2013). Critical thinking: What it is and why is counts. Retrieved from http://www.insightassessment.com/pdf_files/what&why2006.pdf.
- Flavell, John H. (1981). Cognitive monitoring. In Patrick W. Dickson (ed.), *Children's oral communication skills*, 35–60. New York: Academic Press.
- Graham, S., Harris, K. R., & Mason, L. (2005). Improving the writing performance, knowledge, and self-efficacy of struggling young writers: The effects of self-regulated strategy development. *Contemporary Educational Psychology*, 30(2), 207–241.
- Greene, J. A., & Azevedo, R. (2007). A theoretical review of Winne and Hadwin's model of self-regulated learning: new perspectives and directions. *Rev. Educ.*
- Haukås, A. (2018) Metacognition in language learning: theoretical perspectives. In: Haukås Å Bjørke C, Dypedahl M (eds) Metacognition in language learning and teaching. *Routledge, London*
- Hirromori, T. (2015). Mechanisms for learning English: Effective study methods based on second language acquisition research. *Taishukan*.
- Horner, S. L., & O'Connor, E. A. (2007). Helping beginning and struggling readers to develop self-regulated strategies: A reading recovery example. *Reading & Writing Quarterly*, 23(1), 97–109.
- Horwitz, E. K. (1988). The beliefs about language learning of beginning university foreign language students. *The Modern Language Journal*, 72(3), 283-294. <https://doi.org/10.1111/j.1540-4781.1988.tb04190.x>
- Housand, A., & Reis, S. M. (2008). Self-regulated learning in reading: Gifted pedagogy and instructional settings. *Journal of advanced academics*, 20(1), 108–136.
- Hu J, Gao XA (2018) Self-regulated strategic writing for academic studies in an English-medium instruction context. *Lang Educ*, online first. <https://doi.org/10.1080/09500782.2017.1373804>

- Hyttinen, H., & Toom, A. (2019). Developing a performance assessment task in the Finnish higher education context: Conceptual and empirical insights. *British Journal of Educational Psychology*, 89(3), 551–563.
- Jenkins, J. (2009). English as a lingua franca: Interpretations and attitudes. *World Englishes*, 28(2), 200–207. <https://doi.org/10.1111/j.1467-971X.2009.01582.x>
- Kirkley, J. (2003). *Principles for teaching problem solving*. Plato Learning, Inc
- Kitsantas, A., & Zimmerman, B. J. (2002). Comparing self-regulatory processes among novice, non-expert, and expert volleyball players: a microanalytic study. *J. Appl. Sport Psychol.* 14, 91–105. doi: 10.1080/10413200252907761
- Lam, R. (2015). Language assessment training in Hong Kong: Implications for language assessment literacy. *Language Testing*, 32(2), 169
- Lestari, M., & Wahyudin, A. Y. (2020). Language Learning Strategies of Undergraduate EFL Students. *Journal of English Language Teaching and Learning*, 1(1), 25–30. <https://doi.org/10.33365/jeltl.v1i1.242>
- Lewis, M. Paul, Gary F. Simons & Charles D. Fennig (eds.). (2016). *Ethnologue: Languages of the World*, Nineteenth edition. Dallas, Texas: SIL International. Online version: <http://www.ethnologue.com>.
- Liu, W., & Guo, H. Y. (2006). An experimental study of teaching critical reading (vol. 5, pp. 14–23). *Foreign Language World*.
- McClelland, Megan M, Claire E. Cameron, Carol M. Connor, Cathleen L. Farris, Abigail M. Jewkes & Frederick J. Morrison. (2007). Links between behavioral regulation and preschoolers' literacy, vocabulary, and math skills. *Developmental Psychology* 43(4). 947–959.
- McClelland, Megan M. & Claire E. Cameron. (2012). Self-regulation in early childhood: Improving conceptual clarity and developing ecologically valid measures. *Child Development Perspectives* 6(2). 136–142.
- Mills, N. (2014). Self-efficacy in second language acquisition. In S. Mercer & M. Williams (Eds.), *Multiple perspectives on the self in SLA* (pp. 6–22). *Multilingual Matters*.
- Mohammadi, R.R., Saeidi, M. & Abdollahi, A. (2023). Modelling the interrelationships among self-regulated learning components, critical thinking and reading comprehension by PLS-SEM: A mixed methods study, System.
- Mokhtari, Kouider, Dimiter M. Dimitrov & Carla A. Reichard. 2018. Revising the metacognitive awareness of reading strategies inventory (MARSII) and testing for factorial invariance. *Studies in Second Language Learning and Teaching* 8(2). 219–246.
- Nakata, Y. (2010). Toward a framework for self-regulated language-learning. *TESL Canada journal*
- Nitta, R., & Baba, K. (2015). Self-regulation in the evolution of the ideal L2 self: A complex dynamic systems approach to the L2 motivational self

- system. In Z. Dörnyei, P. D. MacIntyre, & A. Henry (Eds.). *Motivational dynamics in language learning* (pp. 367–396). *Multilingual Matters*
- O'Malley M. & Chamot A.U. (1990) *Learning strategies in language acquisition*. Oxford University Press, Oxford
- O'malley, J. M., & Chamot, A. U. (1990). *Learning strategies in second language acquisition*. Cambridge university press.
- O'Malley, J. M., Chamot, A. U., Stewner-Manzanares, G., Kupper, L., & Russo, R. P. (1985). Learning strategies used by beginning and intermediate ESL students. *Language learning*, 35(1), 21-46. <https://doi.org/10.1111/j.1467-1770.1985.tb01013.x>
- Ong, J. (2014) How do planning time and task conditions affect metacognitive processes of L2 writers? *J Second Lang Writ* 23:17–30
- Oxford, Rebecca L. (1990). *Language learning strategies: What every teacher should know*. Boston: Heinle
- Oxford, Rebecca L.(2017). *Teaching and researching language learning strategies: Self-regulation in context* (2nd ed.). New York: Routledge. & Heinle.
- Oz, E., & S, en, H.S., (2021). The effect of self-regulated learning on students' lifelong learning and critical thinking tendencies. *Elektronik Sosyal Bilimler Dergisi*, 20(78), 934–960
- Pawlak, M. (2019). Investigating language learning strategies: Prospects, pitfalls and challenges. *Language Teaching Research*. <https://doi.org/10.1177/1362168819876156>
- Plonsky L (2011) The effectiveness of second language strategy instruction: a meta-analysis. *Lang. Learn* 61(4):993–1038
- Purpura, J. E. (1999). Learner strategy use and performance on language tests: A structural equation modeling approach. Cambridge: Cambridge University Press.
- Phan, H. P. (2010). Critical thinking as a self-regulatory process component in teaching and learning. *Psicothema*, 22(2), 284–292.
- Pintrich, P. R. (1999). Taking control of research on volitional control: challenge for future theory and research. *Learn. Individ. Differ*, 11, 335–354. doi: 10.1016/
- Pintrich, P. R. (2000). "The role of goal orientation in self-regulated learning," in *Handbook of Self-Regulation*, eds M. Boekaerts, P. R. Pintrich, and M. Zeidner (San Diego, CA: Academic Press), 452–502.
- Pintrich, P. R., Wolters, C. A., and Baxter, G. P. (2000). "Assessing metacognition and self-regulated learning," in *Issues in the Measurement of Metacognition*, eds G. Schraw and J. Impara (Lincoln, NE: University of Nebraska), 43–97.
- Pintrich, P. R. (2004). A conceptual framework for assessing motivation and self-regulated learning in college students. *Educ. Psychol. Rev*, 16, 385–407. doi: 10.1007/s10648-004-0006-x

- Qin, T.L. (2018). Metacognitive perspectives on learning to write in English as a foreign language (EFL) in multimedia environments at the tertiary level in China. *Unpublished PhD thesis, University of Auckland, New Zealand*
- Ruan, Z. (2014) Metacognitive awareness of EFL student writers in a Chinese ELT context. *Lang Aware* 23(1-2):76-91
- Rose, H. (2011) Reconceptualizing strategic learning in the face of self-regulation: throwing language learning strategies out with the bathwater. *Appl Linguist* 33(1):92-98
- Rose, H. (2015). Researching language learner strategies. In Brian Paltridge & Aek Phakiti (eds.), *Research methods in applied linguistics: A practical resource* (pp.421-437). *New York: Bloomsbury Publishing.*
- Scarcella, Robin C & Rebecca L. Oxford. (1992). The Tapestry of language learning: The individual in the communicative classroom. *Boston, MA: Heinle & Heinle Publishers.*
- Schraw, G., Crippen, K. J., & Hartley, K. (2006). Promoting self-regulation in science education: Metacognition as part of a broader perspective on learning. *Research in Science Education*, 36(1-2), 111-139.
- Schunk, D. H., & Zimmerman, B. J. (1997). Social origins of self-regulatory competence. *Educational Psychologist*, 32(4), 195-208.
- Schunk, D. H., & Zimmerman, B. J. (Eds.). (1998). *Self-regulated learning: From teaching to self-reflective practice*. New York: Guilford Press.
- Schunk, D. H., & Greene, J. A. (2018). Historical, contemporary, and future perspectives on self-regulated learning and performance. In D. H. Schunk & J. A. Greene (Eds.), *Handbook of self-regulation of learning and performance* (pp. 1-15). *Routledge.*
- Seidlhofer, B. (2009). Common ground and different realities: World Englishes and English as a lingua franca. *World Englishes*, 28(2), 236-245. <https://doi.org/10.1111/j.1467-971X.2009.01592.x>
- Sato, M. (2022). Metacognition. In Shaofeng Li, Phil Hiver & Mostafa Papi (eds.), *The Routledge handbook of second language acquisition and individual differences*, 95-108. New York, NY: Routledge.
- Steffens, K. (2006). Self-regulated learning in technology-enhanced learning environments: Lessons of a European peer review. *European Journal of Education*, 41(3-4), 353-379.
- Tarricone, P. (2011) *The taxonomy of metacognition*. Psychology Press, Hove
- Teng, L.S., & Zhang L.J. (2016) A questionnaire-based validation of multidimensional models of selfregulated learning strategies. *Mod Lang J* 100(3):674-701
- Teng, F. (2019b). A comparison of text structure and self-regulated strategy instruction for elementary school students' writing. *English Teaching: Practice and Critique* 18(3). 281-297.
- Teng, L. S., & Zhang, L. J. (2020). Empowering learners in the second/foreign language classroom: Can self-regulated learning strategies-based writing

- instruction make a difference? *Journal of Second Language Writing*, 48, Article 100701.
- Teng, F. (2021). Exploring awareness of metacognitive knowledge and acquisition of vocabulary knowledge in primary grades: a latent growth curve modelling approach. *Language Awareness*. doi.org/10.1080/09658416.2021.1972116
- Teng, F. & Zhang, L. (2021). Development of children's metacognitive knowledge, reading, and writing in English as a foreign language: Evidence from longitudinal data using multilevel models. *British Journal of Educational Psychology*, 91(4), 1202–1230.
- Teng, L. S., & Zhang, L. J. (2022). Can self-regulation be transferred to second/foreign language learning and teaching? Current status, controversies, and future directions. *Applied Linguistics*, 43(3), 587–595
- Van de Pol, Janneke, Anique B. H. de Bruin, Mariëtte H. van Loon & Tamara van Gog. (2019). Students' and teachers' monitoring and regulation of students' text comprehension: effects of metacomprehension cue availability. *Contemporary Educational Psychology* 56. 236–249.
- Vardi, I. (2015). The relationship between self-regulation, personal epistemology, and becoming a "critical thinker": Implications for pedagogy. In *The Palgrave handbook of critical thinking in higher education* (pp. 197–212). New York: Palgrave Macmillan.
- Veenman, Marcel V. J. (2011). Learning to self-monitor and self-regulate. In Richard E. Mayer & Patricia A. Alexander (eds.), *Handbook of research on learning and instruction*, 197–218. New York: Routledge
- Wei J, Chen J & Adawu A (2014) Teaching ESL beginners metacognitive writing strategies through multimedia software. *CATESOL J* 26(1):60–75
- Wenden, A.L. (1998). Metacognitive knowledge and language learning. *Applied Linguistics* 19(4). 515–537.
- White, C. (1995). Autonomy and strategy use in distance foreign language learning: research findings. *System* 23(2):207–221
- Winne, P. H. (2001). "Self-regulated learning viewed from models of information processing," in *Self-Regulated Learning and Academic Achievement*, eds B. J. Zimmerman and D. H. Schunk (New York, NY: Lawrence Erlbaum Associates), 153–190.
- Winne, P. H., & Hadwin, A. F. (2008). "The weave of motivation and self-regulated learning," in *Motivation and Self-Regulated Learning: Theory, Research and Applications*, eds D. H. Schunk and B. J. Zimmerman (New York, NY: Lawrence Erlbaum Associates), 297–314
- Winne, P. H., & Hadwin, A. F. (2010). Self-regulated learning and socio-cognitive theory. In P. Penelope, B. Eva, & B. McGaw (Eds.), *International encyclopedia of education* (pp. 503–508). Oxford, England: Elsevier.
- Winne, P. H., Hadwin, A. F., & Gress, C. (2010). The learning kit project: software tools for supporting and researching regulation of collaborative

- learning. *Comput. Human Behav.* 26, 787–793. doi: 10.1016/j.chb.2007.09.009
- Wolters, C. A., & Won, S. (2018). Validity and the use of self-report questionnaires to assess self-regulated learning. In D. H. Schunk & J. A. Greene (Eds.), *Handbook of self-regulation of learning and performance (2nd ed.)* (pp. 307–322). Routledge.
- Wen, Q. F., Wang, J. Q., Zhao, C. H., Liu, Y. P., & Wang, H. M. (2009). On the construction of the conceptual framework for accessing Chinese college students' critical thinking skills. *Foreign Language World*, 1, 37–43.
- Zhang, D. (2004). "Your English is too cheem?" Singaporean student listening difficulty and tackling strategies. *Asian Englishes* 7(1):74–91
- Zhang, D., & Goh, C. (2006). Strategy knowledge and perceived strategy use: Singaporean students' awareness of listening and speaking strategies. *Language Awareness*, 15(3), 199-220.
- Zhang, L.J. (2008). Constructivist pedagogy in strategic reading instruction: exploring pathways to learner development in the English as a second language (ESL) classroom.
- Zhang, F., & Yin, P. (2009). A Study of pronunciation problems of English learners in China. *Asian social science*, 5(6), 141.
- Zhang, L. J., Thomas, N., & Qin, T. L. (2019). Language learning strategy research in System: Looking back and looking forward. *System*, 84, 87–92.
- Zhang, L.J. & Qin, T.L. (2018). Learner metacognition and the learning of EFL writing in a multimedia environment. In: *Haukås Å, Bjørke C, Dypedahl M (eds) Metacognition in language learning and teaching. Routledge, London*
- Zhang, D., & Zhang, L. J. (2019). Metacognition and self-regulated learning (SRL). In X. A. Gao (Ed.), *Second handbook of English language teaching* (pp. 883–898). Cham: Springer.
- Ziegler, A., Heidrun, S. & Robert, G. (2011). Actiotope model and self-regulated learning. *Psychological Test and Assessment Modeling* 53(1). 141–160.
- Zimmerman, B. J. (1986). Becoming a self-regulated learner: which are the key subprocesses? *Contemp. Educ. Psychol.* 11, 307–313. doi: 10.1016/0361-476x(86)90027-5
- Zimmerman, B. J., & Martinez-Pons, M. (1986). Development of a structured interview for assessing student use of self-regulated learning strategies. *American Educational Research Journal*, 23(4), 614–628.
- Zimmerman, B. J. (1990). "Self-Regulated Learning and Academic Achievement: An Overview." *Educational Psychologist* 25: 3–17
- Zimmerman, Barry J & Rafael Risemberg. (1997). Becoming a self-regulated writer: A social cognitive perspective. *Contemporary Educational Psychology* 22. 73–101.

- Zimmerman, B. J. (2000). Attaining self-regulation: A social cognitive perspective. In M. Boekaerts., P. R. Pintrich, & M. Zeidner (Eds.), *Handbook of self-regulation* (pp. 13–39). *Academic Press*.
- Zimmerman, B. J., & Schunk, D. H. (2003). Albert Bandura: The Scholar and his Contributions to Educational Psychology. In B. J. Zimmerman & D. H. Schunk (Eds.), *Educational Psychology: A Century of Contributions* (pp. 431–457). *Mahwah, NJ: Erlbaum*
- Zimmerman, B. J., & Schunk, D. H. (2008). Motivation. In D. H. Schunk & B. J. Zimmerman (Eds.), *Motivation and self-regulated learning: Theory, research and application* (pp. 1- 30). Mahwah, NJ: Lawrence Erlbaum
- Zimmerman, B. J., & Moylan, A. R. (2009). “Self-regulation: where metacognition and motivation intersect,” in *Handbook of Metacognition in Education*, eds D. J. Hacker, J. Dunlosky, and A. C. Graesser (New York, NY: Routledge), 299–315.
- Zimmerman, B. J. (2013). From cognitive modeling to self-regulation: a social cognitive career path. *Educ. Psychol.* 48, 135–147. doi: 10.1080/00461520.2013.794676
- Zimmerman, W. A., & J. M. Kulikowich. (2016). “Online Learning Self-Efficacy in Students with and Without Online Learning Experience.” *American Journal of Distance Education* 30 (3): 180–191.

REFERENCES

- Aykırı, K. (2022). The assessment of experiences of community service learning of social studies teacher candidates in terms of learning the subject content. *Journal of Bayburt Education Faculty*, 17(34), 642-668.
- Çabuk, B., Günay, A. & İlhan, E. (2020). Supporting the development of preschool children: The role of social responsibility projects. *Journal of Selçuk University Social Sciences Vocational School*, 23(2), 497-512.
- Çuhadar, A. (2008). "Topluma hizmet uygulamaları dersi ile yurttaş öğretmen yaratmak" [Creating a citizen teacher with a community service practices course], VII. Ulusal Sınıf Öğretmenliği Eğitimi Sempozyumu bildirisi [VII. National Primary Teacher Education Symposium abstract], Çanakkale Onsekiz Mart University, Çanakkale.
- Davidson, R., & Liu, Y. (2020). Reaching the world outside: Cultural representation and perceptions of global citizenship in Japanese elementary school English textbooks. *Language, Culture and Curriculum*, 33(1), 32-49.
- Dere, İ., & Akdeniz, Ş. N. (2021). Active citizenship and volunteerism perceptions of social studies teacher candidates serving society. *Başkent University Journal of Education*, 8(2), 352-367.
- Eryılmaz, Ö. (2022). Pre-service social studies teachers' experiences about hybrid community service practices course. *Abant İzzet Baysal University Journal of Faculty of Education*, 22(3), 1222-1243.
- Gond, J. P., & Moon, J. (Eds.). (2012). *Corporate social responsibility*. Routledge.
- Gökçe, N. (2011). Social studies teacher candidates' opinions about the practice of community service. *International Journal of Human Sciences*, 8(2), 176-194.
- Heaton, J., & Parlikad, A. K. (2019). A conceptual framework for the alignment of infrastructure assets to citizen requirements within a Smart Cities framework. *Cities*, 90, 32-41.
- Hollister, R. M. (2017). The project: Theoretical framework and global institutional experience. Shek D. T. L. & Hollister, R. M. (Eds). *University social responsibility and quality of life: A Global survey of concepts and experiences*. Springer.
- Kan, Ç. (2009a). Changing values and global citizenship education. *Kastamonu Education Journal*, 17(3), 895-904.
- Kan, Ç. (2009b). *Amerika'da vatandaşlık eğitimi [Citizenship education in the USA]*. IV. Sosyal Bilimler Eğitimi Kongresi Bildiri Kitabı [IV. Social Sciences Education Congress Proceedings], İstanbul.
- Kesten, A., Köçer, M., & Egüz, Ş. (2014). Community service learning course and its effects on gaining social consciousness. *Journal of Uludağ University Faculty of Education*, 27(2), 393-410.

- Meikle, P. (2023). Social justice as a dimension of university social responsibility. Yaroslava Robles-Bykbaey (Ed). *Social inequality - structure and social processes* IntechOpen.
- Miles, M. B., & Huberman, A. M. (1994). *Qualitative data analysis: An expanded sourcebook*. Sage.
- Ministry of Education [MEB], (2023). Sosyal bilgiler dersi öğretim programı (İlkokul ve ortaokul 4, 5, 6 ve 7. sınıflar) [Social studies curriculum primary school and secondary school 4, 5, 6 and 7th grade]. Ankara.
- Mintzberg, H. (1983). The case for corporate social responsibility. *Journal of Business Strategy*.
- Noyan, M., & Kesten, A. (2020). A review on community service learning studies in Turkey. *The Journal of Buca Faculty of Education*, 50, 207-227.
- Öğdür, R., & Uzunöz, A. (2023). Determination of pre-service social studies teachers' ideas about social participation. *The Journal of International Social Science Education*, 9(1), 147-170.
- Özdemir, N., Sefer, N., & Türkođan, D. (2008). Children in need of care and protection: A social responsibility project model. *Journal of Social Sciences*, 32(2), 283-305.
- Özgen, E. (2007). The notion of corporate social responsible and effect on employee pleasure. *Dicle University Journal of Ziya Gökalp Education Faculty*, (8), 1-6.
- Öztürk, M. C. & Ayman, M. (2008). Social responsibility projects in Turkish private sector. *Galatasaray University Journal of Communication*, (9), 145-163.
- Saran, M., Coşkun, G., İnal Zorel, F., & Aksoy, Z. (2011). Improving the consciousness of social responsibility at universities: A research on lesson of social service practice at Ege University. *Journal of Yasar University*, 6(22), 3732-3747.
- Shek D. T. L. & Hollister, R. M. (Eds). (2017). *University social responsibility and quality of life: A Global survey of concepts and experiences*. Springer.
- Sezgin, F., & Tınmaz, A. (2017). School administrators, class teachers and social studies teachers' opinions about social responsibility role of schools. *TÜBAV Journal of Science*, 10(2), 77-92.
- Sönmez, Ö. F. (2010). The evaluation of the ideas in the aspect of acaustion of social studies preservice terachers on the lecture of practice of the service to the public. *The Black Sea Journal of Social Sciences*, 2(2), 53-71.
- Waterman, A. S. (1997). An overview of service-learning and the role of research and evaluation in service-learning programs. (Ed. Waterman, A. S.) *Service-Learning: Applications from the research*. Psychology Press.
- Wren, S. T. (2021), "Improving Emirati students' social responsibility competence through global citizenship education", *Learning and Teaching in Higher Education: Gulf Perspectives*, 17 (2), 80-94.

REFERENCES

- Anderson, R. C., & Freebody, P. (1981). Vocabulary knowledge. In J. T. Guthrie (Ed.), *Comprehension and teaching: Research reviews* (pp. 77-117). Newark, DE: International Reading Association.
- Aslan, O. (2009). The role of gender and language learning strategies in learning English, unpublished master thesis, Department of English Language Teaching.
- Beclar, D. and Hunt, A. (1999). Revising and validating the 2000-word level and university word level vocabulary tests. *Language Testing*, 16, 131-62.
- Bialystok, E. (1981). The role of conscious strategies in second language proficiency. *Modern Language Journal*, 65, 24-35.
- Brown, K. L., & Davis, J. M. (2017). Exploring the Efficacy of Mnemonics in Vocabulary Acquisition. *Language Learning*, 65(3), 421-440.
- Butler, J. (1990). *Gender trouble: feminism and the subversion of the identity*. New York: Routledge.
- Chen, H., & Liu, Y. (2019). Technology-Enhanced Vocabulary Learning and Its Impact on Student Achievement. *Computer-Assisted Language Learning*, 34(5), 545-563.
- Cohen, A. D., & Aphek, E. (1980). Retention of second-language vocabulary over time: Investigating the role of mnemonic associations. *Language Learning*, 30(2), 221-235.
- Cook, V. (1986). *Experimental Approaches to Second Language Teaching*. Pergamon Press.
- Demirekin, M. (2017). The use of vocabulary and language learning strategies in comprehension of Turkish as a foreign language. Unpublished doctoral dissertation. Hacettepe University, Institute of Turkish Studies, Ankara.
- Creswell, J. (2012). *Educational research: planning, conducting, and evaluating quantitative and qualitative research*. Boston: Pearson.
- Gass, S. M., & Selinker, L. (2008). *Second language acquisition: An introductory course*. Routledge.
- Gu, Y. and Johnson, R. (1996). Vocabulary learning strategies and language learning outcomes. *Language Learning*, 46, 643-679.
- Karasar, N. (2016). *Bilimsel Araştırma Yöntemi. Kavramlar, İlkeler, Teknikler*. Ankara: Nobel Yayıncılık.
- Kocaman, O. ve Kızılkaya Cumaoğlu, G. (2014). Yabancı dilde kelime öğrenme stratejileri ölçeğinin geliştirilmesi. *Eğitim ve Bilim*, 39(176), 293-303.
- Laufer, B. (1997). The lexical plight in second language reading: Words you don't know, words you think you know and words you can't guess. In J. Coady and T. Huckin (Eds), *Second Language Vocabulary Acquisition: A rationale for pedagogy*. Cambridge: Cambridge University Press, 20-34.

- Li, X., & Zhang, Q. (2020). Metacognitive Strategies and Vocabulary Achievement in Second Language Learners. *Modern Language Journal*, 104(2), 263-279.
- Lin, C. H., & Yu, T. H. (2019). Mnemonics and memory for L2 vocabulary learning: A meta-analysis. *Modern Language Journal*, 103(1), 64-82.
- Moir, J. and Nation, P. (2002). Learners' use of strategies for effective vocabulary learning. *Prospect*, 17 (1), 15-35.
- Nagy, W. E., & Anderson, R. C. (1984). How many words are there in printed school English? *Reading Research Quarterly*, 19(3), 304-330.
- Nation, P. (1983). Testing and teaching vocabulary. *Guidelines*, 5, 12-25.
- Nation, P. (1990). *Teaching and Learning Vocabulary*. New York: Newbury House.
- Nation, P. (2001). *Learning Vocabulary in Another Language*. Cambridge: Cambridge University Press.
- O'Malley, J. (1987). The effect of training in the use of learning strategies on acquiring English as a second language. In A. Wenden and J. Rubin (Eds). *Learner Strategies in Language Learning*. Englewood Cliffs, NJ: Prentice Hall International, 134-144.
- O'Malley, J. and Chamot, A. (1990). *Learning Strategies in Second Language Acquisition*. Cambridge: Cambridge University Press.
- Oxford, R. (1989). Use of language learning strategies: A synthetic of studies with implication for strategy training. *System*, 17, 235-247.
- Oxford, R. (1990). *Language Learning Strategies: What every teacher should know*. New York: Newbury House/Harper and Row.
- Oxford, R. (1993). Instructional implications of gender differences in L2 learning styles and strategies. *Applied Language Learning*, 4 (1-2), 65-94.
- Oxford, R. and Cohen, A. (1992). Language learning strategies: Critical issues in concept and definition. *Applied Language Learning*, 3 (1-2), 1-35.
- Read, J. (1988). Measuring the vocabulary knowledge of second language learners. *RELC-Journal*, 19 (1), 12-25.
- Paribakht, T. S., & Wesche, M. (1996). Enhancing vocabulary acquisition through reading: A hierarchy of text-related exercise types. *The Canadian Modern Language Review*, 52(2), 155-178
- Rubin, J. (1975). What the "good language learner" can teach us. *TESOL Quarterly*, 9 41-51.
- Rubin, J. (1987). Learner strategies: Theoretical assumptions, research history, and typology. In A. Wenden and J. Rubin (Eds). *Learner Strategies in Language Learning*. London: Prentice Hall International, 15-30.
- Sari, D. (2021). The Correlation Between Students' Vocabulary Achievement and Fluency in Speaking English. *English Teaching and Linguistics Journal (ETLiJ)*. 10.30596/etlij.v2i1.5507.

- Schmitt, N., & Schmitt, D. (1995). Vocabulary notebooks: Theoretical underpinnings and practical suggestions. *English Language Teaching Journal*, 49(2), 133-143.
- Schmitt, N. (1997). Vocabulary learning strategies. In N. Schmitt and M. McCarthy (Eds), *Vocabulary: Description, Acquisition, and Pedagogy*. Cambridge: Cambridge University Press, 199-227.
- Schmitt, N. (2000). *Vocabulary in Language Teaching*. Cambridge: Cambridge University Press.
- Schmitt, N. and Meara, P. (1997). Researching vocabulary through a word knowledge framework: Word association and verbal suffixes. *Studies in Second Language Acquisition*, 19, 17-36.
- Schmitt, N., Schmitt, D. and Clapham, C. (2001). Developing and exploring the behavior of two new versions of the Vocabulary Levels Test. *Language Testing*, 18 (1), 55-88.
- Smith, R. A., & Nguyen, L. H. (2018). Comparing Vocabulary Learning Strategies Among Different Proficiency Levels. *TESOL Journal*, 56(4), 621-639.
- Stoffer, I. (1995). *University foreign language students' choice of vocabulary learning strategies as related to individual difference variables*. Thesis (PhD). University of Alabama.
- Vermeer, A. (2001). Breadth and depth of vocabulary in relation to L1/L2 acquisition and frequency of input. *Applied Psycholinguistics*, 22, 217-234.
- Webb, S. (2007). The effects of repetition on vocabulary knowledge. *Applied Linguistics*, 28(1), 46-65.
- Zheng, Y., & Zhang, Y. (2017). Vocabulary learning strategies and mobile assisted language learning. *Journal of Educational Technology Development and Exchange*, 10(1), 1-14.
- Zhang, L. J. (2010). A study of Chinese EFL learners' foreign language reading anxiety, reading strategy use, and reading comprehension performance. *The Reading Matrix*, 10(1), 56-77.

Editor:

Assoc. Prof. Dr. Gzde akır Kiasıf

International Research in

Architecture Sciences

III

EĐİTİM
yayınevi

INTERNATIONAL RESEARCH IN ARCHITECTURE SCIENCES III

Editor: Assoc. Prof. Dr. Gözde Çakır Kiasif

Executive Editor: Yusuf Ziya Aydoğan (yza@egitimyayinevi.com)

Publishing Coordinator: Yusuf Yavuz (yusufyavuz@egitimyayinevi.com)

Interior Designer: Kübra Konca Nam

Cover Designer: Eğitim Yayinevi Graphics Unit

Republic of Türkiye Ministry of Tourism and Culture

Publisher Certificate No: 47830

ISBN: 978-625-6552-89-0

1. Edition, October 2023

Printing and Binding

Repro Bir Matbaacılık

İvedik OSB Matbaacılar Sitesi 1514 Cad. No: 23-25 Yenimahalle/Ankara

Printing House Certificate No: 47381

Library Information Card

INTERNATIONAL RESEARCH IN ARCHITECTURE SCIENCES III

Editor: Assoc. Prof. Dr. Gözde Çakır Kiasif

p.90, 135x215 mm

Includes references, no index.

ISBN: 978-625-6552-89-0

© All rights for this edition are reserved for Eğitim Yayinevi Tic. Ltd. Şti. No part of this book may be reproduced or transmitted in any form or by any means, including photocopying, electronically or mechanically recording or by any information storage or retrieval system, without permission of Eğitim Yayinevi Tic. Ltd. Şti.

EĞİTİM

YAYINEVİ

Publisher Turkey Office: İstanbul: Eğitim Yayinevi Tic. Ltd. Şti., Atakent mah. Yasemen sok. No: 4/B, Ümraniye, İstanbul, Türkiye

Konya: Eğitim Yayinevi Tic. Ltd. Şti., Fevzi Çakmak Mah. 10721 Sok. B Blok, No: 16/B, Safakent, Karatay, Konya, Türkiye
+90 332 351 92 85, +90 533 151 50 42, 0 332 502 50 42
bilgi@egitimyayinevi.com

Publisher USA Office: New York: Egitim Publishing Group, Inc.
P.O. Box 768/Armonk, New York, 10504-0768, United States of America
americaoffice@egitimyayinevi.com

Logistics and Shipping Center: Kitapmatik Lojistik ve Sevkiyat Merkezi, Fevzi Çakmak Mah. 10721 Sok. B Blok, No: 16/B, Safakent, Karatay, Konya, Türkiye
sevkiyat@egitimyayinevi.com

Bookstore Branch: Eğitim Kitabevi, Şükran mah. Rampalı 121, Meram, Konya, Türkiye
+90 332 499 90 00
bilgi@egitimkitabevi.com

Internet Sales: www.kitapmatik.com.tr
+90 537 512 43 00
bilgi@kitapmatik.com.tr

 **kitapmatik**
Türkiye'nin En Büyük Kitapçısı

REFERENCES

- Atmaca V. (2021). *Tasarım fikirleri*, ISBN: 978-625-7008-38-9, Yem Yayınevi, İstanbul.
- Ball, L.J., Ormerod, T.C., Morley, N.J. Spontaneous Analogising İn Engineering Design: A Comparative Analysis Of Experts And Novices. *Design Studies*, 25,2004, s. 495-508.
- Ball, L.J., Christensen, B.T. Analogical Reasoning And Mental Simulation İn Design: Two Strategies Linked To Uncertainty Resolution. *Design Studies*, 30, 2009, s.169- 186.
- Bielefeld B. and S. El Khouli, (2007). *Design idea*, Birkhauser GmbH.
- Casakin, H., Timmeren van, A. Analogies as Creative Inspiration Sources in the Design Studio: The Teamwork. *Athens Journal of Architecture*, 1(1), 2015, s.51-63.
- Dunbar, K., Blanchette, I., The in vivo/ in Vitro Approach to Cognition: The Case of Analogy, *Trends in Cognitive Sciences*, 5, 2001, s.334-339.
- Duzenli, T., & Alpak, E. M. (2016). Peyzaj Mimarlığı Eğitiminde Doğaya Öykünme Yaklaşımının Yaratıcılık Üzerindeki Etkisi. *Mimarlık ve Yaşam*, 1(1), 13-21.
- Emmanuel, E., Le Duc, V., *The Architectural Theory of Viollet-le-Duc: Readings and Commentary*. MIT Press, 1990.
- Eser, A. (2021). *Biyomorfik yapıların algısal değerlendirilmesi* (Doctoral dissertation, Necmettin Erbakan University (Turkey)).
- Hofstadter, D.R., Epilogue: Analogy as the core of cognition. In D. Gentner, K. L. Holyoak, & B. N. Kokinov, (Eds.). *The Analogical Mind : Perspectives from Cognitive Science* (s.499538) Cambridge: MIT Press. 2001.
- Yılmaz, S., Düzenli, T., & Çiğdem, A. (2018). Peyzaj Tasarım Eğitiminde Bir Biçim Arama Yöntemi: Doğadan Esinlenme. *Journal of History Culture and Art Research*, 7(2), 376- 389. doi:http://dx.doi.org/10.7596 /taksad.v7i2.1427
- URL- 1 [https://www.google.com/search?q=M%C3%A4ndering+Canyon+Rocks&rlz=\(E.T.02.10.2023\)](https://www.google.com/search?q=M%C3%A4ndering+Canyon+Rocks&rlz=(E.T.02.10.2023)).
- URL-2 (2023). [https://www.google.com/search?q=kurumu%C5%9F+toprak.\(E.T.02.10.2023\)](https://www.google.com/search?q=kurumu%C5%9F+toprak.(E.T.02.10.2023)).
- URL-3 (2023). [https://www.google.com/search?q=ku%C5%9F+yumurtas%C4%B1&sca_esv.\(E.T.02.10.2023\)](https://www.google.com/search?q=ku%C5%9F+yumurtas%C4%B1&sca_esv.(E.T.02.10.2023)).

REFERENCES

- Acıduman, A. (2010). Darüşşifalar Bağlamında Kitabeler, Vakıf Kayıtları ve Tıp Tarihi Açısından Önemleri – Anadolu Selçuklu Darüşşifaları Özelinde, Ankara Üniversitesi Mecmuası 2010, 63(1):9-15.
- Aydın, D. (2001). *Genel Hastanelerde Teknolojik Gelişmelerin Bina İhtiyaç Programına Etkilerinin Araştırılması*, Doktora Tezi, Selçuk Üniversitesi, Fen Bilimleri Enstitüsü, Konya.
- Aydın, D. (2009). Hastane Mimarisi, İlkeler ve Ölçütler. Mimarlar Odası, Konya Şubesi.
- Aksoy, E., and Aydın, D. (2022). Hastane tasarımlarının geçmişten günümüze değişiminin hasta odaları üzerinden incelenmesi. *Bodrum Journal of Art and Design*, 1(2), 221-240.
- Bakır, B., and Başağaoğlu, İ. (2006). How Medical Functions Shaped Architecture in Anatolian Seljuk Darüşşifas (hospitals) and Especially in The Divriği Turan Malik Darüşşifa, *JISHIM 2006*, (5);64-82.
- Bayat, A.H. (1991). Anadolu Selçuklu Hastane Vakfiyelerinin Tek Örneği Olarak Sivas Darüşşifası Vakfiyesi (1. Muharrem 615 / 30 Mart 1218), *Türk Kültürü*; 29:5-19.
- Beggs, J. L. (2015). *Healing through architecture* (Master's thesis, University of Waterloo).
- Berberoğlu, Ö. (2010). Algı, Sınır, Kişisel Alan Kavramları ve Hastane Tasarımı, Yüksek Lisans Tezi, İstanbul Teknik Üniversitesi, Fen Bilimleri Enstitüsü, İstanbul.
- Berkman, L. F., Leo-Summers, L., Horwitz, R. I. (1992). Emotional Support and Survival after Myocardial Infraction: A Prospective Population- Based Study of the Elderly, *Annals of Internal Medicine*, 117:1003-1009.
- Buharalı, E. (2006). Üç Türk Hükümdarının Yaptırdığı Üç Sağlık Kurumu: Tolunoğulları, Zengiler ve Memlüklerde Sağlık Hizmetleri, 25(40):29-39.
- Birinci, N., and Birol, G. (2022). İyileştiren Hastane Yaklaşımı ve 21. Yüzyılın Sağlık Kampüslerine Yönelik Tasarım İlkeleri. *Düzce Üniversitesi Bilim ve Teknoloji Dergisi*, 10(4), 1960-1983.
- Burpee, H. (2008). History of Healthcare Architecture, Integrated Design Lab Puget Sound.
- Cantay, G. (1992). *Anadolu Selçuklu ve Osmanlı Darüşşifaları*, Atatürk Kültür, Dil ve Tarih Yüksek Kurumu, Atatürk Kültür Merkezi Yayını sayı:61, Ankara.
- Chaudhury, H., Mahmood, A. and Valente, M. (2005). Advantages and Disadvantages of Single-Versus Multiple Occupancy Rooms in Acute Care Environments: A Review and Analysis of the Literature, *Environment and Behavior*, 37(6): 760-786.
- Carpman, J. R., and Grant, M. A. (2016). *Design that cares: Planning health facilities for patients and visitors*. John Wiley & Sons.

- De Bello, S. C. (2007). Desarrollo tecnológico y construcción de los hospitales venezolanos en el siglo XX. *Tecnología y Construcción*, 23(1).
- Doğan, F. (2019). Sürdürülebilir tasarım ilkelerinin sağlık yapılarını şekillendirmesi, Yüksek Lisans Tezi, Beykent Üniversitesi, Fen Bilimleri Enstitüsü, İstanbul.
- Erdođdu, E., and Çetiner, İ. (2014). Düşey yeşil sistemlerin enerji etkinliklerinin değerlendirilmesi. *Ulusal Çatı & Cephe Sempozyumu*.
- Erer, S., and Atıcı, E., (2010). Selçuklu ve Osmanlılarda Müzikle Tedavi Yapılan Hastaneler, *Uludağ Üniversitesi Tıp Fakültesi Dergisi*, 36(1); 29-32.
- Fazlıođlu, İ. (1997). Osmanlı Devleti'nde Tıbbî Eğitim ve İbn Nefis'in Eserlerinin Bu Eğitimdeki Yeri -Bir Yol Haritası- <http://www.ihsanfazlioglu.net> (Attained: 07.10.2023)
- Harbin, M. L. (2006). A comparative study of the effects of environment on preoperative anxiety and pain level and postoperative outcomes of an outpatient population. A Dissertation Presented in Partial Fulfillment Of the Requirements for the Degree Doctor of Philosophy, Capella University, USA.
- Harris, P. B., McBride, G., Ross, C., Curtis, L. (2002). A place to heal: environmental sources of satisfaction among hospital patients I. *Journal of applied social psychology*, 32(6), 1276-1299.
- Farley, K. M. J., and Veitch, J. A. (2001). A Room With A View: A REview of the Effects of Windows on Work and Well-Being, National Research Council Canada Report, RR136, Canada.
- Fani, V., and Artemis, K. (2010). An Overview of Healing Environments. World Hospitals and Health Services 2010 Vol.46 No.2, *The Official Journal of the International Hospital Federation*.
- Gençel, Ö. (2006). Müzikle Tedavi, Kastamonu Eğitim Dergisi, Cilt:14, No:2, 697- 706.
- Glanville, R. (2009). Designing a Healing Environment, Aspects of Healing Environments. Thessaloniki, ZITI Publications. (syf.9,14)
- Günergun, F. and Kadiođlu, S. (2006). İstanbul Üniversitesi'nin Yerleşim Tarihesi Üzerine Notlar, Osmanlı Bilimi Araştırmaları VIII/1.
- Karataş, M. Y. (2022). *Çocuk Onkoloji Hastanelerinin Bekleme Ve Oyun Alanlarında Fiziksel özelliklerin Kullanıcı Açısından Deđerlendirmesi* (Doctoral dissertation, Bursa Uludag University (Turkey)
- Karaman, S. (2009). Sağlık Yapılarında Konfor Koşullarının Sağlanması Üzerine Bir Araştırma, Yüksek Lisans Tezi, Gebze Yüksek Teknoloji Enstitüsü Mühendislik ve Fen Bilimleri, Gebze.
- Koivula, M., Paunonen-Ilmonen, M., Tarkka, T. M., Tarkka, M., ve Laippala, P. (2002). Social Support and Its Relation to Fear and Anxiety In Patients Awaiting Coronary Artery Bypass Grafting, *Journal of Clinical Nursing*, 11(5):662-633.

- Köse, E. (2003). *Hastanelerdeki Hasta Odalarının Tedavi Gören Çocuklar Üzerindeki Etkileri*, Yüksek Lisans Tezi, Yıldız Teknik Üniversitesi, Fen Bilimleri Enstitüsü, İstanbul
- McKay, A. G. (1998). *Houses Villas and Palaces in the Roman World*, The John Hopkins Pres Ltd, London.
- Miller, R. L., and Swensson, E. S. (2002). *Hospital and Healthcare Facility Design*, W.W. Norton, New York.
- Montague, J. (1982). *Hospitals in the Muslim Near East: A Historical Review*. Bradfer, F. *Architectural Hospitaliere*, Part I, Islamic Hospitals içinde, Center for Research in Architecture, Catholic University of America Washington, DC.
- Onur, D. (2007). *Hastane Yapılarının İç Mekan larının Görsel Algı Açısından Değerlendirilmesi: Acıbadem Hastaneleri Örneği*, Yüksek Lisans Tezi, Karadeniz Teknik Üniversitesi, Fen Bilimleri Enstitüsü, Trabzon.
- Ortega-Andeane, P., and Estrada-Rodriguez, C. (2010). *Public health care centre design and stress in female patients. Australasian Medical Journal (Online)*, 3(9), 598.
- Pai, J. Y. (2007). *A Study in Hospital Noise – A Case From Taiwan*, *International Journal of Occupational Safety and Ergonomics*, 13(1):83-90.
- Sungur Ergenoğlu, A. (2006). *Sağlık Kurumlarının İyileştiren Hastane Anlayışı ve Akreditasyon Bağlamında Tasarım ve Değerlendirilmesi*, Doktora Tezi, Yıldız Teknik Üniversitesi, Fen Bilimleri Enstitüsü, İstanbul.
- Smith, G. (2021). (<https://www.greshamsmith.com/blog/private-practice-designing-healthcare-spaces-that-promote-patient-privacy/>) (Attained: 07.10.2023)
- Şalgam D. F. (2010). *İyileştiren Mimari Tasarım Bağlamında Hasta Bakım Odalarının Değerlendirilmesi*, Yüksek Lisans Tezi, İstanbul teknik Üniversitesi, Fen Bilimleri Enstitüsü, İstanbul
- Taşerimez, M.B. (2008). *Hastane Genel Kullanım Alanları ve Hasta Yatak Odalarında Kullanıcı Mekan İlişkisi: İzmit Seka Devlet Hastanesi ve İzmit Özel Konak Hastanesi Örneği*, Yüksek Lisans Tezi, Yıldız Teknik Üniversitesi, Fen Bilimleri Enstitüsü, İstanbul.
- Terzioğlu, A. (1964). *Modern Hastane İnşaatı*, *Arkitekt Dergisi*, Cilt:1968, Sayı:1964-02(315).
- Tavşan, F., Karahasanoğlu, İ. R., Tavşan, C. (2019). *İlkokul Yapılarında Grafik Tasarım Yaklaşımları*, *4th International Symposium on International Symposium on Innovative Approaches in Architecture, Planning and Design*, 4(7), 45-49, Samsun, Turkey.
- Tipi, Ç. (2007). *Tıp Fakültesi Hastanelerinin Erişebilirlik, Kullanışlılık ve Kullanıcı Memnuniyeti Kapsamında Değerlendirilmesine Yönelik Bir Yöntem Önerisi*, Doktora Tezi, Gazi Üniversitesi Fen Bilimleri Enstitüsü.
- Townsend, M. Weerasuriya, R. (2010). *Beyond blue to green: The Benefits of Contact With Nature for Mental Health and Well-Being*. Beyond Blue Limited: Melbourne, Avustralia.

- Özdoğlar, E. (2008). *Hastane Yapılarında İç Mekan Organizasyonu*, Yüksek Lisans Tezi, Haliç Üniversitesi, Fen Bilimleri Enstitüsü, İstanbul.
- Ulrich, R. S. (1999). Effects of Gardens on Health Outcomes: Theory and Research, İçinden: C. Cooper Marcus ve M. Barnes (Edi.), *Healing Gardens: Therapeutic Benefits and Design Recommendations* (syf.27-86). New York: Wiley.
- Ulrich, R. S. (1984). View through a window may influence recovery from surgery. *science*, 224(4647), 420-421.
- Ulrich, R., Quan, X., Zimring, C., Joseph, A., ve Choudhary, R. (2004). The Role of the Physical Environment in the Hospital of 21st Century: A Once – in-a-lifetime opportunity, Concord, CA: The Center for Health Design, www.rwif.org.
- Verderber, S. (2003). Architecture for Health – 2050 : An International Perspective, *The Journal of Architecture*, 8, 281-302.
- Yıldız, A. (2018). Batı Ortaçağından Günümüze Uzanan Bir Kurum: Bethlem/ Bedlam Akıl Hastanesi. *Klinik Psikiyatri Dergisi*, C, 21, 1.
- Yolcu, E. (1997). *Hastanede Hacim Tasarımı ve Donatımında İnsan, Hasta, Mobilya Bağlantısı*, Yüksek Lisans Tezi, Marmara Üniversitesi, Güzel Sanatlar Enstitüsü, İstanbul.
- Zborowsky T and Kreitzer MJ. (2008). Creating optimal healing environments in a health care setting. *Minn Med*. 2008 Mar;91(3):35-8. PMID: 18438085.

Internet Sources:

- URL 1: <https://www.pinterest.ca/pin/176273772896660570/> (Attained: 29.09.2023)
- URL 2: <https://belleten.gov.tr/tam-metin-pdf/3361/tur> (Attained: 06.10.2023)
Nureddin Hastanesi
- URL 3: <https://www.bridgemanimages.com/en/french-school/plan-of-the-hotel-dieu-paris-illustration-from-description-des-hopitaux-de-paris-engraved-by-jacques/asset/287098> (Attained: 29.09.2023)
- URL 4: <https://1001istanbul.com/fatih-kulliyesi-2/> (Attained: 07.10.2023)
- URL 5: <https://quadralectics.wordpress.com/3-contemplation/3-5-hospitals/> (Attained: 07.10.2023)
- URL 6: ÖZGEN, E., & ONARAN, B. S. THE HISTORICAL DESIGN PROCESS OF HOSPITAL SPACES IN TURKEY: FROM TRADITIONAL TO CONTEMPORARY. https://www.researchgate.net/profile/Elif-Oezgen-2/publication/370985434_Interior_Architectural_Issues_Design_History_Education/links/646df4548bf29018ccbbb237/Interior-Architectural-Issues-Design-History-Education.pdf (Attained: 07.10.2023)
- URL 7: <https://www.hfmmagazine.com/articles/4499-improving-navigation-with-digital-wayfinding> Attained: 04.10.2023)
- URL 8: <https://gbdmagazine.com/flexible-health-care-environments/> (Attained: 04.10.2023)

- URL 9: <https://www.hfmmagazine.com/articles/4499-improving-navigation-with-digital-wayfinding> (Attained: 04.10.2023)
- URL10:<https://www.archdaily.com/430800/centre-for-cancer-and-health-nord-architects/5240d66de8e44eb8d0000047-centre-for-cancer-and-health-nord-architects-photo> (Attained: 04.10.2023)
- URL-11: <https://www.archdaily.com/972112/healing-gardens-nature-as-therapy-in-hospitals> (Attained: 04.10.2023)
- URL-12: <http://www.yagmurproje.com/ozellestirilmis-hasta-odalari-ile-stresten-uzak-hastane-deneyimi> (Attained: 07.10.2023)

REFERENCES

- Barney, J. (1991). Firm Resources and Sustained Competitive Advantage. *Journal of Management*, 99-120.
- Gregoriotti, Guido. (1969). *Jewelry Through The Ages*. American Heritage Press: NewYork
- Francesco d'Errico and Christopher S Henshilwood. (2011). *Homo Symbolicus: The dawn of language, imagination and spirituality*. John Benjamins Publishing Company.
- Kantarıcı, Şenol, (2012) "Soğuk SavaşSonrası Uluslararası Sistem: Yeni Sürecin Adı "Koalisyonlar Dönemi mi?" *Güvenlik Stratejileri Dergisi*, Sayı:16 s. 47-84
- Kaplan, K. (2004). *Türkiye'de Kuyumculuk ve Altın*, ITO Yayınları.
- Köroğlu Armatlı B., Eceral Özelci T., Uğurlar A. (2009). The Story of a Jewelry Cluster in Istanbul Metropolitan Area: Grand Bazaar. *G.U. Journal of Science*, Vol. 22, No. 4, pp. 383-394.
- Magretta, J. (2012). *Understanding Michael Porter: the essential guide to competition and strategy*. Harvard Business Review Press.
- Porter, M. E. (1980). *Competitive Strategy: Techniques for Analyzing Industries and Competitors*. The Free Press: New York.
- Tether, B. (2005). *The Role of Design in Business Performance*. Manchester: University of Manchester - ESRC Centre for Research on Innovation and Competition (CRIC).
- Türe, A. (2002). *Anadolu Antik Takıları*. İstanbul: Goldaş Kültür Yayınları
- Untracht Oppi. (1982). *Jewelry: Concepts and Technology*. The Crowood Press.

Internet Sources

- Fortune Business Insights (2023). Jewelry Market Size, Share & COVID-19 Impact Analysis
<https://www.fortunebusinessinsights.com/enquiry/request-sample-book/jewelry-market-102107>
(Attained: 04.09.2023)
- Grand View Research (2023). Jewelry Market Size, Share & Trends Analysis Report, 2030, <https://www.grandviewresearch.com/industry-analysis/jewelry-market> (Attained:04.09.2023).
- Kolay İhracat Platformu (2023). Mücevherat ve Kıymetli Taşlar. <https://www.kolayihracat.gov.tr/sectorler/mucevherat-ve-kiymetli-taslar> (Attained: 15.09.2023).
- Polaris Market Research (2023). Jewelry Market Share, Size, Trends, Industry Analysis Report. <https://www.polarismarketresearch.com/industry-analysis/jewelry-market> (Attained: 03.09.2023).

The Plumb Club (2021). Industry & Market Insights 2021. <https://plumbclub.com/new/the-plumb-clubs-study-reveals-some-positive-impact-of-pandemic-on-jewelry-industry/> (Attained: 09.09.2023).

Turkey Ministry Of Trade (2018). Mücevherat Sektör Raporu

<https://ticaret.gov.tr/data/5b87000813b8761450e18d7b/M%C3%9CCEVHERAT%20SEKT%C3%96R%20RAPORU%202020.pdf> (Attained: 07.10.2023).

Küresel Politik Ekonomi Çerçevesinde

Modern İpek Yolu

Dr. Hasan Hakses

EĞİTİM
yayınevi

KÜRESEL POLİTİK EKONOMİ ÇERÇEVESİNDE MODERN İPEK YOLU

Dr. Hasan Hakses

Genel Yayın Yönetmeni: Yusuf Ziya Aydođan (yza@egitimyayinevi.com)

Genel Yayın Koordinatörü: Yusuf Yavuz (yusufyavuz@egitimyayinevi.com)

Sayfa Tasarımı: Eğitim Yayinevi Grafik Birimi

Kapak Tasarımı: Eğitim Yayinevi Grafik Birimi

T.C. Kültür ve Turizm Bakanlığı

Yayıncı Sertifika No: 47830

ISBN: 978-625-9910-58-1

1. Baskı, Mayıs 2023

Baskı Cilt

Uzun Dijital Matbaacılık

İstanbul Cad. İstanbul Çarşısı No: 48/48 - 49 İskitler 06070 / Ankara

Matbaa Sertifika No: 47865

Kütüphane Kimlik Kartı

KÜRESEL POLİTİK EKONOMİ ÇERÇEVESİNDE MODERN İPEK YOLU

Dr. Hasan Hakses

152 s., 135x215 mm

Kaynakça var, dizin yok.

ISBN: 978-625-9910-58-1

Copyright © Bu kitabın Türkiye'deki her türlü yayın hakkı Eğitim Yayinevi'ne aittir. Bütün hakları saklıdır. Kitabın tamamı veya bir kısmı 5846 sayılı yasanın hükümlerine göre kitabı yayımlayan firmanın ve yazarlarının önceden izni olmadan elektronik/mekanik yolla, fotokopi yoluyla ya da herhangi bir kayıt sistemi ile çoğaltılamaz, yayımlanamaz.

EĞİTİM

yayınevi

Yayınevi Türkiye Ofis: İstanbul: Eğitim Yayinevi Tic. Ltd. Şti., Atakent mah. Yasemen sok. No: 4/B, Ümraniye, İstanbul, Türkiye

Konya: Eğitim Yayinevi Tic. Ltd. Şti., Fevzi Çakmak Mah. 10721 Sok. B Blok, No: 16/B, Safakent, Karatay, Konya, Türkiye
+90 332 351 92 85, +90 533 151 50 42, 0 332 502 50 42
bilgi@egitimyayinevi.com

Yayınevi Amerika Ofis: New York: Egitim Publishing Group, Inc.
P.O. Box 768/Armonk, New York, 10504-0768, United States of America
americaoffice@egitimyayinevi.com

Lojistik ve Sevkiyat Merkezi: Kitapmatik Lojistik ve Sevkiyat Merkezi, Fevzi Çakmak Mah. 10721 Sok. B Blok, No: 16/B, Safakent, Karatay, Konya, Türkiye
sevkiyat@egitimyayinevi.com

Kitabevi Şubesi: Eğitim Kitabevi, Şükran mah. Rampalı 121, Meram, Konya, Türkiye
+90 332 499 90 00
bilgi@egitimkitabevi.com

İnternet Satış: www.kitapmatik.com.tr
+90 537 512 43 00
bilgi@kitapmatik.com.tr

KAYNAKÇA

- AA, (2023). Kalkınma Yolu Projesi, <https://www.aa.com.tr/tr/info/infografik/33032>
- AiIB, (2020), COVID-19 Crisis Recovery Facility, <https://www.aiib.org/en/policies-strategies/COVID-19-Crisis-Recovery-Facility/index.html> adresinden alındı.
- Altuğ, B. (2019). ‘BM İnsan Hakları Konseyi’ne üye 22 ülkeden Çin’e ‘Uygur Türkleri’ tepkisi’. Anadolu Ajansı, Cenevre 11.07.2019. <https://www.aa.com.tr/tr/dunya/bm-insan-haklari-konseyine-uye-22-ulkeden-cine-uygur-turkleri-tepkisi-/1529234> adresinden alındı.
- Al, Arzu ve Hakses, Hasan. (2022). Yeşil Mutabakat, Yeşil İhracat ve Yeşil İhracat, Tüm Yönleriyle Yeşil İşletme, Yayın Yeri: NOBEL, Editör: Ali Erbaşı, Basım sayısı:1, Sayfa sayısı:678, ISBN:978-625-417-807-8, Bölüm Sayfaları: 145-160.
- Arı, Tayyar ve Piriñçi, Ferhat, (2010) 11 Eylül’ün Gölgesinde Orta Asya’ya Yönelik Amerikan Politikası, Orta Asya ve Kafkasya: Rekabetten İşbirliğine, s.296, Marmara Kitap Merkezi, Bursa.
- Arı, Tayyar (2010) Orta Asya’da Siyasal, Toplumsal ve Ekonomik Yapıları Güvenlik Sorunları ve İşbirliği Girişimleri, Orta Asya ve Kafkasya: Rekabetten İşbirliğine, s.25-27, Marmara Kitap Merkezi, Bursa.
- Arı, Tayyar, Uluslararası İlişkiler Teorileri, 8. Baskı., Bursa: MKM Yayınları, 2013.
- Arıdemir, Hakan. (2021). “Yeşil Kuşak ve Yol Projesi”, Stratejik Deniz Araştırmaları, Yorum/Analiz. <http://stradeniz.org/kusak-yol-projesi-ve-yesil-kusak-yol-projesi-arasinda-turkiye/> adresinden alındı.
- Armstrong, S. (2011), ‘East and South Asia in Global Trade and Trade and Economic Development’, *EABER Working Paper Series Paper*, No. 70. <http://dx.doi.org/10.2139/ssrn.1918461>
- Asian Development Bank. (2017) ‘Asia Infrastructure Needs Exceed \$1.7 Trillion Per Year, Double Previous Estimates’. Available from <https://www.adb.org/news/asia-infrastructure-needs-exceed-17-trillion-year-double-previous-estimates> adresinden alındı.
- Athari, Assadollah ve Ejazi, Ehsan (2020), Çin-ABD Rekabeti Gölgesinde Kuşak ve Yol Girişimi, Çev: Ebru Şahin, BRIQ Journal 1/4.
- ADB, (2016) Asian Development Bank, <http://www.adb.org/about/members>
- Ahışhalı, Mustafa Melih, (2016) ‘İran askerleri Suriye’de Rus hava desteğiyle savaşıyor’, <http://aa.com.tr/tr/dunya/iran-askerleri-suriyede-rus-hava-destegiyle-savasiyor/568644>
- AiIB, (2016) Asian Infrastructure Investment Bank, http://euweb.aiib.org/html/aboutus/introduction/Membership/?sh_ow=0 ,
- Alagöz Akçadağ, Emine, (2015) Amerika’nın Yeni Güvenlik Stratejisi, <http://www.bilgesam.org/incele/2032/-amerika-nin-yeni-guvenlik-stratejisi/#.V1dEzfgkXIU> ,
- Aljazeera, (2015) ABD, Afganistan Stratejisini Değiştirdi, <http://www.aljazeera.com.tr/haber/abd-afganistan-stratejisini-degistirdi> ,

- Atağenç, Ömer, (2012) Pasifik Sularındaki Bermuda Şeytan Üçgeni: ABD-Çin-Hindistan, <http://www.bilgesam.org/incele/133/-pasifik-sularindaki-bermuda-seytan-ucgeni--abd-cin-hindistan/#.V1axKvkgXIU> ,
- Ayar, Sümeyye, (2014) BRICS Kalkınma Bankası Ne Anlama Geliyor?, Stratejik Düşünce Enstitüsü, <http://www.sde.org.tr/tr/newsdetail/brics-kalkinma-bankasi-ne-anlama-geliyor/4052> ,
- Barut, Evren, (2010) Orta Asya’da Küresel Güç olarak Rusya’nın Yeniden Yükselişi, Güvenlik Bilimleri Enstitüsü, Polis Akademisi.
- Baydar, Zerrin, (2004) Kitap Değerlendirmesi (Dünyanın Hikaye Edilişi: Harikalar Kitabı 1-2, Marco Polo), *Sosyoloji Dergisi*, Cilt 3, Sayı 8, s 187-190, İstanbul.
- BBC, (2011) Tunisia suicide protester Mohammed Bouazizi dies, <http://www.bbc.com/news/world-africa-12120228> ,
- Bilgen, Yılmaz, (2015) ‘Rusya Türkmenleri vuruyor’, <http://www.aljazeera.com.tr/al-jazeera-ozel/rusya-turkmenleri-vuruyor> ,
- Binzat, Gökhan, (2014) Amerikan Belgelerinde Pasifik Stratejisi, <http://www.21yyte.org/tr/arastirma/abd/2014/04/02/7514/amerik-an-belgelerinde-pasifik-stratejisi> ,
- Bozkurt, Nebi, (2000) İlkçağ ve Ortaçağ’da Çin ile Ortadoğu ve Batı Ülkeleri Arasında Kullanılan Ana Ticaret Yolu, Türkiye Diyanet Vakfı İslam Ansiklopedisi, cilt: 22, sayfa: 369-373.
- BP, (2016) Statistical Review of World Energy, <http://www.bp.com/en/global/corporate/energy-economics/statistical-review-of-world-energy.html>,
- BP Blogspot, (2016) ABD’nin Çin ve Rusya’yı Çevreleme Politikası, <http://bp.blogspot.com-pO0tBYpg1X4U7LCEpZsiJIAAAAAAAB8c4rgBeT MiBsgs1600uk+1.jpg> ,
- Brzezinski, Zbigniew, (2005) Büyük Satranç Tahtası: Amerika’nın Küresel Üstünlüğü ve Bunun Stratejik Gereklilikleri, Çev. Y. Türedi, İnkılap Yayınevi, İstanbul.
- Burges, Joe, (2012) Güney Çin Denizi’nde Tartışmalı Alan, New York Times,
- Babb, S. and Kentikelenis, A. E. (2018). ‘International Financial Institutions as Agents of Neoliberalism’. The SAGE Handbook of Neoliberalism, edited by D. Cahill, M. Cooper, M. Konings, & D. Primrose, Thousand Oaks: SAGE Publications, p.16-27. http://www.kentikelenis.net/uploads/3/1/8/9/31894609/babbkentikelenis2018-international_financial_institutions_as_agents_of_neoliberalism.pdf adresinden alındı.
- Babones, Salvatore. (2017). The New Eurasian Land Bridge Linking China And Europe Makes No Economic Sense, So Why Build It?, Forbes, E.T.:08.09.2021 <https://www.forbes.com/sites/salvatorebabones/2017/12/28/the-new-eurasian-land-bridge-linking-china-and-europe-makes-no-economic-sense-so-why-build-it/?sh=6ea4e35b5c9c> adresinden alındı.
- Balaam, David ve Dillman, Bradford. (2015), Uluslararası Politik Ekonomiğe Giriş, Çev: Nasuh Uslu, Adres Yay.
- Baniya, S., Nadia, R., Michele, R. (2019), ‘Trade Effects of the New Silk Road A Gravity Analysis’, *World Bank Group Macroeconomics, Trade and Investment Global Practice*, Policy Research Working Paper 8694: 1-40.

- Baruah, D. M. (2018, August 21). India's answer to the Belt and Road: A road map for south Asia. Carnegie India. Retrieved from <http://ceip.org/2LeiNmT>
- Bennett M M, 2016. The Silk Road goes north: Russia's role within China's Belt and Road Initiative. *Area Development and Policy*, 1(3): 341–351.
- Blanchard, J.-M., Blanchard, F., & Dreyer. (2017). China's maritime silk road initiative and South Asia. London: Palgrave (Springer nature).
- Brewster, D. (2017). Silk roads and strings of pearls: The strategic geography of China's new path-ways in the Indian Ocean. *Geopolitics*, 22(2), 269–291.
- BRF, (2019), Xi Jinping Chairs and Addresses the Leaders' Roundtable of the Second Belt and Road Forum for International Cooperation (BRF), The Second Belt and Road Forum for International Cooperation, <http://www.beltandroadforum.org/english/n100/2019/0429/c22-1392.html> adresinden alındı.
- Caporaso, James. ve Levine, David. (1992), *Theories of Political Economy*, Cambridge University Press.
- Callahan, W. A. (2016). China's "Asia Dream." *Asian Journal of Comparative Politics*, 1(3), 226–243. doi:10.1177/2057891116647806
- Callaghan M, Hubbard P (2016) The Asian Infrastructure Investment Bank: Multilateralism on the Silk Road. *China Economic Journal* 9(2), 116–39.
- Carr, Edward Hallet. (1951), *The Twenty Years' Crisis, 1919-1939*. 2d ed. London, Macmillan Press.
- Chan, Lai-Ha, and Pak K. Lee. 2017. "Power, Ideas and Institutions: China's Emergent Footprints in Global Governance of Development Aid." CSGR Working Paper No. 281/17, Centre for the Study of Globalisation and Regionalisation, University of Warwick. <http://www.warwick.ac.uk/csgr/papers/281-17.pdf> adresinden alındı.
- Chan, L.-H. (2017). Soft balancing against the US "pivot to Asia": China's geostrategic rationale for establishing the Asian Infrastructure Investment Bank. *Australian Journal of International Affairs*, 71(6), 568–590. doi:10.1080/10357718.2017.1357679
- Chen, D., Yu, Q., Hu, Q., Xiang, M., Zhou, Q., & Wu, W. (2018). Cultivated land change in the belt and road initiative region. *Journal of Geographical Sciences*, 28(11), 1580–1594.
- Chen, X. M. (2018) Globalisation redux: can China's inside-out strategy catalyse economic development and integration across its Asian borderlands and beyond? *Cambridge Journal of Regions Economy and Society*, 11: 35–58.
- Chen, Lijun. (2015). The Bangladesh-China-India-Myanmar Economic Corridor and the Construction of the "Belt and Road", South Asia, South Asia Study.
- Cheng, L.K., Three questions on China's "Belt and Road Initiative", *China Economic Review* (2016), <http://dx.doi.org/10.1016/j.chieco.2016.07.008>
- Chin, G. T., & Dobson, H. (2015). China's Presidency of the G20 Hangzhou: On Global Leadership and Strategy. *Global Summitry*, 1(2), 151–170. doi:10.1093/global/guw002

- China's State Council Information Office (2021), 'China's International Development Cooperation in the New Era'. http://english.www.gov.cn/archive/whitepaper/202101/10/content_WS5ffa6bbbc6d0f72576943922.html adresinden alındı.
- Chow, D. C. K. (2016). Why China established the Asian infrastructure investment Bank. *Vanderbilt Journal of Transnational Law*, 4, 1255–1298.
- Chung, C.-P. (2018). What are the strategic and economic implications for South Asia of China's maritime silk road initiative? *The Pacific Review*, 31(3), 315–332.
- Cinar E M, Johnson J, Geusz K, 2016. Estimating Chinese trade relationships with the Silk Road countries. *China and World Economy*, 24(1): 85–103.
- Cohen, B. (2007), 'The Transatlantic Divide: Why Are American and British IPE so Different?', *Review of International Political Economy*, 14/2, 197-219. <http://www.jstor.org/stable/25261908>
- Canikoğlu, Erhan, (2016) Rusya'nın Ulusal Güvenli Stratejisi, <http://www.21y-yte.org/tr/fikir-tanki/11854/rusyanin-ulusal-guvenlik-stratejisi-2016>
- Çolakoğlu, Selçuk, (2010) Çin'in Orta Asya ve Kafkasya Politikası, Orta Asya ve Kafkasya: Rekabetten İşbirliğine, s.386, Marmara Kitap Merkezi, Bursa.
- David Held, Anthony McGrew, David Goldblatt, and Jonathan Perraton, (1999). *Global Transformations : Politics, Economics and Culture*, Cambridge: Polity Press.
- Dawei, Zhu, 2008 "'Heping Jueqi' Zhanlue yu Zhongguo de Guoji Zhidu Canary" (The Strategy of "Peaceful Rise" and China's Participation in International Regimes), *Jishou Daxue Xuebao (Journal of Jishou University)*, pp. 88-92.
- Djankov, S., & Miner, S. (Eds.). (2016). *China's Belt and Road Initiative: motives, scope, and challenges*. Peterson Institute for International Economics.
- Doğan, A. (2019). *Hegemony in chinese characteristics: From tributary system to belt and road initiative (Doktora Tezi)*. İstanbul Sabahattin Zaim Üniversitesi Sosyal Bilimler Enstitüsü.
- Doğan, F. (2017), *Çin'in Hegemonik Yükselişi Pax Americana'dan Pax Sinica'ya* (1. Baskı), Ankara: Orion Kitabevi, 178-190.
- Doğru, Bülent. (2015), *Çin Ekonomisi Bir Sosyalist Piyasa Tahlili, Çin'in Ekonomik Büyüme Reçetesi*, Akademisyen Kitabevi, s.1-20
- Dong, S., Yang, Y., Li, F. et al. An evaluation of the economic, social, and ecological risks of China-Mongolia-Russia high-speed railway construction and policy suggestions. *J. Geogr. Sci.* 28, 900–918 (2018). <https://doi.org/10.1007/s11442-018-1512-y> adresinden alındı.
- Drezner, Daniel W. 2015. "Anatomy of a Whole-of-Government Foreign Policy Failure." *Washington Post*, March 27. Accessed February 9, 2017. <https://www.washingtonpost.com/posteverything/wp/2015/03/27/anatomy-of-a-whole-of-government-foreign-policy-failure/> adresinden alındı.
- Dumor, K., Yao, L. (2019), 'Estimating China's trade with its partner countries within the Belt and Road Initiative using neural network analysis', *Sustainability*, 11/5, 1449: 1-22. <https://doi.org/10.3390/su11051449>

- DH, (2016) Pakistan'ın Gwadar Limanı, 43 yıllığına Çin'e emanet!, <http://www.denizhaber.com.tr/pakistanin-gwadar-limani-43-yilligina-cine-emanet-haber-66589.htm>,
- Demirci, Levent, (2012) Özbekistan, Kırgızistan ve Tacikistan'ın Kesişimindeki Sorunlu Vadi: Fergana, Savunma Bilimleri Dergisi, Cilt 11, Sayı 2, s.33-69.
- Doğan, Lütfi, (1954) “İbni Fadlan Seyahatnamesi”, Ankara Üniversitesi İlahiyat Fakültesi Dergisi, III/1-2, s. 59.
- DW, Deuthsche Welle. (2019) “Putin: Avrasya Ekonomik Birliği ile İpek Yolunu birleştirelim”, Deuthsche Welle Türkçe, 26 Nisan, <https://www.dw.com/tr/putin-avrasya-ekonomik-birli%C4%9Fi-ile-ipek-yolunu-birle%C5%9Ftirelim/a-48495489> adresinden alındı.
- Emma Scott, “Defying Expectations: China’s Iran Trade and Investments,” Middle East Institute, April 6, 2016.
- Ersöz Tügen, A. (2019), ‘Tarihi İpekyolu’nda Bir Durak: Akhan Kervansarayı’, *Kent Akademisi*, 12/3: 634-643. <https://doi.org/10.35674/kent.601429>
- Ekrem, Erkin, (2011) Çin’in Orta Asya Politikaları, Ahmet Yesevi Üniversitesi İnceleme Araştırma Dizisi No: 04, s. 11-18, Ankara.
- Ekrem, Erkin (2013) 2030: ABD Hegemonyasının Çöküşü ve Çin, <http://www.sde.org.tr/tr/authordetail/2030-abd-hegemonyasinin-cokusu-ve-cin/1210> ,
- Ergenç, Ceren, (2015) Çin’in Yükselişi, https://www.academia.edu/7172164/Cinin_Yukselisi_-_kitap_bolumu
- Erol, Mehmet Seyfettin, (2004) Orta Asya’da Güvenlik Sorunları, Türkiyat Araştırmaları Dergisi, Güz 2004, Sayı 1, http://turkoloji.cu.edu.tr/GENEL/mse_guvenlik/mse_guvenlik.htm ,
- Eren, Özgül, (2014) Günümüzde Küresel Güç Dengesi ve Güçler Arası İlişkiler, Strateji Yazıları – 1, s.28, Milli Güvenlik Kurulu Genel Sekreterliği, Ankara.
- Foreign Policy, (2011) Hillary Clinton, “America’s Pacific Century”, Foreign Policy, November, 2011.
- Fallon, T. (2015). The New Silk Road: Xi Jinping’s Grand Strategy for Eurasia. *American Foreign Policy Interests*, 37(3), 140–147. doi:10.1080/1080392.0.2015.1056682
- Fan, Z., Ruohan Z., Xiaotong L, Lin, P. (2016), “China’s outward FDI efficiency along the belt and road: an application of stochastic frontier gravity model”, *China Agricultural Economic Review*, 8(3):455-479. doi:10.1108/CAER-11-2015-0158
- Faude, B., & Pařízek, M. (2020). Contested Multilateralism as Credible Signalling: Why the AIIB Cooperates with the World Bank. *E-International Relations*, Erişim Tarihi: 17.04.2021, <https://www.e-ir.info/2020/09/24/contested-multilateralism-as-credible-signalling-why-the-aiib-cooperates-with-the-world-bank/> adresinden alındı.
- Fazal-ur-Rahman. 2007. “Prospects of Pakistan Becoming a Trade and Energy Corridor for China.” *Strategic Studies* 27 (2): 52–89.
- Feigenbaum, Evan A. 2017. “China and the World: Dealing with a Reluctant Power.” *Foreign Affairs* 96 (1): 33–40.
- Ferdinand, P. (2016). Westward ho-the China dream and “one belt, one road”: Chinese foreign policy under Xi Jinping. *International Affairs*, 92(4), 941–957. doi:10.1111/1468-2346.12660

- Feng Zhongping and Huang Jing, "China's Strategic Partnership Diplomacy: Engaging with a Changing World," European Strategic Partnerships Observatory, Working Paper 8, June 2014: 14.
- Feng Z (2014). China's strategic artery to Eurasia: Regional, line division and function of the silk road economic belt. J. Acad. Frontier People's Forum 09:69-70.
- FMPRC, (2005). Hu Jintao Delivers an Important Speech at the UN Summit, 2005/09/16, <https://www.fmprc.gov.cn/ce/ceun/eng/zt/shnh60/t212614.htm> adresinden alındı.
- Fulton, J. (2016). An analysis of two corridors in China's one belt one road initiative: China-Pakistan and China Central-West Asia. International Conference on Inter-Regional Connectivity: South Asia and Central Asia, At GC University, Lahore, Pakistan, 2016. 47.
- Gilpin, Robert, (2015) The Political Economy of International Relations, Kripto Yayınları, s.95-101.
- Global Balita, (2012) ABD'nin Asya – Pasifik'te Çin'i Kuşatma Stratejisi, <http://globalbalita.com/wp-content/uploads/2012/10/Air-Sea-Battle-map.jpg>,
- Global Times, (2015) İpek Yolu Ekonomik Kuşağı ve 21. Yüzyıl Deniz İpek Yolu, <http://www.globaltimes.cn/content/914743.shtml>,
- Gong, Xue (2017), China's Belt and Road Forum: What Now?, Nanyang Technological University Rajaratnam School of International Studies Commentary, No:096.
- Goldman Sachs, (2001). Building Better Global Economic BRICs, Global Economics Paper No: 66, <https://www.goldmansachs.com/insights/archive/archive-pdfs/build-better-brics.pdf> adresinden alındı.
- Gökten, K. (2019), Çin-Pakistan Ekonomik Koridoru ve Yeni Güney Asya Jeopolitiği, *Fiscaoeconomia*, Vol.3(1), 160-177.
- Guo Xiaopeng, Zhang Jinsuo, Xue Jian and Yan Tingxing (2017). A research on the gravity model of China's oil trade in the strategic context of "One Belt One Road". *Journal of Economics and International Finance*. Vol. 9(10), pp. 95-102.
- Hakses, Hasan. (2022a). Avrupa Yeşil Mutabakatı Çerçevesinde Uluslararası Ticaret ve Lojistikte Dönüşüm, *Uluslararası Ticaret ve Lojistik 4.0: Güncel Trend ve Uygulamalar*, Yayın Yeri: EĞİTİM, Editör: Gökhan Akandere, Fatih Cura, Basım sayısı:1, Sayfa sayısı:218, ISBN:978-625-8223-44-6, Bölüm Sayfaları: 201-218.
- Hakses, Hasan. (2022b). Çin'in Sağlık Politikaları ve Covid-19 Paradoksu, 21. Yüzyılda Bütün Boyutlarıyla Çin Halk Cumhuriyeti- Cilt 1-2, Yayın Yeri: NOBEL, Editör: Mesut Hakkı Çaşın, Sina Kısacık, Can Donduran, Basım sayısı:1, Sayfa sayısı:1520, ISBN:978-625-417-868-9, Bölüm Sayfaları: 233-249.
- Hanlon, R.J. (2017). Thinking about the Asian infrastructure investment Bank: Can a China-led development bank improve sustainability in Asia? *Asia & The Pacific Policy Studies* 4 (3): 541–554.
- He, Alex. (2020). The Belt and Road Initiative: Motivations, financing,

- expansion and challenges of Xi's ever-expanding strategy. *Journal of Infrastructure, Policy and Development*. 4. 139. 10.24294/jipd.v4i1.1180.
- He, Yafei. (2015). "Greater expectations for G20 Hangzhou Summit," 17 December 2015. China-US Focus, 20 December 2015. <http://www.chinausfocus.com/financeeconomy/greater-expectations-for-g20-hangzhou-summit> adresinden alındı.
- He, M., Huang, Z., & Zhang, N. (2016). An empirical research on agricultural trade between China and 'the belt and road' countries: competitiveness and complementarity. *Modern Economy*, 7(14), 1671.
- Herrero Alicia Garcia and Jianwei Xu (2016). China's Belt and Road initiative: can Europe expect trade gains?. Bruegel working paper issue 5.
- Huang, Y. (2016). Understanding China's Belt & Road Initiative: Motivation, framework and assessment. *China Economic Review*, 40, 314-321. doi:10.1016/j.chieco.2016.07.007
- Hughes, A. C., Lechner, A. M., Chitov, A., Horstmann, A., Hinsley, A., Tritto, A., Chariton, A., Li, B. V., Ganapin, D., Simonov, E., Morton, K., Toktomushev, K., Foggin, M., Tan-Mullins, M., Orr, M. C., Griffiths, R., Nash, R., Perkin, S., Glémet, R., Kim, M., Yu, D. W. (2020). Horizon Scan of the Belt and Road Initiative. *Trends in ecology & evolution*, 35(7), 583-593. <https://doi.org/10.1016/j.tree.2020.02.005>
- Hutchinson, J. (2015). Homeward bound on the world's longest rail route. *The Daily Mail*. [Online] 25th February. Available from: http://www.dailymail.co.uk/travel/travel_news/article-2968433/The-world-s-longest-rail-route-Train-finally-arrives-China-fourmonth-16-000-mile-journey-Spain-back.html adresinden alındı.
- Hong Yu (2016): Motivation behind China's 'One Belt, One Road' Initiatives and Establishment of the Asian Infrastructure Investment Bank, *Journal of Contemporary China*, DOI: 10.1080/10670564.2016.1245894
- Howard, K. W., & Howard, K. K. (2016). The new "silk road economic belt" as a threat to the sustainable management of Central Asia's transboundary water resources. *Environmental Earth Sciences*, 75(11), 976.
- Independent Türkçe. (2020). 'Belarus Çin'in Doğu Türkistan politikasını destekleyen mektup yazdı, imzacı 46 ülke temsilcisinin çoğu Müslüman'. 8 Temmuz 2020. <https://www.indyturk.com/node/208496/d%C3%BCnya/belarus-%C3%A7inin-do%C4%9Fu-t%C3%BCrkistan-politikas%C4%B1n%C4%B1-destekleyen-mektup-yazd%C4%B1-imzac%C4%B1-46-%C3%BClike> adresinden alındı.
- Islam, N.I., Matin, S., & Hossan, M.M. (2015). Bangladesh, China, India and Myanmar Economic Corridor (BCIM-EC): Next Window for Economic Development in Asia.
- Ito, Takatoshi. 2015. "The Future of the Asian Infrastructure Investment Bank: Concerns for Transparency and Governance." Columbia Business School Occasional Paper Series No. 72, Center on Japanese Economy and Business, June. Accessed June 12, 2017. <http://www8.gsb.columbia.edu/cjeb/research> adresinden alındı.

- İnalçık, Halil, (2000) İpek, Türkiye Diyanet Vakfı İslam Ansiklopedisi, cilt: 22, sayfa: 363-364.
- İsmayilov, Elnur, (2015) Rusya Güvenlik Stratejisi-2020 Belgesi, BİLGESAM Analiz/Rusya No:1231.
- James D S, Chih Y W, 2017. Chinese narratives on “One Belt, One Road” in geopolitical & imperial contexts. *The Professional Geographer*, 69(4): 591–603.
- James Lee Ray ve Thomas Webster, “Dependency and Economic Growth In Latin America”, *International Studies Quarterly*, Vol. 22, No: 3, Sep. 1978, s. 432.
- Jayalakshmi, T., Santhakumaran, A. (2011), “Statistical Normalization and Back Propagation for Classification”, *International Journal of Computer Theory and Engineering*, 3/1: 1793-8201.
- Jeniffer, S.-F. (2013), “Neoliberalism”, Tim Dunne, Milja Kurki, Steve Smith, (Ed.) *International Relations Theories: Discipline and Diversity*, Oxford University Press: 114-115.
- Jia, L., Marco, M., Bob, S., Lu, J., & Massimo, M. (2017). Monitoring water resources and water use from earth observation in the belt and road countries. *Bulletin of Chinese Academy of Sciences*, 32(Z1), 62–73.
- Johan Galtung, “A Structural Theory Of Imperialism”, *Journal Of Peace Research*, Vol: 8, No: 2, 1971, s. 81.
- Jonathan, T., Fu, P., Chen, W. R., Ngouala, Y. E. H. (2019), ‘Gravity Model Analysis on of China One Belt One Road Project on the Port Development Based of West Africa Country (Case of Ghana)’, *International Journal of Economics, Commerce and Management*. 3/5: 170-181.
- Julan Du, Yifei Zhang , Does One Belt One Road initiative promote Chinese overseas direct investment?, *China Economic Review* (2017), doi: 10.1016/j.chieco.2017.05.010
- Karlık, S. (2013), *Uluslararası Ekonomi Teori-Politika* (10. Baskı), İstanbul: Beta Yayınları.
- Karlık, S. R., Karaman, S. C. (2014), ‘Bridging Civilizations From Asia to Europe: The Silk Road’, *Chinese Business Review*, 13/12: 730-739. doi: 10.17265/1537-1506/2014.12.002
- Karlık, Sadık Rıdvan, (2015) Avrasya Ekonomik Birliği’ne Türkiye Katılamaz, <https://www.turkishnews.com/content/2015/11/16/avrasya-ekonomik-birligine-turkiye-katilamaz/>,
- Kamalov, İlyas, (2011) Rusya’nın Orta Asya Politikaları, Ahmet Yesevi Üniversitesi İnceleme Araştırma Dizisi No: 02, s.37-59, Ankara.
- Kasım, Kamer, (2014) Güney Çin Denizi: Tehlikeli Sular, *EkoAvrasya*, Sayı 26, s40.
- Keskin, Mustafa, (2012) Çin’in Deniz Stratejisi : “İnci Dizisi mi? Doğu’ya Bakış mı?”, <http://akademikperspektif.com/2012/06/17/cinin-deniz-stratejisi-inci-dizisi-mi-doguya-bakis-mi/>,
- Kommersant, (2016) Rusya’nın Orta Asya’daki Askeri Üsleri, <http://www.kommersant.comphotomaxWEEKLY2007019dddddd.jpg>,

- Keohane, R. O. (1984). *After Hegemony: Cooperation and Discord in the World Political Economy*. New Jersey: Princeton University Press.
- Khalid, I., Jalal, S., Bilal, M. (2018). Analytical Overview of Beijings Belt and Road Corridors. *Global Political Review* ,III(II),18-30, doi:10.31703/gpr.2018(III-II).03
- Laura Zhou, "As China Takes Greater State in Central Asia, Rewards Bring Their Own Risk," *South China Morning Post*, September 23, 2016.
- Lai-Ha Chan (2017): Soft balancing against the US 'pivot to Asia': China's geostrategic rationale for establishing the Asian Infrastructure Investment Bank, *Australian Journal of International Affairs*, DOI: 10.1080/10357718.2017.1357679
- Leverett, F., & Bingbing, W. (2017). The new silk road and China's evolving grand strategy. *The China Journal*, 77(1), 110–132.
- Li, Y., Kierstin, B., Theo, W. (2018), 'The effect of the New Silk Road railways on aggregate trade volumes between China and Europe', *Journal of Chinese Economic and Business Studies*, 16/3: 275-292. doi: 10.1080/14765284.2018.1453720.
- Li, H., Duan, C., & Du, W. (2018). Analysis on the Status Quo and Prospect of Interconnection between Traffic Areas in the Bangladesh-China-India-Myanmar Economic Corridor.
- Li, P., Qian, H., Howard, K. W. F., & Wu, J. (2015). Building a new and sustainable "Silk Road economic belt." *Environmental Earth Sciences*, 74(10), 7267–7270. doi:10.1007/s12665-015-4739-2
- Lichtenstein, N. (2019). AIIB at Three: A Comparative and Institutional Perspective. *Global Policy*, 10(4):582-586. doi:10.1111/1758-5899.12703.
- Lim, Kong Soon (2018), China's Arctic Policy and the Polar Silk Road Vision. In Heininen, L. & Exner-Pirot, H. (Eds.) *Arctic Yearbook 2018*, pp. 420-432.
- Liu, W. and Dunford, M. (2016) Inclusive globalization: unpacking China's Belt and Road Initiative, *Area Development and Policy*, 1: 323–340.
- Liu W D, 2015. Scientific understanding of the Belt and Road Initiative of China and related research themes. *Progress in Geography*, 35(5): 538–544. (in Chinese)
- Liu J Q, Liang Q, 2015. Research on energy cooperation along BRI. *Energy of China*, (7): 17–20. (in Chinese)
- Liu J, li P, Lei G (2016). Analysis of cross-border cooperation of China's energy industry under "One Belt and One Road. *J. Mod. Bus.* 16:24- 25.
- Liu, W., Dunford, M. and Gao, B. (2018) A discursive construction of China's Belt and Road Initiative: from neo-liberal to inclusive globalization, *Journal of Geographical Sciences*, 28: 1–17.
- McBride, J. (2015). Building the new silk road. *CFR Backgrounders*, 22. https://www.cfr.org/back_grounder/building-new-silk-road_adresinden_alindi.
- Meng, Liu (2021), Kuşak Yol'u inşa etmek için Çin ile işbirliği belgesi imzalayan ülkeler listesi, https://www.yidaiyilu.gov.cn/info/iList.jsp?tm_id=126&cat_id=10122&info_id=77298 adresinden alındı.

- Meyer, Lars (2015) 2015 Çin Ekonomisine Genel Bakış, http://www.kpmg.com/tr/tr/issues-and_insights/articlespublications/kpmgundem/sayfalar/2015-cin-ekonomisine-genel-bakis.aspx ,
- MGK, (2016) ABD Ulusal Güvenlik Stratejisi, <http://www.mgk.gov.tr/index.php/calismalar-listesi> ,
- Monan, Zhang, (2015) Different roles of Asian Infrastructure Investment Bank, <http://english.cntv.cn/2015/03/19/ARTI1426757974050912.shtm> ,
- Morel, Tristan, (2006) ABD'nin Orta Asya ve Ortadoğu'daki Askeri Üsleri, <http://ideasinseries-asia.over-blog.com/article-32758867.html> ,
- Michael Dunford, Weidong Liu, Chinese perspectives on the Belt and Road Initiative, *Cambridge Journal of Regions, Economy and Society*, Volume 12, Issue 1, March 2019, Pages 145–167, <https://doi.org/10.1093/cjres/rsy032>
- Michael W. Doyle, “Liberalism in World Politics”, *Essential Readings in World Politics*, ed. Karen A. Mingst, Jack Snyder, New York: W.W. Norton, 2004, ss. 73-82.
- Morgenthau, H. J. (1967). *Politics Among Nations: The Struggle for Power and Peace*. New York: Knopf.
- Mutlu, G. (2014), “Yeni İpek Yolu” Orta Asya için Ne Anlama Geliyor?“, <http://www.usak.org.tr/tr/kose-yazilari/yeni-ipek-yolu-orta-asya-icin-ne-anlama-geliyor-adresinden-alindi>.
- Müşak El-Hilo, (2023). Kalkınma Yolu ve Irak Basınına Yansımaları, İRAM, <https://www.iramcenter.org/kalkinma-yolu-ve-irak-basinina-yansimalari-2352>
- National Development and Reform Commission (NDRC), Ministry of Foreign Affairs (MFA) and Ministry of Commerce (MC) of China. (2015). *Vision and actions on jointly building Silk Road economic belt and 21st century maritime Silk Road*. Beijing: Foreign Languages Press. http://en.ndrc.gov.cn/newsrelease/201503/t20150330_669367.html adresinden alındı.
- National Development and Reform Commission (NDRC). *Plan for Construction of China-Mongolia-Russia Economic Corridor*. 2016-09-14. <http://www.scio.gov.cn/ztk/wh/slx/htws/Document/1491208/1491208.htm> adresinden alındı.
- NA, He, (2016) Think tank to support Belt and Road Initiative, http://www.chinadaily.com.cn/china/2016-02/23/content_23611258.htm ,
- NDB, (2015) Yeni Kalkınma Bankası, <http://ndbbriics.org/index.html> ,
- NDRC, (2015) Çin Halk Cumhuriyeti Ulusal Kalkınma ve Reform Komisyonu, “İpek Yolu Ekonomi Kuşağı ile 21. Yüzyıl Deniz İpek Yolunun Ortaklaşa İnşa Edilmesini Teşvik Üzerine Vizyon ve Faaliyetler”, <http://istanbul.china-consulate.org/tur/xwtd/t1258666.htm>,
- Nogayeva, Ainur, (2011) Orta Asya'da ABD, Rusya ve Çin: Stratejik Denge Arayışları, s.142, USAK Yayınları.
- Nelson, Rebecca M. 2015. *Multilateral Development Banks: Overview and Issues for Congress*. Congressional Research Service Report R41170. Washington, DC: Congressional Research Service.

- New Development Bank, (2014). About Us, <https://www.ndb.int/about-us/essence/history/> adresinden alındı.
- O'Brien, Philip. (1975), 'A Critique of Latin American Theories of Dependency', Edt: Ivar Oxaal, Tony Barnett ve David Booth, *Beyond the Sociology of Development: Economy and Society in Latin America and Africa*, Routledge Press.
- Okur, M. (2017), "'Bir Kuşak, Bir Yol" Projesi'nin Jeopolitiği, Türk Kuşağı ve Uygurlar', *Akademik Hassasiyetler*, 4/8: 45-55. <https://dergipark.org.tr/tr/pub/akademik-hassasiyetler/issue/33537/338591> adresinden alındı.
- Okur, M, Aydın, F. (2018). Kuşak ve Yol Projesi ve Avrupa'nın Türkistan Politikası. 21. Yüzyılda Eğitim Ve Toplum Eğitim Bilimleri Ve Sosyal Araştırmalar Dergisi, 7 (20), 315-327.
- Özdaşlı, Esmâ, (2014) Çin'in Gölge Politikası: Uluslararası Sistemde Paralel Yapılar ve Yeni İpek Yolu Ekonomik Kuşağı, 21. Yüzyıl Türkiye Enstitüsü.
- Özdaşlı, Esmâ, (2015) Çin'in Yeni İpek Yolu Projesi Ve Küresel Etkileri, *International Periodical for the Languages, Literature and History of Turkish or Turkic, Turkish Studies*, Volume 10/14 Fall 2015, s.579-596.
- Pant H.V. (2017) "India challenges China's intentions on One Belt, One Road initiative", Observer Research Foundation, E.T.:19.10.2020, <https://www.orfonline.org/research/india-challenges-china-intentions-one-belt-one-roadinitiative/> adresinden alındı.
- Patrick Jannaschk-Schmitz (2019). China's One Belt and One Road Initiative and its potential for the tourism industries in Africa, Asia and Europe: a gravity model approach. Master thesis. Charles University Faculty of Social Sciences Institute of Economic Studies.
- Pekcan, C. (2019), *Çin Dış Politikası ve ABD ile İlişkiler* (1. Baskı), Bursa:Dora Yayınları, s.6-47.
- Pepermans, A. (2018). China's 16+1 and Belt and Road Initiative in Central and Eastern Europe: economic and political influence at a cheap price. *Journal of Contemporary Central and Eastern Europe*, 1–23. doi:10.1080/25739638.2018.1515862
- Peter Cai (2017). Understanding China's Belt and Road Initiative. Lowy Institute Analysis. <https://www.lowyinstitute.org/publications/understanding-belt-and-road-initiative> adresinden alındı.
- Peyrouse, S., & Raballand, G. (2015). Central Asia: The new silk road initiative's questionable economic rationality. *Eurasian Geography and Economics*, 56(4), 405–420.
- Pirotta, V., Grech, A., Jonsen, I. D., Laurance, W. F., & Harcourt, R. G. (2019). Consequences of global shipping traffic for marine giants. *Frontiers in Ecology and the Environment*, 17, 39– 47.
- Pomfret, R. (2019). The central asian economies in the twenty-first century: Paving A New Silk Road. Princeton : University Press.
- Pomfret R. (2018), The Eurasian Land Bridge The Role of Service Providers in Linking the Regional Value Chains in East Asia and the European Union, ERIA Discussion Paper Series, <https://www.eria.org/uploads/media/ERIA-DP-2018-01.pdf> adresinden alındı.

- Poyhonen, P. (1963), 'A Tentative Model for the Volume of Trade between Countries', *Weltwirtschaftliches Archiv*, 90: 93-100. <http://www.jstor.org/stable/40436776> adresinden alındı.
- Rana Pradumna B., Ji, Xianbai (2019), Belt and Road Forum 2019: BRI 2.0 In The Making?, Nanyang Technological University Rajaratnam School of International Studies Commentary, No:086.
- Rashid, Harun (2013). BCIM Economic Corridor: A Giant Step towards Integration, The Institute of Peace and Conflict Studies, No:4172, <http://www.ipcs.org/focusthemesel.php?articleNo=4172> adresinden alındı.
- Ravi B, 2016. The Silk Road as a Global Brand. *China Report*, 52(1): 45–52
- Ren X (2016) China as an Institution-Builder: The Case of the AIIB. *The Pacific Review* 29(3), 435–42.
- Roberts, Christopher (2012) ASEAN Regionalism Cooperation, Values and Institutionalization, Routledge, London.
- RT News, (2016) Russia's national security strategy for 2016 in 9 key points, <https://www.rt.com/news/327608-russia-national-security-strategy/>,
- Robert Cox, Production, Power, and World Order: Social Forces in the Making of History, Columbia Univ. Press, New York, 1987, s. 143-147.
- Rodrigue, Jean-Paul (2020), The Trans-Asian Railway (Eurasian Landbridge), The Geography of Transport Systems Fifth Edition, New York: Routledge, ISBN 978-0-367-36463-2
- Rosenau, James N. and E. O. Czempiel, (1992). Governance Without Government. Cambridge: Cambridge University Press.
- Russet, Bruce. (1985), 'The Mysterious Case of Vanishing Hegemony; or Is Mark Twain Really Dead?' *International Organization*, Vol.39, No:2, Spring Press.
- Sander, Oral. (2010). *Siyasi Tarih (1918-1994)*, İmge Kitabevi, s.431-432
- Sanayır, Bilgen, (2014) Çin'in Orta Asya Politikası, *Elektronik Siyaset Bilimi Araştırmaları Dergisi Haziran 2014 Cilt: 5 Sayı:2*.
- Sandıklı, Atilla, (2008) Uluslararası Ekonomi Politik, <http://www.bilgesam.org/incele/255/uluslararası-ekonomi-politik/#.V1dZbvkgXIU>,
- Saray, Mehmet Ozan, Gökdemir, Levent, (2007) Çin Ekonomisinin Büyüme Aşamaları (1978-2005), *Journal of Yasar University*, 2(7), s.681-686.
- SCCC, (2016) Opportunities and Challenges China's 13th Five-Year Plan and One Belt One Road Initiatives, http://www.sccc.ch/download/events/2016/20160111_SCCC_P_WC_China.13th.Five-Year-Plan_OBOR-en.pdf, Swiss - Chinese Chamber of Commerce
- Silk Road Fund, (2016) <http://www.silkroadfund.com.cn/enweb/23773/index.html>
- Semin, Ali, (2015) Suriye Krizindeki İç Dinamikler: ÖSO-IŞİD-PYD Denklemi, *BİLGESAM Analiz/Orta Doğu*, No:1234.
- Starr, S.F. (2011) Ferghana Valley – The heart of Central Asia, Central Asia-Caucasus Institute & Silk Road Studies Program Joint Center.
- Symonds, Peter (2015) Bir Kuşak Bir Yol: Çin'in ABD'nin "Asya'ya dönüş"üne yanıtı, <https://www.wsws.org/tr/2015/dec2015/obor-d14.shtml>,

- Szczudlik, Justyna. (2013) "China's New Silk Road Diplomacy", The Polish Institute of International Affairs, No. 34, s82.
- Schuman, M. (2019). The U.S. can't make allies take sides over China. The Atlantic, E.T.19.02.2021, <https://www.theatlantic.com/international/archive/2019/04/us-allies-washington-china-belt-road/587902/> adresinden alındı.
- Schwalbe, D.M. (2017) The Yamal LNG Project and the Nenets Reindeer Nomads: Impacts, Survival and Indigenous Opposition to Gas Exploitation in Russia's Arctic, *GegenStrömung*
- Scott, J. (2021), 'China Blasts Australia's Decision to Cancel Belt and Road Deal', Bloomberg, 21 April. <https://www.bloomberg.com/news/articles/2021-04-21/australia-cancels-state-s-deals-with-china-s-belt-and-road> adresinden alındı.
- "Second Belt and Road Forum to be held April 25-27 in Beijing", CCTV.com English, <http://english.cctv.com/2019/04/19/ARTISdbkoh3jNM1fglfj03Qf190419.shtml?spm=C69523.P89571092934.E19742616158.1> adresinden alındı.
- Sharma, Mala. 2019. "India's Approach to China's Belt and Road Initiative—Opportunities and Concerns." *The Chinese Journal of Global Governance* 5: 136–152.
- Shepard, W. (2016), 'Why the China–Europe 'Silk Road' Rail Network is Growing Fast', *Forbes*, 28 January.
- Shepard, W. (2016), 'How China Is Losing Support For Its Belt And Road Initiative', *Forbes*, 28 February. <https://www.forbes.com/sites/wadeshepard/2020/02/28/how-beijing-is-losing-support-for-its-belt-and-road-initiative/?sh=2ffb3ee62199> adresinden alındı.
- Sikder, Mukut & Dou, Xuecheng & Davi, Lita. (2020). Enlightenment of Global Advancement for Future: One Belt One Road. *International Journal of Economics and Finance*. 12. 80-89. 10.5539/ijef.v12n6p80.
- Silk Road Fund, 2021, About SRF, E.T. 06.04.2021 <http://www.silkroadfund.com.cn/enweb/23775/23767/index.html> adresinden alındı.
- Sleeter, B. M., Liu, J., Daniel, C., Rayfield, B., Sherba, J., Hawbaker, T. J., . . . Loveland, T. R. (2018). Effects of contemporary land-use and land-cover change on the carbon balance of terrestrial ecosystems in the United States. *Environmental Research Letters*, 13(4), 045006.
- Strange, Susan. (1987), 'The Persistent Myth of Lost Hegemony' *International Organizastion*, Vol. 41, No: 4, Autumn Press.
- State Council Information Office of the PRC (2018). China's Arctic Policy, http://english.gov.cn/archive/white_paper/2018/01/26/content_281476026660336.htm adresinden alındı.
- Soyres, F., Mulabdic, A., Murray, S., Rocha, N. and Ruta, M. (2018): "How Much Will the Belt and Road Initiative Reduce Trade Costs?" Policy Research working paper; no. WPS 8614. Washington, D.C. : World Bank Group.
- Summers T, 2016. China's 'New Silk Roads': Sub-national regions & networks of global political economy. *Third World Quarterly*, 37(9): 1628–1643.

- Swaine , Michael D. (2015). Chinese Views and Commentary on the “One Belt, One Road” Initiative, Hoover Institution China Leadership Monitor, Summer 2015: Issue 47(2), 3.
- Tan, X., Zhou, M. (2015), ‘Export Potential of 21st-Century Maritime Silk Road and Its Determinants: An Empirical Research Based on Stochastic Frontier Gravity Model’, *Journal of International Trade*, 2: 4-12.
- Tao, Zhang, (2015) National Security Situation, http://eng.mod.gov.cn/Database/WhitePapers/201505/26/content_4586688.htm ,
- TCCB, (2023). “Kalkınma Yolu Projesi’ni bölgemizin yeni ‘İpek Yolu’ hâline dönüştüreceğiz”, <https://www.tccb.gov.tr/haberler/410/144353/-kalkinma-yolu-projesi-ni-bolgemiz-yeni-ipek-yolu-h-line-donusturecegiz->
- TTT, (2023). Türk Yatırım Fonu’nun Kuruluşuna ilişkin Çalışma Toplantısı, https://turkicstates.org/tr/haberler/turk-yatirim-fonunun-kurulusuna-iliskin-calisma-toplantisi_2530
- Tezcan, Mehmet, (2015) M Chih-I / I-I-Fa-I ve “Beş Tuzak” Çinlilerin Hunları Yıkma İçin Uyguladıkları Temel Stratejiler, <http://www.altayli.net/bes-tuzak-cinlilerin-hunlari-yikmak-icin-uyguladiklari-temel-stratejiler.html>,
- Togan, A. Zeki Velidi, (1931) “Moğollar devrinde Anadolu’nun iktisadi vaziyeti”, *Türk Hukuk ve İktisat Tarihi Mecmuası*, 1, s.1-42.
- Türk, Bengü, (2013) Uluslararası Sistemde Kronik Bir Sorun: Keşmir, Asya’da Güvenlik Sorunları Ve Yansımaları, s.113, Ed. Kutay Karaca BİLGESAM Yayınları, İstanbul.
- Tinbergen, J. (1962), “Shaping the World Economy: An Analysis of World Trade Flows,” *New York Twentieth Century Fund*, 5/1: 27-30.
- Toops S, 2016. Reflections on China’s Belt and Road Initiative. *Area Development and Policy*, 1(3): 352–360.
- UBAK, (2016) ‘Bakü-Tiflis-Kars Demiryolu Projesi Bölge İçin Hayati Öneme Sahip’, http://www.ubak.gov.tr/BLSM_WIYS/SGB/tr/Belgelik/Guncel_Haberler/20160216_064028_5643_1_88338.html ,
- Uberoi, P. (2016). Problems and Prospects of the BCIM Economic Corridor. *China Report*, 52(1), 19–44. <https://doi.org/10.1177/0009445515613868>
- Vinokurov E, Tsukarev T, 2018. The Belt and Road Initiative and the transit countries: An economic assessment of land transport corridors. *Area Development and Policy*, 3(1): 93–113.
- Yalçınkaya, Alaeddin, (2010) Bağımsız Türk Cumhuriyetleri ve Dugin’in Yeni Avrasyacılık Önerileri, Orta Asya ve Kafkasya: Rekabetten İşbirliğine, s.274, Marmara Kitap Merkezi, Bursa.
- Yalçınkaya, A. (2011), “TRACECA as a Eurasian Organization”, 6th Silk Road Conference: Globalization and Security in the Black-Caspian Sea Regions, International Black Sea University, Tbilisi, s.34-42.
- Yalçınkaya, A., (2019). Çin’in Kuşak-Yol Projesinin Hedefi: Yeni Çin Kolonileri. V. Stratejik Kamu Yönetimi Sempozyumu (s.91-95). İstanbul, Turkey.
- Yılmaz, Meşküre, (2010) Orta Asya’da ABD Üsleri, <http://www.21yyte.org/tr/arastirma/orta-asya-arastirmalari-merkezi/2010/08/31/5386/orta-asyada-abd-usleri>

- Yılmaz, Sait, (2016) Çin'in Nükleer Askeri Stratejisi ve Ulusal Güvenliği, İstanbul Gelişim Üniversitesi Sosyal Bilimler Dergisi, Cilt 3, Sayı 1, s.175.
- Yereli, Ahmet Burçin, (2015) "Yeniden Canlanan İpek Yolu'nda Ekonomik Stratejiler" İpek Yolu'nda Türk Dünyası Ortak Kültür Mirası, Türk Yurdu Yayınları, s301-308.
- Yang, D., Cai, J., Hull, V., Wang, K., Tsang, Y. P., & Liu, J. (2016). New road for telecoupling global prosperity and ecological sustainability. *Ecosystem Health and Sustainability*, 2(10), e01242.
- Yılmaz (Yao Shifan), S., Changming, L. Remaking Eurasia: the Belt and Road Initiative and China-Russia strategic partnership. *Asia Eur J* 18, 259–280 (2020). <https://doi.org/10.1007/s10308-019-00547-1>
- Yuan Tingting, *Diploma Serves Diplomacy: China's "Donor Logic" in Educational Aid, China: An International Journal*, Volume 12, Number 2, August 2014, pp. 87-109.
- Zeneli, Valbona (2019), Italy Signs on to Belt and Road Initiative: EU-China Relations at Crossroads?, *The Diplomat*, E.T.: 09.01.2021, <https://thediplomat.com/2019/04/italy-signs-on-to-belt-and-road-initiative-eu-china-relations-at-crossroads/> adresinden alındı.
- Zhang, X.; Zhang, S. China-Mongolia-Russia economic corridor and environmental protection cooperation. *R-Economy*. 2017,3, 161–166.
- Zhu, L., & Zhu, J. (2016). The Study on the International Production Capacity Cooperation of the China - Indochina Peninsula Economic Corridor. *Proceedings of the 2016 International Symposium on Business Cooperation and Development*. doi:10.2991/isbcd-16.2016.39
- Zhu X (2016). Research on energy cooperation between China and the countries along the belt and road in the context of "One Belt and One Road" [D]. Yunnan University.
- Xinhua, (2015), 'Chronology of China's Belt and Road Initiative', The State Council The People's Republic of China, http://english.www.gov.cn/news/top_news/2015/04/20/content_281475092566326.htm adresinden alındı.
- Xinhua, (2017), 'Full text of President Xi's speech at opening of Belt and Road forum'. http://www.xinhuanet.com/english/2017-05/14/c_136282982.htm adresinden alındı.
- Xinhua Silk Road Databases, (2020), About Silk Road timeline, <https://en.imsilkroad.com/p/313230.html> adresinden alındı.
- Xinhuanet, (2016) "Xi Suggests China, Central Asia Build Silk Road Economic Belt", http://news.xinhuanet.com/english/china/2013-09/07/c_132700695.htm
- Xu C L, Xun Y A, 2011. Regional influence and significance of the high-speed rail era. *Resources and Environment in the Yangtze Basin*, 20(6): 650–654.
- Xuedong ,Wang, (2007) *Waijiao Zhanlue zhong de Shengyu Yinsu Yanjiu, A Study of the Reputation Factor in Foreign Policy Strategies*, Tianjin: Tianjin Renmin Chubanshe.
- Wallerstein, Immanuel. (1974), 'The Rise and Future Demise of the World Capitalist System: Concepts for Comparative Analysis', *Comparative Studies in Society and History*.

- Waltz, K. (1979). *Theory of International Politics*. Massachusetts: Addison-Wesley Publishing Company.
- Wang D G, 2014. The influence of Beijing-Shanghai high-speed railway on tourist flow and time-space distribution. *Tourism Tribune*, 29(1): 75–82.
- Wang, Hongying and Rosenau, James N. (2009), *China and Global Governance, Asian Perspective*, Vol. 33, No. 3, 2009, pp. 5-39.
- Wang J (2016). Ideas and policies of “One Belt and One Road” energy cooperation [J]. *National Governance* 26:37-48.
- Wang Y (2016) Offensive for Defensive: The Belt and Road Initiative and China’s New Grand Strategy. *The Pacific Review* 29(3), 455–63.
- Watson, Matthew. (2014), *The Historical Roots of Theoretical Traditions in Global Political Economy*, Edt: John Ravenhill, Oxford University Press.
- Weidong LIU, DUNFORD Michael, Boyang GAO. Discursive construction of the Belt and Road Initiative: From neoliberal to inclusive globalization[J]. *PROGRESS IN GEOGRAPHY*, 2017, 36(11): 1321-1331.
- Wohl, I., Kennedy, J. (2018), ‘Neural Network Analysis of International Trade’, *U.S. International Trade Commission (USITC), Administrative Support, Office of Industries Working Paper ID-049: 1-17*.
- World Development Indicators, (2021), ‘Data Bank World Development Indicators Popular Indicators GDP growth (annual %)’ [https://databank.worldbank.org/indicator/NY.GDP.MKTP.KD.ZG/1ff4a498/Popular-Indicators adresinden alındı](https://databank.worldbank.org/indicator/NY.GDP.MKTP.KD.ZG/1ff4a498/Popular-Indicators%20adresinden%20alindi).
- Wu S (2016). Analysis of international trade of agricultural products in the background of “One Way”. *J. Mod. Econ. Info.* 34:148.
- Waugh, Daniel. (2015) *The Silk Roads in History*, [http://penn.museum/documents/publications/expedition/PDFs/5 2-3/waugh.pdf](http://penn.museum/documents/publications/expedition/PDFs/5%20-3/waugh.pdf) ,
- WI, (2016) İpek Yolu Zaman Çizelgesi, <https://depts.washington.edu/silkroad/exhibit/timeline.html>
- Washington Institute, (2011) Çin’in İnci Dizisi Starteji, <http://www.washingtoninstitute.org/policy-analysis/view/chinas-silk-road-strategy-and-string-of-pearls-pdf> ,
- WH, (2016) National Security Strategy, https://www.whitehouse.gov/sites/default/files/docs/2015_national_security_strategy_2.pdf
- Winter, Tim, (2016) Tek Kuşak, Tek Yol Projesi Muhtemel Güzergahları, <http://thediplomat.com/2016/03/one-belt-one-road-one-heritage-cultural-diplomacy-and-the-silk-road/>

TÜRKÇE ÖĞRETİMİNDE TEKNOLOJİ KULLANIMI

EDİTÖRLER

Doç. Dr. Bahadır GÜLBAHAR

Prof. Dr. Mesut GÜN

İlhami KAYA

EĞİTİM
yayınevi

TÜRKÇE ÖĞRETİMİNDE TEKNOLOJİ KULLANIMI

Editörler: Doç. Dr. Bahadır Gülbahar, Prof. Dr. Mesut Gün, İlhami Kaya

Genel Yayın Yönetmeni: Yusuf Ziya Aydoğan (yza@egitimyayinevi.com)

Genel Yayın Koordinatörü: Yusuf Yavuz (yusufyavuz@egitimyayinevi.com)

Sayfa Tasarımı: Kübra Konca Nam

Kapak Tasarımı: Eğitim Yayınevi Grafik Birimi

T.C. Kültür ve Turizm Bakanlığı

Yayıncı Sertifika No: 47830

ISBN: 978-625-6552-91-3

1. Baskı, Ekim 2023

Baskı Cilt

Repro Bir Matbaacılık

İvedik OSB Matbaacılar Sitesi 1514 Cad. No: 23-25 Yenimahalle/Ankara

Matbaa Sertifika No: 47381

Kütüphane Kimlik Kartı

TÜRKÇE ÖĞRETİMİNDE TEKNOLOJİ KULLANIMI

Editörler: Doç. Dr. Bahadır Gülbahar, Prof. Dr. Mesut Gün, İlhami Kaya

460 s., 160x240 mm

Kaynakça var, dizin yok.

ISBN: 978-625-6552-91-3

Copyright © Bu kitabın Türkiye'deki her türlü yayın hakkı Eğitim Yayınevi'ne aittir. Bütün hakları saklıdır. Kitabın tamamı veya bir kısmı 5846 sayılı yasanın hükümlerine göre kitabı yayımlayan firmanın ve yazarlarının önceden izni olmadan elektronik/mekanik yolla, fotokopi yoluyla ya da herhangi bir kayıt sistemi ile çoğaltılamaz, yayımlanamaz.

EĞİTİM
yayınevi

Yayınevi Türkiye Ofis: İstanbul: Eğitim Yayınevi Tic. Ltd. Şti., Atakent mah.
Yasemen sok. No: 4/B, Ümraniye, İstanbul, Türkiye

Konya: Eğitim Yayınevi Tic. Ltd. Şti., Fevzi Çakmak Mah. 10721 Sok. B Blok,
No: 16/B, Safakent, Karatay, Konya, Türkiye
+90 332 351 92 85, +90 533 151 50 42, 0 332 502 50 42
bilgi@egitimyayinevi.com

Yayınevi Amerika Ofis: New York: Eğitim Publishing Group, Inc.
P.O. Box 768/Armonk, New York, 10504-0768, United States of America
americaoffice@egitimyayinevi.com

Lojistik ve Sevkiyat Merkezi: Kitapmatik Lojistik ve Sevkiyat Merkezi, Fevzi Çakmak Mah.
10721 Sok. B Blok, No: 16/B, Safakent, Karatay, Konya, Türkiye
sevkiyat@egitimyayinevi.com

Kitabevi Şubesi: Eğitim Kitabevi, Şükran mah. Rampalı 121, Meram, Konya, Türkiye
+90 332 499 90 00
bilgi@egitimkitabevi.com

İnternet Satış: www.kitapmatik.com.tr
+90 537 512 43 00
bilgi@kitapmatik.com.tr

Kaynakça

- Akıncı, A ve Seferoğlu, S. (2010) *Bilişim Şuraları, Teknoloji Politikaları ve Eğitim, Akademik Bilişim 10 – XII. Akademik Bilişim Konferansı, Muğla Üniversitesi, Muğla, 10-12 Şubat.*
- Akkoyunlu, B. (2002). Öğretmenlerin internet kullanımı ve bu konudaki öğretmen görüşleri. *Hacettepe Üniversitesi Eğitim Fakültesi Dergisi, 22, 1-8.*
- Akkutay, Ü. (1996). *Millî eğitimde yabancı uzman raporları (Atatürk Dönemi), Ankara.*
- Alkan, C. (2005). *Eğitim Teknolojisi.* Ankara: Anı Yayıncılık.
- Alkan, C.; Şimşek, N.ve Deryakulu, D. (1995). *Eğitim teknolojisine giriş.* Ankara: Önder Matbaacılık.
- Aktümen, M. (2002). İlköğretim 8. sınıflarda harfli ifadelerle işlemlerin öğretiminde bilgisayar destekli öğretimin rol, Yüksek Lisans Tezi, Gazi Üniversitesi, Eğitim Bilimleri Enstitüsü, Ankara.
- Akyüz, Y. (2010). *Türk eğitim tarihi M.Ö.1000-M.S. 2010.* Ankara: Pegem Akademi.
- Başaran, İ. E. (2008). *Türk eğitim sistemi ve okul yönetimi.* Ankara: Ekinoks Yayınevi.
- Bayram, S. (2006). *İlköğretimde materyal kullanımı.* İstanbul: Morpa Kültür Yayınları.
- Binbaşoğlu, C. (1995). *Türkiye’de eğitim bilimleri tarihi.* Ankara: Millî Eğitim Bakanlığı Yayınları, 154.
- Cradler, J. (1996). Implementing Technology in Education: Recent Findings From Research and Evaluation Studies. Online, Retrieved 12 Ağustos 2023 tarihinde <http://www.wested.org/techpolicy/refind.html> adresinden indirilmiştir.
- Çağiltay, K. (1997). *İnternet.* Ankara, ODTU Yayıncılık.
- Demirel, Özcan. (2006). *Öğretme Sanatı.* (10. Baskı). Ankara: Pegem Yayıncılık
- Driscoll, M.P. (2005). *Learning Psychology for Teaching.* United States of America: Florida.
- Doğan, İ. (2010). *Türk eğitim tarihinin ana evreleri.* Ankara: Nobel Yayın Dağıtım, 373-410.
- Eğitek (2002). Millî Eğitim Bakanlığı Okullarda Bilgi Teknolojileri Uygulamalarına Yönelik Çalışmalar, http://okulweb.meb.gov.tr/18/0./965671/belgeler/bde/bakanlik_okullarda_bilgi_teknolojileri.mht adresinden 17.07.2023 tarihinde erişildi.
- Erdoğan, İ. (2010). *Millî eğitime dair.* Nobel Yayın Dağıtım.
- Ergin, A. (1991). Eğitim teknolojisinin kısa tarihçesi”, *Eğitim Bilimleri Fakültesi Dergisi, 24(2), A.Ü Basımevi.*
- Ergin, A. (1995). *Öğretim teknolojisi iletişim.* Ankara: Pegem Yayınları.
- Erişen, Y. ve Çeliköz, N. (2011). *Öğretim teknolojileri ve materyal tasarımı. Eğitimde bilgisayar kullanımı.* Ankara: Pegem Akademi.
- Erümit, S. ; Gedik, N.; Göktaş, Y. (2020). Türkiye’de öğretim teknolojilerinin gelişimi: “1984-2015 Dönemi”, (Öğretim Teknolojilerinin Temelleri, Teoriler, Araştırmalar, Eğilimler içinde), (Ed. Kürşat Çağiltay ve Yüksel Göktaş) 3. Baskı. Ankara: *Pegem Akademi.*
- Geçit, Y. (2011). *Eğitim, öğretim teknolojisi ve iletişim.* Ankara: Nobel Akademi Yayıncılık. <http://ttkb.meb.gov.tr/www/gecmisten-gunumuz-mill-egitim-sralari/icerik/328> (Erişim Tarihi 25.07.2023).
- Halis, İ. (2002). *Öğretim teknolojileri ve materyal geliştirme.* Ankara: Nobel Yayınevi.
- İnci, Ş. (2002). Türk Millî eğitim sisteminde eğitim teknolojisi politikaları ve uygulamaları (Yayınlanmamış Yüksek Lisans Tezi, Yüzüncü Yıl Üniversitesi, Türkiye).
- İşman, A. (2011). *Öğretim teknolojileri ve materyal geliştirme.* Ankara, Pegem Yayıncılık.
- Kavcar, C.; Oğuzkan F. ve Sever S. (1993). *Türkçe Öğretimi,* Ankara: Engin Yayınevi
- Kaya, Z. (2005). *Öğretim teknolojileri ve materyal geliştirme.* Ankara: Pegem Yayıncılık.
- Kurbanoğlu S.; Akkoyunlu B. (2001). “Öğrencilere Bilgi Okuryazarlığı Becerilerinin Kazandırılması Üzerine Bir Çalışma.” *HÜ. Eğitim Fakültesi Dergisi, 21:* 81-88.
- MEB. (2010). *Cumhuriyet döneminde türk Millî eğitim sistemindeki gelişmeler.* Ankara: Millî Eğitim Basımevi

- Önkaş Akış, N. (2009). *Türkçe öğretiminde teknoloji kullanım ve kalıcı öğrenme*. ietc2008.home.anadolu.edu.tr (10.08.2023).
- Reiser, R. A. ve Dempsey, J. V. (2012). *Trends and issues in instructional design and technology*. Boston, MA: Pearson.
- Reisoğlu, İ.; Kocaman Karoğlu, A.; Gedik, N. Göktaş, Y.; Çağıltay, K. (2020). “Öğretim teknolojilerinin Türkiye tarihine bir bakış: 19201984 dönemi.” (Öğretim Teknolojilerinin Temelleri, Teoriler, Araştırmalar, Eğilimler içinde), (Ed. Kürşat Çağıltay ve Yüksel Göktaş) 3. Baskı. Ankara: Pegem Akademi.
- Roblyer, M.ve Edwards, J. (2005). *Integrating Educational Technology into Teaching*. (4th Ed.) Upper Saddler River, NJ: Prentice –Hall.
- Seels, B. B. ve Richey, R. C. (2012). *Instructional technology: The definition and domains of the field*. Bloomington Association for Educational Communications and Technology.
- Şahin, İ. ve Toy, S. (2009). Experiences of Turkish student teachers in pedagogy and educational technology during an internship program in US. *The Turkish Online Journal of Educational Technology*. 8:4, 16-21.
- Şimşek, N. (2002). *Derste eğitim teknolojisi kullanımı*. Ankara: Nobel.
- Şimşek, N. (2005). Perceptions and opinions of educational technologist related to educational technology. *Educational Technology & Society*, 8:4, 178-190.
- Uşun, S. (2006). *Öğretim teknolojileri ve materyal tasarımı*. Ankara: Nobel Yayın Dağıtım.
- Vural, B. (2004). *Eğitim-Öğretimde Teknoloji ve Materyal Kullanımı*. İstanbul: Hayat Yayıncılık.
- Yalın, H. İ. (2000). *Öğretim teknolojileri ve materyal geliştirme*. Ankara: Nobel Yayın Dağıtım.
- Yanpar Yelken, T. (2011). *Öğretim Teknolojileri ve Materyal Tasarımı (8.Baskı)*. Ankara: Anı Yayıncılık.

Yazarın Öz Geçmişi

Doç. Dr. Ahmet Zeki GÜVEN

İlk ve ortaöğrenimini Isparta’da tamamladı. 2003 yılında Dokuz Eylül Üniversitesi, Buca Eğitim Fakültesi, Türkçe Öğretmenliği Bölümünü bitirdi. Aynı üniversitede yüksek lisans ve doktora eğitimini tamamlayan Güven, 2010 yılında Türkçe Eğitimi alanında doktor unvanını aldı. Millî Eğitim Bakanlığına bağlı farklı okullarda 9 sene Türkçe öğretmeni olarak görev yapan Güven, 2011 yılında Akdeniz Üniversitesi, Eğitim Fakültesi, Türkçe Eğitimi Anabilim Dalında Yrd. Doç. Dr. olarak göreve başladı. 2015 yılında Türkçe eğitimi alanında doçent unvanını alan Güven, hâlen aynı üniversitede görevine devam etmektedir. Güven, Türkçenin yabancı dil olarak öğretimi, okuma, konuşma dil becerileri, değer aktarımı, yaratıcı düşünme gibi konularda bilimsel çalışmalarına devam etmektedir.

Tartışma / Uygulama Soruları

1. Bill Gates'in "Teknoloji, sadece bir araçtır. Çocukların bir arada çalışmasını sağlama ve onları motive etmede en önemli etmen öğretmendir." sözünü, öğretmenlerin öğretim teknolojileri yeterlikleri çerçevesinde yorumlayınız.
2. Öğretim teknolojileri bakımından yeterli bir öğretmen, öğrencilerin hangi becerileri kazanmalarını, geliştirmelerini sağlayabilir? Düşüncelerinizi gerekçeleriyle açıklayınız.

Önerilen Kitaplar

1. Gatto, J. T. (2023). *Aptallaştıran Eğitim*. İstanbul: Pedagoji Yayınları.
2. Price, D. (2018). *Açık, Yeni Dünyada Yaşam ve Eğitim Modeli* (Çev. Ceren Erkan). İstanbul: Sola Unitas Yayınları.
3. Robinson, K. (2018). *Yaratıcı Öğrenciler* (Çev. Dilek Boyraz). İstanbul: Sola Unitas Yayınları.
4. Gordon, T. (2019). *Etkili Öğretmenlik Eğitimi*. İstanbul: Profil Kitap.
5. Sahlberg, P. (2019). *Finlandiya Eğitim Devrimi* (Çev. Dilek Boyraz). İstanbul: Sola Unitas Yayınları.
6. Ranciere, J. (2014). *Cahil Hoca* (Çev. Savaş Kılıç). İstanbul: Metis Yayınları
7. Türen, A. Ö. (2018). *Köy Enstitüleri Dosyası*. İstanbul: Destek Yayınları.
8. Robinson, K. ve Aronica, L. (2018). *Siz, Çocuğunuz ve Okul* (Çev. Gülsün Arıkan). İstanbul: Sola Unitas Yayınları.
9. Şirin, S. (2019). *Yetişin Çocuklar*. İstanbul: Doğan Kitap.
10. Erkut, E. (2022). *Sistem Çaresiz, Eğitim Sizde*. İstanbul: Doğan Kitap.
11. Gatto, J. T. (2018). *Eğitim: Bir Kitle İmha Silahı*. İstanbul: Edam Yayınları.
12. Katzenmeyer, M. ve Moller, G. (2013). *Uyuyan devi uyandırmak: lider öğretmenler yetiştirmek*. Ankara: Nobel Akademi Yayınları.
13. Gülbahar, B. (2020). *Daha Mutlu ve Başarılı Bir Öğrenci Olmam Mümkün, Sesim Ol Sevgili Günlüğüm*. Ankara: Us Yayınları.
14. Kolektif. (2022). *Eğitimde Güncel Sorunlar Üzerine* (Ed. Bahadır Gülbahar). Ankara: Nobel Yayıncılık.
15. Kolektif. (2023). *Cumhuriyet'in 100. Yılında Eğitimde İdealler Üzerine* (Ed. Bahadır Gülbahar). Ankara: Eğitim Yayınevi.

Kaynakça

- AECT Definition and Terminology Committee (2008). Definition. In A. Januszewski & M. Molenda (Eds.). *Educational technology: A definition with commentary*. New York, NY: Lawrence Erlbaum.
- Ashton, J. & Newman, L. (2006). An unfinished symphony: 21 st century teacher education using knowledge creating heutagogies. *British Journal of Educational Technology*, 37 (6), 825-840.
- Ausubel, D. P. (1968). *Educational psychology: a cognitive view*. Holt, Rinehart and Winston: New York.
- Bauer, J., & Kenton, J. (2005). Toward technology integration in the schools: Why it isn't happening. *Journal of Technology and Teacher Education*, 13(4), 519-546.
- Bayraktar, R. (2015). *Öğretmenlerin Eğitim Teknolojileri Kullanım Düzeylerinin Belirlenmesi ve Ölçek Geliştirme Çalışması*. Yayımlanmamış Yüksek Lisans Tezi, Karadeniz Teknik Üniversitesi, Trabzon.
- Bozpolat, E. ve Arslan, A. (2018). Öğretmen adaylarının öğretim teknolojileri ve materyal tasarımı dersine ilişkin görüşleri. *E-Uluslararası Eğitim Araştırmaları Dergisi*, 9(3), 60-84.
- Busljeta, R. (2013). Effective use of teaching and learning resources. *Czech-Polish Historical and Pedagogical Journal*, 5(2), 55-69.
- Butler, D., & Sellbom, M. (2002). Barriers to adopting technology for teaching and learning. *Educause Quarterly*, 25(2), 22-28.
- Cradler J., McNabb M., Freeman M. & Burchett R. (2002). How does technology influence student learning? *Learning and Leading With Technology*, 29(8), 46-50.
- Curzon, B. L. (1985) *Teaching in further education*. Cassell, London
- Dale, E. (1969). *Audio-visual methods in teaching*, Holt, Rinehart & Winston: New York.
- Davis, N. E., & Roblyer, M. D. (2005). Preparing teachers for the "schools that technology built: Evaluation of a program to train teachers for virtual schooling. *Journal of Research in Education*, 37(4).
- Davies, R. S., Dean, D. L., & Ball, N. (2013). Flipping the classroom and instructional technology integration in a college-level information systems spreadsheet course. *Educational Technology Research and Development*, 61(4), 563-580.
- Dewey, J. (1916). *Democracy and education*, Courier Corporation. Copyright.
- Diamond, Robert, M. (1989). *Designing and improving courses and curricula in higher education : a systematic approach*. Jossey-Bass: San Francisco.
- Dickinson, K. J. & Bass, B. L. (2020). A systematic review of educational mobile-applications (APPS) for surgery residents: Simulation and beyond. *Journal of Surgical Education*, 77(5), 1244-1256. <https://doi.org/10.1016/j.jsurg.2020.03.022>
- Döğler, M. F. (2016). Bilgisayar Destekli Eğitimlere Katılan Öğretmenlerin Görüş ve Deneyimlerine Bağlı Olarak Eğitimde Teknoloji Kullanımını Etkileyen Dinamikler. Yayımlanmış Yüksek Lisans Tezi. Ankara Üniversitesi, Ankara.
- Dutta, A., & Nessa, N. (2022). Technological competencies of teachers in teaching learning process and the librarians' role to enhance the technological skills: A Study. *Library Philosophy and Practice* (e-journal), 6706.
- Dwyer, D. (1996). Learning in the age of technology. In C. Fisher, D. Dwyer & K. Yocam (Eds.), *Education and technology: Reflections on computing in classrooms* (pp. 15-34). San Francisco: Apple Press.
- Ely, D., & Plomp, T. (1996). Classical writings on instructional technology. Englewood, CO: Libraries Unlimited.
- Erben, T., Ban, R. & Castañeda, M. (2009). *Teaching English language learners through technology*. New York: Routledge.

- Fisher, T., Higgins, C., & Loveless, A. (2006). *Teachers learning digital technologies: A review of research and projects*. Futurelab Report Series No. 14.
- Fletcher, D. (2006). Technology integration: Do they or don't they? A self-report survey from PreK through 5th grade professional educators. *AACE Journal*, 14(3), 207-219.
- Guo, P. J., Kim, J., & Rubin, R. (2014). How video production affects student engagement: An empirical study of MOOC videos. Available from: http://pgbovine.net/publications/edX-MOOCvideo-production-and-engagement_LAS-2014.pdf adresinden 15.09.2017 tarihinde alınmıştır.
- Gurria, A. (2019). Launch of the 2019 skills outlook: Thriving in a digital world. OECD
- Hew, K. F. (2004). Past technologies, practice and applications: a discussion on how the major developments in instructional technology in the 20th century affect the following qualities? Access, efficiency, effectiveness, and humaneness. *association for educational communications and technology*, 27, 19-23.
- Hew, K. F., & Brush, T. (2007). Integrating technology into K–12 teaching and learning: Current knowledge gaps and recommendations for future research. *Educational Technology Research and Development*, 55(3), 223-252.
- Ingvarson, L. C. (2012). *Standards for graduation and initial teacher certification: The international experience. Paper pre- pared for the Chilean National Council for Education*. Retrieved from http://works.bepress.com/lawrence_ingvarson1/206/
- Januszewski, A., & Molenda, M. (2008). *Educational technology: A definition with commentary*. Mahwah, NJ: Lawrence Erlbaum Associates.
- Jonassen, D. H. (2000). Toward a design theory of problem solving. *Educational Technology: Research and Development*, 48(4), 63-85.
- Katane, I. (2006). Teacher competence and further education as priorities for sustainable development of rural school in Latvia. *Journal of Teacher Education and Training*, 6, 41-59.
- Lea, L., Clayton, M., Draude, B., & Barlow, S. (2001). Revisiting the impact of technology on teaching and learning at Middle Tennessee State University: A comparative case study. In *Proceedings of the 6th Annual Mid- South Instructional Technology Conference*, April 8-10, 2001, Murfreesboro, TN.
- Lieberman, J. M., & Wilkins, E. A. (2006). *The professional development pathways model: From policy to practice*.
- Loveless, A., DeVoogd, G., & Bohlin, R. (2001). Something old, something new: is pedagogy affected by ICT? In *ICT, Pedagogy and the curriculum: Subject to change*, A Loveless and V Ellis. London: Routledge: 63-83.
- Mayer, R. E. (2005). *The Cambridge handbook of Multimedia Learning*. New York: Cambridge University Press.
- MEB. (2017). *Öğretmenlik mesleği genel yeterlikleri*. Ankara: Öğretmen Yetiştirme ve Geliştirme Genel Müdürlüğü.
- MEB. (2020). *2023 Eğitim vizyonu*. Ankara: Millî Eğitim Bakanlığı.
- Meral, M., Akuner, M. C., & Temiz, İ. (2012). Competencies of teachers' use of technology in learning and teaching processes. *Elektronika ir Elektrotechnika* 18(10), 93-97.
- Moser, F. Z. (2007). Faculty adoption of educational technology. *Educuase Quarterly*, 1.
- Muchenje, F. & Heeralal J. H. (2014). Teachers' perceptions of the implementation of multicultural education in primary schools in Chegutu district, Zimbabwe, University of Zimbabwe. *Zimbabwe, Journal of Social Sciences*, 41(3): 325-333.
- Nashash, H. Al., & Gunn, C. (2013). Lecture capture in engineering classes: Bridging gaps and enhancing learning. *Educational Technology & Society*, 16(1), 69-78.
- Nessipbayeva, O. (2012). *The competencies of the modern teacher*. 10th. Bulgarian Comparative Education Society (148-154). Kyustendil, Bulgaria: ERIC.

- OECD. (2019). *OECD skills outlook 2019*. OECD.
- Office of Technology Assessment U.S. Congress. (1995). *Teachers and technology: Making the connection*. OTA-EHR-616. Washington, DC: U.S. Government Printing Office.
- Ottenbreit-Leftwich, A. T., Glazewski, K. D., Newby, T. J., & Ertmer, P. A. (2010). Teacher value beliefs associated with using technology: addressing professional and student needs. *Computers and Education*, 55(3), 1321-1335.
- Özkan, Y., & Bada, E. (2012). Procedure of an EFL course enhanced by blogging. *Pamukkale University Journal of Education*, 32(2), 47-55.
- Özel, N. (2016). Bilgi ve iletişim teknolojilerinin etkisiyle değişen bilgi kaynakları, hizmetleri ve öğrenme ortamları. *Milli Eğitim Dergisi*, 45(209), 270-294.
- Panda, P. (2019). *International perspectives on standards and benchmarking in teacher education*. In Oxford Research Encyclopedia of Education.
- Rasmussen, K. L. (2002). Competence at a glance: Professional Knowledge, skills and abilities in the field of instructional design and technology. In R. A. Reiser & J. A. Dempsey. (Eds.). *Trends and issues in instructional design and technology*. Upper Saddle River, New Jersey: Merrill/Prentice Hall.
- Reiser, R. A. (2002). A history of instructional design and technology. In R. A. Reiser & J. A. Dempsey. (Eds.). *Trends and issues in instructional design and technology*. Upper Saddle River, New Jersey : Merrill/Prentice Hall.
- Reiser, R. A. (2007). What field did you say you were in? In R.A. Reiser, & J. V. Dempsey (Eds.), *Trends and issues in instructional design and technology* (2nd ed.). Columbus Ohio: Pearson Education, Inc.
- Richey, R. C., Fields, D. C., & Foxon, M. (2001). *Instructional design competencies: The standards* (3rd ed.). Syracuse, NY: ERIC Clearinghouse.
- Roblyer, M. D. (2006). *Integrating educational technology into teaching*. Upper Saddle River, NJ: Pearson.
- Rost, M. (2002). New technologies in language education: Opportunities for professional growth. http://www.longmanhomeusa.com/content/new_tech_lang_ed.pdf adresinden 11.04.2012 tarihinde alınmıştır.
- Rowntree, D. (1982) *Education technology in curriculum development*. P.C.P: London
- Sammons, M. C., & Ruth, S. (2007). The invisible professor and the future of virtual faculty. *Journal of Research on Technology in Education*. http://www.itdl.org/Journal/Jan_07/article01.htm adresinden 18.08.2023 tarihinde alınmıştır.
- Siemens, G., Gašević, D., & Dawson, S. (2015). Preparing for the digital university: a review of the history and current state of distance, blended, and online learning [Online]. Athabasca: Athabasca University. Available from: <http://linkresearchlab.org/PreparingDigitalUniversity.pdf> adresinden 23.07.2018 tarihinde alınmıştır.
- Stuart, W. (1976). *Instructional technology in developing countries: Decision-making processes in education*. Praeger Publishers, Inc.: New York.
- Smith, H. R., & Nagel, T. S. (1972). *Instructional media in the learning process*. Charles E. Merrill: Columbus, OH.
- Şahinoğlu, A. VE Sağlam Arslan, A. (2019). Eğitimde mentörlük uygulamaları. *Online Fen Eğitimi Dergisi*, 4(2), 183-195.
- Şumuer, E. ve Yıldırım, S. (2020). Eğitim teknolojisinin tarihsel gelişimi. İçinde, A. A. Kurt (Ed.), *Öğretim teknolojilerinin temelleri(17-42)*. Nobel Yayınları.
- TDK (2023). *TDK güncel Türkçe sözlük*. <http://tdk.gov.tr> Erişim Tarihi: 12.04.2023
- Turvey, K., & Pachler, N. (2020). Design principles for fostering pedagogical provenance through research in technology supported learning. *Computers and Education*, 146, (103736). <https://doi.org/10.1016/j.compedu.2019.103736>

- Tway, L. (1995). *Multimedia in action*. Academic Press.: Boston.
- Yavuz Mumcu, H. ve Dönmez Usta, N. (2014). Öğretmen adaylarının bilgisayar ve internet kullanımına yönelik tutumları. *The Journal of Instructional Technologies & Teacher Education*. 3(3), 44-55.
- Yeh, C.C., Chang, D.F., & Chang, L.Y. (2011). Information technology integrated into classroom teaching and its effects. ERIC, 52940
- Young, S. S. C. (2003). Integrating ICT into second language education in a vocational high school. *Journal of Computer Assisted Learning*, 19(4), 447-461.
- Zhao, Y. (2007). Social studies teachers' perspectives of technology integration. *Journal of Technology and Teacher Education*, 15(3), 311-333.

Yazarın Öz Geçmişi

Doç. Dr. Bahadır GÜLBAHAR

1978'de Berlin'de doğan yazar, ilkokul ve ortaokulu Kırşehir'de bitirdi. 2000'de, Dokuz Eylül Üniversitesi Türk Dili ve Edebiyatı Öğretmenliği bölümünden mezun oldu. Gazi Üniversitesi Eğitim Bilimleri Enstitüsü Eğitim Yönetimi ve Denetimi bilim dalında yüksek lisans (2005) ve doktora (2010) eğitimlerini tamamladı. 2000-2009 yılları arasında MEB'e bağlı okullarda öğretmenlik ve okul yöneticiliği yaptı. 2009-2012 yılları arasında Gazi Üniversitesi TÖMER'de yabancı dil olarak Türkçe öğretimi ifa etti. 2012'de Kırşehir Ahi Evran Üniversitesi Eğitim Fakültesine öğretim üyesi olarak atandı. Yazar, bu görevini sürdürmektedir. 2016-2021 yılları arasında Kırşehir Ahi Evran Üniversitesi TÖMER'de yöneticilik de yaptı, 2023'te bu göreve yeniden atandı. Gülbahar'ın ulusal ve uluslararası bilimsel dergilerde yayımlanmış çok sayıda makalesi, uluslararası yayınevlerince basılan kitaplarda kitap bölümleri bulunmaktadır. Uluslararası yayınevlerince basılan Türkçe ve İngilizce çok sayıda kitapta editörlük yapmış, uluslararası bilimsel toplantılarda birçok bildiri sunmuş ve bilimsel çalışmalarına yüzlerce atıf da yapılmış olan yazar, 2017'de Çekya'da gerçekleştirilen bir kongrede “*en iyi araştırmacı*” ve 2019'da Azerbaycan'da düzenlenen bir sempozyumda “*en iyi bildiri*” ödülleriyle layık görüldü. TTKB onaylı Türkçe ve Türk dili ve edebiyatı ders kitapları da bulunan Gülbahar, Irak'taki Türkmen öğrenciler için de Türkçe ve Türk dili ve edebiyatı ders kitapları yazdı. Yazar ayrıca, “***Daha Mutlu ve Başarılı Bir Öğrenci Olmam Mümkün, Sesim Ol Sevgili Günlüğüm (2020)***” adlı bir çocuk kitabı da kaleme almıştır. Yazarın öğretmenler, öğretmen adayları ve öğretmenlik mesleğine ilgi duyan herkes için yazdığı “***Kötü Bir Öğretmen Olma Rehberi: Sizi Hedefe Ulaştıracak Tavsiyeler***” adlı, 2024'te basılacak bir eseri de bulunmaktadır. Ahmet Yesevi Üniversitesinde eğitim yönetimi ve denetimi lisansüstü dersleri de yürütmekte olan Gülbahar, ileri seviyede İngilizce ve orta seviyede Almanca bilmektedir.

Önerilen Kitaplar

1. Çakır, H., & Eryılmaz, S. (2014). Eğitimciler için bilişim teknolojileri. Pegem Akademi.
1. Göçer, A. (2019). Türkçe öğrenme ve öğretim yaklaşımları (4. Baskı). Pegem Akademi.
3. Arslan A. (2019). Eğitimde güncel konular ve yeni yaklaşımlar. Ankara: Nobel Yayıncılık.

Kaynakça

- Adıgüzel, A. (2005). Avrupa birliğine uyum sürecinde öğretmen niteliklerinde yeni bir boyut: bilgi okuryazarlığı. *Milli Eğitim Dergisi*, 33 (167), 53–70.
- Akkoyunlu B. ve Kurbanoglu S. (2002). Öğrencilere bilgi okuryazarlığı becerilerinin kazandırılması üzerine bir çalışma. *Türk Kütüphaneciliği*, 16 (2), 123- 138.
- Aktay, S. ve Güvey Aktay, E. (2015). İlkokullarda teknoloji eğitimi. *Adıyaman Üniversitesi Sosyal Bilimler Enstitüsü Dergisi*, (19), 17- 44. <https://doi.org/10.14520/adyusbd.55299>.
- Almalı, H. ve Yeşiltaş, E. (2020). Sosyal bilgiler eğitiminde coğrafya konularının web 2.0 teknolojileri kullanılarak öğretiminde öğrencilerin akademik başarı ve tutumlarına etkisi. *Türkiye Bilimsel Araştırmalar Dergisi*, 5 (2), 165-182.
- Baki, Y. (2022). Web 2.0 araçlarının dijital okuryazarlık becerilerinin ve web pedagojik içerik bilgisinin gelişimine etkisi. *Ana Dili Eğitimi Dergisi*, 10 (3), 671-695. DOI: 10.16916/aded.1109642
- Cookson, P. (2006). Your ideal classroom. TeachingK-9.com. <https://www.essentiallearningproducts.com/your-ideal-classroom-peter-w-cookson-jr> (31.01. 2018).
- Çalışkan, H. ve Şimşek, A. (1999). Bilgisayar destekli öğretimin tasarımı ve uygulanmasında öğrenme bağlamı. *Kurgu Dergisi*, (16), 243-253.
- Çelebi, C. ve Satırlı, H. (2021). Web 2.0 araçlarının ilköğretim seviyesinde kullanım alanları. *Instructional Technology and Lifelong Learning*, 2 (1), 75-110. DOI: 10.52911/ital.938122
- Çelik, H. C. ve Kahyaoglu, M. (2007). İlköğretim öğretmen adaylarının teknolojiye yönelik tutumlarının kümeleme analizi. *Türk Eğitim Bilimleri Dergisi*, 5(4), 571 – 586.
- Çıldır, M., ve Koçak, M., (2022). Web 2.0 araçlarının ikinci yabancı dil Almanca dersinde kullanılmasına yönelik öğrenci görüşleri. *Alman Dili ve Kültürü Araştırmaları Dergisi*, cilt.4, sa.7, 52-88.
- DİNÇER, S., (2006). Bilgisayar destekli eğitim ve uzaktan eğitime genel bir bakış. *Akademik Bilişim 2006*, Denizli.
- Gripenberg, P. (2006). An informational versus network perspective on the information society. *The Information Society*, 22: 117–120. <https://doi.org/10.1016/j.compedu.2019.103736>.
- Işık, Z. ve Karal, Y. (2023). Web 2.0 araçlarının temel eğitimde kullanımına yönelik sınıf öğretmenlerinin görüşlerinin incelenmesi. *Journal of Instructional Technologies and Teacher Education*, 12 (1), 1-13. DOI: 10.51960/jitte.1197621.
- Korkut, K. ve Babaoğlu, E. (2010). Sınıf öğretmenlerinin sınıf yönetimi becerisi. *Sosyal Bilimler Dergisi*, 26, 146 – 156.
- Korucu, A. T. ve Karalar, H. (2017). Sınıf öğretmenliği öğretim elemanlarının web 2.0 araçlarına yönelik görüşleri. *Trakya Üniversitesi Eğitim Fakültesi Dergisi*, 7 (2), 456-474. DOI: 10.24315/trkefd.304255
- MEB (2004). *İlköğretim 4.–5. sınıf fen ve teknoloji dersi programı*. Ankara: Millî Eğitim Bakanlığı Yayınları.
- MEB (2014). *Fen bilimleri dersi (3, 4, 5, 6, 7. ve 8. sınıflar) öğretim programı*. Ankara: Millî Eğitim Bakanlığı Yayınları.
- Odabaşı, H. F., Kabakçı, I. ve Çoklar, A. N. (2007). *İnternet, çocuk ve aile*. Ankara: Nobel Yayıncılık.
- Seels, B. & Richey, R. (1994). Instructional technology: The definition and domains of the field. *Çinde, Rita C. Richey (Ed) Association for Educational Communications and Technology*, Charlotte: Information Age Publishin,

- Turvey, K. ve Pachler, N. (2020). Design principles for fostering pedagogical provenance through research in technology supported learning. *Computers and Education*, 8(1), 146-156.
- Ünsal, H. (2018). Ters yüz öğrenme ve bazı uygulama modelleri. *Gazi Eğitim Bilimleri Dergisi*, 4 (2), 39-50.

Yazarların Öz Geçmişleri

Doç. Dr. Erhan YEŞİLYURT

1986 yılında Adapazarı'nda doğdu. İlk ve ortaöğrenimini Düzce'de bitirdikten sonra Abant İzzet Baysal Üniversitesi Türkçe öğretmenliği bölümünde lisans eğitimine başladı. Yüksek lisansını Abant İzzet Baysal Üniversitesinde doktorasını Çanakkale On sekiz Mart Üniversitesinde tamamladı. 2011 yılında Karaelmas Üniversitesi Türkçe Eğitimi Bölümünde göreve başladı. 2021 yılında Türkçe Eğitimi alanında doçent unvanını aldı. Zonguldak Bülent Ecevit Üniversitesi Türkçe Eğitimi Anabilim dalında öğretim üyesi olarak görevini sürdürmektedir.

Arş. Gör. Dr. Serkan FURTUN

Trabzon'un Sürmene ilçesinde doğdu. İlköğretimini Trabzon'un Araklı ilçesinde tamamladı. Liseyi Araklı Anadolu Öğretmen Lisesinde okudu. Lisans öğrenimini Bülent Ecevit Üniversitesi, Eğitim Fakültesi, Türkçe Öğretmenliği programında yaptı. Yüksek Lisansı yine aynı üniversitede Türk Dili ve Edebiyatı Ana Bilim Dalında yaptı. 2015 yılında Prof. Dr. Muhsine BÖREKÇİ ile Atatürk Üniversitesi Türkçe Eğitimi Ana Bilim Dalında doktora eğitimime başladı ve bu eğitimini 2022 yılında tamamladı. 2013 yılında Iğdır Üniversitesi Fen Edebiyat Fakültesi, Türk Dili ve Edebiyatı bölümünde araştırma görevlisi olarak göreve başladı. Buradan 2015 yılında ayrılıp Recep Tayyip Erdoğan Üniversitesi, Eğitim Fakültesi, Türkçe Eğitimi Ana Bilim Dalında göreve başladı ve halen aynı görevde devam etmektedir. Uzmanlık alanları olarak Temel dil becerilerinin kazandırılması, akademik yazma ve söylem ana çalışma alanlarını olarak söylenebilir.

Kaynakça

- Akkaya, A., Kaya, İ. (2021). *Ortaokul Türkçe öğretim programı ve e-materyal kullanımı*. S. Aslan & N. D. Şimşek (Ed.) *Türkçe Öğretmeninin Rehberi: Öğretim Programı içinde* (s. 267-296), Anı Yayıncılık: Ankara.
- Aktay, S., Keskin, T. (2016). *Eğitim Bilişim Ağı (EBA) İncelemesi*. Eğitim Kuram ve Uygulama Araştırmaları Dergisi, Cilt 02, Sayı 03, 27-44.
- Alım, M. (2007). *Öğretim teknolojileri ve materyal geliştirme (ÖTMG) dersinin önemi ve öğretim sürecine ilişkin öneriler*. Doğu Coğrafya Dergisi, Cilt 12, Sayı 17, 243-262.
- Çekinmez, M. (2009). *Web 2.0 teknolojileri ve açık kaynak kodlu öğretim yönetim kullanılarak uzaktan eğitim sistemi uygulanması*. Yayınlanmamış yüksek lisans tezi, Sakarya Üniversitesi, Fen Bilimleri Enstitüsü, Sakarya.
- Gün, M. (2017). *Öğretim Teknolojileri ve Materyal Tasarımı*. Asos Yayınları: Ankara.
- İşler, B., Kılıç, M. Y. (2021). *Eğitimde yapay zekâ kullanımı ve gelişimi*. Yeni Medya Elektronik Dergi, Volume 5, Issue 1, 1-11. DOI NO: 10.17932/IAU.EJNM.25480200.2021/ejnm_v5i1001
- Kaçan, A., Gelen, İ. (2020). *Türkiye'deki uzaktan eğitim programlarına bir bakış*. Uluslararası Eğitim Bilim ve Teknoloji Dergisi, 6 (1), 1-21.
- Kartal, E. (2005). *Bilişim-iletişim teknolojileri ve dil öğretim endüstrisi*. Uludağ Üniversitesi Eğitim Dergisi, 18 (2), 383-393.
- Kaya, İ. (2019). *Ortaokul 7. sınıf öğrencilerinin etkileşimli tahta kavramına ilişkin metaforik algıları*. Uluslararası Çocuk Edebiyatı ve Eğitim Araştırmaları Dergisi, Cilt 3, Sayı 2, Sayfa 67-81.
- Kırık, M., A. (2014). *Uzaktan eğitimin tarihsel gelişimi ve Türkiye'deki durumu*. Marmara İletişim Dergisi, Yıl 2014, Sayı 21, 73-94.
- Koparan, T. (2012). *Matematik ve Geometri Derslerinde Grafik Tablet Kullanımına Yönelik Tutum Ölçeği*. Turkish Journal of Computer and Mathematics Education, 3(1), 66-79.
- Maden, S., Önal, A. (2018). *Elektronik Bilişim Ağı'ndaki Ortaokul Türkçe Dersi İçeriklerinin Kullanımı Üzerine Bir Araştırma*. Dil Eğitimi ve Araştırmaları Dergisi, 4(2), 101-121.
- MEB (2018). *Eğitimde FATİH Projesi Hakkında*. Erişim Tarihi: 11.11.2018, <http://fatihprojesi.meb.gov.tr/proje-hakkinda/> Aktaran: Semerci, A. & Aydın, M.K. (2018). *Öğretmenlerin FATİH Projesi'ne İlişkin Görüşlerinin İncelenmesi*. Akdeniz Eğitim Araştırmaları Dergisi, 12(26), 34-52. doi: 10.29329/mjer.2018.172.3
- MEB. (2019). *Türkçe Dersi Öğretim Programı (İlkokul ve Ortaokul 1, 2, 3, 4, 5, 6, 7 ve 8. Sınıflar)*. <http://mufredat.meb.gov.tr/Dosyalar/20195716392253-02-T%C3%BCrk%C3%A7e%20%C3%96%C4%9Fretim%20Program%C4%B1%202019.pdf>. Erişim Tarihi: 02. 09. 2020.
- MEB. *Etkileşimli Tahta*. <http://fatihprojesi.meb.gov.tr/etahta.html>, (Erişim Tarihi: 06.10.2020).
- Mete, F. ve Batıbay, E., F. (2019). *Web 2.0 uygulamalarının Türkçe eğitiminde motivasyona etkisi: Kahoot örneği*. Ana Dili Eğitimi Dergisi, 7(4), 1029-1047.
- Odabaşı, F. & Namlu, A. G. (1998). *Türkçe öğretiminde ortamlar*. S. Topbaş (Ed.). *Türkçe eğitimi* (95-112). Eskişehir: Anadolu Üniversitesi Yayınları.
- Özen, R. (2013). *Öğretmen adaylarının eğitimi ve teknoloji kullanımı: Bir durum çalışması*. International Journal of Human Sciences, 10(2), 147-162.
- Simon, H. A. (1983). *Pursuit of happiness and lust for power in technological society*. In C. Mitcham & R. Mackey. (Ed.) *Philosophy and Technology*. New York: Free Press.
- Şimşek, B. (2023). *Dil öğretiminde sanal gerçeklik uygulamalarının kullanımı*. Uluslararası Türkçe Edebiyat Kültür Eğitim Dergisi Sayı: 12/2 2023 s. 816-836.

URL 1, [https://www.socialbusinessstr.com/2018/03/15/yapay-zekanin-egitimdeki-10- Kullani-alani/](https://www.socialbusinessstr.com/2018/03/15/yapay-zekanin-egitimdeki-10-Kullani-alani/) Erişim Tarihi: 30.09.2021.

Yürektürk, F. N. ve Coşkun, H. (2020). *Türkçe öğretmenlerinin teknoloji kullanımına ve teknoloji destekli Türkçe öğretiminin etkililiğine dair görüşleri*. Ana Dili Eğitimi Dergisi, 8(3), 986-1000.

Yazarların Öz Geçmişleri

Prof. Dr. Mesut GÜN

Gazi Üniversitesi Eğitim Fakültesi Türkçe Eğitimi bölümü mezunudur. Yüksek lisans eğitimini Çukurova Üniversitesinde doktora eğitimini ise Selçuk Üniversitesi Eğitim Bilimleri Enstitüsü'nde Türkçe Eğitimi alanında tamamlamıştır. 1998-2014 yılları arasında Millî Eğitim Bakanlığına bağlı ilk ve orta öğretim kurumlarında Türkçe öğretmeni, Uzman Türkçe öğretmeni ve Başöğretmen Türkçe öğretmeni olarak görev yapmıştır. 2014 yılında Nevşehir Hacı Bektaş Veli Üniversitesi Eğitim Fakültesi Türkçe Eğitimi Bölümüne Yrd. Doç. Dr. olarak atanmıştır. Burada Bölüm ve Anabilim dalı başkanlıkları görevleri yanında 2016-2017 yılları arasında TÖMER müdürü olarak Nevşehir Hacı Bektaş Veli Üniversitesinde idari görevler yapmıştır. 2017 yılı mart ayında Doçent unvanı alan Mesut GÜN; 2020 yılı ocak ayında Mersin Üniversitesi Türkçe Eğitimi Bölümüne Doçent kadrosu ile atanmıştır. Türkçe Eğitimi Bölümündeki dersleri yanında Mersin Üniversitesi TÖMER Müdürü olarak 2021-2023 yılları arasında görev yapmıştır. Okuma eğitimi, dinleme eğitimi, konuşma eğitimi, yazma eğitimi ve özellikle Türkçenin yabancı dil olarak öğretimi alanlarında 65 civarında makalesi ve yarıya yakını tam metin olarak yayınlanmış 50 civarında bildirisi bulunan Prof. Dr. Mesut Gün'ün; öğretim teknolojileri ve materyal tasarımı alanında münferit bir kitabı, Türkçe Öğretimi ve Yabancılar Türkçe Öğretimi alanlarıyla ilgili 30 civarında kitap bölümü bulunmaktadır. İyi derecede İngilizce, orta düzeyde Farsça, başlangıç seviyesinde Almanca ve Arapça bilen Prof. Dr. Mesut GÜN; İJLET adlı uluslararası hakemli derginin 11 yıldır editörlüğünü devam ettirmektedir.

İlhami KAYA

Yüksek öğrenimini Celal Bayar Üniversitesi Eğitim Fakültesi Türkçe Öğretmenliği Bölümünde (2001-2005) tamamlamıştır. 2015 yılında Nevşehir Hacı Bektaş Veli Üniversitesi Sosyal Bilimler Enstitüsü Türk Dili ve Edebiyatı Ana Bilim Dalında yüksek lisans eğitimine başlayarak Prof. Dr. Mesut GÜN danışmanlığında 2017 yılında mezun olmuştur. Mersin Üniversitesi Eğitim Bilimleri Enstitüsü Türkçe Eğitimi Anabilim dalında Prof. Dr. Mesut GÜN danışmanlığında doktora eğitimine devam etmekte ve Nevşehir/Ürgüp Bilim ve Sanat Merkezinde Türkçe Öğretmeni olarak görev yapmaktadır.

Kaynakça

- Ahıska, M. (2005). *Radyonun sihirli kapısı: garbiyatçılık ve politik öznelik*. İstanbul: Metis Yayınları.
- Aktaş, Ş. ve Gündüz, O. (2001). *Yazılı ve Sözlü Anlatım*. Ankara: Akçağ.
- Alkan, C. (2011). *Eğitim Teknolojisi*. Ankara: Anı Yayıncılık.
- Ata, A. ve Atik, A. (2017). Eğitsel bir araç ve ortam olarak videonun tarihsel gelişimi. *Atatürk İletişim Dergisi*, no.13.
- Bijnens, M., Vanbuel, M, Verstegen, S ve Young, C. (2004). *Handbook on digital video and audio in education-creating and using audio and video material for education purposes*.
Published by The VideoAktiv Project Socrates Minerva.
- Bilgiç, G. H., Duman, D. ve Seferoğlu, S. S. (2011). Dijital yerlilerin özellikleri ve çevrim içi ortamların tasarlanmasındaki etkileri. İnönü Üniversitesi, *Akademik Bilişim Konferansı Bildirileri*, s. 257-263, Malatya.
- Binczek, N. ve Jäger - Epping, C. (2012). Literatur und hörbuch. *Text + Kritik*, 196, 46-59.
- Bluesyemre. (2022). Storytel. <https://bluesyemre.com/2022/01/26/storytel-turkiye-19-ulke-icinde-en-hizli-buyuyenoldu/#:~:text=Globalde%20ve%20T%C3%BCrkiye'de%20son,400%20saat%20sesli%20kitap%20dinlendi/> Erişim Tarihi 10.08.2023.
- Brownell, J. (2016). *Listening: attitudes, principles and skills*. New York: Routledge.
- Bruno C. Jham, D.D.S., M.S.; Gabriela V. Duraes, D.D.S.; Howard E. Strassler, D.M.D.; Luis G. Sensi, D.D.S., M.S., Ph.D (2007). Joining the Podcast Revolution. *J Dent Educ.* 72(3): 278-281 2008.
- Burley-Allen, M. (1995). *Listening: the forgotten skill*. New York: John Wiley & Sons. Calp, M. (2007). *Özel öğretim alanı olarak Türkçe öğretimi*. Ankara: Eğitim Kitapevi.
- Cebeci, Z. (2008). Some preliminary findingsfor designing educational podcasts. *Proc. 2nd Int. Conference On Innovations in Learning for the Future* ,2008:e-Learning, March 27-29th, 2008, Istanbul, Turkey, Istanbul Univ. Rectorate Publications 4793, (S. Gülsecen ve Z.A.Reis, Eds), pp: 377-385.
- Çil, S. (2021). İşitsel bir dijital medya türü olarak podcast yayıncılığı. Serdar Çil ve Onur Akyol (Ed.). *Medya ve İletişim Çalışmaları*, Kriter Yayınevi.
- Defne, H. (2022). *Okulumuzun kalbinde radyo tiyatrosu*. <https://snsal.meb.k12.tr/icerikler/okulumuzun-kalbinde-radyo-tiyatrosunu-zevkledinledik/13220062.html> / Erişim Tarihi: 10.08.2023.
- Dönmez, S. (2023). *Spotify'da Dinlenebilecek En İyi Podcast Önerileri*. <https://www.plumemag.com/spotifyda-dinlenebilecek-podcast-onerileri/ErişimTarihi22.07.2023>.
- Emiroğlu, S. (2013). Türkçe öğretmeni adaylarının dinleme sorunlarına ilişkin görüşleri. *Adıyaman Üniversitesi Sosyal Bilimler Enstitüsü Dergisi*, (11), 269-307.
- Ergin, A.ve Birol, C. (2000). *Eğitimde İletişim*. Ankara: Anı Yayıncılık.
- Gachago, D., Livingston, C. ve Ivala, E. (2016). Podcasts: A technology for all? *British Journal of Educational Technology*, 47(5), 859-872.
- Göçerler, H. ve Asutay, H. (2016). Yazınsal bir ürün olarak sesli kitapların okuma derslerindeki etkililiği ve kullanılabilirliği . *Trakya Üniversitesi Sosyal Bilimler Dergisi* , 18 (2) , 151-167 . Retrieved from <https://dergipark.org.tr/tr/pub/trakyasobed/issue/30207/326002>.
- Gülseçen, S., Gürsul, F., Bayrakdar, B. Çilengir, S. ve Canım, S. (2010). Yeni nesil mobil öğrenme aracı: podcast. *XII. Akademik Bilişim Konferansı Bildirileri*. Muğla Üniversitesi, Muğla.
- Gündüz, Ş. (2007). Bilgi ve iletişim teknolojileri ve öğretmen eğitimi: Küresel bağlam ve yapı. H. Ferhan Odabaşı (Çeviri Ed.). *Öğretmen eğitiminde bilgi ve iletişim teknolojileri içinde* (ss.5-22). Ankara: Nobel Yayın Dağıtım.

- İçöz, T. (2020). *Spotify, Türkiye için 2020 özetini açıkladı*. 8.08.2023 tarihinde Webrazzi: <https://webrazzi.com/2020/12/01/spotify-turkiye-icin-2020-ozetini-acikladi/>Erişim Tarihi: 05.08.2023.
- İspir, B. (2013). Uzaktan eğitimde podcast kullanımı. T. V. Yüzer, G. Telli Yamamoto ve U. Demiray (Ed.). *Türkiye’de e-öğrenme: gelişmeler ve uygulamalar IV içinde* (ss.29-47). Eskişehir: Anadolu Üniversitesi.
- Jalongo, M. R. (1995). Promoting active listening in the classroom. *Childhood Education*, 72, 1, pp. 13-18.
- Karaman, S., Yıldırım, S. ve Kaban, A. (2008). Öğrenme 2.0 yaygınlaşıyor: Web 2.0 uygulamalarının eğitimde kullanımına ilişkin araştırmalar ve sonuçları. *XIII. Türkiye’de İnternet Konferansı Bildirileri*. Orta Doğu Teknik Üniversitesi, Ankara.
- Keçik, İ. ve Uzun, L. (2004). *Türkçe Sözlü ve Yazılı Anlatım*. Eskişehir: Anadolu Üniversitesi Açık Öğretim Fakültesi Yayınları
- Kurt, A. ve Göçer, A. (2021). Mobil öğrenme aracı olarak podcastin türkçe öğretiminde kullanılabilirliği üzerine: kuramsal bir çalışma. *Uluslararası Eğitim Bilim ve Teknoloji Dergisi*, 7 (2), 77-97 . DOI: 10.47714/uebt.911440.
- MEB (2020). *Uzaktan eğitim için uydu frekans ve yayın platformları bilgileri*. <http://www.meb.gov.tr/uzaktan-egitim-icin-uydu-frekans-ve-yayin-platformlari.bilgileri/haber/20565/tr/>Erişim Tarihi:17.07.2023.
- Özgür, H. (2019). Erişim. Odabaşı, Ferhan Ozan Leymun, Şenay (Ed.), *Bilişim etiği ve güvenliği içinde* (ss. 93-110). Ankara: Nobel Akademik Yayıncılık.
- Öztürk, G. (2014). *Özel Ürün – Sesli Kitap*. 23 Nisan TRT Uluslararası Çocuk ve Medya Kongresi III, 20-23 Nisan 2014, Gaziantep, s.2. Bkz: <http://www.23nisanocukkongresi.com/tr/Erişim> Tarihi:10.08.2023.
- Pensky, M. (2001). Digital natives, digital immigrants. *On the Horizon, MCB University Pres*, Vol:9, No:5, October.
- Podtail. (2021). *Şu Anda En Popüler 100 Podcast*. 8.08.2023 tarihinde Podtail: <https://podtail.com/tr/top-podcasts/tr/>Erişim Tarihi:05.08.2023.
- Prensky, M. (2001). Digital natives, digital immigrants part 2: Do they really think differently?. *On the horizon*, 9(6), 1-6.
- Şahin, M. C. (2009). Yeni bin yılın öğrencilerinin özellikleri. *Anadolu Üniversitesi, Sosyal Bilimler Dergisi*. 9 (2).
- Tuncay, S. ve Sarman, A. (2020). Bireyselleştirilmiş gelişimsel bakımda anne sesi ve anne kalp sesinin yenidoğan bebekler üzerindeki etkisinin incelenmesi: sistematik derleme. *Adıyaman Üniversitesi Sağlık Bilimleri Dergisi*, 6 (3), 357-366.
- Umagan, S. (2007). Dinleme eğitimi. (Edt. A. Kırkılıç ve H. Akyol). *İlköğretimde Türkçe eğitimi*, (ss.148-163). Ankara: PegemA Yayıncılık.
- Uysal, Ö. ve Kuzu, A. (2009). Çevrimiçi eğitimde kalite standartlarının belirlenmesi gerekliliği. *3.Uluslararası Bilgisayar ve Öğretim Teknolojileri Sempozyumu*. Trabzon: Karadeniz Teknik Üniversitesi.
- Yeşilyurt, Ş. (2018). *Duygu durumlarını yansıtan kısa filmler*. Almanya:Lambert Academic Publishing.

Kaynakça

- Alkan, C. (1997). *Eğitim teknolojisi*. Ankara: Anı Yayıncılık.
- Alkan, M., Tekedere, H. ve Genç, Ö. (2001). İnternet tabanlı eğitimde web sayfa tasarımı ve multimedya öğeleri ile geliştirilmesi. *Bilişim Teknolojileri Işığında Eğitim Konferansı ve Sergisi*. (BTIE), ODTÜ-KKM, 3-5. Ankara.
- Altun, E. Ve Ateş, A. (2009). Alana özgü temel kavramlar ve bu kavramların alan öğretimiyle ilişkisi. E. Altun (Ed.). *Özel öğretim yöntemleri I-II* içinde. Ankara: Pegem Akademi Yayınları.
- Altunkaya, H. (2017). Konuşma ile ilgili temel kavramlar. A. Akçay ve S. Baskın (Ed.), *Etkinliklerle hafta hafta konuşma eğitimi* içinde (s. 25-38). Ankara. Anı Yayınları.
- Aydın, N. ve Börekçi, M. (2021). Examining the effect of using short films on visual reading skills. *International Journal of Education and Literacy Studies*, 9(4):257-270.
- Batdı, V. (2021). Yabancılara dil öğretiminde teknolojinin kullanımı: bir karma-meta yöntemi. *Millî Eğitim*, 50(1). s. 1213-1244.
- Bayburtlu, Y. S. (2020). Öğrencilerin hazırlıksız konuşmalarında kelime hazinesi katsayılarının tespiti. *Ana Dili Eğitimi Dergisi*, 8(1), 44-66. doi:10.16916/aded.613179.
- Ceylan, Ö. ve Doğan, Y. (2014). 7. Sınıf öğrencilerinin hazırlıksız konuşma becerileri. *Mustafa Kemal Üniversitesi Sosyal Bilimler Enstitüsü Dergisi*, 10(24), 43-56.
- Çer, E. (2016). *Türkçe öğretiminde etkinlikler*. Ankara: Anı Yayınları.
- Diñç, N. (2000). *Kullanıcı merkezli çoklu ortam tasarım esaslarına dayanarak bir eğitim cd'sinin hazırlanması*. (Yayımlanmamış sanatta yeterlik tezi). Anadolu Üniversitesi Sosyal Bilimler Enstitüsü. Eskişehir.
- Duran, E. ve Alevli, O. (2014). Öğrenci görüşleri: dijital metin mi basılı metin mi? *International Journal of Language Academy*, 2(2), 110-126.
- Doğan, Y. ve Yüceer, D. (2021). Türkçe öğretmenliği birinci sınıf öğrencilerinin hazırlıksız konuşma becerileri üzerine bir araştırma. *Muallim Rifat Eğitim Fakültesi Dergisi*, 3(2), 81-103.
- Ertem, İ. S. (2014). Okuma yazma eğitiminde teknolojinin rolü: Gelişmeler, yaklaşımlar ve yeni okuryazarlık. İ. S. Ertem (Ed.), *Okuma yazma eğitimi ve teknoloji* içinde. Ankara. Nobel Akademi Yayınları.
- Ertem, İ. S. (2016). Oyun temelli dijital ortamlar ve Türkçe öğretiminde kullanımına ilişkin sınıf öğretmenlerinin görüşleri. *Akdeniz Eğitim Araştırmaları Dergisi*, 20, 1-10.
- Gömlüksiz, M.N. (2004). Use of education technology in english classes. *The Turkish Online Journal of Educational Technology*, 3(2).
- Gündüz, O. ve Şimşek, T. (2014). *Anlatma teknikleri 2 uygulamalı konuşma eğitimi*. Ankara: Grafiker Yayınları.
- Güneş, F. (2015). Konuşma eğitiminde uygulanan yaklaşım ve modeller. A. Şahin (Ed.), *Konuşma eğitimi* içinde (s. 151-175). Ankara: Pegem Akademi Yayınları.
- Güneş, F. (2013). *Türkçe öğretimi yaklaşımlar ve modeller*. Ankara: Pegem Akademi Yayınları.
- Gürsoy, M., Fatih, D. ve Ramazan, K. (2013). Öğretmen adaylarının eğitimde teknoloji kullanımına yönelik özgüvenlerinin belirlenmesi (Çanakkale ili örneği). *V. Uluslararası Türkiye Eğitim Araştırmaları Kongresi*. 6-9- Haziran 2013.
- Halderman, C. F. (1992). Design and evaluation of staff development program for technology in schools. *Dissertation Abstracts International*, 53(12A), 4186.
- İşcan, A. (2015a). İletişim, konuşma ve konuşmayla ilgili temel kavramlar. A. Şahin (Ed.) *Konuşma eğitimi* içinde (s. 1-25). Ankara: Pegem Akademi Yayınları.
- İşcan, A. (2015b). Diksiyon, ses bilgisi ve ses eğitimi. A. Şahin (Ed.) *Konuşma eğitimi* içinde (s. 59-116). Ankara: Pegem Akademi Yayınları.

- Jonassen, D., ve Reeves, T. (1996). Learning with technology: Using computers as cognitive tools. In D. H. Jonassen (Ed.), *Handbook of Research on Educational Communications and Technology* (pp. 693-719). New York: Macmillan.
- Kabadayı, A. (2006). Analyzing pre-school student teachers' and their cooperating teachers' attitudes towards the use of educational technology. *The Turkish Online Journal of Educational Technology*, 5(4),
- Kartallıoğlu, N. (2018). Bilişsel farkındalık stratejilerinin 7. sınıf öğrencilerinin konuşma becerilerini geliştirmeye etkisi. *Ana Dili Eğitimi Dergisi*, 6(4), 1160-1186.
- Kesik, C. ve Baş, Ö. (2021). Sınıf öğretmenlerinin perspektifinden EBA ve eğitim portalları ile ilk okuma ve yazma öğretimi. *Eğitim Teknolojisi Kuram ve Uygulama*, 11(1).
- Kıymaz, M. S. ve Doyumğaç, İ. (2020). Türkçe Öğretiminde "Hazırlıksız Konuşma" Sorunu. *Sınırsız Eğitim Ve Araştırma Dergisi*, 5(2), 109-124.
- Koşar, E. ve Yüksel, S. (2003). Öğretim Teknolojisi. *Öğretim Teknolojisi ve Materyal Geliştirme* içinde (s.1-8). Ankara: Pegem Yayınları.
- Kurudayıoğlu, M.; Kiraz, B. (2020). Hazırlıksız konuşma stratejileri. *RumeliDE Dil ve Edebiyat Araştırmaları Dergisi*, (20), 167-189. DOI: 10.29000/rumelide.791129.
- Nalıncı, A.N. (2000). *Avrupa birliğine tam üyelik yolunda başarının anahtarı: yeniden yapılandırma*. Ankara: Ümit Yayınları.
- Orhan Karsak, H. G. (2013). Bilgisayar destekli öğretimin ilkökuma yazma başarısına etkisi. *Kuramsal Eğitimbilim Dergisi- Journal of Theoretical Educational Science*, 7(1), 114-134.
- Özerbaş, A. ve Küçüköğlü, A. (2004). Eğitim ergonomisi ve sınıf içi fiziksel değişkenlerin organizasyonu. *Sosyal Bilimler Enstitüsü Dergisi*, 4(2).
- Prensky, M. (2001). Digital natives, digital immigrants. <http://marcprensky.com/articles.in-publications/> adresinden 10.09.2023/17.37 tarihinde alınmıştır.
- Sağlam, Ö. ve Doğan, Y. (2014). 7. Sınıf öğrencilerinin hazırlıksız konuşma becerileri. *Mustafa Kemal Üniversitesi Sosyal Bilimler Enstitüsü Dergisi*, 10(24), 43-56.
- Sani Bozkurt, S. (2017). Özel eğitimde dijital destek: yardımcı teknolojiler. *Açıköğretim Uygulamaları ve Araştırmaları Dergisi*, 3(2), 37-60.
- Şahin, F. ve Çakır, R. (2018). Çoklu ortam materyallerinin okuma-yazma güçlüğü çeken öğrencilerin okuma-yazma becerileri üzerinde etkisi. *Journal of Instructional Technologies & Teacher Education*, 7 (2), 75-90.
- Taşer, S. (2020). Konuşma eğitimi. İstanbul: Pegasus Yayınları.
- Temizyürek, F., Erdem, İ., ve Temizkan, M. (2011). *Konuşma eğitimi*. Ankara: Pegem Akademi.
- Türe, G. (2021). Dijital dünyanın okuma ve yazma becerileri üzerindeki etkisi. *Uluslararası Yabancı Dil Olarak Türkçe Öğretimi Dergisi*, 4(2), 148-164.
- Tsou, W., Wang, W., and Li, H. L. (2002). How computers facilitate english foreign language learners acquire english abstract words. *Computers & Education*, 39 (4), 415-428.
- Yalçın, A. (2002). *Türkçe öğretim yöntemleri yeni yaklaşımlar*. Ankara: Akçağ Yayınları.
- Yangın, S. (2015). Öğretim sürecinde kullanılan araçlar ve etkili kullanımı. M. Küçük (Ed.). *Öğretim teknolojileri ve materyal tasarımı* içinde (s.43-70). Ankara: Nobel Yay.
- Yaşar Sağlık, Z. ve Yıldız, M. (2021). Türkiye'de dil öğretiminde Web 2.0 araçlarının kullanımına yönelik yapılan çalışmaların sistematik incelemesi. *Eğitim ve Toplum Araştırmaları Dergisi*, 8(2), 418-442. <https://doi.org/10.51725/etad.1011687>
- Yıldırım, N. (2015). Materyal seçimi ve materyal tasarımı. M. Küçük (Ed.). *Öğretim teknolojileri ve materyal tasarımı* içinde (s.23-41). Ankara: Nobel Yay.
- Yıldız, S. (2020). Türkçe öğretiminde teknolojik materyal kullanımı. *Zeitschrift für die Welt der Türken*. 12 (1), 95-115.
- Yıldız, D. ve Deveci, A. G. (2021). Öğrencilerin hazırlıksız konuşmalarının bütüncül olarak değerlendirilmesi. *Avrasya Sosyal ve Ekonomi Araştırmaları Dergisi*, 8(1), 89-108.

Önerilen Kitaplar

1. İnce Memed 1, 2, 3, 4 - Yaşar KEMAL
2. Huzur- Ahmet Hamdi TANPINAR
3. İki Şehrin Hikâyesi - Charles Dickens

Kaynakça

- Arıcı, A. F. (2018). *Okuma eğitimi*. Pegem Akademi Yayıncılık.
- Arslan, A. S. (2014). Halk kültürü ve zenginleştirilmiş kitaplar: Digital araçlarla zenginleştirme araçlarını örneklerle değerlendirme “E-Anagnosis”. *Çankırı Karatekin Üniversitesi Karatekin Edebiyat Fakültesi Dergisi*, 4(4), 87-102.
- Ballatore, A., veNatale, S. (2016). E-readersandthedeath of thebook: Or, newmediaandthemyth of thedisappearingmedium. *New Media & Society*, 18(10), 2379-2394.
- Baştuğ, M. ve Keskin, H. K. (2012). Comparison of readingskills in terms of thereadingenvironment: Screen vs. Paper. *Atatürk Üniversitesi Sosyal Bilimler Enstitüsü Dergisi*, 16(3), 73-83.
- Belveal, L. K. (2016). *No Nā Hale: Developing an interactiveiBooktopromotelearningforthe-Hawaiianimmersionlowerelementaryclassroom*. iBook. <https://scholarspace.manoa.hawaii.edu/items/e1e5f936-e5cc-4264-82d8-ab8fb6ec3364.pdf> 30.08.2023 tarihinde erişilmiştir.
- Bozkurt, A. ve Bozkaya, M. (2013, Ocak, 23-25). Etkileşimli e-kitap: Dünü, bugünü ve yarını. *15. Akademik bilişim konferansı*, (s.387-393). Antalya, Türkiye.
- Buckingham, D. (2008). Defining digital literacy - what do young people need to know about digital media? *Digital Literacies: Concepts, PoliciesandPractices*, 30, 73-91.
- Bulat Demir, S. (2022). Dijitalleşmeyle birlikte Türkiye’de kitap yayıncılığının dönüşümüne sektörel yaklaşımlar, *İletişim Çalışmaları Dergisi*, 9 (2), 263-290.
- Chen, Y. N. (2003). Application anddevelopment of electronicbooks in an e-Gutenberg age. *Online Information Review*, 27(1), 8-16.
- Connell, C., Bayliss, L., veFarmer, W. (2012). Effects of eBookreadersand tablet computers on readingcomprehension. *International Journal of Instructional Media*, 39(2), 131-140.
- Çoruh, L. veHidayetoğlu, B. A. (2016). Dijital çağda kitabın dönüşümü. *Sanat ve Tasarım Dergisi*, 6(2), 180-194.
- Duran, E. ve Ertan Özen, N. (2018). Türkçe derslerinde dijital okuryazarlık. *Türk Eğitim Dergisi*, 3(2), 31-46.
- Ersoy, M. ve Gürgen, L. (2021). Eğitim teknolojileri ile ilgili makalelerin incelenmesi. *E-Uluslararası Eğitim Araştırmaları Dergisi*, 12 (2), 1-16.
- Farinosi, M., Lim, C. ve Roll, J. (2016). Bookorscreen, penorkeyboard? A cross-cultural sociological analysis of writingandreadinghabits basing on Germany, Italyandthe UK. *TelematicsandInformatics*, 33(2), 410-421.
- Göğüş, B. (1978). *Orta dereceli okullarımızda Türkçe ve yazın eğitimi*. Ankara: Gül Yayınevi.
- Güneş, F. (2014). *Türkçe öğretimi yaklaşım ve modeller*. Ankara: Pegem Akademi.
- Güneş, F. (2016). Kâğıttan ekrana okuma alanındaki gelişmeler [From paperto screendevelopments in thefield of reading]. *Bartın University Journal of Faculty of Education*, 5(1), 1-18.
- Hua, G., Cheng, T. C. E., ve Wang, S. (2011). Electronic books: To “E” or not to “E”? A strategic analysis of distribution channel choices of publishers. *International Journal of Production Economics*, 129(2), 338-346.
- Karataş, İ.H. ve Sözcü, Ö.F. (2014). Öğretmenlerin fatih projesine ilişkin farkındalıkları ve beklentileri: bir durum analizi. *Gaziantep Üniversitesi Sosyal Bilimler Dergisi*, 13(4), 1055-1077.
- Keskin, H. K., Baştuğ, M. ve Atmaca, T. (2016). Öğrencileri akademik dijital okumaya yönlendiren unsurlar, *Eğitim ve Bilim Dergisi*, 41(188), 117-129.

- Kurudayıoğlu, M. ve Soysal, T. (2018). 2018 Türkçe Dersi öğretim programı kazanımlarının 21. Yüzyıl becerileri açısından incelenmesi. *Ahi Evran Üniversitesi Sosyal Bilimler Enstitüsü Dergisi*, 5(2), 483-496.
- Macedo-Rouet, M., Rouet, J. F., Epstein, I. ve Fayard, P. (2003). Effects of online reading on popular science comprehension. *Science Communication*, 25(2), 99-128.
- Maden, S., Maden, A. ve Banaz, E. (2018). Ortaokul 5. sınıf Türkçe ders kitaplarının dijital okuryazarlık bağlamında değerlendirilmesi. *Uluslararası Sosyal Araştırmalar Dergisi*, 11(55), 685-698.
- Memiş, M. R. (2020). Türkçe eğitiminde okuma eğitimi. A. Z. Güven (Ed.). *Türkçe eğitimine genel bir bakış* içinde, (s. 81-139). Pegem Akademi.
- MEB (2006). *İlköğretim Türkçe dersi programı (6, 7, 8. Sınıflar)*. MEB Yayınları.
- MEB (2019). *Türkçe Dersi Öğretim Programı (İlkokul ve Ortaokul 1, 2, 3, 4, 5, 6, 7 ve 8. Sınıflar)*. MEB Yayınları.
- Millar, M. ve Schrier, T. (2015). Digital or printed textbooks: Which do students prefer and why? *Journal of Teaching in Travel & Tourism*, 15(2), 166-185. doi:10.1080/15313220.2015.1026474
- Mizrachi, D. (2014). Online or print: Which do students prefer? In S. Kurbanoglu, S. Špiranec, E. Grassian, D. Mizrahi ve R. Catts (Eds.), *Information Literacy. Lifelong Learning and Digital Citizenship in the 21st Century: Second European Conference, ECIL 2014, Dubrovnik, Croatia, October 20-23, 2014. Proceedings* (pp. 733-742). Cham: Springer International Publishing.
- Moore, M. ve Kearsley, G. (2012) *Distance Education: A Systems View of Online Learning*. 3rd Edition, Wadsworth, Belmont.
- Öngöz, S. (2015). Elektronik kitap. B. Akkoyunlu, A. İşman ve H. F. Odabaşı (Ed.), *Eğitim Teknolojileri Okumaları 2015*, (s.336-353) içinde. Sakarya Üniversitesi-The Turkish Online Journal of Educational Technology (TOJET).
- Özdemir, E. (1987). *Türkçe öğretimi*. İnkılâp Kitabevi.
- Podolsky, T. ve Soiferman, K. (2014). Student Academic Reading Preferences: A Study of Online Reading Habits and Inclinations. *Online Submission*.
- Robinson, S. ve Stubberud, H. A. (2012). Student preferences for educational materials: Old meets new. *Academy of Educational Leadership Journal*, 16, 99-106.
- Sever, S. (2011). *Türkçe öğretimi ve tam öğrenme*. Anı Yayıncılık.
- Siegenthaler, E., Wurtz, P. ve Groner, R. (2010). Improving the usability of e-book readers. *Journal of usability studies*, 6(1), 25-38.
- Sigarchian, G., De Meester, B., Salliau, F., De Neve, W., Logghe, S., Verborgh, R., ... ve Schuurman, D. (2015). Hybrid Books for Interactive Digital Storytelling: Connecting Story Entities and Emotions to Smart Environments. In *Interactive Storytelling: 8th International Conference on Interactive Digital Storytelling, ICIDS 2015, Copenhagen, Denmark, November 30-December 4, 2015, Proceedings 8* (pp. 105-116). Springer International Publishing
- Sönmez, E. E. ve Gül, H. Ü. (2014). *Dijital okuryazarlık ve okul yöneticileri*. <http://inet-tr.org/tr/inetconf19/ozet/69.html>. 02.08.2023 tarihinde erişilmiştir.
- Sweet, A. P. (1993). *Transforming Ideas for Teaching and Learning To Read. State of the Art*. US Government Printing Office, Superintendent of Documents, Mail Stop: SSOP, Washington, DC 20402--9328. <https://files.eric.ed.gov/fulltext/ED363861.pdf>. 05.08.2023 tarihinde erişilmiştir.
- Yang, Y. T. C. ve Wu, W. C. I. (2012). Digital story telling for enhancing student academic achievement, critical thinking, and learning motivation: A year-long experimental study. *Computers & education*, 59(2), 339-352.
- Yükseköğretim Kurulu (2018). *Türkçe Öğretmenliği Lisans Programı*. <https://www.yok.gov.tr/kurumsal/idari-birimler/egitim-ogretim-dairesi/yeni-ogretmen-yetistirme-lisans-programlari> 27.08.2023 tarihinde erişilmiştir.

Kaynakça

- Akyol, H. (2018). *Türkçe ilk okuma yazma öğretimi*. Ankara: Pegem Akademi.
- Akyol, H. (2019). *Programa uygun Türkçe öğretim yöntemleri*. Pegem Akademi.
- Ammade S, Mahmud M, Jabu B, Tahmir S. (2020). TPACK model based instruction in teaching writing: An analysis on TPACK literacy. *International Journal of Language Education*, 4(2):129
- Arıcı, A. F. ve Urgan, S. (2013). *Yazılı anlatım: El kitabı*. Ankara: Pegem Akademi.
- Bazerman, C., Graham, S., Applebee, A. N., Matsuda, P.K., Berninger, V.W., Murphy, S., Brandt, D., Rowe, D.W. & Schleppegrell, M. (2017). Taking the long view on writing development. *Research in the Teaching of English*, 51(3), 351-360.
- Bereiter, C., & Scardamalia, M. (1987). *The psychology of written composition*. Hillsdale, NJ: Lawrence Erlbaum Associates.
- Boche, B. (2014). Multiliteracies in the classroom: Emerging conceptions of firstyear teachers. *Journal of Language & Literacy Education*, 10(1), 114-135.
- Borenstein, M., Hedges, L., Higgins, J.P.T., Rothstein, H.R. (2009). *Introduction to Meta-Analysis*. 1st ed. Wiley.
- Boykin, A., Evmenova, A. S., Regan, K., Mastropieri, M. (2019). The impact of a computer-based graphic organizer with embedded self-regulated learning strategies on the argumentative writing of students in inclusive cross-curricula settings. *Computers & Education*;137:78–90
- Chauhan, S. A.(2017). Meta-analysis of the impact of technology on learning effectiveness of elementary students. *Computers & Education*, 105:14–30.
- Cheung, A. C., Slavin, RE. (2013). . Effects of Educational Technology Applications on Reading Outcomes for Struggling Readers: A Best-Evidence Synthesis. *Reading Research Quarterly* 48(3):277–99.
- Cope, B. ve Kalantzis, M. (2009). Multiliteracies’: New literacies, new learning. *Pedagogies*, 4(3), 164-194.
- Englert, C. S., Zhao, Y., Dunsmore, K., Collings, N. Y., Wolbers, K. (2007). Scaffolding the Writing of Students with Disabilities Through Procedural Facilitation: Using an InternetBased Technology to Improve Performance. *Learning Disability Quarterly*, 30 (1):9.
- Eutsler, L., Mitchell, C., Stamm, B., Kogut, A. (2020). The influence of mobile technologies on preschool and elementary children’s literacy achievement: a systematic review spanning 2007–2019. *Educational Technology Research and Development*;68 (4):1739–68.
- Farinosi, M., Lim, C., & Roll, J. (2016). Book or screen, pen or keyboard? A cross-cultural sociological analysis of writing and reading habits basing on Germany, Italy and the UK. *Telematics and Informatics*, 33, 410–421.
- Flower, L., Hayes, J. R. (1981). A cognitive process theory of writing. *College composition and communication*, 365-387.
- Göçer, A. (2010). Türkçe öğretiminde yazma eğitimi. *Uluslararası Sosyal Araştırmalar Dergisi*, 3(12), 178-195.
- Göçer, A. ve Şentürk, R. (2019). Türkçe eğitiminde yazma becerilerini geliştirmeye yönelik kullanılabilecek geribildirim türleri. *Yüzüncü Yıl Üniversitesi Sosyal Bilimler Enstitüsü Dergisi*, 43, 123-149.
- Green, M., & McNair, C. L. (2020). Steamsational Writing: An Investigation Into Using Robots to Inspire Children’s Narrative Skills. In *Handbook of Research on Integrating Digital Technology With Literacy Pedagogies* (pp. 175-191). IGI Global.
- Güneş, F. (2016). Eğitimde kalem ve tuşlarla yazma tartışmaları. *Bartın Üniversitesi Eğitim Fakültesi Dergisi*, 5(1), 19-33.
- Güneş, F. (2019). *Türkçe öğretimi yaklaşımlar ve modeller*. Ankara: Pegem Akademi.

- Graham, S. (2008). *Effective writing instruction for all students*. Renaissance Learning.
- Graham, S., Bollinger, A., Booth Olson, C., D'Aoust, C., MacArthur, C., McCutchen, D., ve Olinghouse, N. (2012). *Teaching elementary school students to be effective writers: A practice guide* (NCEE 2012- 4058). National Center for Education Evaluation and Regional Assistance, Institute of Education Sciences, U.S. Department of Education.
- Graham, S. ve Harris, K. R. (2009). Evidence-based writing practices: Drawing recommendations from multiple sources. *British Journal of Educational Psychology*, 6, 95-111.
- Graham, S. ve Harris, K. R. (2013). Designing an effective writing program. In Steve Graham, Charles A. MacArthur, Jill Fitzgerald (Eds.), *Best practices in writing instruction* (ss. 3-25). The Guilford Press.
- Graham, S., Harris, K.R., Troia, G. (1998). Writing and self-regulation: Cases from the self-regulated strategy development model. İçinde D. Schunk, B. Zimmerman (Ed.), *Self-regulated learning: From teaching to self-reflective practices* (s. 20-41). New York: Guilford.
- Graham S, McKeown D, Kiuahara S, Harris KR. (2012). A meta-analysis of writing instruction for students in the elementary grades. *Journal of Educational Psychology*. 104(4):879-96.
- Graham, S., Perin, D. (2007). *Writing Next: Effective Strategies to Improve Writing of Adolescents in Middle and High Schools- A Report to Carnegie Corporation of New York*. Washington, DC: Alliance for Excellent Education.
- Harris, K. R., Schmidt, T., Graham, S. (1997). *Strategies for composition and self-regulation in the writing process*. University of Maryland, reprinted with permission from Teaching Every Child Every Day: Learning in Diverse Schools and Classrooms.
- Harris, K. R., Schmidt, T., Graham, S. (1998). Every child can write: Strategies for composition and self-regulation in the writing process. İçinde K. R. Harris, S. Graham, D. Deshler (Ed.), *Advances in teaching and learning. Vol. 2: Teaching every child every day: Learning in diverse schools and classrooms* (s. 131-167). Cambridge: Brookline Books.
- Haug, K. N., ve Klein, P. D. (2017). The effect of Speech-to-Text technology on learning a writing strategy. *Reading & Writing Quarterly*, 34(1), 47-62.
- Hutchison, A., ve Colwell, J. (2015). *Bridging technology and literacy: Developing digital reading and writing practices in grades K-6*. Lanham, MD: Rowman & Littlefield.
- International Reading Association. (2009). New literacies and 21st-century technologies. https://www.reading.org/Libraries/Position_Statements_and_Resolutions/ps1067_NewLiteracies21stCentury.sflb.ashx.
- Jewitt, C., Kress, G. (2003). *Multimodal literacy (new literacies and digital epistemologies)*. Peter Lang Inc., International Academic Publishers.
- Karadağ, Ö. ve Maden, S. (2014). Yazma Eğitimi: Kuram, Uygulama, Ölçme ve Değerlendirme. İçinde M. Durmuş ve A. Okur. (Editörler), *Yabancılara Türkçe Öğretimi El Kitabı* (ss. 265-304). Ankara: Grafiker Yayınları.
- Karasakaloğlu, N., Saracaloğlu, A. ve Uça, S. (2011). Türkçe öğretmenlerinin teknoloji tutumları ile bilgi teknolojilerini kullanma düzeylerinin incelenmesi. *Mersin Üniversitesi Eğitim Fakültesi Dergisi*, 2 (7), 26-36.
- Karsak Orhan, H. G. , Fer, S., Orhan, F. (2014). The effect of using cooperative and individual weblog to enhance writing performance. *Journal of Educational Technology & Society*, 17(4):229-41.
- Kates, A.W., Wu, H., Coryn, C. L. (2018). The effects of mobile phone use on academic performance: A meta-analysis. *Computers & Education*;127:107-12.
- Kiili, C., Bråten, I., Kullberg, N., Leppänen, P. H. (2020). Investigating elementary school students' text-based argumentation with multiple online information resources. *Computers & Education*, 147:103785.
- Koehler, M. J. ve Mishra, P. (2009). What is technological pedagogical content knowledge? *Contemporary Issues in Technology and Teacher Education*, 9(1), 60-70.

- Köksal, K. (2001). *Okuma Yazmanın Öğretimi*. Ankara: PegemA Yayıncılık.
- Kress, G. ve van Leeuwen, T. (2001). *Multimodal Discourse*. London: Routledge.
- Kurudayıoğlu, M. ve Karadağ, Ö. (2010). İlköğretim öğrencilerinin yazılı anlatımlarının konu seçimleri açısından incelenmesi. *Mustafa Kemal Üniversitesi Sosyal Bilimler Enstitüsü Dergisi*, 7 (13), 192-207.
- Lantz, J. L., Myers, J., Wilson, R. (2020). Digital storytelling and young children: Transforming learning through creative use of technology. P. Sullivan, J. Lantz, & B. Sullivan (Eds.). *Handbook of research on integrating digital technology with literacy pedagogies*. Hershey, PA: IGI Global; ss. 212–31.
- Limboro, C. M., Kaugi E. M. (2020). Technology integration in teacher education: Implications for policy and curriculum reform. In: Keengwe J, Onchwari G, editors. *Handbook of research on literacy and digital technology integration in teacher education*. IGI Global; ss. 282–99.
- Lisenbee, P. S., Ford, C. M. (2017). Engaging students in traditional and digital storytelling to make connections between pedagogy and children’s experiences. *Early Childhood Education Journal*, 46(1):129–39.
- MacArthur, C. A., Graham, S., Schwartz, S. S., Schafer, W. D. (1995) Evaluation of a writing instruction model that integrated a process approach, strategy instruction, and word processing. *Learning Disability Quarterly*, 18(4):278–91.
- McGrail E, Davis A. (2011). The influence of classroom blogging on elementary student writing. *Journal of Research in Childhood Education*;25(4):415–37.
- Morgan, H. (2014). Using digital story projects to help students improve in reading and writing. *Reading Improvement*;51(1):20–6.
- Morphy, P., Graham, S. (2011). Word processing programs and weaker writers/readers: A meta-analysis of research findings. *Reading and Writing*, 25(3):641–78.
- Morris, S. B. (2007). Estimating effect sizes from Pretest-Posttest-Control group designs. *Organizational Research Methods*;11(2):364–86.
- Milli Eğitim Bakanlığı [MEB]. (2012). *Ortaokul ve İmam Hatip Ortaokulu Yazarlık ve Yazma Becerileri Dersi (5, 6, 7 ve 8. Sınıflar) Öğretim Programı*. Ankara: Milli Eğitim Bakanlığı Talim ve Terbiye Kurulu Başkanlığı.
- Milli Eğitim Bakanlığı (MEB) (2018). *Yazarlık ve yazma becerileri dersi öğretim programı (Ortaokul ve İmam Hatip Ortaokulu 5, 6, 7 ve 8. Sınıflar)*. Ankara: Milli Eğitim Bakanlığı Talim Terbiye Kurulu Başkanlığı.
- Milli Eğitim Bakanlığı (MEB) (2019). *Türkçe dersi (1-8. Sınıflar) öğretim programı*. Ankara: Milli Eğitim Bakanlığı Talim Terbiye Kurulu Başkanlığı.
- Mishra, P., ve Koehler, M. J. (2006). Technological pedagogical content knowledge: A framework for teacher knowledge. *Teachers College Record*, 108(6), 1017-1054.
- Morphy P, Graham S. (2011). Word processing programs and weaker writers/readers: A meta-analysis of research findings. *Reading and Writing*;25(3):641–78.
- Mueller, P. A., ve Oppenheimer, D. M. (2014). The Pen Is Mightier Than the Keyboard: Advantages of Longhand Over Laptop Note Taking. *Psychological Science*, 25(6) 1159-1168.
- Nas, F. ve Göçen, G. (2023). Türkçe Öğretmeni Adaylarının “Dijital Yazma”ya Yönelik Metaforik Algıları . *Journal of Sustainable Education Studies* , 4 (2) , 150-168 .
- Navehebrahim, M. (2011). Multiliteracies approach to empower learning and teaching engagement. *Procedia - Social and Behavioral Sciences*, 29, 863-868
- Özbay, M. (2005). Bilim ve Kültür Aktarıcısı Olarak Yazı. *Hacettepe Üniversitesi Türkiyat Araştırmaları (HÜTAD)* , (2) , 67-74 .
- Ragan, T. J., ve White, P. R. (2001). What we have here is a failure to communicate: The criticality of writing in online instruction. *Computers and Composition*, (18), 399-409.

- Sawyer, R.J., Graham, S., Haris, K.R. (1992). Direct teaching, strategy instruction, and strategy instruction with explicit self-regulation: Effects on the composition skills and self-efficacy of students with learning disabilities. *Journal of Educational Psychology*, (84), 340-352.
- Scheid, K. (1991). *Effective writing instruction for students with learning problems*. Columbus, OH: LINC Resources.
- Sylvester, R., ve Greenidge, W. L. (2009). Digital storytelling: Extending the potential for struggling writers. *The Reading Teacher*, 63(4), 284-295.
- Tompkins, G. E. (2008). *Teaching writing: Balancing process and product*. Boston: Pearson.
- Türk Dil Kurumu. (2015). *Genel Açıklamalı Sözlük*. Ankara: TDK Yayınları.
- Tüzel, S. ve Tok, M. (2013). Öğretmen adaylarının dijital yazma deneyimlerinin incelenmesi. *Tarih Okulu Dergisi (TOD)*, 6(15), 577-596.
- Walsh, M. (2010). Multimodal Literacy: What does it mean for classroom practice?. *Australian Journal of Language and Literacy*, 33 (3), 211-239.
- Wen, X. ve Walters, S. M., The impact of technology on students' writing performances in elementary classrooms: a meta-analysis. *Computers and Education Open*, (3), 1-14.
- Vasquez, E., Straub, C. (2015). Online writing instruction for children with disabilities: A review of the empirical literature. *Reading & Writing Quarterly*;32(1): 81-100. h
- Yamaç, A. (2018). Yeni okuryazarlığa genel bir bakış: Karar alıcılar, araştırmacılar ve öğretmenler için bazı öneriler. *Kuramsal Eğitim Bilim Dergisi [Journal of Theoretical Educational Science]*, 11(3), 383-410.
- Yürekten, F. N., ve Coşkun, H. (2020). Türkçe öğretmenlerinin teknoloji kullanımına ve teknoloji destekli Türkçe öğretiminin etkililiğine dair görüşleri. *Ana Dili Eğitim Dergisi*, 8(3), 986-1000.
- Zawilinski, L. (2012). *An exploration of a collaborative blogging approach to literacy and learning: A mixed method study* (Unpublished doctoral dissertation). University of Connecticut, Storrs.

Yazarın Öz Geçmişi

Dr. Öğr. Üyesi Nilay ÇAĞLAYAN DİLBER

Kırşehir doğumlu olan yazar, ilköğrenimini ve ortaöğrenimini burada tamamladı. 2006 yılında Gazi Üniversitesi Kırşehir Eğitim Fakültesi Türkçe Öğretmenliği bölümünden mezun oldu. 2007-2008 yılları arasından Bursa Osmangazi ilçesinde Milli Eğitim Bakanlığına bağlı bir ortaokulda Türkçe öğretmenliği yaptı. Yazar, 2009 yılında Uludağ Üniversitesi Eğitim Fakültesi Sosyal Bilimler Enstitüsü Türkçe Eğitimi bilim dalında yüksek lisansını; 2014 yılında Ankara Üniversitesi Sosyal Bilimler Enstitüsü Türkçenin Eğitimi ve Öğretimi bilim dalında doktorasını tamamladı. 2008 yılında Ahi Evran Üniversitesi Eğitim Fakültesi Türkçe Eğitimi Bölümüne araştırma görevlisi olarak atanan yazar, 2015 yılından bu yana aynı kurumda öğretim üyesi olarak görev yapmaktadır. 2019-2020 yıllarında anadili öğretmen adaylarının eğitimine ilişkin karşılaştırmalı bir araştırma yapmak amacıyla İngiltere'de bulunan yazarın ulusal ve uluslararası bilimsel dergilerde yayımlanmış makaleleri, ulusal ve uluslararası yayınevlerince yayımlanmış kitap bölümleri bulunmaktadır.

Kaynakça

- Bozkuş, K. & Karacabey, M. F. (2019). FATİH projesi ile eğitimde bilişim teknolojilerinin kullanımı: ne kadar yol alındı? *Yaşadıkça Eğitim*, 33(1), 17-32.
- Çelebi, M. (2022). Türkçenin hem ana dili hem yabancı dil olarak öğretiminde teknoloji kullanımı ve web araçları isimli kitabının değerlendirmesi. *Journal of Turkology*, 32(2), 787-792.
- Çetinkaya, H. H., ve Akçay, M. (2013). Eğitim ortamlarında arttırılmış gerçeklik uygulamaları. *Akademik Bilişim Kongresi*. 23 – 25 Ocak Akdeniz Üniversitesi, Antalya.
- Durmuş, M. (2019). *Dil öğretiminde öğretici yeterlilikleri ve pedagojik muhakeme becerisi*. Ankara: Grafiker Yayınları.
- Haydar, M., Roussel, D., Maidi, M., Otmame, S., & Mallem, M. (2011). Virtual and augmented reality for cultural computing and heritage: a case study of virtual exploration of underwater archaeological sites (preprint). *Virtual reality*, 15(4), 311-327.
- Kayri, M., Gökdaş, İ., (2005) E-öğrenme ve Türkiye açısından sorunlar, çözüm önerileri. *Yüzüncü Yıl Üniversitesi Elektronik Eğitim Fakültesi Dergisi*, 2, 2.
- Marshall, G. (1999). *Sosyoloji sözlüğü*. (çev. Akınhay, O. ve Kömürçü, D.). Ankara: Bilim ve Sanat Yayınları.
- Mete, F. ve Batubay, E. F. (2019). Web 2.0 uygulamalarının Türkçe eğitiminde motivasyona etkisi: Kahoot örneği. *Ana Dili Eğitimi Dergisi*, 7(4), 1029-1047.
- Özbek, F., ve Şerife, A. K. (2020). İlkokul 4. sınıf Türkçe dersinde artırılmış gerçeklik uygulaması: başarı ve motivasyona etkisi. *Kastamonu Eğitim Dergisi*, 28(4), 1668-1679.
- Özdemir, O. (2017). Türkçe öğretiminde dijital teknolojilerin kullanımı ve bir web uygulaması örneği. *Turkish Studies (Elektronik)*, 12(4), 427 - 444.
- Özdemir, O. (2019). Türkçe öğretiminde teknoloji kullanımı. Emine K. ve Sibel D. (Ed), *Etkinliklerle Türkçe öğretimi* (ss. 503-). Ankara: Nobel Akademi Yayıncılık.
- Peachey, N. (2015). *Techtools for teachers: Podcasting* <http://www.onestopenglish.com/methodology/tech-tools-for-teachers/podcasting/> erişim tarihi: 20.08.2023.
- Sezer, A., Oğuzkan, A. F., Özdemir, E. ve Göğüş, B (1991). *Türk dili ve edebiyatı öğretimi*. Eskişehir: Anadolu Üniversitesi Açık Öğretim Fakültesi Yayınları.
- Shuler, C. (2009). *Pockets of potential: using mobile technology to promote children's learning*. New York: The Joan Ganz Cooney Center at Sesame Workshop.
- TDK (2011). *Türkçe sözlük* (11. Baskı). Ankara: Türk Dil Kurumu Yayınları.
- URL1: https://ders.eba.gov.tr/ders/proxy/VCollabPlayer_v0.0.964/index.html#/main/ebaLibraryContent?currId=0d5951e21841d38a6f625cb8727629d3&page=0&pageSize=25&sortDirection=asc&sortField=createdate&backID=930149a3-646e-c65e-515d-451acce625a1 Erişim Tarihi: 21.07.2023
- URL2: <https://wordwall.net/tr/resource/15138959/say%4%b1lar%4%b1nyaz%4%b1m%4%b1> Erişim Tarihi: 23.07.2023
- URL-3: <https://learningapps.org/display?v=p8vah0vh519> Erişim Tarihi: 24.07.2023
- URL-4: <https://create.kahoot.it/details/8e69a872-2d06-4824-b081-84969409b10f> Erişim Tarihi: 26.07.2023
- URL-5: <https://www.fullprogramlarindir.net/wp-content/uploads/2015/06/microsoft-photo-story-41.jpg> Erişim Tarihi: 27.07.2023
- URL-6: <https://de.cyberlink.com/blog/videobearbeitungsprogramme/187/movie-maker-alternative> Erişim Tarihi: 26.08.2023
- URL-7: <https://storybird.com/start-with-art/picture-book> Erişim Tarihi: 30.07.2023
- URL-8: <https://www.powtoon.com/presentoons/cxHqa4lpvpx/restore/#/> Erişim Tarihi: 31.07.2023

- URL-9: <https://www.turkedebiyati.org/cumlenin-ogeleri-ders-sunulari-slaytlari/>Erişim Tarihi: 31.07.2023
- URL-10:<https://ideas.classdojo.com/tr-tr/> Erişim Tarihi: 04.08.2023
- URL-11: <https://apps.apple.com/tr/app/comics-panel-creator/id1006771922?l=tr> Erişim Tarihi: 07.08.2023.
- URL-12: <https://mediatrend.mediamarkt.com.tr/bloggerda-blog-olustur/>Erişim Tarihi: 08.08.2023.
- URL-13: <https://podcasts.apple.com/us/podcast/i-ksvden-dile-kolay/id1604344877?uo=4> Erişim Tarihi: 13.08.2023

Yazarın Öz Geçmişi

Dr. Emrah TÜRK

1987’de Malatya’nın Akçadağ ilçesinde doğan yazar; ilkokul, ortaokul ve lise öğrenim hayatını Kahramanmaraş’ın Afşin ilçesinde tamamladı. 2009 yılında İnönü Üniversitesi Türkçe Öğretmenliği Bölümünden mezun oldu. Erciyes Üniversitesi Eğitim Bilimleri Enstitüsü Türkçe Eğitimi Bilim Dalında yüksek lisansını 2016, İnönü Üniversitesi Eğitim Bilimleri Enstitüsü Türkçe Eğitimi Bilim Dalında doktora eğitimini 2022 yılında tamamladı. 2010-2012 yılları arasında özel bir kolejde Türk Dili ve Edebiyatı Öğretmenliği görevini sürdüren yazar, 2012 yılından beri MEB’e bağlı okullarda Türkçe Öğretmenliği görevini sürdürmektedir. Türkçe öğretimi, dil bilgisi öğretimi, işlevsel dil bilgisi, çocuk edebiyatı ve söz varlığı alanlarında bildirileri ve yayımları bulunmaktadır.

2. Türkçede en sık kullanılan kelimelerle ders materyallerinde en sık kullanılan kelimelerin ortaklık düzeyi nedir?

Araştırma ve Uygulama Platformları

1. Türkçe Ulusal Derlemi
2. AntConc Yazılımı

Önerilen Kitaplar

1. Türkçe Üzerine Derlem Dilbilim Uygulamaları, Bülent ÖZKAN vd. (ed.), Karahan Kitabevi.

Kaynakça

- Baker, P. (2006). *Glossary of corpus linguistics*. Edinburgh University Press.
- Boulton, A. (2010). Learning outcomes from corpus consultation. In *Exploring new paths in language pedagogy: Lexis and corpus-based language teaching*, 129–144.
- Boulton, A., & Cobb, T. (2017). Corpus Use in Language Learning: A Meta-Analysis. *Language Learning*, 67(2), 348-393.
- Cheng, W., Warren, M., & Xun-feng, X. (2003). The language learner as language researcher: putting corpus linguistics on the timetable. *System*, 31(2), 173-186. doi:http://dx.doi.org/10.1016/S0346-251X(03)00019-8
- Francis, W. & Kucera, H. (1964) *Manual of information to accompany a standard corpus of presentday edited American English, for Use with Digital Computers*. Brown University, Department of Linguistics.
- Flowerdew, L. (2015). Data-Driven learning and language learning theories. In *Multiple Affordances in Language Corpora for Data-Driven Learning*, 15-36
- Gatto, M. (2020). Query Complexity and Query Refinement: Using Web search from a corpus perspective with digital natives. In P. Crosthwaite (Ed.), *Data-Driven Learning for the Next Generation: Corpora and DDL for Pre-tertiary Learners*. London: Routledge (pp. 106-129). Oxon: Abingdon: Routledge
- Gilquin, G., & Granger, S. (2010). How can data-driven learning be used in language teaching? In *The Routledge handbook of corpus linguistics*.
- Göğüş, B. (1978). *Orta Dereceli Okullarımızda Türkçe ve Yazın Eğitimi*, Ankara: Gül Yayınevi.
- Johns, T. (1991). “Should you be persuaded”: Two samples of data-driven learning materials. In *Classroom Concordancing ELR Journal*, 4, 1–16.
- Hiebert, E. H., & Kamil, M. L. (Eds.). (2005). *Teaching and learning vocabulary: Bringing research to practice*. Routledge.
- Karadağ, Ö. (2013). *Kelime öğretimi*. İstanbul: Kriter Yayınevi.
- Kennedy, G. (1998). *An introduction to corpus linguistics*. Longman.
- Leech, G. (1997). Teaching and language corpora: A convergence. . In A. Wichmann, S. Fligelstone, T. McEnery, & G. Knowles (Eds.), *Teaching and Language Corpora* (pp. 11-23). Harlow: Addison Wesley Longman
- Lénko-Szymánska, A., & Boulton, A. (2015). Introduction: Data-driven learning in language pedagogy. In A. Lénko-Szymánska & A. Boulton (Eds.), *Multiple Affordances of Language Corpora for Data-driven Learning*. John Benjamins Publishing Company.
- McEnery, T. & Hardie, A. (2011). *Corpus linguistics: method, theory and practice*. Cambridge University Press.

- McEnery, T., Xioa, R. & Tono, Y. (2006). *Corpus-based language studies -an advanced resource book*. London: Routledge.
- Onan, B. (2013). *Dil Eğitiminin Temel Kavramları*. Ankara: Nobel Yayınevi
- Özkan, B. (2010). Türkçenin öğretiminde sıfatların eşdizim sözlüğü: yöntem ve uygulama. *Uluslararası Eğitim Araştırmaları Dergisi*, 1(2), 51-65.
- Özkan, B. (2014). Türkiye Türkçesi söz varlığında fiillerin derlem denetimi ve derlem tabanlı sözlüğü. *Bilig*, (69), 171-204.
- Richards, J. C., & Schmidt, R. W. (2010). *Longman dictionary of language teaching and applied linguistics*. Routledge
- Römer, U. (2011). Corpus Research Applications in Second Language Teaching. *Annual Review of Applied Linguistics*, 31, 205-225. doi:10.1017/S0267190511000055
- Sezer, B. & Sezer, T. (2013). TS corpus: herkes için Türkçe derlem. *In Proceedings of the 27th national linguistics conference*. 217-225.
- Şimşek, R. (2021). Derlem Dilbilim ve Derleme Kuramsal Bir Bakış. *Turkish Studies-Language and Literature*, 16(3).
- Quan, Z. (2016). Introducing “mobile DDL (data-driven learning)” for vocabulary learning: an experiment for academic English. *Journal of Computers in Education*, 3(3), 273-287

Yazarın Öz Geçmişi

Doç. Dr. Ramazan ŞİMŞEK

1989 yılında Sivas'ta doğdu. İlk, orta ve lise öğrenimini Sivas'ta tamamladı. 2008 yılında Gençlik ve Spor Bakanlığı merkez teşkilatında kamu görevini ifa etmeye başladı. 2014 yılında Cumhuriyet Üniversitesi Eğitim Fakültesi Türkçe Eğitimi bölümünden; 2013 yılında Anadolu Üniversitesi İİBF Uluslararası İlişkiler bölümünden mezun oldu. 2016 yılında Nevşehir Hacı Bektaş Veli Üniversitesi'nde Yabancılara Türkçe Eğitimi bilim dalında yüksek lisansını tamamladı. 2017 yılından itibaren Nevşehir Hacı Bektaş Veli Üniversitesi TÖMER biriminde Öğretim Görevlisi olarak çalışmaya başladı. Türkçe Eğitimi alanındaki doktora eğitimini İnönü Üniversitesi Eğitim Bilimleri Enstitüsünde “Subliminal Bir Güç Göstergesi: Yabancı Dil Olarak Türkçe Öğretiminde Ders Kitapları” başlıklı tezi savunarak 2019 yılında tamamladı. 2020 yılından beri Nevşehir Hacı Bektaş Veli Üniversitesi Türkçe ve Yabancı Dil Öğretimi Araştırma ve Uygulama Merkezi (TÖMER) Müdürlüğünü yürütmekte olup Türkçe eğitimi, derlem, eleştirel söylem analizi, yumuşak güç teorisi, eğitim politikaları, bilim tarihi ile ilgilenmektedir.

Önerilen Kitaplar

- 1.Bir Dünya Okulu: 21. Yüzyılın Okul Sistemi Nasıl Kurgulanmalı? (Andreas Schleicher)
- 2.Dünya Okulu; Eğitimi Yeniden Düşünmek (Salman Khan)
- 3.Duyarlı Makine, Yapay Zekânın Olgunluk Çağı (Amir Husain)

Kaynakça

- Akkaya, A. (2011). Karikatürlerle dilbilgisi öğretimi. Yayınlanmamış Doktora Tezi. Selçuk Üniversitesi, Konya.
- Akyol, H. (2010). Yeni programa uygun Türkçe öğretim yöntemleri (3. bs.). Ankara: Pegem Akademi.
- Alkan, C. (2005). Eğitim teknolojisi. Ankara: Anı.
- Alpan, G. B. (2004). Ders kitaplarındaki grafik tasarımın öğrenci başarısına ve derse ilişkin tutumlarına etkisi. *Journal of educationalsciences&practices*, 3(6).
- Alpar, D.,Batdal, G.&Avcı, Y. (2007). Öğrenci merkezli eğitimde eğitim teknolojileri uygulamaları. *HAYEF Journal of education*, 4(1).
- Alpizar-Chacon, I.,&Sosnovsky, S. (2019, September). Expandingthe web of knowledge: Onetextbook at a time. In*Proceedings of the 30th ACM Conference on HypertextandSocial Media* (pp. 9-18).
- Altbach, P. G. (1987). *Theknowledgecontext: Comparativeperspectives on thedistribution of knowledge*. SUNY Press.
- Amos Dreyfus (1992): Content analysis of schooltextbooks: thecase of a technology-orientedcurriculum, *International Journalofscienceeducation*, 14(1), 3-12
- Ayar, Z. (2015). Teachingvocabularythroughcartoonstothelearners of English as a foreignlanguage .Yayınlanmamış Yüksek Lisans Tezi. Ondokuz Mayıs Üniversitesi, Samsun.
- Aydin, A. (2010). Kimya I ders kitabının öğretmen görüşlerine göre değerlendirilmesi. *Ahi Evran Üniversitesi Kırşehir eğitim fakültesi dergisi*, 11(1), 207-224.
- Karakuş, N.(2012).Türkçe Öğretiminde Öğretim Teknolojileri ve Materyal. İçinde, Yasemin B.& Neslihan K.(Ed.). Ankara: Pegem Akademi.
- Bayburtlu, Y. S. (2021). Türkçe ders kitaplarının grafik okuryazarlığını karşılama düzeyleri. *Akademik açı*, 1(1), 155-181.
- Becer, E. (1999). İletişim ve grafik tasarım. Ankara:Dost Kitabevi.
- Beggs, T. A. (2000). *InfluencesandBarrierstotheAdoption of InstructionalTechnology*.
- Bettex, M. (1995). *Textbooks: prospectsforthetechnologicalera*. *Educationmediainternational*. 32(1), 47-50.
- Carnegie Commission on HigherEducation. (1972). *Instructionaltechnology in highereducation*. New York: McGraw-Hill.
- DiGisi, L.L. ve Willett, J.B. (1995). *Whathighschoolbiologyteachers say aboutthertextbookuse: A descriptivestudy*. *Journalof research in scienceteaching*, 32 (2) 123-142.
- Dönmez, F. A. (2013). İlköğretim 7. sınıf öğrencilerinin Türkçe öğretiminde okuduğunu anlama ve yazma becerilerinin gelişmesinde karikatürün etkisi. Yayınlanmamış Yüksek Lisans Tezi. Abant izzet Baysal Üniversitesi, Bolu.
- Driscoll, M. (1998). *Selectingthemostappropriate WBT method*. Web Based Training.
- Duman, G. B. (2013). Türkçenin yabancı dil olarak öğretiminde materyal geliştirme ve materyallerin etkin kullanımı. *Ana dili eğitimi dergisi*, 1(2), 1-8.
- Engin, A. O. (2010). Bilginin insan hayatındaki yeri ve önemi. *Atatürk Üniversitesi Kazım Karabekir Eğitim Fakültesi dergisi*, (11), 427-453.

- Et, E. (2019). Karikatürle yazma çalışmalarının ortaokul öğrencilerinin yaratıcı yazma becerisine etkisi. Yayınlanmamış Yüksek Lisans Tezi. Kırşehir Ahi Evran Üniversitesi, Kırşehir.
- Felten, P. (2008). Visual literacy. Change: The magazine of higherlearning, 40(6), 60-64.
- Force, A. T. (1977). The definition of educational technology. Association for Educational Technology.
- Geoghegan, W. (1994). Whatever happened to instructional technology?. In Paper presented at the 22nd Annual Conference of the International Business Schools Computing Association.
- Göçer, A. ve Garip, S. (2022). Türkçe ders kitaplarında görsel unsur olarak efemera ve broşür kullanımı. Trakya eğitim dergisi, 12(3), 1218-1233
- Güneş, F. (2002). Ders kitaplarının özellikleri ve incelenmesi. Ankara: Sınırsız Eğitim ve Araştırma Derneği.
- Güzel, D., & Şimşek, A. (2012). The course books in the national educational councils. The Journal of SAU education faculty, (23), 172-216
- Heinich, R. (1985). Instructional technology and the structure of education. ECTJ, 33(1), 9-15.
- Holzberg, C. S. (1994). Technology in special education. Technology and learning, 14(7), 18-21.
- Jackie Hee-Young Kim & Hye-Yoon Jung (2010): South Korean Digital Textbook Project, Computers in the Schools, 27:3-4, 247-265
- Kaplan, N. (2017). Türkçenin Yabancı Dil Olarak Öğretiminde Kullanılan Ders Kitaplarında Karikatürlerin Yeri. (Yayınlanmamış Yüksek Lisans Tezi). Ankara Üniversitesi, Ankara.
- Kaya, Z. (2005). Öğretim Teknolojileri Ve Materyal Geliştirme, Ankara: Pegem A Yayıncılık.
- Kerimova, N. K., & Aliyeva, M. A. (2016). Teknoloji Sözü'nün Etimolojisine Genel Bakış/General Overview To The Etymology Of The Word "Technology". Turan: Stratejik Araştırmalar Merkezi, 8(30), 196.
- Kimmel, H., & Deek, F. E. (1995). Instructional technology: A tool or a panacea?. Journal of Science Education and Technology, 4, 327-332.
- Knezevich, S. J., & Eye, G. G. (1970). Instructional Technology and the School Administrator. Final Report.
- Kurt, B. & Demir, N. (2020) Türkiye, Avusturya Ve Macaristan'daki Ana Dili Ders Kitaplarında Teknoloji Kullanımı Üzerine Bir Değerlendirme. International European Conference On Interdisciplinary Scientific Researches November 15-17, 2019 / Paris, France Conference Book
- McLoughlin, C., & Lee, M. (2007:95'den akt. Öztürk ve Talas 2015:114). Social soft ware and participatory learning: Pedagogical choices with technology affordances in the Web 2.0 era.
- MEB (2019). Türkçe Dersi Öğretim Programı (İlkokul ve Ortaokul 1, 2, 3, 4, 5, 6, 7 ve 8. Sınıflar). <http://mufredat.meb.gov.tr/ProgramDetay.aspx?PID=663>
- MEB (2021). Mili Eğitim Bakanlığı Ders Kitapları ve eğitim araçları yönetmeliği. https://ttkb.meb.gov.tr/meb_iys_dosyalar/2021_10/15214644_derskitapları_yonetmeliği.pdf Erişim tarihi: 15.08.2023
- Moles, A. (1968). Théorie Informationnelle des Schémas. Paris
- Morgan, R. M. (1978). Educational technology: Adolescence to adulthood. Educational communication and technology, 142-152.
- Oğuzkan, F. (1972). Eğitim terimleri sözlüğü. Ankara: TDK .
- Okur, A. (2012). Türkçe ders kitaplarında bilim ve teknoloji. Electronic turkish studies, 7(4).
- O'Shea, M. R., Kimmel, H., & Novemsky, L. F. (1990). Computer mediated telecommunications and pre-college education: A retrospect. Journal of educational computing research, 6(1), 65-75.
- Özdemir, O. (2021). Türkçe öğretiminde teknoloji kullanımı. Etkinliklerle Türkçe öğretimi. https://openaccess.izu.edu.tr/xmlui/bitstream/handle/Erişim_tarihi:20.08.2023.
- Özgen, B. (1993). Türkiye'de ders kitapları sorunu ve çözüm yolları. Eğitim ve bilim, 17(87).
- Potur, Ö. (2023). medya okuryazarlığı ve türkçe öğretimi. Korkut Ata Türkiyat araştırmaları dergisi, (11), 775-797.

- Raja, R.,&Nagasubramani, P. C. (2018). Impact of modern technology in education. Journal of appliedandadvancedresearch, 3(1), 33-35.
- Rogers, E. M. (1983). Diffusionof innovation3rd Edition Ed.
- Sarikaya, B.(2022). Ortaokul Türkçe ders kitaplarında karikatür kullanımı. Çukurova 8th InternationalScientificResearches Conference April 15-17, 2022/Adana, Türkiye.
- Schwiehorst, K. (2002). Whyvirtual, whyenvironments? Implementingvirtualrealityconcepts in computer-assistedlanguagelearning. Simulation&gaming, 33(2), 196-209.
- Seguin, R. (1989). L'elaborationdesmanuelsscolairesguidemethodologique,UNESCO
- Somyürek, S. (2014). Öğretim sürecinde z kuşağının dikkatini çekme: artırılmış gerçeklik. Eğitim Teknolojisi Kuram ve Uygulama, 4(1), 63-80.
- Şimşek, Ş. (2022). Türkçe ders kitaplarında dijital yetkinlik. Turkishstudies-educationalsciences, 17(3).
- Unni, R. (2005). Value perceptionsandretention of textbooksamong Marketing andother Business Majors. Marketing educationreview, 15(2), 71-79.
- Yadunandan, K. C. (1983). Nepal: ForBetter Planning of TextbookProduction. Prospects: Quarterlyreview of education, 13(3), 361-69.
- Yaman, E. (2020). Camdan ve candan. Ankara: Akçağ.
- Yıldız, D. & Metin, M. (2020). Türkçe öğretmenlerinin teknolojik öğrenme ortamlarını kullanma durumları. Journal of instructionaltechnologiesandteachereducation, 9(2), 144-155.
- Yıldız, S. (2020). Türkçe öğretiminde teknolojik materyal kullanımı. 12 (95-115). Zfwt
- Benzer, A.(2023).Öğretim teknolojilerinin temel dil becerilerinin geliştirilmesinde kullanımı. İçinde, Yılmaz, Y. & Çangal, Ö.(Ed.), Yurt dışında Türkoloji ve Türkçe öğretimi 1: Türkoloji Çalışmaları.Kırklareli & Erzurum: Fenomen Yayıncılık &RumeliYA.
- Yürektürk, F. N.,& Coşkun, H. (2020). Türkçe öğretmenlerinin teknoloji kullanımına ve teknoloji destekli Türkçe öğretiminin etkililiğine dair görüşleri. Ana Dili Eğitimi Dergisi, 8(3), 986-1000.
- Zakhartchouk, J.M. (1990) Existe-l-il de 'bons' manuels? InFrançais 2000, revue de la S.B.P.F., 125 (1), 19-22.

Yazarın Öz Geçmişi

Serhat AKMAN

1985'te Elazığ'da doğan yazar, ilköğretim, Lise ve Lisans eğitimini Elazığ'da tamamladı. 2006 yılında Fırat Üniversitesi Türkçe Eğitimi bölümünden mezun oldu. Kırşehir Ahi Evran Üniversitesi Türkçe Eğitimi bilim dalında yüksek lisans (2022) eğitimini tamamladı. 2022-2023 eğitim-öğretim yılından itibaren Erciyes Üniversitesi Türkçe Eğitimi Bilim dalında doktora eğitimine başladı ve halen doktora eğitimine devam etmektedir. 2006 yılında Millî Eğitim Bakanlığına Türkçe öğretmeni olarak atanan yazar bu görevine halen fiilen devam etmektedir. Orta seviyede İngilizce bilmektedir.

Kaynakça

- Adriano, M. J., De Leon, V. G., Ramos, H., Dino, C. M., & Arias, M. J. (2018). Acceptability of Philippine folktale audiobook to student's attitude towards reading. *Language research*, 1, 21-25.
- Aldyab, A. (2017). Dil öğreniminde dinlemenin önemi. *Uluslararası kültürel ve sosyal araştırmalar dergisi*, 2, 440-448.
- Anadolu Ajansı. (2018). *Türkiye'nin kültürel hafızası: Milli Kütüphane*. <https://www.aa.com.tr/tr/kultur-sanat/turkiyenin-kulturel-hafizasi-milli-kutuphane/1231742>, Erişim Tarihi: 19.08.2023.
- Aslan, C. (2006). Türkiye ses bankası ve taş plaklar. *Türk kütüphaneciliği*, 16(1), 83-86.
- Badian, N. (1999). Reading disability defined as a discrepancy between listening and reading comprehension. *Journal of learning disabilities*, 32, 138-148.
- Beers, K. (1998). Listen while you read. *School library journal*, 4(4), 30-35.
- Best, E. (2020). Audiobooks and literacy: a rapid review of the literature, A National Literacy Trust research report, 1-13. <https://files.eric.ed.gov/fulltext/ED614814.pdf>, Erişim Tarihi: 17.07.2023.
- Brigitte, O. V. (2011). Bedtime storytelling revisited: le père castor and children's audiobooks. In, Mathew R. (Ed.), *Audiobooks, literature, and sound studies* (pp. 178-196). London: Routledge.
- Brown, J. E. (2003). Evaluation of audiobooks: a guide for teachers. *The ALAN review*, 30 (3), 53-56.
- Bulut, A. (2019). *Sesli kitapların kapsamlı dinleme stratejisi olarak kullanılmasının İngilizceyi yabancı dil olarak öğrenen lise öğrencilerinin dinleme ve telaffuz kaygısının yanı sıra dinleme ve telaffuz becerilerine etkisi*. Yayınlanmamış Yüksek Lisans Tezi, Bursa Uludağ Üniversitesi, Bursa.
- Bulut, B. ve Kuşdemir, Y. (2017). İlkokul öğrencilerinde görülen sesli okuma hatalarının öğretmen gözlemleri ışığında değerlendirilmesi. *Okuma yazma eğitimi araştırmaları*, 5(1), 1-14.
- Burkey, M. (2012). *Audiobooks for youth: a practical guide to sound literature*. Chicago: American Library Association.
- Byrom, G. (1998). If you can't read it then audio read it. *Reading*, 32(2), 3-7.
- Carbo, M. (1990). Igniting the literacy revolution through reading styles. *Educational leadership*, 48 (2), 26-29.
- Clair, J. S. (2011). Soundtracking the novel: Willy Vlautin's northline as filmic audiobook. In, Matthew R. (Ed.), *Audiobooks, literature, and sound studies* (pp. 92-106). London: Routledge.
- Dacic, M. (2019). *Preferences and attitudes of audiobook users in Sweden: Surveying Swedish audiobook groups on Facebook*. Unpublished Master's Thesis, University of Borås, Sweden.
- Davenport S., Bostrom, R. N. & Hart S. (1989). Listening, communication abilities, and success at work. *Journal of business communication*, 26(4), 293-303.
- Deniz, F., Nunez-Elizalde, A. O., Huth, A. G., & Gallant, J. L. (2019). The representation of semantic information across human cerebral cortex during listening versus reading is invariant to stimulus modality. *The journal of neuroscience*, 39 (3), 1-23.
- DeWit, J., G. (2023). *Impact of audiobooks on reading attitudes of upper elementary students*. Unpublished Master's Thesis, Department of Education Dordt University Sioux Center, Iowa.
- Doğan, Y. (2011). *Dinleme eğitimi*. Ankara: Pegem Akademi Yayıncılık.
- Durrell, D. D. (1969). Listening comprehension versus reading comprehension. *Journal of reading*, 12(6), 455-460. <https://www.jstor.org/stable/pdf/40012907.pdf> Erişim Tarihi: 05.05.2023.

- Elley, W. B. (1989). Vocabulary acquisition from listening to stories. *Reading research quarterly*, 24 (2), 174–87.
- Esteves K. J., Whitten E. (2011). Assisted reading with digital audiobooks for students with reading disabilities. *Reading horizons*, 51(1), 21–40.
- Funk, H. D., & Funk, G. D. (1989). Guidelines for developing listening skills. *The reading teacher*, 42(9), 660-663.
- Göçerler, H. ve Asutay, H. (2016). Yazınsal bir ürün olarak sesli kitapların okuma derslerindeki etkililiği ve kullanılabilirliği. *Trakya Üniversitesi Sosyal Bilimler Dergisi*, 18(2), 151-167.
- Grover, S. & Hannegan, L. D. (2012). *Listening to learn: audiobooks supporting literacy*. Chicago: American Library Association.
- Grover, S., & Hannegan, L. D. (2005). Not just for listening: Integrating audio- books into the curriculum. *Book links*, 16-19. <http://www.ala.org/ala/booklinksbucket/NotJustforListening.pdf> Erişim Tarihi: 07.07.2023.
- Harrison, K. C. (2011). Talking books, Toni Morrison, and the transformation of narrative authority: two frameworks. In, Matthew R. (Ed.), *Audiobooks, literature, and sound studies* (pp. 143-158). London: Routledge.
- Hett, K., (2012). Technology-Supported Literacy in the Classroom: Using Audiobooks and Digital Storytelling to Enhance Literacy Instruction. *Illinois Reading council journal*, 40 (3), 3-13.
- Hipple, T. (1996). Horizons: Audiobooks in the classroom. *Audiofile magazine*, 6-8. <https://www.audiofilemagazine.com/content/uploaded/media/horizon.pdf> Erişim Tarihi: 23.07.2023.
- Hutton, J. S., Horowitz-Kraus, T., Mendelsohn, A. L., DeWitt, T., & Holland, S. K. (2015). Home reading environment and brain activation in preschool children listening to stories. *Pediatrics*, 136 (3), 466–478.
- Irwin, W. (2009). Reading audiobooks. *Philosophy and literature*, 33(2), 358–368.
- Jones, N. W. (2020). The Fourth Format: How audiobooks have become a standard format for general publishers alongside hardback, paperback, and e-book. In, Alison B., Richard B., Madelena G. (Eds.), *Contemporary publishing and the culture of books* (pp. 253-277). UK: Routledge.
- Kalemci, N. (2022). Yeni medyalar bağlamında edebi eserlerin tarihsel dönüşümü: Yabancı dil öğrencilerinin bakışından Almanca basitleştirilmiş sesli kitaplar örneği. Yayınlanmamış Yüksek Lisans Tezi, Tekirdağ Namık Kemal Üniversitesi, Tekirdağ.
- Kartal, G. ve Şimşek, H. (2017). The effects of audiobooks on EFL students' listening comprehension. *The reading matrix: an international online journal*, 17(1), 112-123.
- Kaye, J. (2019). *The guide to publishing audiobooks*. Cincinnati: Ohio: Writer's Digest Book.
- King, L & Muirden, A. (2019). *Storyteller: how to be an audio book narrator*. London: Companion Script.
- Koskinen, P. S., Blum, I. H., Bisson, S. A., Phillips, S. M., Creamer T. & Baker, T. K. (1999). The reading teacher. *International literacy association*, 52 (5), 430-444.
- Kozloff, S. (1995). Audiobooks in a visual culture. *The journal of American culture*, 18(4), 83–95.
- Laaser, W. (1986). Some didactic aspects of audio-cassettes in distance education. *Distance education*, 7(1), 143–152.
- Lundh, A. H., & Johnson, G. M. (2015). The use of digital talking books by people with print disabilities: a literature review. *Library hi-tech*, 33(1), 54–64.
- Marchionda, D. (2001). A bridge to literacy: creating lifelong readers through audiobooks. *Audiofile*, 10 (2), 19–21.
- Maughan, S. (2022). Audiobook Growth Continues. <https://www.publishersweekly.com/pw/by-topic/industry-news/audio-books/article/89547-audiobook-growth-continues.html> Erişim Tarihi: 23.07.2023.
- MEB (2018). *Türkçe öğretim programı*. Ankara: Devlet Matbaası.

- Milani, A., Lorusso, M. L., & Molteni, M. (2010). The effects of audiobooks on the psychosocial adjustment of pre-adolescents and adolescents with dyslexia. *Dyslexia*, 16(1), 87–97.
- Miller, L. (2010). War and peace made easy. salon. https://www.salon.com/2010/06/30/audiobooks_2/. Erişim Tarihi: 27.07.2023.
- Montgomery, J. R. (2009). Using audio books to improve reading and academic performance. Online Submission. *Online Submission*. 1-13.
- Moore, J. ve Cahill, M. (2016). Audiobooks: legitimate “reading” material for adolescents. *School library media research*, 19, 1-17.
- Moore, W. J. (1974). *An analysis of student outcomes in biology when audio tapes are used to supplement reading for low achievers*. Washington: Northwestern University.
- Morley, S. (1998). Digital talking books on a PC: a usability evaluation of the prototype DAISY playback software. In *Proceedings of the third international ACM conference on Assistive Technologies*, 157-164. <https://dl.acm.org/doi/abs/10.1145/274497.274527> Erişim Tarihi: 15.07.2023.
- Moyer, J. E. (2011). “Teens today don’t read books anymore”: a study of differences in comprehension and interest across formats. Unpublished doctoral thesis, University of Minnesota, USA.
- Nielsen, M. (2012). “Lydbøger hitter – også i førerhuset.” <https://www.dr.dk/Nyheder/Kultur/2012/04/132418.html> Erişim Tarihi: 04.08.2023.
- Özaltun, H., & Erdem, İ. (2020). Türkçe öğrenen yabancılar için sesli metinlerin dinlenebilirliğini etkileyen faktörler. *Uluslararası Türkçe edebiyat kültür eğitim dergisi*, 9(3), 1193-1208.
- Özbay, M. (2009). *Bir dil becerisi olarak dinleme eğitimi*. Ankara: Öncü Kitap.
- Özbay, M. (2015). *Anlama teknikleri II dinleme eğitimi*. Ankara: Öncü Kitap.
- Pedersen, B. S. ve Have, I. (2012). Conceptualising the audiobook experience. *Sound effects* 2(2): 79–95.
- Penn, J. (2020). *Audio for authors audiobooks, podcasting and voice technologies*. UK: Curl Up Press.
- Philips, D. (2007). Talking books. *Convergence: the international journal of research into new media technologies*, 13(3), 293-306.
- Rahman, A., & Hajar, I. (2020). The effect of audiobook on reading comprehension of the eleventh grade students of SMA negeri 2 buru. *Elt worldwide*, 7(2), 104-115.
- Rankin, P. T. (1928). The importance of listening ability. *The English journal*, 17(8), 623-630.
- Richardson, D. C., Griffin, N. K., Zaki, L., Stephenson, A., Yan, J., Curry, T., Noble, R., Hogan, J., Skipper, J. & Devlin, J. T. (2018). Measuring narrative engagement: the heart tells the story. *BioRxiv*, 1-19.
- Rossing, T. D. (1987). The compact disc digital audio system. *The physics teacher*, 25(9), 556-563.
- Rubery, M. (2008). Play it again, sam weller: new digital audiobooks and old ways of reading. *Journal of victorian culture*, 13(1), 58–79.
- Rubery, M. (2011). *Audiobooks, literature, and sound studies*. London: Routledge.
- Rubery, M. (2016). *The untold story of the talking book*. Cambridge, MA: Harvard University Press.
- Saricks J. G. (2011). *Read on-audiobooks: reading lists for every taste*. California: Greenwood Publishing Group.
- Scoot, A. W. & Ytreberg, H.L. (1990). *Teaching English to children*. New York: Longman.
- Serafini, F. (2004). *Audiobooks & literacy: an educator’s guide to utilizing audiobooks in the classroom*. New York: Random House Inc.
- Smith, J. (2010). The books that sing. *Journal of children and media*, 4(1), 90–108.

- Stevens, E. A., Walker, M. A., & Vaughn, S. (2017). The effects of reading fluency interventions on the reading fluency and reading comprehension performance of elementary students with learning disabilities: a synthesis of the research from 2001 to 2014. *Journal of learning disabilities*, 50(5), 576-590.
- Storytel (2022). Story Tell Annual Report. <https://investors.storytel.com/en/storytel-publishes-annual-report-and-sustainability-report-2022/> Erişim Tarihi: 11.07.2023.
- Tusmagambet, B. (2020). Effects of audiobooks on efl learners' reading development: focus on fluency and motivation. *English teaching*, 75(2), 41-67.
- Türker, S. (2010). *Sesli kitapların yabancı dil olarak İngilizce öğrenen farklı yeterlik seviyesindeki üniversite öğrencilerinin okudukları metinleri anlamalarına olan etkisi*. Yayınlanmamış yüksek lisans tezi, İhsan Doğramacı Bilkent Üniversitesi, Ankara.
- Türkiye Yayıncılar Birliği (2022). 2022 yıllık raporu. <https://turkiyaybir.org.tr/2022-yili-turkiye-kitap-pazari-raporu/> Erişim Tarihi: 02.08.2023.
- Ünal, F. T., & Yeğen, U. (2013). Türkçe öğretmenlerinin okuma yöntem-tekniklerini ve araç-gereçlerini kullanma durumları. *Turkish studies*, 8(4), 1351-1365.
- Whittingham, J., Huffman, S., Christensen, R., & McAllister, T. (2013). Use of Audiobooks in a School Library and Positive Effects of Struggling Readers' Participation in a Library-Sponsored Audiobook Club. *School library research*, 16, 1-18.
- Wittkower, D. E. (2011). A preliminary phenomenology of the audiobook. In, Matthew, R. (Ed.) *Audiobooks, literature, and sound studies* (pp. 228-243). London: Routledge.
- Wolfson, G. (2008). Using audiobooks to meet the needs of adolescent readers. *American secondary education*, 36(2), 105-114.
- Zaimeche, M., & Boumezaïd, R. (2020). *Teachers' and learners' attitudes towards the use of ICTs with special reference to audiobooks to improve pronunciation learning*. Unpublished Master's Thesis, University of Mohammed Seddik Ben Yahia- Jijel, Algeria.

Yazarın Öz Geçmişi

Dr. Devrim Murat GÜZELKÜÇÜK

1990'da Kırşehir'de doğan yazar, ilk ve ortaöğrenimini aynı ilde tamamlamıştır. 2012 yılında Dokuz Eylül Üniversitesi Türkçe Öğretmenliği bölümünden mezun olmuştur. Daha sonra Türkçe öğretmeni olarak MEB'e atanmış, MEB'de öğretmenlik ve idarecilik görevlerinde bulunmuştur. Yüksek lisansını Kırşehir Ahi Evran Üniversitesi Türkçe Eğitimi bilim dalında, doktorasını ise 2022 yılında Konya Necmettin Erbakan Üniversitesinde yine aynı bilim dalında tamamlamıştır. 2018 yılından itibaren Kırşehir Ölçme Değerlendirme Merkezinde soru yazarlığı yapmakta olan yazar, ulusal ve uluslararası araştırmaların koordine edilmesine ilişkin görevlerde de bulunmuştur. 2022 yılında da aynı kuruma müdür olarak atanmıştır. Evli ve iki çocuk babası olan yazar, İngilizce bilmektedir.

Bunlara ek olarak yabancı dil olarak Türkçe öğretiminde ölçme-değerlendirme ile teknoloji ilişkisine değinilmiştir. Bu başlıkta yine alıcı ve üretici dil etkinliği alanları için teknolojiden bahsedilmesinin yanında dil öğretiminde önemli yeri olan dönüt konusuna da yer verilmiştir. Dil öğretiminin önemli bir boyutu olan söz varlığı ile teknoloji ilişkisi ise ele alınan son konu olmuştur. Burada özellikle derlem çalışmalarından söz edilmesi gerekli görülmüştür.

Tartışma/Uygulama Soruları

1. Yabancı dil olarak Türkçe öğretimi için alıcı dil etkinliği alanlarına yönelik kapsamlı bir teknoloji geliştirseydiniz nasıl bir uygulama geliştirmek isterdiniz?
2. Yabancı dil olarak Türkçe öğretimi için üretici dil etkinliği alanlarına yönelik kapsamlı bir teknoloji geliştirseydiniz nasıl bir uygulama geliştirmek isterdiniz?

Önerilen Kitaplar

1. Yıldırım, F. ve Tüfekçioğlu, B. (Ed.). (2018). *Yabancı dil olarak Türkçe öğretimi: Kuramlar, yöntemler, beceriler, uygulamalar*. Ankara: Pegem Akademi.
2. Chappelle, C. A. & Sauro, S. (Eds.) (2017). *The handbook of technology and second language teaching and learning*. Pondicherry: Wiley Blackwell.
3. Parker, L. L. (Ed.), (2007). *Technology-mediated learning environments for young English learners: Connections in and out of school*. Mahwah, NJ: Lawrence Erlbaum Associates.

Kaynakça

- Ak Başoğlu, D. ve Aksu Raffard, C. (2023). *Yabancı dil olarak Türkçe konuşma öğretimine yönelik web tabanlı istek söz edimi görevleri* (sözlü sunum). III. Uluslararası Türkçenin Yabancı Dil Olarak Öğretimi Sempozyumu, 363-382. İstanbul. <https://avesis.iuc.edu.tr/yayin/baa5d73c-2785-4fb3-a9df-5ac3a97997ae/yabanci-dil-olarak-turkce-konusma-ogretimine-yonelik-web-tabanlı-istek-soz-edimi-gorevleri> Erişim Tarihi: 15.08.2023
- Aksan, Y., Aksan, M., Özel, A. S., Yılmaz, H., Demirhan, U. U., Mersinli, Ü., ... Altunay, S. (2014, 5-7 Şubat). *Web tabanlı Türkçe ulusal derlemi (TUD)*. XVI. Akademik Bilişim Konferansı Bildirileri, Mersin. https://ab.org.tr/ab14/kitap/aksan_aksan_ab14.pdf Erişim Tarihi: 02.08.2023
- Algazzaz, W. A. (2023). Communicative-language assessment approach and the effect of technology in designing speaking rubrics. *English Language Teaching*, 16(8), 112-112. <https://doi.org/10.5539/elt.v16n8p112>
- Alsied, S. M., & Pathan, M. M. (2000). The use of computer technology in EFL classroom: Advantages and implications. *International Journal of English Language & Translation Studies*, 1(1), 61-71. <https://citeseerx.ist.psu.edu/document?repid=rep1&type=pdf&doi=48b9ab-36189b1c64bb29028be94a5b5cbc278593#page=62> Erişim Tarihi: 01.08.2023
- Armut, M. ve Kara, M. (2022). Yabancı/İkinci dil olarak türkçe öğrenenlerin afiş okuma becerilerinin göz izleme tekniği ile incelenmesi. *International Journal of Languages Education and Teaching*, 10(1), 198-213. <https://ijlet.com/?mod=tammetin&makaleadi=&key=57593> Erişim Tarihi: 01.08.2023
- Armut, M., & Kara, M. (2023). How do L2 learners of Turkish read texts with graphics? An eye-tracking study. *Education and Information Technologies*. <https://link.springer.com/article/10.1007/s10639-023-12017-8> Erişim Tarihi: 15.08.2023
- Aydın, E. (2019). *Yabancılar Türkçe öğretiminde dijital hikâye anlatımının yaratıcı yazma becerisine etkisi*. Yayınlanmamış Doktora Tezi, İnönü Üniversitesi, Malatya.
- Aydın, E. (2022). Dijital hikâyelerin yabancı dil olarak Türkçe öğrenen lisans öğrencilerinin dinleme becerisine ve Türkçe öğrenme motivasyonlarına etkisi. *Van Yüzcüncü Yıl Üniversitesi Eğitim Fakültesi Dergisi*, 19(2), 247-268. <https://doi.org/10.33711/yyuefd.1075557>
- Ayhan, E. (2019). *Yabancı dil olarak Türkçe öğretiminde okuma metinlerinin seviyelerinin tespiti: Okuma sırasında göz izleme bulguları*. Yayınlanmamış Doktora Tezi, Hacettepe Üniversitesi, Ankara.
- Banta, D. (2009). What is technology assessment?. *International Journal of Technology Assessment in Health Care*, 25(S1), 7-9. <https://doi.org/10.1017/S0266462309090333>
- Berk, R. R. ve Açıık, F. (2021). Yabancı dil olarak Türkçe öğretiminde elektronik dinletilerin dinlediğini anlama başarısı ve dinleme kaygısına etkisi. *Bayburt Eğitim Fakültesi Dergisi*, 16(32), 329-348. <https://doi.org/10.35675/befdergi.747319>
- Brantmeier, C. (2003). Technology and second language reading at the university level: Informed instructors' perceptions. *The Reading Matrix*, 3(3), 50-74. <https://readingmatrix.com/articles/brantmeier/article2.pdf> Erişim Tarihi: 01.08.2023
- Çakır, A. (2015). *Yabancı dil olarak Türkçe öğretiminde video kullanımının dinleme becerisine etkisi*. Yayınlanmamış Yüksek Lisans Tezi, Çanakkale Onsekiz Mart Üniversitesi, Çanakkale.
- Çangal, Ö. (2020). *Yabancılar Türkçe öğretiminde sosyal medya kullanımının yazma becerisine etkisi*. Yayınlanmamış Doktora Tezi, Hacettepe Üniversitesi, Ankara.
- Çaymaz, G. ve Korkmaz, G. (2022). Yabancılar Türkçe eğitiminde Web 2.0 araçlarının dört alan becerisine yönelik kullanımları (okuma, dinleme, yazma, konuşma). *Uluslararası Beşeri Bilimler ve Sanat Dergisi*, 3(1), 40-57. <https://www.trkdergisi.com/index.php/trk/authorDashboard/submission/82> Erişim Tarihi: 01.08.2023

- Çekici, Y. E. ve Deniz, K. (2017, 28 Eylül-1 Ekim). *Türkçe öğretiminde öğrenci twit'lerinin yazma becerisi açısından değerlendirilmesi*. 2. Uluslararası Çağdaş Eğitim Araştırmaları Kongresi. https://www.academia.edu/35935909/Yabancı_Dil_Olarak_Türkçe_Öğretiminde_Öğrenci_Twitlerinin_Yazma_Becerisi_Açısından_Değerlendirilmesi Erişim Tarihi: 01.08.2023
- Çelebi, S. (2017). *Yabancı dil olarak Türkçe öğretiminde görsel geri bildirim etkinlikleriyle gerçekleştirilen bütün öğretiminin sesli okuma becerisine etkisi*. Yayınlanmamış Doktora Tezi, Atatürk Üniversitesi, Erzurum.
- Coeckelbergh, M. (2020). When machines talk: A brief analysis of some relations between technology and language. *Technology and Language*, 1(1), 22-27. <https://doi.org/10.48417/technolang.2020.01.05>
- Dündar, Ş. N. (2019). *Yabancılar Türkçe öğretiminde dinleme becerisinin bir web uygulaması aracılığıyla geliştirilmesi*. Yayınlanmamış Yüksek Lisans Tezi, Gazi Üniversitesi, Ankara. EdSurge. <https://www.edsurge.com>Erişim Tarihi: 15.08.2023
- Egbert, J. (2020). Engagement, technology, and language tasks: Optimizing student learning. *International Journal of TESOL Studies*, 2(4), 110-118. <https://doi.org/10.46451/ijts.2020.12.10>
- Erkuş, A. (2016). Yabancılar Türkçe öğretiminde ölçme ve değerlendirme. İçinde, F. Yıldırım ve B. Tüfekçioğlu (Ed.), *Yabancı dil olarak Türkçe öğretimi: Kuramlar-yöntemler-beceriler-uygulamalar* (ss. 367-390). Ankara: Pegem Akademi.
- Erol, F. (2021). *Covid-19 (Koronavirüs) salgını sürecinde yabancı dil olarak Türkçe öğretiminde yazma becerisinin öğretimi*. Yayınlanmamış Yüksek Lisans Tezi, Adıyaman Üniversitesi, Adıyaman.
- Erol, H. F. (2016). Yabancı dil olarak Türkçe öğretiminde yazma becerisi. İçinde, F. Yıldırım ve B. Tüfekçioğlu (Ed.), *Yabancı dil olarak Türkçe öğretimi: Kuramlar, yöntemler, beceriler, uygulamalar*(ss. 177-211). Ankara: Pegem Akademi.
- Göçmenler, H. (2015). Yabancılar Türkçe öğretiminde materyal geliştirme ve teknoloji kullanımı. İçinde, A. Sarıçoban (Ed.), *Yabancı dil olarak Türkçe öğretimi metodolojisi* (ss. 214-255). Ankara: Anı Yayıncılık.
- Gruba, P., & Suvorov, R. (2019). Technology and second language listening. *Encyclopedia of Educational Innovation*, 1-6. https://doi.org/10.1007/978-981-13-2262-4_142-2
- Gücüyeter, B. ve İskender, M. E. (2019). Yabancı dil olarak Türkçe yazma öğretiminde anlık mesajlaşma programlarının kullanımı: Whatsapp uygulaması örneği. *Sosyal Bilimler Araştırmaları Dergisi*, 14(2), 571-590. <https://dergipark.org.tr/en/pub/gopsbad/issue/51614/622095> Erişim Tarihi: 01.08.2023
- Gümüş Mattıussı, R. ve Baş, B. (2020). Yabancılar Türkçe öğretiminde dinleme becerisinin geliştirilmesine yönelik olarak kullanılan görsel-işitsel materyallerin etki durumu. *International Journal of Language Academy*, 8(3), 16-29. <http://dx.doi.org/10.29228/ijla.40503>
- Güner Özer, M. (2022). *Yabancı uyruklu ilkökul öğrencilerinin Türkçe okuma-anlama ve yazma becerilerinin eğitsel dijital oyun destekli öğretim etkinlikleri ile geliştirilmesi*. Yayınlanmamış Doktora Tezi, Anadolu Üniversitesi, Eskişehir.
- Hamidi, F., Meshkat, M., Rezaee, M., & Jafari, M. (2011). Information technology in education. *Procedia Computer Science*, 3, 369-373. <http://dx.doi.org/10.1016/j.procs.2010.12.062>
- Hart, J. (2022). Top 100 tools for learning 2022: Results of the 16th annual survey. <https://toptools4learning.com/about/>Erişim Tarihi: 15.08.2023
- İnce, B. (2021). Yabancı dil olarak Türkçe öğretiminde teknoloji destekli ekran öğretiminin konuşma kaygısına etkisi. *RumeliDE Dil ve Edebiyat Araştırmaları Dergisi*, (Ö10), 171-179. <https://doi.org/10.29000/rumelide.1012525>
- İşcan, A. (2018). Yabancı dil öğretimi ve yabancı dil olarak Türkçe öğretiminin tarihçesi. İçinde, A. Şahin(Ed.), *Yabancı dil olarak Türkçe öğretimi: Kuramlar, yaklaşımlar, etkinlikler*(ss. 3-30). Ankara: Pegem Akademi.

- İşcan, A. ve Karagöz, B. (2016). Yabancı dil olarak Türkçe öğretiminde konuşma becerisi kazandırmada filmlerin kullanımı. *Atatürk Üniversitesi Sosyal Bilimler Enstitüsü Dergisi*, 20(4), 1265-1278. <https://dergipark.org.tr/en/download/article-file/265454> Erişim Tarihi: 02.08.2023
- Karagöl, E. ve Ustabulut, M. Y. (2021). Türkçe öğretiminin tarihçesi. İçinde, E. Karagöl (Ed.), *Türkçe öğrenme ve öğretim yaklaşımları* (ss. 51-86). Ankara: Pegem Akademi.
- Karakoç Öztürk, B. (2016). Yabancı dil olarak Türkçe öğretiminde materyal tasarımı -süreçve etkinlikler-. İçinde, F. Yıldırım ve B. Tüfekçioğlu (Ed.), *Yabancı dil olarak Türkçe öğretimi: Kuramlar, yöntemler, beceriler, uygulamalar* (ss. 325-352). Ankara: Pegem Akademi.
- Karalök, F. S. (2020). *Yabancı dil olarak Türkçe öğretiminde dijital öykü kullanımının okuma motivasyonuna etkisi*. Yayınlanmamış Yüksek Lisans Tezi, Nevşehir Hacı Bektaş Veli Üniversitesi, Nevşehir.
- Kendi Kendine Derlem Platformu. <http://kkd.mersin.edu.tr/index.php?dil=tr> Erişim Tarihi: 20.08.2023
- Kline, S. J. (1985). What is technology?. *Bulletin of Science, Technology & Society*, 5(3), 215-218. <https://doi.org/10.1177/027046768500500301>.
- Kökcü, Ş. ve Demirel Aydemir, G. D., (2020). *Yabancı/ikinci dil olarak Türkçe öğretiminde yazma ödevlerine yönelik bir elektronik dönüt modeli önerisi*. Hacettepe Üniversitesi Türkiyat Araştırmaları Enstitüsü - Yabancı Dil Olarak Türkçe Öğretimi 2. Öğrenci Sempozyumu, Ankara. <https://avesis.hacettepe.edu.tr/yayin/909d07a5-95a0-45c6-a0cc-1cc38325ea1f/yabanci-ikinci-dil-olarak-turkce-ogretiminde-yazma-odevlerine-yonelik-bir-elektronik-donut-modeli-onerisi> Erişim Tarihi: 20.08.2023
- Lai, C. C., & Kritsonis, W. A. (2006). The advantages and disadvantages of computer technology in second language acquisition. *National Journal for Publishing and Mentoring Doctoral Student Research*, 3(1). <https://files.eric.ed.gov/fulltext/ED492159.pdf> Erişim Tarihi: 01.08.2023
- Li, W. (2005). The advantages of using technology in second language education. *THE Journal*, 32(10), 38-42.
- Liu, M., Moore, Z., Graham, L., & Lee, S. (2002). A look at the research on computer-based technology use in second language learning: A review of the literature from 1990–2000. *Journal of Research on Technology in Education*, 34(3), 250-273. <https://citeseerx.ist.psu.edu/document?repid=rep1&type=pdf&doi=9d72fa2cc0f7cb9dfd6d8437fcacc9e80beaff44> Erişim Tarihi: 02.08.2023
- Ma, Q. (2017). Technologies for teaching and learning L2 vocabulary. In C. A. Chapelle & S. Sauro (Eds.), *The handbook of technology and second language teaching and learning* (pp. 45-61). Pondicherry: Wiley Blackwell.
- Meei-Ling, L., & English, K. (2017). Technologies for teaching and learning L2 reading. In C. A. Chapelle & S. Sauro (Eds.), *The handbook of technology and second language teaching and learning* (pp. 62-76). Pondicherry: Wiley Blackwell.
- Memiş, M. R. (2017). Yabancı dil olarak Türkçe öğretimi sürecinde kullanılmak üzere geliştirilen dil bilgisi materyallerinin akademik başarı ve yazma becerisi üzerindeki etkisi. *Bartın Üniversitesi Eğitim Fakültesi Dergisi*, 6(3), 859-877. <https://doi.org/10.14686/buefad.325360>
- Menaka, G., & Sankar, G. (2019). The language learning assessment using technology for the second language learners. *International Journal of Linguistics, Literature and Culture*, 5(4), 1-6. <https://doi.org/10.21744/ijllc.v5n4.674>
- Mete, F. (2015). Dil ve yabancı/ikinci dil eğitimi kavramları. İçinde, A. Sarıçoban (Ed.), *Yabancı dil olarak Türkçe öğretimi metodolojisi* (ss. 12-68). Ankara: Anı Yayıncılık.
- Miçoğulları, M. (2021). Yabancılarla Türkçe öğretiminde dinleme becerisi: Otantik materyal olarak TRT dinle ve radyo tiyatroları. *Uluslararası Karamanoğlu Mehmetbey Eğitim Araştırmaları Dergisi*, 3(özel sayı 1), 14-21. <https://dergipark.org.tr/en/download/article-file/1794351> Erişim Tarihi: 02.08.2023

- Naughton, J. (1994). What is 'technology'? In F. Banks (Ed.), *Teaching technology* (pp. 7-12). London and New York: Routledge. https://books.google.com.tr/books?hl=tr&lr=&id=5YiMAQAAQBAJ&oi=fnd&pg=PA7&dq=+what+is+technology&ots=II0ycMOXoz&sig=3IQ9rn4zOnVZUEdvw83CuPrI7o&redir_esc=y#v=onepage&q=what%20is%20technology&f=false Erişim Tarihi: 02.08.2023
- Nomass, B. B. (2013). The impact of using technology in teaching English as a second language. *English Language and Literature Studies*, 3(1), 111-116. <https://pdfs.semanticscholar.org/10c7/e347ece89e9174f5313dba7d5b602fa5ba6b.pdf> Erişim Tarihi: 01.08.2023
- Özdemir Erem (2019). Türkçenin yabancı dil olarak öğretiminin tarihsel temelleri. İçinde, İ. Erdem, B. Doğan ve H. Altunkaya (Ed.), *Türkçenin yabancı dil olarak öğretimi*(ss. 3-12). Ankara: Pegem Akademi.
- Rahayu, P., & Yenni Rozimela, J. (2022). The effectiveness of public speaking assessment model with sandwich feedback method through web-based technology. *Journal of Positive School Psychology*, 6(7), 5598-5608. <https://www.journalppw.com/index.php/jpsp/article/view/13151/8535> Erişim Tarihi: 02.08.2023.
- Raja, R., & Nagasubramani, P. C. (2018). Impact of modern technology in education. *Journal of Applied and Advanced Research*, 3(1), 33-35. <https://dx.doi.org/10.21839/jaar.2018.v3S1.165>
- Ratheeswari, K. (2018). Information communication technology in education. *Journal of Applied and Advanced Research*, 3(1), 45-47. <https://dx.doi.org/10.21839/jaar.2018.v3S1.169>
- Salaberry, M. R. (2001). The use of technology for second language learning and teaching: A retrospective. *The Modern Language Journal*, 85(1), 39-56. https://bpb-us-e1.wpmucdn.com/blogs.rice.edu/dist/7/2504/files/2013/10/Salaberry_2001_MLJ.pdf Erişim Tarihi: 15.08.2023
- Şimşek, M. (2021). *Yabancı dil olarak Türkçe öğretiminde sesli hikâye kullanımının dinleme becerisine etkisi: Bir karma yöntem çalışması*. Yayınlanmamış Yüksek Lisans Tezi, İstanbul Üniversitesi, İstanbul.
- Sözlü Türkçe Derlemi. <https://std.metu.edu.tr>Erişim Tarihi: 15.08.2023
- The Digital Teacher. <https://thedigitalteacher.com>Erişim Tarihi: 25.08.2023
- TS Corpus. <https://ts Corpus.com>Erişim Tarihi: 25.08.2023
- Türkçe Öğretim Portalı. <https://yee.org.tr/tr/turkce/turkce-ogretim-portali> Erişim Tarihi: 01.08.2023
- Türker, M. ve Genç, A. (2018). Yabancı dil olarak Türkçe öğretiminde blog kullanımının okuma becerisine etkisi. *Hacettepe Üniversitesi Türkiyat Araştırmaları Dergisi*, 28, 191-213. <https://avesis.anadolu.edu.tr/yayin/a8922e92-769d-4168-b26d-a49b43847ad7/yabanci-dil-olarak-turkce-ogretiminde-blog-kullaniminin-okuma-becerisine-etkisi> Erişim Tarihi: 01.08.2023
- Warschauer, M., & Meskill, C. (2000). Technology and second language learning. In J. Rosenthal (Ed.), *Handbook of undergraduate second language education* (pp. 303-318). Mahwah, New Jersey: Lawrence Erlbaum.
- Yılmaz, M. (2021). Yabancı dil olarak Türkçe öğretiminde reklam filmi kullanımının öğrencilerin yazma becerisine katkısının belirlenmesi. Yayınlanmamış Yüksek Lisans Tezi, Uludağ Üniversitesi, Bursa.
- Yorgancı, O. K. ve Baş, B. (2022). Öğrenci yapısı podcast (ses yayını) oluşturma süreçlerinin yabancı dil olarak Türkçe öğrenenlerin konuşma ve yazma becerisi ile bu becerilerdeki öz yeterliliklerine etkisi. *RumeliDE Dil ve Edebiyat Araştırmaları Dergisi*, (26), 256-283. <https://doi.org/10.29000/rumelide.1073907>
- Yükseköğretim Kurulu Türkçe öğretmenliği lisans programı. https://www.yok.gov.tr/Documents/Kurumsal/egitim_ogretim_dairesi/Yeni-Ogretmen-Yetistirme-Lisans-Programlari/Turkce_Ogretmenligi_Lisans_Programi.pdf Erişim Tarihi: 02.08.2023

Zhao, Y. (2003). Recent developments in technology and language learning: A literature review and meta-analysis. *CALICO Journal*, 21(1), 7-27. <https://www.elhillsides.com/sites/default/files/articles/Recent%20Developments%20in%20Technology%20and%20Language%20Learning.pdf> Erişim Tarihi: 02.08.2023

Zhao, Y., & Lai, C. (2007). Technology and second language learning: Promises and problems. In L. L. Parker (Ed.), *Technology-mediated learning environments for young English learners: Connections in and out of school* (pp. 167–205). Mahwah, NJ: Lawrence Erlbaum Associates.

Yazarın Öz Geçmişi

Dr. Öğretim Üyesi Mustafa ARMUT

1989 yılında Yozgat'ta doğan yazar, üniversiteye kadar bu ilde öğrenim gördü. 2007 yılında liseden mezun olarak Balıkesir Üniversitesi Necatibey Eğitim Fakültesi Türkçe Öğretmenliği Bölümüne girmeye hak kazandı. 2011 yılında üniversiteden mezun olarak aynı yıl Millî Eğitim Bakanlığı bünyesine Türkçe öğretmeni olarak atandı. 2016 yılına kadar bu görevini devam ettirdi. 2015 yılında Kırşehir Ahi Evran Üniversitesi Sosyal Bilimler Enstitüsünde başladığı yüksek lisans eğitimini 2017 yılında ortaokul öğrencilerinin akıcı okumaları üzerine yazdığı tez ile tamamladı. Aynı yıl Gazi Üniversitesi Eğitim Bilimleri Enstitüsü Yabancı Dil Olarak Türkçenin Öğretimi Doktora Programına başladı. Doktora eğitimini 2021 yılında yabancı dil olarak Türkçe öğrenenlerin grafik okuma becerilerini göz izleme tekniği ile incelediği teziyle tamamladı. Yazarın akıcı okuma, söz varlığı, göz izleme ve yabancı dil olarak Türkçe öğretimiyle ilgili çeşitli yayınları mevcuttur. Yazar yabancı dil olarak iyi derecede İngilizce bilmektedir.

şekilde uygulama yapabilmesine imkân tanıyacak bir biçimde düzenlenmelidir. Uzaktan öğretim, öğrenmede öğrencilere fırsat eşitliği sunulması ve öğretimde sürdürülebilirliği sağlaması bakımından eğitim-öğretim sürecine önemli katkı sunmaktadır.

Tartışma / Uygulama Soruları

1. Uzaktan Türkçe öğretiminde öğretici ve öğrencilerin karşılaştığı sorunlar nelerdir, tartışınız?
2. Uzaktan Türkçe öğretiminde hedeflenen akademik başarıya ulaşabilmek için öğretici ve öğrencilere düşen görevler nelerdir?
3. Uzaktan Türkçe öğretiminde öğreticilerin yararlanması gereken teknoloji tabanlı yöntem, teknik ve uygulamalar nelerdir?

Önerilen Kitaplar

1. Yıldırım, Y. (2021). *Osmanlı Devleti'nde Uzaktan Eğitim 1902-1907*. Ankara: Nobel Yayınları.
2. Aslan, C. ve Çalışkan, G. (2022). *Uzaktan Eğitim Sürecinde Türkçe Eğitimi*. Ankara: Pegem Akademik Yayıncılık.
3. Altun, A. ve Aşkar, P. (2022). *Üniversiteler İçin Uzaktan Eğitim Başucu Kitabı*. Ankara: Nobel Yayınları.

Kaynakça

- Adıyaman, Z. (2002). Uzaktan eğitim yoluyla yabancı dil öğretimi. *Sakarya Üniversitesi Eğitim Fakültesi Dergisi*, 4, 420-425.
- Akyüz, Y. (2012). *Türk Eğitim Tarihi*. Ankara, Akademi Yayınları.
- Altıntaş, E. ve Çamur, D. (2004). *Beden dili*. İstanbul: Aktüel Basımevi.
- Anderson, J. (2020). Brave New World The coronavirus pandemic is reshaping education. <https://qz.com/1826369/how-coronavirus-is-changing-education>
- Atchoarena, D. (2020). COVID-19: Learning cities on the frontline. <https://www.unesco.org/en/articles/covid-19-learning-cities-front-line>
- Ateş, V. (2010). *Gazi Üniversitesi uzaktan eğitim programlarında kullanılmakta olan öğrenme yönetim sisteminin ders verenler açısından değerlendirilmesi*. (Yayımlanmamış Yüksek Lisans Tezi), Gazi Üniversitesi/Bilişim Enstitüsü, Ankara.
- Bayburtlu, Y. S. (2020). Covid-19 Pandemi Dönemi Uzaktan Eğitim Sürecinde Öğretmen Görüşlerine Göre Türkçe Eğitimi. *Turkish Studies*, 15(4) 131-151.
- Bensghir, T. K. (1996). *Bilgi teknolojileri ve örgütsel değişim*. Ankara: TODAİE Yayınları.
- Bingöl, B. (2020). Covid-19 sürecinde peyzaj mimarlığı öğrencilerinin acil uzaktan eğitim sistemi üzerine görüşleri: Burdur Mehmet Akif Ersoy Üniversitesi Örneği. *Avrupa Bilim ve Teknoloji Dergisi*, 20, 890-897.
- Birinci, F. G. (2019). *Yabancı dil olarak Türkçenin öğretiminde öğretim elemanlarının bilişim teknolojileri öz yeterlik alguları ile teknoloji uygulamaları arasındaki ilişkinin incelenmesi*. (Yayımlanmamış Yüksek Lisans Tezi). Hacettepe Üniversitesi/Türkiyat Araştırmaları Enstitüsü, Ankara.
- Bozkurt, A. (2016). *Bağlantıcı Kitleleşen Açık Çevrim içi Derslerde Etkileşim Örüntüleri ve Öğreten-Öğrenen Rollerinin Belirlenmesi*. (Yayımlanmamış Doktora Tezi), Anadolu Üniversitesi/Sosyal Bilimler Enstitüsü, Eskişehir.
- Busljeta, R. (2013). Effective use of teaching and learning resources. *Czech-Polish Historical and Pedagogical Journal*, 5(2), 55-69.
- Can, E. (2020). *Açık ve uzaktan eğitimde akreditasyon yeterlilik düzeyinin incelenmesi*. (Yayımlanmamış Doktora Tezi). Marmara Üniversitesi/Eğitim Bilimleri Enstitüsü, İstanbul.
- Chang, G. C. & Satako, Y. (2020). How are countries addressing the Covid-19 challenges in education? A snapshot of policymeasures. <https://gemreportunesco.wordpress.com/2020/03/24/how-arecountries-addressing-the-covid-19-challenges-in-education-a-snapshot-of-policy-measures/>.
- Clark, J. T. (2020). *Distance education*. In *Clinical Engineering Handbook* (410-415). ErnestoIadanza (Ed.). Floransa-İtalya: Academic Press.
- Çetin, A. Y.; İnce Yakar, H. G. ve Demiral, H. (2019). *Türk edebiyatı öğretiminde araç gereç kullanımları*, İçinde, İ. Çetin (Ed.), Dil ve edebiyat öğretim yöntemleri. (ss. 293-320). Ankara: Nobel Yayıncılık.
- Çetin, G. (2022). *Türkçe Öğretmenlerinin Uzaktan Eğitim Sürecindeki Deneyimleri*. (Yayımlanmamış Yüksek Lisans Tezi), Bahçeşehir Üniversitesi/Eğitim Bilimleri Enstitüsü, İstanbul.
- Çetin, İ. (2019). *Türk edebiyatı-dil ve anlatım derslerinin bilgisayar destekli eğitime göre düzenlenmesi*, İçinde, İ. Çetin (Ed.), Dil ve edebiyat öğretim yöntemleri (ss. 321-340). Ankara: Nobel Yayıncılık.
- Demirel, Ö., Seferoğlu, S. ve Esed, Y. (2003). *Öğretim Teknolojileri ve Materyal Geliştirme*. Ankara: PegemA Yayıncılık.
- Dur, Y. (2014). *İlköğretim İkinci Kademe Öğretmenlerinin, Öğrencilerinin ve Velilerinin Türkçe Programı ve Program'ın Uygulanmasıyla İlgili Görüşleri ile Program'ın Uygulanması*

- Strasında Karşılaştıkları Sorunlar.* (Yayımlanmamış Yüksek Lisans Tezi). Muğla Sıtkı Koçma Üniversitesi/Eğitim Bilimleri Enstitüsü, Muğla.
- Göçen Kabaran, G. (2020). *Dijital Materyal Tasarımına Yönelik Bir Hizmet İçi Eğitim Programının Geliştirilmesi ve Etkililiğinin Değerlendirilmesi.* (Yayımlanmamış Yüksek Lisans Tezi), Muğla Sıtkı Koçman Üniversitesi/Eğitim Bilimleri Enstitüsü, Muğla.
- Güler, C. ve Güler, E. (2015). Çevrimiçi öğrenme ortamlarında oyunlaştırma: Rozet kullanımı. *Eğitim ve Öğretim Araştırmaları Dergisi*, 4(3), 125-130.
- Grosbeck, G. (2009). To use or not to use web 2.0 in higher education? *Social and Behavioral Sciences*, 1, 478-482.
- Gülbahar, B. ve Sıvacı, S. Y. (2018). Evaluation of the relationship between the perceptions on workengagement and in-classeffectivecommunication skills of the secondaryschoolteachers. İçinde, ChristianRuggiero, Hasan Arslan, Mehmet Ali Icbay (Ed.), *Research on Communication* (ss. 125-134) Bialistok, Poland: International Association of Social Science Research.
- Gülbahar, B. (2023). *İdeal sınıfatmosferi.* İçinde, B. Gülbahar ve S. Y. Sıvacı (Ed.). Cumhuriyet'in 100. yılında eğitimde idealler üzerine (ss. 69-90). Ankara: Eğitim Yayınevi.
- Horzum, M. B. ve Balta, Ö. (2008). Farklı web tabanlı öğretim ortamlarında öğrencilerin başarı, motivasyon ve bilgisayar kaygı düzeyleri, *Hacettepe Üniversitesi Eğitim Fakültesi Dergisi*, 34, 140-154.
- Horzum, M. B. (2010). Öğretmenlerin web 2.0 araçlarından haberdarlığı, kullanım sıklıkları ve amaçlarının çeşitli değişkenler açısından incelenmesi. *Uluslararası İnsan Bilimleri Dergisi*, 7(1), 603-634.
- Huck, C. & Zhang, J. (2021). Effects of the COVID-19 pandemic on K-12 education: A systematicliterature review. *New Waves-Educational Research and Development Journal*, 24(1), 53-84.
- İşman, A. (2003). *Öğretim Teknolojileri ve Materyal Geliştirme.* İstanbul: Değişim Yayınları.
- Karadeniz, A. (2019). *Sözlü anlatım türleri,* İçinde, İ. Çetin (Ed.), Dil ve edebiyat öğretim yöntemleri (ss. 243-269). Ankara: Nobel Yayıncılık.
- Küçük, T. (2022). *Ulusal/uluslararası yapılan araştırmalarda, eğitimde animasyon kullanımının incelenmesi ve bir animasyon uygulaması örneği.* (Yayımlanmamış Yüksek Lisans Tezi). İstanbul Aydın Üniversitesi/Lisansüstü Eğitim Enstitüsü, İstanbul.
- Lee, Y.-C. (2006). An empiricalinvestigationintofactorsinfluencing the adoption of an e-learning system. *Online Information Review*, 30, 517-541.
- MEB (2006). Dil ve anlatım dersi öğretim programı ve kılavuzu. Ankara: Millî Eğitim Bakanlığı.
- Özbay, Ö. (2015). Dünyada ve Türkiye'de uzaktan eğitimin güncel durumu. *Uluslararası Eğitim Bilimleri Dergisi*, 2(5), 376-394.
- Özdemir, E. (2004). *Güzel ve etkili konuşma sanatı.* İstanbul: Remzi Kitabevi.
- Özdemir, H. ve Önder-Özdemir, N. (2023). COVID-19 sürecinde öğretmen gözüyle uzaktan eğitim. *MSKU Journal of Education*, 10(2), 160-178.
- Öztürk, E. (2019). *İlkokul öğretmenlerinin derslerinde dijital içeriklerden yararlanma durumları,* (Yayımlanmamış Yüksek Lisans Tezi), Aydın Adnan Menderes Üniversitesi/Sosyal Bilimler Enstitüsü, Aydın.
- Petersen, K. B. (2014). Learning theories and skills on online second language teaching and learning: Dilemmas and challenges. *Journal of The International Society for Teacher Education*, 18(2), 41-51.
- Sarıçam, İ., Özdoğan, Ü., ve Topçuoğlu Ünal, F. (2020). Uzaktan eğitim bünyesindeki Türkçe dersinin uygulanmasına yönelik öğretmen görüşleri. *Turkish Studies*, 15(4), 2943-2959.
- Sever, S. (2011). *Türkçe Öğretimi ve Tam Öğrenme* (5. Baskı). Ankara: Anı Yayıncılık.
- Sözlük, Türk Dil Kurumu, <https://sozluk.gov.tr>, (Erişim Tarihi: 02.02.2020)

- Şen, Ü. (2016). Yabancı dil olarak Türkçe öğretiminde uzaktan eğitim programları. *Ahi Evran Üniversitesi Kırşehir Eğitim Fakültesi Dergisi*, 12(2), 411-428.
- Şendođdu, K. (2022). *Türkçenin yabancı dil olarak uzaktan öğretiminde dijital içerik geliştirme*. (Yayımlanmamış Yüksek Lisans Tezi), İstanbul Aydın Üniversitesi/Lisansüstü Eğitim Enstitüsü, İstanbul.
- Taşer, S. (2012). *Konuşma eğitimi*. İstanbul: Pegasus Yayınları.
- Ustabulut, M. Y. ve Sertdemir, E. (2021). *Türkçenin yabancı dil olarak uzaktan öğretiminde sorunlar ve çözüm önerileri*, İçinde, Türkçenin Yabancı Dil Olarak Uzaktan Öğretimi (ss. 499-515). Ankara: Nobel Yayınları.
- Yıldız, E. (2020). Çevrimiçi öğrenme ortamlarında uzaktan eğitim öğrencilerinin topluluk hissine etki eden faktörlerin incelenmesi. *Eğitimde Nitel Araştırmalar Dergisi*, 8(1), 180-205.
- <https://www.canva.com/tr>
- <https://mekteppcom.medium.com/flipgrid-nedir-7084d489b253>
- <https://egitimcantasi.com/uygulamalar/wordwall>
- <https://www.egiteknoloji.com/nearpod-kullanım-rehberi.html>
- <https://tr.wikipedia.org/wiki/Moodle>
- <https://www.morpakampus.com/kesfet>
- <https://egitimcantasi.com/uygulamalar/wizer/>
- <https://etwinningonline.eba.gov.tr/tumu/playposit-araci-ve-uygulama-onerileri/>
- <https://uzem.balikesir.edu.tr/wp-content/uploads/Powtoon-flow.pdf>

Yazarın Öz Geçmişi

Dr. Öğr. Üyesi Havvaana KARADENİZ

Nevşehir’de doğan yazar, ilkokul, ortaokul ve lise öğrenimini Nevşehir’de, lisans öğrenimini Niğde Üniversitesi, Fen-Edebiyat Fakültesi, Türk Dili ve Edebiyatı Bölümü’nde tamamladı. Yüksek lisans ve doktora eğitimini ise Kırşehir Ahi Evran Üniversitesi, Sosyal Bilimler Enstitüsü, Türk Dili ve Edebiyatı Bilim Dalı’nda tamamladı. 2003-2011 yılları arasında Kırşehir’de çeşitli özel öğretim kurumlarında Türk dili ve edebiyatı öğretmeni olarak görev yaptı. 2015 yılında Ahi Evran Üniversitesi Türk Dili Bölümü’nde okutman olarak akademik hayatına başladı. 2023 yılında Kırşehir Ahi Evran Üniversitesi, Eğitim Fakültesi, Türkçe Eğitimi Ana Bilim Dalı’na Dr. Öğretim Üyesi olarak atandı. Aynı üniversitede görevine devam etmektedir. Üst kurmaca, kasaba romanları, romanda mekân, romanda yapı ve izlek, şiir poetikası, Feminist edebiyat kuramı ve ontolojik yaklaşım ile ilgili ulusal ve uluslararası dergilerde yayımlanmış makaleleri; ulusal ve uluslararası konferanslarda sunulmuş bildirileri bulunmaktadır.

Tartışma/Uygulama Soruları

Türkçe dersleri için çoklu ortam materyali tasarlarken her bir dil becerisi için dikkat edilmesi gereken en önemli noktaların neler olduğunu düşünüyorsunuz? Arkadaşlarınızla tartışınız.

Önerilen Kitaplar

1. Sarıgül, K. (2020). *Dijital ortamlarda dil öğretimi mobil uygulama örnekleri*. Ankara: E-Kitap.
2. Baki, Y. & Karakuş, N. (2012). *Türkçe öğretiminde öğretim teknolojileri ve materyal tasarımı*. Ankara: Pegem Akademi.
3. Keray Dinçel, B., & Savur, H. (2019). *Türkçe öğretiminde öğretim teknolojileri*. Konya: Eğitim Yayınevi.

Kaynakça

- Açık Önkaş, N. (2010). Ana dili öğretimine yeni yaklaşımlar. *Muğla Üniversitesi Sosyal Bilimler Enstitüsü Dergisi*, (24), 121-128.
- Akın, E. ve Çeçen, M. A. (2015). Çoklu ortam uygulamalarına dayalı öğretimin 6. sınıf öğrencilerinin anlama becerilerine ve Türkçe dersi tutumlarına etkisi (Muş ili örneği). *Uluslararası Eğitim Bilimleri Dergisi*, (5), 285-309.
- Akın, E. ve Çeçen, M. A. (2015). Çoklu ortama dayalı Türkçe öğretimine ve çoklu ortam araçlarına yönelik öğrenci görüşleri. *Turkish Studies (Elektronik)*, 10 (7), 51 - 72.
- Akın, E. (2015). *Çoklu ortam uygulamalarına dayalı öğretimin 6. sınıf öğrencilerinin anlama becerilerine ve Türkçe dersi tutumlarına etkisi (Muş ili örneği)*. Doktora Tezi, İnönü Üniversitesi, Malatya.
- Akosmanoğlu, E. (2017). *Çoklu ortam geliştirme araçları*. Prezi. <https://prezi.com/mkqapyix961o/coklu-ortam-gelistirme-araclari/> Erişim Tarihi: 31.08.2023
- Altunbay, M. ve Bıçak, N. (2018). Türkçe eğitimi derslerinde “Z kuşağı” bireylerine uygun teknoloji tabanlı uygulamaların kullanımı. *Zeitschrift Für Die Welt Der Türken/Journal of World of Turks*, 10 (1), 127-142.
- Altunhan, Y., Kırnık, D. ve Özkul, R. (2022). Çoklu ortam materyallerinin ilkökuma ve yazma sürecine etkilerine ilişkin öğretmen görüşleri. *İnönü Üniversitesi Eğitim Fakültesi Dergisi*, 23 (2), 929-950.
- Arkün, S. (2007). *ADDIE tasarım modeline göre çoklu öğrenme ortamı geliştirme süreci ve geliştirilen ortam hakkında öğrenci görüşleri üzerine bir çalışma*. Yüksek Lisans Tezi, Hacettepe Üniversitesi, Ankara.
- Aslan, A., Maden, S. ve Durukan, E. (2010). Çoklu ortam aktiviteleriyle metin öğretimine bir model (fabl örneği). *The Journal of International Social Research*. 3 (10), 67-76.
- Çoklar, A. N. (2017). Çoklu ortam tasarımı. İçinde, Ö. Özgür D. & F. Ferhan O. (Ed), *Web'de çoklu ortam tasarımı* (ss. 218-235). Ankara: Pegem Akademi.
- Dedebalı, N. C. (2014). *Çoklu ortam uygulamalarının 6. sınıf dinleme becerisinin gelişimine etkisi*. Yüksek Lisans Tezi, Aydın Adnan Menderes Üniversitesi, Aydın.
- Durukan, E. (2012). Öğretim yazılımlarının farklı aşamalarda kullanımının başarıya etkisi: Dil bilgisi öğretimi örneği. *Uluslararası Türkçe Edebiyat Kültür Eğitim (TEKE) Dergisi*, 1 (4), 134-150.
- İnal, M. ve Çakır, R. (2021). Yabancı dil olarak Türkçe öğretiminde çoklu ortam materyallerinin kullanımı. *Journal of Interdisciplinary Education: Theory and Practice*, 3 (2), 87-112.

- İşbulan, O., Arslan, E., Alkaya Karagöl, E. ve Selvi, G. (2020). Eğitim Bilişim Ağı'nda (EBA) yer alan çoklu ortam uygulamalarının çoklu ortam öğrenme ilkeleri açısından değerlendirilmesi. *PESA Uluslararası Sosyal Araştırmalar Dergisi*, 6 (2), 182-196.
- Kabakçı Yurdakul, I., Fırat, M., İzmirli, S. ve Kuzu Demir, E. B. (2010). Öğretimin değerlendirilmesinde çoklu ortam kullanımına eleştirel bir bakış. *Gaziantep Üniversitesi Sosyal Bilimler Dergisi*, 9(1), 115 - 126.
- Karadağ, B. F. ve Garip, S. (2021). Türkçe öğretiminde Web 2.0 uygulaması olarak Learningapps'ın kullanımı. *Çocuk Edebiyat ve Dil Eğitimi Dergisi*, 4 (1), 21-40.
- Kurudayıoğlu, M. ve Bal, M. (2014). Ana dili eğitiminde dijital hikâye anlatımlarının kullanımı. *Sakarya Üniversitesi Eğitim Fakültesi Dergisi*, (28), 74-95.
- MEB (2020). *Web 2.0 Araçları Öğretmen Rehberi*. Ankara: Millî Eğitim Bakanlığı, Rize İl Millî Eğitim Müdürlüğü.
- Öngöz, S., Aydın, Ş. ve Aksoy, D. (2016). Türkiye'de eğitim bilimleri alanında yapılan çoklu ortam konulu lisansüstü tezlerin eğilimleri. *Journal of Instructional Technologies and Teacher Education*, 5(1), 45-58.
- Özerbaş, M.A. ve Yalçınkaya, M. (2018). Çoklu ortam kullanımının akademik başarı ve motivasyona etkisi. *JRES*, 5(2), 1-21.
- Özonat, Z. (2018). *Çoklu ortama dayalı eleştirel okuma eğitiminin 6. sınıf öğrencilerinin eleştirel okuma becerilerine etkisi*. Doktora Tezi, İnönü Üniversitesi, Malatya.
- Özünaldım, A. (2022). *En iyi 5 ses düzenleme programı*. Technoday. <https://technoday.com.tr/ses-duzenleme-programi-onerileri/> Erişim Tarihi: 31.08.2023
- Şahin, F. ve Çakır, R. (2018). Çoklu ortam materyallerinin okuma-yazma güçlüğü çeken öğrencilerin okuma-yazma becerileri üzerinde etkisi. *Journal of Instructional Technologies and Teacher Education*, 7(2), 75-90.
- Tamtürk, H. (2019). *5. sınıf dinleme/izleme metinlerinin çoklu ortam tasarım ilkelerine göre incelenmesi*. Yüksek Lisans Tezi, Nevşehir Hacı Bektaş Veli Üniversitesi, Nevşehir.
- Tanyeri, T. (2017). Çoklu ortam tasarımı. İçinde, Ö. Özgür D. & F. Ferhan O. (Ed), *Çoklu ortam geliştirme araçları* (ss. 162-177). Ankara: Pegem Akademi.
- TDK (2023). Güncel Türkçe sözlük. Erişim adresi: <https://sozluk.gov.tr/>
- Türk, E. (2014). *Çoklu ortam geliştirme araçları*. Prezi. <https://prezi.com/slg-dlvweekx/coklu-ortam-gelistirme-araclari/> Erişim Tarihi: 31.08.2023
- Yeşildağ, C. ve Sadık, O. (2021). Çoklu ortamla öğrenme kuramının kişiselleştirme ilkesinin ikinci yabancı dilde dinleme becerileri derslerinde uygulanması. *Kırşehir Eğitim Fakültesi Dergisi*, 22(2), 1036-1070.
- Yıldız, S. (2010). İlkokuma yazma öğretiminde çoklu ortam uygulamalarının okuma becerisi üzerinde etkililiği. *Bolu Abant İzzet Baysal Üniversitesi Sosyal Bilimler Enstitüsü Dergisi*, 10 (2), 31-63.
- Yılmaz, Y., Üstündağ, M. T., Güneş, E. ve Çalışkan, G. (2017). Dijital hikâyeleme yöntemi ile etkili Türkçe öğretimi. *Eğitim Teknolojisi Kuram ve Uygulama*, 7 (2), 254-275.
- Yünkül, E. (2018). Çoklu ortam öğrenme ile ilgili öğrenen görüşleri. *Balıkesir Üniversitesi Sosyal Bilimler Enstitüsü Dergisi*, 21(40), 255-269.
- Yürektürk, F. N. ve Coşkun, H. (2020). Türkçe öğretmenlerinin teknoloji kullanımına ve teknoloji destekli Türkçe öğretimine etkililiğine dair görüşleri. *Ana Dili Eğitimi Dergisi*, 8 (3), 986-1000.

Önerilen Kitaplar

1. Sherman, W.R., Craig, A.B. (2003). *Understanding Virtual Reality Interface, Application and Desing*. Massachusetts: Morgan Kaufmann.
2. Gibson, W. (2023). *Neuromancer*: (Çev: Kantarcı, M.C.) İstanbul: İthaki Yayınları
3. Tahir, A. (2021). *Sanal Gerçeklik*. İstanbul: Payidar Yayınevi
4. Choi, D.H., Dailey-Hebert, A., Estes, J.S. (2016). *Emerging Tools and Applications of Virtual Reality in Education*. Pennsylvania: IGI Global.

Kaynakça

- Arvanitis, P., Panagiotidis, P., KigitsioglouVlachou, C. (2014). Interdisciplinarity in Virtual Worlds: Teaching Approaches for Acquiring a Language-Culture', *In Proceedings of 7th International Conference of Education, Research and Innovation, (ICERI 2014)* (ss.3892-3901) IATED, Seville, Spain. ISBN: 978-84-617-2484-0, ISSN: 2340-1095.
- Bayraktar, E., Kaleli, F. (2007). Sanal Gerçeklik ve Uygulama Alanları. Akademik Bilişim 2007 (31 Ocak-2 Şubat 2007), Kütahya: Dumlupınar Üniversitesi.
- Berns, A., Mota, J.M., Ruiz-Rube, I., Doderó, J.M. (2018). Exploring The Potential of A 360° Video Application for Foreign Language Learning. In Proc. 6th Int. Conf. Technol. Ecosyst. Enhancing Multiculturalitv (ss.776-780), Salamanca, Spain.
- Blaschke, L. M., Hase, S. (2019). Heutagogy and Digital Media Networks: Setting Students on the Path to Lifelong Learning. *Pacific Journal of Technology Enhanced Learning*, 1(1), 1-14. <https://doi.org/10.24135/pjtel.v1i1.1>
- Chen, Y., Smith, T.J., York, C.S., Mayall, H.J. (2019). Google Earth Virtual Reality and Expository Writing for Young English Learners from a Funds of Knowledge Perspective. *Computer Assisted Language Learning*, 33 (1- 2), 1-25.
- Cowie, N., Alizadeh, M. (2022). The Affordances and Challenges of Virtual Reality for Language Teaching. *International Journal of TESOL Studies*, 4(3), 50-65.
- Culbertson, G., Andersen, E., White, W., Zhang, D., Jung, M. (2016). Crystallize: An Immersive, Collaborative Game for Second Language Learning. In Proceedings of the 19th ACM Conference on ComputerSupported Cooperative Work and Social Computing,(ss. 636-647), San Francisco, USA.
- İpek, A.R. (2020). Artırılmış Gerçeklik, Sanal Gerçeklik ve Karma Gerçeklik Kavramlarında İsimlendirme ve Tanımlandırma Sorunları. *İdil*, 71 (2020 Temmuz), 1061-1072, doi: 10.7816/idil-09-71-02
- Jensen, L., Konradsen, F. (2018). A Review of the Use of Virtual Reality Head-Mounted Displays in Education and Training. *Education and Information Technologies*, 23(4), 1515-1529, <https://doi.org/10.1007/s10639-017-9676-0>
- Jerald, J. (2016). *The VR Book: Human-Centered Design for Virtual Reality*. ABD: ACM Books
- Jia, T., Liu, Y. (2019). Words in Kitchen: An Instance of Leveraging Virtual Reality Technology to Learn Vocabulary. In 2019 IEEE International Symposium on Mixed and Augmented Reality Adjunct (ISMAR-Adjunct) (pp. 150-155). IEEE.
- Kayabaşı, Y. (2005). Sanal Gerçeklik ve Eğitim Amaçlı Kullanılması. *The Turkish Online Journal of Educational Technology*, 4(3), 151-158.
- Lai, K. W. K., Chen, H. J. H. (2023). A Comparative Study on the Effects of a VR and PC Visual Novel Game on Vocabulary Learning. *Computer Assisted Language Learning*, 36(3), 312-345.
- Lan, Y. J., Lyu, B. N., Chin, C.K. (2019). Does 3D Immersive Experience Enhance Mandarin Writing by CSL Students?. *Language Learning and Technology*, 23(2), 125-144.

- Lee, M. J. W., Georgieva, M., Alexander, B., Craig, E., Richter, J. (2021). State of XR & Immersive Learning Outlook Report 2021. Immersive Learning Research Network.
- Madini, A.A., Alshaikhi, D. (2017). Virtual Reality for Teaching ESP Vocabulary: A Myth or A Possibility. *International Journal of English Language Education*, 5(2), 111-126.
- Mystakidis, S., Berki, E., Valtanen, J.-P. (2021). Deep and Meaningful E-Learning with Social Virtual Reality Environments in Higher Education: A systematic literature review. *Applied Sciences*, 11(5), 2412. <https://doi.org/10.3390/app11052412>
- O'Brien, M. G., Levy, R. M. (2008). Exploration Through Virtual Reality: Encounters with the Target Culture. *Canadian modern language review*, 64(4), 663-691.
- Peixoto, B., Pinto, R., Melo, M., Cabral, L., Bessa, M. (2021). Immersive Virtual Reality for Foreign Language Education: A PRISMA Systematic Review. *IEEE Access*, 9, 48952-48962.
- Peixoto, B., Pinto, D., Krassmann, A., Melo, M., Cabral, L., Bessa, M. (2019). Using Virtual Reality Tools for Teaching Foreign Languages. Eds., Rocha, A., Adeli, H., Reis, L.P., Costanzo, S., In *New Knowledge in Information Systems and Technologies* (ss.581-588), Springer.
- Piovesan, S. D., Passerino, L. M., Pereira, A. S. (2012). Virtual Reality as a Tool in the Education. Eds. Sampson, D.G, Spector, J.M., Ifenthaler, D., Isaias, P., In *IADIS International Conference on Cognition and Exploratory Learning in Digital Age (CELDA 2012)* (ss. 295-298). Madrid: IADIS.
- Steele, P. B., Burleigh, C., Young, E. A. (2020). Considering Educators' Perceptions of Ethics and Safety in Virtual Learning Environments (VLEs). *Journal of Educational Research and Practice*, 10, 404– 419. <https://doi.org/10.5590/JERAP.2020.10.1.26>
- Şekerci, C. (2017). Sanal Gerçeklik Kavramının Tarihçesi. *Uluslararası Sosyal Araştırmalar Dergisi*, 10(54), 1126-1133.
- Tai, T.Y., Chen, H.H-J, Todd, G. (2020). The Impact of a Virtual Reality App on Adolescent EFL Learners' Vocabulary Learning. *Comput.Assist. Lang. Learn.*, 34, 1–26.
- Tepe, T., Kaleci, D., Tüzün, H. (2016). Eğitim Teknolojilerinde Yeni Eğilimler: Sanal Gerçeklik Uygulamaları. In *10th International Computer and Instructional Technologies Symposium (ICITS)* (ss. 547-555), Rize.
- Wehner, A. K., Gump, A. W., Downey, S. (2011). The Effects of Second Life on the Motivation of Undergraduate Students Learning a Foreign Language. *Computer Assisted Language Learning*, 24(3), 277-289.
- York, J., Shibata, K., Tokutake, H., Nakayama, H. (2021). Effect of SCMC on Foreign Language Anxiety and Learning Experience: A Comparison of Voice, Video, and VR-Based Oral Interaction. *ReCALL*, 33(1), 49-70.

Kaynakça

- Alghasab, M., Hardman, J., & Handley, Z. (2019). Teacher-student interaction on wikis: Fostering collaborative learning and writing. *Learning, Culture and Social Interaction, 21*, 10-20. doi:10.1016/j.lcsi.2018.12.002
- Berk, R. R. (2019). *Yabancı dil olarak Türkçe öğretiminde elektronik dinletilerin dinlediğini anlama başarısı ve dinleme kaygısına etkisi* (Yayımlanmamış doktora tezi). Gazi Üniversitesi.
- Berry, R. (2018). Just because you play a guitar and are from Nashville doesn't mean you are a country singer': The emergence of medium identities in podcasting. In D. Llinares, N. Fox, & R. Berry (Eds.), *Introduction: Podcasting and podcasts: Parameters of a new aural culture* (pp. 15-34). Palgrave Macmillan.
- boyd, danah m., & Ellison, N. B. (2008). Social network sites: Definition, history, and scholarship. *Journal of Computer-Mediated Communication, 13*(1), 210–230. doi:10.1111/j.1083-6101.2007.00393.x
- Carson, L., Hontvedt, M., & Lund, A. (2021). Student teacher podcasting: Agency and change. *Learning, Culture and Social Interaction, 29*, 100514. doi:10.1016/j.lcsi.2021.100514
- Clyde, L. A. (2004). An overview of the Weblog and blogging phenomenon. *Weblogs and Libraries, 1-2*. doi:10.1016/b978-1-84334-085-0.50001-2
- Coşkun, O. & Demirkan, M. (2016). Türkçenin yabancı dil olarak öğretiminde dinleme becerisini geliştirmede Web radyo ve podcast uygulamaları, *Turkophone, 3*(1), 35-56.
- Crane, B. (2012). *Using Web 2.0 and social networking tools in the K-12 classroom*. American Library Association.
- Creighton, P. M. (2012). *The secret reasons why teachers are not using Web 2.0 tools and what school librarians can do about it*. ABC-CLIO.
- Culp, K. M. (2010). Technology and learning: School leadership for technology integration: Technology as a support for school–community connections. In P. Peterson, E. Baker & B. McGaw (Eds.), *International encyclopedia of education* (pp. 125-132). Elsevier.
- Çukurbaşı, B., Çam, E., & Kıyıcı, M. (2022). Web 2.0, 3.0, 4.0... İlerlemenin neresindeyiz? B. Çukurbaşı, E. Çam & M. Kıyıcı (Ed.), *Öğretim teknolojilerinde Web araçları: Uygulamalar, araştırmalar ve eğilimler* (ss. 1-18). Pegem.
- DataReportal, Meltwater, & We Are Social. (April 27, 2023). *Number of Internet and social media users worldwide as of April 2023 (in billions) [Graph]*. In Statista. <https://www.statista.com/statistics/617136/digital-population-worldwide/>
- De Keyser, P. (2012). *Indexing: From thesauri to the semantic Web*. Chandos Publishing.
- Downing, D., Covington, M., & Mauldin Covington, M. (2009). *Dictionary of computer and Internet terms* (10th. ed.). Barron's.
- Du, H., & Wagner, C. (2007). Learning with Weblogs: Enhancing cognitive and social knowledge construction. *IEEE Transactions on Professional Communication, 50*(1), 1-16.
- Edirisingha, P., Rizzi, C., Nie, M., & Rothwell, L. (2007). Podcasting to provide teaching and learning support for an undergraduate module on English Language and Communication. *Turkish Online Journal of Distance Education, 8*(3), 87–107.
- eMarketer. (October 22, 2021). *Number of podcast listeners worldwide from 2019 to 2024 (in millions) [Graph]*. In Statista. <https://www.statista.com/statistics/1291360/podcast-listeners-worldwide/>
- Ericsson. (June 1, 2023). *Number of smartphone mobile network subscriptions worldwide from 2016 to 2022, with forecasts from 2023 to 2028 (in millions) [Graph]*. In Statista. <https://www.statista.com/statistics/330695/number-of-smartphone-users-worldwide/>
- Freire, M., & Pereira, M. (2008). Encyclopedia of Internet technologies and applications. In M. Freire & M. Pereira (Eds.), Preface (xv-xvi). *Information Science Reference*, IGI Global.

- Grindrod, K. (2019). Technology and social media applications in pharmacy practice. In Z-U-D. Babar (Eds.), *Encyclopedia of pharmacy practice and clinical pharmacy* (pp. 352-358). Elsevier.
- Hadjerrouit, S. (2014). Wiki as a collaborative writing tool in teacher education: Evaluation and suggestions for effective use. *Computers in Human Behavior*, 32, 301-312. doi:10.1016/j.chb.2013.07.004
- Hammersley, B. (2004). *Audible revolution*. *The Guardian*. <https://www.theguardian.com/media/2004/feb/12/broadcasting.digitalmedia> [Internet]
- Harris, H., & Park, S. (2008). Educational usages of podcasting. *British Journal of Educational Technology*, 39(3), 548-551. doi:10.1111/j.1467-8535.2007.00788.x
- Harvey, L. (2008). Foreword. In G. Salmon & P. Edirisingha (Eds.), *Podcasting for learning in universities* (p. xvii). Open University Press.
- Helge, K., & McKinnon, L. F. (2013). Web 2.0 tools: benefits, detriments, and usage for effective pedagogy. In K. Helge & L. F. McKinnon (Eds.), *The Teaching Librarian: Web 2.0, technology, and legal aspects* (pp. 1-39). Chandos Publishing.
- Hester-Croff, C., & Dousay, T. (2018). Education and the Internet: Elementary and secondary schools. In B. Warf (Ed.), *The Sage encyclopedia of the Internet* (pp. 299-303). Sage.
- Horzum, M. B. (2007). Web tabanlı yeni öğretim teknolojileri: Web 2.0 araçları. *Journal of Educational Sciences & Practices*, 6(12), 99-121.
- Ifedayo, A. E., Ziden, A. A., & Ismail, A. B. (2021). Podcast acceptance for pedagogy: the levels and significant influences. *Heliyon*, 7(3), e06442, 1-9. doi:10.1016/j.heliyon.2021.e06442
- Ioannou, A., Brown, S. W., & Artino, A. R. (2015). Wikis and forums for collaborative problem-based activity: A systematic comparison of learners' interactions. *The Internet and Higher Education*, 24, 35-45. doi:10.1016/j.iheduc.2014.09.001
- Issa, T., Isaias, P., & Kommers, P. (2016). Social networking. In T. Issa, P. Isaias, & P. Kommers (Eds.), *Social networking and education: Global perspectives* (pp. 3-13). Springer.
- Johstun, K. (2023). Teacher as a podcaster. In S. Lemerond, L. C. Rourks (Eds.), *Digital voices: Podcasting in the creative writing classroom* (pp. 103-120). Bloomsbury.
- Kaplan, A. M., & Haenlein, M. (2010). Users of the world, unite! The challenges and opportunities of social media. *Business Horizons*, 53(1), 59-68.
- Llinares, D., Fox, N., & Berry, R. (2018). Podcasting: New aural cultures and media. In D. Llinares, N. Fox, & R. Berry (Eds.), *Introduction: Podcasting and podcasts: Parameters of a new aural culture* (pp. 1-14). Palgrave Macmillan.
- Lonn, S., & Teasley, S. D. (2009). Podcasting in higher education: What are the implications for teaching and learning? *The Internet and Higher Education*, 12(2), 88-92. doi:10.1016/j.iheduc.2009.06.002
- Mason, R., & Rennie, F. (2008). *E-learning and social networking handbook: Resources for higher education*. Routledge.
- Means, B. & Rochelle, J. (2010). An overview of technology and learning. In P. Peterson, E. Baker & B. McGaw (Eds.), *International Encyclopedia of Education* (3rd ed., Vol. 8, pp. 1-10). Elsevier.
- MEB. (2019). *Türkçe dersi öğretim programı (1-8. sınıflar)*. MEB.
- Mesch, G. S. (2015). New media and social capital. In J. D. Wright (Ed.), *International encyclopedia of the social & behavioral sciences* (pp. 782-786). Elsevier.
- Mirabolghasemi, M., Iahad, N. A., & Ab. Rahim, N. R. (2016). Students' Perception Towards the Potential and Barriers of Social Network Sites in Higher Education. In T. Issa, P. Isaias, & P. Kommers (Eds.), *Social networking and education: Global perspectives* (pp. 41-49). Springer.

- O'Reilly, T. (2005, September). *What Is Web 2.0? Pattern recognition*. San Francisco. <http://oreilly.com/Web2/archive/what-is-Web-20.html>.
- Olthouse, J. M., & Miller, M. T. (2012). Teaching talented writers with Web 2.0 tools. *Teaching Exceptional Children*, 45(2), 6-14.
- Oxley, A. (2013). *Security risks in social media technologies: Safe practices in public service applications*. Chandos Publishing.
- Pang, N. (2018). Blogs. In B. Warf (Ed), *The Sage encyclopedia of the Internet* (pp. 64-68). Sage.
- Pegrum, M. (2009). Communicative networking and linguistic mashups on Web 2.0. In M. Thomas (Ed.), *Handbook of research on Web 2.0 and second language learning* (pp. 20-41). IGI Global.
- Reilly, A. H. (2019). Social media, sustainability and organizations. In M. I. Goldstein, & D. A. DellaSala (Eds.), *Reference module in earth systems and environmental sciences* (pp. 1-10). Elsevier.
- Rime, J., Pike, C., & Collins, T. (2022). What is a podcast? Considering innovations in podcasting through the six-tensions framework. *Convergence*, 28(5), 1260-1282. doi:10.1177/13548565221104444
- Rourks, L. C., & Lemerond, S. (2023). Afterword: Looking to the future. In S. Lemerond, L. C. Rourks (Eds.), *Digital voices: Podcasting in the creative writing classroom* (pp. 141-144). Bloomsbury.
- Salmon, G., Mobbs, R., Edirisingha, P., & Dennett, C. (2008). In G. Salmon & P. Edirisingha (Eds.), *Podcasting for learning in universities* (pp. 20-32). Open University Press.
- Salmon, G., & Nie, M. (2008). Doubling the life of iPods. In G. Salmon & P. Edirisingha (Eds.), *Podcasting for learning in universities* (pp. 1-11). Open University Press.
- Sim, J. W. S., & Hew, K. F. (2010). The use of Weblogs in higher education settings: A review of empirical research, *Educational Research Review*, 5(2), 151-163.
- SimilarWeb. (June 5, 2023). *Worldwide visits to Wikipedia.org from November 2022 to April 2023 (in billions) [Graph]*. In *Statista*. <https://www.statista.com/statistics/1259907/wikipedia-Website-traffic/>
- Slotta, J. D., & Najafi, H. (2010). Technology and learning: Supports for student collaboration: Knowledge communities in the classroom. In P. Peterson, E. Baker & B. McGaw (Eds), *International encyclopedia of education* (3rd ed., Vol. 8, pp. 189-196). Elsevier.
- Solomon, G., & Schrum, L. (2007). *Web 2.0: New tools, new schools*. ISTE.
- Steinhauer, J. (2022). *History, disrupted: How social media and the World Wide Web have changed the past*. Palgrave Macmillan.
- Stevenson, M. P., & Liu, M. (2010). Learning a language with Web 2.0: Exploring the use of social networking features of foreign language learning Websites, *CALICO Journal*, 27(2), 233-259.
- Suğur, Ş. (2023). *Podcast kullanılarak akıcı okuma becerilerinin geliştirilmesine yönelik bir araştırma* (Yayımlanmamış yüksek lisans tezi). Ordu Üniversitesi.
- Sulak, S. E., & Kansızoğlu, H. B. (2021). Türkçe öğretiminde web tabanlı öğrenme. S. Aslan & M. Müldür (Ed.), *Uygulama örnekleriyle Türkçe öğretiminde çağdaş yaklaşımlar* içinde (ss. 475-512). Ankara: Anı.
- Sullivan, J. L. (2018). Podcast movement: Aspirational labour and the formalisation of podcasting as a cultural industry. In D. Llinares, N. Fox & R. Berry (Eds.), *Podcasting: New aural cultures and digital media* (pp. 35-56). Palgrave MacMillan.
- Swiatek, L. (2018). The podcast as an intimate bridging medium. In D. Llinares, N. Fox, & R. Berry (Eds.), *Introduction: Podcasting and podcasts: Parameters of a new aural culture* (pp. 173-188). Palgrave Macmillan.

- Tang, Y., & Hew, K. F. (2017). *Using Twitter for education: Beneficial or simply a waste of time?* *Computers & Education*, 106, 97–118. doi:10.1016/j.compedu.2016.12.004
- Thelwall, M. (2009). Social network sites: Users and uses. In M. V. Zelkowitz (Ed.), *Advances in Computers* (pp. 19-73). Academic Press.
- Travis, P., & Joseph, F. (2009). Improving learners' speaking skills with podcasts. In M. Thomas (Ed.), *Handbook of research on Web 2.0 and second language learning* (pp. 313-330). IGI Global.
- Vie, S., & deWinter, J. (2008). Disrupting intellectual property: Collaboration and resistance in wikis. In R. E. Cummings & M. Barton (Eds.), *Collaborative learning in the college classroom* (pp. 109-122). The University of Michigan Press.
- Viswanathan, R. (2009). Using mobile technology and podcasts to teach soft skills. In M. Thomas (Ed.), *Handbook of research on Web 2.0 and second language learning* (pp. 223-236). IGI Global.
- Walls, S. M., Kucsera, J. V., Walker, J. D., Acee, T. W., McVaugh, N. K., & Robinson, D. H. (2010). Podcasting in education: Are students as ready and eager as we think they are? *Computers & Education*, 54(2), 371–378. doi:10.1016/j.compedu.2009.08.018
- Warf, B. (2018). Internet origins and history. In B. Warf (Ed), *The Sage encyclopedia of the Internet* (pp. 542-552). Sage.
- We Are Social, & DataReportal, & Meltwater. (January 26, 2023). *Most popular social networks worldwide as of January 2023, ranked by number of monthly active users (in millions) [Graph]*. In Statista. <https://www.statista.com/statistics/272014/global-social-networks-ranked-by-number-of-users/>
- We Are Social, & Hootsuite, & DataReportal. (February 13, 2023). *Penetration of leading social networks in Turkey as of 3rd quarter 2022, by platform [Graph]*. In Statista. <https://www.statista.com/statistics/284503/turkey-social-network-penetration/>
- West, J. A., & West, M. L. (2009). *Using wikis for online collaboration: The power of the read-write Web*. Jossey-Bass.
- Yorgancı, O. K. (2021). *Yabancı dil olarak Türkçe öğretiminde podcast (sesli yayın) kullanımının üretici dil becerilerine etkisi* (Yayımlanmamış doktora tezi). Yıldız Teknik Üniversitesi.

Yazarın Öz Geçmişi

Dr. Öğr. Üyesi Hasan Basri KANSIZOĞLU

2011 yılında Karadeniz Teknik Üniversitesi Fatih Eğitim Fakültesi Türkçe Eğitimi Bölümünden mezun oldu. Gazi Üniversitesi Eğitim Bilimleri Enstitüsünde “Öğrenme Stillerine Uygun Sözcük ve Kalıp Söz Öğretimi Üzerine Bir Eylem Araştırması” başlıklı teziyle yüksek lisans, “Ters Yüz Edilmiş Sınıf Modeline Dayalı Yazma Öğretiminin Öğrencilerin Üstbilişsel Farkındalık Düzeylerine, Yazma Başarılarına ve Kaygılarına etkisi” adlı teziyle de doktora eğitimini tamamladı. Bartın Üniversitesi Eğitim Fakültesi Türkçe Eğitimi Bölümünde 2012 ve 2019 yılları arasında araştırma görevlisi olarak çalıştı. 2019’da aynı üniversiteye doktor öğretim üyesi olarak atandı. Hâlihazırda bu görevini devam ettirmektedir. Yazma eğitimi başta olmak üzere kelime öğretimi, medya okuryazarlığı, teknoloji temelli Türkçe öğretimi gibi çeşitli alanlarda yapılmış çalışmaları bulunmaktadır. Türkçe öğretiminde kullanılabilecek alternatif model ve uygulamalarla ilgili çalışmaları devam etmektedir.

Kaynakça

- Adriaan, W. andMangen, A. (2022). Textualreading in digitisedclassrooms: Reflections on readingbeyondthe internet. *International Journal of EducationalResearch*, 115(1), 1-36. <https://doi.org/10.1016/J.IJER.2022.102036>
- Brynjolfsson, E. andMcAfee, A. (2014). *Thesecondmachineage: Work, progress, andprosperity in a time of brillianttechnologies*. W. W. Norton &Company.
- Chaudhry, A. andKazim, E. (2021). ArtificialIntelligence in Education (AIEd): a high-levelacademicandindustrynote 2021. *AI andEthics 2021 2:1*, 2(1), 157-165. <https://doi.org/10.1007/S43681-021-00074-Z>
- Chen, L., Chen, P. andLin, Z. (2020). ArtificialIntelligence in Education: A Review. *IEEE Access*, 8, 75264-75278. <https://doi.org/10.1109/ACCESS.2020.2988510>
- Chen, X., Xie, H., Zou, D. andHwang, G.-J. (2020a). Application andtheorygapsduringtherise of ArtificialIntelligence in Education. *ComputersandEducation: ArtificialIntelligence*, 1, 100002. <https://doi.org/10.1016/j.caeai.2020.100002>
- Chen, X., Xie, H., Zou, D. andHwang, G.-J. (2020b). Application andtheorygapsduringtherise of artificialintelligence in education. *ComputersandEducation: ArtificialIntelligence*, 1, 100002. <https://doi.org/10.1016/j.caeai.2020.100002>
- Çayır, A. andUlusoy Mustafa. (2014). Akıcılığı geliştirme programının ilkokul ikinci sınıf öğrencilerinin okuma ve anlama becerileri üzerindeki etkisi. *Cumhuriyet Uluslararası Eğitim Dergisi*, 3(2), 26-43.
- Eltabakh, H., andAhmed, I. (2019). Design of e-learningenvironmentbased on formativeadaptivetests model andtheirimpact on thedevelopment of cognitiveachievement of computeranddatasecuritycourseand self-efficacyskillsforcomputerteacherstudents. *EAEIJ*, 7(2), 1-64.
- Future of Life Institute (FLI). *Autonomousweapons: An openletterfrom AI &roboticsresearchers*. <https://futureoflife.org/open-letter-autonomous-weapons>, Erişim Tarihi: 15.08.2023.
- Geçgel, H., Kana, F. ve Eren, D. (2020). Türkçe eğitiminde dijital yetkinlik kavramının farklı değişkenler açısından incelenmesi. *Ana Dili Eğitimi Dergisi*, 8(3), 886-904.
- Hwang, G.-J., Xie, H., Wah, B. W. andGašević, D. (2020a). Vision, challenges, rolesandresearchissues of ArtificialIntelligence in Education. *ComputersandEducation: ArtificialIntelligence*, 1, 100001. <https://doi.org/10.1016/j.caeai.2020.100001>
- Hwang, G.-J., Xie, H., Wah, B. W. andGašević, D. (2020b). Vision, challenges, rolesandresearchissues of ArtificialIntelligence in Education. *ComputersandEducation: ArtificialIntelligence*, 1, 100001. <https://doi.org/10.1016/j.caeai.2020.100001>
- Jobin, A., M, L., ve E, V. (2019). The global landscape of AI ethicsguidelines. *Nature Machine Intelligence*, 1(1), 389-399.
- Kar, A. (2020). Eğitimde yapay zekâ ve uygulamaları. *Batı Anadolu Eğitim Bilimleri Dergisi*, 11(1), 71-88.
- Kohnke, L., Moorhouse, B. L. andZou, D. (2023). ChatGPTfor Language Teachingand Learning. *RELC Journal*, 8(1), 1-23.
- McArthur, D., Lewis, M.andM. Bishay. (1995). Theroles of artificialintelligence in education: currentprogressandfutureprospects. *i-manager'sJournal of EducationalTechnology*, 1(4), 42-80.
- Mohammad, T. (2020). ArtificialintelligenceapplicationsAn Introductiontoeducationdevelopment in theight of coronaviruspandemic (COVID-19) challenges. *International Journal of Research in EducationalSciences*, 3(4), 25-57.
- Schank, R. andDJ Edelson. (1989). Arole for AI in education: usingtechoologytoreshapeeducation. *International Journal of ArtificialIntelligence in Education*, 1(2), 3-20.

- Uçar, G. (2022). Dijital okumanın ilkökul öğrencilerinin akıcı okuma becerileri üzerine etkisi. *Uygulamada Eğitim ve Yönetim Bilimleri Dergisi*, 2(2), 1-17.
- Wang, Y.Y. and Wang, Y.S. (2022). Development and validation of an artificial intelligence anxiety scale: an initial application in predicting motivated learning behavior. *Interactive Learning Environments*, 30(4), 619-634. <https://doi.org/10.1080/10494820.2019.1674887>
- Williamson, B. and Eynon, R. (2020a). Historical threads, missing links, and future directions in AI in education. *Learning, Media and Technology*, 45(3), 223-235. <https://doi.org/10.1080/17439884.2020.1798995>
- Williamson, B. and Eynon, R. (2020b). Historical threads, missing links, and future directions in AI in education. <https://doi.org/10.1080/17439884.2020.1798995>, 45(3), 223-235. <https://doi.org/10.1080/17439884.2020.1798995>

Yazarların Öz Geçmişleri

Doç. Dr. Ömer Tuğrul KARA

1976 yılında Osmaniye’de doğdu. İlk ve ortaöğrenimini Osmaniye’de tamamladıktan sonra 1994’te Atatürk Üniversitesi Türkçe Öğretmenliği Bölümüne girdi. 1998 yılında bölümün ilk mezunlarından oldu. 1998 yılında bu üniversitenin aynı bölümünün açmış olduğu yüksek lisans sınavını kazanarak kayıt yaptırdı. 2000 yılında “Türkçe Öğretiminde Yaratıcı Drama” isimli tezle yüksek lisansını tamamladı. 2010 yılında Selçuk Üniversitesi Eğitim Bilimleri Enstitüsünde “Dramayla Öykü Oluşturma Yönteminin İlköğretim İkinci Kademe Türkçe Öğretimine Etkisi” isimli teziyle doktora eğitimini tamamladı. 2011 yılında Çukurova Üniversitesi Türkçe Eğitimi Ana Bilim Dalında öğretim üyesi olarak göreve başladı. 2018 yılında Türkçe eğitimi alanında doçent unvanını aldı. Hâlen aynı ana bilim dalında öğretim üyesi olarak görevine devam etmektedir.

Arş. Gör. Dr. Serkan FURTUN

Trabzon’un Sürmene ilçesinde doğdu. İlköğretimini Trabzon’un Araklı ilçesinde tamamladı. Liseyi Araklı Anadolu Öğretmen Lisesinde okudu. Lisans öğrenimini Bülent Ecevit Üniversitesi, Eğitim Fakültesi, Türkçe Öğretmenliği programında yaptı. Yüksek Lisansı yine aynı üniversitede Türk Dili ve Edebiyatı Ana Bilim Dalında yaptı. 2015 yılında Prof. Dr. Muhsine BÖREKÇİ ile Atatürk Üniversitesi Türkçe Eğitimi Ana Bilim Dalında doktora eğitimine başladı ve bu eğitimini 2022 yılında tamamladı. 2013 yılında Iğdır Üniversitesi Fen Edebiyat Fakültesi, Türk Dili ve Edebiyatı bölümünde araştırma görevlisi olarak göreve başladı. Buradan 2015 yılında ayrılıp Recep Tayyip Erdoğan Üniversitesi, Eğitim Fakültesi, Türkçe Eğitimi Ana Bilim Dalında göreve başladı ve halen aynı görevde devam etmektedir. Uzmanlık alanları olarak Temel dil becerilerinin kazandırılması, akademik yazma ve söylem ana çalışma alanlarını olarak söylenebilir.

Önerilen Kitaplar

1. Johan Huizinga-Homo Ludens. Ayrıntı Yayınları.
2. Yavuz Samur, Zeynep Cömert -Eğitimde Oyun, Oyunlaştırma ve Eğitsel Oyun Tasarımı. Altın Kitaplar Yayınevi.
3. Ercan Altuğ Yılmaz -Oyunların Gücü Adına: Oyunlaştırma Bilimine Giriş. Epsilon Yayıncılık.

Kaynakça

- Aguilera, E., & de Roock, R. (2022). Digital game-based learning: Foundations, applications, and critical issues. In *Oxford Research Encyclopedia of Education*.
- Aksoy, A. B., & Dere-Çiftçi, H. (2020). *Erken çocukluk döneminde oyun*. Ankara: Pegem Akademi.
- Arkün-Kocadere, S., & Samur, Y. (2016). Oyundan oyunlaştırmaya. A. İşman, H. F. Odabaşı ve B. Akkoyunlu (Ed.), *Eğitim teknolojileri okumaları* içinde (s.397-411). Ankara: Pegem Akademi.
- Arslan, K., & Coştu, F. (2022). Eğitimin vazgeçilmez parçası dijital oyunlar: Lisansüstü tezlere ait bir sentez çalışması. *Buca Eğitim Fakültesi Dergisi*, 54, 1329-1359.
- Aşçı, A. U. (2019). Eğitsel dijital oyunların 6. sınıf öğrencilerinin Türkçe dersi akademik başarılarına etkisi. *Journal of International Social Research*, 12(62), 932-941.
- Bardak, M., & Topaç, N. (2022). *Oyun ve oyun materyalleri*. İstanbul: Efe Akademi.
- Chang, C. C., Warden, C. A., Liang, C., & Lin, G. Y. (2018). Effects of digitalgame-based learning on achievement, flowand overall cognitive load. *Australasian Journal of Educational Technology*, 34(4), 155-167.
- Chen, C. C., & Huang, P. H. (2020). Theeffects of STEAM-based mobile learning on learning achieve mentand cognitive load. *Interactive Learning Environments*, 1-17. doi: 10.1080/10494820.2020.1761838
- Chen, C. C., & Tu, H. Y. (2021). Theeffect of digitalgame-basedlearning on learning motivation and performance under social cognitive the oryanden trepreneurial thinking. *Frontiers İn Psychology*, 12,711-750. Clark, D. B., Tanner-Smith, E. E., & Killings worth, S. S. (2016). Digital games, design, and learning: A systematic reviewand meta-analysis. *Review of Educational Research*, 86(1), 79-122.
- Çakmak, V. (2016). Çocuk ve dijital oyun etkileşimine etiksel bir bakış. *ICHACS*, 1(1), 444-174.
- Çetin, E. (2013). Tanımlar ve temel kavramlar. M. A. Ocak (Ed.), *Eğitsel dijital oyunlar* içinde (s.2-18). Ankara: Pegem Akademik Yayıncılık.
- Dicheva, D., Dichev, C., Agre, G., &Angelova, G. (2015). Gamification in education: A systematic mapping study. *Journal Of Educational Technology & Society*, 18(3), 75-88.
- Dönmez, A. (2020). *Fiil ve fiille bağlantılı konuların öğretiminde bilgisayarla desteklenmiş oyun tabanlı öğrenme uygulamalarının etkililiği* (Yayımlanmamış yüksek lisans tezi). Dokuz Eylül Üniversitesi, İzmir.
- Egemen, A., Yılmaz, Ö., & Akil, İ. (2004). Oyun, oyuncak ve çocuk. *ADÜ Tıp Fakültesi Dergisi*, 5(2), 39-42.
- Gelibolu, M. F. (2013). Eğitsel dijital oyunların teknolojisi, türleri, sınıflandırılması, derecelendirilmesi ve eğitimde kullanılabilme potansiyeli. M. A. Ocak (Ed.), *Eğitsel dijital oyunlar* içinde (s.70-104). Ankara: Pegem Akademik Yayıncılık.
- Gözyayın, N. (2007). Dil, çocuk ve oyun. *Edebiyat Dergisi*, 93(664), 291-297.
- Gros, B. (2007). Digital games in education: The design of games-based learning environments. *Journal Of Research On Technology In Education*, 40(1), 23-38.
- Güner-Özer, M. (2022). *Yabancı uyruklu ilkokul öğrencilerinin Türkçe okuma-anlama ve yazma becerilerinin eğitsel dijital oyun destekli öğretim etkinlikleri ile geliştirilmesi* (Yayımlanmamış doktora tezi). Anadolu Üniversitesi, Eskişehir.

- Günüç, S. (2019). Dijital dünya ve çocukları. S. Günüç (Ed.), *Dijital dünyada organik çocuklar yetiştirmek içinde* (s.13-30). Ankara: Nobel Tıp Kitabevleri.
- Hays, R. T. (2005). *The effectiveness of instructional games: a literature review and discussion -technical report*. Naval Air Warfare Center, Orlando.
- Hong, J. C., Cheng, C. L., Hwang, M. Y., Lee, C. K., & Chang, H. Y. (2009). Assessing the educational values of digital games. *Journal of Computer Assisted Learning*, 25(5), 423-437.
- Hooshyar, D., Ahmad, R. B., Yousefi, M., Fathi, M., Abdollahi, A., Horng, S.-J., & Lim, H. (2016). A solution-based intelligent tutoring system in tegrated with an online game-based formative assessment: Development andevaluation. *Educational Technology Research and Development*, 64(4), 787-808. <https://doi.org/10.1007/s11423-016-9433-x>
- İnan-Kaya, G. (2018). Oyun, gelişim ve tarihsel olarak oyunun eğitimdeki yeri. *Ulusal Eğitim Akademisi Dergisi (UEAD)*, 2(1), 66-78.
- Karakuş-Yılmaz, T., & Samur, Y. (2020). Dijital oyun teknolojisi. M. Erdem ve F. Sarsar (Ed.), *Dijital teknoloji aracılı düşünme öğretimi içinde* (s.347-372). Ankara:Pegem Akademik Yayıncılık.
- Kayan, A. (2019). *Ad ve adla bağlantılı konuların öğretiminde bilgisayar destekli eğitsel oyunların etkisi* (Yayımlanmamış yüksek lisans tezi). Dokuz Eylül Üniversitesi, İzmir.
- Kukul, V. (2013). Oyunla ilgili tarihsel gelişim ve yaklaşımlar. M. A. Ocak (Ed.), *Eğitsel dijital oyunlar içinde* (s.20-31). Ankara: Pegem Akademik Yayıncılık.
- Lin, C. J., Hwang, G. J., Fu, Q. K., and Chen, J. F. (2018). A flipped contextual game-based learning approach to enhance EFL students' English business writing performance and reflective behaviors. *Educational Technology & Society*, 21, 117-131.
- Marczewski, A. (2013). Gamification User Types and the 4 Keys 2 Fun. <https://www.gamedeveloper.com/design/gamification-user-types-and-the-4-keys-2-fun#close-modal> adresinden erişilmiştir. [Erişim Tarihi: 11.07.2023]
- Marczewski, A. (2015). Game Thinking. Even Ninja Monkeys Like to Play: Gamification, Game Thinking and Motivational Design (1st ed., pp. 15). Create Space Independent Publishing Platform. <https://www.gamified.uk/gamification-framework/differences-between-gamification-and-games/> adresinden erişilmiştir. [Erişim Tarihi: 11.07.2023]
- Mayo, M. J. (2009). Video games: a route to large scale stem education? *Science*, 323(5910), 72-89.
- Nicolopoulou, A. (2004). Oyun, bilişsel gelişim ve toplumsal dünya: Piaget, Vygotsky ve sonrası (M. T. Bağlı, Terc.). *Ankara University Journal of Faculty of Educational Sciences (JFES)*, 37(2), 137-169.
- O'Rourke, J., Main, S., & Hill, S. M. (2017). Commercially available digital game technology in the classroom: Improving automaticity in mental-maths in primary-aged students. *Australian Journal of Teacher Education*, 42(10). doi:10.14221/ajte.2017v42n10.4
- Ocak, M. A. (2013). Eğitsel dijital oyunların eğitimde kullanımını. M. A. Ocak (Ed.), *Eğitsel dijital oyunlar içinde* (s.50-67). Ankara: Pegem Akademik Yayıncılık.
- OECD (2001). *Under standing the Digital Divide*. OECD Digital Economy Papers, No. 49, OECD Publishing, Paris. <http://dx.doi.org/10.1787/236405667766>
- Özkan, Z., & Samur, Y. (2017). Oyunlaştırma yönteminin öğrencilerin motivasyonları üzerine etkisi. *Ege Eğitim Dergisi*, 18(2), 857-886.
- Palmer, A. W. (2016). *Higher-order thinking skills in digital games* (Doctoral dissertation). Azusa Pacific University.
- Pivec, P., & Pivec, M. (2011). Digital games: Changing education, one raid at a time. *International Journal of Game-Based Learning (IJGBL)*, 1(1), 1-18.
- Prensky, M. (2001). Fun, play and games: What makes games engaging. *Digital Game-Based Learning*, 5(1), 5-31.
- Prensky, M. (2001a). Digital natives, digital immigrants. *On the Horizon*, 9(5), 1-6.

- Prensky, M. (2001b). Digital natives, digitalimmigrants part 2: Do they really think differently?. *On The Horizon*, 9(6), 1-6.
- Samur, Y. & Evans, M. A. (2012, April). *The effects of serious games on performance and engagement: A review of the literature (2001-2011)*. Poster session presented at the annual meeting of American Educational Research Association (AERA), Vancouver, British Columbia, Canada.
- Samur, Y. (2016). *Dijital oyun tasarımı*. Ankara: Pusula Yayıncılık.
- Samur, Y., & Cömert, Z. (2022). *Eğitimde oyun, oyunlaştırma ve eğitsel oyun tasarımı*. İstanbul: Altın Kitaplar Akademi.
- Su, C. H. (2016). The effects of students' motivation, cognitive load and learning anxiety in gamification software engineering education: a structural equation modeling study. *Multimedia Tools Applications*, 75, 10013–10036. doi: 10.1007/s11042-015-2799-7
- Tobias, S., Fletcher, J. D., Dai, D. Y., & Wind, A. P. (2011). Review of research on computer games. *Computer Games and Instruction*, 127, 222
- TÜİK. (2021). Çocuklarda Bilişim Teknolojileri Kullanma Araştırması. <https://data.tuik.gov.tr/Bulten/Index?p=Cocuklarda-Bilisim-Teknolojileri-Kullanim-Arastirmasi-2021-41132> [Erişim Tarihi: 1.08.2023]
- Uluğ-Ormanlıoğlu, M. (2007). *Niçin oyun? Çocuğun gelişiminde ve çocuğu tanımada oyunun önemi*. Anfora Yayıncılık.
- Wang, L. H., Chen, B., Hwang, G. J., Guan, J. Q., & Wang, Y. Q. (2022). Effects of digital game-based STEM education on students' learning achievement: A meta-analysis. *International Journal of STEM Education*, 9(1), 1-13.
- Yüksel, H. (2019). *Türkçe dersinde kullanılan eğitsel dijital oyunların ders başarısı ve motivasyona etkisi* (Yayımlanmamış yüksek lisans tezi). Bülent Ecevit Üniversitesi, Zonguldak.

Önerilen Kitaplar

1. Bayhan Pınar (2015), Okul Öncesi Eğitimde Teknolojinin Rolü, Hedef es Yayıncılık.
2. Bayhan Pınar, Okul Öncesi Dönemde Bilgisayar Destekli Eğitim, Epsilon Yayınevi.
3. Alkış Küçükaydın Menşure, İlkokulda Etkili Teknoloji Kullanımı: Öğrenci Etkinliğine Dayalı Uygulama Örnekleri, Pegem Akademi Yayıncılık, 2022

Kaynakça

Tez

- Akın, E. (2015). Çoklu ortam uygulamalarına dayalı öğretimin 6. sınıf öğrencilerinin anlama becerilerine ve Türkçe dersi tutumlarına etkisi (Muş İli Örneği) İnönü Üniversitesi, Malatya.
- Akkaya, A. (2019). Bilgisayar Donanımı Konusunda Web2.0 Araçlarıyla Geliştirilen Etkinliklerin Öğrenci Başarısına Etkisi, Yüksek lisans tezi, Balıkesir Üniversitesi Fen Bilimleri Enstitüsü, Balıkesir.
- Can, E. (2009). *İşitme Kayıplı Türk Çocuklarda Alıcı Ve İfade Edici Dil Becerilerinin Gelişimi*, Yüksek lisans tezi, Dokuz Eylül Üniversitesi Sosyal Bilimleri Enstitüsü, İzmir.
- Çoklar, A. N. (2008). *Öğretmen adaylarının eğitim teknolojisi standartlarıyla ilgili öz yeterliliklerinin belirlenmesi*. Yayımlanmamış Doktora Tezi, Anadolu Üniversitesi, Eskişehir
- Erdoğan, İ. (2009). *Okulöncesi Dönemde Satranç Öğretiminde Geleneksel ve Bilgisayar Destekli Öğretim Yöntemlerinin Karşılaştırılması*. Yüksek Lisans Tezi. Selçuk Üniversitesi Sosyal Bilimler Enstitüsü.
- Güneş, D. (2021) *Ortaöğretim görsel sanatlar öğretmenlerinin EBA'ya (eğitim bilişim ağı) ilişkin görüşleri Diyarbakır örneği* (Yayın No. 694375) [Yüksek Lisans Tezi, Dicle Üniversitesi]. Eğitim Bilimleri Enstitüsü, Diyarbakır.
- Karakaya, Ç. (2013). *FATİH projesi kapsamında pilot okul olarak belirlenen ortaöğretim kurumlarında çalışan kimya öğretmenlerinin teknolojik pedagojik alan bilgisi yeterlikleri*, Yüksek lisans tezi, Gazi Üniversitesi Eğitim Bilimleri Enstitüsü, Ankara.
- Küçükoglu, B. (2013). *Okul Öncesi Eğitime Yönelik Bilgisayar Destekli Öğretim Tasarımı*. Yüksek Lisans Tezi. Bahçeşehir Üniversitesi Fen Bilimleri Enstitüsü, İstanbul.
- Yüksel, P. (2011). *Using DigitalStorytellingInEarlyChildhoodEducation: A PhenomenologicalStudy Of Teachers' Experiences*. Doktora Tezi. Orta Doğu Teknik Üniversitesi Fen Bilimleri Enstitüsü.
- Yürek, E. (2021). *Okul Öncesi Eğitimde Uzaktan Eğitimin Uygulanabilirliğine Yönelik Okul Öncesi Öğretmenlerinin Ve Alandaki Akademisyenlerin Görüşlerinin İncelenmesi*, Fatih Sultan Mehmet Vakıf Üniversitesi Lisansüstü Eğitim Enstitüsü, İstanbul.

Makale

- Akkoyunlu, B. ve Yılmaz, M. (2005). Türetimci Çoklu Ortam Öğrenme Kuramı. *Hacettepe Üniversitesi Eğitim Fakültesi Dergisi*, 28, 9-18.
- Aksoy, H. (2005). Medya ve Bilgisayar Teknolojisinin Eğitimde Kullanımının Etkileri Üzerine Eleştirel Görüşler. *Ankara Üniversitesi Eğitim Bilimleri Dergisi* 4(7), 54-67.
- Aksoy, H. (2003). Eğitim Kurumlarında Teknoloji Kullanımı ve Etkilerine İlişkin Bir Çözümleme. *Ankara Üniversitesi Eğitim Bilimleri Dergisi* 1(3), 4-23.
- Akpınar, Y. (2003). Öğretmenlerin yeni bilgi teknolojileri kullanımında yükseköğretimin etkisi: İstanbul okulları örneği, *The Turkish Online Journal of Educational Technology*, 2(2), 1303-6521.

- Akoglu, G.,&Yagmur, K. (2016). First-Language Skills Of Bilingual Turkish Immigrant Children Growing UpIn A Dutch Submersion Context. *International Journal Of Bilingual Education And Bilingualism*, 19(6), 706-721.
- Alpay, N.,& Okur, M. R. (2021). Okul Öncesi Dönemdeki 5-6 Yaş Çocuklarının Görsel Okuryazarlık Durumlarının Ve Dijital Öğrenme İçeriklerinin İncelenmesi.*Açıköğretim Uygulamaları Ve Araştırmaları Dergisi*, 7(3), 1-34.
- Aksoy, T. (2021). Okul Öncesi Dönemdeki Çocukların Eğitiminde Teknoloji Kullanımına İlişkin Öğretmen Görüşleri, *Temel Eğitim Dergisi*, 11, 30-38.
- Can, E. (2020). Coronavirüs (Covid-19) Pandemisi Ve Pedagojik Yansımaları: Türkiye’de Açık Ve Uzaktan Eğitim Uygulamaları. *Açıköğretim Uygulamaları Ve Araştırmaları Dergisi*, 6 (2), 11-53.
- Çakmakçı, A. (1999). Türkiye’nin Teknoloji Tarihi. *2.Teknoloji Kongresi Bildirileri* (s. 37), İstanbul, TÜBİTAK.
- Çelik, H.C. ve Kahyaoğlu, M. (2007). *İlköğretim öğretmen adaylarının Teknolojiye yönelik tutumlarının Kümeleme analizi*, Türk Eğitim Bilimleri Dergisi, 5(4), 571-586.
- Güneş, D ve Yağcı Turan, M.M. (2022) Görsel sanatlar öğretmenlerinin EBA’ya (Eğitim Bilişim Ağı) yönelik algılarının incelenmesi. *İnönü Üniversitesi Eğitim Fakültesi Dergisi*, 23(3), 1461-1418.
- Karababa, Z. C. ve Karagül, S. (2014). Yurt Dışındaki Türklere Türkçe öğretmenlerin Sınıf İçi Uygulamalara Yönelik Görüşleri.*Milli Eğitim*, 204-158.
- Karasakaloğlu, N.,Saracaloğlu, A. ve Uça, S. (2011). Türkçe öğretmenlerinin teknoloji tutumları ile bilgi teknolojilerini kullanma düzeylerinin incelenmesi. *Mersin Üniversitesi Eğitim Fakültesi Dergisi*, 2 (7), 26-36.
- Katranç, M. ve Uygun, M. (2013). Sınıf öğretmenlerinin Türkçe derslerinde teknoloji kullanımına yönelik görüşleri. *Adıyaman Üniversitesi Sosyal Bilimler Enstitüsü Dergisi Türkçenin Eğitimi Öğretimi Özel Sayısı*, 6(11), 773-797.
- Keser, H. (1991). Eğitimde nitelik geliştirmede bilgisayar destekli eğitim ve ders yazılımlarının rolü, eğitimde arayışlar. 1. Sempozyumu’nda Sunulan Bildiri Metinleri, *Özel Kültür Okulları Eğitim Araştırma Geliştirme Merkezi*, İstanbul.
- Koehler, M. J. ve Mishra, P. (2005). Whathappenswhenteachersdesignededucationaltechnology? Thedevelopment of technologicalpedagogicalcontentknowledge. *Journal of Educational Computing Research*, 32(2), 131- 152.
- Sayan, H. (2016). Okul Öncesi Eğitimde Teknoloji Kullanımı. 21. *Yüzyılda Eğitim Ve Toplum Eğitim Bilimleri Ve Sosyal Araştırmalar Dergisi*, 5 (13) , 0-0.

Kitap

- Ertürk, S. (1972). *Eğitimde program geliştirme*. Yelken Tepe Yayınları.
- Ertürk, S. (2013). *Eğitimde program geliştirme*. Edge Akademi Yayıncılık.
- Güneş, F. (1996). *Yetişkin eğitimi (Halk Eğitimi)*. Ocak Yayınları.
- Kaya, Z. (1998). *Avrupa Ülkelerinde Yeni Bilgi Teknolojilerinin İlköğretimde Kullanılması. Çağdaş eğitimde yeni teknolojiler*. Eskişehir: Açıköğretim Fakültesi Yayınları.
- Temel, F. Z, Bekir, H. ,Yazıcı, Z. G. (2014). *Erken Çocuklukta Dil Edinimi*. Ankara. Vize Yayıncılık.
- Yalın, H. İ. (2008). *İnternet Temelli Eğitim*, Ankara: Nobel Yayınları.

Kaynakça

- Aljaraideh, Y. & Al Bataineh, K. (2019). Jordanian students' barriers of utilizing online learning: A survey study. *International Education Studies*, 12(5), 99-108.
- Aşkar, P. & Akkoyunlu, B. (1993). Kolb öğrenme stili envanteri. *Eğitim ve Bilim*, 17(87), 37-47.
- Beeson, I. & Miskelly, C. (2005). Digital stories of community: Mobilization, coherence and continuity. In *Media in Transition Conference, Massachusetts Institute of Technology*.
- Brown, J., Bryan, J. & Brown, T. (2005). Twenty-first century literacy and technology in K-8 classrooms. *Innovate: Journal of Online Education*, 1(3).
- Çakır, R. (2013). Okullarda teknoloji entegrasyonu, teknoloji liderliği ve teknoloji planlaması. İçinde K. Çağıltay & Y. Göktaş (Ed.), *Öğretim teknolojilerinin temelleri: Teoriler, araştırmalar, eğilimler* (s. 397-412). Ankara: PegemA.
- Dayan, G. & Girmen, P. (2018). Türkçe eğitimi yazma sürecinde dijital öyküleme. *Eğitimde Nitel Araştırmalar Dergisi*, 6(3), 207-228.
- Demirer, V. & Baki, Y. (2018). Türkçe öğretmeni adaylarının dijital öyküleme sürecine ilişkin görüşleri ve algıları. *Journal of Theoretical Educational Science*, 11(4), 718-747.
- Duman, B. & Göcen, G. (2015). The effect of the digital storytelling method on pre-service teachers' creative writing skills. *Anthropologist*, 20(1-2), 215-222.
- Duran, E. & Alevli, O. (2014). Öğrenci görüşleri: Dijital metin mi basılı metin mi? *International Journal of Language Academy*, 2(2), 110-126.
- Duveskog, M., Tedre, M., Sedano, C. I. & Sutinen, E. (2012). Life planning by digital storytelling in a primary school in rural Tanzania. *Journal of Educational Technology & Society*, 15(4), 225-237.
- Gardner, H. (1999). *Intelligence reframed: Multiple intelligences for 21st century*. New York: Basic Books.
- Glennan, T.K. & Melmed, A. (1996). *Fostering the Use of Educational Technology: Elements of a National Strategy*. Santa Monica: RAND.
- Jakes, D. & Brennan, J. (2005). Digital storytelling, visual literacy and 21st century skills. In *Online Proceedings of the Tech Forum New York*, (3).
- Kindborg, M. (2001). How children understand concurrent comics: Experiences from LOFI and HIFI prototypes. *Symposia on Human Centric Computing Languages and Environments (HCC'01)*, Stresa, Italy.
- Korkmaz, Ö. (2013). İlk ve ortaöğretimde öğretimsel amaçlı teknoloji kullanımı. İçinde K. Çağıltay & Y. Göktaş (Ed.), *Öğretim teknolojilerinin temelleri: Teoriler, araştırmalar, eğilimler* (s. 431-446). Ankara: PegemA.
- Kurudayıoğlu, M. & Bal, M. (2014). Ana dili eğitiminde dijital hikâye anlatımlarının kullanımı. *Sakarya Üniversitesi Eğitim Fakültesi Dergisi*, 28, 74-95.
- Lim, N. Z. L., Zakaria, A. & Aryadoust, V. (2022). A systematic review of digital storytelling in language learning in adolescents and adults. *Education and Information Technologies*, 27(5), 6125-6155.
- Millî Eğitim Bakanlığı (2019). *Türkçe öğretim programı*. Ankara: MEB.
- Moradi, H. & Chen, H. (2019). Digital storytelling in language education. *Behavioral Sciences*, 9(12), 147-156.
- Moralı G. & Göçer, A. (2020). Yabancı dil olarak Türkçe öğretiminde dijital öyküleme: Kuramsal temelleri. *Journal of History School (JOHS)*, 13(48), 3227-3255.
- Nassim, S. (2018). Digital storytelling: An active learning tool for improving students' language skills. *PUPIL: International Journal of Teaching, Education and Learning*, 2(1), 14-27.
- Robin, B. (2008). Digital storytelling: A powerful technology tool for the 21st century classroom. *Theory into practice*, 47(3), 220-228.
- Robin, B. (2014). The effective uses of digital storytelling as a teaching and learning tool. In J.

- Flood, S. B. Heath & D. Lapp (Eds), *Hand-book of research on teaching literacy through the communicative and visual arts vol. 2* (pp. 429-440). New York: Lawrence Erlbaum Associates.
- Sadık, A. (2008). Digital storytelling: A meaningful technology-integrated approach for engaged student learning. *Educational Technology Research and Development*, 56, 487-506.
- Sarıca, H. Ç. & Usluel, Y. K. (2016). The effect of digital storytelling on visual memory and writing skills. *Computers & Education*, 94, 298-309.
- Schunk, D. H. (2011). *Öğrenme teorileri: Eğitimsel bir bakış* (Çev. Ed.: Muzaffer Ş.). Ankara: Nobel.
- Tevfik, A. (1919). Mekteplerde projeksiyon. <http://www.etarih.com/index.php/e-tarih-arast-rma/arast-rma-makaleleri/15-mekteplerde-projeksiyon-abduelfeyyaz-tevfik> Erişim tarihi: 20.08.2023.
- Tsigani, C. & Nikolakopoulou, A. (2018). Digital storytelling: a creative writing study in the foreign language classroom. *Educational Journal of the University of Patras UNESCO Chair*, 5(2).
- Ulu, H. (2021). Türkiye'deki dijital öyküleme çalışmalarının eğilimi. *Eğitim Teknolojisi Kuram ve Uygulama*, 11(2), 256-280.
- Uslu, A. & Uslu, N. A. (2021). Improving primary school students' creative writing and social-emotional learning skills through collaborative digital storytelling. *Acta Educationis Generalis*, 11(2), 1-18.
- Yager, E. S. & Szabo, Z. (2011). Using an e-book to teach technology: Effects on student performance. Computer Personnel Research Conference, San Antonio.
- Yamac, A. & Ulusoy, M. (2016). The effect of digital storytelling in improving the third graders' writing skills. *International Electronic Journal of Elementary Education*, 9(1), 59-86.

Yazarın Öz Geçmişi

Dr. Öğr. Üyesi Pakize URFALI DADANDI

1989 yılında Afyonkarahisar'da dünyaya gelmiştir. Dumlupınar Üniversitesi Eğitim Fakültesi Türkçe Eğitimi Bölümünden 2010 yılında mezun olmuştur. Bir süre Millî Eğitim Bakanlığına bağlı okullarda öğretmenlik yapmıştır. Bu sırada KTÜ Eğitim Bilimleri Enstitüsü Rehberlik ve Psikolojik Danışmanlık alanında yüksek lisans eğitimine başlayıp 2015 yılında mezun olmuştur. 2013 yılında ÖYP kapsamında Bozok Üniversitesi Eğitim Fakültesi Türkçe Eğitimi Bölümüne araştırma görevlisi olarak atanmıştır. Bu program kapsamında 2013-2016 yılları arasında Gazi Üniversitesi Eğitim Bilimleri Enstitüsünde Türkçe Eğitimi alanında yüksek lisans eğitimini, 2016-2020 yılları arasında ise KTÜ Eğitim Bilimleri Enstitüsü Türkçe Eğitimi alanında doktora eğitimini tamamlamıştır. Ayrıca 2017-2022 yılları arasında Çağdaş Drama Derneği tarafından açılan Drama Liderliği kurslarının 6 aşamasını da tamamlamıştır. Halen Yozgat Bozok Üniversitesi Eğitim Fakültesi Türkçe Eğitimi Ana Bilim Dalında Dr. Öğr. Üyesi olarak görev yapmaktadır. Okuma ve yazma becerilerinin gelişimi, okuduğunu anlama, okuma güçlüğü, öğrenme güçlüğü olan bireylerin eğitimi konularında yurt içi ve yurt dışında çeşitli akademik çalışmaları ve bu alanlarda almış olduğu eğitimleri bulunmaktadır. Yazar, evli ve iki çocuk annesidir.

Kaynakça

- Akçay, A. (2021). Uzaktan eğitimde e-değerlendirme araçları. (Ed. B. Karabulut Coşkun, A. Yılmaz), *Uzaktan eğitimde ölçme ve değerlendirme* içinde (ss. 53-74), Pegem Akademi.
- Alıcı, D. (2014). Öğrenci performansının değerlendirilmesinde kullanılan diğer ölçme araç ve yöntemleri. (Ed. S. Tekindal). *Eğitimde ölçme ve değerlendirme* içinde (ss. 131-174). Pegem Akademi Yayıncılık.
- Başol, G. (2015). *Eğitimde ölçme ve değerlendirme*. Pegem Akademi Yayıncılık.
- Baykal, A. (1991). Eğitimde bilgisayar: yararları ve yetersizlikleri. *Yaşadıkça Eğitim*, 14,15. 11-14.
- Coşkunserçe, O. (2017). Web teknolojileri. (Ed. G. Becit İşçitürk), *Bilgisayara giriş* içinde (ss. 237-255). Pegem Akademi Yayıncılık.
- Çoklar, A. N., Vural, L. ve Şahin, Y. L. (2009). Öğretmen adaylarının uygulayabilecekleri ölçme-değerlendirme yaklaşımları ile ölçme değerlendirme amaçlı teknoloji kullanım öz yeterlikleri. *Adıyaman Üniversitesi Sosyal Bilimler Enstitüsü Dergisi*, (3), 35-54.
- Egiteknoloji.com. <https://www.egiteknoloji.com/wordwall-kullanim-rehberi.html> adresinden 08.09.2023 tarihinde erişildi.
- Göçer, A., Arslan, S. ve Çaylı, C. (2017). Türkçe eğitiminde öğrenci gelişim durumunun belirlenmesinde süreç temelli tamamlayıcı ölçme değerlendirme yöntem ve araçları. *Süleyman Demirel Üniversitesi Sosyal Bilimler Enstitüsü Dergisi*, (28), 263-292.
- Kavasoğlu, B. R. (2022). Dijital öğrenme sürecinde kullanılan web. 2.0 araçları. *Dijitalleşme* içinde (Ed. M. Baş, İ. Erdoğan Tarakçı, R. Aslan), Efeakademi Yayınları.
- Keser, H. (1995). Bilgisayarın ölçme-değerlendirme hizmetinde kullanımı. *Ankara University Journal of Faculty of Educational Sciences (JFES)*, 28 (2), 249-259.
- MEB (2019). Türkçe dersi öğretim programı. Millî Eğitim Bakanlığı Yayınları.
- The 2018 Digital University: Staying relevant in the digital age (2016)
- Türkben, T. (2022). Türkçe öğretmenlerinin sınıf içi öğrenme becerilerini ölçme ve değerlendirme yeterlikleri. *Eğitim ve İnsani Bilimler Dergisi: Teori ve Uygulama*, 13 (25), 45-72.
- Yılmaz, A. (2021). Uzaktan eğitimde STEM uygulamalarında ölçme ve değerlendirme. (Ed. A. Yılmaz, B. Ertuğrul Akyol, M. N. Aydede). *Uzaktan eğitim sürecinde örnek etkinliklerle STEM uygulamaları* içinde (ss. 1-26). Pegem Akademi.

Yazarın Öz Geçmişi

Doç. Dr. Şahin ŞİMŞEK

1978 yılında Kastamonu’da doğdu. Lisans eğitimini 2001 yılında Gazi Üniversitesi, Kastamonu Eğitim Fakültesi, Türk Dili ve Edebiyatı Öğretmenliği programında; yüksek lisans eğitimini 2005 yılında, Abant İzzet Baysal Üniversitesi, Sosyal Bilimler Enstitüsünde, Türkçe Eğitimi alanında; doktora eğitimini de 2015 yılında, Necmettin Erbakan Üniversitesi, Eğitim Bilimleri Enstitüsü’nde, Türkçe Eğitimi alanında, tamamladı. 2001-2016 yılları arasında Millî Eğitim Bakanlığı bünyesinde Türkçe öğretmeni olarak görev yaptı. 2016 yılından itibaren Kastamonu Üniversitesi, Eğitim Fakültesi, Türkçe ve Sosyal Bilimler Eğitimi Bölümü, Türkçe Eğitimi Ana Bilim Dalı’nda öğretim üyesi olarak çalışmaktadır. Çalıştığı birimde lisans düzeyinde Okuma Eğitimi, Yazma Eğitimi, Türkçe Öğrenme ve Öğretim Yaklaşımları, Eleştirel Okuma, Türkçe Dersi Öğretim Programları, Kelime Öğretimi, Türkçe Öğretiminde Materyal Tasarımı, Ses Eğitimi ve Diksiyon, yüksek lisans düzeyinde Çocuk Edebiyatı, Çocuk Edebiyatı Eleştirisi derslerini vermektedir. Araştırma alanları; Türkçe eğitimi, çocuk edebiyatı ve değerler eğitimidir.

OKULDA DEMOKRASİ EĞİTİMİ

TEORİ, ÇERÇEVE PROGRAM VE AKTİVİTELER

Yazarlar

Prof. Dr. Asım ARI

Dr. Öğr. Üy. Gökhan KAYIR

Dr. Eren Akdağ KURNAZ

Dr. Özgür SİREM

EĞİTİM
yayınevi

OKULDA DEMOKRASİ EĞİTİMİ TEORİ, ÇERÇEVE PROGRAM VE AKTİVİTELER

Yazarlar: Prof. Dr. Asım Arı, Dr. Öğr. Üy. Gökhan Kayır
Dr. Öğr. Üy. Eren Akdağ Kurnaz, Dr. Özgür Sirem

Genel Yayın Yönetmeni: Yusuf Ziya Aydoğan (yza@egitimyayinevi.com)

Genel Yayın Koordinatörü: Yusuf Yavuz (yusufyavuz@egitimyayinevi.com)

Sayfa Tasarımı: Kübra Konca Nam

Kapak Tasarımı: Zühre Özer

T.C. Kültür ve Turizm Bakanlığı

Yayıncı Sertifika No: 47830

ISBN: 978-625-6552-94-4

1. Baskı, Ekim 2023

Baskı Cilt

Repro Bir Matbaacılık

İvedik OSB Matbaacılar Sitesi 1514 Cad. No: 23-25 Yenimahalle/Ankara

Matbaa Sertifika No: 47381

Kütüphane Kimlik Kartı

OKULDA DEMOKRASİ EĞİTİMİ_ TEORİ, ÇERÇEVE PROGRAM VE AKTİVİTELER

Yazarlar: Prof. Dr. Asım Arı, Dr. Öğr. Üy. Gökhan Kayır

Dr. Öğr. Üy. Eren Akdağ Kurnaz, Dr. Özgür Sirem

70 s., 160x240 mm

Kaynakça var, dizin yok.

ISBN: 978-625-6552-94-4

Copyright © Bu kitabın Türkiye'deki her türlü yayın hakkı Eğitim Yayınevi'ne aittir. Bütün hakları saklıdır. Kitabın tamamı veya bir kısmı 5846 sayılı yasanın hükümlerine göre kitabı yayımlayan firmanın ve yazarlarının önceden izni olmadan elektronik/meکانik yolla, fotokopi yoluyla ya da herhangi bir kayıt sistemi ile çoğaltılamaz, yayımlanamaz.

EĞİTİM
yayınevi

Yayınevi Türkiye Ofis: İstanbul: Eğitim Yayınevi Tic. Ltd. Şti., Atakent mah.
Yasemen sok. No: 4/B, Ümraniye, İstanbul, Türkiye

Konya: Eğitim Yayınevi Tic. Ltd. Şti., Fevzi Çakmak Mah. 10721 Sok. B Blok,
No: 16/B, Safakent, Karatay, Konya, Türkiye
+90 332 351 92 85, +90 533 151 50 42, 0 332 502 50 42
bilgi@egitimyayinevi.com

Yayınevi Amerika Ofis: New York: Egitim Publishing Group, Inc.
P.O. Box 768/Armonk, New York, 10504-0768, United States of America
americaoffice@egitimyayinevi.com

Lojistik ve Sevkiyat Merkezi: Kitapmatik Lojistik ve Sevkiyat Merkezi, Fevzi Çakmak Mah.
10721 Sok. B Blok, No: 16/B, Safakent, Karatay, Konya, Türkiye
sevkiyat@egitimyayinevi.com

Kitabevi Şubesi: Eğitim Kitabevi, Şükran mah. Rampalı 121, Meram, Konya, Türkiye
+90 332 499 90 00
bilgi@egitimkitabevi.com

İnternet Satış: www.kitapmatik.com.tr
+90 537 512 43 00
bilgi@kitapmatik.com.tr

 **kitapmatik**
www.kitapmatik.com.tr

Resimler Kaynakları

- Picture 1. <https://www.ogretmensitemiz.com/egitim/ustun-sinif-yonetimi-icin-5-ilke-h675.html> (Access date: 20.03.2022).
- Picture 2. https://en.123rf.com/photo_26075230_little-girl-being-ostracized-by-her-peers.html?vti=naiypzju8zvu5itjwa-1-2 (Access date: 22.03.2022).
- Picture 3. https://en.123rf.com/photo_136208126_mother-is-asking-who-of-the-boys-broke-the-vase.html?vti=mtyelen0p5fusbffgr-1-1 (Access date: 25.04.2022).
- Picture 4. https://en.123rf.com/photo_103186065_boy-with-long-nose-lying-to-girl-with-crossed-arms-vector-illustration-on-a-whitebackground.html?vti=o88wf4grry1nuqg8mp-1-23 (Access date: 15.05.2022).
- Picture 5. <https://listelist.com/esitlik-adalet-farki/> (Access date: 03.07.2023).
- Picture 6. <https://www.youtube.com/watch?v=4uQy2EFJrtk> (Access date: 28.06.2022).
- Picture 7. <https://pixabay.com/tr/vectors/search/education/> (Access date: 26.07.2022).
- Picture 8. <http://sin-agricultura-nada.chil.org/tag/ministros> (Access date: 08.08.2022).
- Picture 9. <https://www.pngresmi.com/png-clipart-pwwzm> (Access date: 13.09.2022).
- Picture 10. <https://steemit.com/tr/@ilhan/farkli-kueltuierler-kaynasüldür-mi> (Access date: 17.09.2022).
- Picture 11. <https://www.youtube.com/watch?v=CH6npJA75Ko> (Access date: 19.09.2022).
- Picture 12. <https://www.istockphoto.com/tr/vector/siyaset-ve-siyasetçi-çizgi-film-kavramları-gm976028406-265470774> (Access date: 26.11.2022).

Kaynaklar

- Açıkalın, A. (2000), *İnsan Kaynağının Yönetimi, Geliştirilmesi*, Pegem A Yayıncılık: Ankara.
- Apple, M. W., Beane, J. A. (2006). *The Case for Democratic Schools*. Portsmouth, NH, Heinemann.
- Arı, A. (2006), *İsviçre (Basel) Okul Sistemi, Okul Sistemleriyle İlgili Farklı Bir Model*. Ankara: PegemA Yayıncılık.
- Arı, A. (2012), Öğretmen Görüşlerine Göre İsviçre (Basel) ve Türkiye İlköğretim Programlarının Karşılaştırılması: Bir Durum Çalışması, *Eskişehir Osmangazi Üniversitesi Sosyal Bilimler Dergisi Haziran 2012*, 13(1), 119-139
- Arı, A., Sirem, Ö., & Kayır, G. (2021). Investigation of Democracy Education in Turkish Primary Schools. *Anatolian Journal of Education*, 6(1), 131-144. <https://doi.org/10.29333/aje.2021.6111a>
- Arı, A., & Schmitt, N. (2021). Democracy Education in Switzerland, Known for its Strong Democracy. *International Journal of Instruction*, 14(3), i-iv. <https://doi.org/10.29333/iji.2021.1430a>
- Arı, A. (2022). *Student-Friendly Teaching Approaches* (Editor). United Kingdom: Cambridge Scholars Publishing.
- Aydemir, H., ve Aksoy, N. D. (2010), Eğitim fakültesi öğrencilerinin demokratik tutumlarının bazı değişkenlerle ilişkisi: Malatya örneği. *Erzincan Üniversitesi Eğitim Fakültesi Dergisi*, 12(1), 265-280.
- Ateş, T. (1994), *Demokrasi: Kavram, Tarihi Süreç, İlkeler* (4. Baskı), Ankara: Ümit Yayıncılık.
- Basel-Stadt Kantonu Eğitim Rehberi, 2004
- Başaran, E. İ. (2000), *Eğitim Yönetimi Nitelikli; Okul*, (4. Baskı) Ankara: Feryal Matbaası.
- Bursalıoğlu, Z. (2000), *Eğitimde Yönetimi Anlamak Sistemi Çözümlemek*, Ankara: Pegem.
- Büyükkaragöz, S. (1990), *Demokrasi Eğitimi*, Ankara: Türk Demokrasi Vakfı Yayınları.
- Büyükkaragöz, S. (1996), Demokratik Eğitim Politikası. *Eğitim ve Bilim Dergisi*, 20,916.
- Celep, C. (1995), Demokratik Bir Eğitim Sistemi İçin, *Yaşadıkça Eğitim*, 38, 20-24.
- Criblez, L. (1999), Requirements for a Democratic Education Organization, *Studies in Philosophy and Education*, 18: 107–119.
- Cüceloğlu, D. (1997), *İnsan ve Davranışı: Psikolojinin Temel Kavramları*, İstanbul: Remzi Kitabevi.
- Çağlar, D. (1977), Demokrasi ve Eğitim, *Çağdaş Eğitim*, 14: 26-31.
- Çakmak, Z., Akgün, İ.H., Ulusoy, K. (ed.), Turan, R. (ed.), (2016), *Farklı Yönleriyle Değerler Eğitimi*, Ankara: Pegem Akademi Yayıncılık
- Çeçen, A. (1995), *İnsan Hakları*, Ankara: Gündoğan Yayınları.
- Çınar, O., Büyükkasap, E. (2004), Okul Yöneticileri ve Öğretmenlerin Birlikte Yaşama Kültürü, *Uluslararası Demokrasi Eğitimi Sempozyumu, Çanakkale On sekiz Mart Üniversitesi Eğitim Fakültesi, Çanakkale*.

- Demirel, Ö. (2014), *Kuramdan Uygulamaya Eğitimde Program Geliştirme*, (21. Baskı), Ankara: Pegem Yayıncılık.
- Deniz, K. ve Kan, Ç. (2006), Dil eğitimi ve Demokrasi, *Türk Dili Araştırmaları Yıllığı Belleten*, 1, 101-112.
- Derdiman, R. C. (2006), *Anayasa Hukukunun Genel Esasları ve Türk Anayasa Düzeni*, Bursa: Alfa Aktüel Yayınları.
- Dewey, J. (2008), *Okul ve Toplum*, (H. A. Başman, Çev.), Ankara: Pegem Akademi.
- Dilci, T. (2015), *Çocuklarımızın Karakterlerini İnşa Ederken*, Sivas: Başak Yayınevi.
- Doğan, İ. (2007), *Vatandaşlık, Demokrasi ve İnsan Hakları*, Ankara: Pegem Yayınları.
- Doğanay, A., Sarı, M. (2004), Elementary School Students' Devotion Level to Democratic Values and Comparison of the Effect of Overt and Hidden Curriculum on Gaining Democratic Values in Terms of Students' and Teachers Opinions, *Educational Administration in Theory & Practice*, 39, 356-383.
- Ektem, I.S., Sünbül, A.M. (2011), Öğretmen Adaylarının Demokratik Tutumları Üzerine Bir Araştırma, *Selçuk Üniversitesi Ahmet Keleşoğlu Eğitim Fakültesi Dergisi*, 31, 159-168.
- Engel, L. H. (1999). *The Pedagogy of Janusz Korczak in the Hadera Democratic School: Early Twentieth-Century reform in Modern Israel*. Doktora Tezi, Wisconsin Madison Üniversitesi, Wisconsin, A.B.D.
- Erdoğan, M. (2005), *Anayasal Demokrasi*, (7. Baskı), Ankara: Siyasal Kitabevi.
- Ertürk, S. (1993), *Diktacı Tutum ve Demokrasi*, Ankara: Kültür Bakanlığı Yayınları.
- F.Doyle, J. (2010), *Educational judgments*, Newyork: Routledge.
- Feldman, J. (2001). *The Moral Behavior of Children and Adolescents at a Democratic School*. USA: The Center for the Study of Culture and Education.
- Fischer, J. (2007), The Impact of Direct Democracy on Public Education: Evidence for Swiss Students in Reading, Mathematics and Natural Science, *SE/EFI Working Paper Series in Economics and Finance 688 Stockholm School of Economics*.
- Flowers, N. (2010), *Pusulacık. Çocuklar İçin İnsan Hakları Eğitimi Kılavuzu*. Çev: Metin Çulhaoğlu, İstanbul: Bilgi Üniversitesi Yayınları.
- Frey, O. (2006) We Are Outlaws, Bring a Public Freedom and Democracy School in Undemocratic Times. Bennis, D.M. &Graves, I. (Der). the Directory of Democratic Education (39-42). ABD. AERO Publishing.
- Genç, Z., Kalafat, T. (2008), Öğretmen Adaylarının Demokratik Tutumları ile Empatik Becerilerinin Değerlendirilmesi Üzerine Bir Araştırma, *Manas Üniversitesi Sosyal Bilimler Dergisi*, 19.
- Gömleksiz, M; Kan, A. (2008), "Eğitim Fakültesi ve Tezsiz Yüksek Lisansa Kayıtlı Öğretmen Adaylarının Demokratik Tutumlarının Değerlendirilmesi", *Milli Eğitim*, 178,43-48.
- Gömleksiz, M. N.; Kan, A. Ü. ve Cüro, E. (2010), İlköğretimde Demokrasi Eğitimine Bir Örnek: Okul Öğrenci Meclisleri (Elazığ İli Örneği), *Ondokuz Mayıs Üniversitesi Eğitim Fakültesi Dergisi*, 29 (2), 123-146.
- Gözütok, F. D. (2011), *Öğretim İlke ve Yöntemleri* (3. Baskı), Ankara: Ekinoks Yayınları.
- Gülmez, M. (2001), *İnsan Hakları ve Demokrasi Eğitimi*, Ankara: Milli Eğitim Basımevi.
- Gündüz, F., Gündüz, M. (2007), *Yurttaşlık Bilinci*, Ankara: Anı Yayıncılık.

- Hecht, Y. (2002). Pluralistic Learning as the Core of Democratic Education. 2002 Yeni Zelanda Uluslararası Demokratik Eğitim Konferansı.
- Hecht, Y. (2010). *Democratic Education A Beginning of a Story*. Israel: Developing a Culture of Innovation Company.
- Hotaman, D. (2010), Demokratik Eğitim: Demokratik Bir Eğitim Programı, *Kuramsal Eğitim Bilim*, 3 (1), 29-42.
- İba, Ş. (2008), *Anayasa Hukuku ve Siyasal Kurumlar* (2. Baskı), Ankara: Turhan Kitabevi.
- Kaya, Z. (2002), *Sınıf Yönetimi*, Ankara: Pegem A Yayıncılık
- Kayadibi, F. (1993), İsviçre’de Türk Çocuklarının Eğitim Problemleri ve Çözüm Yolları. *Sosyoloji Konferansları* (24), (s.123).
- Kayadibi, F. (2007), *İsviçre Eğitim Sistemi ve Türk Çocuklarının Eğitimi*, İstanbul: DEM Yayınları.
- Kelly, A. V. (1995). *Education and democracy: principles and practices*. London:Sage Publications.
- Kepenekçi Y. (2003), Demokratik Okul, *Eğitim Araştırmaları*, 11,44–53.
- Kıncal, R. Y., Işık, H. (2003), Demokratik eğitim ve demokratik değerler, *Eğitim Araştırmaları*, 3(11), 54-58.
- Kongar, E. (2016), *Demokrasi ve kültür*, İstanbul: Remzi Kitabevi.
- Kuzgun, Y. (2002), “Eğitimde Kendini Gerçekleştirme”. Ali Şimşek (Ed.) içinde, *Sınıfta Demokrasi*, Ankara: Eğitimsen Yayınları, (s. 1-26).
- Lathrop, R. (2005). *Democratic Schools: Empowering Students Through Active Learning and Applied Civic Education*. Yüksek Lisans Tezi, State University of New York Empire State College, New York. A.B.D.
- Leser, C. (2011), *Politische Bildung in und Durch Schule*. Wiesbaden: Vs-Verlag.
- Levin, B. (1998), The educational requirement for democracy, *Curriculum Inquiry*, 28(1), 57- 79.
- Maboçoğlu, M. (1999), Demokrasi eğitimi nasıl olmalıdır? *Eğitim ve Bilim*, 23 (111), 56-59.
- Mercogliano, C. (2006). *How To Grow A School*. N.Y., A.B.D. The Oxford Village Press.
- Meunier, M. (2011), “Immigration and Student Achievement: Evidence from Switzerland”, *Economics of Education Review, Elsevier*, 30(1),16-38.
- Miller, R. (2006). *Kamu Eğitimi, Alternatif Okullar ve Demokrasi*. (E. Korkmaz çev.). Siyahi. s. 8: 116-118.
- Mintz, J. (2003). *No Homework and Recess AllDay: How to Have Freedom and Democracy in Education*. New York: Bravura Books.
- Miser, R. (1991), Demokrasi Eğitimi. *Ankara Üniversitesi Eğitim Bilimleri Fakültesi Dergisi*, 24(1), 49-54.
- Moore, T. W. (1982), *Philosophy of Education : An Introduction*, Londra, R. K. Paul L. T. D.
- Morrison, K. A. (2007). *Free School Teaching: A Journey into Radical Progressive Education*. Albany: State University of New York Press.

- Neuenschwander, M. P. (2020), Parental Involvement Across European Education Systems Critical Perspectives, Angelika Paseka ve Delma Byrne içinde Parental Involment and Career Decision-Making: The Case of Switzerland, 133-149.
- Onur, M., Gençdoğan, B. (2005), Ana-Baba Tutumunun Demokratik Tutum Üzerindeki Etkilerinin Bazı Değişkenler Açısından İncelenmesi, *XIV.Ulusal Eğitim Bilimleri Kongresi, Denizli Pamukkale Üniversitesi Eğitim Fakültesi*, Denizli.
- Ornstein, A. C., Hunkins, F. P. (2009). *Curriculum: Foundation, Principles, and Issues*. Boston: Allyn&Bacon.
- Öncül, R. (2000), *Eğitim ve Eğitim Bilimleri Sözlüğü*. İstanbul: Milli Eğitim Bakanlığı Yayınları.
- Özpolat, A. (2010), Bir Toplumsal Değişme Paradigması Olarak Demokrasinin Eğitime Yansımaları: Demokratik Eğitim, *Millî Eğitim Dergisi*, 185, 365-381.
- Perry, L. B. (2009), Conceptualizing Education Policy in Democratic Societies, *Educational Policy*, 23(3), 423-450.
- Polat, T. (2003), *Güçlü Demokrasi ve Okul, Eğitim Yönetimi ve Üniversitelerde Demokratik Yapılanma Sempozyumu*, Ankara: Eğitim-Sen yayınları.
- Reboul, O. (1991), *Eğitim Felsefesi*, Çev.: Işın Gürbüz, Ankara, İletişim Yayınları.
- Russel, B. (1995), *Sorgulayan Denemeler*, Çev.: Nermin Arık, 2. Basım Ankara, Basım Matbaacılık.
- Schlag, T., Wäckerlig, O. (2010), Far Away and Nearby: Holocaust Remembrance and Human Rights Education in Switzerland, *Prospects* 40, 223–237. <https://doi.org/10.1007/s11125-010-9157-3>
- Sertori, G. (1993), *Demokrasi Teorisine Geri Dönüş*, Tuncer Karamustafaoğlu (Çev.), Ankara.
- Sönmez, V. (1990), *Sevgi Eğitimi*, Ankara: Adım Yayınları.
- Sümer, N., Aktürk, E. G., ve Helvacı, E. (2010), Anne-Baba Tutum Ve Davranışlarının Psikolojik Etkileri: Türkiye’de Yapılan Çalışmalara Toplu Bakış, *Türk Psikoloji Yazıları*, 42-59.
- Şahin, İ. (2009), Demokrasi ve İnsan Hakları Eğitimi, *E-Journal of New World Sciences Academy*, 4(4), 1341-1354.
- Şimşek, A. (2000), *Sınıfta Demokrasi*, Ankara: Eğitim Sen Yayınları.
- Tanilli, S. (1994), *Nasıl Bir Demokrasi İstiyoruz*, İstanbul: Cem Yayınevi.
- TDK, (2020), Türkçe Sözlük.
- Titrek, O. (2006), *Eğitim Bilimine Giriş*. Ş. Ş. Erçetin ve N. Tozlu (Ed.), Ankara: HegemYayınları.
- Ulubey, Ö., Gözütok, F. D. (2015), Future Citizenship, Democracy and Human Rights Education with Creative Drama and Other Interactive Teaching Methods, *Eğitim ve Bilim*, 40(182).
- Ünal, F., Yıldız, A. (2012), İsviçre Zürih Kantonu Vatandaşlık Eğitimi Taslak Programı ile Türkiye Vatandaşlık ve Demokrasi Eğitimi Dersi Programının Karşılaştırılması, *IIB International Redereed Academic Social Sciences Journal International Congress on Culture and Society Special Issue*, 3(5), 353-373

- Wilkins, A., Collet-Sabé, J., Gobby, B., ve Hangartner, J. (2019), *Translations of New Public Management: A Decentred Approach to School Governance in Four OECD Countries, Globalisation, Societies and Education*, 17:2, 147-160, DOI: 10.1080/14767724.2019.1588102
- Yavuzer, H. (2008), *Çocuk Psikolojisi*, İstanbul: Remzi Kitabevi.
- Yenidoğan, U. (2005), *Vatandaşlık Bilgisi*, Trabzon: Topkar Matbaacılık.
- Yeşil, R. (2002), *Okul ve Ailede İnsan Hakları ve Demokrasi Eğitimi*, Ankara: Nobel Yayın Dağıtım.
- Yeşil, R. (2004), İnsan Hakları ve Demokrasi Eğitiminde Yöntem, *Gazi Üniversitesi Kırşehir Eğitim Fakültesi Dergisi*, 5(1), 35-41.
- Yörükoğlu, A. (1984), *Değişen Toplumda Aile ve Çocuk*, Ankara: Aydın Kitapevi.
- Yüksel, S. (2004), *Örtük Program Eğitimde Saklı Uygulamalar*, Ankara: Nobel Yayın Dağıtım.

ÇOCUK GELİŞİMİNDE GÜNCEL KAVRAMLAR

Editör:

Dr. Öğr. Üye. H. Merve İMİR

EĞİTİM
yayınevi

ÇOCUK GELİŞİMİNDE GÜNCEL KAVRAMLAR

Editör: Dr. Öğr. Üye. H. Merve İmir

Genel Yayın Yönetmeni: Yusuf Ziya Aydoğın (yza@egitimyayinevi.com)

Genel Yayın Koordinatörü: Yusuf Yavuz (yusufyavuz@egitimyayinevi.com)

Sayfa Tasarımı: Kübra Konca Nam

Kapak Tasarımı: Eğitim Yayınevi Grafik Birimi

T.C. Kültür ve Turizm Bakanlığı

Yayıncı Sertifika No: 47830

ISBN: 978-625-6552-58-6

1. Baskı, Ekim 2023

Baskı Cilt

Repro Bir Matbaacılık

İvedik OSB Matbaacılar Sitesi 1514 Cad. No: 23-25 Yenimahalle/Ankara

Matbaa Sertifika No: 47381

Kütüphane Kimlik Kartı

ÇOCUK GELİŞİMİNDE GÜNCEL KAVRAMLAR

Editör: Dr. Öğr. Üye. H. Merve İmir

158 s., 160x240 mm

Kaynakça var, dizin yok.

ISBN: 978-625-6552-58-6

Copyright © Bu kitabın Türkiye'deki her türlü yayın hakkı Eğitim Yayınevi'ne aittir. Bütün hakları saklıdır. Kitabın tamamı veya bir kısmı 5846 sayılı yasanın hükümlerine göre kitabı yayımlayan firmanın ve yazarlarının önceden izni olmadan elektronik/mechanik yolla, fotokopi yoluyla ya da herhangi bir kayıt sistemi ile çoğaltılamaz, yayımlanamaz.

EĞİTİM
yayınevi

Yayınevi Türkiye Ofis: İstanbul: Eğitim Yayınevi Tic. Ltd. Şti., Atakent mah.
Yasemen sok. No: 4/B, Ümraniye, İstanbul, Türkiye

Konya: Eğitim Yayınevi Tic. Ltd. Şti., Fevzi Çakmak Mah. 10721 Sok. B Blok,

No: 16/B, Safakent, Karatay, Konya, Türkiye

+90 332 351 92 85, +90 533 151 50 42, 0 332 502 50 42

bilgi@egitimyayinevi.com

Yayınevi Amerika Ofis: New York: Eğitim Publishing Group, Inc.

P.O. Box 768/Armonk, New York, 10504-0768, United States of America

americaoffice@egitimyayinevi.com

Lojistik ve Sevkiyat Merkezi: Kitapmatik Lojistik ve Sevkiyat Merkezi, Fevzi Çakmak Mah.

10721 Sok. B Blok, No: 16/B, Safakent, Karatay, Konya, Türkiye

sevkiyat@egitimyayinevi.com

Kitabevi Şubesi: Eğitim Kitabevi, Şükran mah. Rampalı 121, Meram, Konya, Türkiye

+90 332 499 90 00

bilgi@egitimkitabevi.com

İnternet Satış: www.kitapmatik.com.tr

+90 537 512 43 00

bilgi@kitapmatik.com.tr

 **kitapmatik**
İstanbul'daki en büyük
kitapçıları bir araya getiren

KAYNAKÇA

- Adegboye, O. A. (2021). *The dynamics of self- and co-regulation in children with emerging emotional and behavioral difficulties* (Doctoral dissertation), Cardiff University.
- Aldao, A. (2016). Introduction to the special issue: emotion regulation as a transdiagnostic process. *Cognitive Therapy and Research*, 40(3), 257–261. DOI: 10.1007/s10608-016-9764-2
- Bernier, A., Carlson, S. M., & Whipple, N. (2010). From external regulation to self-regulation: Early parenting precursors of young children's executive functioning. *Child Development*, 81(1), 326–339. DOI: 10.1111/j.1467-8624.2009.01397.x.
- Beeghly, M., & Tronick, E. (2011). Early resilience in the context of parent–infant relationships: A social developmental perspective. *Current Problems in Pediatric and Adolescent Health Care*, 41(7), 197–201. DOI: 10.1016/j.cppeds.2011.02.005
- Bjorklund, D. F. (2021). *Çocuklar nasıl düşünür?* (M. Sayıl, Çev.). Nobel Akademik Yayıncılık
- Blair, B. L., Perry, N. B., O'Brien, M., Calkins, S. D., Keane, S. P., & Shanahan, L. (2015). Identifying developmental cascades among differentiated dimensions of social competence and emotion regulation. *Developmental Psychology*, 51(8), 1062–1073. DOI: 10.1037/a0039472
- Bowlby, J. (1969). *Attachment and loss v. 3 (Vol. 1)*. Random House.
- Bowlby, J. (1973). *Attachment and loss. In Separation (Vol. 2)*. Basic Books.
- Bridges, L. J., & Grolnick, W. S. (1995). The development of emotional self-regulation in infancy and early childhood. In N. Eisenberg (Ed.), *Social development* (pp. 185–211). Sage Publications Inc.
- Buhler-Wassmann, A. C., & Hibel, L. C. (2021). Studying caregiver-infant co-regulation in dynamic, diverse cultural contexts: A call to action. *Infant Behavior and Development*, 64, 1–15. DOI: 10.1016/j.infbeh.2021.101586
- Cassidy, J. (1994). Emotion regulation: Influences of attachment relationships. *Monographs of the Society for Research in Child Development*, 59(2–3), 228–249. <https://doi.org/10.1111/j.1540-5834.1994.tb01287.x>
- Chaplin, T. M., Casey, J., Sinha, R., & Mayes, L. C. (2010). Gender differences in caregiver emotion socialization of low-income toddlers. *New Directions for Child and Adolescent Development*, 2010 (128), 11–27. DOI: 10.1002/cd.266
- Demetriou, A. (2000). Organization and development of self-understanding and self-regulation: Toward a general theory. In M. Boekaerts, P. R. Pintrich, & M. Zeidner (Eds.), *Handbook of self-regulation* (pp. 209–251). Elsevier Academic Press.
- Di Maggio, R., Zappulla, C., & Pace, U. (2016). The relationship between emotion knowledge, emotion regulation and adjustment in preschoolers: A mediation model. *Journal of Child and Family Studies*, 25(8), 2626–2635. DOI:10.1007/s10826-016-0409-6
- Eisenberg, N., Smith, C. L., & Spinrad, T. L. (2011). Effortful control – relations with emotion regulation, adjustment, and socialization in childhood. In K. D. Vohs & R. F. Baumeister (Eds.), *Handbook of self-regulation* (pp. 263–283). New York: Guilford Press.
- Erdmann, K. A., & Hertel, S. (2019). Self-regulation and co-regulation in early childhood – development, assessment and supporting factors. *Metacognition Learning*, 14, 229–238. DOI: 10.1007/s11409-019-09211-w
- Fabes, R. A., Leonard, S. A., Kupanoff, K., & Martin, C. L. (2001). Parental coping with children's negative emotions: Relations with children's emotional and social responding. *Child Development*, 72(3), 907–920. DOI: 10.1111/1467-8624.00323
- Fergusson, D. M., Boden, J. M., & Horwood, L. J. (2013). Childhood self-control and adult outcomes: Results from a 30-year longitudinal study. *Journal of the American Academy of Child & Adolescent Psychiatry*, 52(7), 709–717.e1. DOI: 10.1016/j.jaac.2013.04.008

- Fernandez, K. C., Jazaieri, H., & Gross, J. J. (2016). Emotion regulation: A transdiagnostic perspective on a new RDoC domain. *Cognitive Therapy and Research, 40*(3), 426–440. DOI: 10.1007/s10608-016-9772-2
- Evans, C. A., & Porter, C. L. (2009). The emergence of mother–infant co-regulation during the first year: Links to infants’ developmental status and attachment. *Infant Behavior & Development, 32*(2), 147–158. DOI: 10.1016/j.infbeh.2008.12.005
- Fox, Nathan A. (1998). Temperament and regulation of emotion in the first years of life. *Pediatrics, 102*(5), 1230–1237.
- Gillespie, L. (2015). It takes two: The role of co-regulation in building self-regulation skills. *Young Children, 70*(3), 94–96.
- Gilliom, M., Shaw, D. S., Beck, J. E., Schonberg, M. A., & Lukon, J. L. (2002). Anger regulation in disadvantaged preschool boys: Strategies, antecedents, and the development of self-control. *Developmental Psychology, 38*(2), 222–235. DOI: 10.1037/0012-1649.38.2.222
- Gross, J., & Thompson, R. (2007). Emotion regulation: Conceptual foundations. In J. Gross (Ed.), *Handbook of emotion regulation* (pp. 3–24). Guilford Press
- Heleniak, C., Jenness, J. L., Vander Stoep, A., McCauley, E., & McLaughlin, K. A. (2016). Childhood maltreatment exposure and disruptions in emotion regulation: A transdiagnostic pathway to adolescent internalizing and externalizing psychopathology. *Cognitive Therapy and Research, 40*(3), 394–415.
- Holodynski, M., & Friedlmeier, W. (2006). *Development of emotions and emotion regulation*. Springer Science + Business Media.
- Liew, J. (2012). Effortful control, executive functions, and education: Bringing self-regulatory and social-emotional competencies to the table. *Child Development Perspectives, 6*(2), 105–111. DOI: 10.1111/j.1750-8606.2011.00196.x.
- Lougheed, J. P., & Hollenstein, T. (2016). Socioemotional flexibility in mother-daughter dyads: Riding the emotional rollercoaster across positive and negative contexts. *Emotion, 16*(5), 620–633. DOI: 10.1037/emo0000155
- Lunkenheimer, E., Sturge-Apple, M. L., & Kelm, M. R. (2023). The importance of parent self-regulation and parent–child coregulation in research on parental discipline. *Child Development Perspectives, 17*(1), 25–31. DOI: 10.1111/cdep.12470
- Lunkenheimer, E. S., Shields, A. M., & Cortina, K. S. (2007). Parental emotion coaching and dismissing in family interaction. *Social Development, 16*(2), 232–248. DOI: 10.1111/j.1467-9507.2007.00382.x
- McElwain, N. L. and Booth-LaForce, C. 2006. Maternal sensitivity to infant distress and nondistress as predictors of infant–mother attachment security. *Journal of Family Psychology, 20*(2), 247–255. DOI: 10.1037/0893-3200.20.2.247
- Moffitt, T. E., Arseneault, L., Belsky, D., Dickson, N., Hancox, R. J., Harrington, H., et al. (2011). A gradient of childhood self-control predicts health, wealth, and public safety. *Proceedings of the National Academy of Sciences, 108*(7), 2693–2698. DOI: 10.1073/pnas.1010076108.
- Morris, A. S., Silk, J. S., Steinberg, L., Myers, S. S., & Robinson, L. R. (2007). The role of the family context in the development of emotion regulation. *Social Development, 16*(2), 361–388. DOI: 10.1111/j.1467-9507.2007.00389.x
- Morris, A. S., Silk, J. S., Morris, M. D. S., Steinberg, L., Aucoin, K. J., & Keyes, A. W. (2011). The influence of mother–child emotion regulation strategies on children’s expression of anger and sadness. *Developmental Psychology, 47*(1), 213–225. DOI: 10.1037/a0021021
- Murray, D. W., Rosanbalm, K., Christopoulos, C., & Hamoudi, A. (2015). *Self-regulation and toxic stress report 1: foundations for understanding self-regulation from an applied perspective (OPRE Report # 2015-21)*. Washington, DC: Office of Planning, Research and Evaluation, Administration for Children and Families, U.S. Department of Health and

- Human Services. Retrieved from https://www.acf.hhs.gov/sites/default/files/documents/report_1_foundations_paper_final_012715_submitted_508_0.pdf
- Paley, B., & Hajal, N. J. (2022). Conceptualizing emotion regulation and coregulation as family-level phenomena. *Clinical Child and Family Psychology Review*, 25, 19-43. DOI: 10.1007/s10567-022-00378-4
- Panfile, T. M., & Laible, D. J. (2012). Attachment security and child's empathy: The mediating role of emotion regulation. *Merrill-Palmer Quarterly*, 58(1), 1–21. <https://doi.org/10.1353/mpq.2012.0003>
- Panlilio, C. C., Jones Harden, B., & Harring, J. (2018). School readiness of maltreated preschoolers and later school achievement: The role of emotion regulation, language, and context. *Child Abuse & Neglect*, 75, 82–91. DOI: 10.1016/j.chiabu.2017.06.004
- Posada, G., Trumbell, J., Noblega, M., Plata, S., Peña, P., Carbonell, O. A., & Lu, T. (2016). Maternal sensitivity and child secure base use in early childhood: studies in different cultural contexts. *Child Development*, 87(1), 297–311. <https://doi.org/10.1111/cdev.12454>
- Pauen, S., & EDOS Group. (2016). Understanding early development of self-regulation and coregulation: EDOS and PROSECO. *Journal of Self-Regulation and Regulation*, 2, 2–16. DOI: 10.11588/josar.2016.2.34350.
- Poulton, R., Moffitt, T. E., & Silva, P. A. (2015). The dunedin multidisciplinary health and development study: Overview of the first 40 years, with an eye to the future. *Social Psychiatry and Psychiatric Epidemiology*, 50(5), 679–693. <https://doi.org/10.1007/s00127-015-1048-8>.
- Qu, J., Leerkes, E. M., & King, E. K. (2016). Preschoolers' distress and regulatory behaviors vary as a function of infant–mother attachment security. *Infant Behavior and Development*, 44, 144–147. <https://doi.org/10.1016/j.infbeh.2016.06.008>
- Raaijmakers, M. A. J., Smidts, D. P., Sergeant, J. A., Maassen, G. H., Posthumus, J. A., van Engeland, H., & Matthys, W. (2008). Executive functions in preschool children with aggressive behavior: Impairments in inhibitory control. *Journal of Abnormal Child Psychology*, 36(7), 1097–1107. DOI: 10.1007/s10802-008-9235-7
- Raver, C. C., Roy, A. L., Pressler, E., Ursache, A. M., & Charles McCoy, D. (2017). Poverty-related adversity and emotion regulation predict internalizing behavior problems among low-income children ages 8–11. *Behavioral Sciences*, 7(1), 2. DOI: 10.3390/bs7010002
- Reck, C., Hunt, A., Fuchs, T., Weiss, R., Noon, A., Moehler, E., Downing, G., Tronick, E. Z. & Mundt, C. (2004). Interactive regulation of affect in postpartum depressed mothers and their infants: an overview. *Psychopathology*, 37(6), 272-280. DOI: 10.1159/000081983
- Riva Crugnola, C., Tambelli, R., Spinelli, M., Gazzotti, S., Caprin, C., & Albizzati, A. (2011). Attachment patterns and emotion regulation strategies in the second year. *Infant Behavior and Development*, 34(1), 136–151. <https://doi.org/10.1016/j.infbeh.2010.11.002>
- Rosanbalm, K., & Murray, D. W. (2017). *Caregiver co-regulation across development: A practice brief (No. 2017-80). OPRE Brief Report # 2017-80*. Washington, DC: Office of Planning, Research and Evaluation, Administration for Children and Families, U.S. Department of Health and Human Services Retrieved from: <https://fpg.unc.edu/sites/fpg.unc.edu/files/resources/reports-and-policy-briefs/Co-RegulationFromBirthThroughYoungAdulthood.pdf>
- Sameroff, A. J., & Fiese, B. H. (2000). Transactional regulation: The developmental ecology of early intervention. In J. P. Shonkoff & S. J. Meisels (Eds.), *Handbook of early childhood intervention* (pp. 135–159). Cambridge University Press. DOI: 10.1017/CBO9780511529320.009
- Sanders, W., Zeman, J., Poon, J., & Miller, R. (2015). Child regulation of negative emotions and depressive symptoms: The moderating role of parental emotion socialization. *Journal of Child and Family Studies*, 24 (2), 402–415. DOI: 10.1007/s10826-013-9850-y
- Shipman, K. L., Schneider, R., Fitzgerald, M. M., Sims, C., Swisher, L., & Edwards, A. (2007). Maternal emotion socialization in maltreating and non-maltreating families: Implications for

- children's emotion regulation. *Social Development*, 16(2), 268-285. DOI: 10.1111/j.1467-9507.2007.00384.x
- Silkenbeumer, J., Schiller, E. M., Holodynski, M., & Kärtner, J. (2016). The role of co-regulation for the development of social-emotional competence. *Journal of Self-Regulation and Regulation*, 2, 11–26. DOI: 10.11588/josar.2016.2.34351
- Silkenbeumer, J. R., Schiller, E. M., & Kärtner, J. (2018). Co- and self-regulation of emotions in the preschool setting. *Early Childhood Research Quarterly*, 44, 72-81. DOI: 10.1016/j.ecresq.2018.02.014
- Spinrad, T. L., Stifter, C. A., Donelan-McCall, N., & Turner, L. (2004). Mothers' regulation strategies in response to toddlers' affect: Links to later emotion self-regulation. *Social Development*, 13(1), 40–55. DOI: 10.1111/j.1467-9507.2004.00256.x
- Stansbury, K., & Sigman, M. (2000). The responses of preschoolers in two frustrating episodes: Emergence of complex strategies for emotion regulation. *Journal of Genetic Psychology*, 161(2), 182–202. DOI: 10.1080/00221320009596705
- Thompson, R. A. (1994). Emotion regulation: A theme in search of definition. *Monographs of the Society for Research in Child Development*, 59(2–3), 25–52.
- Ting, V., & Weiss, J. A. (2017). Emotion regulation and parent co-regulation in children with autism spectrum disorder. *Journal of Autism and Developmental Disorders*, 47, 680–689. DOI: 10.1007/s10803-016-3009-9
- Tronick, E., & Reck, C. (2009). Infants of depressed mothers. *Harvard Review of Psychiatry*, 17(2), 147-156. DOI: 10.1080/1067322090289971
- Valiente, C., Eisenberg, N., Spinrad, T. L., Haugen, R., Thompson, M. S., & Kupfer, A. (2013). Effortful control and impulsivity as concurrent and longitudinal predictors of academic achievement. *The Journal of Early Adolescence*, 33(7), 946–972. DOI: 10.1177/0272431613477239
- Waters, S. F., Virmani, E. A., Thompson, R. A., Meyer, S., Raikes, H. A., & Jochem, R. (2010). Emotion regulation and attachment: unpacking two constructs and their association. *Journal of Psychopathology and Behavioral Assessment*, 32(1), 37–47. <https://doi.org/10.1007/s10862-009-9163-z>
- Zelazo, P. D., Carter, A., Reznick, J. S., & Frye, D. (1997). Early development of executive function: A problem-solving framework. *Review of General Psychology*, 1(2), 198–226. DOI: 10.1037/1089-2680.1.2.198.

KAYNAKÇA

- Açık, D., & Demirci, C. (2019, Mart 17). *Sanal dünyanın gerçek tehditleri - ailelere "Sanal tehlike" uyarısı*. Haberler.com. <https://www.haberler.com/guncel/sanal-dunyanin-gercek-tehditleri-ailelere-sanal-11845452-haberi/?ysclid=lmjpbueu891949460716hlike> Uyarısı - Haberler
- Agger, B. (2015). *Oversharing presentations of self in the internet age* (2nd ed.). Routledge Taylor & Francis Group.
- Ammari, T., Kumar, P., Lampe, C., & Schoenebeck, S. (2015). Managing children's online identities: how parents decide what to disclose about their children online. *CHI '15: Proceedings of the 33rd annual ACM conference on human factors in computing systems: Vol. 2*. (pp. 1895-1904). <https://doi.org/10.1145/2702123.2702325>
- Autenrieth, U. (2023). The case of "Sharenting"—parental action strategies in the contested field of visualizing children in online environments. N. Dethloff, K. Kaesling ve L. Specht-Riemenschneider (Eds.), *Families and new media: Comparative perspectives on digital transformations in law and society*, (s. 13-129). Springer Fachmedien Wiesbaden GmbH. https://doi.org/10.1007/978-3-658-39664-0_5
- Birleşmiş Milletler. (1989, Kasım 20). Birleşmiş Milletler Çocuk Haklarına Dair Sözleşme. <https://www.unicef.org/turkiye/%C3%A7ocuk-haklar%C4%B1na-dair-s%C3%B6zle%C5%9Fme>
- Bosker, B. (2010, August 17). *Google CEO Eric Schmidt advises you change your name to escape online shame*. Huffpost. https://www.huffpost.com/entry/google-ceo-eric-schmidt-s_n_684031#:~:text=The%20Wall%20Street%20Journal's%20Holman,their%20friends'%20social%20media%20sites
- Brosch, A. (2016). When the child is born into the internet: Sharenting as a growing trend among parents on facebook. *The New Educational Review*, 43(1), 225-235. <https://doi.org/10.15804/tner.2016.43.1.19>
- Cataldo, I., Lieu, A. A., Carollo, A., Bornstein, M. H., Gabrieli, G., Lee, A., & Esposito, G. (2022). From the cradle to the web: The growth of "Sharenting"—a scientometric perspective. *Human Behavior and Emerging Technologies*, 2022, 1-12. <https://doi.org/10.1155/2022/5607422>
- Choi, G. Y., & Lewallen, J. (2018). "Say instagram, kids!": Examining sharenting and children's digital representations on instagram. *Howard Journal of Communications*, 29(2), 144-164. <https://doi.org/10.1080/10646175.2017.1327380>
- Damkjaer, M. S. (2018). Sharenting = Good parenting? Four parental approaches to sharenting on facebook. G. Mascheroni, C. Ponte ve A. Jorge (Eds.), *Digital parenting: The challenges for families in the digital age* (s. 209- 218). Nordicosm.
- Deinkindauchnicht [#deinkindauchnicht]. (n.d.). *Tags* [Instagram profile]. Instagram. Retrieved September 15, 2023, from <https://www.instagram.com/explore/tags/deinkindauchnicht/top/>
- Dethloff, N. (2023). Families and the law: Taking account of children's evolving capacities in analogue and digital contexts. N. Dethloff, K. Kaesling ve L. Specht-Riemenschneider (Eds.), *Families and new media: Comparative perspectives on digital transformations in law and society* (s. 3-31). Springer Fachmedien Wiesbaden GmbH. https://doi.org/10.1007/978-3-658-39664-0_1
- Diebel, T. (2019). *So ein bild von dir würdest du nie posten? Dein kind auch nicht*. <https://deinkindauchnicht.org/>, (E.T.: 15.09.2023).
- Dierks, Z. (2023). Internet usage in Turkey - statistics & facts. Statista. <https://www.statista.com/topics/10412/internet-usage-in-turkey/#topicOverview>.
- Doğan-Keskin, A., Kaytez, N., Damar, M., Elibol, F., & Aral, N. (2023). Sharenting syndrome: An appropriate use of social media?. *Healthcare*, 11(10), 1-17. <https://doi.org/10.3390/healthcare11101359>

- Garmendia, M., Martinez, G., & Garitaonandia, C. (2021). Sharenting, parental mediation and privacy among Spanish children. *European Journal of Communication*, 37(2), 145-160. <https://doi.org/10.1177/02673231211012146>
- Günüş, S. (2020). Sharenting eyleminin psikolojik açıdan değerlendirilmesi: Türk ve İngiliz annelerinin karşılaştırılması. *Psikiyatride Güncel Yaklaşımlar*, 12(1), 281-297. <https://doi.org/10.18863/pgy.795651>
- Hiniker, A., Schoenebeck, Y. S., & Kientz, A. J. (2016). Not at the dinner table: Parents' and children's perspectives on family technology rules. *CSCW '16: Proceedings of the 19th ACM conference on computer-supported cooperative work & social computing* (pp. 1376-1389). <https://doi.org/10.1145/2818048.2819940>
- İskül, A. M., & Joamets, K. (2021). Child right to privacy and social media - personal information oversharing parents. *Baltic Journal Of Law & Politics*, 14(2), 101-122. <https://doi.org/10.2478/bjlp-2021-0012>
- Jorge, A., Maropo, L., Coelho, A. M., & Novello, L. (2022). Mummy influencers and professional sharenting. *European Journal of Cultural Studies*, 25(1), 166-182. <https://doi.org/10.1177/13675494211004593>
- Kalaman, S., Batu, M. ve Özdemir F. (2022). Çocukların mahremiyet hakkının ebeveynleri tarafından sosyal medyada ihlali? Sharenting ve over-sharenting. Ş. Çağlar ve M. Gülgör (Eds.), *Dijital çağda medyatik iletişim II* (s. 11-24). Eğitim Yayınevi.
- Kopuz, T. (2021). Ebeveynlerin dijital dünyada paylaşımları: Sharenting (Yayın No. 681658) [Yüksek lisans tezi, Recep Tayyip Erdoğan Üniversitesi]. YÖK. <https://tez.yok.gov.tr>
- Kumar, P., & Schoenebeck, S. (2015). The modern day baby book: Enacting good mothering and stewarding privacy on facebook. *CSCW '15: Proceedings of the 18th ACM conference on computer supported cooperative work & social computing: Vol. 2 of 2*. (pp. 1302-1312). <https://doi.org/10.1145/2675133.2675149>
- Lazard, L., Capdevila, R., Dann, C., Locke, A., & Roper, S. (2019). Sharenting: Pride, affect and the day-to-day politics of digital mothering. *Social and Personality Psychology Compass*, 13(4), 1-10. <https://doi.org/10.1111/spc3.12443>
- Leckart, S. (2012, May 15). *The facebook-free baby: Are you a mom or dad who's guilty of 'Oversharenting'? The cure may be to not share at all*. The Wall Street Journal. https://finance.yahoo.com/news/the-facebook-free-baby.html?guccounter=1&guce_referrer=aHR0cHM6Ly93d3cuZ29vZ2xlLmNvbS8&guce_referrer_sig=AQAAAAqBw0frQMTuj2rRMtmzxsdu9IjIA3UpARN4xfjYK66q8zHAIQpR1HaxX2AHtbFAx0Y3Zuep7dKYITw3N5N5-fUH3LVdRnmiWnmekJS9Hwe5Z7DUwyWKNnn7y2xUFsBuBewFwwQX7mTACbVLsumED73xNIQRcuMPwzK7_8Yuz7D
- Magazinbak [@magazinbak]. (n.d.). Haber. Instagram. Retrieved August 28, 2023, from <https://www.instagram.com/p/Cwe5yCINIW2/>
- Marasli, M., Suhendan, E., Yilmazturk, N. H., & Cok, F. (2016). Parents' shares on social networking sites about their children: Sharenting. *Anthropologist*, 24(2), 399-406. <https://doi.org/10.1080/09720073.2016.11892031>
- Moser, C., Chen, T., & Schoenebeck, S. Y. (2017). Parents' and children's preferences about parents sharing about children on social media. *CHI '17: Proceedings of the 2017 CHI conference on human factors in computing systems: Vol. 7*. (pp. 5221-5225). <http://dx.doi.org/10.1145/3025453.3025587>
- Omur, S., & Uyar, M. (2022). Sharenting: Türkiye'de ebeveynlerin paylaşım eğilimleri üzerine bir değerlendirme. *Kastamonu İletişim Araştırmaları Dergisi*, (9), 23-45. <https://doi.org/10.56676/kiad.1162288>
- Ranzini, G., Newlands, G. E., & Lutz, C. (2020). Sharenting, peer influence, and privacy concerns: A study on the instagram-sharing behaviors of parents in the United Kingdom. *Social Media + Society*, 6(4), 1-13. <https://doi.org/10.1177/2056305120978376>

- Romero-Rodriguez, J. M., Kopecky, K., Garcia-Gonzalez, A., & Gomez-Garcia, G. (2022). Sharing images or videos of minors online: Validation of the sharenting evaluation scale (SES). *Children and Youth Services Review*, 136, 1-7. <https://doi.org/10.1016/j.chidyouth.2022.106396>
- Staes, L., Walrave, M., & Hallam, L. (2023). Grandsharenting: How grandparents in Belgium negotiate the sharing of personal information related to their grandchildren and engage in privacy management strategies on facebook. *Journal of Children and Media*, 17(2), 192-218. <https://doi.org/10.1080/17482798.2023.2177318>
- Serçemeli, C. (2020). Ebeveynlerin sosyal medyadaki “Over-sharenting” davranışlarının hukuki açıdan değerlendirilmesi. *TURAN-SAM Uluslararası Bilimsel Hakemli Dergisi*, 12 (48), 229-237. <http://dx.doi.org/10.15189/1308-8041>
- Steinberg, S. (2020). *Growing up shared: How parents can share smarter on social media-and what you can do to keep your family safe in a no-privacy world*. Sourcebooks.
- Thimm, C. (2023). Mediatized families: digital parenting on social media. N. Dethloff, K. Kaesling ve L. Specht-Riemenschneider (Eds.), *Families and new media: Comparative perspectives on digital transformations in law and society* (s. 33-57). https://doi.org/10.1007/978-3-658-39664-0_2
- Türkiye İstatistik Kurumu. (2023). *Hanehalkı bilişim teknolojileri (BT) kullanım araştırması* (Sayı. 49407). TÜİK Haber Bülteni. [https://data.tuik.gov.tr/Bulten/Index?p=Hanehalki-Bilisim-Teknolojileri-\(BT\)-Kullanim-Arastirmasi-2023-49407#:~:text=Hanehalk%C4%B1%20bili%C5%9Fim%20teknolojileri%20kullan%C4%B1m%20ara%C5%9Ft%C4%B1rmas%C4%B1,artarak%20%95%2C5%20oldu.&text=%C4%B0nternet%20kullan%C4%B1m%20oran%C4%B1%2C%2016%2D74,y%C4%B1%C4%B1nda%20%87%2C1%20oldu](https://data.tuik.gov.tr/Bulten/Index?p=Hanehalki-Bilisim-Teknolojileri-(BT)-Kullanim-Arastirmasi-2023-49407#:~:text=Hanehalk%C4%B1%20bili%C5%9Fim%20teknolojileri%20kullan%C4%B1m%20ara%C5%9Ft%C4%B1rmas%C4%B1,artarak%20%95%2C5%20oldu.&text=%C4%B0nternet%20kullan%C4%B1m%20oran%C4%B1%2C%2016%2D74,y%C4%B1%C4%B1nda%20%87%2C1%20oldu)
- United Nations Children's Fund. (2017, December). *The state of the world's children: Children in a digital world*. Unicef for every child. https://www.unicef.org/media/48581/file/SOWC_2017_ENG.pdf
- Wall, N. D. (2018). Mum, seriously!": Sharenting the new social trend with no opt-out. *Debating Communities and Social Networks 2018 OUA Conference*. <https://networkconference.netstudies.org/2018OUA/wp-content/uploads/2018/04/Sharenting-the-new-social-trend-with-no-opt-out.pdf>
- Walrave, M. (2023). The translucent family: Sharenting and privacy negotiations between children and parents. S. Trepte ve PK Masur (Eds.), *The routledge handbook of privacy and social media* (s. 165-174). Routledge. <https://doi.org/10.4324/9781003244677-19>
- Yegen, C. ve Mondal, S. R. (2021). Sharenting: A new paradigm of digital entertainment of new age parenting and social media. S. Das ve S. Gochhait (Eds.), *Digital entertainment: The next evolution in service sector* (s. 213-231). Springer. https://doi.org/10.1007/978-981-15-9724-4_11
- Yüce, M. (2020, Şubat 1). *8 yaşındaki YouTuber 'ın ailesi: Büyük şirketlerden daha fazla vergi ödüyoruz*. Gazete duvar. <https://www.gazeteduvar.com.tr/hayat/2020/02/01/8-yasindaki-youtuberin-ailesi-buyuk-sirketlerden-daha-fazla-vergi-oduyorum>

KAYNAKÇA

- Alizadeh, S., Abu Talib, M., Abdullah, R. ve Mansor, M. (2011). Relationship between parenting style and children's behavior problems. *Asian Social Science*, 7(12), 195-200. DOI: 10.5539/ass.v7n12p195
- Ashtaputre, A. (2023). Parenting style and children's behavior: A review study. *International Journal of Creative Research Thoughts (IJCRT)*, 11(5), 647-652. chrome-extension://efaidnbmnnnibpcajpcglclefindmkaj/https://ijcrt.org/papers/IJCRT2305813.pdf
- Aunola, K., Stattin, H. ve Nurmi, J. (2000). Parenting styles and adolescents' achievement strategies. *Journal of Adolescence*, 23(2), 205-222. DOI: 10.1006/jado.2000.0308
- Babbar, S. ve Dhankar, C. (2021). The relationship between parenting style and child's self-concept. *International Journal of Indian Psychology*, 9(1), 1605-1620. DIP:18.01.169/20210901. DOI:10.25215/0901.169
- Bahr, S. J. ve Hoffmann, J. P. (2010). Parenting style, religiosity, peers, and adolescent heavy drinking. *Journal of Studies on Alcohol and Drugs*, 71(4), 539-543. DOI: 10.15288/jsad.2010.71.539
- Baumrind, D. (1971). Current patterns of parental authority. *Developmental Psychology*, 4(1, Pt.2), 1-103. DOI: 10.1037/h0030372
- Baumrind, D. (1966). Effects of authoritative parental control on child behavior. *Child Development*, 37(4), 887-907. DOI: 10.2307/1126611
- Baumrind, D. (1991). The influences of parenting style on adolescent competence and substance use. *Journal of Early Adolescence*, 11, 56-95. https://psycnet.apa.org/doi/10.1177/0272431691111004
- Baumrind, D. (1967). Child care practices anteceding three patterns of preschool behavior. *Genetic Psychology Monographs*, 75(1), 43-88. PMID: 6032134.
- Barnhart, C. M., Raval, V. V., Jansari, A. ve Raval, P. R. (2013). Perceptions of parenting style among college students in india and the United States. *Journal of Child and Family Studies*, 2013(22), 684-693. DOI: 10.1007/s10826-012-9621-1
- Cramer, K. E. (2002). The Influences of parenting styles on children's classroom motivation. [Master dissertation, Louisiana State University]. ProQuest Dissertations Publishing. https://www.proquest.com/dissertations-theses/influences-parenting-styles-on-childrens/docview/2675222692/se-2
- Chua, A. (2016). *Kaplan annenin zafer marşı*. (1. Baskı). Aura Kitapları.
- Çağdaş, A. ve Şahin Seçer, Z. (2011). *Anne baba eğitimi*. (1. Baskı). Eğiten Kitap.
- Darling, N. ve Steinberg, L. (1993). Parenting style as context: An integrative model. *Psychological Bulletin*, 113(3), 487-496. DOI: 10.1037/0033-2909.113.3.487
- Deater-Deckard, K. (2013). "Tiger" parents, other parents. *Asian American Journal of Psychology*, 4(1), 76-78. DOI: 10.1037/a0032066
- Erdoğan, S. (2009). Okul öncesi dönem çocuklarında fiziksel ve ilişkisel saldırganlığın çeşitli değişkenler açısından incelenmesi. [Yayınlanmamış Yüksek Lisans Tezi]. Ankara Üniversitesi. https://dspace.ankara.edu.tr/xmlui/handle/20.500.12575/30269
- Guo, K. (2013). Ideals and realities in Chinese immigrant parenting: Tiger mother versus others. *Journal of Family Studies*, 19(1), 44-52. DOI: 10.5172/jfs.2013.19.1.44
- Hong, O. S., Long, C. S. ve Rahman, R. H. A. (2015). An analysis on the relationship between parenting styles and self-esteem of students of a university in Malaysia: A case study. *Mediterranean Journal of Social Sciences*, 6(4), 300-310. DOI: 10.5901/mjss.2015.v6n4s3p300
- Juang, L. P., Qin, D. B. ve Park, I. J. K. (2013). Deconstructing the myth of the "Tiger Mother": An introduction to the special issue on tiger parenting, Asian-heritage families, and child/

- adolescent well-being. *Asian American Journal of Psychology*, 4(1), 1-6. DOI: 10.1037/a0032136
- Kaya, M. (1997). Ailede anne-baba tutumlarının çocuğun kişilik ve benlik gelişimindeki rolü. *Ondokuz Mayıs Üniversitesi İlahiyat Fakültesi Dergisi*, 9(9), 193-204. chrome-extension://efaidnbmnnnibpcajpcglclefindmkaj/https://dergipark.org.tr/tr/download/article-file/188683
- Kaynak, K. B. (2013). 2-6 yaşları arasında çocukları olan ceza infaz kurumlarında kalan annelerin benlik saygısı ve çocuk yetiştirme tutumları arasındaki ilişkinin ceza infaz kurumunda kalmayan anneler ile karşılaştırmalı olarak incelenmesi. [Yüksek Lisans Tezi]. Gazi Üniversitesi. <https://avesis.gazi.edu.tr/yonetilen-tez/431b989b-8b67-4e99-8be2-6e3f9c354ae0/2-6-yaslari-arasinda-cocuklari-olan-ceza-infaz-kurumlarinda-kalan-annelerin-benlik-saygisi-ve-cocuk-yetistirme-tutumlari-arasindaki-iliskinin-ceza-infaz-kurumunda-kalmayan-anneler-ile-karsilastirmali-olarak-incelenmesi>
- Kayıllı, G. (2018). Aile ve çocuk. K. Tepeli ve E. Durualp (Ed.), *Aile yaşam döngüsü* (s. 171-188) içinde. Hedef Yayıncılık.
- Khaleque, A. (2013). Perceived parental warmth, and children's psychological adjustment, and personality dispositions: A meta-analysis. *Journal of Child and Family Studies*, 22, 297-306. DOI: 10.1007/s10826-012-9579-z
- Kim, D. H., Kang, N. R. ve Kwack, Y. S. (2019). Differences in parenting stress, parenting attitudes, and parents' mental health according to parental adult attachment style. *Journal of Korean Academy of Child and Adolescent Psychiatry*, 30(1), 17-25. DOI: 10.5765/jkacap.180014
- Lui, P. P. ve Rollock, D. (2013). Tiger mothers: Popular and psychological scientific perspectives on Asian culture and parenting. *American Journal of Orthopsychiatry*, 83(4), 450-456. DOI: 10.1111/ajop.12043
- Maccoby, E. E. ve Martin, J. A. (1983). Socialization in the context of the family: Parent-child interaction. E. M. Hetherington (Ed.), *Handbook of child psychology Socialization, personality, and social development*. (4. Baskı, s. 1-102) içinde. Wiley.
- Mansoll, W. (2011, 7 Şubat). Hidden tigers: Why do Chinese children do so well at school? *The Guardian Online News*. <https://www.theguardian.com/education/2011/feb/07/chinese-children-school-do-well>
- Onur, B. (2009). *Türk modernleşmesinde çocuk*. (1. Baskı). İmge Kitabevi Yayınları.
- Onur, B. (2020). Çocukluğun ve çocuk yetiştirme tarihi. M. Sayıl ve B. Yağmurlu (Ed.), *Ana babalık: kuram ve araştırma* (3. Baskı, s. 19-61) içinde. Koç Yayınları.
- Öztürk, N. (2010). Kur'an-ı Kerim'de "Baba" kavramı ve din eğitiminde baba-çocuk ilişkisi. [Yüksek Lisans Tezi]. Marmara Üniversitesi. <https://www.proquest.com/dissertations-theses/kur-i-kerim-de-baba-kavrami-ve-din-egitiminde/docview/2606871146/se-2>
- Parsasirat, Z., Montazeri, M., Yusooif, F., Subhi, N. ve Nen, S. (2013). The Most Effective Kinds of Parents on Children's Academic Achievement, *Asian Social Science*, 9(13), 229-242. DOI: 10.5539/ass.v9n13p229
- Paul, A. (2011, January 20). Tiger moms: Is tough parent-ing really the answer? Retrieved from <http://www.time.com/time/nation/article/0,8599,2043313,00.html>.
- Piel, L. H. ve Cave, P. *Families and Households in pre-1945 Japan*. İçinde: Childhood, Education and Youth in Modern Japan. Online Erişim: <https://sites.manchester.ac.uk/japanese-childhood/home/home-en/topics-1/families-and-households/>
- Ramey, V. A. (2011). Is there a "Tiger Mother" effect? Time use across ethnic groups. *Economics in Action newsletter of the UCSD Department of Economics*, 2011(4), 28-30. chrome-extension://efaidnbmnnnibpcajpcglclefindmkaj/https://economics.ucsd.edu/_files/newsletter-archives/Economics%20in%20Action%20_%20Issue%202013%20_%20SP11.pdf

- Sahithya, B. R., Manohari, S. M. ve Vijaya, R. (2019). Parenting styles and its impact on children-a cross cultural review with a focus on India. *Mental Health, Religion and Culture*, 22(4), 357-383. DOI: 10.1080/13674676.2019.1594178
- Sangawi, S., Adams, J., & Reissland, N. (2015). The effects of parenting styles on behavioral problems in primary school children: A cross-cultural review. *Asian Social Science*, 11(22), 171-186. DOI: 10.5539/ass.v11n22p171.
- Sezgin, O. (1988). Eğitimde psikolojik terbiyenin rolü ve İslamda eğitim. *Istanbul Journal of Sociological Studies*, 0(22), 237-257. Retrieved from <https://dergipark.org.tr/tr/pub/iusoskon/issue/9527/119113>
- Sharma, G. ve Pandey, N. (2015). Parenting styles and its effect on self-esteem of adolescents. *The International Journal of Indian Psychology*, 3(1), 28-39. DOI: 10.25215/0301.114
- Stearns, P. N. (2018). *Çocukluğun tarihi*. (1. Baskı). Dedalus Kitap.
- Stearns, P. N. (2005). *Growing up- The history of childhood in a global context*. Baylor University Press.
- Stearns, P. N. (2003). *Anxious parents: A history of modern childbearing in America*. NY University Press.
- Stevens, G. W. J. M., Vollebergh, W. A. M., Pels, T. V. M. ve Crijnen, A. A. M. (2007). Parenting and internalizing and externalizing problems in Moroccan immigrant youth in the Netherlands. *Journal of Youth and Adolescence*, 36(5), 685-695. DOI: 10.1007/s10964-006-9112-z
- Suissa, J. (2013). Tiger Mothers and praise junkies: Children, praise and the reactive attitudes. *Journal of Philosophy of Education*, 47(1), 1-19. DOI: 10.1111/1467-9752.12016
- Topal, M. ve Tortop, H. S. (2016). Kitap eleştirisi ve incelemesi: Kaplan Anne'nin zafer marşı. *Journal of Gifted Education and Creativity*, 3(1), 51-60. <https://dergipark.org.tr/tr/pub/jgedc/issue/38681/449373>
- Van Campen, K. S. ve Russell, S. T. (2010). Cultural differences in parenting practices: What Asian American families can teach us. *Frances McClelland Institute for Children, Youth, and Families ResearchLink*, 2(1). Tucson, The University of Arizona. Online erişim: <https://studylib.net/doc/8116149/cultural-differences-in-parenting-practices--what-asian-a..>
- Wilmshurst, L. (2008). *Abnormal child psychology: A developmental perspective*. New York: Routledge, Taylor and Francis Group.
- Yang, H. J., Kuo, Y. J., Wang, L. ve Yang, C. Y. (2014). Culture, parenting, and child behavioral problems: A comparative study of cross-cultural immigrant families and native-born families in Taiwan. *Transcultural Psychiatry*, 51(4), 526-544. DOI: 10.1177/1363461514532306
- Yavuzer, H. (2017). *Çocuk psikolojisi*. (40. Baskı). Remzi Kitabevi.
- Yıldız, B. (2015). The relationship between parenting styles and self-esteem among adolescents. *The Anthropologist*, 20(1-2), 175-185. DOI: 10.1080/09720073.2015.11891704

KAYNAKÇA

- Albertini, R. S., & Phillips, K. (1999). Thirty-three cases of body dysmorphic disorder in children and adolescents. *Journal of the American Academy of Child and Adolescent Psychiatry*, 38(4), 453-459. doi: 10.1097/00004583-199904000-00019
- Bhutani, R., Sudhir, P., & Philip, M. (2014). Teasing experiences, interpersonal sensitivity, self-schema and psychological distress in youth: an exploratory study. *Psychol Stud*, 59(3), 241-251. doi: 10.1007/s12646-014-0261-y
- Boehlke, J. (2017). *The Effects of Parents Teasing Their Child*. <https://healthfully.com/the-effects-of-teenage-rebellion-9812037.html> adresinden 11 Eylül 2023 tarihinde alınmıştır.
- Bucchianeri, M., Arikian, A., Hannan, P., Eisenberg, M., & Neumark-Sztainer, D. (2013). Body dissatisfaction from adolescence to young adulthood: findings from a 10-year longitudinal study. *Body Image*, 10(1), 1-7. doi: 10.1016/j.bodyim.2012.09.001
- Dahill, L., Touyz, S., Morrison, N., & Hay, P. (2021). Parental appearance teasing in adolescence and associations with eating problems: a systematic review. *BMC Public Health*, 21(1), 450. doi: 10.1186/s12889-021-10416-5
- Egan, S., & Perry, D. (1998). Does low self-regard invite victimization? *Developmental Psychology*, 34, 299-309. doi: 10.1037/0012-1649.34.2.299
- Eisenberg, M., & Neumark-Sztainer, D. (2008). Peer harassment and disordered eating. *International Journal of Adolescent Medicine and Health*, 20(2), 155-164. doi: 10.1515/ijamh.2008.20.2.155
- Eisenberg, M., Puhl, R., Areba, E., & Neumark-Sztainer, D. (2019). Family weight teasing, ethnicity and acculturation: associations with well-being among latinx, hmong, and somali adolescents. *Journal of Psychosomatic Research*, 122, 88-93. doi: 10.1016/j.jpsychores.2019.04.007
- Gattario, K., & Frisén, A. (2019). From negative to positive body image: men's and women's journeys from early adolescence to emerging adulthood. *Body Image*, 28, 53-65. doi:10.1016/j.bodyim.2018.12.002
- Gleason, J., Alexander, A., & Somers, C. (2000). Later adolescents' reactions to three types of childhood teasing: relations with self-esteem and body image. *Social Behavior and Personality*, 28(5), 471-480. doi: 10.2224/sbp.2000.28.5.471
- Gregory, K., & Vessey, J. (2004). Bibliotherapy: a strategy to help students with bullying. *The Journal of School Nursing*, 20(3), 127-133. doi: 10.1177/10598405040200030201
- Haines, J., Kleinman, K., Rifas-Shiman, S., Field, A., & Austin, S. (2010). Examination of shared risk and protective factors for overweight and disordered eating among adolescents. *Archives of Pediatrics & Adolescent Medicine*, 164(4), 336-343. doi: 10.1001/archpediatrics.2010.19
- Hayden-Wade, H., Stein, R., Ghaderi, A., Saelens, B., Zabinski, M., & Wilfley, D. (2005). Prevalence, characteristics, and correlates of teasing experiences among overweight children vs. non-overweight peers. *The Official Journal of The Obesity Society*, 13(8), 1381-1392. doi:10.1038/oby.2005.167
- Heerey, E., Capps, L., Keltner, D., & Kring, A. (2005). Understanding teasing: lessons from children with autism. *Journal of Abnormal Child Psychology*, 33(1), 55-68. doi: 10.1007/s10802-005-0934-z
- Jones, D., Newman, J., & Bautista, S. (2005). A three-factor model of teasing: the influence of friendship, gender, and topic on expected emotional reactions to teasing during early adolescence. *Social Development*, 14(3), 421-439. doi:10.1111/j.1467-9507.2005.00309.x
- Keery, H., Boutelle, K., van den Berg, P., & Thompson, J. (2005). The impact of appearance-related teasing by family members. *Journal of Adolescent Health*, 37(2), 120-127. doi:10.1016/j.jadohealth.2004.08.015

- Keltner, D., Capps, L., Kring, A., Young, R., & Heerey, E. (2001). Just teasing: a conceptual analysis and empirical review. *Psychological Bulletin*, 127(2), 229-248. doi: 10.1037/0033-2909.127.2.229
- Kowalski, R. (2000). "I was only kidding!": victims' and perpetrators' perceptions of teasing. *Personality and Social Psychology Bulletin*, 26(2), 231-241. doi: 10.1177/0146167200264009
- Lease, A., Kwon, K., Lovelace, M., & Huang, H. (2020). Peer influence in elementary school: the importance of assessing the likeability of popular children. *The Journal of Genetic Psychology: Research and Theory on Human Development*, 181(2-3), 95–110. doi:10.1080/00221325.2020.1730744
- Lightner, R., Bollmer, J., Harris, M., Milich, R., & Scambler, D. (2000). What do you say to teasers? parent and child evaluations of responses to teasing. *Journal of Applied Developmental Psychology*, 21(4), 403-427. doi: 10.1016/s0193-3973(00)00047-2
- Lobel, D. (2022). *The Danger of Parents Gaslighting Their Children*. <https://www.psychologytoday.com/intl/blog/my-side-the-couch/202211/when-parents-gaslight-their-children> adresinden 11 Eylül 2023 tarihinde alınmıştır.
- Lumeng, J., Gannon, K., Cabral, H., Frank, D., & Zuckerman, B. (2003). Association between clinically meaningful behavior problems and overweight in children. *Pediatrics*, 112(5), 1138–1145. doi: 10.1542/peds.112.5.1138
- Maidenberg, M. (2021). *When Does Teasing Within Families Go Too Far?* <https://www.psychologytoday.com/intl/blog/being-your-best-self/202106/when-does-teasing-within-families-go-too-far> adresinden 12 Eylül 2023 tarihinde alınmıştır.
- Mastro, S., Zimmer-Gembeck, M., Webb, H., Farrell, L., & Waters, A. (2016). Young adolescents' appearance anxiety and body dysmorphic symptoms: social problems, self-perceptions and comorbidities. *Journal of Obsessive-Compulsive and Related Disorders*, 8, 50-55. doi: 10.1016/j.jocrd.2015.12.001
- McCabe, R., Miller, J., Laugesen, N., Antony, M., & Young, L. (2010). The relationship between anxiety disorders in adults and recalled childhood teasing. *Journal of Anxiety Disorders*, 24(2), 238-243. doi: 10.1016/j.janxdis.2009.11.002
- McCormack, L., Laska, M., Gray, C., Veblen-Mortenson, S., Barr-Anderson, D., & Story, M. (2011). Weight-related teasing in a racially diverse sample of sixth-grade children. *Journal of the American Dietetic Association*, 111(3), 431-436. doi: 10.1016/j.jada.2010.11.021
- McLeod, S., & Simkus, J. (2023). *Gaslighting Parents: Signs, Examples, Effects, & How To Heal*. <https://www.simplypsychology.org/gaslighting-parents.html> adresinden 11 Eylül 2023 tarihinde alınmıştır.
- Mills, C. (2016). Child's play or risky business? the development of teasing functions and relational implications in school-aged children. *Journal of Social and Personal Relationships*, 35(3), 287–306. doi: 10.1177/0265407516683557
- Nakano, S., & Kanaya, Y. (1993). The effects of mothers' teasing: do Japanese infants read their mothers' play intention in teasing? *Early Development and Parenting*, 2(1), 7–17.
- Neumark-Sztainer, D., Bauer, K., Friend, S., Hannan, P., Story, M., & Berge, J. (2010). Family weight talk and dieting: how much do they matter for body dissatisfaction and disordered eating behaviors in adolescent girls? *The Journal of Adolescent Health: Official Publication of The Society for Adolescent Medicine*, 47(3), 270-276. doi: 10.1016/j.jadohealth.2010.02.001
- Olvera, N., Dempsey, A., Gonzales, E., & Abrahamson, C. (2013). Weight-related teasing, emotional eating, and weight control behaviors in hispanic and african american girls. *Eating Behaviors*, 14(4), 513-517. doi: 10.1016/j.eatbeh.2013.06.012
- Paine, A., Hashmi, S., Howe, N., Johnson, N., Scott, M., & Hay, D. (2022). "A pirate goes nee-nee-nor!" humor with siblings in middle childhood: a window to social understanding? *Developmental Psychology*, 58(10), 1986-1998. doi: 10.1037/dev0001403

- Pawluk, C. (1989). Social construction of teasing. *Journal for the Theory of Social Behaviour*, 19(2), 145-167. doi: 10.1111/j.1468-5914.1989.tb00142.x
- Pine, F. (1974). Libidinal object constancy: A theoretical note. *Psychoanalysis & Contemporary Science*, 3, 307-313.
- Pöttsch, A., Rudolph, A., Schmidt, R., & Hilbert, A. (2018). Two sides of weight bias in adolescent binge-eating disorder: adolescents' perceptions and maternal attitudes. *The International Journal of Eating Disorders*, 51(2), 1339-1345. doi: 10.1002/eat.22982
- Reissland, N., Shepherd, J., & Herrera, E. (2005). Teasing play in infancy: comparing mothers with and without self-reported depressed mood during play with their babies. *European Journal of Developmental Psychology*, 2(3), 271-283. doi: 10.1080/17405620444000319
- Roth, D., Coles, M., & Heimberg, R. (2002). The relationship between memories for childhood teasing and anxiety and depression in adulthood. *Journal of Anxiety Disorders*, 16(2), 149-164. doi:10.1016/s0887-6185(01)00096-2
- Ruhl, R., Himmelstein, M., & Watson, R. (2019). Weight-based victimization among sexual and gender minority adolescents: Implications for substance use and mental health. *Health Psychology: Official Journal of The Division of Health Psychology, American Psychological Association*, 38(8), 727-737. doi: 10.1037/hea0000758
- Scambler, D., Harris, M., & Milich, R. (1998). Sticks and stones: evaluation of responses to childhood teasing. *Social Development*, 7(2), 234-249. doi: 10.1111/1467-9507.00064
- Senin-Calderón, C., Rodríguez-Testal, J., Perona-Garcelán, S., & Perpiñá, C. (2017). Body image and adolescence: A behavioral impairment model. *Psychiatry Research*, 248, 121-126. doi:10.1016/j.psychres.2016.12.003
- Shapiro, J., Baumeister, R., & Kessler, J. (1991). A three-component model of children's teasing: aggression, humor, and ambiguity. *Journal of Social and Clinical Psychology*, 10(4), 459-472. doi:10.1521/jscp.1991.10.4.459
- Sleddens, E., Gerards, S., Thijs, C., de Vries, N., & Kremers, S. (2011). General parenting, childhood overweight and obesity-inducing behaviors: a review. *International journal of pediatric obesity: IJPO: An Official Journal of The International Association for The Study of Obesity*, 6(2-2), 12-27. doi: 10.3109/17477166.2011.566339
- Storch, E., Roth, D., Coles, M., Heimberg, R., Bravata, E., & Moser, J. (2004). The measurement and impact of childhood teasing in a sample of young adults. *Journal of Anxiety Disorders*, 18(5), 681-694. doi: 10.1016/j.janxdis.2003.09.003
- Van Lippevelde, W., Te Velde, S., Verloigne, M., Van Stralen, M., De Bourdeaudhuij, I., Manios, Y., . . . Maes, L. (2013). Associations between family-related factors, breakfast consumption and BMI among 10- to 12-year-old European children: the cross-sectional ENERGY-study. *PLoS One*, 8(11), e79550. doi: 10.1371/journal.pone.0079550
- Ventura, A., & Birch, L. (2008). Does parenting affect children's eating and weight status? *International Journal of Behavioral Nutrition and Physical Activity*, 5(1), 15. doi: 10.1186/1479-5868-5-15
- Voelker, D., Reel, J., & Greenleaf, C. (2015). Weight status and body image perceptions in adolescents: current perspectives. *Adolescent Health, Medicine and Therapeutics*, 6, 149-158. doi:10.2147/AHMT.S68344
- Wade, T., Treloar, S., & Martin, N. (2008). Shared and unique risk factors between lifetime purging and objective binge eating: a twin study. *Psychological Medicine*, 38(10), 1455-1464. doi:10.1017/S0033291708002791
- Wang, Y., Qiao, X., Wang, J., Wang, H., & Lei, L. (2022). Peer appearance teasing and restrained eating among Chinese adolescent girls: a mediation model of fear of negative appearance evaluation and body surveillance. *Child Psychiatry & Human Development*. doi: 10.1007/s10578-022-01478-6

- Warm, T. (1997). The role of teasing in development and vice versa. *Journal of Developmental & Behavioral Pediatrics*, 18(2), 97–101. doi: 10.1097/00004703-199704000-00004
- Webb, H., Zimmer-Gembeck, M., Waters, A., Farrell, L., Nesdale, D., & Downey, G. (2017). “Pretty pressure” from peers, parents, and the media: a longitudinal study of appearance-based rejection sensitivity. *Journal of Research on Adolescence*, 27(4), 718-735. doi:10.1111/jora.12310
- Webber K. J., & Loescher, L. (2013). A systematic review of parent role modeling of healthy eating and physical activity for their young african american children. *Journal For Specialists In Pediatric Nursing : JSPN*, 18(3), 173-188. doi: 10.1111/jspn.12033
- Zimmer-Gembeck, M., Webb, H., Farrell, L., & Waters, A. (2018). Girls’ and boys’ trajectories of appearance anxiety from age 10 to 15 years are associated with earlier maturation and appearance-related teasing. *Development and Psychopathology*, 30(1), 337-350. doi:10.1017/S0954579417000657

KAYNAKÇA

- Ainsworth, M. D. S., Blehar, M. C., Waters, E., & Wall, S. N. (2015). *Patterns of attachment: A psychological study of the strange situation*. Psychology Press.
- Artiga, S., & Ubri, P. (2017). *Living in an immigrant family in America: How fear and toxic stress are affecting daily life, well-being, & health*. Menlo Park, CA: Kaiser Family Foundation.
- Bowen, F. R., Lewandowski, L. A., Sneathen, J. A., Childs, G., Outlaw, F. H., Greenberg, C. S., Burke, P. J., Sloand, E., Gary, F., DeSocio, J. (2022). A schema of toxic stress informed by racism, transgenerational stress, and disadvantage. *Journal of Pediatric Health Care, 36*(2), 79-89.
- Bowlby, J. (1951). *Maternal care and mental health*. Geneva: World Health Organization.
- Bronfenbrenner, U. (1979). *The ecology of human development: Experiments by nature and design*. Harvard University Press.
- Brown, S. M., & Shillington, A. M. (2017). Childhood adversity and the risk of substance use and delinquency: The role of protective adult relationships. *Child Abuse & Neglect, 63*, 211-221.
- Bucci, M., Marques, S. S., Oh, D., & Harris, N. B. (2016). Toxic stress in children and adolescents. *Advances in Pediatrics, 63*(1), 403-428.
- Campbell, F. A., Pungello, E. P., Miller-Johnson, S., Burchinal, M., & Ramey, C. T. (2001). The development of cognitive and academic abilities: Growth curves from an early childhood educational experiment. *Developmental psychology, 37*(2), 231.
- Centers for Disease Control and Prevention, About the CDC-Kaiser ACE study. Erişim Adres: <https://www.cdc.gov/violenceprevention/youthviolence/riskprotectivefactors.html> Erişim Tarihi: 29.08.2023
- Cheong, J. L., Burnett, A. C., Treyvaud, K., & Spittle, A. J. (2020). Early environment and long-term outcomes of preterm infants. *Journal of Neural Transmission, 127*, 1-8.
- D'Agata, A. L., Young, E. E., Cong, X., Grasso, D. J., McGrath, J. M., & Forsythe, P.L. (2016). Infant medical trauma in the neonatal intensive care unit (IMTN). *Advances in Neonatal Care, 16*(4), 289-297.
- Danese, A., & McEwen, B. S. (2012). Adverse childhood experiences, allostasis, allostatic load, and age-related disease. *Physiology & Behavior, 106*(1), 29-39.
- Dinç, F., Yıldız, D. (2022). Toksik strese maruz kalan çocuk ve hemşiresinin rolü. *Gümüşhane Üniversitesi Sağlık Bilimleri Dergisi, 11*(1), 319-326.
- Duncan, A. F., & Matthews, M. A. (2018). Neurodevelopmental outcomes in early childhood. *Clinics in Perinatology, 45*(3), 377-392.
- El-Metwally, D. E., & Medina, A. E. (2020). The potential effects of NICU environment and multisensory stimulation in prematurity. *Pediatric Research, 88*(2), 161-162.
- Felitti, V. J., Anda, R. F., Nordenberg, D., Williamson, D. F., Spitz, A. M., Edwards, V., & Marks, J. S. (1998). Relationship of childhood abuse and household dysfunction to many of the leading causes of death in adults: The Adverse Childhood Experiences (ACE) Study. *American Journal of Preventive Medicine, 14*(4), 245-258.
- Fjorback, L. O., Arendt, M., Ørnbøl, E., Fink, P., & Walach, H. (2011). Mindfulness-Based Stress Reduction and Mindfulness-Based Cognitive Therapy—a systematic review of randomized controlled trials. *Acta Psychiatrica Scandinavica, 124*(2), 102-119.
- Franke, H.A. (2014). Toxic stress: effects, prevention and treatment. *Children, 1*(3), 390-402.
- Garner, A. S. (2013). Home visiting and the biology of toxic stress: Opportunities to address early childhood adversity. *Pediatrics, 132*, S65-S73.
- Hughes, K., Bellis, M. A., Hardcastle, K. A., Sethi, D., Butchart, A., Mikton, C., Jones L., Dunne, M. P. (2017). The effect of multiple adverse childhood experiences on health: a systematic review and meta-analysis. *The Lancet Public Health, 2*(8), 356-366.
- İncekar, M. Ç., Coughlin, M., Çiğdem, Z. (2020). Bakımda yeni bir yaklaşım: Travma bilgisi içeren bakım. *Ordu Üniversitesi Hemşirelik Çalışmaları Dergisi, 3*(2), 176-184.

- Johnson, S. B., Riley, A. W., Granger, D. A., & Riis, J. (2013). The science of early life toxic stress for pediatric practice and advocacy. *Pediatrics*, *131*(2), 319-327.
- Lomanowska, A. M., Boivin, M., Hertzman, C., & Fleming, A. S. (2017). Parenting begets parenting: A neurobiological perspective on early adversity and the transmission of parenting styles across generations. *Neuroscience*, *342*, 120-139.
- McLaughlin, K. A., Sheridan, M. A., & Nelson, C. A. (2013). Adverse childhood experiences and brain development: Neurobiological mechanisms linking the social environment to psychiatric disorders. *A life course approach to mental disorders*, 249-258.
- Melchior, M., Caspi, A., Howard, L. M., Ambler, A. P., Bolton, H., Mountain, N., & Moffitt, T. E. (2009). Mental health context of food insecurity: a representative cohort of families with young children. *Pediatrics*, *124*(4), 564-572.
- Miller, J. G. (1994). Cultural diversity in the morality of caring: Individually oriented versus duty-based interpersonal moral codes. *Cross-Cultural Research*, *28*(1), 3-39.
- National Scientific Council on the Developing Child. Excessive Stress Disrupts the Architecture of the Developing Brain: Working Paper #3. Erişim Tarihi: 21.08.2023. Erişim Adresi: developingchild.harvard.edu/resources/reports_and_working_papers/.
- Purtle, J., Bowler, S., Boughter-Dornfeld, M., Nelson, K. L., & Gollust, S. E. (2023). Newspaper coverage of adverse childhood experiences and toxic stress in the United States, 2014–2020: Consequences, causes, and solutions. *Trauma, Violence, & Abuse*, *24*(1), 313-323.
- Samara, M., Hammuda, S., Vostanis, P., El-Khodary, B., & Al-Dewik, N. (2020). Children's prolonged exposure to the toxic stress of war trauma in the Middle East. *BMJ*, *371*. DOI:10.1136/bmj.m3155
- Selvaraj, K., Ruiz, M. J., Aschkenasy, J., Chang, J. D., Heard, A., Minier, M., Bayldon, B. W. (2019). Screening for toxic stress risk factors at well-child visits: The addressing social key questions for health study. *The Journal of Pediatrics*, *205*, 244-249.
- Shanks, T. R. W., & Robinson, C. (2013). Assets, economic opportunity and toxic stress: A framework for understanding child and educational outcomes. *Economics of Education Review*, *33*, 154-170.
- Shern, D. L., Blanch, A. K., & Steverman, S. M. (2016). Toxic stress, behavioral health, and the next major era in public health. *American Journal of Orthopsychiatry*, *86*(2), 109.
- Shonkoff, J. P. (2010). Building a new biodevelopmental framework to guide the future of early childhood policy. *Child Development*, *81*(1), 357-367.
- Shonkoff, J. P., Boyce, W. T., & McEwen, B. S. (2009). Neuroscience, molecular biology, and the childhood roots of health disparities: Building a new framework for health promotion and disease prevention. *Jama*, *301*(21), 2252-2259.
- Shonkoff, J. P., Garner, A. S., Committee on Psychosocial Aspects of Child and Family Health, Committee on Early Childhood, Adoption, and Dependent Care, and Section on Developmental and Behavioral Pediatrics, Siegel, B. S., Dobbins, M. I., Earls, M. F., McGuinn L., Pascoe, J., Wood, D. L. (2012). The lifelong effects of early childhood adversity and toxic stress. *Pediatrics*, *129*(1), 232-246.
- Silvério, A. B. G., Souza, D. L. D., Kuzma, G. D. S. P., Mudri, G. S., Nagel, I. B. F., Silva, J. C. Ceconello, L., Oliveiraa, R. P. D., Marchinhackia, R. W., Soejima, S. N. (2023). Toxic stress on a pediatric population during the COVID-19 pandemic. *Revista Paulista de Pediatria*, *41*, 2021399.
- Sivaslı, A. (2022). *Preterm Bebeklerde Kanguru Bakımı Ve Anne Kokusunun Toksik Stres Üzerine Etkisi*. Doktora tezi, Bahçeşehir Üniversitesi, İstanbul.
- Sloven, N., McLaughlin, K. A., & Shonkoff, J. P. (2014). Interventions to improve cortisol regulation in children: A systematic review. *Pediatrics*, *133*(2), 312-326.
- Şahin, B. (2021). *Olumsuz Çocukluk Çağı Yaşantılarının Erişkinlik Dönemindeki Kronik Hastalıklarla İlişkinin Araştırılması*. Tıpta uzmanlık tezi, Akdeniz Üniversitesi, Antalya.
- Weber, A., & Harrison, T. M. (2019). Reducing toxic stress in the neonatal intensive care unit to improve infant outcomes. *Nursing Outlook*, *67*(2), 169-189.

KAYNAKÇA

- Akos, P., Rose, R. A., & Orthner, D. (2015). Sociodemographic moderators of middle school transition effects on academic achievement. *The Journal of Early Adolescence*, 35(2), 170-198.
- Allen, J. P., Costello, M., Kansky, J., & Loeb, E. L. (2022). When friendships surpass parental relationships as predictors of long-term outcomes: Adolescent relationship qualities and adult psychosocial functioning. *Child Development*, 93(3), 760-777.
- Allison, S. T., & Burnette, J. L. (2009). Fairness and preference for underdogs and top dogs. In Kramer, R. M., Tenbrunsel, A. E., & Bazerman, M. H. (Eds.), *Social decision making: Social dilemmas, social values, and ethical judgments* (pp. 291-314). Psychology Press.
- Auerbach, R. P., Tsai, B., & Abela, J. R. (2010). Temporal relationships among depressive symptoms, risky behavior engagement, perceived control, and gender in a sample of adolescents. *Journal of Research on Adolescence*, 20(3), 726-747.
- Ayu, S. M., Wibowo, M., & Sofiana, L. (2019). Risky teenager behavior in a vocational high school. *International Journal of Evaluation and Research in Education*, 8(3), 470-475.
- Bailen, N. H., Green, L. M., & Thompson, R. J. (2019). Understanding emotion in adolescents: A review of emotional frequency, intensity, instability, and clarity. *Emotion Review*, 11(1), 63-73.
- Baker, M. J. (2014). *Defining student success and identifying the rhetorical appeals that colleges and universities use to engage students in the pursuit of higher education degrees* (Publication No. 3680903) [Doctoral dissertation, Indiana State University]. ProQuest Dissertations & Theses Global.
- Bayhan, G., ve Dalgıç, G. (2012). Liseyi terk eden öğrencilerin tecrübelerine göre okul terk. *İnönü Üniversitesi Eğitim Fakültesi Dergisi*, 13(3), 107-130.
- Bi, S., Stevens, G.W., Maes, M., Boer, M., Delaruelle, K., Eriksson, C., Brooks, F.M., Tesler, R., van der Schuur, W.A., & Finkenauer, C. (2021). Perceived social support from different sources and adolescent life satisfaction across 42 countries/regions: The moderating role of national-level generalized trust. *J. Youth Adolesc.* 50, 1384-1409.
- Blyth, D. A., Simmons, R. G., & Bush, D. (1978). The transition into early adolescence: A longitudinal comparison of youth in two educational contexts. *Sociology of Education*, 51(3), 149-162.
- Blyth, D. A., Simmons, R. G., & Carlton-Ford, S. (1983). The adjustment of early adolescents to school transition. *Journal of Early Adolescence*, 3(1-2), 105-120.
- Bridges, W. (2004). *Transitions: Making sense of life's changes* (2nd ed.). Da Capo Press.
- Burnukara, P., ve Uçanok, Z. (2012). İlk ve orta ergenlikte akran zorbalığı: gerçekleştiği yerler ve baş etme yolları. *Türk Psikoloji Yazıları*, 15(29), 68.
- Cambridge Dictionary. (n.d.). Bottom out. In *Cambridge dictionary*. Retrieved September 29, 2023, from <https://dictionary.cambridge.org/tr/s%C3%B6z%C3%BCk/ingilizce/bottom-out>
- Cambridge Dictionary. (n.d.). Top dog. In *Cambridge dictionary*. Retrieved September 29, 2023, from <https://dictionary.cambridge.org/tr/s%C3%B6z%C3%BCk/ingilizce/top-dog>
- Cantin, S., & Boivin, M. (2004). Change and stability in children's social network and self-perceptions during transition from elementary to junior high school. *International Journal of Behavioral Development*, 28(6), 561-570.
- Cauley, K. M., & Jovanovich, D. (2006). Developing an effective transition program for students entering middle school or high school. *The Clearing House: A Journal of Educational Strategies, Issues and Ideas*, 80(1), 15-25.
- Ceylan, M. U. (2022). *Ergenlerin ebeveyne ve arkadaşına bağlanmaları ile stres düzeyleri ve akademik başarıları arasındaki ilişkinin incelenmesi* [Yüksek Lisans Tezi, Sabahattin Zaim Üniversitesi]. Yükseköğretim Kurulu Ulusal Tez Merkezi. (Tez No: 724829).
- Chandler, C. H., Jr. (2015). *Barriers to freshmen academy effectiveness at one high school* (Publication No. 3717987) [Doctoral Dissertation, Capella University]. ProQuest Dissertations & Theses Global.

- Chu, P. S., Saucier, D. A., & Hafner, E. (2010). Meta-analysis of the relationships between social support and well-being in children and adolescents. *Journal of Social and Clinical Psychology, 29*(6), 624-645.
- Çakar, F. S., Tagay, Ö., Karataş, Z. ve Yavuzer, Y. (2015). Lise öğrencileri ile öğretmenlerin riskli davranışlara ilişkin görüşleri. *Mehmet Akif Ersoy Üniversitesi Sosyal Bilimler Enstitüsü Dergisi, 7*(12), 1-13.
- Dağ, A. (2018). Mesleki ve teknik anadolu lisesi öğrencilerinin okula uyum süreçleri hakkında nitel bir araştırma. *Uluslararası Türkçe Edebiyat Kültür Eğitim (TEKE) Dergisi, 7*(3), 1995-2012.
- Dumontheil, I., Apperly, I. A., & Blakemore, S. J. (2010). Online usage of theory of mind continues to develop in late adolescence. *Developmental Science, 13*(2), 331-338.
- Evans, D., Borriello, G. A., & Field, A. P. (2018). A review of the academic and psychological impact of the transition to secondary education. *Frontiers in Psychology, 9*, 1482.
- Figner, B., & Weber, E. U. (2011). Who takes risks when and why? Determinants of risk taking. *Current Directions in Psychological Science, 20*(4), 211-216.
- Gençtanırım Kuru, D. (2010). *Ergenlerde riskli davranışların yordanması* [Doktora Tezi, Hacettepe Üniversitesi]. Yükseköğretim Kurulu Ulusal Tez Merkezi. (Tez No: 265183).
- Hawley, P. H. (2011). The evolution of adolescence and the adolescence of evolution: The coming of age of humans and the theory about the forces that made them. *Journal of Research on Adolescence, 21*(1), 307-316.
- Hedegaard, M., & Fleer, M. (2019). Children's transitions in everyday life and institutions: New conceptions and understandings of transitions. In M. Hedegaard, & M. Fleer (Eds.), *Children's transitions in everyday life and institutions* (pp. 1–18). Bloomsbury Publishing.
- Henriksen, M., Skrove, M., Hoftun, G. B., Sund, E. R., Lydersen, S., Tseng, W. L., & Sukhodolsky, D. G. (2021). Developmental course and risk factors of physical aggression in late adolescence. *Child Psychiatry & Human Development, 52*, 628-639.
- Hsieh, C. Y. (2022). Evidence on bullying, safety, and belonging in gifted students at secondary education school. *International Journal of Engineering Education, 4*(1) 26-40.
- Işık, Y. ve Çelik, E. (2020). Ergenlerde psikolojik sağlamlığın sosyal dışlanma, sosyal kaygı, cinsiyet ve sınıf düzeyi açısından incelenmesi. *Uluslararası Toplum Araştırmaları Dergisi, 16*(27), 174-209.
- Kaufman, M. (2006). Role of adolescent development in the transition process. *progress in transplantation, 16*(4), 286-290.
- Krammer, I., Schrank, B., Pollak, I., Stiehl, K. A., Nater, U. M., & Woodcock, K. A. (2023). Early adolescents' perspectives on factors that facilitate and hinder friendship development with peers at the time of school transition. *Journal of School Psychology, 98*, 113-132.
- Kulaksızoğlu, A. (2014). *Ergenlik psikolojisi* (16. baskı). Remzi Kitabevi.
- Laureys, F., Middelbos, L., Rommers, N., De Waelle, S., Coppens, E., Mostaert, M., Deconinck, F. J., & Lenoir, M. (2021). The effects of age, biological maturation and sex on the development of executive functions in adolescents. *Frontiers in Psychology, 12*, 703312.
- León, J., ve Liew, J. (2017). Profiles of adolescents' peer and teacher relatedness: Differences in well-being and academic achievement across latent groups. *Learning and Individual Differences, 54*, 41-50.
- Maniaci, G., Cascia, C. L., Giammanco, A., Ferraro, L., & Barbera, D. L. (2021). The impact of healthy lifestyles on academic achievement among Italian adolescents. *Curr. Psychol. 3*, 1–7.
- Murtezaoğlu, Ç. (2022). *Ergenlerde mutluluk, öz-yeterlik, sosyal onay ihtiyacı ve akran ilişkilerinin incelenmesi*. [Yüksek Lisans Tezi], Ordu Üniversitesi.
- Muslu, M. (2023). Öğrencilerde akademik başarının artırılmasında masanın dört ayağı; beslenme, uyku, fiziksel aktivite ve sosyal yaşam. *Current Perspectives on Health Sciences, 4*(1), 17-25.
- Nanney, L. A. D. (2016). *Perceptions of high school graduates and high school drop out s regarding early education experiences*. [Doctoral dissertation], Gardner-Webb University]. ProQuest Dissertations & Theses Global.

- Ng-Knight, T., Shelton, K. H., Riglin, L., McManus, I. C., Frederickson, N., & Rice, F. (2016). A longitudinal study of self-control at the transition to secondary school: Considering the role of pubertal status and parenting. *Journal of Adolescence, 50*, 44-55.
- Orben, A., Tomova, L., & Blakemore, S. J. (2020). The effects of social deprivation on adolescent development and mental health. *The Lancet Child & Adolescent Health, 4*(8), 634-640.
- Pedersen, S. (2021). *Developmental dynamics and transitions in high school*. Bloomsbury Academic.
- Phillips, N. & Lindsay, G. (2006). Motivation in gifted students. *High Ability Studies, 17*(1), 57-73.
- Rockoff, J. E., & Lockwood, B. B. (2010). Stuck in the middle: Impacts of grade configuration in public schools. *Journal of Public Economics, 94*(11-12), 1051-1061.
- Rosenblatt, J. L., & Elias, M. J. (2008). Dosage effects of a preventive social-emotional learning intervention on achievement loss associated with middle school transition. *The Journal of Primary Prevention, 29*, 535-555.
- Sanci, L., Webb, M., & Hocking, J. (2018). Risk-taking behaviour in adolescents. *Australian Journal of General Practice, 47*(12), 829-834.
- Santrock, J. W. (2017). *Ergenlik*. (D. M. Siyez, Çev.). Nobel Yayınları. (Orijinal çalışma basım tarihi 2012).
- Schwartz, A. E., Stiefel, L., Rubenstein, R., & Zabel, J. (2011). The path not taken: How does school organization affect eighth-grade achievement? *Educational Evaluation and Policy Analysis, 33*(3), 293-317.
- Schwartz, A. E., Stiefel, L., & Rothbart, M. W. (2016). Do top dogs rule in middle school? Evidence on bullying, safety, and belonging. *American Educational Research Journal, 53*(5), 1450-1484.
- Simmons, R. G., Carlton-Ford, S. L., & Blyth, D. A. (2021). Predicting how a child will cope with the transition to junior high school. In *Biological-psychosocial interactions in early adolescence* (pp. 325-375). Routledge.
- Simpson, J., & Bista, K. (2023). Examining minority students' involvements and experiences in cultural clubs and organizations at community colleges. *Community College Journal of Research and Practice, 47*(2), 79-89.
- St-Amand, J., Smith, J., & Rasmy, A. (2021). Development and validation of a model predicting students' sense of school belonging and engagement as a function of school climate. *International Journal of Learning, Teaching and Educational Research, 20*(12), 64-84.
- Şimşek, H., ve Çöplü, F. (2018). Lise öğrencilerinin riskli davranışlar gösterme düzeyleri ile okula bağlanma düzeyleri arasındaki ilişkinin incelenmesi. *Ahi Evran Üniversitesi Sosyal Bilimler Enstitüsü Dergisi, 4*(1), 18-30.
- Traş, Z. ve Arslan, E. (2013). Ergenlerde sosyal yetkinliğin, algılanan sosyal destek açısından incelenmesi. *İlköğretim Online, 12*(4), 1133-1140.
- Way, N., Reddy, R., & Rhodes, J. (2007). Students' perceptions of school climate during the middle school years: Associations with trajectories of psychological and behavioral adjustment. *American Journal of Community Psychology, 40*, 194-213.
- Widner, C. M. (2010). *Top-dog to bottom-dog: A study of middle to high school transition and teachers' philosophies and practices as applied to stageenvironment fit theory*. (Publication No. 3396382). [Doctoral Dissertation, Capella University]. ProQuest Dissertations & Theses Global.
- Wong, M. D., Dosanjh, K. K., Jackson, N. J., Rüniger, D., & Dudovitz, R. N. (2021). The longitudinal relationship of school climate with adolescent social and emotional health. *BMC Public Health, 21*, 1-8.
- Yıldırım, İ. (1997). Algılanan sosyal destek ölçeğinin geliştirilmesi, güvenilirliği ve geçerliği. Hacettepe Üniversitesi Eğitim Fakültesi Dergisi, 13(13), 81-87.

KAYNAKÇA

- Agnor, C. J. (2009). *A proposed model of friendship quality and attachment in preschool children*. Seattle Pacific University. 2 Eylül 2023 tarihinde <https://www.proquest.com/dissertations-theses/proposed-model-friendship-quality-attachment/docview/305138972/se-2> adresinden erişildi.
- Akar, F. (2016). Ergenlerin internet ve sosyal medya kullanım özellikleri ile internet kullanım amaçlarının çeşitli değişkenlerce incelenmesi (Yozgat İli Örneği). Bozok Üniversitesi Uluslararası Bozok Sempozyumu, 5-6 Mayıs 2016, Yozgat, Türkiye
- Amichai-Hamburger, Y., Kingsbury, M., & Schneider, B. H. (2013). Friendship: An old concept with a new meaning?. *Computers in Human Behavior*, 29(1), 33-39.
- Amichai-Hamburger, Y., & Ben-Artzi, E. (2003). Loneliness and Internet use. *Computers in Human Behavior*, 19(1), 71-80. [https://doi.org/10.1016/S0747-5632\(02\)00014-6](https://doi.org/10.1016/S0747-5632(02)00014-6)
- Amichai-Hamburger, Y., Wainapel, G., & Fox, S. (2002). “ On the Internet no one knows I’m an introvert”: Extroversion, neuroticism, and Internet interaction. *Cyberpsychology & Behavior*, 5(2), 125-128. <https://doi.org/10.1089/109493102753770507>
- Amichai-Hamburger, Y., & Hayat, Z. (2005). Personality and the Internet. *The Social Net: Human Behavior in Cyberspace*, 27-55. [https://doi.org/10.1016/S0747-5632\(01\)00034-6](https://doi.org/10.1016/S0747-5632(01)00034-6)
- Amichai-Hamburger, Y., & Etgar, S. (2018). Internet and well-being. *The Social Psychology of Living Well*, 298-318. <https://doi.org/10.1017/CBO9780511635373.003>
- Ando, R., & Sakamoto, A. (2008). The effect of cyber-friends on loneliness and social anxiety: Differences between high and low self-evaluated physical attractiveness groups. *Computers in Human Behavior*, 24(3), 993-1009. <https://doi.org/10.1016/j.chb.2007.03.003>
- Asher, S. R., & Paquette, J. A. (2003). Loneliness and peer relations in childhood. *Current Direction in Psychological Science*, 12(3), 75-78. <http://dx.doi.org/10.1111/14678721.01233>
- Bacanlı, H. (2014). Sosyal beceri eğitimi. Ankara: Pegem.
- Bagwell, C. L., Newcomb, A. F., & Bukowski, W. M. (1998). Preadolescent friendship and peer rejection as predictors of adult adjustment. *Child Development*, 69(1), 140-153.
- Bagwell, C. L. (2004). Friendships, peer networks, and antisocial behavior. In J. B. Kupersmidt & K. A. Dodge (Eds.), *Decade of behavior. Children’s peer relations: From development to intervention*. (ss. 37-57). Washington: American Psychological Association. <http://dx.doi.org/10.1037/10653-003>
- Bagwell, C. L., & Schmidt, M. E. (2011). The friendship quality of overtly and relationally victimized children. *Merrill-Palmer Quarterly*, 158-185.
- Bargh, J. A., McKenna, K. Y., & Fitzsimons, G. M. (2002). Can you see the real me? Activation and expression of the “true self” on the Internet. *Journal of Social Issues*, 58(1), 33-48.
- Bardi, C. A., & Brady, M. F. (2010). Why shy people use instant messaging: Loneliness and other motives. *Computers in Human Behavior*, 26(6), 1722-1726.
- Barnett, J., & Coulson, M. (2010). Virtually real: A psychological perspective on massively multiplayer online games. *Review of General Psychology*, 14(2), 167-179.
- Baym, N. K. (2000). *Tune in, log on: Soaps, Fandom, and Online Community* (Vol. 3). Sage.
- Berndt, T. J. (1981). Effects of friendship on prosocial intentions and behavior. *Child Development*, 636-643.
- Beyazkürk, D., Anlıak, Ş., & Dinçer, Ç. (2007). Çocuklukta akran ilişkileri ve arkadaşlık. *Eurasian Journal of Educational Research*, 26, 13-26. 29 Ağustos 2023 tarihinden https://www.researchgate.net/publication/305618619_Cocuklukta_Akran_Iliskileri_ve_Arkadaslik adresinden erişildi.
- Bigelow, B. J., & La Gaipa, J. J. (1975). Children’s written descriptions of friendship: A multidimensional analysis. *Developmental Psychology*, 11(6), 857.

- Bossaert, G., Colpin, H., Pijl, S. J., & Petry, K. (2013). Truly Included? a literature study focusing on the social dimension of inclusion in education. *International Journal of Inclusive Education*, 17(1), 60–79. <https://doi.org/10.1080/13603116.2011.580464>
- Brown, B.B., & Larson, J. (2009). Peer relationships in adolescence. In: Lerner R.M., Steinberg L., editors. *Handbook of Adolescent Psychology: Contextual Influences on Adolescent Development*. John Wiley & Sons Inc.; Hoboken, NJ, USA, 74– 103.
- Brunet, P. M., & Schmidt, L. A. (2007). Is shyness context specific? Relation between shyness and online self-disclosure with and without a live webcam in young adults. *Journal of Research in Personality*, 41(4), 938-945. <https://doi.org/10.1016/j.jrp.2006.09.001>
- BTK (2017). Bilgi Teknolojikeri ve İletişimi Kurumu. 29 Ağustos 2023 tarihinde www.btk.gov.tr adresinden erişildi.
- Buskirk-Cohen, A. A. B. (2008). The best friendships of young adolescents: The role of internalizing symptoms, Characteristics of friends, friendship quality, and observed disclosure. Doctoral Dissertation, University Of Maryland, Maryland. (No. 3307762). Available from ProQuest Dissertations & Theses Global. (193729548). <https://www.proquest.com/dissertations-theses/best-friendships-young-adolescents-role/docview/193729548/se-2> adresinden erişildi.
- Bukowski, W. M., & Hoza, B. (1989). Popularity and friendship: Issues in theory, measurement, and outcome. In T. J. Berndt & G. W. Ladd (Eds.), *Peer relationships in child development* (ss. 15-45). John Wiley & Sons.
- Bukowski, W. M., Hoza, B., & Boivin, M. (1993). Popularity, friendship, and emotional adjustment during early adolescence. *New Directions for Child Development*, 60, 23 37. <http://dx.doi.org/10.1002/cd.23219936004>.
- Bukowski, W. M., Newcomb, A. F., & Hartup, W. W. (1996). Friendship and its significance in childhood and adolescence: Introduction and comment. In *The Company they 233 Keep*, edited by William. M. Bukowski, Andrew. F. Newcomb, and Willard. W. Hartup (s.1–15). Cambridge: Cambridge University.
- Bukowski, W. M. (2001). Friendship and the worlds of childhood. In D. W. Nangle & C. A. Erdley (Eds.), *New directions for child and adolescent development*, No. 91. The role of friendship in psychological adjustment (pp. 93-105). San Francisco, CA, US: Jossey-Bass
- Buote, V. M., Wood, E., & Pratt, M. (2009). Exploring similarities and differences between online and offline friendships: The role of attachment style. *Computers in Human Behavior*, 25(2), 560-567. <https://doi.org/10.1016/j.chb.2008.12.022>
- Bonetti, L., Campbell, M. A., & Gilmore, L. (2010). The relationship of loneliness and social anxiety with children's and adolescents' online communication. *Cyberpsychology, Behavior, and Social Networking*, 13(3), 279-285. <https://doi.org/10.1089/cyber.2009.0215>
- Bolat, D., ve Korkmaz, Ö. (2021). Ortaokullarda Ergenlik Çağındaki Öğrencilerin Siber Zorbalık Davranışları, Sosyal Medya Bağımlılıkları ve Sosyal Medya Bozuklukları. *Türkiye Sosyal Araştırmalar Dergisi*, 25(1), 253-268.
- Buyse, V., Goldman, B. D., & Skinner, M. L. (2002). Setting effects on friendship formation among young children with and without disabilities. *Exceptional Children*, 68(4), 503-517. <http://dx.doi.org/10.1177/001440290206800406>.
- Carter, C., & Nutbrown, C. (2016). A pedagogy of friendship: young children's friendships and how schools can support them. *International Journal of Early Years Education*, 24(4), 1-19. <http://dx.doi.org/10.1080/09669760.2016.1189813>
- Carter, D. (2005). Living in virtual communities: An ethnography of human relationships in cyberspace. *Information, Community & Society*, 8(2), 148-167. <https://doi.org/10.1080/13691180500146235>
- Calp, Ş., Karaman, E. R., ve Çavuşoğlu, F. (2018). İlkokulda akran ilişkileri: farklı başarı düzeyindeki dördüncü sınıf öğrencileri arkadaş özerklik desteği hissediyor mu? *Kalem Eğitim ve İnsan Bilimleri Dergisi*, 8(1), 237-265. <http://dx.doi.org/10.23863/kalem.2018.102>

- Chan, D. K. S., & Cheng, G. H. L. (2004). A comparison of offline and online friendship qualities at different stages of relationship development. *Journal of Social and Personal Relationships*, 21(3), 305-320. <https://doi.org/10.1177/0265407504042834>
- Chan, D. K. S., & Cheng, G. H. L. (2004). A comparison of offline and online friendship qualities at different stages of relationship development. *Journal of Social and Personal Relationships*, 21(3), 305-320. doi: <https://doi.org/10.1177/0265407504042834>
- Clark, M. L., & Drewry, D. L. (1985). Similarity and reciprocity in the friendships of elementary school children. *Child Study Journal*.
- Cleary, M., Lees, D., & Sayers, J. (2018) Friendship and mental health. *Issues in Mental Health Nursing*, 39(3), 279-281. <https://doi.org/10.1080/01612840.2018.14314>
- Cobb, N.J. (2007). Adolescence: Continuity, change, and diversity. New York: McGraw-Hill.
- Connor, P. (1992). Friendships between women. Mayland: Harvester Wheatsheaf.
- Cummings, J. N., Butler, B., & Kraut, R. (2002). The quality of online social relationships. *Communications of the ACM*, 45(7), 103-108. <https://doi.org/10.1145/514236.514242>
- Çetin, F., Alpa-Bilbay, A., & Albayrak-Kaymak, D. (2002). Çocuklarda sosyal beceriler. İstanbul: Epsilon.
- DeGeorge, K. L. (1998). Friendship and stories: Using children's literature to teach friendship skills to children with learning disabilities. *Intervention in School and Clinic*, 33(3), 157-162. <http://dx.doi.org/10.1177/105345129803300304>.
- Demir, M., ve Özdemir, M. (2010). Friendship, need satisfaction and happiness. *Journal of Happiness Studies*, 11(2), 243-259. <http://dx.doi.org/10.1007/s10902-009-9138-5>
- DeScioli, P., & Kurzban, R. (2009). The alliance hypothesis for human friendship. *PLoS One*, 4(6), e5802.
- Diehl, D. S., Lemerise, E. A., Caverly, S. L., Ramsay, S., & Roberts, J. (1998). Peer relations and school adjustment in ungraded primary children. *Journal of Educational Psychology*, 90(3), 506-515. <http://dx.doi.org/10.1037/0022-0663.90.3.506>.
- Di Gennaro, C., & Dutton, W. H. (2007). Reconfiguring friendships: Social relationships and the Internet. *Information, Communication & Society*, 10(5), 591-618. <https://doi.org/10.1080/13691180701657949>
- Dodson, J. (2023). What is the definition of a good friend? 23 Ağustos 2023 tarihinden <https://www.betterhelp.com/advice/friendship/define-friend-a-good-understanding-of-the-friend-definition/> adresinden erişildi.
- Döğër, S.S. (2021). 9. Sınıfa devam eden ergenlerin arkadaşlık ilişkileri ve pandemi yaşamları (Yüksek lisans tezi). Erişim adresi: <https://tez.yok.gov.tr/UlusalTezMerkezi/giris.jsp>
- Dunbar, R. I. (2018). The anatomy of friendship. *Trends in Cognitive Sciences*, 22(1), 32-51. <https://doi.org/10.1016/j.tics.2017.10.004>
- Duck, S., Rutt, D. J., Hoy, M., & Strejc, H. H. (1991). Some evident truths about conversations in everyday relationships all communications are not created equal. *Human Communication Research*, 18(2), 228-267. <https://doi.org/10.1111/j.1468-2958.1991.tb00545.x>
- Dunn, J. (2004). Children's friendships: the beginnings of intimacy. Oxford: Blackwell
- Dvorsky, M., Breaux, R., & Becker, S. P. (2020). Finding ordinary magic in extraordinary times: Child and adolescent resilience during the COVID-19 pandemic. *European Child & Adolescent Psychiatry*, <https://doi.org/10.1007/s00787-020-01583-8>.
- Erdley, C. A., & Day, H. J. (2017). Friendship in childhood and adolescence. In M. Hojjat & A. Moyer (Eds.), The psychology of friendship (ss. 3-19). Oxford: Oxford University.
- Erdley, C. A., Nagle, D. W., Newman, J. E., & Carpenter, E. M. (2001). Children's friendship experiences and psychological adjustment: theory and research. *Child and Adolescent Developmental*, (91), 5-24. <http://dx.doi.org/10.1002/cd.3>

- Findahl, O. (2009). Preschoolers and the Internet. Will children start to use the Internet when they start walking. In *EU-kids online conference, London, Great Britain*.
- Fox, C. L., & Boulton, M. J. (2006). Friendship as a moderator of the relationship between social skills problems and peer victimisation. *Aggressive Behavior*, 32(2), 110-121. <http://dx.doi.org/10.1002/ab.20114>.
- Glen, E. R., & Cohen, R. (1996). Children's friendships: Expectations for prototypical versus actual best friends. *Child Study Journal*, 26(3), 209-227.
- Guhn, M., Gadermann, A. M., Almas, A., Schonert-Reichl, K. A., & Hertzman, C. (2016). Associations of teacher-rated social, emotional, and cognitive development in kindergarten to self-reported wellbeing, peer relations, and academic test scores in middle childhood. *Early Childhood Research Quarterly*, 35, 76-84. <https://doi.org/10.1016/j.ecresq.2015.12.027>
- Guralnick, M. J., Neville, B., Hammond, M. A., & Connor, R. T. (2007). The friendships of young children with developmental delays: A longitudinal analysis. *Journal of Applied Developmental Psychology*, 28(1), 64-79. <https://doi.org/10.1016/j.appdev.2006.10.004>
- Hall, R. C., Hall, R. C., & Chapman, M. J. (2008). The 1995 Kikwit Ebola outbreak: lessons hospitals and physicians can apply to future viral epidemics. *General Hospital Psychiatry*, 30(5):446-52. 97. <https://doi.org/10.1016/j.genhosppsych.2008.05.003>
- Hall, J. A. (2019). How many hours does it take to make a friend?. *Journal of Social and Personal Relationships*, 36(4), 1278-1296. <https://doi.org/10.1177/0265407518761225>
- Hartup, W. W. (1992). Having friends, making friends, and keeping friends: Relationships as educational contexts. ERIC Digest. <https://www.ericdigests.org/1992-3/friends.htm>.
- Hampton, K., & Wellman, B. (2001). Long distance community in the network society: Contact and support beyond Netville. *American Behavioral Scientist*, 45(3), 476-495. <https://doi.org/10.1177/00027640121957303>
- Havighurst, R. J., Robinson, M. Z. R., & Dorr, M. (1946). The development of the ideal self in childhood and adolescence. *The Journal of Educational Research*, 40 (4), 241- 257.
- Hay, D. F., Payne, A., & Chadwick, A. (2004). Peer relations in childhood. *Journal of Child Psychology and Psychiatry*, 45(1), 84-108. <https://doi.org/10.1046/j.00219630.2003.00308.x>
- Helmi, A. F. (2020) Is the Online Friendship Scale Fit for High School Students?. *Journal Psychology UGM*, 6(2), 482808. <https://doi.org/10.22146/gamajop.57605>
- Hill, R. A., & Dunbar, R. I. (2003). Social network size in humans. *Human nature*, 14(1), 53-72. <https://doi.org/10.1007/s12110-003-1016-y>
- Hruschka, D. J. (2010). *Friendship: Development, ecology, and evolution of a relationship* (Vol. 5). Univ of California Press.
- Holleb, L. J. (2011). Social withdrawal during middle childhood: An exploration of social information processing, friendship experiences, and psychological adjustment. Doctoral dissertation, The University of Maine, Maine (No. 3496081). 24 Ağustos 2023 tarihinde <https://www.proquest.com/docview/920635641> adresinden erişildi.
- Hortaçsu, N. (2002). Çocuklukta ilişkiler: Ana-baba, kardeş ve arkadaşlar. Ankara: İmge Yayınevi.
- Howes, C. (1983). Patterns of friendship. *Child Development*, 1041-1053.
- Hymel, S., Vaillancourt, T., McDougall, P., & Renshaw, P. D. (2002). Peer acceptance and rejection in childhood. In P. K. Smith & C. H. Hart (Eds.), *Blackwell handbooks of developmental psychology*. Blackwell handbook of childhood social development (pp. 265-284). Malden: Blackwell.
- Irvin, D. W., Luo, Y., Huffman, J. M., Grasley-Boy, N., Rous, B., & Hansen, J. H. L. (2021). Capturing talk and proximity in the classroom: Advances in measuring features of young children's friendships. *Early Childhood Research Quarterly*, 57, 102-109. <https://doi.org/10.1016/j.ecresq.2021.05.003>

- Juffer, F, Stams, G. J., & Van Ijzendoorn, M. H. (2004). Adopted children's problem behavior is significantly related to their ego resiliency, ego control and sociometric status. *Journal of Child Psychology and Psychiatry*, 45(4), 697-706. <http://dx.doi.org/10.1111/j.1469-7610.2004.00264.x>.
- Kagan, J., & Gall, S.B. (1998). Peers. The Gale Encyclopedia of Childhood & Adolescence: Child development. J. Kagan and S. B. Gall. Stanford: Children's Corporation.
- Kendall, L. (2002). *Hanging out in the virtual pub: Masculinities and relationships online*. University of California Press.
- Kochel, K., P., Ladd, G., W., Bagwell, C., L., & Yabko, B. A. (2015). Bully/victim profile's differential risk for worsening peer acceptance: the role of friendship. *Journal of Applied Developmental Psychology*, 41, 38-45. <http://dx.doi.org/10.1016/j.appdev.2015.05.002>
- Kupersmidt, J. B., DeRosier, M. E., & Patterson, C. P. (1995). Similarity as the basis for children's friendships: The roles of sociometric status, aggressive and withdrawn behavior, academic achievement and demographic characteristics. *Journal of Social and Personal Relationships*, 12(3), 439-452. <https://doi.org/10.1177/0265407595123007>
- Kumcağız, H., Özdemir, T. Y., & Demir, Y. (2019). Ergenlerde sosyal medya kullanımının akademik başarı ve arkadaşlık ilişkilerine etkisi. *International Journal of Social Science Research*, 8(2), 1-17.
- Ladd, G. W. (1999). Peer relationships and social competence during early and middle childhood. *Annual Review of Psychology*, 50(1), 333-359. <http://dx.doi.org/10.1146/annurev.psych.50.1.333>
- Marriott, C., Hamilton-Giachritsis, C., & Harrop, C. (2014). Factors promoting resilience following childhood sexual abuse: a structured, narrative review of the literature. *Child Abuse Review*, 23(1), 17-34. <https://doi.org/10.1002/car.2258>
- Marino, C., Gini, G., Vieno, A., & Spada, M. M. (2018). The associations between problematic Facebook use, psychological distress and well-being among adolescents and young adults: A systematic review and meta-analysis. *Journal of Affective Disorders*, 226, 274-281. <https://doi.org/10.1016/j.jad.2017.10.007>
- Marino, C., Gini, G., Angelini, F., Vieno, A., & Spada, M. M. (2020). Social norms and e-motions in problematic social media use among adolescents. *Addictive Behaviors Reports*, 11, 100250. <https://doi.org/10.1016/j.abrep.2020.100250>
- McLuhan, M. (1994). *Understanding media: The extensions of man*. MIT press.
- McKenna, K. Y., Green, A. S., & Gleason, M. E. (2002). Relationship formation on the Internet: What's the big attraction?. *Journal of Social Issues*, 58(1), 9-31. <https://doi.org/10.1111/1540-4560.00246>
- Morahan-Martin, J., & Schumacher, P. (2003). Loneliness and social uses of the Internet. *Computers in Human Behavior*, 19(6), 659-671. [https://doi.org/10.1016/S0747-5632\(03\)00040-2](https://doi.org/10.1016/S0747-5632(03)00040-2)
- Newcomb, A. F., & Bagwell, C. L. (1995). Children's friendship relations: A meta-analytic review. *Psychological Bulletin*, 117(2), 306-347. <http://dx.doi.org/10.1037//00332909.117.2.306>.
- Nielsen, L. (1996). *Adolescence: A contemporary view*. USA: Wadsworth.
- Organization World Health. (2009). Global health risks: mortality and burden of disease attributable to selected major risks: World Health Organization.
- Overton, S., & Rausch, J. L. (2002). Peer relationships as support for children with disabilities: An analysis of mothers' goals and indicators for friendship. *Focus on Autism and Other Developmental Disabilities*, 17(1), 11-29. <http://dx.doi.org/10.1177/108835760201700102>.
- Özen, Ü., ve Korukçu-Sarıcı, B. M. (2010). Yalnızlık olgusu ve sanal sohbetin yalnızlığın paylaşımına etkisi: üniversite öğrencileri üzerinde bir araştırma. *Atatürk Üniversitesi İktisadi ve İdari Bilimler Dergisi*, 24(1), 149-159.

- Parker, J. G., & Asher, S. R. (1987). Peer relations and later personal adjustment: Are low-accepted children at risk? *Psychological Bulletin*, 102(3), 357-389. <http://dx.doi.org/10.1037/0033-2909.102.3.357>
- Palonen, T., Neitola, M., & Laine, K. (2008). Friendship ties and exclusionary ties in classroom. The social structure among eight years old children. Conference: Creing a learning world: Proceedings of the 8th International Conference for the Learning Sciences, ICLS '08, Utrecht, The Netherlands, 2, 23-28.
- Parks, M. R., & Roberts, L. D. (1998). Making MOOsic': The development of personal relationships on line and a comparison to their off-line counterparts. *Journal of Social and Personal Relationships*, 15(4), 517-537.
- Perlman, D., Stevens, N. L., & Carcedo, R. J. (2015). Friendship.
- Pew Research Center (2015). Social Media and Friendship, 24. Ağustos 2023 tarihinde <https://www.pewresearch.org/internet/2015/08/06/chapter-4-social-media-and-friendships/> adresinden erişildi.
- Raising Children. (2022). School-age children at play. 28 Ağustos 2023 tarihinde <https://raisingchildren.net.au/school-age/play-media-technology/getting-play-started/school-children-at-play> adresinden erişildi.
- Roberts, L., Smith, L., & Pollock, C. (2004). Conducting ethical research online: Respect for individuals, identities and the ownership of words. In *Readings in virtual research ethics: Issues and controversies* (ss. 156-173). IGI Global.
- Rubin, K. H., & Bowker, J. C. (2018). Friendship, (Ed. M. Bornstein, M. E. Arterberry, K. L. Fingerman, J. E. Lansford). The Sage Encyclopedia of Lifespan Human Development, (ss. 908-910). <http://dx.doi.org/10.4135/9781506307633.n339>.
- Selman, R. L., & Byrne, D. F. (1981). A structural-developmental analysis of levels of role-taking in middle childhood. In *The Life Cycle: Readings in Human Development* (ss. 96-104). Columbia University Press.
- Schneider, B. (2014). *Friends and enemies*. Routledge.
- Schneider, B. H., & Amichai-Hamburger, Y. (2010). Electronic communication: Escape mechanism or relationship-building tool for shy, withdrawn children and adolescents?. In K. H. Rubin & R. J. Coplan (Ed.), *The development of shyness and social withdrawal* (SS. 236-261). The Guilford Press.
- Schneider, B. H., Wiener, J., & Murphy, K. (1994). Children's friendships: The gaint step beyond peer acceptance. *Journal of Social and Personal Relationships*, 11(3), 323340. <http://dx.doi.org/10.1177/0265407594113001>
- Schwab, S., Lindner, K. T., Helm, C., Hamel, N., & Markus, S. (2021). Social participation in the context of inclusive education: primary school students' friendship networks from students' and teachers' perspectives. *European Journal of Special Needs Education*, 1-16. <https://doi.org/10.1080/08856257.2021.196119>
- Scott, V. M., Mottarella, K. E., & Lavooy, M. J. (2006). Does virtual intimacy exist? A brief exploration into reported levels of intimacy in online relationships. *CyberPsychology & Behavior*, 9(6), 759-761.
- Shapiro, L. E. (2017). *Yüksek EQ'lu bir çocuk yetiştirmek* (11. Baskı). (Ü. Kartal, Çev.). Varlık.
- Smith, K. P. (2020). *Ergenlik*. (Çv. Çiçek Öztekin), Türkiye İş Bankası Kültür Yayınları. s-room/q-a-detail/adolescent-health-and-development.
- Steinberg, L. (2003). *Adolescence*. New York: McGraw-Hill.
- Sullivan, H. S. (Ed.). (2013). *The interpersonal theory of psychiatry*. Routledge.
- Şener, S. (2021). Sosyal medyanın gençlerin düşünce ve değerlerine etkisi. *Akademik Platform İslami Araştırmalar Dergisi*, 5(3), 529-553.

- Tang, L. (2010). Development of online friendship in different social spaces: A case study. *Information, Communication & Society*, 13(4), 615-633. <https://doi.org/10.1080/13691180902998639>
- Taştekin, E. (2017). 15-17 Yaş arası ergenlerde sağlık okuryazarlığı, Sağlık Bilimleri Enstitüsü, Çocuk Gelişimi Anabilim Dalı, Yüksek Lisans tezi, Ankara: Hacettepe Üniversitesi.
- Tessier, O., Tremblay R. E., & Bukowski, W. M. (1994). Friendship, friendship quality and delinquency in an at-risk sample of boys between the ages of 10 and 15. In *Paper presented to the International Society for the Study of Behavioral Development*, Amsterdam.
- Thompson, M., Grace, C. O., & Cohen, L. J. (2002). *Çocuğunuzun arkadaşlık ilişkileri* (Çev. Boylu, E. N.). Ankara: Arkadaş.
- Trawick-Smith, J. (2013). Erken çocukluk döneminde gelişim (Çok kültürlü bir bakış açısı) (B. Akman, Çev. Ed.). Ankara: Nobel.
- Türk Dil Kurumu (2023). 28 Ağustos 2023 tarihinden http://www.tdk.gov.tr/index.php?option=com_gts&arama=gts&guid=TDK.GTS.5be9666a6c6444 adresinden erişildi.
- United Nations. Policies and programs involving youth (Rapor No: E/CN.5/2014/5). New York: United Nations, 2014
- Valkenburg, P. M., & Peter, J. (2007). Preadolescents' and adolescents' online communication and their closeness to friends. *Developmental Psychology*, 43(2), 267. <https://doi.org/10.1037/0012-1649.43.2.267>
- Vasta, R., Haith, M. M., & Miller S. C. (1992). *Child psychology*. New York: Wiley.
- Wiltz, J. M. A. (2005). Identifying factors associated with friendship in individuals with mental retardation. Doctoral Dissertation, Ohio University, Ohio. ProQuest Dissertations, (No.3182744). Available from ProQuest Dissertations & Theses Global. (305425514). <https://www.proquest.com/dissertationstheses/identifying-factors-associated-with-friendship/docview/305425514/se-2>
- Whitty, M. T., & McLaughlin, D. (2007). Online recreation: The relationship between loneliness, Internet self-efficacy and the use of the Internet for entertainment purposes. *Computers in Human Behavior*, 23(3), 1435-1446. <https://doi.org/10.1016/j.chb.2005.05.003>
- WHO. (2020). Adolescent health and development. <https://www.who.int/news-room/q-a-detail/adolescent-health-and-development> adresinden erişildi.
- Woods, P. (1990). *The happiest days? How pupils cope with school*. London: Falmer
- Yavuzer, H. (2018). *Okul çağı çocuğu*. Remzi.
- Yun-Lee, L. S. (2008). Peer reciprocity, acceptance and friendship quality in children with autism in general educational settings. [Doctoral Dissertation] University of California, Los Angeles. ProQuest Dissertations (No. 3335941). ProQuest Dissertations & Theses Global. <https://www.proquest.com/dissertations-theses/peer-reciprocity-acceptancefriendship-quality/docview/304660362/se-2> adresinden erişildi.
- Zhou, S. J., Zhang, L. G., Wang, L. L., Guo, Z. C., Wang, J. Q., Chen, J. C., Liu, M., Chen, C., & Chen, J. X. (2020). Prevalence and socio demographic correlates of psychological health problems in Chinese adolescents during the outbreak of COVID 19. *European Child & Adolescent Psychiatry*, 29, 749-758. <https://doi.org/10.1007/s00787-020-01541-4>

KAYNAKÇA

- Abalı Yılmaz, B. (2019). *Dinleme Becerisi ve Sosyal Duygusal Öğrenme Becerisi Arasındaki İlişkinin Belirlenmesi Üzerine Bir İnceleme*. (Yüksek Lisans Tezi). Burdur Mehmet Akif Ersoy Üniversitesi, Burdur.
- Ağaoğlu, F. (2019). *Okul Öncesi Eğitime Devam Eden 60-66 Aylık Çocukların Sosyal Duygusal Öğrenme Becerileri ile Erken Öğrenme Becerileri Arasındaki İlişkinin İncelenmesi*. (Yüksek Lisans Tezi). Aksaray Üniversitesi, Aksaray.
- Arda, T. B. (2011). *Alternatif Düşünmenin Dağıtılmasının Okul Öncesindeki Sosyalleşmenin Etkisinin Değerlendirilmesi*. (Yüksek Lisans Tezi). Ege Üniversitesi, İzmir.
- Asra, B. (2022). *Okuma Çemberlerinin Lise Öğrencilerinin Sosyal Duygusal Öğrenme Beceri Düzeylerine Etkisi*. (Yüksek Lisans Tezi). Mimar Sinan Güzel Sanatlar Üniversitesi, İstanbul.
- Atın, A. (2022). *Sosyal Medya Bağımlılığı ve Arkadaşa Bağlanma ile Sosyal, Duygusal Öğrenme Becerilerinin İncelenmesi: Ergenler Üzerinde Bir Araştırma*. (Yüksek Lisans Tezi). Fatih Sultan Mehmet Vakıf Üniversitesi, İstanbul.
- Aydın, F. (2023). *Çocukların Sosyal Duygusal Öğrenme Becerilerine İlişkin Öğretmen Algısı Ölçeğinin Geliştirilmesi*. (Yüksek Lisans Tezi). Onsekiz Mart Üniversitesi, Çanakkale.
- Aygün, H. E. (2017). *Sosyal-Duygusal Öğrenme Programlarının Sosyal Duygusal Öğrenme Becerilerinin Gelişimine, Akademik Başarı ve Sınıf İklimi Algısına Etkisi*. (Doktora Tezi). Çanakkale Onsekiz Mart Üniversitesi, Çanakkale.
- Bahçuvanoğlu, F. F. (2019). *Öğrencilerin Sosyal Duygusal Öğrenme Becerilerinin Gelişimine Yönelik Yapılan Etkinliklerin Değerlendirilmesi: Karma Yöntem Araştırması*. (Yüksek Lisans Tezi). Sakarya Üniversitesi, Sakarya.
- Bayhan, P., & Artan, İ. (2014). *Çocuk Gelişimi ve Eğitimi*. Morpa.
- Beceren Özdemir, B. (2012). *Güçlü Başlangıç Sosyal Duygusal Öğrenme Programının 5 Yaş Kısıtlayıcı Sosyal ve Duygusal Gelişimleri Üzerine Etkisi*. (Doktora Tezi). Marmara Üniversitesi, İstanbul.
- Berberoğlu, M. M. (2021). *Öğretmen Adaylarına Sosyal Duygusal Öğrenme Becerileri Farkındalığı Kazandırma Üzerine Bir Durum Çalışması*. (Yüksek Lisans Tezi). Bahçeşehir Üniversitesi, İstanbul.
- Bierman, K. L., Coie, J. D., Dodge, K. A., Greenberg, M. T., Lochman, J. E., McMahon, R. J., & Pinderhughes, E. (2010). The effects of a multiyear universal social-emotional learning program: the role of student and school characteristics. *Journal of Consulting and Clinical Psychology*, 78(2): 156-168. <https://doi.org/10.1037/a0018607>
- Campbell, S. B., Denham, S. A., Howarth, G. Z., Jones, S. M., Whittaker, J. V., Williford, A. P., & Darling-Churchill, K. (2016). Commentary On The Review of Measures of Early Childhood Social and Emotional Development: Conceptualization, Critique, and Recommendations. *Journal of Applied Developmental Psychology*, 45, 19-41. <https://doi.org/10.1016/j.appdev.2016.01.008>
- Collaborative for Academic, Social, and Emotional Learning [CASEL]. (2023). *Our history*. <https://casel.org/about-us/our-history/> adresinden 10 Eylül 2023 tarihinde alınmıştır.
- Collaborative for Academic, Social, and Emotional Learning [CASEL]. (2023). *About CASEL*. <https://casel.org/about-us/> adresinden 10 Eylül 2023 tarihinde alınmıştır.
- Çelik Hamurcu, E. (2022). *Otizm Spektrum Bozukluğu Bulunan Öğrencinin Sosyal Duygusal Öğrenme Becerilerinin Geliştirilmesi*. (Yüksek Lisans Tezi). Necmettin Erbakan Üniversitesi, Konya.
- Çenberci, S. (2023). *Edwin E. Gordon'un Müzik Öğrenme Teorisi'nin Çocukların Gelişimsel Müzik Potansiyeline ve Sosyal-Duygusal Öğrenme Becerilerine Etkisi*. (Doktora Tezi). Gazi Üniversitesi, Ankara.

- de Carvalho, J. S., Pinto, A. M., & Marôco, J. (2017). Results of a mindfulness-based social-emotional learning program on portuguese elementary students and teachers: A quasi-experimental study. *Mindfulness*, 8: 337-350. <https://doi.org/10.1007/s12671-016-0603-z>
- DeMeulenaere, M. (2015). Promoting social and emotional learning in preschool. *Dimensions of Early Childhood*, 43(1), 8-10. <https://api.semanticscholar.org/CorpusID:143232129>
- Demirelli, M. A. (2019). *Atılganlık Eğitiminin Ortaokul Öğrencilerinin Sosyal Duygusal Öğrenme Becerilerine Etkisi*. (Yüksek Lisans Tezi). Ondokuz Mayıs Üniversitesi, Samsun.
- Denham, S. A., Bassett, H. H., Zinsser, K. M., Bradburn, I. S., Bailey, C.S., Shewark, E. A., Ferrier, D. E., Liverette, K. H., Steed, J., Karalus, S. P., & Kianpour, S. (2020). computerized social-emotional assessment measures for early childhood setting. *Early Childhood Research Quarterly*, 51(2), 55-66. <https://doi.org/10.1016/j.ecresq.2019.07.002>
- Diken, İ. H. (2012). BİA-AV: Okulöncesi Dönemde Anti-sosyal Davranışları Erken Önlemeye Yönelik Başarıya İlk Adım Erken Eğitim Programı Anaokulu Versiyonunun Uyarlanması ve Etkililiği. 110K274'nolu TÜBİTAK 1001 projesi, 2010-2012.
- Eğitim Reformu Girişimi. (2010). *Eğitimin İçeriği Eğitim İzleme Raporu 2021*, https://www.egitimreformugirisimi.org/wp-content/uploads/2010/01/EIR21_EgitiminIcerigi.pdf adresinden 15 Eylül 2023 tarihinde alınmıştır.
- Ergin, E. (2000). *Üniversite Öğrencilerinin Sahip Oldukları Duygusal Zeka Düzeyi ile 16 Kişilik Özelliği Arasındaki İlişki Üzerine Bir Araştırma*. (Yüksek Lisans Tezi). Selçuk Üniversitesi, Konya.
- Gardner, H. (2004). *Zihin Çerçevesleri: Çoklu Zeka Kuramı*, Kılıç, E. (Çev.), İstanbul, Alfa Yayınları.
- Goleman, D. (1998). *Duygusal Zeka Neden IQ'dan Daha Önemlidir*, Yüksel Seçkin, B. (Çev.), İstanbul, Varlık Yayınları.
- Gül Karamanlı, C. (2019). *Ortaokul Öğrencilerinde Okul Bağlılığı, Sosyal Duygusal Öğrenme Becerileri ve Akademik Öz-yeterlik Arasındaki İlişkiler*. (Yüksek Lisans Tezi). Ankara Üniversitesi, Ankara.
- Güven, A. U. (2019). *Lisanslı U18 Basketbolcuların Sosyal Duygusal Öğrenme Düzeyleri ile Akademik Başarı Düzeylerinin İncelenmesi (Ankara İli Örneği)*. (Yüksek Lisans Tezi). Gazi Üniversitesi, Ankara.
- Is, W. I., & Matters, W. I. (2019). Social-emotional learning. *USA: Committee for Children*. <http://personeltest.ru/aways/www.cfchildren.org/wp-content/uploads/policy-advocacy/what-and-why-one-pager.pdf>
- Kalafatoğlu, M. R. (2022). *Özel Öğrenme Güçlüğü Tanılı İlköğretim Öğrencilerinde Sosyal-Duygusal Öğrenme Becerileri, Yaşam Doyumu ve Umut: Nitel Bir Araştırma*. (Doktora Tezi). Ondokuz Mayıs Üniversitesi, Samsun.
- Kandır, A., & Alpan, Y. (2008). Sosyal Duygusal Değerlendirme Aracının (ITSEA) Farklı Sosyo-ekonomik Düzeylerde Uygulanması. *Türk Eğitim Bilimleri Dergisi*, 6(1), 41-61. <https://dergipark.org.tr/en/pub/tebd/issue/26113/275115>
- Kantarci, G. (2022). *Sanat Eğitimiyle Harmanlanmış Sosyal Duygusal Öğrenmeye İlişkin Görüşlerin İncelenmesi*. (Yüksek Lisans Tezi). İbn Haldun Üniversitesi, İstanbul.
- Kaşıkcı, F. (2022). *Sosyal Duygusal Öğrenmenin Ergenlerde İyi Oluşa Etkisinin Bütüncül Olarak İncelenmesi*. (Doktora Tezi). Ankara Üniversitesi, Ankara.
- Kay, M. A., & Sağlam, M. (2020). Çocuklarda sosyal ve duygusal gelişimi ölçmek için kullanılan ölçeklerin incelenmesi. *Batman Üniversitesi Yaşam Bilimleri Dergisi*, 10(2), 18-33. <https://dergipark.org.tr/en/pub/buyasambid/issue/58914/796522>
- Küçük, V., & Koç, H. (2003). Psiko-sosyal gelişim süreci içerisinde insan ve spor ilişkisi. *Dumlupınar Üniversitesi Sosyal Bilimler Dergisi*, 9, 1-11. <https://dergipark.org.tr/en/pub/dpusbe/issue/4751/65276>

- LIONS QUEST – Yaşam Becerileri Eğitim Programı. <https://www.lionsturkiye.org/lions-quest> adresinden 12 Eylül 2023 tarihinde alınmıştır.
- Melikeoğlu, M. (2020). *Ortaokul Öğrencilerinin Problem Çözme Becerileri ile Sosyal Uyum Becerileri ve Sosyal Duygusal Öğrenme Becerileri Arasındaki İlişkinin İncelenmesi*. (Yüksek Lisans Tezi). Maltepe Üniversitesi, İstanbul.
- Milli Eğitim Bakanlığı (2011). Özel Eğitim Rehberlik ve Danışma Hizmetleri Genel Müdürlüğü Ortaöğretim Rehberlik ve Yönlendirme Dersi Programı s.10-11. MEB.
- Mutlu, Ü. (2020). *Saldırganlık Düzeyi ve Zorbalık Arasındaki İlişkide Sosyal Duygusal Öğrenme Becerilerinin Düzenleyici Rolü*. (Yüksek Lisans Tezi). Marmara Üniversitesi, İstanbul.
- OECD. (2021). *OECD Sosyal ve Duygusal Beceriler Araştırması Türkiye Ön Raporu 2021*, https://www.meb.gov.tr/meb_iys_dosyalar/2021_09/07170836_No19_-_OECD_Sosyal_ve_Duygusal_Beceriler_Arastirmasi.pdf s15 adresinden 10 Eylül 2023 tarihinde alınmıştır.
- Özmer, E. N. (2006). Erken Çocukluk Gelişiminin Desteklenmesi-III: Aile. *Çocuk Sağlığı ve Hastalıkları Dergisi*, 49(3), 256-273. <https://www.cshd.org.tr/pdf.php?&id=219>
- Öztürk, O. (2022). *Lise Öğrencilerinin Fiziksel Aktivitelerde Sosyal Destek Algıları ile Sosyal Duygusal Öğrenme Becerilerinin İncelenmesi*. (Yüksek Lisans Tezi). Sivas Cumhuriyet Üniversitesi, Sivas.
- Pahl, K. M., & Barrett, P. M. (2007). The development of social-emotional competence in preschool-aged children: An introduction to the fun FRIENDS program. *Journal of Psychologists and Counsellors in Schools*, 17(1), 81-90. <https://doi.org/10.1375/ajgc.17.1.81>
- Parlaz, E. A., Tekgül, N., Karademirci, E., & Öngel, K. (2012). Ergenlik dönemi: Fiziksel büyüme, psikolojik ve sosyal gelişim süreci. *Turkish Family Physician*, 3(2), 10-16. <http://turkishfamilyphysician.com/wp-content/uploads/2016/08/C3-S4-ergenlik-donemi.pdf>
- Saldıroğlu Süren, G. (2023). *Sosyal Duygusal Öğrenme Aile Eğitimlerinin Çocukların Sosyal Duygusal Gelişimine ve Aile İçi İletişimlerine Etkisinin İncelenmesi*. (Yüksek Lisans Tezi). İstanbul Aydın Üniversitesi, İstanbul.
- Santrock, J. W. (2015). *Bebeklikte sosyoduygusal gelişim*, Yüksel, G. (Çev.), Life- Span Development, Ankara, Mobil, 189.
- Sevin, Ç. (2021). *Sanatla Sosyal Hizmet: Lösemili Çocukların Sosyal Duygusal Öğrenme Becerilerinin Geliştirilmesi İçin Bir Mesleki Uygulama Denemesi*. (Doktora Tezi). Hacettepe Üniversitesi, Ankara.
- Songül, Ö. (2019). *Bağlanma Stillerinin Ergenlik Dönemi Sosyal Duygusal Öğrenme Becerileri Üzerine Etkisi*. (Yüksek Lisans Tezi). Selçuk Üniversitesi, Konya.
- Sosyal Duygusal Öğrenme Akademisi.(2023). *İkinci Adım*, <https://www.sdoakademi.com/ikinci-adim/> adresinden 12 Eylül 2023 tarihinde alınmıştır.
- Şeker Arslan, H. (2021). *Lise Öğrencilerinin Akademik Güdülenme Düzeylerinin Yordayıcıları Olarak Akran İlişkileri, Anne-Baba Davranışları ve Sosyal-Duygusal Öğrenme Düzeyleri*. (Yüksek Lisans Tezi). Ankara Üniversitesi, Ankara.
- Tan, M. (2021). *Okul Sporlarına Katılan Öğrencilerin Sosyal Duygusal Öğrenmeleri ile Temel Demokratik Değer Düzeylerinin İncelenmesi*. (Doktora Tezi), Gazi Üniversitesi, Ankara.
- Tekel Yiğit, K. (2021). *Bibliyoterapi Temelli Önleyici Grup Rehberlik Programının Özel Yetenekli Öğrencilerin Sosyal Duygusal Öğrenme Becerilerine Etkisi*. (Yüksek Lisans Tezi). Biruni Üniversitesi, İstanbul.
- Tilki, M. (2021). *Ortaokul Öğrencilerinin Dijital Oyun Bağımlılığı ile Sosyal Duygusal Öğrenme Becerileri Arasındaki İlişkinin İncelenmesi*. (Yüksek Lisans Tezi). Mersin Üniversitesi, Mersin.
- Türkiye Sanayiciler ve İş insanları Derneği. (2021). *Yeni Bir Anlayışla Geleceği İnşa: İnsan, Bilim, Kurumlar*, https://tusiad.org/tr/yayinlar/raporlar/item/download/9677_c91617286d1ea9793a1b14dc4074930e adresinden 15 Eylül 2023 tarihinde alınmıştır.

- Tüten, M. (2023). *Ergenlerde Sosyal Duygusal Öğrenme Becerilerinin Yordayıcısı Olarak Okul İklimi*. (Yüksek Lisans Tezi). Atatürk Üniversitesi, Erzurum.
- Ulutaş, İ. (2005). *Anasınıfına Devam Eden 6 Yaş Çocuklarının Duygusal Zekalarına Duygusal Zeka Eğitiminin Etkisinin İncelenmesi*. (Doktora Tezi). Gazi Üniversitesi, Ankara.
- Uyar Özen, R. (2022). *Koçluğa Dayalı Sosyal Duygusal Öğrenme Öğretmen Mesleki Gelişim Programının Öğretmen-Çocuk İlişkisi İle Çocukların Sosyal Yetkinlik ve Problem Davranışlarına Etkisi*. (Doktora Tezi). Çukurova Üniversitesi, Adana.
- Vardarlı, B. (2020). *Çocuklar İçin Sanal Gerçeklik Sosyal Duygusal Öğrenme Becerileri Eğitimi Programının Tasarlanması ve Etkililiğinin İncelenmesi: Bir Karma Yöntem Çalışması*. (Doktora Tezi). Ege Üniversitesi, İzmir.
- Yavuz Albakır, Ö. (2019). *Özel Yetenekli Olan ve Olmayan Öğrencilerde Empatik Eğilim ve Sosyal Duygusal Öğrenme Becerileri Arasındaki İlişki*. (Yüksek Lisans Tezi). İstanbul Üniversitesi, İstanbul.
- Yazgı, Z. (2019). *Üstün Zekalı ve Özel Yetenekli Öğrencilerde Sosyal Duygusal Öğrenme Becerilerinin Yordayıcısı Olarak Üst Bilişsel Farkındalık*. (Yüksek Lisans Tezi). İstanbul Sabahattin Zaim Üniversitesi, İstanbul.
- Yavuzer, H. (2019). *Doğum öncesinden ergenlik sonuna çocuk psikolojisi*, Remzi Kitapevi.
- Yeager, D. S. (2017). Social and emotional learning programs for adolescents. *The future of children*, 73-94. DOI: 10.1353/foc.2017.0004
- Yıldırım, K. (2019). *Ön Ergenlerde Akran Zorbalığının Bağlanma Stilleri ve Sosyal Duygusal Öğrenme Becerisi Açısından İncelenmesi*. (Yüksek Lisans Tezi). Selçuk Üniversitesi, Konya.
- Yıldız, A. (2022). *Sosyal Duygusal Öğrenme Becerileri Çevrimiçi Programının Ortaokul Öğrencilerinin Psikolojik Dayanıklılık ve Yaşam Doyumuna Etkisi*. (Doktora Tezi). İstanbul Üniversite, İstanbul.
- Yılmaz, A. E. (2021). *Türkiye'deki Suriyeli Mülteci Öğrencilerin Sosyal-Duygusal Öğrenme Becerilerini Destekleyemeye Yönelik Dışavurumcu Sanat Terapisi Temelli Bir Müfredat Geliştirilmesi: Geçerlilik Çalışması*. (Yüksek Lisans Tezi). İhsan Doğramacı Bilkent Üniversitesi, Ankara.
- Zins, J. E., Bloodworth, M. R., Weissberg, R. P., & Walberg, H. J. (2007). The scientific base linking social and emotional learning to school success. *Journal of Educational and Psychological Consultation*, 17: 191-210. <https://doi.org/10.1080/10474410701413145>
- Zins, J. E., & Elias, M. J. (2006). Social and Emotional Learning. In G. G. Bear & K. M. Minke (Eds.), *Children's needs III: Development, prevention, and intervention* (pp. 1–13). National Association of School Psychologists.

KAYNAKÇA

- Asimeng-Boahene, L., & Klein, A. M. (2004). Is the diversity issue a non-issue in mainstream academia?. *Multicultural Education*, 12(1), 47-52.
- Banks, J. A., Cookson, P., Gay, G., Hawley, W. D., Irvine, J. J., Nieto, S., ... & Stephan, W. G. (2001). Diversity within unity: Essential principles for teaching and learning in a multicultural society. *Phi Delta Kappan*, 83(3), 196-203.
- Barta, J., & Winn, T. (1996). Involving Parents in Creating Anti-Bias Classrooms. *Children Today*, 24(1), 28-30.
- Beilke, J. R. (2005). Whose world is this?: Towards critical multicultural consciousness through community engagement. *Service-Learning: Intercommunity & interdisciplinary explorations*, 129-141.
- Birleşmiş Milletler. (1989). Çocuk Haklarına Dair Sözleşme. <https://www.unicef.org/turkiye/%C3%A7ocuk-haklar%C4%B1na-dair-s%C3%B6zle%C5%9Fme> adresinden erişilmiştir.
- Bullock, J. R. (1996). Early childhood educators' beliefs and practices of anti-bias curriculum in rural areas. *Early Child Development and Care*, 126(1), 1-13.
- Corson, P. (2000). Laying the foundation for literacy: An anti-bias approach. *Childhood Education*, 76(6), 385-389.
- Çoban, A. E., Karaman, N. G., & Doğan, T. (2010). Öğretmen adaylarının kültürel farklılıklara yönelik bakış açılarının çeşitli demografik değişkenlere göre incelenmesi. *Abant İzzet Baysal Üniversitesi Eğitim Fakültesi Dergisi*, 10(1), 125-131.
- Danacı, M. Ö., Eran, N., Çetin, Z., Pınarcık, Ö., & Bahtiyar, M. (2016). The preschool teachers' attitudes about education of multiculturalism. *Hacettepe University Faculty of Health Sciences Journal*, 3(2), 73-86.
- Derman-Sparks, L. (1989). *Anti-bias curriculum: Tools for empowering young children*. National Association for the Education of Young Children, 1834 Connecticut Avenue, NW, Washington, DC 20009-5786.
- Derman-Sparks, L., & Edwards, J. O. (2010). *Anti-bias education for young children and ourselves*. Washington, DC: National Association for the Education of Young Children.
- Garmon, M. A. (2004). Changing preservice teachers' attitudes/beliefs about diversity: What are the critical factors?. *Journal of teacher education*, 55(3), 201-213.
- Gunn, A. C. (2003). A philosophical anchor for creating inclusive communities in early childhood education: Anti-bias philosophy and Te Whāriki: Early childhood curriculum. *Waikato Journal of Education*. 9, 129-141.
- Hohensee, J. B., & Derman-Sparks, L. (1992). Implementing an Anti-Bias Curriculum in Early Childhood Classrooms. ERIC Digest. from ERIC/EECE Digest: <http://www.ericdigests.org/1992-1/early.htm>
- Horenczyk, G., & Tatar, M. (2002). Teachers' attitudes toward multiculturalism and their perceptions of the school organizational culture. *Teaching and Teacher Education*, 18(4), 435-445.
- Hook, C. W. V. (2002). Preservice teachers perceived barriers to the implementation of a multicultural curriculum. *Journal of Instructional Psychology*, 29(4), 254.
- Temel, Z. F. & İmir, H. M. (2019). *Erken çocukluk eğitiminde yaklaşımlar ve programlar* içinde. (s. 335-358). İstanbul Üniversitesi Açık ve Uzaktan Eğitim Fakültesi.
- Kolb, K., & Weede, S. (2001). *Teaching prosocial skills to young children to increase emotionally intelligent behavior*. [Master's theses, Saint Xavier University]. ERIC Document Reproduction Service No. ED 456 916)

- Lin, Y. M. (2008). *Beliefs and practices of anti-bias curriculum in early childhood settings*. (Publication No. 3340733) [Doctoral dissertation, The Florida State University]. ProQuest Dissertations & Theses Global.
- MacNaughton, G., & Davis, K. (2001). Beyond 'Othering': rethinking approaches to teaching young Anglo-Australian children about indigenous Australians. *Contemporary Issues in Early Childhood*, 2(1), 83-93.
- MacNaughton, G., & Hughes, P. (2007). Teaching respect for cultural diversity in Australian early childhood programs: A challenge for professional learning. *Journal of early childhood research*, 5(2), 189-204.
- MEB (2013). *36-72 aylık çocuklar için okul öncesi eğitim programı*. Ankara: MEB.
- NAEYC (1997). *Teaching young children to resist bias*. Retrieved on September 8, 2023 from http://www.pbs.org/kcts/preciouschildren/diversity/read_teaching.html
- Pohan, C. A., & Aguilar, T. E. (2001). Measuring educators' beliefs about diversity in personal and professional contexts. *American educational research journal*, 38(1), 159-182.
- Shultz, E., Neyhart, K., & Reck, U. M. (1996). Swimming against the tide: A study of prospective teachers' attitudes regarding cultural diversity and urban teaching. *The Western Journal of Black Studies*, 20(1), 1.
- Skattebol, J. (2003). Dark, dark and darker: Negotiations of identity in an early childhood setting. *Contemporary Issues in Early Childhood*, 4(2), 149-166.
- Taştekin, E., Yükçü, Ş. B., İzoğlu, A., Güngör, İ., USLU, A. E. I., & Demircioğlu, H. (2016). Okul öncesi öğretmenlerinin çokkültürlü eğitime yönelik tutumlarının ve algılarının incelenmesi. *Hacettepe Journal of Educational Research*, 2(1).
- Valentin, S. (2006). Addressing diversity in teacher education programs. *Education*, 127(2), 196-202.
- Wu, X. L. (1999). *The Anti-bias Approach to Early Childhood Education: A Case Study*. [Master's theses, University of Regina]. <https://ourspace.uregina.ca/server/api/core/bitstreams/4540a5dd-1e37-48f1-92ed-9e3a0f353d88/content>

TÜKETİCİ DAVRANIŞLARI-IV

Güncel Akademik Çalışmalar

Editör

Doç. Dr. Davut KARAMAN

EĞİTİM
yayınevi

TÜKETİCİ DAVRANIŞLARI – IV
GÜNCEL AKADEMİK ÇALIŞMALAR

Editör: Doç. Dr. Davut Karaman

Genel Yayın Yönetmeni: Yusuf Ziya Aydoğın (yza@egitimyayinevi.com)

Genel Yayın Koordinatörü: Yusuf Yavuz (yusufyavuz@egitimyayinevi.com)

Sayfa Tasarımı: Kübra Konca Nam

Kapak Tasarımı: Eğitim Yayınevi Grafik Birimi

T.C. Kültür ve Turizm Bakanlığı

Yayıncı Sertifika No: 47830

ISBN: 978-625-6489-56-1

1. Baskı, Ekim 2023

Baskı Cilt

Repro Bir Matbaacılık

İvedik OSB Matbaacılar Sitesi 1514 Cad. No: 23-25 Yenimahalle/Ankara

Matbaa Sertifika No: 47381

Kütüphane Kimlik Kartı

TÜKETİCİ DAVRANIŞLARI – IV
GÜNCEL AKADEMİK ÇALIŞMALAR

Editör: Doç. Dr. Davut Karaman

254 s., 135x215mm

Kaynakça var, dizin yok.

ISBN: 978-625-6489-56-1

Copyright © Bu kitabın Türkiye'deki her türlü yayın hakkı Eğitim Yayınevi'ne aittir. Bütün hakları saklıdır. Kitabın tamamı veya bir kısmı 5846 sayılı yasanın hükümlerine göre kitabı yayımlayan firmanın ve yazarlarının önceden izni olmadan elektronik/mekanik yolla, fotokopi yoluyla ya da herhangi bir kayıt sistemi ile çoğaltılamaz, yayımlanamaz.

EĞİTİM
YAYINEVİ

Yayınevi Türkiye Ofis: İstanbul: Eğitim Yayınevi Tic. Ltd. Şti., Atakent mah.
Yasemen sok. No: 4/B, Ümraniye, İstanbul, Türkiye

Konya: Eğitim Yayınevi Tic. Ltd. Şti., Fevzi Çakmak Mah. 10721 Sok. B Blok,
No: 16/B, Safakent, Karatay, Konya, Türkiye
+90 332 351 92 85, +90 533 151 50 42, 0 332 502 50 42
bilgi@egitimyayinevi.com

Yayınevi Amerika Ofis: New York: Egitim Publishing Group, Inc.
P.O. Box 768/Armonk, New York, 10504-0768, United States of America
americao@egitimyayinevi.com

Lojistik ve Sevkiyat Merkezi: Kitapmatik Lojistik ve Sevkiyat Merkezi, Fevzi Çakmak
Mah. 10721 Sok. B Blok, No: 16/B, Safakent, Karatay, Konya, Türkiye
sevkiyat@egitimyayinevi.com

Kitabevi Şubesi: Eğitim Kitabevi, Şükran mah. Rampalı 121, Meram, Konya, Türkiye
+90 332 499 90 00
bilgi@egitimkitabevi.com

İnternet Satış: www.kitapmatik.com.tr
+90 537 512 43 00
bilgi@kitapmatik.com.tr

Kitapmatik
www.kitapmatik.com.tr

KAYNAKÇA

- ALTUN, D. (2021). “Engelli Bilişiminde Sanal Gerçeklik (VR) Çözümler: Eşitliğe Doğru Teknolojik Bir Adım”, *Akademik Sosyal Bilimler Dergisi*, C. 8, S. 53, s. 258-272.
- ANLI, C. K. & YAVAN, N. (2019). “Deneyim Yaratmada Markanın Rolü: Starbuks ve Kahve Dünyası'nın Deneyim Ekonomisi ve Üçüncü Yer Bakımından Analizi”, *Gaziantep University Journal of Social Sciences*, C.18, S.1, s.100-132.
- AYAN, T. (2021). Daha Önce Hiç “Deneyim Ekonomisi” Kavramını Duydunuz mu?, <https://www.linkedin.com/pulse/daha-%C3%B6nce-hi%C3%A7-deneyim-ekonomisi->
- AYDEMİR, A. (2021). Metaverse Konserleri Hız Kesmeden Devam Ediyor! Justin Bieber Metaverse Evreninde Konser Verdi, <https://onedio.com/haber/metaverse-konserleri-hiz-kesmeden-devam-ediyor-justin-bieber-metaverse-evreninde-konser-verdi->
- AYDIN, İ. H. (2022). *Beyin Sizensiz 5.0 Metaverse Holistik Çağ*, İstanbul: Girdap Kitap.
- BTK -Bilgi Teknolojileri ve İletişim Kurumu- (2022). Metaverse ve NFT: Tehditler ve Fırsatlar Araştırma Raporu, Ankara.
- BAYUK, M. N. & TANRIKULU, E. (2022). “Pazarlamada Yeni Bir Gelecek: Metaverse”, *Journal of Social, Humanities and Administrative Sciences*, C.8, S. 58, s.1568-1585.
- BOURLAKIS, M., PAPAGIANNIDIS, S., & Li, F. (2009). Retail Spatial Evolution: Paving The Way From Traditional to Metaverse Retailing. *Electronic Commerce Research*, Vol.9, No.1, pp. 135-148.
- BUHALIS, D., LIN, M.S., & LEUNG, D. (2023). “Metaverse as A Driver for Customer Experience and Value Co-Creation: Implications for Hospitality and Tourism Management and Marketing”, *International Journal of Contemporary Hospitality Management*, Vol.35, No.2, pp.701-716.
- CHEN, C., & YAO, M. Z. (2022). “Strategic Use of Immersive Media and Narrative Message in Virtual Marketing: Understanding The Roles of Telepresence and Transportation”, *Psychology and Marketing*, Vol.39, No. 3, pp. 524-542.
- ÇELİKKOL, Ş. (2022). “Metaverse Dünyasının Tüketici Satın Alma Davranışları Açısından Değerlendirilmesi”, *İstanbul Kent Üniversitesi İnsan ve Toplum Bilimleri Dergisi*, C.3, S.1, s.64-75.
- DALOĞLU, A. (2021). “Metaverse ve Deneyim Ekonomisi”, medium.com.
- DWIVEDI, Y.K, HUGHES, L., WANG, Y. & et al. (2023). “Metaverse Marketing: How The Metaverse will Shape The Future of Consumer Research And Practice”, *Psychology & Marketing*, Vol. 40, No.4, pp.750-776.

- DURUKAL, E. & ARMAĞAN, E. (2022). Metaverse ve Pazarlamaya Etkileri. İnsan ve Toplum Bilimleri Araştırmaları Dergisi, C.11, S. 3, s. 1890-1909.
- ERTURAN, İ. & ERGİN, E. (2018). Dijital Denetim ve Dijital İkiz Yöntemi, *Muhasebe Bilim Dünyası Dergisi*, C. 20, S.4, s. 810-830.
- GARTNER (2017). Gartner's Top 10 Strategic Technology Trends for 2017, <https://www.gartner.com/smarterwithgartner/gartners-top-10-technology-trends-2017/>
- GÜREL, P. A. (2021). Pazarlama 5.0 Anlayışının Yeni Pazarlama Stratejilerine Yansımaları: Müşteri Deneyimi Yoluyla Rekabet Avantajı Sağlamak, Dijital Dönüşümün Örgütsel Yansımaları, Ed: Ercan Oktay, Beyhan B. Dikmen, Konya: NEÜ Yayınları.
- HADI, R., MELUMAD, S. & PARK, E. S. (2023). The Metaverse: A New Digital Frontier for Consumer Behavior, *Journal of Consumer Psychology*, Vol. 6, No.1, pp.1-86
- JEON, J.E. (2021). The Effects of User Experience-Based Design Innovativeness on User-Metaverse Platform Channel Relationship in South Korea, *Journal of Distribution Science*, Vol. 19, No.,11, pp. 81-90.
- KURTULMUŞ, Ö. (2022). Gerçek Metaverse Bu Değil, <https://www.linkedin.com/pulse>
- MARR, B. (2022). *Yapay Zekâ Devrimi*, Çev: Ümit Şensoy, İstanbul: Optimist Yayınları.
- NETSCRIBES (2022). Metaverse Madness: Are Consumers Ready? www.netscribes.com
- NTV (2023). Artırılmış ve Sanal Gerçeklik Pazarı 2027'de 114 Milyar Doları Aşacak, www.ntv.com.tr.
- PARK, S.M & KIM, Y.G. (2022). A Metaverse: Taxonomy, Components, Applications, and Open Challenges, *IIIEEE Access*, Vol.1, No.1, pp.4209-4251.
- PETKOV, M. (2023). Consumer Research and Behaviour in the Metaverse, <https://www.linkedin.com/pulse/consumer-research-behaviour-metaverse-martin-petkov/>
- PINE, B. J. ve GILMORE J. H. (1999). "The Experience Economy: Work is Theatre & Every Business A Stage" Boston: Harvard Business Press.
- PINE, J. & GILMORE, J. H. (2012). "Deneyim Ekonomisi", Çev: Cinemre, L, İstanbul: Optimist Yayınları.
- REED, D. P. (2001). *The Law of the Pack*, Harvard Business Review.
- ROGERS, D. (2020). *Dijital Dönüşümde Oyunun Kuralları*, Çev: İclal b. Özçelik, İstanbul: Optimist Yayınları.
- SEIDEL, S., YEPES, G, BERENTE, N, & NICKERSON, J. V. (2022). "Designing The Metaverse", Proceedings of the 55th Hawaii International Conference on System Sciences.

- SHEN, B., TAN, W., GUO, J., ZHAO, L. & QIN, P. (2021). "How to Promote User Purchase in Metaverse? A Systematic Literature Review on Consumer Behavior Research and Virtual Commerce Application Design", *Applied Sciences*, Vol. 11, No. 23, p.11087.
- TEKİN, Z. (2022). "Metaverse 101" İstanbul: Scala Yayıncılık.
- TEKİN, Z., GÜLEN, S. & DÖNMEZ, İ. (2022). *Metaverse Ortamında STEM Eğitimi*, Çanakkale: Paradigma Akademi Yayınları.

KAYNAKÇA

- ABRARDI, R., Cambini, C. ve Rondi, L. (2021). “Artificial Intelligence, Firms and Consumer Behavior: A Survey”, *Journal of Economic Surveys*, 36, pp. 969- 991. DOI: 10.1111/joes.12455
- AGRAWAL, A., Kapur, A., Nibber, P. ve Yun, J. (2018). “Is Artificial Intelligence The Customer of The Future?”, *American Marketing Association*.
- AK, T. (2009). “Marka Yönetimi ve Tüketici Karar Sürecine Etkileri”, *Yüksek Lisans Tezi*, Karamanoğlu Mehmetbey Üniversitesi Sosyal Bilimler Enstitüsü.
- AKYILMAZ, B. (2022). “Yapay Zekâ ve Tüketici Davranışı Alanındaki Yayınların Bibliyometrik Analizi”, *İşletme Araştırmaları Dergisi*, C.14, S.1, s. 947-963.
- ANGWIN, J., Larson, J., Mattu, S., ve Kirchner, L. (2016). “Machine Bias: There’s Software Used Across The Country To Predict Future Criminals And It’s Biased Against Blacks”. Online erişim- www.propublica.org/article/machinebias-risk-assessments-in-criminal-sen.tencing (Erişim Tarihi: 08.09.2023).
- ATALAY, M. ve Çelik, E. (2017). “Büyük Veri Analizinde Yapay Zeka ve Makine Öğrenmesi Uygulamaları-Artificial Intelligence and Machine Learning Applications in Big Data Analysis”. *Mehmet Akif Ersoy Üniversitesi Sosyal Bilimler Enstitüsü Dergisi*, C.9, S. 22, s.155-172.
- BAYUK, M. N. ve Demir, B. N. (2019). “Endüstri 4.0 Kapsamında Yapay Zekâ ve Pazarlamanın Geleceği”. *Sciences*, C. 5, S. 19, s. 781-799. <http://dx.doi.org/10.31589/JOSHAS.163>.
- BEUC Raporu (2018). “Automated Decision Making and Artificial Intelligence - A Consumer Perspective”, BEUC Position Paper. Co-funded by the European Union.
- BHAGAT, R., Chauhan, V. ve Bhagat, P. (2022). “Investigating the Impact of Artificial Intelligence on Consumer’s Purchase Intention in E-Retailing”. *Foresight*, <https://doi.org/10.1108/FS-10-2021-0218>
- BHUSHAN, B., Sahoo, C., Sinha, P., ve Khamparia, A. (2021). “Unification of Blockchain and Internet of Things (BIoT): Requirements, Working Model, Challenges and Future Directions”. *Wireless Networks*, Vol. 27, pp. 55-90.
- BISWAS, K., ve Patra, G. (2023). “Role of Artificial Intelligence (AI) in Changing Consumer Buying Behaviour”. *International Journal of Research Publication and Reviews*, February, Vol. 4, No. 2, pp. 943-951.
- BRAGA, F. M. I. (2020). ISCTE – “The Influence and Impact of Artificial Intelligence in the Consumer Decision-Making Process: Comparing Generation X with Millennials”. Italy: Instituto Universitário de Lisboa, Master Thesis.

- CHEN, H., Chan-Olmsted, S., Kim, J., ve Mayor Sanabria, I. (2022). "Consumers' Perception on Artificial Intelligence Applications in Marketing Communication". *Qualitative Market Research: An International Journal*, Vol. 25, No.1, pp. 125-142.
- Çerkez, M. ve Kızıldemir, Ö. (2020). "Yiyecek-İçecek İşletmelerinde Yapay Zeka Kullanımı". *Türk Turizm Araştırmaları Dergisi*, C. 4, S. 2, s. 1264-1278.
- DAVENPORT, T., Guha, A., Grewal, D. ve Bressgott, T. (2020), "How Artificial Intelligence Will Change the Future of Marketing", *Journal of the Academy of Marketing Science*, Vol. 48 No. 1, pp. 24-42.
- DEMİR, K. A., Döven, G., ve Sezen, B. (2019). Industry 5.0 and Human-Robot Co-Working. *Procedia computer science*, Vol. 158, pp. 688-695.
- DE BRUYN, A., Viswanathan, V., Beh, Y. S., Brock, J. K. U., ve von Wangenheim, F. (2020). "Artificial Intelligence and Marketing: Pitfalls and Opportunities". *Journal of Interactive Marketing*, Vol. 51, pp. 91-105.
- DOMINGOS, P. (2017). "*Master Algoritma*", İstanbul: Paloma Yayınevi. 2. Baskı.
- EFENDİOĞLU, İ. H. (2023). "Yapay Zeka Pazarlaması: İnternette Yapılan Alışverişlerde Yapay Zekanın Satın Alma Niyetine Etkisi". *Turkish Studies - Economy*, C. 18, S. 1, s. 133-153. <https://dx.doi.org/10.7827/TurkishStudies.66785>
- GERA, R., ve Kumar, A. (2023). "Artificial Intelligence in Consumer Behaviour: A Systematic Literature Review of Empirical Research Papers Published in Marketing Journals (2000-2021)". *Academy of Marketing Studies Journal*, C. 27, S. 1, s. 1-15.
- GUHA, A., Grewal, D., Kopalle, P. K., Haenlein, M., Schneider, M.J., Jung, H., ve Hawkins, G. (2021). "How Artificial Intelligence Will Affect The Future of Retailing". *Journal of Retailing*, Vol. 97, No. 1, pp. 28-41.
- GUPTA, N. (2020). "How Does Digital Marketing Influence Consumers?" <https://candentseo.com/how-digital-marketing-affects-consumerbehaviour/> Erişim Tarihi: 10.09.2023.
- GURSOY, D., Chi, O. H., Lu, L., ve Nunkoo, R. (2019). "Consumers Acceptance of Artificially Intelligent (AI) Device Use in Service Delivery". *International Journal of Information Management*, Vol. 49, pp. 157-169.
- GÜLSEN, I. (2019). İşletmelerde Yapay Zeka Uygulamaları Ve Faydaları: Perakende Sektöründe Bir Derleme. *Tüketici ve Tüketim Araştırmaları Dergisi= Journal of Consumer and Consumption Research*, C. 11, No. 2, s. 407-436.
- GÜVEN, H., ve Güven, E. T. A. (2023). "Yapay Zeka Uygulamalarının E-Ticarete Kullanımı". *International Journal of Management and Administration*, C. 7, S. 13, s. 69-94.

- HAENLEIN, M., ve Kaplan, A. (2019). "A Brief History Of Artificial Intelligence: On The Past, Present, and Future of Artificial İntelligence". *California management review*, Vol. 61, No.4, pp. 5-14.
- HALEEM, A., Javaid, M., Qadri, M. A., ve Suman, R. (2022). "Understanding the Role of Digital Technologies in Education: A review". *Sustainable Operations and Computers*, Vol. 3, pp. 275-285.
- HERMANN, E. (2022). "Anthropomorphized artificial intelligence, attachment, and consumer behavior". *Marketing Letters*, pp.1-6.
- URL-1: <https://www.tableau.com/best-marketing-dashboards>, (Erişim Tarihi: 22.08.2023).
- URL-2:<https://www.marketwatch.com/press-release/symphony-retailai-named-a-recipient-of-supply-demand-chain-executives-green-supply-chain-awards-2018-12-12> (Erişim Tarihi: 05.08.2023).
- URL-3:<https://foodindustryexecutive.com/2018/04/6-examples-of-artificial-intelligence-in-the-food-industry/> (Erişim Tarihi: 07.08.2023).
- HUANG, M. H., ve Rust, R. T. (2021). "A Strategic Framework for Artificial Intelligence in Marketing". *Journal of the Academy of Marketing Science*, Vol. 49, No. 1, pp. 30-50.
- ICT Media (2021). "Yapay Zeka E-Ticaretin DNA'sını Değiştiriyor". <https://www.ictmedia.com.tr/News/Index/10420/yapay-zeka-e-ticaretin-dna-sini-degistiriyor>-(Erişim Tarihi: 15.08.2023).
- İŞERİ, İ., Aydın, Ö. ve Tutuk, K. (2021). "Müşteri Hizmetleri Yönetiminde Yapay Zeka Temelli Chatbot Geliştirilmesi". *European Journal of Science and Technology*, C.29, s. 358-365.
- JAREK, K. ve Mazurek, G. (2019). "Marketing and Artificial Intelligence". *Central European Business Review*, Vol. 8, No.2.
- KARAMAN, D. (2018). "Hizmet Sektöründe İlişkisel Pazarlamanın Önemi: Teorik Bir Araştırma". Bingöl Üniversitesi İktisadi ve İdari Bilimler Fakültesi Dergisi, C.2, S.1, s.23-40.
- KARAMAN, D. ve YILDIZ, A. (2022). "The Effect of Social Media Tools' Effectiveness at the Purchasing Process on Consumer Behavior: Mediating Role of the Generations". *Journal of Business-Research-Turk*, Vol. 14, No.1, pp.155-168.
- KAYGUSUZ, N. A. (2023). "Nöropazarlama ve Yapay Zekâ İlişkisinin Tüketici Davranışları Üzerindeki Etkisine Yönelik Kavramsal Bir Model Önerisi". *Journal of Academic Social Science Studies*, C. 16, S. 95.
- KHAN, S., Tomar, S., Fatima, M., ve Khan, M. Z. (2022). "Impact of Artificial Intelligent and Industry 4.0 Based Products on Consumer Behaviour Characteristics: A Meta-Analysis-Based Review". *Sustainable Operations and Computers*, Vol. 3, pp. 218-225.
- KHATRI, M. (2021). "How Digital Marketing Along With Artificial İntelligence is Transforming Consumer Behaviour". *International Journal for Research in Applied Science and Engineering Technology*, 9 (VII), 523-527.

- KING, K. (2020). “Pazarlamada Yapay Zeka Kullanımı”. İstanbul: the Kitap.
- KOTLER, P., Kartajaya, H., ve Setiawan, I. (2017). “Pazarlama 4.0”. İstanbul: Optimist Yayın Grubu.
- KRISHNA, S. H., Sargunam, S. S., Kulkarni, N., Nandal, N., Chellam, V. V., ve Praveenkumar, S. (2023). “Application of Artificial Intelligence in E-Marketing”. In *2023 International Conference on Artificial Intelligence and Knowledge Discovery in Concurrent Engineering (ICECONF)*, January IEEE, s. 1-7.
- KUMAR, V., Rajan, B., Venkatesan, R., ve Lecinski, J. (2019). “Understanding the Role of Artificial Intelligence in Personalized Engagement Marketing”. *California Management Review*
- KUMAR, V., Ramachandran, D. ve Kumar, B. (2021). “Influence of New Age Technologies on Marketing: A Research Agenda”. *Journal of Business Research*, Vol. 125, No. 3, pp. 864- 877. <https://doi.org/10.1016/j.jbusres.2020.01.007>
- LI, X. (2022). “The Impact of the Live Delivery of Goods on Consumers’ Purchasing Behaviour in Complex Situations Based on Artificial Intelligence Technology”. *Computational Intelligence and Neuroscience*, pp. 1-9.
- LO PRESTÌ, L., Maggiore, G. ve Marino, V. (2021). “The Role Of The Chatbot On Customer Purchase İntention: Towards Digital Relational Sales”. *Italian Journal of Marketing*, Vol. 3, pp. 165-188. <https://doi.org/10.1007/s43039-021-00029-6>
- MA, L. ve Sun, B. (2020). Machine Learning and AI in Marketing – Connecting Computing Power to Human Insights. *International Journal of Research in Marketing*, 37(3), 481-504. <https://doi.org/10.1016/j.ijresmar.2020.04.005>
- MARIANI, M. M., Hashemi, N., ve Wirtz, J. (2023). Artificial Intelligence Empowered Conversational Agents: A Systematic Literature Review and Research Agenda. *Journal of Business Research*, Vol. 161, No. 113838, pp. 1-23.
- MATHEW, V. (2022). “AI Marketing Statistics: Data Shows Emerging Technologies are Here Now”. <https://imeanmarketing.com/blog/ai-marketing-statistics>. (Erişim Tarihi: 01.08.2023).
- MEHTA, S., ve Mehta, M. (2020). “How Artificial Intelligence and Deep Learning led to a Breakthrough in Marketing and Consumer Behaviour: A Review”. *International Research Journal of Engineering and Technology (IRJET)* e-ISSN: 2395-0056, Vol. 7, No.10, pp. 1945-1948.
- MILLER, A., ve Tucker, C. (2018). “Historic patterns of racial oppression and algorithms”. *Mimeo*, MIT.
- MILLS, S., Costa, S. ve Sunstein, C. R. (2023). “AI, Behavioural Science, and Consumer Welfare”. *Journal of Consumer Policy*, Vol. 1, No. 14.
- NABİYEV, V. V. (2012). “Yapay Zeka: İnsan-Bilgisayar Etkileşimi”. Seçkin Yayıncılık.

- NAGY, S. ve Hajdu, N. (2021). "Consumer Acceptance of The Use of Artificial Intelligence in Online Shopping: Evidence from Hungary". *Amfiteatru Economic*, Vol. 23, No. 56. <https://doi.org/10.24818/EA/2021/56/155>
- OLAN, F., Suklan, J., Arakpogun, E. O., ve Robson, A. (2021). "Advancing Consumer Behavior: The role of Artificial Intelligence Technologies and Knowledge Sharing". *IEEE Transactions on Engineering Management*.
- PANWAR, D., Anand, S., Ali, F., ve Singal, K. (2019). "Consumer Decision Making Process Models and Their Applications To Market Strategy". *International Management Review*, Vol. 15, No. 1, pp. 36-44.
- PUNTONI, S., Reczek, R. W., Giesler, M. ve Botti, S. (2021). "Consumers and Artificial Intelligence: An Experiential Perspective". *Journal of Marketing*, Vol. 85, No. 1, pp. 131-151.
- PwC, (2017). "What's the real value of AI for your business and how can you capitalise?".
- RABBY., F. Chimhundu., R. ve Hassan, R. (2021). "Artificial Intelligence in Digital Marketing Influences Consumer Behaviour: A Review And Theoretical Foundation For Future Research". *Academy of Marketing Studies Journal*, Vol. 25, No. 5, pp. 1-7.
- RATHORE, B. (2023). "Digital Transformation 4.0: Integration of Artificial Intelligence & Metaverse in Marketin"g. *Eduzone: International Peer Reviewed/Refereed Multidisciplinary Journal*, Vol. 12, No. 1, pp. 42-48.
- SALEH, M., Alhosseini, S. E., ve Slambolchi, A. (2017). "A Review Of Consumer Decision-Making Styles: Existing Styles And Proposed Additional Styles". *International Journal of Research in IT, Management and Engineering*, Vol. 7, No. 1, pp. 33-44.
- SCHIFFMAN, L. G., ve Wisenblit, J. L. (2015). "*Consumer Behavior*", Eleventh Edition.
- SHARMA, P., Ueno, A., Dennis, C., ve Turan, C. P. (2023). "Emerging Digital Technologies and Consumer Decision-Making in Retail Sector: Towards an Integrative Conceptual Framework". *Computers in Human Behavior*, Vol. 148, 107913, pp. 1-20.
- SIAU, K.L. ve Yang, Y. (2017), "Impact of Artificial Intelligence, Robotics, and Machine Learning on Sales and Marketing", *MWAIS 2017 Proceedings*, Vol. 48.
- SOLOMON, M. R. (2013). "*Consumer Behavior: Buying, Having and Being*". Harlow: Pearson, Education Limited.
- SRIVASTAVA, G., ve Singh, N. (2021)." Artificial Intelligence to Predict Consumer Behaviour: A Literature Survey". *Recent Trends in Communication and Electronics*, pp. 367-371.
- STANKEVICH, A. (2017). "Explaining the Consumer Decision-Making Process: Critical Literature Review". *Journal of International Business Research and Marketing*, Vol. 2, No. 6, pp. 7-14.

- STERNE, J. (2017). “*Artificial Intelligence for Marketing: Practical Applications*”. Print ISBN:9781119406334, Online ISBN:9781119406341. Rising Media, Inc.
- STONE, M., Aravopoulou, E., Ekinci, Y., Evans, G., Hobbs, M., Labib, A., ve Machtynger, L. (2020). “Artificial Intelligence (AI) in Strategic Marketing Decision-Making: A Research Agenda”. *The Bottom Line*, Vol. 33, pp. 183–200.
- ŞAHİN, O. (2021). “Yapay Zeka Ve Makine Öğreniminin Pazarlama Süreçleri Üzerindeki Etkileri”. *İşletmeciliği Yeniden Düşünmek*, içinde (241-258), Türkmen Kitabevi.
- THİRAVİYAM, T. (2019), “Artificial intelligence marketing”, Online erişim: www.researchgate.net/publication/328580914_Artificial_intelligence_Marketing. (Erişim Tarihi: 01.08.2023).
- WALKER, W. L. (2018). “AI in Food Dish Preparation –Mouth Watering Food Prepared By Robots”. Online. <https://crowbarprotein.com/ai-in-food-dish-preparation>. (Erişim Tarihi: 05.08.2023).
- WELLERS, D., Elliott, T., ve Noga, M. (8). Ways Machine Learning is Improving Companies’ Work Processes. *Harvard Business Review*, Vol. 1, No. 1, pp. 2-6.
- WILLMAN-IIVARINEN, H. (2017). The Future of Consumer Decision Making. *European Journal of Futures Research*, Vol. 5, No. 1, pp. 14.
- World Economic Forum Report. (2020). https://www3.weforum.org/docs/WEF_Annual_Report_2020_21.pdf, 01.09.2023 tarihinde erişildi.

KAYNAKÇA

- ALTUNÖZ, Ö., Arslan, Ö. E. ve Hassan, A. (2014). “Turistlerin Yeşil Pazarlamaya Yönelik Görüşlerinin Demografik Değişkenler Kapsamında İncelenmesi”. *Istanbul University Journal of the School of Business Administration*, Vol. 43, No. 1.
- BAKHTARI, A. R., Waris, M. M., Mannan, B., Sanin, C. ve Szczerbicki, E. (2020). “SWOT Analizi Kullanarak Endüstri 4.0 Özelliklerinin Değerlendirilmesi”. In *Intelligent Information and Database Systems: 12th Asian Conference, ACIIDS 2020, Phuket, Tayland, 23–26 Mart 2020, Bildiriler 12* (pp. 216-225). Springer Singapur.
- GILLPATRICK, T., Blunck, E. ve Boğa, S. (2019, November). “Understanding the role of consumer behavior in forecasting the impact of industry 4.0 and the wave of digital disruption driving innovation in retailing”. In *DIEM: Dubrovnik International Economic Meeting* (Vol. 4, No. 1, pp. 165-176). Sveučilište u Dubrovniku.
- LASI, H., Fettke, P., Kemper, H. G., Feld, T. ve Hoffmann, M. (2014). “Industry 4.0”. *Business & information systems engineering*, Vol. 6, pp. 239-242.
- MUSAVI, S. ve Quliyev, O. (2021). “The Digital Consumer Profile In 5.0 Societs In Strategic Marketing Management.” *European Proceedings of Social and Behavioural Sciences*.
- NOSALSKA, K. ve Mazurek, G. (2019). “Marketing principles for Industry 4.0—a conceptual framework”. *Engineering Management in Production and Services*, Vol. 11, No. 3.
- PRODANOV, H. (2018). “Consumer 5.0”. *Economic Thought journal*, Vol. 2, pp. 84-102.
- ROSÁRIO, A. T. ve Dias, J. C. (2022). “Industry 4.0 and marketing: towards an integrated future research Agenda”. *Journal of Sensor and Actuator Networks*, Vol. 11, No. 3.

KAYNAKÇA

- AKBOZ, A. (2019). “Davranışsal İktisat Bağlamında İnternette Yapılan Alışverişlerde Tüketici Davranışlarının İncelenmesi: Mersin örneği”. Yüksek Lisans Tezi. Mersin: Mersin Üniversitesi Sosyal Bilimler Enstitüsü.
- ARSLANTÜRK, Z. ve AMMAN, T. (2011). Sosyoloji, İstanbul: Çamlıca Yayınları.
- AYDOĞAN, S. ve KEŞ Y. (2019). “Reklam Kampanyalarına Yansımaları” Yıldız Journal Of Art And Design.
- BABUŞ, L. (2019). “Demografik Özelliklere ve Karar Verme Tarzlarına Göre Tüketicilerin Nöropazarlamaya Bakış Açısı”. Yüksek Lisans Tezi. Rize: Recep Tayyip Erdoğan Üniversitesi / Sosyal Bilimler Enstitüsü.
- EDİTÖRİAL, 2005’ten aktaran ÖZDOĞAN, TOLON ve ESER, s.3.
- ERDEMİR, K. O., ve Yavuz, Ö. (2016). Nöropazarlamaya giriş (1.Baskı), İstanbul: Brandmap,
- GÜNEY, B. (2018). “Tüketici Satın Alma Davranışları Çerçevesinde Tüketici Karar Verme Tarzları Ölçeğinin Değerlendirilmesi: Türkiye-İspanya Karşılaştırmalı Bir Çalışma”. Yüksek Lisans Tezi, Kütahya: Kütahya Dumlupınar Üniversitesi Sosyal Bilimler Enstitüsü.
- HAWKİNS, D.I., BEST, V.R.I., ve CONEY, K.A., (1992). Consumer Behavior: Implications for Marketing Strategy (5. baskı). Irwin Boston, s.439.
- HÜR, Ö. (2019). “Nöropazarlama Yöntemlerinin Algı Yönetimine Etkisi: Beyaz Yakalı Çalışanlar Üzerine Bir Araştırma”. Yüksek Lisans Tezi, İstanbul: Bahçeşehir Üniversitesi Sosyal Bilimler Enstitüsü.
- İSLAMOĞLU, A.H. (2003). Tüketici Davranışları. İstanbul: Beta Yayınları, s.7.
- KARAMAN, D. (2020). “Tüketici Satın Alma Karar Sürecinde Etkili Olan Duygular Ve Nedenlerin Kuşaklar Kapsamında İncelenmesi”, *Pamukkale Üniversitesi Sosyal Bilimler Enstitüsü Dergisi*, sayı 45: 107-119.
- KARAMAN, D. (2021). İlişkisel Pazarlama Faaliyetlerinin Müşteri Sadakatine Etkisinde Müşteri Memnuniyetinin Aracı Rolü: GSM Sektörüne Yönelik Bir Araştırma. *Uluslararası İktisadi ve İdari İncelemeler Dergisi*, (30), 127-144.
- KESEK, H. (2017). “Nöropazarlama Yaklaşımının Tüketici Davranışları Üzerindeki Etkisi: Malatya İnönü Üniversitesi Örneği”. Yüksek Lisans Tezi, Konya: KTO Karatay Üniversitesi Sosyal Bilimler Enstitüsü.
- KİRACI, H. (2019). Tüketici Pazarları ve Davranışları. B.Z. Erdoğan, Pazarlama İlkeler ve Yönetim (109 149). Bursa: Ekin Yayınevi.
- KOTLER, P. (2000). Marketing Management. Edisi Milenium.
- ODABAŞI, Y. ve BARIŞ, G. (2002). Tüketici Davranışı (6. Baskı). İstanbul: Mediacat Yayınları, s.16.

- ÖZDOĞAN, F.B., TOLON, M. ve ESER, Z. (2008). “Nöropazarlama üzerine kavramsal bir çalışma” Üçüncü Sektör Kooperatifçilik. Sayı: 3, s.1.
- ÖZDOĞAN, F. (2008). “Göz İzleme ve Pazarlamada Kullanılması Üzerine Kavramsal Bir Çalışma”, *Gazi Üniversitesi Ticaret ve Turizm Eğitim Fakültesi Dergisi*, Sayı 2:134-147.
- ÖZKUNDAKÇI, a.g.k., s.213.
- RENVOİSE, P. ve MORİN, C. (2007). Nöro Marketing Müşterinizin Beynindeki Satın alma Düğmesine Basmak, MediaCat, İstanbul.
- ŞİMŞEK, M.Ş. (2007). İşletme Bilimine Giriş (14. Baskı). Konya: Yelken Basım.
- TEK, Ö.B. (1999). Pazarlama İlkeleri. İstanbul: Beta Yayınları, s.184.
- TUZEL, N. (2010). Tüketicilerin Zihnini Okumak: Nöropazarlama ve Reklam. Marmara Üniversitesi İletişim Dergisi, 164-176.
- URAL, T. (2008). Pazarlamada Yeni Yaklaşım: Nöropazarlama Üzerinde Kurumsal Bir Değerlendirme. Ç.Ü. sosyal bilimler enstitüsü dergisi cilt 17, sayı 2.
- VARİNLİ, İ. (2012). Pazarlamada Yeni Yaklaşımlar. Ankara: Detay Yayıncılık.
- YÜCEL A. ve Çubuk F. (2013). “Nöropazarlama ve Bilinçaltı Reklamcılık Yaklaşımlarının Karşılaştırılması. *Niğde Üniversitesi, İİBF Dergisi*, 6(2), 172-183.

İNTERNET KAYNAKÇA

https://tr.wikipedia.org/wiki/Toplumsal_s%C4%B1n%C4%B1f#:~:text=Toplumsal%20s%C4%B1n%C4%B1f%20toplumlar%20veya%20k%C3%BCl%C3%BCrler,ve%20ekonomik%20ilgilerine%20g%C3%B6re%20grupla%C5%9Fmaktad%C4%B1rlar.

KAYNAKÇA

- AKAR, E. ve KAYAHAN, C. (2007). “Elektronik Ticaret ve Elektronik İş: Uygulamalar, Modeller, Stratejiler”. Ankara: Nobel Yayın Dağıtım.
- AKGÜN, Z. (2019). “Türkiye’de Dijital Ürünlerin Benimsenme Düzeyleri: C Kuşağı Tüketicilerine Dair Bir Saha Araştırması”. *Üçüncü Sektör Sosyal Ekonomi Dergisi*, C. 57, S.3, s.1017-1034.
- ALABAY, M. N. (2010). “Geleneksel Pazarlamadan Yeni Pazarlama Yaklaşımlarına Geçiş Süreci”. *Süleyman Demirel Üniversitesi İktisadi ve İdari Bilimler Fakültesi Dergisi*, C. 15, S.2, s.213-235.
- ALAN, A. vd. (2018). “İletişimin Yeni Yüzü: Dijital Pazarlama ve Sosyal Medya Pazarlaması”. *Electronical Journal of Social Sciences*, C. 17, s.493-504.
- ALTINDAL, M. (2013). “Dijital Pazarlamada Marka Yönetimi ve Sosyal Medyanın Etkileri”. *Akademik Bilişim 2013 – XV. Akademik Bilişim Konferansı Bildirileri*, 23-25 Ocak 2013, Antalya.
- ARSLAN, İ. K. ve KOÇUM, M. (2020). “Elektronik Pazarlamanın Tüketicilerin Satın Alma Davranışları Üzerindeki Etkisi”. *İstanbul Ticaret Üniversitesi Girişimcilik Dergisi*, C. 4, S.7, s.67-80.
- BALA, M. ve VERMA, D. (2018). “A Critical Review of Digital Marketing”. *International Journal of Management, IT & Engineering*, Vol. 8, No.10, pp.321-339.
- BİRCAN, B. (2019). “Dijital Pazarlamada İnternet Reklamcılığının Marka Bilinirliğine Etkisi Üzerine Bir Araştırma: Google Adwords”. Yüksek Lisans Tezi. İstanbul: Marmara Üniversitesi.
- BODUGÖZ, E. N. (2019). “Tüketici Satın Alma Kararında Dijital Pazarlama Etkisi: THY Örneği”. Yüksek Lisans Tezi. Ankara: Ankara Hacı Bayram Veli Üniversitesi.
- ÇOLAKOĞLU, S. ve DEMİR, A. O. (2021). “Dijital Pazarlama Araçlarının Satın Alma Kararlarına Etkisi”. *İstanbul Ticaret Üniversitesi Girişimcilik Dergisi*, C. 5, S.9, s.14-30.
- DENG, W. vd. (2018). “Ad Click Prediction in Sequence with Long Short-Term Memory Networks: An Externality-Aware Model”. *In the 41st International Conference on Research & Development in Information Retrieval*. New York, USA, pp.1065-1068.
- DESAI, V. (2019). “Digital Marketing: A Review”. *International Journal of Trend in Scientific Research and Development*, Vol.5, No.5, pp.196-200.
- DURUKAL, E. (2019). “Pazarlama 1.0’dan Pazarlama 4.0’a Doğru Değişim”. *Journal of the Human and Social Science Researches*, C. 8, S.3, s.1613-1633.
- EKİNCİ, M. (2019). “Dijital Pazarlama Çalışmalarının Tüketicinin Online Satın Alma Kararına Etkileri Üzerine Bir Araştırma: Trendyol.Com Örneği”. Yüksek Lisans Tezi. İstanbul: Galatasaray Üniversitesi.

- ERRAGCHA, N. ve ROMDHANE, R. (2014). "New Faces of Marketing in the Era of the Web: From Marketing 1.0 to Marketing 3.0". *Journal of Internet Banking and Commerce*, Vol. 19, No.1, pp.1-12.
- ERTUĞRUL, İ. ve DENİZ, G. (2018). "4.0 Dünyası: Pazarlama 4.0 ve Endüstri 4.0". *Bitlis Eren Üniversitesi Sosyal Bilimler Enstitüsü Dergisi*, C. 7, S.1, s.158-170.
- FIERRO, I. vd. (2017). "Digital Marketing: A New Tool for International Education". *Scientific Information System*, Vol. 43, No.1, s.240-260.
- FORSEY, C. (2021). "What is Marketing, and What's its Purpose?" Retrieved from <https://blog.hubspot.com/marketing/what-is-marketing> at 27.07.2023.
- GEDİK, Y. (2020). "Pazarlamada Yeni Bir Çerçeve: Sosyal Medya ve Web 2.0". *Uluslararası Yönetim Akademisi Dergisi*, C. 3, S.1, s.252-269.
- GÖNÜL, K. (2020). "Dijital Pazarlama Araçları ile Anlık Satın Alma Kararı Arasındaki İlişki". Yüksek Lisans Tezi. İstanbul: İstanbul Gelişim Üniversitesi.
- GÜRBÜZ, E. (2018). "Pazarlama Karması Elemanları ve Güven". *Turkish Studies Economics, Finance and Politics*, C. 13, S.30, s.165-178.
- HAKVERDİ, G. (2022). "Dijital Reklamların Tüketici Davranışlarına Etkisi: Kırgızistan Örneği". *Sosyolojik Bağlam Dergisi*, C. 3, S.2, s.140-156.
- HELFT, M. (2007). *Google Tests an Ad Idea: Pay Only for Results*. Retrieved from <https://www.nytimes.com/2007/03/21/business/media/21google.html> at 27.07.2023.
- INTERNET ADVERTISING BUREAU (2012). *IAB Internet Advertising Revenue Report: 2011 Full Year Results*. Retrieved from https://www.iab.com/wp-content/uploads/2015/05/IAB_Internet_Advertising_Revenue_Report_FY_2011.pdf at 27.07.2023
- İYİLER, Z. (2007). *Elektronik Ticaret ve Pazarlama*. Ankara: UKB Başkanlığı.
- KARAMAN, D. ve AYKIN, Ö. (2021). "Review of Digital Marketing Literature by Bibliometric and Visualization Analysis". *Pazarlama ve Pazarlama Araştırmaları Dergisi*, C. 14, S.3, s.493-510.
- KARAMAN, D. ve YILDIZ, A. (2022). "The Effect of Social Media Tools' Effectiveness at the Purchasing Process on Consumer Behavior: Mediating Role of the Generations". *Journal of Business-Research-Turk*, Vol. 14, No.1, pp.155-168.
- KAYIN, B. (2017). "Dijital Pazarlama ve Dijital Pazarlamanın Marka Yönetimine Etkisi". Yüksek Lisans Tezi. İstanbul: Bahçeşehir Üniversitesi.
- KINGSNORTH, A. P. vd. (2018). "Using Digital Health Technologies to Understand the Association Between Movement Behaviors and Interstitial Glucose: Exploratory Analysis". *JMIR mHealth and uHealth*, Vol. 6, No.5, Article No: 114.

- KOTLER, P. (1994). "Reconceptualizing Marketing: An Interview with Philip Kotler". *European Management Journal*, Vol. 12, No.4, pp.353-361.
- KOTLER, P. vd. (2017). "*Marketing 4.0: Moving from Traditional to Digital*". New York: John Wiley & Sons.
- KOTLER, P. vd. (2019). "*Marketing 3.0: From Products to Customers to the Human Spirit, Marketing Wisdom*". Singapore: Springer.
- KOTLER, P. ve KELLER, K. (2006). "*Marketing Management*". New Jersey: Prentice Hall.
- KUŞ, A. S. (2019). "Dijital Pazarlamada E-Perakende Markalarının Sunduğu Kullanıcı Deneyimlerinin Tüketici Güveni ve Satın Alma Niyeti Üzerine Etkisi". Yüksek Lisans Tezi. Adana: Çukurova Üniversitesi.
- MERISAVO, M. (2006). "The Effects of Digital Marketing Communication on Customer Loyalty: An Integrative Model and Research Propositions". Working papers Retrieved from <http://epub.lib.aalto.fi/pdf/wp/w400.pdf> at 27.07.2023.
- MOGOS, R. I. (2015). "Digital Marketing for Identifying Customers' Preferences - A Solution For SMEs in Obtaining Competitive Advantages". *International Journal of Economic Practices and Theories*, Vol. 5, No. 3, pp.240-247.
- ÖNCÜ, F. (2002). "*E-Pazarlama İnternet Olanaklarıyla Ürün ve Hizmetin Hedef Pazarlara Sunulması ve Satışı*". İstanbul: Literatür Yayıncılık.
- SAWICKI, A. (2016). Digital Marketing. *World Scientific News*, Vol. 48, pp.82-88.
- SOLOMON, M. R. (1999). *Consumer Behavior*. New Jersey: Prentice Hall.
- TENG NG, C. ve YAZDANIFARD, R. (2013). "*The Review of the Latest Review of Digital Marketing*". Retrieved from https://www.researchgate.net/profile/Choi-Teng-Ng/publication/258227294_THE_REVIEW_OF_THE_LATEST_REVIEW_OF_DIGITAL_MARKETING/links/004635277a2f087f30000000/THE-REVIEW-OF-THE-LATEST-REVIEW-OF-DIGITAL-MARKETING.pdf at 27.07.2023.
- THE ECONOMİST (2006). "*The Ultimate Marketing Machine*". Retrieved from <https://www.economist.com/special-report/2006/07/06/the-ultimate-marketing-machine> at 27.07.2023.
- TODOR, D. R. (2016). "Blending Traditional and Digital Marketing". *Bulletin of the Transilvania University of Braşov*, Vol. 9, No.58, pp.51-56.
- URBAN, G. L. (2004). "*Digital Marketing Strategy*". New Jersey: Pearson Education.
- URL-1: Retrieved from <https://support.google.com/google-ads/answer/2684489> at 27.07.2023.
- ÜÇHİSARLI, C. (2021). "*Geleneksel Pazarlama vs Dijital Pazarlama*". Retrieved from <https://pazarlamasyon.com/geleneksel-pazarlama-vs-dijital-pazarlama/> at 27.07.2023.

- VELEVA, S. S. ve TSVETANOVA, A. I. (2020). "Characteristics of the Digital Marketing Advantages and Disadvantages". *Materials Science and Engineering*, Vol. 940, No.1, pp.1-9.
- WEBBER, R. (2013). "The Evolution of Direct, Data and Digital Marketing". *Journal of Direct, Data and Digital Marketing Practice*, Vol. 14, No.4, pp.291-309.
- YASMIN, A. vd. (2015). "Effectiveness of Digital Marketing in the Challenging Age: An Empricial Study". *International Journal of Management Science and Business Administration*, Vol. 1, No.5, pp.71-72.
- YURTERİ, S. (2021). "Geleneksel Pazarlama Nedir? Yöntemleri Nelerdir?" Retrieved from <https://yurteris.com/geleneksel-pazarlama-yontemleri-nelerdir-nasil-yapilir/> at 27.07.2023.

KAYNAKÇA

- BIGNE, E., ANDREU, L., HERNANDEZ, B. ve RUIZ, C. (2018). "The Impact Of Social Media And Offline Influences On Consumer Behaviour. An Analysis Of The Low-Cost Airline Industry". *Current Issues in Tourism*, Vol.21, No. 9, pp. 1014-1032.
- CONSTANTINIDES, E., ROMERO, C. L., ve BORJA, M. A. G. (2008). "Social Media: A New Frontier For Retailers?". *European Retail Research*, Vol. 22, pp.1-28.
- CHEN, Y., FAY, S. ve WANG, Q. (2011). "The Role Of Marketing In Social Media: How Online Consumer Reviews Evolve". *Journal Of Interactive Marketing*, Vol. 25, No. 2, pp.85-94.
- CHU, S. C.ve KIM, Y. (2011). "Determinants Of Consumer Engagement In Electronic Word-Of-Mouth (Ewom) In Social Networking Sites". *International journal of Advertising*, Vo.30, No.1, pp. 47-75.
- DE VALCK, K., VAN BRUGGEN, G. H., ve WIERENGA, B. (2009). "Virtual Communities: A Marketing Perspective". *Decision Support Systems*, Vol.47, No.3, pp.185-203.
- DIFFLEY, S., KEARNS, J., BENNETT, W. ve KAWALEK, P. (2011). "Consumer Behaviour In Social Networking Sites: Implications For Marketers". *Irish Journal of Management*, Vol.30, No. 2, pp.47-65.
- DUYGUN, A. (2020), "Örneklerle Sosyal Medyada Tüketici Davranışları". İstanbul: Hiperayın.
- ERKAN, I., ve EVANS, C. (2016). "The Influence Of Ewom In Social Media On Consumers' Purchase Intentions: An Extended Approach To Information Adoption". *Computers In Human Behavior*, Vol.61, pp.47-55.
- GAJJAR, N. B. (2013). "Factors affecting consumer behavior". *International Journal of Research in Humanities and Social Sciences*, Vol. 1, No.2, pp. 10-15.
- GALLAUGHER, J. ve RANSBOTHAM, S. (2010). "Social media and customer dialog management at Starbucks". *MIS Quarterly Executive*, Vol. 9, No.4, pp.197-212.
- GATAUTIS, R. ve KAZAKEVIČIŪTĖ, A. (2012). "Consumer Behavior In Online Social Networks: Review And Future Research Directions". *Economics And Management*, Vol.17, No.4, pp.1457-1463.
- HAJLI, M. N. (2014). "A Study Of The Impact Of Social Media On Consumers". *International Journal Of Market Research*, Vol.56, No.3, pp.387-404.
- HEINONEN, K. (2011). "Consumer Activity In Social Media: Managerial Approaches To Consumers' Social Media Behavior". *Journal Of Consumer Behaviour*, Vol.10, No.6, pp.356-364.
- HENNIG-THURAU, T., MALTHOUSE, E. C., FRIEGE, C., GENSLER, S., LOBSCHAT, L., RANGASWAMY, A. ve SKIERA, B. (2010). "The

- Impact Of New Media On Customer Relationships”. *Journal Of Service Research*, Vol.13, No.3, pp. 311-330.
- İSLAMOĞLU, A. H. ve ALTUNIŞIK, R. (2017), “Tüketici Davranışları”. İstanbul: Beta Basım Yayım Dağıtım A.Ş.
- KAPLAN, A. M., ve Haenlein, M. (2010). “Users Of The World, Unite! The Challenges And Opportunities Of Social Media”. *Business Horizons*, Vol. 53, No.1, pp. 59-68.
- KIETZMANN, J. H., SILVESTRE, B. S., MCCARTHY, I. P. ve PITT, L. F. (2012). “Unpacking The Social Media Phenomenon: Towards A Research Agenda”. *Journal Of Public Affairs*, Vol.12, No.2, pp.109-119.
- KOTLER, P. ve KELLER, K. L. (2006), “*Marketing Management*”. New Jersey: Pearson Prentice Hall.
- NAEEM, M. (2021). “Do Social Media Platforms Develop Consumer Panic Buying During The Fear Of Covid-19 Pandemic”. *Journal of Retailing and Consumer Services*, Vol.58, pp.1-10.
- ODABAŞI, Y. ve BARIŞ, G. (2019), “Tüketici Davranışı”. İstanbul: Mediacat Kitapları.
- POP, R. A., SÄPLĂCAN, Z., DABIJA, D. C. ve ALT, M. A. (2022). “The Impact Of Social Media Influencers On Travel Decisions: The Role Of Trust In Consumer Decision Journey”, *Current Issues in Tourism*, Vol.25, No: 5, pp.823-843.
- SHAO, G. (2009), “Understanding The Appeal Of User-Generated Media: A Uses And Gratification Perspective”, *Internet Research*, Vol. 19, No. 1, pp. 7-25.
- SOLOMON, M., BAMOSSY, G., ASKEGAARD, S. ve HOGG, M.K. (2006), “*Consumer Behaviour A European Perspective*”. New Jersey: Prentice-Hall, Inc.
- TUTEN, T. L. ve SOLOMON, M. R. (2015). “*Social Media Marketing*”. U.K.: Sage.
- VARKARİS, E. ve NEUHOFER, B. (2017). “The Influence Of Social Media On The Consumers’ Hotel Decision Journey”. *Journal of Hospitality and Tourism Technology*, Vol. 8, No. 1, pp. 101-118.
- VINERAN, S., CETINA, I., DUMITRESCU, L. ve TICHINDELEAN, M. (2013). “The Effects Of Social Media Marketing On Online Consumer Behavior”. *International Journal Of Business And Management*, Vol. 8, No. 14, 66.
- VORAMONTRI, D. ve KLIEB, L. (2019). “Impact Of Social Media On Consumer Behaviour”. *International Journal of Information and Decision Sciences*, Vol. 11, No. 3, pp.209-233.

KAYNAKÇA

- AMENUVOR, F., & TARK, L. (2021). The Effect of Pre-purchase WOM Seeking Behavior on the WOM İntention. *Journal of Marketing Studies*, 28(2), s. 15-30.
- ARGAN, M., & TOKAY ARGAN M. (2006). Viral Pazarlama veya İnternet Üzerinde Ağızdan Ağıza Reklam: Kuramsal Bir Çerçeve. *Anadolu Üniversitesi Sosyal Bilimler Dergisi*, 6(2), s. 231-250.
- ATİKA A., KUSUMAWATİ, A., & IQBAL, M. (2012). The Effect of Electronic Word of Mouth,Message Source Credibility,Information Quality on Brand Image and Purchase Intention. *Ekuitas: Jurnal Ekonomi dan Keuangan*, 20(1), s. 94-108.
- AYTAŞ, G. (2019). Ağızdan Ağıza Pazarlama Trendi Olarak Sosyal Medya Fenomenlerinin Marka Yayılımı ve Tüketici Satın Alma Karar Sürecine Etkisi. Afyon: Yayınlanmamış Yüksek Lisans Tezi, Afyon Kocatepe Üniversitesi, Sosyal Bilimler Enstitüsü, İşletme Anabilim Dalı.
- BERGER, J., & SCHWARTZ, E. (2011). What Drives İmmediate and on Going Word of Mouth? *Journal of Marketing Research*, 48(5), s. 869-880.
- BROWN, J., & REİNGEN, P. (1987). Social Ties and Word-of-mouth Referral Behavior. *Journal of Consumer Research*, 14(3), s. 350-362.
- ÇAKIRKAYA, M. (2016). *Viral Pazarlama Y Neslinin Perakende Risk Algısı ve Mağaza Sadakati*. Konya: Eğitim Yayınevi.
- DELLAROCAS, C. (2003). The Digitization of Word of Mouth: Promise and Challenges of Online Feedback Mechanisms. *Management Science*, 49(10), s. 1407-1424.
- G HARİB, R., GARCÍA-PEREZ, A., DİBB, S., & ISKOUJİNA, Z. (2020). Trust and Reciprocity Effect on Electronic Word-of-mouth in Online Review Communities. *Journal of Enterprise Information Management*, 33(1), s. 120-138.
- GREMLER, D., GWİNNER, K., & BROWN, S. (2001). Generating Positive Word-of-mouth Communication Through Customer-Employee Relationships. *International Journal of Service Industry Management*, 12(1), s. 44-59.
- GÜLMEZ, M. (2010). *Ağızdan Ağıza İletişim ve Pazarlama Güncel Pazarlama Yaklaşımından Seçmeler*. Ankara: Detay Yayıncılık.
- GÜLMEZ, M., & ÖZALTIN TÜRKER, G. (2015). Ağızdan Ağıza İletişim ile Tüketici Odaklı Marka Değeri Arasındaki İlişkinin İncelenmesi: Tur Operatörleri ve Seyahat Acenteleri Müşterileri Üzerine Bir Uygulama. *Seyahat ve Otel İşletmeciliği Dergisi*, 12(1), s. 64-81.
- HENNİG-THURAU, T., GWİNNER, K., WALSH, G., & GREMLER, D. (2004). Electronic Word-Of-Mouth Via Consumer-Opinion Platforms: What Motivates Consumers To Articulate Themselves On The Internet? Published by Elsevier. doi:10.1002/dir.10073

- KESKİN, B., & ÇEPNİ, D. (2012). Ağızdan Ağıza Pazarlama Kapsamında Demografik ve Sosyal Faktörlerin Üniversite Öğrencilerinin Sinema Filmi Tercihleri Üzerindeki Etkilerinin Belirlenmesi. *Uluslararası Yönetim İktisat ve İşletme Dergisi*, 8(16), s. 99-117.
- KIRBY, J., & MARSDEN, P. (2005). *Connected Marketing: The Viral, Buzz and Word of Mouth Revolution*. Taylor & Francis.
- KOTLER, P. (2005). *Principles of Marketing* (Cilt tenth edition). Prentice Hall.
- KOZİNETS, R. (1999). E-Tribalized Marketing?: The Strategic Implications of Virtual Communities of Consumption. *European Management Journal*, 17(3), s. 252-264.
- LAM, D., & MİZERSKÍ, D. (2005). The Effects of Locus of Control on Word-of-mouth Communication. *11(3)*, s. 215-228.
- LEE, M., & YOUN, S. (2009). Electronic Word of Mouth (Ewom). *International Journal of Advertising*, 28(3), s. 473-499.
- LESKOVEC, J., ADAMÍČ, L., & HUBERMAN, B. (2007). The Dynamics of Viral Marketing. *ACM Transactions on the Web*, 1(1), s. 5-es.
- LİAO, S., & CHOU, E. (2012). Intention to Adopt Knowledge Through Virtual Communities: Posters vs Lurkers. *Online Information Review*, 36(3), s. 442-461.
- LOPEZ, M., & SÍCİLİA, M. (2014). eWOM as Source of Influence: The Impact of Participation in eWOM and Perceived Source Trustworthiness on Decision Making. *Journal of Interactive Advertising*, 2, s. 86-97.
- MİTCHELL, C., & İMRİE, B. (2011). Consumer Tribes: Membership, Consumption and Building Loyalty. *Asia Pacific Journal of Marketing and Logistics*, 23(1), s. 39-56.
- MONEY, R., GİLLY, M., & GRAHAM, J. (1998). Explorations of National Culture and Word-of-mouth Referral Behavior in the Purchase of Industrial Services in the United States and Japan. *Journal of Marketing*, 62(4), s. 76-87.
- ÖZBAY, G. (2013). Sanal Ortamda Paylaşılan Tüketici Yorumlarının Algılanması ve Satın Almada Bilgi Kullanımına Etkisi- Otel İşletmelerinde Bir İnceleme. Sakarya: Yayınlanmamış Doktora Tezi. Sakarya Üniversitesi, Sosyal Bilimler Enstitüsü, İşletme Anabilim Dalı, Üretim Yönetimi ve Pazarlama Bilim Dalı.
- PHELPS, J., LEWİS, R., MOBİLİO, L., PERRY, D., & RAMAN, N. (2004). Viral Marketing or Electronic Word-of-mouth Advertising: Examining Consumer Responses and Motivations to Pass Along Email. *Journal of Advertising Research*, 44(4), s. 333-348.
- PREECE, J. (2004). Online Communities: Researching Sociability and Usability in Hard to Reach Populations. *Australasian Journal of Information Systems*, 11(2).
- ROSARİO, A., VALCK, K., & SOTGİU, F. (2020). Conceptualizing the Electronic Word-of-Mouth Process: What we Know and Need to Know

- About Ewom Creation, Exposure, and Evaluation. *Journal of the Academy of Marketing Science* volume, 48, s. 422-448.
- SA'AİT, N., KANYAN, A., & NAZRİN, M. (2016). The Effect of E-WOM on Customer Purchase Intention. *International Academic Research Journal of Social Science*, 2(1), s. 73-80.
- SÖNMEZ, H. (2020). Dijital Ortamda Yapılan Halkla İlişkilerin Bir Aracı Olarak Kurumsal Bloglar: 2019 Yılı Türkiye'nin En Değerli 25 Markası Üzerine Bir İnceleme. *Kocaeli Üniversitesi İletişim Fakültesi Araştırma Dergisi*, 16, s. 185-207.
- SPARKS, B., & BROWNİNG, V. (2011). The İmpact of Online Reviews on Hotel Booking İntentions and Perception of Trust. *Tourism Management*, 32(6), s. 1310-1323.
- TOPAL , İ., & NART, S. (2017). Elektronik Ağızdan Ağıza İletişim Davranışlarının Satın Alma Niyeti Üzerine Etkisi: Facebook Örneği. *Global Journal of Economics and Business Studies*, 6(12), s. 127-144.
- TOROS DAPIAPIS, N. (2016). Pazarlama İletişimi Açısından İnternet Ortamında Kullanılan Ağızdan Ağıza Pazarlama Tekniklerinin Marka Tercihine Etkisi. *Üsküdar Üniversitesi Sosyal Bilimler Dergisi*(1), s. 157-182.
- WİLSON, R. (2000). The Six Simple Principles of Viral Marketing. *Web Marketing Today*, 70(1), s. 232.
- WOODSIDE, A., & DELOZİER, M. (1976). Effects of Word of Mouth Advertising on Consumer Risk Taking. *Journal of Advertising*, 5(4), s. 12-19.
- YADAV, R., & PATHAK, G. (2017). Determinants of Consumers' Green Purchase Behavior in a Developing Nation: Applying and Extending the Theory of Planned Behavior. *Ecological Economics*, 134, s. 114-122.
- YURTTAŞ, Ö. (2011). Blogların Markalar Üzerindeki Gücü. *İstanbul Aydın Üniversitesi Dergisi*, 2(8), s. 107-122.

KAYNAKÇA

- ASIF, M., XUHUI, W., NASIRI, A. ve AYYUB, S. (2018). Determinant Factors Influencing Organic Food Purchase Intention and the Moderating Role of Awareness: A Comparative Analysis. *Food Quality and Preference*, Vol. 63, pp. 144-150.
- BAUMAN, Z. (2006). Küreselleşme ve Toplumsal Sonuçları. 2. Baskı. A. YILMAZ (Çev.), İstanbul: Ayrıntı Yayınları.
- BECKER, G. S. ve MURPHY, K. M. (1993). A Simple Theory of Advertising as A Good or Bad. *The Quarterly Journal of Economics*, Vol. 108, No. 4, pp. 941-964.
- BUĞDAY, E. B. ve BABAOĞUL, M. (2016). Bilinçli Tüketim Kavramının Boyutları: Bilinçli Tüketim Davranışının Yeniden Tanımlanması. *Sosyoekonomi*, Vol. 24, No. 30, ss. 187-206.
- COOPER, R. ve JOHN, A. (1988). Coordinating Coordination Failures in Keynesian Models. *The Quarterly Journal of Economics*, Vol. 103, No. 3, pp. 441-463.
- CEVİZCİ, A. (2000). Felsefe Terimleri Sözlüğü, Paradigma Yayınları, İstanbul.
- ÇELİK, S. (2013). Kimler, Neden Organik Gıda Satın Alıyor? Bir Alan Araştırması. *Selçuk Üniversitesi Sosyal Bilimler Enstitüsü Dergisi*, No. 30, ss. 93-108.
- DE MAGISTRIS, T. ve GRACIA, A. (2008). The Decision to Buy Organic Food Products in Southern Italy. *British Food Journal*, Vol. 110, No. 9, pp. 929-947.
- DİN, N., Zahari, M. S. M., ve Shariff, S. M. (2012). Customer Perception on Nutritional Information in Restaurant Menu. *Procedia-Social and Behavioral Sciences*, Vol. 42, pp. 413-421.
- DUMAN, Ö. (2021). *Tüketici Tutumu ve Sağlık Bilincinin Organik Gıda Satın Alma Niyeti Üzerine Etkisi, Iğdır İli Örneği (Yayınlanmamış Yüksek Lisans Tezi)*. Iğdır: Iğdır Üniversitesi, Lisansüstü Eğitim Enstitüsü.
- DURMAZ, Y., BAHAR, R. ve KURLAR, M. (2011). Kişisel Faktörlerin Tüketici Satın Alma Davranışlarına Etkisi Üzerine Bir Araştırma. *Akademik Yaklaşımlar Dergisi*, Vol. 2, No.1, ss. 114-133.
- DUTTA-BERGMAN, M. J. (2005). Developing a Profile of Consumer Intention to Seek out Additional Information beyond a Doctor: The Role of Communicative and Motivation Variables. *Health Communication*, Vol. 17, No. 1, pp. 1-16.
- EKİN, V. (2010), *Tüketim Toplumu, Hedonizm ve Araç Olarak Yazılı Basın (Yayınlanmamış Doktora Tezi)*. İstanbul: Marmara Üniversitesi, Sosyal Bilimler Enstitüsü.
- FİRST, I. ve BROŽINA, S. (2009). Cultural Influences on Motives for Organic Food Consumption. *EuroMed Journal of Business*, Vol. 4, No. 2, pp. 185-199.

- FRİEDMAN, M. (1957). *Theory of The Consumption Function*. Princeton, NJ: Princeton University Press.
- FORTHOFFER, M. S. ve BRYANT, C. A. (2000). Using Audience-Segmentation Techniques To Tailor Health Behavior Change Strategies. *American Journal of Health Behavior*, Vol. 24, No. 1, pp. 36-43.
- GLANZ, K., BASİL, M., MAİBACH, E., GOLDBERG, J. ve SNYDER, D. A. N. (1998). Why Americans Eat What They Do: Taste, Nutrition, Cost, Convenience, and Weight Control Concerns as Influences on Food Consumption. *Journal of the American Dietetic Association*, Vol. 98, No. 10, pp. 1118-1126.
- GOULD, S. J. (1988). Consumer Attitudes Toward Health and Health Care: A Differential Perspective. *Journal of Consumer Affairs*, Vol. 22, No. 1, pp. 96-118.
- HAYAKAWA, H. (2017). Health-Conscious Consumer Behavior. *Eurasian Economic Review*, Vol. 7, No. 1, pp. 1-31.
- HAWS, K. L., Winterich, K. P. ve Naylor, R. W. (2014). Seeing The World Through GREEN-Tinted Glasses: Green Consumption Values and Responses to Environmentally Friendly Products. *Journal of Consumer Psychology*, Vol. 24, No. 3, pp. 336-354.
- HONG, H. (2009). Scale Development for Measuring Health Consciousness: Reconceptualization. *12th Annual International Public Relations Research Conference*, Miami, FL.
- HSU, S. Y., CHANG, C. C. ve LİN, T. T. (2016). An Analysis of Purchase Intentions Toward Organic Food on Health Consciousness and Food Safety with/under Structural Equation Modeling. *British Food Journal*, Vol. 118, No. 1, pp. 200-216.
- HWANG, J. ve CRANAGE, D. (2011). The Effects of Nutrition Information of Fast Food Menu Items on Consumer Evaluation Behaviors. *International Journal of Tourism Sciences*, Vol. 11, No. 2, pp. 71-100.
- JANG, S., Liu, Y. ve NAMKUNG, Y. (2011a). Effects of Authentic Atmospherics in Ethnic Restaurants: Investigating Chinese Restaurants. *International Journal of Contemporary Hospitality Management*, Vol. 23, No. 5, pp. 662-680.
- JANG, Y. J., KİM, W. G. ve BONN, M. A. (2011b). Generation Y Consumers' Selection Attributes and Behavioral Intentions Concerning Green Restaurants. *International Journal of Hospitality Management*, Vol. 30, No. 4, pp. 803-811.
- JİN, N., LİNE, N. D. ve LEE, S. M. (2017). The Health Conscious Restaurant Consumer: Understanding The Experiential and Behavioral Effects of Health Concern. *International Journal of Contemporary Hospitality Management*, Vol. 29, No. 8, pp. 2103-2120.

- JUN, J., KANG, J. ve ARENDT, S. W. (2014). The Effects of Health Value on Healthful Food Selection İntention At Restaurants: Considering the Role of Attitudes Toward Taste and Healthfulness of Healthful Foods. *International Journal of Hospitality Management*, Vol. 42, pp. 85-91.
- KAHVECİOĞLU, Y. (2004). *Tüketim Toplumu, Çevresel Risk ve Türkiye (Yayımlanmamış Yüksek Lisans Tezi)*. Bursa: Uludağ Üniversitesi, Sosyal Bilimler Enstitüsü.
- KONAR, N., GUNES, R., PALABİYİK, I. ve TOKER, O. S. (2022). Health Conscious Consumers and Sugar Confectionery: Present Aspects and Projections. *Trends in Food Science & Technology*, Vol. 123, pp. 57-68.
- KÖYÇÜ Öpözlü, A. (2006). *Çağımızda Değişen Sağlık Bilincinin Sportif Rekreasyona Katılım Düzeyine Etkisinin Araştırılması (Kütahya Örneği) (Yüksek Lisans Tezi)*. Kütahya: Dumlupınar Üniversitesi Sosyal Bilimler Enstitüsü.
- LOEPPKE, R., TAİTEL, M., HAUFLE, V., PARRY, T., KESSLER, R. C. ve JİNNETT, K. (2009). Health and Productivity as a Business Strategy: A Multiemployer Study. *Journal of Occupational and Environmental Medicine*, pp. 411-428.
- MAGKOS, F., ARVANİTİ, F. ve ZAMPELAS, A. (2006). Organic Food: Buying More Safety or Just Peace of Mind? A Critical Review of the Literature. *Critical Reviews in Food Science and Nutrition*, Vol. 46, No. 1, pp. 23-56.
- MOLİNİLLO, S., VİDAL-BRANCO, M. ve JAPUTRA, A. (2020). Understanding the Drivers of Organic Foods Purchasing of Millennials: Evidence from Brazil and Spain. *Journal of Retailing and Consumer Services*, Vol. 52, 101926.
- ÖZDEN, S. (2019). *Sağlıklı Gıda Tüketiminde Sağlık Bilinci ve Tutumun Aracı Rolünün Hayes' in Process Makrosu ile İncelenmesi (Yayımlanmamış Yüksek Lisans Tezi)*. Sakarya: Sakarya Üniversitesi, İşletme Enstitüsü.
- ÖZMETİN, S. (2006). *Gıda Tüketim Alışkanlıklarında Değişim Üzerine Bir Araştırma (Yayımlanmamış Yüksek Lisans Tezi)*. Sakarya: Sakarya Üniversitesi, Sosyal Bilimler Enstitüsü.
- PARKİNSON, M. D. (2013). Employer Health and Productivity Roadmap™ Strategy. *Journal of Occupational and Environmental Medicine*, Vol. 55, No.12, pp. 46-51.
- PETRESCU, A. G., ONCİOIU, I. ve PETRESCU, M. (2017). Perception of Organic Food Consumption in Romania. *Foods*, Vol. 6, No. 6, Vol. 42.
- RANA, J. ve PAUL, J. (2017). Consumer Behavior and Purchase Intention for Organic Food: A Review and Research Agenda. *Journal of Retailing and Consumer Services*, Vol. 38, pp. 157-165.
- ŞENTÜRK, Ü. (2008). Modern Kontrol: Tüketim. *C.Ü. Sosyal Bilimler Dergisi*, Vol. 32, No. 2, ss. 221-239.

- WELLS, W. ve PRENSKY, D., (1996). *Consumer Behavior*, John Wiley and Sons Inc., New York.
- WILLER, H., LERNOUD, J. ve KEMPER, L. (2018). The World of Organic Agriculture 2018: Summary. In *The World of Organic Agriculture. Statistics and Emerging Trends 2018* (pp. 22-31). Research Institute of Organic Agriculture FiBL and IFOAM-Organics International.
- WORLD Health Organization (1948). *Official Records of the World Health Organization*. No. 2. Switzerland: Geneva.

KAYNAKÇA

- ARSLAN, B. (2015). “Kredi Kartı Kullanımının Kompulsif Satın Almaya Etkisi”. *AJIT-e: Online Academic Journal of Information Technology*. 6(20), 27-40.
- ASLANOĞLU, S., Korga, S. (2017). “Kredi Kartı Kullanımı ve Kompulsif Satın Alma: Kırıkkale İlinde Bir Uygulama”. *İşletme Araştırmaları Dergisi*, 9(1). 148-165.
- BİLGİN KOCATÜR, E. (2017). *Kompulsif Satınalma Davranışı*, İstanbul: Beta Yayınları.
- ÇOLAKOĞLU, E., SEYRE, İ. H. (2022). “Covid-19 Korkusunun Kompulsif Satın Alma Üzerindeki Etkisinde Yaygın Anksiyetenin Aracı Rolü”. *Karamanoğlu Mehmetbey Üniversitesi Sosyal ve Ekonomik Araştırmalar Dergisi*. 24(43). 614-63.
- EROĞLU, Filiz (2015) “Kompulsif Satın Alma Eğiliminde Kişisel Faktörlerin, Postmodern Tüketim Şekillerinin ve Bir Pazarlama Çabası Olarak Reklamın Rolü”. Yayınlanmamış Doktora Tezi, İstanbul: İstanbul Üniversitesi.
- GÜNAYDIN, Ö. E. (2021). “Kompulsif Satın Alma Üzerinde Etkili Olan Faktörlerin Belirlenmesine Yönelik Bir Araştırma”. *Fırat Üniversitesi Sosyal Bilimler Dergisi*. 31(2) (897-912).
- FABER, R.J., O’GUINN, T.C (1989). “Classifying Compulsive Consumers: Advances in the Development of a Diagnostic Tool”. *Advances in Consumer Research*. 16. 738-744.
- HOLST, A., 2010 “What Type of Shopaholic Are You?”, Health Helium Magazine Archive, (Çevrimiçi), <http://sjhelium.com/2010/12/08/what-type-of-shopaholic-are-you/>
- LEJOYEUX, M., WEINSTEIN, A. (2010). “Compulsive Buying”. *The American Journal of Drug and Alcohol Abuse*, 36(5). 248-253.
- MÜLLER, A., MITCHELL, J. E., de ZWAAN, M. (2015). “Compulsive Buying”. *The American Journal on Addictions*, 24(2), 132-137.
- O’GUINN, T.C., FABER, R.J. (1989) Compulsive Buying: a Phenomenological Exploration. *Journal of Consumer Research*, 16. 147-157.
- SHOPAHOLICS ANONYMOUS “What is Compulsive Shopping?”, The Shulman Center for Compulsive Theft, Spending and Hoarding, (Çevrimiçi), www.shopaholicsanonymous.org 8 Nisan 2013.
- ÜNSALLAR, B.Ö. (2011) *Alışverişkolik: Tüketirken Tüklenen Takıntı*, 1. Baskı, İstanbul: Timaş Yayınları.
- VALANCE, G., D’ASTAOUS A., Fortier, L. (1988). “Compulsive Buying: Concept and Measurement”. *Journal of Consumer Policy*. 11(4). 419-433.
- YILDIRIM, Y. O., PİRTİNİ, S. (2022). “Tüketici Davranışları Açısından Kompulsif Satın Alma Davranışına Yönelik Kavramsal Bir Çalışma”. *Dicle Üniversitesi İktisadi ve İdari Bilimler Fakültesi Dergisi*, 12(23), 407-430.

KAYNAKÇA

- BODIE, Z., MERTON, R. C., SAMUELSON, W. F. (1992). "Labor supply flexibility and portfolio choice in a life cycle model" (PDF). *Journal of Economic Dynamics and Control*. 16 (3-4): 427.
- DAVIS, M. H. A., NORMAN, A. R. (1990). "Portfolio Selection with Transaction Costs" (PDF). *Mathematics of Operations Research*. 15 (4): 676.
- EASTHAM, J. F., HASTINGS, K. J. (1988). "Optimal Impulse Control of Portfolios". *Mathematics of Operations Research*. 13 (4): 588.
- KARATZAS, I., LEHOCZKY, J.P., SETHI, S.P., SHREVE, S.E. (1986). "Explicit Solution of a General Consumption/Investment Problem," *Mathematics of Operations Research*, 11(2), May 1986, 261-294.
- LINTNER, J. (1965). "The Valuation of Risk Assets and the Selection of Risky Investments in Stock Portfolios and Capital Budgets". *Review of Economics and Statistics* 47 13-37.
- MARKOWITZ, H.M. (1952). "Portfolio Selection". *The Journal of Finance*, 7, 77-91.
- MARKOWITZ, H. M. (1987). "Mean-Variance Analysis in Portfolio Choice and Capital Markets". Basil Blackwell, New York.
- MERTON, R. C. (1969). "Lifetime Portfolio Selection under Uncertainty: the Continuous-Time Case". *The Review of Economics and Statistics*. 51 (3): 247-257.
- MERTON, R. C. (1971). "Optimum consumption and portfolio rules in a continuous-time model" (PDF). *Journal of Economic Theory*. 3 (4): 373-413.
- MORTON, A. J., PLISKA, S. R. (1995). "Optimal Portfolio Management with Fixed Transaction Costs". *Mathematical Finance*. 5 (4): 337.
- MOSSIN, J. (1966). "Equilibrium in a Capital Asset Market". *Econometrica* 35 768-783.
- MOSSIN, J. (1968). "Optimal Multiperiod Portfolio Policies". *Journal of Business* 41 215-229.
- PHELPS, E. S. (1962). "The Accumulation of Risky Capital: A Sequential Utility Analysis". *Econometrica* 30 729-743.
- SCHRODER, M. (1995). "Optimal Portfolio Selection with Fixed Transaction Costs: Numerical Solutions" (PDF). Working Paper. Michigan State University.
- SERMAYE PİYASASI KANUNU (2012), Kanun Numarası: 6362, 30 Aralık 2012 tarih ve 28513 sayılı Resmî Gazete, Madde 1 (1)
- SETHI, S.P., TAKSAR, M.I. (1988). "A Note on Merton's 'Optimum Consumption and Portfolio Rules in a Continuous-Time Model,'" *Journal of Economic Theory*, 46, 395-401.

- SETHI, S.P. (1997). "Optimal Consumption and Investment with Bankruptcy". doi:10.1007/978-1-4615-6257-3. ISBN 978-1-4613-7871-6.
- SHARPE, W. F. (1964). "Capital Asset Prices: A Theory of Market Equilibrium Under Conditions of Risk". *Journal of Finance* 19 425-442
- SHREVE, S. E., SONER, H. M. (1994). "Optimal Investment and Consumption with Transaction Costs". *The Annals of Applied Probability*. 4 (3): 609.
- TOBIN, J. (1958). "Liquidity Preference as Behavior Toward Risk". *Review of Economic Studies*. 26 65-86.
- TOBIN, J. (1965). "The Theory of Portfolio Selection. In *The Theory of Interest Rates*", F. H. Hahn and F. P. R. Brechling (eds.), McMillan, London.

KAYNAKÇA

- BAGOZZI, R. P. (2000). "On The Concept of İntentional Social Action in Consumer Behavior". *Journal of Consumer research*, 27(3), 388-396.
- BASHAR, A., Ahmad, I. ve Wasiq, M. (2013). "A Study of İnfluence of Demographic Factors on Consumer İmpulse Buying Behavior". *Journal of Management Research*, 13(3), 145-154.
- BUTLER, S. Mç ve FRANCİS, S. (1997). "The Effects of Environmental Attitudes on Apparel Purchasing Behavior". *Clothing and Textiles Research Journal*, 15(2), 76-85.
- CHIU, C. Y., KWAN, L. Y. Y., LI, D., PENG, L. ve PENG, S. (2014). *Culture and Consumer Behavior. Foundations and Trends*.
- CHOVANOVÁ, H. H., KORSHUNOV, A. I.ve BABČANOVÁ, D. (2015). "Impact of Brand on Consumer Behavior". *Procedia Economics and Finance*, 34, 615-621.
- DURMAZ, A. (2014). "The Influence of Cultural Factors on Consumer Buying Behaviour and An Application in Turkey". *Global Journal of Management and Business Research-GJMBR-E*, 14(1).
- DURMAZ, Y., Celik, M., ve Oruç, R. (2011). "The İmpact of Cultural Factors on The Consumer Buying Behaviors Examined Through An Empirical Study". *International Journal of Business and Social Science*, 2(5), 109-114.
- EKSTRÖM, K. M. (2003). "Revisiting The Family Tree: Historical and Future Consumer Behavior Research". *Academy of Marketing Science Review*, 1(2003), 1-29.
- GAJJAR, N. B. (2013). "Factors Affecting Consumer Behavior". *International Journal of Research in Humanities and Social Sciences*, 1(2), 10-15.
- ISHAK, S. ve ZABİL, N. (2012). "Impact of Consumer Awareness and Knowledge to Consumer Effective Behavior". *Asian Social Science*, 8(13), 108.
- JESWANİ, H. K., CHilvers, A. ve AZAPAGİC, A. (2020). "Environmental Sustainability of Biofuels: A Review". *Proceedings of the Royal Society A*, 476(2243), 20200351.
- JİSANA, T.K. (2014). "Consumer Behaviour Models: An Overview". *Sai Om Journal of Commerce & Management*, 1(5), 34-43.
- JUANEDA-AYENSA, E., MOSQUERA, A. ve SİERRA MURİLLO, Y. (2016). "Omnichannel Customer Behavior: Key Drivers of Technology Acceptance and Use and Their Effects on Purchase İntention". *Frontiers in Psychology*, 7, 1117.
- LUNA, D. ve FORQUER GUPTA, S. (2001). "An İntegrative Framework for Cross-Cultural Consumer Behavior". *International Marketing Review*, 18(1), 45-69.

- MUDAMBİ, S. M. ve SCHUFF, D. (2010). "Research Note: What Makes A Helpful Online Review? A Study of Customer Reviews on Amazon. Com". *MIS quarterly*, 185-200.
- NAYEEM, T. (2012). "Cultural Influences on Consumer Behaviour". *International Journal of Business and Management*, 7(21), 78.
- PALAN, K.M. (2001). "Gender Identity in Consumer Behavior Research: A Literature Review and Research Agenda". *Academy of Marketing Science Review*, 10(2001), 1-31.
- PARK, C. W., MACINNİS, D. J., PRIESTER, J., EİSİNGERİCH, A. B. ve IACOBUCCI, D. (2010). "Brand Attachment and Brand Attitude Strength: Conceptual and Empirical Differentiation of Two Critical Brand Equity Drivers". *Journal of marketing*, 74(6), 1-17.
- PAVLOU, P. A. ve FYGENSON, M. (2006). "Understanding and Predicting Electronic Commerce Adoption: An Extension of The Theory of Planned Behavior". *MIS quarterly*, 115-143.
- PEATTİE, K. (2010). "Green Consumption: Behavior and Norms". *Annual Review of Environment and Resources*, 35, 195-228.
- RAMYA, N. ve ALİ, S. M. (2016). "Factors Affecting Consumer Buying Behavior". *International Journal of Applied Research*, 2(10), 76-80.
- SHAVİTT, S. ve CHO, H. (2016). "Culture and Consumer Behavior: The Role of Horizontal and Vertical Cultural Factors". *Current Opinion in Psychology*, 8, 149-154.
- SOLOMON, M. R., DAHL, D. W., WHITE, K., ZAİCHKOWSKY, J. L. ve POLEGATO, R. (2014). "Consumer Behavior: Buying, Having, and Being" (Vol. 10). London: Pearson.
- THALER, R. (1985). "Mental accounting and consumer choice". *Marketing science*, 4(3), 199-214. <https://www.jstor.org/stable/183904>
- TRUDEL, R. (2019). "Sustainable Consumer Behavior". *Consumer Psychology Review*, 2(1), 85-96.
- WANG, T. (2017). "Social Identity Dimensions and Consumer Behavior in Social Media". *Asia Pacific Management Review*, 22(1), 45-51.
- YOUSAF, S. ve HUAİBİN, L. (2013). "Profiling Consumer Behavior in The Context of Involvement Level and Demographic Factors: Evidence of Within-Country Differences From A Developing Economy". *Journal of Global Marketing*, 26(1), 1-17.
- YU, J., ve MUÑOZ-JUSTÍCIA, J. (2020). "A Bibliometric Overview of Twitter-Related Studies Indexed in Web of Science". *Future Internet*, 12, 91. <https://doi.org/10.3390/fi12050091>
- ZHANG, K. Z. ve BENYOUCEF, M. (2016). "Consumer Behavior in Social Commerce: A Literature Review". *Decision Support Systems*, 86, 95-108.

KAYNAKÇA

- ACAR, Ö. (2021). "Uluslararası Ticarete Deniz Taşımacılığının Lojistik Performansa Etkisi". *SDÜ İİBF Dergisi*, Cilt 26, Sayı 4, s. 533-541.
- AHMAD, A. vd. (2020). "Evolution of Technology and Consumer Behavior: The Unavoidable Impacts". *Journal of Critical Reviews*, Vol. 7, No 11, pp. 3206-3217.
- BAKİ, B. (2004). "*Lojistik Yönetimi ve Lojistik Sektör Analizi*". Lega Kitabevi.
- BAUDRILLARD, J. (2000). "*Tüketim Toplumu*". Ayrıntı Yayınları.
- BİLGİÇ, E. vd. (2020). "Dijitalleşmenin Lojistik Yönetimi Bağlamında İncelenmesi". *Akademik İzdüşüm Dergisi*, Cilt: 5, Sayı: 1, s. 56-69.
- BRIDGES, E. ve Florsheim, R. (2008). "Hedonic and Utilitarian Shopping Goals: The Online Experience". *Journal of Business Research*, Cilt: 61, Sayı: 4, ss. 309-314.
- CEYHAN, Ç. (2017). "Sosyal Medyanın Tüketim Gücü". *Yeni Medya Elektronik Dergi*, Cilt:1, Sayı:3, s. 221-226.
- DELOITTE (2021). "Küresel Pazarlama Trendleri". <https://www2.deloitte.com/content/dam/Deloitte/tr/Documents/consulting/gmt/kuresel-pazarlama-trendleri-2021.pdf>. Erişim Tarihi: 01.09.2023.
- DELOITTE (2022). "E-Ticaretin Öne Çıkan Başarısı, Tüketici Davranışlarında Değişim ve Dijitalleşme". <https://www2.deloitte.com/content/dam/Deloitte/tr/Documents/consulting/E-ticaretin-one-cikan-basarisi-2022.pdf> Erişim Tarihi: 01.09.2023.
- DEMİRCİ Aksoy, A. (2014). "Tüketimin Dijitalleşmesi: Tüketici Yazıları IV". (Ed. Babaoğul, M. vd.,). *Hacettepe Üniversitesi Yayınları*.
- DMITRIEV, A. V. ve Plastunyak, I. A. (2019). "Integrated Digital Platforms for Development of Transport and Logistics Services". *International Conference on Digital Transformation in Logistics and Infrastructure*, Cilt: 1, s. 136-141.
- EGOROV, D. vd. (2021). "The Challenges of the Logistics Industry in the Era of Digital Transformation", *Springer*, Vol. 157, No. 4, pp. 644- 656.
- EROKHINA, vd. (2018). "Digital Marketing and Digital Logistics in Consumer Communication". *European Research Studies Journal*, Vol. 21, Sayı 2, pp.861-867.
- GEİSBERGER, E. Ve Broy, M. (2012). "agendaCPS: Integrierte Forschungsagenda Cyber- Physical Systems". *Springer*.
- HAJLI, N. (2014). "A Study of the Impact of social media consumers". *International Journal of Marketing Research*.
- HAJLI, N. (2015). "Social Commerce Construct and Consumer's Intention to Buy". *International Journal of Marketing Research*.
- KARAKUŞ, M. (2022). "Sosyal Medyanın ve Online Alışveriş Sitelerinin Tüketici Davranışlarına Etkisi Üzerine Nitel Bir Araştırma". *Atatürk İletişim Dergisi*, Sayı: 23, s. 1-8.

- KAYIKCI, Y. (2018). "Sustainability Impact of Digitization in Logistics. *Procedia Manufacturing*". Cilt: 21, s. 782-789.
- KAZANÇOĞLU, İ. vd. (2012). "Tüketicilerin Sosyal Ağ Sitelerindeki Reklamlara Yönelik Tutumlarının Satınalma Davranışları Üzerine Etkisi: Facebook Örneği". *Uluslararası İktisadi ve İdari İncelemeler Dergisi*, Cilt: 4, Sayı: 8, s. 159-182.
- KELEŞ, M. K. vd. (2023). "Pazarlama Karması Bileşenlerinin Dematel Yöntemiyle Analiz Edilmesi: Havayolu Sektöründe Bir Uygulama". *Uygulamalı Sosyal Bilimler ve Güzel Sanatlar Dergisi*, 5(11), 16-28.
- KOÇ, E. (2016). "Tüketici Davranışı ve Pazarlama Stratejileri". *Seçkin Yayıncılık*.
- KOTLER, P. vd. (2017). "Marketing: 4.0 Moving from Traditional to Digital". *Wiley: Harvard Business School Press*.
- LUMMUS, R. R. vd. (2001). "The Relationship of Logistics to Supply Chain Management: Developing a Common Industry Definition", *Industry Managemetn Data System*, Vol. 101, pp. 426- 432.
- MUCUK, İ. (2012). "Pazarlama İlkeleri". *Türkmen Kitabevi*.
- NITSCHKE, B. vd. (2021). "Application Areas and Antecedents of Automation in Logistics and Supply Chain Management: A Conceptual Framework". *Supply Chain Forum Int. J.*, 22, pp. 223-239.
- PARHI, S. vd. (2022). "Reflecting on an Empirical Study of the Digitalization Initiatives for Sustainability on Logistics: The Concept of Sustainable Logistics 4.0. Cleaner Logistics and Supply Chain", Cilt: 4, pp. 1-13.
- PARVIAINEN, P. vd. (2017). Tackling the Digitalization Challenge: How to Benefit From Digitalization in Practice. *International Journal of Information Systems and Project Management*, Cilt: 5, Sayı: 1, pp. 63-77.
- PFOHL, H. C. vd. (2015). "The Impact of Industry 4.0 on the Supply Chain. In Innovations and Strategies for Logistics and Supply Chains: Technologies, Business Models and Risk Management". *Proceedings of the Hamburg International Conference of Logistics*, Cilt: 20, pp. 31-58.
- SCHIFFMAN, L. G. ve Kanuk, L. L. (1987). "Consumer Behavior". *Prentice Hall*.
- STANKEVIC, A. (2017). "Explaining the Consumer Decision-Making Process: Critical Literature Review". *Journal of International Business Research and Marketing*, pp. 7-14.
- Ticaret Bakanlığı, Elektronik Ticaret Bilgi Sistemi ETBİS, (2022).
- TÜİK, "Hanehalkı Bilişim Teknolojileri Kullanım Araştırması", (2023).
https://assets.ey.com/content/dam/ey-sites/ey-com/tr_tr/pdf/2020/08/ey-turkiye-covid-19-sonrasi-bilgi-teknolojilerinin-dijital-dunyada-yeni-rolu-rapor.pdf. Erişim Tarihi: 01.09.2023.
- [https://data.tuik.gov.tr/Bulten/Index?p=Hanehalki-Bilisim-Teknolojileri-\(BT\)-Kullanim-Arastirmasi-2023-49407](https://data.tuik.gov.tr/Bulten/Index?p=Hanehalki-Bilisim-Teknolojileri-(BT)-Kullanim-Arastirmasi-2023-49407) Erişim Tarihi: 01.09.2023.

DİJİTAL KÜLTÜR BİR DEĞİŞİM ÖYKÜSÜ

(Medya, İletişim ve Eğitim Araştırmaları)

Editörler

Ferihan AYZA, Dilek TURAN EROĞLU, Hakan AYZA

EĞİTİM
yayınevi

DIJİTAL KÜLTÜR BİR DEĞİŞİM ÖYKÜSÜ

(Medya, İletişim ve Eğitim Araştırmaları)

Editörler: Ferihan Ayaz, Dilek Turan Erođlu, Hakan Ayaz

Genel Yayın Yönetmeni: Yusuf Ziya Aydođan (yza@egitimyayinevi.com)

Genel Yayın Koordinatörü: Yusuf Yavuz (yusufyavuz@egitimyayinevi.com)

Sayfa Tasarımı: Kübra Konca Nam

Kapak Tasarımı: Öğr. Gör. Revşan Şen

T.C. Kültür ve Turizm Bakanlığı

Yayıncı Sertifika No: 47830

ISBN: 978-625-6552-10-4

1. Baskı, Ekim 2023

Baskı Cilt

Repro Bir Matbaacılık

İvedik OSB Matbaacılar Sitesi 1514 Cad. No: 23-25 Yenimahalle/Ankara

Matbaa Sertifika No: 47381

Kütüphane Kimlik Kartı

DIJİTAL KÜLTÜR BİR DEĞİŞİM ÖYKÜSÜ

(Medya, İletişim ve Eğitim Araştırmaları)

Editörler: Ferihan Ayaz, Dilek Turan Erođlu, Hakan Ayaz

258 s., 160x240 mm

Kaynakça var, dizin yok.

ISBN: 978-625-6552-10-4

Copyright © Bu kitabın Türkiye'deki her türlü yayın hakkı Eğitim Yayınevi'ne aittir. Bütün hakları saklıdır. Kitabın tamamı veya bir kısmı 5846 sayılı yasanın hükümlerine göre kitabı yayımlayan firmanın ve yazarlarının önceden izni olmadan elektronik/mekanik yolla, fotokopi yoluyla ya da herhangi bir kayıt sistemi ile çoğaltılamaz, yayımlanamaz.

EĞİTİM

yayınevi

Yayınevi Türkiye Ofis: İstanbul: Eğitim Yayınevi Tic. Ltd. Şti., Atakent mah.

Yasemen sok. No: 4/B, Ümraniye, İstanbul, Türkiye

Konya: Eğitim Yayınevi Tic. Ltd. Şti., Fevzi Çakmak Mah. 10721 Sok. B Blok,

No: 16/B, Safakent, Karatay, Konya, Türkiye

+90 332 351 92 85, +90 533 151 50 42, 0 332 502 50 42

bilgi@egitimyayinevi.com

Yayınevi Amerika Ofis: New York: Egitim Publishing Group, Inc.

P.O. Box 768/Armonk, New York, 10504-0768, United States of America

americaoffice@egitimyayinevi.com

Lojistik ve Sevkiyat Merkezi: Kitapmatik Lojistik ve Sevkiyat Merkezi, Fevzi Çakmak Mah.

10721 Sok. B Blok, No: 16/B, Safakent, Karatay, Konya, Türkiye

sevkiyat@egitimyayinevi.com

Kitabevi Şubesi: Eğitim Kitabevi, Şükran mah. Rampalı 121, Meram, Konya, Türkiye

+90 332 499 90 00

bilgi@egitimkitabevi.com

İnternet Satış: www.kitapmatik.com.tr

+90 537 512 43 00

bilgi@kitapmatik.com.tr



KAYNAKLAR

- Akar, E. , Bayar, Ö. ve Koçtürk, N. (2021). İstanbul Sözleşmesi: Twitter üzerinden sözleşmeye karşı çıkanların görüşlerine yönelik bir söylem analizi. *Uluslararası İnsan Çalışmaları Dergisi*, 4 (7) , 88-106.
- Akpınar, M. E. (2021). TikTok akımlarının sosyal medyadaki eleştirisi: Twitter üzerinden yapılan eleştirilerin incelenmesi. *19 Mayıs Sosyal Bilimler Dergisi*, 2(2), 363-381.
- Alikılıç, Ö. , Gökallı, E. ve Alikılıç, İ. (2021). Nefret söylemi üzerinden ötekileştirme: Twitter’da mültecilere yönelik nefret tipolojisi analizi. *Akdeniz Üniversitesi İletişim Fakültesi Dergisi*, (36), 501-520.
- Arık, M. B. (2014). *Türkiye’de kültür bozumu ve dijital aktivizmin yeni mecrası: Capsler*. Yüksek Lisans Tezi. Antalya: Akdeniz Üniversitesi Sosyal Bilimler Enstitüsü.
- Atabek Ü. (2020). Twitter’da yerel siyasal iletişim: Türkiye’de iki farklı tarz. *İleti-ş-im*, 33(33), 32-54.
- Baudrillard, J. (1997). *Tüketim toplumu*, Çev.: H. Deliçaylı ve F. Keskin. İstanbul:Ayrıntı Yayınları.
- Baudrillard, J. (2001). *Tam ekran*, Çev., B. Gülmez. İstanbul: Yapı Kredi Yayınları.
- Bayraktutan, G., Binark, M., Çomu, T., Doğu, B., İslamoğlu G. , Aydemir, A. T. (2014). *Siyasal iletişim sürecinde sosyal medya ve Türkiye’de 2011 genel seçimlerinde Twitter kullanımı. BİLİG Türk Dünyası Sosyal Bilimler Dergisi*, 68, 59-96.
- Biçer, A., (2022). Twitter’da #12 Nisan etiketiyle yapılan paylaşımların internet haber sitelerinde temsili. *Digital Communication Journal*, 5(6), 92-111.
- Biricik, Z. (2022). Sosyal medyada ünlülere yönelik nefret söylemi: Twitter üzerine bir inceleme. *Sosyal, Beşeri ve İdari Bilimler Dergisi*, 5(10), 1403-1420.
- Castells, M. (2004). *Kimliğin gücü-enformasyon çağı: Ekonomi, toplum ve kültür*. İstanbul: Bilgi Üniversitesi Yayınları.
- Cullum, B. (2010). Devices: The power of mobile phones. *Digital Activism Decoded - the New Mechanics of Change* (ss. 47-70), Ed: M. Joyce. New York: Idebate Press.
- Çetin S. (2015). Yerel seçimlerinde büyükşehir belediye başkan adaylarının twitter kullanımları üzerine karşılaştırmalı analiz. *Global Media Journal TR Edition*, 5(10), 87-120.
- Çoban, S. ve İnceoğlu, Y. (2015). *İnternet ve sokak*. İstanbul: Ayrıntı yayımları.
- Demir, S. T. ve Özcan, A. (2021). Sosyal medya ve linç kültürü: Sanal nedenler gerçek sonuçlar. *İletişim Kuram ve Araştırma Dergisi*, 2021 (56) , 1-15.
- Dinç, U. (2021). *Türkiye’de Suriyelilere ilişkin twitter paylaşımlarının sosyal kimlik teorisi çerçevesinde analizi*. Yüksek Lisans Tezi. Ankara: TOBB Ekonomi ve Teknoloji Üniversitesi Sosyal Bilimler Enstitüsü.
- Drucker, P. F. (1994). *Kapitalist-ötesi toplum*, Çev.: B. Çorakçı. İstanbul: İnkilap Yayınları.
- Enarsson, T. & S. Lindgren (2019). Free speech or hate speech? A legal analysis of the discourse about Roma on Twitter. *Information & Communications Technology Law*, 28(1), 1-18.
- Ferik, F. (2023). *Sosyal medyanın gündem belirleme etkisi: Twitter’da hak aramak ve talepte bulunmak*. Yüksek Lisans Tezi. Uşak: Uşak Üniversitesi Lisansüstü Eğitim Enstitüsü.
- Gençer, Y. (2015). Sosyal medya ağlarında örgütlenme: Dijital aktivizmin toplumsal dönüşüme yansımaları. *E-Journal of Intermedia*, 2(2), 505-522.
- Günyol, A ve Yanık, T. (2023). Twitter’a alternatif sosyal medya platformlarının sayısı artıyor <https://www.aa.com.tr/tr/bilim-teknoloji/twittera-alternatif-sosyal-medya-platformlari-nin-sayisi-artiyor-/2938648#:~:text=Online%20istatistik%20portal%C4%B1%20Statistik>

- ta'n%4%B1n,milyon%20ayl%4%B1k%20aktif%20kullan%4%B1c%4%B1s%-C4%B1%20bulunuyor. (Erişim tarihi: 18.09.2023).
- Han, Byung-Chul, (2020b). *Psikopolitika: Neoliberalizm ve yeni iktidar teknikleri*, Çev., H. Barışcan. İstanbul: Metis Yayınları.
- Hançerlioğlu, O. (2013). *Felsefe sözlüğü*. İstanbul: Remzi Kitabevi.
- Hatipoğlu, E., Gökçe, O. Z., Dinçer, B. ve Saygın, Y. (2016). Sosyal medya ve Türk dış politikası: Kobani tweetleri üzerinden Türk dış politikası algısı. *Uluslararası İlişkiler*, 13(5), 175-197.
- Jones, S. (1998). Information, internet, and community: Notes toward an understanding of community in the information age. *Cybersociety 2.0: Revisiting Computer-Mediated Communication And Community*. (ss. 1-34). Ed: S. G. Jobs. London: Sage.
- Karasar, N. (1999). *Bilimsel araştırma yöntemi*. Ankara: Nobel.
- Karataş, Z. (2022). *Sosyal medyada yaygınlaşan linç kültürünün Twitter mecrası özelinde incelenmesi ve linç atlası uygulaması*. Yüksek Lisans Tezi. Sakarya: Sakarya Üniversitesi Sosyal Bilimler Enstitüsü.
- Kaun, A. ve Uldam, J. (2018). Digital activism: After the hype. *New Media and Society*, 20(6), 2099- 2106.
- Kıyan, Z. ve Kocager, U. (2020). Türkiye’de Twitter’ın kamusal tartışmalardaki rolü üzerine bir araştırma. *Akdeniz Üniversitesi İletişim Fakültesi Dergisi*, 34, 464-489.
- Kobak, K. (2022). #TikTokkapansın hareketi: Twitter’da sosyal ağ analizi. *Manas Sosyal Araştırmalar Dergisi*, 11(1), 309-319
- Kökpinar Kaya, E. , Yağlı, E. ve Demir, Y. (2022). Twitter’da Suriyelileri ‘öteki’ olarak çerçeveyen bakış açıları ve bunları destekleyen savlar. *Dilbilim Araştırmaları Dergisi*, 33 (2), 281-304.
- Kroeber, A. L., ve Kluckhohn, C. (1952). Culture: A critical review of concepts and definitions. *Papers. Peabody Museum of Archaeology ve Ethnology, Harvard University*, 47(1), viii, 223.
- Kümbetoğlu, B. (2008). *Sosyolojide ve antropolojide niteliksel yöntem ve araştırma*. Ankara: Bağlam.
- Le Breton, D. (2016). *Bedene veda*, Çev., A. U. Kılıç. İstanbul: Sel Yayıncılık.
- Levy, P. (2001). *Cyberculture*. Minneapolis: University of Minnesota Press.
- Madsar, S. (2019). *Politik iletişim aracı olarak sosyal medya: 2018 Cumhurbaşkanlığı seçimlerinde adayların Twitter kullanımı*. Yüksek Lisans Tezi. Ankara Üniversitesi Sosyal Bilimler Enstitüsü, Ankara.
- Manovich, L. (2001). *The language of new media*. Cambridge: MIT Press.
- Özcan, F. F. (2012). *Yeni medya ve dijital aktivizm*. Yüksek Lisans Tezi. İstanbul: Kadir Has Üniversitesi Sosyal Bilimler Enstitüsü, İstanbul.
- Özdemir, İ. (2012). Sanal kültür: Yanılsama mı, gerçeklik mi?. *Folklor/Edebiyat*, 18 (72), 13-34.
- Özturan, G. (2014, Mart 29). *Dijital linç kültürü yaygınlaşırken*. <https://m.bianet.org/biamag/medya/154521-dijital-linc-kulturu-yayginlasirken> (Erişim tarihi: 18.09.2023).
- Sine, Nazlı, R. ve Sarı, G. (2019). Twitter’ın gündem belirlemesi bağlamında evlilik programlarının yeniden düzenlenmesi. *Trakya Üniversitesi Sosyal Bilimler Dergisi*, 21 (1), 83-106.
- Tanyıldızı N., Demirkıran, S. (2018). Bir halkla ilişkiler aracı olarak kurumların Twitter kullanımı: Havayolu şirketleri örnek incelemesi. *Bingöl Üniversitesi Sosyal Bilimler Enstitüsü Dergisi*, 8(15), 161 - 180.

- Timur Demir, S. ve Özcan, A. (2021). Sosyal medya ve linç kültürü. *Ankara Hacı Bayram Veli Üniversitesi İletişim Kuram ve Araştırma Dergisi*, 56, 1-15.
- Toffler, A. (1992). *Üçüncü dalga*, Çev.: A. Seden. İstanbul:Altın Kitaplar.
- Türk, G. D. (2017). *Medya çağında iletişim*. İstanbul: Çizgi Kitabevi Yayınları.
- Twitter (2020). Removal Requests. <https://transparency.twitter.com/en/reports/removal-requests.html#2020-jan-jun> (Erişim tarihi: 18.09.2023).
- Umunç, C. (2019). Twitter ve eleştirel söylem analizi. *Twitter Alıştırmaları* (ss. 43-73), Ed: H. Hülür, C. Yaşın. Ankara: Ütopya.
- Ünlü, F. S. ve Turan Eroğlu, D. (2020). Çatışma eylem stilleri, *Kurgu*, 28 (1), 122-140.
- Uçar, A.K., Aliyazıcıoğlu, B. (2021). Pandemi sürecinde Twitter ve nefret söylemi. *International Journal of Social and Humanities Sciences (IJSHS)*, 5(2), 53-64
- Ünsay, Y. (2014). Türkiye’de kültür bozumu ve dijital aktivizmin yeni mecrası: Capsler. Yayınlanmamış Yüksek Lisans Tezi. Akdeniz Üniversitesi Sosyal Bilimler Enstitüsü, Antalya.
- Williams, R. (1965). *The long revolution*. Pelican Books.
- Yıldırım, A. ve Şimşek, H. (2013). *Sosyal bilimlerde nitel araştırma yöntemleri*. Ankara: Seçkin.

İnternet Kaynakları

<https://sozluk.gov.tr/> (Erişim tarihi: 2.8.2023).

KAYNAKLAR

- Amedie, J. (2015). *The impact of social media on society*. Santa Clara: Santa Clara University Press
- Andreassen, C. S., Torsheim, T., ve Pallesen, S. (2014). Predictors of use of social network sites at work-a specific type of cyber loafing. *Journal of Computer-Mediated Communication*, 19(4), 906-921.
- Arısoy, Ö. (2009). İnternet bağımlılığı ve tedavisi, psikiyatride güncel yaklaşımlar. *Current Approaches In Psychiatry*, (1), 5-67.
- Asur, S. ve Huberman, B.A. (2010). Predicting the future with social media. *2010 IEEE/WIC/ACM International Conference on Web Intelligence and Intelligent Agent Technology*, Toronto, Kanada.
- Babaoğlu, A. N.(1997). *Uyuşturucu tarihi*. Ankara: Kaynak Yayınları.
- Cömert, T. I. (2010). *Diğer bağımlılıklar: Bilgisayar ve internet bağımlılığı, sigara, alkol ve madde kullanım bozuklukları: Tanı, tedavi ve önleme*. İstanbul: Yeniden Yayınları.
- Çölekçi, M. F. ve Başol, O. (2019). Gençlerin sosyal medya kullanım amaçları ile sosyal medya bağımlılığı ilişkisinin incelenmesi. *Celal Bayar Üniversitesi Sosyal Bilimler Dergisi*, 2019; 17 (4), 173-188.
- Dewing; M. (2010). *Social media*. Canada: Library of Parliament
- Gruzd, A., Wellman, B. Takhteyev, Y. (2011) Imagining twitter as an imagined community. *American Behavioral Scientist*, 55(10), 1294-1318.
- Hadlington, L. ve Scase, M.O. (2018). End-user frustrations and failures in digital technology: Exploring the role of fear of missingout, Internet addiction and personality. *Heliyon, Journal*, 4(11), s. 872.
- Kandell, J.J. (1998). Internet addiction on campus: The vulnerability of college students. *Cyber Psychology & Behavior*, 1(1), 11-17.
- Kılıçbay, B. (2005). *Bir teknoloji söyleminden parçalar: Enformasyon ve iletişim teknolojileri kuramlarına tarihsel bakış, internet toplum kültür*. Ankara: Epos Yayınları
- Papacharissi, Z. ve Rubin, A. M. (2000). Predictors of internet use. *Journal of Broadcastingve Electronic Media*, 44, 175-196.
- Przyblyski, A.K ve ark. (2013).Motivational, emotional, and behavioral correlates of fear of missingout. *Computers in Human Behaviour*, 29(2013), 1841-1848.
- TÜİK, (2022). Hanehalkı Bilişim Teknolojileri Kullanım Araştırması, 2022 [https://data.tuik.gov.tr/Bulten/Index?p=Hanehalki-Bilisim-Teknolojileri-\(BT\)-Kullanim-Arastirmasi-2021-37437](https://data.tuik.gov.tr/Bulten/Index?p=Hanehalki-Bilisim-Teknolojileri-(BT)-Kullanim-Arastirmasi-2021-37437) (Erişim tarihi: 10.07.2023)
- Yıldırım, A. ve Şimşek, H. (2008). *Sosyal bilimlerde nitel araştırma yöntemleri*. Ankara: Seçkin Yayınevi.

KAYNAKLAR

- Akbulut, H. (2014). Sinemaya gitmekve seyir: bir sözlü tarih çalışması. *Elektronik Mesleki Gelişim ve Araştırma Dergisi*, 2 (Özel Sayı), 1-16.
- Akıncı, S. ve Başer, E. (2020). Reklamdan kaçınma bağlamında geleneksel ve modern film İzleme ortamlarının genç izleyiciler üzerinden karşılaştırılması: Netflix ve sinema salonları örneği. *Erciyes İletişim Dergisi*, 7(1), 473-486.
- Akyol, A. (2012). *Gelişen televizyon yayın teknolojileri ve etkileşimli televizyonculuk uygulamaları*. Yayınlanmamış Doktora Tezi. İstanbul: İstanbul Üniversitesi, Sosyal Bilimler Enstitüsü.
- Anadolu, B. (2020). Beyazperdeden dijital medyaya: film izleme deneyiminin değişimi üzerine bir araştırma. *OPUS Uluslararası Toplum Araştırmaları Dergisi*, 16(32), 5075-5110.
- Arlı, A. (2014). Klasik sosyolojide derin revizyon: Pierre Bourdieu sosyolojisi. *Ocak ve Zanaat Pierre Bourdieu Derlemesi*, (ss. 131-160), Der: G. Çeğin vd. İstanbul: İletişim Yayınları.
- Arun, Ö. (2013). Rafine beğeniler ya da sıradan hazlar? Türkiye’de beğenin, ortamın ve tüketimin analizine ilişkin bir model. *Kültür ve İletişim*, 16(2): 45-72.
- Arun, Ö. (2014). İnce zevkler-olağan beğeniler: Çağdaş Türkiye’de kültürel eşitsizliğin yansımaları. *Cogito* (ss. 167-192), Der: G. Çeğin, E. Göker ve N. Ökten. İstanbul: Yapı Kredi Yayınları.
- Ateşalp, S. T. ve Başlar, G. (2020). İnternette dizi izleme pratiklerinin dönüşümü: Aşırı izleme (binge – watching) üzerine bir araştırma. *Galatasaray Üniversitesi İletişim Dergisi*, (32), 108-136.
- Bilgin, N. (2014). *Sosyal bilimlerde içerik analizi*. Ankara: Siyasal Kitabevi.
- Birincioğlu, Y. D. ve Baloğlu, U. (2021). Bir kültürel tüketim pratiği olarak Netflix dizileri, *Alanya Akademik Bakış*, 5(2), 547-570.
- Bourdieu, P.(2015). *Pratik nedenler*. Çev: H. U. Tanrıöver. İstanbul: Hil Yayınları.
- Bourdieu, P. [1979], 2021. *Ayırım: Beğeni yargısının toplumsal eleştirisi*. Çev: D. Fırat ve G. Berkkurt. Ankara: Nika Yayınları.
- Bourdieu, P. and Passeron, J. C. (1990). *Reproduction in education, society and culture*. Sage Publications.
- Bourdieu, P. ve Wacquant, L. J. D. (2021) *Düşünümsel sosyolojiye davet*. Çev: N. Ökten. İstanbul: İletişim Yayınları.
- Calhoun, C. (2014). Bourdieu sosyolojisinin ana hatları. *Ocak ve Zanaat Pierre Bourdieu Derlemesi*. (ss. 77-129), Der: G. Çeğin vd. İstanbul: İletişim Yayınları.
- Chaney, D. (1999). *Yaşam Tarzları*. Çev: İ. Kutluk. Ankara: Dost Kitabevi.
- Creeber G (2011). It’s not TV, it’s online drama: The return of the intimate screen. *International Journal of Cultural Studies*, 14(6), 591–606.
- Creswell J. W. (2016). *Nitel araştırma yöntemleri*. Çev: E. M. Bütün ve S. B. Demir. Ankara: Siyasal Kitabevi.
- Çağl F. ve Masdar Kara F. (2019). Dijital dönüşüm bağlamında Türkiye’de dizi sektörü ve geleceği. *Artuklu Sanat ve Beşeri Bilimler Dergisi*, 1, 8-18.
- Diker, C. (2019). Az daha fazladır: Dijital seyir platformlarının tüketim kültürü açısından izleyicilerin seyir alışkanlıklarına olan etkisi. *Erciyes İletişim Dergisi Uluslararası Dijital Çağda İletişim Sempozyumu Özel Sayısı*, (1), 1-20.
- Dikkol, S. (2019). Film ve medya çalışmalarında Bourdieu’nün yeni kullanımları. *Sinecine: Sinema Araştırmaları Dergisi*, 10(2), 511-523 .

- Ekşisözlük, (2021). *2021 yılında Ekşi Sözlük'te olan biten*. <https://eksisozluk.com/2021-yilinda-eksi-sozlukte-olan-biten--7126030> (Erişim tarihi: 05.06.2022).
- Erdem, N. ve Aytekin, B.A. (2021). Covid-19 pandemisinde izleyici deneyimi: Netflix ekseninde dijital platformlara bakış. *Akdeniz Üniversitesi İletişim Fakültesi Dergisi*, (36), 302-325.
- Featherstone, M. (2005). *Postmodernizm ve tüketim kültürü*. Çev: M. Küçük. İstanbul: Ayrıntı Yayınları.
- Gilbert, A. (2019). Push, pull, rerun: Television reruns and streaming media. *Television ve New Media*, 20(7), 686-701.
- Gümüş, B. (2021). Maraton izleyiciliğinden aşırı izlemeye: Netflix'in izleme alışkanlıklarına etkisi. *Türkiye İletişim Araştırmaları Dergisi*, (37), 147-169 .
- Gürel, E. ve Yakın, M. (2007). Ekşi sözlük: Postmodern elektronik kültür. *Selçuk İletişim*, 4(4), 203-219.
- Holt, D. (1997). Distinction in America? Recovering Bourdieu's theory of tastes from it's critics. *Poetics*, (25), 93-120.
- Holt, D. B. (1998). Does cultural capital structure american consumption?. *Journal of Consumer Research*, 25, 1-25.
- İpek, B. (2019). *Başka bir sinema deneyimi: "Başka sinema"*. Yayınlanmamış Yüksek Lisans Tezi. İstanbul: Marmara Üniversitesi, Sosyal Bilimler Enstitüsü.
- İpek, B. (2021). Başka Bir Sinema Deneyimi: 'Başka Sinema' Seyircilerine Yönelik Bir Alan Araştırması. *Ankara Üniversitesi İlef Dergisi*, 8(1), 157-184 .
- Jenner, M. (2014). Is this TVIV? On Netflix, TVIII and binge-watching. *New Media ve Society*, 18(2), 257-273.
- Jenner, M. (2020). Researching binge-watching. *Critical Studies in Television: The International Journal of Television Studies*, 15(3), 267-279.
- Jourdain, A. ve Naulin, S. (2020). *Pierre bourdieu'nün kuramı ve sosyolojik kullanımları*. Çev: Ö. Elitez. İstanbul: İletişim Yayınları.
- Karademir Hazır, I. (2014). Bourdieu sonrası yeni eşitsizlik gündemleri: Kültürel sınıf analizi, beğeni ve kimlik. *Cogito* (ss. 167-192), Der: G. Çeğin, E. Göker ve N. Ökten. İstanbul: Yapı Kredi Yayınları.
- Karadoğan, A. (2010). Sanat sineması: Tartışmalar ve eğilimler. *Sanat Sineması Üzerine: Yaklaşımlar ve Tartışmalar* (ss. 1-20), Ed: A. Karadoğan. Ankara: De Ki.
- Karadoğan, Ali. (2018). *Modern estetik: Türkiye'de sanat sineması tarihine giriş*. Ankara: De Ki.
- Katz Gerro, T. (2002). Highbrow cultural consumption and class distinction in Italy, Israel, West Germany, Sweden and the United States. *Social Forces*, (81-1), 207-229.
- Konukman, E. A. (2018). Değişen film izleme alışkanlıkları ve sinemada Hollywood gerçeği: Radyo televizyon ve sinema bölümü öğrencilerinin konuya yaklaşımı. *TRT Akademi*, 3 (5), 304-321.
- Kümbetoğlu, B. (2015). *Sosyoloji ve antropolojiye niteliksel yöntem ve araştırma*. İstanbul: Bağlam Yayıncılık.
- Lamont, M. (1992). *Money, morals and manners: The culture of the French and Aamerican upper-middle class*. University of Chicago Press.
- Lotz, A. D. (2009). What is U.S. television now? *The ANNALS of the American Academy of Political and Social Science*, 625(1), 49-59.
- McCreery, S., and Krugman, D. M. (2017). Tablets and TV Advertising: Understanding the Viewing Experience. *Journal of Current Issues ve Research in Advertising*, 38(2), 197-211.
- Medin, B. (2018). Dijital kültür, dijital yerliler ve günümüzdeki yeni film seyir deneyimleri. *Erciyes İletişim Dergisi*, 5(3), 142-158.

- Metin Aer, T. (2020). Kamusal alanın yeni yz eki szlk zerinden toplumsal cinsiyet, iktidar ve beden analizi. *Erciyes İletişim Dergisi*, 7(2) , 767-788.
- ğtle, V. S. ve eğın, G. (2013). E. O. Wright'ın mikro kavramlar ile p. bourdieu'nn kavramsal repertuarı arasındaki sentezin empirik analizinde yaratacağı imkanlar. *Praksis Dergisi*, 32, 65-89.
- zdemir, M. (2020). Bourdieu perspektifinden sınıfsal iliřkileri okumak: Youtuberların simgesel ŗiddetin retime etkisi. *Intermedia International e-Journal*, 7(13), 299-316.
- Punch, K. F. (2016). *Sosyal arařtırmalara giriř nicel ve nitel yaklařımlar*. ev: D. Bayrak, H. B. Arslan, Z. Akyz. Ankara: Siyasal Kitabevi.
- Sarı, U. ve Sancaklı, P. (2020). Kyerelleřmenin dijital platformların ierik tanıtımına etkisi: Netflix rneđi. *Erciyes İletişim Dergisi*, 7(1), 243-260.
- Sarı, . ve Trker, H. (2021). Dijital platform kullanıcılarının izleme alışkanlıklarına ynelik bir arařtırma: Netflix rneđi. *Anadolu niversitesi Sosyal Bilimler Dergisi*, 21(1), 59-80.
- Schweidel, David A. and Wendy W. Moe (2016). Binge watching and advertising. *Journal of Marketing*. 80(5), 1-19.
- Swartz, D. (2011). *Kltr ve iktidar: Pierre Bourdieu'nn sosyolojisi*. ev: Elin. İstanbul: İletişim Yayınları.
- Timisi, N. (2010). Sinemaya feminist mdahale: Laura mulvey'de psikanalitik seyirciden teknolojik seyirciye. *Sinema Arařtırmaları - Kuramlar, Kavramlar, Yaklařımlar* (ss. 161-186), Ed: M. İri. İstanbul: Derin Yayınları.
- Turgut, O. (2022). Sinefillerin beğeni tercihleri: Toplumsal ayırım leđinde bir deđerlendirme. *Sinecine: Sinema Arařtırmaları Dergisi*. 13 (2) , 255-292.
- Torun, A. (2021). Sinemada veya Netflix'te dijital izleme ortamları ve yeni alışkanlıklar. *Sinefilozofi Dergisi*, zel Sayı (3), 370-387.
- Turner, B.S. and Edmunds J. (2002). The distaste of taste. *Journal of Consumer Culture*, 2(2), 219-240.
- Trd, N. (2021). *Webrazzi insights medya tketim alışkanlığı (Arařtırma Raporu)*.<https://webrazzi.com/2021/02/04/medya-tuketim-aliskanligi-arastirma-raporu/>.(Eriřim tarihi: 05.05.2022)
- Tzn, S. (2013). Multipleks sinema salonları ve Trkiye rneđinde sinema sektrnde deđiřen g dengeleri, *Sinecine*, 4(1), 85-115.
- nal, A. (2017). Bourdieu'nn tabakalařma teorisi bađlamında st sınıftan alt sınıfa dođru hayat tarzı tahakkm, *Uluslararası Sosyal Arařtırmalar Dergisi*, 10(49), 380-388.
- Venturini, F. (2011). *The race to dominate the future of TV*, New York, NY: Accenture
- Wacquant, L. (2014). Pierre Bourdieu hayatı, eserleri ve entellektel geliřimi. *Ocak ve Zanaat Pierre Bourdieu Derlemesi*. (ss. 53-76), Der: G. eğın vd. İstanbul: İletişim Yayınları.
- Warde, A. (1997). *Consumption, food and taste*, Sage Publications, London.
- Warde, A. and Martens, L. (2000). *Eating out: Social differentiation, consumption and pleasure*. Cambridge: Cambridge University Press.
- Wilinsky, B. (2001). *Sure seaters: The emergence of art house cinema*. Minneapolis: University of Minnesota Press.
- Yazıcı, T. (2016). Yeni medyanın nefret dili: Suriyeli mltecilerle ilgili Ekři Szlk rneđi, *Global Media Journal*. 7(13), 115-136.
- Yıldırım A. ve ŗimřek, H. (2013). *Sosyal bilimlerde nitel arařtırma yntemleri*. Ankara: Sekin Yayınevi.

KAYNAKLAR

- Binark, M. (2010). Nefret söyleminin yeni medya ortamında dolaşıma girmesine türetilmesi. *Yeni Medyada Nefret Söylemi (ss. 11-55)*, Ed: T. Çomu. İstanbul:Kalkedon Yayınları.
- Binark, M. ve Löker, K. (2011). *Sivil toplum örgütleri için bilişim rehberi*. Ankara: STGM.
- Burton, P. ve Mutongwizo, T. (2009). Inescapable violence: Cyberbullying and electronic violence against young people in South Africa. *Centre For Justice And Crime Prevention*, 8, 1-12.
- European Union Agency for Fundamental Rights, (2014). *Violence against women: An EU-wide survey, results at a glance*. https://fra.europa.eu/sites/default/files/fra-2014-vaw-survey-at-a-glance-oct14_en.pdf (Erişim tarihi: 10.06.2023).
- Gere, C. (2019). *Dijital kültür*, Çev: A.Aydoğdu. Konya: Eğitim Yayınevi.
- Huang, Y., Chou, C. (2010). An analysis of multiple factors of cyberbullying among junior high school students in Taiwan. *Computers in Human Behavior*, 26, 1581-1590.
- Manovich, L. (2001). *The language of new media*. Cambridge, Massachusetts: The MIT Press.
- Manovich, L. (2014). HTML'den Borges'e yeni medya, *Yeni Medyaya Eleştirel Yaklaşımlar (ss. 157-182)*, Ed: M. Çakır. İstanbul: Doğu Yayınevi.
- Internet Governance Forum (2015), Online abuse and gender-based violence against women, <http://www.intgovforum.org/cms/documents/best-practice-forums/623-bpf-online-abuse-and-gbv-against-women/file> (Erişim tarihi: 11.06.2023)
- International Center for Resarch on Women (2018). *Technology-facilitated gender-based violence: What is it, and how do wemeasure it?* https://www.icrw.org/wp-content/uploads/2018/07/ICRW_TFGBVMarketing_Brief_v8-Web.pdf (Erişim tarihi: 10.06.2023)
- Rab, Á. (2007). *Digitalculture – Digitalised culture and culture created on a digital platform*. Budapest: Gondolat.
- Rai, S. K. (2017). Globalization and digital violence against women in new media. *International Journal of Applied Research*, 3(6), 961-966.
- vanDijk, J. (2006). *The network society*. http://www.forschungsnetzwerk.at/downloadpub/The_Network_Society-Jan_van_Dijk.pdf (Erişim tarihi: 09.06.2023)
- Toplumsal Bilgi ve İletişim Derneği (TBİD) (2021). *Türkiye'de dijital şiddet araştırması*. <https://dijitalsiddet.org/wp-content/uploads/2021/09/konda-rapor-8eylul.pdf>adresinden edinilmiştir. (Erişim tarihi: 10.06.2023)
- Uzelac, A.ve Cvjetičanin, B. (2008). *Digital culture: The changing dynamics*. Zagreb, Institute for International Relations.
- We Are Social, Digital Report 2023, <https://wearesocial.com/uk/blog/2023/07/social-media-use-reaches-new-milestone/> (Erişim tarihi: 10.06.2023)

KAYNAKLAR

- Anderson, A. G. (2017). *Source influence on journalistic decisions and news coverage of climate change*. *Oxford research encyclopedia of climate science*. Oxford: Oxford University Press.
- Al-Rawi, A., O'Keefe, D., Kane, O. ve Bizimana, A. J. (2021). Twitter's fake news discourses around climate change and global warming. *Frontiers in Communication*, 6, 1-9.
- Appelgren, E. ve Jönsson, A. M. (2021). Engaging citizens for climate change—challenges for journalism. *Digital Journalism*, 9(6), 755-772.
- Ateşgöz, K. (2022). Türkiye medyasında mültecilerin temsili “mültecilerin medyadaki temsili üzerine bir derleme çalışması, *Medya ve Öteki*, (ss. 121-137). Ed.: T. Akdal. Konya: Eğitim Yayınevi.
- Ayaz, H. ve Ayaz, F. (2021). Black Mirror dizisi özelinde hipergerçeklik: Post-truth kavramı bağlamında bir değerlendirme. *Yeni Medya*, 2021(11), 63-86.
- Bauman, Z. (2017). *Akışkan modernite*. İstanbul: Can Yayınları.
- Beck, U. (2002). The terrorist threat: World risk society revisited. *Theory, culture&society*, 19(4), 39-55.
- Berglez, P. (2008). What is global journalism? Theoretical and empirical conceptualisations. *Journalism Studies*, 9(6), 845-858.
- Bowen, G. A. (2009). Documentanalysis as a qualitative research method. *Qualitative Research Journal*, 9(2), 27-40.
- Boykoff, M. T. ve Boykoff, J. M. (2007). Climate change and journalistic norms: A case-study of US mass-media coverage. *Geoforum*, 38(6), 1190-1204.
- Boykoff, M. T. ve Yulsman, T. (2013). Political economy, media, and climatechange: Sinews of modern life. *Wiley Interdisciplinary Reviews: Climate Change*, 4(5), 359-371.
- Brüggemann, M. (2017). Shifting roles of science journalists covering climate change. *Oxford Research Encyclopedia of Climate Science*. https://www.researchgate.net/profile/Michael-Brueggemann/publication/341314159_Traditional_and_Shifting_Roles_of_Science_Journalists_and_Environmental_Reporters_Covering_Climate_Change/links/5eba85cd299bf1287f7fe3a2/Traditional-and-Shifting-Roles-of-Science-Journalists-and-Environmental-Reporters-Covering-Climate-Change.pdf(Erişim tarihi: 14.07.2023).
- Comfort, S. E., Tandoc, E. ve Gruszczynski, M. (2020). Who is heard in climate change journalism? Sourcing patterns in climate change news in China, India, Singapore, and Thailand. *Climatic Change* 158, 327-343.
- Demirbaş, M. ve Aydın, R. (2020). 21. Yüzyılın en büyük tehdidi: Küresel iklim değişikliği. *Ecological Life Sciences*, 15(4), 163-179.
- Ejaz, W., Ittefaq, M. ve Arif, M. (2022). Understanding influences, misinformation, and fact-checking concerning climate-change journalism in Pakistan. *Journalism Practice*, 16(2-3), 404-424.
- Fereday, J. ve Muir-Cochrane, E. (2006). Demonstrating rigorusing thematic analysis: A hybrid approach of inductive and deductive coding and theme development. *International Journal of Qualitative Methods*, 5(1), 80-92.
- Handl, G. (2012). Declaration of the United Nations conference on the human environment (Stockholm Declaration), 1972 and the Rio Declaration on environment and development, 1992. *Audiovisual Library of International Law*, 11(6), 1-11.
- Hansen, A. (2020). Sources, strategiccommunication, andenvironmentaljournalism. *Routledge Handbook of Environmental Journalism* (ss. 38-51), Ed: D. B. Sachsman ve J. M. Valenti. Londra ve New York: Routledge.
- Helcom, (2023). Baltic Marine Environment Protection Commission (Helsinki Commission – HELCOM). About us. <https://helcom.fi/about-us/> (Erişim tarihi: 21.08.2023).
- Koniczna, M., Mattis, K., Tsai, J. Y., Liang, X. ve Dunwoody, S. (2014). Global journalism in decision-making moments: A case study of Canadian and American television coverage

- of the 2009 United Nations Framework Convention on Climate Change in Copenhagen. *Environmental Communication*, 8(4), 489-507.
- Lutzke, L., Drummond, C., Slovic, P. ve Árvai, J. (2019). Priming critical thinking: Simple interventions limit the influence of fake news about climate change on Facebook. *Global Environmental Change*, 58, 101964.
- Lyytimäki, J. (2020). Environmental journalism in the Nordic countries. *Routledge Handbook of Environmental Journalism* (ss. 221-233). Ed: D. B. Sachsman ve J. M. Valenti. Londra ve New York: Routledge.
- Maesele, P. ve Raaijmaekers, D. (2020). Nothing on the news but the establishment blues? Toward a framework of depoliticization and agonistic media pluralism. *Journalism*, 21(11), 1593–1610.
- McKnight, D. (2010). A change in the climate? The journalism of opinion at News Corporation. *Journalism*, 11(6), 693-706.
- Öztürk, K. (2002). Küresel iklim değişikliği ve Türkiye'ye olası etkileri. *Gazi Üniversitesi Gazi Eğitim Fakültesi Dergisi*, 22(1), 47-65.
- Painter, J. (2019) Climate change journalism: Time to adapt. *Environmental Communication*, (13)3, 424-429.
- Painter, J., Kangas, J., Kunelius, R. ve Russell, A. (2022). The journalism in climate change websites: Their distinct forms of specialism, content, and role perceptions. *Journalism Practice*, 1-20.
- Painter, J., Kristiansen, S. ve Schäfer, M. S. (2018). How 'digital-born' media cover climate change in comparison to legacy media: A case study of the COP 21 summit in Paris. *Global Environmental Change*, 48, 1-10.
- Pielke, R. A. (2004). What is Climate Change? *Energy ve Environment*, 15(3), 515–520.
- Sak, R., Şahin Sak, İ. T., Şendil, Ö. Ç. ve Nas, E. (2021). Bir araştırma yöntemi olarak doküman analizi. *Kocaeli Üniversitesi Eğitim Dergisi*, 4(1), 227-256.
- Schäfer, M. S. ve Painter, J. (2021). Climate journalism in a changing media ecosystem: Assessing the production of climate change-related news around the world. *Wiley Interdisciplinary Reviews: Climate Change*, 12(1), 1-20.
- Schäfer, M. S. ve Schlichting, I. (2014). Media representations of climate change: A meta-analysis of their search field. *Environmental Communication*, (8)2, 142-160.
- Schmidt, A., Ivanova, A. ve Schäfer, M. S. (2013). Media attention for climate change around the world: A comparative analysis of newspaper coverage in 27 countries. *Global Environmental Change*, 23(5), 1233-1248.
- Tekin Çelik, P. ve Hepkon, Z. (2022). İklim değişikliği ve medya: Greta Thunberg'in "yılın insanı" seçilmesinin ana akım medyada ele alınışının analizi. *Etkileşim*, (10), 32-51.
- The World Bank (2023). Towards a greener and more resilient Turkey. <https://www.worldbank.org/en/country/turkey/brief/towards-a-greener-and-more-resilient-turkiye> (Erişim tarihi: 31.08.2023).
- Thier, K. ve Lin, T. (2022). How solutions journalism shapes support for collective climate change adaptation. *Environmental Communication*, 16(8), 1027-1045.
- Toker, A. (2022). Sosyal bilimlerde nitel veri analizi için bir kılavuz. *Pamukkale Üniversitesi Sosyal Bilimler Enstitüsü Dergisi*, (51), 319-345.
- Uedraogo, A. (2018). Basic concepts of environmental journalism. *Серия Журналистика*, 42(4), 230-234.
- Wahyuni, H. I. (2017). Mainstreaming climate change issues: Challenges for journalism education in Indonesia. *Pacific Journalism Review*, 23(1), 80-95.
- Ward, B. (2009). Journalism ethics and climate change reporting in a period of intense media uncertainty. *Ethics In Science And Environmental Politics*, 9(1), 13-15.
- Yaşar, İ. H. ve Uğurhan, Y. Z. C. (2021). Sosyal medyada güven ve teyit: Sosyal medya kullanım sıklığı bağlamında bir inceleme. *İNİF E- Dergi*, 6(1), 32-52.

Yazar, M., Cetinkaya, I. D., Fide, E. B. ve Haarstad, H. (2023). Diffusion of global climatepolicy: National depoliticization, local repoliticization in Turkey. *Global Environmental Change*, 81, 102699, 1-12.

İnternet Kaynakları

Yeşilgazete.org, (09 Ağustos 2023). “Aşırı sıcaklarla boğuşan Portekiz’de orman yangınları sürüyor: Binlerce kişi tahliye edildi” <https://yesilgazete.org/asiri-sicaklarla-bogusan-portekizde-orman-yanginlari-suruyor-binlerce-kisi-tahliye-edildi/> (Erişim tarihi: 14.08.2023).

Yeşilgazete.org, (02 Ağustos 2023). “Dünya nüfusunun yüzde 80’i temmuzda aşırı sıcaklıklara maruz kaldı” <https://yesilgazete.org/dunya-nufusunun-yuzde-80i-temmuzda-asiri-sicakliklara-maruz-kaldi/> (Erişim tarihi: 14.08.2023).

Yeşilgazete.org, (25 Temmuz 2023). “Bilim insanları açıkladı: İklim krizi yaşanmasaydı, aşırı sıcaklar neredeyse imkansızdı” <https://yesilgazete.org/bilim-insanlari-acikladi-iklim-krizi-yasanmasaydi-asiri-sicaklar-neredeyse-imkansizdi/> (Erişim tarihi: 14.08.2023).

Yeşilgazete.org, (19 Temmuz 2023). “WMO aşırı sıcaklarda kalp krizi ve ölüm uyarısında bulundu” <https://yesilgazete.org/wmo-asiri-sicaklarda-kalp-krizi-ve-olum-uyarisinda-bulundu/> (Erişim tarihi: 14.08.2023).

Yeşilgazete.org, (19 Temmuz 2023). “Aşırı sıcaklar nedeniyle turistlerin seyahat alışkanlıkları değişiyor” <https://yesilgazete.org/asiri-sicaklar-nedeniyle-turistlerin-seyahat-aliskanliklari-degisiyor/> (Erişim tarihi: 14.08.2023).

Yeşilgazete.org, (18 Temmuz 2023). “Aşırı sıcaklar ayçiçeğini tehdit ediyor: 20 yıldır böyle kötü bir sezon geçirmedik” <https://yesilgazete.org/asiri-sicaklar-aycicegini-tehdit-ediyor-20-yildir-boyle-kotu-bir-sezon-gecirmedik/> (Erişim tarihi: 14.08.2023).

Yeşilgazete.org, (17 Temmuz 2023). “Fransa’da nükleer santraller aşırı sıcaklar nedeniyle vites düşürecek” <https://yesilgazete.org/fransada-nukleer-santraller-asiri-sicaklar-nedeniyle-vites-dusurecek/> (Erişim tarihi: 14.08.2023).

Yeşilgazete.org, (11 Temmuz 2023). “Araştırma: 2022 yazında aşırı sıcaklar Avrupa’da 61 bin can aldı” <https://yesilgazete.org/arastirma-2022-yazinda-asiri-sicaklar-avrupada-61-bin-can-aldi/> (Erişim tarihi: 14.08.2023).

Yeşilgazete.org, (10 Temmuz 2023). “Hayvan dostlarımızı aşırı sıcaklardan nasıl koruruz?” <https://yesilgazete.org/hayvan-dostlarimizi-asiri-sicaklardan-nasil-koruruz/> (Erişim tarihi: 14.08.2023).

Yeşilgazete.org, (08 Ağustos 2023). “2023 kayıtlardaki en sıcak yıl olma yolunda ilerliyor” <https://yesilgazete.org/2023-kayitlardaki-en-sicak-yil-olma-yolunda-ilerliyor/> (Erişim tarihi: 14.08.2023).

Yeşilgazete.org, (07 Ağustos 2023). “And Dağları’nda kış ortasında sıcak dalgası” <https://yesilgazete.org/and-daglarinda-kis-ortasinda-sicak-dalgasi/> (Erişim tarihi: 15.08.2023).

Yeşilgazete.org, (05 Ağustos 2023). “Kentleri bekleyen tehlike: Sıcak dalgası” <https://yesilgazete.org/kentleri-bekleyen-tehlike-sicak-dalgasi/> (Erişim tarihi: 15.08.2023).

Yeşilgazete.org, (04 Ağustos 2023). “Okyanus yüzeyi şimdiye dek kaydedilen en yüksek sıcaklığa ulaştı” <https://yesilgazete.org/okyanus-yuzeyi-simdiye-dek-kaydedilen-en-yukse-sicakliga-ulasti/> (Erişim tarihi: 16.08.2023).

Yeşilgazete.org, (04 Ağustos 2023). “Akdeniz ülkelerinin liderleri: İklim kriziyle mücadelede kaybedecek zamanımız yok” <https://yesilgazete.org/akdeniz-ulkelerinin-liderleri-iklim-kriziyle-mucadelede-kaybedecek-zamanimiz-yok/> (Erişim tarihi: 16.08.2023).

Yeşilgazete.org, (03 Ağustos 2023). “İklim krizi: Kış ortasındaki Güney Amerika’da sıcaklıklar 40°C’ye yaklaştı” <https://yesilgazete.org/iklim-krizi-kis-ortasindaki-guney-amerikada-sicakliklar-40cye-yaklasti/> (Erişim tarihi: 16.08.2023).

Yeşilgazete.org, (01 Ağustos 2023). “Reuters araştırması: Güneş altında çimen 40, asfalt 65 derece ölçüldü” <https://yesilgazete.org/reuters-arastirmasi-gunes-altinda-cimen-40-asfalt-65-derece-olculdu/> (Erişim tarihi: 17.08.2023).

- Yeşilgazete.org.* (29 Temmuz 2023). “[İklim Masası] İstanbul’da sıcak dalgaları: En riskli ilçeler belirlendi” <https://yesilgazete.org/iklim-masasi-istanbulda-sicak-dalgalari-en-riskli-ilceler-belirlendi/> (Erişim tarihi: 17.08.2023).
- Yeşilgazete.org.* (28 Temmuz 2023). “Temmuz 2023, dünyanın kaydedilen en sıcak temmuz ayı olarak tarihe geçiyor” <https://yesilgazete.org/temmuz-2023-dunyanin-kaydedilen-en-sicak-temmuz-ayi-olarak-tarihe-geciyor/> (Erişim tarihi: 17.08.2023).
- Yeşilgazete.org.* (26 Temmuz 2023). “Akdeniz suları, tarihinin en yüksek sıcaklığına ulaştı, okyanus sıcaklığı 38 dereceyi buldu” <https://yesilgazete.org/akdeniz-sulari-tarihinin-en-yukse-sicakligina-ulasti-okyanus-sicakligi-38-dereceyi-buldu/> (Erişim tarihi: 17.08.2023).
- Yeşilgazete.org.* (26 Temmuz 2023). “İtalya’nın güneyi orman yangınlarına, kuzeyi fırtınalara teslim: Bir günde sekiz kişi öldü” <https://yesilgazete.org/italyanin-guneyi-orman-yanginlarina-kuzeyi-firtinalara-teslim-bir-gunde-sekiz-kisi-oldu/> (Erişim tarihi: 17.08.2023).
- Yeşilgazete.org.* (24 Temmuz 2023). “Çarşamba gününe dikkat: Çok sıcak olacak!” <https://yesilgazete.org/carsamba-gunune-dikkat-cok-sicak-olacak/> (Erişim tarihi: 17.08.2023).
- Yeşilgazete.org.* (24 Temmuz 2023). “Yunan adalarında orman yangını: Rodos, Korfu ve Eğriboz’dan binlerce kişi tahliye edildi” <https://yesilgazete.org/yunan-adalarinda-orman-yangini-rodos-korfu-ve-egribozdan-binlerce-kisi-tahliye-edildi/> (Erişim tarihi: 17.08.2023).
- Yeşilgazete.org.* (24 Temmuz 2023). “Küresel Koalisyon, 2023 BM İnsan Hakları Ödülü’ne layık görüldü” <https://yesilgazete.org/kuresel-koalisyon-2023-bm-insan-haklari-odulune-layik-goruldu/> (Erişim tarihi: 17.08.2023).
- Yeşilgazete.org.* (20 Temmuz 2023). “Son sekiz yılın en düşük su miktarı: İstanbul’un barajlarındaki doluluk yüzde 40 sınırında” <https://yesilgazete.org/son-sekiz-yilin-en-dusuk-su-miktari-istanbulun-barajlarindaki-doluluk-yuzde-40-sinirinda/> (Erişim tarihi: 17.08.2023).
- Yeşilgazete.org.* (20 Temmuz 2023). “Hindistan’da aşırı yağışlar 10 kişinin ölümüne neden oldu” <https://yesilgazete.org/hindistanda-asiri-yagislar-10-kisinin-olumune-neden-oldu/> (Erişim tarihi: 17.08.2023).
- Yeşilgazete.org.* (19 Temmuz 2023). “İklim inkarcılığı neden hâlâ internette büyümeye devam ediyor?” <https://yesilgazete.org/iklim-inkarciligi-neden-hala-internette-buyumeye-devam-ediyor/> (Erişim tarihi: 17.08.2023).
- Yeşilgazete.org.* (19 Temmuz 2023). “İtalya’da sıcaklık 35°C’yi aştığında çalışanların iş gitmeme hakkı olacak” <https://yesilgazete.org/italyada-sicaklik-35cyi-astiginda-calisanlarin-ise-gitmeme-hakki-olacak/> (Erişim tarihi: 17.08.2023).
- Yeşilgazete.org.* (18 Temmuz 2023). “Marmara, Ege ve Akdeniz bölgelerinde sıcaklıklar artmaya devam edecek” <https://yesilgazete.org/marmara-ege-ve-akdeniz-bolgelerinde-sicakliklar-artmaya-devam-edecek/> (Erişim tarihi: 17.08.2023).
- Yeşilgazete.org.* (17 Temmuz 2023). “Sıcaklık artışları, terleme ve kalp krizi dışında ne gibi etkiler yaratacak?” <https://yesilgazete.org/sicaklik-artislari-terleme-ve-kalp-krizi-disinda-ne-gibi-etkiler-yaratacak/> (Erişim tarihi: 17.08.2023).
- Yeşilgazete.org.* (17 Temmuz 2023). “Sıcak dalgaları ve aşırı hava olayları neden artıyor?” <https://yesilgazete.org/sicak-dalgalari-ve-asiri-hava-olaylari-neden-artiyor/> (Erişim tarihi: 17.08.2023).
- Yeşilgazete.org.* (14 Temmuz 2023). “Sıcak dalgası sürerken barajlardaki doluluk oranı düşüyor: Geçen yıla göre yüzde 42 azaldı” (Erişim tarihi: 18.08.2023).
- Yeşilgazete.org.* (21 Temmuz). “İklim krizi: Akdeniz Havzası küresel ortalama 1,5 kat daha hızlı ısınıyor” <https://yesilgazete.org/iklim-krizi-akdeniz-havzasi-kuresel-ortalamadan-15-kat-daha-hizli-isiniyor/> (Erişim tarihi: 17.08.2023).

Bu çalışma Instagram’da kutu açılış videosu türünde içerik paylaşımı yapan fenomenleri takip eden ve en az 1 kez bu tür içerikleri izlediğini beyan eden 457 katılımcının verisiyle gerçekleştirilmiştir. Elde edilen bulgular ile yapılan değerlendirmeler bu katılımcıların verisiyle sınırlı kalmaktadır. Dolayısıyla çalışmanın genişletilerek kutu açılış videosu paylaşımı yapılan diğer sosyal medya platformlarını da kapsayacak biçimde karşılaştırmalı olarak tekrarlanması, ilgili literatüre katkı sağlayacaktır. İleride yapılacak çalışmalarda kutu açılış videolarında belirlenmiş özel ürün kategorilerinde (teknoloji, spor, güzellik vb.) yer alan ürünlere ilişkin bir değerlendirme yapılabilir. Böylelikle hangi ürün kategorisinde yeniliklerin yayılması bağlamında ne tür yenilikçiliğin daha çok etkiye sahip olduğu belirlenebilir. Diğer taraftan, sonraki çalışmalarda kullanıcıların bu tür videoları hangi motivasyonlarla izledikleri ve ilgili motivasyonların yeniliklerin yayılması açısından değerlendirilmesi de önerilmektedir. Öyle ki, kutu açılış videoları bağlamında kullanıcıların yenilikçiliğinde hangi motivasyonların baskın olduğu ve hangi motivasyonların geri planda kaldığı ilgili literatür ve uygulayıcılar açısından ortaya ilgi çekici sonuçlar çıkarabilir.

KAYNAKLAR

- Adıyaman, F. (2022). Hakikat ötesi çağda profesyonel bilgi doğrulayıcı kimliği. *Gaziantep University Journal of Social Sciences*, 21(3), 1312-1328.
- Altıntaş, M. (2017). İnternet medyası ve şiddet: İnternette sunulan şiddet haberlerinin toplum üzerindeki etkisi. *Erciyes İletişim Dergisi*, 5(1), 182-192.
- Altincik, H. (2020). *Halkla ilişkiler perspektifinden medya ve yerel yönetim ilişkisi*. İstanbul: Kriter Yayınevi.
- Arifin, W. N. (2015). The graphical assessment of multivariate normality using SPSS. *Education in Medicine Journal*, 7(2), 71-75.
- Ateşgöz, K., ve Kılıç, D. (2023). Web 2.0 kullanıcılarının haber tüketim motivasyonları ve tercihleri. *Gaziantep University Journal of Social Sciences*, 22(3), 767-785.
- Avcı, N. (2023). Tüketicilerin sokak lezzeti tercihlerinde satıcılarının marka bilinirliği algılarının etkisi: Youtuberların aracı rolü. *Ömer Halisdemir Üniversitesi İktisadi ve İdari Bilimler Fakültesi Dergisi*, 16(2), 407-429.
- Ayaz, F. (2022). Instagramda “influencer ebeveyn” olmak: Paylaşım motivasyonları ve mahremiyet ihlalleri, *Dijitalleşme Bağlamında Birey, Toplum ve İletişim* (ss. 147-162), Ed.: Y.Z.C. Uğurhan. Konya: Eğitim Yayınevi.
- Backaler, J. (2018). *Digital influence: Unleash the power of influencer marketing to accelerate your global business*. Switzerland: Springer International Publishing.
- Başaran, Y. (2017). Sosyal bilimlerde örnekleme kuramı. *Akademik Sosyal Araştırmalar Dergisi*, 47(5), 480-495.
- Coşkun, E. ve Şener, B. Ç. (2020). Türkiye’de Covid-19 sürecinde sosyal medya pazarlaması: Pegasus ve BİM örneği, *İNİF E- Dergi*, 5(2), 27-42.
- Craig, D. ve Cunningham, S. (2017). Toy unboxing: Living in a(n unregulated) materialworld. *Media International Australia*, 163(1), 77-86.

- Creswell, J. W. (2012). *Educational research: Planning, conducting, and evaluating quantitative and qualitative research*. New York: Pearson.
- Fornell, C. ve D. F. Larcker. (1981). Evaluating structural equation models with unobservable variables and measurement error. *Journal of Marketing Research*, 18(1), 39 – 50.
- Garip, S. ve Köker, N. (2023). Metaverse’ e yönelik kullanıcı algıları: Yeniliklerin yayılımı kuramı bağlamında nitel bir inceleme. *Yeni Medya*, 14, 235-250.
- Genç, Ç. (2021). COVID-19 pandemisinde bilgi edinme kaynakları, medya kullanım alışkanlıkları ve aşya yönelik tutumlar. *Akdeniz Üniversitesi İletişim Fakültesi Dergisi*, 36, 178-202.
- Hair, J. F., Black, W. C., Babin, B. J., ve Anderson, R. E. (2019). *Multivariate data analysis*. China: Cengage.
- Hair, J. F., Hult, G. T. M., Ringle, C. M. ve Sarstedt, M. (2017). *A primer on partial least squares structural equation modeling (PLS-SEM)*. Thousand Oaks: Sage.
- Hanseler, J., Ringle, C. M. ve Sarstedt, M. (2015). A new criterion for assessing discriminant validity in variance-based structural equation modeling. *Journal of the Academy of Marketing Science*, 43(1), 115–135.
- Horton, D., ve Wohl, R. R. (1956). Masscommunication and para-social interaction; observations on intimacy at a distance. *Psychiatry: Interpersonal*, 19(3), 215-229.
- Hu, L., ve Bentler, P. (1999). Cutoff criteria for fit indexes in covariance structure analysis: Conventional criteria versus new alternatives. *Structural Equation Modeling: A Multidisciplinary Journal*, 6(1), 1-55.
- Kalan, Ö. (2020). Digital transformation in marketing: A sample review on kidinfluencer marketing and toy unboxing videos on YouTube. *Digital Transformation in Media & Society* (ss. 127-148). Ed.: A. Gül, Y. Ertürk, P. Elmer. İstanbul: İstanbulUniversityPress.
- Kalaycı, Ş. (2017). *SPSS uygulamalı çok değişkenli istatistik teknikleri*. Ankara: Dinamik Akademi Yayın Dağıtım.
- Kim, H. (2020). Unpacking unboxing video-viewing motivations: The uses and gratifications perspective and the mediating role of parasocial interaction on purchase intent. *Journal of Interactive Advertising*, 20(3), 196-208.
- Kim, H.Y. (2013). Statistical notes for clinical researchers: Assessing normal distribution (2) usings kewness and kurtosis. *Restorative Dentistry ve Endodontics*, 38(1), 52-54.
- Koç, Y. (2016). Dijital ekoloji ve değişen dünya. *Hece*, Özel Sayı, 32, 26-31.
- Koç. R. (2022). “Dijitalleşen kültür ya da kültürün dijitalleşmesi: Dijital kültür kavramı”, *Motif Akademi Halkbilimi Dergisi*, 15(38), 500-513.
- Lou, C., ve Yuan, S. (2019). Influencer marketing: How message value and credibility affect consumer trust of branded content on social media. *Journal of Interactive Advertising*, 19(1), 58-73.
- Mowlabocus, S. (2020). ‘Let’s get this thing open’: The pleasure of unboxing videos. *European Journal of Cultural Studies*, 23(4), 564-579.
- Oyman, M. ve Akıncı, S. (2019). Sosyal medya etkileyicileri olarak vloggerlar: Z kuşağı üzerinde para-sosyal ilişki, satın alma niyeti oluşturma ve Youtube davranışları açısından vloggerların incelenmesi. *Akdeniz Üniversitesi İletişim Fakültesi Dergisi*, 32, 441-464.
- Oyman, M., ve Özer, S. (2018). Bir gerilla pazarlama uygulaması olarak ambient reklamcılık (ortam reklamcılığı): Basılı dergi reklamı ile ambient reklamın etkililik açısından karşılaştırılması. *Anadolu Üniversitesi Sosyal Bilimler Dergisi*, 18(4), 173-192.
- Özer, S., Oyman, M. ve Uğurhan, Y. Z. (2020). The surprise effect of ambient ad on the path leading to purchase: Testing the role of attitude toward the brand. *Journal of Marketing Communications*, 26(6), 615-635.
- Öztürk, O. (2023). Fenomen yapışkanlığı ve öncülleri arasındaki ilişkilerin belirlenmesine yönelik bir araştırma. *Business and Economics Research Journal*, 14(1), 123-140.

- Pallant, J. (2011). *SPSS survival manual: A step-by-step guide to dataanalysis using SPSS*. New York: Open Üniversiteyi Press.
- Uğurhan, Y. ve Yaşar, İ. (2021). Fenomene ve sponsorlu içeriğe ilişkin güvenin marka farkındalığı üzerindeki etkisinde parasosyal ilişkinin aracı rolü: YouTube özelinde bir inceleme. *İnsan ve Toplum Bilimleri Araştırmaları Dergisi*, 10(2), 1789-1811.
- Uğurhan, Y.Z.C. (2021). *Reklamda kaynak ve kanal olarak sosyal medya fenomenleri. İstanbul: Kriter*.
- Ünal, H. (2016). Dijital kültürün ortaya çıkardığı korkularımız ve sanalın karşısına dönüştürerek hakikileşmesi. *Hece, Özel Sayı*, 32, 32-37.
- Van Dijk, J. (2018). *Ağ toplumu*. Çev.: Ö. Sakin, İstanbul: Kafka-Epsilon Yayınevi
- Yavaşgel, E. ve Turdubaeva, E. (2021). Digital culture and power. *Digital Siege* (ss. 1-31). Ed.:E. K. Doruk, S. Mengü ve E. Ulusoy. İstanbul: İstanbul Üniversitesi Yayınları.
- Yu, E., Jung, C., Kim, H. ve Jung, J. (2018). Impact of viewer engagement on gift-giving in live video streaming. *Telematics and Informatics*, 35(5), 1450-1460.

Nitekim üstün zekalı ya da üstün yetenekli kavramlarının yerine özel yetenekli kavramının kullanılması da bunun bir çıktısı olarak ele alınabilir. Diğer taraftan yaşamın her alanında etkili bir şekilde değişime yol açabilen bağımsız değişkenler veya güçler olarak kabul edilen teknolojik ilerlemeler, günümüzde toplumların yaşam tarzlarını ve günlük alışkanlıklarını büyük ölçüde etkileyen çeşitli değişikliklere yol açmaktadır (Ateşgöz, 2022b, s. 116). Bu değişimin yansımaları eğitim alanında da görülmektedir. Bu doğrultuda özellikle özel yeteneklilerin eğitiminde teknoloji kullanımının oldukça önemli olduğu söylenebilir. Dijitalleşme sürecinde dijital öğrenme platformları, yapay zekâ destekli öğretim araçları ve çevrimiçi kaynaklar ön plana çıkmıştır. Dolayısıyla özel yeteneklilerin eğitiminde e-posta, bloglar, forumlar, Wikiler, etkileşimli oyunlar ve podcastler gibi dijital medya araçları zenginleştirme amaçlı olarak kullanılmaktadır. Dijitalleşme eğitimi özel yetenekli öğrenciler için kolay ve ekonomik olarak erişilebilir hale getirmiştir. Ancak öğretmenler teknoloji kullanımında özel yetenekli bireylerin ve dijital araçların özelliklerine hâkim olmalıdır. Sonuç olarak dijitalleşme çağında özel yetenekliler eğitiminde teknoloji kullanımı bireysel ve toplumsal bağlamda oldukça önemlidir.

KAYNAKÇA

- Ataman, A. (2004). Üstün zekâlılar için ilköğretimde uygulanabilir bir model. *Üstün Yetenekli Çocuklar Seçilmiş Makaleler Kitabı* (s. 335-343), Ed: M. Ruhi, A. Kulaksızoğlu ve A.E. Bilgili. İstanbul: Çocuk Yayınları Vakfı.
- Ateşgöz, K. (2022a). Farklı boyutları ve getirileriyle dijitalleşme: Veri güvenliği, yapay zekâ ve metaverse. *Mahremiyetin Sonu "Dijital İletişim ve Veri Güvenliği"* (ss. 115-136), Ed: N. Kara ve N. Çokluk. Konya: Literatürk Academia.
- Ateşgöz, K. (2022b). Halkla ilişkiler ve kurumsal iletişim bağlamında iletişim ekonomisi. *İletişim Ekonomisi* (ss. 115-136), Ed: S. Gezgin ve A. E. İralı. Ankara: Nobel Yayıncılık.
- Ateşgöz, N. N. (2020). Dünyada özel yeteneklilerin eğitimi modelleri. *Üstün Yeteneklilerin Eğitiminde Modeller ve Stratejiler* (ss. 200-221), Ed: U. Sak. Ankara: Pegem Akademi.
- Avcı-Doğan, G. ve Ateşgöz, N. N. (2023). Covid-19 salgını sürecinde özel yetenekli öğrencilerin durumu. *Ankara Üniversitesi Eğitim Bilimleri Fakültesi Özel Eğitim Dergisi*, 24(1), 37-53.
- Ayas, M. B. ve Kirişçi, N. (2021). Özel yeteneklilerin özellikleri ve tanınması. *Öğrenme Güçlüğü ve Özel Yetenek* (ss. 162-179), Ed: M. A. Melekoğlu ve U. Sak. Ankara: Pegem Akademi.
- Ayaz, H. (2021). Dijital melezlerin dijital yurttaşlık seviyelerinin haber yayılımı bağlamında incelenmesi. *TRT Akademi*, 6(12), 364-395.
- Besnoy, K. D., Dantzler, J. A. ve Siders, J. A. (2012). Creating a digital ecosystem for the gifted education classroom. *Journal of Advanced Academics*, 23(4), 305-325.
- Besnoy, K. D., Housand, B. C. ve Clarke, L. W. (2009). Changing nature of technology and the promise of educational technology for gifted education. *Methods and Materials for Teaching the Gifted* (ss. 783-803), Ed: F. A. Karnes ve K. Stephens. Waco, TX: Prufrock Press.
- Brody, L. E. ve Stanley, J. C. (2005). Youths who reason exceptionally well mathematically and/or verbally: Using the MVT: D⁴ model to develop their talents. *Conception of Giftedness*

- (ss. 343-358), Ed: R. J. Sternberg ve J. E. Davidson. United States of America: Cambridge University Press.
- Cırık, M. (2016). Uzaktan eğitimin üstün zekâlı öğrencilerin eğitimindeki yeri. *Açıköğretim Uygulamaları ve Araştırmaları Dergisi*, 2(3), 170-187.
- Clark, B. (1997). *Growing up gifted: Developing the potential of children at home and at school*. UpperSaddle River, New Jersey: Pearson Education, Inc.
- Colangelo, N., Assouline, S. G., ve Gross, M. U. (2004). *A nation deceived: How schools hold back America's brightest students*. Iowa City, IA: The University of Iowa.
- Davis, G. A., Rimm, S. B. ve Siegle, D. (2014). *Education of the gifted and talented*. London: Pearson Education Limited.
- Enç, M. (2004). Enderun. *Üstün Yetenekli Çocuklar Seçilmiş Makaleler Kitabı* (s. 37-85), Ed: M. Ruhi, A. Kulaksızoğlu ve A. E. Bilgili. İstanbul: Çocuk Yayınları Vakfı.
- Ersoy, S. (2017). *Hızlandırmanın üstün zekâlı öğrencilerin akademik başarıları ve sosyal-duygusal gelişimi üzerindeki etkisine yönelik bir meta-analiz çalışması*. Yayımlanmamış Yüksek Lisans Tezi. Eskişehir: Anadolu Üniversitesi, Eğitim Bilimleri Enstitüsü.
- Eshet-Alkalai, Y.ve Chajut, E. (2010). You can teach old dogs new tricks: The factors that affect changes over time in digital literacy. *Journal of Information Technology in Education*, 9(4), 173-181.
- Gagne, F. (1985). Giftedness and talent: Reexamining a reexamination of the definition. *Gifted Child Quarterly*, 29, 103-112.
- Gömlüksiz, M. N., Kan, A. Ü. ve Öner, Ü. (2012). Üstün zekâlı ve üstün yetenekli öğrencilerin medya okuryazarlığına ilişkin görüşleri (Elazığ Bilim ve Sanat Merkezi Örneği). *Pegem Eğitim ve Öğretim Dergisi*, 2(4), 41-54.
- Grantham, T. C. (2004). Multicultural mentoring to increase Black male representation in gifted programs. *Gifted Child Quarterly*, 48(3), 232-245.
- Grassinger, R., Porath, M.veZiegler, A. (2010). Mentoring the gifted: A conceptual analysis. *High Ability Studies*, 21(1), 27-46.
- Housand, B. C.ve Housand, A. M. (2012). The role of technology in gifted students' motivation. *Psychology in the Schools*, 49(7), 706-715.
- Kaya, F. (2020). Türkiye'de ve dünyada özel yetenekliler eğitiminin tarihesi. *Üstün Yeteneklilerin Eğitiminde Modeller ve Stratejiler* (ss. 2-26), Ed: U. Sak. Ankara: Pegem Akademi.
- Kim, M. (2016). A meta-analysis of the effects of enrichment programs on gifted students. *Gifted Child Quarterly*, 60(2), 102-116.
- Kirişçi, N. ve Sak, U. (2021). Özel yetenek tanımı sınıflamaları ve kuramları. *Öğrenme Güçlüğü ve Özel Yetenek* (ss. 136-161), Ed: M. A. Melekoğlu ve U. Sak. Ankara: Pegem Akademi.
- Kontostavlou, E. Z.veDriga, A. M. (2023). Digital technologies for gifted students' education. *Global Journal of Engineering and Technology Advances*, 15(03), 191-204.
- Köroğlu, İ. Ş. (2015). Üstün yetenekli dijital yerlilerin sosyal medya kullanımları üzerine nicel bir çalışma. *İletişim Kuram ve Araştırma Dergisi*, 40(2), 266-290.
- Mammadov, S.veTopçu, A. (2014). The role of e-mentoring in mathematically gifted students' academic life: A case study. *Journal for the Education of the Gifted*, 37(3), 220-244.
- Marland, S. P., Jr. (1972). Education of the gifted and talented: Report to the Congress of the United States by the U.S. Commissioner of Education and background papers submitted to the U.S. Office of Education, 2 vols. Washington, DC: U.S. Government Printing Office. (Government Documents Y4.L 11/2: G36)
- MEB. (2013). *Özel yetenekli bireyler strateji ve uygulama planı (2013-2017)*. Ankara: Milli Eğitim Bakanlığı.
- NAGC (2019). *Key considerations in identifying and supporting gifted and talented learners*. Washington, DC: National Association for Gifted Children.

- Nugent, S. A. (2001). Technology and the gifted: Focus, facets, and the future. *Gifted Child Today*, 24(4), 38-45.
- Öngöz, S. ve Sözel, H. K. (2021). Üstün yeteneklilerin eğitiminde teknoloji kullanımı. *Özel Eğitim ve Eğitim Teknolojisi: Kuramdan Uygulamaya* (ss. 86-114), Ed: H.F. Odabaşı. Ankara: Pegem Akademi.
- Passow, A. H. (1955). *Planning for talented youth: Consideration for public schools*. New York: Bureau of Publications.
- Periathiruvadi, S.veRinn, A. A. (2012) Technology in gifted education. *Journal of Research on Technology in Education*, 45(2), 153-169.
- Prensky, M. (2001). Digital natives, digital immigrants. *On the Horizon MCB University Press*, 9(5), 1-6.
- Reis, S. M.veSullivan, E. E. (2009). Characteristics of gifted learners: Consistently varied; refreshingly diverse. *Methods and Materials for Teaching the Gifted* (ss. 3-36), Ed: F. A. Karnes ve K. Stephens.Waco, TX: Prufrock Press.
- Renzulli, J. S. (2005). The three-ring conception of giftedness. A developmental model for creative productivity. *Conceptions of Giftedness* (ss. 246-280), Ed: R. J. Sternberg ve J. E. Davidson. Cambridge, MA: Cambridge University Press.
- Renzulli, J. S. ve Reis, S. M. (2014). *The Schoolwide Enrichment Model: A how-to guide for talent development*. Texas, TX: Prufrock Press, Inc.
- Sak, U. (2014). *Üstün zekâlılar: Özellikleri tanınmalarını eğitimleri*. Ankara: Vize Yayınevi.
- Sheffield, C. C. (2007). Technology and the gifted adolescent: Higher order thinking, 21st century literacy, and the digital native. *Meridian: A Middle School Technologies Journal*, 10(2), 1-33.
- Siegle, D. (2004). The merging of literacy and technology in the 21st century: A bonus for gifted education. *Gifted Child Today*, 27(2), 32-35.
- Siegle, D. (2005). Six uses of the Internet to develop students' gifts and talents. *Gifted Child Today*, 28(2), 30-37.
- Siegle, D. (2023). A role for ChatGPT and AI in gifted education. *Gifted Child Today*, 46(3), 211-219.
- Silverman, L. K. (1998). Developmental stages of giftedness: Infancy through adulthood. *Excellence in Education: Gifted and Talented Learners* (ss. 146-166), Ed: J.VanTassel-Baska. Denver: Love Publishing.
- Tannenbaum, A. J. (1983) *Gifted children: Psychological and educational perspectives*. New York: Macmillan.
- Terman, L. M. (1926). *Children's reading: A guide for parents and teachers*. New York: Appleton.
- VanTassel-Baska, J. (1992). Educational decision making on acceleration and grouping. *Gifted Child Quarterly*, 36(2), 68-72.

azalması ve kalitesiz çalışmaların artması gibi dezavantajları beraberinde getirmiştir (Velev, 2004, s. 62). Bu nedenle, dijital yaratıcılığı teşvik ederken, eğitim ve kalite kontrol önlemleri de göz önünde bulundurulmalıdır. Özellikle eğitim uygulamalarında teknoloji kullanımının niteliğinin artırılması önem arz etmektedir.

Dijital kültürle birlikte sanat, eğitim, sağlık, mimarlık gibi pek çok alanda dijitalleşmeye doğru bir dönüşüm söz konusudur. Özellikle dijital yerliler geleneksel materyaller yerine dijital araçları kullanmayı tercih etmekte ve dijital ürünlerini sanal ortamlarda paylaşmaktadırlar. Buna göre uygulamada geleneksel yaratıcılıktan dijital yaratıcılığa doğru bir dönüşüm olduğu söylenebilir. Ancak uygulamadaki bu dönüşüm sürecin henüz tam olarak bilimsel araştırmalarda tartışılmaması dikkat çekmektedir.

İleri araştırmalarda, dijital yaratıcılığın geleneksel yaratıcılığın bir boyutu olup olmadığı ya da geleneksel yaratıcılığın yerini dijital yaratıcılığa bırakıp bırakmadığı irdelenmelidir. Sonuç olarak geleneksel yaratıcılık ve dijital yaratıcılık kavramlarındaki ilişkinin türü ve derecesi daha çok araştırılmalı ve tartışılmalıdır.

KAYNAKÇA

- Amabile, T. M. (1983). The social psychology of creativity: A componential conceptualization. *Journal of Personality and Social Psychology*, 45(2), 357-376.
- Amabile, T. M. (2013). Componential theory of creativity. *Encyclopedia of Management Theory* (ss. 134-139), Ed: E. H. Kessler. Thousand Oaks, CA: Sage Publications.
- Baer, J. (1999). Domains of creativity. *Encyclopedia of Creativity* (ss. 591-596), Ed: M. A. Runco ve S. R. Pritzker. San Diego, CA: Academic Press.
- Batey, M. ve Furham, A. (2006). Creativity, intelligence, and personality: A critical review of the scattered literature. *Genetic, Social, and General Psychology Monographs*, 132(4), 355-429.
- Csikszentmihalyi, M. (1988). Society, culture, person: A systems view of creativity. *The Nature of Creativity* (ss. 325-339), Ed: R. J. Sternberg. Cambridge, England: Cambridge University Press.
- Csikszentmihalyi, M. (1999). Implications of a system perspective for the study of creativity. *Handbook of Creativity* (ss. 313-328), Ed: R. Sternberg. New York: Cambridge University Press.
- Csikszentmihalyi, M. ve Wolfe, R. (2014). New conceptions and research approaches to creativity: Implications of a systems perspective for creativity in education. *The Systems Model of Creativity: The Collected Works of Mihaly Csikszentmihalyi* (ss. 161-182), Ed: M. Csikszentmihalyi. Dordrecht: Springer Science+Business Media.
- Florida, R. (2014). The creative class and economic development. *Economic Development Quarterly*, 28(3), 196-205.
- Guilford, J. P. (1950). Creativity. *American Psychologist*, 5, 444-454.
- Guilford, J. P. (1988). Some changes in the Structure-of-Intellect Model. *Educational and Psychological Measurement*, 48(1), 1-4.
- Hennessey, B. A. ve Amabile, T. M. (1999). Consensual assessment. *Encyclopedia of Creativity* (ss. 347-359), Ed: M. A. Runco ve S. R. Pritzker. San Diego, CA: Academic Press.

- Hocevar, D. (1976). Dimensionality of creativity. *Psychological Reports*, 39, 869-870.
- Hoffmann, J., Ivcevic, Z. ve Brackett, M. (2016). Creativity in the age of technology: Measuring the digital creativity of millennials. *Creativity Research Journal*, 28(2), 149-153.
- Van Rensburg, J. C., Coetzee, S. A. ve Schmulian, A. (2022). Developing digital creativity through authentic assessment. *Assessment & Evaluation in Higher Education*, 47(6), 857-877.
- Lee, K. C. (2013). Preface. *Digital Creativity: Individuals, Groups, and Organizations* (ss: v-ix), Ed: K. C. Lee. New York: Springer Science+Business Media.
- Lee, K. C. (2015). Digital creativity: New frontier for research and practice. *Computers in Human Behavior*, 42, 1-4.
- Lee, M. R. ve Chen, T. T. (2015). Digital creativity: Research themes and framework. *Computers in Human Behavior*, 42, 12-19.
- Lubart, T. I. ve Runco, M. A. (1999). Economic perspective on creativity. *Encyclopedia of Creativity* (ss. 623-629), Ed: M. A. Runco ve S. R. Pritzker (Ed.). San Diego, CA: Academic Press.
- Lyubchenko, I. (2022). What is art? NFTs, Beeple, and art connoisseurship in the 21st Century. *Interactive Film & Media Journal*, 2(3), 174-190.
- Madden, S. R. (2018). Impacting mathematical and technological creativity with dynamic technology scaffolding. *Creativity and Technology in Mathematics Education* (ss. 89-124), Ed: D. Martinovic ve V. Freiman. Switzerland: Springer International Publishing.
- Pérez-Fuentes, M. D. C., Molero-Jurado, M. D. M., Oropesa-Ruiz, N. F., Simon-Marquez, M. D. M., ve Gazquez-Linares, J. J. (2019). Relationship between digital creativity, parenting style, and adolescent performance. *Frontiers in Psychology*, 10, 1-10.
- Plucker, J. A. ve Beghetto, R. A. (2004). Why creativity is domain general, why it looks domain specific, and why the distinction does not matter. *Creativity: From potential to Realization* (ss. 153-167), Ed: R. J. Sternberg, E. L. Grigorenkove J. L. Singer. Washington DC: American Psychological Association.
- Rhodes, M. A. (1961). An analysis of creativity. *The Phi Delta Kappan*, 42(7), 305-310.
- Sak, U. (2014). *Yaratıcılık gelişimi ve geliştirilmesi*. Ankara: Vize Yayıncılık.
- Sawyer, R. K. (2012). *Explaining creativity: The science of human innovation*. New York: Oxford University Press.
- Sternberg, R. J. (2012). The assessment of creativity: An investment-based approach. *Creativity Research Journal*, 24(1), 3-12.
- Sternberg, R. J. ve Lubart, T. I. (1993). Investing in creativity. *Psychological Inquiry*, 4(3), 229-232.
- Sternberg, R. J. ve Lubart, T. I. (1999). The concept of creativity: Prospects and paradigms. *Handbook of Creativity* (ss. 3-15), Ed: R. J. Sternberg. Cambridge: Cambridge University Press.
- Tinapple, D., Sadauskas, J. ve Olson, L. (2013, June). Digital culture creative classrooms (DC3) teaching 21st century proficiencies in high schools by engaging students in creative digital projects. *Proceedings of the 12th International Conference on Interaction Design and Children*, ss. 380-383, New York, USA.
- Velev, V. (2004). Digital creativity: Advantages, problems, responsibilities. *International Journal Information Theories & Applications*, 11, 60-67.
- Walia, C. (2019). A dynamic definition of creativity. *Creativity Research Journal*, 31(3), 237-247.
- Wallas, G. (1926). *The art of thought*. New York: Jonathan Cape.
- Zagalo, N. ve Branco, P. (2015). The creative revolution that is changing the world. *Creativity in the Digital Age* (ss. 3-16), Ed: N. Zagalove P. Branco. London: Springer-Verlag.

yaklaşımın basitçe sınıf içi ortamı hızla değiştiremeyeceğinin farkında olarak, öğretim sürecinin öğrencinin motivasyon kaynakları, geleceğe dair beklentileri, okuduğu kuruma duyduğu güven gibi pek çok sosyolojik ortamdan beslendiğini de hatırlamak gerekmektedir.

KAYNAKLAR

- Akınoğlu, O., ve Tandoğan, R. Ö. (2007). The effects of problem-based active learning in science education on students' academic achievement, attitude and concept learning. *Eurasia Journal of Mathematics, Science and Technology Education*, 3(1), 71-81.
- Ateşoğlu, N. (2022). *Mikro Direnişler, eleştirel bir pedagoji incelemesi*. İstanbul: Kriter Yayınları.
- Bass, R. ve Eynon, B. (1998). Teaching culture, learning culture, and new media technologies: An introduction and frame- work. *Works and Days* 31/32 16(1ve2),11- 96.
- Benson, D. E., Haney, W., Ore, T. E., Persell, C. H., Schulte, A., Steele, J. Ve Winfield, I. (2002). Digital technologies and the scholarship of teaching and learning in sociology. *Teaching Sociology*, 140-157.
- Benston, J. (2000). Web-based learning: Making thinkingpublic. *CASTLE Workshop, 1999–2000Carnegie Scholars Report*, California:San Jose Publications.
- Blank, G. (2004). Teaching qualitative data analysis to graduate students. *Social Science Computer Review*, 22(2), 187–196.
- Bonk, C. ve Cummings, J.A. (1998). A dozen recommendations for placing the stu- dent at the centre of web-based learning. *Educational Media International*. 35(2) 82-89.
- Bourdieu, P. ve Passeron, J.C. (2015). *Yeniden üretim, eğitim sistemine ilişkin bir teorinin ilkeleri*. Çev: A. Sümer, L. Ünsaldı, Ö. Akkaya. Ankara: Heretik Yayıncılık.
- Carlin, A. P. (2010). The corpus status of literature in teaching sociology: Novels as “Sociological Reconstruction.” *The American Sociologist*, 41(3), 211–231.
- ChatGPT, Erişim adresi: <https://chat.openai.com/> (Erişim tarihi: 16.04.2023).
- Chin, J. (2002). Is there a scholarship of teaching and learning in teaching sociology? A look at papers from 1984 to 1999. *Teaching Sociology*, 30(1), 53–62.
- Clark, T. Simpson, C. (2020). Using a student-staff partnership to map, understand, and develop the digital curriculum. *International Journal of Teaching ve Learning in Higher Education*. 2020, 32-1, 138-148.
- Daniels, J. (2014). Pioneering digital sociology. *Contexts*, 13(4), 6–8.
- Di Blas, N.; Garzotto, F.; Paolini, P.; Sabiescu (2009). A. Digital storytelling as a whole-class learning activity: Lessons from a three-years project. *Proceedings of the Joint International Conference on Interactive Digital Storytelling, Guimarães*, ss. 14–25, Heidelberg, ALMANYA.
- Driscoll, A., Jicha, K., Hunt, A. N., Tichavsky, L., ve Thompson, G. (2012). Can online courses deliver in-class results? A comparison of student performance and satisfaction in an online versus a face-to-face introductory sociology course. *Teaching Sociology*, 40(4), 312–331.
- Engström S. (2008). Eh, they even have a special tool, did you see that? Affordances in digital learning resource mediated interaction. *Nordic Journal of Digital Literacy*, 3(1), 5-20.
- Ferreira, C. (2019). Sociology and digital culture. *International Journal of Social Science Studies*, 7(3), 101-106.
- Fobes, C. ve Kaufman, P. (2008). Critical pedagogy in the sociology classroom: challenges and concerns. *Teaching Sociology*, 36(1), 26–33.

- Freire, P. (2019). *Ezilenlerin pedagojisi*. Çev: D. Hattatoğlu ve E. Özbek. İstanbul: Ayrıntı Yayınları.
- Gillis, A., ve Krull, L. M. (2020). COVID-19 remote learning transition in spring 2020: Class structures, student perceptions, and inequality in college courses. *Teaching Sociology*, 48(4), 283–299.
- Gimenez, M. E. (1989). Silence in the class- room: some thoughts about teaching in the 1980s. *Teaching Sociology* 17, 184-91.
- Greenlaw, S.A. (1999). Using groupware to enhance teaching and learning in under- graduate economics. *Journal of Economic Education* 30(1), 33-42.
- Harasim, L.M. (1990). Online education: an environment for collaboration and intellectual amplification. *Online education: perspectives on a new environment*, (ss..39-64) Ed. L.M. Harasim. New York: Praeger Publications.
- Hargittai, E., ve Hinnant, A. (2008). Digital inequality: Differences in young adults’ use of the internet. *Communication Research*, 35(5), 602–621.
- Hill, A., Arford, T., Lubitow, A., ve Smollin, L. M. (2012). I’m ambivalent about it: The dilemmas of power point. *Teaching Sociology*, 40(3), 242–256.
- Jaffee, D. (1997). Asynchronous learning: technology and pedagogical strategy in a distance learning course. *Teaching Sociology*, 25(4), 262–277.
- Kelly, T. M. (2000). For better or worse? the marriage of web and classroom. *Opening lines: Approaches to the scholarship of teaching and learning*, (pp. 53-61), Ed.: P. Hutchings. Menlo Park, CA: The Carnegie Foundation for the Advancement of Teaching.
- LaFrance, J., ve Blizzard, J. (2013). Student perceptions of digital storytelling as a learning-tool for educational leaders. *International Journal of Educational Leadership Preparation*, 8(2), 25–43.
- Laz, C. (1996). Science fiction and introductory sociology: The “handmaid” in the classroom. *Teaching Sociology*, 24(1), 54–63.
- Lowenthal, P.R. ve Dunlap, J.C. (2010). Digital storytelling: An emerging institutional technology? *Storycircle: Digital Storytelling around the World* (ss. 252–259). Ed. K. McWilliam ve J. Hartley. Oxford: Wiley-Blackwell.
- Macheski, G. E., Lowney, K. S., Buhrmann, J. ve Bush, M. E. L. (2008). Overcoming student disengagement and anxiety in theory, methods, and statistics courses by building a community of learners. *Teaching Sociology*, 36(1), 42–48.
- McKinney, K. (2007). The student voice: Sociology majors tell us about learning sociology. *Teaching Sociology*, 35(2), 112–124.
- Menezes, H. (2012). Using digital storytelling to improve literacy skills. *IADIS International Conference on Cognition and Exploratory Learning in Digital Age* (CELDA 2012) ss. 299-301, Madrid, İSPANYA.
- Molesworth, M., Nixon, E., Scullion, R. (2009). Having, being and higher education: The marketisation of the university and the transformation of the student into consumer, *Teaching in Higher Education*, 14(3), 277-287.
- Mooney, L. A., ve Edwards, B. (2001). Experiential learning in sociology: Service learning and other community-based learning initiatives. *Teaching Sociology*, 29(2), 181–194.
- Ono, H. ve Zavodny, M. (2007). Digital inequality: A five country comparison using microdata. *Social Science Research*, 36(3), 1135-1155.
- Orr, A. J. (2018). Teaching sociology: The precariousness of academic freedom. *Sociological Perspectives*, 62(1), 5-22.
- Öztürk, L. (2005). Türkiye’de dijital eşitsizlik-TÜBİTAK-bilten anketleri üzerine bir değerlendirme. *Erciyes Üniversitesi İktisadi ve İdari Bilimler Fakültesi Dergisi*, 24(1), 111-131.

- Palmer, N. ve Schueths A. M. (2013). Online teaching communities within sociology: A counter trend to the marketization of higher education, *Teaching in Higher Education*, 18(7), 809-820.
- Perrotta C. (2018). Digital Learning in the UK: Sociological reflections on an unequal marketplace. *Social Sciences*. 7(10),170.
- Perrotta, C., Czerniewicz, L. ve Beetham, H. (2016). The rise of the video-recorder teacher: The sociomaterial construction of an educational actor. *British Journal of Sociology of Education*, 37(8), 1251-1267.
- Pittman, C. T. (2010). Race and gender oppression in the classroom: The experiences of women faculty of colour with white male students. *Teaching Sociology*, 38(3), 183–196.
- Rau, W. ve Heyl, B. S. (1990). Humanizing the college classroom: Collaborative learning and social organization among students. *Teaching Sociology*, 18(2), 141–155.
- Savage, M. (2017). Sociology and the digital: A response to Alphaia Possamai-Inesedy and Alan Nixon. *Journal of Sociology*, 53(4), 885-886.
- Schejbal, D. 2012. In search of a new paradigm for higher education. *Innovative Higher Education*, 38(1), 1-14.
- Selwyn, N ve Facer, K. (2014) The sociology of education and digital technology: Past, present and future. *Oxford Review of Education*, 40(4), 482-496.
- Sweet, S. (1998). Practicing radical pedagogy: Balancing ideals with institutional constraints. *Teaching Sociology*, 26(2), 100–111.
- Wegerif, R. (1998). The social dimension of asynchronous learning networks. *Journal of Asynchronous Learning Networks* 2(1), 34- 49.
- Weinberger, D. (2002). *Small pieces loosely joined: a unified theory of the web*. New York: Basic Books.
- Yang, C.Y.T. ve Wu, I.W.C. (2012). Digital storytelling for enhancing student academic achievement, critical thinking, and learning motivation: a year-long experimental study. *Computers & Education*, 59 (2), 339-352.
- Yüzer, T.V. ve Kılınc, H. (2015). Açık öğrenme sistemlerinde dijital öykümeden faydalanmak. *Eğitim ve Öğretim Araştırmaları Dergisi*. 4(1), 243-250.

arasında anlamlı farklılaşma vardır. Elde edilen sonuca göre erkek öğrenciler sosyal medyayı kız öğrencilere göre daha fazla sosyalleşme ve etkileşim, bilgi edinimi, kişisel kimlik temsili ve paylaşım amacıyla kullanmaktadır. Ayrıca H1 kapsamında alışveriş motivasyonu ile cinsiyet arasında herhangi bir farklılaşmanın olmadığı da elde edilen bulgular arasındadır.

“H2. Sosyal medya kullanım motivasyonları ile alt faktörleri arasında pozitif yönde anlamlı bir ilişki vardır.” hipotezi kapsamında yapılan pearson momentler korelasyon analizi sonucunda sosyal medya kullanım motivasyonları ile sosyalleşme ve etkileşim, bilgi edinimi, kişisel kimlik temsili paylaşım ve alışveriş altboyutları arasında yüksek düzeyde pozitif yönlü (0,71-0,99) anlamlı bir ilişkinin olduğu sonucu elde edilmiş olup, H2 hipotezi doğrulanmıştır.

İleride yapılacak çalışmalarda sosyal medya kullanım motivasyonlarının kuşaklar arası farklılıkları karşılaştırılabilir. Bununla beraber ileride yapılacak çalışmalarda lise ve üniversite öğrencilerinin sosyal medya kullanım motivasyonlarında herhangi bir farklılaşmanın olup olmadığı öğrenmek amacıyla karşılaştırmalı çalışmalar yapılabilir.

KAYNAKLAR

- Adıgüzel, O., Batur, H. Z. ve Ekşili, N. (2014). Kuşakların değişen yüzü ve Y kuşağı ile ortaya çıkan yeni çalışma tarzı: Mobil yakalılar. *Süleyman Demirel Üniversitesi Sosyal Bilimler Enstitüsü Dergisi*, (19), 165-182.
- Aka, B. (2017). *Kamu ve özel sektörde çalışan yöneticilerin kuşak farklılıkları ve örgütsel bağlılık düzeyleri arasındaki ilişkinin incelenmesi: İzmir ilinde bir araştırma*. Doktora Tezi. İzmir: İzmir Kâtip Çelebi Üniversitesi, Sosyal Bilimler Enstitüsü.
- Aka, B. (2017). Bebek patlaması, x ve y kuşağı yöneticilerin örgütsel bağlılık düzeylerinin kamu ve özel sektör farklılıklarına göre incelenmesi: Bir araştırma. *Süleyman Demirel Üniversitesi Vizyoner Dergisi*, 9 (20), 118-135.
- Alemdar, K. ve Erdoğan, İ. (2002). *Öteki kuram*. Ankara: Erk Yayınları.
- Altunışık, R. vd., (2015). *Sosyal bilimlerde araştırma yöntemleri*. Sakarya: Sakarya Yayıncılık.
- Altuntuğ, N. (2012). Kuşaktan kuşağa tüketim olgusu ve geleceğin tüketici profili. *Organizasyon ve Yönetim Bilimleri Dergisi*, 4(1), 203-212.
- Arıkan, R. (2007). *Araştırma teknikleri ve rapor hazırlama*. Ankara: Asil Yayın Dağıtım.
- Atak, Ü. N. (2016). *X Y Z kuşakları ve kuşaklar arası farklılıklar yönetimi*. Ankara: Nobel Yayıncılık.
- Aygenoğlu, K. (2015). *X ve Y kuşaklarının kurumsal iş hayatında insan kaynağı açısından stratejik yönetimi*. Yüksek Lisans Tezi. Muğla: Maltepe Üniversitesi, Sosyal Bilimler Enstitüsü.
- Ayhün, S. E. (2013). Kuşaklar arasındaki farklılıklar ve örgütsel yansımaları. *Ekonomi ve Yönetim Araştırmaları Dergisi*, 2(1), 93-112.
- Aziz, A. (2012). *İletişime giriş*. İstanbul: Hiperlink Yayınları.
- Balcı, Ş. ve Ayhan, B. (2007). Üniversite öğrencilerinin internet kullanım ve doyumları üzerine bir saha araştırması. *Selçuk İletişim*, 5(1), 174-197.

- Başal, B. (2018). *Yeni medya planlama ve tüketici davranışları*. İstanbul: Çantay Yayınları.
- Bayram, F. (2007). *Bireylerin gazete okuma alışkanlıkları: Kullanımlar ve Doyumlar Yaklaşımı'na göre okuyucu davranışları, tercihleri ve nedenleri üzerine bir uygulama*. Doktora Tezi. Eskişehir: Anadolu Üniversitesi Sosyal Bilimler Enstitüsü.
- Bayramoğlu, G. (2018). X ve Y kuşağının liderlik davranışı açısından karşılaştırılması. *Ege Akademik Bakış*, 18 (1), 15-29.
- Berkup, S. B. (2014). Working with generations x and y in generation Z period: Management of different generations in business life. *Mediterranean Journal of Social Sciences*, 5(19), 218-218.
- Bostancı, M. (2010). *Sosyal medyanın gelişimi ve iletişim fakültesi öğrencilerinin sosyal medya kullanım alışkanlıkları*. Yüksek Lisans Tezi. Kayseri: Erciyes Üniversitesi Sosyal Bilimler Enstitüsü.
- Büyükbaykal, A. C. İ. ve Temel, G. (2019). Kullanımlar ve Doyumlar Yaklaşımı bağlamında sosyal medya kullanımı ve gençlik. *Uluslararası Kültürel ve Sosyal Araştırmalar Dergisi (UKSAD)*, 5(2), 434-447.
- Büyükoztürk, Ş. vd., (2015). *Bilimsel araştırma yöntemleri*. Ankara: Pegem Akademi Yayıncılık.
- Büyükoztürk, Ş. vd., (2016). *Sosyal bilimler için istatistik*. Ankara: Pegem Yayıncılık.
- Canöz, N. (2016). İletişim fakültesi öğrencilerin Kullanımlar ve Doyumlar Yaklaşımı çerçevesinde sosyal medya kullanım alışkanlıkları/Sosyal medya kullanımları ve iletişim fakültesi öğrencilerinin sosyal medya alışkanlıklarına ilişkin yaklaşımlar. *Selçuk Üniversitesi Türkiyat Araştırmaları Dergisi*, 1 (39), 423-441.
- Crumpacker, M. ve Crumpacker, J. M. (2007). Succession planning and generational stereotypes: Should HR consider age-based values and attitudes a relevant factor or a passing fad? *Public Personnel Management*, 36(4), 349-369.
- Çakır, V. (2005). Bir sosyal etkinlik olarak eğlence ve televizyon Konya örneği. *Selçuk Üniversitesi Sosyal Bilimler Enstitüsü Dergisi*, (13), 123-142.
- Daşdemir, İ. (2016). *Bilimsel araştırma yöntemleri*. Ankara: Nobel Yayıncılık.
- Demirkaya, H., Akdemir, A., Karaman, E., ve Atan, Ö. (2015). Kuşakların yönetim politikasına uygun olması. *İşletme Araştırmaları Dergisi*, 7 (1), 186-204.
- Deneçli, C. ve Deneçli, S. (2012). Nabza göre şerbet, kuşağa göre etkinlik: Eğlencenin pazarlanması ve kuşaklar. *Pi Dergisi*, 40, 29-33.
- Eröz, S. S. ve Doğdubay, M. (2012). Turistik ürün tercihinde sosyal medyanın rolü ve etik ilişkisi. *Dokuz Eylül Üniversitesi İktisadi İdari Bilimler Fakültesi Dergisi*, 27(1), 133-157.
- Etlican, G. (2012). *X ve Y kuşaklarının online eğitim teknolojilerine karşı tutumlarının karşılaştırılması*. Yayımlanmamış Yüksek Lisans Tezi. İstanbul: Bahçeşehir Üniversitesi, Sosyal Bilimler Enstitüsü.
- Fiske, J. (2003). *İletişim çalışmalarına giriş*, Çev. S. İrvan. Ankara: Bilim ve Sanat Yayınları.
- Fleschner, S. (2008). Counseling Across Generations: Bridging The Baby Boomer, Generations X, And Generations Y Gap. *Compelling Counseling Interventions: Celebrating VISTAS' fifth Anniversary*, 139-148.
- Göksel, A. ve Güneş, G. (2017). Kuşaklar arası farklılaşmalarının değerlendirilmesi: *Gazi Üniversitesi İktisadi ve İdari Bilimler Fakültesi Dergisi*, 19 (3), 807-82
- Güçdemir, Y. (2017). *Sosyal medya: Halkla ilişkiler, reklam ve pazarlama*. İstanbul: Derin Yayınları.
- Gürbüz, S. ve Şahin, F. (2016). *Sosyal bilimlerde araştırma yöntemleri*. Ankara: Seçkin Yayıncılık.
- İlik, G. ve Öztürk, B. (2021). Dijital çağın aktif izleyicisinin gözünden bir başkadır. *Kavram ve Kuramlarla Bir Başkadır*, (ss. 79- 120), Ed: B.Öztürk, ve B. Yetkiner. Ankara: Nobel Yayıncılık.

- Kartajaya, H., Kotler, P., ve Setiawan, I. (2022). *Pazarlama 5.0*, Çev: T. Gezer. İstanbul: Nişantaşı Üniversitesi Yayınları.
- Keleş, H. N. (2011). Y kuşağı çalışanlarının motivasyon profillerinin belirlenmesine yönelik bir araştırma. *Organizasyon ve Yönetim Bilimleri Dergisi*, 3(2), 129-139.
- Keskin, M. (2020). Katz'ın kullanımlar ve doyumlar kuramı. *İletişim Kuramları*, (ss. 523-544). Ed.: Ç. M. Hazar ve Ö. Avcı. Ankara: Gazi Kitabevi.
- Keskin, S., ve Mehmet, B. (2015). Sosyal medyanın tüketici davranışları üzerine etkisinin belirlenmesi. *Gazi Üniversitesi İktisadi ve İdari Bilimler Fakültesi Dergisi*, 17(3), 51-69.
- Kır, S. (2019). Dijital kuşaklar ve dijital ortamlar: Türkiye-Kırgızistan Y kuşağı örneklemini üzerine bir inceleme. *MANAS Sosyal Araştırmalar Dergisi*, 8 (4), 3585-3607.
- Koçak, A. (2001). *Televizyon izleyici davranışları-televizyon izleyicilerinin tercihleri ve doyumları üzerine teorik ve uygulamalı bir çalışma*. Yayınlanmamış Doktora Tezi. Konya: Selçuk Üniversitesi, Sosyal Bilimler Enstitüsü.
- Koçak, G. N. (2013). *Bireylerin sosyal medya kullanım davranışlarının ve motivasyonlarının Kullanımlar ve Doyumlar Yaklaşımı bağlamında incelenmesi: Eskişehir'de bir uygulama*. Yayınlanmamış Doktora Tezi. Eskişehir: Anadolu Üniversitesi, Sosyal Bilimler Enstitüsü.
- Küçükkurt, M., Murat Hazar, Ç., Çetin, M., ve Topbaş, H. (2009). Kullanımlar ve Doyumlar Yaklaşımı perspektifinden üniversite öğrencilerinin medyaya bakışı. *Selçuk İletişim*, 6(1), 37-50.
- Lancaster, L. C. ve Stillman, D. (2004). When generations collide: How to solve the generational puzzle at work, *the Management Forum Series* (ss. 1-5). https://www.washingtonandco.com/pdf/when_generations_collide.pdf (Erişim tarihi: 27.01.2022).
- Lull, J. (2001). *Medya, iletişim, kültür*. Çev. N. Güngör. Ankara: Vadi Yayınları.
- Mannheim, K. (1969). The sociological problem of generations. *Studies In Social Movements*, 1-30.
- Mayfield, A. (2010) What is social media, *İcrossing E-Book*, 5 http://Crmxchange.Com/Uploadedfiles/White_Papers/PDF/What_Is_Social_Media_Icrossing_Ebook.Pdf (Erişim Tarihi: 25. 04.2022)
- Mercan, N. (2016). X, Y ve Z kuşağı kadınların farklı tüketim alışkanlıklarının modern dünyada inşa edilmesi. *KADEM Kadın Araştırmaları Dergisi*, 2(1), 59-70.
- Mutlu, E. (1999). *Televizyon ve sinema*. Ankara: TRT Yayınları.
- Mutlu, E. (2005). *Globalleşme, popüler kültür ve medya*. Ankara: Ütopya Yayınevi.
- Oğuz, B. B. (2012). Sosyal medya dilinin görüntüsel gösterge boyutu ve bunun dile etkisi. *Turkish Studies-International Periodical For The Languages, Literature And History Of Turkish Or Turkic*, 7(4), 1157-1166.
- Özçetin, B. (2020) *Kitle iletişim kuramları: Kavramlar, okullar, modeller*. İstanbul: İletişim Yayınları.
- Özdemir, N. (2019). Kuşaklararasılık ve kültürel değişim. *Çocuk ve Medeniyet*, 4(7), 125-149.
- Özdemir, Ş. (2017). *Kuşaklar teorisine göre Türkiye'deki gençlerin medya kullanım alışkanlıkları ve İstanbul örneği*. Yayınlanmamış Yüksek Lisans Tezi. İstanbul: Marmara Üniversitesi, Sosyal Bilimler Enstitüsü.
- Öztürk, Ş. (2015). Sosyal medyada etik sorunlar. *Selçuk Üniversitesi İletişim Fakültesi Akademik Dergisi*, 9(1), 287-311.
- Pınarbaşı, T. E. ve Astam, F. K. (2020). Vazgeçmek mümkün mü?: Kuşakların dijital detoks deneyimleri üzerine bir analiz. *Atatürk İletişim Dergisi*, (20), 5-28.
- Solis, B. (2008) *The essential guide to social media*, <https://www.onecaribbean.org/content/files/essentialguidetosocialmedia.pdf> S. 4, (Erişim tarihi: 15.04.2022).
- Solmaz, B., Tekin, G., Herzem, Z. ve Demir, M. (2013). İnternet ve sosyal medya kullanımı üzerine bir uygulama. *Selçuk İletişim*, 7(4), 23-32.

- Sucu, İ. (2014). *Kullanımlar ve Doyumlar Yaklaşımı açısından sosyal medya sanal dünya oyunu olarak second life örneği*. Doktora Tezi. İstanbul: Maltepe Üniversitesi, Sosyal Bilimler Enstitüsü.
- Şeker, M., ve Taşan, R. (2021). Kullanımlar ve Doyumlar Yaklaşımı perspektifinden yaşlıların sosyal medya kullanım motivasyonları: Tazelenme Üniversitesi örneği. *İnönü Üniversitesi İletişim Fakültesi Elektronik Dergisi (İnif E-Dergi)*, 6(1), 427-443.
- Taşan, R. (2018). *Kullanımlar ve Doyumlar Yaklaşımı perspektifinden yaşlıların sosyal medya kullanım motivasyonları: Tazelenme Üniversitesi Örneği*. Yüksek Lisans Tezi. Antalya: Akdeniz Üniversitesi, Sosyal Bilimler Enstitüsü.
- Tekinalp, Ş. ve Uzun, R. (2013). *İletişim araştırmaları ve kuramları*. İstanbul: Beta Basım Yayım Dağıtım.
- Toldemir, A. (2008). Generational differences in the workplace https://rtc.umn.edu/docs/2_18_Gen_diff_workplace.pdf Erişim tarihi: 10.03.2022
- Toruntay, H. (2011). *Takım rolleri çalışması: X ve Y kuşağı üzerinde karşılaştırmalı bir araştırma*. Yüksek Lisans Tezi. İstanbul: İstanbul Üniversitesi Sosyal Bilimler Enstitüsü.
- Trusov, M., Bodapati, A. V. ve Bucklin, R. E. (2006). *Your members are also your customers: marketing for internet social networks*. The USA: University Of California, Los Angeles. WorkingPaper.
- Ünal T, A (2020). *Sosyal medya: Etkileri, bağımlılığı ve ölçülmesi*. İstanbul: Der Yayınları.
- Weber, L. (2009). *Marketing to the social web: How digital customer communities build your business*. New Jersey: John WileyveSons.
- Williams, K. C. ve Page, R. A. (2011). Marketing to the generations. *Journal of Behavioral Studies in Business*, 3(1), 37-53.
- Yaylagül, L. (2010). *Kitle iletişim kuramları: Egemen ve eleştirel yaklaşımlar*. Ankara: Dipnot Yayınları.
- Yetkiner, B. ve Öztürk, B. (2020). Kullanımlar ve Doyumlar Yaklaşımı bağlamında İnönü Üniversitesi İletişim Fakültesi ünlülerin tik tok kullanımı. *Iğdır Üniversitesi Sosyal Bilimler Dergisi*, (24), 215-236.

İnternet Kaynakları

- www.tdk.gov.tr (Erişim Tarihi:20.01.2022)
- <https://www.lifecourse.com/> Erişim Tarihi:23.01.2022

çerçevesinde hazırlanan anahtar yetkinliklerden birisi olan “dijital yetkinlik” de aynı şekilde dijital dünyada etkin bir şekilde yer edinmek için önemli bir husus olarak karşımıza çıkmaktadır. Bu bağlamda Sosyal Bilgiler Dersi Öğretim Programı’nın dijital yetkinlik ve dijital okuryazarlık bağlamında inşa edildiği ve dolayısıyla dijital vatandaşlık anlayışına hizmet ettiği söylenebilir.

Dijital kültürün getirdiği dezavantajları ortadan kaldırmak ve bireylerin sağlıklı ve etkin bir şekilde dijital dünyada yer alması için sosyal bilgiler dersi kilit rol oynamaktadır. Nitekim eleştirel bir bakış açısı ile dijital kültürün getirdiği problemleri çözme ve diğer insanların da hak ve sorumluluklarına saygı gösterme gibi etik değerlerin kazandırılmasında sosyal bilgiler dersi önem arz etmektedir. SBDÖP’de yer alan empati, eleştirel düşünme ve problem çözme becerisi ise bunun en açık göstergesidir. Ayrıca öğretim programında yer alan duyarlılık, bilimsellik, saygı, özgürlük, sorumluluk gibi değerler de dijital kültüre uyum sağlamada ve dijital vatandaşlık kimliği kazanmada önemli bir göstergedir.

KAYNAKLAR

- Akcil, U., ve Bastas, M. (2021). Examination of university students’ attitudes towards e-learning during the covid-19 pandemic process and the relationship of digital citizenship. *Contemporary Educational Technology*, 13(1), ep291.
- Akdemir, B. (2022). *Sosyal bilgiler öğretmenlerinin 21. yüzyıl becerileri çerçevesinde dijital yetkinlik düzeyi: Adana ili örneği*. Yayınlanmamış Yüksek Lisans Tezi. Mersin: Mersin Üniversitesi, Eğitim Bilimleri Enstitüsü.
- Akın, F. A. ve Atıcı, B. (2015). Oyun tabanlı öğrenme ortamlarının öğrenci başarısına ve görüşlerine etkisi. *Turkish Journal of Educational Studies*, 2(2), 75-102.
- Akmeşe, A. G. (2020). *Dijital kültürün etkisiyle okul paydaşlarının teknoloji kullanımında yaşadıkları benzerlikler, farklılıklar ve çatışmalar*. Yayınlanmamış Yüksek Lisans Tezi. Ankara: Ankara Üniversitesi, Eğitim Bilimleri Enstitüsü.
- Aldemir, C., ve Avşar, M. (2020). Pandemi döneminde dijital vatandaşlık uygulamaları. *Avrasya Sosyal ve Ekonomi Araştırmaları Dergisi (ASEAD)*, 7(5), 148-169.
- Alimoğlu, S. (2010). *Kültürün postmodern örgüt yapılarının oluşmasında etkisi*. Yayınlanmamış Yüksek Lisans Tezi. Sakarya: Sakarya Üniversitesi.
- Alpyıldız, E., (2022). Dijital kültür çağında geleneksel Türk yemek kültürü ve kuşaklararasılık. *Folklor Akademi Dergisi*, 5(2), 311-326.
- Altun, N. ve Bangir-Alpan, G. (2021). Temel eğitim programlarında dijital okuryazarlık. *JRES*, 8(2), 280-294.
- Arcagök, S.(2020). Öğretmenlerin dijital vatandaşlığa yönelik algılarının incelenmesi. *YYÜ Eğitim Fakültesi Dergisi*, 17 (1), 534-556.
- Arnault, C. (2015). “What is digital culture?”. <https://digitalculturist.com/what-isdigital-culture-5cbe91bfad1b> (Erişim Tarihi: 19.07.2023).
- Aslan, S.(2016). *İlköğretim sosyal bilgiler öğretmen adaylarının dijital vatandaşlık davranışlarının bazı değişkenler açısından incelenmesi* (Fırat, Dicle, Siirt, Adıyaman Üniversiteleri Örneği). Yayınlanmamış Yüksek Lisans Tezi. Elazığ: Fırat Üniversitesi, Eğitim Bilimleri Enstitüsü.

- Ayas, T. ve Horzum, M. B. (2013). İlköğretim öğrencilerinin internet bağımlılığı ve aile internet tutumu. *Türk Psikolojik Danışma ve Rehberlik Dergisi*, 4(39), 46-57.
- Aydemir, M. (2019). Yenilenen sosyal bilgiler dersi öğretim programının dijital vatandaşlık ve alt boyutları açısından incelenmesi. *International Journal of Contemporary Educational Studies (IntJCES)*, 4(2), 15-38.
- Aydın, A. (2015). Dijital vatandaşlık. *Türk Kütüphaneciliği*, 29(1), 142-146.
- Bozkurt, A., Hamutoğlu, N.B., Liman Kaban, A., Taşçı, G. ve Aykul, M. (2021). Dijital bilgi çağı: Dijital toplum, dijital dönüşüm, dijital eğitim ve dijital yeterlilikler. *Açıköğretim Uygulamaları ve Araştırmaları Dergisi (AUAD)*, 7(2), 35-63.
- Bulger, M. E., Mayer, R. E., ve Metzger, M. J. (2014). Knowledge and processes that predict proficiency in digital literacy. *Read Writ*, 27(9), 1567-1583.
- C. Sağlık Bakanlığı. (2020a, 11 Mart). *Koronavirüs, alacağımız tedbirlerden güçlü değildir*. <https://www.saglik.gov.tr/TR,64383/koronavirus-alacagimiz-tedbirlerden-guclu-degildir.html> (Erişim Tarihi: 19.07.2023).
- Çalıcı, C. ve Öztürk, E. (2020). Siber kültürün temel bileşenleri ve kuşaklararası dinamikleri. *Siber Psikoloji* (ss.56-62). Ed.: E. Öztürk. Ankara: Türkiye Klinikleri.
- Cambridge Dictionary. (2023). *Yetkinlik*. <https://dictionary.cambridge.org/> (Erişim Tarihi: 19.07.2023).
- Castells, M. (2000). Materials for an exploratory theory of the network society. *The British Journal of Sociology*, 51(1), 5-24.
- Castells, M. (2002). *The Internet galaxy: Reflections on the Internet, business, and society*. Oxford: Oxford University.
- Çelikkaya, T. ve Köşker, C. (2023). Sosyal bilgiler öğretmenlerinin dijital okuryazarlık beceri yeterlilik düzeyleri (Kırşehir örneği). *Uludağ Üniversitesi Eğitim Fakültesi Dergisi*, 36(1), 344-371.
- Çetin, M. ve Özgiden, H. (2013). Dijital kültür sürecinde dijital yerliler ve dijital göçmenlerin twitter kullanım davranışları üzerine bir araştırma. *Gümüşhane Üniversitesi İletişim Fakültesi Elektronik Dergisi*, 2(1), 172-189.
- Childnet International (2007). *What makes you such a good digizen?*. <http://old.digizen.org> (Erişim tarihi: 14.02.2010).
- Chuang, T.Y. ve Chen, W.F. (2007). Effect of digital games on children's cognitive achievement. *Journal of Multimedia*, 2(5), 27-30.
- Çiftçi, A. -Karakaş, Y. (2019). Dijitalleşen zamanın izdüşümünde: Kimliğin, bedenin ve iletişimin dönüşümü. *AJIT-e: Online Academic Journal of Information Technology*, 10 (37), 8-30.
- Claire B. (2016). Literacy and the digital knowledge revolution, *Digital Literacies For Learning* (ss.51-67). Ed.: A. Martin ve D. Magidan. Londra: Facet Publishing.
- Çolak, A. ve Öztürk, T. (2022). Sosyal bilgiler öğretmen adaylarının dijital vatandaşlık düzeylerinin çeşitli değişkenler açısından incelenmesi. *International Journal of New Approaches in Social Studies*, 6(2), 310-337.
- Creeber, G. ve Martin, R. (2011). *Digital cultures*. Berkshire: Open University Press ve McGrawHill Education.
- Çubukçu, A. ve Bayzan, Ş. (2013). Türkiye'de dijital vatandaşlık algısı ve bu algıyı internetin bilinçli, güvenli ve etkin kullanımı ile artırma yöntemleri. *Middle Eastern & African Journal of Educational Research*, 5, 148-174.
- Deliotte. (2015). *Y kuşağı araştırması*. file:///C:/Users/MD.%20YRD/Downloads/2015-millennial-survey-executive-summary.pdf (Erişim Tarihi: 19.07.2023).
- Dere, İ., ve Yavuzay, M. (2019). Sosyal bilgiler öğretmen adaylarının dijital vatandaşlık göstergelerinin incelenmesi. *Manas Sosyal Araştırmalar Dergisi*, 8(3), 2400-2414.

- Digital Citizenship, (2018). *Digital citizenship today*. <http://www.digitalcitizenship.net/> (Erişim tarihi: 19.07.2023).
- Engin, Y. (2015). *Sosyal medya kullanıcılarında dijital kimlik olgusu ve toplumsal olaylar bağlamında incelenmesi*. Yayınlanmamış Yüksek Lisans Tezi. İstanbul: İstanbul Üniversitesi Sosyal Bilimler Enstitüsü.
- Erdoğan, İ. (2004). Popüler kültürün ne olduğu üzerine. *Bilim ve Aklın Aydınlığında Eğitim Dergisi*, 5(57), 1-19.
- Eşgi, N. (2013). Dijital yerli çocukların ve dijital göçmen ebeveynlerinin internet bağımlılığına ilişkin algılarının karşılaştırılması. *Hacettepe Üniversitesi Eğitim Fakültesi Dergisi*, 28(3), 181-194.
- Eshet-Alkali, Y. ve Amichai-Hamburger, Y. (2004). Experiments in digital literacy. *Cyberpsychology & Behavior*, 7(4), 421-429.
- Ezer, F. ve Aksüt, S. (2021). Sosyal bilgiler öğretmen adaylarının dijital vatandaşlık kavramına yönelik algılarının metaforlar yoluyla belirlenmesi. *Adıyaman Üniversitesi Sosyal Bilimler Enstitüsü Dergisi*, 14(38), 104-143.
- Farmer, L. (2010). 21. Century standarts for information literacy. *Leadership*, 39(4), 20- 22.
- Ferrari, A. (2012). *Digital competence in practice: An analysis of frameworks*. Luxembourg (Luxembourg): Publications Office of the European Union.
- Fırat, M. (2016). 21. Yüzyılda uzaktan öğretimde paradigma değişimi. *Yükseköğretim ve Bilim Dergisi*, 6(2), 142-150.
- Fox, A. (2011). *Mixing it up*. HR Magazine. <https://www.shrm.org/hr-today/news/hr-magazine/pages/0511fox.aspx> (Erişim Tarihi: 19.07.2023).
- Fulton, C. ve McGuinness, C. (2016). *Digital detectives*. Kanada: Chandos Publishing.
- Genç, A. (2020). Kitap tanıtım ve değerlendirme: Dijital kültür. *Hars Akademi Uluslararası Hakemli KültürSanat-Mimarlık Dergisi*, (6), 523-527.
- Gere, C. (2019). *Dijital kültür*, Çev: A. Akın. Konya: Eğitim Yayınevi.
- Godfrey, R. V. (2016). Digital citizenship: Paving the way for family and consumer sciences. *Journal of Family ve Consumer Sciences*, 108(2), 18-22.
- Gök, A., Turan, S. ve Oyman, N. (2011). Okul öncesi öğretmenlerinin bilişim teknolojilerini kullanma durumlarına ilişkin görüşleri. *Pegem Eğitim ve Öğretim Dergisi*, 1(3), 60-66.
- Göker, G. (2015). İletişimin McDonalddlaşması: Sosyal medya üzerine bir inceleme. *Journal of Turkish Studies*, 10(2), 389-389.
- Görgün Baran, A., Hazer, O. ve Öztürk, M. S. (2020). *Gençlik ve dijital çağ*. Ankara: Hacettepe Üniversitesi Gençlik Araştırmaları ve Uygulama Merkezi.
- Görmez, E. (2016). Öğretmen adaylarının dijital vatandaşlık ve alt boyutları hakkındaki görüşleri (bir durum çalışması). *Turkish Studies*, 11(21), 125-144.
- Görmez, E. (2017). Öğretmenlerin “dijital vatandaşlık ve alt boyutları” hakkındaki düzeyleri (Van İli örneği). *Akademik Bakış Dergisi*, (60), 52-74.
- Güçdemir, Y., (2017). *Sosyal medya halkla ilişkiler, reklam ve pazarlama*. İstanbul: Derin Yayınları.
- Güleç, S. ve Hüdavendigar, M. N. (2020). Sosyal bilgiler eğitimi alanında okuryazarlık becerisi başlığında yağılan lisansüstü tezlerin incelenmesi. *International Journal of Humanities and Resarch*, 4(3), 24-36.
- Güllüpınar, F. (2015). *Vatandaşlık, eşitsizlik ve toplumsal tabakalaşma*. Eds: F. Güneş ve M. Ecevit. Eskişehir: Anadolu Üniversitesi Yayınları.
- Gülseçen, S., Özdemir, Ş., Çelik, S., Uğraş, T. ve Özcan, M. (2014). Dijital dünyadan yansımalar: Bilgide ve vatandaşlıkta değişim. *XIX. Türkiye’de İnternet Konferansı*, İstanbul, TÜRKİYE.
- Güneş, S. B. (2022). *Öğretim programında yer alan yetkinliklere ilişkin öğretmen görüşlerinin incelenmesi*. Yayınlanmamış Yüksek Lisans Tezi. Mardin: Mardin Artuklu Üniversitesi, Lisansüstü Eğitim Enstitüsü.

- Gürsoy Ulusoy, Ş. (2022). Kapitalizm çerçevesinde dijital kültür ve toplumun Mcdonald'laşması. *Yeni Medya Elektronik Dergisi*, 6 (2), 162-168.
- Güvenç, B. (2015). *İnsan ve kültür*. İstanbul: Boyut Yayıncılık.
- Güzel, E. (2016). Dijital kültür ve çevrimiçi sosyal ağlarda rekabetin aktörü: Dijital habitus. *AJIT-e: Online Academic Journal of Information Technology*, 7(23), 41-54.
- Hava, K., ve Gelibolu, M. F. (2018). The impact of digital citizenship instruction through flipped classroom model on various variables. *Contemporary Educational Technology*, 9(4), 390-404.
- İnci, M. A., Akpınar, Ü. ve Kandır, A. (2017). Dijital kültür ve eğitim. *GEFAD/GUJGEF*, 37(2), 493-522.
- Işıklı, Ş. (2018). Dijital vatandaşlık: Katılımcı demokrasi kuramına aktüel bir katkı. *International Journal of Information, Technology and Philosophy*, (1), 142-161.
- James B., Swanberg, J. E. ve McKechnie, S. P. (2007). Generational differences in perceptions of older workers' capabilities. *The Center on Aging ve Work, Workplace Flexibility at Boston College*, 12, 1-10.
- Johnson, G. ve Pupilampu, K. (2008). A Conceptual framework for understanding the effect of the internet on child development: The ecological techno-subsystem. *Canadian Journal of Learning and Technology*, 34, 19-28.
- Jones, S. (1998). *Cybersociety 2.0: Revisiting computer-mediated community and technology (new media cultures)*. Londra: Sage.
- Kara, T. ve Atasoy, E. (2019). Sosyal Bilgiler öğretim programı ve ders kitaplarının (2018) dijital vatandaşlık kavramı ve alt boyutları bağlamında incelenmesi. *Balikesir Üniversitesi Sosyal Bilimler Enstitüsü Dergisi*, 22(41), 133-153.
- Kara, T., ve Atasoy, E.(2018). Sosyal bilgiler öğretim programı ve ders kitaplarının (2018) dijital vatandaşlık kavramı ve alt boyutları bağlamında incelenmesi. 2. *Uluslararası Sosyal Bilimler Eğitimi Sempozyumu*, Çanakkale, TÜRKİYE.
- Karaduman, H. ve Öztürk, C. (2014). Sosyal bilgiler dersinde dijital vatandaşlığa dayalı etkinliklerin öğrencilerin dijital vatandaşlık tutumlarına etkisi ve dijital vatandaşlık anlayışlarına yansımaları. *Sosyal Bilgiler Eğitimi Araştırmaları Dergisi*, 5(1), 38-78.
- Karagözoğlu-Aslyüksek, M. (2015). Türkiye'de bilgi ve belge yönetimi bölümlerinde hazırlanan lisansüstü tezlerde dijitalleşme ve dijital kültür etkisi: 1993-2013. *İsmet Binark Armağanı* (ss. 189-204). İstanbul: Türk Edebiyatı Vakfı.
- Karagülle, A. E. ve Çaycı, B. (2014). Ağ toplumunda sosyalleşme ve yabancılaşma. *The Turkish Online Journal of Design Art and Communication*, 4(1), 1-9.
- Karahan, M. (2001). *Eğitimde bilgi teknolojileri*. Malatya: İnönü Eğitim Fakültesi Yayınları.
- Karalı, M. A. ve Akıncı, I. (2022). Sosyal bilgiler öğretim programında yer alan dijital yetkinlik kapsamında hazırlanan lisansüstü tezlerin incelenmesi. *Türk Eğitim Araştırmaları Dergisi*, 3(1),29-39.
- Karaman, B., ve Akbaba, B. (2020). Öğrencilerin hayallerindeki sosyal bilgiler dersinde bilişim teknolojilerinin yeri. *Eğitim ve Toplum Araştırmaları Dergisi*, 7(1), 1-27.
- Karasu-Avcı, E., Faiz, M. ve Recepoğlu, S. (2021). Sosyal bilgiler öğretmen adaylarının dijital vatandaşlık algılarının belirlenmesi. *Uluslararası Sosyal Bilgilerde Yeni Yaklaşımlar Dergisi*, 5(1), 46-62.
- Kavalcı, K. ve Ünal, S. (2016). Y ve Z kuşaklarının öğrenme stilleri ve tüketici karar verme tarzları açısından karşılaştırılması. *Atatürk Üniversitesi Sosyal Bilimler Enstitüsü Dergisi*, 20(3), 1033-1050.
- Kaya, M. T. ve Yazıcı, H. (2019). Sosyal bilgiler öğretmenlerinin teknopedagojik eğitim yeterliklerine ilişkin görüşleri. *Sosyal Bilimler Enstitüsü Dergisi*, 9(1), 105- 136.

- Kenanoğlu, R. ve Kahyaoğlu, M. (2011, Eylül). Okul öncesi öğrencilerin İnternet kullanımı İle bilişsel, duyuşsal ve sosyal davranışları arasındaki ilişki. *5'th International Computer ve Instructional Technologies Symposium*, Elazığ, TÜRKİYE.
- Kim, M. ve Choi, D. (2018). Development of youth digital citizenship scale and implication for educational setting. *Journal of Educational Technology ve Society*, 21(1), 155-171.
- Kıralı-Tüfekçi, F. N. ve Ceylan, M. (2022). Eğitimde kalitenin artırılması için ilkökul öğrencilerinin dijital yetkinlik düzeylerini belirlemeye yönelik bir ölçek geliştirme çalışması. *Izmir Democracy University Social Sciences Journal*, 5(2), 166-187.
- Kırık, A. M., Bölükbaş, K. ve Cengiz, G.(2019). Sosyal medya bağlamında dijital vatandaşlık: TRT İstanbul radyosu prodüktörleri üzerinden bir değerlendirme. *Mavi Atlas*, 7(2), 1-27.
- Kıyıcı, M. (2008). *Öğretmen adaylarının sayısal okuryazarlık düzeylerinin belirlenmesi*. Yayınlanmamış Doktora Tezi. Eskişehir: Anadolu Üniversitesi, Eğitim Bilimleri Enstitüsü.
- Koç, N. E. ve Koç, E. (2021). Pandemi döneminde Türkiye’de dijital vatandaşlık olgusu. *The Turkish Online Journal of Design Art and Communication*, 11(3), 1019-1035.
- Koç, R. (2022). Dijitalleşen kültür ya da kültürün dijitalleşmesi: Dijital kültür kavramı. *Motif Akademi Halkbilimi Dergisi*, 15(38), 500-513.
- Kosdak, E. (2022). *Sosyal bilgiler öğretmenlerinin dijital okuryazarlık düzeyleri*. Yayınlanmamış Yüksek Lisans Tezi. Afyonkarahisar: Afyon Kocatepe Üniversitesi, Sosyal Bilimler Enstitüsü.
- Kozan, M. (2018). *Bilgisayar ve öğretim teknolojileri eğitimi bölümü öğretmen adaylarının dijital okuryazarlık düzeyleri ve siber zorbalığa ilişkin duyarlılıklarının incelenmesi*. Yayınlanmamış Yüksek Lisans Tezi. Elazığ: Fırat Üniversitesi.
- Leicester Kent Konseyi (2009). *Leicester'in Gelecek için Okullar İnşa Etme (BSF) Programı: Stratejik direktörün raporu*. <https://www.leicester.gov.uk/your-council/city-mayor-peter-soulsby/my-vision/lifelong-learning/increasing-school-places/> (Erişim Tarihi: 19.07.2023).
- Levickaitė, R. (2010). Generations X, Y, Z: How social networks form the concept of the world without borders (The Case of Lithuania). *LIMES*, 3(2), 170-183.
- Levy, P. (2001). *Cyberculture*, Çev: R. Bononno. ABD: University of Minnesota Press.
- List, A. (2019). Defining digital literacy development: an examination of preservice teachers' beliefs. *Computers & Education*, (138), 146-158.
- Maden, S., Banaz, E. ve Maden, A. (2018), Türkçe öğretmeni adaylarının dijital ortamlardaki yazma alışkanlıkları. *Eğitim ve Öğretim Araştırmaları Dergisi*, 7(1), 103-112.
- Malthus, S. ve Fowler, C. (2009). Generation Y perceptions. *Chartered Accountants Journal*, 88(1), 20-22.
- Manovich, L. (2001). *The language of new media*. Cambridge: MIT Press.
- MEB. (2018). *Sosyal bilgiler dersi öğretim programı (ilkokul ve ortaokul 4, 5, 6 ve 7. sınıflar)*. TTKB. <http://mufredat.meb.gov.tr/ProgramDetay.aspx?PID=354> (Erişim tarihi: 19.07.2023)
- Medin, B. (2018). Dijital kültür, dijital yerliler ve günümüzdeki yeni film seyir deneyimleri. *Erciyes İletişim Dergisi*, 5(3), 142-158.
- Metin, Ö., Cin, M. (2021). Sosyal bilgiler öğretmen adaylarına yönelik dijital vatandaşlık yeterlik ölçeğinin geliştirilmesi: Geçerlik ve güvenilirlik çalışması. *Eğitim Teknolojisi Kuram ve Uygulama*, 11 (2), 445-469.
- Mirra, N. [@Nicole_Mirra]. (2020, April 17). *Umm, this is how you do the #DontRushChallenge, right? What my research REJECTS and what it EMBRACES. Now THAT is [Video attached] [Tweet]*. Twitter. https://twitter.com/Nicole_Mirra/status/1251211508283039744?s=20. (Erişim tarihi: 19.07.2023)
- Mossberger, K., Tolbert, C. J. ve McNeal R. (2008). *Digital citizenship: The internet, society, and participation*. Cambridge: The MIT Press.
- Nalbant, F. (2014). Türkiye’de vatandaşlık anlayışının gelişimi .III. *Türkiye Lisansüstü Çalışmalar Kongresi*, Bildiriler Kitabı-I, Sakarya, TÜRKİYE. http://tlck.org.tr/wp-content/uploads/2018/09/III_TLCK_1_kitap_BASKI.pdf (Erişim Tarihi: 19.07.2023).

- Neumann, M. M. (2014). An examination of touch screen tablets and emergent literacy in Australian pre-school children. *Australian Journal of Education*, 58(2), 109- 122.
- Nicholson, K. (2017). *Innovation in public libraries*. Oxford: Chandos Publishing.
- Otuz, B., Görkaş-Kayabaşı, B. ve Ekici, G. (2018). 2017 Sosyal bilgiler dersi öğretim programı beceri ve değerlerinin anahtar yetkinlikler açısından analizi. *Kuramsal Eğitim Bilim Dergisi*, 11(4), 944-972.
- Özgididen, H. (2013). *Dijital kültür sürecinde elektronik ticaretin dönüşümü: Sosyal ticaret uygulamaları toplumu bağlamında İncelenmesi*. Yayınlanmamış Yüksek Lisans Tezi. İzmir: Ege Üniversitesi, Sosyal Bilimler Enstitüsü.
- Özkaya, Y. ve Erat, V. (2022). Türkiye’de dijital okuryazarlık çalışmaları: Literatüre dayalı nitel bir araştırma. *Nevşehir Hacı Bektaş Veli Üniversitesi SBE Dergisi*, 12 (Dijitalleşme Özel Sayısı), 240-256.
- Öztürk M., (2021). Dijital vatandaşlık araştırmalarının incelenmesi: Kavramsal ve yöntemsel eğilimler. *Yükseköğretim ve Bilim Dergisi/Journal of Higher Education and Science*, 11(2), 385-393.
- Öztürk, M. (2015). *Ortaokul öğrencilerinin dijital vatandaşlık düzeyleri*. Yayınlanmamış Yüksek Lisans Tezi. Kastamonu: Kastamonu Üniversitesi, Sosyal Bilimler Enstitüsü.
- Öztürk, M. (2021). Dijital vatandaşlık araştırmalarının incelenmesi: Kavramsal ve yöntemsel eğilimler. *Yükseköğretim ve Bilim Dergisi*, 11(2), 385-393.
- Öztürk, Ş. (2017). *Kitap değerlendirmesi: Walter Ong’un sözlü ve yazılı kültür – Sözlün teknolojileşmesi*. <https://yenimedya.wordpress.com/2017/07/27/kitap-degerlendirmesi-walter-ongunsozlu-ve-yazili-kultur-sozun-teknolojiyesi/> (Erişim tarihi: 19.07.2023)
- Pala Ş. M. (2020). 5. sınıf sosyal bilgiler dersi öğretim programında yer alan kazanımların anahtar yetkinliklerle ilişkisi. *Gümüşhane Üniversitesi Sosyal Bilimler Enstitüsü Elektronik Dergisi*, 11(Ek), 298-308.
- Palfrey, J. ve Gasser, U. (2008). *Born digital: Understanding the first generation of digital natives*. New York: Basic Books.
- Peker Ünal, D. (2017). Bir öğretim programındaki dijital vatandaşlık öğeleri ve ortaöğretim öğrencilerinin dijital vatandaşlık öğelerine sahip olma durumları. *Karaelmas Eğitim Bilimleri Dergisi*, 5(2), 180-195.
- Poepsel, M. (2018). *Media, society, culture and you*. Canada: Rebus Community.
- Prensky, M. (2001a). Digital natives, digital immigrants. *On the Horizon*, 9(5), 1-6.
- Prensky, M. (2001b). Digital natives, digital immigrants, part II: Do they really think differently?. *On the Horizon*, 9(6), 1-6.
- Reynolds, L. ve Ralph S. (2016). *Digital citizens: Countering extremism online*. İstanbul: Demos.
- Ribble, M. (2021, 26 Eylül). *Essential elements of digital citizenship*. ISTE. <https://www.iste.org/explore/digital-citizenship/essentialelements-digital-citizenship> (Erişim Tarihi: 19.07.2023).
- Ribble, M. ve Bailey, G. (2007). *Digital citizenships in schools*. Washington DC: ISTE.
- Safran, M. (2008). Sosyal bilgiler öğretimine bakış, *Özel Öğretim Yöntemleriyle Sosyal Bilgiler Öğretimi* (s. 1-19). Ed.: B. Tay ve A. Öcal. Ankara: Pegem Akademi.
- Şahin, C. M. (2009). Yeni binyılın öğrencilerinin özellikleri. *Anadolu Üniversitesi Sosyal Bilimler Dergisi*, 9(2), 155-172.
- Sakallı, H. ve Çiftçi, S. (2016). Sınıf öğretmeni adaylarının dijital vatandaşlık düzeyleri ile siber zorbalık eğilimleri arasındaki ilişkinin incelenmesi: Adnan Menderes Üniversitesi örneği. *Eğitim Teknolojisi Kuram ve Uygulama*, 6(2), 100-119.
- Şalap, K. O. (2016). *Çalışma yaşamında kuşaklar: Kuşakların iş ve özel yaşam dengesine ilişkin yaklaşımları*. Yayınlanmamış Yüksek Lisans Tezi. İstanbul: İstanbul Üniversitesi, Sosyal Bilimler Enstitüsü.

- Sarıgöl, B. (2022). 2018 sosyal bilgiler öğretim programının dijital okuryazarlık becerisi bakımından yeterliliğinin incelenmesi. *Kapadokya Eğitim Dergisi*, 3(1), 8-17.
- Schou, J. ve Hjelholt, M. (2018). Digital citizenship and neoliberalization: Governing digital citizens in Denmark. *Citizenship Studies*, 22(5), 507-522.
- Şener, P. (2019). *Ortaokul öğrencilerinin etkin vatandaşlık öğrenme alanındaki kavramlara yönelik bilişsel yapılarının ve kavram algılarının belirlenmesi*. Yayınlanmamış Yüksek Lisans Tezi. Ankara: Gazi Üniversitesi, Eğitim Bilimleri Enstitüsü.
- Small, G. ve Vorgan, G. (2011). Your brain is evolving right now. *The digital divide: Arguments for and against Facebook, Google, texting, and the age of social networking* (s. 76-96). Ed: M. Bauerlein. London: Penguin.
- Smith, R. M. (2002). Modern citizenship. *Handbook of citizenship studies* (ss. 105–115). Eds: E. F. Isin ve B. S. Turner. London: Sage.
- Snyder, K. (2007). The digital culture and peda-socio transformation. *Seminar.net*, 3(1), 1-15.
- Som Vural, S. ve Kurt, A. A. (2018). Üniversite öğrencilerinin bakış açısıyla dijital vatandaşlık göstergelerinin incelenmesi. *Eğitim Teknolojisi Kuram ve Uygulama*, 8(1), 60-80.
- Stitzlein, S.M. (2020). *Learning how to hope: Reviving democracy through our schools and civil society*. İngiltere: Oxford University Press.
- Swedish Ministry of Education. (2017). *Education and training 2020 national report*. <https://op.europa.eu/webpub/eac/education-and-training-monitor-2020/countries/sweden.html> (Erişim Tarihi: 19.07.2023).
- Tan, B. ve Merey, Z. (2021). Ortaokul öğrencilerinin internet kullanımına ilişkin görüşlerinin dijital vatandaşlık kapsamında incelenmesi. *YYÜ Eğitim Fakültesi Dergisi (YYU Journal of Education Faculty)*, 18(1), 162-193.
- Tan, B. (2019). *Ortaokul öğrencilerinin İnternet kullanımına İlişkin görüşlerinin dijital vatandaşlık kapsamında İncelenmesi*. Yayınlanmamış Yüksek Lisans Tezi. Van: Van Yüzüncü Yıl Üniversitesi, Eğitim Bilimleri Enstitüsü.
- Taş, H. Y., Demirdöğmez, M. ve Küçüköğlü, M. (2017). Geleceğimiz olan z kuşağının çalışma hayatına muhtemel etkileri. *OPUS-Uluslararası Toplum Araştırmaları Dergisi*, 7(13), 1031-1048.
- Tatlı, A. (2018). *Öğretmenlerin dijital vatandaşlık düzeylerinin bilgi okuryazarlığı İle İnternet ve bilgisayar kullanım özyeterlikleri bağlamında değerlendirilmesi*. Yayınlanmamış Yüksek Lisans Tezi. Konya: Necmettin Erbakan Üniversitesi, Eğitim Bilimleri Enstitüsü.
- Temur, S. ve Topkaya, Y. (2023). 2018 sosyal bilgiler dersi öğretim programının müze kullanımı bakımından incelenmesi. *Kırıkkale Üniversitesi Sosyal Bilimler Dergisi*, 13(1), 281-307.
- Temur, S. (2022). 2018 7.sınıf sosyal bilgiler öğretim programının anahtar yetkinlikler bakımından İncelenmesi. *Muş Alparslan Üniversitesi Eğitim Fakültesi Dergisi*, 2(2), 207-226.
- Toledo, A. C. (2007). Digital culture: Immigrants and tourists responding to the natives' drumbeat. *International Journal of Teaching and Learning in Higher Education*, 19(1), 84-92.
- Tonga, D. (2019). Öz denetim. *Sosyal Bilgilerde Beceri Eğitimi* (s. 431-444). Ed.: B. Aksoy, B. Akbaba ve B. Kılcan. Ankara: Pegem Akademi.
- Turan, S. ve Karasu-Avcı, E. (2018). Sosyal Bilgiler Öğretim Programı'nın dijital vatandaşlık bağlamında incelenmesi. *Eğitim ve Yeni Yaklaşımlar Dergisi*, 1(1),28-38.
- Türk Dil Kurumu (TDK), (2023). *Türk Dil Kurumu sözlükleri*. <https://sozluk.gov.tr/> (Erişim Tarihi: 19.07.2023)
- Türkiye İstatistik Kurumu (TÜİK). (2021). *Çocuklarda bilişim teknolojileri kullanım araştırması*. <https://data.tuik.gov.tr/Bulten/Index?p=Cocuklarda-Bilisim-Teknolojileri-Kullanim-Arastirmasi-2021-41132> (Erişim Tarihi: 19.07.2023).
- Türkiye İstatistik Kurumu (TÜİK). (2022). *Hanehalkı Bilişim Teknolojileri (BT) kullanım araştırması*. [https://data.tuik.gov.tr/Bulten/Index?p=Hanehalki-Bilisim-Teknolojileri-\(BT\)-Kullanim-Arastirmasi-2022-45587](https://data.tuik.gov.tr/Bulten/Index?p=Hanehalki-Bilisim-Teknolojileri-(BT)-Kullanim-Arastirmasi-2022-45587) (Erişim Tarihi: 19.07.2023).

- Türkoğlu, T. (2010). *Dijital kültür: bilgi(çler) toplumu için (nafile) bir elkitabı*. İstanbul: Beyaz Yayınları.
- Turner, B. (2012). Bir vatandaşlık kuramının ana hatları. *Vatandaşlığın Dönüşümü: Üyelikten Haklara (ss. 107-139)*. Ed: A. Kadioğlu. İstanbul: Metis Yayınları.
- Twenge, J. M., Campell, S. M., Hoffman, B.J. ve Lance, C. E. (2010). Generational differences in work value: Leisure and extrinsic value increasing, social and intrinsic value decreasing. *Journal of Management*, 36(5), 1117-1147.
- Van Dijk, J. (2018). *Ağ toplumu*. Diyarbakır: Kafka Epsilon Yayıncılık.
- Van-Dijk, J. (2012). *The network society*. Londra: Sage.
- Vizenor, K. V. (2013). *Binary lives: Digital citizenship and disability participation in a user content created virtual world*. Doktora Tezi. ABD: University at Buffalo.
- Vural, Z. B. ve Bat, M. (2010). Yeni bir iletişim ortamı olarak sosyal medya: Ege Üniversitesi İletişim Fakültesi'ne yönelik bir araştırma. *Journal of Yaşar University*, 5(20), 3348 - 3382.
- We Are Social. (2021). *Digital 2021 global overview report*<https://wearesocial.com/uk/blog/2021/01/digital-2021-uk/> (Erişim Tarihi: 19.07.2023).
- WHO. (2020). *Coronavirus (Covid-19)*. <https://covid19.who.int/> (Erişim Tarihi: 19.07.2023).
- Yalçınkaya, B. ve Cıbaroğlu, M. O. (2019). Dijital vatandaşlık algısının incelenmesi: Ampirik bir değerlendirme. *Business ve Management Studies: An International Journal*, 7(4), 1188-1208.
- Yalçınkaya, Y. (2016). Dijital kültür ve dijital kütüphane. *Türk Kütüphaneciliği*, 30(4), 595,618.
- Yaman, C. (2019). *Sosyal bilgiler öğretmen adaylarının dijital okuryazarlık düzeylerinin incelenmesi (Niğde Ömer Halis Demir Üniversitesi örneği)*. Yayımlanmamış Yüksek Lisans Tezi. Niğde: Niğde Ömer Halis Demir Üniversitesi, Eğitim Bilimleri Enstitüsü.
- Yavaşgel, E. ve Turdubaeva, E. (2021). Digital culture and power. *Digital Siege (ss.1-31)*, Ed: E. Karadoğan Doruk, S. Mengü, E. Ulusoy. İstanbul: İstanbul University Press.
- Yelkenci, Ö. F. (2023). Dijital vatandaşlık bağlamında bir insan hakkı olarak unutulma hakkının öğretim programlarındaki yeri. *Avrasya Sosyal ve Ekonomi Araştırmaları Dergisi (ASEAD)*, 10(1), 333-349.
- Yeşildağ, M. (2018). *Yetişkin bireylerde dijital okuryazarlık ve sağlık okuryazarlığı arasındaki ilişki: Konya örneği*. Yayımlanmamış Yüksek Lisans Tezi. Konya: Necmettin Erbakan Üniversitesi, Sağlık Bilimleri Enstitüsü.
- Yıldız-Kakırman, A. (2012). Dijital yerliler gerçekten yerli mi yoksa dijital melez mi? *International Journal of Social Science*, 5(7), 819-833.
- Yılmaz, M. ve Doğusoy, B. (2020). Öğretmen adaylarının dijital vatandaşlık düzeylerinin belirlenmesi. *Kastamonu Education Journal*, 28(6), 2362-2375.
- Yontar, A. (2019). Öğretmen adaylarının dijital okuryazarlık düzeyleri. *Ana Dili Eğitimi Dergisi*, 7(4), 815-824
- Yoon, S. H. (2019). *What is cyberculture?* <https://sites.google.com/site/inhainternetlanguage/random/what-is-cyberculture>. (Erişim Tarihi: 19.07.2023).
- Young, D. (2014). A 21st-century model for teaching digital citizenship. *Educational Horizons*, 92(3), 9-12
- Yücel, R. ve Arık, M.B. (2020). Bir dijital kültür örneği olarak katılımcı sözlükler ve Türkiye'deki görünüşleri. *MEDIAJ*, 3(2), 156-169.
- Yüksekbilgili, Z. (2015). Türkiye'de Y kuşağının yaş aralığı. *Elektronik Sosyal Bilimler Dergisi*, 14(53), 259-267.
- Yükseköğretim Kurulu. (2020). *Üniversitelerde uygulanacak uzaktan eğitime ilişkin basın açıklaması*. <https://www.yok.gov.tr/Sayfalar/Haberler/2020/universitelerde-uygulanacak-uzaktan-egitime-iliskin-aciklama.aspx> (Erişim Tarihi: 19.07.2023).

SOSYAL POLİTİKA BAKIMINDAN
İŞLETMELERİN
SOSYAL SORUMLULUĞU

Dr. Derya ALİMANOĞLU YEMİŞÇİ

EĞİTİM
yayınevi

SOSYAL POLİTİKA BAKIMINDAN İŞLETMELERİN SOSYAL SORUMLULUĞU

Dr. Derya Alımanođlu Yemiřci

Genel Yayın Yönetmeni: Yusuf Ziya Aydođan (yza@egitimyayinevi.com)

Genel Yayın Koordinatörü: Yusuf Yavuz (yusufyavuz@egitimyayinevi.com)

Sayfa Tasarımı: Kübra Konca Nam

Kapak Tasarımı: Eğitim Yayınevi Grafik Birimi

T.C. Kültür ve Turizm Bakanlığı

Yayıncı Sertifika No: 47830

ISBN: 978-625-6552-97-5

1. Baskı, Ekim 2023

Baskı Cilt

Repro Bir Matbaacılık

İvedik OSB Matbaacılar Sitesi 1514 Cad. No: 23-25 Yenimahalle/Ankara

Matbaa Sertifika No: 47381

Kütüphane Kimlik Kartı

SOSYAL POLİTİKA BAKIMINDAN İŞLETMELERİN SOSYAL SORUMLULUĞU

Dr. Derya Alımanođlu Yemiřci

250 s., 160x240 mm

Kaynakça var, dizin yok.

ISBN: 978-625-6552-97-5

Copyright © Bu kitabın Türkiye'deki her türlü yayın hakkı Eğitim Yayınevi'ne aittir. Bütün hakları saklıdır. Kitabın tamamı veya bir kısmı 5846 sayılı yasanın hükümlerine göre kitabı yayımlayan firmanın ve yazarlarının önceden izni olmadan elektronik/mekanik yolla, fotokopi yoluyla ya da herhangi bir kayıt sistemi ile çođaltılamaz, yayımlanamaz.

EĞİTİM
yayınevi

Yayınevi Türkiye Ofis: İstanbul: Eğitim Yayınevi Tic. Ltd. Şti., Atakent mah. Yasemen sok. No: 4/B, Ümraniye, İstanbul, Türkiye

Konya: Eğitim Yayınevi Tic. Ltd. Şti., Fevzi Çakmak Mah. 10721 Sok. B Blok, No: 16/B, Safakent, Karatay, Konya, Türkiye
+90 332 351 92 85, +90 533 151 50 42, 0 332 502 50 42
bilgi@egitimyayinevi.com

Yayınevi Amerika Ofis: New York: Egitim Publishing Group, Inc.
P.O. Box 768/Armonk, New York, 10504-0768, United States of America
americaoffice@egitimyayinevi.com

Lojistik ve Sevkiyat Merkezi: Kitapmatik Lojistik ve Sevkiyat Merkezi, Fevzi Çakmak Mah. 10721 Sok. B Blok, No: 16/B, Safakent, Karatay, Konya, Türkiye
sevkiyat@egitimyayinevi.com

Kitabevi Şubesi: Eğitim Kitabevi, Şükran mah. Rampalı 121, Meram, Konya, Türkiye
+90 332 499 90 00
bilgi@egitimkitabevi.com

İnternet Satış: www.kitapmatik.com.tr
+90 537 512 43 00
bilgi@kitapmatik.com.tr

 **kitapmatik**
Eğitimdeki değişim için

KAYNAKÇA

- ACI, Esra Yüksel. “Küreselleşme Olgusu ve STK’lar”, Üniversite ve Toplum, Sayı.3, 2005.
- ADEMA, Willem. “Social Assistance Policy Development and the Provision of a Decent level of Income in Selected OECD Countries”, OECD Social Employment and Migration Working Papers, No:38, OECD Publishing. Doi:10.1787/864161231261.
- AHİOĞLU, E. Nihal. ”Çocuk Yoksulluğu Bağlamında Sokakta Yaşayan ve Çalışan Çocuklar,” Sokakta Çalışan ve Yaşayan Çocuklar Sempozyumu, 4-6 Kasım 2006, Gaziantep, Gaziantep Üniversitesi Matbaası 2007.
- AKAT, İter, Gönül Budak, Gülay Budak. İşletme Yönetimi, Barış Yayınları, İzmir, 1999.
- AKBATUR, Fahrünnisa. “Çocuk Hakları Sözleşmesi Işığında Mültecilik ve Çocuklar” Milletlerarası Hukuk ve Milletlerarası Özel Hukuk Bülteni, 1996, Yıl.16, Sayı:1-2.
- AKGEMCİ, Tahir, Adnan Çelik, Şevki Özgener. “Sosyal Denetim Kavramına Genel Bir Yaklaşım (Değerlendirme)”, İstanbul Üniversitesi Siyasal Bilgiler Fakültesi Dergisi, No:23-24, Ekim 2000- Mart 2001.
- AKIN BAKANAY, Ece. “Çocuklarda Sorumluluk Bilincini Geliştirmek” Anne ve Trends Dergisi, Mayıs, 2007.
- AKKAN, Başak Ekim, Adullah Karatay, Goncagül Gümüş, Başak Erel. “Sosyal Dışlanma Tehdidi Altında Romanlar”, Radikal Gazetesi, 10 Temmuz 2007 = http://www.arkitera.com/haber_18282_sosyal-dislanma-tehdidi-altinda-romanlar.html.
- AKTAN, Coşkun Can, Deniz Börü. “Kurumsal Sosyal Sorumluluk”, MERCEK, Ocak 2006, Yıl.11, Sayı: 41.
- AKTAN, Coşkun Can, İstiklal Y. Vural. “Kurumsal Sosyal Sorumluluk, (Uluslararası Kuruluşlar ve Hükümet Dışı Organizasyonlar Tarafından Sürdürülen Başlıca Girişimler)”, Çimento İşveren, Cilt: 21, Sayı: 3, Mayıs 2007.
- AKTAŞ, Canan, Sinan Gergin, Tayyar Kuz, Lütfiye Mutluoğlu, Bahar Uğurlu, Zühal Yılmaz. “Türkiye Korumalı İşyerleri Araştırması”, Özveri Dergisi, Cilt:1, Sayı:2, Aralık 2004.
- AKTAY, A.Nizаметtin, Kadir Arıcı, E. Tuncay Kaplan/Senyen. İş Hukuku, Seçkin Yayınevi, Ankara, 2007.
- AKTEKİN, Şeyda. “Özürü İstihdamında Yeni Bir Sayfa Açılıyor,” MESS, Mayıs 2009, s. 12.
- AKYIL, Nermin, Gülten Özden. “Sosyal Yardımlaşma ve Dayanışmayı Teşvik Fonu Yoksullukla Mücadele Stratejileri”, IV. Aile Şurası Bildiriler Kitabı, Ankara, 2004.
- AKYILDIZ, Murat, Mehmet Marangoz, “Pazarlama Etiğine Gösterilen Tepkiler ve Tüketici Ahlak Anlayışıyla İlişkisi” Hacettepe Üniversitesi İktisadi ve İdari Bilimler Fakültesi Dergisi, Cilt: 25, Sayı:2, 2007.
- AKYILDIZ, Murat. “Sosyal Sorumluluk ve Ahlaki Yaklaşımlar Çerçevesinde Pazarlamanın Sürdürülebilir Gelişmedeki Rolü” DEÜ Sosyal Bilimler Enstitüsü Dergisi, Cilt:9, Sayı:1, 2007.
- AKYÜZ, Emine. Ulusal ve Uluslararası Hukukta Çocuğun Haklarının ve Güvenliğinin Korunması, Milli Eğitim Basımevi, Ankara, 2000.
- AKYÜZ, Emine. “Korunmaya Muhtaç Çocukların Kurum veya Koruyucu Aile Yanına Yerleştirilmesi”, Ankara üniversitesi Eğitim Bilimleri Fakültesi Dergisi, Cilt:21, Sayı:1-2, 1998.
- AKYÜZ, Emine “Çocuğun Güvenliği İlkesi Işığında Korunmaya Muhtaç Çocuklar” Eğitim Bilimleri Fakültesi Dergisi, Cilt:24, Sayı:2, 1991.
- ALDEMİR, Şansel, Ömer Özpınar, “Kapitalizm, Yoksulluk ve Sosyal Dışlama”, Amme İdaresi Dergisi, Cilt:37, Sayı: 2, 2004.
- ALKIER, Henrik, Mike Danson, Charlotte Damborg. Regional Development Agencies in Europe, Jessica Kingsley, London, 2005.

- ALPAR, M.Bülent. “Uluslararası Çalışma Teşkilatının Yapısı Çalışmaları ve Denetimi”, Kamu-İş İş Hukuku ve İktisat Dergisi, Ocak, 1999, Cilt:4, Sayı:4.
- ALPER, Yusuf Pir Ali Kaya. Uluslararası Çalışma Örgütü ve Uluslararası Çalışma Standartları, Ezgi Kitabevi, Bursa, 1995.
- ALPUGAN, Oktay, Mete Oktav, Hulisi Demir, Nurel Üner. İşletme Ekonomisi ve Yönetimi, Beta Basım, İstanbul, 1997.
- ALTAN, Ömer Zühtü, Yener Şişman, **Sosyal Politikanın Temel Konuları**, Nisan Yayınevi, 2022.
- ALTAN, Ömer Zühtü, Yener Şişman. “Yaşlılara Yönelik Sosyal Politikalar”, Kamu-İş; İş Hukuku ve İktisat Dergisi, Sayı:2, Cilt:VII, 2003.
- ALTAN, Ömer Zühtü. “Uluslararası Çalışma Normlarının Hukuki Niteliği ve Yaşadığımız Dönemde Taşıdığı Önem” İstanbul Üniversitesi İktisat Fakültesi Mecmuası, Prof.Dr.Toker Dereli’ye Armağan, İstanbul, 2006, Cilt:55, Sayı:1.
- ALTAN, Ömer Zühtü. Sakatlar ve Türkiye’de Çalışma Sorunları, Eskişehir İktisadi ve Ticari İlimler Akademisi, Yay. No: 146/90.
- ALTAN, Ömer Zühtü. Sosyal Politika, Anadolu Üniversitesi, Eskişehir, 2004.
- ANDAÇ, Faruk. İşsizlik Sigortası, Türk Ağır Sanayi ve Hizmet Sektörü Kamu İşverenleri Sendikası, 1999.
- ANDERSON, Jerry W. Corporate Social Responsibility, Guidelence for Top Management, New York, 1989.
- ANDRETTA, Massimiliano; Della PORTA, Donetalla , “The Social Bases GJM Mobilization and Democratic Norms”, Another Europe: Conceptions and Practices of Democracy in the European Social Forums içinde, ed. Donetalla Della Porta, Routledge.
- ARARAT, Melsa. “Drivers for ‘Corporate Social Responsibility’, case of Turkey”, Corporate Governance: The International Journal of Business in Society, 2008.
- ARICI, Kadir. Sosyal Güvenlik, Sargın Ofset, Ankara, 1999.
- ARIYÖRÜK, Mehmet Yılmaz. Türk Standartları Enstitüsü, Ankara, 1995.
- Arkan Nalan. ve Murat Güven. “Çalışma Hayatında Kadınlara Yönelik Sosyal Koruma”, **Sosyal Güvenlik Dergisi**, 11(1), 2021.
- ARSLAN, Mahmut. İş ve Meslek Ahlakı, Siyasal Kitabevi Ankara, 2005.
- ARSLAN, Nagehan Talat. “Kar Amaçsız Örgütler ve Stratejik Yönetim”, Cumhuriyet Üniversitesi Sosyal Bilimler Dergisi, Cilt:28, No:2, Aralık 2004.
- ASLANTEPE, Gülay. “ILO’suz Olmaz”, MERCEK, Ocak, 2002.
- AŞÇIGİL, Semra. “Türkiye’de Sosyal Sorumluluk Araştırması”, Yayınlanmamış Rapor, TESEV
- ATAMAN, Göksel. İşletme Yönetimi, Türkmen Kitabevi, İstanbul, 2002.
- ATAYMAN, Veysel. Etik, Donkişot Yayınları, İstanbul, 2005.
- “Avrupa Komisyonunun Haziran 2004 tarihli “Corporate Social Responsibility and Trade Policy” isimli belgesi http://trade.ec.europa.eu/doclib/docs/2004/une/tradoc_117763.pdf
- AYDEMİR, Muzaffer. “Sosyal Sorumluluk 8000 (Social Accountability 8000) Standardı”, DEÜ Sosyal Bilimler Enstitüsü Dergisi, Cilt: 1, Sayı:3, 1999.
- AYDIN, Ufuk. Sosyal Güvenlik Sorunlarının Çözümünde Özel Sigortalar, Anadolu Üniversitesi Yayınları, Eskişehir, 1999.
- AYTAÇ, Serpil. Kadınlara Yönelik Sosyal Politikalar, Sosyal Politika içinde, Editör:Aysen Tokol, Yusuf Alper, Dora Basım Yayınevi, 2020.
- BACKER, Larry Cata. “Multinational Corporations, Transnational Law: The United Nation’s Norms on the Responsibilities of Transnational Corporations as Harbinger of Corporate Responsibility in International Law”, Columbia Human Rights Law Review, 37.2 (2006).
- BAKTIR, Selma. Ticari İşletme Hukuku, İzmir, 1996.

- BALIKÇIOĞLU, Betül, Korhan Karacaoğlu. “Sosyal Bir Ürün Olarak Toplum Pazarlanan Hayırseverlik: Stratejik Hayırseverlik”, Gazi Üniversitesi İ.İ.B.F. Dergisi, 9/2,2007.
- BAŞLAR, Kemal. Uluslararası Hukukta Hükümet Dışı Kuruluşlar Vestfalya Sonrası Süreçte Küresel Sivil Toplum, Nobel Yayıncılık, Ankara, 2005.
- BAŞTERZİ, Süleyman. İşsizlik Sigortası, Ankara Üniversitesi Hukuk Fakültesi Yayınları, Ankara, 1996.
- BATEMAN, Thomas S., Scott A. Snell, The New Competitive Landscape, Sixth Edition, McGraw Hill Irwin, USA, 2004.
- BAYRAK, Sabahat. İş Ahlakı ve Sosyal Sorumluluk, Beta Basım, İstanbul, 2001.
- BAYRAKTAROĞLU, Serkan, Rana Özen Kutanis, Yasemin Özdemir. “Etik Eğitiminde Neredeyiz?: İktisadi ve İdari Bilimler Fakülteleri Örneği”, Sakarya Üniversitesi İktisadi ve İdari Bilimler Fakültesi, 2. Siyasette ve Yönetimde Etik Sempozyumu, 18-19 Kasım 2005.
- BEDİR, Eyüp Sosyal Politikaya İlişkin Genel Bilgiler ve Sosyal Politikanın Araçları, Sosyal Politika içinde Editör. Prof.Dr. Abdurrahman İlhan ORAL Doç.Dr. Yener ŞİŞMAN, Anadolu Üniversitesi Yayınları, Eskişehir, 2019, s.4-5.
- BERBER, Metin, Ebru Çelepçi. “Türk Bölgesel Kalkınma Politikalarında Yeni Arayışlar : Kalkınma Ajansları ve Türkiye’de Uygulanabilirliği”, Doğu Karadeniz Bölgesel Kalkınma Sempozyumu Bildiriler Kitabı, Ekim 2005.
- BERKMAN, Ümit. “İş Ahlakı ve İşletmelerin Toplumsal Sorumluluğunun Gelişimi ve Yakın Geleceği”, Yönetim ve Organizasyon, Editör. Salih GÜNEY, Nobel Yayınları, Ankara, 2007.
- BİÇER, Ersin, Ahmet Fatih Ortakaya. SYDGM’nin Sosyal Yardımların ve Proje Desteklerinin Etki Analizi Projesi Sonuçları Üzerine Bir Değerlendirme, Sosyal Yardımlaşma ve Dayanışma Genel Müdürlüğü (Strateji Geliştirme Genel Müdürlüğü), 2008.
- BİÇERLİ, M. Kemal. Çalışma Ekonomisi, Beta Basım Yayın, İstanbul, 2005.
- BİKMEN, Filiz. “Sosyal Yatırım : Stratejik Bağışlarla Etkin Sivil Toplum”, <http://www.tusev.org.tr/content/detail.aspx?cn=117&c=77> Erişim:25.09.2008
- Birleşmiş Milletler Kadına Karşı Her Türlü Ayrımcılığın Önlenmesi Sözleşmesinin (CEDAW) Uygulanmasına İlişkin Türkiye sivil Toplum Gölge Raporu, NewYork, Ocak 1997.
- BOLAT, Bersam, Sıtkı Gözlü. ISO 14000 Çevre Yönetim Sistemi Uygulamasında Etkin Olan Faktörler, İstanbul Teknik Üniversitesi Dergisi/d mühendislik, Cilt: 2, Sayı: 2.
- BORAN, Gürel. Türkiye’den uygulama örnekleriyle kurumsal sosyal sorumluluk. İstanbul: Beta Yayıncılık. 2016.
- BOZKIR SERDAR, Aysu, Sosyal Politika Kavramı, Tarihsel Gelişimi ve Türkiye’de Sosyal Politika, Sosyal Politika içinde Editör:Aysen Tokol, Yusuf Alper, Dora Basın Yayımevi, 2020, s.3.
- BRILLANT, Eleanor L. Nonprofit Organisations, Social Policy, and Public Welfare, Social Work in the 21st Century, Michael Reisch Eileen Gambrell, Pine Forge Press, 1997.
- BUDAK, Gülay, Gönül Budak, İşletme Yönetimi, Barış Yayınları, İzmir, 2004.
- BUĞRA, Ayşe. Kapitalizm, Yoksulluk ve Türkiye’de Sosyal Politika, İletişim Yayınları, İstanbul, 2008.
- BÜYÜKBAŞ, Hakkı, Kenan Ören. “Küreselleşme, Birleşmiş Milletler ve Uluslararası Sosyal Düzen Arayışı”, Selçuk Üniversitesi Sosyal Bilimler Enstitüsü Dergisi, Yıl:2005, Sayı:13.
- CAN, Halil. Organizasyon ve Yönetim, Siyasal Kitabevi, Ankara, 2005
- CAN, Ozan, YÜCEL, Recep, “Birleşmiş Milletler Küresel İlkeler Sözleşmesi Temelinde Şirketlere Karşı İnsan Haklarının Korunması Hakkında Somut Öneriler”, Banka ve Ticaret Hukuku Dergisi 2019, C. XXXV, S. 2, s. 105-127
- CARLSON, Patricia, Mark S. Blodget. “International Ethics Standarts for Business: NAFTA, CAUX Principles and Corporate Code of Ethics”, Review of Business, Spring 1997, Vol.18, No.3.

- CARROLL, Archie B. "A three-Dimensional Conceptual Model of Corporate Performance", *Academy of Management Review*, October, 1979.
- CARROLL, Archie B. "The Pyramid of Corporate Social Responsibility: Toward the Moral Management of Organizational Stakeholders" *Business Horizons*, Vol:34, July-August 1991.
- CARROLL, Archie B. *Business and Society, Ethics and Stakeholder Management*, USA, 1993.
- CENTEL, Tankut. "Çalışan Çocukların Hakları ve Türkiye", *Milletlerarası Hukuk ve Milletlerarası Özel Hukuk Bülteni*, 1996, Yıl.16, Sayı:1-2.
- CENTEL, Tankut. "Türk Hukuku Açısından Çocuk ve Genç İşçi Haklarının Avrupa Sosyal Şartıyla Korunması" *İnsan Hakları Yıllığı, Türkiye ve Orta Doğu Amme İdaresi Enstitüsü, İnsan Hakları Araştırma ve Derleme Merkezi*, Cilt: 12, 1990.
- CENTEL, Tankut. "Yeni Binyılda Türkiye-UÇÖ İlişkileri", *MERCEK*, Ocak 2001.
- CENTEL, Tankut. *Kitap İncelemesi, Angelika Nussberger, Sozialstandards im Völkerrecht, Berlin 2005'den naklen, Çimento İşveren Dergisi*, Mart 2009, Cilt: 23, Sayı: 2.
- CERTO, Samuel C. *Modern Management*, Ninth Edition, Printice Hall, New York, 2003, s.49.
- CERTO, Samuel C., Stewart T. Husted, Max E. Douglas, Robert J. Hartl. *Business*, Third Edition, C. Brown Publisher, London, 1990.
- CILGA, İbrahim. "Korunmaya Muhtaçlık Olgusunun Sosyolojik Analizi", *C.Ü. Fen-Edeb. Fak. Sosyal Bilimler Dergisi*, 1986, Sayı: 7.
- CILGA, İbrahim. "Özürülerin Yaşam Kalitesi", *Ufkun Ötesi Bilim Dergisi, Engelliler Net*, Sayı: 1, Cilt: 1, Mayıs 2001.
- CILIZOĞLU, Gamze Yetkin, Emel Öztürk Karagöz. *Sivil Toplum Örgütlerinin Kamuoyu Oluşturma Süreci, Petrol -İş Sendikası Kampanya Analizi, Numune Matbaacılık, İstanbul*.
- CİLGA, İbrahim. "Gençlerin Gelişiminde ve Madde Kullanımlarını Önlemede Gençlik Merkezlerinin Rolü", www.sosyal_hizmetuzmani.org/genclikmerkezleri.html. Erişim:18.04.2008
- CLAPHAM, Ronald. "Kalkınmakta Olan Ülkelerde Sosyal Piyasa Ekonomisi: Uygulanabilirlik Sorunu" *Çev. Meneviş ÖĞÜT, Uygulamada Sosyal Piyasa Ekonomisi, Konrad Adenauer Stiftung, Yayın Serisi:2*, 1992.
- COCKBURN, William. *Coperate Social Resposibilty and Safety and at Work*, European Agency for Safety and Health at Work Reserarch, Belgium, 2004.
- COLEMAN, James William, Harold R. Kerbo. *Socail Problems A Brief Introduction*, Secon Edition, Prentice Hall, 2003.
- Commission Of The European Communities, "Corporate Social Responsibility: A business Contribution to Sustainable Development" Brussels, COM (2002).
- Commission Of The European Communities, "Corporate Social Responsibility: A business Contribution to Sustainable Development" Brussels, COM (2002) 347 final.
- Commision of the European Communities (2001), *Green Paper: Promoting a European Framework for Corporate Social Responsibility*, Brussels COM (2001) 366
- CORNELIUS, Nelarine, James Wallace, Rana Tassabehji. "An Analysis of Corporate Social Responsibility, Corporate Identity and Ethics Teaching in Business Schools", *Journal of Business Ethics*, 2007, Vol:76, No:1.
- COŞKUN, Selim, Samet Güneş, "Dünyadaki Gelişmeler Çerçevesinde Ülkemizdeki Sosyal Yardımları İyileştirme Çalışmalarının Değerlendirilmesi",
- ÇAKIR, Özlem. "Sosyal Dışlanma", *DEÜ Sosyal Bilimler Enstitüsü Dergisi*, Cilt:4, Sayı:3, 2002.
- ÇAVUŞ, Özgür Hakan. "Sosyal Sigortalar Kurumu Tarafından Yapılan Dış Denetim" (Yayınlanmamış Doktora Tezi), *DEÜ Sosyal Bilimler Enstitüsü, İzmir*, 2003.
- ÇELEBİ, Süleyman. "Çalışma Yaşamında Asgari Düzey UÇÖ Normları Olmalıdır", *MERCEK*, Ekim 2000.

- ÇELİK, Nuri. İş Hukuku Dersleri, İstanbul, 2008.
- ÇELİK, Uğur. “Sosyal Sorumluluk Kavramının Uluslar arası Çalışma Örgütü ve Avrupa Birliği Normları Açısından İncelenmesi ve Türkiye İçin Bir Değerlendirme”, (Yayınlanmamış Tezsiz Yüksek Lisans Projesi), DEÜ Sosyal Bilimler Enstitüsü, 2004, İzmir.
- ÇENGELCİ, Ethem. “Sosyal Refahın Gerçekleşmesinde Sosyal Yardımların Rol ve Önemi” Hacettepe Üniversitesi Sosyal Hizmetler Yüksekokulu Dergisi, 1993, Cilt.11.
- ÇERİK, Şule, Emel Özarslan. “Çalışanların Sosyal Sorumluluk Boyutlarına İlişkin Algılamaları:İlaç Sektöründe Karşılaştırmalı Uygulama”, Ege Akademik Bakış, 8 (2) 2008.
- ÇETİN, Murat. “Yerel Kalkınma Ajansları”, Ege Akademik Bakış Dergisi, Cilt. 6, Sayı. 2, Temmuz 2006.
- ÇİFTÇİ, Nermin. “Kohlberg’in Bilişsel Ahlak Gelişimi Teorisi: Ahlak ve Demokrasi Eğitimi”, Değerler Eğitimi Dergisi, 2003.
- ÇOLAK, Ömer Faruk. “Sosyal Politikasız Bir Dünya Mümkün müdür?”, Sosyal Devlet ve Sosyal Politika Semineri, Ankara, 2007.
- ÇOTUKSÖKEN, Betül. “Felsefe Açısından Etik: Tanımlar – Sınırlar”, Türkiye Mühendislik Haberleri, Cilt:1, Sayı:423, 2003.
- ÇUBULGİL, Müzehher. “Birleşmiş Milletler Teşkilatında Veto”, Ankara Üniversitesi Hukuk Fakültesi Dergisi, Cilt: 7, Sayı: 3.
- ÇUKURÇAYIR, M. Akif, Harika Uçar, “Yoksullukla Mücadelede Yönetişim:Dost Eli Yardımlaşma ve Dayanışma Derneği Çalışmaları”, IV. Aile Şurası Bildiriler Kitabı, Ankara, 2004.
- DANSUK, Ercan. Mehmet Özmen, Güzin Erdoğan. “Türkiye’de Bölgesel Yoksulluk ve Sosyal Tabakalaşma”, TÜRK-İŞ Dergisi, 3/2008, Sayı:381.
- DAVIS, Keith. “Five Propositions for Social Responsibility”, Managing Corporate Social Responsibility, Editör: Archie B. Carrol, Boston, Little Brown and Company, 1997.
- DAVIS, Keith, BLOMSTROM, Robert L. Business and Society Environmet and Responsibility, Third Edition, McGraw-Hill, USA, 1996.
- DAVIS, Keith, BLOMSTROM, Robert L. Business and Society Environmet and Responsibility, Third Edition, McGraw-Hill, USA, 1996.
- DEAN, Hartley. Welfare Rights and Social Policy, Prentice Hall, London, 2002.
- DEMİR, Ahmet. “ISO 9001:2000 Kalite Yönetim Sistemine Gösterilen Direnç: İmalat Sanayinde Faaliyet Gösteren Bir Kurumda Nitel Bir Değerlendirme”, (Yayınlanmamış Yüksek Lisans Tezi), Dokuz Eylül Üniversitesi Sosyal Bilimler Enstitüsü, İzmir, 2008.
- DEMİR, Fevzi. “Sosyal Politikanın Araçlarından Biri Olarak İş Hukuku: 1936 tarih ve 3008 Sayılı İş Yasasının 70. Yılında Ekonomik ve Sosyal Boyutlarıyla İş Yasalarımız”, Sosyal Devlet ve Sosyal Politika Semineri, Ankara, 2007.
- DEMİR, Fevzi. Anayasa Hukukuna Giriş Genel Esaslar ve Türk Anayasa Hukuku, Anadolu Matbaacılık, 6 Baskı, İzmir, 2005.
- DEMİR, Fevzi. Hukukun Temel Kavramları, Birleşik Matbaa, İzmir, 2007.
- DEMİR, Fevzi. İş Hukuku ve Uygulaması, Birleşik Matbaacılık, İzmir, 2005, s.309,392 (İş Hukuku).; ÇELİK, Nuri. İş Hukuku Dersleri, Beta Basım, İstanbul, 2004.
- DEMİR, Hulusi, Neşe Songür. “Sosyal Sorumluluk ve İş Ahlakı” Balıkesir Üniversitesi Sosyal Bilimler Enstitüsü Dergisi, Cilt: 2, Sayı: 3, 1999.
- DEMİRBİLEK, Sevda. Sosyal Güvenlik Sosyolojisi, Legal Yayıncılık, İstanbul, 2005.
- DEMİRCİOĞLU, A. Murat. Ulusal ve Uluslararası Hukukta İş Güvenliği Uzmanlığı, Beta Yayınevi, İstanbul, 2006.
- DITCH, John. “The Structura and Dynamics of Social Assistance in tfe European Union”, European Foundation, Linking Welfare to Work, Dublin.

- DİLİK, Sait. “Sosyal Güvenlik ve Sosyal Hizmetler Arasındaki İlişkiler”, Ankara Üniversitesi Siyasal Bilgiler Fakültesi Dergisi, Ocak-Aralık, 1968, Sayı:1-4.
- DİLİK, Sait. “Sosyal Yardımlar – İki Anlamlı Bir Terim”, Ankara Üniversitesi Siyasal Bilgiler Fakültesi Dergisi, Cilt:35, Sayı:1.
- Diñer, Mithat Zeki; Bayram, Ali Turan; Erkol Bayram, Gül. ISO 26000 Standardı Kapsamında Türk Dünyası Ülkeleri Turizm Endüstrisinin İncelenmesi, Uluslararası İnsan Çalışmaları Dergisi, 2(4), 2019.
- DİNÇER, Ömer. Stratejik Yönetim ve İşletme Politikası, Beta Basım Yayım, Genişletilmiş 5. Baskı, İstanbul, 2000.
- DİNÇER, Ömer. Stratejik Yönetim ve İşletme Politikası”, Timaş Yayınları, İstanbul, 1991.
- DOĞAN, İlyas. Parçalayan Küreselleşme, Yetkin Yayıncılık, Ankara, 2006.
- DOĞANKAYA, İ. Hakkı. “Küreselleşme Sürecinde Lojistik Sektörü Örneğinde İşgücü Niteliğindeki Dönüşüm”, (Yayınlanmamış Doktora Tezi), DEÜ. Sosyal Bilimler Enstitüsü, İzmir, 2009.
- DÖNÜMCÜ, Şadiye. “Yaşlı ve Sosyal Hizmetler”, www.ftrdergisi.com/sayilar/45/47-46.pdf.
- DUMANLI, Recep. Yoksulluk ve Türkiye’deki Boyutu, Ankara: DPT Sosyal Sektörler ve Koordinasyon Genel Müdürlüğü Yayını, 1996.
- ECZACIBAŞI, Bülent. “İş Ahlakı Artık Külfet Değil Zorunluluk” MERCEK, Ocak 2002.
- EFİL, İsmail. İşletmelerde Yönetim ve Organizasyon, Alfa Aktüel Yayınları, Bursa, 2007.
- EMİRGİL, Burak Faik. Gençlere Yönelik Sosyal Politikalar, Sosyal Politika içinde Editör:Aysen Tokol, Yusuf Alper, Dora Basın Yayımevi, 2020.
- ERDEM, Tevfik. Yoksulluk, Feodaliteden Küreselleşmeye, Temel Kavram ve Süreçler, Lotus Yayınevi, Ankara, 2006.
- ERDOĞAN, Mustafa. Anayasa Hukukuna Giriş, Adres Yayınları, Ankara, 2004.
- ERDOĞDU, Seyhan. “Çokuluslu Şirketler, İşçi Hakları ve Sosyal Sorumluluk”, Mülkiye Dergisi, Cilt : XXVII, Sayı:239.
- ERDOĞDU, Seyhan. “Küresel Sendikacılık”, Petrol-İş 2003 Yıllığı, www.petrol-is.org.tr/yayinlar/yillik/2003yillik/12sendika
- ERDOĞDU, Seyhan. “Küreselleşme Sürecinde Uluslararası Çalışma Örgütü-ILO”, Cahit Talas Anısına, Güncel Sosyal Politika Tartışmaları, Yay. Haz. Berrin Ceylan Ataman, Ankara Üniversitesi Basımevi, Ankara, 2007.
- ERDOĞDU, Seyhan. “Sosyal Politikada ‘Avrupalı’ Bir Kavram Olarak Sosyal Dışlanma”, Çalışma Ortamı Dergisi, Sayı : 75 Yıl : Temmuz - Ağustos 2004.
- ERDUT, Zeki. “Avrupa Birliğinde İstihdam Politikası ve Türkiye”, Yeni Türkiye, 2000/36.
- ERDUT, Zeki. Küreselleşme Bağlamında Uluslararası Sosyal Politika ve Türkiye, Dokuz Eylül Yayınları, İzmir, 2002.
- EREN, Erol. Stratejik Yönetim ve İşletme Politikası, Beta Yayınları, İstanbul, 2005.
- ERGİN, Berin. “Osmanlı İmparatorluğu’ndan Türkiye Cumhuriyeti’ne Emegın Serüveni” TİSK Akademi, 2007, Cilt:2, Sayı:4.
- ERKAN, Gönül. “Özürlerle Sosyal Hizmet Uygulamaları” Cumhuriyet Üniversitesi Tıp Fakültesi Dergisi, Özel Eki.25 (4), 2003.
- ERKAN, Hüsnü. Sosyal Piyasa Ekonomisinde Uygulanan Politikalar, Konrad Adenauer Stiftung, Yayın Serisi:3, 1992.
- ERSÖZ, Halis Yunus. “Sosyal Politika -Refah Devleti – Yerel Yönetimler İle İlişkisi”, İstanbul Üniversitesi İktisat Fakültesi Mecmuası, Prof.Dr. Toker Dereli’ye Armağan, İstanbul, 2006, Cilt:5, Sayı:1.
- ERSÖZ, Halis Yunus. Türkiye’de Kurumsal Sosyal Sorumluluk Anlayışının Gelişiminde Meslek ve Sivil Toplum Kuruluşları, İstanbul Ticaret Odası Yayınları, İstanbul, 2007.

- FASSIN, Yves. "The Stakeholder Model Refined", *Journal of Business Ethics*, 2009, Vol: 84.
- Fatih ŞAHİN, Sosyal Hizmet Uzmanlarının Sosyal Refah Politikası Süreçlerine Katılımı, Aydınlar Matbaası, Ankara, 2000.
- FEDERICO, Ronald C. *The Social Welfare Institution, An Introduction*, Third Edition, D.C. Health and Company, Toronto, 1980.
- FERREL, O.C., John Fraedrich, Linda Ferrel. *Business Ethics, Ethical Decision Making and Cases*, Houghton Mifflin Company, New York, 2005.
- FİŞEK, Gürhan. "Sosyal Hizmet ve Sosyal Yardımların Sosyal Politika Araçları İçerisindeki Yeri" Cahit Talas Anısına Güncel Sosyal Politika Tartışmaları, Ankara Üniversitesi Siyasal Bilgiler Fakültesi, Ankara 2007.
- FREDERICK, William, Davis Keith, James Post, *Business and Society*, Mc Graw Hill Publishing Company, New York, 1988.
- FRIEDMAN, Milton. "The Social Responsibilities of Business is to Increase its profits", *New York Times*, September, 13, 1970.
- FRITSCH, Stefan. "The UN Global Compact and the Global Governance of Corporate Social Responsibility: Complex Multilateralism for a more Human Globalisation?", *Global Society*, Vol: 22, No:1 January 2008.
- GALGOCZI, Bela. "Changing Patterns of Corporate Social Responsibility in Europe" *Corporate Social Responsibility in the EU & Japan, Labour Education & Society*, Vol:1 Edited by György Szell, Frankfurt am Main, 2006.
- GARCIA, A. Bonilla, GRUAT, J.V. "Sosyal Koruma ve Yaşam Döngüsü", Çev. Ayşen Uysal, İnci Malak Uysal, *Sendikal Notlar*, Ağustos 2005, Sayı: 27.
- GARIBALDO, Francesco. "Investigating Corporate Social Responsibility: Its Actual Role and Goals", *Corporate Social Responsibility in The EU&Japan, Labour Education&Society*, Vol:1 Edited by György Szell, Frankfurt am Main, 2006.
- GEVA, Aviva. "Three Models of Corporate Social Responsibility: Interrelationships Between Theory, Research and Practice", *Business and Society Review*, 113:1.
- GOMIEN, Donna. *Avrupa İnsan Hakları Sözleşmesi El Kitabı*, Çev: Serkan Cengiz, Utku Kılınc, İzmir Barosu Yayınları, İzmir, 2008.
- GÖCENOĞLU, Ceyhun, Işıl Onan "Türkiye'de Kurumsal Sosyal Sorumluluk Değerlendirme Raporu" http://www.unglobalcompact.org/docs/networks_around_world_doc/Networkmaterial/CSR_ReportinTurkish.pdf.
- GÖĞER, Erdoğan. *Hukuk Başlangıcı Dersleri*, Sevinç Matbaası, Ankara, 1976.
- GÖKBAYRAK, Şenay. "Küçük ve Orta Ölçekli İşletmelerde Risk Gruplarına Yönelik Sosyal Politikalar", *Çalışma Ortamı Dergisi*, Sayı: 71, Kasım-Aralık 2003.
- GÖKBAYRAK, Şenay. "Sosyal Dışlanma Sorunsalına Türkiye Düzleminde Geliştirilen Model Uygulamaları: Fişek Enstitüsü Çalışan Çocuklar Bilim ve Eylem Merkezi Vakfı Faaliyetleri", <http://sosyalpolitika.fisek.org.tr/?p=43>
- GÖLCÜKLÜ, Feyyaz, Şeref Gözübüyük. *Avrupa İnsan Hakları Sözleşmesi ve Uygulaması*, Turhan Kitabevi, Ankara, 1996.
- GÖNLÜBOL, Mehmet. *Uluslararası Politika İlkeler-Kavramlar-Kurumlar*, Siyasal Kitabevi, Ankara, 2000.
- GÖZE, Ayferi. *Liberal Marksiste Faşist Nasyonal Sosyalist ve Sosyal Devlet*, Beta Yayınevi, İstanbul, 2005.
- GÖZLER, Kemal. *Hukuka Giriş*, Ekin Kitabevi, Bursa, 2003.
- GÖZLER, Kemal. *İdare Hukuku Dersleri*, Dördüncü Baskı, Bursa, 2006.
- GRAHAM, Ian, Andrew Bibby. "Global labour agreements:A framework for rights", *ILO World of Work*, No.45, December 2002, <http://www.ilo.org/public/english/bureau/inf/magazine/45/rights.htm>

- GRIFFEN, Richy W. Management, Third Edition, Houghton Mifflin Company, 1990.
- GRIGSBY, David W., Michael J. Stahl. Strategic Management: Total Quality and Global Competition, Blacwell Pub, 1997.
- GROOTAERT, Christiaan, Jeanine Bratwaite, "The Determinants of Poverty in Eastern Europe and the Former Soviet Union," Poverty and Social Assistance in Transition Countries, (Derleyen: Jeanine Braithwaite vd) içinde, St. Martin's Press New York, 2000.
- GÜL, Ahmet. "Sosyal Yardım Olgusu ve Sosyal Yardım Hizmetlerinin Gelişim Tarihi", IV. Aile Şurası Bildiriler Kitabı, Ankara 2004.
- GÜLER, Birgül A. "Ajanslar Sistemi Üzerine, Merkezi Yatırım Destek Ajansı Işığında Bölgesel Kalkınma Ajansları", Jeopolitik Dergisi, Temmuz 2006.
- GÜLER, Birgül A. "Bölgesel Kalkınma Ajansları Nedir, Ne Değildir?", YAYED Memleket Mevzuat Dergisi, Şubat 2006/2.
- GÜLERMAN, Adnan. Milletlerarası Sosyal Politika Bildiriler Sözleşmeler, Anadolu Matbaacılık, İzmir, 1988.
- GÜLMEZ, Mesut. "Avrupa Sosyal Şartına Genel Bir Bakış ve Türkiye", İnsan Hakları Yıllığı, Türkiye ve Orta Doğu Amme İdaresi Enstitüsü, İnsan Hakları Araştırma ve Derleme Merkezi, Cilt: 12, 1990.
- GÜLMEZ, Mesut. Birleşmiş Milletler Sisteminde İnsan Haklarının Korunması, Türkiye Barolar Birliği, Ankara, 2004.
- GÜLMEZ, Mesut. Sendikal Hakların Uluslararası Kuralları ve Türkiye (UÇÖ/ILO Sözleşme ve İlkeleri), TODAİE Yayınları No.223, Ankara, 1988.
- GÜLOĞLU Tuncay. "Amerika Birleşik Devletlerinde Üçüncü Sektör Organizasyonlarının Yoksullukla Mücadeledeki Rolü:The Salvation Army Örneği", III. Uluslar arası STK'lar Kongresi, STK- Özel Sektör- Devlet Etkileşimi-, Çanakkale, 9-10 Aralık 2006
- GÜNEY, Salih. "Yönetim ve Organizasyonun Bazı Temel Kavramları" Yönetim ve Organizasyon, Editör. Salih GÜNEY, Nobel Yayınları, Ankara, 2007.
- GÜNEY, Semra. "Çok Uluslu İşletmeler ve Liderliğin Değişen Yüzü: Ahlakî Liderlik, Küreselleşme ve Çok Uluslu İşletmecilik", Editörler, Oya Aytemiz Seymen, Tamer Bolat, Nobel Yayıncılık, İstanbul, 2005.
- GÜRİPEK, Ediz. "Otel İşletmelerinde Sosyal Sorumluluk ve SA 8000 Sosyal Sorumluluk Standardı" (Yayınlanmamış Yüksek Lisans Tezi), DEÜ Sosyal Bilimler Enstitüsü, İzmir, 2007.
- GÜRİZ, Adnan. Hukuk Başlangıcı, Ankara, 2001.
- GÜRÜZ, Demet, Emet Gürel. Yönetim ve Organizasyon Bireyden Örgüte, Fikirten Eyleme, Nobel Yayın, Ankara 2006.
- GÜVEN, Ercan, Ufuk Aydın. Bireysel İş Hukuku, Nisan Kitabevi, Eskişehir, 2007.
- GÜVEN, H. Sami. Sosyal Politikanın Temelleri, Ezgi Kitabevi Yayınları, Bursa, 2001.
- GÜVEN, Sami. Toplumbilim, Ezgi Kitabevi, Bursa 1999.
- GÜZEL, Ali, Ali Rıza Okur, Meltem Caniklioğlu. Sosyal Güvenlik Hukuku, Beta Yayınları, İstanbul, 2009.
- GÜZEL, Ali. "ILO Normlarının İç Hukuka Etkisi ve Türk İş Hukukunun Gelişmesine Katkısı", ILO Normları ve Türk İş Hukuku, İş Hukuku ve Sosyal Güvenlik Hukuku Türk Millî Komitesi, Ankara, 1997.
- HALICI, Ali. "İşletmelerde Sosyal Sorumluluk Stratejileri: Çanakkale İlinde Bir Araştırma" <http://www.istatistikci.com/topic.asp>
- HASGÜLER, Mehmet, Mehmet B. Uludağ. Devletlerarası ve Hükümetler Dışı Uluslararası Örgütler Tarihe, Organlar, Belgeler, Politika, Nobel Yayınevi, Ankara, 2005.
- HAY, Robert D., Edmuand D. Gray, Paul H. Smith. Business and Society: Perspectives on Ethics and Social Responsibility, Third Edition, South Western, 1989.

- HEKİMLER, Alpay. Sosyal Politika Boyutunda Federal Almanya’da Esnek Çalışma Modelleri, Türkiye İşveren Sendikaları Konfederasyonu Yayınları, Ankara, 2006.
- HITT, Michael A., R. Duane Ireland, Robert E. Hoskisson. Strategic Management, Competitiveness and Globalization Concepts, USA, 2001.
- HİLTON, Steve, Giles Gibbons. “CCBE Guide For European Lawyers Advising on Corporate Social Responsibility Issue”, Corporate Social Responsibility The Corporate Governance of the 21.st Century, Edited by. Ramon Mullerat, Netherland, 2005.
- HOLZMAN Robert, Steen Jorgenson. “Social Protection as Social Risk Management”, Conceptual Underpinnies for The Socal Sector Strategy Paper, Word Bank, New York, 1999.
- HOPKINS, Michael. The Planetary Bargain Corporate Social Responsibility Matters, Earthscan Publications, London, 2003.
- HOPKINS, Michael. “Criticism of the Corporate Social Responsibility Movement”, Corporate Social Responsibility The Corporate Governance of the 21.st Century, Edited by. Ramon Mullerat, Netherland, 2005.
- HUNGER, David J., Thomas L. Wheelen. Essential of Strategic Management, Third Edition, Pearson Education Inc., USA, 2004.
- HÜNLER, Arın. “Yoksullukla Mücadele-Yoksulluk Yönetimi Ayırımında Sosyal Yardımlaşma ve dayanışmayı Teşvik Fonu, Seminer Çalışması”, Ankara, 2005.
- http://80251.40.59/politics.ankara.edu.tr/karahan/seminer/2004-2005.yoksullukla_mucadele-arinhunler.pdf.
- Ian GRAHAM ve Andrew Bibby. “Küresel İş Sözleşmeleri: Haklar İçin Çerçeve”, Küresel Çerçeve Sözleşmeler, Dünya Sendikal Hareket Dosyası-7, Petrol İş Yayın:92, 2004.
- III. Özürlüler Şurası Bakım Hizmetleri, Komisyon Raporları ve Genel Kurul Görüşmeleri, 19-23 Kasım 2007, İstanbul,TC. Başbakanlık Özürlüler İdaresi Başkanlığı Yayın No: 45, İstanbul, 2007.
- ILO, The Tripartite Declaration of Principles Concerning Multinational Enterprises and Social Policy (Çokuluslu Şirketler Bildirgesi), Geneva, International Labour Office, 2001.
- IOE, International Framework Agreements An Employers’ Guide, August 2007. <http://www.ioe-emp.org>.
- IOE, International Framework Agreements An E mployers’ Guide, September, 2005. <http://www.ioe-emp.org>.
- ISHIKAWA,Akhiro. “Changing patterns of Corporate Social Responsibility in Japan,” Corporate Social Responsibility in the EU & Japan, Labour Education & Society, Vol:1 Edited by György Szell, Frankfurt am Main, 2006.
- IŞIKLI, Alpaslan. “Uluslararası Sendikal Örgütler”, Mülkiye Dergisi, CİLT: XXIV, Sayı: 221.
- İŞSEVEROĞLU, Gülsün. “İşletmelerde Sosyal Sorumluluk ve Etik” Celal Bayar Üniversitesi İ.İ.B.F. Yönetim ve Ekonomi, Yıl:2001, Cilt:8, Sayı:2.
- İŞSEVEROĞLU, Gülsün. “Meslek Ahlakı”, İş, Güç Endüstri İlişkileri ve İnsan Kaynakları Dergisi, Cilt:3, Sayı:1, 2001.
- JAMALI, Dima, Ramez Mırshak. “Corporate Social Responsibility (CSR): Theory and Practice in a Developing Country Context”, Journal of Business Ethics, 2007, Vol:72, No:3.
- KAĞNICIOĞLU, Deniz. Endüstri İlişkileri Boyutu ile Sosyal Sorumluluk, Anadolu Üniversitesi Yayınları, No:1722, Eskişehir, 2007.
- KAPAR, Recep. “Çalışmaya İlişkin Temel Haklar ve İlkeleri Bildirgesi”, DEÜ Sosyal Bilimler Enstitüsü Dergisi, Cilt.6, Sayı.1, 2004.
- KAPAR, Recep. “Çevre Sorunları, Çevrelerin Korunması ve Sendikalar”, Endüstri İlişkileri ve İnsan Kaynakları Dergisi, Cilt:5, Sayı:2, 2003.
- KAPAR, Recep. Sosyal Korumanın İşgücü Piyasasına Etkisi, DİSK Birleşik Metal-İş Yayınları, İstanbul, 2005.

- KARABULUT, Elif. “Sürdürülebilir Kalkınma Anlayışının İşletmelerde Uygulanması” TÜHİS, Cilt:19, Sayı:1-2, Ağustos-Kasım 2004.
- KARACAN, Ali Rıza. “İşletmelerde Çevre Koruma Bilinci ve Yükümlülükleri, Türkiye ve Avrupa Birliğinde İşletmeler Yönünden Çevre Koruma Politikaları”, Ege Akademik Bakış Dergisi, Ocak 2002, Cilt:2, Sayı:1.
- KARAER, Feza, Tuba Pusat, “ISO 14001 Çevre Yönetim Sistemi Standardının Otomotiv Yan Sanayine Uygulanması” Uludağ Üniversitesi Mühendislik-Mimarlık Fakültesi Dergisi, Cilt:7, Sayı:1, 2002.
- KARAIŞMAİLOĞLU, İlve. “İşletmelerin Sosyal Sorumlulukları” (Yayınlanmamış Yüksek Lisans Tezi), Haliç Üniversitesi Sosyal Bilimler Enstitüsü, 2006.
- KARATAŞ, Kasım. “Engellilerin Toplumla Bütünleşme Sorunları, Bir Sosyal Politika Yaklaşımı,” www.sosyalhizmetuzmani.org/engellitoplum.htm. Erişim: 16.04.2009
- KARLUK, Rıdvan. Küreselleşen Dünyada Uluslararası Kuruluşlar, Beta Yayınevi, İstanbul, 2007.
- KAVİ, Ersin. “Çocuk İstihdamı Açısından Sosyal Sorumluluk Standardı”, Sosyal Siyaset Konferansları, 52. Kitap, İstanbul, 2007.
- KAYA, Esmâ Ülkü, Muhammed Düşükcan. “İhracatçı KOBİ’lerde Sosyal Sorumluluk Faaliyetlerine Katılım” e-Journal of New World Sciences Academy, 2009, Vol:4, No:1.
- KAYA, Hasan. Engelli İnsanın Hakları, Liberte Yayınları, Ankara 2015.
- KAYA, Pir Ali. “Küreselleşme Sürecinin Değerlendirilmesinde UÇÖ’ nun Tavrı”, Küreselleşmenin İnsani Yüzü, Derleyen Veysel Bozkurt, Alfa Yayınları, 2000.
- KAYA, Pir Ali. Uluslararası Çalışma Normları ve Türk İş Hukuku Üzerine Etkileri, Türk Ağır Sanayi ve Hizmet Sektörü Kamu İşverenleri Sendikası, Ankara, 1999.
- Kazete, Bağımsız Siyasi Kadın Gazetesi Yıl:4 Sayı:24 Haziran-Temmuz 2001.
- KAZICI, Ziya. İslami ve Sosyal Açından Vakıflar, Milli Eğitim Basımevi, İstanbul, 1985.
- KESAL, Ercan. “Örgüt ve Ahlak Açısından Örgütlenme Modeli Olarak Ahilik”, (Yayınlanmamış Yüksek Lisans Tezi) İstanbul Ticaret Üniversitesi, İstanbul, 2006.
- KESER, Hakan, Oğul Zengingönül. “Ahlak-İşletme Ahlakı ve Sosyal Sorumluluk İlişkisi”, Kamu-İş İş Hukuku ve İktisat Dergisi, Cilt: 3, Sayı: 4. Temmuz 1994.
- KESKİNSOY, Ömer. “Sosyal Devletin Anlamı ve Gereklere, Sosyal Güvenlik Dünyası, Temmuz-Ağustos 2007, Yıl:9, Sayı:44.
- KILDÖKÜM, Hakan. “Sosyal Avrupa Paradigması ve İşletme Sosyal Sorumluluğu Kavramı (1)” <http://www.makalem.com/Search/ArticleDetails.asp?nARTICLEid=410>
- KILINÇ, İzzet. “İş Etiği Kapsamında Otel Yöneticilerinin Çalışanlara Karşı Etik Sorumluluklarını İzmir’de Turizm İşletmeciliği ve Otelcilik Öğrenimi Gören Öğrencilerin Bakış Açılı İle Değerlendirilmesi”, DEÜ Sosyal Bilimler Enstitüsü Dergisi, Cilt:2, Sayı:3, 2000.
- KINALI, Nurbin. “Çalışma Hayatının Belgelendirilmesi: Sosyal Sorumluluk” (Yayınlanmamış Yüksek Lisans Tezi), İstanbul Teknik Üniversitesi Fen Bilimleri Enstitüsü, 2001.
- KIŞLALI, Ahmet Taner. Siyaset Bilimi, İmge Kitabevi, Ankara, 1994.
- KOCAOĞLU, Mehmet. Sosyal Politika, Türk Ağır Sanayi ve Hizmet Sektörü Kamu İşverenleri Sendikası Ankara, 1997.
- KOCAOĞLU, Yaşar. “Özürülilerin Sosyal Güvenliği”, IV. Aile Şurası Bildirileri Kitabı, Ankara, 2004.
- KONGAR, Emre. İnsanı Yönlendirme ve Sosyal Hizmetler, (Sosyal Çalışmaya Giriş), Hacettepe Üniversitesi yayınları, A-25, Şafak Matbaası, 2. Bası, 28, 29.
- KORAY, Meryem. “Görölmek İstenmeyen Gerçek: Sosyal Refah Politikaları ve Demokrasi İlişkisi”, Çalışma ve Toplum, 2005/2.
- KORAY, Meryem. Sosyal Politika, Ezgi Kitabevi Yayınları, Bursa, 2000.

- “Koskaca İstanbulda sığınacak yer yok”, Hürriyet 1 Temmuz 2009.
- KOTLER, Philip, Nancy Lee. Kurumsal Sosyal Sorumluluk, Çev. Sibel KAÇAMAK, Mediat, 2 Baskı, 2008.
- KURTAY, Derya “Çocuk İhmal ve İstismarının Önlenmesi” www.sosyalsizmetuzmani.org/cocukistismarive_önlenmesi.doc.
- KURTULUŞ, Berrak. “İş Ahlakı: Geçmişte ve Günümüzde”, Sosyal Siyaset Konferansları, 50. Kitap, Nevzat Yalçıntaş’a Armağan, İstanbul, 2005.
- KUTAL, Gülten. “Çokuluslu Şirketlerin Ulusal Devletler ve Uluslararası Kuruluşlar Tarafından Sosyal Politika Alanında Denetimi Sorunu” Prof.Dr.Nusret Ekin’e Armağan, Türk Ağır Sanayi ve Hizmet Sektörü Kamu İşverenleri Sendikası, Yayın No:38, Ankara, 2000.
- Küçük ve Orta Boy İşletmeler İçin Kurumsal Sosyal Sorumluluğa Giriş, Avrupa Komisyonu Girişim Genel Direktörlüğü, http://ec.europa.eu/enterprise/csr/campaign/download/introduction_tr.pdf.
- KÜKEN, A. Gülnihal. “Endüstri Devrimi Öncesinde Çalışma Ahlakı ve Endüstri Devrimi”, Felsefe Dünyası, Sayı. 23, Kış, 1997.
- KÜNTAY, Esin. Çocuk Hakları ve Aile İçi İlişkiler: BM Çocuk Hakları Sözleşmesi Üzerine Bir Yorum, Türkiye’de İnsan Hakları TODAİE Yayınları, Ankara, 2000.
- KÜSKÜ, Fatma. “Sorumluluk mu Zorunluluk mu? Türk Otomotiv Sektörü’ndeki İşletmelerin Çevre İle İlgili Sosyal Sorumluluk Faaliyetlerinin Değerlendirilmesi”, http://isletme.istanbul.edu.tr/duyurular/kongrebook/12/12_Files/background_1.png Erişim:14.02.2006.
- LANTOS, Geoffry P. “The Boundaries of Strategic Corporate Social Responsibility” Journal of Consumer Marketing, Vol:18, No:7, 2001
- LEICH, Marian Nash. “*Contemporary Practice of the United States Relating to International Law*” in. A.J.I.L, vol. 81, April 1987, No. 2.
- LOCKE, Richard, Thomas Kochan, Monica Romis, Fei Qin. “Beyond Corporate Codes of Conduct: Work Organization and Labour Standards at Nike’s Suppliers”, International Laboru Review, Vol: 146, No:1-2, 2007.
- LORDOĞLU, Kuvvet, Nurcan Özkaplan. Çalışma İktisadı, Der Yayınları, İstanbul, 2005.
- LUNDBLAD, Claes. “Some Legal Dimensions of Corporate Codes of Conduct”, Corporate Social Responsibility The Corporate Governance of the 21.st Century, Edited by. Ramon Mullerat, Netherland, 2005.
- MAÇ, Nazlı. “Bölgesel Kalkınma Ajansları ve Türkiye”, Konya Ticaret Odası Araştırma Raporu, Ankara, Sayı:117/76, 2006.
- MAKAL, Ahmet. “Cumhuriyetten 21. Yüzyıla Türkiye’de Çalışma İlişkileri” Cahit TALAS Anısına Güncel Sosyal Politika Tartışmaları, Ankara Üniversitesi Siyasal Bilgiler Fakültesi, Ankara, 2007.
- MARANGOZ, Mehmet. “İşletmelerin Çevresel Sorumluluğu: Türk Otomotiv Sanayine Yönelik Bir Araştırma”, DEÜ Sosyal Bilimler Enstitüsü Dergisi, Cilt:6, Sayı:3, 2004.
- McALISTER, Debbie Thorne, O.C.Ferrel, Linda Ferrel. Business and Society A Strategic Approach to Social Responsibility, Houghton Mifflin Company, Boston, 2005.
- “MEV-İŞKUR işbirliği ile İzmir’deki işsizler meslek sahibi oluyor,” MESS İşveren Gazetesi, Ekim 2008.
- MILONOVIC, Branko. “The Role of Socail Assistance in Addressing Poverty”, Poverty and Social Assistance in Transition Countries (Derleyen: Jeanine Braithwaite vd) içinde, St. Martin’s Press New York, 2000.
- MOLLAMAHMUTOĞLU, Hamdi. İş Hukuku, Turhan Kitabevi Yayınları, Ankara, 2005.
- MUCUK, İsmet. Modern İşletmecilik, Türkmen Kitabevi, İstanbul, 2005.
- MUNCK, Ronaldo. Uluslararası Emek Araştırmaları, Öteki Yayınevi, Ankara, 1995.
- MÜFTÜOĞLU, Güneş. Sosyal Devlet ve Hukuk Devleti, Saypa Yayınları, Ankara, 1996.

- MÜFTÜOĞLU, Tamer. İşletme İktisadı, Turhan Kitabevi, Ankara, 2005.
- NADEL, Henri. "The Crisis of Social Democratic State: from Fordism to Globalisation", Workshop on The Concept of Full Employment, European Economists for an Alternative Economic Policy, Barcelona, Eylül 1999.
- NEAL, Alan C. "Corporate Social Responsibility: Governance Gain or Laissez-Faire Figleaf?", Comparative Labour Law Policy Journal Vol: 29, Nr.: 4, 2008.
- NİŞANYAN, Sevan. Sözlere Soyağacı Çağdaş Türkçenin Etimolojik Sözlüğü, Adam Yayınları, İstanbul 2007.
- NORTON, Andy, Tim Conway, Mick Foster. "Social Protection Concepts and Approaches: Implications for Policy and Practice in International Development" Centre for Aid Public Expenditure, Overseas Development Institute Working Paper, 143, London, 2001.
- NUSSBERGER, Angelika. "Das Sozialrecht der internationalen Organisationen" Sozialrechtshandbuch, Hrsg. Bernd Baron von Maydell, Frans Ruland, Nomos Verlagsgesellschaft, Baden-Baden, 2003.
- OECD Guidelines for Multinational Enterprises. http://www.oecd.org/document/28/0,3343en_2649_34889_2397532_1_1_1_1,00.html
- OECD, "Labour and the OECD: the Role of TUAC", Policy Brief, February, 2006.
- OFLUOĞLU, Gökhan, Gökmen Sarıkaya. OHSAS 18001 İş Sağlığı ve İş Güvenliği Yönetim Sistemi, Kamu-İş, Cilt: 8, Sayı:3, Yıl: 2005.
- ORDU, Özgecan. "Avrupa İnsan Hakları Sözleşmesi'nde Temel Hak ve Özgürlüklerin Sınırlanma Nedeni Olarak Avrupa Kamu Düzeni" (Yayınlanmamış Yüksek Lisans Tezi), DEÜ Sosyal Bilimler Enstitüsü, İzmir, 2008.
- ORHAN, Tuna, Nevzat Yalçıntaş. Sosyal Siyaset, Filiz Kitabevi, İstanbul, 1999.
- ÖCAL, Aslan Tolga. İşletmelerin Sosyal Sorumluluğu, Beta Yayınevi, İstanbul, 2007.
- ÖZALP, İnan. "İşletmelerde Paydaş (Stakeholder) Kavramı ve Paydaşların Yönetimi Arçelik ve Tusaş'ta Yapılan Bir Uygulama" 9. Ulusal Yönetim ve Organizasyon Kongresi, İstanbul Üniversitesi İşletme Fakültesi, İstanbul, 24-26 Mayıs 2001.
- ÖZARSLAN, Emel. "Sosyal Sorumluluk Projelerinin Desteklenmesinde Etik Değerlerin Rolü Üzerine Karşılaştırmalı Bir Araştırma", (Yayınlanmamış Yüksek Lisans Tezi), Yıldız Teknik Üniversitesi Sosyal Bilimler Enstitüsü, İstanbul, 2006.
- ÖZBUDUN, Ergun. Türk Anayasa Hukuku, Yetkin Yayınevi, Yedinci Baskı, Ankara, 2002.
- ÖZCAN, Selami. "ISO 9000 Kalite Yönetim Sistemi İle ISO 14000 Çevre Yönetim Sistemi: Benzerlikleri ve Farklılıkları", İktisat İşletme ve Finans, Eylül 2002.
- ÖZDEMİR, Burhan. "Uluslararası Çalışma Örgütü İlkeleri ve Zorunlu Tahkim", Kamu-İş, İş Hukuku ve İktisat Dergisi, Nisan 2000, Cilt:5, Sayı:3.
- ÖZDEMİR, Erkan. "Liderlik Ve Etik" Uludağ Üniversitesi İktisadi ve İdari Bilimler Fakültesi Dergisi, Cilt: XXII, Sayı: 2, 2003.
- ÖZDEMİR, Gülhan. "Sivil Toplum Endeksi Projesi Yan Raporları Kurumsal Sosyal Sorumluluk Çalışması Özel Sektörün Kurumsal Sosyal Sorumluluğu:Türkiye'deki 10 Şirketin İncelemesi", Türkiye'de Sivil Toplum: Bir Değişim Süreci içinde, TÜSEV, Yayın No:39, 2006.
- ÖZDEMİR, Lütfiye. "Küçük Ve Orta Ölçekli İşletmelerde (Kobi) Kurumsal Yönetişim Sürecinin Gelişimi: Van İli Örneği", <http://iibf.ogu.edu.tr/kongre/bildiriler/17-02.pdf> Erişim:01.03.2009
- ÖZDEMİR, Nesrin. Nihan Sefer, Duygu Türkdoğan, "Bir Sosyal Sorumluluk Projesi Örneği: Korunmaya Muhtaç Çocuklar", C.Ü. Sosyal Bilimler Dergisi, Cilt: 32, No: 2, Aralık 2008.
- ÖZDEMİR, Süleyman. "Sosyal Refahın Sağlanmasında Yeni Bir Anlayış: 'Refah Karması' ve Sosyal Refah Sağlayıcı Kurumlar," İktisat Fakültesi Sosyal Siyaset Konferansları, 48. Kitap, İstanbul 2004.

- ÖZEN, Pınar. “Bölge Kalkınma Ajansları”, <http://www.samsunkalkinma.gov.tr>
- ÖZER, Yunus Emre. Küresel Rekabet-Bölgesel Kalkınma Ajansları ve Türkiye, *Review of Social Economic & Business Studies*, Vol. 9/10.
- ÖZGEN, Ebru. “Sosyal Sponsorluk Kavramı ve Çalışan Memnuniyetine Etkisi” *Active Dergisi*, No.48, Mayıs-Haziran 2006.
- ÖZGEN, Ebru. Kurumsal Sosyal Sorumluluk Projeleri, Mavi Ağaç Yayıncılık İstanbul, 2006.
- ÖZGENER, Şevki. İş Ahlakının Temelleri, Nobel Yayınları, Ankara, 2004.
- ÖZİLHAN, Tuncay. “Kurumsal Yönetim; Türkiye’de İş Hayatının Değişen Çehresi”, *Türkiye Sanayici ve İşadamları Derneği*, 2002.
- ÖZKALP, Enver. Sosyolojiye Giriş, Ekin Kitabevi Yayınları, Bursa, 2005.
- ÖZMEN, Z., “Türkiye’de Kadına Yönelik Sosyal Politikalar” *Anadolu International Conferece in Economics V*, Eskişehir, May 11-13 2017.
- ÖZŞUCA, Şerife Türcan. “Yapısal Uyum, Küresel Bütünleşme ve Refah Devleti”, *Kamu-İş, İş Hukuku ve İktisat Dergisi*, Cilt:7, Sayı:2, Yıl.2003.
- ÖZTAN, Bilge. Medeni Hukukun Temel Kavramları, Turhan Kitabevi, Ankara, 2006.
- ÖZÜTSİN CEVRİOĞLU, Hatice. “Yönetim ve Etik: Özel ve Kamu Banka Şube Yöneticileri Üzerine Bir Alan Araştırması” *Gazi Üniversitesi İktisadi ve İdari Bilimler Fakültesi Dergisi*, Cilt: 7, Sayı:3, 2005.
- PATON, Jack. “Kurumsal Yönetim; Türkiye’de İş Hayatının Değişen Çehresi”, *Türkiye Sanayici ve İşadamları Derneği*, 2002.
- PIÇAK, Murat. “Güneydoğu Anadolu Bölgesinde Kurulacak Bölgesel Kalkınma Ajansları Üzerine Bir Değerlendirme”, *Karamanoğlu Mehmetbey Üniversitesi İktisadi ve İdari Bilimler Fakültesi Dergisi*, Aralık 2007.
- PİRLER, Bülent. “Sosyal Sorumluluk: İşletmeler İçin Gelişen Bir Süreç; Ya Hükümetlerin Sorumluluğu”, *MERCEK*, Yıl. 13, Sayı:52, Ekim, 2008.
- POROY, Reha, Ünal Tekinalp, Ersin Çamoğlu. *Ortaklıklar ve Kooperatif Hukuku*, Beta Yayınevi, İstanbul, 1997.
- POST, James E., Anne T. Lawrence, James Weber. *Business and Society, Corporate Strategy, Public Policy, Ethics*, Mc Graw-Hill, Boston, 2002.
- PRESTON Lee E., James E. Post. *Private Management and Public Policy: The Prince of Public Responsibility*, New Jersey: Prentice-Hall, 1973.
- POYRAZ, Hakan. “Ahlaklı Olmanın Gerekçesi Nedir?” *Donanma Komutanlığı Sürekli Kurum Gelişimi Bülteni*, 2006, Yıl:4 Sayı:17
- PROKOP, Marian K. *Managing to be Green*, USA:Pfeiffer and Company. 1993.
- RUDOLPH, Phllip H. “The History, Variations, Impact and Future of Self-Regulation”, *Corporate Social Responsility The Corporate Governance of the 21.st Century*, Edited by. Ramon Mullerat, Netherland, 2005.
- RUNHAAR, Hen, Helene Lafferty. “Governing Corporate Social Responsibility: An Assessment of the UN Global Compact to CSR Strategies in the Telecommunications Industry”, *Jornnal of Business Ethichs* (2009) 84.
- SABUNCUOĞLU, Zeyyat, Tuncer Tokol. *İşletme*, Furkan Ofset, Bursa, 2005.
- SAĞLAM, Fazıl. “Sosyal Devlet İlkesi ve Duyarsızlaşma”, Prof.Dr.Devrim Ulucan’a Armağan, Legal Yayıncılık, İstanbul, 2008.
- SANDALCI, Fatma Savaş. *Çocuk Hakları ve Sosyal Hizmet Mesleği*, www.sosyalhizmetuzmani.org/cocukhaklarishu.htm.
- SAPANCALI, Faruk. *Sosyal Dışlanma*, Dokuz Eylül Üniversitesi Yayınları, İzmir, 2003
- SARIOĞLU, Senem. “Özürülük, Sosyal Hizmetler ve Küreselleşme”, www.ozelegitimciler.org/bilgi/Kureselleşme.

- SCHMIDT, Eberhard. "From Corporate Social Responsibility to Corporate Accountability –International Trade Union Action towards Sustainable Development", Corporate Social Responsibility in the EU & Japan, Labour Education & Society, Vol:1 Edited by György Szell, Frankfurt am Main, 2006.
- SCHERMER, J.R., John Viler and Sons., New York, 1993.
- Sekizinci Beş Yıllık Kalkınma Planı, Sosyal Hizmetler ve Yardımlar Özel İhtisas Komisyonu Raporu, Ankara, 2001.
- SEROZAN, Rana. Çocuk Hukuku, İstanbul, Beta Yayınevi, İstanbul, 2000.
- SEYYAR, Ali. "Almanya'da Korunmalı İşyeri Olarak Özürlüler Çalışma Atölyesi," Özürlülere Adanmış Sosyal Politika Yazıları, Adapazarı Büyükşehir Belediyesi, 2006.
- SEYYAR, Ali. "Nesiler Arası Dayanışmanın Teminatı Açısından Yaşlı Dostu Sosyal Politikalar", Muradiye, Bahar 2009.
- SEYYAR, Ali. "Türkiye'de ve Dünya'da Korunmalı İstihdamı ve Özürlü Kota Sistemi," Özürlülere Adanmış Sosyal Politika Yazıları, Adapazarı Büyükşehir Belediyesi, 2006.
- SEYYAR, Ali. "Uluslararası Boyutuyla Özürlü Kota Sistemi", Kamu-İş; İş Hukuku ve İktisat Dergisi, Cilt:6, Sayı:1.
- SEZER, Tijen Dündar. "Avrupa İnsan Hakları Sözleşmesinde Örgütlenme Özgürlüğü ve Sivil Toplum Kuruluşları", III. Uluslararası STK'lar Kongresi, 9-10 Aralık 2006 (Editör: Ali Akdemir, Bünyamin Bacak ve diğerleri), Çanakkale Onsekiz Mart Üniversitesi, 2006.
- SİNAN, P. Ebru. "Planlama ve Siyaset Kavramları Ekseninde Bölge Kalkınma Ajansları", 30. Dünya Şehircilik Günü-Planlama Siyaset Siyasalar, 6-7-8 Kasım 2006.
- SOLAK, Fahri. "Ahilik" İktisat ve Din, Derleyen Mustafa Özel, İz Yayıncılık, İstanbul, 1994.
- SÖNMEZ, Özbek İpek. "Kentsel Yoksulluk ve Sosyo-Mekansal Dışlanma", Aile Şurası Bildirileri, Ankara, 2004.
- SÖZER, Ali Nazım, Onur Kaplan, Türk Sosyal Hukuku (Yoksulluk, Yoksunluk, Mevzuat), Beta Yayınevi. 2023
- SÖZER, Ali Nazım, Derya Alımanoğlu Yemişçi. "İşletme Bilimi Sosyal Politika Bilimine Muhalif midir? Toplam Kalite Yönetimi ve Sosyal Sorumluluk Örnekleri Bakımından Bir Değerlendirme", MERCEK, Ocak 2007.
- SÖZER, Ali Nazım. Türkiye'de Sosyal Hukuk, Barış Yayınları Fakülteler Kitabevi, İzmir, 1998.
- SÖZER, Ali Nazım. "İşgöremezlik ve İşverenin Yeni Bir İş Verme Yükümü", TÜRK-İŞ Dergisi, 5/1983.
- SÖZER, Ali Nazım. "İkili Anlaşmalarla Sosyal Hukukun Koordinasyonu –Türkiye Açısından-" LEGAL İş Hukuku ve Sosyal Güvenlik Hukuku Dergisi, 2005, Sayı:5.
- SÖZER, Ali Nazım. "Yerel Yönetimlerce Yürütülen Sosyal Hizmetler", Legal İş Hukuku ve Sosyal Güvenlik Hukuku Dergisi, 2/2004.
- STARCKER, George. "Socially Responsible Enterprise Restructuring", A Joint Working Paper of the International Labour Organisation and European Business Forum, 2003.
- STEINER, George A., John F. Steiner. Business, Government and Society, Tenth Edition, McGraw Hill, New York, 2003.
- SULA, Havva. "Yoksulluk, Göç ve Kentleşmenin Sonucu: Sokakta Yaşayan ve Çalışan Çocuklar", IV. Aile Şurası Bildiriler Kitabı, Ankara 2004.
- SUNAL, Onur. "Sosyal Dışlanmaya Kuramsal Yaklaşımlar", <http://sosyalpolitika.fisek.org.tr/?cat=5>
- SUR, Melda. İş Hukukunun Uluslararası Kaynakları Avrupa Konseyi Çerçevesinde Kabul Edilen Belgeler, DEÜ Hukuk Fakültesi Döner Sermaye İşletmesi Yayınları, İzmir, 1995.
- SUZUKI, Fujikazu. "Corporate Governance Reform and Industrial Democracy in Japan" Corporate Social Responsibility in the EU & Japan, Labour Education & Society, Vol:1 Edited by György Szell, Frankfurt am Main, 2006.

- SÜRAL, Nurhan. “Uluslararası Çalışma Örgütünün (ILO) Çalışan Kadınlara İlişkin Düzenlemeleri ve Türkiye”, Prof.Dr.Nuri Çelik’e Armağan, İstanbul, 2003.
- SÜZEK, Sarper. İş Hukuku, Beta Yayınevi, İstanbul, 2005.
- ŞAHİN, Ayşe, Hulusi Demir, “Avrupa Birliği’nin Tüketici Politikası ve Türkiye’ye Yansımaları, Review of Social, Economic & Business Studies, Vol.3/4.
- ŞAHİN, Mete. “İş Ahlakı Bağlamında Çevre Kirliliği”, <http://www.1bilen.com/blogtr/post/fildisikule/144/Ahlak-Baglamnda-Cevre-Kirliligi>.
- ŞAKAR, Müjdat. İş Hukuku Uygulaması, Der Yayınları, İstanbul, 2006.
- ŞATIR, Çiğdem, Zeynep Öztekin. “Sosyal Sorumluluk ve Etik”, İstanbul Üniversitesi İletişim Fakültesi Dergisi, 2005.
- ŞEN, Murat. “Osmanlı Devletinde Sosyal Güvenlik:Ahi Birlikleri Loncalar ve Vakıflar”, Çimento İşveren, Sayı:6, Cilt:16, Kasım 2002.
- ŞENER, Abdülkadir. İslam Hukuku Dersleri I, Dokuz Eylül Üniversitesi Yayınları, İzmir, 1992.
- ŞENKAL, Abdülkadir. “Sosyal Politika ve Uluslararası Sosyal Standartlar (Sosyal Politika Açısından Eleştirel Bir Yaklaşım)”, Kamu-İş İş Hukuku ve İktisat Dergisi, 2003, Cilt:7, Sayı:2
- ŞENKAL, Abdülkadir. Küreselleşme Sürecinde Sosyal Politika, Alfa Yayınları, İstanbul, 2007.
- ŞENSES, Fikret. “Yoksulluğun Küreselleşmesi mi? Küreselleşmenin Yoksulluğu mi?”, Toplum ve Hekim, Ocak-Şubat 2004 Sayı:1, Cilt:19.
- ŞİMŞEK, Birgül. “Yöneticilerin Çalışanlara Karşı Etik Sorumlulukları”, DEÜ Sosyal Bilimler Enstitüsü Dergisi, Cilt:1, Sayı:3, 1999.
- ŞİMŞEK, Birgül. “Gönüllü Kuruluşların Küreselleşmesi”, Küreselleşmenin İnsani Yüzü, Derleyen : Veysel Bozkurt, Alfa Yayınları, 2000.
- ŞİŞMAN,Yener Sosyal Politikanın Güncel Konuları, Nisan Yayıncılık, 2022.
- TALAS, Cahit. Ekonomik Sistemler, Doğan Yayınları, Ankara, 1974.
- TAMER, Ahmet. Kalkınma Ajanslarının Türk Hukuk Sistemindeki Yeri, Devlet Planlama Teşkilatı, Yayın No:DPT 2757, Ankara, Ocak 2008.
- TANRIVERDİ, Hüseyin. Çalışma Hayatının Uluslararası Standartları ve Türkiye Gerçeği, Hizmet-İş Sendikası Eğitim Yayınları, Ankara, 1992.
- TAŞCI, Faruk. “Sosyal Yardım Yapma(ma) Gerekçeleri Üzerine Yaklaşımlar”, Kamu-İş, Sayı:4, Cilti:9, 2008.
- TAŞKAN, Uğur. “İşletmelerin Sosyal Sorumluluklarını Yerine Getirmelerinde Halkla İlişkilerin Rolü ve Konuyla İlgili Bir Model Önerisi”, (Yayınlanmamış Doktora Tezi), DEÜ Sosyal Bilimler Enstitüsü, İzmir, 2003.
- TEKİN, Ali Güner. “Kurumsal Yönetişim (Corporate Governance), Kuvvetler Ayrılığı İlkesi Ve Denetimden Sorumlu Komiteler”, Ekonomistler Bülteni, Mayıs 2003
- TEPE, Harun. “Çalışma İlişkileri ve Etik” Türk Tabipler Birliği Mesleki Sağlık ve Güvenlik Dergisi, Ekim-Kasım-Aralık, 2003.
- The Coalition for Environmentally Responsile Economies-CERES www.ceres.org Erişim: 23.02.2009.
- THIEME, “H. Jörg. Sosyal Piyasa Ekonomisinin Almanya Uygulaması” Çev:Hüsnü ERKAN, Uygulamada Sosyal Piyasa Ekonomisi, Konrad Adenauer Stiftung, Yayın Serisi:2, 1992.
- THIEME, H. Jörg. “Sosyal Piyasa Ekonomisinde Sosyo Ekonomik Amaçlar”, Çev. Hüsnü ERKAN, Sosyal Piyasa Ekonomisinde Uygulanan Politikalar, Konrad Adenauer Stiftung, Yayın Serisi:3,1992.
- THORSEN, Sune Skadegard, Annemarie Meisling. “A European Perspective”, Corporate Social Responsibility The Corporate Governance of the 21.st Century, Edited by. Ramon Mullerat, Netherland, 2005.

- TINAR, Mustafa Yaşar. “Kalkınma Ajanslarında Türkiye Modeli”, MERCEK, Ocak 2007.
- TINAR, Mustafa Yaşar. Çalışma Psikolojisi, İzmir, 1996.
- TOKAY, Hayri. İşletme İktisadı I, Ankara, 1965.
- TOKOL Aysen, Engellilere Yönelik Sosyal Politika, Sosyal Politika içinde Editör:Aysen Tokol, Yusuf Alper, Dora Basın Yayınevi, 2020.
- TOKOL, Aysen. Sosyal Politika, Uludağ Üniversitesi Güçlendirme Vakfı Yayın No 173, Bursa, 2000.
- TOKOL, Aysen. Uluslararası Sosyal Politika, Ezgi Kitabevi Yayınları, Bursa, 1995.
- TOP, Seyfi, Akın Öner. “İşletme Perspektifinden Sosyal Sorumluluk Teorisinin İncelenmesi”, ZKÜ Sosyal Bilimler Dergisi, Cilt:4, Sayı:7, 2008.
- TOPÇUOĞLU, Hamide. Hukuk Sosyolojisi, Cezaevi Matbaası, İstanbul, 1969, Cilt 1.
- TOPRAK, Zerrin. Çevre Yönetimi ve Politikası, İzmir, 2003.
- TORLAK, Ömer. Pazarlama Ahlakı Sosyal Sorumluluklar Ekseninde Pazarlama Kararları ve Tüketici Davranışlarının Analizi, Beta Yayınevi, İstanbul, 2001.
- TORLAK, Ömer. Pazarlama Ahlakı, Beta Yayınevi, İstanbul, 2003.
- TORRES, Liv, Stein Gunnes. “Küresel Çerçeve Sözleşmeler: Uluslararası Sendikal Hareket İçin Yeni Bir Araç”, Küresel Çerçeve Sözleşmeler, Dünya Sendikal Hareket Dosyası-7, Petrol İş Yayınevi:92, 2004.
- TOSUN, Kemal. İşletme Yönetimi, İstanbul Üniversitesi İşletme Fakültesi Yayını, İstanbul, 1978.
- TOSUN, Kemal. Yönetim ve İşletme Politikası, İşletme Fakültesi Yayını, İstanbul, 1990.
- TUNA, Orhan, Nevzat Yaçıntaş. Sosyal Siyaset, Filiz Kitabevi, İstanbul, 1991.
- TUNCAY, A. Can. “87 Sayılı ILO Sözleşmesi ve Türkiye'nin Uyumu”, ILO Normları ve Türk İş Hukuku, Ankara, 1997.
- TUNCAY, Can. “Uluslararası Çalışma Normlarının Geliştirilmesinde Sosyal Diyalogun Rolü”, Münir Ekonomi 60. Yaş Armağanı, Ankara, 1993.
- TUNCAY, Can. Sosyal Güvenlik Hukuku Dersleri, 10. Bası, İstanbul, 2002.
- TUNÇOMAĞ, Kenan, Tankut Centel. İş Hukukunun Esasları, Beta yayınevi, İstanbul, 2008.
- TURAN, Güngör. “Piyasa Ekonomisine Geçiş Geçiş Ülkelerinde Sosyal Sektörün Yeniden Yapılandırılması: Sosyalist Politikadan Sosyal Politikaya Geçiş”, Çimento İşveren Dergisi, Mayıs 2004, Cilt:18, Sayı:3.
- TURAN, Sibel. “Küresel Sosyal Adalet ve Yoksulluk Olgusu”, Cahit Talas Anısına, Güncel Sosyal Politika Tartışmaları, Yay. Haz. Berrin Ceylan-Ataman, Ankara Üniversitesi Basımevi, Ankara, 2007.
- TUTAR, Filiz, Mehmet Demiral. “Yerel Ekonomilerin Yerel Aktörleri: Bölgesel Kalkınma Ajansları”, Eskişehir Osmangazi Üniversitesi İİBF. Dergisi, Nisan, 2007.
- TUTAR, Hasan. Meslek Yüksekokulları Programları İçin İşletme Yönetimi, Seçkin Yayınevi, Ankara 2007.
- TÜRKCAN, Rıza. Yerel Yönetimlerde Sosyal Yardım Hizmetleri, Ankara, 2003, Basılmamış Lisansüstü Tezi, Ankara, 2003.
- Türkiye’de Kadının Durumu, Başbakanlık Kadının Statüsü Genel Müdürlüğü, Ocak, 2009, Ankara.
- TÜTÜNCÜ, Özkan, Özlem İpekgil Doğan. Hizmet İşletmelerinde Toplam Kalite Yönetimi Kapsamında ISO 9001:2000 ve Bilgisayar Destekli Bir Uygulama, DEÜ. Rektörlük Matbaası, İzmir, 2003.
- ÖZGÜÇ, Erkan. “Kurumsal Sosyal Sorumluluk Uygulamaları Kapsamında İMKB-30 Endeksli Şirketleri” SPK Araştırma Dairesi, 2009.

- UÇKAN, Banu. “Avrupa Anayasası’nın Genel Çerçevesi ve Sosyal Politikalara İlişkin Temel Düzenlemeleri”, Çalışma ve Toplum, 2005/3.
- UÇKAN, Banu. “Küreselleşme ve Uluslararası Çalışma Örgütü (ILO)” Çimento İşveren Sendikaları Dergisi, Cilt:16, Sayı:6, 2002.
- UĞUR Suat. “Yoksullukla Mücadelede Sivil Tiplum Kuruluşlarının Artan Önemi”, III. Uluslararası STK’lar Kongresi, STK- Özel Sektör- Devlet Etkileşimi-, Çanakkale, 9-10 Aralık 2006
- Uluslararası Çalışma Ofisi, Örgütlenme Özgürlüğü UÇO Örgütlenme Özgürlüğü Komitesi Yönetim Kurulu’nun Karar ve İlkeleri, Çev. Çağla Ünlütürk, Genel İş Sendikası, Ankara, 2007.
- United Nations Conference On Trade And Development, Social Responsibility, UNCTAD Series, United Nations New York, 2001.
- URAL, Ebru Güzelcik, Emel Güler Yılmaz. “İşletmelerin Sosyal Sorumluluklarının Bağımsız Onayı:SA 8000 Halkla İlişkiler” İstanbul Üniversitesi İletişim Fakültesi Dergisi, Sayı:23, 2005.
- URAL, Tülin. İşletme ve Pazarlama Etiği, Detay Yayınları, Ankara, 2003.
- USTA, Ramazan, Metehan Çalış. “SA 8000 Sosyal Sorumluluk Standardı Ve QFD”, II. Ulusal Kalite Fonksiyon Göçerimi Sempozyumu, 19-21 Mart 2008.
- UYAR, Süleyman. “İç Denetim Alanında Ortaya Çıkan Yeni Yaklaşımlar Çerçevesinde İç Denetçilerin Rolü” Mali Çözüm Dergisi, Sayı:63, Nisan-Haziran 2003.
- UZKESİCİ, Nuray. “İşletmelerde Etik Yönetimi: İşletmelerde Etik Kalitesinin Yönetimine Geçiş” İş, Güç Endüstri İlişkileri ve İnsan Kaynakları Dergisi, Cilt.5, Sayı:2, 2003.
- UZKURT, Cevahir, Ömer Torlak. “İşletmelerin Pazarlama Uygulamalarının Tüketicilerce Ahlakı Açından Değerlendirilmesi”, 1. Uluslararası Türkiye İş ve Meslek Ahlakı Kongresi, Ankara, 2003.
- ÜLGEN, Hayri, S.Kadri Mirze. İşletmelerde Stratejik Yönetim, Arıkan Yayınları, İstanbul.
- ÜNSAL, Engin. Sendika Özgürlüğü ve Uluslararası Çalışma Örgütü İle T.C. Hükümetleri İlişkileri, Beta yayınevi, 2003.İstanbul.
- WEILER, Barbara. “The Future of Social Protection: A Framework for a European Debate Report on the Communication from the Commission (COM(95)0466 - C4-0524/95) and the report from the Commission on Social Protection in Europe (1995)” (COM(95)0457 - C4-0518/95).
- WERNER, Klaus, Hans Weis. Markaların Kara Kitabı, Çev. Dilman MURADOĞLU, Media Cat Yayınları, İstanbul, 2003.
- WINDSOR, Duane. “The Future of Corporate Social Responsibility” The Internanional Journal of Organizational Analysis, 2001, Vol:9, No:3.
- YENİSEY DOĞAN Kübra. İş Hukukunda İşyeri ve İşletme, Legal, İstanbul, 2007.
- Yıldırım KOÇ, “Uluslararası Sendikacılık Hareketi ve Anti-Emperyalist Mücadele (1901-1945),” Mülkiye Dergisi, Sayı :240.
- YILDIRIM, Aziz. “Ülkemizde Yoksullukla Mücadele ve Sosyal Yardım Uygulamaları”, TÜRK-İŞ Dergisi, 3/2008, Sayı:381.
- YILDIZBAŞ, Füsün, Belgin Parlakyıldız. “Erken Çocukluk Döneminde Çalışan Çocukların Çalışma Nedenlerinin İncelenmesi (Bolu İli Örneği)”, 5. Sokakta Çalışan ve Yaşayan Çocuklar Sempozyumu, 4-6 Kasım 2006, Gaziantep, Gaziantep Üniversitesi Matbaası 2007.
- YILMAZ, Serkan. “Bölgesel Kalkınma Ajansları 2”, İstanbul Büyükşehir Belediyesi, Bimtaş, Kasım 2006.
- YILMAZ, Volkan, Burcu Yakut Çakar, “Türkiye’de Merkezi Devlet Üzerinden Yürütülen Sosyal yardımlar Üzerine Bilgi Notu, Boğaziçi Üniversitesi Sosyal Politika Forumu,” 2008, www.spf.boun.edu.tr/docs/calisma%20notu_SYDGM.11.08.08.pdf
- YILMAZER, Aydın. “Belediye Yöneticilerinin İş Ahlakı ve Sosyal Sorumluluğa Yönelik Tutumlarının İncelenmesi: Adapazarı Büyükşehir ve Merkez Belediyesi’nde Bir Araştırma”,

- 2.Siyasette ve Yönetimde Etik Sempozyumu, 18-19 Kasım, Sakarya, 2005,Cilt:1.
- YORGUN, Sayım. “Sendikal Hareket ve Yeniden Yapılanma”, www.yerelsen.org.tr.
- YÖNET, Ender. “Kurumsal Sosyal Sorumluluk Anlayışında Son Dönemeç: Stratejik Sorumluluk”, Balıkesir Üniversitesi Sosyal Bilimler Dergisi, Cilt:8, Sayı:13, Mayıs 2005.
- YÖNEY COŞKUNÖZ, Oya. “Nitelikli İstihdamda Mesleki Eğitimin Konumu ve Gelecekteki Rolü”, MERCEK , Yıl:14, Sa:54, Nisan 2009.
- YÜCE, Alpaslan. “Yöneticiler Açısından Ahlak Olgusu: Kavramsal Bir Değerlendirme”, Bilim Eğitim Düşünce Dergisi, Mart 2007, Cilt: 7, Sayı: 1.
- ZABCI, Filiz Culha. “Sosyal Riski Azaltma Projesi: Yoksulluğu Azaltmak mı, Zengini Yoksuldan Korumak mı?”, Ankara Üniversitesi Siyasal Bilgiler Fakültesi Dergisi, Sayı: 1, Cilt: 58, 2003.
- ZENISEK, Thomas J. “Corporate Social Responsibility: A Conceptualization Based on Organizational Literature” Academy of Management Review, 1979, No:3, Vol:4.
- ZEPERNICK, Ralf. “Sosyal Piyasa Ekonomisinin Uyarlanması Üzerine Bazı Düşünceler: Ekonomi Politikası Danışmanlığına İlişkin Bir Yaklaşım” Çev. Meneviş ÖĞÜT, Uygulamada Sosyal Piyasa Ekonomisi, Konrad Adenauer Stiftung, Yayın Serisi:2, 1992.
- ZEVKLİLER, Aydın M.Beşir Acarbay, K. Emre Gökyayla. Medeni Hukuk Giriş, Başlangıç Hükümleri, Kişiler Hukuku, Aile Hukuku, Seçkin Yayınevi, Ankara, 1999.

KANUNLAR

- 8 Nisan 2022, tarih 31803 Sayılı Aktif İşgücü Hizmetlerinin Yürütülmesine İlişkin Usul Ve Esaslar Hakkında Yönetmelik
- 29.05.2022 tarih 31850 Sayılı Toplum Yararına Programların Yürütülmesine İlişkin Usul Ve Esaslar Hakkında Yönetmelik
- 4109 sayılı Asker Ailelerinden Muhtaç Olanlara Yardım Yapılması Hakkında Kanun.
- 3294 sayılı Sosyal Yardımlaşma ve Dayanışmayı Teşvik Kanunu
- Huzurevleri ile Huzurevi Yaşlı Bakım ve Rehabilitasyon Merkezleri Yönetmeliği (Huzurevi Yön.), Md. 4/I-c-g. RG: 21.02.2001, 24325.

Web Sayfaları

- <https://www.iskur.gov.tr/kurumsal-bilgi/uluslararası-iliskiler-ve-projeler/projeler/>
- <https://www.aile.gov.tr/chgm/teskilat-yapisi/kurum-hakkında/>
- <https://ailevecalisma.gov.tr/sygm/genel-mudurluk/daire-baskanliklari/>
- Engelli ve Yaşlı Hizmetleri Genel Müdürlüğü Yaşlı Nüfus İstatistik Bülteni <https://www.aile.gov.tr/eyhgm/sayfalar/istatistikler/yasli-nufus-istatistikleri-bulteni/>
- <http://ab.calisma.gov.tr/web/Çalışmalarımız/ToplulukProgramları/İstihdamveSosyalDayanışmaTPPROGRESS/SosyalDışlanma/tabid/77/Default.aspx>.
- <http://arsiv.ntvmsnbc.com/news/422601.aspx>.
- <http://bianet.org/bianet/cocuk/6236>.
- <http://eur-lex.europa.eu/LexUriServ/LexUriServ.do?uri=COM:2002:0347:FIN>
- http://europa.eu.int/comm/employment_social/soc-dial/pdf2/082.
- <http://europa.eu.int/comm/environment/ecolabel>
- <http://www.tip2000.com>.
- http://www.csgeb.gov.tr/images/articles/editor/2009_2.pdf?category_id=194
- <http://www.fairtrade.net/30.html>
- <http://www.garanti.com.tr>.
- <http://www.genclikmerkezim.com/index.php/tuerkiyede-genclik-merkezleri>.
- <http://www.harb-is.org.tr/media%5Csubat10.doc>
- <http://www.ilo.org/public/english/employment/multi/download/turkish.pdf>

<http://www.ilo.org/public/english/standards/relm/gb/docs/gb273/sdl-1-x.htm>
<http://www.ilo.org/public/turkish/region/eurpro/ankara/about/amacilke.htm>
<http://www.insankaynaklari.com/cn/ContentPrint.asp?BodyID=3864>
<http://www.insankaynaklari.com/ikdotnet/IcerikDetay.aspx?KayitNo=4915&Kwd=organik>
http://www.izka.org.tr/izka/?Itemid=30&id=77&option=com_content&task=view
http://www.kskgm.gov.tr/faaliyet_toplantilar1.php# “
<http://www.kurumsalsosyal.Com>.
<http://www.lockheedmartin.com/data/assets/corporate/documents/ethics/SETTINGtheSTANDARD-TUR.pdf>.
http://www.oecd.org/about/0,3347,en2649_3488911111,00.html
<http://www.oecd.org/dataoecd/61/43/38111419.pdf>
<http://www.ozida.gov.tr/arastirma/korumaisyeri.html>
http://www.prysmian.com.tr/about-us/ethical_code.html
<http://www.rec.org.tr>.
<http://www.rugmark.org/index.php?cid=12>
<http://www.rugmark.org/index.php?cid=48>
http://www.sosyalforum.org/index.php?option=com_content&task=view&id=77&Itemid=34
<http://www.spk.gov.tr/displayfile>
www.sydgm.gov.tr/upload/mce/birimler/strateji/yayinlar/sosyal_yardimlari_iyilestirme_cabalari.pdf
<http://www.turkcell.com.tr/>
<http://www.tuv-tgk.com/Kurumsal.asp?MENU=5&KAT=59&DRM=2>
<http://www.unglobalcompact.org/docs/newsevents/8.1/GCbrochureFINAL.pdf>
<http://www.unilever.com.tr>.
<http://www.visa.com.tr>.
<http://www.visa.com.tr/visahakkinda/cocuklarisanalortamdakoruma/main.jsp>.

İŞ DÜNYASINDA Z KUŞAĞI

Dr. M. Tahir DEMİRSEL

EĞİTİM
yayınevi

İŞ DÜNYASINDA Z KUŞAĞI

Dr. M. Tahir Demirsel

Genel Yayın Yönetmeni: Yusuf Ziya Aydoğan (yza@egitimyayinevi.com)

Genel Yayın Koordinatörü: Yusuf Yavuz (yusufyavuz@egitimyayinevi.com)

Sayfa Tasarımı: Kübra Konca Nam

Kapak Tasarımı: Eğitim Yayınevi Grafik Birimi

T.C. Kültür ve Turizm Bakanlığı

Yayıncı Sertifika No: 47830

ISBN: 978-625-6552-74-6

1. Baskı, Ekim 2023

Baskı Cilt

Repro Bir Matbaacılık

İvedik OSB Matbaacılar Sitesi 1514 Cad. No: 23-25 Yenimahalle/Ankara

Matbaa Sertifika No: 47381

Kütüphane Kimlik Kartı

İŞ DÜNYASINDA Z KUŞAĞI

Dr. M. Tahir Demirsel

170 s., 160x240 mm

Kaynakça var, dizin var.

ISBN: 978-625-6552-74-6

Copyright © Bu kitabın Türkiye'deki her türlü yayın hakkı Eğitim Yayınevi'ne aittir. Bütün hakları saklıdır. Kitabın tamamı veya bir kısmı 5846 sayılı yasanın hükümlerine göre kitabı yayımlayan firmanın ve yazarlarının önceden izni olmadan elektronik/mekanik yolla, fotokopi yoluyla ya da herhangi bir kayıt sistemi ile çoğaltılamaz, yayımlanamaz.

EĞİTİM

yayınevi

Yayınevi Türkiye Ofis: İstanbul: Eğitim Yayınevi Tic. Ltd. Şti., Atakent mah. Yasemen sok. No: 4/B, Ümraniye, İstanbul, Türkiye

Konya: Eğitim Yayınevi Tic. Ltd. Şti., Fevzi Çakmak Mah. 10721 Sok. B Blok, No: 16/B, Safakent, Karatay, Konya, Türkiye
+90 332 351 92 85, +90 533 151 50 42, 0 332 502 50 42
bilgi@egitimyayinevi.com

Yayınevi Amerika Ofis: New York: Eğitim Publishing Group, Inc. P.O. Box 768/Armonk, New York, 10504-0768, United States of America
americaoffice@egitimyayinevi.com

Lojistik ve Sevkiyat Merkezi: Kitapmatik Lojistik ve Sevkiyat Merkezi, Fevzi Çakmak Mah. 10721 Sok. B Blok, No: 16/B, Safakent, Karatay, Konya, Türkiye
sevkiyat@egitimyayinevi.com

Kitabevi Şubesi: Eğitim Kitabevi, Şükran mah. Rampalı 121, Meram, Konya, Türkiye
+90 332 499 90 00
bilgi@egitimkitabevi.com

İnternet Satış: www.kitapmatik.com.tr
+90 537 512 43 00
bilgi@kitapmatik.com.tr

 **kitapmatik**
www.kitapmatik.com.tr

KAYNAKLAR

- Abbate, J. (2000). *Inventing the internet*. MA: MIT press.
- Accenture. (2019). *Getting to Know Gen Z: How the Pioneering Generation is Different from Millennials*. https://www.accenture.com/_acnmedia/PDF-96/Accenture-Gen-Z-Strategy-Guide.pdf, Erişim Tarihi: 05.05.2023.
- Adler, R. B., Rodman, G. R., DuPré, A. ve Overton, B. C. (2012). *Understanding human communication*. New York: Oxford University Press.
- Adner, R. (2017). Ecosystem as structure: An actionable construct for strategy. *Journal of management*, 43(1), 39-58.
- Adobe. (2019). *Generation Z: Meet the Youngest Generation of Employees*. <https://www.adobe.com/content/dam/acom/en/experience-cloud/business-benefits-gen-z-workforce-whitepaper.pdf>, Erişim Tarihi: 12.04.2023.
- Allen, T. D., ve Eby, L. T. (2010). *The Blackwell handbook of mentoring: A multiple perspectives approach*. UK: John Wiley & Sons.
- Allen, T. D., Johnson, R. C., Kiburz, K. M. ve Shockley, K. M. (2013). Work-family conflict and flexible work arrangements: Deconstructing flexibility. *Personnel psychology*, 66(2), 345-376.
- Alsop, R. (2018). *The trophy kids grow up: How the millennial generation is shaking up the workplace*. USA: John Wiley & Sons.
- Alves, C. ve Luís Reis, J. (2020). The intention to use e-commerce using augmented reality-the case of IKEA place. In *Information Technology and Systems: Proceedings of ICITS 2020*, Springer International Publishing, 114-123.
- Amabile, T. M. (1997). Motivating creativity in organizations: On doing what you love and loving what you do. *California management review*, 40(1), 39-58.
- Amabile, T. M. (2018). *Creativity in context: Update to the social psychology of creativity*. New York: Routledge.
- Anderson, M. ve Jiang, J. (2018). *Teens, social media & technology 2018*. Pew research center, 31, 1673-1689.
- Arthur, M. B. ve Rousseau, D. M. (Eds.). (2001). *The boundaryless career: A new employment principle for a new organizational era*. Oxford: Oxford University Press.
- Arthur, W. B. (2009). *The nature of technology: What it is and how it evolves*. New York: Simon and Schuster.
- Autor, D. H., Levy, F. ve Murnane, R. J. (2003). The skill content of recent technological change: An empirical exploration. *The Quarterly journal of economics*, 118(4), 1279-1333.
- Avery, D. R., McKay, P. F. ve Wilson, D. C. (2007). Engaging the aging workforce: The relationship between perceived age similarity, satisfaction with coworkers, and employee engagement. *Journal of applied psychology*, 92(6), 1542.
- Avolio, B. J. ve Gardner, W. L. (2005). Authentic leadership development: Getting to the root of positive forms of leadership. *The leadership quarterly*, 16(3), 315-338.
- Axelrod, R. ve Hamilton, W. D. (1981). The evolution of cooperation. *science*, 211(4489), 1390-1396.
- Bakhshi, H., Downing, J., Osborne, M. ve Schneider, P. (2017). *The future of skills: Employment in 2030*. CA: Pearson.
- Bakker, A. B. ve Demerouti, E. (2007). The job demands-resources model: State of the art. *Journal of managerial psychology*, 22(3), 309-328.
- Bakker, A. B. ve Schaufeli, W. B. (2008). Positive organizational behavior: Engaged employees in flourishing organizations. *Journal of Organizational Behavior: The International Journal of Industrial, Occupational and Organizational Psychology and Behavior*, 29(2), 147-154.

- Baltes, B. B., Briggs, T. E., Huff, J. W., Wright, J. A. ve Neuman, G. A. (1999). Flexible and compressed workweek schedules: A meta-analysis of their effects on work-related criteria. *Journal of applied psychology*, 84(4), 496.
- Barna Group ve Impact 360 Institute. (2018). *Gen Z: The Culture, Beliefs and Motivations Shaping the Next Generation*. USA: Barna Group.
- Baron, R. A. (2008). The role of affect in the entrepreneurial process. *Academy of management Review*, 33(2), 328-340.
- Bass, B. M. ve Bass, R. (2009). *The Bass handbook of leadership: Theory, research, and managerial applications*. New York: Simon and Schuster.
- Bass, B. M. ve Riggio, R. E. (2006). *Transformational leadership*. New Jersey: Taylor&Francis.
- Bawden, D. (2001). Information and digital literacies: a review of concepts. *Journal of documentation*, 57(2), 218-259.
- Bawden, D. (2008). Origins and concepts of digital literacy. *Digital literacies: Concepts, policies and practices*, 30, 17-32.
- Benkler, Y. (2006). *The Wealth of Networks: How Social Production Transforms Markets and Freedom*. New Haven and London: Yale University Press.
- Bennett, S. ve Maton, K. (2010). Beyond the 'digital natives' debate: Towards a more nuanced understanding of students' technology experiences. *Journal of computer assisted learning*, 26(5), 321-331.
- Bennett, S., Maton, K. ve Kervin, L. (2008). The 'digital natives' debate: A critical review of the evidence. *British journal of educational technology*, 39(5), 775-786.
- Berge, Z. L. ve Clark, T. (2006). Virtual schools: Planning for success. *Quarterly Review of Distance Education*, 7(2), 215-218.
- Berger, T. ve Frey, C. B. (2016). *Structural transformation in the OECD: Digitalisation, deindustrialisation and the future of work*.
- Bersin, J. (2016). *Predictions for 2016: A bold new world of talent, learning, leadership, and HR technology ahead*. Deloitte Consulting LLP.
- Bessen, J. (2018). Artificial intelligence and jobs: The role of demand. In *The economics of artificial intelligence: an agenda*. University of Chicago Press. 291-307.
- Bhawuk, D. ve Brislin, R. (2000). Cross-cultural training: A review. *Applied Psychology*, 49(1), 162-191.
- Blau, F. D. ve Kahn, L. M. (2017). The gender wage gap: Extent, trends, and explanations. *Journal of economic literature*, 55(3), 789-865.
- Bloom, N., Liang, J., Roberts, J. ve Ying, Z. J. (2015). Does working from home work? Evidence from a Chinese experiment. *The Quarterly journal of economics*, 130(1), 165-218.
- Boboc, R. G., Gîrbacia, F. ve Butilă, E. V. (2020). The application of augmented reality in the automotive industry: A systematic literature review. *Applied Sciences*, 10(12), 4259.
- Bock, L. (2015). *Work rules! Insights from inside Google that will transform how you live and lead*. Twelve.
- Bond, F. W. ve Bunce, D. (2003). The role of acceptance and job control in mental health, job satisfaction, and work performance. *Journal of applied psychology*, 88(6), 1057.
- Bovee, C. L., Thill, J. V. ve Scribner, J. A. (2016). *Business communication essentials*. Toronto: Person Education.
- Bredbenner, J. (2020). *Generation Z: A study of its workplace communication behaviors and future preferences*. Doctoral dissertation, Wichita State University.
- Bridger, R. S. (2008). *Introduction to ergonomics*. London: Routledge.
- Bridgstock, R. (2011). Skills for creative industries graduate success. *Education+Training*, 53(1), 9-26.

- Briscoe, J. P., Hall, D. T. ve DeMuth, R. L. F. (2006). Protean and boundaryless careers: An empirical exploration. *Journal of vocational behavior*, 69(1), 30-47.
- Brown, D. ve Fiorella, S. (2013). *Influence marketing: How to create, manage, and measure brand influencers in social media marketing*. Indiana: Que Publishing.
- Brown, V. R. ve Paulus, P. B. (2002). Making group brainstorming more effective: Recommendations from an associative memory perspective. *Current Directions in Psychological Science*, 11(6), 208-212.
- Brymer-Bashore, J. (2019). Using the team communication tool, slack, to manage large-scale research data collection. In 6th SWS International Scientific Conferences on social sciences 2019, 669-676.
- Brynjolfsson, E. ve McAfee, A. (2014). *The second machine age: Work, progress, and prosperity in a time of brilliant technologies*. London: WW Norton & Company.
- Brynjolfsson, E., Horton, J. J., Ozimek, A., Rock, D., Sharma, G. ve TuYe, H. Y. (2020). COVID-19 and remote work: An early look at US data (No. w27344). National Bureau of Economic Research.
- Burtch, G., Carnahan, S. ve Greenwood, B. N. (2018). Can you gig it? An empirical examination of the gig economy and entrepreneurial activity. *Management Science*, 64(12), 5497-5520.
- Buterin, V. (2014). A next-generation smart contract and decentralized application platform. white paper, 3(37), 2-1.
- Cable, D. M. ve Edwards, J. R. (2004). Complementary and supplementary fit: a theoretical and empirical integration. *Journal of applied psychology*, 89(5), 822.
- Cable, D. M. ve Judge, T. A. (1997). Interviewers' perceptions of person-organization fit and organizational selection decisions. *Journal of Applied psychology*, 82(4), 546.
- Cameron, K. S., Bright, D. ve Caza, A. (2004). Exploring the relationships between organizational virtuousness and performance. *American behavioral scientist*, 47(6), 766-790.
- Carliner, S. (2015). *Training design basics*. Association for Talent Development. USA: ATD Press.
- Carrier, L. M., Cheever, N. A., Lim, A. F. ve Rosen, L. D. (2011). An empirical examination of the educational impact of text message-induced task switching in the classroom: Educational implications and strategies to enhance learning. *Psicología Educativa. Revista de los Psicólogos de la Educación*, 17(2), 163-177.
- Carroll, A. B. (1999). Corporate social responsibility: Evolution of a definitional construct. *Business & society*, 38(3), 268-295.
- Castells, M. (2009). *The Rise of the network society Volume 1 With a new preface*. Book The Rise of the network society, 1, 91.
- Chandler, A. D., Hikino, T. ve Chandler, A. D. (2009). *Scale and scope: The dynamics of industrial capitalism*. Boston: Harvard University Press.
- Chen, Y. C. (2013). Effect of reverse mentoring on traditional mentoring functions. *Leadership and Management in Engineering*, 13(3), 199-208.
- Christensen, C. M. (2013). *The innovator's dilemma: when new technologies cause great firms to fail*. Boston: Harvard Business Review Press.
- Chui, M., Manyika, J. ve Miremadi, M. (2016). Where Machines Could Replace Humans—and Where They Can't (Yet). *McKinsey Quarterly*. <https://www.mckinsey.com/business-functions/mckinsey-digital/our-insights/where-machines-could-replace-humans-and-where-they-cant-yet>, Erişim tarihi: 25.04.2023.
- Chukwusa, J. (2018). Autocratic leadership style: Obstacle to success in academic libraries. *Library Philosophy and Practice*, 1.
- Ciarniene, R. ve Vienazindiene, M. (2018). Flexible work arrangements from generation and gender perspectives: Evidence from Lithuania. *Engineering Economics*, 29(1), 84-92.

- Cigna. (2020). Health and Well-Being in the Workplace: The Generation Z Perspective. Cigna's COVID-19 Global Impact Study.
- Cirilli, E., Nicolini, P. ve Mandolini, L. (2019). Digital skills from silent to alpha generation: An overview. *EDULEARN19 Proceedings*, 5134-5143.
- Clark, T. A. R. ve Fincham, R. (2002). *Critical consulting: New perspectives on the management advice industry*. Oxford: Blackwell.
- Clarysse, B., Wright, M., Bruneel, J. ve Mahajan, A. (2014). Creating value in ecosystems: Crossing the chasm between knowledge and business ecosystems. *Research policy*, 43(7), 1164-1176.
- Clutterbuck, D. ve Megginson, D. (2005). *Making coaching work: Creating a coaching culture*. London: CIPD Publishing.
- Cong, L. W. ve Li, S. (2023). A model of influencer economy (No. w31243). National Bureau of Economic Research.
- Conger, J. A. ve Kanungo, R. N. (1998). *Charismatic leadership in organizations*. CA: Sage Publications.
- Côté, S. ve Miners, C. T. (2006). Emotional intelligence, cognitive intelligence, and job performance. *Administrative science quarterly*, 51(1), 1-28.
- Cox, T. H. ve Blake, S. (1991). Managing cultural diversity: Implications for organizational competitiveness. *Academy of Management Perspectives*, 5(3), 45-56.
- Davenport, T. ve Harris, J. (2017). *Competing on analytics: Updated, with a new introduction: The new science of winning*. Boston: Harvard Business Press.
- Davies, A., Fidler, D. ve Gorbis, M. (2011). *Future work skills 2020*. Institute for the Future for University of Phoenix Research Institute, 540.
- Davila, T., Epstein, M. ve Shelton, R. (2012). *Making innovation work: How to manage it, measure it, and profit from it*. New York: FT press.
- Dawis, R. V. ve Lofquist, L. H. (1976). Personality style and the process of work adjustment. *Journal of Counseling Psychology*, 23(1), 55.
- De Dreu, C. K. ve Weingart, L. R. (2003). Task versus relationship conflict, team performance, and team member satisfaction: a meta-analysis. *Journal of applied Psychology*, 88(4), 741.
- De Menezes, L. M. ve Kelliher, C. (2011). Flexible working and performance: A systematic review of the evidence for a business case. *International Journal of Management Reviews*, 13(4), 452-474.
- De Stefano, V. (2015). The rise of the just-in-time workforce: On-demand work, crowdwork, and labor protection in the gig-economy. *Comp. Lab. L. & Pol'y J.*, 37, 471.
- Dees, J. G., Emerson, J. ve Economy, P. (2002). *Enterprising nonprofits: A toolkit for social entrepreneurs*. New York: John Wiley & Sons.
- Delery, J. E. ve Doty, D. H. (1996). Modes of theorizing in strategic human resource management: Tests of universalistic, contingency, and configurational performance predictions. *Academy of management Journal*, 39(4), 802-835.
- Della Porta, D. ve Mattoni, A. (2014). *Spreading Protest: Social Movements in Times of Crisis*. ECPR Press.
- Deloitte (2018). *The Deloitte Global Millennial Survey 2018*. <https://www2.deloitte.com/content/dam/Deloitte/global/Documents/About-Deloitte/gx-dttl-2018-millennial-survey-report.pdf>, Erişim Tarihi: 09.06.2023.
- Deloitte. (2019). *The Deloitte Millennial Survey 2019*. <https://www2.deloitte.com/global/en/pages/about-deloitte/articles/millennialsurvey.html>, Erişim Tarihi: 09.06.2023.
- Deloitte. (2020). *The Deloitte Global Millennial Survey 2020*. <https://www2.deloitte.com/global/en/pages/about-deloitte/articles/millennialsurvey.html>, Erişim Tarihi: 09.06.2023.

- Denison, D. R., Haaland, S. ve Goelzer, P. (2004). Corporate culture and organizational effectiveness: is Asia different from the rest of the world? *Organizational dynamics*, 33(1), 98-109.
- Desjardins, J. (2021). Generational Power Index. *Visual Capitalist*. <https://www.visualcapitalist.com/wp-content/uploads/2021/05/generational-power-index-2021-1.pdf>, Erişim Tarihi: 19.08.2023.
- Deskbird (2023). Millennials and Gen Z in the workplace: same same but different? <https://www.deskbird.com/blog/millennials-gen-z-workplace#what-are-the-characteristics-of-gen-z>, Erişim Tarihi: 14.04.2023.
- Dhillon, G. ve Backhouse, J. (2000). Technical opinion: Information system security management in the new millennium. *Communications of the ACM*, 43(7), 125-128.
- Dhillon, K. (2018). Generation Z: The Rise of Activism. *Forbes*. <https://www.forbes.com/sites/kulveerdhillon/2018/04/09/generation-z-the-rise-of-activism/?sh=4e9d31a12b0e>, Erişim Tarihi: 11.04.2023.
- Dillenbourg, P. (1999). What Do You Mean by Collaborative Learning? In P. Dillenbourg (Ed.), *Collaborative Learning: Cognitive and Computational Approaches* (pp. 1-19). Pergamon: Elsevier.
- Dimock, M. (2019). Defining generations: Where Millennials end and Generation Z begins. *Pew Research Center*, <https://www.pewresearch.org/short-reads/2019/01/17/where-millennials-end-and-generation-z-begins/>, Erişim Tarihi: 18.05.2023.
- Do Something Strategic. (2020). The Future of Brand Activism: Generation Z & Social Change. https://ds-strategic-media.s3.amazonaws.com/research-reports/DoSomething_Strategic_Brand_Activism_Report.pdf, Erişim Tarihi: 16.06.2023.
- Dolot, A. (2018). The characteristics of Generation Z. *E-mentor*, 74(2), 44-50.
- Dotson, S. ve Ashlock, M. Z. (2023). The Influencer Generations. *Millennials and Gen Z in Media and Popular Culture*, 109.
- Drucker, P. (2012). *Post-capitalist society*. New York: Routledge.
- Drucker, P. F. (2007). *Management challenges for the 21st century*. New York: Routledge.
- Drucker, P. F. (2011). *Landmarks of tomorrow: A report on the new*. New Brunswick: Transaction Publishers.
- Duggan, M., Ellison, N. B., Lampe, C., Lenhart, A. ve Madden, M. (2015). Social media update 2014. *Pew research center*, 19, 1-2.
- Dul, J., Bruder, R., Buckle, P., Carayon, P., Falzon, P., Marras, W. S. ve Van der Doelen, B. (2012). A strategy for human factors/ergonomics: developing the discipline and profession. *Ergonomics*, 55(4), 377-395.
- Dweck, C. (2006). *Mindset: The New Psychology of Success*. New York: Random House.
- Earl, J. ve Kimport, K. (2011). *Digitally enabled social change: Activism in the internet age*. MA: MIT Press.
- Eccles, R. G., Serafeim, G., Seth, D. ve Ming, C. C. Y. (2013). The Performance Frontier: Innovating for a Sustainable Strategy: Interaction. *Harvard business review*, 91(7), 17-18.
- Eckersley, R. (2023). *Environmentalism and political theory: Toward an ecocentric approach*. London: Routledge.
- Eğilmez, M. (2022). Gig Ekonomisi, <https://www.mahfiyegilmez.com/2022/06/gig-ekonomisi.html#:~:text=Gig%20ekonomisi%20de%20buradan%20giderek,ekonomik%20faaliyetler%20bütünü%20olarak%20tanımlanıyor>, Erişim Tarihi: 25.04.2023.
- Ehrhart, M. G., Schneider, B. ve Macey, W. H. (2013). *Organizational climate and culture: An introduction to theory, research, and practice*. London: Routledge.
- Eisenmann, T., Parker, G. ve Van Alstyne, M. W. (2006). Strategies for two-sided markets. *Harvard business review*, 84(10), 92.

- Eisner, S. P. (2005). Managing generation Y. *SAM advanced management journal*, 70(4), 4.
- Eraut, M. (2004). Informal learning in the workplace. *Studies in continuing education*, 26(2), 247-273.
- Ernst & Young. (2019). Generation Z: The future has arrived. [https://www.ey.com/Publication/vwLUAssets/ey-generation-z-the-future-has-arrived/\\$File/ey-generation-z-the-future-has-arrived.pdf](https://www.ey.com/Publication/vwLUAssets/ey-generation-z-the-future-has-arrived/$File/ey-generation-z-the-future-has-arrived.pdf), Erişim Tarihi: 27.04.2023.
- Eswaran, M. ve Bahubalendruni, M. R. (2022). Challenges and opportunities on AR/VR technologies for manufacturing systems in the context of industry 4.0: A state of the art review. *Journal of Manufacturing Systems*, 65, 260-278.
- Faure, E. (1972). *Learning to be: The world of education today and tomorrow*. UNESCO.
- Feenstra, R. C. ve Hanson, G. H. (1999). The impact of outsourcing and high-technology capital on wages: estimates for the United States, 1979–1990. *The quarterly journal of economics*, 114(3), 907-940.
- Feldman, D. C. ve Bolino, M. C. (1996). Careers within careers: Reconceptualizing the nature of career anchors and their consequences. *Human resource management review*, 6(2), 89-112.
- Felstead, A. ve Jewson, N. (2000). *In work, at home: Towards an understanding of homeworking*. New York: Routledge.
- Fenwick, T. J. (2001). *Experiential Learning: A Theoretical Critique from Five Perspectives*. Information Series No. 385.
- Field, J. (2000). *Lifelong learning and the new educational order*. London: Trentham Books.
- Fraillon, J., Schulz, W. ve Ainley, J. (2013). *International Computer and Information Literacy Study: Assessment Framework*. Amsterdam: International Association for the Evaluation of Educational Achievement.
- Freeman, R. B. ve Lazear, E. P. (1995). An economic analysis of works councils. In *Works councils: Consultation, representation, and cooperation in industrial relations* (pp. 27-52). University of Chicago Press.
- Frenkel, S. ve Alba, D. (2018). Generation Z's Political Activism in the Trump Era. *The New York Times*. <https://www.nytimes.com/2018/02/22/us/politics/generation-z-political-activism.html>, Erişim Tarihi: 21.05.2023.
- Frieden, J. A. (2007). *Global capitalism: Its fall and rise in the twentieth century*. New York: WW Norton & Company.
- Friedman, G. (2014). Workers without employers: shadow corporations and the rise of the gig economy. *Review of keynesian economics*, 2(2), 171-188.
- Friedman, T. L. (2006). *The world is flat: A brief history of the twenty-first century*. New York: Farrar, Straus and Giroux.
- Fuentes, M. A., Zelaya, D. G. ve Madsen, J. W. (2021). Rethinking the course syllabus: Considerations for promoting equity, diversity, and inclusion. *Teaching of Psychology*, 48(1), 69-79.
- Gajendran, R. S. ve Harrison, D. A. (2007). The good, the bad, and the unknown about telecommuting: meta-analysis of psychological mediators and individual consequences. *Journal of applied psychology*, 92(6), 1524.
- Gallup. (2021). State of the Global Workplace. <https://www.gallup.com/workplace/283985/state-global-workplace-2021.aspx>, Erişim Tarihi: 22.06.2023.
- Gardner, H. ve Davis, K. (2013). *The app generation: How today's youth navigate identity, intimacy, and imagination in a digital world*. MA: Yale University Press.
- Garvey, B. ve Stokes, P. (2022). *Coaching and mentoring: Theory and practice*. London: Sage.
- Gastil, J. (1994). A definition and illustration of democratic leadership. *Human relations*, 47(8), 953-975.

- Gilleard, C. ve Higgs, P. (2007). The third age and the baby boomers. *International journal of ageing and later life*, 2(2), 13-30.
- Giousmpasoglou, C., Ladkin, A. ve Marinakou, E. (2023). Worker exploitation in the gig economy: the case of dark kitchens. *Journal of Hospitality and Tourism Insights*, (ahead-of-print).
- Girsztowt, A. (2019). Remarks on the Conditions for the Development of Craft in the Towns of Prussia in the Middle Ages and on the Threshold of Early Modern Times with Particular Reference to Malbork. *Quaestiones Medii Aevi Novae*, (24), 137-154.
- Glister, P. (1998). *Digital literacy*. New York: Wiley Computer Publishing.
- Global Shapers. (2017). *The Global Shapers Annual Survey 2017: Shaping Youth Futures*. World Economic Forum.
- Golden, T. D. (2006). The role of relationships in understanding telecommuter satisfaction. *Journal of Organizational Behavior: The International Journal of Industrial, Occupational and Organizational Psychology and Behavior*, 27(3), 319-340.
- Golden, T. D. ve Veiga, J. F. (2005). The impact of extent of telecommuting on job satisfaction: Resolving inconsistent findings. *Journal of management*, 31(2), 301-318.
- Golden, T. D., Veiga, J. F. ve Dino, R. N. (2008). The impact of professional isolation on teleworker job performance and turnover intentions: does time spent teleworking, interacting face-to-face, or having access to communication-enhancing technology matter? *Journal of applied psychology*, 93(6), 1412.
- Goleman, D. (1995). *Emotional Intelligence* New York: Bantam Books.
- Goleman, D. (2004). What makes a leader. in Henry J. (Ed.), *Creative Management*, London: Sage Publications, 82-91.
- Goleman, D. (2017). *Leadership that gets results (Harvard business review classics)*. Boston: Harvard Business Press.
- Golparvar-Fard, M., Peña-Mora, F. ve Savarese, S. (2009). D4AR—a 4-dimensional augmented reality model for automating construction progress monitoring data collection, processing and communication. *Journal of information technology in construction*, 14(13), 129-153.
- Grant, A. M. (2014). The efficacy of executive coaching in times of organisational change. *Journal of Change Management*, 14(2), 258-280.
- Grant, A. M. ve Ashford, S. J. (2008). The dynamics of proactivity at work. *Research in organizational behavior*, 28, 3-34.
- Gray, D. E., Garvey, B. ve Lane, D. A. (2016). *A critical introduction to coaching and mentoring: Debates, dialogues and discourses*. London: Sage.
- Greenhaus, J. H. ve Allen, T. D. (2011). Work–family balance: A review and extension of the literature. In J. C. Quick ve L. E. Tetrick (Eds.), *Handbook of occupational health psychology* (pp. 165–183). American Psychological Association.
- Greenhaus, J. H., Callanan, G. A. ve Godshalk, V. M. (2010). *Career management*. CA: Sage Publications.
- Greenleaf, R. K. (1970). *The Servant as Leader*. Robert K. Greenleaf Center.
- Griffin, C., Holford, J. ve Jarvis, P. (2013). *International perspectives on lifelong learning*. London: Routledge.
- Guffey, M. E. ve Loewy, D. (2022). *Essentials of business communication*. Boston: Cengage Learning.
- Gursoy, D., Maier, T. A. ve Chi, C. G. (2008). Generational differences: An examination of work values and generational gaps in the hospitality workforce. *International journal of hospitality management*, 27(3), 448-458.
- Hackman, J. R. ve Oldham, G. R. (1976). Motivation through the design of work: Test of a theory. *Organizational behavior and human performance*, 16(2), 250-279.

- Haigh, T. ve Ceruzzi, P. E. (2021). *A new history of modern computing*. MA: MIT Press.
- Hale, J. (1995). *Civilization of Europe in the Renaissance*. New York: Simon and Schuster.
- Hall, D. T. ve Mirvis, P. H. (1995). The new career contract: Developing the whole person at midlife and beyond. *Journal of vocational behavior*, 47(3), 269-289.
- Hamari, J., Sjöklint, M. ve Ukkonen, A. (2016). The sharing economy: Why people participate in collaborative consumption. *Journal of the association for information science and technology*, 67(9), 2047-2059.
- Hargie, O. (2021). *Skilled interpersonal communication: Research, theory and practice*. New York: Routledge.
- Hargittai, E. ve Walejko, G. (2008). The participation divide: Content creation and sharing in the digital age. *Information, Community and Society*, 11(2), 239-256.
- Hartley, J. (2005). *Creative industries*. UK: Blackwell.
- Hartley, P. ve Bruckmann, C. (2008). *Business communication*. New York: Routledge.
- Herring, C. (2009). Does diversity pay? Race, gender, and the business case for diversity. *American sociological review*, 74(2), 208-224.
- Hill, E. J., Ferris, M. ve Märtinson, V. (2003). Does it matter where you work? A comparison of how three work venues (traditional office, virtual office, and home office) influence aspects of work and personal/family life. *Journal of vocational behavior*, 63(2), 220-241.
- Hobbs, R. (2010). *Digital and media literacy: A plan of action*. New York: The Aspen Institute.
- House, R. J. ve Howell, J. M. (1992). Personality and charismatic leadership. *The leadership quarterly*, 3(2), 81-108.
- Huang, L., Clarke, A., Heldsinger, N. ve Tian, W. (2019). The communication role of social media in social marketing: a study of the community sustainability knowledge dissemination on LinkedIn and Twitter. *Journal of Marketing Analytics*, 7, 64-75.
- Inkson, K., Gunz, H., Ganesh, S. ve Roper, J. (2012). Boundaryless careers: Bringing back boundaries. *Organization studies*, 33(3), 323-340.
- Isaksen, S. G. ve Ekvall, G. (2010). Managing for innovation: The two faces of tension in creative climates. *Creativity and innovation management*, 19(2), 73-88.
- Isenberg, D. J. (2010). How to start an entrepreneurial revolution. *Harvard business review*, 88(6), 40-50.
- Ito, M., Gutiérrez, K., Livingstone, S., Penuel, B., Rhodes, J., Salen, K. ve Watkins, S. C. (2013). *Connected learning: An agenda for research and design*. Digital Media and Learning Research Hub.
- Jackson, P. J. ve Van der Wielen, J. (2002). *Teleworking: international perspectives: from telecommuting to the virtual organisation*. London: Routledge.
- Janssen, J., Stoyanov, S., Ferrari, A., Punie, Y., Pannekeet, K. ve Sloep, P. (2013). Experts' views on digital competence: Commonalities and differences. *Computers & education*, 68, 473-481.
- Jarvis, P. (2004). *Adult education and lifelong learning: Theory and practice*. London: Routledge.
- Jensen, J. R., von Wachter, V. ve Ross, O. (2021). An introduction to decentralized finance (defi). *Complex Systems Informatics and Modeling Quarterly*, (26), 46-54.
- Johnson, D. W. ve Johnson, F. P. (1991). *Joining together: Group theory and group skills*. USA: Prentice-Hall, Inc.
- Judge, T. A. ve Robbins, S. P. (2017). *Essentials of organizational behavior*. USA: Pearson Education.
- Judge, T. A., Bono, J. E., Erez, A. ve Locke, E. A. (2005). Core self-evaluations and job and life satisfaction: the role of self-concordance and goal attainment. *Journal of applied psychology*, 90(2), 257.

- Kaczorowska-Spychalska, D. (2019). Chatbots in marketing. *Management*, 23(1), 251-270.
- Kalleberg, A. L. (2000). Nonstandard employment relations: Part-time, temporary and contract work. *Annual review of sociology*, 26(1), 341-365.
- Kaplan, A. M. ve Haenlein, M. (2010). Users of the world, unite! The challenges and opportunities of social media. *Business horizons*, 53(1), 59-68.
- Kaplan, A. M. ve Haenlein, M. (2016). Higher education and the digital revolution: About MOOCs, SPOCs, social media, and the Cookie Monster. *Business horizons*, 59(4), 441-450.
- Kapp, K. M. ve Defelice, R. A. (2019). Microlearning: Short and sweet. *American Society for Training and Development*.
- Katz, L. F. ve Krueger, A. B. (2019). Understanding trends in alternative work arrangements in the United States. *RSF: The Russell Sage Foundation Journal of the Social Sciences*, 5(5), 132-146.
- Katzell, R. A. ve Thompson, D. E. (1990). Work motivation: Theory and practice. *American psychologist*, 45(2), 144.
- Katzenbach, J. R. ve Smith, D. K. (2015). *The wisdom of teams: Creating the high-performance organization*. Boston: Harvard Business Review Press.
- Kauffman Foundation: <https://www.kauffman.org/>
- Kaufman, S. (2013). *Ungifted: intelligence redefined*. New York: Basic Books.
- Kennedy, G. E., Judd, T. S., Churchward, A., Gray, K. ve Krause, K. L. (2008). First year students' experiences with technology: Are they really digital natives? *Australasian journal of educational technology*, 24(1).
- Kilburg, R. R. (2000). *Executive coaching: Developing managerial wisdom in a world of chaos*. American Psychological Association.
- Kirchherr, J., Reike, D. ve Hekkert, M. (2017). Conceptualizing the circular economy: An analysis of 114 definitions. *Resources, conservation and recycling*, 127, 221-232.
- Klasen, N. ve Clutterbuck, D. (2012). *Implementing mentoring schemes*. Oxford: Routledge.
- Kram, K. E. (1983). Phases of the mentor relationship. *Academy of Management journal*, 26(4), 608-625.
- Kram, K. E. (1988). *Mentoring at work: Developmental relationships in organizational life*. USA: University Press of America.
- Kugler, L. (2021). Non-fungible tokens and the future of art. *Communications of the ACM*, 64(9), 19-20.
- Kuhn, K. M. (2016). The rise of the "gig economy" and implications for understanding work and workers. *Industrial and Organizational Psychology*, 9(1), 157-162.
- Kumar, V. ve Mirchandani, R. (2012). Increasing the ROI of social media marketing. *MIT sloan management review*.
- Kumar, V. ve Reinartz, W. (2016). Creating enduring customer value. *Journal of marketing*, 80(6), 36-68.
- Kupperschmidt, B. R. (1998). Understanding generation X employees. *JONA: The Journal of Nursing Administration*, 28(12), 36-43.
- Kurzweil, R. (2005). *The Singularity is Near: When Humans Transcend Biology*. New York: Penguin Books.
- Lancaster, L. C. ve Stillman, D. (2003). *When generations collide: Who they are, why they clash, how to solve the generational puzzle at work*. USA: Collins Business.
- Landes, D. S. (2015). *The Wealth and Poverty of Nations: Why Some Are So Rich and Some So Poor*. Little: Brown Book Group.
- Latham, G. P. ve Locke, E. A. (2006). Enhancing the benefits and overcoming the pitfalls of goal setting. *Organizational dynamics*, 35(4), 332-340.

- Lavuri, R., Jusuf, E. ve Gunardi, A. (2021). Green sustainability: Factors fostering and behavioural difference between millennial and Gen Z: Mediating role of green purchase intention. *Ekonomia i Środowisko*.
- Le Rossignol, K. ve Wilson, C. R. (2015). *Freelancing in the creative industries*. Deakin University.
- Lee, D. ve Yoon, S. N. (2021). Application of artificial intelligence-based technologies in the healthcare industry: Opportunities and challenges. *International Journal of Environmental Research and Public Health*, 18(1), 271.
- Lehdonvirta, V. (2018). Flexibility in the gig economy: managing time on three online piecework platforms. *New Technology, Work and Employment*, 33(1), 13-29.
- Lehto, X. Y., Jang, S., Achana, F. T. ve O'Leary, J. T. (2008). Exploring tourism experience sought: A cohort comparison of baby boomers and the silent generation. *Journal of Vacation Marketing*, 14(3), 237-252.
- Leigh, J. P. (2011). Economic burden of occupational injury and illness in the United States. *The Milbank Quarterly*, 89(4), 728-772.
- Lesinskis, K., Mavlutova, I., Spilbergs, A. ve Hermanis, J. (2023). Digital Transformation in Entrepreneurship Education: The Use of a Digital Tool KABADA and Entrepreneurial Intention of Generation Z. *Sustainability*, 15(13), 10135.
- Liddington, J. (2015). *Rebel Girls: How votes for women changed Edwardian lives*. Virago.
- Lindström, C. W. J., Maleki Vishkaci, B. ve De Giovanni, P. (2023). Subscription-based business models in the context of tech firms: theory and applications. *International Journal of Industrial Engineering and Operations Management*.
- Livingstone, S. ve Sefton-Green, J. (2016). *The class: Living and learning in the digital age* (Vol. 1). New York: NYU press.
- Livingstone, S. ve Smith, P. K. (2014). Annual research review: Harms experienced by child users of online and mobile technologies: The nature, prevalence and management of sexual and aggressive risks in the digital age. *Journal of child psychology and psychiatry*, 55(6), 635-654.
- Livingstone, S., Mascheroni, G. ve Stoilova, M. (2023). The outcomes of gaining digital skills for young people's lives and wellbeing: A systematic evidence review. *New media & society*, 25(5), 1176-1202.
- Liyaganawardena, T. R., Adams, A. A. ve Williams, S. A. (2013). MOOCs: A systematic study of the published literature 2008-2012. *International Review of Research in Open and Distributed Learning*, 14(3), 202-227.
- Lyons, S. ve Kuron, L. (2014). Generational differences in the workplace: A review of the evidence and directions for future research. *Journal of organizational behavior*, 35(S1), 139-157.
- MacArthur, E. (2013). Towards the circular economy. *Journal of Industrial Ecology*, 2(1), 23-44.
- Mackey, A., Mackey, T. B. ve Barney, J. B. (2007). Corporate social responsibility and firm performance: Investor preferences and corporate strategies. *Academy of management review*, 32(3), 817-835.
- Makdisi, G. (1989). Scholasticism and humanism in classical Islam and the Christian West. *Journal of the American Oriental Society*, 109(2), 175-182.
- Mannheim, K. (1928). O problema das gerações. *Sociologia do conhecimento*, 2, 115-176.
- Manyika, J., Lund, S., Chui, M., Bughin, J., Woetzel, J., Batra, P. ve Sanghvi, S. (2017). *Jobs lost, jobs gained: Workforce transitions in a time of automation*. McKinsey Global Institute, 150(1), 1-148.
- Marr, B. (2015). *Big Data: Using SMART big data, analytics and metrics to make better decisions and improve performance*. UK: John Wiley & Sons.

- Marrou, H. I. (1982). *A history of education in antiquity*. Wisconsin: University of Wisconsin Press.
- Martin, C. A. ve Tulgan, B. (2002). *Managing the generation mix: From collision to collaboration*. Human Resource Development.
- Matulin, M., Mrvelj, Š., Abramović, B., Šoštarić, T. ve Čejvan, M. (2021, May). User quality of experience comparison between Skype, Microsoft teams and zoom videoconferencing tools. In *International Conference on Future Access Enablers of Ubiquitous and Intelligent Infrastructures* (pp. 299-307). Cham: Springer International Publishing.
- McCraw, T. K. ve Audretsch, D. B. (2008). Prophet of innovation: Joseph Schumpeter and creative destruction. *Journal of Economic literature*, 46(1), 154-155.
- McCune, J. C. (1999). The call for tech-savvy employees. *Management Review*, 88(6), 10.
- McKinsey & Company. (2017). *The future of work in America: People and places, today and tomorrow*. <https://www.mckinsey.com/featured-insights/future-of-work/the-future-of-work-in-america-people-and-places-today-and-tomorrow>, Erişim Tarihi: 30.04.2023.
- McKinsey & Company. (2020). *The future of work after COVID-19*. McKinsey Global Survey.
- McKinsey Global Institute. (2017). *Jobs lost, jobs gained: What the future of work will mean for jobs, skills, and wages*. <https://www.mckinsey.com/featured-insights/future-of-work/jobs-lost-jobs-gained-what-the-future-of-work-will-mean-for-jobs-skills-and-wages>, Erişim Tarihi: 30.04.2023.
- McLean, P. (2012). *The completely revised handbook of coaching: A developmental approach*. New York: John Wiley & Sons.
- Meister, J. C. ve Willyerd, K. (2021). *The 2020 workplace: How innovative companies attract, develop, and keep tomorrow's employees today*. HarperCollins Publishers Inc.
- Melbinger, S. (2017). *From Baby Boomers to Generation Z and Y – The Best of Three Worlds*. <https://www.mysteryminds.com/en/knowledge-center/from-baby-boomers-to-generation-z-and-y-the-best-of-three-worlds>, Erişim Tarihi: 31.05.2023.
- Mitchell, K. E., Al Levin, S. ve Krumboltz, J. D. (1999). Planned happenstance: Constructing unexpected career opportunities. *Journal of counseling & Development*, 77(2), 115-124.
- Mokyr, J. (1992). *The lever of riches: Technological creativity and economic progress*. New York: Oxford University Press.
- Moran, M., Seaman, J. ve Tinti-Kane, H. (2011). *Teaching, learning, and sharing: How Today's higher education faculty use social media*. Babson Survey Research Group.
- Mosca, J. B., Curtis, K. P. ve Savoth, P. G. (2019). New Approaches to Learning for Generation Z. *Journal of Business Diversity*, 19(3).
- Mougayar, W. (2016). *The business blockchain: promise, practice, and application of the next Internet technology*. New Jersey: John Wiley & Sons.
- Mowery, D. C. ve Simcoe, T. (2002). Is the Internet a US invention?-an economic and technological history of computer networking. *Research Policy*, 31(8-9), 1369-1387.
- Nair, A., Sadasivan, R. ve Krishnan, A. (2019). Winning the talent game: HR gamification experience for Generation Z. *International Journal on Leadership*, 7(1), 44-49.
- Nakamoto, S. (2008). *Bitcoin: A peer-to-peer electronic cash system*. *Decentralized business review*.
- Ng, E. S., Schweitzer, L. ve Lyons, S. T. (2010). New generation, great expectations: A field study of the millennial generation. *Journal of business and psychology*, 25, 281-292.
- Ng, T. W., Eby, L. T., Sorensen, K. L. ve Feldman, D. C. (2005). Predictors of objective and subjective career success: A meta-analysis. *Personnel psychology*, 58(2), 367-408.
- Nicholas, A. J. (2020). Preferred Learning Methods of Generation Z. *Faculty and Staff - Articles & Papers*. 74. https://digitalcommons.salve.edu/fac_staff_pub/74, Erişim Tarihi: 17.05.2023.

- Niles, S. G. ve Harris-Bowlsbey, J. (2002). Career development interventions in the 21st century. *Education Review*.
- Nilles, J. M. (1994). *Making telecommuting happen: A guide for telemanagers and telecommuters*. New York: Van Nostrand Reinhold.
- Northouse, P. G. (2021). *Leadership: Theory and practice*. London: Sage publications.
- Oblinger, D. (2003). Boomers, gen-xers, and millennials: Understanding the 'new students'. *Educause*, 4, 38-47.
- Oblinger, D. ve Oblinger, J. (2005). *Educating the net generation*. Educause, Brockport Bookshelf, 272.
- Oppong, T. (2018). *Working in the gig economy: How to thrive and succeed when you choose to work for yourself*. London: Kogan Page Publishers.
- Oseland, N., Webber, C. ve MacDonald, M. (2012). Flexible working benefits. *Occasional Paper*, 3(1).
- Palfrey, J. ve Gasser, U. (2011). *Born digital: Understanding the first generation of digital natives*. New York: Basic Books.
- Pammolli, F., Riccaboni, M. ve Magazzini, L. (2012). The sustainability of European health care systems: beyond income and aging. *The European Journal of Health Economics*, 13, 623-634.
- Parker, G. G., Van Alstyne, M. W. ve Choudary, S. P. (2016). *Platform revolution: How networked markets are transforming the economy and how to make them work for you*. USA: WW Norton & Company.
- Pearson. (2019). *Beyond Millennials: The Next Generation of Learners*. <https://www.pearson.com/content/dam/one-dot-com/one-dot-com/global/Files/news/news-announcements/2019/beyond-millennials-next-gen-learners-report.pdf>, Erişim Tarihi: 09.06.2023.
- Perry-Smith, J. E. ve Blum, T. C. (2000). Work-family human resource bundles and perceived organizational performance. *Academy of management Journal*, 43(6), 1107-1117.
- Persada, S. F., Miraja, B. A. ve Nadlifatin, R. (2019). Understanding the Generation Z Behavior on D-Learning: A Unified Theory of Acceptance and Use of Technology (UTAUT) Approach. *International Journal of Emerging Technologies in Learning*, 14(5).
- Pew Research Center. (2022). *COVID-19 Pandemic Continues To Reshape Work in America*. <https://www.pewresearch.org/social-trends/2022/02/16/covid-19-pandemic-continues-to-reshape-work-in-america/>, Erişim Tarihi: 12.05.2023.
- Pew Research Center. (2019). *Generation Z Looks a Lot Like Millennials on Key Social and Political Issues*. <https://www.pewsocialtrends.org/essay/on-the-cusp-of-adulthood-and-facing-an-uncertain-future-what-we-know-about-gen-z-so-far/>, Erişim Tarihi: 12.05.2023.
- Pigato, E. (2017). *Hybrid jobs. Literature review and applications*. Università degli Studi di Padova.
- Pine, B. J. ve Gilmore, J. H. (2011). *The experience economy*. Boston: Harvard Business Press.
- Popiel, P. (2017). "Boundaryless" in the creative economy: assessing freelancing on Upwork. *Critical Studies in Media Communication*, 34(3), 220-233.
- Powell, J. L. ve Cook, I. G. (2009). Global ageing in comparative perspective: a critical discussion. *International journal of sociology and social policy*, 29(7/8), 388-400.
- Pratt, P., Ives, M., Lawton, G., Simmons, J., Radev, N., Spyropoulou, L. ve Amiras, D. (2018). Through the HoloLens™ looking glass: augmented reality for extremity reconstruction surgery using 3D vascular models with perforating vessels. *European radiology experimental*, 2, 1-7.
- Prensky, M. (2001). Digital natives, digital immigrants part 2: Do they really think differently? *On the horizon*, 9(6), 1-6.
- Ragins, B. R. ve Kram, K. E. (2007). *The handbook of mentoring at work: Theory, research, and practice*. CA: Sage Publications.

- Rault, R. ve Trentesaux, D. (2018). Artificial intelligence, autonomous systems and robotics: legal innovations. *Service Orientation in Holonic and Multi-Agent Manufacturing: Proceedings of SOHOMA 2017*, 1-9.
- Rideout, V. ve Robb, M. B. (2019). Social media, social life: Teens reveal their experiences. *Common Sense Media*. <https://www.commonsensemedia.org/research/social-media-social-life-teens-reveal-their-experiences-2018>, Erişim Tarihi: 03.06.2023.
- Rifkin, J. (2014). *The zero marginal cost society: The internet of things, the collaborative commons, and the eclipse of capitalism*. New York: St. Martin's Press.
- Rogers, D. L. (2016). *The digital transformation playbook: Rethink your business for the digital age*. West Sussex: Columbia University Press.
- Ronen, S. ve Primps, S. B. (1981). The compressed work week as organizational change: Behavioral and attitudinal outcomes. *Academy of Management Review*, 6(1), 61-74.
- Rosen, L. D. (2010). *Rewired: Understanding the iGeneration and the way they learn*. New York: St. Martin's Press.
- Rosenblat, A. ve Stark, L. (2016). Algorithmic labor and information asymmetries: A case study of Uber's drivers. *International journal of communication*, 10, 27.
- Rozlan, N. Z. A. ve Subramaniam, G. (2020). The impact of flexible working arrangements on millennials—A conceptual analysis. *International Journal of Academic Research in Business & Social Sciences*, 10(11), 938-948.
- Rudolph, C. W., Allan, B., Clark, M., Hertel, G., Hirschi, A., Kunze, F. ve Zacher, H. (2021). Pandemics: Implications for research and practice in industrial and organizational psychology. *Industrial and Organizational Psychology*, 14(1-2), 1-35.
- Runco, M. A. ve Jaeger, G. J. (2012). The standard definition of creativity. *Creativity research journal*, 24(1), 92-96.
- Ryan, R. M. ve Deci, E. L. (2000). Self-determination theory and the facilitation of intrinsic motivation, social development, and well-being. *American psychologist*, 55(1), 68.
- Saavedra, A. R. ve Opfer, V. D. (2012). *Teaching and learning 21st century skills: Lessons from the learning sciences*. A Global Cities Education Network Report. New York, Asia Society, 10.
- Saks, A. M. (2006). Antecedents and consequences of employee engagement. *Journal of managerial psychology*, 21(7), 600-619.
- Salas, E., Cooke, N. J. ve Rosen, M. A. (2008). On teams, teamwork, and team performance: Discoveries and developments. *Human factors*, 50(3), 540-547.
- Saleh, J. (2023). Millennials, Gen Z, Gen X. What are Their Attitude Differences in the Workforce. <https://www.monitask.com/en/blog/millennials-gen-z-gen-x-what-are-their-attitude-differences-in-the-workforce>, Erişim Tarihi: 03.05.2023.
- Sanchis, R. G. (2023). Towards a general equilibrium theory of allocation of time for the digital revolution era. *Technology in Society*, 72, 102162.
- Sarros, J. C. ve Santora, J. C. (2001). The transformational-transactional leadership model in practice. *Leadership & organization development journal*, 22(8), 383-394.
- Savickas, M. L. (2012). Life design: A paradigm for career intervention in the 21st century. *Journal of Counseling & Development*, 90(1), 13-19.
- Schmarzo, B. (2020). *The Economics of Data, Analytics, and Digital Transformation: The theorems, laws, and empowerments to guide your organization's digital transformation*. UK: Packt Publishing Ltd.
- Schneier, B. (2015). *Data and Goliath: The hidden battles to collect your data and control your world*. MA: WW Norton & Company.
- Schwab, K. (2017). *The fourth industrial revolution*. New York: Crown Publishing.
- Schwieger, D. ve Ludwig, C. (2018). Reaching and retaining the next generation: Adapting to the expectations of Gen Z in the classroom. *Information Systems Education Journal*, 16(3), 45.

- Scoccia, D. (1990). Paternalism and respect for autonomy. *Ethics*, 100(2), 318-334.
- Seale, J. (2013). *E-learning and disability in higher education: accessibility research and practice*. New York: Routledge.
- Seemiller, C. ve Grace, M. (2019). *Generation Z: A century in the making*. New York: Routledge Taylor&Francis Group.
- Seemiller, C. ve Grace, M. (2016). *Generation Z goes to college*. John Wiley & Sons.
- Seemiller, C. ve Grace, M. (2017). *Generation Z: Educating and engaging the next generation of students*. *About campus*, 22(3), 21-26.
- Selwyn, N. (2016). *Education and technology: Key issues and debates*. London: Bloomsbury Publishing.
- Shane, S. A. (2008). *The illusions of entrepreneurship: The costly myths that entrepreneurs, investors, and policy makers live by*. USA: Yale University Press.
- Shore, L. M., Cleveland, J. N. ve Sanchez, D. (2018). Inclusive workplaces: A review and model. *Human Resource Management Review*, 28(2), 176-189.
- Siemens, G. (2004). *Elearnspace. Connectivism: A learning theory for the digital age*. Elearnspace.org, 14-16.
- Singh, A. P. ve Dangmei, J. (2016). Understanding the generation Z: the future workforce. *South-Asian journal of multidisciplinary studies*, 3(3), 1-5.
- Sivitanides, M. ve Shah, V. (2011). The era of digital activism. In *Conference for Information Systems Applied Research (Vol. 4, No. 1842, pp. 01-08)*.
- Smith, A. N., Fischer, E. ve Yongjian, C. (2012). How does brand-related user-generated content differ across YouTube, Facebook, and Twitter? *Journal of interactive marketing*, 26(2), 102-113.
- Smith, C. ve Turner, S. (2015). *The radical transformation of diversity and inclusion: The millennial influence*. Deloitte University.
- Society for Human Resource Management. (2020). *Employee Job Satisfaction and Engagement: The Road to Economic Recovery*. <https://www.shrm.org/hr-today/trends-and-forecasting/research-and-surveys/Documents/Employee-Job-Satisfaction-and-Engagement-Report-2020.pdf>, Erişim Tarihi: 15.06.2023.
- Sparrow, P., Brewster, C. ve Chung, C. (2017). *Globalizing human resource management*. New York: Routledge.
- Stanovich, K. E. ve West, R. F. (2008). On the relative independence of thinking biases and cognitive ability. *Journal of personality and social psychology*, 94(4), 672.
- Statista (2020). *Employment worldwide by 2020, by generation*. <https://www.statista.com/statistics/829705/global-employment-by-generation/>, Erişim Tarihi: 16.03.2023.
- Steiner, S. (2016). *Generation Y in the workplace*. <https://talentor.com/blog/generation-y-in-workplace>, Erişim Tarihi: 18.04.2023.
- Stevens, M. (2022). *The Direct-to-Consumer Playbook: The Stories and Strategies of the Brands that Wrote the DTC Rules*. UK: Kogan Page.
- Stewart, G. L. ve Brown, K. G. (2019). *Human resource management*. New York: John Wiley & Sons.
- Stillman, D. ve Stillman, J. (2017). *Gen Z @ Work: How the Next Generation Is Transforming the Workplace*. New York: HarperCollins.
- Stout-Rostron, S. (2018). *Business coaching international: Transforming individuals and organizations*. New York: Routledge.
- Strauss, W. ve Howe, N. (1991). *Generations: The history of America's future, 1584 to 2069*. USA: Harper Perennial.
- Sujansky, J. ve Ferri-Reed, J. (2009). *Keeping the Millennials: Why companies are losing billions in turnover to this generation-and what to do about it*. New Jersey: John Wiley & Sons.

- Sundararajan, A. (2017). *The sharing economy: The end of employment and the rise of crowd-based capitalism*. Boston: MIT press.
- Sverke, M., Hellgren, J. ve Näswall, K. (2002). No security: a meta-analysis and review of job insecurity and its consequences. *Journal of occupational health psychology*, 7(3), 242.
- Tapscott, D. (1996). *The digital economy: Promise and peril in the age of networked intelligence*. USA: McGraw-Hill.
- Tapscott, D. ve Tapscott, A. (2016). *Blockchain revolution: how the technology behind bitcoin is changing money, business, and the world*. London: Penguin.
- The Center for Generational Kinetics. (2020). *The State of Gen Z® 2020*. <https://genhq.com/wp-content/uploads/2020/06/The-State-of-Gen-Z-2020.pdf>, Erişim Tarihi: 19.04.2023.
- The Family Room. (2020). *Gen Z: The Culture, Beliefs and Motivations Shaping the Next Generation*. <https://www.thefamilyroom.net/gen-z-the-culture-beliefs-and-motivations-shaping-the-next-generation/>, Erişim Tarihi: 12.04.2023.
- The Workforce Institute at Kronos. (2019). *Meet Gen Z: The Newcomers to the Workforce*. <https://www.kronos.com/about-us/newsroom/meet-gen-z-newcomers-workforce>, Erişim Tarihi: 03.04.2023.
- Tucker, A., Gidel, T. ve Fluckiger, C. (2019). Designing physical-digital workspaces to support globally collaborative work. In *Proceedings of the Design Society: International Conference on Engineering Design* (Vol. 1, No. 1, pp. 109-118). Cambridge University Press.
- Tugade, M. M. ve Fredrickson, B. L. (2004). Resilient individuals use positive emotions to bounce back from negative emotional experiences. *Journal of personality and social psychology*, 86(2), 320.
- Twenge, J. M. (2017). *iGen: Why today's super-connected kids are growing up less rebellious, more tolerant, less happy--and completely unprepared for adulthood--and what that means for the rest of us*. New York: Simon and Schuster.
- Tynjälä, P. (2008). Perspectives into learning at the workplace. *Educational research review*, 3(2), 130-154.
- Tzuo, T. ve Weisert, G. (2018). *Subscribed: Why the subscription model will be your company's future-and what to do about it*. Penguin.
- Ulrich, D. (1997). Measuring human resources: an overview of practice and a prescription for results. *Human Resource Management*, 36(3), 303-320.
- UNESCO. (2015). *Education for Sustainable Development Goals: Learning Objectives*. <https://unesdoc.unesco.org/ark:/48223/pf0000245656>, Erişim Tarihi: 01.05.2023.
- Van Laar, E., Van Deursen, A. J., Van Dijk, J. A. ve De Haan, J. (2017). The relation between 21st-century skills and digital skills: A systematic literature review. *Computers in human behavior*, 72, 577-588.
- Vandyne, L., Cummings, L. L. ve Parks, J. M. (1995). Extra-role behaviors-in pursuit of construct and definitional clarity (a bridge over muddied waters). *Research in organizational behavior: an annual series of analytical essays and critical reviews*, vol 17, 1995, 17, 215-285.
- Vargas Llave, O., Mandl, I., Weber, T. ve Wilkens, M. (2020). *Telework and ICT-based mobile work: Flexible working in the digital age*, Eurofound. Ireland. <https://policycommons.net/artifacts/1845205/telework-and-ict-based-mobile-work/2589590/>, Erişim Tarihi: 12.05.2023.
- Warschauer, M. (2004). *Technology and social inclusion: Rethinking the digital divide*. Boston: MIT press.
- Westerman, G., Bonnet, D. ve McAfee, A. (2014). *Leading digital: Turning technology into business transformation*. Boston: Harvard Business Press.
- Williams, R. (2016). *The Influencer Economy: How to Launch Your Idea, Share It with the World, and Thrive in the Digital Age*. USA: Ryno Lab.

- Wilson, J. R. (2000). Fundamentals of ergonomics in theory and practice. *Applied ergonomics*, 31(6), 557-567.
- Workest (2023). Generational Differences in the Workplace: Boomers, Gen X, Gen Y, and Gen Z Explained. <https://www.zenefits.com/workest/generations-in-the-workplace-boomers-gen-x-gen-y-and-gen-z-explained/>, Erişim Tarihi: 03.05.2023.
- World Economic Forum (2018). The Future of Jobs Report 2018. http://www3.weforum.org/docs/WEF_Future_of_Jobs_2018.pdf, Erişim Tarihi: 03.05.2023.
- World Economic Forum. (2016). The future of jobs: Employment, skills and workforce strategy for the fourth industrial revolution. <http://reports.weforum.org/future-of-jobs-2016/>, Erişim Tarihi: 03.05.2023.
- World Economic Forum. (2020). The Future of Jobs Report 2020. World Economic Forum. <https://www.weforum.org/reports/the-future-of-jobs-report-2020/>, Erişim Tarihi: 03.05.2023.
- Wren, J. T. (2013). *The leader's companion: Insights on leadership through the ages*. New York: Simon and Schuster.
- Wuffli, P. A. (2016). *Inclusive leadership: A framework for the global era*. Cham: Springer.
- Yang, I. (2015). Positive effects of laissez-faire leadership: conceptual exploration. *Journal of Management Development*, 34(10), 1246-1261.
- Yim, M. Y. C., Chu, S. C. ve Sauer, P. L. (2017). Is augmented reality technology an effective tool for e-commerce? An interactivity and vividness perspective. *Journal of interactive marketing*, 39(1), 89-103.
- Zachary, L. J. ve Fain, L. Z. (2022). *The mentor's guide: Facilitating effective learning relationships*. NJ: John Wiley & Sons.
- Zemke, R., Raines, C. ve Filipczak, B. (1999). *Generations at work: Managing the clash of Veterans, Boomers, Xers, and Nexters in your workplace*. Amacom.
- Zhu, F. ve Zhang, X. (2010). Impact of online consumer reviews on sales: The moderating role of product and consumer characteristics. *Journal of marketing*, 74(2), 133-148.

TOPLUM MÜHENDİSLİĞİ YAKLAŞIMINDAN

HALKLA İLİŞKİLERİN DÜNÜ, BUGÜNÜ ve YARINI

Anıl Uğur OĞUZCAN

EĞİTİM
yayınevi

**TOPLUM MÜHENDİSLİĞİ YAKLAŞIMINDAN
HALKLA İLİŞKİLERİN DÜNÜ, BUGÜNÜ VE YARINI**

Anıl Uğur Oğuzcan

Genel Yayın Yönetmeni: Yusuf Ziya Aydoğan (yza@egitimyayinevi.com)

Genel Yayın Koordinatörü: Yusuf Yavuz (yusufyavuz@egitimyayinevi.com)

Sayfa Tasarımı: Kübra Konca Nam

Kapak Tasarımı: Eğitim Yayınevi Grafik Birimi

T.C. Kültür ve Turizm Bakanlığı

Yayıncı Sertifika No: 47830

ISBN: 978-625-6552-68-5

1. Baskı, Ekim 2023

Baskı Cilt

Repro Bir Matbaacılık

İvedik OSB Matbaacılar Sitesi 1514 Cad. No: 23-25 Yenimahalle/Ankara

Matbaa Sertifika No: 47381

Kütüphane Kimlik Kartı

TOPLUM MÜHENDİSLİĞİ YAKLAŞIMINDAN

HALKLA İLİŞKİLERİN DÜNÜ, BUGÜNÜ VE YARINI

Anıl Uğur Oğuzcan

222 s., 160x240 mm

Kaynakça var, dizin yok.

ISBN: 978-625-6552-68-5

Copyright © Bu kitabın Türkiye'deki her türlü yayın hakkı Eğitim Yayınevi'ne aittir. Bütün hakları saklıdır. Kitabın tamamı veya bir kısmı 5846 sayılı yasanın hükümlerine göre kitabı yayımlayan firmanın ve yazarlarının önceden izni olmadan elektronik/mekanik yolla, fotokopi yoluyla ya da herhangi bir kayıt sistemi ile çoğaltılamaz, yayımlanamaz.

EĞİTİM

YAYINEVİ

Yayınevi Türkiye Ofis: İstanbul: Eğitim Yayınevi Tic. Ltd. Şti., Atakent mah.
Yasemen sok. No: 4/B, Ümraniye, İstanbul, Türkiye

Konya: Eğitim Yayınevi Tic. Ltd. Şti., Fevzi Çakmak Mah. 10721 Sok. B Blok,
No: 16/B, Safakent, Karatay, Konya, Türkiye
+90 332 351 92 85, +90 533 151 50 42, 0 332 502 50 42
bilgi@egitimyayinevi.com

Yayınevi Amerika Ofis: New York: Eğitim Publishing Group, Inc.
P.O. Box 768/Armonk, New York, 10504-0768, United States of America
americaoffice@egitimyayinevi.com

Lojistik ve Sevkiyat Merkezi: Kitapmatik Lojistik ve Sevkiyat Merkezi, Fevzi Çakmak Mah.
10721 Sok. B Blok, No: 16/B, Safakent, Karatay, Konya, Türkiye
sevkiyat@egitimyayinevi.com

Kitabevi Şubesi: Eğitim Kitabevi, Şükran mah. Rampalı 121, Meram, Konya, Türkiye
+90 332 499 90 00
bilgi@egitimkitabevi.com

İnternet Satış: www.kitapmatik.com.tr
+90 537 512 43 00
bilgi@kitapmatik.com.tr



KAYNAKÇA

- Abercombie, N., Hill, S., B. Turner. (2006). *The Penguin Dictionary of Sociology*, İngiltere: Penguin.
- Abuşka, K. (2010). *Kamuoyu Oluşturma Çalışmaları ve Toplum Mühendisliğinin Gelişimi. Yayınlanmamış Yüksek Lisans Tezi*. Ankara: Polis Akademisi Başkanlığı Güvenlik Bilimleri Enstitüsü.
- Adda, J. (2005). *Ekonominin Küreselleşmesi*, (Çev. S. İncei), İstanbul: İletişim Yayınları.
- Addams, J., Adorno, T., Allport, G., Anderson, S., Bauer, R., Bell, D., ... Wright, C. (2004). *Mass Communication and American Social Thought: Key Texts, 1919-1968*. Rowman & Littlefield Publishers.
- Adorno, T. (2016). *Kültür Endüstrisi Kültür Yönetimi*, (Çev. N. Ülner, M. Tüzel ve E. Gen), İstanbul: İletişim Yayınları.
- Akçay, E. (2017). "Halkla İlişkileri Postkolonyal Perspektifle Yeniden Düşünmek". *Selçuk Üniversitesi İletişim Fakültesi Akademik Dergisi*, 9(4), 66-88.
- Akiner, N. (2014). *Uluslararası Medya Emperyalizmi*. İstanbul: Hükümdar Yayınları.
- Aktaş, C. (2007). "Enformasyon Toplumu Bağlamında Türkiye". *Selçuk İletişim Dergisi*, (4), 181-193.
- Aksoy, A. D. (2014). "Tüketimin Dijitalleşmesi". *Hacettepe Üniversitesi Tüketici-Pazar-Araştırma-Danışma Test ve Eğitim Merkezi Tüketici Yazıları IV*, 46-64.
- Althusser, L. (1989). *İdeoloji ve Devletin İdeolojik Aygıtları*, (Çev. Y. Alp ve M. Özişik), İstanbul: İletişim Yayınları.
- Arklan, Ü., Taşdemir, E. (2008). "Bilgi Toplumu ve İletişim: Bilginin Yayılması Sürecinde Kitle İletişim Araçları ve İnternet". *Selçuk İletişim*, 5(3), 67-80.
- Arnett, R.C., Arneson, P., Bell, L. M. (2006). "Communication Ethics: The Dialogic Turn". *Review of Communication*, 6 (1), 62-92.
- Asna, A. (1993). *Public Relations Temel Bilgiler*. İstanbul: Der Yayınları.
- Asna, A. (2006). *Kuramda ve Uygulamada Halkla İlişkiler*. İstanbul: Pozitif Yayınları.
- Atabek, N. (2003). "Propaganda ve Toplumsal Kontrol". *Selçuk İletişim*, 2(4), 4-12.
- Atatanır, H. (2022). "Dijitalleşme: İş Yaşamında ve Sosyal Güvenlikte". *Neveşehir Hacı Bektaş Veli Üniversitesi SBE Dergisi*, 12 (Dijitalleşme), 77-92.
- Avcı, N. (1990). *Enformatik Cehalet*, İstanbul: Rehber Yayınları.
- Bahar, H. İ. (2009). *Sosyoloji*. Ankara: USAK Yayınları.
- Bakırtaş, T., Ustaömer, K. (2019). "Türkiye'nin Bankacılık Sektöründe Dijitalleşme Olgusu". *Ekonomi, İşletme ve Yönetim Dergisi*, 3 (1), 1-24.
- Balta Peltekoğlu, F. (2004). *Halkla İlişkiler Nedir* (7. Baskı). İstanbul: Beta Yayıncılık.
- Balta Peltekoğlu, F. (2016). *İletişimin Gücü Kurumsaldan Küresele Halkla İlişkiler*. İstanbul: Beta Yayıncılık.
- Barbier, A., Lawenir, C.B. (2001). *Diderot'dan İnternete Medya Tarihi*, (Çev. Kerem Eksen), İstanbul: Okuyan Us Yayınları.
- Baskin, O., & Aronoff, C. (1988). *Public Relations; The Profession and The Practice* (2. Baskı). Iowa: Wm.C. Brown Publishers.
- Bates, D. (2006). *Mini-Me History: Public Relations from The Dawn of Civilization*. Institute for Public Relations.
- Baudrillard, J., (2003) *Sessiz Yığınların Gölgesinde Toplumsalın Sonu*, (Çev. O. Adanır), Ankara: Doğu Batı Yayınları.
- Bayar, F. (2008). "Küreselleşme Kavramı ve Küreselleşme Sürecinde Türkiye". *Uluslararası Ekonomik Sorunlar Dergisi*, 32(4), 25-34.

- Bayrakçı, M. (2007). “Sosyal Öğrenme Kuramı ve Eğitimde Uygulanması”. *Sakarya Üniversitesi Eğitim Fakültesi Dergisi*, (14), 198-210.
- Bayrakçı, O. (2021). “İktidar-Hegemonya İlişkisinde Algı Yönetimi”. *Yüzüncü Yıl Üniversitesi Sosyal Bilimler Enstitüsü Dergisi*, (52), 93-108.
- Becerikli, S. Y. (2003). “Eleştirel Yaklaşımlar Çerçevesinden Halkla İlişkiler Disiplinine İlişkin Bir Değerlendirme: Amerika ve İngiltere Örnekleri”, Okay A., Çamdereli M. ve Karadoğan E. (Ed.), *Halkla İlişkiler Kitabı*, İstanbul: İstanbul Üniversitesi Yayınları, 13-23.
- Begtimur, M. E. (2018). “Frankfurt Okulu ve Kitle İletişim Araçları Eleştirisi”. *Kuram ve Uygulamada Sosyal Bilimler Dergisi*, 2 (2), 50-63.
- Bektaş, A. (1996). *Kamuoyu İletişim ve Demokrasi*. İstanbul: Bağlam Yayıncılık.
- Bennett, W. L. (2000). *Politik İllüzyon ve Medya*. Seyfi Say (Çev.). İstanbul: Nehir Yayınları.
- Bernays, E. L. (1928). “Manipulating Public Opinion: The Why and The How”. *American Journal of Sociology*, 33(6), 958-971.
- Bernays, E. L. (1947). “The Engineering of Consent”. *The Annals of the American Academy of Political and Social Science*, 250(1), 113-120.
- Bernays, E. L., Cutler, H. W. (1956). *The Engineering of Consent*. University of Oklahoma Press.
- Bernays, E. L. (1961). *Crystallizing Public Opinion*. New York: Liveright Publishing.
- Bıçakçı, İ. (1999). *İletişim ve Halkla İlişkiler:” Eleştirel Bir Yaklaşım”*. Ankara: MediaCat Yayınları.
- Bıçakçı, İ. C. (2016). *Halkla İlişkilerin Kurmaca Dünyası ve Hakikatin Direnişi*. Ankara: Ütopya Yayınevi.
- Biber, A., Turancı, E. (2014). “Toplumsal Şeytan Üçgeni: İktidar, Hegemonya ve Propaganda”. *Akdeniz Üniversitesi İletişim Fakültesi Dergisi*, (21), 28-41.
- Bilgin, N. (2003). *Sosyal Psikoloji Sözlüğü, Kavramlar, Yaklaşımlar*. İstanbul: Bağlam Yayınları.
- Binark, M. (2007). *Yeni Medya Çalışmaları*, Ankara: Dipnot Yayınları.
- Binark, M., Gencil- Bek, M. (2007). *Eleştirel Medya Okuryazarlığı*, İstanbul: Kalkedon Yayıncılık.
- Black, S. (2013). *Practice of Public Relations*. Routledge.
- Blau, P. M. (1968). “Social Exchange”. *International Encyclopedia of the Social Sciences*, 7(4), 452-457.
- Bolt, R. (2017). *Yalancılar ve Sahtekârlar Ansiklopedisi*. (Çev. T. Uyar). İstanbul: Domingo Yayıncılık.
- Bon, G. L. (1997). *Kitleler Psikolojisi*. (Çev. E. Bozdemir). İstanbul: Hayat Yayınları.
- Botan, C. H., Taylor, M. (2004). “Public Relations: State of the Field”. *Journal of Communication*, 54(4), 645-661.
- Botan, C. H., Hazleton, V. (2006). *Public Relations Theory*, (2.Baskı). Routledge.
- Brennen, J. S., Kreiss, D. (2016). “Digitalization”. *Wiley Online Library*, 2-11.
- Briggs, A., Burke, P. (2004). *Medyanın Toplumsal Tarihi* (Çev. İ. Şener). İstanbul: İzdüşüm.
- Broom, G. M., Dozier, D. M. (1986). “Advancement for Public Relations Role Models”. *Public Relations Review*, 12(1), 37-56.
- Broom, G. M., Smith, G. D. (1979). “Testing the Practitioner’s Impact on Clients”. *Public Relations Review*, 5(3), 47-59.
- Can, F. (2005). *Bilgi Çağının Gündümlü Silahu Medya*. İstanbul: Alfa Yayınları.
- Canpolat, N. (2012). “Bir Meslek Olarak Halkla İlişkiler ve Etik: Halkla İlişkiler Şirketlerinin Web Sitelerine Yönelik Bir Çalışma”. *Journal of Yasar University*, 25 (7), 4230-4240.
- Castells, M. (1997). *The Rise of Network Society*. United Kingdom: Blackwell Publishers.
- Castells, M. (2005). *Ağ Toplumunun Yükselişi, Enformasyon Çağı: Ekonomi, Toplum ve Kültür*. (Çev. Ebru Kılıç). İstanbul: Bilgi Üniversitesi Yayınları.

- Cevizci, A. (1996). *Felsefe Sözlüğü*, (Birinci Basım). İstanbul: Ekin Yayınları.
- Cevizci, A. (2001). *Etiğe Giriş*. İstanbul: Paradigma.
- Charon, J. M. (1992). *Medya Dünyası*. (Çev. Oya Tatlıpınar). İstanbul: İletişim Yayınları.
- Chernikova, V. E. (2015). "Manipulation of Mass Consciousness as A Phenomenon of the Information Society". *Theory and Practice of Social Development*, (3), 141-144.
- Cherry, C. (1957). *On Human Communication: A Review, A Survey and A Criticism*. Massachusetts: MIT Press.
- Chomsky, N., Herman, E. (2002). *Manufacturing Consent*. New York: Pantheon.
- Chomsky, N., Herman, E. S., Peterson, D., Podor, J. (2004). *Medyanın Kamuoyu İmalatı*. İstanbul: Chiviyazıları Yayınevi.
- Chomsky, N., Herman, E. S. (2012). *Rızanın İmalatı: Kitle Medyasının Ekonomi Politikği*. İstanbul: Bgst Yayınları.
- Civelek, M. E. (2009). *İnternet Çağının Dinamikleri*. İstanbul: Beta Yayınları.
- Copleston, F. (2000). *Felsefe Tarihi- Yararcılık ve Pragmatizm*. (Çev. D. Canefe). İstanbul: İdea Yayınları.
- Coser, A., Buford, R., Patricia, A.S., Steven, L. (1983), *Introduction to Sociology*, New York: Harcourt.
- Couldry, N., Mejias, U. A. (2019). "Data Colonialism: Rethinking Big Data's Relation to the Contemporary Subject". *Television & New Media*, 20(4), 336-349.
- Curran, J. ve Gurevitch, M. (2000). *Mass Media And Society*. (3. Baskı). Arnold Publishing.
- Curtis, A. (2002). *The Century of the Self*. London: British Broadcasting Corporation.
- Cutlip, S.M., Center, A.H., Broom, G. (2006). *Effective Public Relations*, (9. Baskı), NJ: Prentice-Hall, Englewood Cliffs.
- Çambay, S. O. (2015). "Bir Toplumsallaşma Aracı Olarak Yeni Medya: Kuramsal Bir Değerlendirme". *Karabük Üniversitesi Sosyal Bilimler Enstitüsü Dergisi*, (5), 237- 247.
- Çınaroğlu, S., Avcı, K. (2013). "Yönetim Biliminde Sistem Yaklaşımı ve Sağlık Alanı Özelinde Bir Değerlendirme". *Çukurova Üniversitesi İktisadi ve İdari Bilimler Fakültesi Dergisi*, 17(1).
- Çelik, S., Akdamar, E. (2018). "Büyük Veri ve Veri Görselleştirme". *Akademik Bakış Dergisi*, (65), 253-264.
- Çetin, A., Şentürk, M. (2016). "Bilgi Paylaşma Davranışının Planlı Davranış Teorisi ve Sosyal Değişim Teorisi Bağlamında İncelenmesi: Dermatologlar Üzerine Ampirik Bir Araştırma". *Ege Academic Review*, 16(2).
- Çoban, H. (1997). *Bilgi Toplumuna Planlı Geçiş*. İstanbul: İnkılap Kitabevi.
- Çoban, G. S. (2021). "Maslow'un İhtiyaçlar Hiyerarşisi Kendini Gerçekleştirme Basamağında Gizil Yetenekler". *European Journal of Educational and Social Sciences*, 6(1), 111-118.
- Dalkey, N., Helmer, O. (1963). "An Experimental Application of the Delphi Method to the Use of Experts". *Management Science*, 9(3), 458-467.
- Damlapınar, Z. (2005). *Medya ve Siyaset İlişkileri Üzerine*. Ankara: Turhan Kitabevi Yayınları.
- Defleur, M. L., Dennis E. E. (1981). *Understanding Mass Communication*. A Liberal Arts.
- Değirmen, G. C., Yalçın, Ö. (2020). "Halkla İlişkiler ve Etik: 2000 Yılı Sonrası Filmlerde Halkla İlişkiler Mesleği Temsilinin Etik Kodlar Bağlamında İncelenmesi". *Eskişehir Osmangazi Üniversitesi İİBF Dergisi*, 15 (2), 519-542.
- Demirtaş, B., Argan, M. (2015). "Büyük Veri ve Pazarlamadaki Dönüşüm: Kuramsal Bir Yaklaşım". *Pazarlama ve Pazarlama Araştırmaları Dergisi*, 8(15), 1-22.
- Diñcerden, E. (2020). "Girişim Stratejisi Olarak Dijital İletişim". *Turkish Studies-Social Sciences*, 15(5), 2463-2469.
- Doğmuş, E. (2020). "Siyasal İletişim ve Dijital Halkla İlişkiler Temelinde Aristoteles'in Retorik Yaklaşımı: Siyasi Liderler Üzerinden Bir Analiz". *Kocaeli Üniversitesi İletişim Fakültesi Araştırma Dergisi*, (20), 92-120.

- Dolunay, A., Kasap, F. (2020). “İletişim Etiği ve Temel Yasal Kodları Göz Ardı Eden Yeni Medya Haberciliği: Siyasi Haberlere Yönelik Bir Araştırma”. *Tarih, Kültür ve Sanat Araştırmaları Dergisi*, 9 (2), 511-531.
- Doob, L. W. (1968). “Goebbels’in Propaganda İlkeleri”. (Çev. Ü. Oskay). *Ankara Üniversitesi Siyasal Bilgiler Fakültesi Dergisi*, 13(3), 337-366.
- Dozier, D.M., Lauzen, M.M. (2000), “Liberating the Intellectual Domain from the Practice: Public Relations, Activism, and the Role of the Scholar”, *Journal of Public Relations Research*, 12, 3-22.
- Dönmezer, S. (1999), *Toplumbilim*, İstanbul: Beta Basım Yayım.
- Duran, N., Can, Ö. “Hacktivism ve Toplum Mühendisliği Üzerine Bir İnceleme”.
- Durkheim, E. (1982). “What is a social fact?”, içinde *The rules of sociological method* Palgrave, London, 50-59.
- Durkheim, E. (2005). “The Dualism of Human Nature and Its Social Conditions”. *Durkheimian Studies*, 11(1), 35-45.
- Durkheim, E. (2006). *Sosyoloji Dersleri*, (Çev. A. Berktaş), İstanbul: İletişim Yayınları.
- Durkheim, E. (2014). *The Rules of Sociological Method: And Selected Texts on Sociology and Its Method*. Simon and Schuster.
- Edwards, L. (2012). “Exploring the Role of Public Relations as A Cultural Intermediary Occupation”. *Cultural Sociology*, 6(4), 438-454.
- Erdem, E. (2019). “Karl Popper’in Platon Eleştirisinin Epistemolojik ve Politik Kökenleri”. *Anadolu Üniversitesi Sosyal Bilimler Dergisi*, 19(3), 423-436.
- Erdem, S. (1999). *Felsefe*. İstanbul: Fil Yayınevi.
- Erdoğan, İ. (2002). *İletişimi Anlamak*, Ankara: Erk Yayınları.
- Erdoğan, İ. (2006). *Teori ve Pratikte Halkla İlişkiler*. Ankara: Erk Yayınları.
- Erdoğan, İ., Alemdar, K. (1990). *İletişim ve Toplum*. Ankara: Bilgi Yayınevi.
- Erdoğan, İ. ve Alemdar, K. (2005). *Öteki Kuram: Kitle İletişim Kuram ve Araştırmalarının Tarihsel ve Eleştirel Bir Değerlendirmesi*. (2. Baskı). Ankara: Pozitif Matbaacılık.
- Erkal, M.E. (2000). *Sosyoloji*. İstanbul: Der Yayınları.
- Erkan, H. (2004). *Ekonomi Sosyolojisi*, (5. Baskı). İzmir: Üniversiteler Kitabevi.
- Eroğlu, E., Atabek, N. (2006). “İletişim Fakültesi Öğrencilerinin “Etik Eğitimi”ne ve “İletişim Etiği”ne İlişkin Görüşlerinin Değerlendirilmesi”. *Küresel İletişim Dergisi*, (2), 1-11.
- Ewen, S. (1996). *PR: A Social History of Hype*. Basic Books.
- Ewen, S. (2009). “Educate the Public!”. *The Advertising and Consumer Culture Reader*, 38- 53.
- Ferguson, M. A. (2018). “Building Theory in Public Relations: Interorganizational Relationships as A Public Relations Paradigm”. *Journal of Public Relations Research*, 30(4), 164-178.
- Fischer, J. (2004). *Sosyoloji Nedir*, (Çev. N. Çelebi), (7. Baskı), Ankara: Anı Yayınları.
- Fischer, R. (1997). “A Theoretical Basis for Public Relations”, *Public Relations: The Profession and The Practice* içinde. Ed: Baskin, O. W., Aronoff, C. E., Lattimore, D. McGraw-Hill Humanities, Social Sciences & World Languages.
- Foa, M. (2006). “Görünmez Tehlike: Spin Doktorları Medya Etik Kurallarını Nasıl Atlarlar”. *İletişim Kuram ve Araştırma Dergisi*, (20), 205-210.
- Freud, S. (2019). *Grup Psikolojisi ve Ego Analizi*. (Çev. B. Yücel). Ankara: Alter Yayınları.
- Fuchs, C., Seignani, S. (2013). “What Is Digital Labour? What Is Digital Work? What’s Their Difference? And Why Do These Questions Matter for Understanding Social Media? Triple C: Communication, Capitalism and Critique”. *Open Access Journal For A Global Sustainable Information Society*, 11 (2). 237-293.
- Fuchs, C. (2014). “Bilişsel Kapitalizm ya da Enformasyonel Kapitalizm? Enformasyonel Ekonomide Sınıfın Rolü”. *Bilişsel Kapitalizm: Eğitim ve Dijital Emek* içinde, (Ed.

- Peters, M. A., . Bulut, E.). İstanbul: NotaBene Yayınları, 137–189.
- Fuchs, C. (2016). *Dijital Emek ve Karl Marx*. (Çev. T. E. Kalaycı, S. Oğuz). İstanbul: NotaBene Yayınları.
- Fukuyama, F. (2009). *Büyük Çözülme: İnsan Doğası ve Toplumsal Düzenin Yeniden Oluşturulması*. (Çev. H. Kaya), İstanbul: Profil Yayıncılık.
- Geray, H. (1994). *Yeni İletişim Teknolojileri: Toplumsal Bir Yaklaşım*. Ankara: Kılıçaslan Matbaacılık.
- Giddens, A. (2012). *Sociology*. İstanbul: Kırmızı Yayınları.
- Gifford, J. (2010). “Digital Public Relations: E-Marketing’s Big Secret”, *Continuing Higher Education Review*, 74, 62-72.
- Göktaş, L. S., Ülkü, A. (2021). “Dijitalleşme Sürecinde Ortaya Çıkan Bir Kavram: Dijital Detoks Tatili”. C. Çobanoğlu (Ed.), *Daha İyi Bir Dünya İçin Turizm* içinde. 294-302.
- Grunig, J. E., Hunt, T. T. (1984). *Managing Public Relations*. Holt, Rinehart and Winston.
- Grunig, L.A., Grunig, J.E., Vercic, D. (1998), “Are the IABC’s Excellent Principles Generic?”, *Journal of Communications Management*, 2 (4), 335-356.
- Grunig, L.A. (2000), “Public Relations Research: A Tripartite Model”, *Corporate Communications: An International Journal*, 5 (2). 75-80.
- Grunig, J. E. (2005). *Halkla İlişkiler ve İletişim Yönetiminde Mükemmellik*. İstanbul: Rota Yayınları.
- Güçdemir, Y. (2015). *Sanal Ortamda İletişim Bir Halkla İlişkiler Perspektifi*. (5. Baskı) İstanbul: Derin Yayınları.
- Güçdemir, Y., Özsalih, A. (2018). “The Role of Gatekeepers in Agenda-Setting in Social Media: The Twitter Sample in Turkey”. *The Online Journal of Communication and Media*, 4(4), 55.
- Güçdemir, Y., Mengü, S. Ç., Günay, K. (2020). “Büyük Veri Metin Madenciliği Bağlamında İstanbul Büyükşehir Belediyesi Seçimlerinde Aday Liderlerin Tweet Kullanımları Üzerine Bir İnceleme”. *Connectist: Istanbul University Journal of Communication Sciences*, (59), 161-191.
- Güler, N. (2013). “Kitle İletişim Araçları, Post-Yapısalcılık ve Çoğul Olanaklar”. *Karadeniz Teknik Üniversitesi İletişim Araştırmaları Dergisi*, 5 (6), 47-63.
- Güler, M. (2018). “Bir Manipülasyon Aracı Olarak Rızanın İmalatı”. *Abant Kültürel Araştırmalar Dergisi*, 3(5), 75-101.
- Güllüoğlu, Ö. (2006). “Halkla İlişkiler Mesleğinde Etik Anlayışı”. *Ulusal Halkla İlişkiler Sempozyumu*, 21, 145-166.
- Gülsünler, M. E., Yayla, H. M., Tosunlu, Ş. (2017). “Halkla İlişkiler Etiği Kapsamında Halkla İlişkiler Bölümü Öğrencilerinin Meslek Etik Kurallarına Bakış Açısı”. *Selçuk Üniversitesi Sosyal ve Teknik Araştırmalar Dergisi*, (14), 112-138.
- Günay, D. (2002). “Sanayi ve Sanayi Tarihi”. *Mimar ve Mühendis Dergisi*, 31(2002), 8-14.
- Güntöre, S. (2004). *John Stuart Mill’in Ahlak Anlayışı*. İzmir: İlyas Yayınları.
- Hançerlioğlu, O. (1986). *Toplumbilim Sözlüğü*. Remzi Kitabevi.
- Hall, S. (2005). *Kodlama, Kodaçımı, Medya ve İzleyici Bitmeyen Tartışma*, (Çev. Y. Yavuz). Ankara: Vadi Yayınları.
- Hall, S., Jacques, M. (1995). *Yeni Zamanlar: 1990’larda Politikanın Değişen Çehresi*. (Çev. A.Yılmaz). İstanbul: Ayrıntı Yayınları.
- Harari, Y. V. (2015). *Hayvanlardan Tanrılara Sapiens*, (Çev. E. Genç), İstanbul: Kolektif Yayınevi.
- Harlow, R. F. (1976). “Building A Public Relations Definition”. *Public Relations Review*, 2(4), 34-42.
- Heath R.L. (2010). “Mind, Self and Society”. *Handbook of Public Relations* içinde. Thousand Oaks, CA: Sage, 1–4.

- Heath, R. L. (2001). *Handbook of Public Relations*. Thousand Oaks, CA: Sage.
- Hellsten, P. ve Paunu, A. (2020). "Digitalization: A Concept Easier to Talk About Than to Understand". *Proceedings of the 12th International Joint Conference on Knowledge Discovery, Knowledge Engineering and Knowledge Management içinde (IC3K 2020)*, (3), 226-233.
- Hitt, W. D. (1990) *Ethics and Leader Ship: Putting Theory Into Practise*. Columbus: Battelle Press.
- Hogg, G., Doolan, D. (1999). "Playing The Part: Practitioner Roles in Public Relations". *European Journal of Marketing*. 33 (5-6), 597-611.
- Holtzhausen, D. R. (2000). "Postmodern Values in Public Relations". *Journal of Public Relations Research*, 12(1), 93-114.
- Horkheimer, M., Adorno, T. (2010). *Aydınlanmanın Diyalektiği*. (Çev. N. Ülner ve E. Öztarhan Karadoğan). İstanbul: Kabcacı Yayınevi.
- Hsu, C. C., Sandford, B. A. (2007). "The Delphi Technique: Making Sense of Consensus". *Practical Assessment, Research and Evaluation*, 12(1), 10.
- Hutton, J. G. (1999). "The Definition, Dimensions and Domain of Public Relations". *Public Relations Review*, 25(2), 199-214.
- İnan, E., Pekün, B. (2009). "Siyasal İletişim, "Sanal Serbest Kürsüler" ve İletişim Etiği". *Medya ve Etik Sempozyumu*, 1-7.
- İrak, H. (2021). "Dijitalizasyon ve Halkla İlişkiler: Literatür Üzerine Teorik Bir İnceleme". *Ahi Evran Akademi (AEA)*, 2 (1), 122-132.
- Jefkins, F. (1983). What is Public Relations?. *Public Relations for Marketing Management içinde*. London: Palgrave Macmillan, 1-11.
- Johnson, G. (2000). *The Blackwell Dictionary of Sociology*. Blackwell Publishers.
- Jovanovic, S., Wood, R. V. (2006). "Communication Ethics and Ethical Culture: A Study of The Ethics Initiative in Denver City Government". *Journal of Applied Communication Research*, 34 (4), 386-405.
- Kaban, Z. Y. (1994). "Genel Sistem Teorisi ve Sibernetik". *Marmara İletişim Dergisi*, 8(8), 219-226.
- Kadıbeşegil, S. (1986). *Halkla İlişkilerde Temel İlkeler*. İzmir: Tükelmat.
- Kadıbeşegil, S. (2001). *Halkla İlişkilere Nereden Başlamalı?*, (4. Baskı). Ankara: MediaCat Kitapları.
- Kadioğlu, S. (2014). "Etik Hakkında Kısa Bir Yazı". *Güney Mimarlık*, (17), 40-42.
- Kalender, A. (2008). Halkla İlişkiler: Kavramlar, Tanımlar ve Uygulama Alanları. Kalender, A., Fidan, M. (Ed.). *Halkla İlişkiler içinde*. Konya: Tablet Yayınları, 11-47.
- Kant, I. (1984). "Aydınlanma Nedir? Sorusuna Yanıt". (Çev., Ed. N. Bozkurt). *Seçilmiş Yazılar içinde*. İstanbul: Remzi Kitabevi.
- Kant, I. (1999). *Pratik Aklın Eleştirisi*. (Çev. İ. Kuçuradi, Ü. Gökberk ve F. Akatlı). Ankara: Türkiye Felsefe Kurumu Yayınları.
- Kant, I. (2002). *Ahlâk Metafizikliğinin Temellendirilmesi*. (Çev. İ. Kuçuradi). Ankara: Türkiye Felsefe Kurumu Yayınları.
- Katz, E., Lazarsfeld, P. (2007). *Personal Influence*, New York: Free Press,
- Kaya, R. (1985). *Kitle İletişim Sistemleri*. Ankara: Teori Yayınları.
- Kaytan, M. (2021). Dijital İletişim Teknolojileri ve Akademisyenlerin Çalışma Yaşamı Arasındaki İlişkinin Değerlendirilmesi. *Yayınlanmamış Yüksek Lisans Tezi*. Ankara: Ankara Üniversitesi SBE.
- Kazancı, M. (2002). "Althusser, İdeoloji ve İletişimin Dayanılmaz Ağırlığı". *Ankara Üniversitesi SBF Dergisi*, 57 (01), 55-87.

- Kazancı, M. (2013). *Kamuda ve Özel Kesimde Halkla İlişkiler* (10. Baskı). Ankara: Turhan Kitabevi.
- Kefeli, E. (2013). "Bir Toplum Mühendisi Olarak Ahmet Mithat Efendi". *Yeni Türk Edebiyatı*, 7(1), 27-35.
- Kennedy, H. P. (2004). "Enhancing Delphi Research: Methods and Results". *Journal of Advanced Nursing*, 45(5), 504-511.
- Keskin, U. (2021). "Sosyal Medyadaki Gerçeklik İnşası Karşısında Bireyin Kendini Konumlandırması". *Abant Kültürel Araştırmalar Dergisi*, 6(12), 1-15.
- Khodarahmi, E. (2009). "Strategic Public Relations". *Disaster Prevention and Management: An International Journal*, 529-535.
- Koçyiğit, M., Koçyiğit, A. (2018). "Değişen ve Gelişen Dijital İletişim: Yazılabilir Web Teknolojisi (Web 2.0)". *Dijital Kültür ve İletişim*, 19-48.
- Kongar, E. (1985). *Türkiye'nin Toplumsal Yapısı*. İstanbul: Remzi Kitabevi.
- Kongar, E. (1976). "Toplumbilim Açısından Tiyatro". *Tiyatro Araştırmaları Dergisi*, 7(7), 33-43.
- Köker, E. (1998). *Politikann İletişimi: İletişimin Politikası*. Ankara: Vadi Yayınları.
- Kruckeberg, D. (1995). "The Challenge for Public Relations in The Era of Globalization". *Public Relations Quarterly*, 40(4), 36.
- Kundakçı, E. (2011). "Siyaset, Medya ve Spin Doctor". M. Ünal Erzen (Ed.) *Tarihi, Kültürel ve Sosyal Paradigmaları ile Siyaset* içinde, İstanbul: Der Yayınları.
- Larrain, G. (1995). *İdeoloji ve Kültürel Kimlik*. (Çev. N. Domaniç). İstanbul: Sarmal Yayınevi.
- Lash S., Urry J. (1994). *Economies of Signs and Space*. London: SAGE.
- Lasswell, H. D. (1927). "The Theory of Political Propaganda". *American Political Science Review*, 21(3), 627-631.
- Lasswell, H. D. (1948). "The Structure and Function of Communication in Society". Lyman Bryson (Ed.) *The Communication of Ideas* içinde. New York: Harper & Brothers.
- Latzko-Toth, G., Bonneau, C., Millette, M. (2016). "Small Data, Thick Data: Thickening Strategies for Trace-Based Social Media Research". *Sage Research Methods*, 2-21.
- Lazarsfeld, P. (1968). *The People's Choice*. New York: Columbia University Press.
- L'Etang, J. (2004). *Public Relations in Britain: A History of Professional Practice in The Twentieth Century*. Routledge.
- L'Etang, J. (2008). "Public Relations, Persuasion and Propaganda: Truth, Knowledge, Spirituality and Mystique". *Public Relations Research* içinde. VS Verlag für Sozialwissenschaften, 251-269.
- Ledingham, J., Bruning, S. (1998). "Relationship Management in Public Relations: Dimensions of An Organisation – Public Relationship". *Public Relations Review*, 24 (1) 55-65.
- Lelandais, G. E. (2009). "Sosyal Hareketler Teorileri ve Küreselleşme". (Der. B. Çoban), *Yeni Toplumsal Hareketler* içinde, 63-90.
- Levy, K. E. C., Johns, D. M. (2016). "When Open Data is a Trojan Horse: The Weaponization of Transparency in Science Andgovernance". *Big Data & Society*, 3(1), 1-6.
- Lippmann, W. (1998). *Public Opinion*. New Jersey: Transaction Publishers.
- Luhmann, N. (1982). *The Differentiation of Society*. New York: Columbia University Press.
- Luoma-Aho, V. (2009) "On Putnam: Bowling Together: Applying Putnam's Theories of Community and Social Capital to Public Relations". *Public Relations and Social Theory* içinde. New York: Routledge, 231-251.
- Lytard, J. F. (1994). *The Postmodern Condition*. (Çev. A. Çiğdem), Ankara: Vadi Yayınları.
- Macionis, J. J., Plummer, K. (2005), *Sociology: A Global Introduction*. Pearson Education.
- Maslow, A. (2001). *İnsan Olmanın Psikolojisi*. (Çev. O. Gündüz). İstanbul: Kuraldışı Yayınları.
- Mardin, Ş. (1969). *Religion as Ideology*. Hacettepe Üniversitesi, Nüfus Etütleri Enstitüsü.

- McLuhan, M. (1964). *Understanding Media. The Extensions of Man*. London: Routledge and Kegan Paul.
- McLuhan, M., Powers, B. R. (2001). *Global Köy*. (Çev. B. Öcal Düzgören). İstanbul: Scala Yayıncılık.
- McLuhan, M., Fiore, Q. (2012). *Medya Mesajı Medya Masajıdır*. (Çev. İ. Haydaroglu). İstanbul: MediaCat Kitapları.
- McLuhan, M. (2014). *Gutenberg Galaksisi: Tipografik İnsanın Oluşumu*. (Çev. G. Çağalı Güven). İstanbul: Yapı Kredi Yayınları.
- McQuail, D. (1987). *Mass Communication Theory: An Introduction*. London: Sage
- McQuail, D. (1994). *Kitle İletişim Kuramı*. (Çev: A. H. Yüksel), Eskişehir: Kibele Sanat.
- Meder, M. (2001). "Bilgi Toplum ve Toplumsal Değişim". *Pamukkale Üniversitesi Eğitim Fakültesi Dergisi*, (9), 72-81.
- Mert, Y. L. (2018). "Dijital Halkla İlişkiler Araçlarının Yayıncılık Sektöründe Kullanımına Yönelik Bir Araştırma". *Uluslararası Sosyal Araştırmalar Dergisi*, 11 (58), 725-737.
- Mert, Y. L. (2019). "Kamu Yönetiminde Kurumsal İletişim: Web Siteleri Üzerine Bir Analiz". *Uluslararası Sosyal Araştırmalar Dergisi*, 12 (62), 1514-1522.
- Metin, K. (2006). *Kamuda ve Özel Kesimde Halkla İlişkiler*. (3. Baskı). Ankara: Turhan Kitabevi.
- Meyers, E. A. (2012). "Blogs Give Regular People The Chance to Talk Back: Rethinking Professional Media Hierarchies in New Media". *New Media & Society*, 14(6). 1022-1038.
- Miller, W. (1991). *Media and Voters*. Oxford: Oxford University Press.
- Miller, D., Dinan, W. (2008). *A Century of Spin: How Public Relations Became The Cutting Edge of Corporate Power*. London: Pluto Press.
- Mohseni, M. (2001). *Sociology of Information Society*. (1. Baskı). Tahran: Didar Publishing.
- Morland, D. (1998). "Anarşizm, İnsan Doğası ve Tarih". (Der. Jon Purkis ve James Bowen) (Çev. Ş. Süer Kaya). *21. Yüzyıl Anarşizmi Yeni Bin Yıl İçin Ortodoks Olmayan Fikirler* içinde, İstanbul: Ayrıntı Yayınları.
- Mutlu, E. (1994). *İletişim Sözlüğü*. Ankara: Ark Yayınevi.
- Mutlu, E. (2005). *Globalleşme, Popüler Kültür ve Medya*. Ankara: Ütopya Yayınevi.
- Narin, B., Ayaz, B., Fırat, F., Fırat, D. (2017). "Büyük Veri ve Gazetecilik İlişkisi Bağlamında Veri Gazeteciliği". *AJIT-e: Online Academic Journal of Information Technology*, 8 (Özel Sayı), 216-235.
- Neill, J., Fleming, M. (2003). "Social Learning & Social Cognitive Perspectives on Personality", Lecture Notes.
- Neumann-Noella, E. (1998). *Kamuoyu-Suskunluk Sarmalının Keşfi*, Ankara: Dost Kitabevi.
- Newsom D., Scott A (1985). *This is PR: The Realities of Public Relations*. Belmont.: Wadsworth Publication.
- Newton, K. (2006). "May The Weak Force Be with You: The Power of The Mass Media in Modern Politics". *European Journal of Political Research*. 45, 209-234.
- Norén, F. (2019). "H-Day 1967- An Alternative Perspective on "Propaganda" in The Historiography of Public Relation". *Public Relations Review*, 45(2), 236-245.
- Odabaşı, Y. (2017). *Postmodern Pazarlama: Tüketim ve Tüketici* (5. Baskı). İstanbul: Kapital Medya Hizmetleri.
- Okay, A., Okay, A. (2013). *Halkla İlişkiler Kavram ve Strateji Uygulamaları*. İstanbul: Der Yayınları.
- Okay, A., Okay, A. (2022). *Halkla İlişkiler Teori ve Yaklaşımlarına Giriş*. İstanbul: Der Yayınları.
- Oskay, Ü. (1995). *El, Dil, Göz, Kulak: İletişim İşim*. İstanbul: Yapı Kredi Yayınları.
- Oskay, Ü. (2011). *İletişim'in ABC'si*. (6. Baskı), İstanbul: Der Yayınları.
- Öğüt, A. (2003). *Bilgi Çağında Yönetim* (2. Baskı), Ankara: Nobel Yayıncılık.

- Önür, N. (2002). *Küreselleşen Dünyada İletişim ve Toplum*. Ankara: Alp Yayınevi.
- Özcan, A. (2021). “Büyük Veri: Fırsatlar ve Tehditler”. *TRT Akademi*, 6 (11), 12-30.
- Özel, A. P., Sert, N. Y. (2014). “Dijital Halkla İlişkiler Aracı Olarak Kurumsal Bloglar: Türkiye’nin En Büyük 500 Şirketi Üzerine Bir Araştırma”. *Global Media Journal: TR Edition*, 5 (9), 303-321.
- Özgen, E., Bayraktar, N. (2014). “Spin Doctor Kavramının Tehdidi Altında Halkla İlişkiler”. *Marmara İletişim Dergisi*, (21), 1-17.
- Özgen, E. (2016). “Halkla İlişkilerin İtibar Sorunu”. (Ed. F. Balta Peltekoğlu). *İletişimin Gücü Kurumsaldan Küresele Halkla İlişkiler* (içinde), 385-406.
- Özgen, E. (2019). “Yeni Medyada Halkla İlişkiler Etiği Mümkün Müdür?”. *Etkileşim*, (3), 54- 62.
- Özgen, E., Palacı, H., Kurtuldu, Ö. R., Oğuzcan, A. U. (2019). *Halkla İlişkiler İdeali: Alanın Keşfi. Pozitif Yayınları*.
- Özgen, E., Oğuzcan, A. U. (2021), “Yeni Mülkiyet Anlayışı Açısından Dijital Markalar İçin Halkla İlişkilerin Önemi”, (Ed. Y. Kuşay), *Dijital Dünyada Halkla İlişkilerin Dönüşümü* içinde, İstanbul: Eğitim Yayınevi, 29-52.
- Özgen, E. (2022). *Halkla İlişkilere Giriş Ders Notları*. Marmara Üniversitesi.
- Özgül, M. (2015). *Hegemonya ve Politik Toplum: Bir Gramsci Okuması*. Ankara: Phoenix Yayınevi.
- Özkan, G. (2018). “Halkla İlişkilerin Toplumsal Rolüne İlişkisel Bir Bakış: Sosyo-Kültürel Yaklaşım”. *Anadolu Üniversitesi Sosyal Bilimler Dergisi*, 18(2), 73-80.
- Özkan, S., Övür, A. (2021). “Türk Kahvesi Markalarının Dijital Halkla İlişkiler Bağlamında Sosyal Medya Kullanımı”. *Beykoz Akademi Dergisi*, 10 (1), 38-57.
- Özlem, D. (2004). *Etik- Ahlak Felsefesi*. İstanbul: Notos Kitap.
- Özoran Artan, B. (2020). “Postmodernizm Çerçevesinde Halkla İlişkileri Yeniden Düşünmek”. *FLSF Felsefe ve Sosyal Bilimler Dergisi*, (30), 517-537.
- Özseveç, Y. (2017). “Postmodernizm Üzerine”. *Uluslararası Sosyal Araştırmalar Dergisi*, (10), 135- 142.
- Panteleeva, M. (2002). “Public Relations and Public Responsibility”. *European PR News*, 1(2).
- Park, R. E., Burgess, E. W. (2019). *Introduction to the Science of Sociology*. Good Press.
- Pehlivan, İ. (1998). *Yönelimsel Mesleki ve Örgütsel Etik*. Ankara: Pegem.
- Pira, A., Kocabaş, F. (2005). “Halkla İlişkileri Sorgulamak”. *Selçuk İletişim*, 3(4), 34-40.
- Pira, A., Kocabaş, F., Yeniçeri, M. (2005). *Küresel Pazarda Marka Yönetimi ve Halkla İlişkiler*. İstanbul: Dönence Basım ve Yayın Hizmetleri.
- Parsons, T. (1978). *Action Theory and The Human Condition*. New York: Free Press.
- Pratkanis, A., Aronson, E. (2018). *İkna Çağı Propagandanın Gündelik Kullanımı ve Suistimali*. İstanbul: The Kitap Yayınları.
- Qualter, T. H. (1980). “Propaganda Teorisi ve Propagandanın Gelişimi. (Çev. Ü. Oskay). *Ankara Üniversitesi SBF Dergisi*, 35(01).
- Rafaeli, S., Raban, D. R. (2005). “Information Sharing Online: A Research Challenge”. *International Journal of Knowledge and Learning*, 1(1-2), 62-79.
- Reddi, U. V. (1991). *Sanayi Devriminin Aşılması. Enformasyon Devrimi Efsanesi*. (Çev. Y. Kaplan), İstanbul: Rey Yayınları, 345-370.
- Reis, J., Amorim, M., Melao, N., Cohen, Y., Rodrigues, M. (2020). “Digitalization: A Literature Review and Research Agenda”. *Proceedings on 25th International Joint Conference on Industry Engineering and Operations Management – IJCIEOM*, 443-456.
- Renckstorf, K. ve Mcquail D. (1996). “Social Action Perspectives in Mass Communication Research: An Introduction”, Renckstorf, K., McQuail, D., Jankowski, N. (Ed.): *Media Use as Social Action*, London: John Libbey (JL).

- Robins, K., Webster, F., Pickering, M. (1987). Propaganda, Information and Social Control. *Propaganda, Persuasion and Polemic* (içinde), London: Edward Arnold, , 1- 18.
- Roper, J. (2009)“Symmetrical Communication: Excellent Public Relations or a Strategy for Hegemony”, *Journal of Public Relations Research*: 17 (1) , 69-86.
- Sackman, H. (1975). *Delphi Critique: Expert Opinion*. MA: Lexington Books.
- Sackman, H. (1975). “Summary Evaluation of Delphi”. *Policy Analysis*, 693-718.
- Sagiroglu, S., Sinanc, D. (2013). “Big Data: A Review”. *2013 International Conference on Collaboration Technologies and Systems (CTS)* (içinde). 42-47. IEEE.
- Sakallı, C. ve Bahadıroğlu, D. (2018). “Dijital İletişim: Yeni Bir Dile Doğru”. *Information Technologies & Applied Sciences*, 13 (6), 129-146.
- Sarioğlu, E. B. (2019). *Dijital Halkla İlişkiler*. Konya: Eğitim Yayınevi
- Satır, M. E., Çetin, C. (2019). “Toplumsal Gerçekliğin İdeolojik İnşasında Bir Kitle İletişim Aracı Olarak Sinemanın Rolü: Potemkin Zırhlısı Filmi Örneği”. *Anadolu Üniversitesi İletişim Bilimleri Fakültesi Uluslararası Hakemli Dergisi*, 27(2), 129-146.
- Sağlam, H. (2021). “Covid-19 Salgınının Türk Medyasındaki Temsiline İletişim Etiği Çerçevesinde Bir Bakış”. *Communication and Technology Congress – CT*, 693-705.
- Sönmez, H. Ş. (2020). “Dijital Ortamda Yapılan Halkla İlişkilerin Bir Aracı Olarak Kurumsal Bloglar: 2019 Yılı Türkiyenin En Değerli 25 Markası Üzerine Bir İnceleme”, *Kocaeli Üniversitesi İletişim Fakültesi Araştırma Dergisi*, (16), 185-207.
- Savaş, G. (2011). “Kitle İletişim Araçlarına Eleştirel Bir Yaklaşım”. *Journal of Human Sciences*, 8(1).
- Sayım, F. (2011). *Sağlık Piyasası ve Etik*. Bursa: MKM Yayınları.
- Saymer, İ. (2006). “Halkla İlişkiler Etiğinde Öne Çıkan Modellerin Etik Sistemler Açısından Değerlendirilmesi”. *Küresel İletişim Dergisi*, (2), 1-19.
- Schiller, H. I. (1995). “Information and Advanced Capitalism”, (Ed. Frank Webster) *Theories of the Information Society* içinde, London: Routledge, 74-100.
- Schlegelmilch, B. B. (1998). *Marketing Ethics: An International Perspective*. UK: International Thomson Business Press.
- Seitel, F. P. (2017). *Practice of Public Relations*. Pearson Education.
- Seker, S. E. (2014). “Delfi Metodu (Delphi Method)”. *YBS Ansiklopedisi*, 1(4), 7-9.
- Sezal, Ğ. (2010). *Sosyolojiye Giriş*. Ankara: Beta Basım Yayım.
- Sim, S. (2006). *Postmodern Düşüncenin Eleştirel Sözlüğü*, (Çev. M. Erkan, A. Utku), Ankara: Ebabel Yayınları.
- Soykan, Ö. N. (1993). *Türkiye’den Felsefe Manzaraları*, İstanbul: Yapı Kredi Yayınları.
- Sümer, B. (2007). “Bilgi Toplumuna Dönüşüm Sürecinin Avrupa ve Türkiye’de İstihdam Yaratmaya Etkisi”, *Yayınlanmamış Doktora Tezi*, İzmir: Dokuz Eylül Üniversitesi S.B.E.
- Şahin, A. E. (2001). “Eğitim Araştırmalarında Delphi Tekniği ve Kullanımı”. *Hacettepe Üniversitesi Eğitim Fakültesi Dergisi*, 20(20).
- Şallı, Ş. (2021). “Büyük Veri Devrimi ve Sosyal Bilimler Araştırma Yöntemlerinde Yeni Paradigmalar”. *Yayınlanmamış Yüksek Lisans Tezi*. Karabük: Karabük Üniversitesi.
- Şimşek, B. (2021). “Dijital Çağda Markalaşma ve Markaların Dijital İletişim Pratikleri Üzerine Bir Analiz”. *Yayınlanmamış Yüksek Lisans Tezi*. Kocaeli: Kocaeli Üniversitesi.
- Şirzad, N., Eda Turancı, E. (2019). “Dijital Halkla İlişkiler ve Müşteri İlişkileri Yönetimi: Şikayet Yönetimi Bağlamında Memnuniyet Unsurlarının İncelenmesi”. *Akdeniz İletişim Dergisi*, (31), 422-443.
- Talimciler, A., Çaplı, B., Pekman, C., Kejanlıoğlu, D., Mutlu, E., Yıldız, N. (2002). *Türkiye’de Siyasetin Yeni Biçimi*. Ankara: Phoenix Yayınevi.
- Tanilli, S. (2006). *Uygurluk Tarihi*, (23. Baskı), İstanbul: Alkım Yayınevi.

- Taşçı, S. (2002). *Siyaset Felsefesi, Medya ve Ahlak*. İstanbul: Metropol Yayınları.
- Taylor, M. (2010). "Public Relations in the Enactment of Civil Society". *The Sage Handbook of Public Relations* içinde. Thousand Oaks, CA: Sage, 5–15.
- Tekeli, İ. (2002). "Bilgi Toplumuna Geçerken Farklılaşan Bilgiye İlişkin Kavram Alanı Üzerinde Bazı Saptamalar", (Der. İ. Tekeli, S. Ç. Özoğlu, B. Akşit, G. Irzık, A. İnam), *Bilgi Toplumuna Geçiş: Sorunlar/Görüşler, Yorumlar/ Eleştiriler ve Tartışmalar* içinde. Ankara: Türkiye Bilimler Akademisi Yayınları, 15-45.
- Terzi, Â. (2020). "Post-Truth Kavramı ve Türkçe Karşılıkları Üzerine". *Türk Dili Dergisi*. 820, 80-86.
- Thompson, J.B. (2008). *Medya ve Modernite*. (Çev., S. Öztürk). İstanbul: Kırmızı Yayınları.
- Timisi, N. (2003). *Yeni İletişim Teknolojileri ve Demokrasi*. Ankara: Dost Yayınevi.
- Tokgöz, O. (1984). "Kitle İletişim Araçlarının İstenilmeden Öğrenmede Rolü ve Önemi". *Eğitim ve Bilim Dergisi*, 23-28.
- Uğur, A., Bilici, M. (1998). "Bilgi Toplumu, İnternet ve Demokrasi –Dijital Alemin Genleşen Kamusal Alanı," *Yeni Türkiye Dergisi*, 19, 488-496.
- Uluç, G. (2003). *Küreselleşen Medya: İktidar ve Mücadele Alanı Olanaklar, Sorunlar, Tartışmalar*. İstanbul: Anahtar Kitaplar Yayınevi.
- Usluata, A. (1994). *İletişim*. İstanbul: İletişim Yayınları.
- Ustakara, F. (2014). "Küreselleşmenin Sürükleyici Gücü Halkla İlişkiler ve Halkla İlişkileri Dönüştüren Küreselleşme". *Global Media Journal: Turkish Edition*, 5(9). 338-351.
- Uzun, R. (2007). *İletişim Etiği: Sorunlar ve Sorumluluklar*. Ankara: Gazi Üniversitesi İletişim Fakültesi Kırkıncı Yıl Kitaplığı.
- Ünal, Y. (2009). "Bilgi Toplumunun Tarihçesi". *Tarih Okulu Dergisi*, (5), 123-144.
- Van Het Hof, S. D., Çabuk D. (2009). Kurumsal Sosyal Sorumluluk. *Dünden Bugüne Halkla İlişkiler* içinde, Konya: Eğitim Kitabevi Yayınları, 53-73.
- Vasilev, V. L., Gapsalamov, A. R. , Akhmetshin, E. M., Bochkareva, T. N., Yumashev, A. V., Anisimova, T. I. (2020). "Digitalization Peculiarities of Organizations: A Case Study". *Entrepreneurship and Sustainability Issues*, 7 (4), 3172-3190.
- Vilajoana-Alejandre, S., Aira, T. (2019). "Are The Spin Doctors a Figure of Priority Interest for Public Relations?". *IROCAMM: International Review of Communication and Marketing Mix*, 2 (1), 50-60.
- Wakefield, R., Watson, T. (2014). A Reappraisal of Delphi 2.0 for Public Relations Research. *Public Relations Review*, 40(3), 577-584.
- Wallace, R. A., & Wolf, A. (2004). *Çağdaş Sosyoloji Kuramları*. (Çev. L. Elburuz, R. Ayas). İstanbul: Punto Yayınları.
- Weaver C.K., Motion J. & Roper J. (2006). "From Propaganda to Discourse (and Back Again): Truth, Power, The Public Interest and Public Relations". (Ed. L'Etang J., Pieczka M.), *Public Relations: Critical Debates and Contemporary Practice* içinde. Mahwah, NJ: Lawrence Erlbaum, 7–21.
- Weinberg, J. D. (2015). *The Social Construction of Consent*. The Society Pages.
- Wells, B., Spinks, N. (1999). "Communicating with the Community", *Career Development International*, 4 (2), 108-116.
- Williams, R. (2012). *Anahtar Sözcükler*. (Çev. S. Kılıç). İstanbul: İletişim Yayınları.
- Wohn, D. Y. ve Bowe, B. J. (2014). "Crystallization: How Social Media Facilitates Social Construction of Reality", *Proceedings of the Companion Publication of the 17th ACM Conference on Computer Supported Cooperative Work & Social Computing* içinde, 261-264.
- Yavaşgel, E. (2004). *Siyasal İletişim: Kavramlar ve Ardındakiler*. İstanbul: Babil Yayın Dağıtım.

- Yaylagül, L. (2016). *İletişim Kuramları*. Ankara: Dipnot Yayınları.
- Yeşilyurt, S. (2021). “Halkla İlişkilerde Etik: Meslekleşme Yolunda İletişim Etkinliğine Bağlı Etik Sorumlulukların Temelleri Üzerine Bir İnceleme”. *Global Media Journal TR Edition*, 12 (23), 121-138.
- Yıldırım, A., Simsek, H. (1999). *Sosyal Bilimlerde Nitel Araştırma Yöntemleri*, (11. Baskı), Ankara: Seçkin Yayıncılık.
- Yıldırım, G., Kadioğlu, S.(2007). “Etik ve Tıp Etiği Temel Kavramları”. *C.Ü. Tıp Fakültesi Dergisi*, 29 (2): 7-12.
- Yıldız, N. (2010). “Halkla İlişkilerde Kavramlar, Sınırlar, Sorunlar.” *Selçuk İletişim*, 6(2), 24-32.
- Zerfass, A., Van Ruler, A. A., Sriramesh, K. (Ed.). (2008). *Public Relations Research: European and International Perspectives and Innovations*. Springer.

İnternet Kaynakları

- Karl Popper: Political Philosophy, Internet Encyclopedia of Philosophy, (<https://iep.utm.edu/popp-pol/>)
- Türk Dil Kurumu Güncel Sözlük (<https://sozluk.gov.tr/>)
- We Are Social, <https://wearesocial.com/uk/blog/2022/01/digital-2022-another-year-of-bumper-growth-2/> erişim tarihi: 15.09.2022
- <https://instituteforpr.org/it-is-always-about-ethics-even-more-with-ai/>

SAĞLIKTA GÜNCEL PAZARLAMA YÖNTEMLERİ

Editör

Dr. Öğr. Üyesi Ramazan KIRAÇ
Dr. Öğr. Üyesi Mehmet Akif ERİŞEN

EĞİTİM
yayınevi

SAĞLIKTA GÜNCEL PAZARLAMA YÖNTEMLERİ

Editörler: Dr. Öğr. Üyesi Ramazan Kırış, Dr. Öğr. Üyesi Mehmet Akif Erişen

Genel Yayın Yönetmeni: Yusuf Ziya Aydođan (yza@egitimyayinevi.com)

Genel Yayın Koordinatörü: Yusuf Yavuz (yusufyavuz@egitimyayinevi.com)

Sayfa Tasarımı: KÜbra Konca Nam

Kapak Tasarımı: Eğitim Yayınevi Grafik Birimi

T.C. Kültür ve Turizm Bakanlığı

Yayıncı Sertifika No: 47830

ISBN: 978-625-6489-54-7

1. Baskı, Ekim 2023

Baskı Cilt

Repro Bir Matbaacılık

İvedik OSB Matbaacılar Sitesi 1514 Cad. No: 23-25 Yenimahalle/Ankara

Matbaa Sertifika No: 47381

Kütüphane Kimlik Kartı

SAĞLIKTA GÜNCEL PAZARLAMA YÖNTEMLERİ

Editörler: Dr. Öğr. Üyesi Ramazan Kırış, Dr. Öğr. Üyesi Mehmet Akif Erişen

194 s., 160x240 mm

Kaynakça var, dizin yok.

ISBN: 978-625-6489-54-7

Copyright © Bu kitabın Türkiye'deki her türlü yayın hakkı Eğitim Yayınevi'ne aittir. Bütün hakları saklıdır. Kitabın tamamı veya bir kısmı 5846 sayılı yasanın hükümlerine göre kitabı yayımlayan firmanın ve yazarlarının önceden izni olmadan elektronik/mekanik yolla, fotokopi yoluyla ya da herhangi bir kayıt sistemi ile çoğaltılamaz, yayımlanamaz.

EĞİTİM

yayınevi

Yayınevi Türkiye Ofis: İstanbul: Eğitim Yayınevi Tic. Ltd. Şti., Atakent mah.

Yasemen sok. No: 4/B, Ümraniye, İstanbul, Türkiye

Konya: Eğitim Yayınevi Tic. Ltd. Şti., Fevzi Çakmak Mah. 10721 Sok. B Blok,

No: 16/B, Safakent, Karatay, Konya, Türkiye

+90 332 351 92 85, +90 533 151 50 42, 0 332 502 50 42

bilgi@egitimyayinevi.com

Yayınevi Amerika Ofis: New York: Eğitim Publishing Group, Inc.

P.O. Box 768/Armonk, New York, 10504-0768, United States of America

americaoffice@egitimyayinevi.com

Lojistik ve Sevkiyat Merkezi: Kitapmatik Lojistik ve Sevkiyat Merkezi, Fevzi Çakmak Mah.

10721 Sok. B Blok, No: 16/B, Safakent, Karatay, Konya, Türkiye

sevkiyat@egitimyayinevi.com

Kitabevi Şubesi: Eğitim Kitabevi, Şükran mah. Rampalı 121, Meram, Konya, Türkiye

+90 332 499 90 00

bilgi@egitimkitabevi.com

İnternet Satış: www.kitapmatik.com.tr

+90 537 512 43 00

bilgi@kitapmatik.com.tr

KAYNAKÇA

- Abedi, G., Malekzadeh, R., Moosazadeh, M., Abedini, E., & Hasanpoor, E. (2019). Nurses' perspectives on the impact of marketing mix elements (7Ps) on patients' tendency to kind of hospital. *Ethiopian journal of health sciences*, 29(2).
- Abzari, M., Safari Shad, F., Abedi Sharbiyani, A. A., & Parvareshi Morad, A. (2013). Studying the effect of green marketing mix on market share increase. *European Online Journal of Natural and Social Sciences: Proceedings*, 2(3 (s)), pp-641.
- Ajike, E. O., Amos, N. B., & Kabuoh, M. N. (2015). Green marketing: A tool for achieving sustainable development in Nigeria. *International Journal of Advanced Research in Statistics, Management and Finance*, 3(1), 1-14.
- Albino, V., Balice, A., & Dangelico, R. M. (2009). Environmental strategies and green product development: an overview on sustainability-driven companies. *Business strategy and the environment*, 18(2), 83-96.
- Amoako, G. K., Dzogbenuku, R. K., Doe, J., & Adjaisson, G. K. (2022). Green marketing and the SDGs: emerging market perspective. *Marketing Intelligence & Planning*, 40(3), 310-327.
- Arseculeratne, D., & Yazdanifard, R. (2014). How green marketing can create a sustainable competitive advantage for a business. *International business research*, 7(1), 130.
- Azar, F. E., Farzianpour, F., Foroushani, A. R., Badpa, M., & Azmal, M. (2015). Evaluation of green hospital dimensions in teaching and private hospitals covered by Tehran University of Medical Sciences. *Journal of Service Science and Management*, 8(02), 259.
- Azmal, M., Kalhor, R., Dehcheshmeh, N. F., Goharinezhad, S., Heidari, Z. A., & Farzianpour, F. (2014). Going toward green hospital by sustainable healthcare waste management: segregation, treatment and safe disposal. *Health*, 6(19), 2632.
- Bhalerao, V. R., & Deshmukh, A. (2015). Green marketing: Greening the 4 Ps of marketing. *International journal of knowledge and research in management & E-commerce*, 5(2), 5-8.
- Bhalerao, V. R., & Deshmukh, A. (2017). Characterization and Services Marketing Mix for Healthcare Industry: A Critical Review. *KRSCMS Journal of Management*, 7(7).
- Bhaskar, H. L. (2013). Green marketing: A tool for sustainable development. Available at SSRN 2739324.
- Catana, S., & Toma, S. G. (2021). Marketing mix in healthcare services. *Ovidius University Annals, Economic Sciences Series*, 21(1), 485-489.
- Chana, P., Siripipathanakul, S., Nurittamont, W., & Phayaphrom, B. (2021). Effect of the service marketing mix (7Ps) on patient satisfaction for clinic services in Thailand. *International Journal of Business, Marketing and Communication*, 1(2), 1-12.
- Choudhary, A., & Gokarn, S. (2013). Green marketing: A means for sustainable development. *Journal of Arts, Science & Commerce*, 4(3), 3.
- Çelik, T. Z. & Yıldırım, Y.O (2019). Pazarlamada İktisadi Bakış Açısı. *Gaziantep Üniversitesi İktisadi ve İdari Bilimler Fakültesi Dergisi*, 1(2), 105-115.
- Dahmani, P. H., & Tadj, P. M. (2023). The Healthcare marketing and the characteristics of hospital marketing. *Journal of Development Research and Studies*, 10(1), 620-634.
- Dang, T. (2014). The success of applying marketing mix 4Ps in Vietnamese dairy industry: Vinamilk—a typical case.
- Dangelico, R. M., & Vocellelli, D. (2017). "Green Marketing": An analysis of definitions, strategy steps, and tools through a systematic review of the literature. *Journal of Cleaner production*, 165, 1263-1279.
- Dhillon, V. S., & Kaur, D. (2015). Green hospital and climate change: Their interrelationship and the way forward. *Journal of clinical and diagnostic research: JCDR*, 9(12), LE01.

- Eneizan, B. M., Wahab, K. A., & Bustamam, U. S. A. (2015). Effects of green marketing strategy 4ps on firm performance. *International Journal of Applied Research*.
- Fan, H., & Zeng, L. (2011). Implementation of green marketing strategy in China: A study of the green food industry.
- Garg, S., & Sharma, V. (2017). Green marketing: an emerging approach to sustainable development. *International Journal of Applied Agricultural Research*, 12(2), 177-184.
- Godbole, N. (2011). Green health: The green IT implications for healthcare & related businesses. In *Handbook of research on green ICT: Technology, business and social perspectives* (pp. 470-479). IGI Global.
- Godbole, N. S., & Lamb, J. (2018). Research into making healthcare green with cloud, green IT, and data science to reduce healthcare costs and combat climate change. In *2018 9th IEEE Annual Ubiquitous Computing, Electronics & Mobile Communication Conference (UEMCON)* (pp. 189-195). IEEE.
- Grădinaru, C., Toma, S. G., & Marinescu, P. (2016). Marketing mix in services. *Ovidius" University Annals*.
- Gupta, A. K., Singh, S. P., & Pradhan, S. K. (2020). Green Marketing Practices in Indian Hospitality Industry: An Empirical Study. *PalArch's Journal of Archaeology of Egypt/ Egyptology*, 17(12), 877-889.
- Gürbüz, E. (2018). Pazarlama Karması Elemanları ve Güven. *Electronic Turkish Studies*, 13(30).
- Hayat, K., Jan, S., Ali, F., Nadeem, A., & Raza, W. (2019). Impact of Green Marketing Mix (4Ps) on Firm Performance: Insights from Industrial Sector Peshawar, Pakistan. *Sarhad Journal of Management Sciences*, 5(1), 143-156.
- Keskin, G. (2022). Hizmet İşletmelerinde Yeşil Pazarlama. *Disiplinlerarası Boyutlarıyla Hizmet İşletmeleri*, 37.
- Kinoti, M. W. (2011). Green marketing intervention strategies and sustainable development: A conceptual paper. *International journal of business and social science*, 2(23), 263-273.
- Kirgiz, A. (2016). *Green Marketing: A case study of the sub-industry in Turkey*. Springer.
- Kumar & Ghodeswar (2015). Factors affecting consumers' green product purchase decisions. *Marketing Intelligence and Planning*, 33(3), 330-347.
- Lavinia, C. A. Z. A. C. U., & Elena, O. A. (2015). Healthcare Marketing-A Relational Approach. *Revista Economica*, 67(5), 59-72.
- Leonidou, C. N., Katsikeas, C. S., & Morgan, N. A. (2013). "Greening" the marketing mix: Do firms do it and does it pay off?. *Journal of the academy of marketing science*, 41, 151-170.
- Lestari, M. W., Sari, S. R., & Arso, S. P. (2022). Literature Review: Green Marketing Strategy and Green Hospital to Achieve Sustainable Competitive Advantage. *International Islamic Medical Journal*, 4(1), 38-43.
- Luckyardi, S., Hurriyati, R., Disman, D., & Dirgantari, P. D. (2022). The influence of applying green marketing mix by chemical industries; VOSviewer analysis. *Moroccan Journal of Chemistry*, 10(1), 10-1.
- Madeira, A. B. (2019). Green marketing mix: A case study of Brazilian retail enterprises. *Environmental Quality Management*, 28(3), 111-116.
- Mahmoud, T. O. (2018). Impact of green marketing mix on purchase intention. *International Journal of Advanced and applied sciences*, 5(2), 127-135.
- Mainieri, T., Barnett, E. G., Valdero, T. R., Unipan, J. B., & Oskamp, S. (1997). Green buying: The influence of environmental concern on consumer behavior. *The Journal of social psychology*, 137(2), 189-204.
- Mehraj, D., & Qureshi, I. H. (2020). Determinants of green marketing mix in developing economies: Conceptualisation and scale validation approach. *Business Strategy & Development*, 3(4), 522-530.

- Moisander, J. (2007). Motivational complexity of green consumerism. *International journal of consumer studies*, 31(4), 404-409.
- Motwani, D., & Shrimali, P. (2014). Service marketing mix of indian hospitals: a critical review. *Service Marketing Mix of Indian Hospitals: A Critical Review (November 17, 2014)*.
- Novela, S., & Hansopaheluwakan, S. (2018). Analysis of Green Marketing Mix Effect on Customer Satisfaction using 7p Approach. *Pertanika Journal of Social Sciences & Humanities*.
- Osugwu, L. (2023). Green Marketing: Conceptualizations, Managerial Practices, Challenges and Research Agenda. *Journal of Sustainable Development Studies*, 16.
- Peattie, K. (2001). Towards sustainability: the third age of green marketing. *The marketing review*, 2(2), 129-146.
- Pentescu, A., Cetinã, I., & Orzan, G. (2015). Social media's impact on healthcare services. *Procedia Economics and Finance*, 27, 646-651.
- Polonsky, M. J. (2008). An introduction to green marketing. *Global Environment: Problems and Policies*, 2(1), 1-10.
- Polonsky, M. J. (2011). Transformative green marketing: Impediments and opportunities. *Journal of business research*, 64(12), 1311-1319.
- Purcarea, E. V. L. (2019). The impact of marketing strategies in healthcare systems. *Journal of medicine and life*, 12(2), 93.
- Rahimi Zarchi, M., Jabbari, A., Rahimi, S. H., Shafaghat, T., & Abbasi, S. (2013). Preparation and designing a checklist for health care marketing mix, with medical tourism approach. *International Journal of Travel Medicine and Global Health*, 1(3), 103-108.
- Ravangard, R., Khodadad, A., & Bastani, P. (2020). How marketing mix (7Ps) affect the patients' selection of a hospital: experience of a low-income country. *Journal of the Egyptian Public Health Association*, 95(1), 1-8.
- Risteska, L. (2023). Green Marketing Mix and Promotion Of Responsible Consumption. *Knowledge-International Journal*, 57(1), 121-126.
- Safrit, F. W. (2019). *Healthcare Green Initiatives and Consumers' Hospital Loyalty: A Quantitative Study of the Role of Green Consciousness* (Doctoral dissertation, Northcentral University).
- Saini, B. (2013). Green marketing and its impact on consumer buying behavior. *International Journal of Engineering Science Invention*, 2(12), 61-64.
- Saravanan, L.G. (2021). Green Marketing and Sustainable Development Challenges and Opportunities, *International Journal for Research in Engineering Application & Management (IJREAM)*, ISSN : 2454-9150, 7 (1), 308-311.
- Sarkar, A. N. (2012). Green branding and eco-innovations for evolving a sustainable green marketing strategy. *Asia-Pacific Journal of Management Research and Innovation*, 8(1), 39-58.
- Saxena, R., & Khandelwal, P. K. (2010). Sustainable development through green marketing: The industry perspective.
- Shil, P. (2012). Evolution and future of environmental marketing. *Asia Pacific Journal of Marketing & Management Review*, 1(3), 74-81.
- Shrikanth, R., & Raju, D. S. N. (2012). Contemporary green marketing-Brief reference to Indian scenario. *International Journal of Social Sciences & Interdisciplinary Research*, 1(1), 26-39.
- Siddique, M. Z. R., & Hossain, A. (2018). Sources of consumers awareness toward green products and its impact on purchasing decision in Bangladesh. *Journal of Sustainable Development*, 11(3), 9-22.
- Singal, R., Garg, A., Singla, S., & Bhadal, I. E. T. (2013). Green marketing: challenges and opportunities. *International Journal of Innovations in Engineering and Technology*, 2(1), 470-474.

- Singh, P. B., & Pandey, K. K. (2012). Green marketing: policies and practices for sustainable development. *Integral Review*, 5(1), 22-30.
- Solaiman, M., Osman, A., & Halim, M. S. B. A. (2015). Green marketing: A marketing mix point of view.
- Sözer, E. G. (2020). The effects of green marketing practices on green equity and customer tolerance. *Journal of Management Marketing and Logistics*, 7(3), 102-111.
- Sreenivas, T., Srinivasarao, B., & Rao, U. S. (2013). 7Ps in corporate hospitals-Administrators' perspective. *African Journal of Business Management*, 7(43), 4363.
- Sreenivas, T., Srinivasarao, B., & Rao, U. S. (2013). 7Ps in corporate hospitals-Administrators' perspective. *African Journal of Business Management*, 7(43), 4363.
- Tarkar, P. (2022). Role of green hospitals in sustainable construction: Benefits, rating systems and constraints. *Materials Today: Proceedings*, 60, 247-252.
- Terekli, G., Özkan, O., & Bayın, G. (2013). Çevre dostu hastaneler: Hastaneden yeşil hastaneye. *Ankara Sağlık Hizmetleri Dergisi*, 12(2), 37-54.
- Thomas, A., Ma, S., Ur Rehman, A., & Usmani, Y. S. (2022). Green operation strategies in healthcare for enhanced quality of life. In *Healthcare* (Vol. 11, No. 1, p. 37). MDPI.
- Tiwari, S., Tripathi, D. M., Srivastava, U., & Yadav, P. K. (2011). Green marketing-emerging dimensions. *Journal of Business Excellence*, 2(1), 18-23.
- Vijai, C., & Anitha, P. (2020). The importance of green marketing. *International Journal of Future Generation Communication and Networking*, 13(3), 4137-4142.
- Yusiana, R., Widodo, A., & Hidayat, A. M. (2020). Green Marketing: Perspective of 4P's. In *First ASEAN Business, Environment, and Technology Symposium (ABEATS 2019)* (pp. 105-109). Atlantis Press.

KAYNAKÇA

- Aburoub, A. S., Hersh, A. M., & Aladwan, K. (2011). Relationship between internal marketing and service quality with customers' satisfaction. *International Journal of Marketing Studies*, 3(2), 107.
- Ahmed, P. K., & Rafiq, M. (1995). The role of internal marketing in the implementation of marketing strategies. *Journal of Marketing Practice: Applied Marketing Science*, 1(4), 32-51.
- Amangala, E. A., & Wali, A. F. (2013). Internal marketing orientation, employee motivation and bank performance. *International Journal of Management Sciences*, 1(2), 51-57.
- Amer, R. S., & Abdulwahhab, F. L. (2020). Achieving the competitive advantage by using Customer Relationships Management (CRM). *Polish Journal of Management Studies*, 21(1), 61-70.
- Babic-Hodovic, V., Arslanagic, M., & Mehic, E. (2013). Importance of Internal Marketing for Service Companies Corporate Reputation and Customer Satisfaction. *Journal of Business Administration Research*, 2(1), 49-57.
- Ballantyne, D. (2000). Internal relationship marketing: a strategy for knowledge renewal. *International Journal of Bank Marketing*, 18(6), 274-286.
- Berry, L. (1984). The employee as customer in Lovelock. *Services Marketing, Boston: Kent Publishing*, 271-278.
- Berry, L. L. (1981). The employee as customer. *Journal of retail banking*, 3(1), 33-40.
- Berry, L. L., & Parasuraman, A. (1991). Services Marketing starts from within Marketing Management.
- Berry, L.L., & Parasuraman, A. (1991). *Marketing Services: Competing through Quality*. New York: The Free Press.
- Boukis, A. (2019). Internal market orientation as a value creation mechanism. *Journal of Services Marketing*, 33(2), 233-244.
- Boukis, A., & Christodoulides, G. (2020). Investigating key antecedents and outcomes of employee-based brand equity. *European Management Review*, 17(1), 41-55.
- Budhwar, P. S., Varma, A., Malhotra, N., & Mukherjee, A. (2009). Insights into the Indian call centre industry: can internal marketing help tackle high employee turnover?. *Journal of services marketing*, 23(5), 351-362.
- Burin, C., Roberts-Lombard, M., & Klopper, H. B. (2015). The perceived influence of the elements of internal marketing on the brand image of a staffing agency group. *South African Journal of Business Management*, 46(1), 71-81.
- Chan, K. W., & Lam, W. (2011). The trade-off of servicing empowerment on employees' service performance: examining the underlying motivation and workload mechanisms. *Journal of the Academy of Marketing Science*, 39, 609-628.
- Chow, C. W., Lai, J. Y., & Loi, R. (2015). Motivation of travel agents' customer service behavior and organizational citizenship behavior: The role of leader-member exchange and internal marketing orientation. *Tourism Management*, 48, 362-369.
- Conduit, J., & Mavondo, F. T. (2001). How critical is internal customer orientation to market orientation?. *Journal of business research*, 51(1), 11-24.
- Conradie, E. S., Roberts-Lombard, M., & Klopper, H. B. (2014). The influence of eleven Ps: An internal marketing and brand awareness perspective in a service environment. *Southern African Business Review*, 18(1), 100-121.
- Çoban, G. (2017). Otel işletmelerinde içsel pazarlama ve işletme performansı ilişkisinde pazar odaklılığın rolü: Nevşehir örneği. Yüksek Lisans Tezi. Sosyal Bilimler Enstitüsü, Nevşehir Hacı Bektaş Veli Üniversitesi.

- Dibb, S., Simkin, L., Pride, W. M., & Ferrell, O. C. (2005). *Marketing: Concepts and strategies* (p. 850). Houghton Mifflin.
- Dündar, İ. P., & Fırlar, F. B. G. (2006). İçsel Pazarlama ve Toplam Kalite Yönetimi “Türkiye’deki Ulusal Basın İşletmelerinin Değerlendirilmesine Yönelik Bir Araştırma”. *Bilgi*, (37), 131-153.
- Eger, L., & Suchánek, P. (2020). Face-to-face and electronic communication with customers in retailing and company performance: a case study in the electronics and communication equipment retail industry in the Czech republic.
- Ehrhart, K. H., Witt, L. A., Schneider, B., & Perry, S. J. (2011). Service employees give as they get: Internal service as a moderator of the service climate–service outcomes link. *Journal of Applied Psychology*, 96(2), 423.
- Ernst, H., Hoyer, W. D., Krafft, M., & Krieger, K. (2011). Customer relationship management and company performance—the mediating role of new product performance. *Journal of the academy of marketing science*, 39, 290-306.
- Fang, S. R., Chang, E., Ou, C. C., & Chou, C. H. (2014). Internal market orientation, market capabilities and learning orientation. *European journal of marketing*, 48(1/2), 170-192.
- Frost, F. A., & Kumar, M. (2001). Service quality between internal customers and internal suppliers in an international airline. *International Journal of Quality & Reliability Management*, 18(4), 371-386.
- Garda, B. (2010). Macera turizmi pazarlaması: Antalya yöresine gelen turistlerin macera turizmüne yönelik eğilimleri üzerine bir araştırma.
- Gounaris, S. P. (2006). Internal-market orientation and its measurement. *Journal of business research*, 59(4), 432-448.
- Gounaris, S., Chryssochoidis, G., & Boukis, A. (2020). Internal market orientation adoption and new service development (NSD): gearing up the internal performance of NSD teams. *European Journal of Marketing*, 54(7), 1641-1674.
- Gounaris, S., Vassilikopoulou, A., & Chatzipanagiotou, K. C. (2010). Internal-market orientation: A misconceived aspect of marketing theory. *European journal of marketing*, 44(11/12), 1667-1699.
- Greene, W. E., Walls, G. D., & Schrest, L. J. (1994). Internal marketing: the key to external marketing success. *Journal of Services marketing*, 8(4), 5-13.
- Grönroos, C. (1988). New competition in the service economy: The five rules of service. *International Journal of Operations & Production Management*, 8(3), 9-19.
- Grönroos, C. (1989). Defining marketing: a market-oriented approach. *European journal of marketing*, 23(1), 52-60.
- Grönroos, C. (1990). Relationship approach to the marketing function in service contexts: The marketing and organization behaviour interface. *Journal of business Research*, 20(1), 3-11.
- Helman, D. & Payne, A. (1992). Internal Marketing: Myth versus Reality. SWP 5/92, Cranfield School of Management.
- Huang, Y. T., & Rundle-Thiele, S. (2014). The moderating effect of cultural congruence on the internal marketing practice and employee satisfaction relationship: An empirical examination of Australian and Taiwanese born tourism employees. *Tourism Management*, 42, 196-206.
- Imani, S., Foroudi, P., Seyyedamiri, N., & Dehghani, N. (2020). Improving employees’ performance through internal marketing and organizational learning: Mediating role of organizational innovation in an emerging market. *Cogent Business & Management*, 7(1), 1762963.
- Ivy, J. (2008). A new higher education marketing mix: the 7Ps for MBA marketing. *International Journal of educational management*, 22(4), 288-299.

- Jou, J. Y., Chou, C. K., & Fu, F. L. (2008). Development of an instrument to measure internal marketing concept. *Journal of applied Management and Entrepreneurship*, 13(3), 66.
- Kadic-Maglajlic, S., Boso, N., & Micevski, M. (2018). How internal marketing drive customer satisfaction in matured and maturing European markets?. *Journal of Business Research*, 86, 291-299.
- Kim, J. S., Song, H. J., & Lee, C. K. (2016). Effects of corporate social responsibility and internal marketing on organizational commitment and turnover intentions. *International Journal of Hospitality Management*, 55, 25-32.
- Kotler, P. (2000). Marketing management: The millennium edition. *Upper Saddle River et al*, 10.
- Kotler, P. & Armstrong, G. (2012). *Principles of Marketing*. New Jersey: Prentice Hall.
- Kukreja, J. (2017). Internal Marketing: a prelude or an outcome of Employee Motivation?. *BVIMSR Journal of Management Research*, 9(1).
- Lings, I. N. (2004). Internal market orientation: Construct and consequences. *Journal of business research*, 57(4), 405-413.
- Lings, I. N., & Greenley, G. E. (2005). Measuring internal market orientation. *Journal of service research*, 7(3), 290-305.
- Lings, I. N., & Greenley, G. E. (2009). The impact of internal and external market orientations on firm performance. *Journal of Strategic Marketing*, 17(1), 41-53.
- Lings, I. N., & Greenley, G. E. (2010). Internal market orientation and market-oriented behaviours. *Journal of service management*, 21(3), 321-343.
- Mishra, T., & Sinha, S. (2014). Employee motivation as a tool to implement internal marketing. *organization*, 3, 672-679.
- Mokaddem, A., & Adnani, K. (2019). The impact of internal marketing on employees' performance in mobilis telecom.
- Mukherjee, A., & Malhotra, N. (2006). Does role clarity explain employee-perceived service quality? A study of antecedents and consequences in call centres. *International Journal of Service Industry Management*, 17(5), 444-473.
- Muriuki, L., Maru, L., & Kosgei, D. (2016). Internal marketing strategy, employee performance, and organizational commitment in selected public universities in Nairobi County, Kenya. *International Journal of Business and Social Science*, 6(8), 91-107.
- Nwoko, E. G., Eze, P., & Maduka, C. O. (2021). Effect of internal marketing on customer satisfaction with telecommunication companies in Anambra State. *International Journal of Innovative Development and Policy Studies*, 9(2), 87-96.
- Nyasha, M., Vision, T., & Faith, M. R. (2015). Impact of internal marketing on organisational performance. *International Journal of Innovative Research and Development*, 4(5), 333-340.
- Ozuem, W., Limb, N., & Lancaster, G. (2018). Exploring the locus of internal marketing. *Journal of Strategic Marketing*, 26(4), 356-372.
- Park, J. H., & Tran, T. B. H. (2018). Internal marketing, employee customer-oriented behaviors, and customer behavioral responses. *Psychology & Marketing*, 35(6), 412-426.
- Paul, J., & Sahadev, S. (2018). Service failure and problems: Internal marketing solutions for facing the future. *Journal of Retailing and Consumer Services*, 40, 304-311.
- Podnar, K., & Golob, U. (2010). Friendly flexible working practices within the internal marketing framework: a service perspective. *The Service Industries Journal*, 30(11), 1773-1786.
- Pride, William M. & Ferrell O. C. (2000). *Marketing* (Library Edition). United States: Houghton Mifflin Company.
- Qiu, J., Boukis, A., & Storey, C. (2022). Internal marketing: a systematic review. *Journal of Marketing Theory and Practice*, 30(1), 53-67.
- Rafiq, M. (2000b). A meta-model of internal marketing. In *Internal marketing: directions for management* (pp. 241-255). Routledge.

- Rafiq, M. (2002). *Internal marketing: Tools and concepts for customer-focused management*. Taylor & Francis.
- Rafiq, M., & Ahmed, P. K. (2000a). Advances in the internal marketing concept: definition, synthesis and extension. *Journal of services marketing*, 14(6), 449-462.
- Rodrigues, A. P., & Carlos Pinho, J. (2012). The impact of internal and external market orientation on performance in local public organisations. *Marketing Intelligence & Planning*, 30(3), 284-306.
- Sasser, W. E., & Arbeit, S. P. (1976). Selling Jobs in the Service Sector. *Business Horizon*, 19(3), 61-65.
- Semenik, R. J., & Bamossy, G. J. (1995). *Principles of Marketing: a Global Perspective* (2nd Edition). United States: South-Western College Publishing Company.
- Smith, A. M., & O'Sullivan, T. (2012). Environmentally responsible behaviour in the workplace: An internal social marketing approach. *Journal of Marketing Management*, 28(3-4), 469-493.
- Tahir, S.H., Haider, M.H., Syed, N., Husnain, M., Saleem, A., & Mohsin, M. (2021). Facets of Internal Marketing and Innovative Work Behaviour: The Intrinsic Motivation Perspective. *International Journal of Innovation, Creativity and Change*, 15(5), 400-416.
- Tortosa Edo, V., Llorens-Monzonis, J., Moliner-Tena, M. Á., & Sánchez-García, J. (2015). The influence of internal market orientation on external outcomes: The mediating role of employees' attitudes. *Journal of Service Theory and Practice*, 25(4), 486-523.
- Tortosa, V., Moliner, M. A., & Sánchez, J. (2009). Internal market orientation and its influence on organisational performance. *European journal of marketing*, 43(11/12), 1435-1456.
- Tsai, Y., & Wu, S. W. (2011). Using internal marketing to improve organizational commitment and service quality. *Journal of advanced nursing*, 67(12), 2593-2604.
- Varey, R. J. (1995). A model of internal marketing for building and sustaining a competitive service advantage. *Journal of marketing Management*, 11(1-3), 41-54.
- Varey, R. J., & Lewis, B. R. (1999). A broadened conception of internal marketing. *European journal of marketing*, 33(9/10), 926-944.
- Várnai, S., & Fojtik, J. (2008, May). Internal marketing orientation in cultural change management for organisation development. In *6th International Conference on Management, Enterprise and Benchmarking* (pp. 161-166).
- Yaman, Z. (2018). Sağlık kurumlarında içsel pazarlamanın çalışanların duygusal bağlılıkları üzerine etkisi. *Electronic Turkish Studies*, 13(2).
- Yao, T., Qiu, Q., & Wei, Y. (2019). Retaining hotel employees as internal customers: Effect of organizational commitment on attitudinal and behavioral loyalty of employees. *International Journal of Hospitality Management*, 76, 1-8.
- Yeum, M., Wee, K., & Bang, W. (2020). The effect of internal marketing on competitive advantage as organizational coaching—the mediating effect of service innovation. *Journal of System and Management Sciences*, 10(1), 62-71.
- Yu, Q., Yen, D. A., Barnes, B. R., & Huang, Y. A. (2019). Enhancing firm performance through internal market orientation and employee organizational commitment. *The International Journal of Human Resource Management*, 30(6), 964-987.

KAYNAKÇA

- Açıkgöz, O., & Biçer, D. F. (2022). Sağlık Kuruluşlarının dijital pazarlama açısından incelenmesi: şehir hastaneleri örneği. *Uluslararası Sağlık Yönetimi ve Stratejileri Araştırma Dergisi*, 8 (2), 224-238.
- Ajina, A. S. (2019). The perceived value of social media marketing: An empirical study of online word-of-mouth in Saudi Arabian context. *Entrepreneurship and Sustainability Issues*, 6(3), 1512.
- Benli, T., & Karaosmanoğlu, K. (2017). Bir pazarlama stratejisi olarak içerik pazarlama. *Mesleki Bilimler Dergisi (Mbd)*, 6(1 (DÜZELTME)), 27-38.
- Blomstein, M. (2012). *Content Strategy at Work*. Waltham, MA: Elsevier.
- Celep, E. (2022). *İşletmelerde Yenilik Stratejilerinin Pazarlama Politikalarının Oluşumuna Etkilerinin Belirlenmesi* (2. Baskı). Konya: Eğitim Yayınevi.
- Constantinescu-Dobra, A. (2014). *Content marketing in dentist's websites. An empirical comparative study between Romania and the UK*. In International Conference on Advancements of Medicine and Health Care through Technology; 5th-7th June 2014, Cluj-Napoca, Romania: Meditech 2014 (pp. 107-112). Springer International Publishing.
- Demirci, Ş., & Uğurluoğlu, Ö. (2020). Dijital pazarlama kanalları: Özel sağlık kuruluşlarına yönelik bir inceleme. *Pamukkale Üniversitesi Sosyal Bilimler Enstitüsü Dergisi*, 39, 339-351.
- Diñer, C. (2022). İçerik Pazarlama. Editör: Baş, M., Erdoğan Tarakçı, İ. İçinde: Pazarla-Ma Teoriden Pratiğe. İstanbul: Efe Akademi.
- Eken İnan, Ü. S. (2019). *İşletmelerde Uygulanan Pazarlama Stratejilerinin Rekabet Gücüne Etkisi*. Konya: Eğitim Yayınevi.
- Elden, M., Ulukök, Ö., & Yeygel, S. (2021). *Şimdi Reklamlar...* (8. Baskı). İstanbul: İletişim Yayınları.
- Ellis, N., Fitchett, J., Higgins, M., Jack, G., Lim, M., Saren, M., & Tadajewski, M. (2011). *Marketing: A Critical Textbook*. Sage Publications.
- Gümüş, S. (2014). *Bankacılıkta Pazarlama*. İstanbul: Hiperlink Yayınları.
- Kılıçarslan, M. (2019). Dünyada ve Türkiye'de sağlık hizmetlerinin dijital pazarlanması. *Avrupa Bilim ve Teknoloji Dergisi*, 17, 1145-1149.
- Kolowich Cox, L. (2016). 20 Types of lead generation content to put behind your landing pages. Retrieved from <https://blog.hubspot.com/marketing/lead-gencontent-ideas>
- McGill, J. (2017). How to develop a content strategy; a start-to-finish guide. Retrieved from <https://blog.hubspot.com/marketing/content-marketing>
- McLuhan, M., & Powers, B. R. (1989). *The global village: Transformations in world life and media in the 21st century (Communication and society)*. Oxford University Press.
- Oyman, T. (2020). *Pazarlamada Multidisipliner Yaklaşımlar*. İstanbul: Hiperlink Yayınları.
- Öz, M. (2019). *Küresel Pazarlama Lojistik ve Tedarik Zinciri Yönetimi*. Konya: Eğitim Yayınevi.
- Prudnikov, Y., & Nazarenko, A. (2021). The role of content marketing in the promotion of medical goods and services. *Health Economics and Management Review*, 1, 23-29.
- Pulizzi, J. (2012). The rise of storytelling as the new marketing. *Publishing Research Quarterly*, 28 (2), 116-123.
- Purcarea, E. V. L. (2019). The impact of marketing strategies in healthcare systems. *Journal of medicine and life*, 12(2), 93.
- Rose, R. & Pulizzi, J. (2011), *Managing Content Marketing*. Cleveland, OH: CMI Books.
- Sobal, A. (2017). 12 different types of advanced marketing content (İnfoGraphic). Retrieved from https://www.weidert.com/whole_brain_marketing_blog/different-types-of-advanced-marketing-content-infoGraphic.

- Şimdi, Ü. R. & Saadet Aktepe, H. (2023). Güncel Gelişmelerle Pazarlama. Editör: Çolakoğlu, E., Çağlar Çetinkaya, N. Sağlık Hizmetlerinde Dijital Pazarlama. Gaziantep: Özgür Yayınları.
- Şimşek, B. & Yazıcı Ayyıldız, A. (2023). Sağlık turizmi işletmelerinde dijital pazarlama uygulamalarının analizi: kuşadası örneği. *Sağlık Akademisyenleri Dergisi*, 10 (1), 108-125.
- Tengilimoğlu, D. (2012). *Sağlık Hizmetleri Pazarlaması* (2. Baskı). Ankara: Siyasal Kitapevi.
- TÜİK (2022). Hanehalkı Bilişim Teknolojileri Kullanım Araştırması. Retrieved from: [https://data.tuik.gov.tr/Bulten/Index?p=Hanehalki-Bilisim-Teknolojileri-\(BT\)-Kullanim-Arastirmasi-2022-45587](https://data.tuik.gov.tr/Bulten/Index?p=Hanehalki-Bilisim-Teknolojileri-(BT)-Kullanim-Arastirmasi-2022-45587)
- Yıldız, A., & Karagöz, Ş. (2018). İçerik Pazarlaması (Content Marketing). Editör: Akçi, Y. Değişen Pazarlama Anlayışı Yeni Pazarlama Yaklaşımları. Ankara: Gazi Kitabevi.

KAYNAKÇA

- Ahmed, R. R., Vveinhardt, J., & Streimikiene, D. (2017). Interactive digital media and impact of customer attitude and technology on brand awareness: Evidence from the South Asian countries. *Journal of Business Economics and Management*, 18(6), Article 6. <https://doi.org/10.3846/16111699.2017.1400460>
- Alanazi, T. M. (2023). Impact of social media marketing on brand loyalty in Saudi Arabia. *International Journal of Data and Network Science*, 7(1), 107-116. <https://doi.org/10.5267/j.ijdns.2022.11.012>
- Arndt, J. (1967). *Word of mouth advertising: A review of the literature*. The Advertising Research Foundation.
- Attaallah, H. R. (2022). From Traditional To Electronic Word-Of-Mouth. *International Journal of Research in Commerce and Management Studies*, 04(06), 125-135. <https://doi.org/10.38193/IJRCMS.2022.4607>
- Bal, A. S., Archer-Brown, C., Robson, K., & Hall, D. E. (2013). Do good, goes bad, gets ugly: Kony 2012. *Journal of Public Affairs*, 13(2), 202-208. <https://doi.org/10.1002/pa.1475>
- Berger, J., & Milkman, K. L. (2012). What Makes Online Content Viral? *Journal of Marketing Research*, 49(2), 192-205. <https://doi.org/10.1509/jmr.10.0353>
- Buttle, F. A. (1998). Word of mouth: Understanding and managing referral marketing. *Journal of Strategic Marketing*, 6(3), 241-254. <https://doi.org/10.1080/096525498346658>
- Candra, B. F., & Suparna, G. (2019). Peran Brand Image Memediasi Pengaruh Electronic Word Of Mouth Terhadap Niat Beli. *E-Jurnal Manajemen*, 8(11), 6638-6657. <https://doi.org/10.24843/EJMUNUD.2019.v08.i11.p13>
- Cong, Y., & Zheng, Y. (2017). A Literature Review of the Influence of Electronic Word-of-Mouth on Consumer Purchase Intention. *Open Journal of Business and Management*, 5(3), Article 3. <https://doi.org/10.4236/ojbm.2017.53047>
- Fatah, M. A., & Arsyad, M. J. (2022). The Effect of Viral Marketing and Brand Image on Purchase Decisions Through e-Trust: (Study on Kahf Skincare Customers). *Economics and Business Journal (ECBIS)*, 1(1), Article 1. <https://doi.org/10.47353/ecbis.v1i1.2>
- Freeman, B., & Chapman, S. (2008). Gone viral? Heard the buzz? A guide for public health practitioners and researchers on how Web 2.0 can subvert advertising restrictions and spread health information. *Journal of Epidemiology & Community Health*, 62(9), 778-782. <https://doi.org/10.1136/jech.2008.073759>
- Göde, A., Yorulmaz, M., & Aydoğdu, A. (2022). The Importance Of Internet Of Things (IOT) Based Applications In Improving Quality Of Healthcare Services. *Çinde Sustainable Development and Management Research*. Lambert Academic Publishing.
- Groeger, L., & Buttle, F. (2014). Word-of-mouth marketing: Towards an improved understanding of multi-generational campaign reach. *European Journal of Marketing*, 48(7/8), 1186-1208. <https://doi.org/10.1108/EJM-02-2012-0086>
- Grubor, A., Leković, K., & Tomić, S. (2019). *Tourists' Recommendations: WOM Becomes Digital* (SSRN Scholarly Paper 3492235). <https://doi.org/10.2139/ssrn.3492235>
- Gürücü, M., & Korkmaz, S. (2018). The Importance Of Word Of Mouth Communication On Healthcare Marketing And Its Influence On Consumers' Intention To Use Healthcare. *International Journal of Health Management and Tourism*, 3(1), Article 1. <https://doi.org/10.31201/ijhmt.364494>
- Haywood, K. M. (1989). Managing Word of Mouth Communications. *Journal of Services Marketing*, 3(2), 55-67. <https://doi.org/10.1108/EUM0000000002486>
- Hsu, L.-C. (2018). Investigating Effect of Service Encounter, Value, and Satisfaction on Word of Mouth: An Outpatient Service Context. *International Journal of Environmental Research and Public Health*, 15(1), Article 1. <https://doi.org/10.3390/ijerph15010132>

- Huang, E., & Dunbar, C. L. (2013). Connecting to patients via social media: A hype or a reality? *Journal of Medical Marketing, 13*(1), 14-23. <https://doi.org/10.1177/1745790413477647>
- Huang, N., Yan, Z., & Yin, H. (2021). Effects of Online–Offline Service Integration on e-Healthcare Providers: A Quasi-Natural Experiment. *Production and Operations Management, 30*(8), 2359-2378. <https://doi.org/10.1111/poms.13381>
- Huang, Z., & Zhe, C. (2022). Spanning 36 years, the evolution and trend of word-of-mouth marketing research – based on bibliometrix analysis. *Academic Journal of Business & Management, 4*(8), 127-134. <https://doi.org/10.25236/AJBM.2022.040819>
- Huete-Alcocer, N. (2017). A Literature Review of Word of Mouth and Electronic Word of Mouth: Implications for Consumer Behavior. *Frontiers in Psychology, 8*. <https://www.frontiersin.org/articles/10.3389/fpsyg.2017.01256>
- Kashif, M., Zakiah Melatu Samsi, S., Awang, Z., & Mohamad, M. (2016). EXQ: Measurement of healthcare experience quality in Malaysian settings: A contextualist perspective. *International Journal of Pharmaceutical and Healthcare Marketing, 10*(1), 27-47. <https://doi.org/10.1108/IJPHM-03-2015-0011>
- Kimmel, A. J. (2015). Connecting with consumers via live buzz marketing: Public perceptions and the role of ethical ideology. *Business Ethics: A European Review, 24*(2), 205-220. <https://doi.org/10.1111/beer.12070>
- Kitapci, O., Akdogan, C., & Dortyol, İ. T. (2014). The Impact of Service Quality Dimensions on Patient Satisfaction, Repurchase Intentions and Word-of-Mouth Communication in the Public Healthcare Industry. *Procedia - Social and Behavioral Sciences, 148*, 161-169. <https://doi.org/10.1016/j.sbspro.2014.07.030>
- Kwok, L., Mao, Z. (Eddie), & Huang, Y.-K. (2019). Consumers' electronic word-of-mouth behavioral intentions on Facebook: Does message type have an effect? *Tourism and Hospitality Research, 19*(3), 296-307. <https://doi.org/10.1177/1467358417742684>
- Li, S. (2023). Research on the Risks and Strategies of Using Viral Marketing in the New Media Age: --Take the Film and TV Industry for Example. *BGP Business & Management, 38*, 2230-2236. <https://doi.org/10.54691/bcpbm.v38i.4083>
- Li, V. K., Ongpauco, P. A., & Rubante, J. T. (2022). The Impact of Viral Marketing Collateral on Brand Image: “#KwentongJollibee” Advertisement. *Journal of Business and Management Studies, 4*(1), 264-272. <https://doi.org/10.32996/jbms.2022.4.1.28>
- Liu, H.-H., & Wang, Y.-N. (2019). Interrelationships between Viral Marketing and Purchase Intention via Customer-Based Brand Equity. *Journal of Business and Management Sciences, 7*(2), Article 2. <https://doi.org/10.12691/jbms-7-2-3>
- Mills, A. J. (2012). Virality in social media: The SPIN Framework. *Journal of Public Affairs, 12*(2), 162-169. <https://doi.org/10.1002/pa.1418>
- Mishra, D. P., Atav, G., & Dalman, M. D. (2020). Do buzz and evidence really matter in product preannouncements? An empirical test of two competing theories. *Journal of Consumer Marketing, 37*(7), 739-748. <https://doi.org/10.1108/JCM-06-2018-2740>
- Murprapto, S. H., Yuliati, L. N., & Sartono, B. (2019). The Influence of Marketing Mix, Perceived Risk, and Satisfaction on Word of Mouth in XYZ Clinic. *Journal of Consumer Sciences, 4*(1), Article 1. <https://doi.org/10.29244/jcs.4.1.13-24>
- Murthy, D. (2015). Twitter and elections: Are tweets, predictive, reactive, or a form of buzz? *Information, Communication & Society, 18*(7), 816-831. <https://doi.org/10.1080/1369118X.2015.1006659>
- Oppong, P. K. (2020). The Effect of Brand Awareness, Credibility, Quality and Loyalty on Word-of-Mouth in a Competitive Medicine Market. *Information Management and Business Review, 12*(4(I)), 28-38. [https://doi.org/10.22610/imbr.v12i4\(I\).3134](https://doi.org/10.22610/imbr.v12i4(I).3134)

- Peng, H., Huang, K., Yang, L.-X., Yang, X., & Tang, Y. Y. (2020). Dynamic Maintenance Strategy for Word-of-Mouth Marketing. *IEEE Access*, 8, 126496-126503. <https://doi.org/10.1109/ACCESS.2020.3007157>
- Pour, M. J., & Lotfiyan, Z. (2020). A new framework of electronic word-of-mouth in social networking sites: The system-based approach. *International Journal of Internet Marketing and Advertising*, 14(1), 48. <https://doi.org/10.1504/IJIMA.2020.106044>
- Puriwat, W., & Tripopsakul, S. (2021). The Role of Viral Marketing in Social Media on Brand Recognition and Preference. *Emerging Science Journal*, 5(6), Article 6. <https://doi.org/10.28991/esj-2021-01315>
- Putri, N. K., & Ernawaty, E. (2020). Viral marketing content for Universal Health Coverage campaign in Indonesia. *International Journal of Pharmaceutical and Healthcare Marketing*, 14(1), 21-36. <https://doi.org/10.1108/IJPHM-07-2017-0041>
- Putri, S. V. (2022). The Impact of Electronic Word of Mouth (EWOM) Using Influencers on Brand Awareness and Purchase Intention. *CoverAge: Journal of Strategic Communication*, 13(1), Article 1. <https://doi.org/10.35814/coverage.v13i1.3913>
- Richins, M. L. (1983). Negative Word-of-Mouth by Dissatisfied Consumers: A Pilot Study. *Journal of Marketing*, 47(1), 68-78. <https://doi.org/10.1177/002224298304700107>
- Roy, D., Eti, S. N., & Jannat, S. (2022). Analyzing The Uses Of Different Viral Marketing Techniques Of Bank: A Study On A Commercial Bank. *International Journal of Marketing Research Innovation*, 6(1), 1-13. <https://doi.org/10.46281/ijmri.v6i1.1565>
- Shirkhodaie, M., & Rastgoo-deylami, M. (2016). Positive Word of Mouth Marketing: Explaining the Roles of Value Congruity and Brand Love. *Journal of Competitiveness*, 8(1), 19-37. <https://doi.org/10.7441/joc.2016.01.02>
- Soegoto, E. S., Amelia, N., Dhafina, N. A., & Berlianti, W. (2021). Utilization of Word-of-Mouth Marketing Strategy in Culinary Business. *International Journal of Research and Applied Technology (INJURATECH)*, 1(2), Article 2. <https://doi.org/10.34010/injuratech.v1i2.6779>
- Sparks, B. A., & Browning, V. (2011). The impact of online reviews on hotel booking intentions and perception of trust. *Tourism Management*, 32(6), 1310-1323. <https://doi.org/10.1016/j.tourman.2010.12.011>
- Struthers, A., & Wang, M. (2016). Buzz Agents in a Teen-Driven Social Marketing Campaign: Positive Campaign Attitude Leads to Positive Changes in Health Outcomes. *Social Marketing Quarterly*, 22(3), 218-235. <https://doi.org/10.1177/1524500416637052>
- Supradita, C. F., Darpito, S. H., & Laksana, D. H. (2020). Brand Image As A Mediation Of Electronic Word Of Mouth On Purchasing Intention Of Laneige. *Jurnal Penelitian Ekonomi Dan Bisnis*, 5(2), Article 2. <https://doi.org/10.33633/jpeb.v5i2.3270>
- Sweeney, J., Soutar, G., & Mazzarol, T. (2014). Factors enhancing word-of-mouth influence: Positive and negative service-related messages. *European Journal of Marketing*, 48(1/2), 336-359. <https://doi.org/10.1108/EJM-06-2012-0336>
- Tan, W.-K., & Lee, B.-Y. (2018). Investigation of electronic-word-of-mouth on online social networking sites written by authors with commercial interest. *Online Information Review*, 43(3), 462-480. <https://doi.org/10.1108/OIR-09-2016-0254>
- Thao, N. T. P., & Anh, N. V. (2020). Behavioral Intention Of Young Consumers Towards The Acceptance Of Social Media Marketing in Emerging Markets. *Management*, 24(2), 69-93. <https://doi.org/10.2478/manment-2019-0047>
- Williams, A. S., Rhenwick, I., Wright, B., Choi, W., Kim, D. Y., & Vickey, T. (2014). Building Viable Fitness Brands: Importance of Brand Communication Strategies in Attracting Potential Health Club Members. *International Journal of Sport Management, Recreation & Tourism*, 15, 49-68. <https://doi.org/10.5199/ijsmart-1791-874X-15d>

- Wilson, A. E., Giebelhausen, M. D., & Brady, M. K. (2017). Negative word of mouth can be a positive for consumers connected to the brand. *Journal of the Academy of Marketing Science*, 45(4), 534-547. <https://doi.org/10.1007/s11747-017-0515-z>
- Wu, K.-C., & Yang, T.-Y. (2022). Library collections promotion for preadolescents using social media marketing strategies. *Library Hi Tech*, 40(6), 1671-1688. <https://doi.org/10.1108/LHT-03-2020-0073>
- Xu, F., Niu, W., Li, S., & Bai, Y. (2020). The Mechanism of Word-of-Mouth for Tourist Destinations in Crisis. *SAGE Open*, 10(2), 215824402091949. <https://doi.org/10.1177/2158244020919491>
- Yeoh, E., Othman, K., & Ahmad, H. (2013). Understanding medical tourists: Word-of-mouth and viral marketing as potent marketing tools. *Tourism Management*, 34, 196-201. <https://doi.org/10.1016/j.tourman.2012.04.010>
- Zhong, X., Zhao, J., Yang, L.-X., Yang, X., Wu, Y., & Tang, Y. Y. (2018). A dynamic discount pricing strategy for viral marketing. *PLOS ONE*, 13(12), e0208738. <https://doi.org/10.1371/journal.pone.0208738>

KAYNAKÇA

- Bäckbrö, J. & Nyström, H. (2006). Entrepreneurial marketing: Innovative value creation. *Master's Thesis Jönköping International Business School*.
- Collinson, E., & Shaw, E. (2001). Entrepreneurial marketing – a historical perspective on development and practice. *Management Decision*, 39(9), 761–766. <https://doi.org/10.1108/eum000000006221>
- Data-Driven Decision-Making for Health Administrators. (2022, December 22). Retrieved October 2, 2023, from <https://publichealth.tulane.edu/blog/data-driven-decision-making/>
- Hacıoglu, G., Eren, S. S., Eren, M. S., & Celikkan, H. (2012). The Effect of Entrepreneurial Marketing on Firms' Innovative Performance in Turkish SMEs. *Procedia - Social and Behavioral Sciences*, 58, 871–878. <https://doi.org/10.1016/j.sbspro.2012.09.1065>
- Hills, G. E., Hultman, C. M., & Miles, M. P. (2008). The Evolution and Development of Entrepreneurial Marketing. *Journal of Small Business Management*, 46(1), 99–112. <https://doi.org/10.1111/j.1540-627x.2007.00234.x>
- Hills, G. E., Hultman, C. M., Kraus, S., & Schulte, R. (2010). History, theory and evidence of entrepreneurial marketing – an overview. *International Journal of Entrepreneurship and Innovation Management*, 11(1), 3. <https://doi.org/10.1504/ijeim.2010.029765>
- Hisrich, R. D. (1992). The Need for Marketing in Entrepreneurship. *Journal of Business & Industrial Marketing*, 7(3), 53–57. <https://doi.org/10.1108/08858629210035427>
- Hisrich, R. D., & Ramadani, V. (2018). *Entrepreneurial Marketing*. Edward Elgar Publishing.
- Kotler, P., & Armstrong, G. (2015). *Principles of Marketing, Global Edition*.
- Kraus, S., Harms, R., & Fink, M. (2010). Entrepreneurial marketing: moving beyond marketing in new ventures. *International Journal of Entrepreneurship and Innovation Management*, 11(1), 19. <https://doi.org/10.1504/ijeim.2010.029766>
- Miles, M. P., & Darroch, J. (2006). Large firms, entrepreneurial marketing processes, and the cycle of competitive advantage. *European Journal of Marketing*, 40(5/6), 485–501. <https://doi.org/10.1108/03090560610657804>
- Morris, M. H., & Lewis, P. S. (1995). The determinants of entrepreneurial activity. *European Journal of Marketing*, 29(7), 31–48. <https://doi.org/10.1108/03090569510094991>
- Morris, M. H., Schindehutte, M., & LaForge, R. W. (2002). Entrepreneurial Marketing: A Construct for Integrating Emerging Entrepreneurship and Marketing Perspectives. *Journal of Marketing Theory and Practice*, 10(4), 1–19. <https://doi.org/10.1080/10696679.2002.11501922>
- Morris, Schindehutte, & LaForge. (2001). The emergence of entrepreneurial marketing: Nature and meaning. *5th Annual UIC Research Symposium on Marketing and Entrepreneurship*.
- Nijssen, E. J. (2021). *Entrepreneurial Marketing*. Routledge.
- Ries, A., & Trout, J. (2006). *Marketing Warfare: 20th Anniversary Edition*. McGraw Hill Professional.
- Spillan. (2020). *Contemporary Issues in Strategic Marketing*. (Şeker kaya, Ed.) (1st ed.). Istanbul University Press. <https://doi.org/10.26650/B/SS05.2020.002.03>
- Stokes, D. (2000). Entrepreneurial marketing: a conceptualisation from qualitative research. *Qualitative Market Research: An International Journal*, 3(1), 47–54. <https://doi.org/10.1108/13522750010310497>
- Swenson, Rhoads, & Whitlark. (2012). Entrepreneurial Marketing: A Framework for Creating Opportunity with Competitive Angles. *Journal of Applied Business and Economics*, 13(1).
- Whalen, P. S., & Akaka, M. A. (2015). A dynamic market conceptualization for entrepreneurial marketing: the co-creation of opportunities. *Journal of Strategic Marketing*, 24(1), 61–75. <https://doi.org/10.1080/0965254x.2015.1035040>
- What Is Patient-Centric Healthcare? (2022, February 22). Retrieved from <https://blog.curogram.com/what-is-patient-centric-healthcare>
- Yıldırım, B., Uzun, M. M., & Egici, M. T. (2022). Telemedicine/telehealth in Preventive Medicine. *Current Medical Research*, 3(1), 1–5. <https://doi.org/10.47482/acmr.2022.40>

KAYNAKÇA

- Bakır, N.O. (2018). Masamızda Marka Sohbetleri 2 Sinsi Pazarlama. Marmara Üniversitesi. [https://www.researchgate.net/publication/330384533_Masamızda_Marka_Sohbetleri_2_Sinsi_Pazarlama]. Erişim Tarihi:25.07.2023.
- Bilbay, F. (2023). Sağlık Hizmetlerinde Gerilla Pazarlama. *Güncel Pazarlama Yaklaşımları ve Araştırmaları Dergisi*. 4(1):28-38.
- Deligöz, K. & Ünal, S. (2016). Deneyimsel Pazarlama Uygulamalarının Marka Tercihi Üzerindeki Etkisini Belirlemeye Yönelik Bir Araştırma (Kahve Dünyası ve Starbucks Örneği). *Atatürk Üniversitesi İktisadi ve İdari Bilimler Dergisi*. 31(1):135-156.
- Devrim, B. (2006). Strateji Formülasyonu: SWOT Analizi, Kurumsal Karne, Kalite Fonksiyon Yayılımı, Sun Tzu'nun İşletme Yönetimi Stratejilerinin Bütünleştirilmesi Üzerine Bir Çalışma. Dokuz Eylül Üniversitesi. Sosyal Bilimler Enstitüsü. Yüksek Lisans Tezi. İzmir.
- Dobele, A., Lindgreen, A., Beverland, M., Vanhamme, J. & Wijk, R. (2007). Why Pass on Viral Messages? Because They Connect Emotionally. *Business Horizons*. 50:291-304.
- Erdoğan Tarakçı, İ. & Baş, M. (2019). Gerilla Pazarlamanın Karanlık Yüzü: Karanlık Pazarlama. Business and Organization Research. International Conference. İzmir
- Ferguson, R. (2008). Word of Mouth and Viral Marketing: *Taking the Temperature of the Hottest Trends in Marketing*. 25(3):179-182.
- Görgülü, G. & Görgülü, N.Ş. (2010). Pazarlama 3.0 Yeni Çağın Pazarlama Yaklaşımı, İstanbul Pazarlama 3.0 Kitapları, Aralık.
- Hutter, K. & Hoffmann, S. (2011). Guerilla Marketing: The Nature of the Concept and Propositions for Further Research. *Asian Journal of Marketing*. 5(2):39-54.
- Işık, O. & Akbolat, M. (2010). Hastanelerde Bilgi Sistemi ve Bilgi Teknolojileri Kullanımı: Tıbbi Sekreterler Üzerine Bir Araştırma. *Ankara Üniversitesi Dikimevi Sağlık Hizmetleri Meslek Yüksekokulu Dergisi*. 9(1):11-23.
- Katyal, S.K. (2010). Stealth Marketing and Antibranding: The Love that Dare Not Speak Its Name. Flash: The Fordham Law Archive of Scholarship and History. 795-849.
- Levinson, J.C. (1984). Guerilla Marketing, Secrets of Making Bit Profit from Your Small Business. Houghton Mifflin Company Boston.
- Lieb, R. (2013). Real-Time Marketing. The Agility to Leverage 'Now'. A Market Definition Report. Erişim Adresi: [researchgate.net/publication/345720799_Real-Time_Marketing_The_Agility_to_Leverage_'Now'_-_A_Market_Definition_Report]. Erişim Tarihi:26.07.2023.
- Margolis, J. & Garrigan, P. (2008). Scoping Out Your Options. Guerilla Marketing for Dummies. Wiley Publishing, Inc.
- Ok, Ş & Baş, M. (2022). Deneyimsel Pazarlama. Pazarlamada Dijital Dönüşüm. Ed. Mehmet Etlioğlu. Nobel Yayınevi. Ankara.
- Okay, H. (2017). Stratejik Rekabet Üstünlüğü Sağlama Aracı Olarak İnovasyon Stratejileri: Kişisel Bakım Sektörü İşletmelerine Yönelik Bir Araştırma. İstanbul Üniversitesi. Sosyal Bilimler Enstitüsü. Yüksek Lisans Tezi. İstanbul.
- Oyman, M. & Özer, S. (2018). Bir Gerilla Pazarlama Uygulaması Olarak Ambient Reklamcılık (Ortam Reklamcılığı): Basılı Dergi Reklamı ile Ambient Reklamın Etkililik Açısından Karşılaştırılması. *Anadolu Üniversitesi Sosyal Bilimler Dergisi*. 18(4):173-192.
- Özdoğan, M. (2017). Gerilla Savaşı Nedir? Marksizm ve Mao Örneği. Erişim Adresi:[https://www.researchgate.net/publication/340233359_Gerilla_Savasi_Nedir_Marksizm_ve_Mao_Ornegi]. Erişim Tarihi:24.07.2023.
- Özveren, M. & Ataç, K.K. (2023). Gerilla Savaşının Stratejisini Anlamak: Tet Saldırısı Örneği. *Güvenlik Stratejileri Dergisi*. 19(44):181-212.

- Roy, A. (2008). A Typology of Stealth Marketing as Strategies. The 33rd Annual Meeting of the Macromarketing Society 2008. Ed. John Mittelstaedt. Published by the Macromarketing Society.
- Saçan, B.C. & Eren, T. (2022). Dijital Pazarlama Strateji Seçimi: SWOT Analizi ve Çok Ölçütlü Karar Verme Yöntemleri. *Politeknik Dergisi*, 25(4):1411-1421.
- Tengilmođu, D. (2011). Sağlık Hizmetleri Pazarlaması. Nobel Yayınevi. Ankara.
- Terekli Yeşilaydın, G. & Bayın Donar, G. (2012). Sağlık Sektöründe Pazarlama Anlayışında Farklı Bir Bakış: Gerilla Pazarlaması. 6. Sağlık ve Hastane İdaresi Kongresi Kitabı.
- Türkaya, A. (2019). Pazarlama Stratejileri ve Reklamcılık. Ondokuz Mayıs Üniversitesi Güzel Sanatlar Fakültesi. Erişim Adresi:[https://avys.omu.edu.tr/storage/app/public/abdulkerim.turkaya/121328/Paz.%20Str.%20ve%20Rek._Sunu_9.pdf]. Erişim Tarihi:24.07.2023.
- Yüksekbilgili, A. (2011). Gerilla Pazarlama: Kuramsal Bir Çerçeve. *Anadolu Bil Meslek Yüksekokulu Dergisi*. 22:49-54.

KAYNAKÇA

- Atalay, M. & Çelik, E. (2017). Büyük veri analizinde yapay zekâ ve makine öğrenmesi uygulamaları. *Mehmet Akif Ersoy Üniversitesi Sosyal Bilimler Enstitüsü Dergisi*, 9(22), 155-172.
- Bardhan, I., Chen, H. & Karahanna, E. (2020). Connecting systems, data, and people: A multidisciplinary research roadmap for chronic disease management. *MIS Quarterly*, 44(1), 185-200. doi:10.25300/MISQ/2020/14644
- Başar, M. S. & Aslay, F. Y. (2011). Veri tabanı pazarlama: Çok katlı tekstil mağazaları için geliştirilen örnek bir pazarlama veri tabanı. *E-Journal of New World Sciences Academy*, 6(3), 333-345.
- Bazini, E. & Ramaj, A. (2013). Database Marketing Application and Barriers Faced by Firms in Service Sector in Albania A Framework For Understand Its Role In Creating Competitive Advantage. *Academic Journal of Interdisciplinary Studies*. doi:10.5901/ajis.2013.v2n9p785
- Beldad, A., De Jong, M. & Steehouder, M. (2010). How shall I trust the faceless and the intangible? A literature review on the antecedents of online trust. *Computers in Human Behavior*, 26(5), 857-869. doi:10.1016/j.chb.2010.03.013
- Boyd, D. & Crawford, K. (2012). Critical questions for big data. *Information, Communication & Society*, 15(5), 662-679. doi:10.1080/1369118X.2012.678878
- Burkholder, L. (Ed.). (2019). *Philosophy And The Computer*. New York: Routledge.
- Cooke, S. (1994). Database Marketing: Strategy or Tactical Tool? *Marketing Intelligence & Planning*, 12(6), 4-7. doi:10.1108/02634509410064150
- Coşlu, E. (2013). Veri Madencilği (ss. 615-619). XV. Akademik Bilişim Konferansı Bildirileri, sunulmuş bildiri, Antalya: Akdeniz Üniversitesi. https://ab.org.tr/ab13/kitap/coslu_AB13.pdf adresinden erişildi.
- Çakmak, D. & Sadedil, S. N. (2023). Veri tabanlı pazarlama faaliyetlerinin tüketici satın alma niyetine etkisi. *R&S-Research Studies Anatolia Journal*, 6(3), 245-266. doi:<https://doi.org/10.33723/rs.1295394>
- Çakmak, D. & Sadedil, S. N. (2023). Veri tabanlı pazarlama faaliyetlerinin tüketici satın alma niyetine etkisi. *R&S - Research Studies Anatolia Journal*, 6(3), 245-266. doi:10.33723/rs.1295394
- Çoban, S. (2005). Müşteri sadakatinin kazanılmasında veri tabanlı pazarlamanın kullanımı. *Erciyes Üniversitesi Sosyal Bilimler Enstitüsü Dergisi*, 1(19), 295-307.
- Dündar, S. (2022). Sağlık Yönetiminde Veri ve Bilgi Yönetimi. S. Dündar ve Ü. Çıraklı (Ed.), *Sağlık Yönetimi* içinde (1. baskı., ss. 1-19). Ankara: Nobel Akademik Yayıncılık.
- Dwyer, F. R. (1997). Customer lifetime valuation to support marketing decision making, 11(4).
- Fletcher, K. & Wright, G. (1995). Organizational, strategic and technical barriers to successful implementation of database marketing. *International Journal of Information Management*, 15(2), 115-126. doi:10.1016/0268-4012(95)00005-R
- Han, J. & Kamber, M. (2006). *Data mining: Concepts and techniques* (2nd bs.). San Francisco: Morgan Kaufmann Publishers.
- Haşiloğlu, S. B., Sezgin, M. & Bardakçı, A. (2008). Hizmet sektöründeki veritabanlı pazarlama araştırmalarının değerlendirilmesi. *Karamanoğlu Mehmetbey Üniversitesi Sosyal Ve Ekonomik Araştırmalar Dergisi*, 2008(1), 228-240.
- Kılıçarslan, M. (2019). Dünyada ve Türkiye’de Sağlık Hizmetlerinin Dijital Pazarlanması. *Avrupa Bilim ve Teknoloji Dergisi*, (17), 1145-1149.
- Kılınç, D. (2012). Anayasal bir hak olarak kişisel verilerin korunması. *Ankara Üniversitesi Hukuk Fakültesi Dergisi*, 61(3), 1169.
- Koca, O. (2021). Veri tabanlı pazarlama ve makine öğrenmesi ile müşteri bölümlenme ve davranış modellerinin belirlenmesi. *Journal of Management Marketing and Logistics*, 8(2), 89-111. doi:10.17261/Pressacademia.2021.1409

- Koca, O. B. (2021). Determining customer segmentation and behaviour models with database marketing and machine learning. *Pressacademia*, 8(2), 89-111. doi:10.17261/Pressacademia.2021.1409
- Li, E. Y., McLeod, R. & Rogers, J. C. (2001). Marketing information systems in Fortune 500 companies: A longitudinal analysis of 1980, 1990, and 2000. *Information & Management*, 38(5), 307-322. doi:10.1016/S0378-7206(00)00073-2
- McAfee, A. & Brynjolfsson, E. (2012). Big Data: The Management Revolution. *Harvard Business Review*, 90(10), 1-9.
- Özbay, Ö. (2015). Veri madenciliği kavramı ve eğitimde veri madenciliği uygulamaları. *Uluslararası Eğitim Bilimleri Dergisi*, (5), 262-272.
- Özdemir, N. (2005). Sinop İlinde Etkili Bir Doğal Afet Türü: Heyelan. *Dicle Üniversitesi Ziya Gökalp Eğitim Fakültesi Dergisi*, (5), 67-106.
- Özekes, S. (2003). Veri madenciliği modelleri ve uygulama alanları. *İstanbul Ticaret Üniversitesi Dergisi*, 2(3), 65-82.
- Pence, H. E. (2014). What is big data and why is it important? *Journal of Educational Technology Systems*, 43(2), 159-171.
- Pinto, F. M., Gago, P. & Santos, M. F. (2006). Data mining as a new paradigm for business intelligence in database marketing projects. *ICEIS (2)* içinde (ss. 144-149). Proceedings Of The Eighth International Conference On Enterprise Information Systems, sunulmuş bildiri.
- Radhakrishnan, B., Shineraj, G. & Anver Muhammed, K. M. (2013). Application of data mining in marketing. *International Journal of Computer Science and Network*, 2(5), 41-46.
- Renu, N. (2021). Applications of ar and vr technologies in healthcare marketing. *Journal of Marketing Management*, 9(2), 35-39.
- Schoenbachler, D. D., Gordon, G. L., Foley, D. & Spellman, L. (1997). Understanding consumer database marketing. *Journal of Consumer Marketing*, 14(1), 5-19. doi:10.1108/07363769710155820
- Tao, Y.-H. & Rosa Yeh, C.-C. (2003). Simple database marketing tools in customer analysis and retention. *International Journal of Information Management*, 23(4), 291-301. doi:10.1016/S0268-4012(03)00052-5
- Türk, B. (2022). Sosyal bilimlerde veri madenciliğinin pazarlama alanında kullanımı. *Anadolu Üniversitesi Sosyal Bilimler Dergisi*, 22(Özel Sayı 2), 197-212. doi:10.18037/ausbd.1227342
- Tüzüntürk, S. (2010). Veri madenciliği ve istatistik. *Uludağ Üniversitesi İktisadi ve İdari Bilimler Fakültesi Dergisi*, 29(1), 65-90.
- Ularu, E. G., Puican, F. C., Apostu, A. & Velicanu, M. (2012). Perspectives on big data and big data analytics. *Database Systems Journal*, 3(4), 3-14.
- Verhoef, P. C., Spring, P. N., Hoekstra, J. C. & Leeflang, P. S. H. (2003). The commercial use of segmentation and predictive modeling techniques for database marketing in the Netherlands. *Decision Support Systems*, 34(4), 471-481. doi:10.1016/S0167-9236(02)00069-6
- Wu, X., Zhu, X., Wu, G.-Q. & Ding, W. (2014). Data mining with big data. *IEEE Transactions on Knowledge and Data Engineering*, 26(1), 97-107. IEEE Transactions on Knowledge and Data Engineering, sunulmuş bildiri. doi:10.1109/TKDE.2013.109
- Yazıcı Ayyıldız, A. & Baykal, M. (2020). Veri Tabanlı Pazarlama Faaliyetlerinin Müşteri Sadakatine Etkisi: Kuşadası ndaki 4 ve 5 Yıldızlı Otel Yöneticileri Üzerine Bir Uygulama (The Effect of Database Marketing Activities on Customer Loyalty: An Application on 4 and 5 Star Hotel Managers in Kuşadası). *Journal of Tourism and Gastronomy Studies*, 8(2), 1247-1268. doi:10.21325/jotags.2020.606

KAYNAKÇA

- Açıkgöz, O., & Biçer, F. (2022). Sağlık Kuruluşları Dijital Pazarlama Kanallarının İncelenmesi: Şehir Hastaneleri Örneği. *Uluslararası Sağlık Yönetimi ve Stratejileri Araştırma Dergisi*, 8(2), s. 224-238.
- Agam, D. N. (2017). The Impact of Viral Marketing Through Instagram. *Australasian Journal of Business, Social Science and Information Technology*, 4(1).
- Argan, M., & Tokay Argan, M. (2006). Viral Pazarlama veya İnternet Üzerinde Ağızdan Ağıza Reklam. *Sosyal Bilimler Dergisi*, 2(231-250).
- Argan, M., & Tokay Argan, M. (2006). Viral Pazarlama veya İnternet Üzerinde Ağızdan Ağıza Reklam: Kuramsal Bir Çerçeve. *Sosyal Bilimler Dergisi*, s. 231-250.
- Barutçu, S. (2011). Mobil Viral Pazarlama. *Journal of Internet Applications and Management*, 2(1), s. 1-10.
- Bauer, B. C., & Baum, N. (2021). Viral Marketing in Healthcare. *Podiatry Management*.
- Biçer, D. F., & Erciş, A. (2020). Sosyal Medyada Viral Pazarlama (Elektronik Ağızdan Ağıza) Faaliyetlerinin Tüketici Satın Alım Niyetine Etkileri. *Atatürk Üniversitesi Sosyal Bilimler Enstitüsü Dergisi*, 24(3), s. 1555-1575.
- Chandra, A. F., & Mardiyati, N. (2023). Digital Marketing In The Hospital: A Scoping Review. *Journal of World Science*, 2(1), s. 46-52.
- Çakırkaya, M. (2016). *Viral Pazarlama: Y Neslinin Perakende Risk Algısı ve Mağaza Sadakati*. Konya: Eğitim Kitabevi.
- Ebru, O., & Dinçer, D. (2016). Tüketicilerin Ağızdan Ağıza ve Viral Pazarlama Algılarına Etki Eden Faktörlerin Analizi. *Gümüşhane Üniversitesi Sosyal Bilimler Enstitüsü Elektronik Dergisi*, 7(17).
- Ekiyor, A., & Durmuş, A. (2021). Dijital İlaç Pazarlamasında Marka Farkındalığı. *Uluslararası Sağlık Yönetimi ve Stratejileri Araştırma Dergisi*, 7(2), s. 345-365.
- Erciş, A., & Aydın, H. (2015). Mobil Viral İletişimde Tutum, Niyet ve Davranışları Etkileyen Faktörlerin Ölçülmesi. *Atatürk Üniversitesi İktisadi ve İdari Bilimler Dergisi*, 29(1), s. 205-218.
- Gedik, Y. (2020a). Pazarlamada Yeni Bir Pencere: Dijital Pazarlama. *Journal of Business in the Digital Age*, 3(1), s. 63-75.
- Gedik, Y. (2023b). Viral Pazarlama: Avantajları, zorlukları ve stratejileri üzerine kavramsal bir çerçeve. *Uluslararası Sosyal Bilimler ve Eğitim Dergisi*, 5(8), s. 93-124.
- Johnson, M. (2022, Ocak 11). *New Global Nielsen Study Reveals Who Trusts What in Advertising*. Mediashotz: <https://mediashotz.co.uk/new-global-nielsen-study-reveals-who-trusts-what-in-advertising/> adresinden alındı
- Karanfil, A. Y. (2021). *Sporda Hizmet Kalitesi ile Ağızdan Ağıza ve Viral Pazarlama Etkileşimi*. Gazi Kitabevi.
- Leskovec, J., Adamic, L. A., & Huberman, B. A. (2007). The Dynamics of Viral Marketing. *ACM Transactions on the Web (TWEB)*.
- Mert, Y. L. (2018). Dijital Pazarlama Ekseninde Influencer Marketing Uygulamaları. *Gümüşhane Üniversitesi İletişim Fakültesi Elektronik Dergisi*, 6(2), s. 1300-1328.
- Moore, R. E. (2003). From genericide to viral marketing: on 'brand'. *Language & Communication*, 23, s. 331-357.
- Özbay, G., & Çekin, A. (2021). Viral Pazarlama Aracı Olarak Youtube ve Destinasyon İmajına Etkisi: İrlanda-Dublin Örneği. *USBAD Uluslararası Sosyal Bilimler Akademisi Dergisi*, 3(5), s. 583-605.
- Özgülven Tayfun, N. (2017). Pazar Kurdu Olma ve Pazarlama Arasındaki İlişki Gücünün Analizi. *Balikesir Üniversitesi Sosyal Bilimler Enstitüsü Dergisi*, 20(37), s. 237-251.

- Öztürk, D. (2019). Viral Pazarlamanın Tüketici Davranışlarına Etkisi Üzerine Bir Araştırma. *Beykent Üniversitesi Sosyal Bilimler Dergisi*, 12(2), s. 23-34.
- Park, H., Rodgers, S., & Stemmler, J. (2011). Health Organizations' Use of Facebook for Health Advertising and Promotion. *Journal of Interactive Advertising*, 12(1), s. 62-77.
- Purdy, C. H. (2011). Using the Internet and Social Media to Promote Use In Turkey. *Reproductive Health Matters*, 19(37), s. 157-165.
- Putri, N. K., & Ernawaty, E. (2020). Viral Marketing Content For Universal Health Coverage Campaign in Indonesia. *International Journal of Pharmaceutical and Healthcare*, 14(1), s. 21-36.
- Sembiluh, D., & Sulistiadi, W. (2022). Analisis Implementasi Pemasaran Digital di Rumah Sakit pada Pandemi Covid-19: Liratur Review. . *Media Publikasi Promosi Kesehatan Indonesia (MPPKI)*, 5(3), s. 224-232.
- Sweet, M. (2009). Pharmaceutical marketing and the internet. *Australian Prescriber*, 32(1).
- Sağlık Bakanlığı. (2020). Yeni Koronavirüs Hastalığı-Evde Kal. Erişim Tarihi: 28.09.2023, Erişim Adresi: <https://covid19.saglik.gov.tr/TR-66184/yeni-koronavirus-hastaligi----evde-kal.html>
- Şahin, E., & Dündar, M. (2019). Sosyal Ağ ve Sosyal Medya Platformları Üzerinde Yürütülen Viral Pazarlama Faaliyetlerinin Tüketici Davranışı Üzerindeki Etkisi: İstanbul İli Örneği. *Selçuk Üniversitesi Sosyal Bilimler Meslek Yüksekokulu Dergisi*, 22(1), s. 143-160.
- Şantaş, G., & Şantaş, F. (2020). Güncel Pazarlama Yaklaşımlarının Sağlık Hizmetlerinde Uygulanabilirliği. *Afyon Kocatepe Üniversitesi Sosyal Bilimler Dergisi*, 22(2), s. 432-443.
- Taş, E., Ünal, S., & Erkan, İ. (2019). Tüketicilerin Sivil Toplum Kuruluşlarına Yönelik Farkındalıkları Üzerinde Viral Pazarlama Uygulamalarının Etkisi. *Atatürk Üniversitesi Sosyal Bilimler Enstitüsü Dergisi*, 23, s. 2013-2036.
- Tayız, O. (2014). *Türkiye İlaç Sektöründe Dijital/ Viral Pazarlama*. Maltepe Üniversitesi Sosyal Bilimler Enstitüsü.
- Türkiye İstatistik Kurumu. (2023). Hanehalkı Bilişim Teknolojileri (BT) Kullanım Araştırması. Erişim Tarihi: 29.09.2023, Erişim Adresi: <https://data.tuik.gov.tr/>
- Wikipedia. Ice Bucket Challenge. Erişim Tarihi: 28.09.2023, Erişim Adresi: https://en.wikipedia.org/wiki/Ice_Bucket_Challenge
- Yang, H. (2011). The impact of moving pharmaceutical products from prescription only to over-the-counter status on consumer exposure to advertising. I. *International Journal of Human Ecology*, 12(2), s. 1-12.
- Yeoh, E., Othman, K., & Ahmad, H. (2013). Understanding medical tourists: Word-of-mouth and viral marketing as potent marketing tools. *Tourism Management*, 34, s. 196-201.

KAYNAKÇA

- Aime, I. (2021). The dynamic construction of brand storytelling. *Journal of Strategic Marketing*, 1-20.
- Akgün, A. E., Keskin, H., Ayar, H., & Erdoğan, E. (2015). The influence of storytelling approach in travel writings on readers' empathy and travel intentions. *Procedia-Social and Behavioral Sciences*, 207, 577-586.
- Akyürek, A., & Orhaner, E. (2017). Özel hastanelere talebi etkileyen faktörler. *Sağlık Akademisyenleri Dergisi*, 4(4), 237-248.
- Anaza, N. A., Kemp, E., Briggs, E., & Borders, A. L. (2020). Tell me a story: The role of narrative transportation and the C-suite in B2B advertising. *Industrial Marketing Management*, 89, 605-618.
- Ayhan, B., & Canöz, K. (2006). Hastaların Hastane Tercihinde Etkili Olan Halkla İlişkiler Faaliyetleri. II. *Ulusal Halkla İlişkiler Sempozyumu, Kocaeli Üniversitesi*, 27-28 Nisan 2006, s.71-89.
- Bagozzi, R. P., & Natarajan, R. (2000). The year 2000: Looking forward. *Psychology & Marketing*, 17(1), 1-11.
- Bassano, C., Barile, S., Piciocchi, P., Spohrer, J. C., Iandolo, F., & Fisk, R. (2019). Storytelling about places: Tourism marketing in the digital age. *Cities*, 87, 10-20.
- Benjamin, B. (2006). The case study: storytelling in the industrial age and beyond. *On the Horizon*, 14(4), 159-164.
- Berger, J. (2014). Word of mouth and interpersonal communication: A review and directions for future research. *Journal of consumer psychology*, 24(4), 586-607.
- Boldosova, V. (2020). Telling stories that sell: The role of storytelling and big data analytics in smart service sales. *Industrial Marketing Management*, 86, 122-134.
- Chautard, T., & Collin-Lachaud, I. (2019). Introducing the storytelling analysis methodology in marketing: Principles, contributions and implementation. *Recherche et Applications en Marketing*, 34(3), 27-46.
- Coker, K. K., Flight, R. L., & Baima, D. M. (2017). Skip it or view it: The role of video storytelling in social media marketing. *Marketing Management Journal*, 27(2), 75-87.
- Dawson, P., & Sykes, C. (2019). Concepts of time and temporality in the storytelling and sensemaking literatures: A review and critique. *International Journal of Management Reviews*, 21(1), 97-114.
- Delgadoillo, Y., & Escalas, J. E. (2004). Narrative word-of-mouth communication: Exploring memory and attitude effects of consumer storytelling. *ACR North American Advances*, 31, 186-192.
- Denning, S. (2006). Effective storytelling: strategic business narrative techniques. *Strategy & leadership*, 34(1), 42-48.
- Dessart, L. (2018). Do ads that tell a story always perform better? The role of character identification and character type in storytelling ads. *International Journal of Research in Marketing*, 35(2), 289-304.
- Dyson, A. H., & Genishi, C. (1994). *The need for story: Cultural diversity in classroom and community*. Urbana: National Council of Teachers of English.
- Erdem, Ş., & Tuzcuoğlu, A. (2021). Hastane tercihinde kişisel, kurumsal, çevresel faktörler ve marka imajının etkisi: İstanbul ilinde bir araştırma. *Turkish Journal of Marketing*, 6(1), 51-69.
- Escalas, J. E. (2004a). Narrative processing: Building consumer connections to brands. *Journal of consumer psychology*, 14(1-2), 168-180.
- Escalas, J. E. (2004b). Imagine yourself in the product: Mental simulation, narrative transportation, and persuasion. *Journal of advertising*, 33(2), 37-48.

- Escalas, J. E. (2007). Self-referencing and persuasion: Narrative transportation versus analytical elaboration. *Journal of Consumer Research*, 33(4), 421-429.
- Essamri, A., McKechnie, S., & Winklhofer, H. (2019). Co-creating corporate brand identity with online brand communities: A managerial perspective. *Journal of Business Research*, 96, 366-375.
- Firat, A. F., & Venkatesh, A. (1995). Liberatory postmodernism and the reenchantment of consumption. *Journal of consumer research*, 22(3), 239-267.
- Fog, K., Budtz, C., Munch, P., & Blanchette, S. (2010). *Storytelling: Branding in Practice*. Denmark: Springer.
- Furia, M., Nicoli, N., Akyar, Ö. Y., & Rossi, M. (2022). Storytelling practice in sectors of education, psychology, communication, marketing: A narrative review. Eds: Limone, P., Fuccio, R.D. & Toto, G.A. In *Psychology, Learning, Technology* (pp. 41-62). Switzerland: Springer International Publishing.
- Gensler, S., Völckner, F., Liu-Thompkins, Y., & Wiertz, C. (2013). Managing brands in the social media environment. *Journal of interactive marketing*, 27(4), 242-256.
- Gilliam, D. A., & Flaherty, K. E. (2015). Storytelling by the sales force and its effect on buyer-seller exchange. *Industrial Marketing Management*, 46, 132-142.
- Gilliam, D. A., & Zablah, A. R. (2013). Storytelling during retail sales encounters. *Journal of Retailing and Consumer Services*, 20(5), 488-494.
- Goddeau, J. (2019). How to build leaders' capacity for storytelling. Erişim adresi: <https://trainingindustry.com/articles/leadership/how-to-build-leaders-capacity-for-storytelling/> Erişim tarihi: 28.08.2023.
- Gottschall, J. (2012). *The storytelling animal: How stories make us human*. New York: Houghton Mifflin Harcourt.
- Granitz, N., & Forman, H. (2015). Building self-brand connections: Exploring brand stories through a transmedia perspective. *Journal of brand management*, 22, 38-59.
- Green, M. C., & Brock, T. C. (2000). The role of transportation in the persuasiveness of public narratives. *Journal of personality and social psychology*, 79(5), 701-721.
- He, H., Zhu, W., Gouran, D., & Kolo, O. (2016). Moral identity centrality and cause-related marketing: The moderating effects of brand social responsibility image and emotional brand attachment. *European Journal of Marketing*, 50(1/2), 236-259.
- Herskovitz, S., & Crystal, M. (2010). The essential brand persona: storytelling and branding. *Journal of business strategy*, 31(3), 21-28.
- Holt, D. B. (2002). Why do brands cause trouble? A dialectical theory of consumer culture and branding. *Journal of consumer research*, 29(1), 70-90.
- Hong, J., Yang, J., Wooldridge, B. R., & Bhappu, A. D. (2022). Sharing consumers' brand storytelling: influence of consumers' storytelling on brand attitude via emotions and cognitions. *Journal of Product & Brand Management*, 31(2), 265-278.
- Hoşgör, H., & Hoşgör, D. G. (2019). Hastaların hastane seçimini etkileyen faktörler: sistematik derleme (1996-2017). *Hacettepe Sağlık İdaresi Dergisi*, 22(2), 437-456.
- Hsiao, K. L., Lu, H. P., & Lan, W. C. (2013). The influence of the components of storytelling blogs on readers' travel intentions. *Internet Research*, 23(2), 160-182.
- Jensen, R. (1999) *The dream society: How to transform the coming shift from information to imagination will transform your business*. New York: McGraw-Hill.
- Kang, M., & Schuett, M. A. (2013). Determinants of sharing travel experiences in social media. *Journal of Travel & Tourism Marketing*, 30(1-2), 93-107.
- Kao, D. T. (2019). The impact of envy on brand preference: brand storytelling and psychological distance as moderators. *Journal of Product & Brand Management*, 28(4), 515-528.

- Kaufman, B. (2003). Stories that sell, stories that tell: effective storytelling can strengthen an organization's bonds with all of its stakeholders.(Communication). *Journal of Business Strategy*, 24(2), 11-16.
- Kemp, A., Gravois, R., Syrdal, H., & McDougal, E. (2023). Storytelling is not just for marketing: Cultivating a storytelling culture throughout the organization. *Business Horizons*, 66(3), 313-324.
- Key, T. M., Keel, A. L., Czaplewski, A. J., & Olson, E. M. (2021). Brand activism change agents: Strategic storytelling for impact and authenticity. *Journal of strategic marketing*, 1-17.
- Kim, J. E., Lloyd, S., & Cervellon, M. C. (2016). Narrative-transportation storylines in luxury brand advertising: Motivating consumer engagement. *Journal of Business Research*, 69(1), 304-313.
- Korkutan, m. (2021). Gençlerin hastane tercihlerini etkileyen kriterler: bir alan uygulaması. *International Journal Of Social Humanities Sciences Research*, 8(68), 915-927.
- Laer, T.V., Feiereisen, S., & Visconti, L. M. (2019). Storytelling in the digital era: A meta-analysis of relevant moderators of the narrative transportation effect. *Journal of Business Research*, 96, 135-146.
- Laurell, C., & Söderman, S. (2018). Sports, storytelling and social media: A review and conceptualization. *International Journal of Sports Marketing and Sponsorship*, 19(3), 338-349.
- Lee, L. P., Liu, H. W., Shi, D. M., Khoo, C. S., & Pang, N. (2013). Developing a framework for analyzing organizational stories. *Ibres*, 24(1), 34-49.
- Lee, Y. S., & Shin, W. J. (2015). Marketing tradition-bound products through storytelling: a case study of a Japanese sake brewery. *Service Business*, 9, 281-295.
- Li, J., Zou, S., & Yang, H. (2019). How does “storytelling” influence consumer trust in we media advertorials? An investigation in China. *Journal of Global Marketing*, 32(5), 319-334.
- Lin, C. L., Lee, S. H., & Horng, D. J. (2011). The effects of online reviews on purchasing intention: The moderating role of need for cognition. *Social Behavior and Personality: an international journal*, 39(1), 71-81.
- Lundqvist, A., Liljander, V., Gummerus, J., & Van Riel, A. (2013). The impact of storytelling on the consumer brand experience: The case of a firm-originated story. *Journal of brand management*, 20, 283-297.
- Martens, M. L., Jennings, J. E., & Jennings, P. D. (2007). Do the stories they tell get them the money they need? The role of entrepreneurial narratives in resource acquisition. *Academy of management journal*, 50(5), 1107-1132.
- McKee, R. (2003) Storytelling that moves people. A conversation with screenwriting coach Robert McKee. *Harv Bus Rev*, 81(6), 51-55.
- McLellan, H. (2006). Corporate storytelling perspectives. *The Journal for Quality and Participation*, 29(1), 17-20.
- Meadows, D. (2003). Digital storytelling: Research-based practice in new media. *Visual communication*, 2(2), 189-193.
- Megehee, C. M., & Woodside, A. G. (2010). Creating visual narrative art for decoding stories that consumers and brands tell. *Psychology & Marketing*, 27(6), 603-622.
- O'Neill, C., Houtman, D., & Aupers, S. (2014). Advertising real beer: Authenticity claims beyond truth and falsity. *European Journal of Cultural Studies*, 17(5), 585-601.
- Padgett, D., & Allen, D. (1997). Communicating experiences: A narrative approach to creating service brand image. *Journal of advertising*, 26(4), 49-62.
- Pera, R., & Viglia, G. (2016). Exploring how video digital storytelling builds relationship experiences. *Psychology & Marketing*, 33(12), 1142-1150.

- Polyorat, K., Alden, D. L., & Kim, E. S. (2007). Impact of narrative versus factual print ad copy on product evaluation: The mediating role of ad message involvement. *Psychology & Marketing, 24*(6), 539-554.
- Reamy, T. (2002). Imparting knowledge through storytelling, part 1 of a two-part article. *KMWorld Magazine, 11*(6), 1-11.
- Rizkia, R., & Oktafani, F. (2020). The Effect of Storytelling Marketing on Purchasing Decisions Through Brand Equity as Intervening Variable on Gojek in Jakarta. *International Journal of Management, Entrepreneurship, Social Science and Humanities, 3*(1), 48-55.
- Rodriguez, M. (2023). *Brand storytelling: Put customers at the heart of your brand story*. USA: Kogan Page Publishers.
- Rose, F. (2011). *The art of immersion: How the digital generation is remaking Hollywood, Madison Avenue, and the way we tell stories*. WW Norton & Company.
- Russell, E. (2010). *The fundamentals of marketing*. Switzerland: AVA Publishing.
- Salzer-Mörling, M., & Strannegard, L. (2004). Silence of the brands. *European journal of marketing, 38*(1/2), 224-238.
- Sax, B. (2006). Storytelling and the “information overload”. *On the Horizon, 14*(4), 165-170.
- Schank, R. C. (1999). *Dynamic memory revisited*. New York: Cambridge University Press.
- Shankar, A., Elliott, R., & Goulding, C. (2001). Understanding consumption: Contributions from a narrative perspective. *Journal of marketing Management, 17*(3-4), 429-453.
- Simmons, J. (2006). Guinness and the role of strategic storytelling. *Journal of Strategic Marketing, 14*(1), 11-18.
- Singh, S., & Sonnenburg, S. (2012). Brand performances in social media. *Journal of interactive marketing, 26*(4), 189-197.
- Sole, D., & Wilson, D. G. (2002). Storytelling in organizations: The power and traps of using stories to share knowledge in organizations. *LILA, Harvard, Graduate School of Education, 9*(1), 1-12.
- Solja, E., Liljander, V., & Söderlund, M. (2018). Short brand stories on packaging: An examination of consumer responses. *Psychology & marketing, 35*(4), 294-306.
- Spear, S., & Roper, S. (2013). Using corporate stories to build the corporate brand: An impression management perspective. *Journal of Product & Brand Management, 22*(7), 491-501.
- Stephens, G. J., Silbert, L. J., & Hasson, U. (2010). Speaker–listener neural coupling underlies successful communication. *Proceedings of the National Academy of Sciences, 107*(32), 14425-14430.
- Sung, E. C., Han, D. I. D., Bae, S., & Kwon, O. (2022). What drives technology-enhanced storytelling immersion? The role of digital humans. *Computers in Human Behavior, 132*, 1-10.
- Twitchell, J. B. (2004). An English teacher looks at branding. *Journal of Consumer Research, 31*(2), 484-489.
- Üçok Hughes, M., Bandoni, W. K., & Pehlivan, E. (2016). Storygiving as a co-creation tool for luxury brands in the age of the internet: A love story by Tiffany and thousands of lovers. *Journal of Product & Brand Management, 25*(4), 357-364.
- Woodside, A. G. (2010). Brand-consumer storytelling theory and research: Introduction to a Psychology & Marketing special issue. *Psychology & Marketing, 27*(6), 531-540.
- Woodside, A. G., & Megehee, C. M. (2009). Travel storytelling theory and practice. *Anatolia, 20*(1), 86-99.
- Woodside, A. G., Sood, S., & Miller, K. E. (2008). When consumers and brands talk: Storytelling theory and research in psychology and marketing. *Psychology & Marketing, 25*(2), 97-145.

- Yağar, F., & Soysal, A. (2017). Markalaşma sürecinde etkili olan kurumsal özellikler ve tanıtım faktörlerinin hastane tercihleri üzerindeki etkisi. *Hacettepe Sağlık İdaresi Dergisi*, 20(4), 457-474.
- Youssef, B.K., Leicht, T., & Marongiu, L. (2019). Storytelling in the context of destination marketing: An analysis of conceptualisations and impact measurement. *Journal of Strategic Marketing*, 27(8), 696-713.
- Yueh, H. P., & Zheng, Y. L. (2019). Effectiveness of storytelling in agricultural marketing: Scale development and model evaluation. *Frontiers in psychology*, 10, 1-12.

KAYNAKÇA

- Akçura, M. T. (2010). Affiliated marketing. *Information Systems and E-Business Management*, 8(4), 379-394. <https://doi.org/10.1007/s10257-009-0118-4>
- Arthur, C. (2013). How low-paid workers at “click farms” create appearance of online popularity. *The Guardian*. Geliş tarihi gönderen <https://www.theguardian.com/technology/2013/aug/02/click-farms-appearance-online-popularity>
- Berkowitz, E. N. (1996). *Essentials Of Helath Care Marketing*. An Apsen Publication.
- Boone, L. E. & Kurtz D. L. (2019). *Contemporary Business – Çağdaş işletme*. Nobel Akademik Yayıncılık.
- Chatterjee, P. (2004). Interfirm alliances in online retailing. *Journal of Business Research*, 57(7), 714-723. [https://doi.org/10.1016/S0148-2963\(02\)00362-4](https://doi.org/10.1016/S0148-2963(02)00362-4)
- Daniele, R., Frew, A. J., Varini, K., & Magakian, A. (2009). Affiliate Marketing in Travel and Tourism. İçinde W. Höpken, U. Gretzel, & R. Law (Ed.), *Information and Communication Technologies in Tourism 2009* (ss. 343-354). Vienna: Springer Vienna. https://doi.org/10.1007/978-3-211-93971-0_29
- Duffy, D. L. (2005). Affiliate marketing and its impact on e-commerce. *Journal of Consumer Marketing*, 22(3), 161-163. <https://doi.org/10.1108/07363760510595986>
- Dwivedi, YogeshK., Rana, NripendraP., & Alryalat, M. A. A. (2017). Affiliate marketing: An overview and analysis of emerging literature. *The Marketing Review*, 17(1), 33-50. <https://doi.org/10.1362/146934717X14909733966092>
- Edelman, B., & Brandi, W. (2015). Risk, Information, and Incentives in Online Affiliate Marketing. *JOURNAL OF MARKETING RESEARCH*, 52(1), 1-12. <https://doi.org/10.1509/jmr.13.0472>
- Fill, C. (2013). *Marketing communications: Brands, experiences and participation* (Sixth edition). Harlow, England: Pearson.
- Fou, D.A. (2021). The ‘Cookieless Future’ And What It Means For Marketers. Geliş tarihi 19 Eylül 2023, gönderen Forbes website: <https://www.forbes.com/sites/augustinefou/2021/03/27/the-cookieless-future-and-what-it-means-for-marketers/>
- Gallaughar, J. M., Auger, P., & BarNir, A. (2001). Revenue streams and digital content providers: An empirical investigation. *Information & Management*, 38(7), 473-485. [https://doi.org/10.1016/S0378-7206\(00\)00083-5](https://doi.org/10.1016/S0378-7206(00)00083-5)
- Hoffman, D. L., & Novak, T. P. (2000). How to acquire customers on the Web. *Harvard Business Review*, 78(3), 179-188, 218.
- Kwok, T., Nguyen, T., & Lam, L. (2003). Tracking results from multichannel marketing programs on electronic commerce. *Proceedings of the 4th ACM Conference on Electronic Commerce*, 260-261. San Diego CA USA: ACM. <https://doi.org/10.1145/779928.779988>
- Lee, I. (2018). Social media analytics for enterprises: Typology, methods, and processes. *Business Horizons*, 61(2), 199-210. <https://doi.org/10.1016/j.bushor.2017.11.002>
- Libai, B., Bialogorsky, E., & Gerstner, E. (2003). Setting Referral Fees in Affiliate Marketing. *Journal of Service Research*, 5(4), 303-315. <https://doi.org/10.1177/1094670503005004003>
- Maile, F. L. (2018). *Artificial Intelligence and Big Data in Affiliate Marketing: A deep dive into the tools, techniques, and opportunities* (Master’s thesis). University of Applied Sciences Aalen.
- Mangiò, F., & Di Domenico, G. (2022). All that glitters is not real affiliation: How to handle affiliate marketing programs in the era of falsity. *Business Horizons*, 65(6), 765-776. <https://doi.org/10.1016/j.bushor.2022.07.001>

- Mariussen, A., Bowie, D., & Paraskevas, A. (2012). *Affiliate marketing optimisation in Hospitality and tourism: A multiple stakeholder perspective*. 1-7. Geliş tarihi gönderen <https://www.semanticscholar.org/paper/AFFILIATE-MARKETING-OPTIMISATION-IN-HOSPITALITY-AND-Mariussen-Bowie/88188b3a8d63e1557fa4bbe659ea22ad6560776>
- Mazurek, G., & Kucia, M. (2011a). *POTENTIAL OF AFFILIATE MARKETING*.
- Mazurek, G., & Kucia, M. (2011b). Potential of Affiliate Marketing. İçinde C. Rusu (Ed.), *MANAGEMENT OF TECHNOLOGICAL CHANGES, BOOK 1* (ss. 165-168). Komotini: Democritus Univ Thrace. Geliş tarihi gönderen <https://www.webofscience.com/wos/woscc/full-record/WOS:000306939900042>
- Mileva, G. (2023). Top Affiliate Marketing Statistics for 2023. Geliş tarihi 19 Eylül 2023, gönderen Influencer Marketing Hub website: <https://influencermarketinghub.com/affiliate-marketing-stats/>
- Natarina, R. A. E., & Bangun, C. R. A. (2019). The Use of Affiliate Marketing in Improving Pegipegi Sales. *JURNAL THE MESSENGER*, 11(2), 157-167. <https://doi.org/10.26623/themessenger.v11i2.1210>
- Nazerzadeh, H., Saberi, A., & Vohra, R. (2008). Dynamic cost-per-action mechanisms and applications to online advertising. *Proceedings of the 17th International Conference on World Wide Web*, 179-188. Beijing China: ACM. <https://doi.org/10.1145/1367497.1367522>
- Özel Hastaneler Yönetmeliği. (2002, 27 Mart). *Resmî Gazete* (Sayı: 24708). Erişim adresi: <https://www.mevzuat.gov.tr/mevzuat?MevzuatNo=4854&MevzuatTur=7&MevzuatTertip=5>
- Ren, S., Karimi, S., Bravo Velázquez, A., & Cai, J. (2023). Endorsement effectiveness of different social media influencers: The moderating effect of brand competence and warmth. *Journal of Business Research*, 156, 113476. <https://doi.org/10.1016/j.jbusres.2022.113476>
- Ryan, D. (2016). *Understanding digital marketing: Marketing strategies for engaging the digital generation* (Fourth edition). London: Kogan Page.
- Ryan, D., & Jones, C. (2009). *Understanding digital marketing: Marketing strategies for engaging the digital generation*. London ; Philadelphia: Kogan Page.
- Sakas, D. P., Giannakopoulos, N. T., & Trivellas, P. (2023). Exploring affiliate marketing's impact on customers' brand engagement and vulnerability in the online banking service sector. *International Journal of Bank Marketing, ahead-of-print*(ahead-of-print). <https://doi.org/10.1108/IJBM-01-2023-0009>
- Sakas, D. P., Giannakopoulos, N. T., Nasiopoulos, D. K., Kanellos, N., & Tsoulfas, G. T. (2023). Assessing the Efficacy of Cryptocurrency Applications' Affiliate Marketing Process on Supply Chain Firms' Website Visibility. *SUSTAINABILITY*, 15(9), 7326. <https://doi.org/10.3390/su15097326>
- Silverman, C. (2023, Eylül 19). These Hugely Popular Android Apps Have Been Committing Ad Fraud Behind Users' Backs. Geliş tarihi 19 Eylül 2023, gönderen BuzzFeed News Erişim Adresi: <https://www.buzzfeednews.com/article/craigsilverman/android-apps-cheetah-mobile-kika-kochava-ad-fraud>
- Snyder, P., & Kanich, C. (2016). Characterizing fraud and its ramifications in affiliate marketing networks. *Journal of Cybersecurity*, 2(1), 71-81. <https://doi.org/10.1093/cybsec/tyw006>
- Suchada, J., Watanapa, B., Charoenkitkarn, N., & Chirapornchai, T. (2018). Hotels and Resorts Rent Intention via Online Affiliate Marketing. *KnE Social Sciences*, 132-142. <https://doi.org/10.18502/kss.v3i1.1402>
- Suryanarayana, S. A., Sarne, D., & Kraus, S. (2021). Information Design in Affiliate Marketing. *Autonomous Agents and Multi-Agent Systems*, 35(2), 23. <https://doi.org/10.1007/s10458-021-09509-7>
- Syrdal, H. A., Myers, S., Sen, S., Woodroof, P. J., & McDowell, W. C. (2023). Influencer marketing and the growth of affiliates: The effects of language features on engagement behavior. *Journal of Business Research*, 163, 113875. <https://doi.org/10.1016/j.jbusres.2023.113875>

- Tababet ve Şuabatı San'atlarının Tarzı İcrasına Dair Kanun. (1928, 11 Nisan) Resmi Gazete (Sayı: 863). Erişim adresi: <https://www.mevzuat.gov.tr/mevzuat?MevzuatNo=1219&MevzuatTur=1&MevzuatTertip=3>
- Taylan, T (2023, 29 Eylül). İsocan kenobi ev ziyareti [Video]. Erişim adresi: <https://www.youtube.com/watch?v=1Y0xGOgS7N8>
- Tengilimoğlu, D. (2020). *Sağlık Hizmetleri Pazarlaması*. Siyasal Kitabevi.
- Tıbbi Deontoloji Nizamnamesi. (1960, 13 Ocak). Resmi Gazete (Sayı: 10436). Erişim Adresi: <https://www.mevzuat.gov.tr/mevzuat?MevzuatNo=412578&MevzuatTur=2&MevzuatTertip=3>
- Wertime, K., & Fenwick, I. (2008). *DigiMarketing: The essential guide to new media & digital marketing*. Singapore: Wiley.
- Widya Putri, D., & Mormes, M. D. (2017). Analisis Strategi Perencanaan Pesan pada Akun Instagram E-commerce @thekufed. *Jurnal The Messenger*, 9(1), 70. <https://doi.org/10.26623/themessenger.v9i1.429>
- Wilbur, K. C., & Zhu, Y. (2009). Click Fraud. *Marketing Science*, 28(2), 293-308. <https://doi.org/10.1287/mksc.1080.0397>
- Wolves, F. (2023, Eylül 19). 14 Best Gig Economy Jobs to Make Money. Geliş tarihi 19 Eylül 2023, gönderen <https://financialwolves.com/gig-economy-jobs/>

KAYNAKÇA

- Agarwal, S., & Dutta, T. (2015). Neuromarketing and Consumer Neuroscience: Current Understanding and the Way Forward. *Decision*, 42, 457-462. <https://doi.org/10.1007/s40622-015-0113-1>
- Ariely, D., & Berns, G. (2010). Neuromarketing: The Hope and Hype of Neuroimaging in Business. *Nature Reviews Neuroscience*, 11, 284-292. <https://doi.org/10.1038/nrn2795>
- Aydođdu, A., Yorulmaz, M. (2023). Neuromarketing And Health. Sustainable Development and Management Research, Ed.Akdemir,Ş., Lambert Academic Publishing, Book Part (29-44).
- Baños-González, M., Baraybar-Fernández, A., & Rajas-Fernández, M. (2020). The application of neuromarketing techniques in the spanish advertising industry: Weaknesses and opportunities for development. *Frontiers in Psychology*, 11, 2175.
- Batu, U., Erdem, O., (2015), "Ben Bilmem Beynim Bilir", İstanbul: MediaCat.
- Boricean, V. (2009). Brief History of Neuromarketing. The International Conference of Administration and Business, 14-15 November 2009, 119-121.
- Boucsein, W. (2012). Electrodermal activity. Springer Science & Business Media.
- Calvert, G. A., & Thensen, T. (2004). Multisensory Integration: Methodological Approaches and Emerging Principles in the Human Brain. *Journal of Psychology*, 98, 191-205. <https://doi.org/10.1016/j.jphysparis.2004.03.018>
- Canli, T. When genes and brains unite: ethical implications of genomic neuroimaging. In: Illes, J., editor. *Neuroethics*. Oxford University Press; Oxford: 2006.
- Çınar, R., & Çubukçu, İ. (2009). Tüketim toplumunun şekillenmesi ve tüketici davranışları-Karşılaştırmalı bir uygulama. *Atatürk Üniversitesi Sosyal Bilimler Enstitüsü Dergisi*, 13(1), 277-300.
- Deppe, M., Schwindt, W., Kugel, H., Plassmann, H., & Kenning, P. (2005). Nonlinear responses within the medial prefrontal cortex reveal when specific implicit information influences economic decision making. *Journal of neuroimaging*, 15(2), 171-182.
- Detre, J. A., & Floyd, T. F. (2001). Functional MRI and its applications to the clinical neurosciences. *The neuroscientist*, 7(1), 64-79.
- Duchowski, T. A. (2017). *Eye tracking: methodology theory and practice*. Springer International Publishing AG.
- Ferman, M. (1989). "Yaşam Kalitesi ve Pazarlama Üzerine Değerlendirmeler", *Pazarlama Dünyası*, 3(13), 28.
- Fisher, C. E., Chin, L., & Klitzman, R. (2010). Defining neuromarketing: Practices and professional challenges. *Harvard review of psychiatry*, 18(4), 230-237.
- Frazzetto, G., & Anker, S. (2009). Neuroculture. *Nature Reviews Neuroscience*, 10(11), 815-821.
- Garcia, J. R., & Saad, G. (2008). Evolutionary Neuromarketing: Darwinizing the Neuroimaging Paradigm for Consumer Behavior. *Journal of Consumer Behaviour*, 7, 397-414. <https://doi.org/10.1002/cb.259>
- Karaçor, S., & Arkan, A. (2014). Sağlık kuruluşlarında pazarlama: Sağlık pazarlama karması unsurlarının hasta/müşteri açısından önemi üzerine bir araştırma. *Selçuk Üniversitesi İletişim Fakültesi Akademik Dergisi*, 8(2), 90-118.
- Kenning, P., & Linzmajer, M. (2011). Consumer Neuroscience: An Overview of an Emerging Discipline with Implications for Consumer Policy. *Journal für Verbraucherschutz und Lebensmittelsicherheit*, 6, 111-125. <https://doi.org/10.1007/s00003-010-0652-5>
- Kenning, P., Plassmann, H., & Ahlert, D. (2007). Applications of functional magnetic resonance imaging for market research. *Qualitative Market Research: An International Journal*, 10(2), 135-152.

- Küçün, N. T., Yaman, C., Güngör, S., & Eroğlu, S. (2018). Online Alışveriş Süreçlerinde Dijital Yerlilerin Ve Dijital Göçmenlerin Stres Düzeylerinin Biyometrik Analizi. *Journal Of Life Economics*, 5(4), 177-190.
- Lee, N., Broderick, A. J., & Chamberlain, L. (2007). "What is 'neuromarketing'? A discussion and agenda for future research". *International Journal of Psychophysiology* (63), 199-204.
- Lindstrom, M., (2008), "Buy-ology", Optimistik Yayınları, İstanbul.
- Maynard, O. M., McClernon, F. J., Oliver, J. A., & Munafö, M. R. (2019). Using neuroscience to inform tobacco control policy. *Nicotine and Tobacco Research*, 21(6), 739-746.
- McClure, S. M., Li, J., Tomlin, D., Cypert, K. S., Montague, L. M., & Montague, P. R. (2004). Neural correlates of behavioral preference for culturally familiar drinks. *Neuron*, 44(2), 379-387.
- Morin, C. (2011). *Neuromarketing: The Neuroscience of Consumer Behavior*. Society, 48, 131-135. <https://doi.org/10.1007/s12115-010-9408-1>
- Murphy ER, Illes J, Reiner PB. (2008). Neuroethics of neuromarketing. *J Consum Behav*. 7:293–302.
- Nielsen, J., & Pernice, K. (2010). *Eyetracking web usability*. New Riders.
- Orzan, G., Zara, I. A., & Purcarea, V. L. (2012). Neuromarketing techniques in pharmaceutical drugs advertising. A discussion and agenda for future research. *Journal of medicine and life*, 5(4), 428.
- Özdoğan, F., (2008), "Göz İzleme ve Pazarlamada Kullanılması Üzerine Kavramsal Bir Çalışma", *Gazi Üniversitesi Ticaret ve Turizm Eğitim Fakültesi Dergisi*, Sayı:2, CÜ 134-147.
- Pertsov, Y., Avidan, G., & Zohary, E. (2009). Accumulation of visual information across multiple fixations. *Journal of Vision*, 9(10), 2-2.
- Plassmann, H., O'doherty, J., Shiv, B., & Rangel, A. (2008). Marketing actions can modulate neural representations of experienced pleasantness. *Proceedings of the national academy of sciences*, 105(3), 1050-1054.
- Plassmann, H., Ramsøy, T. Z., & Milosavljevic, M. (2012). Branding the brain: A critical review and outlook. *Journal of consumer psychology*, 22(1), 18-36.
- Pradeep, A. K. (2010). *The Buying Brain: Secrets for Selling to the Subconscious Mind*. Hoboken, NJ: John Wiley & Sons.
- Purcarea, V. L. (2019). The impact of marketing strategies in healthcare systems. *Journal of medicine and life*, 12(2), 93.
- Rayner, K. (1998). Eye movements in reading and information processing: 20 years of research. *Psychological bulletin*, 124(3), 372.
- Savoy, R. L. (2005). Experimental design in brain activation MRI: Cautionary tales. *Brain research bulletin*, 67(5), 361-367.
- Schaefer, M., & Rotte, M. (2007). Favorite brands as cultural objects modulate reward circuit. *Neuroreport*, 18(2), 141-145.
- Schwartz, M. S., & Andrasik, F. (Eds.). (2017). *Biofeedback: A practitioner's guide*. Guilford Publications.
- Sieber, A. (2019). Souled out of rights?—predicaments in protecting the human spirit in the age of neuromarketing. *Life sciences, society and policy*, 15(1), 1-11.
- Stanton, S. J., Sinnott-Armstrong, W., & Huettel, S. A. (2016). Neuromarketing: Ethical Implications of Its Use and Potential Misuse. *Journal of Business Ethics*, 144, 799-811. <https://doi.org/10.1007/s10551-016-3059-0>
- Stasi, A., Songa, G., Mauri, M., Ciceri, A., Diotallevi, F., Nardone, G., & Russo, V. (2018). Neuromarketing empirical approaches and food choice: A systematic review. *Food research international*, 108, 650-664.

- Şantaş, G., & Şantaş, F. (2020). Güncel pazarlama yaklaşımlarının sağlık hizmetlerinde uygulanabilirliği. *Afyon Kocatepe Üniversitesi Sosyal Bilimler Dergisi*, 22(2), 432-443.
- Tengilimoğlu, D. (2020). Sağlık Hizmetleri Pazarlaması. Ankara. Siyasal Kitabevi.
- Ulman, Y. I., Cakar, T., & Yildiz, G. (2015). Ethical Issues in Neuromarketing: "I Consume, Therefore I Am!". *Science and Engineering Ethics*, 21, 1271-1284.
- Uysal, B., & Yorulmaz, M.(2020). How Patient Loyalty Affects Patient Satisfaction. *Athens Journal of Health and Medical Sciences*, 19-36.
- Valiyeva, T., (2015), "Tüketici Davranışlarını Etkilemede Yeni Bir İletişim Tekniği Olarak Nöropazarlama İletişimi", Marmara Üniversitesi Sosyal Bilimler Enstitüsü Yayınlanmamış Yüksek Lisans Tezi, İstanbul.
- Velásquez, J. D. (2013). Combining eye-tracking technologies with web usage mining for identifying Website Keyobjects. *Engineering Applications of Artificial Intelligence*, 26(5-6), 1469-1478.
- Wedel, M., & Pieters, R. (Eds.). (2007). *Visual marketing: From attention to action*. Psychology Press.
- Winer, R. S. (2011). "Prólogo" in *Fusión perfecta: Neuromarketing*. ed. M. Álvarez del Blanco (Madrid: Prentice Hall), 11–14.
- Wook Chae, S., & Chang Lee, K. (2013). Exploring the effect of the human brand on consumers' decision quality in online shopping: An eye-tracking approach. *Online Information Review*, 37(1), 83-100.
- Yücel, A., & Coşkun, P. (2018). Nöropazarlama Literatür İncelemesi. *Fırat Üniversitesi Sosyal Bilimler Dergisi*, 28(2), 157-177.
- Zurawicki, L. (2010). *Neuromarketing: Exploring the brain of the consumer*. Springer Science & Business Media.
- <https://avmsaglik.com.tr/eeg-cozumleri/rutin-eeg-sistemi> Erişim Tarihi: 01.10.2023
- <https://psychcentral.com/lib/what-is-functional-magnetic-resonance-imaging-fmri> Erişim Tarihi: 01.10.2023
- <https://www.ceyrekmuhendis.com/fonksiyonel-mri-fmri/> Erişim Tarihi: 01.10.2023
- <https://www.studysmarter.co.uk/explanations/marketing/marketing-information-management/neuromarketing/> Erişim Tarihi: 02.10.2023

KAYNAKÇA

- Alcañiz, M., Bigné, E., & Guixeres, J. (2019). Virtual Reality in Marketing: A Framework, Review, and Research Agenda. *Frontiers in Psychology*, 10, 1530.
- Andonov, A. (2020). The application of search engine optimization in internet marketing, 55th International Scientific Conference on Information, Communication and Energy Systems and Technologies, IEEE, 37-41.
- Argan, M., & Tokay Argan, M. (2006). Viral pazarlama veya internet üzerinde ağızdan ağıza reklam: kuramsal bir çerçeve. *Sosyal Bilimler Dergisi*, 2, 231-250.
- Belghiti, S., Ochs, A., Lemoine, J. F., & Badot, O. (2017). The Phygital Shopping Experience: An Attempt at Conceptualization and Empirical Investigation. In *Academy of Marketing Science World Marketing Congress* (pp. 61-74). Springer, Cham.
- Bhardwaj, A., Bhardwaj, M., & Gaur, A. (2016). Virtual reality: An overview. *International Journal of Scientific and Technical Advancements*, 2(4), 159-164.
- Bhatt, Y., & Bhatt, C. (2017). Internet of Things in HealthCare. İçinde *Internet of Things and Big Data Technologies for Next Generation Healthcare* (ss. 13–33). Cham, Switzerland: Springer International Publishing AG.
- Bonetti, F., Warnaby, G., & Quinn, L. (2018). Augmented Reality and Virtual Reality in Physical and Online Retailing: A Review, Synthesis and Research Agenda. *Augmented Reality and Virtual Reality*, 119-13
- Broussard, G. (2000). How advertising frequency can work to build online advertising effectiveness. *International Journal of Market Research*, 42(4), 439.
- Chaffey, D., Smith, P. R., & Smith, P. R. (2013). *eMarketing eXcellence: Planning and optimizing your digital marketing*. Routledge.
- Chastel, A., Grondin, S., Baland, J., & Maniere, C.I. (2019). "Phygital Boom May Lead To Luxury Implosion", Skema Business School – Master of Science, Luxury & Fashion Management – Mauricon – 2018, EasyChairPreprint No: 1394.
- Demirci, Ş., & Uğurluoğlu, Ö. (2020). Dijital Pazarlama Kanalları: Özel Sağlık Kuruluşlarına Yönelik Bir İnceleme. *Pamukkale Üniversitesi Sosyal Bilimler Enstitüsü Dergisi*, 39, 339-351.
- Deniz, R. B. (2002). Yeni Bir Pazarlama Yöntemi Olarak Elektronik Posta Pazarlaması. *Journal of Istanbul Kultur University*, 2, 1-10.
- Duhan, P., & Singh, A. (Eds.). (2019). *M-Commerce: Experiencing the Phygital Retail*. CRC Press.
- Dzyabura, D., & Yoganarasimhan, H. (2018). Machine learning and Marketing. Mizik, N., & Hanssens, D. M. (Eds.), In *Handbook of Marketing Analytics*. Edward Elgar Publishing. 255-279.
- Easingwood, C., & Coelho, F. (2003). Single versus multiple channel strategies: Typologies and drivers. *The Service Industries Journal*, 23(2), 31–46. <https://doi.org/10.1080/02642060412331300872>
- Egerton, D. (2017). The importance of search engine optimization (seo): why it's important and how it may change in the future, Turku University of Applied Science, Bachelor's Thesis.
- Frank, M., Roehrig, P. & Pring, B. (2019). Makineler Her Şeyi Yaptığında Biz Ne Yapacağız: Yapay Zekâ, Algoritmalar, Botlar ve Büyük Veri Çağında Öne Geçmek. Çev. Emine Yılmaz. Aganta Kitap.
- Giromelakis, D., & Veglis, A. (2016). Investigating Search Engine Optimization Factors in Media Websites: The case of Greece. *Digital Journalism*, 4(3), 379-400.
- Gunelius, S. (2011). *30-minute social media marketing: Step-by-step techniques to spread the word about your business*. McGraw-Hill.

- Hofacker, C. F., De Ruyter, K., Lurie, N. H., Manchanda, P., & Donaldson, J. (2016). Gamification and mobile marketing effectiveness. *Journal of Interactive Marketing*, 34, 25-36.
- Höfler, C. (2018). Sense of Being Here. Feedback Spaces Between Vision and Haptics. *mediarep.org*. Erişim Tarihi: 10.08.2023
- İlgün, G. & Uğurluoğlu, Ö. (2017). Sağlık Sektöründe Sosyal Medyanın Kullanımı, Yararları ve Riskleri. *İş, Güç Endüstri İlişkileri ve İnsan Kaynakları Dergisi*, 18(3), 24-48.
- İnceismail, E. (2020). Fijital Pazarlama İletişimi ve Marka Etkileşimi: Fijital Uygulamalar Üzerine Bir Analiz. *Ege Üniversitesi Sosyal Bilimler Enstitüsü, Yayınlanmamış Yüksek Lisans Tezi*.
- İşçimen, E. (2007). Antecedents of buyer's trust in marketing channels and an implementation in Turkish valve market. *Yüksek lisans tezi, Marmara Üniversitesi*.
- Mandal, S. (2013). Brief Introduction of Virtual Reality & its Challenges, *International Journal of Scientific & Engineering Research*, 4 (4), 304- 309.
- Miao, F., Kozlenkova, I. V., Wang, H., Xie, T., & Palmatier, R. W. (2022). An emerging theory of avatar marketing. *Journal of Marketing*, 86(1), 67-90.
- Moravcikova, D., & Klietkova, J. (2017). Brand Building with Using Phygital Marketing Communication. *Journal of Economics, Business and Management*, 5(3), 148-153.
- Mustaphi, B. M. (2020). Digital Marketing Strategies for Effective Customer Relationship Management. *Journal of Modern Accounting and Auditing*, 16(8), 376-384
- Naffa, M. (2020). MAC Cosmetics Launces Augmented Reality Makeovers, <https://www.graziame.com/style/beauty/mac-cosmetics-launches-augmented-realitymakeovers> , Erişim Tarihi: 11.08.2023.
- Odabaşı, Y. (2017). Pazarlama Fijital Dünyanın Neresinde? *Branmap Dergisi* s.16
- Ong, S. (2019). SEO vs. PPC: Which should you use? <https://ahrefs.com/blog/seo-vsppc/>, Erişim Tarihi: 10.08.2023
- Özmen, Ş. (2013). Ağ ekonomisinde yeniticaretyolu: E-ticaret. *İstanbul: Bilgi Üniversitesi Yayınları*.
- Çapan, A. (2020). "Fijital Devrim", *Sektörüm Dergisi*, <https://www.sektorumdergisi.com/fijital-devrim/>, Erişim Tarihi: 10.08.2023
- Öztürk, G. (2015). Küresel ve Yerel Markaların Dijital Reklam Trendleri: Dijital Düşün, Kişisel Davran.
- Özüdoğru, Ş. (2014). Bir Web 2.0 Uygulaması Olarak Bloglar: Blogların Dinamikleri ve Blog Âlemi. *The Turkish Online Journal of Design Art and Communication*, 4(1), 36-50.
- Park, S. R., Nah, F. F. H., DeWester, D., Eschenbrenner, B., & Jeon, S. (2008). Virtual world affordances: enhancing brand value. *Journal For Virtual Worlds Research*, 1(2). 1-14.
- Patrick, K., Griswold, W. G., Raab, F., & Intille, S. I. (2008). Health and The Mobile Phone. *Am J. PrevMed*, 35(2), 177-181.
- Pohjanen, R. (2019). The benefits of search engine optimization in Google for businesses. *University of Oulu, Master's Thesis*.
- Rosenbloom, B. (2007). Multi-channel strategy in business-to-business markets: Prospects and problems. *Industrial Marketing Management*, 36(1), 4-9. <https://doi.org/10.1016/j.indmarman.2006.06.010>
- Roussos, G. (2006). Enabling RFID in Retail. *Computer*, 39(3), 25-30.
- Ryan, D. (2016). *Dijital Pazarlama*. İstanbul: Türkiye İş Bankası Kültür Yayınları.
- Safko, L., & Brake, D. (2009). *The social media bible: Tactics, tools, and strategies for business success*. Hoboken: Wiley John & Sons.
- Simone, A., & Sabbadin, E. (2018). The new paradigm of the omnichannel retailing: Key drivers, new challenges and potential outcomes resulting from the adoption of an omnichannel approach. *International Journal of Business and Management*, 13(1), 85-109. <https://doi.org/10.5539/ijbm.v13n1p85>

- Singh, A., & Shah, A. (2019). *Phygital: The Future of Marketing*. Symbiosis Institute of International Business, 1-21.
- Smith, K. T. (2011). Digital marketing strategies that Millennials find appealing, motivating, or just annoying. *Journal of Strategic Marketing*, 19(6), 489-499.
- Star, D. (2019). *Digital Marketing 2020: GrowYour Business with Digital Marketing* (Kindle Versiyonu).
- Storm, M. (2021). 8 Google search statistics that prove why you need SEO. <https://www.webfx.com/blog/search-engine-optimization/8-google-searchstatistics-prove-need-seo/> , Erişim Tarihi: 10.08.2023
- Şahin, B. (2013). Sağlık Hizmetleri Pazarlaması. Eskişehir: Anadolu Üniversitesi Yayınları.
- Şeker, A. (2021). Türkiye’de Fijital (Phygital) Pazarlama Uygulamaları Üzerine Nitel Bir Araştırma: Bref’le Hijyene Yolculuk Projesi Örneği. *Bartın Üniversitesi İktisadi ve İdari Bilimler Fakültesi Dergisi*, 12 (23), 187-206.
- Todor, R. D. (2016). Blending traditional and digital marketing. *Bulletin of the Transilvania University of Brasov. Economic Sciences. Series V*, 9(1), 51.
- TÜİK. (2022). *Hanehalkı Bilişim Teknolojileri Kullanım Araştırması*.
- Uslusoy, B. S. (2016). *Dijimodern Medyada Reklam Tüketimi*. İstanbul: Volga Yayıncılık.
- Walsh, S. (2021). The greatest challenges & threats in SEO [Survey Results]. <https://www.searchenginejournal.com/state-of-seo-challengesthreats/420504/#close>, Erişim Tarihi: 10.08.2023
- Yan, R., Wang, J., & Zhou, B. (2010). Channel integration and profit sharing in the dynamics of multi-channel firms. *Journal of Retailing and Consumer Services*, 17(5), 430–440. <https://doi.org/10.1016/j.jretconser.2010.04.004>
- Yelenoğlu, S. (2008). Türkiye’de JCI Akreditasyonu Almış Hastanelerin Web Siteleri Üzerine Bir Değerlendirme. Sağlık ve Hastane İdaresi Kongresi, Sağlık İdarecileri Derneği, 22-26 Ekim, Queen’s Park Resort Otel Tekiro-va-Kemer, Antalya.
- Yıldırım, Y. (2020). Farklı disiplinlerde Endüstri 4.0. *OPUS–Uluslararası Toplum Araştırmaları Dergisi*, 15(21), 756-789. DOI: 10.26466/opus.624938, Erişim Tarihi: 10.08.2023
- Yim, M. Y. C., Chu, S. C., & Sauer, P. L. (2017). Is Augmented Reality Technology an Effective Tool for E-Commerce? An Interactivity and Vividness Perspective. *Journal of Interactive Marketing*, 39, 89-103.
- Zengin, S., & Can, P. (2017). Hastanede Dijital Pazarlama. *Türkiyedeki Özel Hastanelerin Dijital Pazarlama Faaliyetleri ve İnternet Sitelerinin Pazarlama Amaçlı Kullanım Analizi*, 30-31. İstanbul: Bahçeşehir Üniversitesi.
- Zhu, Q., Wang, R., Chen, Q., Liu, Y., & Qin, W. (2010). IoT Gateway: Bridgingwireless Sensor Networks into Internet of Things. In 2010 IEEE/IFIP International Conference on Embedded and Ubiquitous Computing (pp. 347-352).

YENİ MEDYADA ETKİLEŞİMLİ YAYINCILIK SİSTEMLERİ VE KİMLİK İNŞASI

Dr. Mustafa AYDEMİR

EĞİTİM
yayınevi

YENİ MEDYADA ETKİLEŞİMLİ YAYINCILIK SİSTEMLERİ VE KİMLİK İNŞASI

Dr. Mustafa Aydemir

Genel Yayın Yönetmeni: Yusuf Ziya Aydoğan (yza@egitimyayinevi.com)

Genel Yayın Koordinatörü: Yusuf Yavuz (yusufyavuz@egitimyayinevi.com)

Sayfa Tasarımı: Kübra Konca Nam

Kapak Tasarımı: Eğitim Yayınevi Grafik Birimi

T.C. Kültür ve Turizm Bakanlığı

Yayıncı Sertifika No: 47830

ISBN: 978-625-6552-92-0

1. Baskı, Ekim 2023

Baskı Cilt

Repro Bir Matbaacılık

İvedik OSB Matbaacılar Sitesi 1514 Cad. No: 23-25 Yenimahalle/Ankara

Matbaa Sertifika No: 47381

Kütüphane Kimlik Kartı

YENİ MEDYADA ETKİLEŞİMLİ YAYINCILIK SİSTEMLERİ VE KİMLİK İNŞASI

Dr. Mustafa Aydemir

358 s., 160x240 mm

Kaynakça var, dizin var.

ISBN: 978-625-6552-92-0

Copyright © Bu kitabın Türkiye'deki her türlü yayın hakkı Eğitim Yayınevi'ne aittir. Bütün hakları saklıdır. Kitabın tamamı veya bir kısmı 5846 sayılı yasanın hükümlerine göre kitabı yayımlayan firmanın ve yazarlarının önceden izni olmadan elektronik/mekanik yolla, fotokopi yoluyla ya da herhangi bir kayıt sistemi ile çoğaltılamaz, yayımlanamaz.

EĞİTİM

yayınevi

Yayınevi Türkiye Ofis: İstanbul: Eğitim Yayınevi Tic. Ltd. Şti., Atakent mah.

Yasemen sok. No: 4/B, Ümraniye, İstanbul, Türkiye

Konya: Eğitim Yayınevi Tic. Ltd. Şti., Fevzi Çakmak Mah. 10721 Sok. B Blok,

No: 16/B, Safakent, Karatay, Konya, Türkiye

+90 332 351 92 85, +90 533 151 50 42, 0 332 502 50 42

bilgi@egitimyayinevi.com

Yayınevi Amerika Ofis: New York: Egitim Publishing Group, Inc.

P.O. Box 768/Armonk, New York, 10504-0768, United States of America

americaoffice@egitimyayinevi.com

Lojistik ve Sevkiyat Merkezi: Kitapmatik Lojistik ve Sevkiyat Merkezi, Fevzi Çakmak Mah.

10721 Sok. B Blok, No: 16/B, Safakent, Karatay, Konya, Türkiye

sevkiyat@egitimyayinevi.com

Kitabevi Şubesi: Eğitim Kitabevi, Şükran mah. Rampalı 121, Meram, Konya, Türkiye

+90 332 499 90 00

bilgi@egitimkitabevi.com

İnternet Satış: www.kitapmatik.com.tr

+90 537 512 43 00

bilgi@kitapmatik.com.tr

 **kitapmatik**
www.kitapmatik.com.tr

KAYNAKLAR DİZİNİ

- Aarseth, Espen J. (1997). *Cybertext: Perspectives on Ergodic Literature*. Baltimore, MD: Johns Hopkins University Press.
- Abreu, J., Nogueira, J., Becker, V., Cardoso, B. (2017). Survey of Catch-up TV and Other Time-Shift Services: A Comprehensive Analysis and Taxonomy of Linear and Nonlinear Television, *Telecommun. Syst*, 64, 57-74.
- Abreu, J., Almeida, P., Fernandes, S., Velinho, A., & Rodrigues, A. (2018). ContentUnification: A Trend Reshaping the iTV Ecosystem. Esteban Clua; Licinio Roque, Artur Lugmayr; Pauliina Tuomi. *17th International Conference on Entertainment Computing (ICEC)*, Sep2018, Poznan, Poland. Springer International Publishing, Lecture Notes in Computer Science, LNCS-11112, 297-300, 2018, Entertainment Computing-ICEC2018. https://doi.org/10.1007/978-3-319-99426-0_33
- Adaklı, G. (2010). Neoliberalizm ve Medya: Dünyada ve Türkiye’de Medya Endüstrisinin Dönüşümü, *Mülkiye Dergisi* Cilt: XXXIV Sayı:269
- Adhikari, V.K., Guo, Y., Hao, F., Varvello, M., Hilt, V., Steiner, M., & Zhang, Zhi-Li (2012). Unreeling Netflix: Understanding and Improving Multi-CDN Movie Delivery, Proceedings, *IEEE Infoc om*, March 2012, 1-9.
- Ağraş, S., Atbaş, F. & Şeyba, E. (2017). Mavi Okyanus Stratejisi: Dünya’ndan ve Türkiye’den Örnekler, *JOMELIPS*, 2(2), 126-144. <http://dx.doi.org/10.24013/jomelips.336771>
- Ağyar, B.B. & Uzun, B. (2018). Developing the Social Media Addiction Scale: Validity and Reliability Studies. *Addicta: The Turkish Journal on Addictions*, 5, 507-525. <http://dx.doi.org/10.15805/addicta.2018.5.3.0046>
- Akar, E. (2010). *Sosyal Medya Pazarlaması, Sosyal Webde Pazarlama Stratejileri*. Ankara: Elif Yayınevi.
- Akay, A. (2010) *Postmodernizmin ABC’si*. İstanbul: Say Yayınları.
- Akbulut, N.T. & Erdoğan, E.B. (Ed.) (2018). *Geleceğin Akademisyenleri Geleceğe Bakıyor*, Konya: Eğitim Yayınevi.
- Akgün, E. (2018). Sosyal Medya Platformlarından Youtube Üzerinden Benlik Sunumunun Dramaturjik Bir Analizi, *Yeni Medya*, (4), 29-49.
- Akın, M.Ş. (2021). 10 İnovasyon Türü Modeli Açısından E-ticaret Sitelerinin Analizi Ve Mavi Okyanus Stratejisi, *Uluslararası Akademik Yönetim Bilimleri Dergisi*, 7(10), 74-91.
- Alataş, B. (2012). *Foucault: Etik Özenen Kurulumu*, T.C. Bilgi Üniversitesi Sosyal Bilimler Enstitüsü, [Yayımlanmamış Yüksek Lisans Tezi], İstanbul.
- Alkan, T. (1989). *Siyasal Bilinç ve Toplumsal Değişim*, Ankara: Gündoğan Yayınları.
- Almeida, P., Abreu, J., Reisa, M., & Cardoso, B. (2013). Interactive Trends in the TV Advertising Landscape, CENTERIS 2013, Conference on Enterprise Information Systems / PROJMAN 2013, International Conference on Project Management / HCIST 2013- *International Conference on Health and Social Care Information Systems and Technologies, Procedia Technology* 9 (2013) 399-404.
- Al-Menayes, J.J. (2015). Dimensions of Social Media Addiction Among University Students in Kuwait, *Psychology and Behavioral Sciences*, 2015; 4(1): 23-28.
- Alotaibi, S.J. & Wald, M. (2012). Security, User Experience, Acceptability Attributes for the Integration of Physical and Virtual Identity, *Access Management Systems International Conference on Information*, (i-Society 2012), 277-282.
- Allport, G.W. (1927). Concepts of Trait and Personality, *Psychological Bulletin*, 24(5), 284-293.
- Allport, G.W. (2014). Trait Theory. In *An Introduction to Theories of Personality*, (pp. 241-260). New York: Psychology Press.
- Alt, D. (2015). College Students Academic Motivation, Media Engagement and Fear of Missing

- Out, *Computers in Human Behaviour*, Vol. 49, 111-119.
- Althusser, L. (1977). Ideology and Ideological State Apparatuses (Notes Towards an Investigation). In *Lenin and Philosophy and Other Essays*, London: New Left Books. (pp.123-173).
- Althusser, L. (2014). *İdeoloji ve Devletin İdeolojik Aygıtları*, İstanbul: İthaki Yayınları.
- Amazon Prime Video (2023). Amazon Prime Video Resmi Web Sitesi Ana Sayfası. <https://www.primevideo.com/gp/video/storefront?contentId=IncludedwithPrime&contentType=merch&merchId=IncludedwithPrime> Erişim Tarihi: 15.09.2023.
- Anderson, H. (2011). Never Heard of Fomo? You're so Missing Out. *The Observer*. <http://www.theguardian.com/commentisfree/2011/apr/17/hephzibah-anderson-fomo-new-acronym> Erişim Tarihi: 07.7.2023.
- Anderson, B. (2015). *Hayali Cemaatler: Milliyetçiliğin Kökenleri ve Yayılması*, (Çev.) İ. Savaşır, İstanbul: Metis Yayınları.
- Angeles, P. (1992). *The Harper Collins Dictionary of Philosophy* (2nd Edn). New York: Harper Collins Publishers.
- Apablaza-Campos, A. (2018). Social Media Live Streaming Y Su Impacto En Los Medios De Comunicación: El Caso De YouTube Live, *Hipertext.net*, (17), 118-128. <https://doi.org/10.31009/hipertext.net.2018.i17.11>
- Ardao, José C.L., Garcia, C.L., Solla, A.G., Redondo, R.P.D., Vilas, A.F., Veiga, M.F., Carballo, A.S.G. & Munoz, J.B. (2002). Experiences from Implementing a MHP Receiver, *Proc. of IEEE International Conference on Video Image Processing and Multimedia Communications*, Jun 2002, 1-6.
- Arias, J.J.P., Nores, M.L., Duque, J.G., Redondo, R.P.D., Fernández, Y.B., Cabrer, M.R., Solla, A.G., & Vilas, A.F. (2008). Provision of Distance Learning Services over Interactive Digital TV with MHP, *Computers & Education*, 50(2008) 927-949, Elsevier.
- Ariel, Y., & Avidar, R. (2015). Information, Interactivity, and Social Media, *Atlantic Journal of Communication*, 23(1), 19-30. <https://doi.org/10.1080/15456870.2015.972404>
- Armağan, A. (2013). Kimlik Yapılarında Değişim ve Sanallaşan Kimlik Sunumları: Öğrenciler Üzerinde Bir Araştırma, *Akademik Bakış Dergisi*, Sayı: 37 Temmuz- Ağustos 2013, Uluslararası Hakemli E-Dergi, 1-20.
- Arnould, E., Press, M., Salminen, E. & Tillotson, J.S. (2019). Consumer Culture Theory: Development, Critique, Application and Prospects. *Foundations and Trends in Marketing*, 12(2), 80-166. Hanover, MA, USA: Now Publishers Inc.
- Arnould, E. & Thompson, C. (2007). Consumer Culture Theory, *Research in Consumer Behavior*, Volume 11, 3-22, New York: Elsevier Ltd.
- Arnould, E. & Thompson, C. (2005). Consumer culture theory (CCT): Twenty Years of Research, *Journal of Consumer Research* (March 2005), Vol:31, 868-882.
- Arslan, A. (2004). Medyanın Birey, Toplum ve Kültür Üzerine Etkileri, *Uluslararası İnsan Bilimleri Dergisi*, 1-12.
- Arslan, A. (2001). Dünyada ve Türkiye'de Medya Gerçeği, Tokat: Gaziosmanpaşa Üniversitesi, Sosyoloji Bölümü (Yayına Hazır Kitap).
- Arslan, A. (2020). Üniversite Öğrencilerinin Dijital Bağımlılık Düzeylerinin Çeşitli Değişkenler Açısından İncelenmesi, *International e-Journal of Educational Studies (IEJES)*, 4(7), 27-41. <http://dx.doi.org/10.31458/iej.600483>
- Asante-Offei, K.O. & Yaokumah, W. (2021). Cyber-Identity Theft and Fintech Services: Technology Threat Avoidance Perspective, *Journal of Information Technology Research (JITR)*, 14(3), 1-19. <http://doi.org/10.4018/JITR.2021070101>
- Ashforth, Blake E. & Mael, F. (1989). Social Identity Theory and the Organization, *Academy of Management Review*, 14(1), 20-39.
- Assman, J. (2001). *Kültürel Bellek*, İstanbul: Ayrıntı Yayınları.

- Assmann, J., & Czaplicka, J. (1995). Collective Memory and Cultural Identity, *New German Critique*, Spring-Summer, 1995, No. 65, Cultural History/Cultural Studies (Spring- Summer, 1995), 125-133.
- ATSC Standard A/65A, (2000). *Program and System Information Protocol*. [SEP]
- Ataman, B. & Çoban, B. (2018). *Panoptikon 2.0: Alternatif Medya ve Karşı Gözetim*, İstanbul: Kafka Yayınevi.
- Auletta, K. (2014). Netflix and The Future of Television, *The New Yorker*, *Annals of Communications*, February 3, 2014 Issue Outside the Box. <https://www.newyorker.com/magazine/2014/02/03/outside-the-box-2> Erişim Tarihi: 26.07.2023.
- Avcıoğlu, G.Ş. (2011). Yapısal Kimlikten Seçimlik Kimliğe; Kimliğin Medya Aracılığıyla Yeniden Üretimi, *Uluslararası İnsan Bilimleri Dergisi*, 8(2), Yıl:2011, 359-370.
- Avery, B.A., Calder, B. & Lacobucci, D. (1998). New Media Interactive Advertising Vs. Traditional Advertising. *Journal of Advert. Research*, 38(4), 23-32
- Axis (2018). A Parent's Guide to Youtube.
- Ayan, G. (2016). *Tüketim Kültürü Bağlamında Kimlik İnşasının Sosyal Medyada Kullanımı: Instagram Örneği*, Başkent Üniversitesi Sosyal Bilimler Enstitüsü, [Yayımlanmamış Yüksek Lisans Tezi], Ankara.
- Aydoğan, A. (2005). İnternette Geleneksel Medya. F. Başaran ve H. Geray (Ed.), *İletişim Ağlarının Ekonomisi* (içinde). 259-287, Ankara: Siyasal Kitabevi.
- Aydoğan, F. (2005) *Medya ve Tüketim Kültürü Üzerine Eleştirel Bir Analiz*, İstanbul: Türkmen Yayınevi.
- Aydoğdu, H. (2004). Modern Kimlikte Öznenin Ölümü, *Kazım Karabekir Eğitim Fakültesi Dergisi*, 2004, Sayı:10, 115-147.
- Aygün, C. S. (2009). Duygulanım Sarkacının Haz ile Aleksitimi Arasındaki Salınımı: Reklamlarda Kamusal Yüz, *Medya, Tüketim Kültürü ve Yaşam Tarzları* (içinde.) Banu Dağtaş & Erdal Dağtaş (Der.), 305-336, Ankara: Ütopya Yayınevi.
- Aymerich, Laura-F. (2014) The Effect of Incentive Type and Sex on Attitudes Towards Interactive Television Advertising, The International Conference on Communication and Media 2014 (i-COME'14), 18-20 October 2014, Langkawi, Procedia- Social and Behavioral Sciences 155 (2014) 490-495, Malaysia.
- Azuma, Ronald. T. (1997). A Survey of Augmented Reality, *Presence-Teleoperators and Virtual Environments*, 6(4), 355-385.
- Baccarne, B., Evens, T., & Schuurman, D. (2013). The Television Struggle: An Assessment Of Over- The-Top Television Evolutions In a Cable Dominant Market. (Special issue 'Video Cord Cutting'), *Forecasting Video Cord-Cutting (Bypass of Traditional Pay Television) Communications & Strategies*, 92(4), 43-61.
- Bachmayer, S., Lugmayr, A. & Kotsis, G. (2010). Convergence of Collaborative, Web Approaches And Interactive TV Program Formats, *International Journal of Web Information Systems*, 6(1), 2010, 74-94, U.S: Emerald Group Publishing.
- Bae, Yu-Seok., Oh, Bong-Jin., Moon, Kyeong-Deok., & Kim, Sang-Wook (2006). Architecture for Interoperability of Services between an ACAP Receiver and Home Networked Devices, *IEEE Transactions on Consumer Electronics*, 52(1), February 2006, 123-128.
- Baier, R. & Gran, C. & Scheller, A. & Zisowsky, A. (2001). *Multimedia Middleware For The Future Home International Workshop Multimedia Middleware*, 48-51, Ottawa-Canada, Copyright ACM.
- Bailenson, J & Segovia, K.Y. (2010). Virtual Doppelgangers: Psychological Effects of Avatars Who Ignore Their Owners, In *Online Worlds: Convergence of the Real and the Virtual*. Bainbridge, W.S. (Ed.), New York: Springer, (pp.175-186).

- Bajo, D. (2010). *Panopticon*, Columbia: Unbridled Books.
- Bakıroğlu, C. T. (2013). Sosyalleşme ve Kimlik İnşası Ekseninde Sosyal Paylaşım Ağları. *Akademik Bilişim*, 2013, XV. Akademik Bilişim Konferans Bildirileri, 1047-1054. https://ab.org.tr/ab13/kitap/bakiroglu_AB13.pdf
- Balakrishnan, J. & Griffiths, M.D. (2017). Social Media Addiction: What is the Role of Content in YouTube?. *J Behav Addict*. 2017 Sep 1;6(3), 364-377. <https://doi.org/10.1556/2006.6.2017.058>
- Balat Uyanık, G., & Akman, B. (2004). Farklı Sosyo-Ekonomik Düzeydeki Lise Öğrencilerinin Benlik Saygısı Düzeylerinin İncelenmesi, *Fırat Üniversitesi Sosyal Bilimler Dergisi*, 14(2), 175-183.
- Balcı, Ş. & Gülnar, B. (2009). Üniversite Öğrencileri Arasında İnternet Bağımlılığı ve İnternet Bağımlılarının Profili, *Selçuk İletişim*, 6(1), 2009, 5-22.
- Balcı, Ş. & Bünyamin A. (2007). Üniversite Öğrencilerinin İnternet Kullanım ve Doyumları Üzerine Bir Saha Araştırması, *Selçuk İletişim* 5(1). 174-197.
- Balıkçioğlu, B. (2016). Benlik-İmajı Uyumunun Retoriği: Bana Ne Tükettiğini Söyle Sana Kim Olduğunu Söyleyeyim, *İnsan ve Toplum Bilimleri Araştırmaları Dergisi*, 5(3), 537-553.
- Banerjee, A., Rappoport, P., & Alleman, J. (2011). *Telecommunications Demand & Investment: The Road Ahead Conference* in Honor of Professor Emeritus Lester D. Taylor Jackson Hole, WY, October 10, 2011, 1-31.
- Banerjee, A., Rappoport, P.N., Alleman, J., (2014). Forecasting Video Cord-Cutting: The Bypass Of Traditional Pay Television. In Alleman, J., Ni-Shuilleabhain, A.M.P., Rappoport, P.A. (Eds.), *Demand for Communications Services-Insights and Perspectives*, New York: Springer.
- Bandura, A. (1986). *Social Foundations of Thought and Action: A Social Cognitive Theory* (1st Edition), Englewood Cliffs, NJ: Prentice-Hall.
- Bardzell, J. (2007). *New Media Theory Primer*, School of Informatics, Indiana University. (www.informatics.indiana.edu/jbardzel/images/new_media_theory_primer.pdf)
- Bardzell, I., & Bardzell, S. (2008). Intimate Interactions: Online Representation And Software of The Self, *Interactions*, 15(5), 11-15.
- Barrett, L. (2011). *Beyond the Brain*. Princeton, NJ: Princeton University Press.
- Başaran, F. & Geray, H. (2005) *İletişim Ağlarının Ekonomisi - Telekomünikasyon, Kitle İletişimi, Yazılım ve Medya, Kitle İletişimi, Yazılım ve İnternet*, Ankara: Siyasal Kitabevi.
- Baştürk, E. (2017). Biyopolitika ve Savaşım: Foucault ve Agamben Arasındaki Ayrımın Kavramsal İçeriği, *Marmara Üniversitesi Siyasal Bilimler Dergisi, Marmara University Journal of Political Science*, 5(2), Eylül 2017, 1-23.
- Batista, C.E.C.F., & Araújo, T.M.U. de., Omaia, D., Anjos, T.C. dos., Castro, G.M., Lins de & Brasileiro, F.V., & Filho, G.L. de Souza (2007). TV Grid: A Grid Architecture to use the idle resources on a Digital TV Network, Conference Paper May 2007, <http://dx.doi.org/10.1109/CCGRID.2007.117> Source: DBLP Seventh IEEE *International Symposium on Cluster Computing and the Grid (CCGrid'07)*, 2007.
- Batorski, D. (2011). An Ocean of Information, *Academia Focus on the Internet*, No:3, 1:31,24-26. https://depot.ceon.pl/bitstream/handle/123456789/2264/Batorski_2011_An%20Ocean%20of%20Information.pdf?sequence=1&isAllowed=y Erişim Tarihi: 07.7.2023.
- Baturay, M.H., & Toker, S. (2016). Antecedents and Consequences of Game Addiction, *Computers in Human Behavior* 55: 668-679. <https://doi.org/10.1016/j.chb.2015.10.002>
- Baudrillard, J. (2016) *Simülakrlar ve Simülasyon*, (Çev.) O. Adanır, Ankara: Doğubatu Yayınları.
- Baudrillard, J. (2018). *Tüketim Toplumu*, 11. Baskı, İstanbul: Ayrıntı Yayınları.
- Baudrillard, J. (2010). *Tüketim Toplumu*, (Çev. Hazal Deliceçaylı ve Ferda Keskin), İstanbul: Ayrıntı Yayınları.
- Baudrillard, J. (2004). *Tüketim Toplumu*, 2.Baskı, (Çev. Hazal Deliceçaylı-Ferda Keskin),

- İstanbul: Ayrıntı.
- Baudrillard, J. (1995). Bir Tüketim Kuramı Üzerine, (Çev.Olcay Kunal), *Cogito*, Sayı:5, 89-102.
- Baum, C.H. & Maio, A.D. (2000). Gartner's Four Phases Of E-Government Model", <https://www.gartner.com/en/documents/317292/gartner-s-four-phases-of-e-%20government-model> Erişim Tarihi: 10.05.2023.
- Bauman, Z. (2001). *Parçalanmış Hayat*, (Çev.) İsmail Türkmen, İstanbul: Ayrıntı Yayınları.
- Bauman, Z. (2007). *Consuming Life*, Cambridge: Polity Press.
- Bauman, Z. (1999). *Çalışma Tüketicilik ve Yeni Yoksullar*, (Çev. Ümit Öktem), İstanbul: Sarmal Yayınevi.
- Bauman, Z. (1997). *Postmodernity and Its Discontents*, Cambridge: Polity Press.
- Bauman, Z. (1993). *Postmodern Ethics*, Malden, MA: Blackwell Publishing.
- Bayad, A. (2016). Erving Goffman'ın Benlik Kavramı ve İnsan Doğası Varsayımı, *Psikoloji Çalışmaları*, 36(1), 81-93.
- Bealer, G. (2000). A Theory of the A Priori, *Pacific Philosophical Quarterly* 81: 1-30.
- Bealer, G. (1996). A Priori Knowledge and the Scope of Philosophy, *Philosophical Studies* 81, 121-142.
- Bek, M. Gencil, (2003) Avrupa Birliği'nde İletişim Alanının Düzenlenmesi: Kültür Ağırlıklı Politikadan Ekonomi Merkezli Politikaya Doğru, *Mine Gencil Bek (Der.), Avrupa Birliği Türkiye'de İletişim Politikaları İçinde (ss.23-59)*, Ankara: Ümit Yayıncılık.
- Bellman, S., Schweda, A., & Varan, D. (2009). A Comparison of Three Interactive television Ad Formats. *Journal of Interactive Advertising*, 10(1), 14-34.
- Benoit, H. (2008). Digital Television Satellite, Cable, Terrestrial, IPTV, Mobile TV in the DVB Framework, Third Edition, Focal Press is an imprint of Elsevier, 4th edition, Paris 2006. English translation published by Elsevier, 2008.
- Bentham, J. (1791). *Panopticon: or the Inspection House*, US: LLC Kessinger Publishing
- Bentham, J. (2008). *Panoptikon Gözün İktidarı*, İstanbul: Su Yayınları.
- Bérail, Pierre D., Guillon, M., & Bungener, C. (2019). The Relations Between Youtube Addiction, Social Anxiety and Parasocial Relationships With YouTubers: A Moderated-Mediation Model Based on A Cognitive-Behavioral Framework, *Computers in Human Behavior*, 99(2019),190-204. <https://doi.org/10.1016/j.chb.2019.05.007>.
- Berger, A. A. (1995). *Essential of Mass Communication Theory*, London: Sage Publication.
- Berghofer, S. (2021). Digital video transmission and viewing in Germany. Die Medienanstalten. https://www.diemedienanstalten.de/fileadmin/user_upload/die_medienanstalten/Publikationen/Digibericht_Video/2021/Digitalisierungsbericht_Video_2021_Web_en_National.pdf. Erişim Tarihi: 12.08.2023.
- Berglund, A. & Johansson, P. (2004) Using Speech and Dialogue for Interactive TV Navigation, *Universal Access in the Information Society*, October 2004, 3(3), 224-238.
- Berinato, S., 2010. Six Ways to Find Value in Twitter's Noise. *Harvard Business Review*, 88(6), 34-35.
- Berki, E. & Jakala, M. (2011). Cyber-Identities and Social Life in Cyberspace, (Ed.), Mehdi Khosrow-Pour, In *I. Management Association Virtual Communities: Concepts, Methodologies, Tools and Applications*, Pennsylvania: IGI Global, (pp.13-25). <https://doi.org/10.4018/978-1-60960-100-3.ch102>
- Berman, M. (1998) *Katı Olan Her Şey Buharlaşıyor*, (Çev. Ü. Altuğ ve B. Peker), İstanbul: İletişim Yayınları.
- Bernays, E.L. (1928). *Propaganda*. H. Liveright.
- Berte, K., Vyncke, P., & De Bens, E. (2010). Opportunities of Interactive Formats for Innovative Advertising on Digital Television. In *Proceedings of the 8th International Interactive*

- Conference on Interactive TV&Video*, Tampere, Finland, 55-58.
- Bertot, J.C., Jaeger, P.T. and Hansen, D. (2012). The Impact of Polices on Government Social Media Usage: Issues, Challenges, and Recommendations, *Government Information Quarterly*, 29(1), 30-40.
- Bertot, J.C., Jaeger, P.T., Munson, S. & Glaisyer, T. (2010). Engaging The Public In Open Government: The Policy and Government Application of Social Media Technology For Government Transparency, *IEEE Computer*, 43(11), 53-59.
- Beyes, T., & Metelmann, J. (Ed.) (2018) *The Creativity Complex: A Companion to Contemporary Culture*, Bielefeld: Trancrypt Verlag.
- Bezjian-Avery, A., Calder, B., & Iacobucci, D. (1998). New Media Interactive Advertising vs. Traditional Advertising, *Journal of Advertising Research*, 38(4), 23-32.
- Bhabha, Homi K. (1994). *The Location of Culture*, London: Routledge.
- Bhawan, M.D. & Marg, J.L.N. (2015). Regulatory Framework for Over-the-top (OTT) services, New Delhi-110002, Telecom Regulatory Authority of India, Consultation Paper No: 2/2015.
- Bhullar, A., & Chaudhary, R., (2020). Key Factors Influencing Users' Adoption Towards OTT Media Platform: An Empirical Analysis, *Int. J. Adv. Sci. Technol.* 29(11), 942-956.
- Bilgegil, M. Kaya (1964). *Türkçe Dilbilgisi*, Ankara: Güzel İstanbul Matbaası.
- Bilgiç, M. (2011). *Universitas Kavramının Kant Felsefesindeki Yeri ve Üniversite Kurumu ile İlişkisi*, T.C. Maltepe Üniversitesi Sosyal Bilimler Enstitüsü, [Yayımlanmamış Doktora Tezi], İstanbul.
- Bilgin, N. (2007) *Kimlik İnşası*, İzmir: Aşina Kitaplar.
- Binark, M. (2007). *Yeni Medya Çalışmalarında Yeni Sorular ve Yöntem Sorunu: Yeni Medya Çalışmaları*, Ankara: Dipnot Yayınları.
- Binark, M. (2001). Kadının Sesi Radyo Programı ve Kimliği Konumlandırma Stratejisi, *Toplumbilim*, Sayı:14, Ankara: Bağlam Yayınevi.
- Birke, D. (2013). *Social Networks and Their Economics Influencing Consumer Choice*, UK: John Wiley & Sons, Ltd.
- Bitirim Okmeydan, S. (2017). Postmodern Kültürde Gözetim Toplumunun Dönüşümü: 'Panoptikon'dan 'Sinoptikon' ve 'Omniptikon'a, *AJIT-e: Online Academic Journal of Information Technology* 2017- Özel Sayı, 8(30), <https://doi.org/10.5824/1309-1581.2017.5.003.x>
- Blackerby, P. (1994). History of Strategic Planning, *Armed Forces Comptroller Magazine*, 39(1), (Winter-1994), 23-24.
- Blackman, R.C. (1998). Convergence Between Telecommunications and Other Media: How Should Regulation Adapt? *Telecommunication Policy*, 22(3), 163-170
- Blais, J., & Ippolito, J. (2006). *At the Edge of Art*, London: Thames &Hudson.
- Blu TV (2023). Blu TV Resmi Web Sitesi Ana Sayfası & Çekiç ve Gül: Bir Behzat Ç. Hikayesi <https://www.blutv.com/diziler/yerli/cekik-ve-gul-bir-behzat-c-hikayesi> Erişim Tarihi: 15.09.2023.
- Blue Book Report (2003). The DVB Project Multimedia Home Platform (MHP), (2003) MHP Implementation Arrangements and associated agreements, *Blue Book A066 Rev 1 SB 41(03) 27-2003*, Grand Saconnex.
- Blumer, H. (1969). *Symbolic Interactionism: Perspectives and Method*, Englewood Cliffs, New Jersey: Prince-Hall.
- Blumer, H. (1986). *Symbolic Interactionism: Perspective and Method*, California: University of California Press.
- Boerman, S.C., Kruijemeier, S., & Borgesius, F.J.Z. (2017). Online Behavioral Advertising: A Literature Review and Research Agenda, *Journal of Advertising*, 46(3), 363-376.

- Borkenau, P. (1988). The Multiple Classification of Acts and The Big Five Factors of Personality, *J. Res. Pers.*, 22, 337-352.
- Boronat, F., Marfil-Reguero, D., Montagud, M., & Pastor Castillo, FJ. (2017). HbbTV-Compliant Platform for Hybrid Media Delivery and Synchronization on Single- and Multi-Device Scenarios, *IEEE Transactions on Broadcasting*, 1-26. <https://doi.org/10.1109/TBC.2017.2781124>
- Boring, E.G. (1933). *The Physical Dimensions of Consciousness*, New York: Century.
- Bourdieu, P. (1996). *Distinction: A Social Critique of the Judgement of Taste* (Trans. R. Nice), London: Routledge.
- Brand, C.R. (1984). Personality Dimensions: An Overview Of Modern Trait Psychology, In *Psychology Survey* 5, (Ed.) J. Nicholson, H. Beloff. Leicester, UK: Br. Psychol. Soc.
- Briggs, A. & Burke, P. (2004). *Medyanın Toplumsal Tarihi*, (Çev. İbrahim Şener). İstanbul: İzdüşüm Yayınları.
- Bright, L. F. & Kleiser, S. B. & Grau, S. L. (2015). Too Much Facebook? An Exploratory Examination of Social Media Fatigue, *Computers in Human Behavior*, Volume 44, Issue C, March 2015, 148-155, Amsterdam: Elsevier Science Publishers B. V.
- Brown, R. (2000) Social Identity Theory: Past Achievements, Current Problems And Future Challenges, *European Journal of Social Psychology* 'y *Eur J. Soc. Psychol*, Vol:30, 745-778.
- Brunon-Ernst, A. (2016). *Beyond Foucault: New Perspectives on Bentham's Panopticon*, UK: Routledge.
- Brinkley, J. (2000). Do Viewers Even Want to Interact with TV? New York Times, February 7, 2000.
- Broderick, A. & Pickton, D. (2005). *Integrated Marketing Communications*, UK: Pearson Education.
- Bryer, T.A., & Zavattaro, S.M. (2011). Social Media and Public Administration: Theoretical Dimensions and Introduction to The Symposium, *Administrative Theory and Praxis*, 33(3), 325-340.
- BSkyB Annual Report, (2015) <https://www.skygroup.sky/corporate/investors/annual-reports> Erişim Tarihi: 05.05.2023.
- BSkyB Annual Report, (2017) <https://stagewatch.herokuapp.com/corporate/articles/annual-report-2017> Erişim Tarihi: 10.05.2023.
- Bolter, J. D. & Grusin, R. (2000). *Remediation/Understanding New Media*, U.S: MIT Press Paperback Edition.
- Bocock, R. (2005). *Tüketim*, Ankara: Dost Yayınları
- Bonjour, L. (1998). *In Defense of Pure Reason: A Rationalist Account of A Priori Justification*, Cambridge: Cambridge University Press.
- Boroughf, B. (2014). The Next Great YouTube: Improving Content ID to Foster Creativity, Cooperation, and Fair Compensation Albany Law Journal of Science and Technology, *Forthcoming*, 95-127.
- Bottomore, T. (2002). *The Frankfurt School and Its Critics*, London and New York: Routledge.
- Botwin, M.D., & Buss, D.M. (1989). The Structure of Act Report Data: Is The Five Factor Model of Personality Recaptured?, *J. Pers. Soc. Psycho!*, 56, 988-1001.
- Bourdieu, P. (1995). *Pratik Nedenler*, (Çev. Hülya Tufan), İstanbul: Kesit Yayıncılık.
- Bourdieu, P. (1984). *Distinction: A Social Critique of the Judgement of Taste*, (Çev. Richard Nice), London: Routledge.
- Boudnik, T.M. & Effelsberg, W. (1995). MHEG Explained, *IEEE MultiMedia*, 2(1), 26-38.
- Boyd, D. (2007). Why Youth Social Network Sites: The Role of Networked Publics in Teenage Social Life. In D. Buckingham (Ed.), *The John D. and Catherine T. MacArthur Foundation Series on Digital Media and Learning. Youth, Identity and Digital Media*, 119-142.

- Cambridge, MA: MIT Press.
- Boyd, D.M. & Ellison, N.B. (2008). Social Network Sites: Definition, History, and Scholarship. *Journal of Computer-Mediated Communication*, 13(1), Article 11, 210-230.
- Boyd, D.M. (2006). Friends, Friendsters, and Myspace Top 8: Writing Community into Being on Social Network Sites, *First Monday* 11(2). <https://doi.org/10.5210/fm.v11i12.1418>
- Bozkurt, S., Gligor, D., & Babin, B. (2021). The Role of Perceived Firm Social Media Interactivity in Facilitating Customer Engagement Behaviors, *European Journal of Marketing*, 55. 995-1022. <https://doi.org/10.1108/EJM-07-2019-0613>
- Buckingham, D. (Ed.) (2008). *The Youth, Identity, and Digital Media*. The John D. and Catherine T. MacArthur Foundation Series on Digital Media and Learning. Cambridge, MA: The MIT Press, 2008. vii–ix. <https://doi.org/10.1162/dmal.9780262524834.vii>
- Burez, J. & Poel, D. Van den (2007). CRM at a Pay-TV Company: Using Analytical Models To Reduce Customer Attrition By Targeted Marketing For Subscription Services, *Expert Systems with Applications*, 32 (2007) 277-288, Elsevier.
- Burgess, J., & Green, J. (2009). *YouTube: Online Video and Participatory Culture*, Cambridge: Polity.
- Burke, R. & Stets, J.E. (2009). *Identity Theory*, New York: Oxford University Press.
- Buss, D.M. & Craik, K.H. (1980). The Frequency Concept of Disposition, *J. Pers.*, 48, 379-92
- Buss, D.M., & Craik, K.H. (1985). Why Not Measure That Trait? Alternative Criteria for Identifying Important Dispositions, *J. Pers. Soc. Psychol.*, 48, 934-46
- Butler, J. (2015) *İktidarın Psikşik Yaşamı, Tabiyet Üzerine Teoriler*, 2.Baskı, (Çev.) Fatma Tütüncü, İstanbul: Ayrıntı Yayınları.
- Butler, C. (2002) *Postmodernism: A Very Short Introduction*, 1st Edition, New York: Oxford.
- Butler, J. (1736). *Of Personal Identity*. First Dissertation to The Analogy of Religion, reprinted in A. Flew (1964) *Body, Mind and Death*, New York: Macmillan, and J. Perry (Ed.) (1975) *Personal Identity*, Berkeley and Los Angeles: University of California Press.
- Bülbül, H., Tunç, T., Aydil, F. (2018). Üniversite Öğrencilerinde Oyun Bağımlılığı: Kişisel Özellikler ve Başarı ile İlişkisi, *Ömer Halisdemir Üniversitesi İktisadi ve İdari Bilimler Fakültesi Dergisi*, Temmuz 2018, 11(3) 97-111.
- Çaglar, S., & Alver, F. (2015). The Impact of Symbolic Interactionism on Research studies About Communication Science, *International Journal of Arts and Sciences*, 8, 479-484.
- Cahoone, L.E. (2003). *From Modernism to Postmodernism: An Anthology Expanded*, UK: Blackwell Publishing.
- Carver, Charles S. & Scheier, Michael F. (1988). *Perspectives on Personality*, Boston: Allyn and Bacon.
- Calixto, G.M., Keimel, C., de Paula Costa, L.C., Merkel, K. Zuffo, M.K. (2014). Analysis of Coexistence of Giga and HbbTV in DVB and ISDB-Tb, *2014 IEEE Fourth International Conference on Consumer Electronics Berlin (ICCE-Berlin)*, Berlin, Germany, 2014, 83-87. <https://doi.org/10.1109/ICCE-Berlin.2014.7034224>
- Calvano, E. & Polo, M. (2014). Strategic Differentiation by Business Models: Free-to-Air and Pay TV's, Working Paper: 438, CSEF- Centre for Studies in Economics and Finance Department Of Economics – University of Naples 80126 Naples, Italy, 1-33. <http://webmeets.com/files/papers/EARIE/2014/483/Fiesole3.pdf>
- Candebat, Thibault & Gray, David. (2006). Secure Pseudonym Management Using Mediated Identity-Based Encryption, *Journal of Computer Security*, 14(3), 249-267.
- Canpolat, N. (2005). *Foucault, Kadife Karanlık 21. Yüzyıl İletişim Çağını Aydınlatan Kuramcılar*, 5. Baskı, Yayına Haz. Nurdoğan Rigel, İstanbul: Su Yayınevi.
- Card, S.K., Moran, T.P. & Newell, A. (1983). *The Psychology of Human Computer Interaction*, Hillsdale, NJ: Lawrence Erlbaum Associates.

- Cardoso, G. (2006). *The Media in The Network Society, Browsing, News, Filters And Citizenship*. Lizbon: Cies.
- Carlisle, James H. (1976). Evaluating The Impact Of Office Automation On Top Management Communication, *Proceedings of the June 7-10, 1976, National Computer Conference and Exposition on- AFIPS'76*. 611-616. <https://doi.org/10.1145/1499799.1499885>
- Cassirer, E. (1988) *Kant'ın Yaşamı ve Öğretisi*, (Çev. Doğan Özlem), İstanbul: İnkılap Kitabevi.
- Cast, A.D., & Burke, P. J. (2002). A Theory of Self-Esteem. *Social forces*, 80(3), 1041-1068.
- Cast, A. (1998). Parent Identities and Behavior: An Identity Theory Approach, [Unpublished Doctoral Dissertation], Washington: Washington State University.
- Castells, M. (2005). *The Network Society: From Knowledge to Policy*, Castells, M. & Cardoso, G. (Eds), Washington, DC: Johns Hopkins Center for Transatlantic Relations.
- Castells, M. (1999). *La Era De La Informacion, Vol.1: La Sociedad de Red; Vol. 2: El Poder De Da Identidad; Vol. 3: Fin de Milenio*, Mexico: Siglo XXI.
- Castells, M. (1996). *The Rise of the Network Society*, Second Edition, London: Wiley & Blackwell.
- Cauberghe, V. & De Pelsmacker, P. (2006). Opportunities and Thresholds for Advertising on Interactive Digital TV: A View from Advertising Professionals, *Journal of Interactive Advertising*, 7(1), 12-23.
- Cavazza, M., Robinson, T., Francis, S., Perotto, W. & Cashman, N. (2000). The Virtual Interactive Presenter: A Conversational Character For Interactive Television, *Virtual Reality*, (2005) 82-94, London: Springer-Verlag London Ltd.
- CEA (2014). CEA-2014 Revision A: Web-Based Protocol and Framework for Remote User Interface on UPnP™ Networks and the Internet (Web4CE).
- Cesar, P. & Chorianopoulos, K. & Jensen, Jens F. (Eds.) (2007) Interactive TV: A Shared Experience, 5th European Conference, EuroITV 2007 Amsterdam, The Netherlands, May 24-25, 2007 Proceedings, Springer-Verlag Berlin Heidelberg.
- Cesar, P. (2005) *A Graphics Software Architecture for High-End Interactive TV Terminals*, Helsinki University of Technology Publications in Telecommunications Software and Multimedia, Finland.
- Chalaby, Jean K. (2016) Television and Globalization: The TV Content Global Value Chain, *Journal of Communication*, 66(2016), 35-59, International Communication Association, <https://doi.org/10.1111/jcom.12203>
- Chaney, D. (1999). *Yaşam Tarzları*, (Çev. İrem Kutluk), İstanbul: Dost Kitabevi.
- Chang, B.H., Lee, S.E., & Kim, B.S. (2006). Exploring Factors Affecting The Adoption and Continuance of Online Games Among College Students in South Korea: Integrating Uses and Gratification and Diffusion of Innovation Approaches. *New Media & Society*, 8(2), 295-19. <https://doi.org/10.1177/1461444806059888>
- Chang, S. (2010). Banditt Cellphones: A Blue Ocean Strategy, *Technology in Society*, 32, 219-223.
- Chaharbaghi, K. & Willis, R. (1998). Strategy: The Missing Link Between Continuous Revolution and Constant Evolution, *International Journal of Operations and Production Management*, 18(9/10), 1017-27.
- Chatman, C.M., Eccles, J.S & Malanchuk, O. (2005). Identity Negotiation in Everyday Settings. In *Navigating the Future: Social Identity, Coping and Life Tasks*. Downey, G., Eccles, J.S and Chatman, C.M. (Eds.), New York: Russell Sage Foundation, (pp.116-139).
- Chau, C. (2010). YouTube as a Participatory Culture. *New Directions for Youth Development*. Winter; 2010(128), 65-74. <https://doi.org/10.1002/yd.376>
- Cherry, K. (2023). How Personality Impacts Our Daily Lives, Verywellmind. <https://www.verywellmind.com/what-is-personality-2795416> Erişim Tarihi: 11.07.2023.

- Chu, A., Arunasalam, A., Ozmen, M.O., & Celik, Z.B. (2022). Behind the Tube: Exploitative Monetization of Content on YouTube. In *the Proceedings of the 31st USENIX Security Symposium*, August 10-12, 2022, Boston, MA, USA, 2171-2188.
- Chen, W.H. (2020). *Leverage Social Filtering to Enhance Viewing Experience With Amazon Prime Video*. Theses. Rochester Inst. Tech. 1-33. <https://scholarworks.rit.edu/theses>. Erişim Tarihi: 11.07.2023.
- Chen, X., Vorvoreanu, M. & Madhavan, K. (2014). Mining Social Media Data for Understanding Students' Learning Experiences, *IEEE Transactions on Learning Technologies*, Vol. 7, No. 3, July-September 2014, 246-259.
- Chen, Yi-Ning K. (2019). Competitions Between OTT TV Platforms and Traditional Television in Taiwan: A Niche Analysis, *Telecommunications Policy*, 43(9), 101793, 1-10. <https://doi.org/10.1016/j.telpol.2018.10.006>
- Chen, Shun-Ling (2019). What's in a Name- Facebook's Real Name Policy and User Privacy, *Kan. J.L. & Pub. Pol Y*, Vol. 28, 146-172. <https://doi.org/10.2139/ssrn.3332188>
- Chodorow, N. (1971). Being and Doing: A Cross-Cultural Examination of the Socialization of Males and Females, V. Gornick ve B.K. Moran (Ed.), *Women in Sexist Society*, London: Basic Books, Inc. Publishers, (pp.173-197).
- Chorianopoulos, K. (2008). User Interface Design Principles for Interactive Television Applications, *International Journal of Human-Computer Interaction*, 24(6), 556-573. Taylor & Francis Group. "<https://pdfs.semanticscholar.org/241a/2b8d5f52c7833235e837240c1865298abab5.pdf> Erişim Tarihi: 15.04.2023.
- Chorianopoulos, K. & Lekakos, G. (2008). Introduction to Social TV: Enhancing the Shared Experience with Interactive TV, *Intl. Journal Of Human-Computer Interaction*, 24(2), 2008, 113-120, U.S: Taylor & Francis Group, LLC.
- Cisco Report (2012). OCAP Architecture Guide. https://www.cisco.com/c/dam/en/us/td/docs/video/headend/DNCS/7873818401_B.pdf Erişim Tarihi: 11.02.2023
- Cisney, V.W. & Morar, N. (2015). *Biopower: Foucault and Beyond*, Chicago: University of Chicago Press.
- Clark, L.A., & Watson, D. (2008). Temperament: An Organizing Paradigm For Trait Psychology, In O.P. John, R.W. Robins, & L.A. Pervin (Eds.), *Handbook of Personality: Theory and Research*, London: The Guilford Press, (pp. 265-286).
- Clark, T.N. (1969). Introduction. In T.N. Clark (Ed.), *Gabriel Tarde: On Communication and Social Influence* (pp. 1-69). Chicago, IL: University of Chicago Press.
- Clarke, D.B. (2003). *The Consumer Society and the Postmodern City*, London: Routledge.
- Cleeber, G. & Royston, M. (2009). *Digital Culture, Understanding New Media*, Berkshire, UK: Open University Press.
- Clegg, S. (1992). French Bread, Italian Fashions, and Asian Enterprises: Modern Passions and Postmodern Prognoses, 55-94. (In.) Jane Marceau (Ed.), *Reworking the World*, Berlin: Walter de Gruyter.
- Cloninger, C.R (1987). A Systematic Method For Clinical Description and Classification of Personality Variants. *Arch Gen Psychiatry*, 44, 573-588.
- Cloninger, C.R (Ed.), (1999). *Personality and Psychopathology*, Washington, D.C: American Psychiatric Press.
- Close, A.G., Zinkhan, G. M., & Finney, R. Z. (2006). Cyber-Identity Theft. In M. Khosrow-Pour, D.B.A. (Ed.), *Encyclopedia of E-Commerce, E-Government, and Mobile Commerce*, Pennsylvania: IGI Global, (pp.168-171). <https://doi.org/10.4018/978-1-59140-799-7.ch028>
- Clover, J. (2009). EBU General Assembly backs HBB. Broadband TV News.
- Colman, A. (2005). Un/Becoming Digital: The Ontology of Technological Determinism and its Implications for Art Education, *The Journal of Social Theory in Art Education*; 2005; 25;

- Arts Module, 278-305.
- Comm, J. (2009). *Twitter Power: How to Dominate Your Market One Tweet at a Time*, John Wiley & Sons, Hoboken NJ.
- Communications Market Report¹_{SEP}(2017). United Kingdom Published 3 August 2017.
- Connolly, W.E. (1995). *Kimlik ve Farklılık, Siyasetin Açmazlarına Dair Demokratik Çözüm Önerileri*, (Çev. Fermâ Lekesizalın), İstanbul: Ayrıntı Yayınları.
- Constant, A.F. (2014). Ethnic Identity and Work, IZA DP No. 8571, *Discussion Paper Series*, October 2014, 1-19.
- Consuunt (2023a). Red Ocean Strategy. <https://www.consuunt.com/red-ocean-strategy/> Erişim Tarihi: 15.07.2023.
- Consuunt (2023b). What is the Porter's 5 Forces?. <https://www.consuunt.com/porter-5-forces/> Erişim Tarihi: 15.07.2023.
- Cooley, C.H. (1902). Looking-Glass Self, The Production of Reality: Essays and Readings on Social Interaction, 6, New York: Charles Scribner's Sons, (pp.126-128).
- Cooley, C.H. (1902). *Human Nature and The Social Order*, New York: Charles Scribner's Sons.
- Costa, P.T., & McCrae, R.R. (1992). *Revised NEO Personality Inventory (NEO-PI-R) and NEO Five-Factor Inventory (NEO-FFI): Professional Manual*, Odessa: Psychological Assessment Resources.
- Cotton, N.S (1985). *A Developmental Model of Self-Esteem Regulation, Direction in Psychiatry, Vol 5*, New York: Hather Leigh Company,
- Coşkun, C. (2010). *Michel Foucault: Özne ve İktidar*, T.C Atatürk Üniversitesi, Sosyal Bilimler Enstitüsü, [Yayımlanmamış Yüksek Lisans Tezi], Erzurum.
- Cover, R. (2016). *Digital Identities: Creating and Communicating the Online Self*, London: Academic Press, Elsevier Ltd.
- Crary, J. (2001). *Suspension of Perception, Attention, Spectacle and Modern Culture*, U.S: M.I.T Press.
- Criado, J.I., Sandoval-Almazan, R. & Gil-Garcia, J.R. (2013). Government Innovation Through Social Media, *Government Information Quarterly*, 30(4), 319-326.
- Cruikshank, H. & Howarth, M. P. & Iyengar, S. & Sun, Z. (2005). *A Comparison Between Satellite DVB Conditional Access And Secure IP Multicast*, 14th IST Mobile and Wireless Communications Summit, 2005-06-19- 2005-06-23, Dresden, Germany. <http://epubs.surrey.ac.uk/719394/> Erişim Tarihi: 11.03.2023.
- Cuevas, A., Moreno, J.I., Vidales, P. & Einsiedler, H. (2006). The IMS Service Platform: A Solution for Next-Generation Network Operators to Be More than Bit Pipes, *IEEE Communications Magazine*, August 2006, 75-81.
- Cunningham, C. (Ed.) (2013). *Social Networking and Impression Management: Self-Presentation in the Digital Age*, Lanham: Lexington Books.
- Çakır, H. (2011). Geleneksel Gazetecilik Karşısında İnternet Gazeteciliği, *Erciyes Üniversitesi Sosyal Bilimler Enstitüsü Dergisi*, 22/1, Şubat (2). 123-149.
- Çakır, Ö., Ayas, T. & Horzum, M. B. (2011). An Investigation of University Students Internet and Game Addiction with Respect to Several Variables, *Ankara University, Journal of Faculty of Educational Sciences*, year: 2011, 44(2), 95-117.
- Çakmak, V. (2018). Online Benlik Sunumu Ve Narsisizm Arasındaki İlişki: Üniversite Öğrencileri Üzerinde Bir Araştırma, *AJIT-e: Academic Journal of Information Technology*, 9(31), 137-152.
- Çalışır, G., & Çakıcı, F.O. (2015). Toplumsal Cinsiyet Bağlamında Sosyal Medyada Kurulan Benlik İnşasının Temsili, *Turkish Studies*, 10(10), 267-290.
- Çavuş, S., Ayhan, B. & Tuncer, M. (2016). Bilgisayar Oyunları ve Bağımlılık: Üniversite

- Öğrencileri Üzerine Bir Alan Araştırması, *İletişim Kuram ve Araştırma Dergisi*, Sayı 43, Güz 2016, Gazi Üniversitesi İletişim Fakültesi Süreli Elektronik Dergi 2016, 265-289.
- Çelebi, V. (2013), Michel Foucault'da Bilgi, İktidar ve Özne İlişkisi, *Sosyal ve Beşeri Bilimler Dergisi*, 5(1), 2013, 512-523.
- Çelik, M. (2017) Üniversite Öğrencilerinin Sosyal Medya Bağımlılık Düzeylerinin İncelenmesi: Kültür Üniversitesi Öğrencileri Üzerinde Bir Araştırma, *1. Uluslararası İletişimde Yeni Yönelimler Konferansı*,1-10.
- Dahlberg, L. (2011). Re-constructing Digital Democracy: An Outline of Four 'Positions', *New Media and Society*, 13(6) Şubat. 855-872. Australia: Sage Publications.
- Dalbayı, R.S. (2018). Kimlik ve Toplumsal Kimlik Kavramı, *Süleyman Demirel Üniversitesi Sosyal Bilimler Enstitüsü Dergisi*, Yıl: 2018/2, Sayı:31,161-176.
- D'Arma, A. (2011). Content Aggregation in the Age of Online Video: An Analysis of the Impact of Internet Distribution on the Television Business, *Journal of Media Business Studies*, 8(3):1-17.
- Davic (1999). Standard 1.4.1p9, (1999) DAVIC 1.4.1 Specification Part 9, Complete DAVIC Specifications, Jun. 1999. ^[1]_{SEP}
- Davis, J. L. (2016). Identity theory in a digital age. In J. E. Stets & R. T. Serpe (Eds.), *New Directions in Identity Theory and Research*, Oxford: Oxford University Press, (pp.137-164).
- Dawi, N.M., Jusoh, A., Nor, Khalil Md., & Qureshi, M.I. (2016). Service Quality Dimensions in Pay TV Industry: A Preliminary Study, *International Review of Management and Marketing*, 2016, 6(4) 239-249.
- Dcita Report (2006). Meeting the Digital Challenge: Reforming Australia's media in the digital age, DCITA (Department of Communications, Information Technology and the Arts, Australian Government) website, www.dcita.gov.au (11.10.2016 Tarihinde erişildi.)
- De Lara, A & Arias, F. (2015). La Innovación En La Autorreferencia De La Television Española: De La Promoción A La Transmedialidad, *Naukowy Przegląd Dziennikarski- Journalism Research Review Quarterly* 2, 38-52.
- Deleuze, G. (2010). *Nietzsche*, (Çev. İ. Karadağ), İstanbul: Otonom Yayınevi.
- Deloitte, Report (2010). Elektronik Haberleşme Pazarı 2010 Yılına Bakış Raporu http://www.mobilsiad.org.tr/img/ebulten/eb10/eb37_deloitte_ElektronikHaberlesmePazari_2010_050111.pdf
- Deloitte Report (2018). Digital Media Trends Survey, 13th Edition. https://www2.deloitte.com/content/dam/Deloitte/lt/Documents/technologymediatelecommunications/LT_DI_Digital-media-trends-13th-edition.pdf. Erişim Tarihi: 03.07.2023.
- Demirtaş, H. Andaç (2003). Sosyal Kimlik Kuramı, Temel Kavram ve Varsayımlar, *İletişim Araştırmaları*, 2003, 1(1), 123-144.
- Denci, S.D. (2017). Popular Culture Representation On Youtube: An Analysis On Youtube Rewinds, Kadir Has University, Graduate School of Social Sciences New Media Discipline Area, [Unpublished Master's Thesis], İstanbul.
- Deng, Francis M. (1995). *War of Visions: Conflict of Identities in the Sudan*, Washington, DC: Brookings.
- Denktaş Şakar, G. & Sürücü, E. (2018). Augmented Reality As Blue Ocean Strategy In Port Industry, Dokuz Eylül University, *Maritime Faculty Journal*, 10(1), 127-153. <http://dx.doi.org/10.18613/deudfd.428196>
- Denzin, N.K. (2008). *Symbolic Interactionism and Cultural Studies: The Politics of Interpretation*, New York: John Wiley & Sons.
- Dewdney, A. & Ride, P. (2006). *The New Media Handbook*. New York: Routledge. (Akt) Sibel, Konu, (2010) Mekanlarda Yeni Medya Etkisinde Grafik İletişim Tasarımı ve Kentpark Alışveriş Merkezi İçin Bir Uygulama Çalışması, Hacettepe Üniversitesi Sosyal Bilimler

- Enstitüsü, [Yayımlanmamış Yüksek Lisans Tezi], Ankara.
- De Zwart, M., & Lindsay, D. (2012). My Self, My Avatar, My Rights? Avatar Identity in Social Virtual Worlds, In *Frontiers of Cyberspace*, Leiden, The Netherlands: Brill. <https://doi.org/10.1163/9789401208581005>
- Dhote, T.P. (2021). Review of Consumer Engagement and Digital Entertainment on Over-The-Top Platforms, In das S., Gochhait S. (Eds.) *Digital Entertainment*, Singapore: Palgrave Macmillan.
- Dibbell, J. (2001). A Rape in Cyberspace; or How an Evil Clown, a Haitian Trickster Spirit, Two Wizards, and a Cast of Dozen Turned a Database into a Society, (Ed.), David Trend *Reading Digital Culture*, Oxford: Blackwell Publishing.
- DigiTAG Report (2001) Task Force on API Migration Revision 1.0, May 2001, Geneva, Switzerland.
- Digman, J.M. (1990). Personality Structure: Emergence of The Five-Factor Model, *Annual Review of Psychology*, 41, 417-440. <https://doi.org/10.1146/annurev.ps.41.020190.002221>
- Dijk, Jan A.G.M, Van. (2006). *The Network Society Social Aspects of New Media*. Second Edition. London: SAGE Publications Ltd.
- Dilmen, N.E. (2007). Yeni Medya Kavramı Çerçevesinde İnternet Günlükleri- Bloglar ve Gazeteciliğe Yansımaları, *Marmara İletişim Dergisi*, 12. 113-122.
- Dirağ, E. (2019). *Sosyal Medyanın Kara Kitabı Etkileşim Bağımlılığından Mavi Balina'ya*, İstanbul: Altıkırkbeş Yayınları.
- Disney+ (2023). Disney+ Resmi Web Sitesi Ana Sayfası. <https://www.disneyplus.com/tr-tr> Erişim Tarihi: 15.09.2023.
- Dlna, (2004). *Digital Living Network Alliance's Overview and Vision*, White Paper, Jun. 2004.
- Dix, A., Finlay, J., Abowd, G., & Beale, R. (2003). *Human-Computer Interaction*. 3rd Edition. Prentice Hall.
- Docherty, T. (1992). *Postmodernism A Reader*, U.S: Columbia University Press.
- Doğan, T., Totan, T., & Sapmaz, F. (2009). Üniversite Öğrencilerinde Benlik Saygısı Ve Sosyal Zeka, *Sakarya Üniversitesi Eğitim Fakültesi Dergisi*, (17), 235-247.
- Donders, K., & Van den Bulck, H. (2016). Decline and Fall Of Public Service Media Values in The International Content Acquisition Market: An Analysis of Small Public Broadcasters Acquiring BBC Worldwide Content. *European Journal of Communication*, 31(3), 299-316. <https://doi.org/10.1177/02673231166635833>
- Doosje, B. ve Ellemers, N. (1997). Stereotyping Under Threat: The Role of Group Identification, In *The Social Psychology Of Stereotyping and Group Life*. (Ed.) R. Spears, et al. Oxford: Blackwell. (pp.257-273).
- Douglas, M. & Isherwood, B. (1999). *Tüketimin Antropolojisi*, (Çev. Erden Atilla Aytekin), Ankara: Dost Kitabevi Yayınları.
- Dovey, J. & Kennedy, H. W. (2006) *Game Cultures, Computer Games as New Media*, New York: Open University Press.
- Downing, L. (2018). *After Foucault: Culture, Theory, and Criticism in the 21st Century*, UK: Cambridge University Press.
- Dönmezer, S. (1994) *Toplumbilim*, İstanbul: Beta Yayınları.
- Dufourd, Jean-Claude., Thomas, S. & Concolato, C. (2011). Recording and Delivery of HbbTV Applications, *EuroITV'11*, June 29-July 1, 2011, Lisbon, Portugal, 51-54. <https://doi.org/10.1145/2000119.2000129>
- Dunn, R. G. (1998) *Identity Crises, A Social Critique of Postmodernity*, London: Minepolis Pres.
- Durdu, P.O., Tüfekçi, A. & Çağltay, K. (2005). Üniversite Öğrencilerinin Bilgisayar Oyunu Oynama Alışkanlıkları ve Oyun Tercihleri: ODTÜ ve Gazi Üniversitesi Öğrencileri Arasında

Karşılaştırmalı Bir Çalışma, *Eurasian Journal of Educational Research*, 19, 66-76.

- Durutürk, B. (2018) Michel Foucault'nun İktidar ve Özne Kavramlarına Bir Bakış: Gözetim Toplumu, *Üçüncü Sektör Sosyal Ekonomi*, 2018, 53 (3), 959-972.
- Dziadul, C. (2020). Salto to Launch on October 1. Broadband TV News. <https://www.broadbandtvnews.com/2020/07/29/salto-to-launch-on-october-1/> Erişim Tarihi: 14.08.2023.
- Eagleton, T. (1996). *The Illusion of Postmodernism*, UK: Wiley Blackwell Publishing.
- EBU (2023). Hybrid Broadcast Broadband TV, Technical Specification, ETSI TS 102 796 V1.7.1. (2023/09). https://www.etsi.org/deliver/etsi_ts/102700/102799/102796/01.07.01_60/ts_102796v010701p.pdf Erişim Tarihi: 09.06.2023
- Elbaşı, Y. G. (2015). Sosyal Medyada Pazarlama: Sosyal Medyada Kullanıcı Motivasyonunun Üniversite Öğrencilerinin Sosyal Medya Pazarlama Algısına İlişkin Bir Uygulama İstanbul Ticaret Üniversitesi, [Yayımlanmamış Yüksek Lisans Tezi], İstanbul.
- Ellison, N., Heino, R., Gibbs, J. (2006). Managing Impressions Online: Self-Presentation Processes in the Online Dating Environment, *Journal of Computer-Mediated Communication*, 11(2), 1 January 2006, 415-441. <https://doi.org/10.1111/j.1083-6101.2006.00020.x>
- Eraslan Çapan, B. (2015). Interpersonal Sensitivity and Problematic Facebook Use in Turkish University Students, *The Anthropologist*, 21(3), 395-403. <https://doi.org/10.1080/09720073.2015.11891829>
- Elango, D. (2019). Social Media Video Creators Monetization and Business on YouTube, (January 24, 2019), 1-8. <http://dx.doi.org/10.2139/ssrn.3320253>
- Ellefritz, R. G. (2018) *Gale Researcher Guide for: Media and Socialization*, Michigan, U.S: Gale Company.
- Ellul, J. (1980). *The Technological System*, Eugene Oregon, US: Wipf Stock Publishers.
- Engin, B. (2011). *Yeni Medya ve Sosyal Hareketler, Cesur Yeni Medya, e-kitap*, (Der.) Mutlu Binark, Işık B. Fidaner, Ankara, Alternatif Bilişim Derneği Yayınları.
- Erdem, S. (2020). Yapısal Sembolik Etkileşimcilik ve Kimlik Teorisi, *Sosyal ve Beşeri Bilimleri Dergisi*, 12(1), 51-66.
- Erdoğan, E. (2004). An On-Demand Advertising Model For Interactive Television, Information Design and Technology Georgia Institute of Technology. <https://doi.org/10.1.1.537.2790>
- Erdoğan, İ. (1997). *İletişim, Egemenlik, Mücadeleye Giriş*, Ankara: İmge Kitabevi.
- Erdoğan, Bahtiyar A. (2009). *Genç İletişimcilerin Yeni Medyadaki İptv'ye Bakışı ve Tam Modeli'ne Göre Yaklaşımı*, Marmara Üniversitesi Sosyal Bilimler Enstitüsü [Yayımlanmamış Doktora Tezi] İstanbul. (Akt). Croteau, D. & Hoynes, W. (2003). *Media Society: Industries, Images, and Audiences*. Oaks: Pine Forge Press.
- Erdönmez, Işıl Ç. (2014). 20. Yüzyılın Postmodern Düşünürü Olarak Gilles Deleuze, *Marmara Sosyal Araştırmalar Dergisi*, Sayı 5, Haziran 2014, 1-10.
- Ergun, D. (2000). *Kimlikler Kıskaçında Ulusal Kişilik*, Ankara: İmge Kitabevi.
- Erikson, E. H. (1968). *Identity: Youth and Crisis*, New York: WW Norton.
- Erikson, E. H. (1980). *Identity and The Life Cycle*, New York: Norton.
- Erikson, E. H. (1951). *Childhood and Society*, New York: Norton.
- Erikson, E.H. (1984). İnsanın Sekiz Çağı, (Çev.) Bedirhan Üstün ve Vedat Şar, Ankara: Toplum Yayınları.
- Erikson, E.H. (1970). Autobiographic Notes on the Identity Crisis, *Daedalus*, 99(4), 730-759.
- ETSI (2015). ETSI TS 102 796 (V1.3.1), Hybrid Broadcast Broadband TV.
- ETSI (2010). ETSI TS 102 809 V1.1.1 (2010-01) Technical Specification Digital Video Broadcasting (DVB); Signalling and Carriage of Interactive Applications and Services in Hybrid Broadcast/Broadband Environments. https://www.etsi.org/deliver/etsi_ts

- /102800_102899/102809/01.01.01_60/ts_102809v010101p.pdf Erişim Tarihi: 12.06.2023.
- ETSI. (2010). Hybrid Broadcast Broadband TV. ETSI TS 102 796 V1.1.1, Technical Specification, France, 2010. http://www.etsi.org/deliver/etsi_ts/102700_102799/102796/01.01.01_60/ts_102796v010101p.pdf Erişim Tarihi: 08.06.2023.
- ETSI (2015). End-to-End Network Architectures (E2NA); Mechanisms Addressing Interoperability of Multimedia Service and Content Distribution and Consumption With Respect to CA/DRM Solutions”, TR 101-532 V1.1.1 (2015-02) Technical Report, 1-36, France.
http://www.etsi.org/deliver/etsi_tr/101500_101599/101532/01.01.01_60/tr_101532v010101p.pdf Erişim Tarihi: 15.06.2023.
- Evens, T. & Donders, K. (2018). Game of Screens. In Platform Power and Policy in Transforming Television Markets, Palgrave Global Media Policy and Business, 47-85, Cham, Switzerland. https://doi.org/10.1007/978-3-319-74246-5_3
- European Commission (2023). Next-Generation Hybrid Broadcast Broadband, Cordis EU Research Results, HBB-NEXT Grant Agreement ID: 287848. <https://cordis.europa.eu/project/id/287848> Erişim Tarihi: 18.07.2023.
- European Parliament’s Committee Report (2015) Over-The-Top Players (Ott), Directorate-General For Internal Policies Policy Department A Economic And Scientific Policy, Study For The Imco Committee.
- Eysenck, H.J. & Eysenck, M.W. (1985). *Personality and Individual Differences: A Natural Science Approach*, New York: Plenum.
- Eysenck, H.J. (1997). Personality and Experimental Psychology: The Unification of Psychology and The Possibility of A Paradigm, *Journal of Personality and Social Psychology*, 73, 1224-1237.
- Ezratty, O. (2021). Le Lancement de HbbTV en France, <https://www.oezratty.net/wordpress/2011/lancement-hbbtv-en-france/> Erişim Tarihi: 10.06.2023.
- Fagan, J. (2015). *Panoptikon*, İstanbul: Sel Yayıncılık.
- Fallahkhalil, S., Pemberton, L. & Griffiths, R. (2007). Development of A Cross-Platform Ubiquitous Language Learning Service Via Mobile Phone And Interactive Television, *Journal of Computer Assisted Learning*, 23(4), Version of Record online: 22 MAY 2007, 312-325, New York: John Wiley & Sons Ltd.
- Fanon, F. (1963). *The Wretched of the Earth*, New York: Grove Press.
- Fazeli, S.H. (2012). The Role of Personality Traits in The Choice and Use of The Compensation Category of English Language Learning Strategies, *Indian Journal of Science and Technology*, 5. 2938-2944.
- FCC Report (2001). In The Matter of Nondiscrimination In The Distribution of Interactive Television Services Over Cable, CS Docket No. 01-7, Washington DC, <http://www.fcc.gov/Bureaus/Cable/Notices/2001/fcc01015.pdf>. Erişim Tarihi: 15.06.2023.
- Featherstone, M. (2013). *Postmodernizm ve Tüketim Kültürü*, 3. Baskı, İstanbul: Ayrıntı Yayınları.
- Featherstone, M. (1995). *Undoing Culture: Globalization, Postmodernism and Identity*, Sage Publishing: London.
- Featherstone, M. (1991). *Consumer Culture and Postmodernism*, London: Sage.
- Featherstone, M. (1990). *Consumer Culture and Postmodernism*, London: Sage.
- Feenberg, A. (2013). Heidegger and Marcuse: On Reification and Concrete Philosophy, *The Bloomsbury Companion to Heidegger*, F. Raffoul and E. Nelson, (Eds.) Bloomsbury Press, 2013, 171-176.
- Feigl, H. (1950/1953). The Mind-Body Problem in The Development of Logical Empiricism, *Revue Internationale de Philosophie*, 4, 64-83. Reprinted in H. Feigl and M. Brodbeck (eds.) *Readings in the Philosophy of Science*. New York: Appleton-Century-Crofts.
- Ferretti, S., Rocchetti, M. & Palazzi, C.E. (2007). Web Content Search and Adaptation for IDTV:

- One Step Forward in the Mediamorphosis Process Toward Personal-TV, Research Article Advances in Multimedia, Volume 2007, 1-13. Hindawi Publishing Corporation.
- Fidler, R. (1997). *Mediamorphosis: Understanding New Media*, Thousand Oaks, CA: Sage Publications.
- Fischer, E., & Reuber, A. Rebecca. (2011). Social Interaction Via New Social Media: (How) Can Interactions on Twitter Affect Effectual Thinking And Behavior?, *Journal of Business Venturing, Elsevier*, 26(1), 1-18. <https://doi.org/10.1016/j.jbusvent.2010.09.002>
- Fischer-Hübner, S. (2009). Pseudonymity. In Liu, L., Özsu, M.T. (Eds.) *Encyclopedia of Database Systems*. Boston, MA: Springer. https://doi.org/10.1007/978-0-387-39940-9_1490
- Flichy, P. (1999). The Construction of New Digital Media, *New Media and Society*, 1.1 33-38.
- Folkerts, J. & Lacy, S. (2004). *The Media in Your Life*, U.S: Pearson Inc.
- Fondevila-Gascón, J-F., Vidal-Portés, E., Muñoz-Sánchez, O., & Polo-López, M. (2021). Interactive Advertising on HbbTV: An Experimental Analysis of Emotions. *Sustainability*, 2021; 13(14),7794. <https://doi.org/10.3390/su13147794>
- Fondevila-Gascón, J.F. (2012). La Televisión Conectada: Ventajas e Inconvenientes del Estándar HbbTV, *Cuadernos de Información*, Núm. 31, Diciembre, 2012, 11-20.
- Fortune Business Insights (2023). The Global Video On Demand Market Size, *Market Research Report*, 1-120. <https://www.fortunebusinessinsights.com/industry-reports/video-on-demand-market-100140> Erişim Tarihi: 11.06.2023.
- Foucault, M. (2010). *Cinselliğin Tarihi*, (Çev. Hülya Uğur Tanrıöver), İstanbul: Ayrıntı Yayınları.
- Foucault, M. (2005). *Özne ve İktidar*, (Çev. Işık Ergüden, Osman Akınbay), (Ed.) Ferda Keskin, İstanbul: Ayrıntı Yayınları
- Foucault, M. (2003). *İktidarın Gözü/ Seçme Yazılar 4*, (Çev. Işık Ergüden), (Ed.) Ferda Keskin, İstanbul: Ayrıntı Yayınları.
- Foucault, M. (2002). *Kliniğin Doğuşu*, İstanbul: Doruk Yayıncılık.
- Foucault, M. (2001). *Kelimeler ve Şeyler*, 2. Basım, (Çev. Mehmet Ali Kılıçbay), İstanbul: İmge Yayınları.
- Foucault, M. (1999). *Bilginin Arkeolojisi*, (Çev. Veli Urhan), İstanbul: Birey Yayınları.
- Foucault, M. (1993). *Cinselliğin Tarihi*, Cilt,1. (Çev. Hülya Tufan), İstanbul: Afa Yayınları
- Foucault, M. (2012). *İktidarın Gözü*, Ayrıntı Yayınları, İstanbul.
- Foucault, M. (2014). *Özne ve İktidar*, Ayrıntı Yayınları, İstanbul.
- Foucault, M. (1975). *Surveiller et Punir: Naissance de la Prison*, Paris: Gallimard.
- Foucault, M. (1995). *Discipline and Punish: The Birth of the Prison*, (Trans.) Alan Sheridan, New York: Vintage Books.
- Fournier, S. (1998). Consumers and Their Brands: Developing Relationship Theory in Consumer Research, *Journal of Consumer Research*, 24(4): 343-373.
- Fowler, B. (1997). *Pierre Bourdieu and Cultural Theory: Critical Investigations*, London: Sage Publications.
- Friedkin, N.E. (1984). Structural Cohesion and Equivalence Explanations of Social Homogeneity, *Sociological Methods and Research*, Vol.12: 235-261.
- Friedman, L.M. (1999). *The Horizontal Society*, 1st Edition, US: Yale University Press.
- Freud, S. (1976 [1900]). *The Interpretation of Dreams*, Harmondsworth: Pelican Books.
- Freud, S. (1949). *The Ego and the Id*, London: The Hogarth Press Ltd.
- Freud, S. (2012). *Günlük Yaşamın Psikopatolojisi*, 3.Baskı, (Çev. Şemsa YeğİN), İstanbul: Payel Yayınları.
- Froomkin, A.M., (1996). Flood Control on the Information Ocean: Living with Anonymity, Digital Cash, and Distributed Databases, *U. Pittsburgh Journal of Law & Commerce*, 395-507.

- Froomkin, A. Michael. (1995). Anonymity and its Enmities, *Journal of Online Law*, Art. 4.
- Fuchs, C. (2008). *Internet and Society: Social Theory in the Information Age*. New York: Routledge.
- Fuchs, C. & Mosco V. (2014). *Marx Geri Döndü: Medya, Meta ve Sermaye Birikimi*. (Der.) Vincent Mosco & Christian Fuchs, (Tr.) Derleyen: Funda Başaran. İstanbul: Notabene.
- Fuchs Ebaugh, H.R. (1988). *Becoming an Ex: The Process of Role Exit*, Chicago: University of Chicago Press.
- Gaddum, E. (2021). Joint Streaming Network: ZDF and ARD are Building A Large Cosmos Of Content (Gemeinsames Streaming-Netzwerk: ZDF und Ard Bauen Großen InHALTEKOSMOS). ZDF. <https://www.zdf.de/nachrichten/digitales/zdf-ard-mediathek-streaming-netzwerk-100.html>. Erişim Tarihi: 12.08.2023.
- Galeote, D. F., Legaki, N.Z., & Hamari, J. (2022). Avatar Identities and Climate Change Action in Video Games: Analysis of Mitigation and Adaptation Practices. In *CHI Conference on Human Factors in Computing Systems (CHI '22)*, April 29-May 5, 2022, New Orleans, LA, ACM, New York, 1-18. <https://doi.org/10.1145/3491102.3517438>
- Galloway, A. R. (2011). What Is New Media? Ten Years After The Language of New Media, Vol. 53, No. 3, Open Source (Summer 2011), 377-384, *Criticism*, U.S.: Wayne State University Press.
- Galperin, H. & Bar, F. (2002). The Regulation of Interactive Television in the United States and the European Union, *Federal Communications Law Journal*, 55(1), Article 3, 60-84, U.S: Indiana University Press.
- Gan, C., (2017). Understanding WeChat Users' Liking Behavior: An Empirical Study in China, *Comput. Hum. Behav.* 68, 30-39.
- Gane, N. & Beer, D. (2008). *New Media: The Key Concepts*, Oxford: Berg Publishers.
- Gao, L. & Chan, T.J. & Roslan, S. (2022). Prediction of Youtube Addiction Among University Students From Uses And Gratifications Approach, *Asian People Journal (APJ)*. 5. 16-28. <https://doi.org/10.37231/apj.2022.5.1.358>
- Garcia, L., Menéndez, J.M., Cisneros, G., & Martin, C.A. (2008). Access Services Based on MHP Interactive Applications. https://mafiadoc.com/access-services-based-on-mhp-interactivearchivo-digital-upm_5986e7f41723ddca695415f1.html Erişim Tarihi: 13.03.2023.
- Gattuso, J. L. (2015). FCC: Over the Top on Internet TV, Background, No. 3077 November 17, 2015 Washington, The Heritage Foundation.
- Gauntlett, D. (2013). Creativity and Digital Innovation, In Gillian Youngs (Ed.) *Digital World: Connectivity, Creativity and Rights*, London: Routledge, Abingdon, 77-90.
- Gawlinski, M. (2003). *Interactive Television Production*, UK: Focal Press.
- Gazi, M.A., Çetin, M. & Çakı, C. (2017). The Research of The Level of Social Media Addiction of University Students. *International Journal of Social Sciences and Education Research*, 3(2), 549-559.
- Gedik, Y. (2021). Çevrimiçi Dünyada Yükselen Bir Trend: Video Pazarlama Üzerine Kavramsal Bir Değerlendirme, *Haliç Üniversitesi Sosyal Bilimler Dergisi* 2021, 4(1), 117-157.
- Gee, J.P. (2008). Learning and Games, In *The Ecology of Games: Connecting Youth, Games, And Learning*, Katie Salen Tekinbaş (Ed.), Cambridge, Massachusetts: MIT Press, (pp.21-40). <https://mitpress.mit.edu/books/ecology-games> Erişim Tarihi: 13.05.2023.
- Gee, J.P. (2014). *Unifed Discourse Analysis: Language, Reality, Virtual Worlds and Video Games*. Abingdon, England: Routledge.
- Gellner E. (1983). *Nations and Nationalism*, London: B. Blackwell.
- Geoghegan, B.D. (2013). After Kittler: On the Cultural Techniques of Recent German Media Theory, *Theory, Culture, Society*, 30 (6): 66-82.

- Geray, H. (2003). *İletişim ve Teknoloji Uluslararası Birikim Düzeninde Yeni Medya Politikaları*. Ankara: Ütopya.
- Gerbner, G., Gross, L., Morgan, M., & Signorielli, N. (1994). Growing up with television: The cultivation perspective. In J. Bryant & D. Zillmann (Eds.), *Media Effects: Advances in Theory and Research* (pp. 17-41). Hillsdale, NJ: Lawrence Erlbaum Associates, Inc.
- Gerbner, G. (1998). Cultivation Analysis: An Overview, *Mass Communication and Society*, (1)3-4, 175-194. <https://doi.org/10.1080/15205436.1998.9677855>
- Gerrard, Y. (2021). What's in a (pseudo)name? Ethical conundrums for the principles of anonymisation in social media research. *Qualitative Research*, 21(5), 686-702. <https://doi.org/10.1177/1468794120922070>
- Ghiglieri, M. (2014). I Know What You Watched Last Sunday-A New Survey of Privacy In HbbTV.
- Ghiglieri, M., & Tews, E. (2014). A Privacy Protection System for HbbTV in Smart TVs. 357-362. <https://doi.org/10.1109/CCNC.2014.6866595>
- Giddens, A. (1991). *Modernity and Self-Identity: Self and Society in the Late Modern Age*, US: Stanford University Press.
- Gitlin, T. (1989). Postmodernism: Roots and Politics, *Dissent Magazine*, Winter, 100-108.
- Gleason, P. (2006). Identifying Identity, B. Ashcroft, G. Griffiths ve H. Tiffin (Der.) (In.) *The Post-Colonial Studies Reader*, 2nd Edition, 194-196, Oxford: Routledge.
- Goffman, E. (2009). *Günlük Yaşamda Benliğin Sunumu*, (Çev. B. Cezar), İstanbul: Metis Yayınları. (Orjinal Çalışma Basım Tarihi,1956).
- Golan, G., Johnson, T. & Wanta, W. (2010). *International Media Communication in a Global Age*, 1st Published, New York: Routledge.
- Golbeck, J., Grimes, J.M., & Rogers, A. (2010). Twitter Use by the US Congress, *Journal of the American Society for Information Science and Technology*, 61(8), 1612-1621.
- González-Neira, A., Vázquez-Herrero, J., & Quintas-Froufe, N. (2022). Convergence of linear television and digital platforms: An analysis of YouTube offer and consumption. *European Journal of Communication*, 37(4), 426-442. <https://doi.org/10.1177/02673231211054720>
- Gordon, T.F. & Verna, M.E. (1973). *Mass Media and Socialization*, 1st Edition, Philadelphia: Temple University Press.
- Gödelek, K. (2011). Michel Foucault'nun Ahlâk Anlayışı, *Beytulhikme, An International Journal of Philosophy*, 1(2), December 2011, 39-61.
- Gökberk, M. (1990). *Felsefe Tarihi*, İstanbul: Remzi Kitabevi.
- Göker, G. & Keskin, S. (2015). Sosyal Medya Türevi Olarak Sosyal İçerik Platformları: Betimsel Bir İnceleme, *Uluslararası Sosyal Araştırmalar Dergisi*, 8(39) Ağustos 2015, 861-874.
- Gramsci, A. (1971). *Selections From The Prison Notebooks of Antonio Gramsci*, New York: International Publishers.
- Grant, A.E. (2004). *Media Convergence*. August E. Grant, Jennifer H. Meadows (Ed.) *Communication Technology Update* 9th Edition, 340-354, Oxford: Focall Press.
- Green, L.W., Gottlieb, N.H., & Parcel, G.S. (1991). Diffusion Theory Extended and Applied. In: Ward, W.B., & Lewis, F.M. (Eds.), *Advances in Health Education and Promotion*, London: Jessica Kingsley.
- Greenhow, C. & Robelia, B. (2009). Old communication, new literacies. Social Network Sites as Social Learning Resources, *Journal of ComputerMediated Communication*, (14), 1130-1161.
- Greenhow, C., Beth, R. & Hughes, J.E. (2009). Web 2.0 and Classroom Research: What Path Should We Take Now? Learning, Teaching, and Scholarship in a Digital Age, *Educational Researcher*, 38(4), 246-259. <https://doi.org/10.3102/0013189X0933667>
- Greveler, U. (2005). *How Pay-TV becomes E-Commerce*, Conference Paper Presented at 7th

- International IEEE Conference on E-Commerce Technology 2005 (Munich, July 19-22) IEEE Press P2277, ISBN 0-7695-2277-7, 1-9.
- Grice, H.P. (1941). Personal Identity, *Mind Association*, 50(200), (Oct.1941), Oxford University Press, (pp.330-350).
- Guilford, J.P. (1959). *Personality*, New York: McGraw-Hill.
- Güçlü, N. (2003). Stratejik Yönetim, *GEF Dergisi*, 23(2), 61-85.
- Güleç, C. (1992). *Türkiye’de Kültürel Kimlik Krizi*, Ankara: Verso Yayıncılık.
- Güler, Ö. (2016). M. Foucault’nun Biyo-Politika Görüşünün M. Hardt Ve A. Negri’nin Siyaset Felsefesine Etkileri, T.C. Ankara Üniversitesi Sosyal Bilimler Enstitüsü, [Yayımlanmamış Yüksek Lisans Tezi], Ankara.
- Güloğlu, B., & Kararımak, Ö. (2010). Üniversite Öğrencilerinde Yalnızlığın Yordayıcısı Olarak Benlik Saygısı ve Psikolojik Sağlamlık, *Ege Eğitim Dergisi*, 11(2), 73-88.
- Gündüz, Ş. (2018). Yükseköğretimde Mavi Okyanuslar, *Üniversite Araştırmaları Dergisi*, Aralık 2018, 1(3), 116-120. <http://dx.doi.org/10.26701/uad.483514sağlayan>
- Gündüz, U. (2017). The Effect of Social Media on Identity Construction, *Mediterranean Journal of Social Sciences*, 8(5), September, 85-92.
- Güneş, C. D. (2015). Ruh Bedenin Hapishanesidir: Michel Foucault, *EKEV Akademi Dergisi*, 19(64), (Güz 2015), 59-72.
- Güngör, M., Kibar, Y.S., Yılmaz, R. & Tekin, M.A. (2009) *Yakınsama: Telekomünikasyon ve Medya Sektörleri Açısından Düzenlemelere Etkileri*, Bilgi Teknolojileri ve İletişim Kurumu Sektörel Araştırma ve Stratejiler Dairesi Başkanlığı, Ankara. http://www.btk.gov.tr/File/?path=ROOT%2f1%2fDocuments%2fSayfalar%2fArastirma_Raporlari%2fYakinsama_Telekomunikasyon_ve_Medya_Sektorleri_Acisindan_Duzenlemelere_Etkiler.pdf Erişim Tarihi: 14.03.2023.
- Güray, E.E. (2017). Cindy Sherman’ın Fotoğraflarında Gerçeklik Algısı, *Karabük Üniversitesi, Sosyal Bilimler Enstitüsü Dergisi*, 7(1), 395-412.
- Gurcan, F., Cagiltay, N.E., & Cagiltay, K. (2021). Mapping Human-Computer Interaction Research Themes and Trends from Its Existence to Today: A Topic Modeling-Based Review of past 60 Years, *International Journal of Human-Computer Interaction*, 37(3), 267-280.
- Gürsakal, N. (2009). *Sosyal Ağ Analizi*. Bursa: Dora Yayınları.
- Güven, H. (2008). *Michel Foucault’nun Sosyal Bilim Anlayışı ve Metodolojisi*, Adnan Menderes Üniversitesi Sosyal Bilimler Enstitüsü, [Yayımlanmamış Yüksek Lisans Tezi], Aydın.
- Güven, E. & Taştepe, Ö. (2023). Online Video Reklamların Etkinliğini Belirleyen Faktörler: Üniversite Öğrencilerinin Youtube Reklamlarına Yönelik Bakış Açıları, *Optimum Ekonomi ve Yönetim Bilimleri Dergisi*, 10 (1), 161-174.
- Güvenç, B. (1993). *Türk Kimliği*, Ankara: Kültür Bakanlığı Yayınları.
- Ha, L. (2018). *The Audience and Business of Youtube and Online Videos*. Lexington Books.
- Haas, P. J. (1997). Large-Sample and Deterministic Confidence Intervals for Online Aggregation, In *Proceedings Ninth International Conference on Scientific and Statistical Database Management*, IEEE, 51-62.
- Habermas, J. (1994). *Postmoderniteye Giriş: Bir Dönüm Noktası Olarak Nietzsche, Modernite versus Postmodernite*, (Çev. Mehmet Küçük), 2. Baskı, İstanbul: Vadi Yayınları.
- Habtekus. (2008). Haberleşme Teknolojileri ve Uygulamaları Sempozyumu www.habtekus.yildiz.edu.tr/.../Telekomunikasyon_Radyo_TV_%20Yayinci_Yakinsamasi.ppt Erişim Tarihi: 14.04.2023.
- Haklı, M.C. (2019). HbbTV, Dijital Yaşam, *Digital Communication Technologies Expertise Journal*, January/February 2019(18), 20-23. https://www.tuyad.org/wp-content/uploads/2019/02/sayi_18_web.pdf Erişim Tarihi: 17.07.2023.
- Hall, S. (1990). Cultural Identity and Diaspora, in J. Rutherford (cd.), *Identity: Community*,

- Culture, Difference*. London: Lawrence & Wishart, (pp.222-37).
- Hall, S. (1998). Eski ve Yeni Kimlikler, Eski ve Yeni Etniklikler, *Kültür, Küreselleşme ve Dünya-Sistemi: Kimlik Temsilinin Çağdaş Koşulları* (içinde). (Der). Anthony D. King, (Çev.) Gülcan Seçkin ve Ümit Hüsrev Yolsal, Ankara: Bilim ve Sanat Yayınları.
- Hall, D.E. (2004). *Subjektivite*, 1st edition, New York and London: Routledge.
- Hollensen, S. (2013). The Blue Ocean That Disappeared- The Case of Nintendo Wii, *Journal of Business Strategy*, 34(5), 25-35.
- Hamilton, B.A. (2019). *Virtual Identity* <https://federalnewsnetwork.com/wp-content/uploads/pdfs/VirtualIdentity.pdf> Erişim Tarihi: 04.03.2023.
- Hansen, M.B.N. (2004). *New Philosophy for New Media*, Cambridge: MIT Press.
- Harboe, G., Massey, N., Metcalf, C., Wheatley, D. & Romano, G. (2007). Perceptions of Value: The Uses of Social TV Interactive TV: A Shared Experience, *5th European Conference, Euro ITV 2007*, May 24-25, 2007, Proceedings, Cesar, Pablo, Chorianopoulos, Konstantinos, Jensen, Jens F. (Eds.). Amsterdam, The Netherlands,
- Hardt, M. & Negri, A. (2013). *Duyuru*, (Çev. Abdullah Yılmaz), İstanbul: Ayrıntı Yayınları.
- Harvey, D. (1989). *The Condition of Postmodernity: An Enquiry into the Origins of Cultural Change*, Oxford: Blackwell.
- Hassan, R. & Thomas, J. (Ed.) (2006). *The New Media Theory Reader*, First Published, London: Open University Press.
- Hawi, N.S. & Samaha, M. (2016). The Relations Among Social Media Addiction, Self-Esteem, and Life Satisfaction in University Students, SagePub, *Social Science Computer Review*, 1-11. <https://doi.org/10.1177/0894439316660340>
- Hayes, G. R. (2011). The Relationship of Action Research To Human-Computer Interaction, *ACM Trans. Comput. Hum. Interact.*, 18(3), Article 15 (July 2011), 1-20. <http://doi.acm.org/10.1145/1993060.1993065>
- HBBTV (2023). Deployments, <https://www.hbbtv.org/deployments/> Erişim Tarihi: 18.07.2023.
- HBBTV (2023). HbbTV Overview <https://www.hbbtv.org/overview/#hbbtv-overview> Erişim Tarihi: 18.07.2023.
- HBBTV (2014). HBB-NEXT Deliverable 3.3.1. <http://www.hbb-next.eu/index.php> Erişim Tarihi: 18.07.2023.
- Head, A. J (1999). *Design Wise*, Thomas H. Hogan Sr, Medford.
- Heaton, J. (2022). Pseudonyms Are Used Throughout: A Footnote, Unpacked. *Qualitative Inquiry*, 28(1), 123-132. <https://doi.org/10.1177/10778004211048379>
- Hegel, G.W.F. (1977). *Hegel's Phenomenology of Spirit*, (Trans. A.V. Miller with Analysis of the Text and Foreword by J.N. Findlay), Oxford: Oxford University Press.
- Held, G. (2007). *Understanding IPTV*, New York: Auerbach Publications, Taylor & Francis Group,
- Held, G. (2003). *Building A Wireless Office*, Florida, U.S: CRC Press LLC.
- Held, G. (2003). *Ethernet Networks*, Fourth Edition, Georgia, John Wiley & Sons Ltd,
- Hellerstein, Joseph M., Haas, Peter J. & Wang, Helen J. (1997). Online Aggregation, SIGMOD Rec. 26, 2 (June 1997), 171-182. <https://doi.org/10.1145/253262.253291>
- Helvacı, M. Akif (2005). *Eğitim İşletmelerinde Değişim Yönetimi*, Ankara: Nobel Y.
- Hennart, J-FMA. (1989). Transaction Costs Theory of Equity Joint Ventures, *Strategic Management Journal*, 9(4), 361-374.
- Hibbing, John R., & Theiss-Morse, E. (2002). *Stealth Democracy: Americans' Beliefs About How Government Should Work*, Cambridge: Cambridge University Press.
- Hicks, Stephen R.C. (2011). *Explaining Postmodernism: Skepticism and Socialism from*

- Rousseau to Foucault* (Expanded Edition), Illinois: Ockham's Razor Publishing.
- Hill, C. & Jones, G. (1989). *Strategic Management*, Boston: Houghton Mifflin.
- Hill, W.C. & Hollan, J.D. (1994). History-Enriched Digital Objects: Prototypes and Policy Issues. *Inf. Soc.*, 10, 139-145.
- Hirschkop, K. (1998). Democracy and the New Technologies, In *Capitalism and the Information Age*, 86-98, New York: MR.^[1]_{SEP}
- Hjelm, J. (2008). *Why IPTV? Interactivity, Technologies and Services*, UK: A John Wiley and Sons, Ltd, Publication.
- Hulu TV (2023). Hulu TV Resmi Web Sitesi Ana Sayfası. https://www.hulu.com/welcome?orig_referrer=https%3A%2F%2Fwww.google.com%2F Erişim Tarihi: 15.09.2023.
- HMR Report (2012). Pay-TV as an economic factor:^[1]_{SEP} The economic impact of Sky on Germany, Cologne, HMR International GmbH & Co. KG. https://info.sky.de/inhalt/static/img/bildteaser/Study_The_Third_Pillar_english.pdf Erişim Tarihi: 14.05.2023.
- Hogan, B. (2010). The Presentation of Self in the Age of Social Media: Distinguishing Performances and Exhibitions Online. *Bulletin of Science, Technology & Society*, 30(6), 377-386. <https://doi.org/10.1177/0270467610385893>
- Hogg, M.A. (2001). A Social Identity Theory of Leadership, *Personality and Social Psychology Review* 2001, 5(3), 184-200.
- Hogg, M.A. & Abrams, D. (1988). *Social Identifications: A Social Psychology of Intergroup Relations and Group Processes*, London ve New York: Routledge.
- Hogg, M.A. & Vaughan, G.M. (1995). *Social Psychology: An introduction*, London: Prentice Hall.
- Hollan, J.D., Hutchins, E.L., & Kirsh, D. (2000). Distributed Cognition: Toward A New Foundation For Human-Computer Interaction Research, *ACM Transactions on Computer-Human Interaction*, 7(2), June 2000, 174-196.
- Hölbling, G. & Rabl, T. & Kosch, H. (2008). Overview of Open Standards for Interactive TV (iTV), G. Hölbling et al.: Overview of Open Standards for Interactive TV (iTV), *Studies in Computational Intelligence* (SCI) 101, 45-64.
- Holmes, D. (1997). *Virtual Politics: Identity and Community in Cyberspace*, London: Sage.
- Holodeck (2016). İki Yeni Teknoloji Sayesinde Gerçek Oldu <https://thgtr.com/holodeck-iki-yeni-teknoloji-sayesinde-gercek-oldu> Erişim Tarihi: 16.03.2023.
- Holt, D. B. (2002). Why Do Brands Cause Trouble? A Dialectical Theory of Consumer Culture and Branding, *Journal of Consumer Research* 29(2002 June), 70-90.
- Holt, D. B. (1997). Poststructuralist Lifestyle Analysis: Conceptualizing the Social Patterning of Consumption in Postmodernity, *Journal of Consumer Research*. 23(4), 326-350.
- Hong, F.Y., Huang, D.H., Lin, H.Y. & Chiu, S.L. (2014). Analysis of the Psychological Traits, Facebook Usage, and Facebook Addiction Model of Taiwanese University Students, *Telematics and Informatics*, 31, 597-606. <https://doi.org/10.1016/j.tele.2014.01.001>
- Horkheimer, M. & Adorno, T.W. (1996). *Aydınlanmanın Diyalektiği-II*, (Çev. Oğuz Özügül), İstanbul: Kabalcı Yayınevi.
- Horn, E. (2008). Editor's Introduction: There Are No Media, *Grey Room* 29, Winter 2008, 6-13. Massachusetts Institute of Technology: Grey Room Inc.
- Horney, K. (2017). *Psikanalizde Yeni Yollar*, İstanbul: Totem Yayınları.
- Hornsey, M. (2008). Social Identity Theory and Self-categorization Theory: A Historical Review, *Social and Personality Psychology Compass* 2/1(2008): 204-222, <https://doi.org/10.1111/j.1751-9004.2007.00066.x>
- Horzum, M. B. (2010). Öğretmenlerin Web 2.0 Araçlarından Haberdarlığı, Kullanım Sıklıkları ve Amaçlarının Çeşitli Değişkenler Açısından İncelenmesi, *Uluslararası İnsan Bilimleri*

- Dergisi*, 7(1), 603-634.
- Hou, Y., Xiong, D., Jiang, T., Song, L., & Wang, Q. (2019). Social Media Addiction: Its Impact Mediation, and Intervention, *Cyberpsychology: Journal of Psychosocial Research on Cyberspace*, 13(1), article 4. <http://dx.doi.org/10.5817/CP2019-1-4>
- Howard, J. A. (2000). Social Psychology of Identities, *Annual Review Sociology*, 2000. 26, 367-393.
- Hrubych, K. & Burkhan, Y. (2020). YouTube as a new form of mediatization. Bulletin of Kyiv National University of Culture and Arts. Series in Audiovisual Art and Production. 3. 197-204. <https://doi.org/10.31866/2617-2674.3.2.2020.217642>
- Huddy, L. (2001). From Social to Political Identity: A Critical Examination of Social Identity Theory, *Political Psychology*, 22(1), 127-156.
- Huizinga, J. (2017). *Homo Ludens*, 6.Baskı, İstanbul: Ayrıntı Yayınları.
- Hume, D. (1978). *A Treatise of Human Nature*, (Ed.) L.A. Selby-Bigge, Oxford: Clarendon Press. First printed 1739.
- Hunt, S. & Benford, R. (2004). Collective Identity, Solidarity, and Commitment. in *The Blackwell Companion to Social Movements*, (Eds.) David Snow, Sarah Soule and Hanspeter Kriesi, Oxford, UK: Blackwell, (pp.433-60).
- Hussain, I. (2012). A Study to Evaluate the Social Media Trends Among University Students, International Educational Technology Conference IETC2012, *Procedia Social and Behavioral Sciences*, 64 (2012) 639-645. <https://doi.org/10.1016/j.sbspro.2012.11.075>
- Hülür, H. (2008). İktidar/Bilgi Sarmalı: Michel Foucault'da Disiplinsel Doğruluk Ve Özne, *Ekev Akademi Dergisi*, 12(35) (Bahar 2008), 149-164.
- Illgner, K. (2012). HbbTV Roadmap. HbbTV Consortium. https://www.hbbtv.org/wp-content/uploads/2015/09/hbbtv_roadmap_121217-1.pdf Erişim Tarihi: 08.06.2023.
- IPG Media Lab (2014). OTT: What the Living Room Revolution Means to Brands, New York City, NY.
- Isnardi, M. (2000). ATSC Program and System Information Protocol (PSIP), Sarnoff Corporation. https://azslide.com/atsc-program-and-system-information-protocol-psip_59f123fa1723dde8a7fa31a7.html Erişim Tarihi: 216.07.2023.
- ISO/IEC Standard 13818-6, Information technology (1998). Generic coding of moving pictures and associated audio information: Extensions for Digital Storage media Command and Control. ^[1]_{SEP}
- İşık, M. (2012). *Kitle İletişim Teorilerine Giriş*, 4. Baskı, Konya: Eğitim Yayınevi.
- ITU (1999). *Trends in Telecommunication Reform: Convergence and Regulation*, 2nd Edition, Cenevre, İsviçre.
- ITU-R (2013). International Telecommunication Union Report ITU-R BT.2267, (05/2013) Integrated Broadcast-Broadband Systems, BT Series Broadcasting service (television).
- İlhan, S. (2013). Akışkan Toplumda Kimlik İnşası: Geçişken, Eklektik, Ben Odaklı Kimlikler, *Fırat Üniversitesi Sosyal Bilimler Dergisi*, 23(2), 233-246, Elazığ.
- İnce, M. (2018). *Haber Edinme Aracı Olarak İnternet ve İnternet Haberciliği*, Konya: Eğitim Yayınevi.
- Innis, H.A. (1982). *The Bias of Communication*, Toronto: University of Toronto Press.
- İspir, B. (2013). Yeni İletişim Teknolojilerinin Gelişimi. M. C. Öztürk İçinde, *Dijital İletişim ve Yeni Medya*, 2-25, Eskişehir: Anadolu Üniversitesi Yayınları.
- İşman, A., Buluş, B., & Yüzüncüyıl, K.S. (2016). Sosyalleşmenin Dijitale Dönüşümü ve Dijital Benliğin Sunumu, *TRT Akademi*, 1(2), 608-619.
- Jakšić, B., Milošević, I., Petrovic, M., Ilic, S., Bojanic, S. & Vasić, S. (2017). Characteristics of Hybrid Broadcast Broadband Television (HbbTV). *University Thought-Publication in*

- Natural Sciences*. 7. 41-45. <https://doi.org/10.5937/univtho7-14347>
- Jameson, F. (1991). *Postmodernism or The Cultural Logic of Late Capitalism*, U.S: Duke University Press.
- Java (2000). TVTM API Technical Overview (2000) The Java TV API Whitepaper, Version 1.0 November 14, 2000, Authors: Bart Calder, Jon Courtney, Bill Foote, Linda Kyrnitszke, David Rivas, Chihiro Saito, James Van Loo, Tao Ye, Sun Microsystems, Inc. 2000 Sun Microsystems, Inc. Palo Alto, CA, USA.
- Jeffres, L.W. (1986). *Mass Media: Processes and Effects*, Illinois, US: Waveland Press.
- Jenkins, H. (2006). *Convergence Culture: Where Old and New Media Collide*, US: New York University Press.
- Jenkins, H. (2008) *Social Identity*, 3rd Edition, London: Routledge.
- Jenkins, H. (1996) *Social Identity*, 1st Edition London: Routledge.
- Jenkins, H. (2008). *Convergence Culture. Where Old and New Media Collide*, New York: New York University Press.
- Jenkins, H. (2009). What Happened Before YouTube, in: Jean Burgess and Joshua Green (eds) *YouTube*, Cambridge: Polity Press, 109-125.
- Jenkins, R. (2004). *Social Identity*, London: Routledge.
- Jensen, J. & Toscan, C. (1999). *Interactive Television: TV of the Future or the Future of TV?* Aarhus: Aarhus University Press.
- Jensen, J.F. (1999). The Concept of 'Interactivity' in Interactive Television. In *Interactive Television, TV of The Future or The Future of TV?* J.F. Jensen and C. Toscan, Eds. Aalborg: Aalborg University Press.
- Jensen, J.F. (1998). Interactivity: Tracing a New Concept in Media and Communication Studies, *Nordicom Review* 19(1),185-204.
- Jensen, J.F. (2000). Interactivity Tracking a New Concept. In *Communication, Computer, Media and the Internet*, A Reader, P.A Mayer, Ed. Oxford: Oxford University Press.
- John, O. P. (1990). The "Big Five" Factor Taxonomy: Dimensions of Personality in The Natural Language and in Questionnaires", In Pervin, L.A. (Ed), *Handbook of Personality: Theory and Research*, New York: Guilford, (pp. 66-100).
- Johnson, Deborah G. & Miller, K. (1998). Anonymity, Pseudonymity, or Inescapable Identity on the Net, *ACM SIGCAS Computers and Society*, June 1998, 37-38. <https://doi.org/10.1145/276758.276774>
- Johnson, David R. & Post, David G. (1996). Law and Borders, The Rise of Law in Cyberspace, *48 Stan. L. Rev.* 1367-1402.
- Joinson, A. N. (2008). *Looking at, Looking Up or Keeping Up With People? Motives and use of Facebook*, Paper Presented to the Conference on Human Factors in Computer Systems (CHI) at the 26th Annual SIGCHI Conference in Florence, Italy.
- Jones, Q., & Rafaeli, S. (1999). User population and user contributions to virtual publics: a systems model. In *Proceedings of the 1999 ACM International Conference on Supporting Group Work (GROUP'99)*. Association for Computing Machinery, New York, NY, USA, 239-248. <https://doi.org/10.1145/320297.320325>
- Joa, C., Kim, K., & Ha, L. (2018). What Makes People Watch Online In-Stream Video Advertisements?. *Journal of Interactive Advertising*, 18. 1-14. <https://doi.org/10.1080/15252019.2018.1437853>
- Joseph, E.D. (1983). Identity of a Psychoanalyst, In *The Identity of the Psychoanalyst*, (Eds.) E.D. Joseph & D. Widlöcher, New York: Int. Univ. Press, (pp.1-21).
- Juul, J. & Klevjer, R. (2016). Avatar. In *The International Encyclopedia of Communication Theory and Philosophy*, Hoboken, NJ: John Wiley & Sons, (pp.1-5).
- Kaal, W.A. (2020). Decentralized Corporate Governance Via Blockchain Technology, *Annals of*

- Corporate Governance*, 5(2), 101-147.
- Kafai, Y.B., Fields, D.A., & Cook, M.S. (2010). Your Second Selves: Player-Designed Avatars, *Games and Culture* 5(1), 23-42.
- Kant, I. (1964) *Critique of Pure Reason*, (Trans.), Norman Kemp Smith, London: Macmillan.
- Kant, I. (1992). *Critique of Pure Reason*, (Trans.), Norman Kemp Smith, London: Macmillan.
- Kant, I. (1993). *Arı Usun Eleştirisi*. (Çev.) Aziz Yardımlı, İstanbul: İdea Yayınevi.
- Kant, I. (1922). *Critique of Pure Reason*, 2nd Edition, London: MacMillan Company.
- Kara, U. Y. (2014). *Kimlik Oyunu Video Oyunları, Yeni Medya ve Kimlik*, İstanbul: İletişim Yayıncılık.
- Karaarslan, E., & Konacıklı, E. (2020). Data Storage in the Decentralized World: Blockchain and Derivatives. (Eds.), Sevinç Gülseven, Emre Akadal & Kumar Sharma, In *Who Runs the World: Data*. (pp. 37-69).
- Karaarslan, E., & Yazıcı Yılmaz, S. (2022). Metaverse ve Merkezizetsizlik, (Ed.) Fatih Sinan Esen, *Metaverse Geleceğin Dünyalarını İnşa Edecek Teknolojiler, Fırsatlar ve Tehditler* içinde, ss.45-61, Ankara: Nobel Yayınevi.
- Karaboğa, M. T. (2018). Üniversite Öğrencilerinin Bir Sosyalleşme Alanı Olarak Sosyal Medya Hakkındaki Görüşleri, *Mersin Üniversitesi Eğitim Fakültesi Dergisi*, 2018; 14(3), 912-936.
- Karabulut, N. (2009). *Yeni Medya Teknolojileri ve Halkla İlişkiler*, İstanbul: Beykoz Lojistik Meslek Yüksekokulu Yayınları.
- Karabulut, N. (2008) *Yeni Medya Teknolojileri ve Halkla İlişkiler*, Marmara Üniversitesi Sosyal Bilimler Enstitüsü, [Yayımlanmamış Doktora Tezi], İstanbul.
- Karaçalı, B. (2009). Türkiye’de Sanat ve Yeni Medya, Marmara Üniversitesi, Güzel Sanatlar Enstitüsü, [Sanatta Yeterlik Tezi], İstanbul.
- Karaçor, S. (2009): New Communication Technologies, Political Participation, Democracy, *Celal Bayar University The Journal of Management and Economy*, 16(2), 121-131.
- Karadağ, İ. (2012). *Yaratıcılık ve Öznellik*, https://www.academia.edu/20097550/Gilles_Deleuzede_Yaratıcılık_ve_Öznellik Erişim Tarihi: 08.05.2023.
- Karampela, M., Lacka, E., & McLean, G. (2020). Just Be There: Social Media Presence, Interactivity, and Responsiveness, and Their Impact on B2B Relationships, *European Journal of Marketing*, 54(6), 1281-1303. <https://doi.org/10.1108/EJM-03-2019-0231>
- Karapınar, K. (2006). Türkiye’de Sayısal Platform Yayıncılığı Ve Digtürk Beklentiler Ve Sorunlar, *Yeni İletişim Ortamları ve Etkileşim Uluslararası Konferansı Kitabı Marmara Üniversitesi İletişim Fakültesi*, İstanbul.
- Karpinski, A.C., Kirschner, P.A., Ozer, I., Mellott, J.A. & Ochwo, P. (2013). An Exploration of Social Networking Site Use, Multitasking, and Academic Performance Among United States and European University Students, *Computers in Human Behavior*, 29, 1182-1192. <https://doi.org/10.1016/j.chb.2012.10.011>
- Kashima, Y., Foddy, M., & Platow, M.J. (Eds.). (2002). *Self and Identity: Personal, Social, and Symbolic*, Hillsdale, NJ: Lawrence Erlbaum Associates Publishers.
- Kassen, M. (2013). A Promising Phenomenon of Open Data: A Case Study of The Chicago Open Data Project, *Government Information Quarterly*, 30(4), 508-513.
- Katz, E., & Lazarsfeld, P.F. (1955). *Personal Influence: The Part Played By People In The Flow of Mass Communications*, New York: The Free Press.
- Katz, E., Blumler, J.G., & Gurevitch, M. (1973). Uses and Gratifications Research. *The Public Opinion Quarterly*, 37(4), 509-523.
- Katz, E., Blumler, J.G., & Gurevitch, M. (1974). Uses and Gratification Research, *The Public Opinion Quarterly*, vol.37, JSTOR, 509-523.
- Katz, M.L. & Shapiro, C. (1985) Network Externalities, Competition, and Compatibility. *American Economic Review*, 75 (3), 424-440.

- Kaushal, D. (2018). Comparative Study of VOD Business Models Impacting The Growth of OTT, *International Journal of Emerging Technologies and Innovative Research*, July-2018, 5(7),744-749. <http://www.jetir.org/papers/JETIR1807465.pdf>
- Kavut, S. (2018). Goffman'ın Benlik Sunumu Kuramı Bağlamında Sosyal Medyada Kimlik İnşası: Instagram Üzerine Bir Araştırma, *Nosyon: Uluslararası Toplum ve Kültür Çalışmaları Dergisi*, (1), 1-12.
- Keim, D., Kohlhammer, J., Ellis, G. & Mansmann F. (2010). *Mastering the Information Age-Solving Problems with Visual Analytics*. Germany: Eurographics Association.
- Kejanlıoğlu, B.D. (2005) *Frankfurt Okulu'nun Eleştirel Bir Uğrağı: İletişim ve Medya*, Ankara: Bilim ve Sanat Yayınları.
- Kejanlıoğlu, B.D. (2004). *Türkiye'de Medyanın Dönüşümü*, Ankara: İmge Kitabevi.
- Kellison, C. (2008). *Producing for TV and New Media, A Real-World Approach for Producers*, Second Edition, UK: Focal Press.
- Kelly, Mark G.E. (2014). *Foucault and Politics*, Edinburgh: Edinburgh University Press.
- Kellner, D. (2001) Popüler Kültür ve Postmodern Kimliklerin İnşası, (Çev. Gülcan Seçkin), *Doğu Batı Düşüncesi Dergisi*, 4(15), 187-219.
- Kellner, D. & Best, S. (2016). *Postmodern Teori*, 3. Baskı, İstanbul: Ayrıntı Yayınları.
- Kellner, D. & Best, S. (1998). *Postmodern Teori*, 1.Baskı, İstanbul: Ayrıntı Yayınları.
- Kelner, S. (2013). Is FoMO Depriving us of our Ability to Exist in the Present and Take Pleasure in the Here and Now? The independent. <https://www.independent.co.uk/voices/comment/is-fomo-depriving-us-of-our-ability-to-exist-in-the-present-and-take-pleasure-in-the-here-and-now-8449677.html> Erişim Tarihi: 05.04.2023.
- Kent, C., Laslo, E., & Rafaeli, S. (2016). Interactivity in Online Discussions And Learning Outcomes, *Computers & Education*, 97, 116-128. <https://doi.org/10.1016/j.compedu.2016.03.002>
- Kent, C., Rechavi, A., & Rafaeli, S. (2019). The Relationship Between Offline Social Capital and Online Learning Interactions, *International Journal of Communication*, 13, 1186-1211.
- Kerckhove, D. de (1999) Virtual Reality for Collective Processing, (In.) *Ars Electronica: Facing the Future*, (Ed.) T. Druckrey, Cambridge, Mass.: MIT Press.
- Keskin, F. (1999) Söylem, Arkeoloji ve İktidar, *Doğu Batı Düşünce Dergisi*, 3(9), Kasım-Aralık-Ocak 1999, 15-24.
- Kıran, Ö. (2021). Dijital Ortamlarda Benlik Sunumu ve Kimlik İnşası, *İnsan ve Toplum Bilimleri Araştırmaları Dergisi*, 10(3), 2038-2065.
- Kırık, A.M., Arslan, A., Çetinkaya, A. & Gül, M. (2015). A Quantitative Research on The Level of Social Media Addiction Among Young People in Turkey, *International Journal of Science Culture and Sport*, 3(3), 108-122.
- Kırık, Ali M. (2010). *Etkileşimli Televizyon*, Anahtar Kitaplar: İstanbul.
- Kidd, D. (2017). *Social Media Freaks: Digital Identity in the Network Society*, New York: Taylor & Francis.
- Kierkegaard, S. (1992). *Concluding Unscientific Postscript to Philosophical Fragments* (Volume I), Princeton, NJ: Princeton University Press.
- Kim, J., Seongcheol, K. & Nam, C. (2016). Competitive Dynamics in the Korean Video Platform Market: Traditional Pay TV Platforms vs. OTT Platforms. *Telematics and Informatics*, 33(2016) 711-721. <https://doi.org/10.1016/j.tele.2015.06.014>
- Kim, J. (2012). The Institutionalization of YouTube: From User-Generated Content to Professionally Generated Content, *Media, Culture & Society*, 34(1), 53-67.
- Kim, J.W. & Du, S. (2006). *Design for an Interactive Television Advertising System*, Proceedings of the 39th Hawaii International Conference on System Sciences, 2006, 1-9.

- Kim, S.T. & Weaver, D. (2002). Communication Research About the Internet: A Thematic Meta-Analysis, *New Media & Society* 4(4), 518-538.
- Kim, W.C. & Mauborgne, R. (2005). *Blue Ocean Strategy: How to Create Uncontested Market Space and Make The Competition Irrelevant*, Harvard Business School Press: Boston.
- Kim, W. C. & Mauborgne, R. (2005b). Value Innovation: A Leap Into The Blue Ocean, *Journal of Business Strategy*, 26(4), 22-28.
- Kim, W.C. & Mauborgne, R. (2004). Blue Ocean Strategy, *Harvard Business Review*.
- Kincaid, D.L. (2004). From Innovation to Social Norm: Bounded Normative Influence, *J Health Commun.* 2004(9), Suppl 1, 37-57. <https://doi.org/10.1080/10810730490271511>
- Kinnunen, J. (1996). Gabriel Tarde as a Founding Father of Innovation Diffusion Research, *Acta Sociologica*, 39(4), 431-442. <https://doi.org/10.1177/000169939603900404>
- Kintsch, W. (1980). Learning from Text, Levels of Comprehension, or: Why Anyone Would Read a Story Anyway, *Poetics* 9, 87-98
- Kiousis, S. (2002). Interactivity: A Concept Explication, *New Media & Society*, 4(3), 355-383. <https://doi.org/10.1177/146144480200400303>
- Kirke, D.M. (2006). *Teenagers and Substance Use Social Networks and Peer Influence*, New York: Palgrave Macmillan.
- Kirsh, Steven J. (2010). *Media and Youth: A Developmental Perspective*, 1st Edition, UK: Blackwell and Wiley Publications.
- Kirschner, P.A. & Karpinski, A.C. (2010). Facebook and Academic Performance, *Computers in Human Behavior*, 26(6), 1237-1245. <https://doi.org/10.1016/j.chb.2010.03.024>
- Kitchen, P.J. & Burgmann, I. (2010). Integrated Marketing Communication, In Wiley International Encyclopedia of Marketing (Eds.) J. Sheth and N. Malhotra), New York: John Wiley & Sons Ltd. <https://doi.org/10.1002/9781444316568.wiem04001>
- Kitson, F. (2010). Mobile TV's Time to Shine Has Arrived, Aaron Marcus & Anxo Cereijo Roibás & Riccardo Sala, (Ed.) *Mobile TV: Customizing Content and Experience Mobile Storytelling, Creation and Sharing*, 5-10, Springer-Verlag London Limited.
- Knoll, J. (2016). Advertising in Social Media: A Review of Empirical Evidence, *International Journal of Advertising*, 35(2), 266-300.
- Koç, A. (2018). Michel Foucault'nun "Biyopolitika" Kavramının Teorik Çerçevesi, *Ankasam Uluslararası Kriz ve Siyaset Araştırmaları Dergisi*, Aralık 2018, 2(2) 193-218.
- Koç, B. & Tatlı, H. (2017) Üniversite Öğrencilerinin Sosyal Ağ Sitelerine Yönelik Tutum ve Davranışları, *Bingöl Üniversitesi Sosyal Bilimler Enstitüsü Dergisi*, 7(7) 13, Bahar 2017, 71-82.
- Koç, M. (2017). Dramaturjik Teori Çerçevesinde Sosyal Medyada Engelli Bireylerin Benlik Sunumu, *Selçuk İletişim*, 10(1), 262-281. <https://doi.org/10.18094/josc.305124>
- Koçak, N. Gizem., Kaya, S, & Erol, E. (2013). The Macrotheme Review, *A Multidisciplinary Journal Of Global Macro Trends*, 2(3), Spring 2013, 22-29.
- Koenitz, H. (2010). Towards a Theoretical Framework for Interactive Digital Narrative, R. Aylett et al. (Eds.): *Interactive Storytelling*, Third Joint Conference on Interactive Digital Storytelling, ICIDS 2010 Edinburgh, UK, November 1-3, 2010 Proceedings ICIDS 2010, LNCS 6432, 176-185, Berlin: Springer-Verlag Heidelberg
- Koenuma, T., Akai, K. & Nishino, N. (2017), Choice Decision Under Uncertainty For Fee-Charging Video on-Demand Services, *Procedia CIRP*, Vol. 62, 100-105.
- Kohn, L. & Roth, Harold D. (2002), *Daoist Identity: History, Lineage, and Ritual*, (Eds.) Kohn, Livia ve Harold D. Roth, Honolulu, Hawaii: University of Hawaii Press.
- Kohut, H. (1971). *The Analysis of The Self: A Systematic Approach to The Psychoanalytic Treatment of Narcissistic Personality Disorders*, Chicago: University of Chicago Press.
- Kohut, H. (1977). *The Restoration of The Self*, Chicago: University of Chicago Press.

- Kokswijk, J. Van (2008). Granting Personality to a Virtual Identity, *International Journal of Humanities & Social Sciences*, 2008, 2(4), 207-215.
- Kokswijk, J. Van (2007). *Digital Ego: Social and Legal Aspects of Virtual Identity*, Eindhoven: Eburon Academic Publishers.
- Koles, B. & Nagy, P. (2012). Virtual Customers behind Avatars: The Relationship between Virtual Identity and Virtual Consumption in Second Life, *Journal of Theoretical and Applied Electronic Commerce Research*, Electronic Version, 7(2), August 2012, 87-105. <https://doi.org/10.4067/S0718-18762012000200009>
- Korkmaz, Z. (1992). *Gramer Terimleri Sözlüğü*, Ankara: TDK Yayınları.
- Korte, R.F. (2007). A Review of Social Identity Theory with Implications for Training and Development, *Journal of European Industrial Training*, 31(3), 2007, 166-180.
- Kosmarski, A. (2020). Blockchain Adoption in Academia: Promises And Challenges, *Journal of Open Innovation: Technology, Market, and Complexity*, 6(4), 117.
- Kovacs, G. (2015). *An Analysis of Strategies by Netflix in the Television Market*, Department of Business Administration Aarhus University, ^[1]May 2015, ^[1]Characters: 77593.
- Kozamernik, F. (2009). HBB television Hybrid Broadcast Broadband TV- EBU Requirements, Joint EBU/ETSI Workshop, 9 September 2009, EBU Technical, https://tech.ebu.ch/docs/events/hbbworkshop09/presentations/hbbworkshop09_kozamernik.pdf Erişim Tarihi: 10.06.2023.
- Köksal, Y. & Özdemir, Ş. (2013). Bir İletişim Aracı Olarak Sosyal Medya'nın Tutundurma Karması İçerisindeki Yeri Üzerine Bir İnceleme, *Süleyman Demirel Üniversitesi İktisadi ve İdari Bilimler Fakültesi Dergisi*, 18(1), 323-337.
- KPMG. (2020). Media and Entertainment Sector in The Era of COVID-19. <https://home.kpmg/in/en/home/insights/2020/09/media-and-entertainment-report-kpmg-india-2020-year-off-script/covid-19-impact-media-and-entertainment-2020> Erişim Tarihi: 14.08.2023.
- Krakowiak, S. (2009). Middleware Architecture with Patterns and Frameworks, February 27, 2009 http://paginas.fe.up.pt/~apm/TDIN/docs/architecture_patterns_book.pdf Erişim Tarihi: 13.04.2023.
- Kudelski Group Report (2016). *The New Face Of Pay-Tv Piracy And How To Fight It*, Cybersecurity Unit of Kudelski Group, 1-17, https://www.kudelskisecurity.com/sites/default/files/files/Kudelski%20Security_The%20New%20Face%20of%20PayTV%20Piracy%20and%20How%20to%20Fight%20it_White%20Paper.pdf Erişim Tarihi: 12.04.2023.
- Kujur, F. & Singh, S. (2018). Emotions as Predictor for Consumer Engagement in YouTube Advertisement, *Journal of Advances in Management Research*, 15(2), 184-197.
- Kumar, J., Gupta, A., & Dixit, S. (2020). Netflix: SVoD Entertainment of Next Gen. *Emerald Emerg. Mark. Case Stud.* 10(3), 1-36. <https://doi.org/10.1108/EEMCS-04-2020-0108>
- Kumar, K. (2004). *Sanayi Sonrası Toplumdan Post-Modern Topluma Çağdaş Dünyanın Yeni Kuramları*, (Çev. Mehmet Küçük) 2. Baskı. Ankara: Dost Yayınevi.
- Kumayama, Ken D. (2009). A Right to Pseudonymity, 51(2), Ariz. L. Rev. Note, 427-464.
- Kuran, T. (1997). *Private Truths, Public Lies*, Cambridge, MA: Harvard University Press.
- Kuss, D., Griffiths, M., Karila, L. & Billieux, J. (2014). Internet Addiction: A Systematic Review of Epidemiological Research for the last Decade, *Current Pharmaceutical Design*, 20, 4026-4052.
- Kut, S. (2013). *Sibertektonik Mekân*, İstanbul Teknik Üniversitesi, Fen Bilimleri Enstitüsü, [Yayımlanmamış Doktora Tezi], İstanbul.
- Kuyucu, M. (2013). Yeni Medya ve Televizyon Endüstrisi: Televizyon Endüstrisine Meydan Okuyan Sosyal Medya Platformu Youtube, *Sakarya Üniversitesi Güzel Sanatlar Fakültesi, 1.Uluslararası Sanat, Tasarım ve Manipülasyon Sempozyumu, Bildiriler Kitabı*, 21-23 Kasım 2013, Sakarya, 221-228.

- Lacan, J. (1973). Le séminaire, livre XI: les Quatre concepts fondamentaux de la psychanalyse, The Four Fundamental Concepts of Psycho-Analysis, (Çev. A. Sheridan), (1978/1981) New York, London: W. W. Norton and Company.
- Lai, C., Altavilla, D., Ronconi, A. & Aceto, P. (2016) Computers in Human Behavior, *Computers in Human Behavior*, 61 (2016) 516-521.
- Lamarre, H.L. & Suzuki-Lambrecht, Y. (2013). Tweeting Democracy? Examining Twitter As An Online Public Relations Strategy For Congressional Campaigns, *Public Relations Review* (39), 360-368.
- Langlois, G. & Elmer, G. (2013). The Research Politics of Social Media Platforms, *Research Politics*, Cm 14, 2013, 1-17
- Langmia, K. & Tyree, Tia C. M. (Ed.) (2017). *Social Media: Culture and Identity*, Lanham: Lexington Books.
- La Rosa, D. (2013). What's With All These YouTube Content ID Claims?, Videoter, <http://videoter.com/youtube-content-id-claims-mcn-affiliates> Erişim Tarihi: 15. 08.2023.
- Larrain, J. (1995). *İdeoloji ve Kültürel Kimlik*, İstanbul: Sarmal Yayınevi.
- Lasch, C. (1984). *The Minimal Self: Psychic Survival in Troubled Times*, Londra: Pan Books.
- Lash, S. (1990). *Sociology of Postmodernism*, London: Routledge.
- Lashley, M. (2013). Making Culture on YouTube: Case Studies of Cultural Production on The Popular Web Platform, University of Georgia, Greece. http://getd.libs.uga.edu/pdfs/lashley_mark_c_201305_phd.pdf
- Lasswell, Harold D. (1927). *Propaganda Technique in World War I*, Cambridge, London: MIT Press.
- Latour, B. (1996). On Actor-Network Theory: A Few Clarifications. *Soziale Welt*, 47(4), 369-381.
- Lau, Wilfred W. (2017). Effects of Social Media Usage and Social Media Multitasking on The Academic Performance of University Students, *Computers in Human Behavior* 68 (2017) 286-291. <https://dx.doi.org/10.1016/j.chb.2016.11.043>
- Laughy, D. (2010). *Medya Çalışmaları, Teoriler ve Yaklaşımlar*, (Çev. Ali Toprak), İstanbul: Kalkedon Yayınları.
- Layton, R. (2014). Netflix Comes to the Nordics: Lessons in OTT Video, *Nordic and Baltic Journal of Information and Communications Technologies*, 3(1), 109-138.
- Lazarsfeld, P.F. (1940). *Radio and the Printed Page*. New York: Dvelli, Sloan, Pearce.
- Lazarsfeld, P.F., Berelson, B., Gaudet, H. (1948). *The People's Choice: How the Voter Makes Up His Mind in a Presidential Campaign*. Columbia: Columbia University Press.
- Lecci, L.B. & Magnavita, J. J. (2013). *Personality Theories: A Scientific Approach*, San Diego, CA: Bridgepoint Education.
- Ledbetter, T. S. & Greene, S. C. (1972). What is Pay Television, *Yale Review of Law and Social Action*, 2(3), Article 3, 209-215, <http://digitalcommons.law.yale.edu/yrlsa/vol2/iss3/3>
- Leeming, R. (2007). Ebu Technical Review, *Red Bee Media*, January 2007. https://tech.ebu.ch/docs/techreview/trev_309-digital_rights.pdf Erişim Tarihi: 09.06.2023.
- Leibniz, G. W. (1989). *Philosophical Essays*, R. Ariew & D. Garber (Eds.). Indianapolis: Hackett.
- Lemke, T. (2013). *Biyopolitika*, (Çev. Utku Özmakas), İstanbul: İletişim Yayınları.
- Lemm, V. & Vatter, M. (Ed.) (2014). *The Government of Life: Foucault, Biopolitics, and Neoliberalism*, U.S: Fordham University Press.
- Lenhart, A. & Madden, M. (2007). Teens, Privacy & Online Social Networks: How Teens Manage Their Online Identities and Personal Information In The Age of My Space. PEW Research Center, *Internet and Technology*, Washington, DC.
- Leopold, T. (2008). #@*!!! Anonymous Anger Rampant on Internet, CNN.com, Nov. 3, 2008. <http://www.cnn.com/2008/TECH/11/03/angry.internet/index.html> Erişim Tarihi: 15.05.2023.

- Less, K.H. (2003). Faculty adoption of computer technology for instruction in the North Carolina Community College System [Unpublished Doctoral Dissertation], East Tennessee State University, 2003, ProQuest Digital Dissertations. (UMI No. AAT 3097072).
- Lessig, L. (2006). *Code: And Other Laws of Cyberspace*, Version 2.0. London: Basic Books.
- Levi-Strauss, C. (1979). *Myth and Meaning*, New York: Schocken Books.
- Levmore, S. (2010). The Internet's anonymity problem. in Saul Levmore and Martha C. Nussbaum (eds), *The Offensive Internet*, Cambridge, MA: Harvard University Press, (pp. 50-67).
- Levy, J. D. (1991). Competition and Regulation in Cable TV, *Maine Policy Review* 1(1), 131-143.
- Lewin, K. (1947). Frontiers in Group Dynamics: II. Channels of Group Life; Social Planning and Action Research. *Human Relations*, 1(2), 143-153. <https://doi.org/10.1177/001872674700100201>
- Lewis, D. (1976) Survival and Identity, In A. Rorty (Ed.) *The Identities of Persons*, Berkeley: University of California Press.
- Lewis, D. (1983). *Philosophical Papers*, Oxford: Oxford University Press.
- Li, D., Liu, W., Deng, L. ve Qin, B. (2021). Design of Multimedia Blockchain Privacy Protection System Based on Distributed Trusted Communication, *Transactions on Emerging Telecommunications Technologies*, 32(2), e3938.
- Li, F., Wu, B., Yi, K., Zhao, Z. (2016). Wander Join: Online Aggregation Via Random Walks. In: *Proceedings of the 2016 ACM International Conference on Management of Data*, 615-629.
- Li, H., & Lo, H.Y. (2015). Do You Recognize Its Brand? The Effectiveness of Online in-Stream Video Advertisements, *Journal of Advertising*, 44(3), 208-218.
- Li, Z., Duan, S., & Li, R. (2022). Dynamic Advertising Insertion Strategy: The Case of Danmaku Video, *Journal of Electronic Commerce Research*, 23(3), 160-176.
- Li, M., & Huang, P. (2020). Assessing The Product Review Helpfulness: Affective-Cognitive Evaluation and The Moderating Effect of Feedback Mechanism. *Information & Management*, 57(7), Article 103359. <https://doi.org/10.1016/j.im.2020.103359>
- Liao, Hsiang-Ann (2005). Communication Technology, Student Learning, and Diffusion of Innovation, *College Quarterly*, Spring 2005, 8(2), 1-18.
- Liao, C.L. (2008) Avatars, Second Life, and New Media Art: The Challenge for Contemporary Art Education, *Art Education*, 61(2), 87-91. <https://doi.org/10.1080/00043125.2008.11651148>
- Lievrouw, L.A. (2011). *Alternative and Activist New Media*, Cambridge: Polity Press.
- Lindgren, S. (2012). It Took Me About Half an Hour, But I Did it! Media Circuits and Affinity Spaces Around How-to Videos on YouTube, *European Journal of Communication*, 27(2), 152-170. <https://doi.org/10.1177/0267323112443461>
- Lindsay K., Lascu, D., Manrai, L. & Manrai, A. (2014). Social media Past, present, and future, Chapter 12, 234-249, (In.) *The Routledge Companion to the Future of Marketing* (Ed) Luiz Moutinho, Enrique Bigné, Ajay K. Manrai, London: Taylor & Francis Ltd.
- Linville, P.W., Fischer, F.W & Salovey P. (1989). Perceived distributions of characteristics of ingroup and outgroup members empirical evidence and a computer simulation, *Journal of Personality and Social Psychology*, Vol 42, 193-211.
- Linton, R. (1936). *The Study of Man*, New York: D. Appleton-Century.
- Lippmann, W. (1922). *Public Opinion*. Harcourt, Brace.
- Little, A.L. (2017) *New Report Highlights Intensifying Battle between Traditional Media Providers and OTT Content Services*, <http://www.adlittle.com/en/insights/press/press-release/new-report/highlightsintensifying-battle-between-traditional-media> Erişim Tarihi: 09.03.2023.

- Little, A.L. (2012) Over-the-Top Video First to Scale Wins, Does this Mean the Return of National Heroes? *Telecommunication, Information, Media & Electronics*.
- Little, A.L. & Venkatesh, D, (1994). Prospects for Interactive Video-on-Demand, *IEEE MultiMedia*, 1(3), 1994, 14-24.
- Liu, Y. (2003). Developing a Scale to Measure the Interactivity of Website, *Journal of Advertising Research*, 43(2), 207-216.
- Livingstone, S. (2008). Taking Risky Opportunities in Youthful Content Creation: Teenagers' Use of Social Networking Sites For Intimacy, Privacy and Self-Expression, *New Media & Society*, 10(3), 393-411.
- Lobato, R. (2017). Rethinking International TV Flows Research in the Age of Netflix, *Television & New Media*, 241-256. <https://doi.org/10.1177/1527476417708245>
- Logan, R.K. (2010). *Understanding New Media: Extending Marshall McLuhan*. New York: Peter Lang Publishing.
- Lohtander, M., Aholainen, A., Volotinen, J., Peltokoski, M., & Ratava, J. (2017). Location Independent Manufacturing, *Case based Blue Ocean Strategy, 27th International Conference on Flexible Automation and Intelligent Manufacturing, FAIM2017*, 27-30 June 2017, Modena, Italy, *Procedia Manufacturing* 11(2017), 2034-2041. <http://dx.doi.org/10.1016/j.promfg.2017.07.355>
- Lugmayr, A., Niiranen, S. & Kalli, S. (2004). *Digital Interactive TV and Metadata, Future Broadcast Multimedia*, Springer Science+Business Media New York, LLC. Originally, New York, LLC. Springer-Verlag.
- Lukac, Z., Radonjic, M., Veris, B. Maruna, T. & Kuzmanovic, N. (2011). The Experience of Implementing A Hybrid Broadcast Broadband Television On Network Enabled Tv Set, in *MIPRO, 2011 Proceedings of the 34th International Convention*, May, 840-844.
- Lyon, D. (2006). *Theorizing Surveillance: The Panopticon and Beyond*, UK: Willan Publishing.
- Lyon, D. (1994). *Postmodernity*, Oxford: Blackwell.
- Liotard, Jean-F. (1997). *Postmodern Durum*, (Çev. Ahmet Çiğdem), (2. Baskı), Ankara: Vadi Yayınları.
- Lytras, M., Lougos, C., Chozos, P. & Pouloudi, A. (2002). *Interactive Television and e Learning Convergence: Examining the Potential of the Learning*, John Wiley & Sons.
- Madell, G. (1981). *The Identity of Self*, Edinburgh: Edinburgh University Press.
- Madnani, D., Fernandes, S. & Madnani, N. (2020). Analysing the impact of COVID-19 on Over-The-Top Media Platforms in India, *International Journal of Pervasive Computing and Communications*, 16(5),457-475. <https://doi.org/10.1108/IJPC-07-2020-0083>
- Malhotra, R. (2013). Hybrid Broadcast Broadband TV: The Way Forward For Connected TVs. *IEEE Consumer Electronics Magazine* 2, 10-16. <https://doi.org/10.1109/MCE.2013.2251760>
- Manovich, L. (2002). *The Language of New Media*, U.S.: MIT Press.
- Manovich, L. (2001). *The Language of New Media*, U.S: MIT Press.
- Mansfield, N. (2006). *Öznellik: Freud'dan Haraway'e Kendilik Kuramı*, (Çev. H. Çetinkaya & R. Durmaz), İzmir: Aralık Yayınları.
- Marcuse, H. (1964). *One-Dimensional Man*, London, UK: Routledge & Kegan Paul.
- Markoff, J. (2008). You're Leaving a Digital Trail. What About Privacy?, N.Y. Times, Nov. 30, 2008. www.nytimes.com/2008/11/30/business/30privacy.html?scp=3&sq=markoff%20privacy&st=cse Erişim Tarihi: 19.06.2023.
- Marshall, G. (2000). *Sosyoloji Sözlüğü*, Ankara: Bilim Sanat Yayınları.
- Marx, K. (1978). *Kapital, 1, Cilt*, (Çev. A. Bilgi). Ankara: Sol Yayınları.
- Marx, K. (1992). *Early Writings*, (Trans.) Rodney Livingstone and Gregor Benton. London: Penguin.

- Marx, K. (1997). *Hegel'in Hukuk Felsefesinin Eleştirisi*, (Çev.K. Somer), Ankara: Sol Yayınları.
- Marx, K. (1999). *Felsefenin Sefaleti*, (Çev.A. Kardam), Ankara: Sol Yayınları.
- Martínez-Sánchez, M.E., Nicolas-Sans, R., Díaz, J.B. (2021). Analysis of the Social Media Strategy of Audio-Visual OTTs in Spain: The Case Study of Netflix, HBO and Amazon Prime During the Implementation of Disney +, *Technological Forecasting and Social Change*, 173(2021), 121178, 1-7. <https://doi.org/10.1016/j.techfore.2021.121178>
- Marwick, A. (2005). I'm More Than Just a Friendster Profile: Identity, Authenticity and Power in Social Networking Services, Chicago, IL: Association for Internet Researchers.
- Marwick, A. E. (2013). *Status Update: Celebrity, Publicity, and Branding in the Social Media Age*. Yale University Press.
- Maslow, D. (2008). Ting Ji, Plaintiff, v. Bose Corporation and White Packer, Inc., (2008). Defendants, United States District Court, D. Massachusetts, 538 F. Supp. Cf. Ji v. Bose Corp., 538 F. Supp. 2d 349, 351-52.
- Maslow, A. H. (1970). *Motivation and Personality*, 2nd. ed., New York: Harper & Row.
- Maslow, A. H. (1943). A Theory of Human Motivation, *Psychological Review*, 50, 370-396.
- Mattelart, A. (2012). *Gözetimin Küreselleşmesi: Güvenileştirme Düzeninin Kökeni*, (Çev. O. Gayretli & S. E. Karacan), İstanbul: Kalkedon Yayınları.
- Matrix, S. (2014). The Netflix Effect: Teens, Binge Watching, and On-Demand Digital Media Trends, *Jeunesse: Young People, Texts, Cultures*, 119-138. <https://muse.jhu.edu/article/553418> Erişim Tarihi: 11.06.2023.
- May, T. (2000). *Postyapısalcı Anarşizmin Siyaset Felsefesi*, (Çev. Rahmi G. Öğdül), İstanbul: Ayrıntı Yayınları.
- Mayes, C. (2016). *The Biopolitics of Lifestyle: Foucault, Ethics and Healthy Choices*, New York: Routledge.
- Mayfield, A. (2008). What is Social Media, iCrossing, e-book.. http://www.icrossing.com/uk/sites/default/files_uk/insight_pdf_files/What_isSocial_Media_iCrossing_ebook.pdf Erişim Tarihi: 19.05.2023.
- McCracken, G. (1988). *Culture and Consumption*, 1st Edition, U.S: Midland Book.
- Mcgowan, John J. (1967) Competition, Regulation, and Performance in Television, Broadcasting, *Washington University Law Review*, 1967, 4 Communications & the Future, Part I, 499-520.
- McGuire, W.J. (1974). Psychological Motives and Communication Gratification,167-196. (In J. Blunder & E. Katz (Eds.) *The Uses of Mass Communications: Current Perspectives on Gratifications Research*. Beverly Hills, CA: Sage.
- Mchale, B. (2015). *The Cambridge Introduction to Postmodernism* (Cambridge Introductions to Literature), UK: Cambridge University Press.
- McKenzie, J., Crosby, P., Cox, J., & Collins, A. (2019). Experimental Evidence on Demand for 'On Demand' Entertainment, *J. Econ. Behav. Organ.* 161, 98-113.
- Mckinlay, A. & Starkey, K. (1998). *Foucault, Management and Organization Theory: From Panopticon to Technologies of Self*, London: Sage.
- McLuhan M. (1964). *Understanding Media: The Extensions of Man*, New York: McGraw-Hill.
- McMillan, S.J. & Hwang, J.S. (2002). Measures of Perceived Interactivity: An Exploration of the Role of Direction of Communication, User control, and Time in Shaping Perceptions of Interactivity, *Journal of Advertising*, 31(3), 29-42.
- McMillan, S.J. (2002). A Four-Part Model of Cyber-Interactivity: Some Cyber-Places are More Interactive Than Others. *New Media & Society*, 4(2), 271-291. <https://doi.org/10.1177/146144480200400208>
- McQuail, D. (2005). *McQuail's Mass Communication Theory*, 5th Edition, London: Sage Publications.

- McQuail, D. (1997) *Audience Analysis*, Thousand Oaks, CA: Sage.
- McQuail, D. & Windahl, S. (1993). *Communication Models*, London: Longman.
- McQuail, D. & Windahl, S. (1993). *İletişim Modelleri*. (M. Küçük Kurt, Çev.), Ankara: İmaj Yayınları.
- McQuire, M. & Frank, A. (2009). Hype Cycle for Emerging Technologies: Interactive Television, *Gartner Research*, ID Number: G00205757.
- Mead, G.H. (1934). *Mind, Self, and Society*, Chicago: University of Chicago Press.
- Medlin, B.D. (2001). The Factors That May Influence A Faculty Member's Decision To Adopt Electronic Technologies in Instruction [Unpublished Doctoral Dissertation], Virginia Polytechnic Institute and State University, 2001, ProQuest Digital Dissertations. (UMI No. AAT 3095210).
- Melucci, A. (1989). *Nomads of the Present: Social Movements and Individual Needs in Contemporary Society*, London: Hutchinson Radius.
- Menon, D. (2022). Purchase and continuation intentions of over-the-top (OTT) video streaming platform subscriptions: a uses and gratification theory perspective. *Telematics and Informatics Reports* 5 (2022) 100006, 1-15. <https://doi.org/10.1016/j.teler.2022.100006>
- Merchant, G. (2012). Unravelling The Social Network: Theory and Research, *Learning, Media and Technology*, 37(1), 4-19.
- Merkel, K. (2011). Hybrid Broadcast Broadband TV, The New Way To A Comprehensive TV Experience, 2011 *14th ITG Conference on Electronic Media Technology*, Dortmund, Germany, 2011, 1-4.
- Merriam-Webster (2023). Personality, In Merriam-Webster.com Dictionary. <https://www.merriam-webster.com/dictionary/personality> Erişim Tarihi: 5 Ekim 2023.
- Merriam-Webster. (2023). Pseudonymity, In Merriam-Webster.com dictionary. <https://www.merriam-webster.com/dictionary/pseudonymity> Erişim Tarihi: 08.09.2023.
- Meyer, G. (2004). Diffusion Methodology: Time to Innovate?, *Journal of Health Communication*, 9(1), 59-69. <https://doi.org/10.1080/10810730490271539>
- Michael, A. (2015). Social Media Marketing Industry Report. www.socialmediaexaminer.com/SocialMediaMarketingIndustryReport2015.pdf Erişim Tarihi: 14.09.2023.
- Michael, A. (2023). Social media marketing industry report, <https://www.socialmediaexaminer.com/social-media-marketing-industry-report-2023/> Erişim Tarihi: 15.09.2023.
- Michalis, M. (1999). *European Broadcasting and Telecoms: Towards a Convergent Regulatory Regime?*. *European Journal of Communications* 14(2). London, Thousand Oaks ve New Delhi: Sage Publications. 147-171. (Akt) Serhat. Kaymas, (2011). Türkiye ve Yeni Medya Politikaları: Küresel Medya Yönetimi Çağında Ulus Devlet için Umut Var mı? *Akademik Bakış Dergisi*,¹¹ Sayı 24 Nisan -Mayıs Haziran- 2011 Uluslararası Hakemli Sosyal Bilimler E-Dergisi ISSN: 1694-528X, Kırgızistan.
- Mikityuk, A., Friedrich, O., & Nikutta, R. (2015). HbbTV Goes Cloud: Decoupling Application Signaling and Application Execution in Hybrid TV. In *Proceedings of the ACM International Conference on Interactive Experiences for TV and Online Video (TVX '15)*. Association for Computing Machinery, New York, USA, 191-196. <https://doi.org/10.1145/2745197.2755523>
- Mikoczy, E., Sivchenko D., Xu, B. & Moreno, J.I. (2008). IPTV Services over IMS: Architecture and Standardization, *IEEE Communications Magazine*, May 2008, 128-135.
- Mill, J.S. (1977). Considerations on Representative Government, pp. 371-577, In John M. Robson (Ed.), *The Collected Works of John Stuart Mill*, volume XIX. Toronto: University of Toronto Press.
- Miller, D. (Der) (1995). *Acknowledging Consumption: A Review of New Studies*, London: Routledge.
- Miller, D. vd. (1998). *Shopping, Place and Identity*, New York: Routledge.

- Miller, S. (2012, June 24). Fear of missing out: Are you a slave to FOMO? http://abcnews.go.com/health/wellness/fear-missing-slavefomo/story?id=16629972&singlePage=true#.T_Tg48015.wf Erişim Tarihi: 11.08.2023.
- Minaz, A. & Çetinkaya Bozkurt, Ö. (2017). Üniversite Öğrencilerinin Akıllı Telefon Bağımlılık Düzeylerinin ve Kullanım Amaçlarının Farklı Değişkenler Açısından İncelenmesi, *Mehmet Akif Ersoy Üniversitesi Sosyal Bilimler Enstitüsü Dergisi*, 9(21), Ekim 2017, 268-286.
- Mirabito, M.M.A., & Morgenstern, B. (2014). *New Communication Technology: Applications, Policy, and Impact*, London: Focal Press.
- Mişçi, S. (2006). *Yeni Medya Kullanımının Organizasyon Yapısı Üzerindeki Etkileri*, Yeni İletişim Ortamları ve Etkileşim Uluslararası Konferansı Bildiri Kitapçığı, İstanbul.
- Moore, A. (2018). Anonymity, Pseudonymity, and Deliberation: Why Not Everything Should Be Connected, *The Journal of Political Philosophy*, 26(2), 2018, John Wiley & Sons Ltd, (pp.169-192). <https://doi.org/10.1111/jopp.12149>
- Mora, N. (2008). Medya ve Kültürel Kimlik, *Uluslararası İnsan Bilimleri Dergisi*, 5(1),1-14.
- Mordor Intelligence. (2023). Talebe Bağlı Video Pazarının Milyar Dolar Cinsinden Büyüklüğü. <https://www.mordorintelligence.com/industry-reports/video-on-demand-market> Erişim Tarihi: 19.06.2023.
- Morford, M. (2010, August 4) Oh my god you are so missing out. San Francisco Chronicle. <http://www.sfgate.com/entertainment/morford/article/Oh-my-God-you-are-so-missing-out2536241.php> Erişim Tarihi: 04.05.2023.
- Morley, D. & Robins, K. (1997). *Kimlik Mekânları*, (Çev. Emrehan Zeybekoğlu), İstanbul: Ayrıntı Yay.
- Morreale, J. (2014). From Homemade to Store Bought: Annoying Orange and the Professionalization of YouTube, *Journal of Consumer Culture*, 14(1), 113-128.
- Morris, S. & Smith-Chaigneau, A. (2005). *Interactive TV Standards*, Focal Press is an imprint of Elsevier, 30 Corporate Drive, Suite 400, Burlington, MA 01803, USA Linacre House, Jordan Hill, Oxford OX2 8DP, UK.
- Morrison, C. (2010). *Who Do They Think They Are? Teenage Girls and Their Avatars in Spaces of Social Online Communication*. New York: Peter Lang Publishing.
- Mossberger, K., Wu, Y., & Crawford, J. (2013). Connecting Citizens and Local Governments? Social Media and Interactivity in Major U.S. Cities, *Government Information Quarterly*. 30. <http://dx.doi.org/10.1016/j.giq.2013.05.016>
- Motley, L.B., (2008). Finding Your Banks “Blue Ocean” Strategy, *ABA Bank Marketing*, 44.
- Mueller, B.J. (2014). *Participatory Culture on YouTube: A Case Study of the Multichannel Network Machinima*, LSE 2014, MSc Dissertation, London.
- Mukherjee, R. (2019). Jio Sparks Disruption 2.0: Infrastructural Imaginaries and Platform Ecosystems in ‘Digital India’, *Media Cult. Soc.*, 41(2), 175-195.
- Mulla, T. (2022). Assessing the Factors Influencing The Adoption of Over-The-Top Streaming Platforms: A Literature Review From 2007 to 2021, *Telematics and Informatics*, 69(2022) 101797, 1-13. <https://doi.org/10.1016/j.tele.2022.101797>
- Munaro, A. C., Hübner Barcelos, R., Francisco Maffezzolli, E. C., Santos Rodrigues, J. P., & Cabrera Paraiso, E. (2021). To Engage or not Engage? The Features of Video Content on YouTube Affecting Digital Consumer Engagement, *Journal of Consumer Behaviour*, 20(5), 1336-1352.
- Munn, Norman L. (1975). Psikoloji İnsan İntibakının Esasları, II, (Çev. Mâhid Tander), İstanbul.
- Murdock G. & Golding, P. (2001) Ortak Pazarlar: Birleşik Krallık ve Avrupa’da Şirket Hırsları ve İletişim Eğilimleri, *Praksis*, (4), 314- 331.
- Murray, S. (2022). Digital TV Research May 2022 Newsletter, *Digital TV Research*. <https://digitaltvresearch.com/digital-tv-research-may-2022-newsletter/> Erişim Tarihi: 19.06.2023.

- Mustaffa, N., Ibrahim, F.H., Amizah, W., Mahmud, W.A., Ahmad, F., Kee, P., & Mahbob, M.H. (2011). Diffusion of Innovations: The Adoption of Facebook among Youth in Malaysia, *The Innovation Journal: The Public Sector Innovation Journal*, 16(3), 2011, 1-15.
- Myers, B. (1998). A Brief History of Human-Computer Interaction Technology, *Interactions*, 5(2), 44-54. <http://dx.doi.org/10.1145/274430.274436>
- Myin, E., & Zahnoun, F. (2018). Reincarnating the Identity Theory, *Front. Psychol.* 9:2044. <https://doi.org/10.3389/fpsyg.2018.02044>
- Nadesan, M. H. (2008). *Governmentality, Biopower, and Everyday Life*, New York: Routledge.
- Naeem, I. (2016). *Basis of Blue Ocean Strategy on Technological Innovations and Network Externalities*, [Unpublished Master Thesis], Yaşar University Institute of Social Sciences, İzmir.
- Nagy, P. & Koles, B. (2014). The Digital Transformation of Human Identity: Towards A Conceptual Model of Virtual Identity in Virtual Worlds, *Convergence: The International Journal of Research into New Media Technologies*, 2014, 20(3) 276-292.
- Nagy, P. (2010). Second Life, Second Choice? The Effects Of Virtual Identity On Consumer Behavior. A Conceptual Framework, *FIKUSZ '10 Symposium for Young Researchers, Conference Proceedings Compilation*, Published by Óbuda University Keleti Károly Faculty of Business and Management, Tavaszmező u. 15-17. H-1084, 2010, 167-180. Budapest, Hungary.
- Nakamoto, S. (2008). Re: Bitcoin P2P E-Cash Paper. *The Cryptography Mailing List*, 1-2.
- Nar, M. Ş. (2019). Kültürel Kimlik Sorunsalı: Görecelik mi Evrenselcilik mi? Yoksa Uzlaşma mı?, *Antropoloji*, 37, 72-80. <https://doi.org/10.33613/antropolojidergisi.529387>
- Nass, C; Fogg, B.J. & Moon, Y. (1996). Can Computers Be Teammates?, *International Journal of Human-Computer Studies*, 45(6), 669-678. <http://dx.doi.org/10.1006/ijhc.1996.0073>
- Nasıl Çalışır (2014). TRT Artı Ekran Görüntüsü, TRT Artı Nasıl Çalışır? <https://www.nasıl-calisir.com/2017/05/21/trt-arti-nasil-calisir/> Erişim Tarihi: 22.05.2023.
- Natarajan, K. (1995). Video Servers Take Root, *IEEE Spectrum*, 32(4), 66-9.
- Nebeling Petersen, M., & Raun, T. (2021). The Mediatization of Self-Tracking: Knowledge Production and Community Building in YouTube Videos. *MedieKultur*, 37(71), 161-186. <https://doi.org/10.7146/mediekultur.v37i71.125250>
- Nesbitt-Larking, P. (2007). *Politics, Society, and the Media*, Second Edition, Canada: Brodview Press.
- Newell, J.C. (2002). *The DVB MHP Internet Access Profile*. British Broadcasting Corporation (BBC), R&D White Paper, January 2002. <http://downloads.bbc.co.uk/rd/pubs/whp/whp-pdf-files/WHP018.pdf> Erişim Tarihi: 14.03.2023.
- Newhagen, J.E & Rafaeli, S. (1996). Why Communication Researchers Should Study Internet: A Dialogue, *Journal of Computer-Mediated Communication*, 1(4), JCMC145.
- Newhagen, J. E. (2004). Interactivity, Dynamic Symbol Processing, and The Emergence of Content in Human Communication, *Information Society*, 20, 395-400.
- Newhagen, J.E., Cordes, J.W. Levy, M.R. (1995). Nightly@nbc.com: Audience Scope and the Perception of Interactivity in Viewer Mail on the Internet, *Journal of Communication*, 45(3), 164-175.
- Newman, N. (2017). *Journalism, Media, And Technology Trends And Predictions*, Digital News Project 2017, University of Oxford. Reuters Institute for the Study of Journalism.
- Niedzviecki, H. (2011). *Dikizleme Günlüğü Kendimizi ve Komşularımızı Gözetlemeyi Niçin Bu Kadar Sevdik?* (Çev.Gökçe Gündüç), İstanbul: Ayrıntı Yayınları.
- Nimtz, C., Kompa, N. & Suhm, C. (2009). *The A Priori and its Role in Philosophy*, Introduction in: Nikola Kompa/Christian Nimtz/Christian Suhm (Eds.): *The A Priori and Its Role in Philosophy*, Paderborn: Mentis.

- Nissenbaum, H. (1998). Protecting Privacy in an Information Age: The Problem of Privacy in Public. *Law and Philosophy*, 17, 559-96.
- Noelle-Neumann, E. (1974). The Spiral of Silence a Theory of Public Opinion, *Journal of Communication*, 24(2), June 1974, 43-51. <https://doi.org/10.1111/j.1460-2466.1974.tb00367.x>
- Noga, A. (2007). *Passions and Tempers: A History of the Humours*, Philadelphia: Ecco (Harper Collins).
- Noonan, Harold W. (1989). *Personal Identity*, London: Routledge.
- Oatley, K. (1994). A Taxonomy of the Emotions of Literary Response and a Theory of Identification in Fictional Narrative. *Poetics* 23, 53-74.
- O'Brien, J. (1999). Writing in the Body: Gender (Re)production in Online Interaction, in *Communities In Cyberspace*, Marc A. Smith & Peter Kollock (Eds.), London: Routledge, (pp.76-99).
- Odabaşı, Ş. (2016). Üniversite Öğrencilerinin Online Oyun Bağımlılığı Düzeylerinin Öznel Mutluluk Düzeyleriyle İlişkisi, T.C. Sakarya Üniversitesi Eğitim Bilimleri Enstitüsü, [Yayımlanmamış Yüksek Lisans Tezi], Sakarya.
- Odabaşı, Y. (1999). *Tüketim Kültürü: Yetinen Toplumun Tüketen Topluma Dönüşümü*, İstanbul: Sistem Yayınları.
- O'Driscoll, G. (2008). *Next Generation Iptv Services And Technologies*, Hoboken, New Jersey: John Wiley & Sons, Inc.
- OECD. (2009). *Online Identity Theft*, U.K: Corrigenda Ltd.
- Ofcom Report (2007). Office of Communications, Pay TV market investigation Consultation document Publication date: 18 December 2007 Closing Date for Responses: 26 February 2008.
- OIPF (2023). Open IPTV Forum Release 1 specification, vol. 5: Declarative Application Environment v1.1 <http://www.oipf.tv/downloads.html>. Erişim Tarihi: 08.06.2023.
- Olson, T.B. & Oberstein, N.S. (1965). Aspects of Pay Television: Regulation, Constitutional Law, *Antitrust California Law Review* December 1965, 53(5), 1378-1438.
- Open Privacy Initiative. (2008). Pseudonym. <https://www.openprivacy.org/opd.shtml> Erişim Tarihi: 22.08.2023.
- O'Reilly, T. (2005). *What is Web 2.0?* <http://oreilly.com/web2/archive/what-is-web-20.html> Erişim Tarihi: 12.02.2023.
- Orduña-Malea, E., Font-Julián, C., & Ontalba-Ruipérez J.A (2020). Covid-19: Análisis Métrico De Vídeos Y Canales De Comunicación en YouTube, *El Profesional de la Información* 29(4): e290401.
- Orero, P., Birch, J. & Lambourne, A. (2014). Media Accessibility in Hbbtv: Interaction For All. IBC 2014, The Netherlands, 7-3, <https://doi.org/10.1049/ib.2014.0022>
- Ortega, Fernandez, E., & Santos, Herrero, N. (2020). Comunicacion y Engagement en Instagram de Las Plataformas de Television a la Carta: Netflix, HBO y Movistar+, *adResearch ESIC* 23(23), 108-125. <https://doi.org/10.7263/adresic-023-06>
- Orth, U., & Robins, R.W. (2014). The Development of Self-Esteem. *Current Directions in Psychological Science*, 23(5), 381-387.
- Oskey, Ü. (2007). *İletişimin ABC'si*, İstanbul: Der Yayınları.
- Orhold, T. & Voss, C. (2015). From Media Anthropology to Anthropomediality, *Slovene Anthropological Society 2015, Anthropological Notebooks* 21(3), 75-82.
- Öktem, Ü. (2004). David Hume Ve Immanuel Kant'ın Kesin Bilgi Anlayışı, *Ankara Üniversitesi Dil ve Tarih-Coğrafya Fakültesi Dergisi*, 44, 2 (2004) 29-55.
- Özbey, H., & Gültekin, M. (2021). Lise Öğrencilerinde Beden Algısı ve Benlik Saygısı Arasındaki İlişkinin Medya ve Farklı Değişkenler Açısından İncelenmesi, *Afyon Kocatepe Üniversitesi Sosyal Bilimler Dergisi*, 23(2), 429-441.

- Özcan, B. (2007). Rasyonel Satın Alma ve Boş Zaman Sürecine Ait Alışveriş Eylemlerinin Birlikte Sergilendikleri Mekânlar: Alışveriş Merkezleri, *Afyon Kocatepe Üniversitesi Sosyal Bilimler Dergisi*, 9(2), 39-68.
- Özdel, G. (2012). Foucault Bağlamında İktidarın Görünmezliği ve “Panoptikon” ile “İktidarın Gözü” Göstergeleri, *The Turkish Online Journal of Design, Art and Communication, TOJDAC* January 2012, 2(1), 22-29.
- Özdemir, B., & Yıldırım, G. (2019). Dijitalleşen İletişim Ortamlarında Kimlik İnşası ve Benlik Sunumu: İletişim Fakültesi Öğrencileri Üzerine Bir Araştırma. *Yeni Medya Elektronik Dergisi*, 3(3), 178-191.
- Özdemir, Z. (2015) Sosyal Medyada Kimlik İnşasında Yeni Akım: Özçekim Kullanımı, *Maltepe Üniversitesi İletişim Fakültesi Dergisi*, 2015 Bahar, 2(1) 112-131.
- Özdemir, C. (2001). Kimlik ve Söylem, *Osman Gazi Üniversitesi Sosyal Bilimler Dergisi*, (2001)2, 107-122.
- Özel, S. (2021). Bir Reklam Biçimi Olarak Preroll Video ve Youtube Kullanıcılarının Preroll Video Reklamlara Yaklaşımı, *Journal of Selcuk Communication*, 14(3), 1311-1340. <https://doi.org/10.18094/josc.861924>
- Özel, S. (2015). Bir Yayın Platformu Olarak İnternette Çevrimiçi Videolar Ve Kullanıcıların Doyum Faktörleri, *Global Media Journal TR Edition*, 5(10), 288-216.
- Özgül, G. E. (2012). Bir Görme Biçimi Olarak Yeni Medya: Kamusal Bir Alan İmkanının Araştırılması, *Journal of Yasar University* 2012 26(7) 4526-4547. (Der.) Philip Rosen, (1986), *Narrative, Apparatus, Ideology*, New York: Columbia University Press.
- Özkan, İ. (1994). Benlik Saygısını Etkileyen Etkenler, *Düşünen Adam*, 7(3), 4-9.
- Özkul, O. (2013). *Kültür ve Küreselleşme*, İstanbul: Açılım Kitap.
- Özsoy, O. (2010). *İnternetin Kararttığı Hayatlar: İnternetin Hayatımıza Etkisi*, İstanbul: Pozitif Yayınları.
- Öztürk, R.G. (2013). *Dijital Reklamcılık ve Gençlik*, (1.Baskı). İstanbul: Beta.
- Packeer, M. (2023). Navigating the Seas of Business: Exploring the Red Ocean and Blue Ocean Strategies, *AITD*. <https://www.linkedin.com/pulse/navigating-seas-business-exploring-red-ocean-blue-packeer-aitd/> Erişim Tarihi: 15.07.2023.
- Palomba, A. (2022). Building OTT Brand Loyalty and Brand Equity: Impact of Original Series on OTT Services, *Telematics Inf.* 66, 101733. <https://doi.org/10.1016/j.tele.2021.101733>
- Papacharissi, Z. (Ed.) (2011). *A Networked Self: Identity, Community, and Culture on Social Network Sites*, New York: Routledge.
- Papineau, D. (2002). *Thinking About Consciousness*, Oxford: Oxford University Press.
- Parfit, D. (1984). *Reasons and Persons*, Oxford: Clarendon Press.
- Parikka, J. (2012). *What is Media Archaeology?* 1st Edition, UK: Polity Press.
- Park, S.W. & Kwon, Y.S. (2023). Disentangling the Effects on OTT Platform Performance of Three Strategies: Pricing, M&As, and Content Investments, *Telecommunications Policy*, 47(8), 102600, 1-18. <https://doi.org/10.1016/j.telpol.2023.102600>.
- Pavlik, J. & Mcintosh, S. (2004). *Converging Media: an Introduction to Mass Communication*. Boston: Pearson Books.
- Pavlik, J. (1998). *New Media Technology: Cultural and Commercial Perspectives*, (2nd Ed.). Boston, U.S:Allyn and Bacon.
- Paywizard Report (2015) Subscriber Management, The Driving Force Behind Pay-TV Profitability <http://www.csimagazine.com/whitepapers/The-driving-force-behind-pay-TVprofitability.pdf> Erişim Tarihi: 16.03.2023.
- Peacocke, C. (2004). *The Realm of Reason*, Oxford: Oxford University Press.
- Pearce, C. (1997) *The Interactive Book*, Indianapolis, IN: Macmillan Publishing.

- Peddinti, S.T., Ross, Keith W. and Cappos, J. (2014). On the Internet, Nobody Knows You're A Dog: A Twitter Case Study of Anonymity in Social Networks, In *Proceedings of the second ACM conference on Online social networks (COSN'14)*, Association for Computing Machinery, New York, 83-94. <https://doi.org/10.1145/2660460.2660467>
- Peng, C. & Vuorimaa, P. (2001). *Digital Television Application Manager, Telecommunications Software and Multimedia Laboratory*, Helsinki University of Technology, 2001 IEEE. Reprinted, with permission, from Proceedings of the IEEE International Conference on Multimedia and Expo 2001, August 22-25, 2001, 685-688, Tokyo, Japan.
- Perrone, M.A. (2017). *#FoMO: Establishing Validity of The Fear of Missing Out Scale with an Adolescent Population*, A Dissertation Submitted to The Faculty of Alfred University, In Partial Fulfillment of The Requirements For The Degree of Doctor of Psychology In School Psychology, New York: Alfred.
- Perse, E. M. (2001). *Media Effects and Society*, Hillsdale, NJ: Lawrence Erlbaum Associates Publishers.
- Perry, J. (2002). *Identity, Personal Identity and the Self*. Indiana: Hackett Publishing Company Inc.
- Pervin, L.A. (Ed.). (1990). *Handbook of Personality: Theory and Research*, New York: The Guilford Press.
- Phinney, Jean S. (1990). Ethnic Identity in Adolescents and Adults: Review of Research. *Psychological Bulletin*, 108: 499-514.
- Phinney, Jean S. (2001). Ethnic Identity, Immigration, and Wellbeing: An Interactional Perspective. *Journal of Social Issues* 57, 493-510.
- Picard, R. (2005). Unique Characteristics and Business Dynamics of Media Products, *Journal of Media Business Studies* 2(2), 61-69.
- Piesing, J. (2006). The DVB Multimedia Home Platform (MHP) and Related Specifications, *Proceedings of The IEEE*, 94(1), January 2006, 237-247.
- Pimentel, K. & Teixeira, K. (1993). *Virtual Reality: Through the New Looking Glass*, New York: Intel/Windcrest McGraw Hill.
- Pires, K., & Simon, G. (2015). YouTube Live and Twitch: A Tour of User-Generated Live Streaming Systems, *Mmsys 2015: 6th ACM Multimedia Systems Conference, Mar 2015*, Portland, United States. 225-230.
- Pitts, V. (2003). *In the Flesh: The Cultural Politics of Body Modification*, New York: Palgrave Macmillan.
- Place, U.T. (1956). Is Consciousness A Brain Process?, *British Journal of Psychology*, 47, 44-50.
- Place, U.T. (1970). Is Consciousness a Brain Process?, In C.V. Borst (Ed.), *The Mind/Brain Identity Theory*, London: St. Martin's Press, (pp. 42-51).
- Place, U.T. (1995). The British Psychological Society, History and Philosophy of Psychology Newsletter, 21, 5-18.
- Polger, T. (2004). *Natural Minds*, Cambridge, MA: MIT Press.
- Polletta, F. & Jasper, J. (2001). Collective Identity and Social Movements, *Annual Review of Sociology*, 27(1), 283-305.
- Porter, Michael E. (2008). The Five Competitive Forces That Shape Strategy, *Harvard Business Review*, January 2008, 23-41.
- Porter, Michael E. (1980). *Competitive Strategy*, New York: Free Press.
- Poster, M. (1997). Cyberdemocracy: Internet and the Public Sphere, (In.) *Internet Culture*, (Ed.) David Porter. London and New York: Routledge.
- Postman, N. (1985). *Amusing Ourselves to Death: Public Discourse In The Age of Show Business*. London: Penguin Books.

- Pramataris, K.C., Papakyriakopoulos, D.A., Lekakos, G. & Mylonopoulos, N.A. (2001). Personalized Interactive TV Advertising: The iMEDIA Business Model, 2001 *Electronic Markets Volume*, 11(1), 17-25.
- Preece, J., Rogers, Y., Benyon, D., Holland, S. & Carey, T. (1994). *Human Computer Interaction*, Wokingham: Addison-Wesley.
- Price, R. (1993). MHEG: an introduction to the future international standard for hypermedia object interchange. *Multimedia'93*, 121-128. <https://doi.org/10.1145/166266.166280>
- Prince, M. (2011). Virtual Identities from Virtual Environments, (Chapter 18), (IN) *Handbook of Research on Digital Media and Advertising: User Generated Content Consumption*, (Ed.) Matheew S. Eastin Terry Daugherty ve Neal M. Burns, 335-344. Hernsey: Information Science Reference.
- Przybylski, A.K., Murayama, K., Dehaan, C.R. & Gladwell, V. (2013). Motivational, Emotional, and Behavioral Correlates of Fear of Missing Out, *Computers in Human Behavior*, Vol.29, 1841-1848.
- Putnam, H. (1975). The Meaning of 'Meaning'. In K. Gunderson (Ed.) *Language, Mind and Knowledge, Minnesota Studies in the Philosophy of Science*, VII. Minneapolis: University of Minnesota Press, (pp.131-193).
- PwC (2015). Over-the-top TV, Netflix and the impact on the TV industry, Perspectives for the Netherlands, Entertainment & Media Outlook for the Netherlands, Outlook Special July 2015.
- Pyungho, K. & Sawhney, H. (2002). A Machine, Like New Medium, Theoretical Examination of Interactive TV, *Media, Culture and Society*, 2002 Vol.24, 217-233, London, & New Delhi. Thousand Oaks & Sage Publications.
- Rabbani, M., Javeed, A., Asif, M. & Ibrahim, M. (2015). Impact of Social Networking Websites on Students learning New Media and Mass Communication, *IISTE*, Vol.44, 45-50
- Rafaeli, S. (1988). Interactivity: From New Media to Communication, In R.P. Hawkins, J.M. Wieman and S. Pingree (Eds.) *Sage Annual Review of Communication Research: Advancing Communication Science*, Vol. 16, 110-134. Newbury Park, CA: Sage.
- Rafaeli, S. & Sudweeks F. (1997). Networked Interactivity, *Journal of Computer Mediated Communication* 2(4), 1 March 1997, JCMC243, <https://doi.org/10.1111/j.1083-6101.1997.tb00201.x>
- Rafaeli, S. (2005). Interactivity from New Media to Communication, Yair Amchai Hamburger, (Ed.), *The Social Net: Understanding Human Behavior in Cyberspace*, Oxford: Oxford University Press, (pp.110-133).
- Rafaeli, S., & Ariel, Y. (2012). Assessing interactivity in Computer-Mediated Research. In *Oxford Handbook of Internet Psychology*, A. Joinson, et al., (Eds.), (pp.71-88). <https://doi.org/10.1093/oxfordhb/9780199561803.013.0006>
- Rajpurohit, A.S. (2018). *Protect Your Online Identity Like Your Virginity*, Shenhei: Notion Press.
- Read, S., Song, M., & Smit, W. (2009). A Meta-Analytic Review of Effectuation and Venture Performance, *Journal of Business Venturing* 24(6), 573-587.
- Red Chalk Group (2016). Business Models of OTT Providers. <https://www.redchalk.com/industry/media-entertainment/ott-business-models-not-everyone-should-be-like-netflix-full/> Erişim Tarihi: 16.06.2023.
- Reid, T. (1941). *Essays on the Intellectual Powers of Man*, (Ed.), A.D. Woozley, London: Macmillan.
- Reimers, U.H. (2006). DVB The Family of International Standards for Digital Video Broadcasting, Fellow, IEEE, *Proceedings of The IEEE*, 94(1), January 2006, 173-182.
- Revel, J. (2005). *Foucault: Güncelliğin Bir Ontolojisi*, (Çev. Kemal Atakay), İstanbul: Otonom Yay.

- Rheingold, H. (1993). *The Virtual Community: Homesteading on the Electronic Frontier*, Massachusetts: Addison-Wesley.
- Rice, M., Newell, A., Morgan, M. (2007). Forum Theatre as a Requirements Gathering Methodology in the Design of a Home Telecommunication System for Older Adults, *Journal Behaviour & Information Technology - Designing Computer Systems for and with Older Users archive*, 26(4), July 2007, 323-331, Bristol, PA, U.S.:Taylor & Francis, Inc.
- Rithika, M. & Selvaraj, S. (2013). Impact of Social Media On Student's Academic Performance 2(4), October-December' 2013 *International Journal of Logistics & Supply Chain Management Perspectives*, Pezzottaite Journals, 636-640.
- Ritzer, G., Goodman, D. & Wiedenhof, W. (2001). Theories of Consumption, (Ed.), George Ritzer & Barry Smart (In.), *Handbook of Social Theory*, 410-427, London: Sage.
- Riva, G., Wiederhold, B.K. & Cipresso, P. (2016). The Psychology of Social Networking Vol. 2: Identity and Relationships in Online Communities, U.S: De Gruyter Open.
- Rizk, A., Malezieux, F. & Leger, A. (1994). Using The MHEG Standard In The Hypermedia System Multicard, *Electronic Publishing*, 7(3), 179-193 (December 1994), New York: John Wiley & Sons, Ltd.
- Roberts, L.D. (2009). Cyber Identity Theft. In R. Luppardini & R. Adell (Eds.), *Handbook of Research on Technoethics*, Pennsylvania: IGI Global, (pp.542-557). <https://doi.org/10.4018/978-1-60566-022-6.ch035>
- Roberts, L.D., Indermaur, D., & Spiranovic, C. (2013). Fear of Cyber-Identity Theft and Related Fraudulent Activity, *Psychiatry, Psychology and Law*, 20(3), 315-328. <https://doi.org/10.180/13218719.2012.672275>
- Rodriguez Ferrandiz, R., Tur-Viñes, V., & Contreras, K.M. (2016). The Tube on YouTube: TV Series, Media Strategies, and User Tactics in a Transmedia Environment, *International Journal of Communication*, 10(2016), 1991-2013.
- Rosaldo, R. (1989). *Culture and Truth: The Remaking of Social Analysis*, Boston: Beacon Press.
- Rogers, C. R. (1969). *Freedom to Learn*, Columbus, Ohio: Charles E. Merrill Publishing.
- Rogers, C. R. (1961). *On Becoming a Person*, Boston: Houghton Mifflin Company
- Rogers, E.M. & Shoemaker, F.F. (1971). *Communication of Innovations: A Cross-Cultural Approach*, New York: The Free Press.
- Rogers, E.M. (1986). *Communication Technology: The New Media in Society*, New York: The Free Press.
- Rogers, E.M. (1983) *Diffusion of Innovation*, (4rd ed.). New York: The Free Press.
- Rogers, E.M. (1995). *Diffusion of Innovations*, (4th ed.). New York: The Free Press.
- Rogers, K. (2006). *Modern Science and the Capriciousness of Nature*, 1st Edition, New York: Palgrave MacMillan.
- Roniger, L. & Sznajder, M. (Eds.) (1998). *Constructing Collective Identities and Shaping Public Spheres, Latin American Path*, Brighton: Sussex Press.
- Rosenbaun, L., Rafaeli, S., & Kurzon, D. (2016). Corrigendum to Participation frameworks in multiparty video chats cross-modal exchanges in public Google Hangouts, *Journal of Pragmatics*, 97(2016) 93, 29-46. <https://doi.org/10.1016/j.pragma.2016.05.005>
- Royal, C. (2009). *What Do People Do Online? Implications For the Future of Media*, the UT International Symposium in Online Journalism, 1-22.
- Ruiz del Olmo, F.J., Bustos Díaz, J. (2020). Opinión Pública y Nuevas Estrategias Comunicativas en la Industria Audiovisual: El caso de Netflix y la Serie Sense 8. *Opinião Pública* 26(2), 377-400. <http://doi.org/10.1590/1807-01912020262377>
- Russell, B. (1912). *How is A Priori Knowledge Possible? The Problems of Philosophy*, Oxford: Oxford University Press.

- Rutter, R., Roper, S. & Lettice, F. (2016). Social Media Interaction, The University Brand and Recruitment Performance, *Journal of Business Research*, Elsevier, 69(8), 3096-3104. <http://dx.doi.org/10.1016/j.jbusres.2016.01.025>
- Ryan, B. & Gross, N. (1943). The Diffusion of Hybrid Seed Corn in Two Iowa Communities, *Rural Sociology*, 8(1),15-24.
- Ryan, Marie-Laure (2006). *Avatars of Story*, U.S: University of Minnesota Press.
- Ryan, Marie-Laure (2001). Beyond Myth and Metaphor, The Case of Narrative in Digital Media, *The International Journal of Computer Game Research*, 1(1), July 2001.
- Ryan, Marie-Laure (2001). *Narrative as Virtual Reality: Immersion and Interactivity in Literature and Electronic Media*. Baltimore, MD: Johns Hopkins University Press.
- Ryan, Marie-Laure (1999). Immersion vs. Interactivity: Virtual Reality and Literary Theory, *Substance*, 28(2), 1999, 110-137.
- Safko, L. & Brake, D.K. (2009). *The Social Media Bible: Tactics, Tools and Strategies For Business Success*, New Jersey: John Wiley & Sons.
- Sağlam, M. ve Topsümer, F. (2019). Üniversite Öğrencilerinin Dijital Oyun Oynama Nedenlerine İlişkin Nitel Bir Çalışma, *Akdeniz Üniversitesi İletişim Fakültesi Dergisi*, (AKİL) Aralık (32), 485-504.
- Sabuncuoğlu, A. (2015). Sosyal Medyanın Bir Gösteriş Tüketimi Mecrası Olarak Kullanımı, *İletişim Çalışmaları*, 1. Baskı, 369-380, Sakarya: Burak Ofset.
- Sale, S. & Salisbury, L. (2015). *Kittler Now: Current Perspectives in Kittler Studies*, 1st Edition, Cambridge, UK: Polity Press.
- Saleemi, M. M. (2013). *Towards Combining Interactive Mobile TV and Smart Spaces Architectures, Tools and Application Development*, Abo Akademi University, Department of Information Technologies, Turku/Finland.
- Samuels, R. (2009). *New Media, Cultural Studies, and Critical Theory after Postmodernism Automodernity from Žizek to Laclau*, New York: Palgrave Macmillan.
- Sancar, R. (2023). Cyber Identity: Determining The Meaning-Making Process of University Students in Terms of The Phenomenological Perspective, *Educational Media International*, 60(1), 1-13. <https://doi.org/10.1080/09523987.2023.2183570>
- Santos, JR Joao B. Dos., Goularte, R., Faria, G.B. & Moreira, E. dos S. (2001). Modeling of User Interaction in Context-Aware Interactive Television Application on Distributed Environments <https://pdfs.semanticscholar.org/5005/3881aba02ff13f5b7464ef61cee0753cb67e.pdf> Erişim Tarihi: 05.04.2023.
- Sapienza, H.J. (1992). When Do Venture Capitalists Add Value, *Journal of Business Venturing*, 7(1), 927.
- Sarasvathy, S. (2004). Making it Happen: Beyond Theories of the Firm to Theories of Firm Design, *Entrepreneurship Theory & Practice*, 28(6), 519-531.
- Sarasvathy, S. (2001). Causation and Effectuation: Toward a Theoretical Shift From Economic Inevitability to Entrepreneurial Contingency, *Academy of Management Review*, 26(2), 243-263.
- Sarup, M. (2004). *Post-yapısalcılık ve Post-modernizm*, (Çev. A. Güçlü), Ankara: Bilim ve Sanat Yay.
- Saucez, D. & Secci, S. & Barakat, C. (2014). On the Incentives and Incremental Deployments of ICN Technologies for OTT Services, *IEEE Network*, May/June 2014, 20-25.
- Schauerte, R., Feiereisen, S. & Malter, A.J. (2021). What Does it Take to Survive in a Digital World? Resource-Based Theory and Strategic Change in the TV Industry, *Journal of Cultural Economics*, 45(2), 263-293.
- Schechtman, M. (2014). *Staying Alive*, Oxford: Oxford University Press.
- Schleiermacher, F. (1977). *Hermeneutik und Kritik*. (Ed.), M. Frank, Suhrkamp Verlag.

- Schreiber, M. (2008). Making TV'a Two-Way Street: Changing Viewer Engagement through Interaction, Chapter 2, 74-104, (In.) *Kellogg on Advertising and Media*, (Ed.), Bobby J. Calder, John Wiley & Sons, Inc., Hoboken, New Jersey.
- Schultz, D.E. (1992). Integrated Marketing Communications, *Journal of Promotion Management*, 1(1), 99-104.
- Schwalb, E. M. (2003). *iTV Handbook: Technologies and Standards*, New Jersey, U.S: Prentice Hall PTR.
- Seals, T. (2017). OTT's Advertising Problem, (In.) *OTT Advertising Prepares for a New, March 2017*, 3-7 Fierce Online Video. https://pages.questxweb.com/rs/294MQF056/images/OTTAdvertising_eBook_Final_March2017.pdf (4.12.2017 Tarihinde Erişildi)
- Seargeant, P. & Tagg, C. (Ed.) (2014) *The Language of Social Media: Identity and Community on the Internet*, 1st Edition, New York: Palgrave Macmillan.
- Searle, J.R. (1984). *Minds, Brains and Science: The 1984 Reith Lectures*, London: British Broadcasting Corporation.
- Searle, J. R. (1992). *The Rediscovery of Mind*, Cambridge, MA: MIT Press.
- Sedig, K. & Parsons, P. & Babanski, A. (2012). Towards a Characterization of Interactivity in Visual Analytics, *Journal of Multimedia Processing and Technologies, Special Issue on Theory and Application of Visual Analytics*, 3(1), 12-28.
- Seidman, S. & Wagner, D. G. (Eds.) (1992). *Postmodernism and Social Theory*, Oxford: Blackwell.
- Sedlmeyer, R. (2001). Multimedia Home Platform, Standard 1.0.1, *Sonderdruck aus Fernseh Und Kino-Technik*, 55. Jahrgang <https://www.irt.de/IRT/mhp/aufsatz/irt-mhp5.pdf> Erişim Tarihi: 25.10.2017.
- Selwyn, N. (2003). Apart From Technology: Understanding People's Non-Use of Information and Communication Technologies in Everyday Life, *Technology in Society*, 25 (1), 99-116.
- Simple, J. (1993). *Bentham's Prison: A Study of the Panopticon Penitentiary*, UK: Clarendon Press.
- Serpe, R.T., & Stryker, S. (2011). The Symbolic Interactionist Perspective and Identity Theory. in S. J. Schwartz, K. Luyckx, & V.L. Vignoles (Eds.), *Handbook of Identity Theory and Research*, New York: Springer Science Business Media, (pp. 225-248). https://doi.org/10.1007/978-1-4419-7988-9_10
- Sha, R. & Chow, A. H. (2019). A Comparative Study of Centralised and Decentralised Architectures For Network Traffic Control, *Transportation Planning and Technology*, 42 (5), 459-469.
- Shannon, C.E. & Weaver, W. (1949). *The Mathematical Theory of Communication*, Chicago Urbana University Press.
- Sharma, S. (2015). *Disengagement Behavior On Online Social Network: The Impact of Fear of Missing Out and Addiction*, Doctoral Thesis, Mississippi University, Mississippi: Proquest.
- Sharma, R. (2016). *The Netflix Effect: Impacts of the Streaming Model on Television Storytelling*, Wesleyan University, April 2016, Middletown, Connecticut.
- Sharp, H., Rogers, Y. & Preece, J. (2007). *Interaction Design: Beyond Human-Computer Interaction*, 2nd ed. New York: John Wiley & Sons Ltd.
- Sherman, W.R., & Craig, A.B. (2003). *Understanding Virtual Reality: Interface, Application, and Design* (Vol. 1). Massachusetts: Morgan Kaufmann.
- Shim, S. W. & Lee, C. & Kim, Dae-Hee (2013). The Antecedents of Attitude toward IPTV Advertising: The Role of Interactivity and Advertising Value, *The Journal of Advertising and Promotion Research*, 2(1), (Spring 2013), 123-161, 2013 Korea Advertising Society.
- Shoemaker, S. (1963). *Self-knowledge and Self-identity*, Ithaca: Cornell University Press.

- Shoemaker, D. & Tobia, K. (2018). Personal Identity, in *Oxford Handbook of Moral Psychology*. (Eds.) M. Vargas & J. Doris, Oxford: Oxford University Press (forthcoming).
- Shvartsman, A. A. (1996). Integrating Distributed Multimedia Systems and Interactive Television Networks, *SPIE Digital Library*, Vol 2615:153, 142-153, UK: Cambridge.
- Siisiäinen, L. (2018). *Foucault, Biopolitics and Resistance*, UK: Routledge.
- Silverstone, R. (1999). What's New About New Media? *New Media & Society*, Vol: 1, No: 1, 10-12.
- Simmel, G. (2009). *Bireysellik ve Kültür*, 1. Basım, İstanbul: Metis Yayınları.
- Simmel, G. (1955). *Conflict and the Web of Group Affiliations*, New York: Free Press.
- Simpson, W. & Greenfield, H. (2007). *IPTV and Internet Video: New Markets in Television Broadcasting*, Oxford: Elsevier Inc.
- Singh, A. (2008). Anonymity, Authorship, and Blogger Ethics, *Symploke* 16(1-2), 21-35.
- Singh, P. (2019). New Media As A Change Agent of Indian Television and Cinema: A Study of Over-The-Top Platforms, *Journal Of Content, Community and Communication*, 9(1), 131-137.
- Singh, R. & Raja, S. (2009) Nothing Endures but Change: Thinking Strategically about ICT Convergence, *Information and Communications for Development 2009: Extending Reach and Increasing Impact*, 19-34, Washington D.C: World Bank.
- Skinner, B.F. (1971). *Beyond Freedom and Dignity*, New York: Knopf.
- Slater, D. R. (1997). *Consumer Culture and Modernity*, Cambridge: Polity Press.
- <https://pdfs.semanticscholar.org/3b86/1e47d6d1a5c89cb076de8b2a35d79c92cad7.pdf> Erişim Tarihi:16.04.2023.
- Smart, J.J.C. (1959). Sensations and Brain Processes, *Philosophical Review*, 68, 141-156.
- Smith, Paul A. (1989). *Discerning the Subject*, Minneapolis: University of Minnesota Press.
- Snow, D. (2001). *Collective Identity and Expressive Forms*, University of California, Irvine eScholarship Repository. <http://repositories.cdlib.org/csd/01-07> Erişim Tarihi: 15.05.2023.
- Soares, L.F.G., Casanova, M.A. & Colcher, S. (1993). An Architecture for Hypermedia Systems Using MHEG Standard Objects Interchange, *Information Services & Use*, 13(2), 131-139.
- Sombart, W. (2017). *Burjuva*, 3. Baskı, Ankara: Doğu Batı Yayınları.
- Soysal, Ö. (2011). *Habermas ve Foucault: Evrenselcilik ve Öznellik Üzerine Bir Tartışma*, T.C. Ege Üniversitesi Sosyal Bilimler Enstitüsü, [Yayımlanmamış Doktora Tezi], İzmir.
- Söner, O., & Yılmaz, S. (2020). Ergenlerin Sosyal Medya Beğenilmeme Korkularının Yordayıcısı Olarak Benlik Saygısı ve Benlik Tasarımı, *Yaşam Becerileri Psikoloji Dergisi*, 4(7), 51-68.
- Spears, R. (2011). Group Identities: The Social Identity Perspective, (Eds.) S.J. Schwartz et al. (In.), *Handbook of Identity Theory and Research*, Springer Science Business Media, LLC, 201-224.
- Spence, R. (2007). *Information Visualization: Design for Interaction*, 2nd Ed. Prentice Hall, NJ, Upper Saddle River.
- Sproule, J.M. (1989). Progressive Propaganda Critics And The Magic Bullet Myth, *Critical Studies in Mass Communication*, 6(3), 225-246. <https://doi.org/10.1080/15295038909366750>
- Sreejesh, S., Paul, J., Strong, C., & Pius, J. (2020). Consumer Response Towards Social Media Advertising: Effect of Media Interactivity, Its Conditions and The Underlying Mechanism, *International Journal of Information Management*, 54(2020), Article 102155, 1-11. <https://doi.org/10.1016/j.ijinfomgt.2020.102155>
- Srivastava, Hari Om (2002). *Interactive Tv Technology and Markets*, Boston & London: Artech House Inc.
- Srivastava, J. & Moreland, Jennifer J. (2012). Diffusion of Innovations: Communication Evolution and Influences, *The Communication Review*, 15(4), 294-312, <https://doi.org/10.1080/10714421.2012.728420>

- Statista (2023). Temmuz 2023 İtibariyle Youtube İzleyici Sayısına Göre Önde Gelen Ülkeler (Milyon Olarak). <https://www.statista.com/statistics/280685/number-of-monthly-unique-youtube-users/> Erişim Tarihi: 14.08.2023.
- Statista (2023a). Küresel Talebe Bağlı Video Pazarının Bölümlere Göre Gelir Düzeyleri. <https://www.statista.com/forecasts/460399/video-on-demand-revenue-in-the-world-forecast> Erişim Tarihi: 16.09.2023.
- Statista (2023b). Video on Demand Worldwide. <https://www.statista.com/outlook/dmo/digital-media/video-on-demand/worldwide> Erişim Tarihi: 13.08.2023.
- Statista (2020a). Number of smartphone users from 2016 to 2021 (in billions) <https://www.statista.com/statistics/330695/number-of-smartphone-users-worldwide/> Erişim Tarihi: 13.02.2023
- Statista (2020b). Most popular social networks worldwide as of October 2020, ranked by number of active users (in millions) <https://www.statista.com/statistics/272014/global-social-networks-ranked-by-number-of-users/?=sTZh6%2Fref%3Dnofollow> 13.02.2023
- Statista (2020c). Global active usage penetration of leading social networks as of February 2020 <https://www.statista.com/statistics/274773/global-penetration-of-selected-social-media-sites/> Erişim Tarihi: 14.02.2020
- Statista (2020d). Leading social media platforms used by marketers worldwide as of January 2020 <https://www.statista.com/statistics/259379/social-media-platforms-used-by-marketers-worldwide/> Erişim Tarihi: 14.08.2020
- Statista (2020e). What kinds of social media do you use regularly? <https://www.statista.com/forecasts/1002992/social-media-usage-by-platform-type-in-turkey> Erişim Tarihi: 15.02.2023
- Statista (2018). 2010-2022 Arası Dünya Geneline Over The Top Geliri (Milyar ABD Doları) <https://www.statista.com/statistics/260179/over-the-toprevenueworldwide/> Erişim Tarihi: 15.04.2023.
- Statista Rapor (2017a). Global Advertising Revenue From 2007 To 2016 (In Billion U.S. Dollars) <https://www.statista.com/statistics/237797/total-global-advertising-revenue/> Erişim Tarihi: 05.02.2023.
- Statista (2017b). ITV Revenues From Online, Pay And Interactive Platforms From 2009 to 2016 (In Million GBP) <https://www.statista.com/statistics/298293/itv-online-pay-and-interactive-revenue/> Erişim Tarihi: 05.02.2023.
- Statista (2017c) Global pay TV revenue from 2010 to 2022, by platform (in billion U.S. dollars) <https://www.statista.com/statistics/258735/global-pay-tv-revenue/> Erişim Tarihi: 05.02.2023.
- Stelmack, R.M., & Stalikas, A. (1991). Galen and the Humour Theory of Temperament, *Personality and Individual Differences*, 12(3), 255-263. [https://doi.org/10.1016/0191-8869\(91\)90111-N](https://doi.org/10.1016/0191-8869(91)90111-N)
- Stets, J.E. & Burke, P.J. (2000). Identity Theory and Social Identity Theory, *Social Psychology Quarterly*, 63(3). (Sep. 2000), 224-237.
- Stets, Jan E. (1995). Role Identities and Person Identities: Gender Identity, Mastery Identity, and Controlling One's Partner, *Sociological Perspectives*, Vol: 38, 129-50.
- Steur, J. (1995). Defining Virtual Reality: Dimensions Determining Telepresence, 33-56 F. Biocca and M. Levy (Eds.), *Communication in the Age of Virtual Reality*. (In.) Hillsdale, NJ: LEA.
- Strangelove, M. (2011). *Watching YouTube. Extraordinary Videos by Ordinary People*, London: University of Toronto Press.
- Stromer-Galley, J. (2004). Interactivity-as-Product and Interactivity-as-Process, *The Information Society*, 20(5), 391-394. <https://doi.org/10.1080/01972240490508081>
- Straubhaar, J. & Larose, R. (1997). *Communications Media In The Information Society*. California: Warsworth.

- Stryker, S. (2017). Symbolic Interactionism: Themes and Variations. In *Social Psychology*, London: Routledge, (pp. 3-29).
- Stryker, S. (1987). Identity Theory: Developments and Extensions, In *Self and Identity: Psychosocial Perspectives*, (Eds) Kryisia Yardley and Terry Honess, New York: Wiley. (pp.89-103). <https://doi.org/10.2307/2695840>
- Suanpang, P. (2012). Internet Protocol Television (IPTV) Implication for Education, *A Journal of Software Engineering and Applications*, 2012, 5, 50-54. <https://doi.org/10.4236/jsea.2012.512B011> Published Online December 2012
- Subrahmanyam, K. & Smahel, D. (2011). *Digital Youth: The Role of Media in Development*, New York: Springer.
- Suchman, L.A. (1987). *Plans and Situated Actions: The Problem of Human-Machine Communication*, New York: Cambridge University Press.
- Sudweeks, F. & Rafaeli, S. (1996). How Do You Get a Hundred Strangers to Agree: Computer Mediated Communication and Collaboration, In TM. Harrison and T. D. Stephen (Eds.) *Computer Networking and Scholarship in the 21st Century University*, SUNY Press, (pp.115-136).
- Sujata, J., Sohag, S., Tanu, D., Chintan, D., Shubham, P. & Sumit, G. (2015). Impact of Over the Top (OTT) Services on Telecom Service Providers, *Indian Journal of Science and Technology*, February 2015, 8(S4), 145-160.
- Suler, J. R. (2016). *Psychology of the Digital Age: Humans Become Electric*, London: Cambridge University Press.
- Suler, J.R. (2003). The Psychology of Cyberspace.
- Suler, J.R. (2002). Identity Management in Cyberspace, *Journal of Applied Psychoanalytic Studies*, 4, 455-459. <https://doi.org/10.1023/A:1020392231924>
- Sun, Chin-Yu & Chang, Ching-Chun (2016). Cryptanalysis of a Secure and Efficient Authentication Scheme for Access Control in Mobile Pay-TV Systems, *International Journal of Network Security*, 18(3), May 2016, 594-596.
- Sundar, S.S. (2015). *The Handbook of the Psychology of Communication Technology (Handbooks in Communication and Media)*, New Jersey: Wiley-Blackwell.
- Sutcliffe, A. (2003). *Multimedia and Virtual Reality Designing Multisensory User Interfaces*, Mahwah, New Jersey: Lawrence Erlbaum Associates Publishers.
- Suveren, Y., & Zeren Koşal, A.G. (2021). Sosyal Medyada ‘Benliğin Sunumu’: Benlik ve Mahremiyetin Sunumunun Bireysel ve Toplumsal Anlamı Üzerine Sosyolojik Bir Değerlendirme, *Afyon Kocatepe Üniversitesi Sosyal Bilimler Dergisi*, 23(4), 1226-1241.
- Swartz, D. (2011). *Kültür ve İktidar Pierre Bourdieu'nün Sosyolojisi*, (Çev. Elçin Gen), 1. Baskı, İstanbul: İletişim Yayınları.
- Swartz, L. (2018). What was Bitcoin, What Will it Be? The Techno-Economic Imaginaries of A New Money Technology, *Cultural Studies*, 32(4), 623-650.
- Swinburne, R.G. (1973-1974). Personal Identity, *Proceedings of the Aristotelian Society, New Series*, 74, 231-247.
- Swingewood, A. (1996). *Kitle Kültürü Efsanesi*, Ankara: Bilim ve Sanat Yayınları.
- Şahin, C. (2017). The Predictive Level of Social Media Addiction for Life Satisfaction: A Study on University Students, *TOJET: The Turkish Online Journal of Educational Technology*, October 2017, 16(4), 120-125.
- Şantaş, G. (2020). Sağlık Sektöründe Mavi Okyanus Stratejileri ve Mavi Okyanus Liderliği: Kavramsal Bir İnceleme, *Uluslararası Yönetim İktisat ve İşletme Dergisi*, 16(3), 536-549. <http://dx.doi.org/10.17130/ijmeb.798524>
- Şener, G. (2010). Sosyal Ağlarda Kimlik ve Cemaat, *Mostar Dergi*, (62). Yıl 5, <http://www.mostar.com.tr/koseDetaylar.aspx?id=492>

- Şentürk, İ. & Turan, S. (2012). Foucault'un İktidar Analizi Bağlamında Eğitim Yönetimine İlişkin Bir Değerlendirme, *Kuram ve Uygulamada Eğitim Yönetimi*,18(2), 243-272.
- Tahko, T. (2008). A New Definition of A Priori Knowledge: In Search of a Modal Basis, *Int Ontology Metaphysics*, Vol.9, 57-68.
- Tajfel, H. & Turner, J. (1986). The Social Identity, Theory of Intergroup Behaviour, (In.) *Psychology of Intergroup Relations*, (Ed.) S, Worchel, WG Austin, 7-24. Chicago: Nelson.
- Tajfel, H. (1982). Social Psychology of Intergroup Relations, *Annual Review of Psychology*, 33,1-39.
- Tajfel, H. & Turner, J. C. (1979). An Integrative Theory of Intergroup Conflict, (In.) *The social Psychology of Intergroup Relations*, 33-47.
- Tajfel, H. (1978). *Differentiation Between Social Groups: Studies in Intergroup Relations*, London, England: Academic Press.
- Tajfel, H. & John C. Turner (1986). The Social Identity Theory of Inter-group Behaviour, *Psychology of Intergroup Relations*. (Eds.) William G. Austin and Stephen Worchel. Chicago: Nelson-Hall. (pp.7-24).
- Tan, G.W.-H., Lee, V.-H., Hew, J.-J., Ooi, K.-B. & Wong, L.W. (2018). The Interactive Mobile Social Media Advertising: An Imminent Approach to Advertise Tourism Products and Services?, *Telematics and Informatics*, 35(8), 2270-2288.
- Tang, J.C., Venolia, G., & Inkpen, K.M. (2016). Meerkat and Periscope: I Stream, You Stream, Apps Stream For Live Streams. In *Proceedings of the 2016 CHI Conference On Human Factors in Computing Systems*, 4770-4780.
- Tanyel, F., Stuart, E.W., & Griffin, J. (2013). Have “Millennials” Embraced Digital Advertising as They Have Embraced Digital Media? *Journal of Promotion Management*, 19(5), 652-673. <https://doi.org/10.1080/10496491.2013.829161>
- Tarde, G. (1903). *The Laws of Imitation*, (Trans.), E.C. Parsons, New York, NY: Henry Holt.
- Tarde, G. (1969). The Laws of Imitation, In T.N. Clark (Ed.), *Gabriel Tarde: On Communication and Social Influence* (pp.177-191). Chicago, IL: University of Chicago Press. (Original work published 1903).
- Taş, R. (2015). TRT Hybrid TV Yayıncılığı, Taking Turkey Digital. ITVF İstanbul Sunumu, İstanbul.
- Taş, R., & Onay, S. (2014). Yayıncılıkta Yeni Bir Yaklaşım: HbbTV (Hybrid Broadcast Broadband Television), Akademik Bilişim'14, XVI. Akademik Bilişim, 5-7 Şubat 2014, Mersin, 1-5. <https://ab.org.tr/ab14/bildiri/145.pdf> Erişim Tarihi: 23.05.2023.
- Taylor, C.R. (2009). Editorial, *International Journal of Advertising*, 28(3), 411-418. <https://doi.org/10.2501/S0265048709200679>
- Taylor, C. (1970). Mind-Body Identity, a Side Issue?, In C. V. Borst (Ed.), *The Mind/Brain Identity Theory*, London: St. Martin's Press, (pp. 231-241).
- Taylor, T.L. (2002). Living Digitally: Embodiment in Virtual Worlds. In *The Social Life of Avatars: Presence and Interaction in Shared Virtual Environments*. Schroeder, R (Ed.), London: Springer Verlag.
- TDK (2023). *Karakter Kavramı*, <https://sozluk.gov.tr> Erişim Tarihi: 13.09.2023.
- Tektaş, N. (2014). Üniversite Öğrencilerinin Sosyal Ağları Kullanımlarına Yönelik Bir Araştırma, *Tarih Okulu Dergisi (TOD)* Mart 2014, 7(XVII), 851-870. <http://dx.doi.org/10.14225/Joh474>
- Thalmann, N.M. & Thalmann, D. (1995). Digital Actors for Interactive Television, *Proceedings IEEE, Part 2*, July 1995,1022-1031. <http://www.miralab.ch/bibliography/20.pdf> Erişim Tarihi: 10.05.2023
- The Competition Commission Report (2012). Movies on pay TV market investigation, A Report on The Supply and Acquisition of Subscription Pay-TV Movie Rights and Services, 2 August 2012. Competition Commission 2012

- The Havi Specification, (2001) Specification of the Home Audio/Video Interoperability (HAVi) Architecture, Version 1.1 May 15, 2001, HAVi, Inc
- Thomas, A. (2000). Textual Construction of Children's Online Identities, *Cyberpsychology & Behavior*, 3, 665-672.
- Thomas A. Bryer & Zavattaro, Staci M. (2011). Social Media and Public Administration, *Administrative Theory & Praxis*, 33(3), 325-340, <http://dx.doi.org/10.2753/ATP1084-1806330301>
- Thompson, J. (2007). *Is Education 1.0 Ready for Web 2.0 Students?* (http://innovateonline.info/pdf/vol3_issue4/Is_Education_1.0_Ready_for_Web_2.0_Students_.pdf) Erişim Tarihi: 08.06.2023.
- Thomas, W.I. (1937). *Primitive Behavior: An Introduction to The Social Sciences*, New York, London: McGraw-Hill.
- Thomas, W.I. (1951). *Social Behavior and Personality. Contributions of W.I. Thomas to Theory and Social Research*. (Ed.) Edmund H. Volkart, New York: Social Science Research Council.
- Timisi, N. (2003). *Yeni İletişim Teknolojileri ve Demokrasi*, Ankara: Dost Yayınları.
- Tobin, A. (2015). IPTV is Dead. Long Live IPTV, *CSI Magazine*, Nisan 2015, 20-23, London: Buxton Press.
- Tobin, A. (2013). Cloud over. *Digital TV Europe*, Vol. 312, 24-26.
- Tomczyk, L. & Selmanagic-Lizde, E. (2018). Fear of Missing Out (FOMO) Among Youth in Bosnia and Herzegovina-Scale and Selected Mechanisms, *Children and Youth Services Review*, Elsevier, vol. 88(C), 541-549.
- Tomlinson, J. (2004). *Küreselleşme ve Kültür*, İstanbul: Ayrıntı Yayınları.
- Topalli, I., & Kilinc, S. (2016). Modelling User Habits And Providing Recommendations Based On The Hybrid Broadcast Broadband Television Using Neural Networks, in *IEEE Transactions on Consumer Electronics*, May 2016, 62(2), 182-190. <https://doi.org/10.1109/TCE.2016.7514718>
- Tosun, K. (1974). *İşletme Yönetimi*, Birinci Cilt, İstanbul: Fakülteler Matbaası.
- Törenli, N. (2005). *Yeni Medya, Yeni İletişim Ortamı*, Ankara: Bilim ve Sanat Yayınları.
- Törenli, N. (2005). *Bilişim Teknolojileri Temelinde Haber Medyasının Yeniden Biçimlenişi: Yeni Medya, Yeni İletişim Ortamı*, Ankara: Bilim ve Sanat Yayınları.
- Traynor, K. (2020). YouTube: Online Video and Participatory Culture, *European Journal of Communication*, 35(4), 419-423. <https://doi.org/10.1177/0267323120935319>
- Trudelle, Simon (2015) How OTT TV is changing television: moving to the Cloud, *Videonet*, Issue 34, <http://www.v-net.tv/wp-content/uploads/2016/06/Videonet-OTT-PAY-TV-report-final.pdf> Erişim Tarihi: 12.05.2023.
- Trusov, M., Bucklin, R., & Pauwels, K. (2009). Effects of Word-of-Mouth Versus Traditional Marketing: Findings From an Internet Social Networking Site, *Journal of Marketing* 73, 90-102.
- Tryon, C. (2013). *On-Demand Culture: Digital Delivery and The Future of Movies*, New Brunswick, NJ: Rutgers University Press.
- Tseklevs E., Cosmas, J., Aggoun, A., Loo, J. (2009). Converged Digital TV Services: The Role of Middleware and Future Directions of Interactive Television, Hindawi Publishing Corporation, *International Journal of Digital Multimedia Broadcasting Volume* 2009, 1-19.
- Tural, S. (1992). *Kültürel Kimlik Üzerine Düşünceler*, Ankara: Ecdâd.
- Turkle, S. (2011). *Alone Together: Why We Expect More From Technology and Less From Each Other*, New York: Basic Books.
- Turkle, S. (1995). *Life on The Screen: Identity in The Age of Internet*, New York: Touchstone Press.

- Turkle, S. (2005). *The Second Life: Computers and The Human Spirit*, Cambridge: MIT Press.
- Turow, J. & McAllister, M. (Eds.) (2009.) *The Advertising and Consumer Culture Reader*, New York and London: Routledge.
- Turner, J.C. (1982). Towards a cognitive redefinition of the social group, In *Social Identity and Intergroup Relations*, (Ed.) H. Tajfel, London: Harvester Wheat Sheaf, (pp.2-48).
- Turner, J.& Brown, R. (1978). Social Status, Cognitive Alternatives and Intergroup Relations, In *Differentiation Between Social Groups: Studies in The Social Psychology of Intergroup Relations*. (Der.) H. Tajfel. London: Academic Press. 201-300.
- Turner, R.H. (1962). Role Taking: Process Versus Conformity. Life As Theater: A Dramaturgical Sourcebook, In A. M. Rose (ed.), *Human Behaviour and Social Process*. London: Routledge and Kegan Paul, (pp.85-98).
- Turner, J.C., Oakes, P.J., Haslam, S.A., & McGarty, C. (1994). Self and collective: Cognition and social context, *Personality and Social Psychology Bulletin*, 20, 454-463.
- Tuschling, A. (2016). Historical Technological and Medial A Priori: on the Belatedness of Media (Ed). Briankle G. Chang, Florian Sprenger, *Cultural Studies*, 30(4), 680-703, UK: Routledge.
- Türk, G.D., Bayrakcı, S. & Akçay, E. (2022). Metaverse ve Benlik Sunumu, *The Turkish Online Journal of Design Art and Communication*, 12(2), 316-333.
- Türkbağ, A.U. (2003). Kimlik, Hukuk ve Adalet Sorunu, Kimlikler, *Doğu Batı Düşünce Dergisi*, 6(23), 209-219, Mayıs-Temmuz, İkinci Baskı, Ankara: Doğu Batı Yayınları.
- Ufuk, B. (2016). Michel Foucault'da Dil Ve Söylem, *SBARD*, 14(28), (Güz, 2016/2), 85-106.
- Uribe, S., Belmonte, A., Moreno, F., Llorente, Á., López, JP., Álvarez, F. (2019). New Access Services in HbbTV Based On A Deep Learning Approach For Media Content Analysis, *Artificial Intelligence for Engineering Design, Analysis and Manufacturing* 33, 399-415. <https://doi.org/10.1017/S0890060419000350>
- Urry, J. (1999). *Mekanları Tüketmek*, 1. Baskı, (Çev. Rahmi G. Ögdül), İstanbul: Ayrıntı Yayınları.
- Ursu, M.F. (2010). Interactive TV Narrativity, 26-29, (In.) *Mobile TV: Customizing Content and Experience Mobile Storytelling, Creation and Sharing*, Aaron Marcus & Anxo Cereijo Roibás & Riccardo Salaş (Ed.) London: Springer-Verlag Limited.
- Ünal, S. (2014). *Göstergebilimsel Açından Sembolik Tüketim*, Ankara: Detay Yayıncılık.
- Valente, T.W. & Rogers, E.M. (1995). The Origins and Development of the Diffusion of Innovations Paradigm as an Example of Scientific Growth. *Science Communication*, 16(3), 242-273. <https://doi.org/10.1177/1075547095016003002>
- Van Der Nagel, E. (2017). Social Media Pseudonymity: Affordances, Practices, Disruptions Submitted in total fulfilment of the requirements of the degree of Doctor of Philosophy Department of Media and Communication School of Arts, Social Sciences and Humanities Faculty of Health, Arts and Design Swinburne University of Technology.
- Van Der Sloot, B. (2011). Virtual Identity and Virtual Privacy: Towards a Concept of Regulation by Analogy, *eGov Präsenz*, 2011(1), 41-43.
- Van Dijck, J. (2012). Facebook and the Engineering of Connectivity: A Multi-Layered Approach to Social Media Platforms, *Convergence: The International Journal of Research into New Media Technologies* 19(2) 141-155.
- Van Dijk, J. (2006). *The Network Society: Social Aspects of New Media*, London: Sage Publication.
- Van Dijk, J. (2005). Digital Media, (Ed.), John D.H. Downing, *The Sage Handbook of Media Studies*, 145-163, U.S: Sage Publications Inc.
- Van Dijk, J. (2004). *The Sage Handbook of Media Studies*, (Der.) John D.H. Downing vd., California: Sage Publications, Thousand Oaks.
- Veblen, T. (2005). *Aylak Sınıfın Teorisi*, İstanbul: Babil Yayınları.

- Vella, D. (2016). Who Am'I in the Game?: A Typology of the Modes of Ludic Subjectivity. In *Proceedings of 1st International Joint Conference of DiGRA and FDG*. DiGRA and FDG, Finland, 1-16.
- Verhulst, Stefan G. (2002). About Scarcities and Intermediaries: The Regulatory Paradigm Shift of Digital Content Reviewed, (In.), *Hand Book of New Media: Social Shaping and Consequences of ICTs*, 432-447 London: Sage Publications.
- Walker, A.J. (1996). Couples Watching Television: Gender, Power, and the Remote Control, *Journal of Marriage and the Family*, 58, no. 4 (1996), 813-23.
- Walley, W. (1991). Big Three Poll With 900 Numbers, *Electronic Media*, March 17.
- Wan, C.S. & Chiou, W.-B. (2006b). Why are adolescents addicted to online gaming? An interview study in Taiwan. *CyberPsychology & Behavior*, 9(6), 762-766.
- Warburton, S. & Hatzipaganos, S. (Ed.) (2013). *Digital Identity and Social Media* U.S: Information Science Reference.
- Wasko, J. & Erickson, M. (2009). The Political Economy of YouTube, In Pelle Snickars and Patrick Vonderau (Eds.) *The YouTube Reader*, Stockholm, 372-386.
- Wasserman, S. & Faust, K. (1994). *Social Network Analysis: Methods and Applications*, New York: Cambridge University Press.
- Watt, S.E., Lea, M. and Spears, R. (2002) How Social Is Internet Communication? A Reappraisal of Bandwidth and Anonymity Effects. In Woolgar, S., (Ed.), *Virtual Society?* 61-77, Oxford: Oxford University Press.
- Wayne, M.L. (2017). Netflix, Amazon, and Branded Television Content in Subscriptions Video On-Demand Portals, *Media, Culture & Society* 1-17. <https://doi.org/10.1177/0163443717736118>
- Wayne, M.L. (2020). Global Streaming Platforms And National Pay-Television Markets: A Case Study of Netflix and Multi-Channel Providers in Israel, *The Communication Review*, 23(1), 29-45. <https://doi.org/10.1080/10714421.2019.1696615>
- We Are Social (2023). Digital 2023 Global Overview Report. <https://wearesocial.com/wp-content/uploads/2023/03/Digital-2023-Global-Overview-Report.pdf> Erişim Tarihi: 17.07.2023.
- Weeds, H. (2014). Tv Wars: Exclusive Content And Platform Competition In Pay Tv, *The Economic Journal*, 126 (August), 1600-1633. <http://dx.doi.org/10.1111/ecoj.12195> 2014 The Authors. The Economic Journal published by John Wiley & Sons Ltd on behalf of Royal Economic Society. 9600 Garsington Road, Oxford OX4 2DQ, UK and 350 Main Street, Malden, MA 02148, USA.
- Wegner, P. (1997). Why Interaction is More Powerful than Algorithms? *Communication of the ACM* 40(5): 80-91 SEP
- Weick, K.E. (1983). Organizational Communication: Toward a Research Agenda, (Eds.) L.L. Putnam & M.E. Pacanowsky, In *Communication and Organizations: An Interpretive Approach*, Beverly Hills: Sage.
- Welker, K. (2015). Germany: ZAK Takes Fundamental Decisions On Platform Regulation. IRIS: Legal Observations of the European Audiovisual Observatory, Vol. 9, 9-10.
- Wellens, A. R. (1979). An Interactive Television Laboratory for The Study of Social Interaction, *Journal of Nonverbal Behavior*, Volume 4, Number 2, December 1979, 119-122, Netherlands: Springer.
- Wellman, B. (1988). Structural Analysis: From Method And Metaphor To Theory And Substance, In Wellman, B. and Berkowitz, S.D. (Eds), *Social Structures: A Network Approach*, Cambridge, New York, Cambridge University Press, 19-61.
- Wen, Z. & Zhou, Michelle X. (2008). Evaluating the use of Data Transformation for Information Visualization. *IEEE Transactions on Visualization and Computer Graphics*, 14(6), 1309-1316.
- Wendt, A. (1994). Collective Identity Formation and the International State, *American Political Science Review*, 88, 384-96.

- Wendt, A. (1992). Anarchy is What States Make of It, *International Organization* Vol:46, 391-426
- White, M. (2006). *The Body and the Screen, Theories of Internet Spectatorship*. Massachusetts: The MIT Press.
- Wiener, N. (1948). *Cybernetics*. New York: John Wiley.
- Williams, F., Rice, R.E. & Rogers, E. (1988). *Research Methods and the New Media*. New York: Free Press.
- Williams, B.A.O. (1956-7). Personal Identity and Individuation, *Proceedings of the Aristotelian Society*, 57, 229-252.
- Wiltbank, R., Read, S., Dew, N., Sarasvathy, S.D., (2009). Prediction and Control Under Uncertainty: Outcomes in Angel Investing, *Journal of Business Venturing*, 24, 116-133.
- Windahl, S. (1981). Uses and Gratification at the Crossroads, *Mass Communication Review Yearbook*. Vol. 2, 174-185.
- Wisniewski, P., Lipford, H. and Wilson, D. (2012). Fighting for My Space: Coping Mechanisms for SNS Boundary Regulation. In Proc. ACM Conference on Human Factors in Computing Systems.
- Witting, H. (1999). *Intellicant Media Agencies, Key Technology for Interactive Television, Multimedia and Internet Applications*, 1.st. Edition, Friedrich Vieweg, & Sohn Verlags gesellschaft mbH, Braunschweig/Wiesbaden, Deutschland: Wieveg Company.
- Wood, N.T. & Solomon, M.R. (Ed.) (2009). *Virtual Social Identity and Consumer Behavior*, London: Routledge.
- Wolff, M. (2015). *TV is the New TV, The Unexpected Triumph of Old Media in The Digital Age*, New York: Portfolio.
- Wu, G. (2005). The Mediating Role of Perceived Interactivity in the Effect of Actual Interactivity on Attitude toward the Website. *Journal of Interactive Advertising*, 5(2), 29-39. [\[1\]](#)
- Wu, S., Ooi, B.C., Tan, K.L. (2010). Continuous Sampling For Online Aggregation Over Multiple Queries. In *Proceedings of the 2010 ACM SIGMOD International Conference on Management of Data*, 651-662.
- Xiao, Y., Du, X. & Zhang, J. (2007). Internet Protocol Television (IPTV): The Killer Application for the Next-Generation Internet, *IEEE Communications Magazine*, November 2007, 126-134.
- Yam, C.W., Pakpour, A.H., Griffiths, M.D., Yau, W.Y., Lo, C.L.M., Ng, J. M., & Leung, H. (2018). Psychometric Testing Of Three Chinese Online-Related Addictive Behavior Instruments Among Hong Kong University Students. *Psychiatric Quarterly*, 2018, 1-12. <https://doi.org/10.1007/s11126-018-9610-7>
- Yang, D. K. (2003). Internet Users' Attitudes Toward and Beliefs About Internet Advertising, *Journal of International Consumer Marketing*, 15(4), 43-65. https://doi.org/10.1300/J046v15n04_03
- Yedig, S. & Akman, H. (2002). *İnternet Çağında Gazetecilik*, Ankara: Metis Yayınları.
- Yengin, D. (2012). *Yeni Medya ve Dokunmatik Toplum*, İstanbul: Derin Yayınları.
- Yeşil, S. (2007). *Telekomünikasyon, Bilgi Teknolojileri ve Yayıncılık Sektörlerinde Yakınsama ve Düzenleyici Kurumların Yeniden Yapılandırılması*, Telekomünikasyon Kurumu Uzmanlık Tezi, Ankara.
- Yıldız, A. & Demir, F.M. (2016). Üniversite Öğrencilerinin İnternet ve Sosyal Medya Kullanım Amaçlarının Belirlenmesine Yönelik Bir Araştırma, *Muğla Sıtkı Koçman Üniversitesi Örneği Sosyal ve Beşeri Bilimler Araştırmaları Dergisi Girişimcilik Özel Sayısı Bahar/Spring 2016*, 17(37), 18-36.

- Yılmaz, H. (2007). *Michel Foucault'nun Biyo-İktidar Kavramı Çerçevesinde Nazi Dönemi Propaganda Belgesellerinin Analizi*, Afyonkarahisar Kocatepe Üniversitesi Sosyal Bilimler Enstitüsü, [Yayımlanmamış Yüksek Lisans Tezi], Afyonkarahisar.
- Yim, J., Lee, G. & Lee, T. & Jeon, J. (2014). Review of IPTV System Architectures, *Advanced Science and Technology Letters*, Vol.46 (Multimedia 2014), 83-86. <http://dx.doi.org/10.14257/astl.2014.46.19>
- Zahariadis, T. & Pramataris, K. (2002). Multimedia Home Networks: Standards And Interfaces, *Computer Standards & Interfaces* 24, (2002) 425-435, U.S: Elsevier.
- Zappin, A., Malik, H., Shakshuki, E.M., Dampier, D.A. (2022). YouTube Monetization and Censorship by Proxy: A Machine Learning Prospective, *Procedia Computer Science*, 198(2022), 23-32. <https://doi.org/10.1016/j.procs.2021.12.207>
- Zarsky, T. (2004). Thinking Outside The Box: Considering Transparency, Anonymity, and Pseudonymity As Overall Solutions to The Problems of Information Privacy in The Internet Society. *University of Miami Law Review*, 58, 991-1044.
- Zeadally, S. & Moustafa, H. (2011). Internet Protocol Television (IPTV): Architecture, Trends, and Challenges, *IEEE Systems Journal*. 5(4), 2011, 518-527.
- Zekos, G.I. (2007). State Cyberspace Jurisdiction and Personal Cyberspace Jurisdiction, 15 INT'L J.L. & INFO. TECH. 1, 36-37.
- Zeng, F. & Yang, X. (2012). Marketing Strategy of Pay Channels, Published by Canadian Center of Science and Education, Online Published: November 30, 2012, *Asian Social Science*; 8(15) 2012, 46-52. <http://dx.doi.org/10.5539/ass.v8n15p46>
- Zetzsche, Dirk A., Arner, Douglas W. & Buckley, Ross P., (2020). Decentralized Finance (DeFi) (September 30, 2020). *Journal of Financial Regulation*, 2020(6), 172-203. <http://dx.doi.org/10.2139/ssrn.3539194>
- Zhang, Z. (2018). *Fear of Missing Out: Scale Development And Impact On Brand Loyalty*, [Unpublished Doctoral Thesis], Program in Business Administration, Department of Marketing and Management The University of Texas At El Paso May 2018.
- Zhuang, W., Zeng, Q., Zhang, Y., Liu, C., & Fan, W. (2023). What Makes User-Generated Content More Helpful on Social Media Platforms? Insights From Creator Interactivity Perspective, *Information Processing & Management*, 60(2), Article 103201, 1-17. <https://doi.org/10.1016/j.ipm.2022.103201>
- Zhang, D. & Zhou, D. (2023). Chinese Top Vlogger: A Textual Analysis of the Audience's Reaction to Li Ziqi's YouTube Channel, *The Paris Conference on Arts & Humanities 2023 Official Conference Proceedings*, 145-162. <https://doi.org/10.22492/issn.2758-0970.2023.12>
- Zhang, R., Xue, R. & Liu, L. (2019). Security and Privacy on Blockchain, *ACM Computing Surveys*, 52 (3), 1-34.
- Zıllıoğlu, M. (2008). Kimliğin Kavramsal Serüveni, Sen Benim Kim Olduğumu Biliyor Musun? *Toplumsal Yaşamda Kimlik İzdüşümleri* (içinde), (Der.) Hülya Uğur Tanrıöver, İstanbul: Hill Yayıncılık.
- Zuora, J.P. (2020). How Media Businesses Can Use Subscription Models to Maintain Resilience in Our Post-Pandemic World. <https://www.warc.com/newsandopinion/opinion/how-media-businesses-can-use-subscription-models-to-maintain-resilience-in-our-post-pandemic-world/en-gb/3805> Erişim Tarihi: 11.08.2023.

PLAN VE ETKİNLİK ÖRNEKLERİYLE İLKOKULDA DEĞERLER EĞİTİMİ

Editör
Prof. Dr. Cihat Yaşarođlu

EĞİTİM
yayınevi

PLAN VE ETKİNLİK ÖRNEKLERİYLE İLKOKULDA DEĞERLER EĞİTİMİ

Editör: Prof. Dr. Cihat Yaşaroğlu

Genel Yayın Yönetmeni: Yusuf Ziya Aydoğan (yza@egitimyayinevi.com)

Genel Yayın Koordinatörü: Yusuf Yavuz (yusufyavuz@egitimyayinevi.com)

Sayfa Tasarımı: Kübra Konca Nam

Kapak Tasarımı: Eğitim Yayınevi Grafik Birimi

T.C. Kültür ve Turizm Bakanlığı

Yayıncı Sertifika No: 47830

ISBN: 978-625-6552-19-7

1. Baskı, Eylül 2023

Baskı Cilt

Repro Bir Matbaacılık

İvedik OSB Matbaacılar Sitesi 1514 Cad. No: 23-25 Yenimahalle/Ankara

Matbaa Sertifika No: 47381

Kütüphane Kimlik Kartı

PLAN VE ETKİNLİK ÖRNEKLERİYLE İLKOKULDA DEĞERLER EĞİTİMİ

Editör: Prof. Dr. Cihat Yaşaroğlu

96 s., 160x240 mm

Kaynakça var, dizin yok.

ISBN: 978-625-6552-19-7

Copyright © Bu kitabın Türkiye'deki her türlü yayın hakkı Eğitim Yayınevi'ne aittir. Bütün hakları saklıdır. Kitabın tamamı veya bir kısmı 5846 sayılı yasanın hükümlerine göre kitabı yayımlayan firmanın ve yazarlarının önceden izni olmadan elektronik/mekanik yolla, fotokopi yoluyla ya da herhangi bir kayıt sistemi ile çoğaltılamaz, yayımlanamaz.

EĞİTİM

yayınevi

Yayınevi Türkiye Ofis: İstanbul: Eğitim Yayınevi Tic. Ltd. Şti., Atakent mah.
Yasemen sok. No: 4/B, Ümraniye, İstanbul, Türkiye

Konya: Eğitim Yayınevi Tic. Ltd. Şti., Fevzi Çakmak Mah. 10721 Sok. B Blok,

No: 16/B, Safakent, Karatay, Konya, Türkiye

+90 332 351 92 85, +90 533 151 50 42, 0 332 502 50 42

bilgi@egitimyayinevi.com

Yayınevi Amerika Ofis: New York: Egitim Publishing Group, Inc.

P.O. Box 768/Armonk, New York, 10504-0768, United States of America

americaoffice@egitimyayinevi.com

Lojistik ve Sevkiyat Merkezi: Kitapmatik Lojistik ve Sevkiyat Merkezi, Fevzi Çakmak Mah.

10721 Sok. B Blok, No: 16/B, Safakent, Karatay, Konya, Türkiye

sevkiyat@egitimyayinevi.com

Kitabevi Şubesi: Eğitim Kitabevi, Şükran mah. Rampalı 121, Meram, Konya, Türkiye

+90 332 499 90 00

bilgi@egitimkitabevi.com

İnternet Satış: www.kitapmatik.com.tr

+90 537 512 43 00

bilgi@kitapmatik.com.tr

 **kitapmatik**
İLKOKULDA DEĞERLER EĞİTİMİ

Kazandırılması istenen davranışların gözlemler	Hiçbir zaman	Ara sıra	Her zaman
Oyunda belirlenen kurallara uyar.			
Oyunlarda grup arkadaşlarıyla yardımlaşır.			
Oyun oynarken kendi arkadaşlarına ve rakiplerine saygılı olur			
Oyun oynarken arkadaşlarının güvenliği için önlem alır.			
Takım oyunu oynarken üzerine düşen sorumluluğu yerine getirir.			
Oyunlarda arkadaşlarının bireysel farklılıklarına saygı gösterir.			
Takım oyunu oynarken grup arkadaşlarını cesaretlendirir.			
Oyunlarda arkadaşlarını uyarırken uygun dil kullanır.			
Oyun oynarken arkadaşlarını rahatsız edici davranışlardan kaçınır.			
Oyunun sonunda kazanan veya kaybeden grubu veya arkadaşlarını tebrik eder.			

Kaynakça

- Davidson, M., Lickona, T., & Khmelkov, V. (2014). Smart & good schools: A new paradigm for high school character education. In Nucci, L., Narvaez, D. & Krettenauer, T.(Editors). Handbook of moral and character education. Routledge.
- Durualp, E., ve Aral, N. (2015). *Oyun temelli sosyal beceri eğitimi*. Vize Yayıncılık.
- Kuter, F. Ö., ve Kuter, M. (2012). Beden eğitimi ve spor yoluyla değerler eğitimi. *Eğitim ve İnsani Bilimler Dergisi: Teori ve Uygulama*, (6), 75-94.
- MEB. (2018). *Beden eğitimi ve oyun dersi öğretim programı*. Milli Eğitim Bakanlığı.
- Sağın, A. E., ve Karabulut, Ö. (2019). Beden eğitimi ve spor dersine yönelik ortaokul öğrencilerinin değer düzeylerinin incelenmesi (Bağcılar ilçesi örneği). *Uluslararası Dağcılık ve Tırmanış Dergisi*, 2(2), 27-34.
- Yaşaroğlu, C. (2022). *Değerli hissettiren eğitim*. Aktif Yayınevi.

Kaynakça

- Başar, T., ve Demiral, Ü. (2019). 2013, 2017 ve 2018 Fen Bilimleri Dersi Öğretim Programlarının karşılaştırılması. *Uludağ Üniversitesi Eğitim Fakültesi Dergisi*, 33(1), 261-292.
- Ekşi, H. ve Katılmış, A. (2022). *Karakter ve değerler eğitimi*. Nobel Yayınevi.
- MEB (2018). *Fen bilimleri dersi öğretim programı (ilkokul ve ortaokul 3, 4, 5, 6, 7 ve 8. sınıflar)*. Milli Eğitim Bakanlığı.
- Yaşaroğlu, C. (2015). İlkokul programlarında yer alan değerler üzerine karşılaştırmalı bir inceleme, *Route Educational and Social Science Journal Volume 2(4)*, 164-174.
- Yaşaroğlu, C. ve Ergül H. F. (2020). *Etik ve insani değerler*. Nobel Yayınevi.

Görsel Kaynakça

- <https://pixabay.com/tr/illustrations/do%C4%9Fa-toprak%C3%BCrd%C3%BCr%C3%BClebilirlik-3294632/>
- <https://pixabay.com/tr/illustrations/enerji-tasarrufu-s%C3%BCrd%C3%BCr%C3%BClebilirlik-7360354/>
- <https://pixabay.com/tr/illustrations/enerji-yeniden-d%C3%BC%C5%9F%C3%BCnmek-755834/>
- <https://pixabay.com/tr/photos/para-madeni-para-yat%C4%B1r%C4%B1m-i%C5%9Fletme-2724241/>
- <https://pixabay.com/tr/vectors/alfabe-kelime-g%C3%B6rselleri-v%C3%BCcut-1300502/>
- <https://pixabay.com/tr/vectors/beyin-anatomi-fizyoloji-insan-153550/>
- <https://pixabay.com/tr/vectors/burun-y%C3%BCz-insan-a%C3%A7%C4%B1k-tenli-deri-3678143/>
- <https://pixabay.com/tr/vectors/el-ayr%C4%B1ld%C4%B1-avu%C3%A7-i%C3%A7i-insan-32687/>
- <https://pixabay.com/tr/vectors/g%C3%B6z-optik-kirpikler-iris-kapak-1185148/>

Kaynakça

- Akdoğan, Y. (2019). İlkokul görsel sanatlar dersinde değerler eğitiminin öğrenci çalışmalarına yansımaları üzerine durum çalışması (Yayımlanmamış Doktora Tezi), Necmettin Erbakan Üniversitesi.
- Genç, S. (2018). Görsel sanatlar eğitiminde kök değerler. *Turkish Studies*, 13(11), 558-559.
- Gürtuna, S. (2004). Güzel sanatlar eğitiminde yeni değerler. *Hasan Ali Yücel Eğitim Fakültesi Dergisi*, 1, 1-10.
- MEB (2018). *Görsel sanatlar dersi öğretim programı*. MEB.
- Mercin, L., ve Diksoy, İ. (2017). Değerler eğitiminde görsel sanatların yeri. *Küreselleşen dünyada eğitim* (s. 288-295) içinde. Pegem A Yayıncılık.
- Öztürk, D., ve Dilmaç, O. (2016). Görsel sanatlar öğretmenlerinin değerler eğitimine ilişkin tutumlarının bazı değişkenler açısından incelenmesi. *Bayburt Eğitim Fakültesi Dergisi*, 11(1), 6-14.
- TDK. (t.y.). <https://sozluk.gov.tr/>
- Yaşaroğlu, C. (2018). Öğretim programlarında değerler: Hayat bilgisi dersi örneği. *Anemon Muş Alparslan Üniversitesi Sosyal Bilimler Dergisi*, 6(5), 725-733.

Görsel kaynakça

- <https://pixabay.com/tr/vectors/asya-karikat%C3%BCr-%C3%A7ocuk-%C3%A7ocuklar-1294104/>
- <https://pixabay.com/tr/vectors/park-a%C3%A7%C4%B1k-havada-kent-yol-ye%C5%9Fil-2039987/>
- <https://pixabay.com/tr/vectors/maskot-k%C3%B6pek-kedi-mutluluk-arkada%C5%9F-7236955/>
- <https://pixabay.com/tr/photos/kum-oyuncaklar%C4%B1-kumdan-kale-plaj-4298204/>
- <https://pixabay.com/tr/vectors/soy-a%C4%9Fac%C4%B1-soya%C4%9Fac%C4%B1-%C5%9Fecere-tablosu-6095395/>
- <https://pixabay.com/tr/vectors/terazi-adalet-%C3%B6l%C3%A7ek-denge-kantar-147219/>
- <https://pixabay.com/tr/photos/kimono-japon-bebek-gelenek-sanat-6866593/>
- <https://pixabay.com/tr/photos/ses-potters-%C3%A7anak-%C3%A7%C3%B6mlek-hub%C4%B1-4635713/>
- <https://pixabay.com/tr/illustrations/soyut-arka-fon-duvar-ka%C4%9F%C4%B1d%C4%B1-doku-7109946/>
- <https://pixabay.com/tr/photos/japon-ka%C4%9F%C4%B1t-katlama-sanat%C4%B1-ka%C4%9F%C4%B1t-7095603/>
- <https://pixabay.com/tr/photos/erkek-%C3%A7ocuk-g%C3%BClme-okuma-%C3%A7ocuk-2604853/>
- <https://pixabay.com/tr/photos/kukla-palya%C3%A7o-%C3%BCzg%C3%BCn-%C3%A7ok-renkli-1636128/>
- <https://pixabay.com/tr/photos/krali%C3%A7e-%C3%A7ok-%C3%B6fkeli-sinirli-ba%C4%9F%C4%B1rmak-1785477/>
- <https://pixabay.com/tr/photos/bebek-%C3%A7ocuk-s-%C3%BCrpriz-%C5%9Fa%C5%9Fk%C4%B1n-aile-216876/>

BÖLÜM IV

Öğretmene notlar

Etkinlik 1: Öğrencilere derse gelmeden önce gruplara ayırın. Gruplara verilen değerle ilgili derste afiş hazırlayacağınızı söyleyiniz.

Etkinlik 2: Ek-1'deki şablonu sınıf mevcuduna göre çıktı alınız. Doğru cevap tek bir rakam olduğu için her grup ismiyle ilgili 2 numaralı zarf hazırlayınız. Doğru bilen gruba kendi isimlerinin olduğu zarflar veriniz. Yanınızda yedek zarf bulundurunuz. Farklı cevap veren grup için kendi isimleri dışında bir değeri verilen rakamı içeren zarfın içerisine koyarak grup üyesine veriniz.

Etkinlik 3: Değerli Sözlüğüm etkinliği için Ek-2'de verilen şablon çıktı alınarak gruplara dağıtılabilir. Birinci şablon kapak sayfası ikinci şablon ise en başa değer ismi ikinci kutucuğa değer tanımını ve alttaki kutucuğa ise o değerle ilgili örnek cümleler eklenecektir.

Kaynakça

- Aktepe, V., ve Gündüz, M. (2020). *Karakter ve değer eğitimi*. Pegem Yayınları.
- Sönmez, V., (1998). *Hayat bilgisi öğretimi ve öğretmen kılavuzu*. Anı Yayıncılık.
- Yaşaroğlu, C. ve Sürmeli, S. (2023). 1924 Musâhabât-ı Ahlâkiye Programının değerler ve eğitimi açısından incelenmesi. *Asya Studies Akademik Sosyal Araştırmalar*, 7(24), 1-10.
- <https://pixabay.com/tr/photos/aktivite-arka-fon-blok-oyunu-yap%C4%B1-4744578/>

Kaynakça

- Akbulut, S., Üzüm, B., ve Pesen, A. (2022). İngilizce dersi öğretim programında belirtilen temel değerler çerçevesinde 5. sınıf İngilizce dersi kitaplarının incelenmesi. *İstanbul Ticaret Üniversitesi Sosyal Bilimler Dergisi*, 21(43), 528-565.
- Aslan, H. B., Coşkun Keskin, S., ve Önder, S. (2019). Ortaokul 6. sınıf İngilizce ders kitaplarında yer verilen değerler. *Journal of International Scientific Researches*, 4(2), 355-371.
- Ratih, I. A. M. (2017). The analysis of classroom character education in English lessons based on the 2013 curriculum. *Journal of Psychology and Instruction*, 1(2), 97-105.
- Wu, S. M., & Navera, G. S. (2018). ELT materials as sites of values education: a preliminary observation of secondary school materials. In *Situating moral and cultural values in elt materials* (pp. 51-68). Springer, Cham.
- Zhu, C. (2011). Students' understanding of values diversity: an examination of the process and outcomes of values communication in English lessons in a high school in mainland China (Doctoral Dissertation) University of Huddersfield.

Görsel Kaynakça

- <https://pixabay.com/tr/photos/di%C5%9F-f%C4%B1r%C3%A7alamak-di%C5%9Fler-%C3%A7ocuk-2103217/>
- <https://pixabay.com/tr/photos/erkek-%C3%A7ocuk-d%C4%B1%C5%9F-mekan-insan-1822565/>
- <https://pixabay.com/tr/photos/kahvalt%C4%B1-%C3%A7ay-domates-sabah-g%C4%B1da-944305/>
- <https://pixabay.com/tr/photos/oyunlar-%C3%A7ocuklar-k%C3%BC%C3%A7%C3%BCk-k%C4%B1z-k%C4%B1z-2801332/>
- <https://pixabay.com/tr/illustrations/a%C3%A7ik-yemek-a%C3%A7-komik-g%C4%B1da-4291379/>
- <https://pixabay.com/tr/illustrations/g%C3%BCnl%C3%BCk-aktiviteler-rutinler-7054299/>
- <https://pixabay.com/tr/illustrations/g%C3%BCnl%C3%BCk-aktiviteler-rutinler-7054297/>
- <https://pixabay.com/tr/vectors/uyumak-uyuyor-uykuda-1389978/>

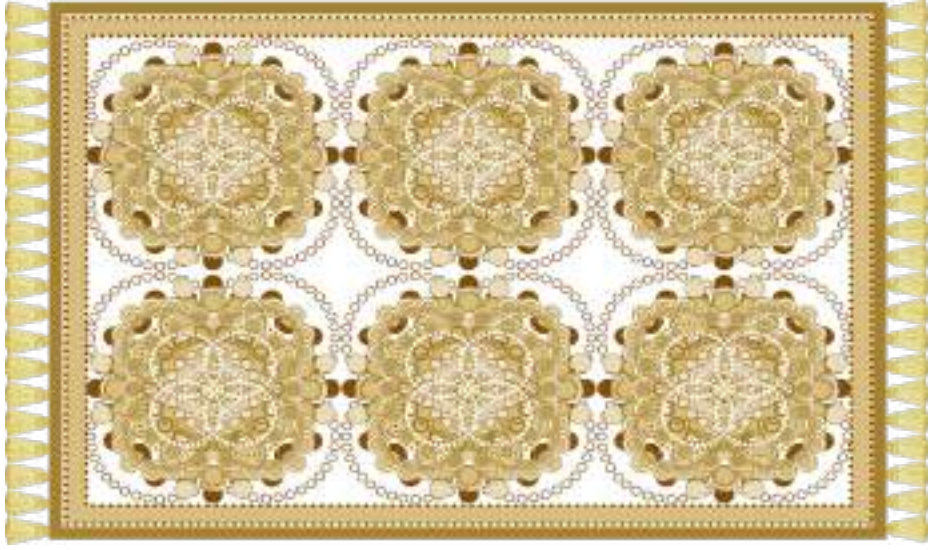

Kaynakça

- İlhan, A., ve Poçan, S. (2020). Matematik eğitiminde öne çıkan güncel değerler. *Atatürk Üniversitesi Kazım Karabekir Eğitim Fakültesi Dergisi*, 41, 379–398.
- MEB. (2018). *Matematik dersi öğretim programı*. <http://mufredat.meb.gov.tr/>
<https://pixabay.com/tr/vectors/grafik-seccade-janamaz-4155927/>

Ölçme ve Değerlendirme

Türkçe Dersi Kontrol Listesi

Gözlem Yapılan Tarih Aralığı:											
Kazanım/Gösterge: Bağlamdan hareket ederek bilmediği kelime ve kelime gruplarının anlamını tahmin eder.											
Sabır, sevgi, saygı, sorumluluk, öz denetim, doğruluk, dürüstlük, adalet, vatanseverlik, yardımseverlik kavramlarını bağlamdan hareketle açıklar.											
Öğrenci Adları	Bağlamdan hareketle sevgi değerini tahmin eder.	Bağlamdan hareketle saygı değerini tahmin eder.	Bağlamdan hareketle sabır değerini tahmin eder.	Bağlamdan hareketle sorumluluk değerini tahmin eder.	Bağlamdan hareketle öz denetim değerini tahmin eder.	Bağlamdan hareketle vatanseverlik değerini tahmin eder.	Bağlamdan hareketle adalet değerini tahmin eder.	Bağlamdan hareketle yardımseverlik değerini tahmin eder.	Bağlamdan hareketle dostluk değerini tahmin eder.	Bağlamdan hareketle dürüstlük değerini tahmin eder.	Açıklama

Kaynakça

Türk Dil Kurumu (TDK) (2022). Genel Sözlük. 14 Aralık 2022 tarihinde <https://sozluk.gov.tr/> erişildi.

“Var mı İyi İnsan Olmak Gibi“ şiiri Ekrem Ekici tarafından bu çalışma için yazılmıştır.

Örnek Olay metni Meryem Bozmaz tarafından bu çalışma için yazılmıştır.

Bulmaca etkinliği: <https://crosswordlabs.com/view/degerlerimiz-27>

MEDYA VE HABERCİLİK

ALANINDA YAPAY ZEKANIN YÜKSELİŞİ

Editör: Dr. Kenan Ateşgöz

EĞİTİM
yayınevi

MEDYA VE HABERCİLİK ALANINDA YAPAY ZEKANIN YÜKSELİŞİ

Editör: Dr. Kenan Ateşgöz

Genel Yayın Yönetmeni: Yusuf Ziya Aydoğan (yza@egitimyayinevi.com)

Genel Yayın Koordinatörü: Yusuf Yavuz (yusufyavuz@egitimyayinevi.com)

Sayfa Tasarımı: Kübra Konca Nam

Kapak Tasarımı: Eğitim Yayınevi Grafik Birimi

T.C. Kültür ve Turizm Bakanlığı

Yayıncı Sertifika No: 47830

ISBN: 978-625-6552-62-3

1. Baskı, Ekim 2023

Baskı Cilt

Repro Bir Matbaacılık

İvedik OSB Matbaacılar Sitesi 1514 Cad. No: 23-25 Yenimahalle/Ankara

Matbaa Sertifika No: 47381

Kütüphane Kimlik Kartı

MEDYA VE HABERCİLİK ALANINDA YAPAY ZEKANIN YÜKSELİŞİ

Editör: Dr. Kenan Ateşgöz

330 s., 160x240 mm

Kaynakça var, dizin yok.

ISBN: 978-625-6552-62-3

Copyright © Bu kitabın Türkiye'deki her türlü yayın hakkı Eğitim Yayınevi'ne aittir. Bütün hakları saklıdır. Kitabın tamamı veya bir kısmı 5846 sayılı yasanın hükümlerine göre kitabı yayımlayan firmanın ve yazarlarının önceden izni olmadan elektronik/mekanik yolla, fotokopi yoluyla ya da herhangi bir kayıt sistemi ile çoğaltılamaz, yayımlanamaz.

EĞİTİM
yayınevi

Yayınevi Türkiye Ofis: İstanbul: Eğitim Yayınevi Tic. Ltd. Şti., Atakent mah.
Yasemen sok. No: 4/B, Ümraniye, İstanbul, Türkiye

Konya: Eğitim Yayınevi Tic. Ltd. Şti., Fevzi Çakmak Mah. 10721 Sok. B Blok,
No: 16/B, Safakent, Karatay, Konya, Türkiye
+90 332 351 92 85, +90 533 151 50 42, 0 332 502 50 42
bilgi@egitimyayinevi.com

Yayınevi Amerika Ofis: New York: Eğitim Publishing Group, Inc.
P.O. Box 768/Armonk, New York, 10504-0768, United States of America
americaoffice@egitimyayinevi.com

Lojistik ve Sevkiyat Merkezi: Kitapmatik Lojistik ve Sevkiyat Merkezi, Fevzi Çakmak Mah.
10721 Sok. B Blok, No: 16/B, Safakent, Karatay, Konya, Türkiye
sevkiyat@egitimyayinevi.com

Kitabevi Şubesi: Eğitim Kitabevi, Şükran mah. Rampalı 121, Meram, Konya, Türkiye
+90 332 499 90 00
bilgi@egitimkitabevi.com

İnternet Satış: www.kitapmatik.com.tr
+90 537 512 43 00
bilgi@kitapmatik.com.tr

KAYNAKÇA

- Bass, A. Z. (1969). Refining The “Gatekeeper” Concept: A UN Radio Case Study. *Journalism Quarterly*, 46(1), 69-72.
- Bektaş, A. (2013). *Kamuoyu, İletişim ve Demokrasi*. İstanbul: Bağlam Yayıncılık.
- Bergström, A. ve Belfrage, M. J. (2018). News in Social Media. *Digital Journalism*, 6(5), 583-598.
- Bode, L. (2016). Pruning The News Feed: Unfriending and Unfollowing Political Content on Social Media. *Research & Politics*, 3(3), 1-8.
- Bruns, A. (2003). Gatewatching, Not Gatekeeping: Collaborative Online News: Media International Australia Incorporating Culture and Policy. *Quarterly Journal of Media Research and Resources*, 107, 31-44.
- Bruns, A. (2005). *Gatewatching: Collaborative Online News Production*. New York: Peter Lang.
- Bruns, A. (2008a). “The Active Audience: Transforming Journalism from Gatekeeping to Gatewatching. İçinde C. Paterson ve D. Domingo (Editörler), *Making Online News: The Ethnography of New Media Production* (171–184). New York: Peter Lang.
- Bruns, A. (2008b). *Blogs, Wikipedia, Second Life, and Beyond: From Production to Prodsage*. New York: Peter Lang.
- Chang, S. P. ve Kaye, B. K. (2019). Mediating Roles of News Curation and News Elaboration in the Relationship between Social Media Use for News and Political Knowledge. *Journal of Broadcasting & Electronic Media*, 63(3), 455-473.
- Choi, S. (2015). The Two-Step Flow of Communication in Twitter-Based Public Forums. *Social Science Computer Review*, 33(6), 696–711.
- Coddington, M. ve Holton, A. E. (2014) When the Gates Swing Open: Examining Network Gatekeeping in a Social Media Setting. *Mass Communication and Society*, 17(2), 236-257.
- Cui, X., ve Liu, Y. (2017). How Does Online News Curate Linked Sources? A Content Analysis of Three Online News Media. *Journalism*, 18(7), 852–870.
- Deniz, Ş. ve Özel, E., K., (2018). Bana Okurunu Söyle, Sana Manşetini Söyleyeyim: Gazetecilerin, İçerik Hiyerarşisini ve Gündemi Belirlemede Okurun Değişen Rolüne Bakışı. *Gaziantep University Journal of Social Sciences*, 17(3), 916-940.
- DeVito, M. A. (2017). From Editors to Algorithms. *Digital Journalism*, 5(6), 753-773.
- Diakopoulos, N. (2015). Picking the NYT Picks: Editorial Criteria and Automation in The Curation of Online News Comments. *ISOJ Journal*, 6(1), 147-166.
- Gans, H. J. (2004). *Deciding What's News: A Study of CBS Evening News, NBC Nightly News, Newsweek, And Time*. Illinois: Northwestern University Press.
- Hermida, A., Fletcher, F., Korell, D. ve Logan, D. (2012). Share, Like, Recommend. *Journalism Studies* 13(5–6), 815–824.
- Hogan, B. ve Quan-Haase, A. (2010). Persistence and Change in Social Media: Bulletin of Science. *Technology & Society*, 30(5), 309–315.
- Holton, A. E., Baek, K., Coddington, M. ve Yaschur, C. (2014). Seeking and Sharing: Motivations for Linking on Twitter. *Communication Research Reports*, 31, 33–40.
- Holton, A. E., Coddington, M., Lewis, S. C. ve De Zuniga, H. G. (2015). Reciprocity and the News: The Role of Personal and Social Media Reciprocity in News Creation and Consumption. *International Journal of Communication*, 9, 2526–2547.
- Karlsen, R. (2015). Followers Are Opinion Leaders: The Role of People in the Flow of Political Communication on and beyond Social Networking Sites. *European Journal of Communication*, 30(3), 301–318.
- Katz, E. ve Lazarsfeld, P. F. (1955). *Personal Influence: The Part Played by People in the Flow of Mass Communications*. New York: The Free Press.

- Kayihan, B., Narin, B., Fırat, D. ve Fırat, F. (2021). Algoritmalar, Yapay Zekâ ve Makine Öğrenimi Ekseninde Gazetecilik Etiği: Uluslararası Akademik Dergilere Yönelik Bir İnceleme. *TRT Akademi*, 6(12), 296-327.
- Lewin K. (1947). Frontiers in Group Dynamics: Concept, Method and Reality in Social Science; Social Equilibria and Social Change. *Human Relations*, 1, 5-41.
- Liu, S. B. (2010). The Rise of Curated Crisis Content. İçinde *Proceedings of the 7th International ISCRAM Conference* (s. 1-6). Seattle, USA: 2-5 Mayıs 2010.
- McNelly, T. (1959). Intermediary Communications in the International Flows of News. *Journalism Quarterly*, 36(1), 23-26.
- McQuail, D. ve Windahl, S. (1994). *Kitle İletişim Çalışmaları İçin İletişim Modelleri*. (çev. B. Dağtaş ve U. Demiray). Eskişehir: Anadolu Üniversitesi ESBAY Yayınları.
- Merten, L. (2021). Block, Hide or Follow—Personal News Curation Practices on Social Media. *Digital Journalism*, 9(8), 1018-1039.
- Nah, S. ve Chung, D. (2012). When Citizens Meet Both Professional and Citizen Journalists: Social Trust, Media Credibility, and Perceived Journalistic Roles Among Online Community News Readers. *Journalism: Theory, Practice, & Criticism*, 13, 714-730.
- Narin, B. (2016). Robot Gazetecilik Yayılıyor: İnsan Gazetecilerin Sonumu? <http://journo.com.tr/robot-gazetecilik-yayiliyor-insan-gazetecilerin-sonu-mu> (E. T.: 05.10.2016).
- Reese, S. D. ve Shoemaker, P. J. (2016). A Media Sociology for The Networked Public Sphere: The Hierarchy of Influences Model. *Mass Communication and Society*, 19(4), 389-410.
- Shoemaker, P. J. (1991). *Gatekeeping*. Thousand Oaks, California: SAGE Publications.
- Shoemaker, P. J. ve Reese, S. D. (1996). *Mediating The Message: Theories of Influence on Mass Media Content*. USA: Longman Publication.
- Shoemaker, P. J. ve Vos, T. (2009). *Gatekeeping Theory*. USA: Routledge.
- Singer J. B. ve Ashman, I. (2009) Comment Is Free, but Facts Are Sacred: Usergenerated Content and Ethical Constructs at the Guardian. *Journal of Mass Media Ethics*, 24(1), 3-21.
- Singer, J. B. (2014) User-Generated Visibility: Secondary Gatekeeping in A Shared Media Space. *New Media & Society*, 16(1), 55-73.
- Stanoevska-Slabeva, K., Sacco, V. ve Giardina, M. (2012). Content Curation: A New Form of Gatewatching for Social Media? İçinde *13rd International Symposium on Online Journalism* (s. 1-33). Austin, Texas: 20-21 Nisan 2012.
- Trielli, D. ve Diakopoulos, N. (2019). Search as News Curator: The Role of Google in Shaping Attention to News Information. İçinde *CHI Conference on Human Factors in Computing Systems Proceedings* (s. 1-15). Glagsow, Scotland: 4-9 Mayıs 2019.
- Vos, T. P. ve Heinderyckx, F. (2015). *Gatekeeping in Transition*. New York: Routledge.
- Weeks, B. E. ve Holberg, R. L. (2013). Predicting Dissemination of News Content in Social Media: A Focus on Reception, Friending, and Partisanship. *Journalism & Mass Communication Quarterly*, 90 (2), 212-232.
- White, D. M. (1950). The gate keeper: A case study in the selection of news. *Journalism Quarterly*, 27, 383-390.
- Wolfsfeld, G., Yarchi, M., ve Samuel-Azran, T. (2016). Political Information Repertoires and Political Participation. *New Media & Society*, 18(9), 2096-2115.

KAYNAKÇA

- Akgun, S. ve Greenhow, C. (2021). Artificial Intelligence in Education: Addressing Ethical Challenges in K-12 Settings. *AI and Ethics*, 2, 431-440.
- Asimov, I. (1942). "Runaround." *I. Robot*. New York: Street and Smith Publications.
- Ateşgöz, K. (2022). Farklı Boyutları ve Getirileriyle Dijitalleşme: Veri Güvenliği, Yapay Zekâ ve Metaverse. İçinde N. Kara ve N. Çokluk (Editörler), *Mahremiyetin Sonu Dijital İletişim ve Veri Güvenliği* (s. 313-343). Konya: Literatürk.
- Ayaz, H. ve Ayaz, F. (2021). Black Mirror Dizisi Özelinde Hipergerçeklik: Post-Truth Kavramı Bağlamında Bir Değerlendirme. *Yeni Medya*, 2021(11), 63-86.
- Bauer, W. A. ve Dubljević, V. (2020). AI assistants and the paradox of internal automaticity. *Neuroethics*, 13(3), 303-310.
- Belk, R. (2021). Ethical Issues in Service Robotics and Artificial Intelligence. *The Service Industries Journal*, 41(13-14), 860-876.
- Bostrom, N. (2003). Ethical Issues in Advanced Artificial Intelligence. İçinde S. Schneider (Editör), *Science Fiction and Philosophy: From Time Travel to Superintelligence* (s. 277-284). UK: Oxford University Press.
- Broussard, M., Diakopoulos, N., Guzman, A. L., Abebe, R., Dupagne, M. ve Chuan, C. H. (2019). Artificial Intelligence and Journalism. *Journalism & Mass Communication Quarterly*, 96(3), 673-695.
- Bryson, J. J. (2020). The Artificial Intelligence of the Ethics of Artificial Intelligence. İçinde M. D. Dubber, F. Pasquale ve S. Das (Editörler), *The Oxford Handbook of Ethics of AI* (s. 3-26). New York: Oxford University Press.
- Carlson, M. (2015). The Robotic Reporter: Automated Journalism and The Redefinition of Labor, Compositional Forms, And Journalistic Authority. *Digital Journalism*, 3(3), 416-431.
- Carrillo, M. R. (2020). Artificial intelligence: From ethics to law. *Telecommunications Policy*, 44(6), 1-16.
- Cath, C. (2018). Governing Artificial Intelligence: Ethical, Legal and Technical Opportunities and Challenges. *Philosophical Transactions of the Royal Society A: Mathematical, Physical and Engineering Sciences*, 376(2133), 1-8.
- Cointe, N., Bonnet, G. ve Boissier, O. (2016). Ethical Judgment of Agents' Behaviors in Multi-Agent Systems. İçinde 15th International Conference on Autonomous Agents and Multiagent Systems (s. 1106-1114). Singapur: 9-13 Mayıs 2016.
- Deuze, M. (2005). What Is Journalism? Professional Identity and Ideology of Journalists Reconsidered. *Journalism*, 6(4), 442-464.
- Deuze, M. ve Beckett, C. (2022). Imagination, Algorithms and News: Developing AI Literacy for Journalism. *Digital Journalism*, 10(10), 1913-1918.
- Dhiman, D. B. (2023a). Does Artificial Intelligence Help Journalists: A Boon or Bane? Available at SSRN 4401194.
- Dhiman, D. B. (2023b). The Challenges of Computational Journalism in the 21st Century. Available at SSRN 4456378.
- Diakopoulos, N. (2015). Algorithmic Accountability: Journalistic Investigation of Computational Power Structures. *Digital Journalism*, 3(3), 398-415.
- Dörr, K. N. ve Hollnbuchner, K. (2017). Ethical Challenges of Algorithmic Journalism. *Digital Journalism*, 5(4), 404-419.
- DW. (2023). Is ChatGPT Getting Dumber? <https://www.dw.com/en/is-chatgpt-getting-dumber/a-66352529> (E.T.: 22.06.2023).
- Ekaterina, Z. (2020). Interaction "Journalist—Robot Journalist": Communicative Advantages and Social Responsibility. *Ekaterinburg*, 2020, 536-549.

- Erdélyi, O. J. ve Goldsmith, J. (2018). Regulating Artificial Intelligence: Proposal for A Global Solution. İçinde AAAI/ACM Conference on AI, Ethics, and Society (s. 95-101). New Orleans, LA, USA: 2-3 Şubat 2018.
- Etzioni, A. ve Etzioni, O. (2017). Incorporating Ethics into Artificial Intelligence. *The Journal of Ethics*, 21, 403-418.
- Fatemi, B., Rabbi, F., & Tessem, B. (2022). Fairness In Automated Data Journalism Systems. *Norsk IKT-Konferanse for Forskning Og Utdanning*, 1, 1-14.
- Fuchs, C. (2018). *Digital Demagogue: Authoritarian Capitalism in the Age of Trump and Twitter*. London: Pluto Press.
- Fuchs, C. (2022a). Robots and Artificial Intelligence (AI) in Digital Capitalism. In *Digital Humanism: A Philosophy for 21st Century Digital Society*. Bingley: Emerald Group Publishing Limited.
- Fuchs, C. (2022b). *Digital Ethics: Media, Communication and Society Volume Five*. New York: Taylor & Francis.
- Fuchs, C. (2022c). *Digital Democracy and the Digital Public Sphere: Media, Communication and Society Volume Six*. New York: Taylor & Francis.
- Graefe, A. (2016). Guide To Automated Journalism. Columbia Journalism School: Tow Center for Digital Journalism. <https://academiccommons.columbia.edu/doi/10.7916/D80G3XDJ> (E.T.: 22.06.2023).
- Hammond, D. (2015). Autonomous Weapons and The Problem of State Accountability. *Chicago Journal of International Law*, 15(2), 652-687.
- Hansen, M., Roca-Sales, M., Keegan, J. M. ve King, G. (2017). Artificial Intelligence: Practice and Implications for Journalism. Columbia Journalism School: Tow Center for Digital Journalism. <https://academiccommons.columbia.edu/doi/10.7916/D8X92PRD> (E.T.: 22.06.2023).
- Harari, Y. N. (2016). *Homo Deus: Yarının Kısa Bir Tarihi*. (Çev: P. N. Taneli). İstanbul: Kolektif Kitap.
- Huang, C., Zhang, Z., Mao, B. ve Yao, X. (2023). An overview of artificial intelligence ethics. *IEEE Transactions on Artificial Intelligence*, 4(4), 799-819.
- Jobin, A., Ienca, M. ve Vayena, E. (2019). The Global Landscape of AI Ethics Guidelines. *Nature Machine Intelligence*, 1(9), 389-399.
- Johnson, N. ve Markey-Towler, B. (2020). *Economics of the Fourth Industrial Revolution: Internet, Artificial Intelligence and Blockchain*. London: Routledge.
- Latar, N. L. ve Nordfors, D. (2010). The Future of Journalism: Artificial Intelligence and Digital Identities. <https://www.researchgate.net/publication/265039398> (E.T.: 21.06.2023).
- Latar, N. L. (2015). The Robot Journalist in The Age of Social Physics: The End of Human Journalism? İçinde G. Einav (Editör), *The New World of Transitioned Media: Digital Realignment and Industry Transformation* (s. 65-80). New York: Springer.
- Leiser, M. R. (2022). Bias, Journalistic Endeavours, And the Risks of Artificial Intelligence. İçinde T. Pihlajarinne ve A. Alén-Savikko (Editörler), *Artificial Intelligence and the Media: Reconsidering Rights and Responsibilities* (s. 8-32). Cheltenham: Edward Elgar Publishing.
- Leslie, D. (2019). Understanding artificial intelligence ethics and safety: A guide for the responsible design and implementation of AI systems in the public sector. *The Alan Turing Institute*. <https://doi.org/10.5281/zenodo.3240529>
- Mager, A. (2012). Algorithmic Ideology: How Capitalist Society Shapes Search Engines. *Information, Communication & Society*, 15(5), 769-787.
- Monti, M. (2018). Automated Journalism and Freedom of Information: Ethical and Juridical Problems Related to AI In the Press Field. *Opinio Juris in Comparatione*, 1, 1-20.

- Nath, R. ve Sahu, V. (2020). The Problem of Machine Ethics in Artificial Intelligence. *AI & society*, 35, 103-111.
- Nordgren, A. (2022). Artificial Intelligence and Climate Change: Ethical Issues. *Journal of Information, Communication and Ethics in Society*, 21(1), 1-15.
- Palomo, B., Heravi, B. ve Masip, P. (2022). Horizon 2030 in Journalism: A Predictable Future Starring AI? İçinde J. Vázquez-Herrero, A. Silva-Rodríguez, M. C. Negreira-Rey, C. Toural-Bran ve X. López-García (Editörler), *Total Journalism: Models, Techniques and Challenges* (s. 271-285). Cham: Springer International Publishing.
- Paura, A. (2022). Robot Reporters, Machine Learning and Disinformation: How Artificial Intelligence Is Revolutionizing Journalism. İçinde F. Biondo, G. La Rocca ve V. Trapani (Editörler), *Information Disorder Learning to Recognize Fake News* (s. 23-30). Berlin: Peter Lang.
- Pavlik, J. V. (2023). Collaborating with ChatGPT: Considering the Implications of Generative Artificial Intelligence for Journalism and Media Education. *Journalism & Mass Communication Educator*, 78(1), 84-93.
- Rojas Torrijos, J. L. (2021). Semi-automated Journalism: Reinforcing Ethics to Make the Most of Artificial Intelligence for Writing News. İçinde M. Luengo ve S. Herrera-Damas (Editörler). *News Media Innovation Reconsidered: Ethics and Values in A Creative Reconstruction of Journalism* (s. 124-137). New York: John Wiley & Sons, Inc.
- Ryan, M. (2020). In AI We Trust: Ethics, Artificial Intelligence, and Reliability. *Science and Engineering Ethics*, 26(5), 1-19.
- Rydenfelt, H., Haapanen, L., Haapoja, J. ve Lehtiniemi, T. (2022). Personalisation in Journalism: Ethical Insights and Blindspots in Finnish Legacy Media. *Journalism*, 0(0). 1-21.
- Shamsi, Mr. I. A. (2018). New Challenges and Emerging Prospects in the Era of Artificial Intelligence and Robotic Reporting. *International Journal of Trend in Scientific Research and Development*, 2(6), 1691-1701.
- Shin, D. (2022). Expanding The Role of Trust in The Experience of Algorithmic Journalism: User Sensemaking of Algorithmic Heuristics in Korean Users. *Journalism Practice*, 16(6), 1168-1191.
- Shin, S. Y. ve Lee, J. (2022). The Effect of Deepfake Video on News Credibility and Corrective Influence of Cost-Based Knowledge About Deepfakes. *Digital Journalism*, 10(3), 412-432.
- Siau, K. ve Wang, W. (2020). Artificial Intelligence (AI) Ethics: Ethics of AI And Ethical AI. *Journal of Database Management (JDM)*, 31(2), 74-87.
- Stahl, B. C. (2021). *Artificial Intelligence for A Better Future: An Ecosystem Perspective on The Ethics of AI And Emerging Digital Technologies*. New York: Springer Nature.
- Stray, J. (2021). Making Artificial Intelligence Work for Investigative Journalism: Algorithms, Automation, And News. *Digital Journalism*, 1-23.
- Tiwari, A. K., Abakah, E. J. A., Le, T. L. ve Leyva-de la Hiz, D. I. (2021). Markov-Switching Dependence Between Artificial Intelligence and Carbon Price: The Role of Policy Uncertainty in The Era of the 4th Industrial Revolution and The Effect Of COVID-19 Pandemic. *Technological Forecasting and Social Change*, 163, 1-11.
- Trattner, C., Jannach, D., Motta, E., Costera Meijer, I., Diakopoulos, N., Elahi, M. ve Moe, H. (2022). Responsible Media Technology And AI: Challenges and Research Directions. *AI and Ethics*, 2(4), 585-594.
- Veglis, A. ve Maniou, T. A. (2019). Chatbots On the Rise: A New Narrative in Journalism. *Studies in Media and Communication*, 7(1), 1-6.
- Wallach, W. ve Allen, C. (2009). *Moral Machines: Teaching Robots Right from Wrong*. Oxford: Oxford University Press.

- Whittaker, J. P. (2019). *Tech Giants, Artificial Intelligence and the Future of Journalism*. New York: Taylor & Francis.
- Xu, M., David, J. M. ve Kim, S. H. (2018). The Fourth Industrial Revolution: Opportunities and Challenges. *International Journal of Financial Research*, 9(2), 90-95.
- Yaşar, İ. H. ve Uğurhan, Y. Z. C. (2021). Haber Edinme Amaçlı Sosyal Medya Kullanım Sıklığının Haber Paylaşma Davranışı Üzerindeki Rolü: Bir Saha Çalışması. *MANAS Sosyal Araştırmalar Dergisi*, 10(2), 1182-1198.
- Yu, H., Shen, Z., Miao, C., Leung, C., Lesser, V. R. ve Yang, Q. (2018). Building Ethics into Artificial Intelligence. <https://arxiv.org/pdf/1812.02953.pdf> (E.T.: 09.06.2023).

KAYNAKÇA

- Anyoha, R. (2017). The History of Artificial Intelligence. <https://sitn.hms.harvard.edu/flash/2017/history-artificial-intelligence/> (E. T.: 25.09.2023).
- Bauschard, S. (2023). AI Literacy: The Immediate Need and What It Includes. <https://stefanbauschard.substack.com/p/ai-literacy-the-immediate-need-and> (E. T.: 25.09.2023).
- Beckett, C. (2023). Foreword: Journalists Need to Know About New Technologies. İçinde M. Jaakkola (Editör) *A Handbook for Journalism Educators Reporting on Artificial Intelligence* (s. 13-14). Fransa: United Nations Educational, Scientific and Cultural Organization.
- Biswal, S. K. (2023). Reporting on Malicious Uses of AI Technologies. İçinde M. Jaakkola (Editör), *A Handbook for Journalism Educators Reporting on Artificial Intelligence* (s. 69-80). Fransa: United Nations Educational, Scientific and Cultural Organization.
- Cai, M. ve Nishal, S. (2023). Motivations, goals, and pathways for AI literacy for journalism. İçinde CHI'23 Workshop on AI Literacy: Finding common threads between education, design, policy, and explainability. Hamburg, Germany: 23-28 Nisan 2023.
- Helliwell, A. C. (2019). Can AI Mind Be Extended? *Evental Aesthetics*, 8, 93-120.
- Hermann, E. (2022). Artificial Intelligence and Mass Personalization of Communication Content—An Ethical and Literacy Perspective. *New Media & Society*, 24(5), 1258-1277.
- Kandlhofer, M., Steinbauer, G., Hirschmugl-Gaisch, S. ve Huber, P. (2016). Artificial Intelligence and Computer Science in Education: From Kindergarten to University. İçinde 2016 IEEE Frontiers in Education Conference (s. 1-9). Erie, PA, USA: 12-15 Ekim 2016.
- Karasar, N. (2017). *Bilimsel Araştırma Yöntemi: Kavramlar, İlkeler, Teknikler*. Ankara: Nobel
- Karjan, R. (2023). The History of Artificial Intelligence: Complete AI Timeline. <https://www.techtarget.com/searchenterpriseai/tip/The-history-of-artificial-intelligence-Complete-AI-timeline> (E. T.: 25.09.2023).
- Klein, A. (2023). AI Literacy, Explained. <https://www.edweek.org/by/alyson-klein> (E. T.: 25.09.2023).
- Kushchu, I. (2020). Artificial Intelligence & Emerging Technologies. İçinde I. Kushchu ve T. Demirel (Editörler), *Artificial Intelligence: Media and Information Literacy, Human Rights and Freedom of Expression* (s. 1-29). Rusya: Fransa: United Nations Educational, Scientific and Cultural Organization.
- Lee, I., Zhang, H., Moore, K., Zhou, X., Perret, B., Cheng, Y., Zheng, R. ve Pu, G. (2022). AI Book Club: An Innovative Professional Development Model for AI Education. İçinde Proceedings of the 53rd ACM Technical Symposium on Computer Science Education (s. 202-208). Providence RI, USA: 3-5 Mart 2022.
- Long, D. ve Magerko, B. (2020). What Is AI Literacy? Competencies and Design Considerations. İçinde 2020 CHI Conference on Human Factors in Computing Systems (ss. 1-16). Honolulu: 25-30 Nisan, 2020.
- Luxton, D. D., Anderson, S. L. ve Anderson, M. (2016). Ethical Issues and Artificial Intelligence Technologies in Behavioral and Mental Health Care. İçinde D. D. Luxton (Editör), *Artificial Intelligence in Behavioral and Mental Health Care* (255-276). Cambridge: Academic Press.
- McCarthy, J., Minsky M. L., Rochester, N. ve Shannon, C. E. (1955). A proposal for The Dartmouth Summer Research Project on artificial intelligence. <http://jmc.stanford.edu/articles/dartmouth.html> (E. T.: 25.09.2023).
- McCarthy, J., Minsky M. L., Rochester, N. ve Shannon, C.E. (2006). A Proposal for The Dartmouth Summer Research Project on Artificial Intelligence. *AI Magazine*, 27(4), 12-14.
- Marr, D. (1977). Artificial Intelligence—A Personal View. *Artificial Intelligence*, 9(1), 37-48.
- Pan, Y. (2016). Heading toward Artificial Intelligence 2.0. *Engineering*, 2(4), 409-413.
- Stenbom, A. (2023). Defining Artificial Intelligence. İçinde M. Jaakkola (Editör) *A Handbook for Journalism Educators Reporting on Artificial Intelligence* (s. 27-36). Fransa: United Nations Educational, Scientific and Cultural Organization.

- Shnurenko, I. (2020). AI Impact on Human Rights and Freedom of Expression. İçinde I. Kushchu ve T. Demirel (Editörler), *Artificial Intelligence: Media and Information Literacy, Human Rights and Freedom of Expression* (s. 55-79). Rusya: Fransa: United Nations Educational, Scientific and Cultural Organization.
- Şahin, H. (2023). Bir Yandırmaca Aracı Olarak Yapay Zeka. <https://t24.com.tr/yazarlar/haluk-sahin/bir-yandirmaca-araci-olarak-yapay-zeka,41227> (E. T.: 23.09.2023).
- Talagala, N. (2021). The Four Cs of AI Literacy: Building the Workforce of The Future. <https://www.forbes.com/sites/nishatalagala/2021/04/04/the-four-cs-of-ai-literacy-building-the-workforce-of-the-future/?sh=2400f01413fb> (E. T.: 24.09.2023).
- UNESCO (2021). Recommendation on the ethics of artificial intelligence. <https://unesdoc.unesco.org/ark:/48223/pf0000381137> (E. T.: 24.09.2023).
- Voulgari, I., Stouraitis, E., Camilleri, V. ve Karpouzis, K. (2022). Artificial Intelligence and Machine Learning Education and Literacy: Teacher Training for Primary and Secondary Education Teachers. İçinde I. Voulgari, E. Stouraitis, V. Camilleri ve K. Karpouzis (Editörler), *Handbook of Research on Integrating ICTs in STEAM Education* içinde (s.1-21). USA: IGI Global.
- Wiik, J. (2023). Artificial intelligence in journalism and journalistic Practice. İçinde M. Jaakkola (Editör) *A Handbook for Journalism Educators Reporting on Artificial Intelligence* (s. 94-106). Fransa: United Nations Educational, Scientific and Cultural Organization.
- Örnekleme Oluşturan Çalışmalar**
- Adams, C., Pente, P., Lerner, G. ve Rockwell, G. (2021). Artificial Intelligence Ethics Guidelines for K-12 Education: A Review of The Global Landscape. I. Roll, D. McNamara, S. Sosnovsky, R. Luckin ve V. Dimitrova (Editörler), *Artificial Intelligence in Education* (s. 4-28). Cham: Springer International Publishing.
- Chai, C. S., Lin, P. Y., Jong, M. S. Y., Dai, Y., Chiu, T. K.F. ve Huang, B. (2020). Factors Influencing Students' Behavioral Intention to Continue Artificial Intelligence Learning. İçinde 2020 International Symposium on Educational Technology (ss. 147-150). Bangkok: 24-27 Ağustos, 2020.
- Chai, C. S., Lin, P.-Y., Jong, M. S.-Y., Dai, Y., Chiu, T. K. F. ve Qin, J. (2021). Perceptions of and Behavioral Intentions towards Learning Artificial Intelligence in Primary School Students. *Educational Technology & Society*, 24(3), 89–101.
- Celik, İ. (2023). Exploring The Determinants of Artificial Intelligence (AI) Literacy: Digital Divide. *Computational Thinking, Cognitive Absorption, Telematics and Informatics*, 83, 1-11.
- Cetindamar, D., Kitto, K., Wu, M., Zhang, Y., Abedin, B. ve Knight, S. (2022). Explicating AI Literacy of Employees at Digital Workplaces. İçinde IEEE Transactions on Engineering Management (ss. 1-14).
- Chen, S. Y., Su, Y. S., Ku, Y. Y., Lai, C. F. ve Hsiao, K. L. (2022). Exploring The Factors of Students' Intention to Participate in AI Software Development. *Library Hi Tech*, Vol. ahead-of-print No. ahead-of-print, 1-17.
- Chklovski, T., Jung, R., Anderson, R. ve Youngi K. (2021). Comparing 2 Years of Empowering Families to Solve Real-World Problems With AI. *Künstl Intell* 35, 207–219.
- Dwivedi, U. (2021). Introducing Children to Machine Learning through Machine Teaching. İçinde 20th Annual ACM Interaction Design and Children Conference (ss. 641–643). Athens: 24-30 Temmuz, 2021.
- Eguchi, A. (2022). Understanding Machine Learning through AI-Powered Educational Robotics - Pilot Study with Undergraduate Students. W. Lepuschitz, M. Merdan, G. Koppensteiner, R. Balogh ve D. Obdržálek (Editörler), *Robotics in Education* (s. 52-62). Springer, Cham.
- D. El-Zanfaly, Y. Huang ve Y. Dong (2023). Sand-in-the-Loop: Investigating Embodied Co-Creation for Shared Understandings of Generative AI. İçinde Designing Interactive Systems Conference (ss. 256-260). Pittsburgh: 10-14 Temmuz, 2023.

- Fyfe, P. (2023). How to Cheat on Your Final Paper: Assigning AI for Student Writing. *AI & Soc* 38, 1395–1405.
- Han, X., Hu, F., Xiong, G., Liu, X., Gong, X., Niu, X., Shi, W. ve Wang, X. (2018). Design of AI + Curriculum for Primary and Secondary Schools in Qingdao. İçinde Chinese Automation Congress (ss. 4135-4140). Xi'an: 30 Kasım-2 Aralık, 2018.
- How, M.-L. ve Hung, W. L. D. (2019). Educating AI-Thinking in Science, Technology, Engineering, Arts, and Mathematics (STEAM) Education. *Education Sciences*, 9(3), 1-41.
- Jiang, S., Nocera, A., Tatar, C., Miller, Y., Michael, Chao, J., Wiedemann, K., Finzer, W. ve Rosé, C. P. (2022). An Empirical Analysis of High School Students' Practices of Modelling with Unstructured Data. *BJET British Journal of Educational Technologies*. 53(5), 1114-1133.
- Julie, H., Alyson, H. ve Anne-Sophie, C. (2020). Designing Digital Literacy Activities: An Interdisciplinary and Collaborative Approach. İçinde IEEE Frontiers in Education Conference (ss. 1-5). Uppsala: 21-24 Ekim, 2020.
- Kandlhofer, M., Steinbauer, G., Hirschmugl-Gaisch, S. ve Huber, P. (2016). Artificial Intelligence and Computer Science in Education: From Kindergarten to University. İçinde IEEE Frontiers in Education Conference (ss. 1-9). Erie: 12-15 Eylül, 2016.
- Kandlhofer, M. ve Steinbauer, G. (2018). A Driving License for Intelligent Systems. İçinde Thirty-Second AAAI Conference on Artificial Intelligence and Thirtieth Innovative Applications of Artificial Intelligence Conference and Eighth AAAI Symposium on Educational Advances in Artificial Intelligence (ss. 7954–7955). New Orleans: 2-7 Şubat, 2018.
- Kim, S., Jang, Y., Kim, W., Choi, S., Jung, H., Kim, S. ve Kim, H. (2021). Why and What to Teach: AI Xurriculum for Elementary School. İçinde AAAI Conference on Artificial Intelligence (ss. 15569-15576). Online: 2-9 Şubat, 2021.
- Kong, S. C., Cheung, W. M. Y. ve Zhang, G. (2022). Evaluating Artificial Intelligence Literacy Courses for Fostering Conceptual Learning, Literacy and Empowerment in University Students: Refocusing to Conceptual Building. *Computers in Human Behavior Reports*, 7, 1-12.
- Kong, S. C., Cheung, W. M. Y. ve Zhang, G. (2023). Evaluating An Artificial Intelligence Literacy Programme for Developing University Students' Conceptual Understanding, Literacy, Empowerment and Ethical Awareness. *Educational Technology & Society*, 26(1), 16-30.
- Laupichler, M. C., Hadizadeh, D.R., Wintergerst M. W. M, Von Der Emde, L., Paech, D., Dick, E. A. ve Raupach, T. (2022). Effect of A Flipped Classroom Course to Foster Medical Students' AI Literacy with A Focus on Medical Imaging: A Single Group pre-and Post-Test Study. *BMC Medical Education*, 22(1), 1-9.
- Lee, I., Zhang, H., Moore, K., Zhou, X., Perret, B., Cheng, Y., Zheng, R. ve Pu, G. (2022). AI Book Club: An Innovative Professional Development Model for AI Education. İçinde 53. ACM Technical Symposium on Computer Science Education (ss. 202-208). New York: 3-5 Mart, 2022.
- Leichtmann, B., Humer, C., Hinterreiter, A., Streit, M. ve Martina, M. (2023). Effects of Explainable Artificial Intelligence on Trust and Human Behavior in A High-Risk Decision Task. *Computers in Human Behavior*, 139, 1-22.
- Lin, C. H., Yu, C. C., Shih, P. K. ve Wu, L. Y. (2021). STEM Based Artificial Intelligence Learning in General Education for Non-Engineering Undergraduate Students. *Educational Technology & Society*, 24(3), 224–237.
- Lo, L.S. (2023). An Initial Interpretation of The U.S. Department of Education's AI Report: Implications and Recommendations for Academic Libraries. *The Journal of Academic Librarianship*, 49(5), 1-3.
- Long, D. ve Magerko, B. (2020). What Is AI Literacy? Competencies and Design Considerations. İçinde 2020 CHI Conference on Human Factors in Computing Systems (ss. 1-16). Honolulu: 25-30 Nisan, 2020.

- Long, D., Padiyath, A., Teachey, A. ve Magerko, B. (2021). The Role of Collaboration, Creativity, and Embodiment in AI Learning Experiences. İçinde 13th Conference on Creativity and Cognition (ss. 1-10). Newyork: 22-23 Temmuz, 2021.
- Long, D., Teachey, A. ve Magerko, B. (2022). Family Learning Talk in AI Literacy Learning Activities. İçinde CHI Conference on Human Factors in Computing Systems (ss. 1-20). New Orleans: 29 Nisan-5 Mayıs, 2022.
- Ng, D. T. K., Leung, J. K. L., Su, J., Ng, R. C. W. ve Chu, S. K. W. (2023). Teachers' AI Digital Competencies and Twenty-First Century Skills in The Post-Pandemic World. *Education Tech Research Dev*, 71, 137–161.
- Porlezza, C. (2023). Promoting Responsible AI: A European Perspective on The Governance of Artificial Intelligence in Media and Journalism. *Communications*, 48(3), 370-394.
- Pretorius, L. (2023). Fostering AI Literacy: A Teaching Practice Reflection. *Journal of Academic Language and Learning*, 17(1), 1-8.
- Robinson, S. C. (2020). Trust, Transparency, and Openness: How Inclusion of Cultural Values Shapes Nordic National Public Policy Strategies for Artificial Intelligence (AI). *Technology in Society*, 63, 1-15.
- Voulgari, I., Zammit, M., Stouraitis, E., Liapis, A. ve Yannakakis, G. N. (2021). Learn to Machine Learn: Designing A Game Based Approach for Teaching Machine Learning to Primary and Secondary Education Students. İçinde ACM Interaction Design and Children Conference (ss. 593-598). Athens: 24-30 Temmuz, 2021.
- Wang, N. ve Lester, J. (2023). K-12 Education in The Age of AI: A Call to Action for K-12 AI Literacy. *Int J Artif Intell Educ*, 33, 228–232.
- Wen, F., Hu, Y. ve Gu, X. (2022). Does The Perceived Organizational Support and AI Literacy Affect Teachers' AI Instructional Creative Performance? İçinde International Conference on Advanced Learning Technologies (ss. 363-367). Bucharest: 1-4 Temmuz, 2022.
- Wood, E. A., Ange, B. L. ve Miller, D. D. (2021). Are We Ready to Integrate Artificial Intelligence Literacy into Medical School Curriculum: Students and Faculty Survey. *Journal of Medical Education and Curricular Development*, 8, 1-5.
- Zammit, M., Voulgari, I., Liapis, A. ve Yannakakis, G. N. (2021). The Road to AI Literacy Education: From Pedagogical Needs to Tangible Game Design. İçinde *Academic Conferences International* (ss. 1-10). Malta: 2021.

İnternet Kaynakları

URL-1: https://www.ilo.org/ankara/news/WCMS_891745/lang--tr/index.htm (E. T.: 25.09.2023).

URL-2: <https://www.coe.int/en/web/artificial-intelligence/history-of-ai> (E. T.: 25.09.2023).

KAYNAKÇA

- Atasever, M. N. ve Koçer, S. (2023). *Risk, Tehdit, Heyecan: Türkiye Haber Medyasında Yapay Zekâ Söylemleri*. NewsLabTurkey Research Hub. <https://www.newslabturkey.org/risk-tehdit-heyecan-turkiye-haber-medyasinda-yapay-zeka-soylemleri/>, (E.T.: 10.08.2023).
- Beckett, C. ve Yaseen, M. (2023). *Generating Change: A Global Survey of What News Organisations Are Doing With AI*. London: London School of Economics and Political Science.
- Belair-Gagnon, V. ve Holton, A. E. (2020). Boundary Work, Interloper Media, and Analytics in Newsrooms: An Analysis of the Roles of Web Analytics Companies in News Production. İçinde M. Carlson (Editör), *Measurable Journalism* (s. 87-103). London: Routledge.
- Bourdieu, P. (1997). *Televizyon Üzerine*. (çev. T. Ilgaz). İstanbul: Yapı Kredi Yayınları.
- Bourdieu, P. (2013). *Bilimin Toplumsal Kullanımları*. (çev. L. Ünsaldı). Ankara: Heretik.
- Carlson, M. (2014). Gone, But Not Forgotten: Memories of Journalistic Deviance as Metajournalistic Discourse. *Journalism Studies*, 15(1), 33-47.
- Carlson, M. (2015). Introduction: The Many Boundaries of Journalism. İçinde M. Carlson ve S. C. Lewis (Editör), *Boundaries of Journalism: Professionalism, Practices and Participation* (s. 1-18). London: Routledge.
- Carroll, N. (2021). Augmented Intelligence: An Actor-Network Theory Perspective. İçinde F. Rowe, R. El Amrani, M. Limayem (Editör). European Conference on Information Systems (ECIS 2021) Conference Proceedings (s. 1-17). Marrakech: Morocco.
- Caswell, D. (2023). AI and Journalism: What's Next? *Reuters Institute*, <https://reutersinstitute.politics.ox.ac.uk/news/ai-and-journalism-whats-next>, (E.T.: Erişim 19.09.2023).
- Chowdhary, K. R. (2020). *Fundamentals of Artificial Intelligence*. New Delhi: Springer.
- Deuze, M. ve Witschge, T. (2018). Beyond Journalism: Theorizing the Transformation of Journalism. *Journalism*, 19(2), 165-181.
- Dörr, K. N. ve Hollnbuchner, K. (2017). Ethical Challenges of Algorithmic Journalism. *Digital Journalism*, 5(4), 404-419.
- Eldridge, S. A. (2014). Boundary Maintenance and Interloper Media Reaction: Differentiating Between Journalism's Discursive Enforcement Processes. *Journalism Studies*, 15(1), 1-16.
- Erdem, B. K. (2021). Yapay Zekânın Medya ve Yayıncılık Alanına Etkisi. *TRT Akademi*, 6(13), 896-903.
- Etike, Ş. (2023). Algoritmalar ve Gazetecilik: Meslek, Kimlik, Değerler Üzerine Bir Tartışma. *Erciyes İletişim Dergisi*, 10(2), 981-1000.
- Fred, T. (2005). Actor-Networking the News. *Social Epistemology*, 19(4), 321-324.
- Gieryn, T. F. (1999). *Cultural Boundaries of Science: Credibility on The Line*. Chicago: University of Chicago Press.
- Goodchild, B. ve Ferrari, E. (2021). Intermediaries and Mediators: An Actor-Network Understanding of Online Property Platforms. *Housing Studies*, 1-22.
- Gutiérrez, J. L. M. (2023). On Actor-Network Theory and Algorithms: ChatGPT and The New Power Relationships in the Age of AI. *AI and Ethics*, 1-14.
- Hochberg, A. (2013). Centers of Investigative Reporting: New Model, Old Conflicts. İçinde K. McBride ve T. Rosenstiel (Editör), *The New Ethics of Journalism: Principles for the 21st Century* (s. 163-181). California: SAGE.
- Journo. (2023). Dünyanın İlk Yapay Zekâ Yasasını Avrupa Parlamentosu Onayladı. *Journo*, <https://journo.com.tr/avrupa-birligi-yapay-zeka-yasasi-ap>, (E.T.: Erişim 10.08.2023).
- Kovach, B. ve Rosenstiel, T. (2001). *The Elements of Journalism: What Newspeople Should Know and The Public Should Expect*. New York: Crown Publishers
- Latour, B. (2021). *Toplumsal Yeniden Toplama: Aktör-Ağ Teorisine Bir Giriş*. (çev. N. Bingöl), İstanbul: Tellekt Yayınları.

- Lewis, S. C. ve Westlund, O. (2015). Actors, Actants, Audiences, and Activities in Cross-Media News Work: A Matrix and a Research Agenda. *Digital Journalism*, 3(1), 19-37.
- Loosen, W., Ahva, L., Reimer, J., Solbach, P., Deuze, M. ve Matzat, L. (2022). "X Journalism": Exploring Journalism's Diverse Meanings Through the Names We Give It. *Journalism*, 23(1), 39-58.
- Mambrol, N. (2017). The Philosophical Concept of Rhizome, *Literary Theory and Criticism*, <https://literariness.org/2017/04/26/the-philosophical-concept-of-rhizome/>, (E.T.: Erişim 10.08.2023).
- McBride, K. ve Rosenstiel, T. (2013). New Guiding Principles for a New Era of Journalism. İçinde K. McBride ve T. Rosenstiel (Editör), *The New Ethics of Journalism: Principles for the 21st Century* (s. 16-22). California: SAGE.
- Men's Fitness Editors. (2023). Proven Tips to Run Your Fastest Mile Yet. *Men's Journal*, <https://www.mensjournal.com/health-fitness/proven-tips-to-help-you-run-your-fastest-mile-yet>, (E.T.: 10.09.2023).
- Russell, S. ve Norvig, P. (2010). *Artificial Intelligence: A Modern Approach*. New Jersey: Pearson Education, Inc.
- Ryfe, D. (2022) Actor-Network Theory and Digital Journalism. *Digital Journalism*, 10(2), 267-283.
- Singer, J. B. (2015). Out of Bounds: Professional Norms as Boundary Markers. İçinde M. Carlson ve S. C. Lewis (Editör), *Boundaries of Journalism: Professionalism, Practices and Participation* (s. 21-36). London: Routledge.
- Swartz, D. (2018). *Kültür ve İktidar: Pierre Bourdieu'nün Sosyolojisi*. (çev. E. Gen). İstanbul: İletişim Yayınları.
- Sweney, M. (2023). Mirror and Express Owner Publishes First Articles Written Using AI. *The Guardian*, <https://www.theguardian.com/business/2023/mar/07/mirror-and-express-owner-publishes-first-articles-written-using-ai>, (E.T.: 10.09.2023).
- Tangemann, V. (2023). Microsoft Publishes Garbled AI Article Calling Tragically Deceased NBA Player "Useless". <https://futurism.com/msn-ai-brandon-hunter-useless>, (E.T.: 20.09.2023).
- The Guardian Editorial. (2023). The Guardian View on Regulating AI: It Won't Wait, So Governments Can't. <https://www.theguardian.com/commentisfree/2023/apr/07/the-guardian-view-on-regulating-ai-it-wont-wait-so-governments-cant> (E.T.: 10.08.2023).
- Thomas, R. J. ve Thomson, T. J. (2023). What Does a Journalist Look like? Visualizing Journalistic Roles through AI. *Digital Journalism*, 1-23.
- Van Dijck, J. (2013). *The Culture of Connectivity: A Critical History of Social Media*. Oxford: Oxford University Press.
- Yılmaz, E. (2023). Sosyal Medya Mecraları ile Birey Arasındaki İlişkiye Bruno Latour'un Aktör-Ağ Teorisi Açısından Bir Bakış. *Düşünce ve Toplum Sosyal Bilimler Dergisi*, 5(1), 53-69.

KAYNAKÇA

- Adıyaman, F. (2022). Yeni Medyada Haber Okuryazarlığının Demokrasi ve Kamusal Alandaki Rolü. İçinde F. Ayaz ve B. Taşdelen (Editörler), *Bir Yaşam Alanı Olarak Dijital Medya: Kuramlar, Uygulamalar ve Tartışmalar* (s. 237-253). Konya: Eğitim Yayınevi.
- Akyüz, S. S., Gülnar, B. ve Kazaz, M. (2021). Yeni Medyada Haber Güvenilirliği Sorunu: Üniversite Öğrencilerinin Sahte/Yalan Haberlere Yönelik Doğrulama Refleksleri. *OPUS International Journal of Society Researches*, 17(36), 2816-2840.
- Ateşgöz, K. (2023). Haber Medyası Okuryazarlığı Düzeylerinin İncelenmesi: Çukurova Üniversitesi Örneği. *Dokuz Eylül Üniversitesi Sosyal Bilimler Enstitüsü Dergisi*, 25 (3), 1059-1095.
- Aysel, A. Y. (2022). Yapay Zekâ Haberciliği ve Gazetecilik Tartışmalarına Dair Bir Değerlendirme. *Turkish Online Journal of Design Art and Communication*, 12(4), 913-926.
- Ayçin, T. (2021). Dijital Çağda Yeni Bir Habercilik Türü: SEO Haberciliği. Yüksek Lisans Tezi. İstanbul Üniversitesi.
- Calvo-Rubio, L. M. ve Ufarte-Ruiz, M. J. (2021). Artificial Intelligence and Journalism: Systematic Review of Scientific Production in Web of Science and Scopus (2008-2019). *Communication & Society*, 34(2), 159-176.
- Çelik, İ. (2023). Exploring the Determinants of Artificial Intelligence (AI) Literacy: Digital Divide, Computational Thinking, Cognitive Absorption. *Telematics and Informatics*, 83, 1-11.
- Çelik, İ., Dindar, M., Muukkonen, H. ve Järvelä, S. (2022). The Promises and Challenges of Artificial Intelligence for Teachers: A Systematic Review of Research. *TechTrends*, 66(4), 616-630.
- Chiang, T. H., Liao, C. S. ve Wang, W. C. (2022). Impact of Artificial Intelligence News Source Credibility Identification System on Effectiveness of Media Literacy Education. *Sustainability*, 14(8), 1-16.
- Danzon-Chambaud, S. (2023). Automated News in Practice: A Cross-National ANT Case Study. *Open Research Europe*, 3, 95, 1-41.
- Deuze, M. ve Beckett, C. (2022). Imagination, Algorithms and News: Developing AI Literacy for Journalism. *Digital Journalism*, 10(10), 1913-1918.
- Druga, S., Vu, S. T., Likhith, E. ve Qiu, T. (2019). Inclusive AI Literacy for Kids Around The World. İçinde ACM Fablearn Conference (ss. 104-111). New York: 28-29 Mayıs, 2019.
- Diakopoulos, N. (2015). Algorithmic Accountability: Journalistic Investigation of Computational Power Structures. *Digital journalism*, 3(3), 398-415.
- Domingos, P. (2015). *The Master Algorithm: How The Quest for The Ultimate Learning Machine Will Remake Our World*. St Ives: Allen Lane.
- Dörr, K. N. (2016). Mapping the Field of Algorithmic Journalism. *Digital journalism*, 4(6), 700-722.
- Eguchi, A., Okada, H. ve Muto, Y. (2021). Contextualizing AI Education for K-12 Students to Enhance Their Learning of AI Literacy Through Culturally Responsive Approaches. *KI-Künstliche Intelligenz*, 35(2), 153-161.
- Etike, Ş. (2023a). Yapay Zekâ ve Haber Üretim Süreci: Tanımlar ve Uygulamalar. *Türkiye Medya Akademisi Dergisi*, 3(6), s. 588-609.
- Etike, Ş. (2023b). Algoritmalar ve Gazetecilik: Meslek, Kimlik, Değerler Üzerine Bir Tartışma. *Erciyes İletişim Dergisi*, 10(2), 981-1000.
- Faruqe, F., Watkins, R. ve Medsker, L. (2021). Competency model approach to AI literacy: Research-based path from initial framework to model, <https://arxiv.org/ftp/arxiv/papers/2108/2108.05809.pdf> (E.T.: 15.09.2023).
- Ghallab, M. (2019). Responsible AI: Requirements and Challenges. *AI Perspectives*, 1(1), 1-7.

- Gillespie, T., Boczkowski, P. J. ve Foot, K. A. (2014). *Introduction*. İçinde T. Gillespie, P. J. Boczkowski ve K. A. Foot (Editörler), *Media Technologies: Essays on Communication, Materiality, and Society* (s. 1-17). London: MIT Press.
- Güdekli, A., Deren-Van Het Hof, S., Eser, M. ve Oruç, M. S. (2022). Haber Medyası Okuryazarlığı Ölçeği: Geçerlik ve Güvenirlilik Çalışması. *Journal of Economy Culture and Society*, 65, 61-80.
- Hansen, M., Roca-Sales, M., Keegan, J. M. ve King, G. (2017). Artificial Intelligence: Practice and Implications for Journalism. Columbia Journalism School: Tow Center for Digital Journalism. <https://academiccommons.columbia.edu/doi/10.7916/D8X92PRD> (E.T.: 22.06.2023).
- Hermann, E. (2022). Artificial Intelligence and Mass Personalization of Communication Content—An Ethical and Literacy Perspective. *New Media & Society*, 24(5), 1258-1277.
- Ireton, C. ve Posetti, J. (2022). Giriş. İçinde C. Ireton ve J. Posetti (Editörler), *Gazetecilik, 'Sahte Haber' ve Dezenformasyon: Gazetecilik Eğitimi ve Alıştırmaları için El Kitabı* (s. 1-30). Paris: UNESCO.
- İlhan, İ. ve Karaköse, M. (2021). Derin Sahte Videoların Tespiti ve Uygulamaları için Bir Karşılaştırma Çalışması. *Adıyaman Üniversitesi Mühendislik Bilimleri Dergisi*, 8(14), 47-60.
- Kandhofer, M., Steinbauer, G., Hirschmugl-Gaisch, S. ve Huber, P. (2016). Artificial Intelligence and Computer Science in Education: From Kindergarten to University. İçinde 2016 IEEE Frontiers in Education Conference (ss. 1-9). Erie: 12-15 Ekim, 2016.
- Kırık, A. M. ve Özkoçak, V. (2023). Medya ve İletişim Bağlamında Yapay Zekâ Tarihi ve Teknolojisi: ChatGPT ve Deepfake ile Gelen Dijital Dönüşüm. *Karadeniz Uluslararası Bilimsel Dergi*, (58), 73-99.
- Kim, J. H., Lee, K. H., Kim, Y. D., Kuppaswamy, N. S. ve Jo, J. (2007). Ubiquitous Robot: A New Paradigm for Integrated Services. İçinde 2007 IEEE International Conference on Robotics and Automation (ss. 2853-2858). Rome: 10-14 Nisan, 2007.
- Kong, S. C., Cheung, W. M. Y. ve Zhang, G. (2021). Evaluation of An Artificial Intelligence Literacy Course for University Students with Diverse Study Backgrounds. *Computers and Education: Artificial Intelligence*, 2, 1-12.
- Latar, N. L. (2018). *Robot journalism: Can human journalism survive?* Singapore: World Scientific.
- Lee, I., Ali, S., Zhang, H., DiPaola, D. ve Breazeal, C. (2021). Developing Middle School Students' AI Literacy. İçinde 52. Technical Symposium on Computer Science Education (ss. 191-197). USA: 13-20 Mart, 2021.
- Linden, C. G. (2017). Decades of Automation in the Newsroom: Why Are There Still So Many Jobs in Journalism? *Digital Journalism*, 5(2), 123-140.
- Long, D. ve Magerko, B. (2020). What Is AI Literacy? Competencies and Design Considerations. İçinde 2020 CHI Conference on Human Factors in Computing Systems (ss. 1-16). Honolulu: 25-30 Nisan, 2020.
- Matsumoto, R., Nakayama, H., Harada, T. ve Kuniyoshi, Y. (2007). Journalist Robot: Robot System Making News Articles From Real World. İçinde 2007 IEEE/RSJ International Conference on Intelligent Robots and Systems (ss. 1234-1241). San Diego: 29 Ekim-2 Kasım, 2007.
- Napoli, P. M. (2014). Automated Media: An Institutional Theory Perspective on Algorithmic Media Production and Consumption. *Communication Theory*, 24(3), 340-360.
- Ng, D. T. K., Leung, J. K. L., Chu, S. K. W. ve Qiao, M. S. (2021). Conceptualizing AI Literacy: An Exploratory Review. *Computers and Education: Artificial Intelligence*, 2, 1-11.
- Pavlik, J. (2000). The Impact of Technology on Journalism. *Journalism Studies*, 1(2), 229-237.
- Pavlik, J. V. (2013). Innovation and The Future of Journalism. *Digital Journalism*, 1(2), 181-193.

- Şayir, O. (2022). İnternet Haberciliğinde Yapay Zekâ Gazeteciliğinin Eşik Bekçiliği Açısından İncelenmesi. *İletişim Bilimi Araştırmaları Dergisi*, 2(2), 117-134.
- Şener, B. Ç. (2019). Sosyal Ağ Sitelerinde Yer Alan Haberlerin İletişim Fakültesi Öğrencileri Tarafından Algılanması ve Değerlendirmesine Yönelik Bir Çalışma. *Gümüşhane Üniversitesi İletişim Fakültesi Elektronik Dergisi*, 7(2), 902-931.
- Temir, E. (2020). Deepfake: New Era in The Age of Disinformation and End of Reliable Journalism. *Selçuk İletişim*, 13(2), 1009-1024.
- Toğaçar, M., Eşidir, K. A. ve Ergen, B. (2022). Yapay Zekâ Tabanlı Doğal Dil İşleme Yaklaşımını Kullanarak İnternet Ortamında Yayınlanmış Sahte Haberlerin Tespiti. *Journal of Intelligent Systems: Theory and Applications*, 5(1), 1-8.
- Turing, A. M. (1950). Computing Machinery and Intelligence-AM Turing. *Mind*, 59(236), 433-460.
- Uğurhan, Y. Z. C., Kumtepe, E. G., Kumtepe, A. T. ve Saykılı, A. (2020). From Media Literacy to New Media Literacy: A Lens Into Open and Distance Learning Context. *Turkish Online Journal of Distance Education*, 21(Special Issue), 135-151.
- Utma, S. (2019). Dijital Çağın Bir Gerekliliği Olarak Sosyal Medya Okuryazarlığı. *Selçuk İletişim*, 12(2), 1239-1263.
- Wang, B., Rau, P. L. P. ve Yuan, T. (2023). Measuring User Competence in Using Artificial Intelligence: Validity and Reliability of Artificial Intelligence Literacy Scale. *Behaviour & Information Technology*, 42(9), 1324-1337.
- Weeks, L. (2014). Media Law and Copyright Implications of Automated Journalism. *Journal of Intellectual Property and Entertainment Law*, 4(1), 67-94.
- Xiao, W. ve Bie, M. (2019). The Reform and Practice of Educational Technology Major in The Age of Artificial Intelligence 2.0. İçinde IOP Conference Series: Materials Science and Engineering (ss. 1-4). United Kingdom: 5-6Aralık, 2019.
- Yaşar, İ. H. ve Uğurhan, Y. Z. C. (2021). Sosyal Medyada Güven ve Teyit: Sosyal Medya Kullanım Sıklığı Bağlamında Bir İnceleme. *İnönü Üniversitesi İletişim Fakültesi Elektronik Dergisi*, 6(1), 32-52.
- Yıldızgörür, M, R. (2023). Yapay Zekâ Teknolojilerinin Yapay Zekâ Alanında Kullanımına Yönelik Sorunlar ve Riskler. *Türkiye Medya Akademisi Dergisi*, 3(6), 564-587.

KAYNAKÇA

- Abdüsselam, M. S., Burnaz, E., Ayyıldız, H., Demir, İ. K. (2015). Web Teknolojilerinin E-ticaret Ortamlarında Kullanımı ile İlgili İçerik Analizi: Türkiye'deki ilk 500 E-ticaret Sitesi. *Karadeniz Teknik Üniversitesi Sosyal Bilimler Enstitüsü Sosyal Bilimler Dergisi*, 10, 263-284.
- Adaş, E. B. ve Erbay, B. (2022). Yapay Zekâ Sosyolojisi Üzerine Bir Değerlendirme. *Gaziantep University Journal of Social Sciences*, 21(1), 326-337.
- Aghaei, S., Nematbakhsh, M. A. ve Farsani, H. K. (2012). Evolution of the World Wide Web: From Web 1.0 to Web 4.0. *International Journal of Semantic Technology*, 3(1), 1-10.
- Altunay, A. (2013). Yeni Medya ve Yeni Yaşam Biçimleri. İçinde N. Orhon ve A. Yılmaz (Editörler), *Küreselleşme ve Kültürlerarası İletişim* (s. 167-191). Eskişehir: Anadolu Üniversitesi Açıköğretim Yayınları.
- Arklan, Ü. ve Taşdemir, E. (2008). Bilgi Toplumu ve İletişim: Bilginin Yayılma Sürecinde Kitle İletişim Araçları ve İnternet. *Selçuk İletişim Dergisi*, 5(3), 67-80.
- Ateşgöz, K. (2022). Farklı Boyutları ve Getirileriyle Dijitalleşme: Veri Güvenliği, Yapay zekâ ve Metaverse. İçinde N. Kara ve N. Çokluk (Editörler), *Mahremiyetin Sonu "Dijital İletişim ve Veri Güvenliği"* (s. 313-341). Konya: Literatürk Academia.
- Aydınlı, H.İ. (2004). Sosyo-Ekonomik Dönüşüm Süreci(post-fordizm) ve Sanayi Ötesi Yaklaşımlar. *Kamu-iş Hukuku ve İktisat Dergisi*, 7(4), 79-98.
- Çetin, B. N. (2019). Üretketim Olgusu Bağlamında Örtülü Emek Olarak Dijital Üretketici Emeği. *Sosyal Siyaset Konferansları Dergisi*, 77, 349-382.
- Coşkun, F. ve Gülleröglü, H.D. (2021). Yapay zekâ Tarihi İçindeki Gelişimi ve Eğitimde Kullanılması. *Ankara Üniversitesi Eğitim Bilimleri Fakültesi Dergisi*, 54(3), 947-966.
- Demirli, C. ve Kütük, Ö. F. (2010). Anlamsal Web (web 3.0) Ontolojilerine Genel Bir Bakış. *İstanbul Ticaret Üniversitesi Fen Bilimleri Fakültesi Dergisi*, 9(18), 97-107.
- Erdem, M. N. (2021). Sapiens'ten Technologicus'a Bilişselin ve Kültürel Olanın Evrimi: Yapay Zekâ ve Dijital Kültür. İçinde F. Zengin ve B. Kapır (Editörler), *Yapay zekâ ve Medya* (s. 15-57). İstanbul: Doruk Yayınları.
- Eriş, U. (2009). Türkiye'de Kırıcı (hacker) Kültürü. Doktora Tezi. Eskişehir: Anadolu Üniversitesi.
- Erümit S. F. ve Keleş, E. (2018). İnternetin Gelişimi: Dünü, Bugünü ve Yarını. İçinde E. Keleş (Editör), *İnternet ve Ağ Toplumu* (s. 1-33). Ankara: Pegem Akademi.
- Gibson, T. ve Murray, S. J. (2012). Global Village. *Encyclopedia Entry in Encyclopedia of Media and Communication*, 312- 323.
- Göktaş, L. S. (2023). ChatGPT Uzaktan Eğitim Sistemlerinde Başarılı Olabilir mi? Turizm Alanında Doğruluk ve Doğrulama Üzerine Bir Araştırma. *Journal of Tourism and Gastronomy Studies*. 11(2), 892-905.
- Hiremath, B. K. ve Kenchakkanavar A. Y. (2016). An Alteration of the Web 1.0, Web 2.0 and Web 3.0: A Comparative Study. *Imperial Journal of Interdisciplinary Research*, 2(4), 705-710.
- Kalla, D. ve Smith, N. (2023). Study and Analysis of ChatGPT and Its Impact on Different Fields of Study. *International Journal of Innovative Science and Research Technology*, 8(3), 827-833.
- Kapır, B. (2021). Yapay Zekâ Eksenli Gelişen Algoritmik Toplum. İçinde F. Zengin ve B. Kapır (Editörler), *Yapay Zekâ ve Medya* (s. 59-101). İstanbul: Doruk Yayınları.
- Kayihan, B., Narin, B., Fırat, D., ve Fırat, F. (2021). Algoritmalar, Yapay Zekâ ve Makine Öğrenimi Ekseninde Gazetecilik Etiği: Uluslararası Akademik Dergilere Yönelik Bir İnceleme. *TRT Akademi*, 6(12), 296-327.
- Keskin, E. K. (2023). Yapay Zekâ Sohbet Robotu ChatGPT ve Türkiye İnternet Gündeminde Oluşturduğu Temalar. *Yeni Medya Elektronik Dergi*, 7(2), 114-131.

- Küçükkalay, M. (1997). Endüstri Devrimi ve Ekonomik Sonuçları. *Süleyman Demirel Üniversitesi İktisadi ve İdari Bilimler Fakültesi Dergisi*, 2, 51-68.
- Latzer, M., Hollbuchner, K., Just, N. ve Saurwein, F. (2014). The Economics of Algorithmic Selection on the Internet. İçinde J.M Bauer ve M. Latzer (Editörler), *Handbook on the Economics of the Internet* (s. 395-425). Cheltenham, Northampton: Edward Elgar Publishing.
- Masuda, Y. (1980). *The Information Society as Post-Industrial Society*. USA: World Future Society.
- Nath, K., Dhar, S. ve Basishtha, S. (2014). Web 1.0 to web 3.0: Evolution of the Web and Its Various Challenges. İçinde *International Conference on Reliability, Optimization and Information Technology* (86-89). Faridabad, India: 6-8 Şubat 2014.
- Ökmen, Y. E. (2021). Yapay Zekâyla Anlatıların Geleceği: “Charisma.ai” Örneği. İçinde F. Zengin ve B. Kapır (Editörler), *Yapay Zekâ ve Medya* (s. 407-436). İstanbul: Doruk Yayınları.
- Rahman, M. M. ve Watanobe, Y. (2023). ChatGPT for Education and Research: Opportunies, Threats, *Applied Sciences*. 13(5783), 1-21.
- Shahriar, S. ve Hayawi, K. (2023). Let’s Have a Chat! A Conversation with ChatGPT: Technology, Applications, and Limitatios. *Artificial Intelligence and Applications*, 1(1), 1-16.
- Stearns, P. N. (2018). *The Industrial Revolution in World History*. NYC: Routledge.
- Şahin, Z. B. (2021). Yapay Zekâ Uygulamalarının Etik Bağlamında Değerlendirilmesi. İçinde F. Zengin ve B. Kapır (Editörler), *Yapay Zekâ ve Medya* (s. 103-128). İstanbul: Doruk Yayınları.
- Topal, Ç. (2017). Alan Turing’in Toplumbilimsel Düşünü: Toplumsal Bir Düş Olarak Yapay Zekâ. *DTCF Dergisi*, 57(2), 1340-1364.
- Törenli, N. (2005). E-Devletin Ekonomi-Politîğine Giriş: Kullanıcı Dostu Ortamlarda Sanallaşan Kamu Hizmetleri. *Ankara Üniversitesi Siyasal Bilgiler Fakültesi Dergisi*, 60(1), 191-224.
- Uslusoy, B. (2021). Yapay zekâ ve Tüketim Kültürünün Dönüşümü: Yapay Zekâ Özellikli Hizmetler ve Tüketici Deneyimi. İçinde F. Zengin ve B. Kapır (Editörler), *Yapay Zekâ ve Medya* (s. 269-300). İstanbul: Doruk Yayınları.
- Yedekci, E. (2021). Endüstriyel Üretim İlişkileri Bağlamında Yapay Zekâ ve Sinema: Benjamin Örneği. İçinde F. Zengin ve B. Kapır (Editörler), *Yapay Zekâ ve Medya* (s. 381-406). İstanbul: Doruk Yayınları.
- Yedekci, E. U. (2021). Yapay Zekâ Teknolojilerine Toplumsal Cinsiyet Perspektifinden Bakmak. İçinde F. Zengin ve B. Kapır (Editörler), *Yapay Zekâ ve Medya* (s. 159-192). İstanbul: Doruk Yayınları.
- Yeşilorman, M. ve Koç, F. (2014). Bilgi Toplumunun Teknolojik Temelleri Üzerine Bir İnceleme. *Fırat Üniversitesi Sosyal Bilimler Dergisi*, 24(1), 117-133.
- Zaitsu, W. ve Jin, M. (2023). Distinguishing ChatGPT(-3.5, -4)-Generated and Human-Written Papers Through Japanese Stylometric Analysis. *Plos One*, 18(8), 1-12.

İnternet kaynakları

- URL-1: www.mateconferences.org/articles/mateconconf/pdf/2019/26/mateconconf_jcmme2018_02035.pdf (E.T.: 01.09.2023).
- URL-2: <https://ialab.com.ar/wp-content/uploads/2023/03/ChatGPT-vs-GPT-4.-UBA-IALAB-.pdf> (E.T.: 05.09.2023).
- URL-3: https://wiso.unihoehenheim.de/fileadmin/einrichtungen/wiso/Forschungsdekan/Papers_BESS/ (E.T.: 08.09.2023).

KAYNAKÇA

- Adıyaman, F. (2023). Yeni Medyada Propaganda Aracı Olarak Haberin Üretim ve Dağıtım Pratiklerinde Yaşanan Dönüşümler. İçinde E. Ş. Kara ve O. Kocabaş (Editörler), *Haber Kuramları ve Haberin Dönüşümü* (s. 281-307). Ankara: Nobel.
- Alboqami, H. (2023). Trust Me, I'm An Influencer! - Causal Recipes for Customer Trust in Artificial Intelligence Influencers in The Retail Industry. *Journal of Retailing and Consumer Services*, 27, 1-12.
- Arifin, W. N. (2015). The Graphical Assessment of Multivariate Normality Using SPSS. *Education in Medicine Journal*, 7(2), 71-75.
- Ateşgöz, K. ve Kılıç, D. (2023). Web 2.0 Kullanıcılarının Haber Tüketim Motivasyonları ve Tercihleri. *Gaziantep University Journal of Social Sciences*, 22(3), 767-785.
- Başaran, Y. (2017). Sosyal Bilimlerde Örnekleme Kuramı. *Akademik Sosyal Araştırmalar Dergisi*, 47(5), 480-495.
- Bayçu, S. ve Artukaslan, B. (2023). Sanal Bir İnfliuencer Üzerine Duygu Analizi: Ay Pera. *İNİF E-Dergi*, 8(1), 189-205.
- Chi, O. H., Denton, G. ve Gursoy, D. (2020). Artificially Intelligent Device Use in Service Delivery: A Systematic Review, Synthesis and Research Agenda. *Journal of Hospitality Marketing & Management*, 29(7), 757-786.
- Chong, L., Zhang, G., Goucher-Lambert, K., Kotovsky, K. ve Cagan, J. (2022). Human Confidence in Artificial Intelligence and In Themselves: The Evolution and Impact of Confidence on Adoption of AI Advice. *Computers in Human Behavior*, 127, 1-10.
- Conti, M., Gathani, J. ve Tricomi, P. P. (2022). Virtual Influencers in Online Social Media. *IEEE Communications Magazine*, 60(8), 86-91.
- Creswell, J. W. (2012). *Educational Research: Planning, Conducting, And Evaluating Quantitative and Qualitative Research*. New York: Pearson.
- Çepni Şener, B. (2022). *Şüphencilik Bağlamında Sosyal Ağlar ve Reklam*. İstanbul: Kriter Yayınevi.
- Çınar, N. (2018). An Evaluation of Source Effects in Consumer Generated Ads. *Communication & Society*, 31(1), 147-167.
- de Veirman, M., Cauberghe, V. ve Hudders, L. (2017). Marketing Through Instagram Influencers: The Impact of Number of Followers and Product Divergence on Brand Attitude. *International Journal of Advertising*, 36(5), 798-828.
- Deng, F. ve Jiang, X. (2023). Effects of Human Versus Virtual Human Influencers on The Appearance Anxiety of Social Media Users. *Journal of Retailing and Consumer Services*, 71, 103233.
- Femenia-Serra, F., Gretzel, U. ve Alzua-Sorzabal, A. (2022). Instagram Travel Influencers In# Quarantine: Communicative Practices and Roles During COVID-19. *Tourism Management*, 89, 1-14.
- Garip, S. ve İnceli, P. (2021). Yeniliklerin Yayılımı Bağlamında Instagram'da Yapay Zekâ Ürünü Sanal Etkileyenin Takipçiler Tarafından Kabulüne Yönelik Bir İnceleme. *Erciyes İletişim Dergisi*, 8(2), 959-980.
- Genç, Ç. (2021). COVID-19 Pandemisinde Bilgi Edinme Kaynakları, Medya Kullanım Alışkanlıkları ve Aşıya Yönelik Tutumlar. *Akdeniz Üniversitesi İletişim Fakültesi Dergisi*, 36, 178-202.
- Hair, J. F., Black, W. C., Babin, B. J. ve Anderson, R. E. (2014). *Multivariate Data Analysis*. New York: Pearson.
- Hansen, J. (2019). Virtual İndecent Assault: Time for The Criminal Law to Enter the Realm of Virtual Reality. *Victoria University of Wellington Law Review*, 50(1), 57-76.

- Hovland, C. I., Janis, I. L. ve Kelley, H. H. (1953). *Communication and Persuasion*. New Haven, CT: Yale University Press.
- Ishankulov, S. (2021). Research of Enhanced Digitalization to Communicate Effectively with Customers of Fintech Companies. İçinde XXII Turiba University Conference Artificial Intelligence and Green Thinking (s. 40-47). Latvia: 21-22 Nisan 2021.
- Kim, H. Y. (2013). Statistical Notes for Clinical Researchers: Assessing Normal Distribution (2) Using Skewness and Kurtosis. *Restorative Dentistry & Endodontics*, 38(1), 52-54.
- Kim, M. ve Baek, T.H. (2023). Are Virtual Influencers Friends or Foes? Uncovering The Perceived Creepiness and Authenticity of Virtual Influencers in Social Media Marketing in The United States. *International Journal of Human-Computer Interaction*, 1-15.
- Knapp, H. (2018). *Intermediate Statistics Using SPSS*. London: Sage.
- Koay, K. Y., Tjiptono, F., Teoh, C. W., Memon, M. A. ve Connolly, R. (2022). Social Media Influencer Marketing: Commentary on The Special Issue. *Journal of Internet Commerce*, 16(23), 1-3.
- Lehman, D. W., O'Conner, K., Kovacs, B. ve Newman, G.E. (2019). Authenticity. *Academy of Management Annals*, 13(1), 1-42.
- Leite, F. P. ve Baptista, P. D. P. (2022). The Effects of Social Media Influencers' Self-Disclosure on Behavioral Intentions: The Role of Source Credibility, Parasocial Relationships, and Brand Trust. *Journal of Marketing Theory and Practice*, 30(3), 295-311.
- Leung, F. F., Gu, F. F. ve Palmatier, R. W. (2022). Online Influencer Marketing. *Journal of the Academy of Marketing Science*, 50(2), 226-251.
- Lou, C., & Yuan, S. (2019). Influencer Marketing: How Message Value and Credibility Affect Consumer Trust of Branded Content on Social Media. *Journal of Interactive Advertising*, 19(1), 58-73.
- Lou, C., Kiew, S. T. J., Chen, T., Lee, T. Y. M., Ong, J. E. C. ve Phua, Z. (2022). Authentically Fake? How Consumers Respond to The Influence of Virtual Influencers. *Journal of Advertising*, 52(4), 540-557.
- Mazıcı, E.T., Koçak, P.G. ve Altıncık, H. (2017). Sosyal Medyanın Halkla İlişkiler Aracı Olarak Kullanımı Üzerine Karşılaştırmalı Bir Analiz: Online Alışveriş Siteleri. *Akademik Sosyal Araştırmalar Dergisi*, 5(60), 523-536.
- Ohanian, R. (1990). Construction and Validation of a Scale to Measure Celebrity Endorsers' Perceived Expertise, Trustworthiness, and Attractiveness. *Journal of Advertising*, 19(3), 39-52.
- Oyman, M. ve Özer, S. (2018). Bir Gerilla Pazarlama Uygulaması Olarak Ambient Reklamcılık (Ortam Reklamcılığı): Basılı Dergi Reklamı ile Ambient Reklamın Etkililik Açısından Karşılaştırılması. *Anadolu Üniversitesi Sosyal Bilimler Dergisi*, 18(4), 173-192.
- Öz, A. (2017). Kaynak ve Alıcı Yönünde Etkili İletişimin Odak Noktaları ve Bunların Dini İletişime Etkileri. *Bilimname*, 33(1), 119-139.
- Pallant, J. (2011). *SPSS Survival Manual: A Step by Step Guide to Data Analysis Using SPSS*. New York: Open University Press.
- Roued-Cunliffe, H., Valtysson, B. ve Colbjørnsen, T. (2022). Digital Communication in LAMS. İçinde C. H. Rasmussen, K. Rydbeck ve H. Larsen (Editörler), *Libraries, Archives, and Museums in Transition* (s. 130-143). New York: Routledge.
- Sands, S., Ferraro, C., Demsar, V. ve Chandler, G. (2022). False Idols: Unpacking the Opportunities and Challenges of Falsity in The Context of Virtual Influencers. *Business Horizons*, 23(8), 56-70.
- Seçilmiş, C., Özdemir, C., & Kılıç, İ. (2022). How Travel Influencers Affect Visit Intention? The Roles of Cognitive Response, Trust, COVID-19 Fear and Confidence in Vaccine. *Current Issues in Tourism*, 25(17), 2789-2804.

- Södergren, J. (2021). Brand Authenticity: 25 Years of Research. *International Journal of Consumer Studies*, 45, 645-663.
- Vrontis, D., Makrides, A., Christofi M. ve Thrassou, A. (2021). Social Media Influencer Marketing: A Systematic Review, Integrative Framework and Future Research Agenda. *International Journal of Consumer Studies*, 45(4), 617-644.
- Yaşar, İ. H. (2021). Sosyo-Demografik Değişkenler Açısından Youtube Fenomenlerine ve Sponsorlu İçeriklerine Yönelik Güvenin İncelenmesi. *Sosyal Bilimler Akademi Dergisi*, 4(1), 22-39.

Ek: Ölçek Maddelerinin Açıklamaları

Madde/Açıklama
FEN_TUTUM1: Takip ettiğim fenomenlerin iyi olduğunu düşünürüm
FEN_TUTUM2: Takip ettiğim fenomenleri beğenirim
FEN_TUTUM3: Takip ettiğim fenomenlerin sıradan biri olmadıklarını düşünürüm
ICERIK_TUTUM1: Takip ettiğim fenomenlerin paylaştıkları içeriklerin iyi olduğunu düşünürüm
ICERIK_TUTUM2: Takip ettiğim fenomenlerin paylaştıkları içerikleri beğenirim
ICERIK_TUTUM3: Takip ettiğim fenomenlerin paylaştıkları içeriklerin sıradan içerikler olmadığını düşünürüm
FEN_GUV1: Takip ettiğim fenomen(ler)in paylaşmış olduğu içeriklerde söylediklerine inanırım
FEN_GUV2: Takip ettiğim fenomen(ler)in paylaşmış olduğu içeriklerden kazanç sağlasalar bile yalan söylemeyeceklerini düşünürüm
FEN_GUV3: Takip ettiğim fenomen(ler)in paylaşmış olduğu içeriğe güvenirim
FEN_GUV4: Takip ettiğim fenomen(ler)in kişisel çıkarları söz konusu olsa bile açık sözlü/dürüst olduklarını düşünürüm

KAYNAKÇA

- Ay, A. (2022). Yapay Zekâ Haberciliği Ve Gazetecilik Tartışmalarına Dair Bir Değerlendirme. *The Turkish Online Journal of Design, Art and Communication*, 12(4), 913-926.
- BBC. (2023). *Scammers Profit from Turkey-Syria Earthquake*. <https://www.bbc.com/news/world-europe-64599553>
- Borji, A. (2023). Generated Faces in the Wild: Quantitative Comparison of Stable Diffusion, Midjourney and DALL-E 2. *arXiv*. <https://doi.org/10.48550/arXiv.2210.00586>
- Bozkurt, A. (2023). ChatGPT, Üretken Yapay Zeka ve Algoritmik Paradigma Değişikliği. *Alanyazın Eğitim Bilimleri Eleştirel İnceleme Dergisi*, 4(1), 63-72.
- Bruun, E. P. G. ve Adriaenssens, S. (2021). Generative Design. İçinde P. L. Frana ve M. J. Klein (Editörler), *Encyclopedia of Artificial Intelligence* (s. 164-168). London: Bloomsbury Publishing.
- Copeland, B. J. (Ed.). (2004). *The Essential Turing: Seminal Writings in Computing, Logic, Philosophy, Artificial Intelligence, and Artificial Life, Plus the Secrets of Enigma*. Clarendon Press; Oxford University Press.
- Darimbekov, Z., Ubingazhibov, A., Serikbulatova, Z. ve Demirci, M. F. (2020). News2Image: Automated System of Image Recommendation to News Articles. İçinde *2020 IEEE 4th International Conference on Image Processing, Applications and Systems (IPAS)* (s. 125-130). Genova, Italy: 9-11 Aralık 2020.
- De Vynck, G. (2023). AI Images are Getting Harder to Spot. Google Thinks it has a Solution. *The Washington Post*. <https://www.washingtonpost.com/technology/2023/08/29/google-wants-watermark-ai-generated-images-stop-deepfakes/>
- Fallis, D. (2021). The Epistemic Threat of Deepfakes. *Philosophy & Technology*, 34(4), 623-643.
- Graefe, A. (2016). *Guide to Automated Journalism*. <https://doi.org/10.7916/D80G3XDJ>
- Grut, S. (2022). Your Newsroom Experiences a Midjourney-gate, too. *NiemanLab*. <https://www.niemanlab.org/2022/12/your-newsroom-experiences-a-midjourney-gate-too/>
- Gupta, N. (2021). How BBC News Labs Uses AI-Powered Content Automation to Engage Young Audiences. *World Association of News Publishers*. <https://wan-ifra.org/2021/06/how-bbc-news-labs-uses-ai-powered-content-automation-to-engage-young-audiences/>
- Hanna, D. M. (2023). The Use of Artificial Intelligence Generator “Midjourney” in Artistic and Advertising Creativity. *Journal of Design Sciences and Applied Arts*, 4(2), 42-58.
- Haton, J.-P. ve Haton, M.-C. (1991). *Yapay Zekâ*. (çev. A. Ekmekçi ve A. Türker). Ankara: İletişim Yayınları.
- Héder, M. (2021). AARON. İçinde P. L. Frana ve M. J. Klein (Editörler), *Encyclopedia of Artificial Intelligence* (s. 1-2). London: Bloomsbury Publishing.
- Higgins, E. (2023). *Making pictures of Trump getting arrested while waiting for Trump's arrest*. [Twitter]. <https://twitter.com/EliotHiggins/status/1637927681734987777>
- Işık, A. (2023). Yapay Zekâ ve Makine Öğreniminin Güncel Fotoğraf Uygulamalarına Etkisi. *Bodrum Journal of Art and Design*, 2(2), 274-289.
- Kaur, D. (2023). More Countries Across Asia are Introducing AI News Anchors. Here's a List. *Tech Wire Asia*. <https://techwireasia.com/2023/07/ai-news-anchors-and-which-countries-has-them/>
- Kotridis, P. (2023). Facebook. https://www.facebook.com/photo.php?fbid=10229437858589101&set=a.1338627863967&type=3&ref=embed_post
- Lippolis, A. S. ve Parusinski, J. (2022). What AI Image Generators Can Do For Newsrooms. *The Fix*. <https://thefix.media/2022/10/20/what-ai-image-generators-can-do-for-newsrooms>
- Majewska, E. ve Wiktorski, G. (2023). Let's Cut Through the Noise: Which AI Tools in Journalism are Really Worth the Hype? *Autentika*. <https://autentika.com/blog/let-s-cut-through-the-noise-which-ai-tools-in-journalism-are-really-worth-the-hype>

- McCarthy, J. (2007). *What is Artificial Intelligence?* <http://www-formal.stanford.edu/jmc/>
- McLuhan, M. (1994). *Understanding Media: The Extensions of Man* (1964. bs). The MIT Press.
- Midjourney. (t.y.). *About*. <https://www.midjourney.com/home/>
- Nilsson, N. J. (2018). *Yapay Zekâ: Geçmiş ve Geleceği*. (çev. M. Doğan). İstanbul: Boğaziçi Üniversitesi Yayinevi.
- OpenAI. (t.y.-a). *DALL-E 2*. Geliş tarihi 11 Eylül 2023, gönderen <https://openai.com/dall-e-2>
- OpenAI. (t.y.-b). *DALL-E 3*. Geliş tarihi 23 Eylül 2023, gönderen <https://openai.com/dall-e-3>
- OpenAI. (2022). *DALL-E Now Available Without Waitlist*. <https://openai.com/blog/dall-e-now-available-without-waitlist>
- Öngel, A. (2023). Yapay Zekâ Teknolojisinin Haber Üretim Süreçlerinde Kullanımı: Otomatik Haber Üretimi. *Turkish Studies- Social Sciences*, 18(2), 527-545.
- Özsalihi, A. (2023). Yapay Zekâ Yoluyla Oluşturulan Sahte Haberlerin Medya Gündemini Belirlemesi. *The Turkish Online Journal of Design, Art and Communication*, 13(3), 533-550.
- Reddit. (2023). *The Pope Drip*. https://www.reddit.com/r/midjourney/comments/120vhdc/the_pope_drip/
- Roose, K. (2022). *An A.I.-Generated Picture Won an Art Prize. Artists Aren't Happy*. <https://www.nytimes.com/2022/09/02/technology/ai-artificial-intelligence-artists.html>
- Salkowitz, R. (2022). Midjourney Founder David Holz On The Impact of AI on Art, Imagination and the Creative Economy. *Forbes*. <https://www.forbes.com/sites/robsalkowitz/2022/09/16/midjourney-founder-david-holz-on-the-impact-of-ai-on-art-imagination-and-the-creative-economy/?sh=1c2b9152d2b8>
- Say, C. (2018). *50 Soruda Yapay Zekâ* (7. bs). İstanbul: Bilim ve Gelecek Kitaplığı.
- Singer, U., Polyak, A., Hayes, T., Yin, X., An, J., Zhang, S., Hu, Q., Yang, H., Ashual, O., Gafni, O., Parikh, D., Gupta, S. ve Taigman, Y. (2022). *Make-A-Video: Text-to-Video Generation without Text-Video Data* (arXiv:2209.14792). arXiv. <http://arxiv.org/abs/2209.14792>
- Stability.ai. (2023). *Announcing SDXL 1.0*. <https://stability.ai/blog/stable-diffusion-sdxl-1-announcement>
- Şenocak, D., Koçdar, S. ve Bozkurt, A. (2023). Historical, Philosophical and Ethical Roots of Artificial Intelligence. *Pakistan Journal of Education*, 40(1), 67-90.
- UNICEF. (2021). *Policy Guidance on AI for Children*. <https://www.unicef.org/globalinsight/reports/policy-guidance-ai-children>
- Venugopal, S. (2023). AI-generated Photos Versus News Readers. *The Hindu*. <https://www.thehindu.com/sci-tech/technology/ai-generated-photos-and-news-readers-journalism/article66753139.ece>
- Whittaker, J. (2019). *Tech Giants, Artificial Intelligence, and the Future of Journalism*. New York: Routledge.

KAYNAKÇA

- Arendt, H. (1972). *Crises of the Republic*. New York, NY: Harcourt Brace Jovanovich.
- Elliott, A. (2019). *The Culture of AI: Everyday Life and The Digital Revolution*. New York: Routledge.
- Haenlein, M. ve Kaplan, A. (2019). A Brief History of Artificial Intelligence: On the Past, Present, And Future of Artificial Intelligence. *California Management Review*, 61(4), 5-14.
- Kaplan, A. (2020). Artificial Intelligence, Social Media, and Fake News: Is This The End Of Democracy. İçinde A. Akkor Gül, Y. D. Ertürk ve P. Elmer (Editörler), *Media & Society* (s. 149-163). İstanbul: İstanbul University Press
- Kieslich, K., Došenović, P., Starke, C., Lünich, M. ve Marcinkowski, F. (2021). Artificial Intelligence in Journalism. How Does the Public Perceive the Impact of Artificial Intelligence on the Future of Journalism? *Factsheet*, 4, 2-8.
- Nazar, S. ve Bustam, M. R. (2020, July). Artificial Intelligence and New Level of Fake News. *IOP Conference Series: Materials Science and Engineering*, 879(1), 1-6.
- Öngel, A. (2023). Yapay Zekâ Teknolojisinin Haber Üretim Süreçlerinde Kullanımı: Otomatik Haber Üretimi. *Turkish Studies- Social*, 18(2), 527-545.
- Schwarz, N., Newman, E. ve Leach, W. (2016). Making The Truth Stick & The Myths Fade: Lessons from Cognitive Psychology. *Behavioral Science & Policy*, 2(1), 85-95.
- Ünver, H. A. (2023) The Role of Technology: New Methods of Information, Manipulation and Disinformation. https://www.researchgate.net/publication/373445537_THE_ROLE_OF_TECHNOLOGY_NEW_METHODS_OF_INFORMATION_MANIPULATION_AND_DISINFORMATION
- Vosoughi, S., Roy, D. ve Aral, S. (2018). The Spread of True and False News Online. *Science*, 359(6380), 1146-1151.

İnternet Kaynakları

- URL-1: <http://reports.weforum.org/outlook-14/> (E.T.: 27.09.2023)
- URL-2: <https://pen.org/wp-content/uploads/2017/11/2017-Faking-News-11.2.pdf> (E.T.: 27.09.2023)
- URL-3: <https://dixiesunnews.com/news/articles/2020/10/18/how-social-media-platforms-combat-fake-news/> (E.T.: 25.09.2023)
- URL-4: <https://www.aljazeera.com/news/2022/5/20/twitter-rolls-out-misinformation> (E.T.: 21.09.2023)
- URL-5: <https://www.pwc.com/gx/en/issues/analytics/assets/pwc-ai-analysis-sizing-the-prize-report.pdf> (E.T.: 20.09.2023)
- URL-6: <https://timesofindia.indiatimes.com/life-style/books/features/tim-boucher-sci-fi-author-writes-over-100-books-in-9-months-using-ai-including-chatgpt-and-midjourney/articleshow/100528872.cms?from=mdr> (E.T.: 28.09.2023)
- URL-7: <https://www.milliyet.com.tr/kultur-sanat/yapay-zekayla-ceviri-tartismasi-6978149> (E.T.:24.09.2023)
- URL-8: <https://www.nytimes.com/2023/01/12/technology/chatgpt-schools-teachers.html> (E.T.:24.09.2023)
- URL-9: <https://www.bbc.com/turkce/articles/c2qd57g1333o> (E.T.:22.09.2023)
- URL-10: <https://www.theguardian.com/us-news/2023/may/26/hollywood-writers-strike-artificial-intelligence> (E.T.: 22.09.2023)
- URL-11: <https://medyascope.tv/2023/06/23/medya-kuruluslarinin-yapay-zekaya-yazdirdiklari-iceriklerdeki-yaniltici-bilgilerin-sorumlulugu-kime-ait/> (E.T.: 22.09.2023)

- URL-12: <https://www.newsguardtech.com/special-reports/ai-tracking-center/> (E.T.: 22.09.2023)
- URL-13: <https://www.nytimes.com/2023/02/07/technology/artificial-intelligence-training-deepfake.html?searchResultPosition=7> (E.T.: 29.09.2023)
- URL-14: <https://www.washingtonpost.com/technology/2019/09/06/deepfakes-deep-pockets-facebook-spends-million-contest-detecting-constantly-evolving-videos/> (E.T.: 18.09.2023)
- URL-15: <https://teyit.org/analiz/video-messinin-ingilizce-konustugunu-mu-gosteriyor> (E.T.: 22.09.2023)
- URL-16: Kılıçdaroğlu'nun "Erdoğan asrın lideridir" dediği videonun gerçek olduğu iddiası - Teyit (E.T.: 27.09.2023)

KAYNAKÇA

- Arf, C. (1959). Makineler Düşünebilir Mi ve Nasıl Düşünebilir? Üniversite Çalışmalarını Muhite Yayma ve Halk Eğitimi Yayınları Konferanslar Serisi (ss. 91-103). Erzurum 1959.
- Ay, A. (2023). Gazetecilik 4.0: Yapay Zekâ Haberciliğinin Güncel Örneklerine Yönelik Bir İnceleme. *Vizyoner Dergisi*, 14(38). 412-435.
- Anderson, C. W. ve Peters, C. (2016). Fake News and Advertising on Social Media: A Study of the Anti-Vaccination Movement. *Social Science & Medicine*, 170, 113-122.
- Barthel, M. ve Mitchell, A. (2017). Americans' Attitudes About the News Media Deeply Divided Along Partisan Lines. Washington: Pew Research Center.
- Broussard, M. (2014). Artificial Intelligence for Investigative Reporting: Using an Expert System to Enhance Journalists' Ability to Discover Original Public Affairs Stories. *Digital Journalism*, 3, 814-831.
- Broussard, M. (2018). Artificial Unintelligence: How Computers Misunderstand the World. Cambridge: MIT Press.
- Brown, T. B., Mann, B., Ryder, N., Subbiah, M., Kaplan, J., Dhariwal, P., ... ve Amodei, D. (2020). Language Models are Few-Shot Learners. 34th Conference on Neural Information Processing Systems (ss: 1-25). Vancouver, Canada: 6-12 Aralık 2020.
- Diakopoulos, N. (2019). *Automating the Mews: How Algorithms Are Rewriting the Media*. Cambridge: Harvard University Press.
- Garrison, B. (2001). Computer-Assisted Reporting Near Complete Adoption. *Newspaper Research Journal*, 22, 65-79.
- Guzman, A. L. ve Lewis, S. C. (2019). Artificial Intelligence and Communication: A Human-Machine Communication Research Agenda. *New Media & Society*, 22(1), 70-86.
- Lafayette, J. (2018). Media Planning's Next Big Change Agent. *Broadcasting & Cable*, 148(16), 22-30.
- Qiu, X., Sun, T., Xu, Y., Shao, Y., Dai, N. ve Huang, X. (2020). Pre-Trained Models for Natural Language Processing: A Survey. *Science China Technological Sciences*, 63(10), 1872-1897.
- Raffel, C., Shazeer, N., Roberts, A., Lee, K., Narang, S., Matena, M., Zhou, Y., Li, W. ve Liu, P.J. (2020). Exploring the Limits of Transfer Learning with a Unified Text-to-Text Transformer. *Journal of Machine Learning Research*, 21(1), 5485-5551.
- Riedl, M. O. (2019). Human-Centered Artificial Intelligence and Machine Learning. *Human Behavior and Emerging Technologies*, 1, 33-36.
- Rogers, E. M. (2003). Diffusion of Innovations. New York: The Free Press.
- Siebel, T. (2022). *Dijital Dönüşüm*. (çev: B. Bayındır, D. Yengin ve T. Bayrak). Ankara: Paloma Yayınları.
- Stray, J. (2016) The Age of the Cyborg. *Columbia Journalism Review*, 55(2), 70-79.
- Toffler, A. (1970). *Future Shock*. New York: Bantam Books.
- Turing, A. (1950). Computing Machinery and Intelligence. *Mind*. 49, 433-460.

İnternet Kaynakları

- URL-1: <https://openai.com/> (E. T.: 11.08.2023).
- URL-2: <https://reutersinstitute.politics.ox.ac.uk/types-sources-and-claims-covid-19-misinformation> (E. T.: 13.09.2023).
- URL-3: <https://businessjournalism.org/author/lauren-irwin/> (E. T.: 14.08.2023).
- URL-4: <https://sethcastro.medium.com/the-future-of-journalism-how-Yapay-zekâ-will-change-the-way-we-get-our-news-4cc8dc6213e9> (E. T.: 21.07.2023).
- URL-5: <https://www.bbc.com/news/business-47944276> (E. T.: 20.08.2023).

KAYNAKÇA

- Al, U. ve Coştur, R. (2007). Türk Psikoloji Dergisi'nin bibliyometrik profili. *Türk Kütüphaneciliği*, 21(2), 142-163.
- Atalay, M. ve Çelik., E. (2017). Büyük Veri Analizinde Yapay Zekâ ve Makine Öğrenmesi Uygulamaları. *Mehmet Akif Ersoy Üniversitesi Sosyal Bilimler Enstitüsü Dergisi*, 9(22), 155-172.
- Civalek, Ö. ve Calayır, Y. (2007). İnce Dikdörtgen Plakların Titreşim Frekanslarının Yapay Sinir Ağları Yaklaşımı İle Tahmini. *Teknik Dergi*, 18(88), 4161-4176.
- Çağlayan Akay, E., Yılmaz Soydan, N. T. ve Kocarık Gacar, B. (2020). Machine Learning and Economics: Bibliometric Analysis. *PressAcademia Procedia (PAP)*, 12, 104-109.
- Çalışkan, G. ve Çınaroğlu, S. (2023). Yapay Zekânın Maliyet Etkililiğini İnceleyen Yayınların Bibliyometrik, Kelime Bulutu ve Duygu Analizi. *Bilişim Teknolojileri Dergisi*, 16(2), 151-165.
- Demirkol, D., Kocoglu, F. O., Aktas, S. ve Erol, C. (2022). A Bibliometric Analysis of the Relationship Between Diabetes and Artificial Intelligence. *Journal of Istanbul Faculty of Medicine*, 85(2), 249-57.
- Diodato, V. P. ve Gellatly, P. (2013). *Dictionary of Bibliometrics*. New York: Routledge.
- Donthu, N., Kumar, S., Mukherjee, D., Pandey, N. ve Lim, W.M. (2021). How to Conduct a Bibliometric Analysis: An Overview and Guidelines. *Journal of Business Research*, 133, 285-296.
- Ekinci, G. ve Bilginer-Özsaatçi, F. G. (2023). Yapay Zekâ ve Pazarlama Alanındaki Yayınların Bibliyometrik Analizi. *Sosyoekonomi*, 31(56), 369-388.
- Koehler, W. (2001). Information Science As "Little Science": The Implications of A Bibliometric Analysis of the Journal of the American Society for Information Science. *Scientometrics*, 51(1), 117-132.
- Kushowski, J. D., Parsons, K. A. ve Wiese, H. (2003). Master's and Doctoral Thesis Citations: Analysis and Trends of a Longitudinal Study. *Libraries and the Academy*, 3(3): 459-479.
- Parlar, T., ve Esen, F. S. (2023). Post-Covid-19 Döneminde Sağlık Bilişimi ve Yapay Zekâ Kullanımı Üzerine Bir Bibliyometrik Analiz. *Balkan & Near Eastern Journal of Social Sciences (BNEJSS)*, 9(1), 75-83.
- Pritchard, A. (1969). Statistical Bibliography or Bibliometrics. *Journal of Documentation*, 25(4), 348-349.
- Pulat, M. ve Deveci Kocakoç, İ. (2021). Türkiye'de Makine Öğrenmesi ve Karar Ağaçları Alanında Yayınlanmış Tezlerin Bibliyometrik Analizi. *Yönetim ve Ekonomi Dergisi*, 28(2), 287-308.
- Seker, S. E. (2015). Doğal Dil İşleme (Natural Language Processing). *YBS Ansiklopedi*, 2(4), 14-31.
- Taşçı, G. ve Çelikkaya, S. (2021). Davranışsal İktisat Bağlamında Web Of Science Veri Tabanının Bibliyometrik Ağ Haritalanması İle İncelenmesi. *Süleyman Demirel Üniversitesi, Sosyal Bilimler Enstitüsü Dergisi*, 3(41), 114-132.
- Thamilselvana, P. ve Sathiaselan, J. G. R. (2015). A Comparative Study of Data Mining Algorithms for Image Classification. *IJ. Education and Management Engineering*, 2, 1-9.
- Tosyalı, H. (2021). Artificial Intelligence in Communication Studies: An Investigation on Studies Between 1982-2021. *TRT Akademi*, 6(13), 680-699.
- Turgut, A. (2023). Lojistik ve Tedarik Zincirinde Yapay Zekâ Çalışmaları: Bibliyometrik Bir Analiz. *Alanya Akademik Bakış*, 7(1), 461-480.

Kietzmann, J., Paschen, J. ve Treen, E. (2018). Artificial Intelligence in Advertising: How Marketers Can Leverage Artificial Intelligence Along the Consumer Journey. *Journal of Advertising Research*, 58(3), 263-267.

Piaget, J. (2004), *Çocukta Zihinsel Gelişim*. (çev. H. Portakal). İstanbul: Cem Yayınları.

İnternet Kaynakları:

URL-1: <https://www.bilgiustam.com/yapay-zeka-nedir-uygulama-alanlari-nelerdir/> (E.T.: 03.07.2023).

URL-2: <https://sozluk.gov.tr/> (E.T.: 04.07.2023).

URL-3: <https://cabim.ulakbim.gov.tr/bibliyometrik-analiz/> (E.T.: 04.07.2023).

URL-4: <https://istatistik.yok.gov.tr/> (E.T.: 03.07.2023).

Kaynakça

- Akgöbek, Ö. ve Çakır, F. (2009). Veri Madenciliğinde Bir Uzman Sistem Tasarımı. *Harran Üniversitesi Akademik Bilişim Dergisi*, 9, 801-806.
- Aktan, E. (2018). Büyük Veri: Uygulama Alanları, Analitiği ve Güvenlik Boyutu. *Bilgi Yönetimi*, 1(1), 1-22.
- Aracı, H. (1999). *Okullarda Beden Eğitimi*. Ankara: Bağırhan Yayınevi.
- Armağan, Y. (2019). Mobilya Tasarımında Yapay Zekâ: Tasarım ve Ar-Ge Merkezleri Üzerinden Bir Değerlendirme. Doktora Tezi. Ankara: Hacettepe Üniversitesi.
- Avuçlu, E. (2019). Yapay Zekâ ve Görüntü İşleme Teknikleri Kullanarak Dış Röntgen Görüntülerinden Kronolojik Yaş Tayini. Doktora Tezi. Konya: Selçuk Üniversitesi.
- Aydın, Ş. E. (2017). İşletme ve Teknoloji Yönetimi Yüksek Lisans Programı. Yüksek Lisans Dönem Projesi. Adana: Çukurova Üniversitesi.
- Bartlett, R. (2006). Artificial Intelligence in Sports Biomechanics: New Dawn or False Hope? *Journal of Sports Science & Medicine*, 5(4), 474-479.
- Bourg, J. F. ve Gouguet, J. J. (2012). *Economie Du Sport*. Paris: La Découverte.
- Burk, V., Grimmer, C. G. ve Pawlowski, T. (2016). "Same, Same—But Different!" On Consumers' Use of Corporate PR Media in Sports. *Journal of Sport Management*, 30(4), 353-368.
- Checchinato, F., Disegna, M. ve Gazzola, P. (2015). Content and Feedback Analysis of YouTube Videos: Football Clubs and Fans as Brand Communities. *Journal of Creative Communications*, 10(1), 71-88.
- Çetin, C. (2014). *Spor İletişimi "Spor-Tv Birlikteliği Sattırıyor"*. Ankara: Nobel.
- Desbordes, M. (2000). *Gestion Du Sport*. Paris: Vigots.
- Dilek, G. Ö. (2019). Yapay Zekânın Etik Gerçekliği, *Anadolu Üniversitesi Sosyal Bilimler Dergisi*, 2(4): 47-59.
- Gasparini, W. (2000). *Sociologie De L'organisation Sportive*, Paris: La Decouverte.
- Gibbs, C. (2013). Twitters Impact on Sports Media Relations. Doktora Tezi. İskoçya: Stirling Üniversitesi.
- Göksel, A. G. ve Serarslan, M. Z. (2015). Public Relations in Sports Clubs: New Media as A Strategic Corporate Communication Instrument. *Corporate Communication*, 2(2), 275-283.
- Gümüş, F. (2019). Müzelerde Yapay Zekâ Uygulamaları, Etkileri ve Geleceği. Yüksek Lisans Tezi. İstanbul: İstanbul Üniversitesi.
- Katırcı, H. ve Uztuğ, F. (2009), Spor Kulüplerinde İletişim Yönetimi: Türkiye Profesyonel Futbol Liglerinde Yer Alan Spor Kulüplerinin İletişim Uygulamalarına İlişkin Araştırma. *Anadolu Üniversitesi Sosyal Bilimler Dergisi*, 9(1), 149-168.
- Kızrak, M. A. ve Bolat, B. (2018). Derin Öğrenme ile Kalabalık Analizi Üzerine Detaylı Bir Araştırma. *Bilişim Teknolojileri Dergisi*, 11(3), 263-286.
- Masteralexis, L. P., Hums, M. A. ve Barr, C. A. (2023). *Principles and Practice of Sport Management*. Massachusetts: Jones & Bartlett Learning.
- Nichols, W., Moynahan, P., Hall, A. ve Taylor, J. (2002). *Media Relations in Sport, Fitness*. Morgantown: Information Technology.
- Nilsson, J. (2018). *Yapay Zekâ Geçmişi ve Geleceği*. (çev. M. Doğan). İstanbul: Boğaziçi Üniversitesi Yayınevi.
- Öztemel, E. (2012). *Yapay Sinir Ağları*. İstanbul: Papatya Yayıncılık.
- Pedersen, M. P., Laucella, P. C., Miloch K. S. & Fielding, L.W. (2007). The Juxtaposition of Sport and Communication: Defining the Field of Sport Communication. *International Journal of Sport Management and Marketing*, 2(3), 193-207.

- Rodoplu, D. (2006). Bilgi Yönetim Projeleri Uygulamalarındaki Teknolojik Değişimlere Karşı Çalışan Direncinin Ölçümü Kocaeli Üniversitesi Tıp Fakültesi ve Anadolu Sağlık Merkezinde Bir Uygulama. Doktora Tezi. Kocaeli: Kocaeli Üniversitesi.
- Stavros, C., Meng, M. D., Westberg, K. ve Farrelly, F. (2014). Understanding Fan Motivation for Interacting on Social Media. *Sport Management Review*, 17(4), 455-469.
- Yıldırım, A. (2017). Dijital Spor İletişimi Bağlamında Türk Milli Takımı'nda Yaşanan Krizin Sosyal Medyada Yansıması. *Yeni Medya Elektronik Dergisi*, 1(1), 110-118.
- Safko, L. ve Brake, D. (2009). *The Social Media Bible: Tactics, Tools, Strategies for Business Success*. New Jersey: John Wiley& Sons.
- Whitaker, G. A., Silva, R., Edwards, D. ve Kosmidis, I. (2021). A Bayesian Approach for Determining Player Abilities in Football. *Journal of the Royal Statistical Society Series C: Applied Statistics*, 70(1), 174-201.
- Yang, T. Y. ve Swartz, T. (2004). A Two-Stage Bayesian Model for Predicting Winners in Major League Baseball. *Journal of Data Science*, 2(1), 61-73.

İnternet Kaynakları

- URL-1: <https://sputniknews.com.tr/20230625/sosyal-medyada-en-cok-takipcisi-bulunan-futbol-kulupleri-1072851116.html> (E. T.: 15.09.2023)
- URL-2: <https://www.edigitalagency.com.au/instagram/world-top-10-sports-athletes-instagram/> (E. T.: 15.09.2023)
- URL-3: <https://www.indyturk.com/node/652861/spor/rekabet-sosyal-medyada-da-sürüyor-instagramda-sezonun-şampiyonu-real-madrid> (E. T.: 15.09.2023)
- URL-4: <https://twitter.com/cicekcizmeci/status/1704786619029446826> (E. T.: 22.09.2023)
- URL-5: <https://twitter.com/Hurriyet/status/1667459084281434112> (E. T.: 18.08.2023)
- URL-6: <https://twitter.com/SportsDigitale/status/1708203220651188304> (E. T.: 01.10.2023)
- URL-7: <https://twitter.com/SportsDigitale/status/1708429564601389186> (E. T.: 30.09.2023)
- URL-8: <https://www.cnnturk.com/spor/futbol/yari-otomatik-ofsayt-sistemi-nedir> (E. T.: 14.09.2023)
- URL-9: <https://twitter.com/nutspor/status/1693371822815813805> (E. T.: 29.08.2023)

KAYNAKÇA

- Ahn, R. J., Cho, S. Y. ve Sunny Tsai, W. (2022). Demystifying Computer-Generated Imagery (CGI) Influencers: The Effect of Perceived Anthropomorphism and Social Presence on Brand Outcomes. *Journal of Interactive Advertising*, 22(3), 327-335.
- Ahn, S. J. (Grace), Kim, J. ve Kim, J. (2023). The Future of Advertising Research in Virtual, Augmented, And Extended Realities. *International Journal of Advertising*, 42(1), 162-170.
- Baudier, P., de Boissieu, E. ve Duchemin, M.-H. (2023). Source Credibility and Emotions Generated by Robot and Human Influencers: The perception of Luxury Brand Representatives. *Technological Forecasting and Social Change*, 187, 122255.
- B'chir, H. B., Erragcha, N. ve Bchir, S. (2023). How Will Influencer Marketing Change in the Metaverse? İçinde R. Bansal, S. A. Qalati ve A. Chakir (Editörler) *Influencer Marketing Applications Within the Metaverse* (s. 13-32). USA: IGI Global.
- Brigham, T. J. (2017). Reality Check: Basics of Augmented, Virtual, and Mixed Reality. *Medical Reference Services Quarterly*, 36(2), 171-178.
- Bushell, C. (2022). *The Impact of Metaverse on Branding and Marketing* (SSRN Scholarly Paper 4144628).
- Campbell, C., Sands, S., Ferraro, C., Tsao, H.-Y. (Jody) ve Mavrommatis, A. (2020). From Data To Action: How Marketers Can Leverage AI. *Business Horizons*, 63(2), 227-243.
- Davenport, T., Guha, A., Grewal, D. ve Bressgott, T. (2020). How Artificial Intelligence Will Change the Future of Marketing. *Journal of The Academy of Marketing Science*, 48(1), 24-42.
- Dowling, M. (2022). Is Non-Fungible Token Pricing Driven by Cryptocurrencies? *Finance Research Letters*, 44, 102097.
- Dwivedi, Y. K., Hughes, L., Baabdullah, A. M., Ribeiro-Navarrete, S., Giannakis, M., Al-Debei, M. M., Dennehy, D., Metri, B., Buhalis, D. ve Cheung, C. M. (2022). Metaverse Beyond the Hype: Multidisciplinary Perspectives on Emerging Challenges, Opportunities, and Agenda For Research, Practice and Policy. *International Journal of Information Management*, 66, 102542.
- Dwivedi, Y. K., Hughes, L., Wang, Y., Alalwan, A. A., Ahn, S. J. (Grace), Balakrishnan, J., Barta, S., Belk, R., Buhalis, D., Dutot, V., Felix, R., Filieri, R., Flavián, C., Gustafsson, A., Hinsch, C., Hollensen, S., Jain, V., Kim, J., Krishen, A. S., ... Wirtz, J. (2023). Metaverse Marketing: How The Metaverse Will Shape The Future of Consumer Research and Practice. *Psychology & Marketing*, 40(4), 750-776.
- Flavián, C., Ibáñez-Sánchez, S. ve Orús, C. (2019). The Impact of Virtual, Augmented and Mixed Reality Technologies on the Customer Experience. *Journal of Business Research*, 100, 547-560.
- Giang Barrera, K. ve Shah, D. (2023). Marketing in the Metaverse: Conceptual Understanding, Framework, and Research Agenda. *Journal of Business Research*, 155, 113420.
- Haikel-Elsabeh, M. (2023). Virtual Influencers versus Real Influencers Advertising in the Metaverse, Understanding the Perceptions, and Interactions with Users. *Journal of Current Issues & Research in Advertising*, 44(3), 252-273.
- Haleem, A., Javaid, M., Asim Qadri, M., Pratap Singh, R. ve Suman, R. (2022). Artificial Intelligence (AI) Applications for Marketing: A Literature-Based Study. *International Journal of Intelligent Networks*, 3, 119-132.
- Hollensen, S., Kotler, P. ve Opresnik, M. O. (2022). Metaverse – The New Marketing Universe. *Journal of Business Strategy*, 44(3), 119-125.
- Huang, J., Sun, P. ve Zhang, W. (2022). Analysis of The Future Prospects for the Metaverse, Advances in Economics. *Business and Management Research*, 648, 1899-1904.

- Huynh-The, T., Pham, Q.-V., Pham, X.-Q., Nguyen, T. T., Han, Z. ve Kim, D.-S. (2023). Artificial Intelligence for the Metaverse: A Survey. *Engineering Applications of Artificial Intelligence*, 117, 105581.
- Jeong, H., Yi, Y., & Kim, D. (2022). An Innovative E-Commerce Platform Incorporating Metaverse to Live Commerce. *International Journal of Innovative Computing, Information and Control*, 18(1), 221-229.
- Jhavar, A., Kumar, P. ve Varshney, S. (2023). The Emergence of Virtual Influencers: A Shift in the Influencer Marketing Paradigm. *Young Consumers*, 24(4), 468-484.
- Kadry, A. (2022). The Metaverse Revolution and Its Impact on the Future of Advertising Industry. *Journal of Design Sciences and Applied Arts*, 3(2), 131-139.
- Kaur, M. ve Gupta, B. (2021). Metaverse Technology and the Current Market. *National Institute of Technology Kurukshetra*.
- Kim, J. (2021). Advertising in the Metaverse: Research Agenda. *Journal of Interactive Advertising*, 21(3), 141-144.
- Kouchih, A. ve Mataa, H. (2023). The Potential of Influencer Marketing in the Emerging Metaverse. İçinde R. Bansal, S. A. Qalati ve A. Chakir (Editörler) *Influencer Marketing Applications Within the Metaverse* (s. 57-77). USA: IGI Global.
- Kozinets, R. V. (2022). Immersive Netnography: A Novel Method for Service Experience Research in Virtual Reality, Augmented Reality and Metaverse Contexts. *Journal of Service Management*, 34(1), 100-125.
- Lamba, S. S. ve Malik, R. (2022). Into The Metaverse: Marketing to Gen Z Consumers. İçinde D. Bathla ve A. Singh (Editörler), *Applying Metalytics to Measure Customer Experience in the Metaverse* (ss. 92-98). USA: IGI Global.
- Lu, S. ve Mintz, O. (2023). Marketing on The Metaverse: Research Opportunities and Challenges. *AMS Review*, 13(1), 151-166.
- McKinsey & Company. (2023). Value Creation in the Metaverse. <https://www.mckinsey.com/capabilities/growth-marketing-and-sales/our-insights/value-creation-in-the-metaverse> (E.T.: 29.09.2023).
- Miao, F., Kozlenkova, I. V., Wang, H., Xie, T. ve Palmatier, R. W. (2022). An Emerging Theory of Avatar Marketing. *Journal of Marketing*, 86(1), 67-90.
- Mileva, G. (2022). 48 Metaverse Statistics Market Size and Growth. <https://influencermarketinghub.com/metaverse-stats/> (E.T.: 29.09.2023).
- Morimoto, T., Kobayashi, T., Hirata, H., Otani, K., Sugimoto, M., Tsukamoto, M., Yoshihara, T., Ueno, M. ve Mawatari, M. (2022). XR (Extended Reality: Virtual Reality, Augmented Reality, Mixed Reality) Technology in Spine Medicine: Status Quo and Quo Vadis. *Journal of Clinical Medicine*, 11(2), Article 2.
- Naresh, S., Hegde, S. A., Siddu, R., Kokhale, S. N. ve Gudodagi, R. (2023). Metaverse—A Forthcoming Lifestyle. *2023 IEEE 3rd International Conference on Technology, Engineering, Management for Societal impact using Marketing, Entrepreneurship and Talent (TEMSMET)*, 1-12.
- Nie, H. (2023). Virtual Augmented Reality Advertising Based on Metaverse Platform. *Information Systems and Economics*, 4(4), 77-81.
- Prieto, J. de la F., Lacasa, P. ve Martínez-Borda, R. (2022). Approaching Metaverses: Mixed Reality Interfaces in Youth Media Platforms. *New Techno Humanities*, 2(2), 136-145.
- Rathore, B. (2017). Exploring the Intersection of Fashion Marketing in the Metaverse: Leveraging Artificial Intelligence for Consumer Engagement and Brand Innovation. *International Journal of New Media Studies: International Peer Reviewed Scholarly Indexed Journal*, 4(2), 51-60.
- Reibstein, D. J. ve Iyengar, R. (2023). Metaverse—Will It Change the World or Be A Whole New World in and of Itself? *AMS Review*, 13(1), 144-150.

- Sands, S., Ferraro, C., Demsar, V. ve Chandler, G. (2022). False Idols: Unpacking the Opportunities and Challenges of Falsity in The Context of Virtual Influencers. *Business Horizons*, 65(6), 777-788.
- Sarath Kumar Boddu, R., Santoki, A. A., Khurana, S., Vitthal Koli, P., Rai, R. ve Agrawal, A. (2022). An Analysis to Understand The Role of Machine Learning, Robotics and Artificial Intelligence in Digital Marketing. *Materials Today: Proceedings*, 56, 2288-2292.
- Scholz, J. (2022). 6 Reasons Why Virtual Influencers Will Be Essential for Social Media and Metaverse Strategies. <https://medium.com/xr-marketing/6-reasons-why-virtual-influencers-will-be-essential-for-social-media-and-metaverse-strategies-404597e84bef> (E.T.: 23.09.2023).
- Shankar, V. (2018). How Artificial Intelligence (AI) Is Reshaping Retailing. *Journal of Retailing*, 94(4), vi-xi.
- Sherman, W. R. ve Craig, A. B. (2018). *Understanding Virtual Reality: Interface, Application, and Design*. Morgan Kaufmann. Elsevier Science: USA
- Silberstein, N. (2022). Moving into the Metaverse: Growing Swath of Brands Test Out Virtual Experiences. <https://www.retailtouchpoints.com/topics/retail-innovation/moving-into-the-metaverse-growing-swath-of-brands-test-out-virtual-experiences> (E.T.: 23.09.2023).
- Şener, B. Ç. ve Coşkun, E. (2021). Türkiye’de Endüstri 4.0 Döneminde Reklamcılığın Yol Haritasına Yönelik Bir Çalışma. *Akdeniz Üniversitesi İletişim Fakültesi Dergisi*, 36, 159-177.
- Tan, G. W.-H., Aw, E. C.-X., Cham, T.-H., Ooi, K.-B., Dwivedi, Y. K., Alalwan, A. A., Balakrishnan, J., Chan, H. K., Hew, J.-J., Hughes, L., Jain, V., Lee, V. H., Lin, B., Rana, N. P. ve Tan, T. M. (2023). Metaverse in Marketing and Logistics: The State of The Art and the Path Forward. *Asia Pacific Journal of Marketing and Logistics*.
- Taylor, C. R. (2022). Research on Advertising in the Metaverse: A Call to Action. *International Journal of Advertising*, 41(3), 383-384.
- Thomas, V. L. ve Fowler, K. (2021). Close Encounters of The AI Kind: Use of AI Influencers As Brand Endorsers. *Journal of Advertising*, 50(1), 11-25.
- Tyagi, S., Srivastava, A. K., Dubey, A. ve Sharma, D. (2023). Metaverse Is the Future of Influencer Marketing. İçinde R. Bansal, S. A. Qalati ve A. Chakir (Editörler) *Influencer Marketing Applications Within the Metaverse* (s. 102-116). USA: IGI Global.
- Van Kerrebroeck, H., Brengman, M. ve Willems, K. (2017). When Brands Come to Life: Experimental Research on The Vividness Effect of Virtual Reality in Transformational Marketing Communications. *Virtual Reality*, 21(4), 177-191.
- Wider, W., Jiang, L., Lin, J., Fauzi, M. A., Li, J. ve Chan, C. K. (2023). Metaverse Chronicles: A Bibliometric Analysis of Its Evolving Landscape. *International Journal of Human-Computer Interaction*, 0(0), 1-14.
- Widiyanti, D. E., Kim, E. B. ve Shin, S. Y. (2022). Enhancing the Use of Metaverse in Industry: Advertisement Management System. *한국통신학회 학술대회논문집*, 753-754.
- Yan, R. (2022). A Sustainable Fashion Industry Business Model Revolution Based on the Metaverse: Practices and Reciprocal Processes. *Highlights in Business, Economics and Management*, 4, 363-369.
- Yang, Q., Zhao, Y., Huang, H., Xiong, Z., Kang, J. ve Zheng, Z. (2022). Fusing Blockchain and AI with Metaverse: A Survey. *IEEE Open Journal of the Computer Society*, 3, 122-136.
- Zhao, Y., Jiang, J., Chen, Y., Liu, R., Yang, Y., Xue, X. ve Chen, S. (2022). Metaverse: Perspectives from Graphics, Interactions and Visualization. *Visual Informatics*, 6(1), 56-67.

KAYNAKÇA

- Budak, S. (2017). *Psikoloji Sözlüğü*. İstanbul: Bilim ve Sanat Yayınları.
- Çam, M. S. (2022). Yapay Zeka Reklamcılığı. <https://iletisimansiklopedisi.com/2022/03/24/yapay-zeka-reklamciligi-ai-advertising/> (E.T.: 22.08.2023).
- Çetinkaya, Y. (1993). *Reklamcılık*. İstanbul: Ağaç Yayıncılık.
- Elden, M. (2022). *Reklam ve Reklamcılık*. İstanbul: Say Yayınları.
- Hızal, G. G. S. (2005). Reklam Endüstrisinin Topografyası: Türkiye Örneği. *İletişim Araştırmaları*, 3(1-2), 105-131.
- IBM Watson Advertising (2021). How AI is changing advertising? <https://www.ibm.com/watson-advertising/thought-leadership/how-ai-is-changing-advertising>, (E.T.: 27.09.2023).
- Koloğlu, O. (1999). *Reklamcılığımızın İlyüzyülü: 1840-1940*. İstanbul: Reklamcılar Derneği.
- McCarthy, J. (2007). What is Artificial Intelligence? <https://www-formal.stanford.edu/jmc/whatisai.pdf>, (E.T. 16.06.2023).
- Metin, U. (2023). Yapay zeka ChatGPT tarafından yazılan reklam kampanyası! <https://www.pazarlamasyon.com/yapay-zeka-chatgpt-tarafından-yazılan-reklam-kampanyasi> (E.T.: 24.09.2023).
- Mutlu, E. (2012). *İletişim Sözlüğü*. Ankara: Sofos.
- Osadchuk, I. (2021). Artificial Intelligence on Facebook and Google Ads: How Does It Work?, <https://adwisely.com/blog/how-ai-for-advertising-works-facebook-google-ads/> (E.T.: 22.09.2023).
- Pekman, C. (2001). Çokuluslu Reklamcılık, Uluslararası Düzenlemeler ve Ulusal Uygulamalar: Kuralları Kim İster? İçinde D. B. Kejanlıoğlu vd. (Editör), *Medya Politikaları* (s. 205-241). Ankara: İmge.
- Tellan, D. (2009). Sanayileşmenin Ürünü Olarak Reklamcılık. İçinde D. Tellan (Editör), *Reklamcılık: Bakmak ve Görmek* (s. 15-45). Ankara: Ütopya.
- Tungate, M. (2008). *Reklamcılığın Global Tarihi*. (çev. L. Göktem). İstanbul: MediaCat.
- Turing, A. M. (1950). Computing Machinery and Intelligence. *Mind: A Quarterly Review of Philosophy*, 59(236), 433-460.
- Türk Dil Kurumu (2023). Yapay Zeka. <https://sozluk.gov.tr/> (E.T.: 25.09.20223).
- Türkiye Yapay Zeka İnisyatifi (2018). Lexus, Yapay Zekalı İlk Reklam Filmini Çekti, <https://turkiye.ai/lexus-yapay-zeka-tarafından-yazılan-ilk-reklam-filmini-çekti/> (E.T.: 20.09.2023).
- Ünsal, Y. (1971). *Bilimsel Reklam ve Pazarlamadaki Yeri*. İstanbul: Bilim Kitabevi.
- Webster, M. (2023). Artificial Intelligence. <https://www.merriam-webster.com/dictionary/artificial%20intelligence> (E.T.:25.09.2023).
- Williamson, J. (2001). *Reklamların Dili: Reklamlarda Anlam ve İdeoloji*. (çev. A. Fethi). Ankara: Ütopya.
- Yavuz, Ş. (2007). *Reklamları İzlediniz*. Ankara: Ütopya.

İnternet Kaynakları

- URL-1: <https://www.hepsiburada.com/> (E.T.: 22.09.2023).
- URL-2: <https://www.trendyol.com/> (E.T.: 22.09.2023).
- URL-3: <https://getir.com/> (E.T.: 22.09.2023).
- URL-4: <https://www.mediamarkt.com.tr/> (E.T.:22.09.2023).
- URL-5: <https://www.youtube.com/watch?v=fPiwmoXA0QE> (E.T.: 18.08.2023).
- URL-6: <https://www.youtube.com/watch?v=ynIIYOt29hY> (E.T.: 22.09.2023).
- URL-7: https://www.youtube.com/watch?v=exoQ5C-Wg_k (E.T.: 21.09.2023).

KAYNAKÇA

- Adıyaman, F. (2022). Hakikat Ötesi Çağda Profesyonel Bilgi Doğrulayıcılığı Kimliği. *Gaziantep University Journal of Social Sciences*, 21(3), 1312-1328.
- Akal, C. B. (1990). *Sivil Toplumun Tanrısı*. İstanbul: Afa Yayınları
- Anadolu, B. (2019). Dijital Hikâye Anlatıcılığı Bağlamında Yapay Zekânın Sinemaya Etkisi: Sunspring ve It's No Game Filmlerinin Analizi. *Erciyes İletişim Dergisi*, Özel Sayı(1), 39-56.
- Arslan, H. (1999). Bilim, Bilimsel Bilgi ve İktidar. *Doğu Batı Düşünce Dergisi*, 7, 63-89.
- Ateşgöz, K. (2002). Farklı Boyutları ve Getirileriyle Dijitalleşme: Veri Güvenliği, Yapay Zeka ve Metaverse. İçinde N. Kara ve N. Çokluk (Editörler). Mahremiyetin Sonu-Dijital İletişim ve Veri Güvenliği (ss 313-341). Konya: Literatürk Academia.
- Birincioğlu, Y. D. (2020). Wetware Siborg Filmlerinde Posthümanist Kodlama: Ötekileştirme. İçinde F. Zengin ve B. Kapır (Editörler), *Yapay Zekâ ve Medya* (s. 129-158). İstanbul: Doruk Yayınları.
- Buchanan, B. G. (2005). A (Very) Brief History of Artificial Intelligence, *AI Magazine*, 26(4), 53-60.
- Cambridge International Dictionary of English (1995). Londra: Cambridge University Press.
- Cevher E. ve Aydın Y. (2020). Yapay Zekanın Şafağında Sinema: Morgan Filmi Fragmanı Örneği. *Gümüşhane Üniversitesi İletişim Fakültesi Elektronik Dergisi*, 8(1), 614-642.
- Çam, E. (1994). *Siyaset Bilimine Giriş*. İstanbul: Der Yayınları.
- Çetin, H. (2003). Siyasetin Evrensel Sorunu: İktidarın Meşruiyeti- Meşruiyetin İktidarı. *Ankara Üniversitesi SBF Dergisi*, 58(3), 62-88.
- Çoban, T. ve Uğur, U. (2019). Yapay Zekâ ve Sinema. İçinde M. Yılmaz (Editör), *Güzel Sanatlarda Güncel Akademik Çalışmalar* (s. 209-219). Ankara: Gece Kitaplığı.
- Eco, U. (1999). *Gülün Adı*. İstanbul: Can Yayınları.
- Erol, V. (2023). Kâbuslar ve Rüyalar: Bilim Kurguda Siborg Temsilleri. *Intermedia International E-journal*, 10(18), 57-71
- Ford, M. (2022). *Robotların İktidarı: Yapay Zekâ Dünyaya Nasıl Hükmedecek*. (çev. K. Y. Us). İstanbul: Kronik.
- Foucault, M. (1993). *Cinselliğin Tarihi 1*. (çev. H. Tufan). İstanbul: Afa Yayınları.
- Foucault, M. (2017). *Hapishanenin Doğuşu*. (çev. M. A. Kılıçbay). Ankara: İmge Kitabevi Yayınları.
- Giddens, A. (2005). *Sosyal Teorinin Temel Problemleri*. (çev. Ü. Tatlıcan). İstanbul: Paradigma Yayıncılık.
- Guo, Y., Liu, Y., Oerlemans, A., Lao, S., Wu, S. ve Lew, M. S. (2016). Deep Learning For Visual Understanding: A Review. *Neurocomputing*, 187(2016), 27-48.
- Güçlü, A. ve Cankurtaran, A. (2021). Dijital Sömürünün Araçları: Yapay Zekâ ve Büyük Veri. İçinde F. Zengin ve B. Kapır (Editörler), *Yapay Zekâ ve Medya* (ss. 437-466). İstanbul: Doruk Yayınları.
- Güneş, A. (2023). Dijital Çağda Bilginin Dönüşümü ve Yapay Zekâ: Üretim ve İktidar İlişkileri Açısından bir değerlendirme. *Communicata*, 25, 1-8.
- Hobbes, T. (1993). *Leviathan*. (çev. S. Lim). İstanbul: Yapı Kredi Yayınları.
- Kaya Erdem, B. (2021). Yapay Zekânın Medya ve Yayıncılık Alanına Etkisi. *TRT Akademi*, 6(13), 896-903.
- Kocabey-Şener, N. (2021). Yapay Zekanın Habercilikte Kullanımı: Olanaklar ve Sakıncalar. İçinde F. Zengin ve B. Kapır (Editörler), *Yapay Zekâ ve Medya* (s. 217-244). İstanbul: Doruk Yayınları.

- Latar, N. L. (2021). Sosyal Fizik Çağında Robot Gazeteci-İnsan Gazeteciliğinin Sonu mu? İçinde F. Zengin ve B. Kapır (Editörler), *Yapay Zekâ ve Medya* (ss. 293-315). İstanbul: Doruk Yayınları.
- Luger, G. F. ve Stubblefield, W. A. (1998). *Artificial Intelligence: Structures and Strategies for Complex Problem Solving*. Massachusetts: Addison Wesley Longman.
- Lukes, S. (2002). İktidar ve Otorite. İçinde T. Bottomore ve R. Nisbet (Editörler), *Sosyolojik Çözümlemenin Tarihi II* (s. 627-669). (çev. S. Tekay). Ankara: Ayraç Yayınevi.
- Machiavelli, N. (1994). *Prens*. (çev. N. Gönenç). İstanbul: Anahtar Kitaplar Yayınevi.
- Madenöglü, D. N. (2016). Bilim Kurgu Sinemasında Bir Yeni Kara Film Örneği: Ex Machina. *UHIVE*, 11, 423-441.
- Nietzsche, F. (2002). *Güç İstenci Bütün Değerleri Değiştirir Denemesi*. (çev. S. Umran). İstanbul: Birey Yayıncılık.
- Nilsson, N. J. (1998). *Artificial Intelligence: A New Synthesis*. Massachusetts: Morgan Kaufmann.
- Nilsson, N. J. (2018). *Yapay Zekâ Geçmişi ve Geleceği*. (çev. M. Doğan). İstanbul: Boğaziçi Üniversitesi Yayınevi.
- Özkaya Karaismailoğlu, F. (2006). Sosyal Teoride İktidar Tartışmaları; Marx, Nietzsche, Weber, Foucault. Yüksek Lisans Tezi. Bursa: Uludağ Üniversitesi.
- Öztürk, G. (2021). Dijital Reklamın Yapay Zekalı Yeni Hali: Akıllı Reklamcılık. İçinde F. Zengin ve B. Kapır (Editörler), *Yapay Zekâ ve Medya* (s. 245-267). İstanbul: Doruk Yayınları.
- Platon (2003). *Devlet*. (çev. S. Eyuboğlu ve M. A. Cimcoz). İstanbul: T. İş Bankası Kültür Yayınları.
- Reese, B. (2020). Yapay Zekâ Çağı Dördüncü Çağ: Akıllı Robotlar, Bilinçli Bilgisayarlar ve İnsanlığın Geleceği. (çev. M. Doğan). İstanbul: Say.
- Robles, P. (2022). China Plans To Be A World Leader In Artificial Intelligence By 2030, <https://multimedia.scmp.com/news/china/article/2166148/china-2025-artificial-intelligence/index.html> (E.T.: 25.09.2023).
- Russell, S. J. ve Norvig, P. (2005). *Artificial Intelligence: A Modern Approach*. New Jersey: Prentice-Hall.
- Schalkoff, R. I. (1990). *Artificial Intelligence: An Engineering Approach*. New York: McGraw-Hill.
- Ulutaş, E. (2016). Kartezyen Düalizm'in 'Demir Kafes'i ve Weber'in Anladığı İslam Toplumu. *Selçuk Üniversitesi Edebiyat Fakültesi Dergisi*, 0(35), 397-410.
- Uslusoy, B. (2021). Yapay Zekâ ve Tüketim Kültürünün Dönüşümü: Yapay Zekâ Özellikli Hizmetler ve Tüketici Deneyimi. İçinde F. Zengin ve B. Kapır (Editörler), *Yapay Zekâ ve Medya* (s. 269-300). İstanbul: Doruk Yayınları.
- Walsh, T. (2020). *2026 Yapay Zekâ Dünyası*. (çev. Z. Dirihan). İstanbul: Say.
- Wikiwand, (2021), Yapay Genel Zekâ Kaynaklı Varoluşsal Risk, <https://ddo.link/Existential-risk-from-artificial-general-intelligence> (E.T.: 2021).
- Yaşar, İ. H. ve Uğurhan, Y. Z. C. (2021). Sosyal Medyada Güven ve Teyit: Sosyal Medya Kullanım Sıklığı Bağlamında Bir İnceleme. *İNİF E- Dergi*, 6(1), 32-52.
- Yedekci, E. (2020). Endüstriyel Üretim İlişkileri Bağlamında Yapay Zekâ ve Sinema: Benjamin Örneği. İçinde F. Zengin ve B. Kapır (Editörler), *Yapay Zekâ ve Medya* (ss. 381-406). İstanbul: Doruk Yayınları.
- Yıldırım, A. ve Şimşek, H. (2013). *Sosyal Bilimlerde Nitel Araştırma Yöntemleri*. Ankara: Seçkin.
- Yılmaz, M. ve Turan, S., N. (2018). Zekâ Yapay Ama Aşk Doğal: Bilim Kurgu Sinemasında Yapay Zekâ- İnsan Aşkının Temsili. *Akdeniz Üniversitesi İletişim Fakültesi Dergisi*, 30, 281-300.
- Zengin, F. (2020) Akıllı Makine Çağı Sinemasına Giriş: Sinema Sanatında Yapay Zekâ Teknolojilerinin Kullanımı. *İletişim Çalışmaları Dergisi*, 6(2), 151-177.

İnternet Kaynakları

- URL-1: <https://sozluk.gov.tr/> (E.T.: 22.09.2023).
- URL-2: <https://www.insancaakademi.com/metropolis-film-analizi/> (E.T.: 19.09.2023).
- URL-3: https://www.imdb.com/title/tt2317225/mediaviewer/rm1713555968/?ref_=tt_ov_i (E.T.: 19.09.2023).
- URL-4: <https://filmhafizasi.com/futuristik-distopyadan-gelecege-mektup-metropolis-1927/> (E.T.: 21.09.2023).
- URL-5: <https://www.youtube.com/watch?v=cYHSDXl2m2g> (E.T.: 21.09.2023).
- URL-6: <https://www.salt10.com/metropolis-filmi-hakkinda-bir-inceleme/> (E.T.: 21.09.2023).
- URL-7: <https://www.webteizle.top/izle/altyazi/metropolis> (E.T.: 20.09.2023).
- URL-8: <https://www.fullhdfilmizlesene.pw/film/olum-makinesi-the-machine-izle-1/> (E.T.: 21.09.2023).
- URL-9: https://www.rheinpfalz.de/wissen_artikel,-der-mann-der-das-science-fiction-kino-erfand-_arid,5092035.html (E.T.: 22.09.2023).
- URL-10: <https://www.youtube.com/watch?v=q0fHp1leawk> (E.T.: 21.09.2023).

KAYNAKÇA

- Copeland, J. (2004). Artificial Intelligence. İçinde J. Copeland (Editör), *The Essential Turing: Seminal Writings in Computing, Logic, Philosophy, Artificial Intelligence and Artificial Life Plus the Secrets of Enigma* (s. 353-362). Oxford: Oxford Press.
- Coşkuner, A. (2023). Sinemanın Denetimsiz Teknolojiyle Sınavı: Yapay Zekânın Film Endüstrisine Etkisi. *Türkiye Film Araştırmaları Dergisi*, 3(1), 32-47.
- Dağ, A. (2018). Sinema ve Romanda Transhümanizm: “Blade Runner” Filmi ve “Neuromancer” Roman Örneği. *Rumelide Dil ve Edebiyat Araştırmaları Dergisi*, 11, 89-99.
- Göral, B. (2021). Sinemanın Yapay Zekâya Bakışı. *TRT Akademi Dergisi*, 6(13), 919-930.
- Konar, A. (2000). *Artificial Intelligence and Soft Computing: Behavioral and Cognitive Modeling of the Human Brain*. Calcutta: CRC Press.
- Pembecioğlu, N. (2022). Artificial Intelligence as A Means of Infantilization. *Artificial Intelligence Theory and Applications*, 2(1), 59-73.
- Raynor, W. J. JR. (1999). *The International Dictionary of Artificial Intelligence*. New York: The Glenlake Publishing Company.
- Sarı, G. (2017). Transmedya Hikâye Anlatıcılığı: Kötü Çocuk Örneği. *Abant Kültürel Araştırmalar Dergisi*, 2(4), 71-79.
- Sucu, İ. (2019). Yapay Zekânın Toplum Üzerindeki Etkisi ve Yapay Zekâ (A.I.) Filmi Bağlamında Yapay Zekâya Bakış. *Uluslararası Ders Kitapları ve Eğitim Materyalleri Dergisi*, 2(2), 203-215.
- Sucu, İ. ve Ataman, E. (2020). Dijital Evrenin Yeni Dünyası Olarak Yapay Zekâ ve Her Filmi Üzerine Bir Çalışma. *Yeni Medya Elektronik Dergisi*, 4(1), 40-52.
- Tellan, T. (2020). Kitap İncelemesi: Duyarlı Makine: Yapay Zekânın Olgunluk Çağı. *Yeni Medya*, 9(9), 142-146.
- Yetkiner, B. ve Özdemir, N. (2022). Sinemada Transhümanizm ve Yapay Zekâ. *Academic Journal of Information Technology*, 13(51), 261-286.
- Yıldırım, S. (2020). Yapay Zekânın Tüketim Kültürü Bağlamında Değerlendirilmesi: Black Mirror Örneği. *Abant Kültürel Araştırmalar Dergisi*, 5(9), 31-43.
- Yiğitbaşı, G. K. (2018). Transmedya Hikayeciliği’nde Wattpad Örneği ve Okur Tercihlerine Yönelik Bir Araştırma. *AJIT-e: Online Academic Journal of Information Technology*, 9(30), 21-41.
- Zengin, F. (2020). Akıllı Makine Çağı Sinemasına Giriş: Sinema Sanatında Yapay Zekâ Teknolojilerinin Kullanımı. *İletişim Çalışmaları Dergisi*, 6(2), 151-177.

İnternet Kaynakları

- URL-1: http://henryjenkins.org/blog/2007/03/transmedia_storytelling_101.html?rq=story (E.T.: 10.09.2023)
- URL-2: http://henryjenkins.org/blog/2009/12/the_revenge_of_the_origami_uni.html (E.T.: 10.09.2023)
- URL-3: <https://www.technologyreview.com/2023/06/01/1073858/surreal-ai-generative-video-changing-film/> (E.T.: 12.09.2023)

EĐİTİMDEN ÖĐRENMEYE PEDAGOJİK YAKLAŐIM ÖĐRENME PEDAGOJİSİ

Prof. Dr. Abdullah ADİGÜZEL

EĐİTİM
yayınevi

EĞİTİMDEN ÖĞRENMEYE PEDAGOJİK YAKLAŞIM: ÖĞRENME PEDAGOJİSİ

Prof. Dr. Abdullah ADIGÜZEL

Genel Yayın Yönetmeni: Yusuf Ziya Aydođan (yza@egitimyayinevi.com)

Genel Yayın Koordinatörü: Yusuf Yavuz (yusufyavuz@egitimyayinevi.com)

Sayfa Tasarımı: Kübra Konca Nam

Kapak Tasarımı: Eğitim Yayınevi Grafik Birimi

T.C. Kültür ve Turizm Bakanlığı

Yayıncı Sertifika No: 47830

ISBN: 978-625-6552-20-3

1. Baskı, Eylül 2023

Baskı Cilt

Repro Bir Matbaacılık

İvedik OSB Matbaacılar Sitesi 1514 Cad. No: 23-25 Yenimahalle/Ankara

Matbaa Sertifika No: 47381

Kütüphane Kimlik Kartı

EĞİTİMDEN ÖĞRENMEYE PEDAGOJİK YAKLAŞIM: ÖĞRENME PEDAGOJİSİ

Prof. Dr. Abdullah ADIGÜZEL

158 s., 135x215 mm

Kaynakça var, dizin yok.

ISBN: 978-625-6552-20-3

Copyright © Bu kitabın Türkiye'deki her türlü yayın hakkı Eğitim Yayınevi'ne aittir. Bütün hakları saklıdır. Kitabın tamamı veya bir kısmı 5846 sayılı yasanın hükümlerine göre kitabı yayımlayan firmanın ve yazarlarının önceden izni olmadan elektronik/mekanik yolla, fotokopi yoluyla ya da herhangi bir kayıt sistemi ile çoğaltılamaz, yayımlanamaz.

EĞİTİM
Yayınevi

Yayınevi Türkiye Ofis: İstanbul: Eğitim Yayınevi Tic. Ltd. Şti., Atakent mah. Yasemen sok. No: 4/B, Ümraniye, İstanbul, Türkiye

Konya: Eğitim Yayınevi Tic. Ltd. Şti., Fevzi Çakmak Mah. 10721 Sok. B Blok, No: 16/B, Safakent, Karatay, Konya, Türkiye
+90 332 351 92 85, +90 533 151 50 42, 0 332 502 50 42
bilgi@egitimyayinevi.com

Yayınevi Amerika Ofis: New York: Egitim Publishing Group, Inc. P.O. Box 768/Armonk, New York, 10504-0768, United States of America
americaoffice@egitimyayinevi.com

Lojistik ve Sevkiyat Merkezi: Kitapmatik Lojistik ve Sevkiyat Merkezi, Fevzi Çakmak Mah. 10721 Sok. B Blok, No: 16/B, Safakent, Karatay, Konya, Türkiye
sevkiyat@egitimyayinevi.com

Kitabevi Şubesi: Eğitim Kitabevi, Şükran mah. Rampalı 121, Meram, Konya, Türkiye
+90 332 499 90 00
bilgi@egitimkitabevi.com

İnternet Satış: www.kitapmatik.com.tr
+90 537 512 43 00
bilgi@kitapmatik.com.tr

KAYNAKÇA

- Adıgüzel, A. (2022). *Kuramdan Uygulamaya. Öğretimde Yöntemsel yaklaşım ve Öğrenme: Süreçler Stratejiler Yaklaşımlar Modeller Yöntemler ve Teknikler*. Eğitim Yayıncılık. ISBN: 978-625-8341-63-8.
- Adıgüzel, A. (2021). *Pedagojik Anlayışın Uzaktan Eğitime Uyarlanması: Eğitimi Geliştirme, Uygulama ve Değerlendirme*. Ankara: Pegem Akademi, ISBN 978-625-7582-76-6 DOI 10.14527/9786257582766.
- Adıgüzel, A. (2009). “Yenilenen İlköğretim Programının Uygulanması Sürecinde Karşılaşılan Sorunlar”, *Mehmet Akif Ersoy Üniversitesi Eğitim Fakültesi Dergisi*, 19(17), 77- 94.
- Adıgüzel, A. (2017). “Program Geliştirme Teorisi ve Tasarım Modelleri” Pegem Akademi, *Eğitimde Program Geliştirme ve Değerlendirme*. Editör: Behçet Oran ve Taha Yazar. Ankara: Pegem Akademi, 2017. ISBN978-605-241-050-9
- Altan, M. Z. (2014). *Türkiye'nin Eğitim Çıkmazı: Girişimci Öğretim Girişimci Öğretmen*. Pegem Akademi.
- Altaş, E. (2009). İbn Sina Felsefesi ve Eşariyye Kelamı Arasında Fahreddin er-Razl'nin Yöntemi. *Marmara Ü. İlahiyat Fakültesi Dergisi* 36 (1), 135-150
- Altun, S. & Çolak, E. (2011). *Öğrenme Kuramları” Öğrenme Öğretme Kuram ve Yaklaşımları*. (Ed: Seval Fer), Anı Yayıncılık, 18-64.
- Ashburn, E. A. & Floden, R. E. (2006). *Meaningful learning using technology: What educators need to know and do*. New York, NY: Teachers College Press.
- Back, S. (2012). *Ways of learning to teach: A philosophically inspired analysis of teacher education programs*. Rotterdam, MA: Sense Publishers.
- Bilen, M. (2002). *Plandan Uygulamaya Öğretim*. Anı Yayıncılık.
- Bonwell, C. C. & Eison, J. A. (1991). *Active learning: Creating excitement in the classroom*. Washington, DC: School of Education and Human Development, George Washington University.
- Borich, G.D. (2004). *Effective Teaching Methods*. Pearson PrenticeHall New Jersey.
- Budak, Y. (2010). (Post Yapılandırmacılık) Allosterik Öğrenme Yaklaşımına Göre Öğrenme ve Eğitim Durumlarının Olası Niteliği, *International Conference on New Trends in Education and Their Implications* 11-13 November, Antalya-Turkey.
- Budak, Y. (2016). *Öğretim İlke ve Yöntemleri*. (2. Baskı), PegemA Yayıncılık
- Brookhart, S. M. (2010). *How to assess higher-order thinking skills in your classroom*. Alexandria, VA: ASCD.
- Bruner, J. S. (1960). *The process of education*. Cambridge, MA: Harvard University Press.

- Cüceloğlu, D. (2000). İnsan ve Davranışı, Psikolojinin Temel Kavramları. (7. Baskı). Remzi Kitapevi.
- Daunt, B. (1997). Öğreticinin El Kitabı, Pegem Yayınları.
- Dehn, M. J. (2010). Long-term memory problems in children and adolescents. Hoboken, NJ: John Wiley & Sons. <https://doi.org/10.1002/9781118269688>.
- Demirel, Ö. (2005). Yapılandırmacılık. “Öğretimde Planlama ve Değerlendirme”. (Ed: Mehmet Gültekin) (5. Baskı). Anadolu Üniversitesi Yayınları.
- Deutsch, D. & Deutsch, J. A. (1975). Short-term memory. New York, NY: Academic Press.
- Dewey, J. (1938). Experience and education. New York, NY: Kappa Delta Pi.
- Dewey, J. (1996). Demokrasi ve Eğitim (Çev. Salih OTARAN), İstanbul: Başarı Yayınları.
- Erden, M. & Akman Y. (2009). *Eğitim Psikolojisi: Gelişim, Öğrenme Öğretme*. (18.Baskı), Arkadaş Yayınları.
- Ertürk, S. (2014). *Eğitimde program Geliştirme*. Edge Akademi Yayıncılık.
- Fidan, N. (1985). *Okulda Öğrenme ve Öğretme*. Alkım Kitapçılık Yayınları.
- Field, B. & Field, T. (1994). Teachers as mentors: A practical guide. Washington, DC: Falmer Press.
- Flavell, J. H. (1979). Metacognition and cognitive monitoring: A new area of cognitive-developmental inquiry. *American Psychologist*, 34(10), 906–911. <https://doi.org/10.1037/0003-066X.34.10.906>.
- Freire, P. (2014). Yüreğin Pedagojisi, Çev: Mustafa Çoban. Ütopya Yayınevi.
- Freire, P. (2019). *Özgürlüğün Pedagojisi-Etik Demokrasi ve Medeni Cesaret*, Çev: Gülden Kurt Gevinç. Yordam Kitap.
- Gardner, H. (2009). Çoklu Zekâ Kuramı: *Yaratıcılık ve Gelecek İçin Beş Akıl*. Sebit Yayınları.
- Garrison, D. R. & Vaughan, N. D. (2007). Blended learning in higher education. San Francisco, CA: Jossey-Bass.
- Gökalp, Z. (1978), Makaleler 1x, Haz.: Şevket Beysanoğlu, İstanbul.
- Gokce, B. (1990), “Aile ve Aile Tipleri Üzerine Bir İnceleme”, Aile Yazıları I.
- Görgün, T. (2007). Tarih ve Toplum Araştırmalarında Bir Yöntem Kaynağı Olarak Klasik Metafizik: Fahreddin er-Râzî Ekolü ve İbn Haldûn, *İslâm Araştırmaları Dergisi*, 17, 49-78.
- Jonassen, D., Strobel, J. & Lee, C. B. (2006). Everyday problem solving in engineering: Lessons for engineering educators. *Journal of Engineering Education*, 95(2), p.139-152. <https://doi.org/10.1002/j.2168-9830.2006.tb00885.x>
- Jonassen, D. Strobel, J. & Lee, C. B. (2006). Everyday problem solving in engineering: Lessons for engineering educators. *Journal of Engineering*

- Education, 95(2), 139–151. <https://doi.org/10.1002/j.2168-9830.2006.tb00885.x>
- Kaya, G. (2016). Eğitimde Merak ve İlgi. *Hasan Ali Yücel Eğitim Fakültesi Dergisi* (13-2)25, 103-114
- Kwon, M., Luck, S. J. & Oakes, L. M. (2014). Visual short-term memory for complex objects in 6- and 8-month-old Infants. *Child Development*, 85(2), 564–577. <https://doi.org/10.1111/cdev.12161>.
- Mezirow, J. (1989). Transformative learning and social action: A response to Collard and Law. *Adult Education Quarterly*, 39(3), 169–175. doi:10.1177/0001848189039003005.
- McKenna, A. F. (2007). An investigation of adaptive expertise and transfer of design process knowledge. *Journal of Mechanical Design*, 129(7), 730–734. DOI: 10.1115/1.2722316.
- Purser, H. R. M., Farran, E. K., Courbois, Y., Lemahieu, A., Mellier, D., Sockeel, P. & Blades, M. (2012). Short-term memory, executive control, and children's route learning. *Journal of Experimental Child Psychology*, 113(2), 273–285. <https://doi.org/10.1016/j.jecp.2012.06.005>.
- Reisberg, D. & Hertel, P. (2004). *Memory and emotion*. Oxford, London: University Press.
- Ringberg, T. & Reihlen, M. (2008). Towards a socio-cognitive approach to knowledge transfer. *Journal of Management Studies*, 45(5), 912–935. <https://doi.org/10.1111/j.1467-6486.2007.00757.x>
- Rousseau, J.J. (2016). *Emile ya da Eğitim Üzerine*, İş bankası Kültür Yayınları.
- Rutherford, S. (2014). *Collaborative learning : theory, strategies, and educational benefits*. Mew York, NY: Nova Publishers.
- Saban, A. (2004). Çoklu Zekâ Kuramı ve Türk Eğitim Sistemine Yansıması, Nobel Yayın Dağıtım.
- Saltık, T. (2020). *Felsefe Yazıları- Karalama Notları*. Babek Yayınları.
- Saygın, O., Maraşlı, A. ve Maraşlı, M. (2000). *Hafıza Teknikleriyle, Beyin Gücünü Geliştirme*, Hayat Yayınları.
- Seiya Ishino, taisuke kamada, Gideon A. Sarpong. (2023). “Dopamine error signal to actively cope whit lack of exected reward” science advances.
- Selvili, Z. (2023). *Pembe Fili Düşünme*. İnkılap kitapevi Yayınları
- Sezgin, O. (2019). *Eğitim: Kavram ve Kuram*. Kalem Yayınları
- Simpson, D. J., & Stack, S. F. (2010). *Teachers, leaders, and schools : essays by John Dewey*. Carbondale, IL: Southern Illinois University Press.
- Smith, J. P., DiSessa, A. A. & Roschelle, J. (1994). Misconceptions reconceived: A constructivist analysis of knowledge in transition. *Journal of the Learning Sciences*, 3(2), 115–163. https://doi.org/10.1207/s15327809jls0302_1.

- Tesla, N. (2015) Var olmanın Dayanılmaz Ağırlığı. Çev: Peren Demirel, Zeplin Kitap.
- Topçu, N. (2007) Felsefe. Dergâh yayınları
- Torrance, E. P. (1977). Creativity in the classroom: What research says to the teacher. Washington, DC: National Education Association.
- Vygotsky, L. S. (1986). Thought and language. Cambridge, MA: The MIT Press.
- Watson, J. B. (2012). Suggestions of modern science concerning education. Ulan Press.
- Yaşar, Ş. (2005). “Öğrenme ve öğretme Sürecinin Kuramsal Temelleri” Öğretimde Planlama ve Değerlendirme. (Editör: Mehmet Gültekin). Anadolu Üniversitesi Açıköğretim Fakültesi Yayınları.
- Yüksel, G. (2013). “*Bilişsel Öğrenme Kuramı*” Öğrenme Öğretme Kuram ve Yaklaşımları (2. Baskı). (Ed: Sevil Büyükalın Filiz) Pegem Akademi.

İLETİŞİM ÇALIŞMALARI PERSPEKTİFİNDEN

MEDYA, KÜLTÜR VE DİJİTALLEŞME

Editör
BETÜL ÇEPNİ ŞENER

EĞİTİM
yayınevi

İLETİŞİM ÇALIŞMALARINI PERSPEKTİFİNDEN MEDYA, KÜLTÜR VE DİJİTALLEŞME

Editör: Betül Çepni Şener

Genel Yayın Yönetmeni: Yusuf Ziya Aydoğan (yza@egitimyayinevi.com)

Genel Yayın Koordinatörü: Yusuf Yavuz (yusufyavuz@egitimyayinevi.com)

Sayfa Tasarımı: Kübra Konca Nam

Kapak Tasarımı: Eğitim Yayınevi Grafik Birimi

T.C. Kültür ve Turizm Bakanlığı

Yayıncı Sertifika No: 47830

ISBN: 978-625-6552-47-0

1. Baskı, Ekim 2023

Baskı Cilt

Repro Bir Matbaacılık

İvedik OSB Matbaacılar Sitesi 1514 Cad. No: 23-25 Yenimahalle/Ankara

Matbaa Sertifika No: 47381

Kütüphane Kimlik Kartı

İLETİŞİM ÇALIŞMALARINI PERSPEKTİFİNDEN MEDYA, KÜLTÜR VE DİJİTALLEŞME

Editör: Betül Çepni Şener

202 s., 160x240 mm

Kaynakça var, dizin yok.

ISBN: 978-625-6552-47-0

Copyright © Bu kitabın Türkiye'deki her türlü yayın hakkı Eğitim Yayınevi'ne aittir. Bütün hakları saklıdır. Kitabın tamamı veya bir kısmı 5846 sayılı yasanın hükümlerine göre kitabı yayımlayan firmanın ve yazarlarının önceden izni olmadan elektronik/mechanik yolla, fotokopi yoluyla ya da herhangi bir kayıt sistemi ile çoğaltılamaz, yayımlanamaz.

EĞİTİM
yayınevi

Yayınevi Türkiye Ofis: İstanbul: Eğitim Yayınevi Tic. Ltd. Şti., Atakent mah. Yasemen sok. No: 4/B, Ümraniye, İstanbul, Türkiye

Konya: Eğitim Yayınevi Tic. Ltd. Şti., Fevzi Çakmak Mah. 10721 Sok. B Blok, No: 16/B, Safakent, Karatay, Konya, Türkiye
+90 332 351 92 85, +90 533 151 50 42, 0 332 502 50 42
bilgi@egitimyayinevi.com

Yayınevi Amerika Ofis: New York: Eğitim Publishing Group, Inc. P.O. Box 768/Armonk, New York, 10504-0768, United States of America
americaoffice@egitimyayinevi.com

Lojistik ve Sevkiyat Merkezi: Kitapmatik Lojistik ve Sevkiyat Merkezi, Fevzi Çakmak Mah. 10721 Sok. B Blok, No: 16/B, Safakent, Karatay, Konya, Türkiye
sevkiyat@egitimyayinevi.com

Kitabevi Şubesi: Eğitim Kitabevi, Şükran mah. Rampalı 121, Meram, Konya, Türkiye
+90 332 499 90 00
bilgi@egitimkitabevi.com

İnternet Satış: www.kitapmatik.com.tr
+90 537 512 43 00
bilgi@kitapmatik.com.tr

KAYNAKÇA

- Adami, E. (2017). a. 2016. "Multimodality".
- Arnould, A. (2017). Ways Social Media Influences Millennials' Purchasing Decisions. <https://www.forbes.com/sites/andrewarnold/2017/12/22/4-ways-social-media-influences-millennials-purchasing-decisions/?sh=7604d0dd539f> (E.T.: 18.07.2023).
- Balducci, B., and Marinova, D. (2018). Unstructured Data in Marketing. *Journal of the Academy of Marketing Science*, 46, 557-590.
- Batra, R., and Keller, K. L. (2016). Integrating Marketing Communications: New Findings, New Lessons, And New Ideas. *Journal of Marketing*, 80(6), 122-145.
- Burke, K. (1962). *A Grammar of Motives, and a Rhetoric of Motives*, Cleveland, OH: World Publishing.
- De Luca, L. M., Herhausen, D., Troilo, G., and Rossi, A. (2021). How and When Do Big Data Investments Pay Off? The Role of Marketing Affordances and Service Innovation. *Journal of the Academy of Marketing Science*, 49, 790-810.
- Grewal, D., Herhausen, D., Ludwig, S., and Ordenes, F. V. (2022). The Future of Digital Communication Research: Considering Dynamics And Multimodality. *Journal of Retailing*, 98(2), 224-240.
- Holmlund, M., Van Vaerenbergh, Y., Ciuchita, R., Ravald, A., Sarantopoulos, P., Ordenes, F. V., and Zaki, M. (2020). Customer Experience Management In The Age of Big Data Analytics: A Strategic Framework. *Journal of Business Research*, 116, 356-365.
- Hunt, S. D., and Morgan, R. M. (1996). The Resource-Advantage Theory of Competition: Dynamics, Path Dependencies, and Evolutionary Dimensions. *Journal of marketing*, 60(4), 107-114.
- Kanuri, V. K., Chen, Y., and Sridhar, S. (2018). Scheduling Content on Social Media: Theory, Evidence, and Application. *Journal of Marketing*, 82(6), 89-108.
- Li, Y., and Xie, Y. (2020). Is A Picture Worth A Thousand Words? An Empirical Study of Image Content and Social Media Engagement. *Journal of Marketing Research*, 57(1), 1-19.
- Murphy, R. (2019). Local consumer review survey. <https://www.brightlocal.com/research/local-consumer-review-survey-2019/> (E.T.: 22.08.2023).
- Shankar, V., ve Balasubramanian, S. (2009). Mobile Marketing: A Synthesis and Prognosis. *Journal of Interactive Marketing*, 23(2), 118-129.

KAYNAKÇA

- Ateşgöz, K., and Ulukan, C. (2023). Attitudes of Y and Z Generations Towards Online Shopping. *Anadolu Üniversitesi İktisadi ve İdari Bilimler Fakültesi Dergisi*, 24(1), 20-49.
- Ball, M. (2022). *The Metaverse: And How It Will Revolutionize Everything*. Liveright Publishing.
- Bical, A., and Ispir, N. B. (2021). The Effects of Hedonic and Utilitarian Motivations on Consumer Engagement in Gamification. *Journal of Euromarketing*, 30(3and4).
- Bilgici, C., ve Şişman, Ö. Ö. (2022). Metaverse Dinamikleri Bağlamında Sosyal Medya ve Dijital Reklamcılığın Geleceği Üzerine Bir İnceleme. *Yeni Medya*, 2022(12), 369-394.
- Bozok, D., Kılıç, S. N., ve Özdemir, S. S. (2017). Bibliometric Analysis of Rural Tourism on Tourism Literature. *Journal of Human Sciences*, 14(1), 187-202.
- Çağlar, E. (2023). Analysis of Metaverse Technology: Is It Real or Virtual? Lai, P. C. (Ed.). In *Strategies and Opportunities for Technology in the Metaverse World*. IGI Global.
- Damar, M. (2021). Metaverse Shape of Your Life For Future: A Bibliometric Snapshot. *Journal of Metaverse*, 1(1), 1-8.
- Erdogdu, F. (2023). Türkiye’de Pazarlama İletişimi Alanında Hazırlanmış Lisansüstü Tezlerin Bibliyometrik Analizi. Yüksek Lisans Tezi. İstanbul: Maltepe Üniversitesi.
- Genç, Ç. (2019). Özel Hastanelerin Kurumsal İletişim Faaliyetlerinde Kurumsal Web Sitelerinin Kullanımı. *Selçuk İletişim Dergisi*, 12(2), 879-913.
- Grider, D., and Maximo, M. (2021). The Metaverse: Web 3.0 Virtual Cloud Economies. *Grayscale Research*, 1, 18.
- Lau, G. (2023). Metaverse Communication: How Communications Will Operate in The Metaverse. <https://www.computer.org/publications/tech-news/trends/communication-in-the-metaverse>, (E.T.: 12.07.2023).
- Lee, L. H., Braud, T., Zhou, P., Wang, L., Xu, D., Lin, Z., ... and Hui, P. (2021). All One Needs to Know about Metaverse: A Complete Survey on Technological Singularity, Virtual Ecosystem, and Research Agenda. *arXiv preprint arXiv:2110.05352*.
- Mayer, H. M. (2022). The Future of The Metaverse: What 2022 Has in Store for The Immersive Digital World. <https://www.forbes.com/sites/hannahmayer/2022/01/24/the-future-of-the-metaverse-what-2022-has-in-store-for-the-immersive-digital-world/?sh=6ac04e2335ad>, (E.T.: 25.08.2023).
- Mete, M. H. (2022). Metaverse Teknolojileri ve Etki Alanları. *Organizasyon ve Yönetim Bilimleri Dergisi*, 14(2), 155-171.
- Mystakidis, S. (2022). Metaverse. *Encyclopedia*, 2(1), 486-497.
- Okkay, İ. (2023). İletişim Kuramları Bağlamında Metaverse. *TRT Akademi*, 8(17), 8-37.
- Onursoy, S., ve Adıyaman, F. (2018). Haberin Geleceği: Haber Üretiminde Vatandaşların Rolü. *eKurgu*, 26(3), 475-485.
- Ulaş, S. and Alkan, Z. (2022). Influencers and the Metaverse: A Dialogical Communication Review on Metafluence. *Erciyes İletişim Dergisi*, (3), 93-63.
- Vargo, L. (2022). How the Metaverse Is Shaping Consumer Behavior. <https://www.forbes.com/Sites/Forbesbusinessdevelopmentcouncil/2022/07/05/How-The-Metaverse-Is-Shaping-Consumer-Behavior/?Sh=4133c1530795>. (E.T.: 28.08.2023).
- Xu, H., Li, Z., Li, Z., Zhang, X., Sun, Y., and Zhang, L. (2022, May). Metaverse Native Communication: A Blockchain and Spectrum Prospective. In *2022 IEEE International Conference on Communications Workshops (ICC Workshops)* (pp. 7-12). IEEE.
- Yaşar, İ. H., ve Uğurhan, Y. Z. C. (2022). Kullanıcıların Youtube Yayıncılarını Takip Etme Motivasyonlarının Ücretli Abone Olma Niyeti Üzerindeki Etkisi: Parasosyal İlişkinin Aracı Rolü. *Yeni Yüzyıl’da İletişim Çalışmaları*, 1(5), 63-80.
- Yu, F. R., and Yu, A. W. (2023). *A Brief History of Intelligence: From the Big Bang to the Metaverse*. Springer Nature.

İnternet Kaynakları

URL-1: <https://trdizin.gov.tr/>, (E.T.: 1-30 Ağustos)

URL-2: <https://tez.yok.gov.tr/UlusalTezMerkezi/>, (E.T.: 1-30 Ağustos)

KAYNAKÇA

- Albert, N., Mreunka, D. and Valette-Florence, P. (2013). Brand Passion: Antecedents and Consequences, *Journal of Business Research*, 66(7): 904-909.
- Batra, R., Ahuvia, A. and R. P. Bagozzi. (2012). Brand Love. *Journal of Marketing*, 76, 1-16.
- Çalışır ve Aksoy (2018) Marka Bilinirliğinde Sosyal Medyanın Rolü: Arçelik Örneği. *SETSCI Conference Indexing System*, Volume 3: 530-537.
- Dönmez, MÖ. S. (2020). Lovemark Algısının Sponsor Firmaya Transferi. *Tokat Gaziosmanpaşa Üniversitesi Sosyal Bilimler Araştırmaları Dergisi*. Aralık, s.576-589.
- Fournier, S. (1998). Consumers and Their Brands: Developing Relationship Theory in Consumer Research. *Journal of Consumer Research*. 24, 343-373.
- Gecikli, F., Aydın, K., Ekmekçi, Z. ve Erzincanlı, Y. (2021). Lovemark Eksenli Kurumsal Kimlik İnşasının İzlerini Firmalar Üzerinden Sürmek. *Kesit Akademi Dergisi*, 7 (26), 311-329.
- Keh, H. T., Pang, J. and Peng, S. (2007). Understanding and measuring brand love. Proceedings of the Conference on Advertising and Consumer Psychology, *New Frontiers in Branding: Attitudes, Attachments, and Relationships; 7-9 June 2007, Santa Monica, CA. National Bureau of Economic Research*, Columbia University Press.
- Koçyiğit M. ve Küçükçivil B. (2021). “Lovemark” Oluşum Süreci ve Instagram Kullanım İlişkisi: Havayolu Şirketleri Üzerine Bir Analiz. *Gümüşhane Üniversitesi Sosyal Bilimler Enstitüsü Elektronik Dergisi*, 12(3), 977-996.
- Odabaşı, Y. ve Oyman, M. (2012). *Pazarlama İletişimi Yönetimi*. İstanbul: Mediacat Yayınları.
- Önen, V. (2018). Marka Değerinin Marka Aşkına Etkisinin İncelenmesi: Starbucks Cafe Örneği. *Avrasya Sosyal ve Ekonomi Araştırmaları Dergisi*. 5 (1): 49-63.
- Özdemir, Z., ve Çetinkaya, A. (2014). Müşteri etkileşimi yaratma açısından sosyal medya: Türkiye’deki hazır giyim Lovemark’ları üzerine bir inceleme. *Uluslararası İletişim Bilimi ve Medya Araştırmaları Kongresi Bildiriler Kitabı-II*, 81-101.
- Park, J. Y.; Lee, C. H.; Park, B. C.; and Lee, C. (2017), Introduction and measurement development of Lovemarks construct in IT context, *The Journal of Society for E-Business Studies*, 22:2, 79-98.
- Roberts, K. (2004). *Lovemarks: The Future Beyond Brands*, New York: Powerhouse Books.
- Roberts, K. (2005). *Lovemarks*. Power House Books: London.
- Ruihley, B. J. and Pate, J. R. (2017), For the Love of Sport: Examining Sport Emotion Through a Lovemarks Lens, *Communication & Sport*, 5(2): 135-159.
- Saatchi and Saatchi. (2012). The Lovemarks Company. <http://saatchi.com/da-dk/purpose/lovemarks/>, (E.T.:03.09.2023).
- Sternberg, R.J. A (1986). Triangular Theory of Love. *Psychol Rev*,93: 119-135.
- Şayan, A. (2020). Marka Bağlılığı Yaratmada Sosyal Medyanın Rolü: Lovemark’s Örnekleri Üzerine Bir Araştırma. *Uluslararası Ders Kitapları ve Eğitim Materyalleri Dergisi*, 3 (1): 319-342.
- Thomson, M., MacInnis, D. J., and Park, C. W. (2005). The Ties that Bind: Measuring the Strength of Consumers Emotional Attachments to Brands, *Journal of Consumer Psychology*, 15 (1): 77-91.
- Tokatlı, M. (2018). Kurumsal İtibarın Sosyal Medya Üzerinden Aktarımı: 2017 Lovemarks Kazananları Üzerine Bir İçerik Analizi. *1st International CICMS Conference Proceedings*: 417-428.
- Wallace, E., Buil, I., and De Chernatony, L. (2014). Consumer Engagement with Self-Expressive Brands: Brand Love and WOM Outcomes. *Journal of Product & Brand Management*, 23(1): 33-42.

- Yıldırım, B. (2015). İçerik çözümlemesi yönteminin tarihsel gelişimi uygulama alanları ve aşamaları. İçinde B. Yıldırım (Ed.), *İletişim araştırmalarında yöntemler uygulama ve örneklerle* (ss. 105-153). Konya: Literatürk Academia.
- Z. Akıncı Vural, M. Ker Dinçer, N. Başok, G. Çoşkun Değirmen, M. Yalçın ve M. Erkan, (2016). Marka Farkındalığında Sosyal Medya Kullanımı: Karşılaştırmalı Bir Analiz, *Uluslararası Sosyal Araştırmalar Dergisi*, 9(45): 663-674.
- Zengin, A. Y., ve Aladağ, B. (2018). Social Media Driven Brand Love: An Investigation on Turkish Customers. *Journal of Internet Applications and Management*, 9(1): 19-42.

KAYNAKÇA

- Al-Garaady, J., and Mahyoob, M. (2021). Social Network Communication: Emojis and Efl Learners' Writing Issues. *TESOL International*, 16(3.1), 31-48.
- Aritajati, C., and Rosson, M. B. (2021). Smile! Positive Emojis Improve Reception and Intention to Use Constructive Feedback. In K. Toeppe, H. Yan, & S. K. W. Chu (Eds.), *Diversity, Divergence, Dialogue: 16th International Conference, iConference 2021, Beijing, China, March 17–31, 2021, Proceedings, Part I*. (pp. 248–267) Springer.
- Bai, Q., Dan, Q., Mu, Z., and Yang, M. (2019). A Systematic Review of Emoji: Current Research and Future Perspectives. *Frontiers in Psychology*, 10, 1-16.
- Berger, J. (2013). Beyond Viral: Interpersonal Communication in The Internet Age. *Psychological Inquiry*, 24(4), 293-296.
- Berko, R., Aitken, J. E., and Wolvin, A. (2010). *ICOMM: Interpersonal Concepts and Competencies: Foundations of Interpersonal Communication*. Maryland: Rowman & Littlefield Publishers.
- Boutet, I., LeBlanc, M., Chamberland, J. A., and Collin, C. A. (2021). Emojis Influence Emotional Communication, Social Attributions, and Information Processing. *Computers in Human Behavior*, 119, 1-13.
- Burleson, B. R. (2010). The Nature of Interpersonal Communication: A Message-Centered Approach. İçinde C. R. Berger, M. E. Roloff and D. R. Roskos-Ewoldsen (Eds.), *The handbook of communication science* (pp. 145-163). Thousand Oaks, CA: Sage.
- Chairunnisa, S., and Benedictus, A. (2017). Analysis of Emoji and Emoticon Usage in Interpersonal Communication of Blackberry Messenger and Whatsapp Application User. *International Journal of Social Sciences & Management*, 4, 120-126.
- Cohn, N., Engelen, J., and Schilperoord, J. (2019). The Grammar of Emoji? Constraints on Communicative Pictorial Sequencing. *Cognitive Research: Principles and Implications*, 4(33), 1-18.
- Coyle, M. A., and Carmichael, C. L. (2019). Perceived Responsiveness in Text Messaging: The Role of Emoji Use. *Computers in Human Behavior*, 99, 181-189.
- Cunha, J. M., Lourenço, N., Martins, P., and Machado, P. (2020). Visual Blending for Concept Representation: A Case Study on Emoji Generation. *New Generation Computing*, 38, 739-771.
- Danesi, M. (2017). *The Semiotics of Emoji: The Rise of Visual Language in The Age of The Internet*. London: Bloomsbury Publishing.
- Daniel, T. A., and Camp, A. L. (2020). Emojis Affect Processing Fluency on Social Media. *Psychology of Popular Media*, 9(2), 208-213.
- Dürscheid, C., and Siever, C. M. (2017). Beyond The Alphabet – Communication with Emojis. *Kurzfassung Eines (Auf Deutsch) Zur Publikation Eingereichten Manuskripts: 1-14*.
- El Ali, A., Wallbaum, T., Wasmann, M., Heuten, W., and Boll, S. C. (2017). Face2emoji: Using Facial Emotional Expressions to Filter Emojis. In *Proceedings of the 2017 CHI Conference Extended Abstracts on Human Factors in Computing Systems* (pp. 1577-1584). New York: ACM.
- Elder, A. M. (2018). What Words Can't Say: Emoji and Other Non-Verbal Elements of Technologically-Mediated Communication. *Journal of Information, Communication and Ethics in Society*, 16(1), 2-15.
- Erle, T. M., Schmid, K., Goslar, S. H., and Martin, J. D. (2022). Emojis As Social Information in Digital Communication. *Emotion*, 22(7), 1529-1543.
- Evans, V. (2017). *The Emoji Code: How Smiley Faces, Love Hearts and Thumbs Up Are Changing The Way We Communicate*. London: Michael O'Mara Books.
- Fischer, B., and Herbert, C. (2021). Emoji As Affective Symbols: Affective Judgments of Emoji, Emoticons, and Human Faces Varying in Emotional Content. *Frontiers in Psychology*, 12, 645173, 1-15.

- Franco, C. L., and Fugate, J. M. (2020). Emoji Face Renderings: Exploring The Role Emoji Platform Differences Have on Emotional Interpretation. *Journal of Nonverbal Behavior*, 44, 301-328.
- Gamble, T. K., and Gamble, M. W. (2014). *Interpersonal Communication: Building Connections Together*. Thousand Oaks, CA: Sage.
- Gantiva, C., Sotaquirá, M., Araujo, A., and Cuervo, P. (2020). Cortical Processing of Human and Emoji Faces: An ERP Analysis. *Behaviour & Information Technology*, 39(8), 935-943.
- Guibon G, Ochs M, and Bellot P. (2016). *From Emojis to Sentiment Analysis*. WACAI. 2016. <https://amu.hal.science/hal-01529708/>
- Herring, S. C. (1996). Introduction. In S. C. Herring (Ed.), *Computer-Mediated Communication: Linguistic, Social and Cross-Cultural Perspectives* (pp. 1-12). Amsterdam: John Benjamins Publishing.
- Hu T., Guo H., Sun H., Nguyen T. V., and Luo J. (2017). Spice Up Your Chat: The Intentions and Sentiment Effects of Using Emojis. *Proceedings of the International AAAI Conference on Web and Social Media*, Montreal, Canada, 3 May, pp.102–111. Palo Alto: AAAI.
- Kabir, H., and Marlow, D. W. (2019). Emojis in Textual-Based Communication Among College Students: A Study in Perception and Frequency. In G. Meiselwitz (Ed.), *Social computing and social media design, human behavior and analytics* (pp. 336-344). Cham: Springer.
- Kaye, L. K., Wall, H. J., and Malone, S. A. (2016). “Turn That Frown Upside-Down”: A Contextual Account of Emoticon Usage on Different Virtual Platforms. *Computers in Human Behavior*, 60, 463-467.
- Kaye, L. K., Malone, S. A., and Wall, H. J. (2017). Emojis: Insights, Affordances, and Possibilities for Psychological Science. *Trends in Cognitive Sciences*, 21(2), 66-68.
- Kelly, R. and Watts, L. (2015). *Characterising The Inventive Appropriation of Emoji As Relationally Meaningful in Mediated Close Personal Relationships*. Paper presented at Experiences of Technology Appropriation: Unanticipated Users, Usage, Circumstances, and Design, Oslo, Norway. https://purehost.bath.ac.uk/ws/portalfiles/portal/130966701/emoji_relational_value.pdf (E.T.: 07.07.2023).
- Kiaer, J. (2023). *Emoji Speak: Communication and Behaviours on Social Media*. London: Bloomsbury Publishing.
- Kralj Novak, P., Smailović, J., Sluban, B., and Mozetič, I. (2015). Sentiment of Emojis. *PLoS one*, 10(12), 1-22.
- Kwon J., Kobayashi N., Kamigaito H., Takamura H., and Okumura M. (2021). Making Your Tweets More Fancy: Emoji Insertion to Texts. *Proceedings of the International Conference on Recent Advances in Natural Language Processing (RANLP 2021)*, pp 770–779.
- Lane, S. D. (2016). *Interpersonal Communication: Competence and Contexts*. Abingdon, Oxon: Routledge.
- Lee, S., Jeong, D., and Park, E. (2022). Multiemo: Multi-Task Framework for Emoji Prediction. *Knowledge-Based Systems*, 242, 108437.
- Leonardi, V. (2022). Communication Challenges and Transformations in The Digital Era: Emoji Language and Emoji Translation. *Language and Semiotic Studies*, 8(3), 22-44.
- Li, L., and Yang, Y. (2018). Pragmatic Functions of Emoji in Internet-Based Communication-A Corpus-Based Study. *Asian-Pacific Journal of Second and Foreign Language Education*, 3(16), 1-12.
- Liu, D., Lv, Y., and Huang, W. (2023). How Do Consumers React To Chatbots’ Humorous Emojis in Service Failures. *Technology in Society*, 73, 102244, 1-16.
- Manganari, E. E. (2021). Emoji Use in Computer-Mediated Communication. *The International Technology Management Review*, 10(1), 1-11.
- Palmer, M. T. (1995). Interpersonal Communication and Virtual Reality: Mediating Interpersonal Relationships. In F. Biocca & M. Levy (Eds.), *Communication in The Age of Virtual Reality* (pp. 277-299). Hillsdale, NJ: Lawrence Erlbaum.

- Phan, W. M. J., Amrhein, R., Rounds, J., and Lewis, P. (2019). Contextualizing Interest Scales With Emojis: Implications for Measurement and Validity. *Journal of Career Assessment*, 27(1), 114-133.
- Prada, M., Rodrigues, D. L., Garrido, M. V., Lopes, D., Cavalheiro, B., and Gaspar, R. (2018). Motives, Frequency and Attitudes Toward Emoji and Emoticon Use. *Telematics and Informatics*, 35(7), 1925-1934.
- Rodrigues, D., Prada, M., Gaspar, R., Garrido, M. V., and Lopes, D. (2018). Lisbon Emoji and Emoticon Database (LEED): Norms for Emoji and Emoticons in Seven Evaluative Dimensions. *Behavior Research Methods*, 50, 392-405.
- Rong, S., Wang, W., Mannan, U. A., de Almeida, E. S., Zhou, S., and Ahmed, I. (2022). An Empirical Study of Emoji Use in Software Development Communication. *Information and Software Technology*, 148, 106912.
- Sampietro A. (2019). Emoji and Rapport Management in Spanish Whatsapp Chats. *Journal of Pragmatics*, 143, 109-120.
- Santamaría-Bonfil, G., and López, O. G. T. (2019). Emoji As A Proxy of Emotional Communication. In *Becoming Human With Humanoid-From Physical Interaction to Social Intelligence*. IntechOpen. <https://www.intechopen.com/chapters/69271>. (E.T.: 28.08.2023).
- Seargeant, P. (2019). *The Emoji Revolution: How Technology is Shaping The Future of Communication*. Cambridge: Cambridge University Press.
- Skiba, D. J. (2016). Face With Tears of Joy is Word of The Year: Are Emoji A Sign of Things to Come in Health Care?. *Nursing Education Perspectives*, 37(1), 56-57.
- Skovholt, K., Grønning, A., and Kankaanranta, A. (2014). The Communicative Functions of Emoticons in Workplace E-Mails :-). *Journal of Computer-Mediated Communication*, 19, 780-797.
- Solomon, D., and Theiss, J. (2013). *Interpersonal Communication: Putting Theory into Practice*. New York: Routledge.
- Stark, L., and Crawford, K. (2015). The Conservatism of Emoji: Work, Affect, and Communication. *Social Media + Society*, 1-11.
- Wang, X., and Haapio-Kirk, L. (2021). Emotion Work via Digital Visual Communication: A Comparative Study Between China and Japan. *Global Media and China*, 6(3), 325-344.
- West, R., and Turner, L. H. (2011). *Understanding Interpersonal Communication: Making Choices in Changing Times*. Boston: Wadsworth Cengage Learning.
- West, R., and Turner, L. H. (2020). *Interpersonal Communication*. Thousand Oaks, CA: Sage.
- Wirza, Y., Hanifah, H., and Hanifah, H. (2019). *The Difference in Emoji Usage Between Genders*. In Twelfth Conference on Applied Linguistics (CONAPLIN 2019) (pp. 232-236). Atlantis Press.
- Wu, R., Chen, J., Wang, C. L., and Zhou, L. (2022). The Influence of Emoji Meaning Multiplicity on Perceived Online Review Helpfulness: The Mediating Role of Processing Fluency. *Journal of Business Research*, 141, 299-307.
- Yoo, B., and Rayz, J. T. (2021). Understanding Emojis for Sentiment Analysis. Understanding Emojis for Sentiment Analysis. *The International FLAIRS Conference Proceedings*, 34.
- Zhu, Q., and Ren, W. (2022). Memes and Emojis in Chinese Compliments on Weibo. *Chinese Semiotic Studies*, 18(1), 69-95.

İnternet Kaynakları

URL-1: <https://languages.oup.com/word-of-the-year/2015/> (E.T.: 07.07.2023).

URL-2: <https://emojipedia.org/stats/> (E.T.: 09.07.2023).

URL-3: <https://home.unicode.org/emoji/emoji-frequency/> (E.T.: 09.07.2023).

KAYNAKÇA

- AFAD, <https://www.afad.gov.tr> (E.T.: 11.14. 2023).
- Afad. (2018). Türkiye’de Afet Yönetimi ve Doğa Kaynaklı Afet İstatistikleri, Afet ve Acil Durum Yönetimi Başkanlığı Yayınları, Ankara.
- Altıntaş. M. (2017). İnternet Medyası ve Şiddet: İnternette Sunulan Şiddet Haberlerinin Toplum Üzerindeki Etkisi. *Erciyes İletişim Dergisi*, 5(1), 182-192.
- Altincik, H., ve Yaşar, İ.H. (2017). Yardım Kuruluşları Kızılay Ve Kızılhay’ın Sosyal Medya Uygulamalarında İletişimin Yönüne Ve Konu Dağılımlarına Yönelik Bir Analiz. *Dicle Üniversitesi İktisadi Ve İdari Bilimler Fakültesi Dergisi*, 7(13), 101-113.
- Bozkurt, Y., ve Demir, T. (2023). Afet Yönetiminde İletişim ve Medya Üzerine Bir Değerlendirme: Kahramanmaraş Merkezli Depremler. *Dumlupınar Üniversitesi İİBF Dergisi*, 11, 21-32.
- Ceylan, A., ve Kömüştü, A.Ü. (2008), Meteorolojik Karakterli Doğal Afetlerin Uzun Yıllar ve Mevsimsel Dağılımları. *İklim Değişikliği ve Çevre Dergisi*, 1, 1-10
- McLoughlin, D. (1985). A Framework for Integrated Emergency Management. *Public Administration Review*, 45, 165-172.
- Nah, S., Namkoong, K., Record, R. and Van Stee, S. K. (2017). Citizen Journalism Practice Increases Civic Participation. *Newspaper Research Journal*, 38(1), 62–78.
- OXFORD, <http://www.oxforddictionaries.com/definition/english/disaster> (E.T.: 17.07.2023)
- Sakurai, M., and Murayama, Y. (2019). Information Technologies and Disaster Management : Benefits and Issues. *Progress in Disaster Science*, 2, 1-4.
- Su. M., Liu, J., and McLeod, D. M. (2019). Pathways to news sharing: Issue Frame Perceptions and the Likelihood of Sharing. *Computers in Human Behavior*, 91, 201-210.
- Şener, B.Ç. (2023) Sosyal Ağ Sitelerinin Özellikleri Çerçevesinde Reklam Uygulamalarının Değerlendirilmesi. *Yeni Medya Dergisi*, 14, 327-344.
- UNDRR, <https://www.undrr.org/terminology/disaster> (E.T.: 10.07.2023).
- Yaman, F. (2020). Stratejik İnsan Kaynakları Yönetimi Penceresinden Afet ve Acil Durum Yönetiminde İletişim. *Academic Perspective Procedia*, 3(2), 920-927.
- Yaşar, İ.H., ve Uğurhan, Y.Z.C. (2021). Haber Edinme Amaçlı Sosyal Medya Kullanım Sıklığının Haber Paylaşma Davranışı Üzerindeki Rolü: Bir Saha Çalışması. *MANAS Journal of Social Studies*, 10(2), 1182-1198.
- Yenni T., Shan L. P., Peter R., and Laddawan, K. (2016). Digitally Enabled Disaster Response: The Emergence of Social Media as Boundary Objects in a Flooding Disaster. *Information Systems Journal*, 27(2), 197-232.

KAYNAKÇA

- AFAD, <https://www.afad.gov.tr/afet-turleri> (E.T.: 09.07.2023).
- AKUT, <https://afet.akut.org.tr/deprem-nedir/> (E.T.: 10.07.2023).
- Bozkurt, Y., ve Demir, T. Afet Yönetiminde İletişim ve Medya Üzerine Bir Değerlendirme: Kahramanmaraş Merkezli Depremler. *Dumlupınar Üniversitesi İİBF Dergisi*, (11), 22-32.
- Çoban, S. (2015). İletişim Fakültesi Öğrencilerinin İnternet Haberciliğinin Güvenilirliğine İlişkin Tutumları. (Ed. Ramazan Çelik & Sertaç Dalgahidere). *Yeni ve Geleneksel Medya Okumaları*. İstanbul: İskenderiye Kitap.
- Girgin, A. (2009). *Türkiye'de Yerel Basın*. İstanbul: DER Yayınları.
- Giritli İnceoğlu, Y. (2023). Depremde medyamızın hal-i pür melali, <https://m.bianet.org/bianet/yasam/274131-depreme-medyamizin-hal-i-pur-melali>, (E.T.:14.07.2023).
- Gürbüz, F., ve Koyuncu, N. E. (2023, March). Çocuklar ve Deprem. *In International Conference on Scientific and Academic Research* (Vol. 1, pp. 379-383).
- Kadioğlu, M. (2008). Toplumda Afet Bilincini Artırma Yöntemleri. (Ed. Mikdat Kadioğlu & Emin Özdamar). *Afet Zararlarını Azaltmanın Temel İlkeleri*. Ankara: JICA Türkiye Ofisi Yayınları (s. 223-242).
- Özdemir, Z. (2018). İnternet Gazeteciliği ve Güven. (Ed. Suat Gezgin). *Dijital Çağda İletişim*. Konya: Eğitim Yayınevi (s. 87-98).
- Özkan, B., ve Kutun, F. Ç. (2021). Afet Psikolojisi. *Sağlık Akademisyenleri Dergisi*, 8(3), 249-256.
- Peker, A. E., ve Şanlı, İ. (2022). Deprem ve Göç İlişkisi: 24 Ocak 2020 Elazığ Deprem Örneği. *Fırat Üniversitesi Uluslararası İktisadi ve İdari Bilimler Dergisi*, 6(1), 125-154.
- Toker, H. (2016). Doğal Afetler, İletişim ve Medya. (Ed. Zerrin Karaman & Asuman Altay). *Bütünleşik Afet Yönetimi*. İzmir: İlkem Yayınları (s. 249-277).
- Tokgöz, O. (2013). *Temel Gazetecilik*. Ankara: İmge Kitabevi.
- Türk Dil Kurumu, <https://sozluk.gov.tr> (E.T.: 10.07.2023).
- Türkiye Gazeteciler Cemiyeti, <https://www.tgc.org.tr/bildirgeler/turkiye-gazetecilik-hak-ve-sorumluluk-bildirgesi/bildirge.html> (E.T.: 10.07.2023).
- Uğurlu, F. ve Öztürk Ş. (2006). *Türkiye'de Televizyon Haberciliği, Özel Televizyon Kanallarının Getirdikleri*. Konya: Tablet Kitabevi.
- Varol, N., ve Gültekin, T. (2016). Afet Antropolojisi. *Elektronik Sosyal Bilimler Dergisi*, 15(59), 1431-1436.
- Görsel Kaynakçası**
- Görsel 1. <https://www.cumhuriyet.com.tr/turkiye/kahramanmaras-depreminde-7-saat-sonra-gelen-mucize-5-yasindaki-cocuk-kurtarildi-2048770>, (E.T.: 12.07.2023).
- Görsel 2. <https://www.cumhuriyet.com.tr/turkiye/kahramanmaras-merkezli-depremler-turkiye-yi-yikti-2048971>, (E.T.: 12.07.2023).
- Görsel 3. <https://www.cumhuriyet.com.tr/turkiye/kahramanmarasta-73-saat-sonra-gelen-mucize-uc-kisilik-aile-kurtarildi-2049811>, (E.T.: 12.07.2023).
- Görsel 4. <https://www.hurriyet.com.tr/gundem/son-dakika-turkiyeyi-sarsan-felakette-yedinci-gun-depreme-can-kaybi-24-bin-617-dakika-dakika-bolgelerimizden-anlik-bilgiler-42218611>, (E.T.: 14.07.2023).
- Görsel 5. <https://www.hurriyet.com.tr/gundem/bu-fotograflar-yurek-burktu-42216169>, (E.T.: 14.07.2023).
- Görsel 6. <https://www.hurriyet.com.tr/gundem/otellerde-20-bin-oda-hazir-42217199>, (E.T.: 14.07.2023).
- Görsel 7. <https://www.sabah.com.tr/galeri/yasam/turkiyenin-mucize-cocuklari-kerem-ve-duru-bebek-milyonlari-aglattı>, (E.T.: 17.07.2023).
- Görsel 8. <https://www.sabah.com.tr/galeri/yasam/kahramanmarasin-havadan-goruntusu-dehsete-dusurdu/4>, (E.T.: 17.07.2023).
- Görsel 9. <https://www.sabah.com.tr/guncel/2023/02/08/45-saat-sonra-gelen-mucize-23-yasindaki-cagri-enkazdan-sag-olarak-cikarildi>, (E.T.: 17.07.2023).

KAYNAKÇA

- Ağca, M. E. (2023). Afet Odaklı Risk İletişiminde Sosyal Medya Kullanımı: Afad Örneği. *Uluslararası Medya ve İletişim Araştırmaları Hakemli Dergisi*.
- Altıntaş, M. (2017). İnternet Medyası ve Şiddet: İnternette Sunulan Şiddet Haberlerinin Toplum Üzerindeki Etkisi. *Erciyes İletişim Dergisi*, 5 (1).
- Arslan, M. (2019). Dış Politikada Yumuşak Güç Kavramı Ve Türkiye'nin Bir Yumuşak Güç Enstrümanı Olarak Ytb Örneği . Yayınlanmamış Yüksek Lisans Tezi. İstanbul: Altınbaş Üniversitesi.
- Aslan, Ö., ve Babacan, Ö. G. (2019). Kamu Diplomasisi Bağlamında Algı Değişimi. *İletişim Çalışmaları Dergisi*.
- Altıncık, H., ve Güner Koçak, P., (2022). Kamu Diplomasisi ve Halkla İlişkilerde Kullanılan Araçlar Kamu Diplomasisi Alanında Çalışan Akademisyenlerin Değerlendirmeleri. *Van Yüzüncü Yıl Üniversitesi İktisadi ve İdari Bilimler Fakültesi Dergisi*, Van Yüü 40. Yıl Özel Sayısı, 137-156.
- Aydın, A., ve Poyraz, E. (2022). Dijital Yerlilerin Dijital Kamu Diplomasisi Uygulamalarına Yönelik Algısı: Kültür Diplomasisi Özelinde Bir Değerlendirme. *Uluslararası Sosyal, Siyasal ve Mali Araştırmalar Dergisi (Ussmad)*.
- Başar, H. (2011). Türkiye'nin Kamu Diplomasisi: Bir Örnek Çalışma Trt. Sosyal Bilimler Enstitüsü Yayınlanmamış Yüksek Lisans Tezi. İstanbul: Beykent Üniversitesi.
- Çanakçı, M., Öztürk, S., ve Şaşmazlar, C. (2022). Afet Ve Kriz Yönetiminde Sosyal Medyanın Kullanımı Üzerine Bir Araştırma: Twitter Örneği. *Gümüşhane Üniversitesi Sağlık Bilimleri Dergisi*.
- Demiröz, K. (2020). Afet Kriz Yönetiminde Sosyal Medyanın İşlevselliği ve Zararları Üzerine Bir İnceleme. *Dirençlilik Dergisi*.
- Eryılmaz, Y. Ö. (2018). Yumuşak Güç ve Sinema. Yayınlanmamış Yüksek Lisans Tezi. Karabük: Karabük Üniversitesi.
- Gökayrakçağaçdan, D. (2018). Yumuşak Güç ve Farkındalık. *Hitit Üniversitesi Sosyal Bilimler Enstitüsü Dergisi*, 11 (1).
- İnce, M., ve Koçak, M. C. (2017). Üniversite Öğrencilerinin Sosyal Medya Kullanım Alışkanlıkları: Necmettin Karabük Üniversitesi Sosyal Bilimler Enstitüsü Dergisi.
- Kara, Ç. (2019). Soğuk Savaş Sonrası Rusya'nın Sert Güç Yumuşak Güç Kullanımı: Gürcistan Örneği. Sosyal Bilimler Enstitüsü Yayınlanmamış Yüksek Lisans Tezi İstanbul: Nişantaşı Üniversitesi.
- Karakulakoğlu, S. E. (2015). İletişim Çalışmalarında Dijital Yaklaşımlar: Twitter. S. E. Karakulakoğlu, ve Ö. Uğurlu (Editör) İçinde, *Doğal Afet ve Acil Durumların Yönetiminde Sosyal Medya Kullanımı: Twitter Örneği* (s.281-294). Ankara: Hernetik Basım/Yayın.
- Kocabıyık, H. (2019). Değişen Diplomasi Anlayışı, *Kamu Diplomasisi ve Türkiye*. 55 (1,163).
- Koçer, D. N. (2019). Türkiye'de "Kamu Diplomasisi"nin Kurumsallaşması. *Konya Sanat Dergisi*(2).
- Köksoy, E. (2013). Halkla İlişkiler Bağlamında Kamu Diplomasisi Yönetimi. Doktora Tezi . İstanbul: İstanbul Üniversitesi.
- Kömür, G. (2020). Yumuşak Güç Unsuru Olarak Kamu Diplomasisi. *International Journal of Politics and Security (Ijps)*, 2 (3).
- Öztürk, S. (2019). Kamuda Halkla İlişkilerin Yeni Görünümü Kamu Diplomasisi: Kamu Diplomasisi Koordinatörlüğü Üzerinden Bir Değerlendirme. Yayınlanmamış Yüksek Lisans Tezi. Konya: Selçuk Üniversitesi.
- Poyraz, D. D., ve Dinçer, M. (2016). Küreselleşen Dünyada Türkiye'nin Kamu Diplomasisi Faaliyetleri. *Intermedia International E-Journal Dergisi*.

Selvi, Y. E. (2019). Avrupa Birliği'nin Kamu Diplomasisi. *Uluslararası Türk Dünyası Araştırmaları Dergisi*.

Tekin, E. (2018). Kurumsal Sosyal Sorumluluk Faaliyetlerinde Sosyal Medyanın Rolü: Gsm Firmaları Örneği. 20(1), *Kastamonu Üniversitesi İktisadi ve İdari Bilimler Fakültesi Dergisi*.

Yaşar, H. İ. ve Uğurhan, Y. Z. C. (2022). Ülke, Ürün Ve Lider İmajı Ekseninde Türk Vatandaşlarının Rusya Ve Abd Algısı: Karşılaştırmalı Bir Saha Çalışması. *İletişim Ve Diplomasi*, 7 (Kamu Diplomasisi ve Ülke Markalama Özel Sayısı).

İnternet Kaynakları

URL-1: <https://www.bbc.com/turkce/articles/cje12j5xny3o> (E.T.: 27.07.2023).

URL-2: <https://www.dw.com/tr/deprem-sonras%C4%B1nda-%C3%BClkelerden-gelen-yard%C4%B1mlar/a-64641058> (E.T.: 27.07.2023).

URL-3: <https://www.haberturk.com/turkiye-ye-dunyanin-dort-bir-yanindan-deprem-yardimi-depreme-yardim-eden-ulkeler-hangisi-3563198> (E.T.: 27.07.2023).

URL-4: <https://www.ensonhaber.com/bilgi/turkiyeye-yardim-gonderen-ulkeler-hangileri-deprem-sonrasi-hangi-ulkelerden-yardim-geldi?ysclid=lnfoiwpp255668150> (E.T.: 27.07.2023).

URL-5: <https://www.hurriyet.com.tr/dunya/zamana-karsi-yaris-yabanci-ekipler-geldi-42216714> (E.T.: 27.07.2023).

URL-6: <https://www.ahaber.com.tr/dunya/2023/02/08/turkiyeye-deprem-yardimi-yapan-ulkeler-2023-kahramanmaras-depreminde-hangi-ulke-ne-kadar-yardim-gonderdi?ysclid=lnfy6l1c9622689574> (E.T.: 27.07.2023).

URL-7: <https://www.gercekgundem.com/dunya/disisleri-bakanligi-acikladi-deprem-felaketinde-95-ulke-yardim-teklifinde-bulundu-410976?ysclid=lnfyqm5nf26181608> (E.T.: 27.07.2023).

URL-8: <https://www.sabah.com.tr/dunya/disisleri-bakanligi-verileri-paylasti-iste-yabanci-ulkelerden-ulasitirilan-ayni-yardimlar-6374838> (E.T.: 27.07.2023).

URL-9: <https://www.takvim.com.tr/haberler/2023/02/28/dunyadan-turkiyeye-buyuk-destek-hangi-ulke-ne-yardim-gonderiyor-depreme-yardim-eden-ulkeler-listesi-2023> (E.T.: 27.07.2023).

URL-10: <https://www.sozcu.com.tr/2023/dunya/ulkeyi-ayaga-kaldiran-poz-turkiyeye-deprem-yardiminda-goruntulendi-7590097/?ysclid=lnjg3h47fd994879229> (E.T.: 27.07.2023).

URL-11: <https://tr.euronews.com/2023/02/06/turkiyedeki-deprem-sonrasi-yurt-disindan-gelen-destek-ve-yardim-teklifleri> (E.T.: 27.07.2023).

URL-12: <https://www.gazeteduvar.com.tr/hangi-ulkeler-turkiyeye-yardim-teklifinde-bulundu-haber-1601931> (E.T.: 27.07.2023).

URL-13: https://www.ntv.com.tr/galeri/dunya/turkiyeye-yardim-gonderen-ulkeler-deprem-sonrasi-hangi-ulkeler-turkiyeye-yardim-gonderdi,JSHp79Kx_E6H3zAIO_EpMg (E.T.: 27.07.2023).

URL-14: <https://www.yenicaggazetesi.com.tr/dunya-deprem-icin-seferber-oldu-626761h.htm?ysclid=lnjgeot0kr79058810> (E.T.: 27.07.2023).

URL-15: <https://www.yenisafak.com/hangi-ulkelerden-yardim-geldi-turkiyeye-yardim-gonderen-ulkelerin-listesi-h-4505556> (E.T.: 27.07.2023).

URL-16: <https://sputniknews.com.tr/20230209/deprem-sonrasi-ulkeler-turkiyeye-yardim-gondermeyi-surduruyor-1066775862.html?ysclid=lnjgfy10w3879494408> (E.T.: 28.07.2023).

URL-17: <https://listelist.com/deprem-diger-ulkelerden-yardim/> (E.T.: 28.07.2023).

URL-18: <https://www.posta.com.tr/galeri/hangi-ulkelerden-turkiyeye-yardim-geldi-turkiyeye-deprem-icin-nerelerden-yardim-yapildi-iste-turkiyeye-deprem-yardimi-yapan-ulkeler-2608264> (E.T.: 28.07.2023).

- URL-19:<https://www.webtekno.com/disisleri-bakanligi-yurtdisindan-gelen-yardimlar-h132117.html> (E.T.: 28.07.2023).
- URL-20:<https://daktilo1984.com/yazilar/6-subat-2023-kahramanmaras-depremi-sonrasinda-neler-oldu-1/> (E.T.: 28.07.2023).
- URL-21:<https://www.turizmgunlugu.com/2023/02/06/turkiye-4-seviye-acil-durum-ilan-etti-uluslararası-yardim-cagrisi-yapti/> (E.T.: 28.07.2023).
- URL-22:<https://www.bloomberght.com/depremin-4-gununde-uluslararası-yardimlar-suruyor-2325037> (E.T.: 28.07.2023).
- URL-23:<https://yerlisilahsanayii.com/turkiyeye-hangi-ulkeler-ne-kadar-deprem-para-yardimi-gonderdi/> (E.T.: 28.07.2023).
- URL-24:<https://www.brandingturkiye.com/turkiyeye-destek-ve-yardim-gonderen-ulkeler-tam-liste/> (E.T.: 28.07.2023).
- URL-25:<https://www.turizmguncel.com/haber/deprem-sonrasi-turkiyeye-hangi-ulkelerden-ne-yardimi-geldi> (E.T.: 28.07.2023).
- URL-26:<https://www.turkiyegazetesi.com.tr/gundem/depremde-yardim-eden-ulkeler-listesi-kahramanmaras-depreminde-hangi-ulke-ne-kadar-yardim-etti-947637> (E.T.: 28.07.2023).
- URL-27:<https://trsondakika.com/dunyadan-turkiyeye-destek-hangi-ulkeler-deprem-yardimi-gonderdi> (E.T.: 28.07.2023).
- URL-28:<https://www.oncevatan.com.tr/incirlik-ussunden-turk-ve-yabanci-ulke-askerlerinin-dayanmasiyla-depremedelere-yardim> (E.T.: 28.07.2023).

KAYNAKÇA

- Arditi, D. (2021). *Streaming Culture Subscription Platforms and the Unending Consumption of Culture*, UK: Emerald Publishing.
- Bruun, H. (2019). The Delay Economy of continuity and the Emerging Impatience Culture of the Digital Era, *Nordic Journal of Media Studies*, Cilt:1, 85-101.
- Chalaby, J.K. (2023). *Television in The Streaming Era The Global Shift*, UK: Cambridge University Press.
- Cox, C.M. (2018). Programming Flow in the Convergence of Digital Media Platforms and Television, *Critical Studies in Television*, 13(4), 438-454.
- Cunningham, S., Mehta, S., Lunardi, G. and Healy, G. (2023). YouTube The Interface Between Television and Social Media Entertainment. İçinde D. Johnson (Ed.), *From Networks to Netflix A Guide to Changing Channels* (213-223). New York: Routledge.
- DeWert-Pallmeyer, D. (2016). *Assessing the Role Audience Plays in Digital Broadcasting Today and Tomorrow, Digital Technology and the Future of Broadcasting Global Perspectives*, Ed:John V. Pavlik, New York:Routledge, 143-156.
- Doyle, G. (2016). Resistance of Channels: Television Distribution in the Multiplatform Era, *Telematics and Informatics*, 33, 693-702.
- Eklund, O. (2022). Streaming Platforms and the Frontiers of Digital Distribution: ‘Unique Content Regions’ on Netflix, Amazon Prime Video, and Disney +. İçinde Terry Flew, Jennifer Holt, Julian Thomas (Editör), *The SAGE Handbook of The Digital Economy* (s.197-223).Londra: SAGE Publications.
- Enli, G. and Syvertsen, T. (2016). The End of Television- Again! How TV is Still Influenced by Cultural Factors in the Age of Digital Intermediaries, *Media and Communication*, 4(3), 142-153.
- Evens, T. and Donders, K. (2018). *Platform Power and Policy in Transforming Television Markets*, Switzerland: Palgrave Macmillan.
- Gezgin, S. (2018). Televizyon 4.0, *TRT Akademi*, 3(6), 582-589.
- Gilbert, A. (2019). Push, Pull, Rerun: Television Reruns and Streaming Media, *Television & New Media*, 20(7), 686-701.
- Grainge, P. and Johnson, C. (2018). From Catch-Up TV to Online TV: Digital Broadcasting and the Case of BBC iPlayer, *Screen*, 59(1), 21-40.
- Gümüş, B. (2021). Maraton İzleyiciliğinden Aşırı İzlemeye: Netflix’in İzleme Alışkanlıklarına Etkisi, *Türkiye İletişim Araştırmaları Dergisi*, 37, 147-169.
- Johnson, C. (2019). *Online TV*, Oxon: Routledge.
- Katherine Chen, Y.-N. (2019). Competitions Between OTT TV Platforms and Traditional Television in Taiwan: A Niche Analysis, *Telecommunications Policy*, 43, 1-10.
- Kim D. M. (2016). Media Groups’ Management Strategies: Business Areas, Strategies, Content Distribution Strategies and Business, *Journal of Digital Convergence*, 14 (2), 157-167.
- Kohli, C. (2020). The Replacement of Conventional Television by Streaming Services, *International Journal of Research in Engineering, Science and Management*, 3(10), 59-67.
- Krauss, F. and Stock, M. (2021). Youthification of Television through Online Media: Production Strategies and Narrative Choices in DRUCK/SKAM Germany, *Critical Studies in Television: The International Journal of Television Studies*, 16(4), 412-432.
- Lobato, R. (2017). Rethinking International TV Flows Research in the Age of Netflix, *Television & New Media*, 1-16.
- Lotz, A. D. (2018). *We Now Disrupt This Broadcast – How Cable Transformed Television and the Internet Revolutionized It All*, Cambridge: MIT Press.

- Menon, D. (2022). Purchase and Continuation Intentions of Over-The-Top (OTT) Video Streaming Platform Subscriptions: A Uses and Gratification Theory Perspective, *Telematics and Informatics Reports*, Cilt:5, 1-15.
- Nieborg, D.B., Poell, T. and van Dijck, J. (2022). Platforms and Platformization, İçinde Terry Flew, Jennifer Holt, Julian Thomas, (Editör) *The SAGE Handbook of The Digital Economy* (s.29-50). Londra: SAGE Publications.
- Spilker, H.S., Ask, K. and Hansen, M. (2020). The New Practices and Infrastructures of Participation: How the Popularity of Twitch.tv Challenges Old and New Ideas about Television Viewing, *Information, Communication & Society*, 23(4), 605-620.
- Stollfuss, S. (2018). Between Television, Web and Social Media: On Social TV, About:Kate and Participatory Production in German Public Television, *Participations Journal of Audience & Reception Studies*, 15(1),36-59.
- Tefertiller, A. (2018). Media Substitution in Cable Cord-Cutting: The Adoption of Web-Streaming Television, *Journal of Broadcasting & Electronic Media*, 62(3), 390-407.
- Telkmann, V. (2021). Broadcasters' Content Distribution and Programming Decisions in Multi-Channel Environments: A Literature Review, *Journal of Media Business Studies*, 18(1), 106-131.
- Ümit, E.Ç. (2023). Televizyon izleyicisinin dijital platformlarla birlikte değişimi: İzleyicinin sonu mu? https://www.researchgate.net/profile/Esra-Cizmeci-Uemit/publication/367009265_TELEVIZYON_IZLEYICISININ_DIJITAL_PLATFORMLARLA_BIRLIKTE_DEGISIMI_IZLEYICININ_SONU_MU/links/63bdcf15097c7832caa6e8b5/TELEVIZYON-IZLEYICISININ-DIJITAL-PLATFORMLARLA-BIRLIKTE-DEGISIMI-IZLEYICININ-SONU-MU.pdf, (E.T.: 30.08.2023).
- Vanattenhoven, J. and Geerts, D. (2015). Broadcast, video-on-demand and other ways to watch television content: a household perspective, <https://dl.acm.org/doi/abs/10.1145/2745197.2745208> (E.T.: 01.08.2023).
- Wang, W.Y. and Lobato, R. (2019). Chinese Video Streaming Services in the Context of Global Platform Studies, *Chinese Journal of Communication*, 12 (3), 356-371.
- Wayne, M.L. (2020). Global Streaming Platforms and National Pay-Television Markets: A Case Study of Netflix and Multi-Channel Providers in Israel, *The Communication Review*, 23(1), 29-45.

KAYNAKÇA

- Açıkalin, Ş. N. ve Sarı, E. (2021). Post-Truth ve Dijital Diplomasi, *Nevşehir Hacı Bayram Veli Üniversitesi SBE Dergisi*, 11 (4), 1689-1701.
- Arkan, Z. N. (2022). “Post-Truth” Kavramı Üzerine Türkçe Karşılık Denemesi, *İstanbul Kent Üniversitesi İnsan ve Toplum Bilimleri Dergisi*, 3(2), 1-15.
- Bordwell, D., ve Thompson, K. (2008). *Film Sanatı*, (çev. E. Yılmaz & E. S. Onat), Ankara: De-Ki Yayınları.
- Demoglu, E. (2014). *Düş İle Gerçek Arasında: Sahte-Belgesel*, İstanbul: Doğu Kitabevi.
- Eğitimci, U. T. (2021). Hakikat Sonrası Dönemde Hakikati Sorgulatan Bir Sinema Türü: Sahte-Belgesel, *Sinefilozofi Dergisi*, Özel Sayı (3), 51-66.
- Erçetingöz, A. (2022). Hakikatin Önemsizleştiği Çağda Belgesel Fotoğraf: ‘Post-Truth’ ve ‘Post-Doc’ Kavramlarını Bir Arada Düşünmek, *Hacettepe Üniversitesi İletişim Fakültesi Kültürel Çalışmalar Dergisi*, 9(2), 543-566.
- Gustavson, T. (2012). *A History of Photography from Daguerreotype to Digital*, New York: Sterling Publishing.
- Gürsoy, A. Ö. (2021). Hakikatin Ötesi, Berisi, Kendisi: “Hakikat-ötesi” Kavramına Dair Eleştirel Bir Çözümleme, *Kaygı*, 20(1), 150-170.
- Hart, A. C. (2019). The Searching Camera: First-Person Shooters, Found-Footage Horror Films, and the Documentary Tradition, *JCMS: Journal of Cinema and Media Studies*, 58 (4), 73-91.
- Heller-Nicholas, A. (2014). *Found Footage Horror Films: Fear and the Appearance of Reality*, Jefferson: MacFarland.
- Hoedt, M. (2020). The Haunt Found Them: The Layers of Performativity, Reality and Illusion in The Houses October Built, içinde F. Pascuzzi, S. Waters (Editör), *In The Spaces and Places of Horror*, (203-220). Wilmington, Delaware: Vernon Press.
- McRobert, N. (2015) Mimesis of Media: Found Footage Cinema and the Horror of the Real. In *Gothic Studies*, 17, (2),137–150.
- Ng, J. (2009). The Handheld Digital Camera Aesthetics of The Blair Witch Project and Cloverfield, *16:9*, 7 (32).
- Peres, X. A. (2015). Reel Evil: A Critical Reassessment of Found Footage Horror, *Gothic Studies*, 17(2), 122- 136.
- Rowen-Legg, S. M. (2013). Don’t Miss a Bloody Thing: [REC] and the Spanish Adaptation of Found Footage Horror, *Studies in Spanish & Latin American Cinemas*, 10(2), 2013-223.
- Sayad, C. (2016), Found-Footage Horror and the Frame’s Undoing, *Cinema Journal*, 55(2), 43-66.
- Selim, F. (2023), Post-Truth Kavramı Üzerine Yeniden Düşünmek, *Kaygı*, 22(1), 498- 543.
- Sim, Ş. ve Toprak, M. (2012). Sinemayı Hayata Yaklaştırmak: Sahte-Belgesel (Mockumentary) Filmler, *E-Journal of New World Sciences Academy*, 7(1), 1-10.
- Suarce, B. (2019). The Flesh of the Film: The Camera as a Body in Neo-Horror Mockumentary and Beyond, *Northern Lights: Film & Media Studies Yearbook*, 17(1), 25-41.
- Turner, P. (2020). *Found Footage Horror Films: A Cognitive Approach*, London & New York: Routledge.
- Wallace, R. (2020), Documentary Style as Post-Truth Monstrosity in the Mockumentary Horror Film, *Quarterly Review of Film and Video*, 38(3), 1-22.
- Zenginoğlu, Samet (2020), Küreselleşmenin Post’ları: Post-Modernizm, Post-Truth ve Post-Covid, *USBAD Uluslararası Sosyal Bilimler Akademi Dergisi - International Journal of Social Sciences Academy*, 2(4), 805-817.
- Zanini, C. V. (2015). The Subversion of Factual Discourse in Found Footage Films, *Aletria: Revista de Estudos de Literatura*, 25(3) 85–94.

KAYNAKÇA

- Akıllıbaş, E., ve Ceylan, K. E. (2020). Oyunlaştırmanın Pazarlamadaki Gücü. *Anasay*, 4(14), 43-80.
- Akyazı, A. (2018). Dijitalleşen Ticaret: Yaşlı Dostu E-Ticaret Siteleri Üzerine Bir Araştırma. *The Turkish Online Journal of Design, Art and Communication*, 8(4), 602-614.
- Alan, A.K., Kabadayı, E.T., ve Topaloğlu, A.K. (2018). Tüketicileri Mobil Alışverişe Yönlendiren Faktörlerin İncelenmesi. *Doğuş Üniversitesi Dergisi*, 19(2), 75-94.
- Altıncık, H. (2017). Popüler Kültür Araçlarından Reklamların Gündelik İhtiyaçları Yönlendirmesi Cam Sektörü Reklamları Örneğinde Bir Analiz. *Dicle Üniversitesi Sosyal Bilimler Dergisi*, 9(18), 52-62.
- Arifin, W. N. (2015). The Graphical Assessment Of Multivariate Normality Using SPSS. *Education in Medicine Journal*, 7(2), 71-75.
- Ateşgöz, K., ve Ulukan, C. (2023). Attitudes Of Y And Z Generations Towards Online Shopping. *Anadolu University Journal of Economics and Administrative Sciences*, 24(1), 20-49.
- Bağlıbel, M., Samancıoğlu, M., ve Summak, S. (2010). Okul Yöneticileri Tarafından E-Okul Uygulamasının Genişletilmiş Teknoloji Kabul Modeline Göre Değerlendirilmesi. *Mustafa Kemal Üniversitesi Sosyal Bilimler Enstitüsü Dergisi*, 7(13), 337-348.
- Başaran, Y. K. (2017). Sosyal bilimlerde örnekleme kuramı. *Akademik Sosyal Araştırmalar Dergisi*, 47(5), 480-495.
- Beldad, A.D., and Hegner, S.M. (2018). Expanding The Technology Acceptance Model With The Inclusion Of Trust, Social Influence, and Health Valuation to Determine The Predictors of German Users' Willingness to Continue Using A Fitness App: A Structural Equation Modeling Approach. *International Journal of Human-Computer Interaction*, 34(9), 882-893.
- Can, L., ve Serhateri, A. (2016). Sosyal Medya Reklamlarının Markaya Yönelik Tutuma Etkisi: Facebook Üzerinde Bir Uygulama. *Balkan ve Yakın Doğu Sosyal Bilimler Dergisi*, 2(3), 16-28.
- Creswell, J. W. (2012). *Educational Research: Planning, Conducting, And Evaluating Quantitative And Qualitative Research*. New York: Pearson.
- Davis, F. D., Bagozzi, R. P., and Warshaw, P. R. (1989). User Acceptance of Computer Technology: A Comparison of Two Theoretical Models. *Management Science*, 8(35), 982-1003.
- Durmuş, İ., ve Yıldız, S. (2020). Tüketicilerin Web-Sitelerine Yönelik Algılanan Fayda, Algılanan Kalite, Tutum Ve Online Satın Alma Davranışları: Teknolojik Ürünler Örneği. *Sosyal Ekonomik Araştırmalar Dergisi*, 20(40), 201-216.
- Genç, Ç. (2019). Özel Hastanelerin Kurumsal İletişim Faaliyetlerinde Kurumsal Web Sitelerinin Kullanımı. *Selçuk İletişim Dergisi*, 12(2), 879-913.
- Hair, J. F., Black, W. C., Babin, B. J., and Anderson, R. E. (2019). *Multivariate Data Analysis*. China: Cengage.
- Hair, J. F., Hult, G. T., Ringle, C. M., and Sarstedt, M. (2017). *A Primer on Partial Least Squares Structural Equation Modeling (PLS-SEM)*. Thousand Oaks: Sage.
- Hamari, J., and Koivisto, J. (2015). Why Do People Use Gamification Services?. *International Journal of Information Management*, 35(4), 419-431.
- Hanseler, J., Ringle, C. M., and Sarstedt, M. (2015). A New Criterion for Assessing Discriminant Validity In Variance-Based Structural Equation Modeling. *Journal of the Academy of Marketing Science*, 43(1), 115-135.
- Hu, L. T., and Bentler, P. M. (1999). Cutoff Criteria for Fit Indexes in Covariance Structure Analysis: Conventional Criteria Versus New Alternatives. *Structural Equation Modeling: A Multidisciplinary Journal*, 6(1), 1-55.

- Huseynli, B., ve Bozbay, Z. (2018). Mobil Uygulamalarda Oyunlaştırma Kabulünün Tüketicilerin Tutumuna ve Kullanım Niyetlerine Olan Etkisinin Belirlenmesi. *İstanbul Üniversitesi İşletme Fakültesi Dergisi*, 47(1), 64-87.
- Marangoz, M., Yeşildağ, B., ve Arıkan Saltık, I. (2012). E-Ticaret İşletmelerinin Web ve Sosyal Ağ Sitelerinin İçerik Analizi Yöntemiyle İncelenmesi. *İnternet Uygulamaları ve Yönetimi Dergisi*, 3(2), 53-78.
- Nart, S., ve Güleç, U. (2018). Mobil Çağda Oyunlaştırma Uygulamaları ve Tüketici Tepkileri. *Van Yüzcüncü Yıl Üniversitesi İktisadi ve İdari Bilimler Fakültesi Dergisi*, 3(6), 48-65.
- Onursoy, S., ve Adıyaman, F. (2018). Haberin Geleceği: Haber Üretiminde Vatandaşların Rolü. *eKurgu*, 26(3), 475-485.
- Oyman, M., Bal, D., ve Ozer, S. (2021). Extending The Technology Acceptance Model to Explain How Perceived Augmented Reality Affects Consumers' Perceptions. *Computers in Human Behavior*, 128, 1-12.
- Özer, G., Özcan, M., ve Aktaş, S. (2010). Muhasebecilerin Bilgi Teknolojisi Kullanımının Teknoloji Kabul Modeli (TKM) ile İncelenmesi. *Journal of Yaşar University*, 5(19), 3278-3293.
- Pallant, J. (2011). *SPSS Survival Manual: A Step By Step Guide To Data Analysis Using SPSS*. New York: Open University Press.
- Seyhun, S., ve Kurtuldu, G. (2020). Genişletilmiş Teknoloji Kabul Modeli Bağlamında Mobil Alışveriş Uygulamalarının Benimsenmesini Etkileyen Faktörler. *Trakya Üniversitesi Sosyal Bilimler Dergisi*, 22(1), 599-627.
- Şener, B. (2023). Sosyal Ağ Sitelerinin Özellikleri Çerçevesinde Reklam Uygulamalarının Değerlendirilmesi. *Yeni Medya Dergisi*, 14, 327-344.
- TÜSİAD. (2022). *E-ticaretin öne çıkan başarısı, tüketici davranışlarında değişim ve dijitalleşme*. Şubat Raporu: <https://tusiad.org/tr/yayinlar/raporlar/item/10915-e-ticaretin-one-cikan-basarisi-tuketici-davranislarinda-degisim-ve-dijitallesme-deloitte-digital>
- Uğurhan, Y.Z.C., Kumtepe, E.G., Kumtepe, A.T., ve Saykili, A. (2020). From Media Literacy To New Media Literacy: A Lens Into Open And Distance Learning Context. *Turkish Online Journal of Distance Education*, 21, 135-151.
- Uğurhan, Y.Z.C. (2021). *Reklamda Kaynak Ve Kanal Olarak Sosyal Medya Fenomenleri*. İstanbul: Kriter.
- Venkatesh, V., and Davis, F. D. (2000). A Theoretical Extension Of The Technology Acceptance Model: Four Longitudinal Field Studies. *Management Science*, 46(2), 186-204.
- Wang, C., Lo, S. and Fang, W. (2008). Extending The Technology Acceptance Model To Mobile Telecommunication İnnovation: The Existence Of Network Externalities. *Journal of Consumer Behaviour*, 7(2), 101-110.
- Werbach, K., and Hunter, D. (2012). *For The Win: How Game Thinking Can Revolutionize Your Business*. Wharton Digital Press.
- Yapraklı, T.Ş., Kaçer, Z., ve Ünalın, M. (2019). Mobil Alışveriş Uygulamalarının Kullanımını Etkileyen Faktörler Ve Bu Faktörlerin Memnuniyet ve Kullanma Niyeti Üzerindeki Etkisi. *Akademi Sosyal Bilimler Dergisi*, 6(17), 391-408.
- Yaşar, İ. H. (2021). Sosyo-Demografik Değişkenler Açısından Youtube Fenomenlerine ve Sponsorlu İçeriklerine Yönelik Güvenin İncelenmesi. *Sosyal Bilimler Akademi Dergisi*, 4(1), 22-39.
- Yılmaz, Ö. (2018). Tüketicilerin Online Alışveriş Niyetlerinin Teknoloji Kabul Modeli Bağlamında İncelenmesi. *Afyon Kocatepe Üniversitesi Sosyal Bilimler Dergisi*, 20(3), 331-346.
- Zengin, A. Y., ve Boduroğlu, E. (2017). Oyunlaştırma Uygulamalarına İlişkin Tutum ve Ağızdan Ağıza Eğilimleri: Cinsiyet ve Gelir Düzeyine Göre Bir İnceleme. *Üçüncü Sektör Sosyal Ekonomi*, 52, 64-86.

KAYNAKÇA

- Abitbol, A., and Sternadori, M. (2016). You Act Like a Girl: An Examination of Consumer Perceptions of Femvertising. *Quarterly Review of Business Disciplines*, 3(2), 117-138.
- Abitbol, A., and Sternadori, M. (2019). Championing Women's Empowerment as a Catalyst for Purchase Intentions: Testing the Mediating Roles of OPRs and Brand Loyalty in the Context of Femvertising. *International Journal of Strategic Communication*, 13(1), 22-41.
- Åkestam, N., Rosengren, S., and Dahlen, M. (2017). Advertising "Like a Girl": Toward a Better Understanding of "Femvertising" and its Effects. *Psychology and Marketing*, 34(8), 795-806.
- Åkestam, N., Rosengren, S., Dahlén, M., Liljedal, K. T., and Berg, H. (2021). Gender Stereotypes in Advertising Have Negative Cross-Gender Effects. *European Journal of Marketing*, 55(13), 63-93.
- An, D., and Kim, S. (2007). Relating Hofstede's Masculinity Dimension to Gender Role Portrayals in Advertising: A Cross-Cultural Comparison of Web Advertisements. *International Marketing Review*, 24(2), 181-207.
- Antoniou, A., and Akrivos, D. (2020). Gender Portrayals in Advertising: Stereotypes, Inclusive Marketing and Regulation. *Journal of Media Law*, 12(1), 78-115.
- Appel, M., and Weber, S. (2021). Do Mass Mediated Stereotypes Harm Members of Negatively Stereotyped Groups? A Meta-Analytical Review on Media-Generated Stereotype Threat and Stereotype Lift. *Communication Research*, 48(2), 151-179.
- Baxter, S. M., Kulczynski, A., and Ilicic, J. (2016). Ads Aimed at Dads: Exploring Consumers' Reactions Towards Advertising That Conforms and Challenges Traditional Gender Role Ideologies. *International Journal of Advertising*, 35(6), 970-982.
- Champlin, S., Sterbenk, Y., Windels, K., and Poteet, M. (2019). How Brand-Cause Fit Shapes Real World Advertising Messages: A Qualitative Exploration of 'Femvertising'. *International Journal of Advertising*, 38(8), 1240-1263.
- Drake, V. E. (2017). The Impact of Female Empowerment in Advertising (Femvertising). *Journal of Research in Marketing*, (ISSN: 2292-9355), 7(3), 593-599.
- Eisend, M. (2010). A Meta-Analysis of Gender Roles in Advertising. *Journal of the Academy of Marketing Science*, 38(4), 418-440.
- Eisend, M. (2019). Gender Roles. *Journal of Advertising*, 48(1), 72-80.
- Elhajjar, S. (2022). Attitudes Toward Femvertising in the Middle East: The case of Lebanon. *Journal of Islamic Marketing*, 13(5), 1111-1124.
- Gill, R. (2008). Empowerment/Sexism: Figuring Female Sexual Agency in Contemporary Advertising. *Feminism ve Psychology*, 18(1), 35-60.
- Grau, S. L., and Zotos, Y. C. (2016). Gender Stereotypes in advertising: A Review of Current Research. *International Journal of Advertising*, 35(5), 761-770.
- Hernández Willoughby, S., and Lázaro Pernias, P. (2023). Femvertising and its Impact on Psychological Reactance And Purchase Intention of Mexican Female Consumers. *Mercados y Negocios*, 49, 43-64.
- Jinah, L. (2022). Empowering Women or Selling Empowahment to Women?: Young Consumers Response to Femvertising in the Japanese Context. *Keio Communication Review*, 44.
- Kapoor, D., and Munjal, A. (2019). Self-Consciousness and Emotions Driving Femvertising: A Path Analysis of Women's Attitude Towards Femvertising, Forwarding Intention and Purchase Intention. *Journal of Marketing Communications*, 25(2), 137-157.
- Khalil, A., and Dhanesh, G. S. (2020). Gender Stereotypes in Television Advertising in the Middle East: Time for Marketers and Advertisers to Step up. *Business Horizons*, 63(5), 671-679.
- Lima, A. M., and Casais, B. (2021). Consumer Reactions Towards Femvertising: A Netnographic Study. *Corporate Communications: An International Journal*, 26(3), 605-621.
- Manfredi-Sánchez, J.-L. (2019). Brand Activism. *Communication ve Society*, 343-359.
- Michaelidou, N., Siamagka, N. T., Hatzithomas, L., and Chaput, L. (2022). Femvertising Practices on Social Media: A Comparison of Luxury and Non-Luxury Brands. *Journal of Product and Brand Management*, 31(8), 1285-1300.

- Middleton, K., and Turnbull, S. (2021). How Advertising Got 'Woke': The Institutional Role of Advertising in the Emergence of Gender Progressive Market Logics and practices. *Marketing Theory*, 21(4), 561-578.
- Alpaslan, N. (2015). Kadına Yönelik Simgesel Şiddet Aracı Olarak Temizlik Ürünleri Reklamlarının Eleştirel Analizi. *Akdeniz Üniversitesi İletişim Fakültesi Dergisi*, 24, 11-30.
- Odekerken-Schröder, G., De Wulf, K., and Hofstee, N. (2002). Is Gender Stereotyping in Advertising More Prevalent in Masculine Countries? A Cross-National Analysis. *International Marketing Review*, 19(4), 408-419.
- Park, M., Koo, J., and Kim, D. Y. (2023). Femvertising of Luxury Brands: Message Concreteness, Authenticity, and Involvement. *Journal of Global Fashion Marketing*, 14(3), 243-262.
- Puig, N. (2003). The Search for Identity: Spanish Perfume in the International Market. *Business History*, 45(3), 90-118.
- Sarkar, C., and Kotler, P. (2020). *Brand Activism: From Purpose to Action*. Idea Bite Press.
- Sharda, A. (2014). Media and Gender Stereotyping: The Need for Media Literacy. *International Research Journal of Social Sciences*, 3(8), 43-49.
- Skey, S. (2015). #femvertising: a New Kind of Relationship Between Influencers and Brands. http://cdn.sheknows.com/corporate.sheknows.com/production/nodes/attachments/24521/iBlog_Magazine-SheKnows-FemvertisingFeature.pdf?1429105587 (E.T.: 03.07.2023).
- Sterbenk, Y., Champlin, S., Windels, K., and Shelton, S. (2022). Is Femvertising the New Greenwashing? Examining Corporate Commitment to Gender Equality. *Journal of Business Ethics*, 177(3), 491-505.
- Teng, F., Hu, J., Chen, Z., Poon, K.-T., and Bai, Y. (2021). Sexism and the Effectiveness of Femvertising in China: A Corporate Social Responsibility Perspective. *Sex Roles*, 84(5), 253-270.
- Tripathi, S., Bansal, A., and Bansal, A. (2022). Sociocultural Changes and Portrayal of Women in Advertisements: A Temporal Investigation across Product Categories. *Journal of Business Research*, 153, 216-227.
- Tsai, W. S. (2010). Family Man in advertising? A Content Analysis of Male Domesticity and Fatherhood in Taiwanese Commercials. *Asian Journal of Communication*, 20(4), 423-439.
- Tsichla, E. (2020). The Changing Roles of Gender in Advertising: Past, Present, and Future. *Contemporary Southeastern Europe*, 7(2), 28-44.
- Varghese, N., and Kumar, N. (2022). Feminism in Advertising: Irony or Revolution? A Critical Review of Femvertising. *Feminist Media Studies*, 22(2), 441-459.
- Vibhute, N., Karimova, G. Z., and Gallant, M. (2023). The Generational Cohort Analysis of Empowerment and Woman's Portrayals in Femvertising. *Feminist Media Studies*, 23(1), 54-66.
- Vredenburg, J., Kapitan, S., Spry, A., and Kemper, J. A. (2020). Brands Taking a Stand: Authentic Brand Activism or Woke Washing? *Journal of Public Policy ve Marketing*, 39(4), 444-460.
- Yaghi, M. (2023). *Challenging Gender Stereotypes in Advertising: A Call for Inclusive Marketing Practices*, Lebanese American University. <https://papers.ssrn.com/abstract=4458094> (E.T.: 21.08.2023).
- Zhang, L., "Tony" Srisupandit, P., and Cartwright, D. (2009). A Comparison of Gender Role Portrayals in Magazine Advertising: The United States, China and Thailand. *Management Research News*, 32(7), 683-700.
- Zhou, X., Lou, C., and Huang, X. (Irene). (2023). Transcendent Brand Activism Advertising: Explicating the Roles of Color and Message Framing in Advertising Effectiveness. *Journal of Advertising*, 1-17.
- Zotos, Y. C., and Tsichla, E. (2014). Female Stereotypes in Print Advertising: A retrospective analysis. *Procedia-Social and Behavioral Sciences*, 148, 446-454.

KAYNAKÇA

- Acemoğlu, D. ve James A. R. (2013). *Ulusların Düşüşü*, Çev. Faruk Rasim Velioğlu, İstanbul: Doğan Kitap.
- Aydemir, E. (2016). *Dış Politikada Yumuşak Güç ve Medya*, İstanbul: Kalkedon Yayıncılık.
- Bertram, C. (2006). *Tarihin Sonu: Biraz Daha Gayret*, Çev. Kamil Kurtul, Tarihin Sonu mu?, Der: Christopher Bertram ve Andrew Chitty, İstanbul: İmge Kitabevi, ss.279-301.
- Fukuyama, F. (2018). *Siyasi Düzen ve Siyasi Çürüme*, Çev. M. Murtaza Özeren, İstanbul: Profil Kitap.
- Huntington, S. (2021). *Medeniyetler Çatışması ve Dünya Düzeninin Yeniden Kurulması*, Çev. Elif Berktaş, Ankara: Panama Yayıncılık.
- Nye, J. S. (2003). *Amerikan Gücünün Paradoksu*, Çev. Gürol Koca, İstanbul: Literatür Yayınları.
- Nye, J. S. (2005). *Dünya Siyasetinde Başarmanın Yolu Yumuşak Güç*, Çev. Reyhan İnan Aydın, Ankara: Elips Kitap.
- Nye, J. S. ve David A. W. (2013). *Küresel Çatışmayı ve İşbirliğini Anlamak*, Çev. Renan Akman, İstanbul: Türkiye İş Bankası Kültür Yayınları.

MEDYA OKURYAZARLIĐI ANALİZLERİ

Editör: Dr. Öğr. Üyesi Recep Bayraktar

EĐİTİM
yayınevi

MEDYA OKURYAZARLIĞI ANALİZLERİ

Editör: Dr. Öğr. Üyesi Recep Bayraktar

Genel Yayın Yönetmeni: Yusuf Ziya Aydoğın (yza@egitimyayinevi.com)

Genel Yayın Koordinatörü: Yusuf Yavuz (yusufyavuz@egitimyayinevi.com)

Sayfa Tasarımı: Kübra Konca Nam

Kapak Tasarımı: Eğitim Yayın ve Grafik Birimi

T.C. Kültür ve Turizm Bakanlığı

Yayıncı Sertifika No: 47830

ISBN: 978-625-6552-03-6

1. Baskı, Ekim 2023

Baskı Cilt

Repro Bir Matbaacılık

İvedik OSB Matbaacılar Sitesi 1514 Cad. No: 23-25 Yenimahalle/Ankara

Matbaa Sertifika No: 47381

Kütüphane Kimlik Kartı

MEDYA OKURYAZARLIĞI ANALİZLERİ

Editör: Dr. Öğr. Üyesi Recep Bayraktar

160 s., 160x240 mm

Kaynakça var, dizin yok.

ISBN: 978-625-6552-03-6

Copyright © Bu kitabın Türkiye'deki her türlü yayın hakkı Eğitim Yayınevi'ne aittir. Bütün hakları saklıdır. Kitabın tamamı veya bir kısmı 5846 sayılı yasanın hükümlerine göre kitabı yayımlayan firmanın ve yazarlarının önceden izni olmadan elektronik/mekanik yolla, fotokopi yoluyla ya da herhangi bir kayıt sistemi ile çoğaltılamaz, yayımlanamaz.



Yayınevi Türkiye Ofis: İstanbul: Eğitim Yayınevi Tic. Ltd. Şti., Atakent mah. Yasemen sok. No: 4/B, Ümraniye, İstanbul, Türkiye

Konya: Eğitim Yayınevi Tic. Ltd. Şti., Fevzi Çakmak Mah. 10721 Sok. B Blok, No: 16/B, Safakent, Karatay, Konya, Türkiye
+90 332 351 92 85, +90 533 151 50 42, 0 332 502 50 42
bilgi@egitimyayinevi.com

Yayınevi Amerika Ofis: New York: Egitim Publishing Group, Inc.
P.O. Box 768/Armonk, New York, 10504-0768, United States of America
americaoffice@egitimyayinevi.com

Lojistik ve Sevkiyat Merkezi: Kitapmatik Lojistik ve Sevkiyat Merkezi, Fevzi Çakmak Mah. 10721 Sok. B Blok, No: 16/B, Safakent, Karatay, Konya, Türkiye
sevkiyat@egitimyayinevi.com

Kitabevi Şubesi: Eğitim Kitabevi, Şükran mah. Rampalı 121, Meram, Konya, Türkiye
+90 332 499 90 00
bilgi@egitimkitabevi.com

İnternet Satış: www.kitapmatik.com.tr
+90 537 512 43 00
bilgi@kitapmatik.com.tr



Kaynakça

- Anstey, M. ve Bull, G. (2018). *Foundations of Multiliteracies: Reading, Writing And Talking in The 21st Century*. London: Routledge.
- Bilici, İ. E. (2020). *Meyda Okuryazarlığı ve Eğitimi*. Ankara: Nobel.
- Cope, B., Kalantzis, M., ve Abrams, S. S. (2017). Multiliteracies: Meaning-Making and Learning in the Era of Digital Text. Frank Serafini, Elisabeth Gee (Ed.), *Remixing Multiliteracies: Theory and Practice from New London to New Times* (ss. 35-49) içinde. New York: Teachers College Press.
- Hobbs, R. (2010). *Digital and Media Literacy: A Plan of Action*. New York: The Aspen Institute.
- Khadka, S. (2019). *Multiliteracies, Emerging Media, and College Writing Instruction*. New York: Routledge.
- Kellner, D. (1995). *Media Culture: Cultural Studies, Identity and Politics between the Modern and the Postmodern*. New York: Routledge.
- Kellner, D. ve Share, J. (2019). *The Critical Media Literacy Guide: Engaging Media and Transforming Education*. Leiden: Brill Sense.
- Meyrowitz, J. (1998). Multiple Media Literacies. *Journal of Communication*, 48(1), 96-108.
- Mackey, T. P., & Jacobson, T. E. (2011). Reframing Information Literacy as a Metaliteracy. *College & Research Libraries*, 72(1), 62-78. <https://doi.org/10.5860/crl-76r1>
- Olthouse, J. M. (2013). Multiliteracies Theory and Gifted Education: Creating “Smart Spaces” in the Language Arts Classroom. *Gifted Child Today*, 36(4), 246–253. <https://doi.org/10.1177/1076217513497575>
- Pegrum, M. (2009). *From Blogs to Bombs: The Future of Digital Technologies in Education*. Crawley: UWA Publishing.
- Potter, W. J. (1998). *Media Literacy*. London: SAGE Publications.
- Selber, S. A. (2004). *Multiliteracies for a Digital Age*. Carbondale: Southern Illinois University Press.
- Tornero, J. M. Pérez ve Varis, T. (2010). *Media Literacy and New Humanism*. Moscow: UNESCO.
- Turow, J. (2009). *Media Today: An Introduction to Mass Communication*. London: Routledge.

Kaynakça

- Bayraktar, R. (2020). ‘İyileştirme Kuramı Bağlamında Geleneksel TV’den IPTV’ye Dönüşen İzleyici Tercihleri: Literatür Üzerine Teorik Bir İnceleme’. *Atatürk İletişim Dergisi*, (19), 79-93. <https://doi.org/10.32952/atauniiletisim.702436>
- Benson, P. J. (1997). Problems in picturing text: A study of visual/verbal problem solving. *Technical Communication Quarterly*, 6(2), 141-160. from EBSCOhost database (Professional Development Collection). [Erişim Tarihi: 13.08.2023].
- Branton, B. (1999). *Visual literacy literature review*. <http://vicu.utoronto.ca/staff/branton/litreview.html> [Erişim Tarihi: 05.04.2023].
- Branton, B. (1999). Visual literacy literature review. Retrieved December 26, 2001, from <http://vicu.utoronto.ca/staff/branton/litreview.html> [Erişim Tarihi: 05.08.2023].
- Chanlin, L. (1998). Animation to teach students of different knowledge levels. *Journal of Instructional Psychology*, 25(3), 166-175., from EBSCOhost database (Academic Search Elite). [Erişim Tarihi: 23.07.2023].
- Chanlin, L. (1999). Gender differences and the need for visual control. *International Journal of Instructional Media*, 26(3), 329-335, from EBSCOhost database (Academic Search Elite). [Erişim Tarihi: 23.07.2023].
- Flattley, R. (1998). *Visual literacy*. Retrieved December 26, 2001, from Pima Community College, Downtown Campus Psychology Department Web site: http://dtc.pima.edu/psychology/Visual_Literacy.html [Erişim Tarihi: 24.06.2023].
- Gasset, O. (2017). *İnsan ve ‘Herkes’*. (Çev.) Neyire Gül Işık. İstanbul: Metis Yayınları.
- Heinich, R., Molenda, M., Russell, J. D., & Smaldino, S. E. (1999). *Instructional media and technologies for learning* (6th ed.). Upper Saddle River, NJ: Prentice-Hall.
- IMDB. (2023). https://www.imdb.com/title/tt0074958/?ref_=nm_filmg_i_24_dr [Erişim Tarihi: 24.08.2023]
- Kellner, D. (1998). Multiple literacies and critical pedagogy in a multicultural society. *Educational Theory*, 48(1), 103-122. from EBSCOhost database. (Professional Development Collection). [Erişim Tarihi: 21.08.2023].
- Öcal, D. (2020). “Görsel Düşünme: İmajlar Çağında Reklamcılık Endüstrisi”. s.1-11. içinde I. Uluslararası Yeni Dünyada İletişim Kongresi. *Bildiriler Kitabı*. 22-23 Şubat 2020. İKSAD. Adana.
- Sinatra, R. (1986). *Visual literacy connections to thinking, reading and writing*. Springfield, IL: Charles C. Thomas.
- Stary Night, (2021). Sanctuary, <https://sanctuarymentalhealth.org/2021/03/04/the-starry-night/>. [Erişim Tarihi:04.06.2023].
- Stokes, S. (2002). Visual literacy in teaching and learning: A literature perspective. *Electronic Journal for the integration of Technology in Education*, 1(1), 10-19.
- The Social Network Film Afişi (2023). <https://www.imdb.com/title/tt1285016/>. [Erişim Tarihi:01.09.2023]
- West, T. G. (1997). *In the mind’s eye*. Amherst, NY: Prometheus Books.
- Wileman, R. E. (1993). *Visual communicating*. Englewood Cliffs, N.J.: Educational Technology Publications.

Kaynakça

- Alpay, Neslihan (2017). “Reklama Karşı Tutum”. s.244-2272. içinde *Reklam Teorileri*. (Ed.) Ali Atıf Bir ve H. Kemal Suher. İstanbul: The Kitap Yayınları.
- Aslan, Alev (2016). “İnternet ve Reklam”. s.93-107. içinde *Reklamı Anlamlandırmak*. (Ed.) Seda Çakar Mengü. İstanbul: Derin Yayınları.
- Aydoğan, Hediye ve Ayhan, Ahmet (2022). “An Action Research on Improving Parents’ Digital Advertising Literacy Skills”. *Türkiye İletişim Araştırmaları Dergisi*. Sayı 41. 276-294.
- Aydoğan, Hediye (2021). “The Necessity of Digital Advertising Literacy for Turkey in the 21st Century”. *Türkiye İletişim Araştırmaları Dergisi*. Sayı 38. 505-511.
- Barnard, Malcolm (2010). *Sanat, Tasarım ve Görsel Kültür*. (Çev.) Güliz Korkmaz. Ankara: Ütopya Yayınları.
- Bayraktar, Recep (2023). “Uluslararası Reklam Stratejileri Üzerine Bir Değerlendirme”. *Türkiye Medya Akademisi Dergisi*, 3(5). 258-275.
- Becan, Cihan (2022). “Tüketicilerdeki Reklam Okuryazarlığı Boyutlarının Rasyonel ve Duygusal Reklamlara Yönelik Tutuma Etkisi Üzerine Bir Saha Araştırması”. *Fırat Üniversitesi Sosyal Bilimler Dergisi*. 32(3). 1195-1214.
- Çağan, Mehmet (2005). *Düş Satmak*. Ankara: Elma Yayınevi.
- Çınar, Naim (2009). “Reklamda Kullanılan Görsel Metaforların Reklamın Beğenirliği Üzerindeki Etkisi” (Yayımlanmamış Yüksek Lisans Tezi). Anadolu Üniversitesi Sosyal Bilimler Enstitüsü. Reklamcılık ve Halkla İlişkiler Anabilim Dalı. Eskişehir.
- Elden, Müge ve Okat Özdem, Özen (2015). *Reklamda Görsel Tasarım: Yaratıcılık ve Sanat*. İstanbul: Say Yayınları.
- Erdem, Serhat (2021). “Küresel Dünyada Stratejik halkla İlişkileri Kültürlerarasılık Bağlamında Değerlendirmek: Coca-Cola Firmasının Resmi Web Sayfası Üzerinden Görüntü Odaklı İlişki Yönetimi”. s.421-452. içinde *Stratejik Halkla İlişkiler Yönetimi: Kavram, Kuram ve Uygulamalar*. (Ed.) Fatma Geçikli. İstanbul: Beta Yayınları.
- Hobbs, Renee (2010). *Digital and Media Literacy: A Plan of Action* (A White Paper on the Digital and Media Literacy Recommendations of the Knight Commission on the Information Needs of Communities in a Democracy). NW, USA: The Aspen Institute.
- Kress, Gunther and van Leeuwen, Theo (1996). *Reading Images: Grammar of Visual Design*. London: Routledge Pub.
- Malmelin, Nando (2010). “Diverging Responsibilities: Reflections on Emerging Issues of Responsibility in the Advertising Business”. *Business Strategy Series*. 11(1). 43-53.
- Nelson, Michelle R. (2016). “Developing Persuasion Knowledge by Teaching Advertising Literacy in Primary School”. *Journal of Advertising*. 45(2). 169-182.
- O’Donohoe, Stephanie and Tynan, Caroline (1998). “Beyond Sophistication: Dimensions of Advertising Literacy”. *International Journal of Advertising*. 17(4). 467-482.
- Özkoyuncu, Fatih (2016). “İkna ve Reklam”. s.145-204. içinde *Reklamı Anlamlandırmak*. (Ed.) Seda Çakar Mengü. İstanbul: Derin Yayınları.
- Ritson, Mark and Elliott, Richard (1995). “Advertising Literacy and the Social Signification of Cultural Meaning”. p.113-117. in *E-European Advances in Consumer Research*. Volume 2. (Ed.) Flemming Hansen. Provo, UT: Association for Consumer Research.
- Serttaş, Aybike (2015). “Yeni Medyada Reklam Yapmak: Yaratıcılığın Sınırları”. s.23-40. içinde *Teni Medya ve Reklam*. (Ed.) Abdullah Özkan, Nilnur Tandaçgüneş ve Betül Önay Doğan. İstanbul: Derin Yayınları.
- Sherry, John F. (1987). “Advertising as a Cultural System”. s.441-461. içinde *Marketing and Semiotics: New Directions in the Study of Signs for Sale*. (Ed.) Jean Umiker-Sebeok. NY: Walter de Gruyter.

- Suher, H. Kemal (2017). “Çift Süreç Teorileri”. s.13-88. içinde *Reklam Teorileri*. (Ed.) Ali Atıf Bir ve H. Kemal Suher. İstanbul: The Kitap Yayınları.
- Sutherland, Max ve Sylvester, Alice K. (2003). *Reklam ve Tüketici Zihni*. (Çev.) İnci Berna Kalinyazgan. İstanbul: MediaCat Yayınları.
- Ulus, Yeşim (2017). “İlgilik”. s.219-243. içinde *Reklam Teorileri*. (Ed.) Ali Atıf Bir ve H. Kemal Suher. İstanbul: The Kitap Yayınları.
- Williamson, Judith (2000). *Reklamların Dili: Reklamalarda Anlam ve İdeoloji*. (Çev.) Ahmet Fethi. Ankara: Ütopya Yayınları.
- Williamson, Judith (1978). *Decoding Advertisements: Ideology and Meaning in Advertising*. Massachusetts: Marion Boyars Pub.
- Young, Brian (2003). “Does Food Advertising Influence Children’s Food Choices? A Critical Review of Some of the Recent Literature”. *International Journal of Advertising*. 22(4). 441-459.

Kaynakça

- Akbaş, Ö.U (2019). *Sosyal Medyada Dönüşen Marka İletişimi: Influencer Marketing (Hatırlı Pazarlama) Üzerine Bir Araştırma*. İçinden M. Yakın.(Ed). *Dijital Reklamcılık Bize Ne Anlatır?*İstanbul: Urzeni Yayınevi
- Aydoğan, H. (2021). Yetişkinlerin Dijital Reklam Okuryazarlığına Yönelik Bir Model Önerisi. (Yayımlanmamış Doktora Tezi). Antalya: Akdeniz Üniversitesi Sosyal Bilimler Enstitüsü.
- Baycur, G. ve Karaca, H. S. (2022). “Reklamlardaki Ünlülerden Sosyal Medyadaki Fenomenlere: Influencer Pazarlamasına Bütüncül Bir Bakış”, *Pazarlama ve Pazarlama Araştırmaları Dergisi*. Cilt 15 , Sayı 1, Ss. 271 – 320.
- Baytimur, T. (2021). “Orta Yaş Bireylerin Reklama Bakış Açısı Ve Reklam Okuryazarlığı Düzeyleri: Ankara İli Örneği”. (Yayımlanmamış Doktora Tezi) İstanbul: Maltepe Üniversitesi Lisansüstü Eğitim Enstitüsü
- Baz, M. A., Kaplan, K. ve Haykır, H. Ü. (2022). “Ortaokul Öğrencilerinin Reklam Okuryazarlığı Konusundaki Tutumları”, *İnsan ve Toplum Bilimleri Araştırma Dergisi*, 11(4), Ss.1966-1982.
- Becan, C. (2022). “Tüketicilerdeki Reklam Okuryazarlığı Boyutlarının Rasyonel ve Duygusal Reklamlara Yönelik Tutuma Etkisi Üzerine Bir Saha Araştırması”, *Sosyal Bilimler Dergisi*. 32, 3(1195-1214).
- Çalışkan, M. ve Mencik, Y. (2015). “Değişen Dünyanın Yeni Yüzü: Sosyal Medya”. *Akademik Bakış Uluslararası Hakemli Sosyal Bilimler Dergisi* , (50) , 254-277.
- Demirağ, F. (2023). “Influencer Özelliklerinin Tüketicilerin Davranışsal Niyetleri Üzerindeki Etkisi”. *Dumlupınar Üniversitesi Sosyal Bilimler Dergisi*. 77, 219-233
- Femenia-Serra, F. ve Gretzel, U. (2020). Influencer Marketing For Tourism Destinations: Lessons From A Mature Destination. 10.1007/978-3-030-36737-4_6.
- Friestad, M., Wright, P. ve Notes, A. (1994). The Persuasion Knowledge Model:How People Cope With Persuasion Attempts”. *Journal Of Consumerresearch*, 21:1-31.
- Gedik, Y. (2020). “Sosyal Medyada Yükselen Bir Trend: Influencer Pazarlama Üzerine Kavramsal Bir Değerlendirme”. *Pamukkale Üniversitesi İşletme Araştırmaları Dergisi*, C:7, S:2, Ss. 362-385.
- Glucksman, M. (2017). “The Rise Of Social Media Influencer Marketing On Lifestyle Branding:A Case Study Of Lucie Fink”. *Elon Journal Of Undergraduate Research İn Communications*, 8(2).
- Güzel, G. (2020). “Sosyal Medyanın Neliği, Gelişimi ve Kullanım Alanları Üzerine Kuramsal Bir İnceleme”, *Sosyolojik Düşün*, C:5, S. 2, Ss.93-112.
- İnal, K. (2016). *Eleştirel Medya Okuryazarlığı*. İstanbul: Ütopya Yayınevi.
- İnceoğlu, Y. (2016). *Medyayı Doğru Okumak. İçinden Melda, Ş. C. Ve Türkoğlu, N. (Ed.). Medya Okuryazarlığı*. İstanbul: Pales Yayınları, 19-24.
- Karaboğa, M. T. (2017). “Eleştirel Bakış Açısıyla Medya Okuryazarlığı Eğitimi”. 2. *In Mediterranean International Congress On Social Sciences* (Pp. 10-13).
- Kırık, A. M. (2017). *Sosyal Medya ve İnternet Ortamında Viral Reklamcılık*. Konya: Çizgi Yayınevi.
- Kulandairaj, A. J. (2014). “Impact Of Social Media On The Lifestyle Of Youth”. *International Journal Of Technical Research And Applications*, 2(8), 22-28.
- Onat, F. ve Alikılıç Aşman, Ö. (2008). “Sosyal Ağ Sitelerinin Reklam Ve Halkla İlişkiler Ortamları Olarak Değerlendirilmesi”, *Journal of Yaşar Üniversitesi*. 3(9). 1111-1143.
- Öcal, D. (2020). “Reklamcılık: Nereden Nereye...”. s.1-41. içinde *Dijital Reklamcılık*. (Ed.) Derya Öcal-Hıdır Polat. Ankara: Nobel Yayınevi.
- Öcal, D. ve Koca, S. (2020). “Sosyal Ağlar üzerinde Markaların Dijitalleşmesi”. s.159-183. içinde *Dijital Reklamcılık*. (Ed.) Derya Öcal-Hıdır Polat. Ankara: Nobel Yayınevi.

- Örnek, A., Arslan, H. ve Topal A. (2023). Yeni Medyada Eleştirel Reklam Okuryazarlığı: Dijital Platformlardaki Reklamların Eleştirel Olarak Okunması. İçinden T. Söğütler (Ed), Sinema Ve Reklam Çalışmalarında Güncel Yaklaşımlar (S. 113-136)
- Özdemir, B. ve Yıldırım, G. (2019) “Dijitalleşen İletişim Ortamlarında Kimlik İnşası ve Benlik Sunumu: İletişim Fakültesi Öğrencileri Üzerine Bir Araştırma”. *Yeni Medya Elektronik Dergi*. Volume 3 Issue 3, Ss.178-191.
- Tosun, Ü. ve Akıncı, F. N., (2016). “Sosyal Ağ Kullanan Bireylerin Benlik Sunumu Stratejilerinin İncelenmesi”. *İstanbul Aydın Üniversitesi* , Vol.8, No.4, 27-60.
- Turancı, E. ve Gölönü, S. (2022). “Ticari Reklam Ve Tanıtımlara İlişkin Düzenlemeler Bağlamında Tüketicilerin Influencere ve Sponsorlu İçeriklere İlişkin Düşünceleri”. *Ankara Hacı Bayram Veli Üniversitesi İletişim Fakültesi Sayı: 13 / 2022 Güz*. Ss. 75-105.
- Uzunoglu, E. ve Kip, S. (2014). “Brand Communication Through Digital Influencers: Leveraging Blogger Engagement”. *International Journal Of Information Management*.

Kaynakça

- Akgül, D. ve Güneş, V. (2015). Renkler, Anlamları ve Marka Bilinirliği Üzerindeki Etkisi: Kırşehir Örneği. *14. Ulusal İşletmecilik Kongresi*, 95-102. Aksaray: Eğitim Yayınevi.
- Antlı, Ç. (2022). 20. Altın Pusula Türkiye Halkla İlişkiler Ödülleri Sahiplerini Buldu. Erişim: 06 Eylül 2023, <https://www.altinpusula.org/20-altin-pusula-turkiye-halkla-iliskiler-odulleri-sahiplerini-buldu.html>
- Bilici, İ. (2020). *Medya Okuryazarlığı ve Eğitimi*. Ankara: Nobel Akademik Yayıncılık.
- Bilici, İ. (2019). 'Medya Okuryazarlığında Paydaşlar Arası İşbirliği ve Anahtar Kriterler'. Meltem Bostancı (Ed.), *Medya Okur/Yazarlığı* (ss.17-46) içinde. Ankara: Nobel Akademik Yayıncılık.
- BMW Türkiye. (2021, Nisan 7). BMWlicious Türkiye Gastronomi Haritası. Erişim: 06 Eylül 2023, <https://www.bmw.com.tr/tr/topics/fascination-bmw/bmw-joy-blog/bir-lezzet-yolculugu.html>
- Cambridge Dictionary. (t.y.). Delicious. Erişim: 06 Eylül 2023, <https://dictionary.cambridge.org/dictionary/english-turkish/delicious>
- Ciboci, L. ve Labaš, D. (2019). Digital Media Literacy, School and Contemporary Parenting. *Medijske studije*, 10(19), 83-101. <https://doi.org/10.20901/MS.10.19.5>
- Continental. (2022). SUV'umu Araziye Çıkarabilir miyim? Erişim: 07 Eylül 2023, <https://www.continental-tires.com/tr/tr/b2c/tire-knowledge/off-road-driving/>
- Cooper, P. (1998). Competent Communicators: K- 1 2 Speaking, Listening, and Media Literacy Standards and Competency Statements, *National Communication Association*, 1-71. <https://files.eric.ed.gov/fulltext/ED423560.pdf>
- Çimen, Ü. (2020). Yöndeşen Medyayı Doğru Algılama Bağlamında Medya Okuryazarlığı Eğitimi. *Karadeniz Teknik Üniversitesi İletişim Araştırmaları Dergisi*, 10(1), 117-137.
- Flew, T. (2007). *New media: An introduction*. Victoria: Oxford University Press.
- Hobbs, R. (2010a). *Digital and Media Literacy: A Plan of Action*. Washington: The Aspen Institute
- Hobbs, R. (2010b). Dijital Medya Okuryazarlığı Yeniden Tanımlamak (Çev. Filiz Yıldız). *Erciyes İletişim Dergisi*, 1(3), 87-95.
- Karaduman, S. (2019). Yeni Medya Okuryazarlığı: Yeni Beceriler/Olanaklar/Riskler. *Erciyes İletişim Dergisi*, 6(1), 683-700.
- Kılıçhan, R. (2009). *Füzyon Mutfak*. Erişim: 08 Eylül 2023, https://www.gastronomi-mutfaksanatları.com/FileUpload/ks241201/File/fuzyon_mutfak.pdf
- Luo, Y. F., Yang, S. C. ve Kang, S. (2022). New Media Literacy and News Trustworthiness: An Application of Importance–Performance Analysis. *Computers & Education*, 185. <https://doi.org/https://doi.org/10.1016/j.compedu.2022.104529>
- Mascheroni, G. ve Pasquali, F. (2013). Dress up and What Else? Girls' Online Gaming, Media Cultures and Consumer Culture. *Communication Management Quarterly*, (29), 79-102.
- Milliyet Gazetesi. (2022). Şef Ne Demek, Tdk Sözlük Anlamı Nedir? Şef Kime Denir? Erişim: 07 Eylül 2023, <https://www.milliyet.com.tr/egitim/sozluk/sef-ne-demek-tdk-sozluk-anlami-nedir-sef-kime-denir-6692496>
- Ofcom. (2018). *Children and Parents: Media Use and Attitudes Report 2018*. Erişim: 07 Eylül 2023, https://www.ofcom.org.uk/_data/assets/pdf_file/0024/134907/children-and-parents-media-use-and-attitudes-2018.pdf
- Ognyanov K. (2010). Talking Past Each Other: Academic and Media Framing of Literacy. *Digital Culture & Education*, 2(1), 44-61.
- Özcan, A. (2017). Dijital Medya Okuryazarlığı: Sorunlar, Uygulamalar ve Beklentiler . *Online Academic Journal of Information Technology* , 8(28), 55-66.

- Polizzi, G. (2020). Digital Literacy and the National Curriculum for England: Learning From How The Experts Engage with and Evaluate Online Content. *Computers & Education, 152*, 103859. <https://doi.org/https://doi.org/10.1016/j.compedu.2020.103859>
- Rahardjo Turnomo, Sulistyani Hapsari D. ve Suprihatini Taufik. (2018). Digital Media Literacy in Samin Indigeneous People. *E3S Web Conf.*, 73, 1-13. <https://doi.org/10.1051/e3sconf/20187314018>
- TDK. (t.y.). Lezzet, lezzetli, slogan kelimeleri. Erişim: 06 Eylül 2023, <https://sozluk.gov.tr/>
- Turkle, S. (2011). *Alone Together: Why We Expect More from Technology and Less from Each Other*. New York: Basic Books.
- TÜHİD. (t.y.). Altın Pusula Halkla İlişkiler Ödülleri. Erişim: 06 Eylül 2023, <https://www.altinpusula.org/altin-pusula-halkla-iliskiler-odulleri.html>
- Ulu-Aslan, E. ve Baş, B. (2023). Popular Culture Texts in Education: The Effect of Tales Transformed Into Children's Media on Critical Thinking and Media Literacy Skills. *Thinking Skills and Creativity, 47*, 101202. <https://doi.org/https://doi.org/10.1016/j.tsc.2022.101202>
- Uniroyal. (t.y.). Suda kızaklama nedir? Erişim: 07 Eylül 2023, <https://lastikleri.uniroyal-tyres.com/binek/lastik-kilavuzu/driving-tips/suda-kizaklama>

Kaynakça

- Ashley, S. (2020). *News Literacy And Democracy*. New York: Routledge.
- Aslan, K. (2003). *Haberim Var! Örneklerle Haberin ABC'si*. İstanbul: Anahtar Kitaplar Yayınevi.
- Arabacı, C. (2004). "Basın ve Siyaset Üzerine". Metin Işık (Ed.) *Medyada Yeni Yaklaşımlar* (ss. 105- 128) içinde. Konya: Eğitim Yayınları.
- Basın Sözlüğü (1988). Basın Sözlüğü. İstanbul: İstanbul Üniversitesi İletişim Fakültesi.
- Bawden, D. (2001). Information and digital literacies: A review of concepts. *Journal of Documentation*, 57(2), 218-259.
- Binark, M. ve Bayraktutan, G. (2013). *Aydın Karanlık Yüzü: Yeni Medya ve Etik*. İstanbul: Kalkedon Yayınları.
- Cengiz, M. F. ve Patan, İ. (2021). Haberde Gerçeklik: Sosyal Medyada Gerçeklik Algısı Üzerine Bir Analiz. *Anadolu Akademi Sosyal Bilimler Dergisi*, 3(2), 235-259.
- Center for News Literacy. <https://www.centerfornewsliteracy.org/history/> adresinden 13.08.2023 tarihinde erişilmiştir.
- Center for News Literacy. <https://www.centerfornewsliteracy.org/what-is-news-literacy/> adresinden 6.9.2023 tarihinde erişilmiştir.
- Center for News Literacy. <https://www.centerfornewsliteracy.org/what-is-news-literacy/> adresinden 13.08.2023 tarihinde alınmıştır.
- Chomsky, N. (1993). *Medya Gerçeği* (Çev. A. Yılmaz). İstanbul: Tüm Zamanlar Yayıncılık.
- Çubukçu Komlu, S. (2022). "Dijital Çağda Medya Okuryazarlığı". Aslı Köseoğlu (Ed.) *Dijital Çağda Medya* içinde. (ss. 31- 47). Konya: Eğitim Yayınevi.
- Devran, Y. (2010). *Haber, Söylem, İdeoloji*. İstanbul: Başlık Yayın Grubu.
- Digital Resource Center (2023). <https://digitalresource.center/glossary-language-news-literacy> adresinden 12.08.2023 tarihinde erişilmiştir.
- Gandour, R. (2016). A new information environment: How digital fragmentation is shaping the way we produce and consume news. *Knight Center for Journalism in the Americas at the University of Texas at Austin*. <https://knightcenter.utexas.edu/ebook/new-information-environment> adresinden 28.07.2023 tarihinde erişilmiştir.
- Gee, P. G. (2008). *Social Linguistics and Literacies: Ideology in Discourses*. London: Routledge.
- Güdekli, A., Deren Van Het Hof, S., Eser, M. T. ve Oruç, M. S. (2022). Haber Medyası Okuryazarlığı Ölçeği: Gerçeklik ve Güvenilirlik Çalışması. *Journal of Economy Culture and Society*, 65, 61-80.
- Herman, E. ve Chomsky N. (2012). *Rızanın İmalatı: Kitle Medyasının Ekonomi Politikası*. (Çev. Ender Abadoğlu). İstanbul: BGST Yayınları.
- İlgaz Büyükbaykal, C. ve Sönmezer, Z. (2023). "Yeni İletişim Teknolojileri Bağlamında Sağlık Haberciliği ve Haber Okuryazarlığı" İpek Yok ve Hande Ulusoy (Ed.) *Haber Okuryazarlığı Temel Kavramlar ve Güncel Tartışmalar* (ss.59-81) içinde. Konya: Literatürk.
- İnal, A. (1996). *Haberi Okumak*. İstanbul: Temuçin Yayınları.
- İnal, K. (2009). *Medya Okuryazarlığı El Kitabı*. Ankara: Ütopya Yayınevi.
- Kars, N. (2015). *Haberin Tarihi, Kuramları, Söylemi ve Radyo Televizyon Haberciliği*. İstanbul: Derin Yayınları.
- Kazaz, M. ve Çoban, M. (2010). Televizyon Haberleri ve Egemen Söylemin Yeniden Üretimi Sürecinde İdeoloji İnşa Stratejilerinin Kullanımı. *Selçuk İletişim*, 6(2), 191- 206.
- Laughy, D. (2010). *Medya Çalışmaları* (Çev. A. Toprak). İstanbul: Kalkedon Yayıncılık.
- Lippmann, W. (1922). *Public Opinion*. The Macmillan Company. New York.
- Mardin, Ş. (1992). *İdeoloji*. İstanbul: İletişim Yayınları.

- Marx, K. ve Engels, F. (1999). Komünist Parti Manifestosu (Çev. Y. Önay). İstanbul: Everest Yayınları.
- Mcwhorter, C. (2020), The Role of Agenda Melding in Measuring News Media Literacy, *Journal of Media Literacy Education*, 12(1), 145–158.
- Mutlu, E. (1994). *İletişim Sözlüğü*. Ankara: Ark Yayınevi.
- Özön, N. (2008). *Sinema Sanatına Giriş*. İstanbul: Agora Kitaplığı.
- Poyraz, B. (2002). *Haber ve Haber Programlarında İdeoloji ve Gerçeklik*. Ankara: Ütopya Yayınevi.
- Sözen, E. (1999). *Söylem, Belirsizlik, Mücadele, Bilgi/Güç ve Refleksivite*. İstanbul: Paradigma Yayınları.
- Şencan, İ. (2020). Haber Okuryazarlığı Programı: İçerik Tasarımı ve Etkinliğinin Değerlendirilmesi. Yayınlanmamış Doktora Tezi. Hacettepe Üniversitesi Sosyal Bilimler Enstitüsü, Ankara.
- Şimşek, S. (2009). Medya-Siyaset-İktidar Üçgeninde Medya Gerçeği. *Selçuk İletişim*, 6(1), 124-143.
- Türk, M. S. (2014). Medyanın Gerçeklik İnşası ve Gerçeklik Algısı. *Düşünce Dünyasında Türkiz Siyaset ve Kültür Dergisi*, 5(28), 9-32.
- Ulusoy, H. (2023). “Algoritma Çağında Haber Okuryazarlığı ve Kişiselleştirilmiş Haber Üzerine Kavramsal Bir Analiz” İpek Yok ve Hande Ulusoy (Ed.) *Haber Okuryazarlığı Temel Kavramlar ve Güncel Tartışmalar* (ss.153- 170) içinde. Konya: Literatürk.
- Uyanık, G. (2023). “Haber Okuryazarlığı Çerçevesinde Dijital Çağda Eşik Bekçiliği: Editoryal Müdahale mi? Okuyucu Tercih mi?” İpek Yok ve Hande Ulusoy (Ed.) *Haber Okuryazarlığı Temel Kavramlar ve Güncel Tartışmalar* (ss.123- 151) içinde. Konya: Literatürk.
- Ünal, S. (2018). Yeni Medya Çağında Haber Okuryazarlığı. *Uluslararası Dijital Çağda İletişim Sempozyumu Kitabı*. Mersin.
- Vraga, E. K., Tully, M., Maksl, A., Craft, S. ve Ashley, S. (2020). Teorizing News Literacy Behaviors. *Communication Theory*. chrome-extension://efaidnbmnmbpcajpcglclefindmkaj/ https://dispatch-cdn.its.uiowa.edu/clas.sjmc/client/vraga_et_al_2020_theorizing_news_literacy_behaviors.pdf adresinden 31.08.2023 tarihinde erişilmiştir.
- Yeoman, F. (2019). Mapping the HE News literacy landscape in the UK. *Journalism Education* (s.70- 71). Journal of the Association for Journalism Educaiton.
- Yurdigül, Y. (2011). Kurgusal Gerçeklik Bağlamında Haber ve Gerçeklik İlişkisi. *Atatürk İletişim Dergisi*, 1(13), 13-24.
- Yüksel, E. (2010). *Medya ve Habercilik*. Konya: Çizgi Kitabevi.
- Yüksel, E. (2001). *Medyanın Gündem Belirleme Gücü*. İstanbul: Çizgi Kitabevi.

Kaynakça

- Akca, E. B., Sayımer, İ., Salı, J. B. ve Başak, B. E. (2014). Okulda siber zorbalığın nedenleri, türleri ve medya okuryazarlığı eğitiminin önleyici çalışmalarındaki yeri. *Elektronik Mesleki Gelişim ve Araştırma Dergisi (EJOIR)*, 2, 17-30. Erişim adresi: <https://dergipark.org.tr/tr/pub/ejoir/issue/5377/72971>
- Ashley, S., Maksı, A., & Craft, S. (2017). News Media Literacy and Political Engagement: What's the Connection? *Journal of Media Literacy Education*, 9(1), 79-98.
- Aydinlik.com.tr (Eylül, 2023) tarihinde <https://www.aydinlik.com.tr/haber/cayci-huseyin-oldu-haberlerinden-bikti-alpaslan-ozmol-artik-bu-haberi-yapanlarla-mahkemede-hesaplasacak> adresinden alındı.
- BBC (2023). Eylül 2023 tarihinde <https://www.bbc.com/turkce/articles/cgrm0798z3zo> adresinden alındı.
- Brandtzaeg, P., & Folstad, A. (2017). Trust and Distrust in Online Fact-Checking Services. *Communication of the ACM*, 60(1), 65-71.
- Balçytienė, A. ve Wadbring, I. (2017). News literacy reinventing the ideals of journalism and citizenry in the 21st century. I. Wadbring ve L. Pekkala (Ed.) *Citizens in a mediated World a Nordic-Baltic perspective on media and information literacy içinde* (s. 31-44). Nordicom: Sweden.
- Cerf, V. G. (2017). Information and Misinformation on the Internet. *Communication of the ACM*, 60(1), 9.
- Craft, S., Maksı, A. ve Ashley, S. (2013). Measuring news media literacy: How knowledge and motivations combine to create news-literate teens (Teknik rapor). Missouri- Columbia Üniversitesi kurumsal arşiv sayfasından erişildi: <https://mospace.umsystem.edu/xmlui/handle/10355/34713>
- Çakır, M. (2020, 24 Mart). Koronatonik. *Cumhuriyet*. Erişim adresi: <https://www.cumhuriyet.com.tr/haber/koronatonik-1729073>
- Dogrula.org. (Eylül 2023) tarihinde <https://www.facebook.com/dogrula.org/> adresinden alındı
- Dogrulukpayi.com (Eylül, 2023) tarihinde <https://www.dogrulukpayi.com/dogruluk-kontrolu/angela-merkel-adolf-hitler-in-kizi-mi> adresinden alındı.
- Edson, C. T., Zheng, W. L., & Richards, L. (2018). Defining 'Fake News'. *Digital Journalism*, 6(2), 137-153.
- Ensonhaber.com (Eylül,2023) tarihinde <https://www.ensonhaber.com/ic-haber/van-golunde-iklim-degisikligi-sebebiyle-su-kaybi-yasandi> adresinden alındı.
- Fleming, J. J. (2012). What do facts have to do with it? A case study of news literacy at Stony Brook University (Doktora tezi). ProQuest Dissertations and Theses veri tabanından erişildi. (UMI No. 3527444)
- Freeman, M. (2015). Check it out: News literacy teaches essential critical-thinking skills. *The Journal of Media Literacy*, 62(3-4), 68-74. Erişim adresi: <https://www.journalofmedialiteracy.org/print-archives-2000-2018>
- Gazete Vatan. (Eylül, 2023) tarihinde <https://www.gazetevatan.com/saglik/airfryer-gercekten-saglikli-mi-evde-yuz-binlerce-kisi-bu-cihaz-kullaniyor-dikkat-ceken-uyari-geldi-2061583> adresinden alındı.
- Girgin, A., (1998). *Haber Yazma Teknikleri. İnkılap Kitabevi*. Ankara.
- Haber7.com (Eylül, 2023) tarihinde <https://www.haber7.com/guncel/haber/3126013-turkiye-icin-supheli-cagri-global-call-help-turkey-tuzagina-dikkat> adresinden alındı.
- İletişim Başkanlığı. (Eylül,2023) tarihinde <https://www.iletisim.gov.tr/turkce/haberler/detay/cumhurbaskanligi-iletisim-baskanligi-dezenformasyon-bulteni-yayimlamaya-basladi> adresinden alındı.

- Journo.com. (Eylül, 2023) tarihinde <https://journo.com.tr/yanlis-yazilan-kelimeler-haber-1> adresinden alındı.
- Kamusonhaber.com. (Eylül, 2023) tarihinde <https://www.kamusonhaber.com.tr/bu-iki-kopegigoruseniz-onlerine-kasar-atmayi-unutmayin-85975h.htm> adresinden alındı.
- Kavaklı, N. (2019). Yalan Haberle Mücadele ve İnternet Teyit/Doğrulama Platformları. *Erciyes İletişim Dergisi*, 6(1), 663-682.
- Key, V. O. (1966). *The Responsible Electorate*. Cambridge, Massachusetts: Belknap Press of Harvard University Press.
- Klurfeld, J. ve Schneider, H. (2014, Haziran). News literacy: Teaching the Internet generation to make reliable information choices. Center for Effective Public Management at Brookings. Erişim adresi: <https://www.brookings.edu/wpcontent/uploads/2016/06/Klurfeld-SchneiderNews-Literacyupdated-7814.pdf>
- Korkmaz, A. (2014). Etik Bağlamda Haber Fotoğrafçılığının Manipülasyon ve Propaganda Aracı Olarak Kullanılmasının Değerlendirilmesi. *Etik Bağlamda Haber Fotoğrafçılığının Manipülasyon ve Propaganda Aracı Olarak Kullanılmasının Değerlendirilmesi*, 2(4), 26-52.
- Lowrey, W. (2015). The Emergence and Development of News Fact-checking Sites. *Journalism Studies*, 13(8), 376-394.
- Malik, M. M., Cortesi, S., & Gasser, U. (2013). *The Challenges of Defining News Literacy*. Berkman Center Research Publication.
- Malumatfuruş (2023). Eylül 2023 tarihinde <https://www.malumatfurus.org/> adresinden erişildi.
- Mustafaarmagan.com. Eylül 2023 tarihinde <http://www.mustafaarmagan.com.tr/genel/ayasofyayakime-satildi> adresinden alındı.
- Nyhan, B., & Reifler, J. (2010). When Corrections Fail: The Persistence of Political Misperceptions, *Political Behavior*, 32, 302-330.
- Powers, E. (2017). News feed is filtered? *Digital Journalism*(5), 1315-1335.
- Rietdijk, N. (2021). Radicalizing Populism and the Making of an Echo Chamber. *Krisis*, 41(1), 114-134.
- Rigel, N. (2000). *İleti Tasarımında Haber*. İstanbul: Der Yayınları.
- Schmitt, J. B., Debbelt, C. A. ve Schneider, F. M. (2017). Too much information? Predictors of information overload in the context of online news exposure. *Information, Communication & Society*, 21, 1151-1167. doi: 10.1080/1369118X.2017.1305427
- Şencan, İ. (2020). *Haber Okuryazarlığı Programı: İçerik Tasarımı ve Etkililiğinin Değerlendirilmesi*. Yayınlanmamış Doktora tEZİ. Ankara: Hacettepe Üniversitesi Sosyal Bilimler Enstitüsü.
- Teyit.org. (2023). Eylül 2023 tarihinde <https://teyit.org/yayin-ilkeleri> adresinden alındı
- Thorson, E. (2016). Belief Echoes: The Persistent Effects of Corrected Misinformation. *Political Communication*, 33(3), 460-480.
- TDK (2023). Eylül 2023 tarihinde <https://sozluk.gov.tr/> adresinden alındı.
- Tunç, A. (2010). *Medya ve Bilgi Kirliliği, içinde Tarihi Miras ve Beklentiler Arasındaki Türkiye*, Ankara: Konrad Adenauer Shiftung, 245-250.
- TÜİK (2023). Eylül 2023 tarihinde [https://data.tuik.gov.tr/Bulten/Index?p=Hanehalki-Bilisim-Teknolojileri-\(BT\)-Kullanim-Arastirmasi-2023-49407#:~:text=%C4%B0nternet%20kullanan%20biyeylerin%20oran%C4%B1%20%87,%83%2C3%20olarak%20g%C3%B6zlendi](https://data.tuik.gov.tr/Bulten/Index?p=Hanehalki-Bilisim-Teknolojileri-(BT)-Kullanim-Arastirmasi-2023-49407#:~:text=%C4%B0nternet%20kullanan%20biyeylerin%20oran%C4%B1%20%87,%83%2C3%20olarak%20g%C3%B6zlendi) adresinden alındı
- UNESCO. (2011). *Media and Information Literacy Curriculum For Teachers*. Paris: UNESCO.
- Varol, S. F. (2022). Yankı Odası: Kavramsal Bir Çerçeve. *The Journal of Academic Social Science Studies*, 15(91), 457-474.

- Vosoughi, S., Roy, D. ve Aral, S. (2018). The spread of true and false news online. *Science*, 359, 1146-1151. doi: 10.1126/science.aap9559
- Yegen, C. (2018). Doğru Haber Alma Hakkı ve Sosyal Medya Dezenformasyonunu Doğruluk Payı ve Yalansavar ile Tartışmak. *Erciyes İletişim Dergisi*, 5(4), 101-121.
- Yenicaggazetesi.com (Eylül, 2023) tarihinde <https://www.yenicaggazetesi.com.tr/durup-dururken-telefonu-kilitlendi-atmye-gidince-gozlerine-inanamadi-717368h.htm> adresinden alındı.
- Yurdigül, Y., & Zinderen, İ. E. (2012). Yeni Medyada Haber Dili (Geleneksel Medya ve İnternet Haberciliği Karşılaştırması). *The Turkish Online Journal of Design, Art and Communication*, 2(3), 81-91.
- Yurdigül, Y. (2014). *Haberciliğin Kimliği*. İstanbul: Arı Sanat Yayınları.
- Zeichner, K., & Conklin, H. G. (2017). Beyond Knowledge Ventriloquism and Echo Chambers: Raising the Quality of the Debate in Teacher Education. *Teachers College Record*, 118(12), 1-38.

Kaynakça

- Barthes, R. (1977). *Image-Music-Text*. Fontana Press, United Kingdom.
- Buckingham, D. (2003). Media Education and the End of the Critical Consumer. *Harvard Educational Review*, 73(3), 309–327. doi:10.17763/haer.73.3.c149w3g81t.
- Cüceloğlu, D. (2017). *İnsan ve Davranışı*. 35. Basım. İstanbul: Remzi Kitabevi.
- Çakır, H., Koçer, M. ve Aydın, H., (2012). Medya Okuryazarlığı Dersini Alan ve Almayan İlköğretim Öğrencilerinin Medya İzleme Davranışlarındaki Farklılıkların Belirlenmesi. *Selçuk İletişim Dergisi*, No.7, 42-54.
- Çetinkaya, S. (2008). Bilinçli Medya Kullanıcıları Yaratma Sürecinde Medya Okuryazarlığının Önemi. Yayınlanmamış Yüksek Lisans Tezi. Ankara Üniversitesi Sosyal Bilimler Enstitüsü, Ankara.
- Doyuran, L. (2018). *Kolektif Belleğin İnşası: Tarih İçerikli Televizyon Dizileri ve Belgeselleri Üzerinden*. İstanbul: Cinius Yayınları.
- Erdoğan, T. (2022). Kolektif Hafızanın Yeniden İnşasında Tarihi Yapımların Önemi: Mehmetçik Kutlu Zafer Dizisi Örneği. *Communicata*. 2023; 25, 9-14, Doi: 10.5152/communicata.2022.22822.
- Filiz, H. (2020). Medya Okuryazarlığı ve Aile Değerleri Bağlamında Televizyonun Türk Aile Yapısına Etkisi. Yayınlanmamış Doktora Tezi. Marmara Üniversitesi Sosyal Bilimler Enstitüsü, İstanbul.
- Fiske, J. (1987). *Television Culture*. Methuen, ABD. ISBN: 0416924301, 9780416924305.
- Gömlüksiz, M. N., Kan, A. Ü. ve Öner, Ü. (2012). Üstün Zekâlı ve Üstün Yetenekli Öğrencilerin Medya Okuryazarlığına İlişkin Görüşleri (Elazığ Bilim ve Sanat Merkezi Örneği). *Pegem Eğitim ve Öğretim Dergisi*, 2 (4), 41-54.
- Güner, F. (2011). İlköğretim II. kademe öğrencilerinin televizyon dizilerindeki mesajları algılamalarında medya okuryazarlığının etkisi. Yayınlanmamış Yüksek Lisans Tezi. Çanakkale Onsekiz Mart Üniversitesi, Sosyal Bilimler Enstitüsü, Çanakkale.
- Hobbs, R. (2004). Medya Okuryazarlığı Hareketinde Yedi Büyük Tartışma. (Çev. Melike Türkân Bağlı). Ankara Üniversitesi Eğitim Bilimleri Fakültesi Dergisi, yıl: 2004, cilt: 37, sayı: 1, ss.122-140.
- İnal, K. (2023). *Medya Okuryazarlığı El Kitabı*. 3. Baskı, Ankara: Ütopya Yayınevi.
- İnceoğlu, Y. (2006). Medya Okuryazarlığı. 23-25 MAYIS 2005 tarihinde düzenlenen, I. Uluslararası Medya Okuryazarlığı Konferansı bildirileri kitabı içinde (Ed. Nurçay Türkoğlu). Marmara Üniversitesi İletişim Fakültesi Yayını, İstanbul.
- Jenkins, H. (2018). *Convergence Culture, Revisited*. Üsküdar Üniversitesi İletişim Fakültesi Akademik Dergisi, Yıl: 1, Sayı: 2, ss. 10-19. ISSN: 2636-7955.
- Jolls T. (2008). *Literacy for the 21st century, An Overview & Orientation Guide To Media Literacy Education*. Center for Media Literacy. 2nd Edition. ISBN: 978-1-879419-00-1.
- Karakoç, E. ve Bozkurt-Avcı, İ. (2013). Medya Okuryazarlığı Dersini Alan Öğrencilerin Televizyon İzleme Alışkanlıkları: Cinsiyetler Arası Karşılaştırma. *Selçuk Üniversitesi, Sosyal Bilimler Enstitüsü Dergisi* Sayı: 30, 2013, ss. 139-152.
- Kartal, O. Y. (2007). Ortaöğretim 10. sınıf öğrencilerinin televizyon dizilerindeki mesajları algılamalarında medya okuryazarlığının etkisi. Yayınlanmamış Yüksek Lisans Tezi, Çanakkale Onsekiz Mart Üniversitesi Sosyal Bilimler Enstitüsü, Çanakkale.
- Kaya, S. ve Kimter, N. (2022). Yerli İki Televizyon Dizisinin Din ve Değerler Psikolojisi Açısından Karşılaştırılmalı Olarak İncelenmesi: Gönül Dağı ve Yasak Elma Örnekleri. *Avrasya Sosyal ve Ekonomi Araştırmaları Dergisi (ASEAD)*. Cilt 9, Sayı 4, Yıl 2022, ss. 387-416, ISSN:2148-9963.

- Liao, L., Chang, L., Lee, C., Tsai, S. (2019) Tayvanlı Ergenlerin Toplumsal Cinsiyet Rolü Tutumları Üzerine Televizyon Draması Temelli Medya Okuryazarlığı Girişiminin Etkileri. *Sex Roles* (2020) 82:219–231. <https://doi.org/10.1007/s11199-019-01049-5>.
- Livingstone, S. ve Bulger, M. (2014). A Global Research Agenda for Children's Rights in the Digital Age. *Journal of Children and Media*, 8(4), 317–335. doi:10.1080/17482798.2014.961496.
- Lotz, A. D. (2017). *Portals: A Treatise on Internet-Distributed Television*. Michigan Üniversitesi Yayınları, ABD.
- Mittell, J. (2004). *Genre and Television: From Cop Shows to Cartoons in American Culture*. UK: Routledge.
- Mittell, J. (2015). *Complex TV: The Poetics of Contemporary Television Storytelling*. New York Üniversitesi Yayınları, ABD. ISBN-13: 978-0814771358.
- Murat, F. ve Gököz, G. (2022). Türk dizilerinin tarih kurgusu: Muhteşem Yüzyıl, Payitaht Abdülhamid, Kuruluş Osman. *Kastamonu İletişim Araştırmaları Dergisi (KİAD)*, (8), 130-150.
- RTÜK, (2007). *İlköğretim Medya Okuryazarlığı Dersi Öğretmen El Kitabı*. T.C. Radyo ve Televizyon Üst Kurulu, Ankara.
- RTÜK ve MEB, (2013). T.C. Millî Eğitim Bakanlığı Talim ve Terbiye Kurulu Başkanlığı Ortaokul ve İmam Hatip Ortaokulu Medya Okuryazarlığı Dersi Öğretim Programı, Ankara.
- RTÜK, (2018). *Televizyon İzleme Eğilimleri Araştırması-2018*. Yayın No: 2018 /1, Ankara.
- RTÜK, (2020). *Televizyon Yayınlarında Şiddet Araştırması 2020*. Kamuoyu, Yayın Araştırmaları ve Ölçme Dairesi Başkanlığı, Ankara.
- Sağmen, A. (2013) *Televizyon Dizilerinde Ürün Yerleştirme Perspektifinden Görsel Okuryazarlık Becerileri: Elazığ Örneği*. Yayımlanmamış Yüksek Lisans Tezi. Fırat Üniversitesi Sosyal Bilimler Enstitüsü, Elazığ.
- Semiz-Türkoğlu, H. (2017). *Çocukların Televizyon İzleme Davranışlarında Medya Okuryazarlığı Dersinin Etkisi Üzerine Bir Alan Araştırması*. İNİF E-Dergi, Mayıs 2017, 2 (1).

Kaynakça

- Acar, M. ve Tanyıldızı, M. N. (2022). “Reklamda Yapay Zekâ Kullanımı: Ziraat Bankası #Senhepgülümse Reklam Filminde Deepfake Uygulamasının Görsel Anlatıya Etkisi. Kastamonu İletişim Araştırmaları Dergisi, ss.78-99.
- BBC (2023a). Erişim: 15.09.2023, <https://www.bbc.com/turkce/56238236>
- BBC (2023b). Erişim: 26.09.2023, <https://www.bbc.com/turkce/haberler-dunya-60793392>
- Babayiğit, B. (2021). “Deepfake’in Ceza Hukuku Bakımından Değerlendirilmesi ve De Lege Ferenda Öneriler”. Ankara Hacı Bayram Veli Üniversitesi Hukuk Fakültesi Dergisi, (4). ss. 655-703.
- Bahar, M. S. (2021). Yapay Zeka ve Derin Öğrenme Teknikleri Kullanılarak Yüz Fotoğrafları İçeren Sahte Fotoğraf Ve Video Sentezi. Yayınlanmamış Yüksek Lisans Tezi. Tekirdağ Namık Kemal Üniversitesi. Bilgisayar Mühendisliği Anabilim Dalı. Tekirdağ(Türkiye).
- Bawden, D. (2001). “Information and digital literacies: A review of concepts”. *Journal of Documentation*, 57(2), 218-259.
- Berk, M. E. (2020). “Dijital Çağın Yeni Tehlikesi “Deepfake”. Uluslararası Toplum Araştırmaları Dergisi, (16). ss. 1509-1523.
- Demircan, B. (2021). “Gördüğün Her Şeye İnanma”: Derin Sahte Çalışmaları Üzerine Bir Doküman Analizi”. TRT Akademi, (6), ss. 229-247
- Dolanbay, H. (2022). “On the way of improving the media literacy: the case of faculty of education students”. *International Journal of Curriculum and Instruction*. ss.1644-1659.
- Elitaş, T. (2022). “Dijital Manipülasyon ‘Deepfake’ Teknolojisi Ve Olmayanın İnandırıcılığı”. Hatay Mustafa Kemal Üniversitesi Sosyal Bilimler Enstitüsü Dergisi, (19). ss. 113-128.
- Grace, D., J. (2004). Media Literacy: What, Why, and How? Educational Perspectives. ss.5.
- İlhan, İ. ve Karaköse, M. (2021). “Derin Sahte Videoların Tespiti Ve Uygulamaları İçin Bir Karşılaştırma Çalışması”. Adıyaman Üniversitesi Mühendislik Bilimleri Dergisi, (8). ss. 47-60.
- Karakoç, E. ve Zeybek, B. (2022). ”Görmek İnanmaya Yeter Mi? Görsel Dezenformasyonun Ayırt Edici Biçimi Olarak Siyasi Deepfake İçerikler”. Marmara Üniversitesi Öneri Dergisi, (57). ss. 50-72
- Kırık, A. ve M. Özkoçak, V. (2023). “Medya Ve İletişim Bağlamında Yapay Zekâ Tarihi Veteknolojisi: Chatgpt ve Deepfake İle Gelen Dijital Dönüşüm”. Karadeniz Uluslararası Bilimsel Dergi, ss.73- 99
- Kietzmann, J. (2020). “Deepfakes: Trick or treat?”, *Business Horizons*, 2020, ss.135-146.
- Korkmaz Ş. ve Alkan, M. (2022). “Derin öğrenme algoritmalarını kullanarak deepfake video tespiti”. *Politeknik Dergisi*, ss.24-35.
- Mahmud, B., U.(2021). “Deep Insights Of Deepfake Technology : A Review”, Chittagong University of Engineering & Technology, ss. 13-23.
- Malik, S. (2008), Media Literacy and its Importance, Society for Alternative Media and Research, İslamabad.
- Manuel J. ve Tornero, P. (2020). “Media Literacy” Media Literacy. New Conceptualisation. New Approach, ss. 103-116.
- Mediamarkt (2023). Erişim: 27.07.2022, <https://mediatrend.mediamarkt.com.tr/en-basarili-uc-mobil-deepfake-uygulamasi>.
- NTV (2023). Erişim: 25.09.2023, <https://www.ntv.com.tr/teknoloji/deepfake-videolari-demokrasileri-tehditediyor,e51uxawmukob3prlktibaa>
- Özad, B. E. (2011), Medya Okuryazarlığı ve Yetişkinlerin Öğrenmesi. Parşömen Yayıncılık, İstanbul.

- Özdemir, Ş. (2021). “*Yeni Nesil Tehdit: Derin Kurgu (DeepFake)*”. TRT Akademi, (13). ss. 905-917.
- Pishori, A. Rollins, B. Van Houten, N. Chatwani, N. & Uraimov, O. (2020). Detecting deepfake videos: Ananalysis of three techniques, ss. 1-11.
- Yanarateş, E. (2020). “*Media Literacy: A Conceptual Analysis*”. Social Scientific Centered Issues Journal, ss.89-102.
- Yıldırım A. ve Yolcu, E. (2022). “Sahte Ne Kadar Derin? Derin Sahte (Deepfake) Kavramının İzini, Youtube Üzerinden Sürmek”. *Electronic Cumhuriyet Journal of Communication*, (4). ss. 63-74.
- Yurdigül Y. ve Yıldırım, A. (2021). “*Gerçeklik Algısına Bir Müdahale Aracı Olarak Sentetik Medya Teknolojileri*”. İletişim ve Diplomasi, (5). ss.105-120.
- Wikipedia (2023). Erişim: 14.09.2023, <https://tr.wikipedia.org/wiki/Deepfake>,

MEDYA ARAŐTIRMALARINDA GÜNCEL TARTIŐMALAR

Editör: İsmail BAYDİLİ

EĐİTİM
yayınevi

MEDYA ARAŐTIRMALARINDA GÜNCEL TARTIŐMALAR

Editör: İsmail Baydili

Genel Yayın Yönetmeni: Yusuf Ziya Aydođan (yza@egitimyayinevi.com)

Genel Yayın Koordinatörü: Yusuf Yavuz (yusufyavuz@egitimyayinevi.com)

Sayfa Tasarımı: Kübra Konca Nam

Kapak Tasarımı: Eğitim Yayınevi Grafik Birimi

T.C. Kültür ve Turizm Bakanlığı

Yayıncı Sertifika No: 47830

ISBN: 978-625-6552-66-1

1. Baskı, Ekim 2023

Baskı Cilt

Repro Bir Matbaacılık

İvedik OSB Matbaacılar Sitesi 1514 Cad. No: 23-25 Yenimahalle/Ankara

Matbaa Sertifika No: 47381

Kütüphane Kimlik Kartı

MEDYA ARAŐTIRMALARINDA GÜNCEL TARTIŐMALAR

Editör: İsmail Baydili

214 s., 165x240 mm

Kaynakça var, dizin yok.

ISBN: 978-625-6552-66-1

Copyright © Bu kitabın Türkiye'deki her türlü yayın hakkı Eğitim Yayınevi'ne aittir. Bütün hakları saklıdır. Kitabın tamamı veya bir kısmı 5846 sayılı yasanın hükümlerine göre kitabı yayımlayan firmanın ve yazarlarının önceden izni olmadan elektronik/mekanik yolla, fotokopi yoluyla ya da herhangi bir kayıt sistemi ile çođaltılamaz, yayımlanamaz.

EĐİTİM
yayınevi

Yayınevi Türkiye Ofis: İstanbul: Eğitim Yayınevi Tic. Ltd. Őti., Atakent mah.
Yasemen sok. No: 4/B, Ümraniye, İstanbul, Türkiye

Konya: Eğitim Yayınevi Tic. Ltd. Őti., Fevzi Çakmak Mah. 10721 Sok. B Blok,
No: 16/B, Safakent, Karatay, Konya, Türkiye
+90 332 351 92 85, +90 533 151 50 42, 0 332 502 50 42
bilgi@egitimyayinevi.com

Yayınevi Amerika Ofis: New York: Eğitim Publishing Group, Inc.
P.O. Box 768/Armonk, New York, 10504-0768, United States of America
americaoffice@egitimyayinevi.com

Lojistik ve Sevkiyat Merkezi: Kitapmatik Lojistik ve Sevkiyat Merkezi, Fevzi Çakmak Mah.
10721 Sok. B Blok, No: 16/B, Safakent, Karatay, Konya, Türkiye
sevkiyat@egitimyayinevi.com

Kitabevi Şubesi: Eğitim Kitabevi, Őükran mah. Rampalı 121, Meram, Konya, Türkiye
+90 332 499 90 00
bilgi@egitimkitabevi.com

İnternet Satış: www.kitapmatik.com.tr
+90 537 512 43 00
bilgi@kitapmatik.com.tr

KAYNAKÇA

- Aslan, K. (2012). *Neoliberal Politikaların Editoryal Yapıya Etkileri: TRT ve NTV Üzerine Karşılaştırmalı Bir İnceleme* (Doctoral dissertation, Marmara Üniversitesi (Turkey)).
- Bozkurt, H. H. (2017). Yerel Gazetelerin Siyasal İletişimdeki Rolü-2002 Genel Seçimlerinde Edirne Yerel Gazeteleri. *Trakya Üniversitesi Sosyal Bilimler Dergisi*, 19(1), 275-287.
- Büyüköztürk, Ş., Kılıç-Çakmak, E., Akgün, Ö., Karadeniz, Ş., & Demirel, F. (2008). Bilimsel Araştırma Yöntemleri.
- Erimli, B. (2014). Gazetecilik Meslek İlkelerinin Uygulanmasını Engelleyen Unsurlar Ve Çözüm Önerileri. *İnsan ve İnsan*, 1(1), 23-34.
- Geray, H. (2006). Toplumsal Araştırmalarda Nicel Ve Nitel Yöntemlere Giriş. 2. Baskı. Siyasal Kitabevi Ankara.
- Hukuki Haber (2020, Ekim 10). *Yerel medya nedir?* <https://www.hukukihaber.net/yerel-medya-nedir>
- İienstitu (2020, Nisan 8). *Haber Editörü Ne İş Yapar?* <https://www.iienstitu.com/blog/haber-editoru-ne-is-yapar>
- İlic, D. T. (2014). Habercilikte Editoryal Bağımsızlık Sorunu: Türkiye’deki Anaakım Televizyon Kanalları Üzerine Bir İnceleme. *Yayımlanmamış Doktora Tezi, Ankara Üniversitesi Sosyal Bilimler Enstitüsü, Ankara.*
- İletişimci (2009, Kasım 5). Editoryal bağımsızlık. <http://iletisimci.blogspot.com/2009/11/editoryal-bagmszlk.html>
- Kazaz, M., & Acar, N. (2020). Eleştirel Ekonomi Politik Bakış Açısıyla Editoryal Bağımsızlık. *Süleyman Demirel Üniversitesi Sosyal Bilimler Enstitüsü Dergisi* (37).
- Kılıç, D. (2005). Haber Yapma Sürecinin Belirleyici Unsurları ve Basın Ahlakı. *Selçuk İletişim*, 3(4), 142-151.
- Kılıç, S., & Aygün, A. S. (2020). Isparta Yerel Basınının Yapısal Özellikleri ve Sorunları. *Gümüşhane Üniversitesi İletişim Fakültesi Elektronik Dergisi*, 8(2), 1409-1436.
- Şen, O. Yerel Medyaya Yönelik Güvenilirlik Algısı. Samsun Yerel Medyası Örneğinde Bir Araştırma. *Lisansüstü Eğitim Enstitüsü yayınlanmamış Yüksek Lisans Tezi.*
- Tokgöz, N. (2015). Yerel Medyada Mülkiyet İlişkilerinin Haber Üretim Sürecine Etkileri: Malatya Örneği. *Fırat Üniversitesi Sosyal Bilimler Enstitüsü Yayınlanmamış Yüksek Lisans Tezi, Elazığ.*
- Topal, K. (2015). Elazığ’da Yerel Medya ve Sorunlarının Yerel Medya Çalışanlarının Görüşlerine Göre İncelenmesi. *Fırat Üniversitesi Sosyal Bilimler Enstitüsü Yayınlanmamış Yüksek Lisans Tezi, Elazığ.*
- Türkiye Gazeteciler Sendikası (2023). Türkiye’de Gazetecilik: Algı ve Profil Araştırması <https://tgs.org.tr/wp-content/uploads/2023/07/Turkiyede-gazetecilik-almi-ve-profil-arastirmasi-TGS.pdf>
- Türkiye Yerel Medya Veri Tabanı Çalışması (2021). *İllere Göre Yerel Medya Kurumları Sayısı.* <https://yerelmedyavt.com/>
- Ural, A., Kılıç, İ., (2011) Bilimsel Araştırma Süreci ve SPSS ile Veri Analizi, Detay Yayıncılık, Ankara.
- Van Hakimiyet (2023, Eylül 3). Van Tv uydu frekansı nedir? Van tv yeniden yayın hayatına başlıyor. <https://www.vanhakimiyetgazetesi.com/van-tv-uydu-frekansi-nedir-van-tv-yeniden-yayin-hayatina-basliyor/7879/>
- Van Olay (2023 Eylül 29). Van Gazeteleri | Van’da yayınlanan gazeteler | Van Gazete Manşetleri <https://www.vanolay.com/van-gazeteleri-vanda-yayinlanan-gazeteler-van-gazete-mansetleri>
- Vansesi (2013, Eylül 28). Yerel Basın Şekillendi. <https://www.vansesigazetesi.com/yazi/ikram-kali/yerel-basin-sekillendi/1212/>

- YeŐil, M. M. (2015). Ekonomi-Politik YaklaŐımı Baēlamında Medyada TekelleŐme Sorunu: Gazeteciler Üzerindeki Yansımalar. *Sosyal Bilimler Dergisi*, 1(1), 144-157.
- Yurdigöl, Y., & Yüksel, H. (2013). Tv Haberciliēinde Editoryal Baēımsızlık Sorunu: Türkiye Televizyon Haberciliēinde Editoryal Baēımsızlık Sorununa İliŐkin Alan AraŐtırması. *Selçuk İletişim*, 7(4), 140-151.
- Yurdigöl, Y. (2013). Habercinin Kimliēi, Arı Sanat Yayınevi, İstanbul.

Kaynaklar

- Akyıldız, S. ve Yılmaz, K. (2020). Sosyal medya konulu araştırmaların bilim haritalama tekniği ile bibliyometrik analizi. *Opus Uluslararası Toplum Araştırmaları Dergisi*, 16(28), 1-1. <https://doi.org/10.26466/opus.680835>
- Bahadır, A. (2020). Proje tabanlı öğrenme ve yeni medya sanatı çıkışı sanat projesi. *Uluslararası Kültürel ve Sosyal Araştırmalar Dergisi (Uksad)*. <https://doi.org/10.46442/intjcss.704122>
- Bakan, U. ve Bakan, U. (2017). Medya ve iletişim eğitiminde yeni nesil kitlesel açık çevrimiçi derslerin analizi: temel yetkinlikleri belirlemeye yönelik bir yaklaşım. *İstanbul Üniversitesi İletişim Fakültesi Dergisi | Istanbul University Faculty of Communication Journal*, (52). <https://doi.org/10.17064/iuifd.333058>
- Bakırcı, H., Doğdu, N., ve Artun, H. (2021). Covid-19 pve emi dönemi uzaktan eğitim sürecinde fen bilimleri öğretmenlerinin mesleki kazanımlarının ve sorunlarının incelenmesi. *Ahi Evran Üniversitesi Sosyal Bilimler Enstitüsü Dergisi*, 7(2), 640-658. <https://doi.org/10.31592/aeusbed.909184>
- Balık, İ., Aydın, S., ve Bitiktaş, F. (2019). Limanlarda dijitalleşme: çevrim içi medyadan yansımalar. <https://doi.org/10.18872/0.2019.0>
- Barış, M. Ve Çankaya, P. (2016). Opinions of academic staff about distance education: pvegt; akademik personelin uzaktan eğitim hakkındaki görüşleri. *Journal of Human Sciences*, 13(1), 399. <https://doi.org/10.14687/ijhs.v13i1.3378>
- Bayer, H. ve Özek, M. (2021). New media education ve its significance. *Journal of Communication Science Researches*, 1(2), 127-138. <https://doi.org/10.7456/100102100/004>
- Bilici, S. ve Yılmaz, R. (2021). Research trends in educational digital story studies: 2008-2019. *Cukurova University Faculty of Education Journal*, 50(2), 614-648. <https://doi.org/10.14812/uefd.822000>
- Bozbuga, R. ve Bulunuz, N. (2020). Covid-19 salgını döneminde yürütülen uzaktan eğitim çalışmalarının öğretmenler tarafından değerlendirilmesi ve sonraki sürece ilişkin öneriler. *Milli Eğitim Dergisi*, 49(1), 343-369. <https://doi.org/10.37669/milliegitim.775521>
- Bozbuğa, N., Öncül, M., ve Kosif, F. (2021). Sağlıkta dijital dönüşüm., 523-551. <https://doi.org/10.26650/b/et07.2021.003.26>
- Bozkurt, A., Hamutoğlu, N., Kaban, A., Taşçi, G., ve Aykul, M. (2021). Dijital bilgi çağı: dijital toplum, dijital dönüşüm, dijital eğitim ve dijital yeterlilikler. *Açıköğretim Uygulamaları ve Araştırmaları Dergisi*, 7(2), 35-63. <https://doi.org/10.51948/auad.911584>
- Ciboci, L. ve Labaş, D. (2019). Digital media literacy, school ve contemporary parenting. *Medijske Studije*, 10(19), 83-101. <https://doi.org/10.20901/ms.10.19.5>
- Çakmak, S. ve Müezzın, E. (2018). Research about the relation of social media consumption with communication skills. *Electronic Journal of New Media*, 196-203. <https://doi.org/10.17932/iau.ejnm.25480200.2018.2/3.196-203>
- Çayak, S. ve Erol, I. (2023). Küresel dünyada modernleşme eğilimi olarak eğitimin dijitalleşmesi. *Journal of History School*, LXII(LXII), 353-380. <https://doi.org/10.29228/joh.63134>
- Çetin, O. (2016). Pedagojik formasyon programı ile lisans eğitimi fen bilimleri öğretmen adaylarının sayısal okuryazarlık düzeylerinin incelenmesi. *Erzincan Üniversitesi Eğitim Fakültesi Dergisi*, 18(2). <https://doi.org/10.17556/jef.01175>
- Dikmen, E. (2018). Yüksek öğretim kurumlarının video paylaşım stratejileri: türkiye'deki üniversitelerin youtube kanalları üzerine bir inceleme. *İlef Dergisi*, 5(2), 29-52. <https://doi.org/10.24955/ilef.491648>
- Durak, H. (2016). Türkiye de sosyal medya okuryazarlığı ve sosyal ağ kullanım örüntülerinin incelenmesi. *Journal of International Social Research*, 9(46), 526-526. <https://doi.org/10.17719/jisr.20164622619>

- Ergüney, M. (2017). Digitalization of communication ve new media education in communication faculties. *Ulakbilge Dergisi*, 5(15). <https://doi.org/10.7816/ulakbilge-05-15-05>
- Ergüney, M. (2017). The role of mobile learning technologies in distance education. *Ulakbilge Dergisi*, 5(13), 1009-1021. <https://doi.org/10.7816/ulakbilge-05-13-02>
- Eroğlu, Ş. ve Çakmak, T. (2020). Post-truth dönemini anlamak: hacettepe üniversitesi bilgi ve belge yönetimi bölümü öğrencilerinin yeni medya araçları kapsamında bilgi bozuklukları ve doğrulama algılarının değerlendirilmesi. *Pamukkale University Journal of Social Sciences Institute*. <https://doi.org/10.30794/pausbed.682120>
- Fermanoğlu, Ö. (2019). Çevrimiçi hariciler: türkiye’de dijital engelli aktivizmi üzerine bir araştırma. *Connectist Istanbul University Journal of Communication Sciences*. <https://doi.org/10.26650/connectist2019-0011>
- Forbes, D. (2017). Professional online presence ve learning networks: educating for ethical use of social media. *The International Review of Research in Open ve Distributed Learning*, 18(7). <https://doi.org/10.19173/irrodl.v18i7.2826>
- Gazi, Z. (2016). Internalization of digital citizenship for the future of all levels of education. *Ted Eğitim ve Bilim*, 41(186). <https://doi.org/10.15390/eb.2016.4533>
- Kar, E. ve Elma, C. (2017). Medya destekli öğretimin hayat bilgisi dersinde akademik başarıya ve öğrenmede kalıcılığa etkisi. *Mersin Üniversitesi Eğitim Fakültesi Dergisi*, 531-549. <https://doi.org/10.17860/mersinefd.336740>
- Karatay, H. ve Yıldız, İ. (2020). Etkileşimli öğrenme yöntemine uygun medya okuryazarlığı eğitimi. *Gaziantep University Journal of Social Sciences*. <https://doi.org/10.21547/jss.734323>
- Kaya, R. ve Uyangör, N. (2022). Eğitim fakültesi öğrencilerinin teknoloji entegrasyonu öz-yeterlik algıları ile dijital yeterlik seviyeleri arasındaki ilişkinin incelenmesi. *Abant İzzet Baysal Üniversitesi Eğitim Fakültesi Dergisi*, 22(2), 552-571. <https://doi.org/10.17240/aibuefd.2022.-793735>
- Keskinkılıç, M. ve KUK, M. (2023). Eğitimde dijital dönüşüm ve eba farkındalık düzeyinin belirlenmesi. *İktisadi ve İdari Bilimler Fakültesi Dergisi*. <https://doi.org/10.33707/akuiibfd.1174281>
- Klein, M. (2020). İşletmelerin dijital dönüşüm senaryoları-kavramsal bir model önerisi. *Elektronik Sosyal Bilimler Dergisi*, 19(74), 997-1019. <https://doi.org/10.17755/esosder.676984>
- Lian, F. (2017). Analysis of the impact of new media era on traditional computer education.
- Mendi, B. (2015). Sağlık iletişiminde sosyal medyanın kullanımı: dünyadaki ve türkiye’deki uygulamalar. *Öneri Dergisi*, 11(44), 275 <https://doi.org/10.14783/od.v11i44.5000080015>
- Özarslan, Z. (2019). Türkiye’de lisans düzeyindeki yeni medya eğitimi ve sektör beklentileri üzerine bir değerlendirme. *Moment Journal*, 6(1), 150-175. <https://doi.org/10.17572/mj2019.1.150175>
- Özoran, B. (2017). Bir halkla ilişkiler ütopyası: diyalojik halkla ilişkiler. *İstanbul Üniversitesi İletişim Fakültesi Dergisi | Istanbul University Faculty of Communication Journal*. <https://doi.org/10.17064/iuifd.278412>
- Selçuk, Z., Palanci, M., Kandemir, M., ve Dündar, H. (2014). Eğitim ve bilim dergisinde yayınlanan araştırmaların eğilimleri: içerik analizi. *Ted Eğitim ve Bilim*, 39(173). <https://doi.org/10.15390/eb.v39i173.3278>
- Sever, G. (2014). The application of flipped learning model on individual violin lessons. *Journal of Qualitative Research in Education*, 2(2), 27-41. <https://doi.org/10.14689/issn.2148-2624.1.3s2m>
- Türker, A. ve Dündar, E. (2020). Covid-19 pandemi sürecinde eğitim bilişim ağı (eba) üzerinden yürütülen uzaktan eğitimlerle ilgili lise öğretmenlerinin görüşleri. *Milli Eğitim Dergisi*, 49(1), 323-342. <https://doi.org/10.37669/milliegitim.738702>
- Uyanık, G. (2023). Dijital medya platformlarını henry jenkins’in kavramları üzerinden okumak. *Etkileşim*, 6(11), 432-444. <https://doi.org/10.32739/etkilesim.2023.6.11.204>

- Yaman, F., Dönmez, O., Avcı, E., ve Yurdakul, I. (2016). Integrating mobile applications into hearing impaired children's literacy instruction. *Ted Eğitim Ve Bilim*, 41(188). <https://doi.org/10.15390/eb.2016.6687>
- Yaşar, A. ve Şimşek, N. (2022). Matematik öğretmenlerinin pandemi sürecindeki uzaktan öğretime ilişkin görüşleri. *Eğitim Bilim ve Araştırma Dergisi*, 3(1), 58-92. <https://doi.org/10.54637/ebad.1030364>
- Yüksel, H. (2022). Yeni medya alanında siyasal iletişim faktörü "twitter platformu". *Troyacademy*, 7(1), 67-96. <https://doi.org/10.31454/troyacademy.1047568>
- Zengin, Y., Barış, M., ve Şimşek, Ö. (2017). Matematik öğretiminin biçimlendirici değerlendirme sürecinde kahoot! ve plickers uygulamalarının incelenmesi. *Ege Eğitim Dergisi*, 602-626. <https://doi.org/10.12984/egeefd.318647>
- Zhang, K. ve Hsiao, T. (2023). A probe into the developmental pattern of public art education in colleges ve universities from the perspective of new media. *Frontiers in Psychology*, 14. <https://doi.org/10.3389/fpsyg.2023.1138950>
- Zhang, L. (2015). Analysis on new approaches of ideological ve political education in colleges under new media environment. *Creative Education*, 06(22), 2427-2432. <https://doi.org/10.4236/ce.2015.622249>

KAYNAKÇA

- Adorno, T. (2011). *Kültür Endüstrisi - Kültür Yönetimi*. Çev: N. Ülner, M. Tüzel- E. Gen, İstanbul: İletişim Yayınları.
- Arğın, E. & Çetinkaya, M. (2019). “Yabancı Dil Öğreniminde İnternet ve Sosyal Medya Kullanımı Üzerine Nitel Bir Araştırma” *International Journal of Language Academy*. c.7, s.4, 221-231
- Araboğa, E., (2018), *Çizgi Filmler ve Tüketim Kültürü: Çizgi Filmlerde Tüketim Davranışlarının ve Tüketim Nesnelerinin İlkokul ve Ortaokul Çağlarındaki Çocuklara Etkisi*, (Yayımlanmamış Yüksek Lisans Tezi), İstanbul Arel Üniversitesi Sosyal Bilimler Enstitüsü Medya ve Kültürel Çalışmalar Anabilim Dalı, İstanbul.
- Aytaç, Ö. (2006). *Tüketimcilik ve Metalaşma Kısacasında Boş Zaman*. Kocaeli Üniversitesi Sosyal Bilimler Dergisi, (11), 27-53. Retrieved from <https://dergipark.org.tr/tr/pub/kosbed/issue/25709/271278>
- Barthes, R. (1979). *Göstergebilim ilkeleri*. Çev: B. Vardar, ve M. Rifat, Ankara: Kültür Bakanlığı Yayınları.
- Baudrillard, J. (1997). *Tüketim Toplumu*, Çev: Hazal Deliceçaylı-Funda Keskin, İstanbul: Ayrıntı Yayınları.
- Biçer, S. ve Şener, Y. (2020). Post Apokaliptik Temalı Video Oyunlarında Öteki'nin İnşası: Metro 2033 Adlı Dijital Video Oyununun Göstergebilimsel Analizi. *Erciyes İletişim Dergisi*, 7 (2), 1101-1125.
- Bocock, R. (2005). *Tüketim*, (Çev. İrem Kutluk). Ankara: Dost Kitabevi.
- Castells, M. (1996). *The Rise Of The Network Society*. Malden, Mass: Blackwell Publishers.
- Coşgun, M. (2012). *Popüler Kültür ve Tüketim Toplumu*. Batman Üniversitesi Yaşam Bilimleri Dergisi, 1 (1), 837-850. Retrieved from <https://dergipark.org.tr/tr/pub/buyasambid/issue/29824/320933>
- Creswell, J. W. (2018). *Nitel araştırma yöntemleri*. Çev. Edt.: M. Bütün ve SB Demir), Ankara: Siyasal Kitabevi.
- Debord, G. (2006). *Gösteri toplumu*. Çev. A. Ekmekçi ve O. Taşkent, İstanbul: Ayrıntı Yayınları.
- Erol G. (2020). *TV Reklamcılığı Dün Bugün Yarın*, Literatürk, Konya.
- Featherstone, M. (1996). *Postmodernizm ve Tüketim Kültürü*. Çev. M. Küçük, Ayrıntı Yayınları.
- Fiske, J. (1996). *İletişim Çalışmalarına Giriş*. Çev. Süleyman İrvan, (1. Baskı). Ankara: Bilim ve Sanat Yayınları.
- Hatipler, M. (2017). *Postmodernizm, Tüketim, Popüler Kültür ve Medya*. *Bilgi Sosyal Bilimler Dergisi*, (1), 32-50. Retrieved from: <https://dergipark.org.tr/tr/pub/bilgisosyal/issue/29145/31380>
- Hayta, B.A., (2009). *Sürdürülebilir Tüketim ve Aile*, *Türkiye Sosyal Araştırmalar Dergisi*. 13(3). 69-83.
- Herman E., Chomsky, N. (2012). *Rızanın İmalatı, Kitle Medyasının Ekonomi Politikası*. Çev: Ender, Abadoğlu, İstanbul. Boğaziçi Gösteri Sanatları Topluluğu Yayınları.
- Karaboğa, T. (2016). *Dizi İzleyicilerinin Televizyon Dizilerinde Sunulan Tüketim Unsurlarına Yönelik Eğilimleri*. *Akademik Sosyal Araştırmalar Dergisi*, 4 (27), 182-208.
- Karaman, E. (2017). *Roland Barthes ve Charles Sanders Peirce'in Göstergebilimsel Yaklaşımlarının Karşılaştırılması*. *İstanbul Aydın Üniversitesi Dergisi*, 9 (2), 25-36. DOI: 10.17932/IAU.IAUD.13091352.2017.9/34.25-36
- Kınay, Ö. (2014). *Tüketim Olgusunun Sinemada Kullanımı: Fıght Club Filminin İncelenmesi*. *The Turkish Online Journal of Design Art and Communication*, 4 (2), 92-104. Retrieved from <https://dergipark.org.tr/tr/pub/tojdac/issue/13017/156831>

- Köse H., Karabulut A. (2018). “Gilles Deleuze’ü Nietzsche İle Birlikte Okumak Ya Da Postmodern Ahlakın Psikoanalizi”, 4. Uluslararası Sosyal Beşeri ve İdari Bilimler Sempozyumu, Alanya/ Antalya, Türkiye, pp.29-38
- Kula, N. (2012). TV Dizileri Yoluyla Yeniden Üretilen Tüketim Kültürü/The Re-produced Consumption Culture by TV Series. *Journal of History Culture and Art Research*, 1(4), 507-530.
- Kükrer Aydın, Ö. (2015). Televizyon Reklamlarında Dizi Karakteri Kullanımıyla Sunulan Tüketim Kültürü Değerleri: Yalan Dünya Örneđi. *Journal of Yaşar University*, 9 (36), 6273-6282. Retrieved from <https://dergipark.org.tr/tr/pub/jyasar/issue/19150/203335>
- Ongan, A., (2014), Tüketim Kültürünün Yeniden Üretimi: Hollywood Sineması Örneđi, (Yayımlanmamış Yüksek Lisans Tezi), Maltepe Üniversitesi Sosyal Bilimler Enstitüsü Halkla İlişkiler ve Tanıtım Anabilim Dalı Pazarlama İletişimi Programı, İstanbul.
- Parsa, A. F. ve Olgundeniz, S. S.(2014). “İletişimde Göstergibilim ve Anlamlandırma Sürecini Örneklerle Deđerlendirme”, İletişim Araştırmalarında Göstergibilim / Yazınsaldan Görsele Anlam Arayışı, (Ed: A.Güneş), Konya: Literatürk Yayınları.
- Veliođlu, E., (2010), Türkiye’de Deđişen Tüketim Kültürünün Türk Sineması Güldürü Filmlerine Yansıması, (Yayımlanmamış Doktora Tezi), İstanbul Üniversitesi Sosyal Bilimler Enstitüsü Radyo Televizyon Sinema Anabilim Dalı, İstanbul.
- Woodvard, Ian (2016). Maddi Kültürü Anlamak, Çev. Ferit Burak Aydar, İstanbul: Türkiye İş Bankası Yayınları.
- Zorlu, A. (2003). Tüketim Sosyolojisi: Modern Tüketim Tarihinden Tüketim Araştırmalarına. Ankara: Glocal Yayınları.

Kaynaklar

- Aksu, O. (2017). Yeni toplumsal hareketler bağlamında sosyal medya kullanım analizi: Kadın dernekleri. *Açıköğretim Uygulamaları ve Araştırmaları Dergisi*, 3(3), 146-159.
- Babacan, M. E. (2014). Sosyal medya sonrası yeni toplumsal hareketler. *Birey ve Toplum Sosyal Bilimler Dergisi*, 4(7), 135-160.
- Başaran, F. (2010). Yeni iletişim teknolojileri, alternatif iletişim olanakları. *Mülkiye Dergisi*. Cilt: XXXIV, sayı:269,s. 255-270
- Crowley D. ve Heyer P.(2017). *İletişim tarihi*. (B. Ersöz, Çev.). 4. Baskı. Ankara: Siyasal
- Çetinkaya, Y. D. (2008) *Toplumsal hareketler; tarih, teori ve deneyim*. İstanbul: İletişim
- Çoban, B. (2009). Toplumsal hareketler ve radikal medya. *Yeni Toplumsal Hareketler: Küreselleşme Çağında Toplumsal Muhalefet*. s. 43-63.
- Demiroğlu T, E. (2014). Yeni toplumsal hareketler: Bir literatür taraması. *Marmara Üniversitesi Siyasal Bilimler Dergisi*, 2(1), 133-144.
- Doğan, M. Z. (2017). Dijital aktivizm bağlamında günümüz toplumsal hareketleri ve Türkiye örneği: Gezi parkı olayı. (Yayımlanmamış Doktora Tezi). İstanbul Üniversitesi Sosyal Bilimler Enstitüsü, İstanbul.
- Giddens, A. (2000). *Sosyoloji*, (Yay. Haz. C. Güzel), Ankara: Ayraç
- Kahn, R. ve Kellner, D. (2016). Yeni medya ve internet aktivizmi. *Yeni Medya Kullanıcının Yükselişi içinde*. (H. Hülür ve C. Yaşın, Ed.). Ankara: Ütopya. s.245-255
- Karagöz, K. (2013). Yeni medya çağında dönüşen toplumsal hareketler ve dijital aktivizm hareketleri. *İletişim ve Diplomasi*, Basın-Yayın ve Enformasyon Genel Müdürlüğü, Yıl 1, Sayı 1, s. 131-156.
- Karasaç Gezen, A. (2019). Twitter’da içerik çözümlemesi. *Twitter Araştırmaları içinde*. (H.Hülür ve C.Yaşın, Ed.).Ankara: Ütopya,s.104-124
- Keskin, F. (2020). Dijital müzakereci demokrasi. *Yeni Medya, Toplum ve Siyasal İletişim içinde*. (H. Hülür ve C. Yaşın, Ed.). Ankara: Ütopya. s.121-136
- Keskin, F. ve Ulsan, A. (2019). Kamusal alan tartışmaları ve twitter. *Twitter Araştırmaları içinde*. (H. Hülür ve C. Yaşın, Ed.). Ankara: Ütopya, s.265-288
- Küçük, M. (2000). Entelektüellerin tehlikeli oyuncağı: *Postmodern. Modernite Versus Postmodernite içinde*. 3. Baskı.Ankara: Vadi
- Laclau E. ve Mouffe C. (1990). Post-Marxism without apologies içinde. *New Reflections on the Revolution of Our Time*. London: Verso.
- Mancini, P. (2013) Media fragmentation, party system, and democracy. *The International Journal of Press/Politics* 18(1), 43–60, DOI: 10.1177/1940161212458200
- Marshall, G. (2005). *Sosyoloji Sözlüğü*. (O, Akınhay ve D. Kömürcü, Çev.). Ankara: Bilim ve Sanat.
- Melucci, A. (1985). The symbolic challenge of contemporary movements. *Social Research*, 52(4), 789-816.
- Melucci, A. (1995). Social movements and social classes: the future of collective action. *The New Social Movements Revisited içinde*. (L Maheu, der.) Londra: Sage,
- Melucci, A. (1996). *Challenging Codes: Collective Action in the Information Age*. Cambridge:Cambridge University Press,
- Neuman, W.R. (2018). *Dijital Fark*. (G. Metin, Çev.). İstanbul: The Kitap
- Neumayer, C. ve Stald, G. (2016). Sokak protestolarında cep telefonu-mesaj yollama, tweetleme, takip etme ve izleme. *Yeni Medya Kullanıcının Yükselişi içinde*. (H.Hülür ve C.Yaşın. Ed.). Ankara: Ütopya. s.255-278
- Özen, H. (2015). Meydan hareketleri ve “eski” ve “yeni” toplumsal hareketler. *Mülkiye Dergisi*, 39(2), 11-40.

- Sayımer, İ. (2014). Yeni medya ortamlarında ağlar oluşturan toplumsal hareket deneyimleri. *Elektronik Mesleki Gelişim ve Araştırma Dergisi (EJOIR)* Cilt:2 Özel Sayı Ağustos 2014
- Tilly, C.(2008). *Toplumsal Hareketler*. (O. Düz, Çev.). İstanbul: Babil Yayınları.
- Timisi, N. (2003). *Yeni İletişim Teknolojileri ve Demokrasi*. Ankara: Dost Kitabevi.
- Touraine, A. (1985). An introduction to the study of social movements. *Social Research*, 52(4), 749-88.
- Touraine, A. (1988). *Return of the Actor: Social Theory in Postindustrial Society*. Minneapolis: University of Minnesota Press,
- Touraine, A. (1992). *Beyond Social Movements? Theory, Culture, & Society*. 9(1), 125- 145.
- Uzunoglu, A. (2022). Yeni toplumsal hareketler ve dijital medya. *Nosyon: Uluslararası Toplum ve Kültür Çalışmaları Dergisi*, 9, s. 81-95
- Wallerstein, I. (2002). New Revolts against the System. *New Left Review*, 18, 29- 39.
- Yun, S. and Chang, W.Y. (2011).New media and political socialization of teenagers: The case of the 2008 candlelight protests in Korea. *Asian Perspective*, Volume 35, Number 1, pp. 135-162 Published by Johns Hopkins University Press, doi.org/10.1353/apr.2011.0019

KAYNAKÇA

- Akar, H. ve Akar, F. (2021). Sosyal medyada mahremiyet algısı: Üniversite öğrencileri araştırması. *İNİF E- Dergi*, 6(1), 285-297.
- Kapadia, A., Tristan H., Jeffrey, F. ve David, K. (2007). Virtual Walls: Protecting Digital Privacy In Pervasive Environments. *Dartmouth Scholarship*, 5(3380), 146- 169.
- Arık, E. (2013). Sosyal Medyada Mahremiyet Görünümleri, *Sosyalleşen Birey Sosyal Medya Araştırmaları içinde A. Büyükaslan ve A. M. Kırık (Editör), Sosyal Medya Araştırmaları I. Konya: Çizgi.*
- Aslan Turan, E. (2022). Dijital Teknolojilerin Mahremiyet Üzerindeki Etkileri. *Şarkiyat*, 14(2), 834-849.
- Baldini, M. (2000). İletişim tarihi (çev. G. Batuş). İstanbul: Avcıol.
- Barkuş, F. ve Koç, M. (2019). Dijital mahremiyet kavramı ve ilgili çalışmalar üzerine bir derleme. *Bilim, Eğitim, Sanat ve Teknoloji Dergisi (BEST Dergi)*, 3(1), 35-44.
- Başlar, G. (2013). Yeni Medyanın Gelişimi ve Dijitalleşen Kapitalizm. Akademik Bilişim Konferansları, İstanbul.
- Baudrillard, J. (2008). Tüketim Toplumu. İstanbul: Ayrıntı.
- Baudrillard, J. (2020). Tüketim Toplumu (çev. N. Tural ve F. Keskin). 14. Basım. İstanbul: Ayrıntı.
- Bauman, Z. ve Lyon, D. (2016). Akışkan Gözetim (çev. E. Yılmaz). İstanbul: Ayrıntı
- Binark, M. (2007). Yeni Medya Çalışmalarında Yeni Sorular ve Yöntem Sorunu. Mutlu Binark (Ed.), *Yeni Medya Çalışmaları içinde*, (s. 21-44). Ankara: Dipnot Yayınları.
- Boyd, M. D. ve Ellison, B. (2007). Social network sites: Definition, history and scholarship. *Journal of Computer-Mediated Communication*, 13(2), 210-230.
- Breckendridge, A. C. (1970). *The Right IDPrilJacy*. Lincoln: University of Nebraska Press.
- Çambay, S. O. (2015). Bir Toplumsallaşma Aracı Olarak Yeni Medya: Kuramsal Bir Değerlendirme. *Karabük Üniversitesi Sosyal Bilimler Enstitüsü Dergisi*, 1, 237-247.
- Çaycı, A. E. ve Çaycı, B. (2016). Dijital İletişim Çağında Teknolojinin Açığa Çıkardıkları: Gözetim ve Mahremiyet. *İnönü Üniversitesi İletişim Fakültesi Elektronik Dergisi*, 1(2), 157-169.
- Çetin, M. ve Asıl, S. (2017). Günümüz Toplumunda Gözetim Olgusu. *Üçüncü Sektör Sosyal Ekonomi*, 52(1), 180-205.
- Debord, G. (2018). Gösteri Toplumu. (çev. A. Ekmekçi ve O. Taşkent). İstanbul: Ayrıntı.
- Dilmen, N. (2007). Yeni Medya Kavramı Çerçevesinde İnternet Günlükleri-Bloglar ve Gazeteciliğe Yansımaları. *Marmara İletişim Dergisi*, 12(12), 113-122.
- Dolgun, U. (2008). *Şeffaf Hapishane Yahut Gözetim Toplumu*. Ankara: Ötügen.
- Duby, G. (1992). Özel Hayatın Tarihi (çev. D. Çetinkasap). İstanbul: Yapı Kredi.
- Emir, İ. Y. (2003). Kitle İletişiminde İmaj. İstanbul: İm.
- Uyanık, F. (2013). Sosyal Medya: Kurgusalılık ve Mahremiyet, Kocaeli Üniversitesi Yeni Medya Kongresi, Kocaeli: Mayıs 2013.
- Featherstone, M. (1996). Postmodernizm ve Tüketim Kültürü. (çev. M. Küçük). İstanbul: Ayrıntı.
- Foucault, M. (2000). Hapishanenin Doğuşu (çev. M.A. Kılıçbay). Ankara: İmge Kitabevi.
- Foucault, M. (2006). Hapishanenin Doğuşu (çev. M.A. Kılıçbay). Ankara: İmge
- Geray, H. (2003). İletişim ve Teknoloji: Uluslararası Birikim Düzeninde Yeni Medya Politikaları. Ankara: Ütopya.
- Güleç Solak, S. S. (2017). Mekân-Kimlik Etkileşimi: Kavramsal ve Kuramsal Bir Bakış Space -Identity Interaction: a Conceptual and Theoretical Overview. *MANAS Sosyal Araştırmalar Dergisi*, 6(1), 13-37.
- Güran Yiğitbaşı, K. ve Çelik, S. (2023). Dijital Dünyada Mahremiyet, Ebeveynlik ve Çocuklar: Afyonkarahisar Örneği. *TRT Akdemi*, 8(19), 846-875.
- Han, B. C. (2021). Şeffaflık Toplumu (çev. H. Barışcan). İstanbul: Metis.
- Kakırman Yıldız, A. (2012). Sosyal Paylaşım Sitelerinin Dijital Yerlilerin Bilgi Edinme ve Mahremiyet Anlayışına Etkisi. *Bilgi Dünyası*, 13(2), 529-542.
- Kalaman, S. (2019). Yeni Medya ve Dijital Gözetim: Türkiye'deki Sosyal Medya Kullanıcıları Üzerine Bir Araştırma. *Yönetim ve Ekonomi Dergisi*, 26(2), 575-594.

- Karadoğan İsmayilov, E. ve Sunal, G. (2012). Gözetlenen ve Gözetleyen Bir Toplumda, Beden ve Mahremiyet İlişkisi: Facebook Örneği. *Akdeniz Üniversitesi İletişim Fakültesi Dergisi*, 18, 21-41.
- Kete, N. (2011) Yoksulluk, Mahremiyet Ve Ölüm İlişisini Medya Üzerinden Okumak, H. Köse (Editör), *Medya Mahrem: Medyada Mahremiyet Olgusu Ve Transparan Bir Yaşamdan Parçalar* (s.61-83). İstanbul: Ayrıntı.
- Küçük, O. ve Koçak, M. C. (2021). Yeni Medyada Mahremiyet Üzerine Bir Araştırma. *International Journal of Communication and Media Research*, 1(1), 18-29.
- Langenderfer, J. ve Miyazaki, A. D. (2009). Privacy in the Information Economy. *Journal of Consumer Affairs*, 43(3), 380-388.
- Larchet, J.-C. (2019). *The New Media Epidemic: The Undermining of Society, Family, and Our Own Soul*. New York: Holy Trinity.
- Laughy, D. (2010). *Medya Çalışmaları*. İstanbul: Kalkedon.
- Manovich, L. (2002). *The Language of New Media*. Cambridge: MIT Press.
- Miller, A. (1971). *The Assault On Privacy: Computers, Data Banks, And Dossiers*. Ann Arbor: University Of Michigan Press.
- Niedzwiecki, H. (2010). *Dikizleme Günlüğü* (çev. G. Gündüç). İstanbul: Ayrıntı.
- Orçan, M. (2008). Gösteri Toplumunda Bireyin Dönüşümü. *Eskiye*, 11, 18-21.
- Orwell, G. (1984). *Nineteen Eighty-Four*. New York: Penguin Books.
- Öz M. ve Kılıç D. (2020). Kişisel Verilerin Çevrimiçi Mahremiyet ile İlişkinin İçerik Analizi Yöntemiyle İncelenmesi. *KMÜ Sosyal ve Ekonomik Araştırmalar Dergisi*, 22(39), 206-224.
- Öztekin, H. ve Öztekin A. (2010). Modernleşme-Mahremiyet İlişkisi ve Siber Mekânda Mahremiyetin Aleniye Dönüşmesi, *E-Journal of New World Sciences Academy Humanities*, 5(4), 526-540.
- Park, Y. (2016). 8 Digital Skills We Must Teach Our Children. <https://www.weforum.org/agenda/2016/06/8-digital-skills-we-must-teach-our-children>, (E.T.: 06.09.2023).
- Rigel, N. (2014). İkinci el yaşam: E-hayat. *Yeni Türkiye Özel Sayısı*, 10, 890-893.
- Rogers, E. M. (1986). *Communication Technology*. New York: The Free Press.
- Semiz Türkoğlu, H. (2018). Sosyal Medya Üzerinden Mahremiyet Farkındalığı ve Değişimin Ölçülmesine Yönelik Bir Araştırma. *Istanbul University Journal of Communication Sciences*, 54, 163-189.
- Sennett, R. (2016). *Kamusal İnsanın Çöküşü* (çev. S. Durak ve A. Yılmaz). İstanbul: Ayrıntı.
- Sepetci, N. (2017). Sosyal Medyada Mahremiyet Algısının Çöküşü: Instagram Örneği. Yüksek Lisans Tezi, İstanbul: Marmara Üniversitesi.
- Şimşek T. (2019). Sosyal Medyada Mahremiyetin İfşası "Instagram Örneği". *Sosyolojik Düşün*, 4(1), 10-24.
- Timisi, N. (2003). *Yeni İletişim Teknolojileri ve Demokrasi*. Ankara: Dost.
- Tombul, I. (2018). Sosyal medyada mahremiyetin dönüşümü ve gençlerin mahremiyete bakışı. R. Sine ve G. Sarı (Ed.), *Yeni medyada yeni yaklaşımlar*. (s. 131-174). Konya: Literatürk
- Tüfekçi, Z. (2008). Can You See Me Now? Audience and Disclosure Regulation in Online Social Network Sites. *Bulletin of Science, Technology & Society*, 28(1), 20-36.
- Türegün, T. (2020). Büyük Verinin Yeni Medya Sanatında Kullanımı; Veri Resmi ve Veri Heykeli. Yüksek Lisans Tezi, İstanbul: Beykent Üniversitesi.
- Türkoğlu, N. (2003). *Kitle İletişimi ve Kültür*, İstanbul: Naos.
- Vatandaş, S. (2020). Mahremiyetin Dönüşümü ve İletişim Araçları. *HUMANITAS Uluslararası Sosyal Bilimler Dergisi*, 8(16), 437-458.
- Westin, A. F. (1970). *Privacy and Freedom*. New York: Atheneum.
- Yengin, D. (2014). *Yeni Medya ve Dokunmatik Toplum*. İstanbul: Derin.
- Yüksel, M. (2003). Mahremiyet Hakkı ve Sosyo-Tarihsel Gelişimi. *Ankara Üniversitesi SBF Dergisi*, 58(01), 181-213.
- Yüksel, M. (2009). Mahremiyet Hakkına ve Bireysel Özgürlüklere Felsefi Yaklaşımlar. *Ankara Üniversitesi SBF Dergisi*, 64(1), 275-298.

KAYNAKÇA

- Allan, K. (2020). *Çağdaş Sosyal ve Sosyolojik Teori*. (Çevirmen: Simten Çoşar). İstanbul: Bilgi Üniversitesi Yayınları.
- Ball, J. (2021). *Sistem: Dünyayı Ele Geçiren İnternet Aslında Kimin Elinde*. (Çevirmen:Yasin Konyalı). İstanbul: Timaş Yayınları.
- Birey, K, A ve Emiroğlu, B. (2022). Yurttaş Gazeteciliği ve Kamusal Alan, *Yeni Medya, Toplum ve Kamusal Alan* içinde (412-436). Hülür H ve Yaşın C., Ankara: Ütopya Yayınları.
- Çalışır, G. (2021). Kamusal Alan ve Medya. *Eleştirel Medya Kuramları* içinde (263-293) Ömer Özer. Ankara: Siyasal Kitapevi.
- Habermas, J. (2003). Kamusallığın Yapısal Dönüşümü. (Çevirmenler: Tanıl Bora ve Mithat Sancar). İstanbul: İletişim Yayınları
- Habermas, J. (2022). *Kamusallığın Yeni Bir Yapısal Dönüşümü ve Müzakereci Demokrasi*. İstanbul: İletişim Yayınları.
- Keane, J. (2022). *Kısa Demokrasi Tarihi*. (Çevirmen: Ali Nalbant) İstanbul: Say Yayınları.
- Keskin, F. (2022). Dijital Yurttaşlık Kavrayışı, *Yeni Medya, Toplum ve Kamusal Alan* içinde (97-128). Hülür, H ve Yaşın C., Ankara: Ütopya Yayınları.
- Melton, J, V, H. (2011). Aydınlanma Avrupası'nda Kamunun Yükselişi. (Çevirmen: Ferik Burak Aydar). İstanbul: Boğaziçi Üniversitesi Yayınevi.
- Mousavi, S. (2023). *Yeni-Sosyal Medya ve Demokrasi*. Ankara: Ütopya Yayınları.
- Scannell, P. (2020). *Medya ve İletişim*. (Çevirmenler: Oğuzhan Taş, Burcu Sümer) Ankara: Ütopya Yayınevi.
- Özbek, M (2004). Kamusal Alan (Derleyen). İstanbul: Hil Yayınları.
- Özçetin, B. (2018). *Kitle İletişim Kuramları*. İstanbul: İletişim Yayınları.
- Ünlü, A (2020). *Habermasçı Kamusal Alanın İmkânı: Sosyal Medya Üzerine Bir İnceleme*. (Yayımlanmamış Yüksek Lisans Tezi). Ankara Sosyal Bilimler Enstitüsü, Ankara.
- Yaşın, C (2021). Yeni Medya ve Eleştirel Kuram. *Eleştirel Medya Kuramları* içinde (321-349). Ömer Özer. Ankara: Siyasal Kitapevi.

Kaynakça

- Aktan, A. K., ve Kutlay, Ö. (2021). Tıp fakültesi öğrencilerinde akıllı telefon bağımlılığı, depresyon ve anksiyete arasındaki ilişki. *Acıbadem Üniversitesi Sağlık Bilimleri Dergisi*, 12(2), 176-182.
- American Psychiatric Association (2013) Substance-related and addictive disorders. In *Diagnostic and Statistical Manual of Mental Disorders (DSM-V)*. Washington, American Psychiatric Association
- Arđıç T., ve Selvi, Ö. (2022). Teknoloji Bağımlılığı ve Aile İçi İletişim İlişkisi Üzerine Teorik ve Uygulamalı Bir Çalışma (Doctoral dissertation, Ondokuz Mayıs University).
- Aydođan, F. ve Akyüz, A. (Der.) (2010). İkinci Medya Çağında İnternet. İstanbul: Alfa Yayınları.
- Bahri, S., Fauzi, A., ve Ahmad, N. S. (2020). A communication overload scale for use with mobile instant messaging in work management. *Digital Business*, 1(1), 100003.
- Bayram, S. B., ve Gündođmuş, G. (2016). İlköğretim Öğrencilerinin İnternet Bağımlılığı Eğilimlerinin Ve Yalnızlık Düzeylerinin Çeşitli Deđişkenlere Göre İncelenmesi. *Akademik Bakış Uluslararası Hakemli Sosyal Bilimler Dergisi*, (54), 307-318.
- Booth, F., (2015), "Do You Need A Good Excuse To Do A Digital Detox", <https://www.forbes.com/sites/francesbooth/2015/03/05/do-you-need-a-good-excuse-to-do-a-digital-detox/?sh=28e0b1dccd61> Erişim Tarihi: 26.08.2023)
- Boumosleh J.M. ve Jaalouk, D., (2017) Depression, anxiety, and smartphone addiction in university students-A cross sectional study. *PLoS one*. 12(8): p. e0182239. 5.
- Braun, V., ve Clarke, V. (2006). Using thematic analysis in psychology. *Qualitative Research in Psychology*, 3, 77-101.
- Buđdaycı Yalçın B. N., Kale D., Ekici B., Polat S., Dolatabadi M., Çevik İ. M., Şaşmaz C. T. (2022) Mersin Üniversitesi Tıp Fakültesi Öğrencilerinde Akıllı Telefon Bağımlılığı Prevalansı ve İlişkili Faktörlerin Araştırılması. *Dokuz Eylül Üniversitesi Tıp Fakültesi Dergisi*, 36(3): 211-224.
- Castells M. (2013) *Ay Toplumunun Yükselişi*, (Çev. Ebru Kılıç), İstanbul, İstanbul Bilgi Üniv. Yay.
- Chao, C. M., Kao, K. Y., ve Yu, T. K. (2020). Reactions to problematic internet use among adolescents: inappropriate physical and mental health perspectives. *Frontiers in psychology*, 11, 1782.
- Choťpitayasunondh, V., ve Douglas, K. M. (2018). The effects of "phubbing" on social interaction. *Journal of Applied Social Psychology*, 48(6), 304-316.
- Çalışkan, M. ve Mencik, Y. (2015). Deđişen Dünyanın Yeni Yüzü: Sosyal Medya. *Akademik Bakış Uluslararası Hakemli Sosyal Bilimler Dergisi* (2015): 254-277.
- Demirci, K., Akgönül, M., ve Akpınar, A. (2015). Relationship of smartphone use severity with sleep quality, depression, and anxiety in university students. *Journal of behavioral addictions*, 4(2), 85-92
- Dlodlo, N. (2015). Güney Afrika'daki yükseköğretim öğrencileri arasında seçilmiş sosyo-demografik özelliklerle mobil anlık mesajlaşma bağımlılığının göze çarpan göstergeleri. *Güney Afrika Psikoloji Dergisi* , 45 (2), 207-222.
- Ekşi, F., ve Ümmet, D. (2013). Bir kişilerarası iletişim problemi olarak internet bağımlılığı ve siber zorbalık: Psikolojik danışma açısından deđerlendirilmesi. *Deđerler Eğitimi Dergisi*, 11(25), 91-115.
- Ercengiz, M. (2020). Dürtüsellik ile sosyal medya aşerme arasındaki ilişkide FOMO'nun aracılık etkisi. *OPUS International Journal of Society Researches*, 15(22), 854-877.
- Erişen, Y. (2023). Yetişkin Bireylerde Algılanan Ebeveyn Kabul-Red Düzeyi ile Sosyal Medya Bağımlılığı Arasındaki Yordayıcı İlişkiler (Yayımlanmamış Yüksek Lisans Tezi) İstanbul: Gelişim Üniversitesi Lisansüstü Eğitim Enstitüsü.

- ESA, (2010), <https://www.org.id.tue.nl/IFIP-TC14/documents/ESA-Essential-Facts-2010.pdf> (Erişim Tarihi: 21.08.2023).
- ESA, (2020), <https://www.theesa.com/resource/2020-essential-facts/> (Erişim Tarihi: 21.08.2023).
- Fidan, H. (2016). Mobil bağımlılık ölçeği'nin geliştirilmesi ve geçerliliği: Bileşenler modeli yaklaşımı. *Addicta: The Turkish Journal on Addictions*, 3(3), 433-469.
- Greenberg, J. L., Lewis, S. E., ve Dodd, D. K. (1999). Overlapping addictions and self-esteem among college men and women. *Addictive behaviors*, 24(4), 565-571.
- Griffiths, M.D, Andreassen, C.S, Pallesen, S, Bilder, R.M, Torsheim, T, ve Aboujaoude, E, (2016) When Is a New Scale not a New Scale? The Case of the Bergen Shopping Addiction Scale and the Compulsive Online Shopping Scale, *International Journal of Mental Health and Addiction*, 14(6), 1107–1110. doi:10.1007/s11469-016-9711-1
- Gümüş, A. (2018). Tıp fakültesi öğrencilerinde akıllı telefon bağımlılığı ve depresyon durumlarının değerlendirilmesi. (Yayın no. 503061) [Yüksek Lisans Tezi, Yüzüncü Yıl Üniversitesi]. <https://tez.yok.gov.tr/UlusalTezMerkezi/tezSorguSonucYeni.jsp>
- Güney, B. (2017). Dijital Bağımlılığın Dijital Kültüre Dönüşmesi: Netlessfobi. *Yeni Medya Elektronik Dergisi*, 1(2), 207-213.
- Hou, Y., Xiong, D., Jiang, T., Song, L., ve Wang, Q. (2019). Social media addiction: Its impact, mediation, and intervention. *Cyberpsychology: Journal of Psychosocial Research on Cyberspace*, 13(1), article 4. <http://dx.doi.org/10.5817/CP2019-1-4>
- [https://data.tuik.gov.tr/Bulten/Index?p=Hanehalki-Bilisim-Teknolojileri-\(BT\)-Kullanim-Arastirmasi-2022-45587](https://data.tuik.gov.tr/Bulten/Index?p=Hanehalki-Bilisim-Teknolojileri-(BT)-Kullanim-Arastirmasi-2022-45587) (Erişim Tarihi: 08.08.2023)
- <https://hurriyet.com.tr/kelebek/saglik/dijital-detoks-yapin-hayatinizi-geri-kazanin-40046492> (Erişim Tarihi: 20.08.2023)
- <https://wearesocial.com/uk/blog/2023/07/social-media-use-reaches-new-milestone/> (Erişim Tarihi 05.08.2023)
- <https://www.btk.gov.tr/uploads/pages/pazar-verileri/ceyrek-raporu-2023-1-c-eyrek-05-07-23-kurum-dis-i.pdf> (Erişim Tarihi: 05.08.2023)
- <https://www.dictionary.com/browse/digital%20detox> (Erişim Tarihi: 20.08.2023)
- <https://www.who.int/news-room/fact-sheets/detail/adolescent-mental-health> (Erişim Tarihi: 09.08.2023)
- Huang, H., ve Leung, L. (2010). Instant Messaging Addiction Among Teenagers: Abstracting From The Chinese Experience. In *Addiction medicine*. Springer, New York, NY.
- Işık, U., ve Topbaş, H. (2015) Facebook Ve Bağımlılık: Medya Bağımlılığı Araştırması. *International Journal of Social Science* Doi number:<http://dx.doi.org/10.9761/JASSS2930>, Number: 38 , ps 319-336.
- Junco, R., ve Cotten, S. R. (2011). Perceived academic effects of instant messaging use. *Computers & Education*, 56(2), 370-378.
- Karagözoğlu Aslıyürek M. (2016) Bilgi Profesyoneli Adaylarının İnternet Bağımlılığı Düzeyleri: Marmara Üniversitesi Bilgi ve Belge Yönetimi Bölümü Örneği, *Bilgi Ve Belge Araştırmaları Dergisi*, P. 23-45
- Kartol, A., ve Peker, A., (2020) Ergenlerde Sosyal Ortamlarda Gelişmeleri Kaçırma Korkusu (fomo) Yordayıcılarının İncelenmesi. *OPUS international Journal of Society Researches*, 15(21), 454-474.
- Kawa, M. H., ve Shafi, H. (2015). Evaluation of internet addiction, impulsivity and psychological distress among university students. *Int J Clin Ther Diagn*, 3(1), 70- 76. <https://doi.org/10.19070/2332-2926-1500014>
- Kaygas, Y., Mehmet, Ş. A. M., DOĞAN, Y. B., AĞAOĞLU, C. Y., Sonkur, A., ve Durmuş, E. E. (2023). Ergenlerde Sosyal Medya Bağımlılığının Yordayıcıları Olarak Sosyal Kaygı ve Öz Yeterlik. *Bağımlılık Dergisi*, 24(4), 461-474.

- Khasanovna, M. G. (2023). Prevention of Internet Addiction. *American Journal of Pediatric Medicine and Health Sciences*, 1(3), 61-64.
- Koçak, A., ve Arun, Ö. (2006). İçerik Analizi Çalışmalarında Örneklem Sorunu. *Selçuk İletişim* 4.3, 21-28.
- Kumcagiz H. and Y. Gunduz, (2016) Relationship between psychological well-being and smartphone addiction of university students. *International Journal of Higher Education*, 5(4): p. 144
- Kuss, D. J. ve Griffiths, M. D. (2011). Online Social Networking and Addiction-A Review of The Psychological Literature. *International Journal of Environmental Research and Public Health*, 8(9), 3528-3552.
- Kuss, D. J., ve Griffiths, M. D. (2012). Internet gaming addiction: A systematic review of empirical research. *International journal of mental health and addiction*, 10, 278-296.
- Mayring, Philipp (2009). "Qualitative Content Analysis. Forum Qualitative- Sozialforschung/ Forum: Qualitative Social Research." Art. 20 1(2), Temmuz 2008, <http://nbnresolving.de/urn:nbn:de:0114-fqs0002204>. 1-10.
- Mazhar, N., Khan, T. B., Zafar, K., Warris, S. H., Nikhet, S., ve Tahir, A. (2020). A study of components of behavioral addiction to social media use in current gener
- Oxford Dictionary, Detox kavramının aranması, (Erişim Tarihi, 07.08.2023) [https://www.oxfordLearnersdictionaries.com/definition/american_english/detox_2#:~:text=detox%20\(somebody\)%20to%20remove%20harmful,eating%20mostly%20protein%20and%20vegetables](https://www.oxfordLearnersdictionaries.com/definition/american_english/detox_2#:~:text=detox%20(somebody)%20to%20remove%20harmful,eating%20mostly%20protein%20and%20vegetables).
- Petry, N., M. (2016). Introduction to Behavioral Addictions. In: N. M Petry(ed) *Behavioral Addictions*, Oxford University Press, Newyork, 2016; p.1.
- Polat, R. (2017). Dijital hastalık olarak nomofobi. *Yeni Medya Elektronik Dergisi*, 1(2), 164-172.
- Rainie L. ve Zickuhr, K., (2015), Americans' Views on Mobile Etiquette, <https://www.pewresearch.org/internet/2015/08/26/americans-views-on-mobile-etiquette/> (Erişim tarihi, 08.08.2023)
- Sağbaş, A. E., Ballı, S. ve Şen, F. (2016). Sosyal medya ve gençler üzerindeki etkileri. *Muğla Sıtkı Koçman Üniversitesi, Uluslararası Gençlik Araştırmaları Kongresi, Bildiri Kitabı*, 153-163.
- Soule, L. C., Shell, L. W., ve Kleen, B. A. (2003). Exploring Internet addiction: Demographic characteristics and stereotypes of heavy Internet users. *Journal of Computer Information Systems*, 44(1), 64-73.
- Söyler, S., ve Kaptanoğlu, A. Y. (2018). Sanal uyuşturucu: internet. *Gümüşhane Üniversitesi Sağlık Bilimleri Dergisi*, 7(2), 37-46.
- Suhail, K., ve Bargees, Z. (2006). Effects of excessive internet use on undergraduate students in Pakistan. *Cyber Psychology & Behavior*, 9(3), 297-307
- Sutton, T. (2017). Disconnect To Reconnect: The Food/Technology Metaphor İn Digital Detoxing. *First Monday*, 22(6).
- Syvetsen T., Enli G. (2019). Dijital detoks: Medya direnci ve özgünlük vaadi. *Yakınsama*. <https://doi.org/10.1177/1354856519847325>
- Şener, S. (2021). Sosyal medyanın gençlerin düşünce ve değerlerine etkisi. *Akademik Platform İslami Araştırmalar Dergisi*, 5(3), 529-553.
- Tandon, A., Dhir, A., Almugren, I., AlNemer, G. N., ve Mäntymäki, M. (2021). Fear of missing out (FoMO) among social media users: a systematic literature review, synthesis and framework for future research. *Internet Research*, 31(3), 782-821.
- Toker, A. (2022). Sosyal Bilimlerde Nitel Veri Analizi İçin Bir Kılavuz. *Pamukkale Üniversitesi Sosyal Bilimler Enstitüsü Dergisi*, (51), 319-345.
- Tolulope, A. E., Lauretta, O. U., ve Oladotun, A. S. (2023). Internet Addiction: The Role of Self-esteem and Impulsivity among undergraduate students in Ogun state, Nigeria. *KIU Journal of Social Sciences*, 8(4), 109-118.

- Tromholt, M. (2016) 'The Facebook experiment: Quitting Facebook Léads to higher levels of well-being', *Cyberpsychology, Behavior, and Social Networking*, 19(11), pp. 661–666. doi: 10.1089/cyber.2016.0259.
- Turgay, T., ve Yılbaş, B. (2022). Üniversite Öğrencilerinde Akıllı Telefon Bağımlılığı ile Kas-Iskelet Sistemi Ağrısı, Depresyon ve Uyku Kalitesi Arasındaki İlişki. *Bağımlılık Dergisi*, 23(2), 153-161
- Ünal M. H. (2015). Ankara Yıldırım Beyazıt üniversitesi tıp fakültesi öğrencilerinin akıllı telefon bağımlılık düzeylerinin belirlenmesi. (Yayın no. 412717) [Yüksek Lisans Tezi, Yıldırım Beyazıt Üniversitesi].
- Valakunde N., ve Ravikumar, S., (2019), "Prediction of Addiction to Social Media," *IEEE International Conference on Electrical, Computer and Communication Technologies (ICECCT)*, Coimbatore, India, 2019, pp. 1-6, doi: 10.1109/ICECCT.2019.8869399.
- Vanman, E. J., Baker, R., ve Tobin, S. J. (2018). The burden of online friends: The effects of giving up Facebook on stress and well-being. *The Journal of social psychology*, 158(4), 496-508.
- Villegas, F. <https://www.questionpro.com/blog/tr/tematik-analiz-nedir-ve-nasil-yapilir/> (Erişim tarihi: 08.09.2023)
- Widyanto, L., ve Griffiths, M. (2007). Internet addiction: Does it really exist?(revisited). In *Psychology and the Internet* (pp. 141-163). Elsevier. <https://doi.org/10.1016/B978-012369425-6/50025-4>
- World Health Organization (WHO). (1993). The ICD-10 classification of mental and behavioural disorders. World Health Organization.
- Yanardağ, M. Z., Bilge, M., ve Yanardağ, U. (2020). Davranış Bağımlılığına Sahip Müracaatçılara Yönelik Sosyal Hizmet Uygulamaları Üzerine Bir Tartışma. *Celal Bayar Üniversitesi Sağlık Bilimleri Enstitüsü Dergisi*, 7(4), 551-560.
- Yıldırım, A. ve Şimşek, H. (2006). Sosyal Bilimlerde Nitel Araştırma Yöntemleri. Seçkin Yayıncılık.
- Yue, H., Yue, X., Zhang, X., Liu, B., ve Bao, H. (2023). Exploring the relationship between social exclusion and social media addiction: The mediating roles of anger and impulsivity. *Acta Psychologica*, 238, 103980.
- Zhang, X., Shi, X., Xu, S., Qiu, J., Turel, O., ve He, Q. (2020). The Effect of Solution Focused Group Counseling Intervention on College Students' Internet Addiction: 167 A Pilot Study. *International journal of environmental research and public health*, 17(7), 2519.
- Zizek, S., (2002). *Welcome to the desert of the real: five essays on 11 September and related dates*. London, England; New York, New York: Verso

KAYNAKÇA

- Alkan, E. (2022). Yeni Medya ve Geleneksel Medya Nedir? Özellikleri ve Karşılaştırılması. <https://www.sosyologer.com/yeni-medya-ve-geleneksel-medya-nedir/> Erişim Tarihi: 07.09.2023.
- Araslı, O. (2021). Reklam ve Tüketim Kültürü Yoluyla Feminizmin Metalaştırılması: 8 Mart Dünya Kadınlar Günü Temalı Reklam Filmlerinin Analizi. *Fe Dergi* (13), 107-126.
- Araslı, O. (2023). Ana Akım Medyada Yoksulluk: Covid-19 Pandemisi Sürecinde Çevrimiçi Haberler Üzerine Bir İçerik Analizi. *Gümüşhane Üniversitesi İletişim Fakültesi Elektronik Dergisi*, 11(1), 338-368.
- Binark, M. (2007). Yeni Medya Çalışmalarında Yeni Sorular ve Yöntem Sorunu, Yeni Medya Çalışmaları, Mutlu Binark (ed.), Dipnot Yayınları, Ankara.
- Bocock, R. (1993). *Consumption*. New York, NY: Routledge.
- Brand, J. (2016). *Digital Media and Society: Week 5 Course Slides*. Bond University. Gold Coast.
- Budakoti, A. (2020). World of Digital Capitalism. <https://www.linkedin.com/pulse/world-digital-capitalism-arun-budakoti> Erişim Tarihi: 10.09.2023.
- Castells, M. (2007). *Enformasyon Çağı: Ekonomi, Toplum ve Kültür*. (Çev: E. Kılıç). İstanbul Bilgi Üniversitesi Yayınları. İstanbul.
- Çaşkurlu, E. ve Arslan, C. B. (2017). Dijital Kapitalist Sürecin Önemli Bir Kullanım Aracı Olarak Banka ve Kredi Kartları ve Devlet Gelir Politikalarına Etkileri. *Gümüşhane Üniversitesi Sosyal Bilimler Enstitüsü Elektronik Dergisi*, 8(19), 282 – 295.
- Daum, T. (2015). *Understanding Digital Capitalism*. dasfilter.com/gesellschaft/understanding-digital-capitalism-what-time-are-we-living-in-an-introduction Erişim Tarihi: 10.09.2023.
- Demirkaya, İ. (2019). Dijitalleşen Kapitalizm, Tüketim Kültürü ve Değişen Tüketim Davranışlarının Yeniden İnşası: Y Kuşağının İnternet Üzerindeki Tüketim Davranışlarının İncelenmesi. Yüksek Lisans Tezi. Marmara Üniversitesi Sosyal Bilimler Enstitüsü. İstanbul.
- Fazlı, B. (2021). Teknoloji Kapitalizmi Nasıl Etkiliyor? www.politikyol.com/teknoloji-kapitalizmi-nasil-etkiliyor/ Erişim Tarihi: 04.09.2023.
- Gane, N. and Beer, D. (2008). *New Media And The Key Concepts*, Berg Pub. Oxford.
- Geray, H. (2003). *İletişim ve Teknoloji: Uluslararası Birikim Düzeninde Yeni Medya Politikaları, Ütopya Yayınları*, Ankara
- Göksu, V. (2016). *Kamusal Alan ve Siyasal Katılma Mecrası Olarak Sosyal Medya*. Çizgi Kitabevi. Konya
- Jung, M. (2023). Digital Capitalism is a Mine not a Cloud. <https://www.tni.org/en/article/digital-capitalism-is-a-mine-not-a-cloud> Erişim Tarihi: 10.09.2023.
- Keskinbiçki, B. (2019). Yeni Medya ve Demokrasi İlişkisi: Yeni Medyanın Demokrasiyi İşlevselleştirme Potansiyeli Üzerine Bir Çalışma. Yüksek Lisans Tezi. İstanbul Üniversitesi Sosyal Bilimler Enstitüsü. İstanbul.
- Kıyan, Z. (2015). Dijital Kapitalizmin İletişim Alanındaki İzleri: Üretim, Dolaşım Emek ve Tüketim Süreçleri. *Toplum ve Bilim*. 135, 27-56.
- Kızılyürek, N. (2021). Dijital Kapitalizm, Şeyleşme ve Narsisizm. <https://www.yeniduzen.com/dijital-kapitalizm-seylesme-ve-narsisizm-16780yy.htm> Erişim Tarihi: 04.09.2023.
- Kürkçü, D. (2015). Yeni Medyanın Gençlerin Medya Alışkanlıkları Üzerine Etkisi. Doktora Tezi. İstanbul Üniversitesi Sosyal Bilimler Enstitüsü, İstanbul.
- Mori, T. (2018). How Digital Capitalism Will Shape Our Future. <https://www.nri.com/en/journal/2018/0718> Erişim Tarihi: 10.09.2023.
- Novak, J. (2016). *The Knowledge Economy: Surviving Digital Capitalism Within Your Chosen Profession*. janetnovakblog.wordpress.com/2016/09/17/first-blog-post/ Erişim Tarihi: 10.09.2023.

- Prodnik, J. (2014). Sürüp Giden Metalaştırma Süreçleri Üzerine Bir Not: İzleyici Metasından Toplumsal Fabrikaya. Nota Bene Yayınları. Ankara.
- Sabir, E. (2018). Geleceğin Mesleği Yeni Medya. <https://elifsabir.wordpress.com/2018/12/24/gelecegin-meslegi-yeni-medya/> Erişim Tarihi: 07.09.2023.
- Schiller, D. (1999). Digital Capitalism Networking The Global Market System. The MIT Press.
- Solmaz, T., Çimen, Ü. ve Yüksel, H.(2017). Dijital Çağda Medya Okuryazarlığının Önemi. Tarih Okulu Dergisi, 10(32), 955-971.
- Solmaz, T., Yüksel, H. ve Önalp, G. (2017). Toplumsal İletişim Sürecinde İletişim Engelleri (Önyargı Örneği). Turan Sam Uluslararası Bilimsel Hakemli Dergi, 9(36), 716-721.
- Solmaz, T. (2022). George Gerbner'in Ekme Kuramıyla Medya Okuryazarlığı İlişkisi Üzerine Bir Değerlendirme. Eğitim ve İletişim Alanında Medya Okuryazarlığı. (Ed: Murat Yüksel ve Taner Solmaz). Berikan Yayınevi. Ankara.
- Şevik, E. (2015). Yeni Medya ve Nefret Söylemi: Yeni Medyada Cinsel Yönelim Temelli Nefret Söylemi Üzerine Bir İnceleme. Yüksek Lisans Tezi. Kocaeli Üniversitesi Sosyal Bilimler Enstitüsü. Kocaeli.
- Toffler, A. (2008). Üçüncü Dalga. (Çev: S Yeniçeri). Koridor Yayınları. İstanbul.
- Törenli, N. (2005). Yeni Medya, Yeni İletişim Ortamları: Bilişim Teknolojileri Temelinde Haber Medyasının Yeniden Biçimlenişi, Bilim ve Sanat Yayınları. Ankara.
- We are Social (2023). Digital 2023. <https://wearesocial.com/uk/blog/2023/01/digital-2023/> Erişim Tarihi: 10.09.2023.
- Yalçınkaya, H. E. (2023). Dijital Kapitalizm - 1. www.medya-n.com/2023/06/30/dijital-kapitalizm-1/ Erişim Tarihi: 04.09.2023.
- Yanık, A. (2016). "Yeni Medya Nedir Ne Değildir?", Uluslararası Sosyal Araştırmalar Dergisi, Cilt: 9 Sayı: 45.
- Yıldırım, O. (2022). Dijital Kapitalizm Ekseninde Metaverse: "Örnekler ve Uygulamaları" Fenerbahçe Üniversitesi Sosyal Bilimler Dergisi. 2(2). 392-408.

KAYNAKÇALAR

- Allcott, H. Ve Gentzkow, M. (2017). Social Media And Fake News İn The 2016 Election. *Journal Of Economic Perspectives*, 31 (2), 211–236.
- Arğın, E. ve Çetinkaya, M. (2019). A Qualitative Research On The Use Of Internet And Social Media In Foreign Language Learning. *International Journal Of Language Academy*, 7(4).
- Batur, M. (2022). Yeni İletişim Teknolojileri Çerçevesinde Uzaktan Eğitimde İletişim ve Etkileşim. *Ordu Üniversitesi Sosyal Bilimler Enstitüsü Sosyal Bilimler Araştırmaları Dergisi*, 12(2), 1501-1518.
- Baydili, İ. (2021). Covid-19 Sürecinin Sosyal Medyaya Yansımaları (Bir Meta-Sentez Çalışması). *Erciyes İletişim Dergisi*, 8 (2), 551-573. DOI: 10.17680/erciyesiletisim.885179
- Binark, M. ve Bayraktutan, G. (2013). *Ayın Karanlık Yüzü: Yeni Medya ve Etik*. İstanbul: Kalkedon
- Çakkal, Ö. (2020). Sağlık Haberciliği ve Dezenformasyonlar. *Sağlık Düşüncesi ve Tıp Kültürü Platformu*. 53, 62-65. <https://www.sdplatform.com/Yazilar/Konuk-Yazilar/603/Saglik-Haberciligi-Ve-Dezenformasyonlar.aspx>
- Çopurlar, C. K. ve Kartal, M. (2016). Sağlık Okuryazarlığı Nedir? Nasıl Değerlendirilir? Neden Önemli? *Turkish Journal of Family Medicine And Primary Care*, 10(1).
- Demir, M. (2010). *Sağlık Haberleri ve Medya Gerçeği*. Nobel.
- Doğanay, H. Barınır, M. Caner, A. (2015). *Türk Dil Kurumu Başkanlığı Etik Rehberi*. Erişim Linki: <https://tdk.gov.tr/Wp-Content/Uploads/2015/12/Etikrehber.pdf>
- Evers, H. (2010). *Medya Etiği Televizyon Haberciliğinde Etik*. (Bülent Çaplı ve Hakan Tuncel Ed.) Ankara: Fersa Yayıncılık
- Gönenç, E. Ö. ve Kılınç, H. (2020). İletişim Çalışmaları İçinden İnternet Gazeteciliği ve Etik. (Aytekin İşman, Aydın Ziya Özgür, Mustafa Öztunç Ed.), s. 97-116. Sakarya. Sakarya Üniversite Yayınları.
- Hayran, M. ve Özdemir, B. (2011). Sağlık Haberlerinin İçerik Analizi ve Medya Etiği. *İku-İyi Klinik Uygulamalar Dergisi*, 25, 30-36.
- Higgins, K. (2016). Post-Truth: A Guide For The Perplexed. *Nature*, 540 (7631), 9-9. <https://www.nature.com/articles/540009a>
- Hülür, A. B. (2016). Sağlık İletişimi, Medya Ve Etik: Bir Sağlık Haberinin Analizi. *Celal Bayar Üniversitesi Sosyal Bilimler Dergisi*, 14(01), 155-178.
- Kalan, Ö. (2016). Yeni Medyada Reklam ve Etik Sorunlar. *Atatürk İletişim Dergisi*, 10, 71-89.
- Karagöz, K. (2018). Post Truth Çağında Yayıncılığın Geleceği. *Trt Akademi*, 3(6), 678-708.
- Öğüt Yıldırım, P. (2017). Türkiye’de Sağlık Haberciliğinin Tarihsel Gelişimi. *Atatürk İletişim Dergisi*, 5-26
- Öztürk, Ş. (2015). Sosyal Medyada Etik Sorunlar. *Selçuk Üniversitesi İletişim Fakültesi Akademik Dergisi*, 9(1), 287-311.
- Pakkan, Tosun Ş. (2021). İnfodemik Dünya: Sağlık Habercilerinin Pandemi Sürecinde İnfodemiye İlişkin Tespit ve Önerileri. *İletişim Kuram ve Araştırma Dergisi*, 2021(55), 56-79.
- Ünal, R. ve Taylan, A. (2017). Sağlık İletişiminde Yalan Haber-Yanlış Enformasyon Sorunu ve Doğrulama Platformları. *Atatürk İletişim Dergisi*, (14), 81-100.
- Vardal, Z. B. (2015). Yeni Medya ve Etik. *International Multilingual Academic Journal*. 2 (1), 95-103.

İnternet Kaynakları

- Akpolat, T. (2019). Sağlıkta Yalan/Yanlış Haberler ve Sosyal Medya. Erişim Linki: <http://tekinakpolat.com/Saglikta-Yalan-Yanlis-Haberler-Ve-Sosyal-Medya/>

- Alfa Hukuk Bürosu (2023). *Yalan Haber ve Cezası*. Erişim Linki: <https://Avmehmetgenc.Com/Blog/Yalan-Haber-Ve-Cezasi/93>
- İrvan, S. (2017). *Yeni Medya ve Gazetecilik*. Erişim Linki: <https://Suleymanirvan.Blogspot.Com/2017/09/Gazetecilik-Etigi-Saglik-Haberciligi.Html>
- Kurtoğlu, G. B. (2021). *Doğrulama Platformları ve Dijital Okuryazarlık*. Habervesaire Erişim Linki: <https://Www.Habervesaire.Com/Dogrulama-Platformlari-Ve-Dijital-Okuryazarlik/>
- Rupert, W. (2017, 24 Nisan). 'Post Truth': *The Internet, Education and Democracy*. Erişim Linki: Www.Rupertwegerif.Name/Blog/Post-Truth-The-İnternet-Education-And-Democracy
- Silverman, C. (2016). *This Analysis Shows How Viral Fake Election News Stories Outperformed Real News on Facebook*. BuzzFeed. News. **Erişim Linki:** <https://Www.Buzzfeednews.Com/Article/Craigsilverman/Viral-Fake-Election-News-Outperformed-Real-News-On-Facebook>
- Uçar, A. (2019). *İnternette Öğrenilen Asılsız Sağlık Haberleri Sağlığımızı Tehdit Ediyor*. Erişim Linki: <https://Www.Aa.Com.Tr/Tr/Analiz/İnternette-Ogrenilen-Asilsiz-Saglik-Haberleri-Sagligimizi-Tehdit-Ediyor/1578820>
- Uslu, S. (2022). *Basın, sosyal medya ve internet haberciliğine ilişkin düzenleme, TBMM Adalet Komisyonunda kabul edildi*. <https://www.aa.com.tr/tr/politika/basin-sosyal-medya-ve-internet-haberciligine-iliskin-duzenleme-tbmm-adalet-komisyonunda-kabul-edildi-/2614839>
- Vosoughi, S. Roy, D. And Aral, S. (2018). *The Spread Of True And False News Online*. Science. 359 (6380). Pp. 1146-1151 Doi: 10.1126/Science.Aap9559 Erişim <Linki: <https://Www.Science.Org/Doi/Full/10.1126/Science.Aap9559>

KAYNAKÇA

- Aşkın, C. A. (2022). Dijital Gözetim Toplumu Bağlamında Sosyal Ağlara Eleştirel Bir Yaklaşım. İstanbul Arel Üniversitesi İletişim Çalışmaları Dergisi (İSAÜİÇDER) 2022; 10(22): 261-281 ISSN: 2146-4162
- Aydoğan, F. Kırık, M. A. (2013). 15. Alternatif Medya Olarak Yeni Medya. (Ed. Aydoğan, Filiz. Medyadan Yansıyanlar). Beta. İstanbul.
- Cerici, S. (1996). Televizyonun Sosyolojik Boyutu. Şule Yayınları. İstanbul.
- Çimen, Ü. ve Yüksel, H. (2017). 2014 Cumhurbaşkanlığı Seçimleri Bağlamında Politik Karikatürler: Sabah, Cumhuriyet ve Akit Gazeteleri Örneği. Tarih Okulu Dergisi. 10(30), 221-239.
- Erdoğan, İ. (2013). “Yeni Medya Gazeteciliğinde Etik Bir Paradigma Belirlemenin Kapsamı Ve Sınırları” Gazi İletişim Araştırma Ve Kuram Dergisi, Sayı:36, Ankara.
- Foucault, M. (1992). Hapishanenin Doğuşu. (Çev. Kılıçbay, M, A.). İmge Kitabevi, Ankara.
- Kalamın, S. (2019). Yeni Medya ve Dijital Gözetim: Türkiye’deki Sosyal Medya Kullanıcıları Üzerine Bir Araştırma. Yönetim Ve Ekonomi Yıl:2019 Cilt:26 Sayı:2 Manisa Celal Bayar Üniversitesi İ.İ.B.F
- Kress, Gunther (2003). Literacy in The New Media Age, London: Routledge.
- KOÇ, Y. (2016). “Dijital Ekoloji Ve Değişen Dünya.” HECE Aylık Edebiyat Dergisi Yıl:20, Özel Sayı: 32
- Küzeci, E. (2012). TC Kimlik Numarası: Hukuksal Bir Değerlendirme. Türkiye’de Dijital Gözetim T.C. Kimlik Numarasından E-Kimlik Kartlarına Yurttaşın Sayısal Bedenleniş. (Ed. Binark, M.) Ceylan Matbaa. İstanbul.
- Okmeydan, B. S. (2017). Postmodern Kültürde Gözetim Toplumunun Dönüşümü: ‘Panoptikon’ dan ‘Sinoptikon’ ve ‘Omniptikon’a. AJIT-e: Online Academic Journal of Information Technology 2017-Special Issue/Özel Sayı –Cilt/Vol: 8-Sayı/Num: 30
- Özkan, B. (2021). Dijital Gözetim, İktidar ve Yaş Ayrımcılığı. Pandemi & Yaşlanma Karantina Kapatılma Kriz. 2021 Lisansüstü Yaşlılık Çalışmaları Kongresi Yıllığı. (Ed. Arun, Ö.) Senex, Yaşlanma Çalışmaları Derneği Yayınları. Antalya.
- Parçal, C. (2018). Dijital Gözetim: Sosyal Medya. Conference: II. Marmara Üniversitesi Lisansüstü İletişim Öğrencileri Kongresi. May: 2018.
- Solmaz, T., Yüksel, H. ve Önalp, G. (2017). Toplumsal İletişim Sürecinde İletişim Engelleri (Önyargı Örneği). Turan Sam Uluslararası Bilimsel Hakemli Dergi, 9(36), 716-721.
- Taşdelen, V. (2016). İnsan Açısından Teknoloji. Hece Aylık Edebiyat Dergisi. Yıl:20, Özel Sayı 32.
- Vardarlı, Zafer. (2019). Medya ve Toplum. Selçuk Üniversitesi Sosyal Bilimler Meslek Yüksekokulu Dergisi. Cilt 22. Sayı 2. Kasım 2019 (E-ISSN: 2564-7458), 355-361.
- Yurdigül, Y. ve Yüksel, H. (2012). Gazeteciliğin Dönüşümü: Yeni Medyaya Entegrasyon Sürecinde Değişen Habercilik Pratikleri. Akdeniz Üniversitesi İletişim Fakültesi Dergisi, (18), 140-161.
- Yurdigül, Y. ve Yüksel, H. (2013). TV Haberciliğinde Editoryal Bağımsızlık Sorunu: Türkiye Televizyon Haberciliğinde Editoryal Bağımsızlık Sorununa İlişkin Alan Araştırması. Selçuk İletişim, 7(4) , 140-151.
- Yurdigül, Y. Zinderen, İ. E. (2012). Yeni Medyada Haber Dili (Ayşe Paşalı Olayı Üzerinden Geleneksel Medya ve İnternet Haberciliği Karşılaştırması). The Turkish Online Journal of Design Art and Communication, 2 (3).
- Yücel, Dilar Diken. Yücel, Faruk Ömer. (2022). Dijital Çağda Çizgi Filmler Aracılığıyla Medya Okuryazarlığı Eğitimi. (Dijital Medya Okuryazarlığı). (Ed. Kara, Eylem Şentürk. Çetin, Sümeyya Nida). Ankara. Nobel Yayıncılık.
- Yüksel, H. (2022). Dijitalleşme Bağlamında Türkiye’de Televizyon Yayıncılığının Dönüşümü: Disney Plus Platformu. Stratejik ve Sosyal Araştırmalar Dergisi, 6(2), 523-538.

KAYNAKÇA

- Abbasi, I. S. (2019). Social media and committed relationships: What factors make our romantic relationship vulnerable?. *Social Science Computer Review*, 37(3), 425-434.
- Alikılıç, Ö. A., Alikılıç, İ., & Özer, A. (2019). Dijital romantizm: Y kuşağının romantik ilişkilerinde sosyal medyanın rolü üzerine bir araştırma. *Erciyes İletişim Dergisi*, (1), 57-80.
- Baumöl, U., Hollebeck, L., & Jung, R. (2016). Dynamics of customer interaction on social media platforms. *Electronic Markets*, 26, 199-202.
- Boyd, D. M., & Ellison, N. B. (2007). Social network sites: Definition, history, and scholarship. *Journal of computer-mediated Communication*, 13(1), 210-230.
- Campbell, L., Simpson, J. A., Kashy, D. A., & Fletcher, G. J. (2001). Ideal standards, the self, and flexibility of ideals in close relationships. *Personality and Social Psychology Bulletin*, 27(4), 447-462.
- Canel, A. N. (2012). Evlilik ve aile hayatı. *Marriage and family life*. İstanbul, Turkey: Aile ve Sosyal Politikalar Bakanlığı.
- Cherif, S. (2019). *Sinemada Psikoterapi Tedavisi* (Doctoral dissertation, Marmara Üniversitesi (Turkey)).
- Çizmecı Ü., E. (2022). Sosyal Medya Platformlarında Kişilerarası İlişkiler ve Sürdürülebilirlik: Metaverse Dünyasına Bir Bakış. *Journal of Strategic & Social Research*, 6(3).
- Ekşi, F., & Ümmet, D. (2013). Bir kişilerarası iletişim problemi olarak internet bağımlılığı ve siber zorbalık: Psikolojik danışma açısından değerlendirilmesi. *Değerler Eğitimi Dergisi*, 11(25), 91-115.
- Frost, J. H., Chance, Z., Norton, M. I., & Ariely, D. (2008). People are experience goods: Improving online dating with virtual dates. *Journal of Interactive Marketing*, 22(1), 51-61.
- Gökdemir, A. (2021). *Sosyal medya kullanımının çift ilişkilerine etkisi* (Master's thesis, İstanbul Gelişim Üniversitesi Lisansüstü Eğitim Enstitüsü).
- Henry, R. G., & Miller, R. B. (2004). Marital problems occurring in midlife: Implications for couples therapists. *The American Journal of Family Therapy*, 32(5), 405-417.
- İletişim Danışmanlığı Şirketleri Derneği (İDA). (2023). Dijital İletişimde Etik İlkeler Kılavuzu. <https://www.ida.org.tr/dijital-iletisimde-etik-ilkeler-kilavuzu/>
- Orta, N., & Ekici, A. (2017). Filmlerle Üretilen Eril Dünya: Romantik Komedilerle İdealize Edilen Evlilik ve Kadının Konumu. *Selçuk İletişim*, 10(1), 295-319.
- Parmaksız, İ. (2022). Romantik İlişkilerde Modern Engel: Partner Sosyotelizmi (Phubbing) Üzerine Bir Derleme. *Yaşam Becerileri Psikoloji Dergisi*, 6(11), 59-76.
- Utz, S., & Beukeboom, C. J. (2011). The role of social network sites in romantic relationships: Effects on jealousy and relationship happiness. *Journal of computer-mediated communication*, 16(4), 511-527.

Kaynakça

- Akbaş, F. (2020). Feminizmin Tarihi Coğrafyası. *Uluslararası Eğitim ve Tarih Araştırmaları Dergisi*(2), 77-110.
- Aktaş, G. (2013). Feminist Söylemler Bağlamında Kadın Kimliği:Erkek Egemen Bir Toplumda Kadın Olmak. *Edebiyat Fakültesi Dergisi*, 30(1), 53-72.
- Alıklıç, Ö., & Baş, Ş. (2019). Dijital Feminizm: Hashtag'ın Cinsiyeti. *Fe Dergi*, 11(1), 89-111.
- Brenner, J. (1987). Feminist Political Discourses: Radical Versus Liberal approaches to the Feminization of Poverty and Comparable Worth. *Gender and Society*, 1(4), 447-465.
- Connell, R. W. (1998). *Toplumsal Cinsiyet ve İktidar*. (C. Soydemir, Çev.) İstanbul: Ayrıntı Yayınları.
- Çakır, S. (2007). Feminizm: Ataerkil İktidarın Eleştirisi. H. B. Öz içinde, *19. Yüzyıldan 20. Yüzyıla Modern Siyasal İdeolojiler* (s. 412-475). İstanbul: İstanbul Bilgi Üniversitesi Yayınları.
- Doğan, F., & Özlük, D. (2016). Feminist Uluslararası İlişkiler ve Uluslararası İlişkiler Eleştirisi: Cinsiyet, Devlet ve Güvenlik. *Sosyal Ekonomik Araştırmalar Dergisi*, 16(32), 53-70.
- Donovan, J. (2012). *Feminist theory: The intellectual traditions*. A&C Black.
- Dural, A. B., & Eyidiker, U. (2020). Feminizmin Tarihsel Kökenleri: Liberal Feminizmden Hashtag Feminizmine. H. U. (ed) içinde, *Recent Advances in Social Science, Education and Humanities Research* (s. 19-41). Ankara: Gece Kitaplığı.
- Ebert, T. L. (1991). The "Difference" of Postmodern Feminism. *College English*, 53(8), 886-904.
- Erdoğan, H. N. (2021). Yeni Toplumsal Hareketler Bağlamında Kadın Hareketleri: Dijital Aktivizm. *Ankara Üniversitesi Sosyal Bilimler Dergisi*, 12(2), 112-119.
- Eslen-Ziya, H. (2013). Social media and Turkish feminism: New resources for social activism. *Feminist Media Studies*, 13(5), 860-870.
- Gedik, E. (2020). Dünya'da ve Türkiye'de Dijital Feminizm İncelemesi: Gençlerin Dijital Aktivizm Deneyimleri. *Toplum ve Kültür Araştırmaları Dergisi*(5), 123-136.
- Kaya, Ş. (2018). Kadın ve Sosyal Medya. *Gaziantep University Journal of Social Sciences*, 17(2), 563-576.
- Knappe, H., & Lang, S. (2014). Between whisper and voice: Online women's movement outreach in the UK and Germany. *European Journal of Women's Studies*, 21(4), 361-381.
- Maral, T., (2023). Gazeteciliğin Dijital Dönüşümü ve Haberi Oyunlaştırılması, *Yeni Medya Dergisi* (14), 40-55).
- Mendes, K., Ringrose, J., & Keller, J. (2018). #MeToo and the Promise and Pitfalls of Challenging Rape Culture Through Digital Feminist Activism. *European Journal of Women's Studies*(25), 236-246.
- Mendes, K., Ringrose, J., & Keller, J. (2019). *Digital feminist activism: Girls and women fight back against rape culture*. New York: Oxford University Press.
- Michel, A. (1984). *Feminizm*. (Ş. Tekeli, Çev.) İstanbul: Kadın Çevresi Yayınları .
- Nalbant, F., & Korkmaz, T. (2019). Feminist Teori Temelinde Toplumsal Cinsiyet Eşitliğinin Türkiye Bağlamında Değerlendirilmesi. *AÇÜ Uluslararası Sosyal Bilimler Dergisi*, 5(2), 165-186.
- Özkan, S. (2018). Kadına Yönelik Şiddet ve Sosyal Medya Aktivizmi: Kadın Cinayetlerini Durduracağız Platformu Örneğinde İçerik Analizi. *Yeni Düşünceler*, 9, 57-69.
- Özlük, E. (2007). Feminist Yaklaşım. H. Ç. (ed) içinde, *Uluslararası İlişkiler: Giriş, Kavram ve Teoriler*. Ankara: Platin Yayınları.
- Reanda, L. (1999). Engendering the United Nations: The Changing International Agenda. *European Journal of Women's Studies*, 6(1), 49-68.
- Runyan, A. S., & Peterson, V. S. (1991). The Radical Future of Realism: Feminist Subversions of IR Theory. *Alternatives*, 16(1), 67-106.
- Scruton, R. (1983). *A Dictionary of Political Thought*. London: Macmillian.
- Sevim, A. (2005). *Feminizm*. İstanbul: İnsan Yayınları.
- Taş, G. (2016). Feminizm Üzerine Genel Bir Değerlendirme: Kavramsal Analizi, Tarihsel Süreçleri ve Dönüşümleri. *Akademik Hassasiyetler* , 163-175.
- Tickner, J. A. (2001). *Gendering World Politics: Issue and Approaches in the Post Cold War Era*. New York: Columbia University Press.
- Tickner, J. A., & Sjoberg, L. (2007). *Feminism*. (T. Dunne, M. Kurki, & S. Smith, Dü) Oxford: Oxford University Press.

Editör:

Dr. Öğr. Üyesi Gülşen Çetin Aydın

Sosyal, Beşeri ve İdari Bilimler

Alanında
Uluslararası Araştırmalar XIV

EĞİTİM
yayınevi

SOSYAL, BEŞERİ VE İDARİ BİLİMLER ALANINDA ULUSLARARASI ARAŞTIRMALAR XIV

Editör: Dr. Öğr. Üyesi Gülşen Çetin Aydın

Genel Yayın Yönetmeni: Yusuf Ziya Aydoğan (yza@egitimyayinevi.com)

Genel Yayın Koordinatörü: Yusuf Yavuz (yusufyavuz@egitimyayinevi.com)

Sayfa Tasarımı: Eğitim Yayınevi Grafik Birimi

Kapak Tasarımı: Eğitim Yayınevi Grafik Birimi

T.C. Kültür ve Turizm Bakanlığı

Yayıncı Sertifika No: 47830

E-ISBN: 978-625-6489-02-8

1. Baskı, Mayıs 2023

Kütüphane Kimlik Kartı

SOSYAL, BEŞERİ VE İDARİ BİLİMLER ALANINDA ULUSLARARASI ARAŞTIRMALAR XIV

Editör: Dr. Öğr. Üyesi Gülşen Çetin Aydın

190 s., 160x240 mm

Kaynakça var, dizin yok.

E-ISBN: 978-625-6489-02-8

Copyright © Bu kitabın Türkiye'deki her türlü yayın hakkı Eğitim Yayınevi'ne aittir. Bütün hakları saklıdır. Kitabın tamamı veya bir kısmı 5846 sayılı yasanın hükümlerine göre kitabı yayımlayan firmanın ve yazarlarının önceden izni olmadan elektronik/mekanik yolla, fotokopi yoluyla ya da herhangi bir kayıt sistemi ile çoğaltılamaz, yayımlanamaz.

EĞİTİM

yayınevi

Yayınevi Türkiye Ofis: İstanbul: Eğitim Yayınevi Tic. Ltd. Şti., Atakent mah. Yasemen sok. No: 4/B, Ümraniye, İstanbul, Türkiye

Konya: Eğitim Yayınevi Tic. Ltd. Şti., Fevzi Çakmak Mah. 10721 Sok. B Blok, No: 16/B, Safakent, Karatay, Konya, Türkiye
+90 332 351 92 85, +90 533 151 50 42, 0 332 502 50 42
bilgi@egitimyayinevi.com

Yayınevi Amerika Ofis: New York: Eğitim Publishing Group, Inc. P.O. Box 768/Armonk, New York, 10504-0768, United States of America
americaoffice@egitimyayinevi.com

Lojistik ve Sevkiyat Merkezi: Kitapmatik Lojistik ve Sevkiyat Merkezi, Fevzi Çakmak Mah. 10721 Sok. B Blok, No: 16/B, Safakent, Karatay, Konya, Türkiye
sevkiyat@egitimyayinevi.com

Kitabevi Şubesi: Eğitim Kitabevi, Şükran mah. Rampalı 121, Meram, Konya, Türkiye
+90 332 499 90 00
bilgi@egitimkitabevi.com

İnternet Satış: www.kitapmatik.com.tr
+90 537 512 43 00
bilgi@kitapmatik.com.tr

 **kitapmatik**
www.kitapmatik.com.tr
Eğitimsel Kitapçılık

KAYNAKLAR

- Açıkel, E. & Çelikel, M. (2014). Dijitoloji. Dijital Çağ: Satış ve Pazarlamada Uçmanın Yolları. İstanbul: Mediacat.
- Afifah, N., Daud, I., & Mulyadina, M. (2022). Viewer Behavior On Social Media: Viral Marketing of A Movie Trailer In Indonesia. *Gadiah Mada International Journal of Business*, 24(2), s. 178-197.
- Aksoy R. (2009). İnternet Ortamında Pazarlama. Ankara: Seçkin Yayıncılık.
- Alan, A. K., Kabadayı, E. & Erişke, T. (2018). İletişimin Yeni Yüzü: Dijital Pazarlama ve Sosyal Medya Pazarlaması. *Elektronik Sosyal Bilimler Dergisi*, 17(66), s. 493-504.
- Altındal, M. (2013). Dijital Pazarlamada Marka Yönetimi ve Sosyal Medyanın Etkileri, Akademik Bilişim Konferansı, Akdeniz Üniversitesi, s. 23-25.
- Arınç, K. B. (2020). Dijital Pazarlamanın Marka Ederini Geliştirmedeki Rolü, Yüksel Lisans Tezi, Bahçeşehir Üniversitesi Sosyal Bilimler Enstitüsü, İstanbul.
- Arkan, D. (2012). <http://blog.inciaku.com/pazarlama-30/> Erişim Tarihi: 02.10.2022.
- Armağan, E. & Gider, A. (2014). Mobil Pazarlama ve Üniversite Öğrencilerinin Mobil Pazarlama Algısı: Nazilli'deki Üniversite Öğrencilerine Yönelik Bir Araştırma. *Online Academic Journal Of Information Technology*, 5(17), s. 28-44.
- Barutçu, S. & Göl, M. Ö. (2009). Mobil Reklamlar ve Mobil Reklam Araçlarına Yönelik Tutumlar. *Kamu İİBF Dergisi*. 11(17), Ss. 25-41
- Bulunmaz, B. (2016). Gelişen Teknolojiyle Birlikte Değişen Pazarlama Yöntemleri ve Dijital Pazarlama. *Trt Akademi*, 1(2), 348-365.
- Büyükelçelik, T. Ö. (2018). Dijital Pazarlama Öğesi Olarak Sosyal Medya Kullanımı: Thy, Emirates, Lufthansa Karşılaştırmalı Örnekleri, Yüksek Lisans Tezi, Marmara Üniversitesi Sosyal Bilimler Enstitüsü, İstanbul.
- Chachra, N., Savage, S., & Voelker, G. M., (2015). Affiliate Crookies: Characterizing Affiliate Marketing Abuse. *IMC '15 Proceedings Of The 2015 ACM Conference On Internet Measurement Conference*, Tokyo, Ss. 41-47.
- Chaffey, D., & Smith, P. R. (2013). *eMarketing eXcellence: Planning and optimizing your digital marketing*. Routledge.
- Chaffey, D., & Ellis-Chadwick, F. (2019). *Digital marketing: strategy, implementation & practice*.
- Coşkun, N. M. (2021). Dijital Pazarlamanın Marka Yönetimine Etkisi Üzerine Bir Araştırma, Yüksek Lisans Tezi, Bahçeşehir Üniversitesi Lisansüstü Eğitim Enstitüsü, Ankara.
- Çetinkaya, M.B. & Çelik, R. (2019). Bir Dijital Pazarlama Stratejisi Olarak Etkileşimli Reklamların Etkinliği: Deneysel Bir Çalışma. *OPUS-Uluslararası Toplum Araştırmaları Dergisi*, 12(18. ÜİK Özel Sayısı), 486-506.
- Çözen, G. <http://www.dijitalmarketing.net/2011/03/31/dijitalpazarlama-nedir-teknikleri-nelerdir>, Erişim Tarihi: 25.08.2022
- Dominici, G. (2009). From Marketing Mix To E-Marketing Mix: A Literature Overview And Classification. *International Journal Of Business And Management*, 4(9), 17-24.
- Duman, K. (2018). Arama Motorları ve İnternet Haberciliğine Etkileri: Türk İnternet Haber Medyası Örneği. *Selçuk İletişim*, 11(1), 257-287.
- Dikbrıyk, D. (2016). Sosyal Medya Pazarlamasının Tüketicilerin Ürün ve Hizmet Satın Alma Davranışına Etkileri Üzerine Bir Araştırma. Yüksek Lisans Tezi, Beykent Üniversitesi, Sosyal Bilimler Enstitüsü. İstanbul.
- Ertuğrul, İ. & Deniz, G. (2018). 4.0 Dünyası: Pazarlama 4.0 ve endüstri 4.0. *BEÜ SBE Dergisi*. 7(1), 158-170.
- Fırlar, B. G. (2010). Dijital Geleceğe Hazırlanmak: Bilgi ve Yenilik Yaratma. Teknolojinin Pazarlama İletişimine Etkileri. Ankara: Nobel Yayın Dağıtım.
- Fucui, M. & Dumitrescu, L. (2018). From Marketing 1.0 To Marketing 4.0 – The Evolution Of The Marketing Concept In The Context Of The 21st Century, *International Conference Knowledge-Based Organization*, 24 (2), 43-48.

- Gürer, S. Ç. (2021). Geleneksel ve Dijital Pazarlamanın Karşılaştırılması. Yüksek Lisans Tezi, İstanbul Ticaret Üniversitesi Sosyal Bilimler Enstitüsü, İstanbul.
- Gökşin, E. (2017). Dijital Pazarlama Temelleri. İstanbul: Abaküs Yayınları.
- Gökerik, M. (2019). Sosyal Medyada Gerilla Pazarlama Paylaşımının Tüketici Satın Alma Kararına Etkisi. Karabük.
- Grădinaru, C., Toma, S. G., & Marinescu, P. (2016). Marketing mix in services. Ovidius” University Annals.tice. Pearson uk.
- Haşiloğlu, S. M., & Süer, İ. (2010). Elektronik Posta ile Pazarlama Üzerine Bir Araştırma. İnternet Uygulamaları ve Yönetimi Dergisi. Sayı: 1.
- Hoi, H.T. (2020). Attractiveness of Online Marketing in the Age of Industry 4.0, in Proceedings of the 2020, The 6th International Conference on E-Business and Applications, Kuala Lumpur, Malaysia, 25–27 Published: ICEBA 2020. P. 1-4.
- İslamoğlu, H. (2008). Pazarlama Yönetimi. İstanbul: Beta Basın Yayım.
- Jandal, H. (2018). Display Advertising: The Billboards of the Web, WSI White Paper, <https://silo.tips/download/wsi-white-paper-prepared-by-husam-jandal-senior-digitalmarketing-consultant-wsi>. (Erişim Tarihi: 23.10.2022)
- Jara, A. J., Parra, M. C., & Skarmeta, A. F. (20er12). Marketing 4.0: A New Value Added To The Marketing Through The Internet Of Things. In Innovative Mobile and Internet Services in Ubiquitous Computing (IMIS), Sixth International Conference on (852-857). IEEE.
- Karkar, A. (2018). Sosyal Medya Uygulamalarında İçerik Pazarlaması ve Marka Bağlılığı Arasındaki İlişki Üzerine Bir Araştırma, Yüksek Lisans Tezi, Süleyman Demirel Üniversitesi, Isparta.
- Kazan, H. (2017). Avantajları ve Dezavantajları ile Dijital Dergicilik. The Turkish Online Journal of Design, Art and Communication. Sayı: 1.
- Kingsnorth, S. (2017). Dijital Pazarlama Stratejisi, Laden İldeniz (çev.), Nobel Yayınları.
- Kotler P., Kartajaya H., & Setiawan I. (2017). Pazarlama 4.0 Gelenekselden Dijitale Geçiş, Nadir Özata (çev.), Optimist Yayınları, İstanbul.
- Kotler, P. & Armstrong, G. (2017). Principles of Marketing, Pearson Education.
- Kotler, P., & Kartajaya, H. (2007). Marketing 3.0: Values-driven marketing. Jakarta: Gramedia.
- Kotler, P. (2017). Pazarlamayı anlamak. İstanbul: Optimist Yayınları.
- Kotler, P. (2011). Reinventing marketing to manage the environmental imperative. Journal of Marketing, 75(4), 132-135.
- Kotler, P., Kartajaya, H., & Setiawan, I. (2018). Marketing 3.0: From products to customers to the human spirit. John Wiley&Sons. Inc.
- Kotler, P., Kartajaya, H., & Setiawan, I. (2017). Pazarlama 4.0 gelenekselden dijitale geçiş. Optimist Yayın Grubu.
- Li, F., Larimo, J. & Leonidou, LC (2021). Sosyal medya pazarlama stratejisi: tanım, kavramsallaştırma, sınıflandırma, doğrulama ve gelecek gündemi. Pazarlama Bilimleri Akademisi Dergisi , 49 (1), 51-70.
- Mathur, A., Narayanan, A. & Chetty, M. (2018). An empirical study of affiliate marketing disclosures on Youtube and pinterst.
- Murat. (2014). <https://www.pazarlamasyon.com/4-donemde-pazarlamanin-evrimi/> Erişim Tarihi : 02.10.2022.
- Myllys, J. (2015). “The Role of Content Marketing in Company Branding”, LUT School of Business and Management, International Business, Bachelor’s Thesis.
- Nowacki, F. (2015). Marketing 4.0 as a solution for international Entrepreneurship. New Trends In Economics, Management And Finance, 309.
- Nowacki, F. (2014). Marketing 4.0–nowa koncepcja w obliczu przemian współczesnego konsumenta. Marketing i Rynek, 6(21), 11-19.
- Okkay, Ö. Ü. İ. (2019). Tüketiciyi Hem Eğlendirerek Hem de Hissettirmeden Ulaşmanın Yolu Olarak Viral Pazarlama. Cataloging-In-Publication Data, 421.
- Özata, N. (2017). Pazarlama 4.0 Gelenekselden Dijitale Geçiş. Optimist: İstanbul.

- Paraskevas, A., Katsogridakis, I., Law, R. And Buhalis, D. (2011). Search Engine Marketing: Transforming Search Engines İnto Hotel Distribution Channels. *Cornell Hospitality Quarterly*, 20(10), 1-9.
- Park, T., Shenoy R., ve Salvendy, G., 2008. Effective advertising on mobile phones: a literature review and presentation of results from 53 case studies. *Behavior ve Information Technology*, 27(5), ss. 355-373.
- Papadimitriou, P., GarciaMolina, H., Krishnamurthy, P., Lewis, R. A., & Reiley, D. H.: (2011), Display Advertising Impact: Search Lift and Social Influence, In *Proceedings of the 17th ACM SIGKDD International Conference on Knowledge Discovery and Data Mining* (pp. 1019-1027).
- Penpece, D. (2013) *Dijital İçerik Pazarlaması*, Adana: Karahan Kitabevi.
- Perreault, W. D. and McCarthy, E. J. (2002). *Basic Marketing: A Global-Managerial Approach*, 14th Edition, New York: McGraw-Hill Irwin.
- Pistol, L., & Bucea-Manea, R. Ț. (2017, July). The „7Ps” &” 1G” that rule in the digital world the marketing mix. In *Proceedings of the International Conference on Business Excellence* (Vol. 11, No. 1, pp. 759-769).
- Purwanti, Y., kaynakğa, H., Kurniasih, D., Pratama, A., Sunarsi, D., Nurjaya, & Purwanto, A. (2021). The Influence Of Digital Marketing & Innovation On The School Performance. *Turkish Journal of Computer and Mathematics Education*, s. 118-127.
- Ryan, D. (2017). *Dijital Pazarlama*. (Çeviren: Mehmet Murat Kemaloğlu). (2. Baskı). İstanbul: Türkiye İş Bankası Kültür Yayınları.
- Stokes, R. (2013), *eMarketing: The Essential Guide to Marketing in a Digital World*, Quirk eMarketing.
- Sukotjo, H., & Radix, S. A. (2010). Analisa Marketing Mix-7P (Produk, Price, Promotion, Place, Partisipant, Process, dan Physical Evidence) terhadap Keputusan Pembelian Produk Klinik Kecantikan Teta di Surabaya. *Jurnal Mitra Ekonomi dan Manajemen Bisnis*, 1(2), 216-228.
- Su-Mei, L. (2011). Marketing mix (7P) and performance assessment of Western fast food industry in Taiwan: An application by associating DEMATEL (Decision making Trial and Evaluation Laboratory) and ANP (Analytic Network Process). *African Journal of Business Management*, 5(26), 10634-10644.
- Şengül, Olgu (2017). *Dijital Pazarlama*. İstanbul: Ceres Yayınları.
- Şekeroğlu, S., & Özüdoğru, H. (2018). Pazarlamada Yeni Trend: Oyunlaştırma. *Uluslararası Sosyal Bilimler Araştırmaları Kongresi*, 341-348.
- Tağiyev, R. (2005). E-ticaret ve internet üzerinden pazarlama. Yüksek Lisans Tezi. Ankara Üniversitesi SBE.
- Tarakçı, İ. E. ve Baş, M. (2022). *Pazarla-ma Teoriden Pratiğe*. Efe akademi yayınları. İstanbul.
- Toksarı, M. (2018). Küresel Rekabet Dünyasında Pazarlama 4,0'ın ve Gerçek Zamanlı Pazarlamanın (Real Time Marketing) İşletmelere Katmış Olduğu Değer. 5. Uluslararası Politik, Ekonomik ve Sosyal Araştırmalar Kongresi (ICPESS), 26-29.
- Tutuş, C. (2020). <https://dijitalseruven.com/pazarlama-karmasi-ilkeleri-4p/> Erişim Tarihi: 11.10.2022.
- Vassileva, B. (2017). Marketing 4.0: How Technologies Transform Marketing Organization. *Öbuda University e-Bulletin*, 7(1), 47-56.
- Weinberg, T. (2009). *The New Community Rules: Marketing On The Social Web* (First Edition). America: Canada, Printed İn The United States Of America.
- Yasmin, A., Tasneem, S., & Fatema, K. (2015), Effectiveness of Digital Marketing in the Challenging Age: An Empirical Study, *International Journal of Management Science and Business Administration*, 1(5), 69-80.
- Yüregir, O. (2004). Elektronik Ticaret Altyapısında Elektronik Veri Değişiminin Yeri ve Türkiye'deki Durum Değerlendirmesi, *KalDer Forum*, s.23-27.
- Zahay, D. (2015). *Digital Marketing Management: A Handbook for the Current (or Future) CEO*, V. L. Crittenden (Ed.). New York: Business Expert Press.
- <https://ajans360.com/viral-reklam-pazarlama/> Erişim Tarihi: 01.09.2022.
- <https://wearesocial.com> Erişim Tarihi: 03.09.2022.
- <https://pazarlamaturkiye.com/dijital-pazarlama-stratejileri/> Erişim Tarihi: 11.12.2022

KAYNAKÇA

- Andreasen, A. R. (1975). *The disadvantaged consumer*. New York: Free Press.
- Baker, S.M., Gentry, J.W. & Rittenburg, T. L. (2005) Building understanding of the domain of consumer vulnerability. *Journal of Macromarketing*, 25, 128-139.
- Barich, H., & Kotler, P. (1991). A framework for marketing image management. *MIT Sloan Management Review*, 32(2), 94.
- Barksdale, H. C., & Darden, B. (1971). Marketers' attitudes toward the marketing concept. *Journal of Marketing*, 35(4), 29-36.
- Berg, L. (2015). Consumer vulnerability: are older people more vulnerable as consumers than others?. *International Journal of Consumer Studies*, 39(4), 284-293.
- Borland, R., Cooper, J., McNeill, A., O'Connor, R., & Cummings, K. M. (2011). Trends in beliefs about the harmfulness and use of stop-smoking medications and smokeless tobacco products among cigarettes smokers: Findings from the ITC four-country survey. *Harm Reduction Journal*, 8(1), 21, 1-11.
- Camey, J. P., & Williams, J. K. (2004). Selling principles: Influencing principles of marketing students' perceptions of and attitudes toward marketing as a discipline. *Journal of Marketing Education*, 26(2), 154-160. 154.
- Chan, T. S., Cui, G., & Cui, G. (2004). Consumer attitudes toward marketing in a transitional economy: a replication and extension. *Journal of Consumer Marketing*, 21(1), 10-26.
- Chylinski, M., & Chu, A. (2010). Consumer cynicism: antecedents and consequences. *European Journal of Marketing*, 44(6), 796-837.
- Cluley, R. (2016). The depiction of marketing and marketers in the news media. *European Journal of Marketing*, 50(5/6), 752-769.
- Contreras, F. L., & Ramos, M. L. Z. (2016). What is marketing? A study on marketing managers' perception of the definition of marketing. *Forum Empresarial*, 21(1): 49-69.
- Dalsace, F., & Markovitch, D. G. (2009). Is marketing becoming a dirty word?: A longitudinal study of public perceptions of marketing. *Journal of Marketing*, First Submission, 1-37.
- Danciu, V. (2014). Manipulative marketing: Persuasion and manipulation of the consumer through advertising. *Theoretical and Applied Economics*, 21(2), 591, 19-34.
- Davidson, H. (2009). How marketing has lost the plot. *Market Leader*, 44, 24-29.
- Fitness, J. & Fletcher, G.J.O. (1993). Love, hate, anger, and jealousy in close relationships: a prototype and cognitive appraisal analysis. *Journal of Personality and Social Psychology*, 65(5), 942-958.
- Gaski, J.F. & Etzel, M.J. (1986). The index of consumer sentiment toward marketing. *Journal of Marketing*, 50(3), 71-82.
- Gharbi, D., & Smaoui, F. (2017). *Brand Hate: A Qualitative Study On The Extreme Negative Emotion Toward The Brand*. 10th Annual Conference of the EuroMed Academy of Business.
- Grégoire, Y., Tripp, T.M. & Legoux, R. (2009). When customer love turns into lasting hate: the effects of relationship strength and time on customer revenge and avoidance. *Journal of Marketing*, 73(6), 18-32.
- Heath, T. P. M., & Heath, M. (2008). (Mis) trust in marketing: a reflection on consumers' attitudes and perceptions. *Journal of Marketing Management*, 24(9-10), 1025-1039.
- Hegner, S. M., Fetscherin, M., & van Delzen, M. (2017). Determinants and outcomes of brand hate. *Journal of Product & Brand Management*, 26(1), 13-25.
- Helm, A. E., Moulard, J. G., & Richins, M. (2015). Consumer cynicism: Developing a scale to measure underlying attitudes influencing marketplace shaping and withdrawal behaviours. *International Journal of Consumer Studies*, 39(5), 515-524.
- <https://yokatlas.yok.gov.tr/meslek-lisans.php?b=10165>, 6.3.2023.
- <https://yokatlas.yok.gov.tr/meslek-onlisans.php?b=30053>, 6.3.2023.
- Johnson, A.R., Matear, M. and Thomson, M. (2011). A coal in the heart: self-relevance as a post-exit predictor of consumer anti-brand actions. *Journal of Consumer Research*, 38(1), 108-125.

- Kotler, P. & Armstrong, G. (1996). *Principles of Marketing*, New Jersey : Pearson Education, 7. Baskı.
- Langenderfer, J., & Shimp, T. A. (2001). Consumer vulnerability to scams, swindles, and fraud: A new theory of visceral influences on persuasion. *Psychology & Marketing*, 18(7), 763-783.
- Lysonski, S., Durvasula, S., & Watson, J. (2003). Should marketing managers be concerned about attitudes towards marketing and consumerism in New Zealand? A longitudinal view. *European Journal of Marketing*, 37(3/4), 385-406.
- Mansfield, P. M., & Pinto, M. B. (2008). Consumer vulnerability and credit card knowledge among developmentally disabled citizens. *Journal of Consumer Affairs*, 42(3), 425-438.
- Martínez E., & De Chernatony L. (2004). The effect of brand extension strategies upon brand image. *Journal of Consumer Marketing*, 21(1): 39-50
- McDonald, M. (2009). The future of marketing: Brightest star in the firmament, or a fading meteor? Some hypotheses and a research agenda. *Journal of Marketing Management*, 25(5/6), 431-450.
- Melnikas, B., & Smaliukiene, R. (2007). Consumer vulnerability in pharmaceutical market: Case of Baltic countries. *Journal of Business Economics and Management*, 8(1), 51-62.
- Moschis, G. P., Mosteller, J., & Fatt, C. K. (2011). Research frontiers on older consumers' vulnerability. *Journal of Consumer Affairs*, 45(3), 467-491.
- Oates, C., Newman, N., & Tziortzi, A. (2014). Parents' beliefs about, and attitudes towards, marketing to children. *Advertising to children: New directions, new media*, 115-136.
- Odou, P., & De Pechpeyrou, P. (2011). Consumer cynicism: From resistance to anti-consumption in a disenchanted world?. *European Journal of Marketing*, 45(11-12), 1799-1808.
- Özsoy, T., & Gelibolu, L. (2010). Meslek yüksekokulu öğrencilerinin pazarlama algısı: Bir vakıf ve bir devlet meslek yüksekokulunda Uygulama. *Mustafa Kemal Üniversitesi Sosyal Bilimler Enstitüsü Dergisi*, 7(13), 404-419.
- Pechmann, C., Levine, L., Loughlin, S., & Leslie, F. (2005). Impulsive and self-conscious: Adolescents' vulnerability to advertising and promotion. *Journal of Public Policy & Marketing*, 24(2), 202-221.
- Serota, K. B. (2019). Deceptive marketing outcomes: A model for marketing communications. *The Palgrave handbook of deceptive communication*, 813-837.
- Sheth, J. N., Sisodia, R. S., & Barbulescu, A. (2006). *The image of marketing*. (Ed. Sheth, J. N., Sisodia, R. S., Does marketing need reform, Fresh Perspectives on the Future), M.E. Sharpe.
- Sheth, J. N., Sisodia, R.S. ve Barbulescu, A. (2006). *Rethinking marketing's sacred cows*. (Ed. Sheth, J.N. & Sisodia, R.S., Does Marketing Need Reform? Fresh Perspectives on the Future), M.E. Sharpe.
- Shimp, T.A. (1990). *Promotion management and marketing communications*, Second Edition, The Dryden Press, International Edition, 292-304.
- Smith, J. W., Clurman, A. & Wood, C. (2004). *Coming to Concurrence: Addressable Attitudes and the New Model for Marketing Productivity*. Evanston, IL: Racom Communications.
- Smith, N. C., & Cooper-Martin, E. (1997). Ethics and target marketing: The role of product harm and consumer vulnerability. *Journal of Marketing*, 61(3), 1-20.
- Soylu, A., & Gol, M. O. (2011). An application regarding the perceptions and attitudes on the occupation and education of marketing including the students of business enterprise in Turkey. *International Journal of Contemporary Economics and Administrative Sciences*, 1(4), 261-297.
- Sternberg, R. (2003). A duplex theory of hate: Development and application to terrorism, massacres, and genocide. *Review of General Psychology*, 7, 299-328.
- Tan, A. S., & Bigman, C. A. (2014). E-cigarette awareness and perceived harmfulness: prevalence and associations with smoking cessation outcomes. *American Journal of Preventive Medicine*, 47(2), 141-149.
- Tipton, M. M., Bharadwaj, S. G., & Robertson, D. C. (2009). Regulatory exposure of deceptive marketing and its impact on firm value. *Journal of Marketing*, 73(6), 227-243.

- Tran, H. A., Strizhakova, Y., Usrey, B., & Johnson, S. (2022). Consumer cynicism in service failures. *Psychology & Marketing*, 39(2), 346-359.
- Varadarajan, P. R., & Thirunarayana, P. N. (1990). Consumers' attitudes towards marketing practices, consumerism and government regulations: cross-national perspectives. *European Journal of Marketing*, 24(6), 6-23.
- Walters, C. G. (1974). *Consumer behavior: Theory and Practice*, Revised Edition, Homewood: Richard Irwin.
- Yoon, Carolyn, Cathy A. Cole, and M. P. Lee. 2009. Consumer decision making and aging: Current knowledge and future directions. *Journal of Consumer Psychology*, 19 (1): 2-16.
- Zarantonello, L., Romani, S., Grappi, S., & Bagozzi, R. P. (2016). Brand hate. *Journal of Product & Brand Management*, 25(1), 11-25.

KAYNAKÇA

- Ahn, K., Lee, D., Sohn, S., Yang, B., 2019. Stock market uncertainty and economic fundamentals: an entropy-based approach. *Quant. Finance* 19 (7), 1151–1163.
- Akgüç, Ö. (2008). *Mali Tablolara Analizi*. 16. Baskı. İstanbul: Avcıol Basım Yayın.
- Akın, N. G. (2019). Makine Seçimi Probleminde ENTROPİ - ROV ve CRITIC - ROV Yöntemlerinin Karşılaştırılması. *Dumlupınar Üniversitesi Sosyal Bilimler Dergisi*, (62), 20-39. Retrieved from <https://dergipark.org.tr/tr/pub/dpusbe/issue/49502/527478>
- Aktaş R., Doğanay M., Gökmen Y., Gazibey Y., Türen U. (2015). *Sayısal Karar Verme Yöntemleri*. 1. Baskı. İstanbul: Beta Basım A.Ş
- Aktaş, K. B., Ömürbek, N. & Karaatlı, M. (2021). ENTROPİ-CRITIC temelli EM algoritması ile internet kullanımı açısından OECD ülkelerinin kümelenmesi. *KAÜİİBFD*, 12(24), 648-679.
- Albetairi, H. T. A., Kukreja, G. ve Hamdan, A. (2018). Integrated Reporting and Financial Performance: Empirical Evidences From Bahraini Listed Insurance Companies. *Accounting And Finance Research*, 7(3), 102-110.
- Alexander, G.J. ve R.A. Buchholz. 1978. "Corporate Social Responsibility and Stock Market Performance", *Academy of Management Journal*, 21(3).
- Almutairi, D. O., Moradi, E., Idrus, D., Emami, R., Ve Alanazi, T. R. (2013). "Job satisfaction and job performance: A case study of five-star hotels in Riyadh, Saudi Arabia." *World*, 3(1), 27-37
- Anthony, R. N. & Govindarajan, V. (2007). *Management control systems*. 12th Ed., New York, NY: McGraw-Hill.
- Apan, M. & Öztel, A. (2018). Ölçek Bazlı Finansal Performansın Promethee Yöntemiyle Belirlenmesi: Farklı Ağırlıklandırma Yöntemlerine Dayalı Karşılaştırmalı Bir Analiz. *İşletme Bilimi Dergisi*, 6 (1) , 207-244. DOI: 10.22139/jobs.357134
- Ayçin, E. (2019). Çok Kriterli Karar Verme: Bilgisayar Uygulamalı Çözümler. Nobel Akademik Yayıncılık, Ankara.
- Ayçin, E. (2020), Personel seçim sürecinde CRITIC ve MAIRCA yöntemlerinin kullanılması. *İşletme*, 1(1),1-12.
- Aydeniz, E. (2009). Makroekonomik göstergelerin firmaların finansal performans ölçütleri üzerindeki etkisinin ölçülmesine yönelik bir araştırma: Imkb'ye kote gıda ve içecek işletmeleri üzerine bir uygulama. *Marmara Üniversitesi İktisadi ve İdari Bilimler Dergisi*, 27(2), 263-278.
- Barth, M. E., Cahan, S. F., Chen, L. and Venter, E. R. (2016). The Economic Consequences Associated With Integrated Report Quality: Early Evidence From A Mandatory Setting, University Of Pretoria, Unpublished Workingpaper, 1-45.
- Beurden, Pieter Van ve Gossling, Tobias (2008). "The Worth Of Values-A Literature Review On The Relation Between Corporate Social And Financial Performance". *Journal of Business Ethics* 82(2): 407-424.
- Brammer, S., & Millington, A. (2008). Does it pay to be different? An analysis of the relationship between corporate social and financial performance. *Strategic management journal*, 29(12), 1325-1343.
- Carmona, S., Iyer, G., Reckers, P.M., 2014. Performance evaluation bias: a comparative study on the role of financial fixation, similarity-to-self and likeability. *Adv. Account.* 30 (1), 9–17.
- Chen, K. H. ve Shimerda, T. A. (1981). An Empirical Analysis of Useful Financial Ratios, *Financial Management*, 10, 1, 51-60.
- Churet, C. and Eccles, R. G. (2014). Integrated Reporting, Quality Of Management, And Financial Performance. *Journal Of Applied Corporate Finance*, 26(1), 56-64.
- Cochran, P.L. ve R.A. Wood. 1984. "Corporate Social Responsibility and Financial Performance", *Academy of Management Journal*, 27(1)
- Çelik, L. (2019). Entegre Raporlamanın İşletmelerin Finansal Performansları Üzerindeki Etkisinin Yapısal Eşitlik Modeli İle Ölçülmesi, Doktora Tezi, Namık Kemal Üniversitesi, Tekirdağ
- Çetin, B. & Kuvat, Ö. (2022). Türkiye'de Ekonomik Göstergeler Açısından Düzey 2 Bölgelerinin Geliştirilmiş ENTROPİ ve CRITIC Temelli COPRAS Yöntemi ile Sıralanması. *Aksaray*

- Üniversitesi İktisadi ve İdari Bilimler Fakültesi Dergisi, 14 (1) , 11-36. DOI: 10.52791/aksarayibd.1008201
- De Almeida-Filho, A. T., De Lima Silva, D. F., & Ferreira, L. (2020). Financial modelling with multiple criteria decision making: A systematic literature review. *Journal of the Operational Research Society*, 72(10), 1–19.
- Diakoulaki, D., Mavrotas, G., & Papayannakis, L. (1995), “Determining objective weights in multiple criteria problems: The CRITIC method”, *Computers & Operations Research*, 22(7), 763-770.
- Dobbins, C., M. Boehlie, A. Miller, and F. Bernard (2000). Financial Performance: Measurement and Analysis. Purdue Agricultural Economics Report. Web: https://ag.purdue.edu/agecon/Documents/PAER/PAER_2000_March.pdf ss.14-18. (Erişim Tarihi: 01.04.2023).
- Ebaid, I. E. S. (2012). The value relevance of accounting-based performance measures in emerging economies: The case of Egypt. *Management Research Review*.
- Ecer, F. (2020). Çok kriterli karar verme. Ankara: Seçkin Yayıncılık.
- Ersoy, N. (2022). Kriter Ağırlıklandırma Yöntemlerinin ÇKKV Sonuçları Üzerindeki Etkisine Yönelik Gerçek Bir Hayat Uygulaması. *MANAS Sosyal Araştırmalar Dergisi*, 11 (4) , 1449-1463. DOI: 10.33206/mjss.1026666
- Gallizo, J. L., and Salvador, M. (2003). Understanding the behavior of financial ratios: the adjustment process. *Journal of Economics and Business*, 55(3), 267-283.
- Hallerbach, W. G., & Spronk, J. (2002). The relevance of MCDM for financial decisions. *Journal of Multi-Criteria Decision Analysis*, 11 (4–5), 187–195.
- Ishizaka, A., & Siraj, S. (2018). Are multi-criteria decision-making tools useful? An experimental comparative study of three methods. *European Journal of Operational Research*, 264(2), 462–471.
- İç, Y. T., Tekin, M., Pamukoğlu, F. Z., & Yıldırım, S. E. (2015). Kurumsal Firmalar İçin Bir Finansal Performans Karşılaştırma Modelinin Geliştirilmesi. *Journal of the Faculty of Engineering & Architecture of Gazi University*, 30(1).
- Karimi, A., Ve Barati, M. (2018). “Financial performance evaluation of companies listed on Tehran Stock Exchange: A negative data envelopment analysis approach”. *International Journal of Law and Management*, Vol. 60 No. 3, 885-900.
- Keats, B. W., & Hitt, M. A. (1988). A causal model of linkages among environmental dimensions, macro organizational characteristics, and performance. *Academy of management journal*, 31(3), 570-598.
- Kuruüzüm, A., & Atsan, N. (2001). Analitik hiyerarşi yöntemi ve işletmecilik alanındaki uygulamaları. *Akdeniz İktisadi ve İdari Bilimler Fakültesi Dergisi*, (1), 83-105.
- Küçükgergerli, N. (2016). Entegre Raporlama Endeksi Bir Model Önerisi, Doktora Tezi, İstanbul Üniversitesi, İstanbul.
- Lee, K. W. and Yeo, G. H. H. (2016). The Association Between Integrated Reporting And Firm Valuation. *Review Of Quantitative Finance And Accounting*, 47(4), 1221-1250.
- Lu, Weisheng, Chau, K.W., Wang, Hongdi, Pan, Wei (2014). “A Decade’s Debate On The Nexus Between Corporate Social And Corporate Financial Performance: A CRITICAL Review Of Empirical Studies 2002-2011”. *Journal of Cleaner Production* 79(2014): 195- 206.
- Maditinos, D. I., Sevic, Z., & Theriou, N. G. (2009). Performance measures: traditional accounting measures vs. modern value-based measures. The case of earnings and EVA® in the Athens Stock Exchange (ASE). *International Journal of Economic Policy in Emerging Economies*, 2(4), 323-334.
- McGuire, J.B., A. Sundgren ve T. Schneeweis. 1988. “Corporate Social Responsibility and Firm Financial Performance”, *Academy of Management Journal*, 31(4).
- Orlitzky, M., F.L. Schmidt ve S.L. Rynes. 2003. “Corporate Social and Financial Performance: A Meta-Analysis”, *Organization Studies*, 24(3).

- Pekkanen, P., ve Niemi, P. (2013). "Process performance improvement in justice organizations Pitfalls of performance measurement". *International journal of production economics*, 143(2), 605-611.
- Peng, X., & Huang, H. (2020), Fuzzy decision making method based on CoCoSo with CRITIC for financial risk evaluation. *Technological and Economic Development of Economy*, 26(4), 695-724.
- Sakarya, Ş., Akkuş, H. T. (2015). Finansal Performansın Ölçülmesinde Geleneksel Oranlar İle Nakit. *AKÜ İİBF Dergisi*, 17(1), 109-123.
- Senir, G. (2023). ENTROPİ ve CRITIC Yöntemlerine Göre 3PL Hizmet Sağlayıcılardan Beklenen Lojistik Performans Göstergelerinin Önem Sıralaması. *Alanya Akademik Bakış*, 7 (1) , 91-109. DOI: 10.29023/alanyaakademik.1053365
- Shannon, C.E., 1948. A mathematical theory of communication. *Bell Syst. Tech. J.* 27 (3), 379–423.
- Stojanoviš, I., & Puška, A. (2021), "Logistics performances of gulf cooperation council's countries in global supply chains", *Decision Making Applications in Management and Engineering*, 4(1), 174-193.
- Şenol, Z., & Ulutaş, A. (2018). Muhasebe temelli performans ölçümleri ile piyasa temelli performans ölçümlerinin CRITIC ve ARAS yöntemleriyle değerlendirilmesi. *Finans Politik ve Ekonomik Yorumlar*, (641), 983-1002.
- Turturea, M. (2015). Integrated Reporting Into Practice-A Ten Year Experience. *SEA: Practical Application Of Science*, 3(1), 565-572
- Useem, M. (1993). *Executive defense: Shareholder power and corporate reorganization*. Harvard University Press.
- Uyguntürk, H., & Korkmaz, T. (2012). Finansal Performansın TOPSIS Çok Kriterli Karar Verme Yöntemi İle Belirlenmesi: Ana Metal Sanayi İşletmeleri Üzerine Bir Uygulama. *Eskişehir Osmangazi Üniversitesi İİBF Dergisi*, 7(2), 95-115.
- Wei, G., Lei, F., Lin, R., Wang, R., Wei, Y., Wu, J., & Wei, C. (2020), Algorithms for probabilistic uncertain linguistic multiple attribute group decision making based on the GRA and CRITIC method: application to location planning of electric vehicle charging stations. *Economic Research-Ekonomska Istraživanja*, 33(1), 828-846.
- Wicklin, R. (2011). Log transformation: how to handle negative data values? The Doo Loop. URL:<http://blogs.sas.com/content/iml/2011/04/27/log-transformations-how-to-handle-negative-data-values/> erişim tarihi 26.03.2023
- Yalçın, N ve Ünlü, U; (2017), "A Multi-Criteria Performance Analysis of Initial Public Offering (IPO) Firms Using CRITIC and VIKOR Methods", *Technological and Economic Development of Economy*, pp. 1-27.
- Yıldırım, B. F., & Önder, E. (2015). Çok kriterli karar verme yöntemleri. Bursa: Dora Yayınları.
- Yürük, M. F. & Orhan, M. (2020). Critic ve ENTROPİ Temelli Maut Yöntemi ile İmalat Sanayi Alt Sektörlerinin Finansal Performanslarının Analizi. *Munzur Üniversitesi Sosyal Bilimler Dergisi*,9(2),150-172 . Retrieved from <https://dergipark.org.tr/tr/pub/tusbd /issue/59281/779188>
- Zeleny, M., 1973. Compromise programming. In: Cochrane, J.L., Zeleny, M. (Eds.), *Multiple Criteria Decision Making*. University of South Carolina Press, Columbia.
- Zopounidis, C., & Doumpos, M. (2002). Multi-criteria Decision Aid in Financial Decision Making: Methodologies and Literature Review. *Journal of Multi-Criteria Decision Analysis*, 11(4-5), 167-186.

KAYNAKÇA

- (2019). Anadolu Ajansı: <https://www.aa.com.tr/tr/ekonomi/dunya-altin-mucevher-ve-pirlanta-sektorunde-turk-ruzgari/1618166> adresinden alındı
- Arıkan, Z., Bay H., Kılınç F., (2018). Altın Mücevherat Sektörünün Vergilendirilmesi Sorunları ve Çözüm Önerileri. *Uluslararası Ekonomik Araştırmalar Dergisi*. 4 (3) s. 49
- Aslan, S. (2001). *Altın ve Gümüş İşlemleri Muhasebesi (Aracı Kurumlar, Bankalar, Ticari İşletmelere Yönelik)*. İstanbul: Türkmen Kitabevi.
- Balassa, B. (1965). Trade Liberalisation and “Revealed” Comparative Advantage. *The Manchester School of Economic and Social Studies*, 33(2), 99-123.
- Beningo, S. (2006). Trade and Transportation Between the United States and China, and Between the United States and India. *Conference of the Society of Government Economists*. Washington.
- Coxhead, I. (2007). A New Resource Curse? Impacts of China’s Boom on Comparative Advantage and Resource Dependence in Southeast Asia. *World Development*. 35(7).
- Erkan, B. (2012). Ülkelerin Karşılaştırmalı İhracat Performanslarının Açıklanmış Karşılaştırmalı Üstünlük Katsayılarıyla Belirlenmesi: Türkiye-Suriye Örneği. *ZKÜ Sosyal Bilimler Dergisi*, 8(15), 195-218.
- Erkekoğlu, H. (2014). Kayseri İlinin Mobilya Sektörü Rekabet Gücü: Açıklanmış Karşılaştırmalı Üstünlük Endeksi. *Erciyes Üniversitesi İktisadi ve İdari Bilimler Fakültesi Dergisi*(44), 1-22.
- Kırloğlu, H., & Fidan. (2006). Kuyumculuk Sektörümüz, Sorunları ve Çözüm Önerileri. *Muhasebe ve Finansman Dergisi*, 40-50.
- Sağlam, M. H. (1990). “Kaçak Altına Büyük Darbe”. *Kapital Dergisi*, 13-18.
- Seymen, D. A. (2009). Türkiye’nin Dış Ticaret Yapısı ve Rekabet Gücü. İzmir: Dokuz Eylül Üniversitesi.
- T.C. Doğu Akdeniz Kalkınma Ajansı. (2015). *Kuyumculuk Sektör Raporu*. Hatay, Kahramanmaraş, Osmaniye: T.C. Doğu Akdeniz Kalkınma Ajansı.
- T.C. Ticaret Bakanlığı. (2019, Ağustos 2). *Türkiye Cumhuriyeti Ticaret Bakanlığı*. Türkiye Cumhuriyeti Ticaret Bakanlığı Web Sitesi: [https://ticaret.gov.tr/istatistikler/dis-ticaret-istatistikleri/ulkelere-gore-dunya-ticareti-\(2005-2018\)](https://ticaret.gov.tr/istatistikler/dis-ticaret-istatistikleri/ulkelere-gore-dunya-ticareti-(2005-2018)) adresinden alındı
- TEB. (2010). *Türkiye Altın, Takı ve Mücevherat Sektörü Gelecek Stratejileri Konferansı Sonuç Raporu*.
- Toraman, C. (1997). Bir Yatırım Aracı Olarak Altın ve Sermaye Piyasasına Aktarılmasında İstanbul Altın Borsasının Rolü, *Doktora Tezi*, s. 158.

KAYNAKÇA

- Akyüz, N. (2007). *Gecekondularda Dini Hayat ve Kentleşme*. Ankara: Gündüz Eğitim ve Yayıncılık.
- Bal, H. (2018). *Kent Sosyolojisi*. Bursa: Sentez Yayıncılık.
- Bookchin, M. (1999). *Kentsiz Kentleşme: Yurttaşlığın Yükselişi ve Çöküşü*. (Çev. B. Özyalçın). İstanbul: Ayrıntı Yayınları.
- Burgess, W. E. (2018). Şehrin Büyümesi: Araştırmaya Giriş. R. E. Park ve E. W. Burgess (Editör). (Çev. P. Karababa Kayalığı). *Şehir: Kent Ortamındaki İnsan Davranışlarının Araştırılması Üzerine Öneriler* (3. Basım, s. 89-104). Ankara: Heretik Yayınları.
- Çelik, C. (2013). *Geleneksel Şehir Dindarlığından Modern Kent Dindarlığına*. İstanbul: Hikmetevi Yayınları.
- Giddens, A. (2018). *Sosyoloji Kısa Fakat Eleştirel Bir Giriş*. (Çev. Ülgen Yıldız Battal). Ankara: Siyasal Kitapevi.
- Kaya, G. (2014). *Kentleşmenin Toplumsal Boyutları*. Ankara: Ütopya Yayınevi.
- Keleş, R. (1993). *Kentleşme Politikası*. Ankara: İmge Yayınları.
- Kıray, B. M. (2006). *Toplumsal Yapı Toplumsal Değişme*. Mübeccel B. Kıray Toplu Eserleri 4. İstanbul: Bağlam Yayıncılık.
- Kıray, B. M. (2007). *Kentleşme Yazıları*. İstanbul: Bağlam Yayıncılık.
- Koyuncu, A. (2011). Sosyoloji Kuramlarında Kent. *Selçuk Üniversitesi Edebiyat Fakültesi Dergisi*, (25), 31-56.
- McKenzie, R. (2018). İnsan Topluluklarının Çalılışmasında Ekolojik Yaklaşım. R. E. Park ve E. W. Burgess (Editör). (Çev. P. Karababa Kayalığı). *Şehir: Kent Ortamındaki İnsan Davranışlarının Araştırılması Üzerine Öneriler* (3. Basım, s. 107-122). Ankara: Heretik Yayınları.
- Marshall, G. (2005). *Sosyoloji Sözlüğü*. (Çev. O. Akınhay ve D. Kömürcü). Ankara: Bilim ve Sanat Yayınları.
- Park, R. E. (2018). Şehir: Kent Ortamındaki İnsan Davranışlarının Araştırılması Üzerine Öneriler. R. E. Park ve E. W. Burgess (Editör). (Çev. P. Karababa Kayalığı). *Şehir: Kent Ortamındaki İnsan Davranışlarının Araştırılması Üzerine Öneriler* (3. Basım, s. 37-85). Ankara: Heretik Yayınları.
- Parker, S. (2004). *Urban Theory and The Urban Question*. London and New York, Routledge.
- Ritzer, G. (2011). *Sociological Theory*. McGraw Hill.
- Ritzer, G ve Stepnisky, J. (2014), *Sosyoloji Kuramları*. (Çev. H. Kültür). Ankara: Deki Yayınları.
- Serter, G. (2013). Şikago Okulu Kent Kuramı: Kentsel Ekolojik Kuram. *Planlama Dergisi*, 23(2), 67-76.
- Tatlıdil, E. (1992). Kent Sosyolojisi Kuram ve Kavramlar. *Sosyoloji Dergisi*, (3), 25-44.
- Tekeli, İ. (2011). Kent kentli hakları kentleşme ve kentsel dönüşüm yazıları. *İlhan Tekeli Toplu Eserler-20*. Tarih Vakfı Yurt Yayınları.
- Wirth, L. (2002) Bir Yaşam Biçimi Olarak Kentleşme. (Çev. A. Alkan ve B. Duru), *20. Yüzyıl Kenti*. Ankara: İmge Yayınevi, 77-106.

KAYNAKÇA

- Akgül, A. ve Kaptı, A. (2010). Türkiye'nin Uyuşturucu İle Mücadele Politikası: Politika Süreç Analizi. *Researchgate. net alanından*, 75-99.
- Arıdurdu Ayazoğlu, B. Aksu, M. Ünübol, H. ve Hızlı Sayar, G. (2019). Alışveriş Bağımlılığı. *Etkileşim*, (4), 44-64. DOI: 10.32739/etkilesim.2019.4.63
- Ateş, H., Banazılı, M. (2020). Türkiye'de Uyuşturucu Madde Bağımlılığıyla Mücadele: Narkotik Suçlarla Mücadele Daire Başkanlığı Raporları Üzerinden Bir İnceleme. *Medeniyet Araştırmaları Dergisi*, 5(1), 63-80.
- Ayhan, B. ve Köseliören, M. (2019). İnternet, Online Oyun ve Bağımlılık. Online Journal of Technology Addiction and Cyberbullying, 6(1), 1-30. Retrieved from <https://dergipark.org.tr/en/pub/ojtac/issue/46712/478272>.
- Azak, S. (2014). Bir Kamu Politikası Analizi Olarak Türkiye'de Uyuşturucu ile Mücadele. Yüksek Lisans Tezi, Ankara Üniversitesi Sosyal Bilimler Enstitüsü, Ankara.
- Babahanoğlu, V. (2016). Kamu Politikası Yaklaşımı Çerçevesinde Türkiye'nin Uyuşturucu ile Mücadele Politikalarında Toplumsal algı. Yüksek Lisans Tezi, Necmettin Erbakan Üniversitesi Sosyal Bilimler Enstitüsü, Konya.
- Bahar, A. (2018). Uyuşturucu Madde Kullanımının Nedenleri ve Bağımlılık Oluşum Sürecinde İletişimsel Yaklaşımların Rolü ve Önemi: Polis Kayıtları Üzerinden Olgusal Bir İnceleme. *Connectist: Istanbul University Journal of Communication Sciences*, (55), 1-36. Retrieved from <https://dergipark.org.tr/en/pub/connectist/issue/41847/504948>
- Bektaş, M. (2018). Davranışsal Bağımlılık: Tanımı, Türleri ve Sınıflandırılması. (Edt. Hamza ATEŞ ve Ahmet KOÇAK, -Bir Kamu Politikası Olarak- Bağımlılıkla Mücadele- içinde). Nobel Yayıncılık, Ankara. 147-159
- Bozkurt, T. (2009). Anayasa Mahkemesi'nin 4857 Sayılı İş Kanunu'ndaki Engelli ve Eski Hükümlü Çalıştırma Zorunluluğunun Anayasa'ya Uygun Olduğuna Dair Verdiği Karar Üzerine Düşünceler. *Ankara Barosu Dergisi*, (2), 98-105.
- Bulut, T. ve Yeşilkayalı, E. (2020). Çocuk ve Gençlerde Madde Bağımlılığının Önlenmesine Yönelik Programların Sosyal Çalışma Perspektifinden İncelenmesi. *Sosyal Çalışma Dergisi*, 4(1), 27-32.
- Cılga, İ. (2009). Madde ve Madde Kullanımı İle Mücadelede Ulusal Politika ve Strateji Öncelikleri. *Toplum ve Sosyal Hizmet*, 20(1), 7-22.
- Çakmak S. , Tamam L. (2018). Kumar Oynama Bozukluğu: Genel Bir Bakış. *Bağımlılık Dergisi*. 19(3), 78-97.
- Çelebi, M. ve Uslu, R. (2019). Bağımlılık ve Aile İlişkisi. *Anadolu Psikiyatri Dergisi*, 20(1), 98-100.
- Çetin, Y. (2013). Madde Bağımlılığı ve Yalova Ölçeğinde Madde Bağımlılığı Algısı. Yüksek Lisans Tezi, Yalova Üniversitesi Sosyal Bilimler Enstitüsü, Yalova.
- Dağlı, Z. (2020). Bağımlılıkla Mücadele Politikasına İlişkin Muhtarların Algıları ve Rollerine Üzerine Bir Değerlendirme: Düzce Örneği. *Güvenlik Bilimleri Dergisi*, 9(1), 65-82. DOI: 10.28956/gbd.736087 .
- Dalar, M. M. (2018). Uyuşturucu İle Mücadelede Kurumlar Arası Koordinasyonu ve İş Birliğini Etkileyen Faktörler: Eskişehir İli Örneği, Yüksek Lisans Tezi, Anadolu Üniversitesi Sosyal Bilimler Enstitüsü, Eskişehir.
- Derin, M. ve Tapan, M. G. (2017). Madde Bağımlılığı ve Sosyal Dışlanma. *Tıbbi Sosyal Hizmet Dergisi*,(10), 26-36. Retrieved from <https://dergipark.org.tr/en/pub/tshd/issue/52305/684892> .
- Durdu, Z. (2009). Modern Devletin Dönüşümünde Bir Ara Dönem: Sosyal Refah Devleti. *Muğla Üniversitesi Sosyal Bilimler Enstitüsü Dergisi*, (22), 37-50. Retrieved from <https://dergipark.org.tr/en/pub/musbed/issue/23527/250659>.
- Eryalçın, M., Eryalçın, T. ve Duyan, V. (2022). Denetimli Serbestlik Yapısı Aile Temelli Müdahale Yöntemleri. *Türkiye Aile Hekimliği ve Temel Bakım Dergisi*, 16(2), 434-446.

- Gökbunar, R. ve Kovancılar, B. (1998). Sosyal Refah Devleti ve Değişim. *Süleyman Demirel Üniversitesi İktisadi ve İdari Bilimler Fakültesi Dergisi*, 3(3), 251-266.
- Gökler, R. ve Koçak, R. (2008). Uyuşturucu ve Madde Bağımlılığı. *Sosyal Bilimler Araştırmaları Dergisi*, 3(1), 89-104. Retrieved from <https://dergipark.org.tr/en/pub/gopsbad/issue/48547/616337>.
- Güven, U.Z ve Koytak, E. (2018). Teknoloji Bağımlılığı Üzerine Bir Literatür Çalışması (Edt. Hamza ATEŞ ve Ahmet KOÇAK, (-Bir Kamu Politikası Olarak- Bağımlılıkla Mücadele-içinde). Nobel Yayıncılık, Ankara. 161-172.
- Kırılmaz H. ve Dağlı Z. (2018). Bağımlılık ve Bağımlılıkla Mücadele Konusunda Akademik Çalışmalar Üzerine Bir İnceleme. (Edt. Hamza ATEŞ ve Ahmet KOÇAK, (-Bir Kamu Politikası Olarak- Bağımlılıkla Mücadele- içinde). Nobel Yayıncılık, Ankara. 7-23.
- Kutlu, Ö., Örselli, E. ve Babahanoğlu, V. (2017). Türkiye’de Gençlerin Uyuşturucu ile Mücadele Politikaları Hakkında Düşünceleri. *Gençlik Araştırmaları Dergisi*, 5(11), 125-158.
- Macit, R. (2021). Uyuşturucu Madde Bağımlılığı ile Mücadelede Suç Teorilerinin Rolü. *Atatürk Üniversitesi Sosyal Bilimler Enstitüsü Dergisi*, 25 (1), 1-10.
- Nergiz, H., ve Nergiz, S. F. (2021). Çocuk, Ergen veya Gençlerde Dijital Oyun Bağımlılığını Araştıran Ulusal Lisansüstü Tezlerin İncelemesi. *Gençlik Araştırmaları Dergisi*, 9(23), 53-80.
- Önder, N. (1998). Bağımlılıkla Mücadelede Sosyal Pazarlamanın Rolü ve Bağımlılıkla Mücadele Eden Kurum ve Kuruluşlara Yönelik Bir Araştırma Yüksek Lisans Tezi, Anadolu Üniversitesi Sosyal Bilimler Enstitüsü, Eskişehir.
- Özgökçeler, S. (2006). Sosyal Dışlanma Sorunsalı ve Engellilerin Sosyal Politikası Bağlamında Değerlendirilmesi. Yüksek Lisans Tezi, Uludağ Üniversitesi Sosyal Bilimler Enstitüsü, Bursa.
- Yaman, A. (2021). Kamu Politikası Analizi Bağlamında Türkiye’nin Gençlik Politikası. *IBAD Sosyal Bilimler Dergisi*, (10), 45-71.
- Yavuz, Ö ve Ateş H. (2018). Türkiye’de Bağımlılıkla Mücadelede Yerel Yönetimlerin Rolü. (Edt. Hamza ATEŞ ve Ahmet KOÇAK, (-Bir Kamu Politikası Olarak- Bağımlılıkla Mücadele-içinde). Nobel Yayıncılık, Ankara. 185-220.
- Yavuz, Ö ve Çöpoğlu M. (2018). Türkiye’de Bağımlılık Sorunu ve Bağımlılıkla Mücadele: Politika Analizi Çerçevesinde Bir Değerlendirme. (Edt. Hamza ATEŞ ve Ahmet KOÇAK, (-Bir Kamu Politikası Olarak- Bağımlılıkla Mücadele- içinde). Nobel Yayıncılık, Ankara. 127-146.
- Yılmaz, N. (2015). Alkol ve Madde Bağımlılığı: Bireysel ve Toplumsal Sonuçları. Yüksek Lisans Tezi, Beykent Üniversitesi Sosyal Bilimler Enstitüsü, İstanbul.
- Yılmaz, E. (2019). 2012-2017 Döneminde Madde Bağımlılığı İle Mücadele Politikalarının Süreç Analizi. Yüksek Lisans Tezi, Ankara Yıldırım Beyazıt Üniversitesi, Sosyal Bilimler Enstitüsü, Ankara.
- URL-1 <https://bmyk.gov.tr/TR-67156/bmyk.html> (E.T.: 15.05.2023)
- URL-2 <https://bmyk.gov.tr/TR-67179/bagimlilik-nedir.html> (E.T.: 15.05.2023)
- URL-3 <https://www.yesilay.org.tr/tr/bagimlilik/bagimlilik-nedir> (E.T.:15. 05.2023)
- URL-4 <https://www.yesilay.org.tr/tr/bagimlilik/alkol-bagimliliği> (E.T.: 15.05.2023)
- URL-5 <https://www.yesilay.org.tr/tr/bagimlilik/madde-bagimliliği> (E.T.: 15.05.2023)
- URL-6 <https://www.yesilay.org.tr/tr/bagimlilik/kumar-bagimliliği> (E.T.: 15.05.2023)
- URL-7 <https://www.yesilay.org.tr/tr/bagimlilik/teknoloji-bagimliliği> (E.T. : 20.05.2023)
- URL-8 <https://bmyk.gov.tr/TR-69523/calistay-konferans-toplantı-seminer-vb.html> (E.T. : 20.05.2023)
- URL-9 <https://bmyk.gov.tr/TR-73370/narkotim.html> (E.T. : 20.05.2023)
- URL-10 <https://www.icisleri.gov.tr/uyuma-projesi> (E.T. : 20.05.2023)
- URL-11 <https://bmyk.gov.tr/TR-69383/farkindalik-egitimleri.html> (E.T. : 20.05.2023)
- URL-12 <https://bmyk.gov.tr/TR-68986/arindirma-merkezleri.html> (E.T. : 20.05.2023)
- URL-13 <https://bmyk.gov.tr/TR-69165/yesilay-danismanlik-merkezi.html> (E.T. : 20.05.2023)
- URL-14 <https://bmyk.gov.tr/TR-76585/saglikli-hayat-merkezleri-shm.html> (E.T. : 20.05.2023)

- URL-15 <https://bmyk.gov.tr/TR-69379/bagimli-hastalar-icin-rehabilitasyon-merkezi-bahar.html> (E.T. : 20.05.2023)
- URL-16 <https://alo191.saglik.gov.tr/> (E.T.: 22.05.2023)
- URL-17 <https://bmyk.gov.tr/TR-73371/narkokim.html> (E.T.: 22.05.2023)
- URL-18 <https://bmyk.gov.tr/TR-68987/cocuk-destek-merkezleri-codem.html> (E.T.: 22.05.2023)
- URL-19 <https://bmyk.gov.tr/TR-69381/turkiye-bagimlilikla-mucadele-egitim-programi-tbm.html> (E.T.: 22.05.2023)
- URL-20 <https://bmyk.gov.tr/TR-69382/okulda-bagimlilikla-mudahale-egitim-programi-obm.html> (E.T.: 22.05.2023)
- URL-21 <https://bmyk.gov.tr/TR-87192/yesilay-yasam-becerileri-egitim-programi-yybe.html> (E.T.: 22.05. 2023)
- URL-22 <https://bmyk.gov.tr/TR-69525/yarismalar.html> (E.T. :22.05.2023)
- URL-23 <https://bmyk.gov.tr/TR-69524/tematik-kamplar.html> (E.T.: 22.05.2023)
- URL-24 <https://www.yesilay.org.tr/tr/kurumsal-projeler/yesilay-danismanlik-merkezi> (E.T.: 22.05.2023).

KAYNAKÇA

- Altmayer, C. (1994). *Präsupponiertes Wissen und Textverstehen: Eine linguistisch-kognitive Analyse am Beispiel des Deutschen*. Duisburg: Max Niemeyer Verlag.
- Altmayer, C. (2002, 8 18). *Kulturelle Deutungsmuster in Texten*. 2022 tarihinde http://www.spz.tu-darmstadt.de/projekt_ejournal/jg_06_3/beitrag/deutungsmuster.htm adresinden alındı
- Altmayer, C. (2003). *Cultural patterns of interpretation: An integrative approach to text analysis 1-18*. Journal of Multicultural Discourses.
- Altmayer, C. (2004). *Kultur als Hypertext. Zur Theorie und Praxis der Kulturwissenschaft im Fach Deutsch als Fremdsprache*. München: Iudicium Verlag.
- Arnold, R. (1983). *Deutungsmuster. Zu den Bedeutungselementen sowie den theoretischen und methodologischen Bezügen eines Begriffs*. Neustadt: Zeitschrift für Pädagogik.
- Arnold, R. (1985). *Deutungsmuster und pädagogisches Handeln in der Erwachsenenbildung*. Bonn.
- Bollenbeck, G. (1994). *Bildung und Kultur. Glanz und Elend eines deutschen Deutungsmusters*. Frankfurt a.M.
- Gudykunst, W. B. (2003). *Communicating with Strangers: An Approach to Intercultural Communication*. New York: McGraw-Hill.
- Gudykunst, W. B. (2003). *Communicating with Strangers: An Approach to Intercultural Communication*. New York: McGraw-Hill.
- Habermas, J. (1981). *Theorie des kommunikativen Handelns. Band 1: Handlungsrationalität und gesellschaftliche Rationalisierung*. Frankfurt a.M.
- Hofstede, G. (2001). *Culture's Consequences: Comparing Values, Behaviors, Institutions, and Organizations Across Nations*. Thousand Oaks: CA: Sage Publications.
- Kiriş, Y. (2022). Kültürler Arası İletişimde Kültürel Anlamlandırma Kalıpları. S. D. Kurulu (Dü.), *Uluslararası Dünya Dilleri ve Edebiyatları Araştırmaları Sempozyumu Bildiri. içinde e-Yayın No: 17*, s. 124 - 136. Denizli: Pamukkale Üniversitesi Yayınları .
- Michael Schetsche, I. S.-K. (2013). Deutungsmuster im Diskurs. *Zeitschrift für Diskursforschung*, 24-45.
- Parker, I. (1992). *Discourse Dynamics: Critical analysis for social and individual*. Routledge: Routledge.
- Schütz, A. (1991). *Der sinnhafte Aufbau der sozialen Welt*. Frankfurt a.M: N/A.
- Spitzberg, B. H. (2009). Conceptualizing intercultural competence. *The SAGE Handbook of Intercultural Competence*, 2-52.
- Wiedemann, P. (1985). *Deutungsmusteranalyse: Qualitative Forschung in der Psychologie* (221-226 b.). Weinheim & Basel: Jüttemann, G.

KAYNAKÇA

- Arı, Y. (2005). Mekân ve Yer: Hümanist Perspektif (Space and Place: Humanistic Perspective-Yi-Fu Tuan, 1974), Arı, Y. (Ed.). *20. Yüzyılda Amerikan Coğrafyasının Gelişimi*. s.119-134. Konya: Çizgi Kitabevi.
- Arı, Y. (2005). Peyzajın Morfolojisi (Morphology of Landscape-Carl O. Sauer, 1925), Arı, Y. (Ed.). *20. Yüzyılda Amerikan Coğrafyasının Gelişimi*. s.53-84. Konya: Çizgi Kitabevi.
- Artıkoğlu, P. (2007). Batılılaşma'nın Osmanlı Aile Yaşamındaki İzleri. *38. (ICANAS) Uluslararası Asya ve Kuzey Afrika Çalışmaları Kongresi Bildiriler Kitabı* içinde s. (47-57). Ankara: 10-15 Eylül.
- Atasoy, E. (2019). *Kültür Coğrafyası ve Etnocoğrafyanın Temelleri*. İstanbul: Değişim Yayınları.
- Gülmez, B. (2019). Evrensel Bir Kavram: Kültür; Yeni Bir Bilimsel Alan: Kültür Tarihi. Bahadır Gülmez (Ed.) *Kültür Tarihi* içinde (s. 2-20). Eskişehir: Anadolu Üniversitesi Yayını.
- Karpat, K.H. (2019). *Türk Siyasi Tarihi*. İstanbul: Timaş Yayınları.
- Koç, Y., Derinöz, B., Köksal, S. (2019). Yi-Fi Tuan ve Hümanistik Coğrafya, İ, Elagöz, G. Erdoğan, A. Gezen, A. Yılmaz (Ed.) *Sosyal Bilimler Alanında Araştırma Makaleleri-1* (içinde). s. 175-188. Ankara: Gece Akademi.
- Okur, M. (2022). Kültürel Dönüş ve Kültürel Coğrafya Öğretimi: Yapılandırılmış Gömülü Teori Yaklaşımı. Doktora Tezi. İstanbul: Marmara Üniversitesi. Eğitim Bilimleri Enstitüsü.
- Ortaylı, İ. (2007). *Batılılaşma Yolunda*. İstanbul: Merkez Kitaplar Yayınevi.
- Özey, R. (2014). *Kültürel Coğrafya*. İstanbul: Aktif Yayınları.
- Samar Education (2022). Relationship Between Culture And Education. <https://www.samareducation.com/2022/10/relationship-between-culture-and-education.html#>, (Erişim Tarihi: 02.04.2022).
- Sarıkaya, M. (2019). Jeokültür Nedir?. <https://mstfsarky.medium.com/jeok%C3%BClt%C3%BCr-nedir-jeok%C3%BClt%C3%BCr-ne-demek-8d041a3394a4>, (Erişim Tarihi: 08.05.2022).
- Saygılı, R. (2014). Dünya Kültür Bölgeleri Haritası. <http://cografyaharita.com/haritalarim/3ddunya-kultur-bolgeleri-haritasi.png>, (Erişim Tarihi: 04.04.2023).
- Study Smarter (2023). Cultural Geography. <https://www.studysmarter.co.uk/explanations/human-geography/cultural-geography/>, (Erişim Tarihi: 27.03.2023).
- Tümertekin, E. ve Özgüç, N. (2010). *Beşeri Coğrafya: İnsan, Kültür, Mekân*. İstanbul: Çantay Kitabevi.
- Türk Dil Kurumu Sözlükleri (2022). Güncel Türkçe Sözlük. <https://sozluk.gov.tr/>, (Erişim Tarihi: 08.02.2023).
- Ünder, H. (2020). Uygurluk, Kültür ve Güncel Sorunlar. İsmail Güven (Ed.). *Uygurluk Tarihi* içinde (s.28-42). Ankara: Pegem Akademi Yayıncılık.

KAYNAKÇA

- Ağbaba, D. (2022). Kültürel ve Mekânsal Farklılık Bağlamında Kimlik İnşası: Niğde Örneği. *Anadolu ve Balkan Araştırmaları Dergisi*, 5 (10), 697 – 725.
- Ağbaba, D. (2020). Çokkültürlü Toplumlarda Mekân, Kimlik ve Aidiyet Dinamikleri: Niğde Örneği. Ankara Üniversitesi, Sosyal Bilimler Enstitüsü, Doktora Tezi, Ankara.
- Aydemir, V. (2021). Çokkültürlü Kent Örneğinde Mardin: Sosyolojik Bir Değerlendirme. Aydın Adnan Menderes Üniversitesi Sosyal Bilimler Enstitüsü, Yüksek Lisans Tezi, Aydın.
- Ayan, A. Ü. (2012). Mardin Folkloru. Selçuk Üniversitesi, Yüksek Lisans Tezi, Konya.
- Çakmak, S. (2019). Etno-Dinsel Kimlikler ve İlişkisellik: Mardin Örneği. Aydın Adnan Menderes Üniversitesi Sosyal Bilimler Enstitüsü, Yüksek Lisans Tezi, Aydın.
- Dağ, H. (2021). Mardin’de Din Değiştirme Anlatıları: Kimlik ve Aidiyet.. İbn Haldun Üniversitesi, Lisansüstü Eğitim Enstitüsü, Yüksek Lisans Tezi. İstanbul.
- Demir, Ş. (2021). Dini ve İdeolojik Kimliklerin İnşasında Etkili Sosyoekonomik Faktörler ve İlişki Düzeyleri: Mardin İli Örneği. *Afyon Kocatepe Üniversitesi Sosyal Bilimler Dergisi*, 23 (3), 805-820.
- Işık, G., Güneş, M. (2015). Çok Kültürlülüğün Mirasını Geleceğe Taşımak: Mardin Örneği. TÜCAUM VIII. Coğrafya Sempozyumu (s. 449-462). Ankara: Ankara Üniversitesi Türkiye Coğrafyası Araştırma ve Uygulama Merkezi (TÜCAUM).
- Kaya, İ. (2007). Azınlıklar, Çokkültürlülük ve Mardin. *Dicle Üniversitesi Ziya Gökalp Eğitim Fakültesi Dergisi*, (9), 44-55.
- Küçük, M. (2013). Aidiyetin Mekânı: Mardin’de Kimlik ve Mekânın Değişimi. *İDEALKENT*, 4 (9), 114-137.
- Lefebvre, H., (2014), *Mekânın Üretimi*, Çev. Işık Ergüden, İstanbul: Sel Yayıncılık.
- Özbay, Ö. (2008). Çapraz Tablo Analizi Nasıl Yapılır?: Pratik Bir Açıklama. *Hacettepe Üniversitesi Türkiyat Araştırmaları Dergisi*, (9), 459 - 470.
- Özcoşar, İ. (2017). Şehir ve Kimlik: Mardinli Kimliklerin Tarihi Arka Planı. *Kadim Akademi SBD*, 1(1-2), 1-21.
- Sarı, E. (2010). Kültür, Kimlik, Politika: Mardin’de Kültürlerarasılık, İstanbul: İletişim Yayınları.
- Sarı, E. (2009). Mardin’de Kültürlerarası İletişim ve Kültürel Kimlik Farkın İnşası. *Alternatif Politika*. 1 (2), 227-259.
- Yazıcı, F. (2016). Kimlik Tutumları Ölçeği: Bir Ölçek Geliştirme Çalışması. *Cumhuriyet International Journal of Education-CIJE*, 5 (4), 41 – 54.
- Yılmaz, İ. (2008). Kültürel Zenginlik Bakımından Mardin. *Atatürk Üniversitesi İlahiyat Fakültesi Dergisi*, (29), 85-101.

KAYNAKÇA

- Ayık, U., İlik, İ. (2020). Orhan Kemal'in Bereketli Topraklar Üzerinde ve Gurbet Kuşları Romanlarının Edebiyat Coğrafyası Açısından İncelenmesi. *Coğrafya Dergisi*, (40), s.3-8.
- Bilgiç, N. (2008). Ahmet Mithat Efendi'nin Letaif-i Rivayet Adlı Eserinin "Edebiyat Coğrafya Merkezli" İncelenmesi, Yüksek Lisans Tezi, Marmara Üniversitesi Türkiyat Araştırmaları Enstitüsü, İstanbul.
- Bulut, F., Bulut, E. (2022). Coğrafya Merkezli Okuma Ekseninde Abbas Sayar Romanları. *Erciyes Akademi Dergisi*, (36) Özel Sayı, s.1562- 1587.
- Burnazoğlu, C. (2019). Buket Uzuner'in Uyumsuz Defne Kaman'ın Maceraları (Su-Toprak-Hava) Serisinde Türk Mitolojisi Unsurları, Yüksek Lisans Tezi, Sakarya Üniversitesi Sosyal Bilimler Enstitüsü Türk Dili ve Edebiyatı Anabilim Dalı, Sakarya.
- Cobutoğlu, S. (2014). Ahmet Mithat Efendi'nin Romanlarında Edebiyat Coğrafyası: Karadeniz ve Çevresi, Doktora Tezi, Marmara Üniversitesi Türkiyat Araştırmaları Enstitüsü, İstanbul.
- Çoşkun, S. (2010). Sezai Karakoç'un Şiirleri Üzerinde Edebiyat- Medeniyet-Coğrafya İlişkisi Bağlamında Bir İnceleme. *International Periodical For The Languages, Literature and History of Turkish or Turkic* Volume 5/1, s. 846-847.
- Doğanay, H. (2012), *Coğrafya'ya Giriş*. İstanbul: Aktif Yayınevi.
- Ertek, A., (2017), Antropojenik Jeomorfoloji: Konusu, Kökeni ve Amacı, *Türk Coğrafya Dergisi*, 69, 69-79.
- Fırat, G. (2019). Yaşar Kemal'in Romanlarında Coğrafyanın Etkisi (Bir Ada Hikayesi 1-3, İnce Memed 1-4, Akçasazın Ağaları 1-2), Yüksek Lisans Tezi, Trakya Üniversitesi Sosyal Bilimler Enstitüsü Yeni Türk Edebiyatı Bilim Dalı, Edirne.
- Hones, S. (2017). Literary Geography. *The International Encyclopedia of Geography*, John Wiley & Sons.
- Kaçmaz, M., Kaçmaz, P. (2019). Edebiyat Coğrafyası; Elif Şafak Romanlarının Coğrafi Terim ve Mekân Analizleri. *Türk Coğrafya Dergisi*, 73, 53-60.
- Kaçmaz, P. (2017). Edebi Metinlerde Coğrafi Perspektif; Elif Şafak Romanlarının Analizi, Yüksek Lisans Tezi, Sakarya Üniversitesi Sosyal Bilimler Enstitüsü, Sakarya.
- Kaçmaz, P., Kaçmaz, M. (2017). Edebiyat Coğrafyası; Elif Şafak Romanlarında Coğrafi Unsurlar. *Sosyal Bilimlerde Stratejik Araştırma Dergisi*, 3 (4), 1-20.
- Karaca, T. (2013). Sezai Karakoç Şiirindeki Coğrafya, Yüksek Lisans Tezi, Fatih Sultan Mehmet Vakıf Üniversitesi Sosyal Bilimler Enstitüsü, İstanbul.
- Livingstone, D. (2003). A Brief History of Geography, (çev. N. Yavan & C. Kurtar Anlı, 2018). *The Student's Companion to Geography*, 275-283, 2. Baskı.
- Özgen, N. (2010). Bilim Olarak Coğrafya ve Evrimsel Paradigmaları. *Ege Coğrafya Dergisi*, 19/2, s. 1-25.
- Özgüç, N., Tümertekin, E. (2010) *Beşeri Coğrafya İnsan, Kültür, Mekân*, İstanbul: Çantay Kitabevi.
- Tekindal M., Arsu Ş. U., (2020), Nitel Araştırma Yöntemi Olarak Fenomenolojik Yaklaşımın Kapsamı ve Sürecine Yöneli bir Derleme, *Ufku Ötesi Bilim Dergisi*, 20 (1), 153-182
- Uygur, S. (2013). Türk Romanında Değişen Coğrafya 1923-1945, Doktora Tezi, Marmara Üniversitesi Türkiyat Araştırmaları Enstitüsü, İstanbul.
- Uzuner, B. (2012). *Uyumsuz Defne Kaman'ın Maceraları Su*. İstanbul: Everest Yayınları.
- Uzuner, B. (2015). *Uyumsuz Defne Kaman'ın Maceraları* İstanbul: Everest Yayınları.
- Uzuner, B. (2018). *Uyumsuz Defne Kaman'ın Maceraları Su*. İstanbul: Everest Yayınları.

ORIGAMI ve KIRIGAMI İLE MATEMATİKSEL DÜŞÜNMENİN GELİŞİMİ VE DESTEKLENMESİ

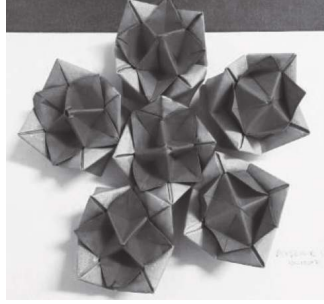

Dr. Öğretim Üyesi Özlem Çeziktürk

Marmara Üniversitesi,

Atatürk Eğitim Fakültesi

Matematik ve Fen Bilimleri Eğitimi Bölümü

İlköğretim Matematik Öğretmenliği Programı

EĞİTİM
yayınevi

ORİGAMİ VE KİRİGAMİ İLE MATEMATİKSEL DÜŞÜNMENİN GELİŞİMİ VE DESTEKLENMESİ

Dr. Öğretim Üyesi Özlem Çeziktürk

Genel Yayın Yönetmeni: Yusuf Ziya Aydoğan (yza@egitimyayinevi.com)

Genel Yayın Koordinatörü: Yusuf Yavuz (yusufyavuz@egitimyayinevi.com)

Sayfa Tasarımı: Eğitim Yayınevi Grafik Birimi

Kapak Tasarımı: Eğitim Yayınevi Grafik Birimi

T.C. Kültür ve Turizm Bakanlığı

Yayıncı Sertifika No: 47830

ISBN: 978-625-9910-57-4

1. Baskı, Mayıs 2023

Baskı Cilt

Uzun Dijital Matbaacılık

İstanbul Cad. İstanbul Çarşısı No: 48/48 - 49 İskitler 06070 / Ankara

Matbaa Sertifika No: 47865

Kütüphane Kimlik Kartı

ORİGAMİ VE KİRİGAMİ İLE MATEMATİKSEL DÜŞÜNMENİN GELİŞİMİ VE DESTEKLENMESİ

Dr. Öğretim Üyesi Özlem Çeziktürk

122 s., 160x240 mm

Kaynakça var, dizin yok.

ISBN: 978-625-9910-57-4

Copyright © Bu kitabın Türkiye'deki her türlü yayın hakkı Eğitim Yayınevi'ne aittir. Bütün hakları saklıdır. Kitabın tamamı veya bir kısmı 5846 sayılı yasanın hükümlerine göre kitabı yayımlayan firmanın ve yazarlarının önceden izni olmadan elektronik/mekanik yolla, fotokopi yoluyla ya da herhangi bir kayıt sistemi ile çoğaltılamaz, yayımlanamaz.

EĞİTİM

YAYINEVİ

Yayınevi Türkiye Ofis: İstanbul: Eğitim Yayınevi Tic. Ltd. Şti., Atakent mah.

Yasemen sok. No: 4/B, Ümraniye, İstanbul, Türkiye

Konya: Eğitim Yayınevi Tic. Ltd. Şti., Fevzi Çakmak Mah. 10721 Sok. B Blok,

No: 16/B, Safakent, Karatay, Konya, Türkiye

+90 332 351 92 85, +90 533 151 50 42, 0 332 502 50 42

bilgi@egitimyayinevi.com

Yayınevi Amerika Ofis: New York: Eğitim Publishing Group, Inc.

P.O. Box 768/Armonk, New York, 10504-0768, United States of America

americaoffice@egitimyayinevi.com

Lojistik ve Sevkiyat Merkezi: Kitapmatik Lojistik ve Sevkiyat Merkezi, Fevzi Çakmak Mah.

10721 Sok. B Blok, No: 16/B, Safakent, Karatay, Konya, Türkiye

sevkiyat@egitimyayinevi.com

Kitabevi Şubesi: Eğitim Kitabevi, Şükran mah. Rampalı 121, Meram, Konya, Türkiye

+90 332 499 90 00

bilgi@egitimkitabevi.com

İnternet Satış: www.kitapmatik.com.tr

+90 537 512 43 00

bilgi@kitapmatik.com.tr

Kaynakça

- Budinski, N. (2018). Folding curlique and exploring its matematical properties, *Bridges 2018 Conference Proceedings*, 585-588.
- Gurkewitz, R. & Arnstein, B. (2016). *3-D Geometric Origami: Modular Polyhedra* . Dover Publications, Inc: NewYork.
- Hull, T. (undated). *Folding fifths: from 'Project Origami' How do you divide a strip into 5ths?*, Retrieved from http://math.oit.edu/~paulr/Talks/folding_fifths.pdf on date 9.sept, 2022.
- Kuzniak, A., İliada, E., Matthias, H., & Roubicek, F. (2009). Introduction to Geometrical thinking, *Proceedings of CERME 6*, WG5, Lyoımn, France.
- Okumura, H. (2015). *Origamics involving circles*, Retrieved from <http://www.researchgate.net/publication/299486668>
- Tuğrul, B. & Kavici, M. (2002). Kâğıt katlama sanatı origami ve öğrenme, *Pamukkale Üniversitesi Eğitim Fakültesi Dergisi, (!)*, “11, 1-17.
- Wares, A. (2011). Using origami boxes to explore comncepts of geometry and calculuys, *International Journal of Matematişcal Education*, 42:2, 264-272, DOI: 10.1080/0020739X.2010.519797.

Editör:

Dr. Öğr. Üyesi Hüseyin Topçu

Spor Bilimleri

Alanında
Uluslararası Araştırmalar VII

EĞİTİM
yayınevi

SPOR BİLİMLERİ ALANINDA ULUSLARARASI ARAŞTIRMALAR VII

Editör: Dr. Öğr. Üyesi Hüseyin Topçu

Genel Yayın Yönetmeni: Yusuf Ziya Aydoğan (yza@egitimyayinevi.com)

Genel Yayın Koordinatörü: Yusuf Yavuz (yusufyavuz@egitimyayinevi.com)

Sayfa Tasarımı: Eğitim Yayınevi Grafik Birimi

Kapak Tasarımı: Eğitim Yayınevi Grafik Birimi

T.C. Kültür ve Turizm Bakanlığı

Yayıncı Sertifika No: 47830

ISBN: 978-625-6489-01-1

1. Baskı, Mayıs 2023

Baskı Cilt

Uzun Dijital Matbaacılık

İstanbul Cad. İstanbul Çarşısı No: 48/48 - 49 İskitler 06070 / Ankara

Matbaa Sertifika No: 47865

Kütüphane Kimlik Kartı

SPOR BİLİMLERİ ALANINDA ULUSLARARASI ARAŞTIRMALAR VII

Editör: Dr. Öğr. Üyesi Hüseyin Topçu

104 s., 160x240 mm

Kaynakça var, dizin yok.

ISBN: 978-625-6489-01-1

Copyright © Bu kitabın Türkiye'deki her türlü yayın hakkı Eğitim Yayınevi'ne aittir. Bütün hakları saklıdır. Kitabın tamamı veya bir kısmı 5846 sayılı yasanın hükümlerine göre kitabı yayımlayan firmanın ve yazarlarının önceden izni olmadan elektronik/mechanik yolla, fotokopi yoluyla ya da herhangi bir kayıt sistemi ile çoğaltılamaz, yayımlanamaz.

EĞİTİM
yayınevi

Yayınevi Türkiye Ofis: İstanbul: Eğitim Yayınevi Tic. Ltd. Şti., Atakent mah. Yasemen sok. No: 4/B, Ümraniye, İstanbul, Türkiye

Konya: Eğitim Yayınevi Tic. Ltd. Şti., Fevzi Çakmak Mah. 10721 Sok. B Blok, No: 16/B, Safakent, Karatay, Konya, Türkiye
+90 332 351 92 85, +90 533 151 50 42, 0 332 502 50 42
bilgi@egitimyayinevi.com

Yayınevi Amerika Ofis: New York: Egitim Publishing Group, Inc.
P.O. Box 768/Armonk, New York, 10504-0768, United States of America
americaoffice@egitimyayinevi.com

Lojistik ve Sevkiyat Merkezi: Kitapmatik Lojistik ve Sevkiyat Merkezi, Fevzi Çakmak Mah. 10721 Sok. B Blok, No: 16/B, Safakent, Karatay, Konya, Türkiye
sevkiyat@egitimyayinevi.com

Kitabevi Şubesi: Eğitim Kitabevi, Şükran mah. Rampalı 121, Meram, Konya, Türkiye
+90 332 499 90 00
bilgi@egitimkitabevi.com

İnternet Satış: www.kitapmatik.com.tr
+90 537 512 43 00
bilgi@kitapmatik.com.tr

 **kitapmatik**
YAYINEVİ

KAYNAKLAR

- American College of Sports Medicine position stand. Osteoporosis and exercise. (1995). *Medicine and science in sports and exercise*, 27(4), i–vii.
- American College of Sports Medicine, American Dietetic Association, & Dietitians of Canada (2000). Joint Position Statement: nutrition and athletic performance. *American College of Sports Medicine, American Dietetic Association, and Dietitians of Canada. Medicine and science in sports and exercise*, 32(12), 2130–2145. <https://doi.org/10.1097/00005768-200012000-00025>
- American College of Sports Medicine, Sawka, M. N., Burke, L. M., Eichner, E. R., Maughan, R. J., Montain, S. J., & Stachenfeld, N. S. (2007). American College of Sports Medicine position stand. Exercise and fluid replacement. *Medicine and science in sports and exercise*, 39(2), 377–390. <https://doi.org/10.1249/mss.0b013e31802ca597>
- American Dietetic Association. Position of the American Dietetic Association, Dietitians of Canada, and the American College of Sports Medicine (2000). Nutrition and athletic performance. *Journal of the American Dietetic Association*, 100, 1543- 1 556.
- Appel, L. J., Sacks, F. M., Carey, V. J., Obarzanek, E., Swain, J. F., Miller, E. R., 3rd, Conlin, P. R., Erlinger, T. P., Rosner, B. A., Laranjo, N. M., Charleston, J., McCarron, P., Bishop, L. M., & OmniHeart Collaborative Research Group (2005). Effects of protein, monounsaturated fat, and carbohydrate intake on blood pressure and serum lipids: results of the OmniHeart randomized trial. *JAMA*, 294(19), 2455–2464. <https://doi.org/10.1001/jama.294.19.2455>
- Bergeron, M.F., Volpe, S.L., & Gelinias, Y. (1 998). Cutaneous calcium losses during exercise in the heat: a regional sweat patch estimation technique. *Clinical Chemistry*, (suppl), A 167.
- Berning, J. R.& Steen, S. N. (1998). *Nutrition for Sport and Exercise*, 2nd Ed, Gaithersburg, MD: Aspen Publishers, pp, 297.
- Burke, L. M., Cox, G. R., Culmings, N. K., & Desbrow, B. (2001). Guidelines for daily carbohydrate intake: do athletes achieve them?. *Sports medicine (Auckland, N.Z.)*, 31(4), 267–299. <https://doi.org/10.2165/00007256-200131040-00003>
- Coleman, E. J. (2006). *Carbohydrate and Exercise*. In: Dunford, Marie ed., *Sports, Cardiovascular and Wellness Nutritionists Dietetic Practice Group. Sports Nutrition: A Practice Manual for Professionals* . 4th ed. American Dietetic Association, 14-32.
- Craig, B.W., & Judge, L.W. (2009). The Basics of Resistance Training Program Design: Where Do I Start! *Strength and Conditioning Journal*, 31, 75-77.
- Dunford, M. (2006). *Sports, Cardiovascular and Wellness Nutritionists Dietetic Practice Group. Sports Nutrition: A Practice Manual for Professionals*. 4th ed. American Dietetic Association, 507.
- Dunn, D., Turner, L.W., & Denny, G.S. (2007). Nutrition knowledge and attitudes of college athletes. *The sport journal*, 10.
- Gibala, M. J., & Howarth, K. R. (2006). *Protein and Exercise*. In: Dunford, M. ed., *Sports, Cardiovascular and Wellness Nutritionists Dietetic Practice Group. Sports Nutrition: A Practice Manual for Professionals*. 4th ed. American Dietetic Association, 507.
- Hoffman, J.R., Kraemer, W.J., Bhasin, S., Storer, T., Ratamess, N .A., Haff, G.G., Willoughby, D.S., & Rogol, A.O. (2009). Position stand on Androgen and human growth hormone use. *Journal of Strength and Conditioning Research* , 23(5), 1-59.
- Johanalagadda, S.S. (2006). *Dietary Fat and Exercise*. In: Dunford, M. ed., *Sports, Cardiovascular and Wellness Nutritionists Dietetic Practice Group. Sports Nutrition: A Practice Manual for Professionals*. 4th ed. American Dietetic Association, 50-60.
- Johanalagadda, S. S., Rosenbloom, C. A., & Skinner, R. (2001). Dietary practices, attitudes, and physiological status of collegiate freshman football players. *Journal of strength and conditioning research*, 15(4), 507–513.

- Judge, L. W. (2008). Performance fuel : Nutrition for throwers. *Techniques*, 1, 22-26.
- Kerstetter, J. E., O'Brien, K. O., & Insogna, K. L. (2003). Low protein intake: the impact on calcium and bone homeostasis in humans. *The Journal of nutrition*, 133(3), 855S–861S. <https://doi.org/10.1093/jn/133.3.855S>
- Kraska, P.B., Bussard, C.R., & Brent, J.J. (2010). Trafficking in Bodily Perfection: Examining the Late-Modern Steroid Marketplace and Its Criminalization. *Justice Quarterly*, 27, 159 - 185.
- Lemon P. W. (1991). Protein and amino acid needs of the strength athlete. *International journal of sport nutrition*, 1(2), 127–145. <https://doi.org/10.1123/ijns.1.2.127>
- Maughan RJ, Leiper JB, Shirreffs SM. Factors influencing the restoration of fluid and electrolyte balance after exercise in the heat. *Br J Sports Med.* 1997 Sep;31(3):175-82. doi: 10.1136/bjism.31.3.175. PMID: 9298549; PMCID: PMC1332513.
- Miller, E. R., 3rd, Erlinger, T. P., & Appel, L. J. (2006). The effects of macronutrients on blood pressure and lipids: an overview of the DASH and OmniHeart trials. *Current atherosclerosis reports*, 8(6), 460–465. <https://doi.org/10.1007/s11883-006-0020-1>
- Murray, B . (2006). *Fluid, Electrolytes and Exercise*. In: Dunford, M. ed., *Sports, Cardiovascular and Wellness Nutritionists Dietetic Practice Group. Sports Nutrition: A Practice Manual for Professionals*. 4th ed. American Dietetic Association, 94-115.
- Noseda G. (2005). Fette und Ole (unter anderem Omega 3, Omega 6) [Fats and oils (including omega3, omega6)]. *Therapeutische Umschau. Revue therapeutique*, 62(9), 625–628. <https://doi.org/10.1024/0040-5930.62.9.625>
- Phillips S. M. (2004). Protein requirements and supplementation in strength sports. *Nutrition (Burbank, Los Angeles County, Calif.)*, 20(7-8), 689–695. <https://doi.org/10.1016/j.nut.2004.04.009>
- Rankin, J. W., Goldman, L. P., Puglisi, M. J., Nickols-Richardson, S. M., Earthman, C. P., & Gwazdauskas, F. C. (2004). Effect of post-exercise supplement consumption on adaptations to resistance training. *Journal of the American College of Nutrition*, 23(4), 322–330. <https://doi.org/10.1080/07315724.2004.10719375>
- Rennie, M.J. (1996). *Influence of Exercise on Protein and Aminoacid Metabolism*. In: Terjung R, ed. *Handbook of Physiology*. Oxford University Press, 995-1035.
- Roy, B. D., & Tarnopolsky, M. A. (1998). Influence of differing macronutrient intakes on muscle glycogen resynthesis after resistance exercise. *Journal of applied physiology (Bethesda, Md. : 1985)*, 84(3), 890–896. <https://doi.org/10.1152/jappl.1998.84.3.890>
- Sawka, M. N., & Montain, S. J. (2000). Fluid and electrolyte supplementation for exercise heat stress. *The American journal of clinical nutrition*, 72(2 Suppl), 564S–72S. <https://doi.org/10.1093/ajcn/72.2.564S>
- Schoonen, J.C., & Holbrook, L. (2006). *Physiology of Anaerobic and Aerobic Exercise*. In: Dunford, M. ed., *Sports, Cardiovascular and Wellness Nutritionists Dietetic Practice Group. Sports Nutrition: A Practice Manual for Professionals*. 4th ed. American Dietetic Association.
- Sharp R. L. (2006). Role of sodium in fluid homeostasis with exercise. *Journal of the American College of Nutrition*, 25(3 Suppl), 231S–239S. <https://doi.org/10.1080/07315724.2006.10719572>
- Snow-Harter C. M. (1994). Bone health and prevention of osteoporosis in active and athletic women. *Clinics in sports medicine*, 13(2), 389–404.
- Tarnopolsky, M. A., Atkinson, S. A., MacDougall, J. D., Chesley, A., Phillips, S., & Swarczew, H. P. (1992). Evaluation of protein requirements for trained strength athletes. *Journal of applied physiology (Bethesda, Md. : 1985)*, 73(5), 1986–1995. <https://doi.org/10.1152/jappl.1992.73.5.1986>
- Van Erp-Baart, A. M., Saris, W. H., Binkhorst, R. A., Vos, J. A., & Elvers, J. W. (1989). Nationwide survey on nutritional habits in elite athletes. Part I. Energy, carbohydrate, protein,

- and fat intake. *International journal of sports medicine*, 10 Suppl 1, S3–S10. <https://doi.org/10.1055/s-2007-1024947>
- Volpe, S. L. (2006). *Vitamins, Minerals and Exercise*. In: Dunford, M. ed., Sports, Cardiovascular and Wellness Nutritionists Dietetic Practice Group. *Sports Nutrition: A Practice Manual for Professionals*. 4th ed. American Dietetic Association.
- Walberg, J. L., Leidy, M. K., Sturgill, D. J., Hinkle, D. E., Ritchey, S. J., & Sebolt, D. R. (1988). Macronutrient content of a hypoenergy diet affects nitrogen retention and muscle function in weight lifters. *International journal of sports medicine*, 9(4), 261–266. <https://doi.org/10.1055/s-2007-1025018>
- Wardlaw, G.M. (1999). *Perspectives in Nutrition*. 4th ed. New York, NY:WCB/McGraw- Hill .

KAYNAKÇA

- Abduyeva, S. S. Q. (2022). Age-Specific Dynamics of Attack and Defense Response Speed in Handball Players. *Центр Научных Публикаций* (buxdu. uz), 3(1), 414-423.
- Abraldes, J.A.; Granero-Gallegos, A.; Baena-Extremera, A.; Gómez-López, M.; Rodríguez-Suárez, N. (2016). Goalorientations, satisfaction, beliefs in sport success and motivational climate in swimmers. *Rev. Int. Med. CiencAct.*, 16, 583-599.
- Acar, M.F. (2000). *Futbolda Çocuk ve Gençlerin Antrenmanları*, İzmir: Meta Basım.
- Açıkada C. Ergen E. (1990). *Bilim ve Spor*, Ankara.
- Adolph, K.E., Vereijken, B., ShROUT, P.E. (2003). What changes in infant walking and why. *Child development*, 74(2), 475-497.
- Amman, M.T. (2000). *Spor Sosyolojisi*. (Ed.: İkişler C.) Sporda Sosyal Bilimler, Bölüm 3, Alfa Yayınları, İstanbul.
- Ayan, V., Mülazimoğlu, O. (2009). Sporda yetenek seçimi ve spora yönlendirmede 8-10 yaş grubu erkek çocuklarının fiziksel özelliklerinin ve bazı performans profillerinin incelenmesi (Ankara Örneği). *FÜ Sağ. Bil. Tıp Der.*, 23(3), 113-118.
- Baumann, S. (1994). *Uygulamalı Spor Psikolojisi* (Çev. İkişler, C., Özcan, A.). İstanbul: Alfa Basım Yayım. (1. Baskı).
- Bloom, B.S. (1985) *Developing talent in young people*. New York: Ballantine.
- Bompa, T.O. (2000) *Total Training for Young Champions* Champaign, IL: Human Kinetics Publishers, Inc.
- Demiral Ş. (2007). *Bayan Judocularda Yetenek Seçimi*. Doktora Tezi, İstanbul: Marmara Üniversitesi.
- Güçlüöver A., Şahin İN., Güllü M., Esen HT. (2019). Sporda Yetenek Seçimi ve Spora Yönlendirmede 9-10 Yaş Çocukların Fiziksel Özellikleri ve Performans Profillerinin İncelenmesi: Kırıkkale Örneği. *Gaziantep Üniversitesi Spor Bilimleri Dergisi*, 4(2), 199-210.
- Günay, M. (2021). *Antrenman Bilgisi*. İçinde Prof. Dr. Mehmet Günay (Editör) *Beden Eğitimi Öğretmenliği Konu Anlatımlı Soru Bankası*. (227-293). Ankara: Gazi Kitabevi
- İnal, A.N. (2003). *Beden Eğitimi ve Spor Bilimi*, Nobel Yayın Dağıtım, Ankara.
- Kıyıcı, F. Alaeddinoğlu, V. (2022). Kayak Alp Disiplini Alt Yapısı İçin Yetenek Seçimi Üzerine Bir Değerlendirme. *Uluslararası Gelişim Akademi Dergisi*, 1(1), 14-32.
- Kula, H. (2019). *Sporda Yetenek Seçimi ve İlkeleri*. Ankara: Gazi Kitabevi.
- Küçük, V. (1997). *Sporda Yönlendirmenin Yeri Ve Önemi*, "Futbol Örneği". Doktora Tezi, İstanbul: Marmara Üniversitesi.
- Muratlı, S. (1997). *Antrenman bilimi yaklaşımıyla çocuk ve spor*. Ankara: Bağırğan Yayımevi.
- Muratlı, S. (2013). *Antrenman bilimi yaklaşımıyla çocuk ve spor (düzeltilmiş ve geliştirilmiş 2. Baskı)*. Ankara: Nobel Yayın Dağıtım.
- Mülazimoğlu, O. (2007). *Somatotip Yapıları Spor Yapmaya Uygun Olan Çocukların Spor Branşlarına Özgü Yetenek Düzeylerinin Araştırılması*. Doktora Tezi, Ankara, Gazi Üniversitesi.
- Nematovich, K. S., Abduyeva, S. S. Q., Azimovna, F. M., & Kuldoshevich, K. S. (2020). Using of innovation terms in physical education and sport lessons and the irsocial and educational features. *Journal of Critical Reviews*, 7(6), 470- 471. 10.31838/jcr.07.06.84
- Platonov, V. (2019). *Motor skills and fitness of athletes (Dvigateljnihek achestva i fiziches kaya podgotovk a sports menov)*. Litres, 656.
- Roberts, G.C.; Treasure, D. (2012). *Advances in Motivation in Sport and Exercise*, 3rd ed.; Human Kinetics: Leeds, UK.
- Sevim Y. (1991). Sporda Yetenek Seçimi ve Temel İlkeleri, *Spor Bilim Dergisi*, 2 (78), 45-48.
- Sevim, Y. (2002). *Antrenman Bilgisi*. Nobel Yayın Dağıtım, Ankara, 2002.

- Soy, E. Pekel, H.A. (2020). 8-10 Yaş Grubu Çocuklarda Sporda Yetenek Seçimi İle Kinestetik Zeka ve Fiziksel Öz Saygınlık Arasındaki İlişki. *Aksaray Universit yJournal Of Sport And Health Researches*, 1(1), 10-24.
- Stojanovic, M.,Calleja-Gonzalez, J., Mikic, M., Madic, D., Drid, P., Vuckovic, I., Ostojic, S. (2016). Accuracy and Criterion-Related Validity of the 20-M Shuttle Run Test in Well-Trained Young Basketball Players. *Montenegrin Journal of Sports Science and Medicine*, 5(2), 5-10.
- Türkiye Futbol Federasyonu (2009). Futbolda Yetenek Seçimi, Futbol Eğitim Yayınları -4, İstanbul.
- Türkiye Futbol Antrenörler Derneği (2013). 15 yaş altı futbol eğitim kılavuzu. Ankara: Afşaroğlu Matbaası.
- Yıldız, M. (2009). Spor Ve Fiziksel Etkinlik Hizmetleri: Geniş Bir Sınıflama. Balıkesir Üniversitesi Sosyal Bilimler Enstitüsü Dergisi, 12(22), 1-10.

REFERANSLAR

- American Academy of Pediatrics Committee on Sports Medicine. (1990). Strength Training, Weight and Power Lifting and Body Building by Children And Adolescents. *Pediatrics*, 86(5), 801-803.
- American College of Sports Medicine. (2013). *ACSM's Guidelines for Exercise Testing and Prescription*. Baltimore (MD): Lippincott, Williams and Wilkins.
- Barnett L, Reynolds J, Faigenbaum A, Smith J, Harries S, Lubans D. (2015). Rater Agreement of a Test Battery Designed to Assess Adolescents' Resistance Training Skill Competency. *J Sci Med Sport*, 18(1), 72-6.
- Behringer M, Vom Heede A, Matthews M, Mester J. (2011). Effects of Strength Training on Motor Performance Skills in Children and Adolescents: A Meta-Analysis. *Pediatr Exerc Sci*, 23(2), 186-206.
- Behringer M, Vom Heede A, Yue Z, Mester J. (2010). Effects of Resistance Training in Children and Adolescents: A Meta-Analysis. *Pediatrics*, 126(5), e1199-210.
- Cahill BR. (1988). (ed): *Proceedings of the Conference on Strength Training and the Prepubescent*. Chicago: American Ortho-pedic Society for Sports Medicine, 1-14.
- Cattuzzo M, Dos Santos HR, Ré A, et al. (2016). Motor Competence and Health Related Physical Fitness in Youth: A Systematic Review. *J Sci Med Sport*, 19(2), 123-9.
- Cohen DD, Voss C, Taylor MJ, Delextrat A, Ogunleye AA, Sandercock GR. (2011). Ten-Year Secular Changes in Muscular Fitness in English Children. *Acta Paediatr*, 100(10), e175-7.
- Coutts AJ, Murphy AJ, Dascombe BJ. (2004). Effect of Direct Supervision of a Strength Coach on Measures of Muscular Strength and Power in Young Rugby League Players. *J Strength Cond Res*, 18(2), 316-23.
- Csikszentmihalyi M, Abuhamdeh S, Nakamura J. Flow. (2005). In: *Elliot A, editor: Handbook of Competence and Motivation*. New York (NY): The Guilford Press, 598-698.
- D'Hondt E, Deforche B, Gentier I, et al. (2013). A Longitudinal Analysis of Gross Motor Coordination in Overweight and Obese Children Versus Normal-Weight Peers. *Int J Obes (Lond)*, 37(1), 61-7.
- Faigenbaum AD, Lloyd RS, MacDonald J, Myer GD. (2016). Citius, Altius, Fortius: Beneficial Effects of Resistance Training for Young Athletes: Narrative Review. *Br J Sports Med*, 50(1), 3-7.
- Faigenbaum AD, Lloyd RS, Myer GD. (2013). Youth Resistance Training: Past Practices, New Perspectives and Future Directions. *Pediatr Exerc Sci*, 25(4), 591-604.
- Faigenbaum AD, McFarland JE. (2014). Criterion Repetition Maximum Testing. *Strength Cond J*, 36(1), 88-91.
- Faigenbaum A, Myer G. (2010). Resistance Training among Young Athletes: Safety, Efficacy and Injury Prevention Effects. *Br J Sports Med*, 44(1), 56-63.
- Faigenbaum AD. (2000). Strength Training for Children and Adolescents. *Clin Sports Med*, 19(4), 593-619.
- Faigenbaum AD. (2001). Strength Training and Children's Health. *J Physical Educ Recre Dance*, 72, 24-30.
- Fernández JR, Bohan Brown M, López-Alarcón M, et al. (2016). Changes in Pediatric Waist Circumference Percentiles Despite Reported Pediatric Weight Stabilization in the United States. *Pediatr Obes*. 2016. [Epub ahead of print].
- Fransen J, Deprez D, Pion J, et al. (2014). Changes in Physical Fitness and Sports Participation among Children with Different Levels of Motor Competence: A 2-Year Longitudinal Study. *Pediatr Exerc Sci*, 26(1), 1-21.
- Hardy L, Barnett L, Espinel P, Okely A. (2013). Thirteen-Year Trends in Child and Adolescent Fundamental Movement Skills: 1997-2010. *Med Sci Sports Exerc*, 45(10), 1965-70.

- Karatosun H. (2012). *Futbol da Fiziksel Performans Gelişimi*. Isparta: Altıntuğ Ofset.
- Katzmarzyk P, Barreira T, Broyles S, et al. (2015). Physical Activity, Sedentary Time, and Obesity in an International Sample of Children. *Med Sci Sports Exerc*, 47(10), 2062–9.
- Lesinski M, Prieske O, Granacher U. (2016). Effects and Dose-Response Relationships of Resistance Training on Physical Performance in Youth Athletes: A Systematic Review And Meta-Analysis. *Br J Sports Med*, 50(13), 781–95.
- Lloyd RS, Cronin JB, Faigenbaum AD, et al. (2016). The National Strength and Conditioning Association Position Statement on Long-Term Athletic Development. *J Strength Cond Res*, 30(6):1491–509.
- Lloyd RS, Faigenbaum AD, Stone MH, et al. (2014). Position Statement on Youth Resistance Training: The 2014 International Consensus. *Br J Sports Med*, 48(7), 498–505.
- Lopes V, Rodrigues L, Maia A, Malina R. (2011). Motor Coordination as a Predictor of Physical Activity in Childhood. *Scand J Med Sci Sports*, 21(5), 663–9.
- Moliner-Urdiales D, Ruiz JR, Ortega FB, et al. (2010). AVENA and HELENA Study Groups. Secular Trends in Health-Related Physical Fitness in Spanish Adolescents: the AVENA and HELENA studies. *J Sci Med Sport*, 13(6), 584–8.
- Muratlı S. (2007). *Antrenman Bilimi Yaklaşımıyla Çocuk ve Spor*. Ankara: Nobel yayın dağıtım.
- Muratlı S, Kalyoncu O, Şahin G. (2007). *Antrenman ve Müsabaka*. İstanbul: Ladin Matbaası.
- Myer GD, Faigenbaum AD, Edwards NM, Clark JF, Best TM, Sallis RE. (2015). Sixty Minutes of What? a Developing Brain Perspective for Activating Children With an İntegrative Approach. *Br J Sports Med*, 49(23), 1510–6.
- Myer GD, Sugimoto D, Thomas S, Hewett TE. (2013). The Influence of Age on The Effectiveness of Neuromuscular Training to Reduce Anterior Cruciate Ligament İnjuries in Female Athletes: A Meta-Analysis. *Am J Sports Med*, 41(1), 203–15.
- Ratamess N. (2012). *ACSM's Foundations of Strength Training and Conditioning*. Philadelphia (PA): Lippincott, Williams and Wilkins, 500 p.
- Robinson LE, Stodden DF, Barnett LM, et al. (2015). Motor Competence and Its Effect on Positive Developmental Trajectories Of Health. *Sports Med*, 45(9), 1273–84.
- Seefeldt V. (1980). *Developmental Motor Patterns: İmplications for Elementary School Physical Education*. In: Nadeau K, Newell K, Roberts G, editors. *Psychology of Motor Behavior and Sport*. Champaign (IL): Human Kinetics, 314–23.
- Smith JJ, Eather N, Morgan PJ, Plotnikoff RC, Faigenbaum AD, Lubans DR. (2014). The Health Benefits Of Muscular Fitness for Children and Adolescents: A Systematic Review and Meta-Analysis. *Sports Med*, 44(9), 1209–23.
- Stodden D, Langendorfer S, Robertson MA. (2009). The Association Between Motor Skill Competence and Physical Fitness in Young Adults. *Res Q Exerc Sport*, 80(2), 223–9.
- Şahin HM. (2004). *Beden Eğitimi ve Sporda Temel Kavramlar Sözlüğü*. Ankara: Nobel Yayın Dağıtım.
- Tremblay MS, Gray CE, Akinroye K, et al. (2014). Physical Activity of Children: A Global Matrix of Grades Comparing 15 Countries. *J Phys Act Health*, 11suppl 1, S113–25.
- Visek A, Achrafi S, Manning H, McDonnell K, Harris B, Dipietro L. (2015). The Fun İntegration Theory: Toward Sustaining Children and Adolescents Sport Participation. *J Phys Act Health*, 12(3), 424–33.
- World Health Organization. (2010). *Global Recommendations on Physical Activity for Health*. Geneva: WHO Press, 58 p.

KAYNAKÇA

- Arnold, M. L., & Shinew, K. J. (1998). The role of gender, race, and income on park use constraints. *Journal of Park and Recreation Administration*, 16(4), 39-56.
- Barr, M., & Shields, N. (2011). Identifying the barriers and facilitators to participation in physical activity for children with Down syndrome. *Journal of Intellectual Disability Research*, 55(11), 1020-1033. <https://doi.org/10.1111/j.1365-2788.2011.01425.x>
- Bouwer, J. (2013). Leisure as moderator for spiritual well-being. Constructs of meaning and religious transformation: *Current issues in the psychology of religion*, 4, 275-295.
- Brandon, P. (2007). Time away from “smelling the roses”: Where do mothers raising children with disabilities find the time to work? *Social Science & Medicine*, 65(4), 667-679.
- Claxton, A., & Perry Jenkins, M. (2008). No fun anymore: Leisure and marital quality across the transition to parenthood. *Journal of Marriage and Family*, 70(1), 28-43.
- Crawford Dw, Godbey G. (1987). “Reconceptualizing Barriers to Family Leisure.” *Leisure Sciences*, 9, 119-127.
- Crawford Dw, Jackson El, Godbey G. (1991). “A Hierarchical Model of Leisure Constraints.” *Leisure Sciences*, 13, 309-320.
- DeLambo, D., Chung, W., & Huang, W. (2011). Stress and age: A comparison of Asian American and non-Asian American parents of children with developmental disabilities. *Journal of Developmental and Physical Disabilities*, 23(2), 129-141.
- Downs, M. L. (2008). Leisure routines: Parents and children with disability sharing occupation. *Journal of Occupational Science*, 15(2), 105-110.
- Dube, S., & Choyal, T. (2012). Leisure: Effect on healthy ageing. *Indian Journal of Gerontology*, 26(3), 414-423.
- Dumazedier J (1974) *Leisure and The Social System*. In J. F.Murphy (ed.) *Concepts of Leisure*. Englewood Cliffs, NJ, Prentice-Hall, p.133.
- Fernández-Ávalos, M. I., Pérez-Marfil, M. N., Ferrer-Cascales, R., Cruz-Quintana, F., Clement-Carbonell, V., & Fernández-Alcántara, M. (2020). Quality of life and concerns in parent caregivers of adult children diagnosed with intellectual disability: A Qualitative Study. *International Journal of Environmental Research and Public Health*, 17(22), 8690.
- Green, S. E. (2003). “What do you mean ‘what’s wrong with her?’”: Stigma and the lives of families of children with disabilities. *Social science & medicine*, 57(8), 1361-1374.
- Godbey, G. (2008). *Leisure in your life: An exploration (7th ed.)*. State College, PA: Venture.
- Goffman E. (1963). *Stigma : notes on the management of spoiled identity*. Prentice-Hall.
- Gulam, A. (2016). Recreation–need and importance in modern society. *International Journal of Physiology, Nutrition and Physical Education*, 1(2), 157-160.
- Karaküçük S. (2005). *Rekreasyon Boş Zaman Değerlendirme*. Ankara: Gazi.
- Kiernozek, K. S. (2015). *Leisure participation and perceived constraints of parents and caregivers of children with disabilities*. [Master’s Thesis, University of Tennessee] Knoxville.
- Lee, J. (2013). Maternal stress, well-being, and impaired sleep in mothers of children with developmental disabilities: A literature review. *Research in developmental disabilities*, 34(11), 4255-4273.
- Lisak, N., Alimović, S., & Jakab, A. W. (2018). *Parental stress of parents with children with disabilities-correlation between stress and other variables in Croatian context*. In 5th International Conference” Transformation towards sustainable and resilient society for persons with disabilities.
- Miles M, Huberman A (1994). *Qualitative data analysis: An expanded sourcebook*. USA: Sage Publications.

- Nelson, S. K., Kushlev, K., & Lyubomirsky, S. (2014). The pains and pleasures of parenting: When, why, and how is parenthood associated with more or less well-being?. *Psychological bulletin*, 140(3), 846.
- Nomaguchi, K. M. (2012). Parenthood and psychological well-being: Clarifying the role of child age and parent-child relationship quality. *Social Science Research*, 41(2), 489-498.
- Jackson, E. L. (1997). In the eye of the beholder: A comment on Samdahl & Jekubovich (1997), "A critique of leisure constraints: Comparative analyses and understandings." *Journal of Leisure Research*, 29, 458-468
- Hsieh, P. C., & Van Puymbroeck, M. (2013). Leisure as a means of coping: the experience of Taiwanese parents of adult children with disabilities. *Recreation and Society in Africa, Asia and Latin America*, 4(1).
- Russell, R. V. (2020). *Pastimes. The Context of Contemporary Leisure 7th Edition* Sagamore-Venture
- Russell, P. (2003). 'Access and achievement or social exclusion'? Are the government's policies working for disabled children and their families? *Children and Society* 17, 215-25.
- Spindler, U. P., Hotopp, L. C., Bach, V. A., Hornemann, F., Syrbe, S., Andreas, A., ... & Bertsche, A. (2017). Seizure disorders and developmental disorders: impact on life of affected families—a structured interview. *European Journal of Pediatrics*, 176(8), 1121-1129.
- O'Mullan Wayne, D., & Krishnagiri, S. (2005). Parents' leisure: The impact of raising a child with Down syndrome. *Occupational Therapy International*, 12(3), 180-194.
- Patry, D. A., Blanchard, C. M., & Mask, L. (2007). Measuring university students' regulatory leisure coping styles: Planned breathers or avoidance? *Leisure Sciences*, 29(3), 247-265.
- Shearn, J., & Todd, S. (2000). Maternal employment and family responsibilities: The perspectives of mothers of children with intellectual disabilities. *Journal of Applied Research in Intellectual Disabilities*, 13(3), 109-131.
- Thompson, D., & Emira, M. (2011). 'They say every child matters, but they don't': an investigation into parental and carer perceptions of access to leisure facilities and respite care for children and young people with Autistic Spectrum Disorder (ASD) or Attention Deficit, Hyperactivity Disorder (ADHD). *Disability & Society*, 26(1), 65-78.
- Thompson, R., Kerr, M., Glynn, M., & Linehan, C. (2014). Caring for a family member with intellectual disability and epilepsy: practical, social and emotional perspectives. *Seizure*, 23(10), 856-863.
- Tsai, E. H., & Coleman, D. J. (1999). Leisure constraints of Chinese immigrants: An exploratory study. *Loisir et societe/Society and Leisure*, 22(1), 243-264.
- Umberson, D., Pudrovskaya, T., & Reczek, C. (2010). Parenthood, childlessness, and well-being: A life course perspective. *Journal of marriage and family*, 72(3), 612-629.

KAYNAKÇA

- Albert, B., McBride, R. ve Seddon, D. (2002). Perspectives on disability, poverty & technology - A report to Healthlink Worldwide and GIC Ltd. Norwich, UK: Overseas Development Group, University of East Anglia.
- Atasü Topçuoğlu, R. (2014). 1900-2000 yılları arasında Avusturya'da engellilere yönelik sosyal politika ve sosyal hizmetler: medikal modelden sosyal modele geçiş. *Toplum ve Sosyal Hizmet*, 25(2), 127-144.
- Başbakkal, Z. ve Bilsin, E. (2014). Dünya'da ve Türkiye'de engelli çocuklar. *Ege Üniversitesi Hemşirelik Fakültesi Dergisi*, 30(2), 65-78.
- Beaulaurier, R. L. ve Taylor, S. H. (2007). Social work practice with people with disabilities in the era of disability rights. *Social Work in Health Care*, 32(4), 67-91.
- Bekçi, B. (2012). Fiziksel engelli kullanıcılar için en uygun ulaşım akslarının erişebilirlik açıdan irdelenmesi: Bartın kenti örneği. *Bartın Orman Fakültesi Dergisi*, 14(1. Özel sayı), 26-36.
- Brouwer, J. ve Ludeke, W. (1997). *Felsefi açıdan engellilerde spor*. Antalya uluslararası engellilerde spor sempozyumu bildiri kitabı. T.C. Başbakanlık Gençlik ve Spor Genel Müdürlüğü Spor Daire Başkanlığı. Yayın, (1997/1), 11-17.
- Burcu, E. (2007). *Türkiye'de özürlü birey olma temel sosyolojik özellikleri ve sorunları üzerine bir araştırma*. Ankara: Hacettepe Üniversitesi Yayınları.
- Canadian Sport for Life. (2013). *No accidental champions: Long-term athlete development model for athletes with a disability*. Retrieved from <http://canadiansportforlife.ca/resources/no-accidental-champions-ltad-athletes-disability-2nd-edition>. (E.T.: 21.12.2022).
- Cheri B., Stuart, E. ve Willick, M. D. (2012). The Paralympic Movement: Using Sports to Promote Health, Disability Rights, and Social Integration for Athletes With Disabilities. *American Academy of Physical Medicine and Rehabilitation*. 4(11), 851-856.
- Çağlar, S. (2009). *Uluslararası hukuk ve Türk hukuk sisteminde engellilerin eğitim hakkı ve devlet yükümlülükleri*. Doktora Tezi. İstanbul: Marmara Üniversitesi.
- Çağlayan, D. (2006). *Özürlü haklarının gelişimi: Merhametten hakka*. Ankara: Türkiye ve Orta-Doğu Amme İdaresi Enstitüsü Yayınları.
- Çaha, H. (2015). Engellilerin toplumsal hayata katılmasına yönelik politikalar: Türkiye, ABD ve Japonya örnekleri. *İnsan ve Toplum Dergisi*, 5(10), 123-150.
- Çevik, O. ve Kabasakal, K. (2013). Spor etkinliklerinin, engelli bireylerin toplumsal uyumuna ve sporla sosyalleşmelerine etkisinin incelenmesi. *International Journal of Social and Economic Sciences*, 3(2), 74-83.
- Çınarlı, S. ve Ersöz, G. (2010). Engellilere yönelik spor hizmetlerinin gelişimi açısından sponsorluk ve vergisel düzenlemelere ilişkin öneriler. *Süleyman Demirel Üniversitesi Sosyal Bilimler Enstitüsü Dergisi*, (12), 141-156.
- Darcy, S. ve Taylor, T. (2009). Disability citizenship: An Australian human rights analysis of the cultural industries. *Leisure Studies*, 28(4), 419-441.
- Erbil Erdugan, F. (2010). *Türkiye'de özürlü yoksulluğu ve mücadele politikalarının değerlendirilmesi: Ankara Keçiören örneği*. Ankara: Anıl matbaacılık.
- European Commission, (2000a). Charter of fundamental rights of the EU. Official Journal of the European Communities 2000/C 364/01. Brussels: European Commission.
- European Commission, (2000b). Council directive 2000/78/EC of 27 November 2000 establishing a general framework for equal treatment in employment and occupation. Official Journal of the European Communities L 303/16. Brussels: European Commission.
- European Commission, (2007). White paper on sport. Brussels: European Commission
- European Commission, (2008). Consolidated version of the treaty on the functioning of the European Union. Official Journal of the European Union C115/120. Brussels: European Commission.

- European Commission, (2010). European disability strategy 2010-2020: a renewed commitment to a barrier-free Europe. Initial plan to implement the European Disability Strategy 2010–2020. List of Actions 2010–2015. SEC(2010)1324 final. Brussels: European Commission.
- European Commission, (2011). Communication from the commission to the European parliament, the council, the European economic and social committee and the committee of the regions: developing the European dimension in sport. Brussels: European Commission.
- İlhan, E. L. ve Esentürk, O. K. (2014). Zihinsel engelli bireylerde sporun etkilerine yönelik farkındalık ölçeği (ZEBSEYFÖ) geliştirme çalışması. *CBÜ Beden Eğitimi ve Spor Bilimleri Dergisi*, 9(1), 19-36.
- Genç, Y. ve Çat, G. (2013). Engellilerin istihdamı ve sosyal içerme ilişkisi. *Akademik İncelemeler Dergisi*, 8(1), 363-394.
- Gökmen, F. (2007). Türkiye’de özürlü haklarının gelişimi. *Başbakanlık Özürülüler İdaresi Başkanlığı, Öz-Veri Dergisi*, 2(4), 1085-1106.
- Güler, E. K. (2005). *Tıbbi ortamların ve ilişkilerin engelli kişilere uygunluğunun etik yönden değerlendirilmesi*. Doktora Tezi. Adana: Çukurova Üniversitesi.
- Hekim, M. ve Tokgöz, M. (2016). Zihinsel Engelli Çocuklarda Motor Gelişim Yetersizlikleri: Motor Gelişimin Desteklenmesinde Fiziksel Aktivite ve Sporun Önemi. *Mehmet Akif Ersoy Üniversitesi Sosyal Bilimler Enstitüsü Dergisi*, 8(17), 489-501.
- Hums, M. A., Moorman, A. M. ve Wolff, E. A. (2003). The inclusion of the paralympics in the olympic and amateur sports act: Legal and policy implications for integration of athletes with disabilities into the United States olympic committee and national governing bodies. *Journal of Sport and Social Issues*, 27(3), 261–275.
- Karadaş, B. ve Çetiner, H. (2022). Engelli Spor Politikaları Kapsamında Paralimpik Oyunlara Bakış. *The Overview of Journal of Tourism and Gastronomy Studies*, 10(1), 135-155.
- Karataş, B. (2021). Engellilerde spor yönetimi. İçinde. H. Babacan (Editör), *İktisadi, İdari ve Sosyal Bilimler- Teori, Güncel Araştırmalar ve Yeni Eğilimler* (s. 69-89). Çetinje: İvpe Yayınevi Bildirileri. Ankara: Gençlik ve Spor Genel Müdürlüğü Yayınları.
- Karçkay, K. (2002). *Toplumsal bir kimlik olarak özürlülük (Uzmanlık Tezi)*. Başbakanlık Özürülüler İdaresi Başkanlığı, Ankara.
- Kasser, S. L. ve Lytle, R. K. (2005). Inclusive physical activity: A lifetime of opportunities. Champaign, IL: Human Kinetics.
- Kızılaslan, A., Zorluoğlu, S. L., Yüce, A. & Sözbilir, M. (2015). Yeti yitimi modellerinin tarihsel süreci. *Abant İzzet Baysal Üniversitesi Eğitim Fakültesi Dergisi*, 16(1), 183-197.
- Knott, B., ve Tinaz, C. (2021). *Conclusion: Lessons learned from the emerging nations* İçinde. (1. Baskı). Sport and Development in Emerging Nations. Routledge.
- Konar, N. ve Pepe, K. (2003). Rehabilitasyon-engelliler sporu ve paralimpikler. *İstanbul Üniversitesi Spor Bilimleri Dergisi*, 11(3) 162-166.
- Konar, N., ve Yıldırım, İ. (2012). Engelliler için beden eğitimi ve spor öğretmenliği: gereksinim ve bir program modeli. *Selçuk Üniversitesi Beden Eğitimi ve Spor Bilim Dergisi*, 14(2), 208-216.
- Kosel, H. (2001). *Die entwicklung des versehrten-/behindertensports*. In. Deutscher behinderten-sportverband e.v. (DBS) (Hrsg.): 1951-2001. 50 Jahre „Sport der Behinderten“ in Deutschland. Festschrift., Gerber & Ullweit GmbH., Kirchheim bei München, 13-27.
- Küçükali, A. (2014). Engellilere Uygulanan Sosyal Politikaların Değerlendirilmesi: Atatürk Üniversitesi Örneği. *Kırıkkale Üniversitesi Sosyal Bilimler Dergisi*, 4(1), 59-86.
- Lang, R. (2007). *The development and critique of the social model of disability, Working Paper*. (Leonard Cheshire Disability and Inclusive Development Centre). <https://www.ucl.ac.uk/iehc/research/epidemiology-public-health/research/leonard-cheshire-research>, (E.T.: 06.10.2019).
- Meşhur, A. H. F. (2004). Özürülülerin çalışma yaşamına katılma gereği ve uygulanan istihdam politikalarının değerlendirilmesi, *Özveri Dergisi*, 1(2), 176-192.

- Misener, L. & Darcy, S. (2014). Managing disability sport: From athletes with disabilities to inclusive organisational perspectives, *Sport Management Review*, 17(1).
- Metin, B. (2017). Engellilere yönelik sosyal politikalarda yerel yönetimlerin rolü: Keçiören belediyesi örneği. *Gazi Üniversitesi İktisadi ve İdari Bilimler Fakültesi Dergisi*, 19(1), 320-344.
- Mumcu, H. E. (2018). *Engelli spor politikaları: Avrupa Birliği ülkeleri ile Türkiye karşılaştırması*. Ankara: Akademisyen Kitabevi.
- Murathan, T. (2020). Tarihsel süreçte paralimpik oyunlar bölüm. İçinde. M. İlkım, E. Beltekin (Editör), *Sporda Yeni Akademik Çalışmalar-5* (s. 65-82). Akademisyen Kitabevi.
- Nazlı, A. (2012). "Öteki Beden": Bir Ötekilik Biçimi Olarak Engelli Beden Ve Engellilik. *Sosyoloji Dergisi*, (27), 15-32.
- Oliver, M. (1996). *Understanding disability: From theory to practice*. British: Mc Millan Pres Ltd.
- Oliver, M. (2013). The social model of disability: Thirty years on. *Disability & society*, 28(7), 1024-1026.
- Ottaway R., Ainsworth, R. ve Baron, J., (2011). FCO public diplomacy: the olympic and paralimpic games 2012, Second Repord of Session 2010-2011, Published by authority of the House of Commons London.
- Özdemir, M., ve İlkım, M. (2019). Engellilik ve paralimpik oyunları. (Ed. İlkım, M. Karataş, Ö.), *Sporda Yeni Akademik Çalışmalar* (s. 35-56). Akademisyen Kitabevi.
- Özgökçeler, S. ve Alper, Y. (2010). Özürlüler Kanunu'nun sosyal model açısından değerlendirilmesi/ An assessment of the turkish disability act in view of social model. *Business and Economics Research Journal*, 1(1), 33-54.
- Öztürk, M. (2012). *Türkiye'de engelli gerçeği raporu*. Canda Özur Olmaz Derneği.
- Pfeiffer, D. (2001). *The conceptualization of disability*. In *Exploring theories and expanding methodologies: Where we are and where we need to go*. British: Emerald Group Publishing Limited.
- Spor Şurası. (2008). T.C. Başbakanlık, Gençlik ve Spor Genel Müdürlüğü, Spor Şurası, 26-28 Kasım/Ankara, s.250-255.
- Stewart, B., Nicholson, M., Smith, A. ve Westerbeek, H. (2004). *Australian sport: Better by design? The evolution of Australiansport policy*. British: Routledge.
- Şemşit, S., Ahmet, U. ve Yüksel, M. A. (2016). Avrupa birliği politikaları perspektifinden Türkiye'de belediyelerin sunduğu engelli hizmetleri. *Dumlupınar Üniversitesi Sosyal Bilimler Dergisi*, 205-223.
- Şişman, Y. (2012). Türkiye'de özürlülere yönelik yasal düzenlemeler. *Journal of Social Policy Conferences*, 0(60), 169-221.
- Terzioğlu, E. A. (2002). Engelliler Spor Eğitiminde Beden Eğitimi Öğretmeninin Kategorik Görevleri. *Erzincan Üniversitesi Eğitim Fakültesi Dergisi*, 4(1), 23-28.
- Thomas, N. (2004). *An examination of the disability sport policy network in England: a case study of the English federation of disability sport and mainstreaming in seven sports*. Unpublished PhD thesis. British: Loughborough University.
- Thomas, N. ve Guett, M. (2013). Fragmented, complex and cumbersome: a study of disability sport policy and provision in Europe. *International Journal of Sport Policy and Politics*, 6(3), 389-406.
- United Nations, (2006). Convention on the rights of persons with disabilities. Retrieved from <http://www.un.org/esa/socdev/enable/rights/convtexte.htm>: United Nations General Assembly A/61/611.
- Winter, J. A. (2004). *Toplumsal Bir Sorun Çözümleyici Olarak Özürlü Hakları Hareketinin Gelişimi*. (çev. M. Ergün) *Öz-Veri Dergisi*, 1(2), 341-56.

- Yerlikaya, B. (2012). *Spor kavramında dönüşüm ve sporun bir sosyal politika aracı olarak kullanımı*. Yüksek Lisans Tezi. İstanbul: Marmara Üniversitesi.
- Yetim, A. (2000). Sporun sosyal görünümü. *Gazi Beden Eğitimi ve Spor Bilimleri Dergisi*, 5(1), 63-72.
- Yılmaz, C. (2019). Ucube bedenden aralimpik bedene. *Süleyman Demirel Üniversitesi Fen-Edebiyat Fakültesi Sosyal Bilimler Dergisi*, (46), 136-157.
- Zajadacz, A. (2015). Evolution of models of disability as a basis for further policy changes in accessible tourism. *Journal of Tourism Futures*. 1(3), 189-202.

KAYNAKÇA

- Akçalı, Ö. (2001). *Cezaevinde bulunan mahkûmların sosyal uyum süreçlerinde sporun yeri*. Yüksek Lisans Tezi. MÜ Sağlık Bilimleri Enstitüsü, Mersin.
- Aksoy, R., Bakış, M. ve Ünveren M. (2012). *Spor sosyolojisi*. 1. Baskı, Ankara, Millî Eğitim Bakanlığı Yayınları. 42.
- Al-Sharideh, K. & Goe, W. R. (1998). Ethnic communities within the university: an examination of factors influencing the personal adjustment of international students, *Research in Higher Education*, 39(6), 699-725.
- Arı, R., Çağdaş, A., Seçer, Ş., (2002). Çocuk ve ergende sosyal ve ahlak gelişimi. Nobel Yayınları, Ankara.
- Babkes, M. L. (1999). Sport And Physical Activity Socialization Of Youth With Moderate Cognitive Needs: An Expectancy-Value Perspective On Parental İnfluence University Of Northern Colorado.
- Barrabee, P., Barrabee, E. L. & Finnesinger, J. E. (1955). A normative social adjustment scale', *American Journal of Psychiatry*. *American Journal of Psychiatry*, 112(4), 252-259.
- Bayram, L. (2013). *Düzenli spor yapmanın islahevlerindeki çocuk ve gençlerin sosyal uyum ve iletişim becerileri üzerindeki etkisi*. (doktora tezi). On dokuz Mayıs Üniversitesi. Samsun.
- Chan, J., To, H.P. & Chan, E. (2006). Reconsidering Social Cohesion: Developing a Definition and Analytical Framework for Empirical Research. *Social Indicators Research*, 75, 273–302.
- Cüceloğlu, D. (2010). *İnsan ve davranışı*. Remzi Yayınevi, İstanbul.
- Çaha, Ö. (2000). *Spora yaslanarak bir nefes alma*. Ankara: Beta Yayınevi.
- Dever, A. (2010). *Spor sosyolojisi, tarihsel ve güncel boyutlarıyla spor ve toplum*. Başlık Yayın Grubu, İstanbul.
- Dönmezler, İ. (1997). *Eğitim psikolojisi*. İzmir, Ege Üniversitesi Basımevi.
- Duman, S. & Kuru, E. (2010). spor yapan ve spor yapmayan Türk öğrencilerin kişisel uyum düzeylerinin belirlenmesi ve karşılaştırılması. *Beden Eğitimi ve Spor Bilimleri Dergisi* , 4(1), 18-26.
- Dunn, J. M., Fait, H. (1997). *Special Physical Education: Adapted, Individualized*. Developmental Seventh Edition. Iowa Dubuque Brown & Benchmark, 22.
- Duruoalp, E., & Aral, N. (2010). Altı Yaşındaki Çocukların Sosyal Becerilerine Oyun Temelli Sosyal Beceri Eğitiminin Etkisinin İncelenmesi. Hacettepe Üniversitesi Eğitim Fakültesi Dergisi, 39, 160–172.
- Dykes, J. & Olliff, L. (2007). Sport and recreation as a tool for social inclusion: The experiences of refugee and migrant young people. *Centre for Multicultural Youth Issues*
- Eichsteadt, C. B., Lavay, B.W. (1995). *Physical Activity for Individuals with Metal Retardation Campaign*. Illinois, p. 47.
- Henry, I. (2015). *Research for cult committee - the role of sport in fostering open and inclusive societies*. Policy department B: Structural and cohesion policies. Brussels: European Parliament.
- Keten, M. (1974). *Türkiye'de spor*. Ayyıldız Matbaası, Ankara.
- Küçük, V., ve Acet, M. (2002). Bir kişilik özelliği olarak suçluluk ve sporla ilişkisi . *Dumlupınar Üniversitesi Sosyal Bilimler Dergisi*, (7).
- Magnane, G. (2006). One certainly expected a great deal more from the savages: the anthropology days in St. Louis, 1904, and theiraftermarth. *International Journal of the History of Sport*, 23(7:2), 297 – 306.
- McMahon, D, J. (1998). *Social Acceptance Of Children With Developmental Handicaps İn İntegrated Daycamps*. University Of Toronto (Canada).
- Melik, A. (2006). Spor Nedir, Spor Bilimi Nedir?, T.C. Başbakanlık Gençlik Ve Spor Genel Müdürlüğü, Konya Gençlik Ve Spor İl Müdürlüğü Yayını.

- Öz, İ. (2016). *Küresel dünyada turist göçerler olarak yabancı uyruklu yüksek öğretim öğrencileri: Erzurum Atatürk üniversitesi örneği*. Türk Göçü 2016 Seçilmiş Bildiriler 1. 143-150.
- Öz, İ. (2017). *Çocuklukta uyum ve davranış bozuklukları*. Martı Yayıncılık, İstanbul.
- Özçetin, S., (2013). *Yükseköğrenim gören yabancı uyruklu öğrencilerin sosyal uyumlarını etkileyen etmenler*, Hacettepe Üniversitesi, Sosyal Bilimler Enstitüsü, Sosyal Hizmet Anabilim Dalı, Yüksek Lisans Tezi, Ankara.
- Özkurt, Y. (2018). *Ortaokul öğrencilerinin aile içi iletişimlerinin ve sosyal uyum durumlarının incelenmesi*, Yüksek Lisans Tezi, Recep Tayyip Erdoğan Üniversitesi, Sosyal Bilimler Enstitüsü, Temel Eğitim Anabilim Dalı, Rize.
- Phalet, K., Hagendoorn, L. (1996). Personal adjustment to acculturative transitions: the turkish experience, *International Journal Of Psychology*, vol s. 131-144.
- Sakallı, N., (2016). *Sosyal Etkiler: Kim Kimi Nasıl Etkiler?*. İmge Kitabevi Yayınları, 5. Baskı, Ankara.
- Skowron, E, A, 2004. Differentiation of self, personal adjustment, problem solving, and ethnic group belongin among persons of color, *Journal Of Counseling And Development*. s. 447-456.
- Spaaij, R., & Oxford, S. (2018). SDP and forced displacement. In H. Collison, S. Darnell, R. Giulianotti, and P. D. Howe (Eds.), *Routledge Handbook of Sport and Development and Peace* (385–395), London: Routledg
- Şahin, S. (2016). 0-6 Yaş Arası Çocukların Temel Gelişimsel Özellikleri: Fiziksel ve Sosyal-Duygusal Gelişim. H. İ. Diken (Ed.), *Erken Çocukluk Eğitimi* (4.Baskı, ss. 170–208). Ankara: Pegem Yayıncılık.
- Şenduran, F. (2006). *Askeri liselerde sporcu öğrenciler ile sporcu olmayan öğrencilerin problem çözebilme, strese karşı koyabilme, uyum becerileri ve başarı düzeyleri*. Doktora Tezi, Marmara Üniversitesi Sağlık Bilimleri Enstitüsü, İstanbul.
- T.C. Gençlik ve Spor Bakanlığı (GSB), (2022). Ulusal Gençlik ve Spor Politikası Belgesi, Gençlik ve Spor Bakanlığı Yayını, Ankara.
- T.C. Millî Eğitim Bakanlığı (MEB), 2014. *Çocuk gelişimi ve eğitimi: uyumsuz çocuklar*. Ankara.
- Türk Dil Kurumu (TDK), (2022). 12.12.22 tarihinde <https://sozluk.gov.tr/> şu adresten erişilmiştir.
- Türkel, Ç. (2010). *İlköğretim öğrencilerinin sportif faaliyetlere katılım düzeyi ğle sosyal uyum ve iletişim beceri düzeyleri arasındaki ilişkilerin incelenmesi*, Yüksek Lisans Tezi, Erciyes Üniversitesi, Sosyal Bilimler Enstitüsü, Spor Yöneticiliği Anabilim Dalı, Erciyes.
- Uslu, A. ve Hasırcı, S. (2003). Lise ve dengi okullarda öğrenim gören öğrencilerin beden eğitimi derslerinin sosyal uyum düzeyine etkilerinin araştırılması. *Gazi Üniversitesi Beden Eğitimi ve Spor Bilimleri Dergisi*, 3(4), 25-31.
- Watson, D. L. ve Tharp, R. G. (2013). *Self-directed behavior: Self-modification for personal adjustment*: Nelson Education.
- Yalçın, H. F. (1994). *Beden eğitimi öğretmeni el kitabı*. Gazi Eğitim Fakültesi, Ankara.
- Yavuzer, H., (2002). *Eğitimi ve gelişim özellikleriyle okul çağı çocuğu*. (8. Baskı) Remzi Kitabevi, İstanbul.
- Yetim, A. (2006). *Sosyoloji ve spor*. İstanbul, Morpa Kültür Yayınları.

KAYNAKÇA

- Akcan, B. ve Kazaz, A. (2022). Deneyimsel Pazarlama Stratejisi Olarak Oynanabilir Reklamlar. *Yeni Medya*, 2022 (12), 53-78. DOI: 10.55609/yenimedya.1102659
- Aktop, A., Erman, K. A. (27-29 Ekim 2002). Takım ve Bireysel Sporcuların Başarı Motivasyonu Benlik Saygısı ve Sürekli Kaygı Düzeylerinin Karşılaştırılması. *7. Uluslararası Spor Bilimleri Kongre Kitapçığı*. Antalya.
- Alemdar, K. (1996). *İletişim ve Tarih*. Ankara: İmge.
- Alpman, C. (1972) *Eğitim Bütünlüğü İçinde Beden Eğitimi ve Çağlar Boyunca Gelişimi*. İstanbul: Milli Eğitim Basımevi.
- Arık, M.B. (2008). Futbol ve televizyon bağı: Simbiyoz beslenme. *İletişim Kuram ve Araştırma Dergisi*, 26, 197-222.
- Arslan, C., Güllü, M. ve Tural, V. (2011). Spor Yapan ve Yapmayan İlköğretim Öğrencilerinin Depresyon Durumlarının Bazı Değişkenlere Göre İncelenmesi. *Niğde Üniversitesi Beden Eğitimi ve Spor Bilimleri Dergisi*. 5(2): 120-132.
- Atabeyoğlu, C. (1991). *Türkiye’de Spor Yazarlığı’nın 100. Yılı: 1891-1991*. İstanbul: Türkiye Spor Yazarları Derneği Yayını.
- Atalay, A. (2004). *Spor, Medya ve Serbest Zaman*. İstanbul: Beta
- Atalı, L. (2013). Türkiye Futbol Federasyonu Spor Toto Süper Ligi Spor Kulüplerinin ve Taraftarlarının Facebook Kullanımı. Bolu: Abant İzzet Baysal Üniversitesi, Sosyal Bilimler Enstitüsü Doktora Tezi.
- Aytaş M. (2020). Metin Erksan Sinemasında İrrasyonel Duyguların İfade Biçimi ve Zaman İmge: Sevmek Zamanı. İçinde Nergiz Karadaş-Serhat Koca, Filmlerle Düşünmek: Yansımalar, Seyir ve Te’msil, s.163-180, Konya: Literatürk Academia
- Aytaş M. (2020). Sinemanın Sınırlarını Genişletmek; Sanattan Sinemaya Avant-Garde Tavrı. İçinde Aytekin Can, Murat Aytaş ve Naci Anıl Konya (Ed.). *Deneysel Sinema: Dünya ve Türk Sinemasında Deneysel Akımlar, Filmler ve Yönetmenler*. s.13-43. Konya: Tablet Kitabevi.
- Aytaş, M. (2022). 1980’li Yıllar Türkiye’sinde Yaşanan Sosyal, Siyasal, Ekonomik Dönüşümler ve Sinemaya Yansımaları. İçinde Serhat Koca, Türk Sinemasının 80’li Yılları: Toplumsal Kırılma ve Sinemanın Dönüşümü, s.121-146, Konya: Literatürk Academia
- Batmaz, V. ve Aksoy, A. (1995). *Türkiye’de Televizyon ve Aile*. Ankara: T.C. Başbakanlık Aile Araştırma Kurumu.
- Broughton, D. (2010). Survey: Social Media Use Builds Fan Avidity. *Sports Business*: <http://www.sportsbusinessdaily.com/Journal/Issues/2010/07/20100726/This-Weeks-News/Survey-Social-Media-Use-Builds-Fan-Avidity.aspx>, 13.12.2022.
- Bucher C. A. ve Wuest D. (1987). A Foundation Of Physical Education And Sport, *Times Mirror/ Mosby College Publishing*, Tenth Edition, 1987, New York.
- Döşyılmaz, E. (1998). *Ülkemiz Spor Medyasının Toplum Üzerindeki Etkileri ve Sonuçları*. Doktora Tezi, İstanbul: Marmara Üniversitesi Sağlık Bilimleri Enstitüsü.
- Fotomaç, (2017) Nielsen ‘‘Türkiye’de Spora İlgili ve Sporun Değerleri Araştırması 2017’’ 1., s.6
- Güler, L. ve Demir, V. (1995). Spor ve Medya İlişkisi ve Türkiye’de Spor Medyası, *Marmara İletişim Dergisi*, 9, 285-306.
- Günevi Uslu E. ve Kazaz A. (2022). ‘‘Tüketim Kavramının Beyazperdeye Yansımaları: Sinemada Ürün Yerleştirme ‘The Island’ Filmi Örneği’’ içinde Arzu Kazaz, Birey Toplum ve Dijitalleşme Bağlamında Tüketimin Yeni Formları, s. 67, Konya: Eğitim Yayınevi.
- İnal, A.N. (2003). *Beden Eğitimi ve Spor Bilimi*. 6. Basım. Ankara: Nobel Dağıtım.
- Jin, H. (2001). *An analysis of Zhan Guo Ce*. Pekin: Pekin Universty Press.
- Karaküçük, S. ve Yenel, F. (1997). Türk Sporunun Gelişmesi ve Toplumla Yaygınlaştırılması Bakımından Basının Etkinliği. *Gazi Üniversitesi Besyo Dergisi*, 1(3):44-56.

- Karaküçük, S. Yenel, F. & Yaman, M. (1996). Sporun Toplumla Yaygınlaştırılması Bakımından Televizyon Programlarının Etkinliği, *Beden Eğitimi Spor Bilimleri Dergisi*, 1(3), 44-56.
- Kaya, M., Ergan, R., Aktaş, S. (2018), Spor Bilimleri Dergisi, *Hacettepe Journal of Sport Sciences Araştırma Makalesi*, 29 (1), s. 15–26 doi: 10.17644/sbd.335508
- Kazaz A. (2022). “İrrasyonel Tüketim Biçimleri” içinde Arzu Kazaz, Birey Toplum ve Dijitalleşme Bağlamında Tüketimin Yeni Formları, s. 107-108, Konya: Eğitim Yayınevi.
- Kazaz A. (2021). Reklam Filmlerinin Çocuk Ünlüleri: Popüler Kültür Çerçevesinde Bir Değerlendirme. İçinde Aytekin Can, Murat Aytaş ve Hacer Aker Konya (Ed.). SINEMA VE ÇOCUK-1 Türk ve Dünya Sinemasında Çocuk İmgesi ve Çocukluk Halleri. s.251-283. Konya: Tablet Kitabevi.
- Kazaz, A. (2019). Duygusal Zekâ ve Tüketim. Konya: Literatürk.
- Kepecioğlu, K. (1935). “Türklerde Spor”, *Uludağ Dergisi*, c.23.
- Küçük, V., Koç, H. (2004). Psiko-Sosyal Gelişim Süreci İçerisinde İnsan ve Spor İlişkisi. *Dumlupınar Üniversitesi Sosyal Bilimler Dergisi*. 10, 131–142.
- Kürkçü, D. D. ve Kürkçü, C. (2016). “Mühendislerin Sosyal Medya ve İnternet Gazeteciliği Kullanım Alışkanlıkları”. *Journal of Yasar University*, 11 (41): 1-15.
- Lumpkin A, (1990) Physical Education And Sport A Contemporary Introduction, Missouri: *Times Mirror/Mosby College Publishing*.
- Maguire J., (1993), “Globalization. Sport Development and The Media i Sport Production Complex,” *SportSci Publishing*, Rev., 1: s.29-47.
- MediaCat, (2017). Sportsnet&Nielsen işbirliği ile “Türkiye’ de Spora İlgi ve Sporun Değerleri Araştırması 2016)”, <https://mediacat.com/spora-dair-her-sey/>, (17.01.2023).
- Muratlı, S. (2007). *Antrenman Bilimi Yaklaşımıyla Çocuk ve Spor*. Ankara: Nobel Yayın Dağıtım.
- Nichols, William vd. (2002). Media Relations in Sport. *Sport Management Library*. Morgantown: Fitness Information Technology Inc.
- Özdiç, Ö. (2005). Çukurova Üniversitesi Öğrencilerinin Sporun ve Spora Katılımın Sosyalleşmeyle İlişkisi Üzerine Görüşleri. *SPORMETRE Beden Eğitimi ve Spor Bilimleri Dergisi*. 3(2), 77-84.
- Özsoy, S. (2011). Spor Basını Açısından Türkiye’de 1950’den Günümüze Milliyet Gazetesinde Yaşanan Değişim. *Selçuk İletişim Dergisi*, 7(1), 212-221.
- Searby, P. (1997). *A History of the Universty of Cambridge: 1750-1870*, England: Cambridge Universty Press.
- Seçkin, G. (2008). 1994 Terör ortamında Vanspor’un Fenerbahçe yengisinin siyasallaştırılması. *İletişim Kuram ve Araştırma Dergisi*, 26, 249-272
- Taneri, A. (1977). *Türkiye Selçukluları Kültür Hayatı*. Konya: Bilge Yayınları.
- Tarhan, B. (2017) ‘Sportsnet&Nielsen iş birliği ile “Türkiye’de Spora İlgi ve Sporun Değerleri Araştırması 2017)”, <https://www.campaigntr.com/sportnet-groupturkiyede-spora-ilgiyi-arastirdi/>, Campaign Türkiye.
- Türkiye Futbol Federasyonu (2019). “Ülkemizde Futbolun Doğuşu”. <https://www.tff.org/default.aspx?pageID=293>
- TVF, (2023). “Türkiye’de Voleybol Tarihçesi;” <http://www.tvf.org.tr/tarihce/>, (17.01.2023).
- Uzun, R. (2001). *Türkiye’de Spor Basını 1980-2000*, Yayınlanmamış Doktora Tezi, Ankara: Ankara Üniversitesi Sosyal Bilimler Enstitüsü.
- Ünlütepe, M. Ş. (1991). *Türkiye’de Spor Gazeteciliği ve Tarihsel. Gelişimi*, Yüksek Lisans Tezi, İstanbul: İstanbul Üniversitesi Sosyal Bilimler Enstitüsü.
- Variş, F. (1990). *Eğitim Bilimine Giriş*. Ankara: A.Ü.Eğitim Bilimleri Fakültesi Yayını.
- Yengin, H. (1994). *Ekranın Büyüsü*. İstanbul: Der Yayınları.
- Yıldız, K., Özsoy, S. (2013). Spor Toto Süperlig Kulüplerinin Kurumsal İnternet Sitelerinin İletişim ve Pazarlama Açısından İncelenmesi. *Spor Yönetimi ve Bilgi Teknolojileri Yönetimi*, 8(1), 24-34.

Editör:

Dr. Öğr. Üyesi Ömer Sezai Şenel

Sosyal, Beşeri ve İdari Bilimler

Alanında
Uluslararası Araştırmalar XXIII

EĞİTİM
yayınevi

SOSYAL, BEŐERİ VE İDARİ BİLİMLER ALANINDA ULUSLARARASI ARAŐTIRMALAR XXIII

Editör: Dr. Öğr. Üyesi Ömer Sezai Őenel

Genel Yayın Yönetmeni: Yusuf Ziya Aydođan (yza@egitimyayinevi.com)

Genel Yayın Koordinatörü: Yusuf Yavuz (yusufyavuz@egitimyayinevi.com)

Sayfa Tasarımı: Eğitim Yayınevi Grafik Birimi

Kapak Tasarımı: Eğitim Yayınevi Grafik Birimi

T.C. Kültür ve Turizm Bakanlığı

Yayıncı Sertifika No: 47830

ISBN: 978-625-9910-55-0

1. Baskı, Mayıs 2023

Baskı Cilt

Uzun Dijital Matbaacılık

İstanbul Cad. İstanbul Çarşısı No: 48/48 - 49 İskitler 06070 / Ankara

Matbaa Sertifika No: 47865

Kütüphane Kimlik Kartı

SOSYAL, BEŐERİ VE İDARİ BİLİMLER ALANINDA ULUSLARARASI ARAŐTIRMALAR XXIII

Editör: Dr. Öğr. Üyesi Ömer Sezai Őenel

240 s., 160x240 mm

Kaynakça var, dizin yok.

ISBN: 978-625-9910-55-0

Copyright © Bu kitabın Türkiye'deki her türlü yayın hakkı Eğitim Yayınevi'ne aittir. Bütün hakları saklıdır. Kitabın tamamı veya bir kısmı 5846 sayılı yasanın hükümlerine göre kitabı yayımlayan firmanın ve yazarlarının önceden izni olmadan elektronik/mekanik yolla, fotokopi yoluyla ya da herhangi bir kayıt sistemi ile çoğaltılamaz, yayımlanamaz.

EĐİTİM

yayınevi

Yayınevi Türkiye Ofis: İstanbul: Eğitim Yayınevi Tic. Ltd. Őti., Atakent mah. Yasemen sok. No: 4/B, Ümraniye, İstanbul, Türkiye

Konya: Eğitim Yayınevi Tic. Ltd. Őti., Fevzi Çakmak Mah. 10721 Sok. B Blok, No: 16/B, Safakent, Karatay, Konya, Türkiye
+90 332 351 92 85, +90 533 151 50 42, 0 332 502 50 42
bilgi@egitimyayinevi.com

Yayınevi Amerika Ofis: New York: Egitim Publishing Group, Inc.
P.O. Box 768/Armonk, New York, 10504-0768, United States of America
americaoffice@egitimyayinevi.com

Lojistik ve Sevkiyat Merkezi: Kitapmatik Lojistik ve Sevkiyat Merkezi, Fevzi Çakmak Mah. 10721 Sok. B Blok, No: 16/B, Safakent, Karatay, Konya, Türkiye
sevkiyat@egitimyayinevi.com

Kitabevi Şubesi: Eğitim Kitabevi, Őükran mah. Rampalı 121, Meram, Konya, Türkiye
+90 332 499 90 00
bilgi@egitimkitabevi.com

İnternet Satış: www.kitapmatik.com.tr
+90 537 512 43 00
bilgi@kitapmatik.com.tr

 **kitapmatik**
EĞİTİM YAYINEVİ

KAYNAKÇA

- Ak, Rengin. (2008). *AB Serüveni ve Türkiye*. Ankara: Palmiye Yayıncılık.
- Altuntaş, Özgür. (2012). Merkez Bankası Bağımsızlığı: Avrupa Merkez Bankası ve Türkiye Cumhuriyet Merkez Bankası Karşılaştırılması. *Pamukkale Üniversitesi Sosyal Bilimler Enstitüsü Dergisi*, s.12, ss.73-84.
- Arslan, Mustafa. (2012). Finansal Kriz ve Avrupa Merkez Bankası Politikalarında Dönüşüm, SBF Maliye Anabilim Dalı Seminer, Ankara: Ankara Üniversitesi Sosyal Bilimler Enstitüsü.
- Arslan, Özlem. (2003). Avrupa Birliği'ni Oluşturan Ülkelerde Merkez Bankası Bağımsızlığı, Enflasyon ve Diğer Makro Ekonomik Büyüklükler Arasındaki İlişkiler:1980-2001 Dönemi. Uzmanlık Yeterlilik Tezi. Ankara: Türkiye Cumhuriyet Merkez Bankası.
- Bal, Harun ve Özalp, Hüseyin. (2011). Avrupa'da Parasal Birlik Düşüncesi ve Euro'ya Geçiş. *Çukurova Üniversitesi İİBF Dergisi*, 15(2), ss.77-94, s.85.
- Baydur, Mehmet ve Süslü, Bora. (2007). Avrupa Merkez Bankası ile TCMB'nin Bağımsızlıklarının Karşılaştırılması ve Ekonomiye Etkileri. *Yönetim ve Ekonomi*, 14 (1), ss.43-66.
- Çolakoğlu, Bayram. (2004). Avrupa Merkez Bankası'nın Para Politikası Stratejisi ve Teorik Temelleri, *Bilgi* 8 (1), ss.95-112.
- Demir, Hasan Basri. (2012). Avrupa Merkez Bankası ve Türkiye Cumhuriyet Merkez Bankası'nın Karşılaştırılması. Yayınlanmamış Yüksek Lisans Tezi. Gaziantep: Gaziantep Üniversitesi Sosyal Bilimler Enstitüsü.
- Ertunga, Evrim İmer. (2013). *Avrupa'da Ekonomik ve Parasal Birlik ve Türkiye*. Ankara: İmaj Yayınevi.
- Ertürk, Emin. (1993). *Ekonomik Entegrasyon Teorisi ve Türkiye'nin İçinde Bulunduğu Entegrasyonlar*, İstanbul: Ezgi Kitabevi Yayınları.
- European Central Bank. (2012). Annual Report. <https://www.ecb.europa.eu/pub/pdf/annrep/ar2012en.pdf> (E.T.: 25.05.2023).
- European Central Bank. (2022). Annual Accounts. <https://www.ecb.europa.eu/pub/annual/annual-accounts/html/ecb.annualaccounts2022~ee-9329bf6f.en.html> (E.T.: 25.05.2023).
- Karadağ, Mitat. (2007). Modern Merkez Bankacılığına İki Örnek: FED ve Avrupa Merkez Bankası. Yayınlanmamış Yüksek Lisans Tezi. İstanbul: Yıldız Teknik Üniversitesi Sosyal Bilimler Enstitüsü.
- Öniş, Ziya ve Kutlay, Mustafa. (2012). Ekonomik Bütünleşme/ Siyasal Parçalanmışlık Paradoksu: Avro Krizi ve AB'nin Geleceği. *Uluslararası İlişkiler Akademik Dergi*, 9 (33), ss.3-22.
- Scheller, Hanspeter K. (2006). The European Central Bank History, Role and Functions. European Central Bank.
- Spielberger, Lucas. (2023). The Politicisation of the European Central Bank and Its Emergency Credit Lines Outside the Euro Area. *Journal of European Public Policy*, 30(5), pp.873-897.
- TC Ziraat Bankası. (2012). Faaliyet Raporu. <https://www.ziraatbank.com.tr/SitePages/InteraktifRaporlar/2012/pdf/tr-ziraat.pdf>, (E.T.: 25.05.2023).
- The European Central Bank. (2011). The Eurosystem, The European System of Central Banks, <http://www.ecb.europa.eu/pub/html/index.en.html>, (E.T.: 25.05.2023).
- Turna, Fatma. (2014). Geçmişten Günümüze Merkez Bankaları ve Modern Merkez Bankacılığının Bir Örneği: Avrupa Merkez Bankası. *Journal of Life Economics*, 46 (1), ss. 41-56.
- Türkiye Cumhuriyet Merkez Bankası. (2010). Avrupa Merkez Bankası (AMB) ve Ekonomik ve Parasal Birlik (EPB). https://www.tcmb.gov.tr/wps/wcm/connect/651890aa-23ae-484a-a5c9-d9e0ce944c3c/AMB_ve_EMU.pdf?MOD=AJPERES&CACHEID=ROOTWORKSPACE-651890aa-23ae-484a-a5c9-d9e0ce944c3c-m3fBawn (E.T.: 25.05.2023).

Kaynakça

- Aggestam, L., & Hyde-Price, A. (2019). Double Trouble: Trump, Transatlantic Relations and European Strategic Autonomy. *J. Common Mkt. Stud.*, 57, 114-127.
- Anderlini, J., & Caulcutt, C. (2023, Nisan 9). Europe must resist pressure to become 'America's followers,' says Macron. Geliş tarihi 02 Mayıs 2023, gönderen POLITICO website: <https://www.politico.eu/article/emmanuel-macron-china-america-pressure-interview/>
- Biscop, S. (2018). European Defence: Give PESCO a Chance. *Survival*, 60(3), 161-180. <https://doi.org/10.1080/00396338.2018.1470771>
- Blair, A. (2019). *Dealing with Europe: Britain and the negotiation of the Maastricht Treaty*. Routledge.
- Böller, F. (2020). A Breakdown of Trust: Trump, Europe and the Transatlantic Security Community. İçinde M. T. Oswald (Ed.), *Mobilization, Representation, and Responsiveness in the American Democracy* (ss. 301-319). Cham: Springer International Publishing. https://doi.org/10.1007/978-3-030-24792-8_16
- Börzel, T. A. (2002). Member State Responses to Europeanization. *JCMS: Journal of Common Market Studies*, 40(2), 193-214. <https://doi.org/10.1111/1468-5965.00351>
- Brooke-Holland, L., Curtis, J., & Mills, C. (2021). *The AUKUS agreement*. House of Commons Library.
- Cameron, F. (2007). *An Introduction to European Foreign Policy*. London: Routledge.
- Howorth, J. (2017). EU–NATO cooperation: The key to Europe's security future. *European Security*, 26(3), 454-459. <https://doi.org/10.1080/09662839.2017.1352584>
- Johnson, G. (2012). Britain and the World in the Twentieth Century, Ever Decreasing Circles. *Contemporary British History*, 26(1), 136-138. <https://doi.org/10.1080/13619462.2012.654974>
- Ker-Lindsay, J. (2017). The United Kingdom and EU enlargement in the Western Balkans: From ardent champion of expansion to Post-Brexit irrelevance. *Southeast European and Black Sea Studies*, 17(4), 555-569. <https://doi.org/10.1080/14683857.2017.1397958>
- Lippert, B., Von Ondarza, N., & Perthes, V. (2019). European strategic autonomy: Actors, issues, conflicts of interests. *SWP Research Paper*. <https://doi.org/10.18449/2019RP04>
- Marafona, M. (2021). European Reactions to AUKUS and Implications for EU Strategic Autonomy. *Istituto Affari Internazionali*, (5).
- Morrison, W. M. (2008). *China's Holdings of US Securities: Implications for the US Economy*. LIBRARY OF CONGRESS WASHINGTON DC CONGRESSIONAL RESEARCH SERVICE.
- Nelson, L. (2018). Trump criticizes NATO members ahead of summit – POLITICO. Geliş tarihi 24 Mayıs 2023, gönderen <https://www.politico.eu/article/nato-summit-donald-trump-criticizes-members/>
- Nováky, N. (2018). France's European Intervention Initiative: Towards a culture of burden sharing. *European View*, 17(2), 238-238.
- Oakes, M. (2001). *European Security and Defence Policy: Nice and Beyond*. Great Britain, Parliament, House of Commons, Library.
- Perot, E. (2021). The Aukus Agreement, What Repercussions for the European Union. *Fondation Robert Schuman/European Issues*, (608).
- Simón, L., Desmaele, L., & Becker, J. (2021). Europe as a Secondary Theater? Competition with China and the Future of America's European Strategy. *Strategic Studies Quarterly*, 15(1), 90-115. JSTOR. Geliş tarihi gönderen JSTOR.
- Sweeney, S., & Winn, N. (2020). EU security and defence cooperation in times of dissent: Analysing PESCO, the European Defence Fund and the European Intervention Initiative (EII) in the shadow of Brexit. *Defence Studies*, 20(3), 224-249. <https://doi.org/10.1080/14702436.2020.1778472>

- Troitiño, D. R., & Chochia, A. (2015). Winston Churchill And The European Union. *Baltic Journal of Law & Politics*, 8(1), 55-81. <https://doi.org/10.1515/bjlp-2015-0011>
- Wæver, O. (1995). Identity, Integration and Security: Solving the Sovereignty Puzzle in E.U. Studies. *Journal of International Affairs*, 48(2), 389-431. JSTOR. Geliş tarihi gönderen JSTOR.
- Wright, N. (2019). Winding Up the Machine: How the UK Engages with the CFSP. İçinde N. Wright (Ed.), *The EU's Common Foreign and Security Policy in Germany and the UK: Co-Operation, Co-Optation and Competition* (ss. 87-109). Cham: Springer International Publishing. https://doi.org/10.1007/978-3-319-93470-9_4

REFERANSLAR

- Ålund, A., & Schierup, C. U. (2019). Making or unmaking a movement?: Challenges for civic activism in the global governance of migration. In *Migration, Civil Society and Global Governance*. Taylor & Francis.
- Adaman, F. (2016). *Environmentalism in Turkey: between democracy and development?*. Routledge.
- Ashworth, P. D. (1995). The meaning of “ participation” in participant observation. *Qualitative Health Research*, 5(3), 366-387.
- Atar, E., Hossain, F., & Ullah, A. A. (2023). Syrian refugees in Turkey: exploring the role of I/ NGOs in refugee crisis. *Third World Quarterly*, 44(2), 231-245.
- Bloemraad, I., Korteweg, A., & Yurdakul, G. (2018). *The Integration of Immigrants and Refugees: Literature Review and Annotated Bibliography*. Policy Studies Organization.
- Chang, W. W. (2005). Expatriate training in international nongovernmental organizations: A model for research. *Human Resource Development Review*, 4(4), 440-461.
- Clark, A.M. (1995). Non-Governmental Organizations and their Influence on International Society. *Journal of International Affairs*, 48 (2), 507-525.
- Caponio, T., Scholten, P. & Zapata-Barrero, R. (2019). *The Routledge Handbook of The Governance Of Migration And Diversity In Cities*. Routledge.
- Duncan, H. O. W. A. R. D. ve Popp, I. O. A. N. A. (2017). World migration report 2018.
- Ercan, H. (2002). Türkiye’de Sivil Toplum Tartışmaları Üzerine. *Cumhuriyet Üniversitesi Edebiyat Fakültesi Sosyal Bilimler Dergisi*, 26(1), 69-79.
- Fakhoury, T. (2019). Multi-level governance and migration politics in the Arab world: The case of Syria’s displacement. *Journal of Ethnic and Migration Studies*, 45(8), 1310-1326.
- Karameşe, Ş. (2022a). The Governance Of Migration and Urban With Multilevel Actors . *Dokuz Eylül Üniversitesi Sosyal Bilimler Enstitüsü Dergisi* , 24 (4) , 1754-1770 . DOI: 10.16953/deusosbil.1192614.
- Karameşe, Ş. (2022b). *Negotiating spatiality in urban migration context: The case of Syrian students in Istanbul* (Doctoral dissertation, University of Essex).
- Lewis, D. (2010). Nongovernmental organizations, definition and history. *International encyclopedia of civil society*, 41(6), 1056-1062.
- Lindlof, T. R. ve Taylor, B. C. (2017). *Qualitative communication research methods*. Sage publications.
- Maino, F., & Pecoraro, C. (2019). The Role of Civil Society in the Integration of Immigrants in Europe. *Social Inclusion*, 7(3), 1-11.
- Özer, M. H. (2008). Günümüz İtibariyle Sivil Toplum Kuruluşlarının İktisadi Ve Sosyal Fonksiyonları. *Elektronik Sosyal Bilimler Dergisi*, 7(26), 86-97
- Paffenholz, T., & Spurk, C. (2006). Civil society, civic engagement, and peacebuilding. *Social Development Papers: Conflict Prevention and Reconstruction*, 36(2006), 10-55.
- Paker, H. (2019). Practicing coexistence in civil society: Syrian refugees in Turkey. *Istanbul Policy Center*, 31.
- Rhodes, R. A. (1997). *Understanding governance: Policy networks, governance, reflexivity and accountability*. Open University.
- Rother, S. (2013). Global migration governance without migrants? The nation-state bias in the emerging policies and literature on global migration governance.
- Sending, O. J. ve Neumann, I. B. (2006). Governance to governmentality: Analyzing NGOs, states, and power. *International studies quarterly*, 50(3), 651-672.
- Triandafyllidou, A. (2018). Civil Society, Social Integration and the Challenges of Migrant Inclusion in Europe. *Journal of Ethnic and Migration Studies*, 44(1), 3-17.

- United Nations (2015). *Transforming Our World: The 2030 Agenda For Sustainable Development*.
<https://sustainabledevelopment.un.org/content/documents/21252030%20Agenda%20for%20Sustainable%20Development%20web.pdf> .
- Willetts, P. (2002). What is a non-governmental organization. *Conventions, treaties and other responses to global issues*, 2(11), 229-248.
- Yaşaroğlu, T. O. (2017). *Türkiyede uluslararası kapsamda faaliyet gösteren dernek ve vakıfların etkisi ve toplumsal analizi* (Master's thesis, Sosyal Bilimler Enstitüsü).
- Zhang, Y. ve Wildemuth, B. M. (2009). Unstructured interviews. *Applications of social research methods to questions in information and library science*, 222-231.

KAYNAKÇA

- Akar, S., (2013), Doğal Afetlerin Kamu Maliyesi ve Makro Ekonomiye Etkileri: Türkiye Değerlendirmesi, Yönetim ve Ekonomi Araştırmaları Dergisi, Sayı: 21, s. 185-206.
- Akyol, H., ve Ağırkaya, M. (2021), Doğal Afetlerin Ekonomik Büyüme Üzerindeki Etkisinin İncelenmesi: NIC Ülkeleri Örneği, Ankara V. International Scientific Research Congress October 10-12, 2021 / Ankara- Turkey (The Proceedings Book).
- Avdar, R., & Avdar, R. (2022). Türkiye’de yaşanan doğa kaynaklı afetlerin sosyo-ekonomik etkileri. *Afet ve Risk Dergisi*, 5(1), 1-12.
- Cuaresma, J.C., Hlouskova, J., Obersteiner, M.,(2008), Natural Disastersas Creative Destruction: Evidence From Developing Countries, *Economic Inquiry* 46(2),ss.214226.
- Guha-Sapir, D., Hargitt, D., & Hoyois, P. (2004). Thirty years of natural disasters 1974-2003: The numbers. Presses univ. de Louvain.
- Horwich, G. (2000). Economic lessons of the Kobe earthquake. *Economic development and cultural change*, 48(3), 521-542.
- Kahn, M. E. (2005). The death toll from natural disasters: the role of income, geography, and institutions. *Review of economics and statistics*, 87(2), 271-284.
- Karatağ, M. E. (2021). *Doğal afetlerin ekonomik büyümeye etkileri: Türkiye 1960-2018 dönemi* (Master’s thesis, Tekirdağ Namık Kemal Üniversitesi).
- Keyifli, N. (2021). OECD Ülkelerinde Doğal Afetlerin Bütçe Açıkları Üzerine Etkisi: Dinamik Panel Veri Analizi. *Pamukkale Üniversitesi Sosyal Bilimler Enstitüsü Dergisi*, (43), 303-318.
- Okuyama, Y., (2003), Economics of Natural Disasters: A Critical Review, Regional Research Institute, Research Paper, No. 12, ss.223.
- Padli, J., & Habibullah, M. S. (2008). Natural disaster death and socio-economic factors in selected Asian countries: A panel data analysis.
- Raschky, P. A. (2008). Institutions and the losses from natural disasters. *Natural hazards and earth system sciences*, 8(4), 627-634.
- Sevda, A. K. A. R. (2013). Doğal afetlerin kamu maliyesine ve makroekonomiye etkileri: Türkiye değerlendirilmesi. *Journal of Management and Economics Research*, 11(21), 185-206.
- Toya, H., & Skidmore, M. (2007). Economic development and the impacts of natural disasters. *Economics letters*, 94(1), 20-25.
- Ünsal, H. (2016). Doğal afetlere yönelik vergi politikaları ve Türkiye uygulamalarının incelenmesi. *İstanbul Gelişim Üniversitesi Sosyal Bilimler Dergisi*, 3(2), 1-23.
- Zhou, Y., Li, N., Wu, W., Liu, H., Wang, L., Liu, G., & Wu, J. (2014). Socioeconomic development and the impact of natural disasters: some empirical evidences from China. *Natural hazards*, 74, 541-554.

KAYNAKÇA

- Adalet Bakanlığı (t.y.). Aile Araboluculuğu: Yeni Aile Adalet Sistemine Dair Uygun Uyuşmazlık Çözüm Yöntemi. Erişim adresi: <http://www.adb.adalet.gov.tr/ailearaboluculuk.pdf>
- Aile ve Sosyal Araştırmalar Genel Müdürlüğü (2009). *Boşanma Nedenleri Araştırması*. Ankara.
- Akgül, Sarpkaya, O. (2012). Boşanmış Kadınların Yaşam Deneyimlerine Sosyolojik Bakış. *Sosyoloji Araştırması*, 15(2).
- Aktaş, G. (2014). Aile ve Evlilik Süreci. İçinde B. Şahin Kütük ve N. Güngör Ergan (Editör), *Atatürk Üniversitesi Açıköğretim Fakültesi Aile Sosyolojisi*, (s. 25-52). Erzurum: Atatürk Üniversitesi Açıköğretim Fakültesi Yayınları.
- Aktaş, Ç. (2018). Boşanmanın Erkekler Üzerindeki Etkisi: İstanbul Örneği. *İmgelem*, 2, 25-54.
- Aktaş Akoğlu, Ö. ve Küçükkaragöz, H. (2018). Boşanma Nedenleri ve Boşanma Sonrası Karşılaşılan Güçlüklere İlişkin Bir Araştırma: İzmir İli Örneği. *Toplum ve Sosyal Hizmet*, 29(1).
- Aktaş, G. ve Uray, D. (2021). Erkeklerin Boşanma Sürecine İlişkin Deneyimleri. *Cumhuriyet Üniversitesi Fen-Edebiyat Fakültesi Sosyal Bilimler Dergisi*, 45(2), 1-28.
- Arifoğlu, B. ve Öz, F. (2008). Boşanmış Aile Çocuklarına Hemşirelik Yaklaşımları. *Sağlık Bilimleri Fakültesi Hemşirelik Dergisi*, 15(1), 76-84.
- Aydın, O. ve Baran, G. (2010). Toplumsal Değişme Sürecinde Evlenme ve Boşanma. *Toplum ve Sosyal Hizmet*, 21(2).
- Babahanoğlu, R. (2021). Gençlerin Bağlanma Stilleri ile Eş Seçimi Arasındaki İlişkinin İncelenmesi. *Tıbbi Sosyal Hizmet Dergisi*, 17, 98-118.
- Bağ, H. (2019). Sosyal Hizmet Öğrencilerinin Eş Seçimi ve Evliliğe İlişkin Tercihleri. Yüksek Lisans Tezi, İstanbul: Üsküdar Üniversitesi.
- Bağlı, M. ve Sever, A. (2005). Tabulaştırılan/Tabulaşan Kurumun (Ailenin) Kurbanlıklar Edinme Pratiği. *Aile ve Toplum, Eğitim, Kültür ve Araştırma Dergisi*, 2(8), 9-21.
- Baz Bilici, A. (2014). Boşanma Sürecinin Çocuklar Üzerindeki Psiko-sosyal Etkileri. *C.Ü. İlahiyat Fakültesi Dergisi*, 18(2), 79-110.
- Berktaş, F. (2014). *Tek Tanrılı Dinler Karşısında Kadın*. İstanbul: Metis Yayınları.
- Binay, M. (2018). Türkiye’de Boşanma Nedenlerinin Analizi ve Alternatif Uyuşmazlık Yöntemleri. *Ombudsman Akademik*, 5(9), 237-267.
- Bohannon P (1970). *The Six Atations of Divorce. Divorce and After*. New York: Doubleday and Company,
- Bolattekin, A. (2014). Anne Babanın Bağlanma Stilleri, Anne Baba Tutumları ve Çocuklarındaki Davranış Problemleri Arasındaki İlişkinin İncelenmesi. Yüksek Lisans Tezi. İstanbul: İstanbul Arel Üniversitesi.
- Bozkurt, A. (2021). Boşanma Sürecinde ve Sonrasında Kadın. *Ondokuz Mayıs Üniversitesi Kadın ve Aile Araştırmaları Dergisi*, 1(2): 97-114.
- Budak, G. (1990). *Endüstrileşme Süreci İçinde Ailenin Yeri ve Önemi*. 1.Aile Şurası. Ankara: T.C. Başbakanlık Aile Araştırma Kurumu Başkanlığı Yayınları.
- Bulut Serin, N. ve Öztürk, S. (2007). Anne Babası Boşanmış 9-13 Yaşlarındaki Çocuklar ile Aynı Yaş Grubundaki Anne Babası Boşanamamış Çocukların Benlik Saygıları ve Kaygı Düzeyleri. *Ahi Evran Üniversitesi Kırşehir Eğitim Fakültesi Dergisi*, 8(2), 117-128.
- Can, Y. ve Aksu, N. B. (2016). Boşanma Sürecinde ve Sonrasında Kadın. *Elektronik Sosyal Bilimler Dergisi*, 15(58), 888-902.
- Cansel, E. vd. (1977). *Boşanmanın Dayandığı Esaslar; Boşanma Hukuku Haftası*. Ankara: Ankara Üniversitesi Hukuk Fakültesi Yayınları.
- Coşkun, N. (2022). Aile Araboluculuğu Uygulama Becerileri. *İstanbul Ticaret Üniversitesi Sosyal Bilimler Dergisi Hukuk Sayısı*, 21(44), 756-785.
- Çimen, L. (2008). *Türk Töresinde Kadın ve Aile*. İstanbul: IQ Kültür Sanat Yayıncılık.
- Dağlıoğlu, D. (2020). Aile Hukukuna İlişkin Uyuşmazlıklarda Araboluculuk. *ASBÜ Hukuk Fakültesi Dergisi* 2(2), 551-587.

- Doğan, Ş. (2016). Boşanma Nedenlerine Yönelik Tutumlar: Boşanmayı Artırıcı veya Engelleyici Faktörlere Yönelik Tutum Ölçeği Geliştirme Çalışması. *İnsan ve Toplum Bilimleri Araştırmaları Dergisi*, 5(4), 991-1011.
- Duyan, V. ve Özdemir, P. (2018). Boşanma Sürecindeki Çiftlerin Sorun Çözme Becerilerinin İncelenmesi. *Türkiye Sosyal Hizmet Araştırmaları Dergisi*, 2(1). /
- Edward, E. Smith ve Dary J. B. (2014). *Psikolojiye Giriş*. (çev. Ö. Öncül ve D. Ferhatoğlu). Ankara: Arkadaş Yayınları.
- Erbay, E., Akgül Gök, F. ve Yüceer Kardeş, T. (2015). Aile Mahkemelerine Başvuran ve Boşanma Sürecinde Olan Ailelerin Problem Çözme Becerilerinin İncelenmesi. *Türkiye Sosyal Araştırmalar Dergisi*, 1(19).
- Ercoskun, Ş. H. K. (2021). Türk Hukukunda Boşanma Halinde Ortak Velâyete Hükmedilip Hükmedilemeyeceği Sorunu. *İnönü Üniversitesi Hukuk Fakültesi Dergisi*, 12(2), 754-765.
- Fırat, F. (2021). Evlilik Arabuluculuğu. *Türkiye Adalet Akademisi Dergisi*, 49.
- Gökbel, A. (2021). *Kadın ve Aile* (Ed. N. Çetin ve E. Şener). Ankara: Nobel
- Gökçe, B. (1991). Aile ve Aile Tipleri Üzerine Bir İnceleme. (B. Dikeçligil, A. Çiğdem Ed.). *Aile Yazıları I, Temel Kavramlar Yapı ve Tarihi Süreç*. Ankara: T.C. Başbakanlık Aile Araştırma Kurumu Başkanlığı Yayınları.
- Göknar, Ö. (2011). *Aşk ve Evlilik*. Ankara: Arkadaş Yayınevi.
- Güllü, A. (2018). Üniversite Öğrencilerinin Eşten Beklentilerinin Bazı Değişkenler Açısından İncelenmesi. *Türk Eğitim Bilimleri Dergisi*, 16(1), 42-57.
- Gündoğan, M. (2015). Eşlerin Bağlanma Tarzları ile Çift Uyum Düzeyi Arasındaki İlişkinin Araştırılması. Tıpta Uzmanlık Tezi. Eskişehir: Osmangazi Üniversitesi.
- Herdem, F. S. ve Bozgeyikli, H. (2013). İlköğretime Devam Eden Parçalanmış ve Tam Aile Çocuklarının Rehberlik İhtiyaçlarının Karşılaştırılmalı Olarak İncelenmesi. *Türkiye Sosyal Politika ve Çalışma Hayatı Araştırmaları Dergisi*, 3(4).
- İl, S. (2009). Aile Arabuluculuğu. *Toplum ve Sosyal Hizmet*, 20(1).
- Kaplan, S., Abay, H., Bükücü, E., Şahin, S., Arıöz Düzgün, A. ve Bay Karabulut, A. (2018). Türkiye'de Yapılan Çalışmalar Bağlamında Kadınlarda Boşanmanın Nedenleri (2000-2018): Sistematik Derleme. *Uluslararası Bilimsel Araştırmalar Dergisi*, 3(2), 821-833.
- Kara, B. ve Doğan, S. (2018). Türk Aile Yapısında Boşanma Nedenleri. *Uluslararası Türk Dünyası Araştırmaları Dergisi*, 1 (2).
- Karakaya, H. (2018). Toplumsal Cinsiyet Bağlamında Boşanma/ Boşanma Süreci ve Kadın: Elazığ Örneği. *Kadem Kadın Araştırmaları Dergisi*, 4(2), 261-291.
- Karakuş, Ö. (2012). Ergenlerde Bağlanma Stilleri ve Yalnızlık Arasındaki İlişki. *Toplum ve Sosyal Hizmet Dergisi*, 23(2), 33-46.
- Kavasoglu, A. ve Gündoğdu, T. (2021). Aile Arabuluculuğunun Tarihi Gelişimi ve Ülkemizdeki Mevzuat Açısından Değerlendirilmesi. *Süleyman Demirel Üniversitesi Hukuk Fakültesi Dergisi*, 11(2), 771-789.
- Keskin, I. (2007). Boşanmanın Sosyolojik ve Psikolojik Nedenleri ve Boşanmanın Ortaya Çıkardığı Sonuçlar (Niğde ili örneği). Yüksek Lisans Tezi. Niğde: Niğde Üniversitesi.
- Kılıçarslan, S. ve Şahan, B. (2021). Divorce in Turkish Society: Personal and Family of Origin Characteristics. Çukurova Üniversitesi Eğitim Fakültesi Dergisi, 50(2), 1003-1032.
- Kır, İ. ve Bülbül, Ö. (2012). İslahiye İlçesinde Boşanma Olgusu Üzerine Sosyolojik Bir İnceleme. *KSÜ Sosyal Bilimler Dergisi*, 9(2).
- Köseoğlu, F ve Yazıcı, Z.N. (2022). Sosyo Demografik Özellikler ve Boşanma Nedenlerine Yönelik Tutum Arasındaki İlişkinin İncelenmesi. *Ondokuz Mayıs Üniversitesi Kadın ve Aile Araştırmaları Dergisi* 2(1), 71-96.
- Ozankaya, Ö. (1986). *Toplumbilim* (6. baskı). İstanbul: Tekin Yayınevi.
- Öngider, Gregory, N. (2016). Boşanma mı Yoksa Çocuk İçin Evliliği Sürdürmek mi? Çocuğun Psikolojik Uyumu Açısından Önemli Bir Soru. *Psikiyatride Güncel Yaklaşımlar*, 8(3):275-289.
- Öngören, S. (2017). Boşanma ve Boşanmanın Erken Çocukluk Dönemi Çocuklar Üzerindeki Etkileri. *Uluslararası Eğitim Bilimleri Dergisi*. 4(13), 73-87.

- Özden, S. (2010). Boşanma Sebepleri Bakımından Aile İçi Şiddet. Yüksek Lisans Tezi. İstanbul: Marmara Üniversitesi.
- Roberts, M. (2008) *Mediation in Family Disputes*. England: Ashgate Publishing Limited.
- Rothrauff, T. C. (2005). Beliefs About Intergenerational Assistance Following Divorce and Remarriage: Does Race and Ethnicity Matter? Thesis of MSc, Columbia: University of Missouri.
- Sayan Karahan, A. (2021). Boşanma Sürecinde Ortak Ebeveynlik ve Ortak Velayete İlişkin Bir Derleme. *Uluslararası Toplum Araştırmaları Dergisi*, 18(44).
- Sevim, Y., Güldeste, A. ve Öner, C. (2016). Boşanan Erkeklerin Sorunları Üzerine Sosyolojik Bir Araştırma (Elazığ ili örneği). *Fırat Üniversitesi Sosyal Bilimler Dergisi*, 26(2), 293-312.
- Solmaz, N. (2020). Evli Çiftlerin Kişilik İnançlarına Göre Eş Seçimi, Evlilik Uyumu ve Psikopatolojileri Arasındaki İlişkinin İncelenmesi. Yüksek Lisans Tezi. İstanbul: İstanbul Gelişim Üniversitesi.
- Sungur, M.A., Duyar, N., Yıkılmaz, H., Boyacı, R., Urhan, H. M., Çetin, G., Arıkan, T. Çiçek, Ş.N. ve İspaha, T. (2017). Evlilik ve Eş Seçme Tutumuna Kuşakların Etkisi: X ve Y Kuşaklarının Karşılaştırması. *Toplum ve Sosyal Hizmet*, 28(1).
- Sürerbiçer, F. S. (2008). Boşanmış Bireylerin Deneyimlerine Göre Evlilik Eğitimi Gerekisini. Yüksek Lisans Tezi. Ankara: Ankara Üniversitesi.
- Şahin, A. (2018). Madde Bağımlılığı Hastalarının Bağlanma Stillerinin Tedavi ve Motivasyonlarına Etkisi. Yüksek Lisans Tezi, İstanbul: Üsküdar Üniversitesi.
- Şen, B. (2013). Boşanma Süreci ve Arabuluculuğu. Doktora Tezi. Ankara: Hacettepe Üniversitesi
- Şendil, G. ve Kızıldağ, Ö. (2005). *Evlilik Çatışması ve Çocuk*. İstanbul: Morpa Kültür Yayınları.
- Şentürk, Ü. (2008). Aile Kurumuna Yönelik Güncel Riskler. *Aile ve Toplum, Eğitim, Kültür ve Araştırma Dergisi*, 4(14), 7-31.
- Tarhanacı, M. (2017). Boşanma Avukatlarının Anlatısıyla Trabzon'da Aile ve Boşanma Olgusu. *İmgelem*, 1, 89-120.
- Timurturkan, M. (2012). Aile Birliğinin Bozulması: İçinde Boşanma ve Yeniden Evlenme, N. Adak (Editör), *Değişen Toplumda Değişen Aile*, (s. 201-219). Ankara: Siyasal Kitabevi.
- Tuna Uysal M., Tan Eren G. ve Şimşek, E. (2019). Sosyo-Kültürel Özellikler Bağlamında Erken Evlilikler: Ağrı Örneği. *Mediterranean Journal of Humanities*, 9(1), 349-375.
- Türkarşlan, N. (2007). Boşanmanın Çocuklar Üzerine Olumsuz Etkileri ve Bunlarla Baş Etme Yolları. *Aile ve Toplum*, 9(3).
- Uçan, Ö., Yazar, H. ve Sayıl. I. (2006). Bir Boşanma Olgusunun Dört Kurama Bağlı Olarak Değerlendirilmesi. *Kriz Dergisi*, 14(2), 23-29.
- Uçan, Ö. (2007). Boşanma Sürecinde Kriz Merkezine Başvuran Kadınların Retrospektif Olarak Değerlendirilmesi. *Klinik Psikiyatri Dergisi*, 10(1), 38- 45.
- Uğur, Z. B. (2022). Boşanmanın Mutluluğa Bir Etkisi Var mı? *İstanbul Üniversitesi Sosyoloji Dergisi*, 42, 365-386.
- Uluyol, F. M. (2014). Bağlanma Örüntüleri, Eşe Yönelik Kişilerarası Şemalar ve Evlilik Sorunlarıyla Başa Çıkabilme Düzeyleri Arasındaki İlişkiler. Yüksek Lisans Tezi. Ankara: Hacettepe Üniversitesi.
- Uyumaz, A. ve Erduğan, K. (2015). Aile Hukukundan Doğan Uyuşmazlıkların Alternatif Çözüm Yolları. D.E.Ü. Hukuk Fakültesi Dergisi, 17(1), 119-169.
- Yavuzer, H. (2004). *Evlilik Okulu*. İstanbul: Remzi Kitapevi.
- Yavuz İpekyüz, F. ve Polat, M. (2022). Türk Medeni Kanunu ve Öğretideki Görüşler Işığında Birlikte Velayat. *Dicle Üniversitesi Hukuk Fakültesi Dergisi*, 27(47), 621-659.
- Yelmen, A. (2020). Birlikte (Ortak) Velayete Yönelik İsviçre Yargı Kararlarının Değerlendirilmesi. *Hukuk Fakültesi Dergisi*, 6(2), 315-325
- Yener, M. Z. (2021). Sosyal Medya Paylaşımın Boşanma Davasına Etkisi. *Adalet Dergisi*, 67, 239-262 .
- Yıldırım, N. (2004). Türkiye'de Boşanma ve Sebepleri. *Bilig*, 28, 59-81.
- Yıldırım, İ. (2007). Üniversite Öğrencilerinin Eş Seçme Kriterleri. *Türk Psikolojik Danışma ve Rehberlik Dergisi*, 3(27), 15-30.
- Yodanis, C. (2005). Divorce Culture and Marital Gender Equality: A Cross National Study. *Gender & Society*, 19, 644-659.

KAYNAKÇA

- Ağaoğlu Ercan, E. ve Çakar Bikiç, N. (2019). Kadın Rollerinin Televizyon Dizilerinde Yer Alma Biçimlerine İlişkin Bir Karşılaştırma: Paramparça ve Medcezir Örneği, *İnsan&İnsan*, 6(20), 165-183.
- Alkayış, M. F. (2013). Adıyaman Yöresi Atasözleri ve Deyimlerinde Gelin-Kaynana İlişkisi ve Evlilik Konusu, *Turkish Studies*, 8(9), 579-594.
- Altınsu Sönmez, Ö. (2019). Gelin Kaynana Çatışması Üzerine Sosyolojik Bir Analiz, *Uluslararası Toplum Araştırmaları Dergisi*, 13(9), 1159- 1201.
- Atıla Demir S. ve Nam, D. (2019). Evlilik Yolu ile Edinilen Kimliklerin Cinsiyet Rollerini Yeniden Üretmeye Etkisi: “Gelin”-“Görümce” Kimliği Örneği, *Akdeniz Kadın Araştırmaları ve Toplumsal Cinsiyet Dergisi*, 2(1), 67-92.
- Aydın, M. Z. (2011). Gelin ve Kayın Valide Nasıl Geçinirler? chrome-extension://efaidnbmnnnibpcajpcglclefindmkaj/https://www.mehmetzekiaydin.com/kaptan/dimg/310832729024374268282011-40, (E.T.: 18.05.2023).
- Baş, E. ve Çebi, E. (2021). Gelin-Kaynana İlişkilerinin Medyadaki Temsili: Zuhal Topla’la Sofrada Örneği, *İnsan ve Toplum Bilimleri Dergisi*, 10(1), 960-987.
- Ceylan, T. (2011). Toplumsal Sistem Analizinde Toplumsal Statü ve Rol, *Atatürk Üniversitesi Sosyal Bilimler Enstitüsü Dergisi*, 15(1), 89-104.
- Çakar Mengü, S. (2004). *Televizyon Reklamlarında Kadına Yönelik Oluşturulan Toplumsal Kimlik*. İstanbul: İstanbul Üniversitesi İletişim Fakültesi Yayınları.
- Çekiç Akyol, A., Akyol M., Kılınç, Ö. (2019). Toplumsal Rollerdeki Çatışmanın Televizyon Reklamlarında Kullanımı: Gelin-Kaynana Çatışmasının Reklamlardaki Sunumu Üzerine Bir Değerlendirme, *Gümüşhane Üniversitesi İletişim Fakültesi, Elektronik Dergisi*, 7(1) 131-154.
- Çalışkan, H. (2002). *Gelin-Kaynana İlişkileri*. İstanbul: Bayrak Matbaacılık.
- Çelebi, E. ve Çalışoğlu, S. (2014). Televizyon Yayıncılığında Toplumsal Rol ve Etik Sorunu. İçinde I. *Ulusal Meslek Yüksekokulları Sosyal ve Teknik Bilimler Kongresi* (150-157). Zonguldak: 22-23 Mayıs 2014.
- Çelenk, S. (2005). *Televizyon, Temsil, Kültür*. Ankara: Ütopya Yayınevi.
- Çelik, H. ve Ekşi, E. (2013). Söylem Analizi, *Marmara Üniversitesi Atatürk Eğitim Fakültesi Eğitim Bilimleri Dergisi*, 27(1), 27-99.
- Çolak, Y. (2022). Dijital Kültürde Alternatif Medya. İçinde Çatalcalı Ceylan ve Ç. M. Kaya (Editör), *Sosyal ve Beşeri Bilimlerde Araştırma ve Değerlendirmeler II* (s. 155-174). Ankara: Gece Kitaplığı.
- Fairclough, N. (1992). *Discourse and Social Change*. Cambridge: Polity Press.
- Gee, J. P. (2011). *An Introduction to Discourse Analysis: Theory and Method*. Newyork: Routledge.
- Gökçe, O. (2019). *Klasik ve Nitel İçerik Analizi Felsefe Yöntem Uygulama*. İstanbul: Çizgi Kitabevi.
- Green F. C. (2010). Patriarchal Ideology of Motherhood (Ed. A.O'Reilly). *Encyclopedia of Motherhood Thousand Oaks*. Calif: Sage.
- Gül Ünlü, D. Aslan, P (2016). Türk Televizyon Dizilerindeki Kadın Rollerine Kadınların Gözünden Bakmak, *İnönü Üniversitesi İletişim Fakültesi Elektronik Dergisi*, 1(2), 191-206.
- Güler, D. ve Ulutak, N. (1992). Aile Kavramının Tarihsel Gelişimi ve Türk Toplum Yaşantısında Aile, *Kurgu Dergisi*, 11(1), 51-7.
- Güler Karacan, Ş. (2002). *Kaynananın Hakları “Kaynana-Gelin-Damat İlişkileri”*. İstanbul: Selis Kitaplar.
- Hartmann, H. (1981). The Family as Locus of Cender. Class and Poltical Struggle; The Example of Housework. <https://www.journals.uchicago.edu/doi/epdf/10.1086/493813>, (E.T.: 3.4.2023).
- Hançerlioğlu, O. (1976). *Felsefe Ansiklopedisi: Kavramlar ve Akımlar*. Ankara: Remzi Kitabevi.
- İnternet (2023). Aile Dizisi. https://www.youtube.com/results?search_query=show+tv+aile+dizi+si+b%C3%B6l%C3%BCmleri, (E.T.: 28.03.2023-5.05.2023).

- İnternet (2023). Aile Dizisi. <https://www.showtv.com.tr/dizi/tanitim/aile/2881>, (E.T.: 1.5.2023).
- İnternet (2023). Aile Dizisi. <https://www.showtv.com.tr/oyuncu/serenay-sarikaya/8061>, (E.T.: 15.5.2023).
- İnternet (2023). Aile Dizisi. <https://www.showtv.com.tr/oyuncu/nur-surer/7131>, (E.T.: 16.5.2023).
- İnternet (2023). Aile Dizisi. <https://www.showtv.com.tr/oyuncu/emel-goksu/8066>, (E.T.: 18.4.2023).
- İbrahimoglu, D. (2015) *Gelin mi Kaynana mı? Sosyal Psikoloji Açısından Sorunları ve Çözümleriyle Gelin-Kaynana İlişkileri*. İstanbul: Altınbilek Yayınları.
- Johnson, H. J. (2016). Bisexuality, Mental Health, and Media Representation. *Journal of Bisexuality*, 16(3), 378-396. <https://psycnet.apa.org/record/2016-46051-007> (E.T.: 11.4.2023).
- Kaplan, Y. (1993). *Öykü, Anlatma ve Mit Üretme Aracı Olarak Televizyon*. İstanbul: Ağaç Yayıncılık.
- Kaya, T. (2019). Gelin-Kaynana İletişiminin Niteliğini Belirleyen Kültürel Etmenler, *Erciyes İletişim Dergisi*, 6(1), 185-204.
- Mutlu, E. (2005). *Globalleşme, Popüler Kültür ve Medya*. Ankara: Ütopya Yayınevi.
- Navarro, J. (2008). *Beden Dili*. İstanbul: Alfa Basım.
- Oprang, C. K., Abu. (1985). *A Handbook for Data Collection and Analysis on Seven Roles and Statuses of Women*. Geneva: International Labor Office.
- Özsoy, A. (2016). Yerli Televizyon Dizilerinde Farklılaşan Toplumsal Cinsiyet Temsilleri. İçinde Ş. Yavuz, *Toplumsal Cinsiyet ve Medya Temsilleri* (s.226-246). İstanbul: Heyamola Yayınları.
- Token, A. (2022). Sosyal Bilimlerde Nitel Veri Analizi İçin Bir Klavuz, *Pamukkale Üniversitesi Sosyal Bilimler Enstitüsü Dergisi*, 51(1), 319-345.
- Van Dijk, A. T. (1996). Discourse, power and access. <chrome-extension://efaidnbmnnnnibpcajpcgiclfefindmkaj/https://www.felsemiotica.com/descargas/Caldas-Coulthard-Carmen-Rosa-and-Coulthard-Malcolm-Eds.-Texts-and-Practices.-Readings-in-Critical-Discourse-Analysis>, (E.T.: 15.4.2023).
- White, J. B. (2015). *Para ile Akriba, Kentsel Türkiye'de Kadın Emegi*. Ankara: İletişim Yayınları.
- Wodak, R. (2001). What CDA is About- A Summary of Its History, Important Concepts and Its Developments. İçinde M. Meyer, R. Wodak (Editör), *Methods of Critical Discourse Analysis*. London: Sage.
- Yakalı Çamoğlu, D. (2017). *Kaynana Ne Yaptı, Gelin Ne Dedi? Ailedeki Kadınlar ve İlişkileri*. İstanbul: İletişim Yayınları.
- Zencirkıran, M. (2018). *Sosyoloji*. Bursa: Dora Yayınları.
- Zorlu, Y. (2016). Türkiye'de Bir Popüler Kültür Aracı Olarak Televizyon, *Erciyes İletişim Dergisi*, 4(3), 84-9.

Kaynakça

- Abdioğlu, H. (2012). *Maliyet muhasebesi*. Bursa: Dora.
- Ahmadi, H., & Mirzaei, M. A. (2013). The impact of responsibility accounting on managers' decision-making: a case study in Tehran's Parsian Esteghlal hotel. *Journal of Tourism and Hospitality Management*, 1(2), 26-38.
- Aktaş A. (2002); *Turizm İşletmeciliği ve Yönetimi, Genişletilmiş 2. Baskı*, Antalya: Baskı.
- Altuğ, O. (2006). *Maliyet Muhasebesi, 14. Baskı*, İstanbul: Türkmen Kitabevi.
- Arı, M. ve Bayram, G. (2017). Kurumsal Yönetim Açısından Sosyal Sorumluluk ve Çevre Muhasebesinin İncelenmesi. *Bilecik Şeyh Edebali Üniversitesi Sosyal Bilimler Enstitüsü Dergisi*, 2 (2), 533-545.
- Ariffin, A. A. M., & Maghzi, A. (2012). The Adoption of Responsibility Accounting in Malaysian Hotels. *International Journal of Hospitality & Tourism Administration*, 13(3), 189-203.
- Onay, A. (2003). Kurumsal Sosyal Sorumluluk. *Kurgu*, 20(1), 97-105.
- Bardi J. A. (2007); *Hotel Front Office Management*, USA.
- Bilir, A. (2017) Sorumluluk Muhasebesi ve Transfer Fiyatlandırması-Bir Araştırma. Doktora Tezi. İstanbul: İstanbul Üniversitesi.
- Çelik, A. (2007). Şirketlerin Sosyal Sorumlulukları. *Kurumsal Sosyal Sorumluluk: İşletmeler ve Sosyal Sorumluluk*, 61-84.
- Demirtaş, N. (2010). *Otel işletmeciliği*. Ankara: Ankara Üniversitesi Uzaktan Eğitim Yayın, 67.
- Demski, J. S. (2008). *Managerial uses of accounting information* (Vol. 2). New York: Springer.
- Dereköy, F., & KALMIŞ, H. (2013). Hastanelerde performans ölçümünün muhasebe bilgi sistemiyle ilişkilendirilmesi. *Muhasebe ve finansman dergisi*, (58), 139-160.
- Erkal, D. (2021) *Finansal Muhasebe*. İstanbul: İstanbul Üniversitesi Açık ve Uzaktan Eğitim Fakültesi.
- Dogan, C. (2022). SORUMLULUK MUHASEBESİ ÜZERİNE KAVRAMSAL BİR İNCELEME. *İda Academia Muhasebe ve Maliye Dergisi*, 5(2), 97-112.
- Nezamabad, M. M. (2016). Türkiye'de Strateji Tabanlı Sorumluluk Muhasebesi Sisteminin Uygulanabilirliği: BİST-100 Şirketlerinde Bir Uygulama. Doktora Tezi. Erzurum: Atatürk Üniversitesi.
- George, J. M. ve Jones G. R. (2002). *Organizational Behavior*, Third Edition, New Jersey: Pearson Education, Inc., Upper Saddle River.
- Göktürk, İ. E. (2012). Sağlık İşletmelerinde Sorumluluk Muhasebesi Sisteminin Uygulanabilirliği: Konya Bölge Hastaneleri Uygulaması. Doktora Tezi. Konya: Selçuk Üniversitesi.
- Gönen, S. (2007). Konaklama işletmelerinde muhasebe organizasyonu ve iç kontrol sisteminin etkinliğinin artırılmasına yönelik bir uygulama. Doktora Tezi. İzmir: Dokuz Eylül Üniversitesi.
- Gürel, M. ve Gürel G. (2000). *Servis ve Bar* (8. Baskı). Ankara: Genç Büro Basımevi.
- Indjejikian, R. ve Nanda, D. (1999). Dynamic Incentives And Responsibility Accounting. *Journal of Accounting and Economics*, 27(2), 177-201.
- İrdem, A. (2001). Otel İşletmelerinde Yönetim Muhasebesi-Faaliyet Bütçesi Uygulaması. Doktora Tezi. Sakarya: Sakarya Üniversitesi.
- Karaman, A. (Ed.). (2016). *Otel işletmeciliği*. (s.68-170). Konya: Eğitim Yayınevi.
- Kartal, A., Sevim A. ve Gündüz E. (2003). *Maliyet Muhasebesi*, Eskişehir: Anadolu Üniversitesi Yayınları.
- Kartal, A., Sevim, A. ve Gündüz, E. (2005). *Maliyet Muhasebesi*, Eskişehir: Anadolu Üniversitesi Yayınları .
- Kaygusuz, S. Y. (2014). Muhasebe Süreci. Banar, K. ve Ekergil, V. (Editör), *Genel Muhasebe* (s.83-84). Eskişehir: Anadolu Üniversitesi Web-Ofset.
- Koçel, T. (2010). *İşletme Yöneticiliği*, 12. Baskı, İstanbul: Beta Yayınları.
- Küçüksavaş, N. (2002). *Tek Düzen Muhasebe Sisteminde Yönetim Açısından Bilgisayar Uygulamalı Maliyet Muhasebesi*, İstanbul: Beta Yayınevi.

- MAAW, (2012). Management and Accounting, <http://www.maaw.info> (E.T.: 04.02.2023).
- Merali, Y. (2018). Accounting in the Hospitality Industry. In Hospitality Finance and Accounting: Foundations & Practice (s. 5-21). Routledge.
- Özkan, M. (2013). Yönetim Muhasebesi Açısından Sorumluluk Muhasebesi. *Afyon Kocatepe Üniversitesi İktisadi ve İdari Bilimler Fakültesi Dergisi*, 15(1), 155-182.
- Pelit, E., Keleş, Y., ve Çakır, M. (2009). Otel İşletmelerinde Sosyal Sorumluluk Uygulamalarının Belirlenmesine Yönelik Bir Araştırma. *Yönetim ve Ekonomi Dergisi*, 16(2), 19-30.
- Rasim, Z. (2004). Otel İşletmelerinde Maliyet Ve Yönetim Muhasebesi Uygulamaları: Bir Araştırma. Yüksek Lisans Tezi. Konya: Selçuk Üniversitesi.
- Sevgener, A. S., ve Hacirüstemoğlu, R. (2000). *Yönetim muhasebesi*, 7. Baskı Alfa Yayınları.
- Sheela M. A. (2002); *Economics Of Hotel Management*, New Delhi, India: New Age International Publishers.
- Susmuş, T. (2002). Maliyet Kontrolünün Sağlanması Sorumluluk Muhasebesi Sisteminin Rolü ve Zincir Otel İşletmelerinde Uygulanması. *Mevzuat Dergisi*, 59(4), 3.
- Tavukçuoğlu, H. G. (2016). Çay Sektöründe Sorumluluk Muhasebesi Üzerine Bir Uygulama. Yüksek Lisans Tezi. Rize: Recep Tayyip Erdoğan Üniversitesi.
- Warren, C. S., Reeve, J. M., ve Duchac, J. E. (2017). *Financial and Managerial Accounting*. Boston, MA. Cengage Learning.
- Yanık, S. ve Türker, İ. (2012). Sürdürülebilirlik Ve Sosyal Sorumluluk Raporlamasındaki Gelişmeler (Tümleşik Raporlama). *İstanbul Üniversitesi Siyasal Bilgiler Fakültesi Dergisi*, (47).

Kaynakça

- Alan, A. K., Kabadayı, E. T. ve Erişke, T. (2018). İletişimin Yeni Yüzü: Dijital Pazarlama ve Sosyal Medya Pazarlaması. *Elektronik Sosyal Bilimler Dergisi*, 17(66), 493-504.
- Arora, N., Dreze, X., Ghose, A., Hess, J. D., Iyengar, R., Jing, B. ...Sajeesh, S. (2008). Putting One-To-One Marketing To Work: Personalization, Customization, And Choice. *Marketing Letters*, 19(3-4), 305.
- Bardakci, A. ve Whitelock, J. (2003). Mass-Customisation in Marketing: The Consumer Perspective. *Journal Of Consumer Marketing*, 20(5), 463-479.
- Chellappa, R. K. ve Sin, R. G. (2005). Personalization Versus Privacy: An Empirical Examination Of The Online Consumer's Dilemma. *Information Technology And Management*, 6(2-3), 181-202.
- De Pechpeyrou, P. (2009). How Consumers Value Online Personalization: A Longitudinal Experiment. *Direct Marketing: An International Journal*, 3(1), 35-51.
- Franke, N., Keinz, P., & Steger, C. J. (2009). Testing The Value Of Customization: When Do Customers Really Prefer Products Tailored To Their Preferences?. *Journal of Marketing*, 73(5), 103-121.
- Franke, N., Schreier, M., & Kaiser, U. (2010). The "I designed it myself" effect in mass customization. *Management science*, 56(1), 125-140.
- Hanson, W. A., Kalyanam, K. (2000). *Principles of Internet Marketing*. Cincinnati: South-Western College Pub.
- Kannan, P. K. (2017). Digital Marketing: A Framework, Review and Research Agenda. *International Journal of Research in Marketing*, 34(1), 22-45.
- Karwatzki, S., Dytynko, O., Trenz, M. ve Veit, D. (2017). Beyond The Personalization-Privacy Paradox: Privacy Valuation, Transparency Features, And Service Personalization. *Journal of Management Information Systems*, 34(2), 369-400.
- Kotler, P., Kartajaya, H., ve Setiawan, I. (2016). *Marketing 4.0: Moving from traditional to digital*. John Wiley & Sons
- Kramer, J., Noronha, S. ve Vergo, J. (2000). A User-Centered Design Approach To Personalization. *Communications of the ACM*, 43(8), 44-44.
- Lindecrantz, E., Pian, M.T. ve Zerbi, S. (2020) "Personalizing the customer experience: Driving differentitaion in retail", *McKinsey & Company*.
- Mugge, R., Schoormans, J. P. ve Lange, A. D. (2007). Consumers' Appreciation of Product Personalization. *ACR North American Advances*.
- Smith, K. T. (2011). Digital Marketing Strategies That Millennials Find Appealing, Motivating, or Just Annoying. *Journal of Strategic Marketing*, 19(6), 489-499.
- URL-1: <https://www.ama.org/AboutAMA/Pages/Definition-of-Marketing.aspx>, (E.T.:22.05.2023).
- URL-2: Zeng, J. (2015). Survey respondents think more can be done to form better customer relationships, <https://www.ama.org/marketing-news/marketers-coming-up-short-on-personalization/>, (E.T.:22.05.2023).
- URL-3: Zeng, J. (2015). Survey respondents think more can be done to form better customer relationships, <https://www.ama.org/marketing-news/marketers-coming-up-short-on-personalization/>, (E.T.:22.05.2023).
- Vesanen, J. (2007), What Is Personalization? A Conceptual Framework. *European Journal of Marketing*, 41(5/6), 409-418.
- Wind, J. ve Rangaswamy, A. (2001). Customerization: The Next Revolution İn Mass Customization. *Journal of interactive marketing*, 15(1), 13-32.

KAYNAKÇA

- Atherton, J. (2013). *Walking with the Poor. Principles and Practices of Transformational Development. Practical Theology, Volume 6.*
- Bakırcı, E. (2005). *Taşıt İşletme Maliyetleri Bileşenlerinin İrdelenmesi, Tasarruf Bakışının Yerleştirilmesi. 6. Ulaştırma Kongresi Bildiriler Kitabı, TMMOB İnşaat Mühendisleri Odası İstanbul Şubesi, İstanbul.*
- Ballou, H. R., (1999). *Business Logistics Management Planning Organizing and Controlling The Supply Chain, Prentice Hall International.*
- Ballou, H. R., *Business Logistics Management Planning Organizing and Controlling The Supply Chain, Prentice Hall International, 1999*
- Bamford, C. G. (2001). *Transport Economics. Oxford: Heinemann Educational Publishers.*
- Bowersox, Donald J., Class, David J., Cooper, M. Bixby. (2002). *Supply Chain Logistics Management. International Edition, McGraw – Hill Boston.*
- Doğru, Ş. Ve Evren, G. (1998). “Ulaştırma Yatırımlarının Finansmanı”, 4.Ulaştırma Kongresi Bildiriler Kitabı, TMMOB İnşaat Mühendisleri Odası, Denizli.
- Elker, C. (2002). *Ulaşımında Politika ve Pratik. Ankara: Gölge Ofset Matbaacılık.*
- Erdal, M., (2005). *Küresel Lojistik, UTİKAD.*
- Erdoğan, H.T. (2016), “Ulaşım Hizmetlerinin Ekonomik Kalkınma Üzerine Etkisi”, İstanbul Gelişim Üniversitesi Sosyal Bilimler Dergisi, 3(1).
- Ergün, İ. (1985). *Türkiye'nin Ekonomik Kalkınmasında Ulaştırma Sektörü, Ankara: Hacettepe Üniversitesi İktisadi ve İdari Bilimler Fakültesi Yayınları, No:10.*
- Fırat, E., Ürün, E., Aydın, A. (2015). “Kalkınma ve Eğitim İlişkisi: İnsani Gelişme Endeksinde Göre Türkiye'nin Eğitim Düzeyinin Değerlendirilmesi”, International Conference on Eurasian Economics, Kazan, Russia.
- Geray, U., (1991). *Ekonomi, İ.Ü. Orman Fakültesi Yayınları, İ.Ü. Yayın No: 3633, Or. Fak. Yayın No:408, İstanbul, Türkiye*
- Gerçek, H. (2001). *Otoyolların Mali ve Ekonomik Değerlendirilmesi. 5. Ulaştırma Kongresi Bildiriler Kitabı, 89–100, TMMOB, İnşaat Mühendisleri Odası, İstanbul Şubesi, İstanbul.*
- Goulet, D. (2006). *Development ethics at work explorations 1960-2002. Routledge: Oxon.*
- Gülen, K. G. (2011). *Lojistik sektöründe durum analizi ve rekabetçi stratejiler. İstanbul Ticaret Odası.*
- Gülenç, İ. F. ve Karagöz, B. (2008). “E-Lojistik ve Türkiye’de E-Lojistik Uygulamaları”. *Kocaeli Üniversitesi Sosyal Bilimler Enstitüsü Dergisi, 15(1).*
- Hausman, W. H., Lee, H. L., & Subramanian, U. (2013). *The Impact of Logistics Performance on Trade. Production and Operations Management, 22(2).*
- Kabasakal, A., Solak, O. A. (2010). “Demiryolu ve Karayolu Ulaştırma Sistemlerinin Ekonomik Etkinlik Analizi”, *Anadolu Üniversitesi Sosyal Bilimler Dergisi, 10(1).*
- Keskin, M.H., (2008), *Lojistik-Tedarik Zinciri Yönetimi, Ankara, Nobel Yayın Dağıtım.*
- Kurt, C. (2010). *Türkiye’de Ulaştırma Sektörü İçerisinde Lojistiğin Yeri ve Önemi. (Yüksek Lisans Tezi): İstanbul Üniversitesi Sosyal Bilimler Enstitüsü*
- Lai, K.-H., Cheng, T.C.E. (2009). *Just-in-Time Logistics. Abingdon, Oxon, GBR: Ashgate Publishing Group.*
- Oakley, P. ve Garforth, C., (1985). *Guide to extension training, FAO Training Series, No: 11, FAO,*
- Pegrum, D.F. (1973). *Transportation Economics and Public Policy, U.S.A: Richard D.Irwin INC., 3rd ed.*
- Perreault, W. D. ve McCarthy, E. J. (1999). *Basic Marketing: A Global-Managerial Approach, 11th Edition New York: McGraw-Hill. Rome, Italy.*
- Saatçioğlu, C. (2006). *Ulaştırma Sistemleri ve Politikaları Türkiye-Avrupa Birliği Uygulamaları, Ankara: Gazi Kitabevi.*

- Savaş, F.V., (1979). Kalkınma Ekonomisi (İkinci Baskı), İ. İ. T. İ. A. Nihad Sayar Yardım Vakfı
- Schoell, W.F.- Guittanian J. P., (1995), Marketing, New Jersey, Prentice Hall Inc.
- Sen, A (2004). Özgürlükle Kalkınma. İstanbul: Ayrıntı Yayınevi,
- Sezer, S., (2016), Lojistik Sektörünün Ekonomiye Etkisi: OECD Ülkeleri Üzerine Bir Uygulama, Doktora Tezi, Anadolu Üniversitesi, Eskişehir.
- Şenses, F. (2009). Neoliberal küreselleşme ve kalkınma. Neoliberal küreselleşme kalkınma için bir fırsat mı engel mi? (Çev. N. D. Güngör) (Der. F. Şenses). İstanbul: İletişim Yayınları.
- Todaro, M. P., & Smith, S. C. (2012). Economic Development 11th ed. Boston: Addison-Wesley PEARSON.
- Tolunay, A. ve Akyol, A. (2006). Kalkınma ve Kırsal Kalkınma: Temel Kavramlar ve Tanımlar. Süleyman Demirel Üniversitesi Orman Fakültesi Dergisi, A(2).
- Watson, J. (1989). Highway Construction and Maintenance. United Kingdom: Longman Scientific&Technical.
- Yayınları, No:315/547, İstanbul, Türkiye.
- Yeşilbaş, M. (2011). Kırsal Kalkınma Politikalarının Gelişim Çizgisi ve Planlı Dönemde Kırsal Kalkınma Yaklaşımları. Türk İdare Dergisi, (470):153-176.
- Zeybek, H. (2003). Sürdürülebilir Kalkınmanın Geliştirilmesinde Ulaştırma Sektöründe Fiyatlandırmanın Önemi. Ulaştırma Politikaları Kongresi 213–231, TMMOB İnşaat Mühendisleri Odası, Ankara.

KAYNAKÇA

- Adnan, N., Md Nordin, S., bin Bahrudin, M. A. ve Ali, M. (2018). How trust can drive forward the user acceptance to the technology? In-vehicle technology for autonomous vehicle. *Transportation Research Part A: Policy and Practice*, 118, 819-836. doi:10.1016/j.tra.2018.10.019
- Bhoopalam, A. K., Agatz, N. ve Zuidwijk, R. (2018). Planning of truck platoons: A literature review and directions for future research. *Transportation Research Part B: Methodological*, 107, 212-228. doi:10.1016/j.trb.2017.10.016
- Bhoopalam, A. K., van den Berg, R., Agatz, N. A. H. ve Chorus, C. (2021). The Long Road to Automated Trucking: Insights from Driver Focus Groups. *SSRN Electronic Journal*. doi:10.2139/ssrn.3779469
- Bin, H., Zhao, F., Xie, G., Huang, L., Wang, H., Zhu, R. ve Jiang, L. (2020). Crowd-Sourcing a Way to Sustainable Urban Logistics: What Factors Influence Enterprises' Willingness to Implement Crowd Logistics? *IEEE Access*, 8, 225064-225075. doi:10.1109/ACCESS.2020.3044921
- Braun, V. ve Clarke, V. (2006). Using thematic analysis in psychology. *Qualitative Research in Psychology*, 3(2), 77-101. doi:10.1191/1478088706qp063oa
- Calvert, S. C., Mecacci, G., Heikoop, D. D. ve de Sio, F. S. (2018). Full platoon control in Truck Platooning: A Meaningful Human Control perspective. *2018 21st International Conference on Intelligent Transportation Systems (ITSC)* içinde (ss. 3320-3326). 2018 21st International Conference on Intelligent Transportation Systems (ITSC), sunulmuş bildiri, Maui, HI: IEEE. doi:10.1109/ITSC.2018.8570013
- Castritius, S.-M., Dietz, C. J., Schubert, P., Moeller, J., Morvilius, S., Hammer, S., ... Haas, C. T. (2021). Truck platooning under real traffic conditions: first insights on behavioral adaptations and gap preference of professional drivers. *Human Factors: The Journal of the Human Factors and Ergonomics Society*, 63(6), 1033-1045. doi:10.1177/0018720820908481
- Castritius, S.-M., Lu, X.-Y., Bernhard, C., Liebherr, M., Schubert, P. ve Hecht, H. (2020). Public acceptance of semi-automated truck platoon driving. A comparison between Germany and California. *Transportation Research Part F: Traffic Psychology and Behaviour*, 74, 361-374. doi:10.1016/j.trf.2020.08.013
- Celebi, U. (2021). THE impact of logistics performance index upon gross domestic product: Mediating roles of foreign direct investment and patents. *Journal of Global Strategic Management*, 15(1), 29-45. doi:10.20460/JGSM.2021.297
- Chaveesuk, S. ve Horkondee, S. (2015). An integrated model of business intelligence adoption in Thailand logistics service firms. *2015 7th International Conference on Information Technology and Electrical Engineering (ICITEE)* içinde (ss. 604-608). 2015 7th International Conference on Information Technology and Electrical Engineering (ICITEE), sunulmuş bildiri, Chiang Mai, Thailand: IEEE. doi:10.1109/ICITEED.2015.7409018
- Demir, E. (2021). Karayolu taşımacılığının büyüyen sorunu: Şoför krizi. <https://www.yesillogistikciler.com/lojistik/karayolu-yuk-tasimaciliginin-buyuyen-sorunu-sofor-krizi/18558> (E.T: 18.09.2022)
- Dirsehan, T. ve Can, C. (2020). Examination of trust and sustainability concerns in autonomous vehicle adoption. *Technology in Society*, 63, 101361. doi:10.1016/j.techsoc.2020.101361
- Feibert, D. C. ve Jacobsen, P. (2019). Factors impacting technology adoption in hospital bed logistics. *The International Journal of Logistics Management*, 30(1), 195-230. doi:10.1108/IJLM-02-2017-0043
- Fichman, R. G. (2004). Going beyond the dominant paradigm for information technology innovation research: Emerging concepts and methods. *Journal of the Association for Information Systems*, 5(8), 1.
- Flick, U. ve Flick, U. (2011). *An introduction to qualitative research* (4. ed., repr.). Los Angeles, Calif.: SAGE.
- Gungor, O. E. ve Al-Qadi, I. L. (2020). All for one: Centralized optimization of truck platoons to improve roadway infrastructure sustainability. *Transportation Research Part C: Emerging Technologies*, 114, 84-98. doi:10.1016/j.trc.2020.02.002

- Hao, J., Shi, H., Shi, V. ve Yang, C. (2020). Adoption of automatic warehousing systems in logistics firms: A technology–organization–environment framework. *Sustainability*, 12(12), 5185. doi:10.3390/su12125185
- Henning, K., Petry, L., Ramakers, R. ve Meinhold, Dipl.-Kff. J. (2009). Sustainable transport & Knowledge and innovations at RWTH Aachen university for Europe's systems of tomorrow. *2009 IEEE International Conference on Systems, Man and Cybernetics* içinde (ss. 2403-2408). 2009 IEEE International Conference on Systems, Man and Cybernetics - SMC, sunulmuş bildiri, San Antonio, TX, USA: IEEE. doi:10.1109/ICSMC.2009.5346392
- Hirata, T. ve Fukaya, T. (2020). Potential of truck platooning for transporting empty trucks considering intercity freight demand imbalances. *Logforum*, 16(3), 373-383. doi:10.17270/J.LOG.2020.450
- Hjälmdahl, M., Krupenia, S. ve Thorslund, B. (2017). Driver behaviour and driver experience of partial and fully automated truck platooning – a simulator study. *European Transport Research Review*, 9(1), 8.
- Çelik, K., Güler, S. & Özköse, H. (2018). 4. endüstri devrimine kuramsal bakış. *Avrasya Sosyal ve Ekonomi Araştırmaları Dergisi*, 5 (9), 86-95. doi:10.1007/s12544-017-0222-3
- Keszezy, T. (2020). Behavioural intention to use autonomous vehicles: Systematic review and empirical extension. *Transportation Research Part C: Emerging Technologies*, 119, 102732. doi:10.1016/j.trc.2020.102732
- Ketokivi, M. ve Choi, T. (2014). Renaissance of case research as a scientific method. *Journal of Operations Management*, 32(5), 232-240. doi:10.1016/j.jom.2014.03.004
- Khan, N. R., Amin Ul Haq, M., Ghouri, A., Raziq, A. ve Moiz, S. M. (2017). Adaptation of RFID technology in business supply chain success: Empirical findings from a developing country logistic industry. *Quality—Access to Success*, 18, 93-99.
- Kouchak, S. M. ve Gaffar, A. (2017). Determinism in future cars: Why autonomous trucks are easier to design. *2017 IEEE SmartWorld, Ubiquitous Intelligence & Computing, Advanced & Trusted Computed, Scalable Computing & Communications, Cloud & Big Data Computing, Internet of People and Smart City Innovation (SmartWorld/SCALCOM/UIC/ATC/CBDCOM/IOP/SCI)* içinde (ss. 1-6). 2017 IEEE SmartWorld, Ubiquitous Intelligence & Computing, Advanced & Trusted Computed, Scalable Computing & Communications, Cloud & Big Data Computing, Internet of People and Smart City Innovation (SmartWorld/SCALCOM/UIC/ATC/CBDCOM/IOP/SCI), sunulmuş bildiri, San Francisco, CA: IEEE. doi:10.1109/UIC-ATC.2017.8397598
- Kuan, K. K. Y. ve Chau, P. Y. K. (2001). A perception-based model for EDI adoption in small businesses using a technology–organization–environment framework. *Information & Management*, 38(8), 507-521. doi:10.1016/S0378-7206(01)00073-8
- Li, Y. (2008). An empirical investigation on the determinants of e-procurement adoption in Chinese manufacturing enterprises. *2008 International Conference on Management Science and Engineering 15th Annual Conference Proceedings* içinde (ss. 32-37). 2008 International Conference on Management Science and Engineering (ICMSE), sunulmuş bildiri, Long Beach, CA, USA: IEEE. doi:10.1109/ICMSE.2008.4668890
- Lin, H.-F. (2014). Understanding the determinants of electronic supply chain management system adoption: Using the technology–organization–environment framework. *Technological Forecasting and Social Change*, 86, 80-92. doi:10.1016/j.techfore.2013.09.001
- Mahdaly, K. ve Adeinat, I. (2022). Factors that affect the adoption of RFID in the Saudi logistics industry: An empirical investigation. *The International Journal of Logistics Management*, 33(3), 1017-1039. doi:10.1108/IJLM-11-2020-0456
- Merriam, S. B. ve Merriam, S. B. (1998). *Qualitative research and case study applications in education* (2nd ed.). San Francisco: Jossey-Bass Publishers.
- Merriman, S. E., Plant, K. L., Revell, K. M. A. ve Stanton, N. A. (2021). What can we learn from Automated Vehicle collisions? A deductive thematic analysis of five Automated Vehicle collisions. *Safety Science*, 141, 105320. doi:10.1016/j.ssci.2021.105320

- Muratori, M., Holden, J., Lammert, M., Duran, A., Young, S. ve Gonder, J. (2017). Potentials for platooning in U.S. highway freight transport. *SAE International Journal of Commercial Vehicles*, 10(1), 45-49. doi:10.4271/2017-01-0086
- Myers, M. D. ve Newman, M. (2007). The qualitative interview in IS research: Examining the craft. *Information and Organization*, 17(1), 2-26. doi:10.1016/j.infoandorg.2006.11.001
- Nick, F. (2009). *Using Interviews in a research project*. The NIHR RDS for the East Midlands / Yorkshire & the Humber: School of Health and Related Research, University of Sheffield. https://www.rds-yh.nihr.ac.uk/wp-content/uploads/2013/05/15_Using-Interviews-2009.pdf adresinden erişildi.
- Nodine, E., Lam, A., Yanagisawa, M. ve Najm, W. (2017). Naturalistic study of truck following behavior. *Transportation Research Record: Journal of the Transportation Research Board*, 2615(1), 35-42. doi:10.3141/2615-05
- Noorvand, H., Karnati, G. ve Underwood, B. S. (2017). Autonomous vehicles: assessment of the implications of truck positioning on flexible pavement performance and design. *Transportation Research Record: Journal of the Transportation Research Board*, 2640(1), 21-28. doi:10.3141/2640-03
- Orji, I. J., Kusi-Sarpong, S. ve Gupta, H. (2020a). The critical success factors of using social media for supply chain social sustainability in the freight logistics industry. *International Journal of Production Research*, 58(5), 1522-1539. doi:10.1080/00207543.2019.1660829
- Orji, I. J., Kusi-Sarpong, S., Huang, S. ve Vazquez-Brust, D. (2020b). Evaluating the factors that influence blockchain adoption in the freight logistics industry. *Transportation Research Part E: Logistics and Transportation Review*, 141, 102025. doi:10.1016/j.tre.2020.102025
- Paddeu, D. ve Denby, J. (2022). Decarbonising road freight: Is truck automation and platooning an opportunity? *Clean Technologies and Environmental Policy*, 24(4), 1021-1035. doi:10.1007/s10098-020-02020-9
- Park, K. O. (2020). A study on sustainable usage intention of blockchain in the big data era: Logistics and supply chain management companies. *Sustainability*, 12(24), 10670. doi:10.3390/sul122410670
- Rejeb, A., Rejeb, K., Simske, S. ve Treiblmaier, H. (2021). Humanitarian drones: A review and research agenda. *Internet of Things*, 16, 100434. doi:10.1016/j.iot.2021.100434
- Sener, I. N., Zmud, J. ve Williams, T. (2019). Measures of baseline intent to use automated vehicles: A case study of Texas cities. *Transportation Research Part F: Traffic Psychology and Behaviour*, 62, 66-77. doi:10.1016/j.trf.2018.12.014
- Sturm, T., Krupitzer, C., Segata, M. ve Becker, C. (2021). A taxonomy of optimization factors for platooning. *IEEE Transactions on Intelligent Transportation Systems*, 22(10), 6097-6114. doi:10.1109/TITS.2020.2994537
- Sulejmanov, F., Seitlová, K., Seidl, M. ve Kasalová, B. (2021). To study or not to study abroad? Students' decision in perspective of motivations, barriers and attachment. *Human Affairs*, 31(2), 175-193. doi:10.1515/humaff-2021-0015
- Talebian, A. ve Mishra, S. (2022). Unfolding the state of the adoption of connected autonomous trucks by the commercial fleet owner industry. *Transportation Research Part E: Logistics and Transportation Review*, 158, 102616. doi:10.1016/j.tre.2022.102616
- Tornatzky, L. G., Fleischer, M. ve Chakrabarti, A. K. (1990). *The processes of technological innovation*. Issues in organization and management series. Lexington, Mass: Lexington Books.
- Troshani, I., Jerram, C. ve Rao Hill, S. (2011). Exploring the public sector adoption of HRIS. *Industrial Management & Data Systems*, 111(3), 470-488. doi:10.1108/02635571111118314
- Türkiye İstatistik Kurumu (2023). Dış ticaret istatistikleri Şubat 2023. *Dış ticaret istatistikleri*. <https://data.tuik.gov.tr/Bulten/Index?p=Dis-Ticaret-Istatistikleri-Subat-2023-49622> (E.T.: 15.09.2023)
- Uluslararası Nakliyeciler Derneği (2020). AB-Türkiye tedarik zincirinin kopmaması için shengen şoför vizeleri 6 ay uzatılmalıdır. <https://www.und.org.tr/medya-detay/undden-haberler/ab-turkiye-tedarik-zincirinin-kopmamasini-icin-schengen-sofor-vizeleri-6-ay-uzatilmalidir>. (E.T.: 15.05.2021)

- Uluslararası Taşımacılık ve Lojistik Hizmet Üretenler Derneği. (2018). Lojistikğin en zor yönetilenei Şoför. <https://www.utikad.org.tr/Detay/Sektor-Haberleri/17816/lojistikin-en-zor-yonetilenei;-sofor>. (E.T.: 21.07.2021)
- Wang, D.-F., Dong, Q.-L., Peng, Z.-M., Khan, S. ve Tarasov, A. (2018). The green logistics impact on international trade: Evidence from developed and developing countries. *Sustainability*, 10(7), 2235. doi:10.3390/su10072235
- Woodside, A. G. (2010). *Case study research: Theory, methods and practice* (1. ed.). Bingley: Emerald.
- Yang, S., Shladover, S. E., Lu, X.-Y., Spring, J., Nelson, D. ve Ramezani, H. (2018). A first investigation of truck drivers' on-the-road experience using cooperative adaptive cruise control. <https://escholarship.org/uc/item/92359572> adresinden erişildi.
- Yıldırım Keser, H., Ay, S. ve Çetin, İ. (2018). Ulaştırımda karayolları: Türkiye'deki gelecek beklentileri. *TESAM Akademi Dergisi*, 5(2), 63-93. doi:10.30626/tesamakademi.455999
- Yin, R. K. (2018). *Case study research and applications: Design and methods* (Sixth edition.). Los Angeles: SAGE.
- Zhang, L., Chen, F., Ma, X. ve Pan, X. (2020). Fuel economy in truck platooning: A literature overview and directions for future research. *Journal of Advanced Transportation*, 2020, 1-10. doi:10.1155/2020/2604012

KAYNAKLAR

- Acar, F. (2002). Duygusal Zeka ve Liderlik. *Sosyal Bilimler Enstitüsü Dergisi*, 1(12), 53-68.
- Akkaya, B., Kayalidere, U.A.K., Aktaş, R. ve Karğın, S. (2020). Çevik Liderlik Yaklaşımı ve Çevik Lider Davranışlarını Ölçmeye Yönelik Bir Ölçek Geliştirme Çalışması, *İşletme Araştırmaları Dergisi*, 12(2), 1605-1621.
- Aslan, Ş. (2019). *Geçmişten Günümüze Liderlik Kuramları*, Konya: Eğitim Yayınevi.
- Aydıntan, B., Künye, N. Ve Ghafourzay, H. (2019). Duygusal Zekânın Etkili Liderlik Üzerine Etkisi: Türkiye ve Afganistan Üzerine Karşılaştırmalı Bir Çalışma, *İşletme Araştırmaları Dergisi*, 11 (2), 976-989.
- Bakan, İ. ve Bulut, Y. (2004), Yöneticilerin Uyguladıkları Liderlik Yaklaşımlarına Yönelik Algılamaları: Likert'in Yönetim Sistemleri Yaklaşımlarına Dayalı Bir Alan Çalışması, *İ.Ü. Siyasal Bilgiler Fakültesi Dergisi* (31). 151-176.
- Bakan, İ. ve Büyükbeşe, T. (2010). Liderlik "Türleri" Ve "Güç Kaynakları"na İlişkin Mevcut-Gelecek Durum Karşılaştırması: Eğitim Kurumu Yöneticilerinin Algılarına Dayalı Bir Alan Araştırması, *KMÜ Sosyal ve Ekonomik Araştırmalar Dergisi*. 12 (19), 73-84.
- Baker, N. (2022). Liderliğin Evrimi Ve Başlıca Liderlik Tarzları, *Florya Chronicles Of Political Economy*, 8(1). 29-46.
- Begeç, S. (1999). *Modern Liderlik Yaklaşımları Ve Uygulamaları*, (Yüksek Lisans Tezi), Gebze Yüksek Teknoloji Enstitüsü Mühendislik ve Fen Bilimleri Enstitüsü, Kocaeli.
- Biber, M. (2019). Lider Yöneticilik. *İşletme Ekonomi ve Yönetim Araştırmaları Dergisi*, 2(2), 183-197.
- Canpolat, S.G. (2016). *Yöneticilerin Liderlik Tarzlarına İlişkin Çalışan Alguları, Çedaş Grup Şirketleri Örneği (Çorumgaz, Sürmeligaz, Kargaz)*, (Yüksek Lisans Tezi), Hitit Üniversitesi Sosyal Bilimler Enstitüsü, Çorum.
- Cevirov, E. (2013). *Dinî Lider Tipleri Üzerine Sosyolojik Bir Araştırma*. (Yüksek Lisans Tezi). Uludağ Üniversitesi, Bursa.
- Çapar, M. (2021). *Liderlik Türlerinin İş Tatminine Etkisi Beyaz Yakalı Çalışanlar Üzerinde Bir Araştırma* (Yüksek Lisans Tezi). Bahçeşehir Üniversitesi, İstanbul.
- Delivelı, Ö. (2010). *Yönetimde Yeni Yönelimler Bağlamında Lider Yöneticilik*. (Yüksek Lisans Tezi). Süleyman Demirel Üniversitesi, Isparta.
- Dicle, İ.A. ve Ertop, D. (2022). *Liderlik Kuramlar, Modeller, Yaklaşımlar Ve En Son Gelişmeler*, İstanbul: Hiper Yayın.
- Dikmen, B. (2012). *Liderlik Kuramları Ve Dönüştürücü Liderlik Kuramının Çalışanların Örgütsel Bağlılık Alguları Üzerindeki Etkisine Yönelik Uygulamalı Bir Araştırma*, (Yüksek Lisans Tezi) İstanbul Aydın Üniversitesi, İstanbul.
- Engin, M.A. (2019). *Otantik Liderlik Üzerine Bir Araştırma*. (Yüksek Lisans Tezi). Pamukkale Üniversitesi.
- Ergen, T. (2011). *Stratejik Liderlik Ve Takım Çalışmasındaki Rolü Erzurum İli 112 Acil Sağlık Hizmetlerinde Bir Uygulama* (Yüksek Lisans Tezi). Atatürk Üniversitesi.
- Erkutlu, H. V. (2014). *Liderlik, Kuramlar ve Yeni Bakış Açılıarı*. Efil Yayınevi. Ankara.
- Gün, İ. ve Aslan, Ö. (2018). Liderlik Kuramları ve Sağlık İşletmelerinde Liderlik. *Journal of Health and Nursing Management*, 5(3), 217-226.
- Kaplan, N.Ö. (2021). *Liderlik Türlerinin Kamu Hizmeti Motivasyonu Üzerindeki Etkileri*, (Yüksek Lisans Tezi). İstanbul Üniversitesi.
- Ömürgönülşen, M. Ve Sevim, L. (2005). Reddin'in Üç Boyutlu Liderlik Teorisinin Liderlik Literatüründeki Yerinin İrdelenmesi ve Ampirik Bir Araştırma. *Yönetim ve Ekonomi*. 12(2). 91-103
- Özbudun, E. (1986). Siyasi Lider Olarak Atatürk. *Atatürk Araştırma Dergisi*. 2(6), 645-668.
- Özsalmanlı, A.Y. (2005). Türkiye'de Kamu Yönetiminde Liderlik Ve Lider Yöneticilik. *Manas Üniversitesi Sosyal Bilimler Dergisi*, 7(13), 137-146.
- Öztekin, A. (1996). Yönetim Ve Liderlik. *Bilgi (Bilim Ve Kültür Dergisi)*. (1), 183-194.

- Öztürk, C. (2016). İç Güvenlikte Stratejik Yönetim ve Liderlik Kısıtlılığı ile Mülki Amirlerin Durumuna Dair Bir Çalışma. *Uluslararası İnsan Bilimleri Dergisi*, 13(3), 4487-4500.
- Öztürk, C. (2017). Kamu Yönetiminde Liderlik Önündeki Engeller. *Van Yüzüncü Yıl Üniversitesi Sosyal Bilimler Enstitüsü Dergisi*(4), 646-658.
- Öztürk, C. (2018). *Liderlik Kamu Yönetiminde Lider Yöneticiye Doğru*, Ankara: Nobel Yayıncılık
- Öztürk, C. ve Öztürk, S. (2017). "Lider Yönetici Önünde Engel Olarak Terörizm ve Afet Yönetimi", *Sosyo-ekonomik Stratejiler II İşletme*, (Editör: G. Haşit, H. Çiftçi, M. E. Merter), 51-59, Londra: Ijopeç Publication.
- Polat, M., ve Arabacı, İ.B. (2015). Liderliğin Kısa Tarihi Ve Açık Liderlik, *Route Educational and Social Science Journal*, 2(1), 207-232.
- Sargut, A.S. (2015). *Lider Yöneticinin Benliğine Yolculuk*. Beta Yayıncılık. İstanbul.
- Seçer, B. (2012). İş Sağlığı ve Güvenliğinde Psikolojik Bir Yaklaşım: Atıf Kuramı, "İş, Güç" *Endüstri İlişkileri ve İnsan Kaynakları Dergisi*, 14(4), 29-46.
- Sökmen, A. ve Boylu, Y. (2009). Yol Amaç Modeli Kapsamında Önderlik Davranışlarının İncelenmesine Yönelik Bir Araştırma. *Journal of Yasar University*, 4(15), 2381-2402.
- Sünbül, E. ve Şener, H.E. (2020). Yöneticilerin Kişilik Özelliklerinin Liderlik Davranışlarına Etkisi: Kamu Güvenliği Alanında Görgül Bir Araştırma, *Organizasyon ve Yönetim Bilimleri Dergisi*, 12(2). 98-115.
- Tekin, Y. (2007). *Modern Bir Liderlik Yaklaşımı: Vizyoner Liderlik Antalya'da Faaliyette Bulunan 5 Yıldızlı Konaklama İşletmelerinde Bir Araştırma*. (Yüksek Lisans Tezi). Akdeniz Üniversitesi.
- Uçar, A.C. (2022). *Liderlik türlerinin çalışan yaratıcı davranışına etkisi (Doktora Tezi)*. Gebze Teknik Üniversitesi.
- Uğur, S.S. ve Uğur, U. (2014). Yöneticilik Ve Liderlik Ayrımında Kişisel Farklılıkların Rolü. *Organizasyon Ve Yönetim Bilimleri Dergisi*, 6(1), 122-136.
- Uğurluoğlu, Ö. ve Çelik, Y. (2009). Örgütlerde Stratejik Liderlik Ve Özellikleri. *Hacettepe Sağlık İdaresi Dergisi*, 12(2), 121-156.
- Üzüm, B., ve Uçkun, S. (2019). *Liderlik Yeni Yaklaşımlar*. Kocaeli: Umuttepe Yayınları
- Yeşil, A. (2016) Liderlik ve Motivasyon Teorilerine Yönelik Kavramsal Bir İnceleme. *Uluslararası Akademik Yönetim Bilimleri Dergisi*. 2(3). 158-180.
- Yeşilyurt, E. (2007). Akademik Ve Yönetimsel Liderlik, *Fırat Üniversitesi Doğu Araştırmaları Dergisi*, 5(3), 76-80.

KAYNAKÇA

- Aktaş, H.E. (2013). Millî Marşların Siyaset Biliminin Bazı Kavramları Açısından Değerlendirilmesi. *Gazi Üniversitesi İktisadi ve İdari Bilimler Fakültesi Dergisi*, 15(2), 71-92.
- Aydın, S. (2022). Klasik Arap Şiirinde Savaş (Cahiliye'den Abbasi Dönemine Kadar). Yüksek Lisans Tezi. Bursa: Bursa Uludağ Üniversitesi.
- Başçı, A. (2016). Câhiliye, Sadru'l-İslâm ve Emevî Dönemi Hitabeti. *Eskişehir Osmangazi Üniversitesi İlahiyat Fakültesi Dergisi*, IV, 199-240.
- Çetin Dağdelen, M. (2022). Ulus-Devletlerin Özet Metni Millî Marş Tezahürleri. *Avrasya Uluslararası Araştırmalar Dergisi*, 10(30), 354.
- Çetin, N.M. (2021). *Eski Arap Şiiri*. İstanbul: Kapı Yayınları.
- Çinkılıç, R. (2021). Lebîd b. Rabîa ve Divanındaki Dinî Şiir Örnekleri. *Nüsha Şarkiyat Araştırmaları Dergisi*, 21(53), 213-242.
- Daş, F. (2019). *Cahiliye Döneminde Arap Savaşları*. İstanbul: Hiper Yayınları.
- , (2014). *Arap Edebiyatı Tarihi-I Cahiliye Dönemi*. Kayseri: Fenomen Yayınları.
- Demirayak, K. (2017). *Arap Edebiyatı Tarihi-II Sadru'l-İslam Dönemi*. Kayseri: Fenomen Yayınları.
- , (2017). *Arap Edebiyatı Tarihi-III Emevîler Dönemi*. Kayseri: Fenomen Yayınları.
- Fırlı, E.R. (1997). Hâricîler, <https://islamansiklopedisi.org.tr/hariciler#1>, (E.T.: 22.05.2023).
- Kapar, M.A. (1995). Eyyâmü'l-'Arab, islamansiklopedisi.org.tr/eyyamul-arab, (E.T.: 20.05.2023).
- Korkmaz, F. (2021). Sömürgecilere Karşı Direnişin Melodisi: Cezayir Millî Marşı: Kasemen. İçinde Z. TAŞTAN (Editör), *100 Ülke 100 Marş İstiklal Marşı* (s. 573-581). İstanbul: Kesit Yayınevi.
- Korkmaz, H. (2019). Emevîler Döneminde Araplarda Hitabet. Yüksek Lisans Tezi. Konya: Necmettin Erbakan Üniversitesi.
- Köksoy, M. (2021). Cezayir Bağımsızlık Mücadelesinin Arap Şiirindeki Yeri. İçinde A.H. CAN (Editör), *Arap Edebiyatında Vatan ve Bağımsızlık Mücadelesi* (s. 187-207). Ankara: Nobel Bilimsel Yayıncılık.
- Sevinç, E. (2014). Emevîler Döneminde Siyasi İçerikli Şiir. *Bingöl Üniversitesi Sosyal Bilimler Enstitüsü Dergisi*, 4(8), 167-182.
- Sönmez, N. (2018). *Karşılaştırmalı Hitabet –Cahiliye Dönemi ile İslam'ın İlk Dönemi*. İstanbul: Rağbet Yayınları.
- , (2013). Cahiliye Döneminde ve Sadru'l-İslâm Döneminde Hitabet. Doktora Tezi. Erzurum: Atatürk Üniversitesi.
- Tepebaşı, F. (2021). Ulusal Marşlar Üzerine. İçinde Z. TAŞTAN (Editör), *100 Ülke 100 Marş İstiklal Marşı* (s. 17-23). İstanbul: Kesit Yayınevi.
- , (2013). *Ulusal Marşlar ve Kimlikler*. Konya: Çizgi Kitabevi.
- Toker, H. (2021). *Marş-ı Hassa*. İstanbul: Dört Mevsim Kitabevi.

KAYNAKÇA

- Bennett, D.(2017). *Medicine and Pharmacy in Byzantine Hospitals. A Study of the Extant Formularies*. Londra and New York: Routledge and Taylor Francis Group.
- Crislip, A.T. (2005). *From Monastery to Hospital*. Ann Arbor: The University of Michigan Press.
- Çetinkaya, H. (2003). İstanbul'da Orta Bizans Dini Mimarisi (843-1204). Doktora Tezi. İstanbul: İstanbul Üniversitesi.
- Delehay, H. (1921). *Deux Typica Byzantins de l'epoque des Pleologues*. Bruxelles.
- Erdoğan, E. G., Ödekan, A., Necipoğlu, N. (2009). II. Andronikos Dönemi Konstantinopolis Manastırlar'ında Philanthropia. *İtü Sosyal Bilimler Dergisi*, 6 (2), 27-40.
- Eyice, S. (1958). *Bizans Devrinde İstanbul'da Tababet, Hekimler ve Sağlık Tesisleri*. İstanbul: İsmail Akgün Matbaası.
- Eyice, S. (1986). Bizans Hastanelerine Dair. *Taç Mecmuası*, 1 (3), 5-15.
- Ferngren, G. B. (2009). *Medicine and Helth Care in Early Christianity*. Baltimore: The Johns Hopkins University.
- Gautier, P. (1974). Le Typikon du Christ Sauveur Pantocrator. *REB*, (32), 1-145.
- Janin, R. (1969). *La Geographie Ecclesiastique de l'Empire Byzantin, I, Le Siege de Constantinople et le Patriarcat Oecumenique, 3: Les Eglies et les Monasteres*. Paris.
- Kapsambelis, D. (2011). Invention Or Evolution In The Provision Of Health Care in Late Antiquity In The Eastern Roman Empire The Case Of The Hospital. Yüksek Lisans Tezi. University of Wales, Trinity Saint David.
- Magdalino, P. (2022). *Ortaçağda İstanbul Altıncı ve On Üçüncü Yüzyıllar Arasında Konstantinopolis'in Kentsel Gelişimi*. (çev. B.Cezar). İstanbul: KÜY.
- Miller, T. S. (1984). Byzantine Hospitals. *DOP*, (38), 53-63.
- Miller, T.S. (1997). *The Birth of the Hospital in the Byzantine Empire*. Baltimore and London: The Johns Hopkins University Press.
- Müller-Wiener, W. (2001). *İstanbul'un Tarihsel Topografyası / 17. Yüzyıl Başlarına Kadar Byzantion-a Konstantinopolis*. (çev. Ü. Sayın). İstanbul: Yapı Kredi Yayınları.
- Nutton, V. (2004). *Ancient Medicine*. New York: Routledge.
- Preger, T. (1975). *Scriptores Originum Constantinopolitanarum*. Leipzig.
- Prokopios (1994). *İstanbul'da İustinianos Döneminde Yapılar Birinci Kitap*. (çev.E. Özbayoğlu). İstanbul: Arkeoloji ve Sanat Yayınları.
- Risse, G. B. (1999). *Mending Bodies, Saving Souls: A History of Hospitals*. New York: Oxford University Press.
- Talbot, A.M (2000). Byzantine Monastic Foundation Documents. İçinde J. Thomas and A.C Hero (Editör), *Lips: Typikon of Theodora Palaiologina fort he Convent of Lips in Constantinople* (s.1254-1286). Washington: DOP.
- Temkin, O. (1991). *Hippocrates in a Word of Pagans and Christians*. London and Baltimore: The Johns Hopkins University Press.
- Thomas, J., Hero, A.C. (2000). *Byzantine Monastic Foundation Documents: A Complete Translations of the Surviving Founders Typika and Testaments*. Washington: DOP.
- Uzluk, F., Terzioğlu, A. (1969). İlk Hristiyan Hastaneleri ve Sağlık Tesisleri. *Ankara Üniversitesi Tıp Fakültesi Mecmuası*, XXII (III), 630-648.

Editör:

Dr. Öğr. Üyesi İbrahim Aydın Candan

Sağlık Bilimleri

Alanında
Uluslararası Araştırmalar XVI

EĞİTİM
yayınevi

SAĞLIK BİLİMLERİ ALANINDA ULUSLARARASI ARAŞTIRMALAR XVI

Editör: Dr. Öğr. Üyesi İbrahim Aydın Candan

Genel Yayın Yönetmeni: Yusuf Ziya Aydoğın (yza@egitimyayinevi.com)

Genel Yayın Koordinatörü: Yusuf Yavuz (yusufyavuz@egitimyayinevi.com)

Sayfa Tasarımı: Eğitim Yayınevi Grafik Birimi

Kapak Tasarımı: Eğitim Yayınevi Grafik Birimi

T.C. Kültür ve Turizm Bakanlığı

Yayıncı Sertifika No: 47830

ISBN: 978-625-6489-03-5

1. Baskı, Mayıs 2023

Baskı Cilt

Uzun Dijital Matbaacılık

İstanbul Cad. İstanbul Çarşısı No: 48/48 - 49 İskitler 06070 / Ankara

Matbaa Sertifika No: 47865

Kütüphane Kimlik Kartı

SAĞLIK BİLİMLERİ ALANINDA ULUSLARARASI ARAŞTIRMALAR XVI

Editör: Dr. Öğr. Üyesi İbrahim Aydın Candan

110 s., 160x240 mm

Kaynakça var, dizin yok.

ISBN: 978-625-6489-03-5

Copyright © Bu kitabın Türkiye'deki her türlü yayın hakkı Eğitim Yayınevi'ne aittir. Bütün hakları saklıdır. Kitabın tamamı veya bir kısmı 5846 sayılı yasanın hükümlerine göre kitabı yayımlayan firmanın ve yazarlarının önceden izni olmadan elektronik/mekanik yolla, fotokopi yoluyla ya da herhangi bir kayıt sistemi ile çoğaltılamaz, yayımlanamaz.

EĞİTİM

yayınevi

Yayınevi Türkiye Ofis: İstanbul: Eğitim Yayınevi Tic. Ltd. Şti., Atakent mah.

Yasemen sok. No: 4/B, Ümraniye, İstanbul, Türkiye

Konya: Eğitim Yayınevi Tic. Ltd. Şti., Fevzi Çakmak Mah. 10721 Sok. B Blok,

No: 16/B, Safakent, Karatay, Konya, Türkiye

+90 332 351 92 85, +90 533 151 50 42, 0 332 502 50 42

bilgi@egitimyayinevi.com

Yayınevi Amerika Ofis: New York: Egitim Publishing Group, Inc.

P.O. Box 768/Armonk, New York, 10504-0768, United States of America

americaoffice@egitimyayinevi.com

Lojistik ve Sevkiyat Merkezi: Kitapmatik Lojistik ve Sevkiyat Merkezi, Fevzi Çakmak Mah.

10721 Sok. B Blok, No: 16/B, Safakent, Karatay, Konya, Türkiye

sevkiyat@egitimyayinevi.com

Kitabevi Şubesi: Eğitim Kitabevi, Şükran mah. Rampalı 121, Meram, Konya, Türkiye

+90 332 499 90 00

bilgi@egitimkitabevi.com

İnternet Satış: www.kitapmatik.com.tr

+90 537 512 43 00

bilgi@kitapmatik.com.tr

KAYNAKLAR

- Abboud, W. A., Hassin-Baer, S., Joachim, M., Givol, N., & Yahalom, R. (2017). Localized myofascial pain responds better than referring myofascial pain to botulinum toxin injections. *Int J Oral Maxillofac Surg*, *46*(11), 1417-1423. doi:10.1016/j.ijom.2017.04.020
- Adelson, R. T. (2007). Botulinum neurotoxins: fundamentals for the facial plastic surgeon. *Am J Otolaryngol*, *28*(4), 260-266. doi:10.1016/j.amjoto.2006.09.002
- Ahuja, R. B., & Chatterjee, P. (2016). Contemporary Solutions for the Treatment of Facial Nerve Paralysis. *Plast Reconstr Surg*, *137*(2), 482e-483e. doi:10.1097/01.prs.0000475813.43036.fe
- Archana, M. S. (2016). Toxin yet not toxic: Botulinum toxin in dentistry. *Saudi Dent J*, *28*(2), 63-69. doi:10.1016/j.sdentj.2015.08.002
- Bakke, M., Møller, E., Werdelin, L. M., Dalager, T., Kitai, N., & Kreiborg, S. (2005). Treatment of severe temporomandibular joint clicking with botulinum toxin in the lateral pterygoid muscle in two cases of anterior disc displacement. *Oral Surg Oral Med Oral Pathol Oral Radiol Endod*, *100*(6), 693-700. doi:10.1016/j.tripleo.2004.11.019
- Barbero, P., Busso, M., Artusi, C. A., De Mercanti, S., Tinivella, M., Veltri, A., . . . Clerico, M. (2016). Ultrasound-guided Botulinum Toxin-A Injections: A Method of Treating Sialorrhea. *J Vis Exp*(117). doi:10.3791/54606
- Berry, M. G., & Stanek, J. J. (2012). Botulinum neurotoxin A: a review. *J Plast Reconstr Aesthet Surg*, *65*(10), 1283-1291. doi:10.1016/j.bjps.2012.04.016
- Bhagal, P. S., Hutton, A., & Monaghan, A. (2006). A review of the current uses of Botox for dentally-related procedures. *Dent Update*, *33*(3), 165-168. doi:10.12968/denu.2006.33.3.165
- Brin, M. F., Boodhoo, T. I., Pogoda, J. M., James, L. M., Demos, G., Terashima, Y., . . . Bowen, B. L. (2009). Safety and tolerability of onabotulinumtoxinA in the treatment of facial lines: a meta-analysis of individual patient data from global clinical registration studies in 1678 participants. *J Am Acad Dermatol*, *61*(6), 961-970.e961-911. doi:10.1016/j.jaad.2009.06.040
- Burgen, A. S., Dickens, F., & Zatman, L. J. (1949). The action of botulinum toxin on the neuromuscular junction. *J Physiol*, *109*(1-2), 10-24. doi:10.1113/jphysiol.1949.sp004364
- Capaccio, P., Cuccharini, V., Benicchio, V., Minorati, D., Spadari, F., & Ottaviani, F. (2007). Treatment of iatrogenic submandibular sialocele with botulinum toxin. Case report. *Br J Oral Maxillofac Surg*, *45*(5), 415-417. doi:10.1016/j.bjoms.2006.02.001
- Choe, W. J., Kim, H. D., Han, B. H., & Kim, J. (2017). Thread lifting: a minimally invasive surgical technique for long-standing facial paralysis. *Hno*, *65*(11), 910-915. doi:10.1007/s00106-017-0367-3
- Coté, T. R., Mohan, A. K., Polder, J. A., Walton, M. K., & Braun, M. M. (2005). Botulinum toxin type A injections: adverse events reported to the US Food and Drug Administration in therapeutic and cosmetic cases. *J Am Acad Dermatol*, *53*(3), 407-415. doi:10.1016/j.jaad.2005.06.011
- Daelen, B., Thorwirth, V., & Koch, A. (1997). Treatment of recurrent dislocation of the temporomandibular joint with type A botulinum toxin. *Int J Oral Maxillofac Surg*, *26*(6), 458-460. doi:10.1016/s0901-5027(97)80014-8
- De la Torre Canales, G., Câmara-Souza, M. B., do Amaral, C. F., Garcia, R. C., & Manfredini, D. (2017). Is there enough evidence to use botulinum toxin injections for bruxism management? A systematic literature review. *Clin Oral Investig*, *21*(3), 727-734. doi:10.1007/s00784-017-2092-4
- Dressler, D., & Eleopra, R. (2006). Clinical use of non-A botulinum toxins: botulinum toxin type B. *Neurotox Res*, *9*(2-3), 121-125. doi:10.1007/bf03033929
- Ellies, M., Laskawi, R., Tormählen, G., & Götz, W. (2000). The effect of local injection of botulinum toxin A on the parotid gland of the rat: an immunohistochemical and morphometric study. *J Oral Maxillofac Surg*, *58*(11), 1251-1256. doi:10.1053/joms.2000.16625
- Ellis, M. F., & Daniell, M. (2001). An evaluation of the safety and efficacy of botulinum toxin type A (BOTOX) when used to produce a protective ptosis. *Clin Exp Ophthalmol*, *29*(6), 394-399. doi:10.1046/j.1442-9071.2001.d01-28.x

- Fagien, S., & Brandt, F. S. (2001). Primary and adjunctive use of botulinum toxin type A (Botox) in facial aesthetic surgery: beyond the glabella. *Clin Plast Surg*, 28(1), 127-148.
- Frampton, J. E., & Easthope, S. E. (2003). Botulinum toxin A (Botox Cosmetic): a review of its use in the treatment of glabellar frown lines. *Am J Clin Dermatol*, 4(10), 709-725. doi:10.2165/00128071-200304100-00005
- Freund, B., & Schwartz, M. (2003). Temporal relationship of muscle weakness and pain reduction in subjects treated with botulinum toxin A. *J Pain*, 4(3), 159-165. doi:10.1054/jpai.2003.435
- Freund, B., Schwartz, M., & Symington, J. M. (1999). The use of botulinum toxin for the treatment of temporomandibular disorders: preliminary findings. *J Oral Maxillofac Surg*, 57(8), 916-920; discussion 920-911. doi:10.1016/s0278-2391(99)90007-1
- Freund, B. J., & Schwartz, M. (2002). Relief of tension-type headache symptoms in subjects with temporomandibular disorders treated with botulinum toxin-A. *Headache*, 42(10), 1033-1037. doi:10.1046/j.1526-4610.2002.02234.x
- Freund, B. J., & Schwartz, M. (2003). Intramuscular injection of botulinum toxin as an adjunct to arthrocentesis of the temporomandibular joint: preliminary observations. *Br J Oral Maxillofac Surg*, 41(5), 351-352. doi:10.1016/s0266-4356(03)00129-3
- Gracco, A., & Tracey, S. (2010). Botox and the gummy smile. *Prog Orthod*, 11(1), 76-82. doi:10.1016/j.pio.2010.04.004
- Hegedus, F., Diecidue, R., Taub, D., & Nyirady, J. (2006). Non-surgical treatment modalities of facial photodamage: practical knowledge for the oral and maxillofacial professional. *Int J Oral Maxillofac Surg*, 35(5), 389-398. doi:10.1016/j.ijom.2005.09.011
- Hoque, A., & McAndrew, M. (2009). Use of botulinum toxin in dentistry. *N Y State Dent J*, 75(6), 52-55.
- Ihde, S. K., & Konstantinovic, V. S. (2007). The therapeutic use of botulinum toxin in cervical and maxillofacial conditions: an evidence-based review. *Oral Surg Oral Med Oral Pathol Oral Radiol Endod*, 104(2), e1-11. doi:10.1016/j.tripleo.2007.02.004
- Jinnah, H. A., & Factor, S. A. (2015). Diagnosis and treatment of dystonia. *Neurol Clin*, 33(1), 77-100. doi:10.1016/j.ncl.2014.09.002
- Kao, I., Drachman, D. B., & Price, D. L. (1976). Botulinum toxin: mechanism of presynaptic blockade. *Science*, 193(4259), 1256-1258. doi:10.1126/science.785600
- Kessler, K. R., Skutta, M., & Benecke, R. (1999). Long-term treatment of cervical dystonia with botulinum toxin A: efficacy, safety, and antibody frequency. German Dystonia Study Group. *J Neurol*, 246(4), 265-274. doi:10.1007/s004150050345
- Kim, H. S., Yun, P. Y., & Kim, Y. K. (2016). A clinical evaluation of botulinum toxin-A injections in the temporomandibular disorder treatment. *Maxillofac Plast Reconstr Surg*, 38(1), 5. doi:10.1186/s40902-016-0051-7
- Kim, S. Y., Kim, Y. K., Yun, P. Y., & Bae, J. H. (2018). Treatment of non-odontogenic orofacial pain using botulinum toxin-A: a retrospective case series study. *Maxillofac Plast Reconstr Surg*, 40(1), 21. doi:10.1186/s40902-018-0159-z
- Kwon, T. G. (2016). Botulinum toxin related research in maxillofacial plastic and reconstructive surgery. *Maxillofac Plast Reconstr Surg*, 38(1), 34. doi:10.1186/s40902-016-0080-2
- Lagalla, G., Millevolte, M., Capecci, M., Provinciali, L., & Ceravolo, M. G. (2006). Botulinum toxin type A for drooling in Parkinson's disease: a double-blind, randomized, placebo-controlled study. *Mov Disord*, 21(5), 704-707. doi:10.1002/mds.20793
- Lee, C. J., Kim, S. G., Kim, Y. J., Han, J. Y., Choi, S. H., & Lee, S. I. (2007). Electrophysiologic change and facial contour following botulinum toxin A injection in square faces. *Plast Reconstr Surg*, 120(3), 769-778. doi:10.1097/01.prs.0000271068.71399.ae
- Lobbezoo, F., Ahlberg, J., Raphael, K. G., Wetselaar, P., Glaros, A. G., Kato, T., . . . Manfredini, D. (2018). International consensus on the assessment of bruxism: Report of a work in progress. *J Oral Rehabil*, 45(11), 837-844. doi:10.1111/joor.12663
- Loder, E., & Biondi, D. (2002). Use of botulinum toxins for chronic headaches: a focused review. *Clin J Pain*, 18(6 Suppl), S169-176. doi:10.1097/00002508-200211001-00009

- Lu, D. W., & Lippitz, J. (2009). Complications of botulinum neurotoxin. *Dis Mon*, 55(4), 198-211. doi:10.1016/j.disamonth.2009.01.001
- Majid, O. W. (2010). Clinical use of botulinum toxins in oral and maxillofacial surgery. *Int J Oral Maxillofac Surg*, 39(3), 197-207. doi:10.1016/j.ijom.2009.10.022
- Moore, A. P., & Wood, G. D. (1997). Medical treatment of recurrent temporomandibular joint dislocation using botulinum toxin A. *Br Dent J*, 183(11-12), 415-417. doi:10.1038/sj.bdj.4809523
- Motz, K. M., & Kim, Y. J. (2016). Auriculotemporal Syndrome (Frey Syndrome). *Otolaryngol Clin North Am*, 49(2), 501-509. doi:10.1016/j.otc.2015.10.010
- Naumann, M., Albanese, A., Heinen, F., Molenaers, G., & Relja, M. (2006). Safety and efficacy of botulinum toxin type A following long-term use. *Eur J Neurol*, 13 Suppl 4, 35-40. doi:10.1111/j.1468-1331.2006.01652.x
- Niamtu, J., 3rd. (1999). Aesthetic uses of botulinum toxin A. *J Oral Maxillofac Surg*, 57(10), 1228-1233. doi:10.1016/s0278-2391(99)90493-7
- Niamtu, J., 3rd. (2003). Botulinum toxin A: a review of 1,085 oral and maxillofacial patient treatments. *J Oral Maxillofac Surg*, 61(3), 317-324. doi:10.1053/joms.2003.50069
- Ondo, W. G., Hunter, C., & Moore, P. W. (2004). A double-blind placebo-controlled trial of botulinum toxin B for sialorrhea in Parkinson's disease. *Neurology*, 62(1), 37-40. doi:10.1212/01.wnl.0000101713.81253.4c
- Oztel, M., Bilski, W. M., & Bilski, A. (2017). Botulinum toxin used to treat recurrent dislocation of the temporomandibular joint in a patient with osteoporosis. *Br J Oral Maxillofac Surg*, 55(1), e1-e2. doi:10.1016/j.bjoms.2016.05.012
- Park, J., & Park, H. J. (2017). Botulinum Toxin for the Treatment of Neuropathic Pain. *Toxins (Basel)*, 9(9). doi:10.3390/toxins9090260
- Pidcock, F. S., Wise, J. M., & Christensen, J. R. (2002). Treatment of severe post-traumatic bruxism with botulinum toxin-A: case report. *J Oral Maxillofac Surg*, 60(1), 115-117. doi:10.1053/joms.2002.29127
- Popoff, M. R., & Bouvet, P. (2013). Genetic characteristics of toxigenic Clostridia and toxin gene evolution. *Toxicon*, 75, 63-89. doi:10.1016/j.toxicon.2013.05.003
- Prechel, U., Ottl, P., Ahlers, O. M., & Neff, A. (2018). The Treatment of Temporomandibular Joint Dislocation. *Dtsch Arztebl Int*, 115(5), 59-64. doi:10.3238/arztebl.2018.0059
- Sadiq, S. A., & Downes, R. N. (1998). A clinical algorithm for the management of facial nerve palsy from an oculoplastic perspective. *Eye (Lond)*, 12 (Pt 2), 219-223. doi:10.1038/eye.1998.52
- Sano, K., Ninomiya, H., Sekine, J., Pe, M. B., & Inokuchi, T. (1991). Application of magnetic resonance imaging and ultrasonography to preoperative evaluation of masseteric hypertrophy. *J Craniomaxillofac Surg*, 19(5), 223-226. doi:10.1016/s1010-5182(05)80552-9
- Scott, A. B. (1980). Botulinum toxin injection into extraocular muscles as an alternative to strabismus surgery. *Ophthalmology*, 87(10), 1044-1049. doi:10.1016/s0161-6420(80)35127-0
- Serrera-Figallo, M. A., Ruiz-de-León-Hernández, G., Torres-Lagares, D., Castro-Araya, A., Torres-Ferreros, O., Hernández-Pacheco, E., & Gutierrez-Perez, J. L. (2020). Use of Botulinum Toxin in Orofacial Clinical Practice. *Toxins (Basel)*, 12(2). doi:10.3390/toxins12020112
- Setler, P. E. (2002). Therapeutic use of botulinum toxins: background and history. *Clin J Pain*, 18(6 Suppl), S119-124. doi:10.1097/00002508-200211001-00002
- Shorey, C. W., & Campbell, J. H. (2000). Dislocation of the temporomandibular joint. *Oral Surg Oral Med Oral Pathol Oral Radiol Endod*, 89(6), 662-668. doi:10.1067/moe.2000.106693
- Simpson, L. L. (1981). The origin, structure, and pharmacological activity of botulinum toxin. *Pharmacol Rev*, 33(3), 155-188.
- Simpson, L. L. (2000). Identification of the characteristics that underlie botulinum toxin potency: implications for designing novel drugs. *Biochimie*, 82(9-10), 943-953. doi:10.1016/s0300-9084(00)01169-x
- Sinclair, C. F., Gurey, L. E., & Blitzer, A. (2013). Oromandibular dystonia: long-term management with botulinum toxin. *Laryngoscope*, 123(12), 3078-3083. doi:10.1002/lary.23265

- Smyth, A. G. (1994). Botulinum toxin treatment of bilateral masseteric hypertrophy. *Br J Oral Maxillofac Surg*, 32(1), 29-33. doi:10.1016/0266-4356(94)90169-4
- Steffen, A., Hasselbacher, K., Heinrichs, S., & Wollenberg, B. (2014). Botulinum toxin for salivary disorders in the treatment of head and neck cancer. *Anticancer Res*, 34(11), 6627-6632.
- Sundaram, H., Signorini, M., Liew, S., Trindade de Almeida, A. R., Wu, Y., Vieira Braz, A., . . . Raspaldo, H. (2016). Global Aesthetics Consensus: Botulinum Toxin Type A--Evidence-Based Review, Emerging Concepts, and Consensus Recommendations for Aesthetic Use, Including Updates on Complications. *Plast Reconstr Surg*, 137(3), 518e-529e. doi:10.1097/01.prs.0000475758.63709.23
- Şenel, F. V., Deniz, K., & Bayram, B. Maksillofasial Cerrahinde botulinum TOKSİN-A uygulamaları. *ADO Klinik Bilimler Dergisi*, 3(1), 300-305.
- Thomas, N. J., & Aronovich, S. (2017). Does Adjunctive Botulinum Toxin A Reduce Pain Scores When Combined With Temporomandibular Joint Arthroscopy for the Treatment of Concomitant Temporomandibular Joint Arthralgia and Myofascial Pain? *J Oral Maxillofac Surg*, 75(12), 2521-2528. doi:10.1016/j.joms.2017.04.011
- To, E. W., Ahuja, A. T., Ho, W. S., King, W. W., Wong, W. K., Pang, P. C., & Hui, A. C. (2001). A prospective study of the effect of botulinum toxin A on masseteric muscle hypertrophy with ultrasonographic and electromyographic measurement. *Br J Plast Surg*, 54(3), 197-200. doi:10.1054/bjps.2000.3526
- Van Zandijcke, M., & Marchau, M. M. (1990). Treatment of bruxism with botulinum toxin injections. *J Neurol Neurosurg Psychiatry*, 53(6), 530. doi:10.1136/jnnp.53.6.530
- Xiao, L., Pan, Y., Zhang, X., Hu, Y., Cai, L., Nie, Z., . . . Jin, L. (2016). Facial asymmetry in patients with hemifacial spasm before and after botulinum toxin A treatment. *Neurol Sci*, 37(11), 1807-1813. doi:10.1007/s10072-016-2670-2
- Yuksel, B., Genc, F., Yaman, A., Goksu, E. O., Ak, P. D., & Gomceli, Y. B. (2019). Evaluation of stigmatization in hemifacial spasm and quality of life before and after botulinum toxin treatment. *Acta Neurol Belg*, 119(1), 55-60. doi:10.1007/s13760-018-1018-5

Kaynaklar

- Alammar A, Heshmeh O, Mounajjed R, et al. (2018). A comparison between modified and conventional surgical techniques for surgical lip repositioning in the management of the gummy smile. *J Esthet Restor Dent.*, 30:523–31.
- Aldhafer HA, Bede SY. (2022) Comparison of two botulinum toxin injection methods for treatment of excessive gingival display. *J Craniofac Surg.*, 33:e65-8
- Andriola FO, Chieza GS, Cavagni J, Freddo AL, Corsetti A. (2021) Management of excessive gingival display using botulinum toxin type A: a descriptive study. *Toxicon.*, 196:56-62.
- Bastidas JA: Surgical correction of the “gummy smile”. *Oral Maxillofac Surg Clin North Am.* (2021), 33:197- 209.
- Bynum J. (2016). Treatment of a “Gummy Smile”: understanding etiology is key to success. *Compend Contin Educ Dent.*, 37(2):114–22.
- Cengiz, A. F., Goymen, M., & Akcali, C. (2020). Efficacy of botulinum toxin for treating a gummy smile. *American Journal of Orthodontics and Dentofacial Orthopedics*, 158(1), 50-58.
- Chagas TF, Almeida NV, Lisboa CO, Ferreira DM, Mattos CT, Mucha JN. (2018). Duration of effectiveness of botulinum toxin type A in excessive gingival display: a systematic review and meta-analysis. *Braz Oral Res.*, 32:e30.
- Costa AB, Romansina D, Ramalho J, et al. (2022). Botulinum toxin A in the management of a gummy smile: a clinical controlled preliminary study. *Aesthet Surg J.*, 42:421-30.
- Deepthi K, Yadalam U, Ranjan R, et al. (2018). Lip repositioning, an alternative treatment of gummy smile—a case report. *J Oral Biol Craniofac Res.*, 8:231–3.
- Diaspro, A., Cavallini, M., Piersini, P., & Sito, G. (2018). Gummy smile treatment: proposal for a novel corrective technique and a review of the literature. *Aesthetic surgeon journal*, 38(12), 1330-1338.
- Duruel O. (2019). Ideal Dose and Injection Site for Gummy Smile Treatment with Botulinum Toxin-A: A Systematic Review and Introduction of a Case Study. *Int J Periodontics Restorative Dent.*, 39(4):e167-e173.
- Dym H, Pierre R 2nd. (2020). Diagnosis and Treatment Approaches to a “Gummy Smile”. *Dent Clin North Am.*, 64(2):341-349.
- Farista S, Yeltiwar R, Kalakonda B, et al. (2017). Laser-assisted lip repositioning surgery: novel approach to treat gummy smile. *J Indian Soc Periodontol.*, 21(2):165–8.
- Fatani B.(2023). An Approach for Gummy Smile Treatment Using Botulinum Toxin A: A Narrative Review of the Literature. *Cureus.*, 15(1):e34032.
- Foudah M. (2019). Lip repositioning: an alternative to invasive surgery a 4 year follow up case report. *Saudi Dent J.*, 31:S78–84.
- Gong X, Huang H, Gu C, et al. (2021). Individual factors of botulinum type A in treatment of gummy smile: a prospective study. *Aesthet Surg J.*, 41:NP842-50.
- Gracco A, Tracey S. (2010). Botox and the gummy smile . *Prog Orthod.*, 11:76-82.
- Jain M, Bansal A, Agarwal D, Joshi M. (2014). Botox in dentistry: The healing side of A poison. *J Adv Med Dent Scie.*, 2(1):95-99.
- Lam F, Chan MYS. (2022). The role of botulinum toxin A in the management of different types of excessive gingival display: a systematic review. *Br Dent J.*, 233:221-6.
- Mahn D. (2017). Lip repositioning to eliminate the gummy smile. *Inside Dent.*, 13 (3).
- Makkeiah MO, Harfoush M, Makkiah A, Saneeva L, Tuturov N, Katbeh I. (2021). Comparative efficacy of Botox and surgical lip repositioning in the correction of gummy smile. (Article in Russian). *Stomatologiya (Mosk).*,100:47-54.
- Mazzuco R, Hexsel D. (2010). Gummy smile and botulinum toxin: a new approach based on the gingival exposure area. *J Am Acad Dermatol.*, 63:1042-51.
- Mostafa D. (2018). A successful management of sever gummy smile using gingivectomy and botulinum toxin injection: a case report. *Int J Surg Case Rep.*, 42:169-74.

- Muthukumar S, Natarajan S, Madhankumar S, Sampathkumar J. (2015). Lip repositioning surgery for correction of excessive gingival display. *J Pharm Bioallied Sci.*, 7 (Suppl 2):S794-S796.
- Oliveira, M. T., Molina, G. O., Furtado, A., Ghizoni, J. S., & Pereira, J. R. (2013). Gummy smile: A contemporary and multidisciplinary overview. *Dental Hypotheses*, 4(2), 55.
- Panduric DG, Blaskovic M, Brozovic J, et al. (2014). Surgical treatment of excessive gingival display using lip repositioning technique and laser gingivectomy as an alternative to orthognathic surgery. *J Oral Maxillofac Surg.*, 72:404.e1-11.
- Patel D, Mehta F, Trivedi R, Thakkar S, Suthar J. (2013). Botulinum toxin and gummy smile-a review. *IOSR J Dent Med Sci.*, 4(1):2279-2861.
- Peck S, Peck L, Kataja M. (1992). Some vertical lineaments of lip position. *Am J Orthod Dentofacial Orthop.*, 101(6):519-524.
- Polo M. (2022). Botulinum toxin and smile design. *Dent Clin North Am.*, 66:419-29.
- Razmaitė A, Trakinienė G. (2021). The effect of botox for the correction of the gummy smile: a systematic review . *Stomatologija*, 23:63-8.
- Sattler G, Philipp-Dormston WG, Van Den Elzen H, et al. (2017). A prospective, open-label, observational, postmarket study evaluating VYC-17.5L for the correction of moderate to severe nasolabial folds over 12 months. *DermatolSurg.*, 43(2):238-245.
- Shemais N, Elarab AE, ElNahass H. (2021). The effect of botulinum toxin A in patients with excessive gingival display with and without zinc supplementation: randomized clinical trial. *Clin Oral Investig.*, 25:6403- 17. 10.1007/s00784-021-03944-2.
- Skaria J, Hegde N, George PP, Michael T, Sebastian J. (2020). Botulinum toxin type-A for the treatment of excessive gingival display on smiling. *J Contemp Dent Pract.*, 21:1018-21.
- Suber JS, Dinh TP, Prince MD, Smith PD. (2014). OnabotulinumtoxinA for the treatment of a “gummy smile” . *Aesthet Surg J.*, 34:432-7.
- Villarreal-Villarreal CD, Allen E, Kassir M. (2021). Gummy smile, dermatologist or dentist?. *J Am Acad Dermatol.*, 84:e127-9.
- Zengiski ACS, Basso IB, Cavalcante-Leão BL, et al. (2022). Effect and longevity of botulinum toxin in the treatment of gummy smile: a meta-analysis and meta-regression. *Clin Oral Investig.*, 26(1):109-117.

4. KAYNAKLAR

- Abrahamsson, I., Berglundh, T., Wennström, J., & Lindhe, J. (1996). The peri-implant hard and soft tissues at different implant systems. A comparative study in the dog. *Clinical oral implants research*, 7(3), 212–219. <https://doi.org/10.1034/j.1600-0501.1996.070303.x>
- Adell, R., Lekholm, U., Rockler, B., & Brånemark, P. I. (1981). A 15-year study of osseointegrated implants in the treatment of the edentulous jaw. *International journal of oral surgery*, 10(6), 387–416. [https://doi.org/10.1016/s0300-9785\(81\)80077-4](https://doi.org/10.1016/s0300-9785(81)80077-4)
- Albrektsson, T., Brånemark, P. I., Hansson, H. A., & Lindström, J. (1981). Osseointegrated titanium implants. Requirements for ensuring a long-lasting, direct bone-to-implant anchorage in man. *Acta orthopaedica Scandinavica*, 52(2), 155–170. <https://doi.org/10.3109/17453678108991776>
- Albrektsson, T., Zarb, G., Worthington, P., & Eriksson, A. R. (1986). The long-term efficacy of currently used dental implants: a review and proposed criteria of success. *The International journal of oral & maxillofacial implants*, 1(1), 11–25.
- Alsaadi, G., Quirynen, M., Komárek, A., & van Steenberghe, D. (2007). Impact of local and systemic factors on the incidence of oral implant failures, up to abutment connection. *Journal of clinical periodontology*, 34(7), 610–617. <https://doi.org/10.1111/j.1600-051X.2007.01077.x>
- Amorim, M. A., Takayama, L., Jorgetti, V., & Pereira, R. M. (2006). Comparative study of axial and femoral bone mineral density and parameters of mandibular bone quality in patients receiving dental implants. *Osteoporosis international : a journal established as result of cooperation between the European Foundation for Osteoporosis and the National Osteoporosis Foundation of the USA*, 17(10), 1494–1500. <https://doi.org/10.1007/s00198-006-0131-0>
- Arakawa, H., Uehara, J., Hara, E. S., Sonoyama, W., Kimura, A., Kanyama, M., Matsuka, Y., & Kuboki, T. (2012). Matrix metalloproteinase-8 is the major potential collagenase in active peri-implantitis. *Journal of prosthodontic research*, 56(4), 249–255. <https://doi.org/10.1016/j.jprr.2012.07.002>
- August, M., Chung, K., Chang, Y., & Glowacki, J. (2001). Influence of estrogen status on endosseous implant osseointegration. *Journal of oral and maxillofacial surgery : official journal of the American Association of Oral and Maxillofacial Surgeons*, 59(11), 1285–1291. <https://doi.org/10.1053/joms.2001.27515>
- Balatsouka, D., Gotfredsen, K., Lindh, C. H., & Berglundh, T. (2005). The impact of nicotine on osseointegration. An experimental study in the femur and tibia of rabbits. *Clinical oral implants research*, 16(4), 389–395. <https://doi.org/10.1111/j.1600-0501.2004.01151.x>
- Balshi, T. J., & Wolfinger, G. J. (1999). Dental implants in the diabetic patient: a retrospective study. *Implant dentistry*, 8(4), 355–359. <https://doi.org/10.1097/00008505-199904000-00005>
- Belibasakis, G. N., & Manoil, D. (2021). Microbial Community-Driven Etiopathogenesis of Peri-Implantitis. *Journal of dental research*, 100(1), 21–28. <https://doi.org/10.1177/0022034520949851>
- Berglundh, T., Lindhe, J., Ericsson, I., Marinello, C. P., Liljenberg, B., & Thomsen, P. (1991). The soft tissue barrier at implants and teeth. *Clinical oral implants research*, 2(2), 81–90. <https://doi.org/10.1034/j.1600-0501.1991.020206.x>
- Berglundh, T., Lindhe, J., Jonsson, K., & Ericsson, I. (1994). The topography of the vascular systems in the periodontal and peri-implant tissues in the dog. *Journal of clinical periodontology*, 21(3), 189–193. <https://doi.org/10.1111/j.1600-051x.1994.tb00302.x>
- Block, M. S., Kent, J. N., & Guerra, L. (1997). Implants in dentistry: essentials of endosseous implants for maxillofacial reconstruction. WB Saunders company.
- Brånemark, P. I., Hansson, B. O., Adell, R., Breine, U., Lindström, J., Hallén, O., & Ohman, A. (1977). Osseointegrated implants in the treatment of the edentulous jaw. Experience from a 10-year period. *Scandinavian journal of plastic and reconstructive surgery. Supplementum*, 16, 1–132.
- Buser, D., Schenk, R. K., Steinemann, S., Fiorellini, J. P., Fox, C. H., & Stich, H. (1991). Influence of surface characteristics on bone integration of titanium implants. A histomorphometric study in miniature pigs. *Journal of biomedical materials research*, 25(7), 889–902. <https://doi.org/10.1002/jbm.820250708>

- Cooper L. F. (1998). Biologic determinants of bone formation for osseointegration: clues for future clinical improvements. *The Journal of prosthetic dentistry*, 80(4), 439–449. [https://doi.org/10.1016/s0022-3913\(98\)70009-5](https://doi.org/10.1016/s0022-3913(98)70009-5)
- Cooper L. F. (2000). Systemic effectors of alveolar bone mass and implications in dental therapy. *Periodontology 2000*, 23, 103–109. <https://doi.org/10.1034/j.1600-0757.2000.2230110.x>
- Cooper, L. F., Masuda, T., Yliheikkilä, P. K., & Felton, D. A. (1998). Generalizations regarding the process and phenomenon of osseointegration. Part II. In vitro studies. *The International journal of oral & maxillofacial implants*, 13(2), 163–174.
- Cummings, S. R., Kelsey, J. L., Nevitt, M. C., & O'Dowd, K. J. (1985). Epidemiology of osteoporosis and osteoporotic fractures. *Epidemiologic reviews*, 7, 178–208. <https://doi.org/10.1093/oxfordjournals.epirev.a036281>
- Çetiner, S. & Zor, F. (2007). Dental implantolojide başarıyı etkileyen faktörler. *Gazi Üniversitesi Diş Hekimliği Fakültesi Dergisi*, 24 (1) , 51-56 .
- DeLuca, S., Habsha, E., & Zarb, G. A. (2006). The effect of smoking on osseointegrated dental implants. Part I: implant survival. *The International journal of prosthodontics*, 19(5), 491–498.
- El Askary, A. S., Meffert, R. M., & Griffin, T. (1999). Why do dental implants fail? Part I. *Implant dentistry*, 8(2), 173–185.
- Esposito, M., Hirsch, J. M., Lekholm, U., & Thomsen, P. (1998). Biological factors contributing to failures of osseointegrated oral implants. (I). Success criteria and epidemiology. *European journal of oral sciences*, 106(1), 527–551. <https://doi.org/10.1046/j.0909-8836..t01-2-.x>
- Fischer, J., Kolk, A., Wolfart, S., Pautke, C., Warnke, P. H., Plank, C., & Smeets, R. (2011). Future of local bone regeneration - Protein versus gene therapy. *Journal of cranio-maxillo-facial surgery : official publication of the European Association for Cranio-Maxillo-Facial Surgery*, 39(1), 54–64. <https://doi.org/10.1016/j.jcms.2010.03.016>
- Friberg, B., Ekestubbe, A., Mellström, D., & Sennerby, L. (2001). Brånemark implants and osteoporosis: a clinical exploratory study. *Clinical implant dentistry and related research*, 3(1), 50–56. <https://doi.org/10.1111/j.1708-8208.2001.tb00128.x>
- Friberg, B., Jemt, T., & Lekholm, U. (1991). Early failures in 4,641 consecutively placed Brånemark dental implants: a study from stage 1 surgery to the connection of completed prostheses. *The International journal of oral & maxillofacial implants*, 6(2), 142–146.
- Giglio, M. J., Gorustovich, A., & Guglielmotti, M. B. (2000). Bone healing under experimental anemia in rats. *Acta odontologica latinoamericana : AOL*, 13(2), 63–72.
- Hämmerle, C. H., & Glauser, R. (2004). Clinical evaluation of dental implant treatment. *Periodontology 2000*, 34, 230–239. <https://doi.org/10.1046/j.0906-6713.2003.003434.x>
- Hansson, H. A., Albrektsson, T., & Brånemark, P. I. (1983). Structural aspects of the interface between tissue and titanium implants. *The Journal of prosthetic dentistry*, 50(1), 108–113. [https://doi.org/10.1016/0022-3913\(83\)90175-0](https://doi.org/10.1016/0022-3913(83)90175-0)
- Ivanoff, C. J., Hallgren, C., Widmark, G., Sennerby, L., & Wennerberg, A. (2001). Histologic evaluation of the bone integration of TiO₂ blasted and turned titanium microimplants in humans. *Clinical oral implants research*, 12(2), 128–134. <https://doi.org/10.1034/j.1600-0501.2001.012002128.x>
- Javed, F., Al-Hezaimi, K., Salameh, Z., Almas, K., & Romanos, G. E. (2011). Proinflammatory cytokines in the crevicular fluid of patients with peri-implantitis. *Cytokine*, 53(1), 8–12. <https://doi.org/10.1016/j.cyto.2010.08.013>
- Johansson, C., & Albrektsson, T. (1987). Integration of screw implants in the rabbit: a 1-year follow-up of removal torque of titanium implants. *The International journal of oral & maxillofacial implants*, 2(2), 69–75.
- Kasat, V., & Ladda, R. (2012). Smoking and dental implants. *Journal of International Society of Preventive & Community Dentistry*, 2(2), 38–41. <https://doi.org/10.4103/2231-0762.109358>
- King, M. A., Casarett, G. W., & Weber, D. A. (1979). A study of irradiated bone: I. histopathologic and physiologic changes. *Journal of nuclear medicine : official publication, Society of Nuclear Medicine*, 20(11), 1142–1149.

- Kolbaş, A. R. (2016). Sağlıklı peri-implant dokulara sahip ve peri-implantitisli implantı bulunan hastalarda peri-implant oluğu sıvısındaki TNF- α , IL-1 β , IL-6, IL17 ve IL-10 seviyelerinin karşılaştırılması, Doktora Tezi, Hacettepe Üniversitesi, Ankara.
- McKinney, R. V., Jr, Steflik, D. E., & Koth, D. L. (1984). Per, peri, or trans? A concept for improved dental implant terminology. *The Journal of prosthetic dentistry*, 52(2), 267–269. [https://doi.org/10.1016/0022-3913\(84\)90110-0](https://doi.org/10.1016/0022-3913(84)90110-0)
- Misch, C. E. (1999). Contemporary implant dentistry. *Implant Dentistry*, 8(1), 90.
- Misch, C. E., Perel, M. L., Wang, H. L., Sammartino, G., Galindo-Moreno, P., Trisi, P., Steigmann, M., Rebaudi, A., Palti, A., Pikos, M. A., Schwartz-Arad, D., Choukroun, J., Gutierrez-Perez, J. L., Marenzi, G., & Valavanis, D. K. (2008). Implant success, survival, and failure: the International Congress of Oral Implantologists (ICOI) Pisa Consensus Conference. *Implant dentistry*, 17(1), 5–15. <https://doi.org/10.1097/ID.0b013e3181676059>
- Neukam, F. W., Flemmig, T. F., & Working Group 3 (2006). Local and systemic conditions potentially compromising osseointegration. Consensus report of Working Group 3. *Clinical oral implants research*, 17 Suppl 2, 160–162. <https://doi.org/10.1111/j.1600-0501.2006.01359.x>
- Op Heij, D. G., Opdebeeck, H., van Steenberghe, D., & Quirynen, M. (2003). Age as compromising factor for implant insertion. *Periodontology* 2000, 33, 172–184. <https://doi.org/10.1046/j.0906-6713.2003.03314.x>
- Park, J. Y., & Davies, J. E. (2000). Red blood cell and platelet interactions with titanium implant surfaces. *Clinical oral implants research*, 11(6), 530–539. <https://doi.org/10.1034/j.1600-0501.2000.011006530.x>
- Petrie, C. S., & Williams, J. L. (2005). Comparative evaluation of implant designs: influence of diameter, length, and taper on strains in the alveolar crest. A three-dimensional finite-element analysis. *Clinical oral implants research*, 16(4), 486–494. <https://doi.org/10.1111/j.1600-0501.2005.01132.x>
- Renouard, F., & Nisand, D. (2006). Impact of implant length and diameter on survival rates. *Clinical oral implants research*, 17 Suppl 2, 35–51. <https://doi.org/10.1111/j.1600-0501.2006.01349.x>
- Roberts W. E. (1988). Bone tissue interface. *Journal of dental education*, 52(12), 804–809.
- Schnitman, P. A., & Shulman, L. B. (1979). Recommendations of the consensus development conference on dental implants. *Journal of the American Dental Association* (1939), 98(3), 373–377. <https://doi.org/10.14219/jada.archive.1979.0052>
- Schön, R., Ohno, K., Kudo, M., & Michi, K. (1996). Peri-implant tissue reaction in bone irradiated the fifth day after implantation in rabbits: histologic and histomorphometric measurements. *The International journal of oral & maxillofacial implants*, 11(2), 228–238.
- Sham, A. S., Cheung, L. K., Jin, L. J., & Corbet, E. F. (2003). The effects of tobacco use on oral health. *Hong Kong medical journal = Xianggang yi xue za zhi*, 9(4), 271–277.
- Shernoff, A. F., Colwell, J. A., & Bingham, S. F. (1994). Implants for type II diabetic patients: interim report. VA Implants in Diabetes Study Group. *Implant dentistry*, 3(3), 183–185. <https://doi.org/10.1097/00008505-199409000-00009>
- Shibli, J. A., Aguiar, K. C., Melo, L., d'Avila, S., Zenóbio, E. G., Faveri, M., Iezzi, G., & Piattelli, A. (2008). Histological comparison between implants retrieved from patients with and without osteoporosis. *International journal of oral and maxillofacial surgery*, 37(4), 321–327. <https://doi.org/10.1016/j.ijom.2007.11.019>
- Shibli, J. A., Melo, L., Ferrari, D. S., Figueiredo, L. C., Faveri, M., & Feres, M. (2008). Composition of supra- and subgingival biofilm of subjects with healthy and diseased implants. *Clinical oral implants research*, 19(10), 975–982. <https://doi.org/10.1111/j.1600-0501.2008.01566.x>
- Simmons D. J. (1985). Fracture healing perspectives. *Clinical orthopaedics and related research*, (200), 100–113.
- Smith, D. E., & Zarb, G. A. (1989). Criteria for success of osseointegrated endosseous implants. *The Journal of prosthetic dentistry*, 62(5), 567–572. [https://doi.org/10.1016/0022-3913\(89\)90081-4](https://doi.org/10.1016/0022-3913(89)90081-4)

- Stern, J. K., Hahn, E. E., Evian, C. I., Waasdorp, J., & Rosenberg, E. S. (2015). Implant failure: prevalence, risk factors, management, and prevention. *Dental implant complications: etiology, prevention, and treatment*, 153-169.
- Sumner, D. R., Turner, T. M., Pierson, R. H., Kienapfel, H., Urban, R. M., Liebner, E. J., & Galante, J. O. (1990). Effects of radiation on fixation of non-cemented porous-coated implants in a canine model. *The Journal of bone and joint surgery. American volume*, 72(10), 1527–1533.
- Takamiya, A. S., Goiato, M. C., & Gennari Filho, H. (2014). Effect of smoking on the survival of dental implants. *Biomedical papers of the Medical Faculty of the University Palacky, Olomouc, Czechoslovakia*, 158(4), 650–653. <https://doi.org/10.5507/bp.2013.037>
- Tøndevold, E., & Eliassen, P. (1982). Blood flow rates in canine cortical and cancellous bone measured with ⁹⁹Tcm-labelled human albumin microspheres. *Acta orthopaedica Scandinavica*, 53(1), 7–11. <https://doi.org/10.3109/17453678208992171>
- Van Steenberghe, D., Quirynen, M., Molly, L., & Jacobs, R. (2003). Impact of systemic diseases and medication on osseointegration. *Periodontology 2000*, 33, 163–171. <https://doi.org/10.1046/j.0906-6713.2003.03313.x>
- Watzek, G. (1996). *Endosseous implants: scientific and clinical aspects*. Quintessence Publishing (IL).
- Weyant R. J. (1994). Characteristics associated with the loss and peri-implant tissue health of endosseous dental implants. *The International journal of oral & maxillofacial implants*, 9(1), 95–102.
- Zarb, G. A., & Schmitt, A. (1991). Osseointegration and the edentulous predicament. The 10-year-old Toronto study. *British dental journal*, 170(12), 439–444. <https://doi.org/10.1038/sj.bdj.4807583>

Kaynakça

- Abeck, D., ve Mempel, M. (1998). Staphylococcus aureus colonization in atopic dermatitis and its therapeutic implications. *British Journal of Dermatology*, 139(s53), 13-16.
- Aka-Kayguluoglu, A., Akpınar-Bayizit, A., ve Sahin-Cebeci, O. I. (2014). Evaluation of physicochemical and sensory properties of green olive pastes.
- Ashawat, M., Banchhor, M., Saraf, S., ve Saraf, S. (2009). Herbal Cosmetics:” Trends in Skin Care Formulation”. *Pharmacognosy Reviews*, 3(5), 82.
- Choonhakarn, C., Busaracome, P., Sripanidkulchai, B., ve Sarakarn, P. (2010). A prospective, randomized clinical trial comparing topical aloe vera with 0.1% triamcinolone acetonide in mild to moderate plaque psoriasis. *Journal of the European Academy of Dermatology and Venereology*, 24(2), 168-172.
- Demirezer, Ö. (2011). *FFD monografları tedavide kullanılan bitkiler*, 2. baskı., Mn medikal nobel, Ankara.
- Demirezer, Ö. (2017). *FFD monografları tedavide kullanılan bitkiler*, 3. baskı., Akademisyen kitap evi, Ankara.
- Dover, J. S., Bhatia, A. C., Stewart, B., ve Arndt, K. A. (2005). Topical 5-aminolevulinic acid combined with intense pulsed light in the treatment of photoaging. *Archives of dermatology*, 141(10), 1247-1252.
- Eady, E. A., Farmery, M. R., Ross, J. I., Cove, J. H., & Cunliffe, W. J. (1994). Effects of benzoyl peroxide and erythromycin alone and in combination against antibiotic-sensitive and-resistant skin bacteria from acne patients. *British journal of dermatology*, 131(3), 331-336.
- Escop. (2003). Escop monografları, 2. Baskı, Thieme, Newyork.
- Greaves, M. W., ve Weinstein, G. D. (1995). Treatment of psoriasis. *New England Journal of Medicine*, 332(9), 581-589.
- Gül, Ü. (2021). Dermatolojik Hastalıklarda Fitoterapi Uygulamaları. *Türkiye Klinikleri Dermatoloji Dergisi*, 31(1), 36-44.
- Hengge, U. R., Ruzicka, T., Schwartz, R. A., ve Cork, M. J. (2006). Adverse effects of topical glucocorticosteroids. *Journal of the American Academy of Dermatology*, 54(1), 1-15.
- Ho, P. J., Sung, J. J., Cheon, K. K., ve Tae, H. J. (2018). Anti-inflammatory effect of Centella asiatica phytosome in a mouse model of phthalic anhydride-induced atopic dermatitis. *Phytomedicine*, 43, 110-119.
- Kacerovská, D., Pizinger, K., Majer, F., ve Šmíd, F. (2008). Photodynamic therapy of nonmelanoma skin cancer with topical hypericum perforatum extract—a pilot study. *Photochemistry and Photobiology*, 84(3), 779-785.
- Kodiyan, J., ve Amber, K. T. (2015). A review of the use of topical calendula in the prevention and treatment of radiotherapy-induced skin reactions. *Antioxidants*, 4(2), 293-303.
- Korting, H. C., Schäfer-Korting, M., Klövekon, W., Klövekorn, G., Martin, C., ve Laux, P. (1995). Comparative efficacy of hamamelis distillate and hydrocortisone cream in atopic eczema. *European journal of clinical pharmacology*, 48, 461-465.
- Kundaković, T., Milenković, M., Zlatković, S., Nikolić, V., Nikolić, G., ve Binić, I. (2012). Treatment of venous ulcers with the herbal-based ointment Herbadermal®: a prospective non-randomized pilot study. *Complementary Medicine Research*, 19(1), 26-30.
- Kültür, Ş. (2007). Medicinal plants used in Kırklareli province (Turkey). *Journal of ethnopharmacology*, 111(2), 341-364.
- Lee, S. S., Tan, A. W. H., ve Giam, Y. C. (2004). Cyclosporin in the treatment of severe atopic dermatitis: a retrospective study. *Annals-Academy Of Medicine Singapore*, 33, 311-313.
- Lee, Y., Choi, H. K., N'deh, K. P. U., Choi, Y. J., Fan, M., Kim, E. K., Chung, K. H., ve An, A. J. H. (2020). Inhibitory Effect of Centella asiatica Extract on DNCB-Induced Atopic Dermatitis in HaCaT Cells and BALB/c Mice. *Nutrients*, 12(2), 411.

- Levin, C. Y., ve Maibach, H. (2001). Exogenous ochronosis: an update on clinical features, causative agents and treatment options. *American Journal of Clinical Dermatology*, 2(4), 213-217.
- Maurice, P. D. L., Allen, B. R., Barkley, A. S. J., Cockbill, S. R., Stammers, J., ve Bather, P. C. (1987). The effects of dietary supplementation with fish oil in patients with psoriasis. *British Journal of Dermatology*, 117(5), 599-606.
- Muley, B. P., Khadabadi, S. S., ve Banarase, N. B. (2009). Phytochemical constituents and pharmacological activities of *Calendula officinalis* Linn (Asteraceae): a review. *Tropical journal of pharmaceutical research*, 8(5).
- Najafizadeh, P., Hashemian, F., Mansouri, P., Farshi, S., Surmaghi, M. S., ve Chalangari, R. (2012). The evaluation of the clinical effect of topical St Johns wort (*Hypericum perforatum* L.) in plaque type psoriasis vulgaris: a pilot study. *Australasian journal of dermatology*, 53(2), 131-135.
- Panahi, Y., Rastgar, N., Zamani, A., ve Sahebkar, A. (2020). Comparing the therapeutic effects of aloe vera and olive oil combination cream versus topical betamethasone for atopic dermatitis: A randomized double-blind clinical trial. *Journal of pharmacopuncture*, 23(3), 173-178.
- Park, J. H., Choi, J. Y., Son, D. J., Park, E. K., Song, M. J., Hellström, M., ve Hong, J. T. (2017). Anti-inflammatory effect of titrated extract of *Centella asiatica* in phthalic anhydride-induced allergic dermatitis animal model. *International journal of molecular sciences*, 18(4), 738.
- Piazza, S., Martinelli, G., Vrhovsek, U., Masuero, D., Fumagalli, M., Magnavacca, A., Pozzoli, C., Canilli, L., Terno, M., Angarano, M., Dell'Agli, M., ve Sangiovanni, E. (2022). Anti-Inflammatory and Anti-Acne Effects of *Hamamelis virginiana* Bark in Human Keratinocytes. *Antioxidants (Basel, Switzerland)*, 11(6), 1119.
- Pommier, P., Gomez, F., Sunyach, M. P., D'Hombres, A., Carrie, C., ve Montbarbon, X. (2004). Phase III randomized trial of *Calendula officinalis* compared with trolamine for the prevention of acute dermatitis during irradiation for breast cancer. *Journal of clinical oncology : official journal of the American Society of Clinical Oncology*, 22(8), 1447-1453.
- Seevaratnam, V., Banumathi, P., Premalatha, M. R., Sundaram, S. P., ve Arumugam, T. (2012). Functional properties of *Centella asiatica* (L.): a review. *International Journal of Pharmacy and Pharmaceutical Sciences*, 4(5), 8-14.
- Shalita, A. R., Smith, J. G., Parish, L. C., Sofman, M. S., ve Chalker, D. K. (1995). Topical nicotinamide compared with clindamycin gel in the treatment of inflammatory acne vulgaris. *International journal of dermatology*, 34(6), 434-437.
- Sharrif Moghaddasi, M., ve Res, M. (2011). Aloe vera their chemicals composition and applications: A review. *International Journal of Biological & Medical Research*, 2(1), 466-71.
- Siddiquee, S., McGee, M. A., Vincent, A. D., Giles, E., Clothier, R., Carruthers, S., & Penniment, M. (2021). Efficacy of topical *Calendula officinalis* on prevalence of radiation-induced dermatitis: A randomised controlled trial. *The Australasian journal of dermatology*, 62(1), e35-e40.
- Vardy, D. A., Cohen, A. D., Tchetov, T., Medvedovsky, E., ve Biton, A. (1999). A double-blind, placebo-controlled trial of an Aloe vera (*A. barbadensis*) emulsion in the treatment of seborrheic dermatitis. *Journal of dermatological treatment*, 10(1), 7-11.
- Weigle, N., ve McBane, S. (2013). Psoriasis. *American family physician*, 87(9), 626.
- Wohlrab, J., Jost, G., ve Abeck, D. (2007). Antiseptic efficacy of a low-dosed topical triclosan/chlorhexidine combination therapy in atopic dermatitis. *Skin pharmacology and physiology*, 20(2), 71-76.
- Wolff, H. H., ve Kieser, M. (2007). *Hamamelis* in children with skin disorders and skin injuries: results of an observational study. *European journal of Pediatrics*, 166, 943-948.

Kaynakça

- Lambrecht, B. N., and Hammad, H. (2015). The immunology of asthma. *Nature immunology*, 16(1), 45-56.
- Richards, L. B., Neerinx, A. H., van Bragt, J. J., Sterk, P. J., Bel, E. H., and Maitland-van der Zee, A. H. (2018). Biomarkers and asthma management: analysis and potential applications. *Current Opinion in Allergy and Clinical Immunology*, 18(2), 96-108.
- Luster, A. D., and Tager, A. M. (2004). T-cell trafficking in asthma: lipid mediators grease the way. *Nature Reviews Immunology*, 4(9), 711-724.
- Bradding, P., Walls, A. F., & Holgate, S. T. (2006). The role of the mast cell in the pathophysiology of asthma. *Journal of Allergy and Clinical Immunology*, 117(6), 1277-1284.
- Global Initiative for Asthma (GINA), (2019). *Global Strategy for Asthma Management and Prevention*, GINA, Borås, Sweden, <http://www.ginasthma.org>
- Nunes, C., Pereira, A. M., & Morais-Almeida, M. (2017). Asthma costs and social impact. *Asthma research and practice*, 3(1), 1-11.
- WHO, Global Health Observatory (GHO) Data 2017, (2017). WHO, Geneva, Switzerland, <http://www.who.int/gho/en/>.
- Mohammed, S., and Goodacre, S. (2007). Intravenous and nebulised magnesium sulphate for acute asthma: systematic review and meta-analysis. *Emergency Medicine Journal*, 24(12), 823-830.
- Minist'erio da Sa'ude, (2012). *Morbidade Hospitalar do SUS—por Local de Internação—Brasil, Minist'erio da Sa'ude—DataSUS*, Rio de Janeiro, Brazil, <http://tabnet.datasus.gov.br/cgi/tabcgi.exe?sih/cnv/niuf.def>.
- Asthma Surveillance Data. 2015.
- ISSAC Steering Committee. (1998). Worldwide variations in the prevalence of asthma symptoms: The international study of asthma and allergies in childhood (ISSAC). *Eur Respir J*, 12, 315-335.
- Pearce, N., Ait-Khaled, N., Beasley, R., Mallol, J., Keil, U., Mitchell, E., and Robertson, C. (2007). Worldwide trends in the prevalence of asthma symptoms: phase III of the International Study of Asthma and Allergies in Childhood (ISAAC). *Thorax*, 62(9), 758-766.
- Schaneberg, B. T., Crockett, S., Bedir, E., and Khan, I. A. (2003). The role of chemical fingerprinting: application to Ephedra. *Phytochemistry*, 62(6), 911-918.
- Ponte, E., Franco, R. A., Souza-Machado, A., Souza-Machado, C., and Cruz, Á. A. (2007). Impacto de um programa para o controle da asma grave na utilização de recursos do Sistema Único de Saúde. *Jornal Brasileiro de Pneumologia*, 33, 15-19.
- Holanda, M. A. (2003). Asmáticos brasileiros: o tratamento desejado. *Jornal de Pneumologia*, 26.
- Kaufman, G. (2011). Asthma: pathophysiology, diagnosis and management. *Nursing Standard (through 2013)*, 26(5), 48.
- Pedersen, S. E., Hurd, S. S., Lemanske Jr, R. F., Becker, A., Zar, H. J., Sly, P. D., ... & Bateman, E. D. (2011). Global strategy for the diagnosis and management of asthma in children 5 years and younger. *Pediatric pulmonology*, 46(1), 1-17.
- B. K. Adams and R. K. Cydulka, (2003). "Asthma evaluation and management," *Emergency Medicine Clinics of North America*, 21(2), 315-330.
- Costa, R. D. S., Brasil, T. C., Santos, C. D. J., Santos, D. B., Barreto, M. L., Neves, N. M. A., and de Figueiredo, C. A. (2010). Produtos naturais utilizados para tratamento de asma em crianças residentes na cidade de Salvador-BA, Brasil. *Revista Brasileira de Farmacognosia*, 20, 594-599.
- Ventola, C. L. (2010). Current issues regarding complementary and alternative medicine (CAM) in the United States: part 1: the widespread use of CAM and the need for better-informed health care professionals to provide patient counseling. *Pharmacy and Therapeutics*, 35(8), 461.
- Leandro, L. M., de Sousa Vargas, F., Barbosa, P. C. S., Neves, J. K. O., Da Silva, J. A., and da Veiga-Junior, V. F. (2012). Chemistry and biological activities of terpenoids from copaiba (*Copaifera* spp.) oleoresins. *Molecules*, 17(4), 3866-3889.

- Santos, A. O. D., Ueda-Nakamura, T., Dias Filho, B. P., Veiga Junior, V. F., Pinto, A. C., and Nakamura, C. V. (2008). Antimicrobial activity of Brazilian copaiba oils obtained from different species of the *Copaifera* genus. *Memórias do Instituto Oswaldo Cruz*, 103, 277-281.
- Junior, V. V., Rosas, E. C., Carvalho, M. V. D., Henriques, M. G. M. O., and Pinto, A. C. (2007). Chemical composition and anti-inflammatory activity of copaiba oils from *Copaifera cearensis* Huber ex Ducke, *Copaifera reticulata* Ducke and *Copaifera multijuga* Hayne—A comparative study. *Journal of ethnopharmacology*, 112(2), 248-254.
- Yaqoob, P., Knapper, J. M., Webb, D. H., Williams, C. M., Newsholme, E. A., and Calder, P. C. (1997). The effect of chronic consumption of monounsaturated fat on immune function in middle-aged men, 25(2), 350S.
- Yaqoob, P. (1998). Monounsaturated fats and immune function. *Proceedings of the Nutrition Society*, 57(4), 511-520.
- Ahn, K. S., Noh, E. J., Zhao, H. L., Jung, S. H., Kang, S. S., & Kim, Y. S. (2005). Inhibition of inducible nitric oxide synthase and cyclooxygenase II by *Platycodon grandiflorum* saponins via suppression of nuclear factor- κ B activation in RAW 264.7 cells. *Life sciences*, 76(20), 2315-2328.
- Leung, C. Y., Liu, L., Wong, R. N., Zeng, Y. Y., Li, M., & Zhou, H. (2005). Saikosaponin-d inhibits T cell activation through the modulation of PKC θ , JNK, and NF- κ B transcription factor. *Biochemical and Biophysical Research Communications*, 338(4), 1920-1927.
- Vasconcelos, J. F., Teixeira, M. M., Barbosa-Filho, J. M., Lúcio, A. S. S. C., Almeida, J. R. G. D. S., De Queiroz, L. P., and Soares, M. B. P. (2008). The triterpenoid lupeol attenuates allergic airway inflammation in a murine model. *International immunopharmacology*, 8(9), 1216-1221.
- Greiner, J. F. W., Müller, J., Zeuner, M. T., Hauser, S., Seidel, T., Klenke, C., and Kaltschmidt, C. (2013). 1, 8-Cineol inhibits nuclear translocation of NF- κ B p65 and NF- κ B-dependent transcriptional activity. *Biochimica et Biophysica Acta (BBA)-Molecular Cell Research*, 1833(12), 2866-2878.
- Shah, A. J., and Gilani, A. H. (2012). The calcium channel blocking and phosphodiesterase inhibitory activities of the extract of *Andropogon muricatus* explains its medicinal use in airways disorders. *Phytotherapy Research*, 26(8), 1256-1258.
- Shah, A. J., Gilani, A. H., Abbas, K., Rasheed, M., Ahmed, A., and Ahmad, V. U. (2011). Studies on the chemical composition and possible mechanisms underlying the antispasmodic and bronchodilatory activities of the essential oil of *Artemisia maritima* L. *Archives of pharmacal research*, 34, 1227-1238.
- Ku, C. M., and Lin, J. Y. (2016). Farnesol, a sesquiterpene alcohol in essential oils, ameliorates serum allergic antibody titres and lipid profiles in ovalbumin-challenged mice. *Allergologia et Immunopathologia*, 44(2), 149-159.
- Pareek, A., Suthar, M., Rathore, G. S., and Bansal, V. (2011). Feverfew (*Tanacetum parthenium* L.): A systematic review. *Pharmacognosy reviews*, 5(9), 103.
- Lee, T., Lee, S., Kim, K. H., Oh, K. B., Shin, J., and Mar, W. (2013). Effects of magnolialide isolated from the leaves of *Laurus nobilis* L. (Lauraceae) on immunoglobulin E-mediated type I hypersensitivity in vitro. *Journal of ethnopharmacology*, 149(2), 550-556.
- Kim, S. H., Hong, J. H., and Lee, Y. C. (2014). Oleonic acid suppresses ovalbumin-induced airway inflammation and Th2-mediated allergic asthma by modulating the transcription factors T-bet, GATA-3, ROR γ t and Foxp3 in asthmatic mice. *International immunopharmacology*, 18(2), 311-324.
- Zhao, Y. L., Cao, J., Shang, J. H., Liu, Y. P., Khan, A., Wang, H. S., ... and Luo, X. D. (2017). Airways antiallergic effect and pharmacokinetics of alkaloids from *Alstonia scholaris*. *Phytomedicine*, 27, 63-72.
- Tereza Cerqueira-Lima, A., Maria Alcantara-Neves, N., Carlos Pontes de Carvalho, L., Santos Costa, R., Maria Barbosa-Filho, J., Piuvezam, M., ... and Alexandrina Figueiredo, C. (2010). Effects of *Cissampelos sympodialis* Eichl. and its alkaloid, warifteine, in an experimental model of respiratory allergy to *Blomia tropicalis*. *Current drug targets*, 11(11), 1458-1467.

- Bashir, S., Al-Rehaily, A. J., and Gilani, A. H. (2012). Mechanisms underlying the antidiarrheal, antispasmodic and bronchodilator activities of *Fumaria parviflora* and involvement of tissue and species specificity. *Journal of Ethnopharmacology*, 144(1), 128-137.
- Fuchs, S., Hsieh, L. T., Saarberg, W., Erdelmeier, C. A., Wichelhaus, T. A., Schaefer, L., ... and Fürst, R. (2015). *Haemanthus coccineus* extract and its main bioactive component narciclasine display profound anti-inflammatory activities in vitro and in vivo. *Journal of Cellular and Molecular Medicine*, 19(5), 1021-1032.
- Yang, X., Xue, L., Zhao, Q., Cai, C., Liu, Q. H., and Shen, J. (2017). *Nelumbo nucifera* leaves extracts inhibit mouse airway smooth muscle contraction. *BMC complementary and alternative medicine*, 17(1), 1-8.
- Zhang, T. Z., Qiang, F. U., Tong, C. H. E. N., and Shi-Ping, M. A. (2015). Anti-asthmatic effects of oxymatrine in a mouse model of allergic asthma through regulating CD40 signaling. *Chinese Journal of Natural Medicines*, 13(5), 368-374.
- Chinta, G., B Syed, S., Coumar, M. S., and Periyasamy, L. (2015). Piperine: a comprehensive review of pre-clinical and clinical investigations. *Current Bioactive Compounds*, 11(3), 156-169.
- Prasad, S., and K Tyagi, A. (2016). Historical spice as a future drug: therapeutic potential of piperlongumine. *Current Pharmaceutical Design*, 22(27), 4151-4159.
- Oliveira, T. T., Campos, K. M., Cerqueira-Lima, A. T., Cana Brasil Carneiro, T., da Silva Velozo, E., Ribeiro Melo, I. C. A., ... and Figueiredo, C. A. (2015). Potential therapeutic effect of *Allium cepa* L. and quercetin in a murine model of *Blomia tropicalis* induced asthma. *DARU Journal of Pharmaceutical Sciences*, 23, 1-12.
- Chen, L. S., and Zheng, D. S. (2015). Bioactive constituents from the rhizomes of *Aster tataricus* LF Afford the treatment of asthma through activation of beta (2) AR and inhibition of NF-kappa b. *Latin American Journal of Pharmacy*, 34(2), 291-295.
- Park, K., Lee, J. S., Choi, J. S., Nam, Y. J., Han, J. H., Byun, H. D., ... and Choi, Y. (2016). Identification and characterization of baicalin as a phosphodiesterase 4 inhibitor. *Phytotherapy Research*, 30(1), 144-151.
- Yao, J., Jiang, M., Zhang, Y., Liu, X., Du, Q., and Feng, G. (2016). Chrysin alleviates allergic inflammation and airway remodeling in a murine model of chronic asthma. *International immunopharmacology*, 32, 24-31.
- Chung, M. J., Pandey, R. P., Choi, J. W., Sohng, J. K., Choi, D. J., and Park, Y. I. (2015). Inhibitory effects of kaempferol-3-O-rhamnoside on ovalbumin-induced lung inflammation in a mouse model of allergic asthma. *International immunopharmacology*, 25(2), 302-310.
- Shen, M. L., Wang, C. H., Lin, C. H., Zhou, N., Kao, S. T., and Wu, D. C. (2016). Luteolin attenuates airway mucus overproduction via inhibition of the GABAergic system. *Scientific reports*, 6(1), 1-12.
- Shen, M. L., Wang, C. H., Lin, C. H., Zhou, N., Kao, S. T., and Wu, D. C. (2016). Luteolin attenuates airway mucus overproduction via inhibition of the GABAergic system. *Scientific reports*, 6(1), 1-12.
- Lu, L., Guo, Q., and Zhao, L. (2016). Overview of oroxylin A: a promising flavonoid compound. *Phytotherapy Research*, 30(11), 1765-1774.
- Zhou, D. G., Diao, B. Z., Zhou, W., and Feng, J. L. (2016). Oroxylin A inhibits allergic airway inflammation in ovalbumin (OVA)-induced asthma murine model. *Inflammation*, 39, 867-872.
- Shin, I. S., Shin, N. R., Jeon, C. M., Hong, J. M., Kwon, O. K., Kim, J. C., ... and Ahn, K. S. (2013). Inhibitory effects of Pycnogenol® (French maritime pine bark extract) on airway inflammation in ovalbumin-induced allergic asthma. *Food and chemical toxicology*, 62, 681-686.
- Chen, C. H., Hwang, T. L., Chen, L. C., Chang, T. H., Wei, C. S., and Chen, J. J. (2017). Isoflavones and anti-inflammatory constituents from the fruits of *Psoralea corylifolia*. *Phytochemistry*, 143, 186-193.

- Townsend, E. A., and Emala Sr, C. W. (2013). Quercetin acutely relaxes airway smooth muscle and potentiates β -agonist-induced relaxation via dual phosphodiesterase inhibition of PLC β and PDE4. *American Journal of Physiology-Lung Cellular and Molecular Physiology*, 305(5), L396-L403.
- Mlcek, J., Jurikova, T., Skrovankova, S., and Sochor, J. (2016). Quercetin and its anti-allergic immune response. *Molecules*, 21(5), 623.
- Yu, B., Cai, W., Zhang, H. H., Zhong, Y. S., Fang, J., Zhang, W. Y., ... and Yu, C. H. (2017). Selaginella uncinata flavonoids ameliorated ovalbumin-induced airway inflammation in a rat model of asthma. *Journal of ethnopharmacology*, 195, 71-80.
- Jeon, C. M., Shin, I. S., Shin, N. R., Hong, J. M., Kwon, O. K., Kim, H. S., ... and Ahn, K. S. (2014). Siegesbeckia glabrescens attenuates allergic airway inflammation in LPS-stimulated RAW 264.7 cells and OVA induced asthma murine model. *International Immunopharmacology*, 22(2), 414-419.
- Shin, I. S., Shin, N. R., Jeon, C. M., Kwon, O. K., Hong, J. M., Kim, H. S., ... and Ahn, K. S. (2015). Thuja orientalis reduces airway inflammation in ovalbumin-induced allergic asthma. *Molecular Medicine Reports*, 12(3), 4640-4646.

Kaynaklar:

1. Parlak, Y; Uysal, B; Kıracı, F. S; Kovan, B; Demir, M; Ayan, A; Poyraz, L; Öztaşlan; İ.A; Köseoğlu, K; Yeyin, N ve Dönmez, S. (2020). *Radyasyon Güvenliği Kılavuzu: Genel Tanımlar ve Nükleer Tıp Uygulamalarında Radyasyondan Korunma Kuralları*, Uygulama Kılavuzu, Nucl Med Semin 2020;6:71-89; DOI:10.4274/nts.galenos.2020.0009
2. *Introduction to Radiation*, Published by the Canadian Nuclear Safety Commission (CNSC), ISBN 978-1-100-21572-3, December 2012
3. *Ionizing Radiation in the Workplace*, <https://mothertobaby.org/fact-sheets/ionizing-radiation-workplace-pregnancy/pdf> (E.T.; 06.05.2023)
4. Karmaker, N; Maraz, K.M; Islam, F; Haque, Md.M; Razzak, Md.; Mollah, M.Z.I; Faruque, M.R.I and Khan, R.A. (2021). *Fundamental Characteristics and Application of Radiation*, GSC Advanced Research and Reviews, eISSN: 2582-4597, CODEN(USA): GARRC2, Article DOI: <https://doi.org/10.30574/gscarr.2021.7.1.0043>
5. Okonkwo, U.C; Ohagwu, C.C; Aronu, M.E; Okafor, C.E; Idumah, C.I; Okokpujie, I.P; Chukwu, N.N and Chukwunyelu, Christian E. (2022). *Ionizing Radiation Protection and the Linear No-threshold Controversy: Extent of Support or Counter to the Prevailing Paradigm*, Journal of Environmental Radioactivity 253–254 (2022) 106984, <https://doi.org/10.1016/j.jenvrad.2022.106984>
6. Sürücü, A.M ve Subaşı, S. (2021). *Nanomateriyallerin Kompozit Malzemelerin Radyasyon Zırlama Özelliklerine Etkisinin İncelenmesi*, El-Cezeri Fen ve Mühendislik Dergisi 2021, 8(1); 182-194, DOI:10.31202/ecjse.812372
7. Zuur, C. (2002). Radiation Protection 130, *Ionising Radiation and Radiobiological effects (page no: 5-14)*, Session I-Scope of the Meeting, Medico-legal Exposures, Exposures with Ionising Radiation without Medical Indication, Proceedings of the International Symposium Dublin, 4-6 September 2002
8. OSHA (2011). *Laboratory Safety Guidance*, Occupational Safety and Health Administration U.S. Department of Labor, OSHA 3404-11R, 2011
9. Henriksen, T and Maillie, H.D. (2003). *Radiation and Health*, by Thormod Henriksen and Biophysics group at UiO, ISBN 0-415-27162-2
10. Yurt, A; Çavuşoğlu, B ve Günay, T. (2014). *Evaluation of Awareness on Radiation Protection and Knowledge About Radiological Examinations in Healthcare Professionals Who Use Ionized Radiation at Work*, Original Article, Molecular Imaging and Radionuclide Therapy 2014;23(2): 48-53 DOI: 10.4274/mirt.00719
11. Çimen, B; Erdoğan, M ve Oğul, R. (2017). *İyonlaştırıcı Radyasyon ve Korunma Yöntemleri*, Selçuk Üniversitesi Fen Fakültesi Fen Dergisi, Ekim (2017) 43 (2), 139-147
12. Yeyin, N. (2015). *Radyasyonun Biyolojik Etkileri*, Nükleer Tıp Seminerleri 2015;3: XX, Derleme, DOI:10.4274/nts.0022
13. Brune, D; Hellborg, R; Persson, B.R.R and Pääkkönen, R. (2001). *Radiation at Home, Outdoors and in the Workplace*, Scandinavian Science Publisher®, Oslo. ISBN 82-91833-02-8
14. Steiner, A. (2016). *Radiation Effects and Sources*, What is radiation?, What does radiation do to us?, Where does radiation come from?, United Nations Environment Programme (UNEP). ISBN: 978-92-807-3517-8
15. T.C. Milli Eğitim Bakanlığı, *Radyoloji*, Radyasyonun Zararlı Etkileri 725TTT055, Ankara, 2011
16. Garcia, J. (2017). *Radiation and Risk: Expert Perspectives*, Published by Health Physics Society 1313 Dolley Madison Blvd. Suite 402 McLean, VA 22101, SP001-1, Revised 2017
17. Amerika Birleşik Devletleri İş Sağlığı ve Güvenliği İdaresi, *İyonlaştırıcı radyasyon*, <https://www.osha.gov/ionizing-radiation/control-prevention> (E.T.; 02.05.2023).
18. Kahramanmaraş Sütçü İmam Üniversitesi Sağlık Uygulama ve Araştırma Hastanesi Radyasyon Güvenliği Komitesi (2016). *Radyasyon Güvenliği El Kitabı*, 2016, Kahramanmaraş

19. Güneş, E.G; Özçelik, F; Üzdürmez, H.N; Başpınar, S ve Uzun, S. (2019). **Laboratuvar Güvenliği El Kitabı**, (Ed: Bozkurt, E.N.N ve Kaynar, P), T.C. Sağlık Bakanlığı Halk Sağlığı Genel Müdürlüğü Tüketici Güvenliği ve Halk Sağlığı Laboratuvarları Dairesi Başkanlığı, Ankara, 2019, ISBN: 978-975-590-704-8
20. Niu, S. (2011). **Radiation protection of Workers**, International Labour Office (ILO), SafeWork Information Note Series, Information Note No. 1, ISBN 978-92-2-124956-6 (print), ISBN 978-92-2-124957-3 (web)
21. Reed, A.B and Pa, H. (2011). The History of Radiation Use in medicine, Journal of Vascular Surgery, January Supplement 2011, doi:10.1016/j.jvs.2010.07.024
22. Hacısmanoğlu, T. (2017). **Doğal ve Yapay Radyasyon Kaynakları, Kişisel Doza Katkıları**, Derleme, Nucl Med Semin 2017;3:166-171, DOI:10.4274/nts.2017.017
23. Zeyrek, C.T. (2013). **İyonize Radyasyon Uygulamaları İçin Güvenlik ve Korunmaya Yönelik Genel Kavramlar**, Süleyman Demirel Üniversitesi Fen Bilimleri Enstitüsü Dergisi, 17(3), 1-9, 2013
24. Gökharman, F. D; Aydın, S ve Koşar, P. N. (2016). **Radyasyon Güvenliğinde Mesleki Olarak Bilmemiz Gerekenler**, SDÜ Sağlık Bilimleri Enstitüsü Dergisi, Cilt 7 / Sayı 2 / 2016
25. Cléro, E; Vaillant, L; Hamada, N; Zhang, W; Preston, D; Laurier, D and Ban, D. (2020). History of Radiation Detriment and Its Calculation Methodology Used in ICRP Publication 103., Journal of Radiological Protection, 2019, 39 (3), pp.R19-R35. ff10.1088/1361-6498/ab294a. hal-02527490, Submitted on 27 May 2020
26. Tapio, S; Little, M.P; Kaiser, J.C; Impens, N; Hamada, N; Georgakilas, A.G; Simar, D and Salomaa, S. (2021). **Ionizing Radiation-induced Circulatory and Metabolic diseases**, Environment International 146 (2021) 106235, <https://doi.org/10.1016/j.envint.2020.106235>
27. Dalcı, D; Dörter, G ve Güçlü, I. (2004). **Health Consequences of Ionizing Radiation Exposure**, Proceedings of the Third Eurasian Conference "Nuclear Science and its Application", October 5-8, 2004, Cekmece Nuclear Research and Training Center, Istanbul, Turkey
28. Strom, D.J. (2003). **Health Impacts from Acute Radiation Exposure**, Prepared for the Office of Security Affairs U.S. Department of Energy under Contract DE-AC06-76RLO 1830, Pacific Northwest National Laboratory Richland, Washington 99352, PNNL-14424 UC-610
29. Mraz, G and Becker, O. (2017). **Health Effects of Ionising Radiation and their Consideration in Radiation Protection**, Institute of Ecology, Vienna, 2017
30. Yentür, E.A; Bayındır, P ve Pabuflcu, Y. (2006). **Girişimsel Ağrı Tedavisinde Radyasyon Güvenliği**, Ağrı, 18:2, 2006
31. Kılınçarslan, Ş; Başyigit, C; Molla, T ve Sancar, S. (2011). **Radyoaktif Işınlardan Korunaklı Ekolojik Yapılar**, Politeknik Dergisi, Cilt:14 Sayı: 2 s. 93-99, 2011, DOI: 10.2339/2011.14.2, 93-99
32. Radvanyi, P and Villain, J. (2017). **The Discovery of Radioactivity**, Comptes Rendus Physique, C. R. Physique 18 (2017) 544–550, <https://doi.org/10.1016/j.crhy.2017.10.008>
33. Radyasyon Güvenliği Yönetmeliği, Resmi Gazete: 2000, Sayı: 23999
34. Elektromanyetik Enerji Spektrumu, <https://evrimagaci.org/elektromanyetik-spektrum> (E.T.; 02.05.2023).

Editör:

Doç. Dr. Gzde akır KIASIF

Mimarlık, Planlama ve Tasarım

Alanında
Uluslararası Arařtırmalar IV

EĐİTİM
yayınevi

MİMARLIK, PLANLAMA VE TASARIM ALANINDA ULUSLARARASI ARAŞTIRMALAR IV

Editör: Doç. Dr. Gözde Çakır Kiasif

Genel Yayın Yönetmeni: Yusuf Ziya Aydoğan (yza@egitimyayinevi.com)

Genel Yayın Koordinatörü: Yusuf Yavuz (yusufyavuz@egitimyayinevi.com)

Sayfa Tasarımı: Eğitim Yayınevi Grafik Birimi

Kapak Tasarımı: Eğitim Yayınevi Grafik Birimi

T.C. Kültür ve Turizm Bakanlığı

Yayıncı Sertifika No: 47830

ISBN: 978-625-6489-04-2

1. Baskı, Mayıs 2023

Baskı Cilt

Uzun Dijital Matbaacılık

İstanbul Cad. İstanbul Çarşısı No: 48/48 - 49 İskitler 06070 / Ankara

Matbaa Sertifika No: 47865

Kütüphane Kimlik Kartı

MİMARLIK, PLANLAMA VE TASARIM ALANINDA ULUSLARARASI ARAŞTIRMALAR IV

Editör: Doç. Dr. Gözde Çakır Kiasif

140 s., 160x240 mm

Kaynakça var, dizin yok.

ISBN: 978-625-6489-04-2

Copyright © Bu kitabın Türkiye'deki her türlü yayın hakkı Eğitim Yayınevi'ne aittir. Bütün hakları saklıdır. Kitabın tamamı veya bir kısmı 5846 sayılı yasanın hükümlerine göre kitabı yayımlayan firmanın ve yazarlarının önceden izni olmadan elektronik/mekanik yolla, fotokopi yoluyla ya da herhangi bir kayıt sistemi ile çoğaltılamaz, yayımlanamaz.

EĞİTİM
yayınevi

Yayınevi Türkiye Ofis: İstanbul: Eğitim Yayınevi Tic. Ltd. Şti., Atakent mah. Yasemen sok. No: 4/B, Ümraniye, İstanbul, Türkiye

Konya: Eğitim Yayınevi Tic. Ltd. Şti., Fevzi Çakmak Mah. 10721 Sok. B Blok, No: 16/B, Safakent, Karatay, Konya, Türkiye
+90 332 351 92 85, +90 533 151 50 42, 0 332 502 50 42
bilgi@egitimyayinevi.com

Yayınevi Amerika Ofis: New York: Egitim Publishing Group, Inc. P.O. Box 768/Armonk, New York, 10504-0768, United States of America
americaoffice@egitimyayinevi.com

Lojistik ve Sevkiyat Merkezi: Kitapmatik Lojistik ve Sevkiyat Merkezi, Fevzi Çakmak Mah. 10721 Sok. B Blok, No: 16/B, Safakent, Karatay, Konya, Türkiye
sevkiyat@egitimyayinevi.com

Kitabevi Şubesi: Eğitim Kitabevi, Şükran mah. Rampalı 121, Meram, Konya, Türkiye
+90 332 499 90 00
bilgi@egitimkitabevi.com

İnternet Satış: www.kitapmatik.com.tr
+90 537 512 43 00
bilgi@kitapmatik.com.tr

 **kitapmatik**
T.C. KÜLTÜR VE TURİZM BAKANLIĞI
YAYINEVİ SERTİFİKALISINCA

KAYNAKÇA

- Akbari, H., Pomerantz, M. ve Taha, H. (2001). Cool Surfaces and Shade Trees to Reduce Energy Use and Improve Air Quality in Urban Areas. *Solar Energy*, 70 (3), 295-310.
- Banister, D., Watson, S. ve Wood, C. (1997). Sustainable Cities: Transport, Energy, and Urban Form. *Environment and Planning B: Planning and Design*, 24(1), 125-143.
- Condon, P. M., Cavens, D. ve Miller, N. (2009). Urban Planning Tools for Climate Change Mitigation. *Lincoln Institute of Land Policy*, 52p, Cambridge.
- Dale, V.H., Efrogmson, R.A. ve Kline, K.L. (2011). The Land Use-Climate Change-Energy Nexus. *Landscape Ecol*, 26, 755-773.
- Delmastro, C., Mutani, G., Schranz, L. ve Vicentini, G. (2015). The Role of Urban Form and Socio-Economic Variables for Estimating the Building Energy Savings Potential at the Urban Scale. *International Journal of Heat and Technology*. 33(4), 91-100.
- Ewing, R. ve Rong, F. (2008). The Impact of Urban Form on U.S. Residential Energy Use. *Housing Policy Debate*, 19(1), 1-30.
- Holden, E. ve Norland, I. T. (2005). Three Challenges for the Compact City as a Sustainable Urban Form: Household Consumption of Energy and Transport in Eight Residential Areas in the Greater Oslo Region. *Urban Studies*, 42(12), 2145-2166.
- Howells, M., Hermann, S., Welsch, M., Bazilian, M., Segerström, R., Alfstad, T., Gielen, D., Rogner, H., Fischer, G., Velthuisen, H., Wiberg, D., Young, C., Roehrl, R.A., Mueller, A., Steduto, P. ve Ramma, I. (2013). Integrated Analysis of Climate Change, Land-Use, Energy and Water Strategies. *Nature Climate Change*, 3, 621-626.
- Kamp, H. (Ed.). (2012). Planning, Climate Change and Energy in Ireland. *Irish Planning Institute Guide*, 90p, Dublin.
- Ko, Y. (2013). Urban Form and Residential Energy Use: A Review of Design Principles and Research Findings. *Journal of Planning Literature*, 28(4), 327-351.
- Naess, P. (2005). Residential Location Affects Travel Behavior—But How and Why? The Case of Copenhagen Metropolitan Area. *Progress in Planning*, 63(2), 167-257.
- Owens, S. E. (1992). Land-Use Planning for Energy Efficiency. *Applied Energy*, 43 (1-3), 81-114.
- Pasimeni, M.R., Petrosillo, I., Aretano, R., Semeraro, T., De Marco, A., Zaccarelli, N. ve Zurlini, G. (2014). Scales, Strategies and Actions for Effective Energy Planning: A Review. *Energy Policy*, 65,165-174.
- Pérez-Lombard, L., Ortiz, J. ve Pout, C. (2008). A Review on Buildings Energy Consumption Information. *Energy and Buildings*, (40), 394-398.
- Ratti, C., Baker, N. ve Steemers, K. (2005). Energy Consumption and Urban Texture. *Energy and Buildings*, 37, 762-776.
- Rode, P., Keim, C., Robazza, G., Viejo, P. ve Schofield, J. (2014). Cities and Energy: Urban Morphology and Residential Heat-Energy Demand. *Environment and Planning B: Planning and Design*, 41(1), 138-162.
- Salat, S., Chen, M. ve Liu, F. (2014). Planning Energy Efficient and Livable Cities. *The World Bank, Energy Sector Management Assistance Program*, 30p, Washington DC.
- Steemers, K. (2003). Energy and The City: Density, Buildings and Transport. *Energy and Buildings*, 35, 3-14.
- UN-Habitat (2020). World Cities Report 2020: The Value of Sustainable Urbanization.
- Urquizo, J., Calderon, C. ve James, P. (2017). Metrics of Urban Morphology and Their Impact on Energy Consumption: A Case Study in The United Kingdom. *Energy Research & Social Science*, 32, 193-206.
- Zanon, B. ve Verones, S. (2013). Climate Change, Urban Energy and Planning Practices: Italian Experiences of Innovation in Land Management Tools. *Land Use Policy*, 32, 343-355.

KAYNAKÇA

- Akdamar, E. (2017). Akıllı Kent İdealine Ulaşmada Büyük Verinin Rolü, Kent Kültürü ve Yönetimi. *Hakemli Elektronik Dergi*, 10(2), 200-215.
- Akyıldız, N.A. (2017). *Avrupa Birliği ve Türkiye’de Engelli Politikaları*. Ankara: Grafiker Yayınları.
- Albino, V., Berardi, U. ve Dangelico, R.M. (2015). Smart Cities: Definitions, Dimensions, Performance, and Initiatives. *Journal of Urban Technology*, 22(1), 3-21.
- Aslan, M.M., ve Bulut, Y. (2020). COVID-19 Pandemisi ve Olası Pandemilerle Mücadelede Akıllı Kent Uygulamalarının Rolü. Online International Conference of COVID-19 (Concovid) Proceeding Book-Social Sciences (ss. 286-297). İstanbul: 12-13-14 Haziran 2020.
- Ateş, M. ve Önder, D. (2019). ‘Akıllı Şehir’ Kavramı ve Dönüşen Anlam Eleştirileri. *Megaron*, 14(1), 41-50.
- Babahanoğlu, V. ve Bilici, Z. (2018). Akıllı Kent Uygulamaları ve Konya Örneği. *Akademik Yaklaşımlar Dergisi*, 9(2), 124-139.
- Bekci, B. (2012). Fiziksel Engelli Kullanıcılar İçin En Uygun Ulaşım Akıllarının Erişilebilirlik Açısından İrdelenmesi: Bartın Kenti Örneği. *Bartın Orman Fakültesi Dergisi*, 14 (Special Issue), 26-36.
- Benli, B., ve Gezer, M. (2017) Akıllı Şehirlere Dönüşüm Yolunda Türkiye. *İTÜ Vakfı Dergisi*, 77, 28-31.
- Clarke, R. Y. (2013). Smart Cities and the Internet of Everything: The Foundation for Delivering Next-Generation Citizen Services. IDC Government Insight.
- Cohen, B. (2013). 6 Key Components for Smart Cities 2012. UBM Future Cities City News. 15 Şubat 2013.
- Colldahl, C., Sonya, F. ve Joseph, E.K. (2013). Smart Cities: Strategic Sustainable Development for an Urban World. Master Degree Thesis. Sweden: School of Engineering Blekinge Institute of Technology.
- Çelikyay H.H. (2017). İstanbul Perspektifinden Akıllı Şehirlere Bakış: Şehirleri Akıllı Kılan Sadece Teknoloji mi? *Van Yüzüncü Yıl Üniversitesi Sosyal Bilimler Enstitüsü Dergisi*. 1(4), 505-512.
- Çevre, Şehircilik ve İklim Değişikliği Bakanlığı. (2019). Akıllı Kentler Beyaz Bülteni. akilleshirler-kitap_20190311022214_20190313032959.pdf (csb.gov.tr) (ET: 16.03.2023).
- Demirkan, H. (1998). Integration of Reasoning Systems in Architectural Modeling Activities. *Automation in Construction*, 7 (2-3), 229-236.
- Demirkan, H. (2007). Housing for the Aging Population. *European Review of Aging and Physical Activity*, 4(1), 33-38.
- Demirkan H. (2015). Mekânlarda Erişilebilirlik, Kullanılabilirlik ve Yaşanılabilirlik. *TMMOB Mimarlar Odası Ankara Şubesi Dosya Dergisi*. 3 (36), 1-5.
- Dünya Sağlık Örgütü. (2011). *Dünya Engellilik Raporu*. Aile ve Sosyal Politikalar Bakanlığı.
- Eger, J.M. (2009). Smart Growth, Smart Cities, and the Crisis at the Pump A Worldwide Phenomenon. *I-WAYS The Journal of E-Government Policy and Regulation*. 32(1), 47-53.
- Elvan, L. (2017). Akıllı Şehirler: Lüks Değil İhtiyaç. *İTÜ Vakfı Dergisi*, 77, 6-10.
- European Parliament. (2014). Directorate General for Internal Policies Policy Department A: Economic and Scientific Policy. Mapping Smart Cities in the EU. 21-22.
- Giffenger, R. (2007). *Smart Cities Ranking of European Medium-Sized Cities*. Vienna University of Technology Research Report, Vıyana: 13-18 October.
- Gottret, P., Schieber, G. (2006). Health Financing Revisited: A Practitioner’s Guide / Pablo Gottret, George Schieber. *Healty Policy*, 318.
- Kamu Teknoloji Platformu (2016). Akıllı Kentler Masabaşı Araştırması.
- Kaplan, H. (2007). Kentsel Mekanların Erişilebilirliğini ve Okunaklılığını Sağlamada Kentsel Tasarımın Bir Bileşeni Olarak Engelsiz Tasarım. *TMMOB Mimarlar Odası Ankara Şubesi Dosya Dergisi*, 4(46), 51-62.

- Koca, C. (2010). *Engelsiz Şehir Planlaması Bilgilendirme Raporu*. Dünya Engelliler Vakfı, İstanbul.
- Köse, N., Erkan. Ç. N. (2014). *Kentsel Mekân Örgütlenmesinin Yaşlıların Kentsel Etkinlikleri Üzerindeki Etkisi*, İstanbul ve Viyana Örneği. YTÜ Fen Bilimleri Enstitüsü, İstanbul: Yüksek Lisans Tezi.
- Letaifa, S. B. (2015). How to Strategize Smart Cities: Revealing the SMART Model. *Journal of Business Research*, 68(7), 1414-1419.
- Lindskog, H. (2004). Smart Communities Initiatives. ISONe World Conference, Washington (USA).
- Lombardi, P., Giordano, S., Farouh, H. ve Yousef, W. (2012). Modelling the Smart City Performance. *The European Journal of Social Science Research*, 25(2), 137-149.
- Lombardi, P. ve Vanolo, A. (2015). Smart City as a Mobile Technology: Critical Perspectives on Urban Development Policies. *Transforming City Governments for Successful Smart Cities* (Ed. Manuel Pedro Rodríguez Bolívar), Springer Publisher, Switzerland.
- Machado, C. ve Berssaneti, F.T. (2018). An Overview of Shared Mobility. *Sustainability*, 10(12), 2-21.
- Manville, C. ve Cochrane, G. (2014). Mapping Smart Cities in the EU. *Directorate General for Internal Policies, Policy Department A: Economic and Scientific Policy*. January.
- Murray, A., Minevich, M., ve Abdoullaev, A. (2011). The Future of the Future: Being Smart about Smart Cities. *KMWorld Magazine*, 20(9), 18-33.
- Nam, T. ve Pardo, T. A. (2011). Conceptualizing Smart City with Dimensions of Technology, People and Institutions. Proceedings of the 12th Annual International Digital Government Research Conference: Digital Government Innovation in Challenging Times. ACM New York Publisher (ss. 282-291). New York (USA): 12-15 June.
- Neirotti, P., Marco, A.D., Cagliano, A.C., Mangano, G. ve Scorrano, F. (2014). Current Trends in Smart City Initiatives: Some Stylised Facts. *Cities*, 38:25-36.
- Örselli, E., Bilici, Z. ve Babahanoğlu, V. (2018). Akıllı Vatandaş, Akıllı Kentler ve Türkiye. F. Yardımcıoğlu, F. Beşel, H. Bağcı ve M. F. Pekşen. Uluslararası Politik, Ekonomik ve Sosyal Araştırmalar Kongresi (ss: 1-15). Venedik: 28-30 Haziran 2018.
- Örselli, E. ve Akbay, C. (2019). *Bir Kenti Geleceğe Taşıma ve Kent Alışkanlıklarını Değiştirme Projesi Olarak Akıllı Kentler, Kent Yönetiminde Yeni Yaklaşımlar ve Etkin Belediyecilik Uygulamaları*. Ankara: Akademik Yayıncılık, 1108-1118.
- Örselli, E. ve Dinçer, S. (2019). Akıllı Kentleri Anlamak: Konya ve Barcelona Üzerinden Bir Değerlendirme. *Uluslararası Yönetim Akademisi Dergisi*, 2(1), 90-110.
- Skouby, E.K., Kivimäki, A., Haukipuro, L., Lynggaard, P. ve Windekilde, I. (2014). Smart Cities and Ageing Population. The 32nd Meeting of WWRF (ss.1-12). Marakeş: 20-22 Mayıs 2014.
- Strydom, H. (2009). Perceptions and Attitudes Towards Aging in Two Culturally Diverse Groups of Aged Males: A South African Experience. *The Aging Male*, 8(2), 81-89.
- Taylor, S. (2004). The Right Not to Work: Power and Disability. *Monthly Review: An Independent Socialist Magazine*, 55:10.
- Tiyek, R., Eryiğit., B.H. ve Baş., E. (2016). Engellilerin Erişilebilirlik Sorunu ve TSE Standartları Çerçevesinde Bir Araştırma. *Kastamonu Üniversitesi İktisadi ve İdari Bilimler Fakültesi Dergisi*, 12:226-236.
- Uçar, A., Şemşit, S. ve Negiz, N. (2017). Avrupa Birliği Akıllı Kent Uygulamaları ve Türkiye'deki Yansımaları. *Stüleyman Demirel Üniversitesi İktisadi ve İdari Bilimler Fakültesi Dergisi*, Özel Sayı, 1785-1798.
- Varol, Ç. (2017). Sürdürülebilir Gelişimde Akıllı Kent Yaklaşımı: Ankara'daki Belediyelerin Uygulamaları. *Çağdaş Yerel Yönetimler*, 26(1),43-58.
- Waara, N. (2009). Older and Disabled People's Need and Valuation of Traveller Information in Public Transport. In Proceeding of the Association for European Transport Conference. Hollanda: 2009, 1-21.

- Waara, N. (2013). Traveller Information in Support of the Mobility of Older People and People with Disabilities User and Provider Perspectives. PhD Thesis. Lund: Lund University.
- Washburn, D. ve Sindhu, U. (2010). *Helping CIOs Understand Smart City Initiatives*. Forrester Publisher.
- Yılmaz, Ö. (2015). *Akıllı Kentler ve Bilgi Toplumu Stratejisi*. Information Society Strategy and Action Plan (2015-2018) and Smart Cities, T.C. Kalkınma Bakanlığı.
- URL 1: <https://www.theguardian.com/cities/2017/jul/12/dutch-app-elderly-hack-pedestrian-crossings> (ET: 29.04.2020).
- URL 2: https://dynniq.com/wp-content/uploads/2018/11/2182364-DYNNIQ_leaflet_Crosswalk_NL_v5_LR.pdf (ET: 29.04.2020).
- URL 3: <http://denieuwedraai.nl/veilig-oversteken-dankzij-crosswalk/> (ET: 29.04.2020).
- URL 4: <https://ep.raai.nl/noviteiten/popup/img?inn=ec5ae21a-c7c8-4efb-b8dd-6bab6d1a3910&v-raag=17&hires=1> (ET: 29.04.2020).
- URL 5: <https://qz.com/246088/singapore-is-giving-its-senior-citizens-the-power-to-hold-up-traffic/> (ET: 29.04.2020).
- URL 6: <https://www.todayonline.com/world/smart-device-gives-elderly-and-disabled-more-time-cross-hong-kongs-busy-streets> (ET: 29.04.2020).
- URL 7: <https://gizmodo.com/every-city-should-give-seniors-a-card-that-extends-the-1617659811> (ET: 29.04.2020).
- URL 8: <https://www.todayonline.com/world/smart-device-gives-elderly-and-disabled-more-time-cross-hong-kongs-busy-streets> (ET: 29.04.2020).
- URL 9: <https://mobility.here.com/learn/smart-mobility/introduction-demand-responsive-transport> (ET: 29.04.2020).
- URL 10: <https://www.okeenea.com/navigueo-hifi-audio-beacon/> (ET: 29.04.2020).
- URL11: <https://www.okeenea.com/navigueo-hifi-audio-beacon/> (ET: 22.07.2020).
- URL 12: <https://www.okeenea-group.com/our-products/> (ET: 22.07.2020).
- URL 13: <https://www.opengovasia.com/singapore-moves-ahead-on-smart-mobility-autonomous-scheduled-and-on-demand-public-transport-by-2022-first-av-test-centre-opened/> (ET: 22.07.2020).
- URL 14: <https://www.okeenea-group.com/international-sales-abeacon/> (ET: 22.07.2020).
- URL 15: <https://nextcity.org/daily/entry/blind-people-getting-around-cities-technology> (ET: 22.07.2020).
- URL 16: <https://tagpblog.wordpress.com/2014/12/15/engelsiz-kentler-i-akilli-harita-3d-soundscape/> (ET: 22.07.2020).
- URL 17: <https://www.dezeen.com/2014/11/06/future-cities-catapult-microsoft-guide-dogs-3d-headset-soundscape-to-help-blind-people/> (ET: 29.07.2020).
- URL 18: <https://www.orcam.com/en/myeye2/> (ET: 29.07.2020).
- URL 19: https://www.youtube.com/watch?time_continue=82&v=bbEEmc0xtvw&feature=emb_logo (ET: 29.07.2020).
- URL 20: <https://steemit.com/steemhunt/@rosatravels/orcam-my-eye-2-0-a-smart-camera-device-for-the-visually-impaired> (ET: 29.07.2020).
- URL 21: <https://bigumigu.com/haber/aira-akilli-gozluk-araciligiyila-gorme-engellilerin-gozu-oluyor-sxsw-2019/> (ET: 29.07.2020).
- URL 22: <https://images.app.goo.gl/PdAywMPbEHQaGFT39> (ET: 29.07.2020).
- URL 23: <https://www.isbak.istanbul/akilli-ulasim-cozumleri/trafik-sinyalizasyon-sistemleri/erisilebilir-yaya-butonu/> (ET: 29.07.2020).
- URL 24: https://www.youtube.com/watch?v=lmYS95wH3_Q (ET: 29.07.2020).
- URL 25: <https://www.isbak.istanbul/akilli-ulasim-cozumleri/toplu-ulasim-bilgilendirme-sistemleri/> (ET: 29.07.2020).
- URL 26: <https://www.isbak.istanbul/akilli-ulasim-cozumleri/toplu-ulasim-bilgilendirme-sistemleri/> (ET: 29.07.2020).

- URL 27: <https://www.freepark.co/freepark-engelli-otopark-alani-kullanim-yetkisi-icin-kullanilabilecek-kartlar/> (ET: 14.11.2020).
- URL 28: <https://crisilebilir.istanbul/sayfalar/organizasyon/present-message> (ET: 14.11.2020).
- URL 29: <https://www.freepark.co/> (ET: 14.11.2020).
- URL 30: <https://www.akillisehirler.gov.tr/2019/09/20/antalya-guven-cemberi-projesi/> (ET: 14.11.2020).
- URL 31: <https://images.app.goo.gl/oB4RBNauL5wC1ymD8> (ET: 14.11.2020).
- URL 32: <https://www.izmirde.biz/?Bid=352982> (ET: 14.11.2020).
- URL 33: <https://www.akillisehirler.gov.tr/2020/02/05/trabzon-buyuksehir-belediyesi-engelli-ara-ci-sarj-istasyonu/> (ET: 14.11.2020).
- URL 34: <https://www.sakarya.bel.tr/tr/Haber/sakus-son-teknolojiyle-donatildi/15465> (ET: 14.11.2020).

KAYNAKÇA

- ADA Standartları (2010). <https://www.ada.gov/law-and-regs/design-standards/2010-stds/> (E.T.: 2 Nisan 2023)
- Gruen, V. (1968). *The Heart of Our Cities*, Simon and Schuster. New York: Diect.
- Mace, R. (2017) http://www.ncsu.edu/ncsu/design/cud/about_ud/about_ud.htm (E.T.: 2 Nisan 2023)
- Sandhu, J.S. (2001). An Integrated Approach to Universal Design: Towards the Inclusion of all Ages, Cultures and Diversity. K.H. Smith. *Universal Design Handbook*. (73-119). Newyork: McGraw-Hill.
- Süer, A. (2014). *Alışveriş Merkezleri ve Perakende Sürdürülebilirlik*, İstanbul: Yakamoz Kitap.
- Otopark Yönetmeliği (2022). <https://www.resmigazete.gov.tr/eskiler/2021/03/20210325-12.htm> (E.T.: 2 Nisan 2023)
- TS 9111 Standartı (2011). <https://tofd.org.tr/Images/ts-9111-2011.pdf> (E.T.: 2 Nisan 2023)
- Vural, T. (2005). Değişen Üretim ve Tüketim Bağlamında Alışveriş Merkezlerinin Anlamsal ve Mekansal Dönüşüne Eleştirel Bir Bakış. Doktora Tezi. İstanbul: İstanbul Teknik Üniversitesi
- Yıldırım Ateş, A. (2023). Evrensel Tasarım İlkelerine Uygun Konut ve Konut Çevresi Tasarlama Kılavuzu Önerisi: Kapalı Konut Yerleşkeleri Üzerinden Bir Değerlendirme. Doktora Tezi. Konya: Konya Teknik Üniversitesi
- Zimmermann, G. (2006). *Building Operating Management*. Career and Technical Education. URL-1: <https://www.dagholding.com.tr/> (E.T.: 23 Nisan 2023). URL-2: <https://www.m1konya.com.tr> (E.T.: 23 Nisan 2023). URL-3: <https://www.tepe.com.tr/tr/m1-konya> (E.T.: 01 Mayıs 2023)

KAYNAKÇA

- Alcock, I., White, M. P., Wheeler, B. W., Fleming, L. E., Depledge, M. H. (2013). Longitudinal Effects on Mental Health of Moving to Greener and Less Green Urban Areas. *Environmental Science & Technology*, 48(2), 1247-1255.
- Alıcı, M. (2020). Ortak Çalışma Mekânlarının Tasarım Ölçütlerinin Z Kuşağı Kullanım Tercihleri Doğrultusunda İstanbul İli Levent Plazalar Bölgesindeki Uygulanan Örnekler Üzerinden İrdelenmesi, Yüksek Lisans Tezi, Kocaeli: Kocaeli Üniversitesi.
- Alik, B. (2021). Hastane Mimarısının Biyofilik Tasarım Parametrelerine Göre Değerlendirilmesi, Yüksek Lisans Tezi, Kocaeli: Kocaeli Üniversitesi.
- Almusaed, A. (2011). *Biophilic and Bioclimatic Architecture: Analytical Therapy for the Next Generation of Passive Sustainable Architecture*. Springer Publishing, New York.
- Akrami, B. (2017). The Evaluation of Awareness and Implementation of Biophilic Design Patterns in Healthcare Environments: Case Study The Pars Hospital in Iran, Yüksek Lisans, İstanbul: İstanbul Teknik Üniversitesi
- Aksoy, Z. (2021). İyileştiren Mimarlık: Anadolu Darüşşifalarındaki Biyofilik Unsurlar Üzerine Bir İnceleme, Yüksek Lisans Tezi, Ankara: Gazi Üniversitesi.
- Amirov, N. (2017). Faces of Biophilia in Contemporary Turkish Architecture, Yüksek Lisans Tezi, İzmir: İzmir Ekonomi Üniversitesi
- Bayrakçı, E. E. (2021). Biyofilik Yaklaşımla Tasarlanmış Dış Muayenehanelerinin Dental Fobi Üzerindeki Etkileri, Yüksek Lisans Tezi, Ankara: Atılım Üniversitesi.
- Barton, J. ve Pretty, J. (2010). What is the Best Dose of Nature and Green Exercise for Improving Mental Health? *Environmental Science & Technology*, 44, 3947- 3955.
- Beyaz, E. (2017). Beyşehir'deki XIII. Ve XIV. Yüzyıl Camilerinin Biyofilik Kriterler Üzerinden İncelenmesi, Yüksek Lisans Tezi, Konya: KTO Karatay Üniversitesi.
- Browning, W. D. ve Ryan, C. (2018). Biophilic Design. In R. Meyers (ed.), *Encyclopedia of Sustainability Science and Technology*. Springer Publishing, New York.
- Browning, W. D. ve Cramer, J. S. (2008). Transforming Building Practices Through Biophilic Design. In J. H. Heerwagen, S. R. Kellert and M. L. Mador (eds.), *Biophilic Design: The Theory, Science and Practice of Bringing Buildings to Life*, Hoboken, NJ: John Wiley and Sons Inc.
- Browning, W. D., Clancy, J. O., Ryan, C. (2014). *14 Patterns of Biophilic Design: Improving Health and Well-Being in the Built Environment*. Terrapin Bright Green LLC, New York.
- Çorakçı, R. E. (2016). İç Mimarlıkta Biyofilik Tasarım İlkelerinin Belirlenmesi, Doktora Tezi, İstanbul: Mimar Sinan Güzel Sanatlar Üniversitesi.
- Daşkıran, B. N. ve Minsolmaz Yeler, G. (2021). Biyofilik Tasarım Bağlamında Osmaniye Kadırlı Belediyesi Hizmet Binasının Değerlendirilmesi, *JENAS Journal of Environmental and Natural Studies*, 3(2), 119-136.
- Demirbaş, G. U. ve Demirbaş, Ö. O. (2019). Biyofilik Tasarım Kapsamında Peyzaj Mimarlığı ve İç Mimarlık Arakesiti: Eğitim Programlarının Karşılıklı Değerlendirilmesi, *Türkiye Peyzaj Araştırmaları Dergisi*, 2(2), 50-60.
- Doğan, D. (2021). İç Mimaride Biyofilik Tasarım. Yüksek Lisans Tezi, Kocaeli: Kocaeli Üniversitesi.
- Elzeyadi, I. (2011). Daylighting-Bias and Biophilia: Quantifying the Impacts of Daylighting on Occupants Health. In Greenbuild 2011 Proceedings. Thought and Leadership in Green Buildings Research. Washington, DC: USGBC Press.
- Erdoğan, E. ve Çetinkaya Sönmez, M. (2021). *Kent, Mimarlık ve Biyofilik Tasarım*. İçinde Doç. Dr. H. B. Henden Şolt (ed.), *Mimarlık Planlama ve Tasarım Alanında Araştırma ve Değerlendirmeler*, Gece Kitaplığı, Ankara.
- Gertik, A. (2018). Biomimetik Tasarımda Fraktal Yaklaşımlar: Le Corbusier ve Patrik Schumacher Çalışmaları Üzerinde Karşılaştırmalı Bir Değerlendirme, Doktora Tezi, Lefkoşa: Yakın Doğu Üniversitesi.
- Girginkaya Akdağ, S. (2021). Biyofilik Tasarım ve Teknoloji Arakesitinde: Yeni Alışveriş Mekân ve Deneyimleri, *Kent Akademisi*, 14(4), 1043-1058.

- Gönen, M. S. (2021). Ortak Çalışma Mekânlarında Biyofilik Tasarım Unsurlarının Onarıcılığının Y Kuşağı Çalışanlar Açısından İncelenmesi: Kolektif House Örneği, Yüksek Lisans Tezi, İstanbul: Bahçeşehir Üniversitesi.
- Han, K. T., & Ruan, L. W. (2019). Effects of Indoor Plants on Self-Reported Perceptions: A Systemic Review, *Sustainability*, 11(16), 4506.
- Hartig, T., Evans, G. W., Jammer, L. D., Davis, D. S., Garling, T. (2003). Tracking Restoration in Natural and Urban Field Settings, *Journal of Environmental Psychology*, 23, 109-123.
- Heerwagen, J. H., Loftness, V., Painter, S. (2012). *The Economics of Biophilia: Why Designing With Nature in Mind Makes Financial Sense?* Terrapin Bright Green LLC, New York.
- Heschong, L., Wright, R. L., Okura, S. (2002). Daylighting Impacts on Human Performance in School. *Journal of the Illuminating Engineering Society*, 31(2), 101-114.
- Human Spaces Report Guide (2015). *Human Spaces: The Global Impact of Biophilic Design in the Workplace*. https://greenplantsforgreenbuildings.org/wp-content/uploads/2015/08/Human-Spaces-Report-Biophilic-Global_Impact_Biophilic_Design.pdf (E.T.: 12.11.2022).
- Karcı Demirkol, A., Kalaycı Önaç, A. (2021). Biyofilik Tasarım Kriterleri Bağlamında Ofis Tasarımı. M. Çevik, A. Diambu Ngimbi, F. Emrem (ed.) 5. Uluslararası Öğrenciler Fen Bilimleri Kongresi (ss. 389- 396.), İzmir, 21-21 Mayıs 2021.
- Kaya, H., Arslan Selçuk, S. (2018). Biyofilik Tasarım ve İyileştiren Mimarlık: Sağlık Yapıları Üzerine Bir Değerlendirme. *EJONS International Refereed Indexed Journal on Mathematic, Engineering and Natural Sciences*, 2(3), 35- 47.
- Kaya, H. (2019). Biyofilik Tasarım ve İyileştiren Mimarlık: Çocuk Hastaneleri Üzerine Bir Değerlendirme, Yüksek Lisans Tezi, Ankara: Gazi Üniversitesi,
- Kellert, S. R. (2008). *Dimensions, Elements and Attributes of Biophilic Design*, Hoboken, NJ: John Wiley and Sons Inc.
- Kellert, S. R. (2005). *Building for Life: Designing and Understanding the Human- Nature Connection*. Washington, DC: Island Press.
- Louv, R. (2012). *Last Child in the Woods: Saving Our Children From Nature-Deficit Disorder*. Doğadaki Son Çocuk, Çevirenler: C. Temürcü. TÜBİTAK Yayınları, Ankara.
- Modi, K. ve Parmar, S. (2020). Understanding Biophilia and Its Integration with Architecture. *International Journal of Scientific and Engineering Research*, 11(5), 1403-1440.
- Nieuwenhuis, M., Knight, C., Postmes, T., Haslam, S. A. (2014). The Relative Benefits of Green Versus Lean Office Space: Three Field Experiments. *Journal of Experimental Psychology*, 20(3), 199.
- Raanaas, R. K., Bjornstad, S., Grindal Patil, G. (2015). Nature Contact and Organizational Support During Office Working Hours: Benefits Relating to Stress Reduction, Subjective Health Complaints and Sick Leave. *Work*, 53(1), 9-20.
- Salingeros, N. A. (2012). Fractal Art and Architecture Reduce Physiological Stress, *Journal of Biourbanism*, 2, 11-28.
- Sanchez, J. A, Ikaga, T., Sanchez, S. V. (2018). Quantitative Improvement in Workplace Performance Through Biophilic Design: A Pilot Experiment Case Study, *Energy and Buildings*, 177, 316-328.
- Shoemaker, C. A., Randall, K., Relf, P. D., Geller, E. S. (1992). Relationships Between Plants, Behavior and Attitudes in an Office Environment, *HortTechnology*, 2(2), 205-206.
- Şenozan, M. I. (2018). İnsan-Mekân-Doğa Etkileşiminin Sürdürülebilir Bir Öğretisi Olarak Biyofilik Tasarım. Yüksek Lisans Tezi, İstanbul: Mimar Sinan Güzel Sanatlar Üniversitesi.
- Toprak, G. (2014). *Ofis Yapılarının Tasarım Kriterleri ve Mekânsal Oluşumlar Üzerinden İncelenmesi: Ankara İli Eskişehir Yolu Örneği*, Yüksek Lisans Tezi, Ankara: Gazi Üniversitesi.
- Ünal, N. (2021b). Müstakil Yapılarda İç Mekân ve Çevre İlişkisinin Biyofilik Tasarım Bağlamında Ele Alınması. *Türkiye Peyzaj Araştırmaları Dergisi*, 4(2), 89-99.
- Ünlü, E. (2017). Mimarlıkta Biyofilik Olgusu ve Sağlık Yapıları, Yüksek Lisans Tezi, Kocaeli: Gebze Teknik Üniversitesi.
- Orr, D. W. (2002). *The Nature of Design: Ecology, Culture, and Human Intention*. Oxford University Press, New York.

Van der Ryn, S., Cowan, S. (2007). *Ecological Design*, 10thed. Washington, DC: Island Press.
 Yurtgün, H. Ö. (2020). Biyofilik Tasarım Kriterlerinin Açık Ofisler Üzerinden Değerlendirilmesi, *IDA International Design and Art Journal*, 2(2):281-296.

İnternet Kaynakları

- URL-1: <https://www.world-architects.com/en/architecture-news/headlines/amazon-opens-the-spheres>, (E.T.: 01.12.2022).
- URL-2: <https://www.archpaper.com/2018/12/2018-best-of-design-awards-winners-for-facades/>, (E.T.:15.03.2022).
- URL-3: <http://www.thedangergarden.com/2018/11/inside-amazon-spheres-part-one-green.html>, (E.T: 01.12.2022).
- URL-4: <https://www.seattlespheres.com/explore-the-building>, Erişim tarihi: 11.11.2022
- URL-5: <https://seattle.curbed.com/2018/1/30/16947838/amazon-spheres-seattle-architecture-photos>, (E.T.:01.12.2022).
- URL-6: <https://www.businessinsider.com/amazon-spheres-indoor-rainforest-tour-2018-9>, (E.T.:06.12.2022).
- URL-7: <https://www.heraldtribune.com/story/business/briefs/2018/02/05/rushing-nature-into-amazons-spheres/15318607007>, (E.T.: 06.12.2022).
- URL-8: <https://www.ukrinform.ua/rubric-world/2392844-tropiki-v-centri-mista-ak-vigladae-novij-ofis-amazon-v-sietli.html> (E.T.:06.12.2022).
- URL-9: <https://www.archdaily.com/920029/amazon-spheres-nbbj>, (E.T.:01.12.2022).
- URL-10: <https://www.variancedesign.com/living-walls>, (E.T.:01.12.2022).
- URL-11: <https://www.aboutamazon.com/news/sustainability/bringing-the-spheres-green-walls-to-life>, (E.T.:11.11.2022)
- URL-12: <https://seattlemag.com/news/photo-gallery-inside-amazons-spheres/> (E.T.: 01.12.2022).
- URL-13: [https://www.geekwire.com/2018/welcome-amazons-jungle-inside-spheres-40000-plants-create-office-](https://www.geekwire.com/2018/welcome-amazons-jungle-inside-spheres-40000-plants-create-office/) (E.T.: 01.12.2022).
- URL-14: https://www.lottehotelmagazine.com/en/travel_detail?no=376, (E.T.:01.12.2022).
- URL-15: <https://behnisch.com/work/projects/0104>, Erişim tarihi: 06.12.2022), (E.T.: 01.12.2022).
- URL-16: <https://www.architecture.com/awards-and-competitions-landing-page/awards/riba-international-awards> (E.T.: 06.11.2022).
- URL-17: <https://www.lymeproperties.com/news/2008-harleston-parker-medal-for-most-beautiful-building-in-boston-awarded-to-genzyme-center-plams>, (E.T.: 06.11.2022).
- URL-18: <https://www.aiatopten.org/node/171>, (E T.: 02.12.2022).
- URL-19: <https://sah-archipedia.org/buildings/MA-01-EC7>, (E.T.:12.11.2022).
- URL-20: <https://scottpayette.com/portfolio/genzyme-center>, (E.T.: 06.12.2022).
- URL-21: https://inhabitat.com/genzyme-center/genzyme_5, (E. T.:06.12.2022).
- URL-22: <https://solarfacades4architects.wordpress.com/2012/08/23/genzyme-center/>, (E. T.:06.12.2022).
- URL-23: <https://architizer.com/projects/genzyme-center/> (E. T.:06.12.2022).
- URL-24: <https://archello.com/project/pasona-hq> (E. T.: 22.09.2022).
- URL-25: <http://www.thewhitepaper.net/pasona-plant-life/> (E. T.:12.11.2022).
- URL-26: <https://architizer.com/blog/projects/pasona-hq-tokyo/> (E. T.:06.12.2022).
- URL-27: <https://www.atlasobscura.com/places/pasona-02> (E. T.:12.11.2022).
- URL-28: <https://archello.com/project/pasona-hq> (E.T.:24.10.2022).
- URL-29: http://miroslavabrooks.net/travelog/2012/06/21/day-18_tokyo_urban-farm (E.T.: 06.12.2022)
- URL-30: <https://www.archilovers.com/projects/107766/pasona-hq.html#info> (E. T.: 12.11.2022).
- URL-31: <https://konodesigns.com/urban-farm/> (E. T.:06.12.2022).
- URL-32: <https://www.dezeen.com/2013/09/12/pasona-urban-farm-by-kono-designs/> E. T.: 12.11.2022).

Kaynakça

- Ak, S. (2007). Üniversite Kampüslerinde Tasarım Kriterlerinin ve Yerleşim Sistemlerinin Büyüme Ve Gelişme Olanakları Bağlamında İrdelenmesi. Yayınlanmamış Yüksek Lisans Tezi, Yıldız Teknik Üniversitesi. Fen Bilimleri Enstitüsü, Mimarlık Anabilim Dalı Mimari Tasarım Programı, İstanbul.
- Alsaç, Üstün (1976). Türkiye'deki Mimarlık Düşüncesinin Cumhuriyet Dönemindeki Evrimi. (Doktora Tezi). Trabzon: Karadeniz Teknik Üniversitesi İnşaat ve Mimarlık Fakültesi.
- Altın, A., ve Pakyürek M., (2020). Geçmişten Günümüze Ziraat Mühendisliği Eğitimi. ISPEC International Conference On Agriculture, Animal Science And Rural Development-III. www.ispecongress.org, 382, Dec. 20-22, 2019, Van Turkey
- Antalyalı, Ö. L. (2008). Tarihsel süreç içerisinde üniversite misyonlarının oluşumu. Süleyman Demirel Üniversitesi Sosyal Bilimler Enstitüsü Dergisi, (6), 25-40.
- Arap, K. S. (2010). Türkiye yeni üniversitelerine kavuşurken: Türkiye'de yeni üniversiteler ve kuruluş gerekçeleri. Ankara Üniversitesi SBF Dergisi, 65(01), 1-29.
- Bayraktar, N. (2020). Kent ve Mimarlık Üzerine Dönemsel Okumalar: Ankara'da İki İşanı. Ankara Araştırmaları Dergisi, 8(1), 157-175.
- Çiftçi, C. Y., (2012). 165. Yılında Tarımsal Yükseköğretim. Ziraat Mühendisliği, Temmuz-Aralık 2012(359), 4-17.
- Çukurova Üniversitesi Strateji Geliştirme Daire Başkanlığı. (2018). Çukurova Üniversitesi 2019-2023 Dönemi Stratejik Planı. Adana.
- Çukurova Üniversitesi Ziraat Fakültesi. (2022). Genel Bilgi. 06.06.2022 tarihinde <https://ziraat.cu.edu.tr/cu/faculty/genel-bilgi> adresinden erişildi.
- Çukurova Üniversitesi. (2021). Tarihçe. 06.06.2022 tarihinde <https://www.cu.edu.tr/institutional/university/tarihce/> adresinden erişildi.
- Çukurova Üniversitesi Ziraat Fakültesi Tarla Bitkileri Bölümü. (2022). Genel Tanıtım. 20.08.2022 tarihinde <https://tarlabitkileri.cu.edu.tr/cu/departman/about-us> adresinden erişildi.
- Çukurova Üniversitesi Ziraat Fakültesi Zooteknik Bölümü. (2022). Ana Sayfa. 20.08.2022 tarihinde <https://zooteknik.cu.edu.tr/> adresinden erişildi.
- Çukurova Üniversitesi Ziraat Fakültesi Toprak Bilimi ve Bitki Besleme Bölümü. (2022). Tanıtım. 20.08.2022 tarihinde <https://toprak.cu.edu.tr/cu/about-us/tanitim> adresinden erişildi.
- Çukurova Üniversitesi Ziraat Fakültesi Toprak Bilimi ve Bitki Besleme Bölümü. (2022). İletişim. 20.08.2022 tarihinde <https://toprak.cu.edu.tr/cu/contact/address> adresinden erişildi.
- Çukurova Üniversitesi Ziraat Fakültesi Bitki Koruma Bölümü. (2022). Ana Sayfa. 20.08.2022 tarihinde <https://toprak.cu.edu.tr/cu/about-us/tanitim> adresinden erişildi.
- Duymuş, H., (2011). Üniversite Yerleşkelerinde Mekânsal Kimlik Algılaması: Çukurova Üniversitesi Yerleşkesi Örneği. Ç.Ü. Fen Bilimleri Enstitüsü, Peyzaj Mimarlığı Anabilim Dalı Yüksek Lisans Tezi, Adana.
- Eldem, S. H., (1973). Elli Yıllık Cumhuriyet Mimarlığı. Mimarlık, Sayı 11-12
- Erçevik, B., ve Önal, F. (2011). Üniversite Kampüs Sistemlerinde Sosyal Mekân Kullanımları. Megaron, 6(3).
- Ergut, E. A. (2009). Cumhuriyet Dönemi Mimarlığı: Tanımlar, Sınırlar, Olanaklar. Türkiye Araştırmaları Literatür Dergisi, 7(13), 121-130.
- Gelişli, Y. (1999). Darülfünun'un kuruluşu ve gelişimi. Milli Eğitim Dergisi, (143).
- Google Earth, (2022). Ver: 9.169.0.0, Uydu Görüntüleri.
- Gürüz, K. (2001). Türkiye'de ve Dünyada Yükseköğretim, ÖSYM Yayın No: 2001-4, Ankara.
- İhsanoğlu, E. (1990). Dârülfünun tarihçesine giriş. Belleten, 54(210), 699-738.
- Karakaş, B., ve Türk, S. A. (2017). Odtü Ve Ktü Mimarlık Bölümleri Mekan Organizasyonları Üzerine Bir İnceleme (1950-1970). Social Sciences, 12(4), 199-211.
- Kömürlü, E. (2019). 1960'lara kadar Türkiye'de ilk üniversitelerin kuruluşları. Üniversite Araştırmaları Dergisi, 2 (1), 50-57.

- Özorhon, İ. F., ve Uraz, T. (2009). 1950-60 arası Türkiye Mimarlığı'nda özgünlük arayışları. İTÜ dergisi/A, 8(2).
- Saban D., Karaman F., Erman O., Durukan İ., (2006). Adana Mimarlık Rehberi, 1900-2005, 145.
- Sargın, S. (2007). Türkiye'de Üniversitelerin Gelişim Süreci Ve Bölgesel Dağılımı. Süleyman Demirel Üniversitesi Sosyal Bilimler Enstitüsü Dergisi, (5), 133-150.
- Sey, Y. (1998). Cumhuriyet Döneminde Türkiye'de Mimarlık ve Yapı Üretimi", 75 Yılda Değişen Kent ve Mimarlık, TC İş Bankası ve Tarih Vakfı Ortak Yay., İstanbul , s. 25-39
- Sözen, M. (1984). Cumhuriyet Dönemi Türk Mimarlığı, Türkiye İş Bankası Kültür Yay. Ankara.
- Şen, D., Midilli Sarı, R., Sağsöz, A., ve Al, S. (2014). 1960-80 Cumhuriyet Dönemi Türk Mimarlığı. Electronic Turkish Studies, 9(10).
- Tekeli, İ. (2005). Türkiye'de Nüfusun Mekânsal Dağılımında Yaşanan Gelişmeler (1935-2000).
- Tekeli, İ. (2012). Türkiye kent planlamasının yeniden kurumsallaşmasını düzenlerken düşünülmesi gerekenler üzerine. Planlama Dergisi, 3(4), 25-32.
- Tozlu, N., Taşdelen, V., ve Önal, M. (2016). Dünyada ve Türkiye'de Üniversite. Bayburt Üniversitesi Yayınları.
- Türeyen, M. N., (2002), Yükseköğretim Kurumları Kampüsler, Tasarım Yayın Grubu.
- Yıldız, B. Y., Çil, E., Can, I. (2015). Kampüs Morfolojisi: Bir Yaşam Alanı Olarak Üniversite Yerleşkelerinin Analizi. Türkiye Kentsel Morfoloji Ağı, 368-386.
- Yıldız, B.Y. (2020). Bir yaşam alanı olarak üniversite kampüsleri. Arredemento mimarlık dergisi342.106-110
- Yücel M, Sögüt Z, Türkmen N, Çolakkadıoğlu D, Kahveci B, Çeliksaş V 2019. Çukurova Üniversitesi Yerleşkesinde Artan Yapılaşmanın Floraya Etkisinin Belirlenmesi. KSÜ Tarım ve Doğa Derg 22(Ek Sayı 2): 310-322. DOI: 10.18016/ ksutarimdog.vi.541325.

KAYNAKÇA

- Bilirgen, E. ve Murat S. (2002). *Topkapı Sarayı Hazine-i Hümayün*. Yayına hazırlayan: Selmin Kangal, İstanbul: Mas Yayınları.
- Cheung, L., Clarke, B., Clarke, I. (2006). *New Directions in Jewellery II*. London: Black Dog Publishing Ltd
- Elden, M. (2009). *Reklam ve Reklamcılık*. İstanbul: Say Yayınları.
- Elsayed ve Ayduz (2015). Book Review: "Imperial Ottoman Jewellery, Reading History Through Jewellery"
- Gürbüz, M. vd. (2017). Elmas, Renkli Süstaşları ve Mücevherlerin Sertifikalandırılmasının Önemi. 70. Türkiye Jeoloji Kurultayı Bildiri Özleri (128-129). Ankara: 2017
- Hoskins, S. (2018). *3D Printing for Artists, Designers and Makers*. Bloomsbury Visual Arts
- İrepoğlu, G. (2000). Bir İmparatorluğun Görkemi Osmanlı Mücevheri, P Sanat, Kültür, Antika Dergisi Sayı:17,103.
- İrepoğlu, G. (2013). *Osmanlı Saray Mücevheri Mücevher Üzerinden Tarihi Okumak*. İstanbul: BKG Yayınları.
- Kaplan, K. (2000). *Türkiye'de Kuyumculuk ve Altın*. İstanbul: İstanbul Ticaret Odası Yayınları
- Le Van, M. (2009). *500 Plastic Jewelry Designs*. Lark Books
- Tonulay ve Midilli. (2022). Sürdürülebilirlik ve Lüks Tüketim. İçinde Arsan ve Ketenci (Editörler). 5th Yeditepe International Research Conference On Business Strategies (26) İstanbul: 26-27 Kasım 2021
- Türkoğlu, S. (2013). *Tarih Boyunca Anadolu'da Takı ve Kuyumculuk Kültürü*. İstanbul: İstanbul Kuyumcular Odası Yayınları.
- Ülgen, A. (1999). "Osmanlı Kuyumculuğu" İstanbul: *Osmanlı: Kültür ve Sanat*
- Yaman, B. (2008). *Osmanlı Saray Sanatkarları 18. Yüzyılda Ehl-i Hıref*. İstanbul: Tarih Vakfı Yurt Yayınları.

İnternet Kaynakları

- GIA. <https://www.gia.edu/gem-imitation> (E.T.: 10.04.2023).
- HRD Antwerp. <http://www.hrdantwerp.com/> (E.T.:10.04.2023)
- IJS. <https://www.istanbuljewelryshow.com/en/ijs-blog/9-turkish-jewelry-designers-who-left-a-mark-on-the-world-jewelry-industry.html> (E.T.: 12.04.2023).
- URL-1 <https://www.kolayihiracat.gov.tr/sectorler/mucevherat-ve-kiymetli-taslar> (E.T.: 15.04.2023).

Editor:

Assoc. Prof. Dr. Hatice Imamođlu

International Research in

Social,
Human and
Administrative
Sciences
XIV

EĐİTİM
yayınevi

INTERNATIONAL RESEARCH IN SOCIAL, HUMAN AND ADMINISTRATIVE SCIENCES XIV

Editor: Assoc. Prof. Dr. Hatice Imamođlu

Executive Editor: Yusuf Ziya Aydođan (yza@egitimyayinevi.com)

Publishing Coordinator: Yusuf Yavuz (yusufyavuz@egitimyayinevi.com)

Interior Designer: Eđitim Yayinevi Graphics Unit

Cover Designer: Eđitim Yayinevi Graphics Unit

Republic of Trkiye Ministry of Tourism and Culture

Publisher Certificate No: 47830

ISBN: 978-625-6489-12-7

1. Edition, May. 2023

Printing and Binding

Uzun Dijital Matbaacılık

İstanbul Cad. İstanbul arşı No: 48/48 - 49 İskitler 06070 / Ankara

Printing House Certificate No: 47865

Library Information Card

INTERNATIONAL RESEARCH IN SOCIAL, HUMAN AND ADMINISTRATIVE SCIENCES XIV

Editor: Assoc. Prof. Dr. Hatice Imamođlu

p.106, 160x240 mm

Includes references, no index.

ISBN: 978-625-6489-12-7

© All rights for this edition are reserved for Eđitim Yayinevi Tic. Ltd. Őti. No part of this book may be reproduced or transmitted in any form or by any means, including photocopying, electronically or mechanically recording or by any information storage or retrieval system, without permission of Eđitim Yayinevi Tic. Ltd. Őti.

EĐİTİM

yayinevi

Publisher Turkey Office: İstanbul: Eđitim Yayinevi Tic. Ltd. Őti., Atakent mah. Yasemen sok. No: 4/B, mraniye, İstanbul, Trkiye

Konya: Eđitim Yayinevi Tic. Ltd. Őti., Fevzi akmak Mah. 10721 Sok. B Blok, No: 16/B, Safakent, Karatay, Konya, Trkiye
+90 332 351 92 85, +90 533 151 50 42, 0 332 502 50 42
bilgi@egitimyayinevi.com

Publisher USA Office: New York: Eđitim Publishing Group, Inc.
P.O. Box 768/Armonk, New York, 10504-0768, United States of America
americaoffice@egitimyayinevi.com

Logistics and Shipping Center: Kitapmatik Lojistik ve Sevkiyat Merkezi, Fevzi akmak Mah. 10721 Sok. B Blok, No: 16/B, Safakent, Karatay, Konya, Trkiye
sevkiyat@egitimyayinevi.com

Bookstore Branch: Eđitim Kitabevi, Őukran mah. Rampalı 121, Meram, Konya, Trkiye
+90 332 499 90 00
bilgi@egitimkitabevi.com

Internet Sales: www.kitapmatik.com.tr
+90 537 512 43 00
bilgi@kitapmatik.com.tr



REFERENCES

- Aaker, D. (1996). *Building Strong Brands–The Free Press. A Division of Simon & Schuster. Inc./D. Aaker.–NY.*
- Chadwick, S., & Thwaites, D. (2005). Managing sport sponsorship programs: Lessons from a critical assessment of English soccer. *Journal of Advertising Research*, 45(3), 328-338.
- Chen, Y.-C., & Wang, Y.-C. (2021). Understanding the impact of celebrity endorsement in the sports industry: The mediating role of consumer-brand identification and the moderating role of product involvement. *Sport Management Review*, 24(2), 240-252. (2), 100-112.
- Collignon, H., & Sultan, N. (2014). *Winning in the Business of Sports. AT Kearney, I.*
- Cronin Jr, J. J., Brady, M. K., & Hult, G. T. M. (2000). Assessing the effects of quality, value, and customer satisfaction on consumer behavioral intentions in service environments. *Journal of Retailing*, 76(2), 193-218.
- Fullerton, S., & Merz, G. R. (2008). The four domains of sports marketing: A conceptual framework. *Sport marketing quarterly*, 17(2).
- Garland, R., Shilbury, D., Westerbeek, H., Quick, S., & Funk, D. (2009). Strategic Sport Marketing. *Sport Management Review*, 12(4), 265-266.
- Gray, D., & McEvoy, C. (2005). Sport marketing strategies and tactics. *The management of sport: Its foundation and application*, 4, 228-255.
- Greenwell, T. C., Fink, J. S., & Pastore, D. L. (2002). Assessing the influence of the physical sports facility on customer satisfaction within the context of the service experience. *Sport Management Review*, 5(2), 129-148.
- Kamins, M. A. (1990). An investigation into the “match-up” hypothesis in celebrity advertising: When beauty may be only skin deep. *Journal of advertising*, 19(1), 4-13.
- Kanungo, R. N., & Pang, S. (1973). Effects of human models on perceived product quality. *Journal of Applied Psychology*, 57(2), 172.
- Karg, A., & Funk, D. (2020). *Strategic sport marketing*. Routledge.
- Kotler, P. (2001). *Marketing management*, millenium edition. Prentice-Hall, Inc.
- Kotler, P., & Keller, K. L. (2014). *Philip Kotler. Astromax Entertainment.*
- Kotler, P., & Keller, K. L. (2016). *Marketing management (15th global ed.)*. England: Pearson, 803-829.
- Masterman, G. (2004). *Strategic Sports Event Management: An International Approach*. London, UK: Elsevier Butterworth-Heinemann
- Misra, S., & Beatty, S. E. (1990). Celebrity spokesperson and brand congruence: An assessment of recall and affect. *Journal of business research*, 21(2), 159-173.
- Mullin, B. J., Hardy, S., & Sutton, W. (2014). *Sport marketing 4th edition*. Human Kinetics.
- NBA.com (2006), “Houston Rockets sign Yao Ming to multiyear contract extension”, National Basketball Association official website, available at: www.nba.com/rockets/news/Houston_Rockets_Sign_Yao_Ming_-150162-822.html
- Ohanian, R. (1991). The impact of celebrity spokespersons’ perceived image on consumers’ intention to purchase. *Journal of advertising Research*.
- Piipponen, H. (2011). Enhancing customer relations in team sport business.
- Pitts, B. G., & Stotlar, D. K. (2018). *Fundamentals of sports marketing*. Routledge.
- Ratten, V., & Ratten, H. (2011). International sport marketing: practical and future research implications. *Journal of Business & Industrial Marketing*.
- Rundh, B., & Gottfridsson, P. (2015). Delivering sports events: The arena concept in sports from a network perspective. *Journal of Business & Industrial Marketing*, 30(7), 785-794.
- Shilbury, D., & Rentschler, R. (2007). Assessing sport management journals: A multi-dimensional examination. *Sport Management Review*, 10(1), 31-44.

- Smith, A. C. T., & Westerbeek, H. M. (2003). Sports business in the global marketplace.
- Smolianov, P., & Shilbury, D. (2005). Examining integrated advertising and sponsorship in corporate marketing through televised sport. *Sport Marketing Quarterly*, 14(4).
- Vale, L., & Fernandes, T. (2018). Social media and sports: driving fan engagement with football clubs on Facebook. *Journal of strategic marketing*, 26(1), 37-55.
- Varmus, M., Kubina, M., & Adámik, R. (2021). *Strategic Sport Management*. Springer International Publishing.
- Wakefield, K. L. (2007). *Team sports marketing*. Elsevier.

REFERENCES

- Akram, W., & Kumar, R. (2017). A study on positive and negative effects of social media on society. *International Journal of Computer Sciences and Engineering*, 5(10), 351–354.
- Al-Rahmi, W., & Othman, M. (2013). The impact of social media use on academic performance among university students: A pilot study. *Journal of Information Systems Research and Innovation*, 4(12), 1–10.
- AlFaris, E., Irfan, F., Ponnampereuma, G., Jamal, A., Van der Vleuten, C., Al Maflehi, N., Al-Qeas, S., Alenezi, A., Alrowaished, M., Als Salman, R., & Ahmed, A. M. A. (2018). The pattern of social media use and its association with academic performance among medical students. *Medical Teacher*, 40(sup1), S77–S82. <https://doi.org/10.1080/0142159X.2018.1465536>
- Amedie, J. (2015). *The impact of social media on society*.
- Blankenship, M. (2011). How social media can and should impact higher education. *Education Digest*, 76(7), 39–42.
- Boer, M., Stevens, G. W. J. M., Finkenauer, C., de Looze, M. E., & van den Eijnden, R. J. J. M. (2021). Social media use intensity, social media use problems, and mental health among adolescents: Investigating directionality and mediating processes. *Computers in Human Behavior*, 116, 106645. <https://doi.org/https://doi.org/10.1016/j.chb.2020.106645>
- Boulianne, S. (2019). Revolution in the making? Social media effects across the globe. *Information, Communication & Society*, 22(1), 39–54. <https://doi.org/10.1080/1369118X.2017.1353641>
- Constantinides, E., & Stagno, M. C. Z. (2012). Higher education marketing: A study on the impact of social media on study selection and university choice. *International Journal of Technology and Educational Marketing (IJTEM)*, 2(1), 41–58.
- Faizi, R., El Afia, A., & Chiheb, R. (2013). Exploring the potential benefits of using social media in education. *International Journal of Engineering Pedagogy (IJEPE)*, 3(4), 50–53.
- Friesen, N., & Lowe, S. (2012). The questionable promise of social media for education: Connective learning and the commercial imperative. *Journal of Computer Assisted Learning*, 28(3), 183–194.
- Gerlich, R. N., Browning, L., & Westermann, L. (2010). The social media affinity scale: Implications for education. *Contemporary Issues in Education Research (CIER)*, 3(11), 35–42.
- Greenhow, C., & Lewin, C. (2016). Social media and education: reconceptualizing the boundaries of formal and informal learning. *Learning, Media and Technology*, 41(1), 6–30. <https://doi.org/10.1080/17439884.2015.1064954>
- Kaya, T., & Bicen, H. (2016). The effects of social media on students' behaviors; Facebook as a case study. *Computers in Human Behavior*, 59, 374–379. <https://doi.org/https://doi.org/10.1016/j.chb.2016.02.036>
- Krezel, J., & Krezel, Z. A. (2017). Social influence and student choice of higher education institution. *Journal of Education Culture and Society*, 8(2), 116–130.
- Lau, W. W. F. (2017). Effects of social media usage and social media multitasking on the academic performance of university students. *Computers in Human Behavior*, 68, 286–291. <https://doi.org/https://doi.org/10.1016/j.chb.2016.11.043>
- Leist, A. K. (2013). Social media use of older adults: a mini-review. *Gerontology*, 59(4), 378–384.
- McDool, E., Powell, P., Roberts, J., & Taylor, K. (2016). Social media use and children's wellbeing. *IZA Discussion Paper No. 10412*.
- Raut, V., & Patil, P. (2016). Use of Social Media in Education: Positive and Negative impact on the students. *International Journal on Recent and Innovation Trends in Computing and Communication*, 4(1), 281–285.
- Reddy, V. P. (2014). *The influence of social media on international students' choice of university and course*. Queensland University of Technology.
- Shu, M., & Scott, N. (2014). Influence of social media on Chinese students' choice of an overseas study destination: An information adoption model perspective. *Journal of Travel & Tourism Marketing*, 31(2), 286–302.

- Singh, M. M., Amiri, M., & Sabbarwal, S. (2017). Social media usage positive and negative effects on the life style of Indian youth. *Iranian Journal of Social Sciences and Humanities Research*, 5(3).
- Šola, H. M., & Zia, T. (2021). SOCIAL MEDIA AND STUDENTS' CHOICE OF HIGHER EDUCATION INSTITUTION. *European Journal of Management and Marketing Studies*, 6(4).
- TurkStat, Turkish Statistical Institute, Group B Micro Data, Information and Communication Technology (ICT) Usage Survey in Households and by Individuals Micro Data Set (2022)
- Valkenburg, P., Beyens, I., Pouwels, J. L., van Driel, I. I., & Keijsers, L. (2021). Social Media Use and Adolescents' Self-Esteem: Heading for a Person-Specific Media Effects Paradigm. *Journal of Communication*, 71(1), 56–78. <https://doi.org/10.1093/joc/jqaa039>
- Van Den Eijnden, R., Koning, I., Doornwaard, S., Van Gurp, F., & Ter Bogt, T. (2018). The impact of heavy and disordered use of games and social media on adolescents' psychological, social, and school functioning. *Journal of Behavioral Addictions*, 7(3), 697–706.

REFERENCES

- Akkar, Z. M. (2006). Kentsel Dönüşüm Üzerine Batı'daki Kavramlar, Tanımlar, Süreçler ve Türkiye. *TMMOB Chamber of City Planners Journal of Planning*. 2006/2, 29-38.
- Ankara Enstitüsü Vakfı. (2012). *2000'li Yıllarda Konut ve Yerleşme Raporu: İlhan Tekeli'ye 50 Çalışma Yılı Armağanı*. <http://aev.org.tr>
- Ataöv, A., Osmay, S. (2007). Türkiye'de Kentsel Dönüşüme Yöntemsel Bir Yaklaşım. *METU JFA*. 24 (2), 57-82.
- Aytekin, Ö. (2019). Ankara İmrahor Vadisi'nin Kentsel Dönüşüm Projeleri ile Tahribi Örnek; Yeni Güneypark Kentsel Dönüşüm ve Gelişim Proje Alanı. Master Thesis. Ankara: Çankaya University.
- Bahçeci, H. İ. (2018). TOKİ'nin Kent Mekanının Kullanımına İlişkin Kamusal Yetkilerinin Yerel Demokrasi Kavramı Çerçevesinde İncelenmesi. *Türkiye Siyaset Bilimi Dergisi*. 1 (1), 135-150.
- Bayulu, E. (2009). Kuzey Ankara Girişi (Protokol Yolu) Kentsel Dönüşüm Projesinin Peyzaj Mimarlığı Açısından Değerlendirilmesi. Master Thesis. Institute of Science, Bartın: Bartın University.
- Bektaş, Y. (2014). Bir Kentleşme Stratejisi Olarak Yasanın Kentsel Mekanı Dönüştürmedeki Etkisi: Ankara Örneği. *TMMOB Chamber of City Planners Journal of Planning*. 24 (3), 157-172.
- Bektaş, Y. (2021). Genel Kentsel Dönüşüm Alanları ile Öncelikli Riskli Alanlar Arasındaki İlişkinin Sorgulanması Üzerine Bir Değerlendirme: İstanbul Örneği. *TMMOB Chamber of City Planners Journal of Planning*. 31 (1), 78-94.
- Ceylan, E., Ç, Kutlu, A.C. (2007). Yerel Yönetim Kavramı ve Kentsel Dönüşüm Projelerinde Yetki Karmasası. *TMMOB Local Government Transformation Symposium*. 113-122.
- Çelikbilek, A., Çakır Öztürk, M. (2017). 6306 Sayılı Kanun Kapsamında Yürütülen Kentsel Dönüşüm Çalışmaları ve İzmir Uygulamaları. *Medeniyet Sanat, İMÜ Sanat, Tasarım ve Mimarlık Fakültesi Dergisi*. 3 (2). 187-213.
- Eke, F. (2012). Merkezi Yönetim Seviyesinde Planlamanın Geçmiş Geleceği. *TMMOB Chamber of City Planners Journal of Planning*. 2012/3-4. 33-38.
- Genç, F. (2008). Türkiye'de kentsel dönüşüm: Mevzuat ve Uygulamaların Genel Görünümü. *Celal Bayar University, İ.İ.B.F Yönetim ve Ekonomi Dergisi*. 15 (1). Manisa.
- Güven, Ç. (2023). Kentsel Dönüşüm ve İmar Hukuku. <https://www.guvencetin.av.tr/wp-content/uploads/2023/03/Kentsel-Donusum-ve-Imar-Hukuku-Guven-Cetin-1.pdf>
- Habitat Gündemi ve İstanbul Deklarasyonu. (1996). United Nations Conference on Human Settlements Habitat II City Summit 3-14 June 1996. TOKİ. Ankara. 1999.
- Kahraman, T. (2006). İstanbul Kentinde Kentsel Dönüşüm Projeleri ve Planlama Süreçleri. *TMMOB Chamber of City Planners Journal of Planning*. 2006/2, 93-101.
- Lichfield, D. (1992). Urban Regeneration for the 1990s. London Planning Advisory Committee. London.
- Okyay, İ. (2008). İktisadi Mekanın Doğası ve Türevleri. *Megaron*, YTU Architect. Fac. E-Journal. 3 (1), 112-116.
- Özdemir Sönmez, N. (2006). Düzensiz Konut Alanlarında Kentsel Dönüşüm Modelleri Üzerine Bir Değerlendirme. *TMMOB Chamber of City Planners Journal of Planning*. 2006/2, 121-127.
- Özden, P. P. (2008). *Kentsel Yenileme, Yasal Yönetim Boyut Planlama ve Uygulama*. İmge Bookstore Publications. İstanbul.
- Özden, P. P. (2010). Türkiye'deki Kentsel Dönüşüm Politikaları ve Uygulamalarına Eleştirel Bir Bakış. *Kentsel Dönüşümde Politika, Mevzuat, Uygulama, Avrupa Deneyimi, İstanbul Uygulamaları*. 1-23.
- Official newspaper. 12362. (1966). Slum Law No. 775. <https://www.mevzuat.gov.tr/MevzuatMetin/1.5.775.pdf>
- Official Gazette. 18344. (1984). Mass Housing Law No. 2985. <https://www.mevzuat.gov.tr/mevzuatmetin/1.5.2985.pdf>

- Official Gazette. 18749. (1985). Zoning Law No. 3194. <https://www.mevzuat.gov.tr/MevzuatMetin/1.5.3194-20120516.pdf>
- Official Gazette. 25400. (2004). North Ankara Entrance Urban Transformation Project Law No. 5104. <https://www.mevzuat.gov.tr/mevzuatmetin/1.5.5104.pdf>
- Official Gazette. 25531. (2004). Metropolitan Municipality Law No. 5216. <https://www.mevzuat.gov.tr/mevzuatmetin/1.5.5216.pdf>
- Official Gazette. 25866. (2005). Law No. 5366 on Renewal, Protection and Use of Worn Historical and Cultural Immovable Assets. <https://www.mevzuat.gov.tr/MevzuatMetin/1.5.5366.pdf>
- Official Gazette. 25874. (2005). Municipal Law No. 5393. <https://www.mevzuat.gov.tr/MevzuatMetin/1.5.5393.pdf>
- Official Gazette. 28309. (2012). Law No. 6306 on Transformation of Areas Under Disaster Risk. <https://www.mevzuat.gov.tr/mevzuatmetin/1.5.6306.pdf>
- Roberts, P. (2000). The Evolution, Definition and Purpose of Urban Regeneration. Peter Roberts and Hugh Sykes (Edit.) *Urban Regeneration*. Sage Publications. London. Thousand Oaks, New Delhi. 9-36.
- Roberts, P., Sykes, H. (2000). *Urban regeneration: A handbook*. Sage Publications Ltd. London.
- Sadioğlu, U., Ergönül, E. (2020). Türkiye’de Kentsel Dönüşümün Anlamı, Aktörleri ve Amaçları. *İdeal Kent Kent Araştırmaları Dergisi*. Issue 30, Volume 11, Year 2020-2. 878-908.
- Serdaroğlu Sağ, N. (2023). Şehirlerimiz ve Afet, Forum Cevap. Buluşma Noktası. *Yeni Birlik Gazetesi*. 02.03.2023. 14. <https://www.gazetebirlik.com/yazarlar/birbirimizi-dinleyerek-iyilesecegiz/>
- Seydioğulları, H. S. (2016). Yeni Yasal Düzenlemelerle Kentsel Dönüşüm. *TMMOB Chamber of City Planners Journal of Planning*. 26 (1), 51-64.
- Şenol-Balaban, M. (2016). An Assessment of Flood Risk Factors in Riverine Cities of Turkey: Lessons for Resilience and Urban Planning. *METU Journal of the Faculty of Architecture*. 33(2), 45-71.
- Şenyapılı, T. (1998). Cumhuriyet’in 75. Yılı Gecekonunun 50. Yılı. Yıldız Sey (Ed.) *75 yılda Değişen Kent ve Mimarlık* (301-316). Tarih Vakfı Publications. İstanbul.
- Şişman, A., Kibaroğlu, D. (2009). Dünyada ve Türkiye’de Kentsel Dönüşüm Uygulamaları. *TMMOB Chamber of Surveying and Cadastre Engineers 12. Scientific and Technical Congress of Turkey*. Ankara.
- Tekeli, İ. 1991. Kent Planlaması Konaşmaları. TMMOB Chamber of Architecture. Ankara.
- Tekeli, İ. (1998). Türkiye’de Cumhuriyet Döneminde Kentsel Gelişme ve Kent Planlaması. Yıldız Sey (Ed.), *75 yılda Değişen Kent ve Mimarlık*. Tarih Vakfı Publishing. İstanbul. 106-134.
- Tekeli, İ. (2011). Kentleri Dönüşüm Mekânı Olarak Düşünmek. *Kent, Kentli Hakları, Kentselleşme ve Kentsel Dönüşüm*. İstanbul: Tarih Vakfı Yurt Publishing, 270-278.
- Tezcan, S. Zengin Çelik, H. (2020). Türkiye’de Göçle Oluşmuş Yaşama Bölgelerine Yönelik Yasal Müdahaleler ve Kentsel Dönüşüm Uygulamaları. *TMMOB Chamber of City Planners Journal of Planning*. 2020, 30(3), 361–373. doi: 10.14744/planlama.2020.71677.
- TMMOB, Mimarlar Odası. (2008). *TOKİ Report*. <http://www.mo.org.tr/belgedocs/toki-rapor-2.pdf>, 6 Mayıs 2021.
- Türkün, A., Aslan, Ş. ve Şen, B., (2014a). 1923-1980 Döneminde Kentsel Politikalar ve İstanbul’da Konut Alanlarının Gelişimi: Mevzuat, Aktörler ve Hâkim Söylem. Asuman Türkün (Ed.), *Mülk, Mahal, İnsan: İstanbul’da Kentsel Dönüşüm*. İstanbul Bilgi University Publishing. İstanbul. 45-78.
- Türkün, A., Öktem Ünsal, B. ve Yapıcı, M., (2014b). 1980’ler sonrasında İstanbul’da Kentsel Dönüşüm: Mevzuat, Söylem, Aktörler ve Dönüşümün Hedefindeki Alanlar. Asuman Türkün (Ed.), *Mülk, Mahal, İnsan: İstanbul’da Kentsel Dönüşüm*. İstanbul Bilgi University Publishing. İstanbul. 79-139.
- Türkün, A., (2014c). Kentsel Ayırışmanın Son Aşaması Olarak Kentsel Dönüşüm. Asuman Türkün (Ed.), *Mülk, Mahal, İnsan: İstanbul’da Kentsel Dönüşüm*. İstanbul Bilgi University Publishing. İstanbul. 3-15.

- Url-1, <https://www.arkitera.com/proje/1-odul-canakkale-belediyesi-sosyal-konutlar-mevkii-kentsel-yenileme-ulusal-mimari-proje-yarismasi/> Access Date: 10.03.2022
- Url-2, <https://www.bloomberght.com/bakan-kurum-yikilan-bina-sayisini-acikladi-2326345> Access Date: 05.04.2023
- Url-3, <https://www.cnnturk.com/turkiye/81-gun-depreme-olu-sayisi-ne-kadar-oldu-guncel-yarali-sayisi-kac-hangi-ilde-kac-bina-yikildi-kac-kisi-oldu> Access Date: 05.04.2023
- Uzun, C. N. (2006). Yeni Yasal Düzenlemeler ve Kentsel Dönüşüme Etkileri. *Planlama Dergisi*. TMMOB Chamber of City Planners. 2006/2. 49-52.
- Ünal, Y. (2020). *Türk Şehir Planlama Hukuku*. Legal Publishing. İstanbul.
- Yalçıntan, M.C., Çalışkan, Ç.O, Çılgın, K., DüNDAR, U. (2014). İstanbul Dönüşüm Coğrafyası. Ayfer Bartu Candan and Cenk Özbay (Ed.), *Yeni İstanbul Çalışmaları Sınırlar, Mücadeleler, Açılımlar* (47-70). Metis Publishing. İstanbul.
- Yener, G., (2011). Gecekondu Kanunu'nun Uygulamaya Yönelik Sorunları Üzerine Bir İnceleme: Temelli Örneği. Master Thesis. Ankara: Ankara University.
- Yıldırım, Ş., Şimşek, H. (2008). *Sosyal Bilimlerde Nitel Araştırma Yöntemleri*. Seçkin Publishing. Ankara.
- Yılmaz, Z., (2005). Kentsel Yenileme-Canlandırma Projelerinde Katılımın Değerlendirilmesi: Trabzon Örneği. *November 8 World Urbanism Day 28th Colloquium, Changing, Transforming City and Region*. BRC Publishing. Ankara. 579-597.

REFERENCES

- Ağca, Y. (2021). Alternative Data Collection Method Web Mining: Seasonal Analysis of Hotel Room Price. *Journal of Administrative Sciences*, 19(42), pp. 1013-1034. doi:10.35408/comuybd.861715
- Ağca, Y. (2022). Investigation of Video Games Play Rates and Games Playing Habits During Covid-19. *The Journal of Social Sciences*(57), pp. 101-118. Retrieved from https://sobider.com/?mod=makale_tr_ozet&makale_id=58186
- Bailey, M. M. (2019). *NRCLex*. Retrieved 05 12, 2023, from github.com: <https://github.com/metalcorebear/NRCLex>
- Bird, S., Klein, E., & Loper, E. (2009). *Natural Language Processing with Python*. O'Reilly Media, Inc.
- Bontchev, B. (2016). Adaptation in Affective Video Games: A Literature Review. *Cybernetics and Information Technologies*, 16(3), pp. 3-34. doi:10.1515/cait-2016-0032
- Chakraborty, S., Mobin, I., Roy, A., & Khan, M. H. (2018). Rating Generation of Video Games using Sentiment Analysis and Contextual Polarity from Microblog. *International Conference on Computational Techniques, Electronics and Mechanical Systems (CTEMS)* (pp. 157-161). Belgaum, India: IEEE. doi:10.1109/CTEMS.2018.8769149
- Donnelly, J. (2018). *GTA 5 estimated to be the most profitable entertainment product of all time*. Retrieved from pcgamer.com: <https://www.pcgamer.com/gta-5-estimated-to-be-the-most-profitable-entertainment-product-of-all-time/>
- Felini, D. (2014). Beyond Today's Video Game Rating Systems: A Critical Approach to PEGI and ESRB, and Proposed Improvements. *Games and Culture*, 7(1), pp. 106-122.
- Onder, C. (2021). *GTA 5 Has Sold Over 140 Million Copies Following Best Year Since Launch*. Retrieved from screenrant.com: <https://screenrant.com/gta-5-140-million-copies-sold-best-year/>
- Polat, H., & Ağca, Y. (2022). Comparative Analysis of Emotion Analysis Methods Within the Scope of Hotel Users Turkish and English Comments. *Journal of Abant Social Sciences*, 22(2), pp. 901-916. doi:10.11616/asbi.1103992
- Pöyhönen, T., Hämäläinen, M., & Alnajjar, K. (2022). Multilingual Persuasion Detection: Video Games as an Invaluable Data Source for NLP. *Computation and Language*. doi:10.48550/arXiv.2207.04453
- Wijman, T. (2021). *The Games Market and Beyond in 2021: The Year in Numbers*. Retrieved from Newzoo.com: <https://newzoo.com/insights/articles/the-games-market-in-2021-the-year-in-numbers-esports-cloud-gaming/>
- Zagal, J. P., Tomuro, N., & Shepitsen, A. (2012). Natural Language Processing in Game Studies Research : An Overview. *Simulation Gaming*, 43(3), pp. 356-373. doi:10.1177/1046878111422560

REFERENCES

- Avcı, Ö. (2009), "Türkiye-Avrupa Birliği Enerji Üretim ve Tüketiminin Karşılaştırmalı Olarak Değerlendirilmesi", Yüksek Lisans Tezi, Çukurova Üniversitesi Fen Bilimleri Enstitüsü, Adana.
- Bilgin, M. (2010). Turkey's Energy Strategy: What Difference Does It Make to Become An Energy Transit Corridor, Hub Or Center?. *Revista UNISCI*, (23), 113-128.
- Furuncu, Y., & Akbaş, Z. (2019). Neoliberal Teori Ekseninde Küreselleşmenin Türkiye'nin Enerji Politikaları Üzerindeki Etkileri: Enerji Ticareti Boyutu. *Elektronik Sosyal Bilimler Dergisi*, 18(72), 1724-1741.
- İlter, E., & Kımık, H. (2017). Türkiye'nin Enerji Denklemi: Trans Anadolu Doğalgaz Boru Hattı ve Türk Akımı, *Uluslararası İktisadi ve İdari İncelemeler Dergisi*, 1(18), 185-200.
- Karlık, Rıdvan (2009), Cumhuriyet'in İlanından Günümüze Türkiye Ekonomisi'nde Yapısal Dönüşüm, İstanbul: Beta Yayınları.
- Kaygusuz, K., & Sari, A. (2011). Sustainable energy policies in Turkey. *Energy Sources, Part B: Economics, Planning, and Policy*, 6(3), 207-219.
- Kırtepe, N. D. (2014). *Avrupa Birliği ve Türkiye'nin enerji politikaları bağlamında nükleer enerjinin ekonomik etkileri* (Master's thesis, İnönü Üniversitesi Sosyal Bilimler Enstitüsü İktisat Anabilim Dalı).
- Kotcioğlu, İ. (2011). Clean and sustainable energy policies in Turkey. *Renewable and Sustainable Energy Reviews*, 15(9), 5111-5119.
- Mazıcı, N. (2018). The Reflections of Turkey's Energy Policies on Russian Press: The Case of Nezavisimaya Gazeta.
- Merdan, A. S. (2021). Avrasya Jeopolitiğinde Türkiye'nin Enerji Politikaları: TANAP ve Türk Akımı. *Ekonomik ve Sosyal Araştırmalar Dergisi*, 17(2), 457-473.
- Sarıtunalı, H. N. (2021). "Çevresel Güvenlik ve Enerji Arz Güvenliği Bağlamında Türkiye'nin Enerji Politikası", *Uluslararası Yönetim Akademisi Dergisi*, Yıl: 2021, 4 (2), 409-421.
- Tamzok, N., & Torun, M. (2005). Türkiye Enerji Politikaları İçerisinde Kömürün Önemi. TMMOB V. Enerji Sempozyumu, TMMOB, Ankara, 21-23 Aralık 2005
- Yavuzaslan, K. (2018). Türkiye'nin enerji politikalarının, nükleer enerji tercihindeki etkisi. *Adnan Menderes Üniversitesi Sosyal Bilimler Enstitüsü Dergisi*, 5(3), 38-57.
- Yüksel, I. (2010). Energy production and sustainable energy policies in Turkey. *Renewable Energy*, 35(7), 1469-1476.

REFERENCES

- Abramson, L. Y., Alloy, L. B., Hanki, B. L., Haefel, G. J., MacCoon, D. G. & Gibb, B. E. (2002). Cognitive vulnerability–stress models of depression in a self-regulatory and psychobiological context. In I. H. Gotlib & C. L. Hammen (Eds.), *Handbook of Depression* (pp. 268 – 294). New York: Guilford
- Alatiq, Y., Crane, C., Williams, J. M., & Goodwin, G. M. (2010). Dysfunctional beliefs in bipolar disorder: hypomanic vs. depressive attitudes. *Journal of affective disorders*, *122* (3), 294–300. <https://doi.org/10.1016/j.jad.2009.08.021>
- Alloy, L. B., Abramson, L. Y., Whitehouse, W. G., Hogan, M. E., Tashman, N. A., Steinberg, D. L., Rose, D. T., & Donovan, P. (1999). Depressogenic cognitive styles: predictive validity, information processing and personality characteristics, and developmental origins. *Behaviour research and therapy*, *37* (6), 503–531. [https://doi.org/10.1016/s0005-7967\(98\)00157-0](https://doi.org/10.1016/s0005-7967(98)00157-0)
- Alloy, L. B., Abramson, L. Y., Walshaw, P. D., Cogswell, A., Smith, J. M., Neeren, A. M., Hughes, M. E., Iacoviello, B. M., Gerstein, R. K., Keyser, J., Urosevic, S., & Nusslock, R. (2006). Behavioral approach system (BAS) sensitivity and bipolar spectrum disorders: A retrospective and concurrent behavioral high-risk design. *Motivation and Emotion*, *30* (2), 143–155. <https://doi.org/10.1007/s11031-006-9003-3>
- Alloy, L. B., Abramson, L. Y., Walshaw, P. D., Cogswell, A., Grandin, L. D., Hughes, M. E., Iacoviello, B.M., Whitehouse, W.G., Urosevic, S., Nusslock, R. & Hogan, M. E. (2008). Behavioral Approach System and Behavioral Inhibition System sensitivities and bipolar spectrum disorders: prospective prediction of bipolar mood episodes. *Bipolar Disorders*, *10* (2), 310-322. doi: 10.1111/j.1399-5618.2007.00547.x
- Alloy, L. B., Abramson, L. Y., Urosevic, S., Bender, R. E., & Wagner, C. A. (2009). Longitudinal Predictors of Bipolar Spectrum Disorders: A Behavioral Approach System (BAS) Perspective. *Clinical psychology: a publication of the Division of Clinical Psychology of the American Psychological Association*, *16* (2), 206–226. <https://doi.org/10.1111/j.1468-2850.2009.01160.x>
- Alloy, L. B., & Abramson, L. Y. (2010). The role of the behavioral approach system (BAS) in bipolar spectrum disorders. *Current Directions in Psychological Science*, *19* (3), 189- 194. doi: 10.1177/0963721410370292
- Alloy, L. B., Bender, R. E., Whitehouse, W. G., Wagner, C. A., Liu, R. T., Grant, D. A., Jager-Hyman, S., Molz, A., Choi, J. Y., Harmon-Jones, E., & Abramson, L. Y. (2012). High Behavioral Approach System (BAS) sensitivity, reward responsiveness, and goal-striving predict first onset of bipolar spectrum disorders: a prospective behavioral high-risk design. *Journal of abnormal psychology*, *121* (2), 339–351. <https://doi.org/10.1037/a0025877>
- Alloy, L. B., Ng, T. H., Titone, M. K., & Boland, E. M. (2017). Circadian rhythm dysregulation in bipolar spectrum disorders. *Current Psychiatry Reports*, *19* (4). <https://doi.org/10.1007/s11920-017-0772-z>
- Beck, A. T. (1967). *Depression: Causes and Treatment*. Philadelphia, PA: University of Pennsylvania Press
- Beck, A. T. (1976). *Cognitive therapy and the emotional disorders*. New York, NY: International University Press
- Benedetti, F., Riccaboni, R., Dallaspezia, S., Locatelli, C., Smeraldi, E., & Colombo, C. (2015). Effects of CLOCK gene variants and early stress on hopelessness and suicide in bipolar depression. *Chronobiology international*, *32* (8), 1156–1161. <https://doi.org/10.3109/07420528.2015.1060603>
- Butler, A. C., Chapman, J. E., Forman, E. M., & Beck, A. T. (2006). The empirical status of cognitive behavioural therapy: A review of meta-analyses. *Clinical Psychology Review*, *26*, 17–31
- Carver, C. S., & White, T. L. (1994). Behavioral inhibition, behavioral activation, and affective responses to impending reward and punishment: The BIS/Bas Scales. *Journal of Personality and Social Psychology*, *67* (2), 319–333. <https://doi.org/10.1037/0022-3514.67.2.319>

- De Crescenzo, F., Economou, A., Sharpley, A. L., Gormez, A., & Queded, D. J. (2017). Actigraphic features of bipolar disorder: A systematic review and meta-analysis. *Sleep medicine reviews*, 33, 58–69. <https://doi.org/10.1016/j.smr.2016.05.003>
- Depue, R. A., & Iacono, W. G. (1989). Neurobehavioral aspects of Affective Disorders. *Annual Review of Psychology*, 40 (1), 457–492. <https://doi.org/10.1146/annurev.ps.40.020189.002325>
- Ehlers, C. L., Frank, E., & Kupfer, D. J. (1988). Social zeitgebers and biological rhythms. *Archives of General Psychiatry*, 45(10), 948–952. <https://doi.org/10.1001/archpsyc.1988.01800340076012>
- Etain, B., Jamain, S., Milhiet, V., Lajnef, M., Boudebese, C., Dumaine, A., Mathieu, F., Gombert, A., Ledudal, K., Gard, S., Kahn, J. P., Henry, C., Boland, A., Zelenika, D., Lechner, D., Lathrop, M., Leboyer, M., & Bellivier, F. (2014). Association between circadian genes, bipolar disorders and chronotypes. *Chronobiology International*, 31 (7), 807–814. <https://doi.org/10.3109/07420528.2014.906445>
- Fisk, C., Dodd, A. L., & Collins, A. (2015). Response styles, bipolar risk, and mood in students: The Behaviours Checklist. *Psychology and psychotherapy*, 88 (4), 412–426. <https://doi.org/10.1111/papt.12052>
- Fulford, D., Johnson, S. L., & Carver, C. S. (2008). Commonalities and differences in characteristics of persons at risk for narcissism and mania. *Journal of research in personality*, 42 (6), 1427–1438. <https://doi.org/10.1016/j.jrp.2008.06.002>
- Geoffroy, P. A., Scott, J., Boudebese, C., Lajnef, M., Henry, C., Leboyer, M., Bellivier, F., & Etain, B. (2015). Sleep in patients with remitted bipolar disorders: a meta-analysis of actigraphy studies. *Acta psychiatrica Scandinavica*, 131 (2), 89–99. <https://doi.org/10.1111/acps.12367>
- Gold, A. K., & Kinrys, G. (2019). Treating Circadian Rhythm Disruption in Bipolar Disorder. *Current psychiatry reports*, 21 (3), 14. <https://doi.org/10.1007/s11920-019-1001-8>
- Grandin, L. D., Alloy, L. B., & Abramson, L. Y. (2006). The social zeitgeber theory, circadian rhythms, and mood disorders: Review and Evaluation. *Clinical Psychology Review*, 26 (6), 679–694. <https://doi.org/10.1016/j.cpr.2006.07.001>
- Gray, J. A. (1982). *The neuropsychology of anxiety: An enquiry into the functions of the septohippocampal system*. New York, NY US: Clarendon Press/Oxford University Press
- Gray, J. A. (1989). Fundamental systems of emotion in the mammalian brain. In: Perlarmo DS ed. *Coping With Uncertainty: Biological, Behavioral, and Developmental Perspectives*. Hillsdale, NJ: Lawrence Erlbaum Associates, 173–195. 19
- Gray, J. A. (1990). Brain systems that mediate both emotion and cognition. *Cognition and Emotion*, 4 (3), 269 – 288
- Gruber, J., & Johnson, S. L. (2009). Positive emotional traits and ambitious goals among people at risk for mania: The need for specificity. *International Journal of Cognitive Therapy*, 2 (2), 176–187. <https://doi.org/10.1521/ijct.2009.2.2.176>
- Harvey, A. G. (2008). Sleep and circadian rhythms in bipolar disorder: Seeking synchrony, harmony, and regulation. *American Journal of Psychiatry*, 165 (7), 820–829. <https://doi.org/10.1176/appi.ajp.2008.08010098>
- Holzwarth, K., & Meyer, T. D. (2006). The dysregulation of the ‘Behavioural Activation System’: An independent dimension. *Personality and Individual Differences*, 41 (2), 319–328. doi: 10.1016/j.paid.2005.12.020
- Ingram, R. E. (1984). Toward an information-processing analysis of depression. *Cognitive Therapy and Research*, 8, 443 – 447
- Jabben, N., Arts, B., Jongen, E. M., Smulders, F. T., van Os, J., & Krabbendam, L. (2012). Cognitive processes and attitudes in bipolar disorder: a study into personality, dysfunctional attitudes and attention bias in patients with bipolar disorder and their relatives. *Journal of affective disorders*, 143 (1-3), 265–268. <https://doi.org/10.1016/j.jad.2012.04.022>
- Janney, C. A., Fagiolini, A., Swartz, H. A., Jakicic, J. M., Holleman, R. G., & Richardson, C. R. (2014). Are adults with bipolar disorder active? Objectively measured physical activity and sedentary behavior using accelerometry. *Journal of affective disorders*, 152–154, 498–504. <https://doi.org/10.1016/j.jad.2013.09.009>

- Johnson S. L. (2005). Life events in bipolar disorder: towards more specific models. *Clinical psychology review*, 25 (8), 1008–1027. <https://doi.org/10.1016/j.cpr.2005.06.004>
- Johnson, S. L., & Carver, C. S. (2006). Extreme goal setting and vulnerability to mania among undiagnosed young adults. *Cognitive Therapy and Research*, 30 (3), 377–395. <https://doi.org/10.1007/s10608-006-9044-7>
- Johnson, S. L., Cueller, A. K., Ruggero, C., Winett-Perlman, C., Goodnick, P., White, R., & Miller, I. (2008). Life events as predictors of mania and depression in bipolar I disorder. *Journal of abnormal psychology*, 117 (2), 268–277. <https://doi.org/10.1037/0021-843X.117.2.268>
- Johnson, S. L., & Jones, S. (2009). Cognitive correlates of mania risk: are responses to success, positive moods, and manic symptoms distinct or overlapping? *Journal of clinical psychology*, 65 (9), 891–905. <https://doi.org/10.1002/jclp.20585>
- Jones, L., Scott, J., Haque, S., Gordon-Smith, K., Heron, J., Caesar, S., Cooper, C., Forty, L., Hyde, S., Lyon, L., Greening, J., Sham, P., Farmer, A., McGuffin, P., Jones, I., & Craddock, N. (2005). Cognitive style in bipolar disorder. *The British journal of psychiatry: the journal of mental science*, 187, 431–437. <https://doi.org/10.1192/bjp.187.5.431>
- Jones, S., Mansell, W., & Waller, L. (2006). Appraisal of hypomania-relevant experiences: development of a questionnaire to assess positive self-dispositional appraisals in bipolar and behavioural high risk samples. *Journal of affective disorders*, 93 (1-3), 19–28. <https://doi.org/10.1016/j.jad.2006.01.017>
- Jones, S. H., Tai, S., Evershed, K., Knowles, R., & Bentall, R. (2006). Early detection of bipolar disorder: A pilot familial high-risk study of parents with bipolar disorder and their adolescent children. *Bipolar Disorders*, 8 (4), 362–372. <https://doi.org/10.1111/j.1399-5618.2006.00329.x>
- Jones, S., & Day, C. (2008). Self appraisal and behavioural activation in the prediction of hypomanic personality and depressive symptoms. *Personality and Individual Differences*, 45 (7), 643–648. <https://doi.org/10.1016/j.paid.2008.07.008>
- Kelly, R. E., Smith, P., Leigh, E., & Mansell, W. (2016). Appraisals of Internal States and their Consequences: Relationship to Adolescent Analogue Bipolar Symptoms. *Behavioural and cognitive psychotherapy*, 44 (2), 214–224. <https://doi.org/10.1017/S1352465815000132>
- Kelly, R. E., Dodd, A. L., & Mansell, W. (2017). “When my Moods Drive Upward There Is Nothing I Can Do about It”: A Review of Extreme Appraisals of Internal States and the Bipolar Spectrum. *Frontiers in psychology*, 8, 1235. <https://doi.org/10.3389/fpsyg.2017.01235>
- Krane-Gartiser, K., Henriksen, T. E., Morken, G., Vaaler, A., & Fasmer, O. B. (2014). Actigraphic assessment of motor activity in acutely admitted in patients with bipolar disorder. *PLoS one*, 9 (2), e89574. <https://doi.org/10.1371/journal.pone.0089574>
- Kripke, D. F., Nievergelt, C. M., Joo, E. J., Shekhtman, T., & Kelsoe, J. R. (2009). Circadian polymorphisms associated with affective disorders. *Journal of Circadian Rhythms*, 7, 2. <https://doi.org/10.1186/1740-3391-7-2>
- Lam, D. H., Jones, S. H., Hayward, P., & Bright, J. A. (1999). *Cognitive therapy for bipolar disorder*. Chichester: Wiley
- Lam, D., Wright, K., & Smith, N. (2004). Dysfunctional assumptions in bipolar disorder. *Journal of Affective Disorders*, 79 (1-3), 193–199. [https://doi.org/10.1016/s0165-0327\(02\)00462-7](https://doi.org/10.1016/s0165-0327(02)00462-7)
- Lewy, A. J., Nurnberger, J. I., Jr, Wehr, T. A., Pack, D., Becker, L. E., Powell, R. L., & Newsome, D. A. (1985). Super sensitivity to light: possible trait marker for manic-depressive illness. *The American journal of psychiatry*, 142 (6), 725–727. <https://doi.org/10.1176/ajp.142.6.725>
- Lex, C., Bänzner, E., & Meyer, T. D. (2017). Does stress play a significant role in bipolar disorder? A meta-analysis. *Journal of affective disorders*, 208, 298–308. <https://doi.org/10.1016/j.jad.2016.08.057>
- Mansell, W. (2006). The hypomanic attitudes and positive predictions inventory (HAPPI): A pilot study to select cognitions that are elevated in individuals with bipolar disorder compared to non-clinical controls. *Behavioural and Cognitive Psychotherapy*, 34 (04), p. 467. Available at: <https://doi.org/10.1017/s1352465806003109>

- Mansell, W., & Jones, S. H. (2006). The Brief-HAPPI: a questionnaire to assess cognitions that distinguish between individuals with a diagnosis of bipolar disorder and non-clinical controls. *Journal of affective disorders, 93* (1-3), 29–34. <https://doi.org/10.1016/j.jad.2006.04.004>
- Mansell, W., Morrison, A., Reid, G., Lowens, I., & Tai, S. (2007). The Interpretation of, and Responses to, Changes in Internal States: An Integrative Cognitive Model of Mood Swings and Bipolar Disorders. *Behavioural and Cognitive Psychotherapy, 35*(5), 515–539. doi:10.1017/S1352465807003827
- Mansell, W., Powell, S., Pedley, R., Thomas, N., & Jones, S. A. (2010). The process of recovery from bipolar I disorder: a qualitative analysis of personal accounts in relation to an integrative cognitive model. *The British journal of clinical psychology, 49*(Pt 2), 193–215. <https://doi.org/10.1348/014466509X451447>
- Mansell, W., Paszek, G., Seal, K., Pedley, R., Jones, S., Thomas, N., Mannion, H., Saatsi, S., & Dodd, A. (2011). Extreme appraisals of internal states in bipolar I disorder: a multiple control group study. *Cogn. Ther. Res., 35*, 87–97. doi: 10.1007/s10608-009-9287-1
- McCarthy, M. J., Gottlieb, J. F., Gonzalez, R., McClung, C. A., Alloy, L. B., Cain, S., Dulcis, D., Etain, B., Frey, B. N., Garbaza, C., Ketchesin, K. D., Landgraf, D., Lee, H. J., Marie-Claire, C., Nusslock, R., Porcu, A., Porter, R., Ritter, P., Scott, J., Smith, D., & Murray, G. (2022). Neurobiological and behavioral mechanisms of circadian rhythm disruption in bipolar disorder: A critical multi-disciplinary literature review and agenda for future research from the ISBD task force on chronobiology. *Bipolar disorders, 24* (3), 232–263. <https://doi.org/10.1111/bdi.13165>
- Meyer, T. D., & Krumm-Merabet, C. (2003). Academic performance and expectations for the future in relation to a vulnerability marker for bipolar disorders: The hypomanic temperament. *Personality and Individual Differences, 35* (4), 785–796. [https://doi.org/10.1016/s0191-8869\(02\)00283-0](https://doi.org/10.1016/s0191-8869(02)00283-0)
- Meyer, T. D., & Hofmann, B. U. (2005). Assessing the dysregulation of the behavioral activation system: The hypomanic personality scale and the BIS–Bas Scales. *Journal of Personality Assessment, 85* (3), 318–324. https://doi.org/10.1207/s15327752jpa8503_08
- Meyer, N., Faulkner, S. M., McCutcheon, R. A., Pillinger, T., Dijk, D. J., & MacCabe, J. H. (2020). Sleep and Circadian Rhythm Disturbance in Remitted Schizophrenia and Bipolar Disorder: A Systematic Review and Meta-analysis. *Schizophrenia bulletin, 46* (5), 1126–1143. Advance online publication. <https://doi.org/10.1093/schbul/sbaa024>
- Newman, C. F., Leahy, R. L., Beck, A. T., Reilly-Harrington, N. A., & Gyulai, L. (2002). Bipolar disorder: A cognitive therapy approach. <https://doi.org/10.1037/10442-000>
- Nievergelt, C. M., Kripke, D. F., Barrett, T. B., Burg, E., Remick, R. A., Sadovnick, A. D., McElroy, S. L., Keck, P. E., Schork, N. J., & Kelsoe, J. R. (2006). Suggestive evidence for association of the circadian genes *period3* and *arntl* with bipolar disorder. *American Journal of Medical Genetics Part B: Neuropsychiatric Genetics, 141B* (3), 234–241. <https://doi.org/10.1002/ajmg.b.30252>
- Novakova, M., Praško, J., Látalová, K., Sládek, M., & Sumová, A. (2015). The circadian system of patients with bipolar disorder differs in episodes of mania and depression. *Bipolar disorders, 17* (3), 303–314. <https://doi.org/10.1111/bdi.12270>
- Palmier-Claus, J. E., Dodd, A., Tai, S., Emsley, R., & Mansell, W. (2016). Appraisals to affect: Testing the integrative cognitive model of bipolar disorder. *The British journal of clinical psychology, 55* (3), 225–235. <https://doi.org/10.1111/bjc.12081>
- Pavlickova, H., Varese, F., Turnbull, O., Scott, J., Morriss, R., Kinderman, P., Paykel, E., & Bentall, R. P. (2013). Symptom-specific self-referential cognitive processes in bipolar disorder: A longitudinal analysis. *Psychological Medicine, 43* (9), 1895–1907. <https://doi.org/10.1017/s0033291712002711>
- Perich, T., Manicavasagar, V., Mitchell, P. B., & Ball, J. R. (2011). Mindfulness, response styles and dysfunctional attitudes in bipolar disorder. *Journal of affective disorders, 134* (1-3), 126–132. <https://doi.org/10.1016/j.jad.2011.06.004>

- Petti, T., Reich, W., Todd, R. D., Joshi, P., Galvin, M., Reich, T., Raymond DePaulo, J., & Nurnberger, J. (2004). Psychosocial variables in children and teens of extended families identified through bipolar affective disorder probands. *Bipolar disorders*, 6 (2), 106–114. <https://doi.org/10.1111/j.1399-5618.2004.00105.x>
- Reilly-Harrington, N. A., Miklowitz, D. J., Otto, M. W., Frank, E., Wisniewski, S. R., Thase, M. E., & Sachs, G.S. (2010). Dysfunctional attitudes, attributional styles, and phase of illness in bipolar disorder. *Cognitive Therapy and Research*, 34 (1), pp. 24–34. Available at: <https://doi.org/10.1007/s10608-008-9218-6>
- Reppert, S. M., & Weaver, D. R. (2001). Molecular analysis of mammalian circadian rhythms. *Annual Review of Physiology*, 63 (1), 647–676. <https://doi.org/10.1146/annurev.physiol.63.1.647>
- Robillard, R., Naismith, S. L., Rogers, N. L., Scott, E. M., Ip, T. K., Hermens, D. F., & Hickie, I. B. (2013). Sleep-wake cycle and melatonin rhythms in adolescents and young adults with mood disorders: comparison of unipolar and bipolar phenotypes. *European psychiatry: the journal of the Association of European Psychiatrists*, 28 (7), 412–416. <https://doi.org/10.1016/j.eurpsy.2013.04.001>
- Roenneberg, T., & Mero, M. (2007). Entrainment of the human circadian clock. *Cold Spring Harbor Symposia on Quantitative Biology*, 72 (1), 293–299. <https://doi.org/10.1101/sqb.2007.72.043>
- Ruggero, C. J., Bain, K. M., Smith, P. M., & Kilmer, J. N. (2015). Dysfunctional Cognitions among Offspring of Individuals with Bipolar Disorder. *Behavioural and cognitive psychotherapy*, 43 (4), 449–464. <https://doi.org/10.1017/S1352465813001057>
- Scott, J., Stanton, B., Garland, A., & Ferrier, I. N. (2000). Cognitive vulnerability in patients with bipolar disorder. *Psychological Medicine*, 30 (2), 467–472. <https://doi.org/10.1017/s0033291799008879>
- Shi, J., Wittke-Thompson, J. K., Badner, J. A., Hattori, E., Potash, J. B., Willour, V. L., McMahon, F. J., Gershon, E. S., & Liu, C. (2008). Clock genes may influence bipolar disorder susceptibility and dysfunctional circadian rhythm. *American journal of medical genetics. Part B, Neuropsychiatric genetics: the official publication of the International Society of Psychiatric Genetics*, 147B (7), 1047–1055. <https://doi.org/10.1002/ajmg.b.30714>
- Swann, A. C., Lijffijt, M., Lane, S. D., Steinberg, J. L., & Moeller, F. G. (2009). Severity of bipolar disorder is associated with impairment of response inhibition. *Journal of affective disorders*, 116 (1-2), 30–36. <https://doi.org/10.1016/j.jad.2008.10.022>
- Takaesu Y. (2018). Circadian rhythm in bipolar disorder: A review of the literature. *Psychiatry and clinical neurosciences*, 72 (9), 673–682. <https://doi.org/10.1111/pcn.12688>
- Teasdale, J. D. (1997). The relationship between cognition and emotion: The mind-in-place in mood disorders. In D. M. Clark & C. G. Fairburn (Eds.), *Science and Practice of Cognitive Behaviour Therapy* (pp. 67 – 93). Oxford: Oxford Medical Publications
- Thomas, J., Knowles, R., Tai, S., & Bentall, R. P. (2007). Response styles to depressed mood in bipolar affective disorder. *Journal of affective disorders*, 100 (1-3), 249–252. <https://doi.org/10.1016/j.jad.2006.10.017>
- Tosun, A., Maçkali, Z., Çağın Tosun, Ö., Kapucu Eryar, A., & Mansell, W. (2015). Extreme Appraisals of Internal States and Duration of Remission in Remitted Bipolar Patients. *Noro psikiyatri arsivi*, 52 (4), 406–411. <https://doi.org/10.5152/npa.2015.7611>
- Urosevic, S., Abramson, L. Y., Harmon-Jones, E., & Alloy, L. B. (2008). Dysregulation of the behavioral approach system (BAS) in bipolar spectrum disorders: review of theory and evidence. *Clinical psychology review*, 28(7), 1188–1205. <https://doi.org/10.1016/j.cpr.2008.04.004>
- Van der Gucht, E., Morriss, R., Lancaster, G., Kinderman, P., & Bentall, R. P. (2009). Psychological processes in bipolar affective disorder: Negative cognitive style and reward processing. *British Journal of Psychiatry*, 194 (2), 146–151. <https://doi.org/10.1192/bjp.bp.107.047894>

- Walsh, D., & Downe, S. (2005). Meta-synthesis method for qualitative research: A literature review. *Journal of Advanced Nursing*, 50 (2), 204-211. doi: 10.1111/j.1365-2648.2005.03380.x
- Weissman, A., & Beck, A. T. (1978). Development and validation of the Dysfunctional Attitudes Scale: A preliminary analysis. Paper presented at the Annual meeting of the American Educational Research Association, Toronto, Ontario, Canada
- Wirz-Justice, A. (2003). Chronobiology and mood disorders. *Dialogues in Clinical Neuroscience*, 5 (4), 315–325. <https://doi.org/10.31887/dcns.2003.5.4/awirzjustice>

Editor:

Assoc. Prof. Dr. Meryem olak

International Research in

Health

Sciences

VII

EĐİTİM
yayınevi

INTERNATIONAL RESEARCH IN HEALTH SCIENCES VII

Editor: Assoc. Prof. Dr. Meryem Çolak

Executive Editor: Yusuf Ziya Aydođan (yza@egitimyayinevi.com)

Publishing Coordinator: Yusuf Yavuz (yusufyavuz@egitimyayinevi.com)

Interior Designer: Eđitim Yayinevi Graphics Unit

Cover Designer: Eđitim Yayinevi Graphics Unit

Republic of Türkiye Ministry of Tourism and Culture

Publisher Certificate No: 47830

ISBN: 978-625-6489-13-4

1. Edition, May 2023

Printing and Binding

Uzun Dijital Matbaacılık

İstanbul Cad. İstanbul Çarşısı No: 48/48 - 49 İskitler 06070 / Ankara

Printing House Certificate No: 47865

Library Information Card

INTERNATIONAL RESEARCH IN HEALTH SCIENCES VII

Editor: Assoc. Prof. Dr. Meryem Çolak

p.108, 135x215 mm

Includes references, no index.

ISBN: 978-625-6489-13-4

© All rights for this edition are reserved for Eđitim Yayinevi Tic. Ltd. Şti. No part of this book may be reproduced or transmitted in any form or by any means, including photocopying, electronically or mechanically recording or by any information storage or retrieval system, without permission of Eđitim Yayinevi Tic. Ltd. Şti.

EĐİTİM

yayinevi

Publisher Turkey Office: İstanbul: Eđitim Yayinevi Tic. Ltd. Şti., Atakent mah. Yasemen sok. No: 4/B, Ümraniye, İstanbul, Türkiye

Konya: Eđitim Yayinevi Tic. Ltd. Şti., Fevzi Çakmak Mah. 10721 Sok. B Blok, No: 16/B, Safakent, Karatay, Konya, Türkiye
+90 332 351 92 85, +90 533 151 50 42, 0 332 502 50 42
bilgi@egitimyayinevi.com

Publisher USA Office: New York: Eđitim Publishing Group, Inc.
P.O. Box 768/Armonk, New York, 10504-0768, United States of America
americaoffice@egitimyayinevi.com

Logistics and Shipping Center: Kitapmatik Lojistik ve Sevkiyat Merkezi, Fevzi Çakmak Mah. 10721 Sok. B Blok, No: 16/B, Safakent, Karatay, Konya, Türkiye
sevkiyat@egitimyayinevi.com

Bookstore Branch: Eđitim Kitabevi, Şükran mah. Rampalı 121, Meram, Konya, Türkiye
+90 332 499 90 00
bilgi@egitimkitabevi.com

Internet Sales: www.kitapmatik.com.tr
+90 537 512 43 00
bilgi@kitapmatik.com.tr



REFERENCES

- Adkins, I., Fucikova, J., Garg, A. D., Agostinis, P., & Spisek, R. (2014). Physical modalities inducing immunogenic tumor cell death for cancer immunotherapy. *Oncoimmunology*, 3(12), e968434. <https://doi.org/10.4161/21624011.2014.968434>
- Ahn, T. G., Jung, J. M., Lee, E. J., & Choi, J. H. (2019). Effects of cisplatin on photosensitizer-mediated photodynamic therapy in breast tumor-bearing nude mice. *Obstet Gynecol Sci*, 62(2), 112-119. <https://doi.org/10.5468/ogs.2019.62.2.112>
- Akimoto, J., Fukami, S., Suda, T., Ichikawa, M., Haraoka, R., Kohno, M., Shishido-Hara, Y., Nagao, T., & Kuroda, M. (2019). First autopsy analysis of the efficacy of intra-operative additional photodynamic therapy for patients with glioblastoma. *Brain Tumor Pathol*, 36(4), 144-151. <https://doi.org/10.1007/s10014-019-00351-0>
- Allman, R., Cowburn, P., & Mason, M. (2000). Effect of photodynamic therapy in combination with ionizing radiation on human squamous cell carcinoma cell lines of the head and neck. *Br J Cancer*, 83(5), 655-661. <https://doi.org/10.1054/bjoc.2000.1328>
- Alzeibak, R., Mishchenko, T. A., Shilyagina, N. Y., Balalaeva, I. V., Vedunova, M. V., & Krysko, D. V. (2021). Targeting immunogenic cancer cell death by photodynamic therapy: past, present and future. *J Immunother Cancer*, 9(1). <https://doi.org/10.1136/jitc-2020-001926>
- Aniogo, E. C., George, B. P. A., & Abrahamse, H. (2017). In vitro combined effect of Doxorubicin and sulfonated zinc Phthalocyanine-mediated photodynamic therapy on MCF-7 breast cancer cells. *Tumour Biol*, 39(10), 1010428317727278. <https://doi.org/10.1177/1010428317727278>
- Bellnier, D. A., Gollnick, S. O., Camacho, S. H., Greco, W. R., & Cheney, R. T. (2003). Treatment with the tumor necrosis factor-alpha-inducing drug 5,6-dimethylxanthenone-4-acetic acid enhances the antitumor activity of the photodynamic therapy of RIF-1 mouse tumors. *Cancer Res*, 63(22), 7584-7590. <https://www.ncbi.nlm.nih.gov/pubmed/14633671>
- Beltran Hernandez, I., Yu, Y., Ossendorp, F., Korbek, M., & Oliveira, S. (2020). Preclinical and Clinical Evidence of Immune Responses Triggered in Oncologic Photodynamic Therapy: Clinical Recommendations. *J Clin Med*, 9(2). <https://doi.org/10.3390/jcm9020333>
- Benov, L. (2015). Photodynamic therapy: current status and future directions. *Med Princ Pract*, 24 Suppl 1(Suppl 1), 14-28. <https://doi.org/10.1159/000362416>
- Berg, K., & Moan, J. (1994). Lysosomes as photochemical targets. *Int J Cancer*, 59(6), 814-822. <https://doi.org/10.1002/ijc.2910590618>
- Bhatta, A. K., Wang, P., Keyal, U., Zhao, Z., Ji, J., Zhu, L., Wang, X., & Zhang, G. (2018). Therapeutic effect of Imiquimod enhanced ALA-PDT on cutaneous squamous cell carcinoma. *Photodiagnosis Photodyn Ther*, 23, 273-280. <https://doi.org/10.1016/j.pdpdt.2018.07.010>

- Bhuvaneswari, R., Yuen, G. Y., Chee, S. K., & Olivo, M. (2007). Hypericin-mediated photodynamic therapy in combination with Avastin (bevacizumab) improves tumor response by downregulating angiogenic proteins. *Photochem Photobiol Sci*, 6(12), 1275-1283. <https://doi.org/10.1039/b705763f>
- Bozzini, G., Colin, P., Betrouni, N., Nevoux, P., Ouzzane, A., Puech, P., Villers, A., & Mordon, S. (2012). Photodynamic therapy in urology: what can we do now and where are we heading? *Photodiagnosis Photodyn Ther*, 9(3), 261-273. <https://doi.org/10.1016/j.pdpdt.2012.01.005>
- Buytaert, E., Callewaert, G., Vandenheede, J. R., & Agostinis, P. (2006). Deficiency in apoptotic effectors Bax and Bak reveals an autophagic cell death pathway initiated by photodamage to the endoplasmic reticulum. *Autophagy*, 2(3), 238-240. <https://doi.org/10.4161/auto.2730>
- Canti, G., Nicolin, A., Cubeddu, R., Taroni, P., Bandieramonte, G., & Valentini, G. (1998). Antitumor efficacy of the combination of photodynamic therapy and chemotherapy in murine tumors. *Cancer Lett*, 125(1-2), 39-44. [https://doi.org/10.1016/s0304-3835\(97\)00502-8](https://doi.org/10.1016/s0304-3835(97)00502-8)
- Castano, A. P., Demidova, T. N., & Hamblin, M. R. (2005a). Mechanisms in photodynamic therapy: Part three-Photosensitizer pharmacokinetics, biodistribution, tumor localization and modes of tumor destruction. *Photodiagnosis Photodyn Ther*, 2(2), 91-106. [https://doi.org/10.1016/S1572-1000\(05\)00060-8](https://doi.org/10.1016/S1572-1000(05)00060-8)
- Castano, A. P., Demidova, T. N., & Hamblin, M. R. (2005b). Mechanisms in photodynamic therapy: part two-cellular signaling, cell metabolism and modes of cell death. *Photodiagnosis Photodyn Ther*, 2(1), 1-23. [https://doi.org/10.1016/S1572-1000\(05\)00030-X](https://doi.org/10.1016/S1572-1000(05)00030-X)
- Chilakamarthi, U., & Giribabu, L. (2017). Photodynamic Therapy: Past, Present and Future. *Chem Rec*, 17(8), 775-802. <https://doi.org/10.1002/tcr.201600121>
- Correia, J. H., Rodrigues, J. A., Pimenta, S., Dong, T., & Yang, Z. (2021). Photodynamic Therapy Review: Principles, Photosensitizers, Applications, and Future Directions. *Pharmaceutics*, 13(9). <https://doi.org/10.3390/pharmaceutics13091332>
- Cotter, T. G. (2009). Apoptosis and cancer: the genesis of a research field. *Nat Rev Cancer*, 9(7), 501-507. <https://doi.org/10.1038/nrc2663>
- Criollo, A., Maiuri, M. C., Tasdemir, E., Vitale, I., Fiebig, A. A., Andrews, D., Molgo, J., Diaz, J., Lavandero, S., Harper, F., Pierron, G., di Stefano, D., Rizzuto, R., Szabadkai, G., & Kroemer, G. (2007). Regulation of autophagy by the inositol trisphosphate receptor. *Cell Death Differ*, 14(5), 1029-1039. <https://doi.org/10.1038/sj.cdd.4402099>
- Criollo, A., Vicencio, J. M., Tasdemir, E., Maiuri, M. C., Lavandero, S., & Kroemer, G. (2007). The inositol trisphosphate receptor in the control of autophagy. *Autophagy*, 3(4), 350-353. <https://doi.org/10.4161/auto.4077>
- Dabrowski, J. M., & Arnaut, L. G. (2015). Photodynamic therapy (PDT) of cancer: from local to systemic treatment. *Photochem Photobiol Sci*, 14(10), 1765-1780. <https://doi.org/10.1039/c5pp00132c>

- Dai, L., Li, K., Menghuan, L., Zhao, X., Luo, Z., Lu, L., Luo, Y., & Cai, K. (2018). Size/Charge Changeable Acidity-Responsive Micelleplex for Photodynamic-Improved PD-L1 Immunotherapy with Enhanced Tumor Penetration. *Advanced Functional Materials*, 28, 1707249. <https://doi.org/10.1002/adfm.201707249>
- Danial, N. N., & Korsmeyer, S. J. (2004). Cell death: critical control points. *Cell*, 116(2), 205-219. [https://doi.org/10.1016/s0092-8674\(04\)00046-7](https://doi.org/10.1016/s0092-8674(04)00046-7)
- Dasgupta, A., Nomura, M., Shuck, R., & Yustein, J. (2016). Cancer's Achilles' Heel: Apoptosis and Necroptosis to the Rescue. *Int J Mol Sci*, 18(1). <https://doi.org/10.3390/ijms18010023>
- Dolmans, D. E., Fukumura, D., & Jain, R. K. (2003). Photodynamic therapy for cancer. *Nat Rev Cancer*, 3(5), 380-387. <https://doi.org/10.1038/nrc1071>
- Donohoe, C., Senge, M. O., Arnaut, L. G., & Gomes-da-Silva, L. C. (2019). Cell death in photodynamic therapy: From oxidative stress to anti-tumor immunity. *Biochim Biophys Acta Rev Cancer*, 1872(2), 188308. <https://doi.org/10.1016/j.bbcan.2019.07.003>
- Doustvandi, M. A., Mohammadnejad, F., Mansoori, B., Tajalli, H., Mohammadi, A., Mokhtarzadeh, A., Baghbani, E., Khaze, V., Hajiasgharzadeh, K., Moghaddam, M. M., Hamblin, M. R., & Baradaran, B. (2019). Photodynamic therapy using zinc phthalocyanine with low dose of diode laser combined with doxorubicin is a synergistic combination therapy for human SK-MEL-3 melanoma cells. *Photodiagnosis Photodyn Ther*, 28, 88-97. <https://doi.org/10.1016/j.pdpdt.2019.08.027>
- Duan, X., Chan, C., Guo, N., Han, W., Weichselbaum, R. R., & Lin, W. (2016). Photodynamic Therapy Mediated by Nontoxic Core-Shell Nanoparticles Synergizes with Immune Checkpoint Blockade To Elicit Antitumor Immunity and Antimetastatic Effect on Breast Cancer. *J Am Chem Soc*, 138(51), 16686-16695. <https://doi.org/10.1021/jacs.6b09538>
- Ferrario, A., von Tiehl, K. F., Rucker, N., Schwarz, M. A., Gill, P. S., & Gomer, C. J. (2000). Antiangiogenic treatment enhances photodynamic therapy responsiveness in a mouse mammary carcinoma. *Cancer Res*, 60(15), 4066-4069. <https://www.ncbi.nlm.nih.gov/pubmed/10945611>
- Fingar, V. H., Siegel, K. A., Wieman, T. J., & Doak, K. W. (1993). The effects of thromboxane inhibitors on the microvascular and tumor response to photodynamic therapy. *Photochem Photobiol*, 58(3), 393-399. <https://doi.org/10.1111/j.1751-1097.1993.tb09580.x>
- Fink, S. L., & Cookson, B. T. (2005). Apoptosis, pyroptosis, and necrosis: mechanistic description of dead and dying eukaryotic cells. *Infect Immun*, 73(4), 1907-1916. <https://doi.org/10.1128/IAI.73.4.1907-1916.2005>
- Freitag, L., Ernst, A., Thomas, M., Prenzel, R., Wahlers, B., & Macha, H. N. (2004). Sequential photodynamic therapy (PDT) and high dose brachytherapy for endobronchial tumour control in patients with limited bronchogenic carcinoma. *Thorax*, 59(9), 790-793. <https://doi.org/10.1136/thx.2003.013599>
- Galluzzi, L., Buque, A., Kepp, O., Zitvogel, L., & Kroemer, G. (2017). Immunogenic cell death in cancer and infectious disease. *Nat Rev Immunol*,

- 17(2), 97-111. <https://doi.org/10.1038/nri.2016.107>
- Ghoadarzi, R., Changizi, V., Montazerabadi, A. R., & Eyvazzadaeh, N. (2016). Assessing of integration of ionizing radiation with Radachlorin-PDT on MCF-7 breast cancer cell treatment. *Lasers Med Sci*, 31(2), 213-219. <https://doi.org/10.1007/s10103-015-1844-0>
- Gollnick, S. O., Vaughan, L., & Henderson, B. W. (2002). Generation of effective antitumor vaccines using photodynamic therapy. *Cancer Res*, 62(6), 1604-1608. <https://www.ncbi.nlm.nih.gov/pubmed/11912128>
- Gougeon, M. L., & Kroemer, G. (2003). Charming to death: caspase-dependent or -independent? *Cell Death Differ*, 10(3), 390-392. <https://doi.org/10.1038/sj.cdd.4401199>
- Grin, M., Suvorov, N., Ostroverkhov, P., Pogorilyy, V., Kirin, N., Popov, A., Sazonova, A., & Filonenko, E. (2022). Advantages of combined photodynamic therapy in the treatment of oncological diseases. *Biophys Rev*, 14(4), 941-963. <https://doi.org/10.1007/s12551-022-00962-6>
- Gunaydin, G., Gedik, M. E., & Ayan, S. (2021). Photodynamic Therapy for the Treatment and Diagnosis of Cancer-A Review of the Current Clinical Status. *Front Chem*, 9, 686303. <https://doi.org/10.3389/fchem.2021.686303>
- Han, Y., Liu, D., & Li, L. (2020). PD-1/PD-L1 pathway: current researches in cancer. *Am J Cancer Res*, 10(3), 727-742. <https://www.ncbi.nlm.nih.gov/pubmed/32266087>
- Hu, Z. (2017). The future of immune checkpoint blockade immunotherapy: towards personalized therapy or towards combination therapy. *J Thorac Dis*, 9(11), 4226-4229. <https://doi.org/10.21037/jtd.2017.10.31>
- Hua, J., Wu, P., Gan, L., Zhang, Z., He, J., Zhong, L., Zhao, Y., & Huang, Y. (2021). Current Strategies for Tumor Photodynamic Therapy Combined With Immunotherapy. *Front Oncol*, 11, 738323. <https://doi.org/10.3389/fonc.2021.738323>
- Hwang, H. S., Cherukula, K., Bang, Y. J., Vijayan, V., Moon, M. J., Thirupathi, J., Puth, S., Jeong, Y. Y., Park, I. K., Lee, S. E., & Rhee, J. H. (2020). Combination of Photodynamic Therapy and a Flagellin-Adjuvanted Cancer Vaccine Potentiated the Anti-PD-1-Mediated Melanoma Suppression. *Cells*, 9(11). <https://doi.org/10.3390/cells9112432>
- Ichinose, S., Usuda, J., Hirata, T., Inoue, T., Ohtani, K., Maehara, S., Kubota, M., Imai, K., Tsunoda, Y., Kuroiwa, Y., Yamada, K., Tsutsui, H., Furukawa, K., Okunaka, T., Oleinick, N. L., & Kato, H. (2006). Lysosomal cathepsin initiates apoptosis, which is regulated by photodamage to Bcl-2 at mitochondria in photodynamic therapy using a novel photosensitizer, ATX-s10 (Na). *Int J Oncol*, 29(2), 349-355. <https://www.ncbi.nlm.nih.gov/pubmed/16820876>
- Im, S., Lee, J., Park, D., Park, A., Kim, Y. M., & Kim, W. J. (2019). Hypoxia-Triggered Transforming Immunomodulator for Cancer Immunotherapy via Photodynamically Enhanced Antigen Presentation of Dendritic Cell. *ACS Nano*, 13(1), 476-488. <https://doi.org/10.1021/acsnano.8b07045>
- Jiang, F., Zhang, X., Kalkanis, S. N., Zhang, Z., Yang, H., Katakowski, M., Hong, X., Zheng, X., Zhu, Z., & Chopp, M. (2008). Combination therapy

- with antiangiogenic treatment and photodynamic therapy for the nude mouse bearing U87 glioblastoma. *Photochem Photobiol*, 84(1), 128-137. <https://doi.org/10.1111/j.1751-1097.2007.00208.x>
- Juarranz, A., Jaen, P., Sanz-Rodriguez, F., Cuevas, J., & Gonzalez, S. (2008). Photodynamic therapy of cancer. Basic principles and applications. *Clin Transl Oncol*, 10(3), 148-154. <https://doi.org/10.1007/s12094-008-0172-2>
- Jung, N. C., Kim, H. J., Kang, M. S., Lee, J. H., Song, J. Y., Seo, H. G., Bae, Y. S., & Lim, D. S. (2012). Photodynamic therapy-mediated DC immunotherapy is highly effective for the inhibition of established solid tumors. *Cancer Lett*, 324(1), 58-65. <https://doi.org/10.1016/j.canlet.2012.04.024>
- Juzeniene, A., Peng, Q., & Moan, J. (2007). Milestones in the development of photodynamic therapy and fluorescence diagnosis. *Photochem Photobiol Sci*, 6(12), 1234-1245. <https://doi.org/10.1039/b705461k>
- Kessel, D., & Castelli, M. (2001). Evidence that bcl-2 is the target of three photosensitizers that induce a rapid apoptotic response. *Photochem Photobiol*, 74(2), 318-322. [https://doi.org/10.1562/0031-8655\(2001\)074<0318:etbitt>2.0.co;2](https://doi.org/10.1562/0031-8655(2001)074<0318:etbitt>2.0.co;2)
- Kessel, D., & Oleinick, N. L. (2009). Initiation of autophagy by photodynamic therapy. *Methods Enzymol*, 453, 1-16. [https://doi.org/10.1016/S0076-6879\(08\)04001-9](https://doi.org/10.1016/S0076-6879(08)04001-9)
- Kessel, D., & Oleinick, N. L. (2018). Cell Death Pathways Associated with Photodynamic Therapy: An Update. *Photochem Photobiol*, 94(2), 213-218. <https://doi.org/10.1111/php.12857>
- Kessel, D., Vicente, M. G., & Reiners, J. J., Jr. (2006). Initiation of apoptosis and autophagy by photodynamic therapy. *Lasers Surg Med*, 38(5), 482-488. <https://doi.org/10.1002/lsm.20334>
- Khdair, A., Chen, D., Patil, Y., Ma, L., Dou, Q. P., Shekhar, M. P., & Panyam, J. (2010). Nanoparticle-mediated combination chemotherapy and photodynamic therapy overcomes tumor drug resistance. *J Control Release*, 141(2), 137-144. <https://doi.org/10.1016/j.jconrel.2009.09.004>
- Kimura, T., Takatsuki, S., Miyoshi, S., Fukumoto, K., Takahashi, M., Ogawa, E., Ito, A., Arai, T., Ogawa, S., & Fukuda, K. (2013). Nonthermal cardiac catheter ablation using photodynamic therapy. *Circ Arrhythm Electrophysiol*, 6(5), 1025-1031. <https://doi.org/10.1161/CIRCEP.113.000810>
- Kirveliėne, V., Grazeliėne, G., Dabkeviėniė, D., Micke, I., Kirvelis, D., Juodka, B., & Didziapetriėniė, J. (2006). Schedule-dependent interaction between Doxorubicin and mTHPC-mediated photodynamic therapy in murine hepatoma in vitro and in vivo. *Cancer Chemother Pharmacol*, 57(1), 65-72. <https://doi.org/10.1007/s00280-005-0006-7>
- Kleinovink, J. W., Fransen, M. F., Lowik, C. W., & Ossendorp, F. (2017). Photodynamic-Immune Checkpoint Therapy Eradicates Local and Distant Tumors by CD8(+) T Cells. *Cancer Immunol Res*, 5(10), 832-838. <https://doi.org/10.1158/2326-6066.CIR-17-0055>
- Kosharskyy, B., Solban, N., Chang, S. K., Rizvi, I., Chang, Y., & Hasan, T. (2006). A mechanism-based combination therapy reduces local tumor growth and metastasis in an orthotopic model of prostate cancer. *Cancer*

- Res*, 66(22), 10953-10958. <https://doi.org/10.1158/0008-5472.CAN-06-1793>
- Krammer, B. (2001). Vascular effects of photodynamic therapy. *Anticancer Res*, 21(6B), 4271-4277. <https://www.ncbi.nlm.nih.gov/pubmed/11908681>
- Kroemer, G., & Jaattela, M. (2005). Lysosomes and autophagy in cell death control. *Nat Rev Cancer*, 5(11), 886-897. <https://doi.org/10.1038/nrc1738>
- Kwiatkowski, S., Knap, B., Przystupski, D., Saczko, J., Kedzierska, E., Knap-Czop, K., Kotlinska, J., Michel, O., Kotowski, K., & Kulbacka, J. (2018). Photodynamic therapy - mechanisms, photosensitizers and combinations. *Biomed Pharmacother*, 106, 1098-1107. <https://doi.org/10.1016/j.biopha.2018.07.049>
- Lam, S., Kostashuk, E. C., Coy, E. P., Laukkanen, E., LeRiche, J. C., Mueller, H. A., & Szasz, I. J. (1987). A randomized comparative study of the safety and efficacy of photodynamic therapy using Photofrin II combined with palliative radiotherapy versus palliative radiotherapy alone in patients with inoperable obstructive non-small cell bronchogenic carcinoma. *Photochem Photobiol*, 46(5), 893-897. <https://doi.org/10.1111/j.1751-1097.1987.tb04865.x>
- Lee, Y., & Baron, E. D. (2011). Photodynamic therapy: current evidence and applications in dermatology. *Semin Cutan Med Surg*, 30(4), 199-209. <https://doi.org/10.1016/j.sder.2011.08.001>
- Luksiene, Z., Kalvelyte, A., & Supino, R. (1999). On the combination of photodynamic therapy with ionizing radiation. *J Photochem Photobiol B*, 52(1-3), 35-42. [https://doi.org/10.1016/s1011-1344\(99\)00098-6](https://doi.org/10.1016/s1011-1344(99)00098-6)
- Mathew, R., Karantz-Wadsworth, V., & White, E. (2007). Role of autophagy in cancer. *Nat Rev Cancer*, 7(12), 961-967. <https://doi.org/10.1038/nrc2254>
- Mokoena, D. R., George, B. P., & Abrahamse, H. (2021). Photodynamic Therapy Induced Cell Death Mechanisms in Breast Cancer. *Int J Mol Sci*, 22(19). <https://doi.org/10.3390/ijms221910506>
- Mroz, P., Yaroslavsky, A., Kharkwal, G. B., & Hamblin, M. R. (2011). Cell death pathways in photodynamic therapy of cancer. *Cancers (Basel)*, 3(2), 2516-2539. <https://doi.org/10.3390/cancers3022516>
- Na, S. (2009). Photodynamic Therapy Combined with IMCRT for Cancer: a Clinical Study.
- Nakano, A., Watanabe, D., Akita, Y., Kawamura, T., Tamada, Y., & Matsumoto, Y. (2011). Treatment efficiency of combining photodynamic therapy and ionizing radiation for Bowen's disease. *J Eur Acad Dermatol Venereol*, 25(4), 475-478. <https://doi.org/10.1111/j.1468-3083.2010.03757.x>
- Nanashima, A., Yamaguchi, H., Shibasaki, S., Ide, N., Sawai, T., Tsuji, T., Hidaka, S., Sumida, Y., Nakagoe, T., & Nagayasu, T. (2004). Adjuvant photodynamic therapy for bile duct carcinoma after surgery: a preliminary study. *J Gastroenterol*, 39(11), 1095-1101. <https://doi.org/10.1007/s00535-004-1449-z>
- Ni, K., Luo, T., Lan, G., Culbert, A., Song, Y., Wu, T., Jiang, X., & Lin, W. (2020). A Nanoscale Metal-Organic Framework to Mediate Photodynamic

- Therapy and Deliver CpG Oligodeoxynucleotides to Enhance Antigen Presentation and Cancer Immunotherapy. *Angew Chem Int Ed Engl*, 59(3), 1108-1112. <https://doi.org/10.1002/anie.201911429>
- Nonaka, M., Ikeda, H., & Inokuchi, T. (2002). Effect of combined photodynamic and chemotherapeutic treatment on lymphoma cells in vitro. *Cancer Lett*, 184(2), 171-178. [https://doi.org/10.1016/s0304-3835\(02\)00208-2](https://doi.org/10.1016/s0304-3835(02)00208-2)
- Nowak-Stepniowska, A., Pergol, P., & Padzik-Graczyk, A. (2013). [Photodynamic method of cancer diagnosis and therapy--mechanisms and applications]. *Postepy Biochem*, 59(1), 53-63. <https://www.ncbi.nlm.nih.gov/pubmed/23821943> (Metoda fotodynamiczna diagnostyki i leczenia nowotworow--mechanizmy i zastosowania.)
- Pan, H., Shi, H., Fu, P., Shi, P., & Yang, J. (2021). Liposomal Dendritic Cell Vaccine in Breast Cancer Immunotherapy. *ACS Omega*, 6(5), 3991-3998. <https://doi.org/10.1021/acsomega.0c05924>
- Rakesh, R., PriyaDharshini, L. C., Sakthivel, K. M., & Rasmi, R. R. (2022). Role and regulation of autophagy in cancer. *Biochim Biophys Acta Mol Basis Dis*, 1868(7), 166400. <https://doi.org/10.1016/j.bbadis.2022.166400>
- Reiners, J. J., Jr., Caruso, J. A., Mathieu, P., Chelladurai, B., Yin, X. M., & Kessel, D. (2002). Release of cytochrome c and activation of pro-caspase-9 following lysosomal photodamage involves Bid cleavage. *Cell Death Differ*, 9(9), 934-944. <https://doi.org/10.1038/sj.cdd.4401048>
- Rigual, N. R., Shafirstein, G., Frustino, J., Seshadri, M., Cooper, M., Wilding, G., Sullivan, M. A., & Henderson, B. (2013). Adjuvant intraoperative photodynamic therapy in head and neck cancer. *JAMA Otolaryngol Head Neck Surg*, 139(7), 706-711. <https://doi.org/10.1001/jamaoto.2013.3387>
- Rocha, L. B. (2016). Development of a novel photosensitizer for photodynamic therapy of cancer.
- Rockson, S. G., Kramer, P., Razavi, M., Szuba, A., Filardo, S., Fitzgerald, P., Cooke, J. P., Yousuf, S., DeVault, A. R., Renschler, M. F., & Adelman, D. C. (2000). Photoangioplasty for human peripheral atherosclerosis: results of a phase I trial of photodynamic therapy with motexafin lutetium (Antrin). *Circulation*, 102(19), 2322-2324. <https://doi.org/10.1161/01.cir.102.19.2322>
- Shi, J., Su, Y., Liu, W., Chang, J., & Zhang, Z. (2017). A nanoliposome-based photoactivable drug delivery system for enhanced cancer therapy and overcoming treatment resistance. *Int J Nanomedicine*, 12, 8257-8275. <https://doi.org/10.2147/IJN.S143776>
- Silva, J. N., Filipe, P., Morliere, P., Maziere, J. C., Freitas, J. P., Gomes, M. M., & Santus, R. (2008). Photodynamic therapy: Dermatology and ophthalmology as main fields of current applications in clinic. *Biomed Mater Eng*, 18(4-5), 319-327. <https://www.ncbi.nlm.nih.gov/pubmed/19065042>
- Stromhaug, P. E., Berg, T. O., Berg, K., & Seglen, P. O. (1997). A novel method for the study of autophagy: destruction of hepatocytic lysosomes, but not autophagosomes, by the photosensitizing porphyrin tetra(4-sulphonatophenyl)porphine. *Biochem J*, 321 (Pt 1)(Pt 1), 217-225. <https://doi.org/10.1042/bj3210217>

- Sun, B. O., Li, W., & Liu, N. (2016). Curative effect of the recent photofrin photodynamic adjuvant treatment on young patients with advanced colorectal cancer. *Oncol Lett*, *11*(3), 2071-2074. <https://doi.org/10.3892/ol.2016.4179>
- Syntichaki, P., & Tavernarakis, N. (2002). Death by necrosis. Uncontrollable catastrophe, or is there order behind the chaos? *EMBO Rep*, *3*(7), 604-609. <https://doi.org/10.1093/embo-reports/kvf138>
- Tan, L., Shen, X., He, Z., & Lu, Y. (2022). The Role of Photodynamic Therapy in Triggering Cell Death and Facilitating Antitumor Immunology. *Front Oncol*, *12*, 863107. <https://doi.org/10.3389/fonc.2022.863107>
- Torres, T., Fernandes, I., Costa, V., & Selores, M. (2011). Photodynamic therapy as adjunctive therapy for morpheaform basal cell carcinoma. *Acta Dermatovenerol Alp Pannonica Adriat*, *20*(1), 23-25. <https://www.ncbi.nlm.nih.gov/pubmed/21879201>
- Tremolec, N., Doix, B., Degavre, C., Brusa, D., Bouzin, C., Riant, O., & Feron, O. (2020). Photodynamic Therapy-Based Dendritic Cell Vaccination Suited to Treat Peritoneal Mesothelioma. *Cancers (Basel)*, *12*(3). <https://doi.org/10.3390/cancers12030545>
- Umegaki, N., Moritsugu, R., Katoh, S., Harada, K., Nakano, H., Tamai, K., Hanada, K., & Tanaka, M. (2004). Photodynamic therapy may be useful in debulking cutaneous lymphoma prior to radiotherapy. *Clin Exp Dermatol*, *29*(1), 42-45. <https://doi.org/10.1111/j.1365-2230.2004.01448.x>
- van Doeveren, T. E. M., Karakullukcu, M. B., van Veen, R. L. P., Lopez-Yurda, M., Schreuder, W. H., & Tan, I. B. (2018). Adjuvant photodynamic therapy in head and neck cancer after tumor-positive resection margins. *Laryngoscope*, *128*(3), 657-663. <https://doi.org/10.1002/lary.26792>
- Wan, M. T., & Lin, J. Y. (2014). Current evidence and applications of photodynamic therapy in dermatology. *Clin Cosmet Investig Dermatol*, *7*, 145-163. <https://doi.org/10.2147/CCID.S35334>
- Wang, D., Wang, T., Liu, J., Yu, H., Jiao, S., Feng, B., Zhou, F., Fu, Y., Yin, Q., Zhang, P., Zhang, Z., Zhou, Z., & Li, Y. (2016). Acid-Activatable Versatile Micelleplexes for PD-L1 Blockade-Enhanced Cancer Photodynamic Immunotherapy. *Nano Lett*, *16*(9), 5503-5513. <https://doi.org/10.1021/acs.nanolett.6b01994>
- Wang, M., Song, J., Zhou, F., Hoover, A. R., Murray, C., Zhou, B., Wang, L., Qu, J., & Chen, W. R. (2019). NIR-Triggered Phototherapy and Immunotherapy via an Antigen-Capturing Nanoplatforam for Metastatic Cancer Treatment. *Adv Sci (Weinh)*, *6*(10), 1802157. <https://doi.org/10.1002/advs.201802157>
- Wang, X., Meng, G., Zhang, S., & Liu, X. (2016). A Reactive (1)O₂-Responsive Combined Treatment System of Photodynamic and Chemotherapy for Cancer. *Sci Rep*, *6*, 29911. <https://doi.org/10.1038/srep29911>
- Wang, Z., Ma, R., Yan, L., Chen, X., & Zhu, G. (2015). Combined chemotherapy and photodynamic therapy using a nanohybrid based on layered double hydroxides to conquer cisplatin resistance. *Chem Commun (Camb)*, *51*(58), 11587-11590. <https://doi.org/10.1039/c5cc04376j>

- Wang, Z., Zhang, F., Shao, D., Chang, Z., Wang, L., Hu, H., Zheng, X., Li, X., Chen, F., Tu, Z., Li, M., Sun, W., Chen, L., & Dong, W. F. (2019). Janus Nanobullets Combine Photodynamic Therapy and Magnetic Hyperthermia to Potentiate Synergetic Anti-Metastatic Immunotherapy. *Adv Sci (Weinh)*, 6(22), 1901690. <https://doi.org/10.1002/advs.201901690>
- Weinberg, B. D., Allison, R. R., Sibata, C., Parent, T., & Downie, G. (2010). Results of combined photodynamic therapy (PDT) and high dose rate brachytherapy (HDR) in treatment of obstructive endobronchial non-small cell lung cancer (NSCLC). *Photodiagnosis Photodyn Ther*, 7(1), 50-58. <https://doi.org/10.1016/j.pdpdt.2009.12.002>
- Xu, C., Nam, J., Hong, H., Xu, Y., & Moon, J. J. (2019). Positron Emission Tomography-Guided Photodynamic Therapy with Biodegradable Mesoporous Silica Nanoparticles for Personalized Cancer Immunotherapy. *ACS Nano*, 13(10), 12148-12161. <https://doi.org/10.1021/acsnano.9b06691>
- Xu, J., Yu, S., Wang, X., Qian, Y., Wu, W., Zhang, S., Zheng, B., Wei, G., Gao, S., Cao, Z., Fu, W., Xiao, Z., & Lu, W. (2019). High Affinity of Chlorin e6 to Immunoglobulin G for Intraoperative Fluorescence Image-Guided Cancer Photodynamic and Checkpoint Blockade Therapy. *ACS Nano*, 13(9), 10242-10260. <https://doi.org/10.1021/acsnano.9b03466>
- Xue, L. Y., Chiu, S. M., & Oleinick, N. L. (2001). Photochemical destruction of the Bcl-2 oncoprotein during photodynamic therapy with the phthalocyanine photosensitizer Pc 4. *Oncogene*, 20(26), 3420-3427. <https://doi.org/10.1038/sj.onc.1204441>
- Yan, J., Wang, P., Li, L., Zhang, L., Zhang, G., Tang, Y., & Wang, X. (2020). Surgery sequential with 5-Aminolevulinic acid photodynamic therapy for lip squamous cell carcinoma: Two cases reports. *Photodiagnosis Photodyn Ther*, 32, 102043. <https://doi.org/10.1016/j.pdpdt.2020.102043>
- Yoo, J.-O., & Ha, K.-S. (2012). Chapter four - New Insights into the Mechanisms for Photodynamic Therapy-Induced Cancer Cell Death. In K. W. Jeon (Ed.), *International Review of Cell and Molecular Biology* (Vol. 295, pp. 139-174). Academic Press. <https://doi.org/https://doi.org/10.1016/B978-0-12-394306-4.00010-1>
- Zhang, H., Ma, W., & Li, Y. (2009). Generation of effective vaccines against liver cancer by using photodynamic therapy. *Lasers Med Sci*, 24(4), 549-552. <https://doi.org/10.1007/s10103-008-0609-4>
- Zhang, Q., & Li, L. (2018). Photodynamic combinational therapy in cancer treatment. *J BUON*, 23(3), 561-567. <https://www.ncbi.nlm.nih.gov/pubmed/30003719>
- Zhang, R., Zhu, Z., Lv, H., Li, F., Sun, S., Li, J., & Lee, C. S. (2019). Immune Checkpoint Blockade Mediated by a Small-Molecule Nanoinhibitor Targeting the PD-1/PD-L1 Pathway Synergizes with Photodynamic Therapy to Elicit Antitumor Immunity and Antimetastatic Effects on Breast Cancer. *Small*, 15(49), e1903881. <https://doi.org/10.1002/sml.201903881>
- Zhang, S., Wang, J., Kong, Z., Sun, X., He, Z., Sun, B., Luo, C., & Sun, J. (2022). Emerging photodynamic nanotherapeutics for inducing immunogenic cell death and potentiating cancer immunotherapy. *Biomaterials*, 282, 121433. <https://doi.org/10.1016/j.biomaterials.2022.121433>

- Zhou, J., Wang, G., Chen, Y., Wang, H., Hua, Y., & Cai, Z. (2019). Immunogenic cell death in cancer therapy: Present and emerging inducers. *J Cell Mol Med*, 23(8), 4854-4865. <https://doi.org/10.1111/jcmm.14356>
- Zuluaga, M. F., & Lange, N. (2008). Combination of photodynamic therapy with anti-cancer agents. *Curr Med Chem*, 15(17), 1655-1673. <https://doi.org/10.2174/092986708784872401>

REFERENCES

- Bonsmann, S. S. G. (2006). Dietary Factors Influencing Non-Heme Iron Absorption. *Ph. D. Thesis*.
- Camaschella, C. (2015). Iron-deficiency anemia. *New England journal of medicine*, 372(19), 1832-1843.
- Chappell, M., & Rivella, S. (2019). New potential players in hepcidin regulation. *haematologica*, 104(9), 1691.
- Czerwonka, M., & Tokarz, A. (2017). Iron in red meat—friend or foe. *Meat Science*, 123, 157-165.
- Dev, S., & Babitt, J. L. (2017). Overview of iron metabolism in health and disease. *Hemodialysis International*, 21, S6-S20.
- Ems, T., St Lucia, K., & Huecker, M. R. (2022). Biochemistry, iron absorption. In *StatPearls [internet]*. StatPearls Publishing.
- Ganz, T. (2019). Erythropoietic regulators of iron metabolism. *Free Radical Biology and Medicine*, 133, 69-74.
- Ganz, T. (2019). The discovery of the iron-regulatory hormone hepcidin. *Clinical chemistry*, 65(10), 1330-1331.
- Gürsel, O., İbrahim, E. K. E. R., & KÜREKÇİ, A. E. (2015). Iron Metabolism and Its Disorders. *Türkiye Çocuk Hastalıkları Dergisi*, 9(1), 71-77.
- Gürsel, O., İbrahim, E. K. E. R., & KÜREKÇİ, A. E. (2015). Iron Metabolism and Its Disorders. *Türkiye Çocuk Hastalıkları Dergisi*, 9(1), 71-77.
- Haschka, D., Hoffmann, A., & Weiss, G. (2021, July). Iron in immune cell function and host defense. In *Seminars in Cell & Developmental Biology* (Vol. 115, pp. 27-36). Academic Press.
- Khan, A., Khan, W. M., Ayub, M., Humayun, M., & Haroon, M. (2016). Ferritin is a marker of inflammation rather than iron deficiency in overweight and obese people. *Journal of obesity*, 2016.
- Khan, A., Singh, P., & Srivastava, A. (2020). Iron: Key player in cancer and cell cycle?. *Journal of Trace Elements in Medicine and Biology*, 62, 126582.
- Macias, M. J., Martin-Malpartida, P., & Massagué, J. (2015). Structural determinants of Smad function in TGF- β signaling. *Trends in biochemical sciences*, 40(6), 296-308.
- Meseri, R. Bağışıklık Sistemi ve Demir: İki Ucu Keskin Bıçak. *Türkiye Klinikleri Nutrition and Dietetics-Special Topics*. 2016; 2(2), 72-76.
- Morales, M., & Xue, X. (2021). Targeting iron metabolism in cancer therapy. *Theranostics*, 11(17), 8412.
- Muckenthaler, M. U., Rivella, S., Hentze, M. W., & Galy, B. (2017). A red carpet for iron metabolism. *Cell*, 168(3), 344-361.
- Sangkhue, V., & Nemeth, E. (2017). Regulation of the iron homeostatic hormone hepcidin. *Advances in nutrition*, 8(1), 126-136.
- Torti, S. V., & Torti, F. M. (2013). Iron and cancer: more ore to be mined. *Nature Reviews Cancer*, 13(5), 342-355.
- Verma, S., & Cherayil, B. J. (2017). Iron and inflammation—the gut reaction. *Metallomics*, 9(2), 101-111.
- Vogt, A. C. S., Arsiwala, T., Mohsen, M., Vogel, M., Manolova, V., & Bachmann, M. F. (2021). On iron metabolism and its regulation. *International journal of molecular sciences*, 22(9), 4591.

- Wallace, D. F. (2016). The regulation of iron absorption and homeostasis. *The Clinical Biochemist Reviews*, 37(2), 51.
- Parkinson, G. S. Iron oxide surfaces. *Surface Science Reports*. 2016; 71(1), 272-365.
- Wallace, D. F. (2016). The regulation of iron absorption and homeostasis. *The Clinical Biochemist Reviews*, 37(2), 51.
- Wessling-Resnick, M. (2010). Iron homeostasis and the inflammatory response. *Annual review of nutrition*, 30, 105-122.
- Wu, W., Yang, Y., Sun, N., Bao, Z., & Lin, S. (2020). Food protein-derived iron-chelating peptides: The binding mode and promotive effects of iron bioavailability. *Food Research International*, 131, 108976.
- Zhang, H., Zhabyeyev, P., Wang, S., & Oudit, G. Y. (2019). Role of iron metabolism in heart failure: From iron deficiency to iron overload. *Biochimica et Biophysica Acta (BBA)-Molecular Basis of Disease*, 1865(7), 1925-1937.

REFERENCES

- Al Kheraif, A. A., Wahba, A. A., & Fouad, H. (2019). Detection of dental diseases from radiographic 2d dental image using hybrid graph-cut technique and convolutional neural network. *Measurement*, *146*, 333–342. <https://doi.org/10.1016/j.measurement.2019.06.014>
- Badža, M. M., & Barjaktarović, M. Č. (2020). Classification of Brain Tumors from MRI Images Using a Convolutional Neural Network. *Applied Sciences*, *10*(6), 1999. <https://doi.org/10.3390/app10061999>
- Beneducci, W. P., Teixeira, M. L., & Pedrini, H. (2022). Dental shade matching assisted by computer vision techniques. *Computer Methods in Biomechanics and Biomedical Engineering: Imaging & Visualization*, 1–19. <https://doi.org/10.1080/21681163.2022.2130824>
- Berdouses, E. D., Koutsouri, G. D., Tripoliti, E. E., Matsopoulos, G. K., Oulis, C. J., & Fotiadis, D. I. (2015). A computer-aided automated methodology for the detection and classification of occlusal caries from photographic color images. *Computers in Biology and Medicine*, *62*, 119–135. <https://doi.org/10.1016/j.compbiomed.2015.04.016>
- Blatz, M. B., Chiche, G., Bahat, O., Roblee, R., Coachman, C., & Heymann, H. O. (2019). Evolution of Aesthetic Dentistry. *Journal of Dental Research*, *98*(12), 1294–1304. <https://doi.org/10.1177/0022034519875450>
- Brandt, J., Nelson, S., Lauer, H.-C., von Hehn, U., & Brandt, S. (2017). In vivo study for tooth colour determination-visual versus digital. *Clinical Oral Investigations*, *21*(9), 2863–2871. <https://doi.org/10.1007/s00784-017-2088-0>
- Carrillo-Perez, F., Pecho, O. E., Morales, J. C., Paravina, R. D., Della Bona, A., Ghinea, R., Pulgar, R., Pérez, M. del M., & Herrera, L. J. (2022). Applications of artificial intelligence in dentistry: A comprehensive review. *Journal of Esthetic and Restorative Dentistry*, *34*(1), 259–280. <https://doi.org/10.1111/jerd.12844>
- Chen, Y.-W., Stanley, K., & Att, W. (2020). Artificial intelligence in dentistry: current applications and future perspectives. *Quintessence International (Berlin, Germany : 1985)*, *51*(3), 248–257. <https://doi.org/10.3290/j.qi.a43952>
- Della Bona, A. (Ed.). (2020). *Color and Appearance in Dentistry*. Springer International Publishing. <https://doi.org/10.1007/978-3-030-42626-2>
- Diwakar, M., & Kumar, M. (2018). A review on CT image noise and its denoising. *Biomedical Signal Processing and Control*, *42*, 73–88. <https://doi.org/10.1016/j.bspc.2018.01.010>
- Dudea, D., Gasparik, C., Botos, A., Alb, F., Irimie, A., & Paravina, R. D. (2016). Influence of background/surrounding area on accuracy of visual color matching. *Clinical Oral Investigations*, *20*(6), 1167–1173. <https://doi.org/10.1007/s00784-015-1620-3>
- Ferizi, U., Besser, H., Hysi, P., Jacobs, J., Rajapakse, C. S., Chen, C., Saha, P. K., Honig, S., & Chang, G. (2019). Artificial Intelligence Applied to Osteoporosis: A Performance Comparison of Machine Learning Algorithms in Predicting Fragility Fractures From MRI Data. *Journal of*

- Magnetic Resonance Imaging*, 49(4), 1029–1038. <https://doi.org/10.1002/jmri.26280>
- Fu, Q., Chen, Y., Li, Z., Jing, Q., Hu, C., Liu, H., Bao, J., Hong, Y., Shi, T., Li, K., Zou, H., Song, Y., Wang, H., Wang, X., Wang, Y., Liu, J., Liu, H., Chen, S., Chen, R., ... Xiong, X. (2020). A deep learning algorithm for detection of oral cavity squamous cell carcinoma from photographic images: A retrospective study. *EClinicalMedicine*, 27, 100558. <https://doi.org/10.1016/j.eclinm.2020.100558>
- Gallo, C. (2014). *Artificial Neural Networks Tutorial* (pp. 6369–6378). <https://doi.org/10.4018/978-1-4666-5888-2.ch626>
- Goh, W. P., Tao, X., Zhang, J., & Yong, J. (2016). Decision support systems for adoption in dental clinics: A survey. *Knowledge-Based Systems*, 104, 195–206. <https://doi.org/10.1016/j.knosys.2016.04.022>
- Greenberg, A. M. (2015). Digital Technologies for Dental Implant Treatment Planning and Guided Surgery. *Oral and Maxillofacial Surgery Clinics of North America*, 27(2), 319–340. <https://doi.org/10.1016/j.coms.2015.01.010>
- Greta, D. C., Colosi, H. A., Gasparik, C., & Dudea, D. (2018). Color comparison between non-vital and vital teeth. *The Journal of Advanced Prosthodontics*, 10(3), 218–226. <https://doi.org/10.4047/jap.2018.10.3.218>
- Hu, F., Xia, G.-S., Hu, J., & Zhang, L. (2015). Transferring Deep Convolutional Neural Networks for the Scene Classification of High-Resolution Remote Sensing Imagery. *Remote Sensing*, 7(11), 14680–14707. <https://doi.org/10.3390/rs71114680>
- Jain, P., & Wynne, C. (2021). Artificial Intelligence and Big Data in Dentistry. In *Digitization in Dentistry* (pp. 1–28). Springer International Publishing. https://doi.org/10.1007/978-3-030-65169-5_1
- Joiner, A., & Luo, W. (2017). Tooth colour and whiteness: A review. *Journal of Dentistry*, 67, S3–S10. <https://doi.org/10.1016/j.jdent.2017.09.006>
- Kaya, E., Gunec, H. G., Aydin, K. C., Urkmez, E. S., Duranay, R., & Ates, H. F. (2022). A deep learning approach to permanent tooth germ detection on pediatric panoramic radiographs. *Imaging Science in Dentistry*, 52(3), 275. <https://doi.org/10.5624/isd.20220050>
- Khashayar, G., Bain, P. A., Salari, S., Dozic, A., Kleverlaan, C. J., & Feilzer, A. J. (2014). Perceptibility and acceptability thresholds for colour differences in dentistry. *Journal of Dentistry*, 42(6), 637–644. <https://doi.org/10.1016/j.jdent.2013.11.017>
- Kim, M., Kim, B., Park, B., Lee, M., Won, Y., Kim, C.-Y., & Lee, S. (2018). A Digital Shade-Matching Device for Dental Color Determination Using the Support Vector Machine Algorithm. *Sensors*, 18(9), 3051. <https://doi.org/10.3390/s18093051>
- Kumar, L. (2014). Biomechanics and clinical implications of complete edentulous state. *Journal of Clinical Gerontology and Geriatrics*, 5(4), 101–104. <https://doi.org/10.1016/j.jcgg.2014.03.001>
- Lee, J.-H., Kim, D.-H., Jeong, S.-N., & Choi, S.-H. (2018a). Detection and diagnosis of dental caries using a deep learning-based convolutional

- neural network algorithm. *Journal of Dentistry*, 77, 106–111. <https://doi.org/10.1016/j.jdent.2018.07.015>
- Lee, J.-H., Kim, D., Jeong, S.-N., & Choi, S.-H. (2018b). Diagnosis and prediction of periodontally compromised teeth using a deep learning-based convolutional neural network algorithm. *Journal of Periodontal & Implant Science*, 48(2), 114. <https://doi.org/10.5051/jpis.2018.48.2.114>
- Li, H., Lai, L., Chen, L., Lu, C., & Cai, Q. (2015). The prediction in computer color matching of dentistry based on GA+BP neural network. *Computational and Mathematical Methods in Medicine*, 2015, 816719. <https://doi.org/10.1155/2015/816719>
- Lim, C., & Yu, B. (2016). Estimation Stability With Cross-Validation (ESCV). *Journal of Computational and Graphical Statistics*, 25(2), 464–492. <https://doi.org/10.1080/10618600.2015.1020159>
- Liu, J., Chen, Y., Li, S., Zhao, Z., & Wu, Z. (2021). Machine learning in orthodontics: Challenges and perspectives. *Advances in Clinical and Experimental Medicine: Official Organ Wroclaw Medical University*, 30(10), 1065–1074. <https://doi.org/10.17219/acem/138702>
- Liu, L., Catelli, E., Katsaggelos, A., Sciutto, G., Mazzeo, R., Milanic, M., Stergar, J., Prati, S., & Walton, M. (2022). Digital restoration of colour cinematic films using imaging spectroscopy and machine learning. *Scientific Reports*, 12(1), 21982. <https://doi.org/10.1038/s41598-022-25248-5>
- Liu, X., Faes, L., Kale, A. U., Wagner, S. K., Fu, D. J., Bruynseels, A., Mahendiran, T., Moraes, G., Shamdas, M., Kern, C., Ledsam, J. R., Schmid, M. K., Balaskas, K., Topol, E. J., Bachmann, L. M., Keane, P. A., & Denniston, A. K. (2019). A comparison of deep learning performance against health-care professionals in detecting diseases from medical imaging: a systematic review and meta-analysis. *The Lancet Digital Health*, 1(6), e271–e297. [https://doi.org/10.1016/S2589-7500\(19\)30123-2](https://doi.org/10.1016/S2589-7500(19)30123-2)
- Madooei, A., Drew, M. S., Sadeghi, M., & Atkins, M. S. (2013). Automatic detection of blue-white veil by discrete colour matching in dermoscopy images. *Medical Image Computing and Computer-Assisted Intervention: MICCAI ... International Conference on Medical Image Computing and Computer-Assisted Intervention*, 16(Pt 3), 453–460. https://doi.org/10.1007/978-3-642-40760-4_57
- Mohammad-Rahimi, H., Nadimi, M., Rohban, M. H., Shamsoddin, E., Lee, V. Y., & Motamedian, S. R. (2021). Machine learning and orthodontics, current trends and the future opportunities: A scoping review. *American Journal of Orthodontics and Dentofacial Orthopedics*, 160(2), 170–192. e4. <https://doi.org/10.1016/j.ajodo.2021.02.013>
- Moran, M. B. H., Faria, M. D. B., Giraldi, G. A., Bastos, L. F., & Conci, A. (2021). Using super-resolution generative adversarial network models and transfer learning to obtain high resolution digital periapical radiographs. *Computers in Biology and Medicine*, 129, 104139. <https://doi.org/10.1016/j.compbiomed.2020.104139>

- Nguyen, K.-C. T., Le, B. M., Li, M., Almeida, F. T., Major, P. W., Kaipatur, N. R., Lou, E. H. M., Punithakumar, K., & Le, L. H. (2021). Localization of cementoenamel junction in intraoral ultrasonographs with machine learning. *Journal of Dentistry*, *112*, 103752. <https://doi.org/10.1016/j.jdent.2021.103752>
- Nguyen, T. T., Larrivée, N., Lee, A., Bilaniuk, O., & Durand, R. (2021). Use of Artificial Intelligence in Dentistry: Current Clinical Trends and Research Advances. *Journal (Canadian Dental Association)*, *87*, 17. <http://www.ncbi.nlm.nih.gov/pubmed/34343070>
- Nistor, L., Grădinaru, M., Rică, R., Mărășescu, P., Stan, M., Manolea, H., Ionescu, A., & Moraru, I. (2019). Zirconia Use in Dentistry - Manufacturing and Properties. *Current Health Sciences Journal*, *45*(1), 28–35. <https://doi.org/10.12865/CHSJ.45.01.03>
- Özat, P. B., Tuncel, İ., & Eroğlu, E. (2013). Repeatability and reliability of human eye in visual shade selection. *Journal of Oral Rehabilitation*, *40*(12), 958–964. <https://doi.org/10.1111/joor.12103>
- Paravina, R. D. (2018). Understanding Color. In *Ronald E. Goldstein's Esthetics in Dentistry* (pp. 270–294). John Wiley & Sons, Inc. <https://doi.org/10.1002/9781119272946.ch10>
- Park, W. J., & Park, J.-B. (2018). History and application of artificial neural networks in dentistry. *European Journal of Dentistry*, *12*(04), 594–601. https://doi.org/10.4103/ejd.ejd_325_18
- Pegalajar, M. C., Ruiz, L. G. B., Sánchez-Marañón, M., & Mansilla, L. (2020). A Munsell colour-based approach for soil classification using Fuzzy Logic and Artificial Neural Networks. *Fuzzy Sets and Systems*, *401*, 38–54. <https://doi.org/10.1016/j.fss.2019.11.002>
- Pop-Ciutrilă, I. S., Ghinea, R., Colosi, H. A., & Ducea, D. (2016). Dentin translucency and color evaluation in human incisors, canines, and molars. *The Journal of Prosthetic Dentistry*, *115*(4), 475–481. <https://doi.org/10.1016/j.prosdent.2015.07.015>
- Pranckevičius, T., & Marcinkevičius, V. (2017). Comparison of Naive Bayes, Random Forest, Decision Tree, Support Vector Machines, and Logistic Regression Classifiers for Text Reviews Classification. *Baltic Journal of Modern Computing*, *5*(2). <https://doi.org/10.22364/bjmc.2017.5.2.05>
- Raith, S., Vogel, E. P., Anees, N., Keul, C., Güth, J.-F., Edelhoff, D., & Fischer, H. (2017). Artificial Neural Networks as a powerful numerical tool to classify specific features of a tooth based on 3D scan data. *Computers in Biology and Medicine*, *80*, 65–76. <https://doi.org/10.1016/j.combiomed.2016.11.013>
- Ren, R., Luo, H., Su, C., Yao, Y., & Liao, W. (2021). Machine learning in dental, oral and craniofacial imaging: a review of recent progress. *PeerJ*, *9*, e11451. <https://doi.org/10.7717/peerj.11451>
- Retrouvey, J.-M., Panayi, N., & Tsolakis, A. (2021). Evolution of the Orthodontic Diagnosis in the Age of Artificial Intelligence. In *3D Diagnosis and Treatment Planning in Orthodontics* (pp. 3–20). Springer International Publishing. https://doi.org/10.1007/978-3-030-57223-5_1

- Ristic, I., Stankovic, S., & Paravina, R. D. (2016). Influence of Color Education and Training on Shade Matching Skills. *Journal of Esthetic and Restorative Dentistry*, 28(5), 287–294. <https://doi.org/10.1111/jerd.12209>
- Sabesan, R., Schmidt, B. P., Tuten, W. S., & Roorda, A. (2016). The elementary representation of spatial and color vision in the human retina. *Science Advances*, 2(9). <https://doi.org/10.1126/sciadv.1600797>
- Shan, T., Tay, F. R., & Gu, L. (2021). Application of Artificial Intelligence in Dentistry. *Journal of Dental Research*, 100(3), 232–244. <https://doi.org/10.1177/0022034520969115>
- Shorten, C., & Khoshgoftaar, T. M. (2019). A survey on Image Data Augmentation for Deep Learning. *Journal of Big Data*, 6(1), 60. <https://doi.org/10.1186/s40537-019-0197-0>
- Silva, R. L. B., Kim, J. H., Markarian, R. A., Falacho, R., Cortes, D. N., Costa, A. J. M., & Cortes, A. R. G. (2022). Introduction to Digital Dentistry. In *Digital Dentistry* (pp. 1–17). Wiley. <https://doi.org/10.1002/9781119852025.ch1>
- Singh, P., & Sehgal, P. (2020). Numbering and Classification of Panoramic Dental Images Using 6-Layer Convolutional Neural Network. *Pattern Recognition and Image Analysis*, 30(1), 125–133. <https://doi.org/10.1134/S1054661820010149>
- Subramanian, A. K., Thayalan, D., Edwards, A. I., Almalki, A., & Venugopal, A. (2021). Biomedical waste management in dental practice and its significant environmental impact: A perspective. *Environmental Technology & Innovation*, 24, 101807. <https://doi.org/10.1016/j.eti.2021.101807>
- Tandon, D., Rajawat, J., & Banerjee, M. (2020). Present and future of artificial intelligence in dentistry. *Journal of Oral Biology and Craniofacial Research*, 10(4), 391–396. <https://doi.org/10.1016/j.jobcr.2020.07.015>
- Teles, G., Rodrigues, J. J. P. C., Rabêlo, R. A. L., & Kozlov, S. A. (2021). Comparative study of support vector machines and random forests machine learning algorithms on credit operation. *Software: Practice and Experience*, 51(12), 2492–2500. <https://doi.org/10.1002/spe.2842>
- Ueki, K., Wakamatsu, H., & Hagiwara, Y. (2020). Evaluation of Dental Prosthesis Colors Using a Neural Network. *2020 IEEE 5th International Conference on Signal and Image Processing (ICSIP)*, 210–214. <https://doi.org/10.1109/ICSIP49896.2020.9339381>
- Umer, F., & Habib, S. (2022). Critical Analysis of Artificial Intelligence in Endodontics: A Scoping Review. *Journal of Endodontics*, 48(2), 152–160. <https://doi.org/10.1016/j.joen.2021.11.007>
- Vadavadagi, S. V., Kumari, K. V. H., Choudhury, G. K., Vilekar, A. M., Das, S. S., Jena, D., Kataraki, B., & B L, B. (2016). Prevalence of Tooth Shade and its Correlation with Skin Colour - A Cross-sectional Study. *Journal of Clinical and Diagnostic Research : JCDR*, 10(2), ZC72-4. <https://doi.org/10.7860/JCDR/2016/16918.7324>
- Veeraganta, S. K., Savadi, R. C., Baroudi, K., & Nassani, M. Z. (2015). Differences in tooth shade value according to age, gender and skin color: A pilot study. *Journal of Indian Prosthodontic Society*, 15(2), 138–141. <https://doi.org/10.4103/0972-4052.155035>

- Wahl, S., Boulesteix, A.-L., Zierer, A., Thorand, B., & van de Wiel, M. A. (2016). Assessment of predictive performance in incomplete data by combining internal validation and multiple imputation. *BMC Medical Research Methodology*, *16*(1), 144. <https://doi.org/10.1186/s12874-016-0239-7>
- Wei, J., Peng, M., Li, Q., & Wang, Y. (2018). Evaluation of a Novel Computer Color Matching System Based on the Improved Back-Propagation Neural Network Model. *Journal of Prosthodontics*, *27*(8), 775–783. <https://doi.org/10.1111/jopr.12561>
- Zhou, L., Pan, S., Wang, J., & Vasilakos, A. V. (2017). Machine learning on big data: Opportunities and challenges. *Neurocomputing*, *237*, 350–361. <https://doi.org/10.1016/j.neucom.2017.01.026>

REFERENCE

- Abnet, C. C., Kamangar, F., Dawsey, S. M., Stolzenberg-Solomon, R. Z., Albanes, D., Pietinen, P., . . . Taylor, P. R. (2005). Tooth loss is associated with increased risk of gastric non-cardia adenocarcinoma in a cohort of Finnish smokers. *Scand J Gastroenterol*, *40*(6), 681-687. doi:10.1080/00365520510015430
- Bakhle, Y. S. (2001). COX-2 and cancer: a new approach to an old problem. *Br J Pharmacol*, *134*(6), 1137-1150. doi:10.1038/sj.bjp.0704365
- Binder Gallimidi, A., Fischman, S., Revach, B., Bulvik, R., Maliutina, A., Rubinstein, A. M., . . . Elkin, M. (2015). Periodontal pathogens *Porphyromonas gingivalis* and *Fusobacterium nucleatum* promote tumor progression in an oral-specific chemical carcinogenesis model. *Oncotarget*, *6*(26), 22613-22623. doi:10.18632/oncotarget.4209
- Bray, F., Sankila, R., Ferlay, J., Parkin, D. M. (2002). Estimates of cancer incidence and mortality in Europe in 1995. *Eur J Cancer*, *38*(1), 99-166. doi:10.1016/s0959-8049(01)00350-1
- Chan, J. M., Jou, R. M., Carroll, P. R. (2004). The relative impact and future burden of prostate cancer in the United States. *J Urol*, *172*(5 Pt 2), S13-16; discussion S17.
- Chute, C. G., Panser, L. A., Girman, C. J., Oesterling, J. E., Guess, H. A., Jacobsen, S. J., Lieber, M. M. (1993). The prevalence of prostatism: a population-based survey of urinary symptoms. *J Urol*, *150*(1), 85-89. doi:10.1016/s0022-5347(17)35405-8
- Fan, X., Alekseyenko, A. V., Wu, J., Peters, B. A., Jacobs, E. J., Gapstur, S. M., . . . Ahn, J. (2018). Human oral microbiome and prospective risk for pancreatic cancer: a population-based nested case-control study. *Gut*, *67*(1), 120-127. doi:10.1136/gutjnl-2016-312580
- Giri, D., Ozen, M., Ittmann, M. (2001). Interleukin-6 is an autocrine growth factor in human prostate cancer. *Am J Pathol*, *159*(6), 2159-2165. doi:10.1016/s0002-9440(10)63067-2
- Grivennikov, S. I., Karin, M. (2010). Inflammation and oncogenesis: a vicious connection. *Curr Opin Genet Dev*, *20*(1), 65-71. doi:10.1016/j.gde.2009.11.004
- Gupta, S., Srivastava, M., Ahmad, N., Bostwick, D. G., Mukhtar, H. (2000). Over-expression of cyclooxygenase-2 in human prostate adenocarcinoma. *Prostate*, *42*(1), 73-78. doi:10.1002/(sici)1097-0045(20001014)42:1<73::aid-pros9>3.0.co;2-g
- Ha, N. H., Woo, B. H., Kim, D. J., Ha, E. S., Choi, J. I., Kim, S. J., . . . Park, H. R. (2015). Prolonged and repetitive exposure to *Porphyromonas gingivalis* increases aggressiveness of oral cancer cells by promoting acquisition of cancer stem cell properties. *Tumour Biol*, *36*(12), 9947-9960. doi:10.1007/s13277-015-3764-9
- Hiraki, A., Matsuo, K., Suzuki, T., Kawase, T., Tajima, K. (2008). Teeth loss and risk of cancer at 14 common sites in Japanese. *Cancer Epidemiol Biomarkers Prev*, *17*(5), 1222-1227. doi:10.1158/1055-9965.epi-07-2761

- Hujoel, P. P., Drangsholt, M., Spiekerman, C., Weiss, N. S. (2003). An exploration of the periodontitis-cancer association. *Ann Epidemiol*, 13(5), 312-316. doi:10.1016/s1047-2797(02)00425-8
- Hussain, S. P., Harris, C. C. (2007). Inflammation and cancer: an ancient link with novel potentials. *Int J Cancer*, 121(11), 2373-2380. doi:10.1002/ijc.23173
- Javed, F., Warnakulasuriya, S. (2016). Is there a relationship between periodontal disease and oral cancer? A systematic review of currently available evidence. *Crit Rev Oncol Hematol*, 97, 197-205. doi:10.1016/j.critrevonc.2015.08.018
- Kavarthapu, A., Gurumoorthy, K. (2021). Linking chronic periodontitis and oral cancer: A review. *Oral Oncol*, 121, 105375. doi:10.1016/j.oraloncology.2021.105375
- Kucur, M., Isman, F. K., Balci, C., Onal, B., Hacibekiroglu, M., Ozkan, F., Ozkan, A. (2008). Serum YKL-40 levels and chitotriosidase activity as potential biomarkers in primary prostate cancer and benign prostatic hyperplasia. *Urol Oncol*, 26(1), 47-52. doi:10.1016/j.urolonc.2007.07.020
- Leahy, K. M., Koki, A. T., Masferrer, J. L. (2000). Role of cyclooxygenases in angiogenesis. *Curr Med Chem*, 7(11), 1163-1170. doi:10.2174/0929867003374336
- Linden, G. J., Herzberg, M. C. (2013). Periodontitis and systemic diseases: a record of discussions of working group 4 of the Joint EFP/AAP Workshop on Periodontitis and Systemic Diseases. *J Periodontol*, 84(4 Suppl), S20-23. doi:10.1902/jop.2013.1340020
- Linden, G. J., Lyons, A., Scannapieco, F. A. (2013). Periodontal systemic associations: review of the evidence. *J Clin Periodontol*, 40 Suppl 14, S8-19. doi:10.1111/jcpe.12064
- Maeda, S., Omata, M. (2008). Inflammation and cancer: role of nuclear factor-kappaB activation. *Cancer Sci*, 99(5), 836-842. doi:10.1111/j.1349-7006.2008.00763.x
- Mantovani, A., Allavena, P., Sica, A., Balkwill, F. (2008). Cancer-related inflammation. *Nature*, 454(7203), 436-444. doi:10.1038/nature07205
- Michaud, D. S., Liu, Y., Meyer, M., Giovannucci, E., Joshipura, K. (2008). Periodontal disease, tooth loss, and cancer risk in male health professionals: a prospective cohort study. *Lancet Oncol*, 9(6), 550-558. doi:10.1016/s1470-2045(08)70106-2
- Pihlstrom, B. L., Michalowicz, B. S., Johnson, N. W. (2005). Periodontal diseases. *Lancet*, 366(9499), 1809-1820. doi:10.1016/s0140-6736(05)67728-8
- Prescott, S. M., Fitzpatrick, F. A. (2000). Cyclooxygenase-2 and carcinogenesis. *Biochim Biophys Acta*, 1470(2), M69-78. doi:10.1016/s0304-419x(00)00006-8
- Ren, H. G., Luu, H. N., Cai, H., Xiang, Y. B., Steinwandl, M., Gao, Y. T., . . . Shu, X. O. (2016). Oral health and risk of colorectal cancer: results from three cohort studies and a meta-analysis. *Ann Oncol*, 27(7), 1329-1336. doi:10.1093/annonc/mdw172

- Seymour, G. J., Ford, P. J., Cullinan, M. P., Leishman, S., Yamazaki, K. (2007). Relationship between periodontal infections and systemic disease. *Clin Microbiol Infect*, 13 Suppl 4, 3-10. doi:10.1111/j.1469-0691.2007.01798.x
- Siegel, R. L., Miller, K. D., Jemal, A. (2016). Cancer statistics, 2016. *CA Cancer J Clin*, 66(1), 7-30. doi:10.3322/caac.21332
- Tezal, M., Grossi, S. G., Genco, R. J. (2005). Is periodontitis associated with oral neoplasms? *J Periodontol*, 76(3), 406-410. doi:10.1902/jop.2005.76.3.406
- Tezal, M., Sullivan, M. A., Reid, M. E., Marshall, J. R., Hyland, A., Loree, T., . . . Scannapieco, F. A. (2007). Chronic periodontitis and the risk of tongue cancer. *Arch Otolaryngol Head Neck Surg*, 133(5), 450-454. doi:10.1001/archotol.133.5.450
- Tezal, M., Wactawski-Wende, J., Grossi, S. G., Dmochowski, J., Genco, R. J. (2005). Periodontal disease and the incidence of tooth loss in postmenopausal women. *J Periodontol*, 76(7), 1123-1128. doi:10.1902/jop.2005.76.7.1123
- Tuominen, H., Rautava, J. (2021). Oral Microbiota and Cancer Development. *Pathobiology*, 88(2), 116-126. doi:10.1159/000510979
- Yoshimura, R., Sano, H., Masuda, C., Kawamura, M., Tsubouchi, Y., Chargui, J., . . . Wada, S. (2000). Expression of cyclooxygenase-2 in prostate carcinoma. *Cancer*, 89(3), 589-596.

REFERENCES

- Amr, S. S., Tbakhi, A. (2007). Abu Al Qasim Al Zahrawi (Albucasis): pioneer of modern surgery. *Ann Saudi Med*, 27(3), 220-221. <https://doi.org/10.5144/0256-4947.2007.220>
- Andreasen, J. O. (1981). Periodontal healing after replantation and autotransplantation of incisors in monkeys. *Int J Oral Surg*, 10(1), 54-61. [https://doi.org/10.1016/s0300-9785\(81\)80008-7](https://doi.org/10.1016/s0300-9785(81)80008-7)
- Andreasen, J. O., Borum, M. K., Jacobsen, H. L., Andreasen, F. M. (1995). Replantation of 400 avulsed permanent incisors. 1. Diagnosis of healing complications. *Endod Dent Traumatol*, 11(2), 51-58. <https://doi.org/10.1111/j.1600-9657.1995.tb00461.x>
- Andreasen, J. O., Paulsen, H. U., Yu, Z., Bayer, T., Schwartz, O. (1990). A long-term study of 370 autotransplanted premolars. Part II. Tooth survival and pulp healing are subsequent to transplantation. *Eur J Orthod*, 12(1), 14-24. <https://doi.org/10.1093/ejo/12.1.14>
- Apfel, H. (1950). Autoplasty of enucleated pre-functional third molars. *J Oral Surg (Chic)*, 8(4), 289-296.
- Barendregt, D., Andreasen, J. O., Leunisse, M., Eggink, E., Linszen, M., Van der Weijden, F., Louropoulou, A. (2023). An evaluation of 1654 premolars transplanted in the posterior region—A retrospective analysis of survival, success and complications. *Dental Traumatology*, n/a(n/a). <https://doi.org/https://doi.org/10.1111/edt.12849>
- Bauss, O., Schilke, R., Fenske, C., Engelke, W., Kiliaridis, S. (2002). Autotransplantation of immature third molars: influence of different splinting methods and fixation periods. *Dent Traumatol*, 18(6), 322-328. <https://doi.org/10.1034/j.1600-9657.2002.00147.x>
- Chamberlin, J. H., Goerig, A. C. (1980). The rationale for treatment and management of avulsed teeth. *J Am Dent Assoc*, 101(3), 471-475. <https://doi.org/10.14219/jada.archive.1980.0301>
- Chung, W. C., Tu, Y. K., Lin, Y. H., Lu, H. K. (2014). Outcomes of autotransplanted teeth with complete root formation: a systematic review and meta-analysis. *J Clin Periodontol*, 41(4), 412-423. <https://doi.org/10.1111/jcpe.12228>
- Clokie, C. M., Yau, D. M., Chano, L. (2001). Autogenous tooth transplantation: an alternative to dental implant placement? *J Can Dent Assoc*, 67(2), 92-96.
- Cross, D., El-Angbawi, A., McLaughlin, P., Keightley, A., Brocklebank, L., Whitters, J., McKerlie, R., Cross, L., Welbury, R. (2013). Developments in autotransplantation of teeth. *Surgeon*, 11(1), 49-55. <https://doi.org/10.1016/j.surge.2012.10.003>
- Fong, C. C. (1953). Transplantation of the third molar. *Oral Surgery, Oral Medicine, Oral Pathology*, 6(8), 917-926. [https://doi.org/https://doi.org/10.1016/0898-1221\(53\)90129-1](https://doi.org/https://doi.org/10.1016/0898-1221(53)90129-1)
- Gilijamse, M., Baart, J. A., Wolff, J., Sándor, G. K., Forouzanfar, T. (2016). Tooth autotransplantation in the anterior maxilla and mandible: retrospective

- results in young patients. *Oral Surg Oral Med Oral Pathol Oral Radiol*, 122(6), e187-e192. <https://doi.org/10.1016/j.oooo.2016.06.013>
- Hale, M. L. (1956). Autogenous transplants. *Oral Surgery, Oral Medicine, Oral Pathology*, 9(1), 76-83. [https://doi.org/https://doi.org/10.1016/0030-4220\(56\)90176-1](https://doi.org/https://doi.org/10.1016/0030-4220(56)90176-1)
- Ji, H., Ren, L., Han, J., Wang, Q., Xu, C., Fan, Y., Zhang, W., Ge, X., Meng, X., Yu, F. (2023). Tooth autotransplantation gives teeth a second chance at life: A case series. *Heliyon*, 9(4), e15336. <https://doi.org/10.1016/j.heliyon.2023.e15336>
- Kakde, K., K. R. (2022). Tooth Autotransplantation as an Alternative Biological Treatment: A Literature Review. *Cureus*, 14(10), e30491. <https://doi.org/10.7759/cureus.30491>
- Kotha, S. (2014). Intra-alveolar auto-transplantation to correct a single tooth rotation: A case report with four years of follow-up. *Saudi Journal of Oral Sciences*, 1. <https://doi.org/10.4103/1658-6816.138485>
- Lee, S. J., Jung, I. Y., Lee, C. Y., Choi, S. Y., Kum, K. Y. (2001). Clinical application of computer-aided rapid prototyping for tooth transplantation. *Dent Traumatol*, 17(3), 114-119. <https://doi.org/10.1034/j.1600-9657.2001.017003114.x>
- Martin, K., Nathwani, S., Bunyan, R. (2018). Autotransplantation of teeth: an evidence-based approach. *Br Dent J*, 224(11), 861-864. <https://doi.org/10.1038/sj.bdj.2018.432>
- Mertens, B., Boukari, A., Tenenbaum, H. (2016). Long-term follow up of post-surgical tooth autotransplantation: a retrospective study. *Journal of Investigative and Clinical Dentistry*, 7(2), 207-214. <https://doi.org/https://doi.org/10.1111/jicd.12126>
- Natiella, J. R., Armitage, J. E., Greene, G. W. (1970). The replantation and transplantation of teeth: A review. *Oral Surgery, Oral Medicine, Oral Pathology*, 29(3), 397-419. [https://doi.org/https://doi.org/10.1016/0030-4220\(70\)90143-X](https://doi.org/https://doi.org/10.1016/0030-4220(70)90143-X)
- Nethander, G., Andersson, J. E., Hirsch, J. M. (1988). Autogenous free tooth transplantation in man by a 2-stage operation technique. A longitudinal intra-individual radiographic assessment. *Int J Oral Maxillofac Surg*, 17(5), 330-336. [https://doi.org/10.1016/s0901-5027\(88\)80014-6](https://doi.org/10.1016/s0901-5027(88)80014-6)
- Ong, D.-V., Dance, G. (2021). Posterior tooth autotransplantation: a case series. *Australian Dental Journal*, 66(1), 85-95. <https://doi.org/https://doi.org/10.1111/adj.12757>
- Ong, D., Itskovich, Y., Dance, G. (2016). Autotransplantation: a viable treatment option for adolescent patients with significantly compromised teeth. *Australian Dental Journal*, 61(4), 396-407. <https://doi.org/https://doi.org/10.1111/adj.12420>
- Pape, H. D., Heiss, R. (1976). [History of tooth transplantation]. *Fortschr Kiefer Gesichtschir*, 20, 121-125. (Zur Geschichte der Zahntransplantation.)
- Riaud, X. (2017). History of Dental Implantology. *Austin Journal of Dentistry*, 4. <https://doi.org/10.26420/austinjdent.2017.1080>

- Sicilia-Pasos, J., Kewalramani, N., Peña-Cardelles, J. F., Salgado-Peralvo, A. O., Madrigal-Martínez-Pereda, C., López-Carpintero, Á. (2022). Autotransplantation of teeth with incomplete root formation: systematic review and meta-analysis. *Clin Oral Investig*, 26(5), 3795-3805. <https://doi.org/10.1007/s00784-022-04435-8>
- Singh, A. K., Khanal, N., Acharya, N., Hasan, M. R., Saito, T. (2022). What Are the Complications, Success and Survival Rates for Autotransplanted Teeth? An Overview of Systematic Reviews and Metanalyses. *Healthcare*, 10(5), 835. <https://www.mdpi.com/2227-9032/10/5/835>
- Slagsvold, O., Bjercke, B. (1974). Autotransplantation of premolars with partly formed roots. A radiographic study of root growth. *Am J Orthod*, 66(4), 355-366. [https://doi.org/10.1016/0002-9416\(74\)90046-3](https://doi.org/10.1016/0002-9416(74)90046-3)
- Tsukiboshi, M. (1993). Autogenous tooth transplantation: a reevaluation. *Int J Periodontics Restorative Dent*, 13(2), 120-149.
- Tsukiboshi, M. (2002). Autotransplantation of teeth: requirements for predictable success. *Dent Traumatol*, 18(4), 157-180. <https://doi.org/10.1034/j.1600-9657.2002.00118.x>

REFERENCE

- Arian, M., Kamali, A., Oghazian, M. B. (2022). Comparing the efficacy of problem-based learning vs. lectures on the academic achievement and educational motivation of nursing students: A 3-year quasi-experimental study. *Research and Development in Medical Education*, 11(1), 3–3.
- Biber, M., Başer, N. (2012). A Qualitative Evaluation of the Problem-Based Learning Process. *Journal of Hasan Ali Yücel Faculty of Education*, 17(2), 12–33.
- Dağyar, M., Demirel, M. (2015). Effects of problem-based learning on academic achievement: A meta-analysis study. *Education and Science*, 40(181), 139–174. <https://doi.org/10.15390/EB.2015.4429>
- Demirel, Ö. (2004). *Teaching principles and methods: the art of teaching*. Ankara: Pegem Publisher
- Dokuz Eylül University Nursing Faculty (2023). <https://hemsirelik.deu.edu.tr/egitim/lisans/egitim-in-ozellikleri/> (E.T:24.05.2023)
- Duman, Z. Ç., Akbaş, H. (2010). *Nursing Students' Attitudes Towards Problem-Based Learning* (Vol. 3, Issue 3). <http://www.deuhyoedergi.org>
- Edoho Samson-Akpan, P., Ojong Neji, I., Ndiok Emmanuel, A. (2016). Perception and Utilization of Problem-Based Learning by Nurse Educators in Cross River State, Nigeria. *American Journal of Nursing Science*, 5(1), 16. <https://doi.org/10.11648/j.ajns.20160501.13>
- Erden, S., Yalçın, V. (2021). Investigation Of the Effect Of preschool Stem Activities Prepared According To the Problem-based Learning Approach On children's Problem-Solving Skills. *Trakya Journal of Education*, 11(3), 1239–1250. <https://doi.org/10.24315/tred.789922>
- Gürten, E. (2015). *Problem-Based Learning*. Ö. Demirel (Editör). New directions in education. Ankara: Pegem Publisher
- Jamshidi, H., Hemmati Maslakpak, M., Parizad, N. (2021). Does problem-based learning education improve knowledge, attitude, and perception toward patient safety among nursing students? A randomized controlled trial. *BMC Nursing*, 20(1). <https://doi.org/10.1186/s12912-021-00588-1>
- Kılınç, A. (2007). Problem-Based Learning. *Kastamonu Education Journal*, 15(2), 561–578.
- Kızılkaya, A., Seven, S. (2016). The Effect of Problem-based Learning Approach to the Students' High Level and Sub -Level Academic Success In Cognitive Domain of Bloom's Taxonomy. *E-Kafkas Journal of Educational*, 3(3), 34–46.
- Kong, L. N., Qin, B., Zhou, Y. qing, Mou, S. yu, Gao, H. M. (2014). The effectiveness of problem-based learning on development of nursing students' critical thinking: A systematic review and meta-analysis. *International Journal of Nursing Studies*, 51(3), 458–469. <https://doi.org/10.1016/j.ijnurstu.2013.06.009>
- Mert, H., Sezgin, D. (2011). Comparison of Problem-Based Learning and Traditional Education on Nursing Students' Empathic Skills. *Anatolian Journal of Nursing and Health Sciences*, 14(1), 9–13

- Moralan A. (2012). The Effect of Problem-Based Learning Approach on Academic Success, Attitude and Motivation In Science Education. Master Thesis. Trakya University
- Özeken, Ö. F., Yildirim, A. (2011). The Effect of Problem-Based Learning Method in Teaching Acid-Base Subject on Science Teachers' Academic Success. *Pegem Education and Training Journal*, 1(1).
- Öztürk, D., Özel, M. (2021). The Effect of Problem-based Learning on Students' Scientific Process Skills. *TheJournal of Buca Faculty of Education*, 51, 1–31.
- Shin, I. S., Kim, J. H. (2013). The effect of problem-based learning in nursing education: A meta-analysis. In *Advances in Health Sciences Education* (Vol. 18, Issue 5, pp. 1103–1120). <https://doi.org/10.1007/s10459-012-9436-2>
- Yıldırım, F. S., Say, S. (2020). Investigation of Scientific Studies in the Field of Science Education on the Problem-Based Learning Approach. *International Journal of New Approaches in Social Studies*, 4(1), 151–164. <https://doi.org/10.38015/sbyy.750758>
- Zhang, W. (2014). Problem-based Learning in Nursing Education. *Advances in Nursing*, 2014, 1–5. <https://doi.org/10.1155/2014/125707>

Editor:

Prof. Dr. Rıdvan Saraçođlu

International Research in

Engineering Sciences

VI

EĐİTİM
yayınevi

INTERNATIONAL RESEARCH IN ENGINEERING SCIENCES VI

Editor: Prof. Dr. Rıdvan Saraçođlu

Executive Editor: Yusuf Ziya Aydođan (yza@egitimyayinevi.com)

Publishing Coordinator: Yusuf Yavuz (yusufyavuz@egitimyayinevi.com)

Interior Designer: Eđitim Yayinevi Graphics Unit

Cover Designer: Eđitim Yayinevi Graphics Unit

Republic of Trkiye Ministry of Tourism and Culture

Publisher Certificate No: 47830

ISBN: 978-625-6489-15-8

1. Edition, May, 2023

Printing and Binding

Uzun Dijital Matbaacılık

İstanbul Cad. İstanbul Çarşısı No: 48/48 - 49 İskitler 06070 / Ankara

Printing House Certificate No: 47865

Library Information Card

INTERNATIONAL RESEARCH IN ENGINEERING SCIENCES VI

Editor: Prof. Dr. Rıdvan Saraçođlu

p.152, 160x240 mm

Includes references, no index.

ISBN: 978-625-6489-15-8

© All rights for this edition are reserved for Eđitim Yayinevi Tic. Ltd. Őti. No part of this book may be reproduced or transmitted in any form or by any means, including photocopying, electronically or mechanically recording or by any information storage or retrieval system, without permission of Eđitim Yayinevi Tic. Ltd. Őti.

EĐİTİM
yayinevi

Publisher Turkey Office: İstanbul: Eđitim Yayinevi Tic. Ltd. Őti., Atakent mah. Yasemen sok. No: 4/B, Ümraniye, İstanbul, Trkiye

Konya: Eđitim Yayinevi Tic. Ltd. Őti., Fevzi Çakmak Mah. 10721 Sok. B Blok, No: 16/B, Safakent, Karatay, Konya, Trkiye
+90 332 351 92 85, +90 533 151 50 42, 0 332 502 50 42
bilgi@egitimyayinevi.com

Publisher USA Office: New York: Eđitim Publishing Group, Inc.
P.O. Box 768/Armonk, New York, 10504-0768, United States of America
americaoffice@egitimyayinevi.com

Logistics and Shipping Center: Kitapmatik Lojistik ve Sevkiyat Merkezi, Fevzi Çakmak Mah. 10721 Sok. B Blok, No: 16/B, Safakent, Karatay, Konya, Trkiye
sevkiyat@egitimyayinevi.com

Bookstore Branch: Eđitim Kitabevi, Őkran mah. Rampalı 121, Meram, Konya, Trkiye
+90 332 499 90 00
bilgi@egitimkitabevi.com

Internet Sales: www.kitapmatik.com.tr
+90 537 512 43 00
bilgi@kitapmatik.com.tr

 **kitapmatik**
www.kitapmatik.com.tr

Kaynakça

- Akyurt, M., Zaki, G. and Habeebullah, B. (2002). Freezing phenomena in ice–water systems. *Energy Conversion Management*, 43, 1773–1789.
- Anonymous. (2017). A guide to freeze drying for the laboratory. An industry service publication. Labconco: <http://www.thermofishersci.in/lit/Labconco%20-%20A%20laboratory%20guide%20to%20freeze%20drying.pdf>. (A.D.:07/04/2023).
- Bhatta, S., Stevanovic, T. and Ratti, C. (2020). Freeze-drying of Plant-Based Foods. *Foods*. 9, 87, 1-22.
- Cemeroğlu, B., Karadeniz, F. and Özkan, M. (2003). *Meyve ve Sebze İşleme Teknolojisi*. Ankara: Gıda Teknolojisi Derneği.
- Ciurzynska, A. and Lenart, A. (2011). Freeze-drying - application in food processing and biotechnology - a review. *Polish Journal of Food and Nutrition Sciences*. 61(3), 165-171.
- Deepak, B. and Iqbal, Z. (2015). Lyophilization - Process and Optimization for Pharmaceuticals. *International Journal of Drug Regulatory Affairs*. 3(1), 30-40.
- Franks, F. (1998). Freeze-drying of bioproducts: putting principles into practice. *European Journal of Pharmaceutics and Biopharmaceutics*. 45, 221–229.
- Franks, F. (2007). *Freeze-drying of pharmaceuticals and biopharmaceuticals*. Cambridge: RSC Publishing, The Royal Society of Chemistry.
- Gaidhani, K.A., Harwalkar, M., Bhambere, D. and Nirgude, P.S. (2015). Lyophilization / Freeze-drying – A Review. *World Journal of Pharmaceutical Research*. 4(8), 516-543.
- Jennings, T.A. (2008). *Lyophilization, introduction and basic principles*. New York: Informa Healthcare.
- Jiang, S. and Nail, S.L. (1998). Effect of process conditions on recovery of protein activity after freezing and freeze-drying. *European Journal of Pharmaceutical Sciences*. 45, 249–257.
- Day, J.G. and Stacey, G.N. (2007). *Cryopreservation and Freeze-drying Protocols*. Second Edition, New Jersey: Humana Press Inc.
- Kasper, J.C. and Friess, W. (2011). The freezing step in lyophilization: Physico-chemical fundamentals, freezing methods and consequences on process performance and quality attributes of biopharmaceuticals. *European Journal of Pharmaceutics and Biopharmaceutics*. 78, 243-268.
- Khairnar, S., Kini, R., Harwalkar, M., Salunkhe, K. and Chaudhari, S.R. (2013). A review on freeze-drying process of pharmaceuticals. *International journal of Pharmaceutical sciences and research*. 4(1), 76 – 94.
- Kırmacı, V. (2008). Dondurarak Kurutma Sisteminin Tasarımı, İmalatı Ve Performans Deneylerinin Yapılması. Doktora Tezi. Ankara: Gazi Üniversitesi.
- Lue, L. (2009). *Chemical Thermodynamics*. London: Leo Lue & Ventus publishing APS.
- Liapis AI. and Bruttini, R. (1995). *Freeze-drying, Handbook of Industrial Drying*. Boca Raton: CRC Press.
- Meister, E. and Gieseler, H. (2008). A significant comparison between collapse and glass transition temperatures. *European Pharmaceutical Review*. 13(5), 73-79.
- Morgan, C.A., Herman, N., White, P.A. and Vesey, G. (2006). Preservation of micro-organisms by drying; A review. *Journal of Microbiological Methods*. 66(2), 183–193.
- Oetjen, G.W. and Haseley, P. (2004). *Freeze-drying*. Germany: Wiley VCH.
- Öz, Ö. (2009). Dondurarak Kurutma Yöntemi ile Çözünebilir Çay Üretimi. Yüksek Lisans Tezi. Gebze: Gebze Üniversitesi
- Patapoff, T.W. and Overcashier, D.E. (2002). The importance of freezing on lyophilization cycle development. *Biopharma*. 15(3), 16-21.
- Patel, S.M., Doen, T. and Pikal, M.J. (2009). Determination of end point of primary drying in freeze-drying process control. *AAPS Pharm Sci Technolgy*. 11(1), 1-22.

- Rezvankhah, A., Emam-Djomeh, Z. and Askari, G. (2019). Encapsulation and delivery of bioactive compounds using spray and freeze-drying techniques: A review. *Drying Technology*. 38(1-2), 235-258.
- Ross, C., Gaster, T., & Ward, K. (2008). *The Importance of Critical Temperatures in the Freeze-drying of Pharmaceutical Products*. UK: Presented by Biopharma Technology Limited.
- Sadıkoğlu, H. and Özdemir, M. (2001). Dondurarak Kurutma Teknolojisi. *Termoklima*, 102, 53-61.
- Searless, J.A. (2010). Freezing and annealing phenomena in lyophilization, Rey L, May JC. eds. *Freeze Drying/Lyophilisation of Pharmaceutical and Biological Products*. p.52-81. London: Third edition, Informa Healthcare.
- Searless, J.A., Carpenter, J.F. and Randolph, T.W. (2001). The ice nucleation temperature determines the primary drying rate of lyophilization for samples frozen on a temperature-controlled shelf. *Journal of Pharmaceutical Sciences*. 90(7), 860-871.
- Tang, X.C. and Pikal, M.J. (2004). Design of freeze-drying processes for pharmaceuticals: Practical advice. *Pharmaceutical Research*. 21(2), 191-200.
- Ward, KR., and Matejtschuk, P, (2020). The Principles of Freeze-drying and Application of Analytical Technologies. *Cryopreservation and Freeze-drying Protocols*. 99-127

REFERENCES

- Abbas, M. Arshad, M. & Shahid, M.A. (2023). Zoning of groundwater level using innovative trend analysis: Case study at Rechna Doab, Pakistan. *Water Resources and Irrigation Management-WRIM*, 12(1-3):64-80.
- Akkan, E. (1963). Erzincan ovasının iklim özellikleri. *Ankara Üniversitesi Dil ve Tarih-Coğrafya Fakültesi Dergisi*, 21(3-4):79-112.
- Al Adaileh, H. Al Qinna M. Barta K. Al-Karablieh E. Rakonczai J. & Alobeiaat A. (2019). A drought adaptation management system for groundwater resources based on combined drought index and vulnerability analysis. *Earth Systems and Environment*, 3:445-461.
- Atalay İ. Mortan K. (2003). Resimli ve Haritalı Türkiye Bölgesel Coğrafyası (Genişletilmiş 2.Baskı), *İnkılap Yayınları*, İstanbul.
- Berhail, S. & Katipoğlu, O.M. (2023). Spatiotemporal detection of abrupt change in trends of rainfall and dry and wet periods at different time scales: The case of the Medjerda basin in northeast Algeria. *Acta Geophysica*, 1-20.
- Carrard, N. Foster, T. & Willetts, J. (2019). Groundwater as a source of drinking water in southeast Asia and the Pacific: A multi-country review of current reliance and resource concerns. *Water*, 11(8): 1605.
- Cui, L. Wang L. Lai, Z. Tian, Q. Liu, W. Li, J. (2017). Innovative trend analysis of annual and seasonal air temperature and rainfall in the Yangtze River basin, China during 1960-2015. *J. of Atmospheric and Solar-Terrestrial Physics*. 164:48–59.
- Dabanlı, İ., Şen, Z., Yeleğen, M. Ö., Şişman, E., Selek, B., & Güçlü, Y. S. (2016). Trend assessment by the innovative-Şen method. *Water resources management*, 30:5193-5203.
- Durduran, S.S, Bozdağ, A. Okka, C.T , Alkan, T. (2021). Monitoring of Groundwater Level Change with Geographical Information System (GIS), The Case of Konya Altınekin Basin. *Afyon Kocatepe Üniversitesi Fen ve Mühendislik Bilimleri Dergisi*. 21(3):620-631.
- Esteban-Parra, M.J. Rodrigo, FS, Castro-Dí'ez, Y. (1995). Temperature trends and change points in the northern Spanish plateau during the last 100 years. *Int J Climatol* 15(9):1031–1042
- Makokha, G.L. Shisanya, C.A. (2010). Trends in mean annual minimum and maximum near surface temperature in Nairobi city, Kenya. *Adv Meteorol*.
- Mathivha, F.I. Nkosi, M. & Mutoti, M.I. (2021). Evaluating the relationship between hydrological extremes and groundwater in Luvuvhu River Catchment, South Africa. *Journal of Hydrology: Regional Studies*, 37, 100897.
- Minea, I. Boicu, D. & Chelariu, O.E. (2020). Detection of groundwater levels trends using innovative trend analysis method in temperate climatic conditions. *Water*, 12(8):2129.
- Mosmann, V. Castro, A. Fraile, R. Dessens, J. Sánchez, J. (2004). Detection of statistically significant trends in the summer precipitation of mainland Spain. *Atmos. Res.* 70, 43–53.
- Nalley, D. Adamowski, J. Khalil, B. Ozga-Zielinski, B. (2013). Trend detection in surface air temperature in Ontario and Quebec, Canada during 1967–2006 using the discrete wavelet transforms. *Atmos Res.* 132:375–398
- Öztopal, A. & Şen, Z. (2017). Innovative trend methodology applications to precipitation records in Turkey. *Water resources management*, 31, 727-737.
- Rahman, M.A. Yunsheng, L. & Sultana, N. (2017). Analysis and prediction of rainfall trends over Bangladesh using Mann–Kendall, Spearman's rho tests and ARIMA model. *Meteorol Atmos Phys* 129:409–424.
- Sahoo, S. Swain, S. Goswami, A. Sharma, R. & Pateriya, B. (2021). Assessment of trends and multi-decadal changes in groundwater level in parts of the Malwa region, Punjab, India. *Groundwater for Sustainable Development*, 14:100644.

- Satish Kumar, K., & Venkata Rathnam, E. (2019). Analysis and prediction of groundwater level trends using four variations of Mann Kendall tests and ARIMA modelling. *Journal of the Geological Society of India*, 94, 281-289.
- SatishKumar, K. & Rathnam, E.V. (2022). Comparison of six trend detection methods and forecasting for monthly groundwater levels—a case study. *ISH Journal of Hydraulic Engineering*, 28(sup1), 412-421.
- Sen, Z. (2012). An innovative trend analysis methodology. *J. Hydro Eng.* 17 (9):1042–1046.
- Sen, Z. (2017). Innovative trend significance test and applications. *Theor. Appl. Climatol.* 127:939–947.
- Sneyers, R. (1990). On the statistical analysis of series of observations. *World Meteorol Organ Tech Note* 143:192
- Swain, S. Sahoo, S. Taloor, A.K. Mishra, S.K. Pandey, A. (2022). Exploring recent groundwater level changes using Innovative Trend Analysis (ITA) technique over three districts of Jharkhand, India. *Groundwater for Sustainable Development*. 18:100783.
- Tabari, H. Hosseinzadeh Talaei, P. Ezani, A. Shifteh Some'e, B. (2012). Shift changes and monotonic trends in autocorrelated temperature series over Iran. *Theor. Appl. Climatol.* 109:95–108.
- Xing, L. Huang, L. Chi, G. Yang, L. Li, C. & Hou, X. (2018). A dynamic study of a karst spring based on wavelet analysis and the Mann-Kendall Trend Test. *Water*, 10(6):698.

REFERENCES

- Adamowski J. and Chan, H.F. (2011). A Wavelet Neural Network Conjunction Model for Groundwater Level Forecasting. *Journal of Hydrology*, 407(1-4):28-40.
- Afzaal, H., Farooque, A.A., Abbas, F., Acharya, B., & Esau, T. (2019). Groundwater Estimation From Major Physical Hydrology Components Using Artificial Neural Networks and Deep Learning. *Water*, 12(1):5.
- Bhagat S.K. Tung T.M. Yaseen Z.M. (2020). Development of Artificial Intelligence for Modeling Wastewater Heavy Metal Removal: State of The Art, Application Assessment And Possible Future Research, *J. Cleaner Prod.* 250 119473
- Bisoyi N. Gupta H. Padhy N.P. Chakrapani G.J. (2019). Prediction of Daily Sediment Discharge Using A Back Propagation Neural Network Training Algorithm: A Case Study Of The Narmada River, India, *Int. J. Sediment Res.* 34(2): 125–135.
- Cai, Q., An, J.P., Li, H.Y. Guo, J Y. & Gao, Z.K. (2022). Cross-Subject Emotion Recognition Using Visibility Graph and Genetic Algorithm-Based Convolution Neural Network. *Chaos: An Interdisciplinary Journal of Nonlinear Science*, 32(9):093110.
- Dash, N.B. Panda S.N. Remesan R. Sahoo, N. (2010). Hybrid Neural Modeling for Groundwater Level Prediction. *Neural Comput. Appl.* 19:1251–1263.
- Gong, Y., Wang, Z., Xu, G., & Zhang, Z. (2018). A Comparative Study Of Groundwater Level Forecasting Using Data-Driven Models Based on Ensemble Empirical Mode Decomposition. *Water*, 10(6):730.
- Karahan, H. & Ayvaz, M.T. (2008). Simultaneous Parameter Identification of A Heterogeneous Aquifer System Using Artificial Neural Networks. *Hydrogeology Journal*, 16:817-827.
- Katipoğlu, O.M. (2022a). Evaluation of the Performance of Data-Driven Approaches For Filling Monthly Precipitation Gaps in A Semi-Arid Climate Conditions. *Acta Geophysica*, 1-21.
- Katipoğlu, O.M. (2022b). Monthly Stream Flows Estimation in the Karasu River of Euphrates Basin with Artificial Neural Networks Approach. *Mühendislik Bilimleri ve Tasarım Dergisi*, 10(3):917-928.
- Lotfi E. and Akbarzadeh T.M.R. (2013, July) Emotional Brain-inspired Adaptive Fuzzy Decayed Learning for Online Prediction Problems. *In 2013 IEEE International Conference on Fuzzy Systems (FUZZ-IEEE)* (pp. 1-7). IEEE.
- Lotfi, E, Khosravi, A. Akbarzadeh, T.M.R. and Nahavandi, S. (2014, October) Wind Power Forecasting Using Emotional Neural Networks. *In 2014 IEEE International conference on systems, man, and cybernetics (SMC)* (pp. 311-316). IEEE.
- Malik, A. and Bhagwat, A. (2021). Modelling Groundwater Level Fluctuations in Urban Areas Using Artificial Neural Network. *Groundwater for Sustainable Development*, 12, 100484.
- Mohanty, S. Jha, M.K. Kumar, A. and Sudheer, K.P. (2010). Artificial Neural Network Modeling For Groundwater Level Forecasting In A River Island Of Eastern India. *Water resources management*, 24, 1845-1865.
- Morén, J, and Balkenius, C. (2000). A Computational Model of Emotional Learning in the Amygdala. *From animals to animats*, 6, 115-124.
- Pandey, K. Kumar, S. Malik, A. and Kuriqi, A. (2020). Artificial Neural Network Optimized With A Genetic Algorithm For Seasonal Groundwater Table Depth Prediction In Uttar Pradesh, India. *Sustainability*, 12(21):8932.
- Phelps, E.A. and LeDoux, J.E. (2005). Contributions of The Amygdala to Emotion Processing: From Animal Models to Human Behavior. *Neuron*, 48(2):175-187.
- Roshni, T. Jha M.K. and Drisya, J. (2020). Neural Network Modeling For Groundwater-Level Forecasting In Coastal Aquifers. *Neural Computing and Applications*, 32, 12737-12754.
- Sahoo, S. and Jha, M.K. (2013). Groundwater-Level Prediction Using Multiple Linear Regression and Artificial Neural Network Techniques: A Comparative Assessment. *Hydrogeology Journal*, 21(8), 1865.

- Sarıgöl, M.Ağırlioğlu, N. & Bayata, H.F. (2016). Akarsu Taşımacılığının Dünyadaki Durumu ve Karasu Nehri'nde Taşımacılık Potansiyelinin İncelenmesi. Uluslararası Erzincan Sempozyumu, 137.
- Supreetha, B.S., Prabhakar Nayak, K. Narayan Shenoy, K. (2015). Groundwater Level Prediction Using Hybrid Artificial Neural Network with Genetic Algorithm. *Int. J. Earth Sci. Eng.* 8:2609–2615.
- Touchette, P.E. MacDonald, R.F. and Langer, S.N. (1985). A Scatter Plot for Identifying Stimulus Control of Problem Behavior. *Journal of Applied Behavior Analysis*, 18(4):343-351.
- Tung, T.M. and Yaseen, Z.M. (2020). A Survey on River Water Quality Modelling Using Artificial Intelligence Models: 2000–2020. *Journal of Hydrology*, 585, 124670.
- Yaseen, Z.M. El-Shafie, A. Afan, H.A. Hameed, M. Mohtar, W.H.M.W. and Hussain, A. (2016). RBFNN Versus FFNN For Daily River Flow Forecasting At Johor River, Malaysia. *Neural Computing and Applications*, 27:1533-1542.
- Yongbo, L.I. Shubin S.I. Zhiliang, L.I.U. and Xihui, L. (2019). Review of Local Mean Decomposition and Its Application in Fault Diagnosis of Rotating Machinery. *Journal of Systems Engineering and Electronics*, 30(4):799-814.

REFERENCES

- Agarwal, A., and Vaishali. (2017). Chitosan Based Adsorbent: A Remedy to Handle Industrial Waste Water. *The International Journal of Engineering and Science (IJES)*, 6, 34-49. doi:10.9790/1813-0609023449.
- Agarwal, S., Gupta, V., Ghasemi, M., and Azimi-Amin, J. (2017). *Peganum harmala* L. Seeds adsorbent for the rapid removal of noxious brilliant green dyes from aqueous phase. *Journal of Molecular Liquids*, 231, 296-305. doi:http://dx.doi.org/10.1016/j.molliq.2017.01.097.
- Ahmadi, S., and Igwegbe, C. (2020). Removal of Methylene Blue on Zinc Oxide Nanoparticles: Nanoliner and Linear Adsorption Isotherms and Kinetics Study. *Sigma Journal of Engineering and Natural Sciences.*, 289-303.
- Akar, T., Anilan, B., Gorgulub, A., and Akar, S. (2009). Assessment of cationic dye biosorption characteristics of untreated and non-conventional biomass: *Pyraecanthia coccinea* berries. *Journal of Hazardous Materials*, 168, 1302–1309. doi:10.1016/j.jhazmat.2009.03.011.
- Alagarsamy, A., Chandrasekaran, S., and Manikandan, A. (2022). Green synthesis and characterization studies of biogenic zirconium oxide (ZrO₂) nanoparticles for adsorptive removal of methylene blue dye. *Journal of Molecular Structure.*, 147. doi:https://doi.org/10.1016/j.molstruc.2021.131275.
- Alcaraz, L., García-Díaz, I., J. Alguacil, F., and A. López, F. (2020). Removal of Copper Ions in Wastewater by Adsorption onto a Green Adsorbent from Winemaking Wastes. *bioresources*, 1112-1133. doi:10.20944/preprints201909.0185.v1.
- Almohammadi, S., and Mirzaei, M. (2016). Removal of copper (II) from aqueous solutions by adsorption onto granular activated carbon in the presence of competitor ions. *Advances in Environmental Technology*, 85-94. doi:http://dx.doi.org/10.22104/aet.2016.392.
- Aranda, F., Gayoso, A., Palma-Onetto, V., and Rivas, B. (2022). Removal of Copper Ions From Aqueous Solution By using Resins From *Pinus Radiata* Bark Resins. *Journal of the Chilean Chemical Society*, 67(1), 5403-5407. doi:http://dx.doi.org/10.4067/S0717-97072022000105403.
- Arici, T. (2022). Highly reusable plant-based biosorbent for the selective methylene blue biosorption from dye mixture in aqueous media. *International Journal of Environmental Science and Technology*, 19, 1849-1860. doi:https://doi.org/10.1007/s13762-021-03238-w.
- Ay, Ç., Özcan, A., Erdoğan, Y., and Özcan, A. (2012). Characterization of *Punica granatum* L. peels and quantitatively determination of its biosorption behavior towards lead(II) ions and Acid Blue 40. *Colloids and Surfaces B: Biointerfaces*, 100, 197-204. doi:http://dx.doi.org/10.1016/j.colsurfb.2012.05.013.
- Benzaoui, T., Selatnia, A., and Djabali, D. (2018). Adsorption of copper (II) ions from aqueous solution using bottom ash of expired drugs incineration. *Adsorption Science and Technology*, 36(1-2) 114–129, 114-129. doi:10.1177/0263617416685099.
- Bhattacharjee, C., Dutta, S., and Saxena, V. (2020). A review on biosorptive removal of dyes and heavy metals from wastewater using watermelon rind as biosorbent. *Environmental Advances*. doi:https://doi.org/10.1016/j.envadv.2020.100007.
- Bilgi, M., Ugraskan, V., and Isik, B. (2022). Biosorption studies of methylene blue dye using NaOH-treated *Aspergillus niger*-filled sodium alginate microbeads. *Chemical Engineering Communications*, 1-15. doi: https://doi.org/10.1080/00986445.2022.2103685.
- Birniwa, A. H., Mahmud, H., Abdullahi, S., Habibu, S., Jagaba, A., Ibrahim, M., Ahmad, A., Alshammari, M.B., Parveen, T., and Umar, K. (2022). Adsorption Behavior of Methylene Blue Cationic Dye in Aqueous Solution Using Polypyrrole-Polyethylenimine Nano-Adsorbent. *Polymers*, 14(3362), 1-20. doi:https://doi.org/10.3390/polym14163362.
- MathuMitha, C., Mohan Raj, V., Sangeetha, R., George, S., and Ragumaran, M., (2021). A Review on the Effect of Heavy Metal Contamination and its Impact on the Environment. *International Journal of Zoological Investigations Vol. 7, No. 2*, 762-771. https://doi.org/10.33745/ijzi.2021.v07i02.061

- Çelekli, A., Al-Nuaimi, A. I., and Bozkurt, H. (2019). Adsorption kinetic and isotherms of Reactive Red 120 on Moringa oleifera seed as an eco-friendly process. *Journal of Molecular Structure.*, 1195, 168-178. doi:<https://doi.org/10.1016/j.molstruc.2019.05.106>.
- Chen, W.-S., Chen, Y.-C., and Lee, C.-H. (2022). Modified Activated Carbon for Copper Ion Removal from Aqueous Solution. *Processes*. <https://doi.org/10.3390/pr10010150>.
- Chham, A.-i., Khouya, E., Oumam, M., Abourriche, A., Gmouh, S., Iarzek, M., Mansouri, S., Elhammoudi, N., Hanafi, N., and Hannache, H. (2018). The use of insoluble mater of Moroccan oil shale for removal of dyes from aqueous solution. *Chemistry International 4(1) (2018) 67-77*, 4(1), 67-77.
- Chojnacka, K. (2010). Ion and bioaccumulation-the prospects for practical applications. *Environment International.*, 36(3), 299-307. doi:<https://doi.org/10.1016/j.envint.2009.12.001>.
- El-Araby, H. A., Ibrahim, A. M., Mangood, A., and Abdel-Rahman, A.-H. (2017). Sesame Husk as Adsorbent for Copper(II) Ions Removal from Aqueous Solution. *Journal of Geoscience and Environment Protection.*, 109-152. doi:10.4236/gep.2017.57011.
- El-Araby, H. A., Ibrahim, M. A., and Mangood, A. H. (2019). Removal of Copper(II) and Cadmium(II) Ions from Aqueous Solution by Adsorption on Modified Almond Shells. *International Journal of Engineering and Technology*, 19(05).
- El-Saied, F., Abo-Elenan, S., and El-shinawy, F. (2017). Removal of Lead and Copper Ions from Polluted Aqueous Solutions using Nano-Sawdust Particles. *International Journal.*, 7(4), 2-7. doi:10.4172/2252-5211.1000305.
- Ezati, F., Sepehr, E., and Ahmadi, F. (2021). The efficiency of nano-TiO₂ and γ -Al₂O₃ in copper removal from aqueous solution by characterization and adsorption study. *Scientific Reports.*, 1-14. doi:<https://doi.org/10.1038/s41598-021-98051-3>.
- Fito, J., Abrham, S., and Angassa, K. (2020). Adsorption of Methylene Blue from Textile Industrial Wastewater onto Activated Carbon of Parthenium hysterophorus. *International Journal of Environmental Research.*, 14, 501-511. doi:<https://doi.org/10.1007/s41742-020-00273-2>.
- Florence, J. K., Gomathi, T., Thenmozhi, N., and Sudha, P. (2015). Adsorption study: Removal of nickel ions using Kenaf fiber/chitosan biosorbent. *Journal of Chemical and Pharmaceutical Research.*, 7(5), 410-422.
- Freundlich, H. (1906). Freundlich's Adsorption Isotherm. *Physical Chemistry.* 57:384.
- Gouda, S., and Taha, A. (2023). Biosorption of Heavy Metals as a New Alternative Method for Wastewater Treatment: A Review. *Egyptian Journal of Aquatic Biology and Fisheries*, 27(2), 135-153.
- Hammo, M., Akar, T., Sayin, F., Celik, S., and Akar, S. (2021). Efficacy of green waste-derived biochar for lead removal from aqueous systems: Characterization, equilibrium, kinetic and application. *Journal of Environmental Management*, 289(112490). doi:10.1016/j.jenvman.2021.112490.
- Ho, Y.-S., and McKay, G. (1999). Pseudo-second order model for sorption processes. *Process Biochemistry.* 34(5). doi: 10.1016/S0032-9592(98)00112-5, 451-465.
- Ilavarasan, N., Srinivasa Rao, Y., Gokulan, R., and Aravindan, A. (2023). Investigation of copper ion adsorption using activated sawdust powder: Isotherm, kinetic and thermodynamic studies. *Global Network of Environmental Science and Technology Journal*, 25(1), 47-56. doi:<https://doi.org/10.30955/gnj.004496>.
- Jawad, A. H., Abdulhameed, A. S., D. Wilson, L., A. Syed-Hassan , S. S., A. ALOthman , Z., and Khan, M. R. (2021). High surface area and mesoporous activated carbon from KOH activated dragon fruit peels for methylene blue dye adsorption: Optimization and mechanism study. *Chinese Journal of Chemical Engineering*, 32, 281-290. doi:<https://doi.org/10.1016/j.cjche.2020.09.070>.
- Kavitha, D., and Namasivayam, C. (2007). Experimental and kinetic studies on methylene blue adsorption by coir pith carbon. *ScienceDirect - Bioresource Technology*, 89, 14-21. doi:<https://doi.org/10.1016/j.biortech.2005.12.008>

- Kırıcı, S., Kayıran, S. D., and Tokuz, G. (2018). *Doğu Akdeniz Bölgesinde Üzerlik (Peganum Harmala L.) Bitkisinin Tütsü Olarak Kullanımı*. Türkiye: Lokman Hekim Dergisi (1): 01-12.
- Lagergren, S. (1898). Zur theorie der sogenannten adsorption geloster stoffe.
- Langmuir, I. (1917). The constitution and fundamental properties of solids and liquids. II. Liquids. *Journal of the American Chemical society*. 39(9):1848–1906. doi:10.1021/ja02254a006.
- Mahmoud, A., Youssef, N., El Naga, A., and Selim, M. (2019). Removal of Copper Ions from Wastewater Using Magnetite Loaded On Active Carbon (AC) and Oxidized Active Carbon (OAC) Support. *Journal of Scientific Research in Science.*, 36, 226-247.
- Malik, A. F., and Hamidon, N. (2021). Copper Removal from Synthetic Water by UsingRiceHuskActivated Carbon. *Journal of advanced industrial technology and application*, 2(1), 36-42.
- Mathew, S., Soans, J. C., Rachitha, R., Shilpalekha, M., Gowda, S., Juvvi, P., and Chakka, A. K. (2022). Green technology approach for heavy metal adsorption by agricultural and food industry solid wastes as bio-adsorbents: a review. *Journal of Food Science and Technology*. doi:https://doi.org/10.1007/s13197-022-05486-1.
- Misra, D. (1969). Adsorption on heterogeneous surfaces: A dubinin-radushkevich equation. *Surface Science*. 18(2), doi:10.1016/0039-6028(69)90179-4, 367-372.
- Mongiović, C., and Crini, G. (2023). Copper Recovery from Aqueous Solutions by Hemp Shives: Adsorption Studies and Modeling. *Processes*, 2-12. doi:https://doi.org/10.3390/pr11010191
- Musah, M., Azeh, Y., T. Mathew, J., T. Umar, M., Abdulhamid, Z., and I. Muhammad, A. (2022). Adsorption Kinetics and Isotherm Models: A review. *Caliphate Journal of Science and Technology (CaJoST)*., 1, 20-26. doi:https://dx.doi.org/10.4314/cajost.v4i1.3
- Nethaji, S., Sivasamy, A., and Mandal, A. (2013). Adsorption isotherms, kinetics and mechanism for the adsorption of cationic and anionic dyes onto carbonaceous particles prepared from Juglans regia shell biomass. *International Journal of Environmental Science and Technology.*, 231-242. doi:10.1007/s13762-012-0112-0.
- Obele, C., Ejimofor, M., Atuanya, C., and Ibenta, M. (2021). Cassava stem cellulose (CSC) Nanocrystal for optimal methylene BlueBio sorption with response surface design. *Current Research in Green and Sustainable Chemistry*, 4(100067), 1-12. doi:https://doi.org/10.1016/j.crgsc.2021.100067
- Özmal, F., Kale, M., and Ay, Ç. (2022). Use of Paliurus spina-christi Mill. as a novel biosorbent: efficient biosorption of Pb(II) and Cd(II) ions from aqueous solution. *Desalination and Water Treatment*, 249, 246–258.
- Pang, Y. L., Tan, J. H., Lim, S., and Chan Chong, W. C. (2021). A State-of-the-Art Review on Biowaste Derived Chitosan Biomaterials for Biosorption of Organic Dyes: Parameter Studies, Kinetics, Isotherms and Thermodynamics. *Polymers.*, 13. doi:https://doi.org/10.3390/polym13173009
- Pathania, D., Sharma, S., and Singh, P. (2017). Removal of methylene blue by adsorption onto activated carbon developed from Ficus carica bast. *Arabian Journal of Chemistry*, 1446-1451. doi:http://dx.doi.org/10.1016/j.arabjc.2013.04.021
- Peng, Q., Shi, G., Yang, Y., Si, W., and Li, Q. (2021). Effect of Modified Peanut Shell on the Removal of Cu(II) in Aqueous Solution. *IOP Conference Series: Earth and Environmental Science*, 2-6. doi:10.1088/1755-1315/621/1/012116
- Raghuvanshi, J. S., and Lal, N. (2018). Removal of Cu(II) from aqueous solution using tea waste as an adsorbent: A Comprehensive Review. *International Research Journal of Engineering and Technology (IRJET)*., 05(09), 266-272.
- Rezaei, H. (2016). Biosorption of chromium by using Spirulina sp. *King Saud University Arabian Journal of Chemistry*, 9, 846-853. doi:http://dx.doi.org/10.1016/j.arabjc.2013.11.008
- Sah, M. K., Edbey, K., EL-Hashani, A., Almshety, S., Mauro, L., S. Alomar, T., AlMasoud, N., and Bhattarai, A. (2022). Exploring the Biosorption of Methylene Blue Dye onto Agricultural Products: A Critical Review. *Separations*, 2-26. doi:https://doi.org/10.3390/separations9090256

- Sargin, İ., Arslan, G., and Kaya, M. (2016). Efficiency of chitosan–algal biomass composite microbeads at heavy metal removal. *Reactive and Functional Polymers*, 98, 38-47. doi:http://dx.doi.org/10.1016/j.reactfunctpolym.2015.11.007
- Sarikaya, A. (2021). Biosorption of Hexavalent Chromium Metal Ions by *Lentinula Edodes* Biomass: Kinetic, Isothermal, and Thermodynamic Parameters. *Acta Chimica Slovenica*, 68, 587-593.
- Sayin, F., Akar, S., and Akar, T. (2021). From green biowaste to water treatment applications: Utilization of modified new biochar for the efficient removal of ciprofloxacin. *Sustainable Chemistry and Pharmacy*, 24(100522), 1-13. doi:https://doi.org/10.1016/j.scp.2021.100522
- Sezer, K. (2015). Investigation of the adsorption of single and binary mixtures of cadmium(II) and nickel(II) ions in wastewaters on chitosan, clay and chitosan-clay composite in batch and continuous systems. Turkey Ankara: Hacettepe Üniversitesi Lisansüstü Eğitim-Öğretim ve Sınay Yönetmeliğinin Kimya Mühendisliği Anabilim Dalı İçin Öngördüğü.
- Shukor, H., Yaser, A., Shoparwe, N., Makhtar, M., and Mokhtar, N. (2022). Biosorption Study of Methylene Blue (MB) and Brilliant Red Remazol (BRR) by Coconut Dregs. *Hindawi International Journal of Chemical Engineering*, 2-11. doi:https://doi.org/10.1155/2022/8153617
- Silva, B., Zanutto, A., and Pietrobelli, J. (2019). Biosorption of reactive yellow dye by malt bagasse. *Adsorption Science and Technology*, 37(3-4), 236-259. doi:https://doi.org/10.1177/0263617418823995
- Silva, F., Nascimento, L., Brito, M., Silva, K., Paschoal, W., and Fujiyama, R. (2019). Biosorption of Methylene Blue Dye Using Natural Biosorbents Made from Weeds. *Materials*, 2-16. doi:10.3390/ma12152486.
- Singh, K., Sharma, S., Jain, A., Manda, M., and Pandey, P. (2017). Removal of Copper Ion from Synthetic Wastewater using Aloe Vera as an Adsorbent. *European Journal of Advances in Engineering and Technology*, 4(4), 249-254.
- Sukmono, Y., Ngu, W. J., Hadibarata, T., and Syafrudin, M. (2023). Modeling of Adsorption of Copper on Activated LeafBased Biomass using Response Surface Methodology (RSM). *Biointerface Research in Applied Chemistry*, 13(5), 1-11. doi:https://doi.org/10.33263/BRIAC135.490
- Tan, y., Wan, x., Ni, x., Wang, L., Zhou, T., Sun, H., Wang, N., and Yin, X. (2022). Efficient removal of Cd (II) from aqueous solution by chitosan modified kiwi branch biochar. *Chemosphere*, 289. doi: 10.1016/j.chemosphere.2021.133251.
- Tekke, F., and Özmal, F. (2022). Biosorption of copper (II) from aqueous solutions by raw and chemically modified *Thymus pannonicus* in batch and fixed-bed systems. *Chemistry and Ecology*, 38(5), 451-470. doi:10.1080/02757540.2022.2084085.
- Tosun Satir, I., Ozdemir, N., and Gungunes, C. D. (2021). Bone meal and chitosan biocomposite: a new biosorbent for the removal of Victoria Blue R from wastewater. *Chemical engineering communications*, 2-15. doi:https://doi.org/10.1080/00986445.2021.1957850.
- Weber, W., and Morris, J. (1963). Kinetics of adsorption on carbon from solution. *Journal of the Sanitary Engineering Division*. 89(2). doi: 10.1061/JSEDAI.0000430, 31-60.
- Yadav, S., Yadav, A., Bagotia, N., K. Sharma, A., and Kumar, S. (2021). Adsorptive potential of modified plant-based adsorbents for sequestration of dyes and heavy metals from wastewater - A review. *Journal of Water Process Engineering*, 42. doi:https://doi.org/10.1016/j.jwpe.2021.102148
- Yunusa, U., Usman, B., and bashir Ibrahim, M. (2021). Cationic dyes removal from wastewater by adsorptive method: A systematic in-depth review. *Algerian Journal of Chemical Engineering*, 02, 6-40.
- Zhang, S., Wang, Z., Zhang, Y., Pan, H., and Tao, L. (2016). Adsorption of methylene blue on organosolv lignin from rice straw. *Procedia Environmental Sciences*, 3-11.

REFERENCES

- Dobrovolsky, I. P., Zubrov, S. I. and Miachkin, V. I. (1979). Estimation of the Size of Earthquake Preparation Zones. *Pure and Applied Geophysics*, 117, 1025-1044.
- Jin, R., Jin, S. and Feng, G. (2012). M_DCB: Matlab Code for Estimation GNSS Satellite and Receiver Differential Code Biases. *GPS Solution*, 16, 541-548. (<https://doi.org/10.1007/s10291-012-0279-3>)
- Kahveci, M. and Yıldız, F. (2021). *GNSS Uydularla Konum Belirleme Sistemleri: Teori-Uygulama*. Ankara: Nobel Publishing.
- Liu, J. Y., Chen, Y. I., Pulinet, S. A., Tsai, Y. B., and Chuo, Y. J. (2000). Seismo-Ionospheric Signatures Prior to $M \geq 6.0$ Taiwan Earthquakes. *Geophysical Research Letters*, 27(19), 3113-3116. (<https://doi.org/10.1029/2000GL011395>)
- Liu, J. Y., Chen, Y. I., Chen, C. H., Liu, C. Y., Chen, C. Y., Nishihashi, M., Li, J. Z., Xia, Y. Q., Oyama, K. I., Hattori, K. and Lin, C. H. (2009). Seismoionospheric GPS total electron content anomalies observed before the 12 May 2008 M_w 7.9 Wenchuan earthquake. *Journal of Geophysical Research*, 114, 1-10.
- Mehdi, S., Shah, M. and Naqvi, N. A. (2021). Lithoshere Atmosphere Ionosphere Coupling Associated with the 2019 Mw 7.1 California Earthquake Using GNSS and Multiple Satellites. *Environmental Monitoring and Assessment*, 193:501. (<https://doi.org/10.1007/s10661-021-09278-6>)
- NASA Space Place (2022). What Is Space Weather?, <https://spaceplace.nasa.gov/spaceweather/en/>, [Accessed: 01.05.2022].
- Özsöz, İ. and Pamukçu Ankaya, O. (2021). Detection and Interpretation of Precursory Magnetic Signals Preceding October 30, 2020 Samos Earthquake. *Turkish Journal of Earth Sciences*, 30, 748-757. (<https://doi.org/10.3906/yer-2107-9>)
- Pulinet, S. A., Legen'ka, A. D., and Alekseev, V. A. (1994). Pre-earthquakes effects and their possible mechanisms, Edited by H. Kikuchi, *Dusty and Dirty Plasmas, Noise, and Chaos in Space and in the Laboratory*, (pp. 545-557), New York: Plenum Press.
- Pulinet, S. A. and Ouzounov, D. (2010). Lithosphere-Atmosphere-Ionosphere Coupling (LAIC) Model – An Unified Concept for Earthquake Precursors Validation. *Journal of Asian Earth Sciences*, 41, 371-382. (<https://doi.org/10.1016/j.jseaes.2010.03.005>)
- Schnepf, N. R., Minami, T., Toh, H. and Nair, M. C. (2022). Magnetic Signatures of the 15 January 2022 Hunga Tonga-Hunga Ha'apai Volcanic Eruption. *Geophysical Research Letters*, 49, e2022GL098454. (<https://doi.org/10.1029/2022GL098454>)
- Simha, C. P., Natarajan, V. and Rao, K. M. (2020). Pre-earthquake Atmospheric and Ionospheric Anomalies before Taiwan Earthquakes (M 6.1 and M 6.4) on February (4th and 6th), 2018. *Geomagnetism and Aeronomy*, 60(5), 644-660. (<https://doi.org/10.1134/S0016793220050151>)
- Ulukavak, M., Yalçinkaya, M., Kayıkçı, E. T., Öztürk, S., Kandemir, K. and Karlı, H. (2020). Analysis of Ionospheric TEC Anomalies for Global Earthquakes During 2000-2019 with respect to Earthquake Magnitude ($M_w \geq 6.0$). *Journal of Geodynamics*, 135. (<https://doi.org/10.1016/j.jog.2020.101721>)

REFERENCES

- Acaroglu, O. Ergin, H. Eskikaya, S. (2006). Analytical hierarchy process for selection of roadheaders. *J South Afr Inst Min Metall*, 106, 569-575.
- Adebimpe, R.A. Akande, J.M. Arum, C. (2013). Mine equipment selection for ajabanoko iron ore deposit, Kogi State, Nigeria. *Sci Res*, 1(2), 25-30.
- Alpay, S. Yavuz, M. (2009). Underground mining method selection by decision making tools. *Tunn Undergr Space Technol*, 24(2), 173-184.
- Andrejiová, M. Grincová, A. Marasová, D. Grendel, P. (2015). Multicriterial assessment of the raw material transport. *Acta Montan*, 20(1), 26-32.
- Ataei, M. (2005a). Multicriteria selection for an alumina cement plant location in East Azerbaijan province of Iran. *J South Afr Inst Min Metall*, 105, 507-514.
- Ataei, M. (2005b). Selection of Alumina cement plant location with application of multicriteria estimation method. *Min Sci*, 41(2), 185-194.
- Ataei, M. Jamshidi, M. Sereshki, F. Jalali, S. (2008). Mining method selection by AHP approach. *J S Afr Inst Min Metall*, 108, 741-749.
- Ataei, M. Shahsavany, H. Mikaeil, R. (2013). Monte Carlo Analytic Hierarchy Process (MAHP) approach to selection of optimum mining method. *Int J Min Sci and Technol*, 23(4), 573-578.
- Badri, A. Nadeau, S. Gbodossou, A. (2013). A new practical approach to risk management for underground mining project in Quebec. *J Loss Prev Process Ind*, 26(6), 1145-1158.
- Balt, K. Goosen, R.L. (2020). MSAHP: An approach to mining method selection. *J South Afr Inst Min Metall*, 120(8), 451-460.
- Banda, W. (2019). An integrated framework comprising of AHP, expert questionnaire survey and sensitivity analysis for risk assessment in mining projects. *Int J Manage Sci Eng Manage*, 14(3), 180-192.
- Bascetin, A. (2004). An application of the analytic hierarchy process in equipment selection at Orhaneli open pit coal mine. *Min Technol*, 113(3), 192-199.
- Bascetin, A. (2009). The study of decision making tools for equipment selection in mining engineering operations. *Min Res Manage*, 25, 37-56.
- Baylan, E.B. (2015). Determining of marble industry problems for Turkey and prioritizing them by using analytic hierarchy process, 24th International Mining Congress and Exhibition of Turkey Proceedings Book, Antalya, 825-834.
- Bogdanovic, D. Nikolic, D. Ilic, I. (2012). Mining method selection by integrated AHP and PROMETHEE method. *An Acad Bras Cienc*, 8(1), 219-233.
- BP, (2022). Statistical review of world energy outlook 2021, 70 th Edition.
- BP, (2021.) Statistical review of world energy outlook 2020, 69 th Edition.
- Cheng, X.G. Qiao, W. Li, G.F. Yu, Z.Q. (2021). Risk assessment of roof water disaster due to multi-seam mining at Wulunshan Coal Mine in China. *Arab J Geosci* 14, 1-15.
- Dağ, A. (1997). Computer aided open pit production planning of bucket wheel excavator: The application on Afşin-Elbistan lignite establishment, Çöllolar district. PhD thesis, Çukurova Üniversitesi, Adana.
- Dessureault, S. Scoble, M.J. (2000). Capital investment appraisal for the integration of new technology into mining systems. *Min Technol*, 109(1), 30-40.
- Despodov, Z. Mirakovski, D. Mijalkovski, S. (2013). Methodology for selection of the most convenient ore transportation system in regard to the environmental protection. *Int J Transp Logist*, 13, (26).
- De-Shun, L. Kai-li, X. (2011). Research on the subjective weight of the risk assessment in the coal mine system based on GSPA-IAHP. *Procedia Eng*, 26, 1956-1963.
- Dey, P.K. Ramcharan, E.K. (2008). Analytic hierarchy process helps select site for limestone quarry expansion in Barbados. *J Environ Manage*, 88(4), 1384-1395.
- Doğan, T. (2007). Usability of Geographic Information Systems (GIS) in open pit mine production planning. PhD thesis, İstanbul Üniversitesi, İstanbul.

- Ersoy, M. (2013). The role of occupational safety measures on reducing accidents in marble quarries of Iscehisar region. *Saf Sci*, 57, 293-302.
- General Directorate of Mineral and Research and Exploration of Turkey MTA, (2022). Annual Activity Report 176p. https://www.mta.gov.tr/v3.0/sayfalar/kurumsal/belgeler/faaliyet_raporu_2022.pdf [In Turkish] Accessed 4 March 2023
- Goergen, H. Hupp, H. Stoll, R. (1981). The logical course in planning an opencast mine. *Sci Min*, 20(2), 5-18. Retrieved from <http://www.mining.org.tr/tr/pub/issue/32602/362023>
- Gupta, S. Kumar, U. (2012). An analytical hierarchy process (AHP) guided decision model for underground mining method selection. *Int J Min Reclam Environ*, 26(4), 324-336.
- Hekmat, A. Osanloo, M. Shirazi, A.M. (2008). New approach for selection of waste dump sites in open pit mines. *Min Technol*, 117(1), 24-31.
- Hudej, M. Vujic, S. Radosavlevic, M. Ilic, S. (2013). Multi-variable selection of the main mine shaft location. *Min Sci*, 49(6), 950-954.
- Hyun, K.C. Min, S. Choi, H. Park, J. Lee, I.M. (2015). Risk analysis using fault-tree analysis (FTA) and analytic hierarchy process (AHP) applicable to shield TBM tunnels. *Tunn Undergr Space Technol*, 49, 121-129.
- IEA, (2020.) World coal consumption, 1971-2018. IEA, Paris: <https://www.iea.org/data-and-statistics/charts/world-coal-consumption-1971-2018>
- IEA, (2022), World total coal production, 1971-2020. IEA: <https://www.iea.org/data-and-statistics/charts/world-total-coal-production-1971-2020>
- Kabwe, E. (2017). Optimal mining method selection for Nchanga's Upper Orebody using analytic hierarchy process and Yager's method. *Min Technol*, 126(3), 151-162.
- Kasap, Y. Subaşı, E. (2017). Risk assessment of occupational groups working in open pit mining: analytic hierarchy process. *J Sustainable Min*, 16(2), 38-46.
- Kazakidis, V.N. Mayer, Z. Scoble, M.J. (2004). Decision making using the analytic hierarchy process in mining engineering. *Min Technol*, 113(1), 30-42.
- Kızıl, M.S. Abdalla, S. Canbulat, I. (2014). Underground coal mine layout selection using analytical hierarchy process. *Min Technol*, 123(1), 20-29.
- Kluge, P. Malan, D.F. (2011). The application of the analytical hierarchical process in complex mining engineering design problems. *J S Afr Inst Min Metall*, 111, 847-855.
- Komljenovic, D. Kecojevic, V. (2009). Multi-attribute selection method for materials handling equipment. *Int J Ind Syst Eng*, 4(2), 151-173.
- Köse, H. Yağın, E. Şimşir, F. Konak, G. Onargan, T. Kızıllı, M.S. (2002). Open Pit Methods. Dokuz Eylül Üniversitesi Mühendislik Fakültesi Yayınları No: 256, İzmir. [In Turkish]
- Kursunoglu, N. Onder, M. (2014). Selection of suitable ventilators with analytical hierarchy process method in underground mining operations, 19th Coal Congress of Turkey Proceedings Book, Zonguldak.
- Kursunoglu, N. Onder, M. (2015). Selection of an appropriate fan for an underground coal mine using the analytic hierarchy process. *Tunn Undergr Space Technol*, 48, 101-109.
- Kursunoglu, S. Ichlas, Z.T. Kaya, M. (2017). Leaching method selection for Caldag lateritic nickel ore by the analytic hierarchy process (AHP). *Hydrometallurgy*, 171, 179-184.
- Malczewski, J. (1999). GIS and multicriteria decision analysis. John Wiley & Sons, New York.
- Mohsen, J. Mohammad, A. Farhang, S. Esmaeil, J.S.M. (2009). The application of AHP approach to selection of optimum underground mining method, case study: Jajarm Bauxite Mine (Iran). *Arch Min Sci*, 54(1), 103-117.
- Musingwini, C. (2010). Techno-economic optimization of level and raise spacing in Bushveld complex platinum reef conventional breast mining. *J S Afr Inst Min Metall*, 110, 425-436.
- Mutlu, M. Sari, M. (2022). Risk-based classification of underground coal mine basins in Turkey using the analytic hierarchy process (AHP). *Arab J Geosci*, 15, 752.
- Nolan, T.A. Kecojevic, V. (2014). Selection of overburden surface mining method in West Virginia by analytical hierarchy process. *Int J Coal Sci Technol*, 1(3), 306-314.

- Odabaş, Ö. (2022). Productivity studies for the open cast mine of garp lignite company belonging to the Turkish National coal board between the years of 2013-2018. M.Sc. Thesis, Dumlupınar Üniversitesi, Kütahya. [In Turkish]
- Open Street Map OSM, (2023). <https://www.openstreetmap.org/#map=6/39.031/35.252> Accessed 5 January 2023
- Owusu-Mensah, F. Musingwini, C. (2011). Evaluation of ore transport options from Kwesi Mensah Shaft to the mill at the Obuasi mine. *Int J Min Reclam Environ*, 25(2), 109-125.
- Paraskevis, N. Roumpos, C. Stathopoulos, N. Adam, A. (2019). Spatial analysis and evaluation of a coal deposit by coupling AHP & GIS techniques. *Int J Min Sci and Technol*, 29(6), 943-953.
- Petit, P. Fraser, P. (2013). What is the best energy delivery system for hand held stope drilling and associated equipment in narrow reef hard rock mines? *J South Afr Inst Min Metall*, 113, 243-249.
- Petit, P.J. (2016). Business optimization for platinum mining projects and operations. *J S Afr Inst Min Metall*, 116, 123-130.
- Rahimdel, M.J. Ataei, M. (2014). Application of analytical hierarchy process to selection of primary crusher. *Min Sci Technol*, 24(4), 519-523.
- Ruan, Z. Li, C. Wu, A. Wang, Y. (2019). A new risk assessment model for underground mine water inrush based on AHP and D-S evidence theory. *Mine Water Environ*, 38, 488-496.
- Saaty, T.L. (1977). A scaling method for priorities in hierarchical structures. *J Math Psychol*, 15, 234-81.
- Saaty, T.L. (1980). The analytic hierarchy process. McGraw-Hill, New York. ISBN:0-070-54371-2.
- Saaty, T.L. (1990). How to make a decision: the analytic hierarchy process, *Eur J Oper Res*, 48(1), 9-26.
- Saaty, T.L. Tran, L.T. (2007). On the invalidity of fuzzifying numerical judgments in the Analytic Hierarchy Process. *Math Comput Modell*, 46(7-8), 962-975.
- Safari, M. Ataei, M. Khalokakaei, R. Karamozian, M. (2010). Mineral processing plant location using the analytic hierarchy process a case study: The Sangan iron ore mine (phase 1). *Min Sci Technol (china)*, 20(5), 691-695.
- Samanta, B. Sarkar, B. Mukherjee, S.K. (2002). Selection of opencast mining equipment by a multi-criteria decision-making process. *Min Technol*, 111(2), 136-142.
- Samimi, N.F. Shahriar, K. Başçetin, A. Ghodsypour, S.H. (2009). Practical applications from decision making techniques for selection of suitable mining method in Iran. *Min Resour Manage*, 25(3), 57-77.
- Shen, L. Mudulí, K. Barve, A. (2015). Developing a sustainable development framework in the context of mining industries: AHP approach. *Resour Policy*, 46(1), 15-26.
- Stevanović, D. Lekić, M. Kržanović, D. Ristović, I. (2018). Application of MCDA in selection of different mining methods. *Adv Sci Technol Res J*, 12(1), 171-180.
- Stojanovic, C. Bogdanovic, D. Urosevic, S. (2015). Selection of the optimal technology for surface mining by multi-criteria analysis. *Kuwait J Sci*, 42(3), 170-190.
- Straka, M. Bindzár, P. Kaduková, A. (2014). Utilization of the multicriteria decision-making methods for the needs of mining industry. *Acta Montan*, 19, 199-206.
- Turkish Coal Enterprises TKI, (2022a). Coal Sector Report (Lignite), Ankara 119p. <https://webim.tki.gov.tr/file/1ba14009-3aea-4026-b24b-99a7183e57f9?download> [In Turkish] Accessed 26 January 2023
- Turkish Coal Enterprises TKI, (2022b). Annual Activity Report, Ankara, May, 144p. <https://webim.tki.gov.tr/file/844af25e-1052-40fd-920f-16bbcc8cf941?download> [In Turkish] Accessed 26 January 2023
- Wang, C. Tu, S. (2015). Selection of an appropriate mechanized mining technical process for thin coal seam mining. *Math Probl Eng* Article ID:893232.
- Wang, H. Fang, X. Li, Y. Zheng, Z. Shen, (2021). Research and application of the underground fire detection technology based on multi-dimensional data fusion. *Tunn Undergr Space Technol*, 109, 103753.

- Yari, M. Monjezi, M. Bagherpour, R. (2013). Selecting the most suitable blasting pattern using AHP-TOPSIS method: Sungun Copper Mine. *Min Sci*, 49(6), 967-975.
- Yaşıtlı, N.E. (2002). Numerical modelling of longwall with top coal caving. M.Sc. Thesis, Hacettepe Üniversitesi, Ankara.
- Yavuz, M. Alpay, S. (2008). Underground mining technique selection by multicriterion optimization methods. *Min Sci*, 44(4), 391-401.
- Yavuz, M. (2015a). The application of the analytic hierarchy process (AHP) and YAGER's method in underground mining method selection problem. *Int J Min Reclam Environ*, 29(6), 453-475.
- Yavuz, M. (2015b). Equipment selection based on the AHP and Yager's method. *J South Afr Inst Min Metall*, 115, 425-433.
- Yavuz, M. Iphar, M. Once, G. (2008). The optimum support design selection by using AHP method for the main haulage road in WLC Tuncbilek colliery. *Tunn Undergr Space Technol*, 23(2), 111-119.
- Yetkin, M.E. Ozfirat, M.K. (2019). Selection of thick coal seam mining method using analytic hierarchy process. *J Eng Technol Ind Appl*, 20(5), 6-11.

REFERENCES

- Arata, Y., Matsuda, F., Saruwatari, S., 1974. Vareststraint test for solidification crack susceptibility in weld metals of austenitic stainless steels. *Trans. Jpn. Weld. Res. Inst.* 3: 79–88.
- Bhat, S.D., Vijeesh, V., Acharya, P. and Rao, M., 2021. Investigation of thin sheet stainless steel resistance spot welds: Effect of weld current on nugget failure and microstructure. *Materials Today: Proceedings*, 35, pp.361-365.
- Borland, J.C., Younger, R.N., 1960. Some aspects of cracking in welded Cr–Ni austenitic steels. *Br.Weld. J.* 7: 22–59
- Chai, X., Yuan, T. and Kou, S., 2016. Liquation and liquation cracking in partially melted zones of magnesium welds. *Weld J*, 95, p.57s.
- Cieslak, M.J., Ritter, A.M., Savage, W.F., 1982. Solidification cracking and analytical electron microscopy of austenitic stainless steel weld metals. *Weld. J.* 61: 1s–8s.
- Coniglio, N., Cross, C.E., Michael, T., Lammers, M. 2008. Defining a critical weld dilution to avoid solidification cracking in aluminum. *Welding Journal* 87(9):237-s to 247-s.
- DeLong, W.T., 1974. Ferrite in austenitic stainless steel weld metal. *Welding Journal* 53(7):273-s to 286-s.
- Dixon, B., 1988. Weld metal solidification cracking in austenitic stainless steels. *Aust. Weld. J.* 16: 2–10.
- Dudas, J.H., 1966. Preventing weld cracks in high strength aluminum alloys. *Welding journal*, 45, p.3.
- Feurer, U. 1977. Influence of alloy composition and solidification conditions on dendrite arm spacing, feeding and hot tearing properties of aluminum alloys, in quality control of engineering alloys and the role of metals science. *Proceedings of the International Conference. Delf University of Technology*, pp. 131–145.
- Folkhard, E., 1988. *Welding metallurgy of stainless steels*, NewYork, Springer Verlag.
- Fukumoto, S., Fujiwara, K., Toji, S. and Yamamoto, A., 2008. Small-scale resistance spot welding of austenitic stainless steels. *Materials Science and Engineering: A*, 492(1-2), pp.243-249.
- Goodwin GM, Savage WF, Nippes EF, 1977. Effects of minor elements on hot-cracking tendencies of inconel 600. *Weld J.*, 56(8):238-s–244-s.
- Hammar, O., Svensson, U., 1979. Influence of steel composition on segregation and microstructure during solidification of austenitic stainless steels. *Solidification and casting of metals* (London: The Metals Society) pp 401–410
- Huang, C. and Kou, S., 2004. Liquation cracking in full-penetration Al-Cu welds. *WELDING JOURNAL-NEW YORK-*, 83(2), pp.50-S.
- Huang, C., Kou, S., 2004. Liquation cracking in full-penetration Al-Mg-Si welds. *Weld. J.*, 84(4), pp.111-122.
- Huang, H.Y., Shyu, S.W., Tseng, K.H., et al., 2005. Evaluation of TIG flux welding on the characteristics of stainless steel. *Sci Technol Weld Joining*, 10(5):566–573.
- Hull, F.C., 1960. Effects of alloying additions on hot cracking of austenitic stainless steels. *Proc. ASTM*, 60: 667–690
- Jennings, P.H., Singer, A.R.E., Pumphrey, W.I., Moore, D.C. and Lyons, J.V., 1949. Hot-shortness of some high-purity alloys in the systems aluminium-copper-silicon and aluminium-magnesium-silicon. *Aluminium Development Association*.
- Kannengiesser, T., Boellinghaus, T., 2014. Hot cracking tests—an overview of present technologies and applications. *Weld World*, 58: 397–421.
- Kotecki, D.J., Siewert, T.A., 1992. WRC-1992 constitution diagram for stainless steel weld metals: A modification of the WRC-1988 diagram. *Weld. J.* 71: 171s–178s
- Kou, S., 2003. *Welding Metallurgy*, 2nd edition. J. Wiley and Sons, Hoboken, NJ, pp. 103-151.
- Kou, S., 2015a. A criterion for cracking during solidification. *Acta Materialia*, 88, pp.366-374.
- Kou, S., 2015b. A simple index for predicting the susceptibility to solidification cracking. *Weld J*, 94(12), pp.374s-388s.

- Li, H., Yan, W., Li, Z., Mariusz, B., Senkara, J. and Zhang, Y., 2022. Numerical and experimental study of the hot cracking phenomena in 6061/7075 dissimilar aluminum alloy resistance spot welding. *Journal of Manufacturing Processes*, 77, pp.794-808.
- Lippold, J.C., 2014. *Welding metallurgy and weldability*. John Wiley & Sons. New Jersey, pp. 84-128.
- Lippold, J.C., Kiser, S.D. and DuPont, J.N., 2011. *Welding metallurgy and weldability of nickel-base alloys*. John Wiley & Sons.
- Liu, J., Duarte, H.P. and Kou, S., 2017. Evidence of back diffusion reducing cracking during solidification. *Acta Materialia*, 122, pp.47-59.
- Liu, J., Kou S., 2015. Effect of diffusion on susceptibility to cracking during solidification, *Acta Mater.*, 100, 359-368.
- Liu, J., Kou S., 2016a. Crack susceptibility of binary aluminum alloys during solidification, *Acta Mater.*, 110, 84-94.
- Liu, J., Kou, S., 2016b. Crack susceptibility of binary aluminum alloys, analytical equations, in the proceedings of shape casting: 6th International Symposium, Edited by: Murat Tiryakioglu, Mark Jolly, and Glenn Byczynski, TMS (The Min., Met. & Mater. Soc.), 11-18.
- Liu, J., Kou, S., 2017. Susceptibility of ternary aluminum alloys to cracking during solidification. *Acta Materialia*, 125, pp.513-523.
- Liu, K., Yu, P., Kou, S., 2020. Solidification cracking susceptibility of stainless steels: new test and explanation, *Welding Journal*, 99:255-s to 270-s, <https://doi.org/10.29391/2020.99.024>.
- Lundin, C.D., Lee, C.H., Menon, R., Osorio, V., 1988. Weldability evaluations of modified 316 and 347 austenitic stainless steels: Part I – preliminary results. *Weld. J.* 67: 35s–46s.
- Masumoto, I., Tamaki, K., Kutsuna, M., 1972. Hot cracking of austenitic stainless steel weld metal. *Transactions of Japan Welding Society*, 41:1306–1314. DOI: 10.2207/qjwjs1943.41.1306
- Matsuda, F., Katayama, S., Arata, Y., 1981. Solidification crack susceptibility in weld metals of fully austenitic stainless steels – solidification crack susceptibility and amount of phosphide and sulphide in SUS 310 weld metal. *Trans. Jpn. Weld. Res. Inst.* 10: 201–212.
- Matsuda, F., Nakagawa, H. and Tomita, S., 1986. Quantitative Evaluation of Solidification Brittleness of Weld Metal during Solidification by In-Situ Observation and Measurement (Report III): Effect of Strain Rate on Minimum Ductility Required for Solidification Crack Initiation in Carbon Steels, Stainless Steels and Inconel Alloy (Materials, Metallurgy & Weldability). *Transactions of JWRI*, 15(2), pp.297-305.
- Matsuda, F., Nakagawa, H., Katayama, S., Arata, Y., 1983a Solidification crack susceptibility in weld metals of fully austenitic stainless steels (report VIII) – effect of nitrogen on cracking in SUS 304 weld metal. *Trans. Jpn. Weld. Res. Inst.* 12: 89–95.
- Matsuda, F., Nakagawa, H., Nakada, K., Okada, H. 1979. The VDR cracking test for solidification cracking susceptibility of weld metals and its application to aluminum alloys. *Transactions of JWRI* 8:85–95.
- Messler, R.W. Jr., 1999. *Principles of Welding: Processes, Physics, Chemistry, and Metallurgy*, VCH Wiley, Singapore, pp. 577-624.
- Nasresfahani, M.R., Niroumand, B., 2014. A new criterion for predicting of hot tearing susceptibility of cast alloys. *Metallurgical and Materials Transactions A* 45A: 3699–3702,
- Prokhorov, N.N. 1962. Resistance to hot tearing of cast metals during solidification. *Russian Castings Production* 4: 172–175.
- Pumphrey, W.I. and Moore, D.C., 1948. Cracking during and after solidification in some aluminium copper magnesium alloys of high purity. *Journal of the Institute of Metals*, 74(9), p.425.
- Rappaz, M., Drezet, J.M., Gremaud, M., 1999. A new hot-tearing criterion. *Metallurgical and Materials Transactions A* 30A: 449–455.
- Rowe, M.D, Ishwar, V.R., Klarstrom, D.L., 2006. Properties, weldability, and applications of modern wrought heat-resistant alloys for aerospace and power generation industries, *Trans. ASME*, 128: 354-361.

- Schaeffler, A.L., 1949. Constitution diagram for stainless steel weld metal. *Met. Progr.* 56: 680-680B
- Scherer, R., Riedrich, G., Hougardy, H., 1941. US Patent 2 240 672.
- Shankar, V., Gill, T.P.S., Mannan, S.L. et al., 2003. Solidification cracking in austenitic stainless steel welds. *Sadhana* 28, 359–382. <https://doi.org/10.1007/BF0270643>
- Siewert, T.A., McCowan, C.N. and Olson, D.L., 1988. Ferrite number prediction to 100 FN in stainless steel weld metal. *Welding Journal*, 67(12), pp.289-298.
- Singer, A.R.E. and Jennings, P.H., 1946. Hot-Shortness of some aluminium-iron-silicon alloys of high purity. *Journal of the Institute of Metals*, 73(4), p.273.
- Soysal, T. and Kou, S., 2020. Role of liquid backfilling in reducing solidification cracking in aluminium welds. *Science and Technology of Welding and Joining*, 25(5), pp.415-421.
- Soysal, T., 2021a. Effect of solidification models on predicting susceptibility of carbon steels to solidification cracking. *Welding in the World*, 65(10), pp.1943-1954.
- Soysal, T., 2021b. A criterion to find crack-resistant aluminium alloys to avoid solidification cracking. *Science and Technology of Welding and Joining*, 26(2), pp.99-105.
- Soysal, T., 2021c. A new solidification cracking test: stationary weld-pool deformation test, *Science and Technology of Welding and Joining*, 26:8, 622-630.
- Soysal, T., 2022. Estimating the Effects of Filler Metal and Alloying Elements for Against Solidification Cracking Susceptibility of AZ-Mg Alloys. *Journal of the Institute of Science and Technology*, 12 (1) , 412-422 . DOI: 10.21597/jist.983445.
- Soysal, T., Kou S., 2017. A simple test for solidification cracking susceptibility and filler metal effect. *Weld J.*, 96(10):389-s–401-s
- Soysal, T., Kou, S., 2018. A simple test for assessing solidification cracking susceptibility and checking validity of susceptibility prediction. *Acta Materialia*, 143, pp.181-197.
- Soysal, T., Kou, S., 2019. Effect of filler metals on solidification cracking susceptibility of Al alloys 2024 and 6061. *Journal of Materials Processing Technology*, 266, pp.421-428.
- Soysal, T., Kou, S., 2022. Solidification cracking test of aluminium alloy 5052. *Science and Technology of Welding and Joining*, 27(4), pp.301-308.
- Xia, C. and Kou, S., 2020. Evaluating susceptibility of Ni-base alloys to solidification cracking by transverse-motion weldability test. *Science and Technology of Welding and Joining*, 25(8), pp.690-697.
- Xia, C., Kou, S., 2020. Evaluating susceptibility of Ni-base alloys to solidification cracking by transverse-motion weldability test. *Science and Technology of Welding and Joining*, 25(8), pp.690-697.
- Xia, Y.J., Zhou, L., Shen, Y., Wegner, D.M., Haselhuhn, A.S., Li, Y.B. and Carlson, B.E., 2021. Online measurement of weld penetration in robotic resistance spot welding using electrode displacement signals. *Measurement*, 168, p.108397.
- Zhang, H., Senkara, J. and Wu, X., 2002. Suppressing cracking in resistance welding AA5754 by mechanical means. *J. Manuf. Sci. Eng.*, 124(1), pp.79-85.

REFERENCES

- Ağca, Y. (2021). Alternative Data Collection Method Web Mining: Seasonal Analysis of Hotel Room Price. *Journal of Administrative Sciences*, 19(42), pp. 1013-1034. doi:10.35408/comuybd.861715
- Ağca, Y. (2022). Investigation of Video Games Play Rates and Games Playing Habits During Covid-19. *The Journal of Social Sciences*(57), pp. 101-118. Retrieved from https://sobider.com/?mod=makale_tr_ozet&makale_id=58186
- Albalawi, R., Hin, Y. T., & Benyoucef, M. (2020). Using Topic Modeling Methods for Short-Text Data: A Comparative Analysis. *Frontiers in Artificial Intelligence*, 3(42). doi:10.3389/frai.2020.00042
- Blei, D. M., Ng, A. Y., & Jordan, M. I. (2003). Latent Dirichlet Allocation. *Journal of Machine Learning Research*, pp. 993-1022.
- Deerwester, S., Dumais, S. T., Furnas, G. W., Landauer, T., & Harshman, R. (1990). Indexing by latent semantic analysis. *Journal of the American Society for Information Science*, pp. 391–407. doi:10.1002/(SICI)1097-4571(199009)41:6<391::AID-ASII>3.0.CO;2-9
- El-Amir, H., & Hamdy, M. (2019). Deep Learning Pipeline Building a Deep Learning Model with TensorFlow. Apress.
- Faisal, A., & Peltoniemi, M. (2018). Establishing Video Game Genres Using Data-Driven Modeling and Product Databases. *Games and Culture*, 13(1), pp. 20-43. doi:10.1177/1555412015601541
- Jelodar, H., Wang, Y., Yuan, C., Feng, X., Jiang, X., Li, Y., & Zhao, L. (2018). Latent Dirichlet allocation (LDA) and topic modeling: models, applications, a survey. *Multimedia Tools and Applications*, 78, pp. 15169–15211. doi:10.1007/s11042-018-6894-4
- Kulshrestha, R. (2019, 07 19). A Beginner's Guide to Latent Dirichlet Allocation(LDA). Retrieved from Medium.com: <https://towardsdatascience.com/latent-dirichlet-allocation-lda-9d1cd064ffa2>
- Lavenir, G., & Bourgeois, N. (2017). Old people, video games and french press: A topic model approach on a study about discipline, entertainment and self-improvement. *MedieKultur: Journal of Media and Communication Research*, 33(63). doi:10.7146/mediekultur.v33i63.24749
- Li, X., Zhang, Z., & Stefanidis, K. (2021). A Data-Driven Approach for Video Game Playability Analysis Based on Players' Reviews . *Information*, 12(3), p. 129. doi:10.3390/info12030129
- Santos, T., Lemmerich, F., Strohmaier, M., & Helic, D. (2019). Tiago Santos, and Florian Lemmerich Markus Strohmaier Denis Helic. *Proceedings of the ACM on Human-Computer Interaction*, 3, pp. 1-22. doi:10.1145/3359242
- Zuo, Z. (2018). Sentiment Analysis of Steam Review Datasets using Naive Bayes and Decision Tree Classifier. *Student Publications and Research - Information Sciences*, pp. 1-7.

Editor:

Doç. Dr. Mete Kazaz

İletişim
ve
Medya

Alanında
Uluslararası Araştırmalar XIII

EĞİTİM
yayınevi

İLETİŞİM VE MEDYA ALANINDA ULUSLARARASI ARAŞTIRMALAR XIII

Editör: Doç. Dr. Mete Kazaz

Genel Yayın Yönetmeni: Yusuf Ziya Aydoğan (yza@egitimyayinevi.com)

Genel Yayın Koordinatörü: Yusuf Yavuz (yusufyavuz@egitimyayinevi.com)

Sayfa Tasarımı: Eğitim Yayınevi Grafik Birimi

Kapak Tasarımı: Eğitim Yayınevi Grafik Birimi

T.C. Kültür ve Turizm Bakanlığı

Yayıncı Sertifika No: 47830

ISBN: 978-625-6489-06-6

1. Baskı, Mayıs 2023

Baskı Cilt

Uzun Dijital Matbaacılık

İstanbul Cad. İstanbul Çarşısı No: 48/48 - 49 İskitler 06070 / Ankara

Matbaa Sertifika No: 47865

Kütüphane Kimlik Kartı

İLETİŞİM VE MEDYA ALANINDA ULUSLARARASI ARAŞTIRMALAR XIII

Editör: Doç. Dr. Mete Kazaz

136 s., 160x240 mm

Kaynakça var, dizin yok.

ISBN: 978-625-6489-06-6

Copyright © Bu kitabın Türkiye'deki her türlü yayın hakkı Eğitim Yayınevi'ne aittir. Bütün hakları saklıdır. Kitabın tamamı veya bir kısmı 5846 sayılı yasanın hükümlerine göre kitabı yayımlayan firmanın ve yazarlarının önceden izni olmadan elektronik/meکانık yolla, fotokopi yoluyla ya da herhangi bir kayıt sistemi ile çoğaltılamaz, yayımlanamaz.

EĞİTİM

yayınevi

Yayınevi Türkiye Ofis: İstanbul: Eğitim Yayınevi Tic. Ltd. Şti., Atakent mah. Yasemen sok. No: 4/B, Ümraniye, İstanbul, Türkiye

Konya: Eğitim Yayınevi Tic. Ltd. Şti., Fevzi Çakmak Mah. 10721 Sok. B Blok, No: 16/B, Safakent, Karatay, Konya, Türkiye
+90 332 351 92 85, +90 533 151 50 42, 0 332 502 50 42
bilgi@egitimyayinevi.com

Yayınevi Amerika Ofis: New York: Eğitim Publishing Group, Inc. P.O. Box 768/Armonk, New York, 10504-0768, United States of America
americaoffice@egitimyayinevi.com

Lojistik ve Sevkiyat Merkezi: Kitapmatik Lojistik ve Sevkiyat Merkezi, Fevzi Çakmak Mah. 10721 Sok. B Blok, No: 16/B, Safakent, Karatay, Konya, Türkiye
sevkiyat@egitimyayinevi.com

Kitabevi Şubesi: Eğitim Kitabevi, Şükran mah. Rampalı 121, Meram, Konya, Türkiye
+90 332 499 90 00
bilgi@egitimkitabevi.com

İnternet Satış: www.kitapmatik.com.tr
+90 537 512 43 00
bilgi@kitapmatik.com.tr



KAYNAKÇA

- Abisel, N. (2005), *Türk Sineması Üzerine Yazılar* Ankara: Phoenix Yayınevi,
- Akad, L. Ö. (2017). *Işıklı Karanlık Arasında*. İstanbul: İletişim Yayınları.
- Albertsen, Niels ve Bülent Diken. 2014. "Organlı/Organsız Toplum." Pp. 153–76 in Göçebe Düşünmek: Deleuze Düşüncesinin Sınırlarında, Der. A. M. Aytaç ve M. Demirtaş. İstanbul: Metis Yayınları.
- Allen, R. C. (2011). Reimagining the history of the experience of cinema in a postcinema- going age. İçinde Biltereyst, D., Maltby, R. ve Meers, P. (Editörler), *Explorations in New Cinema History: Approaches and Case Studies*. (ss. 41-57). Blackwell Publishing.
- Baykal, Engin, "Türkiye Sinemaları: Adana Sular Sineması", AS Akademik Sinema- Aylık Filmcilik ve Sinemacılık Dergisi, 1969, sy. 2, s. 55–59.
- Biltereyst, Daniël, Richard Maltby & Philippe Meers. (Editörler) (2019). *The Routledge Companion to New Cinema History*. New York: Routledge
- Coş, N. (1969). "Türkiye'de Sinemaların Dağılışı" AS Akademik Sinema- Filmcilik Sinemacılık Dergisi, 2, 19-26
- Çam, A. (2018). 1960–1975 Yılları Arasında Adana'da Filmcilik ve Sinemacılık İş. Galatasaray Üniversitesi İletişim Dergisi, 28, 9–41.
- Çopuroğlu, M. A. (2009). Adana'da Kentleşme ve İmarsız Gelişmenin 50 Yılı. *Planlama*,1(45), 53-65
- Dorsay, Atilla (2000). *Yılmaz Güney Kitabı*, İstanbul: Güney Yayınları.
- Dorsay, A., Coş, N. & Ayça, E. (1973). "Ayın Konuşması- Yapımcı Hürrem Erman'la Konuşma". *Yedinci Sanat*, 6, 22-37.
- Foucault, M. (2008). Of other spaces*(1967). In *Heterotopia and the City-Public space in a postcivil society* (ss. 14-29), Routledge.
- Griffin, K. (2015). The Lessons of Counterpoint: Wolfgang Ernst's Media Archaeology and Practical Archival Research. *View: Journal of European Television History and Culture* , 4 (7), 11-20.
- Hopkins, J. (1994). A Mapping of Cinematic Places: Icons, Ideology and the Power of (Mis) Representation. İçinde Aitken, S. C. & Zonn, L. E. (Editörler). *Place, Power, Situation, and Spectacle: A Geography of Film* (ss. 47–68). Maryland & Londra: Rowman & Littlefield Publishers, Inc.
- Huhtamo, E. ve Parikka, J. (2011). Introduction: An Archaeology of Media Archaeology. İçinde E. Huhtamo ve J. Parikka (Editörler). *Media Archaeology: Approaches, Applications and Implications* (s.1-21). Berkeley, California: University of California Press.
- Kracauer, S. (1997) *Theory of Film: The redemption of physical reality*. Princeton: Princeton University Press
- Kirel, S. (2010). *Kültürel Çalışmalar ve Sinema*. İstanbul: Kırmızıkedî.
- Kuhn, A. (2002). *An Everyday Magic: Cinema and Cultural Memory*. London: I.B. Tauris.
- Lefebvre, H. (2014). *Mekânın Üretimi*, Işık Ergüden (Çev.). İstanbul: Sel.
- Özgüç, A. (1988). *Kronolojik Türk sinema tarihi 1914-1988*. Kültür ve Turizm Bakanlığı.
- Parikka, J. (2017). *Medya Arkeolojisi Nedir?* (E. Kılıç, Çev.). İstanbul: Koç Üniversitesi Yayınları
- Roberts, L. (2012). *Film, Mobility and Urban Space: A Cinematic Geography of Liverpool*. Liverpool: Liverpool University Press.
- Said, E. (2020). *Kış Ruhü*, Çev. Tuncay Birkan. İstanbul: Metis Yayınları.
- Stavrides, S. (2016). *Kentsel Heterotopya, Özgürleşme Mekânı Olarak Eşikler Kentine Doğru*. İstanbul: Sel.
- Stavrides, S. (2019). *Towards The City Of Thresholds*. New York: Common Notions.

Strauven, W. (2013). *Media Archaeology: Where Film Studies, Media Art and New Media (Can) Meet*. İçinde J. Noordegraaf, C. G. Saba, B. Le Maitre ve V. Hediger (Editörler). *Preserving and Exhibiting Media Art: Challenges and Perspectives* (s. 59-79). Amsterdam: Amsterdam University Press.

Türk, İ. (2004). *Senaryo Bülent Oran*. İstanbul: Dergah yayınları.

İnternet Kaynakları:

Grignoux, L. (2022). *L'économie du cinéma*,

https://www.grignoux.be/dossiers/288/pdf/2022_Economie_du_cinema.pdf (E.T.: 16.03.2023).

Kural, Z. (2022). *İnce Dokunuşlar Teras Sineması*, https://www.yeniadana.net/kose-yazilari/teras_sinemasi-7139.html (E.T.: 15.02.2023).

Sözlü Kaynak:

KK-1: Necdet Akyıldız, Erkek, 75, Adana, Emekli, Lise, 02.02.2020.

KAYNAKÇA

- Adler, G. (1986). *Psychotherapy of the Narcissistic Personality Disorder Patient: Two Contrasting Approaches*. İçinde. American Journal of Psychiatry. (143). s. 430-436.
- Akyıldız, Y. (2019). Teknoloji ve Yeni Medyanın Yan Etkileri: Black Mirror Televizyon Filmleri Üzerinden Eleştirel Bir Analiz. İçinde Asos Journal 7(91). s. 109-120.
- Akyıldız, Y. (2021). *Sinemada Karmaşık Öykü Anlatıcılığı Christopher Nolan Sineması*. İstanbul: Doruk Yayınları.
- Anlı, İ. (2010). *Psikanalizde narsisizm*. İstanbul: Nobel Tıp Kitabevleri.
- Aristoteles (2005). *Poietika*. Çev. Nazile Kalaycı, Ankara: Bilim ve Sanat Yayınları.
- Arslan, A. (2020). *İlk Çağ Felsefe Tarihi: Sokrates Öncesi Yunan Felsefesi*. İstanbul: İstanbul Bilgi Üniversitesi Yayınları.
- Balci, Ş. ve Gargalık, E. (2020). *Narsistik kişilik Özellikleri ile Sosyal Medya Kullanımı Arasında Bir bağlantı Var mı?* (44). s. 125-140.
- Barry, C. T., Grafeman, S. J., Adler, K. K. ve Pickard, J. D. (2007). *The Relations among Narcissism, Self-esteem and Delinquency in a Sample of at-risk Adolescents*. İçinde Journal of Adolescence. (30). s. 933-944.
- Bennett, C. S. (2006). *Attachment Theory and Research Applied to the Conceptualization and Treatment of Pathological Narcissism*. Clinical Social Work Journal. 34(1). s. 45-60.
- Dante, A. (2020) *İlahi Komedyası* (Çev. Rekin Teksoy). İstanbul: Oğlak Yayınları.
- Dostoyevski, F. M. (2014). *Suç ve Ceza*. (çev. A. Ergin). İstanbul: İletişim Yayınları.
- Freud, S. (1957). *On narcissism: An introduction*. (çev. J. Strachey). İçinde *The Standard Edition of the Complete Psychological Works of Sigmund Freud*. Vol. (14). pp. 73–102). London: England: Hogarth Press. (Orjinal baskı 1914) https://manhattanpsychoanalysis.com/wp-content/uploads/readings/Hartmans_course%20Upload/10_Freud_on_narcissism.pdf adresinden edinilmiştir.
- Fromm, E. (1994). *Sevginin ve Şiddetin Kaynağı: Bireysel ve Toplumsal Narsisizm*. (çev. Y. Salman ve N. İçten). İstanbul: Payel Yayınevi.
- Harari, Y. N. (2015). *Hayvanlardan Tanrılara: İnsan Türünün Kısa Tarihi*. (çev. E. Genç). İstanbul: Kolektif Kitap
- Heidegger, M. (2008). *Varlık ve Zaman*. (çev. K. Ökten). İstanbul: Agora Kitaplığı.
- Heidegger, M. (2017) *Metafizik Nedir?* (çev: M. Ş. İpşiroğlu ve S. Kemal). İstanbul: Kaknüs Yayınları.
- Jarvis, R. (2014). *The Romantic Period: The Intellectual and Cultural Context of English Literature, 1789–1830*. New York: Taylor & Francis.
- Jung, C. G. (2015). *Analitik Psikoloji Üzerine İki Deneme*. (çev. İ. H. Yılmaz). İstanbul: Pinhan Yayıncılık.
- Jung, C. G. (2015a). *Feminen Dişillik Farklı Yüzleri*. (çev. T. V. Soylu) İstanbul: Pinhan Yayıncılık.
- Jung, C. G. (2015b). *Dört Arketip*. (çev. Z. A. Yılmaz) İstanbul: Metis Yayınları
- Jung, C. G. (2015c). *İnsan ve Sembolleri*. (çev. H. M. İlgün). İstanbul: Kabalcı Yayıncılık.
- Kohut, H. (2014). *Restoration of the self*. New York: International University Press.
- Köroğlu, E. (1994). *DSM-IV: Tanı Ölçütleri Başvuru Kitabı*. (çev. E. Köroğlu). Washington D.C.: Amerikan Psikiyatri Birliği.
- Leung, L., and Zhang, R. (2017). *Narcissism and Social Media Use by Children and Adolescents*. İçinde Kimberly S. Young and Cristiano de Abreu (Eds.), *Internet Addiction in Children and Adolescents: Risk Factors, Assessment, and Treatment*. s. 47-64. New York: Springer Publishing.
- Mahler, M. S., Pine, F., ve Bergman, A. (1975). *İnsan Yavrusunun Psikolojik Doğumu*. (çev. S. M. Tura, Dü., & A. N. Babaoğlu.). İstanbul: Metis Yayınları
- Marsh, K. (2018). *All About History Age of Enlightenment.*: Londra: Future PLC.

- Million, T. (1981). *Disorders Of Personality: DSM-III, Axis II*. New York:Wiley.
- Montaigne (2021). *Denemeler*. (çev. S. Eyüboğlu). İstanbul: İş Bankası Yayınları.
- Nasio, J.D. (2018). *Psikanalizin yedi temel kavramı*. 2. Baskı. Ö. Erşen ve M.Erşen (çev.), Ankara: İmge Kitapevi.
- Nietzsche, F. (2010). *Güç İstenci* (Çev. N. Epceli) İstanbul: Say Yayınları.
- Nietzsche, F. W. (1972). *Zerdüşt Böyle Buyurdu*. (Çev. O. Derinsu). İstanbul: Varlık Yayınları.
- Ovid. (1921). *Metamorphoses Books I-VIII*. (çev. F. Justus Miller). Londra: Harvard University Press.
- Rank, O. (1911). *A Contribution to Narcissism*. İçinde Jahrbush fur Psychoanalytische und Psychopathologische Forschungen (3). s. 401-426.
- Sarris, P., Dal Santo, M. ve Booth, P (2011). *An Age of Saints? Power, Conflict and Dissent in Early Medieval Christianity*. Amerika Birleşik Devletleri: Brill.
- Sartre, J. P. (2013). *Varoluşçuluk*. (çev. A. Bezirci). İstanbul: Say Yayınları.
- Sartre, J. P. (2014). *Varlık ve Hiçlik*. (çev. T. Ilgaz ve G. Ç. Eksen). İstanbul: İthaki Yayınları.
- Schimmel, S. (1997). *The Seven Deadly Sins: Jewish, Christian And Classical Reflections On Human Psychology*. New York: Oxford University Press.
- Seward, S.K. (2007). *Are Narcissists Bad For Relationships or are Relationships Bad For Narcissists?: The Effect of Narcissism on Close Relationships*. Canada: Department of Psychology St. Francis Xavier University Narcissism And Relationships.
- Shakespeare, W. (2019). *Bir Yaz Gecesi Rüyası*. (çev. Ö. Nutku). İstanbul: İş Bankası Yayınları.
- Sofokles (2009). *Kral Oidipus*. (G. Dilmen). İstanbul: Mitos Boyut Yayınları.

İNTERNET KAYNAKLARI

https://en.wikipedia.org/wiki/The_Faerie_Queene

FİLMLER

- Aronofsky, D. (2010). *Siyah Kuğu*. Searchlight Pictures. Amerika Birleşik Devletleri.
- Brooke, C. (2011). *Kara Ayna*. Netflix: Amerika Birleşik Devletleri.
- Chazelle, (2014). *Whiplash*. Bold Films. Amerika Birleşik Devletleri.
- Fincher, D. (2010). *Sosyal Ağ*. Colombia Pictures. Amerika Birleşik Devletleri.
- Fincher, D. (2014). *Kayıp Kız*. Twentieth Century Fox. Amerika Birleşik Devletleri.
- Gilroy, D. (2014) *Gece Vurgunu*. Bold Films. Amerika Birleşik Devletleri.
- Harron, M. (2000). *Amerikan Sapiği*. Am Psycho Production. Amerika Birleşik Devletleri.
- Inarritu, A. G. (2015) . *Birdman veya Cahilliğin Umulmayan Erdemi*. New Regency Productions. Amerika Birleşik Devletleri.
- Luhrmann, B. (2013). *Muhteşem Gatsby*. Warner Bross. Avusturalya.
- Minghella, A. (1999). *Yetenekli Bay Ripley*. Mirimax Production. Amerika Birleşik Devletleri.
- Scorsese, M. (2013). *Para Avcısı*. Red Granite Pictures. Amerika Birleşik Devletleri.
- Trier, J. (2007). *Tekrar: 4 ½ Film*. Norveç.
- Trier, J. (2011). *Oslo, 31 Ağustos*. Motlys. Norveç.
- Trier, J. (2021). *Dünyanın En Kötü İnsanı*. Oslo Pictures. Norveç.

KAYNAKÇA

- Al-Adwan, A. S., Kokash, H., Adwan, A. A., Alhorani, A., & Yaseen, H. (2020). Building customer loyalty in online shopping: the role of online trust, online satisfaction and electronic word of mouth. *International Journal of Electronic Marketing and Retailing*, 11(3), 278-306.
- Ayuni, R. F. (2019). The online shopping habits and e-loyalty of Gen Z as natives in the digital era. *Journal of Indonesian Economy and Business*, 34(2), 168.
- Aktuğlu, I.K. (2004) *Marka Yönetimi İletişim Yayınları İstanbul*
- Alan, A. K., KABADAYI, E. T., & Erişke, T. (2018). İletişimin yeni yüzü: dijital pazarlama ve sosyal medya pazarlaması. *Elektronik Sosyal Bilimler Dergisi*, 17(66), 493-504.
- Bilgihan, A. (2016). Gen Y customer loyalty in online shopping: An integrated model of trust, user experience and branding. *Computers in human behavior*, 61, 103-113.
- Burke, J. (2015). *Relationship aspect marketing: Building customer loyalty in the Internet age*. Silver Lake Publishing.
- Bhaskar, P. P., & Kumar, D. P. (2016). Customer loyalty on e-commerce. *International Journal of Management Research and Reviews*, 6(12), 1661.
- Bivainienė, L. (2011). Interpretation of brand concept and functions: theoretical approach. *Socialiniai tyrimai* (1), 5-13.
- Chang, H. H., & Chen, S. W. (2009). Consumer perception of interface quality, security, and loyalty in electronic commerce. *Information & management*, 46(7), 411-417.
- Jagdish N. Sheth ve C. Whan Park (1974), "Çok Boyutlu Marka Bağlılığı Teorisi", NA - Tüketici Araştırmalarında Gelişmeler Cilt 01, ed. Scott Ward ve Peter Wright, Ann Arbor, MI: Tüketici Araştırmaları Derneği, Sayfalar: 449-459.
- Clifton R. (2014) Çev. Meral Çiyan Şenerdi. *Markalar ve Markalaşma Türkiye İş Bankası Kültür Yayınları İstanbul*
- Gerami, M., & Yazdanian, V. (2022). Customer loyalty and Electronic Loyalty. In 5th International Conference on Information Technology, Computer and Telecommunication Technology of Iran.
- Gommans, M., Krishman, K. S., & Scheffold, K. B. (2001). From brand loyalty to e-loyalty: A conceptual framework. *Journal of Economic & Social Research*, 3(1).43-58
- Gustafsson C. (2015) *The Wiley Blackwell Encyclopedia of Consumption and Consumer Studies*, [1] <https://doi.org/10.1002/9781118989463.wbeccs030>
- Harris, L. C., & Goode, M. M. (2004). The four levels of loyalty and the pivotal role of trust: a study of online service dynamics. *Journal of retailing*, 80(2), 139-158.
- Hidayat, A., Saifullah, M., & Ishak, A. (2016). Determinants of satisfaction, trust, and loyalty of Indonesian e-commerce customer. *International Journal of Economics and Management*, 10(1), 151-166.
- Lee, D., Moon, J., Kim, Y. J., & Mun, Y. Y. (2015). Antecedents and consequences of mobile phone usability: Linking simplicity and interactivity to satisfaction, trust, and brand loyalty. *Information & Management*, 52(3), 295-304.
- Mahamad, O., & Ramayah, T. (2010). Service quality, customer satisfaction and loyalty: A test of mediation. *International business research*, 3(4), 72-80
- Mishra, C. K. (2020). Digital marketing: Scope opportunities and challenges. *Promotion and Marketing Communications*, 115.
- Singh, H. (2006). The importance of customer satisfaction in relation to customer loyalty and retention. *Academy of Marketing Science*, 60(193-225), 46.
- Sheth, J. N. (1970). Measurement of multidimensional brand loyalty of a consumer. *Journal of Marketing Research*, 7(3), 348-354.
- Sammut-Bonnici, T. (2014) *Wiley Encyclopedia of Management - Vol 12 Strategic Management* <https://doi.org/10.1002/9781118785317.wcom120161>
- Elden M. (2015) *Reklam ve Reklamcılık*. Say Yayınları İstanbul

- Indumathi, R. (2018). Influence of digital marketing on brand building. *International Journal of Mechanical Engineering and Technology (IJMET)*, 9(7), 235-243.
- Tosun N. B. (2014) *Marka Yönetimi Beta Yayınları*. İstanbul
- TARAN, Betül KILIÇ, and Nurhan Zeynep BABÜR TOSUN. “Yeni medyada hikayeleştirme kullanımı bağlamında marka sadakati.” *Türkiye İletişim Araştırmaları Dergisi* 36 (2020): 233-252.
- Demir, M. (2012). Marka Sadakatinin Ölçülmesi: Niyete Bağlı Tutumsal Ölçek İle Satın Alma Sırasına Dayalı Davranışsal Ölçeğin Karşılaştırılması. *İstanbul Üniversitesi İşletme Fakültesi Dergisi*, 41(1).
- Veleva, S. S., & Tsvetanova, A. I. (2020), Characteristics of the digital marketing advantages and disadvantages. In *IOP Conference Series: Materials Science and Engineering* (Vol. 940, No. 1, p. 012065). IOP Publishing.
- Vijay, S. T., Prashar, S., & Sahay, V. (2019). The influence of online shopping values and web atmospheric cues on e-loyalty: Mediating role of e-satisfaction. *Journal of theoretical and applied electronic commerce research*, 14(1), 1-15.
- Valvi, A. C., & Fragkos, K. C. (2012). Critical review of the e-loyalty literature: a purchase-centred framework. *Electronic Commerce Research*, 12, 331-378.
- Zins, A. H. (2001). Relative attitudes and commitment in customer loyalty models: Some experiences in the commercial airline industry. *International Journal of Service Industry Management*, 12(3), 269-294.
- <https://recrodigital.com/dunyada-ve-turkiyede-internet-sosyal-medya-kullanimi-2022/> Erişim Tarihi 01
- <https://www.mckinsey.com/featured-insights/sustainable-inclusive-growth/chart-of-the-day/brand-loyalty-is-on-the-wane/> Erişim Tarihi 03/04/2023
- <https://www.marketingturkiye.com.tr/haberler/marka-sadakati-degisti/> Erişim Tarihi 03/04/2023
- <https://hbr.org/2017/01/customer-loyalty-is-overrated/> Erişim Tarihi 02/05/2023

KAYNAKÇA

- Adıgüzel, Y. ve Bostancı, M. (2020). *Dijital İletişimi Anlamak 1*. Konya: Palet Yayınları.
- Adıgüzel, Y. ve Bostancı, M. (2022). *Dijital İletişimi Anlamak 3*. Konya: Palet Yayınları.
- Akgül, M. (2017). Dijitalleşme ve Din. *Marife Dini Araştırmalar Dergisi*, Cilt :17, Sayı: 2, 191-207.
- Alptekin, Z. M. (2020). Dijitalleşme ve Dijital Sosyal Sorumluluk İletişimi. *MEDIAJ*. 3 (2). 136-155.
- Aydoğan, D. (2014). Romanda Dijitalleşme: E-Kitap. *The Turkish Online Journal Of Design, Art and Communication*, Volume 4 Issue 4, 16-32.
- Aytekin, M. ve Silsüptür, Ö. (2021). Türk Yapım Şirketlerinin Görsel Kimlik Bağlamında İncelenmesi: BKM Örneği. *Journal of Erciyes Communication*, 2, 101-124.
- Bostancı, M. (2015). Sosyal Medya ve Siyaset. Konya: Palet Yayınları.
- Castells, M. (2005). *Enformasyon Çağı: Ekonomi, Toplum ve Kültür, Ağ Toplumunun Yükselişi*. (Çev. E. Kılıç) İstanbul: İstanbul Bilgi Üniversitesi Yayınları.
- Çamdereli, M., & Gürer, M. (2008). Futbolda Görsel Kimlik Ögesi Olarak Kulüp Armaları. *Gazi Üniversitesi İletişim Kuram ve Araştırma Dergisi*, 26, 135-168.
- Çiçek, H., Demirel, M., & ONAT, Ö. G. O. K. (2010). İşletmelerin Web Sitelerinin Değerlendirilmesine İlişkin Bir Araştırma: Burdur İli Örneği. *Süleyman Demirel Üniversitesi İktisadi ve İdari Bilimler Fakültesi Dergisi*, 15(3), 187-206.
- Değirmencioglu, G. (2016). Dijitalleşme Çağında Gazeteciliğin Geleceği ve İnovasyon Haberciliği. *Trtakademi*, 6 (1). 591-605.
- Dündar, F. N. (2013). Görsel Kimliğin Kurum İmajına Etkileri. *Organizasyon ve Yönetim Bilimleri Dergisi* 5(2). 91-101.
- Güngör, N. (2013). *İletişim Kuramları ve Yaklaşımları*. (2. Baskı). Ankara: Siyasal Kitabevi.
- Haşiloğlu, M. F. ve Özpolat, K. (2019). “Görsel Kimlik” ve “Marka Tasarımı” Kavramlarına İlişkin Grafik Tasarım Bölümü Öğrencilerinin Metaforik Algıları. *The Journal Of International Social Sciences*, 29 (2), 191-201.
- Karsak, B. (2004). Görsel Kimlik Göstergeleri Açısından ‘Arçelik’ Firması Web Sayfası İncelemesi. *Galatasaray Üniversitesi İletişim Dergisi*, 1, 99-114.
- Karsak, B. (2016). *Kurumsal İletişim*. İstanbul: Beta Yayıncılık.
- Koçyiğit, A. (2022). *Sosyal Medya ve Algı Yönetimi*. Konya: Eğitim Yayınevi.
- Koçyiğit, M. ve Koçyiğit A. (2018). *Değişen ve Gelişen Dijital İletişim: Yazılabilir Web Teknolojisi (WEB 2.0)*. V. Çakmak ve S. Çavuş (Ed.). Dijital kültür ve iletişim (s. 19-48) içinde. Konya: Literatürk Academia Yayınları.
- Magret, E. (2021). *Medya ve İletişim Sosyolojisi*. (Çev. H. Yücel). İstanbul: İletişim yayınları.
- McLuhan, M. (2019). *Yaradığımız Medya*. (Çev. Ü. Oskay). İstanbul: Nora Kitap.
- Pehlivan, S. (2020). Devlet Kurumlarında Görsel Kimlik: Türkiye Cumhuriyeti Bakanlık Logolarında Dönüşüm. *Electronic Journal Of Social Sciences*. 19(76), 2191-2203.
- Scannell, P. (2020). *Medya ve İletişim*. Ankara: Ütopya Yayınevi.
- Severin, W. ve Tankard, J. (2021). *İletişim Teorileri*. İstanbul: The Kitap Yayınları.
- Sungur, S. (2012). Türkiye’de En Çok Tercih Edilen Vakıf Üniversitelerinin Görsel Kimlik Tasarımlarının Analizi. *The Turkish Online Journal Of Design, Art And Communication*, 2(3), 54-63.
- Taşkın E. ve Ermumcu H. (2011). Amblemin Kurumların Görsel Kimliğine Etkisi: Dumlupınar Üniversitesi Örneği. *Organizasyon ve Yönetim Bilimleri Dergisi*, 3(1), 11-22.
- URL-1: Aktif Büyüklüklerine Göre Banka Sıralaması 2022, https://www.tbb.org.tr/tr/banka-ve-sektor-bilgileri/istatistiki-raporlar/Aktif_Buyukluklerine_Gore_Banka_Siralaması/6110 (E.T. 10.05.2023).
- Ustakara, F. (2015). *Kent Markalama*. Konya: Literatürk Academia Yayınları.
- Weber, P. R. (1990). *Basic Content Analysis*. USA: Sage Publications.
- Yücel, G. ve Adiloğlu, B. (2019). Dijitalleşme- Yapay Zekâ ve Muhasebe Beklentiler. *Muhasebe ve Finans Tarihi Araştırmaları Dergisi*, (17), 47-60.

KAYNAKÇA

- Acar, N. O. (2013). Toplumsal Kontrol Mekanizmasını Tersine Çevirme Girişimi Olarak Bio-Haber Talebi. *Akdeniz Üniversitesi İletişim Fakültesi Dergisi*, 19, 141-153.
- Aktan, C.C. (2010). Kamu Ekonomisinin Rolü ve Fonksiyonlarının Piyasa Ekonomisine Devredilmesi: Özelleştirme. *Sosyal ve Beşeri Bilimler Dergisi*, 2(1), 100- 118.
- Aktan, C.C. (1992). Türkiye’de Özelleştirme Uygulamaları. İstanbul: İyi Şeyler Yayıncılık.
- Angın, M. & Bedirhanoglu, P. (2013). AKP Döneminde Türkiye’de Büyük Ölçekli Özelleştirmeler ve Devletin Dönüşümü. *Praksis*, 30(31), 75-95.
- Arklan, Ü, & Karakoç, E. (2013). Medyanın Genel ve Siyasal Gündeme İlişkin Bilgi Edinme Aracı Olarak Kullanımı: Görgül Bir Araştırma. *Selçuk Üniversitesi Türkiyat Araştırmaları Dergisi*, 33, 325-363.
- Atiyas, İ. & Oder, B. (2008). Türkiye’de Özelleştirmenin Hukuk ve Ekonomisi. Ankara: TEPAV Yayınları.
- Belfield, C.R. & Levin, H.M. (2002). Education Privatization. Paris: Unesco.
- Bodur, F. (2017). Bir Fotoğrafın Haber Fotoğrafı Olabilme Ölçütleri Ulusal Gazetelerde Kullanılan Haber Fotoğraflarının Değerlendirilmesi. *Route Education and Social Science Journal*, 4(6), 127-136.
- Bolatoğlu, N. & Erden, N. (2015). Türkiye’de Özelleştirmenin Kamu Mali Davranışları Üzerine Etkisi. *Hacettepe Üniversitesi İktisadi ve İdari Bilimler Fakültesi Dergisi*, 33(4), 39-58.
- Buhur, S. (2011). Özelleştirme Uygulamalarının Kamu Finansmanı Açısından Değerlendirilmesi. *Vergi Sorunları Dergisi*, 272, 222-278.
- Cevizoğlu, M. H. (1989). Türkiye’nin Gündemindeki Özelleştirme. İstanbul: İlgı Yayıncılık.
- Çetinkaya, Ö. (2012). Türkiye’de Devlet İşletmeciliği ve Özelleştirme. Bursa: Ekin Yayınları.
- Çınar, M. (2013). Habercilik ve Nefret Söylemi. Mahmut Çınar (Ed.), *Medya ve Nefret Söylemi Kavramlar Mecralar Tartışmalarına* (ss. 137-152) içinde. İstanbul: Hrant Dink Vakfı Yayınları.
- Çoban, A & Duru, B. (2009). Emek Ekseninde AKP İktidarının Çevre ve Kent Politikaları. *İktisat Dergisi*, 508, 57-68.
- Damlapınar, Z. & Işık, U. (2017). Sağlık İçerikli Basın Haberleri ve Çocuğa Yaklaşımı: Bir İçerik Analizi. *Gümüshane Üniversitesi İletişim Fakültesi Dergisi*, 5 (1), 373-398
- Erdoğan, İ. & Alemdar, K. (2010). Öteki Kuram. Ankara: Erk Yayınları.
- Fürsich, E. (2010). Media and the Representation of Others [Medya ve Diğerlerinin Temsili]. *International Social Science Journal*, 61(199), 113- 130.
- Gupta, S., C. Schiller. & H. Ma. (1999). Özelleştirme, Sosyal Etki ve Sosyal Güvenlik Ağları. IMF Çalışma Belgesi, 99/68, Washington, 3-27.
- Hall, S. (1997). The Work of Representation. In Stuart Hall (Eds.), *Representation: Cultural Representations and Signifying Practices* (pp. 15-74). Londra: Sage Puplications
- Hartley, J (2002). *Communication, Cultural and Media Studies*. Newyork: Routledge
- İkizoğlu, S. (2020). Fotoğraf ve Gerçeklik İlişkisinin Toplumsal Belleğin İnşasındaki Rolü ve Önemi. *Akademik Sanat Dergisi*, 5(11), 127- 139.
- Kasım, M. (2005). Reklam Fotoğrafçılığı. Konya: Çizgi Kitabevi.
- Kellner, D. (2016). Cultural Marxism and Cultural Studies [Kültürel Marksizm ve Kültürel Çalışmalar]. *Dialogues in Philosophy and Social Sciences*, 9(2), 132-151.
- Kellner, D. (1995). *Media Culture*. London: Routledge.
- Maigret, E. (2004). *Medya ve İletişim Sosyolojisi*. (Çev.: Halime Yücel). İstanbul: İletişim Yayınları. (2021)
- Kılıç, L. (2012). *Fotoğrafa Başlarken*. Ankara: Dost Kitabevi.
- Newberry, M. D. (2006). Privatizing Network Industries. Marko Köthenbürger, Hans Werner Sinn, John Whalley (Ed.). *Privatization Experiences in The European Union* (ss. 3-30), London: The Mit Press.

- Newman, P. (1998). *The New Palgrave Dictionary of Economics and the Law*. New York: Palgrave Mcmillan.
- Özer, Ö. (2019). Kamu Yararı: Mehmet Ali Birand Olayı'na İlişkin Haber ve Yorumların İncelenmesi. *Global Media Journal: Turkish Edition*, 10(19), 146-175.
- Öztürk, N. (2007). Piyasa Başarısızlığından Kamu Ekonomisinin Başarısızlığına Ekonomide Devletin Değişen Rolü. Ankara: Palme Yayıncılık.
- Sarıaslan, H. (2001). KİT'ler ve Özelleştirme. Ahmet Şahinöz (Ed.), *Türkiye Ekonomisi* (ss. 413-432) içinde. Ankara: İmaj Yayınevi.
- Sarısu, A. (2020). Özelleştirme ve Uygulamaları. İrfan Kalaycı (Ed.), *Türkiye Ekonomisi Kuram-Tarih- Politika* (ss. 489-535) içinde. İstanbul: Divan Kitap.
- Savas, E. S. (1987). Özelleştirme. (Çev.: Ergün Yener). Ankara: Milli Produktivite Merkezi Yayınları. (2003).
- Seven, B. (2001). *Legal Aspects of Privatisation: A Comparative Study of European Implementations*. Essex: Essex University.
- Türk Dil Kurumu (1998). *Türkçe Sözlük*. (9. bs.). Ankara: Türk Dil Kurumu.
- Yayman, H. (2000). "1980 Sonrası Türkiye'de Özelleştirme Uygulamalarının Gelişimi ve Kamu Yönetimi Üzerine Etkileri". *Gazi Üniversitesi İktisadi ve İdari Bilimler Dergisi*, 135- 156.
- Orgad, S. (2012). *Media Representation and the Global Imagination*. Malden: Polity Press.
- Şahin, S. (2021). Neoliberal Politikalar Ve Türkiye'de Özelleştirme Uygulamaları. *Necmettin Erbakan Üniversitesi Siyasal Bilgiler Fakültesi Dergisi*, 3(2), 160-176.
- Şeker, M. (2004). *Sayfa Düzeni*. Konya: Çizgi Kitabevi.
- Şen, A. Fulya (2016). Eleştirel Medya Çalışmaları. Meltem Bostancı (Ed.), *Eleştirel Medya Çalışmalarında Kültürel Çalışmalar Perspektifi: Medya, İdeoloji ve Temsil* (219-235) içinde. İstanbul: Anahtar Kitaplar Yayınevi.
- Stephens, M. (1988). *A History of News: From the Drum to the Satellite*. New York: Viking Penguin
- Taylan, A. & Ünal, R. (2017). Ana Akım Medyada Sansasyonel Habercilik: Sağlık İletişimi Örneği. *Atatürk İletişim Dergisi*, 14, 27-44.
- Temel, M. (2019). *Türkiye'de Siyaset Yönelimli İslamofobik Retorik: Refahyol Hükümeti Dönemi Basın Örneği*. [Yayınlanmamış Doktora Tezi]. Kayseri: Erciyes Üniversitesi
- Tokgöz, O. (2017). *Temel Gazetecilik*. Ankara: İmge Kitabevi.
- Yüksel, E, & Gürcan, H. G. (2005). *Haber Toplama ve Yazma*. Konya: Tablet Kitabevi.

İncelenen Gazeteler

- Cumhuriyet Gazetesi: 01. 01. 2018-31.12.2018 tarihleri arasında yayınlanan tüm sayılar.
- Dünya Gazetesi: 01. 01. 2018-31.12.2018 tarihleri arasında yayınlanan tüm sayılar.
- Hürriyet Gazetesi: 01. 01. 2018-31.12.2018 tarihleri arasında yayınlanan tüm sayılar.
- Sabah Gazetesi: 01. 01. 2018-31.12.2018 tarihleri arasında yayınlanan tüm sayılar.
- Sözcü Gazetesi: 01. 01. 2018-31.12.2018 tarihleri arasında yayınlanan tüm sayılar.

KAYNAKÇA

- Aslan, C. E. (2017). Türkiye’de İletişim Eğitiminin Başlangıcı: Uluslararası Etkiler Açısından Bir Değerlendirme. [Yayımlanmamış Yüksek Lisans Tezi]. Ankara: Ankara Üniversitesi.
- Büyükbaykal, I. ve A, C, I, Büyükbaykal. (2018). Türkiye’deki İletişim Fakültelerinde Eğitim ve Yaşanılan İstihdam Sorunları. *Turkish Studies Dergisi*, (18), 328-331.
- Çelik, K. (2020). İletişim Fakültesi Mezunlarının Medya Sektöründe İstidamı Üzerine Bir Çalışma. [Yayımlanmamış Doktora Tezi]. İstanbul: Maltepe Üniversitesi.
- DeWalt, K. M. ve DeWalt, B. R. (2002). *Participant observation: A guide for fieldworkers*. Walnut Creek: Altamira Press.
- Güz, N., Yanık, H. ve Yeğen , C. (2017). İletişim Fakülteleri Eğitim Sistemine Yönelik Yeni Bir Yaklaşım. *International Journal of Social Sciences and Education Research*, 3 (5): 1546-1560.
- Hachten, A. William (2005). *Gazeteciliğin Sıkıntıları: Basında Neyin Doğru ve Yanlış Olduğuna Eleştirel Bir Bakış*. (3. Baskı). Mahwah, NJ: Lawrence Erlbaum Associates.
- Mısırlı, G. (2020). İletişim Fakültesi Mezunları-Yerel Basın İlişkisi: Erzurum İli Örneği. *Atatürk İletişim Dergisi*, (19), 59-77.
- Skinner, D., Gasher, M. ve Compton, J. (2001). Putting theory into practice. A critical approach to journalism studies. *Journalism*, 2(3), 356-374.
- Şeker, T., ve Şeker M. (2011). İletişim Eğitiminde Temel Sorunlar ve Açmazlar. *Akdeniz İletişim Dergisi*, (15), 100-113.
- Temiztürk, H. ve Çalhan, R. (2008). Ağrı Medyası ve Beklentiler. *1. Uluslararası Ağrı Dağı ve Nuh’un Gemisi Sempozyumu*. vol.1, Erzurum, Turkey, pp.510-526.
- Tokgöz, O. (2003). “Türkiye’de İletişim Eğitimi: Elli Yıllık Bir Geçmişin Değerlendirilmesi “. *Kültür ve İletişim Dergisi*,6 (1): 9-32.
- Yıldırım, B. (2009). Gazetecilik Eğitimi: Değişim İhtiyacı ve Dönüşümler. [Yayımlanmamış Doktora Tezi]. Ankara: Ankara Üniversitesi Sosyal Bilimler Enstitüsü.
- Yurt Ansiklopedisi, (1981), C.I, İstanbul: Anadolu Yayıncılık.
- URL-1: <http://www.ilef.ankara.edu.tr/fakulte-hakkinda> (E.T.: 02.03.2023)
- URL-2: <http://www.osym.gov.tr> (E.T.: 12.03.2023)
- URL-3: <https://bik.gov.tr/gazeteler>, (E.T.: 16.03.2023).

Sözlü Kaynak

- KK-1: Ramazan Demir, Erkek, 35, Ağrı, Yazı İşleri Müdürü, Lisans, 02.05.2023.
- KK-2: Ercan Demir, Erkek, 54, Ağrı, Hâkimiyet Gazetesi İmtiyaz Sahibi, Lisans, 02.05.2023.
- KK-3: Ömer Adıgüzel, Erkek, 37, Ağrı, Muhabir, Lise, 02.05.2023.
- KK4: Engin Aslankılıç, Erkek, 39, Ağrı, Muhabir, Lise, 05.05.2023.
- KK5: Mahsuni İzci, Erkek, 29, Ağrı, Muhabir, Lisans, 05.05.2023.
- KK-6 K.E.: Kerem Engin, Erkek, 47, Ağrı, Memleket Gazetesi İmtiyaz Sahibi, Lisans, 05.05.2023.
- KK-7: Ahmet Genç, Erkek, 42, Ağrı, Genç Anadolu Gazetesi İmtiyaz Sahibi, Önlisans, 06.05.2023.
- KK-8: Nurhayat Yürük, Kadın, 26, Ağrı, Gazete Editörü, Önlisans, 06.05.2023.
- KK-9: Yüksel Aslan, Erkek, 45, Ağrı, İnternet Haber Portalı Yönetici, Önlisans, 06.05.2023.
- KK-10: Berrin Çelik, Kadın, 23, Muhabir, Lisans, 07.05.2023.

Editör:

Prof. Dr. Nurten Özçelik

Eğitim Bilimleri

Alanında
Uluslararası Araştırmalar XVII

EĞİTİM
yayınevi

EĐİTİM BİLİMLERİ ALANINDA ULUSLARARASI ARAŐTIRMALAR XVIII

Editör: Prof. Dr. Nurten Özçelik

Genel Yayın Yönetmeni: Yusuf Ziya Aydođan (yza@egitimyayinevi.com)

Genel Yayın Koordinatörü: Yusuf Yavuz (yusufyavuz@egitimyayinevi.com)

Sayfa Tasarımı: Eğitim Yayınevi Grafik Birimi

Kapak Tasarımı: Eğitim Yayınevi Grafik Birimi

T.C. Kültür ve Turizm Bakanlığı

Yayıncı Sertifika No: 47830

ISBN: 978-625-6489-11-0

1. Baskı, Mayıs 2023

Baskı Cilt

Uzun Dijital Matbaacılık

İstanbul Cad. İstanbul Çarşısı No: 48/48 - 49 İskitler 06070 / Ankara

Matbaa Sertifika No: 47865

Kütüphane Kimlik Kartı

EĐİTİM BİLİMLERİ ALANINDA ULUSLARARASI ARAŐTIRMALAR XVIII

Editör: Prof. Dr. Nurten Özçelik

148 s., 135x215 mm

Kaynakça var, dizin yok.

ISBN: 978-625-6489-11-0

Copyright © Bu kitabın Türkiye'deki her türlü yayın hakkı Eğitim Yayınevi'ne aittir. Bütün hakları saklıdır. Kitabın tamamı veya bir kısmı 5846 sayılı yasanın hükümlerine göre kitabı yayımlayan firmanın ve yazarlarının önceden izni olmadan elektronik/mekanik yolla, fotokopi yoluyla ya da herhangi bir kayıt sistemi ile çoğaltılamaz, yayımlanamaz.

EĐİTİM
yayınevi

Yayınevi Türkiye Ofis: İstanbul: Eğitim Yayınevi Tic. Ltd. Şti., Atakent mah.
Yasemen sok. No: 4/B, Ümraniye, İstanbul, Türkiye

Konya: Eğitim Yayınevi Tic. Ltd. Şti., Fevzi Çakmak Mah. 10721 Sok. B Blok,
No: 16/B, Safakent, Karatay, Konya, Türkiye
+90 332 351 92 85, +90 533 151 50 42, 0 332 502 50 42
bilgi@egitimyayinevi.com

Yayınevi Amerika Ofis: New York: Eğitim Publishing Group, Inc.
P.O. Box 768/Armonk, New York, 10504-0768, United States of America
americaoffice@egitimyayinevi.com

Lojistik ve Sevkiyat Merkezi: Kitapmatik Lojistik ve Sevkiyat Merkezi, Fevzi Çakmak Mah.
10721 Sok. B Blok, No: 16/B, Safakent, Karatay, Konya, Türkiye
sevkiyat@egitimyayinevi.com

Kitabevi Şubesi: Eğitim Kitabevi, Şükran mah. Rampalı 121, Meram, Konya, Türkiye
+90 332 499 90 00
bilgi@egitimkitabevi.com

İnternet Satış: www.kitapmatik.com.tr
+90 537 512 43 00
bilgi@kitapmatik.com.tr

 **kitapmatik**
Türkiye'nin En Büyük Kitapçısı

KAYNAKÇA

- Akbulut, S. (2017). Yabancılaşma Olgusunun Örgütsel Güven ve Örgütsel Vatandaşlık Davranışına Etkisi Üzerine Bir Araştırma: Adıyaman Üniversitesi Örneği. Yüksek Lisans Tezi. Adıyaman: Adıyaman Üniversitesi.
- Arlı, D. (2011). Öğretmenlerin Örgütsel Vatandaşlık Davranışlarının Örgüt Kültürü Algıları ve Örgütsel Güven Düzeyleri Açısından İncelenmesi. Doktora Tezi. İzmir: Ege Üniversitesi.
- Belenkuyu, C. (2015). Örgütsel Vatandaşlık Davranışının Örgütsel Çıktılara ve Liderlik Stillere Etkisi: Bir Meta-analiz Çalışması. Yüksek Lisans Tezi. Eskişehir: Eskişehir Osmangazi Üniversitesi.
- Borenstein, M., Hedges, L. V., Higgins, J. P. ve Rothstein, H. R. (2009). *Introduction to Meta-analysis*. Chichester: John Wiley & Sons, Ltd.
- Can, A. (2011). Çalışanların Psikolojik Sözleşme İhlaline İlişkin Algıları ve Örgütsel Güven, Örgütsel Bağlılık ve Örgütsel Vatandaşlık Davranışı ile İlişkisi. Yüksek Lisans Tezi. Kocaeli: Kocaeli Üniversitesi.
- Cankül, D., Kılıç, İ. ve Doğanekin, A. (2018). Restoran Çalışanlarının Algılamış Oldukları Örgütsel Güven Düzeylerinin Örgütsel Vatandaşlık ve İş Performansına Etkisi: Eskişehir Örneği. *Journal of Tourism and Gastronomy Studies*, 6(1), 372-389.
- Card, N. A. (2010). *Applied Meta-analysis for Social Science Research*. New York: Guilford Press.
- Dede, E. (2017). İş Güvencesizliği Algısının ve Örgütsel Güven Düzeyinin Örgütsel Vatandaşlık Davranışı Üzerindeki Etkileri: Devlet Ortaokulu ve Özel Ortaokul Öğretmenleri Üzerine Bir Araştırma. Doktora Tezi. İstanbul: İstanbul Ticaret Üniversitesi.
- Envergil, D. (2018). Sağlık Çalışanlarının Psikolojik Sözleşme Algılarının Örgütsel Güven, Örgütsel Özdeşleşme ve Örgütsel Vatandaşlık Davranışı Üzerindeki Etkisi. Yüksek Lisans Tezi. Ankara: Hacettepe Üniversitesi.
- Ersan H. (2018). Sağlık Kurumlarında Örgütsel Güven ve Örgütsel Vatandaşlık Davranışı İlişkisi ve Bir Araştırma. Yüksek Lisans Tezi. Denizli: Pamukkale Üniversitesi.
- Hassan, M. (2011). Örgütsel Güvenin, Örgütsel Bağlılık, Örgütsel Vatandaşlık Davranışı ve Çalışan Performansı Üzerindeki Etkisi: Bankacılık Sektörü Üzerine Bir Araştırma. Doktora Tezi. İstanbul: İstanbul Üniversitesi.
- İnam, Ö. (2016). Örgütsel Adaletin Örgütsel Vatandaşlık Davranışlarına Etkisinde Örgütsel Güvenin Aracılık Rolü: Hastane Çalışanlarına Yönelik Bir Uygulama. Yüksek Lisans Tezi. İstanbul: Yıldız Teknik Üniversitesi.
- Kocaoğlu, M. ve Özdemir, H. Ö. (2020). Örgütsel Güven, Örgütsel Özdeşleşme ve Örgütsel Vatandaşlık Davranışı Arasındaki İlişkilere Yönelik Bir Araştırma: Kırşehir Belediyesi Örneği. *Uluslararası Sosyal Bilimler Dergisi*, 3(1), 19-34.
- Koşar, D. ve Yalçınkaya, M. (2013). Öğretmenlerin Örgütsel Vatandaşlık Davranışlarının Yordayıcıları Olarak Örgüt Kültürü ve Örgütsel Güven. *Kuram ve Uygulamada Eğitim Yönetimi*, 19(4), 603-627.

- Leandro, G. (2008). *Meta-analysis in Medical Research: The Handbook for the Understanding and Practice of Meta-analysis*. Chichester: John Wiley & Sons.
- Organ, D. W. (1988). *Organizational Citizenship Behavior, The Good Soldier Syndrome*. Lexington, MA: Lexington Books.
- Organ, D.W. ve Ryan, K., (1995), A Meta-analytic Review of Attitudinal and Dispositional Predictors of Organizational Citizenship Behavior. *Personnel Psychology*, 48, 775-802.
- Özgür, S. (2018). Dönüşümsel Liderliğin Örgütsel Vatandaşlık Davranışına Etkisinde Örgütsel Güvenin Rolü. Doktora Tezi. Adana: Çukurova Üniversitesi.
- Öztürk, M., Eryeşil, K. ve Damar, A. (2018). Psikolojik Sözleşme Algısının Örgütsel Vatandaşlık Davranışı Üzerindeki Etkisinde Örgütsel Güvenin Aracılık Rolü. *Electronic Turkish Studies*, 13(26), 985-1000.
- Polat, S. (2007). Ortaöğretim Öğretmenlerinin Örgütsel Adalet Algıları, Örgütsel Güven Düzeyleri ile Örgütsel Vatandaşlık Davranışları Arasındaki İlişki. Doktora Tezi. Kocaeli: Kocaeli Üniversitesi.
- Polat, S. ve Celep, C. (2008). Ortaöğretim Öğretmenlerinin Örgütsel Adalet, Örgütsel Güven, Örgütsel Vatandaşlık Davranışlarına İlişkin Algıları. *Kuram ve Uygulamada Eğitim Yönetimi*, 14(54), 307-331.
- Rousseau, D.M., Sitkin, S.B., Burt, R.S. ve Camerer C. (1998) Not So Different After All: A Cross-Discipline View of Trust. *Academy of Management Review*, 23, 393-404.
- Samancı-Kalaycı, G. (2007). Örgütsel Güven ve Örgütsel Vatandaşlık Davranışı. Yüksek Lisans Tezi. Afyonkarahisar: Afyon Kocatepe Üniversitesi.
- Timuroğlu, M. K. ve Çokgören, Ö. (2019). Örgütsel Güven Algısı ve Örgütsel Vatandaşlık Davranışı İlişkisi. *Atatürk Üniversitesi Sosyal Bilimler Enstitüsü Dergisi*, 23(4), 1767-1783.
- *Tokgöz, E. (2012). Örgütsel Güven, Örgütsel Özdeşleşme ve Örgütsel Vatandaşlık Davranışı Arasındaki İlişki. Yüksek Lisans Tezi. Balıkesir: Balıkesir Üniversitesi.
- URL-1: <https://sozluk.gov.tr/> (E.T.: 15.12.2020).
- Uysal, Ş., Sarier, Y. ve Çilek, A. (2019) Türkiye’de Öğretmenlerin Örgütsel Vatandaşlık Davranışlarını Etkileyen Faktörler: Bir Meta-analiz Çalışması. *Çağdaş Yönetim Bilimleri Dergisi*, 6(2), 183-202.
- Uzun, T. (2018). Okullarda Algılanan Örgütsel Destek, Örgütsel Güven, Duygusal Bağlılık ve Örgütsel Vatandaşlık Davranışı Arasındaki İlişkiler. *OPUS Uluslararası Toplum Araştırmaları Dergisi*, 8(15), 9584-987.
- Yıldız, H. (2015). Pozitif Psikolojik Sermaye, Örgütsel Güven ve Örgütsel Vatandaşlık Davranışı Arasındaki İlişkinin İncelenmesi: Bir Alan Araştırması. Doktora Tezi. Balıkesir: Balıkesir Üniversitesi.
- Zengin, M. (2011). İlköğretim Okullarında Örgütsel Güven ile Öğretmenlerin Örgütsel Vatandaşlık Davranışı Arasındaki İlişki: Yüksek Lisans Tezi. Van: Yüzüncü Yıl Üniversitesi.

KAYNAKÇA

- Agay, D. (2004). Styles in Composition and Performance. İçinde D. Agay (Editor), *The Art of Teaching Piano* (ss. 311-332). New York: Yorktown Music Press Inc.
- Araboğlu, A. (2009). Frederic Chopin'in Nocturne'lerinin Form, Teknik ve İcra Yönünden İncelenmesi. Sanatta Yeterlik Tezi. Edirne: Trakya Üniversitesi.
- Bali, S. (2018). *Müzikte Romantik Dönem Bestecileri*. İstanbul: VakıfBank Kültür Yayınları.
- Boran, İ. ve Şenürkmez, K. Y. (2018). *Kültürel Tarih Işığında Çoksesli Batı Müziği* (4. Baskı). İstanbul: Yapı Kredi Yayınları.
- Boros, M. A. (2021). Pedagogical Solo Piano Nocturnes: A Progressive Leveling with Annotations on Stylistic, Technical, and Musical Challenges and Benefits. Doctoral Dissertation. USA: University of South Carolina
- Brown, E. E. (1970). John Field...Forgotten Innovator of the Nocturne". *American Music Teacher*, 20(2), 23-46.
- Carney, R. (2006). The Four Main Musical Style Periods Associated with the Piano Repertoire. <http://www.robertcarney.net/doc/FOUR%20MAIN%20STYLE%20PERIODS.pdf> (E.T.: 30.03.2023).
- Ekinci, H ve Gün, E. (2013). Piyano Eğitiminde Müzikal İfade ve Yorum. İçinde S. Karakelle (Editör), *Piyano Öğretiminde Pedagojik Yaklaşımlar* (ss.43-78). Ankara: Pegem Akademi.
- Engül, D. D. (2021). Stephan Beneking'in 24 Nocturne for Young Pianists adlı Kitabının İçerdiği Hedef Davranışlar Açısından İncelenmesi. Yüksek Lisans Tezi. Isparta: Süleyman Demirel Üniversitesi.
- Ertem, Ş. (2006). Piyanoda Pedal Kullanımı. *Kastamonu Eğitim Dergisi*, 14(2), 687- 696.
- Ertem, Ş. (2011). Orta Düzey Piyano Eğitimi için Repertuar Seçme İlkeleri. *Kastamonu Eğitim Dergisi*, 19(2), 645-652.
- Feridunoğlu, L. (2004). *Müziğe Giden Yol*. İstanbul: İnkılap Kitabevi
- Feridunoğlu, L. (2005). *İz Brakan Besteciler*. İstanbul: İnkılap Kitabevi
- Fernández, T. and Tamaro, E. (2004). John Field Biography. In *Biographies and Lives*. The online biographical encyclopedia, https://www.biografiasyvidas.com/biografia/f/field_john.htm (E.T.: 08.04.2023).
- Field, J. (tarih yok). 18 Nocturnes (Ed. Louis Koehler). Leipzig: Peters Edition. (International Music Score Library Project – IMSLP, [https://imslp.org/wiki/18_Nocturnes_\(Field%2C_John\)](https://imslp.org/wiki/18_Nocturnes_(Field%2C_John)) adresinden 03.04.2023 tarihinde alınmıştır).
- Frantz, A. (2023). Piano Playing Skill Levels. <https://www.key-notes.com/blog/piano-playing-skill-levels#:~:text=Piano%20skill%20levels%20generally%20are,nearly%20all%20music%20is%20advance> (E.T.: 10.05.2023).
- Fukiat, A. (2017). A Survey of Selected Piano Concerti for Elementary, Intermediate, and Early-Advanced Levels. Graduate Theses, Dissertations, and Problem Reports. 5630. <https://researchrepository.wvu.edu/etd/5630> (E.T.: 10.05.2023)

- Gillespie, J. (1965). *Five Centuries of Keyboard Music*. California: Wadsworth Publishing Company, Inc.
- Gökbudak, Z. S. (2013). Piyano Eğitiminde Öğretim Eserleri ve Basamakları. İçinde S. Karakelle (Editör), *Piyano Öğretiminde Pedagojik Yaklaşımlar* (ss. 1-43). Ankara: Pegem Akademi.
- Gültek, B. (2007). *Piyano: Bir Çalgının Biyografisi*. Ankara: Epilog yayıncılık.
- Hinson, M. (2000). *Guide to the Pianist's Repertoire* (3rd Ed.). Bloomington: Indiana University Press.
- İlyasoğlu, E. (2013). *Zaman İçinde Müzik* (10. Baskı). İstanbul: Remzi Kitabevi
- Jensen, E, F. (2012). *Schumann* (2nd edition). USA: Oxford University Press.
- Magrath, J. (1995). *The Pianist's Guide to Standard Teaching and Performance Literature*. California: Alfred Publishing Co.
- Murdock, J. L. (2012). Night Music: The Twentieth Century Nocturne in Piano Teaching. Doctoral Dissertation. USA: University of Northern Colorado.
- Özyazıcı, B. (2020). Klasik Dönem ve Erken Romantik Dönem Bestecilerinin Piyano Eserlerindeki Yapısal Farklılıklar. *ATLAS Journal*, 6(31), 638-646. doi:10.31568/atlas.480.
- Piggott, P. (1968). John Field and the Nocturne. *Proceedings of the Royal Musical Association*, 95(1), 55-65. doi: 10.1093/jrma/95.1.55.
- Say, A. (2000). *Müzik Tarihi* (4. Basım). Ankara: Müzik Ansiklopedisi Yayınları.
- Selanik, C. (2010). *Müzik Sanatının Tarihsel Serüveni* (2. Baskı). İstanbul: Doruk Yayınları.
- Sönmezöz, F. (2014). Müzik Eğitimi Anabilim Dalları Lisans Piyano Eğitiminde Kullanılan Eserlerin Piyano Çalma Davranışlarını Değerlendirme Kriterleri Açısından Yarıyıllara Göre Dağılımı. *SED Journal of Art Education*, 2(1), 64-101. doi: 10.7816/sed-02-01-04.
- Szilveszter, T. (2019). Comparative Analysis of Fryderyk Chopin's and John Field's Nocturnes. Part I. *Studia Universitatis Babeş-Bolyai Musica*, 64(1), 331-64. doi: 10.24193/subbmusica.2019.1.22.
- Tecimer Kasap , B. (2005). John Field'dan, Frederic Chopin'e Kalan Bir Miras: Noktürnler. *Burdur Eğitim Fakültesi Dergisi*, 10, 23-36. https://www.muzikegitimcileri.net/bilimsel/makale/B-Kasap_7.html (E.T.: 25.02.2023).
- Thames, J. W. (1981). John Field: The Nearly Forgotten Irishman. *American Music Teacher*, 31(1), 34-37.
- Tüfekçi, S. (2017). Müzik Öğretmeni Adaylarının Romantik Dönem Piyano Eserlerinde Karşılaştıkları Sorunlar ve Çözüm Önerileri. Yüksek Lisans Tezi. Burdur: Mehmet Akif Ersoy Üniversitesi.
- URL-1: <https://www.pcmsconcerts.org/composer/john-field/> (E.T.: 08.04.2023)
- URL-2: <https://prep.frost.miami.edu/programs/advanced-piano-program/about-the-program/index.html> (E.T.: 10.05.2023).
- URL-3: <https://www.gvsu.edu/piano/piano-pedagogy-13.htm> (E.T.: 10.05.2023).

KAYNAKÇA

- 2023 Eğitim Vizyon Belgesi (2018). <http://2023vizyonu.meb.gov.tr/> adresinden 09.12.2021 tarihinde erişilmiştir.
- Akçalı, A. A. ve Aslan, E. (2012). Tarih Öğretiminin İyileştirilmesi Yolunda Alternatif Bir Yöntem: Sözlü Tarih. *Kastamonu Eğitim Dergisi*, 20(2), 669-688.
- Aktaş, V. (2022). Sosyal Bilgiler Dersinde Mekânsal Düşünme Becerilerinin Geliştirilmesinde Okul Dışı Öğrenme Ortamlarının Rolü: Bir Eylem Araştırması.Yayımlanmamış Doktora Tezi. İstanbul: Marmara Üniversitesi Eğitim Bilimleri Enstitüsü.
- Avcı-Akçalı, A., ve Aslan, E. (2016). Effect Of Using Local History İn History Teaching On Academic Achievement And Historical Thinking Skills. *Gazi University Gazi Journal of Education Faculty*, 36(2), 375-397.
- Bektaş, M. (2013). Hayat ve Hayat Bilgisi Dersi. S. Öğülmüş (Ed.), *Hayat Bilgisi Öğretimi ve Öğretmen El Kitabı* (3. Baskı) içinde (s.1-11). Ankara: Pegem Akademi.
- Beldağ, A., ve Balcı, M. (2017). Sosyal Bilgiler Öğretiminde Sözlü Tarih Yönteminin Kullanımı: Nitel Bir Çalışma. *Uluslararası Türk Eğitim Bilimleri Dergisi*, 2017(9), 176-189.
- Canbul, E. (2019). Ortaokul Öğrencilerinin Sosyal Bilgiler Dersinde Sözlü Tarih Deneyimleri: Geçmişten Günümüze Bayramlar. Yüksek Lisans Tezi. Sakarya: Sakarya Üniversitesi.
- Cauce, S. (2011). Sözlü tarih ve yerel tarihçi. (Çev. Bilmez B., Can, Yalçinkaya, A.) İstanbul, Tarih Vakfı Yurt Yayınları.
- Colingwood, R.G. (1996). *Tarih Tasarımı*. (Çev: Kurtulus Dinçer). İstanbul: Gündoğar Yayınları. s:29.
- Çurku, R. (2020). Kronolojik Düşünme ile Değişim ve Sürekliliği Algılama Becerilerini Kazandırmada Sözlü Tarihin Rolü: Van Düşünleri Örneği. Doktora Tezi. Erzurum: Atatürk Üniversitesi Eğitim Bilimleri Enstitüsü.
- Danacıoğlu, E. (2001). *Geçmişin İzleri*. İstanbul: Tarih Vakfı Yayınları.
- Demir, E. (2022). Sosyal Bilgiler Öğretmen Adaylarının Sözlü Tarih Yöntemine İlişkin Deneyimleri. Yüksek Lisans Tezi. Tokat: Gaziosmanpaşa Üniversitesi Eğitim Bilimleri Enstitüsü.
- Demirci, E. (2022). Sözlü Tarihle Değer Öğretimine Yönelik Bir Eylem Araştırması. Yüksek Lisans Tezi. Aksaray: Aksaray Üniversitesi, Sosyal Bilimler Enstitüsü.
- Dere, İ., ve Dinç, E. (2018). Yapılandırmacı Bir Öğrenme ve Öğretme Yöntemi Olarak Sözlü Tarihin Sosyal Bilgiler Derslerine Entegrasyonu. *İnönü Üniversitesi Eğitim Fakültesi Dergisi*, 19(2), 115-127.
- Doğan, Y. (2015). Okul Dışı Sosyal Bilgiler Öğretiminde Sözlü Tarih. İçinde Şimşek, A. ve Kaymakçı, S. (Ed.). *Okul Dışı Sosyal Bilgiler Öğretimi*. Ankara: Pegem Yayıncılık.
- Ektiren, M. & Sabaz, Y. (2017). Aktif Fen Eğitim Sisteminin içsel Fen Bilimleri Dersine Karşı Tutumları ve Yaratıcılık Becerilerine Olan Etkisinin

- İncelenmesi. İstanbul Aydın Üniversitesi Eğitim Fakültesi Dergisi, 3 (1), 69-81. <https://dergipark.org.tr/en/pub/iauefd/issue/46325/582167> adresinden alınmıştır.
- Goald, J. G., & Gradowski, G. (2014). Using online video oral histories to engage students in authentic research. *Oral History Review*, 41(2), 341–350. <https://doi:10.1093/ohr/ohu031>
- Harshman, J. (2017). Rethinking Place, Boundaries, And Local History İn Social Studies Teacher Education. *Social studies Research and Practice*, 12(3), 341-353. <https://doi.org/10.1108/SSRP-08-2017-0050>
- İlhan, G. O., Tokmak, A. & Aktaş, V. (2021). Sosyal Bilgiler Öğretmen Adaylarının Sanal Müze Deneyimleri. *Uluslararası Müze Eğitimi Dergisi*, 3 (1), 74-93. DOI: 10.51637/jimuseumed.958918
- İncegul, S. (2010). *Sosyal bilgiler dersinde örnek bir sözlü tarih uygulaması* .(Yayımlanmamış Yüksek Lisans Tezi). Marmara Üniversitesi Eğitim Bilimleri Enstitüsü, İstanbul.
- Johnson, E. C. (2007). Involving preservice teachers in collecting and performing oral stories. *The Social Studies*, 98(5), 197-200.
- Kabapınar, Y. (2009). *İlköğretimde Hayat Bilgisi ve Sosyal Bilgiler Öğretimi*. Ankara: Maya Akademi Yayıncılık. S: 18-19-20.
- Kabapınar, Y. ve İncegöl, S. (2016). Değişim ve Süreklilik Bağlamında Oyun ve Oyuncuğa Bakmak: Bir Sözlü Tarih Çalışması. *Turkish History Education Journal*, 5(1), 74-96.
- Kandemir, K. (2017). *Tarih öğretiminde sözlü tarihin yeri ve kullanımına ilişkin öğretmen görüşleri*. Yayımlanmamış yüksek lisans tezi, Atatürk Üniversitesi Eğitim Bilimleri Enstitüsü, Erzurum.
- Kaya, M. (2013). Sosyal bilgiler dersinde kullanılabilecek bir öğretim yöntemi olarak sözlü tarih: Amaç, içerik, uygulama. Yüksek Lisans Tezi. İstanbul: Marmara Üniversitesi Eğitim Bilimleri Enstitüsü.
- Lattimer, H. ve Kelly, M. (2013). Engaging Kenyan Secondary Students İn An Oral History Project: Education As Emancipation. *International Journal of Educational Development*, 33(5), 476-486.
- M.E.B. (2014). Sosyal Bilgiler Dersi 6 ve 7. Sınıflar Öğretim Programı ve Kılavuzu.
- M.E.B. (2018). Sosyal Bilgiler Dersi Öğretim (İlkokul ve Ortaokul 4,5,6,7. Sınıflar) Programı. MEB Talim ve Terbiye Kurulu Başkanlığı, Ankara. Erişim Tarihi: 11.10.2020 [Http://Mufredat.Meb.Gov.Tr/Programdetay.aspx?Pid=35](http://Mufredat.Meb.Gov.Tr/Programdetay.aspx?Pid=35)
- Safran, M. ve Ata, B. (1998). Okul Dışı Tarih Öğretimi. *GÜGEF Dergisi*.
- Sarı, İ. (2007). Sosyal Bilgiler Öğretiminde Sözlü Tarih Etkinliklerinin Öğrenci Başarı, Beceri ve Tutumlarına Etkisi. Doktora Tezi. Ankara: Gazi Üniversitesi Eğitim Bilimleri Enstitüsü.
- Shopes, L. (2011). Oral history. N. K. Denzin ve Y. S. Lincoln (Ed.). *The SAGE handbook of qualitative research* içinde (s. 451-465). Los Angeles: Sage Publications.
- Suh, Y., Butler, B. ve Yaco, S. (2015). Integrating Oral History İnto A Social Studies Course: *Lessons Learned. Museumedu*, 2, 101-108.

- Şahin, S. (2018). İlkokul 4. Sınıf Sosyal Bilgiler Dersinde Sözlü Tarih Uygulamalarının Etkililiği ve Önemi. Yüksek Lisans Tezi. Rize: Recep Tayyip Erdoğan Üniversitesi.
- Thompson, P. (1999). *Geçmişin sesi*. (Çev. Ş. Layıkel) İstanbul: Tarih Vakfı Yurt Yayınları.
- Yang, S. C., Chen, N. S. ve Chen, A. S. (2002). A student-generated web-based oral history project. *Journal of Computer Assisted Learning*, 18(3), 272-281.
- Yılmaz, A. ve Ayaydın, Y. (2020). Göç Konusunun Sözlü Tarih Yöntemiyle İşlenmesine Yönelik Bir Araştırma. *Marmara Üniversitesi Atatürk Eğitim Fakültesi Eğitim Bilimleri Dergisi*, 52(52), 400-419. DOI:10.15285/maruaebd.559884

KAYNAKÇA

- Aksan, D. (2018). *Türkçenin Sözcük Varlığı*. Ankara: Bilgi Yayınevi.
- Barın, E. (2003). Yabancılar Türkçenin Öğretiminde Temel Söz Varlığının Önemi. *TÜBAR*, 13, 311- 317.
- Baş, B. (2006). 1985-2005 Yılları Arasında Çocuk Edebiyatı Sahasında Yazılmış Tahkiyeli Metinlerin Söz Varlığı Üzerine Bir Araştırma. Doktora Tezi. Ankara: Gazi Üniversitesi Eğitim Bilimleri Enstitüsü.
- Baş, B. (2011). Söz Varlığı ile İlgili Çalışmalarda Kullanılacak Ölçütler. *TÜBAR(XXIX)*, 27- 61.
- Biçer, N. (2017). Yabancılar Türkçe Öğretimi Alanında Yayınlanan Makaleler Üzerine Bir Analiz Çalışması. *Pamukkale Üniversitesi Sosyal Bilimler Enstitüsü Dergisi*, 27, 236- 248.
- Bölükbaş, F. (2013). The effect of language learning strategies on learning vocabulary in teaching Turkish as a foreign language. *Hacettepe Üniversitesi Eğitim Fakültesi Dergisi*, 28(3), 55-68.
- Büyükkız, K. K. (2014). Yabancılar Türkçe Öğretimi Alanında Hazırlanan Lisansüstü Tezler Üzerine Bir İnceleme. *Mustafa Kemal Üniversitesi Sosyal Bilimler Enstitüsü Dergisi*, 11(25), 203-213.
- Celebi, C., Ergül, E., Usta, B. ve Mutlu, M. (2019). Türkiye’de Yabancılar Türkçe Öğretimi Alanında Hazırlanmış Lisansüstü Tezler Üzerine Bir Meta-Analiz Çalışması. *Temel Eğitim Dergisi*, 1(3), 39- 52.
- Çevirme, H. ve Koçak, S. (2018). *Yabancı Dil Olarak Türkçenin Öğretiminde 2015-2017 Yılları Arasında Yapılan Akademik Makalelerdeki Eğilimler*. Current Database in Education (Ed. Ş. Gerçek), Vol. 20 içinde ss.163-174. London: IJOPEC Publication Limited.
- Ercan, A. N. (2014). Yabancılar Türkçe Öğretimi Üzerine Yapılmış Lisansüstü Tezlerin Çeşitli Değişkenler Açısından Analizi. 7. Uluslararası Türkçenin Eğitimi Öğretimi Kurultayı, 19-21 Haziran, Muğla.
- Erol, S. (2021). Yabancı Dil Olarak Türkçe Öğretiminde Söz Varlığı ve Sözcük Öğretimi Üzerine Bir Değerlendirme: 1981-2021 Lisansüstü Tezler. *Aydın TÖMER Dil Dergisi*, 6(1), 103-120. DOI:10.17932/IAU.TOMER.2016.019/tomer_v06i1005
- Erol, S., Erdem, İ. ve Akkaya, A. (2021). Yabancı Dil Olarak Türkçe Öğretiminde Eğitsel Oyunların Kullanımının Akademik Başarı, Tutum ve Kalıcılığa Etkisi. *Bayburt Eğitim Fakültesi Dergisi*, 16(Özel Sayı), 166-183. <https://doi.org/10.35675/befdergi.850249>
- Göçen, G. ve Okur, A. (2018). Türkçenin Yabancı Dil Olarak Öğretimi: Ne Kadar Öğreteceğiz? *İnsan ve Toplum Bilimleri Araştırmaları Dergisi*, 7(3), 2180-2203.
- Karadağ, Ö. (2013). *Kelime Öğretimi*. İstanbul: Kriter Yayıncılık.
- Karasar, N. (2011). *Bilimsel Araştırma Yöntemi*. Ankara: Nobel Yayınları.
- Kemiksiz, Ö. (2021). Yabancı Dil Olarak Türkçe Öğretimi Ders Kitapları Üzerine Yapılan Araştırmaların Eğilimleri. *Bayburt Eğitim Fakültesi Dergisi*, 16(Özel Sayı), 34-56. <https://doi.org/10.35675/befdergi.832492>

- Kurudayıoğlu, M. (2005). İlköğretim II. Kademe Öğrencilerinin Kelime Hazinesi Üzerine Bir Araştırma. Doktora Tezi. Ankara: Gazi Üniversitesi Eğitim Bilimleri Enstitüsü.
- Maden, A. (2020). Yabancı Dil Olarak Türkçe Söz Varlığını Zenginleştirme ile İlgili Makalelerin Analizi. *Avrasya Sosyal ve Ekonomi Araştırmaları Dergisi (ASEAD)*, 7(5), 583-596.
- Maden, S. ve Önal, A. (2021). Yabancı Dil Olarak Türkçe Öğretimi ile İlgili Lisansüstü Tezlerin Araştırma Eğilimleri. *Uluslararası Eğitim Bilim ve Teknoloji Dergisi*, 7(1), 42-56.
- Pilav, S. (2008). Üniversite Birinci Sınıf Öğrencilerinin Söz Varlığı Üzerine Bir Araştırma. Doktora tezi. Ankara: Gazi Üniversitesi Eğitim Bilimleri Enstitüsü.
- Türkben, T. (2018). Yabancı Dil Olarak Türkçe Öğretimi Alanında Yapılan Lisansüstü Çalışmaların Değerlendirilmesi. *Uluslararası Türkçe Edebiyat Kültür Eğitim Dergisi*, 7(4), 2464-2479.
- Türkçe Sözlük (2009). Ankara: TDK Yayınları.
- Yıldırım, A. ve Şimşek, H. (2013). *Sosyal Bilimlerde Nitel Araştırma Yöntemleri*. Ankara: Seçkin Yayıncılık.

KAYNAKÇA

- Bora, U. (2002). Bilim ve Sanatın Kesiştiği Nokta: Matematik ve Müzik İlişkisi. *Uludağ Üniversitesi Eğitim Fakültesi Dergisi*, 15(1), 53-68.
- Diego-Mantecón, J. M., Blanco, T.F., Búa Ares J. B. ve Sequeiros, P.G. (2019). Is the Relationship between Art and Mathematics Addressed Thoroughly in Spanish Secondary School Textbooks?. *Journal of Mathematics and the Arts*, 13 (1-2), 25-42.
- Duru, A. ve İşleyen, T. (2005). Matematik ve Sanat. *Kazım Karabekir Eğitim Fakültesi Dergisi*. 1(1), 479-491.
- Emmer, M. (1993). *The Visual Mind II (1st ed.)*. London: The MIT Press.
- Goldsmith, L. T., Hetland, L. Hoyle, C ve Winner, E. (2016). Visual-spatial Thinking in Geometry and the Visual Arts. *Psychology of Aesthetics, Creativity, and the Arts* 10 (1). 56-71.
- Graham, R. G. (1996). Implementing the connection between mathematics and art in the classroom (Unpublished master's thesis). Kean College of New Jersey, New Jersey
- Hickman, R. ve Huckstep, P. (2003). Art and Mathematics in Education. *The Journal of Aesthetic Education*, 37 (1), 1-12.
- Karaçay, T. (2001, Mayıs). Matematik sanatı. Matematikçiler Derneği Sempozyumu, Ankara: 24-26 Mayıs 2001. Erişim adresi: https://acikders.tuba.gov.tr/pluginfile.php/384/mod_resource/content/0/odevler/Matsanat.pdf (25.05.2023)
- King, J. P. (2006). *Matematik sanatı*. Ankara: Semih Ofset.
- Koivisto, P.P.ve Havinga, M. (2019). Integrative Phenomena in Visual Arts and Mathematics. *Journal of Mathematics and the Arts* 13 (1-2). 4-24.
- Kükey, E., Kükey, H. ve Tutak, T. (2019). Metaphorical Perceptions of Pre-Service Mathematics Teacher towards Art in Mathematics Activities. *Journal of Computer and Education Research*, 7(13), 90-108.
- Muhtadi, D., Warsito, W., Sukirwan S. ve Pharnana, R. C. I. (2017). Sundanese Ethnomathematics: Mathematical Activities in Estimating, Measuring, and Making Patterns. *Journal on Mathematics Education* 8 (2), 185-198.
- Saban, A. ve Ersoy, A. (2017) *Eğitimde nitel araştırma desenleri*. Ankara: Anı yayıncılık.
- Uğurel, I., Tuncer, G. ve Toprak, Ç. (2013). Matematiği Sanatla İlişkilendiren Bir Öğretim Uygulaması Tasarlamak Mümkün müdür? Öğretmen Adaylarının Çalışma Örnekleri. *Kuramsal Eğitimbilim Dergisi*, 6(4), 455-476.
- Winner, E. ve Hetland, L. (2000). The Arts in Education: Evaluating the Evidence for a Causal Link. *Journal of Aesthetic Education*, 34(3/4), 3-10.
- Yıldırım, A. ve Şimşek, H. (2016). *Sosyal bilimlerde nitel araştırma yöntemleri*. Ankara: Seçkin Yayıncılık
- Yıldızhan, B. (2019). *Sanat temalı matematik etkinlikleri ile öğretimin öğrencilerin matematik başarılarına ve sanata yönelik tutumlarına etkisi*. Yüksek Lisans Tezi. İstanbul: Marmara Üniversitesi.

KAYNAKÇA

- Alkan, C. (2011). *Eğitim teknolojisi*. (8. Baskı). Ankara: Pegem Akademi.
- Ally, M. (2004). Foundations of educational theory for online learning. *Theory and Practice of Online Learning*, 2,15-44.
- Anderson, S. E., & Putman, R. S. (2020). Special education teachers' experience, confidence, beliefs, and knowledge about integrating technology. *Journal of Special Education Technology*, 35(1), 37-50.
- Avcı, Ü. & Kula, A. (2020). Güncel okuryazarlıklar ve bilgi güvenliği. In S. Dinçer (Ed.), *Öğretim teknolojileri* (s. 1-23). Ankara: Pegem Akademi.
- Baytak, A. (2014). Dünden bugüne web teknolojisi ve eğitimi. In A. Baytak (Ed.), *Eğitimde web teknolojilerinin kullanımı* (s. 1-11). Ankara: Pegem Akademi.
- Budinski, N., & Milinkovic, D. (2017). Transition from Realistic to Real World Problems with the Use of Technology in Elementary Mathematical Education. *Acta Didactica Napocensia*, 10(1), 53-62.
- Çakır, R., & Yıldırım, S. (2009). Bilgisayar öğretmenleri okullardaki teknoloji entegrasyonu hakkında ne düşünürler?. *İlköğretim Online*, 8(3), 952-964.
- Durdu, L., & Onay Durdu, P. (2016). Çevrimiçi öğrenme ortamları. K. Çağıltay & Y. Göktaş (Eds.), *Öğretim Teknolojilerinin Temelleri Teoriler Araştırmalar Eğilimler*, (s. 521-540). Ankara: Pegem Akademi Publishing.
- Delen, E., & Kaya, F. (2014). İnternet ortamında ölçme ve değerlendirme. In A. Baytak (Ed.), *Eğitimde web teknolojilerinin kullanımı* (s. 155-167). Ankara: Pegem Akademi.
- Demirel, Ö. (2017). *Eğitimde program geliştirme kuramdan uygulamaya*. (19. Baskı). Ankara: Pegem Akademi.
- Erişti, B. (2010). Eğitimde dönüşümler. In F. Odabaşı (Ed.), *Bilgi ve İletişim Teknolojileri Işığında Dönüşümler* (s. 1-18). Ankara: Nobel Yayın Dağıtım.
- Gülbahar, Y. (2012). *E-Öğrenme*. (2. Baskı). Ankara: Pegem Akademi.
- Gülbahar, Y. (2016). E-Değerlendirme. K. Çağıltay & Y. Göktaş (Eds.), *Öğretim Teknolojilerinin Temelleri Teoriler Araştırmalar Eğilimler*, (s. 655-666). Ankara: Pegem Akademi.
- Groff, J. (2013). Technology-rich innovative learning environments. *OCED CERİ Innovative Learning Environment Project, 2013*, 1-30.
- Hattie, J., & Timperley, H. (2007). The power of feedback. *Review of educational research*, 77(1), 81-112.
- Haydon, T., Musti-Rao, S., McCune, A., Clouse, D. E., McCoy, D. M., Kalra, H. D., & Hawkins, R. O. (2017). Using video modeling and mobile technology to teach social skills. *Intervention in School and Clinic*, 52(3), 154-162.
- Hırça, N. (2014). Fen eğitiminde web 2.0 araçlarının kullanılması. In A. Baytak (Ed.), *Eğitimde web teknolojilerinin kullanımı* (s. 29-42). Ankara: Pegem Akademi.

- İşman, A. (2015). *Öğretim teknolojileri ve materyal tasarımı*. (5. Baskı). Ankara: Pegem Akademi.
- Janovac, T. & Brzakovic, P. (2020). research on the need to use new approaches and digital technologies in education. Paper presented at the Innovation as an initiator of the development “innovations- basis for development” Thematic proceedings, Serbia.
- JISC (2010). Effective assessment in a digital age: A guide to technology-enhanced assessment and feedback. JISC Innovation Group. Retrieved from https://facultyinnovate.utexas.edu/sites/default/files/digiassass_eada.pdf
- Kayabaşı, E., & Kılıç Çakmak, E. (2020). Çevrimiçi öğrenme ve öğrenme/ öğretim kuramları. In E. Kılıç Çakmak & S. Karataş (Eds.), *Çevrimiçi öğrenme: farklı bakış açıları* (s. 1-31). Ankara: Pegem Akademi.
- Kırmacı, Ö. & Kılıç Çakmak, E. (2020). Çevrimiçi öğrenme ortamlarında değerlendirme. In E. Kılıç Çakmak & S. Karataş (Eds.), *Çevrimiçi öğrenme: farklı bakış açıları* (s. 388-420). Ankara: Pegem Akademi.
- Konca, F. (2020), *Eğitim 4.0 Eğitimin Geleceği Tartışmalarının Neresindeyiz?* (1. Baskı). Ankara: Pegem Akademi.
- McNutt, J. (1996). National information infrastructure policy and the future of the American welfare state: Implications for the social welfare policy curriculum. *Journal of Social Work Education*, 32(3), 375-388.
- MEB, (2018). 2023 Eğitim Vizyonu. Milli Eğitim Bakanlığı. Retrieved from http://2023vizyonu.meb.gov.tr/doc/2023_EGITIM_VIZYONU.pdf
- Mihci Türker, P. (2020). Çevrimiçi öğrenme ortamlarında yeni araçlar. In E. Kılıç Çakmak & S. Karataş (Eds.), *Çevrimiçi öğrenme: farklı bakış açıları* (s. 1-31). Ankara: Pegem Akademi Publishing.
- Mulenga, E. M., & Marbán, J. M. (2020). Is COVID-19 the Gateway for Digital Learning in Mathematics Education?. *Contemporary Educational Technology*, 12(2), ep269.
- Nagai, Y., Shimogoori, A., Ariga, M., & Georgiev, G. V. (2019, July). Future Learning and Design Creativity Competency. In *Proceedings of the Design Society: International Conference on Engineering Design* (pp. 499-508). Cambridge University Press.
- OECD, (2018). The future of education and skills: Education 2030. OECD. Retrieved from <https://observatorioeducacion.org/sites/default/files/oecd-education-2030-position-paper.pdf>
- Puncreobutr, V. (2016). Eğitim 4.0: Yeni öğrenme zorluğu. *Theresa İnsan ve Toplum Bilimleri Dergisi*, 2 (2), 92-97
- Radovan, M. (2019). Should I Stay, or Should I Go? Revisiting Student Retention Models in Distance Education. *Turkish Online Journal of Distance Education*, 20(3), 29-40.
- Reddy, S. L., & Bubonia, J. (2020). Technology in Education: Learning Opportunities for Teachers and Students. *Journal of Family & Consumer Sciences*, 112(1), 46-50.
- Roden, K. (2011). Technology in Education. Online Submission. Retrieved from <http://files.eric.ed.gov/fulltext/ED522014.pdf>

- Saykılı, A., Beylik, A., & Çöpgeven, N. S. (2020). Hızlı içerik geliştirme. In M. Kesim & T. V. Yüzer (Eds.), *Açık ve Uzaktan Öğrenmenin Teknoloji Boyutu*, (s. 131-163). Ankara: Pegem Akademi.
- Siarova, H., Sternadel, D., & Masidlauskaite, R. (2017). Assessment practices for 21 st century learning: review of evidence. NESET II report. Retrieved from https://nesetweb.eu/wp-content/uploads/2019/06/AR1_20172.pdf
- TEDMEM, (2018), *Eğitimin Geleceği: 2030 Projeksiyonlar*,. Türk Eğitim Derneği. Ankara: TEDMEM. Retrieved from <https://tedmem.org/download/egitimin-gelecegi-2030-projeksiyonlari-uzerine?wpdmdl=2658&refresh=5f1d3a4716fa81595750983>
- Tudevdagva, U., Hardt, W., & Jargalmaa, D. (2013a). The development of logical structures for e-learning evaluation. In *Proceedings of the IADIS on e-Learning 2013*, Prag (s. 431–435).
- Uşun, S. (2012). *Öğretim teknolojileri ve materyal tasarımı*. (2. Baskı). Ankara: Nobel Akademik Yayıncılık Eğitim Danışmanlık Tic. Ltd. Şti.
- Vrasidas, C., & McIsaac, M. S. (2000). Principles of pedagogy and evaluation for web-based learning. *Educational Media International*, 37(2), 105-111.
- West, D. M. (2013). *Digital schools: How technology can transform education*. Brookings Institution Press.
- World Economic Forum. (2016). *New vision for education: Fostering social and emotional learning through technology*. New York, NY: Author. Retrieved from http://www3.weforum.org/docs/WEF_New_Vision_for_Education.pdf
- Young, J. & Donovan, W. (2020). COVID-19 Baharında Çevrimiçi Öğrenmeye Geçiş. *Politika Özeti. Pioneer Kamu Politikası Araştırma Enstitüsü*. Retrieved from <https://files.eric.ed.gov/fulltext/ED604252.pdf>

YÖNETİM VE ORGANİZASYON SENDROMLARI-2

Editörler:

Prof. Dr. Erdoğan KAYGIN

Dr. Öğr. Üyesi Ethem TOPÇUOĞLU

Dr. Öğr. Üyesi Burcu TURAN TORUN

EĞİTİM
yayınevi

YÖNETİM VE ORGANİZASYON SENDROMLARI-2

Editörler: Prof. Dr. Erdoğan Kaygın, Dr. Öğr. Üyesi Ethem Topçuoğlu, Dr. Öğr. Üyesi Burcu Turan Torun

Genel Yayın Yönetmeni: Yusuf Ziya Aydoğan (yza@egitimyayinevi.com)

Genel Yayın Koordinatörü: Yusuf Yavuz (yusufyavuz@egitimyayinevi.com)

Sayfa Tasarımı: Eğitim Yayınevi Grafik Birimi

Kapak Tasarımı: Eğitim Yayınevi Grafik Birimi

T.C. Kültür ve Turizm Bakanlığı

Yayıncı Sertifika No: 47830

ISBN: 978-625-6408-76-0

1. Baskı, Mart 2023

Baskı Cilt

Uzun Dijital Matbaacılık

İstanbul Cad. İstanbul Çarşısı No: 48/48 - 49 İskitler 06070 / Ankara

Matbaa Sertifika No: 47865

Kütüphane Kimlik Kartı

YÖNETİM VE ORGANİZASYON SENDROMLARI-2

Editörler: Prof. Dr. Erdoğan Kaygın, Dr. Öğr. Üyesi Ethem Topçuoğlu, Dr. Öğr. Üyesi Burcu Turan Torun

180 s., 165x240 mm

Kaynakça var, dizin yok.

ISBN: 978-625-6408-76-0

Her bölüm yazarın sorumluluğundadır.

Copyright © Bu kitabın Türkiye'deki her türlü yayın hakkı Eğitim Yayınevi'ne aittir. Bütün hakları saklıdır. Kitabın tamamı veya bir kısmı 5846 sayılı yasanın hükümlerine göre kitabı yayımlayan firmanın ve yazarlarının önceden izni olmadan elektronik/mekanik yolla, fotokopi yoluyla ya da herhangi bir kayıt sistemi ile çoğaltılamaz, yayımlanamaz.

EĞİTİM
yayınevi

Yayınevi Türkiye Ofis: İstanbul: Eğitim Yayınevi Tic. Ltd. Şti., Atakent mah. Yasemen sok. No: 4/B, Ümraniye, İstanbul, Türkiye

Konya: Eğitim Yayınevi Tic. Ltd. Şti., Fevzi Çakmak Mah. 10721 Sok. B Blok, No: 16/B, Safakent, Karatay, Konya, Türkiye
+90 332 351 92 85, +90 533 151 50 42, 0 332 502 50 42
bilgi@egitimyayinevi.com

Yayınevi Amerika Ofis: New York: Eğitim Publishing Group, Inc. P.O. Box 768/Armonk, New York, 10504-0768, United States of America
americaoffice@egitimyayinevi.com

Lojistik ve Sevkiyat Merkezi: Kitapmatik Lojistik ve Sevkiyat Merkezi, Fevzi Çakmak Mah. 10721 Sok. B Blok, No: 16/B, Safakent, Karatay, Konya, Türkiye
sevkiyat@egitimyayinevi.com

Kitabevi Şubesi: Eğitim Kitabevi, Şükran mah. Rampa 121, Meram, Konya, Türkiye
+90 332 499 90 00
bilgi@egitimkitabevi.com

İnternet Satış: www.kitapmatik.com.tr
+90 537 512 43 00
bilgi@kitapmatik.com.tr

 **kitapmatik**
Pazarlayanlar için
En kaliteli kitapçılık

KAYNAKÇA

- Adorjan, M., Christensen, T., Kelly, B. and Pawluch, D. (2012). Stockholm Syndrome as Vernacular Resource. *The Sociological Society*, 53(3), 454-474. doi: 10.2307/41679728
- Aktan, C.C. ve Yay, S. (2016). Öğrenilmiş Çaresizlik ve Değişime Karşı Pasif Direnç. *Sosyal Ve Beşeri Bilimleri Dergisi*, 8(2), 58-71.
- Åse, C. (2015). Crisis Narratives and Masculinist Protection: Gendering the Original Stockholm Syndrome. *International Feminist Journal of Politics*, 17(4), 1-16. doi: 10.1080/14616742.2015.1042296
- Büyüksahin Çevik, G. ve Gündoğdu, H.M. (2015). Stres, Umutsuzluk ve Annelerin Öğrenilmiş Çaresizliğinin Ergenlerin Öğrenilmiş Çaresizliğini Yordama Düzeyleri. *Türk Psikolojik Danışma ve Rehberlik Dergisi*, 5(43), 21-34.
- Cantor, C. and Price, J. (2007). Traumatic Entrapment, Appeasement and Complex Post-Traumatic Stress Disorder: Evolutionary Perspectives of Hostage Reactions, Domestic Abuse and the Stockholm Syndrome. *Australian and New Zealand Journal of Psychiatry*, 41(5), 377-384. doi: 10.1080/00048670701261178
- Casassa, K., Knight, L. and Mengo, C. (2021). Trauma Bonding Perspectives From Service Providers and Survivors of Sex Trafficking: A Scoping Review. *Trauma, Violence, & Abuse*, 23(3), 1-16. doi: 10.1177/1524838020985542
- De Fabrique, N., Van Hasselt, V.B., Vecchi, G.M. and Romano, S.J. (2007). Common Variables Associated with the Development of Stockholm Syndrome: Some Case Examples. *Victims & Offenders: An International Journal of Evidence-based Research, Policy, and Practice*, 2(1), 91-98. doi: 10.1080/15564880601087266
- Garip, Ç. (2017). *Stockholm Sendromu*. Grup Dinamiği, Ankara Üniversitesi Eğitim Bilimleri Enstitüsü, Ankara.
- Gök, N.K. (2022). *Çocukluk Çağı Travmalarının Kişilik İnançları ve Durumluk-Süreklilik Kaygı Düzeyiyle İlişkisi: Psikolojik Esnekliğin Düzenleyici Rolü*. Yüksek Lisans Tezi, Beykent Üniversitesi Lisansüstü Eğitim Enstitüsü, İstanbul.
- Graham, D.L.R., Rawlings, E.I. and Rigsby, R.K. (1994). *Loving to Survive: Sexual Terror, Men's Violence, and Women's Lives*. New York University Press, New York and London.
- Gündüz, Ş. (2017). *İş Yerinde Yaşanan Sendromlar*. Beta Yayınevi, İstanbul.
- Hooper, L.M., L'Abate, L., Sweeney, L.G., Ganesini, G. and Jankowski, P.J. (2014). *Models of Psychopathology: Generational Processes and Relational Roles*. Springer New York, New York.
- <https://en.wikipedia.org/wiki/Kreditbanken> Erişim Tarihi: 20.12.2022
- https://tr.wikipedia.org/wiki/Patty_Hearst#/media/Dosya:PattyHearstmug.jpg Erişim Tarihi: 05.01.2023
- <https://www.ensonhaber.com/tarih-haberleri/bir-rehinenin-duydugu-baglililik-stockholm-sendromu> Erişim Tarihi: 22.12.2022
- <https://www.psychologytoday.com/us/blog/the-modern-time-crunch/201403/corporate-stockholm-syndrome> Erişim Tarihi: 15.01.2023
- İnce, İ. (2020). *Büyüklenme ve Kırılgan Narsisizmin Ego Savunma Mekanizmaları ve Psikolojik Rahatsızlıklar İle İlişkisinin İncelenmesi*. Yüksek Lisans Tezi, Sabahattin Zaim Üniversitesi Lisansüstü Eğitim Enstitüsü, İstanbul.
- Jameson, C. (2010). The "Short Step" from Love to Hypnosis: A Reconsideration of the Stockholm Syndrome. *Journal for Cultural Research*, 14(4), 337-355. doi: 10.1080/14797581003765309
- Karalalı, B. (2021). *Travma Sonrası Bilişler, Travma Sonrası Stres ve Afetme Arasındaki İlişki*. Yüksek Lisans Tezi, Marmara Üniversitesi Sosyal Bilimler Enstitüsü, İstanbul.
- Kendir, F.N. (2022). *Üniversite Öğrencilerinde Travmatik Yaşam Olaylarının Araştırılması ve Travmatik Yaşam Olayları Saptananlarda Travmatik Yaşantının Benlik Saygısı ve Psikolojik Dayanıklılık İle İlişkisinin İncelenmesi*. Yüksek Lisans Tezi, Gelişim Üniversitesi Lisansüstü Eğitim Enstitüsü, İstanbul.
- Kesebir, S., Özdoğan Kavzoğlu, S. ve Üstündağ, M.F. (2011). Bağlanma ve Psikopatoloji. *Psikiyatride Güncel Yaklaşımlar*, 3(2), 321-342.

- Kızıldaş, S. (2022). *Toplumsal Travmalara Maruz Kalan ve Tanık Olan Bireylerde Travma Sonrası Stres Bozukluğunun İncelenmesi*. Yüksek Lisans Tezi, Haliç Üniversitesi Lisansüstü Eğitim Enstitüsü, İstanbul.
- McKenzie, I.K. (2004). The Stockholm Syndrome Revisited: Hostages, Relationships, Prediction, Control and Psychological Science. *Journal of Police Crisis Negotiations*, 4(1), 5-21. doi: 10.1300/J173v04n01_02
- Mikulincer, M., Shaver, P.R. and Solomon, Z. (2015). *An Attachment Perspective on Traumatic and Posttraumatic Reactions*. M.P. Safir, H.S. Wallach., and A.“S”. Rizzo (Eds.), *Future Directions in Post-Traumatic Stress Disorder: Prevention, Diagnosis, and Treatment* (pp. 79-96). Springer Science + Business Media. https://doi.org/10.1007/978-1-4899-7522-5_4
- Namnyak, M., Tufton, N., Szekely, R., Toal, M., Worboys, S. and Sampson, E.L. (2008). Stockholm Syndrome: Psychiatric Diagnosis or Urban Myth?. *Acta Psychiatrica Scandinavica*, 117(1), 4-11. doi: 10.1111/j.1600-0447.2007.01112.x
- Olf, M. (2012). Bonding After Trauma: on the role of social support and the oxytocin system in traumatic stress. *European Journal of Psychotraumatology*, 3(1), 1-11. doi: 10.3402/ejpt.v3i0.18597
- Potter-Efron, R. (2006). Attachment, Trauma and Addiction. *Journal of Chemical Dependency Treatment*, 8(2), 71-87. doi: 10.1300/J034v08n02_04
- Rahme, C., Haddad, C., Akel, M., Khoury, C., Obeid, H., Obeid, S. and Hallit, S. (2020). Does Stockholm Syndrome Exist in Lebanon? Results of a Cross-Sectional Study Considering the Factors Associated With Violence Against Women in a Lebanese Representative Sample. *Journal of Interpersonal Violence*, 36(23-24), 1-23. doi: 10.1177/0886260519897337
- Smith, D.M. (2009). *Stockholm Syndrome*. Wiley Encyclopedia of Forensic Science. doi: 10.1002/9780470061589.fsa310
- Strentz, T. (1980). The Stockholm Syndrome: Law Enforcement Policy and Ego Defenses of the Hostage. *Annals of the New York Academy of Sciences*, 347(1), 137-150. doi: 10.1111/j.1749-6632.1980.tb21263.x
- tr.wikipedia.org/wiki/Patty_Hearst Erişim Tarihi: 05.01.2023
- www.bbc.co.uk/turkish/europe/story/2006/08/060828_vienna-abduction.shtm Erişim Tarihi: 10.01.2023

Kaynakça

- Alpaslan, S., ve Özen Kutanis, R. (2007). Sanayi ve Bilgi Toplumu Yönetim Metaforlarının Karşılaştırılması. *Akademik İncelemeler*, 2(2), 49-71.
- Alpkan, A. (2019). *Örgüt Kültürü Değerleri ile Örgütsel Öğrenme Arasındaki İlişkinin Belirlenmesi Üzerine Bir Araştırma*. Yayımlanmamış Yüksek Lisans Tezi, T.C. Marmara Üniversitesi Sosyal Bilimler Enstitüsü, İstanbul.
- Bate-smith, E. C., and Bendall, R. (1949). Factors Determining the Time Course of Rigor Mortis. *The Journal of Psychology*, 110(1-2), 17-65. <https://doi.org/10.1113/jphysiol.1949.sp004420>
- Burrell, G., and Morgan, G. (2019). *Sociological Paradigms and Organisational Analysis: Elements of the Sociology of Corporate Life*. Routledge, New York.
- Cambridge Dictionary (2022). <https://dictionary.cambridge.org/> Erişim Tarihi: 30. 11. 2022 <https://dictionary.cambridge.org/us/dictionary/english/rigor-mortis>
- Cappeln, G., Nielsen, J., and Jessen, F. (1999). Synthesis and Degradation of Adenosine Triphosphate in Cod (*Gadus Morhua*) at Subzero Temperatures. *Journal of the Science of Food and Agriculture*, 79(8), 1099-1104. [https://doi.org/10.1002/\(SICI\)1097-0010\(199906\)79:8<1099::AID-JS-FA332>3.0.CO;2-%23](https://doi.org/10.1002/(SICI)1097-0010(199906)79:8<1099::AID-JS-FA332>3.0.CO;2-%23)
- Carmeli, A., and Sheaffer, Z. (2009). How Leadership Characteristics Affect Organizational Decline and Downsizing. *Journal of Business Ethics*, 86(3), 363-378. <https://doi.org/10.1007/s10551-008-9852-7>
- Collins Dictionary (2022). <https://www.collinsdictionary.com/> Erişim Tarihi: 30.11.2022 <https://www.collinsdictionary.com/us/dictionary/english/rigor-mortis>
- Daft, R.L., and Armstrong, A. (2015). *Organization Theory and Design (3rd Canadian Edition)*. Nelson Education Ltd, Ontario. ISBN-13: 978-0-17-653220-8
- Dias, T., and Martens, C. (2019). Business Failure and the Dimension of Entrepreneurial Learning: Study with Entrepreneurs of Micro and Small-Sized Enterprises. *Brazilian Journal of Management*, 12(1), 107-124. <https://doi.org/10.5902/19834659.19162>
- Dubrowski, D. (2007). Management Mistakes as Causes of Corporate Crises: Countries in Transition. *Managing Global Transitions*, 5(4), 333-354.
- Eisenhardt, K.M., Graebner, M.E., and Sonenshein, S. (2016). Grand Challenges and Inductive Methods: Rigor without Rigor Mortis. *Academy of Management Journal*, 59(4), 1113-1123. <https://doi.org/10.5465/amj.2016.4004>
- Feser, C. (2012). *Serial Innovators: Firms That Change The World*. New Jersey: John Wiley & Sons, Inc.
- Fettahloğlu, Ö.O., ve Birin, C. (2017). Ölüm Katılığı (Rigor Mortis)'na Yönelik Ölçek Geliştirme ve Pembe Gözlük Paradoksunun Literatüre Yeni Bir Kavram Olarak Kazandırılması Çalışması. *International Journal of Social Science*(55), 313-328. <http://doi.org/10.9761/JASSS3760>
- Fettahloğlu, Ö.O., Birin, C., ve Çiçeklioğlu, H. (2016). İşletmelerin Çevresel Unsurlarına Yönelik Süreç Geliştirme. 3rd *International Congress on Social Sciences, China to Adriatic* (s. 746-756). Institution of Economic Development and Social Researches Publications, Antalya.
- Fettahloğlu, Ö.Ö., ve Fettahloğlu, H.S. (2017). Rigor Mortis (Ölüm Katılığı) Sürecinde Aile İşletmelerinin Sorunsalları ve Çözüm Önerileri. *Journal of Social And Humanities Sciences Research (JSHSR)*, 4(15), 2026-2035.
- Figenbaum, A., and Karnani, A. (1991). Output Flexibility—A Competitive Advantage for Small Firms. *Strategic Management Journal*, 12(2), 101-114. <https://doi.org/10.1002/smj.4250120203>
- Kendall, P.C., and Flannery-Schroeder, E.C. (1995). Rigor, But Not Rigor Mortis, in Depression Research. *Journal of Personality and Social Psychology*, 68(5), 892-894. <https://doi.org/10.1037/0022-3514.68.5.892>
- Fredland, J.E., and Morris, C.E. (1976). A Cross Section Analysis of Small Business Failure. *American Journal of Small Business*, 1(1), 7-18. <https://doi.org/10.1177/104225877600100102>
- Furxhi, G. (2021). Employee's Resistance and Organizational Change Factors. *European Journal of Business and Management Research*, 6(2), 30-32. <https://doi.org/10.24018/ejbmr.2021.6.2.759>

- Gilleseppe, N., and Dietz, G. (2009). Trust Repair After An Organization-Level Failure. *Academy of Management Review*, 34(1), 127–145. <https://doi.org/10.5465/amr.2009.35713319>
- Hamilton, E.A. (2006). An Exploration of the Relationship Between Loss of Legitimacy and the Sudden Death of Organizations. *Group & Organization Management*, 31(3), 327–358. <https://doi.org/10.1177/1059601106286885>
- Häsänen, L. (2010). *Organizational Death and Employee Motivation: Investigating A Plant Closure in A Multi-Plant Organization*. Stockholm University, Stockholm. ISBN 978-91-7447-156-4
- Irwin, R. (2018). *Ibn Khaldun: An Intellectual Biography*. Princeton University Press, New Jersey.
- Kets de Vries, M. (2004). Organizations on the Couch: A Clinical Perspective on Organizational Dynamics. *European Management Journal*, 22(2), 183-200. <https://doi.org/10.1016/j.emj.2004.01.008>
- Kobanoğlu, M.S., ve Yüksekıldız, E. (2021). Örgütsel Başarısızlığa Etkili Olan Yönetmelik Yetersizliklerin Bulanık AHP Yöntemi ile Değerlendirilmesi. *Cumhuriyet Üniversitesi İktisadi ve İdari Bilimler Dergisi*, 22(2), 290-323. <https://doi.org/10.37880/cumuiibf.974869>
- Koçel, T. (2020). *İşletme Yöneticiliği* (Genişletilmiş 18. Baskı). Beta Basım Yayın Dağıtım., İstanbul. ISBN: 978-605-242-581-7
- Kori, S. (2018). Time Since Death from Rigor Mortis: Forensic Prospective. *Journal of Forensic Sciences & Criminal Investigatio*, 9(5). <https://doi.org/10.19080/JFSCI.2018.09.555771>
- Korol, T. (2017). Evaluation of the Factors Influencing Business Bankruptcy Risk in Poland. *e-Finanse*, 13(2), 22-35. <https://doi.org/10.1515/fiqf-2016-0020>
- Kotter, J.P., and Schlesinger, L.A. (1979). Choosing Strategies for Change. *Harvard Business Review*, 57, 106-114.
- Krompecher, T., Bergerioux, C., Brandt-Casadevall, C., and Gujer, H.-R. (1983). Experimental Evaluation of Rigor Mortis: VI. Effect of Various Causes of Death on the Evolution of Rigor Mortis. *Forensic Science International*, 22(1), 1-9. [https://doi.org/10.1016/0379-0738\(83\)90114-7](https://doi.org/10.1016/0379-0738(83)90114-7)
- Kuratko, D.F., Goodale, J.S., and Hornsby, J.S. (2001). Quality Practices for a Competitive Advantage in Smaller Firms. *Journal of Small Business Management*, 39(4), 293–311. <https://doi.org/10.1111/0447-2778.00027>
- Lacoste, Y. (1984). *Ibn Khaldun: The Birth of History and The Past of the Third World*. Thetford Press Ltd, Norfolk.
- Lelli, G. (2021). *Knowledge and Beauty in Classical Islam: An Aesthetic Reading of the Muqaddima by Ibn Khaldūn*. Routledge, New York.
- Li, C., Shi, P., Xu, C., Xu, X., and Zhou, G. (2010). Tracing Processes of Rigor Mortis and Subsequent Resolution of Chicken Breast Muscle Using a Texture Analyzer. *Journal of Food Engineering*, 100(3), 388-391. <https://doi.org/10.1016/j.jfoodeng.2009.10.040>
- Longenecker, C.O., Neubert, M.J., and Fink, L.S. (2007). Causes and Consequences of Managerial Failure in Rapidly Changing Organizations. *Business Horizons*, 50(2), 145—155. <https://doi.org/10.1016/j.bushor.2006.11.002>
- Martín-de-Castro, G., Emilio Navas-López, J., López-Sáez, P., and Alama-Salazar, E. (2006). Organizational Capital as Competitive Advantage of the Firm. *Journal of Intellectual Capital*, 7(3), 324-337. <https://doi.org/10.1108/14691930610681438>
- Mbat, D.O., and Eyo, E.I. (2013). Corporate Failure: Causes and Remedies. *Business and Management Research*, 2(4). <https://doi.org/10.5430/bmr.v2n4p19>
- Mellahi, K., and Wilkinson, A. (2010). Managing and Coping with Organizational Failure: Introduction to the Special Issue. *Group & Organization Management*, 35(5), 531–541. <https://doi.org/10.1177/1059601110383404>
- Miles, R.E., and Snow, C.C. (1984). Fit, Failure and the Hall of Fame. *California Management Review*, 26(3), 10–28. <https://doi.org/10.2307/41165078>
- Morgan, G. (1983). More on Metaphor: Why we Cannot Control Tropes in Administrative Science. *Administrative Science Quarterly*, 28(4), 601-607. <https://doi.org/10.2307/2393011>
- Morgan, G. (2006). *Images of Organizations*. Sage Publications Inc., Thousand Oaks, California.

- Mullins, L.J. (2010). *Management & Organizational Behavior (9. Baskı)*. Pearson Education Limited. Essex. ISBN: 978-0-273-72408-7
- Oğuzhan, Y.S., Aslan, M., ve Karakuş Uysal, Ş. (2021). Otantik Liderlik - Lider Üye Etkileşimi – Yabancılaşma Arasındaki İlişkilerin Kuramsal Olarak İncelenmesi. *Kahramanmaraş Sütçü İmam Üniversitesi İktisadi ve İdari Bilimler Fakültesi Dergisi*, 11(2), 43-52. <https://doi.org/10.47147/ksuiibf.1029814>
- Oreg, S. (2003). Resistance to Change: Developing an Individual Differences Measure. *Journal of Applied Psychology*, 88(4), 680 – 693. <https://doi.org/10.1037/0021-9010.88.4.680>
- Oxford Learners Dictionary (2022). <https://www.oxfordlearnersdictionaries.com/> Erişim Tarihi: 30.11.2022 <https://www.oxfordlearnersdictionaries.com/definition/english/rigor-mortis?q=rigor+mortis>
- Pardo del Val, M., and Martínez Fuentes, C. (2003). Resistance to Change: A Literature Review and Empirical Study. *Management Decision*, 41(2), 148-155. <https://doi.org/10.1108/00251740310457597>
- Rumelt, R.P. (1995). Inertia and Transformation. C. Montgomery (Eds.), *Resource-Based and Evolutionary Theories of the Firm: Towards a Synthesis*. (s. 101-132). Springer, Boston, MA. https://doi.org/10.1007/978-1-4615-2201-0_5
- Simon, R. (2002). *Ibn Khaldun: History as Science and the Patrimonial Empire*. Budapest: Akademiai Kiado.
- Thatte, A.A., Rao, S.S., and Ragu-Nathan, T.S. (2013). Impact of SCM Practices of a Firm on Supply Chain Responsiveness and Competitive Advantage of a Firm. *The Journal of Applied Business Research*, 29(2), 499-530. <https://doi.org/10.19030/jabr.v29i2.7653>
- Yılmaz, D., ve Kılıçoğlu, G. (2013). Resistance to Change and Ways of Reducing Resistance in Educational Organizations. *International Association of Social Science Research - IASSR*, 1(1), 14-21.
- Zohar, A., and Morgan, G. (1996). Refining Our Understanding of Hypercompetition and Hyperturbulence. *Organization Science*, 7(4), 460-464. <https://doi.org/10.2307/2635105>

Kaynakça

- Aasland M S, Skogstad A, Notelaers G, Nielsen M B, Einarsen S (2010). The Prevalence of Destructive Leadership Behaviour. *British Journal of Management*, 21(2), 438-452.
- Arıcı, O.(2004). Thebai Söyleminde Uyum (Harmony) ve Ölçü (Sophrisyne) Düşüncesi. Tiyatro Eleştirmenliği ve Dramaturji Bölümü Dergisi, 5, 114- 126.
- Aryee, S., Chen, Z. X., Sun, L.-Y., & Debrah, Y. A. (2007). Antecedents And Outcomes Of Abusive Supervision: Test Of A Trickle-Down Model. *Journal of Applied Psychology*, 92(1), 191-201.
- Bakker, A.B. & Demerouti, E. (2016). Journal Of Occupational Health Psychology At 20 Job Demands– Resources Theory: Taking Stock and Looking Forward. *Journal of Occupational Health Psychology*, 2017, Vol. 22, No. 3, 273–285 1076-8998/17/\$12.00
<http://dx.doi.org/10.1037/ocp0000056>
- Bass, B. M. (1999). Two Decades Of Research And Development İn Transformational Leadership. *European Journal of Work and Organizational Psychology*, 8, 9–32
- Brandebo, M. F & Alvinus, A. (2018). Introductory Chapter: Dark Sides Of Organizations And Leadership-An Integrative Approach And Definitions. *Web of Science*, 1-5.
- Blomick, S.: 1987, *Ambitious Men: Their Desires, Delusion, and Dreams* (Viking, New York).
- Berglas, S. (2014). Rooting out hubris, before a fall. HBR Blog Network, April 14.
<http://blogs.hbr.org/2014/04/rooting-out-hubris-before-a-fall/> accessed 14 July 2014.
- Bolat Y, Ülker M, Demir C G (2016). Kavramsal Açidan Narsisizm ve Eğitimde Narsistik Kişilik. *Journal of International Social Research*, 9(46).
- Byrne, A., Dionisi, A. M., Barling, J., Akers, A., Robertson, J., Lys, R., Dupré, K. (2014). The Depleted Leader: The İnfluence Of Leaders' Diminished Psychological Resources On Leadership Behaviors. *The Leadership Quarterly*, 25, 344–357
- Christie, R. ve Geis, F. (1970) *Studies in Machiavellianism*. New York: Academic Press. E. Özsoy & K. Ardıç / Karanlık Üçlü'nün (Narsisizm, Makyavelizm ve Psikopati) İş Tatminine Etkisinin İncelenmesi
- Coleman, J., "Toward An İntegrated Theory Of White-Collar Crime", *American Journal Of Sociology*, 1987, 93(2), ss.406-439.
- Collins J (2009). Good to Great-(Why Some Companies Make The Leap And Others Don't). In: SAGE Publications Sage India: New Delhi, India.
- Collins, M. D., & Jackson, C. J. (2015). A Process Model Of Self-Regulation And Leadership: How Attentional Resource Capacity And Negative Emotions İnfluence Constructive And Destructive Leadership. *The Leadership Quarterly*, 26, 386–401.
- Danna, K., & Griffin, R. W. (1999). Health And Well-Being İn The Workplace: A Review And Synthesis Of The Literature. *Journal of Management*, 25, 357–384.
- Davidson JRT, Connor KM, Swartz M. Mental İllness İn Us Presidents Between 1776 And 1974: A Review Of Biographical Sources. *J Nerv Ment Dis* 2006;194:47–51.
- De Hoogh, A. H. ve Den Hartog, D. N. (2008) "Ethical And Despotic Leadership, Relationships With Leader's Social Responsibility, Top Management Team Effectiveness And Subordinates' Optimism: A Multi-Method Study", *The Leadership Quarterly*, (19): 297–311.
- DeRue, D. S., Nahrgang, J. D., Wellman, N., & Humphrey, S. E. (2011). Trait And Behavioral The Ories Of Leadership: An İntegration And Meta-Analytic Test Of Their Relative Validity. *Personnel Psychology*, 64, 7–52.
- Dunning, D., Heath, C., Suls, J. M. (2004). Flawed Self-Assessment Implications for Health, Education, and the Workplace. *Psychological Science In The Public Interest*, 5(3): 69- 107.
- Einarsen, S., Aasland, M. S. & Skogstad, A. (2007). Destructive Leadership Behavior: A Definition and Conceptual Model. *The Leadership Quarterly*, 18, 207-216.
- Fındıklı, M. M. A., Okan, G., & Sığırı, Ü. (2019). Karanlık Liderlik Ölçeği: Çalışanların Algısı Üzerine Bir Ölçeklendirme Çalışması. *Nitel Sosyal Bilimler*, 1(1). 89-115.
- Field, L. (1997). Impediments to empowerment and learning within organizations. *The Learning Organization*, 4 (4), 149-158.

- French, J. R. P., & Raven, B. (1959). The Bases of Social Power. In D. Cartwright & A. Zander (Eds.), *Studies in Social Power* (pp. 150-167). Ann Arbor, MI: University of Michigan Press.
- George, J. M., & Jones, G. R. (1995). *Understanding and Managing Organizational Behavior*. Reading: Addison-Wesley.
- Halbesleben, J. R. B., Neveu, J. P., Underdahl, S. C. P., and Westman, M., (2014). Getting to the “COR”: Understanding the Role of Resources in Conservation of Resources Theory. *Journal of Management* Vol. 40 No. 5, July 2014 1334–1364 DOI: 10.1177/01492063145271301334-13364
- Harris, K. J., Kacmar, K. M., & Zivnuska, S. (2007). An Investigation Of Abusive Supervision As A Predictor Of Performance And The Meaning Of Work As A Moderator Of The Relationship. *The Leadership Quarterly*, 18(3), 252-263.
- Hayward MLA (2007) *Ego Check: Why Executive Hubris Is Wrecking Companies and Careers and How to Avoid the Trap*. Chicago: Kaplan.
- Hogan, R. ve Hogan, J., “Assessing Leadership: A View From The Dark Side”, *International Journal Of Selection And Assessment*, 2001, 9(1-2), ss.40-51.
- Illies, J. J. & Reiter-Palmon, R. (2008). Responding destructively in leadership situations: The role of personal values and problem construction. *Journal of Business Ethics*, 82, 251-272.
- İnvista, (2021). *Leadership Impacton Employee Wellbeing Whitepaper*. [tps://invistainsights.com/wp-content/uploads/Leadership_Impact_on_Employee_Wellbeing_Whitepaper_1_21_847889890.pdf](https://invistainsights.com/wp-content/uploads/Leadership_Impact_on_Employee_Wellbeing_Whitepaper_1_21_847889890.pdf)
- Isikoff M, Corn D. *Hubris: The Inside Story Of Spin, Scandal, And The Selling Of The Iraq War*. New York: Crown, 2006:455
- Jakovljević M (2011). *Hubris Syndrome And A New Perspective On Political Psychiatry: Need To Protect Prosocial Behavior, Public Benefit And Safety Of Our Civilisation*. *Psychiatria Danubina*, 23(2.), 136-138.
- Judge, T.A., Lepine, J.A., (2007). *Research Companion to the Dysfunctional Workplace Management Challenges and Symptoms*, (Ed: Janice Langan-Fox, Cary L. Cooper ve Richard J. Klimoski), London: Edward Elgar Publishing.
- Ju, L., Lin, Z., Jing, X., & Meng, D. (2015). The influence of abusive supervision on work-to-family conflict: the mediation role of organizational justice, 2nd International Conference on Education Reform and Modern Management (ERMM 2015) Proceedings Book, 284-286.
- Kabadayı M, Türkay O (2020). Yönetmel gücün örgütsel güven-performans ve özdeşleşme etkileşimi kapsamındaki rolü: Bodrum'daki otel işletmelerinde bir uygulama. *Yönetim Bilimleri Dergisi*, 18(35), 111-139.
- Kaiser, R. B., LeBreton, J. M., Hogan, J., (2015), *The Dark Side of Personality and Extreme Leader Behavior*. *Applied Psychology*, 64, (1), 55-92.
- Kanungo, R. N. (2001) “Ethical Values Of Transactional And Transformational Leaders”, *Canadian Journal of Administrative Sciences*, 18: 257–265
- Kershaw I. *Hitler 1889–1936: Hubris*. London: Allen Lane, 1998.
- Kuknor, S.C. and Bhattacharya, S. (2022), “Inclusive leadership: New Age Leadership To Foster Organizational Inclusion”, *European Journal of Training and Development*, Vol. 46 No. 9, pp. 771-797. <https://doi.org/10.1108/EJTD-07-2019-0132>
- Kruger, J. & Dunning, D. (1999). Unskilled and unaware of it: how difficulties in recognizing one's own incompetence lead to inflated self-assessments. *Journal of Personality and Social Psychology*, 77(6), 1121. <https://doi.org/10.1037/0022-3514.77.6.1121>
- Koçel, T., (2014). *İşletme Yöneticiliği: Yönetim ve Organizasyon, Organizasyonlarda. Davranış, Klasik-Modern-Çağdaş ve Güncel Yaklaşımlar*, İstanbul: Beta Yayınevi.
- Lenz, R. T. ve Lyles, M. A. (1985) “Paralysis By Analysis: Is Your Planning System Becoming Too Rational?”, *Long Range Plann*, 18 (4): 64-72.
- McIntosh, G. L. ve Rima, S. D., (1997), *Overcoming The Darkside Of Leadership*, Baker Books.
- Mcquade, K.E., Harrison, C. and Tarbert, H. (2021), “Systematically reviewing servant leadership”, *European Business Review*, Vol. 33 No. 3, pp. 465- 490. <https://doi.org/10.1108/EBR-08-2019-0162>

- Merecz, D., Drabek, M., & Mościcka, A. (2009). Aggression at the workplace— psychological consequences of abusive encounter with coworkers and clients. *International Journal of Occupational Medicine and Environmental Health*, 22(3), 243-260.
- Montano, D., Reeske, A., Franke, F., & Hüffmeier, J. (2017). Leadership, Followers' Mental Health And Job Performance In Organizations: A Comprehensive Meta-Analysis From An Occupational Health Perspective. *Journal Of Organizational Behavior*, 38, 327–350.
- Nassif, A. G. (2018). Heterogeneity And Centrality Of “Dark Personality” Within Teams, Shared Leadership, And Team Performance: A Conceptual Moderated-Mediation Model, *Human Resource Management Review*, 1-14
- Levenson, M., Kiehl, K., & Fitzpatrick, C. (1995). Assessing Psychopathic Attributes In A Noninstitutionalized Population. *Journal of Personality and Social Psychology*, 68, 151-158. doi: 10.1037//0022-3514.68.1.151
- Lipman-Blumen, J. (2005). Toxic leadership: When grand illusions masquerade as noble visions. *Leader to Leader*, Spring, 36, 29-36, Doi: 10.1002/ltl.125.
- Morgan K. The Judgement Of History. *Parliamentary Monitor* 2007; 149:16–17.
- Owen, D., (2006). Hubris And Nemesis In Heads Of Government. *Journal Of The Royal Society Of Medicine*, November, 99 (3): 548-551.
- Owen D, Davidson J (2009). Hubris syndrome: An Acquired Personality Disorder? A Study of US Presidents and UK Prime Ministers over the last 100 years. *Brain*, 132(5), 1396.
- Park J-H, Kim C, Chang Y K, Lee D-H, Sung Y-D (2018). CEO Hubris And Firm Performance: Exploring The Moderating Roles Of Ceo Power And Board Vigilance. *Journal of business ethics*, 147(4), 919-933.
- Paulhus, D. L. ve Williams, K. M. (2002). The Dark Triad Of Personality: Narcissism, Machiavellianism, And Psychopathy. *Journal of Research in Personality*, 36(6), 556-563.
- Phillips, D. (2004). Athenian political oratory. New York: Routledge.
- Platon. Phædrus , 238a. In: Euthyphro/ Apology/ Crito/ Phaedo/ Phaedrus, trans Fowler HN. *Cambridge, MA: Harvard University Press*, 1914.
- Raskin, R., ve Terry, H. (1988). A Principal-Components Analysis Of The Narcissistic Personality Inventory And Further Evidence Of Its Construct Validity. *Journal of Personality and Social Psychology*, 545, 890-902. doi: 10.1037/0022-3514.54.5.890
- Rego P, Lopes M P, Simpson A V (2017). The Authentic-Machiavellian Leadership Grid: A Typology Of Leadership Styles. *Journal of Leadership Studies*, 11(2), 48-51.
- Ronfeldt, D. F. (1994). Beware The Hubris-Nemesis Complex: A Concept For Leadership Analysis. RAND Santa Monica: Rand Corporation, E-Book.
- Robbins A (1993). Sınırsız Güç (çev: M. Değirmenci). İstanbul: İnkılap Kitapevi Yayını. Russel B. History of Western Pilosophy, 2nd edn. London: George Allen and Unwin, 1961:782.
- Russell G (2011) Psychiatry And Politicians: The ‘Hubris Syndrome’. *The Psychiatrist* 35: 140–145. Sadler-Smith E (2010) The Intuitive Mind: Profiting from the Power of Your Sixth Sense. Chichester: John Wiley and Sons.
- Schmidt, A. A. (2008). Development and Validation of The Toxic Leadership Scale. Unpublished Master Theses, Faculty of the Graduate School of the University of Maryland.
- Schyns, B., & Schilling, J. (2013). How Bad Are The Effects Of Bad Leaders? A Meta-Analysis Of Destructive Leadership And Its Outcomes. *The Leadership Quarterly*, 24, 138–158.
- Skogstad, A., Einarsen, S., Torsheim, T., Aasland, MS., and Hetland, H. (2007) The Destructiveness Of Laissez-Faire Leadership Behavior. *Journal of Occupational Health Psychology*. 12(1):80
- Shenk JW. Lincoln’s Melancholy: How Depression Challenged A President And Fuelled His Greatness. Boston: Houghton Mifflin, 2005.
- Schmidt, B., Loerbroks, A., Herr, R. M., Wilson, M. G., Jarczok, M. N., Litaker, D., Mauss, D., Bosch, J. A., & Fischer, J. E. (2014). Associations Between Supportive Leadership And Employees Self-Rated Health In An Occupational Sample. *International Journal of Behavioral Medicine*, 21(5), 750–756. <https://doi.org/10.1007/s12529-013-9345-7>

- Schilling, J. (2009) "From Ineffectiveness To Destruction: A Qualitative Study On The Meaning Of Negative Leadership", *Leadership*, 5: 102–128.
- Sezici, E. (2016). İzleyicilerin yıkıcı liderlik algısı ve sonuçları. *Dumlupınar Üniversitesi Sosyal Bilimler Dergisi*, (47), 106-121.
- Sonnentag, S. (2015). Dynamics Of Well-Being. *Annual Review of Organizational Psychology and Organizational Behavior*, 2, 261–293.
- Tepper, B. J. (2000). Consequences of abusive supervision. *Academy of Management Journal*, 43(2), 178-190.
- Tepper, B. J. (2007). Abusive supervision in work organizations: Review, synthesis, and research agenda. *Journal of Management*, 33(3), 261-289.
- Tuchman B. *The March Of Folly: From Troy To Vietnam*. New York: Ballantine, 1985.
- Unison. (1997). *Unison's Members' Experience of Bullying at Work*. London: Unison
- Van de Vliert, E. & Einarsen, S. (2008). Cultural construals of destructive versus constructive leadership in major world niches. *International Journal of Cross Cultural Management*, 8(3), 275-295.
- Viding E, Mccrory E (2019). Towards Understanding Atypical Social Affiliation In Psychopathy. *The Lancet Psychiatry*, 6(5), 437-444.
- Wheatcroft G. *The Tragedy of Tony Blair*. Atlantic Monthly, June 2004.
- Young H. *This Blessed Plot: Britain And Europe From Churchill To Blair*. London: Macmillan, 1998:368.
- Yukl, G., Gordon, A., & Taber, T. (2002). A Hierarchical Taxonomy Of Leadership Behavior: Integrating A Half Century Of Behavior Research. *Journal of Leadership & Organizational Studies*, 9, 15–32.

Kaynaklar

- Acosta, J. E. G., Cortés D. A. C. (2021). Is not being in love, is to love! Going through the psychology of the masses. *Psychother Politics Int.* 19:e1602. 2021 John Wiley & Sons, Ltd. s.1 of 7. <https://doi.org/10.1002/ppi.1602>.
- Akila, A., Priyadarshini, R. G. (2018). The impact of workplace friendships on organizational commitment and intention to leave. The 3rd International Conference on Materials and Manufacturing Engineering, IOP Conf. Series: Materials Science and Engineering, 390012064 8–9 March 2018, Tamilnadu, India, doi: 10.1088/1757-899X/390/1/012064. 1-6.
- Balkundi, P., Kilduff, M. (2006). The ties that lead: A social network approach to leadership. *The Leadership Quarterly*, 17(4), 419-439.
- Brickman, P., Bulman, R.J. (1977) Pleasure and pain in social comparison, In J. Suls & R.L. Miller (Eds.), *Social comparison processes: Theoretical and empirical perspectives*, 149-186.
- Buunk, B.P. (1995) Comparison direction and comparison dimension disabled individuals: towards a refined conceptualization of social comparison under stress, *Personality and Social Psychology Bulletin*, 21, 316-330.
- Buunk, A. P., Gibbons, F. X. (2007). Social comparison: The end of a theory and the emergence of a field. *Organizational Behavior and Human Decision Processes*, 102(1), 3–21. <https://doi.org/10.1016/j.obhdp.2006.09.007>
- Bowie, Malcolm (2007). Lacan, Çev. V. Pekiş Şener, I.B., Dost Kitabevi Yayınları, Ankara 2007.
- Carrington, P.J., Scott, J., Wasserman, S. (2005). *Models and methods in social network analysis*. N.Y: Cambridge University Press.
- Durrah, O. (2022). Do we need friendship in the workplace? The effect on innovative behavior and mediating role of psychological safety. *Current Psychology* , <https://doi.org/10.1007/s12144-022-03949-4>.
- Elliott A., Lemert C., Yeni Bireycilik: Küreselleşmenin Duygusal Bedelleri, Sel Yayıncılık, İstanbul, 2011.
- Festinger, L. (1954). A theory of social comparison process, *Human Relations*, 1, 117-140.
- Freud, S. (1921). *Group Psychology and the Analysis of the Ego*. The Standard Edition of the Complete Psychological Works of Sigmund Freud, Volume XVIII (1920-1922): Beyond the Pleasure Principle, *Group Psychology and Other Works*, 65-144.
- Hazan, C., Shaver, P. R. (1994). Attachment as an organizational framework for research on close relationships. *Psychological Inquiry*, 5, 1-22.
- Hommelhoff, S. (in press). Having workplace friends is not always fun: A critical incident study. *German Journal of Work and Organizational Psychology (ZAO)*, Friedrich-Alexander University Erlangen-Nürnberg.
- Gupta, A., K. (2020). Workplace friendships: an affirmative effect on the organizational obligation. *International Journal on Emerging Technologies*, 11(3), 526–530.
- Kets de Vries, M. F. R. (2011). *The hedgehog effect : executive coaching and the secrets of building high performance teams*. John Wiley & Sons Ltd, The Atrium, Southern Gate, Chichester, West Sussex, PO19 8SQ, United Kingdom. ISBN 978-1-119-96228-1 (ebk).
- Littman-Ovadia, H., Oren, L., Lavy, S. (2013). Attachment and autonomy in the workplace: New insights. *Journal of Career Assessment*, 1-17. doi:10.1177/1069072712475282.
- Lopez, F. G., Ramos, K. (2015). Predicting well-being in managers: Test of a positive psychology model. *The Journal of Positive Psychology*, 11(4), 378-387. doi:10.1080/17439760.2015.1092571
- Lu, J. G., Hafenbrack, A. C., Eastwick, P. W., Wang, D. J., Maddux, W. W., and Galinsky, A. D. (2017). “Going out” of the box: close intercultural friendships and romantic relationships spark creativity, workplace innovation, and entrepreneurship. *J. Appl. Psychol.* 102, 1091–1108. doi: 10.1037/apl0000212.
- Manner, J. K., DeWall, C. N., Schaller, M. (2007). Does social exclusion motivate interpersonal reconnection? Resolving the “Porcupine Problem”, *Journal of Personality and Social Psychology*, 92(1), 42–55.

- Methot, J. R., Lepine, J. A., Podsakoff, N. P., Christian, J. S. (2016). Are workplace friendships a mixed blessing? Exploring tradeoffs of multiplex relationships and their associations with job performance. *Personnel Psychology*, 69(2), 311–355. <https://doi.org/10.1111/peps.12109>
- Kyoko, F. (2001). The Porcupine Dilemma in Adolescents' Friendships. *Japanese Journal of Educational Psychology* 49(2), 146 – 155. doi: 10.5926/jjep1953.49.2_146.
- Miller, A. N. (2011). Sharing in workplace friendship: A model of disclosure in white-collar workplace relationships. Yayınlanmamış doktora tezi, North Dakota State University of Agriculture and Applied Science.
- Morrison, R. L. & Cooper-Thomas, H. D. (In press) Friendship Among Coworkers. In M. Hojjat & A. Moyer (Eds.). *The Psychology of Friendship*. New York: Oxford University Press.
- Bridge, K., & Baxter, L. A. (1992). Blended relationships: Friends as work associates. *Western Journal of Communication*, 56, 200–225.
- Sandroni, A. (2019). The hedgehog's dilemma. *Journal of Mathematical Economics* 82, 184–196. <https://doi.org/10.1016/j.jmateco.2019.02.005>.
- Schopenhauer, A. (1851). *Parerga und Paralipomena: kleine philosophische Schriften*, Vol. 1 – 2. Berlin : Julius Frauenst ä dt .
- Schopenhauer, (A., 2001). *Parerga Und Paralipomena*, Vol. II. Oxford University Press, chapter XXXI, section 396.
- Tasselli, S., & Kilduff, M. (2018). When brokerage between friendship cliques endangers trust: a personality–network fit perspective. *Academy of Management Journal*, 61(3), 802-825.
- Xinyu (Judy), H., Subramony, M. (2022). Understanding the impact of COVID-19 pandemic on teleworkers' experiences of perceived threat and professional isolation: The moderating role of friendshStress and Health. 1–13. <https://doi.org/10.1002/smi.3146>
- Xio, J., Mao, J. Y., Quan J., Qing T. (2020). *Front. Psychol., Sec. Organizational Psychology* 11, doi: 10.3389/fpsyg.2020.00190.
- Zhang, Y., Chen, Y. (2022). The Influence of workplace friendship on organizational citizenship behavior from the perspective of human resource management: the regulating effect of workplace social self-efficacy. 13th International Conference on E-business, Management and Economics (ICEME 2022), July 16–18, 2022, Beijing, China. ACM, New York, NY, USA, 441-447. <https://doi.org/10.1145/3556089.3556178.441-447>.

Kaynakça

- Akdemir, B. ve Duman, M.Ç. (2017). Kadın Çalışanların Performansında Cam Tavan Sendromu Engeli!, *International Journal of Academic Value Studies*, Vol: 3, Issue: 15, ss. 517-526.
- Akpinar-Sposito, C. (2013). Career barriers for women executives and the Glass Ceiling Syndrome: the case study comparison between French and Turkish women executives, *Procedia - Social and Behavioral Sciences* 75, ss. 488 – 497
- Aksu, A., Çek, F., Şenol, B. (2013). Kadınların Müdür Olmalarının Önündeki Cam Tavan ve Cam Tavani Aşma Stratejileri'ne İlişkin İlköğretim Okulu Müdürlerinin Görüşleri, *Kocaeli Üniversitesi Sosyal Bilimler Dergisi*, 25, ss.133-160.
- Aksu, M. ve Şahin, B. (2022). Kraliçe Arı Sendromu Bağlamında Kadınların Kariyer Yolunda Erilleşme Sorununun Teorik İncelemesi, *Süleyman Demirel Üniversitesi İnsan Kaynakları Yönetimi Dergisi*, Cilt: 1, Sayı: 1, ss. 1-25.
- Akyurt, N. (2018). Kadın çalışanlarda Kariyer Engelleri: Radyoloji Çalışanları Örneği, *İnönü Üniversitesi Sağlık Hizmetleri Meslek Yüksekokulu Dergisi*, Cilt 6, Sayı 1, ss. 85-107.
- Alga, E. (2020). Cam Tavan Sendromu Ve Bölgesel Boyut: Bir Kamu Bankası Örneği, *Türk İdare Dergisi*, 92, 491, ss. 11-39.
- Arasu Balasubramanian, S. ve Lathabhavan, R. (2017). Women's glass ceiling beliefs predict work engagement and burnout, *Journal of Management Development*, 36, 9, ss. 1125-1136.
- Boztepe, E. (2022). Profesyonel Mutfak Çalışanlarının Cam Tavan Sendromu Algıları ve Deneyimleri Üzerine Bir Araştırma, *Karadeniz Uluslararası Bilimsel Dergi*, 55, ss.12-32.
- Bukstein, D. ve Gandelman, N. (2019). Glass ceilings in research: Evidence from a national program in Uruguay, *Research Policy* 48, 1550–1563.
- Carnes, M., Morrissey, C., Geller, S.E. (2008). Women's Health and Women's Leadership in Academic Medicine: Hitting the Same Glass Ceiling?, *Journal Of Women's Health*, 17, 9, ss. 1453-1462.
- Cho, J., Lee, T., Jung, H. (2014). Glass ceiling in a stratified labor market: Evidence from Korea, *Journal of The Japanese and International Economies*, 32, 56-70.
- Doğru, A. (2010). *Kadın Çalışanların Cam Tavan Engelleri ve İş Tatminine Etkisi: Afyon Kocatepe Üniversitesi Tıp Fakültesi Örneği*. Yüksek Lisans Tezi, Dumlupınar Üniversitesi Sosyal Bilimler Enstitüsü, Kütahya
- Gül, H., ve Oktay, E. (2009). Türkiye ve Dünyada Kadınların Çalışma Hayatında Yaşadıkları Cam Tavan Algıları Üzerine Kavramsal Bir Çalışma. *SÜ İİBF Sosyal ve Ekonomik Araştırmalar Dergisi*, 9, 18, ss. 421- 436.
- Insch, G.S., McIntyre N., Napier, N.K. (2008). The Expatriate Glass Ceiling: The Second Layer of Glass, *Journal of Business Ethics*, 83, ss.19–28.
- İpçioğlu, İ., Eğilmez, Ö., Şen, H. (2018). Cam Tavan Sendromu: İnsan Kaynakları Yöneticileri Bağlamında Bir Araştırma, *Mehmet Akif Ersoy Üniversitesi Sosyal Bilimler Enstitüsü Dergisi* Cilt.10 Sayı. 25, ss.686-709.
- Jafarov, S ve Kamiloğlu, F. (2022). Cam Tavan Sendromunun Kadınların Çalışma Hayatına Etkisi: Türkiye ve İngiltere Örneği, *International Social Mentality And Researcher Thinkers Journal*, 8, 62 ss. 1494-1504.
- Kadık Akdaş, E. (2022). *Sağlık Sektöründe Kadın Hekimlerin Karşılaştığı Cinsiyet Ayrımcılığı Ve Cam Tavan Sendromu*, Yayınlanmamış doktora tezi, İstanbul Gelişim Üniversitesi Lisansüstü Eğitim Enstitüsü, İstanbul.
- Karabal, M. A. ve Çakı, N. (2021). Çalışma Yaşamında Kadınların Karşısına Çıkan Sosyal ve Psikolojik Engeller: Cam Tavan Sendromu ve Kraliçe Arı Sendromuna İlişkin Tezlerin İncelenmesi, *Journal of Theoretical & Empirical Research on Management*, 1,1, ss. 47-64.
- Karaca, A. (2007). *Kadın Yöneticilerde Kariyer Engelleri: Cam Tavan Sendromu Üzerine Uygulamalı Bir Araştırma*, Selçuk Üniversitesi Sosyal Bilimler Enstitüsü, Yüksek Lisans Tezi, Konya.
- Karacıoğlu, F. Ve Leblebici, Y. (2014). Kadın Yöneticilerde Kariyer Engelleri: “Cam Tavan Sendromu” Üzerine Bir Uygulama, *Atatürk Üniversitesi İktisadi ve İdari Bilimler Dergisi*, 28, 4, ss. 1-20.

- Kaygın, E., Zengin, Y., Topçuoğlu, E. (2019). Kadın Girişimciliği Analizi: Kars İli Uygulaması, *Örgütsel Davranış Araştırmaları Dergisi*, 4, 1, ss. 117-128.
- Kırpık, G. (2019). Kadın Çalışanlarda Cam Tavan Algısı Kırıldı mı? Erkek Çalışanlar Halen Cinsiyet Ayrımcılığı Yapıyorlar mı?: Adıyaman Bankacılık Sektörü Örneği, *Uluslararası Toplum Araştırmaları Dergisi*, 9, 12, ss. 341-372.
- Kördeve, M.K. (2017). Kadın Çalışanların Önündeki Engel: Cam Tavan Sendromu, *Uşak Üniversitesi Sosyal Bilimler Dergisi*, 10,1, ss. 123-142.
- Kurt, S. ve Akgün Kostak, M. (2019). Sağlık Bilimleri Fakültesi Öğrencilerinin Cam Tavan Sendromu Hakkındaki Görüşleri, *Uluslararası Sosyal Araştırmalar Dergisi*, 12,65, ss. 859-865.
- Mert, P. (2019). *Kadın Öğretmenlerin Yönetici Olmaları Önündeki Engellerin Cam Tavan Sendromu Bağlamında İncelenmesi*, Yayınlanmamış doktora tezi, Marmara Üniversitesi İstanbul Sabahattin Zaim Üniversitesi Eğitim Yönetimi Ve Denetimi Ortak Doktora Programı, İstanbul.
- Örücü, E., Kılıç, R., Kılıç, T. (2007). Cam Tavan Sendromu ve Kadınların Üst Düzey Yönetici Pozisyonuna Yükselmelerindeki Engeller: Balıkesir İli Örneği, *Yönetim ve Ekonomi*, Cilt:14 Sayı:2, ss. 117-135.
- Özdemir, Y. Sözcü, Z., Alas, C. (2017). Cam Tavan Sendromunu Aşan Kadın Yöneticiler: Kariyer Öyküleri İncelemesi, *International Journal of Academic Value Studies*, 3, 13, ss. 347-356.
- Öztürk, A. (2017). Cam Tavan Sendromu Ve Kadınların Algısı Üzerine Kavramsal Bir Çalışma, *Yönetim, Ekonomi ve Pazarlama Araştırmaları Dergisi*, Cilt.1, Sayı. 1, ss. 8-17.
- Ribeiras, R. (2021). Women in cardiology: Between the “glass ceiling” and the “sticky floor” *Revista Portuguesa de Cardiologia* 40, ss. 505- 508.
- Sahoo, D.K. ve Lenka, U. (2016). Breaking the glass ceiling: opportunity for the organization, *Industrial And Commercial Training*, 48,6, ss. 311-319.
- Saleem, S., Rafiq, A., Yusaf, S. (2017). Investigating the glass ceiling phenomenon, *South Asian Journal of Business Studies*, 6, 3, ss. 297-313.
- Sarioğlu, Z. B. (2018). *Cam Tavan Sendromu: Ölçek Uyarlama Çalışması Ve Demografik Değişkenler Açısından Bir Analiz*, Yayınlanmamış Yüksek Lisans Tezi, Bahçeşehir Üniversitesi Sosyal Bilimler Enstitüsü İşletme Anabilim Dalı, İstanbul.
- Serinikli, N. (2021). Üniversite Öğrencilerinin Cam Tavan Algıları ile Beş Faktör Kişilik Özellikleri İlişkisi, *Balkan ve Yakın Doğu Sosyal Bilimler Dergisi*, 07 (01), ss. 16-28.
- Smith, P., Caputi, P., Crittenden, N. (2016). A maze of metaphors around glass ceilings, *Gender in Management, An International Journal* Vol. 27 No. 7, ss. 436-448.
- Taşkın, E. ve Çetin, A. (2012). Kadın Yöneticilerin Cam Tavan Algısının Cam Tavanı Aşma Stratejilerine Etkisi: Bursa Örneği, *Dumlupınar Üniversitesi Sosyal Bilimler Dergisi*, Sayı 33, ss.19-34.
- Uçar, M. ve Güven, S. (2021). Kariyer Engeli Olarak Cam Tavanın Okullarda Personel Güçlendirmeye Etkisi, *Uluslararası Eğitimde Yenilikçi Yaklaşımlar Dergisi*, 5 (1), ss. 87-110.
- Wirth, L. (2011). *Breaking Through The Glass Ceiling: Women in Management*. Geneva, International Labour Office, USA.
- Yanmaz, K. (2019). *Lojistik İşletmelerinde Cam Tavan Sendromu Ve İş Motivasyonu: Mersin İli Örneği*, Tarsus Üniversitesi Lisansüstü Eğitim Enstitüsü, Yüksek Lisans Tezi, Mersin.

KAYNAKÇA

- Adamik, A. ve Sikora-Fernandez, D. (2021). "Smart Organizations as a Source of Competitiveness and Sustainable Development in the Age of Industry 4.0: Integration of Micro and Macro Perspective", *Energies*, sayı: 14, s.1572.
- Altındağ, E., & Turnali, D. (2015). İnsan kaynakları yönetiminde kullanılan tekniklerin örgütsel bağlılık üzerindeki etkisi. *Siyaset, Ekonomi ve Yönetim Araştırmaları Dergisi*, 3(3), 1-20.
- Boyd, J. (1995). "The Essence of Winning and Loosing" Sunumu.
- Çetin, F., (2017). Öğrenilmiş çaresizlik, İçinde, Akdemir, B., *İnsan kaynakları yönetiminde yeni yaklaşımlar*,(91-122), Beta Basım, İstanbul.
- Demirel, E. (2022). İşletme Yönetiminde Yeni Bir Yapılanma: Akıllı Organizasyonlar. *Selçuk Üniversitesi Akşehir Meslek Yüksekokulu Sosyal Bilimler Dergisi*, (14), 85-94.
- Doğanın Sesi Türkiye (2023), Dağ aslanı: puma, <https://www.doganinsesiturkiye.com/detay/578-dag-aslani-puma>, Erişim Tarihi: 11.03.2023
- Galinec, D., & Steingartner, W. (2013). A look at observe, orient, decide and act feedback loop, pattern-based strategy and network enabled capability for organizations adapting to change. *Acta Electrotechnica et Informatica*, 13(2), 39-49
- Kanten, P., (2017). Çift kariyerli eşler (aileler sorunu), İçinde, Akdemir, B., *İnsan kaynakları yönetiminde yeni yaklaşımlar*,(129-167), Beta Basım, İstanbul.
- Kesler, M. P., (2004). "Discovering the Valley of the Crystals - Erie as in Mountain Lion" <https://tr.wikipedia.org/w/index.php?title=Puma&action=edit§ion=1>, Erişim Tarihi: 10.03.2023.
- Knight, J. E. (2005). "Mountain Lions". Montana State University. 5 Nisan 2016 tarihinde kaynağından arşivlendi. Erişim tarihi: 18 Haziran 2008.
- Koçel, T. (2020). İşletme Yöneticiliği. Genişletilmiş 18. Baskı. Beta, İstanbul.
- Köseoğlu, E. (2019). Değişen dünyada lider kalabilmek için bir yol haritası, <https://hbrturkiye.com/blog/degisen-dunyada-lider-kalabilmek-icin-bir-yol-haritasi>, Erişim Tarihi:11.03.2023
- Matheson, D., & Matheson, J. E. (2001). Smart organizations perform better. *Research- Technology Management*, 44 (4), 49-54.
- Özbozkurt, O.B. , (2022). Siyah Kuğuların Farkında Olmak, <https://hbrturkiye.com/blog/siyah-kugularin-farkinda-olmak>, Erişim Tarihi:11.03.2023
- Sennett, R.(2022) *Karakter aşınması: Yeni kapitalizmde işin kişilik üzerindeki etkileri*, Çev: Barış Yıldırım. 18. Basım, Ayrıntı Yayınları, İstanbul
- World Economic Forum (2020), The Future of Jobs Report 2020, <https://www.weforum.org/reports/the-future-of-jobs-report-2020/digest>, Erişim Tarihi: 13.03.2023

Kaynakça

- 10 Ways to Overcome Perfectionism. (2021, 15 Nisan). Erişim tarihi: 21 Eylül 2022 <https://oregoncounseling.com/article/10-ways-to-overcome-perfectionism/> adresinden alınmıştır.
- Akgündüz, S. (2006). *Örgütsel stres kaynaklarının çalışanların iş tatmini üzerindeki etkisi ve banka çalışanları için yapılan bir araştırma*. Dokuz Eylül Üniversitesi Sosyal Bilimler Enstitüsü, Yüksek Lisans Tezi, İzmir.
- Arar, T., Öneren, M., & Yurdakul, G. (2022). Proposing a new term for organizational behavior literature: Achilles's Tendon Syndrome in businesses. *Journal of Information and Organizational Sciences*, 46(1). doi: org/10.31341/jios.46.1.5
- Clarkson, P. (1994). Achilles as healer: Pseudocompetence in the trainee counsellor or therapist. *Employee Counselling Today*, 6(3), 15–20.
- Clarkson, P. (1999). *Aşıl Sendromu*. (Çeviren: S. Kunt), Ankara: HYB Yayıncılık.
- Çıvgın, H., & Gündoğ, M. (2020). Aşıl Sendromu (Gizli Başarısızlık Korkusu) ve İş Tatmini Üzerine Kavramsal Bir İnceleme. *Journal of Tourism and Gastronomy Studies*, (4), 179-190.
- Demir, S., Kuşcu Karatepe, H. & Özcan, Yüce, U. (2022). Aşıl sendromunun makyavelist davranış eğilimi üzerine etkisi: Bir alan araştırması. *Atatürk Üniversitesi İktisadi ve İdari Bilimler Dergisi*, 36 (1), 83-92 .
- Drago, W.A., & Folker, C.A. (1999). Achilles revisited: The impact of incompetencies on firm performance. *Management Research News*, 22(8), 18–25.
- Gürel, E., & Muter C. (2007). Psikomitolojik terimler: psikoloji literatüründe mitolojinin kullanılması. *Anadolu Üniversitesi Sosyal Bilimler Dergisi*, 7(1), 537–569.
- Hamachek, D. E. (1978). Psychodynamics of normal and neurotic perfectionism. *Psychology: A Journal of Human Behavior*, 15(1), 27–33.
- Hollender, M. H. (1965). Perfectionism. *Comprehensive psychiatry*, 6, 94–103.
- Lupien, Sonia J., McEwen, Bruce S., Gunnar, Megan R., & Heim, Christine (2009). Effects of stress throughout the lifespan on the brain, behaviour and cognition. *Nature Reviews Neuroscience*, 10(6): 434–445. doi:10.1038/nrn2639.
- Özsoy, T. (2022). *Çalışanların obsesif kompulsif belirti düzeylerinin işe yönelik tutum ve davranışlara etkilerinin incelenmesi*. Sakarya Üniversitesi İşletme Enstitüsü, Doktora Tezi, Sakarya.
- Papadomarkaki, E., & Portinou, S. (2012). Clinical perfectionism and cognitive behavioral therapy. *Psychiatrike*, 23, 61–71.
- Pearce, J., Murray, C., & Larkin, W. (2019). Childhood adversity and trauma: experiences of professionals trained to routinely enquire about childhood adversity. *Heliyon*, 5(7): e01900. doi:10.1016/j.heliyon.2019.e01900.
- Roy, C. A., & Perry, J. C. (2004). Instruments for the assessment of childhood trauma in adults. *The Journal of Nervous And Mental Disease*, 192(5), 343–351. doi: 10.1097/01.nmd.0000126701.23121. fa
- Stoeber, J., & Childs, J. H. (2010). The Assessment of self-oriented and socially prescribed perfectionism: Subscales Make a difference. *Journal of Personality Assessment*, 92(6), 577–585. doi:10.1080/00223891.2010.513306
- Tekin, Z. (2018). Yöneticilikte Aşıl Sendromu ve mesleki tükenmişlik ilişkisi. *Avrasya Uluslararası Araştırmalar Dergisi*, 6(12), 544–562, doi: 10.33692/avrasyad.510293
- Yılmaz, M. K. (2006). *Stres ve motivasyonun satış gücünün iş tatmini üzerine etkisi: Erzurum'daki ilaç satış mümessilleri üzerinde bir uygulama*. Atatürk Üniversitesi, Sosyal Bilimler Enstitüsü, Yüksek Lisans Tezi, Erzurum.

KAYNAKÇA

- Ağbay, C., (2021), İşkoliklik Kavramı, Tipolojileri ve Turizm İşletmeleri İçin Değerlendirilmesi, Turizm İşletmeleri Perspektifinden Örgütsel Davranış, Ed. Ehtiyar, R. ve Aksu, A., Detay Yayıncılık, Ankara.
- Ahsberg E., Kecklund G., Akerstedt T. ve Francesco G. (2000) Shiftwork and Different Dimensions of Fatigue. *International Journal of Industrial Ergonomics* 26, 457–465.
- Allen, T. D. ve Finkelstein, L. M. (2014). Work–Family Conflict Among Members of Full-Time Dual-Earner Couples: An Examination of Family Life Stage, Gender, and Age. *Journal of Occupational Health Psychology*, 19(3), 376.
- Altuntaş M., Başer A., Kolcu G., Tuncer Ö., Gök Balcı U., Çadırcı D. ve Öngel K. (2014) Hemşirelerde süregelen yorgunluk yakınmaları sıklığı, *İzmir Tepecik Eğitim ve Araştırma Hastanesi Dergisi*, 24: 167-172.
- Akerstedt T. (1998) Shift Work and Disturbed Sleep/Wakefulness. *Sleep Medicine Reviews* 2, 117–128.
- Akerstedt T., Knutsson A., Westerholm P., Theorell T., Alfredsson L. ve Kecklund G. (2004) Mental Fatigue, Work and Sleep. *Journal of Psychosomatic Research* 57, 427–433.
- Akyol, Asiye, D. (1999). Kronik Yorgunluk Sendromu, *Ege Üniversitesi Hemşirelik Yüksek Okulu Dergisi* 15 (2-3): 165-186.
- Andreassen, C. S., Pallesen, S., ve Torsheim, T. (2018). Workaholism as a Mediator between Work-Related Stressors and Health Outcomes. *International Journal of Environmental Research and Public Health*, 15(1). <https://doi.org/10.3390/ijerph15010073>.
- Arık, Ali C. ve Özdemir, G. (1996). Kronik Yorgunluk Sendromu, *O.M.U Tıp Dergisi*, 3(1), 1-6.
- Barroso, J., Bengtson, A. M., Gaynes, B. N., McGuinness, T., Quinlivan, E. B., Ogle, M., Heime, A., Theilman, N. M. ve Pence, B. M. (2016). Improvements in Depression and Changes in Fatigue: Results from the SLAM DUNC depression treatment trial. *AIDS and Behavior*, 20(2), 235–242. <https://doi.org/10.1007/s10461-015-1242-4>.
- Berger A.M. ve Hobbs B.B. (2006). Impact of Shift Work on the Health and Safety of Nurses and Patients. *Clinical Journal of Oncology Nursing* 10, 465–471.
- Berlin A.A., Kop W.J. ve Deuster P.A. (2006). Depressive Mood Symptoms and Fatigue After Exercise Withdrawal: The Potential Role Of Decreased Fitness. *Journal of Psychosomatic Medicine* 2, 224–230.
- Beurskens A.J., Bultmann U., Kant I., Vercoulen J.H., Bleijenberg G. ve Swaen G.M. (2000) Fatigue Among Working People: Validity of A Questionnaire Measure. *Occupational and Environmental Medicine* 57, 353–357.
- Bohle, P., Quinlan, M., Kennedy, D., ve Williamson, A. (2004). Working Hours, Work-Life Conflict And Health in Precarious and “Permanent” Employment. *Revista de Sa_ude Publica*, 38, 19–25. <https://doi.org/10.1590/S0034-89102004000700004>.
- Bohle, P., Willaby, H., Quinlan, M., ve McNamara, M. (2011). Flexible Work in Call Centres: Working Hours, Work-Life Conflict & Health. *Applied Ergonomics*, 42(2), 219–224. <https://doi.org/10.1016/j.apergo.2010.06.007>.
- Bombardier CH, Buchwald D. (1996). Chronic Fatigue, Chronic Fatigue Syndrome, And Fibromyalgia: Disability and Health-Care Use. *Med Care*, 34: 924-30.
- Buchwald D, Umali P, Umali J, Kith P, Pearlman T, Komaroff AL. (1995). Chronic Fatigue and The Chronic Fatigue Syndrome: Prevalence in a Pacific Northwest Health Care System. *Ann Intern Med* 123: 81–8
- Buysse D.J., Reynolds C.F., 3rd, Monk T.H., Berman S.R. ve Kupfer D.J. (1989). The Pittsburgh Sleep Quality Index: A New Instrument For Psychiatric Practice and Research. *Psychiatry Research* 28, 193–213.
- Clayton EW. (2015). Beyond Myalgic Encephalomyelitis/Chronic Fatigue Syndrome: An IOM Report On Redefining An Illness. *JAMA*; 313(11):1101-1102. <https://doi.org/10.1001/jama.2015.1346>
- Curcio G., Casagrande M. ve Bertini M. (2001) Sleepiness: Evaluating and Quantifying Methods. *International Journal of Psychophysiology* 41, 251–263.

- Çevik R, Gür A, Nas K, Acar S. ve Saraç AJ. (2003). Kronik Yorgunluk Sendromlu Hastaların Klinik Özellikleri. *Romatizma*; 18:18–22.
- DeVries J., Michielsens H.J. ve Van Heck G.L. (2003) Assessment of Fatigue Among Working People: A Comparison Of Six Questionnaires. *Occupational and Environmental Medicine* 60, 10–15.
- Durmuş D. ve Bölükbaşı N. (2007). Kronik Yorgunluk Sendromuna Güncel Bir Bakış. *Turk J Physical Med Rehabil*; 53: 69-73.
- Erdoğan, E. (2021). Avrupa Birliğinde Yeni İstihdam Biçimleri ve Çalışanlar: *Sakarya Yayıncılık: Sakarya*.
- Faro M., Sàez-Francás N., Castro-Marrero J., Aliste L., Fernández de Sevilla T. ve Alegre J. Diferencias de Género En Pacientes Con Síndrome de Fatigacrónica. *Reumatol Clin*. 2016;12:72–77.
- Fidaner H. (1999). Kronik Yorgunluk Sendromu. *Klinik Psikiyatri Dergisi*; 2:261-265.
- Fletcher A. ve Dawson D. (2001) Field-Based Validations of A Workrelated Fatigue Model Based on Hours of Work. *Transportation Research Part F: Traffic Psychology and Behaviour* 4, 75–88.
- Gray-Toft P. ve Anderson J.G. (1983) A Hospital Staff Support Program: Design and Evaluation. *International Journal of Nursing Studies* 20, 137–147.
- Healy C.M. ve McKay M.F. (2000) Nursing Stress: The Effects of Coping Strategies and Job Satisfaction in a Sample of Australian Nurses. *Journal of Advanced Nursing* 31, 681–688.
- Hill NF, Tiersky LA, Scavalla VR, Lavietes M. ve Natelson BH. (1999). Natural History of Severe Chronic Fatigue Syndrome. *Arch Phys Med Rehabil*, 80:1090-4.
- Huibers, M. J. H., Beurskens, A. J. H. M., Prins, J. B., Kant, I., Bazelmans, B., Van Schayck, C. P., Knottnerus, J. A. ve Bleijenberg, B. (2003). Fatigue, Burnout And Chronic Fatigue Syndrome Among Employees On Sick Leave: Do Attributions Make The Difference? *Occupational and Environmental Medicine*, 60, i26-i31.
- Jason LA, Richman JA, Rademaker AW, Jordan KM, Plioplys AV, Taylor RR, William, M., Cheng-Feng, H. ve Sigtia, Plioplys, MD. (1999). A Community-Based Study Of Chronic Fatigue Syndrome. *Arch Intern Med* 1999, 159:2129-37.
- Kara IH, Demir D, Erdem O., Sayın, GT., Yıldız, N. ve Yaman, H. (2008). Chronic Fatigue Syndrome Among Nurses And Healthcare Workers in A Research Hospital in Turkey. *Social Behavior and Personality*, 36(5):585-90.
- Katon WJ, Buchwald DS, Simon GE, Russo JE. ve Mease PJ. (1991). Psychiatric İllness in Patients With Chronic Fatigue Syndrome And Those With Rheumatoid Arthritis. *J Gen Intern Med*; 6:277-285.
- Kessler R.C., Price R.H. ve Wortman C.B. (1985) Social Factors in Psychopathology: Stress, Social Support and Coping Processes. *Annual Review of Psychology* 36, 531–572.
- Kocalevent, R. D., Hinz, A., Brahler, E., ve Klapp, B. F. (2011). Determinants of Fatigue and Stress. *BMC Research Notes*, 4, 238. <https://doi.org/10.1186/1756-0500-4-238>.
- Komaroff AL, ve Buchwald D. (1991). Symptoms And Signs of Chronic Fatigue Syndrome. *Rev Infect Dis*; 13:8-11.
- Lal S.K.L. ve Craig A. (2002) Driver Fatigue: Electroencephalography and Psychological Assessment. *Psychophysiology* 39, 313–321.
- Lloyd AR, ve Pender H. (1992). The Economic Impact of Chronic Fatigue Syndrome. *Med J Aust* 157:599-601.
- Loblay R, Bertouch J, Darveniza P, Hickie I, Lloyd A, Rowe K, vd. (2002). Chronic Fatigue Syndrome. *Clinical Practice Guidelines. MJA*;176:17-55.
- Manu P, Lane TJ. ve Matthews DA. (1988). The Frequency of the Chronic Fatigue Syndrome in Patients with Symptoms of Persistent Fatigue. *Ann Intern Med*;109:554-6
- McCrone P, Darbishire L, Ridsdale L. ve Seed P. (2003). The Economic Cost Of Chronic Fatigue And Chronic Fatigue Syndrome in UK Primary Care. *Psychol Med* 2003, 33:253-61
- Mc Loughlin A. (2003). An Evaluation Of Formal Staff Support Sessions Within A Specialist Breast Unit. *European Journal of Cancer Supplements* S378.
- McVigar A. (2003). Workplace Stress in Nursing: A Literature Review. *Journal of Advanced Nursing* 55, 633–642.

- Muecke S. (2005). Effects of Rotating Night Shifts: Literature Review. *Journal of Advanced Nursing* 50, 433–439.
- Newey C.A. ve Hood B.M. (2004). Determinants of Shift-Work Adjustment for Nursing Staff: The Critical Experience of Partners. *Journal of Professional Nursing* 20, 187–195.
- Nisenbaum R, Jones A, Jones J, Reeves W. (2000). Longitudinal Analysis Of Symptoms Reported By Patients With Chronic Fatigue Syndrome. *Ann Epidemiol* 10:458.
- Ohta M., Okufuji T., Matsushima Y. ve Ikeda M. (2004) The Effect Of Lifestyle Modification On Physical Fitness and Work Ability in Different Workstyles. *Journal of Uoeh* 26, 411–421.
- Özörel H.(1994). Kronik Yorgunluk Sendromu: Güncel Kavramlar. *Turgut Özal Tıp Merkezi Dergisi*; 1: 167-174.
- Reyes M., Nisenbaum R., Hoaglin DC., Unger ER., Emmons C., Randall C., vd. Prevalence and Incidence Of Chronic Fatigue Syndrome in Wichita, Kansas. *Arch InternMed.* 2003;163:1530–6.
- Reynolds, K.J.; Vernon, S.D.; Bouchery, E. ve Reeves, W.C. (2004). The Economic Impact of Chronic Fatigue Syndrome. *Cost Eff. Resour. Allocat.* 2004, 2, 1–9.
- Rodriguez T. (2000) The Challenge of Evaluating Fatigue. *American Academy of Nurse Practitioners* 12, 329–338.
- Ruggiero J.S. (2003) Correlates of Fatigue in Critical Care Nurses. *Research in Nursing and Health* 26, 434–444.
- Salanova, M., Del Libano, M., Llorens, S., ve Schaufeli, W. B. (2014). Engaged, Workaholic, Burned-Out Or Just 9-To-5? Toward A Typology Of Employee Well-Being. *Stress and Health*, 30(1), 71–81. <https://doi.org/10.1002/smi.2499>.
- Samaha E, Lal S, Samaha N ve Wyndham J (2007) Psychological, Lifestyle And Coping Contributors To Chronic Fatigue in Shift-Worker Nurses. *Journal of Advanced Nursing* 59, 221–232.
- Schulz, A. S., Bloom, J., & Kinnunen, U. (2017). Workaholism And Daily Energy Management At Work: Associations With Self-Reported Health And Emotional Exhaustion. *Industrial Health*, 55(3), 252–264.
- Smith L., Tanigawa T., Takahashi M., Mutou K., Tachibana N., Kage Y. ve Iso H. (2005) Shiftwork Locus of Control, Situational and Behavioural Effects On Sleepiness And Fatigue in Shiftworkers *Industrial Health* 43, 151–170.
- Swaen G.M.H., Van Amelsvoort L.G.P.M., Bultmann U. ve Kant I.J. (2003) Fatigue as A Risk Factor For Being Injured in An Occupational Accident: Results From The Maastricht Cohort Study. *Occupational and Environmental Medicine* 60 (Suppl. 1), i88–92.
- Terzi R. ve Altın F., (2015) Hastane Çalışanlarında Bel Ağrısı Sıklığı, Bel Ağrısının Kronik Yorgunluk Sendromu Ve Mesleki Faktörler İle İlişkisi, *Ağrı*, 27 (3), 149-154.
- Trinkoff A.M. ve Storr C.L. (1998) Work Schedule Characteristics And Substance Use in Nurses. *American Journal of Industrial Medicine* 34, 266–271.
- Visser, M. R. M., ve Smets, E. M. A. (2014). Fatigue, Depression And Quality Of Life in Cancer Patients: How Are They Related? *Supportive Care in Cancer*; 6(2), 101–108. <https://doi.org/10.1007/s005200050142>.
- Wagner-Raphael, L. I., Jason, L. A., ve Ferrari, J. R. (1999). Chronic Fatigue Syndrome, Chronic Fatigue, And Psychiatric Disorders: Predictors Of Functional Status in A National Nursing Sample. *Journal of Occupational Health Psychology*, 4, 63-71. doi:10.1037/1076-8998.4.1.63
- Yang, X., Qiu, D., Lau, M. C. M., ve Lau, J. T. F. (2020). The Mediation Role of Work-Life Balance Stress and Chronic Fatigue in The Relationship Between Workaholism and Depression Among Chinese Male Workers in Hong Kong. *Journal of Behavioral Addictions*, 9(2), 483–490. <https://doi.org/10.1556/2006.2020.00026>
- Yatham LN., Morehouse RL., Chisholm BT., Haase, DA., MacDonald, DD. ve Marrie, TJ. (2004). Neuroendocrine Assessment Of Serotonin (5-HT) Function in Chronic Fatigue Syndrome. *Canadian J Psychiatry*; 40(2): 93-96.

Kaynakça

- Allen, T. D., Poteet, M. L., & Russell, J. E. (1998). Attitudes of managers who are more or less career plateaued. *The Career Development Quarterly*, 47(2), 159-172.
- Allen, T., Russell, J.E.A., Poteet, M.L. and Dobbins, G.H. (1999), "Learning and development factors related to perceptions of job content and hierarchical plateauing", *Journal of Organizational Behavior*, Vol. 20 No. 7, pp. 1113-37.
- Burke, R. J., & Mikkelsen, A. (2006). Examining the career plateau among police officers. *Policing: An International Journal of Police Strategies & Management*, 29(4), 691-703.
- Chang, B. L. P. (2003). Going beyond career plateau: Using professional plateau to account for work outcomes. *Journal of Management Development*, 22(6), 538-551.
- Chao, G. T. (1990). Exploration of the conceptualization and measurement of career plateau: A comparative analysis. *Journal of management*, 16(1), 181-193.
- Ference, T. P., Stoner, J. A., & Warren, E. K. (1977). Managing the career plateau. *Academy of Management review*, 2(4), 602-612.
- Hofstetter, H., & Cohen, A. (2014). The mediating role of job content plateau on the relationship between work experience characteristics and early retirement and turnover intentions. *Personnel Review*, 43(3), 350-376.
- Hurst, C. S., Baranik, L. E., & Clark, S. (2017). Job content plateaus: Justice, job satisfaction, and citizenship behavior. *Journal of Career Development*, 44(4), 283-296.
- Hu, C., Zhang, S., Chen, Y. Y., & Griggs, T. L. (2022). A meta-analytic study of subjective career plateaus. *Journal of Vocational Behavior*, 132, 103649.
- Jiang, Z. (2016). The relationship between career adaptability and job content plateau: The mediating roles of fit perceptions. *Journal of Vocational Behavior*, 95, 1-10.
- Jiang, Z., Hu, X., & Wang, Z. (2018). Career adaptability and plateaus: The moderating effects of tenure and job self-efficacy. *Journal of Vocational Behavior*, 104, 59-71.
- Lee, P. C. B. (2003). Going beyond career plateau: Using professional plateau to account for work outcomes. *Journal of Management Development*, 22, 538-551.
- Lemire, L., Saba, T., & Gagnon, Y.-C. (1999). Managing career plateauing in the Quebec public sector. *Public Personnel Management*, 28, 375-391.
- Lin, Y. C., & Chen, A. S. Y. (2021). Experiencing career plateau on a committed career journey: A boundary condition of career stages. *Personnel Review*, 50(9), 1797-1819.
- McCleese, C. S., & Eby, L. T. (2006). Reactions to job content plateaus: Examining role ambiguity and hierarchical plateaus as moderators. *The career development quarterly*, 55(1), 64-76.
- Ongori, H., & Agolla, J. E. (2009). Paradigm shift in managing career plateau in organisation: The best strategy to minimize employee intention to quit. *African Journal of Business Management* Vol.3 (6), pp. 268-271.
- Rotondo, D. M., & Perrewé, P. L. (2000). Coping With a Career Plateau: An Empirical Examination of What Works and What Doesn't 1. *Journal of Applied Social Psychology*, 30(12), 2622-2646.
- Stout, S. K., Slocum Jr, J. W., & Cron, W. L. (1988). Dynamics of the career plateauing process. *Journal of vocational Behavior*, 32(1), 74-91.
- Tremblay, M., & Roger, A. (1993). Individual, familial, and organizational determinants of career plateau: An empirical study of the determinants of objective and subjective career plateau in a population of Canadian managers. *Group & Organization Management*, 18(4), 411-435.
- Tremblay, M., & Roger, A. (2004). Career plateauing reactions: the moderating role of job scope, role ambiguity and participation among Canadian managers. *The International Journal of Human Resource Management*, 15(6), 996-1017.
- Tremblay, M., Roger, A., & Toulouse, J. M. (1995). Career plateau and work attitudes: An empirical study of managers. *Human relations*, 48(3), 221-237.
- Yamamoto, H. (2006). The relationship between employees' inter-organizational career orientation and their career strategies. *Career Development International*, 11(3), 243-264.
- Wang, Y. H., Hu, C., Hurst, C. S., & Yang, C. C. (2014). Antecedents and outcomes of career plateaus: The roles of mentoring others and proactive personality. *Journal of Vocational Behavior*, 85(3), 319-328.
- Yang, W. N., Niven, K., & Johnson, S. (2019). Career plateau: A review of 40 years of research. *Journal of vocational behavior*, 110, 286-302.

Kaynakça

- Altınay, A. , Mercan, N. , Aksanyar, Y. & Sert, S. (2012). İşletme Körlüğü, Silo Sendromu ve Çözüm Önerisi Olarak Örgütsel Zeka . *Organizasyon ve Yönetim Bilimleri Dergisi* , 4 (1) , 13-19 . Retrieved from <https://dergipark.org.tr/tr/pub/oybd/issue/16339/171079>
- Forsten-Astikainen, R., Hurmelinna-Laukkanen, P, Lämsä, T., Heilmann, P. and Hyrkäs, E. (2017). Dealing with organizational silos with communities of practice and human resource management. *Journal of Workplace Learning*, 29(6): 473-489.
- AME Study Group on Functional Organization (1988). *Organizational renewal—tearing down the functional silos*, Target, 4-14. https://www.ame.org/sites/default/files/target_articles/88q2a1.pdf. Boston Consulting Group, *A Survivor's Guide to Organization Redesign*, 2003
- Bento, F., Tagliabue, M., & Lorenzo, F. (2020). Organizational Silos: A Scoping Review Informed by a Behavioral Perspective on Systems and Networks. *Societies*, 10(3), 56. doi:10.3390/soc10030056
- Bennett, N. ve Lemoine, J. G. (2014). What a Difference a Word Makes: Understanding Threats to Performance in a VUCA World. *Business Horizons Journal*. 57(3), 311-317.
- Catino Maurizio, *Organizational Myopia, Problems of Rationality and Foresight in Organizations*, Cambridge University Press The Edinburgh Building, Cambridge CB2 8RU, UK, 2013
- Colliers, F., & Greyvenstein, H. (2012). The impact of silo mentality on team identity: An organisational case study. *SA Journal of Industrial Psychology*, 38(2). doi:10.4102/sajip.v38i2.993
- Cromity, J., & de Stricker, U. (2011). Silo Persistence: It's not the Technology, it's the Culture! *New Review of Information Networking*, 16(2), 167–184.
- Diamond, M., Allcorn, S., & Stein, H. (2004). The Surface of Organizational Boundaries: A View from Psychoanalytic Object Relations Theory. *Human Relations*, 57(1), 31–53.
- Ensor Phil S., *Creating a World Class Workforce*, Target Journal, 1987, http://www.ame.org/sites/default/files/target_articles/87Q3A4.pdf
- Ensor, Phil S. *The Functional Silo Syndrome*, http://www.ame.org/sites/default/files/target_articles/88q1a3.pdf (Erişim Tarihi: 01.11.2022)
- Fenwick, T., Seville, E, Brunson, D (2009) *Reducing the Impact of Organisational Silos on Resilience. Resilient Organisations Research Programme : New Zealand*
- Gürçay, G. (2019). Örgütsel körlük, silo sendromu ve örgüt iklimi ilişkisi: İnşaat sektöründe bir araştırma. İstanbul Gelişim Üniversitesi Doktora Tezi, İstanbul.
- Lencioni, P. Silos, Politics and Turf Wars: A Leadership Fable About Destroying the Barriers That Turn Colleagues Into Competitors, *Concentrated Knowledge*, Vol 28, No 4, 2006
- Galonek, Brian (2015) <https://www.ishn.com/articles/101558-safety-suffers-in-corporate-silos#comments> Erişim Tarihi: 15.04.2023mm
- Doğan, İ. F. (2022). Örgütlerde İş Birliği ile Değer Yaratmada “Silo Liderlik Tarzı”nın Etkisi Üzerine Bir Değerlendirme . *Kahramanmaraş Sütçü İmam Üniversitesi Sosyal Bilimler Dergisi* , 19 (3) , 1502-1512 . DOI: 10.33437/ksusb.1195599
- Hotaran, I. (2009). Silo effect versus supply chain effect. *Review of International Comparative Management*, 1(Special Number), 216-221. http://www.rmci.ase.ro/ro/no10vol1S/ Vol10_SN_No1_Article32.pdf
- Lencioni Patrick, *Silos, Politics and Turf Wars: A Leadership Fable About Destroying the Barriers That Turn Colleagues Into Competitors*, *Concentrated Knowledge*, Vol 28, No 4, 2006
- Mason, Robert M. (2005). *Avoiding Epistemological Myopia*, http://faculty.washington.edu/rmmason/Publications/Proof_Epistemological_Myopia.pdf, Florida State University, USA, (12/11/2017).
- M. Scott Myers, *Breakthrough in On-the- Job Training*, *Harvard Business Review*, 1966
- Mohapelo, T. (2017). Effects of silo mentality on corporate ITC's business model. *PICBE Proceedings of the 11th International Conference on Business Excellence*, 1009-1019.
- Neill, M. S., & Jiang, H. (2017). Functional silos, integration & encroachment in internal communication. *Public Relations Review*, 43(4), 850–862. doi:10.1016/j.pubrev.2017.06.009

- Özgül, B. & Tarhan Mengi, B. (2018). İşletme Körlüğü Ve Çözüm Önerisi Olarak Güvenilir Danışman “İç Denetim”. Muhasebe ve Denetime Bakış, 18 (54), 125-138 . Retrieved from <https://dergipark.org.tr/tr/pub/mdbakis/issue/63891/967189>
- Molek, Nadia MJuan Esteban de Jager, Maja Pucelj, 2023, Hero Culture and Silo Mentality: a Systematic Literature Review, Journal of Universal Excellence,
- Pullin, J. (1989). Breaking Down the Functional Silos: Motorola Paging Division “Bandit” Plant. AME Target.
- Uyar, Hande (2015) Otel işletmelerinin yiyecek-içecek satın alma davranışlarının belirlenmesi: beş yıldızlı otel işletmeleri üzerine bir araştırma, Sakarya Üniversitesi / Sosyal Bilimler Enstitüsü / Turizm İşletmeciliği Ana Bilim Dalı, yayımlanmamış Doktora Tezi
- de Waal, A.; Weaver, M.; Day, T.; van der Heijden, B. Silo-busting: Overcoming the greatest threat to organizational performance. Sustainability 2019, 11, 6860.
- Aksoy. Temel, “Sizin Şirketinizde de Silolar Var mı?”, 14 Nisan 2015. <https://sozluk.gov.tr/> Erişim tarihi: 21.11.2022
- TDK <https://sozluk.gov.tr/> Erişim tarihi: 21.11.2022

Kaynakça

- Akça, F. (2008). “Örgütsel Tükenmişlik ve Stres”, *Örgütsel Davranışta Seçme Konular*, (Edt.: Mahmut Özdevecioğlu - Himmət Karadal), Ankara: İlke Yayınevi.
- Aytaç, S. (2005). *Çalışma Yaşamında Kariyer*, Bursa: Ezgi Kitabevi
- Baduroğlu, G. E. (2010). Hâkim ve Cumhuriyet Savcılarında Psikomatik Hastalıklar ve Tükenmişlik Sendromu. İstanbul: İstanbul Üniversitesi Adli Tıp Enstitüsü, *Yüksek Lisans Tezi*. İstanbul
- Basım, N. H. ve Çelik, A. (2007). *Kariyer Yönetimi ve İnsan Kaynakları Yönetimi Uygulamaları*, (Edt: M.Şerif Şimşek, Adnan Çelik ve Ayten Akatay) 2. Bsk., Ankara: Gazi Kitabevi.
- Cordes, C.L., Dougherty, T.W. (1993). A review and integration of research on job burnout. *Academy of Management Review*, 18(4), ss:621-656
- Constable CJF, Russell DW. (1986). The effect of social support and the work environment upon burnout among nurses. *J Human Stress*, 12. ss: 20-26
- Cotton DHG. (1990). *Stress Management - An Integrated Approach to Therapy*. Brunner/Mazel Publishers, New York.
- Cullen A. (1995). Burnout. Why do we blame the nurse? *Am J Nurs*; 95, ss:22-27
- Demirel, Y. ve Seçkin, Z. (2009). “Tükenmişlik ve üretkenlik karşıtı davranışlar arasındaki ilişkinin kavramsal boyutu”, *TİSK Akademi Dergisi*, 4(8): ss. 145-164
- Dolgun, U. (2003). *Girişimcilik*, İstanbul: Alfa Yayınları
- Efil, İ. (2002). *İşletmelerde Yönetim ve Organizasyon*, 7. Bask., İstanbul: Alfa Yayınları.
- Ergin C. (1992). *Doktor ve hemşirelerde tükenmişlik ve Maslach Tükenmişlik Ölçeninin uyarlanması*. 7.Ulusal Psikoloji Kongresi Bilimsel Çalışmaları. ss: 143-154.
- Fawzy FI, Fawzy NW, Pasnau RO. (1991). *Burnout in the health professionals*, “Handbook of Studies on General Hospital Psychiatry, editör: Judd FK, Burrows GD, Lipsitt DR, Elsevier Science Publishers BV, Amsterdam. ss.119.
- Felton JS. (1998). Burnout as a clinical entity Importance in health care workers. *Occup Med*; 48:pp.2
- Freudenberger HJ ve Richelson G. (1998). *Tükenmeye Rağmen Nasıl Yaşanabilir?* Çev.:Nesrin H. Şahin, Stresle Başa Çıkma Olumlu Bir Yaklaşım, Türk Psikologlar Derneği Yayınları No:2, 3.Basım, Ankara.
- Forsyth, Patrick (2006). *Yaratıcı Motivasyon Teknikleri*, (Çev.: Derya Demiray), İstanbul: Kaizen Yayınları.
- Greene G. A burnt-out case. new york: the viking press available from. 1961. Available: <http://archive.org/details/burntoutcase00gree> [Erişim Tarihi: 11 Şubat 2023].
- Izgar, H. (2003). “Çalışanlarda Stres ve Tükenmişlik”, *Endüstri ve Örgüt Psikolojisi*, Konya: Eğitim Kitabevi, ss. 159-172.
- Kepeçoğlu, M. (1990) *Psikolojik Danışma ve Rehberlik*. Ankara: Kadioğlu Matbaası.
- Kerse, Y. (2021). Müşteri memnuniyeti ve müşteri sadakati arasındaki ilişkiye yönelik bir meta analiz çalışması. *MANAS Sosyal Araştırmalar Dergisi*, 10(1) , ss.397-406.
- Levinson, H. (1996). “Burnout”, *Harvard Business Review*, (82), ss. 153-163.
- Losyk, B. (2006). *Sakin Ol Sinirlerine Hâkim Ol*, (Çev: Gülay Engin), İstanbul: Mess Yayınları
- Maslach C. Jackson SE. (1996). *Maslach Burnout Inventory Manual*. 2nd ed. Consulting Psychologist Press, Palo Alto.
- Memorial Tıbbi Yayın Kurulu (2022). *Tükenmişlik sendromu nedir? Belirtileri ve tedavisi*. <https://www.memorial.com.tr/saglik-rehberi/tukenmislik-sendromu-nedir-belirtileri-ve-tedavisi#tukenmislik-sendromu-belirtileri>. [Erişim Tarihi: 31 03. 2023].
- Örnek, A. Ş. ve Aydın, Ş. (2006). *Kriz ve Stres Yönetimi*, Ankara: Detay Yayıncılık
- Sabuncuoğlu, Z. (2000). *İnsan Kaynakları Yönetimi*, Bursa: Ezgi Kitabevi
- Sever AD. (1998). Hemşirelerin iş stresi ile başa çıkma yolları ve bunun sonuçlarının araştırılması. İstanbul Üniversitesi Sağlık Bilimleri Enstitüsü Hemşirelik Anabilim Dalı, *Yayınlanmamış Doktora Tezi*, İstanbul.
- Silah, M. (2005). *Endüstride çalışma psikolojisi*, 2. Bsk, Ankara: Seçkin Yayınları.

- Spector, P. E. (2008). *Industrial and organizational psychology*, 5th ed., John Wiley & Sons.
- Sürgevil, O. (2006). *Çalışma hayatında tükenmişlik sendromu*, Ankara: Nobel Yayınları.
- Şimşek, M. Ş. - Akgemci, T. ve Çelik, A. (2003). *Davranış Bilimlerine Giriş ve Örgütlerde Davranış*, 3. Bsk., Konya.
- Topçuoğlu, E. (2021). Örgütlerde iletişim sorunları kapsamında örgütsel sessizlik davranışının incelenmesi. *Sakarya Üniversitesi İşletme Enstitüsü Dergisi*, 3(2), ss.225-230
- Torun, A. (1997). “Stres ve Tükenmişlik”, *Endüstri ve Örgüt Psikolojisi*, (Edt.: Suna Tevruz), 2. Bsk, Ankara: Türk Psikologlar Derneği Yayınları, ss.43-53
- Tuğrul B. ve Çelik E. (2002). “Normal çocuklarla çalışan anaokulu öğretmenlerinde tükenmişlik”. *Pamukkale Üniversitesi Eğitim Fakültesi Dergisi*. 12: ss.1-2.

KAYNAKLAR

- Attfield, K. (2021). Triple X superwomen: their post-compulsory education and employability. *Journal of Education and Work*, 34(1), 81-94.
- Beigzadeh, MN. Givi, HG., Sharif, AR., Sheykholeslami, A., Reisy, L. & Hassankhani, H. (2021). Iranian superwomen's career experiences: a qualitative study. *Journal of Career Development*, 21, 1-15.
- Bratberg, E., Dahl, S. & Risa, AE. (2002). The double burden: Do combinations of career and family obligations increase sickness absence among women? *Euro Sociol Rev.* 2002, 8(2), 233-249.
- Bratberg, E., Sven-Åge D. & Risa, AE. (2003). The double burden. Do combinations of career and family obligations increase sickness absence among women. *Euro Sociol Rev*, 18(2), 233-249.
- Byrne, J., Fattoum, S. & Diaz Garcia, MC. (2019). Role Models and Women Entrepreneurs: Entrepreneurial Superwoman Has Her Say. *Journal of Small Business Management*, 57(1), 154-184.
- Chrouser, CJ. & Ryff, CD. (2006). Multiple roles and well-being: Sociodemographic and psychological moderators. *Sex Roles*, 55, 801-815.
- Cohen, S. & Janicki-Deverts D. (2010). Who is stressed? Distributions of psychological stress in the United State in probability samples from 1983, 2006, and 2009. *J App Soc Psychol*, 42(6), 1320-1334.
- Corrin, C. (1992). *Superwomen and the double burden: Women's experience of change in central and Eastern Europe and the former Soviet Union*. London: London Scarlett Press, 16.
- Crago, M., Yates, A., Fleischer, CA., Segerstrom, B. & Gray N. (1996). The superwoman ideal and other risk factors for eating disturbances in adolescent girls. *Sex Roles*, 35(11/12), 801-810.
- Hart, K. & Kenny M. (1997). Adherence to the superwoman ideal and eating disorder symptoms among college women. *Sex Roles*, 36(7-8), 461-478.
- Kananifar, N. (2017). *Personality traits and mental health of local and international students in a public university in malaysia: a comparative study*. University of Malaysia Faculty of Medicine, Unpublished Doctorate Thesis, 61
- Ladge, J., Eddleston, K.A. & Sugiyama, K. (2019). Am I an entrepreneur - How imposter fears hinder women entrepreneurs' business growth. *Business Horizons*, 62(5), 615-624. <https://doi.org/10.1016/j.bushor.2019.05.001>
- Martino, S. & Lauriano, S. (2013). Feminist identity and the superwoman ideal. *Journal of Behavioral Health*, 2(2), 167-172.
- Özdemir, G. (2015). *Başarılarının Sahibi Ben Değilim: Sosyal Kimlik, Sosyal Baskınlık Ve Sistemi Meşrulaştırma Kuramları Perspektifinden Sahtekâr Fenomeni*. Uludağ Üniversitesi Sosyal Bilimler Enstitüsü, Yayınlanmamış Yüksek Lisans Tezi.
- Ray, EB & Miller KI. (1994). Social support, home/work stress, and burnout: Who can help? *J App Behav Sci*, 30(3), 357-373.
- Reid, J. & Hardy, M. (1999). Multiple roles and well-being among mid-life women: testing role strain and role enhancement theories. *J Gerontol B Psychol Sci Soc Sci.* 54(6), S329-S338.
- Reynolds-Dobbs, W., Thomas, KM. & Harrison, MS. (2008). From Mammy to Superwoman. *Journal of Career Development*, 35(2), 129-150.
- Rothbard, N. (2001). Enriching or depleting? The dynamics of engagement in work and family roles. *Admin Sci Quart*, 46(4): 655-684.
- Sheerin, C. & Garavan, T. (2022). Female leaders as 'Superwomen': Post-global financial crisis media framing of women and leadership in investment banking in UK print media 2014-2016. *Critical Perspectives on Accounting*, 86, 1-21.
- Smolak, L. & Murnen, SK. (2001). *Gender and eating problems*. In: Striegel-Moore R.H. and Smolak L (Eds.), *Eating disorders: Innovative directions in research and practice*. Washington, DC: American Psychological Association. 91-110.
- Steiner-Adair, C. (1986). The body politic: Normal female adolescent development and the development of eating disorders. *Am J Psychol*. 14(1), 95-114.

- Sumra, MK. & Schillaci, MA. (2015). Stress and the Multiple-Role Woman: Taking a Closer Look at the “Superwoman”. *Plos One*, 10(3), 1-24.
- Uğuz Arsu, Ş. (2020). *Çalışan Kadınların Süper Kadın İdeali ve Çoklu Rollerle Başa Çıkma Deneyimleri: Fenomenolojik Bir Araştırma*. Aksaray Üniversitesi Sosyal Bilimler Enstitüsü, Yayınlanmamış Doktora Tezi.
- Ware, N. & Kleinman, A. (1992). Culture and somatic experience: The social course of illness in neurasthenia and chronic fatigue syndrome. *Psychosom Med*, 54, 546–560.
- Woods-Giscombé, CL. (2010). Superwoman Schema. *Qualitative Health Research*, 20(5), 668–683.

İLÇE BELEDİYE HİZMETLERİNE AİT KRİTERLERİN
SWARA YÖNTEMİ İLE SIRALANMASI

Dr. Gamze DOLANBAY
Prof. Dr. Mehpere TİMOR
Doç. Dr. Nihat TAŞ

EĞİTİM
yayınevi

İLÇE BELEDİYE HİZMETLERİNE AİT KRİTERLERİN SWARA YÖNTEMİ İLE SIRALANMASI

Dr. Gamze Dolanbay, Prof. Dr. Mehpere Timor, Doç. Dr. Nihat Taş

Genel Yayın Yönetmeni: Yusuf Ziya Aydoğan (yza@egitimyayinevi.com)

Genel Yayın Koordinatörü: Yusuf Yavuz (yusufyavuz@egitimyayinevi.com)

Sayfa Tasarımı: Eğitim Yayınevi Grafik Birimi

Kapak Tasarımı: Eğitim Yayınevi Grafik Birimi

T.C. Kültür ve Turizm Bakanlığı

Yayıncı Sertifika No: 47830

ISBN: 978-625-6408-91-3

1. Baskı, Mayıs 2023

Baskı Cilt

Uzun Dijital Matbaacılık

İstanbul Cad. İstanbul Çarşısı No: 48/48 - 49 İskitler 06070 / Ankara

Matbaa Sertifika No: 47865

Kütüphane Kimlik Kartı

İLÇE BELEDİYE HİZMETLERİNE AİT KRİTERLERİN SWARA YÖNTEMİ İLE SIRALANMASI

Dr. Gamze Dolanbay, Prof. Dr. Mehpere Timor, Doç. Dr. Nihat Taş

186 s., 160x240 mm

Kaynakça var, izin yok.

ISBN: 978-625-6408-91-3

Copyright © Bu kitabın Türkiye'deki her türlü yayın hakkı Eğitim Yayınevi'ne aittir. Bütün hakları saklıdır. Kitabın tamamı veya bir kısmı 5846 sayılı yasanın hükümlerine göre kitabı yayımlayan firmanın ve yazarlarının önceden izni olmadan elektronik/mekanik yolla, fotokopi yoluyla ya da herhangi bir kayıt sistemi ile çoğaltılamaz, yayımlanamaz.

EĞİTİM
yayınevi

Yayınevi Türkiye Ofis: İstanbul: Eğitim Yayınevi Tic. Ltd. Şti., Atakent mah.
Yasemen sok. No: 4/B, Ümraniye, İstanbul, Türkiye

Konya: Eğitim Yayınevi Tic. Ltd. Şti., Fevzi Çakmak Mah. 10721 Sok. B Blok,
No: 16/B, Safakent, Karatay, Konya, Türkiye
+90 332 351 92 85, +90 533 151 50 42, 0 332 502 50 42
bilgi@egitimyayinevi.com

Yayınevi Amerika Ofis: New York: Egitim Publishing Group, Inc.
P.O. Box 768/Armonk, New York, 10504-0768, United States of America
americaoffice@egitimyayinevi.com

Lojistik ve Sevkiyat Merkezi: Kitapmatik Lojistik ve Sevkiyat Merkezi, Fevzi Çakmak Mah.
10721 Sok. B Blok, No: 16/B, Safakent, Karatay, Konya, Türkiye
sevkiyat@egitimyayinevi.com

Kitabevi Şubesi: Eğitim Kitabevi, Şükran mah. Rampalı 121, Meram, Konya, Türkiye
+90 332 499 90 00
bilgi@egitimkitabevi.com

İnternet Satış: www.kitapmatik.com.tr
+90 537 512 43 00
bilgi@kitapmatik.com.tr

 **kitapmatik**
T.C. KÜLTÜR VE TURİZM BAKANLIĞI

KAYNAKÇA

- Abdullah, L., & Otheman, A.: 2013 “A New ENTROPY Weight for Sub-Criteria in Interval Type-2 Fuzzy TOPSIS and its Application”. **I.J. Intelligent Systems and Applications**, 2(2013), 25-33.
- Adaman, F.,& Çarkoğlu, A.: 2000 “Türkiye’de Yerel ve Merkezi Yönetimlerde Hizmetlerden Tatmin, Patronaj İlişkileri ve Reform”. **TESEV (Türkiye Ekonomik ve Sosyal Etüdler Vakfı Yayını)**,17 :20-21, İstanbul.
- Aghdaie, M.H., Zolfani, S.H. & Zavadskas, E.K.: 2013 “Decision Making in Machine Tool Selection: An Integrated Approach with SWARA and COPRAS-G Methods”. **Inzinerine Ekonomika-Engineering Economics**, 24(1), 5-17.
- Akdeniz, A. H., & Turgutlu, T.: 2007 “Türkiye’de Perakende Sektöründe Analitik Hiyerarsik Süreç Yaklaşımıyla Tedarikçi Performans Değerlendirilmesi”. **Dokuz Eylül Üniversitesi, Sosyal Bilimler Enstitüsü Dergisi**. 9, 1-17.
- Akman, G. & Alkan, A.: 2006 “Tedarik Zinciri Yönetiminde Bulanık AHP Yöntemi Kullanılarak Tedarikçilerin Performansının Ölçülmesi: Otomotiv Yan Sanayiinde Bir Uygulama”. **İstanbul Ticaret Üniversitesi Fen Bilimleri Dergisi**, 9(5), .23-46.
- Aksakal, E., & Dağdeviren, M.: 2010 “ANP ve DEMATEL Yöntemleri ile Personel Seçimi Problemine Bütünleşik Bir Yaklaşım”. **Gazi Üniversitesi Mühendislik Mimarlık Fakültesi Dergisi**, 25(4), 905-913.
- Akyüz, G.: 2012 “Bulanık VIKOR Yöntemi ile Tedarikçi Seçimi”. **Ankara Üniversitesi İktisadi ve İdari Bilimler Dergisi**, 26(1), 197-215.
- Albahri, A.S., Hamid, R.A., Albahri, O.S., & Zaidan, A.A.: 2021 “Detection Based Prioritisation: Framework of Multilaboratory Characteristics for Asymptomatic Covid-19 Carriers Based on Integrated ENTROPY-TOPSIS Methods”. **Artificial Intelligence in Medicine**, 111(2021), 1-15.
- Alımardani, M., Zolfani, S., Aghdaie, M.H., & Tamosaitiene, J.:2013 “A Novel Hybrid SWARA and VIKOR Methodology For Supplier Selection in an Agile Environment”. **Technological and Economic Development of Economy**, 19(3), 533-548.
- Alp, İ., Öztel, A., & Köse, M. S.: 2015 “Entropi Tabanlı Maut Yöntemi ile Kurumsal Sürdürülebilirlik Performansı Ölçümü: Bir Vaka Çalışması”. **Ekonomik ve Sosyal Araştırmalar Dergisi**, 11(2), 65-81.
- Anayasa Mahkemesi 2005 **Anayasa Mahkemesi**, E:2004-118, K: 2005-8 Sayılı Karar, 01 18.
- Ayçin, E.: 2020 “Çok Kriterli Karar Verme Bilgisayar Uygulamalı Çözümler”, **Nobel**, 173-174.
- Ayçin, E.: 2020 “BIST Lokanta ve Oteller Sektöründeki Turizm İşletmelerinin Finansal Performanslarının MACBETH ve EDAS Yöntemleri ile İncelenmesi”. **Ankara Hacı Bayram Veli Üniversitesi İktisadi ve İdari Bilimler Fakültesi Dergisi**, Özel Sayı, 156-178.
- Aytaç, M., & Gürsakal, N.: 2015 “Karar Verme”, **Dora Yayınevi**, Bursa, 3.
- Bakır, M., & Atalık, Ö.: 2018 “Entropi ve Aras Yöntemleriyle Havayolu İşletmelerinde Hizmet Kalitesinin Değerlendirilmesi”. **İad İşletme Araştırmaları Dergisi**, 10(1), 617-638.

- Baki, R.: 2022 “Bulut Hizmet Sağlayıcısı Seçimi İçin ROC ve CODAS Tekniklerinin Uygulanması”. **Gaziantep University Journal of Social Sciences**, 21(1), 217-230.
- Barron, F., & Barrett, E.: 1996 “Decision Quality Using Ranked Attribute Weights”. **Management Science**, 42(11), 1515-1523.
- Behzadian, M., Otahsara, S.K., & Yazdani, M.: 2012 “A state of the art survey of TOPSIS applications”. **Expert Systems with Applications**, 39(17), 13051-13069.
- Bieda, A.F.: 2021 “Using ENTROPY-VIKOR Method in Chemical Processes Optimization”. **Procedia Computer Science**, 192(2021), 4208-4217.
- Boran, F.E., Genç, S., Kurt, M., & Akay, D.: 2009 “A Multi-Criteria Intuitionistic Fuzzy Group Decision Making for Supplier Selection with TOPSIS Method”. **Expert Systems With Applications**, 36(8), 11363-11368.
- Bozlağan, R.: 2004 “Kentsel Kamu Hizmetlerinden Tatmin Düzeyi: İstinye-İstanbul Örneği”. **Kocaeli Üniversitesi Sosyal Bilimler Enstitüsü Dergisi**, 7(1), 121-145.
- Bozlağan, R. & Yaş, H.: 2007 “Belediyelerde Hizmet İçi Eğitim, Kamu Yönetimi Yazıları”, (Edt) Bilal Eryılmaz, Musa Eken, Mustafa Lütfi Şen, Ankara, **Nobel Yayın Dağıtım**, 123-144.
- Boztosun, D., Arslan, E., Yıldırım, A., Karshoğlu, B., & Demirtaş, Ö.: 2022 “Kripto Para Teknolojileri : Kripto Para Seçimine Etki Eden Faktörlerin, AHP Yöntemiyle Değerlendirilmesi”. **İşletme Araştırmaları Dergisi**, 14(1), 138-154.
- Brans, J.P., & Smet, Y.D.: 2016 “PROMETHEE Methods: In Multiple Criteria Decision Analysis”. **Springer**, New York.
- Bülbül, S., & Köse, A.: 2016 “Türk Sigorta Sektörünün PROMETHEE Yöntemi ile Finansal Performans Analizi”. **Marmara Üniversitesi İktisadi ve İdari Bilimler Dergisi**, 38(1), 187-210.
- Calabrese, A., Costa, R., Levioldi, N., & Menichini, T.: 2019 “Integrating Sustainability Into Strategic Decision-Making: A Fuzzy AHP Method for the Selection of Relevant Sustainability Issues”. **Technological Forecasting & Social Change**, 139(2019), 155-168.
- Cankuş, B.: 2008 “Belediye Hizmetlerine İlişkin Algı ve Memnuniyetin İkili Lojistik ve Regresyon Analizi ile Ölçümü: Eskişehir İli Örneği”. Yayımlanmamış Yüksek Lisans Tezi, **Osmangazi Üniversitesi Sosyal Bilimler Enstitüsü**, Eskişehir.
- Chiu, W.Y., Tzeng, G.Y., & Li, H.L.: 2013 “A New Hybrid MCDM Model Combining DANP with VIKOR to Improve E-Store Business”. **Knowledge-Based Systems**, 37(2013), 48-61.
- Costa, C., Corte, J., & Vansnick, J.: 2014 “On the Mathematical Foundations of MACBETH”. **Working Paper LSEOR**, 4(61).
- Çakın, E., & Özdemir, A.: 2013 “Tedarikçi Seçim Kararında Analitik Ağ Süreci (ANP) ve ELECTRE Yöntemlerinin Kullanılması ve Bir Uygulama”. **Afyon Kocatepe Üniversitesi, İ.İ.B.F. Dergisi**, 15(2), 339-364.
- Çakır, E., & Karabıyık, B.: 2017 “Bütünleşik SWARA-COPRAS Yönetimi Kullanarak Bulut Depolama Hizmet Sağlayıcılarının Değerlendirilmesi”. **Bilişim Teknolojileri Dergisi**, 10(4), 417-434.
- Çakır, E.: 2017 “Kriter Ağırlıklarının SWARA-Copeland Yöntemiyle Belirlenmesi: Bir Üretim İşletmesinde Uygulama”. **Adnan Menderes Üniversitesi Sosyal Bilimler Enstitüsü Dergisi**, 4(1), 42-56.

- Çakmak, A. K.: 2007 “Halkın Belediye Hizmetlerinden Memnuniyet Derecesinin Belirlenmesi: Muğla İli Örneği”. Yüksek Lisans Tezi, **Muğla Sıtkı Kocaman Üniversitesi Sosyal Bilimler Enstitüsü**, Muğla.
- Dadelo, S. Turskis, Z., Zavadskas, E., & Dadelienė, R.: 2012 “Multiple Criteria Assessment of Elite Security Personal on the Basis of ARAS and Expert Methods”. **Economic Computation and Economic Cybernetics Studies and Research**, 46(4), 65-87.
- Demir, G. : 2018 “Türk Çimento Fabrikalarının Finansal Performansının Bulanık SWARA-COPRAS-MAUT Yöntemleriyle Karşılaştırılması”. **Gaziantep Üniversitesi Journal of Social Science**, 2(4), 1875-1892.
- Demir, G. : 2021 “Türk Bankacılık Sisteminin Finansal Performansının ROC-ITARA-CODAS Yöntemleriyle Analizi”. **Gümüşhane Üniversitesi Sosyal Bilimler Enstitüsü Elektronik Dergisi**, 12(3), 831-847.
- Demir, G. : 2021 “Özel Sermayeli Mevduat Bankalarında Performans Analizi SWARA-RAFSI Bütünleşik Model Uygulaması”. **Atatürk Üniversitesi İktisadi ve İdari Bilimler Fakültesi Dergisi**, 35(4), 1359-1382.
- Demir, G., & Aslan, R.: 2021 “Türkiye’de Hayat Dışı Sigorta Şirketlerinin Performansının LBWA-PIV ÇKKV Modeliyle Analizi”. **3. International Baku Scientific Research Congress**, Bakü, 15-16 Ekim 2021.
- Demir, G., Özyalçın, A.T., & Bircan, H.: 2021 “Çok Kriterli Karar Verme Yöntemleri ve ÇKKV Yazılımı ile Problem Çözümü”, **Nobel Yayıncılık**, Ankara.
- Demircioğlu, M., & Coşkun, İ.: 2018 “CRITIC-MOOSRA Yöntemi ve UPS Seçimi Üzerine Bir Uygulama”. **Ç.Ü. Sosyal Bilimler Enstitüsü Dergisi**, 27(1), 183-195.
- Demireli, E.: 2010 “TOPSIS Çok Kriterli Karar Verme Sistemi: Türkiye’de Kamu Bankaları Üzerine Bir Uygulama”. **Girişimcilik ve Kalkınma Dergisi**, 5(1), 101-112.
- Derse, O., & Yontar, E. 2020 “SWARA-TOPSIS Yöntemi ile En Uygun Yenilenebilir Enerji Kaynağının Belirlenmesi”. **Journal of Industrial Engineering**, 31(3), 389-410.
- Dewi, N.K., & Putra, A.S.: 2021 “Decision Support System for Head of Warehouse Selection Recommendation Using Analytic Hierarchy Process (AHP) Method”. **The International Conference of Universitas Pekalongan**, Pekalongan, 43-50.
- Duman, T. & Yüksel, F.: 2008 “Belediyelerde Vatandaş Memnuniyetinin Ölçümü: Mersin Büyükşehir Belediyesi Örneği”. **Çağdaş Yerel Yönetimler Dergisi**, 17 (1), 43-57.
- Dündar, S., & Ecer, F.: 2008 “Öğrencilerin GSM Operatörü Tercihinin Analitik Hiyerarşi Süreci Yöntemiyle Belirlenmesi” **Yönetim ve Ekonomi Celal Bayar Üniversitesi İ.İ.B.F.**, 15, S.1-11.
- Dymova, L., Sevastjanov, P., & Tikhonenko, A.: 2013 “A Direct Interval Extension of TOPSIS Method”. **Expert Systems With Applications**, 40(2013), 4841-4847.
- Eleren, A.: 2007 “Markaların Tüketici Tercih Kriterlerine Göre Analitik Hiyerarşi Süreci Yöntemi ile Değerlendirilmesi: Beyaz Eşya Sektöründe Bir Uygulama”. **Yönetim ve Ekonomi Celal Bayar Üniversitesi İ.İ.B.F.**, 14(2).
- Elevli, B.: 2014 “Logistics Freight Center Locations Decision by Using FUZZY-PROMETHEE”. **Transport Taylor-Francis**, 29(4), 412-418.
- Emrouznejad, A., & Marra, M.: 2017 “The State of the Art Development of AHP (1979-2017): A Literature Review with a Social Network Analysis”. **International Journal of Production Research**, 55(22), 6653-6675.

- Erdoğan, Ş., Aras, H., & Koç, E.: 2006 “Evaluation of Alternative Fuels for Residential Heating in Turkey Using Analytic Network Process (ANP) with Group Decision-Making”. **Renewable and Sustainable Energy Reviews**, 10(2006), 269-279.
- Ertuğrul, İ., & Özçil, A.: 2014 “Çok Kriterli Karar Vermede TOPSIS ve VIKOR Yöntemleriyle Klima Seçimi”. **Çankırı Karatekin Üniversitesi İktisadi İdari Bilimler Fakültesi**, 4(1), 267-282.
- Eryılmaz, B.: 2008 “Kamu Yönetimi”, **Okutman Yayıncılık**, Ankara.
- Figureira, J., Greco, S., Roy, B., & Slowinski, R.: 2013 “An Overview of ELECTRE Methods and Their Recent Extensions”. **Wiley Online Library**, 61-85.
- Gençkaya, Ö.F., Gündoğdu, H.G., & Aytekin, A.: 2021 “Büyükşehir Belediyeleri Web Sitelerinin Yönetişim İlkeleri Açısından Değerlendirilmesi”. **Eskişehir Osmangazi Üniversitesi İ.İ.B.F. Dergisi**, 16(3), 705-726.
- Ghenai, C., Albawab, M., & Bettayeb, M.: 2020 “Sustainability Indicators for Renewable Energy Systems Using Multi-Criteria Decision-Making Model and Extended SWARA-ARAS Hybrid Method”. **Renewable Energy**, 146(2020), 580-597.
- Govindan, K., Kannan, D., & Shankar, M.: 2015 “Evaluation of Green Manufacturing Practices Using a Hybrid MCDM Model Combining DANP with PROMETHEE”. **International Journal of Production Research**, 53(21), 6344-6371.
- Gök Kısa, A.C. & Ayçin, E.: 2019 “OECD Ülkelerinin Lojistik Performanslarının SWARA Tabanlı EDAS Yöntemiyle Değerlendirilmesi”. **Çankırı Karatekin Üniversitesi İktisadi ve İdari Bilimler Fakültesi Dergisi**, 9(1), 301-325.
- Göküş, M. & Alptürker, H.: 2011 “Belediyelerin Sunduğu Hizmetlerde Vatandaş Memnuniyeti: Silifke Belediyesi Örneği”. **Selçuk Üniversitesi Sosyal Bilimler Enstitüsü Dergisi**, 25, 121-135.
- Güngör, İ., & İşler Büyüker D.: 2005 “Analitik Hiyerarşi Yaklaşımı ile Otomobil Seçimi”. **Zonguldak Karaelmas Üniversitesi Sosyal Bilimler Dergisi**, 1(2).
- Henden R, B.: 2005 “Yerel Yönetimlerin Hizmet Sunumlarındaki Değişim ve E-Belediyecilik”. **Elektronik Sosyal Bilimler Dergisi**, 48-66.
- Ishizaka, A. & Nemery, P.: 2013 “Multi-Criteria Decision Analysis Methods and Software”, **Wiley**, UK.
- İbicioğlu, H. & Ünal, Ö.: 2014 “Analitik Hiyerarşi Prosesi ile Yetkinlik Bazlı İnsan Kaynakları Yöneticisi Seçimi”. **Atatürk Üniversitesi İktisadi ve İdari Bilimler Dergisi**, 28(4).
- Jimenez, J.M.M., Aguaron, J., & Escobar, M.T.: 2007 “The Core of Consistency in AHP Group Decision Making”. **Springer**, 17(2008), 249-265.
- Jokic, Z., Bozanic, D., & Pamucar, D.: 2021 “Selection of Fire Position of Mortar Units Using LBWA and Fuzzy MABAC Model”. **Operational Research In Engineering Sciences: Theory and Applications**, 4(1), 115-135.
- Kabak, M., & Çınar, Y.: 2020 “Çok Kriterli Karar Verme Yöntemleri MS Excel Çözümü Uygulamalar”, **Nobel Yayıncılık**, Ankara.
- Kalkınma Bakanlığı: 2014 “Yerel Yönetimler Özel İhtisas Komisyonu Raporu”, Ankara.
- Karabasevic, D., Stanujkic, D., Urošević, S., & Maksimovic, M.: 2015 “Selection of Candidates in the Mining Industry Based on the Application of the SWARA and the MULTIMOORA Methods”. **Acta Montanistica Slovaca**, 20(2), 116-124.

- Karabasevic, D., Zavadskas, E.K., Turskis, Z., & Stanujkic, D.: 2016 “The Framework for the Selection of Personnel Based on the SWARA and ARAS Methods Under Uncertainties”. **Informatica**, 27(1), 49-65.
- Kaya, P. Çetin, E., & Kuruüzüm, A.: 2011 “Çok Kriterli Karar Verme ile Avrupa Birliği ve Aday Ülkelerin Yaşam Kalitesi Analizi”. **İstanbul Üniversitesi İktisat Fakültesi Ekonometri ve İstatistik Dergisi**, 13(12), 80-94.
- Kersulienė, V., Zavadskas, E.K., & Turskis, Z.: 2010 “Selection of Rational Dispute Resolution Method by Applying New Step-Wise Weight Assessment Ratio Analysis (SWARA)”. **Journal of Business Economics and Management**, 11(2), 243-258.
- Kersulienė, V., & Turskis, Z.: 2011 “Integrated Fuzzy Multiple Criteria Decision Making Model for Architect Selection”. **Technological and Economic Development of Economy**, 17(4), 645-666.
- Keshkar, M.M.: 2017 “Performance Analysis of A Counter Flow Wet Cooling Tower and Selection of Optimum Operative Condition by MCDM-TOPSIS Method”. **Applied Thermal Engineering**, 114(2017), 776-784.
- Kundakcı, N.: 2018 “An Integrated Method Using MACBETH and EDAS Methods for Evaluating Steam Boiler Alternatives”. **Wiley**, 26(2019), 27-34.
- Kurt, G., & Kablan, A.: 2022 “Covid-19’un, BIST Ulaştırma Endeksinde Faaliyet Gösteren Havayolu İşletmelerinin Finansal Performansı Üzerindeki Etkilerinin, Çok Kriterli Karar Verme Yöntemleri ile Analizi”. **İşletme Akademisi Dergisi**, 3(1),16-33.
- Kurtay, K., Gökmen Y., Altundaş, A., & Dağistanlı, H.: 2021 “Savunma Sanayii Projelerinin Çok Kriterli Karar Verme Yöntemleriyle Önceliklendirilmesi ve Karşılaştırılması: Karma Bir Model Önerisi”. **SAVSAD Savunma ve Savaş Araştırmaları Dergisi**, 31(1),1-24.
- Lı, X., Wang, K., Liu, L., Xin, J., Yang, H., & Gao, C.: 2011 “Application of the ENTROPY Weight and TOPSIS Method in Safety Evaluation of Coal Mines”. **Sciverse Sciencedirect**, 26(2011), 2085-2091.
- Liu, R., Hou, L., & Lin, W.: 2020 “Occupational Health and Safety Risk Assessment Using an Integrated SWARA-MABAC Model Under Bipolar Fuzzy Environment”. **Computational and Applied Mathematics**, 2020(39), 276.
- Mardani, A., Nilashi, M., Zakuan, N., Loganathan, S.S., Saman, M.Z., & İbrahim, O.: 2017 “A Systematic Review and Meta Analysis of SWARA and WASPAS Methods, Theory and Applications with Recent Fuzzy Developments”. **Applied Soft Computing**, 57(2017), 265-292.
- Mawhood, P. N.: 1993 “Local Government in The Third World Countries”. **Wiley and Sons**, New York.
- Murat, G.,& Çelik, N.: 2007 “Analitik Hiyerarşi Yöntemi ile Otel İşletmelerinde Hizmet Kalitesini Değerlendirme: Bartın Örneği”. **Zonguldak Karaelmas Üniversitesi, Sosyal Bilimler Dergisi**, 3 (6), 1-20.
- Nadaroğlu, H.: 1994 “Mahalli İdareler”, **Beta Yayınevi**, İstanbul.
- Negiz, N.: 2007 “Türkiye’de Büyükşehir Belediyelerde Hizmet Etkinliği ve Eğitim İlişkisi: Alan Araştırması ve Bir Model Önerisi”. Yayınlanmamış Doktora Tezi, **Süleyman Demirel Üniversitesi Sosyal Bilimler Enstitüsü**, Isparta.
- Opricovic, S., & Tzeng, G.H.: 2002 “Multicriteria Planning of Post-Earthquake Sustainable Reconstruction”. **Computer-Aided Civill and Infrastructure Engineering**, 17(2002), 211-220.

- Opricovic, S., & Tzeng, G.H.: 2004 “Compromise Solution by MCDM Methods: A Comparative Analysis of VIKOR and TOPSIS”. **European Journal of Operational Research**, 156(2), 445-455.
- Organ, A.: 2013 “Bulanık DEMATEL Yöntemiyle Makine Seçimini Etkileyen Kriterlerin Değerlendirilmesi”. **Ç.Ü. Sosyal Bilimler Enstitüsü Dergisi**, 22(1),157-172.
- Ortaylı, İ.: 1985 “Tanzimattan Cumhuriyete Yerel Yönetim Geleneği”, **Hil Yayın**, Ankara.
- Ömürbek, N., Eren, H., & Dağ, O. : 2017 “ENTROPY-ARAS ve ENTROPY-MOOSRA Yöntemleri ile Yaşam Kalitesi Açısından AB Ülkelerinin Değerlendirilmesi”. **Niğde Ömer Halisdemir Üniversitesi İ.İ.B.F. Dergisi**, 10(2),29-48.
- Özbek, A.: 2017 “Çok Kriterli Karar Verme Yöntemleri ve Excel ile Problem Çözümü”, **Seçkin Yayıncılık**, Ankara.
- Özdemir, M., & Saaty, T.: 2006 “The Unknown in Decision Making”. **European Journal of Operational Research**, 174(1), 349-359.
- Özden Ü. H.: 2008 “Analitik Hiyerarşi Yöntemi ile İlkokul Seçimi”, **Marmara Üniversitesi İ.İ.B.F. Dergisi**, 24(1).
- Özer K., & Saygın O.: 2022 “Katılım Bankacılığının Finansal Performans Analizi: Türkiye Uygulaması”. **Journal of Research in Economic, Politic&Finance** 7 (1), 257-273.
- Paksoy, S.: 2017 “Çok Kriterli Kararvermede Güncel Yaklaşımlar”, **Karahan Kitabevi**, Adana.
- Park, C.M.: 2019 “Quality of Local Government and Democratic Citizenship”. **Springer**, 62(63), 291-319.
- Perez, J.: 1995 “Some Comments on Saaty’s AHP”. **Departamento De Fundamentos De Economia E Historia Econo’mica, Universidad De Alcalá’, 28802 Alcalá’ De Henares**, Madrid, Spain The Tır.
- Pohekar S.D.,& Ramachandran, M.: 2003 “Application of Multi-Criteria Fdecision Making to Sustainable Energy Planning”. **Renewable and Sustainable Energy Reviews**,8(4), 365-381.
- Punniyamoorthy, M., Mathiyalagan, P., & Lakshmi, G.: 2012 “A Combined Application of Structural Equation Modeling (SEM) and Analytic Hierarchy Process (AHP) in Supplier Selection”. **Benchmarking: An International Journal**, 19 (1), 2012. 70-92.
- Roszkowska, E.: 2013 “Rank Ordering Criteria Weighting Methods-A Comparative Overview”. **Optimum Studia Ekonomiczne**, 5(65), 14-33.
- Saaty, T, L.: 1994 “How to Make A Decision:The Analytic Hierarchy Prossess”. **The Instutite of Management Sciences**, November-December, 24(6), 19-43.
- Saaty, T.L.: 1999 “Fundamentals of the Analytic Network Process”, **International Symposium of the Analytic Hierarchy Process (ISAHP)**, Kobe, Japan.
- Saaty, T, L., & Vargas L,G.: 2001 “How to Make a Decision. Models, Methods, Concepts&Applications of The Analytic Hierarchy Process”, **Springer**, NewYork, MA.
- Saaty, T, L.: 2004 “**Decision Making The Analytic Hierarchy and Network Processes (Ahp/Anp)**”. **Journal of Systems Science and Systems Engineering**, 13(1), 1-35.
- Saaty, T, L., & Özdemir, M. S.: 2006 “Decision Support the Unknown in Decision Making What to Do About It”, **European Journal of Operational Research**, 174 (2006), 349-359.

- Saaty, T, L.: 2008 “Decision Making with The Analytic Hierarchy Process”. **Int. J. Services Sciences**, 1(1), 83-98.
- Sevimli, S.: 2006 “Hizmet Sektöründe Kalite ve Hizmet Kalitesi Ölçümü Üzerine Bir Uygulama”, Yüksek Lisans Tezi, **Dokuz Eylül Üniversitesi Sosyal Bilimler Enstitüsü**, İzmir.
- Shah, A., Shah, S.: 2006 “Public Sector Governance and Accountability Series: Local Governance in Developing Countries”, **The World Bank**, Washington DC.
- Shemshadi, A., Shirazi, H., Toreihi, M., & Tarokh, M. J.: 2011 “A Fuzzy VIKOR Method for Supplier Selection Based on Entropy Measure for Objective Weighting”. **Expert Systems With Applications**, 38(10), 12160-12167.
- Shukla, S., Mishra, P. K., Jain, R., & Yadav, H.C.: 2016 “An Integrated Decision Making Approach for ERP System Selection Using SWARA and PROMETHEE Method”. **International Journal of Intelligent Enterprise**, 3(2), 120-147.
- Sipahi, S., & Timor M.: 2010 “The Analytic Hierarchy Process and Analytic Network Process: An Overview of Applications”. **Management Decision**, 48(5), 775-808.
- Süzülmüş, S., & Polat, Y.: 2022 “Çok Kriterli Karar Verme Kullanarak Sığır İşletmelerinin Hayvan Refahına Göre Sıralanması”, **İksad Yayınevi**, Ankara.
- Stanujkic, D., Karabasevic, D., & Zavadskas, E.K.: 2015 “A Framework for The Selection of A Packaging Design Based on the SWARA Method”. **Inzinerine Ekonomika-Engineering Economics**, 26(2), 181-187.
- Şahin, A.: 2007 “Türk Kamu Yönetiminde Reform Çabaları ve Uluslararası Kurumsal Çevrenin Etkisi”. **Selçuk Üniversitesi İ.İ.B. Fakültesi Sosyal ve Ekonomik Araştırmalar Dergisi**, 14, 47-76.
- Şahin, A.: 2008 “Kamu Yönetiminde Yapısal Dönüşüm ve E-Devlet”, **Çizgi Kitabevi**, Konya.
- Şen, Lütfi M. & Eken, M.: 2007 “Belediyelerde İnsan Kaynakları Yönetimi. Kamu Yönetimi Yazıları”, (Edt) Bilal Eryılmaz, Musa Eken, Mustafa Lütfi Şen, **Nobel Yayın Dağıtım**, Ankara, 542-561.
- Şener, S., & Yılmaz, Ş.: 2021 “ENTROPY Tabanlı ELECTRE TRI ve K-Ortalamlar Yöntemleriyle Ülkelerin Refah Düzeyine Göre Değerlendirilmesi”. **Akdeniz İ.İ.B.F. Dergisi**, 21(2), 191-209.
- TDK, Türk Dil Kurumu Sözlükleri:; 2019, 12 19 “Belediye”, Güncel Türkçe Sözlük, **sozluk.gov.tr**, <https://sozluk.gov.tr/> adresinden alındı.
- Timor, M.: 2011 “Analitik Hiyerarşi Prosesi”, **Türkmen Kitabevi**, İstanbul.
- Torlak, Ö.: 1999 “Belediyelerde Hizmet Yönetimi ve Pazarlama”. **Seçkin Yayınevi**, 9-11.
- Tortop, N.: 1992 “Demokratik Mahalli İdare Anlayışının İlkeleri”, **Çağdaş Yerel Yönetimler Dergisi**, 1(3), **TODAİE Yayınları**, Ankara.
- Triantaphyllou, E.: 2000 “Introduction to Multi-Criteria Decision Making. In Multi-Criteria Decision Making Methods a Comaparative Study”, **Springer**, Boston, MA, 1-4.
- Tsai, S.B.: 2018 “Using The DEMATEL Model to Explore the Job Satisfaction of Research and Development Professionals in China’s Photovoltaic Cell Industry”. **Renewable and Sustainable Energy Reviews**, 81(2018),62-68.
- Tuş I, A., & Aytaç Adalı, E.: 2016 “A New Integrated Decision Making Approach Based on SWARA and OCRA Methods for the Hotel Selection Problem”. **International Journal of Advanced Operations Management**, 8(2), 140-151.

- Tuş I, A., & Aytaç Adalı, E.: 2017 “Bir Tedarikçi Seçim Problemi İçin SWARA ve WASPAS Yöntemlerine Dayanan Karar Verme Yaklaşımı”. **International Review of Economics and Management**, 5(4), 56-77.
- Uludağ, A.S. & Doğan, H.: 2016 “Çok Kriterli Karar Verme Yöntemlerinin Karşılaştırılmasına Odaklı Bir Hizmet Kalitesi Uygulaması”. **Çankırı Karatekin Üniversitesi İktisadi ve İdari Bilimler Fakültesi Dergisi**, 6(2), 17-47.
- Uyan M.: 2016 “GIS-Supported Mapping of Solar Power Plant Sites Using AHP Method”. **Pamukkale University Journal of Engineering Sciences**, 23(4), 343-351.
- Uygurtürk, H. & Korkmaz, T.: 2012 “Finansal Performansın TOPSIS Çok Kriterli Karar Verme Yöntemiyle Belirlenmesi: Ana Metal Sanayi İşletmeleri Üzerine Bir Uygulama”. **Eskişehir Osmangazi Üniversitesi İ.İ.B.F. Dergisi**, 7(2), 95-115.
- Vafaiepour, M., Zolfani, S.H., Varzandeh M.H., Derakhti, A., & Eshkalag, M.K.: 2014 “Assessment of Regions Priority for Implementation of Solar Projects in Iran: New Application of a Hybrid Multi-Criteria Decision Making Approach”. **Energy Conversion and Management**, 86(2014), 653-663.
- Vaid, S.K., Vaid, G. Kaur, S., Kumar, R., & Sidhu, M.S.: 2021 “Application of Multicriteria Decision Making Theory with VIKOR-WASPAS-ENTROPY Methods: A Case Study of Silent Genset”. **Materials Today Proceedings**, 50(2022), 2416-2423.
- Vikipedi.: 2020, 2 6 “İstanbul Büyükşehir Belediyesi”, [tr.wikipedia.org/https://tr.wikipedia.org/wiki/%C4%B0stanbul_B%C3%BCy%C3%BCk%C5%9Fehir_Belediyesi](https://tr.wikipedia.org/wiki/%C4%B0stanbul_B%C3%BCy%C3%BCk%C5%9Fehir_Belediyesi) adresinden alındı.
- Wang, S., Wei, G., Lu, J., Wu, J., Wei, C., & Chen, X.: 2021 “GRP and CRITIC Method for Probabilistic Uncertain Linguistic MAGDM and Its Application to Site Selection of Hospital Constructions”. **Fuzzy Systems and Their Mathematics**, 26(2022), 237-251.
- Wu, W.W.: 2008 “Choosing knowledge management strategies by using a combined ANP and DEMATEL approach”. **Expert Systems with Applications**, 35(3), 828-835.
- Wu, C. Lin, C. & Tsai, P.: 2008 “Financial Service of Wealth Management Banking Balanced Scorecard Approach”. **Journal of Social Sciences**, 4(4), 255-263.
- Wu, J., Sun, J., Liang, L., & Zha, Y.: 2011 “Determination of Weights for Ultimate Cross Efficiency Using Shannon ENTROPY”. **Expert Systems With Applications**, 38(5), 51-62-51-
- Yang, J., & Tzeng G.: 2019 “An Integrated MCDM Technique Combined with DEMATEL for a Novel Cluster-Weighted with ANP Method”. **Expert Systems with Applications**, 38(2011), 1417-1424.
- Yang, Y.P., Shieh, H.M., & Tzeng, G.H.: 2013 “A VIKOR Technique Based on DEMATEL and ANP for Information Security Risk Control Assessment”. **Information Sciences**, 232(2013), 482-500.
- Yaraloğlu, K. :2010 “Karar Verme Yöntemleri” **Detay Yayıncılık**, Ankara.
- Yıldırım, A.:2020 “Çin Yönetimi ve Konfiçyus”. Yüksek Lisans Tezi, **Niğde Ömer Halisdemir Üniversitesi Sosyal Bilimler Enstitüsü Avrasya Araştırmaları Anabilim Dalı**, Niğde, 21-22.
- Yıldırım, B., Uysal F., & Ilgaz, A.: 2019 “Havayolu İşletmelerinde Personel Seçimi: Aras Yöntemi İle Bir Uygulama”. **Süleyman Demirel Üniversitesi Sosyal Bilimler Enstitüsü Dergisi**, 2(33), 219-231.
- Yücenur, N., & Demirel N.: 2012 “Group Decision Making Process for Insurance Company Selection Problem with Extended VIKOR Method under Fuzzy Environment”. **Expert Systems with Applications**, 39 (3), 3702-3707.

- Yücenur, N., Şenkan, Ç., Kara, G.N., & Türker, Ö.: 2019
Zaman, N.: 2017, 3 3
“Birleştirilmiş SWARA-COPRAS Yaklaşımını Kullanarak Trüf Mantarı Yetiştirilmesi İçin Bölge Seçimi”. **Erzincan Üniversitesi Fen Bilimleri Enstitüsü Dergisi**, 12(3), 1232-1253.
- “Yönetim Nedir? Fonksiyonları ve Özellikleri Nelerdir? Yönetici Kime Denir?”, https://paratic.com/yonetim-nedir-yonetici-kime-denir/#Y%C3%B6netim_Nedir, 2019.
- Zarbakshnia, N., & Soleimani, H., & Ghaderi, H.: 2018
“Sustainable Third-Party Reverse Logistics Provider Evaluation and Selection Using Fuzzy SWARA and Developed Fuzzy COPRAS in the Presence of Risk Criteria”. **Applied Soft Computing**, 65(2018), 307-319.
- Zhang, W., & Deng, Y.: 2019
“Combining Conflicting Evidence Using the DEMATEL Method”. **Methodologies and Application**, 23(2019),8207-8216.
- Zizovic, M., & Pamucar, D.: 2019
“New Model for Determining Criteria Weights: Level Based Weight Assessment (Lbwa) Model”. **Decision Making: Applications in Management and Engineering**, 2(2), 126-137.
- Zolfani, S.H., Esfahani, M.H., Bitarafan, M., Zavadskas, E.K., & Arefi, S.L.: 2013
“Developing a New Hybrid MCDM Method for Selection of the Optimal Alternative of Mechanical Longitudinal Ventilation of Tunnel Pollutants During Automobile Accidents”. **Transport**, 28(1), 89-96.
- Zolfani, S.H., Farrokhzad, M., & Turskis, Z.:2013
“Investigating on Successful Factors of Online Games based on Explorer”. **Information Management**, 161-169.
- Zolfani, S.H., Saparauskas, J.: 2013
“New Application of SWARA Method in Prioritizing Sustainability Assessment Indicators of Energy System”. **Inzinerine Ekonomika-Engineering Economics**, 24(5), 408-414.
- Zolfani, S.H., & Zavadskas, E.K.: 2013
“Sustainable Development of Rural Areas Building Structures Based on Local Climate”. **Procedia Engineering**, 57(2013), 1295-1301.
- Zolfani, S.H.,& Bahrami, M.: 2014
“Investment Prioritizing in High Tech Industries Based on SWARA-COPRAS Approach”. **Technological and Economic Development of Economy**, 20(3), 534-553.
- Zolfani, S.H., Salimi, J., Maknoon, R. & Simona, K.: 2015
“Technology Foresight about R&D Projects Selection; Application of SWARA Method at the Policy-Making Level”. **Inzinerine Ekonomika-Engineering Economics**, 26(5), 571-580.
- Zolfani, S.H., Yazdani, M., & Zavadskas, E.K.: 2018
“An Extended Stepwise Weight Assessment Ratio Analysis (SWARA) Method for Improving Criteria Prioritization Process”. **Springer**, 22(2018), 7399-7405.
- Zolfani, S.H., Zavadskas, E.K. & Turskis, Z.: 2013
“Design of Products with Both International and Local Perspectives Based on Yin-Yang Balance Theory and SWARA Method”. **Ekonomika Istraživanja-Economic Research**, 26(2), 153-166.

GENÇLERDE İNTERNET BAĞIMLILIĞI

ANNE-BABA TUTUMLARI, OKUL ÖNCESİ DÖNEM VE KİŞİLİK
ÖZELLİKLERİNİN BAĞIMLILIĞA ETKİSİ

Dr. Özlem ÖZDEN TUNCA

EĞİTİM
yayınevi

GENÇLERDE İNTERNET BAĞIMLILIĞI

ANNE-BABA TUTUMLARI, OKUL ÖNCESİ DÖNEM VE KİŞİLİK ÖZELLİKLERİNİN BAĞIMLILIĞA ETKİSİ

Dr. Özlem Özden Tunca

Genel Yayın Yönetmeni: Yusuf Ziya Aydoğan (yza@egitimyayinevi.com)

Genel Yayın Koordinatörü: Yusuf Yavuz (yusufyavuz@egitimyayinevi.com)

Sayfa Tasarımı: Eğitim Yayınevi Grafik Birimi

Kapak Tasarımı: Eğitim Yayınevi Grafik Birimi

T.C. Kültür ve Turizm Bakanlığı

Yayıncı Sertifika No: 47830

ISBN: 978-625-6408-92-0

1. Baskı, Mayıs 2023

Baskı Cilt

Uzun Dijital Matbaacılık

İstanbul Cad. İstanbul Çarşısı No: 48/48 - 49 İskitler 06070 / Ankara

Matbaa Sertifika No: 47865

Kütüphane Kimlik Kartı

GENÇLERDE İNTERNET BAĞIMLILIĞI

ANNE-BABA TUTUMLARI, OKUL ÖNCESİ DÖNEM VE KİŞİLİK ÖZELLİKLERİNİN BAĞIMLILIĞA ETKİSİ

Dr. Özlem Özden Tunca

152 s., 125x195 mm

Kaynakça var, dizin yok.

ISBN: 978-625-6408-92-0

Copyright © Bu kitabın Türkiye'deki her türlü yayın hakkı Eğitim Yayınevi'ne aittir. Bütün hakları saklıdır. Kitabın tamamı veya bir kısmı 5846 sayılı yasanın hükümlerine göre kitabı yayımlayan firmanın ve yazarlarının önceden izni olmadan elektronik/mekanik yolla, fotokopi yoluyla ya da herhangi bir kayıt sistemi ile çoğaltılamaz, yayımlanamaz.

EĞİTİM
yayınevi

Yayınevi Türkiye Ofis: İstanbul: Eğitim Yayınevi Tic. Ltd. Şti., Atakent mah. Yasemen sok. No: 4/B, Ümraniye, İstanbul, Türkiye

Konya: Eğitim Yayınevi Tic. Ltd. Şti., Fevzi Çakmak Mah. 10721 Sok. B Blok, No: 16/B, Safakent, Karatay, Konya, Türkiye
+90 332 351 92 85, +90 533 151 50 42, 0 332 502 50 42
bilgi@egitimyayinevi.com

Yayınevi Amerika Ofis: New York: Egitim Publishing Group, Inc.
P.O. Box 768/Armonk, New York, 10504-0768, United States of America
americaoffice@egitimyayinevi.com

Lojistik ve Sevkiyat Merkezi: Kitapmatik Lojistik ve Sevkiyat Merkezi, Fevzi Çakmak Mah. 10721 Sok. B Blok, No: 16/B, Safakent, Karatay, Konya, Türkiye
sevkiyat@egitimyayinevi.com

Kitabevi Şubesi: Eğitim Kitabevi, Şükran mah. Rampalı 121, Meram, Konya, Türkiye
+90 332 499 90 00
bilgi@egitimkitabevi.com

İnternet Satış: www.kitapmatik.com.tr
+90 537 512 43 00
bilgi@kitapmatik.com.tr

 **kitapmatik**
İTİFAKLI YAYINEVİLERİNE
TUTANAKLARI KİTAPMATICI

KAYNAKLAR

- Abalı, O. (2018). *Ergenlik Dönemi*. İstanbul: Adeda Yayıncılık.
- Akbulut, Y. (2013). Çocuk ve Ergenlerde Bilgisayar ve İnternet Kullanımının Gelişimsel Sonuçları. *Trakya Üniversitesi Eğitim Fakültesi Dergisi*, 3(2), 53-68.
- Akçay, D. ve Özcebe, H. (2012). Okul Öncesi Eğitim Alan Çocukların ve Ailelerinin Bilgisayar Oyunu Oynama Alışkanlıklarının Değerlendirilmesi. *Çocuk Dergisi*, 12(2), 66-71.
- Aksoy, A. N. ve Koçtürk, M. (2019). Ebeveyn Tutumlarını Algılama ve İnternet Bağımlılığı Arasındaki İlişkinin İncelenmesi. <https://dergipark.org.tr/en/download/article-file/788369>.
- Aktepe, E., Olgaç-Dündar, N., Soyöz, Ö. ve Sönmez, Y. (2013). Possible İnternet Addiction in High School Students in the City Center of Isparta and Associated Factors: A Cross-sectional Study. *The Turkish Journal of Pediatrics*, 55(4), 417-425.
- Altıntaş, S. ve Öztapak, M. (2016). Ortaokul Öğrencilerinin Problemlİ İnter- net Kullanımları ile Anne Baba Tutumları Arasındaki İlişkinin İncelen- mesi. <https://dergipark.org.tr/en/download/article-file/306591>.
- Amichai-Hamburger, Y. ve Hayat, Z. (2005). *Personality and the İnternet. The Social Net: Human Behavior in Cyberspace*, 27-55. http://www.geocities.ws/loversrock_s/Hamb-Ch02.pdf
- Anlayışlı, C. ve Serin, N. B. (2019). *Ergenlerde İnternet Bağımlılığı ve Depresyon*. Ankara: Dorlion Yayınları.
- Aral, N. ve Doğan Keskin, A. (2018). Ebeveyn Bakış Açısıyla 0-6 Yaş Döneminde Teknolojik Alet Kullanımının İncelenmesi. *Addicta: The Turkish Journal on Addiction*, 5, 317-348. Retrieved from: Examining 0-6 Year Olds' Use of Technological Devices from Parents' Points of View* (addicta.com.tr)
- Aral, N., Kandır, A. ve Yaşar, M. C. (2002). *Okul Öncesi Eğitim ve Okul Öncesi Eğitim Programı*. İstanbul: YAPA Yayınları.
- Aral, N., Kandır, A. ve Yaşar, M. C. (2003). *Okul Öncesi Eğitim 1*. İstanbul: YAPA Yayınları.
- Arı, R. (2006). *Gelişim ve Öğrenme*. Ankara: Nobel Yayınları.
- Arkonaç, S. A. (2005). *Sosyal Psikoloji*. İstanbul: Alfa Yayınları.
- Arslan, E., Angın, D. E., Yazıcı, Z., Kaçan, M. O., Kanak, M., Kılıçgün, M. Y., Oral, T., Pekdoğan, S., Samur, A.E., & Yapıcı, M. (2015). Erken çocukluk döneminde gelişim. Ankara: Eğİten Kitap Yayıncılık.

- Ayas, T. ve Horzum, M. B. (2013). İlköğretim Öğrencilerinin İnternet Bağımlılığı ve Aile İnternet Tutumu. *Türk Psikolojik Danışma ve Rehberlik Dergisi*, 4(39), 46-57.
- Aydın, B. (2005). Çocuk ve Ergen Psikolojisi. İstanbul: Atlas Yayınları.
- Aydın, B. (2004).: Çocuk Ve Ergen Psikolojisi. Atlas Yayıncılık, Ankara, 7-9.
- Aydoğmuş, K., Baltaş, A., Davaslıgil, Ü., Güngörmüş, O., Konuk, E., Korkmazlar, Ü., Köknel, Ö., Navaro, L., Oktay, A., Razon, N. ve Yavuzer, A. (1992). *Ana -Baba Okulu*. İstanbul: Remzi Yayınları.
- Barber, B. K. (1996). Parental Psychological Control: Revisiting A Neglected Construct. *Child Dev*, 67, 3296-3319.
- Başal, H. A. (2003). *Nasıl Mutlu Bir Çocuk Yetiştirebilirim*. İstanbul: Morpa Kültür Yayınları.
- Başaran, İ. E. (2011). *Ana Babanın Eğitimi El Kitabı*. İstanbul: Remzi Kitabevi Yayınları.
- Batıgün, A. Ş. ve Kılıç, N. (2011). İnternet Bağımlılığı ile Kişilik Özellikleri, Sosyal Destek, Psikolojik Belirtiler ve Bazı Sosyo-Demografik Değişkenler Arasındaki İlişkiler. *Türk Psikoloji Dergisi*, 26(67), 1-10
- Baumrind D. (2005). Patterns of Parental Authority vnd Adolescent Autonomy. *New Directions for Child and Adolescent Development*, 108, 61-69.
- Beard, K. W. and Wolf, E. M. (2001). Modification in the Proposed Diagnosis Criteria for Internet Addiction. *Cyber Psychology and Behavior*, 4, 377- 383. <http://dx.doi.org/10.1089/109493101300210286>.
- Bleakley, A., Ellithorpe, M. and Romer, D. (2016). The role of parents in problematic internet use among US adolescents. *Media and Communication*, 4(3), 24. <https://repository.upenn.edu/cgi/viewcontent.cgi?article=1003&context=appc>
- Bolat, G. Ü. (2018). DSM-5'te Yeni Bir Tanı:İnternette Oyun Oynama Bozukluğu, Dikkat Eksikliği ve Hiperaktivite Bozukluğu, Depresyon, Anksiyete Semptomları ve Aile İşlevi ile İlişkisi. Retrieved from: Examining 0-6 Year Olds' Use of Technological Devices from Parents' Points of View* (addicta.com.tr)
- Burger, J. M. (2006). *Kişilik. Psikoloji Biliminin İnsan Doğasına Dair Söyledikleri*, İstanbul: Kaknüs Yayınları,
- Burger, J. M. (2006). *Kişilik (Çev. Erguvan Sarıoğlu, İ. D.)*. İstanbul: Kaknüs Yayınları

- Can, Y. (2007). *A Tipi ve B Tipi Kişilikler Bakımından Mobbing Kişilik İlişkisinin İncelenmesi ve Bir Uygulama*. Yayınlanmamış Yüksek Lisans Tezi. Kocaeli Üniversitesi Sosyal Bilimler Enstitüsü, Kocaeli.
- Cetinkaya, L. (2019). The Relationship Between Perceived Parental Control and Internet Addiction: A Cross-sectional Study Among Adolescents. *Contemporary Educational Technology*, 10(1), 55-74.
- Ceyhan, E., Ceyhan, A. A. ve Gürcan, A. (2007). Problemlü İnternet Kullanımı Ölçeği'nin Geçerlik ve Güvenirlik Çalışmaları. *Kuram ve Uygulamada Eğitim Bilimleri Dergisi*, 7, 387-416.
- Chung, S., Lee, J. and Lee, H. K. (2019). Personal Factors, Internet Characteristics, and Environmental Factors Contributing to Adolescent Internet Addiction: A Public Health Perspective. *International Journal of Environmental Research and Public Health*, 16(23), 4635.
- Cüceloğlu, D. (2015). İnsan ve Davranışı (31. Baskı). İstanbul: Remzi Kitabevi.
- Cirihlioğlu, F. G. (2001). Çocuk Ruh Sağlığı ve Gelişimi. Ankara: Nobel Yayınları.
- Cole, L. ve Morgan, J. J. B. (2001). Çocukluk ve Gençlik Psikolojisi. İstanbul: M.E.B. Yayınları.
- Çağan, Ç. (2019). *Kabul İlgili Anne Baba tutumu ile İnternet Bağımlılığı Ara- sındaki İlişkide Duygusal Özerkliğın Aracı Rolü*. Yüksek Lisans Tezi. To- kat Gaziosmanpaşa Üniversitesi, Eğitim Bilimleri Enstitüsü, Eğitim Bi- limleri Ana Bilim Dalı, Rehberlik ve Psikolojik Danışmanlık Bilim Dalı.
- Çakır, Ö., Ayas, T. ve Horzum, B. M. (2008). Web Tabanlı Öğretim Ortamındaki Öğrencilerin İnternet Bağımlılığını Etkileyen Faktörler. *Ankara Üniversitesi Eğitim Bilimleri Fakültesi Dergisi*, 41(1), 187-205.
- Çetin, S. A. (2018). *Aşçuların Beş Faktör Kişilik Özellikleri, Bireysel İnovasyon Alguları ve Bireysel İnovasyon Davranışları Arasındaki İlişkiler*. Doktora Tezi. Balıkesir Üniversitesi.
- Dalbudak, E. ve Evren, C. (2014). The Relationship of Internet Addiction Severity With Attention Deficit Hyperactivity Disorder Symptoms in Turkish University Students; Impact of Personality Traits, Depression and anxiety. *Comprehensive Psychiatry*, 55(3), 497-503.
- Darling, N. and Steinberg, L. (1993). Parenting Style as Context: An Integrative Model. *Psychol Bull*, 113, 487-496.

- Deutsch, M. ve Krauss, R.M. (1972). Psikoseksüel Gelişim Evreleri.
- Derin, S. (2013). *Lise Öğrencilerinde İnternet Bağımlılığı ve Öznel İyi Oluş*. Hacettepe Üniversitesi.
- Diñç, M. (2016). İnternet Bağımlılığı. İstanbul: Yeşilay Yayınları.
- Diñç, S. (2018). *Kişilik Tanımları Yoluyla Beş Faktör Kişilik Kuramı Tarihi*. İzmir: Ege Üniversitesi.
- Downey, S. H. and O'neill, B. (2004). Play and Technology for Children Aged 4. 12. Centre for Social and Educational Research Dublin Institute of Technology. Retrieved from: Examining 0-6 Year Olds' Use of Technological Devices from Parents' Points of View* (addicta.com.tr)
- Döğüşgen, M. M. (2005). *Psikoloji Psikiyatri Sözlüğü*. İstanbul: Emre Yayınları.
- Döner, C. (2011). İlköğretim Öğrencilerinde internet Bağımlılığının Farklı Değişkenlere Göre İncelenmesi. Yüksek Lisans Tezi. Ankara üniversitesi. Bilgisayar ve Eğitim Teknolojileri Eğitimi anabilim Dalı.
- Dönmezer, İ. (2001). *Ailede İletişim ve Etkileşim*. İstanbul: Sistem Yayıncılık, Dunckley, V. L. (2020). Çocuğunuzun Beynine Format Atın. İstanbul: Beyaz Balina Yayınları.
- Egmond, F. A. (2007). Übermässiger Medienkonsum von Kindern und Jugendlichen: Risiken für Psyche und Körper. *Dtsch Arztebl*, 104(38). Retrieved from: Examining 0-6 Year Olds' Use of Technological Devices from Parents' Points of View* (addicta.com.tr)
- Ehrenreich, S. E. and Underwood, M. K. (2016). Adolescents' Internalizing Symptoms as Predictors of the Content of Their Facebook Communication and Responses Received From Peers. *Translational Issues in Psychological Science* 2(3), 227-237. doi:10.1037/tps0000077
- Eldeklioğlu, J. ve Batık, M. V. (2013). Akademik Başarı, İnternette Kalıman Süre, Yalnızlık ve Utangaçlığın İnternet Bağımlılığı Üzerindeki Yordayıcı Etkileri. *Hacettepe Üniversitesi Eğitim Fakültesi Dergisi*, 28(1), 141-152.
- Erden, S. ve Hatun, O. (2015). İnternet Bağımlılığı ile Başa Çıkma Bilişsel Davranışçı Yaklaşımın Kullanılması. *Bir Olgu Sunumu*, 54.
- Erden, M. ve Akman, Y. (2002). Gelişim ve Öğrenme, Ankara: Arkadaş Yayınevi.

- Ergüney, M. (2017). İnternetin Okul Öncesi Dönemdeki Çocuklar Üzerindeki Etkileri Hakkında Bir Araştırma. *Ulakbilge*, 17, 1917-1938.
- Erikson, H. E. (2018). İnsanın 8 Evresi. İstanbul: Okuyan Us Yayınları.
- Erikson, Erik H. İnsanın 8 Evresi. Çev. Gonca Akkaya. İstanbul: Okuyan Us Yayınları, 2014.
- Erişti, B. ve Avcı, F. (2018). Preschool Children's Views Regarding Their Parents' Frequency of Internet Use at Home and Its Relevant Effects. *Addicta: The Turkish Journal on Addictions*, 5, 163-184 doi: 10.15805/addicta.2018.5.2.0049.
- Eroğlu, F. (1998). *Davranış Bilimleri*. İstanbul: Beta Yayıncılık.
- Feindel, H. (2019). İnternet Bağımlılığı, Bağımlılar ve Aileleri için El Kitabı. İstanbul: İletişim Yayınları.
- Fidan, N. (1996). *Okulda Öğrenme ve Öğretme*. Ankara: Alkım Yayınevi.
- Geçtan, E. (1992). *Çağdaş Yaşam ve Normaldışı Davranışlar*. İstanbul: Remzi Yayınları.
- Geçtan, E. (1995). *Psikanaliz ve Sonrası* (6. Baskı). İstanbul: Remzi Yayınevi.
- Genç, Z. (2014). Parents Perceptions About the Mobile Technology use of Preschool Aged Children. *Procedia -Social and Behavioral Sciences*, 146, 55-60.
- Goldberg, I. (1996). *Internet Addiction Disorder*. https://scholar.google.com.tr/scholar?hl=tr&as_sdt=0,5&as_vis=1&qsp=3&q=i-van+goldberg+%22in+ternet+addiction+disorder%22&qst=bb
- Goldberg, L. R. (1990). An Alternative Description of Personality: The Big- Five Factor Structure. *Journal of Personality and Social Psychology*, 59, 1216-1229.
- Goldberg, L. R. (1999). *A Broad-bandwidth, Public Domain, Personality Inventory Measuring the Lower-level Facets of Several Wve-factor Models*. In I Mervielde, I.
- Gökçearslan, Ş. ve Günbatar, M. S. (2012). Ortaöğrenim Öğrencilerinde İnternet Bağımlılığı. *Eğitim Teknolojisi Kuram ve Uygulama Dergisi*, 10-24.
- Gülay, H. ve Akman, B. (2009). *Okul Öncesi Dönemde Sosyal Beceriler*. Ankara: Pegem Akademi Yayınları.
- Gündoğdu, C. (2019). *Serbest ZGülaman Kavramı ve İnternet Bağımlılığı*. Ankara: Akademisyen Yayınları.
- Gündoğdu, Y.B. (2016). Psikanalitik Kişilik Kuramlarına Göre Gelişim ve Değişimin İmkanı. *Electronic Turkish Studies*, 11(17). Doi:<http://dx.doi.org/10.7827/TurkishStudies.10020> ISSN: 1308-2140, Ankara.

- Gündüz, H. C., Eksioğlu, S. ve Tarhan, S. (2017). Problematic Internet Usage: Personality Traits, Gender, Age and Effect of Dispositional Hope Level. *Eurasian Journal of Educational Research*, 17(70), 57-82 <https://dergipark.org.tr/en/pub/ejer/issue/42480/511714>
- Güneş, S. (Der.). (2008). İnternet Kullanımı ve Aile Araştırması. T.C. Başbakanlık Aile ve Sosyal Araştırmalar Genel Müdürlüğü Yayınları. Bilim Serisi: 133, Ankara.
- Güngör, A. (1993). Çocukta Benliğin Gelişimi. YAPA Okulöncesi Eğitimi ve Yaygınlaştırılması Semineri. (121-124). İstanbul: YAPA Yayınları.
- Günüç, S. (2009). İnternet Bağımlılık Ölçeğinin Geliştirilmesi ve Bazı Demografik Değişkenler ile İnternet Bağımlılığı Arasındaki İlişkinin İncelenmesi. Yayımlanmamış Yüksek Lisans Tezi. Yüzüncü Yıl Üniversitesi Sosyal Bilimler Enstitüsü.
- Günüç, S. ve Kayrı M. (2010). Türkiye’de İnternet Bağımlılık Profili ve İnternet Bağımlılık Ölçeğinin Geliştirilmesi: Geçerlik-Güvenirlik Çalışması. *Hacettepe Üniversitesi Eğitim Fakültesi Dergisi (H.U. Journal of Education)*, 39, 220-232.
- Gürses, İ., & Kılavuz, M. A. (2011). Erikson’un Psiko-Sosyal Gelişim Dönemleri Teorisi Açısından Kuşaklararası Din Eğitimi Ve İletişiminin Önemi. *Uludağ Üniversitesi İlahiyat Fakültesi Dergisi*, 20(2), 153-166.
- Hinkley, T., Salmon, J. O., Okely, A. D., Crawford, D. and Hesketh, K. (2012). Preschoolers’ Physical Activity, Screen Time, and Compliance With Recommendations. *Medicine and Science in Sports and Exercise*, 44(3), 458-465.
- Horvath, A. T., Hinkle, D. E., Wiersma, W. and Jurs, S. G. (2013). *Applied Statistics for the Behavioral Sciences* (663). Houghton Mifflin College Division.
- Horzum, M. B., Ayas. T. ve Padır, M. A. (2017). Beş Faktör Kişilik Ölçeğinin Türk Kültürüne Uyarlanması. *Sakarya Üniversitesi. Journal of Education*, 7(2), 398-408
- Host’ovecký, M. and Prokop, P. (2018). The Relationship Between Internet Addiction and Personality Traits in Slovak Secondary Schools Students. *Journal of Applied Mathematics, Statistics and Informatics*, 14(1), 83- 101.
- <https://www.yesilay.org.tr/tr/bagimlilik/teknoloji-bagimliliği> (09.05.2020)
- Hürriyet, “Teknoloji Bağımlılığı İnceleme Altında”, 21.08.2019, s.16. İşçibaşı, Y. (2011). Bilgisayar, İnternet ve Video Oyunları Arasında Çocuklar.

- Retrieved from: Examining 0-6 Year Olds' Use of Technological Devices from Parents' Points of View* (addicta.com.tr)
- Kalkan, M. ve Kaygusuz, C. (2013). İnternet Bağımlılığı. Sorunlar ve Çözümler. İstanbul: Anı Yayınları.
- Kamal, N. N. and Mosallem, F. A. (2013). Determinants of problematic Internet Use Among El-Minia High School Students, Egypt. *International Journal of Preventive Medicine*, 4(12), 1429-1437
- Kantarcıoğlu, S. (1998). *Anaokulunda Eğitim*. İstanbul: M.E.B Yayınları.
- Kaplan, N. (2016). *Ortaokul Öğrencilerinde İnternet Bağımlılık Düzeylerinin Sağlık Üzerine Etkilerinin İncelenmesi*. Yüksek Lisans Tezi. Katip Çelebi Üniversitesi, İzmir.
- Kaplan, Y. ve Ak, T. (2018). Ergenlerde Psikolojik Belirtiler ve Problem Davranışlarda Anne-Baba Tutumlarının Rolü. <https://dergipark.org.tr/en/download/article-file/520396>
- Karaer, Y. (2018). *Patolojik İnternet Kullanımı Olan Ergenlerde Anne-Baba Tutumları, Algılanan Sosyal Destek ve Duygu Düzenleme Becerileri*. Uzmanlık Tezi. Hacettepe Üniversitesi Tıp Fakültesi, Ankara
- Karasar, N. (1999). *Bilimsel Araştırma Yöntemi*. Ankara: Nobel Yayın Dağıtım.
- Kaşıkçı, D. N., Çağiltay, K. ve Karakuş, T. (2014). Türkiye ve Avrupa'daki Çocukların İnternet Alışkanlıkları ve Güvenli İnternet Kullanımı. *Eğitim ve Bilim*, 39(171).
- Kauschik, M., Epner, A. K. and Cooper, G. M. (2013). Other Activity (or Behavioral) Addictions: Internet Gaming Disorder (Addiction). Retrieved from: Examining 0-6 Year Olds' Use of Technological Devices from Parents' Points of View* (addicta.com.tr)
- Kaya, A. (2011). Öğretmen Adaylarının Sosyal Ağ Sitelerini Kullanım Durumları ve İnternet Bağımlılığı Düzeyleri. Ege Üniversitesi.
- Kayış, A. R., Satici, S. A., Yılmaz, M. F., Şimşek, D., Ceyhan, E. ve Bakıoğlu, F. (2016). Big Five-Personality Trait and Internet Addiction: A Meta-analytic Review. *Computers in Human Behavior*, 63, 35-40. https://www.researchgate.net/publication/303239526_Big_five-personality_trait_and_internet_addiction_A_meta-analytic_review
- Kırık, A. M. ve Büyükaslan, A. (2013). *Sosyal Medya Araştırmaları-1: Sosyalleşen Birey*. İstanbul: Çizgi Yayınları.
- Kilbey, E. (2019). *Çocuğunuz Dijital Dünyanın Esiri Olmasın*. İstanbul: Paloma Yayıncılık.

- Kim, K. and Kim, K. (2015). Internet Game Addiction, Parental Attachment, and Parenting of Adolescents in South Korea. *Journal of Child & Adolescent Substance Abuse*, 24(6), 366-371. https://www.tandfonline.com/doi/full/10.1080/1067828X.2013.872063?casa_token=3EmkU_dRrUlKAAAAA%3A1QaDDfTO2kU0LWAw-cg-2Ubr0ZqmxZf-q-6kfTGvb5h73OYIgr8S_oxmb3n_ljkhk_k_VdVHuFhIXV
- Ko, C. H., Wang, P. W., Liu, T. L., Yen, C. F., Chen, C. S. and Yen, J. Y. (2015). Bidirectional associations between family factors and Internet addiction among adolescents in a prospective investigation. *Psychiatry and Clinical Neurosciences*, 69(4), 192-200. <https://onlinelibrary.wiley.com/doi/full/10.1111/pcn.12204>
- Kodaman, D. (2016). Bağlantıda Kalmak ya da Kalmamak İşte Tüm Korku Bu: İnternetsiz Kalma Korkusu ve Örgütsel Yansımaları. *Uluslararası Sosyal Araştırmalar Dergisi*, İstanbul: 2 PDREM Yayınları.
- Korkmaz, G., Üngören, Y. ve Horzum, M. B. (2019). *Pedagojik Formasyon Öğrencilerinin Kişilik Yapıları ile Sosyeteizm Davranışı Arasındaki İlişkinin İncelenmesi*. ERPA: International Congresses on Education, Sakarya/Turkey
- Koronczai, B., Kökönyei, G., Griffiths, M. D. and Demetrovics, Z. (2019). The Relationship Between Personality Traits, Psychopathological Symptoms, and Problematic Internet use: A Complex mediation model. *Journal of medical Internet Research*, 21(4), e11837.
- Koyuncu, T., Unsal, A. ve Arslantas, D. (2014). Assessment of İnternet Addiction and Loneliness in Secondary and High School Students. *Journal of the Pakistan Medical Association*, 64(9), 998-1002.
- Köroğlu, E. (Çev.). (2014). *DSM-5 Ruhsal Bozuklukların Tanısal ve Sayımsal El Kitabı*, Ankara: Hyb Yayıncılık.
- Kucirkova, N; Radesky, J; (2017) Digital media and young children's learning: How early is too early and why? Review of research on 0-2-year-olds. In: *Education and New Technologies: Perils and Promises for Learners*. (pp. 15-32).
- Kulaksızoğlu, A. (2002). *Ergenlik Psikolojisi*. İstanbul: Remzi Kitabevi
- Lam, L. T., Peng, Z. W., Mai, J. C. and Jing, J. (2009). Factors Associated With Internet Addiction Among Adolescents. *Cyberpsychology & Behavior*, 12(5), 551-555.
- Lee, J. Y., Shin, K. M., Cho, S. M. and Shin, Y. M. (2014). Psychosocial risk Factors Associated With Internet Addiction in Korea. *Psychiatry Investigation*, 11(4), 380-386.

- Levent, F. (2011). Elektromanyetik Alanın Dikkat Eksikliği Hiperaktivite Bozukluğunun Etiyolojisi ve Seyri Üzerine Etkileri. Retrived from: Examining 0-6 Year Olds' Use of Technological Devices from Parents' Points of View* (addicta.com.tr)
- Lounsbury, J. W. and Gibson, L. W. (2009). *Personal Style Inventory: A Personality Measurement System for Work and School Settings*. Knoxville, TN: Resource Associates Inc.
- Mackenzie, R. J. (2010).Çocuğunuza Sınır Koyma. Ankara: Hyb Yayıncılık. Malak, M. Z., Khalifeh, A. H. and Shuhaiber, A. H. (2017). Prevalence of Internet Addiction and Associated Risk Factors in Jordanian School Students. *Computers in Human Behavior*, 70, 556-563.
- McCrae, R. R. and Costa, P. T., Jr. (2008). *Personality in adulthood A Five- Factor Theory Perspective*. Second edition. New York: Guilford press.
- McKenney, S. and Voogt, J. (2010). Technology and Young Children: How 4-7 Year Olds Perceive Their Own use of Computers. *Computers in Human Behavior*, 26(4), 656-664.
- Mete, C. (2006). İlköğretim Okullarında Çalışan Öğretmenlerin Kişilik Özellikleri İle İş Tatminleri Arasındaki İlişkinin İncelenmesi. Yayımlanmamış Yüksek Lisans Tezi. Yeditepe Üniversitesi, Sosyal Bilimler Enstitüsü, İstanbul.
- Millon, T., Grossman, S., Millon, C., Meagher, S. and Ramnath, R. (2019). *Modern Yaşamda Kişilik Bozuklukları*. İstanbul: İş Bankası Yayınları.
- Mohamed, G. and Bernouss, R. (2020). A Cross-Sectional Study on Internet Addiction Among Moroccan High School Students, its Prevalence and association With Poor Scholastic Performance. *International Journal of Adolescence and Youth*, 25(1), 479-490. <https://proxy.bau.edu.tr:2061/10.1080/02673843.2019.1674165>.
- Nakayama, H., Ueno, F., Mihara, S., Kitayuguchi, T. and Higuchi, S. (2020). Relationship Between Problematic Internet Use and Age At Initial Weekly Internet Use. *Journal of Behavioral Addictions J Behav Addict*, 1-11. Retrieved Mar 2, 2021, from <https://akjournals.com/view/journals/2006/aop/article-10.1556-2006.2020.00009/article-10.1556-2006.2020.00009.xml>.
- Ni, X., Yan, H., Chen, S. and Liu, Z. (2009). Factors Influencing Internet Addiction in a Sample of Freshmen University Students in China. *CyberPsychology and Behavior*, 12(3), 327-330.
- Orhan, F. ve Akkoyunlu, B. (2004). İlköğretim Öğrencilerinin İnternet Kullanımları Üzerine Bir Araştırma. *Hacettepe Üniversitesi Eğitim Fakültesi Dergisi*, 26, 107-116.

- Ögel, K. (2012). İnternet Bağımlılığı. İnternetin Psikolojisini Anlamak ve Bağımlılıkla Başa Çıkmak. İstanbul: İş Bankası Kültür Yayınları.
- Ögel, K. (2014). *Bağımlı Aileleri İçin Rehber Kitap*. İstanbul: İş Bankası Kültür Yayınları.
- Özdemir, O., Özdemir, P.G., Kadak, M.T ve Nasıroğlu, S. (2012). Kişilik Gelişimi. *Psikiyatride Güncel Yaklaşımlar*, 4(4):566-589, doi: 10.5455/ cap.20120433.
- Özerk, H. (2019). *Bilinçli Ebeveynlik*. İstanbul: Kriter Yayınları.
- Özgül, İ. E. (2016). *Bireyi Tanıma Teknikleri*. Ankara: Nobel Yayınları.
- Özkan, B. (2017). Anne Görüşlerine Göre 5-6 Yaş Çocukların Bilgisayar/ Tablet Kullanım Düzeyleri. *The Journal of Academic Social Science*, 5(54), 390-399.
- Öztürk, O. (1997). *Ruh Sağlığı ve Bozuklukları*. Ankara: Hekimler Yayın Birliği.
- Öztürk, Ö., Odabaşoğlu, G., Eraslan, D., Genç, Y., Kalyoncu, Ö. ve Ayhan, Ö. (2007). İnternet Bağımlılığı: Kliniği ve Tedavisi. *Bağımlılık Dergisi*, 8.
- Park, J. H. and Park, M. (2021). Smartphone use patterns and problematic smartphone use among preschool children. *PLoS one*, 16(3), e0244276.
- Petry, N. M. and O'brien, C. P. (2013). Internet Gaming Disorder and the DSM 5. *Addiction*, 108(7), 1186-1187. doi:10.1111/add.1216.
- Pies, R. (2009). Should DSM-V Designate "Internet Addiction" a Mental Disorder? *Article in Psychiatry*, 6(2), 31-7. Retrieved from: Examining 0-6 Year Olds' Use of Technological Devices from Parents' Points of View* (addicta.com.tr) adresinden 05.05.2020 tarihinde alınmıştır.
- Poli, R. (2017). Internet Addiction Update: Diagnostic Criteria, Assessment and Prevalence. Retrieved from: Examining 0-6 Year Olds' Use of Technological Devices from Parents' Points of View* (addicta.com.tr) adresinden 05.05.2020 tarihinde alınmıştır
- Pujazon-Zazik, M. and Park, M. J. (2010). To Tweet, or Not to Tweet: Gender Differences and Potential Positive and Negative Health Outcomes of Adolescents' social internet use. *American Journal of Men's Health*, 4(1), 77-85.
- Rammstedt, B. and John, O. P. (2007). Measuring personality in one minute or less: A 10-item short version of the Big Five Inventory in English and German. *Journal of research in Personality*, 41(1), 203-212.

- RTÜK (2013). Türkiye’de Çocukların Medya Kullanma Alışkanlıkları Araştırması, 1. *Türkiye Çevre ve Medya Kongresi*. Retrieved from: Examining 0-6 Year Olds’ Use of Technological Devices from Parents’ Points of View* (addicta.com.tr)
- RTÜK (2018). Çocukların Yeni Medya Kullanım Alışkanlıkları ve Siber Zorbalık. Retrieved from: Examining 0-6 Year Olds’ Use of Technological Devices from Parents’ Points of View* (addicta.com.tr)
- Sampasa-Kanyinga, H., Chaput, J. P. and Hamilton, H. A. (2019). Social media use, school connectedness, and academic performance among adolescents. *The journal of primary prevention*, 40(2), 189-211. [https:// link.springer.com/ content/pdf/10.1007/s10935-019-00543-6.pdf](https://link.springer.com/content/pdf/10.1007/s10935-019-00543-6.pdf)
- Sapsağlam, Ö. (2017). Okul Öncesi Dönem Çocuklarında Sosyal Medya Farkındalığı ve Kullanımı. *International Preschool Education Congress*, Ankara, 100-101.
- Sarkis, S. (2014). Internet Gaming Disorder in DSM-5. Retrieved from Examining 0-6 Year Olds’ Use of Technological Devices from Parents’ Points of View* (addicta.com.tr)
- Semerci, B. (2007). *Ergen Ruh Sağlığı*, İstanbul: Alfa Yayınları,
- Servidio, R. (2014). Exploring the Effects of Demographic Factors, Internet Usage and Personality Traits on Internet Addiction in a Sample of Italian University Students. *Computers in Human Behavior*, 35, 85-92.
- Sevi, E. S. (2009). *Psikobiyolojik Kişilik Modeli ve Beş Faktör Kişilik Kuramı: Mizaç Ve Karakter Envanteri (TCI) İle Beş Faktör Kişilik Envanterinin (5FKE) Karşılaştırılması*. Yayınlanmamış Yüksek Lisans Tezi. Ege Üniversitesi, Sosyal Bilimler Enstitüsü, İzmir
- Sevim, S. (2014). Leuven Algılanan Ana Babalık Ölçeği Ergen ve Ana Baba Sürümlerinin Uyarlanması. *Düşünen Adam The Journal of Psychiatry and Neurological Sciences*, 27(4).
- Shapira, N. A., Lessig, M. C., Goldsmith, T.D. et al. (2003). Problematic Internet Use: Proposed Classification and Diagnostic Criteria. *Depress Anxiety*, 17: 207.
- Silk, J. S., Morris, A. S., Kanaya, T. and Steinberg, L. (2003). Psychological Control and Autonomy Granting: Opposite Ends of a Continuum or Distinct Constructs? *J Res Adolescence*, 13, 113-128.
- Siyez, D. M. (2009). *Ergenlerde Problem Davranışlar*. Ankara: Pegem Yayınları.

- Soenens, B. and Vansteenkiste M. A. (2010). Theoretical Upgrade of the Concept of Parental Psychological Control: Proposing New Insights on the Basis of Self-Determination Theory. *Dev Rev*, 30: 74-99.
- Sümer, N., Aktürk, E. ve Helvacı, E. (2010). Anne-Baba Tutum ve Davranışlarının Psikolojik Etkileri: Türkiye’de Yapılan Çalışmalara Toplu Bakış. *Türk Psikoloji Yazıları*, 13(25), 42-59.
- Şahin, M. (2011). İlköğretim Okulu Öğrencilerindeki İnternet Bağımlılığı. Yayınlanmamış Yüksek Lisans Tezi. Yeditepe Üniversitesi Sosyal Bilimler Enstitüsü Eğitim Yönetimi ve Denetimi Ana Bilim Dalı, İstanbul.
- Şalıcı, O., Karakaya, K., ve Tatlıeşme, S. (2018). Akıllı Cihaz Kullanımının 3-6 Yaş Çocukların Gelişimine Etkisinin Okul Öncesi Öğretmenleri Görüşleri Açısından Değerlendirilmesi. *Karabük Üniversitesi Sosyal Bilimler Enstitüsü Dergisi*, 4, 53-63.
- Şalıcı, O., Sağlam, C. ve Derici, S., (2018). Türkiye’de Yapılan Anne- Baba Çocuk Yetiştirme Tutumlarına Yönelik Lisansüstü Çalışmaların İncelenmesi. *Sosyal Bilimler Enstitüsü Dergisi*. Özel Sayı: 4, Karabük Üniversitesi.
- Şimşek, Ö. F. (2007). *Yapısal Eşitlik Modellemesine Giriş: Temel İlkeler ve LISREL Uygulamaları*. Ankara: Ekinoks Yayınevi.
- Taş, İ. (2018). Ergenlerde İnternet Bağımlılığı ve Psikolojik Belirtilerin Çeşitli Değişkenler Açısından İncelenmesi. *Anemon Muş Alparslan Üniversitesi Sosyal Bilimler Dergisi*, 6(1), 31-41.
- Talim ve Terbiye Kurulu Başkanlığı (1993). 14. Milli Eğitim Şurası. [Çevrim-içi: <http://ttkb.meb.gov.tr/secmeler/sura/sura.htm>], Erişim tarihi: 13.12.2010.
- Tatlıoğlu, K. (2014). Üniversite Öğrencilerinin Beş Faktör Kişilik Kuramı’na Göre Kişilik Özellikleri Alt Boyutlarının Bazı Değişkenlere Göre İncelenmesi. *Tarih Okulu Dergisi (TOD)*, 7(XVII), 939-971.
- Temel, Z. F. ve Aksoy, A. B. (2001). *Ergen ve Gelişimi*. Ankara: Nobel Yayınları.
- Tsitsika, A., Critselis, E., Louizou, A., Janikian, M., Freskou, A., Marangou, E. and Kafetzis, D. A. (2011). Determinants of Internet addiction among adolescents: a case-control study. *The Scientific World Journal*, 11, 866- 874. <https://downloads.hindawi.com/journals/tswj/2011/749252.pdf>
- Tsitsika, A., Janikian, M., Schoenmakers, T. M., Tzavela, E. C., Olafsson,

- K. and Wojcik, S., (2014). Internet Addictive Behavior in Adolescence: Across-Sectional Study in Seven European Countries. *Cyberpsychology Behavior and Social Networking*, 17(8), 528-535.
- TUİK (2018). *Hanehalkı Bilişim Teknolojileri Kullanım Araştırması*. www.tuik.gov.tr.
- TUİK (2019). *Hanehalkı Bilişim Teknolojileri Kullanım Araştırması*. www.tuik.gov.tr.
- TUİK (2020). *Hanehalkı Bilişim Teknolojileri Kullanım Araştırması*.
- Tuncer, N. (2000). Çocuk ve İnternet Kullanımı. *Türk Kütüphaneciliği*, 14(2), 205-212.
- Turhan, A. (2019). *Turizm Öğrencilerinin Kişilik Özellikleri İle Sosyal Medya Bağımlılıkları Arasındaki İlişkilerin İncelenmesi*. YÖK Tez Merkezi veri tabanından erişildi (Tez No: 614231).
- Tuten, T. L. and Bosnjak, M. (2001). Understanding Differences in Web Usage: The Role of Need for Cognition and Five Factor Model of Personality. *Social Behavior and Personality*, 29, 391-398.
- Uzunlar, H. (2017). *Algılanan Anne Baba Tutumunun Dijital Oyun Bağımlılığı ile İlişkisi*. Bitirme Projesi. Kültür Üniversitesi.
- Ülküer, N. (1993). Herkes için Eğitim Hedefleri Ve Erken Çocukluk ve Okul öncesi Eğitim. 9. *YAPA Okulöncesi Eğitimi ve Yaygınlaştırılması Semineri*. (18-26). İstanbul: YAPA Yayınları.
- Üneri, Ö. Ş. ve Tanıdır, C. (2011). Bir Grup Lise Öğrencisinde İnternet Bağımlılığı Değerlendirmesi: Kesitsel Bir Çalışma. *Düşünen Adam: Psikiyatri Ve Nörolojik Bilimler Dergisi*, 24(4), 265-272
- Venkatesh, V., Sykes, T. A., Chan, F. K. Y., Thong, J. Y. L. and Jen-Hwa Hu, P. (2019). Children's internet addiction, family-to-work conflict, and job outcomes: A study of parent-child dyads. *MIS Quarterly*, 43(3), 903-A19. <https://proxy.bau.edu.tr:2061/10.25300/MISQ/2019/12338>.
- We Are Social (2020). İnternet Kullanımı ve Sosyal Medya İstatistikleri. https://www.slideshare.net/DataReportal/digital-2020-Turkey-january-2020-v01?from_action=save
- We Are Social (2019). İnternet Kullanımı ve Sosyal Medya İstatistikleri. <https://www.slideshare.net/DataReportal/digital-2019-turkey-january-2019-v01>
- We Are Social, 2018; <https://wearesocial.com/it/blog/2018/01/global-digital-report-2018>

- Wu, C. S. T., Fowler, C., Lam, W.Y.Y. et al. (2014). Parenting Approaches and Digital Technology Use of Preschool Age Children in a Chinese Community. *Ital J Pediatr*, 40, 44, <https://doi.org/10.1186/1824-7288-40-44>.
- Xiao, J., Li, D., Jia, J., Wang, Y. and Sun, W. (2019), The Role of Stresful Life Events and the Big Five Personality Traits ,in Adolescent Tajejectories of Problematic Internet Use. *Psychology Behaviors*, 33 (4); 360-370. <https://icproxy.sabancuniv.edu:2085/10.1037/adb0000466>.
- Xu, J., Shen, L. X., Yan, C. H., Hu, H., Yang, F., Wang, L. and Shen, X. M. (2012). Personal characteristics related to the risk of adolescent internet addiction: a survey in Shanghai, China. *BMC Public Health*, 12(1), 1-10. <https://link.springer.com/article/10.1186/1471-2458-12-1106>.
- Xu, J., Shen, L. X., Yan, C. H., Hu, H., Yang, F., Wang, L. and Shen, X. M. (2014). Parent-Adolescent Interaction and Risk of Adolescent Internet Addiction: A Population-based Study in Shanghai. *BMC Psychiatry*, 14(1), 1-11.
- Yao, M. Z., He, J., Ko, D. M., Pang, K. (2014). The influence of personality, parental behaviors, and self-esteem on Internet addiction: a study of Chinese college students. *Cyberpsychology, Behavior, and Social Networking*, 17(2), 104-110. https://www.researchgate.net/publication/256447193_The_Influenc_e_o_f_Personality_Parental_Behaviors_and_Self-Esteem_on_Internet_Addiction_A_Study_of_Chinese_College_Students
- Yavuzer, H. (1990). Çocuk Psikolojisi. İstanbul: Remzi Kitabevi.
- Yavuzer, H. (2007). Çocuğu Tanımak ve Anlamak. İstanbul: Remzi Kitabevi. Yavuzer, H. (2007). *Gençleri Anlamak*. Remzi Kitabevi. İstanbul.
- Yavuzer, H. (2008). Çocuğunuzun İlk 6 Yılı. Remzi Kitabevi. İstanbul.
- Yılmaz, N. (1999). *Anaokulu Öğretmeninin Rehber Kitabı*. İstanbul: YAPA Yayınları.
- Yılmaz, S. (2006). İnternet ve İnternet kafelerin İlk ve Ortaokul Öğrencilerine Etkileri (İstanbul Örneği). Yüksek Lisans Tezi. Sakarya Üniversitesi.
- Young, K. (1998). Internet Addiction: The Emergence of A New Clinical Disorder. *Cyberpsychology & Behavior*; 1(3), 237-244.
- Young, K. (2007). Cognitive Behavior Therapy with Internet Addicts: Treatment Outcomes and Implications. *CyberPsychology & Behavior*. 10(5), 671-679.

- Young, K. S. (2004). Internet Addiction: A New Clinical Phenomenon and Its Consequences. *American Behavioral Scientist*, 48, 402-415.
- Young, K. S. and Rodgers, R. C. (1998). The Relationship Between Depression and Internet Addiction. *CyberPsychology and Behavior*, 1(1), 25-28.
- Yörükođlu, A. (1989). *Gençlik Çađı*. İstanbul: Özgür Yayınları.

EVİLİK DOYUMU EVİLİKTE GÜÇ ALGISI VE BAĞIŞLAYICILIK

Ayşe ELİÜŞÜK BÜLBÜL
Hatice KETENCİ

EĞİTİM
yayınevi

EVLİLİK DOYUMU EVLİLİKTE GÜÇ ALGISI VE BAĞIŞLAYICILIK

Ayşe Eliüşük Bülbül, Hatice Ketenci

Genel Yayın Yönetmeni: Yusuf Ziya Aydoğan (yza@egitimyayinevi.com)

Genel Yayın Koordinatörü: Yusuf Yavuz (yusufyavuz@egitimyayinevi.com)

Sayfa Tasarımı: Eğitim Yayınevi Grafik Birimi

Kapak Tasarımı: Eğitim Yayınevi Grafik Birimi

T.C. Kültür ve Turizm Bakanlığı

Yayıncı Sertifika No: 47830

ISBN: 978-625-8223-96-5

1. Baskı, Aralık 2022

Baskı Cilt

Uzun Dijital Matbaacılık

İstanbul Cad. İstanbul Çarşısı No: 48/48 - 49 İskitler 06700 / Ankara

Matbaa Sertifika No: 47865

Kütüphane Kimlik Kartı

EVLİLİK DOYUMU EVLİLİKTE GÜÇ ALGISI VE BAĞIŞLAYICILIK

Ayşe Eliüşük Bülbül, Hatice Ketenci

130 s., 135x210 mm

Kaynakça var, dizin yok.

ISBN: 978-625-8223-96-5

Copyright © Bu kitabın Türkiye'deki her türlü yayın hakkı Eğitim Yayınevi'ne aittir. Bütün hakları saklıdır. Kitabın tamamı veya bir kısmı 5846 sayılı yasanın hükümlerine göre kitabı yayımlayan firmanın ve yazarlarının önceden izni olmadan elektronik/mekanik yolla, fotokopi yoluyla ya da herhangi bir kayıt sistemi ile çoğaltılamaz, yayımlanamaz.

EĞİTİM

yayınevi

Yayınevi Türkiye Ofis: İstanbul: Eğitim Yayınevi Tic. Ltd. Şti., Atakent mah. Yasemen sok.

No: 4/B, Ümraniye, İstanbul, Türkiye

Konya: Eğitim Yayınevi Tic. Ltd. Şti., Şükran mah. Rampalı No: 107, Meram, Konya, Türkiye

+90 332 351 92 85, +90 533 151 50 42

bilgi@egitimyayinevi.com

Yayınevi Amerika Ofis: New York: Egitim Publishing Group, Inc.

P.O. Box 768/Armonk, New York, 10504-0768, United States of America

americaoffice@egitimyayinevi.com

Lojistik ve Sevkiyat Merkezi: Kitapmatik Lojistik ve Sevkiyat Merkezi, Fevzi Çakmak Mah.

10721 Sok. B Blok, No: 16/B, Safakent, Karatay, Konya, Türkiye

sevkiyat@egitimyayinevi.com

Kitabevi Şubesi: Eğitim Kitabevi, Şükran mah. Rampalı 121, Meram, Konya, Türkiye

+90 332 499 90 00

bilgi@egitimkitabevi.com

İnternet Satış: www.kitapmatik.com.tr

+90 537 512 43 00

bilgi@kitapmatik.com.tr



Kaynakça

- Ades, A. J. (2008). *An examination of the narratives of men in power-sharing marital relationships: a feminist perspective*. (Unpublished doctoral dissertation). Faculty of the Graduate School of the University of Maryland, USA.
- Akın, M., Özdevecioğlu, M., Ünlü, O. (2012) Örgütlerde intikam niyeti ve affetme eğiliminin çalışanların ruh sağlıkları ile ilişkisi. *Amme İdaresi Dergisi*, 45(1), 77-97.
- Aksan, G. (2019). *Evlilik Ve Ayrılma: Ailenin Kurulması Ve Sona Ermesi*. Aydın, M. (Ed.) Çizgi Kitabevi, Konya.
- Alp, D. ve Ercan, L. (2011, 3-5 Ekim). *Öğretmenlerin Yıldırılmaya Maruz Kalma İle Affetme Düzeylerinin İncelenmesi*. XI. Ulusal Psikolojik Danışmanlık ve Rehberlik Kongresi, Ege Üniversitesi Eğitim Fakültesi, İzmir.
- Altıntaş, D. (2019). *Şiddete maruz kalmaya bağlı olarak psikolojik dayanıklılık, bağışlayıcılık ve psikolojik iyi oluş arasındaki ilişkilerin incelenmesi*. Ufuk Üniversitesi Sosyal Bilimler Enstitüsü, Ankara.
- Altıntaş E. (2003). *Stres Yönetimi*. Alfa Aktüel yayınları, İstanbul.
- ASICI, E. (2013). *Öğretmen adaylarının affetme özelliklerinin öz-duyarlık ve benlik saygısı açısından incelenmesi* (Yayımlanmamış yüksek lisans tezi). Dokuz Eylül Üniversitesi, İzmir.
- Aslan, G. A. (2016). *Üniversite öğrencilerinin affetme davranışları, yaşam doyumları ve sürekli öfke düzeyleri arasındaki ilişkinin incelenmesi* (Yayımlanmamış yüksek lisans tezi). Gazi Üniversitesi, Ankara.
- Alpay, A. (2009). *Yakın ilişkilerde bağışlama: bağışlananın; bağlanma, benlik saygısı, empati ve kıskançlık değişkenleri yönünden incelenmesi*. (Yayımlanmamış yüksek lisans tezi). Ankara Üniversitesi Sosyal Bilimler Enstitüsü, Ankara.
- Anderson, C., Keltner, D., John, O. P. (2003). Emotional convergence between people over time. *Journal of Personality and Social Psychology*, 84(5), 1054–1068.
- Arıcı-Şahin, F. (2017). *Feminist yaklaşıma dayalı ilişki geliştirme programının güç paylaşımı, benlik yönelimleri ve çift uyumuna etkisi*. Yayımlanmamış doktora tezi. Hacettepe Üniversitesi Eğitim Bilimleri Enstitüsü, Ankara.
- Arıcı-Şahin F. ve Keklik, İ. (2019) Conceptualization of power sharing between partners in couple relationships: a scale development study in Turkey. *Journal of Family Social Work*, 22(3), 253-273. doi: 10.1080/10522158.2018.1542649
- Atçeken, M. (2014). *Dindarlık, evlilik doyumu ve kişilik özelliklerinin bağışlama ile ilişkisi*. (Yayımlanmamış yüksek lisans tezi). Haliç Üniversitesi Sosyal Bilimler Enstitüsü, İstanbul.
- Aydın, G. ve Çağ, P. (2017). İlişkilerde güç algısı ölçeğini Türkçe'ye uyarlama çalışması. *Çukurova Üniversitesi Sosyal Bilimler Enstitüsü Dergisi*, 26 (2), 217-225.
- Aydoğan, D. ve Özbay, Y. (2018). Evlilikte fedakârlık doyumunun ilişkişel özgünlük ve evlilik doyumu bağlamında değerlendirilmesi. *Uluslararası Türkçe Edebiyat Kültür Eğitim Dergisi*, 7(2), 1276-1290.

- Ayten A. (2009). Affedicilik ve din: affetme eğilimi ve dindarlıkla ilişkisi üzerine ampirik bir araştırma. *Marmara Üniversitesi İlahiyat Fakültesi Dergisi*, 37, 111-128.
- Bacanlı, H. (2001). Eş Tercihleri. *Türk Psikolojik Danışma ve Rehberlik Dergisi* 15 (2), 7-16
- Bağcı, Z. (2009). *Örgütlerde çalışanların algıladıkları güç kaynaklarının örgüte bağlılıkları üzerine etkisi: bir araştırma*. (Yayımlanmamış Doktora Tezi). Dokuz Eylül Üniversitesi Sosyal Bilimler Enstitüsü, İzmir.
- Batık, M., Kalkan, M. (2017). Evlilikte Algılanan Sorun Çözme Becerileri ve Evlilik Doyumu. *İnsan Ve Toplum Bilimleri Araştırmaları Dergisi*, 6 (5), 2630-2646.
- Berk, M. (2009). Evli öğretmenlerin yüklenme tarzları ve evlilik doyum algılarının bazı demografik değişkenler açısından incelenmesi. (Yayımlanmamış yüksek lisans tezi). Çukurova Üniversitesi Sosyal Bilimler Enstitüsü, Adana.
- Bradbury, T. N., Fincham, F. D. (1988). Individual difference variables in close relationships: A contextual model in marriage as an integrative framework. *Journal of Personality and Social Psychology*, 54(4), 713-721.
- Brown, R. P. (2003). Measuring individual differences in the tendency to forgive: Construct validity and links with depression. *Personality and Social Psychology Bulletin*, 29, 759-771.
- Budak, S. (2009). *Psikoloji sözlüğü* (4. basım). Bilim ve Sanat Yayınları, Ankara.
- Bugay, A. (2010). *Investigation of social-cognitive, emotional and behavioral variables as predictors of self-forgiveness* (Yayımlanmamış doktora tezi). Orta Doğu Teknik Üniversitesi, Ankara.
- Bugay, A. ve Demir, A. (2010a). A Turkish Version of Heartland Forgiveness Scale. *Procedia Social and Behavioral Sciences*, 5, 1927-1931
- Bugay, A. ve Demir, A. (2010b). The features of transgression as predictors of forgiveness of others. *Turkish Psychological Counseling and Guidance Journal*, 4(35), 8-17.
- Bugay, A. ve Demir, A. (2011). *Yaşam Doyumu ile Affetme Arasındaki İlişkide Ruminasyon Eğiliminin Aracı Rolü*. (3-5) Ekim 2011, İzmir: Ege Üniversitesi, XI. Ulusal Psikolojik Danışma ve Rehberlik Kongresi Bildiri Özet Kitabı, 420.
- Bugay, A. ve Demir, A. (2012). Affetme artırılabilir mi? affetmeyi geliştirme grubu. *Türk Psikolojik Danışma ve Rehberlik Dergisi*, 4 (37), 96-106.
- Bugay, A. ve Mullet, E. (2013). Conceptualizing forgiveness, granting forgiveness, and seeking forgiveness: a Turkish-French comparison. *Review of European Studies*, 5(5), p187.
- Burç, P. E. (2018). Evlilik ve aile olguları üzerinden gündelik hayata sosyo-kültürel bir bakış. *Gazi Üniversitesi Sosyal Bilimler Dergisi*, 5(13), 135-141.
- Büyükoztürk, Ş., Kılıç Çakmak, E., Akgün, Ö.E., Karadeniz, Ş. ve Demirel, F. (2014). *Bilimsel araştırma yöntemleri* (17. Baskı). Ankara: Pegem Yayınları.

- Büyükkşahin, A. ve Hovardaoğlu, S. (2004). Çiftlerin aşka ilişkin tutumlarının Lee'nin çok boyutlu aşk biçimleri kapsamında incelenmesi. *Türk Psikoloji Dergisi*, 19 (54), 59- 72
- Cihan-Güngör, H. (2007). *Evlilik doyumunu açıklamaya yönelik bir model geliştirme*. (Yayımlanmamış doktora tezi). Gazi Üniversitesi Eğitim Bilimleri Enstitüsü, Ankara.
- Çağ, P. ve Yıldırım, İ. (2013). Evlilik doyumunu yordayan ilişkisel ve kişisel değişkenler. *Türk Psikolojik Danışma ve Rehberlik Dergisi*, 4(39), 13-23.
- Çağ, P., Aydın, G. (2017). Güç algısı ölçeğini Türkçe'ye uyarlama çalışması. *Ç.Ü. Sosyal Bilimler Enstitüsü Dergisi*, 26(2), 217-225.
- Çaplı, O. (1992). Evlenmeye hazır mısınız? Bilgi Yayınevi, Ankara.
- Çaykuş, E. T. (2020). *İlişki istikrarı: ilişkilerde güç algısı, ilişkisel alçakgönüllülük ve romantik ilişkilerde obsesyon ve kompulsiyon ilişkilerinin incelenmesi*. (Yayımlanmamış doktora tezi). Eskişehir Osmangazi Üniversitesi Eğitim Bilimleri Enstitüsü, Eskişehir.
- Çelik, M. (2006). *Evlilik doyum ölçeği geliştirme çalışması*. (Yayımlanmamış Doktora Tezi). Çukurova Üniversitesi Sosyal Bilimler Enstitüsü, Adana.
- Çelik, M., Yazgan İnanç, B. (2009). Evlilik doyum ölçeği: geçerlik ve güvenilirlik çalışmaları. *Sosyal Bilimler Enstitüsü Dergisi*, 18 (2), 247-269.
- Çınar, L. (2008). *Evlilik doyumunu: Cinsiyet rolleri ve yardım arama tutumu*. (Yayımlanmamış yüksek lisans tezi). Gazi Üniversitesi Eğitim Bilimleri Enstitüsü, Ankara. ,
- Çitişli Turgut, M.K. (2018). *Evlilik çatışması ve evlilik doyumunu arasındaki ilişkide affetmenin aracı rolü* (Yayımlanmamış yüksek lisans tezi). Hasan Kalyoncu Üniversitesi Sosyal Bilimler Enstitüsü, Gaziantep.
- Çivan, İ. (2013) *Üniversite öğrencilerinin kişilerarası ilişkilerle ilgili bilişsel çarpıtmaları ve başkalarını bağışlama davranışlarının incelenmesi* (Yayımlanmamış Yüksek Lisans Tezi). Gazi Üniversitesi, Ankara.
- Çoklar, I. ve Dönmez, A. (2015). Bağışlama İstekliliği Ölçeği'nin uyarlama, geçerlik ve güvenilirlik çalışması. *Ankara Üniversitesi Sosyal Bilimler Dergisi*, 6(1), 60-73.
- Demir, E. (2014). *Farklı Denetim Odağına Sahip Evli Bireylerin Evlilik Doyumunun İncelenmesi* (Yayımlanmamış Yüksek Lisans Tezi). Gazi Üniversitesi Eğitim Bilimleri Enstitüsü, Ankara.
- Demir, Y., Durmuş, E. (2015). Uzun evlilikler: Bir yastıkta kırk yıl. *Uluslararası Sosyal Araştırmalar Dergisi*, 8(36), 636-645.
- Demirli, C., Kendir, M.E. (2016). Evlilik doyumunu üzerinde anne baba tutumunun etkisinin incelenmesi. *Education Sciences* 11(3), 96-113.
- DeShea, L. (2003). A scenario-based scale of willingness to forgive. *Individual Differences Research*, 1(3), 201-217.
- Doğan, İ. (2009). *Dünden Bugüne Türk Ailesi*. (1. baskı). Atatürk Kültür Merkez Yayınları, Ankara.
- Dunbar, N. E. (2000). *Explication and initial test of dyadic power theory*. (Yayımlanmamış doktora tezi). University of Arizona, Tucson.

- Dunbar, N.E. (2004). Dyadic power theory: constructing a communication-based theory of relation power, *The Journal Of Family Communication*, 4(3-4), 235- 248.
- Dunbar, N.E., Bippus, A.M., Young, S.L. (2008). Interpersonal dominance in relational conflict: a view from dyadic power theory. *Interpersona*, 2(1), 1-33.
- Enright, R.D., Rique, J., Freedman, S.R. (1998). The psychology of interpersonal forgiveness. *Exploring Forgiveness*, 46-62.
- Eraslan Çapan, B. ve Arıcıoğlu, A. (2014). Psikolojik Sağlamlığın Yordayıcısı Olarak Affedicilik. *e-Uluslararası Eğitim Araştırmaları Dergisi*, 5(4), 70-82.
- Erdinç, İ. (2018). *Evli Çiftlerde, Evlilik Uyumu, Cinsel Yaşam Doyumu ve Yaşam Doyumu Arasındaki İlişkinin İncelenmesi* (Yayımlanmamış Yüksek Lisans Tezi). İstanbul Gelişim Üniversitesi Sosyal Bilimler Enstitüsü, İstanbul.
- Erok, M. (2013). *İlişkilere ilişkin bilişsel çarpıtmalar, ilişkiye dair inançlar, kişilerarası öfke, kişilerarası ilişkiler, problem çözüme ve evlilik çatışması*. (Yayımlanmamış yüksek lisans Tezi). Maltepe Üniversitesi Sosyal Bilimler Enstitüsü, İstanbul.
- Ezerçe, E. (2016). *Eşlerin suçu affetmesi ile yaşam doyumu arasındaki ilişkinin incelenmesi*. (Yayımlanmamış yüksek lisans tezi). İstanbul Gelişim Üniversitesi Sosyal Bilimler Enstitüsü, İstanbul.
- Fincham, F.D. (2000). The kiss of the porcupines: From attributing responsibility to forgiving. *Personal Relationships*, 7, 1-23.
- Fishbane, M. D. (2011). Facilitating relational empowerment in couple therapy. *Family Process*, 50(3), 337-352. doi: 10.1111/j.1545-5300.2011.01364.x
- Galinsky, A.D., Magee, J.C., Inesi, M.E., Gruenfeld, D.H. (2006). Power and perspectives not taken. *Psychological Science*, 17(12), 1068-1075.
- Giray, F.S. (2009). *Suç işlemiş ve işlememiş ergenlerin adil dünya inancı ve bağımlılık tutumları arasındaki ilişkinin incelenmesi*. (Yayımlanmamış Yüksek Lisans Tezi). İstanbul: Maltepe Üniversitesi, İstanbul.
- Gordon, K.C., Baucom, D.H. (2007). An integrative intervention for promoting recovery from extramarital affairs. *Journal of Marital and Family Therapy*, 30(2), 213-231.
- Greenberg L. Warwar S., Malcom W. (2010). Emotion-focused couples therapy and the facilitation of forgiveness. *Journal Of Marital And Family Therapy*, 36, 28-42.
- Gülgün, S. (2019). *Evli bireylerde yaşanan çatışma ve affetme durumlarının evlilik doyumu ile ilişkisinin incelenmesi*. (Yayımlanmamış yüksek lisans tezi). Hasan Kalyoncu Üniversitesi Sosyal Bilimler Enstitüsü, Gaziantep.
- Günay, O. (2000). *Evlilik uyumu ile kişisel düşünme modelleri arasındaki ilişki* (Yayımlanmamış Yüksek Lisans Tezi). Marmara Üniversitesi/Eğitim Bilimleri Enstitüsü, İstanbul.
- Gündüz, Ö. (2014). *Üniversite Öğrencilerinde Affetmeyi Yordayan Değişkenlerin Belirlenmesi*. (Yayımlanmamış Yüksek Lisans Tezi). Ankara Üniversitesi, Ankara.

- Güven, N. (2005). *İlişkilerle ilgili bilişsel çarpıtmalar ve evlilikte problem çözme becerilerinin evlilik doyumu ile ilişkisi*. (Yayımlanmamış yüksek lisans tezi). Ankara Üniversitesi Sosyal Bilimler Enstitüsü, Ankara.
- Güven, N., Sevim, S. (2007). İlişkilerle ilgili bilişsel çarpıtmalar ve algılanan problem çözme becerilerinin evlilik doyumunu yordama gücü. *Türk Psikolojik Danışma ve Rehberlik Dergisi*, 3(28), 49-61.
- Güven, N. ve Erdem, T. (2020). Affetme: Kuramsal bir değerlendirme. *Uluslararası Dil, Eğitim ve Sosyal Bilimlerde Güncel Yaklaşımlar Dergisi (CALESS)*, 2(2), 578-607.
- Handley, A. V., Soloski, L. K., Sewell, S., Gowdy, A., Smock Jordan, S., Elshershaby, S. (2019). The interactions between power and couple satisfaction for women. *Journal of Feminist Family Therapy*, 31(1), 1-18.
- Harvey, S. M., Beckman, L. J., Browner, C. H., & Sherman, C. A. (2002). Relationship power, decision making, and sexual relations: An exploratory study with couples of Mexican origin. *Journal of Sex Research*, 39(4), 284-291. doi: 10.1080/00224490209552152
- Hovardaoğlu, S. (1996). Sosyal mübadele: Evlilikle ilgili değerlendirmelere etkisi. *Türk Psikoloji Dergisi*, 11(36), 12-24.
- Hünler O.S, ve Gençöz, T. (2003). Boyun eğici davranışlar ve evlilik doyumu ilişkisi: algılanan evlilik problemleri çözümünün rolü. *Türk Psikolojisi Dergisi*, 18 (51), 99-108.
- Jamieson, D. W., Thomas, K. W. (1974). Power and conflict in the student-teacher relationship. *The Journal of Applied Behavioral Science*, 10(3), 321-336.
- Kabasakal, Z., Soylu, Y. (2016). Evli Bireylerin Evlilik Doyumunun Cinsiyet ve Eş Desteğine göre İncelenmesi. *Eğitim ve Öğretim Araştırmaları Dergisi*, 5(4), 208-214.
- Kara, E. (2009). Dini ve psikolojik açıdan bağışlayıcılığın terapötik değeri. *Uluslararası Sosyal Araştırmalar Dergisi*, 2(8), 221-230.
- Karatepe, H. T. (2010). *Ruminatif Düşünce Biçimi Ölçeği'nin Türkçe uyarlaması, geçerlik ve güvenilirlik çalışması* (Uzmanlık tezi). Bakırköy Prof. Dr. Mazhar Osman Ruh Sağlığı ve Sinir Hastalıkları Eğitim ve Araştırma Hastanesi, İstanbul.
- Karremans J.C., Smith P.K. (2010). Having the Power to Forgive: When the Experience of Power Increases Interpersonal Forgiveness. *Personality and Social Psychology Bulletin*, 36(8), 1010-1023.
- Kaya, N. (2017). *Kırsal ve Kentsel Alanda Yaşayan Evli Kadınların Evlilik Uyumu, Evlilik Doyumu ve İlişkilerde Mutluluk Düzeylerinin Karşılaştırılması ve İncelenmesi*. (Yayımlanmamış Yüksek Lisans Tezi). İstanbul Ticaret Üniversitesi Sosyal Bilimler Enstitüsü, İstanbul.
- Kaynak Malatyalı, M. (2014). *Evli çiftlerde algılanan gücün bağlanma boyutları ve yatırım modeli değişkenleri açısından incelenmesi*. (Yayımlanmamış yüksek lisans tezi). Ankara Üniversitesi Sosyal Bilimler Enstitüsü, Ankara.

- Kaynak Malatyalı, M., Büyükşahin Sunal, A. (2020). Evli çiftlerde bağlanma boyutları ile evlilik doyumu arasındaki ilişkide evlilik gücünün aracı rolü. *Türk Psikoloji Dergisi*, 35(85), 65-78.
- Keskiner, P. (2012). *The relationship between perceived parental acceptance and children's psychological adjustment in the context of parental power and prestige in a turkish youth sample*. (Yayımlanmamış Yüksek Lisans Tezi). Boğaziçi Üniversitesi, İstanbul.
- Kır, Ş. (2011). Toplumsal bir kurum olarak ailenin işlevleri. *Elektronik Sosyal Bilimler Dergisi*, 10(36), 381-404.
- Koç, M., İskender, M., Çolak, T. S. ve Düşünceli, B. (2016). Investigation of the effect of intolerance of uncertainty and the effect of anger control on the relationship between forgiveness and psychological well-being through structural equation modelling. *Sakarya Üniversitesi Eğitim Bilimleri Enstitüsü*, 6(3), 201-209.
- Kolb, T., Straus, M. (1974). Marital power and marital happiness in relation to problem-solving ability. *Journal of Marriage and Family*, 36(4), 756-766.
- Komter, A. (1989). Hidden power in marriage. *Gender and Society*, 3(2), 187-216.
- Kubat, D.E (2012). *Evli bireylerde aldatma eğilimi ve evlilik doyumu ilişkisinin incelenmesi*. (Yayımlanmamış Yüksek Lisans Tezi). Haliç Üniversitesi, İstanbul.
- Kurtlar, B. (2020). *Romantik ilişkilerde bağışlamanın yetişkin bağlanma stilleri ve yetişkin ayrılma anksiyetesi ile ilişkisinin incelenmesi*. İstanbul Aydın Üniversitesi Lisansüstü Eğitim Enstitüsü, İstanbul.
- McLernon, F., Cairns, E., Hewstone, M., Smith, R (2004). The development of intergroup forgiveness in Northern Ireland. *Journal of Social Issues*, 60, 587-601
- Mercan, Ç. S. (2004). *Aile ve Evlilik Kurumuna Kültürel Bir Bakış: Farklı Kültürlerden Gelen Bireylerin Evlilikleri. Evlilik Okulu*, Yavuzer H. (Ed.), Remzi Yayınevi, İstanbul, ss.242-263.
- Milardo, R. M., Johnson, M. P., Huston, T. L. (1983). Developing close relationships: Changing patterns of interaction between pair members and social networks. *Journal of Personality and Social Psychology*, 44(5), 964-976.
- Miller, A. J., Worthington Jr, E. L. ve McDaniel, M. A. (2008). Gender and forgiveness: A meta-analytic review and research agenda. *Journal of Social and Clinical Psychology*, 27(8), 843-876
- Mussatayeva, M. (2018). *Alt Sosyo-Ekonomik Düzeydeki Kadınların Evlilik Doyumu ile Aile İşlevlerinin İncelenmesi*. (Yayımlanmamış Yüksek Lisans Tezi). Hacettepe Üniversitesi Sosyal Bilimler Enstitüsü, Ankara.
- North, J. (1987). Wrongdoing and forgiveness. *Philosophy*, 42, 499-508.
- Özgün, S. (2010). *The predictors of the traumatic effect of extramarital infidelity on married women: Coping strategies, resources, and forgiveness*. (Yayımlanmamış Yüksek Lisans Tezi). Ortadoğu Teknik Üniversitesi, Ankara.
- Özgülven, İ. (2000), *Evlilik ve Aile Terapisi*, Pdrem Yayınları, Ankara.

- Özkalp, E.(1990). *Sosyolojiye giriş*. 4. Baskı, A.Ü. Eğitim, Sağlık ve Bilimsel Araştırma Çalışmaları Vakfı Yayınları, Ankara.
- Özkan, G.G. (2019). *Farklı meslek gruplarındaki evli bireylerin narsistik kişilik özelliklerinin evlilik doyumu ve bazı kişisel değişkenler açısından incelenmesi*. (Yayımlanmamış yüksek lisans tezi). Gaziantep Üniversitesi Eğitim Bilimleri Enstitüsü, Gaziantep.
- Öztürk, R. (2016). *Üniversite mezunu çalışan evli bireylerde evlilik çatışmasının nedensellik – sorumluluk yükleme tarzları ve algılanan güç açısından incelenmesi*. (Yayımlanmamış yüksek lisans tezi). Melikşah Üniversitesi Sosyal Bilimler Enstitüsü, Kayseri.
- Parlar, H., Akgün,Ş. (2018). Evlilikte Bilinçli Farkındalık, Evlilik Doyumu Ve Problem Çözme Becerileri İlişkilerinin İncelenmesi. *Akademik Platform Eğitim ve Değişim Dergisi*, 1 (1), 11-21.
- Rusbult, C. E., Agnew, C., Arriaga, X. (2011). The investment model of commitment Process. *Department of Psychological Sciences Faculty Publications*, 26.
- Sardoğan, M. ve Karahan, F. (2005). Evli bireylere yönelik bir insan ilişkileri beceri eğitimi programının evli bireylerin evlilik uyum düzeylerine etkisi. *Ankara Üniversitesi Eğitim Bilimleri Fakültesi Dergisi*, 38(2), 89-102.
- Sarıçam, H. ve Akın, A. (2013). Affedicilik ölçeğinin türkçe uyarlanması: Geçerlik ve güvenirlik çalışması. *Hasan Ali Yücel Eğitim Fakültesi Dergisi*, 19(10), 37-46.
- Sarıçam, H., Çardak, M. ve Yaman, E. (2014). Predictive Role of Forgiveness on Mobbing (A Case Study for Teachers). *Cypriot Journal of Educational Sciences*, 9(2), 80-90.
- Satıcı, S. A., Can G. ve Akın, A. (2015). İntikam ölçeği: Türkçeye uyarlama çalışması. *Anadolu Psikiyatri Dergisi*, 16(1), 36-43.
- Semerci, B. (2004). Niçin evleniyoruz? Sabah Gazetesi. https://www.sabah.com.tr/yazarlar/gunaydin/bsemerci/2004/10/09/nicin_evleniyoruz 20.09.2022 tarihinde alındı.
- Sönmez, B. (2020). Romantik ilişkilerde güç dengesi. *Erzurum Teknik Üniversitesi Sosyal Bilimler Enstitüsü Dergisi*, 11, 28-42. doi : 10.29157/etusbe.2020.53
- Sönmez, A.C. (2021). *Ebeveynliğe Geçiş Sürecinde Olan ve Olmayan Evli Bireylerin Güç Paylaşımı ve Rol Beklentileri Bakımından İncelenmesi*. (Yayımlanmamış Yüksek Lisans Tezi). Pamukkale Üniversitesi Eğitim Bilimleri Enstitüsü, Denizli.
- Sürerbiçer, F. S. (2008). *Boşanmış Bireylerin Deneyimlerine Göre Evlilik Eğitimi Gereksinimi*. (Yayımlanmamış Yüksek Lisans Tezi) Ankara Üniversitesi Eğitim Bilimleri Enstitüsü, Ankara.
- Şahin, Y. (2020). *Evlilikte empati ile evlilik doyumu ve affetme arasındaki ilişkide evlilik farkındalığının rolü: karma bir araştırma*. (Yayımlanmamış doktora tezi). Marmara Üniversitesi Eğitim Bilimleri Enstitüsü, İstanbul.
- Şamatacı, G. (2013). Romantik ilişkilerde affetme: *Transaksiyonel analiz ego durumları açısından bir inceleme* (Yayımlanmamış yüksek lisans tezi). Marmara Üniversitesi, İstanbul.

- Tabachnick, B. G., ve Fidell, L. S. (2007). *Experimental designs using ANOVA* (Vol. 724). Belmont, CA: Thomson/Brooks/Cole.
- Tarhan, N. (2008). *Evlilik psikolojisi*. Timaş Yayınları, İstanbul.
- Tarhan, N. (2013). Aşk evliliğin sebebi değil sonucudur. <https://www.nevzattarhan.com/ask-evliliğin-sebebi-değil-sonucudur.html>. adresinden 12.10.2022 tarihinde alındı
- Taşköprü, M. (2013). *Evlilik Doyumu ile Problem Çözme Becerileri, Stresle Başa Çıkma ve Evlilik Süresi Arasındaki İlişkinin İncelenmesi*. (Yayımlanmamış Yüksek Lisans Tezi). İstanbul Bilim Üniversitesi Sosyal Bilimler Enstitüsü, İstanbul.
- Taysi, E. (2007). *İkili ilişkilerde bağışlama: ilişki kalitesi ve yüklemelerin rolü*. (Yayımlanmamış doktora tezi). Ankara Üniversitesi Sosyal Bilimler Enstitüsü, Ankara.
- Taysi E. (2010) Evlilikte bağışlama: Evlilik uyumu ve yüklemelerin rolü. *Türk Psikoloji Dergisi*, 25(65), 40-52.
- Tezer, E. (1996). Conflict-handling behavior toward spouses and supervisors. *The Journal Of Psychology*, 130(3), 281-292.
- Topbaşoğlu, T. (2016). *Yaşam doyumunun yordayıcısı olarak öfke ve affetme: affetmenin düzenleyici rolü*. (Yayımlanmamış Yüksek Lisans Tezi). Pamukkale Üniveristesi Eğitim Bilimleri Enstitüsü, Denizli.
- Toprak, H. (2013). Psikolojik danışma sürecinde affetmeye genel bir bakış. *Sakarya Üniversitesi Eğitim Fakültesi Dergisi*, 26, 115-131.
- Tuzcu, A. (2017). *Evli bireylerde kişilik özelliklerinin evlilik uyumu ve evlilik doyumu üzerine etkisi*. (Yayımlanmamış yüksek lisans tezi). Arel Üniversitesi Sosyal Bilimler Enstitüsü, İstanbul.
- Türküm, S. (2000). *Anne Baba Eğitimi*. Anadolu Üniversitesi, Eskişehir.
- Uçak, D. (2015). *Evli çiftlerin kişilik özelliklerinin evlilik doyumu ile ilişkisinin incelenmesi*. (Yayımlanmamış yüksek lisans tezi). Hasan Kalyoncu Üniversitesi Sosyal Bilimler Enstitüsü, Gaziantep.
- Uçar, E. (2018). *Psikolojik İyi Oluş Yordayıcısı Olarak Dindarlık, Evlilik Doyumu ve Problem Çözme*. (Yayımlanmamış Yüksek Lisans Tezi). İstanbul Ticaret Üniversitesi Sosyal Bilimler Enstitüsü, İstanbul.
- Üncü, S. (2007). *Duyusal zeka ve evlilik doyumu ilişkisi*. (Yayımlanmamış yüksek lisans tezi). Ankara Üniversitesi, Ankara
- Vahip, I., Doğanavşargil, Ö. (2006). Aile İçi Fiziksel Şiddet ve Kadın Hastalarımız. *Türk Psikiyatri Dergisi*, 17(2), 107-114.
- Whisman, M.A., Jacobson, N.S. (1990). Power, marital satisfaction, and response to marital therapy. *Journal of Family Psychology*, 4(2), 202-212.
- Worthington, E.L.(1998). An empathy-humility-commitment model of forgiveness applied within family dyads. *Journal of Family Therapy*, 20, 59-76.
- Yalçın, H. (2010). *Evlilik okulu*. Öncü, Ankara.
- Yalçın, İ. ve Malkoç, A. (2014). The Relationship Between Meaning in Life and Subjective Well-Being: Forgiveness and Hope as Mediators. *Journal of Happiness Studies*, 1-15.

- Yalçınöz Uçan (2019). *Surviving Male Partner Violence In Turkey: Women's Stories Of Powerlessness, Empowerment, and Recovery*. (Yayımlanmamış Yüksek Lisans Tezi). Boğaziçi Üniversitesi, İstanbul.
- Yanık, M. (2020). *Mutlu Evliliklerin 7 Özelliği*. Hayy Kitap, İstanbul.
- Yıldırım, A. (2009) *Bağlanma stilleri ile bağışlama arasındaki ilişkide sorumluluk yüklemelerinin aracı rolü* (Yayımlanmamış Yüksek Lisans Tezi). Hacettepe Üniversitesi, Ankara.
- Yıldız, M. A., Büyükaşahin-Çevik, G. (2016). Evli bireylerin evlilik doyumlarının ve yaşam doyumlarının incelenmesi. *International Journal of Human Sciences*, 13(1), 227-242.
- Yıldız, M. A., Baytemir, K. (2016). Evli bireylerde evlilik doyumunu ile yaşam doyumunu arasındaki ilişkide benlik saygısının aracılığı. *İnönü Üniversitesi Eğitim Fakültesi Dergisi*, 17(1), 67-80.
- Yıldız, Ö. (2017). *Üniversite mezunu evli bireylerin evlilik doyumları ve cinsellik olgusuna bakışları*. (Yayımlanmamış Yüksek Lisans Tezi). İstanbul Aydın Üniversitesi Sağlık Bilimleri Enstitüsü, İstanbul.
- Yıldız, Ö. Z. (2018). *Evlilik doyumunun öncülleri ve sonuçları: depresyon, kaygı, erken dönem uyumsuz şemalar*. (Yayımlanmamış yüksek lisans tezi). Işık Üniversitesi Sosyal Bilimler Enstitüsü, İstanbul.
- Ymamgulyeva, A. (2020). *The relationship between social dominance orientation, relationship power and dyadic adjustment: examining actor-partner effects*. (Yayımlanmamış Yüksek Lisans Tezi). Özyeğin Üniversitesi Sosyal Bilimler Enstitüsü, İstanbul.
- Zara, A., Yücel, F. G. (2013). Yansıtılabilir özdeşim, çatışma çözme stilleri, cinsiyet rolleri ve evlilik doyumunu arasındaki ilişkinin incelenmesi. *Turkish J Clinical Psychiatry*, 2017(20), 76-83.
- Zümbül, S. (2019). Öğretmen Adaylarının Psikolojik İyi Oluş Düzeylerinde Bilinçli Farkındalık ve Affetmenin Yordayıcı Rollerini. *Ege Eğitim Dergisi*, 20(1), 20- 36.

Z KUŞAĞINDA NOMOFOBİ VE SOSYAL MEDYA BAĞIMLILIĞI

AYŞE ELİÜŞÜK BÜLBÜL
HAFİZE NUR HELVACIOĞLU

EĞİTİM
yayınevi

Z KUŞAĞINDA NOMOFOBİ VE SOSYAL MEDYA BAĞIMLILIĞI

Ayşe Eliüşük Bülbül, Hafize Nur Helvacıoğlu

Genel Yayın Yönetmeni: Yusuf Ziya Aydoğan (yza@egitimyayinevi.com)

Genel Yayın Koordinatörü: Yusuf Yavuz (yusufyavuz@egitimyayinevi.com)

Sayfa Tasarımı: Eğitim Yayınevi Grafik Birimi

Kapak Tasarımı: Eğitim Yayınevi Grafik Birimi

T.C. Kültür ve Turizm Bakanlığı

Yayıncı Sertifika No: 47830

ISBN: 978-625-6382-95-4

1. Baskı, Aralık 2022

Baskı Cilt

Uzun Dijital Matbaacılık

İstanbul Cad. İstanbul Çarşısı No: 48/48 - 49 İskitler 06070 / Ankara

Matbaa Sertifika No: 47865

Kütüphane Kimlik Kartı

Z KUŞAĞINDA NOMOFOBİ VE SOSYAL MEDYA BAĞIMLILIĞI

Ayşe Eliüşük Bülbül, Hafize Nur Helvacıoğlu

136 s., 135x215 mm

Kaynakça var, dizin yok.

ISBN: 978-625-6382-95-4

Copyright © Bu kitabın Türkiye'deki her türlü yayın hakkı Eğitim Yayınevi'ne aittir. Bütün hakları saklıdır. Kitabın tamamı veya bir kısmı 5846 sayılı yasanın hükümlerine göre kitabı yayımlayan firmanın ve yazarlarının önceden izni olmadan elektronik/mekanik yolla, fotokopi yoluyla ya da herhangi bir kayıt sistemi ile çoğaltılamaz, yayımlanamaz.

EĞİTİM

yayınevi

Yayınevi Türkiye Ofis: İstanbul: Eğitim Yayınevi Tic. Ltd. Şti., Atakent mah. Yasemen sok.

No: 4/B, Ümraniye, İstanbul, Türkiye

Konya: Eğitim Yayınevi Tic. Ltd. Şti., Şükran mah. Rampalı No: 107, Meram, Konya, Türkiye

+90 332 351 92 85, +90 533 151 50 42

bilgi@egitimyayinevi.com

Yayınevi Amerika Ofis: New York: Egitim Publishing Group, Inc.

P.O. Box 768/Armonk, New York, 10504-0768, United States of America

americaoffice@egitimyayinevi.com

Lojistik ve Sevkiyat Merkezi: Kitapmatik Lojistik ve Sevkiyat Merkezi, Fevzi Çakmak Mah.

10721 Sok. B Blok, No: 16/B, Safakent, Karatay, Konya, Türkiye

sevkiyat@egitimyayinevi.com

Kitabevi Şubesi: Eğitim Kitabevi, Şükran mah. Rampalı 121, Meram, Konya, Türkiye

+90 332 499 90 00

bilgi@egitimkitabevi.com

İnternet Satış: www.kitapmatik.com.tr

+90 537 512 43 00

bilgi@kitapmatik.com.tr



KAYNAKLAR

- Adıgüzel, O., Batur, Z. H., ve N. Ekşili. (2014). Kuşakların Değişen Yüzü ve Y Kuşağı ile Ortaya Çıkan Yeni Çalışma Tarzı: Mobil Yakalılar. *Süleyman Demirel Üniversitesi Sosyal Bilimler Enstitüsü Dergisi*, 19, 165- 182.
- Anan, M., ve Gezgin, D. M. (2016). Modern Çağın Yeni Fobisi: Üniversite Öğrencileri Arasında Nomofobi Prevalansı. *Ankara Üniversitesi Eğitim Bilimleri Fakültesi Dergisi*, 49 (1), 141- 158.
- Akbulut, Ö. F. (2021). Üniversite Öğrencilerinde Psikolojik İyi Oluş ve Özgecilik Arasındaki İlişkinin İncelenmesi. *Uluslararası Psiko-Sosyal Eğitim Araştırmaları Dergisi*, 1(1), 1-7.
- Akçay, H., V. (2011). Pozitif psikolojik sermaye kavramı ve işletmelerde sürdürülebilir rekabet üstünlüğünü sağlamadaki rolü. *Gazi Üniversitesi İktisadi ve İdari Bilimler Fakültesi Dergisi*, 13(1), 73-98.
- Akdağ, F. G., ve Çankaya, Z. C. (2015). Evli Bireylerde Psikolojik İyi Oluşun Yordanması. *Mersin Üniversitesi Eğitim Fakültesi Dergisi*, 11(3).
- Akın, A. (2008). Psikolojik iyi olma ölçekleri (pioö): geçerlik ve güvenilirlik çalışması. *Kuram ve Uygulamada Eğitim Bilimleri*, 8(3), 721-750.
- Aksoy, S. (2020). Üniversite Öğrencilerinde Sosyal Medya Bağımlılığının, Sosyal Kaygı ve Kişisel İyi Oluş ile Arasındaki İlişkinin İncelenmesi. (Yüksek Lisans Tezi). Üsküdar Üniversitesi Sosyal Bilimler Enstitüsü, İstanbul.
- Altıntuğ, N. (2012). Kuşaktan Kuşağa Tüketim Olgusu ve Geleceğin Tüketici Profili. *Organizasyon ve Yönetim Bilimleri Dergisi*. 4.1, 203-212.
- Alwin, D. (2002). Generation X, Y and Z: Are they changing America? *Context*, 42(1), 42-51.
- American Psychiatric Association. (2013). *Diagnostic and statistical manual of mental disorders* (5th ed.). Washington, DC: Author.
- Andreassen, C. S., Torsheim, T., ve Pallesen, S. (2014). Predictors of use of social network sites at work-a specific type of cyberloafing. *Journal of Computer-Mediated Communication*, 19(4), 906-921.
- Andreassen, C. S., Pallesen, S., ve Griffiths, M. D. (2017). The relationship between addictive use of social media, narcissism, and self-esteem: Findings from a large national survey. *Addictive behaviors*, 64, 287-293.
- Apak, E., ve Yaman, Ö. M. (2019). Üniversite öğrencilerinde nomofobi yaygınlığı ve nomofobi ile sosyal fobi arasındaki ilişki: Bingöl Üniversitesi örnekleme. *Addicta: The Turkish Journal on Addictions*, 6(3), 611-629.
- Atan, A., ve Buluş, M. (2021). Çocuklarda psikolojik iyi oluş: Bir model önerisi ve ölçek geliştirme çalışması. *Marmara Üniversitesi Atatürk Eğitim Fakültesi Eğitim Bilimleri Dergisi*, 54, 97-128.

- Ateş, B., ve Çelik, O. (2018). Öğretmen adaylarında psikolojik iyi oluşun yordayıcısı olarak algılanan sosyal yetkinlik ve güvengelik. *Erzincan Üniversitesi Eğitim Fakültesi Dergisi*, 20(2).
- Ayça, E. (2020). (29 Aralık). Sosyal Medya İstatistikleri. Erişim adresi: <https://teknoloji.org/sosyal-medya-istatistikleri/>
- Aydın, G. Ç., ve Başol, O. (2014). X ve Y Kuşağı: Çalışmanın Anlamında Bir Değişme Var Mı?. *Ejovoc (Electronic Journal of Vocational Colleges)*, 4(4), 1-15.
- Babayiğit, A., Buran, A., Müezzini, E. E., Çakıcı, M., Fatmaoğulları, T., ve Balkır, F. (2019). KKTC'de nomofobi yaygınlığı, saldırganlık ve öfkenin sosyal medya bağımlılığı ile ilişkisinin incelenmesi. *Anadolu Psikiyatri Dergisi*, 20, 87-90.
- Bakır, Y. (2020). Z Kuşağı öğrencilerinin girişimcilik eğilimlerinin belirlenmesinde girişimcilik eğitiminin rolü: Nizip ilçesindeki lise öğrencileri üzerine bir araştırma. Yüksek Lisans Tezi, Harran Üniversitesi, Sosyal Bilimler Enstitüsü, Şanlıurfa.
- Balcı, Ş., ve Baloğlu, E. (2018). Sosyal Medya Bağımlılığı ile Depresyon Arasındaki İlişki: Üniversite Gençliği Üzerine Bir Saha Araştırması, doi: 10.16878/gsuilet.500860
- Baş, A. U., Soysal, F., ve Aysan, F. (2016). Üniversite Öğrencilerinde Problemlili İnternet Kullanımının Psikolojik İyi-oluş ve Sosyal Destek ile İlişkisi. *İtobiad: Journal of the Human ve Social Science Researches*, 5(4).
- Başoğlu, U. D., ve Yanar, Ş. (2017). Üniversite öğrencilerinin sosyal medya kullanım amaçları ve alışkanlıklarının belirlenmesi. *Kilis 7 Aralık Üniversitesi Beden Eğitimi ve Spor Bilimleri Dergisi*, 1(2), 6-13.
- Bayhan, V. (2019). Kuşaklar Sosyolojisi ve Türkiye İçin Yeni Bir Kuşak Analizi. *Sosyoloji Divanı* (13), 29-45.
- Baysal, A., ve Özgenel, M. (2019). Ortaokul Öğrencilerinin Bağlanma Stilleri ve Öz-Düzenleme Düzeyleri Arasındaki İlişkinin İncelenmesi. *Eğitimde Kuram ve Uygulama*, 15(2), 142-152.
- Baz, F. Ç. (2018). Sosyal medya bağımlılığı: Üniversite öğrencileri üzerine çalışma. *OPUS International Journal of Society Researches*, 9(16), 276-295.
- Bilgili, H. A. S. (2018). Sosyal medya kullanımı ile sosyal medya bağımlılık düzeylerinin belirlenmesine yönelik bir araştırma: Ege Üniversitesi örneği. *Erciyes İletişim Dergisi*, 5(4), 351-369.
- Booker, C. L., Kelly, Y. J., ve Sacker, A. (2018). Gender differences in the associations between age trends of social media interaction and well-being among 10-15 year olds in the UK. *BMC Public Health*, 18(1), 1-12.

- Bozkurt, H., Şahin, S., ve Zoroğlu, S. (2016). İnternet Bağımlılığı: Güncel Bir Gözden Geçirme, Derleme Makale, 6(3);235-247, doi: 10.16899/ctd.66303
- Bragazzi, N. L., ve Del Puente, G. (2014). A proposal for including nomophobia in the new DSM-V. *Psychology Research and Behavior Management*, 7, 155.
- Broadbridge, A. M., G. A. Maxwell ve S. M. Ogden. (2007). 13_2_30: Experiences, Perceptions and Expectations of Retail Employment for Generation Y. *Career Development International*. 12.6, 523-544.
- Bradburn, N. M. (1969). The structure of psychological well-being.
- Bulut, S., ve Dilmaç, B. (2018). Üniversite öğrencilerinin sahip olduğu değerler psikolojik iyi oluş ve mutluluk düzeyleri arasındaki yordayıcı ilişkiler. *OPUS International Journal of Society Researches*, 9(16), 349-374.
- Burucuoğlu, M. (2017). Meslek Yüksekokulu Öğrencilerinin Nomofobi Düzeyleri Üzerinde Bir Araştırma. *Karabük Üniversitesi Sosyal Bilimler Enstitüsü Dergisi*, 7(2), 482-489.
- Büyükoğlan, H. (2019). Üniversite öğrencilerinde nomofobi, bağlanma biçimleri, depresyon ve algılanan sosyal destek (Yayımlanmamış yüksek lisans tezi). Hacettepe Üniversitesi, Ankara.
- Büyükoztürk, Ş., Kılıç Çakmak, E., Akgün, Ö., Karadeniz, Ş., ve Demirel, F. (2013). *Bilimsel Araştırma Yöntemleri*. Ankara: Pegem Akademi Yayıncılık.
- Can, D. (2022). Mobil Telefon Yoksunluğu Korkusu (Nomofobi) Öncülleri Üzerine Bir Araştırma. (Yüksek Lisans Tezi). Atatürk Üniversitesi, Sosyal Bilimler Enstitüsü.
- Chung, S. J., ve Kim, S. I. (2020). A Study On The User Experience Of Mobile Fintech Service In Z Generation, *Journal of Digital Convergence* Vol. 18. No. 1, pp. 315- 320, ISSN: 2713-6434, Doi: <https://doi.org/10.14400/JDC.2020.18.1.315>
- Cilliers, E. J. (2017). The challenge of teaching generation Z. *PEOPLE: International Journal of Social Sciences*, 3(1), 188-198.
- Cooper, H, Okamura, L., McNeil, P. (1995). Situation and personality correlates of psychological well-being: Social activity and personal control. *Journal of Research in Personality*. 29, 395-417.
- Cuma, Y. (2020). Ergenlerde sosyal medya bağımlılığı, ruhsal sorunlar ve sosyal beceri arasındaki ilişkinin incelenmesi (Master's thesis). İstanbul Sabahattin Zaim Üniversitesi, Lisansüstü Eğitim Enstitüsü, Eğitim Bilimleri Anabilim Dalı).

- Çınar, E. (2011). Pozitif psikolojik sermayenin örgütsel bağlılıkla ilişkisi (Doktora tezi). Erişim adresi: Dokuz Eylül Üniversitesi Kurumsal Akademik Açık Arşivi.
- Çırak, M. (2021). Üniversite Öğrencilerinde Nomofobi: Dijital Bağımlılık, Sosyal Bağlılık ve Yaşam Doyumunun Rolü. (Yüksek Lisans Tezi). Hacettepe Üniversitesi, Eğitim Bilimleri Enstitüsü, Ankara.
- Çiftçi, H. (2018). Üniversite Öğrencilerinde Sosyal Medya Bağımlılığı. *MANAS Sosyal Araştırmalar Dergisi*, 7(4).
- Çoknaz, D., Umut, M. Ö., ve Velioğlu, M. N. (2016). Sosyal Pazarlamada Hazır Kitleyi Bulmak ve Haritalamak: Baby Boomers' Larda Fiziksel Aktiviteye Yönelik Araştırma. *Eskişehir Osmangazi Üniversitesi Sosyal Bilimler Dergisi*, 17(2), 81-105.
- Çarkçı, Z. (2019). Üniversite Öğrencilerinde Sosyal Medya Bağımlılığının Çeşitli Değişkenler Açısından İncelenmesi. (Yüksek Lisans Tezi). Ufuk Üniversitesi, Sosyal Bilimler Enstitüsü, Ankara.
- Çayırılı, E. (2017). Sosyal Medya Kullanım Özelliklerinin Kişilik Yapılanmaları, Yaşam Doyumu ve Depresyon Açısından İncelenmesi. (Yüksek Lisans Tezi). Işık Üniversitesi, Sosyal Bilimler Enstitüsü.
- Çelebi, M., Metin, A., İncedere, F., Aygün, N., Bedir, M., ve Özbek, Ö. (2020). Investigation of Relationship Between Nomophobia and Loneliness Level: Erciyes University Sample. *Sciences*, 10(2), 315-334.
- Coogan, K., ve Kangas, S. (2001). "Nuoret ja kommunikaatioakrobatia, 16-18-vuotiaiden nuorten k. annykk. a-ja internetkulttuurit". Nuorisotutkimusverkosto ja Elisa ommunications. Elisa tutkimuskeskus. Raportti, 158.
- Çömlekçi, M. F., ve Başol, O. (2019). Gençlerin Sosyal Medya Kullanım Amaçları ile Sosyal Medya Bağımlılığı İlişkinin İncelenmesi. *Manisa Celal Bayar Üniversitesi Sosyal Bilimler Dergisi*, 17(4), 173-188.
- Daily Mail (2008). Nomophobia is the fear of being out of mobile phone contact-and it's the plague of our 24/7 age. <http://www.dailymail.co.uk/news/article-550610/Nomophobia-fear-mobile-phone-contact--plague-24-7-age.html>, 21.12.2015.
- Deloitte (2019). Hayatımızın Merkezindeki Mobil Teknolojiler, Deloitte Global Mobil Kullanıcı Anketi, <https://www2.deloitte.com/tr/tr/pages/technology-media-and-telecommunications/articles/TR-GMCS-2019.html> (Erişim Tarihi:25.09.2022)
- Demir, R., Tanhan, A., Çiçek, İ., Yerlikaya, İ., Kurt, S. Ç., ve Ünverdi, B. (2021). Yaşam kalitesinin yordayıcıları olarak psikolojik iyi oluş ve yaşam doyumunu. *Yaşadıkça Eğitim*, 35(1), 192-206.

- Demir, R., ve Türk, F. (2020). Pozitif psikoloji: Tarihçe, temel kavramlar, terapötik süreç, eleştiriler ve katkılar. *Uluslararası Akademik Psikolojik Danışma ve Rehberlik Araştırmaları Dergisi*, 2(2), 108-125.
- Demir, Y., ve Kumcağız, H. (2019). Üniversite Öğrencilerinin Sosyal Medya Bağımlılığının Farklı Değişkenler Açısından İncelenmesi. *Türk Psikolojik Danışma ve Rehberlik Dergisi*, 9(52): 23-42.
- Demircan Uza, C. (2019). Üniversite öğrencilerinde akıllı telefon bağımlılığı ve nomofobi ile mizaç karakter arasındaki ilişkinin incelenmesi. (Uzmanlık Tezi). Hatay Mustafa Kemal Üniversitesi, Tayfur Ata Sökmen Tıp Fakültesi, Hatay.
- Demircan, Ü., Merve, I., ve Gürhan, N. (2022). Üniversite Öğrencilerinde Sosyal Medya Bağımlılığı ve Siber Zorbalık. *Gümüşhane Üniversitesi Sağlık Bilimleri Dergisi*, 11(2), 596-609.
- Demirci, İ. (2019). Bergen Sosyal Medya Bağımlılığı Ölçeğinin Türkçeye uyarlanması, depresyon ve anksiyete belirtileriyle ilişkisinin değerlendirilmesi. *Anatolian Journal of Psychiatry/Anadolu Psikiyatri Dergisi*, 20.
- Demirci, İ., ve Şar, A. H. (2017). Kendini Bilme ve Psikolojik İyi Oluş Arasındaki İlişkinin İncelenmesi. *Itobiad: Journal of the Human & Social Science Researches*, 6(5).
- Demirci, K., Akgönül, M., ve Akpınar, A. (2015). Relationship of smartphone use severity with sleep quality, depression, and anxiety in university students. *Journal of Behavioral Addictions*, 4(2), 85–92. doi: 10.1556 / 2006.4.2015.010.
- Diener, E. (1984). Subjective well-being. *Psychological Bulletin*, 95, 542-75.
- Diener, E., Wirtz, D., Tov, W., Kim-Prieto, C., Choi, D. W., Oishi, S., ve Biswas-Diener, R. (2010). New wellbeing measures: Short scales to assess flourishing and positive and negative feelings. *Social Indicators Research*, 97(2), 143-156.
- Dixit, S., Shukla, H., Bhagwat, A. K., Bindal, A., Goyal, A., Zaidi, A. K., ve Shrivastava, A. (2010). A Study to Evaluate Mobile Phone Dependence Among Students of a Medical College and Associated Hospital of Central India. *Indian Journal of Community Medicine*, 35 (2), 339-341.
- Doğan, A. (2020). Z Kuşağındaki bireylerin kişilik özelliklerinin paternalist liderlik algısına etkisinde örgüt kültürünün düzenleyici rolü. (Yüksek lisans tezi). Karadeniz Teknik Üniversitesi, Sosyal Bilimler Enstitüsü, Trabzon.
- Doğan, D. (2018). Kuşaklar Arasındaki Finansal Okuryazarlık Seviyesi Üzerinde Sosyal Medya ile Kitle İletişim Araçlarının Etkisinin İrdelenmesi (Master's thesis, İşletme Enstitüsü).

- Doğan, M. (2017). Karakter gücü olarak sabır ve psikolojik iyi oluş ilişkisi. *The Journal of Happiness & Well-Being*, 5(1), 134-153.
- Doğan, M. V. (2021). *Üniversite öğrencilerinde sosyal medya bağımlılığı belirtilerinin ve sosyal medya bağımlılığı ile depresyon arasındaki ilişkinin incelenmesi* (Master's thesis, İstanbul Gelişim Üniversitesi Lisansüstü Eğitim Enstitüsü).
- Doğan, T. (2013). Beş faktör kişilik özellikleri ve öznel iyi oluş. *Doğuş Üniversitesi Dergisi*, 14(1), 56-64.
- Dökmen, Ü. (1987). Empati kurma becerisi ile sosyometrik statü arasındaki ilişki. *Ankara Üniversitesi Eğitim Bilimleri Fakültesi Dergisi*, 20 (1-2), 183-207.
- Duman, M. Z. (2019). *Kuşak Çatışması*. Nobel Akademik Yayıncılık Eğitim Danışmanlık Tic. Ltd. Şti.
- Durar, E. (2018). Üniversite Öğrencilerinde Sosyal Medya Bağımlılığının Depresyon ve Sosyal Fobi ile İlişkisi. (Yüksek Lisans Tezi). Kafkas Üniversitesi Sağlık Bilimleri Enstitüsü, Kars.
- Durdu, A. (2019). Ortaokul 7. ve 8. sınıf öğrencilerinin sosyal medya bağımlılıkları ve akademik erteleme davranışlarının incelenmesi. (Doktora Tezi). Toros Üniversitesi, Mersin.
- Eftekin, P. (2015). Ergenlik dönemindeki öğrencilerin internet bağımlılığı ve anne baba tutumları arasındaki ilişkinin incelenmesi. (Yüksek Lisans Tezi). Erciyes Üniversitesi, Eğitim Bilimleri Enstitüsü, Kayseri.
- Erdem, H., Türen, U., ve Kalkın, G. (2017). Mobil Telefon Yoksunluğu Korkusu (Nomofobi) Yayılımı: Türkiye'den Üniversite Öğrencileri ve Kamu Çalışanları Örnekleme. *Bilişim Teknolojileri Dergisi*, 10 (1), 1-12.
- Erdem, H., Kalkın, G., Türen, U., ve Deniz, M. (2016). Üniversite Öğrencilerinde Mobil Telefon Yoksunluğu Korkusunun (Nomofobi) Akademik Başarıya Etkisi. *Süleyman Demirel Üniversitesi İktisadi ve İdari Bilimler Fakültesi Dergisi*, 21(3).
- Eren, B., Kiliç, Z. N., Günal, S. E., Kircali, M. F., Öznacar, B. B., ve Topuzoğlu, A. (2020). Lise öğrencilerinde nomofobinin ve ilişkili etkenlerin değerlendirilmesi. *Anatolian Journal of Psychiatry/Anadolu Psikiyatri Dergisi*, 21(2).
- Erendağ Sümer, F. (2017). Sosyal Medya Kullanım Pratikleri Üzerine Ampirik Bir Araştırma. *Global Media Journal: Turkish Edition*. 8.15, 166-181.
- Ertürk, A., Keskinlik, K., S., B., ve Zafer, G., D. (2016). Duygusal emek ve psikolojik iyi oluş: Bir yordayıcı olarak yönetsel destek algısı. *Abant İzzet Baysal Üniversitesi Eğitim Fakültesi Dergisi*, 16(4), 1723-1744.
- Esencan, T. Y., ve Özdil, H. (2017). X ve Y Kuşağındaki Hemşirelerin Mesleki Bağlılıklarının Değerlendirilmesi. *Ege Üniversitesi Hemşirelik Fakültesi Dergisi*, 33(3), 91-104.

- Forgays, D. K., Hyman, I., ve Schreiber, J. (2014). Texting everywhere for everything: Gender and age differences in cell phone etiquette and use. *Computers in Human Behavior*, 31(1), 314-321. <https://doi.org/10.1016/j.chb.2013.10.053>.
- Gezgin, D. M., ve Çakır, Ö. (2016). Analysis Of Nomofobic Behaviors Of Adolescents Regarding Various Factors. *Journal of Human Sciences*, 13(2), 2504-2519. DOI NO: <https://doi.org/10.14687/jhs.v13i2.3797>
- Gezgin, D. M., Şahin, Y. L., ve Yıldırım, S. (2017). Sosyal Ağ Kullanıcıları Arasında Nomofobi Yaygınlığının Çeşitli Faktörler Açısından İncelenmesi. *Eğitim Teknolojisi Kuram ve Uygulama*, 7(1), 1-15.
- Gezgin, D. M., Şumuer, E., Arslan, O., ve Yıldırım, S. (2017). Nomophobia prevalence among preservice teachers: A case of Trakya University. *Trakya Üniversitesi Eğitim Fakültesi Dergisi*, 7(1), 86-95.
- Güleç Bekman, Ö. (2021). *Yöneticilerin z kuşağından beklentileri ve z kuşağının iş yaşamı beklentileri* (Master's thesis, Maltepe Üniversitesi, Lisansüstü Eğitim Enstitüsü).
- Güler, E. K. (2022). *Z Kuşağının Yaşam Anlam ve Amaç Algılarının İncelenmesi* (Yüksek Lisans Tezi). Üsküdar Üniversitesi, Sosyal Bilimler Enstitüsü.
- Güleryüz, S., Esentaş, M., Yıldız, K., ve Güzel, P. (2020). Sosyal İzolasyon Sürecindeki Bireylerin Serbest Zaman Değerlendirme Biçimleri: Sosyal Medya Kullanım Amaçları ile Sosyal Medya Bağımlılığı İlişkinin İncelenmesi. *Focuss Spor Yönetimi Araştırmaları Dergisi*, 1(1), 31-45.
- Güllüce, A. Ç., Kaygın, E., ve Borekci, N. E. (2019). Üniversite Öğrencilerinin Nomofobi Düzeyi ile Öznel İyi Olma Durumları Arasındaki İlişkinin Belirlenmesi: Ardahan Örneği. *Hacettepe Üniversitesi İktisadi ve İdari Bilimler Fakültesi Dergisi*, 37(4), 651-673.
- Gündüz, Ş., ve Pekçetaş, T. (2018). Kuşaklar ve Örgütsel Sessizlik/ Seslilik. *İşletme Bilimi Dergisi*, 6(1), 89-115.
- Güney, M., ve Taştepe, T. (2020). Ergenlerde sosyal medya kullanımı ve sosyal medya bağımlılığı. *Ankara Sağlık Bilimleri Dergisi*, 9(2), 183-190.
- Gürel, N.A. (2009). *Düşünme Stilleri ve Cinsiyetin Psikolojik İyi Olma Hali Üzerine Etkileri*. Yüksek Lisans Tezi. Ankara: Orta Doğu Teknik Üniversitesi SBE.
- Gürol, A., Apay, S. E., Özdemir, S., Uslu, S., ve Güven, R. (2020). Üniversite öğrencilerinde nomofobi ve sosyal anksiyete düzeylerinin karşılaştırılması. *Acıbadem Üniversitesi Sağlık Bilimleri Dergisi*, 4, 701-705. DOI: <https://doi.org/10.31067/0.2020.321>
- Halisdemir, M. (2016). *Okul yöneticilerinin Z Kuşağına yönelik tutumları ve Z kuşağının okul yöneticisi algısı* (Master's thesis, Maltepe Üniversitesi, Sosyal Bilimler Enstitüsü).

- Hefferon, K. ve Boniwell, I. (2011). *Positive psychology: Theory, research and applications*. McGraw-Hill Education (UK).
- Himmetoğlu, A., ve Ayhan, A. (2021). Sosyal Medya Kullanım Motivasyonu, Boş Zaman Doyumu ve Yaşam Doyumu Arasındaki İlişkinin İncelenmesi: Akdeniz Üniversitesi Örneği. *Mehmet Akif Ersoy Üniversitesi İktisadi ve İdari Bilimler Fakültesi Dergisi*, 8(2), 1141-1174.
- Hoşgör, H. (2020). Üniversite öğrencilerinin nomofobi düzeyini etkileyen faktörler ve ders performansları üzerinde nomofobinin etkisi. *OPUS Uluslararası Toplum Araştırmaları Dergisi*, 15(25), 3167-3197.
- Hoşgör, H., Tandoğan, Ö., ve Gündüz-Hoşgör, D. (2017). Nomofobinin günlük akıllı telefon kullanım süresi ve okul başarısı üzerindeki etkisi: Sağlık personeli adayları örneği. *Akademik Sosyal Araştırmalar Dergisi*, 5(46), 573-595.
- Huppert, F., A. (2009). Psychological well-being: Evidence regarding its causes and consequences. *Applied Psychology: Health and Well-Being*, 1(2), 137-164. Retrieved May 16, 2022, from <https://iaapjournals.onlinelibrary.wiley.com/doi/full/10.1111/j.1758-0854.2009.01008>.
- İnce, A. (2022). Covid 19 Sürecinde Öğretmenlerin Pozitif Liderlik Algıları İle Psikolojik İyi Oluş Düzeyleri Arasındaki İlişki. (Yüksek Lisans Tezi). Uşak Üniversitesi, Eğitim Bilimleri Enstitüsü.
- İşgör, Y., İ. (2017). Eğitim ve sağlık çalışanlarında psikolojik iyi oluş ve özgeciliğin incelenmesi. *Turkish Studies*, 12(6), 423-438.
- Jena, R. K. (2015). Compulsive use of smartphone and Its effect on engaged learning and nomophobia, *Smart Journal of Business Management Studies*; 11(1): 42-52. Erişim adresi: https://www.smartjournalbms.org/journal/vol-11-1/fulltext/Compulsive_Use_of_Smartphone_and_its_Effect_on_Engaged_Learning_and_Nomophobia.pdf Ji
- Karadağ, A., ve Akçınar, B. (2019). Üniversite öğrencilerinde sosyal medya bağımlılığı ve psikolojik semptomlar arasındaki ilişki. *Bağımlılık Dergisi*, 20(3), 154-166.
- Kararımkar, Ö., ve Siviş, R. (2008). Modernizmden Postmodernizme Geçiş ve Pozitif Psikoloji. *Türk Psikolojik Danışma ve Rehberlik Dergisi*, 3(30), 102-115.
- Kaur, A., ve Sharma, P. M., (2015). A descriptive study to assess the risk of developing nomophobia among students of selected nursing colleges Ludhiana, Punjab. *International Journal of Psychiatric Nursing*, 1(2), 1-6. DOI: 10.5958 / 2395-180X.2015.00051.1.
- Kavalcı, K., ve S. Ünal. (2016). Y ve Z Kuşaklarının Öğrenme Stilleri ve Tüketici Karar Verme Tarzları Açısından Karşılaştırılması. *Atatürk Üniversitesi Sosyal Bilimler Enstitüsü Dergisi*. 20.3, 1033-1050.

- Kaya, M., Uçkun, G., C., ve Uçkun, S. (2020). Pozitif örgütsel davranışın örgütsel bağlılık üzerine etkisi. *Social Mentality And Researcher Thinkers Journal*, 6(30), 334-342.
- Kaysi, F., Aydemir, E., ve Yavuz, M. (2021). “Üniversite Öğrencilerinin Akıllı Telefon Bağımlılığına Yönelik Görüşlerinin İncelenmesi”. *İstanbul Gelişim Üniversitesi Sosyal Bilimler Dergisi*, 8(1), 79-92.
- Keyes, C. L. M., Shmotkin, D., ve Ryff, C. D. (2002) Optimizing well-being: The empirical encounter of two traditions. *Journal of Personality and Social Psychology*, 82, 1007–1022.
- King, A. L. S., Valença, A. M., Silva, A. C. O., Baczynski, T., Carvalho, M. R., ve Nardi, A. E. (2013). Nomophobia: Dependency on Virtual Environments or Social Phobia?. *Computers in Human Behavior*, 29 (1), 140-144.
- King, A. L. S., Valença, A. M., Silva, A. C., Sancassiani, F., Machado, S., ve Nardi, A. E. (2014). Nomophobia: İmpact of cell phone use interfering with symptoms and emotions of individuals with panic disorder compared with a control group. *Clinical Practice and Epidemiology in Mental Health: CP ve EMH*, 10, 28-35. <https://doi.org/10.2174/1745017901410010028>
- Kocaman, N. E. (2019). Bir grup yetişkinde umut ve psikolojik iyi oluş arasındaki ilişkinin farklı değişkenler açısından incelenmesi. (Yüksek lisans tezi). İstanbul Sabahattin Zaim Üniversitesi, Sosyal Bilimler Enstitüsü, İstanbul.
- Koç, M. (2016). Demografik özellikler ile empatik eğilim arasındaki ilişki: yetişkinler üzerine ampirik bir araştırma. *İğdır Üniversitesi Sosyal Bilimler Dergisi*, (9), 25-47.
- Kuşak”, Türk Dil Kurumu Büyük Elektronik Sözlüğü, (Çevrimiçi: http://www.tdk.gov.tr/index.php?option=com_gts&arama=gts&guid=TDK.GTS.573854a31db26.51466507), Erişim Tarihi: 27.09.2022.
- Kuran, E. (2019). *Z Bir Kuşağı Anlamak*. Mundi Yayıncılık.
- Kuyucu, M. (2014). Y Kuşağı ve Facebook: Y Kuşağının Facebook Kullanım Alışkanlıkları Üzerine Bir İnceleme. *Elektronik Sosyal Bilimler Dergisi*. 49.49, 55-83.
- Kuyumcu, B. (2012). Türk ve İngiliz üniversite öğrencilerinin psikolojik iyi oluş duygusal farkındalık ve duygularını ifade etmelerinin ülke ve cinsiyet değişkenlerine göre incelenmesi. *Erzincan Üniversitesi Eğitim Fakültesi Dergisi*, 14(2), 1-24.
- Leena, K., Tomi, L. ve Arja, R. (2005). Intensity of mobile phone use and health compromising behaviours—how is information and communication technology connected to health-related lifestyle in adolescence?. *Journal of adolescence*, 28(1), 35-47.

- Mail Online. (2008). Nomophobia is the fear of being out of mobile phone contact - and it's the plague of our 24/7 age. Retrieved from <http://www.dailymail.co.uk/news/article-550610/Nomophobia-fearmobilephonecontact--plague-24-7-age.html>.
- Makhabbat, A., Yousufan, A., ve Taylan, H. H. Covid-19 Sürecinde Uluslararası Öğrencilerin Sosyal Medya Kullanım Alışkanlıkları. *Uluslararası Öğrencilik*, 15.
- Mannheim, K. (1922/1924). Structures of thinking. London: Routledge ve Kegan Paul.
- Mannheim, K. (1952). The problem of generations. In K. Mannheim (Ed.), Essays on the Sociology of knowledge (pp. 276–322), London: Routledge.
- Mengi, Z. (2009). İş Başarısında Kuşak Farkı. <http://www.kigem.com/is-basarisindakusak-farki.html> (17.09.2022).
- Mercan, N. (2016). “X, Y ve Z Kuşağı Kadınların Farklı Tüketim Alışkanlıklarının Modern Dünyada İnşa Edilmesi”, *Kadın Araştırmaları Dergisi*, 2 (1), s. 59-70.
- Myers, D.G. ve Diener, E. (1995). Who is happy? *Psychological Science*, 6 (1), 10-17. SARIS, W. E. (2001). What influences subjective well-being in Russia. *Journal of Happiness Studies*, 2, 137–146.
- Nazlı, E. (2021). Z Kuşağının Youtube ile Kurduğu İlişki ve İçerik Tüketimi (Doctoral dissertation. (Yüksek Lisans Tezi). Sosyal Bilimler Enstitüsü.
- Oymak, C., Y. (2017). Psikolojik iyi oluş ile iş doyumunu arasındaki ilişkinin incelenmesi. (Yüksek lisans tezi). Haliç Üniversitesi, Sosyal Bilimler Enstitüsü, İstanbul.
- Özden, K. (2014). Üniversite öğrencilerinde psikolojik iyi oluşun psikososyal yordayıcılarının sosyal bilişsel kariyer kuramı açısından incelenmesi (Master's thesis). İstanbul Arel Üniversitesi Sosyal Bilimler Enstitüsü, İstanbul.
- Özen, Ç. (2014). İlkokul öğrencilerinin okul dışında bilişim teknolojilerine erişim olanakları ve kullanım amaçlarının incelenmesi (Yayınlanmamış yüksek lisans tezi). Adnan Menderes Üniversitesi, Sosyal Bilimler Enstitüsü, Aydın.
- Özen, Y. (2017). Farkında mıyız? bilişsel farkındalık ile psikolojik iyi oluşun içelleşmesi. *Kesit Akademi Dergisi*, (7), 167-189.
- Özsavran, M., ve Ayyıldız, T. (2022). Üniversite Öğrencilerinin Nomofobi Düzeyleri ile Okul Başarısı Arasındaki İlişki. *Bağımlılık Dergisi*, 23(2), 130-138.

- Parvizi, G., ve Özabacı, N. (2021). Üniversite öğrencilerinin psikolojik iyi oluş ve yaşam doyumlarının yordayıcısı olarak bilişsel esnekliğin rolü. *Adnan Menderes Üniversitesi Eğitim Fakültesi Eğitim Bilimleri Dergisi*, 13(1), 65-81.
- Perrin, A. (2015). Social media usage. Pew research center, 52-68.
- Polat, R. (2017). "Dijital Hastalık Olarak Nomofobi", *Yeni Medya Elektronik Dergisi*, 1(2), 164-172.
- Polatçı, S. (2011). Psikolojik Sermayenin Performans Üzerindeki Etkisinde İş Aile Yayılımı ve Psikolojik İyi Oluşun Rolü. (Yayımlanmamış doktora tezi). Erciyes Üniversitesi, Sosyal Bilimler Enstitüsü, Kayseri.
- Ramazanoğlu, M. (2020). Öğretmen adaylarının nomofobi düzeylerinin belirlenmesi. *Ekev Akademi Dergisi*, (81), 247-263.
- Ryan, R. M., ve Deci, E. L. (2001). On happiness and human potentials: A review of research on hedonic and eudaimonic well-being. *Annual review of psychology*, 52, 141.
- Ryff, C. D. (1989). Happiness is everything, or is it? Explorations on the meaning of psychological well-being. *Journal of Personality and Social Psychology*, 57 (6), 1069- 1081. doi.org/10.1037/0022-3514.57.6.1069
- Ryff, C.D. (1991). Possible selves in adulthood and old age: A tale of shifting horizons. *Psychology and Aging*, 6(2), 286-295.
- Ryff, C.D. ve Keyes, C.L.M. (1995). The structure of psychological well-being revisited. *Journal of Personality and Social Psychology*, 69 (4), 719-727. doi.org/10.1037/0022- 3514.69.4.719
- SecurEnvoy. (2012). 66% of the population suffer from Nomophobia the fear of being without their phone. Retrieved from <https://www.securenvoy.com/blog/2012/02/16/66-of-the-populationsufferfrom-nomophobia-the-fear-of-being-without-their-phone/>
- Seligman, M. E. P. (1998). Positive social science. *APA Monitor*, 29, 2, 5.
- Senbir, H. (2004). *Z Son İnsan mı?* İstanbul: O Kitaplar.
- Seymen, A. F. (2017). Y ve Z kuşak insanı özelliklerinin Millî Eğitim Bakanlığı 2014- 2019 stratejik programı ve TÜBİTAK vizyon 2023 öngörülleri ile ilişkilendirilmesi. *Kent Kültürü ve Yönetimi Hakemli Elektronik Dergi*, 10(4), 467-489.
- Sırakaya, M. (2018). Ön lisans öğrencilerinin nomofobi düzeylerinin akıllı telefon kullanım durumlarına göre incelenmesi. *Mersin Üniversitesi Eğitim Fakültesi Dergisi*, 14(2), 714-727. DOI: 10.17860/mersinefd.359458
- Seligman, M. E. (2002). Positive psychology, positive prevention, and positive therapy. *Handbook of positive psychology*, 2(2002), 3-12.
- Seligman, M., E. ve Csikszentmihalyi, M. (2000). Positive psychology: An introduction. *American Psychologist*, 55, 5-14.

- Solmaz, B., Tekin, G., Herzem, Z., ve Demir, M. (2013). İnternet ve Sosyal Medya Kullanımı Üzerine Bir Uygulama. *Selçuk İletişim*, 7(4), 23-32.
- Söner, O., ve Yılmaz, O. (2018). Lise Öğrencilerinin Sosyal Medya Bağımlılığı Ve Psikolojik İyi Oluş Düzeyleri Arasındaki İlişki. *Ufuk Üniversitesi Sosyal Bilimler Enstitüsü Dergisi*, 7(13), 59-73.
- Süler, M. (2016). Akıllı Telefon Bağımlılığının Öznel Mutluluk Düzeyine Etkisinin Çeşitli Değişkenler Açısından İncelenmesi. (Yayımlanmamış Yüksek Lisans Tezi). Sakarya Üniversitesi.
- Süral-Özer, P., Eriş, E. D., ve Timurcanday-Özmen Ö. N., (2013). Kuşakların Farklılaşan İş Değerlerine İlişkin Emik Bir Araştırma. *Dumlupınar Üniversitesi Sosyal Bilimler Dergisi*, Sayı 38.
- Şevik, Ü. (2019). Algılanan örgütsel politika ile pozitif psikolojik sermayenin iş tatmini, işten ayrılma niyeti ve örgütsel sessizlik üzerine etkisi: Afyonkarahisar örneği. (Doktora tezi). Erişim adresi: Sakarya Üniversitesi Açık Akademik Arşiv Sistemi.
- Tabachnick, B. G., ve Fidell, L. S. (2007). *Experimental designs using ANOVA* (Vol. 724). Belmont, CA: Thomson/Brooks/Cole.
- Tarhan, N. (2005). *Kadın Psikolojisi*. Timaş Yayınları. İstanbul.
- Tavolacci, M. P., Meyrignac, G., Richard, L., Dechelotte, P. ve Ladner, J. (2015). Problematic use of mobile phone and nomophobia among French college students. *The European Journal of Public Health*, 25(3), ckv172-088. DOI: 10.1093/eurpub/ckv172.088
- Taş, H. Y., ve Kaçar, S. (2019). X, Y ve Z Kuşağı Çalışanlarının Yönetim Tarzları Ve Bir İşletme Örneği. *OPUS Uluslararası Toplum Araştırmaları Dergisi*, 11(18), 643-675.
- T.C. Cumhurbaşkanlığı İletişim Başkanlığı. (2020). Sosyal Medya Kullanım Kılavuzu. <https://www.iletisim.gov.tr/turkce/duyurular/detay/iletisimbaskanligi-sosyal-medya-kullanimkilavuzu-hazirladi> Erişim Tarihi: 18.08.2022
- TDK. (2021, Kasım 27). Türk Dil Kurumu Sözlükleri. Ekim 27, 2022 tarihinde Türk Dil Kurumu Sözlükleri: <https://sozluk.gov.tr/> adresinden alındı.
- Tekin, C., Güneş, G., ve Colak, C. (2014). "Adaptation of Problematic Mobile Phone Use Scale to Turkish: A Validity and Reliability Study", [Cep Telefonu Problemlili Kullanım (Pu) Ölçeğinin Türkçe'ye Uyarlanması: Geçerlilik ve Güvenilirlik Çalışması]. *Medicine Science*, 3(3), 1361-1381.
- Telef, B. B. (2013). Psikolojik İyi Oluş Ölçeği: Türkçeye Uyarlama, Geçerlilik ve Güvenilirlik Çalışması. *Hacettepe Üniversitesi Eğitim Fakültesi Dergisi*, 28(3), 374-384.
- Toprak, A., Yıldırım, A., Aygül, E., Binark, M., Börekçi, S., ve Çomu, T. (2009) *Toplumsal Paylaşım Ağı facebook: "görülüyorum öyleyse varım"*, İstanbul: Kalkedon Yayınları.

- Toruntay, H. (2011). Takım Rollerini Çalışması: X ve Y Kuşağı Üzerinde Karşılaştırmalı Bir Araştırma. (Yayınlanmamış Yüksek Lisans Tezi). İstanbul Üniversitesi Sosyal Bilimler Enstitüsü, İstanbul.
- Tutgun Ünal, A. (2015). Sosyal Medya Bağımlılığı: Üniversite Öğrencileri Üzerine Bir Araştırma. (Doktora Tezi). Marmara Üniversitesi Sosyal Bilimler Enstitüsü, İstanbul.
- Tutgun-Ünal, A., ve Deniz, L. (2020). Sosyal Medya Kuşaklarının Sosyal Medya Kullanım Seviyeleri ve Tercihleri. *OPUS Uluslararası Toplum Araştırmaları Dergisi*, 15(22), 1289-1319.
- Tuzgöl-Dost, M. (2005). Ruh Sağlığı ve Öznel İyi Oluş. *Eurasian Journal of Educational Research*, 20, 223-231.
- TÜİK, (2021). Erişim adresi: <https://www.aa.com.tr/tr/bilim-teknoloji/cep-telefonlari-27-yilda-hayatin-merkezine-yerlesti/2152793>
- Türk, A. (2017). *Y kuşağı*. İstanbul: Kafe Kültür Yayıncılık.
- Türkiye Bağımlılıkla Mücadele Programı. (2021). Teknoloji yerinde yeterince. https://tbm.org.tr/media/kitaplar/TBM_yetiskin_teknoloji_icerik_web.pdf adresinden edinilmiştir.
- Uçar, Y. B. (2021). Z Kuşağının girişimcilik eğilimlerinde duygusal zekâ ve yaratıcılığın rolü. (Yüksek lisans tezi). Hacettepe Üniversitesi, Sosyal Bilimler Enstitüsü, Ankara.
- Ülgen, V. (2015). 12-18 yaş arası ergenlerde internet bağımlılığında sosyal karşılıklık ve yordayıcı faktörlerin değerlendirilmesi (Uzmanlık Tezi). Marmara Üniversitesi, Pendik Eğitim ve Araştırma Hastanesi, İstanbul.
- Ünal, G. (1997). Psikolojik danışma ve rehberlik eğitimi alan öğrencilerin empatik eğilimlerinde gözlenen değişimler: Selçuk Üniversitesi Eğitim Fakültesi örneği. (Yayınlanmamış Yüksek Lisans Tezi). Selçuk Üniversitesi Sosyal Bilimler Enstitüsü, Konya.
- Ünver, H., Benli, T. E., ve Ünver, Z. (2021). Sağlık Profesyoneli Adaylarında Sosyal Medya Bağımlılığının Nomofobiye Etkisi. *Türkiye Klinikleri Journal of Nursing Sciences*, 13(3).
- Watson, D., ve Pennebaker, J. W. (1989). Health complaints, stress, and distress: exploring the central role of negative affectivity. *Psychological review*, 96(2), 234.
- Yaman, Z., ve Kavuncu, B. (2019). Üniversite Öğrencilerinin Sosyal Gelişmeleri Kaçırma Korkusunun ve Sosyal Ağ Kullanım Amacının Nomofobi Düzeyine Etkisi. *Sosyal Bilimler Araştırmaları Dergisi*, 14(2), 555-570.
- Yayman, E. (2019). Ergenlerde sosyal medya bağımlılığı, oyun bağımlılığı ve aile işlevleri arasındaki ilişkinin incelenmesi (Master's thesis). İstanbul

- Sabahattin Zaim Üniversitesi, Sosyal Bilimler Enstitüsü, Eğitim Bilimleri Anabilim Dalı).
- Yıldırım, C., ve Correia, A. P. (2015). Exploring the dimensions of nomophobia: Development and validation of a self-reported questionnaire. *Computers in Human Behavior*, 49, 130-137. <https://doi.org/10.1016/j.chb.2015.02.059>
- Yıldırım, S., ve Kışoğlu, A. N. (2018). Teknolojinin getirdiği yeni hastalıklar: nomofobi, netlessfobi, fomo. *SDÜ Tıp Fakültesi Dergisi*, 25(4), 473-480.
- Yıldırım, C., Sumuer, E., Adnan, M., ve Yıldırım, S. (2016). A Growing Fear: Prevalence Of Nomophobia Among Turkish College Students. *Information Development*, 32(5), 1322-1331.
- Yıldız, A. (2019). X, Y ve Z Kuşağı Tüketicilerin Nomofobi Özelliklerinin Karşılaştırması: Adıyaman İli Üzerine Bir Uygulama. *Adıyaman Üniversitesi Sosyal Bilimler Enstitüsü Dergisi*, 32(12). DOI: <https://doi.org/10.14520/adyusbd.591407>
- Yıldız, E. (2021). Ortaokul 8. sınıf öğrencilerinin nomofobi düzeyleri ile liseye geçiş sınavı (LGS) puanları arasındaki ilişkinin sosyo-demografik değişkenler açısından incelenmesi (Master's thesis). Bursa Uludağ Üniversitesi.
- Yıldız, E. P., Çengel, M., ve Alkan, A. (2020). "Problemlili Akıllı Telefon Kullanımı ve Ön Psikometrik Özellikleri Ölçeğinin Türkçeye Uyarlanması". *Ahi Evran Üniversitesi Sosyal Bilimler Enstitüsü Dergisi*, 6(2), 516-530.
- Yorulmaz, M., Kırac, R., ve Sabırlı, H. (2018). Üniversite öğrencilerinde nomofobinin uyku ertelemeye etkisi. *Journal of Social And Humanities Sciences Research (JSHSR)*, 5(27), 2988-2996. Erişim adresi: <http://www.jshsr.org/DergiTamDetay.aspx?ID=598&Detay=Ozet>
- Young KS. (1998). *Caught in the Net: How to Recognize the Signs of Internet Addiction and a Winning Strategy for Recovery*. New York: John Wiley ve Sons.
- Yücelten, E. (2016). Üniversite Öğrencilerinde İnternet Bağımlılığı ve Akıllı Telefon Bağımlılığının Bağlanma Stilleri ile İlişkinin İncelenmesi. (Yayımlanmamış Yüksek Lisans Tezi). Üsküdar Üniversitesi, Sosyal Bilimler Enstitüsü, İstanbul.
- Yüksel-Sahin, F., ve Öztoprak, Ö. (2019). Ergenlerin Sosyal Medya Bağımlılığı Düzeylerinin Benlik Saygısına Göre İncelenmesi. *IBAD Sosyal Bilimler Dergisi*, 363-377.

TÜRK MÛSİKÎSİ REHBERİ

Prof. Dr. Gülçin YAHYA KAÇAR

EĞİTİM
yayınevi

TÜRK MÜSİKİSİ REHBERİ

Prof. Dr. Gülçin YAHYA KAÇAR

Genel Yayın Yönetmeni: Yusuf Ziya Aydoğan (yza@egitimyayinevi.com)

Genel Yayın Koordinatörü: Yusuf Yavuz (yusufyavuz@egitimyayinevi.com)

Sayfa Tasarımı: Eğitim Yayınevi Grafik Birimi

Kapak Tasarımı: Eğitim Yayınevi Grafik Birimi

T.C. Kültür ve Turizm Bakanlığı

Yayıncı Sertifika No: 47830

ISBN: 978-625-6408-80-7

Genişletilmiş 3. Baskı, Mart 2023

Baskı Cilt

Olgun-Çelik Matbaa Ambalaj Yayın Reklam İnş. San. Tic. Ltd. Şti.

Büsan Organize San. 10670 Sk. No:26/D, Karatay/Konya

Matbaa Sertifika No: 51986

Kütüphane Kimlik Kartı

TÜRK MÜSİKİSİ REHBERİ

Prof. Dr. Gülçin YAHYA KAÇAR

432 s., 195x275 mm

Kaynakça var, dizin yok.

ISBN: 978-625-6408-80-7

Copyright © Bu kitabın Türkiye'deki her türlü yayın hakkı Eğitim Yayınevi'ne aittir. Bütün hakları saklıdır. Kitabın tamamı veya bir kısmı 5846 sayılı yasanın hükümlerine göre kitabı yayımlayan firmanın ve yazarlarının önceden izni olmadan elektronik/mechanik yolla, fotokopi yoluyla ya da herhangi bir kayıt sistemi ile çoğaltılamaz, yayımlanamaz.

EĞİTİM

yayınevi

Yayınevi Türkiye Ofis: İstanbul: Eğitim Yayınevi Tic. Ltd. Şti., Atakent mah. Yasemen sok.
No: 4/B, Ümraniye, İstanbul, Türkiye

Konya: Eğitim Yayınevi Tic. Ltd. Şti., Fevzi Çakmak Mah. 10721 Sok. B Blok, No: 16/B,
Safakent, Karatay, Konya, Türkiye
+90 332 351 92 85, +90 533 151 50 42, 0 332 502 50 42
bilgi@egitimyayinevi.com

Yayınevi Amerika Ofis: New York: Egitim Publishing Group, Inc.
P.O. Box 768/Armonk, New York, 10504-0768, United States of America
americaoffice@egitimyayinevi.com

Lojistik ve Sevkiyat Merkezi: Kitapmatik Lojistik ve Sevkiyat Merkezi, Fevzi Çakmak Mah.
10721 Sok. B Blok, No: 16/B, Safakent, Karatay, Konya, Türkiye
sevkiyat@egitimyayinevi.com

Kitabevi Şubesi: Eğitim Kitabevi, Şükran mah. Rampalı 121, Meram, Konya, Türkiye
+90 332 499 90 00
bilgi@egitimkitabevi.com

İnternet Satış: www.kitapmatik.com.tr
+90 537 512 43 00
bilgi@kitapmatik.com.tr



KAYNAKLAR

1. **Abdülbâkî Nâsır Dede**, Tedkîk ü Tahkîk, Süleymaniye Kütüphanesi, Nafiz Paşa Kitapları, 1242 /1 İstanbul
2. **Akkutay Ülker**, Enderûn Mektebi, Gazi Basın Yayın YO Basımevi, Ankara 1984.
3. **And Metin**, Oyun ve Bügü, YKY, İstanbul, 2003.
4. **Arel Hüseyin Sadettin**, Türk MüsİKİSİ Nazariyatı Dersleri, Hüsnütâbîat Matbaası, İstanbul 1968.
5. **Arısoy Mithat**, Seydî'nin El-Matla Adlı Eseri Üzerine Bir Çalışma, Basılmamış Yüksek Lisans Tezi, Marmara Ün. Sosyal Bilimler Enst. İstanbul 1988.
6. **Atalay Besim**, Divan-ı Lügat it Türk Tercümesi, C.III. Türk Dil Kurumu Yay, Ankara 1986.
7. **Ayyıldız Erol**, Türkçe-Arapça, Arapça-Türkçe Lügati, Ensar Neşriyat, İstanbul 1984.
8. **Banarlı Nihat Sami**, Metinlerle Türk ve Batı Edebiyatı, Remzi Kitabevi, İstanbul 1956.
9. **Bardakçı Murat**, Maragalı Abdülkadir, Pan Yay., İstanbul 1986.
10. **Belvirânî Ali Kemâl**, Osmanlıca İmlâ Lügâti, Konya 1978.
11. **Bozkurt Fuat**, Türklerin Dili, Kültür Bakanlığı Yay:2335, 2. Baskı, Türk Tarih Kurumu Basımevi, Ankara 1999.
12. **Boratav Pertev Naili**, Yüz Soruda Türk Folkloru, Koç Kültür Sanat İstanbul 2003.
13. **Can M. Cihat**, Geleneksel Türk Sanat Müziği'nde Arel-Ezgi-Uzdilek Ses Sistemi ve Uygulamada Kullanılmayan Bazı Perdeler, Gazi Eğitim Fak Der. C.22, s.1 Ankara 2002.
14. **Can M. Cihat**, Türk Müziğinde Makam Üzerine Bir İnceleme, Basılmamış Yüksek Lisans Tezi, Erciyes Üniversitesi Sos. Bil. Enst., Kayseri 1993.
15. **Cengiz Halil Erdoğan**, Divân Şiiri Antolojisi, Milliyet Yayınları, 1972.
16. **Ezgi Suphi**, Nazarî ve Amelî Türk MüsİKİSİ, C.1, Milli Mecmua Matbaası, İstanbul 1933
17. **Develioğlu Ferit**, Osmanlıca -Türkçe Ansiklopedik Lügat, At'dın Kitabevi, Ankara 1986.
18. **Divitçioğlu Sencer**, Oğuz'dan Selçuklu'ya, YKY, İstanbul, 2003.
19. **Emecen Feridun M**, İlk Osmanlılar ve Batı Anadolu Beylikler Dünyası, Kitabevi Yay.,2001.
20. **Ergin Muharrem**, Orhun Abideleri, MEB Yay., İstanbul 1970.
21. **Gazimihal M.R.**, Ülkelerde Kopuz ve Tezeneli Sazlarımız, Kültür Bakanlığı Milli Folklor Araştırma Dairesi Yayınları:15 Ankara 1975.
22. **Gazimihal M.R.**, Musiki Sözlüğü, MEB Yay., İstanbul, 1961.
23. **Gölpınarlı Abdülbaki**, Mevlevî Adâb ve Erkânı, İnkılap ve Aka Kitabevi, İstanbul 1963.
24. **Hafız Hızır İlyas Ağa**, Çev: Cahit Kayra, Letaif-i Enderun (*Tarih-i Enderun*) Güneş Yay., İstanbul 1987.
25. **Hızır Bin Abdullâh**, Kitabü'l Edvâr, Topkapı Sarayı Kütüphanesi, Revân Yazmaları, Nr. 1728 İstanbul.
26. **Kantemiroğlu Dimitri**, Kitâbü'l-ilmü'l-Mûsikî alâ Vechi'l-Hurûfat, Tıpkı basım, çev: Yalçın Tura, Yapı Kredi Yay., İstanbul 2001.
27. **Karadeniz Ekrem**, Türk MüsİKİSİNİN Nazariye ve Esasları, İş Bankası Yay., Ankara 1983.
28. **Kaygısız Mehmet**, Türklerde Müzik, Kaynak Yay., 2000.
29. **Köprülü Fuat**, Türk Edebiyatında İlk Mutasavvıflar, Diyanet İşleri Baş. Yay. 6. Baskı, Ankara
30. **Kudret Cevdet**, Türk Edebiyatından seçme parçalar, İnkılap ve Aka Kitabevi, İstanbul 1981.
31. **Kuş Ahmet, Duvarcı İbrahim, Şimşek Fevzi**, Türkiye Mevlevîhâneleri Fotoğraf Albümü, T.C. Konya Valiliği Kültür ve Turizm Müdürlüğü Yay. Konya 2005.
32. **Kutluğ Yakup Fikret**, Türk MüsİKİSİNDE Makamlar, Yapı Kredi Yay., İstanbul 2000.
33. **Moğolistan'daki Türk Anıtları Projesi Albümü** (Album Of The Turkish Monuments In Mongolia) Köktürk Kaanlığı'nın Kuruluşunun 1450.Yıldönümü Anısına, Kül Tiğın Yazıtının Tam Metni, TİKA (Türk İşbirliği ve Kalkınma İdaresi Başkanlığı) Yay., Ankara 2001.
34. **Mükemmel Osmanlıca Lügâti**, Türk Dil Kurumu, Ankara 2002.
35. **Oransay Gültekin**, Die Melodische Linie und Der Begriff Makam (der traditionellen türkischen Kunstmusik vom 15. bis zum 19. Jahrhundert) Türk Tarih Kurumu Basımevi, Ankara- 1966.
36. **Osman Turan**, Türk Cihan Hakimiyeti Mefkûresi Tarihi, Nakışlar yayınevi, CI, İstanbul 1979
37. **Osmanlıca-Türkçe Ansiklopedik Büyük Lügât**. Türdav Basım Yay., İstanbul 1978.

38. **Ögel Bahaeddin**, *Türk Kültür Tarihine Giriş 8*, Kültür Ve Turizm Bakanlığı Yay., Ankara 1987.
39. **Ögel Bahaeddin**, *İslamiyetten Önce Türk Kültür Tarihi-Orta Asya Kaynak ve Bulgularına Göre-Türk Tarih Kurumu Yay.* Ankara 1988.
40. **Özalp Nazmi**, *Türk Mûsikîsi Tarihi-Derleme-C.I.II*, TRT Müzik Dairesi Yay. Ankara 1986.
41. **Özalp, Nazmi**, *Türk Mûsikîsi Beste Formları, TRT Basım ve Yayım Gn. Md. Yay. Ankara 1992.*
42. **Özkan İsmail Hakkı**, *Türk Mûsikîsi Nazariyatı ve Usûlleri*, Ötüken Yay., İstanbul 2006.
43. **Öztuna Yılmaz**, *Büyük Türk Mûsikîsi Ansiklopedisi, C.I-II*. Ankara 1990.
44. **Öztuna Yılmaz**, *Dede Efendi, Kültür ve Turizm Bak. Yay.* İstanbul 1987.
45. **Pala İskender**, *Divân Edebiyatı, Leyla ile Mecnûn Yayıncılık*, İstanbul 2002.
46. **Palmer Alan**, *Son Üç Yüz Yıl Osmanlı İmparatorluğu, İş Kültür yay.*, İstanbul 2003.
47. **Parlatır İsmail**, *Geçmişten günümüze Türkler ve Türkiye*, TÜTAV Kültür Sanat ve Tanıtma Eserleri Dizisi, Ankara 1991
48. **Reyhanlı, Tülay**, *İngiliz Gezginlerine Göre XVI. Yüzyılda İstanbul'da Hayat*, Kültür ve Turizm Bakanlığı Yayınları, Ankara 1983.
49. **Sâfiyüddîn Urmevi**, *Kitâbü'l Edvâr*, Nuruosmaniye Kitaplığı, Nr.3653/1, İstanbul.
50. **Sıdal Ferit**, *Türk Mûsikîsi Nazariyatı, Müzik Dairesi Yay.* Ankara 1985.
51. **Şahiner Necmettin**, *Mehter ve Marşları*, Nesil Mat. İstanbul 1987.
52. **ŞükünZiya**, *Farsça-Türkçe Lügat*, Milli Eğitim Basımevi, İstanbul 1984.
53. **Tanrıkorur Cinuçen**, *Osmanlı Dönemi Türk Mûsikîsi*, Dergâh Yay., İstanbul 2003.
54. **Tezeren Ziver**, *Azîz Mahmud Hüdâyî*, İstanbul 1987.
55. **Timurtaş Faruk K.**, *Osmanlı Türkçesine Giriş, C.1.II.III*, İstanbul 1984.
56. **Tura Yalçın**, *Türk Musikisinin Mes'eleleri*, Pan Yay., İstanbul 1988.
57. **Tuğlacı Pars**, *Mehterhâne'den Bando'ya*, Cem Yayınevi, İstanbul 1986.
58. **Türkiye Radyo ve Televizyon Kurumu**, *Türk Sanat Müziği Nota Arşivi*
59. **Türk Dil Kurumu**, *Türkçe Sözlük*, Yay., sayı.403, Bilgi basımevi, Ankara 1974.
60. **Türk Dil Kurumu**, *Türkçe Sözlük*, Türk Dil Kurumu, C.II, Türk Tarih Kurumu Basımevi, Ankara 1998.
61. **Türk Dünyası El Kitabı**, *Türk Kültürünü Araştırma Enst. Yay.(Kültür-Sanat) C.1-2*. Ankara 1992.
62. **Türk Mûsikîsi Klâsikleri**, *Türk Dünyası Araştırmaları Vakfı*, İstanbul 1987.
63. **Uygun, Mehmet Nuri**, *Safiyüddîn Abdülmümin Urmevî Kitâbü'l-Edvârı*, Kubbealtı Neşriyatı, İstanbul 1999.
64. **Üngör Etem Ruhi**, *Türk Mûsikîsi Güfteler Antolojisi*, Eren yayınları, İstanbul 1981.
65. **Yahya Kaçar Gülçin**, *Türk Mûsikîsinde Makam*, İstem Dergisi, Sayı 11, sf. 145, Konya 2008.
66. **Yahya Kaçar Gülçin**, *Ud Metodu*, Yurt renkleri Yay. Ankara 2002.
67. **Yahya Kaçar Gülçin**, *"Geleneksel Türk Sanat Müziği'nde Taksîm ve Tarihsel Yönü"*, Kardeşlik Kültür, Sanat, Edebiyat ve Folklor Dergisi, sayı:14, İstanbul 2002.
68. **Yahya Kaçar Gülçin**, *Yorgo Bacanos'un Ud icrasındaki Aralıklar ve AEU ses sistemine Göre Bir Karşılaştırma*, C.22, s.2, Gazi Eğitim Fak. Yay. Ankara 2002.
69. **Yahya Kaçar Gülçin**, *Türk Mûsikîsinde Eser ve İcrâ Tahfîli Yöntemleri (Kavramlar-Semboller ve Örnekleriyle)*, Gece Kitaplığı, Ankara 2020.
70. **Yahya Kaçar Gülçin**, *"Taksîm İcraları Üzerinden Makam Dünyasını Anlamak" Anadolu Ve Komşu Coğrafyalarda Makam Müziği Atlası, Cilt II, 617-657, T.C.Kültür Ve Turizm Bakanlığı Atatürk Kültür Merkezi Başkanlığı, Yay: 568, İstanbul 2021.*
71. **Yavaşca Alaaddin**, *Türk Mûsikîsinde Kompozisyon ve Beste Biçimleri*, Türk Kültürüne Hizmet Vakfı, İstanbul 2002.
72. **Yektâ Rauf**, *Türk Mûsikîsi*, Çev: Orhan Nasuhioğlu, Pan Yay., İstanbul 1986. Türk Dil Kurumu Türkçe Sözlük, Ankara 1974.

UD ALIŐTIRMALARI

Prof. Dr. Glin YAHYA KAAR

GENIŐLETILMIŐ
5. BASKI

EĐİTİM
yayınevi

UD ALIŖTIRMALARI

Prof. Dr. Glin YAHYA KAAR

Genel Yayın Ynetmeni: Yusuf Ziya Aydođan (yza@egitimyayinevi.com)

Genel Yayın Koordinatr: Yusuf Yavuz (yusufyavuz@egitimyayinevi.com)

Sayfa Tasarımı: Eđitim Yayinevi Grafik Birimi

Kapak Tasarımı: Eđitim Yayinevi Grafik Birimi

Kapaktaki Ud: Emir Deđirmenli Yapımıdır

T.C. Kltr ve Turizm Bakanlıđı

Yayıncı Sertifika No: 47830

ISBN: 978-625-6408-87-6

GeniŖletilmiŖ 5. Baskı Nisan 2023

Baskı Cilt

Olgun-elik Matbaa Ambalaj Yayın Reklam İnŖ. San. Tic. Ltd. Ŗti.

Bsan Organize San. 10670 Sk. No:26/D, Karatay/Konya

Matbaa Sertifika No: 51986

Ktphane Kimlik Kartı

UD ALIŖTIRMALARI

Prof. Dr. Glin YAHYA KAAR

176 s., 210x297 mm

Kaynaka var, izin yok.

ISBN: 978-625-6408-87-6

Copyright © Bu kitabın Trkiye'deki her trl yayın hakkı Eđitim Yayinevi'ne aittir. Btn hakları saklıdır. Kitabın tamamı veya bir kısmı 5846 sayılı yasanın hkmlerine gre kitabı yayımlayan firmanın ve yazarlarının nceden izni olmadan elektronik/mechanik yolla, fotokopi yoluyla ya da herhangi bir kayıt sistemi ile ođaltılamaz, yayımlanamaz.



yayinevi

Yayinevi Trkiye Ofis: İstanbul: Eđitim Yayinevi Tic. Ltd. Ŗti., Atakent mah. Yasemen sok. No: 4/B, mraniye, İstanbul, Trkiye

Konya: Eđitim Yayinevi Tic. Ltd. Ŗti., Fevzi akmak Mah. 10721 Sok. B Blok, No: 16/B, Safakent, Karatay, Konya, Trkiye
+90 332 351 92 85, +90 533 151 50 42, 0 332 502 50 42
bilgi@egitimyayinevi.com

Yayinevi Amerika Ofis: New York: Egitim Publishing Group, Inc.
P.O. Box 768/Armonk, New York, 10504-0768, United States of America
americaoffice@egitimyayinevi.com

Lojistik ve Sevkiyat Merkezi: Kitapmatik Lojistik ve Sevkiyat Merkezi, Fevzi akmak Mah. 10721 Sok. B Blok, No: 16/B, Safakent, Karatay, Konya, Trkiye
sevkiyat@egitimyayinevi.com

Kitabevi Ŗubesi: Eđitim Kitabevi, Ŗkran mah. Rampalı 121, Meram, Konya, Trkiye
+90 332 499 90 00
bilgi@egitimkitabevi.com

İnternet SatıŖ: www.kitapmatik.com.tr
+90 537 512 43 00
bilgi@kitapmatik.com.tr



KAYNAKÇA

1. Bykaksoy, F., 1997, Keman ğretiminde İlkeler ve Yntemler, Armoni Ltd. Ŗti., Ankara
2. Gazimihal, M.R., 1961, Musıki Szlğ, M.E.B Yay.,
3. ztuna, Y., Byk Trk Musıkisi Ansiklopedisi, Kltr Bakanlıđı Yay., C.II, Ankara
4. Selhi, A., 1836, İlaveli Ud Muallimi, Ŗamlı İskender Yayınları, İstanbul
5. Ŗenalar, K., 1978, Ud ğrenme Metodu, Mzik Dnyası Yayınları, İstanbul
6. Targan, Ŗ.M.,1995, Ud Metodu, ađlar Musıki Yayınları, İstanbul
7. Torun, Mutlu., 1993, Ud Metodu- Gelenekle Geleceđe- ađlar Yayınları, İstanbul
8. Yahya, G., 1993., Trk Saz Musıkisinde İcra Nota Farklılıđı, BasılmamıŖ Yksek Lisans Tezi.,Seluk nv.Fen Bilimleri Enstits, Konya
9. Yahya, G., 2000., Yorgo Bacanos'un Ud Taksimleri, BasılmamıŖ Doktora Tezi., Gazi niversitesi Fen Bilimleri Enstits, Ankara

Gitar ve Lut Metodları

- ❖ European guitar and lute music,1974, G. Ricordi, Mexico
- ❖ Gitarren Musik from the 16 th-18th Century, 1970, Veb Deustcher Verlag Fr Musik Leipzig, Germany
- ❖ Gitarren Musik aus der Renaissance,1973, Veb Deustcher Verlag fr Musik Leipzig Universal Edition Wien, Germany
- ❖ Lautenbuch,Schott Music Corp.,1965, New York

UD METODU

Prof. Dr. Gülçin YAHYA KAÇAR

GENİŞLETİLMİŞ
5. BASKI

EĞİTİM
yayınevi

UD METODU

Prof. Dr. Gülçin YAHYA KAÇAR

Genel Yayın Yönetmeni: Yusuf Ziya AYDOĞAN (yza@egitimyayinevi.com)

Genel Yayın Koordinatörü: Yusuf YAVUZ (yusufyavuz@egitimyayinevi.com)

Sayfa Tasarımı: Eğitim Yayınevi Grafik Birimi

Kapak Tasarımı: Eğitim Yayınevi Grafik Birimi

Kitap kapağındaki ve içerikteki udlar Emir DEĞİRMENLİ yapımıdır.

T.C. Kültür ve Turizm Bakanlığı

Yayıncı Sertifika No: 47830

ISBN: 978-625-6408-81-4

Genişletilmiş 5. Baskı, Mart 2023

Baskı Cilt

Olgun-Çelik Matbaa Ambalaj Yayın Reklam İnş. San. Tic. Ltd. Şti.

Büsan Organize San. 10670 Sk. No:26/D, Karatay/Konya

Matbaa Sertifika No: 51986

Kütüphane Kimlik Kartı

UD METODU

Prof. Dr. Gülçin YAHYA KAÇAR

232 s., 210x297 mm

Kaynakça var, dizin yok.

ISBN: 978-625-6408-81-4

Copyright © Bu kitabın Türkiye'deki her türlü yayın hakkı Eğitim Yayınevi'ne aittir. Bütün hakları saklıdır. Kitabın tamamı veya bir kısmı 5846 sayılı yasanın hükümlerine göre kitabı yayımlayan firmanın ve yazarlarının önceden izni olmadan elektronik/mekanik yolla, fotokopi yoluyla ya da herhangi bir kayıt sistemi ile çoğaltılamaz, yayımlanamaz.



Yayınevi Türkiye Ofis: İstanbul: Eğitim Yayınevi Tic. Ltd. Şti., Atakent mah. Yasemen sok.
No: 4/B, Ümraniye, İstanbul, Türkiye

Konya: Eğitim Yayınevi Tic. Ltd. Şti., Fevzi Çakmak Mah. 10721 Sok. B Blok, No: 16/B,
Safakent, Karatay, Konya, Türkiye
+90 332 351 92 85, +90 533 151 50 42, 0 332 502 50 42
bilgi@egitimyayinevi.com

Yayınevi Amerika Ofis: New York: Egitim Publishing Group, Inc.
P.O. Box 768/Armonk, New York, 10504-0768, United States of America
americaoffice@egitimyayinevi.com

Lojistik ve Sevkiyat Merkezi: Kitapmatik Lojistik ve Sevkiyat Merkezi, Fevzi Çakmak Mah.
10721 Sok. B Blok, No: 16/B, Safakent, Karatay, Konya, Türkiye
sevkiyat@egitimyayinevi.com

Kitabevi Şubesi: Eğitim Kitabevi, Şükran mah. Rampalı 121, Meram, Konya, Türkiye
+90 332 499 90 00
bilgi@egitimkitabevi.com

İnternet Satış: www.kitapmatik.com.tr
+90 537 512 43 00
bilgi@kitapmatik.com.tr



KAYNAKLAR

- Arel, H. S., 1968, Türk Musikisi Nazariyatı Dersleri, Hüsnü Tabiat Matbaası, İstanbul.
- Behar, C., 1993, Zaman-Mekan-Müzik, Afa Yayıncılık, İstanbul.
- Büyükaksoy, F., 1997, Keman Öğretiminde İlkeler ve Yöntemler, Armoni ltd. Şti., Ankara
- Can, C., 1995, Tarih İçinde Ud, Milli Folklor Dergisi, Ankara.
- Ezgi, S., 1940, Nazari Ameli Türk Musikisi, Bankalar Basımevi, İstanbul.
- Karadeniz, M. E., 1983, Türk Musikisinin Nazariye ve Esasları, Türkiye İş Bankası Kültür Yayınları, Genel Yayın No: 238 Ankara.
- Ögel, B., 1987, Türk Kültür Tarihine Giriş, kültür ve Turizm Bakanlığı Yayınları, Ankara.
- Özkan, İ. H. 1984, Türk Musikisi Nazariyatı ve Usülleri, Ötüken Neşriyat, İstanbul.
- Özkaya, E., 1989, Udun Bugünkü Durumu ve İleride Yapılacak Çalışmalar İçin Geliştirilmesi, Yüksek Lisans Tezi, İ.T.Ü Sosyal Bilimler Enstitüsü, İstanbul.
- Öztuna, Y., 1990, Büyük Türk Musikisi Ansiklopedisi, Kültür Bakanlığı Kültür Eserleri Dizisi, Ankara.
- Selâhi, A., 1924, İlaveli Ud Muallimi, Şamlı İskender Yayınları, İstanbul.
- Şençalar, K., 1978, Ud Öğrenme Metodu, Müzik Dünyası Yayınları, İstanbul.
- Targan, Ş. M., 1995, Ud Metodu, Çağlar Musiki Yayınları, İstanbul.
- Targan, Ş.M., 1995, Ud Metodu, Gökhan Matbaası, İstanbul.
- Torun, M., 1993, Ud Metodu-Gelenkle Geleceğe, Çağlar Yayınları, İstanbul.
- Torun, M., 1998, Ortadoğu'nun Gitarı Ud, T.H.Y Skylife Dergisi, Sayı No:180, İstanbul.
- Yahya, G., 1993, Türk Saz Musikisinde İcra Nota Farklılığı, Basılmamış Yüksek Lisans Tezi, Selçuk Üniversitesi Sosyal Bilimler Enstitüsü, Konya.
- Yahya, G., 2000, Yorgo Bacanos'un Ud Taksimleri, Kültür Bakanlığı Yayınları, Ankara.
- Yahya, G., 2002, Ud Metodu, Yurtrenkleri Yayıncılık, Ankara.
- Yekta R., 1986, Türk Musikisi, Pan Yayıncılık, İstanbul.
- Yılmaz, Z., 1994, Türk Musikisi Dersleri, Çağlar Yayınları, İstanbul.

Gitar ve Lut Metodları

- European Guitar and Lute Music, 1974, G.Ricordi, Mexico.
- Gitarren Musik from the 16th-18th Century, 1970, Veb Deutcher Verlag Für Musik Liepzig, Germany.
- Gitarren Musik aus der Renaissance, 1973, Veb Deutscher Verlag Für Musik Leipzig Universal Edition Wien, Germany.
- Lautenbuch, Schott Music Corp., 1965 New York.

Editor:

Doç. Dr. Erkan Arslan

Sosyal Beşeri ve İdari Bilimler

Alanında
Uluslararası Araştırmalar XIII

EĞİTİM
yayınevi

SOSYAL BEŞERİ VE İDARİ BİLİMLER ALANINDA ULUSLARARASI ARAŞTIRMALAR XIII

Editör: Doç. Dr. Erkan Arslan

Genel Yayın Yönetmeni: Yusuf Ziya Aydoğan (yza@egitimyayinevi.com)

Genel Yayın Koordinatörü: Yusuf Yavuz (yusufyavuz@egitimyayinevi.com)

Sayfa Tasarımı: Eğitim Yayınevi Grafik Birimi

Kapak Tasarımı: Eğitim Yayınevi Grafik Birimi

T.C. Kültür ve Turizm Bakanlığı

Yayıncı Sertifika No: 47830

E-ISBN: 978-625-6408-94-4

1. Baskı, Nisan 2023

Kütüphane Kimlik Kartı

SOSYAL BEŞERİ VE İDARİ BİLİMLER ALANINDA ULUSLARARASI ARAŞTIRMALAR XIII

Editör: Doç. Dr. Erkan Arslan

184 s., 160x240 mm

Kaynakça var, dizin yok.

E-ISBN: 978-625-6408-94-4

Copyright © Bu kitabın Türkiye'deki her türlü yayın hakkı Eğitim Yayınevi'ne aittir. Bütün hakları saklıdır. Kitabın tamamı veya bir kısmı 5846 sayılı yasanın hükümlerine göre kitabı yayımlayan firmanın ve yazarlarının önceden izni olmadan elektronik/mechanik yolla, fotokopi yoluyla ya da herhangi bir kayıt sistemi ile çoğaltılamaz, yayımlanamaz.

EĞİTİM

yayınevi

Yayınevi Türkiye Ofis: İstanbul: Eğitim Yayınevi Tic. Ltd. Şti., Atakent mah. Yasemen sok. No: 4/B, Ümraniye, İstanbul, Türkiye

Konya: Eğitim Yayınevi Tic. Ltd. Şti., Fevzi Çakmak Mah. 10721 Sok. B Blok, No: 16/B, Safakent, Karatay, Konya, Türkiye

+90 332 351 92 85, +90 533 151 50 42, 0 332 502 50 42

bilgi@egitimyayinevi.com

Yayınevi Amerika Ofis: New York: Eğitim Publishing Group, Inc.

P.O. Box 768/Armonk, New York, 10504-0768, United States of America

americaoffice@egitimyayinevi.com

Lojistik ve Sevkiyat Merkezi: Kitapmatik Lojistik ve Sevkiyat Merkezi, Fevzi Çakmak Mah. 10721

Sok. B Blok, No: 16/B, Safakent, Karatay, Konya, Türkiye

sevkiyat@egitimyayinevi.com

Kitabevi Şubesi: Eğitim Kitabevi, Şükran mah. Rampalı 121, Meram, Konya, Türkiye

+90 332 499 90 00

bilgi@egitimkitabevi.com

İnternet Satış: www.kitapmatik.com.tr

+90 537 512 43 00

bilgi@kitapmatik.com.tr



KAYNAKÇA

- Adıgüzel, Y. (2016). *Göç Sosyolojisi*, Ankara: Nobel Yayınları.
- Adıgüzel, Y. ve Tekgöz, N. (2019). *Türkiye'deki Suriyeliler ve Göç Yönetiminde Belediyelerin Rolü*, İstanbul: UCLG-MEWA Yayınları.
- Arslan, E., (2019). Yerel Yönetimlerin Gelişim Süreci ve Düşünsel Temelleri Üzerine Bir Değerlendirme. (Ed. Özcan Sezer ve Hüseyin Çavuşoğlu), *Kamu ve İşletme Yönetiminde Yeni Perspektifler*, (s.109-143), Ankara: İKSAD Publishing House.
- Arslan, E., (2021a). Uluslararası Göçe Teorik Bakış ve 21. Yüzyıl Göçleri: Göç Karşıtlığının Yükselişi ve Zorunlu Göçlerin Artması Üzerine Bir Değerlendirme. (Ed. Erkan Arslan), *Uluslararası Göç Üzerine Akademik Çalışmalar*, (s.1-33), Konya: Eğitim Yayınevi.
- Arslan, E., (2021b). Türkiye'de Göç Yönetimi: Süreçler Aktörler ve Politikalar. (Ed. Erkan Arslan), *Bölgesel Gelişmeler Işığında Uluslararası Göç ve Türkiye*, (s.1-30), Ankara: Nobel Yayınevi.
- Arslan, E., (2021c). Göçü Harekete Geçiren Bir Dinamik Olarak Güvenlik: Suriye'nin Devlet Kapasitesi ve Kırılgan Devlet Niteliği Üzerine Bir Değerlendirme. (Ed. Erkan Arslan), *Yerel Ve Bölgesel Eksende Uluslararası Göç Üzerine İncelemeler* (s.1-24), Ankara: Nobel Yayınevi.
- Arslan, E., Çiçek, A., & Baykal, Ö. N., (2021). Türkiye'deki Siyasal Partilerin Geçici Koruma Altındaki Suriyeliler Sorununa Bakışı Üzerine Bir İnceleme. (Ed. Erkan Arslan), *İktisadi ve İdari Bilimler Alanında Uluslararası Araştırmalar* (s.93-123). Konya: Eğitim Yayınevi.
- Castles, S., Haas, H. D. ve Miller, M. J. (2014). *The age of migration: International population movements in the modern world* (5th edition). Palgrave Macmillan
- Çiçek, A. (2022). Türkiye'de Göçmen Entegrasyonu ve MIPEX Verilerine Göre Değerlendirilmesi. (Ed. Hamza Bahadır Eser), *Geçici Koruma Statüsündeki Suriyeliler: Güncel Tartışmalar*, (s.185-204), Ankara: Siyasal Kitabevi.
- Çiçek, A. ve Taylan, Ö., (2021). Türkiye'nin Stratejik Göç Yönetimi Hamlesi: 2018-2023 Uyum Strateji Belgesi ve Ulusal Eylem Planı'nın Analizi. (Ed. Erkan Arslan), *Yerel ve Küresel Eksende Uluslararası Göç Üzerine İncelemeler* (s.225-246), Ankara: Nobel Yayınları.
- Daoudov, M. (2015). Türkiye'de Yabancıların Uyumunda Yerel Yönetimlerin Rolü, (Ed. Yakup Bulut), *Uluslararası Göç ve Mülteci Sorununun Çözümünde Kamu Yönetiminin Rolü* (s. 39-64), Kocaeli: Umuttepe Yayınları.
- Hırlak, Fatma ve Tufan E. F. (2021). Göç ile Mücadelede Belediyelerin Rolü: İstanbul İlçe Belediyeleri Örneği, (Ed. Erkan Arslan), *Bölgesel Gelişmeler Işığında Uluslararası Göç ve Türkiye*, (s.57-74), Ankara: Nobel Yayınevi.
- IOM-International Organization For Migration (2013). *Göç Terimleri Sözlüğü*. (2.Baskı). (Editörler Richard Perruchoud ile Jillyanne Redpath-Cross).
- İnce, C. (2021). Göçmen Sığınmacı ve Mültecilere Sosyal Hizmet, (Ed. Erkan Arslan), *Bölgesel Gelişmeler Işığında Uluslararası Göç ve Türkiye*, (s.165-181), Ankara: Nobel Yayınevi.
- Korkmaz, H. (2021). Uluslararası Göç ve Yerel Yönetimler, (Ed. Erkan Arslan), *Yerel ve Küresel Eksende Uluslararası Göç Üzerine İncelemeler*, (s.203-224), Ankara: Nobel Yayınevi.
- Özçürümez, S. ve İçduygu, A. (2020). *Zorunlu Göç Deneyimi ve Toplumsal Bütünleşme: Kavramlar, Modeller ve Uygulamalar ile Türkiye, Türkiye'de 'Sosyal Uyum', 'Toplumsal Bütünleşme' ve Yerel Yönetimler Örnekleri*, İstanbul: İstanbul Bilgi Üniversitesi Yayınları.
- Porumbescu, A. (2018). Critical perspective on the neoclassical economics and labor migration theory. *Revista Universitara de Sociologie*, 14(2), 8-17.

Saraç, H. (2021). Uluslararası Göçün Emek Piyasasına Etkisi, (Ed. Erkan Arslan), *Bölgesel Gelişmeler Işığında Uluslararası Göç ve Türkiye*, (s.197-213), Ankara: Nobel Akademik Yayıncılık.

Şahin, S. Z., (2021). Kent Yurttaşlığı Temelinde Göç ve Kent Konseylerini Düşünmek. *Göç Dergisi*, 8(1), 23-37-39.

Taşcıer, A. M. (2021). Yerel Yönetimler Göç Yönetimi ve Hizmet Sunumunda İstanbul ve Adana Büyükşehir Belediyeleri Örnekleri, (Ed. Erkan Arslan), *Bölgesel Gelişmeler Işığında Uluslararası Göç ve Türkiye*, (s.79-105), Ankara: Nobel Akademik Yayıncılık.

Yüksek-Telsaç Ö. ve Telsaç, C. (2022). Göç Nedeniyle Oluşan Temel Eğitim Sorunları, *Uluslararası Akademik Birikim Dergisi* Yıl: 2022, 5(3), 113-122.

5393 Sayılı Belediye Kanunu

6458 Sayılı Yabancılar Uluslararası Koruma Kanunu

İnternet Kaynakları

URL-1: IOM Un Migration <https://worldmigrationreport.iom.int/wmr-2022-interactive/>, (E.T.:15.02.2023).

URL-2: 2018-2023 Uyum Strateji Belgesi ve Ulusal Eylem Planı <https://www.goc.gov.tr/uyum-strateji-belgesi-ve-ulusal-eylem-planı>, (E.T.:02.03.2023).

KAYNAKÇA

- Aaltonen, M., Barth, T., Casti, J.L., Kelly, E.M. ve Sanders T.I. (2005). *Complexity as Sense Making Framework*. Helsinki: Finland Future Research Center.
- Ahmady, G. A., Mehrpour, M. ve Nikooravesh, A. (2016). Organizational Structure. *Procedia - Social and Behavioral Sciences* 230, 455- 462.
- Aldemir, C. (1985). *Örgütler ve Yönetimi; Makro Bir Yaklaşım*. İzmir: Bilgehan Basımevi.
- Burns, T. ve Stalker, G. M. (1986). Mechanistic and Organic Systems. İçinde Jelinek vd. (Editör), *Organizations by Design: Theory and Practice*. (s. 140-143). Plano, Texas: Bussiness Publication.
- Conner, D.S. ve Douglas, S.C. (2005). Organizationally-Induced Work Stress, The Role of Employee Bureaucratic Orientation. *Personnel Review*, 34(2), 201-224.
- Cosh, A., Fu, X. ve Hughes, A. (2012). Organization Structure and Innovation Performance İn Different Environments. *Small Business Economics*, 39, 301-317.
- Çalış, M. ve Tokat, B. (2013). Örgüt Yapısı ve Mobbing İlişkisinin Özel Hastanelerde İncelenmesi: Giresun İli Örneği. *Ankara Üniversitesi SBF Dergisi*, 68(4), 103-120.
- Daft, R. L., Murphy, J. Ve Willmott, H. (2010). *Organization Theory and Design*. Singapore. South-Western.
- Dalton, D.R., Todor, W.D., Spendolini, M.J., Fielding, G.J. ve Porter, L.W. (1980). Organization Structure And Performance: A Critical Review. *The Academy of Management Review*, 5(1), 49-64.
- Danzfuss, T.W. (2012). The Impact of Organizational Structure on the Performance of Virtual Teams. Master Thesis. South Africa: University of Pretoria.
- Demir, H. ve Okan, T. (2009). Teknoloji, Örgüt Yapısı Ve Performans Arasındaki İlişkiler Üzerine Bir Araştırma. *Doğuş Üniversitesi Dergisi*, 10(1), 57-72.
- Dessler, G. (1986). *Organization Theory: Integreting Structure and Behavior*. Englewood Cliffs New Jersey: Prentice Hall International Inc.
- Dust, S.B., Resick C.J. ve Mawritz, M.B. (2013). Transformational Leadership, Psychological Empowerment, and The Moderating Role of Mechanistic-Organic Contexts. *Journal of Organizational Behavior*, 35(3), 413-433.
- Frederickson, W. J. (1988). The Strategic Decision Process and Organizational Structure. *Academy Of Management Review*, 11(2). 280-297.
- Gemici, E. ve Yılmaz, H. (2019). Güvenlik Stratejileri Ve Yönetimi Açısından Havacılık Güvenliği. *Journal of Aviation*, 3(1), 15-27.
- Gibson, J. L., Ivancevich J. M. ve Donnelly J. H. (1997). *Organizations: Behavior, Structure, Processes*, Boston: Irwin McGraw-Hill.
- Göv Annaç, S. (2018). Havacılık Sektöründe Kalite Sistemi. *KSÜSBD*, 15(2), 391-406.
- Graham, B. ve Vowles, T. M. (2006). Carriers Within Carriers: A Strategic Response To Low-Cost Airline Competition. *Transport Reviews* 26(1), 105-126.
- Hage, J. ve Aiken, M. (1970). *Social Change in Complex Organizations*. New York: Random House.
- Hall, R. H. (1972). *Organizations: Structures, Processes and Outcomes*. New Jersey: Prentice Hall.
- Hall, R. H. (1999). *Organizations: Structures, Processes and Outcomes*. New Jersey: Prentice Hall.
- Hodge, B. J., Anthony, W. P. ve Gales, L. M. (2003). *Organization Theory*. New Jersey: Prentice Hall.
- Jauch, L.R. ve Kraft, K.L. (1986). Strategic Management of Uncertainty. *Academy of Management Review*, 11(4), 777-790.
- Jo Hatch, M. (2018). *Organization Theory*. UK: Oxford University Press.
- Judge, T. A. ve Robbins, S. P. (2020). *Örgütsel Davranışın Temelleri*. (çev. İ. Erdem Artan ve G. Eser), Ankara: Nobel Akademik Yayıncılık.

- Kanten, P., Kanten, S. ve Gürlek, M. (2015). The Effects of Organizational Structures and Learning Organization on Job Embeddedness and Individual Adaptive Performance. *Procedia Economics and Finance*, 23, 1358- 1366.
- Koçel, T. (2014). *İşletme Yöneticiliği*. İstanbul, Beta Basım Yayın.
- Liao, C., Chuang, S.H. ve To, P.L. (2011). How Knowledge Management Mediates The Relationship Between Environment and Organizational Structure. *Journal of Business Research*, 64, 728–736.
- Liker, J.K., Haddad, G. ve Karlin, J. (1999). Perspectives on Technology and Work Organization. *Annual Review of Sociology*, 25, 575–96.
- Luhmann, N. (1985) *A Sociological Theory of Law*. London: Routledge ve Kegan Paul.
- Manson S.M. (2001). Simplifying Complexity: A Review of Complexity Theory. *Geoforum*, 32, 405-414.
- Milliken, F. J. (1987). Three Types of Perceived Uncertainty About The Environment: State, Effect, and Response Uncertainty. *Academy of Management Review*, 12(1), 133–143.
- Mintzberg, H. (1983). *Structures at Fives*. New Jersey: Prentice Hall International Inc.
- Mizruchi, M.S. ve Yoo, M., (2002). Interorganizational Power and Dependence. İçinde Joel A.C. Baum (Editör), *Companion to Organizations* (s. 599-620). New York: Blackwell.
- Monteiro, G. P., Hopkins, A. ve Frutuoso e Melo, P. F. (2020). How Do Organizational Structures Impact Operational Safety? Part 1 –Understanding The Dangers of Decentralization. *Safety Science*, 123(104568), 1-13.
- Muştu, M. ve Bütün, E. (2018). Havacılık Tarihi İçerisinde Bakım Güvenilirliği. *Sürdürülebilir Havacılık Araştırmaları Dergisi*, 3(2), 70-77.
- Odabaş, H. (2003). Kurumsal Bilgi Yönetimi. *Türk Kütüphaneciliği*, 17(4), 357-368.
- O'Neill, J.W., Beauvais, L.L. ve Scholl, R.W. (2001). The Use of Organizational Culture and Structure To Guide Strategic Behavior: An Information Processing Perspective. *The Journal of Behavioral and Applied Management*, 2(2), 131-149.
- Özçelik, G. (2022). Teknoloji-Örgüt Yapısı İlişkisi Bağlamında Yapay Zekâ İzleri. *Elektronik Sosyal Bilimler Dergisi*, 21(84), 2120-2140.
- Pfeffer, J. ve Salancik, G. (1978). *The External Control Of Organizations: A Resource Dependence Perspective*. New York: Harper and Row.
- Poçar İnce, E. G., Işık, G. ve Durmaz, V. (2022). Emniyetli Havacılık Operasyonları İçin Emniyet Kültürü Piramidi Modeli ve Adil Kültür: Yer Hizmetleri Kuruluşunda Bir Araştırma. *Girişimcilik ve Kalkınma Dergisi*, 17(2), 46-65.
- Ranson, S., Hinnigs, B. ve Greenwood, R. (1980). The Structuring of Organizational Structures. *Administrative Science Quarterly*, 25, 1-17.
- Robbins, S. P. (1990). *Organization Theory: Structure, Design, And Applications*. New Jersey: Prentice Hall.
- Sargut, S. Ve Özen, Ş. (2007). *Örgüt Kuramları*. Ankara: İmge Kitabevi.
- Sarıgül Sümerli, S. ve Coşkun, S. (2022). Effects of Innovation Strategies in The Aviation Industry. *Uluslararası Yönetim Akademisi Dergisi*, 5(2), 365-380.
- Schermerhorn, J. R. (1996). *Management*. New York: John Wiley & Sons Inc.
- Schulman, P. R. (2020). Organizational Structure and Safety Culture: Conceptual and Practical Challenges. *Safety Science*, 126(104669), 1-9.
- Sewell, G. ve Phillips, N. (2010). Introduction: Joan Woodward and The Study Of Organizations. İçinde Phillips, N., Sewell, G. and Griffiths, D. (Editör), *Technology and Organization: Essays in Honour of Joan Woodward (Research in the Sociology of Organizations, Vol. 29)*, (s. 3-20). U.K: Emerald Group Publishing Limited.
- SHGM, (2012). Emniyet Yönetim Sistemi Temel Esaslar, Ankara: Sivil Havacılık Genel Müdürlüğü, Yayın No: HAD/T-18.
- Taşçı, D. (2013). Örgüt Kuramlarına Giriş. İçinde D. Taşçı ve E. Erdemir (Editör), *Örgüt Kuramı*, (s. 2-20). Eskişehir: Anadolu Üniversitesi Yayın No: 2949.

- Uçak, H. ve Kaplan, M. (2021). Kaynak Bağımlılığı Düzeyinin Rekabet Stratejileri Üzerindeki Etkisi: Algılanan Çevresel Belirsizliğin Düzenleyici Rolü. *Hacettepe Sağlık İdaresi Dergisi*, 24(1), 151-182.
- Uysal, G. ve İpçioğlu, İ. (2008). Kaynak Bağımlılığı Teorisinin Kritik Bir Unsuru Olarak Kaynak Belirsizliği ve Müşteri-Tedarikçi Arasındaki İlişkisel Değişime Etkisi. *Yönetim ve Ekonomi*, 15(2), 49-60.
- Ülgen, H. ve Mirze, S. K. (2013). *İşletmelerde Stratejik Yönetim*. İstanbul: Beta Basım Yayım Dağıtım.
- Veisi, M, Veisi, K. ve Hasanvand, H. (2012). The Effect of Organizational Culture on Organizational Structure: Case Study of Refah Banks Branches in Kermanshah City. *Journal of Basic and Applied Scientific Research*, 2(4), 3880-3887.
- Weick, K.E., Sutcliffe, K.M. ve Obstfeld, D., (1999). Organising for High Reliability: Processes of Collective Mindfulness. *Research in Organizational Behavior*, 1, 81-123.
- Weng, H. (1997). A Contingency Approach to Explore The Relationships Among Structure, Technology and Performance in Academic Library Departments. PhD Dissertation, The State University of New Jersey.
- Yalçın, O. (2016). *Havacılık, Hava Gücünün Doğuşu ve Birinci Dünya Savaşına Etkisi. Atatürk Yolu Dergisi*, 15(59), 182-236.
- Yeloğlu, H. O. (2011). Türk Toplumsal Kültürünün Örgüt Yapılarına Olan Etkilerinin Belirlenmesine Yönelik Bir Çalışma. *Ordu Üniversitesi Sosyal Bilimler Araştırmaları Dergisi*, 2(4), 153-170.
- Yıldırım, S. (2014). *Yönetim Teorileri*. Ankara: Siyasal Kitabevi.
- Yılmaz Küçük, A. (2016). Hava Taşımacılığının Yapısı. İçinde A. Küçük Yılmaz (Editör), *Hava Taşımacılığı* (s. 28-50). Eskişehir: Anadolu Üniversitesi Yayını.

KAYNAKÇA

- Amin, G. R., ve Siddiq, F. K. (2019). Measuring global prosperity using data envelopment analysis and OWA operator. *International Journal of Intelligent Systems*, 34(10), 2713–2738. <https://doi.org/10.1002/INT.22176>
- Ayçin, E., ve Orçun, Ç. (2019). Mevduat Bankalarının Performanslarının Entropi ve MAIRCA Yöntemleri ile Değerlendirilmesi. *Balıkesir Üniversitesi Sosyal Bilimler Enstitüsü Dergisi*, 22(42), 175–194. <https://doi.org/10.31795/baunsobed.657002>
- Ayçin, E., ve Güçlü, P. (2020). BIST ticaret endeksinde yer alan işletmelerin finansal performanslarının Entropi ve MAIRCA yöntemleri ile değerlendirilmesi. *Muhasebe ve Finansman Dergisi*, (85), 287-312.
- Ayçin, E. (2020). Personel seçim sürecinde CRITIC ve MAIRCA yöntemlerinin kullanılması. *İşletme*, 1(1), 1-12.
- Aydın, Y. (2020). Bütünleşik CRITIC ve MAIRCA Yöntemleri ile Kamu Sermayeli Bankalarının Performans Analizi. *Finans Ekonomi ve Sosyal Araştırmalar Dergisi*, 5(4), 829-841.
- Bektaş, S. (2021). Entropi ve MAIRCA Yöntemiyle Türk Katılım Bankalarının Finansal Performans Sıralaması. *International Journal of Social Inquiry*, 14(1), 113-144.
- Belke, M. (2020). CRITIC VE MAIRCA Yöntemleriyle G7 Ülkelerinin Makroekonomik Performansının Değerlendirilmesi. *İstanbul Ticaret Üniversitesi Sosyal Bilimler Dergisi*, 19(Temmuz 2020 (Özel Ek)), 120-139.
- Demir, G. (2020). *Çok Kriterli Karar Verme Teknikleri ile Aynı Dilimdeki Fen Liselerinin Değerlendirilmesi*. SİVAS CUMHURİYET ÜNİVERSİTESİ.
- Doğan, B., ve Kılıç, M. B. (2022). Kurumsal Sürdürülebilirlik Performansının Entropi ve Gri İlişkisel Analizi ile Değerlendirilmesi: Bankacılık Sektöründe Bir Uygulama. *Journal of Mehmet Akif Ersoy University Economics and Administrative Sciences Faculty*, 9(3), 2027–2057. <https://doi.org/10.30798/MAKUİBF.1097637>
- Erişkan, S., ve Şahin, Y. (2023). Entropi Ağırlıklı Promethee ve Gri İlişkisel Analiz Yöntemleriyle Bursiyer Seçimi. In M. Atalay (Ed.), *TEORİ VE UYGULAMALARLA NİCEL KARAR VERME* (pp. 71–100). <https://ikadyayinevi.com/home/teori-ve-uygulamalarla-nicel-karar-verme/>
- Fidan, H. (2021). CRITIC ve MAIRCA çok kriterli karar verme yöntemi ile uluslararası hedef pazar seçimi. *Karamanoğlu Mehmetbey Üniversitesi Sosyal ve Ekonomik Araştırmalar Dergisi*, 23(41), 291-309.
- Hayashi, K., Nemoto, T., ve Nakaharai, S. (2014). The Development of the Parcel Delivery Service and its Regulations in China. *Procedia - Social and Behavioral Sciences*, 125, 186–198. <https://doi.org/10.1016/J.SBSPRO.2014.01.1466>
- Kehribar, Ö., Karademir, F., ve Evcı, S. (2021). İşletmelerin COVID-19 pandemisi sürecindeki finansal performanslarının Entropi ve MAIRCA yöntemleri ile değerlendirilmesi: BIST gıda, içecek endeksi örneği. *Business & Management Studies: An International Journal*, 9(1), 200–214. <https://doi.org/10.15295/bmij.v9i1.1748>
- Khan, A. J., ve Ahmad, H. R. (2019). Prosperity and Instability: An Evaluation of Legatum Prosperity Index. *Papers and Proceedings*, 407–431. <http://data.worldbank.org/products/wdi-maps>
- Koca, M. B. (2021). CRITIC ve Gri İlişkisel Analiz Yöntemleri ile G7 Ülkelerinin Refah Endeksinin Değerlendirilmesi. In Y. Aydın (Ed.), *Ekonomi ve Finans Çalışmaları* (pp. 23–40). www.nobelkitap.com
- Krupka, J., ve Provaznikova R. (2013). Modelling of standards of living in Eurozone countries on the basis of multiple criteria decision analysis. *Recent Researches in Applied Economics and Management. Business Administration and Financial Management*, 1, 425–432.
- Lam, W. S., Lam, W. H., Jaaman, S. H., ve Liew, K. F. (2021). Performance Evaluation of Construction Companies Using Integrated Entropy–Fuzzy VIKOR Model. *Entropy* 2021, Vol. 23, Page 320, 23(3), 320. <https://doi.org/10.3390/E23030320>

- Levy-Carciente, S., Phélan, C. M., ve Perdomo, J. (2020). Prosperity in Spain and Latin America: myths and facts. *International Journal of Advance Study and Research Work*, 3(7), 2581–5997.
- Livingston, V., Jackson-Nevels, B., ve Reddy, V. V. (2022). Social, Cultural, and Economic Determinants of Well-Being. *Encyclopedia*, 2(3), 1183–1199.
- Maghsoodi, A. I., Afezalkotob, A., Ari, I. A., Maghsoodi, S. I., ve Hafezalkotob, A. (2018). Selection of waste lubricant oil regenerative technology using entropy-weighted risk-based fuzzy axiomatic design approach. *Informatica (Netherlands)*, 29(1), 41–74. <https://doi.org/10.15388/Informatica.2018.157>
- Masárov, J., ve Ivanová, E. (2018). Multi-Criteria Assessment of Visegrad Group Economies Performance. *Recent Advances in Information Technology, Tourism, Economics*, 294–302.
- Öztopcu, A. (2018). Bölgesel Sosyal Sermaye ve Bölgesel Gelişmişlik Düzeyinin Kalkınma Üzerindeki Etkileri. *Verimlilik Dergisi*, (3), 89–113.
- Şahin, Y. (2019). Akdeniz Bölgesi'nin Güneş Enerjisi Yatırımına Yönelik Özelliklerinin Entegre Entropi MULTIMOORA Yöntemi ile Değerlendirilmesi. *Journal of Mehmet Akif Ersoy University Economics and Administrative Sciences Faculty*, 6(3), 846–864. <https://doi.org/10.30798/MAKUIIBF.600296>
- Şahin, Y., ve Aydemir, E., (2022). Batı Avrupa Ülkelerinin Gelişmişlik Düzeylerinin Legatum Refah Endeksi Göstergeleri Bağlamında Analizi. 4th International Conference on Applied Engineering and Natural Sciences on 10-13 November 2022, Konya/Turkey.
- Şahin, Y., ve Karagül, K., (2023). Gri İlişkisel Analiz Tekniğiyle Taşımacılık Firması İçin Treyler Çekici Araç Seçimi. İçinde S. Karaoğlu ve Tayfun Arar (ed.), *Yönetim, Pazarlama ve Finans Uygulamalarıyla Çok Kriterli Karar Verme* (pp. 65-80). Nobel Akademik Yayıncılık, Ankara, Türkiye.
- Şener, S. (2022). Legatum Refah Endeksi Göstergeleri ve Verileri Kullanılarak Refahın Çok Kriterli Karar Verme Yöntemleri İle Değerlendirilmesi. *Eskişehir Osmangazi Üniversitesi İİBF Dergisi*, 17(1), 46–70. <https://doi.org/10.17153/oguiibf.981581>
- Şener, S., ve Koltan Yılmaz, Ş. (2021). Entropi Tabanlı ELECTRE TRI ve K-Ortalamlar Yöntemleriyle Ülkelerin Refah Düzeyine Göre Değerlendirilmesi. *Akdeniz İİBF Dergisi*, 21(2), 191–209. <https://doi.org/10.25294/AUIIBFD.888980>
- Yazgan, A. E., ve Agamyradova, H. (2021). Swara ve MAIRCA Yöntemleri ile Bankacılık Sektöründe Personel Seçimi. *Gaziosmanpaşa Üniversitesi Sosyal Bilimler Araştırmaları Dergisi, Kış Sayısı/ Winter Issue*, 281–290. <https://doi.org/10.48145/gopsbad.999847>

KAYNAKÇA

- Akbaş, S., & Oktay, K. (2020). Geleneksel Türk Konaklarının Turizme Kazandırılması: Kastamonu Örneği. *Turizm ve Araştırma Dergisi*, 9(2), 179-194.
- Ataman, M. (2019). Geleneksel Konutların Kırsal Turizme Kazandırılmasına Bir Örnek: Bazioglu Konağı. *Uluslararası Kırsal Turizm ve Kalkınma Dergisi*, 3(1), 25-34.
- Aydoğdu, A., & Akbaş, S. (2017). Kastamonu Konaklarının Turizm Potansiyelinin Değerlendirilmesi. *Turan Stratejik Araştırmalar Merkezi Dergisi*, 9(35), 28-36. DOI: 10.15189/1308-8041
- Ayyıldız, S. (2019). Turistik Konak İşletmelerinde Mutfağın Fiziksel Koşullarının Önemi: Safranbolu Yöresel Mutfak Mimarisi Üzerine Bir Araştırma. *Karabük Üniversitesi Sosyal Bilimler Enstitüsü Dergisi*, 9(2), 610-625.
- Can, A. (2014). Tarihi Çankırı Evleri. *Çankırı Kültür Envanteri* içinde (s. 29-34). Ankara: Sonsöz Matbaa.
- Creswell, J. W. (2013). *Qualitative Inquiry and Research Design: Choosing Among Five Approaches (3rd. Edition)*. California: SAGE Publications.
- Çelik, D., & Yazgan, M. E. (2007). Kentsel Peyzaj Tasarımı Kapsamında Tarihi Çevre Korumaya Yönelik Yasa ve Yönetmeliklerin İrdelenmesi. *Bartın Orman Fakültesi Dergisi*, 9(11), 1-10.
- Çelik, D., & Yazgan, M. (2009). Kentsel Peyzaj Tasarımı Kapsamında Tarihi Çevre Yenileme Çalışmalarının Araştırılması: Bepazarı örneği. *Tekirdağ Ziraat Fakültesi Dergisi*, 6(3), 235-244.
- Dağdeviren, A. (2020). *Kişisel Fotoğraf Albümü*.
- Dağdeviren, A. (2022). *Kişisel Fotoğraf Albümü*.
- Demirbağ, U., & Urfaloğlu, N. (2019). Çankırı Merkez İlçe Geleneksel Konutlarının Cephe Biçimlenişi. *Art-Sanat Dergisi*, (11), 71-100. DOI: 10.26650/artsanat.2019.11.0004
- Diñer, F. İ., & Ertuğral, S. M. (2000). Kültürel Mirasın Korunması ve İstanbul ilindeki Tarihi Yapıların Turizm Amaçlı Kullanımı Üzerine Bir Deneme. *Anatolia: Turizm Araştırmaları Dergisi*, 11(2), 69-78.
- Ferit Akalın Radyo ve İletişim Evi Arşivi
- Işık, N. (2021). Evaluation of Refunctioning/Adaptive Reuse in Terms of Cultural Tourism in the Conservation of Architectural Heritage: The Example of Diyarbakır Ferit Köşk (Mansion). *Geographies, Planning & Tourism Studios*, 1(2), 67-84. DOI: 10.5505/gpts.2021.10820
- Karasar, N. (2019). *Bilimsel İrade Algı Çerçevesi ile Bilimsel Araştırma Yöntemi: Kavramlar İlkeler Teknikler (34. Baskı)*. Ankara: Nobel Yayıncılık.
- Kurak Acici, F., Kose, O., & Demirel, O. (2018). Evaluation of Trabzon/Surmene Memisaga Mansion in the Scope of Sustainable Tourism. *Journal of Environmental Protection and Ecology*, 19(2), 752-762.
- Moulaai, M., Jodeyriheidari, N., & Hemati, K. (2021). Contemporization of Historic Houses and Sustainable Tourism Development; Case Study: Arbab-Hormuz Mansion in Tehran. *Naqshejahan-Basic studies and New Technologies of Architecture and Planning*, 11(2), 49-65.
- Patton, M. Q. (2015). *Qualitative Research & Evaluation Methods: Integrating Theory and Practice (4th Edition)*. California: SAGE Publications.
- Penića, M., Svetlana, G., & Murgul, V. (2015). Revitalization of Historic Buildings as an Approach to Preserve Cultural and Historical Heritage. *Procedia Engineering*, 117, 883-890.
- Şahin Körmeçli, P., & Seçkin Gündoğan, G. (2022). Çankırı Kentsel Sit Alanında Kent İmgelerinin Değerlendirilmesi. *Kent Akademisi*, 15(1), 298-316. DOI: 10.35674/kent.1027885
- T.C. Çankırı Belediyesi (2022). *Çankırı Sivil Mimari Örnekleri*. 09.07.2022 tarihinde <https://www.cankiri.bel.tr/tarihi-merkez/cankiri-sivil-mimari-orneklere/2> adresinden erişildi.
- T.C. Çankırı Belediyesi. (2022). *Ferit Akalın Radyo ve İletişim Evi*. 14.08.2022 tarihinde <https://cankiri.bel.tr/tarihi-merkez/ferit-akalin-radyo-ve-iletisim-evi/22> adresinden erişildi.
- T.C. Çankırı Belediyesi. (2022). *Sarıkadı Konağı*. 11.07.2022 tarihinde <https://cankiri.bel.tr/proje/sarikadi-konagi/19> adresinden erişildi.

- T.C. Çankırı Valiliği (2014). *Çankırı Kültür Envanteri*. Ankara: Sonsöz Matbaa.
- Topçubaşı Çilingiroğlu, M., & Reyhan Ufuk, S. (2013, 3-4 Mayıs). Çamlıhemşin'deki Tarihi Konakların Turizm Potansiyeli. S.C. Beritan & E. Yıldırım (Ed.), *II. Rize Kalkınma Sempozyumu Çay-Lojistik-Turizm: Bildiriler Kitabı* içinde (s. 321-334). Rize: Recep Tayyip Erdoğan Üniversitesi Yayınları.
- Türk Dil Kurumu (2022). *Türk Dil Kurumu Sözcükleri: Konak*. 15.08.2022 tarihinde <https://sozluk.gov.tr/> adresinden erişildi.
- Türnüklü, A. (2000). Eğitimbilim Araştırmalarında Etkin Olarak Kullanılabilecek Nitel Bir Araştırma Tekniği: Görüşme. *Kuram ve Uygulamada Eğitim Yönetimi*, 24(24), 543-559.
- Vitasurya, V. R., Hardiman, G., & Sari, S. R. (2018). Transformation of Traditional Houses in the Development of Sustainable Rural Tourism, Case Study of Brayut Tourism Village in Yogyakarta. In *IOP Conference Series: Earth and Environmental Science* (Vol. 106). IOP Publishing. DOI: 10.1088/1755-1315/106/1/012060
- Yeni Gün: Günlük Yerel Gazete. (2022). *Asırlık Askeraga Konağı*. 09.07.2022 tarihinde <https://www.cankiriyenigun.com/asirlik-askeraga-konagi/> adresinden erişildi.
- Yıldırım, A. ve Şimşek, H. (2008). *Sosyal Bilimlerde Nitel Araştırma Yöntemleri*. (7. Baskı), Ankara: Seçkin Yayıncılık.

KAYNAKÇA

- Akman, Ç. (2019). Cumhurbaşkanlığı Hükümet Sisteminde Yerel Yönetimler Yapbozu: Gelişmeler ve Öneriler. *OPUS International Journal of Society Researches*, 13 (19), 2499-2532.
- Akman, Ç. ve Kalender, M. (2018). Yerelde Yeni Bir Merkezi Yönetim Birimi: Yatırım İzleme ve Koordinasyon Başkanlığı. *Ankara Üniversitesi SBF Dergisi*, 73 (4), 1025-1056.
- Alıcı O. V. (2017). Yerelleşme Sürecinde Belediyelerin Öz Gelirlerinin Değerlendirilmesi. *Çağdaş Yerel Yönetimler*, 26(4), 103-123.
- Arıkoğlu, Ü. (2016). Türkiye’de Belediyelerin Gelir Yapısı: Sorunlar ve Çözüm Önerileri. *Mustafa Kemal Üniversitesi Sosyal Bilimler Enstitüsü Dergisi*, 13(33), 276-297.
- Arslan, N. T. (2011). İdari ve Mali Paylaşım Açısından Merkezi Yönetim Yerel Yönetim İlişkileri. *İstanbul Üniversitesi Siyasal Bilgiler Fakültesi Dergisi*, 0(33), 189-208.
- Aydın, F. (2021). Belediye Gelirleri Kanununda Düzenlenmiş Olan Yerel Yönetim Gelirlerinin Özellikleri ve Öneriler. *International Journal of Public Finance*, 6(1), 159-175.
- Ayyıldız, Y. (2012). Türkiye’de Mahalli İdareler Vergi Gelirlerinin Gelişim Trendi: 2006-2010 Dönemi. *MANAS Sosyal Araştırmalar Dergisi*, 1(2), 1-20.
- Bağlı, M. S. (2014). Mali Yerelleşme Düzeyinin Ölçümü (Mali Özerklik Derecesi). *Çağdaş Yerel Yönetimler*, 23(2).
- Bailey, S. J. (1999). *Local Government Economics: Principles and Practice*, Glasgow: Glasgow Caledonian University
- Berkün, S. (2017). Türkiye’de Sosyal Belediyecilik Anlayışı. *e-Şarkiyat İlmî Araştırmalar Dergisi*, 9(2), 582-598.
- Çetinkaya, Ö. ve Demirbaş, T. (2010). Belediye Gelirlerinin Analizi ve Mali Özerklik Açısından Değerlendirilmesi. *İstanbul Üniversitesi Maliye Araştırma Merkezi Konferansları*, 53. Seri, 1-18.
- Çiftçi, T. ve Organ, İ. (2019). Emlak Vergisi Özelinde Vergi Güvenlik Önlemlerinin Değerlendirilmesi. *Selçuk Üniversitesi Hukuk Fakültesi Dergisi*, 27(1), 79-105.
- İpek, S. (2015). Yerel Yönetimlerin Gelirleri. İçinde M. Mecek, M. Doğan ve B. Parlak (Editör), *İdari ve Mali Açından Türkiye’de Yerel Yönetimler* 417-444. Antalya: BEKAD Yayınları.
- Karagöz, B. (2019). Yerel Yönetimler Ekonomisinde Yatay Eşitsizlik Sorununa ve Çözümüne Dair Teorik Bir İnceleme. *International Journal of Public Finance*, 4(2), 250-269.
- Keleş, R. (2009). *Yerinden Yönetim ve Siyaset*. İstanbul: Cem Yayınevi,
- Korlu, R. K., ve Çetinkaya, Ö., (2015). Türkiye’deki Belediyelerin Mali Özerkliğinin Öz Gelirler Bağlamında Analizi ve Değerlendirilmesi. *Siyaset, Ekonomi Ve Yönetim Bilimleri Dergisi*, 3(4), 95-111.
- Mahalli İdareler Genel Müdürlüğü (2010). 2009 Yılı Mahalli İdareler Genel Faaliyet Raporu. İçişleri Bakanlığı, Ankara.
- Mahalli İdareler Genel Müdürlüğü (2012). 2011 Yılı Mahalli İdareler Genel Faaliyet Raporu. İçişleri Bakanlığı, Ankara.
- Nadaroğlu, H. (2001). *Mahalli İdareler*. İstanbul: Beta Basım Yayın.
- Ndreu, A. (2016). The Definition and Importance of Local Governance. *Social and Natural Sciences Journal*, 10(1), 5-8.
- Samancı, M. ve Karagöz, B. (2019). Türkiye’de Çevre Temizlik Vergisinin Değerlendirilmesi. *Türkiye Siyaset Bilimi Dergisi*, 2(2), 73-92.
- Şahin İpek, E. A. (2018). Türkiye’de Belediye Gelirlerinin Değerlendirilmesi. *Afyon Kocatepe Üniversitesi, İktisadi ve İdari Bilimler Fakültesi Dergisi*, Aralık 2018, 20(2), 1-19.
- Şengül, R. (2014). *Yerel Yönetimler*. Kocaeli: Umuttepe Yayınları.
- Tamer, M. ve Dönmez, D. (2021). Kamu Yönetiminde Yenilikçi Bir Yaklaşım ve Dönüşüm Modeli: Yatırım İzleme ve Koordinasyon Başkanlığı. *Research Studies Anatolia Journal*, 4(2), 103-114.

- Tekdere, M. (2018). Yerel Vergi Sistemlerinin Karşılaştırmalı Analizi: Türkiye'deki Belediyelerin Finansmanı Açısından Bir Model Önerisi. Doktora Tezi, Trabzon: Karadeniz Teknik Üniversitesi.
- Tekdere, M. ve Çadircı, B. D. (2022). Türkiye'de İl Düzeyindeki Mahalli İdare Harcamalarının Yakınsama Analizi. *Sosyoekonomi*, 30 (52), 379-407.
- Tortop, N. (1996). *Yerel Yönetimler Maliyesi*. Ankara: TODAİE Yayınları.
- Tortop, N., Aykaç, B., Yayman, H. ve Özer, M. A. (2014). *Mahalli İdareler*. Ankara: Nobel Yayınevi.
- Ulusoy, A. ve Akdemir, T. (2009). Yerel Yönetimler ve Mali Özerklik: Türkiye ve OECD Ülkelerinin Karşılaştırmalı Analizi. *Balıkesir Üniversitesi Sosyal Bilimler Enstitüsü Dergisi*, 12 (21), 259-287.
- Ulusoy, A. ve Akdemir, T. (2013). Yerel Yönetimlerin Finansman Sorunlarının Çözümünde Motorlu Taşıtlar Vergisi Önerisi. *Sosyoekonomi*, 19(19), 87-116.
- Ulusoy, A. ve Akdemir, T. (2019). *Mahalli İdareler*. Ankara: Seçkin Yayınevi.
- Ulusoy, A. ve Demir, M. A. (2018). İdarelerarası Transferlerin Rasyonel Tasarımı. *Gazi Üniversitesi Sosyal Bilimler Dergisi*, 5 (13), 263-277.
- Ulusoy, A., ve Tekdere, M. (2020). AB Üyesi Ülkelerdeki Yerel Vergi Uygulamaları ve Türkiye'deki Belediyeler İçin Vergi Önerileri. *Balkan Sosyal Bilimler Dergisi*, 9(17), 37-70.
- URL-1: <https://rm.coe.int/booklet-european-charter-of-local-self-government-turkish-version/168071b67b> (E.T.: 10.01.2023).
- URL-2: <https://www.e-icisleri.gov.tr/Anasayfa/MulkiIdariBolumleri.aspx> (E.T.: 12.01.2023).
- URL-3: https://www.tbb.gov.tr/Tr/icerik_bagli-dareler_231 (E.T.: 11.02.2023).
- URL-4: <https://www.icisleri.gov.tr/illeridaresi/koyler1> (E.T.: 22.01.2023).
- URL-5: <https://www.resmigazete.gov.tr/eskiler/2010/04/20100428-35.htm> (E.T.: 25.01.2023).
- URL-6: <https://www.resmigazete.gov.tr/eskiler/2014/02/20140218-2-1.pdf> (E.T.: 14.03.2023).
- URL-7: <https://yereleyenetimler.csb.gov.tr/faaliyet-raporlari-i-88463> (E.T.: 13.04.2023).
- Yerel Yönetimler Genel Müdürlüğü (2020). 2019 Yılı Mahalli İdareler Genel Faaliyet Raporu, Çevre ve Şehircilik Bakanlığı, Ankara.
- Yerel Yönetimler Genel Müdürlüğü (2022). 2021 Yılı Mahalli İdareler Genel Faaliyet Raporu, Çevre, Şehircilik ve İklim Değişikliği Bakanlığı, Ankara.
- Yılmaz, B. (2020). Uygulamada ve Gelecekte Yatırım İzleme ve Koordinasyon Başkanlıkları. *İdarecinin Sesi Dergisi*, Sayı: 198, 25-34.
- Yılmaz, H. H., Emil, M. F. ve Kerimoğlu, B. (2012). *Yerel Yönetimler Maliyesi – Temel İlkeler ile Mevzuat ve Uygulama Açısından Türk Yerel Yönetim Yapılanmasında Mali Yönetim ve Kaynak Kullanım Sistemi*. Ankara: Mali Hizmetler Derneği.
- Yontar, İ. G. ve Dağ, M. (2014). Avrupa Yerel Yönetimler Özerklik Şartı Çerçevesinde Türkiye'de Mali Özerklik. *Uluslararası Yönetim İktisat ve İşletme Dergisi*, 10(21), 147-162.
- Yüksel, F. (2003). Belediye Gelirlerinde Yetersizlikler ve Alternatif Çözüm Önerileri. *Sosyal Ekonomik Araştırmalar Dergisi*, 3(6), 48-60.
- Yüksel, C. (2016). Yerel Yönetimlerde Kaynak Paylaşım Sistemleri ve 6360 Sayılı Kanun'la Türkiye'deki Değişimler. *Ankara Üniversitesi SBF Dergisi*, 71(3), 731-756.
- Yüksel, C. (2019). Türkiye'de Yerel Yönetimlerin Mali Yapısındaki Dönüşüm. *Maliye Araştırmaları Dergisi*, 5(3), 267-286.
- T. C. 1982 Anayasası
- 6360 sayılı On Dört İlde Büyükşehir Belediyesi ve Yirmi Yedi İlçe Kurulması ile Bazı Kanun ve Kanun Hükmünde Kararnemelerde Değişiklik Yapılmasına Dair Kanun
- 442 sayılı Köy Kanunu
- 5355 sayılı Mahalli İdare Birlikleri Kanunu
- 2560 sayılı İstanbul Su ve Kanalizasyon İdaresi Genel Müdürlüğü Kuruluş ve Görevleri Hakkında Kanun

5302 sayılı İl Özel İdaresi Kanunu

5393 sayılı Belediye Kanunu

5216 sayılı Büyükşehir Belediyeleri Kanunu

5779 sayılı İl Özel İdarelerine ve Belediyelere Genel Bütçe Vergi Gelirlerinden Pay Verilmesi Hakkında Kanun

2014 tarihli Yatırım İzleme ve Koordinasyon Başkanlığı Görev, Yetki ve Sorumlulukları ile Çalışma Usul ve Esaslarına Dair Yönetmelik

2464 sayılı Belediye Gelirleri Kanunu

4749 sayılı Kamu Finansmanı ve Borç Yönetiminin Düzenlenmesi Hakkında Kanun

1319 sayılı Emlak Vergisi Kanunu

KAYNAKÇA

- Afşar, M., ve Doğan, B. Ö. (2021). Yenilenebilir Enerji Yatırımları ve İstihdam İlişkisi: E-7 Ülkeleri Üzerine Bir Analiz. *Sosyoekonomi*, 29(50), 547-564.
- Ağır, H., Özbek, S., ve Türkmen, S. (2020). Türkiye’de Yenilenebilir Enerji Kaynaklarının Belirleyicileri: Ampirik Bir Tahmin. *Uluslararası Ekonomik Araştırmalar Dergisi*, 6(4), 39-48.
- Ağır, H., ve Türkmen, S. (2020). Ekonomik Büyüme Etkisi Bakımından Doğal Kaynaklar: Dinamik Panel Veri Analizi. *Gaziantep University Journal of Social Sciences*, 19(3), 840-852.
- Arslan, Ü., & Yıldız, T. (2022). Does The Transition to Renewable Energy Increase Inflation in European Countries?. *Research square*, 1-24. <https://doi.org/10.21203/rs.3.rs-1408222/v1>.
- Biro, Y. E., ve Demirgil, B. (2022). Rüzgâr Enerjisi Üretimi Ve Ekonomik Büyüme İlişkisi: AB-15 Ülkeleri için Bir Panel Veri Analizi. *Erciyes Üniversitesi İktisadi ve İdari Bilimler Fakültesi Dergisi*, (61), 305-327.
- Breusch, T. S. and Pagan, A. R. (1980). The Lagrange Multiplier Test and its Applications to Model Specification in Econometrics. *The Review of Economic Studies*, 47(1), 239-253.
- Deka, A., and Dube, S., (2021). Analyzing the Causal Relationship Between Exchange Rate, Renewable Energy, and Inflation of Mexico (1990-2019) With ARDL Bounds Test Approach. *Renewable Energy Focus*, 37: 78-83. <https://doi.org/10.1016/j.ref.2021.04.001>.
- Deka, A., Çavuşoğlu, B., and Dube, S. (2022). Does Renewable Energy use Enhance Exchange Rate Appreciation and Stable Rate of Inflation?. *Environmental Science and Pollution Research*, 1-10. <https://doi.org/10.1007/s11356-021-16758-2>.
- Erdinç, Z., ve Aydınbaş, G. (2020). Yenilenebilir Enerji Tüketiminin Belirleyicileri Üzerine Panel Veri Analizi. *Journal of Social, Humanities and Administrative Sciences*, 6(24), 346-358. 39-48.
- Filippidis, M., Tzouvanas, P., and Chatziantoniou, L. (2021). Energy Poverty Through the Lens of The Energy-Environmental Kuznets Curve Hypothesis. *Energy Economics*, 100: 1-15. <https://doi.org/10.1016/j.eneco.2021.105328>.
- Ghaed, E., Mejdani, N., and Asadabadi, R. (2021). Investigation of the Role of Renewable and New Energies on the Inflation Rate of Iran. *Journal of Renewable and New Energy*, 8(1), 125-131.
- Günay, E., ve Atılğan, D., (2020). Seçilmiş OECD Ülkeleri İçin Sağlık Harcamaları ve Ekonomik Büyüme: Yeni Nesil Panel Eşbütünleşme Analizi, *BMIJ*, 8(3), 3640-3654, doi: <http://dx.doi.org/10.15295/bmij.v8i3.1546>.
- Khan, I., Tan, D., Azam, W., and Hassan, S. T. (2022). Alternate Energy Sources and Environmental Quality: The Impact of Inflation Dynamics. *Gondwana Research*, 106, 51-63.
- Kumar, M. (2020). Social, Economic, and Environmental Impacts of Renewable Energy Resources in: Wind Solar Hybrid Renewable Energy System, *IntechOpen*.1-11.
- Nga, N. (2021). Monetary Policy, Exchange Rate, Renewable Energy, and Economic Growth: An Empirical Analysis of Vietnam. *Accounting*, 7(6),1315-1324. <https://doi.org/10.5267/j.ac.2021.4.007>.
- Örnek, İ. ve Türkmen, S. (2019). Gelişmiş ve Yükselen Piyasa Ekonomilerinde Sürdürülebilir Enerji: Çevresel Kuznets Eğrisi Yaklaşımı. *Çukurova Üniversitesi Sosyal Bilimler Enstitüsü Dergisi*, 28(3), 109-129.
- Pesaran, M. H. (2004). General Diagnostic Tests For Cross Section Dependence in Panels. Cambridge: University Of Cambridge, Working Paper.
- Pesaran, M. H. (2006). Estimation and Inference in Large Heterogeneous Panels with a Multifactor Error Structure, *Econometrica*, 74(4), 967-1012.
- Pesaran, M. H. and Yamagata, T. (2008). Testing Slope Homogeneity in Large Panels. *Journal of Econometrics*, 142(1), 50-93.
- Pesaran, M. H., Ullah, A. and Yamagata, T. (2008). A Bias-Adjusted LM Test Of Error Cross-Section Independence, *Econometrics Journal*, 11, 105-127.

- Polat, B., ve Kızılkın, Ö. (2022). Yenilenebilir Enerji Tüketiminin İşsizlik Üzerindeki Etkisi: OECD Ülkeleri İçin Örnek Bir Çalışma. *İşletme Araştırmaları Dergisi*, 14(3), 1983-1992.
- Reese, S. and Westerlund, J. (2016). Panicka: Panic on Cross-Section Averages, *Journal of Applied Econometrics*, 31(6), 961-981.
- WB (2022). The World Bank, www.worldbank.org/. Erişim Tarihi: 23.12.2022.
- Westerlund, J., (2007). Testing for Error Correction in Panel Data, *Oxford Bulletin of Economics and Statistics* 69, 709-748.
- Yıldırım, U., ve Kaya, M. V. (2021). Seçilmiş OECD Ülkelerinde Yenilenebilir Enerji Tüketiminin Makro Ekonomik Belirleyicileri. *Cankiri Karatekin Üniversitesi İktisadi ve İdari Bilimler Fakültesi Dergisi*, 11(1), 261-283.

KAYNAKÇA

- Banguoğlu, T. (1942). *Namık Kemal Hakkında*, İstanbul: Vakit Matbaası.
- Bergen, L. (2012) “Batılılaşma ve Modernleşme Olgusu Karşısında Bir Osmanlı: Namık Kemal”, *Namık Kemal (Ed: Hüseyin Su, Abdurrahman Karadeniz)*, (ss. 57-68), Tekirdağ: Namık Kemal Üniversitesi Yayını.
- Demirci, K. (1995). Engizisyon, *TDV İslam Ansiklopedisi*, 11. Cilt, s. 238-241.
- Erol, M. (2012) “Namık Kemal’i Anlamak ya da Türkiye’de İdeolojilerin Kaynağına Dair: Namık Kemal’in Vatan, Millet Düşüncesi; Hukuk, Adalet ve Hürriyet Anlayışı,” *Namık Kemal (Ed: Hüseyin Su, Abdurrahman Karadeniz)*, (ss. 153-161), Tekirdağ: Namık Kemal Üniversitesi Yayını.
- Erol, K. (2010) “Namık Kemal’in Siyasal Düşünceleri ve Devlet İdeali,” *Uluslararası Namık Kemal Sempozyumu Bildiriler Kitabı I. cilt*, (Ed: Orhan Kemal Tavukçu, Ali Tilbe) (ss.405-421), Ankara: Bizim Büro Basımevi.
- Feyziyoğlu, F. Ş. (2021) “Namık Kemal’de Doğu-Batı Sentezi ve Romantizme Evrilen Süreç,” *Türkiyat Araştırmaları Enstitüsü Dergisi*, Sayı: 72, (55-82).
- Gözübenli, B. (2010) “XIX. Asır Türk Hukukunda Kanunlaştırma Hareketleri ve Namık Kemal,” *Uluslararası Namık Kemal Sempozyumu Bildiriler Kitabı (I. Cilt)* (Ed: Orhan Kemal Tavukçu, Ali Tilbe), (ss.495-510), Ankara: Bizim Büro Basımevi.
- Hobbes, T. (2005) *Leviathan (Çev: Semih Lim)*, 5. Baskı, İstanbul: Yapı Kredi Yayınları.
- Locke, J. (2005) *Batıda Siyasal Düşünceler Tarihi II. Cilt*, Uygur Yönetim Üzerine İkinci İnceleme’den, (Derleyen: Mete Tunçay), 2. Baskı, İstanbul: İstanbul Bilgi Üniversitesi Yayınları.
- Pala, İ. (2003). Leskofçalı Galip, *DİA*, 27. Cilt, s.140-141.
- Kısakürek, N. F. (2000) *Namık Kemal* (5. Baskı), İstanbul: Büyük Doğu Yayınları.
- Mardin, Ş. (2006) *Yeni Osmanlı Düşüncesinin Doğuşu* (6. Baskı) (Ter: Mümtaz’er Türköne, Fahri Unan İrfan Erdoğan), İstanbul: İletişim Yayınları.
- Namık Kemal, Hürriyet, No: 4, 30 Rabiyülevvel 1285/20 Temmuz 1868.
- Namık Kemal, Devlet-i Aliyye’yi Bulduğu Hal-i Hatarnaktan Halasın Esbabı, Hürriyet Gazetesi, 24 Ağustos 1868.
- Namık Kemal, Hürriyet, No: 9, 6 Cemaziyelevvel 1285/24 Ağustos 1868.
- Namık Kemal, Hürriyet, No: 30, 5 Şevval 1285/18 Ocak 1869.
- Namık Kemal, Hürriyet, No: 50, 26 Safer 1286/7 Haziran 1869.
- Namık Kemal, (1967) *Namık Kemal’in Mektupları Cilt: 1*, (Haz: Fevziye Abdullah Tansel), Ankara: Türk Tarih Kurumu Basımevi.
- Namık Kemal, (1986) *Namık Kemal’in Hususi Mektupları IV. Cilt* (Haz: Fevziye Abdullah Tansel), Ankara: Türk Tarih Kurumu Basımevi.
- Namık Kemal, (2019) *Namık Kemal’in Hürriyet Gazetesi (Yay Haz: Alp Eren Topal)*, İstanbul: Vakıf Bank Kültür Yayınları.
- Namık Kemal, (2014) *Makalat-ı Siyasiyye ve Edebiyye (Haz: Erdoğan Kul)*, Bursa: Birleşik Yayıncılık.
- Namık Kemal (2005) *Osmanlı Modernleşmesinin Meseleleri (Haz: Nergiz Yılmaz Aydoğdu, İsmail Kara)*, İstanbul: Dergah Yayınları.
- Önberk, N. (1993) “Namık Kemal’de Özgürlük Fikri,” *Doğumunun Yüz Ellinci Yılında Namık Kemal, Türk (ss.93-115)*, Ankara: Tarih Kurumu Basımevi.
- Özkul, M. M. (2012) “Namık Kemal Siyasetinin Dinamikleri: Siyasal Düşünce ve Kavramlar,” *Namık Kemal (Ed: Hüseyin Su, Abdurrahman Karadeniz)*, (ss. 83-105), Tekirdağ: Namık Kemal Üniversitesi Yayını.
- Özön, M. N. (1997) *Namık Kemal ve İbret Gazetesi*, İstanbul: Yapı Kredi Yayınları.
- Rosenthal, E. I. J. (1996). *Ortaçağ’da İslam Siyaset Düşüncesi (Çev: Ali Çaksu)*, İstanbul: İz Yayıncılık.

- Rousseau, J. J. (2016) *Toplum Sözleşmesi (Çev: İsmail Yerguz)*, 3. Baskı, İstanbul: Say Yayınları.
- Söğütü, İ. (2010) “Namık Kemal’in Siyasi Fikirleri,” *Uluslararası Namık Kemal Sempozyumu Bildiriler Kitabı (II. Cilt)* (Ed: Orhan Kemal Tavukçu, Ali Tilbe), (ss.895-909), Ankara: Bizim Büro Basımevi.
- Şehsüvaroğlu, L. (2008) *Milliyetçilik ve Namık Kemal*, Ankara: Elips Kitap.
- Tansel, F. A. (2005) *Namık Kemal ve Abdülhak Hamid*, Ankara: Akçağ Yayınları.
- Tuncer, H., (2012) Namık Kemal Portresi, *Namık Kemal* (Ed: Hüseyin Su, Abdurrahman Karadeniz), (ss. 17-24), Tekirdağ: Namık Kemal Üniversitesi Yayını.
- Uçman, A. (1988) Namık Kemal Üzerine Bir Biyografi Denemesi, *Ölümünün 100. Yılında Namık Kemal*, (ss.219-228), İstanbul: Edebiyat Fakültesi Basımevi.
- Umut, H. (2010) “Namık Kemal’in Siyasi Düşüncesinde Toplum Sözleşmesi Kuramının Yeri,” *Uluslararası Namık Kemal Sempozyumu Bildiriler Kitabı (II. Cilt)* (Ed: Orhan Kemal Tavukçu, Ali Tilbe), (ss.1083-1093), Ankara: Bizim Büro Basımevi.
- Yener, A. G. (2012) Bir ‘Yeni Osmanlı’ Olarak Namık Kemal’in Reformcu Düşünceleri Üzerine Notlar, (ss.49-56), *Namık Kemal* (Ed: Hüseyin Su, Abdurrahman Karadeniz), Tekirdağ: Namık Kemal Üniversitesi Yayını.
- Yıldız, B. D. (2016) John Locke’ta Doğa Durumu ve Direnme Hakkı, *Gazi Üniversitesi Hukuk Fakültesi Dergisi*, Cilt No: 20, Sayı: 3, s.375-410.

KAYNAKÇA

- Agger, B. (2011). *Sanal Benlik*, (Çev. V. Hacıoğlu), Babil Yayınları, İstanbul.
- Akşit, B. (1985). Köy, Kasaba ve Kentlerde Toplumsal Değişme, *Toplum, Siyaset ve Kültür Dönüşümleri Üzerine Araştırmalar*, Ankara: Turhan Kitabevi.
- Armağan, M. (1991). *Geleneksel Toplum*, Sosyal Bilimler Ansiklopedisi, Risale Yay., İstanbul, cilt 2.
- Aron, R. (2000). *Sosyolojik Düşüncenin Evreleri* (Çev. K. Alemdar) (4. Basım) Ankara: Bilgi Yayınevi.
- Aron, R. (2006). *Sosyolojik Düşüncenin Evreleri* (Çev. K. Alemdar), İstanbul: Kırmızı Yayınları.
- Aron, R. (2017). *Sosyolojik Düşüncenin Evreleri*, (Çev. K. Alemdar), İstanbul: Kırmızı Yayınları.
- Arslan, A. (2009). *İbn-i Haldun*, İstanbul: İstanbul Bilgi Üniversitesi Yayınları.
- Basalla, G. (2000), *Teknolojinin Evrimi* (Çev. C. Soydemir.), Ankara: TÜBİTAK.
- Berman, M. (2009). *Katı Olan Her Şey Buharlaşıyor; Modernite Deneyimi*, (Çev. Ü. Altuğ- B. Peker), (4.Baskı), İstanbul: İletişim Yayınları.
- Bolay, S. H. (2007). Aşkın Değerler Buhranı, içinde Kaymakcan, R. Kenan, S. vd. (Editörler), *Değerler ve Eğitimi*, Değerler Eğitimi Merkezi Yayınları, İstanbul.
- Bottomore, T. ve Nisbet, R. (1997). *Sosyolojik Çözümlemenin Tarihi* (M. Tunçay ve A. Uğur, Haz.), Ankara: Ayraç Yayınları.
- Cahoone, L. E. (2001). *Modernliğin Çıkmazı* (Çev. A. Demirhan-E. Çatalbaş), İstanbul: İnsan Yayınları.
- Cirhinlioğlu, Z. (1999). *Az Gelişmişliğin Toplumsal Boyutu*, Ankara: İmge Kitabevi Yayınları.
- Coşkun, İ. (1989). Modernleşme Kuramı Üzerine, *İ. Ü. Sosyoloji Dergisi*, Dizi: 3, 1, 289-304.
- Delanty, G. (2015). *Bir Kavramın Anatomisi: Topluluk*, (Çev. F. B. Atay), İstanbul: Everest Yayınları.
- Demir, Ö. ve Acar, M. (1993). *Sosyal Bilimler Sözlüğü*, Ağaç Yayınları, İstanbul.
- Demirhan, A. (2004). *Modernlik*, İstanbul: İnsan.
- Frisby, D. (2008). Georg Simmel-Modernitenin İlk Sosyoloğu, *Modern Kültürde Çatışma*, Georg Simmel, (Çev T. Bora- N. Kalaycı- E. Gen), 5.Baskı, İstanbul: İletişim Yayınları, 9-51.
- Giddens, A. ve Pierson, C. (2001). *Modernliği Anlamlandırmak*, (çev., M. Sağlam ve S. Uyur Kulak), İstanbul: Alfa Yayınları, 27.
- Giddens, A. (2004). *Modernliğin Sonuçları* (Çev. E. Kuşdil), İstanbul: Ayrıntı.
- Haldun, İ. (2017). *Mukaddime*, (Çev S. Uludağ), İstanbul: Dergâh Yayınları.
- Harvey, D. (2006). *Post Modernliğin Durumu*, Kültürel Değişimin Kökenleri, (4. Basım), (Çev. S. Savran), Metis Yayınları, İstanbul.
- Harvey, D. (2010). *Post Modernliğin Durumu*, (Çev. S. Savran), Metis Yayınları, İstanbul.
<http://www.canaktan.org/felsefe-sosyo/post-modern/gelenekselden.htm>
- Habermas, J. (1994). “Modernlik: Tamamlanmamış Bir Proje”, (Çev., G. Naliş, D. Sabuncuoğlu ve D. Erksan), *Post Modernizm*, haz., Necmi. Zekâ (İstanbul: Kıyı Yayınları), 31-32.
- Keyman, E. F. (1997). *Globalleşme ve Öteki Sorunu: Postmodernizm, Feminizm, Oryantalizm, Küreselleşme, Sivil Toplum ve İslam: Türkiye Üzerine Yansımalar* (iç.) (E. F. Keyman ve A. Y. Sarıbay, Der.), Ankara: Vadi Yayınları.
- Kızılcılık, S. (1994). Postmodernizm: Modernlik Projesine Bir Başkaldırı, *Türkiye Günlüğü*, Sayı: 30.
- Kızılcılık, S. ve Erjem, Y. (1994). *Açıklamalı Sosyoloji Terimler Sözlüğü*, Atilla Kitapevi, Ankara.
- Kızılcılık, S. (2000). *Frankfurt Okulu*, Ankara: Anı Yayınları.
- Kızılcılık, S. (1996). *Postmodernizm Dedikleri*, İzmir: Saray Yayınları
- Kızılcılık, S. (2003). *Küreselleşme ve Sosyal Bilimler*, Ankara: Anı Yayınları.
- Kızılcılık, S. (1994). *Sosyoloji Teorileri I*, Yunus Emre Yayınları, Konya.
- Kızılcılık, S. (2007). *Batu Sosyolojisini Yeniden Düşünmek*, Cilt 2, Burjuva Sosyolojisi, Ankara: Anı Yayınları.

- Kivisto, P. (2008). *Sosyolojinin Temel Kavramları*, (Çev. İ. Çapçioğlu ve S. Yavuz), Ankara: Birleşik Yayınevi.
- Kongar, E. (1972). *Toplumsal Değişme Kuramları – İlkeler*, Ankara: Bilgi Yayınevi.
- Kongar, E. (1995). *Toplumsal Değişme*, İstanbul 1995, 43-46.
- Kongar, E. (2014). *Toplumsal Değişme Kuramları ve Türkiye Gerçeği*, İstanbul: Remzi Yayınevi.
- Kumar, K. (2004). *Sanayi Sonrası Toplumdan Postmodern Topluma* (Çev. M. Küçük), Ankara: Dost Yayınevi.
- Bilgeseven K. (1986). *Genel Sosyoloji*, Filiz Kitabevi, İstanbul.
- Lerner, D. (1968). *Geçiş Topluluklarında Siyaset, Asya, Afrika ve Latin Amerika'da Değişimin Zorluğu*, New York: Appleton, 93-100.
- İlter, T. (2006). “Modernizm, Postmodernizm, Postkolonyalizm: Ben-Öteki İlişkileri ve Etnosantrizm”, *Küresel İletişim Dergisi*, 1, 1-16.
- Loo, H. V. D. ve Reijnen, W. V. (2000). *Modernleşmenin Paradoksları*, (Çev. K. Canatan), İstanbul: İnsan Yayınları.
- Maclver, R. M. ve Charles, H. P. (1994). *Cemiyet I*, (çev. A. Kurtkan), Millî Eğitim Bakanlığı Yayınları, İstanbul.
- Marx, K. ve Engels, F. (2011). *Komünist Parti Manifestosu*, (Çev. Y. Onay), 6. Basım, İstanbul: Evrensel Basım Yayın.
- Weber, M. (2013). *Protestan Ahlakı ve Kapitalizmin Ruhu*, (Çev. G. Rızaoğlu), İstanbul: Roman Yayınları.
- Nasr, S. H. (1995). *Bir Kutsal Bilim İhtiyacı*, (Çev. Ş. Yalçın), İnsan Yayınları, İstanbul.
- Nisbet, R. (2013). *Sosyolojik Düşünce Geleneği*, (Çev. Y. Kaplan), İstanbul: Paradigma Yayıncılık.
- Oral, S. (2011). *Siyasi Tarih İlkçağdan 1918'e*, İmge Kitabevi Yayınları, Ankara.
- Ozankaya, Ö. (1979). *Toplumbilimine Giriş*, Ankara Üniversitesi Siyasal Bilimler Fakültesi Yayınları No: 431, 3. Baskı, Ankara, 243.
- Özkiraz, A. (2006). *Modernleşme Teorileri ve Postmodern Durum*, Konya: Çizgi Yayınları.
- Peker, K. O. (2005). *Günlük Düşüncede Modernlik, Din ve Laiklik*, Ankara: Vadi Yayınları.
- Saint Simon, H. (1964). *Henri Saint Simon (1760-1825): Selected Writings On Science, Industry, And Social Organization*. New York: Holmes and Meier Publishers.
- Saint Simon, H. (1975). *Selected Writings on Science, Industry, and Social Organization*. (K. Taylor, Ed.). London: Crom Helm.
- Sarıbay, A. Y. (1985). *Türkiye'de Modernleşme Din ve Parti Politikası: MSP Örnek Olayı*, İstanbul: Alan Yayınları.
- Sarup, M. (1997). *Post-Yapısalcılık ve Postmodernizm*, (Çev. A. B. Güçlü), Ankara: Bilim ve Sanat Yayınları.
- Sezer, B. (2006). *Sosyolojinin Ana Başlıkları*, İstanbul: Kızılelma.
- Sifil, E. (2012). “İslam'ı Moderniteye Uydurmak Yanlış”, Röportaj, Merve Sena Kılıç, Yeni Şafak Gazetesi, Pazar Eki, 22.01.2012.
- Simmel, G. (2005). *Metropol ve Zihinsel Yaşam. Şehir ve Cemiyet*, (Çev. A. Aydoğan). İstanbul: İz Yayıncılık, 167-184.
- Slattery, M. (2008). *Sosyolojide Temel Fikirler*, (Haz., Ü. Tatlıcan- G. Demiriz). Bursa: Sentez Yayıncılık.
- Toulmin, S. (2002). *Kozmopolis: Modernite'nin Gizli Gündemi*, (Çev. H. Arslan), İstanbul: Paradigma.
- Tönnies, F. (2005). *Gemeinschaft ve Gesellschaft*, Şehir ve Cemiyet. (Çev. A. Aydoğan). İstanbul: İz Yayıncılık, 185-217.
- Tönnies, F. (2019). *Cemaat ve Cemiyet*, (Çev. E. Güler), İstanbul: Vakıfbank Kültür Yayınları.
- Turner H. Jonathan, vd. (2010). *Sosyolojik Teorinin Oluşumu*, (Çev. Ü. Tatlıcan), Bursa: Sentez Yayınları.
- Weber, M. (2000). *Sosyoloji Yazıları*, (Çev. T. Parla), 3. Baskı. İstanbul: İletişim Yayınları.

- Türkdoğan, O. (1977). *Çağdaş Türk Sosyolojisi*, Erzurum, 278.
- Wagner, L. (2019). “*Cemaat: Büyük Bir Meseleye Kuramsal Bir Yaklaşım*”, (Çev. M. Kaan Erdoğan), www.sosyalbilimler.org.
- Wallace, A. R. ve Wolf, A. (2004), *Çağdaş Sosyoloji Kuramları*, (Çev. L. Elburuz- M. R. Ayas), İzmir: Punto Yayınları.
- Weber, M. (1999). *Protestan Ahlakı ve Kapitalizmin Ruhu*, (Çev. Z. Gürata), Ankara: Ayraç Yayınevi.
- Williams, R. (2016). *Anahtar Sözcükler*, (Çev. S. Kılıç), İstanbul: İletişim Yayınları.
- Yelken, R. (1999). *Cemaatin Dönüşümü: Geç Modern Dönemde Cemaat Sosyolojisi*, Ankara: Vadi Yayınları.
- Yelken, R. (2012). Cemaatin Yeni Evi: Kent-Metropol, *Kent Sosyolojisi*, Köksal Alver (Editör), Ankara: Hece Yayınları, 257-273.
- Yılmaz, H. (2005). “Gelenek, Gelenekçilik, Gelenekselcilik”, *Muhafazakâr Düşünce Dergisi*, 3, 35-50.

KAYNAKÇA

- Aktaş, E. (2011). *Hakas Destanları 3 Han Orba*. Ankara: Türk Dil Kurumu Yayınları.
- Aktaş, E. (2018). Hakas Halk Anlatmalarında İdari Bir Unvan Olarak ‘Çayzan’. *Motif Akademi Halkbilimi Dergisi*, 11 (23), 1-18.
- Arıkoğlu, E. (2003). *Türkiye Dışındaki Türk Edebiyatları Antolojisi C. 25 “Hakas Edebiyatı”*, T.C. Kültür ve Turizm Bakanlığı, Ankara.
- Arıkoğlu, E. (2007). *Hakas Destanları 1*. Ankara: Türk Dil Kurumu Yayınları.
- Arvas, A. (2020). Hakas Destanlarında Renklerle Yön Tayini ve Renk-Mekân İlişkisi. *Türk Kültürü ve Medeniyeti Araştırmaları Dergisi*, 1 (1), 1-42.
- Arvas, A. (2021). Hakas Bir “Kam” Ve Düzenlediği Ritüeller. *Çukurova Üniversitesi Sosyal Bilimler Enstitüsü Dergisi, Adana'nın Kurtuluşunun 100. Yılına Özel Sayı*, 79-87.
- Aydın, F. (2019). Uygur Halk Anlatılarında Sayı Simgeçiliği. *Karadeniz Uluslararası Bilimsel Dergi*, Volume: 44, Winter-2019, p. (209-227).
- Buran, A. ve diğ. (2014). *Çağdaş Türk Lehçeleri IV Kuzeydoğu Grubu*. Ankara: Akçağ Yayınları.
- Çıblak Coşkun, N. (2010). Tahtacılarda Üç Sayısı ve Üçleme. *Türk Kültürü ve Hacı Bektaş Veli Araştırmaları Dergisi*, S.56, 73-92.
- Davletov, T. (2021). Hakas Halk Ozanı (Haycı) Pötr Kurbijekov ve Alplik Masal Geleneğinin Bugünü. *Türksoy Türk Dünyası Kültür ve Sanat Dergisi*, S.33, s.62-67.
- Davletov, T. (2013). *Han Mirgen Hakas Kartalı*. Ankara: Yurt Kitap Yayın.
- Durbilmez, B. (2005). Türk Kültüründe ve Fütüvvet-nâmelerde Üç Sayısı. *Ahilik Araştırmaları Dergisi*, S.2, 1-22.
- Durbilmez, B. (2007a). Kırım Türk Halk Anlatılarında Sayı Simgeçiliği. *Millî Folklor*, Yıl: 19, S.76, 177-190.
- Durbilmez, B. (2007b). Türk Kültüründe ve Fütüvvet-nâmelerde 5 Sayısı. M. Fatih Köksal (Editör). *II. Ahi Evran-ı Veli ve Ahilik Araştırmaları Sempozyumu-Bildiriler* (s.113-126). Ankara: 12 Ekim 2006.
- Durbilmez, B. (2008). Nahçıvan Türk Halk İnanışlarında Mitolojik Sayılar. *Turkish Studies*, S. 3/7, 340-352.
- Durbilmez, B. (2009). Türk Kültüründe ve Fütüvvet-nâmelerde Dört Sayısı. *Türk Kültürü ve Hacı Bektaş Veli Araştırmaları Dergisi*, S. 52, 71-85.
- Durbilmez, B. (2010a). Romanya Sözlü Türk Edebiyatı Ürünlerinde Mitolojik Sayılar. *Folklor/ Edebiyat*, C.16, S.64, 245-257.
- Durbilmez, B. (2010b). Hakas Türklerinin Kadın Yiğitlik Destanı Huban Arıç’da Mitolojik Bir Sayı: Dokuz. *Epik Türk Ənənəsində Dastan, Ortaq Türk Keçmişindən Ortaq Türk Galacayına VI. Uluslararası Folklor Konferansının Materialları* (25-26 Noyabr), 80-85.
- Durbilmez, B. (2011). Batı Trakya Türk Halk Kültüründe Mitolojik Sayılar. *Zeitschrift für die Welt der Türken / Journal of World of Turks*, S.3, 77-93.
- Durbilmez, B. (2012). Kazakistan’da Nevruz İnanışlarına Bağlı Mitolojik Sayılar. *III. Uluslararası Türk Kültürü Kurultayı / Türk Dünyasında Bayramlar* (103-108). Ankara: 21-23 Mart 2011.
- Durbilmez, B. (2017a). *Gelenekli Türk Anlatıları-1*. İstanbul: Ötügen Yayınları.
- Durbilmez, B. (2017b). *Türk Dünyası Kültürü -1*. İstanbul: Ötügen Yayınları.
- Durbilmez, B. (2019a). *Türk Dünyası Kültürü -2*. İstanbul: Ötügen Yayınları.
- Durbilmez, B. (2019b). *Türk Kültür Coğrafyası –Halk Bilimi ve Edebiyat Araştırmaları*. İstanbul: Ötügen Yayınları.
- Ergun, M. (1993). Hakas Haycıları ve Haycılık Sanatı. *Millî Folklor*, S.19, s.23-26.
- Ergun, M. (1996). Hakas Haycıları. *Türk Dünyası Dil ve Edebiyat Dergisi*, s.121-129,
- Ergun, P (2010). *Hakas Destanlık Geleneği ve Ay Huucın*. Konya: Kömen Yayınları.
- Gürsoy Naskali, E. (1996). Manas Destanında Kırk Yiğit (Niçin Kırk Yiğit). *Türk Dili*, C. 529, 56-59.

- Güven, E. (2021). Hakas ve Kırgız Adı Üzerine. *Akademi Sosyal Bilimler Dergisi*, C. 8, S. 23, s. 344-355.
- Güvenç, A. Ö. (2009). Kırk Sayısının Halk Edebiyatı Ürünlerinde Kullanımı Üzerine Bir İnceleme. *Türkiyat Araştırmaları Enstitüsü Dergisi*, S. 41, 85-97.
- Hirik, E. (2017). Türk Dünyası Atasözlerinde Sayılar ve Anlam Alanları. *International Journal*, S.5/1, 223-241.
- Ilgın, Ali (2008). *Hakas Destanları 2: Kara Kuzgun*. Ankara: Türk Dil Kurumu Yayınları.
- Kara, M. (2013). *Hakas Halk Masallarında Söz Dizimi*. Ankara: Grafiker Yayınları.
- Killi Yılmaz, G. (2013). *Hakas Destanları 4: Altın Taycı*. Ankara: Türk Dil Kurumu Yayınları.
- Killi, Gülsüm, 2000. Hakas Sözlü Edebiyatında Taxpax. *Milli Folklor*, Yıl:12, S.48, s.72-84.
- Kırmitçi, L. (2019). Hakas destan kahramanları ve tip özellikleri. Yüksek lisans tezi. Kayseri: Erciyes Üniversitesi
- Ölçer Özünel, E. (2017). *Masal Mekânında Kadın Olmak Masallarda Toplumsal Cinsiyet ve Mekân İlişkisi*. Ankara: Geleneksel Yayınları.
- Ölmez, M. (1996). Hakaslar ve Hakaşça. *Çağdaş Türk Dili*, Yıl:1996, S.96, s.6-12.
- Özkan, N. (2014). *Türk Dilinin Yurtları*. Ankara: Akçağ Yayınları.
- Sakaoğlu, S. (2018). *Masal Araştırmaları 2*, Ankara: Akçağ Yayınları.
- Sev, İ. G. (2018). Türkiye Türkçesi Atasözlerinde Sayılar: "İki" Örneği. *TÜRÜK Uluslararası Dil Edebiyat ve Halk Bilimi Araştırmaları Dergisi*, 1 (14) , 88-104.
- Somuncu, M. (2020). Deyimlerde Yer Alan Dokuz ve Kırk Sayılarına Anlam Temelli Bir Yaklaşım. *Turkish Studies - Language and Literature*, Volume 15 Issue 2, 805-818.
- Uluşık, Y. P. (2018). Hakas Destan Dairesinden Bir Kadın Kahramanı: Huban Arıç. *Motif Akademi Halkbilimi Dergisi*, 11 (24), 137-157.
- Uysal, Y. (2014). Hakas Masalları (İnceleme-Metinler). Doktora Tezi. Kayseri: Erciyes Üniversitesi.
- Yıldırım, A. & Şimşek, H. (2005). *Sosyal bilimlerde nitel araştırma yöntemleri*. Ankara: Seçkin Yayıncılık.
- Yücel, Ü. (2011). Türk Halk İnanışlarında Sayılar. Yüksek Lisans Tezi. Ankara: Ankara Üniversitesi.

İnternet Kaynakları:

- URL-1: <https://timurbdavletov.tumblr.com/post/69076696654/hakas-halk-ozan-hayc-potr-kurbijekov-ve-alpl-k/amp> (E.T.: 23.02.2023)

Editor:

Prof. Dr. Arzu Karaca

International Research in

**Social,
Human and
Administrative
Sciences
XIII**

EĐİTİM
yayınevi

INTERNATIONAL RESEARCH IN SOCIAL, HUMAN AND ADMINISTRATIVE SCIENCES XIII

Editor: Prof. Dr. Arzu Karaca

Executive Editor: Yusuf Ziya Aydođan (yza@egitimyayinevi.com)

Publishing Coordinator: Yusuf Yavuz (yusufyavuz@egitimyayinevi.com)

Interior Designer: Eđitim Yayinevi Graphics Unit

Cover Designer: Eđitim Yayinevi Graphics Unit

Republic of Türkiye Ministry of Tourism and Culture

Publisher Certificate No: 47830

ISBN: 978-625-6408-95-1

1. Edition, April 2023

Printing and Binding

Uzun Dijital Matbaacılık

İstanbul Cad. İstanbul Çarşısı No: 48/48 - 49 İskitler 06070 / Ankara

Printing House Certificate No: 47865

Library Information Card

INTERNATIONAL RESEARCH IN SOCIAL, HUMAN AND ADMINISTRATIVE SCIENCES XIII

Editor: Prof. Dr. Arzu Karaca

p.136, 160x240 mm

Includes references, no index.

ISBN: 978-625-6408-95-1

© All rights for this edition are reserved for Eđitim Yayinevi Tic. Ltd. Şti. No part of this book may be reproduced or transmitted in any form or by any means, including photocopying, electronically or mechanically recording or by any information storage or retrieval system, without permission of Eđitim Yayinevi Tic. Ltd. Şti.

EĐİTİM
yayinevi

Publisher Turkey Office: İstanbul: Eđitim Yayinevi Tic. Ltd. Şti., Atakent mah. Yasemen sok. No: 4/B, Ümraniye, İstanbul, Türkiye

Konya: Eđitim Yayinevi Tic. Ltd. Şti., Fevzi Çakmak Mah. 10721 Sok. B Blok, No: 16/B, Safakent, Karatay, Konya, Türkiye
+90 332 351 92 85, +90 533 151 50 42, 0 332 502 50 42
bilgi@egitimyayinevi.com

Publisher USA Office: New York: Eđitim Publishing Group, Inc.
P.O. Box 768/Armonk, New York, 10504-0768, United States of America
americaoffice@egitimyayinevi.com

Logistics and Shipping Center: Kitapmatik Lojistik ve Sevkiyat Merkezi, Fevzi Çakmak Mah. 10721 Sok. B Blok, No: 16/B, Safakent, Karatay, Konya, Türkiye
sevkiyat@egitimyayinevi.com

Bookstore Branch: Eđitim Kitabevi, Şukran mah. Rampalı 121, Meram, Konya, Türkiye
+90 332 499 90 00
bilgi@egitimkitabevi.com

Internet Sales: www.kitapmatik.com.tr
+90 537 512 43 00
bilgi@kitapmatik.com.tr

 **kitapmatik**
Eđitim ve Sevkiyat

REFERENCES

- Ala, O. (2016). Vergi uyuşmazlıklarının çözüm yolları, yargısal çözüm yolunun edirne vergi mahkemesi örneğinde değerlendirilmesi, *Master Thesis*, Trakya University Social Sciences Institute, Department of Public Administration, Edirne, 198 pages.
- Bilgin, H. (2015). İptal ve tam yargı dava dosyaları üzerinde alan çalışması: Denizli örneği, *PhD Thesis*, Selçuk University Social Sciences Institute, Department of Public Law, Konya, 1646 pages.
- Casetext Law Site, <<https://casetext.com/v2/>>, last access date: 16.01.2023.
- Çavdar, F. (2019). Türkiye ve Amerika Birleşik Devletleri'ndeki vergi denetimi uygulamalarının karşılaştırılması. *Trakya University Social Sciences Journal*, 21, 127-140.
- Doğan, D. & Ünal Uyar, G. F. (2020). Adli muhasebe çerçevesinde vergi kaçakçılığı suçunun örnek olay çalışması ile incelenmesi. *The World of Accounting Science*, 22 (1), 75-106.
- İRteş Gülşen, M. (2018). Vergi uyuşmazlıklarında yargısal çözüm yollarının çeşitli göstergeler ile analizi: İstanbul vergi mahkemeleri örneği. *Erciyes University Faculty of Economics and Administrative Sciences Journal*, 52, 241-258.
- New York Times (NYT), How Delaware thrives as a corporate tax haven, 30.06.2012, <<https://www.nytimes.com/2012/07/01/business/how-delaware-thrives-as-a-corporate-tax-haven.html>>, last access date: 17.01.2023.

References

- Aycan, Z., Kanungo, R. N., & Mendonca, M. (2016). *Kültürler Arası Bağlamda Örgütler ve Yönetim*. İstanbul: Koç Üniversitesi Yayınları.
- Bakan, İ. T. (2009). Liderlik Tarzları ile Örgüt Kültürü Türleri Arasındaki İlişkiler: Bir Alan Çalışması. *TİSK Akademi*, 4(7), 138. Working Paper, School of Management, State University.
- Barutçugil, İ. (2014). *Liderlik*. İstanbul: Kariyer Yayınları.
- Barut, Y., ve Onay, M. (2016). Örgüt Kültürü ve Liderlik Tarzı Arayışında Yeni Argümanlar: Manisa Vestel Fabrikasında Bir Çalışma. *Uluslararası Bilimsel Araştırmalar Dergisi (IBAD)*, 3(1), 181-193.
- Bass, B. M. (1997). Does the Transactional-Transformational Leadership Paradigm Transcend Organizational and National Boundaries? American Psychological Association. State University of New York at Binghamton.
- Bass, B. M., and Riggio, R. E. (2006). *Transformational leadership*. L. Erlbaum Associates.
- Bennis, W. G., and Nanus, B. (1985). *Leaders: The Strategies for Taking Charge*. New York: Harper & Row.
- Blake, R. R., and McCanse, A. A. (1991). *Leadership Dilemmas: Grid solutions*. Houston, TX: Gulf Publishing Company.
- Conger, J. A. and Kanungo, R. N. (1998). *Charismatic leadership in organizations*. Thousand Oaks, CA: Sage.
- Çağlar, İ. (2004). İktisadi ve İdari Bilimler Fakültesi Öğrencileri ile Mühendislik Fakültesi Öğrencilerinin Liderlik Tarzına İlişkin Eğilimlerinin Karşılaştırmalı Analizi ve Çorum Örneği. *Ticaret ve Turizm Eğitim Fakültesi Dergisi*, 2, 91-107.
- Daft, R. L. (2010). *Management (Ninth edition)*. Canada: South-Western Cengage Learning, 409-435
- Drucker, Peter F. (2000). *Gelecek İçin Yönetim, Çeviren: Fikret Üçcan, 6.basım*. Ankara: Türkiye İş Bankası Kültür Yayınları, 131.
- Eren, E. (2010). *Stratejik Yönetim ve İşletme Politikası*. İstanbul: Beta Yayınları.
- F. E. Fiedler, *A Theory of Leadership Effectiveness* (New York: Mc Graw- Hill, 1967).
- Fındıkcı, İ. (2009). *Hizmetkar Liderlik*. İstanbul: Alfa Yayınları.
- Hersey, P. and Blanchard, H. K. (1988). *Management of Organizational Behavior: Utilizing Human Resources (Fifth Edition)*, Prentice- Hall International, Inc.
- Hinkin, T. R., and Tracey, J. B. (1999). The Relevance of Charisma for Transformational Leadership in Stable Organizations. *Journal of Organizational Change Management*, 12(2), 105-119.
- Hitt, M.A., Black, J.S. ve Porter, L.W. (2005). *Management*. Pearson Prentice Hall. USA.
- House, R., Javidan, M., Hanges, P., and Dorfman, P. (2002). Understanding Cultures and Implicit Leadership Theories Across the Globe: an Introduction to Project GLOBE. *Journal Of World Business*, 37 (Leadership and Cultures Around the World: Findings from GLOBE), 3-10.
- Humphreys, J. H., and Einstein, W. O. (2003). Nothing New Under the Sun: Transformational Leadership from a Historical Perspective. *Management Decision*, 41(1), 85-95.
- John, R. Schermerson ve Daniel G. Bachrach (2015). *Introduction to Management*. 13. Edition. International Student Version, John Wiley and Sons.
- Kağıtçıbaşı, Ç. (2010). *Günümüzde İnsan ve İnsanlar* (12. Basım ed.). İstanbul: Evrim Yayınevi.
- Karakitapoğlu-Aygün, Z., and Gümüüşoğlu, L. (2013). Dönüştürücü Liderliğin Türkiye Bağlamında Yeniden Kavramsallaştırılması (A Re-Conceptualization of Transformational Leadership in the Turkish Context). *Turkish Journal of Psychology*, 28(72), 105-124.
- Ke, W., and Wei, K. K. (2008). Organizational Culture and Leadership in ERP Implementation. *Decision Support Systems*, 45(I.T. and Value Creation), 208-218.
- Koçel, T. (2010). *İşletme Yöneticiliği*. İstanbul: Beta Yayınları.
- Koçel, T. (2013). *İşletme Yöneticiliği*. 14. Baskı. İstanbul: Beta Yayınları.

- Lunenburg, F.C. (2003). *Emerging Perspectives: The Usefulness of the Construct of Transformational Leadership in Educational Organizations*. FellowCenter for Research and Doctoral Studies in Educational Leadership, Sam Houston State University, Huntsville, Texas.
- Luthans, Fred (2011). *Organizational Behaviour* (12th edition), Boston: Mcgraw-Hill.
- Manion, J. (2005). *From Management to Leadership: Practical Strategies for Health Care leaders* (Vol. 136). John Wiley and Sons.
- Nahavandi, A. (2014). *The Art and Science of leadership* (Sixt edition), USA: Pearson Prentice Hall.
- Northouse, G. P. (2013). *Liderlik: Kuram ve Uygulamalar* (Altıncı baskı), Çeviri: Mahmut Kaleli, İstanbul: Sürat Üniversite Yayınları.
- Odumeru, J. A. ve Ifeanyi, G. O. (2013). "Transformational vs. Transactional Leadership Theories: Evidence in Literature", *International Review of Management and Business Research*, 2(2): 355-61.
- Özkan, M. (2016). "Liderlik Hangi Sıfatları, Nasıl Alıyor? Liderlik Konulu Makalelerin İncelenmesi", *Gaziantep Üniversitesi Sosyal Bilimler Dergisi*, 15(2): 615-639.
- Robbins, S. P. And Judge, T. A. (2015). *Örgütsel Davranış*, Çeviri Editörü: Prof. Dr. İnci Erdem, 14. basımdan çeviri, İstanbul: Nobel Yayıncılık.
- Sargut, A. S. (2010). *Kültürler arası farklılaşma ve yönetim*. Ankara: İmge Kitabevi.
- Scanlan, L. (2006). *Leadership and Management. Leadership = Influence: Do you Inspire or Deflate the People Around you? Hfm (Healthcare Financial Management)*, 60(3), 98-99.
- Sığırı, Ü. ve Tabak, A. (2015). *Örgütsel Davranış*. İstanbul: Beta Yayınları.
- Şimşek M. Ş., Akgemci, T. ve Çelik, A. (2011). *Davranış Bilimlerine Giriş ve Örgütsel Davranış*. Ankara: Gazi kitabevi. ÖzBaran Ofset Matbaacılık.
- Tichy, Noel M. and Devanna Mary A. (1986). *Transformational Leader*, John Wiley& Sons, New York.
- Tracey, J. B. and Hinkin, T. R. (1998). *Transformational Leadership or Effective Managerial Practices? Group & Organization Management*, 23(3), 220-236.
- Ülgen, H. ve Mirze, K. (2014). *İşletmelerde Stratejik Yönetim*. İstanbul: Beta Basım Yayım Dağıtım A.Ş.
- Waggoner, F. I. (2009). *A Study on the Factor Structure of the Multifactor Leadership Questionnaire (MLQ): Is the Factor Structure of the MLQ the Same for Males and Females? Our Lady of the Lake University*.
- Yeşil, A. (2016). "Liderlik ve Motivasyon Teorilerine Yönelik Kavramsal Bir İnceleme", *Uluslararası Akademik Yönetim Bilimleri Dergisi*, 2(3): 158-180.
- Yukl, G. (2010). *Leadership in Organizations* (Seventh Edition). USA: Pearson Prentice Hall.
- Yusuf Ahmed Nur, "Charisma and Managerial Leadership: The Gift That Never Was", *Business Horizons*, July-August 1998, C. 41, s. 20

SOURCES

- Amarasinghe, U. A., and Sharma, B. R. (2008). Strategic analyses of the national river linking project (NRLP) of India, series 2. Workshop on analyses of hydrological, social and ecological issues of the NRLP. Colombo, Sri Lanka: International Water Management Institute.
- Büyükoztürk, Ş. (2016). *Scientific research methods*. Ankara: Pegem.
- Çelikkaleli, Ö., Gökçakan, N. and Çapri, B. (2005). Investigation of some psychological needs of high school students according to gender, school type, mother and father education level. *Journal of Uludağ University Faculty of Education*, 18 (2), 245-268. Retrieved from <https://dergipark.org.tr/en/pub/uefad/issue/16682/173347>
- Dereli, E. and Koçak, N. (2005). Investigation of expressive language levels of 4-6 year old children attending preschool education in terms of care style and parental education level. The case of Konya province. *Journal of Selçuk University Institute of Social Sciences*, (14), 245-253. Retrieved from <https://dergipark.org.tr/en/pub/susbed/issue/61791/924061>
- FAO (2023). Water. Accessed from <https://www.fao.org/water/en/> on 26.03.2023.
- Gökçe, N., and Sarıyar, S. (2019). Reasons for the differentiation of male and female students' attitudes towards the environment: teacher and parent views. *Western Anatolian Journal of Educational Sciences*, 10(2), 131-145.
- Hui-Shuang He (2018). Construction of the index system of water literacy and application in a case study of four Chinese communities, *Journal of Discrete Mathematical Sciences and Cryptography*, 21(2), 485-491, <https://doi.org/10.1080/09720529.2018.1449330>
- Johnson, D. R., and Courter, J. R. (2020). Assessing water literacy at a primarily undergraduate university in Ohio. *Natural Sciences Education*, 49(1), e20024
- Kadioğlu M., (2012). *Climate change risk management in Turkey*. Ankara: Publication of the Project for the Preparation of Turkey's National Communication on Climate Change II.
- Karasar, N. (2012). *Scientific research methods*. Ankara: Nobel.
- Kurt, A. A., Orhan Göksun, D., Yaman, F., Solak, M. Ş., and Türkan, F. (2014). The trend in literacy studies in Turkey in the light of information and communication technologies. *Journal of Educational Technology Research*, 5(2), 0-0.
- Kuzlak, A, Çuvaş, B., and Sakallı-Uğurlu, N. (2017). The relationship between the educational level and professional status of mothers and fathers and university students' sexism and conservatism. *Nesne*, 5(9), 89-109.
- LaDue, N.D.; Ackerman, J.R.; Blaum, D.; Shipley, T.F. Assessing Water Literacy: Undergraduate Student Conceptions of Groundwater and Surface Water Flow. *Water* 2021, 13, 622. <https://doi.org/10.3390/w13050622>
- McCarroll M, Hamann H. (2020). What We Know about water: A water literacy review. *Water*, 12(10):2803. <https://doi.org/10.3390/w12102803>
- Ministry of Environment and Urbanisation, (2017), Turkey's climate change adaptation strategy and action plan, Republic of Turkey Ministry of Environment and Urbanisation, General Directorate of Environmental Management, Department of Climate Change, https://webdosya.csb.gov.tr/db/iklim/editordosya/uyum_stratejisi_eylem_plani_TR.pdf
- Sözcü, U. and Türker, A. (2020a). Development of water literacy scale, *Third Sector Journal of Social Economy*, 55(2), 1155-1168.
- Sözcü, U., and Türker, A. (2020b). Examining the water literacy levels of high school students according to some variables. *Asian Journal of Education and Training*, 6(3), 569-582.
- Su, H.J.; Chen, M.J. and Wang, J.T. Developing a water literacy. *Current Opinion in Environmental Sustainability*. 2010, 3, 517-519.
- Şahin, U., and Kurnaz, L. (2014). *Climate change and drought*. Istanbul Policy Average.
- Tabachnick, B. G., and Fidell, L. S. (2013). *Using multivariate statistics, 6th edn, new international edition*. Harlow: Pearson Education Limited.
- Tekin, H. (1996). *Measurement and evaluation in education*. 9th edition, Ankara: Yargı.

- TÜBİTAK (2022). High school students research projects competition project guide (2204-A). Accessed from <http://www.tubitak.gov.tr/tr/yarismalar/icerik-lise-ogrencileriarastirma-projeleri-yarismasi> on 20.03.2023.
- Türker, A., Yüksel, H., Tuna, E. and Sağır, A. (2022). Water literacy levels of high school students in science and art Averages (Istanbul example). *Social Science Development Journal*, 7(30), 107-120.
- Türkeş, M., (2012a), Drought, desertification and a detailed analysis of the United Nations Convention on Combating Desertification. *Marmara Journal of European Studies*, 20(1), 7-55.
- Türkeş, M., (2012b), Observed and projected climate change, drought and desertification in Turkey. *Ankara University Journal of Environmental Sciences*, 4(2), 1-32.
- Ursavaş, N. and Aytar, A. (2018). Examining the development of preschool students' water awareness and water literacy: a project-based research. *Journal of Research in Informal Environments*, 3(1), 19-45. Retrieved from <https://dergipark.org.tr/tr/pub/jrinen/issue/39907/400194>
- Wood, G. V. (2014). Water Literacy and Citizenship: Education for Sustainable Domestic Water Use in the East Midlands. (PhD thesis). University of Nottingham, England.
- Yentür, M. M., Sözcü, U. and Aydınözü, D. (2022). Determination of water literacy levels of high school students: The case of Istanbul province, *Journal of Ondokuz Mayıs University Faculty of Education*, 41(1), 381-421.
- Yıldırım, A. and Şimşek, H. (2013). *Qualitative research methods. 9th expanded edition*. Ankara: Seçkin.

SOURCES

- Ari, Y. (2020). Field studies in geography undergraduate programs: a qualitative analysis based on the views of practitioner faculty members. *Journal of Eastern Geography*, 25(43). 13-30.
- Ari, A., Eren, E., Çam, S. Ş., Akifova, G. G., Tahirova, G. S. (2014). Development of e-assessment materials for middle school fifth grade courses. *Usak University Journal of Social Sciences*, 7(1). 179-203.
- Aslan, E. (2017). Examining the use qualifications of smartphones as a lesson tool in foreign language teaching. *International Journal of Languages Education and Training*, 5(2), 121-128.
- Baker, C., Wuest, J. and Stern, P.N. (1992). Method slurring: the grounded theory/ phenomenology example. *Journal of Advanced Nursing*, 17, 1355-1360.
- Baştemur Kaya, C. (2013). *The effect of an interactive electronic book developed for 6th grade social studies course on student achievement*. Master's Thesis, Gazi University, Institute of Educational Sciences, Ankara.
- Bilgiç, H. G., Duman, D. and Seferoğlu, S. S. (2011, February). *Characteristics of digital natives and their impact on the design of online environments*. Paper presented at Academic Informatics 2011, İnönü University, Malatya.
- Boynukara, M. (2019). *Creating interactive e-books, pre-service teachers' thoughts about the use of interactive e-books in the future*. Master's Thesis, Van Yüzüncü Yıl University, Institute of Educational Sciences, Van.
- Connaway, L., S. and Wicht, H., L. (2007). What happened to the e-book revolution?: The gradual integration of e-books into academic libraries. *The Journal of Electronic Publishing*, 10(3). 56-64. <https://doi.org/10.3998/3336451.0010.301>
- Demiralp, N. (2007). Materials in geography education and 2005 geography curriculum. *Kastamonu Education Journal*, 15(1), 373-384.
- Cresswell J. W. and Plano Clark, V. L. (2011). *Mixed methods research: Design and conduct*. Ankara: Ani.
- Creswell, J W. (2012). *Educational research: Planning, Conducting, and Evaluating Auantitative and Qualitative Research* (4th ed.). Boston: Pearson.
- Çalışkan, O. (2015). *Geography education and field studies*. Ankara: Pegem.
- Çardak, Ç. S. (2012). *Examining students' interactions and learning levels in the blended learning process*. Doctoral Dissertation, Anadolu University Institute of Educational Sciences, Eskişehir.
- Dağhan, G., Kibar, P. N., Akkoyunlu, B. ve Baskan, G. A. (2015). Öğretmen ve yöneticilerin etkileşimli tahta ve tablet bilgisayar kullanımına yönelik yaklaşımları ve görüşleri. *Turkish Journal of Computer and Mathematics Education*, 6(3). 399-417.
- Duran, E. and Ertuğrul, B. (2012). Primary school teachers' views on electronic textbooks. *Turkish Journal of Educational Sciences*, 10(2), 347-365.
- Eldurmaz, T. (2022). Field trips with virtual reality. Retrieved from <http://www.geoced.org/sanal-gerceklik-ile-arazi-gezileri/#>.
- Ericsson, B, Moore, S., Morrison, B., Guzdial, M. (2015). Usability and usage of interactive features in an online ebook for cs teachers. Paper presented at WiPSCE '15: Proceedings of the Workshop in Primary and Secondary Computing Education, London.
- Fowler, F. J. (1993). *Survey research methods*. London: Sage.
- Hawkins, D.T. (2000). Electronic books: a major publishing revolution (part 1), *Online*, 24(4), 14-28.
- Accessed from https://www.researchgate.net/publication/246042800_Electronic_books_a_major_publishing_revolution_Part_1_General_considerations_and_issues
- Hsia, H. J. (1971). The information processing capacity of modality and channel performance. *AV Communication Review*, 19 (1), 51-75.
- Hulbert, J. (1975). Information processing capacity and attitude measurement. *Journal of Marketing Research*, 12 (1), 104-106.

- Genç, Y. (2016, August). *Factors affecting test anxiety of students preparing for university entrance exam*. Paper presented at ICPESS 2016, Sakarya University, Sakarya.
- Güler, Ç., Erensayın, E. (2017). Evaluation of course materials on EBA platform according to educational software evaluation criteria. *Ahi Evran University Journal of Kırşehir Faculty of Education*, 18(1), 657-678.
- Gücüköğlü, B., Ceylan, D. Y., Dursun, Z. (2013). *Interface design and content development for interactive whiteboards: The case of Ministry of National Education geography course*. Paper presented at INET 2013, Istanbul University, Istanbul.
- İbicioğlu, H. ve Antalyalı, Ö. L. (2005). The effects of opportunity, perception, motivation and interaction factors on the success of distance education. *Ç. Ü. Journal of the Institute of Social Sciences*, 14(2), 325-338.
- Karaduman, G. (2018). *The applicability of connectionism-based microlearning in foreign language learning: The case of Voscreen*. Master's Thesis, Anadolu University Institute of Social Sciences, Eskişehir.
- Karasar, N. (2011). *Scientific research method*. Ankara: Nobel.
- Kaya, Z. (2006). *Instructional technologies and material development*. Ankara: Pegem.
- Kaysı, F. ve Aydın, H. (2014). Fatih Projesi kapsamında tablet bilgisayar içeriklerinin tamamlanması. *E- International Journal of Educational Research*. 5(3). 72-85.
- Kleiman, G.M. (2004). Myths and realities about technology in K-12 schools: Five years later. *Contemporary Issues in Technology and Teacher Education*, 4(2), 248-253.
- Korat, O., ve Shamir, A. (2007). Electronic books versus adult readers: Effects on children's emergent literacy as a function of social class. *Journal of Computer Assisted Learning*, 23(3), 248-259.
- MEB (2018). *Geography curriculum*. Accessed from <http://mufredat.meb.gov.tr/ProgramDetay.aspx?PID=336> on 08.03.2023.
- Meydan, A. (2018). The use of books and periodicals in geography teaching. A. Sezer (Ed), In *Geography instructional technologies and material design* (p.95-117). Ankara: Pegem.
- Miles, M. B. and Huberman, M. (1994). *Qualitative data analysis: An expanded sourcebook*. Thousand Oaks,CA: Sage.
- Moore, M. G. (1989). Editorial: Three types of interaction. *American Journal of Distance Education*, 3(2), 1-6.
- Moreno, R., and Mayer, R. E. (1999), Cognitive principles of multimedia design: The role of modality and contiguity, *Journal of Educational Psychology*, 91(2), 358–368.
- Mutlu, M. E., Kip, B. ve Kayabaş, İ. (2005, Aralık). *Student-content interaction in open education e-learning system*. Paper presented at the V. International Conference on Educational Technologies. Sakarya University, Sakarya.
- OGM Materyal (n.d.). *About us*. Retrieved from <http://ogmmateryal.eba.gov.tr/panel/Hakkimizda.htm>.
- Özekinci, O. and Öztay, E. S. (2022). Investigation of science teachers' views on the use of interactive e-books. *Van YYÜ Journal of Faculty of Education*, February Special Issue, 131-154.
- Özer, S. (2015). *The effect of interactive e-books developed according to ARCS motivation model on students' academic achievement, mathematics anxiety and motivation*. Master's Thesis, Fırat University, Institute of Educational Sciences, Elâzığ.
- Özer, S. and Türel, Y. K. (2015). Information technologies pre-service teachers' metaphorical perceptions of the concept of e-book and interactive e-book. *Turkish Online Journal of Qualitative Inquiry*, 6(2), 1-23.
- Öztürk, E. and Can, İ. (2013). Primary school 5th grade students' views on reading electronic books. *The Journal of Turkish Social Research*, 171(171), 137-153.
- Patton, M. Q. (1990). *Qualitative evaluation and research methods*. (Second edition). London. Sage.

- Prensky, M. (2001). Digital natives, digital immigrants. *On the Horizon*, 9(5). 1-6.
- Sarıtepeci, M., Durak, H. and Seferoğlu, S. S. (2016). Examining the in-service training needs of teachers in the field of instructional technologies within the scope of FATİH project. *Turkish Journal of Computer and Mathematics Education*, 7(3), 601-620.
- Şahin, Y.T. ve Yıldırım, S. (1999). *Instructional technologies and material development*. Ankara: Anı.
- Taşkıran, C. ve Çakmak, Z. (2017). Education information network (EBA) platform from the perspective of social studies teachers. *International Turkish Journal of Educational Sciences*, 5(9), 284-295.
- Tosun, N. ve Özgür, H. (2009, October). *Student-content interaction in e-learning environments*. Paper presented at ICITS, Trabzon.
- Wells, C. L. (2012). *Do students using electronic books display different reading comprehension and motivation levels than students using traditional print books?* Doctoral Dissertation, Liberty University, USA.
- Weng, C., Otanga, S., Weng, A. and Cox, J. (2018). Effects of interactivity in e-textbooks on 7th graders science learning and cognitive load. *Computer & Education*, 120, 172-184.
- Woody, W. D., Daniel, D. B., Baker, C. A., (2010). e- books or text books: Students prefer textbooks. *Computer&Education* 55(3), 945-948.
- Vardar, A. (2022). *The effect of the z-book used in the distance education process on the academic achievement, attitudes towards the course and motivation of 8th grade students*. Master's Thesis, Bursa Uludağ University, Institute of Educational Sciences, Bursa.
- Vassiliou, M. and Rowley, J. (2008), Progressing the definition of "e-book", *Library Hi Tech*, 26(3), 355-368. <https://doi.org/10.1108/07378830810903292>
- Yalın, H. İ. (2010). *Instructional technologies and material development*. Ankara: Nobel.
- Yaşar, O. (2004). Teaching and learning geography subjects with the use of visual materials in elementary social studies lessons. *Journal of National Education*, 163, 104-119.
- Yıldırım, H., Aşıkkutlu, H. S. ve Kaya, L. G. (2020). Raising awareness with the virtual application of land art: Burdur Lake example. *Journal of Iğdır University Graduate School of Science and Technology*, 10(3). 2037-2046.
- Yıldırım, Ö., Baydaş, Ö. and Göktaş, Y. (2017). Teachers' opinions on the use of e-books and tablets in high schools. *Erzincan University Journal of Faculty of Education*, 19(3), 165-179.
- Yıldırım, S., Yıldırım, G., Çelik, E., Aydın, M. (2014). Student views on the process of creating an infographic. *Journal of Education and Training Research*, 3(4), 247-255.
- Yıldız, D. ve Uzunsakal. E. (2018). Comparison of reliability tests in field research and an application on agricultural data, *Journal of Applied Social Sciences*, 1, 20.

REFERENCES

- Akat İ., (2002), Business Management, Barış Publishing Faculty Bookstore, İzmir
- Akçakaya M., (2010), Personal Empowerment Methods Applied in Organizations: Personnel Empowerment in Turkish Public Administration, Black Sea Studies
- Balta A. T., (2007), Wage Management as a Human Resources Management Function, Motivation and an Application, Master Thesis, Istanbul
- Bingol D., (1997), Personnel Management 3rd Edition. Beta Publications, Istanbul
- Birkan K. C., (2009), Motivational User of Employees and the Importance of Leadership as a Motivation Factor, Master Thesis, Istanbul
- Boxall P., Purcell J. (2011), Strategy and human resource management (3rd ed.), London
- Bursalıoğlu Z., (1994), New Structure and Behavior in School Management, 12th Edition, Pegem Publishing, Ankara
- Eren E., (2003), Contemporary and Global Approaches (6th Edition), Beta Publishing and Distribution Inc., Istanbul
- Eriği E., (2018), Employees' Perception of Motivation: A Qualitative Study on White Collar Employees
- Fındıklı İ., (2009), Human Resources Management, 7th Edition, Alfa Publications, Istanbul
- Kerr B., (2015), Motivated Employees Can Increase Profits by Almost 50%, www.thehustle.co/motivated-employees-can-increase-profits-by-almost-50-percent/ (Retrieved:03.05.2023)
- Kırcı K., (2010), Factors Affecting Motivation: Ankara Agile Force Example, Master Thesis, Ankara
- Koçak M., (2015), Changes Emerging in Human Resources Management in the Transition Process from Industrial Society to Information Society and Understanding of Human Resources Management in Turkish Public Administration, Master Thesis, Ankara
- Langton N., Robbins S.P., Judge T.A., (2015), Organizational Behaviour: Concepts, Controversies, Applications, Toronto
- Öztürk, Z. and Dündar H., (2003), Organizational Motivation and Factors Motivating Public Employees, Cumhuriyet University and Journal of Administrative Sciences
- Plessis A. J., Douangphichit N., Dodd P., (2016), HRM in Relation To Employee Motivation and Job Performance in the Hospitality Industry, Journal of International Business Research and Marketing, 1(4), New Zealand
- Sabuncuoğlu Z., (2000), Human Resources Management. 1st Edition. Ezgi Publishing House, Bursa
- Sabuncuoğlu, Z., Tuz, M. V., (2008), Organizational psychology, Alfa Actual Publication, Bursa
- Sevinç H., (2015), Tools Used in Motivation of Public Employees, International Journal of Social Research
- Sökmen A., (2010), Management and Organization, Detay Publishing, Ankara
- Tengilimoğlu D., Işık O., Akbolat M., (2012), Health Business Administration, 5th Edition, Nobel Publications, Ankara
- Yüksel Ö., (2007), Human Resources Management, 3rd Edition. Gazi Bookstore, Ankara

Editor:

Dr. Öğr. Üyesi Emine SARMAN

Sağlık Bilimleri

Alanında
Uluslararası Araştırmalar XV

EĞİTİM
yayınevi

SAĞLIK BİLİMLERİ ALANINDA ULUSLARARASI ARAŞTIRMALAR XV

Editör: Dr. Öğr. Üyesi Emine Sarman

Genel Yayın Yönetmeni: Yusuf Ziya Aydoğan (yza@egitimyayinevi.com)

Genel Yayın Koordinatörü: Yusuf Yavuz (yusufyavuz@egitimyayinevi.com)

Sayfa Tasarımı: Eğitim Yayınevi Grafik Birimi

Kapak Tasarımı: Eğitim Yayınevi Grafik Birimi

T.C. Kültür ve Turizm Bakanlığı

Yayıncı Sertifika No: 47830

ISBN: 978-625-6408-93-7

1. Baskı, Nisan 2023

Baskı Cilt

Uzun Dijital Matbaacılık

İstanbul Cad. İstanbul Çarşısı No: 48/48 - 49 İskitler 06070 / Ankara

Matbaa Sertifika No: 47865

Kütüphane Kimlik Kartı

SAĞLIK BİLİMLERİ ALANINDA ULUSLARARASI ARAŞTIRMALAR XV

Editör: Dr. Öğr. Üyesi Emine Sarman

96 s., 135x215 mm

Kaynakça var, dizin yok.

ISBN: 978-625-6408-93-7

Copyright © Bu kitabın Türkiye'deki her türlü yayın hakkı Eğitim Yayınevi'ne aittir. Bütün hakları saklıdır. Kitabın tamamı veya bir kısmı 5846 sayılı yasanın hükümlerine göre kitabı yayımlayan firmanın ve yazarlarının önceden izni olmadan elektronik/mekanik yolla, fotokopi yoluyla ya da herhangi bir kayıt sistemi ile çoğaltılamaz, yayımlanamaz.

EĞİTİM

yayınevi

Yayınevi Türkiye Ofis: İstanbul: Eğitim Yayınevi Tic. Ltd. Şti., Atakent mah.

Yasemen sok. No: 4/B, Ümraniye, İstanbul, Türkiye

Konya: Eğitim Yayınevi Tic. Ltd. Şti., Fevzi Çakmak Mah. 10721 Sok. B Blok,

No: 16/B, Safakent, Karatay, Konya, Türkiye

+90 332 351 92 85, +90 533 151 50 42, 0 332 502 50 42

bilgi@egitimyayinevi.com

Yayınevi Amerika Ofis: New York: Egitim Publishing Group, Inc.

P.O. Box 768/Armonk, New York, 10504-0768, United States of America

americaoffice@egitimyayinevi.com

Lojistik ve Sevkiyat Merkezi: Kitapmatik Lojistik ve Sevkiyat Merkezi, Fevzi Çakmak Mah.

10721 Sok. B Blok, No: 16/B, Safakent, Karatay, Konya, Türkiye

sevkiyat@egitimyayinevi.com

Kitabevi Şubesi: Eğitim Kitabevi, Şükran mah. Rampalı 121, Meram, Konya, Türkiye

+90 332 499 90 00

bilgi@egitimkitabevi.com

İnternet Satış: www.kitapmatik.com.tr

+90 537 512 43 00

bilgi@kitapmatik.com.tr

KAYNAKÇA

- Amisha, Malik, P., Pathania, M. ve Rathaur, V. K. (2019). Overview of artificial intelligence in medicine. *Journal of Family Medicine and Primary Care*, 8(7),2328. /pmc/articles/PMC6691444/.
- Cao, C., Liu, F., Tan, H., Song, D., Shu, W., Li, W., ... Xie, Z. (2018). Deep Learning and Its Applications in Biomedicine, 16(1). /pmc/articles/PMC6000200/.
- Cohen, S. (Ed.). (2021). *Artificial Intelligence and Deep Learning in Pathology*. Elsevier. doi:10.1016/C2018-0-02465-2
- Du, K. L., Leung, C. S., Mow, W. H. ve Swamy, M. N. S. (2022). Perceptron: Learning, Generalization, Model Selection, Fault Tolerance, and Role in the Deep Learning Era. *Mathematics*, 10(24). doi:10.3390/MATH10244730
- Dumitras, A. ve Moschytz, G. (2006). The First Microprocessor: An Interview with Marcian (Ted) Hoff, Jr. *IEEE Signal Processing Magazine*, 23(1),77–96. doi:10.1109/MSP.2006.1593339
- Eckardt, J. N., Bornhäuser, M., Wendt, K. ve Middeke, J. M. (2022). Semi-supervised learning in cancer diagnostics. *Frontiers in oncology*, 12. doi:10.3389/FONC.2022.960984
- FDA. (2022). Artificial Intelligence and Machine Learning (AI/ML)-Enabled Medical Devices | FDA. <https://www.fda.gov/medical-devices/software-medical-device-samd/artificial-intelligence-and-machine-learning-aiml-enabled-medical-devices> (E.T.:05 01 2023).
- Gerasimov, J. Y., Tu, D., Hitaishi, V., Harikesh, P. C., Yang, C.-Y., Abrahamsson, T., ... Fabiano, S. (2023). A Biologically Interfaced Evolvable Organic Pattern Classifier. *Advanced science (Weinheim, Baden-Wurtemberg, Germany)*, e2207023. doi:10.1002/advs.202207023
- Goel, A., Goel, A. K. ve Kumar, A. (2022). The role of artificial neural network and machine learning in utilizing spatial information. *Spatial Information Research*, 1,1–11. doi:10.1007/s41324-022-00494-x
- Guney, G., Yigin, B. O., Guven, N., Alici, Y. H., Colak, B., Erzin, G. ve Saygili, G. (2021). An Overview of Deep Learning Algorithms and Their Applications in Neuropsychiatry. *Clinical psychopharmacology*

- and neuroscience : the official scientific journal of the Korean College of Neuropsychopharmacology*, 19(2),206–219. doi:10.9758/cpn.2021.19.2.206
- Heber, J. (2007). Hot chips and cool codes. *Nature Materials*, 6(11),809–809. doi:10.1038/nmat2046
- Larentzakis, A. ve Lygeros, N. (2021). Artificial intelligence (Ai) in medicine as a strategic valuable tool. *Pan African Medical Journal*, 38. doi:10.11604/pamj.2021.38.184.28197
- Ma, L. ve Yang, T. (2021). Construction and Evaluation of Intelligent Medical Diagnosis Model Based on Integrated Deep Neural Network. *Computational Intelligence and Neuroscience*, 2021. doi:10.1155/2021/7171816
- Mateo, J. ve Rieta, J. J. (2012). Application of artificial neural networks for versatile preprocessing of electrocardiogram recordings. *Journal of Medical Engineering and Technology*, 36(2),90–101. doi:10.3109/03091902.2011.636859
- Mayo, R. C. ve Leung, J. (2018). Artificial intelligence and deep learning - Radiology's next frontier? *Clinical imaging*, 49,87–88. <http://www.ncbi.nlm.nih.gov/pubmed/29161580>.
- Mintz, Y. ve Brodie, R. (2019). Introduction to artificial intelligence in medicine, 28(2),73–81. doi:10.1080/13645706.2019.1575882
- Ramezanshirazi, M. ve Rafiemanzelat, R. (2018). A Review on the Applications of Artificial Neural Networks (ANNS) in Large-Scale Evaluation of Urban Environment. *Proceedings of 156th The IIER International Conference, Ottawa, Canada, 27th-28th March 2018*. <http://iraj.in>.
- Sánchez Fernández, I. ve Peters, J. M. (2023). Machine learning and deep learning in medicine and neuroimaging. *Annals of the Child Neurology Society*. doi:10.1002/CNS3.5
- Sarker, I. H. (2021). Deep Learning: A Comprehensive Overview on Techniques, Taxonomy, Applications and Research Directions. *SN Computer Science*, 2(6). doi:10.1007/S42979-021-00815-1
- Sarker, I. H. (2022). AI-Based Modeling: Techniques, Applications and Research Issues Towards Automation, Intelligent and Smart Systems. *SN Computer Science*, 3(2),158. doi:10.1007/s42979-022-01043-x

- Schmidhuber, J. (2022). Annotated History of Modern AI and Deep Learning. <http://arxiv.org/abs/2212.11279>.
- Seeger, M. (2001). *Learning with labeled and unlabeled data*. Edinburgh. <http://www1.cs.columbia.edu/~dplewis/candidacy/seeger01learning.pdf>.
- Sharan, H. O. (2021). Artificial Intelligence in Bioinformatics. *Advances in Bioinformatics*, 395–403. doi:10.1007/978-981-33-6191-1_21
- Silva, F., Sanz, M., Seixas, J., Solano, E. ve Omar, Y. (2020). Perceptrons from memristors. *Neural Networks*, 122,273–278. doi:10.1016/j.neunet.2019.10.013
- Singh, N. ve Sabrol, H. (2021). Convolutional Neural Networks-An Extensive arena of Deep Learning. A Comprehensive Study. *Archives of Computational Methods in Engineering*, 28(7),4755–4780. doi:10.1007/s11831-021-09551-4
- URL-1. Bernard Widrow's Profile, Stanford University. <https://profiles.stanford.edu/bernard-widrow?releaseVersion=10.5.1> (E.T.:26.04.2023).
- Widrow, B. ve Lehr, M. A. (1990). 30 Years of Adaptive Neural Networks: Perceptron, Madaline, and Backpropagation. *Proceedings of the IEEE*, 78(9),1415–1442. doi:10.1109/5.58323
- Xie, H., Fu, C., Zheng, X., Zheng, Y., Sham, C.-W. ve Wang, X. (2023). Adversarial co-training for semantic segmentation over medical images. *Computers in biology and medicine*, 157,106736. doi:10.1016/j.compbimed.2023.106736
- Xue-Wen Chen ve Xiaotong Lin. (2014). Big Data Deep Learning: Challenges and Perspectives. *IEEE Access*, 2,514–525. doi:10.1109/ACCESS.2014.2325029
- Zaninovic, N. ve Rosenwaks, Z. (2020). Artificial intelligence in human in vitro fertilization and embryology. *Fertility and Sterility*, 114(5),914–920. doi:10.1016/j.fertnstert.2020.09.157
- Zini, G. (2005). Artificial intelligence in Hematology. *Hematology*, 10(5),393–400. doi:10.1080/10245330410001727055

KAYNAKÇA

- Alamoudi, O. S., Attar, S. M., Ghabrah, T. M., & Kassimi, M. A. (t.y.). *Bronchoscopy, indications, safety and complications*.
- Baron, T. H., Kamath, P. S., & McBane, R. D. (2013). Management of antithrombotic therapy in patients undergoing invasive procedures. *The New England Journal of Medicine*, 368(22), 2113-2124. <https://doi.org/10.1056/NEJMra1206531>
- Becker, H. D. (2012). Bronchoscopy for Airway Lesions. İçinde *Flexible Bronchoscopy* (ss. 93-116). John Wiley & Sons, Ltd. <https://doi.org/10.1002/9781444346428.ch8>
- Qanash S., Hakami O A, Al-Husayni F, et al. (2020) Flexible Fiberoptic Bronchoscopy: Indications, Diagnostic Yield and Complications. *Cureus* 12(10): e11122. doi:10.7759/cureus.11122
- Folch, E. E., Mahajan, A. K., Oberg, C. L., Maldonado, F., Toloza, E., Krinsky, W. S., Oh, S., Bowling, M. R., Benzaquen, S., Kinsey, C. M., Mehta, A. C., Fernandez-Bussy, S., Flandes, J., Lau, K., Krishna, G., Nead, M. A., Herth, F., Aragaki-Nakahodo, A. A., Barisione, E., ... Khandhar, S. J. (2020). Standardized Definitions of Bleeding After Transbronchial Lung Biopsy: A Delphi Consensus Statement From the Nashville Working Group. *Chest*, 158(1), 393-400. <https://doi.org/10.1016/j.chest.2020.01.036>
- Jacomelli, M., Margotto, S. S., Demarzo, S. E., Scordamaglio, P. R., Cardoso, P. F. G., Palomino, A. L. M., & Figueiredo, V. R. (2020). Early complications in flexible bronchoscopy at a university hospital. *Jornal Brasileiro de Pneumologia*, 46, e20180125. <https://doi.org/10.36416/1806-3756/e20180125>
- Lange, C. M., Fichtlscherer, S., Miesbach, W., Zeuzem, S., & Albert, J. (2016). The Periprocedural Management of Anticoagulation and Platelet Aggregation Inhibitors in Endoscopic Interventions. *Deutsches Ärzteblatt International*, 113(8), 129-135. <https://doi.org/10.3238/arztebl.2016.0129>
- Miller, R. J., Casal, R. F., Lazarus, D. R., Ost, D. E., & Eapen, G. A. (2018). Flexible Bronchoscopy. *Clinics in Chest Medicine*, 39(1), 1-16. <https://doi.org/10.1016/j.ccm.2017.09.002>

- Ogawa, T., Imaizumi, K., Hashimoto, I., Shindo, Y., Imai, N., Uozu, S., Shimokata, T., Ito, S., Hashimoto, N., Sato, M., Kondo, M., & Hasegawa, Y. (2014). Prospective analysis of efficacy and safety of an individualized-midazolam-dosing protocol for sedation during prolonged bronchoscopy. *Respiratory Investigation*, 52(3), 153-159. <https://doi.org/10.1016/j.resinv.2013.09.003>
- Prasad, R. (2013). *Atlas of fiberoptic bronchoscopy*. JP Medical Ltd.
- Rand, I. A. D., Blaikley, J., Booton, R., Chaudhuri, N., Gupta, V., Khalid, S., Mandal, S., Martin, J., Mills, J., Navani, N., Rahman, N. M., Wrightson, J. M., Munavvar, M., & Group, on behalf of the B. T. S. B. G. (2013). British Thoracic Society guideline for diagnostic flexible bronchoscopy in adults: Accredited by NICE. *Thorax*, 68(Suppl 1), i1-i44. <https://doi.org/10.1136/thoraxjnl-2013-203618>
- Uruga, H., Sato, T., Nishida, A., Uchida, N., Tsuji, M., Moriguchi, S., Takahashi, Y., Ogawa, K., Murase, K., Hanada, S., Takaya, H., Miyamoto, A., Morokawa, N., Kimura, M., Araoka, H., Tsuchihashi, R., Asano-Mori, Y., Wake, A., Taniguchi, S., & Kishi, K. (2020). Safety of bronchoscopy in patients with malignant hematologic disorders. *BMC Pulmonary Medicine*, 20(1), 243. <https://doi.org/10.1186/s12890-020-01283-8>
- Wahidi, M. M., Jain, P., Jantz, M., Lee, P., Mackensen, G. B., Barbour, S. Y., Lamb, C., & Silvestri, G. A. (2011). American College of Chest Physicians Consensus Statement on the Use of Topical Anesthesia, Analgesia, and Sedation During Flexible Bronchoscopy in Adult Patients. *Chest*, 140(5), 1342-1350. <https://doi.org/10.1378/chest.10-3361>
- Wang, K.-P., Mehta, A. C., & Jr, J. F. T. (2020). *Flexible Bronchoscopy*. John Wiley & Sons.
- Youness, H. A., Keddissi, J., Berim, I., & Awab, A. (2017). Management of oral antiplatelet agents and anticoagulation therapy before bronchoscopy. *Journal of Thoracic Disease*, 9(Suppl 10), S1022-S1033. <https://doi.org/10.21037/jtd.2017.05.45>
- URL-1: <http://www.asyod.org/files/sunumlar/asistan-bulusmalari-1/gundenizaltiyay.pdf> (E.T.: 20.04.2023)

URL-2: Flexible bronchoscopy in adults: Preparation, procedural technique, and complications – UpToDate Assesment. <https://www.uptodate.com/contents/flexible-bronchoscopy-in-adults-preparation-procedural-technique-and-complications/> (E.T.: 01 Nisan 2023)

KAYNAKLAR

- Akıncıbayır, H. (2004). Ağız Hijyeni. Ders notları, Hacettepe Üniversitesi Dişhekimliği Fakültesi Periodontoloji Anabilim Dalı, Ankara.
- Arici, S., Alkan, A. ve Arici, N. (2007) Comparison of Different Toothbrushing Protocols in Poor-Toothbrushing Orthodontic Patients. *Eur J Orthod*, 29,488-92.
- Atabek, D.(2008). Healozone Sisteminin Fissür Çürükleri Üzerindeki Etkiğinin İn-Vivo Olarak Değerlendirilmesi. Doktora tezi. Ankara: Gazi Üniversitesi.
- Ataoğlu, T. ve Gürsel, M. (1999) Periodontoloji. Konya:Damla Ofset.
- Biesbrock, AR., Bartizek, RD., Walters, PA., Warren, PR., Cugini, M., Goyal, CR. ve Qaqish, J.(2008). Clinical Evaluations of Plaque Removal Efficacy: an Advanced Rotating-oscillating Power Toothbrush Versus a Sonic Toothbrush. *J Clin Dent* , 19, 28-32.
- Biesbrock, AR., Walters, PA., Bartizek, RD., Goval, CR. ve Oaqish, JG. (2008). Plaque Removal Efficacy of an Advaced Rotation-oscillation Power Toothbrush Versus a new Sonic Toothbrush. *Am J Dent* , 21, 185-8.
- Carr, MP.(2000). Education of Floss Types for Interproximal Plaque Removal. *Am J Dent*, 13, 212-4.
- Casemiro, LA., Martins, CH., de Carvalho, TC., Panzeri, H., Lavrador, MA. ve Pires-de-Souza Fde, C. (2008). Effectiveness of a New Toothbrush Design Versus a Conventional Tongue Scraper in İmproving Breath Odor and Reducing Tongue Microbiota. *J Appl Oral Sci*, 16, 271-4.
- Chen, MS. ve Rubinson, L.(1982). Preventive Dental Behavior in Families: a National Survey. *J Am Dent Assoc*, 105, 43-6.
- Choo, A., Delac, DM. ve Messer, LB. (2001). Oral Hygiene Measures and Promotion: Rewiew and Consideration. *Aust Dent J*, 36, 275-84.
- Claydon, NC.(2008). Current Concepts in Toothbrushing and İnterdental Cleaning. *Periodontol* 2000, 48, 10-22.
- Corby, PM., Biesbrock, A., Bartizek, R., Corby, AL., Monteverde, R., Ceschin, R. ve Bretz, WA. (2008). Treatment Outcomes of Dental Flossing in Twins: Molecular Analysis of The Interproximal Microflora. *J Periodontol*, 79, 1426-33.

- Costa, MR., Silva, VC., Miqui, MN. ve Sakima, T. (2007). Efficacy of Ultrasonic, Elektrik and Manuel Toothbrushes in Patients with Fixed Orthodontic Appliances. *Angle Orthodontist*, 77, 361-6.
- Davies, RM.(2008). Toothpaste in The Control of Plaque/Gingivitis and Periodontitis. *Periodontol* 2000, 48, 23-30.
- Davies, RM., Ellwood, RP., ve Davies, GM. (2003). The Rational Use of Fluoride Toothpaste. *Int J Dent Hyg*, 1, 3-8.
- Dean, AJ., Hughes, CV.(2004). Mechanical and Chemotherapeutic Home Oral Hygien. In: Mc RE. Donald, DR. Avery (Editörler). *Dentistry for Child and Adolescent*.(236-56). Boston: Mosby Co.
- Doğan, MC., Alaçam, A., Aşıcı, N., Odabaş, M. ve Seydaoğlu, G. (2004). Clinical Evaluation of The Plaque-removing Ability of Three Different Toothbrushes in a Mentally Disabled Group. *Acta Odontol Scand*, 62, 350-4.
- Emling, RC., Shi, X., Yankell, SL. ve Smith, JC. Laboratory Assessment of The Sensodyne Mikro Aktiv Extra Soft Toothbrush and The Oral-B Indicator Soft Toothbrush.(2008). *J Clin Dent*, 19, 55-8.
- Filho, PN., Macari, S., Faria, G., Assad, S. ve Ito, IY. (2000). Microbial Contamination of Toothbrushes and Their Decontamination. *Pediatr Dent* ; 22, 381-4.
- Flatt, CC., Warren- Morris, D., Turner, SD. ve Chan, JT. (2008). Effect of a Stannous Fluoride-impregnated Dental Floss on In Vivo Salivary Fluoride Levels. *J Dent Hyg*, 82, 19.
- Frascelle, JA.(2000) Yeni bir oral ağız düşünün güvenlik ve etkinliğinin klinik bir değerlendirilmesi. *Amerikan diş hekimliği bülteni*, 13, 55-8.
- Glass, RT. Toothbrush Care.(1998). *J Am Dent Assoc* ,129,1076.
- Gunsolley, JC.(2006). A Meta- analysis of Six Month Studies of Anti-plaque and Anti-gingivitis Agent. *J Am Dent Assoc* ,137, 1649-57.
- Haesman, PA. ve McCracken, GI. Powered Toothbrushed: a Review of Clinical Trials. (1999). *J Clin Periodontol* , 26, 407-20.
- Hague, AL., ve Carr, MP.(2007). Efficacy of an Automated Flossing Device in Different Regions of The Mouth. *J Periodontol* , 78, 1529-37.

- Ho, HP. ve Niederman, R.(1997). Effectiveness of The Sonicare Toothbrush on Reduction of Plaque, Gingivitis, Probing Pocket Depth and Subgingival Bacteria in Adolescent Orthodontic Patients. *J Clin Dent* , 8, 15-9.
- Kuvvetli, SS., ve Sandallı, N. (2006). Sabit Ortodontik Tedavi Gören Hastalarda Ağız Hijyeninin Sağlanması ve Diş Çürüklerinin Önlenmesi. *EÜ Dişhek Fak Derg*, 27, 135- 44.
- Mandel, ID.(1998). The New Toothpastes. *J Calif Dent Assoc* , 26, 186-90.
- Moore, C., Addy, M. ve Moran, J.(2008). Toothpaste Detergents: a Potential Source of Oral Soft Tissue Damage? *Int J Dent Hyg*, 6, 193-8.
- Moritis, K., Jenkins, W., Hefti, A., Schmitt, P. ve McGrady, M.(2008). A Randomized, Parallel Design Study to Evaluate the Effects of a Sonicare and a Manual Toothbrush on Plaque and Gingivitis. (2008). *J Clin Dent*, 19, 64-8.
- Navada, R., Kumari, H., Le, S. ve Zhang, J. (2008). Oral Malodor Reduction from a Zinc-containing Toothpaste. *J Clin Dent*, 19, 69-73.
- Nowak, A. ve Crall, JJ. (2009). Çocuk Diş Hekimliği (çev. Ö. Tulunoğlu, ve T. Tortop) Ankara: ATLAS KİTAPÇILIK.
- Ölmez, A., Işık Erdemli, E., Akça, G. ve Sultan, N. The Efficacy of Chlorhexidine Spray vs Mouthwash in The Microbial Contamination of Child Toothbrushes.(2007). *J Dent Child (Chic)*, 74, 177-81.
- Pedrazzi, V., Sato, S., de Mattos Mda, G., Lara, EH. ve Panzeri, H.(2004). Tongue-cleaning Methods: a Comparative Clinical Trial Employing a Toothbrush and a Tongue Scraper. *J Periodontol*, 75, 1009-12.
- Penick, C. (2004). Power Toothbrushes: a Critical Review. *Int J Dent Hyg*; 2, 40-4.
- Rafe, Z., Ardimon, A. ve Ashkenazi, M. (2006). Comparative Study of 3 Types of Toothbrushes in Patient With Fixed Orthodontic Appliances. *Am J Orthod Dentofacial Orthop*, 13,92-5.
- Robinson, PG., Deacon, SA., Deery, C., Heanue, M., Walmsley, AD., Worthington, HV., Glenn, AM. ve Shaw, WC. (2005). Manual Versus Powered Toothbrushing for Oral Health. *Cochrane Database Syst Rev*, 18-21.

- Rugg-Gunn, A.ve MacGregor, I.(1978). A Survey of Toothbrushing Behavior in Children and Young Adults. *J Periodontol Res*, 13, 382-9.
- Sgan-Cohen, HD., Livny, A. ve Vered, Y. (2008) The Elmex Sensitive Toothbrush: Effect on Plaque Reduction and Subjective Satisfaction After Two Months. *J Clin Dent*, 19, 22-7.
- Sharma, NC., Lyle, DM., Qaqish, JG., Galustians, J. ve Schuller R.(2008). Effect of a Dental Water Jet With Orthodontic Tip on Plaque and Bleeding in Adolescent Patients With Fixed Orthodontic Appliances. *Am J Orthod Dentofacial Orthop*, 133:565-71.
- Sorensen, JA., Pham, MM. ve McInnes, C. In Vitro Safety Evaluation of a New Ultrasound Power Toothbrush. (2008). *J Clin Dent*, 19, 28-32.
- Sripriya, N. ve Shaik Hyder Ali, KH.(2007). A Comparative Study of The Efficacy of Four Different Bristle Designs of Tooth Brushes in Plaque Removal. *J Indian Soc Pedod Prev Dent*, 25,76-81.
- Terezhalmay, GT., Bartizek, RD. ve Biesbrock, AR.(2008). Plaque- removal Efficacy of Four Types of Dental Floss. *J Periodontol*, 79, 245-51.
- (URL-1) www.auspharm.com.au/infadent.html (E.T.:23.4.2023)
- (URL-10) www.oralb.com/tr/products/product.asp?tid=products&sub=flossinterdental&cid=flossinterdental&pid=hbirdFI (E.T.:23.04.2023)
- (URL-11) www.g2.tepe.com/ (E.T.: 23.04.2023)
- (URL-12)-www.dentist.net/popup-bg-proxabrush.asp (E.T.:23.04.2023)
- (URL-13)Review of automated plaque removal products. http://www.mmcpub.com/pdf/2000jph/200005jph_pdf/00jphv9n5p48.pdf (E.T.:23.04.2023)
- (URL-14) Dil ve yanak temizleyicisi. <http://www.colgate.com.tr/app/Colgate360/TR/Products/Original.cvsp> (E.T.: 23.04.2023).
- (URL-15) Mikro fiber ağız ve dil temizleyicisi. http://www.webdenal.com/store/orasys-mikro-fiber-agiz-ve-dil-temizleyici_fiyat.htm?idProduct=125654&idCategory=1969&topnavCategory=238 (E.T.:23.04.2023).
- (URL-16) My Dentist's Choice Tooth Tissues. <http://www.dentist.net/my-dentists-choice-tooth-tissues.asp> (23.04.2023)
- (URL-17)First teeth baby toothpaste. www.just4teeth.com/Biotene-First-Teeth-Baby-Toothpaste.jsessionid=0a01074e1f43aa91a105078b488eb69

6fc2aa377451c.e3eTaxeKbh0Te34Pa38Ta38Oa3b0?sc=2&category=243
(E.T.:23.04.2023)

(URL-2) www.tekinmedikal.net/pinfo.asp?pid=371 (E.T.:23.4.2023)

(URL-3) www.mun-h-center.se/en/Mun-H-Center/Mun-H-Center-Hjalpmedel/Produktlista/Munvard/Rengoring-av-munslemhinnor/Proxident-Oral-Wipe-small (E.T. 23.04.2023)

(URL-4) www.mun-h-center.se/en/Mun-H-Center/Mun-H-Center-E-Hjalpmedel/Produktlista/Munvard/Forstora-de-grepp/Forstorat-grepp/
(E.T.:23.04.2023)

(URL-5) www.mun-h-center.se/en/Mun-H-Center/Mun-H-Center-E-Hjalpmedel/Produktlista/Munvard/Forstora-de-grepp/Proxident-Hallare/
(E.T.: 23.04.2023)

(URL-6) www.ada.org/prof/resources/pubs/jada/patient/patient_60.pdf
(E.T.:23.04.2023)

(URL-7) www.violight.com/viviga.html (E.T.:23.04.2023)

(URL-8) www.vivagreen.com/products/silver-care-plus-self-sanitizing-toothbrush (E.T.:23.04.2023)

(URL-9) www.dentist.net/kidstoothbrush.asp (E.T.:23.04.2023)

Versteeg, PA., Rosema, NA., Timmerman, MF., Van der Velden, U. ve Van der Weijden GA.(2008). Evaluation of Two Soft Manual Toothbrushes With Different Filament Designs in Relation to Gingival Abrasion and Plaque Removing Efficacy. *Int J Dent Hyg*, 6, 166-73.

Walters, PA., Cugini, M., Biesbrock, AR. ve Warren, PR. (2007). A Novel Oscillating-rotating Power Toothbrush with SmartGuide: Designed for Enhanced Performance and Compliance.(2007). *J Contemp Dent Pract* , 8, 1-9.

KAYNAKÇA

- Acun Köksalanlar, A., ve Köroğlu, A. (2021). Yabancı Turistlerin Tipolojilerine Göre Seyahat Sağlık Risk Algıları ve Önleme Davranışlarının Belirlenmesi <https://tutad.org/index.php/tutad/article/view/452/448> (E.T.: 16.03.2023).
- Arici, S. (2023). Turizm Araştırmacıları Gözünden Covid-19'un Turizmde Etkileri. *Pamukkale Üniversitesi Sosyal Bilimler Enstitüsü Dergisi*, 55, 285–302.
- Arı, H. O. (2022). Türkiye'deki Sağlık Turizmi Politikalarının, Sektörel Hedefler Bağlamında Mevcut Durumunun Değerlendirilmesi. *Journal of Tourism and Gastronomy Studies*, 10(1), 571–588.
- Aymankuy, Y. ve Balkaner Yılmaz, S. (2023). Akademisyen Gözüyle Turist Sağlığı ve Turist Güvenliği. *Gastroia: Journal of Gastronomy And Travel Research*, 7(1), 157–179.
- Bahar, B. ve Akürek, B. D. (2022). Medikal Turizmin Türkiye'deki Gelişimi Üzerine Nitel Bir Araştırma. <https://javstudies.com/?mod=tammetin&makaleadi=&key=63623>. (E.T.: 10.01.2023).
- Boğan., E. ve Saruışık., M. (2016). Yerel Halkın Turizm Faaliyetine Yönelik Görüş Ve Algılamalarının Belirlenmesi Üzerine Alanya'da Bir Araştırma. *Kastamonu Üniversitesi İktisadi ve İdari Bilimler Fakültesi Dergisi*, 12, 325-342.
- Çavuşoğlu, S. ve Bükey, A. (2022). Sağlık Turizmi Deneyiminin Turist İlham Kaynağı Ve Bağlılığına Etkisi. <https://www.joghat.org/uploads/2022-vol-5-issue-1-full-text-109.pdf>. (E.T.: 22.03.2023).
- Dalan, C., ve Arıkan Saltık, ışı. (n.d.). Paydaşların Bakış Açısıyla Muğla İli Sağlık Turizmi görünümü. <https://tutad.org/index.php/tutad/article/view/485/481>. (E.T.: 10.02.2023).
- Demir, E. (2020). Turizmin Sosyo-Kültürel Etkileri Üzerine Bir İnceleme. *Antalya Bilim Üniversitesi Uluslararası Sosyal Bilimler Dergisi*, 1(1), 62-77.
- Doğan Burtan, B., ve Aslan, A. (n.d.). Türkiye'de Sağlık Turizminin Mevcut Durumu Ve Ülke Ekonomisine Katkıları. *Dicle Üniversitesi İktisadi ve İdari Bilimler Fakültesi Dergisi*, 9(18), 391-420.

- Evcı Kiraz, D. E. ve Deniz Özdemir, P. (2018). Sağlıklı Turizm Hareketi Healthy Tourism Movement. *J Biotechnol and Strategic Health Res*, 2(1), 1–8.
- Evcı, E. ve Tezcan, S. (2005). Farklı Turizm Yörelerindeki Bazı Konaklama Tesislerinin Sağlık Açısından Değerlendirilmesi ve Turistlerin Sağlık Sorunları. *Journal of Turgut Ozal Medical Center*, 12(2), 99–109.
- Galante, J., Iribarren, S. J. ve Pearce, P. F. (2013). Effects of mindfulness-based cognitive therapy on mental disorders: a systematic review and meta-analysis of randomised controlled trials. <https://journals.sagepub.com/doi/10.1177/1744987112466087>. (E.T.: 12.02.2023).
- Gençoğlu, P. (2018). Türkiye’de İllerin Gelişmişlik Düzeyi Dikkate Alınarak Sağlık Hizmetlerinin Kümeleme Analizi Aracılığıyla Değerlendirilmesi. *Erciyes Üniversitesi İktisadi ve İdari Bilimler Fakültesi Dergisi*, 52, 301–324.
- Gür, Ş., Karakuş, K. ve Yeşilyurt, B. (2023). Sağlık Hizmetleri Performans Yönetiminde Kritik Başarı Faktörlerinin AAS Yöntemi İle Değerlendirilmesi. *Uluslararası Mühendislik Araştırma ve Geliştirme Dergisi*, 15(1), 40–48.
- Hente, L., Hodeck, A., ve Schlesinger, T. (2022). Establishment and management of a workplace health promotion network in rural areas: a case study. <https://doi.org/10.1093/HEAPRO/DAAC123>. (E.T.: 12.04.2023).
- Küçükilhan, M. (2022). Termal Otellerin Mali Sorunları ve Termal Turizmin Geleceğine Bölgesel Bir Bakış. *Türkiye Sağlık Enstitüleri Başkanlığı Dergisi*, 5(2), 39–59.
- Öztürk, Y. (2022). Turizmin Çevresel Etkilerine Yönelik Algı, Kentsel Aidiyet Duygusu ve Turizm Gelişimini Destekleme Tutumu Arasındaki İlişki. *Journal of Tourism and Gastronomy Studies*, 10(4), 3154-3172.
- Perera-Gil, J. (2017). Health Tourism in Clinics Located in Tourist Areas: the Case of Spain. *Journal of Clinical Medicine Research Updates*, 4(1), 1–4.
- Rajagopal, S., Guo, L., ve Edvardsson, bo. (2013). Role of resource integration in adoption of medical tourism service. *International Journal of Quality and Service Sciences*, 5(3), 321–336.

- Ray, D. (2010). Manpower Planning as a Prerequisite for Health Manpower Development. <https://doi.org/10.1080/0033039790160402>. (E.T.: 26.02.2023).
- Üstün, U. ve Demir Uslu, Y. (2022). Türkiye'nin Sağlık Turizminde Tercih Edilme Nedenleri Üzerine Bir Çalışma: Medikal Turizm Endeksi. *Avrupa Bilim ve Teknoloji Dergisi*, 33, 344–353.
- Yiğit, A., Yiğit, V. ve Eroymak, S. (2019). Veri Zarflama Analizi ile Ülkelerin Medikal Turizm Etkinliğinin Ölçülmesi. *OPUS Uluslararası Toplum Araştırmaları Dergisi*, 12, 917–936.

Editör:

Doç. Dr. Sanem Berkün

Sosyal, Beşeri ve İdari Bilimler

Alanında
Uluslararası Araştırmalar XXII

EĞİTİM
yayınevi

SOSYAL, BEŞERİ VE İDARİ BİLİMLER ALANINDA ULUSLARARASI ARAŞTIRMALAR XXII

Editör: Doç. Dr. Sanem Berkün

Genel Yayın Yönetmeni: Yusuf Ziya Aydoğan (yza@egitimyayinevi.com)

Genel Yayın Koordinatörü: Yusuf Yavuz (yusufyavuz@egitimyayinevi.com)

Sayfa Tasarımı: Eğitim Yayınevi Grafik Birimi

Kapak Tasarımı: Eğitim Yayınevi Grafik Birimi

T.C. Kültür ve Turizm Bakanlığı

Yayıncı Sertifika No: 47830

ISBN: 978-625-6408-88-3

1. Baskı, Nisan 2023

Baskı Cilt

Uzun Dijital Matbaacılık

İstanbul Cad. İstanbul Çarşısı No: 48/48 - 49 İskitler 06070 / Ankara

Matbaa Sertifika No: 47865

Kütüphane Kimlik Kartı

SOSYAL, BEŞERİ VE İDARİ BİLİMLER ALANINDA ULUSLARARASI ARAŞTIRMALAR XXII

Editör: Doç. Dr. Sanem Berkün

310 s., 165x240 mm

Kaynakça var, dizin yok.

ISBN: 978-625-6408-88-3

Copyright © Bu kitabın Türkiye'deki her türlü yayın hakkı Eğitim Yayınevi'ne aittir. Bütün hakları saklıdır. Kitabın tamamı veya bir kısmı 5846 sayılı yasanın hükümlerine göre kitabı yayımlayan firmanın ve yazarlarının önceden izni olmadan elektronik/mechanik yolla, fotokopi yoluyla ya da herhangi bir kayıt sistemi ile çoğaltılamaz, yayımlanamaz.

EĞİTİM

yayınevi

Yayınevi Türkiye Ofis: İstanbul: Eğitim Yayınevi Tic. Ltd. Şti., Atakent mah.

Yasemen sok. No: 4/B, Ümraniye, İstanbul, Türkiye

Konya: Eğitim Yayınevi Tic. Ltd. Şti., Fevzi Çakmak Mah. 10721 Sok. B Blok,

No: 16/B, Safakent, Karatay, Konya, Türkiye

+90 332 351 92 85, +90 533 151 50 42, 0 332 502 50 42

bilgi@egitimyayinevi.com

Yayınevi Amerika Ofis: New York: Eğitim Publishing Group, Inc.

P.O. Box 768/Armonk, New York, 10504-0768, United States of America

americaoffice@egitimyayinevi.com

Lojistik ve Sevkiyat Merkezi: Kitapmatik Lojistik ve Sevkiyat Merkezi, Fevzi Çakmak Mah.

10721 Sok. B Blok, No: 16/B, Safakent, Karatay, Konya, Türkiye

sevkiyat@egitimyayinevi.com

Kitabevi Şubesi: Eğitim Kitabevi, Şükran mah. Rampalı 121, Meram, Konya, Türkiye

+90 332 499 90 00

bilgi@egitimkitabevi.com

İnternet Satış: www.kitapmatik.com.tr

+90 537 512 43 00

bilgi@kitapmatik.com.tr

Kaynakça

- ARC, What do Muslims teach us about ecology?, Alliance of Religions and Conservation, <http://www.arcworld.org/faiths.asp?pageID=6> (E.T.: 25 Mayıs 2022).
- Doja, A. (2006a), A Political History of Bektashism from Ottoman Anatolia to Contemporary Turkey, *Journal of Church & State*, 48 (2), 423–450.
- Doja, A. (2006b), Spiritual Surrender: From Companionship to Hierarchy in the History of Bektashism. *Numen: International Review for the History of Religions*, 53(4), 448–510.
- Endirce, N. (1998), The Environment in Alevism and Bektashism, İstanbul: Can Yayınları.
- Ignatow, G. (2008), Transnational environmentalism at Europe's boundaries: identity movements in Lithuania and Turkey, *Current Sociology*, 56(6): 845–864.
- Karamustafa, A. T. (1994), *God's Unruly Friends: Dervish Groups in the Islamic Later Middle Period 1200–1550*, Salt Lake City, UT: University of Utah Press.
- Koukos, M. (1991), Στα βήματα του Ορφέα, Οδοιπορικό της Θράκης, In the steps of Orpheas, Traveling in Thrace, <http://alex.eled.duth.gr/Eldoseis/Koukos/orfeas/index.htm> (E.T.: 25 Mayıs 2022).
- Kressing, F. (2002), A Preliminary account of research regarding the Albanian Bektashis Myths and unresolved questions, in *Albania – A Country in Transition. Aspects of Changing Identities in a South-east European Country*, ed. K. Kaser and F. Kressing, Baden-Baden, pp. 65–92.
- Leaman, O. and Nasr, S. H. (ed.) (2001), *History of Islamic Philosophy (Routledge History of World Philosophies)*, New York: Routledge.
- Mavrommatis, G. (2008), Bektashis in 20th century Greece, *Turcica*, 40, 219–251.
- Mélikoff, I. (1998), Bektashi/Kızılbas: historical bipartition and its consequences, in, *Alevi Identities. Cultural, Religious and Social Perspectives*, Papers read at a Conference held at the Swedish Research Institute in İstanbul, November 25–27 1996 ed. T. Olsson, E. Özdalga and Kathrin Raudvere, Swedish Research Institute Transactions 8, 1–7.
- Nassej, A. O. (1986), Muslim declaration, in *The Assisi Declarations: Messages on Man and Nature from Buddhism, Christianity, Hinduism, Islam and Judaism*, WWF, Gland: WWF International.
- Norcliffe, D. (1999), Islam, in *World Religions: an Introduction for Students* ed. J. Fowler, M. Fowler, D. Norcliffe, N. Hill and D. Watkins, Brighton: Sussex Academic Press.
- Zarcone, T. (2005), Stone people, tree people and animal people in Turkic Asia and Eastern Europe, *Diogenes* 207: 35–46.
- Zeginis, E. (2001), Ο Μπεχτατισμός στη Δ. Θράκη: Συμβολή στην Ιστορία της διαδόσεως του Μουσουλμανισμού στον Ελλαδικό χώρο [Bektashi Religion in Western Thrace: Contribution to the History of the Spread of Islam in Greece], Thessaloniki: Institute for Balkan Studies.

KAYNAKÇA

- Aktaş, V. (2014). Islamization of Anatolia and the Effects of Established Sufism (Orders). *Anthropologist*, 17(1), 147-55.
- Appiah, K.A. (1997). Cosmopolitan Patriots. *Critical Inquiry*, 617-39.
- Argyrou, V. (1999). Sameness and the Ethnological Will to Meaning, 1. *Current Anthropology*, 40(1), 29-41.
- Ballantyne, G. (2012). Invention or Transformation? Tradition and Innovation in Turkish Alevi Identity. *Journal of the American Academy of Religion*, 76(2), 280-311.
- Bilici, F. (2005). The Function of Alevi-Bektashi Theology in Modern Turkey. In T. Olsson, E. Ozdalga and C. Raudvere (eds.), *Alevi Identity: Cultural, Religious and Social Perspectives*. London: Routledge.
- Cornell, E. (2006). A Surviving Neoplatonism: On the Creed of the Bektashi Order. Conversations with a Mürsit. *Islam and Christian-Muslim Relations*, 17(1), 1-20.
- Çamuroğlu, R. (1998). Alevi Revivalism in Turkey. In T. Olsson, E. Ozdalga and C. Raudvere (eds.), *Alevi Identity: Cultural, Religious and Social Perspectives*, London: Routledge.
- Doja, A. (2003). Confraternal Religion: From Liberation Theology to Political Reversal. *History and Anthropology*, 14(4), 349-81.
- Dressler, M. (2008). Religio-secular Metamorphoses: The Re-making of Turkish Alevism. *Journal of the American Academy of Religion*, 76(2), 280-311.
- Elwert, G. (1997). Switching of We-group Identities: The Alevis as a Case Among Many Others, in K. Kehl-Bodrogi, B.K. Heinkeleand and A.O. Beaujean (eds.), *Syncretistic Religious Communities in the Near East: Collected Papers of the International Symposium, 'Alevism in Turkey and Comparable Syncretistic Religious Communities in the Near East in the Past and Present'*, Berlin, 14-17 April 1955 (Vol. 76). Leiden: Brill, pp. 65-86.
- Erdemir, A. (2005). Tradition and Modernity: Alevis' Ambiguous Terms and Turkey's Ambivalent Subjects. *Middle Eastern Studies*, 41(6), 937-51.
- Erol, A. (2010). Re-imagining Identity: The Transformation of the Alevi Semah. *Middle Eastern Studies*, 46(3), 375-87.
- Es, M. (2013). Alevis in Cemevis: Religion and Secularism in Turkey. In I. Becci, M. Burchardt and J. Casanova (eds.), *Topographies of Faith: Religion in Urban Spaces*. Leiden: Brill.
- Fletcher, J. (1986). The Mongols: Ecological and Social Perspectives. *Harvard Journal of Asiatic Studies*, 46(1), 11-50.
- Gökalp, A. (1980). Une minorité chiite en Anatolie: les Alevî. *Recherches sur L'Islam: Histoire et Anthropologie*, 35(4), 748-63.
- Göner, Ö. (2005). The Transformation of the Alevi Collective Identity. *Cultural Dynamics*, 17(2), 107-34.
- Hamrin-Dahl, T. (2014). The Alevi and Questions of Identity, Including Violence and Insider/Outsider Perspectives. *Scripta Instituti Donneriani Aboensis*, 19, 108-25.
- Harmansah, R., T. Tanyeri-Erdemir and R.M. Hayden (2014). Secularizing the Unsecularizable, in E. Barkanand and K. Barkey (eds.), *Choreographies of Shared Sacred Sites: Religion, Politics, and Conflict Resolution*, New York: Columbia University Press.
- Hedrick, T. (2008). Race, Difference, and Anthropology in Kant's cosmopolitanism. *Journal of the History of Philosophy*, 46(2), 245-68.
- Hill, J.D. (2011). *Becoming a Cosmopolitan: What it Means to be a Human Being in the New Millennium*. Lanham: Rowman & Littlefield Publishers.
- Hoxha, H. (2007). The Bektashi Sufi Order. PhD dissertation.Kingdom of Saudi Arabia: Taibah University,
- Karaosmanoğlu, K. (2013). Beyond Essentialism: Negotiating Alevi Identity in Urban Turkey. *Identities*, 20(5), 580-97.
- Karolewski, J. (2008). What is Heterodox about Alevism? The Development of Anti-Alevi Discrimination and Resentment. *Die Welt des Islams*, 48(3), 434-56.

- Kasapoğlu, M.A., and M.C. Ecevit (2004). Culture and Social Structure: Identity in Turkey. *Human Studies*, 27(2), 137-67.
- Kehl-Bodrogi, K. (1997). Introduction, in K. Kehl-Bodrogi, B.K. Heinkeleand and A.O. Beaujean (eds.), *Syncretistic Religious Communities in the Near East: Collected Papers of the International Symposium, 'Alevism in Turkey and Comparable Syncretistic Religious Communities in the Near East in the Past and Present'*, Leiden: Brill
- Koçan, G., and A. Öncü (2004). Citizen Alevi in Turkey: Beyond Confirmation and Denial. *Journal of Historical Sociology*, 17(4), 464-89.
- Köse, T. (2012). Ideological or Religious? Contending Visions on the Future of Alevi Identity. *Identities*, 19(5), 576-96.
- Melikoff, I. (1998). Bektashi/Kızılbaş: Historical Bipartition and its Consequences. In T. Olsson, E. Ozdalga and C. Raudvere (eds.), *Alevi Identity: Cultural, Religious and Social Perspectives*. London: Routledge.
- Özmen, F.A. (2011). The Alevi Identity and Civil Rights in the Twenty-First Century. In Rasim Özgür and Pinar Enneli (eds.), *Societal Peace and Ideal Citizenship for Turkey*. Lanham: Lexington Books.
- Poyraz, B. (2005). The Turkish State and Alevis: Changing Parameters of an Uneasy Relationship. *Middle Eastern Studies*, 41(4), 503-16.
- Rabasa, A., and F.S. Larabee (2008). *The Rise of Political Islam in Turkey*. Santa Monica: Rand Corporation.
- Rapport, N. (2006). Anthropology as Cosmopolitan Study. *Anthropology Today*, 22(1), 23-4.
- Rapport, N. (2012). *Anyone: The Cosmopolitan Subject of Anthropology*. Oxford: Berghahn.
- Schwartz, S. (2008). *The Other Islam: Sufism and the Road to Global Harmony*. New York: Doubleday.
- Scott, J.C. (1990). *Domination and the Arts of Resistance: Hidden Transcripts*. New Haven: Yale University Press.
- Shankland, D. (1998). Anthropology and Ethnicity: The Place of Ethnography in the New Alevi Movement. In T. Olsson, E. Ozdalga and C. Raudvere (eds.), *Alevi Identity: Cultural, Religious and Social Perspectives*, London and New York: Routledge.
- Shindeldecker, J. (1998). Turkish Alevis Today. Istanbul: Sahkulu Sultan Külliyesi Vakfi.
- Stewart, M. (2007). Modernity and the Alevis of Turkey: Identity, Challenges and Change. *Journal of International Relations*, 9(1), 50-60.
- Şahin, S. (2001). The Alevi Movement: Transformation from Secret Oral to Public Written Culture in National and Transnational Social Spaces. PhD dissertation. New York: New School of Social Research,
- Tee, C. (2013). The Sufi Mystical Idiom in Alevi Aşık Poetry: Flexibility, Adaptation and Meaning. *European Journal of Turkish Studies: Social Sciences on Contemporary Turkey*.
- Tol, U.U. (2009). The Sustainability Crisis of Alevis, Phd dissertation. Ankara: Middle East Technical University.
- Trowbridge, S.V.R. (1921). The Alevis. *The Muslim World*, 11(3), 253-66.
- Vorhoff, K. (1998). 'Let's Reclaim our History and Culture!' Imagining Alevi Community in Contemporary Turkey. *Die Welt des Islams*, 38, 220-52.
- Wakamatsu, H. (2015). Transmitting the Tradition: An Analysis on Master-Disciple Relationship in Alevi Community of Turkey. *International Journal of Social Sciences and Education Research*, 1(3), 772-89.
- Werbner, P. (2006). Understanding Vernacular Cosmopolitanism. *Anthropology News*, 47(5), 7-11.
- White, P.J., and J. Jongerden (eds.) (2003). *Turkey's Alevi Enigma: A Comprehensive Overview*. Leiden: Brill.
- Wilson, M.B. (2015). Ritual and Rhyme: Alevi-Bektashi Interpretations and Translations of the Qur'an (1953-2007). *Journal of Qur'anic Studies*, 17(3), 75-99.
- Yaman, A., and A. Erdemir (2006). *Alevism-Bektashism: A Brief Introduction*. Cem Foundation.
- Zeidan, D. (1999). The Alevi of Anatolia. *Middle East Review of International Affairs*, 3(4), 74-89.

KAYNAKÇA

- A., Ç. (2008). *Akıl ve Toplumun Özgürleşimi: Jürgen Habermas Üzerine Bir Çalışma*. İstanbul: İletişim Yayınları.
- Adorno, T. W., & Horkheimer, M. (2014). *Teori ve Pratik Üzerine*. İstanbul: Metis.
- Adorno, T. (1976). *The Positivist Dispute in German Sociology*. London: Heinemann.
- Adorno, T. (1989). *Kierkegaard: The Construction of the Aesthetic*. Minneapolis: University of Minnesota Press.
- Adorno, T. (2003 (36)). Neden Hala Felsefe? *Cogito*, 184-199.
- Adorno, T. (2008). *Lectures on Negative Dialectics: Fragments of a Lecture Course 1965/1966*. Cambridge: Polity Press.
- Adorno, T. (2010 (6)). Husserl ve İdealizm Problemi. *Baykuş Felsefe Yazıları Dergisi*, 104-117.
- Adorno, T. (2010). *Einführung in Die Dialektik*. Berlin: Suhrkamp Verlag.
- Adorno, T. (2011). *Eleştiri: Toplum Üzerine Yazılar*. İstanbul: Belge Yayınları.
- Adorno, T. (2012). *Ahlak Felsefesinin Sorunları*. İstanbul: Metis.
- Adorno, T. (2014). *Minima Moralia: Sakatlanmış Yaşamdan Yansımalar*. İstanbul: Metis.
- Adorno, T. (2015). *Sahicilik Jargonu: Alman İdeolojisi Üzerine 1962-1964*. İstanbul: Metis.
- Adorno, T. W. (1993). *Hegel: Three Studies*. London: The MIT Press.
- Adorno, T. W. (2016). *Negatif Diyalektik*. İstanbul: Metis Yayınları.
- Adorno, T. W., & Horkheimer, M. (2010). *Aydınlanmanın Diyalektiği*. İstanbul: Kabalcı.
- Alford, C. (2004 (28)). Totalitenin Karşısı: Levinas ve Frankfurt Okulu. *Doğu-Batı*, 129-154.
- Jay, M. (2014). *Diyalektik İnceleme: Frankfurt Okulu'nun Tarihi ve Çalışmaları (1923-1950)*. İstanbul: Ayrıntı Yayınları.
- Becermen, M. (2009). *Theodor W. Adorno ve Michel Foucault'da Hakikat ve İktidar İlişkisi*. Ankara: Hacettepe Üniversitesi Sosyal Bilimler Enstitüsü, Yayınlanmamış Doktora Tezi.
- Benhabib, S. (2005). *Eleştiri, Norm ve Ütopya: Eleştirel Teorinin Temellerine İlişkin Bir İnceleme*. İstanbul: İletişim.
- Best, S., & Kellner, D. (2011). *Postmodern Teori*. İstanbul: Ayrıntı Yayınları.
- Bonfeld, W. (2014). *Yıkıcı Akıl ve Olumsuzlama: Devlet, Sermaye, Sınıf*. İstanbul: Otonom.
- Bottomore, T. (2012). *Marksist Düşünce Sözlüğü*. İstanbul: İletişim Yayınları.
- Bottomore, T. (2013). *Franfurt Okulu ve Eleştirisi*. İstanbul: Say Yayınları.
- Bozzetti, M. (2001). Hegel on Adorno's Critique of Philosophical Systems. N. Gibson, & A. Rubin içinde, *Adorno: A Critical Reader*. Wiley-Blackwell.
- Bronner, S. (1994). *Of Critical Theory and its Theorists*. Oxford: Blackwell.
- Buck-Morss, S. (1979). *The Origin of Negative Dialectics: Theodor W. Adorno, Walter Benjamin, and the Frankfurt Institute*. New York: The Free Press.
- Cemal, M. (1999). Hegel'in Diyalektiği ve Olumsuz Diyalektik. W. Reijen içinde, *Adorno: Bir Giriş* (s. 95-116). İstanbul: Belge Uluslararası Yayıncılık.
- Cevizci, A. (2003). *Felsefe Ansiklopedisi*. İstanbul: Etik Yayınları.
- Cevizci, A. (2005). *Felsefe Sözlüğü*. İstanbul: Paradigma Yayınları.
- Cevizci, A. (2014). *Felsefe Tarihi*. İstanbul: Say Yayınları.
- Claussen, D. (2012). *Son Deha: Theodor W. Adorno*. İstanbul: Yapı Kredi Yayınları.
- Coole, D. (2000). *Negativity and Politics: Dionysus and Dialectics from Kant to Poststructuralism*. New York: Routledge.
- Dallmayr, F. (2010). Görüngübilim ve Eleştirel Kuram: Adorno. H. Bağcı içinde, *Franfurt Okulu* (s. 219-260). İstanbul: Türkiye İş Bankası Yayınları.
- Delacampagne, C. (2014). *20. Yüzyıl Felsefe Tarihi*. İstanbul: Türkiye İş Bankası Kültür Yayınları.
- Dews, P. (2011). Adorno, Post-Yapısalcılık ve Özdeşlik Eleştirisi. S. Zizek içinde, *ideolojiyi Haritalamak* (s. 73-101). İstanbul: Dipnot Yayınları.

- F.R., D. (2010). Görüngübilim ve Eleştirel Kuram: Adorno. H. Bağçe içinde, *Frankfurt Okulu* (s. 219-260). İstanbul: Türkiye İş Bankası Yayınları..
- Güçlü, A., Uzun, E., Uzun, S., & Yolsal, Ü. H. (2008). *Felsefe Sözlüğü*. Ankara: Bilim ve Sanat.
- Gülenç, K. (2015). *Frankfurt Okulu: Eleştiri, Toplum ve Bilim*. İstanbul: Ayrıntı Yayınları.
- Hegel, G. (1986). *Tinin Görüngübilimi*. İstanbul: İdea Yayınları.
- Hegel, G. (2006). *Tüze Felsefesi*. İstanbul: İdea Yayınları.
- Held, D. (1980). *Introduction to Critical Theory : Horkheimer to Habermas* . Berkeley: University of California Press.
- Holz.H.H. (2012). *Frankfurt Okulu Eleştirisi*. İstanbul: Evrensel Basım Yayın.
- Höffe, O. (2008). *Felsefenin Kısa Tarihi* . İstanbul: İnkılap Yayınevi.
- Jarvis, S. (1998). *Adorno: A Critical Introduction*. New York: Routledge.
- Jay, M. (2001). *Adorno*. İstanbul : Der Yayınları.
- Jay, M. (2014). *Diyalektik İmgelem: Frankfurt Okulu'nun Tarihi ve Çalışmaları(1923-1950)*. İstanbul : Ayrıntı Yayınları.
- Kejanlıoğlu, B. (2005). *Frankfurt Okulu'nun Eleştirel Bir Uğrağı : İletişim ve Medya*. Ankara: Bilim ve Sanat Yayınları.
- Kızılcılık, S. (2008). *Frankfurt Okulu*. İstanbul: Anı Yayıncılık.
- Koçak, O. (2013). Önsöz: Horkheimer ve Frankfurt Okulu. M. Horkheimer içinde, *Akul Tutulması* (s. 7-52). İstanbul : Metis Yayınları .
- Martinson, M. (2012). Ontology of Hell : Reflections on Theodor W. Adorno's Reception of Soren Kierkegaard. *Literatüre And Theology*, 1-18.
- Matamoros, F. (2011). Metafizik'in Düşüşü İle Dayanışma :Olumsuzluk Ve Umut. Holloway, Matamoros, & Tischler içinde, *Olumsuzluk ve Devrim: Adorno ve Politik Eylemcilik* (s. 207- 248). İstanbul: Otonom Yayıncılık.
- Orman, E. (2013 (1)). Adorno'nun MINIMA MORALIA'yı "Sunuş"u. *Felsefe Düşün*, 172-179.
- Orman, E. (2015). *Hegel'in Mutlak İdealizmi*. İstanbul: Belge Yayınları.
- Reijen, W. (1999). *Adorno: Bir Giriş*. İstanbul: Belge Yayınları.
- Rose, G. (1979). *The Melancholy Science: An Introduction to the Thought of Theodor W. Adorno*. New York: Columbia University Press.
- Rush, F. (2005). Conceptual foundations of early Critical Theory. F. Rush içinde, *The Cambridge Companion to Critical Theory* (s. 6-39). Cambridge: Cambridge University Press.
- Slater, P. (1998). *Frankfurt Okulu* . İstanbul: Kabalcı .
- Soykan, Ö. (2000). *Müziksel Dünya Ütopyasında Adorno İle Bir Yolculuk*. İstanbul : Bulut Yayınları.
- Wajda, K. (2012). Kierkegaard and The Concept of Negative Dialectics of Theodor Adorno. *Studia Humanistyczne AGH*.
- Wiggershaus, R. (1994). *The Frankfurt School: Its History ,Theories and Political Significance*. Cambridge: Polity Press.
- Wilson, R. (2023). Adorno'yu Anlamak-Yaşamın Diyakletiği. Ankara: Fol Kitap.
- Yaşat, C. (2014). *Edebiyat Sosyolojisi Açısından Adorno Estetiğinin Toplumsal Temelleri* . İstanbul: Mimar Sinan Güzel Sanatlar Üniversitesi Sosyal Bilimler Enstitüsü, Yayınlanmamış Doktora Tezi.
- Yibing, Z. (2012). *Adorno'nun Negatif Diyalektiği ve Žižek'in Lacanvari İmkansız Devrimi*. İstanbul

KAYNAKÇA

- Aisa, R., Larramona, G., & Pueyo, F. (2015). Active aging, preventive health and dependency: Heterogeneous workers, differential behavior. *Journal of Economic Behavior & Organization*, 117, 1-9.
- Bartlett, H. (2003). An ageing perspective. *Foresight*, 5(6), 26-33.
- Bergeman, C. S. (1997). *Ageing : Genetic and Environmental Influences*. Thousand Oaks: SAGE Publications, Inc.
- Cobley, S., Sanders, R., Halaki, M., & O'Dwyer, N. (2017). A solid swing and ... contact [or miss]? Commentary on "Towards a Grand Unified Theory of sports performance". *Human Movement Science*, 56, 163-165.
- Compañó, R., Bock, A., Burgelman, J., Cabrera, M., Da Costa, O., Mattsson, P., & Malanowski, N. (2006). Converging applications for active ageing policy. *Foresight*, 8(2), 30-42.
- Dorey, D. (2004). *Making space for humanitarianism: Observations on place identity and the humanitarian environment*. A Thesis Submitted in Partial Fulfillment of the Requirements for the Degree of Masters of Arts at Dalhousie University, Halifax, Nova Scotia.
- Emonds, A., Funken, J., Potthast, W., & Mombaur, K. (2019). Comparison of Sprinting With and Without Running-Specific Prostheses Using Optimal Control Techniques. *Robotica*, 37(12), 2176-2194.
- Epstein, L. H., O'Donnell, S., Biondolillo, M. J., Hostler, D., & Roemmich, J. N. (2021). Comparing the reinforcing value of high intensity interval training versus moderate intensity aerobic exercise in sedentary adults. *Physiology & Behavior*, 238, 1-8.
- Finn, K. (2005). *Locations of identity: Space, place, and mobility in contemporary quebecois immigrant literature*. A Dissertation Submitted to the Faculty of the University of Miami in Partial Fulfillment of the Requirements for the Degree of Doctor of Philosophy, Coral Gables, Florida.
- Hazelton, L., Gillin, L., Kerr, F., Kitson, A., & Lindsay, N. (2019). An ageing well collaboration: opportunity or wicked problem. *Journal of Business Strategy*, 40(1), 18-27.
- Henkens, K., Schippers, J., Frerichs, F., Lindley, R., Aleksandrowicz, P., Baldauf, B., & Galloway, S. (2012). Active ageing in organisations: a case study approach. *International Journal of Manpower*, 33(6), 666-684.
- Lara, J. I. (2012). *In search of identity: The place of space, (proto) race and ideology in colonial and post-colonial honduras*. A Dissertation Submitted to the Faculty of the Graduate School of Arts and Sciences of Georgetown University in Partial Fulfillment of the Requirements for the Degree of Doctor of Philosophy in Spanish, Washington, DC.
- Lazarus, R. S., & Lazarus, B. N. (2006). *Coping with Aging*. Oxford: Oxford University Press.
- Loturco, I., De la Fuente, C., Bishop, C., Nichioka, H., Lessio, D., Moreno, C. T., Pereira, L. A., & Carpes, F. P. (2021). Video-based biomechanical analysis of an unexpected Achilles tendon rupture in an Olympic sprinter. *Journal of Biomechanics*, 117, 1-6.
- Medeiros, K. de. (2014). *Narrative Gerontology in Research and Practice*. New York: Springer Publishing Company.
- Riva, G., Gaggioli, A., Villani, D., Cipresso, P., Repetto, C., Serino, S., Triberti, S., Brivio, E., Galimberti, C., & Graffigna, G. (2014). Positive Technology for Healthy Living and Active Ageing. In G. Riva, P. A. Marsan, & C. Grassi (Eds.), *Active Ageing and Healthy Living: A Human Centered Approach in Research and Innovation As Source of Quality of Life* (pp. 44-56). Amsterdam, Netherlands: IOS Press.
- Robbins, T. D., Lim Choi Keung, S. N., & Arvanitis, T. N. (2018). E-health for active ageing; A systematic review. *Maturitas*, 114, 34-40.
- Rossini, P. M., & Marra, C. (2014). Demographic Changes and the Challenge for a Healthy Ageing. In G. Riva, P. A. Marsan, & C. Grassi (Eds.), *Active Ageing and Healthy Living: A Human Centered Approach in Research and Innovation As Source of Quality of Life* (pp. 23-31). Amsterdam, Netherlands: IOS Press.

- Rosu, D. (2022). Effect of extracurricular interest of students in the field of physical education and sports on the development of entrepreneurial skills. *Journal of Physical Education and Sport*, 22(8), 1927-1932.
- Takamura, J. C. (2013). The Future Is Aging. In F. L. Ahearn (Ed.), *Issues in Global Aging* (pp. 9-14). New York: Routledge.
- Timonen, V. (2008). *Ageing Societies : A Comparative Introduction*. Maidenhead, England: McGraw-Hill Education.
- Velazquez, A., Martínez-García, A. I., Favela, J., & Ochoa, S. F. (2017). Adaptive exergames to support active aging: An action research study. *Pervasive and Mobile Computing*, 34, 60-78.
- Wilson, K. M. (2009). *Identity, space, place and postsecondary education: Exploring the educational perceptions and ambitions of youth of the rural communities of manitoulin island*. A Thesis Submitted to the Faculty of Graduate Studies and Research in Partial Fulfillment of the Requirements for the Degree of Master of Arts Department of Geography and Environmental Studies, Carleton University, Ottawa, Ontario.
- Winand, M., Schneiders, C., Merten, S., & Marlier, M. (2021). Sports fans and innovation: An analysis of football fans' satisfaction with video assistant refereeing through social identity and argumentative theories. *Journal of Business Research*, 136, 99-109.
- Youdin, R. (2016). *Psychology of Aging 101*. New York: Springer Publishing Company.
- Zacher, H., Kooij, D. T. A. M., & Beier, M. E. (2018). Active aging at work: Contributing factors and implications for organizations. *Organizational Dynamics*, 47(1), 37-45.

KAYNAKÇA

- ALKAN MEŞHUR, Filiz H. (2004) “Engellilerin Çalışma Yaşamına Katılma Gerekliliği ve Uygulanan İstihdam Politikalarının Değerlendirilmesi”, *Öz-Veri Dergisi*, Cilt: I, Sayı :2, s. 176-183.
- ALKAN MEŞHUR, Filiz H. (2006) “Engellilerin Bir İstihdam Seçeneği Olarak Tele Çalışma: Modellenmesi ve Modelin Kent Planlama Açısından İrdelenmesi, Selçuk Üniversitesi Fen Bilimler Enstitüsü Mimarlık Anabilim Dalı (Yayınlanmamış Doktora Tezi) Konya.
- ALTAN Ömer Zülfü (1998) “ Kota Tekniği Ve Kota Oranlarının Yükseltmesinde Ülkemizde Daha Çok Sakatın İstihdam Edilebilmesine Yardımcı Olabilir mi?”, *Mercek Dergisi*, MESS, Türkiye Metal Sanayicileri Sendikası, ss. 25-33.
- ALTAN Ömer Zülfü (1999) “Türkiye’de Sakatların İstihdam Edilerek Korunmalarını Ön Gören Sosyal Politikalar Yeniden Yapılırken”, *Anadolu Üniversitesi İktisadi İdari Bilimler Fakültesi Dergisi*, Cilt: 15, Sayı: 1-2, ss. 411-436.
- AKTAŞ Canan, GERGİN Sinan, KUZ Tayyar, MUTLUOĞLU Lütfiye, UĞRULU Bahar ve YILMAZ Zuhul (2004) “Türkiye Korumalı İşyerleri Araştırması”, *Özveri Dergisi*, Cilt: 1, Sayı: 2, <http://www.ozida.gov.tr/ozveri/ov2/ov2korumaliisyeri.htm> , (18. 04.2023).
- ARNOLD Nancy L and SEEKİNS Tom (2002) “Self-Employment: A Process for Use by Vocational Rehabilitation Agencies”, *Journal of Vocational Rehabilitation*, Volume: 17, No: 2, pp. 107–113.
- AYSOSY Mehmet (2004) *Avrupa Birliği Sürecinde Özürlüler Politikası, Açık Kitapları*, İstanbul.
- BARNES Helen (2000) *Working For a Living? Employment, Benefits and the Living Standards of Disabled People*, The Policy Pres, Bristol.
- BARNES Colin, MERCER Geof and SHAKESPEARE Tom (1999) *Exploring Disability*, Polity Press, Cambridge.
- BERKÜN, Sanem (2013) *Özürlülerin İstihdamında Ev Esaslı Tele Çalışma (Evde TeleÇalışma): Bursa İli Belediyelerinden Örnekler*, TC Çalışma ve Sosyal Güvenlik Bakanlığı Çalışma ve Sosyal Güvenlik Eğitim ve Araştırma Merkezi Yayını, Yayın No. 38, Ankara.
- BOZKURT Veyssel (2009) *Endüstriyel & Post-endüstriyel Dönüşüm Bilgi, Ekonomi, Kültür, Ekin Kitabevi*, Bursa.
- BUEHLER Christian “Telework Training As Opportunity For Vocational Integration Of People With Severe Disabilites - Approach And First Experiences”, http://www.dinf.ne.jp/doc/english/Us_Eu/conf/csun_97/csun97_022.html, (18. 04.2023).
- BTK, (2012), *Bilgi ve İletişim Teknolojilerine Engelsiz Erişim* , <https://www.btk.gov.tr/uploads/pages/slug/bilgi-ve-iletisim-teknolojilerinde-engelsiz-erisim.pdf>, (18. 04.2023).
- BURCU, Esra (2007) *Türkiye’de Özürlü Birey Olma Temel Sosyolojik Özellikleri ve Sorunları Üzerine Bir Araştırma*, Hacettepe Üniversitesi Yayınları, Ankara.
- ÇAKIR Özlem (2002) “Sosyal Dışlanma”, *Dokuz Eylül Üniversitesi Sosyal Bilimler Enstitüsü Dergisi*, Cilt:4, Sayı: 3, ss. 83-104.
- DEMİRCİOĞLU Mağdule (2010) *Üretim Sürecinde Sakat Emeği*, Kibele Yayınları, İstanbul.
- Descriptions of Work-at-Home Positions through NTI*, <http://nticentral.org/work-at-home-jobs-positions.shtm> , (18. 04.2023).
- Dünya Engellilik Raporu, (2011), <https://static.ohu.edu.tr/uniweb/media/portallar/engelsizuniversite/duyurular/1345/diwnu3i5.pdf> (18. 04.2023).
- GÖZE Ayferi (2009) *Liberal, Marxiste, Faşist, Nasyonal, Sosyalist ve Sosyal Devlet Sistemleri*, Beta Yayınevi, İstanbul.
- GÜNDÜZ Gökhan Sait (2007)“Sosyal İçerme Politikalarının Uygulanmasında Kamu İstihdam Kurumlarının Rolü”, *TC Çalışma ve Sosyal Güvenlik Bakanlığı Türkiye İş Kurumu Genel Müdürlüğü (Yayınlanmamış Uzmanlık Tezi)*, Ankara.
- HAMİLTON, Elizabeth C. (1997). “From Social Welfare to Civil Rights”, *The Body and Physical Difference: Discourses of Disability (The Body, In Theory: Histories of Cultural Materialism)*, (Editor:) David T. Mitchell and Sharon L. Snyder, Michigan: University of Michigan Press, USA, pp. 223-239.

- IPSEN Catherine, ARNOLD Nancy L. and COLLING Kyle (2005) "Self-Employment for People With Disabilities Enhancing Services Through Interagency Linkages", *Journal Of Disability Policy Studies*, Volume:15, No: 4, pp. 231-239.
- İŞİĞİÇOK Özlem (2005) XXI. Yüzyılda İstihdam ve İnsana Yakıřır İş, Ezgi Kitabevi, Bursa.
- İLTER Erem (2009) "Birleşmiş Milletler Özürlü Kişilerin Hakları Sözleşmesi'nin Türkiye'nin Özürlülük Politikasına Katkısı", TC Başbakanlık Özürlüler İdaresi Başkanlığı, (Yayımlanmamış Özürlüler Uzmanlığı Tezi) Ankara.
- İSTANBUL TİCARET ODASI (2010) İstanbul Özürlüler İstihdam Araştırma ve Geliştirme Raporu 2009, İstanbul Ticaret Odası Yayınları, Yayın No: 2010-14, İstanbul.
- JAHODA Marie (1982) *Employment and Unemployment*, Cambridge University Pres, Cambridge.
- KARÇKAY Keziban (2002) *Toplumsal Bir Kimlik Olarak Özürlülük*, TC Başbakanlık Özürlüler İdaresi Başkanlığı, (Yayımlanmamış Özürlüler Uzmanlığı Tezi) Ankara.
- KOLAT Serkan (2010) *Avrupa Birliği Sosyal Politikası Çerçevesinde Özürlülere Yönelik Ayrımcılıkla Mücadele ve Türkiye'deki Yansımaları*, TC Başbakanlık Özürlüler İdaresi Başkanlığı Yayını, Yayın No: 49, Ankara.
- KRUEGER Alan B. (1996) "How Will Labor Market Trends Affect People With Disabilities?", *Disability : Challenges for Social Insurance, Health Care Financing, and Labor Market Policy*, Editor: Virginia P. Reno, Jerry L. Mashaw and Bill Gradison, , National Academy of Social Insurance, Washington, pp. 165-171.
- KUZGUN İnci K. (2007) *Evde Parça Başı Ücret Karşılığı Çalışmada Bir Örnek Olay: Çivril'de Mum İşi, Yücel Ofset Matbaacılık*, Ankara.
- LİDİA Barés, Silvia, CARİNA Lic. Litovicius, Patricia and AİRES Ciudad Buenos, "Title Training in the use of the Information and Communication Technologies (ICT), The Remote Education and Telework for People with Disabilities", <http://www.telework2010.tic.org.ar/papers/Litovicius%20Bares%20english.pdf> , (18. 04.2023).
- OKUR Nejlâ ve ERBİL ERDOĞAN Fatma (2010) "Sosyal Haklar ve Özürlüler: Özürlülük Modelleri Bağlamında Tarihsel Bir Değerlendirme", II. Sosyal Haklar Ulusal Sempozyumu, Denizli, ss.245-263. <http://www.sosyalhaklar.net/2010/2010index.htm> , (18. 04.2023).
- OZAWA Martha N. and YEO Yeong Hun (2006) "Work Status and Work Performance of People With Disabilities" *Journal Of Disability Policy Studies*, Volume: 17, No: 3, pp. 180-190.
- ÖZDEMİR Süleyman (2007) *Küreselleşme Sürecinde Refah Devleti*, 2.b., İstanbul Ticaret Odası Yayınları, Yayın NO: 2007-57, İstanbul.
- ÖZGÖKÇELER Serhat ve ALPER Yusuf (2010) "Özürlüler Kanunu'nun Sosyal Model Açısından Değerlendirilmesi", *İşletme ve Ekonomik Araştırmalar Dergisi*, Cilt:1, Sayı: 1, ss. 33-54-.
- ÖZSUCA Şerife (2003) "Küreselleşme ve Sosyal Güvenlik Krizi", *Ankara Üniversitesi SBF Dergisi*, Cilt:58, Sayı: 2, ss. 133-152.
- PAGÁN Ricardo (2009) "Self-Employment Among People with Disabilities: Evidence for Europe", *Disability & Society*, Vol: 24, No: 2, pp. 217-229.
- PİNHAS Mordo Murat (2007) *Sosyal Politika Boyutunda Avrupa Birliği'nde Esnek Çalışma*, Türkiye Tekstil Sanayii İşverenleri Sendikası, İstanbul.
- PRİESTLEY, Mark (1998) "Constructions and Creations: İdealism, Materialism and Disability Theory" *Disability and Society*, Volume: 13, Issue: 1, pp.75-94.
- SEYYAR Ali (2006) *Özürlülere Adanmış Sosyal Politika Yazıları*, Adapazarı Büyükşehir Belediyesi Yayını, Adapazarı.
- SCOTCH, Richard K. (1988) "Disability as the Basis for a Social Movement: Advocacy and the Politics of Definition". *Journal of Social Issues*, Volume: 44, Issue: 1, pp. 159-172.
- STODDEN Robert A. and DOWRICK Peter W. (1999-2000) "Postsecondary Education and Employment of Adults with Disabilities", *American Rehabilitation*, Volume:25, No:3, pp. 19-23.
- ŞAYLAN Gencay (1995) *Değişim Küreselleşme ve Devletin Yeni İşlevleri*, İmge Kitabevi Yayınları, Ankara.

- TATE Denise G and PLEDGER Constance (2003)“An İntegrative Conceptual Framework of Disability: New Directions for Research”, *American Psychologist*, Vol: 58, No:4, pp.289-295.
- TOKOL Aysen (2001) *Endüstri İlişkileri ve Yeni Gelişmeler*, Uludağ Üniversitesi Güçlendirme Vakfı Yayını, Yayın No: 173, Vipaş A.ş., Yayın No: 49, Bursa.
- TOPLU, Aslı (2009) “Sosyal Dışlanma Perspektifinden Türkiye’de Özürlü İstihdamı”, Gazi Üniversitesi Sosyal Bilimler Enstitüsü Çalışma Ekonomisi ve Endüstri İlişkileri Ana Bilim Dalı (Yayınlanmamış Yüksek Lisans Tezi), Ankara.
- TOPRAK, Saniye, Ü. (2019), “Engelli İstihdamında Digital Devrim ve Akıllı Teknolojiler”, *Toprak İşveren Dergisi*, Sayı: 123, Eylül, ss.8-15.
- Türk Dil Kurumu, Güncel Türkçe Sözlük, <https://www.tdk.gov.tr/icerik/engellilere-ozel/ana-sayfa/> (18. 04.2023).
- TÜİK , (2022), *Hanehalkı Bilişim Teknolojileri (BT) Kullanım Araştırması, 2022*, [https://data.tuik.gov.tr/Bulten/Index?p=Hanehalki-Bilim-Teknolojileri-\(BT\)-Kullanim-Arastirmasi-2022-45587](https://data.tuik.gov.tr/Bulten/Index?p=Hanehalki-Bilim-Teknolojileri-(BT)-Kullanim-Arastirmasi-2022-45587) (18. 04.2023).
- United Nations, (2006) “Some Facts about Persons with Disabilities” <http://www.un.org/disabilities/convention/pdfs/factsheet.pdf>, (18. 04.2023).
- United Nations, (2007) “Human Rights and Persons with Disabilities” <http://www.un.org/esa/socdev/enable/rights/humanrights.htm>, (18. 04.2023).
- UZUN, Gülşah Ö. (2020), ” Engelli Çalışanların Esnek Çalışma Biçimlerine Yönelik Tutumları: Toplumsal Cinsiyet Rolü Açısından Bir İnceleme” , Ankara Üniversitesi Sosyal Bilimler Enstitüsü, Çalışma Ekonomisi ve Endüstri İlişkileri Anabilim Dalı (Yayınlanmamış Yüksek Lisans Tezi), Ankara.
- <http://www.remploy.co.uk/employment-services/jobseekers/recruitment-areas/retail.ashx>, (18. 04.2023).
- <https://www.yasadikca.com/engelliler-icin-evden-calisma-sosyal-politika-aracidir/> (18. 04.2023).

KAYNAKÇA

- Abisel, N. (2005). *Türk Sineması Üzerine Yazılar*. Ankara: Phoenix Yayınevi.
- Arslan, U. T. (2005). *Bu Kâbuslar Neden Cemil? Yeşilçam'da Erkeklik ve Mazlumluk*. İstanbul: Metis Yayınları.
- Ataca, B. (2009). Turkish Family Structure and Functioning. İçinde S. Bekman ve A. Aksu (Editör), *Perspectives on Human Development, Family, and Culture*, (s. 108-125). New York: Cambridge University Press.
- Ataca, B. (2013). Türk Aile Yapısı ve İşleyişi, İçinde S. Bekman ve A. Aksu (Editör), *İnsan Gelişimi Aile ve Kültür*, İstanbul: Koç Üniversitesi Yayınları.
- Ayçiçeği-Dinn, A. ve Caldwell, C. L. (2013). Vertical Collectivism, Family-Consciousness and Urbanization in Turkey. *Elektronik Sosyal Bilimler Dergisi*, 12 (47), 232-251.
- Aytaç, A. M. (2015). *Ailenin Serencamı*. Ankara: Dipnot Yayınları.
- Bal, H. (2016). *Nitel Araştırma Yöntem ve Teknikleri*. Bursa: Sentez Yayıncılık.
- Barret, M. (1995). *Günümüzde Kadına Uygulanan Baskı*. (çev. Ş. Süer). İstanbul: Pencere Yayınları.
- Bayer, A. (2013). Değişen Toplumsal Yapıda Aile. *Şırnak Üniversitesi İlahiyat Fakültesi Dergisi*, 4(8), 101-129.
- Berktaş, F. (2016). *Tek Tanrılı Dinler Karşısında Kadın*. İstanbul: Metis Yayınları.
- Beşpınar, F. U. ve Beşpınar, Z. (2017). Türkiye’de Hane Halkı Yapıları ve Evlilik Pratiklerinde İkili Resim: Geleneklerin Yanı Sıra Değişimin Yansımaları, *Nüfusbilim Dergisi*, 39 (1), 109-149.
- Bora, A. (2012). Aile: En Güçlü İşsizlik Sigortası. İçinde T. Bora, A. Bora, N. Erdoğan, ve İ. Üstün (Editör), *Boşuna mı Okuduk? Türkiye’de Beyaz Yakalı İşsizliği* (s. 181–201). İstanbul: İletişim Yayınları.
- Bora, A. (2016). *Kadınların Sınıfı Ücretli Ev Emeği ve Kadın Öznelliğinin İnşası*. İstanbul: İletişim Yayınları.
- Burr, V. (2012). *Sosyal İnşacılık*. (çev. S. Arkonaç). Ankara: Nobel Kitap.
- Connell, R. W. (2015). *Erkeklikler*. (çev. N. Konukcu). Ankara: Phoenix.
- Çelik, G. (2016). “Erkekler De Ağlar!”: Toplumsal Cinsiyet Rollerini Bağlamında Erkeklik İnşası ve Şiddet Döngüsü”. *Fe Dergi*, 8: 1-12.
- Dedeoğlu, S. (2000). Toplumsal Cinsiyet Rollerini Açısından Türkiye’de Aile ve Kadın Emeği. *Toplum ve Bilim*, 86, Güz, 139-170.
- Dedeoğlu, S. (2021). Türkiye’de Toplumsal Cinsiyet, Toplum ve Refah Devleti. İçinde S. Dedeoğlu ve A. Y. Elveren, *Türkiye’de Refah Devleti ve Kadın* (s. 29-45). İstanbul: İletişim Yayınları.
- Demez, G. (2005). *Kabadayından Sanal Delikanlıya Değişen Erkek İmgesi*. İstanbul: Babil Yayınları.
- Diken, B. ve Laustsen, C. B. (2010). *Filmlerle Sosyoloji*. (çev. S. Ertekin). İstanbul: Metis Yayınları.
- Dökmen, Z. Y. (1999), Çalışma, Cinsiyet ve Cinsiyet Rollerini ile Ev İşleri ve Depresyon. *Türk Psikoloji Dergisi*, 12 (39), 39-56.
- Duben, A. ve Behar, C. (2014). *İstanbul Aileleri: Evlilik, Aile, Doğurganlık 1880-1940*, (çev. N. Mert). İstanbul: Boğaziçi Üniversitesi Yayınevi.
- Demir Gürdal, A. ve Odabaşı, Z. Y. (2014). Kadın ve Miras: Sosyolojik Bir Değerlendirme. *Folklor/ Edebiyat*, 20 (78), 37-50.
- Ecevit, Y. (1993). Aile, Kadın ve Devlet İlişkilerinin Değerlendirilmesinde Klasik ve Yeni Yaklaşımlar. *Kadın Araştırmaları Dergisi*, (1), 9-34.
- Elçi, E. (2012). Kadın Olmanın Anlamının Türkiye’de Yaşayan Kadınların Söylemlerindeki İnşası. İçinde S. Arkonaç (Editör), *Söylem Çalışmaları* (s. 121-170). Ankara: Nobel Yayınları.
- Evecen, G. (2016). 2000 Sonrası Türk Sinemasında Ailenin Hafızasına Yolculuk: Pandora’nın Kutusu ve Kelebekler Filmleri. *SineFilozofi*, Özel Sayı (2), 457-473.
- Fairclough, N. (2003). Söylemin Diyalektiği. İçinde B. Çoban ve Z. Özarslan (Editör), *Söylem ve ideoloji: Mitoloji, din, ideoloji*. (çev. B. Çoban). İstanbul: Su Yayınevi.
- Gittins, D. (2011). *Aile Sorgulanıyor*. (çev. T. Erdem). İstanbul: Pencere Yayınları.

- Gökçe, B. (1990). Aile ve Aile Tipleri Üzerine Bir İnceleme Aile Yazıları I, İçinde B. Dikeçligil, A. Çiğdem (Editör). Ankara: T.C. Başbakanlık Aile Araştırmaları Kurumu Bilim Serisi.
- Güçhan, G. (1992). *Toplumsal Değişme ve Türk Sineması*. Ankara: İmge Kitabevi.
- İmamoğlu, E. O. (1991). Aile İçinde Kadın-Erkek Roller. T.C. Başbakanlık Aile Araştırma Kurumu Yayınları Türk Aile Ansiklopedisi, 3, 832-835.
- İmamoğlu, O. (1993). Değişen Dünyada Değişen Aile-İçi Roller, *Kadın Araştırmaları Dergisi*, 1, 58-68.
- Kağıtçıbaşı, C. (1982). *Sex Roles, Family and Community in Turkey*. Indiana: Indiana University Press.
- Kağıtçıbaşı, Ç. (2010). *Benlik, Aile ve İnsan Gelişimi, Kültürel Psikoloji*. İstanbul: Koç Üniversitesi Yayınları.
- Kandiyoti, D. (1984). Aile Yapısında Değişme ve Süreklilik, Karşılaştırmalı Bir Yaklaşım. İçinde Ed. Türköz Erder (Editör). *Türkiye’de Ailenin Değişimi, Toplumbilimsel Açından İncelemeler* (s. 15-34). Ankara: Türk Sosyal Bilimler Derneği.
- Kandiyoti, D. (1988). Bargaining With Patriarchy. *Gender and Society*, 2(3), 274-290.
- Kıray, M. B. (1982). *Toplumbilim Yazıları*. Ankara: Gazi Üniversitesi Yayınları.
- Kıray, M. B. (1984). Büyük Kent ve Değişen Aile. İçinde Ed. Türköz Erder (Editör). *Türkiye’de Ailenin Değişimi, Toplumbilimsel Açından İncelemeler* (s. 69-78). Ankara: Türk Sosyal Bilimler Derneği.
- Marshall, G. (2005). *Sosyoloji Sözlüğü*. (çev. O. Akınhay ve D. Kömürcü). Ankara: Bilim Sanat Yayınları.
- Oktan, A. (2018). Korkuyorum Anne ve Vavien Örneklemesinde Aile Mitinin Sinemasal Görünümleri. *Akdeniz Üniversitesi İletişim Fakültesi Dergisi*, (29), 11-34 .
- Oral, S. S. ve Çetin Erus, Z. (2018). Sinemada Dönüşen Aile Kavramı Üzerinden Kolektif Belleğin Kurucusu Olarak Kadın ve Erkek: “Çınar Ağacı” Filmi Örneği. *İnönü Üniversitesi İletişim Fakültesi Elektronik Dergisi (İNİF E-Dergi)*, 3 (1), 213-233.
- Önder Erol, P. ve Düztaş Altınoluk, D. (2016). Reconciling Familism and Individualism in a Changing Society: A Study on Turkish University Students. *Bolu Abant İzzet Baysal Üniversitesi Sosyal Bilimler Enstitüsü Dergisi*, 16 (4), 159-178.
- Önder Erol, P. (2018). Toplumsal Değerler Sistemleri Olarak Ailecilik ve Bireyciliğin Doğurganlık Üzerine Yansımaları. *Uludağ Üniversitesi Fen-Edebiyat Fakültesi Sosyal Bilimler Dergisi*, 19 (35), 869-891.
- Özbay, F. (1995). Kadının Statüsü ve Doğurganlık, İçinde N. Arat (Editör). *Türkiye’de Kadın Olgusu* (s.147-165). İstanbul Say Yayınları.
- Özbay, F. (2015). *Aile, Kent ve Nüfus*. İstanbul: İletişim Yayınları.
- Özen, S. (1996). *Kentleşme Sürecinde Ailede Kuşaklararası İlişkiler*. İzmir: Edebiyat Fakültesi Yayınları.
- Özön, N. (1995). *Karagözden Sinemaya Türk Sineması Sorunları*. Ankara: Kitle Yayınları.
- Öztan, E. (2014). Türkiye’de Ailecilik, Biyosiyaset ve Toplumsal Cinsiyet Rejimi. *Toplum ve Bilim*, 130, 176-188.
- Punch, K. F. (2016). *Sosyal Araştırmalara Giriş Nicel ve Nitel Yaklaşımlar*. (çev. D. Bayrak, H. B. Arslan, Z. Akyüz). Ankara: Siyasal Kitabevi.
- Sancar, S. (2013). *Erkeklik: İmkansız İktidar: Ailede, Piyasada ve Sokakta Erkekler*. İstanbul: Metis Yayıncılık.
- Scott, J. (2013). *Feminist Tarihin Peşinde*. (çev. A. Günaydın). İstanbul: Bgst Yayınları.
- Sözen, E. (2014). *Söylem*. Ankara: Birleşik Dağıtım Kitabevi.
- Sunar, D. ve Fişek, G. (2005). Contemporary Turkish Families, İçinde Gielen, U. ve Roopnarine, J. (Editör). *Families in Global Perspective* (s. 169-183). Allyn ve Bacon/Pearson.
- Timur, S. (1972). *Türkiye’de Aile Yapısı*. Ankara: Hacettepe Üniversitesi Yayınları.
- Tolan, B. (1991). Aile, Cinsiyet ve Cinsel Roller, Türk Aile Ansiklopedisi I, Ankara: T.C. Başbakanlık Aile Araştırma Kurumu, 208-214.

- Tosun, N. (1991). Türk Sineması'nda Aile. *Türk Aile Ansiklopedisi III*, T.C. Başbakanlık Aile Araştırma Kurumu Yayınları, Ankara, 902-908.
- Türkoğlu, B. (2014). Fay Hattında Erkeklikler: Çalışma ve İşsizlik Ekseninde Erkekliğe Bakış. *Mülkiye Dergisi*, 37(4), 33-61.
- White, J. B. (2015). Para ile Akraba, Kentsel Türkiye'de Kadın Emeği. (çev. A. Bora). Ankara: İletişim Yayınları.
- Ünalın, T. (1988). Family Size Preferences in Turkey. *Nüfusbilim Dergisi*, 10, 21-38.
- Yağbasan, M. ve Ateş, U. (2018). 1980 Öncesi ve 2000 Sonrası Türk Sinemasında Ailenin Temsili. *Türk Dünyası Araştırmaları Vakfı*, 67(2), 26-40.
- Yaşartürk, G. (2014). Çekirdek Ailenin Kabusları: 2000'li Yıllar Türkiye Sinemasında Çekirdek Aileye Değişen Bakış. *Maltepe Üniversitesi İletişim Fakültesi Dergisi*, 1(1), 1-28.
- Yavuz, S. ve Güllüoınar, F. (2019). Türkiye'de Çocuğun Ekonomik Değerini Etkileyen Faktörler: 2016 Aile Yapısı Araştırması Analizi Üzerinden Sosyolojik Bir Değerlendirme . *İstanbul University Journal of Sociology*, 39(2), 379-409.
- Yeşildal, H. (2010). Türkiye'de 1960'larda Toplumsal Gerçekçi Sinemada Aile İdeolojisi: "Kocanın en kötüsü hiç olmayanından daha iyidir". *Folklor/Edebiyat*. 16(61), 213-226.

KAYNAKÇA

- Acar, D. Ş. (2010). Kişilik Hakkı İhlallerinde Cevap ve Düzeltme Hakkı (Doktora Tezi, Marmara Üniversitesi, Türkiye).
- Akkurt, S. S. (2020). Kişisel Sağlık Verilerinin İşlenmesine ve Covid-19 Pandemisi Sürecinde Mobil Uygulamalarla Paylaşılmasına Hukukî Bir Bakış. *İstanbul Ticaret Üniversitesi Sosyal Bilimler Dergisi*, 19(38), 142-160..
- Alçın, A. A. 2022, Türk Hukukunda Kişisel Sağlık Verileri ve İdarenin Kişisel Sağlık Verilerini Koruma Yükümlülüğü. *Türkiye Adalet Akademisi Dergisi*, (51), 365-410.
- Ali, A. S., Zaaba, Z. F., & Singh, M. M. (2023). Privacy during epidemic of COVID-19: a bibliometric analysis. *Bulletin of Electrical Engineering and Informatics*, 12(1), 587-596.
- Arikan, M. (2009). Culpa In Contrahendo Sorumluluğu. *Selçuk Üniversitesi Hukuk Fakültesi Dergisi*, 17(1), 69-89.
- Aşikoğlu, Ş. İ. (2019). Veri Sorumlularının Aydınlatma Yükümlülüğü-Avrupa Birliği ve Türk Hukukunda. *Kişisel Verileri Koruma Dergisi*, 1(2), 41-65.
- Atalay, H. N. (2021). Mahremiyet Kapsamında Kişisel Sağlık Verilerinin Korunması ve Depolanması. *Journal Of Academic Perspective On Social Studies*, (1), 1-20.
- Aydın, A. G. V. (1998). 1982 Anayasası Çerçevesinde Özel Hayatın Gizliliğinin Korunması. *Süleyman Demirel Üniversitesi İktisadi ve İdari Bilimler Fakültesi Dergisi*, 3(3).
- Barrows Jr, R. C., & Clayton, P. D. (1996). Privacy, confidentiality, and electronic medical records. *Journal of the American Medical Informatics Association*, 3(2), 139-148.
- Başara, G. T. (2020). Kişisel Veri İşleme Sözleşmesi. *Uyuşmazlık Mahkemesi Dergisi*, (16), 57-90.
- Bayındır, H., & Savaş, A. (2019) Özel Sağlık Kurumları Kapsamında Kişisel Sağlık Verilerinin İşlenmesi Ve Korunması. Yüksek Lisans Tezi
- Bayındır, M. S. (2007). Sağlık Hizmetlerinde İdarenin Ve Hekimlerin Sorumluluğu. Ankara Hacı Bayram Veli Üniversitesi Hukuk Fakültesi Dergisi, 11(1), 551-590.
- Bayraktar, M. (2022). Kişisel Sağlık Verilerinin İşlenmesi Ve Korunması (Doctoral Dissertation, Marmara Üniversitesi (Turkey)).
- Braun, Ö. Ü. C. A. (2021). Kişisel Verilerin Korunmasında Hukukî Sorunlar.
- Büken, N. Ö., & Ünsal, Ç. Z. Kişisel Verilerin Korunması Kanununun Biyomedikal Alana Yansımaları Açısından Değerlendirilmesi. *Hacettepe Hukuk Fakültesi Dergisi*, 7(2), 33-54.
- Büyükkay, Y. (2004). Hekimin Sir Saklama Yükümlülüğü. *Erzincan Binali Yıldırım Üniversitesi Hukuk Fakültesi Dergisi*, 8(1-2),
- Çobansoy, G. (2020). İnsan Hakları Açısından Kişisel Verilerin Korunması Sorunu (Master's Thesis, Maltepe Üniversitesi, Sosyal Bilimler Enstitüsü).
- Deniz, M. Ö. (2022) Sağlık Verilerinin İşlenmesinde Aydınlatma Yükümlülüğü. *Erciyes Akademi*, 36(3), 1424-1445.
- Döner, A. (2022). Bilgi Edinme Hakkının Siniri Olarak Özel Hayatın Gizliliği Ve Kişisel Veriler. *Erzincan Binali Yıldırım Üniversitesi Hukuk Fakültesi Dergisi*, 26(1), 23-60. Sayfa 35-49
- Durmuş, V. (2021). Kişisel Sağlık Verilerinin Korunmasında İdarenin Hukukî Sorumluluğu. *Dokuz Eylül Üniversitesi Hemşirelik Fakültesi Elektronik Dergisi*, 14(1),
- Dülger, M. V. (2015). Sağlık Hukukunda Kişisel Verilerin Korunması Ve Hasta Mahremiyeti (Protection Of Personal Data İn Health Law And Patient Privacy). Available At Ssrn 2564595.
- Dülger, M. V. (2016). Kişisel Verilerin Korunması Kanunu Ve Türk Ceza Kanunu Bağlamında Kişisel Verilerin Ceza Normlarıyla Korunması. *İstanbul Medipol Üniversitesi Hukuk Fakültesi Dergisi*, 3(2),
- Dülger, M. V. (2018). İnsan Hakları ve Temel Hak ve Özgürlükler Bağlamında Kişisel Verilerin Korunması. *İstanbul Medipol Üniversitesi Hukuk Fakültesi Dergisi*, 5(1), 71-144.
- Erdinç, G. H. (2020). Ölçülülük İlkesi Ve Açık Rıza Kapsamında Biyometrik Verilerin İşlenmesi. *Kişisel Verileri Koruma Dergisi*, 2(1), 1-19.
- Ergüden, A. Ç. (2020). Kişisel Sağlık Verilerinin İşlenmesi. *İstanbul Barosu*.

- Ergül, O. (2015). Sporda Zorunlu Tahkim-Bireysel Başvuru İlişkisi: ‘Yargi Denetimi Dışında Birakılan İşlemleri’ dar Yorumlamak Mümkün Değil Mi?. *Anayasa Yargisi*, 31(1), 67-78.
- Eroğlu, T. (2011). Özel Hayatın Gizliliğini İhlal Suçu (Tck Md.134) (Doctoral Dissertation, Marmara Üniversitesi (Turkey))
- Gostin, L. O., Halabi, S. F., & Wilson, K. (2018). Health Data And Privacy In The Digital Era. *Jama*, 320(3), 233-234.
- Gökçay, B., & Arda, B. (2019). Kişisel Sağlık Verilerinin Korunması Kapsamında Sağlık Araştırmalarında Etik Bakış. *Türk Kardiyoloji Derneği Arşivi*, 47(3), 218-227.
- Gözler, Kemal (2019), *Türk Anayasa Hukukuna Giriş*, Ekin Yayın Basım Ve Dağıtım, Bursa Haziran 2019
- Gülhan, O. (2022). Kişisel Sağlık Verileri Kapsamında Veri Öznesinin Erişim Hakkı. *Uluslararası Akademik Birikim Dergisi*, 5(5).
- Gündüz, F. E., & Yazıcıoğlu, İ. (2021). Bilgi Edinme Hakkı Çerçevesinde Kişisel Verilerin Korunması. *Anayasa Yargisi*, 38(1), 171-204.
- Gür, B. A. (2018). Uluslararası Hukuk Ve Ab Hukuku Boyutuyla Kişisel Verilerin Yurt Dışına Aktarılması. *Marmara Üniversitesi Hukuk Fakültesi Hukuk Araştırmaları Dergisi*, 25(2), 850-872.
- Gürbüz, M. (2015). Kişilik Hakkı Açısından Tıbbi Genetik Analizler (Doctoral Dissertation, Anadolu University (Turkey)).
- Güvenç, Ö. (2014). Culpa In Contrahendo Sorumluluğu Bağlamında Sözleşme Görüşmelerinin Kesilmesi. *Ankara Hacı Bayram Veli Üniversitesi Hukuk Fakültesi Dergisi*, 18(3), 363-406.
- Haas, S., Wohlgenuth, S., Echizen, I., Sonehara, N., & Müller, G. (2011). Aspects Of Privacy For Electronic Health Records. *International Journal Of Medical Informatics*, 80(2), E26-E31.
- Habip, Oğuz. (2013). Elektronik Ortamda Kişisel Verilerin Korunması, Bazi Ülke Uygulamaları Ve Ülkemizdeki Durum. *Uyuşmazlık Mahkemesi Dergisi*, (3), 1-38.
- Hoşnut, Y. (2019) Mahremiyet Bağlamında Kişisel Sağlık Verilerinin Korunması: Çorum İli Kamu Hastaneleri Örneği (Master’s Thesis, Sosyal Bilimler Enstitüsü). 2019 Gazi Üniversitesi, Halkla İlişkiler Anabilim Dalı
- İmançlı C. (2019) Kişisel Sağlık Verilerinin Korunamamasından Doğan Özel Hukuk Sorumluluğu İstanbul Üniversitesi Yüksek Lisans Tezi
- İstek, A. (2016). Hasta Mahremiyeti Kapsamında Kişisel Veri. *Akademik Teklif Hukuk Ve İdari Bilimler Dergisi*, 3(5), 182-215.
- Kandilli, E. (2019). Sağlık Hukukunda Etik Açısından Kişisel Veriler Ve Mahremiyet Hakkı (Master’s Thesis, Sosyal Bilimler Enstitüsü).
- Karaarslan, E., Ergin, A. M., Turğut, N., & Kiliç, Ö. (2015). Elektronik Sağlık Kayıtlarının Gizlilik Ve Mahremiyeti.
- Karaca-Dedeoğlu, A. (2019). Uluslararası Sağlık Turizminde Hastanın Özel Hayatının Gizliliği Ve Mahremiyetinin Korunması Hakkı. *Opus International Journal Of Society Researches*, 10(17), 1875-1910.
- Karadaş, N. (2019). *Tıp Hukukunda Kişisel Verilerin Açıklanması Suçu* (Master’s Thesis, İnönü Üniversitesi Sosyal Bilimleri Enstitüsü).
- Kaya, C. (2011). Avrupa Birliği Veri Koruma Direktifi Ekseninde Hassas (Kişisel) Veriler ve İşlenmesi. *Journal Of Istanbul University Law Faculty*, 69(1-2), 317-334.
- Keskinsoy, Ö., & Kaya, S. B. (2021) Anayasa Mahkemesi Kararlarını Biçimlendirme Çabası Olarak Yorum. *Hacettepe Hukuk Fakültesi Dergisi*, 11(1), 63-105.
- Kiliç, D. (2012). Anayasal Bir Hak Olarak Kişisel Verilerin Korunması. *Ankara Üniversitesi Hukuk Fakültesi Dergisi*, 61(3), 1089-1172.
- Koç, F. (2022). İş İlişkisinde Kişisel Sağlık Verilerinin İşlenmesi. *Marmara Üniversitesi (Turkey)*.
- Konca, N. K., & Badur, E. Avukatın Müvekkilinin Kişisel Sağlık Verilerine Erişimine İlişkin Değerlendirmeler. *Selçuk Üniversitesi Hukuk Fakültesi Dergisi*, 31(1), 195-230.
- Korkmaz, A. (2014). İnsan Hakları Bağlamında Özel Hayatın Gizliliği Ve Korunması. *Karamanoğlu Mehmetbey Üniversitesi Sosyal Ve Ekonomik Araştırmalar Dergisi*, 2014(3), 99-103.

- Kurtulan, G. (2017). Haksız Fiilde Hukuka Aykırılık Unsuru. *Marmara Üniversitesi Hukuk Fakültesi Hukuk Araştırmaları Dergisi*, 23(1), 465-504.
- Küzeci, E. (2010). *Kişisel Verilerin Korunması*. Ankara: Turhan Kitabevi.
- Küzeci, E., & Kiliç, Ş. (2019). 6698 Sayılı Kişisel Verilerin Korunması Kanunu'nun İş Sözleşmesi Çerçevesinde Değerlendirilmesi: Veri Sorumlusu, Veri İşleyen Ve Diğer Aktörler. *Legal İş Hukuku ve Sosyal Güvenlik Hukuku Dergisi*, 16(63), 947-992.
- McGraw, D., & Mandl, K. D. (2021). Privacy protections to encourage use of health-relevant digital data in a learning health system. *NPJ digital medicine*, 4(1), 2.
- Menachemi, N., & Collum, T. H. (2011). Benefits and drawbacks of electronic health record systems. *Risk management and healthcare policy*, 47-55.
- Oğuz, S. (2018). Kişisel Verilerin Korunması Hukukunun Genel İlkeleri. *Bilgi Ekonomisi Ve Yönetimi Dergisi*, 13(2), 121-138.
- Ong, R. Y. C., & Sabapathy, S. (2020). Enhancing patient privacy protection under Hong Kong's electronic health record sharing system. *Common Law World Review*, 49(1), 4-30.
- Orak, B. (2019). *Kişisel Sağlık Verilerinin Korunması*. Hacettepe Üniversitesi Yüksek Lisans Tezi,
- Öget, A. M. (2020). *Kişisel Sağlık Verilerinin Korunmasında Özel Sağlık Kuruluşlarının Sorumluluğu*. İzmir Barosu Dergisi, 85(3), 189-260.
- Öğüz, T. & Dural, M. 2021. *Filiz Kitabevi, Türk Özel Hukuku Cilt Ii Kişiler Hukuku Sayfa 5*
- Ören, A. (2021). *Culpa Post Pactum Perfectum (Sözleşmenin Art Etkisi)*. *Fides Hukuk Dergisi*, (3), 1-16.
- Özcan, S. (2018). *Sigorta Hukuku Bağlamında Kişisel Sağlık Verilerinin Korunması*. Kadir Has Üniversitesi Özel Hukuk Abd, Yüksek Lisans Tezi
- Özdemir, H. (2009). *Haberleşmenin Gizliliği Ve Kişisel Veriler*. Erzincan Binali Yıldırım Üniversitesi Hukuk Fakültesi Dergisi, 13(1-2), 285-303.
- Özdemir, H. (2010). *Hadim Etme Ve Hekimin Sir Saklama Yükümlülüğü*. Ankara Hacı Bayram Veli Üniversitesi Hukuk Fakültesi Dergisi, 14(1), 125-164.
- Özdemir, M., Yılmaz, M., & Hakan, Kaya (2022). *Kişisel Sağlık Verilerinin 6698 Sayılı Kanun Çerçevesinde Korunması*. *19 Mayıs Sosyal Bilimler Dergisi*, 3(1), 85-96.
- Özdemir, Y. M. (2014). *Anayasa Mahkemesi Kararları Işığında 1982 Anayasası'nda Sınırlama Kaydı İçermeyen Temel Hak Ve Özgürlüklerin Sınırlanması*. *Anayasa Hukuku Dergisi*, 3(5), 413-442.
- Sarpatawari, A., Kesselheim, A. S., Malin, B. A., Gagne, J. J., & Schneeweiss, S. (2014). Ensuring patient privacy in data sharing for postapproval research. *New England Journal of Medicine*, 371(17), 1644-1649.
- Saygi, S. (2020). *6698 Sayılı Kanun'un Sistematiğinde Yargısal Başvuru Yolları*. *Kişisel Verileri Koruma Dergisi*, 2(2), 30-61.
- Selek, O. (2019). *Genel Veri Koruma Tüzüğü Işığında Kişisel Verilerin İşlenmesinde Riza Açıklaması*. *Dokuz Eylül Üniversitesi Hukuk Fakültesi Dergisi*, 21(2), 911-951.
- Serengil, Ş. K. (2012). *Kkte'de Hasta Hakları*. Ankara Üniversitesi Hukuk Fakültesi Dergisi, 61(2),
- Sonnenschein, J. (1984). *Üçüncü Kişiyi Koruyucu Etkili Sözleşme ve Yeni Sorunları*. Sayfa 258-260 *Uludağ Üniversitesi İİB Dergisi Sayı 1*
- Süzel, E. B., & Yasan, C. (2016). *Gerçek Olmayan Vekâletsiz İş Görmeye Uygulanacak Hukuk*. *Marmara Üniversitesi Hukuk Fakültesi Hukuk Araştırmaları Dergisi*, 22(2),
- Tankül, M., & Ergün, M. A. *Hastane Bilgi Yönetim Sistemlerinin Kişisel Verileri Koruma Kanunu Uyumluluğu'nun Bir Özel Hastanede Değerlendirilmesi: Anket Çalışması*. 6 . *Geleceğin Mühendisleri Sempozyumu Sayfa 2-3 July 2022*
- Taştan, F. G. (2017). *Türk Sözleşme Hukukunda Kişisel Verilerin Korunması*. On İki Levha.
- Tyson, P. (2001). *The Hippocratic Oath Today*. *Nova*, 21(5).
- Uysal, B., & Yorulmaz, M. (2018). *Sağlıkta Kalite Standartları Ve Bilişsel Mahremiyet*. Selçuk Üniversitesi Sosyal ve Teknik Araştırmalar Dergisi, (16), 24-33.
- Xiang, D., & Cai, W. (2021). *Privacy protection and secondary use of health data: Strategies and methods*. *BioMed Research International*, 2021, Article ID 6967166.

- Yıldırım, F.N. (2019). Avrupa Birliği ve Türk Hukukunda Kişisel Verilerin Korunması. Yüksek Lisans Tezi. Dokuz Eylül Üniversitesi Sbe İzmir.
- Yücedağ, N. (2019). Kişisel Verilerin Korunması Kanunu Kapsamında Genel İlkeler. Kişisel Verileri Koruma Dergisi, 1(1), 47-63.

Alıntılar:

1. 03.04.2023 tarihinde Türk Dil Kurumunun resmi sitesi <https://sozluk.gov.tr/> elde edilmiştir.
2. 25.04.2023 tarihinde Resmi Gazetesitesini <https://www.resmigazete.gov.tr/eskiler/2016/04/20160407.htm> elde edilmiştir.
3. 03.04.2023 tarihinde Türk Dil Kurumunun resmi sitesi sozluk.gov.tr ile erişilmiştir.
4. 03.04.2023 tarihinde <https://www.mevzuat.gov.tr/> internet sitesinden mevzuat metninden ilgili kanun hakkında güncel veri elde edilmiştir.
5. T.C. Anayasası 12. maddesi [TBMM.gov.tr](https://www.tbmm.gov.tr/) adresinden alınmıştır erişim tarihi 24.04.2023
6. Anayasa 20. maddesi [TBMM.gov.tr](https://www.tbmm.gov.tr/) adresinden alıntılanmıştır. Erişim tarihi 24.04.23
7. Türk Borçlar Kanunu ve ilgili mevzuat md.49.(2022) Yetkin Kitabevi, Ankara. ISBN 978-605-05-1082-9
8. OECD 1. Maddesine [mfa.gov.tr](https://www.mfa.gov.tr/) adresinden erişilmiştir. Erişim tarihi 03.04.2023.
9. OECD 1. Maddesine [mfa.gov.tr](https://www.mfa.gov.tr/) adresinden erişilmiştir. Erişim tarihi 03.04.2023.
10. AİHS 8. Maddesine European Court Of Human Rights sitesinden erişilmiştir Erişim tarihi 10.04.2023.
11. 6698 sayılı kişisel verilerin korunması kanununa [mevzuat.gov.tr](https://www.mevzuat.gov.tr/) den 05.04.2023 tarihinde erişilmiştir.
12. 6698 sayılı kişisel verilerin korunması kanununa [mevzuat.gov.tr](https://www.mevzuat.gov.tr/) den 05.04.2023 tarihinde erişilmiştir.
13. 6698 sayılı kişisel verilerin korunması kanununa [mevzuat.gov.tr](https://www.mevzuat.gov.tr/) den 05.04.2023 tarihinde erişilmiştir
14. T.C. Anayasası 26. Maddesine [TBMM.gov.tr](https://www.tbmm.gov.tr/) adresinden 10.04.2023 tarihinde erişilmiştir.
15. Kişisel verilerin korunması kanunu kanun maddesi [mevzuat.gov.tr](https://www.mevzuat.gov.tr/) sitesinden alınmıştır Erişim tarihi 15.04.2023
16. Kişisel verilerin Korunması Kanunu kanun maddesi [mevzuat.gov.tr](https://www.mevzuat.gov.tr/) sitesinden alınmıştır. Erişim tarihi 15.04.2023
17. KVKK kanun maddesi [mevzuat.gov.tr](https://www.mevzuat.gov.tr/) sitesinden alınmıştır erişim tarihi 15.04.2023

KAYNAKLAR

- ADPC (2000). Asian Disaster Preparedness Center Terms and Definitions. Course materials, Workshop “Urban Disaster Mitigation.” 23-27 October 2000. University of Karlsruhe.
- Barkun, M. (1974) Disaster and the Millenium. New Haven: Yale University Press.
- Barton, A. (1969) Communities in disasters: a sociological analysis of collective stress situations. New York: Doubleday.
- Barro, R.J., and J.-W. Lee. 1993. Losers and winners in economic growth. Working paper No. 4341, National Bureau of Economic Research (NBER),
- Brannen, T. R. (1954). Economic Aspects of the Waco, Texas Disaster of May 11, 1953. M]. Department of Sociology, University of Texas, Austin, Texas, Research Report, (2).
- Britton, N. (1986) Developing and understanding of disasters. ANZJS, 22(2), 254-271, 1986. DOI : 10.1177/144078338602200206
- Botzen, W. W., Deschenes, O., & Sanders, M. (2019). The economic impacts of natural disasters: A review of models and empirical studies. *Review of Environmental Economics and Policy*.
- Caballero, R.J., and M.L. Hammour. 1994. The cleansing effect of recessions. *American Economic Review* 84(5): 1350–1368.
- Cavallo, E., S. Galiani, I. Noy, and J. Pantano. 2013. Catastrophic natural disasters and economic growth, . *Review of Economics and Statistics* 95(5): 1549–1561.
- Capello, R. 2015. *Regional economics*, 2nd ed. New York: Routledge.
- Cavallo, A., Cavallo, E., & Rigobon, R. (2014). Prices and supply disruptions during natural disasters. *Review of Income and Wealth*, 60, S449-S471.
- Changnon Jr, S. A., Farhar, B. C., & Swanson, E. R. (1978). Hail Suppression and Society: Assessment of future hail suppression technology reveals its development should be sizable or ignored. *Science*, 200(4340), 387-394.
- Cho, S., & Gordon, P. (2001). James E. Moore II, Harry W. Richardson, Masanobu Shinozuka, Stephanie Chang. Integrating Transportation Network And Regional Economic Models To Estimate The Costs of A Large Urban Earthquake. *Journal*
- Cochrane, H. C., & Huszar, P. C. (1984). Economics of timing storm drainage improvements. *Water Resources Research*, 20(10), 1331-1336.
- Cohen, L., & Noll, R. (1981). The economics of building codes to resist seismic shock. *Public Policy*, 29(1), 1-29.
- CRED (2019). Natural disasters 2018. Report of the Centre for Research on the Epidemiology of Disasters. Available in: <https://www.emdat.be/publications> (Erişim Tarihi: 28.03.2023)
- CRID (2001) Vocabulario controlado sobre desastres. Reporte del Centro Regional de Información de Desastres, 2001. Disponible en: <http://cidbimena.desastres.hn/docum/crid/ListAlfabeTerm.pdf> (Erişim Tarihi: 28.03.2023)
- Cuaresma, J.C., J. Hlouskova, and M. Obersteiner. 2008. Natural disasters as creative destruction? Evidence from developing countries. *Economic Inquiry* 46(2): 214–226
- Cummins, J. D., Doherty, N., & Lo, A. (2002). Can insurers pay for the “big one”? Measuring the capacity of the insurance market to respond to catastrophic losses. *Journal of Banking & Finance*, 26(2-3), 557-583.
- Dacy, Douglas C, and Howard Kunreuther. *The Economics of Natural Disasters: Implications for Federal Policy* (The Free Press, 1969).
- EM_DAT (2023) The Georeferenced Emergency Events Database (EM-DAT) Centre for Research on the Epidemiology of Disasters (CRED) International Disaster Database, www.em-dat.net, Université Catholique de Louvain, Brussels <https://www.emdat.be/classification> (Erişim Tarihi: 28.03.2023)
- ECLAC (2003) Handbook for estimating the socio-economic and environmental effects of disasters, Mexico.
- ECLAC. (2014) Handbook for disaster assessment

- Ehrlich, I., & Becker, G. S. (1972). Market insurance, self-insurance, and self-protection. *Journal of political Economy*, 80(4), 623-648.
- FEMA (2020) National Risk Index, <https://hazards.fema.gov/nri/natural-hazards> (Erişim Tarihi: 5.04.2023)
- Fengler, W., Ihsan, A., and Kaiser, K. (2008), 'Managing post-disaster reconstruction finance: international experience in public financial management', World Bank Policy Research Working Paper No. 4475
- Fisher, A., Fullerton, D., Hatch, N., & Reinelt, P. (1995). Alternatives for managing drought: a comparative cost analysis. *Journal of Environmental Economics and Management*, 29(3), 304-320.
- Fritz, C. E. (1961). Disaster. Institute for Defense Analyses, Weapons Systems Evaluation Division.
- Froot, K. A. (2001). The market for catastrophe risk: a clinical examination. *Journal of Financial Economics*, 60(2-3), 529-571.
- GFDR (2020) The Global Facility for Disaster Reduction and Recovery Natural disaster challenges in china: key trends and insights <https://reliefweb.int/attachments/fcdb4c99-8608-34f3-a20f-53c6ec4f7522/Natural-Disaster-Challenges-in-China-Key-Trends-and-Insights-Learning-from-Experience-Insights-from-China-s-Progress-in-Disaster-Risk-Management.pdf> (Online Erişim 8-04-2023)
- Gill, J.C. 2015. How “natural” is “natural disaster”? EGU blogs. <https://blogs.egu.eu/network/gfgd/2015/01/16/how-natural-is-anatural-disaster/>. (Erişim Tarihi: 28.03.2023)
- Gourio, F. 2008. Disasters and recoveries. *American Economic Review* 98(2): 68–73.
- Hallegatte, S., & Przulski, V. (2010). The economics of natural disasters: concepts and methods. *World Bank Policy Research Working Paper*, (5507).
- Hirshleifer, J. (1966). Investment decision under uncertainty: Applications of the state-preference approach. *The Quarterly Journal of Economics*, 80(2), 252-277.
- Hoeppe, P. (2016). Trends in weather related disasters – consequences for insurers and society. *Weather and Climate Extremes* 11: 70–79.
- Horwich, G. (2000). Economic Lessons of the Kobe Earthquake. *Economic Development and Cultural Change*, 48(3), 521–542. <https://doi.org/10.1086/452609> (Erişim Tarihi: 28.03.2023)
- Howe, C. W., & Cochrane, H. C. (1976). A decision model for adjusting to natural hazard events with application to urban snow storms. *The Review of Economics and Statistics*, 50-58.
- Jaffee, D. M., & Russell, T. (1997). Catastrophe insurance, capital markets, and uninsurable risks. *Journal of Risk and Insurance*, 205-230.
- Kates, R. W. (1971). Natural hazard in human ecological perspective: hypotheses and models. *Economic Geography*, 47(3), 438-451.
- Kleindorfer, P. R., & Kunreuther, H. (1999). The complementary roles of mitigation and insurance in managing catastrophic risks. *Risk analysis*, 19(4), 727-738.
- Kliesen, K. L., & Mill, J. S. (1994). The economics of natural disasters. *The regional economist*, 332.
- Kousky, C. (2016). Impacts of natural disasters on children. *The Future of children*, 73-92.
- Kumar, A., Brahman P., Nayak, A. Management of cyclone disaster in agriculture sector in coastal areas. Working paper 117, Directorate of Water Management, 2014.
- Kunreuther, H., & Fiore, E. S. (1966). The Alaskan earthquake: A case study in the economics of disaster. Alaska: Department of Defense (DoD).
- Kunreuther, H. (1968). The case for comprehensive disaster insurance. *The Journal of Law and Economics*, 11(1), 133-163.
- Lesiter, A.M., Oberhofer, H., Raschky, P.A.: Creative disasters? fooding effects on capital, labour and productivity within european frms. *Environ. Resource Econ.* 43(3), 333–350 (2009)
- Lewis, Christopher M. and Kevin C. Murdock (1996): The Role of Government Contracts in Discretionary Reinsurance Markets for Natural Disasters, *The Journal of Risk and Insurance* 63(4), 567-597.
- Lewis, Tracy and Nickerson, David (1989) Self-insurance against natural disasters, *Journal of Environmental Economics and Management*, Volume 16, Issue 3, Pages 209-223,

- Loayza, N., E. Olaberria, J. Rigolini, and L. Christiaensen. 2009. Natural disasters and growth going beyond the averages. Policy Research Working Paper Series: 4980. The World Bank
- Mileti, D. (1999). Disasters by design: A reassessment of natural hazards in the United States. Joseph Henry Press.
- Munich Re (2000). topics: Natural Disasters. Annual Review of Natural Disasters 1999 Munich, Munich Re.
- Munich Re (2002). topics: Natural Disasters. Annual Review of Natural Disasters 2001. Munich, Munich Re.
- Nakamura, E., J. Steinsson, R.J. Barro, and J.F. Ursua. 2010. Crises and recoveries in an empirical model of consumption disasters. Working paper No. 15920, National Bureau of Economic Research (NBER), USA.
- Nelson, R. R., & Winter Jr, S. G. (1964). A case study in the economics of information and coordination the weather forecasting system. *The Quarterly Journal of Economics*, 78(3), 420-441.
- Noy, I.M. (2009). The macroeconomic consequences of disasters. *Journal of Development Economics* 88(2): 221–231.
- Otero, R. C. and R. Z. Marti (1995). The impacts of natural disasters on developing economies: implications for the international development and disaster community. In M. Munasinghe and C. Clarke (eds.). *Disaster Prevention for Sustainable Development: Economic and Policy Issues*. Washington DC, World Bank: 11-40.
- Quarantelli, E.L. (1985) What Is Disaster? The Need for Clarification in Definition and Conceptualization in Research. <http://udspace.udel.edu/handle/19716/1119>
- Raddatz, C. 2007. Are external shocks responsible for the instability of output in low-income countries? *Journal of Development Economics* 84(1):
- Romero, G., Maskrey, A., & Maskrey, A. (1993). Los desastres no son naturales. Compilado por A. Maskrey, Tercer Mundo Editores, Santa Fé de Bogotá, Colombia, 1-7.
- Rose, A., Benavides, J., Chang, S. E., Szczesniak, P., & Lim, D. (1997). The regional economic impact of an earthquake: Direct and indirect effects of electricity lifeline
- Schumpeter, J.A. 1942. *Capitalism, socialism and democracy*. New York: Harper.
- Shabnam, N. (2014). Natural disasters and economic growth: A review. *International Journal of Disaster Risk Science*, 5, 157-163
- Skees JR. A role for capital markets in natural disasters: A piece of the food security puzzle *Food Policy*. 25: 365-378.
- Skidmore, M., and H. Toya. 2002. Do natural disasters promote long-run growth? *Economic Inquiry* 40(4): 664–687.
- Smith, K. (1996). *Environmental Hazards. Assessing Risk and Reducing Disaster*. London, Routledge.
- Shogren, J. F., & Crocker, T. D. (1991). Risk, self-protection, and ex ante economic value. *Journal of Environmental Economics and Management*, 20(1), 1-15.
- UNISDR (United Nations International Strategy for Disaster Reduction) (2018) Terminology. <https://www.unisdr.org/we/inform/terminology#letter-d>. (Erişim Tarihi: 28.02.2022)
- Wilches-Chaux G.(1993) La vulnerabilidad global en Maskrey, A. (ed). Los desastres no son naturales. Reporte de la Red de Estudios Sociales en Prevención de Desastres en América Latina
- Yezer, A.M., and C.B. Rubin. 1987. The local economic effects of natural disasters. Working paper No. 61, Institute of Behavioral Science. Boulder: University of Colorado.
- Zeckhauser, R. (1996). The economics of catastrophes. *Journal of risk and uncertainty*, 12, 113-140.

Kaynakça

- Adolescent social media use and mental health from adolescent and parent perspectives. *Journal of Adolescence*. (tarih yok).
- Alrobai, A., Mcalaney, J., Phalp, K., & Raian, A. (2016). Online Peer Groups as a Persuasive Tool to Combat Digital Addiction. *International Conference on Persuasive Technology*. Salzburg: PERSUASIVE 2016.
- Alt, D. (2017). Students' social media engagement and fear of missing out (FoMO) in a diverse classroom. *Journal of Computing in Higher Education*, 388-410.
- Alutaybi, A., McAlaney, J., Arden-Close, E., Stefanidis, A., Phalp, K., & Ali, R. (2019). Fear of Missing Out (FoMO) as Really Lived: Five Classifications and one Ecology. *6th International Conference on Behavioral, Economic and Socio-Cultural Computing (BESCC)*, (s. 1-6). Miami: Institute of Electrical and Electronics Engineers (IEEE).
- Auverset, L. B. (2016). Time-shifting vs. appointment viewing: the role of fear of missing out within TV consumption behaviors. *Communication & Society*, 151-164.
- Barry, C. T. (2017). Adolescent social media use and mental health from adolescent and parent perspectives. *Journal of Adolescence*, 1-11.
- Biber, L. (2020). Sosyal Medya, FoMO ve Kuşaklararası Farklılaşma. *Ekonomi ve Yönetim Araştırmaları Dergisi*, 26-43.
- Buglass, S. L. (2017). Motivators of online vulnerability: The impact of social network site use and FOMO. *Computers in Human Behavior*, 248-255.
- Chotpitayasonondh, V., & Douglas, K. M. (2016). How "phubbing" becomes the norm: The antecedents and consequences of snubbing via smartphone. *Computers in Human Behavior*, 9-18.
- Cloud Technologies. (2015, 12 29). *Co może zdarzyć się FoMO sekundę FoMO Internecie?* Focus: <https://FoMO.focus.pl/artykul/co-moze-zdarzyc-sie-FoMO-sekunde-FoMO-internecie> adresinden alındı
- Collins, L. (2013). FOMO and Mobile Phones: A Survey Study. Tilburg: Tilburg University.
- Conlin, L., Billings, A. C., & Averset, L. (2016). Time-shifting vs. appointment viewing: the role of fear of missing out within TV consumption behaviors. *Communication & Society*, 151-164.
- Çelik, F., & Özkara, B. FOMO. (2022). Gelişmeleri Kaçırma Korkusu (FoMO) Ölçeği: Sosyal Medya Bağlamına Uyarlanması ve Psikometrik Özelliklerinin Sınanması. *Psikoloji Çalışmaları*, 71-103.
- Ellison, N. B., & Lampe, C. (2007). The benefits of Facebook "friends": Social Capital and Cllge Students' Use of Online Social Network Sites. *Journal of Computer-Mediated Communication*, 1143-1168.
- Fioravanti, G., Casale, S., Benucci, S. B., Prostamo, A., Falone, A., Ricca, V., & Rotella, F. (2021). Fear of missing out and social networking sites use and abuse: A meta-analysis. *Computers in Human Behavior*, 83-87.
- Gökler, M. E., Aydın, R., Ünal, E., & Metintaş, S. (2016). Sosyal Ortamlarda Gelişmeleri Kaçırma Korkusu Ölçeğinin Türkçe sürümünün geçerlilik ve güvenilirliğinin değerlendirilmesi. *Anadolu Psikiyatri Dergisi*, 53-59.
- Hampton, K. N. (2016). Digital media and stress: the cost of caring 2.0. *Information, Communication & Society*, 1267-1286.
- Hato, B. (2013). (Compulsive) Mobile Phone Checking Behavior Out of a Fear of Missing Out: Development, Psychometric Properties and Test-Retest Reliability of a C-FoMO-Scale. Tilburg: Tilburg University.
- Hetz, P. R., Dawson, C. L., & Cullen, T. A. (2015). ocial media use and the fear of missing out (FoMO) while studying abroad. *Journal of Research on Technology in Education*, 259-272.
- Hetz, P. R., Dawson, C. L., & Cullen, T. A. (2015). Social Media Use and the Fear of Missing Out (FoMO) While Studying Abroad. *Journal of Research on Technology in Education*, 259-272.
- Hodkinson, C. (2019). Fear of Missing Out' (FOMO) marketing appeals: A conceptual model. *Journal of Marketing Communications*, 65-88.
- Ince, D. (2019). *A Dictionary of the Internet*. Oxford: Oxford University Press.

- K.Przybylski, A., Murayama, K., R.DeHaan, C., & Gladwell, V. (2013). Motivational, emotional, and behavioral correlates of fear of missing out. *Computers in Human Behavior*, 1841-1848.
- Lai, C., Altavilla, D., Ronconi, A., & Aceto, P. (2016). Fear of missing out (FOMO) is associated with activation of the right middle temporal gyrus during inclusion social cue. *Computers in Human Behavior*, 516-521.
- Reinecke, L., Aufenanger, S., Beutel, M., & Dreier, M. (2016). Digital stress over the life span: The effects of communication load and internet multitasking on perceived stress and psychological health impairments in a German probability sample. *Media Psychology*, 1-26.
- Stamp, P. (2016). Classroom management and social media: FOMO vs. JOMO. *Baasana International Conference Proceedings*.
- Sun, C., Sun, B., Lin, FOMO., & Zhou, FOMO. (2022). Problematic Mobile Phone Use Increases with the Fear of Missing Out Among College Students: The Effects of Self-Control, Perceived Social Support and Future Orientation. *Psychology Research and Behavior Management*, 1-8.
- Tanhan, F., Özok, FOMO. İ., & Tayız, V. (2022). Gelişmeleri Kaçırma Korkusu (FoMO): Güncel Bir Derleme. *Psikiyatride Güncel Yaklaşımlar*, 74-85.
- Tomczyk, Ł. &-L. (2018). Fear of Missing Out (FOMO) among youth in Bosnia and Herzegovina—Scale and selected mechanisms. *Children and Youth Services Review*, 541-549.
- Williams, K. D. (2007). Ostracism. *Annu Rev Psychol*, 425-452.
- Yin, F. S. (2015). Forecasting the continuance intention of social networking sites: Assessing privacy risk and usefulness of technology. *Technological Forecasting and Social Change*, 267-272.

KAYNAKÇA

- Al-Mamary, Y. H. S. ve Alraja, M. M. (2022). Understanding Entrepreneurship Intention And Behavior In The Light Of Tpb Model From The Digital Entrepreneurship Perspective. *International Journal of Information Management Data Insights*, 2(2), 100106.
- Antonizzi, J. ve Smuts, H. (2020). The Characteristics Of Digital Entrepreneurship And Digital Transformation: a Systematic Literature Review. In Lecture Notes in Computer Science, *Proceedings of the 19th IFIP WG 6.11 Conference on e-Business, e-Services, and e-Society* (13E 2020), Skukuza, South Africa, 6–8 April 2020; Hattingh, M., Matthee, M., Smuts, H., Pappas, I., Dwivedi, Y.K., Mantymaki, M., Eds.; Springer: Cham, Switzerland, 2020; Volume 12066, pp. 239–251
- Aria, M. ve Cuccurullo, C. (2017). Bibliometrix: An R Tool For Comprehensive Science Mapping Analysis. *Journal of Informetrics*, 11(4), 959-975.
- Baig, U., Hussain, B. M., Meidute-Kavaliauskiene, I. ve Davidavicius, S. (2022). Digital Entrepreneurship: Future Research Directions And Opportunities For New Business Model. *Sustainability*, 14 (9), 5004
- Çizel, B., Selçuk, O. ve Atabay, E. (2020). Ortak Yöntem Yanlılığı Üzerine Sistemik Bir Yazın Taraması. *Anatolia: Turizm Araştırmaları Dergisi*, 31(1), 7-18.
- Davidson E. ve Vaast E. (2010) Digital Entrepreneurship And Its Sociomaterial Enactment. In: *43rd hawaii international conference on system sciences*, Honolulu, HI, USA, 5–8 January 2010, pp. 1–10. IEEE.
- Ergun, S. (2022). Girişimcilik ve Temel Kavramlar, İçinde Eser, G. (Editör), *Güncel Bir Yaklaşımla Girişimcilik* (1-19). Ankara: Nobel Akademik Yayıncılık. 2.Baskı.
- European Commission (2015). The European commission strategic policy forum on digital entrepreneurship: background paper. *European Commission Enterprise and Industry Directorate*. Bruxelles, Belgium.
- European Commission, (2017). *Digital Transformation Scoreboard 2017*. available at. <https://ec.europa.eu/growth/tools-databases/dem/monitor/scoreboard>.
- Fahimnia, B., Sarkis, J. ve Davarzani, H. (2015). Green supply chain management: A review and bibliometric analysis. *International Journal of Production Economics*, 162, 101-114.
- Fernandes, C., Ferreira, J. J., Veiga, P. M., Kraus, S. ve Dabić, M. (2022). Digital Entrepreneurship Platforms: Mapping The Field And Looking Towards A Holistic Approach. *Technology in Society*. 70 (101979)
- Hafezieh, N., Akhavan, P. ve Eshraghian, F. (2011). Exploration Of Process And Competitive Factors Of Entrepreneurship In Digital Space: A Multiple Case Study In Iran. *Education, Business and Society: Contemporary Middle Eastern Issues*, 4(4), 267-279.
- Hull, C. E. K., Hung, Y. T. C., Hair, N., Perotti, V. ve DeMartino, R. (2007). Taking Advantage Of Digital Opportunities: a Typology Of Digital Entrepreneurship. *International Journal of Networking and Virtual Organisations*, 4(3), 290-303.
- Kalafatoğlu, Y. (2022). Yaratıcılık ve Yenilikçilik, İçinde Eser, G. (Editör), *Güncel Bir Yaklaşımla Girişimcilik* (25 -44). Ankara: Nobel Akademik Yayıncılık. 2.Baskı.
- Kollmann, T., Kleine-Stegemann, L., de Cruppe, K. ve Then-Bergh, C. (2022). Eras of Digital Entrepreneurship. *Business & Information Systems Engineering*, 64(1), 15–31.
- Meyer, N., ve Meyer, D. F., (2019). Examining The Impact Of Entrepreneurial Activity On Employment And Economic Growth: The Case Of The Visegrád Countries. *Polish Journal of Management Studies*, 278-291.
- Porter, M. E. (1990). *The Competitive Advantage Of Nations*. New York: Free Press.
- Recker, J. ve Von Briel, F. (2019). The Future Of Digital Entrepreneurship Research: Existing And Emerging Opportunities. In H. Krmar, J. Fedorowicz, W. F. Boh, J. M. Leimeister, & S. Wattal (Eds.), *40th International Conference on Information Systems*, ICIS 2019
- Singh, V.K., Singh, P., Karmakar, M., Leta, J. ve Mayr, P. (2021). The Journal Coverage Of Web Of Science, Scopus And Dimensions: A Comparative Analysis, *Scientometrics* 126, 5113–5142.

- Soltanifar, M., Hughes, M. ve Gocke, L. (2021). *Digital Entrepreneurship: Impact on Business and Society*. Routledge/Springer Nature, p. 327.
- Zhang, X., Chen, H., Wang, W. ve Ordonez de Pablos, P. (2016). What Is The Role Of It In Innovation? A Bibliometric Analysis of Research Development In It Innovation. *Behaviour & Information Technology*, 35(12), 1130-1143.
- Zhao, F. ve Collier, A. (2016). Digital entrepreneurship: Research and practice. *In Proceedings of the 9th Annual Conference of the EuroMed Academy Business* (pp 2173–2181). Warsaw, Poland.

KAYNAKÇA

- Cansu, U. Z. U. N. (2020). Turizm İşletmelerinde İnovasyon Stratejileri. *Ankara Hacı Bayram Veli Üniversitesi Turizm Fakültesi Dergisi*, 23(2), 271-294.
- Çetinkaya, Ç. (2016). *İnovasyonun Küçük Ölçekli Otel İşletmelerinin Performansına Etkisi: Sultanahmet Örneği* (Doctoral dissertation, Sakarya Üniversitesi (Turkey)).
- Çınar, K. (2017). Otel işletmelerinde yenilik algısı ve uygulamaları. *Aksaray Üniversitesi İktisadi ve İdari Bilimler Fakültesi Dergisi*, 9(2), 37-50.
- Demirkaya, H., R. Zengin (2014), Hizmet İnovasyonu ve Bir Uygulama Örneği *Elektronik Mesleki Gelişim ve Araştırma Dergisi*, 2.1,107-114
- Dursun, C. 4 ve 5 yıldızlı otel işletmelerinde stratejik rekabet üstünlüğü ve inovasyon ilişkisi: *Marmara örneği* (Master's thesis, Sosyal Bilimler Enstitüsü).
- Elçi, Ş., & Karataylı, İ. (2008). İnovasyon rehberi: Kârlılık ve rekabetin elkitabı. *Technopolis Group Türkiye*, 1-80.
- Erdogan, G. (2018). *Otel İşletmelerinde Halkla İlişkiler Uygulamaları ve İnovatif Bir Model Önerisi* (Doctoral dissertation, Kastamonu Üniversitesi).
- Gökçe, S. (2010), İnovasyon Kavramı ve İnovasyonun Önemi, *Fırat Kalkınma Ajansı*, 2-7
- Göral, R., Akgöz, E., & Topuz, Ç. (2014). Turizm İşletmelerinde Yeşil İş Modeli İnovasyonu Yönetim Aracı Olarak Yeşil İnovasyon Radarı, 14. *Ulusal Turizm Kongresi Bildiriler Kitabı, Sakarya: Sakarya Üniversitesi*, 39, 54.
- Güler, E. Ö., & Kanber, S. (2011). İnovasyon Aktivitelerinin İnovasyon Performansı Üzerine Etkileri: İmalat Sanayii Uygulaması. *Çukurova Üniversitesi Sosyal Bilimler Enstitüsü Dergisi*, 20(1), 61-76.
- Hancıoğlu, Y., & Yeşilaydın, G. (2016). Stratejik Yönetimde Yeni Bir Rekabet Yaklaşımı: Stratejik İnovasyon. *Uluslararası Yönetim İktisat ve İşletme Dergisi*, 12(29), 105-124.
- Işık, C., & Serçeoğlu, N. (2015). İnovasyonel Turizm: Çin Örneği. *Bingöl Üniversitesi Sosyal Bilimler Enstitüsü Dergisi*, 3-8.
- Karakaş, Y. E. (2018). Kriz dönemlerinde turizm işletmelerinde inovasyonun önemi: 5 yıldızlı otel işletmelerinde bir araştırma.
- Kayran, M. F. (2013). *Otel işletmelerinde inovasyon odaklı insan kaynakları uygulamaları* (Master's thesis, Balıkesir Üniversitesi Sosyal Bilimler Enstitüsü).
- Kim, W. C., & Mauborgne, R. (1999) "Strategy, Value Innovation, and the Knowledge Economy", *Sloan Management Review*, 40(3):41-54.
- Nasution, H. N., ve Mavondo, F. T. (2008), 'Customer Value in the Hotel Industry: What Managers Believe They Deliver and What Customer Experience'. *International Journal of Hospitality Management*, 27 (2), ss. 204-213.
- Öztürk, E. (2017). *Rekabet stratejileri ile inovasyon arasındaki ilişkide kurumsal itibarın rolü: otel işletmeleri üzerine bir araştırma* (Doctoral dissertation, Sakarya Üniversitesi (Turkey)).
- Sabancı, B., (2014), KOBİ'lerde Yenilik ve Engellerinin Tespitine Yönelik Bir Araştırma: Denizli Örneği, *İşletme Araştırmaları Dergisi*, 6.1, 103-112
- Soysal, A. N. (2021). Konaklama işletmelerinde hizmet inovasyonu ve bir uygulama.
- Sönmez, D. (2020). Turizm Sektöründe İnovasyon Pazarlamanın Müşteri Memnuniyeti Üzerindeki Etkisi. *Uluslararası Sosyal Bilimler Dergisi*, 4(20), 94-109.
- Topsakal, Y., & Yüzbaşıoğlu, N. (2018). Turizm İşletmelerinin Özelliklerine Göre Sosyal İnovasyon Algı Farkları. *Journal of Tourism Intelligence and Smartness*, 1(1), 27-46.
- Uygur, A., & Ormankıran, Y. (2020). Otel İşletmelerinde Stratejik Bir Yaklaşım Olarak İş Modeli İnovasyonu: Zincir Otel. *Journal of Recreation and Tourism Research/JRTR*, 7(4), 481-499.
- Uzkurt, C. (2007), 'Müşteri Değeri ve Tatmininin Satın Alım Sonrası Gelecek Eğilimlere Etkisi Üzerine Ampirik Bir Çalışma' *Dumlupınar Üniversitesi Sosyal Bilimler Dergisi*, 17, ss. 25-43.
- Vatan, A. (2010). *Turizm işletmelerinde inovasyon: İstanbul'daki 5 yıldızlı konaklama işletmelerinde bir araştırma* (Master's thesis, Balıkesir Üniversitesi Sosyal Bilimler Enstitüsü).

- Yiğit, S., & Özyer, K. (2011). Sürdürülebilir Rekabet Üstünlüğü Kaynağı Olarak Bilgi. *Sosyal Ekonomik Araştırmalar Dergisi*, 11(21), 333-360.
- Yücel, D., & Halis, M. (2020). *Turizm Sektöründe Açık İnovasyonun Önemi ve Sağlayacağı Faydalar*. Bolu Abant İzzet Baysal Üniversitesi Sosyal Bilimler Enstitüsü Dergisi, 20(4), 833-852.
- Zengin, B., & Dursun, C. (2017). Otel İşletmelerinde Uygulanan İnovatif Faaliyetlerin Rekabet Avantajı Üzerine Etkileri: Doğu Marmara Örneği. *Turar Turizm ve Araştırma Dergisi*, 6(2), 38-58.

KAYNAKÇA

- Ağra, M. (2012). *Öğretmenlerin mesleki etik ilkeleri kapsamındaki davranışlarının ilkokul ve ortaokul öğrencilerinin algularıyla değerlendirilmesi*. Yüksek Lisans Tezi. Yeditepe Üniversitesi Sosyal Bilimler Enstitüsü.
- Çelik, G. (2019). *Sınıf öğretmenlerinin yaşadıkları etik ikilemler*. Yüksek Lisans Tezi. Necmettin Erbakan Üniversitesi Eğitim Bilimleri Enstitüsü.
- Duran, K. (2014). *Okul öncesi öğretmenlerinin mesleki etik davranışları algulama düzeylerinin ve etik ikilemleri çözümlemelerinin incelenmesi*. Yüksek Lisans Tezi, Hacettepe Üniversitesi, Eğitim Bilimleri Enstitüsü.
- Delius, H. (1997). *Günümüzde felsefe disiplinleri: Etik* (Çev.: D. Özlem). İstanbul: Ara Yayıncılık.
- Gözütok, F. D. (1999). Öğretmenlerin etik davranışları. *Ankara Üniversitesi Eğitim Bilimleri Fakültesi Dergisi*, 32(1), 83-99.
- Günay, M. (2004). *Metinlerle felsefeye giriş*. Adana: Karahan Yayınları.
- Kıranlı, S. (2002). *Ortaöğretim okul yöneticilerinin etik ilkeleri uygulama ve etik ikilemleri çözümleme yeterliliği*. Yüksek Lisans Tezi, Osmangazi Üniversitesi, Sosyal Bilimler Enstitüsü.
- Kıranlı, S. ve İlğan A. (2007). Eğitim örgütlerinde karar verme sürecinde etik. *Mehmet Akif Üniversitesi Eğitim Fakültesi Dergisi*, 8(14), 150-160.
- Manolova, O. (2011). *Mesleki etik ilkelere ilişkin Türkiye ve Moldova'daki ilköğretim okulu öğretmenlerinin görüşleri*. Doktora Tezi. Ankara Üniversitesi Eğitim Bilimleri Enstitüsü.
- Ross, M. E. (2005). *Teacher education: Approaches for handling daily ethical dilemmas in the classroom*. Unpublished Doctoral Dissertation. Seattle University.
- Sağır, C. (2006). *Karar verme sürecini etkileyen faktörler ve karar verme sürecinde etiğin önemi: uygulamalı bir araştırma*. Yüksek Lisans Tezi. Trakya Üniversitesi Sosyal Bilimler Enstitüsü.
- Salopek, M. M. (2013). *Influence of ethics education on moral reasoning among pre-service teacher preparation and social work students*. Unpublished Doctoral Dissertation. The Pennsylvania State University.
- Shapira-Lishchinsky, O. (2011). Teachers' critical incidents: Ethical dilemmas in teaching practice. *Teaching and Teacher Education*, 27, 3, 648-656
- Uzun, E. M. ve Elma, C. (2012). Okul öncesi öğretmenlerinin mesleki etik ikilemleri çözümleme biçimleri. *Eğitim ve Öğretim Araştırmaları Dergisi*, 1(3), 272.

KAYNAKÇA

- Acar, D- Aracı K, Ö.N.- Arısoy, K. (2021). Entegre Raporlama ve Sürdürülebilirlik İlkeleri Uyum Çerçevesindeki Değişiklikler Üzerine Bir Değerlendirme, *Uluslararası İşletme, Ekonomi, ve Yönetim Perspektifleri Dergisi*, Yıl:6, Cilt:5, Eylül, 251-266.
- ACCA, (2022). Companies Readiness to Adopt IFRS S2 Climate-Related Disclosures, *ACCA and Adam Smith Business School Research Report*, 1-59.
- Akdoğan, N.- Özerhan, Y.- Sultanoğlu, B. (2023). İklimle İlgili Açıklamalar Standart Taslağı-İfrs S2: Bist Sürdürülebilirlik Endeksindeki İşletmelere Olası Etkileri. *Muhasebe Bilim Dünyası Dergisi*, Özel Sayı, 99-132.
- Cho, C.H.- Kajüter, P.- Stacchezzini, R. (2022). The Future of Corporate Reporting, Accounting in Europe, Vol. 19, No. 1, 1–6, <https://doi.org/10.1080/17449480.2022.2033804>.
- Edge, B. (2022). Recent Developments in Sustainability Reporting, *Australian Accounting Review*, No. 101, Vol. 32, 151–155, doi: 10.1111/auar.12378.
- KGK, (2022). Uluslararası Standartlarla Uyumlu Türkiye Sürdürülebilirlik Raporlama Standartlarının Belirlenmesi ve Yayımlanması, Haziran, kgk.gov.tr.
- Indyk, M. (2022). Are the Companies Prepared for Sustainability Reporting under the ED IFRS S1 and S2? Evidence from Poland, *Audit Financiar*, vol. XX, no. 4(168), 641-654, DOI: 10.20869/AUDITF/2022/168/022
- IFRS S2, (2022). Exposure Draft IFRS S2 Climate-related Disclosures, IFRS Sustainability, March, <https://www.ifrs.org/content/dam/ifrs/project/climate-related-disclosures/issb-exposure-draft-2022-2-climate-related-disclosures.pdf> Erişim Tarihi: 17.04.2023.
- Stolowy, H ve Paugam, L. (2023). Sustainability Reporting: Is Convergence Possible?, *Accounting in Europe*, 1-27, <https://doi.org/10.1080/17449480.2023.2189016>.
- <https://www.pwccn.com/en/services/issues-based/esg/Issb-publishes-isds-draft-for-comments-may2022.html> Erişim Tarihi: 14.04.2023.
- <https://www.ifrs.org/projects/work-plan/general-sustainability-related-disclosures/> Erişim Tarihi: 17.04.2023.
- <https://www.ifrs.org/groups/international-sustainability-standards-board/> Erişim Tarihi: 24.04.2023.

KAYNAKÇA

- Baykara, B. (2013), Özel Esaslar veya Kod Listesi Kavramı ve Hukuka Aykırılığı Üzerine: Tebliğ Taslağına İlişkin Görüş ve Önerilerle Birlikte, *Yaklaşım*, 244(4), 254-282.
- Çenikli, E. ve Şahin D. (2013). Türk Gelir İdaresinde Otomasyon Projeleri, *Journal of Internet Applications and Management*, 4(1), 37-52.
- Karakoç, Y. (2019). *Genel Vergi Hukuku (Ders Kitabı)*, 2.B., Ankara, Yetkin Yayınları.
- Özel, İ. (2014). Özel Esaslara Alınma Uygulamasının Anayasa Hükümleri Çerçevesinde Değerlendirilmesi, *Vergi Dünyası*, 398(10), 116-117.
- Saraçoğlu, F. (2006). Katma Değer Vergisinde Oransal Yapı ve Vergi Oranlarında Yapılan Değişikliklerin Tüketim ve Tasarruflar Üzerindeki Etkileri, *Journal of Turkish Court of Accounts*, 67-81.
- Şenyüz, D., Yüce, M. ve Gerçek, A. (2021). *Vergi Hukuku*, 12. Baskı, Bursa: Ekin Basım.
- Taşkan, Y. Z. (2019). *Vergi Hukuku*, 2.B., Ankara: Adalet Yayınevi.
- Taylor Y.(2021). Özel Esaslara İlişkin Uygulama ve Yargı Kararları Perspektifinden Vergi Hukukunda Hukuka Aykırı Bir İşlemden Hukuka Uygun Bir Tarhiyat Çıkıp Çıkmayacağı Sorunu, *Inonu University Law Review*, 12(2), 774-790.
- Usta, M. ve Gerekan, B. (2017). İhracattan Doğan KDV İade Sürecinin Başarısını Etkileyen Faktörler: Yeminli Mali Müşavirler Üzerine Bir Araştırma, *Muhasebe ve Vergi Uygulamaları*, 10 (2), 235-260.
- Uygun, E. ve Gerçek, A. (2017). Anayasa Mahkemesinin Vergilendirme Alanındaki Bireysel Başvuru Kararlarının Değerlendirilmesi, *TAAD*, 7 (29), 167-191.
- Yaltı, B. (1998). Hizmet İşlemlerinde Katma Değer Vergisi - Bir Karşılaştırmalı Hukuk Denemesi, (Katma Değer Vergisi), İstanbul: Beta Basım Yayım Dağıtım.
- Yaltı, B. (2010). Kod Listelerinden KDV İadesi Risk Analiz Sistemine Geçiş: KDV İndirim Hakkının Sınırlandırılmasına İlişkin Değerlendirmeler (Kod Listeleri), *Vergi Sorunları Dergisi*, 258(10), 80-112.
- Yıldırım, O. (2017). İndirim Oranlı İşlemlerde KDV İadesi ve Muhasebesinde Karşılaşılan Sorunlar ve Çözüm Önerileri, Yüksek Lisan Tezi, Aydın: Aydın Menderes Üniversitesi.

KAYNAKÇA

- Abyad, A. (2021). The Pareto Principle: Applying the 80/20 Rule to Your Business. *Middle East Journal of Business*, 4 (1), 6-9.
- Akçayır, Ö. (2022). Kredi Temerrüt Swapları (Cds) Ve Fed Para Politikalarının Türk Tahvil Faizleri Üzerindeki Etkileri: Yapısal Kısımlı Bir Ekonometrik Analiz . *Mehmet Akif Ersoy Üniversitesi İktisadi ve İdari Bilimler Fakültesi Dergisi*, 9 (1), 483-511. DOI: 10.30798/makuiibf.912907
- Akgönül, H. & Masca, M. (2001). Heterodoks İstikrar Programları. *Anadolu Üniversitesi İktisadi ve İdari Bilimler Fakültesi Dergisi*, 17 (1), 437-453. Retrieved from <https://dergipark.org.tr/tr/pub/anadoluibfd/issue/48472/614274>
- Akyol, T. (2016) Hile Denetiminde Pareto Analizinin Uygulanması ve Türkiye’de TMSF’ye Devredilen Bankalar Üzerine Bir Araştırma, Yüksek Lisans Tezi, *Okan Üniversitesi Sosyal Bilimler Enstitüsü*, İstanbul.
- Bloomberght (2022) “Bakan Nebati: Ortodoks düşünmek zorunda değiliz.” <https://www.bloomberght.com/bakan-nebati-ortodoks-dusunmek-zorunda-degiliz-2295907> (Çevrimiçi Erişim Tarihi: 01.04.2023)
- Çakırkaya, M. & Acar, Ö. E. (2016). Bir Üretim Hattında Meydana Gelen Hataların Önem Derecelerinin İstatistiksel Proses Kontrol Tekniklerinden Pareto Analizi İle Belirlenmesi. *Mustafa Kemal Üniversitesi Sosyal Bilimler Enstitüsü Dergisi*, 13(36), 272-288.
- Duszyński, M. (2021, 14 Nisan) Pareto Principle & the 80/20 Rule <https://resumelab.com/career-advice/pareto-principle> (Çevrimiçi Erişim Tarihi: 05.04.2023)
- Eğilmez, M. (2017, 16 Ocak) “Merkez Bankası Faizleri ve Faiz Politikası: Güncellenmiş Not”, Kendime Yazılar, <https://www.mahfiegilmez.com/2017/01/merkez-bankas-faizleri-ve-faiz.html> (Çevrimiçi Erişim Tarihi: 31.02.2023)
- Eğilmez, M. (2019, 4 Kasım) “Olumlu Baz Etkisinin Sonuna Geldik”, Kendime Yazılar, <https://www.mahfiegilmez.com/2019/11/olumlu-baz-etkisinin-sonuna-geldik.html> (Çevrimiçi Erişim Tarihi: 07.04.2023)
- Eğilmez, M. (2020, 13 Mart). “CDS Primi Niçin Yükseliyor?” Kendime Yazılar, <https://www.mahfiegilmez.com/2020/03/cds-primi-nicin-yukseliyor.html> (Çevrimiçi Erişim Tarihi: 04.04.2023)
- Eğilmez, M. (2023, 6 Nisan). “Fiyatlar Niçin Dolar Kurundan Fazla Artıyor?” Kendime Yazılar, <https://www.mahfiegilmez.com/2023/04/fiyatlar-nicin-dolar-kurundan-fazla.html> (Çevrimiçi Erişim Tarihi: 07.04.2023)
- Habertürk (2023, 29 Mart) “Döviz Frenlemek İçin 181.5 Milyar Lira Harcamışız.” <https://www.haberturk.com/kkm-nin-2022-maliyeti-10-milyar-dolar-3577954-ekonomi> (Çevrimiçi Erişim Tarihi : 07.04.2023)
- Investing (2023) Türkiye CDS 5 Yıllık USD (TRGV5YUSAC=R) <https://tr.investing.com/rates-bonds/turkey-cds-5-year-usd-streaming-chart> (Çevrimiçi Erişim Tarihi: 04.04.2023)
- Koch, R. (2017). The 80/20 Principle: The Secret of Achieving More with Less: Updated 20th anniversary edition of the productivity and business classic. Hachette UK.
- Oakland, J.S. (2008) Total Quality Management, Text and Cases, 6. Edn, *Butterworth-Heinemann*, Oxford
- RG (2022, 10 Haziran) Resmî Gazete, Menkul Kıymet Tesisi Hakkında Tebliğde Değişiklik Yapılmasına Dair Tebliğ (Sayı: 2023/9), <https://www.resmigazete.gov.tr/eskiler/2023/04/20230407-10.htm>
- RG (2023, 7 Nisan) Resmî Gazete, Zorunlu Karşılıklar Hakkında Tebliğ (Sayı: 2013/15)’De Değişiklik Yapılmasına Dair Tebliğ (Sayı: 2023/10) <https://www.resmigazete.gov.tr/eskiler/2023/04/20230407-11.htm>
- TCMB (2023a) Elektronik Veri Dağıtım Sistemi, <https://evds2.tcmb.gov.tr/> (Çevrimiçi Erişim Tarihi: 15.03.2023)
- TCMB (2023b) Finansal Kesim Dışındaki Firmaların Döviz Varlık ve Yükümlülükleri, Veri Yönetişimi ve İstatistik Genel Müdürlüğü, Değerlendirme Notu, Ocak.
- TCMB (2023c) Merkez Bankası Faiz Oranları, 1 Hafta Repo, <https://www.tcmb.gov.tr/> (Çevrimiçi Erişim Tarihi: 07.04.2023)

- Tosun, S., ve Önüt, S. (2014). A Supplier Selection Model For Project Portfolios. *Sigma Journal of Engineering and Natural Sciences*, 32(3), 365-380.
- Tradingview (2023) ABD Doları / Türk Lirası <https://tr.tradingview.com/symbols/USDTRY/> (Çevrimiçi EriŐim Tarihi: 05.04.2023)
- TÜİK (2023) Türkiye İstatistik Kurumu <https://data.tuik.gov.tr/>
- Yılmaz, M. (2005). 80/20 Kuralı. *Türk Kütüphaneciliđi*, 19 (3) , 308-320 . Retrieved from <https://dergipark.org.tr/en/pub/tk/issue/48945/624325>

KAYNAKÇA

- Akkurnaz, S. (2007). Anadolu'daki Dor Düzenli Tapınaklar, Adnan Menderes Üniversitesi, Sosyal Bilimler Enstitüsü, Yayınlanmamış Yüksek Lisans Tezi, Aydın.
- Aşılıoğlu, F. ve Memlük, Y. (2010). "Frig Vadisi Kültür Mirası Alanlarının Belirlenmesi ve Değerlendirilmesi", *Ankara Üniversitesi Çevre Bilimleri Dergisi* 2/2, 185-197.
- Baran, A. (2010). *Hekatomnidler Öncesinde Karia Mimarisi*, Ankara Üniversitesi Rektörlüğü Yayınları 262, Ankara.
- Barletta, B.A. (1990). "An İonian Sea Style in Archaic Doric Architecture", *AJA*, vol. 94/1, 45-52.
- Barletta, B.A. (1996). "The Campanian Tradition in Archaic Architecture", *Memoirs of the American Academy in Rome*, Vol. 41, JSTOR, Michigan, 1-67.
- Barletta, B. A. (2001). *The Origins of the Greek Architectural Orders*, Cambridge.
- Bingöl, O. (2004). *Arkeolojik Mimari'de Taş*, İstanbul.
- Chitham, R. (1994). *Die Säulenordnung der Antike*, Wiesbaden.
- Coulton, J. J. (1977). *Ancient Greek Architects at Work, Problem of Structure and Design*, Cornell University Press, New York.
- Coulton, J.J. (1982). *Ancient Greek Architects at Work, Problems of Structure and Design*, New York.
- Çobanoğlu, D. (2007). *Aleksandria Troas Kentinde Dor Düzeninde bir Portiko, Çanakkale 18 Mart Üniversitesi, Yayınlanmamış Yüksek Lisans Tezi, Çanakkale*.
- Gider, Z. (2005). *Lagina'daki Dor Mimarisi*, Pamukkale Üniversitesi, Sosyal Bilimler Enstitüsü, Arkeoloji Anabilim Dalı, Klasik Arkeolojisi Bilim Dalı, Denizli.
- Frantz, A. (1971). "The Church of the Holy Apostles", *The Athenian Agora*, vol. 20, 1-44.
- Haselberger, L. (1999). "Old Issues, New Research, Latest Discoveries", *Appearance and Essence Refinements of Classical Architecture: Curvature*, Pennsylvania, 1-69.
- Lawrence, A.W. (1996). *Greek Architecture*, Milan.
- Marquand, A. (1890). "Reminiscences of Egypt in Doric Architecture", *The American Journal of Archaeology and of the History of the Fine Arts*, vol. 6, no. 1/2, 47-58.
- McAllister, M.H. (1959). "The Temple of Ares at Athens: A Review of the Evidence", *Hesperia: The Journal of the American School of Classical Studies at Athens*, Vol. 28, No. 1, 1-64.
- Mutlu, B. (2007). *Mimarlık Tarihi Ders Notları*, İstanbul.
- Naumann, R. (1998). *Eski Anadolu Mimarlığı*, Ankara.
- Orlandos, A. (1966). *Les Matériaux de Construction, et la Technique Architecturale des Anciens Grecs, Première Partie and Seconde Partie*, Paris.
- Robertson, D.S. (1992). *Greek and Roman Architecture*, Cambridge.
- Serdaroğlu, Ü. (2005). *Assos Behramkale*, Arkeoloji ve Sanat Yayınları, İstanbul.
- Shear Jr. T. L. (1971). "Athenian Agora: Excavations of 1970", *Hesperia: The Journal of the American School of Classical Studies at Athens*, Vol. 40, No. 3, 241-279.
- Summerson, J. (2005). *Mimarlığın Klasik Dili*, İstanbul.
- Thompson, H.A. (1937). *Buildings on the West Side of the Agora*, *Hesperia: The Journal of the American School of Classical Studies at Athens* Vol. 6, No. 1, *The American Excavations in the Athenian Agora: Eleventh Report*.
- Thompson, H.A. (1954). "Excavations in the Athenian Agora", *Hesperia: The Journal of the American School of Classical Studies at Athens*, Vol. 23, No. 1, 31-67.
- Townsend, R.F. (1995). *The East Side of the Agora: The Remains Beneath, The Stoa of Attalos. The Athenian Agora*, Vol. 27.
- Tunay, M. İ. (1970). "Dor Mimarisi", *Arkeoloji Dergisi*, Cilt:3, Ankara, 150.
- Tzonis, A.- Giannisi, P. (2004). *Classical Greek Architecture, The Construction of the Modern*, Flammarion.
- Vanderpool, E. (1938). *The Rectangular Rock-Cut Shaft*, *Hesperia: The Journal of the American School of Classical Studies at Athens*, Vol. 7, No. 3, *The American Excavations in the Athenian Agora: Fourteenth Report*.
- Vitruvius, (1914). *De Architectura*, The Ten Books of Architecture, Harvard University Press, Cambridge.
- William, B.- Dinsmoor, Jr. (1982). "Anchoring Two Floating Temples Bell", *Hesperia: The Journal of the American School of Classical Studies at Athens*, Vol. 51/4, 410-452.

BİREYSEL EMEKLİLİK SİSTEMİNİN ULUSAL TASARRUF ÜZERİNE ETKİSİ

Dilek ATILGAN

EĞİTİM
yayınevi

BİREYSEL EMEKLİLİK SİSTEMİNİN ULUSAL TASARRUF ÜZERİNE ETKİSİ

Dilek Atılğan

Genel Yayın Yönetmeni: Yusuf Ziya Aydođan (yza@egitimyayinevi.com)

Genel Yayın Koordinatörü: Yusuf Yavuz (yusufyavuz@egitimyayinevi.com)

Sayfa Tasarımı: Eğitim Yayinevi Grafik Birimi

Kapak Tasarımı: Eğitim Yayinevi Grafik Birimi

T.C. Kültür ve Turizm Bakanlığı

Yayıncı Sertifika No: 47830

E-ISBN: 978-625-6408-39-5

1. Baskı, Ocak 2023

Baskı Cilt

Bulut Dijital Matbaa Sanayi Ticaret Limited Şirketi

Musalla Bağları Mah. İnciköy Sok. 1/A Selçuklu / KONYA

Matbaa Sertifika No: 48120

Kütüphane Kimlik Kartı

BİREYSEL EMEKLİLİK SİSTEMİNİN ULUSAL TASARRUF ÜZERİNE ETKİSİ

Dilek Atılğan

126 s., 135x215 mm

Kaynakça var, dizin yok.

E-ISBN: 978-625-6408-39-5

Copyright © Bu kitabın Türkiye'deki her türlü yayın hakkı Eğitim Yayinevi'ne aittir. Bütün hakları saklıdır. Kitabın tamamı veya bir kısmı 5846 sayılı yasanın hükümlerine göre kitabı yayımlayan firmanın ve yazarlarının önceden izni olmadan elektronik/mekanik yolla, fotokopi yoluyla ya da herhangi bir kayıt sistemi ile çoğaltılamaz, yayımlanamaz.

EĞİTİM

yayinevi

Yayınevi Türkiye Ofis: İstanbul: Eğitim Yayinevi Tic. Ltd. Şti., Atakent mah.

Yasemen sok. No: 4/B, Ümraniye, İstanbul, Türkiye

Konya: Eğitim Yayinevi Tic. Ltd. Şti., Fevzi Çakmak Mah. 10721 Sok. B Blok,

No: 16/B, Safakent, Karatay, Konya, Türkiye

+90 332 351 92 85, +90 533 151 50 42, 0 332 502 50 42

bilgi@egitimyayinevi.com

Yayınevi Amerika Ofis: New York: Egitim Publishing Group, Inc.

P.O. Box 768/Armonk, New York, 10504-0768, United States of America

americaoffice@egitimyayinevi.com

Lojistik ve Sevkiyat Merkezi: Kitapmatik Lojistik ve Sevkiyat Merkezi, Fevzi Çakmak Mah.

10721 Sok. B Blok, No: 16/B, Safakent, Karatay, Konya, Türkiye

sevkiyat@egitimyayinevi.com

Kitabevi Şubesi: Eğitim Kitabevi, Şükran mah. Rampalı 121, Meram, Konya, Türkiye

+90 332 499 90 00

bilgi@egitimkitabevi.com

İnternet Satış: www.kitapmatik.com.tr

+90 537 512 43 00

bilgi@kitapmatik.com.tr

KAYNAKÇA

- Akgeyik, T., (2006). Sosyal Güvenlik Reform Eğilimleri: Geleneksel Sistemlerden Bireysel Emeklilik Programlarına Dönüş. İstanbul Üniversitesi İktisat Fakültesi, Sosyal Siyaset *Konferansları Dergisi*, 1(51), 47-99.
- Akman, E., (2012). Sermaye Yapısını Belirleyen İşletmeye Özgü Faktörler: İMKB’de İşlem Gören Sanayi Firmaları Üzerine Bir Panel Veri Uygulaması. Doktora Tezi, Bülent Ecevit Üniversitesi, Sosyal Bilimler Üniversitesi, Zonguldak.
- Alper, Y., (2002). Sosyal Güvenlikte Yeni Bir Adım: Bireysel Emeklilik Sistemi. *Uludağ Üniversitesi İİBF, Çimento İşveren Dergisi*, 16(2),12-32.
- Altay, M., (2013). Türkiye’de Bireysel Emeklilik Sistemi: Aydın İli Örneği. Yüksek Lisans Tezi, Adnan Menderes Üniversitesi Sosyal Bilimler Enstitüsü, Aydın.
- Anton, J, L., Bustillo, M, R., ve Macias, F, E., (2011). Supplementary Private Pension and Saving: Evidence from Spain. *Journal of Pension Economics & Finance*, 13 (14), 1-48.
- Apak, S. ve Taşçıyan, K. H., (2010). Türkiye’de Bireysel Emeklilik Sisteminin Gelişimi. *Ekonomi Bilimler Dergisi*, 2 (2), 121-129.
- Arellano, M., (2003). ‘Panel Data Econometrics, Advanced Texts in Econometrics, Oxford Scholarship, 124s.
- Aşkın, U., ve Aşkın, Ö, E., (2017). Aktif İstihdam Politikası Olarak Toplum Yararına Programlar: Tokat İli Araştırması. *Gaziosmanpaşa Üniversitesi İİBF, Gazi İktisat İşletme Dergisi*, 3(3),1-16.
- Auerbach, J. A., Ve Kotlikoff, J. L., (1981). An Examination Of Empirical Tests Of Social Security and Savings *Nber Working Paper Series National Bureau Of Economic Research, Working Paper 891*,1-65.
- Ayaydın, H., (2013). Türkiye’de Emeklilik Yatırım Fonlarının Performans Analizi. Çukurova Üniversitesi, Sosyal Bilimler Enstitüsü Dergisi, 22 (2), 59-80.
- Aydın, A. E. ve Selçuk, E. A., (2017). Türkiye’de Bireysel Emeklilik Sistemine Katılım Kararını Etkileyen Faktörler. *Finans Politik ve Ekonomik Yorumlar*, 54 (632), 27-37.
- Aydın, A., (2008). Türkiye’de ve Dünya’da Bireysel Emeklilik Sistemi. Yüksek Lisans Tezi, Abant İzzet Baysal Üniversitesi, Sosyal Bilimler Enstitüsü İşletme Anabilim Dalı, Bolu.
- Ayrıçay, Y., ve Kılıç, M., (2018). Pazarlama Yoğunluğu ve Firma Performansı İlişkisi: BİST’de Bir Alan Araştırması. Ömer Halis Demir Üniversitesi İİBF Dergisi, 11(1), ss. 177- 191
- Ayrıçay, Y., ve Türk, E, V., (2014). Finansal Oranlar ve Firma Değeri İlişkisi: BİST’de Bir Uygulama. *Muhasebe ve Finans Dergisi*, 64, ss. 53-69.
- Bağlan, C., (2006). Dünyada ve Türkiye’de Bireysel Emeklilik Sistemi. Yüksek Lisans Tezi, Dumlupınar Üniversitesi Sosyal Bilimler Enstitüsü, Kütahya.
- Bailliu, N, J., Ve Reisen, H., (2000). Do Funded Pensions Contribute to Higher Aggregate Saving? A Cross Country Analysis. Working Paper 130, 1-56.

- Baltagi, H. B., (2005). *Econometric Analysis of Panel Data*. Third Edition, England, 316s.
- BarrientoS, A., (2003). Pension and Development in the South. The Genesa Papers on Risk and Insurance, 28 (4), 696-711.
- Başar, S. Eren, M. ve Bozma, G., 2017. Bireysel Emeklilik, Tasarruf Oranı ve Cari Açık Arasındaki İlişki: OECD Ülkeleri Üzerine Bir Uygulama. *International Conferans on Euroasian Economies Bildiri Kitabı*, ss. 591-597.
- Bebczuk, N. R. ve Musalem, R. A., (2006). Pension and Saving: New International Panel Data Evidence. *Documento de Trabajo*, 61, 1-31.
- Borzutzky, S., ve Hyde, M., (2016). Chile's Private Pension System at: Impact and Lessons. *Journal Of International and Comparative Social Policy*, 32 (1), 57-73.
- Bostancı, R., (2015). Bireysel Emeklilik Sektöründe İşveren (Sponsor) Katkılı Sözleşmelerin Etkisi. Yüksek Lisans Tezi, İstanbul Ticaret Üniversitesi Sosyal Bilimler Enstitüsü, İstanbul.
- Bosworth, B., ve Burtless, G., 2004. Pension Reform and Saving. *National Tax Journal*, ss.1-36.
- Can, Y., (2010). Bireysel Emekliliğin Türkiye'deki Durumu ve Gelişimi. *İstanbul Üniversitesi Ekonomi Bilimleri Dergisi*, 2 (2),139-149.
- Casey, H. B., (2004). "Evaluating Pension Reform", Pension Institute, 1(11),https://www.researchgate.net/profile/Bernard_Casey/publication/281493270_Evaluating_pension_reform/links/55eb191f08ae3e1218469bb5.pdf (11.05.2018).
- Çıtlık, M. M., (2010). Türkiye'de Bireysel Emeklilik Sistemi: Sorunlar ve Çözüm Önerileri. Yüksek Lisans Tezi, Çanakkale Onsekiz Mart Üniversitesi Sosyal Bilimler Enstitüsü, Çanakkale.
- Dalkılıç, N., (2013). Özel Emeklilik Fonlarının OECD Ülkelerinde Değerlendirilmesi. *Dumlupınar Üniversitesi Sigortacılık ve Risk Yönetimi, Finansal Araştırmalar ve Çalışmalar Dergisi*, 4 (8), 1-20.
- Dam, M. M., Ve Karakaya, E., (2014). Çevre Kirliliğinin Makro Ekonomik Değişkenlerle İlişkisi: Panel veri Analizi. Adnan Menderes Üniversitesi, Nazilli İBBF, Aydın.
- Deloitte,(2018).BireyselEmeklilikSektöründekiBeklentilerveTrendler.<https://www2.deloitte.com/content/dam/Deloitte/tr/Documents/financialservices/Bireysel%20emeklilik%20sekt%C3%B6r%C3%BCndeki%20beklentiler%20ve%20trendler.pdf> (01.05.2018).
- Demir, Y. ve Yavuz, A., (2004). Bireysel Emeklilik Sisteminin Sermaye Piyasalarına Etkisi ve Sistemin Gelişiminde Vergisel Teşviklerin Önemi. *Süleyman Demirel Üniversitesi İİBF Dergisi*, 9 (1), 282-300.
- Duman, Y., (2013). Dünyanın En Yaşlı İkinci Ülkesi Almanya'da Riester Emeklilik Sistemi ve Zorunlu Emeklilik Sigortası Arasındaki İlişki Analizi. *Sosyal Güvenlik Uzmanlar Derneği, Sosyal Güvenlik Dergisi*, 4 (5), 49-66.
- EbeoğluL, F. H., (2013). Geçiş Ekonomilerinde Beşeri Gelişim ve Sigorta Dinamik İlişkisi: Ampirik Bir Uygulama. Yüksek Lisans Tezi, Dumlupınar Üniversitesi, Sosyal Bilimler Enstitüsü, Kütahya.

- EGM, (2016). Bireysel Emeklilik Gelişim Raporu, İstanbul, Emeklilik Gözetim Merkezi, https://www.egm.org.tr/Sites/1/upload/files/BES2016_TR-659.pdf (21.07.2018).
- EGM, (2018). Emeklilik Gözetim Merkezi, Bireysel Emeklilik Sisteminin İşleyişi. <https://www.egm.org.tr/bireysel-emeklilik/bireysel-emeklilik-nedir/> (05.05.2018).
- EGM, (2018). Emeklilik Gözetim Merkezi, Otomatik Katılım Sistemindeki Tarihsel Gelişmeler. <https://www.egm.org.tr/otomatik-katilim/oks-nedir/> (25.04.2018).
- EGM, (2018). 'Emeklilik Gözetim Merkezi, Otomatik Katılım Sistemini ve Bireysel Emeklilik Sistemi Karşılaştırması. <https://www.egm.org.tr/otomatik-katilim/oks--bes-karsilastirmasi/> (28.04.2018).
- Elbil, C., (2015). Bireysel Emeklilik Sisteminde Faizsiz Yaklaşım: Türkiye Örneği. Yüksek Lisans Tezi, Marmara Üniversitesi Bankacılık ve Sigortacılık Enstitüsü, İstanbul.
- Feldstein, M. Ve Horioka, C., (1980). Domestic Saving and International Capital Flows. *The Economics Journal, Blackwell Publishing For The Royal Economic Society*, 90 (358), 314-329.
- Feldstein, M. ve Samwick, A., (1996). The Transiti on Path in Privatizing Social Security", *Nber Working Paper Series National Bureau Of Economic Research*, 16, 1-65.
- Gökbayrak, Ş., (2010). Türkiye’de Sosyal Güvenliğin Dönüşümü Ankara Üniversitesi, Çalışma Ekonomisi ve Endüstri İlişkiler Bölümü, Çalışma ve Toplum Dergisi, 26, 141-162.
- Gujarati, N, D., (2004). Basic Econometrics, Fourth Edition , Newyork. 1024s.
- Gülây, T. Işık, M. ve Öztürk. M., 2017. Türkiye’de Bireysel Emeklilik Sistemi ve Akademisyenlerin Otomatik Katılıma Bakış Açıklarına İlişkin Bir Analiz: Süleyman Demirel Üniversitesi Örneği. Süleyman Demirel Üniversitesi, İş ve Hayat Dergipark, 3(6), 179-205.
- Gülcan , N., (2017). Bireysel Emeklilik Sisteminin Farkındalığı: Üniversite Öğrencilerine Yönelik Bir Araştırma. *Mehmet Akif Ersoy Üniversitesi Sosyal Bilimler Enstitüsü Dergisi*, 9 (21), 369-383.
- Gümüş, E., (2010). Türkiye’de Sosyal Güvenlik Sistemi: Mevcut Durumu, Sorunlar ve Öneriler. Seta Analizi, 24, 4-21.
- Gürbüz, A. O., ve İkinci, S., (2003). Bireysel Emeklilik Sistemi ve Sermaye Piyasalarından Beklenen Etkiler. *Marmara Üniversitesi İBBF Dergisi*, 18 (1),1-24.
- Hazine ve Maliye Bakanlığı,, (2007). Bireysel Emeklilik Araçları Hakkındaki Yönetmenlik. <https://www.hazine.gov.tr/sigortacilik-ve-ozel-emeklilik-mevzuati> (05.07.2018).
- Hazine ve Maliye Bakanlığı, (2018). Sigorta Denetleme Kurulu. <https://www.hazine.gov.tr/sigortacilik-ve-ozel-emeklilikistatistikleri?type=icon> (05.07.2018).
- Heidarpour, S., (2014). Türkiye’de Bireysel Emeklilik Sigortası Pazarının Gelişim Süreci ve OECD Ülkeleri Karşılaştırılması. Yüksek Lisans Tezi, Marmara Üniversitesi Bankacılık ve Sigortacılık Enstitüsü, İstanbul.

- IOPS, Country Profiles, (2017). The United Kingdom: Country Pension Desing. ss.2-11, <http://www.iopsweb.org/resources/IOPS-Profile-UK> (30.04.2018).
- İşseveroğlu, G. ve Hatunoğlu, Z., (2012). Türkiye’de Bireysel Emeklilik Sisteminin Makro Ekonomik Etkisi Kapsamında Swot Analizi. *Muhasebe ve Finans Dergisi*, 56,155-174.
- İzgi, B. B., ve Alyu, E., (2018). Yoksulluk ve Gelir Dağılımı Eşitsizliği OECD ve AB Ülkeleri Panel Veri Analizi. *Gaziantep Üniversitesi, Journal of Social Sciences*, 17 (3), 989-996.
- Kalkınma Bakanlığı, (2014). Onuncu Kalkınma Planı 2014-2018. Yurt içi Tasarruflar, Özel İhtisas Komisyonu Raporu, http://www.sbb.gov.tr/wp-content/uploads/2018/10/10_YurticiTasarruflar.pdf (27.07.2018).
- Karabacak, A. S., (2015). Bireysel Emeklilik Sistemi. Finansal Açıdan Değerlendirilmesi ve Oyak Modeli Uygulaması,” Yüksek Lisans Tezi, Gazi Üniversitesi, Sosyal Bilimler Enstitüsü, Ankara.
- KPMG, (2018). Dünyada ve Türkiye’de Bireysel Emeklilik Sistemleri. <https://assets.kpmg.com/content/dam/kpmg/tr/pdf/2018/02/bes-2018.pdf> (04.12.2018).
- LUDES, (2017). Emeklilik Yatırım Fonlarının Performans Raporu, http://www.ludens.com.tr/wpcontent/uploads/ludens_fon_bulteni_haziran_sayisi.pdf (20.07.2018).
- Mevzuatı Geliştirme ve Yayın Genel Müdürlüğü, (2008). Emeklilik Gözetim Merkezi Çalışma Esasları Yönetmeliği. <http://www.mevzuat.gov.tr/Metin.Aspx?MevzuatKod=7.5.11889&MevzuatIliski=0&sourceXmlSearch> (11.05.2018).
- Murphy, P. L. ve Musalem, A. R., (2004). Pension Funds and National Saving. Policy Research Working Paper, 1(1), 1-46.
- Murray, F. R., (1968). The Impact of Pensions on the Capital Markets Private Funds. ss. 67-69, <https://www.nber.org/chapters/c1067.pdf> (06.10.2018).
- OECD, (2015). OECD Reviews of Pension Systems Mexico. <http://www.oecd.org/pensions/private-pensions/OECD-Mexico-Pension-System-Review-2015.pdf> (21.05.2108).
- OECD, (2015). Pension Policy Notes Colombia. <https://www.oecd.org/els/public-pensions/OECD-Pension-Policy-Notes-Colombia.pdf> (19.05.2018).
- OECD, (2017). Pension Market in Focus. <http://www.oecd.org/daf/fin/private-pensions/Pension-Markets-in-Focus-2018.pdf> (04.07.2018).
- OECD, (2017). Pension at a Glance. OECD and G20 Indicators, OECD Publishing Paris”, https://www.oecd-ilibrary.org/social-issues-migration-health/pensions-at-a-glance-2017_pension_glance-2017 (29.05.2018).
- OECD, (2018). Pension Fund Country Profiles. Pension Systems, <https://www.oecd.org/pensions/private-pensions/42566048.pdf/> (04.03.2018).
- OECD, Private Pension, (2008). OECD Private Pension Outlook. <https://www.oecd-ilibrary.org/finance-and-investment/oecd-pensions> (05.02.2018).
- OECD, Private Pension, (2008). ‘Pension Country Profile: Avustralia, www.oecd.org/daf/pension/outlook (01.05.2018).

- Ofiuoğlu, G., ve Oran, S., (2011). Farklı Ülke Deneyimleri Çerçevesinde Özel Emeklilik Programlarının Oluşumu ve Ortaya Çıkardığı Sonuçlar. Çalışma Ekonomisi ve Endüstri Bölümü, *Kamu-İş dergisi*, 12 (1), 43-71.
- Özel, Ö. ve Yalçın, C., (2013). Gelişmekte Olan Ülkelerde Özel Emeklilik Reformlarının Yurtiçi Tasarruf Oranlarına Etkisi: Amprik Bulgular. TCMB Ekonomi Notları, 6, ss. 1-11.
- ÖZEROĞLU, İ, A., (2014). Türkiye’de Menkul Kıymet Fonlarının Gelişim ve Sermaye Piyasaları Üzerine Etkisi. İstanbul Arel Üniversitesi İşletme Bölümü, *Tarih Okulu Dergisi*, 7 (18),397-419.
- Öztürk, Y., (2010). Dünya’da ve Türkiye’de Bireysel Emeklilik Sistemi: Türkiye Performansı Üzerine Değerlendirmeler. Doktora Tezi, Karadeniz Teknik Üniversitesi Sosyal Bilimler Enstitüsü, Trabzon.
- Palacios,R., ve Pallares, M., (2000). International Patterns of Pension Provision. *Social Protection, Human Development Unit*, The World Bank, No.9 ss. 1-102.
- Parlak, N. K., (2016). Emeklilik Sistemlerinin Reformu ve Geleceği Güney Avrupa ve Türkiye. Sosyal Siyaset Konferansları, 7 (2), ss. 65-98.
- Polat, A. ve Kekeç, H. M., (2017). Bireysel Emeklilik Sisteminin Türk Vergi Sistemi Açısından Analizi. Gazi Akademi Genç Sosyal Bilimler Sempozyumu, ss. 175-191.
- Ricket, R, S., (2012). Pension System Reforms İn Argentina: Why The U-Turn?. *Oslo and Akershus Universtiy College Of Applied Sciences*, 15, 2-87.
- SAMWICK, A. A., (1999). Is Pension Reform Conducive to Higher Saving?. *Dartmouth College*, 2 (82), 1-34.
- Sarı, Z., (2011). Bireysel Emeklilik Sistemi ve Türkiye’deki Bireysel Emeklilik Yatırım Fonlarının Performans Değerlendirilmesi. Yüksek Lisans Tezi, Celal Bayar Üniversitesi Sosyal Bilimler Enstitüsü, Manisa.
- Schludi, M., (2005). The Reform Of Bismarckion Pension Systems. A Comparison Of Pension Politics in Avustralya, France, Germany, Italy and Sweden, Amsterdam University Press, Amsterdam, 312s.
- Selim, S, ve Çelik, O., (2014). Bireysel Emeklilik Fonlarını Belirleyen Faktörler: OECD Örneği. *Selçuk Üniversitesi Sosyal ve Ekonomik Araştırmalar Dergisi*, 14 (28), 189-208.
- Sezgin, S. ve Yıldırım, T., (2015). Türkiye’de Bireysel Emeklilik Sisteminin Etkinliği. *Eskişehir Osmangazi Üniversitesi İİBF Dergisi*, 10(2),123-140.
- Sözer, A. N., (2000). Bağımsız Çalışanların Sosyal Güvenlik Açısından Yeniden Yapılamalarına İlişkin Bir Model Önerisi. *İş Hukuku ve İktisat Dergisi*, 5(3), 2-640.
- SPK, (2013). Emeklilik Yatırım Fonlarının Kuruluş ve Faaliyetlerine İlişkin Esaslar Hakkında Yönetmenlik. 28586 Resmî Gazete, <http://www.spk.gov.tr/Sayfa/Dosya/295r> (05.10.2018).
- SPK, (2018). “Emeklilik Yatırım Fonlarının Konsolide portföy Dağılımı”, <http://www.spk.gov.tr/SiteApps/PortfoyDegerleri/KonsolideBilgiler> (07.10.2018).

- SPK, (2018). Sermaye Piyasası Kurulunun Oluşumu”, <http://www.spk.gov.tr/Sayfa/Index/0/0> (05.07.2018).
- Şener, O. ve Akın, F., (2010). Özel Emeklilik Fonları, Türkiye’de Bireylerin Bireysel Emeklilik Sistemine Giriş Kararları Etkileyen Faktörlerin Belirlenmesi: Üzerine Bir Araştırma. *Marmara Üniversitesi İBBF dergisi*, 27 (1), 291-312.
- Şentürk, Ş. S., (2001). Özel Emeklilik Programlarının Tanımı ve Türleri. *Reasürör Dergisi İstanbul*, 37, ss. 1-18
- Şimşek, G., (2013). Bireysel Emeklilik Sistemini Süresini Etkileyen Faktörlerin Yaşam Çözümlemesi ile İncelenmesi. Yüksek Lisans Tezi, Hacettepe Üniversitesi Fen Bilimleri Enstitüsü, Ankara.
- Tapia, W., (2008). Description Of Private Pension Systems, OECD Working Papers on Insurance and Private Pensions, No. 22. ss. 1-85.
- Tarı, R., (2015). Ekonometri, Umuttepe Yayınları, Kocaeli, 518s.
- Tatoğlu, Y. F., (2013). Panel Veri Ekonometrisi Stata Uygulamaları, Beta Yayınlar, İstanbul, 306s.
- Türker, H., (2011). Bireysel Emeklilik Yatırım Fonlarının Sermaye Piyasalarına Etkileri. Yüksek Lisans Tezi, Maltepe Üniversitesi Sosyal Bilimler Enstitüsü, İstanbul.
- Türkiye Sigorta Birliği, 2017. Bireysel Emeklilik Sistemi Hakkındaki Yönetmelik, <https://www.tsb.org.tr/default.aspx?pageID=654&yid=1073> (07.10.2018).
- Türkiye Sigorta Birliği, 2018. Emeklilik Yatırım Fonlarının Kuruluş ve Faaliyetine İlişkin Esaslar Hakkında Yönetmelik 2013, <https://www.tsb.org.tr/default.aspx?pageID=654&yid=103> (07.10.2018).
- Uğur, S., (2004). Özel Emeklilik Türleri ve Bireysel Emeklilik. *Çimento İşveren Dergisi*, 18 (4),14-15.
- Uğur, S., (2005). Geçiş Ekonomilerinde Emeklilik Reformları. *Çanakkale Onsekiz Mart Üniversitesi Sosyal Siyaset Konferansları Dergisi*, 1(49),290-299.
- ÜnüvaR, S., (2006). Bireysel Emeklilik Sistemi ve İş Tatmini. Yüksek Lisans Tezi, İstanbul Teknik Üniversitesi Fen Bilimleri Enstitüsü, İstanbul.
- Villagomez, A., ve Anton, A., (2014). The Mexico Case, The Private Pension System’s Contribution to Latin American Economic Development, A study Carried Out by Sura Asset Management, 294s.
- WB, 2018. <http://databank.worldbank.org/data/reports.aspx?source=world-development-indicators> (17.11.2018).
- Wooldrige, M. J., (2002). *Econometric Analysis of Cross section and Panel Data*, Cambrige Massachussts, London England, 741s.
- Yakar, S., (2005). Polonya Emeklilik Sistemine Dönüşüm. *Çukurova Üniversitesi Sosyal Bilimler Enstitüsü Dergisi*, 14 (2), ss. 449-464.
- Yaraşır, S. ve Yılmaz, E. B., (2011). ‘OECD Ülkelerinde Özel Tasarruflar: Bir Bakış (1999-2007)’, *Maliye Dergisi*, 160, ss. 139-153.

- Yaz, F. H., (2013). ‘Panel Veri Analizinde Hausman Test İstatistiği Örnek Uygulama’, Gazi Üniversitesi Sosyal Bilimler Enstitüsü, https://www.academia.edu/34918554/Panel_Veri_Analizinde_Hausman_Test_%C4%B0statisti%C4%9Fi_Eviews_ile_bir_uygulama (21.09.2018).
- Yazıcı, S., (2015). “Bireysel Emeklilik Sistemi ve Türkiye Uygulaması”, Doktora Tezi, Ankara Üniversitesi Sosyal Bilimler Enstitüsü, Ankara.
- Yüceer, V., (2010). “Bireysel Emeklilik Sistemi ve Türkiye’deki Bireysel Emeklilik Fonlarının Performanslarının Ölçülmesi”, Yüksek Lisans Tezi, Marmara Üniversitesi Sosyal Bilimler Enstitüsü, İstanbul.

DİJİTAL AĐDA MEDYA

EDİTÖR
DR. ASLI KÖSEÖĐLU

EĐİTİM
yayınevi

DİJİTAL ÇAĞDA MEDYA

Editör: Dr. Aslı Köseoğlu

Genel Yayın Yönetmeni: Yusuf Ziya Aydoğan (yza@egitimyayinevi.com)

Genel Yayın Koordinatörü: Yusuf Yavuz (yusufyavuz@egitimyayinevi.com)

Sayfa Tasarımı: Eğitim Yayınevi Grafik Birimi

Kapak Tasarımı: Eğitim Yayınevi Grafik Birimi

T.C. Kültür ve Turizm Bakanlığı

Yayıncı Sertifika No: 47830

ISBN: 978-625-6408-85-2

1. Baskı, Nisan 2023

Baskı Cilt

Uzun Dijital Matbaacılık

İstanbul Cad. İstanbul Çarşısı No: 48/48 - 49 İskitler 06070 / Ankara

Matbaa Sertifika No: 47865

Kütüphane Kimlik Kartı

DİJİTAL ÇAĞDA MEDYA

Editör: Dr. Aslı Köseoğlu

190 s., 135x215 mm

Kaynakça var, dizin yok.

ISBN: 978-625-6408-85-2

Copyright © Bu kitabın Türkiye'deki her türlü yayın hakkı Eğitim Yayınevi'ne aittir. Bütün hakları saklıdır. Kitabın tamamı veya bir kısmı 5846 sayılı yasanın hükümlerine göre kitabı yayımlayan firmanın ve yazarlarının önceden izni olmadan elektronik/mekanik yolla, fotokopi yoluyla ya da herhangi bir kayıt sistemi ile çoğaltılamaz, yayımlanamaz.

EĞİTİM
yayınevi

Yayınevi Türkiye Ofis: İstanbul: Eğitim Yayınevi Tic. Ltd. Şti., Atakent mah.
Yasemen sok. No: 4/B, Ümraniye, İstanbul, Türkiye

Konya: Eğitim Yayınevi Tic. Ltd. Şti., Fevzi Çakmak Mah. 10721 Sok. B Blok,
No: 16/B, Safakent, Karatay, Konya, Türkiye
+90 332 351 92 85, +90 533 151 50 42, 0 332 502 50 42
bilgi@egitimyayinevi.com

Yayınevi Amerika Ofis: New York: Eğitim Publishing Group, Inc.
P.O. Box 768/Armonk, New York, 10504-0768, United States of America
americaoffice@egitimyayinevi.com

Lojistik ve Sevkiyat Merkezi: Kitapmatik Lojistik ve Sevkiyat Merkezi, Fevzi Çakmak Mah.
10721 Sok. B Blok, No: 16/B, Safakent, Karatay, Konya, Türkiye
sevkiyat@egitimyayinevi.com

Kitabevi Şubesi: Eğitim Kitabevi, Şükran mah. Rampalı 121, Meram, Konya, Türkiye
+90 332 499 90 00
bilgi@egitimkitabevi.com

İnternet Satış: www.kitapmatik.com.tr
+90 537 512 43 00
bilgi@kitapmatik.com.tr

 **kitapmatik**
İnternet Kitapçısı

KAYNAKÇA

- Aydemir, M. (2022). Yeni Medyanın bireysel erişimli ortamlarında sanal kimliğin inşa süreçleri ve etkileşim düzeyi: Ege Üniversitesi öğrencileri üzerine bir uygulama. Ö. Silsüpür (Ed.), *Dijital İletişim Fırsatlar ve Tehditler* içinde (73-92 ss.). Konya: Eğitim Yayınevi.
- Aydoğan, F., Kırık, A. M. (2012). Alternatif medya olarak yeni medya. *Akdeniz İletişim Dergisi*. 18, 58-69.
- Aydoğan, A., Başaran, F. (2012). Yeni medyayı alternatif medya bağlamında anlamak. Ö. Özer (Ed.), *Alternatif Medya Alternatif Gazetecilik* içinde (213-246 ss.). Konya: Literatürk.
- Aykurt, M. (2022). *Geleneksel medyaya karşı alternatif medya platformu olarak YouTube: YouTube haber kanalları üzerine bir inceleme*. (Yayınlanmamış yüksek lisans tezi). Kastamonu Üniversitesi Sosyal Bilimler Enstitüsü, Kastamonu.
- Bailey, O. G., Cammaerts, B., Carpentier, N. (2015). *Alternatif medyayı anlamak*. İstanbul: Epsilon Yayıncılık.
- Bilik Yıldırım, Ş. (2012). Engellilere ilişkin haberlerin hak haberciliği bağlamında değerlendirilmesi. Ö. Özer (Ed.), *Alternatif Medya Alternatif Gazetecilik* içinde (59-110 ss.). Konya: Literatürk.
- Bulut, S. (2020). Egemen söylemin kısıyındaki: alternatif bir platform olarak Youtube'da gazetecilik ve gazeteciler üzerine bir inceleme. *Erciyes İletişim Dergisi*. 7(2), 727-748.
- Burgess, J., Green, J. (2011). *Youtube digital media and society series*. Cambridge: Polity Press,
- Chayko, M. (2018). *Süper bağlantılı* (Çev. B. Bayındır, D. Yengin ve T. Bayrak). İstanbul: Der Yayınları.
- Çoban, B. (2014). Radikal medya ile "ne yapmalı?" Lenin'in geri dönüşü. B. Yanıkkaya ve B. Çoban (Haz.), *Kendi Medyanı Yarat Cilt 2*. içinde (133-178 ss.). İstanbul: Kalkedon.
- Demirtaş, O. (2017). *Türk basınında alternatiflik arayışları- alternatif medya olgusu*. İstanbul: Cinius Yayınları.
- Edwards, A.V. (2020). *Dijital her şeyi yok ediyor*. (Çev. M.Yener). İstanbul: Siyah Kitap.
- Fahs, C. (2008). *How to do everything wiht YouTube*. Erişim Adresi: <https://www.amazon.com/How-Everything-YouTubeChadFahs/dp/0071498656?asin=0071498656&revisionId=&format=4&depth=1>.
- Geray, H. (2003). *İletişim ve teknoloji uluslararası birikim düzeninde yeni medya politikaları*. Ankara: Ütopya Yayınevi.
- Ferik, F., İnce, D. (2022). YouTube'da alternatif medya yaratmak: flu tv iş modeli. *Sosyal Mucit Academic Review*. 4(1), 1-27.
- Freberg, K. (2013). Social media. R. L. Heath (Ed.), *Encyclopedia of Public Relations*. California: Sage Publications.
- Kuyucu, M. (2019:a). Y kuşağı ve youTube: y kuşağının youTube platformunu kullanım amaçları. *Uluslararası Sosyal Araştırmalar Dergisi*. 12(63), 1107- 1121.

- Kuyucu, M. (2019:b). The transformation of traditional tv to youTube with social media and its reflections in Turkey. *Archives of Business Research*. 1(7), 190- 202.
- Levis, R. (2020). "This is what the news won't show you": youTube creators and the reactionary politics of micro-celebrity". *Television & New Media*. 21, 201-217. Erişim Adresi: <https://journals.sagepub.com/doi/epub/10.1177/1527476419879919>.
- Lievrouw, L. (2016). *Alternatif ve aktivist yeni medya*. İstanbul: Kafka Yayınları.
- Milberry, K. (2010). Wiki tarzı: değişim tasarlamak, demokrasi uygulamak. A. Feenberg (Ed.) *Teknoloji ve Toplum: Yıkıcı Bir Direniş ve Yeniden Yapılma* içinde. İstanbul: Kalkedon Yayınevi.
- Miller, K. (2012). *Playing along: digital games, youTube, and virtual performance*. New York: Oxford University Press.
- Ozan, R. (2002). Alternatif medya bağlamında yerel televizyonculuk. *İstanbul Üniversitesi İletişim Fakültesi Dergisi*. Erişim Adresi: file:///C:/Users/%C4%B0lt%C5%9Fm/Desktop/ALTERNAT%C4%B0F%20MEDYA%20BA%C4%9ELAMINDA%20YEREL%20TELEV%C4%B0ZYONCULUK.pdf.
- Özer, Ö. (2012). Alternatif medya, alternatif gazetecilik ve Joseph Pulitzer. Ö. Özer (Ed). *Alternatif Medya Alternatif Gazetecilik* içinde (9-22 ss.). Konya: Literatürk.
- Taylan, A. (2012). *Alternatif medya ve bianet örneği: Türkiye'de alternatif medyaya dair etnografik çalışma*. (Yayınlanmamış doktora tezi). Ankara Üniversitesi Sosyal Bilimler Enstitüsü, Ankara.
- Tekke, Y. (2021). Geleneksel medyadan sosyal ağlara, içeriğin dönüşümü: Cüneyt Özdemir youTube kanalı örneği. (Yayınlanmamış yüksek lisans tezi). İstanbul Üniversitesi Sosyal Bilimler Enstitüsü, İstanbul.
- Tiryaki, S. (2015). *Sosyal medya ve facebook bağımlılığı*. Konya: Literatürk.
- Tiryaki, S. (2020). *Toplumsal hareketler ve medya*. Konya: Literatürk.
- Timisi, N. (2003). *Yeni iletişim teknolojileri ve demokrasi*. Ankara: Dost Kitabevi Yayınları.
- Törenli, N. (2005). *Yeni medya yeni iletişim ortamı bilişim teknolojileri temelinde haber medyasının yeniden biçimlenişi*. Ankara: Bilim ve Sanat Yayınları.
- Türk Dil Kurumu (2023). Erişim Adresi: <https://sozluk.gov.tr/>.
- Waltz, M. (2005). *Alternative and activist media*. Edinburgh: Edinburgh University Press.
- Yıldırım, Y. (2022). *Alternatif gazetecilik platformu olarak youTube: Cüneyt Özdemir ve Nevşin Mengü youTube haber kanalları üzerine netnografik bir analiz*. (Yayınlanmamış yüksek lisans tezi). Atatürk Üniversitesi Sosyal Bilimler Enstitüsü, Erzurum.
- Yüksek, D. (2015). Alternatif medya ve direniş kültürü sosyal hareketlerde birleştirici güç olarak alternatif medya. B. Çoban, B. Ataman (Der.). *Direniş Çağında Türkiye'de Alternatif Medya* içinde (53-.78 ss.). İstanbul: Epsilon Yayıncılık.

YouTube (2022). Erişim Adresi: <https://www.youtube.com/>.

YouTube (2023). Erişim Adresi: https://www.youtube.com/intl/ALL_tr/how-youtubeworks/policies/community-guidelines/.

Zinderen, İ. E. (2020). Yeni medya ekolojisi ekseninde youTube: Türkiye örneği. *Atatürk Üniversitesi Sosyal Bilimler Enstitüsü Dergisi*. 24(1), 215-232.

KAYNAKÇA

- Altun, A. (2016). Medya okuryazarlığı eğitimi: önemi ve ihtiyaçları. M. Cinman Şimşek ve N. Türkoğlu (Ed.), *Medya Okuryazarlığı* içinde (345-346 ss.). İstanbul: Pales Yayınları.
- Ateşgöz, K. (2021). Medya okuryazarlığı olgusunun dijital ve internet teknolojileri dolayımı dönüşümü: Sosyal medya okuryazarlığı. G. D. Türk (Ed.), *Sosyal Medya Okuryazarlığı* içinde (1-18. ss.). Ankara: Nobel Yayın.
- Avşar, Z. (2013). Medya okuryazarlığı. *İletişim ve Diplomasi*. (2), 5-17. Erişim Adresi: <https://dergipark.org.tr/pub/iletisimvediplomasi/issue/66835/1045399>.
- Balaban Salı, J. (2012). Yeni medya okuryazarlığı. D. Yengin (Ed.), *Yeni Medya Ve* içinde (291-309 ss.). İstanbul: Anahtar Kitaplar Yayınevi.
- Bezirgan Arar, Y. (2016). Televizyon ve gazete haberlerinde 1 mayıs temsilleri: bir medya okuryazarlığı çalışması. M. Cinman Şimşek ve N. Türkoğlu (Ed.), *Medya okuryazarlığı* içinde (209-224 ss.). İstanbul: Pales Yayınları.
- Binark, M. ve Gencel Bek, M. (2010). *Eleştirel medya okuryazarlığı*. İstanbul: Kalkedon Yayıncılık.
- Binark, M., Karataş, Ş., Çomu, T. Ve Koca, E. (2016). Twitter’da eğlence trolleri v yeni medya okuryazarlığı: trolleri beslemeyin. E. Küçük Durur (Ed.), *Medya Okuryazarlığı* içinde (131-153). Ankara: Siyasal Kitabevi.
- Bostancı, M. (2019). Manipülasyon, dezenformasyon ve propaganda politikalarına yönelik farkındalık oluşturabilmede eleştirel medya okuryazarlığının yeri ve önemi. M. Bostancı (Ed.), *Medya Okuryazarlığı* içinde (67-90 ss.). Ankara: Nobel Yayın.
- Cinman Şimşek, M ve Türkoğlu, N. (Ed.). (2016). *Medya okuryazarlığı*. İstanbul: Pales Yayınları.
- Demirel, G. (2021). *Tüketim kültürü, yeni medya ve fotoğraf “bağlam ve kullanım”*. Ankara: Akademisyen Kitabevi.
- Görmez, E. (2022). Medyayı eleştirel okuma ve propaganda teknikleri. T. Çelikkaya (Ed.), *Medya Okuryazarlığı Eğitimi* içinde (239-273). Ankara: Pegem Akademi.
- Ilgaz Büyükbaykal, C. (2018). *Medya okuryazarlığı eğitimi*. İstanbul: Der Yayınları.
- İlhan, E. (2014). Medya okuryazarlığı dersi ve televizyon algısına etkisi (Ankara örneği). *Akdeniz Üniversitesi İletişim Fakültesi Dergisi*, (21), 42-58.
- İnan, K. (2016). *Medya okuryazarlığı elkitabı*. Ankara: Ütopya Yayınevi.
- İnceoğlu, Y. (2016). Medyayı doğru okumak. M. Cinman Şimşek ve N. Türkoğlu (Ed.), *Medya Okuryazarlığı* içinde (19-24 ss.). İstanbul: Pales Yayınları.
- Jolls, T. ve Thoman, E. (2008). *21. yüzyıl okuryazarlığı: medya okuryazarlığına genel bir bakış ve sınıf içi etkinlikler*. Ankara: Ekinoks Yayınevi.

- Karagöz, K. (2019). Post-truth çağında yeni medya okuryazarlığı. N. Sezer ve N. Yılmaz Sert (Der.), *Medya Okuryazarlığı üzerine* içinde (223-259). Konya: Eğitim Yayınevi.
- Kurt, A. ve Kürüm, D. (2010). Medya okuryazarlığı ve eleştirel düşünme arasındaki ilişki: Kavramsal bir bakış. *Mehmet Akif Ersoy Üniversitesi Sosyal Bilimler Enstitüsü Dergisi*, 0 (2), 20-34.
- Laughy, D. (2010). *Medya çalışmaları* (Çev. Ali Toprak). İstanbul: Kalkedon Yayıncılık.
- Manovich, L. (2001). *The language of new media*. London: The MIT Press.
- Oktay, A. (1995). *Medya ve hedonizm*. İstanbul: Yön Yayınları.
- Oktay, H. T. (2014). Demokrasi kültürünü geliştirme aracı olarak medya okuryazarlığı: Türkiye Uygulaması. *Akademik Hassasiyetler*, 1 (1), 22-49.
- Öncel Taşkıran, N. (2007). *Medya okuryazarlığına giriş*. İstanbul: Beta Basım Yayım.
- Potter, W. J. (1998). *Media Literacy*. London: Sage.
- Sezer, N. (2019). Türkiye’de Medya okuryazarlığı eğitimine ilişkin ilk girişimler ve sonrası. N. Sezer ve N. Yılmaz Sert (Der.), *Medya Okuryazarlığı Üzerine* içinde (53-144 ss.). Konya: Eğitim Yayınevi.
- Solmaz, B. ve Yılmaz, R. (2013). Medya okuryazarlığı araştırması ve Selçuk Üniversitesi’nde bir uygulama. *Selçuk İletişim*, 7 (3), 55-61.
- Şahin, A. (2021). *Eleştirel medya okuryazarlığı*. Ankara: Anı Yayıncılık.
- Şentürk Kara, E. ve Nisan, F. (2022). Dijital medya okuryazarlığı literatürüne tarihsel bir değini. E. Şentürk Kara ve F. Nisan (Ed.), *Dijital Medya Okuryazarlığı* içinde (3-33 ss.). Ankara: Nobel Yayın.
- Uğurhan, Y. Z. C. (2021). Sosyal medya okuryazarlığı becerilerinin ölçümlenmesi. G. D. Türk (Ed.), *Sosyal medya okuryazarlığı* içinde (83-108 ss.). Ankara: Nobel Yayın.
- Uysal, M. (2016). Eleştirel medya okuryazarlığı. E. Küçük Durur (Ed.). *Medya Okuryazarlığı* içinde (23-48 ss.). Ankara: Siyasal Kitabevi.
- Yılmaz, A. ve Taylan, A. (2016). Türkiye’de medya okuryazarlığının 10 yılı: Medya okuryazarlığını eleştirel okumak. E. Küçük Durur (Ed.). *Medya Okuryazarlığı* içinde (287-288 ss.). Ankara: Siyasal Kitabevi.

KAYNAKÇA

- Barclay, D. A. (2018). *Fake news, propaganda, and plain old lies: how to find trustworthy information in the digital age*. New York: Rowman & Littlefield.
- Berger, G. (2018). Foreword. Cherilyn Ireton ve Julie Posetti (Ed.), *Journalism, Fake News and Disinformation: a Handbook for Journalism Education and Training* (ss. 7-13) içinde. Paris: United Nations Educational, Scientific, and Cultural Organization.
- Cover, R., Haw, A. ve Thompson, J. D. (2022). *Fake news in digital cultures: technology, populism and digital misinformation*. London: Emerald Group Publishing.
- Culloty, E. ve Suiter, J. (2021). *Disinformation and manipulation in digital media: information pathologies*. London: Routledge.
- Herman, E. S. ve Chomsky, N. (2012). *Rızanın imalatı: kitle medyasının ekonomi politikası*. İstanbul: bgst Yayınları.
- Kayaduman, A. C. (2020). Post-truthun şifası algoritmik bilgi mi? *Pasajlar*, (4), 211-224.
- Lecheler, S. ve Egelhofer, J. L. (2021). Consumption of misinformation and disinformation. Howard Tumber ve Silvio Waisbord (Ed.), *The Routledge Companion to Media Disinformation and Populism* (ss. 323-331) içinde. London: Routledge.
- Lippmann, W. (1922) *Public opinion*. New York: Harcourt, Brace and Company.
- Mcintyre, L. (2019). *Hakikat-sonrası*. (Çev. Mehmet Fahrettin Biçiçi). İstanbul: Tellekt.
- Oates, S. (2021). Rewired Propaganda: Propaganda, misinformation, and populism in the digital age. Howard Tumber ve Silvio Waisbord (Ed.), *The Routledge Companion to Media Disinformation and Populism* (ss. 71-79) içinde. London: Routledge.
- Ritzer, G. (Ed.). (2007). *The blackwell encyclopedia of sociology*. Malden, MA: Blackwell.
- Schiller, H. (2018). *Zihin yönlendirenler*. (Çev. Cevdet Cerit). İstanbul: Pınar Yayınları.
- Tandoc Jr, E. C. (2021). Fake news. Howard Tumber ve Silvio Waisbord (Ed.), *The Routledge Companion to Media Disinformation And Populism* (ss. 110-117) içinde. London: Routledge.
- Tumber, H. ve Waisbord, S. (2021). Media, disinformation, and populism: problems and responses. Howard Tumber ve Silvio Waisbord (Ed.), *The Routledge Companion to Media Disinformation and Populism* (ss. 13-25) içinde. London: Routledge.
- Yurdigül, A. ve Yurdigül Y. (2019). Information society and television news. Ümit Sarı, Mesut Aytekin (Ed.), *International Communication Studies* (ss. 193-200) içinde. İstanbul: Kriter Yayınevi.

- Wardle, C. ve Derakhshan, H. (2017). *Information disorder: toward an interdisciplinary framework for research and policy making*. Strasbourg: Council of Europe Report.
- Wardle, C. (2019). *First draft's essential guide to understanding information disorder*. First Draft. Erişim Adresi: https://firstdraftnews.org/wp-content/uploads/2019/10/Information_Disorder_Digital_AW.pdf?x21167.
- Zelenkauskaitė, A. (2022). *Creating chaos online: disinformation and subverted post-publics*. University of Michigan Press.

KAYNAKÇA

- Allmer, T. (2012). Critical internet surveillance studies and economic surveillance. *Internet and Surveillance: The Challenges of Web 2.0 and Social Media*. 16, 124-143.
- Arner, D. W., Zetzsche, D. A., Buckley, R. P., & Barberis, J. N. (2019). The identity challenge in finance: from analogue identity to digitized identification to digital KYC utilities. *European Business Organization Law Review*. 20(1), 55-80.
- Brown, I. (2015). Social media surveillance. *The International Encyclopedia of Digital Communication and Society*. 1-7.
- Choi, M. (2016). A concept analysis of digital citizenship for democratic citizenship education in the internet age. *Theory & Research in Social Education*. 44(4), 565-607.
- Couch, D., Thomas, L.S., Lewis, S., Blood, R.W. and Komesaroff, P. (2015). Obese adults' perceptions of news reporting on obesity: The panopticon and synopticon at work. *Sage Open*. 1-14.
- Crowe, J. (2019). Cameras turned inwards: an enquiry into digital identities and the legitimisation of self-surveillance. *Critical Reflections: A Student Journal on Contemporary Sociological Issues*.
- Ganascia, J. G. (2010). The generalized sousveillance society. *Social Science Information*. 49(3), 489-507.
- Graham, S., & Wood, D. (2017). Digitizing surveillance: categorization, space, inequality. In *Surveillance, Crime and Social Control*. Routledge, 537-558.
- Kavut, S. (2021a). *Kişilerarası iletişim bağlamında dijital kimlik algısı ve izlenim yönetimi üzerine bir araştırma*. (Yayımlanmamış doktora tezi). İstanbul Üniversitesi Sosyal Bilimler Enstitüsü, İstanbul.
- Kavut, S. (2021b). Eleştirel söylem analizi bağlamında haber sitelerinde dijital kimlik başlıklı haberlerin analizi. *Uluslararası Kültürel ve Sosyal Araştırmalar Dergisi (UKSAD)*. 7 (1), 127- 138.
- Kavut, S. (2022a). *Sosyal, teknolojik ve psikolojik boyutlarıyla dijital kimlik*. İstanbul: Çizgi Kitabevi.
- Kavut, S. (2022b). *Dijital kimlik ve izlenim yönetimi*. İstanbul: Çizgi Kitabevi.
- Kavut, S. (2020). Kimliğin dönüşümü: dijital kimlikler. *Selçuk Üniversitesi İletişim Fakültesi Dergisi*. 13(2), 987-1008.
- Kolas, A., Whitley, E., Pirlot de Corbion, A., Sahay, S., Balakrishnan, M. R., & Mukherjee, A. S. (2021). Digital identity, surveillance and vaccination. *Twenty-Ninth European Conference on Information Systems ECIS 2021 Proceedings*.
- Masiero, S. (2023). Digital identity as platform-mediated surveillance. *Big Data & Society*. 10(1), 20539517221135176.
- Masiero S. & Shakthi S. (2020). Grappling with Aadhaar: biometrics, social identity and the Indian state. *South Asia Multidisciplinary Academic Journal*. 23, 1-10.
- Similarweb. (2023, 20 Ocak). *Top websites ranking*. Erişim Adresi: <https://www.similarweb.com/tr/top-websites/turkey/news-and-media/>.

- Weitzberg, K., Cheesman, M., Martin, A., & Schoemaker, E. (2021). Between surveillance and recognition: Rethinking digital identity in aid. *Big Data & Society*. 8(1), 205395172111006744.
- Westerlund, M., Isabelle, D. A., & Leminen, S. (2021). The acceptance of digital surveillance in an age of big data.

KAYNAKÇA

- Akyazı, A. (2020). Sosyal medyanın şöhret kültürüne etkisi. *İstanbul Aydın Üniversitesi Dergisi*. 12(3), 251-274.
- Altan, Ö. Z. (2009). *Sosyal politika dersleri*. Eskişehir: Anadolu Üniversitesi Yayınları.
- Arslan, F. ve Çağlar, İ. M. Ve Gürbıyık, C. (2017). Kültürel miras kapsamında kaybolmaya yüz tutmuş geleneksel meslekler: Turgutlu örneği. *Studies Of The Ottoman Domain*.7(13), 211-247.
- Askeroğlu, E. D.ve Karakulakoğlu, S. E. (2019). Geleneksel medyadan yeni medyaya geçiş sürecinde değişen gazetecilik ‘yurttaş gazeteciliği’: “kuşaklar üzerine bir araştırma”. *Gümüşhane Üniversitesi İletişim Fakültesi Elektronik Dergisi*. 1(7), 509-536.
- Atmoko, B. D. (2012). *Instagram handbook*. Jakarta, Indonesia: Mediakita.
- Avcı, Y. ve Üstün, C. (2022). Youtube tasarım kanallarının bilgisayar destekli grafik tasarım derslerine etkisi: designus örneği. *Sanat ve Tasarım Araştırmaları Dergisi*. 3(5), 48-64.
- Aytaç, Ö. (2003). Meslekler sosyolojisi açısından polislik mesleği. *Polis ve Sosyal Bilimler Dergisi*. 1, 15-33.
- Biricik, Z. (2022). Yeni medya çağında şöhretin dönüşümü: mikro şöhretler (influencers) üzerine bir inceleme. *İletişim Kuram ve Araştırma Dergisi*. 58(1), 18-37.
- Bozkurt, V. (1997). *Enformasyon toplumu ve Türkiye*. İstanbul: Sistem Yayınları.
- Bozkurt, V. (2002). Toplum ve iktisat. İ. Sezal (Ed.), *Sosyolojiye Giriş* içinde (243-260 ss.) Ankara: Martı Yayınları.
- Burgess, J., & Green, J. (2013). *YouTube: online video and participatory culture*. Chicago: John Wiley & Sons.
- Brown, D., Hayes, N. (2008). *Influencer marketing, who really influences your customers?* UK: Elsevier Ltd.
- Çark, Ö. (2020). Dijital dönüşümün işgücü ve meslekler üzerindeki etkileri. *International Journal Entrepreneurship and Management Inquiries*. 4(1), 19-34.
- Doğru, B.N., Meçik, O. (2018). Türkiye’de endüstri 4.0’ın işgücü piyasalarına etkisi: firma beklentileri. *Süleyman Demirel Üniversitesi İktisadi ve İdari Bilimler Fakültesi Dergisi*. 23, 1581-1606
- Filizöz, B., Orhan, U. (2018). İnsan kaynakları yönetimi bağlamında endüstri 4.0: bir yazın çalışması. *Cumhuriyet Üniversitesi İktisadi ve İdari Bilimler Dergisi*. 19(2), 110- 117.
- Frey, C., Osborne, M. (2017) The future of employment: how susceptible are jobs to computerization? *Technological Forecasting & Social Change*. 114, 254-280.
- Future of Work (2020). Erişim Adresi: <https://www.mckinsey.com/tr/~media/mckinsey/locations/europe%20and%20middle%20east/turkey/our%20insights/future%20of%20work%20turkey/future-of-work-mckinsey-turkey-full-report.pdf>.
- Gartner IT Glossary. Erişim Adresi: <https://www.gartner.com/it-glossary/d>.

- Hart, J. D. (2008). *Internet law: a field guide*. Arlington VA, BNA Books
- Hatton, G. (2018). Micro influencers vs macro influencers. Erişim Adresi: <https://www.socialmediatoday.com/news/microinfluencers-vs-macro-influencers/516896/>.
- Hecklau, F., Galeitzke, M., Flachs, S. ve Kohl, H. (2016). *Holistic approach for human resource management in industry 4.0*. 54, 1-6.
- Hughes, E. C. (1996). *Meslekler ve sosyoloji*. Ankara: Gündoğan Yayınları.
- İhsan, S. (2008). Yeni kapitalizm ve meslek olgusunun değişen anlamları üzerine. *Dumlupınar Üniversitesi Sosyal bilimler dergisi*. 21(1), 313-328).
- İnayet, A. (2022). *Eğitim ve öğretimde etik*. Ankara: Pegem Akademi.
- İnternet Kaynağı (2023). Erişim Adresi: https://www.oup.com.au/_data/assets/pdf_file/0017/58031/Oxford-Big-IdeasGeography-History-9-ch5-Industrial-revolution.pdf.
- İnternet Kaynağı (2023). Erişim Adresi: <https://www.igi-global.com/dictionary/digital-world/42218>.
- İnternet Kaynağı (2023). Erişim Adresi: <https://www.gartner.com/en/information-technology/glossary/digitalization>.
- İnternet Kaynağı (2023). Erişim Adresi: <https://help.instagram.com/424737657584573?helpref=related>.
- Karagözoğlu Aslıyüksek, M. (2016). Bilgi teknolojileri ve dijitalleşmenin Türkiye’de bilgilibilim literatürüne yansımaları: bilgi dünyası dergisi örneği (2000-2014). *Bilgi Dünyası*. 17(1), 87-103.
- Kasapoğlu, A. (2005). *Değişen toplumsal yapıda karakter*. Ankara: Ütopya Yayınları.
- Kemerlioğlu, E. (1973). *Erzurum’da meslekler ve sosyal tabakalaşma*. (Yayınlanmamış Doktora Tezi). Atatürk Üniversitesi. Sosyal Bilimler Enstitüsü, Erzurum.
- Kılıç, N. (2019 Nisan). Geleneksel medya ile yeni medyanın karşılaştırılması: kuramsal bir analiz çalışması. *Akademik Sosyal Araştırmalar Dergisi*. 6(36), 227-239
- Kurtdaş, M. Ç. (2017). Küreselleşmenin sosyal sınıflar üzerindeki etkisi. *Journal of Current Researches on Social Sciences*. 7(2), Erişim Adresi: <https://www.jocress.com/dergi/kuresellesmenin-sosyal-siniflar-uzerindeki-etkisi20220502100646.pdf>.
- Kutal, M. (1997). Küreselleşme sürecinin Türk sendikacılığı üzerindeki olası etkileri. *Kamu-İş Dergisi*. 4(2), Erişim Adresi: http://www.sosyalsiyaset.net/documents/metin_kutal_2.htm.
- Kurtulmuş, N. (2012), Post-endüstriyel ekonomilerde kitle üretimine bir alternatif: esnek uzmanlaşma. *Sosyal Siyaset Konferansları Dergisi*. 1(40), 161- 173.
- Kuzgun, Y. (2000). *Meslek danışmanlığı*. Ankara: Nobel Yayınları.
- Lange, P. G. (2007). *Commenting on Comments: Investigating Responses to Antagonism on YouTube*. Presented at the Society for Applied Anthropology Conference, Tampa, Florida,
- Levy, S. (2013). *Tweet naked: a bare-all social media strategy for boosting your brand and your business*. Irvine, CA: Entrepreneur Press.

- Mahiroğulları, A. (2005), Endüstri devrimi sonrasında emeğin istismarını belirleyen iki eser: germinal ve dokumacılar. *İstanbul Üniversitesi Sosyoloji Konferansları Dergisi*. 32(1), 41-53.
- Miles, J. (2014). YouTube marketing power: how to use video to find more prospects, *Launch Your Products, and Reach A Massive Audience*. New York: McGraw-Hill Education.
- Muro, M., Liu, S. Whiton, J. and Kulkarni S. (2017). *Digitalization and the American workforce*. Erişim Adresi: https://www.brookings.edu/wpcontent/uploads/2017/11/mpp_2017nov15_digitalization_full_report.pdf Oxford-Big Ideas Geography History. ch. 5, The Industrial Revolution, p. 290.
- Özdemir, Ş. ve Kılınç, D. (2019). *Geleceğin meslekleri, veri bilimi, yapay zekâ*. İstanbul: Abaküs.
- Parkinson, M. (2018). *From billy fury to YouTube*. Rothersthorpe, Paragon Publishing.
- Sami, Ş. (2004), *Kâmûs-ı turkî*, İstanbul: Türl Dil Kurumu Yayınları.
- Schwab K. (2016). *Dördüncü sanayi devrimi*. İstanbul: Optimist Yayıncılık
- Sennett R. (2005). *Yeni kapitalizmde işin kişilik üzerindeki etkileri*. İstanbul: Ayrıntı Yayınları.
- Seçkin, S. S. (2018). *Blogger, influencer, fenomen, instagrammer, youTuber, celebrity nedir? ne işe yarar? nasıl istifade edilir?* Erişim Adresi: <http://salihseckinsevinc.com/blogger-influencer-fenomen-instagrammerYouTuber-celebrity-nedir-ne-ise-yarar-nasil-istifade-edilir/>.
- Sözlük (2023). Erişim Adresi: <https://turkcedenemek.com/kelime/meslek/>.
- Türk Dil Kurumu Sözlüğü (2023). *Türkçe sözlük*. Erişim Adresi: <http://www.tdk.gov.tr>
- Ürekli, B., Muşmal, H. (2015). Geçmişten günümüze meslekler. K. Çınar (Ed.), *Kaybolmuş ve Kaybolmaya Yüz Tutmuş Meslekler XV* içinde (29-84 ss.). Konya: Konya Ticaret Odası.
- Wissman, B. (2018). *Micro-influencers: the marketing force of the future*. Erişim Adresi: <https://www.forbes.com/sites/barrettwissman/2018/03/02/micro-influencers-the-marketing-force-of-the-future>.
- Yankın, F. B. (2019). Dijital dönüşüm sürecinde çalışma yaşamı. *Trakya Üniversitesi İktisadi ve İdari Birimler Fakültesi E-Dergi*, 7(2), 1-38.
- Yaraş, N. (2017). Yeni medya trendleri: “youTube güzellik ve moda vloggerlığı örneği”, G. Öztürk, İ. Eken (Ed.), *1st International Conference on New Trends in Communication* içinde (54-63 ss.) İstanbul, İstanbul Ticaret Üniversitesi Yayınları.
- Yeşilyurt-Temel, H., Yapraklı, H. (2015). *Küreselleşen dünyada işsizlik*. Erişim Adresi: https://www.researchgate.net/publication/283123031_Kuresellesen_Dunyada_Issizlik.
- Zubritski, Y., Mitropolski D., Kerov V. (2011). *İlkel, köleci ve feodal toplum*. İstanbul: Sol Yayınları.

KAYNAKÇA

- Akgül, D. (2021). To buy or not to buy for my baby. *Yaşar Üniversitesi E-Dergisi*. 16(63), 1185-1206.
- Aktaş, G. (2019). Günümüz toplumlarında anneliğin değişen biçimlerini sosyal medya kullanıcıları üzerinden değerlendirmek. *Hacettepe Üniversitesi Edebiyat Fakültesi Dergisi*. 36(2), 253-271
- Alanka, Ö., & Cezik, A. (2016). Dijital kibir: Sosyal medyadaki narsistik ritüellere ilişkin bir inceleme. *Trt Akademi*. 1(2), 548-569
- Alexa.com, (2023). “Who visits Instagram?”. Erişim Adresi: <https://www.alexa.com/siteinfo/instagram.co>.
- Athan, A., & Reel, H. L. (2015). Maternal psychology: Reflections on the 20th anniversary of Deconstructing Developmental Psychology. *Feminism & Psychology*. 25(3), 311-325.
- Besser, A. and Beatriz P. (2003). Trait vulnerability and coping strategies in the transition to motherhood. *Current Psychology*. 22 (1), 57–72.
- Blum-Ross, A., & Livingstone, S. (2017). Sharenting, parent blogging, and the boundaries of the digital self. *Popular Communication*. 15(2), 110-125.
- Brosch, A. (2016). When the child is born into the Internet: Sharenting as a growing trend among parents on Facebook. *The New Educational Review*. 43(1), 225-235.
- Burman, E. (2008). *Deconstructing development psychology*. Second Edition. Routledge.
- Cino, D. (2022). Beyond the surface: sharenting as a source of family quandaries: mapping parents’ social media dilemmas. *Western Journal of Communication*. 86(1), 128-153.
- Collett, J. L. (2005). What kind of mother am I? Impression management and the social construction of motherhood. *Symbolic Interaction*. 28(3), 327-347.
- Collins (2023), “Definition of ‘sharenting’”. Erişim Adresi: <https://www.collinsdictionary.com/dictionary/english/sharenting>.
- Damkjaer, M. S. (2018). Sharenting=good parenting?: four parental approaches to sharenting on Facebook. *University of Gothenburg*. 209-218. Erişim Adresi: diva-portal.org
- Davis, M., Clark S.J., Singer D.C., Hale K., Matos-Moreno A., Kauffman A.D. (2015). Parents on social media: Likes and dislikes of sharenting, *C.S. Mott Children’s Hospital National Poll on Children’s Health*. 23(2). Erişim Adresi: mottpoll.org
- Duggan, M., Lenhart, A., Lampe, C., Ellison, N. B. (2015). Parents and social media. *Pew Research Center*. 16(1), 2.
- Ellison, N., Heino, R., & Gibbs, J. (2006). Managing impressions online: self-presentation processes in the online dating environment. *Journal of Computer-Mediated Communication*. 11(2), 415-441.
- Ergül, G., & Yıldız, S. (2021). Sosyal medyada sosyal annelik: Instagram anneliği. *Kırıkkale Üniversitesi Sosyal Bilimler Dergisi*. 11(2), 611-627.

- Gaëlle, O., Karen, V. (2019) Sharenting: Parental adoration or public humiliation? A focus group study on adolescents' experiences with sharenting against the background of their own impression management. *Children and Youth Services Review*.
- Garrido, F., Alvarez, A., González-Caballero, J. L., Garcia, P., Couso, B., Iriso, I., Merino, M., Raffaelli, G., Sanmiguel, P., Arribas, C., Vacaroaia, A., & Cavallaro, G. (2023). Description of the exposure of the most-followed spanish instamoms' children to social media. *International Journal of Environmental Research and Public Health*. 20(3), 2426.
- Hachisuka, R., Sugiyama A., C. (2020). This is how I feed my child: an analysis about social media moms on nutrition. *International Journal of Human Studies*. 3(5), 123-142.
- Holden G., W. (2015) Parenting: a dynamic perspective, 2nd ed. London, Sage
- Instagram launches. (2010). Erişim Adresi: <https://about.instagram.com/blog/announcements/instagram-launches>.
- Instagram named apple's 2011 iPhone app of the year. (2011). Erişim Adresi: <https://about.instagram.com/blog/announcements/were-the-2011-app-store-iphone-app-of-the-year>.
- Instagram. (2023). Instagram About. Erişim Adresi: <https://about.instagram.com/features>.
- Kaleli, E. (2021). Sıra dışı bir bağlanma öyküsü: anne, bebek ve Instagram, Tarhan, N. ve Tutgun Ünal, A. (Ed.), *Sosyal Medya Psikolojisi* içinde (211-222. ss.) İstanbul: DER Yayınları.
- Kemp S. (2022). Digital 2022: global overview report. Erişim Adresi: <https://datareportal.com/reports/digital-2022-global-overview-report>.
- Kemp, S., (2023) Digital 2023: global overview report. Erişim Adresi: <https://datareportal.com/reports/digital-2023-global-overview-report>.
- Kırış, B. F. (2021). Sosyal medya ve ebeveynlik: "sharenting" psikolojisi, Tarhan, N., Tutgun Ünal, A. (Ed.), *Sosyal Medya Psikolojisi* içinde (51-68. ss.) İstanbul: DER Yayınları.
- Kirkpatrick, C. E., & Lee, S. (2022). Comparisons to picture-perfect motherhood: How Instagram's idealized portrayals of motherhood affect new mothers' well-being. *Computers in Human Behavior*. 137, 107417
- Köktener, A., Akgün, N. (2020) Mahremiyet algısının dönüşümü: instagram anneleri üzerinden bir analiz. *Avrasya Sosyal ve Ekonomi Araştırma Dergisi (ASEAD)*. 7(9). 235-247.
- Köseoğlu, A. (2022). Kadın odaklı habercilik perspektifinden savaş temalı haberlerde Ukraynalı kadınlar: Anadolu Ajansı üzerinden bir analiz. *Ahi Evran Üniversitesi Sosyal Bilimler Enstitüsü Dergisi*. 8 (3), 888-905.
- Krämer, N.C., & Winter, S. (2008). Impression management 2.0: The relationship of self-esteem, extraversion, self-efficacy, and self-relationship within social networking sites. *Journal of Media Psychology: Theories, Methods, and Applications*, 20(3), 106-116.

- Kumar, P., & Schoenebeck, S. (2015). The modern day baby book: enacting good mothering and stewarding privacy on Facebook. In *Proceedings of the 18th ACM conference on computer supported cooperative work & social computing*. 1302-1312. Erişim Adresi: <https://doi.org/10.1145/2675133.2675149>.
- Landsverk, K. H. (2014). The instagram handbook: 2014 edition. *PrimeHead Limited*
- Lee, E., Lee, J. A., Moon, J. H., & Sung, Y. (2015). Pictures speak louder than words: Motivations for using Instagram. *Cyberpsychology, behavior, and social networking*. 18(9), 552-556.
- Litter, J. (2013). The Rise of the “Yummy Mummy”: Popular Conservatism and the Neoliberal Maternal in Contemporary British Culture. *Communication, Culture & Critique*. 6, 227-243.
- Manovich, L. (2017). *Instagram and contemporary image*. Erişim Adresi: Academia
- Maraşlı, M., Er, S., Yilmaztürk, N. H., & Cok, F. (2016). Parents’ shares on social networking sites about their children: Sharenting. *Anthropologist*. 24(2), 399-406
- McRobbie, A. (2015). Notes on the perfect: Competitive femininity in neoliberal times. *Australian Feminist Studies*. 30(83), 3-20
- Moon, J. H., Lee, E., Lee, J. A., Choi, T. R., & Sung, Y. (2016). The role of narcissism in self-promotion on Instagram. *Personality and Individual Differences*. 101, 22-25.
- Moser, C., Chen, T. Ve Schoenebeck, S. Y. (2017) Parents and children’s preferences about parents sharing about children on social media. CHI. 5221-5225. Erişim Adresi <https://doi.org/10.1145/3025453.3025587>.
- O’Neill, E. E. (2019). Influencing the future: compensating children in the age of social-media influencer marketing. *Stan. L. Rev. Online*. 72, 42. Erişim Adresi [Standfordlawreview.org](http://standfordlawreview.org).
- Ouvrein, G, Verswijvel, K. (2019). Sharenting: parental adoration or public humiliation? a focus group study on adolescent’ experiences with sharenting against the background of their own impression management. *Children and Youth Services Review*. 99, 319-327.
- Özkan, H., & Betül, U. (2022). Sosyal medyada annelik. *Turkish Journal of Family Medicine and Primary Care*. 16(1), 222-229.
- Parsa, A. F., & Akmeşe, Z. (2019). Sosyal medya ve çocuk istismarı: Instagram anneleri örneği. *Kadem Kadın Araştırmaları Dergisi*. 5(1), 163-191.
- Stanton, Julie V., Deirdre T., Guion (2013), Taking advantage of a vulnerable group? emotional cues in ads targeting parents. *Journal of Consumer Affairs*. 47 (3), 485-517.
- Tonner, A. (2016). Liminal mothers’ negotiation of conflicting service consumption. *Journal of Marketing Management*. 32(1-2), 100-120
- Wagner, A., & Gasche, L.A. (2018). Sharenting: Making Decisions about Other’s Privacy on Social Networking Sites. Leuphana Universität Lüneburg. 977-988. Erişim Adresi: [Semantic Scholar](https://semantic.scholar.org/).

- Wayne, T. (2016) The right to privacy for children online. Erişim Adresi: <https://www.nytimes.com/2016/04/17/fashion/celebrity-children-online-privacy.html>.
- Wegener, C., Jage-D'Aprile, F., & Plumeier, L. (2022). Motherhood in social media: phenomena and consequences of the professionalization of mothers and their media (self-) representation. *Feminist Media Studies*. 1-17.
- Yancar Demir, E. (2018). Mükemmel annelik mümkün mü? *Klinik Tıp Bilimleri*. 6(1), 14-18
- Yurdigül, Y., & Zinderen, İ. E. (2012). Yeni medyada haber dili (Ayşe Paşalı olay üzerinden geleneksel medya ve internet haberciliği karşılaştırması). *Turkish Online Journal of Design Art and Communication*. 2(3), 81-91.
- Zozaya-Durazo, L., & Sádaba-Chalezquer, C. (2022). Disguising commercial intentions: sponsorship disclosure practices of Mexican instamoms. *Media and Communication*. 10(1), 124-135.

KAYNAKÇA

- Abidin, C. (2015). Micromicrocelebrity: branding babies on the internet. *M/C Journal*. 18(5). Erişim Adresi: <https://doi.org/10.5204/mcj.1022>
- Ahi, G. (2016). Sosyal ağlar ve çocukların mahremiyeti. Erişim Adresi: <https://digitalage.com.tr/makale/sosyal-aglar-ve-cocuklarin-mahremiyeti/>.
- Aksakallı, G. (2021). Dijital mahremiyet: sharenting riskleri ve dikkat edilmesi gerekenler. Erişim adresi <https://www.guvenliweb.org.tr/dosya/mtnwT.pdf>.
- Al Kurdi, S. (2021). Sharenting: is it the new child abuse? Erişim Adresi: <https://www.albawaba.com/business/sharenting-it-new-child-abuse-1439184>.
- American Academy of Pediatrics. (2016). Researchers caution about potential harms of parents' online posts about children. Erişim Adresi: <https://www.psypost.org/2016/10/researchers-caution-potential-harms-parents-online-posts-children-45554>.
- Apostolides, Z. ve Harvey, P. (2018). The shocking rise of internet child shaming: how parents are taking to social media to humiliate and punish their kids on camera. Erişim Adresi: <https://www.thesun.co.uk/news/6006140/internet-child-shaming-parents/>.
- Atalay, G. E. (2019). Sosyal medya ve çocuk: "babishko family fun tv" isimli YouTube kanalının eleştirel bir analizi. *Erciyes İletişim Dergisi*. 1, 179-202.
- Ayhan, H. ve Öztürk, E. (2021). Sharenting as an apparently normal reflection of being a parent in the digital world: A literature review. *Türkiye Klinikleri Journal of Forensic Medicine and Forensic Sciences*. 18(2), 165–177.
- Bartholomew, M.K., Schoppe-Sullivan, S.J., Glassman, M., Kamp Dush, C.M., ve Sullivan J.M. (2012). New parents' facebook use at the transition to parenthood. *Family Relations*. 61(3), 455–69.
- Baştemur, Ş., Borucu, D.H., ve Bulut, S. (2021). Ebeveynlerin çocuklarının fotoğrafını sosyal medyada paylaşmasının (sharenting) psikolojik sonuçları: bir sharenting olgu incelemesi. *Türk J Child Adolesc Ment Health*. 28(2), 166-173.
- Blum-Ross, A. ve Livingstone, S. (2017). "Sharenting," parent blogging, and the boundaries of the digital self. *Popular Communication*., 15(2), 110–125.
- Braun, K. (2019). *Apple Martin, 14, hilariously comments on mom Gwyneth Paltrow's latest Instagram photo – See what she said!* Erişim Adresi: <https://www.closerweekly.com/posts/gwyneth-paltrows-daughter-apple-calls-mom-out-for-instagram-selfie/>.
- Brosch, A. (2016). When the child is born into the internet: Sharenting as a growing trend among parents on facebook. *The New Educational Review*. 43(1), 225-236.
- Brosch, A. (2018). Sharenting why do parents violate their children's privacy? *The New Educational Review*, 54(1), 75-85.
- Coughlan, S. (2018). Sharenting puts young at risk of online fraud. Erişim Adresi: <https://www.bbc.com/news/education-44153754>
- Cyberdefinitions. (2020). Sharenting. Erişim Adresi: <https://www.cyberdefinitions.com/definitions/SHARENTING.html>.

- Çalış, B. (2020). Sosyal medya bağımlılığı: sharenting nedir? Erişim Adresi: <https://blog.adgager.com/sosyal-medyabagimlilik-sharenting-nedir/>.
- Dursun, C. (2019). Ebeveynlerin çocuklarını sosyal medyada teşhiri: çocuk hakları bağlamında bir değerlendirme. *Çocuk ve Medeniyet Dergisi*. 8(4), 195-208.
- Duygulu, S. (2019). Sosyal medyada çocuk fotoğrafı paylaşımlarının mahremiyet ihlali ve çocuk istismarı açısından değerlendirilmesi. *TRT Akademi*. 4(8), 430-487.
- Erdem, I.M. (2022). Sosyal medyada sharenting kavramı ve ulusal mevzuatta incelenmesi. *Külliye Uluslararası Sosyal Bilimler Dergisi*. 3(2), 2022.
- Erişir, R.M. ve Erişir D. (2018). Yeni medya ve çocuk: Instagram özelinde “sharenting” “paylaşanababalık” örneği. *Yeni Medya*. 4, 50-64.
- Günüç, S. (2020). Sharenting eyleminin psikolojik açıdan değerlendirilmesi: Türk ve İngiliz annelerinin karşılaştırılması. *Psikiyatride Güncel Yaklaşımlar*. 12(1), 281-297.
- Keith B. ve Steinberg S. (2017). Parental sharing on the internet child privacy in the age of social media and the pediatrician’s role. *JAMA Pediatrics*. 171(5), 413-414.
- Kopuz, T., Turgut, Y.E. ve Aslan, A. (2022). Sharenting: kavramsal bir çözümleme. *Intermedia International e-Journal*. 9(17) 379-390. DOI: 10.56133/intermedia.1169655.
- La France, A. (2016). The perils of “sharenting” all those facebook photos are cute – but how are they affecting the kids? Erişim Adresi: <https://www.theatlantic.com/technology/archive/2016/10/babies-everywhere/502757/>
- Latipah, E., Kistoro, H. C. A., Hasanah, F. F. ve Putranta, H. (2020). Elaborating motive and psychological impact of sharenting in millennial parents. *Universal Journal of Educational Research*. 8(10), 4807-4817.
- Livingstone, S., Blum-Ross, A. ve Zhang, D. (2018). What do parents think, and do, about their children’s online privacy? Parenting for a Digital Future: Survey Report 3. Erişim Adresi: https://eprints.lse.ac.uk/87954/1/Livingstone_Parenting%20Digital%20Survey%20Report%203_Published.pdf
- Lucy, B. (2015). Millions Of Social Media Photos Found On Child Exploitation Sharing Sites. Erişim Adresi: <https://www.smh.com.au/national/millions-of-social-media-photos-found-on-child-exploitation-sharing-sites-20150929-gjxe55.html>.
- Millî Eğitim Bakanlığı, (2017). Okullarda sosyal medyanın kullanılması. Erişim Adresi: https://irfandomacanaokulu.meb.k12.tr/meb_iys_dosyalar/28/11/750233/dosyalar/2020_12/15121050_Sosyal_Medya_Kullanımı_PDF.
- Miller, B. (2014). The Creepiest New Corner of Instagram: Role-Playing with Baby Photos. Erişim Adresi: <https://www.fastcompany.com/3036073/thecreepiest>.
- Omur, S. ve Uyar, M. (2022). Sharenting: Türkiye’de ebeveynlerin paylaşım eğilimleri üzerine bir değerlendirme. *Kastamonu İletişim Araştırmaları Dergisi*. (9), 23-45.

- Serin, H. (2019). Sosyal medyada çocuk hakları ihlalleri: ebeveynler ve öğretmenler farkında mı? *Eskişehir Osman Gazi Üniversitesi Sosyal Bilimler Dergisi*. 20, 1-27.
- Serozan, R. (2005). *Çocuk hukuku*. İstanbul: Vedat Kitapçılık.
- Shirley, K. (2017). Do You Know Where Your Child's Image Is? Pedophiles Sharing Photos From Parents' Social Media Accounts. Erişim Adresi: <https://nationalpost.com/news/canada/photos-shared-on-pedophile-sites-taken-from-parents-social-media-accounts>.
- Steinberg, S. B. (2017). Sharenting: children's privacy in the age of social media. *Emory Law Journal*. 66(4), 839- 884.
- Şirin, M. C. (2017). Fransa ve Türkiye'de korunması gereken çocuk ve çocuk koruma idaresinin tarihsel gelişimi. *Çocuk ve Medeniyet Dergisi*. 2(3), 43-69.
- Türk Borçlar Kanunu. (2011). Resmî Gazete (Sayı: 27836). Erişim Adresi: <https://www.mevzuat.gov.tr/MevzuatMetin/1.5.6098.pdf>.
- Türk Ceza Kanunu. (2004). Resmî Gazete (sayı: 25611). Erişim Adresi: <https://www.mevzuat.gov.tr/MevzuatMetin/1.5.5237.pdf>.
- Türk Medeni Kanunu. (2001). Resmî Gazete (Sayı: 24607). Erişim Adresi: <https://www.mevzuat.gov.tr/mevzuat?MevzuatNo=4721&MevzuatTur=1&MevzuatTertip=5>.
- Türkiye Cumhuriyeti Anayasası. (1982). Resmî Gazete (Sayı: 17863). Erişim Adresi: <https://www.mevzuat.gov.tr/mevzuatmetin/1.5.2709.pdf>.
- United Nations. (2021). Convention on the rights of the child. Erişim Adresi: https://tbinternet.ohchr.org/_layouts/15/treatybodyexternal/Download.aspx?symbolno=CRC/C/GC/25%20&Lang=en.
- Yavuz, H. H. (2023). Sosyal medyada çocuklarını etkileşim aracı olarak kullanan ailelerin temel sorunu: Sharenting. Etkileşim adresi <https://www.webtekno.com/cocuklarimizi-icine-attigimiz-buyuk-tehlike-h116279.html>.
- Yılmaz, Z. A. (2021). Sharenting ve velayet hakkının sınırları. *Selçuk Üniversitesi Hukuk Fakültesi Dergisi*. 4(29), 3383-3417.
- Yurdakul, K. I., Dönmez, O., Yaman, F. ve Odabaşı, F. H. (2013). Dijital ebeveynlik ve değişen roller. *Gaziantep University Journal of Social Science*. 12(4), 883-896.
- Yüksel, H. (2021). Sharenting bağlamında sosyal medyada çocuk imajının inşası. *Akademik Düşünce Dergisi*. 4, 50-68.
- Wagner, A. ve Gasche, L. A. (2018) Sharenting: making decisions about other's privacy on social networking sites. Drews, P., Funk, Burkhard., Niemeyer, P., ve Xie, L. (Ed.), *Multikonferenz Wirtschaftsinformatik*. (977-988. ss.). Leuphana Universität Lüneburg
- Wachsman, D. (2013). Sharenting. Erişim Adresi: <https://www.collinsdictionary.com/submission/11762/Sharenting#:~:text=SharentingNew%20Word%20Suggestion,detailed%20information%20about%20their%20child>
- We Are Social. (2022). Digital 2022: Another year year of bumper growth. Erişim Adresi: <https://wearesocial.com/uk/blog/2022/01/digital-2022-another-year-of-bumper-growth-2/>.
- Wehrli, A. (2021). Child-Shaming on social media should never be done. Erişim Adresi: <https://www.moms.com/child-shaming-on-social-media/>.

KAYNAKÇA

- Akdağ, M. (2020). Siyasal iletişim yazıları. M. Akgül ve M. Başarır (Ed.). *Mesajların İletilmesinde Siyasal İletişim Araçları, Aktörleri ve Politikaları içinde* (185-205 ss.). Konya: Palet Yayınları.
- Akyüz, Ü. (2009). Siyaset ve ahlak. *Yasama Dergisi*. 11, 93-129.
- Anık, C. (2000). *Siyasal ikna*. Ankara: Vadi Yayınları.
- Arslan, S. ve Seçim, H. (2015). Bir siyasal iletişim aracı olarak Facebook'un seçmenlerin oy verme kararı üzerindeki etkileri: KKTC 2013 milletvekiliği erken genel seçimleri örneği. *Folklor/Edebiyat*. 21 (84), 9-32.
- Aziz, A. (2011). *Siyasal iletişim*. Ankara: Nobel Yayınları.
- Aziz, A. (2007). *Siyasal iletişim*. Ankara: Nobel Yayınları.
- Aziz, A. (2003). *Siyasal iletişim*. Ankara: Nobel Yayınları
- Blumler, G. J. & Kavanagh, D. (1999). The third age of political communication: influences and features. *Political Communication*. 16, 209-230.
- Bongrand, M. (1992). *Politikada pazarlama*. İstanbul: İletişim Yayınları.
- Çebi, M. S. (2002). Günümüzde siyasetin medyada inşası ve sunumu üzerine bazı dikkatler. *Gazi Üniversitesi İletişim Dergisi*. 1 (13), 1-10.
- Çobanoğlu, Ş. (2007). *Suskunluk sarmalı ve siyasal iletişim*. İstanbul: Fide Yayınları.
- Diarmid, B. (2011). The evolving use of social media for political campaigns. <http://socialmediatoday.com/diarmid-byrne/338242/evolving-use-socialmediapolitical-campaigns> (Erişim tarihi: 01.09.2012).
- Eraslan, M. C. (2016). *Siyasal iletişim sürecinde propaganda ve siyasal reklam: 7 haziran 2015 genel seçimlerinde Milliyetçi Hareket Partisi gazete reklamlarının analizi*. (Yayınlanmamış yüksek lisans tezi). Atatürk Üniversitesi Sosyal Bilimler Enstitüsü, Erzurum.
- Gibson, K. R. & Römmle, A. (2008). Political communication. D. Caramani, (Ed.). *Comparative Politics* içinde (473-491 pp.). London: Oxford University Press.
- Gönenli, G. ve Hürmeriç, P. (2012). Sosyal medya akademisi. T. Kara ve E. Özgen (Ed.). *Sosyal medya: bir alan çalışması olarak Facebook'un kullanımı* içinde (213-242 ss.). İstanbul: Beta Basım Yayım.
- Güçdemir, Y. (2012). *Sanal ortamda iletişim: bir halkla ilişkiler perspektifi*. İstanbul: Derin Yayınevi.
- Güneş, S. (2001). *Medya ve kültür*. Ankara: Vadi Yayınları.
- Irak, D., ve Yazıcıoğlu, O. (2012). *Türkiye ve sosyal medya*. İstanbul: Okuyan Us Yayıncılık.
- İrvan, S. (1997). *Dış politika ve basın: Türk basınındaki dış politika haberlerinin gündem belirleme yaklaşımı açısından çözümlenmesi*. (Yayınlanmamış Doktora Tezi). Ankara Üniversitesi Sosyal Bilimler Enstitüsü, Ankara.
- Kara, T. (2013). *Sosyal medya endüstrisi*. İstanbul: Beta Basım Yayım.
- Karahan Uslu, Z. (1996). Siyasal iletişim ve 24 Aralık 1995 genel seçimleri. *Yeni Türkiye Dergisi*. 11, 790-802.

- Kellner, D. (2011). Barack Obama ve ünlü gösterisi. Y. Devran (Ed.). *Seçim kampanyalarında geleneksel medya, internet ve sosyal medyanın kullanımı* içinde (45-83 ss.). İstanbul: Başlık Yayın Grubu.
- Kılıçaslan, E. Ç. (2013). *İdeoloji ve medya ilişkisi*. Edirne: Paradigma Akademi.
- Kılıçaslan, E. (2008). *Siyasal iletişimde ideolojik dil*. (Yayınlanmamış yüksek lisans tezi). Trakya Üniversitesi Sosyal Bilimler Enstitüsü, Edirne.
- Köker, E. (1998). *Politikanın iletişimi iletişimin politikası*. Ankara: Vadi Yayınları.
- McQuail, D., Windahl, S. (1997). *Kitle iletişim modelleri*. Ankara: İmge Kitabevi.
- Norris, P. (2003). *A virtuous circle: political communications in postindustrial societies*. New York: Cambridge University Press.
- Oskay, Ü. (1993). *XIX. yüzyıldan günümüze kitle iletişiminin kültürel işlevleri: kuramsal bir yaklaşım*. İstanbul: Der Yayınları.
- Özarslan H., Nisan, F. (2011). Kullanımlar ve doyumlar perspektifinden televizyon izleme alışkanlıkları ve motivasyonları: Gümüşhane örneği. *Gümüşhane Üniversitesi İletişim Fakültesi Elektronik Dergisi*. 1, 23-43.
- Safko L. (2010). *The social media bible*. New Jersey: John Wiley and Sons.
- Taşcıoğlu, R. (2018). *Türkiye’de siyasal reklamcılık uygulamaları -siyasal afişten yasal reklama-*. Erzurum: Zafer Form Ofset Yayınevi.
- Taşcıoğlu, R. (2009). Siyasetin teknikleşmesi bağlamında Türkiye’de siyasal reklamcılık. A. Özkan (Ed.). *Siyasetin iletişimi* içinde (271-292 ss.). İstanbul: Tasam Yayınları.
- Taşcıoğlu, R. (2007). *Seçim kampanyalarındaki dönüşüm: ‘Amerikanlaşma’ bağlamında 3 kasım 2002 genel seçimlerinde genç parti seçim kampanyası*. (Yayınlanmamış doktora tezi). Ankara Üniversitesi Sosyal Bilimler Enstitüsü, Ankara.
- Türk, H. B. (2007). *Genç partiyi anlamak*. (Yayınlanmamış doktora tezi). Ankara Üniversitesi Sosyal Bilimler Enstitüsü, Ankara.
- Topuz, H. (1991). *Siyasal reklamcılık: Türkiye’den ve dünyadan örneklerle*. İstanbul: Cem Yayınevi.
- Uğurlu, Ö. (2015) Gerçek olanın ikame alanı olarak Twitter: online dünyada yönetilen algılar. S. E. Karakulakoğlu ve Ö. Uğurlu (Ed.). *İletişim çalışmalarında dijital yaklaşımlar Twitter* içinde (295-307 ss.). Ankara: Heretik Yayınlar.
- Uzun, Ü. (2015). *Siyasal iletişim faaliyetlerinin seçmenin oy verme davranışı üzerine etkisi; İstanbul örneği*, (Yayınlanmamış yüksek lisans tezi). Aydın Üniversitesi Sosyal Bilimler Enstitüsü, İstanbul.
- Wolton, D. (1990). Political communication: the construction of a model. *European Journal of Communication*. 5 (1), 9-28.
- Yeniçeri Alemdar, M. ve Köker N. (2011). Siyasi partilerin 2007-2011 Türkiye genel seçimlerinde web sitesi kullanımı ve karşılaştırmalı analizi. *Sosyal Bilimler Enstitüsü Dergisi*. 31 (2), 225-254.
- Yıldırım, Y. (2012). İletişimsel eylem kuramı ışığında siyasal iletişim ve ak parti örneği. *Akademik İncelemeler Dergisi*. 7 (1), 195-226.
- Yüksel, E. (2001). *Medyanın gündem belirleme gücü*. Konya: Çizgi Kitabevi.

KAYNAKÇA

- Bonini, T. (2015). La ‘segunda era’ del podcasting: el podcasting como nuevo medio de comunicación de masas. *Quaderns del*, 41, 23.
- Bottomley, A. J. (2022). Podcasting: A decade in the life of a “new” audio medium: introduction. *Journal of Radio & Audio Media*. 164-169.
- Bowers, A. (2005). News and politics. Erişim Adresi: <https://Slate.Com/News-And-Politics/2005/12/The-Year-Of-The-Podcast.Html>.
- Brooke, A. (2023). How to start a podcast. Erişim Adresi: <https://www.buzzsprout.com/blog/how-to-start-a-Podcast>.
- Cabas, M. (2020). Yolculuğun Hikâyesi. Erişim Adresi: <https://open.spotify.com/show/3wM8QF58jMqtlr3ZGeRioP>.
- Chartable. (2021). Podcast charts- spotfy Turkey list. Erişim Adresi: <https://chartable.com/charts/spotify/turkey-top-Podcasts>.
- Doğan, Ö. F. (2020). Spotify 144 milyonu ücretli toplam 320 milyon aylık kullanıcıya ulaştı. Erişim Adresi: <https://hwp.com.tr/spotify-kullanici-sayisi-2020-157797>.
- Drew, C. (2017). Edutaining audio: an exploration of education podcast design possibilities. *Educational Media International*. 54(1), 48–62.
- Huntsberger, M., & Stavitsky, A. (2006). The new “podagogy”: incorporating podcasting into journalism education. *Journalism and Mass Communication Educator*. 61(4), 397–410.
- Kısa Dalga. (2023). Kısa dalga hakkında. Erişim Adresi: <https://www.kisadalga.net/Hakkimizda>.
- Kısa Dalga. (2023). Spotify kısa dalga podcast. Spotify’da Podcast. Erişim Adresi: <https://open.spotify.com/show/3mp7d5S7PFngkNtn5RnhfB>.
- Mirgün Cabas. (2023). Spotify yolculuğun hikâyesi. Spotify’da Podcast. Erişim Adresi: <https://open.spotify.com/show/3wM8QF58jMqtlr3ZGeRioP>.
- Mchugh, S. (2018). Memoir for your ears: the podcast life siobhan mchugh abstract: mediating memory. *Tracing The Limits Of Memoir*. 104–122.
- Mchugh, S. (2016). How podcasting is changing the audio storytelling genre. *Radio Journal*, 14(1), 65–82.
- Mcclung, S., ve Johnson, K. (2010). Examining the motives of podcast users. *Journal Of Radio And Audio Media*. 17(1), 82–95.
- Nevşin Mengü. (2023). Trend topic podcast on spotify. Erişim Adresi: https://open.spotify.com/show/7fryGzY77QapwhSlg3JVOI?si=uOvNEPaVTdGvIxZoFKz-MA&utm_source=copy-link&nd=1.
- Newman, N., Richard Fletcher, W., Schulz, A., Andi, S., Kleis Nielsen, R. (2020a). *Reuters Institute Digital News Report 2020*.
- Newman, N. (2022). *Reuters Institute Digital News Report 2022*, Reuters Institute for the Study of Journalism. United Kingdom. Retrieved from Erişim Adresi: https://policycommons.net/artifacts/2470970/digital_news-report_2022/3492975/ on 04 Mar 2023. CID: 20.500.12592/9dhxj5.

- Nicolaou, A. (2020). *Financial times*. Erişim Adresi: <https://www-ft-com.btpl.idm.oclc.org/content/46e07958-02f3-42c4-92f8-c13147c1c87c>
- Quah, N. (2019). These are the trends to watch for podcasting in 2019, Nieman Journalism Lab. NiemanLab, 190, 7. Erişim Adresi: <http://www.niemanlab.org/2019/01/these-are-the-trends-to-watch-for-Podcasting-in-2019/>.
- Podfresh Daily. (2021). Erişim Adresi: https://www.getrevue.co/profile/podfresh-daily/issues/podfresh-daily-127-nyt-2020-reklam-geliri-36m-345554?utm_campaign=Issue&utm_content=view_in_browser&utm_medium=email&utm_source=Podfresh+Daily.
- Porlezza, C., Benecchi, E., Colainto, C. (2018). The transmedia revitalization abstract of investigative journalism: opportunities and challenges of the serial podcast. *Exploring Transmedia Journalism in the Digital Age* içinde (183–201 ss.). IGI Global.
- Rojas-Torrijos, J. L., Caro-González, F. J., & González-Alba, J. A. (2020). The emergence of native Podcasts in journalism: editorial strategies and business opportunities in Latin America. *Media and Communication*. 8(2), 159–170.
- Romano, A. (2017). Culture. Erişim Adresi: <https://www.vox.com/culture/2017/3/30/15084224/s-town-review-controversial-Podcast-privacy>.
- Sullivan, J. L. (2019). The platforms of podcasting: past and present. *Social Media And Society*. 5(4).
- Şener, O. (2020). Gazeteciler için podcast. T. Durma (Ed.). *Sivil Toplum Kuruluşları İçin Hak Temelli Gazetecilik Kılavuzu* içinde (215 ss.).
- We Are Social. (2021). Erişim Adresi: <https://www.slideshare.net/DataReportal/digital-2021-turkey-january-2021-v01?ref=https://datareportal.com/>.
- Yücel, R. (2020). Podcast'in kısa tarihi: doğuşu, yükselişi, monetizasyonu. *Erciyes İletişim Dergisi*. 7(2), 1303–1319.

ORTA ASYA'DA TÜRK DİZİLERİNİ
İZLEME EĞİLİMLERİ

İrfan ARIK

EĞİTİM
yayınevi

ORTA ASYA'DA TÜRK DİZİLERİNİ İZLEME EĞİLİMLERİ

İrfan Arık

Genel Yayın Yönetmeni: Yusuf Ziya Aydoğan (yza@egitimyayinevi.com)

Genel Yayın Koordinatörü: Yusuf Yavuz (yusufyavuz@egitimyayinevi.com)

Sayfa Tasarımı: Eğitim Yayınevi Grafik Birimi

Kapak Tasarımı: Eğitim Yayınevi Grafik Birimi

T.C. Kültür ve Turizm Bakanlığı

Yayıncı Sertifika No: 47830

ISBN: 978-625-6408-90-6

1. Baskı, Nisan 2023

Baskı Cilt

Uzun Dijital Matbaacılık

İstanbul Cad. İstanbul Çarşısı No: 48/48 - 49 İskitler 06070 / Ankara

Matbaa Sertifika No: 47865

Kütüphane Kimlik Kartı

ORTA ASYA'DA TÜRK DİZİLERİNİ İZLEME EĞİLİMLERİ

İrfan Arık

176 s., 160x240 mm

Kaynakça var, dizin yok.

ISBN: 978-625-6408-90-6

Bu kitap Kırgızistan-Türkiye Manas Üniversitesi Sosyal Bilimler Enstitüsü'nde 2018 yılında kabul edilen "Kullanımlar ve Doyumlar Kuramı Çerçevesinde Kırgızistan'da Üniversite Öğrencilerinin Türk Dizilerini İzleme Eğilimleri" başlıklı doktora tezinden üretilmiştir.

Copyright © Bu kitabın Türkiye'deki her türlü yayın hakkı Eğitim Yayınevi'ne aittir. Bütün hakları saklıdır. Kitabın tamamı veya bir kısmı 5846 sayılı yasanın hükümlerine göre kitabı yayımlayan firmanın ve yazarlarının önceden izni olmadan elektronik/mekanik yolla, fotokopi yoluyla ya da herhangi bir kayıt sistemi ile çoğaltılamaz, yayımlanamaz.

EĞİTİM

yayınevi

Yayınevi Türkiye Ofis: İstanbul: Eğitim Yayınevi Tic. Ltd. Şti., Atakent mah. Yasemen sok. No: 4/B, Ümraniye, İstanbul, Türkiye

Konya: Eğitim Yayınevi Tic. Ltd. Şti., Fevzi Çakmak Mah. 10721 Sok. B Blok, No: 16/B, Safakent, Karatay, Konya, Türkiye
+90 332 351 92 85, +90 533 151 50 42, 0 332 502 50 42
bilgi@egitimyayinevi.com

Yayınevi Amerika Ofis: New York: Eğitim Publishing Group, Inc.
P.O. Box 768/Armonk, New York, 10504-0768, United States of America
americaoffice@egitimyayinevi.com

Lojistik ve Sevkiyat Merkezi: Kitapmatik Lojistik ve Sevkiyat Merkezi, Fevzi Çakmak Mah. 10721 Sok. B Blok, No: 16/B, Safakent, Karatay, Konya, Türkiye
sevkiyat@egitimyayinevi.com

Kitabevi Şubesi: Eğitim Kitabevi, Şükran mah. Rampalı 121, Meram, Konya, Türkiye
+90 332 499 90 00
bilgi@egitimkitabevi.com

İnternet Satış: www.kitapmatik.com.tr
+90 537 512 43 00
bilgi@kitapmatik.com.tr



KAYNAKLAR

- Akbulut, N. T.** (1994). Televizyon Yayınlarında Soap Operalar. Doktora Tezi, Marmara Üniversitesi, Sosyal Bilimler Enstitüsü, İstanbul.
- Akbulut, N.T.** (2010). Televizyon Kitle Kültürünü Yaygınlaştırıyor. (Der.). Kırılan Kalıplar 1: Kitle İletişimi ve Kültürel Dönüşüm. Bilgili, C., Akbulut, N. T. (ed.). Beta Yayıncılık, İstanbul.
- Akgül, A.** (1997). Tıbbi Araştırmalarda İstatistiksel Analiz Teknikleri: SPSS Uygulamaları. Yükseköğretim kurulu matbaası, Ankara.
- Akova, S.** (2014). Türk Dizilerinin Balkanlar'daki Etkileri (Sırbistan, Karadağ ve Bosna Hersek Örnekleme). Doktora Tezi. Maltepe Üniversitesi Sosyal Bilimler Enstitüsü, İstanbul.
- Akşam,** (2013, 19 Ağustos). "Mısır'dan Türk dizilerine yasak" <http://www.aksam.com.tr/guncel/misirdan-turk-dizilerine-yasak/haber-236759> Erişim Tarihi: 10.02.2017.
- Akşam,** (2014, 26 Ekim). "Türkiye dizi ihracatında ABD'nin ardından ikinci" <http://www.aksam.com.tr/ekonomi/turkiye-dizi-ihracatinda-abdnin-ardindan-ikinci/haber-348682> Erişim Tarihi:02.05.2017.
- Akyürek, S.** (2012). Kırgızistan'da Türkiye ve Türk Algısı. BİLGESAM Yayınları, Mart 2012, No: 43, İstanbul.
- Aliyeva, A.İ.** (2014). "Мягкая Сила" В Современной Внешней Политике Турции. Moskova Üniversitesi Uluslararası ilişkiler ve dünya politikası dergisi, 25. No:3, ss.63-94.
- Al Jazeera,** (2014, 15 Ocak). "Kismet: How Soap Operas Changed the World" <http://www.aljazeera.com/programmes/witness/2013/11/kismet-how-soap-operas-changed-world-20131117152457476872.html> Erişim Tarihi: 15.12.2016.
- Altunışık, R., Coşkun, R., Bayraktaroğlu, S. ve Yıldırım, E.** (2010). Sosyal Bilimlerde Araştırma Yöntemleri SPSS Uygulamalı. 6. Baskı. Sakarya Yayıncılık, Sakarya.
- Anadolu Ajansı,** (2017, 17 Ekim). "Türk dizilerine dünyada büyük ilgi". <http://aa.com.tr/tr/kultur-sanat/turk-dizilerine-dunyada-buyuk- ilgi/939784> Erişim Tarihi: 17.10.2017.
- Arbatlı, M.S. ve Kurar, İ.** (2015). Türk Dizilerinin Kazak-Türk Kültürel Etkileşimine ve Türkçenin Yaygınlaşmasına Etkisi. Turkish Studies-International Periodical for the Languages Literature and History of Turkish or Turkic, Cilt: 10/2, Kış 2015, ss.31-48.
- Arıkan, R.** (2011). Araştırma Yöntem ve Teknikleri. Nobel Akademik Yayıncılık, Ankara.
- Ateşalp, S. T.** (2016). "Nitelikli Televizyon": Medya Profesyonellerinden Türk Televizyon Dizilerinde Nitelik. Galatasaray Üniversitesi, İletişim Dergisi 25, ss.9-37.
- Avcı, A.** (2011). "Bir maniniz yoksa anneler size gelecek" Prime-Time Vakti!. (Der.). "dizim başladı! Kapat, sonra anlatırım" Televizyonda Hikâye Anlatıcılığı. Kotaman, A., Samav-Üğursoy, A., Avcı, A. (Der.), H2O Yayıncılık, İstanbul.
- Aydoğmuş, A.** (2017, 29 Eylül). "Dünyada en çok izlenen Türk dizileri açıklandı" <http://www.teknolojioku.com/haber/dunyada-en-cok-izlenen-turk-dizileri-aciklandi-43243.html> Erişim Tarihi: 17.11.2017.
- Babrow, A. S.** (1987). Student Motives For Watching Soap Operas. Journal of Broadcasting & Electronic Media, Cilt:31, Sayı:3, 1987 Yaz, ss.309-321.
- Balaban, A.** (2015). The Impacts of Turkish TV Serials Broadcasted in Albania on Albanian and Turkish Relations. European Journal of Social Sciences Education and Research. Cilt:5, No:1, ss.473-495.
- Baran, S. J.** (2002). Introduction To Mass Communication: Media Literacy and Culture. Second Edition. Mc Graw Hill. ABD.
- Basın Yayın Enformasyon Genel Müdürlüğü,** (2013, 3 Aralık). <http://www.byegm.gov.tr/turkce/haber/diziler-turkiyeye-olumlu-bir-imaj-kazandirdi/2752> Erişim Tarihi: 19.05.2014.
- Batı, U.** (2011). Aşk-ı Memnu'nun Kitabı da Çıkmış (!), Edebi Bir Eserin TV Melodramı Olarak Profili. (Der.). "dizim başladı! Kapat, sonra anlatırım" Televizyonda Hikâye Anlatıcılığı. Kotaman, A., Samav-Üğursoy, A., Avcı, A. (Der.), H2O Yayıncılık, İstanbul.
- Baytar, O.** (2013). Teorik ve Pratik açıdan Medya Ekonomisine Bakış. Çizgi Kitabevi Yayınları, Konya.
- Bechev, D.** (2012). Turkey in the Balkans: Taking a Broader View. Insight Turkey, Cilt:14, Sayı:1, ss.131-146.

- Blumler, J. G.** (1979). *The Role of Theory in Uses and Gratifications Studies*. Sage Publications, Communication Research, Cilt:6, Sayı:1, ss.9-36. <http://journals.sagepub.com/doi/abs/10.1177/009365027900600102> Erişim Tarihi: 13.02.2016.
- Bozkuş, F.** (2017, 11 Ocak). “Dizi ihracatımız çok hızlı yükseliyor” <http://www.ekonomist.com.tr/medya/dizi-ihracatimiz-cok-hizli-yukseliyor.html> Erişim Tarihi: 13.11.2017.
- Büyükköztürk, Ş.** (2002). *Sosyal Bilimler İçin Veri Analizi El Kitabı: İstatistik, Araştırma Deseni, SPSS Uygulamaları ve Yorum*. Pegem Akademi, Ankara.
- Campaign,** (2017, 7 Eylül). “En fazla online TV izleyen ülke Türkiye” <https://www.campaigntr.com/en-fazla-online-tv-izleyen-ulke-turkiye/> Erişim Tarihi: 15.09.2017.
- Cerenci, S.** (2014). Türk Televizyon Dizilerinin Küresel Başarısı: Evrensel İnsan Yaklaşımı. *The Journal of Academic Social Science Studies*, Sonbahar II, Sayı:28, ss.1-12.
- Cerenci, S.** (2016). *Televizyon Sosyolojisi*. Phoenix Yayınevi, Ankara
- CNNTÜRK,** (2012, 2 Mayıs). “Azerbaycan Türk dizilerini yasakladı!”. <https://www.cnnturk.com/2012/dunya/05/02/azerbaycan.turk.dizilerini.yasakladi/659574.0/index.html> Erişim Tarihi: 10.02.2017.
- Çakır, F.** (2014). TV Dizilerinin Destinasyon İmağı Üzerine Etkisi. *Adnan Menderes Üniversitesi Sosyal Bilimler Enstitüsü Dergisi*, 1 (2), ss.80-89. <http://dergipark.gov.tr/adusobed/issue/17959/188812> Erişim Tarihi: 10.04.2017.
- Çakır, H.** (1996). Türkiye’de Reklamın Tarihçesi. *İstanbul Üniversitesi İletişim Fakültesi Dergisi*, Sayı:?, ss.251-260.
- Çakır, H.** (2004). Televizyonun Zararlı Yayınları Karşısında Çocukların Korunmalarına Yönelik Yasal Düzenlemeler. *İstanbul Üniversitesi İletişim Fakültesi Dergisi*, Sayı:19, ss.471-487.
- Çakır, H. ve Topçu, H.** (2005). Bir İletişim Dili Olarak İnternet. *Erciyes Üniversitesi Sosyal Bilimler Enstitüsü Dergisi*, Sayı:19, Yıl: 2005/2, ss.71-96.
- Çakır, H.** (2006). Türkiye ve İngiltere’de TV Yayıncılığında Pornografi ve Sansür. *İstanbul Üniversitesi İletişim Fakültesi Dergisi*, Sayı:24, ss.175-185.
- Çakır, H., Koçer, M. ve Aydın, H.** (2012). Medya Okuryazarlığını Alan ve Almayan İlköğretim Öğrencilerinin Medya İzleme Davranışlarındaki Farklılıkların Belirlenmesi. *Selçuk İletişim*, Sayı:7, No:3, ss.42-54.
- Çakır, V. ve Çakır, V.** (2010). *Televizyon Bağımlılığı. Literatür Yayıncılık*, İstanbul.
- Çakmak, N.** (2014, 9 Eylül). “Diziler eski bir günah keçisi mi, yeni bir yol mu?” <http://www.yenisafak.com/hayat/diziler-eski-bir-gunah-kecisi-mi-yeni-bir-yol-mu-683582> Erişim Tarihi: 16.11.2017.
- Çelenk, S.** (2005). *Televizyon Temsil Kültür: 90’lı Yıllarda Sosyokültürel İklim ve Televizyon İçerikleri*. Ütopya Yayınevi, Ankara.
- Çeltikçi, O. ve Kayhan, S.** (2016). Türkiye ve Kırgızistan Coğrafyasında Halk İnanç ve Uygulamalarının Karşılaştırılması. *VAKANÜVİS- Uluslararası Tarih Araştırmaları Dergisi*, Yıl:1, Sayı:2, Güz 2016, ss.62-84.
- Çevik, S.** (2014). Turkish Soap Opera Diplomacy: A Western Projection by a Muslim Source. *The Journal of Public Diplomacy*, Cilt: 5, Iss. 1, Art. 6, ss.78-103.
- Çiftçi, B.** (2016). *Turizm Coğrafyası Açısından Dizi Turizmi: Karagül Dizisi Örneği (Halfeti)*. Yüksek Lisans Tezi. Harran Üniversitesi Sosyal Bilimler Enstitüsü, Şanlıurfa.
- Çokluk, Ö., Şekercioğlu, G. ve Büyükköztürk, Ş.** (2010). *Sosyal Bilimler İçin Çok Değişkenli İstatistik: SPSS ve LISREL Uygulamaları*. 2. Baskı. Pegem Akademi Yayıncılık, Ankara.
- Defleur, M.L. ve Dennis, E. E.** (1994). *Understanding Mass Communication A liberal Arts Perspective*. Fifth Edition. Houghton Mifflin Company, Boston, ABD.
- Deloitte,** (2014, Ağustos). “World’s most colorful screen. TV series Sector in Turkey”. <https://www2.deloitte.com/content/dam/Deloitte/tr/Documents/technology-media-telecommunications/tr-web-tv-series-sector-in-turkey.pdf> Erişim Tarihi: 12.04.2017.
- Demir, M. Ö. ve Gök-Demir Z.** (2013). The Uses and Gratifications Approach of TV Series Viewers in Turkey. *Akademik Bakış Dergisi*. Sayı:39 Kasım – Aralık 2013, ss.1-20.
- Demirbaş, H.** (2017, 22 Mayıs). “Bakan Avcı: Türk dizileri turizme katkı sunuyor” *Doğan Haber Ajansı*, http://www.dha.com.tr/bakan-avci-turk-dizileri-turizme-katki-sunuyor_1514691.html Erişim Tarihi: 26.05.2017.

- Deniz, A. Ç.** (2010). Gümüş Dizisinin Arap Kamuoyuna Etkileri Bir Sosyal Medya İncelemesi. Uşak Üniversitesi Sosyal Bilimler Dergisi, (2010) 3/1, ss.50-67.
- Doğan, A. A.** (1994). Almanya'daki Türk Toplumunun Radyo ve Televizyon İzleme Eğilimleri. Anadolu Üniversitesi Yayınları, No:884, Eskişehir.
- Dominick, J.R.** (1993). The Dynamics of Mass Communication. 4th Edition. McGraw-Hill Series in Mass Communication, International Edition, ABD.
- Egede, A.E.** (2013). Uses and Gratification Theory and the Optimization of the Media in the Privatization of State Owned Enterprises in Nigeria. Journal of Economics and Sustainable Development. Cilt:4, Sayı:16, ss.202-212, www.iiste.org. Erişim Tarihi: 15.11.2016.
- Erdoğan, İ., Alemdar, K.** (2005). Öteki Kuram: Kitle İletişim Kuram ve Araştırmalarının Tarihsel ve Eleştirel bir Değerlendirmesi. Erk Yayınları, Ankara.
- Erdoğan, İ., Alemdar, K.** (2010). Öteki Kuram: Kitle İletişim Kuram ve Araştırmalarının Tarihsel ve Eleştirel bir Değerlendirmesi. Erk Yayınları, Ankara.
- Erem, T., Tek, Ö. B., Gegez, A.E. ve Börü, M. D.** (2000). Global Pazarlarda Pazarlama Stratejilerinin Tasarım ve Uygulamasında Kültürel Etkileşimin Rolü. 5. Ulusal Pazarlama Kongresi Bildiri Kitabı, ss.21-43.
- Esslin, M.** (2001). Televizyon Çağı: T.V. Beyaz Camın Arkası. 3. Basım. Pınar Yayınları, İstanbul.
- Field, A. P.** (2005). Discovering Statistics Using SPSS. SAGE Publications, London.
- Finn, S. ve Gorr, M. B.** (1988). Social Isolation and Social Support as Correlates of Television Viewing Motivations. Communication Research, Sayı:15, ss.135-158.
- Fiske, J.** (2015). İletişim Çalışmalarına Giriş. 4.basım. İrvan, S. (çev.), Pharmakon Yayınevi, Ankara.
- Frith, S.** (2000). The Black Box: The Value of Television and The Future of Television Research, Screen, 41:1, ss.33-50.
- Fuller, A. P.** (2012). The Gratifications Among African-American Women Viewers of Daytime Soap Operas. Doktora Tezi. Department of Mass Communication and Media Studies, Howard University, Washington, D.C., ABD.
- Gazeteciler,** (2017, 27 Temmuz). "Türkiye dünyanın en çok TV izleyen kaçınıcı ülkesi?" <http://www.gazeteciler.com/haber/turkiye-dunyanin-en-cok-tv-izleyen-kacinci-ulkesi/311021> Erişim Tarihi: 15.09.2017.
- Geçer, E.** (2015). Türk Dizileri Üzerine Kültürel ve İdeolojik Bir Değerlendirme: "Made in Turkey". Mütefekkir, Aksaray Üniversitesi İslami İlimler Fakültesi Dergisi, 2 (3), ss.13-23.
- Georgiou, M.** (2012). Watching Soap Opera in the Diaspora: Cultural Proximity or Critical Proximity? Ethnic and Racial Studies, Cilt:35, Sayı:5 May 2012, ss.868-887.
- Geray, H.** (2011). Toplumsal Araştırmalarda Nicel ve Nitel Yöntemlere Giriş/İletişim Alanından Örneklerle. Genesis Kitap, Ankara.
- Greenberg, B. S.** (1974). British Children and Televised Violence.Public Opinion Quarterly, Cilt:38, Sayı:4, 1 Ocak 1974, ss.531-547, <https://doi.org/10.1086/268181>.Erişim Tarihi: 15.09.2016.
- Gül, H. ve Oktay, E.** (2009). Türkiye ve Dünya'da Kadınların Çalışma Hayatında Yaşadıkları Cam Tavan Algıları Üzerine Kavramsal Bir Çalışma. Selçuk Üniversitesi, İİBF Sosyal ve Ekonomik Araştırmalar Dergisi, 1 (18), ss.421-436.
- Güngör, A. C.** (2007). Türk Sinemasının Yerli Dizilere Etkisi. SanattaYeterlik tezi. Mimar Sinan Güzel Sanatlar Üniversitesi, Sosyal Bilimler Enstitüsü, İstanbul.
- Gürel, E. ve Alem, J.** (2010). Vampir Miti: Geçmişten Günümüze, Yerelden Küresele. (Der.). Kırılan Kalıplar 1: Kitle İletişimi ve Kültürel Dönüşüm. Bilgili, C., Akbulut, N. T. (ed.). ss. 343-395. Beta Yayıncılık, İstanbul.
- Gürel, E. ve Tıǧlı, Ö.** (2013). Sosyal Medyayla Yaratılan Yeni Dünya: Transmedya Anlatım. (Der.). Kitle İletişiminde Yaşanan Değişimler. Bilgili, C. ve Şener, G. (ed.).ss.39-84.Reklam Yaratıcıları Derneği, İstanbul.
- Haberler.com,** (2013, 26 Ekim). "Türk Dizileri İsveç'te Tartışıldı" <https://www.haberler.com/turk-dizileri-isvec-te-tartisildi-5219538-haberi/> Erişim Tarihi: 22.04.2017.
- Haberler.com,** (2014, 30 Eylül). "Sisi, Mısır'da Yayınlanan Türk Dizilerini Yasakladı." <https://www.haberler.com/sisi-misir-da-yayinlanan-turk-dizilerini-6539711-haberi/> Erişim Tarihi: 10.02.2017.

- Haberler.com**, (2015, 21 Ocak). “Tarihi Dizilerden Değil Kitaplardan Öğrenin” <https://www.haberler.com/tarihi-dizilerden-degil-kitaplardan-ogrenin-6889010-haberi/> Erişim Tarihi: 13.11.2017.
- Haberler.com**, (2016, 1 Mart). “Türk Oyuncularının İsimleri Yabancı Çocuklara Veriliyor” <https://www.haberler.com/turk-oyuncularinin-isimleri-yabanci-cocuklara-8210537-haberi/> Erişim Tarihi: 27.04.2017.
- Haber7**, (2012, 26 Şubat). “Özbekistan’da Türk dizilerine sansür”. <http://www.haber7.com/neler-oluyor-hayatta/haber/849577-ozbekistandan-turk-dizilerine-sansur> Erişim Tarihi: 10.05.2017.
- Haber7**, (2013, 5 Nisan). “ABD’de ilk kez bir Türk dizisi yayımlanacak!” <http://www.haber7.com/televizyon/haber/1010415-abd-de-ilk-kez-bir-turk-dizisi-yayimlanacak> Erişim Tarihi: 06.03.2017.
- Haber7**, (2013, 13 Kasım) “Kazakistan’da Türk dizileri yasaklandı” <http://www.haber7.com/televizyon/haber/1094875-kazakistanda-turk-dizileri-yasaklandi> Erişim Tarihi: 06.03.2017.
- HABERTÜRK**, (2011, 12 Ekim). “İran’da Türk dizilerine büyük ilgi” <http://www.haberturk.com/medya/haber/678697-iranda-turk-dizilerine-buyuk- ilgi> Erişim Tarihi: 30.06.2017.
- HABERTÜRK**, (2017, 31 Mart). “Senarist Yazarları Derneği, 97 senaristin ortak kararını açıkladı” <http://www.haberturk.com/kultur-sanat/haber/1445616-senarist-yazarlari-dernegi-97-senaristin-ortak-kararini-acikladi> Erişim Tarihi: 08.04.2017.
- HABERTÜRK**, (2017, 10 Temmuz). “Film çeken yabancı yapımcılar paranın %30’unu geri alacak” <http://www.haberturk.com/ekonomi/is-yasam/haber/1557780-film-ceken-yabanci-yapimcilar-paranin-30unu-geri-alacak> Erişim Tarihi: 25.09.2017.
- Habibi, N.** (2015). Turkey’s TV Drama (Dizi) Industry Deserves More Attention. Working Paper Series, Brandeis University, Boston, ABD.
- Hair, F.J., Anderson, R.E., Tatham, R.L.ve Black, B.** (1998). Method for Statictical Analysis of Multivariate Observation. 5th edition. Prentice Hall, New Jersey, ABD.
- Hamasaeed, N.H.** (2011). The Impact of Commercial Global Television on Cultural Change and Identity Formation. Doktora Tezi. School of Computing, Informatics and Media, University of Bradford, İngiltere.
- Hayward, J.** (1997). Consuming Pleasures: Active Audiences and Serial Fictions From Dickens to Soap Opera. University Press of Kentucky, Kentucky, ABD.
- Hürriyet**, (2007, 24 Mart). “Diziler çocuk isimlerinde etkili”. <http://www.hurriyet.com.tr/diziler-cocuk-isimlerinde-etkili-6191184> Erişim Tarihi: 18.04.2017.
- Hürriyet**, (2010, 27 Aralık). “‘Yerli dizi yersiz uzun’ eylemi” <http://www.hurriyet.com.tr/yerli-dizi-yersiz-uzun-eylemi-16616879> Erişim Tarihi: 08.04.2017.
- Hürriyet**, (2012, 30 Aralık). “Diziler yeniçerileri geçti” <http://www.hurriyet.com.tr/diziler-yeniçerileri-gecti-22261153> Erişim Tarihi: 14.01.2017.
- Hürriyet**, (2017, 29 Eylül). “Tek rakibimiz Amerika”. <http://www.hurriyet.com.tr/tek-rakibimiz-amerika-40594574> Erişim Tarihi: 17.11.2017.
- Hüseyinoğlu, Ş.** (2015). Evlerimizdeki Truva Atı: Televizyon. 5. Baskı. Madve Yayıncılık, İstanbul.
- İlhan, V.** (2010). Medya ve Gençlik: 15-24 Yaş Arası Gençlerin Televizyon Dizilerini İzleme Pratiklerindeki Dönüşüm. Doktora Tezi, Erciyes Üniversitesi, Sosyal Bilimler Enstitüsü, Kayseri.
- İnan, K.** (2012). Yabancı Dil Öğretimi ve Diziler Bağlamında Güney Kore Televizyon Dizilerinin Türkiye’de Kore Dili ve Kültürünün Tanıtımına Katkısı. 2012, 31, 2, ss.177-204.
- İpekyolu Bışkek**, (2016). “Türk Dizileri Dünya Ekranlarında”. Aylık Rusça ve Türkçe Gazete. Sayı: 1. s.7.
- İSMMMÖ**, (2008, 4 Ekim) “Basın Bülteni 1 Milyar YTL’lik dizi ekonomisi”. İstanbul Serbest Muhasebeci Mali Müşavirler Odası Raporu. http://archive.ismmmo.org.tr/docs/basin/2008/bulten/04102008_DiziEkonomisi.pdf Erişim Tarihi: 11.05.2017.
- Kaganat**, (2017, 26 Haziran). “Kırgızistan’da “Kara Sevda” Adlı Dizi Sonuçlarına Verilen Tepkiler”. <http://kaganat.kg/2017/06/26/kirgizistan-da-kara-sevda-adli-dizi-sonuclarina-verilen-tepkiler/?lang=tr> Erişim Tarihi: 28.06.2017
- Kalmambetova, N.** (2013). Muhteşem Yüzyılın Muhteşem Karakterleri. “Canlı Ağım” (Жаны АГЫМ) gazetesi 1 Kasım 2013 baskısı, ss.20-23.

- Kamiloğlu, C.** (2015, 22 Ekim). “Türk Dizileri Asıl Patlamayı ABD’de Yapacak” <https://www.amerikaninsesi.com/a/turk-dizileri-asil-patlamayi-abd-de-yapacak/3017508.html> Erişim Tarihi: 10.09.2017.
- Karabıyık, S.** (2014). Türk’ün Dizi ile İmtihanı. Ekranın Kısa Tarihi-1. 1. Baskı. Profil Yayıncılık, İstanbul.
- Katz, E.** (1959). Mass Communications Research and the Study of Popular Culture: An Editorial Note on a Possible Future for this Journal, *Studies in Public Communication*, Sayı:2, ss.1-6.
- Katz, E., Blumler, J. G., ve Gurevitch, M.** (1973-74). Uses and gratifications Research. *Public Opinion Quarterly*, Cilt:37, No:4, ss.509-523. <http://www.jstor.org/stable/2747854> Erişim Tarihi: 26-03-2016.
- Katz, E., Gurevitch, M., Haas, H.** (1973). On the Use of the Mass Media for Important Things. *American Sociological Review*, 38 (2), ss.164-181. www.repository.upenn.edu/asc_papers/267 Erişim tarihi: 25.10.2016.
- Katz, E.** (1987). Communications Research Since Lazarsfeld. *The Public Opinion Quarterly*, Cilt: 51, Bölüm 2: Supplement: 50th Anniversary Issue. ss.25-45.
- Kaya, S. Y.** (2011). Reality TV Programları Gerçekten Gerçek. (Der.). “dizim başladı! Kapat, sonra anlatırım” Televizyonda Hikâye Anlatıcılığı. Kotaman, A., Samav-Uğursoy, A., Avcı, A. (Der.), H2O Yayıncılık, İstanbul.
- Kayıpsağın, M.** (2013, 15 Kasım). “Калкты кандай сериал кызыктырат?” (Halk Hangi Dizileri Beğeniyor?). BBC Kırgızistan. Erişim Tarihi: 11.05.2017. http://www.bbc.com/kyrgyz/entertainment/2013/11/131115_tv_series
- Keshishian, F. ve Mirakyan, V.** (2017). Soap Opera Viewing Motives among College Students in the Republic of Armenia. *KOME – An International Journal of Pure Communication Inquiry*, Cilt:5, Sayı:1, ss.24-39.
- Kılıçoğlu, F. E.** (2009). Televizyon Ana Haberlerinin Kullanımlar ve Doyumlar Yaklaşımı Bağlamında İrdelenmesi. Doktora Tezi. Anadolu Üniversitesi Sosyal Bilimler Enstitüsü, Eskişehir.
- Kırtepe, S.** (2014). Televizyon Dizilerinin Toplum Üzerindeki Etkileri Sosyo-Kültürel Bir Çözümleme (Erzurum Örneği). Doktora Tezi. Atatürk Üniversitesi Sosyal Bilimler Enstitüsü, Erzurum.
- Kilborn, R. W.** (1992). Television Soaps. *Batsford Cultural Studies*, B.T. Batsford, Londra, İngiltere.
- Kocmuratova, A.** (2007). Global Medyanın Yerel Kültüre Etkisi: Bişkek’de Yaşayan Kadın İzleyiciler Bağlamında Klon/“El Clone” Dizisi Örneği. Yüksek Lisans Tezi, Kırgızistan-Türkiye Manas Üniversitesi, Sosyal Bilimler Enstitüsü, İletişim Anabilim Dalı, Bişkek.
- Koçak, A.** (2001). Televizyon İzleyici Davranışları-Televizyon İzleyicilerinin Tercihleri ve Doyumları Üzerine Teorik ve Uygulamalı Bir Çalışma. Doktora Tezi. Selçuk Üniversitesi Sosyal Bilimler Enstitüsü, Konya.
- Koçak, N. G.** (2012). Bireylerin Sosyal Medya Kullanım Davranışlarının ve Motivasyonlarının Kullanımlar ve Doyumlar Yaklaşımı Bağlamında İncelenmesi: Eskişehir’de Bir Uygulama. Doktora Tezi. Anadolu Üniversitesi Sosyal Bilimler Enstitüsü, Eskişehir.
- Koloğlu, S.** (2014, 27 Ağustos). “En Çok Dizi Hangi Kanalda?” *Milliyet*. <http://www.milliyet.com.tr/yazarlar/sina-kologlu/en-cok-dizi--hangi-kanalda--1931891/> Erişim Tarihi: 12.09.2017.
- Koloğlu, S.** (2014, 6 Aralık). “İzlenme Oranları Tek Haneli Oldu” *Sanalbasın*. <http://www.sanalbasin.com/izlenme-oranlari-tek-haneli-oldu-16606423> Erişim Tarihi: 10.08.2017.
- Kotaman, A.** (2011). Televizyon Dizilerinin Yol İzleği: Yeşilçam. (Der.). “dizim başladı! Kapat, sonra anlatırım” Televizyonda Hikâye Anlatıcılığı. Kotaman, A., Samav-Uğursoy, A., Avcı, A. (Der.). H2O Yayıncılık, İstanbul.
- Köse, A.** (2014). Değişimin Gölgesindeki Gelenek: Popüler Diziler ve Farklılaşan Ad Verme Kültürü. *Millî Folklor*, 2014, Yıl:26, Sayı:101, ss.291-306.
- Kubançbekova, K.** (2017, 8 Haziran). “Айдай Самиева: Сериал менин жашоомду өзгөрттү...” (Dizi benim yaşamımı değiştirdi). *Kırgız Tuusu*, <http://kyrgyztuusu.kg/?p=2422> Erişim Tarihi: 12.06.2017.

- Kuruçay, S.** (2016). Diziler. (Der.). Ümmet'in Televizyon ile İmtihanı. Karasu, O. (Der.). 40lar Kulübü Yayınevi, İstanbul.
- Küçükcan, T.** (2011). Toplumun, Kültür Politikaları ve Medyanın Kültürel Süreçlere Etki Algısı Araştırması. Siyaset, Ekonomi ve Toplum Araştırmaları Vakfı İktisadi İşletmesi (SETA), Ekim 2011, Ankara.
- Larinova, E.İ.** (2013). Российско-Турецкие Отношения: 2002–2012 годы. (Rus-Türk ilişkileri: 2002-2012 yılı). (Yuvarlak Masa Toplantıları, Moskova, Nisan 2013 4). Düzenleyen Avatkova, V.A., Druzhilovsky, S.B., Fedorchenko, A.V. МГИМО – Университета МИД России.
- Lemish, D.** (1985). Soap Opera Viewing in College: A Naturalistic Inquiry. *Journal of Broadcasting & Electronic Media*, Sayı:29, ss.275–293.
- LimonKG,** (2015, 12 Haziran). “Кто Переводит Зарубежные Фильмы На Кыргызский Язык?” (Yabancı Filmleri Kırgızcaya Kim Çeviriyor?). <http://limon.kg/news:66135> Erişim Tarihi: 06.05.2017.
- Lewis, J.** (2013). *The Ideological Octopus: An Exploration of Television and its Audience*. Routledge. New York, ABD.
- Lu, S. H.** (2000). “Soap Opera in China: The Transnational Politics of Visuality, Sexuality and Masculinity”. *Cinema Journal*, 40 (1), ss.25-47.
- MacCallum, R. C., Widaman, K. F., Zhang, S., ve Hong, S.** (1999). Sample Size in Factor Analysis. *Psychological Methods*, 4(1), ss.84-99.
- Mattelart, A. ve Mattelart, M.** (2013). İletişim Kuramları Tarihi. 7. Baskı. Zıllıoğlu, M. (çev.), İletişim Yayınları, İstanbul.
- McGuire, W. J.** (1974). Psychological Motives and Communication Gratification. In J. G. Blumler & E. Katz (Eds.), *The uses of mass communications: Current perspectives on gratifications research*. ss.167-196. Beverly Hills, CA: Sage.
- McLeod, J. M., Bybee, C. R. ve Durall, J. A.** (1982). Evaluating Media Performance by Gratifications Sought and Received. *Journalism & Mass Communication Quarterly*, Cilt:59, Sayı:1, ss:3-5.
- McQuail, D., Blumler, J.G. ve Brown, J.** (1972). The Television Audience: a revised perspective, in D. McQuail (ed.), *Sociology of Mass Communication*, ss.135–165. Harmondsworth: Penguin.
- McQuail, D.** (1994). *Mass Communication Theory: An Introduction*. Sage Publications, London.
- McQuail, D. ve Windahl, S.** (1996). Kitle İletişim Çalışmaları için İletişim Modelleri. Dağtaş, B., Demiray, U., (çev.). Anadolu Üniversitesi Eğitim, Sağlık ve Bilimsel Araştırma Vakfı Yayınları, No:92, Eskişehir.
- McQuail, D. ve Windahl, S.** (1997). Kitle İletişim Modelleri. Yumlu, K. (çev.). İmge Kitabevi, Ankara.
- Milliyet,** (2012, 7 Ağustos). “Afganistan’da Türk dizisine sansür” <http://www.milliyet.com.tr/afganistan-da-turk-dizisine-sansur/dunya/dunyadetay/07.08.2012/1577424/default.htm> Erişim Tarihi: 27.01.2017.
- Milliyet,** (2015, 5 Ekim). “Mipcom’un onur konuğu Türkiye” <http://www.milliyet.com.tr/mipcom-un-onur-konugu-turkiye-gundem-2126976/> Erişim Tarihi: 13.07.2017.
- Milliyet,** (2016, 25 Ekim). “Türk dizilerin izlendiği ülkelerdeki çocuklara Türk ismi” <http://www.milliyet.com.tr/turk-dizilerin-izlendiği-magazin-2333466/> Erişim Tarihi: 27.04.2017.
- Milliyet,** (2017, 9 Mart). “Şili’de yeni doğan çocuklara Türk isimleri veriliyor” <http://www.milliyet.com.tr/sili-de-yeni-dogan-cocuklara-turk-magazin-2410499/> Erişim Tarihi: 28.04.2017.
- Milliyet,** (2017, 13 Kasım). “Orta Doğulular Türk dizilerinde gördüğü bu evin peşinde” <http://www.milliyet.com.tr/orta-dogulular-turk-dizilerinde-ekonomi-2554090/> Erişim Tarihi: 13.11.2017.
- Minval,** (2015, 27 Kasım). “Турецкие Сериалы Мешают Культурному Развитию России?” (Türk dizileri Rusya’nın kültürel gelişimini engelliyor mu?) <http://m.minval.az/news/123516793> Erişim Tarihi: 06.05.2017.
- Mutlu, E.** (2005). *Globalleşme, Popüler Kültür ve Medya*. 1. Baskı. Ütopya yayınevi, Ankara.
- Mutlu, E.** (2010). *Kitle İletişim Kuramları*. (Der.). 2. Baskı. Ütopya yayınevi, Ankara.
- NTV,** (2006, 6 Ekim). “Şimdi de ‘yerli dizi esareti’”. <http://arsiv.ntv.com.tr/news/180162.asp> Erişim Tarihi: 12.04.2017.

- Onlinetv.kg**, (2017, 8 Ekim). “Программа Передач” (Program takvimi). http://onlinetv.kg/TV/VOD_Flash/7463231/rus Erişim Tarihi: 08.10.2017.
- On5yirmi5.com**, (2010, 17 Ocak). “Türk Dizileri Kapış Kapış” <http://www.on5yirmi5.com/haber/guncel/medya/13867/turk-dizileri-kapis-kapis.html> Erişim Tarihi: 07.11.2017.
- Oskay, Ü.** (1992). İletişimin ABC’si. Simavi yayınları, İstanbul.
- Özalpman, D.** (2017). Transnational Consumers of Turkish Television Drama Series. *Transnational Marketing Journal*, Mayıs 2017, Sayı:5, No:1, ss.25-43.
- Özarlan, Y. ve Nisan, A.** (2011). Kullanımlar ve Doyumlar Perspektifinden Televizyon İzleme Alışkanlıkları ve Motivasyonları: Gümüşhane Örneği. *Gümüşhane Üniversitesi İletişim Fakültesi Elektronik Dergisi*, 1 (1), <http://dergipark.gov.tr/gumuscomm/issue/7474/98415> Erişim Tarihi: 12.08.2017.
- Özekinci, O.** (2013, 3 Ekim). “Tarihi Dizilerden Tarihimizi Ne Kadar Öğrenebiliriz?” *Kültür Gündemi*. <http://kulturgundemi.com/analiz/tarihi-dizilerden-tarihimizi-ne-kadar-ogrenebiliriz-haber-2872> Erişim Tarihi: 13.11.2017.
- Özel, S.** (2015). Yeni Medya Çağında Televizyon. *Derin Yayınları*, İstanbul.
- Özer, S.** (2017, 15 Ekim). “Türk dizileri görücüye çıkıyor”. *Anadolu Ajansı* <http://aa.com.tr/tr/kultur-sanat/turk-dizileri-gorucuye-cikiyor/935970> Erişim Tarihi: 15.10.2017.
- Özsoy, A.** (2011). Televizyon ve İzleyici: Türkiye’de Dönüşen Televizyon Kültürü ve İzleyici. *Ütopya Yayınevi*, Ankara.
- Öztürk, M. ve Atik, A.** (2016). Ulusal Pazardan Küresel Pazarlara Uzanan Süreçte Türk Dizilerinin Gelişimi. *Maltepe Üniversitesi İletişim Fakültesi Dergisi*, 3 (2), ss.66-82.<http://dergipark.gov.tr/iled/issue/29371/314266> Erişim Tarihi: 15.04.2017.
- Palmgreen, P. ve Rayburn, J. D.** (1978). Uses and Gratifications and Exposure to Public Television: A Discrepancy Approach. *Communication Research*, Sayı:6, ss.155-180.
- Papacharissi, Z.** (2008). Uses and Gratifications. *An Integrated Approach to Communication Theory and Research*. Michael Salwen, Don Starcks (Eds.), Taylor&Francis.
- Perse, E. M.** (1986). Soap Opera Viewing Patterns of College Students and Cultivation. *Journal of Broadcasting&Electronic Media*. Cilt:30, Sayı:2, 1986 İlkbahar, ss.175-193.
- Postman, N. ve Powers, S.** (1992). How to Watch TV News. Penguin Group, ABD.
- Radio Free Europe/Radio Liberty**, (2015, 1 Ekim). “Fact Sheet: Kyrgyzstan’s National Elections” <https://www.rferl.org/a/fact-sheet-kyrgyzstan-national-elections/27281859.html> Erişim Tarihi: 25.10.2017.
- Radyo Azattyk**, (2016, 27 Eylül). “О Чем Хотят Рассказать Создатели Сериала ‘Камень, Ножницы, Бумага?’” (“Taş, makas, kâğıt” adlı dizinin yaratıcıları ne anlatmak istiyor?). <https://rus.azattyk.org/a/28016135.html> Erişim Tarihi: 15.05.2017.
- Reyting Sonuçları**, (2017, 02 Ocak). <http://www.reytingsonuclari.com/2017/1/2016-yili-toplu-reyting-sonuclari-h2236.html> Erişim Tarihi: 10.02.2017.
- Rousselin, M.** (2013). Turkish Soap Power: International Perspectives and Domestic Paradoxes. *Euxinos, Online Journal of the Center for Governance and Culture in Europe*, University of St. Gallen, Sayı:10, ss.16-22.
- RTÜK**, (2013). Televizyon İzleme Eğilimleri Araştırması-2012. Kamuoyu, Yayın Araştırmaları ve Ölçme Dairesi Başkanlığı. (www.rtuk.org.tr).
- RTÜK**, (2014). Radyo ve Televizyon Yayıncılığı Sektör Raporu-2014. Strateji Geliştirme Dairesi Başkanlığı. (www.rtuk.org.tr).
- RTÜK**, (2016a). Radyo ve Televizyon Üst Kurulu 2016 Yılı Faaliyet Raporu (1 Ocak-31 Aralık). Strateji Geliştirme Dairesi Başkanlığı. (www.rtuk.org.tr).
- RTÜK**, (2016b). Vatandaş Bildirimleri Yıllık Raporu-2016. Kamuoyu, Yayın Araştırmaları ve Ölçme Dairesi Başkanlığı. (www.rtuk.org.tr).
- Rubin, A. M.** (1977). Television Usage, Attitudes and Viewing Behaviors of Children and Adolescents. *Journal of Broadcasting*, Cilt:21, Sayı:3, ss.355-369.
- Rubin, A. M.** (1983). Television Uses And Gratifications: The Interactions of Viewing Patterns and Motivations. *Journal of Broadcasting*, Sayı:27, ss.37-51.
- Rubin, A. M.** (1985). Uses of Daytime Television Soap Operas by College Students. *Journal of Broadcasting&Electronic Media*, Sayı:29, ss.241-258.

- Ruggiero, T. E.** (2000). Uses and Gratifications Theory in the 21st Century. *Mass Communication & Society*, 2000, 3(1), ss.3–37.
- Sabah**, (2016, 25 Aralık). “Bakan Nabi Avcı: Dünyada Hollywood’dan sonra Türk dizileri geliyor”. <http://www.sabah.com.tr/yasam/2016/12/25/bakan-nabi-avci-dunyada-hollywood-dan-sonra-turk-dizileri-geliyor> Erişim Tarihi: 28.03.2017.
- Salem P.** (2011). Turkey’s Image in the Arab World, TESEV Foreign Policy Programme, May. http://tesev.org.tr/wp-content/uploads/2015/11/Turkeys_Image_In_The_Arab_World.pdf Erişim Tarihi: 21.09.2017.
- Schramm, W., Lyle, J. ve Parker, E.** (1961). *Television in the Lives of Our Children*. Stanford, CA: Stanford University Press.
- Selçuk, O.** (2012). Turkish Airlines as a Soft Power Tool in the Context of Turkish Foreign Policy. Yüksek Lisans Tezi. Boğaziçi Üniversitesi Atatürk İlkeleri ve İnkılap Tarihi Enstitüsü, İstanbul.
- Serim, Ö.** (2007). *Türk Televizyon Tarihi*. 1. Baskı. Epsilon Yayıncılık, İstanbul.
- Sevim, N.** (2012, 29 Haziran). Orta Doğu’da Beyazcama Türk Dizileriyle Gelen Bahar. <http://tr.euronews.com/2012/06/29/orta-dogu-da-beyazcama-turk-dizileri-yle-gelen-bahar> Erişim Tarihi: 15.05.2017.
- Sheldon, P.** (2008). Student Favorite: Facebook and Motives for its Use. *Southwestern Mass Communication Journal*, Spring, ss.39-53.
- Sivas, A.** (2011). TRT’den Günümüze Bir Uyarılma Örneği: Aşk-ı Memnu. (Der.). “dizim başladı! Kapat, sonra anlatırım” Televizyonda Hikâye Anlatıcılığı. Kotaman, A., Samav-Uğursoy, A., Avcı, A. (Der.), H2O Yayıncılık, İstanbul.
- Son Haberler**, (2017, 17 Ekim). “Türkiye’nin Marsilya Başkonsolosundan MIPCOM’a ziyaret” <http://www.sonhaberler.com/genel/turkiyenin-marsilya-baskonsolosundan-mipcoma-ziyaret-h464783.html> Erişim Tarihi: 16.11.2017.
- Sönmez, S. A.** (2016). Televizyonun Çocuklar Üzerine Etkisi. (Der.). Ümmet’in Televizyon ile İmtihanı. Karasu, O. (Der.). 40lar Kulübü Yayınevi, İstanbul.
- Sulaymanova, Ç.** (2015, 12 Haziran). “Депутат ЖК М.Бакиров возмущен тем, что ОТРК транслирует турецкие сериалы, а не отечественные кинокартины” (Milletvekili Bakirov, KTRK’nin yerli filmler yerine Türk TV dizileri yayınlaması üzüntü verici) *Kabar*, <http://old.kabar.kg/society/full/57071> Erişim Tarihi: 11.05.2017.
- Swanson, D. L.** (1977). *The Uses and Misuses of Uses and Gratifications*. University of Illinois at Urbana-Champaign, Spring 1977, Cilt:3, Sayı:3, ss.214-221.
- Şentürk, R.** (2017). *İletişim ve Televizyon Teorileri*. Küre Yayınları, İstanbul.
- Şimşek, A.** (2012, 16 Mayıs). “Turkey in the Balkans: Myths, Illusions and Realities”. Ben Knight/Rob Mudge, (Ed.), <http://www.dw.com/en/turkey-in-the-balkans-myths-illusions-and-realities/a-15953307> Erişim Tarihi: 12.07.2017
- Tabachnick, B. G. ve Fidell, L.S.** (1996). *Using Multivariate Statistics*. 6. Basım. Pearson, ABD.
- Takvim**, (2017, 21 Eylül). “RTÜK, o dizi ve filmlere teşvik verecek!” <http://www.takvim.com.tr/televizyon/2017/09/21/rtuk-o-dizi-ve-filmlere-tesvik-verecek> Erişim Tarihi: 26.09.2017.
- Tanrıöver, H. U.** (2015). “Diziler: Türkiye’nin En Sevdiği Alışkanlık”. *National Geographic*, Nisan 2015 Sayısı, ss.60-80.
- Tavşancıl, E.** (2002). *Tutumların Ölçülmesi ve SPSS ile Veri Analizi*. Nobel Yayıncılık, Ankara.
- Tekinalp, Ş. ve Uzun, R.** (2013). *İletişim Araştırmaları ve Kuramları*. 4. Baskı. Beta Yayıncılık, İstanbul.
- T.C. Ekonomi Bakanlığı**, (2015, 2 Haziran). www.ekonomi.gov.tr Erişim Tarihi: 15.09.2017.
- T.C. Kamu Diplomasisi Koordinatörlüğü**, (2017, 24 Nisan). “I-List Turkey Programı” <http://kdk.gov.tr/faaliyetler/kultur-ve-tanitim-faaliyetleri/i-list-turkey-programi/37> Erişim Tarihi: 24.04.2017.
- TIMETURK**, (2012, 20 Aralık). “Pakistan’da Türk dizisine isyan!” <https://www.timeturk.com/tr/2012/12/20/pakistan-da-turk-dizisine-isyan.html> Erişim Tarihi:05.07.2017.
- TRT Haber**, (2017, 28 Nisan). “Türk dizileri turist sayısını artırıyor.” <http://www.trthaber.com/haber/kultur-sanat/turk-dizileri-turist-sayisini-artiriyor-311704.html> Erişim Tarihi: 15.11.2017.

- TUİK**, (2013, 22 Ağustos). “06-15 Yaş Grubu Çocuklarda Bilişim Teknolojileri Kullanımı ve Medya, 2013”. Türkiye İstatistik Kurumu, Sayı:15866 <http://www.tuik.gov.tr/PreHaberBultenleri.do?id=15866> Erişim Tarihi: 18.06.2017.
- Turizm Günlüğü**, (2017, 29 Ekim). “Türk dizileri konut satışını arttırdı.” <https://www.turizmgunlugu.com/2017/10/29/turk-dizileri-konut-satisini-arttirdi/> Erişim Tarihi:13.11.2017.
- TurkelPress**, (2011, 9 Şubat) “En Çok Türk Dizisi Kazakistan’da Yaylanıyor” <http://www.turkelpress.com/?p=84> Erişim Tarihi: 22.04.2017.
- Turkish Weekly**, (2011, 12 Aralık). “Series boost Turkish ‘Soft Power’ in Region” <http://www.hurriyetdailynews.com/series-boost-turkish-soft-power-in-region.aspx?pageID=238&nID=8919&NewsCatID=381> Erişim Tarihi: 09.03.2017.
- Türkiye Gazetesi**, (2012, 5 Haziran). “Kazaklar her gün 10 saat Türk dizisi izliyor”. <http://www.turkiyegazetesi.com.tr/turkiye/13989.aspx> Erişim Tarihi: 18.04.2017.
- TürkKazak.com**, (2014, 13 Ocak). “Türk Dizileri Kazakistan’da Çocuklara Konulan İsimleri Değiştirdi” <http://turkkazak.com/site/?p=35662> Erişim Tarihi: 15.11.2017.
- Tümbaş, Y.** (2014, 31 Mart). “Türkiye: Orta Asya’nın Yeni Hollywood’u!”<http://yenihaber.be/turkiye-orta-asyanin-yeni-hollywoodu/25610/> Erişim Tarihi: 19.09.2017.
- Uzen, A.** (2016). Çağın Büyük İcadıTelevizyon. (Der.). Ümmet’in Televizyon ile İmtihanı. Karasu, O. (Der.). 40lar Kulübü Yayınevi, İstanbul.
- Ünal, U.** (2017). Kamu Diplomasisi Açısından Kırgızistan’da Türkiye Algı Araştırması. *Intermedia International e-Journal*, Spring-June-2017, 4, (6). DOI:10.21645/intermedia.2017.30Erişim Tarihi: 30.12.2017.
- Vatan**, (2013, 3 Ağustos). “11 bin saat bizi izlediler!” *Gazetevatan*. <http://www.gazetevatan.com/11-bin-saat-bizi-izlediler--559203-ekonomi/> Erişim Tarihi: 13.04.2017.
- Vatan**, (2015, 8 Kasım). “Suriye’de Türk dizilerine yasak!” *Gazetevatan*. <http://www.gazetevatan.com/suriye-de-turk-dizilerine-yasak--882023-gundem/> Erişim Tarihi: 10.02.2017.
- Vivian, J.** (1999). *The Media of Mass Communication*. Fifth Edition. Allyn and Bacon A Viacom Company, ABD.
- Webster, J. G., Phalen, P. F. ve Lichty, L. W.** (2006). *Ratings Analysis, The Theory and Practice of Audience Research*. Third Edition. Lawrence Erlbaum Associates Inc., Mahwah, New Jersey, ABD.
- Williams, F.** (1989). *The New Communications*. Second Edition. Wadsworth Publishing Company, Belmont, California, ABD.
- Wilson, S.L.R.** (1993). *Mass Media/Mass Culture. An Introduction*. Updated 1993 Edition. McGraw-Hill Series in Communication. New York, ABD.
- Yalçın, M.** (2016). Popüler Kültür Ürünü Olarak Türk Televizyon Dizilerinde Etnografik İletişim Kodlarının Kullanımı: Diriliş Ertuğrul Dizisi Örneği. *İnsan ve Toplum Bilimleri Araştırmaları Dergisi*, Cilt:5, Sayı:7, ss.2332-2341.
- Yanardağoğlu, E. ve Karam, I. N.** (2013). The Fever That Hit Arab Satellite Television: Audience Perceptions of Turkish TV Series. *Identities: Global Studies in Culture and Power*, Cilt:20, Sayı:5, ss.561-579. DOI: 10.1080/1070289X.2013.823089. Erişim Tarihi: 11.05.2017.
- Yaylagül, L.** (2013). *Kitle İletişim Kuramları*. Dipnot Yayınları, Ankara.
- YeniŞafak**, (2017, 3 Nisan). “Dünyada en fazla televizyon izlenen ülke Türkiye” <http://www.yenisafak.com/hayat/dunyada-en-fazla-televizyon-izlenen-ulke-turkiye-2637923> Erişim Tarihi: 13.09.2017.
- YeniŞafak**, (2017, 27 Eylül). “Fransa tedirgin: Türk dizileri dünyayı fethediyor!” <http://www.yenisafak.com/hayat/fransa-tedirgin-turk-dizileri-dunyayi-fethediyor-2798098> Erişim Tarihi: 03.10.2017.
- Yeşilyurt, E. F.** (2017, 27 Eylül). “Dizi ihracatında hedef Çin, Japonya ve Hindistan” Anadolu Ajansı <http://aa.com.tr/tr/ekonomi/dizi-ihracatinda-hedef-cin-japonya-ve-hindistan/920450> Erişim Tarihi: 05.10.2017.
- Yiğit, A.** (2013). *Turkish Drama In The Middle East: Secularism and Cultural Influence*. *IEMed. Mediterranean Yearbook*, ss.291-294.
- Yörük, E.** (2012). Televizyonda Nitelik Sorunu Hakkında Bir Tartışma: Behzat Ç. Örneği, *Ankara Üniversitesi SBF Dergisi*, Cilt:67, No:3, ss.219-263.

- Yurdigül, A.** (2014a). Televizyon Ana Haber Bültenlerinde Korku Kültürünün İnşası. Doktora Tezi. İstanbul Üniversitesi Sosyal Bilimler Enstitüsü, İstanbul
- Yurdigül, A.** (2014b). Eğitim Olgusunun Sinematografik Anlatıdaki Yeri Üzerine Bir Yaklaşım Denemesi ("Bal" Filmi Örneği). Ekev Akademi Dergisi Yıl:18 Sayı: 60, Yaz 2014, ss.487-502.
- Yurdigül, Y.** (2007). Avrupa Birliğine Entegrasyon Sürecinde Ulusal Kimlik Olgusu ve Ulusal Kimliğin TV Haberlerinde Sunumu. Doktora Tezi. İstanbul Üniversitesi Sosyal Bilimler Enstitüsü, İstanbul.
- Yurdigül, Y.** (2011). Kurgusal Gerçeklik Bağlamında Haber ve Gerçeklik İlişkisi. Atatürk İletişim Dergisi, Sayı:1, Ocak 2011, ss.13-24.
- Yurdigül, Y. ve Yurdigül, A.** (2014). TV Haberlerinin Anlatı Yapısının Oluşturulması Sürecinde Özel Etket Teknolojileri: Ntv ve Cnn Türk Ana Haber Bültenleri Üzerinden Bir İnceleme. İstanbul Üniversitesi İletişim Fakültesi Dergisi, 2014/I 46, ss.121-146.
- Yücel, V.** (2011). Göreve Çağrılan Erkeklik, Türk Dizilerinden Fırlayan Kutsal Aile Kahramanları. (Der.). "dizim başladı! Kapat, sonra anlatırım" Televizyonda Hikâye Anlatıcılığı. Kotaman, A., Samav-Uğursoy, A., Avcı, A. (Der.), H2O Yayıncılık, İstanbul.
- Yüksel, E., Cangöz, İ., Özer, Ö., Uzun, R., Dağtaş, B. ve Erdoğan, İ.** (2013). İletişim Kuramları. Yüksel, E.(ed.). Anadolu Üniversitesi Yayını No:2803, Eskişehir.
- Zubkova, A. İ.** (2015). Мягкая Сила Турции: Феномен «Soap Power» Как Инструмент Культурной Дипломатии. (Türkiye'nin Yumuşak Gücü: Kültürel Diplomasi Aracı Olarak "Dizi Gücü") Rusya Halkların Dostluğu Üniversitesi Bülteni, Siyaset Bilimi dizisi 2015, No:2. www.tvaktuel.com Erişim Tarihi:16.10.2017.
- <https://www.knu.kg> Erişim Tarihi: 20.09.2017.
- <http://manas.edu.kg/index.php/kurumsal/tanitim/tarih%C3%A7e> Erişim Tarihi: 20.09.2017.
- <http://www.bhu.kg/home/about-us> Erişim Tarihi:20.09.2017.
- <http://www.iksu.kg> Erişim Tarihi:20.09.2017.
- <http://nsu.kg> Erişim Tarihi:20.09.2017.
- <http://www.oshsu.kg> Erişim Tarihi:20.09.2017.
- <http://www.tdavkr.org> Erişim Tarihi:20.09.2017.
- <http://uep.kg/istoriya-uep/> Erişim Tarihi:20.09.2017.
- <http://1001dizi.net/haftalik-dizi-programi> Erişim Tarihi: 17.10.2017.
- <http://www.tdk.gov.tr> Erişim Tarihi: 15.11.2017.
- www.tr.wikipedia.org Erişim Tarihi: 16.10.2017.
- <http://edu.gov.kg/kg/high-education/universities/> Erişim Tarihi: 25.01.2017.
- <http://www.tanitma.gov.tr/Eklenti/4810,pazar-raporlari-2013.pdf?1> Erişim Tarihi:30.05.2015.
- <http://stat.kg/en/statistics/gendernaya-statistika/> Erişim Tarihi: 10.03.2017.
- <http://stat.kg/en/statistics/trud-i-zarabotnaya-plata/> Erişim Tarihi: 04.10.2017.
- <https://valuta.kg/stats/> Erişim Tarihi: 06.10.2017.

YARATICILIK ve REKLAMCILIK

Murat TOPAL

EĐİTİM
yayınevi

YARATICILIK VE REKLAMCILIK

Murat Topal

Genel Yayın Yönetmeni: Yusuf Ziya Aydođan (yza@egitimyayinevi.com)

Genel Yayın Koordinatörü: Yusuf Yavuz (yusufyavuz@egitimyayinevi.com)

Sayfa Tasarımı: Eğitim Yayinevi Grafik Birimi

Kapak Tasarımı: Eğitim Yayinevi Grafik Birimi

T.C. Kültür ve Turizm Bakanlığı

Yayıncı Sertifika No: 47830

ISBN: 978-625-6408-83-8

1. Baskı, Nisan 2023

Baskı Cilt

Uzun Dijital Matbaacılık

İstanbul Cad. İstanbul Çarşısı No: 48/48 - 49 İskitler 06070 / Ankara

Matbaa Sertifika No: 47865

Kütüphane Kimlik Kartı

YARATICILIK VE REKLAMCILIK

Murat Topal

168 s., 165x240 mm

Kaynakça var, dizin yok.

ISBN: 978-625-6408-83-8

Bu kitap Murat Topal'ın 2022 yılında Anadolu Üniversitesi Sosyal Bilimler Enstitüsü Halkla İlişkiler ve Reklamcılık Anabilim Dalında yazmış olduğu "Reklam Yaratıcılığı Deđerlendirme Ölçeđi Geliştirme Çalışması" adlı Doktora tezinden türetilmiştir.

Copyright © Bu kitabın Türkiye'deki her türlü yayın hakkı Eğitim Yayinevi'ne aittir. Bütün hakları saklıdır. Kitabın tamamı veya bir kısmı 5846 sayılı yasanın hükümlerine göre kitabı yayımlayan firmanın ve yazarlarının önceden izni olmadan elektronik/meکانik yolla, fotokopi yoluyla ya da herhangi bir kayıt sistemi ile çođaltılamaz, yayımlanamaz.

EĐİTİM
yayinevi

Yayinevi Türkiye Ofis: İstanbul: Eğitim Yayinevi Tic. Ltd. Şti., Atakent mah.

Yasemen sok. No: 4/B, Ümraniye, İstanbul, Türkiye

Konya: Eğitim Yayinevi Tic. Ltd. Şti., Fevzi Çakmak Mah. 10721 Sok. B Blok,

No: 16/B, Safakent, Karatay, Konya, Türkiye

+90 332 351 92 85, +90 533 151 50 42, 0 332 502 50 42

bilgi@egitimyayinevi.com

Yayinevi Amerika Ofis: New York: Egitim Publishing Group, Inc.

P.O. Box 768/Armonk, New York, 10504-0768, United States of America

americaoffice@egitimyayinevi.com

Lojistik ve Sevkiyat Merkezi: Kitapmatik Lojistik ve Sevkiyat Merkezi, Fevzi Çakmak Mah.

10721 Sok. B Blok, No: 16/B, Safakent, Karatay, Konya, Türkiye

sevkiyat@egitimyayinevi.com

Kitabevi Şubesi: Eğitim Kitabevi, Şükran mah. Rampalı 121, Meram, Konya, Türkiye

+90 332 499 90 00

bilgi@egitimkitabevi.com

İnternet Satış: www.kitapmatik.com.tr

+90 537 512 43 00

bilgi@kitapmatik.com.tr

 **kitapmatik**
Yayıncılık ve Reklamcılık

KAYNAKÇA

- Acar, S., Burnett, C. ve Cabra, J. F. (2017). Ingredients of creativity: Originality and more, *Creativity Research Journal*, 29:2, 133-144.
- Agars, M. D., Kaufman, J. C., Deane, A. ve Smith, B. (2012). Fostering individual creativity through organizational context: A Review of recent research and recommendations for organizational leaders. M. D. Mumford (Editörler), *Handbook of organizational creativity* içinde (271-291). San Diego: Elsevier.
- Alabbasi, A. M. Sumners, S. E., Paek, S. H. ve Runco, M. A. (2020). Association, Overlap, and Inhibition: A Study of Implicit Theories of Creativity Creativity. *Theories-Research-Applications*, Vol. 7, Issue 2, 251-285.
- Amabile, T. M. ve Mueller, J. S. (2008). Studying creativity, its processes, and its antecedents an exploration of the componential theory of creativity. J. Zhou ve C. E. Shalley (Ed.), *Handbook of organizational creativity* içinde (33-65). New York: Taylor & Francis Group.
- Amabile, T. (1990). Within you, without you: The social psychology of creativity, and beyond. M. Runco ve R. Albert (Ed.), *Theories of creativity* içinde (61-91). Thousand Oaks, CA, US: Sage Publications, Inc.
- Amabile, T. M. (1983). *The social psychology of creativity*. New York: Springer-Verlag.
- Amabile, T. M. (1983). The social psychology of creativity: A componential conceptualization. *Journal of Personality and Social Psychology*, 45, 357-376.
- Amabile, T. M. (1982). Social psychology of creativity: A consensual assessment technique. *Journal of Personality and Social Psychology*, 43, 997-1013.
- Andreasen, N. C. (2013). Yaratıcı beyin. (Beşinci baskı). Ankara: Arkadaş Yayınevi.
- Ang, S. H., Leong, S. M., Yih Hwai Lee, Y. H. ve Lou, S. L. (2014). Necessary but not sufficient: Beyond novelty in advertising creativity, *Journal of Marketing Communications*, 20:3, 214-230.
- Ang, S., Lee, Y. ve Leong, S. (2007). The ad creativity cube: Conceptualization and initial validation, *Journal of the Academy of Marketing Science*, 35(2), 220-232.
- Ang, S.H ve Low, S. Y. M. (2000). Exploring the dimensions of ad creativity, *Psychology & Marketing*, 17(10), 835-854.
- Anthony, O. B. (2018). Divergence and relevance in advertising creativity: Theory testing in the nigerian context. *Journal of Marketing and Consumer Research*. Vol. 43, 29-39.
- Ayden. C. ve İğüzar S. (2016). Üniversite öğrencilerinin yaratıcılık düzeyleri ve motivasyonları arasındaki ilişkiyi incelemeye yönelik araştırma, *Fırat Üniversitesi Sosyal Bilimler Dergisi*, 26 (2), 201-218.
- Atılgan, H., Kan, A. ve Doğan, N. (2017). *Eğitimde ölçme ve değerlendirme*. Ankara: Anı Yayıncılık.
- Baack, D., Wilson, R. ve Till, B. (2008). Creativity and memory effects: recall, recognition, and an exploration of nontraditional media. *Journal of Advertising*, 37(4), 85-94.
- Bademci, V. (2017). Ölçme ve araştırma yöntem biliminde çağdaş gelişmeler ve yeni standartlar 2: Geçerlikte üçleme (kapsam, ölçüt ilişkili ve yapı geçerlikleri) öğretisinin reddi ve geçerlik kanıtının kaynakları. *JRES*, 4(1), 81-97.
- Baer, J. (1993). *Creativity and divergent thinking: A task-specific approach*. Hillsdale, NJ: Lawrence Erlbaum Associates.
- Barron, F. X. (1955). The disposition toward originality. *Journal of Abnormal Social Psychology*, 51, 478-485.
- Barron, B. ve Harrington, D. M. (1981). Creativity, intelligence, and personality. *Annual Review of Psychology*, 32, 439-476.
- Becker, M. (1995). Nineteenth-century foundations of creativity research. *Creativity Research Journal*, 8, 219-229.
- Beghetto, R. A. (2010). Creativity in the classroom. J. C. Kaufman ve R. J. Sternberg (Editörler), *The Cambridge handbook of creativity* içinde (447-467). New York: Cambridge University Press.

- Belch, G. E. ve Belch, M. A. (2018). *Advertising and promotion: an integrated marketing communications perspective*. New York: McGraw-Hill Education.
- Bergh, B. V. ve Stuhlfaut, M. (2006). Is advertising creativity primarily an individual or a social process, *Mass Communication & Society*, 9:4, 373-397.
- Besemer, S.P. (2000) Creative product analysis to foster innovation. *Design Management Journal*, Fall, 59-64.
- Besemer, S. P. (1998). Creative product analysis matrix: Testing the model structure and a comparison among products-three novel chairs. *Creativity Research Journal*, 11, 333-346.
- Besemer, S.P. ve Trefflinger, D.J., 1981, Analysis of creative products: review and synthesis. *Journal of Creative Behavior*, 15, 158-178.
- Boden, M. A. (2004). *The creative mind: Myths and mechanisms* (ikinci baskı). London: Routledge.
- Boden, M. (2010). *Creativity in art: Three types of surprise*. New York: Oxford Press.
- Burkus, D. (2015). *Yaratıcılık mitleri*. (Çev. G. Sart). Ankara: Nobel Akademik Yayıncılık.
- Burroughs, J. E., Moreau, C. P. ve Mick, D. G. (2008). Toward a Psychology of Consumer Creativity. Haugtvedt, C. P., Herr, P. M. ve Kardes, F. R. (Editörler) *Handbook of consumer psychology* içinde (1103-1133). New York: Taylor & Francis Group, Lawrence Erlbaum Associates.
- Büyükoztürk, Ş., Çakmak, E. K., Akgün, Ö. E., Karadeniz, Ş. ve Demirel, F. (2014). *Bilimsel araştırma yöntemleri*. (17. Baskı). Ankara: Pegem Akademi.
- Byrne, B. M. (2011). *Structural equation modeling with AMOS Basic concepts, applications, and programming* (Multivariate Applications Series), New York: Routledge.
- Carpenter, S. (2018) Ten steps in scale development and reporting: A Guide for Researchers, *Communication Methods and Measures*, 12:1, 25-44.
- Carruthers, L. ve MacLean, R. (2019). The dynamic definition of creativity: Implications for creativity assessment. R. A. Beghetto ve G. E. Corazza (Editörler) *Dynamic Perspectives on Creativity New Directions for Theory, Research, and Practice in Education* içinde (207-225). USA: Springer.
- Carson, D. K. (1999). Counseling. M. A. Runco ve S. R. Pritzker (Ed.), *Encyclopedia of creativity* içinde (395-403). London: Elsevier.
- Casakin, H. (2013). Metaphorical Reasoning and Design Creativity: Consequences for Practice and Education. E. G. Carayannis (Editörler), *Encyclopedia of Creativity, Invention, Innovation and Entrepreneurship* içinde (1260-1267). Springer, New York.
- Chan, D. W. (2011). East vs. west. M. A. Runco ve S. R. Pritzker (Editörler), *Encyclopedia of creativity* içinde (253-261). San Diego: Elsevier.
- Chen, J., Yang, X. ve Smith, R. E. (2014). The effects of creativity on advertising wear-in and wear-out. *Academy of Marketing Science*, 44:334-349.
- Cohen, M. L. ve Ambrose, D. (1999). Adaptation and creativity. M. A. Runco ve S. R. Pritzker (Editörler), *Encyclopedia of creativity* içinde (9-23). London: Elsevier.
- Cohen, L. M. ve Ambrose, D. (1999). Adaptation and creativity. M. A. Runco ve S. R. Pritzker (Editörler) *Encyclopedia of Creativity* içinde (9-22). California: Academic Press.
- Comrey, A. L. ve Lee, H. B. (1992). *A first course in factor analysis*. Hillsdale, NJ: Lawrence Erlbaum Associates.
- Cropley, D. ve Cropley, A. (2008). Elements of a universal aesthetic of creativity. *Psychology of aesthetics, creativity, and the arts*, Vol. 2, No. 3, 155-161.
- Cropley, A. J. (2000). Defining and measuring creativity: Are creativity tests worth using? *Roeper Review*, 23:2, 72-79.
- Cropley, D. H. ve Kaufman, J. C. (2012). Measuring functional creativity: Non-expert raters and the creative solution diagnosis Scale. *The Journal of Creative Behavior*, 46(2), 119-137.
- Cropley, A. J. (1999). Definitions of creativity. M. A. Runco ve S. R. Pritzker (Editörler), *Encyclopedia of creativity* içinde (515-525). San Diego: Academic Press.
- Cropley, D. ve Cropley, A. (2007). Using assessment to foster creativity. A. G. Tan (Editörler). *Creativity: A Handbook for Teachers* içinde (208-231). Singapur: World Scientific Publishing.

- Cropley, D. H. ve Cropley, A. J. (2005). Engineering creativity: A systems concept of functional creativity. In J. C. Kaufman ve J. Baer (Editörler), *Creativity across domains: Faces of the muse* içinde (169-185). Hillsdale, NJ: Lawrence Erlbaum.
- Cropley, A. J. (2011). Definitions of creativity. M. A. Runco ve S. R. Pritzker (Editörler), *Encyclopedia of creativity* içinde (358-369). San Diego: Elsevier.
- Csikszentmihalyi, M. (2014). *The systems model of creativity*. New York: Springer.
- Csikszentmihalyi, M. (2007). *Creativity: Flow and the psychology of discovery and invention*. New York: Harper Collins Publishers.
- Csikszentmihalyi, M. (1996). *Creativity: Flow and the psychology of discovery and invention*. New York: Harper Collins.
- Csikszentmihalyi, M. (1975), *Beyond boredom and anxiety: Experiencing flow in work and play*. San Francisco: Jossey-Bass.
- Çüm, S. ve Koç, N. (2013). Türkiye’de psikoloji ve eğitim bilimleri dergilerinde yayımlanan ölçek geliştirme ve uyarlama çalışmalarının incelenmesi. *Eğitim Bilimleri ve Uygulama*, 12(24), 115-135.
- Dahlen, M., Rosengren, S. ve Torn, F. (2008). Advertising creativity matters. *Journal of Advertising Research*, September, 392-403
- Dahlen, M. (2005). The medium as a contextual cue: effects of creative media choice. *Journal of Advertising*, 34(3), 89-98.
- Daniels, S. (2013). Facilitating creativity in the classroom: Professional development for K12 teachers. M. B. Gregerson, H. T. Snyder ve J. C. Kaufman (Editörler), *Teaching creatively and teaching creativity* içinde (3-15). New York: Springer Science+Business Media.
- Dean, D. L., Hender, J. M., Rodgers, T. L. ve Santanen, E. L. (2006). Identifying quality, novel, and creative Ideas: Constructs and scales for idea evaluation. *Journal of the Association for Information Systems*, Vol. 7 No. 10, 646-699.
- DeVellis, R. F. (2017). *Ölçek geliştirme: Kuram ve uygulamalar*. Ankara: Nobel Yayıncılık.
- Doğan, D. M. (1996). *Büyük Türkçe Sözlük*. (11. Baskı). İstanbul: Bahar Yayınları.
- Douglas C. W., A. J. Kover ve A. Caruana. (2008). Practitioner and customer views of advertising creativity: Same concept, different meaning, *Journal of Advertising*, 37:4, 35-46.
- Dweck, C.S. (1999). *Self-theories: Their role in motivation, personality, and development*. Philadelphia, PA: Psychology Press.
- Eagleman, D. ve Brandt, A. (2017). *Yaratıcı tür*. (Çev: Z. A. Tozar). İstanbul: Domingo Yayıncılık.
- Einstein, M. (2017). *Advertising: what everyone needs to know*. New York: Oxford University Press.
- El-Murad ve West, D.C. (2004). The definition and measurement of creativity: What do we know? *Journal of Advertising research*, 44(2), 188-201.
- Erkuş, A. (2019). *Psikolojide ölçme ve ölçek geliştirme 1-Temel kavramlar ve işlemler*. (4. baskı). Ankara: Pegem Akademi Yayınları.
- Evcı, N. ve Aylar, F. (2017). Ölçek geliştirme çalışmalarında doğrulayıcı faktör analizinin kullanımı. *Sosyal Bilimler Dergisi*, 4(10), 389-412.
- Eysenck, H. J. (1993). Creativity and personality: Suggestions for a theory. *Psychological Inquiry*, 4, 147-178.
- Facultad, E. B. ve Sebialb, S. C. L. (2019). Development and Validation of a Mathematics Attitude Scale (MAS) for High School Students in Southern Philippines. *Development*, 8(2).
- Feist, G. J. (1998). A meta-analysis of the impact of personality on scientific and artistic creativity. *Personality and Social Psychological Review*, 2, 290-309.
- Feist, G. J. ve Barron, F. X. (2003). Predicting creativity from early to late adulthood: Intellect, potential, and personality. *Journal of Research in Personality*, 37, 62-88.
- Finke, R. A., Ward, T. B. ve Smith, S. M. (1992). *Creative cognition: Theory, research, and applications*. London: MIT Press.
- Fornell, C. ve Larcker, D.F. (1981). Evaluating structural equation models with unobservable variables and measurement error. *Journal of Marketing Research*, 18 (1), 39-50.

- Forsythe S., Liu C., Shannon, D. ve Gardner, L. C. (2006). Development of a scale to measure the perceived benefits and risks of online shopping. *Journal of Interactive Marketing*, Volume 20 / Number 2, 55-75.
- Fryer, M. ve Fryer-Bolingbroke, C. (2011). Cross-Cultural Differences in Creativity. M. A. Runco ve S. R. Pritzker (Editörler) *Encyclopedia of creativity* içinde (326-334). USA: Elsevier.
- Gardner, H. (1993). *Creating minds: An anatomy of creativity seen through the lives of Freud, Einstein, Picasso, Stravinsky, Eliot, Graham, and Gandhi*. New York: BasicBooks.
- Gilson, L. L., Lim, H. S., Litchfield, R. C. ve Gilson, P. W. (2015). Creativity in teams: A key building block for innovation and entrepreneurship. P. E. Nathan (Editörler) *The Oxford handbook of creativity, innovation, and entrepreneurship* içinde (177-205). New York: Oxford University Press.
- Glăveanu, V. ve Kaufman, J. (2019). Creativity: a historical perspective. J. Kaufman ve R. Sternberg (Editörler), *The Cambridge Handbook of Creativity* içinde (9-26). Cambridge: Cambridge University Press.
- Glaveanu. V. ve Gillespie. A. (2015). Creativity out of difference: theorising the semiotic, social and temporal origin of creative acts. V. P. Glaveanu, A. Gillespie ve J. Valsiner (Editörler), *Rethinking creativity: Contributions from social and cultural psychology* içinde (1-16). New Yor: Routledge.
- Glaveanu, V. P. (2013). Rewriting the language of creativity: The five A's framework. *Review of general psychology*, 17 (1), 69-81.
- Glăveanu, V. P. (2011). Is the lightbulb still on? Social representations of creativity in a Western context. *The International Journal of Creativity & Problem Solving*, 21(1), 53–72.
- Glăveanu, V. P. ve Karwowski, M. (2013). Joining the debate: Creativity seen from eastern and central europe. *International Journal of Creativity and Problem Solving*, 23(1), 5–11.
- Goldenberg, J., Mazursky, D., ve Solomon, S. (1999). Creative sparks. *Science*, 285(5433), 1495–1496.
- Green, A. (2010). *Creativity in Public Relations*. Londra: Kogan Page.
- Guilford, J. P. (1966). Measurement and creativity. *Theory Into Practice*, Vol. 5, No. 4, s. 186-202.
- Guilford, J. P. (1959). Three faces of intellect. *American Psychologist*, 14(8), 469–479.
- Guilford, J.P. (1956) The Structure of Intellect. *Psychological Bulletin* 53: 267–293.
- Guilford, J. P. (1950). Creativity. *American Psychologist*, 5, 444–454.
- Guilford, J.P. (1967) *The Nature of Human Intelligence*. New York: McGraw-Hill.
- Gruner, D. T. ve Csikszentmihalyi, M. (2019). Engineering Creativity in an age of artificial intelligence, I. Lebuda, V. P. Glăveanu (Editörler), *The palgrave handbook of social creativity research* içinde (447-463). Switzerland: Palgrave Studies in Creativity and Culture.
- Guolla, M. A., Belch, G. E., ve Belch, M. A. (2017). *Advertising & promotion: An integrated marketing communications perspective*. (6. Kanada Baskısı), Toronto: McGraw-Hill Ryerson.
- Haberland, G. S. ve Dacin, P. A. (1992). The Development of a measure to Assess viewers' judgments of the creativity of an advertisement: a preliminary study", J. F. Sherry, Jr. ve B. Sternthal (Editörler), Provo, UT : Association for Consumer Research içinde, (817-825). *Advances in Consumer Research* Volume 19.
- Hair, J., Jr., Black, W. C., Babin, B. J., ve Anderson, R. E. (2014). *Multivariate data analysis* (7. baskı), Edinburgh: Pearson Education Limited.
- Hanapiyah, Z. M., Daud, S., Abdullah, W. M. T. W. ve Sanusi, Z. M. (2018). Effect of training and development, recruitment and selection, and internal control policy on corruption risk. *The Journal of Social Sciences Research*, 995-1006.
- Hennessey, B. A., Amabile, T. M. ve Mueller, J. S. (2011). Consensual Assessment. M. A. Runco ve S. R. Pritzker (Editörler), *Encyclopedia of creativity* içinde (253-261). San Diego: Elsevier.
- Hennessey, B. A. ve Amabile, T. M. (1999). Consensual assessment. M. A. Runco, ve S. R. Pritzker (Editörler), *Encyclopedia of creativity* içinde (346–359). San Diego, CA: Academic Press.
- Hinkin, T. R. (1998). A belief tutorial on the development of measures for use in survey questionnaires. *Organizational Research Methods*, 1 (1), 104-121.

- Hinkin, T.R. (1995). A review of scale development practices in the study of organizations. *Journal of Management*, 21 (5), 967-988.
- Hirschman, E. C. (1983). Consumer intelligence, creativity, and consciousness: implications for consumer protection and education. *Journal of Public Policy & Marketing*, 2 (1), 153-170.
- Hirschman, E. C. ve Wallendorf, M. (1980). Some implications of variety seeking for advertising and advertisers. *Journal of Advertising*, 9(2), 17-19.
- Hong, Y.Y., Levy, S.R., ve Chiu, C.Y. (2001). The contribution of the lay theories approach to the study of groups. *Personality and Social Psychology Review*, 5 (2), 98-106.
- Horn, D. ve Salvendy, G. (2009). Measuring consumer perception of product creativity: Impact on satisfaction and purchasability. *Human Factors and Ergonomics in Manufacturing*, Vol. 19 (3) 223-240.
- Horn, D. ve Salvendy, G. (2006). Product creativity: conceptual model, measurement and characteristics. *Theoretical Issues in Ergonomics Science*, 7:4, 395-412.
- Horn, D. ve Salvendy, G. (2006). Consumer-based assessment of product creativity: A review and reappraisal. *Human Factors and Ergonomics in Manufacturing*, 16, 155-175.
- Huang, C. C., Wang, Y. M., Wu, T. W. ve Wang, P. A. (2013). An empirical analysis of the antecedents and performance consequences of using the moodle platform. *International Journal of Information and Education Technology*, 3(2), 217.
- Ivcevic, Z. (2009). Creativity map: Toward the next generation of theories of creativity. *Psychology of Aesthetics, Creativity, and the Arts*, 3 (1), 17-21.
- Jackson, P.W. ve Messick, S. (1965). 'The person, the product, and the response: conceptual problems in the assessment of creativity'. *Journal of Personality*, 33 (March-December): 309-329.
- Jordanous, A. (2016). Four PPP Perspectives on computational creativity in theory and in practice. *Connection Science*, 28 (2), 194-216.
- Kaufman, J. C. ve Baer, J. (2012) Beyond new and appropriate: Who decides what is creative? *Creativity Research Journal*, 24 (1), 83-91.
- Kaufman, J. ve Beghetto, R. (2009). Beyond big and little: The four c model of creativity. *Review of General Psychology*, 13, 1-12.
- Kaufman, J. C. (2009). *Creativity 101*. New York: Springer Publication.
- Kaufman, J. C., Plucker, J. A. ve Baer, J. (2008). *Essentials of creativity assessment*. New Jersey: John Wiley & Sons, Inc.
- Keller, K. L. (1993). Conceptualizing, measuring and managing customer-based brand equity. *Journal of Marketing*, 57 (January), 1-22.
- Kerr, B. (2009). *Encyclopedia of giftedness, creativity, and talent*. Volume 1, London, United Kingdom: Sage Publications.
- Kharkhurin, A. V. (2014). Creativity.4in1: Four-criterion construct of creativity. *Creativity Research Journal*, 26(3), 338-352.
- Kilgour, M., Sasser, S. ve Koslow, S. (2013) Creativity awards: Great expectations? *Creativity Research Journal*, 25:2, 163-171.
- Kilgour, M. (2020). Advertising, M. Runco ve S. Pritzker (Editörler), *Encyclopedia of Creativity* içinde, (üçüncü baskı), (12-17 sayfalar)- US: Elsevier Academic Press.
- Kim, K. H. (2017). The torrance tests of creative thinking-figural or verbal: Which one should we use? *Creativity-Theories-Research-Applications*. Vol. 4, Issue 2. 302-320.
- Kim, B. H., Han, S. ve Yoon, S. (2010). Advertising creativity in korea. *Journal of Advertising*, 39:2, 93-108.
- Kim, K. H. (2006). Can we trust creativity tests? A review of the torrance tests of creative thinking (TTCT), *Creativity Research Journal* 2006, Vol. 18, No. 1, 3-14.
- Koslow, S. (2015). I love creative advertising: What it is, when to call for it, and How to achieve It. *Journal of Adcertising Research*. 55 (1) 1-5.
- Koslow, S., L. Sasser, S. L. ve A. Riordan, E. A. (2003). "What is creative to whom and why? Perceptions in advertising agencies". *Journal of Advertising Research*, 43 (March), 96-110.
- Kover, A., Goldberg, S. ve James, W. (1995) Creativity vs effectiveness? An integrating classification for advertising. *Journal of Advertising Research*, 35 (November/December), 29-40.

- Kozbelt, A. (2011). Theories of creativity, M. A. Runco ve S. R. Pritzker (Ed.), *Encyclopedia of creativity* içinde (473-480). San Diego: Elsevier.
- Krumm, G, Lemos, V. ve Filippetti, V. A. (2014). Factor structure of the torrance tests of creative thinking figural form b in Spanish-speaking children: measurement invariance across gender. *Creativity Research Journal*, 26-1. sayfa72-81.
- Kumar, S., Shehnaz. S. R. ve Salam, S. (2020). Resurgence of small eateries–The successful business model of online Food Apps in major cities of Kerala. *MPRA*, Vol-68-Issue-43, 522-536.
- Lan, L ve Kaufman, J. (2013). American and Chinese similarities and differences in defining and valuing creative products. *The Journal of Creative Behavior*, Vol. 46, Iss. 4, 285–306.
- Lapa, Y. T., Serdar, E., Kaas, E. T., Çakır, V. O., ve Köse, E. (2020). Rekreasyonda algılanan sağlık çıktıları ölçeğinin Türkçe versiyonunun psikometrik özellikleri. *Spor Bilimleri Dergisi*, 31(2), 83-95.
- Lawshe, C. H. (1975). A quantitative approach to content validity. *Personnel Psychology*, 28(4), 563–575.
- Lebuda, I ve Glaveanu, V. P. (2019). Re/searching the social in creativity, past, present and future: An introduction to the palgrave handbook of social creativity research, I. Lebuda, V. P. Glăveanu (Editörler), *The palgrave handbook of social creativity research* içinde (s. 1-11). Switzerland: Palgrave Studies in Creativity and Culture.
- Lehnert, K., Till, B. D., ve Ospina, J. M. (2014). Advertising creativity: The role of divergence versus meaningfulness. *Journal of Advertising*, 43(3), 274–285.
- Li, J. (1997) Creativity in horizontal and vertical domains. *Creativity Research Journal*, 10 (2-3), 107-132.
- Lim, W. ve Plucker, J. A. (2001). Creativity through a lens of social responsibility: Implicit theories of Creativity with Korean samples. *The Journal of Creative Behavior*, 35, 115–130.
- Long, F., Plucker, J. A. ve Runco, M. A. (2020). Deviance. M. Runco ve S. Pritzker (Editörler), *Encyclopedia of Creativity* içinde, (üçüncü baskı). (327-331), US: Elsevier Academic Press.
- Lubart, T. I. (2000). Models of the creative process: Past, present and future. *Creativity Research Journal*, 13(3/4), 295–303.
- Lubart, T. (2017). The 7 C's of creativity. *Journal of Creative Behavior*. 51(4), 293–296.
- Lubart, T. (2018). Creativity across the seven Cs. R. J. Sternberg ve J. C. Kaufman (Editörler) *The nature of human creativity* içinde (134-146), New York: Cambridge University Press.
- Lubart, T. (2010). Cross-cultural perspectives on creativity. J. C. Kaufman ve R. J. Sternberg (Editörler), *The Cambridge Handbook of Creativity* içinde (265-279). New York: Cambridge University Press.
- Mandler, G. (1982). The structure of value: Accounting for taste. M. S. Clark ve S. T. Fiske (Editörler), *Affect and cognition: The 17th annual Carnegie symposium* içinde (3–36). Hillsdale, NJ: Erlbaum.
- Mercanti-Guerin, M. (2008). Consumers' perception of the creativity of advertisements: Development of a valid measurement scale. *Recherche et Applications en Marketing*, 23, 4: 97-118.
- Martin, L., ve Wilson, N. (2017). Defining creativity with discovery. *Creativity Research Journal*, 29(4), 417-425.
- Martindale, C. (1989). Personality, situation, and creativity. Glover, J. A., Ronning, R. R. ve Reynolds, C. R. (Editörler) *Handbook of Creativity* içinde (211-233). New York: Springer Science+Business Media, LLC.
- Mednick, S. A. (1962). The associative basis of the creative process. *Psychological Review*, 3, 220–232.
- Morgado, F. F. R., Meireles, J. F. F., Neves, C. M., Amaral, A. C. S., ve Ferreira, M. E. C. (2017). Scale development: Ten main limitations and recommendations to improve future research practices. *Psicologia: Reflexão e Crítica*, 30, Article 3.1-20.
- Moriarty, Sandra E. (1991). *Creative advertising theory and practice* (ikinci baskı). New Jersey. Prentice Hall.

- Moriarty, S. ve Robbs, B. A. (1999). Advertising. M. A. Runco ve S. R. Pritzker (Editörler), *Encyclopedia of creativity* içinde (23–30). San Diego, CA: Academic Press.
- Moriarty, S., Mitchell, N. ve Wells, W. (2012). *Advertising & IMC principles & practice* (9. baskı). New Jersey: Pearson.
- Moriarty, S., Mitchell, N., Wood, C. ve Wells, W. (2017). *Advertising ve IMC: Principles ve Practice*. New York: Pearson.
- Moriarty, S.E., Mitchell, N., Wood, C. ve Wells, W. (2019). *Advertising & IMC: principles ve practice*. New York: Pearson.
- Mullen, C. A. (2019). Dynamic creativity: Influential theory, public discourse, and generative possibility, R. A. Beghetto ve G. E. Corazza (Editörler), *Dynamic perspectives on creativity new directions for theory, research, and practice in education* içinde (137-165) Volume 4, Switzerland: Springer.
- Mumford, M. D. (2003). Where have we been, where are we going? Taking stock in creativity research. *Creativity Research Journal*, 15, 107–120.
- Mumford, M. D. ve Gustafson, S. B. (1988). Creativity syndrome: Integration, application, and innovation. *Psychological Bulletin*, 103, 27–43.
- Netemeyer, R. G., Bearden, W. O. ve Sharma, S. (2003). *Scaling procedures: Issues and applications*. London: Sage Publications.
- Nguyen, C. A., Artis, A. B., Plank, R. E., ve Solomon, P. J. (2019). Dimensions of effective sales coaching: Scale development and validation. *Journal of Personal Selling & Sales Management*, 39(3), 299–315.
- Niu, W. (2019). Eastern–Western Views of Creativity. J. Kaufman ve R. Sternberg (Editörler), *The Cambridge Handbook of Creativity* içinde (9-26). Cambridge: Cambridge University Press.
- Oades-Sese, G. V. ve Esquivel, G. B. (2011). Cultural diversity and creativity. M. A. Runco ve S. R. Pritzker (Editörler), *Encyclopedia of creativity* içinde (358-369). San Diego: Elsevier
- Ochse, R. (1990). *Before the gates of excellence*. England: Cambridge University Press.
- Oral, G. (2006). Creativity of Turkish prospective teachers. *Creativity Research Journal*, 18(1), 65-73.
- O’Quin, K. ve Besemer, S. P. (2011). Creative products. M. A. Runco ve S. R. Pritzker (Editörler) *Encyclopedia of Creativity* içinde (273-281) New York: Elsevier.
- O’Quin, K. ve Besemer, S. P. (1999). Creative products. M. A. Runco ve S. R. Pritzker (Editörler) *Encyclopedia of Creativity* içinde (413-421) Londra: Academic Press.
- Parkhurst, H. B. (1999). Confusion, lack of consensus, and the definition of creativity as a construct. *Journal of Creative Behavior*, 33, 1-21
- Pervan, M., Curak, M., ve Pavic Kramaric, T. (2017). The influence of industry characteristics and dynamic capabilities on firms’ profitability. *International Journal of Financial Studies*, 6(1), 4.
- Pieters, R., Warlop, L. ve Wedel, M. (2002). Breaking through the clutter: Benefits of advertisement originality and familiarity for brand attention and memory. *Management Science* 48, no. 6: 765–810.
- Plucker, J., Beghetto, R. A. ve Dow, G. (2004). Why isn’t creativity more important to educational psychologists? Potential, pitfalls, and future directions in creativity research. *Educational Psychologist*, 39, 83–96.
- Plucker, J. A. ve Runco, M. A. (1998). The death of creativity measurement has been greatly exaggerated: Current issues, recent advances, and future directions in creativity assessment. *Roeper Review*, 21, 36-39.
- Plucker, J. A., Makel, M.C. ve Qian, M. (2019). Assessment of creativity. J. C. Kaufman ve R. J. Sternberg (Editörler), *The Cambridge Handbook of Creativity* içinde (44-69). New York: Cambridge University Press.
- Plucker, J. A. ve C. M. Matthew. (2010). Assessment of creativity. J. C. Kaufman ve R. J. Sternberg (Editörler). *The Cambridge Handbook of Creativity* içinde (48-74). New York: Cambridge University Press.
- Plucker, J. A. ve Renzulli, J. S. (1999). Psychometric approaches to the study of human creativity. In Sternberg, R. J. (Editörler), *Handbook of Creativity* içinde (35-61). Cambridge University Press, Cambridge.

- Puccio, G. J. ve Cabra, J. F. (2012). Idea generation and idea evaluation: Cognitive skills and deliberate practices. M. D. Mumford (Editörler). *Handbook of Organizational Creativity* içinde (189-217). London: Elsevier.
- Reid, L.N., King, K.W. ve DeLorme, D.E. (1998). Top-level agency creatives look at advertising creativity then and now, *Journal of Advertising*, 27(2), 1-16.
- Renzulli, J. S. (2018). The malleability of creativity: A career in helping students discover and nurture their creativity. R. J. Sternberg ve J. C. Kaufman (Editörler) *The Nature of Human Creativity* içinde (209-224) USA: Cambridge University Press.
- Rhodes, M. (1961). An analysis of creativity. *The Phi Delta Kappan*, 42 (7), 305-310.
- Richards, R. (1999). Four Ps of creativity. M. A. Runco ve S. R. Pritzker (Editörler), *Encyclopedia of creativity* içinde (Volume 1), (733-742). San Diego: Academic Press.
- Richards, R. (2010). Everyday creativity: Process and way of life-fourKey issues. J. C. Kaufman ve R. J. Sternberg (Editörler) *The Cambridge Handbook of Creativity* içinde (189-216). New York: Cambridge University Press.
- Roberts, K. (2006). *Lovemarks* (Çev: İnci Berna Kalınyazgan). İstanbul: MediaCat Yayınları.
- Rogers, C. R. (1954). Toward a theory of creativity. *Review of General Semantics*, 11, 249–260.
- Rossiter, J.R. (2008). Defining the necessary components of creative, Effective Ads, *Journal of Advertising*, 37(4), 139-144.
- Rudowicz, E. (2004). Creativity among chinese people: Beyond western perspective. S. Lau, A. N. N. Hui ve G. Y. C. Ng (Editörler), *Creativity: When east meets west* içinde (55-87). Singapore: World Scientific Publishing.
- Runco, M. A. (2020). Idea evaluation. M. Runco ve S. Pritzker (Editörler), *Encyclopedia of Creativity* içinde, (üçüncü baskı) (607-611), US: Elsevier Academic Press.
- Runco, M. A. ve Acar, S. (2019). Divergent thinking. J. C. Kaufmann ve R. J. Sternberg (Editörler), *The Cambridge Handbook of Creativity* içinde (224-255). New York: Cambridge University Press.
- Runco, M. A. (2014). *Creativity theories and themes: Research, Development and Practice*. New York: Elsevier.
- Runco, M. A ve Kim, D. (2011). The four Ps of creativity: Person, product, process, and press. M. A. Runco ve S. R. Pritzker (Editörler), *Encyclopedia of creativity* içinde (534-535). London: Elsevier.
- Runco, M. A. (2011). Implicit theories. M. A. Runco ve S. R. Pritzker (Editörler), *Encyclopedia of creativity* içinde (644-646). San Diego: Elsevier.
- Runco, M. A. (2007). *Creativity theories and themes: Research, development, and practice*. NewYork: Elsevier.
- Runco M.A. (2003). Creativity, cognition, and their educational implications. J. Houtz (Editörler), *The educational psychology of creativity* içinde (25–56). New York, NY: Hampton Press.
- Runco, M. A. (1999). Implicit theories. M. A. Runco ve S. R. Pritzker (Editörler), *Encyclopedia of creativity* içinde (27–30). San Diego, CA: Academic Press.
- Runco, M. A., Illies, J. J ve Eisenman, R. (2005). Creativity, originality, and appropriateness: What do explicit instructions tell us about their relationships? *Journal of Creative Behavior*. Volume 39, Number 2. 137-139.
- Runco, M. A. (2004). Creativity. *Annual Review of Psychology*, 55, 657–687.
- Runco, M. A. (1996). Personal creativity: Definition and developmental issues. *New Directions for Child Development*, (72), 3–30.
- Runco, M. A., ve Bahleda, M. D. (1987). Implicit theories of artistic, scientific and everyday creativity. *The Journal of Creative Behavior*, 20, 93–98.
- Runco, M., ve Johnson, D. (2002). Parents' and teachers' implicit theories of children's creativity: A cross-cultural perspective. *Creativity Research Journal*, 14(3&4), 427–438.
- Russ, S. W. ve Hoffmann, J. D. (2020). Associative theory. M. Runco ve S. Pritzker (Editörler) *Encyclopedia of Creativity* içinde, (üçüncü baskı), (76-82), US: Elsevier Academic Press.
- Sarsani, M. R. (2011). Computers and creativity. M. A. Runco ve S. R. Pritzker (Editörler), *Encyclopedia of creativity* içinde (231-241). London: Elsevier.

- Sasser, S. L. ve Koslow, S. (2012). Creativity and ad theory. S. Rodgers ve E. Thorson (Editörler) *Advertising Theory* içinde (191-212). New York: RoutledgeTaylor & Francis.
- Sasser, S. L., Koslow, S. ve Kilgour, M. (2013). Matching creative agencies with results-driven marketers: Do clients really need highly creative advertising? *Journal of Advertising Research*, 53-3-297-312.
- Sawyer, R. K. (2012). *Explaining creativity: The science of human innovation*. (İkinci baskı) Oxford: Oxford University Press.
- Schuster, G., Hammer, J. ve Brem, A. (2014). Perceived creativity in an international context: The influence of culture, gender and personal creativity. *The XXV ISPIM Conference – Innovation for Sustainable Economy & Society*, Dublin, Ireland. 8-11 June 2014.
- Seng, Q. K., Keung, H. K. ve Cheng, S. K. (2007) 'Implicit theories of creativity: a comparison of student-teachers in Hong Kong and Singapore', *Compare. A journal of comparative education*, 38:1, 71- 86.
- Shao, Y., Zhang, C., Zhou, J., Gu, T. ve Yuan, Y. (2019). How does culture shape creativity? A Mini-Review. *Frontiers in Psychology*, May, Volume 10, 1-8.
- Shi, B. ve Luo, J. (2018). Culture, language, and creativity. A. Y. Lueng, L. Y. Kwan ve S. Liou (Editörler), *Handbook of Culture and Creativity: Basic Processes and Applied Innovations* içinde (143-169). New York: Oxford University Press.
- Silva, P. J. (2018). Creativity is undefinable, controllable, and everywhere. R. J. Sternberg ve J. C. Kaufman (Ed.) *The nature of human creativity* içinde (291- 302), New York: Cambridge University Press.
- Smith, R. E., Chen, J. ve Yang, X. (2008). The impact of advertising creativity on the hierarchy of effects, *Journal of Advertising*, 37:4, 47-62.
- Smith, R. E., MacKenzie, S. B., Yang, X., Buchholz, L. M. ve Darley, W. K. (2007). Modeling the determinants and effects of creativity in advertising, *Marketing Science*, 26(6), 819-833.
- Smith, R. E. ve Yang, X. (2004). Toward a general theory of creativity in advertising: Examining the role of divergence, *Marketing Theory*, 4(1), 31-58.
- Simonton, D. K. (2016). Defining creativity: Don't we also need to define what is not creative? *The Journal of Creative Behavior*, 52(1), 80-90.
- Simonton, D. (2009). Varieties of (scientific) creativity: A hierarchical model of domain-specific disposition, development, and achievement. *Perspectives on Psychological Science*, 4, 441-452.
- Simonton, D. K. (1999). *Origins of genius*. New York: Oxford University Press.
- Simonton D. K. (1988). Creativity, leadership, and chance. R. J. Sternberg (Editörler), *The nature of creativity* içinde (386-426). Cambridge, UK: Cambridge University Press.
- Smutny, J. F. (2009). Regular classroom. B. Kerr ve B. Wells (Editörler). *Encyclopedia of giftedness, creativity and talent* içinde (724-726), London: SAGE Publications.
- Southgate, D., Westoby, N. ve Page, G. (2010) Creative determinants of viral video viewing. *International Journal of Advertising*, 29(3), 349-368.
- Spiel, C. ve Korff, C. V. (1998). Implicit theories of creativity: the conceptions of politicians, scientists, artists and school teachers, *High Ability Studies*, 9:1, 43- 58.
- Sternberg, R. (1988). *The Nature of creativity: Contemporary psychological perspectives*. New York: Cambridge University Press.
- Sternberg, R. J., ve Lubart, T. I. (1999). The concept of creativity: Prospects and paradigms. R. J. Sternberg (Editörler), *Creativity research handbook* içinde (3-15). New York: Cambridge University Press.
- Sternberg, R. J. (2018) Creative giftedness is not just what creativity tests Test: implications of a triangular theory of creativity for understanding creative giftedness, *Roeper Review*, 40 (3), 158-165.
- Sternberg, R. J. (1999). A propulsion model of types of creative contributions. *Review of General Psychology*, 3, 83-100.
- Sternberg, R. J. ve Lubart, T. (1996). Investing in Creativity, *American Psychologist*, 51 (7), 677-88.

- Sternberg, R. J. (1985). Implicit theories of intelligence, creativity, and wisdom. *Journal of Personality and Social Psychology*, 49(3), 607–627.
- Stokes, P. D. (1999). Novelty. M. A. Runco ve S. R. Pritzker (Editörler), *Encyclopedia of Creativity* içinde (395-403). California: Academic Press.
- Stone, G., Besser, B. ve Lewis, L. E. (2000). Recall, liking, and creativity in TV commercials: A new approach. *Journal of Advertising Research*, 40 (3), 7–18.
- Storme, M., Myszkowski, N., Çelik, P. ve Lubart, T. (2014). Learning to judge creativity: The underlying mechanisms in creativity training for non-expert judges. *Learning and Individual Differences* 32, 19–25.
- Storr, W. (2020). *Hikaye anlatıcılığının bilimi* (Çev: Esmâ Fethiye Güçlü). Timaş Yayınları: İstanbul
- Stuhlfaut, M.W ve Yoo, C.Y. (2013). A Tool for Evaluating Advertising Concepts: Desirable Characteristics as Viewed by Creative Practitioners. *Journal of Marketing Communications*, 19(2), 81-97.
- Tang, M. ve Moser, M. (2019). Nomination of domestic and overseas creative celebrities: The German style and the factors behind it, I. Lebeda, V. P. Glăveanu (Editörler), *The palgrave handbook of social creativity research* içinde (s. 297-317). Switzerland: Palgrave Studies in Creativity and Culture.
- Tardif, T. Z. ve Sternberg, R. J. (2011). What do we know about creativity? R. J. Sternberg (Editörler), *The Nature of creativity: Contemporary psychological perspectives* içinde (429-440). New York: Cambridge University Press.
- Tavşancıl, E. (2014). *Tutumların ölçülmesi ve SPSS ile veri analizi*. Ankara: Nobel Yayıncılık.
- Taylor, A. (1975). An emerging view of creative actions. I. A. Taylor ve J. W. Getzels (Editörler), *Perspectives in creativity* içinde (297-325). Chicago: Aldine.
- Taylor, C., Glăveanu, V., Kaufman, A. ve Kaufman, J. (2019). Creativity. R. Sternberg & W. Pickren (Editörler), *The Cambridge Handbook of the Intellectual History of Psychology* içinde (250-266). Cambridge: Cambridge University Press.
- Tezbaşaran, A. (2008). *Likert tipi ölçek hazırlama klavuzu*, (üçüncü sürüm), e-kitap, Mersin.
- Till, B. ve Baack, D. (2005). Recall and persuasion: does creative advertising matter? *Journal of Advertising*, 34(3), 47–57.
- Torrance, E.P. (1990). *The Torrance Test of Creative Thinking: Norms-Technical Manual*. Bensenville, IL: Scholastic Testing Service.
- Torrance, E.P. (1988). Creativity as Manifest in Testing. J.R. Sternberg (Editörler), *The Nature of Creativity*, (43–75). Cambridge: Cambridge University Press.
- Torrance, E.P. (1971). Mature of Creative Talent. G. A. Davis ve J., A. Scott (Editörler) *Training: Creative Thinking* içinde (210-211). USA: Holt, Rinehart and Winston, Inc.
- Torrance, E.P. (1987) *Using the Torrance Test of Creative Thinking to Guide the Teaching of Creative Behavior*. Bensenville, IL: Scholastic Testing Service.
- Torrance, E.P. (1972). Predictive Validity of the Torrance Test of Creative Thinking. *Journal of Creative Behavior*, 6(4): 236–52.
- Torrance, E. P. (1965). Scientific views of creativity and factors affecting its growth. *Creativity and Learning*, 94 (3), 663-681.
- Weigold F. M. ve W. F. Arens. *M: Advertising*, New York: McGraw-Hill Education, 2018.
- Vernon P. E. (1989). The nature-nurture problem in creativity. Glover, J. A., Ronning, R. R. ve Reynolds, C. R. (Editörler) *Handbook of Creativity* içinde (93-111). New York: Springer Science+Business Media, LLC.
- Vogel, T. (2014). *Breakthrough Thinking: A Guide to Creative Thinking and idea Generation*. Ohio: How Books.
- Walia, C. (2019) A Dynamic definition of creativity. *Creativity research journal*, 31:3, 237-247.
- Walker A. D. (2010). A Confirmatory Factor Analysis of the Attitudes Toward Research Scale. *Multiple Linear Regression Viewpoints*, 2010, Vol. 36(1)
- Wang, G., Dou, W., Li, H. ve Zhou, N. (2013). Advertiser Risk Taking, Campaign Originality, and Campaign Performance, *Journal of Advertising*, 42(1), s.42-53.

- Ward, T. B., Finke, R.A. ve Smith, S. M. (1995). *Creativity and the mind: Discovering the genius within*. New York: Springer.
- Ward, T. B. ve Kolomyts, Y. (2010). Cognition and creativity. J. C. Kaufman ve R. J. Sternberg (Editörler), *The Cambridge handbook of creativity* içinde (93-113). New York: Cambridge University Press.
- Weisberg, R. W. ve Reeves, L. M. (2013). *Cognition: From Memory to Creativity*. New Jersey: JohnWiley & Sons, Inc.
- Wells, W. D., Burnett, J. ve Moriarty, S. (2003). *Advertising: Principles and practice* (6th ed.), Englewood Cliffs, NJ: Prentice-Hall.
- West, M. A. ve Sacramento, C. A. (2012). Creativity and Innovation: The Role of Team and Organizational Climate. M. D. Mumford (Editörler), *Handbook of organizational Creativity* içinde (359-387). New York: Elsevier.
- West, D., Kover, A. ve Caruana, A. (2008). Practitioner and customer views of advertising creativity. *Journal of Advertising*, 37(4), 35-45.
- White, A., ve Smith, B. L. (2001) Assessing Advertising Creativity Using the Creative Product Semantic Scale. *Journal of Advertising Research*, 41, 6, 27-34.
- Worthington, R. L. ve Whittaker, T. A. (2006). Scale development research. A content analysis for recommendations for best practices. *The Counseling Psychologist*, 34(6), 806-838.
- Wyse, D. ve Dowson, P. (2009). *The really useful creativity book*. London: Routledge.
- Yang, X. ve Smith, R. E. (2009). Beyond attention effects: Modeling the persuasive and emotional effects of advertising,” *Marketing Science*, 28(5), 935-949.
- Yang, Y. ve Green, S.B. (2011). Coefficient alpha a reliability coefficient for the 21st century? *Journal of Psychoeducational Assessment*, 29(4), 377-392.
- Yeh, Y-C. (2011). Research and methods. M. A. Runco ve S. R. Pritzker (Editörler), *Encyclopedia of creativity* içinde (291-299). London: Elsevier.
- Young, W. J. (2003). İyi Fikir Bulma Tekniği, (Çev: Ozan Mert Özkan), İstanbul: MediaCat Yayınları.
- Yurdabakan, İ. ve Çüm, S. (2017). Davranış Bilimlerinde Ölçek Geliştirme (Açıklayıcı Faktör Analizine Dayalı), *Turkish Journal of Family Medicine & Primary Care* June, 108-126.

Diğer

- Besemer, S. P., ve O'Quin, K. (1989). Creative Product Semantic Scale [Database record]. Retrieved from PsycTESTS. doi: <https://dx.doi.org/10.1037/t66149-000>
- Ramos, S. J. (2005). Cross-Cultural Studies of Implicit Theories of Creativity: A Comparative Analysis Between the United States and the Main Ethnic Groups in Singapore. Yayınlanmamış Yüksek Lisans Tezi. New York: State University of New York College at Buffalo, Department of Creative Studies.
- Malley-Morrison, K. (2002) Implicit theories of family aggression., Symposium presented at the Annual Meeting of the Eastern Psychological Assoc., Boston, 31 March 2002. http://people.bu.edu/kmalley/implicit_theories.htm [08.09.2020].
- Topal, M. (2013). İletişim etkileri açısından reklamda yaratıcılığın karşılaştırılması. Yayınlanmamış Yüksek Lisans Tezi. Eskişehir: Anadolu Üniversitesi Sosyal Bilimler Enstitüsü.
- Yang, X. (2006). “The Impact of Perceived Advertising Creativity on Ad Processing and Response”. Yayınlanmamış Doktora Tezi, Indiana University.
- Yılmaz, R. Ayhan. (1999). Duygusal çekicilikli reklamların iletişim etkileri. Yayınlanmamış Doktora Tezi. Eskişehir: Anadolu Üniversitesi.

BİR KARMA KURULUŞLU CÜMLE TÜRÜ OLARAK

TÜRKÇEDE AKTARMA CÜMLELERİ

Emre TÜRKMEN

EĞİTİM
yayınevi

**BİR KARMA KURULUŞLU CÜMLE TÜRÜ OLARAK
TÜRKÇEDE AKTARMA CÜMLELERİ**

Dr. Emre Türkmen

Genel Yayın Yönetmeni: Yusuf Ziya Aydoğın (yza@egitimyayinevi.com)

Genel Yayın Koordinatörü: Yusuf Yavuz (yusufyavuz@egitimyayinevi.com)

Sayfa Tasarımı: Eğitim Yayınevi Grafik Birimi

Kapak Tasarımı: Eğitim Yayınevi Grafik Birimi

T.C. Kültür ve Turizm Bakanlığı

Yayıncı Sertifika No: 47830

ISBN: 978-625-6408-89-0

1. Baskı, Nisan 2023

Baskı Cilt

Uzun Dijital Matbaacılık

İstanbul Cad. İstanbul Çarşısı No: 48/48 - 49 İskitler 06070 / Ankara

Matbaa Sertifika No: 47865

Kütüphane Kimlik Kartı

BİR KARMA KURULUŞLU CÜMLE TÜRÜ OLARAK

TÜRKÇEDE AKTARMA CÜMLELERİ

Dr. Emre Türkmen

316 s., 160x240 mm

Kaynakça var, dizin yok.

ISBN: 978-625-6408-89-0

Copyright © Bu kitabın Türkiye'deki her türlü yayın hakkı Eğitim Yayınevi'ne aittir. Bütün hakları saklıdır. Kitabın tamamı veya bir kısmı 5846 sayılı yasanın hükümlerine göre kitabı yayımlayan firmanın ve yazarlarının önceden izni olmadan elektronik/mekanik yolla, fotokopi yoluyla ya da herhangi bir kayıt sistemi ile çoğaltılamaz, yayımlanamaz.

EĞİTİM

yayınevi

Yayınevi Türkiye Ofis: İstanbul: Eğitim Yayınevi Tic. Ltd. Şti., Atakent mah.

Yasemen sok. No: 4/B, Ümraniye, İstanbul, Türkiye

Konya: Eğitim Yayınevi Tic. Ltd. Şti., Fevzi Çakmak Mah. 10721 Sok. B Blok,

No: 16/B, Safakent, Karatay, Konya, Türkiye

+90 332 351 92 85, +90 533 151 50 42, 0 332 502 50 42

bilgi@egitimyayinevi.com

Yayınevi Amerika Ofis: New York: Eğitim Publishing Group, Inc.

P.O. Box 768/Armonk, New York, 10504-0768, United States of America

americaoffice@egitimyayinevi.com

Lojistik ve Sevkiyat Merkezi: Kitapmatik Lojistik ve Sevkiyat Merkezi, Fevzi Çakmak Mah.

10721 Sok. B Blok, No: 16/B, Safakent, Karatay, Konya, Türkiye

sevkiyat@egitimyayinevi.com

Kitabevi Şubesi: Eğitim Kitabevi, Şükran mah. Rampaı 121, Meram, Konya, Türkiye

+90 332 499 90 00

bilgi@egitimkitabevi.com

İnternet Satış: www.kitapmatik.com.tr

+90 537 512 43 00

bilgi@kitapmatik.com.tr



KAYNAKLAR

a. Taranan Kaynaklar

- Ahmet Hikmet [Müftüoğlu] (1317/1901), *Hârîstan ve Gülîstan*, Âlem Matbaası, İstanbul.
- Ahmet Hikmet [Müftüoğlu] (1338/1922), *Çağlayanlar*, Kitabhane-i Sudi, Orhaniye Matbaası, İstanbul.
- Ahmet Mithat (1299/1882), *Dürdâne Hanım*, Tercümân-ı Hakikat Matbaası, İstanbul.
- Akyüz, Kenan vd. (1958), *Fuzûlî, Türkçe Divan*, Türk Tarih Kurumu Basımevi, Ankara.
- Altun, Mustafa (2011), *Hâb-nâme-i Veysi*, MVT Yayıncılık, İstanbul.
- Arat, Reşid Rahmeti (1959), *Kutadgu Bilig II: Tercüme*, Türk Tarih Kurumu Yayınları, Ankara.
- Arat, Reşid Rahmeti (2006a), *Atebetü'l-Hakayık*, 3.Baskı, Türk Dil Kurumu Yayınları, Ankara.
- Arat, Reşid Rahmeti (2006b), *Kutadgu Bilig*, Kabcacı Yayımevi, İstanbul.
- Barutcu Özönder, F. Sema (1998), *Üç İtigsizler*, Türk Dil Kurumu Yayınları, Ankara.
- Baykurt, Fakir (1959), *Yılanların Öcü*, Remzi Kitabevi, İstanbul.
- Bilkan, Ali Fuat (2010), *Nâbî, Hayatı Sanatı Eserleri*, 3. Baskı, Akçağ Yayınları, Ankara.
- Bilkan, Ali Fuat (2011a), *Nabi Divanı I*, 2. Baskı, Akçağ Yayınları, Ankara.
- Bilkan, Ali Fuat (2011b), (2011b), *Nabi Divanı II*, 2. Baskı, Akçağ Yayınları, Ankara.
- Doğan, Muhammet Nur (2010), *Fuzulî, Leylâ ve Mecnun: Metin, Düzyazıya Çeviri, Notlar ve Açıklamalar*, Yelkenli Yayınları, İstanbul.
- Doğan, Muhammet Nur (2011), *Şeyh Galib: Hüsn ü Aşk, Metin, Düzyazıya Çeviri, Notlar ve Açıklamalar*, 7. Baskı, Yelkenli Yayınları, İstanbul.
- Ergin, Muharrem (2008), *Dede Korkut Kitabı*, 41. Baskı, Boğaziçi Yayınları, İstanbul.
- Ergin, Muharrem (2014), *Dede Korkut Kitabı-1*, 9. Baskı, Türk Dil Kurumu Yayınları, Ankara.
- Ersoylu, İ. Halil (2013), *Cem Sultan'ın Türkçe Divan'ı*, 2. Baskı, Türk Dil Kurumu Yayınları, Ankara.
- Esendal, Memduh Şevket (1985), *Otlakçı*, 4.Baskı, Bilgi Yayımevi, Ankara.
- Gölpınarlı, Abdülbâki (1951), *Nedim Divanı*, İnkılâp Kitabevi, İstanbul.
- Gölpınarlı, Abdülbâki (2010), *Yunus Emre Divân ve Risâletü'n-Nushîyye*, Derin Yayınları, İstanbul.
- Halide Edib [Adıvar] (1339/1922), *Ateşten Gömlek*, Teşebbüs Matbaası, İstanbul.
- Halide Edib [Adıvar] (1939), *Tatarcık*, Ahmet Halit Kitabevi, İstanbul.
- Hüseyin Rahmi [Gürpınar] (1305/1889), *Şık (Âyine)*, Kırkanbar Matbaası, İstanbul.
- Hüseyin Rahmi [Gürpınar] (1327/1911), *Şıpsevdi*, Mihran Matbaası, İstanbul.
- İpekten, Halûk (2011), *Bâkî, Hayatı Sanatı Eserleri*, 8. Baskı, Akçağ Yayınları, Ankara.
- İpekten, Halûk (2012), *Fuzûlî, Hayatı Sanatı Eserleri*, 9. Baskı, Akçağ Yayınları, Ankara.
- Karahan, Leylâ (1994), *Erzurumlu Darîr, Kıssa-i Yûsuf (Yûsuf u Züleyhâ) İnceleme-Metin-Dizin*, Türk Dil Kurumu Yayınları, Ankara.
- Küçük, Sabahattin (2011), *Bâkî Dîvânı*, 2. Baskı, Türk Dil Kurumu Yayınları, Ankara.
- Macit, Muhsin (2010), *Nedim, Hayatı, Eserleri ve Sanatı*, 4. Baskı, Akçağ Yayınları, Ankara.
- Müfide Ferit (1334/1918), *Aydemir*, Hukuk Matbaası, İstanbul.
- Ömer Seyfettin (1918), *Ashab-ı Kehfimiz*, Kanaat Matbaası, İstanbul.
- Özçelik, Mustafa (2012), *Yunus Emre, Risâlet'ün Nushîyye -Nasihat Risalesi-*, Karaman Valiliği ve Karaman Belediyesi, Karaman.
- Pamuk, Orhan (1999), *Kara Kitap*, 27. Baskı, İletişim Yayınları, İstanbul.
- Pamuk, Orhan (2014), *Kafamda Bir Tuhafık*, Yapı Kredi Yayınları, İstanbul.

- Safa, Peyami (1949), *Matmazel Noraliya'nın Koltuğu*, Nebioğlu Yayınevi, İstanbul.
- Sait Faik (1952), *Son Kuşlar*, Varlık Yayınları, İstanbul.
- Samipaşazade Sezai (1308/1891), *Küçük Şeyler*, Matbaa-i Ebüzziya, Kostantiniyye [İstanbul].
- Şenlik, Ahmet Şefik (2017), *Tiryâki Hasan Paşa Gazavâtname'si ve Bazı Filolojik Notlar*, Türkiye Bilimler Akademisi, Ankara.
- Tahir, Kemal (1965), *Yorgun Savaşçı*, Remzi Kitabevi, İstanbul.
- Taş, İbrahim (2019), *Şeyyâd Hamza. Yûsuf ve Zelihâ (Gramer-Metin-Çeviri-Notlar-Sözlük-Dizin-Tıpkıbası)*, Türk Dil Kurumu Yayınları, Ankara.
- Tekin, Talat (1994), *Tunyukuk Yazıtı*, Simurg Yayınları, Ankara.
- Tekin, Talat (2014), *Orhon Yazıtları*, 5. Baskı, Türk Dil Kurumu Yayınları, Ankara.
- Toparlı, Recep ve Argunşah, Mustafa (2014), *İslâm, Mu'inü'l-Mürîd, İnceleme-Netin-Çeviri-Dizin-Tıpkıbasım*, 2. Baskı, Türk Dil Kurumu Yayınları, Ankara.
- Tulum, Mehmet Mahur ve Azılı, Kenan (2015), *Eski Uygurca Edgü Ögü Tigin Anyıg Ögü Tigin (İyi Niyetli Şehzade – Kötü Niyetli Şehzade) Burkanca Seyirlik Eser -Çözümlemişininin 101. Yılında Yeni Bir Tahlil Denemesi- (Giriş-Rekonstrüksiyon-Çeviri-Sözlük-Faksimile)*, Doğu Kütüphanesi Yayınları, İstanbul.
- Tulum, Mertol (1977), *Tursun Bey, Târih-i Ebü'l-Feth*, Baha Matbaası, İstanbul.
- Tulum, Mertol (2013), *Tursun Bey, Fetih Babası Fatih'in Tarihi (Târih-i Ebü'l-feth)*, Kapı Yayınları, İstanbul.
- Yakup Kadri [Karaosmanoğlu] (1338/1922), *Kiralık Konak*, Evkâf-ı İslâmiye Matbaası, İstanbul.
- Yakup Kadri [Karaosmanoğlu] (1928), *Sodom ve Gomore*, Hamid Matbaası, İstanbul.
- Yavuz, Kemal (2000), *Aşık Paşa, Garib-nâme (Tıpkıbasım, Karşılaştırmalı Metin ve Aktarma)*, Türk Dil Kurumu Yayınları, İstanbul.
- Yılmaz, Ziya (2008), *Şânî-Zâde Mehmed 'Atâ'ullah Efendi, Şânî-zâde Târîhi [Osmanlı Tarihi (1223-1237 / 1808-1821)]*, Çamlıca Yayınları, İstanbul.

b. Diğer Kaynaklar

- Akbayır, Sıddık (2003), *Cümle ve Metin Bilgisi*, Deniz Kültür Yayınları, Ankara.
- Aksan, Doğan (2015), *Her Yönüyle Dil (Ana Çizgileriyle Dilbilim)*, 6. Baskı, Türk Dil Kurumu Yayınları, Ankara.
- Aktan, Bilal (2016), *Türkiye Türkçesinin Söz Dizimi*, 2. Baskı, Eğitim Yayınevi, Konya.
- Alyılmaz, Cengiz (1994), *Orhun Yazıtlarının Söz Dizimi*, Yayımlanmamış Doktora Tezi, Atatürk Üniversitesi Sosyal Bilimler Enstitüsü.
- Alyılmaz, Semra (2017), *Türkçede Nesne Tekrarlı Fiiller*, Kesit Yayınları, İstanbul.
- Arat, Reşid Rahmeti (1979), *Kutadgu Bilig III: İndeks*, (Haz. Kemal Eraslan, Osman F. Sertkaya ve Nuri Yüce), Türk Kültürünü Araştırma Enstitüsü Yayınları, İstanbul.
- Arslandaş, Hatice (2002), "Türkçede Dolaylı Anlatım", *Ana Dili (Dil ve Eğitim Dergisi)*, (27), s. 46-55.
- Atabay, Neşe vd. (2003), *Türkiye Türkçesinin Sözdizimi*, 2. Baskı, Papatya Yayınları, İstanbul.
- Austin, J. L. (2017), *Söylemek ve Yapmak*, 2. Baskı, (Çev. R. Levent Aysever), Metis Yayınları, İstanbul.
- Ay, Özgür (2020), "Tümce Türleri II", Erdoğan Boz (Ed.), *Türkiye Türkçesi IV Sözdizimi* içinde s. 139-165, Gazi Kitabevi, Ankara.
- Banfield, Ann (2015), *Unspeakable Sentences: Narration and Representation in the Language of Fiction*, Routledge, New York.
- Banguoğlu, Tahsin (2015), *Türkçenin Grameri*, 10. Baskı, Türk Dil Kurumu Yayınları, Ankara.

- Barutcu Özönder, F. Sema (2018), “Kutadgu Bilig II Kutadgu Bilig’in Metin Türü ve Tarihsel Diyalektoloji için Değeri”, *Çukurova Üniversitesi Türkoloji Araştırmaları Dergisi (ÇÜTAD)*, 3 (2), s.179-253.
- Beserek, Ahmet (1991), *Türkçede Cümle Yapısı*, Milli Eğitim Bakanlığı, İstanbul.
- Bilgegil, M. Kaya (2014), *Türkçe Dilbilgisi*, 2. Baskı, Salkımsöğüt Yayınları, Erzurum.
- Buttny, Richard ve Williams, Princess L. (2000), “Demanding respect: the uses of reported speech in discursive constructions of interracial contact”, *Discourse and Society*, 11 (1), s. 109-133.
- Clark, Herbert H. ve Gerrig, Richard J. (1990), “Quotations as Demonstrations”, *Language*, 66 (4), s. 764-805.
- Clauson, Sir Gerard (1972), *An Etymological Dictionary of Pre-Thirteenth-Century Turkish*, Clarendon Press, Oxford.
- Clift, Rebecca ve Holt, Elizabeth (2006), “Introduction”, Elizabeth Holt ve Rebecca Clift (Eds.), *Reporting Talk: Reported Speech in Interaction* içinde s. 1-15, Cambridge University Press, Cambridge.
- Coşar, Asiye Mevhibe (1997), *Ahmet Hamdi Tanpınar’ın Beş Şehir Adlı Eserindeki Cümlelerde Unsur Dizilişi ve Kuruluş İlişkisi*, Yayınlanmamış Doktora Tezi, İstanbul Üniversitesi Sosyal Bilimler Enstitüsü, İstanbul.
- Coşar, Asiye Mevhibe (2006), *Üç Çay Risalesi İnceleme-Metin-Tıpkıbasım*, Serander Yayınları, Trabzon.
- Coşar, Asiye Mevhibe (2018), “Kül Tigin Abidesini Bir ‘Metin-Cümle’ Olarak Okumak”, Şaban Doğan ve Melis Sezen Güneş (Ed.), *Köktürk Yazısının Okunuşunun 125. Yılında Orhun’dan Anadolu’ya Uluslararası Türkoloji Sempozyumu Bildiriler Kitabı (I. Cilt)* içinde s. 523-533, Kesit Yayınları, İstanbul.
- Coşar, Asiye Mevhibe (2019), “Türkçede Cümle Türlerine İlişkin Adlandırmalara Dair: Değerlendirme ve Sınıflandırma”, Serkan Şen ve Mediha Mangır (Ed.), *XI. Uluslararası Dünya Dili Türkçe Sempozyumu (16-18 Ekim 2019)* içinde s. 218-227, Ondokuz Mayıs Üniversitesi, Samsun.
- Coşar, Asiye Mevhibe (2020), “Kutadgu Bilig’de Kurucu Yapı Olarak Metin-Cümleler”, İrem Işıl Altun ve Ekrem Beyaz (Haz.), *Uluslararası Kutadgu Bilig Kurultayı (26-28 Eylül 2019)* içinde s. 1604-1616, Türk Dil Kurumu Yayınları, Ankara.
- Coulmas, Florian (1986), “Reported speech: Some general issues”, Florian Coulmas (Ed.), *Direct and Indirect Speech* içinde s. 1-28, Mouton de Gruyter, Berlin.
- Çotuksöken, Yusuf (2012), *Türkçe Dil ve Edebiyat Terimleri Sözlüğü*, 2. Baskı, Papatya Yayınları, İstanbul.
- Daşdemir, Muharrem (2000), *Dedem Korkut Kitabı’nın Söz Dizimi*, Yayınlanmamış Doktora Tezi, Atatürk Üniversitesi Sosyal Bilimler Enstitüsü, Erzurum.
- Daşdemir, Muharrem (2015), *Oklama Yöntemiyle Türkçenin Yapısal-İşlevsel Söz Dizimi*, Fenomen Yayıncılık, Erzurum.
- de Vries, Mark (2006), “Reported direct speech in Dutch”, *Linguistics in the Netherlands*, 23 (1), s. 212-223.
- Delice, H. İbrahim (1998), “Türkçe Sözdiziminde Özne”, *Türklük Bilimi Araştırmaları*, (6), s. 191-208, Dilek Matbaası, Sivas.
- Delice, H. İbrahim (2003), *Türkçe Sözdizimi*, 2. Baskı, Kitabevi, İstanbul.
- Demir, Nurettin ve Yılmaz, Emine (2014), *Türk Dili El Kitabı*, 7.Baskı, Grafiker Yayınları, Ankara.
- Demir, Tufan (2013), *Türkçe Dilbilgisi*, 3. Baskı, Kurmay, Ankara.
- Deny, Jean (2012), *Türk Dil Bilgisi*, (Çev. Ali Ulvi Elöve; Haz. Ahmet Benzer), Kabcacı Yayınları, İstanbul.

- Dervişcemaloğlu, Bahar (2016), *Anlatılabilime Giriş*, 2. Baskı, Dergâh Yayınları, İstanbul.
- Develi, Hayati (1995), “-sA Eki Nedir? Kip mi, Zarf-fiil Eki mi?”, *İlmî Araştırmalar*, (1), s. 91-94, İstanbul.
- Dizdaroğlu, Hikmet (1976), *Tümcebilgisi*, Türk Dil Kurumu Yayınları, Ankara.
- Doğan, Enfel (2011), “Tarihi Türkiye Türkçesi Metinlerindeki ‘Karmaşık Cümle’ Örnekleri Üzerine”, *Turkish Studies*, 6 (1), s. 961-974.
- Duman, Musa (2003), “Devrik Cümle ve Vasiyetname’deki Örnekleri Üzerine”, *İstanbul Üniversitesi Türk Dili ve Edebiyatı Dergisi*, 30, s. 209-223.
- Ediskun, Haydar (1999), *Türk Dilbilgisi*, Remzi Kitabevi, İstanbul.
- Emre, Ahmet Cevat (1945), *Türk Dilbilgisi*, Türk Dil Kurumu Yayınları, İstanbul.
- Eraslan, Kemal (2012), *Eski Uygur Türkçesi Grameri*, Türk Dil Kurumu Yayınları, Ankara.
- Erdal, Marcel (2004), *A Grammar of Old Turkic*, Brill, Leiden-Boston.
- Eren, Hasan (1999), *Türk Dilinin Etimolojik Sözlüğü*, Bizim Büro Basım Evi, Ankara.
- Ergin, Muharrem (2009), *Dede Korkut Kitabı-II (İndeks-Gramer)*, 4. Baskı, Türk Dil Kurumu Yayınları, Ankara.
- Ergin, Muharrem (2013), *Türk Dil Bilgisi*, Bayrak, İstanbul.
- Erkul, Rasih (2007), *Cümle Metin Bilgisi*, 2. Baskı, Anı Yayınları, Ankara.
- Ertürk, Halil İbrahim (2020), “Türk Gramerciliğinde Cümle Tasnifleri Üzerine Bir İnceleme”, *Journal of Turkish Language and Literature*, 6 (3), s. 404-417.
- Finnegan, Ruth (2011), *Why Do We Quote? The Culture and History of Quotation*, Open Book Publishers, Cambridge.
- Gencan, Tahir Nejat (2007), *Dilbilgisi*, Tek Ağaç Eylül Yayınları, Ankara.
- Gencan, Tahir Nejat vd. (1974), *Yazın Terimleri Sözlüğü*, Türk Dil Kurumu Yayınları, Ankara.
- Genette, Gérard (2020), *Anlatının Söylemi*, (Çev. Ferit Burak Aydar), Ayrıntı Yayınları, İstanbul.
- Gökay, Orhan Şaik (1973), *Dedem Korkudun Kitabı*, Millî Eğitim Basımevi, İstanbul.
- Götz, Manfred (2011), “Orhan Pamuk’un Romanlarındaki Dolaylı ve Dolaysız Anlatım Türleri”, 38. *Uluslararası Asya ve Kuzey Afrika Çalışmaları Kongresi (ICANAS) II. Cilt* içinde s. 663-666, Atatürk Kültür, Dil ve Tarih Yüksek Kurumu Yayınları, Ankara.
- Gül, Münteha (2006), *Evlîya Çelebi Seyahatnâmesi’nde Başkasına Ait Söz ve Düşünce Aktarımı*, Yayımlanmamış Doktora Tezi, Ondokuz Mayıs Üniversitesi Sosyal Bilimler Enstitüsü, Samsun.
- Güldemann, Tom vd. (2002), “A comprehensive bibliography of reported discourse”, Tom Güldemann ve Manfred von Roncador (Eds.), *Reported Discourse: A Meeting Ground for Different Linguistic Domains* içinde s. 363-416, John Benjamins Publishing Company, Amsterdam.
- Gülensoy, Tuncer (2007), *Türkiye Türkçesindeki Türkçe Sözcüklerin Köken Bilgisi Sözlüğü*, Türk Dil Kurumu Yayınları, Ankara.
- Gülsevin, Gürer (1990), “Türkçede -sa Şart Gerundiumu Üzerine”, *Türk Dili*, (467), s. 276-279.
- Gülsevin, Sema (2020), “Tümce Türleri I”, Erdoğan Boz (Ed.), *Türkiye Türkçesi IV Sözdizimi* içinde s. 121-137, Gazi Kitabevi, Ankara.
- Hacıeminoğlu, Necmettin (1984a), *Türk Dilinde Edatlar*, 3. Baskı, Millî Eğitim Basımevi, İstanbul.
- Hacıeminoğlu, Necmettin (1984b), *Yapı Bakımından Türk Dilinde Fiiller*, Cönk Yayınları, İstanbul.
- Hatiboğlu, Vecihe (1972), *Türkçenin Sözdizimi*, Türk Dil Kurumu Yayınları, Ankara.
- Hengirmen, Mehmet (2007), *Türkçe Dilbilgisi*, 9. Baskı, Engin Yayınları, Ankara.

- Hengirmen, Mehmet (2009), *Dilbilgisi ve Dilbilim Terimleri Sözlüğü*, 3. Baskı, Engin Yayınları, Ankara.
- Hodges, Adam (2015), "Intertextuality in Discourse", Deborah Tannen, Heidi E. Hamilton ve Deborah Schiffrin (Eds.), *The Handbook of Discourse Analysis* içinde s. 42-60, John Wiley & Sons, Chichester.
- Holt, Elizabeth (2009), "Reported Speech", Sigurd D'hondt, Jan-Ola Östman ve Jef Verschueren (Eds.), *The Pragmatics of Interaction* içinde s. 190-205, John Benjamins, Amsterdam.
- Hunutlu, Ümit (2015), *Köktürk ve Uygur Türkçesinde Yan Cümleler*, Gazi Kitabevi, Ankara.
- Hunutlu, Ümit (2017), *Cümle Nitelikleri Yönüyle Türkçe Atasözleri*, Gazi Kitabevi, Ankara.
- İmer, Kamile vd. (2019), *Dilbilim Sözlüğü*, 3. Baskı, Boğaziçi Üniversitesi Yayınevi, İstanbul.
- Jahn, Manfred (2015), *Anlatıbilim Anlatı Teorisi El Kitabı*, 2.Baskı, (Çev. Bahar Dervişcemaloğlu), Dergâh Yayınları, İstanbul.
- Janssen, Theo A.J.M. ve Wurf, Wim Van Der (Eds.) (1996), *Reported Speech Forms and Functions of The Verb*, John Benjamins Publishing Company, Amsterdam.
- Johansen, Marianne (2011), "Agency and responsibility in reported speech", *Journal of Pragmatics*, (43), s. 2845-2860.
- Karaağaç, Günay (2009), *Türkçenin Söz Dizimi*, Kesit Yayınları, İstanbul.
- Karahan, Leylâ (1994), "-sa/-se Eki Hakkında", *Türk Dili*, 516, s. 471-474.
- Karahan, Leylâ (2011), "Türkçede Birleşik Cümle Problemi", *Türk Gramerinin Sorunları (22-23 Ekim 1993) Bildiriler* içinde s. 36-42, Türk Dil Kurumu Yayınları, Ankara.
- Karahan, Leylâ (2015), *Türkçede Söz Dizimi*, 22. Baskı, Akçağ Yayınları, Ankara.
- Karaörs, Metin (2011), "Cümle Bilgisinde İsimlendirme, Sınıflandırma ve Tahlil Metotlarının Birliği", *Türk Gramerinin Sorunları Toplantısı (22-23 Ekim 1993) Bildiriler* içinde s. 21-35, Türk Dil Kurumu Yayınları, Ankara.
- Karasoy, Yavuz ve Yavuz, Osman (2004), "Dede Korkut'ta ayıt- / eyit-; eyit- / yit- / it- ve aşıt / işit Kelimeleri Üzerine", *Bilig*, (28), s. 101-115.
- Kartallıoğlu, Yavuz (2001), "Tonyukuk Yazıtının Kelime Dünyası", *Abant İzzet Baysal Üniversitesi Eğitim Fakültesi Dergisi*, 1 (1), s. 106-116.
- Kerimoğlu, Caner (2007), "Türkçe Dil Bilgisi Öğretiminde Söz Dizimi ile İlgili Kabuller Üzerine II (Cümle Öğeleri)", *Dokuz Eylül Üniversitesi Buca Eğitim Fakültesi Dergisi*, (20), s. 119-129.
- Kerimoğlu, Caner (2014), *Türkiye Türkçesi ve Tatar Türkçesinin Karşılaştırmalı Söz Dizimi*, Türk Dil Kurumu Yayınları, Ankara.
- Kerimoğlu, Caner (2016a), *Genel Dilbilime Giriş*, 3. Baskı, Pegem Yayınları, Ankara
- Kerimoğlu, Caner (2016b), "Sözcük Öbeği Olarak Cümle ve Bir Öbek Önerisi", *Türkiyat Mecmuası*, 26 (2), s. 241-245.
- Kerimoğlu, Caner (2016c), *Sorularla Dilbilgisi Yazımı ve Öğretimindeki Tartışmalar Dilbilgisi Yazımı ve Öğretimi*, Pegem Akademi Yayıncılık, Ankara.
- Kıran, Ayşe (Eziler) (2003), "Dilde Çokseslilik", *Günümüz Dilbilim Çalışmaları* içinde s. 175-192, Multilingual Yayınları, İstanbul.
- Koç, Mustafa (1999), "Ana Cümle Yüklemi 'Sanmak' Fiilli Birleşik Cümleler", *İlmî Araştırmalar*, (8), s. 177-187.
- Korkmaz, Zeynep (1992), *Gramer Terimleri Sözlüğü*, Türk Dil Kurumu Yayınları, Ankara.
- Korkmaz, Zeynep (2000), "Batı Dilleri ve Türk Dili Grameri Üzerindeki Etkileri", *TDAY-Belleten 1997*, s. 49-54, Türk Dil Kurumu Yayınları, Ankara.
- Kornfilt, Jaklin (1997), *Turkish*, Routledge, London.
- Kükey, Mazhar (1975), *Uygulamalı Örneklerle Türkçe'nin Sözdizimi*, Kardeş Matbaası, Ankara.

- Larson, Mildred Lucille (1978), *The Functions of Reported Speech in Discourse*, Summer Institute of Linguistics and The University of Texas at Arlington, Dallas.
- Leech, G. N. ve Short, M. H. (1981), *Style in Fiction: A Linguistic Introduction to English Fictional Prose*, Longman, London.
- Li, Charles N. (1986), "Direct speech and indirect speech: A functional study", Florian Coulmas (Ed.), *Direct and Indirect Speech* içinde s. 29-45, Mouton de Gruyter, Berlin.
- Mathis, Terrie Dawn (1991), *The Form and Function of Constructed Dialogue in Reported Discourse*, Louisiana State University Historical Dissertations and Theses.
- McHale, Brian (1978), "Free Indirect Discourse: A Survey of Recent Accounts", *PTL: A Journal for Descriptive Poetics and Theory of Literature* 3, s. 249-287.
- Özkan, Abdurrahman vd. (2016), *Türkiye Türkçesi Söz Dizimi*, Palet Yayınları, Konya.
- Özkan, Mustafa (2004), "Eski Türkiye Türkçesinde *ki / kim* Bağlaçlarının Kullanılışı Üzerine", *İstanbul Üniversitesi Edebiyat Fakültesi Türk Dili ve Edebiyatı Dergisi*, 31, s. 243-255.
- Özkan, Mustafa ve Sevinçli, Veysi (2013), *Türkiye Türkçesi Söz Dizimi*, 6. Baskı, Akademik Kitaplar, İstanbul.
- Özmen, Mehmet (2004), "Divanü Lügati't-Türk'te ve Kutadgu Bilig'de 'aymak' Fiiliyle Kurulan Dolaysız Anlatım Cümleleri Üzerine", *Türk Dilleri Araştırmaları*, (14), s. 67-77.
- Özmen, Mehmet (2008), "Türkçede Dolaysız Anlatım", Yusuf Çotuksöken ve Nafi Yalçın (Haz.), *20. Ulusal Dilbilim Kurultayı Bildirileri (12-13 Mayıs 2006)* içinde s. 265-275, Maltepe Üniversitesi Yayınları, İstanbul.
- Özmen, Mehmet (2016), *Türkçenin Sözdizimi*, 2. Baskı, Karahan Kitabevi, Adana.
- Özünlü, Ünsal (1983), "Yazınsal Metinlerde Konuşma ve Düşünce Aktarımı", *Türk Dili*, (373), s. 16-30.
- Özünlü, Ünsal (2001), *Edebiyatta Dil Kullanımları*, Multilingual Yayınları, İstanbul.
- Partee, Barbara H. (1973), "The Syntax and Semantics of Quotation", Stephen R. Anderson ve Paul Kiparsky (Eds.), *A Festschrift for Morris Halle* içinde s. 410-418, Holt, Rinehart ve Winston, New York.
- Sarıca, Bedri (2015), *Türkçe Cümle Bilgisi*, Anı Yayıncılık, Ankara.
- Sağlam, Sıtkı (1977), *Türkçenin Sözdizimi Örneklerle Tümce Çözümlemeleri*, Güneydoğu Modern Matbaa, Diyarbakır.
- Savran, Hülya (1999), "Birleşik Cümle Üzerine", *Türk Dili Dil ve Edebiyat Dergisi*, Nisan, 1 (568), s. 325-330.
- Sertkaya, Osman Fikri (2017), "Köl Tigin (K-10)'da Geçen Öd Tenri 'Zaman Tanrısı' ile İlgili Fiili Yaşamak 'Yaşamak' mı, Yasamak 'Tanzim Etmek, Düzenlemek' mi, Yoksa Aymak 'Demek, Söylemek' mi Okumalıyız?", *JOTS*, 1 (2), s. 55-63.
- Sözer, Zeki (2004), *Türkçe'de Dolaylı Anlatım ve Kimi Yan Cümleler*, Dilmer Yayınları, İstanbul.
- Şimşek, Rasim (1987), *Örneklerle Türkçe Söz Dizimi*, Kuzey Gazetecilik Matbaacılık ve Ambalaj San. A.Ş., Trabzon.
- Tannen, Deborah (2007), *Talking Voices. Repetition, Dialogue and Imagery in Conversational Discourse*, Cambridge University Press, New York.
- Tekin, Şinasi (2014), *İştikakçının Köşesi Türk Dilinde Kelimelerin ve Eklerin Hayatı Üzerine Denemeler*, Dergâh Yayınları, İstanbul.
- Tietze, Andreas (2002), *Tarihi ve Etimolojik Türkiye Türkçesi Lügati*, Simurg Yayınları, İstanbul.
- Tiken, Kamil (2004), *Eski Türkiye Türkçesinde Edatlar, Bağlaçlar, Ünlemler ve Zarf Fiiller*, Türk Dil Kurumu Yayınları, Ankara.
- Tolkun, Selahittin (2009), *Özbekçede Fiilimsiler*, Dijital Sanat Yayınları, İstanbul.

- Tulum, Mertol (1978), *Sinan Paşa, Ma'ârif-nâme (Metin ve Ki'li Birleşik Cümleler Üzerinde Bir İnceleme)*, Yayınlanmamış Doçentlik Tezi, İstanbul.
- Tulum, Mertol (1994), "Orhon Yazıtlarında Birleşik Cümleler ve Baş Cümle ile Yardımcı Cümle İlişkileri", *TDAY-Belleten 1990*, s. 193-205, Türk Dil Kurumu Yayınları, Ankara.
- TDK (2009), *Tarama Sözlüğü*, (Haz. Ömer Asım Aksoy ve Dehri Dilçin), 3. Baskı, Türk Dil Kurumu Yayınları, Ankara.
- TDK (2011), *Türkçe Sözlük*, 11. Baskı, Türk Dil Kurumu Yayınları, Ankara.
- Usta, Çiğdem (2014), "Özne Türlerinin Tasnifine Dair Bir Öneri", *Karadeniz Araştırmaları*, (40), s. 159-160.
- Üstünel, Özen Yaylagül (2016), "Kutadgu Bilig'de Düşünce Aktarımı", *Modern Türklük Araştırmaları Dergisi*, 13 (4), s. 166-178.
- Üstünova, Kerime (1998), *Dede Korkut Destanları ve Cümleden Büyük Birlikler*, Alfa Yayınları, İstanbul.
- Voloşinov, V. N. (2001), *Marksizm ve Dil Felsefesi*, (Çev. Mehmet Küçük), Ayrıntı Yayınları, İstanbul.
- Wierzbicka, Anna (1974), "The semantics of direct and indirect discourse", *Papers in Linguistics*, 7 (3-4), s. 267-307.
- Wurff, Wim Van Der (2002), "Direct, Indirect and Other Discourse in Bengali Newspapers", Tom Güldemann and Manfred von Roncador (Eds.), *Reported Discourse: A Meeting Ground for Different Linguistic Domains* içinde s. 121-139, John Benjamins Publishing Company, Amsterdam.
- Yaylagül, Özen (2005), "Türk Runik Harfli Metinlerde Mental Fiiller", *Modern Türklük Araştırmaları Dergisi*, 2 (1), s. 17-51.
- Yılmaz, Ebru Özlem (2018), *Kurmaca Anlatıda Sözüün ve Düşüncenin Temsili*, Yayınlanmamış Doktora Tezi, Ege Üniversitesi Sosyal Bilimler Enstitüsü, İzmir.
- Yörük, Yaşar (1985), *Örnekli Uygulamalı Tümce Bilgisi "Sözdizimi"*, Eğitim Yayınları, Ankara.
- Yüksel, Semahat (2006), *Türkçe'de Biçim ve Cümle Dersleri*, Multilingual Yayınları, İstanbul.
- Zülfikar, Hamza (1995), "Girişik Cümle Sorunu", *Türk Dili*, 522, s. 643-648.
- Zwicky, Arnold M. (1974), "Bibliography IV: direct and indirect discourse", *Ohio State University Working Papers in Linguistics 17*, s. 198-205.

ENFLASYON HEDEFLEMESİ STRATEJİSİNDE DÖVİZ KURU

DR. SEVDAGÜL DENGİZ

EĞİTİM
yayınevi

ENFLASYON HEDEFLEMESİ STRATEJİSİNDE DÖVİZ KURU

Dr. Sevdagül Dengiz

Genel Yayın Yönetmeni: Yusuf Ziya Aydoğın (yza@egitimyayinevi.com)

Genel Yayın Koordinatörü: Yusuf Yavuz (yusufyavuz@egitimyayinevi.com)

Sayfa Tasarımı: Eğitim Yayınevi Grafik Birimi

Kapak Tasarımı: Eğitim Yayınevi Grafik Birimi

T.C. Kültür ve Turizm Bakanlığı

Yayıncı Sertifika No: 47830

ISBN: 978-625-6408-52-4

1. Baskı, Mart 2023

Baskı-Cilt

Uzun Dijital Matbaacılık

İstanbul Cad. İstanbul Çarşısı No: 48/48 - 49 İskitler 06070 / Ankara

Matbaa Sertifika No: 47865

Kütüphane Kimlik Kartı

ENFLASYON HEDEFLEMESİ STRATEJİSİNDE DÖVİZ KURU

Dr. Sevdagül Dengiz

124 s., 165x240 mm

Kaynakça var, dizin yok.

ISBN: 978-625-6408-52-4

Copyright © Bu kitabın Türkiye'deki her türlü yayın hakkı Eğitim Yayınevi'ne aittir. Bütün hakları saklıdır. Kitabın tamamı veya bir kısmı 5846 sayılı yasanın hükümlerine göre kitabı yayımlayan firmanın ve yazarlarının önceden izni olmadan elektronik/mechanik yolla, fotokopi yoluyla ya da herhangi bir kayıt sistemi ile çoğaltılamaz, yayımlanamaz.

EĞİTİM

yayınevi

Yayınevi Türkiye Ofis: İstanbul: Eğitim Yayınevi Tic. Ltd. Şti., Atakent mah. Yasemen sok.
No: 4/B, Ümraniye, İstanbul, Türkiye

Konya: Eğitim Yayınevi Tic. Ltd. Şti., Fevzi Çakmak Mah. 10721 Sok. B Blok, No: 16/B,
Safakent, Karatay, Konya, Türkiye
+90 332 351 92 85, +90 533 151 50 42, 0 332 502 50 42
bilgi@egitimyayinevi.com

Yayınevi Amerika Ofis: New York: Eğitim Publishing Group, Inc.
P.O. Box 768/Armonk, New York, 10504-0768, United States of America
americaoffice@egitimyayinevi.com

Lojistik ve Sevkiyat Merkezi: Kitapmatik Lojistik ve Sevkiyat Merkezi, Fevzi Çakmak Mah.
10721 Sok. B Blok, No: 16/B, Safakent, Karatay, Konya, Türkiye
sevkiyat@egitimyayinevi.com

Kitabevi Şubesi: Eğitim Kitabevi, Şükran mah. Rampalı 121, Meram, Konya, Türkiye
+90 332 499 90 00
bilgi@egitimkitabevi.com

İnternet Satış: www.kitapmatik.com.tr
+90 537 512 43 00
bilgi@kitapmatik.com.tr

KAYNAKÇA

- Ağcadağ, D., (2021), Türkiye’de Sanayi Sektörü için Hammadde İthalatını Belirleyen Faktörlerin Analizi: 2008-2020, Ankara: Sonçağ Yayıncılık.
- Alacahan, N. D., (2011), Enflasyon Hedeflemesi Uygulayan Ülkelerde Enflasyon Döviz Kuru ilişkisi ve Türkiye Uygulaması, İstanbul Üniversitesi Sosyal Bilimler Enstitüsü İktisat Anabilim Dalı, Doktora Tezi, İstanbul.
- Alparslan, M. ve Erdönmez, P. A., (2000), Enflasyon Hedeflemesi, Bankacılar Dergisi, Sayı: 35, ss. 1-28.
- Arat, K., (2003), Türkiye’de Optimum Döviz Kuru Rejimi Seçimi ve Döviz Kurlarından Fiyatlara Geçiş Etkisinin İncelenmesi, Uzmanlık Yeterlilik Tezi, Türkiye Cumhuriyet MB, Dış İlişkiler Genel Müdürlüğü, Ankara.
- Ayres, K., Belasen, A. R. and Kutun, A. M., (2014), Does Inflation Targeting Lower Inflation and Spur Growth?, *Journal of Policy Modeling*, 6109, pp. 1-16.
- Aysan, M. A., (2018), Dünyada ve Osmanlı Devletinde Enflasyon, *Accounting and Financial History Research Journal*, 14, ss. 92-123.
- Bacchetta, P. and Wincoop, E. V., (2005), A Theory of the Currency Denomination of International Trade, *Journal of International Economics* 67, pp. 295-319.
- Baldwin, R., (1988), Hysteresis in Import Prices: The Beachhead Effect, NBER Working Paper Series, No. 2545, pp. 1-27.
- Balls, E., Howat, J. and Stansbury, A., (2016), Central Bank Independence Revisited: After the Financial Crisis, What Should a Model Central Bank Look Like? M-RCBG Associate Working Paper Series, 67, pp. 1-113.
- Baltagi, B. H., (2005), *Econometric Analysis of Panel Data*, Third Edition, John Wiley & Sons, Ltd, England.
- Baqueiro A., León, A. D. and Torres, A., (2003), Fear of Floating or Fear of Inflation? The Role of the Exchange Rate Pass-Through, *BIS Papers* No. 19, pp. 338-354.
- Batini, N. and Laxton, D., (2007), “Under What Conditions Can Inflation Targeting Be Adopted? The Experience of Emerging Markets”. *Central Banking Analysis and Economic Policies Book Series*, 11: pp. 467-506.
- Bayraktutan, Y. and Arslan, İ., (2003), Türkiye’de Döviz Kuru, İthalat ve Enflasyon İlişkisi: Ekonometrik Analiz (1980-2000). Afyon Kocatepe Üniversitesi, İ.İ.B.F. Dergisi, pp. 89-104.
- Beck, N. and Katz, J. N., (1995), What to Do (and not to do) with Time Series Cross-Section Data, *American Political Science Review* No.89, pp. 634-647.
- Beladi, H., Chakrabarti, A. and Marjit, S., (2010), Exchange Rate Pass-Through: A Generalization, *Journal of Mathematical Economics*, 46, pp. 493–504.

- Bernanke, B. and Mishkin, F. S., (1992), Central Bank Behavior and the Strategy of Monetary Policy: Observations from Six Industrialized Countries, NBER Macroeconomics Annual, pp. 183-228.
- Bernanke, B. S. and Mishkin, F. S., (1997), Inflation Targetting: A New Framework for Monetary Policy? *Journal of Economic Perspectives* 11(2),(Spring), pp. 97-116.
- Billmeier, A. and Bonato, L., (2002), Exchange Rate Pass Through and Monetary Policy in Croatia, IMF Working Paper, WP/ 02/109, pp. 1-35.
- Bjornland, H. C., (2009), Monetary Policy and Exchange Rate Overshooting: Dornbusch was Right After All, *Journal of International Economics*, No. 79, pp. 64-77.
- Blundee, R. and Bond, S., (2008), Initial Conditions and Moment Restrictions in Dynamic Panel Data Models, *Journal of Econometrics*, 87, pp. 115-143.
- Calvo, A. G., Izquierdo, A. and Talvi, E., (2003). "Sudden Stops, the Real Exchange Rate and Fiscal Sustainability: Argentina's Lessons," IADB Working Paper No. 469, pp. 1-50.
- Calvo, G. A., (2000), Capital Markets and the Exchange Rate, With Special Reference to the Dollarization Debate in Latin America, University of Maryland, Universidad T. Di Tella and NBER, pp. 1-45.
- Campa, M. J. and Goldberg, L. S., (2002), Exchange Rate Pass Through into Import Prices: A Macro or Micro Phenomenon? NBER Working Paper Series, No. 8934, pp. 1-34.
- Carissa, N and Khoirudin, R., (2020). The factors affecting the rupiah exchange rate in Indonesia, *Jurnal Ekonomi Pembangunan* Volume 18 (1): 37-46, June 2020 P-ISSN: 1829-5843; E-ISSN: 2685-0788.
- Cavoli, T. and Rajan, R., (2003), Exchange Rate Arrangement for East Asia Post-Crisis: Examining the Case for Open Economy Inflation Targeting, Centre for International Economic Studies Discussion Paper, No. 0310, pp. 1-45.
- Chasanah, A. N. and Ristanto, R.H., (2022), Factors Affecting The Rupiah Exchange Rate During The Covid 19 Pandemic, *Journal of Economics and Public Health*, Vol 1 No 2, pp. 79-88.
- Choudhri, E. İ. and Hakura, D. S., (2001), Exchange Rate Pass Through to Domestic Prices: Does the Inflationary Environment Matter?, IMF Working Paper WP 01/194, pp. 1-36.
- Choudhri, E. U., Faruquee H. and Hakura, D. S., (2005), Explaining the Exchange Rate Pass Through in Different Prices, *Journal of International Economics* 65, pp. 349-374.
- CNB Czech National Bank, (2022), History of the CNB's Inflation Target.

- Corsetti, G., Dedola, L. and Leduc, S., (2005), DSGE Models of High Exchange-Rate Volatility and Low Pass-Through, International Finance Discussion Papers No. 845, pp. 1-45.
- Croce, E. and Hhan, M. S., (2000), Monetary Regimes and Inflation Targeting, Finance and Development, pp. 48-51.
- De Mendonça, H. F., (2007), Empirical Evidence from Fourteen Countries with Explicit Inflation Targeting, Applied Economics Letters, ISSN: 1350-4851, pp. 572-576.
- Devereux, M. B. and Engel, C., (2002), Exchange Rate Pass Through, Exchange Rate Volatility and Exchange Rate Disconnect, Journal of Monetary Economics No. 49, pp. 913-940.
- Devereux, M. B. and Yetman, J., (2002), Price Setting and Exchange Rate Pass Through: Theory and Evidence, HKIMR Working Paper No. 22, pp. 1-35.
- Devereux, M. B., (2006), Exchange Rate Policy and Endogenous Price Flexibility, International Macroeconomics, Discussion Paper Series, No, 4121, pp. 1-37.
- Devereux, M. B., Engel, C. and Storgaard, P. E., (2004), Endogenous Exchange Rate Pass Through When Nominal Prices are Set in Advance, Journal of International Economics 63, pp. 263-291.
- Dixit, A., (1989), Hysteresis, Import Penetration and Exchange Rate Pass Through, The Quarterly Journal of Economics, Vol. CIV, Issue 2, pp. 205-229.
- Dodge, D., (2002), Inflation Targeting in Canada: Experience and Lessons, The North American Journal of Economics and Finance, 13, pp. 113-124.
- Dolores, R. M., (2010), Exchange Rate Pass-Through in New Member States and Candidate Countries of the EU, International Review of Economics and Finance, No. 19, pp. 23-35.
- Domaç, İ. and Mendoza, A., (2004), Is There Room for Foreign Exchange Interventions under an Inflation Targeting Framework? Evidence From Mexico and Turkey, World Bank Policy Research Working Paper 3288, pp. 1-33.
- Ebiringa, O. T. and Anyaoğ, N. B., (2014), Exchange Rate, Inflation and Interest Rates Relationships: An Autoregressive Distributed Lag Analysis, Journal of Economics and Development Studies, Vol.2, No.2, pp. 263-279.
- Edwards, S., (2006), The Relationship Between Exchange Rates and Inflation Targeting Revisited, NBER Working Paper Series, Working Paper 12163, pp. 1-47.
- Flamini, A., (2003), CPI Inflation Targeting and Exchange Rate Pass-Through, Econ WPA in its Series Macroeconomics, Princeton University, GIIIS, pp. 1-45.
- Fraga, A., Golfajn, I. and Minella, A., (2003), Inflation Targeting in Emerging Market Economies, NBER Macroeconomics Annual Vol. 18, pp. 365-400.

- Frenkel, J. A. and Rodriquez, C. A., (1982), Exchange Rate Dynamics and the Overshooting Hypothesis, NBER Working Paper Series, No. 832, pp. 1-33.
- Friedman, B. M. and Kuttner, K., (1996), A Price Target For US Monetary Policy? Lesson From the Experience with Money Growth Targets, Brookings Papers on Economic Activity 1, pp. 77-125.
- Froot, K. A. and Klemperer, P., (1989), Exchange Rate Pas Through When Market Share Matters, NBER Working Paper Series, No. 2542, pp. 1-42.
- Gagnon, J. E. and Ihring, J., (2004), Monetary Policy and Exchange Rate Pass Through, International Journal of Finance of Economics, No. 9, pp. 315-338.
- Garcia, C. J. and Restrepo, J. E., (2001), Price Inflation and Exchange Rate Pass Through in Chile, Working Papers of the Central Bank of Chile, No. 128, pp. 1-35.
- Gartner, M., (1993), Macroeconomics Under Flexible Exchange Rates, Harvester, New York.
- Giddy, I. H. and Dufey, G., (1975), The Random Behavior of the Flexible Exchange Rates: Implications for Forecasting, Journal of International Business Studies, Vol. 6, Issue 1, pp. 1-32.
- Goldfajn, I. and Werlang, S. R. C., (2000), The Pass Through from Depreciation to Inflation: A Panel Study, Banco Central de Brasil Working Paper No. 423, pp. 1-46.
- Gözen, M. Ç., (2018), Başlıca Döviz Kuru Belirleme Yaklaşımları ve Seçilmiş Yaklaşımların Etkinliğinin Türkiye Örneğinde Test Edilmesi, Kocaeli Üniversitesi, Sosyal Bilimler Enstitüsü İktisat Anabilim Dalı, Doktora Tezi.
- Greene, W. H. (2018), *Econometric analysis* (8th edition). New York: Pearson Education.
- Gujarati, D.N. and Porter, D.C. (2009). Basic Econometric, New York: Mc Graw Hill Inc.
- Gujarati, D. N., (2016), Örneklerle Ekonometri, Çeviri: Bolatoğlu, N. Ankara: Bb101 Yayınları.
- Gust, C., Leduc, S. and Vigfusson, R., (2010), Trade Integration, Competition and the Decline in Exchange Rate Pass Through, Journal of Monetary Economics, pp. 309-324.
- Gül, E., Ekinçi, A. ve Gürbüz, A. A., (2006), Enflasyonla Mücadelede Enflasyon Hedeflemesi: Kavramlar, İşleyiş ve Türkiye Örneği, Ekin Kitabevi, Bursa.
- Hall, R. E. and Mankiw, N. G., (1993), Nominal Income Targeting, pp. 71-94.
- Ho, C. and McCauley, R. N., (2003), Living With Flexible Exchange Rates: Issues and Recent Experience in Inflation Targeting Emerging Market Economies, BIS Working Papers, No. 130, pp. 1-55.

- Hooper, P. and Mann, C. L., (1989), Exchange Rate Pass-Through in the 1980s: The Case of U.S. Imports of Manufactures, Brookings Papers on Economic Activity, Vol. 1989, No. 1 pp. 297-337.
- Hsiao, C., (2003), Analysis of Panel Data, Cambridge: Cambridge University Press.
- Hsiao, C., (2005), Why Panel Data? Invited Eminent Paper Series, The Singapore Economic Review, Vol. 50, No. 2, pp. 143-154.
- <https://www.economicshelp.org/blog/glossary/skimpflation>.
- <https://data.imf.org/regular.aspx?key=63087881>. Erişim Tarihi: 17.04.2022.
- <https://databank.worldbank.org/source/world-development-indicators>. Erişim Tarihi: 17.04.2022.
- <https://www.bankofcanada.ca/publications/annual-reports-quarterly-financial-reports/annual-report-2020/monetary-policy/>
- <https://www.bcentral.cl/en/home> (03.06.2022)
- <https://www.britannica.com/place/Bank-of-Japan> (02.06.2022)
- <https://www.cb.is/monetary-policy/inflation-target/> (03.06.2022)
- <https://www.federalreserve.gov/> (03.06.2022)
- <https://www.hazine.gov.tr/tr-TR/Istatistik-SunumSayfasi?mid=59&cid=12&nm=167>
- https://www.nbp.pl/homen.aspx?f=/en/onbp/polityka_pieniezna.html (02.06.2022)
- <https://www.snb.ch/en/> (03.06.2022)
- Hüfner, F. P. and Schröder, M., (2002), Exchange Rate Pass Through the Consumer Prices: A European Perspective, ZEW Discussion Papers No. 02-20, pp. 1-32.
- Hyder, Z. and Shah, S., (2004), Exchange Rate Pass-Through to Domestic Prices in Pakistan, State Bank of Pakistan Working Paper Series No. 5, pp. 1-20.
- Ito, T. and Sato, K., (2006), Exchange Rate Changes and Inflation in Post Crisis Asian Economies :VAR Alalysis of the Exchange Rate Pass Through, NBR Working Paper Series, 12395, pp. 1-49.
- İğdeli, A. ve Sever, E., (2015), Gelişmiş ve Gelişmekte Olan Ülkelerde Enflasyon Hedeflemesi Stratejisi ve Ekonomik Performans: Ülkeler arası Mukayeseli Bir Analiz, Sosyal ve Beşeri Bilimler Araştırmaları Dergisi, Cilt 17- Sayı 36, ss. 116-137.
- Johnson, D., (2002), The Effect of Inflation Targeting on the Behavior of Expected Inflation : Evidence from an 11 country panel, Journal of Monetary Economics, 49, pp. 1521-1538.
- Karaca, O., (2006), Enflasyon Hedeflemesi Gelişmekte Olan Ülkelerde Çalışır mı?, Türkiye Ekonomi Kurumu Tartışma Metni 2006/12, ss. 1-17.

- Katz, M. H., (2011), *Multivariable Analysis: A Practical Guide for Clinicians and Public Health Researchers*, Cambridge: Cambridge University Press.
- Kenen, P. B. and Pack, C., (1980), *Exchange Rates, Domestic Prices and the Adjustment Process*, Occasional Papers No. 1, pp. 1-56.
- Kenny, G. and McGettigan, D., (1996), *Exchange Rate Pass-Through and Irish Import Prices Economic Analysis*, Research and Publications Department, Central Bank of Ireland, Technical Paper 6/RT/96, P.O. Box 559, Dublin 2, pp. 1-24.
- Khodeir, A. N., (2012), *Towards Inflation Targeting in Egypt: The Relationship Between Exchange Rate and Inflation*, Sajems Ns 15, No. 3, pp. 325-332.
- Kılıçarslan, E., (2016), *Döviz Kuru ve Makroekonomik Etkileri*, Hitit Üniversitesi, Sosyal Bilimler Enstitüsü, İktisat Anabilim Dalı, Yüksek Lisans Tezi, Çorum.
- King, M., (1997), "Changes in UK Monetary Policy: Rules and Discretion in Practice", *Journal of Monetary Economics*, 39, pp. 81-97.
- Krugman, P. R., Obstfeld, M. and Melitz, M. J., (2017), *Uluslararası İktisat içinde Uzun Dönemde Fiyat Düzeyleri ve Döviz Kuru*, çev. Özsoy, O., Palme Yayıncılık.
- Kurihara, Y., (2013), *Does Adoption of Inflation Targeting Reduce Exchange Rate Volatility and Enhance Economic Growth?*, *Journal of World Economic Research*, 2(6), pp. 104-109.
- Levin, A., Lin, C. F. and Chu, J., (2002), *Unit Root Tests in Panel Data: Asymptotic and Finite-Sample Properties*, *Journal of Econometrics*, 108, pp. 1-24.
- Liu, L. G. and Tsang, A., (2008), *Exchange Rate Pass-Through to Domestic Inflation in Hong Kong*, Hong Kong Monetary Authority Working Paper 02, pp. 1-23.
- Malatyalı, N. K., (1997), *Enflasyon Hedeflemesi, Ülke Uygulamalarına Örnekler ve Türkiye'de Uygulanabilirliği*, Devlet Planlama Teşkilatı, Yıllık Programlar ve Konjonktür Değerlendirme Genel Müdürlüğü Çalışma Raporları.
- Mallick, S. and Marques, H., (2008), *Pass Through of Exchange Rate and Tariffs into Import Prices of India: Currency Depreciation Versus Import Liberalization*, *Review of International Economics*, 16(4), pp. 765-782.
- Masson, P. R., Savastano, M. A. and Sharma, S., (1997), *The Scope for Inflation Targeting in Developing Countries*, IMF Working Paper No. 97/130, pp. 1-53.
- McCarthy, J., (2000), *Pass Through of Exchange Rates and Import Prices to Domestic Inflation Some Industrialized Economies*, Research Department Federal Reserve Bank of New York, pp. 1-53.
- Megaravalli, A. V., (2016), *Exchange Rate Volatility and its Impact On Macroeconomic Factors With Respect to India Economy*. *International Journal of Social Science and Management*.

- Menon, J., (1996), The Degree and Determinants of Exchange Rate Pass-Through: Market Structure, Non-Tariff Barriers and Multinational Corporations, The Economic Journal, Vol. 106, No. 435, pp. 434-444.
- Mihailow, A., (2005), Exchange Rate Pass Through on Prices in US, German and Japanese Macrodatta, University of Essex, pp. 1-50.
- Mishkin, F. S. and Posen, A. S., (1997), Inflation Targeting: Lessons From Four Countries, NBER Working Paper No. 6126, pp. 1-134.
- Mishkin, F. S. and Savastano, M. A., (2000), Monetary Policy Strategies For Latin America, NBER Workin Paper No. 7617, pp. 1-67.
- Mishkin, F. S., (1996), Understanding Finansal Crises: A Developing Country Perspective, World Bank Annual Conference on Development Economics, Washington, pp. 1-57.
- Mishkin, F. S., (1998a), The Dangers of Exchange Rate Pegging in Emerging Market Countries, International Finance, 1:1, pp. 81-101.
- Mishkin, F. S., (1998b), International Experiences with Different Monetary Policy Regimes, Institute for International Economic Studies Stockholm University, Seminar Paper No. 648, pp. 1-53.
- Mishkin, F. S., (1999), International Experiences with Different Monetary Policy Regimes, Journal of Monetary Economics, 43, pp. 579-605.
- Mishkin, F. S., (2000), Inflation Targetin in Emerging Market Countries, NBER Working Paper No. 7618, pp. 1-14.
- Mishkin, F. S., (2004), Can Inflation Targeting Work in Emerging Market Countries, NBER Working Paper No. 10646, pp. 1-36.
- Mishkin, F. S., (2011), “*Merkez bankaları Ne Yapmalıdır? Para Politikasının Amaçları, Stratejisi ve Taktikleri*” içinde Para, Bankacılık ve Finansal Piyasalar, çev. Engin, N. Akademi Yayıncılık.
- Mishkin, F. S., (2014), “*Farklı Para Politikaları Rejimleriyle Uluslararası Deneyimler*” içinde Para Politikası Stratejisi çev. Ö.F. Çolak ve A. Zengin, Efil Yayınevi. Ankara.
- Montiel, P. J. (1989), Empirical analysis of high-inflation episodes in Argentina, Brazil, and Israel. Staff Papers, 36(3), pp. 527-549.
- Nishijima, S., (2005), Government Debt and Inflation Targeting in Brazil, RIEB Discussion Paper Series No. 167, pp. 1-22.
- Obstfeld, M. and Rogoff, K., (1995), The Mirage of Fixed Exchange Rate, Journal of Economic Perspectives, Volume 9, No. 4, pp. 73-96.
- Obstfeld, M. and Rogoff, K., (1995), The Mirage of Fixed Exchange Rates, Journal of Economic Perspectives, Volume 9, N. 4, pp. 73-96.

- Okur, A., (2017), Türkiye Ekonomisinde Faiz Oranı ve Döviz Kurunun Enflasyon Hedefi Üzerine Etkisi, *Yalova Sosyal Bilimler Dergisi*, sayı 13, ss. 146-165.
- Öçal, T., Çolak, Ö. F., Togay, S. ve Eser K., (1997), *Para Banka Teori ve Politika*, Gazi Kitabevi Yayınları, Ankara.
- Öztürk, S., (2009), Enflasyon Hedeflemesi Yaklaşımı: Gelişmiş ve Gelişmekte Olan Ülkelerin Karşılaştırmalı Analizi, *Yönetim ve Ekonomi*, Cilt:16, Sayı:1, ss. 191-205.
- Öztürk, S., Sözdemir, A. and Ülger, Ö., (2014), The Effect of Inflation Targeting Strategy on The Growing Performance of Developed and Developing Countries: Evaluation of Pre and Post Stages of Global Financial Crisis, *Procedia-Social and Behavioral Sciences*, 109, pp. 57-64.
- Pinto, R. and Junior, N., (2006), Inflation Targeting Exchange Rate Pass-Through and “Fear of Floating”, Department of Economics University of Kent, Department of Economics Discussion Paper, No. 06,05, pp. 1-37.
- Plihon, D., (1995), *Döviz Kurları*, Cep Üniversitesi, Yenyüzyıl Kitaplığı, İletişim Yayınları.
- Roodman, D., (2009), How to do xtabond2: An Introduction to Difference and System GMM in Stata. *The Stata Journal*, 9(1), pp: 86-136.
- Sek, S. K., Ooi, C. P. and Ismail, M. T., (2012), Investigating the Relationship Between Exchange Rate and Inflation Targeting, *Applied Mathematical Sciences*, Vol. 6, No. 32, pp. 1571-1583.
- Seyidoğlu, H., (2002), *Ekonomik Terimler Ansiklopedik Sözlük*, 3.Baskı, Güzem Can Yayınları, İstanbul.
- Seyidoğlu, H., (2003), *Uluslararası Finans*, Geliştirilmiş 4. Baskı, Güzem Can Yayınları No. 19, İstanbul.
- Seyidoğlu, H., (2009), *Uluslararası İktisat Teori, Politika ve Uygulama*, Geliştirilmiş 17. Baskı, Güzem Can Yayınları No. 24, İstanbul.
- Seyidoğlu, H., (2013), *Uluslararası İktisat, Teori Politika ve Uygulamaları*, Geliştirilmiş 18. Baskı, Güzem Can Yayınları No. 26, İstanbul.
- Sutherland, A., (2005), Incomplete Pass-Through and the Welfare Effects of Exchange Rate Variability, *Journal of International Economics* 65, pp. 375-399.
- Şanlı, B., (2006), Enflasyon Hedeflemesi Uygulamaları ve Türkiye Açısından Değerlendirilmesi, *Sosyal Bilimler Dergisi*, Sayı 16, ss. 37-56.
- Şimşek, M., (2004), Türkiye’de Reel Döviz Kurunu Belirleyen Uzun Dönemli Etkenler, *Cumhuriyet Üniversitesi İktisadi ve İdari Bilimler Fakültesi Dergisi*, 5/2, ss. 1-24.

- Şit, M. ve Karadağ, H., (2019), Döviz Kurunu Belirleyen Ekonomik Faktörler: Türkiye Ekonomisi için ARDL Sınır Testi Uygulaması, Uluslararası İktisadi ve İdari Bilimler Dergisi (IJEAS), (23), ISSN: 1307-9832, ss. 151-168.
- Tarı, R., (2014), Ekonometri (10. Basım), Kocaeli: Umuttepe Yayınları.
- Tatoğlu, F. Y., (2013), Panel Veri Ekonometrisi, Stata Uygulamalı, Beta Yayınevi, İstanbul.
- Taylor, J. B., (2000), Low Inflation, Pass-Through, and the Pricing Power of Firms, Department of Economics, Stanford University, California, CA 94305, USA European Economic Review, Volume 44, Issue 7, pp. 1389-1408.
- TCMB, (2005), Enflasyon Hedeflemesi Rejiminin Genel Çerçevesi ve 2006 Yılında Para ve Kur Politikası, Sayı: 2005-56. Erişim Tarihi: www.tcmb.gov.tr, 15.03.2022.
- TCMB, (2022), Merkez Bankası Para Politikası Çerçevesi. Erişim Tarihi: www.tcmb.gov.tr, 15.03.2022.
- Tezgör, A., (2010), Merkez Bankasının Enflasyon Hedeflemesinin Makro Ekonomik Değişkenlere Etkisi, Dumlupınar Üniversitesi, Sosyal Bilimler Enstitüsü, İktisat Anabilim Dalı, Yüksek Lisans Tezi, Kütahya.
- Tugcu, C. T. ve Öztürk, S., (2015), Macroeconomic Effects of Inflation Targeting: Evidence from the Middle and High Income Countries, Theoretical and Applied Economics Volume XXII, No. 4(605), pp. 105-112.
- Tulk, D., (2004), Exchange Rate Pass-Through: Theory and Evidence, Economics 826: International Finance, pp. 1-9.
- Twarowska, K. and Kakol, M., (2014), Analysis of Factors Affecting Fluctuations in the Exchange Rate of Polish Zloty against Euro, Human Capital Without Borders: Management, Knowledge and Learning International Conference, pp. 889-898.
- Ünsal, E. M., (2005), Uluslararası İktisat, Teori, Politika ve Açık Ekonomi Makro İktisadi, İmaj Yayınevi, Ankara.
- Woo, W. T., (1984), Exchange Rates and the Prices of Nonfood, Nonfuel Products. Brooking Paper on Economic Activity, 2, pp. 511:530.
- Yılmaztürk, R. G., (2019), Enflasyon Hedeflemesinin Temel Belirleyicileri: Seçilmiş OECD Ülkeleri için Panel Veri Analizi, Çanakkale Onsekiz Mart Üniversitesi Sosyal Bilimler Enstitüsü, Yüksek Lisans Tezi, Çanakkale.
- Yiğit, N., (2006), Enflasyon Hedeflemesi, Ankara Üniversitesi, Sosyal Bilimler Enstitüsü, Yüksek Lisans Tezi, Ankara.
- Yurdakul, F., (2016), Döviz Kuru Modellemesi: Türkiye Üzerine Bir Uygulama, Gazi Kitapevi, Ankara.

www.banixo.org.mx (03.06.2022)

www.bankisrail.gov.il (02.06.2022)

www.bankofengland.co.uk (03.06.2022)

www.banrep.gov.co (01.06.2022)

www.bok.or.kr (01.06.2022)

www.cnb.cz (01.06.2022)

www.noreges-bank.no (02.06.2022)

www.rba.gov.au (28.05.2022)

www.rbnz.gov.nz (02.06.2022)

www.riskbank.se (02.06.2022)

TEORİK VE PRATİK BAKIMDAN YEREL EKONOMİK KALKINMAYI ANLAMAK

HALİM TATLI

EĞİTİM
yayınevi

TEORİK VE PRATİK BAKIMDAN YEREL EKONOMİK KALKINMAYI ANLAMAK

Halim Tatlı

Genel Yayın Yönetmeni: Yusuf Ziya Aydođan (yza@egitimyayinevi.com)

Genel Yayın Koordinatörü: Yusuf Yavuz (yusufyavuz@egitimyayinevi.com)

Sayfa Tasarımı: Eğitim Yayınevi Grafik Birimi

Kapak Tasarımı: Eğitim Yayınevi Grafik Birimi

T.C. Kültür ve Turizm Bakanlığı

Yayıncı Sertifika No: 47830

ISBN: 978-625-6408-82-1

1. Baskı, Nisan 2023

Baskı Cilt

Uzun Dijital Matbaacılık

İstanbul Cad. İstanbul Çarşısı No: 48/48 - 49 İskitler 06070 / Ankara

Matbaa Sertifika No: 47865

Kütüphane Kimlik Kartı

TEORİK VE PRATİK BAKIMDAN YEREL EKONOMİK KALKINMAYI ANLAMAK

Halim Tatlı

208 s., 165x240 mm

Kaynakça var, dizin yok.

ISBN: 978-625-6408-82-1

Copyright © Bu kitabın Türkiye'deki her türlü yayın hakkı Eğitim Yayınevi'ne aittir. Bütün hakları saklıdır. Kitabın tamamı veya bir kısmı 5846 sayılı yasanın hükümlerine göre kitabı yayımlayan firmanın ve yazarlarının önceden izni olmadan elektronik/mekanik yolla, fotokopi yoluyla ya da herhangi bir kayıt sistemi ile çoğaltılamaz, yayımlanamaz.

EĞİTİM

yayınevi

Yayınevi Türkiye Ofis: İstanbul: Eğitim Yayınevi Tic. Ltd. Şti., Atakent mah.

Yasemen sok. No: 4/B, Ümraniye, İstanbul, Türkiye

Konya: Eğitim Yayınevi Tic. Ltd. Şti., Fevzi Çakmak Mah. 10721 Sok. B Blok,

No: 16/B, Safakent, Karatay, Konya, Türkiye

+90 332 351 92 85, +90 533 151 50 42, 0 332 502 50 42

bilgi@egitimyayinevi.com

Yayınevi Amerika Ofis: New York: Egitim Publishing Group, Inc.

P.O. Box 768/Armonk, New York, 10504-0768, United States of America

americaoffice@egitimyayinevi.com

Lojistik ve Sevkiyat Merkezi: Kitapmatik Lojistik ve Sevkiyat Merkezi, Fevzi Çakmak Mah.

10721 Sok. B Blok, No: 16/B, Safakent, Karatay, Konya, Türkiye

sevkiyat@egitimyayinevi.com

Kitabevi Şubesi: Eğitim Kitabevi, Şükran mah. Rampalı 121, Meram, Konya, Türkiye

+90 332 499 90 00

bilgi@egitimkitabevi.com

İnternet Satış: www.kitapmatik.com.tr

+90 537 512 43 00

bilgi@kitapmatik.com.tr



KAYNAKÇA

- Aktürk, İ., ve Albeni, M. (2002). Doğal Afetlerin Ekonomik Performans Üzerine Etkisi: 1999 Yılında Türkiye’de Meydana Gelen Depremler ve Etkileri. *Süleyman Demirel Üniversitesi İktisadi ve İdari Bilimler Fakültesi Dergisi*, 7(1), 1-18.
- Alden, J. ve Bolan P. (2013). *Regional Development Strategies: A European Perspective*. Routledge.
- Altaweel, M. (2020). Central Place Theory, Geographyrealm (Economic Geography), <https://www.geographyrealm.com/central-place-theory/> Erişim Tarihi:16.02.2023
- Altaweel, M. (2020). Central Place Theory, Geographyrealm (Economic Geography), <https://www.geographyrealm.com/central-place-theory/> Erişim Tarihi:16.02.2022
- Armstrong, H.W. ve Taylor, J. (2000). *Regional Economics and Policy*, 3. Baskı, Oxford, Blackwell.
- Arrow, K.J. (1962). The Economic Implications of Learning by Doing. *The Review of Economic Studies*, 29(3), 155–173.
- Avdar, R. (2017). 1999-2011 between Period Arriving Economic Effects of Earthquakes in Turkey. *Econder International Academic Journal*, 1(1), 53-63.
- Bahl, L.D., Coelho, O.M., Cutler, R., Marsh, J.A., ve Stephens, R. (1991). Telecommunications and community development. pp. 172-221 in J. Schmandt, F. Williams, F.H. Wilson ve S. Strover (eds.), *Telecommunications and rural development: A study of private and public sector innovation*. New York: Praeger Publishers.
- Bakanlar Kurulu Kararı. (2012). Yatırımlarda Devlet Yardımları Hakkında Karar, <https://www.resmigazete.gov.tr/eskiler/2012/06/20120619-1.htm>, Erişim Tarihi:02.03.2023
- Bakanlar Kurulu Kararı. (2018). Cazibe Merkezleri Programı Kapsamında Yatırımların Desteklenmesi Hakkında Karar, <https://www.resmigazete.gov.tr/eskiler/2018/01/20180125-2.pdf>, Erişim Tarihi:02.03.2023
- Barker, T. (1977). International Trade and Economic Growth: An Alternative to the Neoclassical Approach. *Cambridge Journal of Economics*, 1(2), 153–172
- Barone, G., ve Mocetti, S. (2014). Natural Disasters, Growth and Institutions: A Tale of Two Earthquakes. *Journal of Urban Economics*, 84, 52–66.
- Barro, R. (1991). Economic Growth in A Cross Section of Countries. *Quarterly Journal of Economics*, 106, 407-443.
- Barro, R.J. (1990). Government Spending in a Simple Model of Endogenous Growth. *Journal of Political Economy*, 98(5), 103-125.
- Barro, R.J., ve Sala-i Martin, X. (1992). Convergence. *Journal of Political Economy*, 100(2), 223–251.
- Başol, K. (2012). *Türkiye Ekonomisi*, Türkmen Kitabevi, İstanbul.
- Batisse, C. (2002). Dynamic Externalities and Local Growth: A Panel Data Analysis Applied to Chinese Provinces. *China Economic Review*, 13, 231–251.
- Beer, A., Houghton, G., ve Maud A. (2003). Developing Locally, an International Comparison of Local and Regional Economic Development, The Policy Press University of Bristol. <http://ndl.ethernet.edu.et/bitstream/123456789/14058/2/28-Andrew%20Beer.pdf> Erişim Tarihi:03.02.2023.
- Begin-Gillis, M., Sam, K.L., ve Yule, A. (2014). Creating A Strategic, Plan For Local Economic Development: A Guide, e Federation of Canadian Municipalities - Caribbean Local Economic Development Project, http://www.oas.org/en/sedi/dsd/biodiversity/sustainable_cities/sustainable_communities/events/sc%20course%20jamaica%202016/module%20vi/ref-led-planning-framework-and-guide-%E2%80%93931412.pdf, Erişim Tarihi:14.02.2023
- Blair, J.P., ve Premus, R. (1987). Major Factors in Industrial Location: A Review. *Economic Development Quarterly*, 1(February 1987), 72-85
- Blair, J.S. (1995), *Local Economic Development: Analysis and Practice*, Sage Publication, London.
- Bondonio, D., ve Greenbaum, R.T. (2007). Do Local Tax Incentives Affect Economic Growth? What Mean Impacts Miss in The Analysis of Enterprise Zone Policies. *Regional Science and Urban Economics*, 37(1), 121-136.
- Boström, M. (2012). A Missing Pillar? Challenges in Theorizing and Practicing Social Sustainability: Introduction to the Special Issue. *Sustainability: Science, Practice and Policy*, 8(1), 3-14

- Boyes, W., ve Melvin, M. (2012). *Fundamentals of Economics*, Cengage Learning; 6th ed. Basım, United Kingdom.
- Brata, A.G., de Groot, H.L.F. ve Zant, W. (2018). The Impact of the 2006 Yogyakarta Earthquake on Local Economic Growth. *Economics of Disasters and Climate Change*, 2, 203–224.
- Breusch, T.S., ve Pagan, A.R. (1980). The Lagrange Multiplier Test and its Applications to Model Specification in Econometrics. *The Review of Economic Studies*, 47(1), 239- 253.
- Brinkman, R. (1995). Economic Growth versus Economic Development: Toward a Conceptual Clarification. *Journal of Economic*, 29(4), 1171–1188.
- Britannica, (2013). Metropolitan Area, <https://www.britannica.com/topic/metropolitan-area>, Erişim Tarihi: 03.03.2023
- Britannica, (2022). Fordizm, <https://www.britannica.com/topic/Fordism>, Erişim Tarihi: 27.04.2022.
- Bruhlar, M. (1998). Economic Geography, Industry Location and Trade: The Evidence. *World Economy*, 21(6), 775-801.
- Camejo, A., ve Gallicchio, E. (2004). Desarrollo Local y Descentralización en América Latina: Nuevas Alternativas de Desarrollo. Centro Latinoamericano de Economía Humana, Programa de Desarrollo Local, Montevideo.
- Canning, D., ve Pedroni, P. (2004). The Effect of Infrastructure on Long Run Economic Growth, Mimeo. Harvard University, Cambridge.
- Carrillo, F. (2004). Capital Cities, *Journal of Knowledge Management*, 8(5), 28–46.206.
- Carter, J. (1988). The Report Global to The President 2000. <https://www.cartercenter.org/resources/pdfs/pdf-archive/global2000reporttothepresident--enteringthe21stcentury-01011991.pdf> Erişim Tarihi: 01.02.2023
- Castells, M., ve Hall, P. (1994). *Technopoles of the World*. Rout-ledge, London.
- Cavallo, E, ve Noy, I. (2011). Natural Disasters and the Economy – A Survey. *International Review of Environmental and Resource Economics*, 5(1):63–102
- Christaller, W. (1933). *Central Places in Southern Germany*. Trans. Charlisle W. Baskin. London: Prentice Hall, 1966.
- Cities Alliance. (2007). Understanding Your Local Economy, A Resource Guide for Cities, Washington. http://www.citiesalliance.org/sites/citiesalliance.org/files/CA_Docs/resources/led/fullled-guide.pdf Erişim Tarihi:14.04.2022
- Clarke, T. (2001). The Knowledge Economy. *Education and Training*, 43(4/5), 189–196.
- Cohen, R. (1995). The Economic Impact of Information Technology. *Business Economics*, 30(4), 21-29.
- Communications, Space & Technology Commission. (2021). Information Technology and Emerging Technologies (IT/ET) Sector Classification, <https://www.citc.gov.sa/en/services/tech/PublishingImages/Pages/default/ITETSectorClassification.pdf>, Erişim Tarihi: 14.10.2022.
- Coomes M., Raybould S. ve Wong, C. (1992). Developing Indicators to Assess the Potential for Urban Regeneration. HM Stationery Office, London.
- Crescenzi, R., ve Rodríguez-Pose, A. (2012). Infrastructure and Regional Growth in the European Union. *Papers in Regional Science*, 91(3), 487–513.
- Cumhurbaşkanlığı Strateji ve Bütçe Başkanlığı, (2022). Sürdürülebilir Kalkınma Hakkında Temel Bilgileri Yeşil Büyüme, <http://www.surdurulebiliralkalinma.gov.tr/temel-tanimlar/> Erişim Tarihi:13.12.2020
- Cypher, J., ve Dietz, J. (2004). The Process of Economic Development, 2nd edn. Routledge, London and New York.
- DAP Bölge Kalkınma İdaresi Başkanlığı (2022). Görevler , <https://www.dap.gov.tr/sayfa/kurumsal/hakkimizda/> Erişim Tarihi: 11.12.2022
- DAP Bölge Kalkınma İdaresi Başkanlığı. (2022). DAP Bölge Kalkınma İdaresi 2021 Yılı Faaliyet Raporu, https://www.dap.gov.tr/Icerik/Dosya/www.dap.gov.tr_31_NU5G74BT_dap-bki-2021-faaliyet-raporu.pdf Erişim Tarihi: 11.12.2022
- Dawkins, C. (2003). Regional Development Theory: Conceptual Foundations, Classic Works, and Recent Developments. *Journal of Planning Literature*, 18(2), 131–172.

- Değer, M. K., ve Recepoğlu, M. (2018). Yerel Ekonomik Büyümede Devletin Rolü: Kamu Yatırım Harcamaları mı Yoksa Yatırım Teşvikleri mi? *Çağdaş Yerel Yönetimler Dergisi*, 27(1), 1-22.
- Değer, M.K. (2003). Yerel Ekonomik Kalkınmanın Dinamikleri, Türkiye’de Gelişmiş ve Azgelişmiş İller üzerine Uygulama, Atatürk Üniversitesi Sosyal Bilimler Enstitüsü, Doktora Tezi. Erzurum.
- Dempsey, N., Bramley, G., Power, S. ve Brown, C. (2011). The Social Dimension of Sustainable Development: Defining Urban Social Sustainability, *Sustainable Development*, 19(5), 289–300.
- Devlet Planlama Teşkilatı. (2008). Dokuzuncu Kalkınma Planı, Bölgesel Gelişme Özel İhtisas Komisyonu Raporu, <https://www.sbb.gov.tr/wp-content/uploads/2022/08/Dokuzuncu-Kalkinma-Planı-Bolgesel-Gelisme-OIK.pdf>, Erişim Tarihi:12.12.2022
- Dijk, M.P. (1995). Flexible Specialisation, The New Competition and Industrial Districts. *Small Business Economics*, 7, 15–27.
- Dinler, Z. (2014). *Bölgesel İktisat*, Ekin Basım Dağıtım, Bursa.
- Dixit, A., ve Norman, V. (1980). *Theory of International Trade: A Dual, General Equilibrium Approach*. Cambridge University Press.
- Doğu Karadeniz Projesi (DOKAP) Bölge Kalkınma Programı 2021-2023, dokap-bolge-kalkinma-programi-eylem-planı-2021-2023-pdf-505396-rd_51.pdf Erişim Tarihi: 11.12.2022
- Donaldson, L. (1984). *Economic Development: Analysis and Policy*, West Publishing Company, St. Paul, New York.
- Dong-Song, C. (2009). Energy Efficiency, Energy Infrastructure and Sustainable Development in North-East China. *International Conference on Sustainable Power Generation and Supply*, Nanjing, China, 2009, pp. 1-7.
- DPT, Kalkınma Planı Birinci Beş Yıl (1963-1967), Ankara; DPT Yayınları. <https://www.sbb.gov.tr/kalkinma-planlari/> Erişim Tarihi:25.11.2022
- Driscoll, J.C., ve A.C. Kraay. (1998). Consistent Covariance Matrix Estimation with Spatially Dependent Panel Data. *Review of Economics and Statistics*, 80, 549-560.
- Dünya Çevre ve Kalkınma Komisyonu. (1987). World Commission on Environment and Development (WCED), 1987:8.
- Düşündere, A.T. (2020). 81 İlde İnsani Gelişme Endeksi Ve Türkiye’nin 2020 Küresel Performansı, Türkiye Ekonomi Politikaları Araştırma Vakfı Değerlendirme Notu, https://www.tepav.org.tr/upload/files/1608959122-5.81_Ilde_Insani_Gelisme_Endeksi_ve_Turkiye_nin_2020_Kuresel_Performansi.pdf, Erişim Tarihi:03.03.2023.
- Eaton, B.C., ve Lipsey, R.G. (1982). An Economic Theory of Central Places. *The Economic Journal*, 92(365), 56–72.
- European Commission. (2022). European Neighbourhood Policy and Enlargement Negotiations https://neighbourhood-enlargement.ec.europa.eu/enlargement-policy/overview-instrument-pre-accession-assistance_en, Erişim Tarihi:27.12.2022
- European Commission. (2023a). Green growth and circular economy, https://ec.europa.eu/environment/green-growth/index_en.htm Erişim Tarihi: 24.12.2020.
- European Commission. (2023b). Instrument for Pre-accession Assistance https://neighbourhood-enlargement.ec.europa.eu/enlargement-policy/overview-instrument-pre-accession-assistance_en https://enrd.ec.europa.eu/leader-clld/leader-toolkit/leaderclld-explained_en
- European Network for Rural Development, (2023). LEADER/CLLD explained, https://enrd.ec.europa.eu/leader-clld/leader-toolkit/leaderclld-explained_en, Erişim Tarihi:14.04.2022
- European Network for Rural Development. (2016). LEADER Local Development Strategies (LDS), Guidance on design and implementation https://enrd.ec.europa.eu/sites/default/files/enrd-guidance_lsd.pdf Erişim Tarihi:14.04.2022
- Fox, K.A., ve Kumar, T.K. (1994). The Functional Economic Area: Delineation and Implications for Economic Analysis and Policy. In *Urban-Regional Economics, Social System Accounts, and Ecobehavioral Science: Selected Writings of Karl A. Fox*. James R. Prescott, Paul van Moeskeke, and Jati K. Sengupta, eds. Ames: Iowa State University Press.
- Fritsch, M. (2008). How Does New Business Formation Affect Regional Development? Introduction to the Special Issue. *Small Business Economics*, 30, 1–14.

- Fujita, M. (1988). A Monopolistic Competition Model of Spatial Agglomeration: Differentiated Product Approach. *Regional Science and Urban Economics*, 18(1), 87–124.
- Fujitsa, M. ve Krugman, P. (1995). When is the Economy Monocentric? von Thunen and Chamberlin Unified. *Regional Science and Urban Economics*, 25(4), 505-528.
- GAP Bölgesi Kalkınma İdaresi Başkanlığı. (2022). GAP'ın Hedefleri, <http://www.gap.gov.tr/gap-in-hedefleri-sayfa-23.html> Erişim Tarihi:02/12/2022
- Garofoli, G. (1994). New Firm Formation and Regional Development: The Italian Case. *Regional Studies*, 28(4), 381-393.
- Gaspar, J.M. (2021). New Economic Geography: History and Debate, *The European Journal of the History of Economic Thought*, 28(1), 46-82.
- Geddes, M., ve Newman, I. (1999). Evolution and conflict in local economic development. *Local Economy*, 14(1), 12–26.
- Getis, A., ve Getis, J. (1966). Christaller's Central Place Theory. *Journal of Geography*, 65(5), 220–226.
- Ghosh, P. ve De, P. (1998). Role of Infrastructure in Regional Development-A Study over the Plan Period, *Economic and Political Weekly*, 33(47), 3039–3048.
- Gibbs, D. (2002). *Local Economic Development & The Environment*. New York: Routledge.
- Gilman, R. (1992). Sustainability by Robert Gilman from the 1992 UIA/AIA Call for Sustainable Community Solutions. <https://www.context.org/about/definitions/#sustainability> Erişim Tarihi: 13.01.2022
- Glasmeyer, A.K., (2000). Economic Geography in Practice: Local Economic Development Policy, in G.L. Clark, M.P. Feldman and M.S. Gertler (eds), *The Oxford Handbook of Economic Geography*, Oxford University Press, Oxford, 559-579.
- Goss, E. P., ve Phillips, J. M. (1999). Do Business Tax Incentives Contribute to a Divergence in Economic Growth? *Economic Development Quarterly*, 13(3), 217- 228.
- Görmüş, S. ve Artar M. (2010). Zonguldak-Bartın-Karabük Bölgesi Planlarının Eşgüdümünün Değerlendirilmesi, *Bartın Orman Fakültesi Dergisi* 12(17), 71-81
- Greene, W.H. (2000). *Econometric Analysis*, Fourth edition, Prentice Hall International Edition.
- Gupta, S., Keen, M., Clements, B., Fletcher, K., de Mello, L., ve Mani, M. (2002). *Fiscal Dimensions of Sustainable Development* (No. 54). International Monetary Fund.
- Gülçubuk, B. (1997). Kırsal Kalkınma Çalışmalarında Türkiye Kalkınma Vakfı'nın Yeri ve İşlevi (Bu Kuruluşun Uzunyayla Uygulaması), Yayınlanmamış Doktora Tezi, A.O. Fen Bilimleri Enstitüsü Tarım Ekonomisi Anabilim Dalı. Ankara.
- Hackler, D. (2007). Local Economic Development and Information-Economy Growth in Metropolitan Los Angeles. *Journal of Urban Technology*, 14(1), 51-76
- Halkier, H., ve Danson, M. (1997). Regional Development Agencies in Western Europe: A Survey of Key Characteristics and Trends. *European Urban and Regional Studies*, 4(3), 243–256.
- Hassink, R., ve Gong, H. (2019). *New Economic Geography*. Wiley-Blackwell Encyclopedia of Urban and Regional Studies Publisher: Wiley-Blackwell.
- Hausman, J. (1978). Specification Tests in Econometrics. *Econometrica*, 46, 1251-1271.
- Helpman, E., ve Krugman, P.R. (1985). *Market Structure and Foreign Trade: Increasing Returns, Imperfect Competition and the International Economy*, MIT Press, Cambridge, MA.
- Herranz-Loncán, A. (2007). Infrastructure Investment and Spanish Economic Growth, 1850–1935. *Explorations in Economic History*, 44(3), 452-468.
- Higgins, B., ve Savoie, D.J. (2017). *Regional Economic Development: Essays in Honour of François Perroux*, Routledge.
- Hines, C. (2013). *Localization: A Global manifesto*. Routledge.
- Hoover, E.M., ve Fisher, J.L. (1949). Research in Regional Economic Growth. In Problems in the Study of Economic Growth, Universities-National Bureau Committee on Economic Research. New York: National Bureau of Economic Research.

- Hoover, Edgar M., ve Giarratani, F. (1999). *An Introduction to Regional Economics*. Reprint. Edited by Scott Loveridge and Randall Jackson. WVU Research Repository, 2020.
- Intriligator, M.D. (2003). Globalization of the World Economy: Potential Benefits and Costs and a Net Assessment. Milken Institute Review, <https://citeseerx.ist.psu.edu/viewdoc/download?doi=10.1.1.841.4255&rep=rep1&type=pdf>, Erişim Tarihi:27.07.2022
- Isserman, A. (2000). *Creating New Economic Opportunities: Competitive Advantages of Rural America*. pp. 123-141 in *Beyond Agriculture: New Policies for Rural America* by the Center for the Study of Rural America. Kansas City, MO: Federal Reserve Bank of Kansas City.
- IUCN/UNEP/WWF. (1991). *Caring for the Earth: A Strategy for Sustainable Living*, Gland, Switzerland. <https://portals.iucn.org/library/efiles/documents/cfe-003.pdf> Erişim Tarihi: 01.02.2023.
- Ivonchyk, M. (2022). Local Economic Development Policies and Business Activity: Dynamic Panel Data Analysis of All County Governments in the State of Georgia. *Economic Development Quarterly*, 36(2), 92–107.
- İLO, (2020). Local Economic Development (LED), <https://www.ilo.org/empent/areas/local-economic-development-led/lang--en/index.htm> Erişim Tarihi: 30.12.2020
- Jacobs, J. (1969). *The Economy of Cities*. Vintage Books, A Division Random House, New York.
- Johnson, J.D., ve Rasker, R. (1995). The Role of Economic and Quality of Life Values in Rural Business Location. *Journal of Rural Studies*, 11(4), 405–416.
- Johnson, P.S., ve Cathcart, D. G. (1979). New Manufacturing Firms and Regional Development: Some Evidence from the Northern Region. *Regional Studies*, 13(3), 269-280.
- Kantar, E., Aslan, A., Deviren, B., ve Keskin, M. (2016). Hierarchical Structure of the Countries Based on Electricity Consumption and Economic Growth, *Physica A: Statistical Mechanics and its Applications*, 454, 1-10.
- Kaynak, M. (2014). *Kalkınma İktisadı*, 5. Baskı, Gazi Kitabevi, Ankara.
- Kaynak: Bağcı, G., Yatman, A., Özdemir, S., ve Altın, N. (1991). Türkiye’de Hasar Yapan Depremler. *Deprem Araştırma Bülteni*, 18(69), 113-126.
- Keeble, D., ve Wever, E. (Eds.). (1986). *New Firms and Regional Development in Europe* (1st ed.). Routledge.
- King, L.J. (2020). *Central Place Theory, The Web Book of Regional Science*, Scientific Geography Series Editor: Grant Ian Thrall.
- Koç, B. ve Gül, A. (2006). *Türkiye’de Bir Kırsal Kalkınma Modeli Olarak Köykentler ve Köykentlerde Tarımsal İşletmelerin Sosyal ve Ekonomik Analizi*, T.C. Tarım ve Köy İşleri Bakanlığı, Tarımsal Ekonomik Araştırma Enstitüsü, Yayın No: 154, Ankara.
- Koç, B., ve Gül, A. (2006). Türkiye’de Kırsal Kalkınma Modeli Olarak Köykentlerde Kırsal Toplumun Yaşam Kalitesi, I. Uluslararası Ev Ekonomisi Kongresi, Sürdürülebilir Gelişme ve Yaşam Kalitesi, (s.126–135) 22-24 Mart 2006, Ankara.
- Kodongo, O., ve Ojah, K. (2016). Does Infrastructure Really Explain Economic Growth in Sub-Saharan Africa? *Review of Development Finance*, 6(2), 105-125.
- Konya Ovası Projesi (KOP) Bölge Kalkınma İdaresi Başkanlığı. (2022). <http://www.kop.gov.tr/sayfalar/hedeflenen-kop-bolgesi/62> Erişim Tarihi:12.12.2022
- Konya Ovası Projesi (KOP) Bölge Kalkınma Programı 2021 - 2023 Eylem Planı, (2022). <http://www.kop.gov.tr/upload/dokumanlar/264.pdf>, Erişim Tarihi:12.12.2022
- Köksa, B.A., ve İlkin, R. (1973). *Türkiye de İktisadi Politikannın Gelişim*. Yapı Kredi Yayınları
- Krugman, P. (1991b). *Geography and Trade*. Cambridge, MA: MIT Press
- Krugman, P. (1999b). The Role of Geography in Development. *International Regional Science Review*, 22(2), 142-61.
- Krugman, P.R. (1979). Increasing Returns, Monopolistic Competition, and International Trade. *Journal of International Economics*, 9(4), 469-479.
- Krugman, P. (1991a). Increasing Returns and Economic Geography. *Journal of Political Economy*, 99(3), 483–499.
- Kuepper, J. (2022). Effects of Globalization, How It Impacts Society and the Economy, the balance

- <https://www.thebalance.com/globalization-and-its-impact-on-economic-growth-1978843#toc-negative-effects-of-globalization> Erişim Tarihi: 27/07/2022.
- Lee, C.C., ve He, Z.W. (2022). Natural Resources and Green Economic Growth: An Analysis Based on Heterogeneous Growth Paths, *Resources Policy*, 79, 1-12.
- Leigh, N.G. ve Blakely, E. (2013). *Planning Local Economic Development*. Sage Publications.
- Lin, S., ve Song, S. (2002). Urban Economic Growth in China: Theory and Evidence. *Urban Studies*, 39(12), 2251–2266.
- Loayza, N.V., Olabería, E., Rigolini, J., Christiansen, L. (2012). Natural Disasters and Growth: Going Beyond the Averages. *World Development*, 40(7), 1317–1336.
- Local Government Commission. (2004). “Local economies.” *Smart Growth: Economic Development for the 21st Century* <http://www.lgc.org/economic/localecon.html>. Erişim Tarihi: 18.05.2021
- Lorens, J.L., Alburquerque, F., ve Del Castillo, J. (2002). Estudio de Casos de Desarrollo Económico Local en América Latina. *Serie de informes de buenas prácticas del Departamento de Desarrollo Sostenible, Banco Interamericano de Desarrollo*.
- Losch, A. (1954). *The Economics of Location*. New Haven, CT: Yale University Press.
- Loviscek, A.L. (1982). Industrial Cluster Analysis-Backward or Forward linkages? *The Annals of Regional Science*, 16, 36–47
- Low, G. (1980). The Multiplier-accelerator Model of Business Cycles Interpreted from a System Dynamics Perspectives, in Randers, J. (ed.), *Elements of the System Dynamics Method*. Walham, MA: Pegasus Communications, pp.76-94.
- Lösch, A. *Die Räumliche Ordnung der Wirtschaft* (Jena: Gustav Fischer, 1940; 2nd ed., 1944); W. H. Woglom (tr.), *The Economics of Location* (New Haven, Conn.: Yale University Press, 1954).
- Lucas, R.E. (2002). *Lectures on Economic Growth*. Harvard University Press, London.
- Maity, S. (2020). Regional Planning and Development (Growth Pole Model of Perroux). Geography (U.G), SEM- 4, Paper – C8T, https://www.narajolerajcollege.ac.in/document/sub_page/20200415_160756.pdf, Erişim Tarihi:16.03.2021
- Malizia, M., Feser, E.J., Renski, H. ve Drucker, J. (2021). *Understanding Local Economic Development: Second Edition*, Routledge, New York.
- Martin, R.L. (2003). A Study on the Factors of Regional Competitiveness, *A Draft Final Report for The European Commission Directorate-General Regional Policy, Cambridge: University Of Cambridge*. <https://citeseerx.ist.psu.edu/document?repid=rep1&type=pdf&doi=cb056eddbb00fc1f615ba022e648c75afe97028da>, Erişim Tarihi: 20.02.2023.
- Martin, Ron L. (2011). The ‘New Economic Geography’: Credible Models of the Economic Landscape? In *The SAGE Handbook of Economic Geography*, edited by Leyshon, Andrew, Roger Lee, Linda McDowell, and Peter Sunley, 53-71. London: Sage.
- McCombie, J.S.L. (1988). A Synoptic View of Regional Growth and Unemployment: II —The Post-Keynesian Theory: (Part I of this paper appeared in *Urban Studies*, Vol. 25, No. 4, August 1988, pp. 267-281). *Urban Studies*, 25(5), 399–417.
- Meadows, D.H. (1972). *The Limits to Growth: a Report of the Club of Rome’s Project on the Predicament of Mankind*. New York: Universe Books.
- Meadows, W.J., ve Jackson, S.M. (1984). Infrastructure and Regional Development Empirical Findings. *Built Environment*, 10(4), 270–281.
- Michalek, J., ve Zarnekow, N. (2011). Application of the Rural Development Index to Analysis of Rural Regions in Poland and Slovakia. *Social Indicators Research*, 105, 1–37.
- Milán-García, J., Uribe-Toril, J., Ruiz-Real, J., ve de Pablo Valenciano, J. (2019). Sustainable Local Development: An Overview of the State of Knowledge. *Resources*, 8(1), 31.
- Molotch, H. ve Daly, H.E. (1998). Beyond Growth: The Economics of Sustainable Development. *Contemporary Sociology*, 27(3), 254–255
- Morgan, K. (2004). Sustainable Regions: Governance, Innovation and Scale, *European Planning Studies*, 12(6), 871–889.

- Nagy, H., Toth, T. ve Olah, I. (2012). The Role of Local Markets in the Sustainable Economic Development of Hungarian Rural Areas. *Visegrad Journal on Bioeconomy and Sustainable Development*, 1(1), 27–31
- Neufeld, D. (2021). Long Waves: The History of Innovation Cycles, <https://www.visualcapitalist.com/the-history-of-innovation-cycles/> Erişim Tarihi: 22.11.2022
- North, D. (1990). *Institutions, Institutional Change and Economic Performance*. Cambridge University Press, Cambridge, MA.
- North, D.C. (1955). Location Theory and Regional Economic Growth. *Journal of Political Economy*, 63(3), 243–258.
- North, D.C. (1956). Exports and Regional Economic Growth: A Reply. *Journal of Political Economy*, 64(2), 165–168.
- OECD. (2001a). OECD Territorial Outlook, OECD Publishing, Paris, <http://dx.doi.org/10.1787/9789264189911-en>
- OECD. (2001b). Best Practices in Local Development, Local Economic and Employment Development (LEED), OECD Publishing, Paris, <https://doi.org/10.1787/9789264193369-en>.
- OECD. (2008). A Review of Local Economic and Employment Development Policy Approaches in OECD Countries, OECD Local Economic and Employment Development (LEED) Programme, <https://www.oecd.org/cfe/leed/42771735.pdf> Erişim Tarihi:07.03.2023.
- OECD. (2009). Declaration on Green Growth, <http://www.oecd.org/env/44077822.pdf>, Erişim Tarih:02.02.2023
- OECD. (2010). Green Growth Strategy, <http://www.oecd.org/greengrowth/45529850.pdf> Erişim Tarihi: 25.12.2020
- OECD. (2011). Towards Green Growth, https://read.oecd-ilibrary.org/environment/towards-green-growth_9789264111318-en#page2 Erişim Tarih:23.11.2020
- OECD. (2019). Community and Local Development: Building Change Strategies for Places, Compendium of case studies on local development from the Summer School 2014 – 2016. <https://www.oecd.org/cfe/leed/Compendium-Summer-School-LAC.pdf> Erişim Tarihi:13.02.2023
- OECD. (2020a). What is green growth and how can it help deliver sustainable development? <http://www.oecd.org/greengrowth/whatisgreengrowthandhowcanithelpdeliversustainabledevelopment.htm> Erişim Tarih:23.12.2020
- OECD. (2020b). Smarter Local Economic Development, <https://www.oecd.org/cfe/leed/local-development.htm> Erişim Tarihi:31.12.2021
- Olgun, H. (2006). Küreselleşme Kavramı ve İçeriğine Genel Bir Bakış. *Sosyoekonomi Dergisi*, 3(3), 142-152.
- Ökmen, M. (2003). *Globalleşme-Yerleşme Dinamikleri ve Bir İnsan Hakkı Olarak Yerel Haklar, Yerel ve Kentsel Politikalar*, Yerel ve Kentsel Politikalar, (Editör: M.A. Çukurçayır), Çizgi Yayınevi, Konya, ss.17-61.
- Öniş, Z. (1999). *The Logic of the Developmental State*, ed. Öniş, Ziya, State and Market: The Political Economy of Turkey in Comparative Perspective, s. 197-216, Boğaziçi Üniversitesi Yayınları, İstanbul, 2. Baskı
- Özudođru, B.A. (2023). 2023 Yılında Gerçekleşen Kahramanmaraş Merkezli Deprem Etkileri ve Politika Önerileri, Türkiye Ekonomi Politikaları Araştırma Vakfı, Politika Notu.
- Pages, E.R., Freedman, D., ve Von Barga, P. (2003). Entrepreneurship as a State and Local Economic Development Strategy. *Entrepreneurship Policy*, 240–259.
- Parr, J.B. (1999). Regional Economic Development: An Export Stages Framework, *Land Economics*, 75(1), 94–114.
- Pavel, A. ve Moldovan, O. (2019). Determining Local Economic Development in the Rural Areas of Romania. Exploring the Role of Exogenous Factors. *Sustainability*, 11(282), 1–24.
- Pawłowski, A. (2008). How Many Dimensions Does Sustainable Development Have? *Sustainable Development*, 16(2), 81-90.
- Pehlivan, P. (2013). Türkiye’de Kalkınma Ajanslarının Yerel Ekonomi Üzerine Etkileri: Zafer Kalkınma Ajansı Örneđi, *CBÜ Sosyal Bilimler Dergisi*, 11(3), 412-438.

- Perloff, H.S., Dunn, E.S., Lampard, E.E ve Keith, R.F. (1960). *Regions, Resources, and Economic Growth*. Baltimore: Johns Hopkins University Press.
- Perroux, F. (1950). Economic space: Theory and applications. *Quarterly Journal of Economics*, 64(1), 89–104.
- Perroux, F. (1955). Note sur la Notion de Pôle de Croissance. *Economie Appliquée*, 7(1–2), 307–320.
- Perry, M. (2010). *Controversies in Local Economic Development: Stories, Strategies, Solutions*. Routledge, USA.
- Pesaran, M.H. (2004). General Diagnostic Tests for Cross Section Dependence in Panels, Discussion Paper IZA DP No: 1240. <http://ftp.iza.org/dp1240.pdf>, Erişim Tarihi:17.01.2023.
- Pigg, K.E. ve Crank, L.D. (2005). Do Information Communication Technologies Promote Rural Economic Development? *Community Development*, 36(1), 65–76.
- Pike, A., Rodríguez-Pose, A., ve Tomaney, J. (2007). What Kind of Local and Regional Development and for Whom? *Regional Studies*, 41(9), 1253–1269.
- Pike, A., Rodríguez-Pose, A., ve Tomaney, J. (2016). *Local and regional development*. Routledge.
- Piore, M.J. ve Sabel, C. (1984). *The Second Industrial Divide*, New York, Basic Books.
- Ploštajner, Z. (2003). Economic Development as a Local Agenda, Economic Development, on the Local and Regional Level: Initiatives in South-East Europe. Friedrich Ebert Stiftung, Zagreb, 7–18.
- Porter, M.E. (1990). *The Competitive Advantage of Nations*. New York: Free Press.
- Portney, K. E. (2015). *Sustainability*. MIT Press.
- Portney, K.E. (2013). Local Sustainability Policies and Programs As Economic Development: Is the New Economic Development Sustainable Development? *Cityscape*, 15(1), 45–62.
- Potter, J., Walsh, J., De Varine H. ve Barreiro, F. (1999). *Best Practices in Local Development. Local Employment and Economic Development Programme*. Paris: OECD-TDS
- Premus, R. (1982). Location of high technology firms and regional development. In Joint Study Economic Committee, US Congress (Washington, DC, 1982).
- Puga, D. (2002). European Regional Policies in Light of Recent Location Theories. *Journal of Economic Geography* 2, 373–406.
- Puljiz, J. (2003). The Role of Economic Development Agencies in Promoting the Development of Lagging Areas of Croatia - The Case of LEDA, Economic Development, on the Local and Regional Level: Initiatives in South-East Europe. Friedrich Ebert Stiftung, Zagreb Office.
- Rebelo, S. (1991). Long-Run Policy Analysis and Long-Run Growth. *Journal of Political Economy*, 99(31), 500–521.
- Redclift, M. (1991). The Multiple Dimensions of Sustainable Development. *Geography*, 76(1), 36–42.
- Richardson, H.W. (1979). Aggregate Efficiency and in Terregional Equity. In *Spatial Inequalities and Regional Development*, Hendrik Folmer and Jan Oosterhaven, Eds. Boston: Martinus Nijhoff.
- Rives, J.M., ve Heaney, M.T. (1995). Infrastructure and Local Economic Development. *Journal of Regional Analysis and Policy*, 25, 58–73.
- Rodriguez-Pose, A. (2001). The role of the ILO in implementing local economic development strategies in a globalized world, working papers, London, (31 December), 1–19. http://www.ilo.org/wcmsp5/groups/public/---ed_emp/---emp_ent/---led/documents/publication/wcms_111545.pdf. Erişim Tarihi:05.01.2021.
- Rodríguez-Pose, A. ve Palavicini-Corona, E.I. (2013). Does Local Economic Development Really Work? Assessing LED across Mexican Municipalities, *Geoforum*, 44, 303–315.
- Rodriguez-Pose, A. ve Tijmstra, S. (2005). Local Economic Development as an Alternative Approach to Economic Development in Sub-Saharan Africa. Paper Prepared for the World Bank-Netherlands Partnership Program Evaluating and Disseminating Experiences in Local Economic Development in Sub-Saharan Africa. The World Bank. Washington, D.C.
- Rogerson, R.J. (1999). Quality of Life and City Competitiveness. *Urban Studies*, 36(5–6), 969–985.
- Rokhim, R., Wahyuni, S., Wulandari, P. ve Pinagara, F.A (2016). Analyzing key success factors of local economic development in several remote areas in Indonesia, *Journal of Enterprising Communities: People and Places in the Global Economy*, 11(4), 438–455.

- Romeo, L. (2002). Local Governance Approach to Social Reintegration and Economic Recovery in Post-Conflict Countries: Towards a Definition and Rationale. Discussion Paper, Institute of Public Administration (IPA) and UNDP, New York.
- Romer, P. M. (1990). Endogenous Technological Change. *Journal of Political Economy*, 98(5, Part 2), 71-102.
- Romer, P.M. (1986). Increasing Returns and Long-Run Growth, *Journal of Political Economy*, 94(5), 1002–1037.
- Rosch, İ.A. (1992). Almanya’da Bölgesel Kalkınma Yaklaşımları, DPT, Kalkınmada Öncelikli Yörelere ve Bölgesel Kalkınma Genel Müdürlüğü.
- Samuelson, P.A. ve Nordhaus, W.D. (1989). *Economics*, 13. Basım, Singapore: McGraw-Hill Book Company.
- Sanayi ve Teknoloji Bakanlığı. (2022a). Sosyo-Ekonomik Gelişmişlik Sıralaması Araştırmaları (SEGE). <https://www.sanayi.gov.tr/merkez-birimi/b94224510b7b/sege> Erişim Tarihi: 13.12.2022
- Sanayi ve Teknoloji Bakanlığı. (2022b). Yatırım Teşvik Uygulamaları, <https://www.sanayi.gov.tr/destek-ve-tesvikler/yatirim-tesvik-sistemleri/md0103011615> Erişim Tarihi:02.03.2023
- Saygılı, H., ve Özdemir, K.A. (2021). Regional Economic Growth in Turkey: The Effects of Physical, Social and Financial Infrastructure Investment. *Empirical Economics*, 60, 2039-2061.
- Scoones, I. (2007). Sustainability. *Development in Practice*, 17(4-5), 589-596.
- Semple, R.K., Gauthier, H.L., ve Youngmann, C.E. (1972). Growth Poles in Sao Paulo, Brazil, *Annals of the Association of American Geographers*, 62(4), 591–598.
- Sezer, Ö. ve Çavuşoğlu, H. (2018). Assessment of the Globalization and Local Development Relationship in Terms of Political Risk Factors. In: Dincer, H., Hacıoğlu, Ü., Yüksel, S. (eds) Strategic Design and Innovative Thinking in Business Operations. Contributions to Management Science. Springer.
- Shaffer, R. (1990). Building Economically Viable Communities: A Role for Community Developers. *Journal of the Community Development Society*, 21(1), 74–87.
- Silva, R.G. ve Martinelli, D.P. (2021). Clusters and Factors that Form the Dimensions of Local Development, *Journal Organizações & Sociedade*, 28(96), 8–33
- Smith, A. (1776). *An Inquiry into the Nature and Causes of the Wealth of Nations* (Adam Smith. An Inquiry into the Nature and Causes of the Wealth of Nations. The Glasgow Edition of the Works and Correspondence of Adam Smith, vol. II, edited by R. H. Campbell and A. S. Skinner. Oxford University Press, 1976)
- Storper, M. (1989). The Transition to Flexible Specialisation in the US Firm Industry. *Cambridge Journal of Economics*, 13(1), 17-32.
- Storper, M. (1997). The City: Centre of Economic Reflexivity, *The Service Industries Journal*, 17(1), 1–27.
- Stöhr, W. (1990). *Global Challenge and Local Response*. Mansell, London.
- Strezov, V., Evans, A., ve Evans, T.J. (2017). Assessment of the Economic, Social and Environmental Dimensions of the Indicators for Sustainable Development. *Sustainable Development*, 25(3), 242-253.
- Swinburn, G. (2006). Argumentation and Reference Paper on Local Economic Development. https://www.eda.admin.ch/dam/deza/en/documents/themen/privatsektorentwicklung/162773-led-argumentation-paper_EN.pdf Erişim Tarihi:09.02.2022
- Swinburn, G., Goga, S., ve Murphy, F. (2006). Local Economic Development: A Primer Developing and Implementing Local Economic Development Strategies and Action Plans, Cities of Change, World Bank. <http://web.worldbank.org/WBSITE/EXTERNAL/TOPICS/EXTURBANDEVELOPMENT>, Erişim Tarihi:15.02.2023.
- Şahin, İ., ve Kılınç, T. (2016). Türkiye’de 1980-2014 Yılları Arasında Görülen Depremlerin Ekonomik Etkileri. *İktisadi Yenilik Dergisi*, 4(1), 33-42.
- T.C. İçişleri Bakanlığı Afet ve Acil Durum Yönetimi Başkanlığı, (2023). <https://www.afad.gov.tr/>.
- Tatoğlu, Y. (2013a), *İleri Panel Veri Analizi*, Beta, İstanbul.

- Tatoğlu, Y. (2013b). *Panel Veri Ekonometrisi*, Beta, İstanbul.
- Taylor, P.J., Hoyler, M., Walker, D.R., ve Szegner, M.J. (2001). A New Mapping of The World for the New Millennium. *Geographical Journal*, 167(3), 213-222.
- Taylor, P.J., Walker, D.R.F. ve Beaverstock, J.V. (2002). Firms and Their Global Service Networks. In *Global Networks, Linked Cities*, Sassen, S. (Ed.) Routledge, London, 93-116.
- ten Raa, T. (2020). Linkages, Fields of Influence and Key Sectors. *Journal of Economic Structures*, 9(29), 1-3.
- Tezcan, M. (2002). Küreselleşmenin Eğitim Boyutu. *Eğitim Araştırmaları*. Ankara: Anı Yayıncılık, 6, 56-60.
- Thadaboina, V. (2019). ICT and Rural Development: A Study of Warana Wired Village Project in India. *Transition Studies Review*, 16, 560-570.
- The Rural Economic Capacity Index (RECI): A Benchmarking Tool to Support Community-Based Economic Development. *Economic Development Quarterly*, 28, 351-363.
- Thirlwall, A.P. (1979). The Balance of Payments Constraint as an Explanation of International Growth Rate Differences. *BNL Quarterly Review*, 32(128), 45-53.
- Tiebout, C.M. (1956a). Exports and Regional Economic Growth. *Journal of Political Economy*, 64(2), 160-164.
- Torjman, S. (2000). *The Social Dimension of Sustainable Development* (pp. 1-11). Toronto: Caledon Institute of Social Policy.
- Tuncer, G. (2019). Keynesian Regional Multiplier. *BİLTÜRK, The Journal of Economics and Related Studies*, 1(4), 297-309.
- TÜİK. (2022). Bölgesel İstatistikleri, <https://biruni.tuik.gov.tr/bolgeselistatistik/anaSayfa.do?dil=t> Erişim Tarihi: 01.12.2022
- TÜİK. (2022). İl Göstergeleri, <https://biruni.tuik.gov.tr/ilgosterge/?locale=tr> Erişim Tarihi:25.12.2022
- TÜİK. (2023a). Dönemsel Gayrisafi Yurt İçi Hasıla, Metaveri, <https://data.tuik.gov.tr/Bulten/Index?p=Donemsel-Gayrisafi-Yurt-Ici-Hasila-III.-Ceyrek:-Temmuz-Eylul-2022-45551> Erişim Tarihi:26.01.2023
- Türk Dil Kurumu, (2023). Türk Dil Kurumu Sözlükleri, <https://sozluk.gov.tr/> Erişim Tarihi: 03.03.2023
- Türkiye Cumhuriyeti Cumhurbaşkanlığı Strateji ve Bütçe Başkanlığı, Kalkınma Planları, <https://www.sbb.gov.tr/kalkinma-planlari/> Erişim Tarihi:25.11.2022 (Kalkınma planları tek tek incelenmiş ve bölgesel kalkınma bağlamındaki değerlendirmeler ve bilgiler çalışmaya alınmıştır.
- UNDP. (1990). Human Development Report 1990, Concept and Measurement of Human Development, <https://hdr.undp.org/content/human-development-report-1990> Erişim tarihi: 31.01.2023.
- UNDP. (2001). Human Development Report 2001. Oxford: Oxford University Press.
- UNDP. (2010). Human Development Report, 2010, *The Real Wealth of Nations: Pathways to Human Development, 20th Anniversary Edition*.
- UNDP. (2019). Human Development Report 2019, Beyond Income, Beyond Averages, Beyond Today: Inequalities in Human Development in the 21st Century, <http://hdr.undp.org/en/2019-report>, Erişim Tarihi: 04.12.2020.
- UNDP. (2022). Human Development Report 2021, https://hdr.undp.org/sites/default/files/2021-22_HDR/hdr2021-22_technical_notes.pdf Erişim Tarihi: 19.01.2023
- UNEP (1972). Declaration on the United Nations Conference on the Human Environment, 5-16 Haziran, 1972, Stockholm. (<http://www.unep.org>). <https://documents-dds-ny.un.org/doc/UNDOC/GEN/NL7/300/05/IMG/NL730005.pdf?OpenElement>, Erişim Tarihi: 01.01.2023
- United Nations Department of Economic and Social Affairs. (2022). The Division for Sustainable Development, United Nations Conference on Sustainable Development, Rio+20, <https://sustainabledevelopment.un.org/rio20> Erişim Tarihi:13.04.2022
- United Nations Human Settlements Programme (UN-HABITAT). (2005). Promoting Local Economic Development through Strategic Planning, The Local Economic Development Series Volume 2: Manual, <https://unhabitat.org/promoting-local-economic-development-through-strategic-planningthe-local-economic-development-led>, Erişim Tarihi:15.02.2023

- United Nations Human Settlements Programme (UN-Habitat). (2013). Local Economic Development in Practice, A Toolkit for LED Practitioners, www.unhabitat.org. (https://ecoplan.ca/Downloads/LEDtoolkitbook_v5lowres.pdf) Erişim Tarihi:14.02.2022.
- United Nations System Staff College. (2023). Understanding the Dimensions of Sustainable Development: Now available in 8 languages, <https://www.unssc.org/news-and-insights/news/understanding-dimensions-sustainable-development-now-available-8-languages/> Erişim Tarihi:02.02.2023
- United Nations. (2015). *The Millennium Development Goals Report 2015*; United Nations: New York, NY, USA.
- Ünsal, E. (2013), *Makroiçtsat*, İmaj Yayınevi, 10. Baskı, Ankara.
- Vavrecka, V. (2014). Entrepreneurship, Marketing and Cultural Tourism. *Forum Scientiae Oeconomia*, 2(1), 107–120.
- Wandel, C. (2010). Industry Agglomerations and Regional Development in Hungary, *Economic Processes during European Integration*, Peter Lang AG.
- Wang, J., ve Li, P.F. (2016). Growth poles and growth centers. International Encyclopedia of Geography: People, the Earth, Environment and Technology: *People, the Earth, Environment and Technology*, 1–7.
- WCED (World Commission on Environment and Development). (1987). Our common future. Oxford: Oxford University Press.
- Weder, R. (1995). Linking Absolute and Comparative Advantage to Intra-Industry Trade Theory. *Review of International Economics*, 3(3), 342-354.
- White, S. (2004). Donor Approaches to Improving the Business Environment for Small Enterprise, Working Group on Enabling Environment, Committee on Donor Agencies for Small Enterprise Development, Washington.
- White, S., ve Gasser, M. (2001). Local Economic Development: a Tool for Supporting Locally Owned and Managed Development Processes that Foster the Global Promotion of Decent Work. Geneva: ILO, Job Creation and Enterprise Development Department
- Wong, C. (2001). The Relationship between Quality of Life and Local Economic Development: An Empirical Study of Local Authority Areas in England. *Cities*, 18(1), 25–32.
- Wong, C. (2002). Developing Indicators to Inform Local Economic Development in England. *Urban Studies*, 39(10), 1833–1863
- Wooldridge, J.M. (2002). *Econometric Analysis of Cross Section and Panel Data*. Cambridge, MA: MIT Press.
- World Bank, (2000). Cities in Transition: World Bank Urban and Local Government Strategy, The World Bank, Washington DC; World Bank (2001). Local Economic Development: Quick Reference, Urban Development Division, The World Bank, Washington DC.
- World Bank. (2004). <http://www.worldbank.org> Erişim Tarihi:25.02.2020
- World Bank. (2009). *Making Local Economic Development Strategies: A Trainer's Manual*, Cities of Change Initiative. <http://web.worldbank.org/WBSITE/EXTERNAL/TOPICS/EXTURBANDEVELOPMENT>
- World Bank. (2016). Local Economic Development: A Primer Developing and Implementing Local Economic Development Strategies and Action Plans, <http://documents1.worldbank.org/curated/en/763491468313739403/pdf/337690REVISED0ENGLISH0led1primer.pdf>, Erişim Tarihi:30.12.2020.
- World Health Organization. (2022). The World Health Organization Quality of Life <https://www.who.int/tools/whoqol#:~:text=WHO%20defines%20Quality%20of%20Life,%2C%20expectations%2C%20standards%20and%20concerns>, Erişim Tarihi: 24.03.2022.
- Wu, J. (2013). Landscape Sustainability Science: Ecosystem Services and Human Well-Being in Changing Landscapes. *Landscape Ecology*, 28, 999–1023.
- Wu, J., Guo, X., Yang, J., Qian, G., Niu, J., Liang, C., Zhang, Q. ve Li, A. (2014). What is Sustainability Science? *Chinese Journal of Applied Ecology*. 25(1), 1–11.
- Yaşa, M. (1980). *Cumhuriyet Dönemi Türkiye Ekonomisi*, İstanbul: Akbank Kültür Yayınları.

- Yavan, N. (2011). Teşviklerin Bölgesel Ekonomik Büyüme Üzerindeki Etkisi: Ampirik Bir Analiz. *Ekonomik Yaklaşım*, 22(81), 65-104.
- Yeldan, E. (2011). *İktisadi Büyüme ve Bölüşüm Teorileri*, 2. Baskı Efil Yayınevi, Ankara.
- Yeşilirmak Havzası Gelişim Projesi. (2022). Planlama, <http://www.yesilirmak.org.tr/planlama.html>, Erişim Tarihi:15.12.2022
- Yiğitli, N. ve Şanlı, D. (2020). Calculation of Human Development Indices in Turkish Provinces. A Comprehensive Panel Dataset for the 2009-2018 Period. *Journal of Economy Culture and Society*, 61, 1-40.
- Yüksel, E. ve Zafir, Z. (2017). Sürdürülebilirlik ve Yerel Kalkınma, <https://slideplayer.biz.tr/slide/2775033/> <https://slideplayer.biz.tr/slide/2775033/> Erişim Tarihi:13.02.2023
- Zeng, W., Xiang, L. ve Zhang, W. (2020). Evaluation of Life Quality and its Spatial Mismatch with Local Economic Development in Large Chinese Cities. *Applied Research in Quality of Life*, 15, 239-258.
- Zhang, C., Zhou, K., Yang, S., ve Shao, Z. (2017). On Electricity Consumption and Economic Growth in China. *Renewable and Sustainable Energy Reviews*, 76, 353-368.
- Zhang, X. (2008). The Regional Difference of Energy Consumption Intensity and Its Influencing Factors In China. *Resource Science*, 6, 883-9.
- 4325 Sayılı Olağanüstü Hal Bölgesinde ve Kalkınmada Öncelikli Yörelere İstihdam Yaratılması ve Yatırımların Teşvik Edilmesi ile 193 Sayılı Gelir Vergisi Kanununda Değişiklik Yapılması Hakkında Kanun, <https://www.mevzuat.gov.tr/MevzuatMetin/1.5.4325.pdf>, Erişim Tarihi:02.03.2023
- 5449 Sayılı Kalkınma Ajanslarının Kuruluşu, Koordinasyonu ve Görevleri Hakkında Kanun, <https://www.resmigazete.gov.tr/eskiler/2006/02/20060208-1.htm> Erişim Tarih:27.02.2023
- 5449 Sayılı Kalkınma Ajanslarının Kuruluşu, Koordinasyonu ve Görevleri Hakkında Kanun, <https://www.resmigazete.gov.tr/eskiler/2006/02/20060208-1.htm> Erişim Tarih:27.02.2023

CREATIVITY IN TRANSLATION

Translating Wordplays, Symbols, and Codes

Dr. Tuęçe Elif TAŞDAN DOęAN
Prof. Dr. Asalet ERTEN

EęİTİM
yayınevi

CREATIVITY IN TRANSLATION

Translating Wordplays, Symbols, and Codes

Dr. Tuğçe Elif Taşdan Doğan, Prof. Dr. Asalet Erten

Executive Editor: Yusuf Ziya Aydoğan (yza@egitimyayinevi.com)

Publishing Coordinator: Yusuf Yavuz (yusufyavuz@egitimyayinevi.com)

Interior Designer: Eğitim Yayınevi Graphics Unit

Cover Designer: Eğitim Yayınevi Graphics Unit

Republic of Türkiye Ministry of Tourism and Culture

Publisher Certificate No: 47830

ISBN: 978-625-6408-84-5

1. Edition, April 2023

Printing and Binding

Uzun Dijital Matbaacılık

İstanbul Cad. İstanbul Çarşısı No: 48/48 - 49 İskitler 06070 / Ankara

Printing House Certificate No: 47865

Library Information Card

CREATIVITY IN TRANSLATION

Translating Wordplays, Symbols, and Codes

Dr. Tuğçe Elif Taşdan Doğan, Prof. Dr. Asalet Erten

100 p., 165x240 mm

Includes references and an index

ISBN: 978-625-6408-84-5

© All rights for this edition are reserved for Eğitim Yayınevi Tic. Ltd. Şti. No part of this book may be reproduced or transmitted in any form or by any means, including photocopying, electronically or mechanically recording or by any information storage or retrieval system, without permission of Eğitim Yayınevi Tic. Ltd. Şti.



Publisher Turkey Office: İstanbul: Eğitim Yayınevi Tic. Ltd. Şti., Atakent mah. Yasemen sok. No: 4/B, Ümraniye, İstanbul, Türkiye

Konya: Eğitim Yayınevi Tic. Ltd. Şti., Fevzi Çakmak Mah. 10721 Sok. B Blok, No: 16/B, Safakent, Karatay, Konya, Türkiye
+90 332 351 92 85, +90 533 151 50 42, 0 332 502 50 42
bilgi@egitimyayinevi.com

Publisher USA Office: New York: Eğitim Publishing Group, Inc.
P.O. Box 768/Armonk, New York, 10504-0768, United States of America
americaoffice@egitimyayinevi.com

Logistics and Shipping Center: Kitapmatik Lojistik ve Sevkiyat Merkezi, Fevzi Çakmak Mah. 10721 Sok. B Blok, No: 16/B, Safakent, Karatay, Konya, Türkiye
sevkiyat@egitimyayinevi.com

Bookstore Branch: Eğitim Kitabevi, Şükran mah. Rampalı 121, Meram, Konya, Türkiye
+90 332 499 90 00
bilgi@egitimkitabevi.com

Internet Sales: www.kitapmatik.com.tr
+90 537 512 43 00
bilgi@kitapmatik.com.tr



BIBLIOGRAPHY

- Angels and Demons. (2009). *www.imdb.com*. Retrieved May 20, 2016 from <http://www.imdb.com/title/tt0808151/>.
- Angels and Demons Rome Tour. (2016). *Angelsanddemons.it*. Retrieved April 27, 2016 from <http://www.angelsanddemons.it/>.
- Bassnett, S. (2003). Judging Translation. *Wasafiri*. 18:40. pp. 42-44.
- Bassnett, S. (2006). Translating Genre. *Genre Matters*. USA: Intellect Books. pp. 85-95.
- Boase-Beier, J. and Holman, M. (1999). *The Practices of Literary Translation: Constraints and Creativity*. UK: St. Jerome Publishing.
- Bowers, B. (Ed.) (2007). *The Da Vinci Code in the Academy*. UK: Cambridge Scholars Publishing.
- Brown, D. (2009a). *Digital Fortress*. London: Corgi Books.
- Brown, D. (2009b). *Angels and Demons*. London: Corgi Books.
- Brown, D. (2009c). *The Da Vinci Code*. London: Corgi Books.
- Brown, D. (2009d). *Kayıp Sembol*. (Trans. P. Demir.) İstanbul: Altın Kitaplar.
- Brown, D. (2010). *The Lost Symbol*. London: Corgi Books.
- Brown, D. (2013). *Inferno*. New York: Doubleday, Random House Inc.
- Brown, D. (2014a). *Dijital Kale*. (Trans. S. Soner,) İstanbul: Altın Kitaplar.
- Brown, D. (2014b). *Melekler ve Şeytanlar*. (Trans. P. Demir,) İstanbul: Altın Kitaplar.

- Brown, D. (2015a). *Da Vinci Şifresi*. (Trans. P. Demir.) İstanbul: Altın Kitaplar.
- Brown, D. (2015b). *Cehennem*. (Trans. P. Demir and İ. Demir,). İstanbul: Altın Kitaplar.
- Brown, D. (n.d). *Biography*. Retrieved January 27, 2016 from http://www.age-of-the-sage.org/da_vinci_code/dan_brown_biography.html
- Brown, D. (2016). Dan Brown, Author. www.danbrown.com. Retrieved May 19, 2016 from <http://www.danbrown.com/#author-section>.
- Burstein, D. and De Keizer, A. (2010). Secrets of the Lost Symbol. www.secretsofthelostsymbol.wordpress.com. Retrieved May 20, 2016 from <https://secretsofthelostsymbol.wordpress.com/>.
- Catholic Answers, (2004). Cracking the Da Vinci Code. www.catholic.com. Retrieved May 20, 2016 from <http://www.catholic.com/documents/cracking-the-da-vinci-code>.
- Cawelti, J. G. (1972). The Concept of Formula in the Study of Popular Culture. *The Bulletin of the Midwest Modern Language Association*. Vol. 5. pp. 115-123.
- Chan, L. T. (2006). Translated Fiction. *Perspectives*. 14:1. pp. 66-72.
- Cobley, P. (2000). *American Thriller: Generic Innovation and Social Change in the 1970s*. New York: Palgrave Publishing.
- Çevik, Ç. (2013). Aksiyon Filmi Değil Çeviri. www.hurriyet.com.tr. Retrieved May 20, 2016 from <http://www.hurriyet.com.tr/aksiyon-filmi-degil-ceviri-23201069>.
- Daly, P. M. (2012). Translation and Dan Brown's Novel *The Lost Symbol*. *Journal of Literature and Art Studies*. 2:4. pp. 483 – 489.
- Dante, A. (1980). *The Divine Comedy*. (Trans. A. Mandelbaum). New York: Random House. Retrieved April 25, 2016 from <http://www.worldofdante.org/comedy/dante/inferno.xml/1.9>.
- Dante, A. (1998). *İlahi Komedya*. (Trans. R. Teksoy). İstanbul: Oğlak Yayıncılık.
- Delabastita, D. (2004). Wordplay as a Translation Problem: A Linguistic Perspective. *Translation*. pp. 600-606.
- Dooley, J. F. (2014). Review of *Inferno* by Dan Brown. *Cryptologia*. 38: 1. pp. 89 – 92.
- Dunant, S. (2000). Body Language: a Study of Death and Gender in Crime Fiction. *The Art of Detective Fiction*. London: Macmillan Press Ltd. pp. 10 – 20.
- Dürer, A. (n.d). Albrecht Dürer's Magic Square. www.pinterest.com. Retrieved April 21, 2016 from <https://www.pinterest.com/pin/546202261028527849/>.

- Flood, A. (2009). Dan Brown's Lost Symbol sets adult fiction sales records. *www.theguardian.com*. Retrieved April 27, 2016 from <http://www.theguardian.com/culture/2009/sep/17/dan-brown-lost-symbol-sets-sales-record>.
- Flood, A. (2013). Dan Brown's Inferno heats up book sales. *theguardian.com*. Retrieved April 28, 2016 from <http://www.theguardian.com/books/2013/may/21/dan-brown-inferno-book-sales>.
- Gouanvic, J M. (1997). Translation and the Shape of Things to Come. *The Translator*. 3:2. pp. 125-152.
- Gönençen, E. (2012). Petek Demir Röportajı. *Gazete Bilkent*. Retrieved April 13, 2016 from <http://www.gazetebilkent.com/2012/03/06/da-vincinin-sifresini-petek-demir-cozdu/>.
- Harris, N. (2013). Numerology in Dante's Divine Comedy. *www.prezi.com*. Retrieved April 25, 2016 from <https://prezi.com/g7an6pz2xljr/numerology-in-dantes-divine-comedy/>.
- Healey, M. (2004). Digital Fortress by Dan Brown. *Thebookbag.co.uk*. Retrieved May 20, 2016 from http://www.thebookbag.co.uk/reviews/index.php?title=Digital_Fortress_by_Dan_Brown.
- Hungary Today (2015). Da Vinci Code Author Dan Brown in Budapest to Receive Literary Award. *Hungarytoday.hu*. Retrieved May 20, 2016 from <http://hungarytoday.hu/news/da-vinci-code-author-dan-brown-budapest-receive-literary-award-11588>.
- Iambic Pentameter (2016). *Iambicpentameter.net*. Retrieved April 18, 2016 from <http://iambicpentameter.net/>.
- Illuminati Symbols. (n.d.). *illuminatisymbols.info*. Retrieved April 19, 2016 from <http://illuminatisymbols.info/dan-browns-angels-demons/>.
- Istanbul View (2016). Istanbul sights featured in Dan Brown's Inferno. *www.istanbulview.com*. Retrieved May 20, 2016 from <http://www.istanbulview.com/istanbul-sights-featured-in-dan-browns-inferno/>.
- John 1:1. (2016). *The International Bible Society*. Retrieved April 22, 2016 from <http://www.biblica.com/en-us/bible/online-bible/?translation=niv&book=john&chapter=1>.
- Kelly, B. (2008). Deviant Ancient Histories: Dan Brown, Erich von Daniken and the Sociology of Historical Polemic. *Rethinking History*. 12:3. pp. 361 – 382.
- Knittlová, D. (2000). On the Degree of Translators' Creativity. *Acta Universitatis Palackianae Olomucensis Facultas Philosophica*. Vol. 73. pp. 9 -12.

- Koskinen, K. (2012). Domestication, Foreignization and the Modulation of Affect. *Domestication and Foreignization in Translation Studies*. Berlin: Frank&Timme. pp. 13-32.
- Kussmaul, P. (2000). Types of Creative Translating. *Translation in Context*. John Benjamins Publishing House. pp. 117 – 126.
- Landrum, L. (1999). *American Mystery and Detective Novels: A Reference Guide*. USA: Greenwood Press.
- Machali, R. (2012). Cases of Domestication and Foreignization in the Translation of Indonesian Poetry into English: A Preliminary Inquiry. *Journal of Language and Culture*. Vol. 3:4. pp. 74-82.
- Munday, J. (2008). *Introducing Translation Studies*. New York: Routledge.
- NY Times (2013). Dan Brown: By the Book. *www.nytimes.com*. Retrieved May 20, 2016 from http://www.nytimes.com/2013/06/23/books/review/dan-brown-by-the-book.html?_r=1.
- O’Sullivan, C. (2013). Creativity. *Handbook of Translation Studies*. Amsterdam: John Benjamins Publishing Company. Vol. 4. pp. 42-46.
- Özdemir, N. (2011). Edebiyat ve Ekonomi: Kültürel Ekonomik Bir Alan olarak Edebiyat. *Milli Folklor*, Vol. 91. pp. 101-114.
- Parlak, B. (2006). Popüler Kültür ve Çeviri. *Çeviribilim*. Retrieved January 18, 2016, from <http://ceviribilim.com/?p=240>.
- Poucke, P. V. (2012). Measuring Foreignization in Literary Translation: An Attempt to Operationalize the Concept of Foreignization. *Domestication and Foreignization in Translation Studies*. Berlin: Frank&Timme. pp. 139-157.
- Pym, A. (1998). Lives of Henri Albert, Nietzschean Translator. *Translators’ Strategies And Creativity: Selected Papers from the 9th International Conference on Translation and Interpreting, Prague, September 1995: In Honor of Jiri Levy and Anton Popovic*. Amsterdam: John Benjamins Publishing Company. pp.117-125.
- Pym, A. (2010). Venuti’s Visibility. *Tinet*. Retrieved April 11, 2016 from http://usuaris.tinet.cat/apym/on-line/translation/1996_Venuti.pdf.
- Radikal (2009). Ülkemize Dan Brown geldi. *www.radikal.com.tr*. Retrieved May 20, 2016 from <http://www.radikal.com.tr/kultur/ulkemize-dan-brown-geldi-968388/>.

- Rich, M. (2009). Dan Brown's 'Lost Symbol' Sells 1 Million Copies in the First Day. *Nytimes.com*. Retrieved April 27, 2016 from <http://mediadecoder.blogs.nytimes.com/2009/09/16/dan-browns-lost-symbol-sells-1-million-copies-in-the-first-day/>.
- Rogers, M. (2011). LSP Translation and Creativity. *SYNAPS – A Journal of Professional Communication*. pp. 42 – 47.
- Schleiermacher, F. (2012). On the Different Methods of Translating. *Translation Studies Reader*. (Ed. Lawrence Venuti). London: Routledge.
- Sağlık, Ş. (2010). *Popüler Roman Estetik Roman*. Ankara: Akçağ Yayınları.
- Seago, K. (2014). Introduction and Overview: Crime (Fiction) in Translation. *The Journal of Specialised Translation*. Issue 22. pp. 2-14.
- Skillman, T. M. (2000). *Writing the Thriller*. Ohio: Writer's Digest Books.
- Soner, S. (2004). Sezer Soner. *imge.com.tr*. Retrieved April 13, 2016 from https://www.imge.com.tr/person.php?person_id=7591.
- Squires, N. (2013). Dan Brown's Inferno: the hellish conditions endured by those translating author's new blockbuster. *www.telegraph.co.uk*. Retrieved May 20, 2016 from <http://www.telegraph.co.uk/culture/books/10040306/Dan-Browns-Inferno-the-hellish-conditions-endured-by-those-translating-authors-new-blockbuster.html>.
- Storey, J. (2009). *Cultural Theory and Popular Culture*. Fifth Edition. UK: Pearson Education Limited.
- Stowe, W. W. (1986). Popular Fiction as Liberal Art. *College English*. Vol. 48, No: 7. pp. 646-663.
- The Da Vinci Code. (2006). *www.imdb.com*. Retrieved May 20, 2016 from <http://www.imdb.com/title/tt0382625/>.
- The Guide Istanbul. (2013). In Dan Brown's Footsteps: A Tour of Inferno's Sights. Retrieved May 20, 2016 from <http://www.theguideistanbul.com/article/dan-browns-footsteps-tour-infernos-sights>.
- Tian, C. (2010). Etymological Implications of Domestication and Foreignization: a Chinese Perspective. *Perspectives*. Vol. 18:2. pp. 79-93.
- Uğur, V. (2013). *1980 Sonrası Türkiye'de Popüler Roman*. İstanbul: Koç Üniversitesi Yayınları.
- Varela, F. C. (1995). Textual Constraints and the Translator's Creativity in Dubbing. *Translators' Strategies And Creativity: Selected Papers from the 9th International*

- Conference on Translation and Interpreting, Prague, September 1995: In Honor of Jiri Levy and Anton Popovic.* Amsterdam: John Benjamins Publishing Company. pp. 15-22.
- Venuti, L. (2002). Translating Humour. *Performance Research*. pp. 6-16.
- Venuti, L. (2004). *The Translator's Invisibility: A History of Translation*. New York: Routledge.
- Wagner, R. (2008). The "Scholar's Code": Biblical Interpretation, Postmodernism, and the Da Vinci Code. *The Da Vinci Code in the Academy*. UK: Cambridge Scholars Publishing. pp. 31-48.
- Wilss, W. (1996). *Knowledge and Skills in Translator Behavior*. Amsterdam: John Benjamins Publishing House.
- Wilss, W. (1996). Translation as Intelligent Behaviour. *Terminology, LSP and Translation: Studies in Language Engineering in Honour of Juan C. Sager*. John Benjamins Publishing House. pp. 161 – 168.
- Wolfram Research. (2016). Franklin Magic Square. *mathworld.wolfram.com*. Retrieved April 21, 2016 from <http://mathworld.wolfram.com/FranklinMagicSquare.html>.
- Yuhanna, 1:1. (n.d.). *christiananswers.net*. Retrieved April 22, 2016 from <http://www.christiananswers.net/turkish/bible-tr/tr-john1.html>.

ROMANTİK DÖNEM VİYOLA SONATLARINA MÜZİKAL VE TEKNİK BAKIŞ

Fusun Naz Altinel

EĞİTİM
yayınevi

ROMANTİK DÖNEM VİYOLA SONATLARINA MÜZİKAL VE TEKNİK BAKIŞ

Füsun Naz Altınel

Genel Yayın Yönetmeni: Yusuf Ziya Aydođan (yza@egitimyayinevi.com)

Genel Yayın Koordinatörü: Yusuf Yavuz (yusufyavuz@egitimyayinevi.com)

Sayfa Tasarımı: Eğitim Yayınevi Grafik Birimi

Kapak Tasarımı: Eğitim Yayınevi Grafik Birimi

T.C. Kültür ve Turizm Bakanlığı

Yayıncı Sertifika No: 47830

ISBN: 978-625-6408-45-6

1. Baskı, Nisan 2023

Baskı Cilt

Uzun Dijital Matbaacılık

İstanbul Cad. İstanbul Çarşısı No: 48/48 - 49 İskitler 06070 / Ankara

Matbaa Sertifika No: 47865

Kütüphane Kimlik Kartı

ROMANTİK DÖNEM VİYOLA SONATLARINA MÜZİKAL VE TEKNİK BAKIŞ

Füsun Naz Altınel

102 s., 135x215 mm

Kaynakça var, dizin yok.

ISBN: 978-625-6408-45-6

Copyright © Bu kitabın Türkiye'deki her türlü yayın hakkı Eğitim Yayınevi'ne aittir. Bütün hakları saklıdır. Kitabın tamamı veya bir kısmı 5846 sayılı yasanın hükümlerine göre kitabı yayımlayan firmanın ve yazarlarının önceden izni olmadan elektronik/mekanik yolla, fotokopi yoluyla ya da herhangi bir kayıt sistemi ile çoğaltılamaz, yayımlanamaz.

EĞİTİM
yayınevi

Yayınevi Türkiye Ofis: İstanbul: Eğitim Yayınevi Tic. Ltd. Şti., Atakent mah.
Yasemen sok. No: 4/B, Ümraniye, İstanbul, Türkiye

Konya: Eğitim Yayınevi Tic. Ltd. Şti., Fevzi Çakmak Mah. 10721 Sok. B Blok,
No: 16/B, Safakent, Karatay, Konya, Türkiye
+90 332 351 92 85, +90 533 151 50 42, 0 332 502 50 42
bilgi@egitimyayinevi.com

Yayınevi Amerika Ofis: New York: Eğitim Publishing Group, Inc.
P.O. Box 768/Armonk, New York, 10504-0768, United States of America
americaoffice@egitimyayinevi.com

Lojistik ve Sevkiyat Merkezi: Kitapmatik Lojistik ve Sevkiyat Merkezi, Fevzi Çakmak Mah.
10721 Sok. B Blok, No: 16/B, Safakent, Karatay, Konya, Türkiye
sevkiyat@egitimyayinevi.com

Kitabevi Şubesi: Eğitim Kitabevi, Şükran mah. Rampalı 121, Meram, Konya, Türkiye
+90 332 499 90 00
bilgi@egitimkitabevi.com

İnternet Satış: www.kitapmatik.com.tr
+90 537 512 43 00
bilgi@kitapmatik.com.tr

 **kitapmatik**
İstanbul - Ankara - Konya

BİBLİYOGRAFYA / KAYNAKÇA

- Barrett, Henry: **The Viola, Complete Guide for Teachers and Students** The University of Alabama Press, Tuscaloosa,Alabama, 1978
- Dalton, David: **Playing the Viola, Conversations with Primrose**, Oxford University Press, Great Clarendon Street, Oxford,2003
- Galamian, Ivan: **Principles of Violin Playing and Teaching**, Shar Products Company, Michigan, USA, 1985
- Menuhin, Yehudi: **Violin, Six Lessons with Yehudi Menuhin**, The Viking Press, Newyork, 1971
- Modiri, Beste Tıknaz: **Viyola'ya Hayat Veren Adam: William Primrose**-Kolay Müzik Yayınları, İstanbul 2012

Çevrimiçi Kaynaklar

- (çevrimiçi) <https://www.britannica.com/biography/Ivan-Galamian> 15.02.2023
- (çevrimiçi) <https://www.britannica.com/biography/Karoly-Flesch> 15.02.2023
- (çevrimiçi) <https://www.britannica.com/biography/Leopold-Auer> 15.02.2023
- (çevrimiçi) <https://www.britannica.com/biography/Yehudi-Menuhin> 15.02.2023
- (çevrimiçi) https://en.wikipedia.org/wiki/William_Primrose 15.02.2023
- (çevrimiçi) https://en.wikipedia.org/wiki/Lillian_Fuchs 15.02.2023
- (çevrimiçi) https://en.wikipedia.org/wiki/Lionel_Tertis 15.02.2023
- (çevrimiçi) <https://www.britannica.com/art/rubato> 15.02.2023
- (çevrimiçi) [https://en.wikipedia.org/wiki/Trill_\(music\)](https://en.wikipedia.org/wiki/Trill_(music)) 15.02.2023
- (çevrimiçi) <https://en.wiktionary.org/wiki/grupetto> 15.02.2023
- (çevrimiçi) <https://en.wikipedia.org/wiki/Mordent> 15.02.2023
- (çevrimiçi) <https://www.britannica.com/art/sul-tasto> 15.02.2023
- (çevrimiçi) <https://www.freemusicdictionary.com/definition/sul-ponticello/> 15.02.2023
- (çevrimiçi) <https://www.britannica.com/art/pizzicato> 15.02.2023
- (çevrimiçi) <https://www.britannica.com/art/recitative> 15.02.2023
- (çevrimiçi) https://en.wikipedia.org/wiki/Ad_libitum 15.02.2023



TASARIMCILAR İÇİN AKADEMİK YAZIM TEKNİKLERİ



DOÇ. DR. DAMLA ALTUNCU

EĞİTİM
yayınevi

TAASARIMCILAR İÇİN AKADEMİK YAZIM TEKNİKLERİ

Doç. Dr. Damla Altuncu

Genel Yayın Yönetmeni: Yusuf Ziya Aydođan (yza@egitimyayinevi.com)

Genel Yayın Koordinatörü: Yusuf Yavuz (yusufyavuz@egitimyayinevi.com)

Sayfa Tasarımı: Eğitim Yayınevi Grafik Birimi

Kapak Tasarımı: Eğitim Yayınevi Grafik Birimi

T.C. Kültür ve Turizm Bakanlığı

Yayıncı Sertifika No: 47830

ISBN: 978-625-6408-46-3

1. Baskı, Nisan 2023

Baskı Cilt

Uzun Dijital Matbaacılık

İstanbul Cad. İstanbul Çarşısı No: 48/48 - 49 İskitler 06070 / Ankara

Matbaa Sertifika No: 47865

Kütüphane Kimlik Kartı

TAASARIMCILAR İÇİN AKADEMİK YAZIM TEKNİKLERİ

Doç. Dr. Damla Altuncu

128 s., 135x215 mm

Kaynakça var, dizin yok.

ISBN: 978-625-6408-46-3

Copyright © Bu kitabın Türkiye'deki her türlü yayın hakkı Eğitim Yayınevi'ne aittir. Bütün hakları saklıdır. Kitabın tamamı veya bir kısmı 5846 sayılı yasanın hükümlerine göre kitabı yayımlayan firmanın ve yazarlarının önceden izni olmadan elektronik/mekanik yolla, fotokopi yoluyla ya da herhangi bir kayıt sistemi ile çoğaltılamaz, yayımlanamaz.

EĞİTİM
yayınevi

Yayınevi Türkiye Ofis: İstanbul: Eğitim Yayınevi Tic. Ltd. Şti., Atakent mah.
Yasemen sok. No: 4/B, Ümraniye, İstanbul, Türkiye

Konya: Eğitim Yayınevi Tic. Ltd. Şti., Fevzi Çakmak Mah. 10721 Sok. B Blok,
No: 16/B, Safakent, Karatay, Konya, Türkiye
+90 332 351 92 85, +90 533 151 50 42, 0 332 502 50 42
bilgi@egitimyayinevi.com

Yayınevi Amerika Ofis: New York: Eğitim Publishing Group, Inc.
P.O. Box 768/Armonk, New York, 10504-0768, United States of America
americaoffice@egitimyayinevi.com

Lojistik ve Sevkiyat Merkezi: Kitapmatik Lojistik ve Sevkiyat Merkezi, Fevzi Çakmak Mah.
10721 Sok. B Blok, No: 16/B, Safakent, Karatay, Konya, Türkiye
sevkiyat@egitimyayinevi.com

Kitabevi Şubesi: Eğitim Kitabevi, Şükran mah. Rampalı 121, Meram, Konya, Türkiye
+90 332 499 90 00
bilgi@egitimkitabevi.com

İnternet Satış: www.kitapmatik.com.tr
+90 537 512 43 00
bilgi@kitapmatik.com.tr

 **kitapmatik**
İstanbul

KAYNAKLAR

- Arıkan, R. (2004). Araştırma Teknikleri ve Rapor Hazırlama. Ankara: Asil Yayın.
- Arlı, M. ve Nazik, H. (2001). Bilimsel araştırmaya giriş. Ankara: Gazi Kitabevi
- Bal, H. (2001). Bilimsel Araştırma Yöntem ve Teknikleri. Isparta Süleyman Demirel Üniversitesi Yayınları
- Balcı, A. (2005). Sosyal bilimlerde araştırma. Ankara: Pegema Yayıncılık.
- Büyüköztürk, Ş., Kılıç Çakmak, E., Akgün, Ö.E., Karadeniz, Ş. Ve Demirel, F. (2008). Bilimsel araştırma yöntemleri. Ankara: Pegem Yayınları.
- Ekiz, D (2009). Bilimsel Araştırma Yöntemleri. Ankara: Anı Yayınları
- Fraenkel, J.R. & Wallen, N.E. (1990). How to design and evaluate research in education. McGraw-Hill Publishing Company.
- Frankfort-Nachmias, C & Nachmias, D (1996). Research Methods in the Social Sciences, (fifth edition), London: Arnold.
- How do I get a paper accepted? DeMaria AN. J Am Coll Cardiol. 2007 Apr 17;49(15):1666-7.
- How to get your paper accepted in an English-language journal. Burgdorf WH. : J Dtsch Dermatol Ges. 2004 Jul;2(7):592-6.
- How to get your paper published. Fried PW, Wechsler AS. J Thorac Cardiovasc Surg. 2001 Apr;121(4 Suppl):S3-7.
- How to get your paper published: confessions of an editor. Sutherland LR. Can J Gastroenterol. 2003 Apr;17(4):279.
- How to write a medical paper to get it published in a good journal. Lundberg GD. MedGenMed. 2005 Nov4;7(4):36.
- How to write a research paper. Alexandrov AV. Cerebrovasc Dis. 2004;18(2):135-8.
- Karasar, N (2000). Bilimsel Araştırma Yöntemi. Ankara: Nobel Yayıncılık
- Karasar, N. (1976). Araştırmalarda Rapor Hazırlama Yöntemi: Kavramlar İlkeler Teknikler. Ankara, Pars Matbaacılık.
- Meany-Daboul, M.G., Roscoe, E.M., Bourret, J.C., & Ahearn, W.H. (2007) A comparison of momentary time sampling and partial-interval recording for evaluating functional relations. *Journal of Applied Behavior Analysis*, 40, 501–514
- Özmen, A. (1999) Sosyal Bilimlerde Araştırma Yöntemleri. Eskişehir: Anadolu Üniversitesi Yayınları
- Patton, M, Q. (1987). How to Use Qualitative Methods in Evaluation. Newbury Park, CA: Sage
- Sencer, M. (1989) Toplum Bilimlerde Yöntem. İstanbul: Beta Yayıncılık
- Seyidoğlu, H. (2003). Bilimsel Araştırma ve Yazma El Kitabı. İstanbul, Güzem Can Yayınları.
- Tatlıdil, Ercan (1993) Toplum Eğitim ve Öğretmen İzmir: E.Ü. E.F. Yay.,
- Ural, A ve Kılıç, İ (2004) Bilimsel Araştırma Süreci ve SPSS ile Veri Analizi. Ankara: Detay Yayıncılık
- Yıldırım, A & Şimşek, H (2000) Sosyal Bilimlerde Nitel Araştırma Yöntemleri. Ankara: Seçkin Yayınları
- Young, P. V. (1968). Bilimsel Sosyal İncelemeler ve Araştırma (Çev. G. Bingöl ve N. İşçil). Ankara: Ege Matbaası.

KONVANSİYONEL OFSET BASKI MAKİNELERİNDE BİLGİSAYAR DESTEKLİ MÜREKKEP BESLEME KONTROLÜ

MUSTAFA KISA

EĞİTİM
yayınevi

KONVANSİYONEL OFSET BASKI MAKİNELERİNDE BİLGİSAYAR DESTEKLİ MÜREKKEP BESLEME KONTROLÜ

Mustafa Kısa

Genel Yayın Yönetmeni: Yusuf Ziya Aydođan (yza@egitimyayinevi.com)

Genel Yayın Koordinatörü: Yusuf Yavuz (yusufyavuz@egitimyayinevi.com)

Sayfa Tasarımı: Eğitim Yayınevi Grafik Birimi

Kapak Tasarımı: Eğitim Yayınevi Grafik Birimi

T.C. Kültür ve Turizm Bakanlığı

Yayıncı Sertifika No: 47830

E-ISBN: 978-625-6408-79-1

1. Baskı, Mart 2023

Baskı Cilt

Bulut Dijital Matbaa Sanayi Ticaret Limited Şirketi

Musalla Bağları Mah. İnciköy Sok. 1/A Selçuklu / KONYA

Matbaa Sertifika No: 48120

Kütüphane Kimlik Kartı

KONVANSİYONEL OFSET BASKI MAKİNELERİNDE BİLGİSAYAR DESTEKLİ MÜREKKEP BESLEME KONTROLÜ

Mustafa Kısa

74 s., 185x297 mm

Kaynakça var, dizin yok.

E-ISBN: 978-625-6408-79-1

Copyright © Bu kitabın Türkiye'deki her türlü yayın hakkı Eğitim Yayınevi'ne aittir. Bütün hakları saklıdır. Kitabın tamamı veya bir kısmı 5846 sayılı yasanın hükümlerine göre kitabı yayımlayan firmanın ve yazarlarının önceden izni olmadan elektronik/mechanik yolla, fotokopi yoluyla ya da herhangi bir kayıt sistemi ile çoğaltılamaz, yayımlanamaz.

EĞİTİM
yayınevi

Yayınevi Türkiye Ofis: İstanbul: Eğitim Yayınevi Tic. Ltd. Şti., Atakent mah. Yasemen sok. No: 4/B, Ümraniye, İstanbul, Türkiye

Konya: Eğitim Yayınevi Tic. Ltd. Şti., Fevzi Çakmak Mah. 10721 Sok. B Blok, No: 16/B, Safakent, Karatay, Konya, Türkiye
+90 332 351 92 85, +90 533 151 50 42, 0 332 502 50 42
bilgi@egitimyayinevi.com

Yayınevi Amerika Ofis: New York: Egitim Publishing Group, Inc.
P.O. Box 768/Armonk, New York, 10504-0768, United States of America
americaoffice@egitimyayinevi.com

Lojistik ve Sevkiyat Merkezi: Kitapmatik Lojistik ve Sevkiyat Merkezi, Fevzi Çakmak Mah. 10721 Sok. B Blok, No: 16/B, Safakent, Karatay, Konya, Türkiye
sevkiyat@egitimyayinevi.com

Kitabevi Şubesi: Eğitim Kitabevi, Şükran mah. Rampalı 121, Meram, Konya, Türkiye
+90 332 499 90 00
bilgi@egitimkitabevi.com

İnternet Satış: www.kitapmatik.com.tr
+90 537 512 43 00
bilgi@kitapmatik.com.tr

 **kitapmatik**
www.kitapmatik.com.tr

9.KAYNAKLAR

Şen (1997), Bilgisayar Kontrollü Ofset Baskı Makineleri Marmara Ü.Fen Bilimleri Enstitüsü İstanbul

Beytut(1992), Ofset Baskı Teknolojisi Marmara Ü.Fen Bilimleri Enstitüsü İstanbul

Yüksel (1997).Otomatik Kontrol Uludağ Üniversitesi Bursa

Özer (2003), PIC[®] in genel yapısı, programlaması Selçuk Ü Fen Bilimleri Enstitüsü Konya

Oğuz(1994), Bilgisayarlı baskı kontrol unitelerine sahip ofset baskı makinelerinde baskı işlemleri, yüksek lisans tezi

Leenhouts(1987), Art and Practice of step motor control, intertec-international

lovine(2000), PIC microcontroller project book The McGraw-Hill

Işık(2002), Mikrodenetleyici kontrolü termohipoterm sisteminin tasarımını ve tıbbi uygulamaları Çukurova Ü.Fen Bilimleri Enstitüsü

Microchip web sitesi, www.microchip.com, Microchip Data Sheets, PIC lerin yapısı ve step motorlar

Bodur(2000), Adım adım PIC micro programlama, PIC'lerin programlaması hakkında ve PIC basic hakkında bilgi vermektedir

Kuo(1999), Otomatik Kontrol Sistemleri Literatür yayınları

Dinçer(2000), PIC Mikrokontroler



DİJİTALLEŐME BAĐLAMINDA TÜRK SİNEMASINDA YENİ EĐİMLER

Editör: Seher ŐEYLAN

EĐİTİM
yayınevi

DİJİTALLEŞME BAĞLAMINDA TÜRK SİNEMASINDA YENİ EĞİLİMLER

Editör: Seher Şeylan

Genel Yayın Yönetmeni: Yusuf Ziya Aydoğın (yza@egitimyayinevi.com)

Genel Yayın Koordinatörü: Yusuf Yavuz (yusufyavuz@egitimyayinevi.com)

Sayfa Tasarımı: Eğitim Yayınevi Grafik Birimi

Kapak Tasarımı: Eğitim Yayınevi Grafik Birimi

T.C. Kültür ve Turizm Bakanlığı

Yayıncı Sertifika No: 47830

E-ISBN: 978-625-6408-56-2

1. Baskı, Mart 2023

Kütüphane Kimlik Kartı

DİJİTALLEŞME BAĞLAMINDA TÜRK SİNEMASINDA YENİ EĞİLİMLER

Editör: Seher Şeylan

172 s., 165x240 mm

Kaynakça var, dizin yok.

E-ISBN: 978-625-6408-56-2

Copyright © Bu kitabın Türkiye'deki her türlü yayın hakkı Eğitim Yayınevi'ne aittir. Bütün hakları saklıdır. Kitabın tamamı veya bir kısmı 5846 sayılı yasanın hükümlerine göre kitabı yayımlayan firmanın ve yazarlarının önceden izni olmadan elektronik/mechanik yolla, fotokopi yoluyla ya da herhangi bir kayıt sistemi ile çoğaltılamaz, yayımlanamaz.

EĞİTİM

yayınevi

Yayınevi Türkiye Ofis: İstanbul: Eğitim Yayınevi Tic. Ltd. Şti., Atakent mah.

Yasemen sok. No: 4/B, Ümraniye, İstanbul, Türkiye

Konya: Eğitim Yayınevi Tic. Ltd. Şti., Fevzi Çakmak Mah. 10721 Sok. B Blok,

No: 16/B, Safakent, Karatay, Konya, Türkiye

+90 332 351 92 85, +90 533 151 50 42, 0 332 502 50 42

bilgi@egitimyayinevi.com

Yayınevi Amerika Ofis: New York: Eğitim Publishing Group, Inc.

P.O. Box 768/Armonk, New York, 10504-0768, United States of America

americaoffice@egitimyayinevi.com

Lojistik ve Sevkiyat Merkezi: Kitapmatik Lojistik ve Sevkiyat Merkezi, Fevzi Çakmak Mah.

10721 Sok. B Blok, No: 16/B, Safakent, Karatay, Konya, Türkiye

sevkiyat@egitimyayinevi.com

Kitabevi Şubesi: Eğitim Kitabevi, Şükran mah. Rampalı 121, Meram, Konya, Türkiye

+90 332 499 90 00

bilgi@egitimkitabevi.com

İnternet Satış: www.kitapmatik.com.tr

+90 537 512 43 00

bilgi@kitapmatik.com.tr

KAYNAKÇA

- Abisel, Nilgün, “Bir Dünya Nasıl Kurulur? Popüler Türk Filmlerinde Anlatı Yapısı Üzerine”, 25. Kare, Sayı: 9, Ekim-Aralık 1994.
- Abisel, Nilgün, “1928-1938 Dönemi Türkiye’sinde Sinema Üzerine “Düşünceler”” (1982), Türk Sineması Üzerine Yazılar, İmge Yayınları, Ankara, 1994.
- Akbulut, Hasan, “Sinemaya Gitmek ve Seyir: Bir Sözlü Tarih Çalışması”, Elektronik Mesleki Gelişim ve Araştırma Dergisi (EJOIR), Cilt:2, Özel Sayı, Ağustos 2014.
- Akbulut, Hasan “Cinema-going as a Heterogeneous and Multidimensional Strategy: Narratives of Woman Spectators”, The Turkish Online Journal of Design, Art and Communication-TOJDAC, October 2017, Volume 7, Issue 4, (530-541).
- Ayça, Engin, “Türk Sineması Seyirci İlişkileri”, Kurgu Dergisi, Sayı:11, 1992, (117-133).
- Branton, Gill, Cinema and Cultural Modernity, Open University Press, USA, 2000.
- Çam, Aydın, Şanlier, Yüksel, İlke, “Türkiye Sinema Mekânları, Seyir ve Seyirci Araştırmaları Bibliyografyası: Yaklaşımlar, Kaynaklar ve Yöntemler”, Türkiye Araştırmaları Literatür Dergisi, Cilt 18, Sayı:36, 2020/2, (593-632).
- Casetti, Francesco, “Sinemasal Deneyim”, (Çev. Defne Kırmızı), SineCine-Sinema Araştırmaları Dergisi, 2011, 2 (2), Güz, (80-93).
- Çeliktemel-Thomen, Özde, The Curtain of Dreams: Early Cinema in İstanbul 1896-1923, Yayınlanmamış Yüksek Lisans Tezi, Central European University, Hungary, 2009.
- Erdoğan, Nezih, Seyirci ve Bir Anlamlama Süreci Olarak Sinema, Anadolu Üniversitesi Sosyal Bilimler Enstitüsü, Yayınlanmamış Doktora Tezi, Eskişehir, 1989.
- Erdoğan, Nezih, “Üç Seyirci: Popüler Eğlence Biçimlerinin Alınlanması Üzerine Notlar”, Doğu-Batı Dergisi, Yıl:4, Sayı:15, Mayıs-Haziran-Temmuz 2001, (117-127).
- Erdoğan, Nezih, Seyirci ve Sinema, Ankara, Med Campus-GİSAM, 1994.
- Erdoğan, Nezih, “The Making of Our America: Hollywood in a Turkish Context” in Hollywood Abroad: Audiences and Cultural Exchange, (eds.) Richard Maltby and Melvyn Stokes, London, British Film Institute, 2005.
- Ertaylan, Arzu, “Yeşilçam Döneminde Van’ın Sinema Kültürü”, Turkish Studies-International Periodical for The Languages, Literature and History of Turkish or Turkic, Volume 8/8, Summer 2013, (1839-1857).
- Gökçe, Övgü, “Türk Sinemasının Sözlü Tarihini Ararken”, Türk Film Araştırmalarında Yeni Yönelimler-5, Bağlam Yayınları, İstanbul, 2006, (81-92).
- Güçhan, Gülseren, “Sinema-Toplum İlişkileri”, Kurgu Dergisi, Sayı:12, 1993, (51-71).
- Hansen, Miriam B., “Pleasure, Ambivalence, Identification: Valentino and Female Spectatorship”, CinemaJournal, Vol. 25, No.4, (Summer), 1986, (6-32).
- Hansen, Miriam B., “Chamelon and Catalyst-The Cinema as an Alternative Public Sphere”, The Film Cultures Reader, (Ed. by Greame Turner), Routledge, London, 2002, (390-419).
- Hinkle, E. M., Modern Türkiye’de Sinema, Kebikeç, Ankara, Sayı:28, 2009, (91-102).
- Kirel, Serpil, Yeşilçam Öykü Sineması, Babil Yayınları, İstanbul, 2005.
- Kirel, Serpil, Kültürel Çalışmalar ve Sinema, Kırmızı Kedi Yayınevi, 2. Baskı, İstanbul, 2012.
- Kirel, Serpil, Duyal, Aylin Ç. “Sinemada Kadının Varlığı ve Temsili Üzerine: Ötekileştirilmenin Dayanılmaz Ağırlığı”, Sinemada Bir Asır, Antalya Altın Portakal Armağan Kitabı, Ankara, 2014, (287-297).
- Kirel, Serpil, “Kültürel Bir Üretim Olarak Yeşilçam Melodram Filmlerindeki Gözyaşlarının İzlerini Sürmek”, Sinemasal Ortak Kitap-Melodram, (ed.) Dilek Tunalı, Zehra Cerrahoğlu, Doğu Batı Yayınları, Ankara, Cilt 4, 2021, (99-144).
- Kracauer, Siegfried, “Küçük Tezgahtar Kızlar Sinemaya Gidiyor”, Kitle Süsü, (çev. Orhan Kılıç), Ayrıntı Yayınları, İstanbul, 2007.
- Liman, Ali Sait, “Gaziantep’te Sinema, Seyir ve Seyirci (1923-1980)”, İstanbul Üniversitesi İletişim Fakültesi Dergisi, 2014/II/47, (97-124).
- Medin, Burak, “Günümüz Sinema Seyir Gündeminin Belirlenmesi”, İleti-ş-im, Haziran 2018, (43- 61).
- Mungan Yavuztürk, Gülseren, “Ankara’da Yayınlanmış Sinema Dergilerinin Kısa Tarihçesi”, Ankara Araştırmaları Dergisi, 1(2), 79-72, Aralık 2013.
- Mutlu, Dilek Kaya, Yeşilçam in Letters: A “Cinema Event” In 1960s Turkey From The Perspective of an Audience Discourse, Bilkent University, Ph.D. Thesis, Ankara, 2002.
- Ormanlı, Okan, Dijitalleşme ve Türk Sineması, TOCDAJ, April 2012, Volume 2, Issue 2, (32-38).

- Öz, Perihan Taş, “Pelikülden Dijitale Sinemada Seyir Kültürü Ve Seyircinin Değişen Konumu”, TOJDAC, April 2012, Volume 2, Issue 2, (65-73).
- Özsoy, Aydan (ed.), Sinema, Seyir ve Seyirci-Türkiye’de 2000 Sonrası Değişen Seyir Kültürü ve Yeni Seyir Deneyimleri, Literatürk Academia, 2020.
- Öztürk, Serdar, “Türkiye’de Sözlü Tarihten İletişim Araştırmalarında Yararlanma Üzerine Notlar”, Milli Folklor Dergisi, 2010, Yıl:22, Sayı:87, (13-26).
- Özyılmaz Yıldızcan, Özge, Erken Cumhuriyet Döneminde Hollywood’un Alınlanması: Kadınlar, Gençler ve Modernlik, Yayınlanmamış Doktora Tezi, İstanbul Üniversitesi Sosyal Bilimler Enstitüsü, İstanbul, 2013.
- Peker, Ekrem Hayri, “Bursa’nın Yazlık Sinemaları”, Olay-Bursa’da Yaşam Dergisi, Ağustos 2015, (210-221).
- Rapp, Dan, “Sex in the Cinema: War, Moral Panic, and the British Film Industry, 1906-1918, A Quarterly Journal Concerned with British Studies, Vol.34, No:3 (Autumn, 2002), (422-451).
- Scognamillo, Giovanni, Cadde-i Kebir’de Sinema, Metis Yayınları, İstanbul, 1991.
- Stacey, Jackie, “Hollywood Cinema: Great Escape”, The Film Cultures Reader, (ed. by Graeme Turner), Routledge, London, (420-443), 2002.
- Stam, Robert, Sinema Teorisine Giriş, Çev. Selda Salman, Çığdem Asatekin, Ayrıntı Yayınları, 2014.
- Süalp, Z. Tül Akbal, “Deneyim Ufkumuzun Sineması”, (7-54), (Yazarlar: Z. Tül Akbal Süalp, Ayla Kanbur, Necla Algan), Özgürlüklerden Kayıplara ve Sonrası, Ankara Sinema Derneği, Ankara, 2008.
- Yücel, Diken, Dilar, “Türk Sinemasında “Seyir ve Seyirci” Çalışmalarında Akademik Alanyazına Bakış”, (içinde) Sinema, Seyir ve Seyirci-Türkiye’de 2000 Sonrası Değişen Seyir Kültürü ve Yeni Seyir Deneyimleri, (ed. Aydan Özsoy), Literatürk Academia Yayınları, 2020. (29-52).

Diğer Kaynaklar

- Casetti, F. “The Filmic Experience-An Introduction”. Erişim tarihi: 19.09.2015, www.francescocasetti.com/research
- Kurtoğlu, A. “Bir Zamanlar İstanbul’da Yazlık Sinemalar Vardı”. Erişim tarihi: 20.09.2015, <http://www.wowturkey.com/forum/viewtopic.php?t=40313>
- Acı Hayat*, Erişim tarihi: 18.07.2022, <https://www.tsa.org.tr/tr/film/filmgoster/6233/aci-hayat>

Görüşmeler:

- Mücahit Alkuş’un, Ş. Ş. (1962/Erkek) ile yaptığı görüşme (Kasım 2013).
- Cengiz Ferhat Altay’ın M. B. (1960/Erkek) ile yaptığı görüşme (Kasım 2013).
- Onur Aytaç’ın, G. K. (1938/Kadın) ile yaptığı görüşme (1 Kasım 2014).
- Onur Aytaç’ın, S. A. (1959/Kadın) ile yaptığı görüşme (1 Kasım 2014).
- Sümeysra Demirdöven Nurcan’ın, E. N. (1950/Kadın) ile yaptığı görüşme (2014).
- Sümeysra Demirdöven Nurcan’ın, B. N. (1950/Erkek) ile yaptığı görüşme (2014).
- Sümeysra Demirdöven Nurcan’ın, N. D. (1950/Erkek) ile yaptığı görüşme (2014).
- Doğuşcan Göker’in, A. G. (1937/Kadın) ile yaptığı görüşme (16 Ekim 2013).
- Melike Günhan’ın, M. Z. T. (1957/Erkek) yaptığı görüşme (2014).
- Burcu Güven’in, G. Ç. (1931/Kadın) ile yaptığı görüşme (2014).
- Burcu Güven’in, R. H. (1964/Kadın) ile yaptığı görüşme (2014).
- Tuğba Kozan’ın, P. K. (1952/Erkek) ile yaptığı görüşme (6 Kasım 2013).
- Tuğba Kozan’ın, N. K. (1960/Kadın) ile yaptığı görüşme (6 Kasım 2013).
- Gökhan Kuloğlu’nun, A. K. (1965/Erkek) ile yaptığı görüşme (2014).
- Mehmet Kurt’un, İ. G. (1947/Erkek) ile yaptığı görüşme (2014).
- Cemre Nur Meleke’nin, N. S. (1938/Kadın) ile yaptığı görüşme (2014).
- Can Savaş’ın, A. S. (1937/Kadın) ile yaptığı görüşme (2014).
- Bariş Saydam’ın, O. G. (1946/Erkek) ile yaptığı görüşme (2014).
- Hacer Sönmez’in, İ. K. (Yaşı belirtilmemiş/Erkek) ile yaptığı görüşme (Kasım 2013).
- Hacer Sönmez’in, S. K. (1963/Kadın) ile yaptığı görüşme (Kasım 2013).
- Hacer Sönmez’in, yakını (Yaşı belirtilmemiş/ Erkek) ile yaptığı görüşme (Kasım 2013).
- Gökhan Şener’in, adı belirtilmeyen yakını (1954/Erkek) ile yaptığı görüşme (Kasım 2013).
- Yaşar Furkan Türkyurt’un, Cevdet Pişkin ile yaptığı görüşme (2014).
- Kutay Ucu’nun, S. D. (1932/Kadın) ile yaptığı görüşme (2014).
- Esra Yazıcı’nın, A. A. (1963/Erkek) ile yaptığı görüşme (2014).

KAYNAKÇA

- Bannerman, S. (2013).“Crowdfunding Culture”. *Wi Journal of Mobile Media.Vol: 9*, No:2, <http://wi.mobilites.ca/crowdfunding-culture/> (accessed 12.03.2022)
- Bordwell, D. (2002). “Intensified Continuity: Visual Style in Contemporary American Film,” *Film Quarterly* 55. no. 3.(pp. 16-28). University of California Press.
- Bourriaud, N. (2006). *Relational aesthetics*. In C. Bishop (Ed.), *Participation* (pp. 160–171). Cambridge, MA: MIT Press
- Casetti,F (2021). “Sinemanın Yeniden Konumlandırılması””. *İçinde Post Sinema* (Denson, S. , Leyda, J). Nota Bene.
- Debord, G. (2006). *Gösteri Toplumu*. (Ayşen Emekçi,-Okşan Taşkent çev.). Ayrıntı.
- Denson, S. , Leyda, J. (2021). *Post Sinema*. Nota Bene.
- Elsaesser, T. (2009).“The Mind-Game Film”, In Warren Buckland (ed.), *Puzzle Films, Complex Storytelling in Contemporary Cinema* (pp.13-42). Wiley-Blackwell
- Geray, H. (2003). İletişim ve Teknoloji:Uluslararası Birikim Düzeninde Yeni Medya Politikaları, Ütopya Yayınevi, Ankara.
- Howe, J. (2010). *Crowdsourcing: Kalabalıkların Gücü Bir İşin Geleceğine Nasıl Şekil Verebilir?* (Günseli Aksoy çev.). Optimist Yayıncılık.
- Howe, J. (2008). *Crowdsourcing: Why the power of the crowd is driving the future of business?* Crown Business.
- Howe, J. (2006). “The Rise of Crowdsourcing”. *Wired*. C. 14, S. 6, (s. 1-5).
- Jenkins, H. (2009). *Confronting The Challenges of a Participatory Culture: Media Education For The 21st Century*. The MIT Press.
- Künüçen, H, Olguntürk, K (2021). “Yeni Film Dili Amatör Video”. *İçinde Post Sinema* (Denson, S. , Leyda, J). Nota Bene.
- Levy, Pierre (2001).”Collective Intelligence”. In David Trend (ed.), *Reading Digital Culture*. Malden Mass: Blackwell, (s. 253-259).
- Literat, I. (2012). “The Work of Art in the Age of Mediated Participation: Crowdsourced Art and Collective Creativity”, *International Journal of Communication*, 2012, Vol: 6, 1932–8036/20120005,(s. 2979-2980).
- Manovich, L. (2001). *The Language of New Media*.The MIT Press: Cambridge, London,
- Ranciere, J. (2015). *Özgürleşen Seyirci*. Metis.
- Rombes, N. (2009). *Cinema in The Digital Age*. Wallflower.
- Sánchez, D. Á., Gimilio, D. P. & Altamirano, I. J.. (2015). Crowdsourcing: a New Way to Citizen Empowerment. *En Advances of Crowdsourcing*, (73-86), Cham: Springer.
- Şentürk, R (2016). “Sinemanın Dramı”. *İçinde Dijital Sinema*, İnsanart, İstanbul
- Timisi, N. (2003). Yeni İletişim Teknolojileri ve Demokrasi, Dost Kitabevi, Ankara.
- Tryon, C. (2009). “Wall to Wall Color”, *Reinventing Cinema Movies in The Age of Media Convergence*. NewJersey: Rutgers University Press. (pp. 59-93)
- <https://ozgurlesenseyirci.com/kisa-belgesel-grand-pera-yalnizligi> (erişim tarihi 08.07.2022)
- <https://ozgurlesenseyirci.com/> (erişim tarihi 08.07.2022)

KAYNAKÇA

- Akar, D. (2018). Filmlerin tanıtımında halkla ilişkiler aracı olarak instagram kullanımı: ayla filmi örneği. *Akdeniz Üniversitesi İletişim Fakültesi Dergisi*, Cilt: 29, 2018, s.95-109.
- Akbaş, Z. (2013). "Cem'den Şahan'a IMDb taşı!". Erişim tarihi: 10.07.2022, <https://www.haberturk.com/magazin/herkes-bunu-konusuyor/haber/824265-cemden-sahana-imdb-tasi>
- Akyol, M. Kuruca, Y. (2015). Sinema filmlerinin pazarlanmasında sosyal medyanın kullanımı." *Akademik Yaklaşımlar Dergisi*. 6(1): 64-92.
- Aslan, K. (2008). *Değişen Teknolojiler ve Habercilikte İstihbarat*. Anahtar Kitaplar Yayınevi. 220
- Aytekin, M. (2015). Sadece iletişim. (Aytekin, M., Ed.) *Yenilenen Medya*. KOCAV Yayınları. 25
- Bhattacharyya, M., Dasgupta, D. (2014). Promotions and marketing: a study with special reference to indian hindi film industry using social media platform. *International Journal of Technical Research and Applications*, 10, 128-131.
- Binark, M. (2007). Yeni medya çalışmalarında yeni sorular ve yöntem sorunu. (Binark, M. Ed.) *Yeni Medya Çalışmaları*. 21-45. Dipnot Yayınları. 21
- Casetti, F. (2011). Sinemasal deneyim (Kırmızı, D., Çev.) *Sinecine*, 2(2): 81-93
- Dilmen, N. E. (2007). Yeni medya kavramı çerçevesinde internet günlükleri-bloglar ve gazeteciliğe yansımaları, *Marmara İletişim Dergisi*, 12. 114
- Erdoğan, N. (1993). *Seyirci ve Sinema*. "Seyirci ve Bir Anlamlama Süreci Olarak Sinema". Med-Campus Proje. 13
- Erkal, M.E. (2000). *Sosyoloji*. Der Yayınları. 80-82
- Gripsrud, J. (2014). "Sinema İzleyicileri". (Murat İri, Der.), *Sinema Araştırmaları: Kuramlar, Kavramlar, Yaklaşımlar* (ss. 307-324). Derin Yayınları.
- Güngör, N. (2016). *İletişim, Kuramlar, Yaklaşımlar*. Siyasal Kitabevi. 169
- Pancar, S. (2013). "Şahan'a IMDb şoku". Erişim tarihi: 11.06.2022, <https://www.ih.com.tr/haber-sahana-imdb-soku-261165/>
- Jarvie, I. C. (1993). Sosyal bir kurum olarak sinemaya gitmek. *25. Kare*, 5: 23-24
- Jenkins, H. (2006b). *Convergence Culture: Where Old and New Media Collide*. NYU.
- Kara, T. (2011). Görsel medyanın aile bireyleri üzerindeki etkisi üzerine bir araştırma, (Yayınlanmamış TÜİK Uzmanlık Tezi). T.C. Başbakanlık, 5
- Kırel, S. (2005). *Yeşilçam Öykü Sineması*. Babil Yayınları. 138
- Kırık, M., Saltık, R. (2017). Sosyal medyanın dijital mizahı: internet meme/caps, *Atatürk İletişim Dergisi*. Sayı 12. 99-118
- Manovich, L. (2003). New media from borges to html. *New Media Reader*, MIT Press. Erişim Tarihi: 05.07.2022. http://manovich.net/content/04-projects/033-new-media-from-borges-to-html/30_article_2001.pdf 13-25
- Mutlu, E. (2016). *Globalleşme, Popüler Kültür ve Medya*. Ütopya Yayınevi. 94-99
- Nuran, B. M. (2015). Geleneksel medya ve yeni medya etkileşiminin gezi parkı gösterileri bağlamında incelenmesi. (Yayınlanmamış Yüksek Lisans Tezi). Beykent Üniversitesi. 39
- Onat, F. (2010). Bir halkla ilişkiler uygulama alanı olarak sosyal medya kullanımı: sivil toplum örgütleri üzerine bir inceleme. *İletişim Kuram ve Araştırma Dergisi*. (31): 103-122.
- Oskay, Ü. (1993). *XIX. Yüzyıldan Günümüze Kitle İletişiminin Kültürel İşlevleri*. Der Yayınları. 309-310
- Özcan, B. (2007). Tüketim, risk ve bireyselliğin modern dönemde artan önemi, Erişim tarihi: 21.06.2022, <http://dergipark.ulakbim.gov.tr/iusoskon/article/88>
- Özden, Z. (2000). *Film Eleştirisi*. Afa Yayınları. 76
- Sayıcı, F. (2020). Film tanıtımında sosyal medyanın birincil araçları. 1. ULUSLARARASI YENİ DÜNYADA İLETİŞİM KONGRESİ
- Srinivas, L. (2002). The active audience: spectatorship, social relations and the experience of cinema in India. *Media, Culture and Society*. Brander University. 24: 165-169
- Toprak, A., Yıldırım A. vd., (2009). *Toplumsal Paylaşım Ağı Facebook: Görülüyor Öyleyse Varım*. Kalkedon Yayınları.
- Türkoğlu, N. (2010). *İletişim Bilimlerinden Kültürel Çalışmalara Toplumsal İletişim Tanımlar, Kavramlar, Tartışmalar*. Urban Yayınevi. 119
- Yengin, D. (2012). "Yeni Medya Ve...". *Yeni Medyaya Eleştirel Bakış*, (Yengin, D. Ed.) 123-133, Anahtar Kitaplar. 128
- Yıldırım, A., Şimşek, H. (2016). *Sosyal Bilimlerde Nitel Araştırma Yöntemleri*. Seçkin Yayınevi. 239
- Yılmaz, A. B. (2018). Yeni medya ve toplumsal hareketler: vegan hareketi örneği üzerine bir inceleme. (Yayınlanmamış Yüksek Lisans Tezi). İstanbul Ticaret Üniversitesi. 3-4
- Yumlu, K. (1994). *Kitle İletişim Kuram ve Araştırmaları*, İzmir. 104-105

KAYNAKÇA

- Akbulut, H. (2005). *Nuri Bilge Ceylan Sinemasını Okumak*. Bağlam.
- Aydemir, Ş. (2021, 16 Mart). Reha Erdem Ne Yapmak, Nereye Varmak İstemektedir! *GazeteDuvar*. Erişim: 25.04.2022, <https://www.gazeteduvar.com.tr/reha-erdem-ne-yapmak-nereye-varmak-istemektedir-makale-1516175>
- Ayyıldız, S. G. & Ayyıldız, Y. (2022). Covid-19 Pandemisinde Alternatif Film Yapım Yöntemleri Seni Buldum Ya Örneği. *Journal of Academic Social Sciences*, 117.153-172.
- Boz, Ö. (2019). “Auteur Kuram” Çerçevesinde Reha Erdem Sineması. (Yayınlanmamış Yüksek Lisans Tezi). Marmara Üniversitesi.
- Buckland, W. (2018). *Sinemayı Anlamak*. (T. Göbeköçin Çev.). Hayalperest
- Stam, R., Burgoyne, R. & Flitterman-Lewis, S. (1992). *New Vocabularies in Film Semiotic*. Routledge.
- Chatman S. (2008). *Öykü ve Söylem Filmede ve Kurmacada Anlatı Yapısı*. (Ö. Yaren, Çev.). DeKi.
- Duruel Erkılıç, S., Erkılıç, H. & Değirmen, S. (2021). Covid-19 Pandemisi ve Sinema Sektöründe Kriz: Yapısal Sorunlarla Yüzleşme Fırsatı. *Connectist: Istanbul University Journal of Communication Sciences*, 60. 91-125.
- Hayward. S. (2021). *Sinemanın Temel Kavramları*. (U. Kutay, M. Çavuş Çev.). Es.
- Kabadayı, L. (2021). Özne-Deneyim-Anı İlişkisinin Dijital İnşası: Seni Buldum Ya! *Journal of Eriçyes Communication*. Özel Sayı 2. 45-61.
- Kabadayı, L. (2013). *Film Eleştirisi*. Ayrıntı.
- Kakı, B. & Pekdoğan, D. M. (2021, 16 Mart). Pandemi, Suç, Aşk ve Dans: Seni Buldum Ya!. *Artfulliving*. Erişim tarihi: 21. 06.2022, <https://www.artfulliving.com.tr/kultur-ve-yasam/pandemi-suc-ask-ve-dans-seni-buldum-yai-i-22895>
- Karabağ Sarı, Ç. (2016). “Özgürlüğün Olmadığı Yerde Hakikat Nedir Ki?” Reha Erdem’le Söyleşi. *Moment Dergi*. 508-511. Erişim tarihi: 25.04.2022, <https://dergipark.org.tr/tr/pub/moment/issue/36301/410116>
- Kırel, S. (2012). *Kültürel Çalışmalar ve Sinema*. Kırmızı Kedi.
- Kovacs, A.B. (2010). *Modernizmi Seyretmek*. (E. Yılmaz Çev.). DeKi.
- MUBİ. (2021, Mart 13). *HEY THERE! Online Gala*. (Erişim: 20.05.2022).
- Mutlu, E. (1994). *İletişim Sözlüğü*. Ark.
- Özcan, E. S. (2021). Reha Erdem Sinemasının Ortak Paydaları Bağlamında “Seni Buldum Ya” Filminin Karşılaştırmalı İncelemesi. *Kocaeli Üniversitesi İletişim Fakültesi Araştırma Dergisi*, 18. 102-131.
- Parkan, M. (1983). *Brecht Estetiği ve Sinema*. Dost.
- Stam, R. (2014). *Sinema Teorisine Giriş*. (Ç. Asatekin, S. Salman Çev.). Ayrıntı.
- Stam, R. (2021). *Yıkıcı Film: Medya Estetiğinde Anahtar Sözcükler*. (O. Orhangazi Çev.). Ayrıntı. TDK <https://sozluk.gov.tr/>
- Uğurlu, E. G. (2022). *Bir Meçhul Aleme Giderken Sinema Farklı Okumalarla Bir Film: Seni Buldum Ya!*. Nobel Bilimsel Eserler.
- Vardan, U. (2016, 8 Ekim). Reha Erdem: ‘Sanat bilgiyle olur, girişimcilikle değil’. *Hürriyet Gazetesi Kelebek*. Erişim tarihi: 25.04.2022, <https://www.hurriyet.com.tr/kelebek/keyif/reha-erdem-sanat-bilgiyle-olur-girisimcilikle-degil-40243024>
- Vardan, U. (2021, 6 Mart). Dünyanın En huzurlu Setiydi! *Hürriyet Gazetesi Cumartesi*. Erişim tarihi: 20.06.2022, <https://www.hurriyet.com.tr/kelebek/hurriyet-cumartesi/dunyanin-en-huzurlu-setiydi-41756156>

KAYNAKÇA

- Armes, R. (2011). *Sinema ve gerçeklik* (Zeynep Özen Barkot, Çev.). Doruk Yayıncılık.
- Başer, N. (2022a). Quentin Meillassoux üzerine. *Quentin Meillassoux ve Jocelyn Benoist üzerine iki makale* (ss.6-22). ExisPress.
- Başer, N. (2022b). Jocelyn Benoist üzerine. *Quentin Meillassoux ve Jocelyn Benoist üzerine iki makale* (ss.23-44). ExisPress.
- Bazin, A. (1966). *Çağdaş sinemanın sorunları* (Nijat Özön, Çev.). Bilgi Yayınevi.
- Bazin, A. (2007). *Sinema nedir?* (İbrahim Şener, Çev.). İzdüşüm Yayınları.
- Balázs, B. (2019). *Sinema kuramı* (Gökhan Aydın, Çev.). Doruk Yayıncılık.
- Benjamin, W. (2012a). Tekniğin olanaklarıyla yeniden üretilebildiği çağda sanat yapıtı. *Pasajlar* (9. Basım). (Ahmet Cemal, Çev.) (ss.50-86). YKY.
- Benjamin, W. (2012b). Baudelaire’de bazı motifler üzerine. *Pasajlar* (9.Basım). (Çev. Ahmet Cemal) (ss.202-252). YKY.
- Bordwell, D. (2002). Intensified Continuity Visual Style in Contemporary American Film. *Film Quarterly*, 55 (3), (Spring, 2002), 16-28.
- Chul-Hun, Byung (2018). *Zamanın Kokusu* (Şeyda Öztürk, Çev.). Metis Yayınları.
- Deleuze, G. (2014). *Hareket-İmge* (Soner Özdemir, Çev.). Norgunk.
- De Sica, V. (1968). Sinema üzerine... *Türk Dili Dergisi Sinema Özel Sayısı*, 17 (196), 456-459.
- Faure, Ellie (2006). *Sinema Sanatı* (Metin Gönen, Çev.). Es Yayınları.
- Forceville, C. Watching Film with One’s Body. *Evolutionary Studies in Imaginative Culture*, 4(2), 111-120.
- Gasset, J. O. (2013). *Sanatın insansızlaştırılması ve roman üstüne düşünceler* (2. Basım). (Neyyire Gül Işık, Çev.). Yapı Kredi Yayınları.
- Goodridge, M. Grierson, T. (2014). *Sinematografi görüntü yönetmenliği* (Müge Yalçın, Çev.) Remzi Kitabevi.
- Guerra M & Gallese V. (2020). *The Empathic Screen, Cinema and Neuroscience* (Frances Anderson, Translated by). Oxford University Press.
- Ieta, R. The New Romanian Cinema: A Realism of Impressions: *Film Criticism*, Winter/Spring, 2010, 34 (2/3), 22-36. *Special Double Issue on New Romanian Cinema*
- Kracauer, S. (2015). *Film teorisi* (Özge Çelik, Çev.). Metis Yayınları.
- Okyay, Azra D. (Yönetmen). (2020). *Hayaletler* [Film]. Heimatlos Films; MPM Film.
- Olgunsoy, U. C. (2021). Sinemasal gerçekçilik halen mümkün mü? Klasik ve güncel kuramlar bağlamında günümüz Türkiye sinemasında gerçekçilik eğilimleri. *Sinecine*, 12(1), 113-145.
- Rancière, J. (2016). *Sinematografik masal* (Tacettin Ertuğrul, Çev.). Küre Yayınları.
- Rancière, J. (2018) *Aisthesis, sanatın estetik rejiminden sahneler* (Ayşe Deniz Temiz, Çev.). Monokl Yayınları.
- Rotha, P. & Griffith, R. (2001). *Sinema yazıları* (Ayzer Ovatman, Çev.). İzdüşüm Yayınları.
- Thanouli, E. (2009). *Post-Classical cinema*. Wallflower Press.
- Thanouli, E. (2013). *Wag the Dog: A Study on Film and Reality in the Digital Age*. Bloomsbury Academic.
- Yıldırım, S. (2012). *Pier Paolo Pasolini*. Agora Kitaplığı.
- Steyerl, H. & Farocki, H. (2020). Gerçekliğin büyüklü taklidi. Hito Steyerl & Harun Farocki. *İmajları düşünmek* (Erdem Üngür, Çev.). (ss. 237-252). Yort Kitap.
- Zavattini, C. (1968). Yeni gerçekçilik üzerine görüşler. *Türk Dili Dergisi Sinema Özel Sayısı*, 17 (196), 380-384.

Kaynakça

- Adanır, O. (2003). *Sinemada anlam ve anlatım*. Alfa Yayınları.
- Adler, A. (2010). *İnsanı tanıma sanatı*. (K. Şipal, Çev.). Say Yayınları.
- Akgündüz, G. (2013). Foucault'da İktidar ve Beden İlişkisi. *Akademik Bakış Dergisi*, Sayı 38, s.1-16.
- Aristoteles, *Metafizik*. (A. Arslan, Çev.). Yazko Felsefe Dergisi.
- Aylan, T. (2020). Görme biçimleri ve video anlatı. *SineFilozofi Dergisi*. Özel Sayı.
- Baker, U. (2015). *Sanat ve arzu*. İletişim Yayınları.
- Bakır, B. (2008). *Sinema ve psikanaliz*. Hayalet Kitap.
- Barış, J. (2017). Bakışın gücü ve sinemasal etkileri, *Yeni Düşünceler*. 33-40.
- Barthes, R. (1996). *Camera lucida, fotoğraf üzerine düşünceler*. (R. Akçakaya, Çev.). Altıkkırkbeş Yayın.
- Baudrillard, J. (2002). *Tam ekran*. (B. Gülmez, Çev.). Yapı Kredi Yayınları.
- Bauman, Z. (2005). *Bireyselleşmiş toplum* (Y. Alogan, Çev.). Ayrıntı Yayınları
- Bauman, Z. (2014). *Sosyolojik düşünmek*. (A. Yılmaz, Çev.). Ayrıntı Yayınları.
- Berger, J. (2011). *Görme biçimleri*. (Y. Salman, Çev.). Metis Yayınları.
- Bonitzer, P. (1995). *Bakış ve ses*. (İ. Yaşar, Çev.). Yapı Kredi Yayınları.
- Butler, A. (2011). *Film çalışmaları*, (A. Toprak, Çev.). Kalkedon Yayınları.
- Champel, M., Doré, R. Mollet, N. (2017). "Key Factors For a High-Quality VR Experience." Applications of Digital Image Processing XL (Edt. Andrew G. Tescher), Proc. Of SPIE Vol. 10396, 103960Z. SPIE Electronic Imaging Conference.
- Chatman, S. (2009). *Öykü ve söylem*. (Çev. Ö. Yaren). De Ki Yayınları.
- Crary, J. (2004). *Gözlemcinin teknikleri, on dokuzuncu yüzyılda görme ve modernite üzerine* (E. Daldeniz, Çev.). Metis Yayınları.
- Debord, G. (1996). *Gösteri toplumu*. (A. Ekmekçi & O. Taşkent, Çev.). Ayrıntı Yayınları.
- Dolinsky, M. Anstey, J., Pape, D. E., Aguilera, J. C., Kostis, H-N., Tsoupikova, D. (2005). "Collaborative Virtual Environments Art Exhibition." Stereoscopic Displays and Virtual Reality Systems XII (Edt. Andrew J. Woods, Mark T. Bolas, John O. Merritt, Ian E. McDowall), Proc. Of SPIE Vol. 5664. SPIE Electronic Imaging Conference.
- Dorta, T., Pierini, D., & Boudharaa, S. (2016). Why 360° and VR headsets for movies? Exploratory study of Social VR via Hyve-3D, Fribourg: IHM'16: Contextes et Domaines Applicatifs, p.211-220.
- Erdoğan, N. (1996). Sinema ve psikanaliz. *Toplum ve Bilim*. (Edt. O. Koçak). Birikim Yayınları. Özel Sayı.70. Güz. 241-249.
- Erkan, Ü. (2018). Sinemada gözetleme ve gözün temsiliyeti. *Sosyoloji Yazıları içinde*. (Edt. Y. Yıldırım). Bilgin Kültür Sanat Yayınları. 199-234.
- Flanagan, K. (2004). *Seen and unseen: Visual culture, sociology and theology*. Palgrave Macmillan.
- Foucault, M. (1992). *Hapishanenin doğuşu*. (M. A. Kılıçbay, Çev.). İmge Kitabevi Yayınları.
- Foucault, M. (2011). *Büyük kapatılma, seçme yazılar 3*. (I. Ergüden & F. Keskin, Çev.). Ayrıntı Yayınları.
- Foucault, M. (2012). *Bilme istenci üzerine dersler*. (K. Eksen, Çev.). İstanbul Bilgi Üniversitesi Yayınları.
- Foucault, M. (2015). *İktidarın gözü, seçme yazılar 4*. (I. Ergüden, Çev.). Ayrıntı Yayınları.
- Foucault, M. (2016). *Özne ve iktidar, seçme yazılar 2*. (I. Ergüden & O. Akınhay, Çev.). Ayrıntı Yayınları.
- Fox, J; Arena & Bailenson J. N. (2009). Virtual reality a survival guide for the social scientist. *Journal of Media Psychology*, 21(3). 95-113. DOI 10.1027/1864-1105.21.3.95. Hogrefe Publishing.
- Gödde, M., Siegmund, D., Gabler, F. & Braun, A. (2018). *Cinematic narration in vr – rethinking film conventions for 360 degrees*. ResearchGate, Germany.
- Jerald, J. (2016). *The vr book: human-centered design for virtual reality*. Computing Machinery and Morgan & Claypool Publishers.
- Lacan, J. (2013). *Psikanalizin dört temel kavramı. Seminer 11. kitap*. (N. Erdem, Çev.). Metis Yayınları.
- Leppert, R. (2009). *Sanatta anlamın görüntüsü*. (İ. Türkmen, Çev.). Ayrıntı Yayınları.
- Mandal, S. (2013). "Brief Introduction of Virtual Reality & its Challenges." *International Journal of Scientific & Engineering Research*, 4 (4), 304-309.
- McGowan, T. (2012). *Gerçek bakış*. (Z. Özen Barkot, Çev.). Say Yayınları.
- Mulvey, L. (1993). Görsel haz ve anlatı sineması. (N. Abisel, Çev.). 25. *Kare Sinema Dergisi*, Sayı 3, 18-24.

- Natonek, E. Flueckiger, L. Zimmerman, T. & Baur, C. (1994). "Virtual Reality: an Intuitive Approach to Robotics." Telemanipulator and Telepresence Technologies, Proceedings of SPIE Vol. 2351, 60551, SPIE Electronic Imaging Conference. 260-270.
- Özülmez, K. P. (2019). Michel foucault'nun iktidar ve özne kavramsallaştırmasına gözetim sorunu üzerinden bakmak: Black mirror – Arkangel. *Selçuk İletişim*, 12 (2), 630-655.
- Ranciere, J. (2010). *Özgürleşen seyirci*. (Çev. E. B. Şaman). Metis Yayınları.
- Robins, K. (2013). *İmaj. Görmenin kültür ve politikası*. (N.Türkoğlu, Çev.). Ayrıntı Yayınları.
- Russell, B. (1976). *İktidar*. (M. Ergin, Çev.). Altın Kitaplar Yayınevi.
- Sherman, W. & Craig, A. (2003). *Understanding virtual reality*. Morgan Kaufmann Publishers.
- Simmel, G. (2009). *Bireysellik ve kültür*. (T. Birkan, Çev.). Metis Yayınları.
- Tavin, K. & Hausman, J. (2004). Art education and visual culture in the age of globalization. *Art Education*, 57 (5). 47-52.
- Yengin, D. & Bayrak, T. (2018). *Yeni medya ve sanal gerçeklik*. İstanbul Aydın Üniversitesi.
- Zizek, S. (2005). *Yamuk bakmak*. (T. Birkan, Çev.). Metis Yayınları.

KAYNAKÇA

- Althusser, L. B. (2007). *Kapital'i okumak*. İthaki Yayınları.
- Aston, J., & Gaudenzi, S. (2012). Interactive documentary: Setting the field. *Studies in Documentary Film*, 6(2), 125-139.
- Best, S. &. (2009). Surface reading: An introduction. *Representations*, 108(1), 1-21.
- Bewes, T. (2010). Reading with the grain: A new world in literary criticism. *differences: A Journal of Feminist Cultural Studies*, 21(3), 1-33.
- Çelikcan, P. (2020). Türkiye'de belgesel sinemanın kısa bir tarihçesi. *Türkiye Araştırmaları Literatür Dergisi*, 529-542.
- Daniel, S. (2012). On Politics and Aesthetics: A Case Study of 'Public Secrets' and 'Blood Sugar'. *Studies in Documentary Film*, 6(2), 215-227.
- Ellis, J. (1993). *Visible Fictions: Cinema, Television, Video*. London & New York: Routledge.
- Ellis, J. (2012). *Documentary: Witness and Self-revelation*. London & New York: Routledge.
- Erkılıç, H. (2015). Türkiye'de Belgesel Sinema Literatürü Üzerine: Belge Film'den Belgesel. *siniecine*, 6(2), 107-116.
- Hight, C. (2008). The field of digital documentary: a challenge to documentary theorists. *Studies in Documentary Film*, 2(1), 3-7. doi:<https://doi.org/10.1386/sdf.2.1.3/2>
- Hudson, D., & Zimmermann, P. R. (2015). *Thinking through digital media*. Palgrave Macmillan.
- Jameson, F. (2011). *Siyasal Bilinçdişi*. Ayrıntı Yayınları.
- Nash, K. (2022). *Interactive documentary: Thoery and debate*. Routledge.
- Nichols, B. (2011). *Belgesel Sinemaya Giriş*. Boğaziçi Üniversitesi Yayınevi.
- Young, R. J. (2017). Rereading the symptomatic reading. N. (. Nesbitt içinde, *The Concept in Crisis: Reading Captial Today* (s. 35-48). Durham and London.

KAYNAKÇA

- Akad, L. (Yönetmen). (1969). *Seninle Ölmek İstiyorum*. <https://www.youtube.com/watch?v=dyataGL4vJM>
- Aksoy, O. (Yönetmen). (1966). *Uykusuz Geceler*. <https://www.youtube.com/watch?v=uPqxKGnScwo>
- Bordwell, D. (t.y.). Precise Tools in Film Studies (Brief Survey, 1974-2005). *Cinematics*. Geliş tarihi 01 Şubat 2021, gönderen <http://www.cinematics.lv/bordwell.php>
- Bordwell, D. (2006). *The Way Hollywood Tells It: Story and Style in Modern Movies*. University of California Press.
- Bordwell, D. ve Thompson, K. (1988). Toward a Scientific Film History? [Review of the book *Film Style and Technology: History and Analysis*, by B. Salt]. *Quarterly Review of Film Studies*, 10(3), 224-237.
- Buckland, W. (2006). *Directed by Steven Spielberg: Poetics of the Contemporary Hollywood Blockbuster*. Continuum.
- Erdoğan, N. (1998). Yeşilçam'da Beden ve Mekânın Eklemlenmesi Üzerine Notlar. *Doğu Batı*, 2, 173-181.
- Gören, Ş. (Yönetmen). (1981). *Yol*.
- Gunning, T. (2014, Mart 1). *Your Number Is Up! Questioning Numbers in Film History (or Can Numbers Provide Answers?)*. A Numerate Film History? *Cinematics Looks at Griffith, Sennett and Chaplin (1909-1917)*, Chicago. https://www.youtube.com/watch?v=VvwC_3FyRAo
- Güney, Y. (Yönetmen). (1969). *Bir Çirkin Adam*.
- Gürsu, T. (Yönetmen). (1971). *Rüzgar Murat*. <https://www.youtube.com/watch?v=TgFgxET1HZU>
- O'Brien, C. (2005). *Cinema's Conversion to Sound: Technology and Film Style in France and the U.S.* Indiana University Press.
- Redfern, N. (2009a, Temmuz 30). Sampling Reliability in Cinematics. *Research Into Film: An Empirical Approach to Film Studies*. <https://nickredfern.wordpress.com/2009/07/30/sampling-reliability-in-cinematics/>
- Redfern, N. (2009b, Aralık 3). Buckland on Spielberg. *Research Into Film: An Empirical Approach to Film Studies*. <https://nickredfern.wordpress.com/2009/12/03/buckland-on-spielberg/>
- Redfern, N. (2012a, Ağustos 2). Analysing film style using dominance statistics [Blog]. *Research Into Film: An Empirical Approach to Film Studies*. <https://nickredfern.wordpress.com/2012/08/02/analysing-film-style-using-dominance-statistics/>
- Redfern, N. (2012b, Ağustos 30). Some notes on cinematics V [Blog]. *Research Into Film: An Empirical Approach to Film Studies*. <https://nickredfern.wordpress.com/2012/08/30/some-notes-on-cinematics-v/>
- Salt, B. (t.y.). *Statistical Style Analysis*. *Cinematics*. Geliş tarihi 16 Haziran 2022, gönderen <http://www.cinematics.lv/salt.php>
- Salt, B. (1974). Statistical Style Analysis of Motion Pictures. *Film Quarterly*, 28(1), 13-22. <https://doi.org/10.2307/1211438>
- Salt, B. (1987). Reply to Bordwell & Thompson [Correspondence and Controversy]. *Film Quarterly*, 40(4), 59-61.
- Salt, B. (2006). *Moving into Pictures: More on Film History, Style and Analysis*. Starword.
- Salt, B. (2009). *Film Style and Technology: History and Analysis* (3. bs). Starword.
- Stindt, G. otto. (1926). Bildschnitt. *Die Filmtechnik*, 2(7).
- Şavk, S. (2020). Eski Görüntüler, Yeni Görüngüler: Yeşilçam Filmlerinin Üslup Özellikleri İçin Uzak Okuma Denemesi. *Erciyes İletişim Dergisi*, 7(2), 1-22.
- Şavk, S. (2023). How Video Sharing Platforms Replace Film Archives When There are No Archives. İçinde E. Kayaalp & N. Erdoğan (Ed.), *Forgetting the Archive*. Amsterdam University Press (yayın aşamasında).
- Şavk, S., Olgunsoy, U. C. ve Keskin, B. (2022). DOYeşilçam projesi ışığında sinema tarihi, dijitalleşme ve veri setleri üzerine düşünmek. 2. *Uluslararası Medya ve Toplum Sempozyumu: Dijitalleşme ve Görsel Çalışmalar*. 26-27 Mayıs 2022, İstanbul.
- Taşçıyan, A. (2007, Kasım 12). Bitmeyen "Yol" filmi tartışması. *Milliyet*. <https://www.milliyet.com.tr/kultur-sanat/bitmeyen-yol-filmi-tartismasi-534903>
- Thompson, K. (2005). *Herr Lubitsch Goes to Hollywood: German and American Film After World War I*. Amsterdam University Press.

İKTİSADİ BÜYÜME KONUSUNDA GÜNCEL SORUNLAR

Editör: Dr. Oğuzhan ŞENGÜL

EĞİTİM
yayınevi

İKTİSADİ BÜYÜME KONUSUNDA GÜNCEL SORUNLAR

Editör: Dr. Oğuzhan Şengül

Genel Yayın Yönetmeni: Yusuf Ziya Aydoğın (yza@egitimyayinevi.com)

Genel Yayın Koordinatörü: Yusuf Yavuz (yusufyavuz@egitimyayinevi.com)

Sayfa Tasarımı: Eğitim Yayınevi Grafik Birimi

Kapak Tasarımı: Eğitim Yayınevi Grafik Birimi

T.C. Kültür ve Turizm Bakanlığı

Yayıncı Sertifika No: 47830

E-ISBN: 978-625-6408-78-4

1. Baskı, Mart 2023

Kütüphane Kimlik Kartı

İKTİSADİ BÜYÜME KONUSUNDA GÜNCEL SORUNLAR

Editör: Dr. Oğuzhan Şengül

148 s., 165x240 mm

Kaynakça var, dizin yok.

E-ISBN: 978-625-6408-78-4

Copyright © Bu kitabın Türkiye'deki her türlü yayın hakkı Eğitim Yayınevi'ne aittir. Bütün hakları saklıdır. Kitabın tamamı veya bir kısmı 5846 sayılı yasanın hükümlerine göre kitabı yayımlayan firmanın ve yazarlarının önceden izni olmadan elektronik/mekanik yolla, fotokopi yoluyla ya da herhangi bir kayıt sistemi ile çoğaltılamaz, yayımlanamaz.

EĞİTİM

yayınevi

Yayınevi Türkiye Ofis: İstanbul: Eğitim Yayınevi Tic. Ltd. Şti., Atakent mah. Yasemen sok. No: 4/B, Ümraniye, İstanbul, Türkiye

Konya: Eğitim Yayınevi Tic. Ltd. Şti., Fevzi Çakmak Mah. 10721 Sok. B Blok, No: 16/B, Safakent, Karatay, Konya, Türkiye
+90 332 351 92 85, +90 533 151 50 42, 0 332 502 50 42
bilgi@egitimyayinevi.com

Yayınevi Amerika Ofis: New York: Egitim Publishing Group, Inc. P.O. Box 768/Armonk, New York, 10504-0768, United States of America
americaoffice@egitimyayinevi.com

Lojistik ve Sevkiyat Merkezi: Kitapmatik Lojistik ve Sevkiyat Merkezi, Fevzi Çakmak Mah. 10721 Sok. B Blok, No: 16/B, Safakent, Karatay, Konya, Türkiye
sevkiyat@egitimyayinevi.com

Kitabevi Şubesi: Eğitim Kitabevi, Şükran mah. Rampalı 121, Meram, Konya, Türkiye
+90 332 499 90 00
bilgi@egitimkitabevi.com

İnternet Satış: www.kitapmatik.com.tr
+90 537 512 43 00
bilgi@kitapmatik.com.tr

 **kitapmatik**
Pazarlama ve dağıtım
Eğitim Yayınevi

5. KAYNAKÇA

- Ahmedov, E. (2006). Foreign direct investments in Azarbaijan Republic and Turkey Evolution. Dokuz Eylöl University Social Sciences Institute, Unpublished Master Degree Thesis, İzmir.
- Al-Sheikh, H. & Erbas, Nuri S.2012. The Oil Curse and Labor Markets: The Case of Saudi Arabia, Working Paper No.697, Economic Research Forum, p.3.
- Aras, O. N., Suleymanov, E. & Mammadov, K. (2016). Economy of Azerbaijan. Bakü: Sharg – Garb Publishing House.
- Bacon, R. (2005). The impact of higher oil prices on low income countries and on the poor. World Bank’s ESMAP Report, Washington.
- Balcilar, M., Ozdemir, Z. A., Bakü. Arslantürk, Y. (2010). Economic growth and energy consumption causal nexus viewed through a bootstrap rolling window. *Energy Economics*, 32 (6), 1398-1410.
- Berument, M., Ceylan, N., & Dogan, N. (2010). The Impact of Oil Price Shocks on the Economic Growth of Selected MENA Countries. *The Energy Journal*, 31(1), 149-176.
- Blanchard, O. Bakü. Gali, J. (2007). The macroeconomic effects of oil price shocks: Why are the 2000s so different from the 1970s? Massachusetts Institute of Technology, Department of Economics, Working paper, no. 07 – 21, Cambridge.
- Breitung, J. & Candelon, B. (2006). Testing for short-and long-run causality: A frequency-domain approach. *Journal of econometrics*, 132(2), 363-378
- Burno, M. & Sachs, J. (1982). Input price shocks and the slowdown in economic growth: The Case of UK Manufacturing. NBER Working Paper Series, Working Paper no. 851.
- Dickey, D. & Fuller, W. (1981). “Likelihood ratio statistics for autoregressive time series with a unit root. *Econometrica*, 49, 1057-1072.
- Dikkaya, M. & Çaylak, A. (2008). Haydar Aliyev döneminde Azerbaycan’ın ekonomik ve politik dönüşümü: Fırsatlar ve sorunlar. *OAKA*, 3 (5), 131 – 157.
- Ftiti, Z., Guesmi, K., Teulon, F. & Chouachi, S. (2016). Relationship between crude oil prices and economic growth in selected OPEC countries. *The Journal of Applied Business Research*, 32 (1), 11 – 22.
- Ghalayani, L. (2011). The interaction between oil price and economic growth. *Middle Eastern Finance and Economics*, 13, 127-141.
- Hamilton, J. D. (1983). This is what happened to the oil price – macroeconomy relationship. *Journal of Monetary Economics*, 38, 215 – 220.
- Hatemi-J, A., & Roca, E. (2014). BRICs and PIGS in the presence of Uncle Sam and big brothers: Who drive who? Evidence based on asymmetric causality tests. *Griffith Business School Discussion Papers Finance*.
- Hsieh, W. (2008). Effects of oil price shocks and macro economic conditions on output fluctuations for Korea. *Journal of International and Global Economic Studies*, 1 (2), 84 – 91.
- İlkinli, V. (2019). Azerbaycan Cumhuriyeti’nde uygulanan inovasyon stratejileri ve yasal destek. İstanbul Kültür Üniversitesi Lisansüstü Eğitim Enstitüsü, Yayınlanmamış Yüksek Lisans Tezi, İstanbul.
- Kilian, L. (2008). Exogenous oil supply shocks: How big are they and how much do they matter for the U.S. economy? *Review of Economics and Statistics*, 90 (2), 216 – 240.
- Kumar, S. (2009). The macroeconomic effects of oil price shocks: Empirical evidence for India. *Economics Bulletin*, 29, 15 – 37.
- Mehrara M., Oskoui K. (2007). The source of macroeconomic fluctuations in oil exporting countries: A comparative study. *Economic Modelling* 24 (3), 365-379.
- Narayan, P. K., Sharma, S., Poon, W. C., & Westerlund, J. (2014). Do oil prices predict economic growth? New global evidence. *Energy Economics*, 41, 137–146.
- Öztürk, S. & Kılıç, N. Ö. (2018). Petrol fiyatları ve iktisadi büyüme: OECD ülkeleri üzerine bir analiz. *Ömer Halisdemir Üniversitesi İktisadi ve İdari Bilimler Fakültesi Dergisi*, 11 (2), 138 – 149.

- Phillips, Peter & Pierre Perron. 1988. Testing for a unit root in time series regressions. *Biometrika*, 75(2), ss: 335-346.
- Sayed, M.A.A. (2016). The impact of oil prices on the economic growth and development in the MENA countries. Middle East Economic Association 15th International Conference, Cairo University, Egypt.
- Suleymanov, E. (2016). Azerbaijan Economy 1991 – 2016. Baku: Qafqaz University.
- UNDP (2020). Development concept Azerbaijan – 2020: Outlook for the future. UNDP publication.
- Valiyev, J. (2008). Economic development policies implemented in Azarbaijan; The case of Agricultural sector. Istanbul University, Social Sciences Institute Department of Economics, Unpublished Ph D Disertation, İstanbul.

Kaynakça

- Aghion, P. ve Howitt, P. (1992). A model of growth through creative destruction. *Econometrica*, 60(2), 323-351.
- Alene, A. D. (2012). Productivity growth and the effects of R&D in African agriculture. *Agricultural Economics*, 41, 223-238.
- Altın, O. ve Kaya, A. (2009). Türkiye’de ar-ge harcamaları ve ekonomik büyüme arasındaki nedensel ilişkinin analizi. *Ege Akademik Bakış*, 9(1), 251-259.
- Bayraktar, Y., DüNDAR, N. ve Özyılmaz, A. (2022). The relationship between R&D expenditures and economic growth in BRICS-T Countries. *Eskişehir Osmangazi Üniversitesi İktisadi ve İdari Bilimler Dergisi*, 17(3), 893-910.
- Breusch, T. ve Pagan, A. (1980). The lagrange multiplier test and its application to model specification in econometrics. *The Review of Economic Studies*, 47, 239-253.
- Dam, M. M. ve Yıldız, B. (2016). BRICS-TM Ülkelerinde ar-ge ve inovasyonun ekonomik büyüme üzerine etkisi: ekonometrik bir analiz. *Akdeniz Üniversitesi İktisadi ve İdari Bilimler Fakültesi Dergisi*, 16(33), 220-236.
- Eid, A. (2012). Higher education R&D and productivity growth: An empirical study on high-income OECD Countries”. *Education Economics*, 20(1), 53-68.
- Emirmahmutoglu, F. ve Kose, N. (2011). Testing for granger causality in heterogeneous mixed panels. *Economic Modelling*, 28(3), 870-876.
- Freire-Serén, M.J. (1999). *Aggregate R&D expenditure and endogenous economic growth* (UFAE and IAE Working Papers, No:WP 436.99).
- Goel, R.K. ve Ram, R. (1994), “Research and Development Expenditures and Economic Growth: A Cross-Country Study”. *Economic Development and Cultural Change*, 42(2), 403-11.
- Grossman, G.M. ve Helpman, E. (1989). *Quality ladders in the growth theory* (NBER Working Paper, No: 3099).
- Gülmez, A. ve Yardımcıoğlu, F. (2012). OECD Ülkelerinde ar-ge harcamaları ve ekonomik büyüme ilişkisi: panel eşbütünlük ve panel nedensellik analizi (1990-2010). *Maliye Dergisi*, 163(1), 335-353.
- Lichtenberg, F.R. (1993). *R&D investment and international productivity differences* (NBER Working Paper Series. Vol:W4161).
- Ndlovu, V. ve Inglesi-Lotz, R. (2020). The causal relationship between energy and economic growth through research and development (R&D): The case of BRICS and lessons for south Africa. *Energy*, 199, 117428.
- Oğuz, S. (2019). Ar-Ge harcamalarının ekonomik büyüme üzerindeki etkisi: G8 Ülkeleri için bir panel veri analizi. *Business and Organization Research*, 252-253.
- Ortega, C. B., Marín, Á. G. (2011). R&D and productivity: a two way avenue?. *World Development*, 7(39), 1090-1107.
- Özcan, B. ve Arı, A. (2014). Araştırma-geliştirme harcamaları ve ekonomik büyüme ilişkisi: Panel veri analizi. *Maliye Dergisi*, 166(1), 39-55.
- Özek, Y. (2020). Relation between R&D expenditures and economic growth: Empirical evidence from BRICS-T Countries. *JAVS Studies*, 6(3), 311-321.
- Pesaran, Hasem, M. (2004). General diagnostic tests for cross section dependence in panels. Working Paper No:0435. University of Cambridge.
- Pesaran, M. H. (2007). A simple panel unit root test in the presence of cross-section dependence. *Journal of Applied Econometrics*, 22(2), 265-312.
- Pesaran, M.H., Ullah, A. ve Yamagata, T. (2008). A bias-adjusted LM test of error cross section independence. *Econometrics Journal* 11, 105-127.
- Romer, P. M. (1990). Endogenous technological change, *Journal of Political Economy*, 98(5), 71-102.
- Pesaran, M. H. ve Yamagata, T. (2008). Testing slope homogeneity in large panels. *Journal of Econometrics*, 142(1), 50-93.

- Samimi, A.J. ve Alerasoul, S.M. (2009). R&D and economic growth: New evidence from some developing countries. *Australian Journal of Basic and Applied Sciences*, 3(4), 3464-3469, ISSN 1991-8178.
- Sarıdoğan, H. Ö. (2019). Araştırma geliştirme harcamalarının ekonomik büyüme üzerindeki etkileri üzerine bir inceleme: AB28 örneği. *Yönetim ve Ekonomi Araştırmaları Dergisi*, 17(4), 17-34.
- Smith, L. V., Leybourne, S., Kim, T. H. ve Newbold, P. (2004). More powerful panel data unit root tests with an application to mean reversion in real exchange rates. *Journal of Applied Econometrics*, 19(2), 147-170.
- Sökmen, F. Ş. ve Açıcı, Y. (2017). BRICS-T ülkelerinde ar-ge harcamalarının ekonomik büyümeye etkisi. *Kahramanmaraş Sütçü İmam Üniversitesi İktisadi ve İdari Bilimler Fakültesi Dergisi*, 7(2), 83-100.
- Sylwester, K. (2001). R&D and economic growth. *Knowledge Technology, & Policy*, 13(4), 71-84.
- Yaylalı, M., Akan, Y ve Işık., C. (2010). Türkiye’de ar&ge yatırım harcamaları ve ekonomik büyüme arasındaki eş-bütünleşme ve nedensellik ilişkisi: 1990–2009. *Bilgi Ekonomisi ve Yönetimi Dergisi*, 5(2), 13-26.
- Westerlund, J. (2007). Testing for error correction in panel data. *Oxford Bulletin of Economics and statistics*, 69(6), 709-748.
- Zachariadis, M. (2004). R&D-induced growth in the OECD?. *Review of Development Economics*, 8(3), 423-439.

Kaynakça

- Agenor, P. R. (1991). Output, devaluation and the real exchange rate in developing countries. *Review of World Economics*, 127(1), 18-41.
- Bruno, M. (1979). Stabilization and stagflation in a semi-industrialized economy. In: Rudiger Dornbusch, Jacob A. Frenkel (Eds.), *International Economic Policy: Theory and Evidence*. Baltimore 1979, (pp. 270-289).
- Downes, D. ve Moore W. R. (2007). Does the exchange rate regime influence the relationship between the output gap and the current account?. *Applied Economics*, 39(15), 1955-1960.
- Dickey, D. ve Wayne F. (1981). Likelihood ratio statistics for autoregressive time series with a unit root. *Econometrica*, 49, 1057-72.
- Engel, C., Mark, N.C. ve West, K. D. (2008). Exchange rate models are not as bad as you think. In: *NBER Macroeconomics Annual 2007* (pp. 381-441). University of Chicago Press.
- Erdem, E. ve Kayhan, S. (2011). The Taylor Rule in estimating the performance of inflation targeting programs: The case of Turkey. *Global Economy Journal* 11(1), 1-17.
- Hatemi, J. ve Roca, E. (2014). BRICS and PIGS in the presence of Uncle Sam and big brothers: Who drive who? Evidence based on asymmetric causality tests. Akimov, A. (Ed.), *Griffith Business School Discussion Papers Finance* (ISSN:1836- 8123).
- Ince, O., Molodtsova, T. ve Papell, D. H. (2016). Taylor Rule deviations and out-of-sample exchange rate predictability. *Journal of International Money and Finance*, 69, 22-44.
- Molodtsova, T. ve Papell, D. H. (2009). Exchange rate predictability with Taylor Rule fundamentals. *Journal of International Economics*, 77(2), 167-180.
- Peersman, G. ve Smets, F. (1999), The Taylor Rule: A useful monetary policy benchmark for the Euro area?. *International Finance*, 2, 85-116.
- Phillips, P. ve Pierre, P. (1988). Testing for a unit root in time series regressions. *Biometrika*, 75(2), 335-346.
- Rossi, B. (2013). Exchange rate predictability. *Journal of Economic Literature*, 51 (4), 1063-1119.
- Shin, Y., Yu, B. ve Greenwood-Nimmo, M. (2014). Modelling asymmetric cointegration and dynamic multipliers in a nonlinear ARDL framework. R.C. Sickles ve W. C. Horrace (Ed.), In: *Festschrift in honor of Peter Schmidt: Econometric methods and applications*, (pp. 281-314). Springer.
- Taylor, J. B. (1993). Discretion versus policy rules in practice. *Carnegie-Rochester Conference Series on Public Policy*, 39, 195-214.

Kaynakça

- Altay, A. (2000). *Kamu harcamaları ve ekonomik büyüme ilişkisi*. [Yayınlanmamış Doçentlik Tezi]. DEÜ-İzmir.
- Altunç, Ö. F. (2011). Kamu harcamaları ve ekonomik büyüme ilişkisi: Türkiye'ye ilişkin ampirik kanıtlar. *Yönetim Ve Ekonomi*, 18(2), 145-157.
- Arısoy, İ. (2005). Türkiye'de kamu harcamaları ve ekonomik büyüme ilişkisi (1950-2003) Discussion Paper. (No. 2005/15).
- Aytaç, D. ve Güran, M. (2010). Türkiye'de kamu sektörü büyüklüğü ve ekonomik büyüme ilişkisinin ampirik analizi. *Sosyo Ekonomi*, 6(13).
- Çavuşoğlu, A. T. (2005). Testing the validity of Wagner's Law in Turkey: The bounds testing approach. *Aü Siyasal Bilgiler Fakültesi Dergisi*, 60(1), 73-87.
- Dickey, D. Wayne F. (1981). Likelihood ratio statistics for autoregressive time series with a unit root. *Econometrica*, 49, 1057-72.
- Gacaner, A. (2005). Türkiye açısından Wagner Kanunu'nun geçerliliğinin analizi. *DEÜİİBF Dergisi*, 20(1), 103-122.
- Gül, E. ve Yavuz, H. (2011). Türkiye'de kamu harcamaları ile ekonomik büyüme arasındaki nedensellik ilişkisi:1963-2008 dönemi. *Maliye Dergisi*, 160.
- Halıcıoğlu, F. (2003). Testing Wagner's Law for Turkey, 1960-2000. *Review of Middle East Economics and Finance*, 1(2), 129-140.
- Hatemi-J ve Roca, E. (2014). BRICS and PIGS in the presence of uncle sam and big brothers: who drive who? Evidence based on asymmetric causality tests. *Griffith Business School Discussion Papers Finance*, Issn:1836- 8123.
- Işık, N. ve Alagöz, M. (2005). Kamu harcamaları ve büyüme arasındaki ilişki. *Erciyes Üniversitesi İktisadi Ve İdari Bilimler Fakültesi Dergisi*, (24), 63-75.
- Kar, M. ve Taban, S. (2003). Kamu harcama çeşitlerinin ekonomik büyüme üzerine etkisi. *Ankara Üniversitesi SBF Dergisi*, 58(03), 1-19.
- Kaya, E. (2006). *Kamu harcamalarının büyüme üzerindeki etkileri* [Yayımlanmamış Yüksek Lisans Tezi] Balıkesir Üniversitesi.
- Landau, D. (1983). Government expenditure and economic growth: A cross-country study. *Southern Economic Journal*, 49 (3), 783 – 792.
- Phillips, P. ve Pierre P. (1988). Testing for a unit root in time series regressions. *Biometrika*, 75(2), 335-346.
- Sarı, R. (2003). Kamu harcamalarının dünyada ve Türkiye'deki gelişimi ve Türkiye'de ulusal gelir ile ilişkisi. *İktisat, İşletme Ve Finans Dergisi*, 18(209), 25-38.
- Shin, Y., Yu, B. ve Greenwood-Nimmo, M. (2014). Modelling asymmetric cointegration and dynamic multipliers in a nonlinear ARDL framework. R.C. Sickles ve W. C. Horrace (Ed.), In: *Festschrift in honor of Peter Schmidt: Econometric methods and applications*, (pp. 281-314). Springer.
- Taşseven, Ö. (2000). *The Wagner's Law: Time series evidence for Turkey, 1960-1998*. [Yayımlanmamış Yüksek Lisans Tezi] ODTÜ.
- Terzi, H. (1998), Kamu harcamaları ve ekonomik kalkınma ilişkisi üzerine ekonometrik bir inceleme. *İktisat-İşletme Ve Finans Dergisi*, 142(13), 67-78.
- Tülümce, S. Y. ve Zeren, F. (2017). Türkiye'de kamu harcamaları ve ekonomik büyüme arasındaki ilişkinin asimetrik nedensellik testi ile analizi. *Uluslararası Yönetim İktisat Ve İşletme Dergisi*, 13(2), 299-310.
- Oktayer, N. ve Susam, N. (2008). Kamu harcamaları-ekonomik büyüme ilişkisi: 1970-2005 yılları Türkiye örneği. *Atatürk Üniversitesi İktisadi Ve İdari Bilimler Dergisi*, 22(1), 145-164.
- Ulucak, R. ve Ulucak, Z. Ş. (2014). Kamu harcamaları ve ekonomik büyüme arasındaki nedensellik: Türkiye örneği. *Uluslararası Yönetim İktisat Ve İşletme Dergisi*, 10(23), 81-98.

- Uysal, D. ve Mucuk, M. (2009). Türkiye ekonomisinde kamu harcamaları ve ekonomik büyüme ilişkisi. *Finans Politik & Ekonomik Yorumlar*, 46(527).
- Uzay, N. (2002), Kamu büyüklüğü ve ekonomik büyüme üzerindeki etkileri: Türkiye örneği (1970-1999). *Erciyes Üniversitesi İktisadi Ve İdari Bilimler Fakültesi Dergisi*, 19, 151-172.
- Yamak, N. ve Küçükale, Y. (1997). Türkiye’de kamu harcamaları ekonomik büyüme ilişkisi. *İktisat-İşletme Ve Finans Dergisi*, 131(12), 5- 14.
- Yayla, N. ve Tülümce, S. Y. (2017). Türkiye’de kamu harcamalarının bileşenleri ve ekonomik büyüme ilişkisi: Wagner ya da Keynes?. *Social Sciences*, 12(4), 163-184.

Kaynakça

- Adıyaman, G. ve Hayaloğlu, P. (2020). Gelişmekte olan ülkelerde inovasyonun sürdürülebilir büyüme ve kalkınmaya etkisi. *Karadeniz Ekonomi Araştırmaları Dergisi*, 1(2), 113-128.
- Akar, T. ve Ay., A. (2018). Sosyal sermaye ve inovasyonun ekonomik büyüme üzerindeki etkisi. *Journal of Economy Culture and Society*, (58), 105-126.
- Akyol, H. (2020). Teknolojik inovasyon sürdürülebilir kalkınma üzerinde teşvik edici bir faktör müdür? *Aydın İktisat Fakültesi Dergisi*, 5(2), 14-24.
- Akyol, M. ve Demez, S. (2020). İnovasyonun yüksek teknoloji ürün ihracatı üzerindeki etkisi: yeni endüstrileşen ülkeler için panel veri analizi. *Yaşar Üniversitesi E-Dergisi*, 15(57), 56-62.
- Atamtürk, B. (2007). Büyüme Teorileri ve IMF Politikaları. *Marmara Üniversitesi İktisadi ve İdari Bilimler Dergisi*, 22(1), 89-103.
- Aydoğuş, O., Türkcan, B., Çalışkan, E. T., ve Kopurlu, B. S. (2009). Kriz Teorileri: Kondratieff, Schumpeter ve Wallerstein. Çalışma Metni, Ege University Working Papers in Economics.
- Aykırı, M. ve Bulut, Ö. U. (2018). İnsani Gelişme Endeksi, İnovasyon ve büyümenin nedensellik analizi. In İçinde, IV. *International Caucas-Central Asia Foreign Trade and Logistics Congress*, September (pp. 7-8).
- Bujari, A. A. ve Martínez, F. V. (2016). Procesos de innovación tecnológica y crecimiento económico en América Latina. *Revista Mexicana de Economía y Finanzas Nueva Época REMEF*, 11(2).
- Er, PH (2013). Girişimcilik ve yenilikçilik kavramlarının iktisadi düşüncesindeki yeri: Joseph A. Schumpeter. *Selçuk Üniversitesi Sosyal Bilimler Enstitüsü Dergisi*, (29), 75-85.
- Erdogan, S. ve Canbay, Ş. (2016). İktisadi Büyüme ve Araştırma & Geliştirme (Ar-Ge) harcamaları ilişkisi üzerine teorik bir inceleme. *Muş Alparslan Üniversitesi Sosyal Bilimler Dergisi*, 4 (2), 29-44.
- Fırat, E., Karaçor, Z. ve Altınok, S. (2016). Kalkınmada Ar&Ge ve İnovasyon Önemi; Türkiye Örneği. *International Conference on Eurasian Economies* (s. 830-838).
- Gündüz, M., ve Parlak, N. (2022). Ekonomik kalkınma, rekabet ve inovasyon ilişkisinin panel veri analizi ile incelenmesi: G20 Ülkeleri örneği. *Uluslararası Sosyal Bilimler Akademik Araştırmalar Dergisi*, 6(2), 117-133.
- Işık, N. ve Kılınc, E. C. (2012). İnovasyon-güdümlü kalkınma: Avrupa Birliği Ülkeleri ve Türkiye üzerine bir inceleme. *Journal of Entrepreneurship and Innovation Management*, 1 (1), 31-68.
- Kacprzyk, A. ve Doryn, W. (2017). Innovation and economic growth in old and new member states of the European Union. *Economic research-Ekonomska istraživanja*, 30(1), 1724-1742.
- Kitapçı, İ. (2019). Joseph Schumpeter'in girişimcilik ve inovasyon anlayışı: yaratıcı yıkım kavramı ve geçmişten günümüze yansımaları. *Journal of Empirical Economics and Social Sciences*, 1(2), 54-74.
- López-Claros, A. (2009). *The Innovation for Development Report 2009-2010: Strengthening Innovation for the Prosperity of Nations*. Springer.
- Mercan, B. ve Gömleksiz, M. (2013). Bölgesel kalkınmada inovasyon sistemleri yaklaşımı: Kop bölgesi üzerine bir inceleme. *UNIKOP*, 1, 4-9.
- Mercan, B., Göktaş, D. ve Gömleksiz, M. (2011). AR-GE faaliyetleri ve girişimcilerin inovasyon üzerindeki etkileri: patent verileri üzerinde bir uygulama. *Paradoks Ekonomi Sosyoloji ve Politika Dergisi*, 7 (2), 27-44.
- OECD. Gross Domestic spending on R&D (2023). <https://data.oecd.org/rd/gross-domestic-spending-on-r-d.htm> (01.03.2023).
- Oğuztürk, B. ve Özaslan, A. (2018). Kalkınma ve inovasyon ilişkisi: Türkiye, Almanya, İngiltere, Çin, Güney Kore, Japonya ve Singapur üzerine bir araştırma. *Süleyman Demirel Üniversitesi İktisadi ve İdari Bilimler Fakültesi Dergisi*, 23 (1), 79-96.
- Oğuztürk, B.S. ve Özbay, F. (2018). Güdümlü ekonomiler kapsamında G20 Ülkeleri. *Akademik Araştırmalar ve Çalışmalar Dergisi (AKAD)*, 10 (19), 549-571.

- Omay, T. ve Baleanu, D. (2009). Solving Technological Change Model By Using Fractional Calculus. Innovation Policies, *Business Creation and Economic Development: A Comparative Approach*, 3-12.
- Özbay, F., Arıcan, M., ve Oguztürk, B. S. (2021). Çin rüyasının gerçekleşmesinde inovasyonun önemi: Büyüme ve inovasyon ilişkisi üzerine ekonometrik bir analiz. *İnsan ve Toplum Bilimleri Araştırmaları Dergisi*, 10(1), 413-437.
- Özer, B. ve Ünlü, F. (2020). İnovasyon ve ekonomik kalkınma ilişkisi: Üst-orta gelirli ülkeler üzerine panel veri analizi. *Journal of Management and Economics Research*, 18(4), 91-111.
- Öztopcu, A. (2015). İktisadi düşüncede yenilikçilik ve ekonomik kalkınmadaki yeri. *Akademik Bakış Uluslararası Hakemli Sosyal Bilimler Dergisi*, (58), 367-379.
- Pradhan, R. P., Arvin, M. B., Hall, J. H., ve Nair, M. (2016). Innovation, financial development and economic growth in Eurozone countries. *Applied Economics Letters*, 23(16), 1141-1144.
- Sylwester, K. (2001). R&D and economic growth. *Knowledge, Technology & Policy*, 13(4), 71-84.
- Şahbaz, A., Yanar, R. ve Adıgüzel, U. (2014). AR-GE Harcamaları ve İleri Teknoloji Mal İhracatı İlişkisi: Panel Nedensellik Analizi. *Çukurova Üniversitesi Sosyal Bilimler Enstitüsü Dergisi*, 23 (1), 47-60.
- Tarı, R. (2015). *Ekonometri*. Umuttepe Yayınları.
- Tarı, R. ve Yıldırım, D. Ç. (2009). Döviz Kuru Belirsizliğinin İhracata Etkisi: Türkiye İçin Bir Uygulama. *Yönetim ve Ekonomi Dergisi*, 16 (2), 95-105.
- UNDP. Human Development Index (HDI) (2023) <https://hdr.undp.org/data-center/country-insights/#/ranks> (01.03.2023).
- Ünlükaplan, İ. (2009). Avrupa Birliği üyesi ülkelerde iktisadi kalkınma, rekabetçilik ve inovasyon ilişkilerinin kanonik korelasyon analizi ile belirlenmesi. *Maliye Dergisi*, 157(2), 235-250.
- Wang, E. C. (2007). R&D efficiency and economic performance: A cross-country analysis using the stochastic frontier approach. *Journal of Policy Modeling*, 29(2), 345-360.
- WIPO IP Statistics Data Center. Total Patent applications (direct and PCT national phase entries) (2023) <https://www3.wipo.int/ipstats/index.htm?tab=patent> (01.03.2023).
- Yılmaz, Z. ve İncekaş, E. (2018). Türkiye’de İnovasyon ve Bölgesel Kalkınma. *Kırklareli Üniversitesi Sosyal Bilimler Dergisi*, 2(1), 154-169.
- Zachariadis, M. (2004). R&D-induced Growth in the OECD?. *Review of Development Economics*, 8(3), 423-439.

Kaynakça

- Akyüz, Y. (2005). *Trade, growth and industrialization: Issues, experience and policy challenges*, No. 3, Discussion Paper, Turkish Economic Association, 1-40.
- Arrow, K. J. (1962). The economic implications of learning by doing. *The Review of Economic Studies*, 29(3), 155-173.
- Awokuse, T. O. (2003). Is the export-led growth hypothesis valid for Canada?. *Canadian Journal of Economics*, 36(1), 126-136.
- Bal, H., & Akça, E. E. (2017). *İhracata dayalı büyümenin geçerliliği üzerine ampirik bir araştırma: Türkiye'den bulgular*. International Conference on Eurasian economies (pp.1). Bishkek, Kyrgyzstan.
- Balassa, B. (1978). Exports and economic growth: further evidence. *Journal of Development Economics*, 5(2), 181-189.
- Balassa, B. (1985). Exports, policy choices, and economic growth in developing countries after the 1973 oil shock. *Journal of Development Economics*, 18(1), 23-35.
- Balcılar, M., & Ozdemir, Z. A. (2013). The export-output growth nexus in Japan: A bootstrap rolling window approach. *Empirical Economics*, 44(2), 639-660.
- Barro, R.J., & Sala-i-Martin, X. (1995). *Economic growth*. McGraw-Hill: New York.
- Bessam, H. E., Gadow, R., & Arnold, U. (2012). Industrialization Strategy Based on Import Substitution Trade Policy. In *Designing Public Procurement Policy in Developing Countries* (Edt: Yülek, M. & Taylor, T.K.), Springer: New York.
- Bhagwati, J. (1968). More on the equivalence of tariffs and quotas. *The American Economic Review*, 58(1), 142-146.
- Brander, J. A., & Spencer, B. J. (1983). Strategic commitment with R&D: The symmetric case. *The Bell Journal of Economics*, 14(1), 225-235.
- Brander, J. A., & Spencer, B. J. (1985). Export subsidies and international market share rivalry. *Journal of International Economics*, 18(1-2), 83-100.
- Carbaugh, R. J. (2004). *International economics*. Thomson South Western. Ninth Edition: United States.
- Chacholiades, M. (1990). *International economics*. McGraw Hill: Singapore.
- Eaton, J., & Grossman, G. M. (1986). Optimal trade and industrial policy under oligopoly. *The Quarterly Journal of Economics*, 101(2), 383-406.
- Gerber, J. B. (2007). Import substitution industrialization. In *Handbook on international trade policy* (Edt. Kerr, W. A., & Gaisford, J. D.). Edward Elgar Publishing, Northampton: United States.
- Gerni, C., Deger, M. K., Emsen, Ö. S., & Gencer, A. H. (2013). Relationship between import-led exports and economic growth: The experience of Turkey (1980-2008). *Social Sciences Research Journal*, 2(2), 15-36.
- Hatemi-J, A. (2002). Export performance and economic growth nexus in Japan: A bootstrap approach. *Japan and the World Economy*, 14(1), 25-33.
- Hatemi-J, A., & Irandoust, M. (2000). Time-series evidence for Balassa's export-led growth hypothesis. *The Journal of International Trade & Economic Development*, 9(3), 355-365.
- Heitger, B. (1987). Import protection and export performance—their impact on economic growth. *Weltwirtschaftliches Archiv*, 123(2), 249-261.
- Helpman, E., & Krugman, P. R. (1985). *Market structure and foreign trade: Increasing returns, imperfect competition, and the international economy*. MIT Press: London, England.
- Kaldor, N. (1967). *Strategic factors in economic development*, New York State School of Industrial and Labour Relations, Cornell University, Ithaca, NY.
- Kristjanpoller, W., & Olson, J. E. (2014). Economic growth in Latin American countries: Is it based on export-led or import-led growth?. *Emerging Markets Finance and Trade*, 50(1S), 6-20.
- Krugman, P. (1983). New theories of trade among industrial countries. *The American Economic Review*, 73(2), 343-347.

- Krugman, P., Obstfeld, M. & Melitz, M. J. (2012). *International economics theory and policy*. Pearson Publishing, Ninth Edition, Boston: United States.
- Küçükaksoy, I., Çifçi, İ., & Özbek, R. İ. (2015). İDB hipotezi: Türkiye uygulaması. *Çankırı Karatekin Üniversitesi İİBF Dergisi*, 5(2), 691-720.
- Lucas, R. E. (1988). On the mechanics of economic development. *Journal of Monetary Economics*, 22(1), 3-42.
- Ramjerdi, M. H. (2012). A survey of effects of international trade on growth. In *international trade from economic and policy perspective*. InTech.
- Ricardo D. (1817). *On the principles of political economy and taxation*. [Third Edition (1821): Batoche Books, 2001: Canada.
- Rodrik, D. (1988). Closing the technology gap: Does trade liberalization really help? NBER Working Paper, No. 2654, 1-34.
- Romer, P. M. (1986). Increasing returns and long-run growth. *Journal of Political Economy*, 94(5), 1002-1037.
- Romer, P. M. (1990). Endogenous technological change. *Journal of Political Economy*, 98(5), 71-102.
- Smith, A. (1776). An inquiry into the nature and causes of the wealth of nation. [Rev. Ed. by Cannas, E. (1976)]. Chicago: The University of Chicago Press.
- Tuncer, İ. (2002). Türkiye’de ihracat ithalat ve büyüme: Toda-Yamamoto yöntemiyle Granger nedensellik analizleri (1980-2000). *Çukurova Üniversitesi Sosyal Bilimler Enstitüsü Dergisi*, 9(9), 89-107.
- Van Marrewijk, C., Ottens, D., & Schueller, S. (2007). *International economics*. Oxford University Press, New York: United States.

Kaynakça

- Ağırkaya, M. B., & Akyol, H. (2022). Makroekonomik istikrarsızlıklar altında yolsuzlukların ekonomik büyüme üzerindeki etkileri. *Kafkas Üniversitesi İktisadi ve İdari Bilimler Fakültesi Dergisi KAÜİİBFD*, 13(25), 300-328.
- Ata, A.Y. (2009). *Kurumsal iktisat çerçevesinde yolsuzluğun fırsat ve motivasyonları: AB ülkeleri üzerine bir inceleme*. [Yayımlanmamış doktora tezi]. Çukurova Üniversitesi Sosyal Bilimler Enstitüsü.
- Balioune-Lutz, M., & Ndikumana, L. (2008). Corruption and growth: exploring the investment channel. *Economics department working paper series*, 33.
- Baltacı, N., Kargı, B., Beken, G. H., & Akyol, H. (2017). Ekonomik özgürlük, gelir eşitsizliği ve yolsuzluk ile büyüme arasındaki ilişkinin incelenmesi. *Cataloging-In-Publication Data*, 298, 304.
- Bayar, G. (2010). Türkiye’de yolsuzluk-ekonometrik bir inceleme. *Erciyes Üniversitesi Sosyal Bilimler Enstitüsü Dergisi*, 1(28), 105-131.
- Berksoy, T., & Yıldırım, N. E. (2017). Yolsuzluk kavramına genel bir bakış: problemler ve çözüm önerileri. *Journal of Awareness*, 2(1), 1-18.
- Beşel, F., & Savaşan, F. (2014). Türkiye’de yapısal kırılmalar altında yolsuzluk-ekonomik büyüme ilişkisi. *Kocaeli Üniversitesi Sosyal Bilimler Dergisi*, (27), 73-86.
- Çetin, S. (2022). Büyüme ve yolsuzluk ilişkisinin analizi: gelişmekte olan ülkeler örneği. *İktisat Teorisi ve Analizi Bülteni*, 7 (1), 225-238.
- Demirgil, B., & Birol, Y. E. (2020). N-11 ülkelerinde yolsuzluk ile ekonomik büyüme ilişkisi üzerine ampirik bir analiz. Balıkcıoğlu, N. (Editör). *Makroekonomik Göstergeler Çerçevesinde N-11 Ülkeleri*. Ankara: Orion Kitapevi.
- Edwards, S. (1993). Openness, trade liberalization, and growth in developing countries. *Journal of economic Literature*, 31(3), 1358-1393.
- Erdoğan, S. (2020). İktisadi büyüme ve yolsuzluk ilişkisi: Türkiye için ampirik bir inceleme. *Uluslararası Ekonomi ve Yenilik Dergisi*, 6(2), 211-223.
- Eren, M., & Künü, S. (2018). Yolsuzluk ve ekonomik büyüme ilişkisi: E7 ülkeleri için bir uygulama. In *Iğdır International Conference On Multidisciplinary Studies*.
- Gedikli, A. (2011). Kamu hizmetlerinin yönetimi sürecinde yolsuzluğun derinleştirdiği ekonomik büyüme ve yoksulluk sorunu üzerine bir değerlendirme. *Öneri Dergisi*, 9(36), 169-188.
- Gerni, M., Emsen, Ö. S., Özdemir, D., & Buzdağlı, Ö. (2012, October). Yolsuzluğun belirleyicileri ve büyüme ile ilişkileri. In *International Conference on Eurasian Economies*, 131-139.
- Ghartey, E. E. (1993). Causal relationship between exports and economic growth: some empirical evidence in Taiwan, Japan and the US. *Applied economics*, 25(9), 1145-1152.
- Karagöz, K., & Karagöz, M. (2010). Yolsuzluk, ekonomik büyüme ve kamu harcamaları: Türkiye için ampirik bir analiz. *Sayıştay Dergisi*, (76), 5-22.
- Konu, A. & Ata, A. (2016) Yolsuzluk ve ekonomik özgürlük ilişkisi: ab ülkeleri üzerine yatay kesit analizi. *Niğde Üniversitesi İktisadi ve İdari Bilimler Fakültesi Dergisi* 9(1): 195-207.
- Özşahin, Ş., Üçler, G., & Uysal, D. (2022). Jeopolitik risk ve yolsuzluğun doğrudan yabancı yatırımlar için önemi: Türkiye için ampirik bulgular. *Bingöl Üniversitesi İktisadi ve İdari Bilimler Fakültesi Dergisi*, 6(2), 257-286.
- Qureshi, F., Qureshi, S., Vo, X. V., & Junejo, I. (2021). Revisiting the nexus among foreign direct investment, corruption and growth in developing and developed markets. *Borsa Istanbul Review*, 21(1), 80-91.
- Ramoni-Perazzi, J., ve Romero, H. (2022). Exchange rate volatility, corruption, and economic growth. *Heliyon*, 8(12), e12328.
- Sekrafi, H., & Sghaier, A. (2018). Examining the relationship between corruption, economic growth, environmental degradation, and energy consumption: A panel analysis in MENA region. *Journal of the Knowledge Economy*, 9, 963-979.

- Şahbaz, A., Koç, A. & Ata, A. Y. (2013). Yolsuzluk ve kamu borcu ilişkisi: AB ülkeleri üzerine ampirik bir inceleme. *Akdeniz İİBF Dergisi*, 13 (26), 205-219.
- Şahin, İ. (2016). Türkiye’de 1980-2015 yılları arası demokrasi, ekonomik özgürlük ve yolsuzlukların ekonomik büyümeye etkileri. *Çankırı Karatekin Üniversitesi İktisadi ve İdari Bilimler Fakültesi Dergisi*, 6 (2), 317-334.
- Transparency International (2023). Corruption perception Index, <https://www.transparency.org/en/cpi/2022> (01.03.2023).
- Uddin, I., & Rahman, K. U. (2022). Impact of corruption, unemployment and inflation on economic growth evidence from developing countries. *Quality & Quantity*, 1-21.
- Usanmaz, D. (2022). Türkiye’de ekonomik özgürlükler, yolsuzluk algı endeksi ve büyüme ilişkisi: 2000-2021 döneminin incelenmesi. *Süleyman Demirel Üniversitesi Sosyal Bilimler Enstitüsü Dergisi*, (44), 74-96.
- Ünlü, F. (2021). Yolsuzluk, inovasyon ve ekonomik büyüme arasındaki ilişki: OECD ülkelerinden ampirik kanıtlar. *International Conference On Eurasian Economies*, 33-40.
- WorldBank (2023). <https://data.worldbank.org/> (02.03.2023).
- Yahyaoui, I. (2023). How corruption mitigates the effect of FDI on economic growth?. *Journal of the Knowledge Economy*, 1-19.
- Yüksel, H. (2009). Yolsuzluk ve ekonomik büyüme. *Journal of Academic Studies*, 11(43), 41-47.

Kaynakça

- Chen, Y. C., Rogoff, K. S., & Rossi, B. (2004). The information content of the treasury yield curve: Evidence from the u.s. stock and commodity markets. *Journal of Money, Credit and Banking*, 36(5), 975-983.
- Flood, M. D., Katz, J., & Khramov, V. (2008). The interaction between the yield curve, credit and economic activity: Evidence from the u.s. and japan. *Journal of Money, Credit and Banking*, 40(5), 967-988.
- Hammoudeh, S., & Yuan, Y. (2006). The relationship between the u.s. treasury yield curve and gold prices: Evidence from a nonlinear approach. *International Review of Economics & Finance*, 15(4), 456-475.
- Nourzad, F. (2003). The relationship between the yield curve and gold prices. *Financial Markets, Institutions & Instruments*, 12(2), 119-130.
- Wu, T. (2005). *The impact of the yield curve on stock returns and the implications for monetary policy*. Federal Reserve Bank of Dallas, Working Paper No. 0503.
- investing.com

Kaynakça

- Acar Balaylar, N. (2011). Türkiye’de döviz piyasası müdahalelerinin sterilizasyon maliyeti. *Dokuz Eylül Üniversitesi Dokuz Eylül Üniversitesi*, 13(3), 19-38.
- Acci, Y. (2018). Are central bank reserves an important instrument for stability in exchange rates?. *Journal of Business, Economics and Finance*, 7(4), 376-381.
- Akgüç, Ö. (2020). *Merkez Bankacılığı*. Arayış Basım ve Yayıncılık, İstanbul.
- Altuntaş, M. (2019). Rezerv opsiyonu mekanizması ve uluslararası rezerv ilişkisi. *BAİBÜ Sosyal Bilimler Enstitüsü Dergisi*, 19(3), 595-609.
- Andriyani, K., Marwa, T., Adnan, N., & Muizzuddin, M. (2020). The determinants of foreign exchange reserves: Evidence from Indonesia. *Journal of Asian Finance, Economics and Business*, 7(11), 629-636.
- Anwar, A. I., Djamal, B. P., & Nurbayani, S. U. (2019). Effects of foreign loans, interest rate, and export on the foreign exchange reserves in Indonesia 2002-2016. *Hasanuddin Economics and Business Review*, 3(2), 59-64.
- Arize, A. C., & Osang, T. (2007). Foreign exchange reserves and import demand: Evidence from Latin America. *World Economy*, 30(9), 1477-1489.
- Banerjee, P., Arčabic, V., & Lee, H. (2017). Fourier ADL cointegration test to approximate smooth breaks with new evidence from crude oil market. *Economic Modelling*, 67, 114-124.
- Bayat, T., Senturk, M., & Kayhan, S. (2014). Exchange rates and foreign exchange reserves in Turkey: Nonlinear and frequency domain causality approach. *Theoretical and Applied Economics*, 11(600), 27-42.
- Becker, R., Enders W., & Lee, J. (2006). A stationarity test in the presence of an unknown number of smooth breaks. *Journal of Time Series Analysis*, 27(3), 381-409.
- Bošnjak, M., Bilas, V., & Kordić, G. (2020). Determinants of foreign exchange reserves in Serbia and North Macedonia. *Economic Annals*, 65(226), 103-120.
- Büberkökü, Ö. (2022). Merkez Bankası rezervleri ile ekonomik aktivite ve enflasyon arasındaki nedensellik ilişkisinin analizi. *Olu Journal of Faculty of Humanities and Social Sciences*, 3(1), 37-45.
- Chaudhry, I. S., Akhtar, M. H., Mahmood, K., & Faridi, M. Z. (2011). Foreign exchange reserves and inflation in Pakistan: Evidence from ARDL modeling approach. *International Journal of Economics and Finance*, 3(1), 69-76.
- Chen, L., & Huang, S. (2012). Transmission effects of foreign exchange reserves on price level: Evidence from China. *Economics Letters*, 117, 870-873.
- Chowdhury, N. M., Uddin, M. J., & Islam, M. S. (2014). An econometric analysis of the determinants of foreign exchange reserves in Bangladesh. *Journal of World Economic Research*, 3(6), 72-82.
- Cinel, E. A., & Yamak, N. (2014). Merkez Bankası döviz rezervlerinin belirleyicileri: Türkiye örneği. *Ekonomik Yaklaşım*, 25(93), 21-38.
- Cinel, E. A. (2015). Türkiye’de döviz rezervleri yeterli mi?. *Mehmet Akif Ersoy Üniversitesi Sosyal Bilimler Enstitüsü Dergisi*, 7(12), 131-144.
- Çetin, M. Ö. (2016). Türkiye Cumhuriyet Merkez Bankası (TCMB) para politikası uygulamalarının gelişimi. *Finansal Araştırmalar ve Çalışmalar Dergisi*, 8(14), 67-101.
- Demir, Y. (2020). Türkiye için döviz rezerv yeterli mi? göstergelerinin değerlendirilmesi. *Ömer Halisdemir Üniversitesi İktisadi ve İdari Bilimler Fakültesi Dergisi*, 13(3), 413-425.
- Eroğlu, İ., & Yeter, F. (2018). 2008 Finansal Kriz sonrası yeni riskler ve TCMB yeni para politikaları. Eroğlu, İ., Demirel, B., & Dağlaroğlu, T. (Ed.), *1923’ten Günümüze Türkiye’de Para – Kredi ve Kur Politikaları*, Ekin Yayınevi, Ankara.
- Ergün Tatar, E. (2021). Türkiye’de altın rezervi ve döviz kuru ilişkisinin fourier yaklaşımı ile test edilmesi. *İnsan ve Toplum Bilimleri Araştırmaları Dergisi*, 10(2), 1728-1742.
- Gacener Atış, A., Erer, D., & Akın, A. (2019). Döviz kuru riski ve belirleyenleri: Türkiye örneği. *Ege Stratejik Araştırmalar Dergisi*, 10(2), 43-54.

- Gerezihir, H. Y., & Nuru, N. Y. (2020). Determinants of foreign exchange reserve accumulation: Empirical evidence from foreign exchange constrained economy. *Journal of Economic and Administrative Sciences*, 37(4), 596-610.
- Gokhale, M. S., & Raju, J. V. R. (2013). Causality between exchange rate and foreign exchange reserves in the Indian context. *Global Journal of Management and Business Research Finance*, 13(7), 7-12.
- Heller, H. R. (1976). International reserves and world-wide inflation. *IMF Staff Papers*, 23(1), 61-87.
- Kasman, A., & Ayhan, D. (2008). Foreign exchange reserves and exchange rates in Turkey: Structural breaks, unit roots and cointegration. *Economic Modelling*, 25, 83-92.
- Kılıcı, E.N. (2021). Gelişmekte olan ülkelerde optimal rezerv düzeyini değerlendirmeye yönelik yeni göstergeler: Türkiye üzerine ampirik bir analiz. *Sosyoekonomi*, 29(47), 407-429.
- Krušković, B. D., & Maričić, T. (2015). Empirical analysis of the impact of foreign exchange reserves to economic growth in emerging economics. *Applied Economics and Finance*, 2(1), 102-109.
- Narayan, P. K., & Smyth, R. (2006). The dynamic relationship between real exchange rates, real interest rates and foreign exchange reserves: empirical evidence from China. *Applied Financial Economics*, 16(9), 639-651.
- Nguyen, T. K. P., Nguen, V. T., & Hoang, T. T. H. (2019). The Impact of Foreign Reserves Accumulation on Inflation in Vietnam: An ARDL Bounds Testing Approach. In: Kreinovich, V., Thach, N., Trung, N., Van Thanh, D. (Eds.) *Beyond Traditional Probabilistic Methods in Economics. Studies in Computational Intelligence*, 809, (s. 765-778), Springer.
- Ören, F. (2022). Türkiye’de döviz kuru oynaklığının analizi ve TCMB döviz rezervi ile ilişkisi. *Bankacılık ve Finansal Araştırmalar Dergisi*, 9(2), 87-97.
- Özek, Y., & Ergür, H. O. (2022). Uluslararası rezervler döviz piyasalarındaki dalgalanmaları önlemede yeterli midir?. *Uluslararası Ticaret ve Ekonomi Araştırmaları Dergisi*, 6(1), 22-27.
- Öztürk, S. (2003). Sabit döviz kuru politikasının finansal krizlere etkisi: 1997 Güneydoğu Asya ve 2000 Kasım- 2001 Şubat Türkiye krizleri. *Yönetim ve Ekonomi*, 10(1), 171-185.
- Öztürk, A., & Özkul, G. (2021). Merkez Bankası rezervleri ile döviz kuru oynaklığı arasındaki ilişki. *Yönetim ve Ekonomi Araştırmaları Dergisi*, 19(4), 83-104.
- Pramita, K. R. K., & Budhi, M. K. S. (2020). The effect of USD exchange rates, inflation and foreign investment and Indonesia foreign exchange reserves. *American Journal of Humanities and Social Sciences Research*, 4(3), 193-200.
- Rahim, M., & Armawaddin, M. (2019). The role mediation of export and foreign debt in influences exchanges rate on foreign exchange reserves: Evidence from Indonesian. *Jurnal Ekonomi dan Studi Pembangunan*, 11(1), 56-75.
- Sasuni, K. A., Meyer, D. F., & Hassan, A. S. (2019). An investigation of the determinants of foreign exchange reserves in Southern African countries. *Journal of International Studies*, 12(2), 201-212.
- Şarkaya İçelloğlu, C. (2017). Finansal istikrar ve Türkiye Cumhuriyet Merkez Bankası’nın para politikası stratejisi. *Mehmet Akif Ersoy Üniversitesi Sosyal Bilimler Enstitüsü Dergisi*, 9(20), 20-38.
- TCMB, (2018). Türkiye Cumhuriyet Merkez Bankası Döviz Rezerv Yönetimi. Erişim Adresi: https://www.tcmb.gov.tr/wps/wcm/connect/5b4e46d9-a54d-4ce2-b872-665143119bda/Doviz_Rezerv_Yonetimi2018.PDF?MOD=AJPERES, Erişim Tarihi: 23.11.2022.
- Wijnholds, J. O. D. B., & Kapteyn, A. (2001). *Reserve adequacy in emerging market economies*. IMF Working Paper, 1-49.

Kaynakça

- Acaravcı, A., ve Öztürk, İ. (2012). Public debt and economic growth nexus: A comparative study for some selected countries. *Journal of Applied Economic Sciences*, 7(2), 129-139.
- Aysan, A. F., ve Hacıhasanoğlu, E. (2019). The impact of exchange rate volatility on macroeconomic performance in turkey: An empirical analysis. *International Journal of Finance and Economics*, 24(2), 787-804.
- Baba, A. (2018). The relationship between the stock market and exchange rate in turkey: An empirical analysis. *International Journal of Economic Research*, 15(5), 359-372.
- Ersan, Ö., ve Sengül, H. (2019). The relationship between public debt and economic growth: Evidence from turkey. *journal of economics and political economy*, 6(2), 120-131.
- Karaman, K. K., ve Pamukçu, M. T. (2018). The impact of interest rate on economic growth in turkey: An empirical analysis. *Journal of Economics and Financial Analysis*, 2(1), 29-44.
- Şimşek, M., ve Taşar, M. F. (2018). Public debt sustainability and economic growth: The case of turkey. *Journal Of Economics and Financial Analysis*, 2(2), 77-94.
- Yüksel, S. (2020). Dynamics relationship between public debt, exchange rates and market interest rates in turkey: 2003-2019. *Journal of Economics and Financial Analysis*, 4(2), 103-118.
- Investing, [cdata/investing.com](https://cdata.investing.com)
- TCMB, evds2.tcmb.gov.tr

KAYNAKÇA

- Acemoglu, D., Johnson, S. & Robinson, J. A. (2005). Institutions as a Fundamental Cause of Long-Run Growth. P. Aghion & S. Durlauf (Eds.). *Handbook of Economic Growth (Volume 1A)* (s.386-472). Elsevier.
- Aghion, P. & Howitt, P. W. (1992). A Model of Growth Through Creative Destruction. *Econometrica*, 60(2), 323-351.
- Aghion, P. & Jaravel, X. (2015). Knowledge Spillovers, Innovation and Growth. *The Economic Journal*, 125, 533-573.
- Aghion, P. & Howitt, P. (2009). *The Economics of Growth*. MIT Press.
- Allen, J. (2000). Power/economic knowledges: Symbolic and spatial formations. J. Bryson, P. W. Daniels, N. Henry & J. Pollard (Eds.). *Knowledge, Space, Economy* (s. 15–33). Routledge.
- Aschhoff, B. & Schmidt, T. (2008). Empirical Evidence on the Success of R&D Cooperation—Happy Together?. *Review of Industrial Organization*, 33, 41–62.
- Barajas, A., Huergo, E. & Moreno, L. (2010). *Measuring the impact of international R&D cooperation: the case of Spanish firms participating in the EU framework programme*. <http://iri.jrc.ec.europa.eu/concord/2010/papers>
- Bascavusoglu-Moreau, E. & Li, Q. C. (2013). *Knowledge Spillovers and Sources of Knowledge in the Manufacturing Sector: Literature Review and Empirical Evidence for the UK*. CBR Working Paper No. 451, Centre for Business Research, University of Cambridge.
- Basile, R., Capello, R. & Caragliu, A. (2011). Interregional Knowledge Spillovers and Economic Growth: The Role of Relational Proximity. K. Kourtit, P. Nijkamp, R. R. Stough (Eds.). *Drivers of Innovation, Entrepreneurship and Regional Dynamics* (21-43). Springer-Verlag.
- Belderbos, R., Carree, M. & Lokshin, B. (2004). Cooperative R&D and firm performance. *Research Policy*, 33, 1477–1492.
- Blomström, M. & Sjöholm, F. (1999). Technology transfer and spillovers: Does local participation with multinationals matter?. *European Economic Review*, 43, 915-923.
- Branstetter, L. G. (1998). Looking for International Knowledge Spillovers a Review of the Literature with Suggestions for New Approaches. *The Economics and Econometrics of Innovation*, 49/50, 517-540.
- Cassiman, B. & Veugelers, R. (1998). *R&D cooperation and spillovers: Some empirical evidence*. Economics Working Papers 328, Department of Economics and Business, Universitat Pompeu Fabra.
- Cincera, M., Kempen, L., Van Pottelsberghe, B., Veugelers, R. & Sanchez, C. V. (2003). Productivity Growth, R&D and the role of international collaborative agreements: some evidence for Belgian Manufacturing companies. *Brussels Economic Review*, 46(3), 107-140.
- Coe, D. T. & Helpman, E. (1995). International R&D spillovers. *European Economic Review*, 39 (1995), 859-887.
- Cohen, W. M. & Levinthal, D. A. (1989). Innovation and learning: The two faces of R&D. *The Economic Journal*, 99(397), 569-596.
- Cozzi, G. (1999). R&D Cooperation and Growth. *Journal of Economic Theory*, 86, 17-49.
- Dai, M. & Chen, Y. (2016). R&D, Technology Imports and Innovation Capacity—Evidence from High-Tech Industry of China. *American Journal of Industrial and Business Management*, 6, 24-32.
- De La Mothe, J., Gertler, M., Landry, R., Niosi, J. & Wolfe, D. (2000). *Knowledge Management The New Challenge for Firms & Organizations*. A Rapporteurs' Report on the OECD High Level Forum, Ottawa, Canada, September 21-22.
- Delong, J. B. & Summers, L. H. (2001). The 'new economy': background, historical perspective, questions, and speculations. *Economic Review: Federal Reserve Bank of Kansas City*, IV, 29-59.
- Draskovic, V., Jovovic, R., Draskovic, M. & Jereb, B. (2013). *Knowledge – Keystone of the Modern Economy*. Celje: SPH - Scientific Publishing Hub.

- Duguet, E. & MacGarvie, M. (2005). How well do patent citations measure flows of technology? Evidence from French innovation surveys. *Economics of Innovation and New Technology*, 14(5), 375-393.
- Fernández, J. & Gavilanes, J. C. (2017). Learning-by-importing in emerging innovation systems: evidence from Ecuador. *The Journal of International Trade & Economic Development*, 26(1), 45-64.
- Fershtman, C. & Gandal, N. (2011). Direct and indirect knowledge spillovers: the “social network” of open-source projects. *RAND Journal of Economics*, 42(1), 70–91.
- Fischer, M. M. (2006). *Innovation, Networks, and Knowledge Spillovers*. Springer.
- Gorodnichenko, Y., Svejnar, J. & Terrell, K. (2007). *When Does FDI Have Positive Spillovers? Evidence from 17 Emerging Market Economies*. IZA Discussion Paper No. 3079, IZA-Institute for the Study of Labor, Germany.
- Gömlüksiz, M. (2018). *Uluslararası Bilgi Taşmaları, Verimlilik ve Ekonomik Büyüme İlişkisi: Gelişmekte Olan Ülkeler Üzerine Ekonometrik Bir İnceleme* [Yayınlanmamış Doktora Tezi]. Necmettin Erbakan Üniversitesi.
- Görg, H. & Greenaway, D. (2004). Much Ado about Nothing? Do Domestic Firms Really Benefit from Foreign Direct Investment?. *World Bank Research Observer*, 19(2), 171-197.
- Gray, P. (2000). *Knowledge Management Overview*. University of California at Berkeley, Center for Research on Information Technology and Organization.
- Griliches, Z. (1979). Issues in Assessing the Contribution of Research and Development to Productivity Growth. *The Bell Journal of Economics*, 10(1), 92-116.
- Griliches, Z. (1991). *The search for R&D spillovers*. NBER Working paper No. 3768, National Bureau of Economic Research, Cambridge, MA.
- Griliches, Z. & Lichtenberg, F. (1984). R&D and Productivity Growth at the Industry Level: Is There Still a Relationship?. Zvi Griliches (Ed.). *R&D, Patents, and Productivity* (465-502). University of Chicago Press.
- Grossman, G. M. & Helpman, E. (1990). *Trade, Knowledge Spillovers, and Growth*. NBER Working Paper No. 3485, National Bureau of Economic Research, Cambridge, MA.
- Grossman, G. M. & Helpman, E. (1991a). Quality Ladders in the Theory of Growth. *The Review of Economic Studies*, 58(1), 43-61.
- Grossman, G. M. & Helpman, E. (1991b). *Innovation and Growth in the Global Economy*. MIT Press.
- Grossman, G. M. & Helpman, E. (1995). Technology and Trade. G. M. Grossman & K. Rogoff (Eds.). *Handbook of International Economics* (Volume 3) (s. 1279-1337). Elsevier.
- Head, K., Li, Y. A. & Minondo, A. (2015). *Geography, Ties, and Knowledge Flows: Evidence from Citations in Mathematics*. HKUST IEMS Working Paper No. 2015-30, The Hong Kong University.
- Hretcanu, C. I. (2015) Current Trends in the Knowledge Economy. *Ecoforum*, 4(2), 170-175.
- Jaffe, A. B., Trajtenberg, M. & Henderson, R. (1993). Geographic Localization of Knowledge Spillovers as Evidenced by Patent Citations. *The Quarterly Journal of Economics*, 108(3), 577–598.
- Kaiser, U. (2002). Measuring knowledge spillovers in manufacturing and services: an empirical assessment of alternative approaches. *Research Policy*, 31, 125–144.
- Karlsson, C., Flensburg, P. & Hörte, S. (2004). Introduction: Knowledge Spillovers and Knowledge Management. C. Karlsson, P. Flensburg, S. Hörte (Eds.). *Knowledge Spillovers and Knowledge Management* (3-34). Edward Elgar.
- Kokko, A. (1994). Technology, Market Characteristics and Spillovers. *Journal of Development Economics*, 43(1), 279–293.
- Lane, P. J., Salk, J. E. & Lyles, M. A. (2001). Absorptive Capacity, Learning, and Performance in International Joint Ventures. *Strategic Management Journal*, 22, 1139–1161.
- Lİ, Y. A. & Minondo, A. (2014). *Has Distance Died with Networks? - An Empirical Study of Scholarly Citations and Genealogy in Knowledge Spillovers*. <https://www.ucm.es/data/cont/media/www/pag-18789/21marzo2014.pdf>

- Lichtenberg, F. R. & Van Pottelsberghe de la Potterie, B. (1998). International R&D spillovers: A comment. *European Economic Review*, 42 (1998), 1483-1491.
- Liu, W. S., Agbola, A. W. & Dzator, J. A. (2016). The impact of FDI spillover effects on total factor productivity in the Chinese electronic industry: a panel data analysis. *Journal of the Asia Pacific Economy*, 21(2), 217-234.
- Liu, X., Siler, P., Wang, C. & Wei, Y. (2000). Productivity Spillovers from Foreign Direct Investment: Evidence from UK Industry Level Panel Data. *Journal of International Business Studies*, 31(3), 407-425.
- Lööf, H. & Broström, A. (2008). Does knowledge diffusion between university and industry increase innovativeness?. *The Journal of Technology Transfer*, 33(1), 73–90.
- Lucas, R. E. (1988). On the mechanics of economic development. *Journal of Monetary Economics*, 22(1), 3-42.
- Lukach, R. & Plasmans, J. (2002). *Measuring Knowledge Spillovers Using Patent Citations: Evidence From The Belgian Firm's Data*. Cesifo Working Paper No. 754, The Center for Economic Studies (CES), the ifo Institute, the CESifo GmbH, Munich.
- Marin, C. (2007). *The New Economy- Knowledge Based Economy*. The Annals of “Dunarea de Jos” University of Galati Fascicle I. Economics and Applied Informatics, XIII, 45-54.
- Maskus, K., Mobarak, A. M. & Stuen, E. (2010). *Skilled Immigration and Innovation: Evidence from Enrollment Fluctuations in U.S. Doctoral Programs*. CEPR Discussion Paper No. DP7709, Centre for Economic Policy Research, London.
- Maurseth, P. B. & Verspagen, B. (2002). Knowledge Spillovers in Europe: A Patent Citations Analysis. *The Scandinavian Journal of Economics*, 104(4), 531-545.
- Nyantakyi, E. B. & Munemo, J. (2017). Technology gap, imported capital goods and productivity of manufacturing plants in Sub-Saharan Africa. *The Journal of International Trade & Economic Development*, 26(2), 209-227.
- OECD (1996). *The Knowledge-Based Economy*. OECD Publishing.
- OECD (2003). *The Sources of Economic Growth in OECD Countries*. OECD Publishing.
- OECD (2013). *Supporting Investment in Knowledge Capital, Growth and Innovation*. OECD Publishing.
- Polanyi, M. (1966). *The Tacit Dimension*. Doubleday.
- Poole, J. P. (2013). Knowledge Transfers from Multinational to Domestic Firms: Evidence from Worker Mobility. *Review of Economics and Statistics*, 95(2), 393–406.
- Rivera-Batiz, L. A. & Xie, D. (1993). Integration among unequals. *Regional Science and Urban Economics*, 23, 337-354.
- Romer, P. M. (1986). Increasing Returns and Long-Run Growth. *Journal of Political Economy*, 94(5), 1002-1037.
- Scherer, F. M. (1984). Using Linked Patent and R&D Data to Measure Interindustry Technology Flows. Z. Griliches (Ed.). *R&D, Patents and Productivity* (417-464). University of Chicago Press.
- Smeets, R. & De Vaal, A. (2006). *An Integrated Framework of Knowledge Spillovers from FDI*. NiCE Working Paper 06-103, Radboud University, Nijmegen.
- Smith, E. A. (2001). The role of tacit and explicit knowledge in the workplace. *Journal of Knowledge Management*, 5(4), 311-321.
- Solow, R. M. (1956). A Contribution to the Theory of Economic Growth. *The Quarterly Journal of Economics*, 70(1), 65-94.
- Teixeira, A. A. C. & Fortuna, N. (2010). Human capital, R&D, trade, and long-run productivity. Testing the technological absorption hypothesis for the Portuguese economy, 1960–2001. *Research Policy*, 39, 335–350.
- Todo, Y. (2006). Knowledge spillovers from foreign direct investment in R&D: Evidence from Japanese firm-level data. *Journal of Asian Economics*, 17, 996–1013.

- Van Deventer, M. J. (2002). *Introducing Intellectual Capital Management in an Information Support Services Environment* [PhD Thesis]. University of Pretoria.
- Van Stel, A. (2006). *Empirical Analysis of Entrepreneurship and Economic Growth*. Springer.
- Vivarelli, M. (2014). Innovation, Employment and Skills in Advanced and Developing Countries: A Survey of Economic Literature. *Journal of Economic Issues*, 48(1), 123–154.
- Williams, A. M. (2006). Lost in translation? International migration, learning and knowledge. *Progress in Human Geography*, 30(5), 588–607.
- Williams, A. & Baláz, V. (2008). *International Migration and Knowledge*. Routledge.
- Zhu, G. & Tan, K. Y. (2000). Foreign direct investment and labor productivity: new evidence from China as the host. *Thunderbird International Business Review*, 42(5), 507-528.

HAVAYOLU TAŐIMACILIĐINA GÜNCEL BİR BAKIŐ

Editörler

Doç. Dr. Daimi KOÇAK & Dr. Öğr. Üyesi Abdüssamet POLATER

EĐİTİM
yayınevi

HAVAYOLU TAŞIMACILIĞINA GÜNCEL BİR BAKIŞ

Editörler: Doç. Dr. Daimi Koçak & Dr. Öğr. Üyesi Abdüssamet Polater

Genel Yayın Yönetmeni: Yusuf Ziya Aydoğın (yza@egitimyayinevi.com)

Genel Yayın Koordinatörü: Yusuf Yavuz (yusufyavuz@egitimyayinevi.com)

Sayfa Tasarımı: Eğitim Yayınevi Grafik Birimi

Kapak Tasarımı: Eğitim Yayınevi Grafik Birimi

T.C. Kültür ve Turizm Bakanlığı

Yayıncı Sertifika No: 47830

E-ISBN: 978-625-6408-67-8

1. Baskı, Mart 2023

Kütüphane Kimlik Kartı

HAVAYOLU TAŞIMACILIĞINA GÜNCEL BİR BAKIŞ

Editörler: Doç. Dr. Daimi Koçak & Dr. Öğr. Üyesi Abdüssamet Polater

186 s., 165x240 mm

Kaynakça var, dizin yok.

E-ISBN: 978-625-6408-67-8

Copyright © Bu kitabın Türkiye'deki her türlü yayın hakkı Eğitim Yayınevi'ne aittir. Bütün hakları saklıdır. Kitabın tamamı veya bir kısmı 5846 sayılı yasanın hükümlerine göre kitabı yayımlayan firmanın ve yazarlarının önceden izni olmadan elektronik/mekanik yolla, fotokopi yoluyla ya da herhangi bir kayıt sistemi ile çoğaltılamaz, yayımlanamaz.

EĞİTİM

yayınevi

Yayınevi Türkiye Ofis: İstanbul: Eğitim Yayınevi Tic. Ltd. Şti., Atakent mah. Yasemen sok. No: 4/B, Ümraniye, İstanbul, Türkiye

Konya: Eğitim Yayınevi Tic. Ltd. Şti., Fevzi Çakmak Mah. 10721 Sok. B Blok, No: 16/B, Safakent, Karatay, Konya, Türkiye
+90 332 351 92 85, +90 533 151 50 42, 0 332 502 50 42
bilgi@egitimyayinevi.com

Yayınevi Amerika Ofis: New York: Eğitim Publishing Group, Inc. P.O. Box 768/Armonk, New York, 10504-0768, United States of America
americaoffice@egitimyayinevi.com

Lojistik ve Sevkiyat Merkezi: Kitapmatik Lojistik ve Sevkiyat Merkezi, Fevzi Çakmak Mah. 10721 Sok. B Blok, No: 16/B, Safakent, Karatay, Konya, Türkiye
sevkiyat@egitimyayinevi.com

Kitabevi Şubesi: Eğitim Kitabevi, Şükran mah. Rampalı 121, Meram, Konya, Türkiye
+90 332 499 90 00
bilgi@egitimkitabevi.com

İnternet Satış: www.kitapmatik.com.tr
+90 537 512 43 00
bilgi@kitapmatik.com.tr

 **kitapmatik**
Türkiye'nin İlk ve En Büyük

Kaynakça

- Brander, J. A. ve Zhang, A. (1993). Dynamic Oligopoly Behavior in The Airline Industry. *International Journal of Industrial Organization*, 11(3), 407-435.
- Burghouwt, G. ve Veldhuis, J. (2006). The Competitive Position of Hub Airports in The Transatlantic Market. *Journal of Air Transportation*, 11(1), 106-130.
- Camilleri, M. A. (2018). Aircraft Operating Costs and Profitability. In *Travel Marketing, Tourism Economics and the Airline Product* (Chapter 12, pp. 191-204). Cham, Switzerland: Springer Nature.
- Ciliberto, F. ve Williams, J. W. (2010). Limited Access to Airport Facilities and Market Power in The Airline Industry. *The Journal of Law and Economics*, 53(3), 467-495.
- Claussen, J., Essling, C., & Peukert, C. (2018). Demand Variation, Strategic Flexibility and Market Entry: Evidence from The US Airline Industry. *Strategic Management Journal*, 39(11), 2877-2898.
- Doganis, R. (2013). *Flying Off Course: The Economics of International Airlines*. Routledge.
- Freeman, M., Savva, N. ve Scholtes, S. (2021). Economies Of Scale and Scope in Hospitals: An Empirical Study of Volume Spillovers. *Management Science*, 67(2), 673-697.
- Gerede, E. (2015). *Havayolu Taşımacılığı ve Ekonomik Düzenlemeler Teori ve Türkiye Uygulaması*. Ankara: Sivil Havacılık Genel Müdürlüğü Yayınları.
- Gudmundsson, S. V. ve Van Kranenburg, H. L. (2002). New Airline Entry Rates in Deregulated Air Transport Markets. *Transportation Research Part E: Logistics and Transportation Review*, 38(3-4), 205-219.
- Harris, F. D. (2005). *An Economic Model of U.S. Airline Operating Expenses*, NASA Ames Research Center.
- http://web.shgm.gov.tr/documents/sivilhavacilik/files/pdf/havaalanlari/Havayolu_isletmeleri.pdf (E.T.: 11.09.2022).
- <http://www.airbus.com/presscentre/pressreleases/press-release-detail/detail/new-airbus-aircraft-list-prices-for-2016/> (E.T.: 06.04.2021).
- <http://www.boeing.com/resources/boeingdotcom/commercial/services/assets/brochure/pilottechnicianoutlook.pdf> (E.T.: 17.10.2022).
- <https://www.dhmi.gov.tr/Lists/HavaYoluSektorRaporlari/Attachments/15/2021-Havayolu-Sektor-Raporu.pdf>
- <http://www.yeminlisozluk.com/hub> (E.T.: 12.8.2021).
- https://www.iata.org/contentassets/3b5a413027704ce08976fe1890fb43e2/acmg_instructions_manual.pdf (E.T.: 11.10.2022).
- Huber, H. J. (2001). *Strategic Behavior, Barriers to Entry and Barriers to Mobility: An Investigation into The European Airline Industry From 1993 to 1997* (Doctoral dissertation), University of Geneva.
- Keyes, L. S. (1987). The Regulation of Airline Mergers by The Department of Transportation. *J. Air L. & Com.*, 53 (3), 737-764.
- Lancaster, J. (2003). The Financial Risk of Airline Revenue Management. *Journal of Revenue and Pricing Management*, 2(2), 158-165.
- Margo, R. D. (1996). Aspects of Insurance in Aviation Finance. *J. Air L. & Com.*, 62, 423-478.
- Mello, M. F. ve Santos, A. B. (2016). The Importance of Cost Management in A Manufacturing Company of Hydroelectric Plants-A Case Study. *Brazilian Journal of Operations & Production Management*, 13(1), 94-99.
- Powell, C. (1994). Financial Barriers to Market Entry. Open Forum. *Journal of Air Transport Management*, 1(3), 187.
- Rubin, R. M., & Joy, J. N. (2005). Where are The Airlines Headed? Implications of Airline Industry Structure and Change for Consumers. *Journal of Consumer Affairs*, 39(1), 215-228.
- Şen, H. ve Polat, H. (2015). Havayolu Taşımacılığı Kanunlarındaki Değişikliğin Türkiye'deki Havayolu Yolcu Taşımacılığı Üzerine Etkilerinin Araştırılması, *Alphanumeric Journal*, 3(1), 089-098.

- Silberston, A. (1972). Economies of Scale in Theory and Practice. *The Economic Journal*, 82(325), 369-391.
- Snider, C. ve Williams, J. W. (2015). Barriers to Entry in The Airline Industry: A Multidimensional Regression-Discontinuity Analysis of AIR-21. *Review of Economics and Statistics*, 97(5), 1002-1022.
- Stigler, G. J. (1958). The Economies of Scale. *The Journal of Law and Economics*, 1, 54-71.
- Tretheway, M. W. ve Oum, T. H. (1992). *Airline Economics: Foundations for Strategy and Policy*. Canada:Center for Transportation Studies.
- Wensveen, J. G. (2011). *Air Transportation: A Management Perspective*. Ashgate Publishing.
- Whinston, M. D. ve Collins, S. C. (1992). Entry and Competitive Structure in Deregulated Airline Markets: An Event Study Analysis of People Express. *The RAND Journal of Economics*, 23(4), 445-462.
- Yilmazkuday, H. (2021). Profit Margins in US Domestic Airline Routes. *Transport Policy*, 114, 245-251.

Kaynakça

- Connelly, M. S., Gilbert, J. A., Zaccaro, S. J., Threlfall, K. V., Marks, M. A. ve Mumford, M. D. (2000). Exploring The Relationship of Leadership Skills and Knowledge to Leader Performance. *Leadership Quarterly*, 11(1), 65–86.
- Cook, G. N. ve Billig, B. G. (2017). *Airline Operations and Management: A Management Textbook*. Routledge.
- Demir, C. ve Yılmaz, M.K. (2010). Stratejik Planlama Süreci ve Örgütler Açısından Önemi, *Dokuz Eylül Üniversitesi İktisadi ve İdari Bilimler Fakültesi Dergisi*, 25(1), 69-88.
- Duyar, D. D. (2018). Fayol ve Gulick'ten Günümüze Yönetim Fonksiyonlarının Dönüşümü Üzerine Bir Değerlendirme. *Journal of Political Administrative and Local Studies*, 1(2), 75-92.
- Genç, N. (2004). *Yönetim ve Organizasyon-Çağdaş Sistemler ve Yaklaşımlar*. Ankara: Seçkin Yayıncılık.
- Gerede, E. (2015). *Havayolu Taşımacılığı ve Ekonomik Düzenlemeler Teori ve Türkiye Uygulaması*, Ankara: Sivil Havacılık Genel Müdürlüğü Yayınları.
- Hortaçsu, A., Natan, O. R., Parsley, H., Schweg, T. ve Williams, K. R. (2021). *Organizational Structure and Pricing: Evidence from a Large US Airline* (No. w29508). National Bureau of Economic Research.
- <https://www.utikad.org.tr/Detay/Sektor-Haberleri/10034/iste-turk-sivil-havaciliginin-fotografi>
- Ibay, S. B. ve Pa-alisbo, M. A. C. (2020). An Assessment of The Managerial Skills and Professional Development Needs of Private Catholic Secondary School Administrators in Bangkok, Thailand. *World Journal of Education*, 10(1), 149-163.
- Koçel, T. (2020). *İşletme Yöneticiliği, Yönetici Gelistirme, Organizasyon ve Davranış*. İstanbul: Beta Yayınevi.
- Lunenburg, F. C. (2012). Mechanistic-Organic Organizations-An Axiomatic Theory: Authority Based on Bureaucracy or Professional Norms. *International Journal of Scholarly Academic Intellectual Diversity*, 14(1), 1-7.
- Mumford, M. D., Zaccaro, S. J., Connelly, M. S. ve Marks, M. A. (2000). Leadership Skills: Conclusions and Future Directions. *Leadership Quarterly*, 11(1), 155–170.
- Namugenyi, C., Nimmagadda, S. L., ve Reiners, T. (2019). Design of a SWOT Analysis Model and Its Evaluation in Diverse Digital Business Ecosystem Contexts. *Procedia Computer Science*, 159, 1145-1154.
- Nhuta, S. (2012). An analysis of The Forces That Determine the Competitive Intensity in The Airline Industry and The Implications For Strategy. *International Journal of Physical and Social Sciences*, 2(9), 433-469.
- Ramón-Rodríguez, A. B., Moreno-Izquierdo, L. ve Perles-Ribes, J. F. (2011). Growth and Internationalization Strategies in The Airline Industry. *Journal of Air Transport Management*, 17(2), 110-115.
- Romano, L. (2012). *Organizational Structures: Focus on The Airline Sector; The Air-France-KLM Cargo Reorganization*. (Bachelor's Degree Thesis). Dipartimento di Economia e Management, Libera Università.
- Sharma, M. K., & Jain, S. (2013). Leadership Management: Principles, Models and Theories. *Global Journal of Management and Business Studies*, 3(3), 309-318.
- Shaw, S. (2007). *Airline Marketing and Management*. Ashgate Publishing: USA.
- Şimşek, M. Ş.ve Çelik, A. (2013). *İşletme Bilimine Giriş*. Eğitim Yayınevi.
- Ülgen, H., & Mirze, S. (2013). *İşletmelerde Stratejik Yönetim*. İstanbul: Beta.
- Wensveen, J. G. (2011). *Air Transportation: A Management Perspective*. Ashgate Publishing: Burlington.

KAYNAKÇA

- Amankwah-Amoah, J., Khan, Z., & Osabutey, E. L. C. (2021). COVID-19 and business renewal: Lessons and insights from the global airline industry. *International Business Review*, 30(3).
- An, M., & Noh, Y. (2009). Airline customer satisfaction and loyalty: Impact of in-flight service quality. *Service Business*, 3(3).
- Andal-Ancion, A., Cartwright, P. A., & Yip, G. S. (2003). The digital transformation of traditional businesses. *MIT Sloan Management Review*, 44(4).
- Büyüközkan, G., Havle, C. A., & Feyzioğlu, O. (2021a). An integrated SWOT based fuzzy AHP and fuzzy MARCOS methodology for digital transformation strategy analysis in airline industry. *Journal of Air Transport Management*, 97.
- Büyüközkan, G., Havle, C. A., & Feyzioğlu, O. (2021b). Digital competency evaluation of low-cost airlines using an integrated IVIF AHP and IVIF VIKOR methodology. *Journal of Air Transport Management*, 91.
- Çallı, L., & Çallı, F. (2022). Understanding Airline Passengers during Covid-19 Outbreak to Improve Service Quality: Topic Modeling Approach to Complaints with Latent Dirichlet Allocation Algorithm.
- Chevtavaeva, E., & Guillet, B. D. (2021). A review of communication trends due to the pandemic: perspective from airlines. *Anatolia*, 32(1).
- Chuah, S. H. W., El-Manstrly, D., Tseng, M. L., & Ramayah, T. (2020). Sustaining customer engagement behavior through corporate social responsibility: The roles of environmental concern and green trust. *Journal of Cleaner Production*, 262.
- Cintamür, İ. G. (2022). Linking Customer Justice Perception, Customer Support Perception, and Customer Citizenship Behavior to Corporate Reputation: Evidence from the Airline Industry. *Corporate Reputation Review*.
- Crespo-Almendros, E., & del Barrio-García, S. (2016). Online airline ticket purchasing: Influence of online sales promotion type and Internet experience. *Journal of Air Transport Management*, 53.
- EASA. (2020). Coronavirus “SARS-CoV-2” Infections – Operational Recommendations. <https://ad.easa.europa.eu/ad/2020-02R5>
- Eboli, L., & Mazzulla, G. (2007). Service quality attributes affecting customer satisfaction for bus transit. *Journal of Public Transportation*, 10(3).
- Ernits, R. M., Reiß, M., Bauer, M., Becker, A., & Freitag, M. (2022). Individualisation of Inflight Catering Meals—An Automation Concept for Integrating Pre-Ordered Meals during the Flight for All Passengers. *Aerospace 2022*, Vol. 9, Page 736, 9(11), 736.
- Fan, J., Zhong, D., Zhang, Y., Yu, S., Chu, J., Yu, M., Zhao, H., & Huang, Y. (2022). A hybrid approach based on rough-AHP for evaluation in-flight service quality. *Multimedia Tools and Applications*, 81(21), 30797–30819.
- Fan, Z. (2021). Research on the Marketing Strategy of Airline Industry Influenced by COVID-19. *Proceedings of the 1st International Symposium on Innovative Management and Economics (ISIME 2021)*, 185.
- Fürstenau, D., Cleophas, C., & Kliewer, N. (2020). How Do Market Standards Inhibit the Enactment of Digital Capabilities? *Business & Information Systems Engineering*, 62(4).
- Garaus, M., & Hudáková, M. (2022). The impact of the COVID-19 pandemic on tourists’ air travel intentions: The role of perceived health risk and trust in the airline. *Journal of Air Transport Management*, 103, 102249.
- Gilbert, D., & Wong, R. K. C. (2003). Passenger expectations and airline services: A Hong Kong based study. *Tourism Management*, 24(5).
- Gillen, D. W., Oum, T. H., & Tretheway, M. W. (1990). AIRLINE COST STRUCTURE AND POLICY IMPLICATIONS A Multi-Product Approach for Canadian Airlines. *Transport Economics*, 24(1).
- Go, M., & Kim, I. (2018). In-flight NCCI management by combining the Kano model with the service blueprint: A comparison of frequent and infrequent flyers. *Tourism Management*, 69.
- Gönsch, J., Koch, S., & Steinhardt, C. (2014). Revenue management with flexible products: The value of flexibility and its incorporation into DLP-based approaches. *International Journal of Production Economics*, 153.
- Heiets, I., La, J., Zhou, W., Xu, S., Wang, X., & Xu, Y. (2022). Digital transformation of airline industry. *Research in Transportation Economics*, 92, 101186.

- Hwang, J., Lyu, S. O., & Cho, S. B. (2019). In-flight casinos, is it really a nonsensical idea? An exploratory approach using different choice experiments. *Sustainability (Switzerland)*, 11(11).
- IATA 2020. (2020). IATA - Industry Losses to Top \$84 Billion in 2020. <https://www.iata.org/en/pressroom/pressroom-archive/2020-press-releases/2020-06-09-01/>
- Jeeradist, T., Thawesaengskulthai, N., & Sangsuwan, T. (2016). Using TRIZ to enhance passengers' perceptions of an airline's image through service quality and safety. *Journal of Air Transport Management*, 53.
- Jin, M. J., & Kim, J. K. (2022). Customer adoption factors for in-flight entertainment and connectivity. *Research in Transportation Business and Management*, 43.
- Kane, G. C., Palmer, D., Philips Nguyen, A., Kiron, D., & Buckley, N. (2015). Strategy, Not Technology, Drives Digital Transformation. *MIT Sloan Management Review & Deloitte*, 57181.
- Katsoni, V., & Poulaki, I. (2021). Digital evolution and emerging revenue management practices: evidence from Aegean airlines distribution channels. *Journal of Hospitality and Tourism Technology*, 12(2).
- Kim, S., Kim, I., & Hyun, S. S. (2016). First-Class in-Flight Services and Advertising Effectiveness: Antecedents of Customer-Centric Innovativeness and Brand Loyalty in the United States (US) Airline Industry. *Journal of Travel and Tourism Marketing*, 33(1).
- Messner, W. (2020). Value or Quality? Differences in Airlines' Customer Satisfaction Strategies across National Markets. *Services Marketing Quarterly*, 41(3), 205–235.
- Moslehpour, M., Dadvari, A., Nugroho, W., & Do, B. R. (2021). The dynamic stimulus of social media marketing on purchase intention of Indonesian airline products and services. *Asia Pacific Journal of Marketing and Logistics*, 33(2).
- Punel, A., al Hajj Hassan, L., & Ermagun, A. (2019). Variations in airline passenger expectation of service quality across the globe. *Tourism Management*, 75.
- Sakas, D. P., & Giannakopoulos, N. T. (2021). Big data contribution in desktop and mobile devices comparison, regarding airlines' digital brand name effect. *Big Data and Cognitive Computing*, 5(4).
- Sankaranarayanan, H. B., & Lalchandani, J. (2019). Smart Omnichannel Architecture for Air Travel Applications Using Big Data Techniques. In *Lecture Notes on Data Engineering and Communications Technologies (Vol. 15)*. https://doi.org/10.1007/978-981-10-8681-6_60
- Schallmo, D. R. A., & Williams, C. A. (2018). *Digital Transformation Now! Guiding the Successful Digitalization of Your Business Model (1st ed.)*. Springer Nature.
- Seo, E. J., & Park, J. W. (2018). A study on the effects of social media marketing activities on brand equity and customer response in the airline industry. *Journal of Air Transport Management*, 66. <https://doi.org/10.1016/j.jairtraman.2017.09.014>
- Tapscott, D., & Tapscott, A. (2017). How blockchain will change organizations. *MIT Sloan Management Review*, 58(2).
- The Independent. (2020). AirAsia Introduces Check-in Fee at Airport Counters | The Independent. <https://www.independent.co.uk/travel/news-and-advice/air-asia-check-in-fee-airport-app-coronavirus-social-distancing-a9700631.html>
- Vidhya, N., & Thenmozhi2, E. (2016). Service Marketing Mix of Indigo Airlines. *IOSR Journal of Business and Management*, 2319–7668.
- Vink, P., Bazley, C., Kamp, I., & Blok, M. (2012). Possibilities to improve the aircraft interior comfort experience. *Applied Ergonomics*, 43(2).
- Vinod, B. (2021). An approach to adaptive robust revenue management with continuous demand management in a COVID-19 era. *Journal of Revenue and Pricing Management*, 20(1).
- Vinod, B. (2022). Airline revenue planning and the COVID-19 pandemic. *Journal of Tourism Futures*, 8(2).
- Weekx, S., & Buyle, S. (2023). The effect of airline dominance on airport performance: Empirical evidence from medium-sized European airports. *Journal of Air Transport Management*, 107, 102317.
- Woo, M. (2019). Assessing customer citizenship behaviors in the airline industry: Investigation of service quality and value. *Journal of Air Transport Management*, 76.
- World Health Organization. (2020). Updated WHO recommendations for international traffic in relation to COVID-19 outbreak. In *COVID-19 Travel Advice (Issue February)*.

KAYNAKÇA

- Abidi, H., de Leeuw, S., & Klumpp, M. (2014). Humanitarian supply chain performance management: A systematic literature review. *Supply Chain Management*, 19. <https://doi.org/10.1108/SCM-09-2013-0349>
- AIRBUS. (2022). Global Market Forecast. <https://www.airbus.com/en/products-services/commercial-aircraft/market/global-market-forecast>
- ATAG. (2020). <https://www.atag.org/facts-figures.html>
- Autry, C. W., Williams, B. D., & Golicic, S. (2014). Relational and process multiplexity in vertical supply chain triads: An exploration in the U.S. restaurant industry. *Journal of Business Logistics*, 35(1).
- Baltacıoğlu, T., Ada, E., Kaplan, M. D., Yurt, O., & Kaplan, Y. C. (2007). A New Framework for Service Supply Chains. *The Service Industries Journal*, 27(2), 105–124.
- Banjari, I. (2017). Food and Bioterrorism – The Case of Airline Catering. In V. Radosavljevic, I. Banjari, & G. Belojevic (Eds.), *Defence Against Bioterrorism Methods for Prevention and Control* (1st ed.). Springer.
- Basak, M. (2015a). Achieving E-procurement Benefits in an Aviation MRO Environment. *Operations and Supply Chain Management: An International Journal*, 9(1), 50–60.
- Basak, M. (2015b). Achieving E-procurement Benefits in an Aviation MRO Environment. *Operations and Supply Chain Management: An International Journal*, 9(1), 50–60.
- Belhadi, A., Kamble, S., Jabbar, C. J. C., Gunasekaran, A., Ndubisi, N. O., & Venkatesh, M. (2021). Manufacturing and service supply chain resilience to the COVID-19 outbreak: Lessons learned from the automobile and airline industries. *Technological Forecasting and Social Change*, 163, 120447.
- Beumer, R. R., Vrouwenvelder, T., & Brinkman, E. (1994). Application of HACCP in airline catering. *Food Control*, 5(3), 205–209.
- Conny Wang, M. W., Tan, C. L., & Abdul Wahid, N. (2020). SUPPLIER MANAGEMENT PRACTICE AND SERVICE QUALITY: CRITICAL REVIEW ON MEDIATING ROLE OF OUTSOURCING SERVICE PROVIDER CAPABILITIES. *International Journal of Industrial Management*, 7.
- Denyer, D., & Tranfield, D. (2009). Producing a Systematic Review. In D. A. B. and A. Bryman (Ed.), *The SAGE Handbook of Organizational Research Methods* (pp. 671–689). SAGE Publications Ltd.
- Domínguez-García, S., Gutiérrez-Antonio, C., de Lira-Flores, J. A., & Ponce-Ortega, J. M. (2017). Optimal planning for the supply chain of biofuels for aviation in Mexico. *Clean Technologies and Environmental Policy*, 19(5), 1387–1402.
- Ernits, R. M., Pupkes, B., Keiser, D., Reiß, M., & Freitag, M. (2022). Inflight catering services – A comparison of central and decentral galleys inside the aircraft cabin, a concept-based approach. *Transportation Research Procedia*, 65, 34–43.
- Ertogral, K., & Öztürk, F. S. (2019). An integrated production scheduling and workforce capacity planning model for the maintenance and repair operations in airline industry. *Computers & Industrial Engineering*, 127, 832–840.
- Factmr. (2022). <https://www.factmr.com/report/945/in-flight-catering-market>
- Fosso Wamba, S., Queiroz, M. M., & Trinchera, L. (2020). Dynamics between blockchain adoption determinants and supply chain performance: An empirical investigation. *International Journal of Production Economics*, 229.
- Fourie, C. J., & Umeh, N. E. (2017). APPLICATION OF LEAN TOOLS IN THE SUPPLY CHAIN OF A MAINTENANCE ENVIRONMENT. *The South African Journal of Industrial Engineering*, 28(1), 176–189.
- Fu, Y. K. (2019). An integrated approach to catering supplier selection using AHP-ARAS-MCGP methodology. *Journal of Air Transport Management*, 75.
- Getnet, M., Yirga, M., & Firde, T. (2020). Factors of Sesame Supply Chain Management Practice in Ethiopia. *Journal of Logistics Management*, 9(1), 17–22.
- Ghafour, K. M., & Aljanabi, A. R. A. (2022). The role of forecasting in preventing supply chain disruptions during the COVID-19 pandemic: a distributor-retailer perspective. *Operations Management Research*, 1–14.

- Görener, A., Ayvaz, B., Kuşakcı, A. O., & Altınok, E. (2017). A hybrid type-2 fuzzy based supplier performance evaluation methodology: The Turkish Airlines technic case. *Applied Soft Computing*, 56, 436–445.
- Gschirr, M. (2010). Planning and realization of an innovative airline catering production plant: Industrial case study. *Production Engineering*, 4(4). <https://doi.org/10.1007/s11740-010-0245-2>
- HACCP. (2022). Hazard Analysis Critical Control Point (HACCP) | FDA. <https://www.fda.gov/food/guidance-regulation-food-and-dietary-supplements/hazard-analysis-critical-control-point-haccp>
- HASACHOO, N., & MASUCHUN, R. (2017). A SIMPLE APPROACH FOR IDENTIFYING AN OPTIMALSERVICE LEVEL FOR MINIMIZING SCHEDULE NERVOUSNESSUNDER NON-STATIONARY STOCHASTIC DEMAND. *International Journal of Innovative Computing, Information and Control*, 13(2), 621–640.
- Huo, B., Zhao, X., & Zhou, H. (2014). The Effects of Competitive Environment on Supply Chain Information Sharing and Performance: An Empirical Study in China. *Production and Operations Management*, 23(4), 552–569.
- IATA. (2022). Strong Passenger Demand Continues in June. <https://www.iata.org/en/pressroom/2022-releases/2022-08-04-01/>
- Kiraci, K., Tanriverdi, G., & Akan, E. (2022). Analysis of Factors Affecting the Sustainable Success of Airlines During the COVID-19 Pandemic. *Transportation Research Record: Journal of the Transportation Research Board*, 1(30), 036119812211044.
- Kumar, G., Subramanian, N., & Maria Arputham, R. (2018). Missing link between sustainability collaborative strategy and supply chain performance: Role of dynamic capability. *International Journal of Production Economics*, 203.
- Law, K. M. Y. (2011). Airline catering service operation, schedule nervousness and collective efficacy on performance: Hong Kong evidence. *Service Industries Journal*, 31(6).
- Lee, G. (2022). Matching Task Complexity With Supplier Management to Enhance Outsourcing Performance. *SAGE Open*, 12(3).
- Li, X., Lai, P. L., Yang, C. C., & Yuen, K. F. (2021). Determinants of blockchain adoption in the aviation industry: Empirical evidence from Korea. *Journal of Air Transport Management*, 97, 102139.
- Lima-Junior, F. R., & Carpinetti, L. C. R. (2017). Quantitative models for supply chain performance evaluation: A literature review. In *Computers and Industrial Engineering* (Vol. 113).
- Lin, W. (2017). Catering for flight: Rethinking aeromobility as logistics. *Environment and Planning D: Society and Space*, 36(4), 683–700.
- Martinez-Valencia, L., Garcia-Perez, M., & Wolcott, M. P. (2021). Supply chain configuration of sustainable aviation fuel: Review, challenges, and pathways for including environmental and social benefits. *Renewable and Sustainable Energy Reviews*, 152, 111680.
- Nucciarelli, A., & Gastaldi, M. (2008). Information technology and collaboration tools within the e-supply chain management of the aviation industry. *Technology Analysis & Strategic Management*, 20(2), 169–184.
- Ongkunaruk, P., & Kessuvan, A. (2013). A study of large scale food services best practices in Thailand: A case study of HORECAs. 2013 10th International Conference on Service Systems and Service Management , 831–836.
- Panayides, P. M., & Venus Lun, Y. H. (2009). The impact of trust on innovativeness and supply chain performance. *International Journal of Production Economics*, 122(1).
- Park, S., Lee, J. S., & Nicolau, J. L. (2020). Understanding the dynamics of the quality of airline service attributes: Satisfiers and dissatisfiers. *Tourism Management*, 81, 104163.
- Qiao, H., & Su, Q. (2021). Distribution channel and licensing strategy choice considering consumer online reviews in a closed-loop supply chain. *Transportation Research Part E: Logistics and Transportation Review*, 151, 102338.
- QSAI. (2022). QSAI | Quality & Safety Alliance for In-Flight Services. <https://www.qsaiinternational.com/>
- Rajaratnam, D., & Sunmola, F. (2021). Adaptations in scor based performance metrics of airline catering supply chain during covid-19 pandemic. *Journal of Industrial Engineering and Management*, 14(4).

- RCTOM Challenge. (2017). It's Complicated: The Global Relationship between Boeing, Its Customers, and Its Supply Chain. <https://d3.harvard.edu/platform-rctom/submission/its-complicated-the-global-relationship-between-boeing-its-customers-and-its-supply-chain/>
- Rezaei, J., Fahim, P. B. M., & Tavasszy, L. (2014). Supplier selection in the airline retail industry using a funnel methodology: Conjunctive screening method and fuzzy AHP. *Expert Systems with Applications*, 41(18), 8165–8179.
- Rezaei Somarin, A., Asian, S., Jolai, F., & Chen, S. (2017). Flexibility in service parts supply chain: a study on emergency resupply in aviation MRO. *International Journal of Production Research*, 56(10), 3547–3562.
- Romero, A., & Vieira, D. R. (2016). How additive manufacturing improves product lifecycle management and supply chain management in the aviation sector? In A. Bouras, B. Eynard, & S. T. KD. Foufou (Eds.), *IFIP Advances in Information and Communication Technology* (Vol. 467).
- Sheward, E. (2006). *Aviation Food Safety*. Blackwell Publishing.
- Sigala, M. (2004). COLLABORATIVE SUPPLY CHAIN MANAGEMENT IN THE AIRLINE SECTOR: THE ROLE OF GLOBAL DISTRIBUTION SYSTEMS (GDS). *Advances in Hospitality and Leisure*, 1, 103–121.
- Smith, T. M., & Reece, J. S. (1999). The relationship of strategy, fit, productivity, and business performance in a services setting. *Journal of Operations Management*, 17(2).
- Statista. (2022). Market Size of the Global Airline Catering Services between 2020 and 2027. <https://www.statista.com/statistics/934663/global-airline-catering-services-market-size/>
- Sundarakani, B., Abdul Razzak, H., & Manikandan, S. (2018). Creating a competitive advantage in the global flight catering supply chain: a case study using SCOR model. *International Journal of Logistics Research and Applications*, 21(5).
- Talwar, S., Kaur, P., Fosso Wamba, S., & Dhir, A. (2021). Big Data in operations and supply chain management: a systematic literature review and future research agenda. In *International Journal of Production Research* (Vol. 59, Issue 11).
- Tesfay, Y. Y. (2019). Central applications of Tesfay coordination in transportation supply chain: Case of airline industry. *Journal of Traffic and Transportation Engineering (English Edition)*, 6(5), 514–525.
- Thamagasorn, M., & Pharino, C. (2019). An analysis of food waste from a flight catering business for sustainable food waste management: A case study of halal food production process. *Journal of Cleaner Production*, 228, 845–855.
- Tretheway, M. W., & Markhvida, K. (2014). The aviation value chain: Economic returns and policy issues. *Journal of Air Transport Management*, 41, 3–16.
- van der Walt, A., & Bean, W. L. (2022). Inventory management for the in-flight catering industry: A case of uncertain demand and product substitutability. *Computers and Industrial Engineering*, 165.
- Wagner, S. M. (2006). A firm's responses to deficient suppliers and competitive advantage. *Journal of Business Research*, 59(6).
- Wagner, S. M., & Walton, R. O. (2016). Additive manufacturing's impact and future in the aviation industry. *Production Planning & Control*, 27(13), 1124–1130.
- Wittmer, A., Bieger, T., & Müller, R. (2021). *Aviation Systems Management of the Integrated Aviation Value Chain* (A. Wittmer, T. Bieger, & R. Müller, Eds.; 2nd ed.). Springer Nature Switzerland AG.
- Yeh, C. C., Ku, E. C. S., & Ho, C. H. (2016). Collaborating pivotal suppliers: Complementarities, flexibility, and standard communication between airline companies and travel agencies. *Journal of Air Transport Management*, 55, 92–101.
- Yılmaz, S. B., & Yücel, E. (2021). Optimizing onboard catering loading locations and plans for airlines. *Omega (United Kingdom)*, 99.
- Yusriza, F. A., Abdul Rahman, N. A., Jraisat, L., & Upadhyay, A. (2022). Airline catering supply chain performance during pandemic disruption: a Bayesian network modelling approach. *International Journal of Quality and Reliability Management*, ahead-of-print(ahead-of-print).
- Zhu, S., Song, J., Hazen, B. T., Lee, K., & Cegielski, C. (2018). How supply chain analytics enables operational supply chain transparency. *International Journal of Physical Distribution & Logistics Management*, 48(1).

KAYNAKÇA

- Airline Deregulation and Hub-and-Spoke Networks, Erişim adresi: <https://people.hofstra.edu/geotrans/eng/ch3en/conc3en/hubspokederegulation.html>
- Aldemir, H. Ö. (2018). Türkiye'deki Charter/Tarifersiz Havayollarının Rekabet Yaklaşımının Miles ve Snow'un Rekabet Tipolojisine Göre İncelenmesi. *Journal of Transportation and Logistics*, 3(2), 53-62.
- Belobaba, P., Odoni, A. ve Barnhart, C., (2009). *The Global Airline Industry*. New York: John Wiley and Sons.
- Budd, L., ve Ison, S., (2020). *Air Transport Management: An International Perspective*. New York and London: Routledge.
- Clark, P. (2007). *Buying Big Jets*. Farnham: Ashgate Publishing Limited.
- Connell, J. F. ve Williams, G. (2005). Passengers Perceptions of Low Cost Airlines and Full Service Carriers: A Case Study Involving Ryanair, Aer Lingus, Air Asia and Malaysia Airlines. *Journal of Air Transport Management*, 11, 259-272.
- Doganis, R. (2006). *The Airline Business*. London: Routledge.
- Ferreri, D., (2003). *Marketing and Management in The High-Technology Sector*. London: Greenwood Publishing Group Inc.
- Holloway, S., (2008). *Straight and Level*. New York: Ashgate Publishing Limited.
- Jorge-Calderón, D. (2014). *Aircraft Investment*, London: Ashgate Publishing Limited.
- Morrell, P. (2007). *Airline Finance*, London: Ashgate Publishing Limited.
- NewMyer, D. A., Thiesse, J. L., Johnson, C., N. ve Kaps, W., R. (1992). Airline Unions Since Deregulation: The Views of Selected Airline Unions. *The Journal of Aviation/Aerospace Education & Research*, 2(2), 34-42.
- O'Connell, J. F. ve Williams, G., (2011). *Air Transport in The 21st Century: Key Strategic Developments*. London: Ashgate.
- Sarılgan, A. E. (2016). Impact of Low Cost Carriers on Turkish Tourism Industry. *International Journal of Academic Research in Business and Social Sciences*, 6 (4), 176-188.
- Scharpenseel, M. F. (2001). Consequences of EU Airline Deregulation in The Context of The Global Aviation Market. *Nw. J. Int'l L. & Bus.*, 22(1), 91-116.
- Şengür, F. K. ve Şengür, Y. (2012). Havayolu İş Modelleri: Kavramsal Bir Analiz. *20. Ulusal Yönetim ve Organizasyon Kongresi*, İzmir: 24-26 Mayıs 2012.
- Taşçı, D. ve Akansel, Y. (2015). Havayolu Sektöründe Yeni Bir İş Modeli: Bağlı Düşük Maliyetli Havayolu (Airline Within Airline) Modeli ve Anadolujet Örneği Bağlamında Bir Karşılaştırma. *Eskişehir Osmangazi Üniversitesi İİBF Dergisi*, 10 (2), 177-201.
- Wensveen, G. J. (2007). *Air Transportation a Management Perspective*. London: Ashgate.

KAYNAKÇA

- Arıkan, İ. (1998). Havayolu Ulaşımı ile Turizm İlişkisi ve Havaalanları. *Anatolia Turizm Araştırmaları Dergisi*, 47(1), 46-54.
- Aydın, U. ve Ülengin, B. (2022). Analyzing Air Cargo Flows of Turkish Domestic Routes: A Comparative Analysis of Gravity Models. *Journal of Air Transport Management*, 102, 1-9.
- Belobaba, P., Odoni, A. ve Barnhart, C. (2009). *The Global Airline Industry*. New York: John Wiley and Sons.
- Boeing (2015), Market Outlook erişim adresi, http://www.boeing.com/resources/boeingdotcom/commercial/about-our-market/assets/downloads/Boeing_Current_Market_Outlook_2015.pdf
- Boeing (2009), Market Outlook erişim adresi, http://mait.camins.cat/ET2050_library/attachments/Boeing_Current_Market_Outlook_2009_to_2028.pdf
- Budd, L., ve Ison, S., (2020). *Air Transport Management: An International Perspective*. New York and London: Routledge.
- Cai, T., Hu, Y. ve Li, X. (2022). American Airline Industry Under COVID-19 Pandemic--Using Delta As a Typical Case. *Advances in Economics, Business and Management Research*, 648, 2186-2192.
- Doganis, R. (2006). *The Airline Business*. London: Routledge.
- IATA (2011), Vizyon 2050 raporu erişim adresi, https://www.iata.org/pressroom/facts_figures/Documents/vision-2050.pdf
- Rodoplu, H. ve Kanat, A.O. (2022). Pandemi Döneminde Hava Kargo Endüstrisi; Sektörel Bir Araştırma. *Journal of Social, Humanities and Administrative Sciences*, 8(59), 2090-2097.
- Shaban, I. A., Chan, F.T.S. ve Chung, S. H. (2021). A Novel Model to Manage Air Cargo Disruptions Caused By Global Catastrophes Such As COVID-19. *Journal of Air Transport Management*, 95, 1-10.
- Ulaştırma Bakanlığı (2010), Ana plan stratejisi erişim adresi, http://www.ubak.gov.tr/BLSM_WIYS/UBAK/tr/Ana_Plan_Stratejisi/3_Rapor/20100518_171202_204_1_64.pdf
- Wensveen, G. J. (2007). *Air Transportation a Management Perspective*. London: Ashgate.

KAYNAKÇA

- Adrienne, N., Budd, L., & Ison, S. (2020). Grounded aircraft: An airfield operations perspective of the challenges of resuming flights post COVID. *Journal of Air Transport Management*, 89, 101921.
- Amankwah-Amoah, J., Debrah, Y., & Anang, S. (2022). Greening aviation in era of COVID-19: Towards conceptualizing and operationalizing decarbonization. *Journal of Environmental Management*, 116649.
- Ansari, S. S., Wijen, F., & Gray, B. (2013). Constructing a climate change logic: An institutional perspective on the “ Tragedy of the commons.” *Organization Science*, 24(4). <https://doi.org/10.1287/orsc.1120.0799>
- Arslan, B., & Tarakci, M. (2022). Negative Spillovers Across Partnerships for Responsible Innovation: Evidence from the 2014 Ebola Outbreak. *Journal of Management Studies*, 59(1). <https://doi.org/10.1111/joms.12607>
- Atay, M., Eroğlu, Y., & Seckiner, S. U. (2022). Does fleet standardization matter on profitability and financial policy response of airlines during COVID-19 pandemics in the US?. *EURO Journal on Transportation and Logistics*, 11, 100088.
- Bansal, P., Grewatsch, S., & Sharma, G. (2021). How COVID-19 Informs Business Sustainability Research: It’s Time for a Systems Perspective. *Journal of Management Studies*, 58(2). <https://doi.org/10.1111/joms.12669>
- Bauer, L. B., Bloch, D., & Merkert, R. (2020). Ultra Long-Haul: an emerging business model accelerated by COVID-19. *Journal of Air Transport Management*, 89, 101901.
- Birleşmiş Milletler. (2023). Türkiye Sürdürülebilir Kalkınma Amaçları. <https://turkiye.un.org/tr/sdgs>
- Budd, T., Suau-Sanchez, P., Halpern, N., Mwesumo, D., & Bräthen, S. (2021). An assessment of air passenger confidence a year into the COVID-19 crisis: A segmentation analysis of passengers in Norway. *Journal of Transport Geography*, 96, 103204.
- Büdü Aydın, E. & Aydın, A. (2022). Dünya Sağlık Örgütü’nün COVID-19 Pandemisi Başlangıç Döneminde Geliştirdiği Söylemlerin Eleştirel Bir Analizi. *Afyon Kocatepe Üniversitesi Sosyal Bilimler Dergisi*, 24 (2) , 521-537
- Colbert, A., Yee, N., & George, G. (2016). The digital workforce and the workplace of the future. In *Academy of Management Journal* (Vol. 59, Issue 3). <https://doi.org/10.5465/amj.2016.4003>
- Çolak, O., Enoch, M., & Morton, C. (2022). Airport business models and the COVID-19 pandemic: An exploration of the UK case study. *Journal of Air Transport Management*, 102337.
- Dittrich, K. (2022). Scale in research on grand challenges. In *Organizing for societal grand challenges*. Emerald Publishing Limited.
- Dorado, S., & Ventresca, M. J. (2013). Crescive entrepreneurship in complex social problems: Institutional conditions for entrepreneurial engagement. *Journal of Business Venturing*, 28(1). <https://doi.org/10.1016/j.jbusvent.2012.02.002>
- Dube, K., Nhamo, G., & Chikodzi, D. (2021). COVID-19 pandemic and prospects for recovery of the global aviation industry. *Journal of Air Transport Management*, 92, 102022.
- Ferlie, E., Fitzgerald, L., McGivern, G., Dopson, S., & Bennett, C. (2011). Public policy networks and “wicked problems”: A nascent solution? *Public Administration*, 89(2). <https://doi.org/10.1111/j.1467-9299.2010.01896.x>
- Ferraro, F., Etzion, D., & Gehman, J. (2015). Tackling Grand Challenges Pragmatically: Robust Action Revisited. *Organization Studies*, 36(3). <https://doi.org/10.1177/0170840614563742>
- Forsyth, P., Guiomard, C., & Niemeier, H. M. (2020). COVID– 19, the collapse in passenger demand and airport charges. *Journal of air transport management*, 89, 101932
- Gehman, J., Etzion, D., & Ferraro, F. (2022). Robust Action: Advancing A Distinctive Approach to Grand Challenges. In *Research in the Sociology of Organizations* (Vol. 79). <https://doi.org/10.1108/S0733-558X20220000079024>
- George, G., Howard-Grenville, J., Joshi, A., & Tihanyi, L. (2016). Understanding and tackling societal grand challenges through management research. *Academy of Management Journal*, 59(6). <https://doi.org/10.5465/amj.2016.4007>

- George, G., Schillebeeckx, S., & Liak, T. L. (2015). The management of natural resources: An overview and research agenda. In *Academy of Management Journal* (Vol. 58, Issue 6). <https://doi.org/10.5465/amj.2015.4006>
- Gümüşay, A. A., Claus, L., & Amis, J. (2020). Engaging with Grand Challenges: An Institutional Logics Perspective. *Organization Theory*, 1(3). <https://doi.org/10.1177/2631787720960487>
- Gümüşay, A. A., Marti, E., Trittin-Ulbrich, H., & Wickert, C. (2022). How Organizing Matters For Societal Grand Challenges. In *Research in the Sociology of Organizations* (Vol. 79). <https://doi.org/10.1108/S0733-558X20220000079002>
- Gümüşay, Ali Aslan; Haack, P. (2020). Tackling COVID-19 as a Grand Challenge. <https://www.hiig.de/en/tackling-COVID-19-as-a-grand-challenge/>
- Howard-Grenville, J. (2020). Grand Challenges, COVID-19 and the Future of Organizational Scholarship. In *Journal of Management Studies*. <https://doi.org/10.1111/joms.12647>
- Howard-Grenville, J., & Spengler, J. (2022). Surfing The Grand Challenges Wave In Management Scholarship: How Did We Get Here, Where Are We Now, And What's Next? In *Research in the Sociology of Organizations* (Vol. 79). <https://doi.org/10.1108/S0733-558X20220000079025>
- Howard-Grenville, J., Buckle, S. J., Hoskins, B. J., & George, G. (2014). Climate and Change Management. *Academy of Management Journal*, 57(3).
- ICAO (2020). Airport Module - General Check-In Area [WWW Document]. <https://www.icao.int/covid/cart/Pages/Airport-Module—General-Check-In-Area.aspx>.
- Kováčiková, K., Remencová, T., Sedláčková, A. N., & Novák, A. (2022). The impact of COVID-19 on the digital transformation of the airports. *Transportation Research Procedia*, 64, 84-89.
- Li, T. (2020). ASWOT analysis of China's air cargo sector in the context of COVID-19 pandemic. *Journal of air transport management*, 88, 101875.
- Liu, A., Kim, Y. R., & O'Connell, J. F. (2021). COVID-19 and the aviation industry: The interrelationship between the spread of the COVID-19 pandemic and the frequency of flights on the EU market. *Annals of Tourism Research*, 91, 103298.
- Mertens, P., & Barbian, D. (2015). Researching "Grand Challenges": A "Grand Challenge." *Business and Information Systems Engineering*, 57(6). <https://doi.org/10.1007/s12599-015-0405-1>
- Miani, P., Kille, T., Lee, S. Y., Zhang, Y., & Bates, P. R. (2021). The impact of the COVID-19 pandemic on current tertiary aviation education and future careers: Students' perspective. *Journal of Air Transport Management*, 94, 102081.
- Müller, A., & Wittmer, A. (2022). The choice between business travel and video conferencing after COVID-19—Insights from a choice experiment among frequent travelers. *Tourism Management*, 104688.
- Naboush, E., & Alnimer, R. (2020). Air carrier's liability for the safety of passengers during COVID-19 pandemic. *Journal of air transport management*, 89, 101896.
- Okulicz, M., Rutkowska, P. (2021). The Impact of Covid-19 on Airport Operations. In: Kwasiborska, A., Skorupski, J., Yatskiv, I. (eds) *Advances in Air Traffic Engineering. ATE 2020. Lecture Notes in Intelligent Transportation and Infrastructure*. Springer, Cham.
- Ooi, Y. M., & Husted, K. (2021). Framing multi-stakeholder value propositions: A wicked problem. *Technology Innovation Management Review*, 11(4). <https://doi.org/10.22215/TIMREVIEW/1434>
- Pradilla, C. A., da Silva, J. B., & Reinecke, J. (2022). Wicked problems and new ways of organizing: How Fe y Alegria confronted changing manifestations of poverty. In *Organizing for societal grand challenges*. Emerald Publishing Limited.
- Reinecke, J., & Ansari, S. (2016). Taming Wicked Problems: The Role of Framing in the Construction of Corporate Social Responsibility. *Journal of Management Studies*, 53(3). <https://doi.org/10.1111/joms.12137>
- Rhoades, D. L. (2009). *Crisis in a Fragile Industry: Airlines Struggle to Survive in an Uncertain Future* (pp. 63-73). Palgrave Macmillan US.
- Sabaner, E., Kolbakir, F., & Ercan, E. (2022). Evaluation of fatigue and sleep problems in cabin crews during the early COVID-19 pandemic period. *Travel medicine and infectious disease*, 50, 102430.

- Scheiwiller, S., & Zizka, L. (2021). Strategic responses by European airlines to the COVID-19 pandemic: A soft landing or a turbulent ride?. *Journal of air transport management*, 95, 102103.
- Schoeneborn, D., Vásquez, C., & Cornelissen, J. P. (2022). Theorizing The Role Of Metaphors In Co-Orienting Collective Action Toward Grand Challenges: The Example Of The Covid-19 Pandemic. In *Research in the Sociology of Organizations* (Vol. 79). <https://doi.org/10.1108/S0733-558X20220000079005>
- Schultz, M., Evler, J., Asadi, E., Preis, H., Fricke, H., & Wu, C. L. (2020). Future aircraft turnaround operations considering post-pandemic requirements. *Journal of Air Transport Management*, 89, 101886.
- Serrano, F., Kazda, A., (2020). The future of airports post COVID-19. *Journal of Air Transport Management*, 89, 101900.
- Sobieralski, J. B. (2020). COVID-19 and airline employment: Insights from historical uncertainty shocks to the industry. *Transportation Research Interdisciplinary Perspectives*, 5. <https://doi.org/10.1016/j.trip.2020.100123>
- Stjerne, I. S., Wenzel, M., & Svejnova, S. (2022). Commitment To Grand Challenges In Fluid Forms Of Organizing: The Role Of Narratives' Temporality. In *Research in the Sociology of Organizations* (Vol. 79). <https://doi.org/10.1108/S0733-558X20220000079012>
- Sun, X., Wandelt, S., & Zhang, A. (2022). Ghostbusters: Hunting abnormal flights in Europe during COVID-19. *Transport Policy*, 127, 203-217.
- Sun, X., Wandelt, S., & Zhang, A. (2022). STARTUPS: Founding airlines during COVID-19-A hopeless endeavor or an ample opportunity for a better aviation system?. *Transport Policy*, 118, 10-19.
- Sun, X., Wandelt, S., Zheng, C., & Zhang, A. (2021). COVID-19 pandemic and air transportation: Successfully navigating the paper hurricane. *Journal of Air Transport Management*, 94, 102062.
- Tanrıverdi, G., Bakır, M., & Merkert, R. (2020). What can we learn from the JATM literature for the future of aviation post COVID-19? - A bibliometric and visualization analysis. *Journal of Air Transport Management*, 89. <https://doi.org/10.1016/j.jairtraman.2020.101916>
- Tanrıverdi, G., & Durak, M. Ş. (2022). A Visualized Bibliometric Analysis of Mapping Research Trends of Airline Business Models (ABMs) from 1985 to 2021. *Journal of Aviation*, 6(3), 387-403.
- Vinod, B. (2020). The COVID-19 pandemic and airline cash flow. *Journal of Revenue and Pricing Management*, 19(4). <https://doi.org/10.1057/s41272-020-00251-5>
- Wright, C., & Nyberg, D. (2017). An inconvenient truth: How organizations translate climate change into business as usual. *Academy of Management Journal*, 60(5). <https://doi.org/10.5465/amj.2015.0718>
- Yiu, C. Y., Ng, K. K., Simon, C. M., & Yu, C. W. (2022). Sustaining aviation workforce after the pandemic: Evidence from Hong Kong aviation students toward skills, specialised training, and career prospects through a mixed-method approach. *Transport policy*, 128, 179-192.
- Zhang, H., Czerny, A. I., Grimme, W., & Niemeier, H. M. (2022). The big three EU Low Cost Carriers before and during the COVID-19 pandemic: Network overlaps and airfare effects. *Research in Transportation Economics*, 101235.

KAYNAKÇA

- Aircraft Accident Report / Eastern Airlines. (1972). Retrieved from lessonslearned.faa.gov:https://lessonslearned.faa.gov/L1011Everglades/Eastern%20401%20ntsb%20report.pdf
- Aircraft Accident Report- Avianca the Airline of Columbia. (1990). Retrieved from National Transportation Safety Board: <https://www.ntsb.gov/investigations/AccidentReports/Reports/AAR9104.pdf>
- Aksoy, C. ve Dursun, Ö. (2018). A General Overview of the Development of the Civil Aviation Sector in Turkey. 17. 1060-1076. 10.17755/esosder.343877.
- Annaç Göv, S. (2022) Havalimanı Çalışanlarında Stres Faktörlerinin Belirlenmesi: Nitel Bir Çalışma, (Editör: H.Karadal) 7th International EMI Entrepreneurship & Social Sciences Congress, Tashkent – Uzbekistan.
- Annaç Göv, S., ve Paksoy, H. M. (2021) An Investigation on Effects of Certificates To Corporate Structure Of Enterprises In Civil Aviation Sector. *Kahramanmaraş Sütçü İmam Üniversitesi Sosyal Bilimler Dergisi*, 18(2), 1218-1246.
- Avianca Flight 52 Runs out of Fuel. (t.y). Photovault: <https://photovault.com/348799> Erişim Tarihi/26.01.2022.
- Baltaş, A. ve Baltaş, Z. (2008). Stres ve başa çıkma yolları. (24. Baskı). İstanbul: Remzi Kitabevi.
- Başak, H.; Şahin, İ.; Gülen M. (2008). İnsansız Hava Aracı Kazalarının Önlenmesi İçin Uzman Sisteme Dayalı Risk Yönetim Modeli. *Teknoloji Dergisi*, 11(3), 187-200.
- BASI (1994). Department of Transport Bureau of Air Safety Investigation. Human factors in aircraft maintenance. A Preliminary Information Paper BASI SAB/IP/.
- Creswell, J. W. (2015). *Beş Yaklaşım Göre Nitel Araştırma ve Araştırma Deseni*. Ankara: Siyasal Kitabevi.
- Çoban R. (2019). Uçak bakım sektöründe iş yükü ve zaman baskısı üzerine bir örnek olay araştırması, *Journal of Aviation*, 3 (1), 45-60, DOI: 10.30518/jav.569124
- Dismukes, R. K., Kochan, J. A., ve Goldsmith, T. E. (2018). Flight crew errors in challenging and stressful situations. *Aviation Psychology and Applied Human Factors*.
- Dumitru, I. M., ve Boşcoianu, M. (2015). Human factors contribution to aviation safety. *International Scientific Committee*, 49.
- Dupont, G. (1997). *The dirty dozen errors in aviation maintenance*. In Meeting Proceedings Eleventh Federal Aviation Administration Meeting on Human Factors Issues in Aircraft Maintenance and Inspection: Human error in aviation maintenance (pp. 45-49).
- Endsley, M. R. (1988). Design and Evaluation for Situation Awareness Enhancement. *Proceedings of the Human Factors Society Annual Meeting*, 32(2), 97–101. <https://doi.org/10.1177/154193128803200221>
- FAA (2022). Operator's Manual Human Factors in Aviation Maintenance. <http://www.hf.faa.gov/opsmanual> Erişim Tarihi/26.01.2022.
- FAASAFETY(2022),AMT_Handbook_Addendum_Human_Factors.pdf.Retrieved from https://www.faasafety.gov/files/gslac/courses/content/258/1097/AMT_Handbook_Addendum_Human_Factors.pdf/ Erişim Tarihi/26.01.2022.
- Fahlgren, G. K., ve Hagdahl, R. (1990). Complacency. In *International Air Safety Seminar Proceedings*.-- trid.trb.org
- Gerede, E. (2003). Türk Havacılık Sistemi ve Emniyet. *Gökyüzü haberci dergisi*, 2.sayı (sayfa 36-37)
- Gerede, E. (2010). Havacılık Emniyeti Yayınlanmamış Ders Notları. Sivil Havacılık Yüksekokulu, Sivil Hava Ulaştırma İşletmeciliği. Eskişehir: Anadolu Üniversitesi.
- Graham, N. (2010). Aviation safety: Making A Safe System Even Safer Director. Air Navigation Bureau International Civil Aviation Organization Video. Message <http://livestream.com/icao> (Erişim tarihi:25.01.2022)
- Helmer, G. (n.d.). American Airlines Flight 965, B-757, N651AA. Retrieved from Federal Aviation Administration: https://lessonslearned.faa.gov/ll_main.cfm?TabID=1&LLID=43 Erişim Tarihi/26.01.2022.

- Hepherd , W. T. (2005). Human Error In Aviation Maintenance. Retrieved from Federal Aviation Administration: https://www.faa.gov/about/initiatives/maintenance_hf/library/documents/media/human_factors_maintenance/human_error_in_aviation_maintenance.pdf/ Erişim Tarihi/26.01.2022.
- Hobbs, A. (2008). An overview of human factors in aviation maintenance. ATSB Safty Report, Aviation Research and Analysis Report AR, 55, 2008.
- IATA (2014) International Air Transport Association Data Report for Evidence-Based Training ISBN 978-92-9252-228-5..Montreal—Geneva
- IATA (2019) <https://www.iata.org/contentassets/c81222d96c9a4e0bb4ff6ced0126f0bb/iata-annual-review-2019.pdf>
- ICAO (1986). International Civil Aviation Organization, “Manual of Aircraft Accident Investigation (Doc 6920-an/855/4)”, DoD Press, Montreal, Canada.
- ICAO (1998). International Civil Aviation Organization, Human Factors Training, Doc-9683 First Edition.
- Jedick , R. ‘. (2014). *Go Flight Med*. The Need for CRM: <https://goflightmedicine.com/united-airlines-173/>
- Johnson , J. B. (1990). Avianca Transcript Indicates Communication Problem : Aviation: Recordings suggest the co-pilot failed to convey the severity of the airliner’s low fuel situation. The jet crashed on approach for landing. <https://www.latimes.com/archives/la-xpm-1990-03-28-mn-259-story.html>
- Krivonos, P. D. (2007). Communication In Aviation Safety: Lessons Learned And Lessons Required. Retrieved from asasi.org: https://asasi.org/papers/2007/Communication_in_Aviation_Safety_Paul_Krivonos.pdf/ Erişim Tarihi/26.01.2022.
- Lu, C.-S., ve Yang, C.-S. (2010). Safety Leadership and Safety Behavior in Container Terminal Operations. *Safety Science*, 48, 123-134.
- MEGEP (2011). Mesleki Eğitim ve Öğretim Sisteminin Güçlendirilmesi Projesi, “Uçak Bakım Alanı, Ticari Hava Taşımacılığı ve Uçak Sertifikasyonu”, Millî Eğitim Bakanlığı, Ankara.
- MEGEP (2012). Uçak Bakım İnsan ve çevre. Mesleki eğitim ve öğretim sisteminin güçlendirilmesi projesi. Millî Eğitim Bakanlığı, Ankara.
- Monfries, M. M., ve Moore, P. J. (1999). Interpersonal skills in aviation: Applications and development. *Journal of Aviation/Aerospace Education & Research*. Retrieved from
- Mouw, T. A. (2020). Assertiveness and its relationship with aviation safety. In *Assertiveness and Aggressiveness as Predictors of Aviation Safety Attitudes in Military Pilots* (pp. 45-56). Phoenix, Arizona: ProQuest LLC. Erişim Tarihi/26.01.2022.
- National Transportation Safety Board (2000). Emergency Evacuation of Commercial Airplanes, Safety Study NTSB/SS-00/01 (Washington, DC: NTSB,
- O’connor, P., Flin, R., Fletcher, G., (2002), Techniques Used to Evaluate Crew Resource Management Training: A Literature Review, *Journal of Human Factors and Aerospace Safety*, 2 (3): 1- 2.
- Potur, N. (2009.) Bakım Maliyetlerinde İnsan Faktörü – 2. [www.uted.net/uçak bakımı](http://www.uted.net/uçak_bakımı)
- Santos, Luis ve Melicio, Rui. (2019). Stress, Pressure and Fatigue on Aircraft Maintenance Personal. *International Review of Aerospace Engineering*. 12. 35-45. 10.15866/irease.v12i1.14860.
- Shearer, D. (2009, June 18). Dirty Dozen: Let Your Voice Be Heard. Retrieved from Aviationpros.com: <https://www.aviationpros.com/aoa/aircraft-rescue-firefighting-arff/arff-training/article/10374711/dirty-dozen/> Erişim Tarihi/26.01.2022.
- Shepherd, W. T. (2005). *Human Error In Aviation Maintenance*. Retrieved from Federal Aviation Administration: https://www.faa.gov/about/initiatives/maintenance_hf/library/documents/media/human_factors_maintenance/human_error_in_aviation_maintenance.pdf Erişim Tarihi/26.01.2022.
- SHY-145: 9/7/2004 tarihli ve 25517 sayılı Resmî Gazete’de yayımlanan Onaylı Bakım Kuruluşları Yönetmeliği.
- Sian, B.; Robertson, Michelle.; Watson, Jean. (1998). Maintenance resource management handbook aviation maintenance human factors research.

- Skybrary (2021), <https://skybrary.aero/articles/human-factors-dirty-dozen>. Erişim tarihi: 12.12.2021
- Skybrary(2021), Fatigue. <https://www.skybrary.aero/index.php/Fatigue> (Erişim Tarihi/26.01.2022.)
- Suzuki, T.; Thaden, T. L.; Geibel W. D. (2008). Coordination and Safety Behaviors İn Commercial Aircraft Maintenance Proceedings Of The Human Factors And Ergonomics Society 52nd Annual Meeting. University of Illinois at Urbana Champaign
- Şekerli, E. B. (2008). Havacılık Emniyetinin Sağlanması İnan Faktörleri Disiplini ve Hata Yönetimi. VII Kayseri Havacılık Sempozyumu.
- Türk Dil Kurumu. “Emniyet”. Güncel Sözlük, y.y. Çevrimiçi. İnternet. 03.Mart. 2023. Adres: http://www.tdk.gov.tr/index.php?option=com_gts&arama=gts&guid=TDK.GTS.571734048a72b5.40417296.
- Uyar, T. (2019). Havacılık emniyet yönetim sistemlerinde risk kavramı ve risk değerlendirmede çerçeveleme etkisine yönelik Bir araştırma (Doktora Tezi), İstanbul Kültür Üniversitesi/Sosyal Bilimler Enstitüsü/İşletme Anabilim Dalı.
- Wise, J. A., Hopkin, V. D., ve Garland, D. J. (2009). Handbook of Aviation Human Factors. New York.
- Wood, R. H. (1997). “Aviation Safety Programs-A Management Handbook”, İkinci basım. J eppesen Sanderson, Englewood.
- Yıldırım, A. ve Şimşek, H. (2008). Sosyal Bilimlerde Nitel Araştırma Yöntemleri. Ankara: Seçkin Yayıncılık.
- Yılmaz, A. K. (2013). *Havacılıkta Emniyet Açısından Risk Yönetimi ve Havacılık Örgütlerinden Uygulama Örnekleri* (Yüksek Lisans Tezi) Anadolu Üniversitesi
- <http://www.ntsb.gov/investigations/AccidentReports/Reports/AAR0903.pdf>, Erişim Tarihi, 03.02.2023.
- <https://www.airliners.net/forum/viewtopic.php?t=1382225> Eastern Air Lines 401: 45 years ago today
- <https://www.gettyimages.com/detail/news-photo/scene-of-avianca-flight-52-lying-on-a-hillside-in-cove-neck-news-photo/1073874098>
- https://web.shgm.gov.tr/documents/sivilhavacilik/files/pdf/kurumsal/yayinlar/Emniyet_Yonetimi_El_Kitabi.pdf

Kaynakça

- Abrantes, I., Ferreira, A. F., Silva, A., ve Costa, M. (2021). Sustainable Aviation Fuels and Imminent Technologies- CO2 Emissions Evolution Towards 2050. *Journal of Cleaner Production*, 313, 1–14. <https://doi.org/10.1016/J.JCLEPRO.2021.127937>
- Akın, Ö., ve Reyhanoğlu, M. (2014). İşletme Büyüklükleri Bağlamında Türkiye'nin İnovasyon Potresi (2002-2008 Dönemi). *Dokuz Eylül Üniversitesi Sosyal Bilimler Enstitüsü Dergisi*, 23–51.
- Aksungur, M. (2018). *İnovasyonun Firma Performansına Etkisi: Mersin İlindeki Lojistik Firmalar Üzerinde Bir Araştırma*. Toros Üniversitesi.
- Almaslamani, F., Abuhusseini, R., Saleet, H., Abuhilal, L., ve Santarisi, N. (2020). Using Big Data Analytics to Design an Intelligent Market Basket-Case Study at Sameh Mall . *International Journal of Engineering Research and Technology*, 13(11), 3444–3455. <http://www.irphouse.com>
- Andronic, M. (2015). Airline Applications of Business Intelligence Systems. *Incas Bulletin*, 7, 153–160. <https://doi.org/10.13111/2066-8201.2015.7.3.14>
- Arslan, S. (2022). *Hizmet İnovasyonu Kapsamında Havalimanı Hizmet Süreçlerinde İnsan – Teknoloji Etkileşiminin İncelenmesi*. Osmaniye Korkut Ata Üniversitesi.
- Arslan, Z. (2019). *Havalimanında yolculara “Aerobot” yardım edecek*. <https://www.aa.com.tr/tr/turkiye/havalimaninda-yolculara-aerobot-yardim-edecek-/1632768>
- Ateş, Savaş. S., ve Filazoğlu, E. (2022). Havacılıkta Deneysel Süreçte Teknoloji Kullanımı. In İ. Polat (Ed.), *Havacılıkta Yenilik Süreçleri ve Deneysel Uygulamalar* (pp. 65–109). Paradigma Akademi.
- Barricelli, B. R., Casiraghi, E., ve Fogli, D. (2019). A Survey on Digital Twin: Definitions, Characteristics, Applications, And Design Implications. *IEEE Access*, 167653–167671. <https://ieeexplore.ieee.org/abstract/document/8901113/>
- Belyavskii, A. E., Sorokin, A. E., ve Khaustov, A. I. (2021). Head-Up Display Systems in Aviation. *Russian Engineering Research*, 41(1), 61–63. <https://doi.org/10.3103/S1068798X21010056/FIGURES/2>
- Bogue, R. (2017). Detecting humans in the robot workspace. *Industrial Robot An International Journal.*, 44(6), 689–694. <https://doi.org/10.1108/IR-07-2017-0132/FULL/XML>
- Caetano, M., ve Alves, C. (2019). Innovation System in Air Transport Management. *Journal of Information Systems and Technology Management*, 16, 1–13. <https://doi.org/10.4301/s1807-1775201916010>
- Candel, S. (2004). Concorde and the Future of Supersonic Transport. *Journal of Propulsion and Power*, 20(1), 59–68. <https://doi.org/10.2514/1.9180>
- Çankaya, D. (2020). Havacılıkta Yaygınlaşan Yapay Zekâ, API ve Büyük Veri Temelli Çözümler. *Academic Perspective Procedia*, 3(1), 465–473. <https://doi.org/10.33793/ACPERPRO.03.01.93>
- Chen, G. (2022). Robotics Applications at Airports: Situation and Tendencies; Robotics Applications at Airports: Situation and Tendencies. *14th International Conference on Measuring Technology and Mechatronics Automation (ICMTMA)*, 536–539. <https://doi.org/10.1109/ICMTMA54903.2022.00114>
- Chesbrough, H. (2003a). *Open Innovation: The New Imperative for Creating and Profiting from Technology*. Harvard Business School Press.
- Chesbrough, H. (2003b). The Era of Open Innovation. *MIT Sloan Management Review*, 35–44.
- Council of EU. (2008). *Council Conclusions on Promoting Creativity and Innovation*.
- Dağlı, D., ve Rodoplu, H. (2021). Havalimanlarında Sürdürülebilir Enerji Yönetimi Kapsamında Güneş Enerjisinin Kullanımı. *International Marmara Social Sciences Congress* , 336–341. <https://aviationbenefits.org/case-studies/power-from-the-sun/>
- Dağlı, İ., ve Ezanoğlu, Z. (2020). İnovasyonda Açıklık Paradigmasına Geçiş: Türkiye'den Açık İnovasyon Örnekleri. *Anemon Muş Alparslan Üniversitesi Sosyal Bilimler Dergisi*, 793–802. <https://doi.org/10.18506/anemon.621548>
- Deloitte. (2015). *Please Fasten Your Seat Belts: Managing Digital Risk To Support Aviation Innovation*. http://en.wikipedia.org/wiki/Aircraft_Communications_Addressing_and_Reporting_System,

- Dewar, R. D., ve Dutton, J. E. (1986). The Adoption of Radical and Incremental Innovations: An Empirical Analysis. *Management Science*, 1422–1433. <https://doi.org/10.1287/MNSC.32.11.1422>
- Drucker, P. (2002). The Discipline of Innovation. *Harvard Business Review*, 95–102.
- Drucker, P., ve Maciariello, J. (2014). *Innovation and Entrepreneurship*. Routledge.
- Dursun, E. (2021). Sivil Havacılık Sektöründe Büyük Veri Teknolojisinin Kullanımı ve Getireceği Yeni Fırsatlar. *Uluslararası Toplum Araştırmaları Dergisi*, 7183–7219. <https://doi.org/10.26466/opus.936145>
- Eginli, M. A., ve Nacaklı, Y. (2020). Uçak Bakım Eğitimlerinde Artırılmış Gerçeklik Kullanımının Değerlendirilmesi. *Journal of Aviation*, 61–78. <https://doi.org/10.30518/jav.738367>
- Elbaz, J., Binkour, M., ve Majdouline, I. (2013). *Innovation and entrepreneurship: An empirical study of Moroccan firms*. file:///C:/Users/BAYAR/Downloads/binkkourebaz.pdf
- Erbudak, K. C., ve Çulha Özbaş, B. (2022). Bilim Tarihinde Ne? Neden Önemlidir? Ortaokul Öğrencilerinin Görüşleri1. *International Academic Social Resources Journal*, 497–509. <https://doi.org/10.29228/ASRJOURNAL.62057>
- Erdoğan, D., ve Şahin, İ. E. (2022). Havaalanı Deneysel Süreçlerinde 4.0 Uygulamaları. In İ.POLAT (Ed.), *Havacılıkta Yenilik Süreçleri ve Deneysel Uygulamalar* (pp. 113–144). Paradigma Akademi.
- Ergün, M. (2022). Havacılıkta Yenilik Örneği Olarak Konum Tabanlı Uygulamalar. In İ.POLAT (Ed.), *Havacılıkta Yenilik Süreçleri ve Deneysel Uygulamalar* (pp. 377–411). Paradigma Akademi.
- Ernst, H. (2002). Success Factors of New Product Development: A Review of The Empirical Literature. *International Journal of Management Reviews*, 4(1), 1–40. <https://doi.org/10.1111/1468-2370.00075>
- Erol, A. (2017). *Türk Hava Kuvvetleri Uçak Bakım Çalışma Sahalarında Tehlikelerin Azaltılması ve Çalışanlarda Pozitif Emniyet Kültürünün Oluşturulmasına Dair Öneriler*. 109–124. <https://www.researchgate.net/publication/328415350>
- Euronews. (2022). *Supersonik Yolcu Uçakları Avrupa-ABD Arası Uçuşları 3 Saate İndirecek*. <https://tr.euronews.com/2022/07/23/supersonik-yolcu-ucaklari-avrupa-abd-arasi-ucuslari-3-saate-indirecek>
- Francis, G., Fidato, A., ve Humphreys, I. (2003). Airport-Airline Interaction: The Impact of Low-Cost Carriers on Two European Airports. *Journal of Air Transport Management*, 9(4), 267–273. [https://doi.org/10.1016/S0969-6997\(03\)00004-8](https://doi.org/10.1016/S0969-6997(03)00004-8)
- Galanakis, K. (2006). Innovation process. Make sense using systems thinking. *Technovation*, 26(11), 1222–1232. <https://doi.org/10.1016/J.TECHNOVATION.2005.07.002>
- Galotti, V. P. (1997). *The Future Air Navigation System (FANS): Communications, Navigation, Surveillance – Air Traffic Management (CNS/ATM)*. Routledge.
- Govinfo. (2022). *Moving Upwards and Onwards: The Workforce and Innovation Needs of the Aviation and Aerospace Industry*. <https://www.govinfo.gov/content/pkg/CHRG-117hhr47536/pdf/CHRG-117hhr47536.pdf>
- Güleş, H. K., ve Bülbül, H. (2004). *Yenilikçilik: İşletmeler için Stratejik Rekabet Aracı*. Nobel Yayınları.
- Günay, D., ve Çalık, A. (2019). İnovasyon, İcat, Teknoloji ve Bilim Kavramları Üzerine. *Üniversite Araştırmaları Dergisi*, 1–11. <https://doi.org/10.26701/uad.549654>
- Güravşar Gökçe, S. (2015). Kamuda İnovasyon ve Türkiye’deki Uygulamaları. *Journal of International Management and Social Researches*, 28–37.
- Hans, R. T. (2014). Using a Biometric System to Check-in and Check-Out Luggage at Airports. *2014 International Symposium on Biometrics and Security Technologies (ISBAST)*, 63–66. <https://doi.org/10.1109/ISBAST.2014.7013095>
- Heunks, F. J. (1998). Innovation, Creativity and Success. *Small Business Economics*, 263–272. <https://doi.org/10.1023/A:1007968217565/METRICS>
- Hill, C. W. L., ve Rothaermel, F. T. (2003). The Performance of Incumbent Firms in the Face of Radical Technological Innovation. *Source: The Academy of Management Review*, 257–274.

- Hobday, M. (2005). Firm-Level Innovation Models: Perspectives on Research in Developed and Developing Countries. *Technology Analysis & Strategic Management*, 121–146.
- IATA. (2022). *Carbon Offset Program Frequently Asked Questions*. 1–13. https://www.iata.org/contentassets/922ebc4cbcd24c4d9fd55933e7070947/icop_fa_q_general-for-airline-participants.pdf
- ICAO. (2002). *Global Air Navigation Plan for CNS/ATM Systems*. https://www.icao.int/publications/documents/9750_2ed_en.pdf
- Kagermann, H., Lukas, W., ve Wahlster, W. (2011). Industrie 4.0: Mit dem Internet der Dinge auf dem Weg zur 4. Industriellen Revolution. *VDI Nachrichten*. https://www-live.dfki.de/fileadmin/user_upload/DFKI/Medien/News_Media/Presse/Presse-Highlights/vdinach2011a13-ind4.0-Internet-Dinge.pdf
- Kahn, K. B. (2018). Understanding innovation. *Business Horizons*, 453–460. <https://doi.org/10.1016/J.BUSHOR.2018.01.011>
- Karagülle, A. Ö. (2012). Green Business for Sustainable Development and Competitiveness: an Overview of Turkish Logistics Industry. *Procedia - Social and Behavioral Sciences*, 41, 456–460. <https://doi.org/10.1016/J.SBSPRO.2012.04.055>
- Karlsson, C., ve Tavassoli, S. (2016). Innovation Strategies of Firms: What Strategies and Why? *Journal of Technology Transfer*, 1483–1506. <https://doi.org/10.1007/S10961-015-9453-4/TABLES/5>
- Khan, N., ve Efthymiou, M. (2021). The Use of Biometric Technology at Airports: The Case of Customs and Border Protection (CBP). *International Journal of Information Management Data Insights*, 1(2), 1–14. <https://doi.org/10.1016/J.IJIMEI.2021.100049>
- Kobarg, S., Stumpf-Wollersheim, J., ve Welpel, I. M. (2019). More is not Always Better: Effects of Collaboration Breadth and Depth on Radical and Incremental Innovation Performance at the Project Level. *Research Policy*, 1–10. <https://doi.org/10.1016/J.RESPOL.2018.07.014>
- Kovynyov, I., ve Mikut, R. (2019). Digital Technologies in Airport Ground Operations. *NETNOMICS: Economic Research and Electronic Networking*, 20(1), 1–30. <https://doi.org/10.1007/s11066-019-09132-5>
- Kuczarski, T. D. (2003). What is Innovation? And Why Aren't Companies Doing More of It? *Journal of Consumer Marketing*, 536–541. <https://doi.org/10.1108/07363760310499110>
- Kusiak, A. (2007). Innovation: The Living Laboratory Perspective. *Computer-Aided Design & Applications*, 4(6), 863–876.
- Leifer, R., McDemortt, C. M., O'Connor, G. C., ve Petres, L. S. (2000). *Radical Innovation: How Mature Companies Can Outsmart Upstarts*. Harvard Business School Press.
- Lu, J. L., Chou, H. Y., ve Ling, P. C. (2009). Investigating Passengers' Intentions to Use Technology-Based Self Check-in Services. *Transportation Research Part E: Logistics and Transportation Review*, 45(2), 345–356. <https://doi.org/10.1016/J.TRE.2008.09.006>
- Moultrie, J., Nilsson, M., Dissel, M., Haner, U. E., Janssen, S., ve van der Lugt, R. (2007). Innovation Spaces: Towards a Framework for Understanding the Role of the Physical Environment in Innovation. *Creativity and Innovation Management*, 53–65. <https://doi.org/10.1111/J.1467-8691.2007.00419.X>
- Muoio, D. (2016). *China's New Security Robot Will Shock You When It Feels Threatened*. <https://www.businessinsider.com/chinas-anbot-riot-robot-2016-4>
- OECD. (2002). Proposed Standard Practice For Surveys On Research And Experimental Development. *Frascati Manual*, 1–254. www.tubitak.gov.tr
- OECD, ve Eurostat. (2005). *Oslo Kılavuzu "Yenilik Verilerinin Toplanması ve Yorumlanması İçin İlkeler."*
- Oke, A., Burke, G., ve Myers, A. (2007). Innovation Types And Performance in Growing UK SMEs. *International Journal of Operations and Production Management*, 735–753. <https://doi.org/10.1108/01443570710756974>
- Oktal, H., ve Yaman, K. (2004). Haberleşme, Seyrüsefer, İzleme ve Hava Trafik Yönetimi Teknolojisi (CNS/ATM) ve Bu Sistemin Türk Hava Sahasına Uygulanması. *Havacılık ve Uzay Teknolojileri Dergisi*, 39–47.

- Parthasarthy, R., ve Hammond, J. (2002). Product Innovation Input And Outcome: Moderating Effects of The Innovation Process. *Journal of Engineering and Technology Management*, 75–91. [https://doi.org/10.1016/S0923-4748\(01\)00047-9](https://doi.org/10.1016/S0923-4748(01)00047-9)
- Paternwire. (2015). *Innovation in Aviation*.
- Pearson, N. (2012). *San Francisco International Airport Terminal 2, Environmental Graphics and Wayfinding*. <https://segd.org/san-francisco-international-airport-terminal-2-environmental-graphics-and-wayfinding>
- Pereira, B. A., Lohmann, G., ve Houghton, L. (2022). Technology Trajectory in Aviation: Innovations Leading to Value Creation (2000–2019). *International Journal of Innovation Studies*, 6(3), 128–141. <https://doi.org/10.1016/j.ijis.2022.05.001>
- Postorino, M. N., Mantecchini, L., ve Gualandi, E. (2017). Integration Between Aircraft and Handling Vehicles During Taxiing Procedures to Improve Airport Sustainability. *International Journal of Transport Development and Integration*, 1(1), 28–42. <https://doi.org/10.2495/TDI-V1-N1-28-42>
- Radnejad, A. B., Osiyevskyy, O., ve Vredenburg, H. (2020). Barriers to Radical Process Innovation: A Case of Environmental Technology in The Oil Industry. *Journal of Strategy and Management*, 453–476. <https://doi.org/10.1108/J SMA-11-2019-0206>
- Reguia, C. (2014). Product Innovation And The Competitive Advantage. *European Scientific Journal*, 140–157.
- Ros, M. (2017). *Why is Oslo Airport called the world's greenest?* <https://edition.cnn.com/travel/article/oslo-airport-worlds-greenest>
- Salerno, M. S., Gomes, L. A., da Silva, D., Bagno, R. B., ve Freitas, S. L. (2015). Innovation Processes: Which Process for Which Project? *Technovation*, 59–70. <https://doi.org/10.1016/J.TECHNOVATION.2014.07.012>
- Sattler, M. (2011). *Excellence in Innovation Management: A Meta-Analytic Review on The Predictors of Innovation Performance*. Springer Science & Business Media.
- Schumpeter, J. A. (1934). *The Theory of Economic Development: An Inquiry into Profits, Capital, Credit, Interest, and the Business Cycle*. <https://papers.ssrn.com/abstract=1496199>
- Semiz, T. Y. (2018). *Robotik Kodlama Nedir?* <https://maker.robotistan.com/robotik/>
- Şen, M., Dalcı, A., ve Temurtaş, F. (2020). Havacılık Endüstrisinde kullanılan Teknolojilerin Dünyü, Bugünü ve Gelecek Eğilimleri. *Akıllı Ulaşım Sistemleri ve Uygulama Dergisi*, 158–167.
- Stock, T., Obenaus, M., Slaymaker, A., ve Seliger, G. (2017). A Model for the Development of Sustainable Innovations for the Early Phase of the Innovation Process. *Procedia Manufacturing*, 215–222. <https://doi.org/10.1016/J.PROMFG.2017.02.027>
- Storey, J. (2000). The Managment of Innovation Problem. *International Journal of Innovation Management*, 347–369. <https://doi.org/10.1142/S1363919600000196>
- Süzen, E. (2020). *İnovasyon Stratejileri ve Çalışan Motivasyonunun, İşletme Performansıyla Etkileri: Sivil Havacılık İşletmelerinde Bir Uygulama*. İstanbul Gelişim Üniversitesi.
- ThinkTech. (2019). *Geleceğin Sivil Havacılık Sistemleri ve Platformları*. <https://thinktech.stm.com.tr/gelecegin-sivil-havacilik-sistemleri-ve-platformlari>
- Thinktech. (2020). *Sivil Havacılıkta Büyük Veri Teknolojisi ve Uygulamaları Araştırma Raporu*.
- Toraman, C., Abdoğlu, H., ve İşgüden, B. (2009). İşletmelerde İnovasyon Sürecinde Entelektüel Sermaye ve Yönetim Muhasebesi Kapsamında Değerlendirilmesi. *Afyon Kocatepe Üniversitesi, İ.İ.B.F. Dergisi*, 91–120.
- Türel, Z., ve Çiçek, I. (2019). *Ar-Ge ve İnovasyon Farklılığına Yönelik Bireysel Tutumlar*. 1437–1457.
- Ulu, Ö. (2022). *İnovasyon Yeteneğinin Öncülleri ve Çıktıları: Firma Düzeyi Bir Meta Analiz*. Doktora Tezi.
- URL1. (n.d.). Retrieved April 2, 2015, from <https://www.pnnewswire.com/news-releases/beringer-launches-category-changing-method-of-consumer-sampling-with-taste-station-program-300060488.html>
- URL2. (2021). *Our sustainable aviation fuel (SAF) program*. 2021. Retrieved December 1, 2021, from <https://www.united.com/en/us/newsroom/announcements/united-to-become-first-in-aviation-history-to-fly-aircraft-full-of-passengers-using-100-sustainable-fuel>

- URL3. (2022). *Taxibot*. Retrieved January 22, 2023, from <https://www.taxibot-international.com/about>
- URL4. (2021). *Virtual Reality (VR) and Augmented Reality (AR) in Aviation Industry*. <https://tecknotrove.com/virtual-reality-vr-augmented-reality-ar-in-aviation-industry/>
- Vatan, A., ve Dogan, S. (2021). What Do Hotel Employees Think About Service Robots? A Qualitative Study in Turkey. *Tourism Management Perspectives*, 37, 1–10. <https://doi.org/10.1016/J.TMP.2020.100775>
- Vision-Box. (2019). *Next Generation Biometric Self-boarding at Los Angeles Int. Airport*. <https://www.youtube.com/watch?v=61PFCaigyU0>
- Walker, R. M., Jeanes, E., ve Rowlands, R. (2002). Measuring Innovation - Applying The Literature-Based Innovation Output Indicator To Public Services. *Public Administration*, 201–214. <https://doi.org/10.1111/1467-9299.00300>
- Wan, D., Ong, C. H., ve Lee, F. (2005). Determinants of Firm Innovation in Singapore. *Technovation*, 261–268. [https://doi.org/10.1016/S0166-4972\(03\)00096-8](https://doi.org/10.1016/S0166-4972(03)00096-8)
- Withey, P. A. (1997). Fatigue Failure of The de Havilland Comet I. *Engineering Failure Analysis*, 4(2), 147–154. [https://doi.org/10.1016/S1350-6307\(97\)00005-8](https://doi.org/10.1016/S1350-6307(97)00005-8)
- Yavaş, V. (2021). Havacılıkta Dijitalleşme ve Verimlilik İlişkisi Üzerine Bir İçerik Analizi. *Verimlilik Dergisi*, 225–237. <https://doi.org/10.51551/verimlilik.974547>
- Yavuz, Ç. (2010). İşletmelerde İnovasyon-Performans İlişkisinin İncelenmesine Dönük Bir Çalışma. *Girişimcilik ve Kalkınma Dergisi*, 143–173.
- Yıldız, Ö. F., Yılmaz, M., Çelik, A., ve İmik, E. (2020). Havalimanlarında Yenilenebilir Enerji Kaynaklarının Kullanılması. *Journal of Aviation*, 162–174. <https://doi.org/10.30518/jav.695210>
- Zhao, W., ve Guo, Z. (2012). The Study of Pre-sight for the Air Transportation Systems. *Physics Procedia*, 24, 1469–1474. <https://doi.org/10.1016/J.PHPRO.2012.02.217>

KAYNAKÇA

- Acar, D. (1998). İleri maliyet yönetim yaklaşımı olarak hedef maliyetleme. Süleyman Demirel Üniversitesi.
- İktisadi ve İdari Bilimler Fakültesi Dergisi, 3, 81-95.
- Ansari S. ve Bell J, CAM-I Target Cost Group. 1997. Target costing: the next frontier in strategic cost management. New York: Irwin-McGraw Hill.
- Appian, (2017). About BPM. Appian. Retrieved February 10, 2023, from <http://www.appian.com/bpm-software>
- Altınbay, A. (2006). Etkin Bir Maliyet Yönetim Sistemi Olarak Hedef Maliyetleme Sistemi ve TMMT Uygulaması, Dumlupınar Üniversitesi Sosyal Bilimler Dergisi, Sayı 16 Aralık, ss. 141-164.
- Başı, G. ve Can A.V. (2001). "Hedef Maliyetleme", Muhasebe ve Denetime Bakış, Mayıs.
- Bilişik, M. T. (2015), "Gelir Yönetimi Dinamik Fiyatlandırma Uygulamalarında Gelir Maksimizasyonuna Karşılık Katkı Payı Maksimizasyonu", Uluslararası Hakemli Sosyal Bilimler E-Dergisi, Sayı: 47.
- Boeing. (2017). Long-Term Market. Boeing: The Boeing Company. Retrieved February 10, 2023, from <http://www.boeing.com/commercial/market/long-term-market/>
- Bulut, Zeki A. (2004). İşletmeler Açısından Kapasite Planlaması ve Kapasite Planlamasına Etki Eden Faktörler, Mevzuat Dergisi, Yıl:7 Sayı:80, <https://www.mevzuatdergisi.com/2004/08a/06.htm>
- Cooper Robin, W. B. C. (1996). "Control Tomorrow's Costs Through Today's Designs," Harvard Business Review, pp. 88-97, January-February.
- Cooper, R., ve Slagmulder, R. (1997). Target Costing and Value Engineering. Portland, Productivity Press.
- Cooper, R. And Slagmulder, R. (1999). "Develop Profitable New Products with Target Costing", Sloan Management Review, Summer.
- Çetin, A., Atmaca, M. (2009). Hedef ve standart maliyetlerle sistemleri'nin karşılaştırmalı olarak incelenmesi. Marmara Üniversitesi İktisadi ve İdari Bilimler Fakültesi Dergisi, 26, 1,313-329.
- Davila A. ve Wouters M. (2004). "Designing Cost-Competitive Technology Products Through Cost Management", Accounting Horizons, V:18, I:1, March.
- Dekker, H. Ve Smith P. (2003). "A Survey Of The Adoption And Use of Target Costing In Dutch Firms", International Journal of Production Economics, V:84, I:3, June 2003.
- Feil, P., Yook, K. H., ve Kim, I. W. (2004). Japanese target costing: a historical perspective. International Journal, 11(1), 10-19.
- Fournel, L. (2017). Health Innovation Forum. Retrieved Ocak 7, 2023, from <http://www.healthinnovationforum.org/article/the-value-of-information-systems-to-the-airline-industry-lessons-for-health-care/>
- Gu, Y. ve He, S. (2019). Target Costing as a Facilitating Method for Aerospace Product Development, International Journal of Sciences: Basic and Applied Research (IJSBAR) ISSN 2307-4531. Retrieved February 7, 2023, from <https://core.ac.uk/download/pdf/249336637.pdf>
- Gürel, A. ve Kayar, Y. (2016). Gelir Yönetiminin Hizmet Sektöründeki Yeri. Anadolu Bil Meslek Yüksekokulu Dergisi, (44), 0-0. Retrieved from <https://dergipark.org.tr/en/pub/abmyoder/issue/46666/585107>
- Hacıoğlu, İ. (2011). Gelir Yönetimi ve Türkiye'deki Havayolu İşletmelerinde Gelir Yönetimi Üzerine Bir Uygulama, Trakya Üniversitesi Sosyal Bilimler Enstitüsü, Basılmamış Yüksek Lisans Tezi, Edirne.
- Helms, M.M., Ettkin, L.P., Baxter, J.T. and Gordon, M.W. (2005), "Managerial implications of target costing", Competitiveness Review, Vol. 15 No. 1, pp. 49-56. <https://doi.org/10.1108/cr.2005.15.1.49>
- Horvath, Peter. (1993). Target Costing: A State of The Art Review, IFS International Ltd. Institute of Management Accountants, (1994). Implementing Target Costing, IMA Publication Number 98377.
- İlhan, İ. (2000). Anatolia, Turizm Araştırmaları Dergisi, 1(1).

- Koçsoy, M. (2008). Hedefmaliyetleme ve Türk imalat işletmelerinde uygulanması. Yayınlanmamış Doktora Tezi, Ankara Üniversitesi Sosyal Bilimler Enstitüsü, Ankara, Türkiye.
- Kutay N. Ve Akkaya C.G. (2000). "Stratejik Maliyet Yönetimi Aracı Olarak Hedef Maliyetleme", Dokuz Eylül Üniversitesi SBE Dergisi, C:15, S:2, s.13.
- Menderes M. ve Aydemir M. (1999). "Bir Maliyet Yönetim Tekniği Olarak Hedef Maliyetleme", Dumlupınar Üniversitesi SBE Dergisi, S:3.
- North, M., McCuan, S., Mohammed, T., Irving, N., Turner, R., ve Richardson, R. (2019). A perspective exploration of the airline industry. *International Management Review*, 15(2), 5-20.
- Oral, S. ve Yüksel, H. (2006). Hizmet İşlemleri Yönetimi. İzmir: Kanyılmaz Matbaası. <http://web.shgm.gov.tr> Erişim Tarihi: 20.01.2023.
- Potkány, M., Novák, P., Kováč, R., and Hitkal Miloš (2017). Innovation of a Technological Product with Utilizing the Target Costing Methodology, *International Review of Management and Marketing*, 7(2), 130-137. E.T. 01.03.2023, Retrieved from <https://dergipark.org.tr/tr/download/article-file/367520>
- Sakurai M., 1989, Target Costing and How to Use It, *Journal of Cost Management*, summer 1989, p. 39-50.
- Sarılgan, A. E. (2001). Havayolu işletmelerinde gelir yönetimi ve türk hava yolları A.Ş. uygulaması (Order No. 28636406). Available from ProQuest Dissertations & Theses Global. (2606902616). Retrieved from <https://www.proquest.com/dissertations-theses/havayolu-isletmelerinde-gelir-yonetimi-ve-turk/docview/2606902616/se-2>
- Stair, R., ve Reynolds, G. (2015). *Fundamentals of information systems*. Cengage Learning.
- Subramanian, J., Stidham, S., ve Lautenbacher, C.J. (1999). Airline Yield Management with Overbooking, Cancellations, and No-Shows. *Transp. Sci.*, 33, 147-167.
- Swenson, D., Ansari, S., Bell, J. ve Kim, Il-W. (2003). "Best Practices İn Target Costing" *Management Accounting Quarterly*, Winter, 4(2), ss.12-17.
- Şakrak, M. (1997). Maliyet Yönetimi: Maliyet ve Yönetim Muhasebesinde Yeni Yaklaşımlar, Yasa Yayınları, No:80, İstanbul.
- Şakrak Münir - Hacırüstemoğlu Rüstem (2002). Maliyet Muhasebesinde Güncel Yaklaşımlar, İstanbul: Türkmen Kitapevi.
- Şengür, Y. (2010). Havayolu işletmelerinde bilgi sistemleri stratejik planlaması amaçlarının, başarı faktörlerinin ve yaklaşımlarının belirlenmesine yönelik bir delfi çalışması (Order No. 28635782). Available from ProQuest Dissertations & Theses Global. (2563685741). Retrieved from <https://www.proquest.com/dissertations-theses/havayolu-isletmelerinde-bilgi-sistemleri/docview/2563685741/se-2>
- Tekin, M. (1996). Üretim Yönetimi, 3. Baskı, Arı Ofset, s. 188.
- Terdpapong K. And Visedsun N. (2013). Target Costing Implementation In Thailand, Asia-Pacific Management Accounting Association (APMAA) Annual Conference November 1-4.
- Uslu, S. ve Cavcar, A. (2002). Havayolu İşletmelerinde Bir Maliyet Unsuru: Avrupa Hava Sahası'nda Hava Trafik Yol Ücretleri, *Anadolu Üniversitesi Sosyal Bilimler Dergisi*, Cilt 2, Sayı:1, ss. 81-94.
- Wagenhofer, Alfred (1997), *Interne Unternehmensrechnung*, 3. Auflage, Springer Verlag, Berlin-Heidelberg.
- Wardell, D. J. (1991). *Airline Reservation Systems: A Report & Overview*: Retrieved from <http://wardellblog.com/wp/wp-content/uploads/2016/09/Airline-Reservation-Systems19910705.pdf>
- Yüzbaşıoğlu, N. (2004). "İşletmelerde Stratejik Yönetim ve Planlama Açısından Stratejik Maliyet Yönetimi ve Enstrümanları", *Selçuk Üniversitesi Sosyal Bilimler Enstitüsü Dergisi*, (12), 387-410. Retrieved from <https://dergipark.org.tr/en/pub/susbed/issue/61776/923595>

Editör:

Doç. Dr. İclal Ünüvar

Sosyal Beşeri ve İdari Bilimler

Alanında
Uluslararası Araştırmalar XII

EĞİTİM
yayınevi

SOSYAL BEŞERİ VE İDARİ BİLİMLER ALANINDA ULUSLARARASI ARAŞTIRMALAR XII

Editör: Doç. Dr. İclal Ünüvar

Genel Yayın Yönetmeni: Yusuf Ziya Aydoğan (yza@egitimyayinevi.com)

Genel Yayın Koordinatörü: Yusuf Yavuz (yusufyavuz@egitimyayinevi.com)

Sayfa Tasarımı: Eğitim Yayınevi Grafik Birimi

Kapak Tasarımı: Eğitim Yayınevi Grafik Birimi

T.C. Kültür ve Turizm Bakanlığı

Yayıncı Sertifika No: 47830

E-ISBN: 978-625-6408-73-9

1. Baskı, Mart 2023

Kütüphane Kimlik Kartı

SOSYAL BEŞERİ VE İDARİ BİLİMLER ALANINDA ULUSLARARASI ARAŞTIRMALAR XII

Editör: Doç. Dr. İclal Ünüvar

356 s., 165x240 mm

Kaynakça var, izin yok.

E-ISBN: 978-625-6408-73-9

Copyright © Bu kitabın Türkiye'deki her türlü yayın hakkı Eğitim Yayınevi'ne aittir. Bütün hakları saklıdır. Kitabın tamamı veya bir kısmı 5846 sayılı yasanın hükümlerine göre kitabı yayımlayan firmanın ve yazarlarının önceden izni olmadan elektronik/mekanik yolla, fotokopi yoluyla ya da herhangi bir kayıt sistemi ile çoğaltılamaz, yayımlanamaz.

EĞİTİM

yayınevi

Yayınevi Türkiye Ofis: İstanbul: Eğitim Yayınevi Tic. Ltd. Şti., Atakent mah. Yasemen sok. No: 4/B, Ümraniye, İstanbul, Türkiye

Konya: Eğitim Yayınevi Tic. Ltd. Şti., Fevzi Çakmak Mah. 10721 Sok. B Blok, No: 16/B, Safakent, Karatay, Konya, Türkiye
+90 332 351 92 85, +90 533 151 50 42, 0 332 502 50 42
bilgi@egitimyayinevi.com

Yayınevi Amerika Ofis: New York: Egitim Publishing Group, Inc.
P.O. Box 768/Armonk, New York, 10504-0768, United States of America
americaoffice@egitimyayinevi.com

Lojistik ve Sevkiyat Merkezi: Kitapmatik Lojistik ve Sevkiyat Merkezi, Fevzi Çakmak Mah. 10721 Sok. B Blok, No: 16/B, Safakent, Karatay, Konya, Türkiye
sevkiyat@egitimyayinevi.com

Kitabevi Şubesi: Eğitim Kitabevi, Şükran mah. Rampalı 121, Meram, Konya, Türkiye
+90 332 499 90 00
bilgi@egitimkitabevi.com

İnternet Satış: www.kitapmatik.com.tr
+90 537 512 43 00
bilgi@kitapmatik.com.tr

KAYNAKÇA

- Biavaschi, C., Eichhorst, W., Giulietti, C., Kendzia, M.J., Muravyev, A., Pieters, J., Rodríguez-Planas, N., Schmidl, R. ve Zimmermann, K.F. (2013). *Youth Unemployment and Vocational Training*. Background Paper For The World Development Report 2013.
- Biçerli, K. (2011). *Çalışma Ekonomisi (6.Bs.)*. İstanbul: Beta Yayınları.
- Casson, M. (1979). *Youth Unemployment*. London: The Macmillan Press.
- Coenjaerts, C., Ernst, C., Fortuny, M., Rei, D., ve Pilgrim, M. (2009). *Youth Employment. İçinde Promoting Pro-Poor Growth: Employment*. Paris: OECD.
- Dennis, G., Ignat, S. ve Fares, A. (2013). *Youth Unemployment in Europe and the World: Causes, Consequences and Solutions*. Kiel Policy Brief, No. 59. Kiel: Kiel Institute for the World Economy.
- Erdayı, A.U. (2009). Dünyada Genç İşsizliği Sorununun Çözümüne Yönelik Ulusal Politikalar ve Türkiye. *Çalışma ve Toplum*, 2009/3, 133-162.
- Freeman, R.B. ve Wise, D.A. (1982). The Youth Labor Market Problem: Its Nature, Causes, and Consequences. İçinde R.B. Freeman ve D.A. Wise (Editör), *The Youth Labor Market Problem: Its Nature, Causes and Consequences* (1-16), Chicago: NBER Press.
- Gündoğan, N. (1999). Genç işsizliği ve Avrupa Birliği'ne Üye Ülkelerde Uygulanan Genç İstihdam Politikaları. *Ankara Üniversitesi SBF Dergisi*, 54(1), 63-79.
- Gündoğan, N. (2001). *Genç İşsizliği*. Eskişehir: Anadolu Üniversitesi Yayını.
- Hess, L.E., Petersen, A.C. ve Mortimer, J.T. (1994). Youth, Unemployment and Marginality: The Problem and The Solution. İçinde A.C. Petersen ve J.T. Mortimer (Editör), *Youth Unemployment and Society* (s. 3-33). Cambridge: Cambridge University Press.
- ILO. (2006). *Global Employment Trends for Youth*. Geneva: ILO Publications.
- ILO. (2022a). *Quick Guide to Understanding the Impact of the New Statistical Standards on ILOSTAT Databases*. Geneva: ILO Publications.
- ILO. (2022b). *Global Employment Trends for Youth*. Geneva: ILO Publications.
- Kelleci, S.Ü. ve Türk, Z. (2016). Genç İşsizliğin İncelenmesi: OECD Ülkeleri Ve Türkiye Karşılaştırması. *Emek ve Toplum*, 5(13), 11-25.
- Murat, S. ve Şahin, L. (2011). *AB'ye Uyum Sürecinde Genç İşsizliği*. İstanbul: İstanbul Ticaret Odası Yayınları.
- O'Higgins, N. (1997). *The Challenge of Youth Employment*. ILO Employment and Training Papers. Geneva: ILO.
- O'Higgins, N. (2015). *Youth Employment*. IZA Policy Paper, No. 103. Bonn: Institute for the Study of Labor (IZA).
- Yavuz, H.B. (2020). *Kurumsal Değişim ve İstihdam*. Ankara: İksad Yayınevi.

KAYNAKÇA

- 1 Sıra No'lu Muhasebe Sistemi Uygulama Genel Tebliği, 26.12.1992 tarih ve mükerrer 21447 sayılı Resmi Gazete.
- 14.02.2023 tarih ve 6791 sayılı Cumhurbaşkanlığı Kararı, 14.02.2023 tarih ve mükerrer 32104 sayılı Resmi Gazete.
- 21 Seri No'lu Kurumlar Vergisi Genel Tebliği (1 Seri No'lu)'nde Değişiklik Yapılmasına Dair Tebliğ, 01.03.2023 tarih ve 32119 sayılı Resmi Gazete.
- 6098 sayılı Türk Borçlar Kanunu, 04.02.2011 tarih ve 27836 sayılı Resmi Gazete.
- 6102 sayılı Türk Ticaret Kanunu, 14.02.2011 tarih ve 27846 sayılı Resmi Gazete.
- 6102 Sayılı Türk Ticaret Kanunu'nun 376'ncı Maddesinin Uygulanmasına İlişkin Usul Ve Esaslar Hakkında Tebliğ, 15.09.2018 tarih ve 30536 sayılı Resmi Gazete.
- 6102 Sayılı Türk Ticaret Kanunu'nun 376'ncı Maddesinin Uygulanmasına İlişkin Usul Ve Esaslar Hakkında Tebliğ'de Değişiklik Yapılması Hakkında Tebliğ, 08.11.2022 tarih ve 32007 sayılı Resmi Gazete.
- 7420 sayılı Gelir Vergisi Kanunu İle Bazı Kanun Ve Kanun Hükmünde Kararnemelerde Değişiklik Yapılmasına Dair Kanun, 09.11.2022 tarih ve 32008 sayılı Resmi Gazete.
- Arabacı, Ö. (2023). Anonim Şirketlerde Sermaye, Sermaye Artırımı Sistemleri ile Yöntemleri Hakkında Genel Bilgi ve 6102 Sayılı Türk Ticaret Kanunuyla Konuya İlişkin Getirilen Temel Yenilikler. *Gümrük ve Ticaret*, 10(1), 55-64.
- Bayraktar, İ.K. (2015). Sermaye Piyasası Mevzuatında Yer Alan Sermaye Azaltımı Şartlarının Doğurduğu Sakınca. *Vergi Dünyası*, (405), 54-58.
- Bolu Defterdarlığı'nın 16.06.2020 tarih ve Sayı:68509125-125.01[9290043345]-E.7083 sayılı özeldesesi.
- Bursa Vergi Dairesi Başkanlığı'nın 02.04.2019 tarih ve B.07.1.GİB.4.16.16.01-125[ÖZG-15/46]-50973 sayılı özeldesesi.
- Büyük Mükellefler Vergi Dairesi Başkanlığı'nın 14.08.2015 tarih ve B.07.1.GİB.4.99.16.02-125[19-2014]-18880 sayılı özeldesesi.
- Büyük Mükellefler Vergi Dairesi Başkanlığı'nın 24.09.2013 tarih ve 64597866-125[19-2013]-155 sayılı özeldesesi.
- Büyük Mükellefler Vergi Dairesi Başkanlığı'nın 26.09.2013 tarih ve 64597866-125[6-2013]-158 sayılı özeldesesi.
- Danıştay 9. Dairesi'nin 07.06.2022 tarih ve E.2020/121, K.2022/2675 sayılı kararı.
- Danıştay Vergi Dava Daireleri Kurulu'nun 02.03.2022 tarih ve E.2020/1097, K.2022/97 sayılı kararı.
- Dikmen, B. (2023). Sermaye Azaltımının Kaynağına Bağlı Vergilemede 7420 Sayılı Kanun Sonrası Uygulama. *Vergi Dünyası*, 42(492), 82-90.
- Doğan, Z. (2020). Sermaye Şirketlerinin Sermaye Azaltımında Karşılaşılabilecekleri Vergisel Sorunlar. *Vergi Raporu*, (249), 55-71.
- Doğan, Z. ve Zozik, A. (2023). Sermaye Azaltımında Vergileme ile İlgili Son Değişikliklerin Analizi. *Vergi Sorunları*, 46(414), 38-50.
- Gaziantep Vergi Dairesi Başkanlığı'nın 30.12.2011 tarih ve B.07.1.GİB.4.27.15.01-11-515-56-77 sayılı özeldesesi.
- Geri Alınan Paylar Tebliği (II-22.1), 03.01.2014 tarih ve 28871 sayılı Resmi Gazete.
- Gündüz, T. (2021). Kısmi Bölünmede Sermaye Azaltımını Vergilendirme Sorunsalı. *Vergi Raporu*, (267), 66-74.
- İstanbul Vergi Dairesi Başkanlığı'nın 02.01.2012 tarih ve B.07.1.GİB.4.34.16.01-KVK 5-32 sayılı özeldesesi.
- İstanbul Vergi Dairesi Başkanlığı'nın 16.03.2018 tarih ve 62030549-125[19-2015/298]-268217 sayılı özeldesesi.
- İzmir Vergi Dairesi Başkanlığı'nın 08.08.2012 tarih ve B.07.1.GİB.4.35.16.01-125-741 sayılı özeldesesi.

- İzmir Vergi Dairesi Başkanlığı'nın 18.06.2015 tarih ve B.07.1.GİB.4.35.16.01-125[5-2013/6]-291 sayılı özelgesi.
- Kaçar, Y. (2021). Anonim Şirketlerde Sermaye Azaltılması İşlemleri ve Vergi İlişkisi. *International Journal of Management and Administration*, 5(9), 152-163.
- Karaman Coşgun, Ö. (2012). Anonim Şirketlerde Sermaye Kavramı ve Aynı Sermaye Değerinin Belirlenmesi. *Marmara Üniversitesi Hukuk Fakültesi Hukuk Araştırmaları*, 6102 Sayılı Yeni Türk Ticaret Kanunu'nu Beklerken (10-11-12 Mayıs 2012 Sempozyum), 333-348.
- Kaya, M.G. ve Akçay, M. (2016). Sermaye Azaltımının Vergilendirilmesi ve Muhasebeleştirilmesi. *Vergi Raporu*, (204), 21-30.
- Kaynak, F. (2016). Kurumlar Vergisi Mükelleflerinde Sermaye Azaltımının Vergisel Boyutu. *Vergi Raporu*, (199), 40-58.
- Kayseri Vergi Dairesi Başkanlığı'nın 21.02.2012 tarih ve B.07.1.GİB.4.38.15.01-KV-20-195-28 sayılı özelgesi.
- Moroğlu, E. (2018). *Anonim Ortaklıklarda Sermaye Artırımı*. 4. Baskı, İstanbul: On İki Levha Yayıncılık.
- Oktay, C. (2013). Sermaye Azaltımı ve Vergisel Sonuçları. *Vergi Sorunları*, (295), 129-137.
- Öztürk, İ. (2012). Sermaye Azaltımı ve Vergisel Sonuçlarının Analizi. Doktora Tezi. Ankara:Gazi Üniversitesi.
- Poroy, R., Tekinalp, Ü., Çamoğlu, E. (2014). *Ortaklıklar Hukuku*. 13. Baskı, İstanbul: Vedat Kitapçılık.
- Sağlam, E. (2022). Sermaye Azaltımı konusunda Torba Yasa ile Sorunlu Bir Düzenleme Yapılıyor, (URL-2: <https://t24.com.tr/yazarlar/erdogan-saglam/sermaye-azaltimi-konusunda-torba-yasa-ile-sorunlu-bir-duzenleme-yapiliyor,37116>, (E.T.:02.02.2023).
- Tan, M. (2021). Anonim Şirketlerin İktisap Ettiği Kendi Paylarının Sermaye Azaltımı Yoluyla İtfasında Vergilendirme. *Vergi Sorunları*, 44(394), 40-48.
- Tan, M. (2021). Türk Vergi Hukukunda Sermaye Azaltımı. Doktora Tezi. İstanbul: Marmara Üniversitesi.
- Tanrıverdi, A. (2016). Sermayenin Azaltılmasına İlişkin Güncel Sorunlar. *TBB*, (116), 305-314.
- URL-1: Türk Dil Kurumu (2023). "Sermaye" <https://sozluk.gov.tr/> (E.T.: 01.02.2023).
- URL-3: <https://www5.tbmm.gov.tr/sirasayi/donem27/yil01/ss361.pdf>, (02.02.2023).
- Van Defterdarlığı'nın 25.12.2014 tarih ve 60757842-5520-27 sayılı özelgesi.

Kaynakça

- Akçay, Ü. (2018, 12 13). *Beş Soruda 2018-2019 Ekonomik Krizi*. 01 10, 2021 tarihinde <https://www.gazeteduvar.com.tr/yazarlar/2018/12/13/bes-soruda-2018-2019-ekonomik-krizi>.
- Aslandoğan, A. (2005). Türkiye’de 1980 Sonrası Enflasyonun Nedenleri. *Ankara Üniversitesi Sosyal Bilimler Enstitüsü İktisat Anabilim Dalı -Yüksek Lisans Tezi* . Ankara.
- Bankası, M. (2004). *Enflasyon*. Türkiye Cumhuriyeti Merkez Bankası.
- Başol, K. (2012). *Türkiye Ekonomisi*. İstanbul: Türkmen Kitabevi.
- Berber, M. (2016). *Makro İktisat*. Trabzon: Celebler Matbacılık.
- Berber, M., & Artan, S. (2004). Enflasyon ve Ekonomik Büyüme İlişkisi: Türkiye Örneği. *Atatürk Üniversitesi İktisadi ve İdari Bilimler Dergisi* , 18 (3-4).
- Çınar, S., & Hepektan, E. C. (2011). Mali Krizler ve Son Mali Krizin (2008) Reel Sektöre Etkileri. *Dumlupınar Üniversitesi Sosyal Bilimler Dergisi* , 162-165.
- Eğilmez, M. (2004). *Ekonomi Politikası*. İstanbul: Remzi Kitabevi.
- Eğilmez, M. (2012). *Kolay Ekonomi* (3 b.). İstanbul: Remzi Kitabevi.
- Eğilmez, M. (2019, 4 7). *Krizden Çıkışın Anahtarı*. 01 09, 2021 tarihinde Kendime Yazılar: <https://www.mahfiegilmez.com/2019/04/krizden-cksn-anahtar.html> adresinden alındı
- Eğilmez, M. (2020, Ocak 2). *Türkiye Ekonomisinin Son 17 Yılı*. 1 6, 2021 tarihinde Kendime Yazılar: <https://www.mahfiegilmez.com/2020/01/turkiye-ekonomisinin-son-17-yl.html> adresinden alındı
- Ekonomi Atlası*. (2020, 09 03). 01 10, 2021 tarihinde Enflasyon Oranı: <https://ekonomiatlasi.com/enflasyon-orani> adresinden alındı
- Enflasyon Kelime Kökeni, Kelimesinin Anlamı - Etimoloji*. (2021, 01 02). 01 02, 2021 tarihinde Enflasyon Kelime Kökeni, Kelimesinin Anlamı - Etimoloji: <https://www.etimolojiturkce.com/kelime/enflasyon> adresinden alındı
- Erdem, E., Şanlıoğlu, Ö., & İlgün, F. (2009). *Türkiye’de Hükümetlerin Makro Ekonomik Performansı (1950-2007)*. Ankara: Detay Yayıncılık.
- İstanbul Üniversitesi Açık ve Uzaktan Eğitim Fakültesi*. (tarih yok). 01 08, 2021 tarihinde İktisadi Büyümenin Özellikleri ve İktisadi Büyüme Etkileyen Faktörler: https://cdn-acikogretim.istanbul.edu.tr/auzefcontent/19_20_Guz/iktisadi_buyume/3/index.html adresinden alındı
- İyidoğan, P. V. (2015). Enflasyon Oranı Ekonomik Büyüme Üzerinde Etkili midir? 2003-2012 Dönemi Türkiye Örneği. *Yönetim ve Ekonomii Araştırmaları Dergisi* , 13 (2), 332-344.
- Karabulut, Ş. (2019). Türkiye’de Enflasyon ve Ekonomik Büyüme İlişkisi. *Optimum Ekonomi ve Yönetim Bilimleri Dergisi* , 171-184.
- Karaçor, Z. (2006). Öğrenen Ekonomi Türkiye: Kasım 2000- Şubat 2001 Krizinin Öğrettikleri. *Selçuk Üniversitesi Sosyal Bilimler Enstitüsü Dergisi* , 388.
- Karaçor, Z., Saylan, Ş., & Üçler, G. (2009). Türkiye Ekonomisinde Enflasyon ve Ekonomik Büyüme İlişkisi Üzerine Eşbütünlük ve Nedensellik Analizi (1990-2005). *Niğde Üniversitesi İİBF Dergisi* , 2 (2), 60-74.
- Kazgan, G. (2006). *Tanzimat’tan 21. Yüzyıla Türkiye Ekonomisi* (3 b.). İstanbul: İstanbul Bilgi Üniversitesi Yayınları.
- Korkulu, A., & Yılmaz, B. (2017). Türkiye’de Büyüme- Enflasyon İlişkisi: Granger Nedensellik Analizi (1939-2013). *International Journal of Academic Value Studies* , 3 , 85-93.
- Köse, Z. (2016). Türkiye Ekonomisinde 2003-2014 Döneminde Ekonomik Büyüme, İşsizlik ve Enflasyon İlişkisi. *Türk Sosyal Bilimler Araştırmaları Dergisi* , 1 (1), 54-71.
- Kurtoğlu, R. (2015). *Türkiye Ekonomisi*. Ankara: Orion Kitabevi.
- Küçükkale, Y. (tarih yok). Türkiye Ekonomisi (Türkiye’nin Ekonomik Yapı Problemleri). *Ders Notu* .
- Özlısoy, A. F. (2016). *Türkiye Ekonomisi*. Adana: Karahan Kitabevi.
- Saraç, T. B. (2009). Enflasyon ve Ekonomik Büyüme İlişkisi:Türkiye Üzerine Ekonometrik Bir Uygulama (1988-2007). *Selçuk Üniversitesi- İktisat Anabilim Dalı- Doktora Tezi* . Konya.
- Sarıdoğan, E. (2006). Türkiye Ekonomisinde Enflasyon ve Büyüme Arasındaki İlişkinin Ekonometrik Analizi . *Marmara Üniversitesi- İktisat Anabilim Dalı- Yüksek Lisans Tezi* . İstanbul.

- Semiz, Y., & Akandere, O. (2001). 1929 Dünya Ekonomi Buhranı ve Türkiye. *Selçuk Üniversitesi Hukuk Fakültesi Dergisi* , 9 (1-2), 302-313.
- Tatlıyer, M. (2017). Türkiye Ekonomisinde Enflasyon ve Ekonomik Büyüme:1950-2015. *Uluslararası Yönetim İktisat ve İşletme Dergisi* , 13 (13), 173-188.
- Telek, A. (2012). Enflasyon ve Ekonomik Büyüme İlişkisi (2003-2011): Türkiye Örneği. *Gaziantep Üniversitesi - İktisat Anabilim Dalı* . Gaziantep.
- Toker, K., & Gürel, S. P. (2019). Enflasyon- Ekonomik Büyüme İlişkisi: Türkiye Ekonomisinde Mundell Tobin Etkisinin Analizi. *Pamukkale Üniversitesi Sosyal Bilimler Enstitüsü Dergisi* (36), 335-348.
- Topçu, E. (2017). Enflasyon- Ekonomik Büyüme İlişkisi: Türkiye Örneği. *Hacı Bektaş Veli Üniversitesi SBE Dergisi* , 7 (2), 180-191.
- Turan, S. A. (2010). Enflasyon ve Ekonomik Büyüme İlişkileri: Türkiye Üzeline İncelemeler. *Atatürk Üniversitesi Sosyal Bilimler Üniversitesi-İktisat Anabilim Dalı* . Erzurum.
- Turhan, S. E. (2007). Enflasyon ve Ekonomik Büyüme İlişkisi: Türkiye Örneği. *Kahramanmaraş Sütçü İmam Üniversitesi- İktisat Anabilim Dalı* . Kahramanmaraş.
- Uçan, O., & Çebe, G. N. (2018). 2008 Krizi Öncesi ve Sonrası Türkiye’de Ekonomik Büyüme, İşsizlik ve Enflasyon İlişkisi. *Ömer Halisdemir Üniversitesi İktisadi ve İdari Bilimler Fakültesi Dergisi* , 11, 6-17.
- Vikipedi Özgür Ansiklopedisi.* (tarih yok). 01 10, 2021 tarihinde Türkiye Ekonomisi: https://tr.wikipedia.org/wiki/T%C3%BCrkiye_ekonomisi adresinden alındı
- Yapraklı, S. (2007). Enflasyon ve Ekonomik Büyüme Arasındaki İlişki Türkiye İçin Eş Bütünleşme ve Nedenellik Analizi. *Atatürk Üniversitesi Sosyal Bilimler Dergisi* , 10 (2), 287-301.
- Yeşiloğlu, B. (2018). Enflasyon ve Ekonomik Büyüme İlişkisi: Türkiye Özelinde Ekonometrik Bir Uygulama. *Çankırı Karatekin Üniversitesi - İktisat Anabilim Dalı* . Çankırı.
- Yıldırım, D. (2010). 2001 Kriz Sonrasında Bir Hegomanya Projesi Olarak AKP’nin Doğuşu. *Ulusal Tez Merkezi - Doktora Tezi* , 1.

KAYNAKÇA

- Adhikari, A. ve Duru, A. (2006). Voluntary Disclosure of Free Cash Flow Information. *Accounting Horizons*, 20(4), 311-332. <https://doi.org/10.2308/acch.2006.4.311>.
- Agrawal, A. ve Jayaraman, N. (1994). The Dividend Policies of All-equity Firms: A Direct Test of the Free Cash Flow Theory. *Managerial and Decision Economics*, 15(2), 139-148.
- Freund, S., Prezas, A. P. ve Vasudevan, G. K. (2003). Operating Performance and Free Cash Flow of Asset Buyers. *Financial Management*, 32(4), 87-106.
- Howton, S. D., Howton, S. W. ve Perfect, S. B. (1998). The Market Reaction to Straight Debt Issues: The Effects of Free Cash Flow. *The Journal of Financial Research*, 21(2), 219-228.
- Jensen, M. C. (1986). Agency Cost of Free Cash Flow, Corporate Finance and Takeovers. *American Economic Review*, 76(2), 323-329.
- Keown, A. J., Martin, J. D. ve Petty, J. W. (2014). *Foundations of Finance the Logic and Practice of Financial Management* (8th ed.). Boston: The Pearson Series.
- Kısakürek, M. M. ve Demir, M. (2006). Nakit Akım Tablosunun Hazırlanmasında Direkt-Endirekt Yöntem Tartışması. *Muhasebe ve Finansman Dergisi*, 30, 201-209.
- Nur, T. ve Korkmaz, T. (2022). Serbest Nakit Akışları, Temsil Maliyetleri ve Firma Performansı Arasındaki İlişki: BİST'te İşlem Gören Firmalar Üzerine Bir Araştırma. *Finans Ekonomi ve Sosyal Araştırmalar Dergisi*, 7(1), 103-120. <https://doi.org/10.29106/fesa.1072926>.
- Petty, J. W. ve Rose, J. T. (2009). Free Cash Flow, the Cash Flow Identity and the Accounting Statement of Cash Flows. *Journal of Financial Education*, 35, 41-55.
- Rımaz, M. ve Ayanoğlu, Y. (2020). Sermaye Yapısı-Serbest Nakit Akışları İlişkisi: BİST 100'deki İmalat Sektörü İşletmeleri Üzerinde Bir İnceleme. *Muhasebe ve Denetime Bakış Dergisi*, 20(60), 19-36.
- Rımaz, M. ve Ayanoğlu, Y. (2021). Serbest Nakit Akışları İle Sermaye Yapısının İşletme Etkinliği Üzerindeki Etkisinin BİST 100'de Uygulaması. *IBAD Sosyal Bilimler Dergisi*, 9, 267-290. <https://doi.org/10.21733/ibad.840673>.
- Richardson, S. (2006). Over-Investment of Free Cash Flow. *Rev Acc Stud*, 11, 159-189. <https://doi.org/10.1007/s11142-006-9012-1>.
- Shyam, B. B. ve Mollie, T. A. (2017). On the Definition, Measurement and Use of the Free Cash Flow Concept in Financial Reporting and Analysis: A Review and Recommendations. *Journal of Accounting and Finance*, 17(1), 11-19.
- Vafeas, N. ve Joy, O. M. (1995). Open Market Share Repurchases and the Free Cash Flow Hypothesis G35. *Economics Letters*, 48(3), 405-410.
- Wild, J. J. (2016). *Financial Accounting Fundamentals*. New York: McGraw-Hill Education.
- Wild, J. J., Shaw, K. W. ve Chiappetta, B. (2018). *Financial and Managerial Accounting Information for Decisions*. New York: McGraw-Hill Education.

KAYNAKÇA

- Abbey, J. D., Meloy, M. G., Guide, V. D. R., & Atalay, S. (2015). Remanufactured products in closed-loop supply chains for consumer goods. *Production and Operations Management*, 24(3), 488-503.
- Agrawal, V. V., Atasu, A., & van Ittersum, K. (2015). Remanufacturing, third-party competition, and consumers' perceived value of new products. *Management Science*, 61(1), 60-72.
- Andrew-Munot, M., Ibrahim, R. N., & Junaidi, E. (2015). An overview of used-products remanufacturing. *Mechanical Engineering Research*, 5(1), p12.
- Atasu, A., Guide, V. D. R., & Van Wassenhove, L. N. (2010). So what if remanufacturing cannibalizes my new product sales? *California Management Review*, 52(2), 56-76.
- Atasu, A., Sarvary, M., & Van Wassenhove, L. N. (2008). Remanufacturing as a marketing strategy. *Management Science*, 54(10), 1731-1746.
- Bulmus, S. C., Zhu, S. X., Teunter, R. (2014). Competition for cores in remanufacturing. *European Journal of Operational Research*, 233 (1), 105-113.
- Daniel, V., Guide, R., & Jayaraman, V. (2000). Product acquisition management: Current industry practice and a proposed framework. *International Journal of Production Research*, 38(16), 3779-3800.
- Das, D., & Dutta, P. (2015). Design and analysis of a closed-loop supply chain in presence of promotional offer. *International Journal of Production Research*, 53(1), 141-165.
- Gallo, M., Romano, E., & Santillo, L. C. (2012). *A perspective on remanufacturing business: Issues and opportunities*. IntechOpen. <https://doi.org/10.5772/48103>
- Gaur, J., Amini, M., Banerjee, P., & Gupta, R. (2015). Drivers of consumer purchase intentions for remanufactured products: A study of Indian consumers relocated to the USA. *Qualitative Market Research: An International Journal*, 18(1), 30-47.
- Guide, V. D. R., & Li, J. (2010). The potential for cannibalization of new products sales by remanufactured products: The potential for cannibalization of new products sales by remanufactured products. *Decision Sciences*, 41(3), 547-572.
- Guide, V. D. R., & Wassenhove, L. N. (2009). Managing product returns for remanufacturing. *Production and Operations Management*, 10(2), 142-155.
- Giutini, R., & Gaudette, K. (2003). Remanufacturing: The next great opportunity for boosting US productivity. *Business Horizons*, 46(6), 41-48.
- Harsa, E. E. (2010). Reverse logistics: Theory and practices with focus on remanufacturing applications. Yayınlanmamış Yüksek Lisans Tezi. İstanbul: Galatasaray Üniversitesi.
- Hazen, B. T., Overstreet, R. E., Jones-Farmer, L. A., & Field, H. S. (2012). The role of ambiguity tolerance in consumer perception of remanufactured products. *International Journal of Production Economics*, 135(2), 781-790.
- Jimenez-Parra, B., Rubio, S., & Vicente-Molina, M. A. (2013). Analysing the purchase intention of Spanish consumer: A study about remanufactured products. In *7th International Conference on Industrial Engineering and Industrial Management—XVII Congreso de Ingeniería de Organización* (pp. 10–12).
- Kumar, S., & Putnam, V. (2008). Cradle to cradle: Reverse logistics strategies and opportunities across three industry sectors. *International Journal of Production Economics*, 115(2), 305-315.
- Lofthouse, W. ve Sharma, T. (2006). An investigation into the drivers and barriers relating to the adoption of refillable packaging. Loughborough: Loughborough University. <https://dspace.lboro.ac.uk/dspacejspui/bitstream/2134/2190/3/WASTE%25202006.pdf> (Erişim tarihi: 22.05.2016)
- Lund, R.T. and Denney, W. M. (1978). Extending product life: Time to remanufacture?. *Management Review*, 67 (3), 221-226.
- Matsumoto, M., & Umeda, Y. (2011). An analysis of remanufacturing practices in Japan. *Journal of Remanufacturing*, 1(1), 1-11.
- McConocha, D. M., & Speh, T. W. (1991). Remarketing: Commercialization of remanufacturing technology. *Journal of Business & Industrial Marketing*, 6(1/2), 23-37.

- Michaud, C., & Llerena, D. (2011). Green consumer behaviour: An experimental analysis of willingness to pay for remanufactured products. *Business Strategy and the Environment*, 2(6), 408-420.
- Mont, O., Dalhammar, C. ve Jacopsson, N. (2006). A new business model for baby prams based on leasing and product remanufacturing. *Journal of Cleaner Production*, 14 (17), 1509-1518.
- Nnorom, I. C. and Osibanjo, O. (2010). Overview of prospects in adopting remanufacturing of end-of-life electronic products in the developing countries. *International Journal of Innovation, Management and Technology*, 1(3), 328-338.
- Okada, E. M. (2001). Trade-ins, mental accounting, and product replacement decisions. *Journal of Consumer Research*, 27(4), 433-446.
- Ovchinnikov, A. (2011). Revenue and cost management for remanufactured products: Revenue and cost management for remanufactured products. *Production and Operations Management*, 20(6), 824-840.
- Östlin, J., Sundin, E., & Björkman, M. (2008). Importance of closed-loop supply chain relationships for product remanufacturing. *International Journal of Production Economics*, 115(2), 336-348.
- Östlin, J., Sundin, E., & Björkman, M. (2009). Product life-cycle implications for remanufacturing strategies. *Journal of Cleaner Production*, 17(11), 999-1009.
- Park, S., & Mowen, J. C. (2007). Replacement purchase decisions: On the effects of trade-ins, hedonic versus utilitarian usage goal, and tightwadism. *Journal of Consumer Behaviour*, 6(2-3), 123-131.
- Parker, D. (2007). An analysis of the spectrum of the re-use. <http://www.remanufacturing.org.uk/pdf/story/1p374.pdf> (accessed 9 June 2015).
- Prelec, D., & Loewenstein, G. (1998). The red and the black: Mental accounting of savings and debt. *Marketing Science*, 17(1), 4-28.
- Purohit, D. (1995). Playing the role of buyer and seller: The mental accounting of trade-ins. *Marketing Letters*, 6(2), 101-110.
- Rao, R. S., Narasimhan, O., & John, G. (2009). Understanding the role of trade-ins in durable goods markets: Theory and evidence. *Marketing Science*, 28(5), 950-967.
- Sharma, A., Iyer, G. R., Mehrotra, A., & Krishnan, R. (2010). Sustainability and business-to-business marketing: A framework and implications. *Industrial Marketing Management*, 39(2), 330-341.
- Seitz, M. A. (2007). A critical assessment of motives for product recovery: The case of engine remanufacturing. *Journal of Cleaner Production*, 15(11-12), 1147-1157.
- Thaler, R. H. (1999). Mental accounting matters. *Journal of Behavioral Decision Making*, 12(3), 183-206.
- Thierry, M., Salomon, M., Van Nunen, J., & Van Wassenhove, L. (1995). Strategic issues in product recovery management. *California Management Review*, 37(2), 114-136.
- United States International Trade Commission 2012, Remanufactured goods: *An overview of the U.S. and global industries, markets, and trade* (Report No. 4356) USITC, Washington.
- Wang, Y., Wiegerinck, V., Krikke, H., & Zhang, H. (2013). Understanding the purchase intention towards remanufactured product in closed-loop supply chains: An empirical study in China. *International Journal of Physical Distribution & Logistics Management*, 43(10), 866-888.
- Zhu, R. (Juliet), Chen, X. (Jack), & Dasgupta, S. (2008). Can trade-ins hurt you? Exploring the effect of a trade-in on consumers' willingness to pay for a new product. *Journal of Marketing Research*, 45(2), 159-170.

KAYNAKLAR

- Aksel, İ. ve Bağcı, Z. (2017). Çalışanların Duygusal Emekleri İle Tükenmişlikleri Arasındaki İlişkinin İncelenmesine Yönelik Görgül Bir Araştırma. *MANAS Sosyal Araştırmalar Dergisi*, 6 (4) , 463-473.
- Ambrose, M. (2002). Contemporary Justice Research: A New Look At Familiar Questions. *Organizational Behavior and Human Decision Processes*, 89, 803-812.
- Arı ve Bal (2008). Tükenmişlik Kavramı: Birey Ve Örgütler Açısından Önemi. *Celal Bayar Üniversitesi İ.İ.B.F Yönetim ve Ekonomi*. 15 (1), 131-148.
- Bağcı, Z. (2013). Çalışanların Örgütsel Adalet Algılarının Örgütsel Bağlılıkları Üzerindeki Etkisi: Tekstil Sektöründe Bir İnceleme. *Uluslararası Yönetim İktisat ve İşletme Dergisi*, 9 (19) , 163-184. DOI: 10,11122/ijmeb.2013.9.19.273.
- Balaban, Ö. ve Konyalı, H. (2016). Kamu Çalışanlarının Tükenmişlik Düzeyleri İle Örgütsel Adalet Algıları Arasındaki İlişkinin İncelenmesi: Sakarya SGK Örneği. *Siyaset, Ekonomi ve Yönetim Araştırmaları Dergisi*. 4 (1), 189-207.
- Bies, R., ve Moag, J., (1986). Interactional Justice: Communication Criteria of Fairness: Research on Negotiation in Organizations I. Greenwich, CT: JAI Press. 43-55.
- Budak, G., Sürgevil, O. (2005). Tükenmişlik Ve Tükenmişliği Etkileyen Örgütsel Faktörlerin Analizine İlişkin Akademik Personel Üzerinde Bir Uygulama. *D.E.Ü.İ.İ.B.F. Dergisi*, 20(2), 95-108.
- Cihangiroğlu, N. ve Yılmaz, A. (2010). Çalışanların Örgütsel Adalet Algısının Örgütler İçin Önemi. *Sosyal Ekonomik Araştırmalar Dergisi*. 10 (19) , 194-213.
- Çam, M. O. (1995). *Tükenmişlik*. İzmir: Saray Medikal Kitapçılık Basım Yayım Pazarlama.
- Çapri, B. (2013). Tükenmişlik Ölçeği-Kısa Formu İle Eş Tükenmişlik Ölçeği-Kısa Formu'nun Türkçe Uyarlaması ve Psikoanalitik-Varoluşçu Bakış Açısından Mesleki Ve Eş Tükenmişlik İlişkisi. *Kuram ve Uygulamada Eğitim Bilimleri*. 13(3), 1393-1418. doi: 10.12738/estp.2013.3.1576.
- Cropanzano, R., Bowen, D. E., & Gilliland, S. W. (2007). The Management of Organizational Justice. *Academy of Management Perspectives*, 21(4), 34-48.
- Demir, G. ve Bağcı, Z. (2018). Çalışanların Örgütsel Adalet Algılarının Örgütsel Bağlılıkları Üzerindeki Etkisi: Bir Kamu Kurumunda Analitik Bir İnceleme. *Social Sciences*, 13 (4) , 155-166
- Eker, G. (2006). Örgütsel Adalet Algısı Boyutları ve İş Doyumu Üzerindeki Etkileri. Yüksek Lisans Tezi. İzmir: Dokuz Eylül Üniversitesi.
- Eren, E. (2020). *Örgütsel Davranış ve Yönetim Psikolojisi*. İstanbul: Beta Yayınları.
- Eroğlu, Ş. G., (2014). Örgütlerde Tükenmişlik İlişkisi Üzerine Bir Araştırma. *Pamukkale Üniversitesi Sosyal Bilimler Enstitüsü Dergisi*. 19, 147-160.
- Eroğlu, K. ve Erselcan, R.C. (2017). Çalışanların Örgütsel Adalet Algısı ve Tükenmişlik Düzeylerinin Çalışan Sessizliği Üzerindeki Etkisi. *Business and Economics Research Journal*, 8(2), 325-348.
- Eser, G. ve Demir, H. (2019). Örgütsel adalet algısı ve tükenmişlik arasındaki ilişkide örgütsel sinizmin aracı rolü. *Finans Ekonomi ve Sosyal Araştırmalar Dergisi*, 4 (2), 159-176. DOI: 10,29106/ fesa.547365.
- Greenberg, J. (2004). Stress Fairness to Fare No Stress: Managing Workplace Stress By Promoting Organizational Justice. *Organizational Dynamics*. 33(4), 352-365.
- Gürbüz, S. ve Mert, İ. (2009). Örgütsel Adalet Ölçeğinin Geçerlik Ve Güvenirlik Uygulaması Kamuda Görgül Bir Çalışma. *Amme İdaresi Dergisi*, 42(3), 117 - 139.
- Halbesleben, J. R. B., Buckley, M. R. (2004). Burnout İn Organizational Life. *Journal of Management*, 30(6), 859-879.
- İçerli, L. (2010). Örgütsel Adalet: Kuramsal Bir Yaklaşım. *Girişimcilik ve Kalkınma Dergisi*, 5(1), 67-92.
- İyigün, N (2012). Örgütsel Adalet: Kuramsal Bir Yaklaşım. *İstanbul Ticaret Üniversitesi Sosyal Bilimler Dergisi*, 11(21), 49 - 64.
- Karaman, P. (2009). Örgütsel Adalet Algısı İle Tükenmişlik Arasındaki İlişkinin İncelenmesine Yönelik Öğretmenler Üzerinde Bir Uygulama. Yüksek Lisans Tezi. İstanbul: Yıldız Teknik Üniversitesi.

- Kılıçaslan, S. (2010). Örgütsel Adalet Algısı Ve Örgütsel Bağlılık Arasındaki İlişkilere Kuramsal Bir Yaklaşım. Yüksek Lisans Tezi. İzmir: Dokuz Eylül Üniversitesi.
- Lambert, E. G., N. L. Hogan, S. Jiang, O. O. Elechi, B. Benjamin, A.A. Morris, J. M. Laux, P. Dupuy (2010). The Relationship Among Distributive and Procedural Justice and Correctional Life Satisfaction, Burnout, and Turnover Intent: An Exploratory Study. *Journal of Criminal Justice*, 38, 7–16.
- Lee, R. T., Ashforth, B. E. (1993). A Further Examination of Managarial Burnout: Toward An Integrated Model. *Journal of Organizational Behavior*, 14, 3-20.
- Maslach, C ve Jackson, S.E. (1981), The Measurement of Experienced Burnout. *Journal of Occupational Behavior*, 2, 99 – 113.
- Maslach, C., Schaufeli, W. B. ve Leiter, M. P. (2001), Job Burnout, *Annual Review Psychology*, 52, 397 – 422.
- Meydan, C.H., Basım, H.N. ve Çetin, F. (2011). Örgütsel Adalet Algısı ve Örgütsel Bağlılığın Tükenmişlik Üzerine Etkisi: Türk Kamu Sektöründe Bir Araştırma. *Bilgi*, 57,175-200.
- Nasurdin A. M. ve Khuan, C. L. (2007). Organizational Justice As an Antecedent of Job Performance. *Gadjah Mada International Journal of Business*, 9 (3), 325–343.
- Özmen, Z. (2016). Maslach Tükenmişlik Ölçeği Açısından Hemşirelerde Tükenmişlik Düzeyinin İncelenmesi: Bursa Şevket Yılmaz Eğitim ve Araştırma Hastanesi Hemşireleri Örneği, Yüksek Lisans Tezi İstanbul: Beykent Üniversitesi.
- Özer, P. S. ve Urtekin, G. E. (2007). Örgütsel Adalet Algısı Boyutları Ve İş Doyumu İlişkisi Üzerine Bir Araştırma. *Erciyes Üniversitesi İktisadi ve İdari Bilimler Fakültesi Dergisi*, 28, 107-125.
- Özkan C. (2012). Mersin Üniversitesi Tıp Fakültesi Hastanesi'nde Araştırma Görevlisi Olarak Çalışan Doktorlarda Tükenmişlik Sendromunu Etkileyen Faktörler. Uzmanlık Tezi, Mersin: Mersin Üniversitesi.
- Poole, W.L., (2007). Organizational Justice As a Framework For Understanding Union-Management Relations in Education. *Canadian Journal Of Education*, 30(3), 725-748.
- Poyraz, K. ve Kara, H. (2009). Örgütsel Adalet Algılamalarının Örgütsel Vatandaşlık Davranışlarına Etkisine Yönelik Bir Araştırma. *Süleyman Demirel Üniversitesi Sosyal Bilimler Enstitüsü Dergisi*, (9), 71-91.
- Selimoğlu, E.F. (2019). Örgüt Kültürü İle Tükenmişlik Sendromu İlişkisi Üzerine Bir Araştırma: Finans Sektörü Çalışanları Örneği. Yüksek Lisans Tezi. İstanbul: İstanbul Üniversitesi.
- Sürgevil, D. O. (2005). Tükenmişlik Ve Tükenmişliği Etkileyen Örgütsel Faktörler: Akademik Personel Üzerinde Bir Uygulama, Yüksek Lisans Tezi, İzmir: Dokuz Eylül Üniversitesi.
- Şahin, R. ve Kavas, E. (2016). Örgütsel Adalet İle Örgütsel Bağlılık Arasındaki İlişkinin Belirlenmesinde Öğretmenlere Yönelik Bir Araştırma: Bayat Örneği. *Süleyman Demirel Üniversitesi Vizyoner Dergisi*, 7(14), 119-140.
- Şeşen, H. (2010). Adalet Algısının Tükenmişliğe Etkisi: İş Tatmininin Aracı Değişken Rolünün Yapısal Eşitlik Modeli İle Testi. *Savunma Bilimleri Dergisi*, 9(2), 67-90.
- Torun, A. (1997), Stres ve Tükenmişlik, *Endüstri ve Örgüt Psikolojisi* içinde, Ed. Suna Tevrüz, 2.Baskı, Türk Psikologlar Derneği ve Kalite Derneği Ortak Yayını, İstanbul, 43-53.
- Uludağ, G. (2020). Örgütsel Adalet ve Tükenmişlik Sendromu Üzerine Bir Alan Araştırması. İçinde *Geleceğin Dünyasında Bilimsel ve Mesleki Çalışmalar 2020 Sosyal ve Beşeri Çalışmalar 1* (s.52-66). Bursa: Ekin Basın Yayın Dağıtım.
- Uluer, E. (2020). Tükenmişlik ve Örgütsel Tükenmişlik Üzerine Literatür Taraması. *Balkan ve Yakın Doğu Sosyal Bilimler Dergisi*, 2020: 06, sayfa: 36-43.
- Yeniçeri, Ö., Demirel, Y. ve Seçkin, Z. (2009). Örgütsel Adalet İle Duygusal Tükenmişlik Arasındaki İlişki: İmalat Sanayi Çalışanları Üzerine Bir Araştırma. *KMU İİBF Dergisi*, 11 (16), 83-99.
- Yıldırım, F. (2002). Çalışma Yaşamında Örgütsel Bağlılık Ve Örgütsel Adalet İlişkisi. Doktora Tezi, Ankara: Ankara Üniversitesi.

KAYNAKÇA

- Albert, S. ve Whetten, D. A. (1985). Organizational identity. *Research in Organizational Behavior*, 7, 263-295.
- Ashforth, B. (2000). *Role transitions in organizational life: An identity-based perspective*. NJ: Lawrence Erlbaum.
- Ashforth, B. E. ve Mael, F. (1989). Social Identity Theory and the Organization. *Academy of Management Review*, 14, 20-39.
- Batson, C. D. ve Coke, J. S. (1981). Empathy: A source of altruistic motivation for helping? *Journal of Personality and Social Psychology*, 290-302.
- Borman, W. C. ve Motowidlo, S. M. (1993). Expanding the criterion domain to include elements of contextual performance. *Personnel Selection in Organizations*, 71-98.
- Borman, W. ve Motowidlo, S. (1997). Task performance and contextual performance: the meaning for personnel selection research. *Human Performance*, 10(2), 99-109.
- Brief, A. ve Motowidlo, S. J. (1986). Prosocial Organizational Behaviors. *The Academy of Management Review*, 710-725.
- Campbell, J. P., McHenry, J. J. ve Wise, L. L. (1990). Modeling job performance in a population of jobs. *Personnel Psychology*, 313-333.
- Carmeli, A., Gilat, G. ve Waldman, D. (2007). The role of perceived organizational performance in organizational identification, adjustment and job performance. *Journal of Management Studies*, 972-992.
- Chiaburu, D. S. ve Harrison, D. A. (2008). Do peers make the place? Conceptual synthesis and meta-analysis of coworker effects on perceptions, attitudes, OCBs, and performance. *Journal of applied psychology*, 1082.
- Dolan, J. E. ve Scott, L. A. (2019). The effect of workplace interpersonal support on employee performance: A meta-analytic review. *Journal of Business and Psychology*, 215-235.
- Dutton, J. E., Dukerich, J. M. ve Harquail, C. V. (1994). Organizational images and member identification. *Administrative Science Quarterly*, 239-263.
- Foot, E. (1951). Identification as the basis for a theory of motivation. *American Sociological Review*, 16, 14-21.
- Haslam, S. (2004). *Psychology in Organizations*. London, England: Sage.
- Hidayah, S. (2018). Role of Organizational Citizenship Behavior (OCB), Perception of Justice and Job Satisfaction on Employee Performance. *Jurnal Dinamika Manajemen*, 9(2), 170-178. <https://doi.org/10.15294/jdm.v9i2.14191>
- Janssen, O. ve Van Yperen, N. W. (2004). Employees' Goal Orientations, The Quality Of Leader-Member Exchange, And The Outcomes Of Job Performance And Job Satisfaction. *Academy Of Management Journal*, 368-384.
- Karolidis, D. ve Vouzas, F. (2019). From PSM to helping behavior in the contemporary Greek public sector: The roles of organizational identification and job satisfaction. *Public Performance & Management Review*, 1418-1447.
- Kreiner, G. E. ve Ashforth, B. E. (2004). Organizational identification and performance: A meta-analytic review. *Academy of Management Journal*, 764-775.
- Mael, F. A. ve Ashforth, B. E. (1992). Alumni and their alma mater: A partial test of the reformulated model of organizational identification. *Journal of organizational Behavior*, 103-123.
- Mael, F. A. ve Ashforth, B. E. (2001). Identification in Work, War, Sports, and Religion: Contrasting the Benefits and Risks. *Journal for the Theory of Social Behaviour*, 197-222.
- Motowidlo, S. J. (2000). Some Basic Issues Related to Contextual Performance and Organizational Citizenship Behavior in Human Resource Management. *Human Resource Management Review*, 10, 115-126.
- Motowidlo, S. J. (2003). Job performance. W. Borman, & R. K. D.R. Ilgen içinde, *Handbook of Psychology: Industrial And Organizational Psychology* (s. 39-53).
- Nunnally, J. C. H. (1978). *Psychometric Theory*. McGraw-Hill.

- Omoto, A. M. ve Snyder, M. (1995). Sustained Helping Without Obligation: Motivation, Longevity of Service, and Perceived Attitude Change Among AIDS Volunteers. *Journal of Personality and Social Psychology*, 671-686.
- Organ, D. (1988). *Organizational Citizenship Behaviour: The Good Soldier Syndrome*. Lexington: Lexington Books. <https://doi.org/10.4236/psych.2018.95062>
- Organ, D. W. (1997). Organizational citizenship behavior: It's construct clean-up time. *Human Performance*, 85-97. https://doi.org/https://doi.org/10.1207/s15327043hup1002_2
- Özdevecioğlu, M. ve Kanıgür, S. (2009). Çalışanların İlişki ve Görev Yönelimli Liderlik Algılamalarının Performansları Üzerindeki Etkileri. *KMU İİBF Dergisi*, 11, 53-82.
- Pelin, K. ve Osoian, C. (2021). The relationship between co-workers' social support, task performance, and organizational citizenship behavior in the context of a global pandemic. *International Journal of Environmental Research and Public Health*, 986.
- Podsakoff, P. M., MacKenzie, S. B., Paine, J. B. ve Bachrach, D. G. (1997). Organizational citizenship behavior and the quantity and quality of work group performance. *Journal of Applied Psychology*, 262-270.
- Podsakoff, P. M., MacKenzie, S. B., Paine, J. B. ve Bachrach, D. G. (2000). Organizational Citizenship Behaviors: A Critical Review of the Theoretical and Empirical Literature and Suggestions for Future Research. *Journal of Management*, 26, 513-563.
- Saygılı, M., Özer, Ö. ve Öke, P. (2019). Örgütsel Özdeşleşme Ve Çalışan Performansının İncelenmesi: Bir Kamu Hastanesinde Uygulama. *Pamukkale Üniversitesi Sosyal Bilimler Enstitüsü Dergisi*, 175-184.
- Scott, C. R., Corman, S. R. ve Cheney, G. (1998). Development of a Structural Model of Identification in the Organization. *Communication Theory*, 298-336.
- Tajfel, H. ve Turner, J. (1985). The Social Identity Theory of Intergroup Behaviour. İçinde: Worchel, S. ve Austin, W.G. *Psychology of Intergroup Relations*, 2, 7-24.
- Taylor, F. W. (1911). *The principles of scientific management*. Harper & Brothers.
- Turner, J. C. (1999). Some current issues in research on social identity and self-categorization theories. *Social identity: Context, commitment, content* (s. 6-34). Blackwell Publishing.
- Van Dick, R., Christ, O., Wagner, U., Stellmacher, J., Wagner, U., Ahlswede, O. ve Grubba, C. (2004). Should I stay or should I go? Explaining turnover intentions with organizational identification and job satisfaction. *British Journal of Management*, 351-360.

KAYNAKLAR

- Adachi, K. (2016). Elementary Matrix Operations. İçinde K. Adachi (Editör), *Matrix-Based Introduction to Multivariate Data Analysis* (s. 3-16). Singapore: Springer.
- Alpar, R. (2013). *Uygulamalı Çok Değişkenli İstatistiksel Yöntemler*. Ankara: Detay Yayıncılık.
- Alper, A. E. (2017). Türkiye’de Patent, Ar-Ge Harcamaları, İhracat ve Ekonomik Büyüme Arasındaki İlişki: Bayer-Hanck Eş Bütünleşme Analizi. İçinde H. Bağcı, F. Yardımcıoğlu ve F. Beşel (Editörler). 3 Rd International Congress On Political, Economic and Social Studies (Icpress) (ss. 17-26). Ankara: November 09-11.
- Bağcı, E. (2018). Endüstri 4.0: Yeni Üretim Tarzını Anlamak. *Gümüşhane Üniversitesi Sosyal Bilimler Dergisi*, 9(24), 122-146.
- Balan, F. ve Koyuncu, G. (2020). Endüstri 4.0 Bağlamında Yüksek Teknoloji İçeren Ürün İhracatı ile İşgücü Verimliliği İlişkisi: Panel Nedensellik Analizi. *Girişimcilik ve Kalkınma Dergisi*, 15(1), 1-10.
- Bartodziej, C. J. (2017). *The Concept Industry 4.0 An Empirical Analysis of Technologies and Applications in Production Logistics*. Germany: Springer Gabler.
- Capestro, M., ve Steffen Kinkel, S. (2020). Industry 4.0 and Knowledge Management: A Review of Empirical Studies. İçinde M. Bettiol, E. D. Maria ve S. Micelli (Editörler), *Knowledge Management and Industry 4.0* (s. 19-52). Switzerland: Springer.
- CAPİTAL (2013). KENDİ KENDİNİ ORGANİZE EDEBİLEN FABRİKALARIN TEMELİNİ ATMAK. <https://www.capital.com.tr/capital-dergi/gelecek-trendler/kendi-kendini-organize-ede-bilen-fabrikalarin-temelini-atmak>. (E. T. 10.01.2023).
- Çetinkaya, F. F. (2021). Endüstri 4.0 Farkındalığının İnovasyon Üzerindeki Etkisi. *Anadolu Üniversitesi Sosyal Bilimler Dergisi*, 21(2), 571-598.
- Dalenogarea, L. S., Beniteza, G. B., Ayalab, N. F. ve Franka, A. G. (2018). The expected contribution of Industry 4.0 technologies for industrial performance. *International Journal of Production Economics*, 204, 383-394.
- Ding, C. S. (2018). *Fundamentals of Applied Multidimensional Scaling for Educational and Psychological Research*. Springer International Publishing.
- Duxbury, T. (2012). Creativity: Linking Theory and Practice for Entrepreneurs. *Technology Innovation Management Review*, 2(8), 10-15.
- Esmer, Y. ve Alan, M. A. (2019). Endüstri 4.0 Perspektifinde İnovasyon. *Avrasya Uluslararası Araştırmalar Dergisi*, Cilt:7 Sayı: 18, 465-478.
- Everitt, B. S. ve Dunn, G. (2001). *Applied Multivariate Data Analysis*. London: John Wiley & Sons Ltd.
- Garbie, I. (2016). *Sustainability in Manufacturing Enterprises Concepts, Analyses and Assessments for Industry 4.0*. Switzerland: Springer Nature.
- Greenacre, M. ve Primicerio, R. (2013). *Multivariate Analysis of Ecological Data*. Spain: Fundación BBVA.
- Härdle, W. K. ve Simar, L. (2019). *Applied Multivariate Statistical Analysis*. Switzerland: Springer Nature
- IFR (2023). International Federation of Robotics. World Robotics 2022 Report. October 2022.
- IMD (2022). International Institute for Management Development (IMD). IMD World Digital Competitiveness Ranking 2022 <https://www.imd.org/centers/world-competitiveness-center/rankings/world-digital-competitiveness/>. (E. T.: 15.02.2023).
- Kagermann, H. (2015). Change Through Digitization—Value Creation in the Age of Industry 4.0. İçinde H. Albach, H. Meffert, A. Pinkwart ve R. Reichwald (Editörler) *Management of Permanent Change* (s. 23-48). NewYork: Springer.
- Kagermann, H., Wahlster, W. ve Helbig, J. (2013a). *Abschlussbericht des Arbeitskreises Industrie 4.0. Deutschlands Zukunft als Produktionsstandort sichern. Umsetzungsempfehlungen für das Zukunftsprojekt Industrie 4.0.* (Berlin 2. Oktober 2012). https://www.acatech.de/wp-content/uploads/2018/03/industrie_4_0_umsetzungsempfehlungen.pdf. (E. T.: 05.02.2023).
- Kagermann, H., Wahlster, W. ve Helbig, J. (2013b). Securing the future of German manufacturing industry Recommendations for implementing the strategic initiative Industrie 4.0. Final report of the Industrie 4.0 Working Group. April 2013.

- Karkalos, N. E., Markopoulos, A. P. ve Davim, J. P. (2019). *Computational Methods for Application in Industry 4.0*. Switzerland: Springer.
- Kasa, H. ve Arslan, G. (2020). Endüstri 4.0 Kapsamında Teorik Bir Analiz: Türkiye Örneği. *Elektronik Sosyal Bilimler Dergisi*, 19(76), 1810-1826.
- Khin, S. ve Kee, D. M. H. (2022). Factors Influencing Industry 4.0 Adoption. *Journal of Manufacturing Technology Management*, 33(3), 448-467.
- Kruskal, J. B. (1964). Multidimensional Scaling by Optimizing Goodness of Fit to A Nonmetric Hypothesis. *Psychometrika*, 9(1), 1-27.
- Mardia, K. V., Kent, J. T. ve Bibby, J. M. (1979). *Multivariate analysis*. Great Britain: Academic Press.
- NCSS (2007). NCSS User's Guide IV. Multivariate Analysis, Clustering, Meta-Analysis, Forecasting / Time Series, Operations Research, Mass Appraisal. <https://www.ncss.com/wp-content/uploads/2012/09/NCSSUG4.pdf> (E. T.: 05.01.2023).
- OECD (2023). Economic Co-operation and Development (OECD). <https://www.oecd.org/about/>. (E. T.: 02.12.2022).
- Özdamar, K. (1999). *Paket Programlar ile İstatistiksel Veri Analizi-II*. Eskişehir: Kaan Kitabevi.
- Sayar Özkan, G. ve Çelik, H. (2018). Bilgi İletişim Teknolojileri İle Ekonomik Büyüme Arasındaki İlişki: Türkiye İçin Bir Uygulama. *Uluslararası Ticaret ve Ekonomi Araştırmaları Dergisi*, 2(1), 1-15.
- Schwab, K. (2016). *The Fourth Industrial Revolution*. Switzerland: World Economic Forum
- Sung, T. K. (2018). Industry 4.0: A Korea perspective. *Technological Forecasting & Social Change*, 132, 40-45.
- Sung, T. K. (2018). Industry 4.0: A Korea perspective. *Technological Forecasting & Social Change*, 132, 40-45.
- Švarcová, J., Urbánek, T., Povolná, L. ve Sobotková, E. (2019). Implementation of R&D Results and Industry 4.0 Influenced by Selected Macroeconomic Indicators. *Applied Sciences*, 9(9), 1846-1860.
- Tatlıdil, H. (1996). *Uygulamalı Çok Değişkenli İstatistiksel Analiz*. Ankara: Cem Web Ofset.
- TÜBİTAK,(2016). Türkiye Bilimsel ve Teknolojik Araştırma Kurumu. Yeni Sanayi Devrimi Akıllı Üretim Sistemleri Teknoloji Yol Haritası. https://www.tubitak.gov.tr/sites/default/files/akilli_uretim_sistemleri_tyh_v27aralik2016.pdf. (E. T.: 11.01.2023).
- Tunalı, H. ve Güz, T. (2021). Bilgi ve İletişim Teknolojileri Gelişim Endeksi ve Ekonomik Büyüme İlişkisinin Panel Veri Modelleri ile Karşılaştırmalı Analizi. *İktisadi İdari ve Siyasal Araştırmalar Dergisi*, 6 (15), 249-261.
- TÜSİAD (2016). Türkiye'nin Küresel Rekabetçiliği için Bir Gereklilik Olarak Sanayi 4.0. Mart 2016 Yayın No: TÜSİAD-T/2016-03/576. <https://tusiad.org/tr/yayinlar/raporlar/item/8671-turkiyenin-sanayi-40-donusumu>. (E. T.: 01.02.2023).
- TÜSİAD(2016).Industry 4.0 in Turkey as an Imperative for Global Competitiveness: An Emerging Market Perspective. https://tusiad.org/media/k2/items/cache/80266c28ef1e34d6963896afc6337072_XL.jpg. (E. T.: 02.02.2023).
- WEF (2022). World Economic Forum. What is 'Industry 4.0' and what will it mean for developing countries? <https://www.weforum.org/agenda/2022/04/what-is-industry-4-0-and-could-developing-countries-get-left-behind/> (E. T.: 15.02.2023).
- WIPO (2023). World Intellectual Property Organization. https://www.wipo.int/global_innovation_index/en/. (E. T.: 10.02.2023).
- Zhang, C., Chen, Y.Chen, H. ve Chong, D. (2021). Industry 4.0 and Its Implementation: A Review. *Information Systems Frontiers*, (2021), 1-11.
- Zhou, K., Taigang Liu, T. Ve Zhou, L. (2015). Industry 4.0: Towards Future Industrial Opportunities and Challenges. İçinde T. Zhou, J. Du, S. Yin, L. He ve R. Li (Editörler). 12th International Conference on Fuzzy Systems and Knowledge Discovery (FSKD) (ss. 2147-2152). Zhangjiajie, China: Ağust 15-17.

KAYNAKÇA

- Akdeniz, F. (2022). *Türev Finansal Araç Kullanımı ve Kazanç Yönetimi İlişkisi: Borsa İstanbul'da Bir Araştırma*. Doktora Tezi. Trabzon: Karadeniz Teknik Üniversitesi.
- Aria, M., & Cuccurullo, C. (2017). Bibliometrix: An R-Tool for Comprehensive Science Mapping Analysis. *Journal of Informetrics*, 11(4), 959-975.
- Copland, R. M. (1968). Income Smoothing. *Journal of Accounting Research*, 6, Empirical Research in Accounting: Selected Studies 1968, 101-116.
- Dechow, P. M., Sloan, R. G., & Sweeney, A. P. (1995). Detecting Earnings Management. *Accounting Review*, 70(2), 193-225.
- Donthu, N., Kumar, S., Mukherjee, D., Pandey, N., & Lim, W. M. (2021). How to Conduct A Bibliometric Analysis: An Overview and Guidelines. *Journal of Business Research*, 133, 285-296.
- Beneish, M. D. (2001). Earnings Management: A Perspective. *Managerial Finance*, 27(12), 3-17.
- Healy, P. M., ve Wahlen, J. M. (1999). A Review of The Earnings Management Literature and Its Implications for Standard Setting. *Accounting Horizons*, 13(4), 365-383.
- Kumar, S., Sharma, A., Mishra, P., ve Kaushik, N. (2023). Corporate Social Responsibility Disclosures and Earnings Management: A Bibliometric Analysis. *International Journal of Disclosure and Governance*, 20(1), 27-51.
- Mulford, Charles W. ve Comiskey, Eugene E. (2002), *The Financial Numbers Game, Detecting Creative Accounting Practices*, New York, USA: John Wiley & Sons. Inc.
- Schipper, K. (1989). Earnings Management. *Accounting Horizons*, 3(4), 91.
- Siekelova, A. (2020). Earnings Management: Theoretical Background and Bibliometrics Analysis of the Issue. *Economic and Social Development: Book of Proceedings*, 277-286
- Nagy, M. ve Valaskova, K. (2022). The Growth of Research in Earnings Management Phenomenon. *Management dynamics in the knowledge economy*, 10(4), 360-375.
- Safta, I. L., Sabău (Popa), A.-I. ve Muntean, N. (2021). Bibliometric Analysis of the Literature on Measuring Techniques for Manipulating Financial Statements. *Risks*, 9(7), Article 7.
- Sofian, F., Mohd-Sabrun, I., ve Muhamad, R. (2022). Past, Present, and Future of Corporate Social Responsibility and Earnings Management Research. *Australasian Accounting, Business and Finance Journal*, 16(2), 116-144.
- Stolowy, H., & Breton, G. (2004). Accounts Manipulation: A Literature Review and Proposed Conceptual Framework. *Review of Accounting and Finance*, 3(1), 5-92.
- Sun, M., Urquía-Grande, E., Chamizo-González, J. ve Campo, C. del. (2022). Accounting Earnings and Economic Growth, Trends, and Challenges: A Bibliometric Approach. *Computational Intelligence and Neuroscience*, 2022, e7352160.
- Sürmen, Y. (2020). *Muhasebe 2*, Trabzon: Celepler Matbaacılık.
- Teixeira, J. F., ve Rodrigues, L. L. (2022). Earnings management: A bibliometric analysis. *International Journal of Accounting & Information Management*, 30(5), 664-683.
- Vagner, L., Valaskova, K., Durana, P. ve Lazaroiu, G. (2021). Earnings Management: A Bibliometric Analysis. *Economics & Sociology*, 14(1), 249-262.

KAYNAKÇA

- Akbaş, T. ve Türkmenadağ, Z. (2020), Covid-19 Pandemi Döneminde Uzaktan Çalışma Uygulamaları Ve Çalışma Motivasyonunu Etkileyen Faktörler. *İşletme Araştırmaları Dergisi*, 12(3), 3246- 3260.
- Aslan, R. (2020) Tarihten Günümüze Epidemiler, *Pandemiler ve Covid-19. Ayrıntı Dergisi*, 8(65), 35-51.
- Avşar, S. (2017). Toplumsal Cinsiyet Rollerini Bağlamında Tarihsel Rollerini Yitiren Erkekliğin Çöküşü: Küllerinden “Yeni Erkek”liğin Doğuşu . *KADEM Kadın Araştırmaları Dergisi*, 3 (2) , 224-241 .
- Ayan, G. (2019). Elektronik İnsan Kaynakları Yönetiminde Bilgi Yönetimi Süreçleri. Yüksek Lisans Tezi. Lefkoşa: Yakın Doğu Üniversitesi.
- Ayaz, F. (2023). Covid-19 Pandemisinin Lojistik Şirketlerinin Finansal Yapısına Etkisi: Bıst’de Bir Araştırma. *Süleyman Demirel Üniversitesi İktisadi ve İdari Bilimler Fakültesi Dergisi*, 28 (1) , 107-129 .
- Balcı, A. (2020). Covid- 19 Özelinde Salgınların Eğitime Etkileri. *Uluslararası Liderlik Çalışmaları Dergisi*, 3 (3), 75-85 .
- Cerev, G. ve Yenihan, B. (2017). İşgücü Piyasası Temel Kavramları Doğrultusunda Elazığ İli İşgücü Piyasasının Mevcut Durumu Ve Analizi.
- Çetinel, F. (2003). Personel Yönetiminden İnsan Kaynakları Yönetimine: Tarihsel Bir Perspektif. Anadolu Üniversitesi İktisadi ve İdari Bilimler Fakültesi Dergisi , 19 (1) , 175-200.
- Demir, Ö. ve Keskin, S. (2011). Türkiye’de İstihdamın Yapısının Değerlendirilmesi (2000- 2010). *Sosyal Ve Beşeri Bilimler Dergisi*, 3(2), 134.
- Eşsiz, P. ve Durucan, A. (2021), Covid-19 Salgınının Seçilmiş Sektörler Üzerindeki Etkileri: Türkiye Ekseninde Bir Değerlendirme. *International Journal of Public Finance* , 6 (2) , 193-210 .
- Karataş, F. (2022) . İşyerlerinde Covid-19 İle Mücadele Çalışmaları: Havacılık Sektöründen Bir Örnek. Yüksek Lisans Tezi. Kars: T.C. Kafkas Üniversitesi.
- Kaya, G. (2020) Koronavirüs Pandemisinin Küresel Ekonomideki İzleri: Kamu Finansal Dengesi Ticaret Hacmi, Enflasyon, İşsizlik Ve Ekonomik Büyüme. *Avrasya Sosyal Ve Ekonomi Araştırmaları Dergisi*, 7(5), 221–237.
- Keleş, G. (2021). Covid-19 Pandemi Sürecinin İş Yaşamına Etkileri: Banka Çalışanları Üzerine Nitel Bir Araştırma. Yüksek Lisans Tezi. Samsun: Ondokuz Mayıs Üniversitesi.
- Nalçakan, U. (2022). Türkiye’de Covid 19 Dönemi Makroekonomik Etkilerinin Analizi. Yüksek Lisans Tezi. Kütahya: T.C. Kütahya Dumlupınar Üniversitesi.
- Öztürk, S. (2022), Covid-19 Salgınının Türkiye’de İncelenmesi: Sektörel Etkiler Ve Önlemler. Yüksek Lisans Tezi. Tokat: T.C. Tokat Gaziosmanpaşa Üniversitesi.
- Parıldar, H. (2020) Tarihte Bulaşıcı Hastalık Salgınları, *Tepecik Eğit. ve Araşt. Hast. Dergisi*, 30(Ek sayı), 25.
- Taşkın, E. ve Akıncı, S. (2021), Covid-19 Küresel Salgınının Uluslararası Ticarete Etkileri. *Alanya Akademik Bakış Dergisi*, 5(2), 749-771.
- Üstün, Ç. ve Özçiftçi, S. (2020). COVID-19 Pandemisinin Sosyal Yaşam Ve Etik Düzlem Üzerine Etkileri: Bir Değerlendirme Çalışması. *Anadolu Kliniği Tıp Bilimleri Dergisi*, 25(1), 143.
- URL-1: <https://tr.euronews.com/> (E.T.:10.1.2023).
- URL-2 : www.tccb.gov.tr/ (E.T.: 17.1.2023).
- URL-3 : www.ilo.org/ankara/lang--tr/index.htm (E.T.: 7.3.2023).
- ÜNÜVAR, İ. ve AKTAŞ, H. (2022), Dünya’da ve Türkiye’de Covid-19 Pandemisinin Ekonomik Etkileri. *Selçuk Üniversitesi Sosyal Bilimler Meslek Yüksekokulu Dergisi*, 25(1), 124 - 140,
- Valiyeva, K. (2020). Covid-19 İle Ulus Devleti Yeniden Düşünmek . *İstanbul Ticaret Üniversitesi Sosyal Bilimler Dergisi* , 19(37) , 390-403 .
- Vatandaş, C. (2011). Toplumsal Cinsiyet Ve Cinsiyet Rollerinin Algılanışı . *İstanbul Journal o Sociological Studies* , 0 (35), 29-35.
- Yıldız, İ, Çıkrıkçılı, U. Yüksel, Ş. (2020). Karantınanın ruhsal etkileri ve koruyucu önlemler. *Türkiye Psikiyatri Derneği Ruhsal Travma ve Afet Çalışma Birimi*. 1-11.
- Zeybek, Z. , Bozkurt, Y. & Aşkın, R. (2020). Covid-19 Pandemisi: Psikolojik Etkileri Ve Terapötik Müdahaleler. *İstanbul Ticaret Üniversitesi Sosyal Bilimler Dergisi*, 19(37) , 304-318.

KAYNAKÇA

- Agostino, D., Arnaboldi, M., Lema, M. D. (2021). "New development: COVID-19 as an accelerator of digital transformation in public service delivery". *Public Money & Management*, 41 (1), 69-72.
- Akan, Y., Tepeler, M. İ. (2022). "Sürdürülebilirlik ve Güven Ekseninde Paylaşım Ekonomisi". *Sosyoekonomi*, 30 (53), 447-464.
- Al, H. (2007). *Bilgi Toplumu ve Kamu Yönetiminde Paradigma Değişimi* (2. bs.). Ankara: Vadi Yayınları.
- Ashley, S., Kim, S., Lambright, W. H. (2021). "Charting three trajectories for globalising public administration research and theory". *Asia Pacific Journal of Public Administration*, 43 (1), 11-22.
- Balcı, A. (2013). "E-Devlet: Kamu Yönetiminde Yeni Perspektifler, Fırsatlar ve Zorluklar". B. C. Balcı Asım ve A. Nohutçu ve NK Öztürk (Ed.), *Kamu Yönetiminde Çağdaş Yaklaşımlar: Sorunlar Tartışmalar* (3. bs.) içinde. Ankara: Seçkin Yayınevi.
- Biçer, H., Korucu, A. T. (2020). "E-Öğrenmeye Yönelik Tutum Ölçeğinin Türkçeye Uyarlanması". *Eğitim teknolojisi kuram ve uygulama*, 10 (1), 237-256.
- Bilgiç, V. (2013). "Yeni Kamu Yönetimi Anlayışı". A. Balcı, A. Nohutçu, N. K. Öztürk ve B. Coşkun (Eds.), *Kamu Yönetiminde Çağdaş Yaklaşımlar* (3. bs.) içinde. Ankara: Seçkin Yayıncılık.
- Boyacı, İ. (2020). "Türkiye sağlık sisteminin dönüşümü (2003-13): Covid-19 pandemisi ile mücadele sürecinde sağlık reformlarına yeniden bakış". *İstanbul Ticaret Üniversitesi Sosyal Bilimler Dergisi*, 19 (37), 59-80.
- Çakır, C. (2015). "E-Devlet Uygulamalarında Karşılaşılan Sorunlar ve Çözüm Önerileri". *Global Journal of Economics and Business Studies*, 4 (7), 37-48.
- Demirci, K. (2015). "Türkiye'de Yurttaş-Devlet İletişimi Açısından E-Devlet Uygulamaları BİMER Örnek Olayı". *Akdeniz Üniversitesi İletişim Fakültesi Dergisi* (23), 96-113.
- Demirel, D. (2006). "E-devlet ve Dünya Örnekleri". *Sayıştay Dergisi* (61), 83-118.
- Demirhan, Y., Türkoğlu, İ. (2014). "Türkiye'de E-devlet uygulamalarının bazı yönetim süreçlerine etkisinin örnek projeler bağlamında değerlendirilmesi". *Uluslararası Yönetim İktisat ve İşletme Dergisi*, 10 (22), 235-256.
- e-sağlık. (2022). E-sağlık hizmetlerinin amaçları. Erişim Tarihi 02.12.2022, <https://e-saglik.gov.tr/>
- Emin, M. N. (2020). "Koronavirüs salgını ve acil durumda eğitim". *Seta Perspektif*, 268, 1-4.
- Eryılmaz, B. (2019). *Kamu Yönetimi* (11. bs.). Kocaeli: Umuttepe Yayınları.
- Galnoor, I., Rosenbloom, D. H., Yaroni, A. (1998). "Creating new public management reforms: Lessons from Israel". *Administration & Society*, 30 (4), 393-420.
- Gao, X., Yu, J. (2020). "Public governance mechanism in the prevention and control of the COVID-19: information, decision-making and execution". *Journal of Chinese Governance*, 5 (2), 178-197.
- Göktaş, P., Baysal, H. (2018). "Türkiye'de dijital insan kaynakları yönetiminde bulut bilişim". *Süleyman Demirel Üniversitesi İktisadi ve İdari Bilimler Fakültesi Dergisi*, 23 (4), 1409-1424.
- Greer, S. L., King, E. J., da Fonseca, E. M., Peralta-Santos, A. (2020). "The comparative politics of COVID-19: The need to understand government responses". *Global public health*, 15 (9), 1413-1416.
- Güler, B. A. (1994). "Nesnesini arayan disiplin: kamu yönetimi". *Amme İdaresi Dergisi*, 27 (4), 3-19.
- Gündüz, M. Z., Daş, R. (2018). "Nesnelerin interneti: Gelişimi, bileşenleri ve uygulama alanları". *Pamukkale Üniversitesi Mühendislik Bilimleri Dergisi*, 24 (2), 327-335.
- Hague, B. N., Loader, B. D. (2005). "Digital democracy: an introduction". B. N. Hague ve B. D. Loader (Eds.), *Digital democracy: Discourse and decision making in the information age* (ss. 3-22) içinde. London: Routledge.
- Hughes, O. E. (1998). "New public management" *Public Management and Administration* (ss. 52-80): Springer.
- İnce, N. M. (2001). *Elektronik devlet: Kamu hizmetlerinin sunulmasında yeni imkânlar*. Ankara: Devlet Planlama Teşkilatı Yayınları.
- Jun, J. S. (2009). "The Limits of Post: New Public Management and Beyond". *Public Administration Review*, 69 (1), 161-165.

- Karataş, A. (2018). "Küresel Siyaset". Ş. Nişancı (Ed.), *Siyaset Bilimi* içinde. Erzurum: Atatürk Üniversitesi Açık Öğretim Fakültesi Yayınları.
- Karataş, A. (2019). "Post-New Public Management Paradigm And Its Effects On Public Administration". *International Social Mentality and Researcher Thinkers Journal*, 5 (26), 1796-1805.
- Karataş, A. (2020). "Post Yeni Kamu İşletmeciliğinin Kuramsal Temelleri: Yeni Bir Kuram Mı Yoksa Bir Tür Çöp Kutusu Modeli Mi?". *International Journal of Disciplines Economics & Administrative Sciences Studies*, 6 (21), 538-551.
- Karataş, A. (2022a). "Milgram Deneyleri". Y. Özkaya, V. Erat, F. İzci ve A. Duran (Eds.), *Yönetim Bilimleri Ansiklopedisi* (ss. 428-432) içinde. Ankara: Nobel Yayınevi.
- Karataş, A. (2022b). "A Security Case In The Context Of National And International Migration Policies: The Case Of Migrations From Afghanistan". *International Journal of Disciplines Economics & Administrative Sciences*, 8 (47), 768-775.
- Kılıç, T. (2017). "e-Sağlık, iyi uygulama örneği; Hollanda". *Gümüşhane Üniversitesi Sağlık Bilimleri Dergisi*, 6 (3), 203-217.
- Kırçova, İ. (2003). *E-devlet uygulamaları ve Ekonomiye Etkileri*. İstanbul: İstanbul Ticaret Odası.
- Klenk, T., Reiter, R. (2019). "Post-New Public Management: reform ideas and their application in the field of social services". *International Review of Administrative Sciences*, 85 (1), 3-10.
- Koçak, O., Kavi, E. (2010). "Bilgi Toplumunda Evden Çalışmanın Etik Boyutu". *Sosyal Siyaset Konferansları Dergisi*, 1 (59), 69-88.
- Lee, S. A. (2020). "Coronavirus Anxiety Scale: A brief mental health screener for COVID-19 related anxiety". *Death studies*, 44 (7), 393-401.
- Malandrino, A., Demichelis, E. (2020). "Conflict in decision making and variation in public administration outcomes in Italy during the COVID-19 crisis". *European Policy Analysis*, 6 (2), 138-146.
- Mazıcı, E. T. (2020). "Covid-19 Pandemi Sürecinde Dijital Diplomasi: TC Dışişleri Bakanlığı Üzerine Bir Araştırma". *Electronic Turkish Studies*, 15 (4), 1087-1104.
- Milgram, S. (1967). "The small world problem". *Psychology today*, 2 (1), 60-67.
- Pietzcker, D. (2020). "A Decisive Moment of Truth: The COVID-19 Crisis Unveils the Weaknesses of Western Societies and the EU". *BRIQ Journal*, 1 (3), 21-34.
- Rhodes, R. A. W. (1996). "The new governance: governing without government". *Political studies*, 44 (4), 652-667.
- Scott, B. K., Miller, G. T., Fonda, S. J., Yeaw, R. E., Gaudaen, J. C., Pavliscsak, H. H., . . . Pamplin, J. C. (2020). "Advanced digital health technologies for COVID-19 and future emergencies". *Telemedicine and e-Health*, 26 (10), 1226-1233.
- Serçemeli, C. (2018). "Günümüz Sosyal, İktisadi ve Hukuki Şartlarında Dokuz Işık Doktrini'ne Kısa Bir Bakış". *TURAN-SAM*, 10 (40), 690-696.
- Serçemeli, C. (2019). "Birinci İzmir İktisat Kongresinin Çalışma Hayatı ve İş Hukuku Alanındaki Yansımaları". *TURAN-SAM*, 11 (44), 307-312.
- Snellen, I. (2002). "Electronic governance: implications for citizens, politicians and public servants". *International Review of Administrative Sciences*, 68 (2), 183-198.
- Şahin, A. (2014). *Türk kamu yönetiminde yapısal dönüşüm ve e-devlet*. İstanbul: Atlas Akademi Yayınları.
- Tarhan, A. (2011). *Kamu yönetiminde halkla ilişkiler ve e-devlet uygulamaları*. Konya: Palet Yayınları.
- Tepeler, M. İ., Daştan, H. (2022). "Examining the Risk Behaviors of Individuals with Ultimatum Game within the Framework of House Money Effect". *International Journal of Contemporary Economics and Administrative Sciences*, 12 (1), 409-432.
- Uğur, A. A., Çütücü, İ. (2009). "E-Devlet ve Tasarruf Etkisi Kapsamında ve DOP Projesi". *Sosyal ve Beşeri Bilimler Dergisi*, 1 (2), 1-20.
- Waldo, D. (1968). "Scope of the theory of public administration". J. C. Charlesworth (Ed.), *Theory and practice of public administration: Scope, objectives, and methods* içinde. Philadelphia: The American Academy of Political and Social Science.
- Weikart, L. A. (2001). "The Giuliani administration and the new public management in New York City". *Urban Affairs Review*, 36 (3), 359-381.

KAYNAKÇA

Makaleler

- Akdeniz, A. G. (2022). Kentsel Morfoloji Yaklaşımlarında Alternatif Ufuk: Kentsel ve Mimari Tasarım Stratejisi Olarak İklim-Dirençli Su Yerleşmeleri. *Türkiye Kentsel Morfoloji Ağı*, 627-648.
- Akın, Galip (2006). Küresel Isınma, Nedenleri ve Sonuçları. *Ankara Üniversitesi Dil ve Tarih-Coğrafya Fakültesi Dergisi*, 46(2), 29-43.
- Bayraç, H. N. (2010). Enerji Kullanımının Küresel Isınmaya Etkisi ve Önleyici Politikalar. *Eskişehir Osmangazi Üniversitesi Sosyal Bilimler Dergisi*, 11(2), 229-259.
- Biberici, M. A., Özhüner, E. ve Çelik, M. B. (2018). Yenilenebilir Enerji Kaynaklarının Belediyelerde Kullanımı. *Şehir Düşünce Dergisi*, 11, 80-93.
- Bilgin, S. ve Orkunoglu, I. F. (2010). Fiskal ve Ekstrafiskal Amaçlar Bağlamında 1970'lerden Günümüze Çevre Vergileri. *Gazi Üniversitesi İktisadi ve İdari Bilimler Fakültesi Dergisi*, 12(1), 77-108.
- Çeçen, Z. ve Güvenç, F. (2022). İklim Değişikliği ve Küresel Isınmanın Toplum Sağlığı Açısından Değerlendirilmesi. *SDÜ Sağlık Yönetimi Dergisi*, 4(1), 14-25. Retrieved from <https://dergipark.org.tr/en/pub/sdusyd/issue/72089/1092590>. (E.T.: 11.03.2023)
- Çelebi, B. ve Kaya, K. (2022). Sürdürülebilir Yaşam İçin Geleceği Kurtarmak: Türkiye'de Yerel İklim Değişikliği Politikası. *Uluslararası Eşitlik Politikası Dergisi*, 2(2), 30-48.
- Çetinkaya, Z. ve Ciravoğlu, A. (2016). Sürdürülebilir Yerleşim Modellerinin Karşılaştırılması: Eko-Kent ve Yavaş Kent. *Dealkent*, 7(18), 246-267.
- Çınar, S. (2016). Doğal Kaynaklar Ve Ekonomik Büyüme İlişkisi: Gelişmekte Olan Ülkeler Örneği. *Marmara Üniversitesi İktisadi ve İdari Bilimler Dergisi*, 37(2), 171-190. DOI: 10.14780/iibd.20480.
- Çiğdem, E. (2020). Çevre Politikalarının Uygulanmasında Yerel Yönetimlerin Rolü. *Enderun*, 4(2), 76-90. Retrieved from <https://dergipark.org.tr/en/pub/enderun/issue/57628/807750>. (E.T.: 12.03.2023)
- Doğan, S. ve Tüzer, M. (2011). Küresel İklim Değişikliği ve Potansiyel Etkileri. *CÜ İktisadi ve İdari Bilimler Dergisi*, 12(1), 21-34.
- Doğan, S., Özçelik, S., Dolu, Ö. ve Erman, O. (2010). Küresel Isınma ve Biyolojik Çeşitlilik. *İklim Değişikliği ve Çevre*, 3, 63-88.
- Duran, M. (2023). Erken Çocukluk Eğitiminde İklim Değişikliği. *Iğdır Üniversitesi Sosyal Bilimler Dergisi*, (32), 100-114. DOI: 10.54600/igdirsosbilder.1132048.
- Erdede, S. B. ve Bektaş, S. (2014). Ekolojik Açından Sürdürülebilir Taşınmaz Geliştirme ve Yeşil Bina Sertifika Sistemleri. *Harita Teknolojileri Elektronik Dergisi*, 6(1), 1-12. Retrieved from <https://dergipark.org.tr/en/pub/hartek/issue/7589/99625>. (E.T.: 13.03.2023)
- Erdem, N. (2015). Çevre Sorunlarının Yerel Yönetimler Kapsamında İncelenmesi. *Sosyal ve Beşeri Bilimler Dergisi*, 7(1), 16-32. Retrieved from <https://dergipark.org.tr/en/pub/sobiadsbd/issue/35983/403699>. (E.T.: 11.03.2023)
- Ergen, Z. (2021). Ekolojik Dengeyle Uyumlu Yeşil Bütçeler ve Yerel Yönetim Uygulamaları. *Çukurova Üniversitesi Sosyal Bilimler Enstitüsü Dergisi*, 30(2), 62-73. DOI: 10.35379/cusosbil.944665.
- Geçer, E. , Şentürk, İ. ve Büyükgüngör, H. (2019). Yeşil Bina Tasarımında Su ve Enerji Yönetimi Üzerine Uygulama Örneği. *Gümüşhane Üniversitesi Fen Bilimleri Dergisi*, 9(2), 332-343. DOI: 10.17714/gumusfenbil.413915.
- Geymen, A. ve Dirican, A. Y. (2016). İklim Değişikliğine Bağlı Deniz Seviyesi Değişiminin Coğrafi Bilgi Sistemleri Kullanılarak Analiz Edilmesi. *Harita Teknolojileri Elektronik Dergisi*, 8(1), 65-74. DOI: 10.15659/hartek.16.04.308.
- Gülbahar, O. (2008). Küresel Isınma, Turizme Olası Etkileri ve Türkiye. *Karamanoğlu Mehmetbey Üniversitesi Sosyal ve Ekonomik Araştırmalar Dergisi*, 2008(2), 160-198. Retrieved from <https://dergipark.org.tr/en/pub/kmusekad/issue/10221/125645>. (E.T.:11.03.2023)
- Güner, E. D. ve Turan, E. S. (2017). Yenilenebilir Enerji Kaynaklarının Küresel İklim Değişikliği Üzerine Etkisi. *Doğal Afetler ve Çevre Dergisi*, 3(1), 48-55.

- Irbaşı, E. ve Dadaşer-Çelik, F. (2021). Evsel Katı Atık Yönetim Senaryolarının Yaşam Döngüsü Analizi: Melikgazi İlçesi (Kayseri) Örneği. *Doğal Afetler ve Çevre Dergisi*, 7(2), 266-277.
- İlsay, S. ve Doğdubay, M. (2018). Küresel Isınma ve Ekolojik Ayak İzinin Yiyecek ve İçecek Sektörüne Muhtemel Etkileri, *Journal of Gastronomy Hospitality and Travel*, 1(1), 11-17. DOI: 10.33083/joghat.2018.1.
- Karataş, A. (2016). Yerel Yönetimlerde Çevre Korumanın Bir Aracı Olarak Çevre Eğitimi. *Çağdaş Yönetim Bilimleri Dergisi*, 3(1), 1-10.
- Kayan, A. ve Küçük, A. (2020). Plastik Kirliliğin Çevresel Zararları ve Çözüm Önerileri. *Ankara Hacı Bayram Veli Üniversitesi İktisadi ve İdari Bilimler Fakültesi Dergisi*, 22(2), 403-427. <https://dergipark.org.tr/en/pub/ahbvuibfd/issue/56396/659700#:~:text=Retrieved%20from%20https%3A//dergipark.org.tr/en/pub/ahbvuibfd/issue/56396/659700>. (E.T.:12.03.2023)
- Korkanç, S. Y., Korkanç, M., Mert, M. H., Geçili, A. ve Serengil, Y. (2022). Arazi Kullanımının Sulak Alandan Tarıma Dönüştürülmesinin Bazı Toprak Özellikleri Üzerindeki Etkileri ve Bunların Toprak Derinliği ile Değişimi. *Niğde Ömer Halisdemir Üniversitesi Mühendislik Bilimleri Dergisi*, 11(2), 246-257.
- Öner, Ş. ve Şen, M. L. (2022). Kent Ve Çevre Sorunlarına Akıllı Çözüm: Açık Veri Platformu (İzmir Örneği). *Dokuz Eylül Üniversitesi Sosyal Bilimler Enstitüsü Dergisi*, 24, Dokuz Eylül Üniversitesi Sosyal Bilimler Enstitüsü I. Uluslararası Sosyal Bilimler Kongresi, “Sürdürülebilirlik ve Toplumsal Dönüşüm” Özel Sayısı, 286-321.
- Özçağ, M. ve Hotunluoğlu, H. (2015). Kalkınma Anlayışında Yeni Bir Boyut: Yeşil Ekonomi. *Manisa Celal Bayar Üniversitesi Sosyal Bilimler Dergisi*, 13(2), 303-324.
- Özdemir, E. (2008). Küresel Isınmanın Etkilerine Karşı Bir Önlem: Hava Türevleri ve Pazarlama Stratejilerinde Yardımcı Olarak Kullanımı. *Gazi Üniversitesi İktisadi ve İdari Bilimler Fakültesi Dergisi*, 10(1) , 141-162. Retrieved from <https://dergipark.org.tr/en/pub/gaziuiibfd/issue/28329/301066> (E.T.: 11.03.2023)
- Şenel, H. ve Güngör, B. (2009). Üniversite Öğrencilerinin Küresel Isınma Hakkındaki Bilgilerinin Ve Kavram Yanılığlarının Tespiti. *Education Sciences*, 4(4), 1207-1225. Retrieved from <https://dergipark.org.tr/en/pub/nwsaedu/issue/19826/212386>. (E.T.: 11.03.2023)
- Tıraş, H. H. (2012). Sürdürülebilir Kalkınma ve Çevre: Teorik Bir İnceleme. *Kahramanmaraş Sütçü İmam Üniversitesi İktisadi ve İdari Bilimler Fakültesi Dergisi*, 2(2), 57-73.
- Türkeş M. (2008). Küresel İklim Değişikliği Nedir? Temel Kavramlar, Nedenleri, Gözlenen ve Öngörülen Değişiklikler. *İklim Değişikliği ve Çevre*, 1, 26-37.
- Uysal, Y. (2022). İklim Değişikliği ve Küresel Isınma İle Mücadelede Yerel Yönetimlerin Rolü: Tespitler ve öneriler. *Kesit Akademi Dergisi*, 8(30), 324-354.
- Yakar, F. , Bakır, M. Y. ve Başdemir, H. (2017). Gaziosmanpaşa Üniversitesi Taşlıçiftlik Yerleşkesinde Bisikletli Ulaşım Altyapısı Oluşturulması. *Gaziosmanpaşa Bilimsel Araştırma Dergisi*, 6(3), 12-25. Retrieved from <https://dergipark.org.tr/en/pub/gbad/issue/31228/335879>. (E.T.: 11.03.2023)
- Yarımçam, Ş. ve Parlak Biçer, Z. Ö. (2020). Kentsel Dönüşüm Sonucu Oluşan İnşaat Atıklarının Getirdiği Maliyetin Kayseri Küçükali Mahallesi'nde İncelenmesi. *Erciyes Üniversitesi Fen Bilimleri Enstitüsü Fen Bilimleri Dergisi*, 36(1), 102-118. Retrieved from <https://dergipark.org.tr/en/pub/erciyesfen/issue/53935/423791>. (E.T.: 13.03.2023)
- Yılmaz, D. F. (2021). Tarihi Dokuya Yenileme Sürecinde Yeşil Çatılar: Edirne Kaleiçi Örneği, Yüksek Lisans Tezi, Trakya Üniversitesi Fen Bilimleri Enstitüsü, Edirne.
- Yılmaz, O. K ve Toptaş, A. (2020). Sürdürülebilir Çevre Yönetiminde Ekolojik Turizmin Yeri ve Belediyelerin Bu Alandaki Çalışmaları Üzerine Bir Araştırma. *Çağdaş Yerel Yönetimler Dergisi*, 51-73.
- Yılmaz, O. K. ve Toptaş, A. (2020). Sürdürülebilir Çevre Yönetiminde Ekolojik Turizmin Yeri ve Belediyelerin Bu Alandaki Çalışmaları Üzerine Bir Araştırma. *Çağdaş Yerel Yönetimler Dergisi*, 29(3), 51-73.
- Yücel, N., Yücel, A., Gültür, E. ve Ak, M. (2012). Belediyelerde Hizmet Pazarlaması: Elazığ Belediyesi Örneği. *Niğde Üniversitesi İktisadi ve İdari Bilimler Fakültesi Dergisi*, 5(2), 150-164 Retrieved from <https://dergipark.org.tr/en/pub/niguiibfd/issue/19751/211402>. (E.T.: 12.03.2023)

Zeytin, M. ve Kırlioğlu, H. (2014). Çevre Yönetim Sistemi ve Yerel Yönetimler. *Akademik Sosyal Araştırmalar Dergisi*, 2(5), 238-254.

Bildiriler

Çeçen, H. (2022). “The Implementation of the “Green City” Regulations of the European Union in Türkiye: Sample Case of the Metropolitan Municipality of İzmir. III. International Urban Research Congress (UKASS-2022), 21-22 Kasım 2022, Aksaray. 467-471

Yurday, İ., Yağcı, C. ve İşçan, F. (2022). Sürdürülebilir Kentler İçin Cbs İle Kentsel Tarım Uygulamaları. TMMOB 7. Coğrafi Bilgi Sistemleri Kongresi, 3-5 Ekim, Ankara

Tezler

Amirov, N. (2022). Sürdürülebilir Kampüs Tarımı: Hacettepe Üniversitesi Beytepe Yerleşkesi Örneği. Doktora Tezi, Hacettepe Üniversitesi Güzel Sanatlar Enstitüsü, Ankara.

Anıl, F. (2015). Kentsel Dönüşümü Bir Fırsat Kabul Ederek Binalarda Isı Yalıtımının Faydalarının Araştırılması. Yüksek Lisans Tezi. Sabahattin Zaim Üniversitesi Fen Bilimleri Enstitüsü. İstanbul.

Özkuzugüdenli, E. (2021). Çizgi Filmlerin Çevresel Farkındalık Açısından İncelenmesi (TRT çocuk örneği). Yüksek Lisans Tezi, Kocaeli Üniversitesi Sosyal Bilimler Enstitüsü, Kocaeli.

Şen, İ. (2021). Kent Ulaşımında Elektrikli Otobüslerin Çizelgelenmesi, Yüksek Lisans Tezi, Bursa Uludağ Üniversitesi Fen Bilimler Enstitüsü. Bursa

Toprak, G. E. (2022). Bir Metropolde Gıdanın Yolculuğu: Ankara örneği, Yüksek Lisans Tezi. Konya Teknik Üniversitesi Lisansüstü Eğitim Enstitüsü Şehir ve Bölge Planlama Anabilim Dalı, Konya.

Tuğaç, Ç. (2017) Türkiye İçin İklim Değişikliğine Dayanıklı Kentsel Planlama Modeli Önerisi: Eko-Kompakt Kentler. Doktora Tezi. Ankara Üniversitesi Sosyal Bilimler Enstitüsü. Ankara.

İnternet Kaynakları

URL-1: <https://eu-mayors.ec.europa.eu/en/about> (E.T.:10.03.2023).

URL-2: <https://eu-mayors.ec.europa.eu/en/about/objectives-and-key-pillars> (E.T.:10.03.2023).

URL-3: <https://www.ebrdgreencities.com/green-cities/about/> (E.T.:10.03.2023).

URL-4: <https://www.ebrdgreencities.com/green-cities/eligibility/> (E.T.:10.03.2023).

URL-5: https://www.ebrdgreencities.com/assets/Uploads/PDF/GCAP_2-1_Methodology_January2022.pdf (10.03.2023).

URL-6: İzmir Sürdürülebilir Enerji ve İklim Eylem Planı, http://skpo.izmir.bel.tr/Upload_Files/FckFiles/file/2020/WEB_SAYFASI_SECAP-Turkce.pdf. (E.T.:10.03.2023).

URL-7: <https://www.ebrdgreencities.com/our-cities/cities/> (E.T.:10.03.2023).

KAYNAKÇA

- Ager, A., Strang, A. (2008). "Understanding integration: A conceptual framework". *Journal of refugee studies*, 21 (2), 166-191.
- Akıncı, B., Nergiz, A., Gedik, E. (2015). "Uyum süreci üzerine bir değerlendirme: Göç ve toplumsal kabul". *Göç araştırmaları dergisi*, 1 (2), 58-83.
- Alba, R., Nee, V. (1997). "Rethinking assimilation theory for a new era of immigration". *International migration review*, 31 (4), 826-874.
- Arslan, H. (2001). *16. yy. Osmanlı Toplumunda yönetim, nüfus, iskân, göç ve sürgün*. İstanbul: Kaknüs Yayınları.
- Aydın, D., Şahin, N., Akay, B. (2017). "Göç olayının çocuk sağlığı üzerine etkileri". *İzmir Dr. Behçet Uz Çocuk Hast. Dergisi*, 7 (1), 8-14.
- Bartram, D., Poros, M. V., Monforte, P. (2017). *Göç meselesinde temel kavramlar* (Çev.: I. Ağabeyoğlu Tuncay, 2. bs.). Ankara: Hece Yayınları ve Dergileri.
- Bayraklı, C. (2007). *Dış göçün sosyo-ekonomik etkileri: Görece Göçmen Konutları'nda (İzmir) yaşayan Bulgaristan göçmenleri örneği*. (Yüksek Lisans Tezi). Aydın: Adnan Menderes Üniversitesi Sosyal Bilimler Enstitüsü
- Brubaker, R. (2001). "The return of assimilation? Changing perspectives on immigration and its sequels in France, Germany, and the United States". *Ethnic and racial studies*, 24 (4), 531-548.
- Castells, M. (2008). *Enformasyon Çağı: Ekonomi, Toplum ve Kültür, Birinci Cilt: Ağ Toplumunun Yükselişi* (Çev.: E. Kılıç). İstanbul: İstanbul Bilgi Üniversitesi Yayınları.
- Castles, S., Korac, M., Vasta, E., Vertovec, S. (2002). *Integration: mapping the field, report of project at University of Oxford Centre for migration and policy research*. London: University of Oxford Centre for Migration and policy Research and Refugee Studies Centre.
- Castles, S., Miller, M. J. (2008). *Göçler çağı: Modern dünyada uluslararası göç hareketleri* (Çev.: B. U. Bal ve İ. Akbulut). İstanbul: İstanbul Bilgi Üniversitesi.
- Çakırer-Özservet, Y. (2016). "Uluslararası göç, yerel yönetimler ve toplumsal uyum". *TBB İller ve Belediyeler Dergisi*, 813, 48-57.
- Daoudov, M. (2015). "Türkiye'de Yabancıların Uyumunda Yerel Yönetimlerin Rolü". Y. Bulut (Ed.), *Uluslararası Göç ve Mülteci Sorununun Çözümünde Kamu Yönetiminin Rolü* (1. bs., ss. 39-64) içinde. Kocaeli: Umuttepe Yayınları.
- Diñç, C. (2011). "Avrupa kimliği: Çatışan perspektifler, güncel değerlendirmeler ve endişeler". *Gazi Akademik Bakış*, 5 (9), 31-58.
- Dişbudak, C. (2004). "Uluslar Arası Göç ve Türkiye Ekonomisi". *Iktisat İşletme ve Finans*, 19 (217), 84-94.
- Doğan, K. (2005). *Göçmen Kaçakçılığı Suçu*. Ankara: Seçkin Yayınları.
- Eminoğlu, N. (2020). *Kültürlerarası şehirler: sosyal uyumun aracı olarak kültürlerarası iletişim*. Ankara: RESLOG.
- Göktürk, A., Kaygalak, S. (1999). "Göç ve kentleşme". *Sosyal Hizmet Sempozyumu*, 1 (1), 111-147.
- Grillo, R. D. (2005). *Backlash Against Diversity?: Identity and Cultural Politics in European Cities*. Oxford: Centre on Migration, Policy & Society.
- İçduygu, A., Erder, S., Gençkaya, Ö. F. (2014). *Türkiye'nin Uluslararası Göç Politikaları 1923-2023: Ulus Devlet Oluşumundan Ulus Devlet Ötesi Dönüşümlere*. İstanbul: Koç Üniversitesi Koç Araştırmaları Merkezi.
- Ihlamur Öner, S. G. (2012). "Küresel Bir Göç ve Mülteci Rejimine Doğru". S. G. Ihlamur Öner ve N. A. Ş. Öner (Eds.), *Küreselleşme Çağında Göç: Kavramlar, Tartışmalar* içinde. İstanbul: İletişim Yayınları.
- IOM. (2020). *The World Migration Report 2020*. İsviçre: International Organization for Migration.
- Karataş, A. (2019a). "Devlet Şekilleri ve Hükümet Sistemleri Türlerinin Ülkelerin Yönetişim Göstergeleri Bakımından Meydana Getirdiği Farklılıkların Belirlenmesi". *Amasya Üniversitesi Sosyal Bilimler Dergisi (ASOBİD)*, 1 (6), 109-148.
- Karataş, A. (2019b). "Post-New Public Management Paradigm And Its Effects On Public Administration". *International Social Mentality and Researcher Thinkers Journal*, 5 (26), 1796-1805.

- Karataş, A. (2022a). "Global Migration Governance: An Analysis of Turkey on The Basis of Migration Governance Indicators". İ. Dursunoğlu (Ed.), *International Research in Social Human and Administrative Sciences X* içinde. Konya: Eğitim Yayınevi.
- Karataş, A. (2022b). "A Security Case In The Context Of National And International Migration Policies: The Case Of Migrations From Afghanistan". *International Journal of Disciplines Economics & Administrative Sciences*, 8 (47), 768-775.
- Karcıoğlu, F., Serçemeli, C. (2018). "Stratejik İnsan Kaynakları Yönetimi Açısından İş Hukukunun Önemi". *Uluslararası Sosyal Araştırmalar Dergisi*, 11 (60), 965-977.
- Karpat, K. (2003). "Göçler ve Türkiye". *Diyalog Avrasya*, 10, 8-17.
- Kaya, İ., Eren, E. Y. (2015). *Türkiye'deki Suriyelilerin hukuki durumu: Arada kalanların hakları ve yükümlülükleri*. Ankara: SETA Yayınları.
- Kymlicka, W. (2012). *Multiculturalism: Success, failure, and the future*. Washington DC: Migration Policy Institute.
- Leloup, F. (1996). "Migration, a complex phenomenon". *International Journal of Anthropology*, 11 (2), 101-115.
- Lögün, A. (2020). "Foreign Direct Investments, Exports And Economic Growth: Panel ARDL and Causality Analysis for E7 Countries". *Journal of Academic Research in Economics (JARE)*, 12 (1), 7-17.
- Murat, E., Ersever, O. G. (2014). "Göç krizi ve göç krizine müdahale". *Kara Harp Okulu Bilim Dergisi*, 24 (1), 47-68.
- Nakhoul, T. E. (2014). *Uluslararası işgücü göçü ve Türkiye*. (Uzmanlık Tezi). Ankara: Çalışma ve Sosyal Güvenlik Bakanlığı
- Övgün, B. (2010). *Bürokrasiye Yönetim Biçiminin Değişmesi*. (Doktora Tezi). Ankara: Ankara Üniversitesi Sosyal Bilimler Enstitüsü
- Penninx, R. (2009). *Decentralising integration policies*. London: Policy Network.
- Penninx, R., Garcés-Mascareñas, B. (2016). "The concept of integration as an analytical tool and as a policy concept". B. Garcés-Mascareñas ve R. Penninx (Eds.), *Integration processes and policies in Europe: Contexts, levels and actors* (ss. 11-29) içinde. New York: Springer International Publishing.
- Perruchoud, R., Redpath-Cross, J. (2013). *Göç Terimleri Sözlüğü* (Çev.: B. Çiçekli). İsviçre: Uluslararası Göç Örgütü.
- Petersen, W. (1958). "A general typology of migration". *American sociological review*, 23 (3), 256-266.
- Pries, L. (1999). *New transnational social spaces: international migration and transnational companies in the early twenty-first century*. Vermont: Routledge Publishing.
- Rhodes, R. A. W. (1996). "The new governance: governing without government". *Political studies*, 44 (4), 652-667.
- Şahin, B., Ateş, H. (2020). "Yönetişim ve İçi Boş (altılan) Devlet: Devletsiz Kamu Yönetimine Doğru". *Ankara Üniversitesi SBF Dergisi*, 75 (1), 235-257.
- T.C. Anayasası. (1982). Türkiye Cumhuriyeti Anayasası. Erişim Tarihi 01.08.2022, <https://www.mevzuat.gov.tr/mevzuatmetin/1.5.2709.pdf>
- Temurenk, M. S., Lögün, A. (2021). "BRICS Ülkelerinde Hisse Senetleri Fiyatları ve Döviz Kuru Arasındaki İlişki: Eşikli Eşbütünlüşme ve Eşikli Granger Nedensellik". *Journal of International Social Research*, 14 (78), 488-497.
- Touraine, M. (1997). *Altüst Olan Dünya* (Çev.: T. Ilgaz). Ankara: Ümit Yayıncılık.
- Unutulmaz, K. O. (2012). "Gündemdeki Kavram: Göçmen Entegrasyonu-Avrupa'daki Gelişimi ve Britanya Örneği". S. G. İhlamur Öner ve N. A. Şirin Öner (Eds.), *Küreselleşme Çağında Göç: Kavramlar, Tartışmalar* içinde. İstanbul: İletişim Yayınları.
- Wabgou, M. (2016). "Governance of Migration in Senegal: The Role of Government in Formulating Migration Policies". A. Adepoju, T. V. Naerssen ve A. Zoomers (Eds.), *International Migration and National Development in Sub-Saharan Africa* (ss. 141-160) içinde. Nijmegen: Brill.
- Yalçın, C. (2004). *Göç Sosyolojisi*. Ankara: Anı Yayıncılık.
- Yalçındağ, S. (1991). "Türk yerel yönetimlerinde yeniden yapılanma". *Amme İdaresi Dergisi*, 24 (3), 123-152.

KAYNAKÇA

- Akyay-Meriçboyu, Y. (2001). *Antikçağ'da Anadolu Takıları*. İstanbul: Akbank Yayınları.
- Bauer, M. W. (2003). Classical content analysis: A review. İçinde M. W. Bauer & G. Gaskell (Editör), *Qualitative researching with text, image and sound* (s.131-151). London: Sage Publication.
- Belli, O. (2010). *Urartu Takıları*. İstanbul: Türkiye Turing ve Otomobilciler Yayınları.
- Berg, B. L ve Lune, H. (2015). *Sosyal Bilimlerde Nitel Araştırma Yöntemleri*. (çev. H. Aydın). İstanbul: Eğitim Kitabevi.
- Curtis, J. (2005). Jewellery and Personal Ornaments. İçinde J. Curtis, N. Tallis (Editör), *Forgotten Empire the World of Ancient Persia* (s. 132-149). Londra: The British Museum Press.
- Çilingiroğlu A. (1997). *Urartu Tarihi ve Sanatı*. İzmir: Yaşar Eğitim ve Kültür Vakfı Yayınları.
- De Propriis, L. (2013). Creative industries in the United Kingdom. İçinde L. Lazzarretti (Editör) *Creative Industries and Innovation in Europe* (s. 103-117). Londra: Routledge.
- Doğan, A. (1995). *Osmanlıca Türkçe Sözlük*. Ankara: Akçağ Yayınları.
- Ergürer, H. (2010). Urartu Kemerleri Üzerindeki İnsan Tasvirleri. *Atatürk Üniversitesi Sosyal Bilimler Enstitüsü Dergisi*, 14(2), 1-22.
- Gibson, C. (2011). Cultural Economy: Achievements, Divergences, Future Prospect. *Geographical Research*, 50(3), 282-290.
- Hartley, J. (2005). (der.) *Creative Industries*. Oxford: Blackwell.
- Higgins, R. (1980). *Greek and Roman Jewellery*, Londra: Methuen.
- Hogarth, D.G. (1908). *British Museum Excavations at Ephesus: The Archaic Artemisia*. Londra: British Museum.
- Jackson, M. (2006). *Hellenistic Gold Eros Jewellery Technique, style and chronology*. İngiltere: BAR International Series.
- Jotikasthira, C. ve Onputtha, S. (2018). Factors Associating with Purchasing Decision of Gems and Jewelry and Possible Implication of Online Marketing to Empowering Entrepreneur's Sale Performance. *International Journal of Applied Computer Technology and Information Systems*, 7(2), 47-55.
- Köroğlu, G. (2010). Bizans'ta Kadın ve Kadın Takıları. *Osmanlı Bankası Arşiv ve Araştırma Merkezi*. 24(1), 1-15.
- Kuşoğlu, M. Z. (2006). *Resimli Ansiklopedik Kuyumculuk ve Maden Terimleri Sözlüğü*. İstanbul: Ötüken Yayınları.
- Marshall, F.H. (1911). *Catalogue of the Jewellery, Greek, Etruscan, and Roman of the Departments of Antiquities, British Museum*. Londra: Trustees of the British Museum.
- Maxwell-Hyslop, K.R. (1971). *Western Asiatic Jewellery c. 3000-612 B.C.* Londra: Meuthen.
- Muscarella W. (2007). *Friglerin Gizemli Uygarlığı*. İstanbul: Yapı Kredi Yayınları
- Önder, M. (1998). *Antika ve Eski Eserler Kılavuzu*. Ankara: Kültür Yayınları.
- Özgen, İ., J. Öztürk, M.J. Mellink, C.H. Greenewalt Jr., K. Akbıyıkoglu & L.M. Kaye. (1996). *Heritage recovered: the Lydian treasure*. Ankara: Republic of Turkey, Ministry of Culture, General Directorate of Monuments and Museums.
- Paine S. (2004). *Amulets: A World Of Secret Powers, Charms And Magic*. Londra: Thames and Hudson.
- Paroda, E. (1948). *Corpus of Ancient Near Eastern Seals in North American Collections*. New York: PantheonBooks.
- Potts, J., Cunningham, S., Hartley, J., Ormerod, P. (2008). Social Network Markets: A New Definition Of The Creative Industries. *Journal of Cultural Economics*, 32 (3), 167–85.
- Scott, A., (2000). *The Cultural Economy Of Cities*. Londra: Sage Publications.
- Strong, E. (1979). *Greek and Roman Gold and Silver Plates*. Londra: Methuen.
- Trakosopoulou, E. (2004). Jewelry in Macedonia. İçinde *Alexander the Great: Treasures from an Epic Era of Hellenism* (s. 115-137). New York: Alexander S. Onassis Public Benefit Foundation.
- Türe, A. (2002). *Anadolu Antik Takıları*. İstanbul: Goldaş Kültür Yayınları.

Türkoğlu, S. (2013). *Tarih Boyunca Anadolu'da Takı ve Kuyumculuk Kültürü*. İstanbul: İstanbul Kuyumcular Odası Yayınları.

İnternet Kaynakları

DCMS, Creative Industries Mapping Document (2001).

<https://www.gov.uk/government/publications/creative-industries-mapping-documents-2001> (E.T.: 1.02.2023).

EU, The Work Plan for Culture 2011–2014: Policy Handbook on Cultural and Creative Industries, Working Group of EU Member States on Cultural and Creative Industries (2012). <https://eur-lex.europa.eu/EN/legal-content/summary/work-plan-for-culture-2011-14.html> (E.T.: 1.02.2023).

İMMİB, Mücevher İhracatçıları Birliği Raporları (2022). <https://www.jtr.org.tr/tr/ihracat-ihracat-rakamlari-1.html> (E.T.: 10.02.2023).

KEA European Affairs, Mapping of Cultural and Creative Industry Export and Internationalisation Strategies in EU Member States (2006). <http://www.interarts.net/descargas/interarts2564.pdf> (E.T.: 2.02.2023).

OECD, Territorial Reviews: Competitive Cities In The Global Economy (2006). <https://www.oecd.org/cfe/regionaldevelopment/oecdterritorialreviewscompetitivecitiesintheglobaleconomy.htm> (E.T.: 2.02.2023).

Ticaret Bakanlığı, Mücevherat Sektör Raporu (2020).

<https://ticaret.gov.tr/data/5b87000813b8761450e18d7b/M%C3%9CCEVHERAT%20SEKT%C3%96R%20RAPORU%202020.pdf> (E.T.: 2.02.2023).

TİM, İhracat Rakamları (2022). <https://tim.org.tr/tr/ihracat-rakamlari> (E.T.: 17.02.2023).

UNCTAD, Creative Economy: A Feasible Development Option (2010).

https://unctad.org/system/files/official-document/ditctab20103_en.pdf (E.T.: 1.02.2023).

UNCTAD, Creative Economy Outlook 2022 (2020). https://unctad.org/system/files/official-document/ditctsce2022d1_en.pdf (E.T.: 17.02.2023).

UNESCO, Creative Industries (2018). <https://en.unesco.org/creativity/global-report-2018> (E.T.: 1.02.2023).

WF, Staying Ahead: The Economic Performance of the UK's Creative Industries (2007). <https://static.a-n.co.uk/wp-content/uploads/2013/11/4175593.pdf> (E.T.: 20.02.2023).

URL-1. <https://www.kolayihracat.gov.tr/sectorler/mucevherat-ve-kiymetli-taslar>

WIPO, Guide on Surveying the Economic Contribution of the Creative Industries (2015). https://www.wipo.int/edocs/pubdocs/en/copyright/893/wipo_pub_893.pdf

Kaynakça

- Adams, R.J. (1981). *A Theory of Employer Attitudes and Behaviour Towards Trade Unions in Western Europe and North America*. Canada: McMaster University Faculty of Business, Research and Working Paper Series No. 175.
- Başbuğ, A. (2012). *Toplu İş İlişkileri ve Hukuk*. Ankara: Şeker-İş Yayınları.
- Billett, S. (2011). *Vocational Education: Purposes, Traditions and Prospects*. Springer.
- Canbolat, T. (2012). 6356 Sayılı Sendikalar ve Toplu İş Sözleşmesi Kanununun Getirdiği Yenilikler, *Toprak İşveren Dergisi*, 0(96), 8-18.
- Canbolat, T. (2013). *6356 Sayılı Kanuna Göre Toplu İş Sözleşmesinin Düzeyi ve Türleri*. İstanbul: Beta Yayınları.
- Canbolat, T. (2014). 6356 Sayılı Kanunda Öngörülen Çerçeve Sözleşmenin Hukuki Niteliği. *Marmara Üniversitesi Hukuk Fakültesi Hukuk Araştırmaları Dergisi*, 20(1), 523-542.
- Clause, S., Zagelmeyer, S. ve Kohaut, S. (2006). Collective Bargaining Structure and its Determinants: An Empirical Analysis with British and German Establishment Data. *European Journal of Industrial Relations*, 12(2), 165-188.
- Cordova, E. (1982). Collective Bargaining. İçinde R. Blanpain (Editör), *Comparative Labor Law and Industrial Relations* (220-242). Kluwer: Springer.
- Demir, M. (2018). Çok Düzeyli Toplu Pazarlık ve Türkiye’de Uygulanabilirliği. Ankara: Türk Metal Sendikası Araştırma ve Eğitim Merkezi Yayınları.
- Dereli, T. (2019). Uluslararası Çalışma Örgütü’nün (ILO’nun) Türkiye’de Endüstri İlişkilerinin Gelişmesine Etkileri (Uluslararası Sendika Özgürlüğü Normları Açısından Eleştirel Bir Yaklaşım). *Sosyal Siyaset Konferansları Dergisi*, 77, 21-58.
- Ekin, N. (1979). *Endüstri İlişkileri*. İstanbul: İ.Ü. İktisat Fakültesi Yayınları.
- Ersöz, B. (2012). *Bir Cumhuriyet Çocuğunun Yaşam Öyküsü*. İstanbul: Ofis Yayın Matbaa.
- Eyrenci, Ö. (2013). 6356 Sayılı Kanunda Toplu İş Sözleşmesi Türleri. *Dokuz Eylül Üniversitesi Hukuk Fakültesi Dergisi*, 15(Özel S.), 119-146.
- Falanagan, R.J. (2008). The Changing Structure of Collective Bargaining. İçinde P. Blayton, N. Bacon, J. Fiorito ve E. Heery (Editör), *Industrial Relations* (406- 419). London: SAGE.
- Gernigon, B., Odero, A. ve Guido, H. (2000). ILO Principles Concerning Collective Bargaining. *International Labour Review*, 139(1), 33-55.
- Gladstone, A. (1984). Employers Associations in Comparative Perspective: Functions and Activities. İçinde J.P. Windmuller and A. Gladstone (Editör), *Employers Associations and Industrial Relation* (s. 24-43). Oxford: Clarendon Press.
- Görmüş, A. (2012). Toplu Pazarlık Düzeyleri. *Balkan Sosyal Bilimler Dergisi*, 1(2), 1-11.
- Hekimler, A. (2013). Türkiye’de Toplu Sözleşme Sistemi. İçinde A. Hekimler (Editör), *Karşılaştırmalı Bir Perspektif ile Avrupa Birliği Üyesi Ülkelerde ve Türkiye’de Toplu Sözleşme Sistemleri Mevzuat ve Uygulamalar* (s. 345-393). İstanbul: Legal Yayıncılık.
- Hekimler, B.U. (2019). Türkiye’de Kamu Sektöründe Yeni Bir Endüstri İlişkileri Sistemine Geçişin Habercisi: Kamu Kesimi Toplu İş Sözleşmesi Çerçeve Anlaşma Protokolleri. *Çalışma ve Toplum*, 1(61), 903-916.
- ILO. (2015). *Collective Bargaining: A Policy Guide*, Turin.
- Işıklı, A. (2005). *İş Hukuku*. Ankara: İmaj Yayınevi.
- Kağncıoğlu, D. (2014). *Toplu Pazarlık: Teori ve Uygulama*. Ankara: Nobel.
- Kandemir, M. (2013). Toplu İş Sözleşmesinin Uygulanma Alanı. *Çalışma ve Toplum*, 1(39), 167-214.
- Katz, H.C. (1993). The Decentralization of Collective Bargaining: A Literature Review and Comparative Analysis. *Industrial and Labor Relations Review*, 47(1), 3-22.
- Katz, H.C., Kuruvilla, S. ve Turner, L. (1993). *Trade Unions and Collective Bargaining*, Working Papers, The World Bank.
- Kaya, P.A. (2001). 2000’li Yıllarda Türkiye’nin ILO Serüvenine Kısa Bir Bakış. *Çimento İşveren Dergisi*, 15(4), 14-21.

- Kaya, P.A. (2013). Uluslararası Normlar Bağlamında Sendikalar ve Toplu İş Sözleşmesi Kanunu'nun Değerlendirilmesi. *Sosyal Haklar Uluslararası Sempozyumu V Bildiriler Kitabı*. İstanbul: Petrol-İş Yayını.
- Koray, M. (1992). *Endüstri İlişkileri*. İstanbul: Basisen Eğitim ve Kültür Yayınları.
- Koray, M. (1996). *Endüstri İlişkileri*. İzmir: Doğruluk Matbaacılık.
- Kudatgobilik, T. (2017). *Koç'ta Üç Nesil: Sanayi Barışına Adanmış Bir Hayat Hikâyesi*. 3. Baskı. İstanbul: Yapı Kredi Yayınları.
- Kutal, M. (2012). Toplu İş Hukukunda Yeni Bir Düzenleme (31. 01. 2012 Tarihli Kanun Tasarısı). *Sicil İş Hukuku Dergisi*, 0(25), 159-177.
- Kutal, (2013). Türk Toplu Pazarlık Sisteminde Yeni Bir Düzenleme (6356 Sayılı Yasa). İçinde *Sendikacılık Akademisi Ders Notları 3* (311-326). Ankara: Türk-İş Yayınları.
- Mahiroğulları, A. (2000). Türkiye'de Toplu Pazarlık Düzeninin Gelişme Aşamaları ve Temel Özellikleri. İçinde *Prof. Dr. Nusret Ekin'e Armağan* (s. 689-728). Ankara: Türk Ağır Sanayii Ve Hizmet Sektörü Kamu İşverenleri Sendikası Yayını.
- Önsal, N. (2012). Yeni Bir Kavram/Kurum: Çerçeve Sözleşme. *Türk Metal Dergisi*, 0(152), 44-46.
- Önsal, N. (2013). *6356 Sayılı Sendikalar ve Toplu İş Sözleşmesi Kanunu Üzerine Notlar*. Ankara: Türk Metal Yayını.
- Özveri, M. (2012). *Sendikal Haklar: 63356 Sayılı Sendikalar ve Toplu İş Sözleşmesi Yasası*. İstanbul: Birleşik Metal-İş Yayınları.
- Sarıoğlu, H.İ. (2000). Sanayileşmiş Ülkelerde Toplu Pazarlık Düzeyi ve Kapsam Üzerine. *Sosyal Siyaset Konferansları Dergisi*, (43-44), 95-104.
- Sayın, A.K. (2012). Toplu İş İlişkileri Kanun Tasarısı'nın Getirdikleri. *Sicil İş Hukuku Dergisi*, 0(26), 67-77.
- Subaşı, İ. (2014). 6356 Sayılı Sendikalar ve Toplu İş Sözleşmesi Kanunu'na Göre Toplu İş Sözleşmesi. *Marmara Üniversitesi Hukuk Fakültesi Hukuk Araştırmaları Dergisi*, 20(1), 595-654.
- Sur, M. (2013). Uluslararası Normlar ve 6356 Sayılı Kanunun Toplu İş Sözleşmeleri ve Grev Hakkındaki Hükümler. *Dokuz Eylül Üniversitesi Hukuk Fakültesi Dergisi*, 15 (Özel S), 255-278.
- Şafak, C. (2008). Türkiye'de Grup Toplu Pazarlığı. *Çalışma ve Toplum*, 1(19), 39-105.
- Şafak, C. (2010). Türkiye'de İki Düzeyli Toplu Pazarlık Arayışı: Dokumacılık İşkolu Örneği (1066-1980). *Çalışma ve Toplum*, 1(26), 133-168.
- Talas, C. (1979). *Sosyal Ekonomi*. Ankara: S Yayınları.
- Tekin, B. (2021). Sosyal Güvenlik Kurumu İstatistikleri Çerçevesinde İş Kazaları Ve Meslek Hastalıkları. *Mühendis ve Makine Güncel*, (53), 23-28.
- Tokol, A. (2001). Çokuluslu Şirketler ve Endüstri İlişkilerine Etkileri, *İş, Güç Endüstri İlişkileri ve İnsan Kaynakları Dergisi*, 3(2).
- Tokol, A. (2011). Endüstri İlişkileri ve Yeni Gelişmeler. Bursa: Dora Basım.
- Traxler, F. (1994). Collective Bargaining: Levels and Coverage. *OECD Employment Outlook 1994* (167-191). Paris: OECD.
- Turan, G. (2000). Toplu Pazarlığın Değişen Yapısı ve Pazarlık Yapısını Belirleyen Faktörler: Türkiye Üzerine Bir Değerlendirme. *Kamu-İş*, 5(2), 49-58.
- Windmuller, J.P. (1987). *Collective Bargaining in Industrialised Market Economies: A Reappraisal*. Geneva: ILO Publications.
- Yelek, M.S. (2020). Endüstri İlişkilerinde İşveren Örgütlerinin Yeri: MESS Örneği. Doktora Tezi. İstanbul: İstanbul Üniversitesi.
- Yorğun, S. (2023). Sendikaların Toplu Pazarlık Yetkisi ve Kamu Toplu İş Sözleşmeleri Çerçeve Anlaşma Protokolü'nün Hukuki Boyutu. *Çalışma ve Toplum*, 1(76), 97-120.

KAYNAKÇA

- Bitterman, M. E. (2006). Classical Conditioning Since Pavlov. *Review Of General Psychology*, 10(4), 365-376.
- Cihangirođlu, N., TEKE A., Uzuntarla, Y., & Uđrak, U. (2015). Narsist Kişilik Eğilimleri ile Kurumsal Bağlılık Düzeyleri Arasındaki İlişkinin Analizi. *Journal of Management and Economics Research*, 13(1), 1-18.
- Coşkun, A. (2004). Skinner ile Tolman Kuramlarının Karşılaştırılması Ve Bu Kuramlar Doğrultusunda Kurulan Bir Okul. *Behaviorism*, 30(3).
- Freud, S. (1951). A Letter From Freud. *The American Journal Of Psychiatry*.
- Herbert JD, Forman EM (2011) *Acceptance And Mindfulness In Cognitive Behavior Therapy: Understanding And Applying The New Therapies*. Hoboken, NJ, Wiley
- Pehlivan, H. (2014). Bilişsel Davranışçı Yaklaşım Temelli Psiko-Eđitim Programının Anneler Üzerindeki Etkililiđinin İncelenmesi. *Ege Eđitim Dergisi*, 15(1), 338-357.
- Sungur, M. Z. (2000). Bilişsel Davranışçı Yaklaşımlar ve Sosyal Fobi. *Klinik Psikiyatri Dergisi*, 3(2), 27-32.
- Staats, Arthur W.; Staats, Carolyn K. (1963). *Complex Human Behavior: A Systematic Extension Of Learning Principles*. New York, New York: Holt, Rinehart & Winston.
- Tunç, S. (2016). Kadın Çalışanların Cam Tavan Engelleri ile Algılanan Örgütsel Adalet Arasındaki İlişki: Eskişehir Bankacılık Sektöründe Bir Uygulama. Yüksek Lisans Tezi. Eskişehir: Eskişehir Osmangazi Üniversitesi.
- Türkçapar, Ü. (2012). Beden Eğitimi Öğretmenlerinin Farklı Deđişkenler Açısından İş Doyumu Düzeylerinin İncelenmesi. *Gazi Üniversitesi Gazi Eğitim Fakültesi Dergisi*, 32(2), 331-346.
- Türkçapar, M. H., & Sargın, A. E. (2012). Bilişsel Davranışçı Psikoterapiler: Tarihçe ve Gelişim. *Bilişsel Davranışçı Psikoterapi ve Araştırmalar Dergisi*, 1(1), 7-14.

KAYNAKÇA

- Acimovic, J., & Goentzel, J. (2016). Models and metrics to assess humanitarian response capacity. *Journal of Operations Management*, 45, 11-29.
- AFAD. (2022). *AFAD ve Tarihiçesi*. Nisan 16, 2022 tarihinde <https://www.afad.gov.tr/afad-hakkinda> adresinden alındı
- Akhtar, P., Marr, N., & Garnevska, E. (2012). Coordination in humanitarian relief chains: chain coordinators. *Journal of Humanitarian Logistics and Supply Chain Management*, 2(1), 85-103.
- Apte, A., Gonçalves, P., & Yoho, K. (2016). Capabilities and competencies in humanitarian operations. *Journal of Humanitarian Logistics and Supply Chain Management*, 6(2), 240-258. doi:10.1108/JHLSCM-04-2015-0020
- Balcik, B. (2017). Site selection and vehicle routing for post-disaster rapid needs assessment. *Transportation Research Part E*, 101, 30-58.
- Balcik, B., Beamon, B. M., Krejci, C. C., Muramatsu, K. M., & Ramirez, M. (2010). Coordination in humanitarian relief chains: Practices, challenges and opportunities. *Int. J. Production Economics*, 126, 22-34.
- Balcik, B., Bozkir, C. D., & Kundakcioglu, O. E. (2016). A literature review on inventory management in humanitarian supply chains. *Surveys in Operations Research and Management Science*, 21, 101-116.
- Bealt, J., & Mansouri, S. A. (2018). From disaster to development: a systematic review of community-driven humanitarian logistics. *Disasters*, 42(1), 124-148.
- Boonmee, C., Arimura, M., & Asada, T. (2017). Facility location optimization model for emergency humanitarian logistics. *International Journal of Disaster Risk Reduction*, 24, 485-498.
- Bozorgi-Amiri, A., Jabalameli, M. S., & Al-e-Hashem, S. M. (2013). A multi-objective robust stochastic programming model for disaster relief logistics under uncertainty. *OR Spectrum*, 35(4), 905-933.
- Campbell, A. M., & Jones, P. C. (2011). Prepositioning supplies in preparation for disasters. *European Journal of Operational Research*, 209, 156-165.
- Chakravarty, A. K. (2014). Humanitarian relief chain: Rapid response under uncertainty. *Int. J. Production Economics*, 151, 146-157.
- Chandes, J., & Paché, G. (2010). Investigating humanitarian logistics issues: from operations management to strategic action. *Journal of Manufacturing Technology Management*, 21(3), 320-340.
- Charles, A., Lauras, M., Van Wassenhove, L. N., & Dupont, L. (2016). Designing an efficient humanitarian supply network. *Journal of Operations Management*, 47-48, 58-70.
- Cozzolino, A. (2012). *Humanitarian Logistics: Cross-Sector Cooperation in Disaster Relief Management*. Springer.
- Cozzolino, A., Rossi, S., & Conforti, A. (2012). Agile and lean principles in the humanitarian supply chain: The case of the United Nations World Food Programme. *Journal of Humanitarian Logistics and Supply Chain Management*, 2(1), 16-33.
- Diedrichs, D. R., Phelps, K., & Isihara, P. A. (2016). Quantifying communication effects in disaster response logistics: A multiple network system dynamics model. *Journal of Humanitarian Logistics and Supply Chain Management*, 6(1), 24-45.
- Dufour, É., Laporte, G., Paquette, J., & Rancourt, M.-È. (2018). Logistics service network design for humanitarian response in East Africa. *Omega*, 74, 1-14.
- Duran, S., Ergun, Ö., Keskinocak, P., & Swann, J. L. (2013). Humanitarian Logistics: Advanced Purchasing and Pre-Positioning of Relief Items. J. H. Bookbinder içinde, *Handbook of Global Logistics: Transportation in International Supply Chains* (s. 447-462). New York: Springer.
- Duran, S., Gutierrez, M. A., & Keskinocak, P. (2011). Pre-Positioning of emergency items for CARE International. *Interfaces*, 41(3), 223-237.
- Elçi, Ö., & Noyan, N. (2018). A chance-constrained two-stage stochastic programming model for humanitarian relief network design. *Transportation Research Part B*, 108, 55-83.

- Ferrer, J. M., Martín-Campo, F. J., Ortuño, M. T., Pedraza-Martínez, A. J., Tirado, G., & Vitoriano, B. (2018). Multi-criteria optimization for last mile distribution of disaster relief aid: Test cases and applications. *European Journal of Operational Research*, 269, 501-515.
- Galindo, G., & Batta, R. (2013). Prepositioning of supplies in preparation for a hurricane under potential destruction of prepositioned supplies. *Socio-Economic Planning Sciences*, 47, 20-37.
- Goldschmidt, K. H., & Kumar, S. (2016). Humanitarian operations and crisis/disaster management: A retrospective review of the literature and framework for development. *International Journal of Disaster Risk Reduction*, 20, 1-13.
- Gralla, E., & Goentzel, J. (2018). Humanitarian transportation planning: Evaluation of practice-based heuristics and recommendations for improvement. *European Journal of Operational Research*, 269, 436-450.
- Gutjahr, W. J., & Fischer, S. (2018). Equity and deprivation costs in humanitarian logistics. *European Journal of Operational Research*, 270, 185-192.
- Hu, S.-L., Han, C.-F., & Meng, L.-P. (2017). Stochastic optimization for joint decision making of inventory and procurement in humanitarian relief. *Computers & Industrial Engineering*, 111, 39-49.
- Huang, M., Smilowitz, K. R., & Balcik, B. (2013). A continuous approximation approach for assessment routing in disaster relief. *Transportation Research Part B*, 50, 20-41.
- Iakovou, E., Vlachos, D., Keramydas, C., & Partsch, D. (2014). Dual sourcing for mitigating humanitarian supply chain disruptions. *Journal of Humanitarian Logistics and Supply Chain Management*, 4(2), 245-264.
- Iizuka, A. (2018). The nature and characteristics of Japanese NGOs in international disaster response. *Disaster Prevention and Management: An International Journal*, 27(3), 306-320.
- Jia, H., Ordóñez, F., & Dessouky, M. M. (2007). Solution approaches for facility location of medical supplies for large-scale emergencies. *Computers & Industrial Engineering*, 52, 257-276.
- Kaynak, R., & Tuğer, A. T. (2014). Coordination and collaboration functions of disaster coordination centers for humanitarian logistics. *Procedia - Social and Behavioral Sciences*, 109, 432-437.
- Kirac, E., & Milburn, A. B. (2018). A general framework for assessing the value of social data for disaster response logistics planning. *European Journal of Operational Research*, 269, 486-500.
- Kopinak, J. K. (2013, Mart 10). Humanitarian aid: Are effectiveness and sustainability impossible dreams? *The Journal of Humanitarian Assistance*. <https://sites.tufts.edu/jha/archives/1935> adresinden alındı
- Kovacs, G., & Spens, K. (2009). Identifying challenges in humanitarian logistics. *International Journal of Physical Distribution & Logistics Management*, 39(6), 506-528.
- Kunz, N., Reiner, G., & Gold, S. (2014). Investing in disaster management capabilities versus prepositioning inventory: A new approach to disaster preparedness. *Int. J. Production Economics*, 157, 261-272.
- Li, B., Hernandez, I., Milburn, A. B., & Ramirez-Marquez, J. E. (2018). Integrating uncertain user-generated demand data when locating facilities for disaster response commodity distribution. *Socio-Economic Planning Sciences*, 62, 84-103.
- Martínez-Rojas, M., Pardo-Ferreira, M. d., & Rubio-Romero, J. C. (2018). Twitter as a tool for the management and analysis of emergency situations: A systematic literature review. *International Journal of Information Management*, 43, 196-208.
- Moreno, A., Alem, D., & Ferreira, D. (2016). Heuristic approaches for the multiperiod location-transportation problem with reuse of vehicles in emergency logistics. *Computers & Operations Research*, 69, 79-96.
- Moshtari, M., & Gonçalves, P. (2017). Factors influencing interorganizational collaboration within a disaster relief context. *Voluntas*, 28, 1673-1694.
- Nelan, M. M., Wachtendorf, T., & Penta, S. (2018). Agility in disaster relief: a social construction. *Risk, Hazards & Crisis in Public Policy*, 9(2), 132-150.
- Overstreet, R. E., Hall, D., Hanna, J. B., & Rainer Jr, R. K. (2011). Research in humanitarian logistics. *Journal of Humanitarian Logistics and Supply Chain Management*, 1(2), 114-131.

- Paul, J. A., & MacDonald, L. (2016). Location and capacity allocations decisions to mitigate the impacts of unexpected disasters. *European Journal of Operational Research*, 251, 252-263.
- Policy Department, Directorate-General for External Policies. (2012). *Linking relief, rehabilitation and development: Towards more effective aid*. European Union.
- Raju, E., & Becker, P. (2013). Multi-organisational coordination for disaster recovery: The story of post-tsunami Tamil Nadu, India. *International Journal of Disaster Risk Reduction*, 4, 82-91.
- Ramsden, G. P. (2014). *Managing the Humanitarian Supply Chain - a Collaborative Approach?* University of Lincoln.
- Rawls, C. G., & Turnquist, M. A. (2010). Pre-positioning of emergency supplies for disaster response. *Transportation Research Part B*, 44, 521-534.
- Rawls, C. G., & Turnquist, M. A. (2012). Disaster management is the sequence of operations that seek to a natural disaster. *Socio-Economic Planning Sciences*, 46, 46-54.
- Roh, S. (2012). *The pre-positioning of humanitarian aid: The warehouse location problem*. Cardiff: Cardiff University Cardiff Business School.
- Salman, F. S., & Yücel, E. (2015). Emergency facility location under random network damage: Insights from the Istanbul case. *Computers & Operations Research*, 62, 266-281.
- Shariff, S. R., Moin, N. H., & Omar, M. (2012). Location allocation modeling for healthcare facility planning in Malaysia. *Computers & Industrial Engineering*, 62, 1000-1010.
- Sheu, J.-B. (2010). Dynamic relief-demand management for emergency logistics operations under large-scale disasters. *Transportation Research Part E*, 46, 1-17.
- Taskin, S., & Lodree Jr., E. J. (2010). Inventory decisions for emergency supplies based on hurricane count predictions. *Int. J. Production Economics*, 126, 66-75.
- Vahdani, B., Veysmoradi, D., Noori, F., & Mansour, F. (2018). Two-stage multi-objective location-routing-inventory model for humanitarian logistics network design under uncertainty. *International Journal of Disaster Risk Reduction*, 27, 290-306.
- Vaillancourt, A. (2016). A theoretical framework for consolidation in humanitarian logistics. *Journal of Humanitarian Logistics and Supply Chain Management*, 6(1), 2-23.
- Van Wassenhove, L. N., & Pedraza Martinez, A. J. (2012). Using OR to adapt supply chain management best practices to humanitarian logistics. *Intl. Trans. in Op. Res*, 19, 307-322.
- Widener, D. V., Mazzuchi, T. A., & Sarkani, S. (2018). Simplifying humanitarian assistance/disaster relief analytic models using activity-based intelligence: Syrian refugee crisis as a case study. *Disaster Prevention and Management*, 27(1), 60-73.
- Yi, W., & Kumar, A. (2007). Ant colony optimization for disaster relief operations. *Transportation Research Part E*, 43, 660-672.

KAYNAKÇA

- Akten, M. (2013). Possibility to employ AHP as a multi-criteria decision making method in landscape planning initiatives. In *Advances In Landscape Architecture*, 87-104.
- Arslan, M., & Çunkaş, M. (2012). Performance evaluation of sugar plants by fuzzy technique for order performance by similarity to ideal solution (TOPSIS). *Cybernetics and Systems*, 43(7), 529-548.
- Balkuvar, I. (2015). *Çok kriterli karar verme yöntemlerinden AHP ve VIKOR ile tablet seçimi*. Yüksek Lisans Tezi, İstanbul Üniversitesi, İstanbul.
- Chen, S. J., & Hwang, C. L. (1992). Fuzzy multiple attribute decision making methods. In *Fuzzy Multiple Attribute Decision Making* (289-486). Berlin: Springer.
- Daghouri, A., Mansouri, K., & Qbadou, M. (2018). Information System Evaluation based on Multi-Criteria Decision Making: A Comparison of Two Sectors. *International Journal of Advanced Computer Science and Applications (IJACSA)*, 6(9), 291-297.
- Deng, H., Yeh, C. H., & Willis, R. J. (2000). Inter-company comparison using modified TOPSIS with objective weights. *Computers & Operations Research*, 27(10), 963-973.
- Hwang, C. L., & Yoon, K. (1981). Methods for multiple attribute decision making. In *Multiple attribute decision making* (pp. 58-191). New York: Springer - Verlag.
- Kahraman, C., Cebi, S., Onar, S. C., Oztaysi, B., Tolga, A. C., & Sari, I. U. (Eds.). (2019). *Intelligent and fuzzy techniques in big data analytics and decision making: proceedings of the INFUS 2019 Conference* (1029). İstanbul: Springer.
- Mahapatara, S. S., Sharma, S. K., & Parappagoudar, M. B. (2013). A novel multi-criteria decision making approach for selection of reverse manufacturing alternative. *International Journal of Services and Operations Management*, 15(2), 176-195.
- Olson, D. L. (2004). Comparison of weights in TOPSIS models. *Mathematical and Computer Modelling*, 40(7-8), 721-727.
- Saaty, T. L. (1994). How to make a decision: the analytic hierarchy process. *Interfaces*, 24(6), 19-43.
- Shao, M., Han, Z., Sun, J., Xiao, C., Zhang, S., & Zhao, Y. (2020). A review of multi-criteria decision making applications for renewable energy site selection. *Renewable Energy*, 157, 377-403.
- Triantaphyllou, E., & Lin, C. T. (1996). Development and evaluation of five fuzzy multiattribute decision-making methods. *International Journal of Approximate Reasoning*, 14(4), 281-310.
- Tzeng, G. H., & Huang, J. J. (2011). *Multiple attribute decision making: methods and applications*. New York: CRC press.
- Wang, G., Huang, S. H., & Dismukes, J. P. (2004). Product-driven supply chain selection using integrated multi-criteria decision-making methodology. *International Journal of Production Economics*, 91(1), 1-15.
- Wang, J., Fan, K., Su, Y., Liang, S., & Wang, W. (2008). Air combat effectiveness assessment of military aircraft using a fuzzy AHP and TOPSIS methodology. In *2008 Asia Simulation Conference-7th International Conference on System Simulation and Scientific Computing* (pp. 655-662). IEEE.
- Zeleny, M. (2011). Multiple criteria decision making (MCDM): From paradigm lost to paradigm regained? *Journal of Multi-Criteria Decision Analysis*, 18(1-2), 77-89.
- Bozkurt, R. (1995). Hizmet endüstrilerinde kalite. *Verimlilik Dergisi*, 2.
- Dalğıç, A. (2013). *Hizmet sektöründe hizmet kalitesinin ölçümü ve hizmet kalitesini etkileyen faktörler: Antalya'da hizmet kalitesi ölçümüne yönelik bir uygulama* (Master's thesis, Adnan Menderes Üniversitesi, Sosyal Bilimler Enstitüsü).
- Bütün, H. (2009). Hizmet işletmelerinde kalitenin önemi ve servqual tekniği. *Kocaeli Üniversitesi Sosyal Bilimler Enstitüsü Dergisi*.
- Bulgan, U., & Gürdal, G. (2005). Hizmet kalitesi ölçülebilir mi?
- Sevimli, S. (2006). *Hizmet sektöründe kalite ve hizmet kalitesi ölçümü üzerine bir uygulama* (Doctoral dissertation, DEÜ Sosyal Bilimleri Enstitüsü).
- Zeithaml, V. A., Parasuraman, A., Berry, L. L., & Berry, L. L. (1990). *Delivering quality service: Balancing customer perceptions and expectations*. Simon and Schuster.

KAYNAKÇA

- Ağı Günerhan, S. Erdem, Ü. ve Günerhan, H. (2010). *Çevre ve enerji açısından Yavaş Şehir Hareketinin gelişimi*, http://www.mmo.org.tr/resimler/dosya_ekler/92ea5eb97cbf51f_ek.pdf?dergi=1045, (Erişim Tarihi: 30.01.2023).
- Ak, D. (2017). Yavaş Kent (Cittaslow) Hareketi ve Türkiye örnekleri üzerine bir değerlendirme. *Journal of International Social Research*. 10(52), 884-903.
- Ak Çetin, D. ve Akpınar, O. (2021). Seferihisar'da konut fiyatlarını etkileyen faktörlerin Hedonik Model ile belirlenmesi araştırması. *İzmir İktisat Dergisi*, 36(1), 43-59.
- Aydoğan, S. (2015). *Sürdürülebilir mimarlıkta sakin şehir (cittaslow) yaklaşımı*. (Yayınlanmamış Yüksek Lisans Tezi). İstanbul Teknik Üniversitesi.
- Cittaslow (2022). Download Cittaslow List, https://www.cittaslow.org/sites/default/files/content/page/files/246/cittaslow_list_november_2022.pdf, (Erişim Tarihi: 11.02.2023).
- Cittaslow (2023a). *International Network of Cities Where Living Is Good*, <https://www.cittaslow.org/>, (Erişim Tarihi: 14.02.2023).
- Cittaslow (2023b). *Turkish National Network*, <https://www.cittaslow.org/network/turkish-national-network>, (Erişim Tarihi: 14.02.2023).
- Cittaslow Türkiye (2023a). *Üyelik Süreci ve Kriterler*, <https://cittaslowturkiye.org/tr/uyelik-sureci-ve-kriterler/>, (Erişim Tarihi: 14.02.2023).
- Cittaslow Türkiye (2023b). *Cittaslow Felsefesi*, <https://cittaslowturkiye.org/tr/cittaslow-hareketi/>, (Erişim Tarihi: 14.02.2023).
- Cittaslow Türkiye (2023c). *Cittaslow Metropol Kontrol Listesi*, <https://cittaslowturkiye.org/tr/metropol/>, (Erişim Tarihi: 14.02.2023).
- Cittaslowmetropolizmir.org (2023). <https://www.cittaslowmetropolizmir.org/>, (Erişim Tarihi: 14.02.2023).
- Çolak, E. C. (2018). *Sürdürülebilir kentleşme kapsamında sakin şehir uygulaması: Yalvaç örneği*. (Yayınlanmamış Yüksek Lisans Tezi). Süleyman Demirel Üniversitesi.
- Coşar, Y. (2013). *Yavaş şehir (Cittaslow) olgusunun turist davranışları ve yerel halkın kentsel yaşam kalitesi algısına etkileri* (Yayınlanmamış Doktora Tezi). Dokuz Eylül Üniversitesi.
- Doğru Veri (2023). *Türkiye'nin sakin şehirleri*, <https://dogruveri.com/turkiyenin-sakin-sehirleri/>, (Erişim Tarihi: 14.02.2023).
- Eker, B. (2012). *Sakin Şehirler Sakin Hayat*, <http://www.habitat.org.tr/sakin-sehirler/383-sakin-sehirler-citta-slow.html>, (Erişim Tarihi: 16.02.2023).
- Fondazione Slow Food (2023). *Earth Markets*, <https://www.fondazione Slow Food.com/en/what-we-do/earth-markets/#>, (Erişim Tarihi: 15.02.2023).
- Genç, K. (2021). Turizm ve sakin şehir paradoksu: Seferihisar örneği. *Tourism and Recreation*. 3(2), 150-157.
- Göçebeler, M. F. (2021). *Sürdürülebilir kalkınma çerçevesinde Cittaslow'un değerlendirilmesi: Halfeti örneği* (Yayınlanmamış Yüksek Lisans Tezi). Gaziantep Üniversitesi.
- Gündüz, C. (2017). *Yerel kalkınmacılıkta Cittaslow modeli: Neoliberal kentleşme politikalarına yeni bir alternatiflik mi?* Tahire Erman ve Serpil Özaloğlu (Ed.), Bir varmış bir yokmuş: Toplumsal bellek, mekân ve kimlik üzerine araştırmalar içinde (s.255-266). İstanbul: Koç Üniversitesi Yayınları.
- Hekimci, F. (2015). Sürdürülebilir yerel kalkınma ve Yavaş Şehirler. *Verimlilik Dergisi*, (4), 77-112.
- Heitmann, S., Robinson, P. ve Povey, G. (2011). Slow food, slow cities and slow tourism. In P. Robinson, S. Heitmann ve P.U.C. Dieke (Eds.). *Research Themes for Tourism* (114-128). CAB International.
- Hürriyet Gazetesi (2007). *Sefertası 'fast food'a karşı*, 29 Aralık 2007, <https://www.hurriyet.com.tr/eg/sefertasi-fast-food-a-karsi-7937963>, (Erişim Tarihi: 10.01.2023).
- Kartal, G. (2019). Sürdürülebilir kalkınma anlayışına farklı bir bakış: Cittaslow "Yavaş Şehir" hareketi ve sürdürülebilir kalkınma. *KMÜ Sosyal ve Ekonomik Araştırmalar Dergisi*, 21(36), 9-18.
- Keskin, E. B. (2012). Sürdürülebilir kent kavramına farklı bir bakış: yavaş şehirler (Cittaslow). *Paradoks Ekonomi Sosyoloji ve Politika Dergisi*, 8(1), 81-99.

- Lowry, L.L. ve Lee, M. (2011). *CittaSlow, Slow cities, Slow food: Searching for a model for the development of slow tourism*. Travel&Tourism Research Association, 42nd Annual Conference Proceedings, June 19-21, London, Ontario, Canada.
- Mayer, H. ve Knox, P. L. (2006). Slow cities: Sustainable places in a fast world. *Journal of Urban Affairs*. 28(4),321-334. <https://doi.org/10.1111/j.1467-9906.2006.00298.x>.
- Mayer, H. ve Knox, P. L. (2010). Small-Town Sustainability: Prospects in the Second Modernity. *European Planning Studies*, 18(10), 1545-1565.
- Nilsson J.H., Svård A.C., Widarsson A. ve Wirell, T. (2011). Cittáslow Eco-Gastronomic Heritage as a Tool for Destination Development. *Current Issues in Tourism*, 14(4), 373-386.
- Onaran, D. C. (2013). *Yavaş şehirlerde kentsel kimlik*. (Yayınlanmamış Yüksek Lisans Tezi). Mimar Sinan Güzel Sanatlar Üniversitesi.
- Özer Tekin, N. B. (2021). Hızlanan dünyaya bir alternatif olarak Seferihisar Sakin Şehir örneği. *İdeal Kent*.12(34),1503-1530.
- Özmen, A. ve Can, M. C. (2018). Cittaslow Hareketi'ne eleştirel bir bakış, *Planlama*, 28(2): 91-101
- Öztürk, A., İpek, F. ve Kayacan, B. (2023). Cittaslow (sakin şehir) yaklaşımının sürdürülebilir yerel kalkınmaya etkisi: Şavşat örneği. *Manas Sosyal Araştırmalar Dergisi*, 12(1), 187-208. doi:10.33206/mjss.1143649.
- Parkins W. ve Craig, G. (2006). *Slow living*, Londra: Bloomsbury Academic.
- Peker-Say, N., Türel, H. S., Güney, M. E., Baykan, M. N., Küçükerbaş, E. V., Yücel, M., Ökten, S. Ö. ve Aysu, A. (2015). *İzmir-Seferihisar'da sakinşehir (cittaslow) kistaslarına uygun alan kullanım önerilerinin geliştirilmesi ve bu kapsamda farklı ulaşım seçeneklerin değerlendirilmesi* (Proje No. ÇAYDAG 112Y010). TÜBİTAK, <https://app.trdizin.gov.tr/proje/TVRVeU16SXk/izmir-seferihisar-da-sakin-sehir-cittaslow-kistaslarına-uygun-alan-kullanım-önerilerinin-gelistirilmesi-ve-bu-kapsamda-farklı-ulasım-seceneklerinin-degerlendirilmesi>, (Erişim Tarihi: 14.01.2023).
- Pekin, A. (2021). *Sürdürülebilir bir kalkınma modeli olarak Türkiye'de "sakin şehir (Cittaslow/slow city) hareketi" üzerine bir analiz* (Yayınlanmamış Yüksek Lisans Tezi). Gümüşhane Üniversitesi.
- Petrini C. ve Padovani, G. (2011). *Slow Food Devrimi*, Çev. Çağrı Ekiz, İstanbul: Sinek Sakız Yayınevi.
- Petrini, C., Bogliotti, C., Rava, R. ve Scaffidi, C. (2012). The central role of food, Congress Paper 2012-2016, https://www.slowfood.com/filemanager/official_docs/SFCONGRESS2012_Central_role_of_food.pdf, (Erişim Tarihi: 12.02.2023).
- Pietrykowski, B. (2004). You are what you eat: The social economy of the slow food movement. *Review of Social Economy*. 62(3),307-321.
- Pink, S. (2008). Sense and sustainability: The case of the Slow City movement. *Local Environment*, 13(2), 95-106.
- Ritzer, G. (2011). *Toplumun McDonaldlaştırılması*, Çev. Şen Süer Kaya, İstanbul: Ayrıntı Yayınları.
- RUR, (2012). *Cittaslow dall'Italia al Mondo*, La Rete Internazionale delle Città del Buon Vivere. Milano: Franco Angeli.
- Savaş Yavuzçehre, P., ve Donat, O. (2016). Sakin kent hareketinin Türkiye'deki gelişimi üzerine bir değerlendirme. *Uluslararası Sosyal Araştırmalar Dergisi*. 9(42),1480-1488.
- Slow Food International, (2023a). Our structure, <https://www.slowfood.com/about-us/our-structure/>, (Erişim Tarihi: 22.01.2023).
- Slow Food International, (2023b). Our philosophy, <https://www.slowfood.com/about-us/our-philosophy/>, (Erişim Tarihi: 22.01.2023).
- Sungur, Z. (2013). Türkiye'nin sakin şehirlerindeki kadın girişimciliğine sosyolojik bir bakış (Bildiri Sunumu). International Conference on Eurasian Economies. 641-648.
- Şahinkaya, S. (2010). Bir yerel kalkınma modeli: Cittaslow ve Seferihisar üzerine değerlendirmeler, <https://silo.tips/download/i-cittaslow-nedir-dr-serdar-ahinkaya>, (Erişim Tarihi: 17.02.23).
- UCB -Uluslararası Cittaslow Birliği-, (2017). *Cittaslow International Charter*. Orvieto (İtalya).
- Üstündağlı, E., Baybars, M. ve Güzeleğlı, E. B. (2015). Coolaborative sustainability: analyzing economic and social outcomes in the context of cittaslow. *Business and Economic Research Journal*, 6,(1),125-144.
- Yalçın, A. ve Yalçın, S. (2013). Sürdürülebilir yerel kalkınma için Cittaslow hareketi bir model olabilir mi?. *Sosyal ve Beşeri Bilimler Dergisi*, 5(1), 32-41.

KAYNAKLAR

Cumhurbaşkanlığı Devlet Arşivleri Başkanlığı Osmanlı Arşivi (BOA),

BOA. Y..MTV. 214/8, Tarih 01/M/1319.

BOA. Y..PRK.EŞA. 37/90, Tarih 29 /Z/1318.

BOA. HR.TO. 357/9, Tarih 07/1900(Miladi)

BOA. DH.MKT. 2414/63

BOA.DH.MKT. 2409/100, 1318 C. 6.

BOA. DH.MKT. 2452/101, 28 /L/ 1318(Hicri)

BOA. Y.PRK.UM. 52/63, Tarih 4/ Ş/1318.

Sürelî Yayınlar ve Kronikler

Hak, *Cülûs*, 31 Ağustos 1900.

İkdâm, *Şuunat 25nci Sene-i Culusiye-yi Heyet-i Murahhasa*, 31 Ağustos 1900 (5 Cemaziyelevvel 1318)

İkdâm, *Şuînât Yirmibeşinci Sene-i Culusiye*, 30 Ağustos 1900 (4 Cemaziyelevvel 1318).

İkdâm, *Kamus-i Türki*, 29 Ağustos 1900(3 Cemaziyelevvel 1318).

İkdâm, *Kamus-i Türki Müellifi Ş. Sami*, 22 Eylül 1900 (27 Cemaziyelevvel 1318).

İkdâm, *Şuunat,25nci Sene-i Culusiye-yi Heyet-i Murahhasa*, 31 Ağustos 1900 (5 Cemaziyelevvel 1318).

İkdâm, *İhtar*, 31 Ağustos 1900 (5 Cemaziyelevvel 1318).

İkdâm, *Tebliğat-ı Resmîye*, 31 Ağustos 1900 (5 Cemaziyelevvel sene 1318).

İkdâm, *Devlet-i Aliyye-i Osmaniye'nin Altıyüzcü Sene-i Devriyye-i İstiklâlî*, 23 Eylül 1900 (27 Cemaziyelevvel 1318)

Servet, *İstiklâl-i Osmani*, 22 Eylül 1900 (27 Cemaziyelevvel 1318).

Servet, *İstiklâl-i Osmani Yedinci Asır*, 26 Eylül 1900 (1 Cemaziyelahir 1318).

Servet, *Keza*, 9 Eylül 1900 (14 Cemaziyelevvel 1318).

Servet, *Mâide-i Seniyye-i Hazret-i Hilafetpenahi*, 3 Eylül 1900 (8 Cemaziyelevvel 1318).

Servet, *Avrupa Matbuatı*, 8 Eylül 1900 (13 Cemaziyelevvel 1318).

Servet, “*Salât-ü Cum'a Resmî Âlisi*”, 8 Eylül 1900 (13 Cemaziyelevvel 1318).

Servet, *Cülûs-ı Hümayun-u Yirmibeşinci Sene-i Devriyesi*, 9 Eylül 1900 (14 Cemaziyelevvel 1318).

Servet, *Cülûs-ı Hazret-i Meyâmin-i me'nus Hazret-i Hilafetpenahi Yirmibeşinci Sene-i Devriye-i Mesude*, 31 Ağustos 1900 (5 Cemaziyelevvel 1318).

Servet, *Cülûs-u Meyamen-i Me'nus-ı Hilafetpenâhi Efendimizin Yirmibeşinci Sene-i Devriyye-i Kudsiyesi*, 27 Eylül 1900 (2 Cemaziyelahir 1318).

Servet, *Cülûs-ı Hilafetpenahi Efendimizin Yirmibeşinci Sene-i Devriyyesi*, 12 Eylül 1900(17 Cemaziyelevvel 1318).

Servet, *Cülûs-ı Hümayun-u Yirmibeşinci Sene-i Devriyesi*, 9 Eylül 1900 (14 Cemaziyelevvel 1318).

Servet, *İhtar-ı Mahsusa*, 8 Eylül 1900 (13 Cemaziyelevvel 1318).

Servet, *Tevcihât*, 26 Eylül 1900 (1 Cemaziyelahir 1318).

Servet, *Avrupa Matbuatı*, 8 Eylül 1900 (13 Cemaziyelevvel 1318).

Servet, *Şehrayini Meserret karin tafsilatı*, 8 Eylül 1900(13 Cemaziyelevvel 1318).

Servet, *Diyarbakir Vilayetinden*, 10 Eylül 1900 (15 Cemaziyelevvel 1318).

Servet, *Diyarbakir Vilayetinden*, 11 Eylül 1900 (16 Cemaziyelevvel 1318).

Servet, *Şefkat*, 9 Eylül 1900 (14 Cemaziyelevvel 1318).

Servet, *Madalya*, 9 Eylül 1900 (14 Cemaziyelevvel 1318).

Servet, *Arz-ı şükran-ı azîm*, 1 Eylül 1900 (6 Cemaziyelevvel 1318).

Servet, *Yirmibeşinci sene-i devriye-i mesude*, 16 Ağustos 1900(20 Rebiülahir 1318).

Tercüman-ı Hakikat, *Yirmibeşinci Sene-i Devriyesi Müessesat-ı Hayriyye*, 1 Eylül 1900(6 Cemaziyelevvel 1318).

Tercüman-ı Hakikat, *Tebliğat-ı resmîyye*, 31 Ağustos 1900 (5 Cemaziyelevvel 1318).

Tercüman-ı Hakikat, *Yirmibeşinci Sene-i Devriye-i Cülus Meyamen-i Menus Hazret-i Padişahi*, 30 Ağustos 1900(4 Cemaziyelevvel 1318).

Tercüman-ı Hakikat, *Tevcihât-ı resmîyye*, 31 Ağustos 1900 (5 Cemaziyelevvel 1318).

Tetkik Eserler

Ayyıldız, Nigar, *II. Abdülhamid Dönemi Saray Merasimleri*, Doğu Kütüphanesi, İstanbul, 2008.

Ahmet Lütfi Efendi, *Vak'anüvis Ahmed Lütfi Efendi Tarihi*, Haz. Ahmed Hazerfen, C.IV-V, İstanbul 1999, s.885-886.

Barton, James L., *Daybreak of Turkey*, Boston The Pilgrim Press, NY Chicago, 1908

Devellioğlu, Ferit, *Osmanlıca-Türkçe Ansiklopedik Lûgat*, Aydın Kitabevi, Ankara 2002.

Karateke, Hakan T., *Padişahım Çok Yaşa! Osmanlı Devletinin Son Yüzyulunda Merasimler*, Kitap Yayınevi, İstanbul 2012.

Ortaylı, İlber, *Osmanlı Barışı*, Da Yayıncılık, İstanbul, 2004.

Osmanoğlu, Ayşe, *Babam Sultan Abdülhamid Hatıralarım*, Selis Kitaplar, İstanbul 2008.

Osmanoğlu, Şadiye, *Babam Abdülhamid Saray ve Sürgün Yılları*, Timaş, 3. Baskı, İstanbul, 2012.

Özger, Yunus, *Osmanlı Hanedanında Doğum Günü Törenleri*, İdeal Kültür Yayıncılık, İstanbul, 2022.

Sami, Şemseddin, *Kamus-ı Türki* (Latin Harfleriyle) Hazırlayanlar: Yrd. Doç. Dr. Raşit Gündoğdu, Yrd. Doç. Dr. Niyazi Adıgüzel, Ebul Faruk Önal, İdeal Yay., İstanbul , 2012.

Şehzade Ali Vasıb Efendi, *Bir Şehzadenin Hatıratı Vatan ve Menfada Gördüklerim ve İşittiklerim*, Haz. Osman Selahaddin Osmanoğlu, YKY, İstanbul, 2004.

Uzunçarşılı, İsmail Hakkı, *Osmanlı Devletinin Saray Teşkilatı*, TTK Yayınevi, Ankara, 1988.

DİJİTAL AĐDA İLETİŐİM: İMKÂN VE SINIRLILIKLAR

Editörler:

Dr. İsmail Karakulle, Dr. Ali akır

EĐİTİM
yayınevi

DİJİTAL ÇAĞDA İLETİŞİM: İMKÂN VE SINIRLILIKLAR

Editörler: Dr. İsmail Karakulle, Dr. Ali Çakır

Genel Yayın Yönetmeni: Yusuf Ziya Aydoğın (yza@egitimyayinevi.com)

Genel Yayın Koordinatörü: Yusuf Yavuz (yusufyavuz@egitimyayinevi.com)

Sayfa Tasarımı: Eğitim Yayınevi Grafik Birimi

Kapak Tasarımı: Eğitim Yayınevi Grafik Birimi

T.C. Kültür ve Turizm Bakanlığı

Yayıncı Sertifika No: 47830

ISBN: 978-625-6408-77-7

1. Baskı, Mart 2023

Baskı Cilt

Uzun Dijital Matbaacılık

İstanbul Cad. İstanbul Çarşısı No: 48/48 - 49 İskitler 06070 / Ankara

Matbaa Sertifika No: 47865

Kütüphane Kimlik Kartı

DİJİTAL ÇAĞDA İLETİŞİM: İMKÂN VE SINIRLILIKLAR

Editörler: Dr. İsmail Karakulle, Dr. Ali Çakır

204 s., 165x240 mm

Kaynakça var, dizin yok.

ISBN: 978-625-6408-77-7

Çalışmaların içeriklerine ilişkin yasal sorumluluk tamamen eserlerin yazarlarına aittir.

Copyright © Bu kitabın Türkiye'deki her türlü yayın hakkı Eğitim Yayınevi'ne aittir. Bütün hakları saklıdır. Kitabın tamamı veya bir kısmı 5846 sayılı yasanın hükümlerine göre kitabı yayımlayan firmanın ve yazarlarının önceden izni olmadan elektronik/mechanik yolla, fotokopi yoluyla ya da herhangi bir kayıt sistemi ile çoğaltılamaz, yayımlanamaz.



Yayınevi Türkiye Ofis: İstanbul: Eğitim Yayınevi Tic. Ltd. Şti., Atakent mah. Yasemen sok. No: 4/B, Ümraniye, İstanbul, Türkiye

Konya: Eğitim Yayınevi Tic. Ltd. Şti., Fevzi Çakmak Mah. 10721 Sok. B Blok, No: 16/B, Safakent, Karatay, Konya, Türkiye
+90 332 351 92 85, +90 533 151 50 42, 0 332 502 50 42
bilgi@egitimyayinevi.com

Yayınevi Amerika Ofis: New York: Eğitim Publishing Group, Inc.
P.O. Box 768/Armonk, New York, 10504-0768, United States of America
americaoffice@egitimyayinevi.com

Lojistik ve Sevkiyat Merkezi: Kitapmatik Lojistik ve Sevkiyat Merkezi, Fevzi Çakmak Mah. 10721 Sok. B Blok, No: 16/B, Safakent, Karatay, Konya, Türkiye
sevkiyat@egitimyayinevi.com

Kitabevi Şubesi: Eğitim Kitabevi, Şükran mah. Rampalı 121, Meram, Konya, Türkiye
+90 332 499 90 00
bilgi@egitimkitabevi.com

İnternet Satış: www.kitapmatik.com.tr
+90 537 512 43 00
bilgi@kitapmatik.com.tr



Kaynakça

- A Brief History of the Internet*. 2022 tarihinde University System of Georgia: https://www.usg.edu/galileo/skills/unit07/internet07_02.phtml (15.01.2023).
- A. Mejias, U., & Couldry, N. (2019). Datafication. *Internet Policy Review*, 8(4), 1-10. doi:10.14763/2019.4.1428
- Aonso, C. (2018). *Why You Keep Getting Ads For Things You've Talked About But Haven't Searched Up Online*. Narcity Media: <https://www.narcity.com/why-you-keep-getting-ads-for-things-youve-talked-about-but-havent-searched-up-online> (15.01.2023).
- Arvidsson, A., & Colleoni, E. (2012). Value in Informational Capitalism and on the Internet. *The Information Society*, 28(3), 135-150. doi:<https://doi.org/10.1080/01972243.2012.669449>
- Balbi, G., Ribeiro, N., Schafer, V., & Schwarzenegger, C. (2021). Digging into Digital Roots. Towards a Conceptual Media and Communication History. G. Balbi, N. Ribeiro, V. Schafer, C. Schwarzenegger, G. Balbi, N. Ribeiro, V. Schafer, & C. Schwarzenegger (Dü) içinde, *Historicizing Media and Communication Concepts of the Digital Age* (s. 1-18). Boston: Walter de Gruyter.
- Baran, P. (1964). On Distributed Communications Networks. *IEEE transactions on Communications Systems*, 12(1), 1-9. doi:10.1109/TCOM.1964.1088883
- Bell, D. (2004). Post-Industrial Society. T. I. Reader, R. Blom, E. Karvonen, H. Melin, K. Nordenstreng, E. Puoskari, & F. Webster (Dü). içinde Londra: Routledge.
- Bendiek, A., & Neyer, J. (2020). Europas Digitale Souveränität. Bedingungen und Herausforderungen Internationaler Politischer Handlungsfähigkeit. M. Oswald, & I. Borucki (Dü) içinde, *Demokratiethorie im Zeitalter der Frühdigitalisierung* (s. 103–125). Wiesbaden: Springer VS.
- Berg, S., & Hofmann, J. (2021). Digital Democracy. *Internet Policy Review*, 10(4), 1-23. doi:<https://doi.org/10.14763/2021.4.1612>
- Betancourt, M. (2015). *The Critique of Digital Capitalism: An Analysis of the Political Economy of Digital Culture and Technology*. Brooklyn: Punctum Books.
- Bobbio, N. (1989). *Democracy and Dictatorship: The Nature and Limits of State Power*. Minneapolis: University of Minnesota Press.
- Bodó, B., Klara Brekke, J., & Hoepman, J.-H. (2021). Decentralisation: A Multidisciplinary Perspective. *Internet Policy Review*, 10(2), 1-21. doi:<https://doi.org/10.14763/2021.2.1563>
- Bondy, A., & Murty, U. (2008). *Graph Theory*. New York: Springer.
- Bruns, A. (2019). Filter Bubble. *Internet Policy Review*, 8(4), 1-14. doi:10.14763/2019.4.1426
- Bucher, T. (2018). *If... Then. Algorithmic Power and Politics*. Oxford: Oxford University Press.
- Castells, M. (2004). *The Network Society: A Cross-cultural Perspective A Cross-cultural Perspective*. Northampton: Edward Elgar Publishing.
- Cawley, C. (2022). *Does Your Phone Listen to You for Ads? Or Is It Just Coincidence? Make Use Of:* <https://www.makeuseof.com/tag/your-smartphone-listening-or-coincidence/> (15.01.2023).
- Curran, J. (2012). Rethinking the Internet. J. Curran, N. Fenton, & D. Freedman (Dü) içinde, *InMisunderstanding the Internet* (s. 3-33). New York: Routledge.
- Dean, J. (2005). Communicative Capitalism: Circulation and the Foreclosure of Politics. *Cultural Politics*, 1(1), 51–74.
- Dencik, L., & Sanchez-Monedero, J. (2022). Data Justice. *Internet Policy Review*, 11(1), 1-16. doi:<https://doi.org/10.14763/2022.1.1615>
- Dolata, U. (2019). Privatization, Curation, Commodification. *Österreich Z Soziol*, 44, 181–197. doi:<https://doi.org/10.1007/s11614-019-00353-4>
- Dulong de Rosnay, M., & Stalder, F. (2020). Digital Commons. *Internet Policy Review*, 9(4), 1-22. doi:<https://doi.org/10.14763/2020.4.1530>
- Foley, D. (2013). Rethinking Financial Capitalism and the “Information” Economy. *Review of Radical Political Economics*, 45(3), 257–268. doi:<https://doi.org/10.1177/0486613413487154>
- Fuchs, C. (2022). *Digital Capitalism Media, Communication and Society*. New York: Routledge.
- Fuchs, C. (2023). *Digital Democracy and the Digital Public Sphere Media, Communication and Society*. New York: Routledge.

- Fuchs, C. (New York). *Digital Ethics Media, Communication and Society*. 2023: Routledge.
- Gerlitz, C., & Helmond, A. (2013). The like Economy: Social Buttons and the Data-intensive Web. *New media & society*, 15(8), 1348–1365.
- Graham, J. (2019). *Is Facebook listening to me? Why those ads appear after you talk about things*. Phys: <https://phys.org/news/2019-06-facebook-ads.html> (15.01.2023).
- Graham, J. (2019). *Is Facebook listening to me? Why those ads appear after you talk about things*. USA TODAY: <https://www.usatoday.com/story/tech/talkingtech/2019/06/27/does-facebook-listen-to-your-conversations/1478468001/> (15.01.2023).
- Katzenbach, C., & Ulbricht, L. (2019). Algorithmic Governance. *Internet Policy Review*, 8(4), 1-18. doi:10.14763/2019.4.1424
- Keach, S. (2021). *Seeing Facebook ads for something you've talked about? Be very worried*. The Sun: <https://www.thesun.co.uk/tech/16606144/facebook-ads-spoken-conversation-talked-listening-spying/> (15.01.2023).
- Kergel, D., & Heidkamp-Kergel, B. (2020). Digital Transformation of Communication and Learning - A Heuristic Overview. D. Kergel, B. Heidkamp-Kergel, R. C. Arnett, & S. Mancino (Dü) içinde, *Communication and Learning in an Age of Digital Transformation* (s. 39-54). Oxon: Routledge.
- Kergel, D., Heidkamp-Kergel, B., C. Arnett, R., & Mancino, S. (Dü). (2020). *Communication and Learning in an Age of Digital Transformation*. Oxon: Routledge.
- Larsson, S., & Heintz, F. (2020). Transparency in Artificial Intelligence. *INTERNET POLICY REVIEW*, 9(2), 1-16. doi:10.14763/2020.2.1469
- Lyon, D. (2007). *Surveillance studies: An overview*. Cambridge: Polity Press.
- Lyon, D. (2022). Surveillance. *Internet Policy Review*, 11(4), 1-19. doi:10.14763/2022.4.1673
- Matarese, J. (2022). *Is your phone listening and targeting you with ads?* Denver7: <https://www.denver7.com/money/consumer/dont-waste-your-money/is-your-phone-listening-and-targeting-you-with-ads> (15.01.2023).
- Matzner, T., & Ochs, C. (2019). Privacy. *Internet Policy Review*, 8(4), 1-14.
- Microsoft's Biggest Hits And Flops*. (2015). 2022 tarihinde Forbes: <https://www.forbes.com/pictures/fmdk45egijf/hit-ms-dos-1981/?sh=4aac98d75797> (15.01.2023).
- Mireille, H. (2020). Smart technologies. *Internet Policy Review*, 9(4), 1-16.
- Moore, K. (2019). *Is my phone listening to me? We tested it, this is what happened*. WWL-TV: <https://www.wwtv.com/article/news/investigations/katie-moore/when-we-talk-our-phones-are-listening-how-else-could-this-happen/289-04f2c434-4ca3-49a5-abff-b9d86f21f19d> (15.01.2023).
- Morozov, E. (2011). *The Net Delusion: How not to Liberate the World*. London: Allen Lane.
- Nieborg, D., & Helmond, A. (2019). The Political Economy of Facebook's Platformization in the Mobile Ecosystem: Facebook Messenger as a Platform Instance. *Media, Culture and Society*, 40(2), 1-23. doi:10.1177/0163443718818384
- Ochs, C. (2017). Rechnende Räume. Zur informationellen Transformation räumlicher Privatheiten [Spaces that compute. On the informational transformation of spatial private spheres]. A. Henkel, H. Laux, & F. Anicker (Dü) içinde, *Zeitschrift für Theoretische Soziologie: Sonderband 4. Raum und Zeit: Soziologische Beobachtungen zur gesellschaftlichen Raumzeit* (s. 188–211). Weinheim: Beltz.
- O'Neil, C. (2016). *Weapons of Math Destruction. How Big Data Increases Inequality and Threatens Democracy*. London: Allen Lane.
- Ouellet, M. (2019). Capital as Power: Facebook and the Symbolic. É. George (Dü.) içinde, *Digitalization of Society and Socio-political Issues 1: Digital, Communication and Culture* (s. 83-94). Hoboken: John Wiley & Sons, Inc.
- Pariser, E. (2011). *The Filter Bubble: What the Internet is Hiding From You*. New York: The Penguin Press.
- Pettit, H. (2021). *Ingenious test can prove if Facebook secretly listens to your conversations*. New York Post: <https://nypost.com/2021/11/23/test-can-prove-if-facebook-secretly-listens-to-your-conversations/> (15.01.2023).

- Pfeiffer, S. (2021). *Digitalisierung als Distributivkraft: Über das Neue am digitalen*. Bielefeld: Transcript.
- Poell, T., Nieborg, D., & Van Dijck, J. (2019). Platformisation. *Internet Policy Review*, 8(4), 1-13. doi:10.14763/2019.4.1425
- Pohle, J., & Thiel, T. (2020). Digital sovereignty. *Internet Policy Review*, 1-19.
- Ribeiro, N. (2015). The Discourse on New Media: Between Utopia and Disruption. S. Kinnebrock, C. Schwarzenegger, & T. Birkner (Dü) içinde, *Theorien des Medienwandels* (s. 211–230). Köln: Herbert von Halem Verlag.
- Rössler, B. (2005). *The Value of Privacy*. Cambridge: Polity Press.
- Schiller, D. (1999). *Digital Capitalism: Networking the Global Market System*. Cambridge, Massachusetts, London: The MIT Press.
- Seidl, T. (2021). Ideas, Politics, and Technological Change. Essays on the Comparative Political Economy of Digital Capitalism. *Yayımlanmış Doktora Tezi*. Floransa: European University Institute.
- Sunstein, C. (2007). *Republic.com 2.0*. New Jersey: Princeton University Press.
- Taylor, L. (2017). What is data justice? The case for connecting digital rights and freedoms globally. *Big Data & Society*, 4(2), 1-14. doi:https://doi.org/10.1177/2053951717736335
- Temir, E. (2021). POWER, OPPOSITION AND SOCIAL MEDIA IN RUSSIA. *Gümüşhane Üniversitesi İletişim Fakültesi Elektronik Dergisi*, 9(1), 470-501.
- Veale, M., & Brown, I. (2020). Cybersecurity. *Internet Policy Review*, 9(4), 1-22. doi:10.14763/2020.4.1533
- Walmsley, J. (2021). Artificial Intelligence and the Value of Transparency. *AI & SOCIETY*, 585–595. doi:https://doi.org/10.1007/s00146-020-01066-z
- Walsh, T. (2017). The Singularity May Never Be Near. *AI Magazine*, 38(3), 58-62. doi:https://doi.org/10.1609/aimag.v38i3.2702
- Warren, S., & Brandeis, L. (1890). The Right to Privacy. *Harvard Law Review*, 4(5), 193–220.
- Why We See Digital Ads After Talking About Something*. (2021). McNutt & Partners: https://www.mcnuttpartners.com/why-we-see-digital-ads-after-talking-about-something/ (15.01.2023).
- Yeung, K. (2018). Algorithmic Regulation: A Critical Interrogation. *Regulation & Governance*, 12(4), 505-523. doi:https://doi.org/10.1111/rego.12158
- Zuboff, S. (2015). Big other: Surveillance Capitalism and the Prospects of an Information Civilization. *Journal of Information Technology*, 30(1), 75–89. doi:https://doi.org/10.1057/jit.2015.5
- Zuboff, S. (2019). *The Age of Surveillance Capitalism*. New York: Public Affairs.
- Zuboff, S. (2019). *The Age of Surveillance Capitalism: The Fight for a Human Future at the New Frontier of Power*. New York: PublicAffairs Books.
- Пикетти, Т. (2015). *КАПИТАЛ в XXI веке*. Москва: Ад Маргинем Пресс.
- Сафронов, Э. (2020). Перспективы развития цифрового капитализма: социально-философский анализ. *Знание. Понимание. Умение*(4), 72-83.

Kaynakça

- Ahmed, S. & Jia, L. (2014). Online Public Opinion: Transforming Agenda Setting and Shaping the Public Sphere in China, *Online Journal of Communication and Media Technologies*, 4(4), 118.
- Aliefendioğlu, Y. (2005). Temsili Demokrasinin “Seçim” Ayağı, *TBB Dergisi*, No 60, ss. 71-96.
- Amat, F., Boix, C., Muñoz, J. & Rodon, T. (2017). From Political Mobilization to Electoral Participation: Turnout in Barcelona in the 1930s, URL: http://www.ub.edu/iperg/wp-content/uploads/2017/02/political-mobilization-electoral_identified.pdf.
- Amundsen, I. (2007). Donor Support to Political Parties: Status and Principles. R 2007: 6, CMI Reports, This series can be ordered from Chr. Michelsen Institute.
- Anspac, N. M. (2017). The New Personal Influence: How Our Facebook Friends Influence the News We Read. *Political Communication*, 34(4), 590-606.
- Armağan, S. (1967). Türkiye’de Parlamento Seçimleri, *İstanbul Üniversitesi Hukuk Fakültesi Mecmuası*, 33(3-4), 45-100.
- Babac, M. B., & Podobnik, V. (2018). What social media activities reveal about election results? The use of Facebook during the 2015 general election campaign in Croatia. *Information Technology & People*, 31(2), 327-347.
- Berelson, B. (1952). Democratic Theory and Public Opinion, *Public Opinion Quarterly*, Fall 1952, pp. 313-330.
- Blais, A. (1999). Criteria For Assessing Electoral Systems. Presented to the Advisory Committee of Registered Political Parties Elections Canada Ottawa, Ontario April 23, 1999.
- Bossetta, M. (2018). The Digital Architectures of Social Media: Comparing Political Campaigning on Facebook, Twitter, Instagram, and Snapchat in the 2016 U.S. Election, *Journalism & Mass Communication Quarterly*.
- Bowler S. & Farrell D. M. (1992). The Study of Election Campaigning. In: Bowler S., Farrell D.M. (eds) *Electoral Strategies and Political Marketing*. Contemporary Political Studies, Palgrave Macmillan, London.
- Brady, H. E., Johnston, R. & Sides, J. (2016). The Study of Political Campaigns. In *Capturing Campaign Effects*, ed. Brady, Henry E. & Johnston, Richard. Ann Arbor, MI: University of Michigan Press, 1-26.
- Bruns, A., & Highfield, T. (2013). Political networks on Twitter: Tweeting the Queensland state election. *Information, Communication & Society*, 16(5), 667-691.
- Burko, V. (2021). How to manage public opinion: theoretical and applied tasks of the sociology of public opinion, SHS Web of Conferences 116, 00027 (2021), ICSR 2021.
- Doğu Öztürk, İ. & Zeybek, B. (2020). Siyasal İletişim Kampanya Aracı Olarak Video İçerik Paylaşım Ağı YouTube: 23 Haziran 2019 İstanbul Yerel Seçimi Üzerine Bir Değerlendirme, *Türkiye İletişim Araştırmaları Dergisi*, Sayı 35 ss. 92-114.
- Chester, J., & Montgomery, K. C. (2017). The role of digital marketing in political campaigns. *Internet Policy Review*, 6(4), 1-20.
- Çeçen, A. F. & Çeçen, F. (2022). Koronavirüs Bağlamında Yanlış Bilginin Yayılımının Engellenmesi Açısından Youtube Politikalarının İncelenmesi. *Selçuk İletişim*, 15 (1), 142-174.
- Eyram Amenyewu, B. (2021). Social Media and Political Campaign Communication in Ghana, Capstone Project: Research Thesis, Clark University, Master’s Papers, URL: https://commons.clarku.edu/cgi/viewcontent.cgi?article=1078&context=sps_masters_papers
- Fields, B. (2005). School Discipline Coverage in Australian Newspapers: Impact on Public Perceptions, Educational Decisions and Policy, Paper presented at the Australian Association for Research in Education Conference, Parramatta, Australia, URL: <https://core.ac.uk/download/pdf/11039769.pdf>
- Gao Y., Hua, H. & Luo, J. (2021). Analyzing public opinion on COVID-19 through different perspectives and stages, APSIPA Trans Signal Inf Process, 2021 Mar 17;10:e8.

- Ginsberg, B. (1982). POLLING AND THE TRANSFORMATION OF PUBLIC OPINION, Paper prepared for delivery at the 1982 Annual Meeting of the American Political Science Association, The Denver Hilton Hotel, September 2-5, 1982, URL: <https://files.eric.ed.gov/fulltext/ED224731.pdf>
- Guo, Y. & Ren, W. (2020). Managing image: The self-praise of celebrities on social media, *Discourse, Context & Media* 38 (2020) 100433.
- Güz, N. (2005). *Haberde Yönlendirme ve Kamuoyu Araştırmaları*. Nobel Yayıncılık Ankara.
- Güz, N., Yegen, C. & Aydın, B. O. (2019). Dijital Propaganda ve Politik Başarı: 24 Haziran 2018 Cumhurbaşkanlığı Seçiminin Twitter Analizi, *Erciyes İletişim*, 6(2), 1461-1482.
- Güz, N. & Yanık, H. (2020). Toplumsal Sorumluluk Yaklaşımı ve Güven Bağlamında Medya ve Kamuoyu Araştırmaları Arasındaki İlişki. *Gümüşhane University Faculty of Communication Electronic Journal (e-gifder)*, 8(1), 298-336.
- Haleva-Amir, S. (2022). The 2019-20 Israeli electoral digital campaigns: Algorithmic campaigns' slippery slope. *Israel Affairs*, 1-16.
- Hendricks, J. A., & Schill, D. (2017). The social media election of 2016. The 2016 US presidential campaign, 121-150.
- Hongquan, L. (2012). The Internet Public Opinion in Crisis Management: Analysis from the Perspective of Chinese Government, ICPM-2012. Crisis Management in the Time of Changing World, pp. 197-203, Published by Atlantis Press.
- Holt, K., Shehata, A., Strömbäck, J., & Ljungberg, E. (2013). Age and the effects of news media attention and social media use on political interest and participation: Do social media function as levellers?. *European journal of communication*, 28(1), 19-34.
- Jackman, S. (2005). Pooling the polls over an election campaign. *Australian Journal of Political Science*, 40(4), 499-517.
- Jungherr, A. (2016). Four functions of digital tools in election campaigns: The German case. *The International Journal of Press/Politics*, 21(3), 358-377.
- Karlsen, R., & Enjolras, B. (2016). Styles of social media campaigning and influence in a hybrid political communication system: Linking candidate survey data with Twitter data. *The International Journal of Press/Politics*, 21(3), 338-357.
- Kertzer, D. J. (2021). "Public Opinion about Foreign Policy." *Oxford Handbook of Political Psychology*, Third Edition, Eds. Leonie Huddy, David Sears, Jack Levy, and Jennifer Jerit. Forthcoming, URL: https://jkertzer.sites.fas.harvard.edu/Research_files/OHPP-Kertzer.pdf
- Kim, D., Chung, C. J., Eom, K. (2022). Measuring Online Public Opinion for Decision Making: Application of Deep Learning on Political Context. *Sustainability*, 2022, 14, 4113.
- Liberini, M., Redoano, M., Russo, A., Cuevas, A. & Cuevas, R. (2018). Politics in the Facebook Era Evidence from the 2016 US Presidential Elections. Working Paper Series, Centre for Competitive Advantage in the Global Economy Department of Economics, Oct 2018, No.389.
- Lipmann, W. (2020). *Kamuoyu*, Çev. Kolektif, 1. Basım, Kabalcı Yayınevi.
- Lou, Y. (2014). The Internet and Agenda Setting in China: The Influence of Online Public Opinion on Media Coverage and Government Policy, *International Journal of Communication* 8, (2014), 1289-1312.
- McCombs, M. (2000). The agenda setting role of the mass media in the shaping of public opinion, URL: https://www.infoamerica.org/documentos_pdf/mccombs01.pdf
- McCombs, M., & Shaw, D. (1972). The agenda setting function of the mass media, *Public Opinion Quarterly*, 36, pp. 176-187.
- Masilo, B. & Seabo, B. (2015). FACEBOOK: REVOLUTIONISING ELECTORAL CAMPAIGN IN BOTSWANA?, *Journal of African Elections*, 14(2).
- McGregor, C. S. (2019). Social media as public opinion: How journalists use social media to represent public opinion, *Journalism* 1-17.
- Nadeau, R., Nevitte, N., Gidengil, E., & Blais, A. (2008). Election campaigns as information campaigns: Who learns what and does it matter?. *Political Communication*, 25(3), 229-248.

- Nelson, J. M. (2007). Elections, Democracy, and Social Services. *Studies in Comparative International Development*, 41(4), 79-97.
- Nikitina, A. S., Ruchkin, A. V., Isacov, A. S. (2022). The Concept of Digital Social Control: Results of Public Opinion, *International Transaction Journal of Engineering, Management, & Applied Sciences & Technologies*, 13(4), 1-11.
- Ojekwe, G. I. (2016). Political Advert Campaigns and Voting Behaviour: Akinwunmi Ambode's 2015 Election Campaign in Lagos State, *Journal of African Elections*, 15 (2), 13-27.
- Özbudun, E. (1995). Seçim Sistemleri ve Türkiye, *Journal of Ankara University Faculty of Law*, 44/1, (1995), pp. 521-539.
- Özkan, N. (2014). *Türkiye ve Dünyadan Örneklerle SEÇİM KAZANDIRAN KAMPANYALAR*, 4. Baskı, MediaCat.
- Page, I. B. & Shapiro, Y. R. (1983). Effects of Public Opinion on Policy, *American Political Science Review*, 77(1), 175-190.
- Redlawsk, D. P. (2004). What voters do: Information search during election campaigns. *Political Psychology*, 25(4), 595-610.
- Ross, A.N., Chadwick, A., & Vaccari, C. (2021). Digital Media and the Proliferation of Public Opinion Cues Online: Biases and Vulnerabilities in the New Attention Economy, Forthcoming in Morrison, J., Birks, J. and Berry, D. M. (eds) *The Routledge Companion to Political Journalism*, Routledge. Accepted version, January 14, 2021.
- Rossini, P., Hemsley, J., Tanupabrungsun, S., Zhang, F., & Stromer-Galley, J. (2018). Social media, opinion polls, and the use of persuasive messages during the 2016 US election primaries. *Social Media+ Society*, 4(3), 2056305118784774.
- Shepard, J. W. (1909). PUBLIC OPINION, *American Journal of Sociology*, Jul. 1909, Vol. 15, No. 1 (Jul. 1909), pp. 32-60.
- Skogerbø, E., & Krumsvik, A. H. (2015). Newspapers, Facebook and Twitter: Intermedial agenda setting in local election campaigns. *Journalism Practice*, 9(3), 350-366.
- Spierings, N., & Jacobs, K. (2014). Getting personal? The impact of social media on preferential voting. *Political Behavior*, 36(1), 215-234.
- Stockmann, D. & Lou, T. (2017). Which Social Media Facilitate Online Public Opinion in China?, *Problems of Post-Communism*, vol. 64, nos. 3-4, 189-202, Published with license by Taylor & Francis.
- Stieglitz, S., & Dang-Xuan, L. (2013). Social media and political communication: a social media analytics framework. *Social network analysis and mining*, 3(4), 1277-1291.
- Stier, S., Bleier, A., Lietz, H., & Strohmaier, M. (2018). Election campaigning on social media: Politicians, audiences, and the mediation of political communication on Facebook and Twitter. *Political communication*, 35(1), 50-74.
- Svidronova, M., Kascakova, A., & Bambusekova, G. (2019). Social media in the presidential election campaign: Slovakia 2019. *Adm si Manag Public*, 33, 181-194.
- Tambini, D., Labo, S., Goodman, E. & Moore, M. (2017). The new political campaigning. Media Policy Brief 19. London: Media Policy Project, London School of Economics and Political Science.
- Taras, D. (2022). How Digital Media Has Changed Elections: An Introduction, in *Electoral Campaigns, Media, and the New World of Digital Politics*, Eds. David Taras & Richard Davis, pp. 1-22, Published in the United States of America by the University of Michigan Press.
- Türk, M. S. (2014). Sosyal Medya ve Gerçeklik. *Kamuda Sosyal Politika*, Yıl 8, (27), 63-68.
- Türkiye Dışişleri Bakanlığı. (2022). "Girişimci ve İnsani Dış Politika", Botsvana'nın Ekonomisi, Erişim: 03.11.2022, URL: <https://www.mfa.gov.tr/botsvana-ekonomisi.tr.mfa>
- Van Herck, R., Decock, S. & De Clerck, B. (2020). "Can you send us a PM please?" Service recovery interactions on social media from the perspective of organizational legitimacy, *Discourse, Context & Media* 38 (2020) 100445.
- Vox Pop International. (2022). "What is a vox pop?", Erişim: 25.10.2022, URL: <https://www.voxpops.com/what-is-a-vox-pop/>

- Yanık, H. (2022). Bilgi Açığı (Gediği) Hipotezi ve Medya: Pandemi COVID-19 Sürecinde Medyanın Toplumunu Pandemi Konusunda Bilgilendirmesi, *Medya ve Tüketim II* içinde, ss. 155-179, Eds. Koray Çankaya, Eğitim Kitabevi: Konya.
- Yegen, C. (2013). Demokratik ve Yeni Bir Kamusal Alan Olarak Sosyal Medya, *Anemon Muş Alparslan Üniversitesi Sosyal Bilimler Dergisi*, 1 (2), 119-135.
- Yegen, C., Ayhan, B. & Demir, Y. (2022). Twitter's Role in Digital Democracy, Post-Truth, and Political Polarization, *Romanian Journal of Communication and Public Relations*, 24, 45-65.
- Yüksel, E. (2007). "Kamuoyu Oluşturma" ve "Gündem Belirleme" Kavramları Nerede Kesişmekte, Nerede Ayrılmaktadır?, *Sosyal Bilimler Dergisi* 2007/1, ss. 571-586.
- Zhou, Y. & Moy, P. (2007). Parsing Framing Processes: The Interplay Between Online Public Opinion and Media Coverage, *Journal of Communication* 57, (2007), 79-98.

Kaynakça

- Allan, S. (2013). *Citizen witnessing key concepts in journalism*. Polity Press: Cambridge.
- Baudrillard, J. (2000). *Tam Ekran*. Çev. Bahadır Gülmez. Yapıkredi Yayınları: İstanbul.
- Bauman, Z. (2005). *Liquid life*. Polity Press: Cambridge.
- Başaran İnce, G. (2020). Araştırmacı Gazetecilikte İş Modelleri ve Fonlama. *Yeni gazetecilik, mecralar, deneyimler, olanaklar*. Ed. Özlem Erkmen, Bora Ataman, Barış Çoban. İstanbul: Epsilon Yayınevi. (114-156).
- Blaagaard, B. B. (2013). Shifting boundaries: objectivity, citizen journalism and tomorrow's journalists. *Journalism*, 14 (8), 1076-1090. doi: 10.1177/1464884912469081
- Bilgin, N. (2013). *Sosyal psikoloji*. Ege Üniversitesi Basımevi: İzmir.
- Campbell, V. (2015). Theorizing citizenship in citizen journalism. *Digital Journalism*, 3 (5), 704-719. doi: 10.1080/21670811.2014.937150
- Canter, L. (2013). The source, the resource and the collaborator: The role of citizen journalism in local UK newspapers. *Journalism*, 14 (8), 1091-1109. doi: 10.1177/1464884912474203
- Castells, M. (2016). *İletişim gücü*. Çev. Ebru Kılıç. İstanbul Bilgi Yayınları: İstanbul.
- Chung, D. S., Nah, S., Yamamoto, M. (2018). Conceptualizing citizen journalism: US news editors' views. *Journalism*, 19 (12), 1694-1712. doi: 10.1177/1464884916686596
- Çoban B., Ataman B. (2020) Mahalli Aktivist Yurttaş Gazetecilik. *Yeni gazetecilik, mecralar, deneyimler, Olanaklar*. Ed. Özlem Erkmen, Bora Ataman, Barış Çoban. İstanbul: Epsilon Yayınevi. (380-400).
- Deuze, M. (2008). The changing context of news work: liquid journalism and monitorial citizenship. *International Journal of Communication*, 2, 848-865. doi: 1932-8036/2008FEA0848
- Dursun, Ç. (2005). Haber ve habercilik: gazetecilik üzerine düşünmek. *Gazetecilik ve habercilik*. Ed. Sevdâ Alankuş. IPS İletişim Vakfı Yayınları: İstanbul. (69-91).
- Foucault, M. (2003). *Cinselliğin tarihi*. Çev. Hülya Uğur Tanrıöver. İstanbul: Ayrıntı Yayınları.
- Goode, L. (2009). Social news, citizen journalism and democracy. *New Media & Society*, 11 (8), 1287-1305. doi: 10.1177/1461444809341393
- Hermida, A., Fletcher, F., Korell, D., Logan, D. (2012). Share, like, recommend decoding the social media news consumer. *Routledge*, 13 (5-6), 815-824. Doi: 10.1080/1461670X.2012.664430
- Hermida, A.(2017). *Herkese söyle - sosyal medyada neden paylaşımda bulunuyoruz*. Çev. Ahmet Sabancı. İstanbul: Epsilon Yayınevi.
- Joseph, B. (2016). Digital Journalism and Democracy. *The Sage handbook of digital journalism*. Ed. Tamara Witschge, C.W. Anderson, David Domingo, Alfred Hermida. (9-24).
- Marvick, A., boyd, d. (2011). To see and be seen: celebrity practice on twitter. *Converge: The International Journal of Research into New Media Technologies*, 17 (2), 139-158. doi: 10.1177/1354856510394539
- Min, S. (2016). Conversation through journalism: searching for organizing principles of public and citizen journalism. *Journalism*, 17 (5), 567-582. doi: 10.1177/1464884915571298
- Moyo, L. (2011). Blogging down a dictatorship: human rights, citizen journalists and the right to communicate in Zimbabwe. *Journalism*, 12 (6), 745-760. doi: 10.1177/1464884911405469
- Murthy, D. (2011). Twitter: microphone for the masses?. *Media, Culture & Society*, 33 (5), 779-789. doi: 10.1177/0163443711404744
- Murthy, D. (2012). Towards a sociological understanding of social media: theorizing twitter. *Sociology*, 46 (6), 1059-1073. doi: 10.1177/0038038511422553
- Mythen, G. (2010). Reframing risk? Citizen journalism and the transformation of news. *Journal of Risk Research*, 13(1), 45-58. doi: 10.1080/13669870903136159
- Olgun, C. K. (2019). *Habercinin değişen habitusu-televizyon kanallarında haber üretim süreçlerinin işleyişi*. Ankara: Ütopya Yayınevi.
- Owen, T. (2016). Global Media Power. *The Sage handbook of digital journalism*. Ed. Tamara Witschge, C.W. Anderson, David Domingo, Alfred Hermida. (25-34)

- Poell, T., Borra, E. (2011). Twitter, youtube, and flickr as platforms of alternative journalism: The social media account of the 2010 toronto G20 protests. *Journalism*, 13 (6), 695-713. doi: 10.1177/1464884911431533
- Singer.J.B., Hermida A., Domingo D., Heinonen A., Paulussen S., Quandt T., Reich Z., Vujnovic M. (2011). *Participatory journalism: guarding open gates at online newspapers*. Wiley- Blackwell Publication.
- Thomspson, J. (2019). *Medya ve modernite*. Çev. Serdar Öztürk. Kırmızı Yayınları: İstanbul.
- Ünal, R. (2020). Mobil Haberciliğe Yerelden Bakmak: Yerel Medya Kuruluşları için Mobil Habercilik Ne Vaat Ediyor? *Yeni gazetecilik, mecralar, deneyimler, olanaklar*. Ed. Özlem Erkmen, Bora Ataman, Barış Çoban. İstanbul: Epsilon Yayınevi. (215-246).

Kaynakça

- Assmann, J. (2001). *Kültürel Bellek: Eski Yüksek Kültürlerde Yazı, Hatırlama ve Politik Kimlik*. (Çev. Ayşe Tekin), İstanbul: Ayrıntı Yayınları.
- Akarçay, Ö. G. (2021). Sontag'ın Memento Mori'si Fotoğraf. *ESOGÜ Bilim Kültür Sanat*, Sayı:6, 47-50.
- Bagheri, S., E. (2017). *Güncel Sanat ve Fotoğraf*. 1-19 Kasım 2017 Afsad Uluslararası Katılımlı 8. Fotoğraf Sempozyumu
- Barthes, R. (2016). *Camera Lucida Fotoğraf Üzerine Düşünceler*. (Çev. Reha Akçakaya). 5. Basım. İstanbul: Altıkrkbeş Yayın.
- Bajac, Q. (2011). *Fotoğraftan Sonra: Analog Fotoğraftan Dijital Devrime*. 1. Baskı, İstanbul: Yapı Kredi Yayınları.
- Berger, J. (2015). *Bir Fotoğrafi Anlamak*. (Çev. Beril Eyüboğlu). İstanbul: Metis Yayınları.
- Berger, J., Mohr, J. (2007). *Anlatmanın Başka Bir Biçimi*. (Çev. Osman Akınhay). Agora Kitaplığı.
- Binark, M. (2007). *Yeni Medya Çalışmaları*. Ankara: Dipnot Yayınları.
- Binark, M. ve Löker, K. (2011). *Sivil Toplum Örgütleri İçin Bilişim Rehberi*. Ankara: STGM.
- Bulut, S. ve Zor, İ. (2020). Bir Kültür Üretim Aracı Olarak Fotoğraf ve Gündelik Yaşamı Aktarmada Fotoğraf Kültürü. *İletişim Kuram ve Araştırma Dergisi*, 2020 (50), 74-96.
- Castells, M. (2016). *İletişim Gücü*. İstanbul: İstanbul Bilgi Üniversitesi Yayınları.
- Cevizci, A. (2003). *Felsefe Terimleri Sözlüğü*. İstanbul: Paradigma Yayınları.
- Connerton, P. (1999). *Toplumlar Nasıl Anımsar?* (Çev. Alâeddin Şenel). İstanbul: Ayrıntı Yayınları.
- Derman, İ. (2010). *Fotoğraf ve Gerçeklik*. (2. Baskı). İstanbul: Hayalbaz Kitap.
- Dijk, J. V. (2018). *Ağ Toplumu*. (Çev. Özlem Sakin). İstanbul: Kafka Yayınları.
- Draaisma, D. (2018). *Unutmanın Kitabı*. (Çev. Dilmen Muradoğlu). İstanbul: Yapı Kredi Yayınları
- Draaisma, D. (2012). *Yaşlandıkça Neden Hayat Çabuk Geçer, Belleğimiz Geçmişimizi Nasıl Şekillendirir*. (Çev. Gürol Koca). İstanbul: Metis Bilim.
- Doyuran, L. (2018). *Kolektif Belleğin İnşası Tarih İçerikli Televizyon Dizileri ve Belgeselleri Üzerinden*. İstanbul: Cinius Yayınları.
- Erdogan, Bilginer, Ş. (2017). *Toplumsal Bellek ve Medya: Türkiye'deki Terör Olaylarının Medyada Görsel Temsili*, Yayınlanmamış Doktora Tezi.
- Erkonan, Ş. (2014). Aile Fotoğrafları: Aile Belleğinin Kurgulanmasında Fotoğrafın Rolünü Etnografik Yöntemle İncelemek. *Moment Dergi*, 1(2), 122-147.
- Fuchs, C. (2018). *Sosyal Medyaya Eleştirel Bir Giriş*, İstanbul: Nota Bene Bilişim Yayınları.
- Gök, S. A. (2021). *Fotoğraf ve Bellek İlişkisi: Görsel Temsillerin Yeniden Üretimi*. ESOĞÜ Yayınlanmamış Yüksek Lisans Tezi
- Halbwachs, M. (2018). *Hafızanın Toplumsal Çerçevesi*. Ankara: Heretik Yayınları.
- Halbwachs, M. (2016). *Kolektif Hafıza* (Çev. Banu Barış). Ankara: Heretik Yayınları.
- İkizler, E. (2007). *Filmden Dijitale Fotoğraf*. Say Yayınları.
- Kanburoğlu, Ö. (2018). *A'dan Z'ye Fotoğraf*. Say Yayınları.
- Karaaslan, S. (2019). Dijital Çağda Otobiyografik Anlatılar Olarak Kişisel Fotoğraflar. *Edebiyat Fakültesi Dergisi*, 36(2), s.307-323.
- Kaplan, A. M., & Haenlein, M. (2010). Users Of The World, Unite! The Challenges And Opportunities of Social Media. *Business Horizons*, 53(1), 59-68.
- Keskin, A. E. (2020). Digitalization Of Memories—An Analysis Relationship Between Autobiographical Memory And Digital Photography. *Media Literacy and Academic Research*, 3(1), 85-96.
- Kılıç, L. (2012a). *Fotoğraf ve Sinemanın Toplumsal Tarihi*. Ankara: Dost Kitabevi Yayınları.
- Kılıç, L. (2012b). *Fotoğrafa Başlarken*. Ankara: Dost Kitabevi Yayınları.
- Mutlu, E. (1994). *İletişim Sözlüğü*. Ankara: Ark Yayınevi.
- Nora, P. (2006). *Hafıza Mekânları*. (Çev. Mehmet Emin Özcan). Ankara: Dost Kitabevi Yayınları.

- Özcan, Ç. D. (2021). Fotoğraf ve Kent Belleği Bağlamında Charles Marville Paris Fotoğrafları Üzerine. *İnsanat Sanat Tasarım ve Mimarlık Araştırmaları Dergisi*, 1(1), 17-38.
- Sontag, S. (2011). *Fotoğraf Üzerine*. (Çev. Osman Akinhay). İstanbul: Agora Kitaplığı.
- Sutton, J. (2008). Between Individual and Collective Memory: Coordination, Interaction, Distribution. *Social Research*, 75(1), 23-48.
- Şendeniz, Ö. (2015). Bakmak, Biriktirmek, Paylaşmak: Fotoğraf, Bellek ve Sosyal Medya İlişkisi. *Karadeniz Teknik Üniversitesi İletişim Araştırmaları Dergisi*, 5(2), 21-31
- Şüküroğlu, K. V. Kılınc, İ. (2022). Benlik ve Kamusalığın Yeni Medyada Dönüşümü: Sivil İtaatsizlikten Dijital Aktivizme Doğru Dönüşüm. *Yeni Medya, Toplum ve Kamusal Alan*. (Edit. Himmet Hülür ve Cem Yaşın) Ankara: Ütopya Yayınevi.
- Tuna, S. (2022). Bellek Kavramı Bağlamında “Kulüp” Dizisinin Hatırlattıkları ve Toplumsal Yansımaları. *İletişim Kuram ve Araştırma Dergisi*, 2022(59), 23-43.
- Tokgöz, C. (2017). Kimlik ve Bellek Ekseninde Sosyal Medya Anlatıları. *Intermedia International e-Journal*, 4(7), 255-268.
- Van Dijck, J. (2008). Digital Photography: Communication, Identity, Memory. *Visual Communication*, 7(1), 57-76.
- Yenici, M. (2020). Toplumsal Bellek Kaydı Olarak Ara Güler’in Meyhane Fotoğrafları. *Art-Sanat Dergisi*, (14), 557-577.
- https://tr.wikipedia.org/wiki/Otobiyoğrafik_hafıza
- <https://recrodigital.com/dunyada-ve-turkiyede-internet-sosyal-medya-kullanimi-2022/>

Kaynakça

- Abbinnett, R. (2018). *The Thought of Bernard Stiegler: Capitalism, Technology and the Politics of Spirit*. London & New York: Routledge.
- Abendroth, W. (1992). *Avrupa İşçi Hareketleri Tarihi*. (Çev. A. Çakıroğlu), İstanbul: Belge Yayınları.
- Alonso, A. (2013). *An Unseasonable Thinker: How Ellul Engages Cybercultural Criticism*. Helena Mateus Jerónimo, José Luís Garcia, Carl Mitcham (Ed.), *Jacques Ellul and the Technological Society in the 21st Century* (s. 115-128) içinde. New York & London: Springer. doi: 10.1007/978-94-007-6658-7_9
- Aydoğanlı, E. (2007). *Sınıf Mücadelesinde Sendikalar*. İstanbul: Evrensel Basım Yayın.
- Beardsworth, R. (2013). *Technology and Politics: A Response to Bernard Stiegler*. *Cultural Politics*, 6(2), 208-224. doi:10.2752/175174310X12672016548289
- Berkmen, B. (2022). *Neg Antroposen ve Yaşamın Noetik Vasfı: Bernard Stiegler'in Antroposen Eleştirisi*. *Refleksif: Sosyal Bilimler Dergisi*, 3(3), 409-426.
- Berksun, F. (2020). *Teknolojik Determinizmin Eleştirisi: Dijital Video Üzerine Bir İnceleme*. (Yayınlanmamış Doktora Tezi). Galatasaray Üniversitesi Sosyal Bilimler Enstitüsü Radyo, Televizyon ve Sinema Anabilim Dalı, İstanbul.
- Cérézuelle, D. (2013). *Technoogical Acceleration and the "Ground Floor of Civilization"*. Helena Mateus Jerónimo, José Luís Garcia, Carl Mitcham (Ed.), *Jacques Ellul and the Technological Society in the 21st Century* (s. 63-72) içinde. New York & London: Springer. doi: 10.1007/978-94-007-6658-7_5
- Coulthard, D. & Keller, S. (2012). *Technophilia, neo-Luddism, eDependency and the judgement of Thamus*. *Journal of Information, Communication and Ethics in Society*, 10(4), 262-272. doi: 10.1108/14779961211285881
- Crogan, P. (2010). *Bernard Stiegler: Philosophy, Technics, and Activism*. *Cultural Politics*, 6(2), 133-156. doi: 10.2752/175174310X12672016548162
- Beistequi, D. M. (2013). *The New Critique of Political Economy*. Christina Howells and Gerald Moore (Ed.), *Stiegler and Technics* (s. 181-191) içinde Edinburg: Edinburg University Press.
- Durhan, G. (2020). *Aristoteles'te Tekhne Olarak Sanatın Epistemik Değeri*. *Manas Sosyal Araştırmalar Dergisi*, 9(3), 1980-1989.
- Ellul, J. (1980). *The Technological System*. New York: The Continuum Publishing.
- Freyer, H. (2018). *Sanayi Çağı*. (Çev. Bedia Akarsu ve Hüseyin Batuhan), Ankara: Doğu Batı Yayınları.
- Glendenning, C. (1990). *Notes Towards a Neo-Luddite Manifesto*. *The Anarchist Library*.
- Harari, Y. (2021). *Homo Deus Yarının Kısa Bir Tarihi*. (Çev. Poyzan Nur Taneli), İstanbul: Kolektif Kitap.
- Hobsbawm, E. (2002). *Sıradışı İnsan*. (Çev. Işıtan Gündüz), İstanbul: Bulut Yayınları.
- Hobsbawm, E. (2003). *Devrim Çağı*. (Çev. Bahadır Sina Şener), Ankara: Dost Kitabevi Yayınları.
- Hui, Y. (2013). *Technological System and the Problem of Desymbolization*. Helena M. J., Jose L. G. and Carl M. (Ed.), *Jacques Ellul and the Technological Society in the 21st Century*. (s. 73-82) içinde. New York & London: Springer.
- Jasper, J. M. (2002). *Ahlaki Protesto Sanatı: Toplumsal Hareketlerde Kültür, Biyografi ve Yaratıcılık*. (Çev. Senem Öner). İstanbul: Ayrıntı Yayınları.
- Joachim Diederich (2021). *The Psychology of Artificial Superintelligence*. Switzerland: Springer.
- John, H. (2017). *Öfke Günleri: Paranın Hükümlerine Karşı Öfke*. (Çev. Utku Özmakas). İstanbul: İletişim.
- Jones, S. E. (2006). *Against Technology: From the Luddites to Neo-Luddism*. New York-London: Routledge.
- Jones, S. E. (2013). *The Emergence of the Digital Humanities*. New York-London: Routledge.
- Jongerden, J. (2010). *Teknoloji ve Toplum, Ludditler Ya Da Teknolojide Siyaset – Bir Giriş*. Ruivenkamp, G., Jogerden, J. Öztürk, M. (Ed.), *Teknoloji ve Toplum*. (s. 191-197). (Çev. Cumhur Atay), İstanbul: Kalkedon Yayıncılık.

- Kaczynski, T. J. (2019). *Sanayi Toplumu ve Geleceği*. İstanbul: Kaos Yayınları.
- Kryszczuk, Md. & Wenzel, M. (2017), Neo-Luddism: Contemporary Work And Beyond. *Przegląd Socjologiczny*, (4), 45-65. doi:10.26485/PS/2017/66.4/3
- Lovink, G. (2016). *Social Media Abyss: Critical Internet Cultures and the Force of Negation*. Cambridge: Polity Press.
- Mann, K. (2002). *İdeoloji ve Ütopya*. (Çev. Mehmet Okyayuz), Ankara: Epos Yayınları.
- Marco, D. (2013). Is Anonymous a New Form of Luddism? A Comparative Analysis of Industrial Machine Breaking, Computer Hacking, and Related Rhetorical Strategies. *Radical History Review*, (117), 33-48. doi: 10.1215/01636545-2210437
- Marx, K. (2020). *Kapital-3*. (Çev. Mehmet Selik ve Erkin Özalp), İstanbul: Yordam Kitap.
- Michael, L. & Taylor, D. (2018). Epistemological Luddism: Reinvigorating a Concept for Action in 21st Century Sociotechnical Struggles. *Social Epistemology*, 32(4), 228-240, doi: 10.1080/02691728.2018.1476603
- Morozov, E. (2011). *The Net Delusion: The Dark Side of Internet Freedom*. New York: PublicAffairs.
- Mumford, L. (2017). *Teknik ve Uygarlık*. (Çev. Emre Can Ercan). İstanbul: Açılım Kitap.
- O’Gorman, M. (2017). The Making of a Digital Humanities Neo-Luddite. Jentery Sayers (Ed.) *Making Things and Drawing Boundaries: Experiments in the Digital Humanitie*, (s. 116-127) içinde. University of Minnesota Press. doi: 10.5749/j.ctt1pwt6wq.15
- Pappas, Takis S. & O’malley, Eoin (2014). Civil Compliance and “Political Luddism”: Explaining Variance in Social Unrest During Crisis in Ireland and Greece, *American Behavioral Scientist*, 58(12), 1592-1613. doi: 10.1177/0002764214534663.
- Ritzer, G. (2013). The Technological Society: Social Theory, McDonaldization and the Prosumer. Helena Mateus Jerónimo, José Luis Garcia, Carl Mitcham (Ed.), *Jacques Ellul and the Technological Society in the 21st Century* (s. 35-47) içinde. New York & London: Springer.
- Sale, K. (1995). *Rebels Against The Future: The Luddites And Their War On The Industrial Revolution: Lessons For The Computer Age*. Cambridge, Mass: Perseus Books.
- Sale, K. (2010). ‘General Ludd’in’ Başarıları: Ludditlerin Kısa Tarihi, *Teknoloji ve Toplum*. Ruivenkamp, G., Jogerden & J. Öztürk, M. (Ed.), *Teknoloji ve Toplum*. (s. 200-209). (Çev. Cumhuriyet Atay), İstanbul: Kalkedon Yayıncılık.
- Stiegler, Bernard (2016). *Automatic Society: The Future of Work*. (Çev. Daniel Ross). Cambridge: Polity Press.
- Thompson, E. P. (2004). *İngiliz İşçi Sınıfının Oluşumu*. (Çev. Uygur Kocabaşoğlu), İstanbul: Birikim Yayınları.
- Winner, L. (1977). *Autonomous Technology: Technics Out Of Control As A Theme İn Political Thought*. London: MIT Press.
- Winner, L. (2013). Propaganda and Dissociation from Truth. Helena Mateus Jerónimo, José Luis Garcia, Carl Mitcham (Ed.), *Jacques Ellul and the Technological Society in the 21st Century*. (s. 99-113) içinde. New York & London: Springer.
- Zerzan, J. (2013). *Makinelerin Alacakaranlığı*. (Çev. Rahmi G. Ögdül), İstanbul: Kaos Yayınları.

Kaynakça

- Anna Tiedeman, *U.S. Public Diplomacy in Middle East, Seminar on Geography, Foreign Policy and the World Order*, 4 Mayıs 2004, s. 6. 21
- Asna, A. (1998). *Public relations: temel bilgiler*. Der Yayınları.
- Aydın, A. ve E. Poyraz (2021) “*Halkla İlişkiler Uygulamalarında Bir Alan Olarak Kamu Diplomasinin Yeri ve Önemi*”, *International Journal of Social and Economic Sciences*, 2021, c. 11, sy. 1, s. 12-27
- Becerikli, S.Y. (2005) *Uluslararası Halkla İlişkiler*, Ankara, Nobel Yayınları.
- Chitty, N. (2009). “*Australian Public Diplomacy*” (Editörler) *Nancy Snow and Philip M. Taylor; Handbook of Public Diplomacy*. New York, Routledge.
- Corporate Communication: An Examination and Critical Approach Over The Corporate Communication Professionals Association of Turkey*”, *International Journal of Social Sciences and Education Research*, Volume: 3(2). p.475-485.
- Ekşi, M. (2014). *Kamu Diplomasisi ve Ak Parti Dönemi Türk Dış Politikası*. E Yayınları, 1.Basım. İstanbul.
- Fombrun, C. J. ve Van Riel, C.B.M. (1997). *The Reputational Landscape, Corporate Reputation Review*, Vol.18, No. 1, pp.3-24.
- Gavra, Dimitrii P., Savitskaya, Alyona S. (2012). *Digital Public Relations in the Russian Governmental Communication: 2011-2012. Typology and General Situation. Journalism and Mass Communication*. Vol.: 2 No:12, pp.1127-1138. S.25-43
- Gilboa, E. (2008). “*Searching for a Theory of Public Diplomacy*” *The Annals of the American Academy of Political and Social Science*. Vol. 616. March. p.55-77.
- Gonzalez-Herrero, A., & Smith, S. (2010). Crisis Communications Management 2.0: Organizational Principles to Manage Crisis in an Online World. *Organization Development Journal*, 28(1).
- Gregory Herbert E. (2005). *Digital Public Relations: A New Strategy in Corporate Management. Nsukka Journal of the Humanities*. No:15, pp. 135-143.
- İnan, E. (2012). “*Kamu Diplomasisi ve Halkla İlişkiler Eksenini*” *Kamu Diplomasisi*. Abdullah Özkan, Tuğçe Ersoy Öztürk (der.) içinde. İstanbul: Tasam Yayınları.
- Joseph S. Nye, *Yumuşak Güç, Dünya Siyasetinde Başarının Yolu*, Elips Yayınları, s. 106. 29
- Kalender, Ahmet (2008). *Halkla İlişkiler: Kavramlar, Tanımlar ve Uygulama Alanları, Halkla İlişkiler*, (Editörler), Ahmet Kalender ve Mehmet Fidan, Konya: Tablet Yayınları.
- Kocaman, F.Ö. (2006). *Belediyelerde Halkla İlişkiler ve İstanbul Büyükşehir Belediyesi Örneği*. Basılmış Yüksek Lisans Tezi, Ankara Üniversitesi Sosyal Bilimler Enstitüsü.
- Kotler, P., Lee, N. (2008). *Kurumsal Sosyal Sorumluluk* (S. Kaçamak, Çev.) İstanbul: MediaCat Kitapları.
- Lattimore, Dan; Baskin, Otis; Heiman, Suzette ve Toth, Elizabe (2012). *Public Relations The Profession and the Practice*, Fourth Edition, McGrawHill: New York. Ledingham, John ve Bruning, Stephan (2000). *Public Relations as Relationship Management: A Relational Approach to the Study and Practice of Public Relations*, Routledge: New York.
- Leonard, M. (2002). *Public Diplomacy, London, Foreign Policy Center*, s. 8-)
- Nergis E.S. ve Maden D. (2020) *Dijital Halkla İlişkiler: Teori ve Pratikte Yeniden Halkla İlişkiler içinde* (Editör L. Özkoçak). Ankara: Detay Yayıncılık. 227-256
- Nye, J. (2008). *Public Diplomacy and Soft Power. The Annals of the American Academy of Political and Social Science*, 616(1), p.94-109.
- Özgen, Ebru ve Akbayır Zuhul (2017). “*Redefining The Concepts of Public Relations and Corporate Communication: An Examination and Critical Approach Over The Corporate Communication Professionals Association of Turkey*”, *International Journal of Social Sciences and Education Research*, Volume: 3(2). p.475-485.
- Peltekoğlu, F.B. (2014). *Halkla İlişkiler Nedir?* Beta Yayınevi, İstanbul.
- Penning, T. (2007). What’s the buzz? Embrace sustainability; enhance public relations. *Public Relations Tactics*, 14(2). Retrieved from http://www.prsa.org/Intelligence/Tactics/Articles/vie_w/796/101/What_s_the_buzz_Embrace_sustainability_enhance_public_relations. UqdH3KM0750.

- Potter, Evan. (2002). "Canada and The New Public Diplomacy." *International Journal*, 58(1), 43-64.
Doi: 10.2307/40203812
- Rasmussen, J (2015). *Lessons from Norwegian Emergency Authorities" Use of Social Media*. Prio Policy Brief, 14:1-4.
- Roberts, W. R. (2007). *What is public diplomacy? Past practices, present conduct, possible future*. *Mediterranean Quarterly*, 18(4), 36-52.
- Schultz, F., Castello, I., ve Morsing, M. (2013). *The Construction of Corporate Social Responsibility in Network Societies: A Communication View*. *Journal of Business Ethics*, 115(4), 681-692.
doi:10.1007/s10551-013-1826-8
- Signitzer, B. ve Coombs, T. (1992). *Public relations and Public diplomacy: Conceptual Convergences*, *Public Relations*, 18(2), pp.137-147.
- Snow, N. (2009). *Rethinking Public Diplomacy*. *Routledge Handbook of Public Diplomacy*, Newyork, Taylor&Francis, , pp.3-11
- Tuncer, B.B. (2020). *Covid-19 sürecinde Türkiye Cumhuriyeti devletinin uluslararası halkla ilişkileri, kamu diplomasisi örneği olarak dış yardımlarla yarattığı etki üzerine bir değerlendirme*. *The Journal of Social Science*. Yıl:4 Cilt:4, Sayı:8, s.438-455
- Ünal, U. (2017). *Kamu Diplomasisi Kalkınma Yardımları ve Algı Araştırması Çerçevesinde*, Gazi Kitabevi, 2.Basım. Ankara.
- Yağmurlu, Aslı (2007). *Halkla İlişkiler Yöntemi Olarak Kamu Diplomasisi*. *İletişim Araştırmaları* 5/1. sf. 9-38
- Yıldırım, G. (2014). *Uluslararası halkla ilişkiler perspektifinden kamu diplomasisi: "Türkiye kamu diplomasisi koordinatörlüğü örneği çerçevesinde kültürel diplomasi"* Yayınlanmamış Doktora tezi. İstanbul Üniversitesi Sosyal Bilimler Enstitüsü.
- Warnaby, G. ve MOSS D. (1997). *The Role of Public Relations in Organisations*, *Public Relations: Principles and Practice*, (Ed. Philip J. Kitchen), United Kingdom: Cengage Lear

Kaynakça

- Acun, I. (2020). The Relationship among University Students' Trust, Self-Esteem, Satisfaction with Life and Social Media Use. *International Journal of Instruction*, 13(1), 35-52.
- Açıkalm, Ş. N. ve Sarı, E. (2021). Post-Truth ve Dijital Diplomasi. *Nevşehir Hacı Bektaş Veli Üniversitesi SBE Dergisi*, 11(4), 1689-1701.
- Alpay, Y. (2020). *Yalanın Siyaseti*, Ankara: Destek Yayınları.
- Ahi, G. (2017, Nisan). Gerçeklik ötesi (Post Truth) ve popülizm - Digital Age. <https://digitalage.com.tr/makale/gerceklik-otesi-post-truth-populizm/> Erişim tarihi: 28.01.2023
- Barzilai, S., ve Chinn, C. A. (2020). A review of educational responses to the “post-truth” condition: Four lenses on “post-truth” problems. *Educational Psychologist*, 55(3), 107–119.
- Calcutt, A. (2016, Kasım). Hakikat Sonrası Siyasetin Gerçekleri. *Newsweek*. <https://www.newsweek.com/truth-post-truth-politics-donald-trump-liberals-tony-blair-523198>, Erişim tarihi: 29.01.2023
- Cevizci, A. (2003). *Felsefe Sözlüğü*, İstanbul: Paradigma Yayınları.
- Cibaroğlu, M. O. (2019). Post-Truth in social media. In *The Archival World* (Vol. 6, Issue 2). S. 87-99.
- Colleoni E, Rozza, A ve Arvidsson A (2014) Echo Chamber or Public Sphere? Predicting Political Orientation and Measuring Political Homophily in Twitter Using Big Data, *Journal of Communication*, 64, 317–332.
- Çetinkaya, R. (2019). Post-truth (Gerçek ötesi) Kavramının Yeni Medya Üzerinden İncelenmesine Yönelik Uygulamalı Bir Araştırma Markaların sosyal medya kullanımı ve tüketici satın alma davranışları ilişkisi üzerine inceleme: Instagram örneği. *Selçuk Üniversitesi*.
- Dalkıran, Ö. (2018). *Ağ Kuşağının Davranışları: Üniversite Öğrencileri Üzerine Bir İnceleme* (Yayınlanmamış doktora tezi). Hacettepe Üniversitesi, Sosyal Bilimler Enstitüsü, Bilgi ve Belge Yönetimi Anabilim Dalı, Ankara.
- Dijk, Jan Van (2016.). *Ağ Toplumunu*, (Çev: Özlem Sakin), İstanbul: Kafka Yayınları.
- Eagleton, Terry. (2019). *Kültür*. (Çev. Berrak Göçer), İstanbul: Can Yayınları.
- Eriyanto, E. (2018). Post Truth. *Jurnal Komunikasi Indonesia*, (7), 2.
- Fazlıoğlu, İ. (2014, Eylül). Hakikat mi Gerçek mi: Hangisi Hakikidir? *İtibar Dergisi*, S.36.
- Fichman, R. G., Dos Santos, B. L. ve Zheng, Z. (2014). Digital innovation as a fundamental and powerful concept in the information systems curriculum. *Mis Quarterly*, 38(2), 329-A15.
- Güven, A. (2020). Hakikatin Yitimi Olarak Post-Truth: Bir Kavramsallaştırma Denemesi. *İnsan ve İnsan Dergisi*, 7(23), 20–36.
- Güvenç, B. (1979). *İnsan ve kültür*. Ankara: Remzi Kitabevi
- González-Méijome, J. M. (2017). Science, pseudoscience, evidence-based practice and post truth. *Journal of Optometry*, 10(4), 203–204.
- Graves, L. ve Cherubini, F. (2016). Fact Checking Sites in Europe. In *Reuters Institute for the Study of Journalism*.
- Hançerlioğlu, Orhan (2008). *Felsefe Sözlüğü*, İstanbul: Remzi kitabevi.
- İsi, Hasan, (2015). “Gerçek” ve “Hakikat” Sözcükleri Üzerine Felsefi ve Dilbilimsel İnceleme”, *Uluslararası Sosyal Araştırmalar Dergisi*, 8 (41).
- Jordan, T. (2015). Information politics: Liberation and exploitation in the digital age. Chicago, OxfordLanguages, *Word of the Year 2016/* <https://languages.oup.com/word-of-the-year/2016/> erişim: 27.01.2023
- Keyes, Ralph, (2017). *Hakikat Sonrası Çağ: Günümüz Dünyasında Yalan ve Aldatma*, İzmir: Tudem Yayın Grubu.
- Koç, R. (2022). Dijitalleşen Kültür Ya Da Kültürün Dijitalleşmesi: Dijital Kültür Kavramı. *Motif Akademi Halkbilimi Dergisi*, Cilt: 15, Sayı: 38, 500-513.

- Konate, T. (2018). *Yabancı öğrencilerin kültürel uyumunda kültürel zekânın etkisi*. (Yayınlanmış Yüksek Lisans Tezi), Akdeniz Üniversitesi: Ankara
- Mas'udah, D. (2017). The Use of Social Media in Intercultural Friendship Development. *Profetik: Jurnal Komunikasi*, 10(1), 5-20.
- Marmot, M. (2017). Post-truth and science. *The Lancet*, 389(10068), 497-498.
- McIntyre Lee,(2019). *Hakikat Sonrası*, (çev. Biçici Mehmet Fahrettin), Tellek Can Sanat Yayınları: İstanbul.
- McLuhan, Marshall (2002). *Understanding Media: The Extensions of Man*. Cambridge: MIT Press.
- Narin, B. (2018). Kişiselleştirilmiş Çevrimiçi Haber Akışının Yankı Odası Etkisi, *Selçuk İletişim*, 11 (2): 232-251
- Nguyen T T, Hui P M, Harper F M, Terveen L ve Kontsan W J A (2014) Exploring the Filter Bubble: The Effect of Using Recommender Systems on Content Diversity, WW'14, April 7-11, 2014, Seoul, Korea. S. 677-686
- Nyle'n, D. ve Holmstrom, J. (2015). Digital innovation strategy: A framework for diagnosing and improving digital product and service innovation. *Business Horizons*, (58), s.57-67.
- Şen, A. F., & Taşdelen, H. (2020). Post-Truth Siyaset Bağlamında Yeni Medya: 2019 Yerel Seçimi Örneğinde Bir İnceleme. *Akdeniz İletişim Dergisi*, 33, 11-34.
- Şirin, S. R. (2017). *Bir Türkiye hayali* (Ed). A. Güneş, Doğan Kitap:Ankara
- Uzelac, A. (2008). How to understand digital culture: digital culture- a resource for a knowledge society? *Digital Culture: The Changing Dynamics*. Aleksandra Uzelac, Biserka Cvjetičanin), Zagreb (Ed.): Institute for International Relations
- Terzi, A. (2020). Post-Truth Kavramı ve Türkçe Karşılıkları Üzerine. *Türk Dili Dergisi* 69(820), s. 80-86.
- Timisi, Nilüfer (2005) "Sanallığın Gerçekliği: internetin Kimlik ve Topluluk Alanlarına Girişi" internet, Toplum, Kültür, Mutlu Binark ve Barış Kılıçbay (derl.), Ankara: Epos Yayınları, s.89-105
- Türkiye Diyanet Vakfı İslam Ansiklopedisi web site. <https://islamansiklopedisi.org.tr/hakikat>. Erişim: 28.01.2023 (Özgün eser 1997 tarihlidir).
- Thumim, N.. (2012). *Self-Representation and Digital Culture*. Palgrave macmillan: New York (1-167)
- Yankın, F. B. (2019). Dijital Dönüşüm Sürecinde Çalışma Yaşamı. *Trakya Üniversitesi İktisadi ve İdari Bilimler Fakültesi E-Dergi Cilt:7 Sayı:2* (1-38)
- Yavaşgel, E. ve Turdubaeva, E. (2021). Digital culture and power. *Digital Siege*, Ece Karadoğan Doruk, Seda Mengü, Ebru Ulusoy(Ed.). İstanbul: İstanbul University Press.
- Yengin, D. (2012). *Yeni Medya ve Dokunmatik Toplum*. Derin Yayınları: İstanbul
- Zarzalejos, J. A. (2017, March). Communication, journalism and fact-checking. *Uno Magazine*, No: 27, 11-13
- Zengin, Y. (2020). Dijital Liderlik. Uysal, H.T., Aksoy, C., ve Yılmaz., F.(Ed.) *Dijital Yönetim içinde* (s. 65-85).Nobel Akademik Yayıncılık: Ankara.

Kaynakça

- Akar, E. (2006). *Pazarlamanın Yeni Silahı Blogla Pazarlama*. İstanbul: Tiem Yayınları.
- Alikılıç, Ö. A. (2011). *Halkla İlişkiler 2.0 Sosyal Medyada Yeni Paydaşlar, Yeni Teknikler*. Ankara: Elif Yayınevi.
- Alikılıç, Ö., & Onat, F. (2007). Bir Halkla İlişkiler Aracı Olarak Kurumsal Bloglar. *Bir Halkla İlişkiler Aracı Olarak Kurumsal Bloglar*, 2(8), 899-927.
- Allagua, I., & Breslowba, H. (2016). Social Media for Public relations: Lessons from Four Effective Cases. *Public Relations Review*, 42, 20-30.
- Atakan-Duman, S., & Ozdora-Aksak, E. (2014). The role of corporate social responsibility in online identity construction: An analysis of Turkey's banking sector. *Public Relations Review*, 40(5), 862-864.
- Balta Peltekoğlu, F. (2019). *Halkla İlişkiler Nedir?*. İstanbul: Beta Basım Yayın Dağıtım A.Ş.
- Bat, M., & Yurtseven, Ç. (2014). Sosyal medyada kurumsal kriz yönetimi: Onur Air örneği. *Gümüşhane Üniversitesi İletişim Fakültesi Elektronik Dergisi*, 2(3), 197-223.
- Bogers, T., & Van Den Bosch, A. (2011). Fusing Recommendations for Social Bookmarking Web Sites. *International Journal of Electronic Commerce*, 15(3), 31-72.
- Bothma, T., Cosijn, E., Fourie, I., & Penzhorn, C. (2011). *Navigating Information Literacy: Your Information Society Survival Toolkit*. Cape Town: Pearson Education.
- Bruns, A. (2008). *Blogs, Wikipedia, Second Life, and beyond: From production to produsage*. New York: Peter Lang.
- Burgaz, A. (2014). *Halkla İlişkilerde Sosyal Medya Kullanımı Ve Sosyal Medyada Pazarlama (Bize Tanıtım Halkla İlişkiler Ajansı Ve Sesli Harfler Dijital Reklam Ajansı Örneği)*. İstanbul.: Yayımlanmamış Yüksek Lisans Tezi. İstanbul Aydın Üniversitesi Sosyal Bilimler Enstitüsü.
- Burgaz, A. (2014). *Halkla İlişkilerde Sosyal Medya Kullanımı ve Sosyal Medyada Pazarlama :Bize Tanıtım Halkla İlişkiler Ajansı Ve Sesli Harfler Dijital Reklam Ajansı Örneği*. Yayımlanmamış Yüksek Lisans Tezi: İstanbul Aydın Üniversitesi Sosyal Bilimler Enstitüsü, İstanbul.
- Chaney, P. (2009). *The Digital Handshake*. Hoboken, New Jersey: John WileyveSons.
- Constantinides, E., & Fountain, S. (2008). Web 2.0: Conceptual Foundations and Marketing Issues. *Journal of Direct, Data and Digital Marketing Practice*, 9(3), 231-244.
- Coyle, C. L., & Vaughn, H. (2008). Social networking: Communication revolution or evolution? *Bell Labs technical journal*, 13(2), 13-17.
- Diker, E., & Aksoy, F. (2019). Bir Halkla İlişkiler Uygulama Alanı Olarak Sponsorluk. S. Ö., & Z. Şentürk Acar içinde, *Halkla İlişkiler ve Uygulama Alanları - Yeni Eğilimler* (s. 107-144). Konya: Eğitim Yayınevi.
- Diker, E., Kara, Ş., & Diker, F. (2021). Dijital Halkla İlişkiler ve Sponsorluk. M. N. Özüpek, E. Aktan, & M. Koçyiğit içinde, *Dijital Halkla İlişkiler Uygulamaları: Örnek Olaylar* (s. 169-188). Konya: Eğitim Yayınevi.
- Drennan, J. C., & Cornwell, T. (2004). Emerging Strategies for Sponsorship on the Internet. *Journal of Marketing Management*, 20(9-10), 1123-1146.
- Ellonen, H., Tarkiainen, A., & Kuivalainen, O. (2010). The effect of website usage and virtual community participation on brand relationships. *International Journal of Internet Marketing and Advertising*, 6, 85-105.
- Erendağ Sümer, F. (2013). Türkiye’de Stratejik Halkla İlişkiler Anlayışı: Türkiye’deki Büyük İş Örgütlerinin Halkla İlişkiler Uygulayıcılarına Yönelik Bir Araştırma. *Global Media Journal: Turkish Edition*, 4(7), 51-80.
- Evans, A., Twomey, J., & Talan, S. (2011). Twitter as a Public Relations Tool. *Public Relations Journal*, 5(1), 1-20.
- Ezeah, G. H. (2005). Digital Public Relations: A New Strategy in Corporati Management. *Nsukka Journal of the Humanities*(15), 135-143.
- Fieseler, C., Fleck, M., & Meckel, M. (2010). Corporate social responsibility in the blogosphere. *Journal of Business Ethics*, 91(4), 599-614.

- Gavra, D. P., & Savitskaya, A. (2012). Digital Public Relations in the Russian Governmental Communication: 2011-2012 Typology and General Situation. *Journalism and Mass Communication*, 2(12), 1127-1138.
- Gifford, J. (2010). Digital Public Relations. *Continuing Higher Education Review*(74), 62-72.
- Gunelius, S. (2010). *Blogging All-in-One for Dummies*. Indianapolis: WileyPub.
- Herring, S. C., Scheidt, L. A., Wright, E., & Bonus, S. (2005). Weblogs As A Bridging Genre. *Information Technology & People*, 18(2), 142-171.
- Hickerson, C. A., & Thompson, S. (2009). Dialogue through wikis: a pilot exploration of dialogic public relations and wiki websites. *PRism*, 6(1), 1-11.
- Hurme, P. (2001). Online PR: Emerging Organisational Practice. *Corporate Communications: An International Journal*, 6(2), 71-75.
- İşlek, M. S. (2012). *Sosyal Medyanın Tüketici Davranışlarına Etkileri: Türkiye'deki Sosyal Medya Kullanıcıları Üzerine Bir Araştırma*. (Yayımlanmamış Yüksek Lisans Tezi): Karamanoğlu Mehmetbey Üniversitesi Sosyal Bilimler Enstitüsü, Karaman.
- Jo, S., & Jung, J. (2005). A Cross-cultural Study of the World Wide Web and Public Relations. *Corporate Communications*, 10, 24-40.
- Karadeniz, M. (2009). Pazarlama iletişimi kapsamında sponsorluk faaliyetlerinin önemi. *Journal of Naval Sciences and Engineering*, 5(1), 62-75.
- Karakoç, H. (2019). *Halkla ilişkiler Aracı Olarak Sosyal Medya Kullanımı: Türkiye'deki Büyükşehir Belediyelerinin Sosyal Medya Hesapları Üzerine Bir Araştırma*. (Yayımlanmamış Yüksek Lisans Tezi): Akdeniz Üniversitesi Sosyal Bilimler Enstitüsü, Antalya.
- Karsak, B., Yılmaz Altuntaş, E., & Sancar Demren, G. (2018). Stratejik İletişim Yönetiminde Dijital Kanalların Önemi: Halkla İlişkiler Uygulayıcılarının Dijital Kanal Kullanımlarına Yönelik Niteliksel Bir Araştırma. *Uluslararası Halkla İlişkiler ve Reklam Çalışmaları Dergisi*, 1(1), 6-17.
- Kelleher, T., & Miller, B. (2006). Organizational Blogs And The Human Voice: Relational Strategies And Relational Outcomes. *Journal of Computer-Mediated Communication*, 11(2), 395-414.
- Kırık, A. M. (2017). Yeni Medya Aracılığıyla Değişen İletişim Süreci: Sosyal Paylaşım Ağlarında Gençlerin Konumu. *Gümüşhane Üniversitesi İletişim Fakültesi Elektronik Dergisi*, 5(1), 230-261.
- Kocabay, H. (2007). The Forums of Internet Sites as Places to Exchange Gossip. *Milli Folklor*, 10(75), 121-125.
- Koç, H. İ., & Karanfiloğlu, M. (2022). Dijitalleşen Halkla İlişkiler: Havayolu Taşımacılığında Dijital Halkla İlişkiler ve Müşteri İlişkileri Yönetimi. Ü. Ö. Çerçi içinde, *Havacılıkta Halkla İlişkiler Çalışmaları* (s. 49-65). Konya: Palet Yayınları.
- Koçak Güner, P. (2022). Kurumsal İletişimin Dijitalleşme Boyutu. Y. Z. Uğurhan içinde, *Dijitalleşme Bağlamında Birey, Toplum ve İletişim* (s. 89-104). Konya: Eğitim Yayınevi.
- Koçyiğit, A. (2022a). *Sosyal Medya ve Algı Yönetimi*. Konya: Eğitim Yayınevi.
- Koçyiğit, A. (2022b). Kamusal İletişim Sürecinde Sosyal Medya Kullanımı: İletişim Başkanlığı Twitter Hesabı Üzerine Bir İnceleme. *Kastamonu İletişim Araştırmaları Dergisi*, 8, 56-77.
- Koçyiğit, M. (2017). *Dijital Halkla İlişkiler ve Online Kurumsal İtibar Yönetimi*. Konya: Eğitim Yayınevi.
- Koçyiğit, M., & Çakırkaya, M. (2019). eWOM Arama Motivasyonları ile Online Kurumsal İtibar Algısı Arasındaki İlişkiyi Tespit Etmeye Yönelik Bir Araştırma. *Gaziantep University Journal of Social Sciences*, 18(1), 177-196.
- Koçyiğit, M., & Koçyiğit, A. (2018). Değişen ve gelişen dijital iletişim: Yazılabilir web teknolojisi (web 2.0). V. Çakmak, & S. Çavuş içinde, *Dijital Kültür ve İletişim* (s. 19-48). İstanbul: Literatürk Yayınları.
- Koçyiğit, M., & Küçükçevir, B. (2021). Dijital Halkla İlişkiler ve Kriz Yönetimi: Pandemi Sürecinde Sağlık Bakanlığı Üzerine bir inceleme. M. N. Özüpek, E. Aktan, & M. Koçyiğit içinde, *Dijital Halkla İlişkiler Uygulamaları: Örnek Olaylar* (s. 139-170). Konya: Eğitim Yayınevi.
- Kurşun, A. (2017). Sosyal Medya ve Gazetecilik. A. Gezgün, & A. İnanlı içinde, *Yeni Medya Analizleri* (s. 77-97). Konya: Eğitim Yayınevi.

- Lee, D. H., Im, S., & Taylor, C. R. (2008). Voluntary self-disclosure of information on the Internet: A multimethod study of the motivations and consequences of disclosing information on blogs. *Psychology and Marketing*, 25(7), 692-710.
- Meier, A., & Portmann, E. (2013). *The FORA Framework A Fuzzy Grassroots Ontology for Online Reputation Management*. Springer-Verlag Berlin Heidelberg.
- Mert, Y. L. (2018). Dijital Halkla İlişkiler Araçlarının Yayıncılık Sektöründe Kullanımına Yönelik Bir Araştırma. *Uluslararası Sosyal Araştırmalar Dergisi*, 11(58), 724-736.
- Middleberg, D. (2001). *Winning PR in the Wired World: Powerful Communications Strategies for the Noisy Digital Space*. USA: McGraw-Hill Companies, Inc.
- Murugesan, S. (2007). Understanding Web 2.0. *IT Professional*, 9(4), 34-41.
- Onat, F. (2010). Bir Halkla İlişkiler Uygulama Alanı Olarak Sosyal Medya Kullanımı: Sivil Toplum Örgütleri Üzerine Bir İnceleme". *Gazi Üniversitesi İletişim Fakültesi İletişim Kuram ve Araştırma Dergisi*, 31, 103-122.
- Onat, F., & Alikılıç, Ö. (2008). Sosyal Ağ Sitelerinin Reklam Ve Halkla İlişkiler Ortamları Olarak Değerlendirilmesi. *Journal of Yasar University*, 3(9), 1111-1143.
- Orzan, G., Macovei, O., Orzan, M., & Iconaru, C. (2013). The Impact of Blogs Over Corporate Marketing Communication: An Empirical Model. *Economic Computation and Economic Cybernetics Studies and Research*, 47, 79-95.
- Özkan, A. (2009). *Halkla İlişkiler Yönetimi*. İstanbul: İTO Yayınları.
- Petrovici, M. A. (2014). E-public relations: Impact and efficiency. A case study. *Procedia-Social and Behavioral Sciences*, 141, 79-84.
- Phippen, A. D. (2004). An evaluative Methodology for Virtual Communities Using Web Analytics. *Campus-Wide Information Systems*, 21(5), 179-184.
- Safko, L. (2012). *The Social Media Bible: Tactics, Tools, and Strategies for Business Success*. New Jersey: John Wiley & Sons Inc.
- Scott, D. M. (2007). *The New Rules of Marketing and PR: How to Use News Releases, Blogs, Podcasting, Viral Marketing and Online Media to Reach Buyers Directly*. New Jersey: John Wiley and Sons, Inc.
- Shen, F. (2002). Banner Advertisement Pricing, Measurement, And Pretesting Practices: Perspectives From Interactive Agencies. *Journal of Advertising*, 31(3), 59-67.
- Smith, B. G. (2010). Socially Distributing Public Relations: Twitter, Haiti, And Interactivity In Social Media. *Public relations review*, 36(4), 329-335.
- Smith, G. (2008). *Tagging: People Powered Metadata for The Social Web*. Berkeley, CA: New Riders.
- Smith, K. T., & Alexander, J. (2013). Which CSR-related headings do Fortune 500 companies use on their websites? *Business Communication Quarterly*, 76(2), 155-171.
- Sönmez, H. Ş. (2020). Dijital Ortamda Yapılan Halkla İlişkilerin Bir Aracı Olarak Kurumsal Bloglar: 2019 Yılı Türkiye'nin En Değerli 25 Markası Üzerine Bir İnceleme. *Kocaeli Üniversitesi İletişim Fakültesi Araştırma Dergisi*, 16, 185-207.
- Stokes, R. (2009). *eMarketing - The Essential Guide to Online Marketing (Second Edition)*. Quirk eMarketing (Pty) Ltd.
- Şatır Karakaya, Ç. (2011). Değişen İş ve Halkla İlişkiler Paradigmaları. B. Steyn içinde, *Halkla İlişkiler'den Stratejik Halkla İlişkilere* (s. 5-11). Ankara: Nobel Akademik Yayıncılık.
- Şirzad, N., & Turancı, E. (2019). Dijital Halkla İlişkiler ve Müşteri İlişkileri Yönetimi Bağlamında Müşteri Memnuniyet Unsurlarının İncelemesi. *Akdeniz Üniversitesi İletişim Fakültesi Dergisi*, 31, 421-443.
- Tanyıldız İmik, N. (2021). *Dijital Dünyada Halkla İlişkiler*. Ankara: İksad Yayınevi.
- Watson, T. (2012). The Evolution Of Public Relations Measurement And Evaluation. *Public Relations Review*, 38(3), 390-398.
- Wright, D. K., & Hinson, M. (2008). How Blogs And Social Media Are Changing Public Relations And The Way It Is Practiced. *Public relations journal*, 2(2), 1-21.
- Yağmurlu, A. (2013). Diyalojik İletişim Çerçevesinden Ankara Büyükşehir Belediyesi Sosyal Medya Uygulamaları. *Selçuk İletişim*, 8(1), 95-115.
- Yang, S. U., & Lim, J. (2009). The Effects of Blog-Mediated Public Relations On Relation Trust. *Journal of Public Relations Research*, 21(3), 341-359.

Kaynakça

- Aydın, E. (2021). Güçlü Örgütsel Yapı için Bireysel Dayanıklılık. F. Üstün , & İ. K. Ballı içinde, *Örgütsel Davranış Şimdi Bu Konular Konuşuluyor* (s. 300-313). Ankara: Detay Yayıncılık.
- Chowdhry, D. G., Verma, R., & Mathur, M. (2020). *The Evolution of Business In The Cyber Age: Digital Transformation, Threats, and Security*. Florida: Apple Academic Press, Inc.
- Gebayew, C., Hardini, I., Panjaitan, G. A., & Kurniawan, N. (2018). A Systematic Literature Review on Digital Transformation. *International Conference on Information Technology Systems and Innovation (ICITSJ)*, (s. 260-265). Bandung.
- George, B., & Paul, J. (2020). *Digital Digital Transformation in Business and Society Theory and Cases*. Switzerland: Palgrave Macmillan.
- Goleman, D. (2019). *Duygusal Zeka ve Liderlik*. Optimist Yayın Grubu.
- Igolkin , S., Gubertov , E., Zhilnikov , A., & Provotorov , I. (2020). Digitalization of Innovative Process: Evolution and Problems. *Advances in Economics, Business and Management Research*, 249-252.
- Koçyiğit, M. (2017). *Dijital Halkla İlişkiler ve Online Kurumsal İtibar Yönetimi*, Konya: Eğitim Yayınevi
- Koçyiğit, M. ve Koçyiğit A. (2018). Değişen ve Gelişen Dijital İletişim: Yazılabilir Web Teknolojisi. *Dijital Kültür ve İletişim*, ss. 19-48. (Ed. Veysel Çakmak ve Selahattin Çavuş.). Konya: Literatürk Academia Yayınları.
- Koçyiğit, A. (2022a). *Sosyal Medya ve Algı Yönetimi*, Konya: Eğitim Yayınevi.
- Koçyiğit, A. (2022b). Kamusal İletişim Sürecinde Sosyal Medya Kullanımı: İletişim Başkanlığı Twitter Hesabı Üzerine Bir İnceleme. *Kastamonu İletişim Araştırmaları Dergisi*, (8), 56-77.
- LaFranco, R., & Withorn, C. (2022). *www.forbes.com*. <https://www.forbes.com/forbes-400/> adresinden alındı
- Matt, C., Hess, T., & Benlian, A. (2015). Digital Transformation Strategies. *Business & information systems engineering*, 339-343.
- Robertson, P., & Seneviratne, S. (1995). Outcomes of Planned Organizational Change in the Public Sector: A Meta-Analytic Comparison. *Public administration review*, 6(55), 547-558.
- Sayabek, Z., & Suicubayeva, S. (2020). Digital Transformation in Business. *Springer Nature Switzerland AG*, 408-415.
- Schwarz Müller, T., Brosi, P., Duman, D., & Welpel, I. (2018). How Does the Digital Transformation Affect Organizations? Key Themes of Change in Work Design and Leadership. *Management Review*, 29(2), 114-138.
- Schwer, K., & Hitz , C. (2018). Designing Organizational Structure in The Age Of Digitization. *Journal of Eastern European and Central Asian Research*, 1-11.
- Schwertner, K. (2021). Strategic Management in the Age of Digital Transformation. *The impact of digital transformation on business: a detailed review*. (s. 1-29). içinde London.
- Şüküroğlu, V. K. (2021). Medya ve Kültürün Dijitalleşmesinin Tüketim Alışkanlıklarına Yansımaları. E. Temir içinde, *Medya Çalışmaları, Tarih, Dijitalleşme ve Dönüşüm* (s. 175-211). Ankara: Nobel Yayıncılık.
- Tosun, N. (2014). Kurumsal iletişim sürecinde reklam ve imaj yönetiminin bütünleşik konumu. *Marmara Üniversitesi İktisadi ve İdari Bilimler Dergisi*, 18 (1), 173-191.
- Zhang, J., Long, J., & Schaeven, A. (2021). How Does Digital Transformation Improve Organizational Resilience?—Findings from PLS-SEM and fsQCA. *Sustainability*, 1-22.
- Veldhoven, Z., & Vanthienen, J. (2019). Designing a Comprehensive Understanding of Digital Transformation and its Impact. *Bled eConference: Humanizing Technology for a Sustainable Society*. Slovenia.

Kaynakça

- Akarcalı, Sezer, (1993). Radyonun Dayanılmaz Hafifliği, Ankara: Ankara Üniversitesi İletişim Fakültesi Yayınları.
- Aziz, Aysel (2018). Radyo Yayıncılığı, Ankara: Nobel Yayın.
- Balabanlar, Ali (2011). Avantajları Açısından Dijital Radyo Yayıncılığı, Marmara İletişim Dergisi, 18, s.15-26.
- Brecht, Bertolt (2012). Radyo Kuramı ve Sinema Üzerine. İstanbul: Agora Kitaplığı.
- Cankaya, Özden, (1995). “Türkiye’de Radyo Yayıncılığının Öyküsü”, İstanbul Radyosu Anılar, Yaşantılar (Haz. Ayhan Dinç v.d.), Yaşamlar, İstanbul: YKY, s.15-42
- Çakır, Hamza (2005). Tüm Yönleriyle Radyo. Ankara: Siyasal Kitabevi
- Gelekçi, Cahit-Ali Köse (2009). Misafir İşçilikten Etnik Azınlığa Belçika’daki Türkler, Ankara: Phoneix Yayınevi.
- Jeanneney, Jean-Noel (2006). “Başlangıcından Günümüze Medya Tarihi”, Çev: Esra Atuk, İstanbul:YKY.
- Kaye, Michael / Andrew Popperwell (1995). Radyo Dersleri, Çev: Tuğrul Eryılmaz, İstanbul: YKY.
- Keith, Michael C. (2010). The Radio Station Broadcast, Satellite & Internet, Burlington: Oxford : Focal Press.
- Kıcır, Güzin Kıyık (2021). Radyo Yönetimi, Ankara: Nobel Yayın.
- Kıcır, Güzin Kıyık-Fatma Nur Demir (2021). “*Dijital Radyo*”, Açık ve Uzaktan Öğrenmenin Teknoloji Boyutu, Ed: Mehmet Kesim-T.Volkan Yüzer, Ankara: Nobel Yayın, s.381-410.
- Kocabaşoğlu, Uygur (2010). Şirket Telsizinden Devlet Radyosuna, İstanbul: İletişim Yayınları.
- Kuruoğlu, Huriye (2006). Propaganda ve Özgürlük Aracı Olarak Radyo. Ankara: Nobel Yayın.
- Kuyucu, Mihalis (2016). Radyo Dinleyicisinin Radyo Dinleme Eğilimleri ve Radyoda Yayımlanan Müzik Türü Tercihleri İstanbul Örneği, Akademik Sosyal Araştırmalar Dergisi, 4, 30, 331-354.
- Kuyucu, Mihalis (2017). “Dijital Müzik Platformları Müzik Kutusu Radyoyu Öldürdü mü? Üniversite Öğrencilerinin Müzik Dinleme Mecraları” III. International New Media Conference Entrepreneurship and Innovation in New Media Ecosystem, April 20 2017. İstanbul Gelişim University.
- Lind, Rebecca Ann & Norman J. Medoff (1999). Radio Stations and the World wide Web, Journal of Radio Studies, 6:2, 203-221
- Oskay, Ünsal (2018). İletişimin ABC’si, İstanbul: İnkılap Kitabevi.
- Öymen, Altan (2002). Bir Dönem Bir Çocuk. İstanbul: Doğan Kitap.
- Özel, Sedat (2014). Yeni Medya Çağında Radyoların Dönüşümü, Akdeniz İletişim Dergisi, 22, 168-189.
- Özel, Sedat (2015). Çok Çeşitli Medya Ortamlarında Gençlerin Geleneksel Radyo Dinleme Eğilimleri Üzerine Bir Araştırma, Selçuk İletişim, 2015, 8 (4): 281-320.
- Soydan, Ersoy (2016). “Radyonun Demokratikleştirilmesinde Yeni Bir Olanak: İnternet Radyoculuğu”, İletişim Kuram ve Araştırma Dergisi, 42, s.340-352.
- Soydan, Ersoy (2018a). “*Yurtdışında Türkçe İnternet Radyoculuğunun Yirminci Yılı*”, Dijital Çağda İletişim Okumaları - I / Yay.Haz: Gülbuğ Erol-Hasan Topbaş, İstanbul: Hiperlink Yayınları, s.93-115.
- Soydan, Ersoy (2018b). “*İnternet Radyolarının Yurtdışında Yaşayan Türkler Açısından Önemi ve İşlevi*”, Dönüşen Dünyada İletişimin Rolü Uluslararası Sempozyum Bildiriler Kitabı, Lefkoşa: Uluslararası Kıbrıs Üniversitesi & İLAD, s.193-202.
- Soydan, Ersoy (2022). Belçika’da Türkçe Radyo Yayıncılığı: İlk Lisanslı Türk Radyosu Gold FM Hakkında Bir İnceleme, Proceedings of the 19th International Symposium Communication in the Millennium, pp.229-230. Pdf file
- Tekinalp, Şermin, (2011). Karşılaştırmalı Radyo ve Televizyon, İstanbul: Beta Yayınları.
- Temel, Faruk- Onur Önürmen (2021). “*Avrupa’daki Türk Medyası: Sorunlar, Beklentiler ve Çözüm Önerileri*”, Avrupa’da Türk Toplumu, Ed: Bekir Gündoğmuş, Ankara: Nobel Yayın.

- Yolođlu, Nurhayat (2019). Reflections Of Convergence And Cross-Media Strategies On Media Sector, Gumushane University e-Journal of Faculty of Communication (e-GİFDER) V: 7, International Turkish World Press Symposium Special Number, p. 1449-1464.
- Zang, Anatole Abessolo (2015). Radio sur internet: incidence sur le fonctionnement des radios locales, Editions Universitaires Européennes.

Elektronik Kaynaklar

- Atabek, Ümit (2010). “Radyo Yine Evlerimizin Demirbaşı: Bu Kez Dijital Radyo Olarak”, <http://ilef.ankara.edu.tr/radyo/yazi.php?yad=3710> (erişim tarihi: 15.10.2020)
- http://www.belcikaaydinhaber.com/?act=show&code=detail&id=23803&fbclid=IwAR3SIBEA9I-m4BnT342JXpnn034JSmo0UVKVOgIfnEie0MwozQiT_JSk83Y (erişim tarihi: 10.03.2023)

Görüşmeler

- Radyo Gar’ın kurucusu Zana Eminli Acar ile 18 Nisan 2022 günü yapılan görüşme

Kaynakça

- Avşar Karabaş, P. ve İşleyen, F. (2016). Performans Sanatının Doğuşu ve Günümüze Yansımaları. *Uluslararası Kültürel ve Sosyal Araştırmalar Dergisi*, 2 (2), 340-350. Erişim Adresi: <https://dergipark.org.tr/en/pub/intjcss/issue/30959/336604>
- Birincioğlu Vural, Y. D. (2021). Reading The Posthumanist Perspective İn Software Narratives İn Hollywood Cinema. *MEDIAJ*, 4(2), 88-107.
- Braidotti, R. (2021). *İnsan Sonrası*. (Ö. Karakaş, Çev.). İstanbul: Kolektif.
- Deleuze, G. (2009a). *İssız Ada ve Diğer Metinler*. (F. Taylan, H. Yücefer Çev.). Bağlam Yayıncılık, İstanbul.
- Deleuze, G. (2009b). *İki Delilik Rejimi*. (M. E. Keskin Çev.). Bağlam Yayıncılık, İstanbul.
- Deleuze, G. ve Guattari, F. (2014a). *Anti Ödipus: Kapitalizm ve Şizofreni 1*. (F. Ege, H. Erdoğan, M. Yiğitalp, Çev.). Bilim ve Sosyalizm Yayınları, Ankara.
- Deleuze, G. (2014b). *Sinema I: Hareket-İmge*. (S. Özdemir Çev.). Norgunk Yayıncılık, İstanbul.
- Deleuze, G. (2021). *Sinema II: Zaman-İmge*. (B. Yalım, E. Koyuncu Çev.). Norgunk Yayıncılık, İstanbul.
- Deleuze, G. ve Guattari, F. (2001). *Kafka: Minör Bir Edebiyat İçin*. (Ö. Uçkan, I. Ergüden Çev.). Yapıkredi Yayınları, İstanbul.
- Deleuze, G. ve Guattari, F. (1987). *A Thousand Plateaus, Minneapolis*. University of Minnesota Press, USA.
- Guattari, F. (2013). *Kaçış Çizgileri: Başka Bir Olanaklar Dünyası İçin*. (I. Ergüden Çev.). Otonom Yayıncılık, İstanbul.
- Jain, D. (2014). *Özgürleşme Makineleri*. (A. İkizoğlu Çev.). Otonom Yayıncılık, İstanbul.
- Sağlam, R. (2021). Posthuman Dijital Özne: Braidotti'nin Eleştirel İnsan Sonrasının Eleştirisi. *ViraVerita E-Journal: Interdisciplinary Encounters*, Vol.13, 295-323.
- Sauvagnargues, A. (2010). *Deleuze ve Sanat*. (N. Sarıca Çev.). De ki Yayın, Ankara.
- Savoca, G. (1999). *Arte Estrema*. Gtalya, Castalvecchi.
- Taburoğlu, Ö. (2014). Öznesiz ve Nesnesiz Bakış: Deleuze'ün Sinema Kuramı, *Göçebe Düşünmek* içinde. Haz. A. M. Aytaç, M. Demirtaş, Metis Yayınları, İstanbul, s. 291-318.
- Zourabichvili, F. (2011). *Deleuze Sözlüğü*. (A. U. Kılıç Çev.). İstanbul: Say Yayınları.

Kaynakça

- Bütev, S. (2021). *Eстетik ve Sinema*. Kastamonu: Neyno Kültür Yayınevi.
- Bodi, B. (2023). *Videogames and Agency*. London: Routledge: Taylor and Francis Group.
- Bostan, B. (2022). *Dijital Oyunlar ve İnteraktif Anlatı*. İstanbul: The Kitap.
- Campbell, J. (1999). *Kahramanın Sonsuz Yolculuğu*. İstanbul: Kabalıcı Yayınevi.
- Chatman, S. (2008). *Öykü ve Söylem: Filmde ve Kurmacada Anlatı Yapısı*. (Ö. Yaren, Çev.) Ankara: De ki Yayınları.
- Furby, J., & Hines, C. (2014). *Fantastik*. İstanbul: Kolektif Yayınevi.
- Halaçoğlu, B. N. (2020). Tüm devinimli video (FMV) oyunlarının evrimi: Bir interaktif film örneği olarak Late Shift. *Dijital Çağda İletişim Eğitimi Sempozyumu* (s. 360-376). İstanbul: Üsküdar Üniversitesi.
- Hales, C. (2005). Cinematic interaction: From kinoautomat to cause and effect. *Digital Creativity*, 16(1), 54-64.
- Ünal, Y. (2015). *Dram Sanatı ve Sinema*. İstanbul: Hayalperest Yayınevi.
- Laurel, B. (2014). *Computers as Theatre, Second Edition*. Upper Saddle River, NJ: Pearson Education.
- McClellan, S. T. (2007). *Digital Storytelling: The Narrative Power of Visual Effects In Film*. Cambridge: MIT Press.
- Murray, J. H. (1997). *Hamlet On The Holodeck: The Future of Narrative In Cyberspace*. New York: The Free Press.
- Page, R., & Thomas, B. (2011). Introduction. R. Page, B. Thomas içinde, *New Narratives: Stories and Storytelling in the Digital Age* (s. 1-16). Ohio: University of Nebraska Press: Lincoln and London.
- Propp, V. (2020). *Masalın Biçimbilimi*. (M. Rifat, & S. Rifat, Çev.) İstanbul: Türkiye İş Bankası Kültür Yayınları.
- Roth, C., & Koenitz, H. (2019). Bandersnatch, Yea or Nay? Reception and User Experience of an Interactive Digital Narrative Video. *TVX '19: Proceedings of the 2019 ACM International Conference on Interactive Experiences for TV and Online Video* (s. 247-254). Salford, UK: Association for Computing Machinery New York/USA.
- Ryan, M.-L. (2011). The Interactive Onion: Layers of User Participation in Digital Narrative Texts. R. Page, & B. Thomas içinde, *New Narratives: Stories and Storytelling in Digital Age* (s. 35-62). Ohio: University of Nebraska Press: Lincoln and London.
- Weber, T. (Yöneten). (2016). *Logorama [Tüm Devinimli Video/Film]*
- Valve. (2003, 09 12). *Steam Client Released*. Steam: <https://store.steampowered.com/oldnews/183> adresinden alındı.
- Wikimedia Commons. (2011, 05 23). *ADVENT: Will Crowther's Original Version*. 10 2022 tarihinde Wikimedia Commons: https://commons.wikimedia.org/wiki/File:ADVENT_--_Will_Crowther%27s_original_version.png adresinden alındı.
- Willoughby, I. (2007, 06 14). *Groundbreaking Czechoslovak interactive film system revived 40 years later*. 01 2023 tarihinde Radio Prague International: <https://english.radio.cz/groundbreaking-czechoslovak-interactive-film-system-revived-40-years-later-8607007> adresinden alındı.

Editör:

Doç. Dr. İlkan Ali Olgunođlu

Ziraat, Orman ve Su Ürünleri

Alanında
Uluslararası Arařtırmalar VII

EĐİTİM
yayınevi

ZİRAAT, ORMAN VE SU ÜRÜNLERİ ALANINDA ULUSLARARASI ARAŞTIRMALAR VII

Editör: Doç. Dr. İlkan Ali Olgunoğlu

Genel Yayın Yönetmeni: Yusuf Ziya Aydoğan (yza@egitimyayinevi.com)

Genel Yayın Koordinatörü: Yusuf Yavuz (yusufyavuz@egitimyayinevi.com)

Sayfa Tasarımı: Eğitim Yayınevi Grafik Birimi

Kapak Tasarımı: Eğitim Yayınevi Grafik Birimi

T.C. Kültür ve Turizm Bakanlığı

Yayıncı Sertifika No: 47830

ISBN: 978-625-6408-72-2

1. Baskı, Mart 2023

Baskı Cilt

Uzun Dijital Matbaacılık

İstanbul Cad. İstanbul Çarşısı No: 48/48 - 49 İskitler 06070 / Ankara

Matbaa Sertifika No: 47865

Kütüphane Kimlik Kartı

ZİRAAT, ORMAN VE SU ÜRÜNLERİ ALANINDA ULUSLARARASI ARAŞTIRMALAR VII

Editör: Doç. Dr. İlkan Ali Olgunoğlu

132 s., 135x215 mm

Kaynakça var, dizin yok.

ISBN: 978-625-6408-72-2

Copyright © Bu kitabın Türkiye'deki her türlü yayın hakkı Eğitim Yayınevi'ne aittir. Bütün hakları saklıdır. Kitabın tamamı veya bir kısmı 5846 sayılı yasanın hükümlerine göre kitabı yayımlayan firmanın ve yazarlarının önceden izni olmadan elektronik/mekanik yolla, fotokopi yoluyla ya da herhangi bir kayıt sistemi ile çoğaltılamaz, yayımlanamaz.

EĞİTİM

yayınevi

Yayınevi Türkiye Ofis: İstanbul: Eğitim Yayınevi Tic. Ltd. Şti., Atakent mah.

Yasemen sok. No: 4/B, Ümraniye, İstanbul, Türkiye

Konya: Eğitim Yayınevi Tic. Ltd. Şti., Fevzi Çakmak Mah. 10721 Sok. B Blok,

No: 16/B, Safakent, Karatay, Konya, Türkiye

+90 332 351 92 85, +90 533 151 50 42, 0 332 502 50 42

bilgi@egitimyayinevi.com

Yayınevi Amerika Ofis: New York: Egitim Publishing Group, Inc.

P.O. Box 768/Armonk, New York, 10504-0768, United States of America

americaoffice@egitimyayinevi.com

Lojistik ve Sevkiyat Merkezi: Kitapmatik Lojistik ve Sevkiyat Merkezi, Fevzi Çakmak Mah.

10721 Sok. B Blok, No: 16/B, Safakent, Karatay, Konya, Türkiye

sevkiyat@egitimyayinevi.com

Kitabevi Şubesi: Eğitim Kitabevi, Şükran mah. Rampalı 121, Meram, Konya, Türkiye

+90 332 499 90 00

bilgi@egitimkitabevi.com

İnternet Satış: www.kitapmatik.com.tr

+90 537 512 43 00

bilgi@kitapmatik.com.tr

KAYNAKÇA

- Agrawal, A.A. (2011). Current Trends in The Evolutionary Ecology of Plant Defence. *Functional Ecology*, 25(2), 420-432.
- Akiyama, T., Jin, S., Yoshida, M., Hoshino, T., Opassiri, R. ve Cairns, J.R.K. (2009). Expression Of an Endo-(1, 3; 1, 4)- β -glucanase In Response to Wounding, Methyl Jasmonate, Abscisic Acid and Ethephon in Rice Seedlings. *Journal of Plant Physiology*, 166(16), 1814-1825.
- Aksenov, A.A., Pasamontes, A., Peirano, D.J., Zhao, W., Dandekar, A.M., Fiehn, O., ... ve Davis, C.E. (2014). Detection of Huanglongbing Disease Using Differential Mobility Spectrometry. *Analytical Chemistry*, 86(5), 2481-2488.
- Amin, F. ve Razdan, V.K. (2010). Potential of *Trichoderma* Species As Biocontrol Agents Of Soil Borne Fungal Propagules. *Journal of Phytology*, 2(10).
- Anaissie, E.J., Bodey, G.P. ve Rinaldi, M.G. (1989). Emerging Fungal Pathogens. *European Journal of Clinical Microbiology and Infectious Diseases*, 8(4), 323-330.
- Arrarte, E., Garmendia, G., Rossini, C., Wisniewski, M. ve Vero, S. (2017). Volatile Organic Compounds Produced By Antarctic Strains Of *Candida sake* Play A Role In The Control Of Postharvest Pathogens Of Apples. *Biological Control*, 109, 14-20.
- Asari, S., Matzén, S., Petersen, M.A., Bejai, S. ve Meijer, J. (2016). Multiple Effects Of *Bacillus amyloliquefaciens* Volatile Compounds: Plant Growth Promotion And Growth Inhibition Of Phytopathogens. *FEMS Microbiology Ecology*, 92(6), fiw070.
- Bailey, A. ve Weiskopf, L. (2012). The Modulating Effect Of Bacterial Volatiles On Plant Growth: Current Knowledge And Future Challenges. *Plant Signaling & Behavior*, 7(1), 79-85.
- Baldwin, I.T., Halitschke, R., Paschold, A., Von Dahl, C.C. ve Preston, C.A. (2006). Volatile Signaling In Plant-Plant Interactions: "Talking Trees" In The Genomics Era. *Science*, 311(5762), 812-815.
- Baldwin, I.T. (2010). Plant Volatiles. *Current Biology*, 20(9), 392-397.
- Bakry, A.M., Abbas, S., Ali, B., Majeed, H., Abouelwafa, M.Y., Mousa, A. ve Liang, L. (2016). Microencapsulation Of Oils: A Comprehensive Review Of Benefits, Techniques, And Applications. *Compr. Rev. Food Sci. Food Saf.* 15:143-182.
- Bansode, S.S., Banarjee, S.K., Gaikwad, D.D., Jadhav, S.L. ve Thorat, R.M. (2010). Microencapsulation: A Review. *Int. J. Pharm. Sci. Rev. Res.* 1:38-43.
- Batish, D.R., Singh, H.P. ve Kaur, S. (2001). Crop Allelopathy And Its Role In Ecological Agriculture. *Journal of Crop Production*, 4(2), 121-161.
- Baydar, H. (2021). *Tıbbi ve Aromatik Bitkiler Bilimi ve Teknolojisi* (Genişletilmiş 9. Basım). Ankara: Nobel Akademik Yayıncılık, 289-297. ISBN: 978-605-7846-38-9.
- Beck, J.J., Baig, N., Cook, D., Mahoney, N.E. ve Marsico, T.D. (2014). Semiochemicals From Ex Situ Abiotically Stressed Cactus Tissue: A

- Contributing Role Of Fungal Spores?. *Journal of Agricultural and Food Chemistry*, 62(51), 12273-12276.
- Beck, J.J., Porter, N., Cook, D., Gee, W.S., Griffith, C.M., Rands, A.D., ... ve San Román, I. (2015). In-Field Volatile Analysis Employing A Hand-Held Portable GC-MS: Emission Profiles Differentiate Damaged And Undamaged Yellow Starthistle Flower Heads. *Phytochemical Analysis*, 26(6), 395-403.
- Bennett, J.W., Hung, R., Lee, S. ve Padhi, S. (2012). 18 Fungal And Bacterial Volatile Organic Compounds: An Overview And Their Role As Ecological Signaling Agents. *Fungal Associations*, 373-393.
- Berenbaum, M.R. ve Zangerl, A.R. (2008). Facing The Future Of Plant-Insect Interaction Research: Le Retour À La "Raison D'être". *Plant Physiology*, 146(3), 804-811.
- Beyaert, I., Wäschke, N., Scholz, A., Varama, M., Reinecke, A. ve Hilker, M. (2010). Relevance Of Resource-Indicating Key Volatiles And Habitat Odour For Insect Orientation. *Animal Behaviour*, 79(5), 1077-1086.
- Bianco, P. ve Robey, P.G. (2001). Stem Cells In Tissue Engineering. *Nature*, 414(6859), 118-121.
- Biasioli, F., Yeretzyan, C., Märk, T.D., Dewulf, J., ve Van Langenhove, H. (2011). Direct-Injection Mass Spectrometry Adds The Time Dimension To (B) VOC analysis. *TrAC Trends in Analytical Chemistry*, 30(7), 1003-1017.
- Bitas, V., Kim, H. S., Bennett, J.W., ve Kang, S. (2013). Sniffing On Microbes: Diverse Roles Of Microbial Volatile Organic Compounds In Plant Health. *Molecular Plant-Microbe Interactions*, 26(8), 835-843.
- Bloom, D., Fabbri, C., Connor, E.C., Schiestl, F.P., Klausner, D.R., Boller, T., ... ve Weisskopf, L. (2011). Production Of Plant Growth Modulating Volatiles Is Widespread Among Rhizosphere Bacteria And Strongly Depends On Culture Conditions. *Environmental Microbiology*, 13(11), 3047-3058.
- Buckley, A. M. ve Greenblatt, M. (1994). The Sol-Gel Preparation Of Silica Gels. *Journal of Chemical Education*, 71(7), 599.
- Boukaew, S., Plubrukam, A. ve Prasertsan, P. (2013). Effect of volatile substances from *Streptomyces philanthi* RM-1-138 On Growth Of *Rhizoctonia solani* On Rice Leaf. *BioControl*, 58(4), 471-482.
- Cao, S., Dehmer, M. ve Shi, Y. (2014). Extremality Of Degree-Based Graph Entropies. *Information Sciences*, 278, 22-33.
- Carr, J.P., Lewsey, M.G. ve Palukaitis, P. (2010). Signaling In Induced Resistance. *Advances in Virus Research* 76, 57-121.
- Chang, X., Wang, F., Fang, Q., Chen, F., Yao, H., Gatehouse, A. M. ve Ye, G. (2021). Virus-Induced Plant Volatiles Mediate The Olfactory Behaviour Of Its Insect Vectors. *Plant, Cell & Environment*, 44(8), 2700-2715.
- Cheng, X., Cordovez, V., Etalo, D.W., Van Der Voort, M. ve Raaijmakers, J.M. (2016). Role Of The Gacs Sensor Kinase In The Regulation Of Volatile Production By Plant Growth-Promoting *Pseudomonas fluorescens* SBW25. *Frontiers in Plant Science*, 7, 1706.

- Cellini, A., Biondi, E., Blasioli, S., Rocchi, L., Farneti, B., Braschi, I., ... ve Spinelli, F. (2016). Early Detection Of Bacterial Diseases In Apple Plants By Analysis Of Volatile Organic Compounds Profiles And Use Of Electronic Nose. *Annals of applied biology*, 168(3), 409-420.
- Contreras, J.A., Murray, J.A., Tolley, S. E., Oliphant, J. L., Tolley, H. D., Lammert, S.A., ... ve Lee, M.L. (2008). Hand-Portable Gas Chromatograph-Toroidal Ion Trap Mass Spectrometer (GC-TMS) For Detection Of Hazardous Compounds. *Journal of the American Society for Mass Spectrometry*, 19(10), 1425-1434.
- Deasy, W., Shepherd, T., Alexander, C.J., Birch, A.N.E., ve Evans, K.A. (2016). Development And Validation Of A SPME-GC-MS Method For In Situ Passive Sampling Of Root Volatiles From Glasshouse-Grown Broccoli Plants Undergoing Below-Ground Herbivory By Larvae Of Cabbage Root Fly, *Delia radicum* L. *Phytochemical Analysis*, 27(6), 375-393.
- De Moraes, C.M., Lewis, W.J., Pare, P.W., Alborn, H.T. ve Tumlinson, J.H. (1998). Herbivore-Infested Plants Selectively Attract Parasitoids. *Nature* 393:570-573.
- Desjardin, D.E., Wood, M.G. ve Stevens, F.A. (2015). *California Mushrooms: The Comprehensive Identification Guide*. Timber press.
- Dettmer, K. ve Engewald, W. (2002). Adsorbent Materials Commonly Used In Air Analysis For Adsorptive Enrichment And Thermal Desorption Of Volatile Organic Compounds. *Analytical and Bioanalytical Chemistry*, 373(6), 490-500.
- Dicke, M. ve Loreto, F. (2010). Induced Plant Volatiles: From Genes To Climate Change. *Trends in Plant Science*, 15(3), 115-117.
- Dickschat, J.S. (2017). Fungal Volatiles—A Survey From Edible Mushrooms To Moulds. *Natural Product Reports*, 34(3), 310-328.
- Dighton, J. ve White, J.F. (2017). *The Fungal Community: Its Organization and Role in The Ecosystem*. CRC press.
- Ditengou, F. A., Müller, A., Rosenkranz, M., Felten, J., Lasok, H., Van Doorn, M.M., ... ve Polle, A. (2015). Volatile Signalling By Sesquiterpenes From Ectomycorrhizal Fungi Reprogrammes Root Architecture. *Nature Communications*, 6(1), 1-9.
- Dorokhov, Y.L., Komarova, T.V., Petrunia, I.V., Frolova, O.Y., Pozdyshev, D.V. ve Gleba, Y.Y. (2012). Airborne Signals From A Wounded Leaf Facilitate Viral Spreading And Induce Antibacterial Resistance In Neighboring Plants. *PLoS Pathogens*, 8(4), e1002640.
- Dorokhov, Y.L., Komarova, T.V. ve Sheshukova, E.V. (2014). Volatile Organic Compounds And Plant Virus–Host Interaction. In *Plant Virus–Host Interaction* (pp. 241-262). Academic Press.
- Dudareva, N. ve Pichersky, E. (2000). Biochemical And Molecular Genetic Aspects Of Floral Scents. *Plant physiology*, 122(3), 627-634.
- Dudareva, N., Negre, F., Nagegowda, D. A. ve Orlova, I. (2006). Plant Volatiles: Recent Advances And Future Perspectives. *Critical Reviews in Plant Sciences*, 25(5), 417-440.

- Einhellig, F.A., Leather, G.R. ve Hobbs, L.L. (1985). Use Of *Lemna minor* L. As A Bioassay In Allelopathy. *Journal of Chemical Ecology*, 11(1), 65-72.
- Farmer, E.E. ve Ryan, C.A. (1990). Interplant Communication: Airborne Methyl Jasmonate Induces Synthesis Of Proteinase Inhibitors In Plant Leaves. *Proceedings of the National Academy of Sciences*, 87(19), 7713-7716.
- Fiers, M., Lognay, G., Fauconnier, M.L. ve Jijakli, M.H. (2013). Volatile Compound-Mediated Interactions Between Barley And Pathogenic Fungi In The Soil. *PLoS One*, 8(6), e66805.
- Fischer, G., Schwalbe, R., Möller, M., Ostrowski, R. ve Dott, W. (1999). Species-Specific Production Of Microbial Volatile Organic Compounds (MVOC) By Airborne Fungi From A Compost Facility. *Chemosphere*, 39(5), 795-810.
- Franco, F.P., Moura, D.S., Vivanco, J.M. ve Silva-Filho, M.C. (2017). Plant-Insect-Pathogen Interactions: A Naturally Complex Ménage À Trois. *Current Opinion in Microbiology* 37:54-60.
- Frisvad, J.C., Bridge, P.D. ve Arora, D.K. (1998). Chemical Fungal Taxonomy: An overview. *Chemical Fungal Taxonomy*, 1-17.
- Gadd, G.M. (Ed.). (2006). *Fungi in Biogeochemical Cycles* (No. 24). Cambridge University Press.
- Gallego, E., Roca, F.J., Perales, J.F. ve Guardino, X. (2010). Comparative Study Of The Adsorption Performance Of A Multi-Sorbent Bed (Carbotrap, Carbopack X, Carboxen 569) and a Tenax TA Adsorbent Tube For The Analysis Of Volatile Organic Compounds (VOCs). *Talanta*, 81(3), 916-924.
- Giacomuzzi, V., Cappellin, L., Khomenko, I., Biasioli, F., Schütz, S., Tasin, M., ... ve Angeli, S. (2016). Emission Of Volatile Compounds From Apple Plants Infested With *Pandemis heparana* Larvae, Antennal Response Of Conspecific Adults, And Preliminary Field Trial. *Journal of Chemical Ecology*, 42(12), 1265-1280.
- Giacomuzzi, V., Cappellin, L., Nones, S., Khomenko, I., Biasioli, F., Knight, A.L. ve Angeli, S. (2017). Diel Rhythms In The Volatile Emission Of Apple And Grape Foliage. *Phytochemistry*, 138, 104-115.
- Gripenberg, S., Mayhew, P.J., Parnell, M. ve Roslin, T. (2010). A Meta-Analysis Of Preference-Performance Relationships In Phytophagous Insects. *Ecology Letters*, 13(3), 383-393.
- Guo, Z., Döll, K., Dastjerdi, R., Karlovsky, P., Dehne, H.W. ve Altincicek, B. (2014). Effect Of Fungal Colonization Of Wheat Grains With *Fusarium* spp. On Food Choice, Weight Gain And Mortality Of Meal Beetle Larvae (*Tenebrio molitor*). *PloS one*, 9(6), e100112.
- Guo, Y., Ghirardo, A., Weber, B., Schnitzler, J. P., Benz, J. P., & Rosenkranz, M. (2019). *Trichoderma* species differ in their volatile profiles and in antagonism toward ectomycorrhiza *Laccaria bicolor*. *Frontiers in microbiology*, 10, 891.
- Guo, Y., Jud, W., Ghirardo, A., Anritter, F., Benz, J.P., Schnitzler, J.P. ve Rosenkranz, M. (2020). Sniffing Fungi-Phenotyping Of Volatile Chemical Diversity In *Trichoderma* Species. *New Phytologist*, 227(1), 244-259.

- Guo, Y., Jud, W., Weigl, F., Ghirardo, A., Junker, R.R., Polle, A., Benz, J.P., Pritsch, K., Schnitzler, J.P. ve Rosenkranz, M. (2021). Volatile Organic Compound Patterns Predict Fungal Trophic Mode And Lifestyle. *Communications Biology*, 4(1), 1-12.
- Gupta, R. ve Mukerji, K.G. (eds). *Microbial Technology* (APH Publishing Corporation, 2001).
- Harley, J.L. (1989). The Significance Of Mycorrhiza. *Mycological Research*, 92(2), 129-139.
- Heil, M. ve Karban, R. (2010). Explaining Evolution Of Plant Communication By Airborne Signals. *Trends in Ecology & Evolution*, 25(3), 137-144.
- Holopainen, J.K. (2004). Multiple Functions Of Inducible Plant Volatiles. *Trends in Plant Science*, 9(11), 529-533.
- Holopainen, J.K. ve Gershenzon, J. (2010). Multiple Stress Factors And The Emission Of Plant VOCs. *Trends in Plant Science*, 15(3), 176-184.
- Holopainen, J.K., Heijari, J., Oksanen, E. ve Alessio, G.A. (2010). Leaf Volatile Emissions Of *Betula pendula* During Autumn Coloration And Leaf Fall. *Journal of Chemical Ecology*, 36(10), 1068-1075.
- Holopainen, J.K. ve Blande, J.D. (2012). Molecular Plant Volatile Communication. *Sensing in Nature*, 17-31.
- Huang, R., Li, G.Q., Zhang, J., Yang, L., Che, H.J., Jiang, D.H. ve Huang, H.C. (2011). Control of Postharvest *Botrytis* Fruit Rot Of Strawberry By Volatile Organic Compounds Of *Candida intermedia*. *Phytopathology*, 101(7), 859-869.
- Hung, R., Lee, S. ve Bennett, J.W. (2015). Fungal Volatile Organic Compounds And Their Role In Ecosystems. *Applied Microbiology and Biotechnology*, 99(8), 3395-3405.
- Jeffries, P. (1995). Biology And Ecology Of Mycoparasitism. *Canadian journal of botany*, 73(S1), 1284-1290.
- Junker, R.R., Kuppler, J., Amo, L., Blande, J.D., Borges, R.M., Van Dam, N M., ... ve Köllner, T.G. (2018). Covariation And Phenotypic Integration In Chemical Communication Displays: Biosynthetic Constraints And Eco-Evolutionary Implications. *New Phytologist*, 220(3), 739-749.
- Kadioglu, I. ve Yanar, Y. (2004). Allelopathic Effects Of Plant Extracts Against Seed Germination Of Some Weeds. *Asian Journal of Plant Sciences*, 3(4), 472-475.
- Kallenbach, M., Oh, Y., Eilers, E.J., Veit, D., Baldwin, I.T. ve Schuman, M.C. (2014). A Robust, Simple, High-Throughput Technique For Time-Resolved Plant Volatile Analysis In Field Experiments. *The Plant Journal*, 78(6), 1060-1072.
- Kallenbach, M., Veit, D., Eilers, E.J. ve Schuman, M.C. (2015). Application Of Silicone Tubing For Robust, Simple, High-Throughput, And Time-Resolved Analysis Of Plant Volatiles In Field Experiments. *Bio-protocol*, 5(3).
- Kanchiswamy, C.N., Malnoy, M. ve Maffei, M.E. (2015). Chemical Diversity Of Microbial Volatiles And Their Potential For Plant Growth And Productivity. *Frontiers in Plant Science*, 6, 151.

- Kara, N., Salman, S.Y. ve Baydar, H. (2014). Adaçayı (*Salvia officinalis* L.) ve Biberiye (*Rosmarinus officinalis* L.) Ekstraktlarının Patates Böceği (*Leptinotarsa decemlineata* Say.) ile Mücadelede Kullanımı. *Türk Tarım ve Doğa Bilimleri Dergisi*, 1(2), 248-254.
- Karaman, R., Erbaş, S., Baydar, H. ve Kaya, M. (2014). Allelopathic Effect Of Lavandin (*Lavandula x intermedia* Emeric ex Loisel. var. *Super A*) Oil On Germination And Seedling Development Of Some Weed And Field Crops. *Harran Tarım ve Gıda Bilimleri Dergisi*, 18(4), 35-41.
- Karban, R., Adamchak, R. ve Schnathorst, W.C. (1987). Induced Resistance And Interspecific Competition Between Spider Mites And A Vascular Wilt Fungus. *Science*, 235(4789), 678-680.
- Kessler, A. ve Baldwin, I.T. (2002). Plant Responses To Insect Herbivory: The Emerging Molecular Analysis. *Annual Review Of Plant Biology*, 53(1), 299-328.
- Kfoury, N., Scott, E., Orians, C., Robbat Jr, A. (2017). Direct Contact Sorptive Extraction: A Robust Method For Sampling Plant Volatiles In The Field. *Journal of Agricultural And Food Chemistry*, 65(38), 8501-8509.
- Kirkegaard, J.A., Wong, P.T.W. ve Desmarchelier, J.M. (1996). In Vitro Suppression Of Fungal Root Pathogens Of Cereals By *Brassica* tissues. *Plant Pathology*, 45(3), 593-603.
- Kishimoto, K., Matsui, K., Ozawa, R. ve Takabayashi, J. (2007). Volatile 1-octen-3-ol Induces A Defensive Response in *Arabidopsis thaliana*. *Journal of General Plant Pathology*, 73(1), 35-37.
- Kottb, M., Gigolashvili, T., Großkinsky, D.K. ve Piechulla, B. (2015). *Trichoderma* Volatiles Effecting *Arabidopsis*: From Inhibition To Protection Against Phytopathogenic Fungi. *Frontiers in Microbiology*, 6, 995.
- Kramer, R. ve Abraham, W.R. (2012). Volatile Sesquiterpenes From Fungi: What Are They Good For?. *Phytochemistry Reviews*, 11(1), 15-37.
- Kubartová, A., Ranger, J., Berthelin, J. ve Beguiristain, T. (2009). Diversity And Decomposing Ability Of Saprophytic Fungi From Temperate Forest Litter. *Microbial Ecology*, 58(1), 98-107.
- Larsen, T.O. ve Frisvad, J.C. (1995a). Characterization Of Volatile Metabolites From 47 *Penicillium* Taxa. *Mycological Research*, 99(10), 1153-1166.
- Larsen, T.O. ve Frisvad, J.C. (1995b). Chemosystematics Of *Penicillium* Based On Profiles Of Volatile Metabolites. *Mycological Research*, 99(10), 1167-1174.
- Lee, S., Behringer, G., Hung, R. ve Bennett, J. (2019). Effects Of Fungal Volatile Organic Compounds On *Arabidopsis thaliana* Growth And Gene Expression. *Fungal Ecology*, 37, 1-9.
- Li, X., Li, Y., Shi, Y. ve Gutman, I. (2013). Note on the HOMO-LUMO Index Of Graphs. *MATCH Commun. Math. Comput. Chem*, 70(1), 85-96.
- Li, N., Alfiky, A., Vaughan, M.M. ve Kang, S. (2016). Stop And Smell The Fungi: Fungal Volatile Metabolites Are Overlooked Signals Involved In Fungal Interaction With Plants. *Fungal Biology Reviews*, 30(3), 134-144.

- Liu, P.P., Von Dahl, C.C. ve Klessig, D.F. (2011). The Extent To Which Methyl Salicylate Is Required For Signaling Systemic Acquired Resistance Is Dependent On Exposure To Light After Infection. *Plant Physiology* 157(4), 2216-2226.
- Liu, N.Y., Zhu, J.Y., Zhang, T. ve Dong, S.L. (2017). Characterization Of Two Odorant Binding Proteins In *Spodoptera exigua* Reveals Functional Conservation And Difference. *Comparative Biochemistry and Physiology Part A: Molecular & Integrative Physiology*, 213, 20-27.
- Magan, N. ve Evans, P. (2000). Volatiles As An Indicator Of Fungal Activity And Differentiation Between Species, And The Potential Use Of Electronic Nose Technology For Early Detection Of Grain Spoilage. *Journal of Stored Products Research*, 36(4), 319-340.
- Maggio, A., Riccobono, L., Spadaro, V., Campisi, P., Bruno, M. ve Senatore, F. (2015). Volatile Constituents Of The Aerial Parts Of *Pulicaria sicula* (L.) Moris Growing Wild In Sicily: Chemotaxonomic Volatile Markers Of The Genus *Pulicaria* Gaertn. *Chemistry & Biodiversity*, 12(5), 781-799.
- Materic, D., Bruhn, D., Turner, C., Morgan, G., Mason, N. ve Gauci, V. (2015). Methods In Plant Foliar Volatile Organic Compounds Research. *Applications in Plant Sciences*, 3(12), 1500044.
- Moalemiyan, M., Vikram, A.C.K.A., Kushalappa, A.C. ve Yaylayan, V. (2006). Volatile Metabolite Profiling To Detect And Discriminate Stem-End Rot And Anthracnose Diseases Of Mango Fruits. *Plant Pathology*, 55(6), 792-802.
- Müller, A., Faubert, P., Hagen, M., Zu Castell, W., Polle, A., Schnitzler, J.P. ve Rosenkranz, M. (2013). Volatile Profiles Of Fungi-Chemotyping Of Species And Ecological Functions. *Fungal Genetics and Biology*, 54, 25-33.
- Macías-Rubalcava, M.L., Sánchez-Fernández, R.E., Roque-Flores, G., Lappe-Oliveras, P. ve Medina-Romero, Y.M. (2018). Volatile Organic Compounds From *Hypoxylon anthochroum* Endophytic Strains As Postharvest Mycofumigation Alternative For Cherry Tomatoes. *Food Microbiology*, 76, 363-373.
- Mann, R.S., Ali, J.G., Hermann, S.L., Tiwari, S., Pelz-Stelinski, K.S., Alborn, H.T. ve Stelinski, L.L. (2012). Induced Release Of A Plant-Defense Volatile 'Deceptively' attracts Insect Vectors To Plants Infected With A Bacterial Pathogen. *PLoS pathogens*, 8(3), e1002610.
- Martinelli, F., Scalenghe, R., Davino, S., Panno, S., Scuderi, G., Ruisi, P., ... ve Dandekar, A.M. (2015). Advanced Methods Of Plant Disease Detection. A review. *Agronomy for Sustainable Development*, 35(1), 1-25.
- Maron, J.L., Marler, M., Klironomos, J.N. ve Cleveland, C.C. (2011). Soil Fungal Pathogens And The Relationship Between Plant Diversity And Productivity. *Ecology letters*, 14(1), 36-41.
- McCormick, A.C., Unsicker, S.B. ve Gershenzon, J. (2012). The Specificity Of Herbivore-Induced Plant Volatiles In Attracting Herbivore Enemies. *Trends in Plant Science*, 17(5), 303-310.

- Micheli, F. (2001). Pectin methylesterases: Cell Wall Enzymes With Important Roles In Plant Physiology. *Trends in Plant Science*, 6(9), 414-419.
- Mumm, R., Schrank, K., Wegener, R., Schulz, S. ve Hilker, M. (2003). Chemical Analysis Of Volatiles Emitted By *Pinus sylvestris* After Induction By Insect Oviposition. *Journal of Chemical Ecology*, 29(5), 1235-1252.
- Müller, A., Faubert, P., Hagen, M., Zu Castell, W., Polle, A., Schnitzler, J.P. ve Rosenkranz, M. (2013). Volatile Profiles Of Fungi–Chemotyping Of Species And Ecological Functions. *Fungal Genetics and Biology*, 54, 25-33.
- Naznin, H.A., Kimura, M., Miyazawa, M. ve Hyakumachi, M. (2013). Analysis Of Volatile Organic Compounds Emitted By Plant Growth-Promoting Fungus *Phoma* sp. GS8-3 For Growth Promotion Effects On Tobacco. *Microbes And Environments*, 28(1), 42-49.
- Naznin, H.A., Kiyohara, D., Kimura, M., Miyazawa, M., Shimizu, M. ve Hyakumachi, M. (2014). Systemic Resistance Induced By Volatile Organic Compounds Emitted By Plant Growth-Promoting Fungi In *Arabidopsis thaliana*. *PLoS One*, 9(1), e86882.
- Nemeček-Marshall, M., MacDonald, R.C., Franzen, J.J., Wojciechowski, C.L. ve Fall, R. (1995). Methanol Emission From Leaves. *Plant Physiology*, 108, 1359-1368.
- Nordström, A., O'Maille, G., Qin, C. ve Siuzdak, G. (2006). Nonlinear Data Alignment For UPLC– MS and HPLC– MS Based Metabolomics: Quantitative Analysis Of Endogenous And Exogenous Metabolites In Human Serum. *Analytical Chemistry*, 78(10), 3289-3295.
- Oliver, S.G., Winson, M.K., Kell, D.B. ve Baganz, F. (1998). Systematic Functional Analysis Of The Yeast Genome. *Trends in Biotechnology*, 16(9), 373-378.
- Oliveira, F.C., Barbosa, F.G., Mafezoli, J., Oliveira, M.C., Camelo, A.L., Longhinotti, E., ... ve Freire, F.C. (2015). Volatile Organic Compounds From Filamentous Fungi: A Chemotaxonomic Tool Of The *Botryosphaeriaceae* Family. *Journal of the Brazilian Chemical Society*, 26, 2189-2194.
- Onen, H. (2006). The Influence Of Temperature And Light On Seed Germination Of Mugwort (*Artemisia vulgaris* L.). *Zeitschrift Fur Pflanzenkrankheiten Und Pflanzenschutz-Sonderheft*, 20, 393.
- Ossowicki, A., Jafra, S. ve Garbeva, P. (2017). The antimicrobial Volatile Power Of The Rhizospheric Isolate *Pseudomonas donghuensis* P482. *PloS one*, 12(3), e0174362.
- Park, S.W., Kaimoyo, E., Kumar, D., Mosher, S. ve Klessig, D.F. (2007). Methyl Salicylate Is A Critical Mobile Signal For Plant Systemic Acquired Resistance. *Science*, 318(5847), 113–116.
- Park, S.W., Liu, P.P., Forouhar, F., Vlot, A.C., Tong, L., Tietjen, K. ve Klessig, D.F. (2009). Use Of A Synthetic Salicylic Acid Analog To Investigate The Roles Of Methyl Salicylate And Its Esterases In Plant Disease Resistance. *Journal of Biological Chemistry*, 284(11), 7307–7317.
- Parniske, M. (2008). Arbuscular Mycorrhiza: The Mother Of Plant Root Endosymbioses. *Nature Reviews Microbiology*, 6(10), 763-775.

- Pelloux, J., Rusterucci, C. ve Mellerowicz, E.J. (2007). New Insights Into Pectin Methyltransferase Structure And Function. *Trends in Plant Science*, 12(6), 267-277.
- Pieterse, C.M.J., Leon-Reyes, A., Van Der Ent, S. ve Van Wees, S.C.M. (2009). Networking By Small Molecule Hormones In Plant Immunity. *Nature Chemical Biology*, 5(5), 308–316.
- Pigliucci, M. (2003). Phenotypic Integration: Studying The Ecology And Evolution Of Complex Phenotypes. *Ecology Letters*, 6(3), 265-272.
- Pichersky, E. ve Gang, D.R. (2000). Genetics And Biochemistry Of Secondary Metabolites In Plants: An Evolutionary Perspective. *Trends In Plant Science*, 5(10), 439-445.
- Pichersky, E. ve Gershenzon, J. (2002). The Formation And Function Of Plant Volatiles: Perfumes For Pollinator Attraction And Defense. *Current Opinion In Plant Biology*, 5(3), 237-243.
- Pichersky, E., Noel, J.P. ve Dudareva, N. (2006). Biosynthesis Of Plant Volatiles: Nature's Diversity And Ingenuity. *Science*, 311(5762), 808-811.
- Piechulla, B. ve Schnitzler, J.P. (2016). Circumvent CO₂ Effects In Volatile-Based Microbe-Plant Interactions. *Trends in Plant Science*, 21(7), 541-543.
- Peñuelas, J. ve Llusà, J. (2001). The Complexity Of Factors Driving Volatile Organic Compound Emissions By Plants. *Biologia Plantarum*, 44(4), 481-487.
- Polizzi, V., Adams, A., Malysheva, S.V., De Saeger, S., Van Peteghem, C., Moretti, A., ... ve De Kimpe, N. (2012). Identification Of Volatile Markers For Indoor Fungal Growth And Chemotaxonomic Classification Of *Aspergillus* Species. *Fungal Biology*, 116(9), 941-953.
- Portillo-Estrada, M., Kazantsev, T., Talts, E., Tosens, T. ve Niinemets, Ü. (2015). Emission Timetable And Quantitative Patterns Of Wound-Induced Volatiles Across Different Leaf Damage Treatments In Aspen (*Populus tremula*). *Journal of Chemical Ecology*, 41(12), 1105-1117.
- Putnam, A.R. ve Tang, C.S. (1986). *The Science of Allelopathy*. Wiley New York, NY, 1, 19.
- Quintana-Rodriguez, E., Morales-Vargas, A.T., Molina-Torres, J., Ádame-Alvarez, R.M., Acosta-Gallegos, J.A. ve Heil, M. (2015). Plant Volatiles Cause Direct, Induced And Associational Resistance In Common Bean To The Fungal Pathogen *Colletotrichum lindemuthianum*. *Journal of Ecology*, 103(1), 250-260.
- Rayner, A.D. ve Boddy, L. (1988). *Fungal Decomposition of Wood: Its Biology and Ecology*.
- Razavi, A., Karagulian, F., Clarisse, L., Hurtmans, D., Coheur, P. F., Clerbaux, C., ... ve Stavrakou, T. (2011). Global Distributions Of Methanol And Formic Acid Retrieved For The First Time From The IASI/MetOp Thermal Infrared Sounder. *Atmospheric Chemistry and Physics*, 11(2), 857-872.
- Rice, E.L. (1984). *Allelopathy*, Academic Press, New York.
- Ruuskanen, T. (2009). Measurements of Volatile Organic Compounds: from Biogenic Emissions to Ambient Concentrations. Doctoral dissertation, University of Helsinki, Faculty of Science.

- Ruzsanyi, V., Fischer, L., Herbig, J., Ager, C. ve Amann, A. (2013). Multi Capillary Column Proton Transfer Reaction Time Of Flight Mass Spectrometry. *Journal of Chromatography A*, 1316, 112-118.
- Ryu, C.M., Farag, M.A., Hu, C.H., Reddy, M.S., Wei, H.X., Paré, P.W. ve Kloepper, J.W. (2003). Bacterial Volatiles Promote Growth In *Arabidopsis*. *Proceedings of the National Academy of Sciences*, 100(8), 4927-4932.
- Santos, J.C., Coloma, L.A. ve Cannatella, D.C. (2003). Multiple, Recurring Origins Of Aposematism And Diet Specialization In Poison Frogs. *Proceedings of the National Academy of Sciences*, 100(22), 12792-12797.
- Santos, J. C. ve Cannatella, D.C. (2011). Phenotypic Integration Emerges From Aposematism And Scale In Poison Frogs. *Proceedings of the National Academy of Sciences*, 108(15), 6175-6180.
- Schmidt, R., Etalo, D.W., De Jager, V., Gerards, S., Zweers, H., De Boer, W. ve Garbeva, P. (2016). Microbial Small Talk: Volatiles In Fungal–Bacterial Interactions. *Frontiers in Microbiology*, 6, 1495.
- Schulz-Bohm, K., Martín-Sánchez, L. ve Garbeva, P. (2017). Microbial Volatiles: Small Molecules With An Important Role In Intra-And Inter-Kingdom Interactions. *Frontiers in Microbiology*, 8, 2484.
- Seco, R., Penuelas, J., Filella, I. (2007). Short-Chain Oxygenated VOCs: Emission And Uptake By Plants And Atmospheric Sources, Sinks, And Concentrations. *Atmospheric Environment*, 41(12), 2477-2499.
- Sharifi, R. ve Ryu, C.M. (2018). Biogenic Volatile Compounds For Plant Disease Diagnosis And Health Improvement. *The Plant Pathology*, 34(6), 459.
- Shulaev, V., Silverman, P., Raskin, I. (1997). Airborne Signalling By Methyl Salicylate In Plant Pathogen Resistance. *Nature*, 385(6618), 718-721.
- Simon, M. ve Hilker, M. (2005). Does Rust Infection Of Willow Affect Feeding And Oviposition Behavior Of Willow Leaf Beetles?. *Journal of Insect Behavior*, 18(1), 115-129.
- Spatafora, J.W., Chang, Y., Benny, G.L., Lazarus, K., Smith, M. E., Berbee, M.L., ... ve Stajich, J.E. (2016). A Phylum-Level Phylogenetic Classification Of Zygomycete Fungi Based On Genome-Scale Data. *Mycologia*, 108(5), 1028-1046.
- Spinelli, F., Cellini, A., Marchetti, L., Mudigere, K., Piovene, C. (2011). Emission And Function Of Volatile Organic Compounds In Response To Abiotic Stress. *Abiotic Stress In Plants–Mechanisms And Adaptations*, 367-394.
- Steiner, M., Linkov, I., Yoshida, S. (2002). The Role Of Fungi In The Transfer And Cycling Of Radionuclides In Forest Ecosystems. *Journal of Environmental Radioactivity*, 58(2-3), 217-241.
- Strobel, G.A., Dirkse, E., Sears, J. ve Markworth, C. (2001). Volatile Antimicrobials From *Muscodor albus*, A Novel Endophytic Fungus. *Microbiology*, 147(11), 2943-2950.
- Theis, N. ve Lerdau, M. (2003). The Evolution Of Function In Plant Secondary Metabolites. *International Journal of Plant Sciences*, 164(S3), S93-S102.

- Tholl, D., Boland, W., Hansel, A., Loreto, F., Röse, U.S. ve Schnitzler, J.P. (2006). Practical Approaches To Plant Volatile Analysis. *The Plant Journal*, 45(4), 540-560.
- Treseder, K.K. ve Lennon, J.T. (2015). Fungal Traits That Drive Ecosystem Dynamics On Land. *Microbiology and Molecular Biology Reviews*, 79(2), 243-262.
- Van Der Wal, A., Geydan, T.D., Kuyper, T.W. ve De Boer, W. (2013). A Thready Affair: Linking Fungal Diversity And Community Dynamics To Terrestrial Decomposition Processes. *FEMS Microbiology reviews*, 37(4), 477-494.
- Vivaldo, G., Masi, E., Taiti, C., Caldarelli, G. ve Mancuso, S. (2017). The Network Of Plants Volatile Organic Compounds. *Scientific Reports*, 7(1), 1-18.
- Vlot, A.C., Klessig, D.F. ve Park, S.W. (2008). Systemic Acquired Resistance: The Elusive Signal (s). *Current Opinion In Plant Biology*, 11(4), 436-442.
- Von Dahl, C.C., Hävecker, M., Schlägl, R. ve Baldwin, I.T. (2006). Caterpillar-Elicited Methanol Emission: A New Signal In Plant-Herbivore Interactions?. *The Plant Journal*, 46(6), 948-960.
- Wan, M., Li, G., Zhang, J., Jiang, D. ve Huang, H.C. (2008). Effect Of Volatile Substances Of *Streptomyces platensis* F-1 On Control Of Plant Fungal Diseases. *Biological Control*, 46(3), 552-559.
- War, A.R., Paulraj, M.G., Ahmad, T., Buhroo, A.A., Hussain, B., Ignacimuthu, S. ve Sharma, H.C. (2012). Mechanisms of Plant Defense Against Insect Herbivores. *Plant Signaling & Behavior*, 7(10), 1306-1320.
- Warneke, C., Luxembourg, S.L., De Gouw, J.A., Rinne, H.J.I., Guenther, A.B., Fall, R. (2002). Disjunct Eddy Covariance Measurements Of Oxygenated Volatile Organic Compounds Fluxes From An Alfalfa Field Before And After Cutting. *Journal of Geophysical Research* 107(D8), 1-10.
- Werner, S., Polle, A. ve Brinkmann, N. (2016). Belowground Communication: Impacts Of Volatile Organic Compounds (VOCs) From Soil Fungi On Other Soil-Inhabiting Organisms. *Applied Microbiology And Biotechnology*, 100(20), 8651-8665.
- Wilson, A.D., Lester, D.G. ve Oberle, C.S. (2004). Development Of Conductive Polymer Analysis For The Rapid Detection And Identification Of *Phytopathogenic* Microbes. *Phytopathology*, 94(5), 419-431.
- Wisecaver, J.H., Slot, J.C. ve Rokas, A. (2014). The Evolution Of Fungal Metabolic Pathways. *PLoS Genetics*, 10(12), e1004816.
- Wishart, D.S. (2007). Current Progress In Computational Metabolomics. *Briefings in bioinformatics*, 8(5), 279-293.
- Yan, Z. G. ve Wang, C.Z. (2006). Wound-Induced Green Leaf Volatiles Cause The Release Of Acetylated Derivatives And A Terpenoid In Maize. *Phytochemistry*, 67(1), 34-42.
- Yang, F.Z., Li, Y. ve Yang, B. (2013). The Inhibitory Effects Of Rose Powdery Mildew Infection On The Oviposition Behaviour And Performance Of Beet Armyworms. *Entomologia Experimentalis et Applicata*, 148(1), 39-47.

- Yang, F., Dong, W., Zhang, X., Li, Y., Zhou, S., Zhu, G. ve Xiao, C. (2019). Volatile-Organic Compound Changes In Rose Twigs Consequent To Infection With Rose Powdery Mildew. *Chilean Journal Of Agricultural Research*, 79(4), 596-608.
- Yu, F. ve Utsumi, R. (2009). Diversity, Regulation, And Genetic Manipulation Of Plant Mono-And Sesquiterpenoid Biosynthesis. *Cellular And Molecular Life Sciences*, 66(18), 3043-3052.
- Zanne, A.E., Powell, J.R., Flores-Moreno, H., Kiers, E.T., Van't Padje, A. ve Cornwell, W.K. (2019). Finding Fungal Ecological Strategies: Is Recycling An Option?. *Fungal Ecology*, 46, 100902.
- Zanne, A.E., Abarenkov, K., Afkhami, M.E., Aguilar-Trigueros, C.A., Bates, S., Bhatnagar, J.M., ... ve Treseder, K.K. (2020). Fungal Functional Ecology: Bringing A Trait-Based Approach To Plant-Associated Fungi. *Biological Reviews*, 95(2), 409-433.
- Zhang, Q., Yang, L., Zhang, J., Wu, M., Chen, W., Jiang, D. ve Li, G. (2015). Production Of Anti-Fungal Volatiles By Non-Pathogenic *Fusarium oxysporum* And Its Efficacy In Suppression Of *Verticillium* Wilt Of Cotton. *Plant and Soil*, 392(1), 101-114.

REFERENCES

- Altpeter, F., Springer, N. M., Bartley, L. E., Blechl, A. E., Brutnell, T. P., Citovsky, V., Conrad, L. J., Gelvin, S.B., Jackson, D.P., Kausch A.P., Lemaux, P.G., Medford, J. I., Orozco-Cárdenas, M. L., Tricoli, D.M., Van Eck J., Voytas, D.F., Walbot, V., Wang, K., Zhang, Z. J., & Stewart Jr, C. N. (2016). Advancing crop transformation in the era of genome editing. *The Plant Cell*, 28(7), 1510-1520.
- Amitai, G., & Sorek, R. (2016). CRISPR–Cas adaptation: insights into the mechanism of action. *Nature Reviews Microbiology*, 14(2), 67-76.
- Anese, M., Manzano, M., & Nicoli, M. C. (1997). Quality of minimally processed apple slices using different modified atmosphere conditions. *Journal of Food Quality*, 20(5), 359-370.
- Becker, D. K., Dugdale, B., Smith, M. K., Harding, R. M., & Dale, J. L. (2000). Genetic transformation of Cavendish banana (*Musa* spp. AAA group) cv'Grand Nain' via microprojectile bombardment. *Plant Cell Reports*, 19(3), 229-234.
- Belhaj, K., Chaparro-Garcia, A., Kamoun, S., Patron, N. J., & Nekrasov, V. (2015). Editing plant genomes with CRISPR/Cas9. *Current opinion in biotechnology*, 32, 76-84.
- Berhal, C., De Clerck, C., Fauconnier, M. L., Levicek, C., Boullis, A., Kaddes, A., Jijakli, H. M., Verheggen, F., & Massart, S. (2017). First characterisation of volatile organic compounds emitted by banana plants. *Scientific Reports*, 7(1), 1-7.
- Bortesi, L., & Fischer, R. (2015). The CRISPR/Cas9 system for plant genome editing and beyond. *Biotechnology advances*, 33(1), 41-52.
- Brooks, C., Nekrasov, V., Lippman, Z. B., & Van Eck, J. (2014). Efficient gene editing in tomato in the first generation using the clustered regularly interspaced short palindromic repeats/CRISPR-associated9 system. *Plant physiology*, 166(3), 1292-1297.
- Carter, N. (2012). Petition for determination of nonregulated status: Arctic™ Apple (*Malus x domestica*) events GD743 and GS784. United States Department of Agriculture—Animal and Plant Health Inspection Service.
- Collingborn, F. M., Gowen, S. R., & Mueller-Harvey, I. (2000). Investigations into the biochemical basis for nematode resistance in roots of three *Musa* cultivars in response to *Radopholus similis* infection. *Journal of Agricultural and Food Chemistry*, 48(11), 5297-5301.
- Côte, F. X., Domergue, R., Monmarson, S., Schwendiman, J., Teisson, C., & Escalant, J. V. (1996). Embryogenic cell suspensions from the male flower of *Musa* AAA cv. Grand nain. *Physiologia Plantarum*, 97(2), 285-290.
- Desmedt, W., Mangelinckx, S., Kyndt, T., & Vanholme, B. (2020). A phytochemical perspective on plant defense against nematodes. *Frontiers in plant science*, 11, 602079.
- Dhed'a, D. B., Dumortier, F., Panis, B., & Vuylsteke, D. (1991). Plant regeneration in cell suspension cultures of the cooking banana cv. Bluggoes (*Musa* spp. ABB group). *Fruits*, 46, 125–135.

- E Silva, S. D. O., Junior, M. T. S., Alves, É. J., Silveira, J. R. S., & Lima, M. B. (2001). Banana breeding program at Embrapa. *Crop breeding and applied biotechnology*, 1(4), 399-436.
- Escalant, J. V., Teisson, C., & Cote, F. (1994). Amplified somatic embryogenesis from male flowers of triploid banana and plantain cultivars (*Musa* spp.). *In Vitro-Plant*, 30(4), 181-186.
- Ganapathi, T. R., Higgs, N. S., Balint-Kurti, P. J., Arntzen, C. J., May, G. D., & Van Eck, J. M. (2001). *Agrobacterium*-mediated transformation of embryogenic cell suspensions of the banana cultivar Rasthali (AAB). *Plant cell reports*, 20(2), 157-162.
- González, M. N., Massa, G. A., Andersson, M., Turesson, H., Olsson, N., Fält, A. S., Storani, L., Oneto, C.A.D., Hofvander, P., & Feingold, S. E. (2020). Reduced enzymatic browning in potato tubers by specific editing of a polyphenol oxidase gene via ribonucleoprotein complexes delivery of the CRISPR/Cas9 system. *Frontiers in plant science*, 10, 1649.
- Gooding, P. S., Bird, C., & Robinson, S. P. (2001). Molecular cloning and characterisation of banana fruit polyphenol oxidase. *Planta*, 213(5), 748-757.
- Güngören, A. V. (2012). Genetiği değiştirilmiş tarım ürünlerinin Türkiye açısından değerlendirilmesi (Master's thesis, Fen Bilimleri Enstitüsü).
- Hodges, R. J., Buzby, J. C., & Bennett, B. (2011). Postharvest losses and waste in developed and less developed countries: opportunities to improve resource use. *The Journal of Agricultural Science*, 149(S1), 37-45.
- Hölscher, D., Dhakshinamoorthy, S., Alexandrov, T., Becker, M., Bretschneider, T., Buerkert, A., Crecelius, A. C., De Waele, D., Elsen, A., Heckel, D. G., Heklau, H., Hertweck, C., Kai, M., Knop, K., Krafft, C., Maddula, R. K., Mathaus, C., Popp, J., Schneider, B., Schubert, U. S., Sikora, R. A., Svatos, A., & Swennen, R. L. (2014). Phenalenone-type phytoalexins mediate resistance of banana plants (*Musa* spp.) to the burrowing nematode *Radopholus similis*. *Proceedings of the National Academy of Sciences*, 111(1), 105-110.
- Hunt, M. D., Eannetta, N. T., Yu, H., Newman, S. M., & Steffens, J. C. (1993). cDNA cloning and expression of potato polyphenol oxidase. *Plant molecular biology*, 21(1), 59-68.
- ISAAA. (2019, August). Pocket K No. 16: Biotech Crop Highlights in 2019. <https://www.isaaa.org/resources/publications/pocketk/16/>.
- Ishino, Y., Shinagawa, H., Makino, K., Amemura, M., & Nakata, A. (1987). Nucleotide sequence of the *iap* gene, responsible for alkaline phosphatase isozyme conversion in *Escherichia coli*, and identification of the gene product. *Journal of bacteriology*, 169(12), 5429-5433.
- Jia, H., & Wang, N. (2014). Targeted genome editing of sweet orange using Cas9/sgRNA. *PloS one*, 9(4), e93806.
- Jia, H., Zhang, Y., Orbović, V., Xu, J., White, F. F., Jones, J. B., & Wang, N. (2017). Genome editing of the disease susceptibility gene *Cs LOB 1* in citrus confers resistance to citrus canker. *Plant biotechnology journal*, 15(7), 817-823.

- Jitsaeng, K., & Schneider, B. (2010). Metabolic profiling of *Musa acuminata* challenged with *Sporobolomyces salmonicolor*. *Phytochemistry Letters*, 3(2), 84-87.
- Kader, A. A., & Rolle, R. S. (2004). The role of post-harvest management in assuring the quality and safety of horticultural produce (Vol. 152). Food & Agriculture Org.
- Kaur, N., Alok, A., Kaur, N., Pandey, P., Awasthi, P., & Tiwari, S. (2018). CRISPR/Cas9-mediated efficient editing in phytoene desaturase (PDS) demonstrates precise manipulation in banana cv. Rasthali genome. *Functional & integrative genomics*, 18(1), 89-99.
- Khanna, H., Becker, D., Kleidon, J., & Dale, J. (2004). Centrifugation assisted *Agrobacterium tumefaciens*-mediated transformation (CAAT) of embryogenic cell suspensions of banana (*Musa* spp. Cavendish AAA and Lady finger AAB). *Molecular Breeding*, 14(3), 239-252.
- Kim, J. Y., Seo, Y. S., Kim, J. E., Sung, S. K., Song, K. J., An, G., & Kim, W. T. (2001). Two polyphenol oxidases are differentially expressed during vegetative and reproductive development and in response to wounding in the Fuji apple. *Plant Science*, 161(6), 1145-1152.
- Landi, M., Remorini, D., Guidi, L., Pardossi, A., & Massai, R. (2015). Thirty years of fresh-cut: strengths and weaknesses of a successfult. Thirty years of fresh-cut: strengths and weaknesses of a successfult, 1-25.
- Lawrenson, T., Shorinola, O., Stacey, N., Li, C., Østergaard, L., Patron, N., Patron, N., Uauy, C., & Harwood, W. (2015). Induction of targeted, heritable mutations in barley and *Brassica oleracea* using RNA-guided Cas9 nuclease. *Genome biology*, 16(1), 1-13.
- Malnoy, M., Viola, R., Jung, M. H., Koo, O. J., Kim, S., Kim, J. S., Velasco, R., & Nagamangala Kanchiswamy, C. (2016). DNA-free genetically edited grapevine and apple protoplast using CRISPR/Cas9 ribonucleoproteins. *Frontiers in plant science*, 7, 1904.
- Martín-Pizarro, C., Triviño, J. C., & Posé, D. (2019). Functional analysis of the TM6 MADS-box gene in the octoploid strawberry by CRISPR/Cas9-directed mutagenesis. *Journal of experimental botany*, 70(3), 885-895.
- Massa, A. N., Beecher, B., & Morris, C. F. (2007). Polyphenol oxidase (PPO) in wheat and wild relatives: molecular evidence for a multigene family. *Theoretical and Applied Genetics*, 114(7), 1239-1247.
- Mayer, A. M. (2006). Polyphenol oxidases in plants and fungi: going places? A review. *Phytochemistry*, 67(21), 2318-2331.
- Mayer, A. M., & Harel, E. (1979). Polyphenol oxidases in plants. *Phytochemistry*, 18(2), 193-215.
- Mostafa, R. G., El-Zawahry, A. M., Khalil, A. E., Elfarash, A. E., & Allam, A. D. (2021). Community Analysis of Nematodes Associated with Banana, Identification of root knot nematode and Evaluation the Susceptibility of Some Cultivars to Infection. *Research Square*. doi: 10.21203/rs.3.rs-740928/v1
- Munde, T., Brand, S., Hidalgo, W., Maddula, R. K., Svatoš, A., & Schneider, B. (2013). Biosynthesis of tetraoxygenated phenylphenalenones in *Wachendorfia thyrsoiflora*. *Phytochemistry*, 91, 165-176.

- Nakajima, I., Ban, Y., Azuma, A., Onoue, N., Moriguchi, T., Yamamoto, T., Toki, S., & Endo, M. (2017). CRISPR/Cas9-mediated targeted mutagenesis in grape. *PLoS One*, 12(5), e0177966.
- Navarro, C., Escobedo, R. M., & Mayo, A. (1997). In vitro plant regeneration from embryogenic cultures of a diploid and a triploid, Cavendish banana. *Plant Cell, Tissue and Organ Culture*, 51(1), 17-25.
- Newman, S. M., Eannetta, N. T., Yu, H., Prince, J. P., Carmen de Vicente, M., Tanksley, S. D., & Steffens, J. C. (1993). Organisation of the tomato polyphenol oxidase gene family. *Plant molecular biology*, 21(6), 1035-1051.
- Nishitani, C., Hirai, N., Komori, S., Wada, M., Okada, K., Osakabe, K., Yamamoto, T. & Osakabe, Y. (2016). Efficient genome editing in apple using a CRISPR/Cas9 system. *Scientific reports*, 6(1), 1-8.
- Novak, F. J., Afza, R., Van Duren, M., Perea-Dallos, M., Conger, B. V., & Xiaolang, T. (1989). Somatic embryogenesis and plant regeneration in suspension cultures of dessert (AA and AAA) and cooking (ABB) bananas (*Musa spp.*). *Bio/Technology*, 7(2), 154-159.
- Quiñones, W., Escobar, G., Echeverri, F., Torres, F., Rosero, Y., Arango, V., Cardona, G., & Gallego, A. (2000). Synthesis and antifungal activity of *Musa* phytoalexins and structural analogs. *Molecules*, 5(7), 974-980.
- Rodriguez, H. A., Rodriguez-Arango, E., Morales, J. G., Kema, G., & Arango, R. E. (2016). Defense gene expression associated with biotrophic phase of *Mycosphaerella fijiensis* M. Morelet infection in banana. *Plant Disease*, 100(6), 1170-1175.
- Sapers, G. M., Garzarella, L., & Pilizota, V. (1990). Application of browning inhibitors to cut apple and potato by vacuum and pressure infiltration. *Journal of Food Science*, 55(4), 1049-1053.
- Shetty, S. M., Chandrashekar, A., & Venkatesh, Y. P. (2011). Eggplant polyphenol oxidase multigene family: cloning, phylogeny, expression analyses and immunolocalization in response to wounding. *Phytochemistry*, 72(18), 2275-2287.
- Somgowda, M., Vigneshwara, V., Sunil, S., V., Shivashankar S, Babu R., H., N., Pramod, S. K. N., Achur, N., & Rajeshwar, A., N. (2018). Comparison of Cellular Antioxidants, Enzyme Activities in Resistance and Susceptible Cucurbits Fruits Response to Melon Fly Infestation to Elucidate Possible Mechanism. *Der Pharma Chemica*, 10, 3.
- Sternberg, S. H., Richter, H., Charpentier, E., & Qimron, U. (2016). Adaptation in CRISPR-Cas systems. *Molecular cell*, 61(6), 797-808.
- Sullivan, M. L., Hatfield, R. D., Thoma, S. L., & Samac, D. A. (2004). Cloning and characterization of red clover polyphenol oxidase cDNAs and expression of active protein in *Escherichia coli* and transgenic alfalfa. *Plant physiology*, 136(2), 3234-3244.
- Şahin, T. S., Yılmaz, A. R. A. L., & Gökdağ, A. (2018). Dünyada genetiği değiştirilmiş ürünler pazar yapısı ve sosyo-ekonomik değerlendirme. *Veteriner Hekimler Derneği Dergisi*, 89(2), 85-108.

- Tang, Y., Kuang, J. F., Wang, F. Y., Chen, L., Hong, K. Q., Xiao, Y. Y., Xie, H., Lu, W., & Chen, J. Y. (2013). Molecular characterization of PR and WRKY genes during SA- and MeJA-induced resistance against *Colletotrichum musae* in banana fruit. *Postharvest Biology and Technology*, 79, 62-68.
- Thipyapong, P., Joel, D. M., & Steffens, J. C. (1997). Differential expression and turnover of the tomato polyphenol oxidase gene family during vegetative and reproductive development. *Plant Physiology*, 113(3), 707-718.
- Thipyapong, P., Stout, M. J., & Attajarusit, J. (2007). Functional analysis of polyphenol oxidases by antisense/sense technology. *Molecules*, 12(8), 1569-1595.
- Thygesen, P. W., Dry, I. B., & Robinson, S. P. (1995). Polyphenol oxidase in potato (a multigene family that exhibits differential expression patterns). *Plant physiology*, 109(2), 525-531.
- Tian, S., Jiang, L., Gao, Q., Zhang, J., Zong, M., Zhang, H., Yi Ren, Guo, S., Gong, G., Liu, F., & Xu, Y. (2017). Efficient CRISPR/Cas9-based gene knockout in watermelon. *Plant Cell Reports*, 36(3), 399-406.
- Torres, J. M., Calderón, H., Rodríguez-Arango, E., Morales, J. G., & Arango, R. (2012). Differential induction of pathogenesis-related proteins in banana in response to *Mycosphaerella fijiensis* infection. *European Journal of Plant Pathology*, 133(4), 887-898.
- Tripathi, J. N., Muwonge, A., & Tripathi, L. (2012). Efficient regeneration and transformation of plantain cv. "Gonja manjaya" (*Musa* spp. AAB) using embryogenic cell suspensions. *In Vitro Cellular & Developmental Biology-Plant*, 48(2), 216-224.
- Tripathi, J. N., Oduor, R. O., & Tripathi, L. (2015). A high-throughput regeneration and transformation platform for production of genetically modified banana. *Frontiers in plant science*, 6, 1025.
- Tripathi, L., Mwaka, H., Tripathi, J. N., & Tushemereirwe, W. K. (2010). Expression of sweet pepper Hrap gene in banana enhances resistance to *Xanthomonas campestris* pv. *musacearum*. *Molecular Plant Pathology*, 11(6), 721-731.
- Turnbull, C., Lillemo, M., & Hvoslef-Eide, T. A. (2021). Global regulation of genetically modified crops amid the gene edited crop boom—a review. *Frontiers in Plant Science*, 12, 630396.
- Turner, D.W. 2001. Bananas and plantains. pp. 45-77. In: Mitra SK. (ed.). *Postharvest physiology and storage of tropical and subtropical fruits*. CABI Publishing, UK.
- Ünal, M. Ü. (2007). Properties of polyphenol oxidase from Anamur banana (*Musa cavendishii*). *Food Chemistry*, 100(3), 909-913.
- Vamos-Vigyazo, L. (1981). Polyphenoloxidase and peroxidase in fruits and vegetables. *CRC Crit Ver. Food Science Nutrition*. Boca Raton/USA, 49, 127.
- Vaughn, K. C., Lax, A. R., & Duke, S. O. (1988). Polyphenol oxidase: the chloroplast oxidase with no established function. *Physiologia Plantarum*, 72(3), 659-665.

- Walker, J. R., & Ferrar, P. H. (1998). Diphenol oxidases, enzyme-catalysed browning and plant disease resistance. *Biotechnology and Genetic Engineering Reviews*, 15(1), 457-498.
- Wang, T., Zhang, H., & Zhu, H. (2019). CRISPR technology is revolutionizing the improvement of tomato and other fruit crops. *Horticulture research*, 6, 77.
- Wang, X., Tu, M., Wang, D., Liu, J., Li, Y., Li, Z., Wang, Y.J., & Wang, X. (2018a). CRISPR/Cas9-mediated efficient targeted mutagenesis in grape in the first generation. *Plant biotechnology journal*, 16(4), 844-855.
- Wang, Z., Wang, S., Li, D., Zhang, Q., Li, L., Zhong, C., Liu, Y., & Huang, H. (2018b). Optimized paired-sgRNA/Cas9 cloning and expression cassette triggers high-efficiency multiplex genome editing in kiwifruit. *Plant biotechnology journal*, 16(8), 1424-1433.
- Whitaker, J. & Lee, C. (1995). "Recent advances in chemistry of enzymatic browning. American Chemical Society", Washington, DC, May 5, 1995. ACS Symposium Series, 2-7. DOI: 10.1021/bk-1995-0600.ch001.
- Winters, A., Heywood, S., Farrar, K., Donnison, I., Thomas, A., & Webb, K. J. (2009). Identification of an extensive gene cluster among a family of PPOs in *Trifolium pratense* L.(red clover) using a large insert BAC library. *BMC plant biology*, 9(1), 1-11.
- Yeo, T. (2014). Counting the Cost of Food Waste: EU Food Waste Prevention-HL 154 (Vol. 872). The Stationery Office.
- Yildiz, G. (2018). The effect of different chemical agents on the prevention of enzymatic browning in banana. *Journal of Food Science and Engineering*, 7, 86-91.
- Zhang, B., Yang, X., Yang, C., Li, M., & Guo, Y. (2016). Exploiting the CRISPR/Cas9 system for targeted genome mutagenesis in petunia. *Scientific Reports*, 6(1), 1-8.
- Zhongming, Z., Linong, L., Xiaona, Y., Wangqiang, Z., & Wei, L. (2018). Action to reduce food waste announced.
- Zhou, J., Wang, G., & Liu, Z. (2018). Efficient genome editing of wild strawberry genes, vector development and validation. *Plant biotechnology journal*, 16(11), 1868-1877.

KAYNAKÇA

- Abdullahi, I., Ikotun, T., Winter, S., Thottappilly, G. ve Atrı, G.I. (2001). Investigation on Seed Transmission Of Cucumber Mosaic Virus in Cowpea. *African Crop Science Journal*, 9(4), 677-684.
- Agrios, G.N. (1997), Plant Diseases Caused by Viruses. *Plant Pathology*, 479-556.
- Bariana, H.S., Shannon, A.L., Chu, P.W.G. ve Waterhouse, P.M. (1994). Detection of Five Seedborne Legume Viruses in One Sensitive Multiplex Polymerase Chain Reaction Test. *Phytopathology*, 84(10), 1201-1205.
- Çulal-Kılıç, H., Doğuşa, L.S. ve Yılan, E. (2021). Isparta ve Antalya İllerindeki Börülce (*Vigna unguiculata* L.) Tohumlarında Bazı Önemli Virüs Hastalıklarının Belirlenmesi. *Mehmet Akif Ersoy Üniversitesi Fen Bilimleri Enstitüsü Dergisi*, 12(Ek Sayı 1), 486-490.
- Çulal-Kılıç, H., Yardımcı, N., Açıkıyök, S., ve Uzal, A. (2015). Detection of BCMV AMV and CMV By DAS ELISA and Immunocapture RT PCR in Bean Growing Areas in The West Mediterranean Region Turkey. *Fresenius Environmental Bulletin*, 24(5), 1752-1756.
- Doğan, Y., Toğay, N. ve Toğay, Y. (2011). Türkiye’de Yetiştirilen Börülce (*Vigna unguilata* L. Walp) Çeşit ve Genotiplerin Hidratasyon Kapasiteleri, Hidratasyon İndeksleri ve Sert Tohum Kabuğu Oranlarının Belirlenmesi Üzerine Bir Araştırma. *Yüzüncü Yıl Üniversitesi, Fen Bilimleri Enstitüsü Dergisi*, 16(1), 1-4.
- Doolittle, S.P. (1916). A New Infectious Mosaic Disease of Cucumber. *Phytopathology*, 6, 145.
- Fidan, U. ve Yorgancı, U. (1990). Investigation on the detection and seed transmission of the virus diseases occurring on pulse crops in Aegean Region. 2. Seed transmission of virus diseases by grower seeds and seeds of artificially infected pulse crops. *Journal of Turkish Phytopathology*, 19(1), 1-5.
- Han-Xin, L., Rubio, L., Smythe, A.B. ve Bryce, W.F. (2004). Molecular Population Genetic of Cucumber Mosaic Virus in California: Evidence For Founder Effects Ve Ressortment. *Journal of Virology*, 78, 6666-6675
- Hao, N.B., Albrechtsen, S.E. ve Nicolaisen, M. (2003). Detection and Identification of the Blackeye Cowpea Mosaic Strain of Bean Common Mosaic Virus in Seeds of *Vigna unguiculata* spp. from North Vietnam. *Australasian Plant Pathology*, 32, 505-509.
- Huang, X. ve Bie, Z. (2010). Cinnamic Acid-Inhibited Ribulose-1.5-Bisphosphate Carboxylase Activity is Mediated Through Decrease Spermine and Changes in The Ratio of Polamines in Cowpea. *Journal of Plant Physiology*, 167, 47-53.
- Karanfil, A. Ve Korkmaz, S. (2017). Çanakkale İli Börülce Üretim Alanlarında Hıyar mozaik virüsü (Cucumber mosaic virus; CMV)’nün Tespiti ve Kılıf Protein Genine Göre Moleküler Karakterizasyonu. *Bitki Koruma Bülteni*, 57(3), 293-304.
- Ojuederie, O.B., Odu, B.O. ve Ilori, C.O. (2009). Serological Detection of Seed Borne Viruses in Cowpea Regenerated Germplasm Using Protein A Sandwich Enzyme Linked Immunosorbent Assay. *African Crop Science Journal*, 17(3), 125-132.
- Özçelebi, H.Ş. ve Erman, M. (2021). Bazı Börülce (*Vigna unguiculata* L. Walp) Yerel Popülasyonlarının ve Tescilli Çeşitlerinin Siirt Ekolojik Koşullarına

- Adaptasyonunun Belirlenmesi. *ISPEC Tarım Bilimleri Dergisi*, 5(1), 235-245.
- Palukaitis, P., Rossinck, M. J., Dietzgen, R.G. ve Francki, R.I.B. (1992). *Cucumber Mosaic Cucumovirus, In Advance in Virus Research*. Academic Press, San Diego, 281-348.
- Palukaitis, P. ve Garcia-Arenal, F. (2003). Cucumoviruses. *Advances Virus Research*, 62, 242-323.
- Paylan, İ.C. ve Erkan, S. (2013). Bazı Sebze Tohumlarındaki Viral Etmenlerin Saptanması ve Yaygınlık Oranlarının Belirlenmesi. *Ege Üniversitesi, Ziraat Fakültesi Dergisi*, 50(3), 231-240.
- Salem, N.M., Ehlers, J.D., Roberts, P.A. ve Ng, J.C.K. (2010). Biological And Molecular Diagnosis of Seedborne Viruses in Cowpea Germplasm of Geographically Diverse Sub-Saharan Origins. *Plant Pathology* 59, 773-784.
- Sidaros, S.A., El-Kewey, S.A., Khattab, E.A.H. ve El-Sharkawy, M.M. (2006). Purification, Serology and Prevalence of Broad Bean Stain Comovirus (BBSV) and Cowpea Aphid-Borne Mosaic Potyvirus (CABMV). *Egyptian Journal of Virology*, 3, 71-88.
- TUIK (2023). Bitkisel Üretim İstatistikleri. <http://www.tuik.gov.tr>. (E.T..20 Şubat 2023).
- Yılmaz M.A. ve Özaslan, D. (1989). Determination of Cowpea Aphid Borne Mosaic Virus By Enzyme Linked İmmunosorbent Assay on Cowpea and Bean Seeds. *Doğa, Türk Tarım ve Ormanlık Dergisi*, 13(3a), 870-873.
- Zitter T.A. ve Murphy J.A. (2009). Cucumber Mosaic Virus. *The Plant Health Instructor*; DOI: 10.1094/PHI-I-2009-0518-01.

KAYNAKÇA

- Aktuğ, D.N., Sümer, Ş., Demir, L.S., Ural, O. (2018). Knowledge Levels of Students, Trainees and Faculty Members About Hand Hygiene at A University Hospital. *Klimik Derg.* 31(2): 106-9. (in Turkish)
- Ayhan, E., Gökler, M.E., Işıklı, B., Önsüz, F., Özay, Ö., Aydın, E., Durmaz, G., Kalyoncu, C. (2015). Information Building and Relevant Practices in Hand Hygiene Among Primary Students in Rural Parts of Eskişehir. *Sted.* 24(3):99-108. (in Turkish)
- Çatar, O., Yıldırım, Y. (2020). Hand Hygiene Profile of Food Handlers in Canteens of Erciyes University campus. *Kocatepe Vet J.* 13(1):52-59. (in Turkish) DOI: 10.30607/kvj.657619
- Çaylan, R. (2007). El Hijyeni. *Hastane İnfeksiyonları Dergisi.* 11: 54-5.
- Çelik, S., Karahan, H., Aydın, A. (2022). Evaluation of Nursing Students' Hand Hygiene Knowledge, Belief And Practices. *Health and Society.* 32(2):136-144. (in Turkish)
- Demir, N., Sümer, Ş., Demir, L.S., Ural, O. (2018). Knowledge Levels of Students, Trainees and Faculty Members About Hand Hygiene at A University Hospital. *Klimik Derg.* 31(2):106-9 (in Turkish)
- Demiray, D.E.K., Alkan, S., Akyüz, H.Ö., Demirci, H. (2022). Hand Hygiene Knowledge and Evaluation of Compliance in Nursing Students. *Med Res Report.* 5(2):68-76. (in Turkish)
<https://doi.org/10.55517/mrr.1125453>
- Gürel, M., Taşçı, F. (2020). The Relationship Between Hand Hygiene Practices and Glove Use. *MJAVL Sciences.* 10(1):43-51. (in Turkish)
- Gürpınar, S., Ağan, C., Özer, Ç. (2020). Gastronomi ve Mutfak Sanatları Öğrencilerinin El Hijyen Uygulamaları: İstinye Üniversitesi Örneği. *Turizm Ekonomi ve İşletme Araştırmaları Dergisi.* 5-17,2(1):5-17.
- Çağlar, S., Yılmaz, Ö.D., Savaşer, S. (2018). Opinions and Behaviors of University Students Who Learned in Nursing and Other Fields of Health Science Related to Social Handwashing. *JAREN.* 4(2):83-91. (in Turkish) doi: 10.5222/jaren.2018.083
- Günaydın, M. El Hijyeni. (2012). *ANKEM Derg.* 26(2):306-308.
- Haas, J.P, Larson, E.L. (2007). Measurement of Compliance with Hand Hygiene. *JHI.* 66:6-14.
- İnan, D. (2011). El hijyeni ve önemi. *ANKEM Derg.* 25(2):22-24
- Jumaa, P.A. (2005). Hand Hygiene: Simple and Complex. *IJID.* 9:3-14.
- Kadirhanogulları, M., Köse, E.Ö. (2023). Hygiene Behaviour of Vocational School Students. *IBAD.* 14:91-104.
- Karaoğlu, M.T., Akın, S.M. (2019). Hemşirelerin El Yıkama Alışkanlıklarına İlişkin Görüşleri ve El Hijyeni Uyum Oranlarının Değerlendirilmesi. *Hemşirelikte Eğitim ve Araştırma Dergisi.* 16(1)33-40. 2016;160(1):33-40. doi:10.5222/HEAD.2019.033
- Keten, H.S, Ölmez, S., Ketten, D., Cerit, M., Kardaş, F. (2015). The Personal Hygiene Practices of Male High School Students Staying in A Dormitory in Kahramanmaraş. *The Journal of Turkish Family Physician* 6 (1):11-17. (in Turkish)

- Küçükkeleşçe, O., Kurt, O., Gülpınar, S. (2022). Examining the Beliefs and Practices of Family Physician's on Hand Hygiene. *Journal of Health Sciences of Adıyaman University*. 8(2):160-1698. (in Turkish) doi:10.30569.adiyamansaglik.1055335
- Maraş, G.B., Köse, Ş., Kocaçal, E. (2020). Determination of Knowledge and Attitudes of Patient and Patient Relatives About Hand Washing. *Türkiye Clinics J Nurs Sci*. 2(4):511-9. (in Turkish) DOI: 10.5336/nurses.2019-72747
- Öztürk, M., Saraçoğlu, G.V., Bostancıoğlu, D. (2017). Determining a Collage Students' Knowledge and Behaviour on Hand Washing. *Türkiye Clinics J Health Sci*. 2(3):136-46. (in Turkish) DOI: 10.5336/healthsci.2017-56236
- Rifaaı, A.J.M., Al Haddad, AM, Qasem, J.A. (2018). Personal Hygiene Among College Students in Kuwait: A Health Promotion Perspective. *Journal of education and health promotion*, 7.
- Şensoy, E. (2021). Hemşirelik Öğrencilerinin El Hijyeni ve Eldiven Kullanma Alışkanlıklarının Belirlenmesi. *Lokman Hekim Dergisi*. 11(2): 353-363. DOI: 10.31020/mutfd.876950
- Şimşek, A. (2014). Ticari Mutfaqlarda Hijyen ve Sanitasyon: Turizm Lisans Öğrencilerinin Hijyen ve Sanitasyon Alışkanlıklarının Belirlenmesine Yönelik Bir Araştırma. T.C. Nevşehir Hacı Bektaş Veli Üniversitesi, Sosyal Bilimler Enstitüsü, Turizm İşletmeciliği Anabilim Dalı Yüksek Lisans Tezi, 129 s
- Taylor, J.K., Basco, R., Zaied, A., Ward, C. (2010). Hand Hygiene Knowledge of College Students. *American Society for Clinical Laboratory Science*, 23(2):89-93.
- Togan, T., Işık, B., Turan, H., Çiftçi, Ö. (2015). Aksaray İl Merkezinde Sağlık Meslek Lisesi Öğrencilerinin El Hijyeni ve İş Kazaları ile İlgili Bilgi, Tutum ve Davranışları. *Sağlık Akademisyenleri Dergisi*. 2(1):8-15.
- Türkmen, L., Bakır, B. (2017). Evaluation of Knowledge Attitude and Practices of Hand Hygiene (Routine /Hand Washing) of Health Technician Candidates. *Gümüşhane University Journal of Health Sciences*. 6(3): 122-127.
- Tüzün, H., Karakaya, K., Baran, E.B.D. (2015). Turkey Handwashing Survey: Suggestion for Taking the Ecological Model into Better Consideration. *Environ Health Prev Med*. 20(5): 325-331.
- Uğurlu, Y.K., Durgun, H., Nemitlu, E., Onurcan, K. (2020). Assessment of Individuals' Knowledge and Attitude of Social Hand Washing During Covid-19 Pandemic: The case of Turkey. *J Contemp Med*. 10 (4):617-624. DOI: 10.16899/jcm.745349
- Ülker, M. (2018). Sağlık Bilimleri Fakültesi Birinci Sınıf Öğrencilerinin Bazı Bireysel Hijyen Uygulamalarına İlişkin Görüşleri. Doğu Akdeniz Üniversitesi, Lisansüstü Eğitim, Öğretim ve Araştırma Enstitüsü, Hemşirelik Yüksek Lisans Tezi. 103p.
- Üner, S., Sevencan, F., Başaran, E., Balcı, C., Bilaloğlu, B. (2009). To Determine Some Knowledge and Attitudes Related to The Social Hand Washing of Individuals Who Apply To A Primary Health Center. *TAF Preventive Medicine Bulletin*. 8(3):207-2016.

KAYNAKÇA

- Akpınar, E.K. (2011). Drying of parsley leaves in a solar dryer and under open sun: Modeling, energy and exergy aspects. *Journal of Food Process Engineering*, 34(1), 27-48.
- Alonge, A.F. (2008). A study of drying rate of some fruits and vegetables with passive solar dryers. American Society of Agricultural and Biological Engineers–Food Processing Automation Conference 2008, 98-111.
- An-Erl King, V., Liu, C.-F. ve Liu, Y.-J. (2001). Chlorophyll stability in spinach dehydrated by freeze-drying and controlled low-temperature vacuum dehydration. *Food Research International*, 34(2-3), 167-175.
- Demir, K. ve Sacilik, K. (2010). Solar drying of Ayaş tomato using a natural convection solar tunnel dryer. *Journal of Food, Agriculture and Environment*, 8 (1), 7-12.
- Ekechukwu, O.V. ve Norton, B. (1997). Design and measured performance of a solar chimney for natural-circulation solar-energy dryers. *Renewable Energy*, 10(1), 81-90.
- El-Sebaï A.A., Aboul-Enein, S., Ramadan, M.R.I. ve El-Gohary H.G. (2002). Empirical correlations for drying kinetics of some fruits and vegetables. *Energy*, 27, 845–859.
- Funebo, T. ve Ohlsson, T. (1998). Microwave-assisted air dehydration of apple and mushroom. *Journal of Food Engineering*, 38, 353–367.
- Gbaha, P., Yobouet Andoh, H., Kouassi Saraka, J., Kaménan Koua, B. ve Touré, S. (2007). Experimental investigation of a solar dryer with natural convective heat flow. *Renewable Energy*, 32 (11), 1817-1829.
- Grabowski, S., Marcotte M. ve Ramaswamy, H.S. (2003). Drying of Fruits, Vegetables, and Spices. In: *Handbook of Postharvest Technology: Cereals, Fruits, Vegetables, Tea, and Spices.*, Marcel Dekker, New York.
- Jairaj, K.S., Singh, S.P. ve Srikant, K. (2009). A Review of Solar Dryers Developed for Grape Drying. *Solar Energy*, 83, 1698–1712.
- Liu, L. (2003). Entry into supermarket of agricultural products after entering WTO. *Agricultural Products Processing*, 6, 4–5.
- Madhlopa A. ve Ngwalo G. (2007). Solar dryer with thermal storage and biomass-backup heater. *Solar Energy*, 81, 449–462.
- Montero I., Blanco J., Miranda T., Rojas S. ve Celma A.R. (2010). Design, construction and performance testing of a solar dryer for agroindustrial by-products. *Energy Conversion and Management*, 51, 1510–1521.
- Omolola, A.O., Jideani, A.I.O., ve Kapila, P.F. (2015). Quality properties of fruits as affected by drying operation. *Crit. Rev. Food Sci. Nutr.* 37-41.
- Orsat, V., Changrue, V. ve Raghavan, G.S.V. (2006). Microwave Drying of Fruits and Vegetables. *Stewart Post-Harvest Rev* 6, 4-9.
- Rathore, N.S. ve Panwar, N.L. (2010). Experimental studies on hemi cylindrical walk-in type solar tunnel dryer for grape drying. *Applied Energy*, 87(8), 2764-2767.
- Reza, M.S., Bapary, M.A.J., Islam, M.N. ve Kamal, M. (2009). Optimization of marine fish drying using solar tunnel dryer. *Journal of Food Processing and Preservation*, 33 (1), 47-59.

- Sandali, M, Boubekri, A. ve Mennouche, D. (2019). Improvement of the thermal performance of solar drying systems using different techniques: a review. *Journal of Solar Energy Engineering*, 141(5): 01-11.
- Sharma, A., Tyagi, V.V., Chen, C.R. ve Buddhi, D. (2009). Review on thermal energy storage with phase change materials and applications, *Renewable and Sustainable Energy Reviews*, 13 (2), 318-345.
- Smitabhindu, R., Janjai S. ve Chankong V. (2008). Optimization of a solar-assisted drying system for drying bananas. *Renewable Energy*, 33, 7, 1523-1531.
- Sodha, M.S., Bansal, N.K., Kumar, A., Bansal, P.K. ve Malik, M.A.S. (1986) *Solar Crop Drying*, CRC Press, New York.
- Tiwari, G.N., Singh, A.K. ve Bhatia P.S. (1994). Experimental simulation of a grain drying system. *Energy Conversion and Management*. 35,5, 453-458.
- Tiwari G.N., Bhatia, P.S., Singh, A.K. ve Goyal, R.K. (1997). Analytical studies of crop drying cum water heating system. *Energy Conversion and Management*, 38,8, 751-759.
- Tzempelikos, D., Mitrakos, D., Vouros, A.P., Bardakas, A.V., Filios, A.E., ve Margaritis, D.P. (2015). Numerical modeling of heat and mass transfer during convective drying of cylindrical quince slices. *J. Food Eng.* 156, 10-21.
- Zhang, M., Tang, J., Mujumdar, A.S. ve Wang, S. (2006). Trends in Microwave Related Drying of Fruits and Vegetables, *Trends in Food Science & Technology*, 17, 524-534.

KAYNAKLAR

- Beard, C. B., Cordon-Rosales, C.ve Durvasula, R. V. (2002). Bacterial symbionts of the triatominae and their potential use in control of Chagas disease transmission. *Annual review of entomology*, 47(1), 123-141.
- Beard, C. B., Durvasula, R. V.ve Richards, F. F. (1998). Bacterial symbiosis in arthropods and the control of disease transmission. *Emerging infectious diseases*, 4(4), 581.
- Bextine, B., Lauzon, C., Potter, S., Lampe, D.ve Miller, T. A. (2004). Delivery of a genetically marked *Alcaligenes* sp. to the glassy-winged sharpshooter for use in a paratransgenic control strategy. *Current microbiology*, 48, 327-331.
- Bisi, D. C.ve Lampe, D. J. (2011). Secretion of anti-Plasmodium effector proteins from a natural *Pantoea agglomerans* isolate by using PelB and HlyA secretion signals. *Applied and environmental microbiology*, 77(13), 4669-4675.
- Blow, F.ve Douglas, A. E. (2019). The hemolymph microbiome of insects. *Journal of insect physiology*, 115, 33-39.
- Caragata, E. P.ve Walker, T. (2012). Using bacteria to treat diseases. *Expert opinion on biological therapy*, 12(6), 701-712.
- Coutinho-Abreu, I. V., Zhu, K. Y.ve Ramalho-Ortigao, M. (2010). Transgenesis and paratransgenesis to control insect-borne diseases: current status and future challenges. *Parasitology international*, 59(1), 1-8.
- De Vooght, L., Caljon, G., De Ridder, K.ve Van Den Abbeele, J. (2014). Delivery of a functional anti-trypanosome Nanobody in different tsetse fly tissues via a bacterial symbiont, *Sodalis glossinidius*. *Microbial cell factories*, 13(1), 1-10.
- De Vooght, L., Van Keer, S.ve Van Den Abbeele, J. (2018). Towards improving tsetse fly paratransgenesis: stable colonization of *Glossina morsitans morsitans* with genetically modified *Sodalis*. *BMC microbiology*, 18(1), 31-38.
- Demirbas-Uzel, G., De Vooght, L., Parker, A. G., Vreysen, M. J., Mach, R. L., Van Den Abbeele, J.ve Abd-Alla, A. M. (2018). Combining paratransgenesis with SIT: impact of ionizing radiation on the DNA copy number of *Sodalis glossinidius* in tsetse flies. *BMC microbiology*, 18(1), 39-53.
- Dinparast Djadid, N., Jazayeri, H., Raz, A., Favia, G., Ricci, I.ve Zakeri, S. (2011). Identification of the midgut microbiota of *An. stephensi* and *An. maculipennis* for their application as a paratransgenic tool against malaria. *PLoS One*, 6(12), e28484.
- Douglas, A. (1998). Nutritional interactions in insect-microbial symbioses: aphids and their symbiotic bacteria *Buchnera*. *Annual review of entomology*, 43(1), 17-37.
- Durvasula, R. V., Gumbs, A., Panackal, A., Kruglov, O., Aksoy, S., Merrifield, R. B., Richards, F. F.ve Beard, C. B. (1997). Prevention of insect-borne disease: an approach using transgenic symbiotic bacteria. *Proceedings of the National Academy of Sciences*, 94(7), 3274-3278.

- Gullan, P. J.ve Cranston, P. S. (2014). *The insects: an outline of entomology*. John Wiley ve Sons.
- Hall, R. J., Flanagan, L. A., Bottery, M. J., Springthorpe, V., Thorpe, S., Darby, A. C., Wood, A. J.ve Thomas, G. H. (2019). A tale of three species: adaptation of *Sodalis glossinidius* to tsetse biology, *Wigglesworthia* metabolism, and host diet. *MBio*, 10(1), e02106-02118.
- Kashkouli, M., Mehrabadi, M.ve Fathipour, Y. (2021). The symbionts. *Microbial approaches for insect pest management*, 217-269.
- Killiny, N., Martinez, R. H., Dumenyo, C. K., Cooksey, D.ve Almeida, R. (2013). The exopolysaccharide of *Xylella fastidiosa* is essential for biofilm formation, plant virulence, and vector transmission. *Molecular plant-microbe interactions*, 26(9), 1044-1053.
- Kumari, S., Singh, B.ve Dhanda, S. (2022). Chapter-2 Paratransgenesis: A Promising New Strategy for Insect Pest Management. *Entomology*, 27, 27.
- Luan, J.-B., Chen, W., Hasegawa, D. K., Simmons, A. M., Wintermantel, W. M., Ling, K.-S., Fei, Z., Liu, S.-S.ve Douglas, A. E. (2015). Metabolic coevolution in the bacterial symbiosis of whiteflies and related plant sap-feeding insects. *Genome biology and evolution*, 7(9), 2635-2647.
- Ogaugwu, C. E.ve Durvasula, R. V. (2017). Developing the arsenal against pest and vector dipterans: inputs of transgenic and paratransgenic biotechnologies. *Biological control of pest and vector insects*, 325-347.
- Radcliffe, E. B., Hutchison, W. D.ve Cancelado, R. E. (2009). *Integrated pest management: concepts, tactics, strategies and case studies*. Cambridge University Press.
- Raharimalala, F. N., Boukraa, S., Bawin, T., Boyer, S.ve Francis, F. (2016). Molecular detection of six (endo-) symbiotic bacteria in Belgian mosquitoes: first step towards the selection of appropriate paratransgenesis candidates. *Parasitology research*, 115, 1391-1399.
- Rahman, S. M., Kranthi, P., Ravi, G.ve Srinivas, K. (2022). Chapter-6 Endosymbionts and Its Role in Insect Pest Management. *Entomology*, 27, 97.
- Rangberg, A., Diep, D. B., Rudi, K.ve Amdam, G. V. (2012). Paratransgenesis: an approach to improve colony health and molecular insight in honey bees (*Apis mellifera*)? In: Oxford University Press.
- Robinson, A. S., Franz, G.ve Atkinson, P. W. (2004). Insect transgenesis and its potential role in agriculture and human health. *Insect biochemistry and molecular biology*, 34(2), 113-120.
- Saldaña, M. A., Hegde, S.ve Hughes, G. L. (2017). Microbial control of arthropod-borne disease. *Memórias do Instituto Oswaldo Cruz*, 112, 81-93.
- Sassera, D., Epis, S., Pajoro, M.ve Bandi, C. (2013). Microbial symbiosis and the control of vector-borne pathogens in tsetse flies, human lice, and triatomine bugs. *Pathogens and Global Health*, 107(6), 285-292.
- Stork, N. E. (2018). How many species of insects and other terrestrial arthropods are there on Earth? *Annual review of entomology*, 63, 31-45.

- Thao, M. L.ve Baumann, P. (2004). Evolutionary relationships of primary prokaryotic endosymbionts of whiteflies and their hosts. *Applied and environmental microbiology*, 70(6), 3401-3406.
- Thao, M. L., Moran, N. A., Abbot, P., Brennan, E. B., Burckhardt, D. H.ve Baumann, P. (2000). Cospeciation of psyllids and their primary prokaryotic endosymbionts. *Applied and environmental microbiology*, 66(7), 2898-2905.
- Tuncer, C.ve Saruhan, Y. D. D. İ. (2009). Biyolojik Silah Olarak Böcekler. *Kimyasal, Biyolojik, Radyolojik, Nükleer (Kbrn) Kongresi, İstanbul*.
- Wang, S.ve Jacobs-Lorena, M. (2017). Paratransgenesis applications: fighting malaria with engineered mosquito symbiotic bacteria. In *Arthropod Vector: Controller of Disease Transmission, Volume 1* (pp. 219-234). Elsevier.
- Weisser, W.ve Siemann, E. (2008). The various effects of insects on ecosystem functioning. *Insects and ecosystem function*, 3-24.
- Wilke, A. B. B.ve Marrelli, M. T. (2015). Paratransgenesis: a promising new strategy for mosquito vector control. *Parasites ve Vectors*, 8(1), 1-9.
- Zhang, X. C.ve Zhang, F. (2018). The potential control strategies based on the interaction between indoor cockroaches and their symbionts in China. In *Advances in Insect Physiology* (Vol. 55, pp. 55-122). Elsevier.

Editor:

Dr. Öğr. Üyesi Mine Akkuş Uçar

Spor Bilimleri

Alanında
Uluslararası Araştırmalar VI

EĞİTİM
yayınevi

SPOR BİLİMLERİ ALANINDA ULUSLARARASI ARAŞTIRMALAR VI

Editör: Dr. Öğr. Üyesi Mine Akkuş Uçar

Genel Yayın Yönetmeni: Yusuf Ziya Aydoğan (yza@egitimyayinevi.com)

Genel Yayın Koordinatörü: Yusuf Yavuz (yusufyavuz@egitimyayinevi.com)

Sayfa Tasarımı: Eğitim Yayınevi Grafik Birimi

Kapak Tasarımı: Eğitim Yayınevi Grafik Birimi

T.C. Kültür ve Turizm Bakanlığı

Yayıncı Sertifika No: 47830

ISBN: 978-625-6408-29-6

1. Baskı, Ocak-Mart 2023

Baskı Cilt

Uzun Dijital Matbaacılık

İstanbul Cad. İstanbul Çarşısı No: 48/48 - 49 İskitler 06070 / Ankara

Matbaa Sertifika No: 47865

Kütüphane Kimlik Kartı

SPOR BİLİMLERİ ALANINDA ULUSLARARASI ARAŞTIRMALAR VI

Editör: Dr. Öğr. Üyesi Mine Akkuş Uçar

154 s., 135x215 mm

Kaynakça var, dizin yok.

ISBN: 978-625-6408-29-6

Copyright © Bu kitabın Türkiye'deki her türlü yayın hakkı Eğitim Yayınevi'ne aittir. Bütün hakları saklıdır. Kitabın tamamı veya bir kısmı 5846 sayılı yasanın hükümlerine göre kitabı yayımlayan firmanın ve yazarlarının önceden izni olmadan elektronik/mekanik yolla, fotokopi yoluyla ya da herhangi bir kayıt sistemi ile çoğaltılamaz, yayımlanamaz.

EĞİTİM

yayınevi

Yayınevi Türkiye Ofis: İstanbul: Eğitim Yayınevi Tic. Ltd. Şti., Atakent mah.

Yasemen sok. No: 4/B, Ümraniye, İstanbul, Türkiye

Konya: Eğitim Yayınevi Tic. Ltd. Şti., Fevzi Çakmak Mah. 10721 Sok. B Blok,

No: 16/B, Safakent, Karatay, Konya, Türkiye

+90 332 351 92 85, +90 533 151 50 42, 0 332 502 50 42

bilgi@egitimyayinevi.com

Yayınevi Amerika Ofis: New York: Eğitim Publishing Group, Inc.

P.O. Box 768/Armonk, New York, 10504-0768, United States of America

americaoffice@egitimyayinevi.com

Lojistik ve Sevkiyat Merkezi: Kitapmatik Lojistik ve Sevkiyat Merkezi, Fevzi Çakmak Mah.

10721 Sok. B Blok, No: 16/B, Safakent, Karatay, Konya, Türkiye

sevkiyat@egitimyayinevi.com

Kitabevi Şubesi: Eğitim Kitabevi, Şükran mah. Rampalı 121, Meram, Konya, Türkiye

+90 332 499 90 00

bilgi@egitimkitabevi.com

İnternet Satış: www.kitapmatik.com.tr

+90 537 512 43 00

bilgi@kitapmatik.com.tr

KAYNAKÇA

- Barra, A. (2012). Before and after Title IX: Women in sports. *New York Times*, June, 16.
- Barrow, G. W., & Saha, S. (1988). Menstrual irregularity and stress fractures in collegiate female distance runners. *The American journal of sports medicine*, 16(3), 209-216.
- Bachmann, G. A., & Kemmann, E. (1982). Prevalence of oligomenorrhea and amenorrhea in a college population. *American journal of obstetrics and gynecology*, 144(1), 98-102.
- Beals, K. A., & Manore, M. M. (2002). Disorders of the female athlete triad among collegiate athletes. *International journal of sport nutrition and exercise metabolism*, 12(3), 281-293.
- Berga, S. L., Mortola, J. F., Girton, L., Suh, B., Laughlin, G., Pham, P., & Yen, S. S. C. (1989). Neuroendocrine aberrations in women with functional hypothalamic amenorrhea. *The Journal of Clinical Endocrinology & Metabolism*, 68(2), 301-308.
- Beekley, M. D., Byrne, R., Yavorek, T., Kidd, K., Wolff, J., & Johnson, M. (2009). Incidence, prevalence, and risk of eating disorder behaviors in military academy cadets. *Military Medicine*, 174(6), 637-641.
- Bennell, K. L., Malcolm, S. A., Thomas, S. A., Reid, S. J., Brukner, P. D., Ebeling, P. R., & Wark, J. D. (1996). Risk factors for stress fractures in track and field athletes: a twelve-month prospective study. *The American journal of sports medicine*, 24(6), 810-818.
- Birch, K. (2005). Female athlete triad. *Bmj*, 330(7485), 244-246.
- Borgen, J. S. (2002). Weight and eating disorders in elite athletes. *Scandinavian journal of medicine & science in sports*, 12(5), 259-260.
- Byrne, S., & McLean, N. (2001). Eating disorders in athletes: a review of the literature. *Journal of science and medicine in sport*, 4(2), 145-159.
- Byrne, S., & McLean, N. (2002). Elite athletes: effects of the pressure to be thin. *Journal of science and medicine in sport*, 5(2), 80-94.
- Castelo-Branco, C., Vicente, J. J., Pons, F., Martínez de Osaba, M. J., Casals, E., & Vanrell, J. A. (2001). Bone mineral density in young, hypothalamic oligoamenorrheic women treated with oral contraceptives. *The Journal of reproductive medicine*, 46(10), 875-879.
- Christo, K., Cord, J., Mendes, N., Miller, K. K., Goldstein, M. A., Klubanski, A., & Misra, M. (2008). Acylated ghrelin and leptin in adolescent athletes with amenorrhea, eumenorrheic athletes and controls: a cross-sectional study. *Clinical endocrinology*, 69(4), 628-633.
- Cohen, A. (2010). Should bisphosphonates be used in premenopausal women?. *Maturitas*, 66(1), 3-4.
- Constantini, N. W., Arieli, R., Chodick, G., & Dubnov-Raz, G. (2010). High prevalence of vitamin D insufficiency in athletes and dancers. *Clinical Journal of Sport Medicine*, 20(5), 368-371.
- Cumming, D. C. (1996). Exercise-associated amenorrhea, low bone density, and estrogen replacement therapy. *Archives of Internal Medicine*, 156(19), 2193-2195.

- De Souza, M. J., Nattiv, A., Joy, E., Misra, M., Williams, N. I., Mallinson, R. J., ... & Panel, E. (2014). Female Athlete Triad Coalition Consensus Statement on treatment and return to play of the female athlete triad: 1st International Conference held in San Francisco, California, May 2012 and 2nd International Conference held in Indianapolis, Indiana, May 2013. *British journal of sports medicine*, *48*(4), 289-289.
- Drinkwater, B. L., Nilson, K., Ott, S., & Chesnut, C. H. (1986). Bone mineral density after resumption of menses in amenorrheic athletes. *Jama*, *256*(3), 380-382.
- Doyle-Lucas, A. F., Akers, J. D., & Davy, B. M. (2010). Energetic efficiency, menstrual irregularity, and bone mineral density in elite professional female ballet dancers. *Journal of Dance Medicine & Science*, *14*(4), 146-154.
- Dusek T. (2001) Influence of high intensity training on menstrual cycle disorders in athletes. *Croat Med J*.*42*(1):79-82.
- Duckham, R. L., Peirce, N., Meyer, C., Summers, G. D., Cameron, N., & Brooke-Wavell, K. (2012). Risk factors for stress fracture in female endurance athletes: a cross-sectional study. *BMJ open*, *2*(6), e001920.
- Ettinger, B., Ensrud, K. E., Wallace, R., Johnson, K. C., Cummings, S. R., Yankov, V., ... & Grady, D. (2004). Effects of ultralow-dose transdermal estradiol on bone mineral density: a randomized clinical trial. *Obstetrics & Gynecology*, *104*(3), 443-451.
- Fredericson, M., & Kent, K. (2005). Normalization of bone density in a previously amenorrheic runner with osteoporosis. *Medicine and science in sports and exercise*, *37*(9), 1481-1486.
- Gracia-Marco, L., Vicente-Rodriguez, G., Casajus, J. A., Molnar, D., Castillo, M. J., & Moreno, L. A. (2011). Effect of fitness and physical activity on bone mass in adolescents: the HELENA Study. *European journal of applied physiology*, *111*(11), 2671-2680.
- Gilsanz, V., Wren, T. A., Sanchez, M., Dorey, F., Judex, S., & Rubin, C. (2006). Low-level, high-frequency mechanical signals enhance musculoskeletal development of young women with low BMD. *Journal of Bone and Mineral Research*, *21*(9), 1464-1474.
- Gordon, C. M., DePeter, K. C., Feldman, H. A., Grace, E., & Emans, S. J. (2004). Prevalence of vitamin D deficiency among healthy adolescents. *Archives of pediatrics & adolescent medicine*, *158*(6), 531-537.
- Gordon, C. M., Bachrach, L. K., Carpenter, T. O., Crabtree, N., Fuleihan, G. E. H., Kutilek, S., ... & Kalkwarf, H. J. (2008). Dual energy X-ray absorptiometry interpretation and reporting in children and adolescents: the 2007 ISCD Pediatric Official Positions. *Journal of Clinical Densitometry*, *11*(1), 43-58.
- Gordon, C. M. (2010). Functional hypothalamic amenorrhea. *New England Journal of Medicine*, *363*(4), 365-371.
- Gulekli, B., Davies, M. C., & Jacobs, H. S. (1994). Effect of treatment on established osteoporosis in young women with amenorrhoea. *Clinical Endocrinology*, *41*(3), 275-281.

- Hoch, A. Z., Pajewski, N. M., Moraski, L., Carrera, G. F., Wilson, C. R., Hoffmann, R. G., ... & Gutterman, D. D. (2009). Prevalence of the female athlete triad in high school athletes and sedentary students. *Clinical journal of sport medicine: official journal of the Canadian Academy of Sport Medicine*, 19(5), 421.
- Kam, G. Y., Leung, K. C., Baxter, R. C., & Ho, K. K. (2000). Estrogens exert route- and dose-dependent effects on insulin-like growth factor (IGF)-binding protein-3 and the acid-labile subunit of the IGF ternary complex. *The Journal of Clinical Endocrinology & Metabolism*, 85(5), 1918-1922.
- Khan, K. M., Liu-Ambrose, T., Sran, M. M., Ashe, M. C., Donaldson, M. G., & Wark, J. D. (2002). New criteria for female athlete triad syndrome?. *British Journal of Sports Medicine*, 36(1), 10-13.
- Keen, A., & Drinkwater, B. L. (1997). Irreversible bone loss in former amenorrheic athletes. *Osteoporosis International*, 7(4), 311-315.
- Loucks, A. B., & Thuma, J. R. (2003). Luteinizing hormone pulsatility is disrupted at a threshold of energy availability in regularly menstruating women. *The Journal of Clinical Endocrinology & Metabolism*, 88(1), 297-311.
- Lindberg, J. S., Hunt, M. M., Wade, C. E., Powell, M. R., & Ducey, D. E. (1987). Increased vertebral bone mineral in response to reduced exercise in amenorrheic runners. *Western Journal of Medicine*, 146(1), 39.
- Matzkin, E., Curry, E. J., & Whitlock, K. (2015). Female athlete triad: past, present, and future. *JAAOS-Journal of the American Academy of Orthopaedic Surgeons*, 23(7), 424-432.
- Mallinson, R. J., Williams, N. I., Olmsted, M. P., Scheid, J. L., Riddle, E. S., & De Souza, M. J. (2013). A case report of recovery of menstrual function following a nutritional intervention in two exercising women with amenorrhea of varying duration. *Journal of the International Society of Sports Nutrition*, 10(1), 34.
- Martinsen, M., Bratland-Sanda, S., Eriksson, A. K., & Sundgot-Borgen, J. (2010). Dieting to win or to be thin? A study of dieting and disordered eating among adolescent elite athletes and non-athlete controls. *British journal of sports medicine*, 44(1), 70-76.
- Martinsen, M., & Sundgot-Borgen, J. (2013). Higher prevalence of eating disorders among adolescent elite athletes than controls. *Med Sci Sports Exerc*, 45(6), 1188-1197.
- Meczekalski, B., Podfigurna-Stopa, A., & Genazzani, A. R. (2010). Hypoestrogenism in young women and its influence on bone mass density. *Gynecological endocrinology*, 26(9), 652-657.
- Nattiv, A., Agostini, R., Drinkwater, B., & Yeager, K. K. (1994). The female athlete triad. The inter-relatedness of disordered eating, amenorrhea, and osteoporosis. *Clinics in sports medicine*, 13(2), 405-418.
- Nattiv A, Loucks AB, Manore MM, Sanborn CF, Sundgot-Borgen J, Warren MP. (2007). American College of Sports Medicine position stand: the female athlete triad. *Med Sci Sports Exerc*.39(10):1867-1882.

- Nattiv, A., Kennedy, G., Barrack, M. T., Abdelkerim, A., Goolsby, M. A., Arends, J. C., & Seeger, L. L. (2013). Correlation of MRI grading of bone stress injuries with clinical risk factors and return to play: a 5-year prospective study in collegiate track and field athletes. *The American journal of sports medicine*, 41(8), 1930-1941.
- Nazem, T. G., & Ackerman, K. E. (2012). The female athlete triad. *Sports health*, 4(4), 302-311.
- Nichols, J. F., Rauh, M. J., Lawson, M. J., Ji, M., & Barkai, H. S. (2006). Prevalence of the female athlete triad syndrome among high school athletes. *Archives of pediatrics & adolescent medicine*, 160(2), 137-142.
- Otis, C. L. (1992). Exercise-associated amenorrhea. *Clinics in sports medicine*, 11(2), 351-362.
- Otis, C. L., Drinkwater, B., Johnson, M., Loucks, A., & Wilmore, J. (1997). American College of Sports Medicine position stand. The female athlete triad. *Medicine and science in sports and exercise*, 29(5).
- Rauh, M. J., Nichols, J. F., & Barrack, M. T. (2010). Relationships among injury and disordered eating, menstrual dysfunction, and low bone mineral density in high school athletes: a prospective study. *Journal of athletic training*, 45(3), 243-252.
- Ross, A. C., Manson, J. E., Abrams, S. A., Aloia, J. F., Brannon, P. M., Clinton, S. K., ... & Shapses, S. A. (2011). The 2011 report on dietary reference intakes for calcium and vitamin D from the Institute of Medicine: what clinicians need to know. *The Journal of Clinical Endocrinology & Metabolism*, 96(1), 53-58.
- Petterson, F., Fries, H., & Nillius, S. J. (1973). Epidemiology of secondary amenorrhea: I. Incidence and prevalence rates. *American journal of obstetrics and gynecology*, 117(1), 80-86.
- Petterson, U., Stålnacke, B. M., Ahlénius, G. M., Henriksson-Larsén, K., & Lorentzon, R. (1999). Low bone mass density at multiple skeletal sites, including the appendicular skeleton in amenorrheic runners. *Calcified Tissue International*, 64(2), 117-125.
- Pollock, N., Grogan, C., Perry, M., Pedlar, C., Cooke, K., Morrissey, D., & Dimitriou, L. (2010). Bone-mineral density and other features of the female athlete triad in elite endurance runners: a longitudinal and cross-sectional observational study. *International journal of sport nutrition and exercise metabolism*, 20(5), 418-426.
- Rutherford, O. M. (1993). Spine and total body bone mineral density in amenorrheic endurance athletes. *Journal of Applied Physiology*, 74(6), 2904-2908.
- Samsioe, G. (2004). Transdermal hormone therapy: gels and patches. *Climacteric*, 7(4), 347-356.
- Schtscherbyna, A., Soares, E. A., de Oliveira, F. P., & Ribeiro, B. G. (2009). Female athlete triad in elite swimmers of the city of Rio de Janeiro, Brazil. *Nutrition*, 25(6), 634-639.

- Scholes, D., Ichikawa, L., LaCroix, A. Z., Spangler, L., Beasley, J. M., Reed, S., & Ott, S. M. (2010). Oral contraceptive use and bone density in adolescent and young adult women. *Contraception, 81*(1), 35-40.
- Sundgot-Borgen, J., & Torstveit, M. K. (2004). Prevalence of eating disorders in elite athletes is higher than in the general population. *Clinical journal of sport medicine, 14*(1), 25-32.
- Sundgot-Borgen, J., & Torstveit, M. (2010). Aspects of disordered eating continuum in elite high-intensity sports. *Scandinavian journal of medicine & science in sports, 20*, 112-121.
- Singh, K. B. (1981). Menstrual disorders in college students. *American journal of Obstetrics and Gynecology, 140*(3), 299-302.
- Tabrah, F., Hoffmeier, M., Gilbert Jr, F., Batkin, S., & Bassett, C. A. L. (1990). Bone density changes in osteoporosis-prone women exposed to pulsed electromagnetic fields (PEMFs). *Journal of Bone and Mineral Research, 5*(5), 437-442.
- Thein-Nissenbaum, J. M., & Carr, K. E. (2011). Female athlete triad syndrome in the high school athlete. *Physical therapy in sport, 12*(3), 108-116.
- Thein-Nissenbaum, J. M., Rauh, M. J., Carr, K. E., Loud, K. J., & McGuine, T. A. (2011). Associations between disordered eating, menstrual dysfunction, and musculoskeletal injury among high school athletes. *journal of orthopaedic & sports physical therapy, 41*(2), 60-69.
- Thein-Nissenbaum, J. M., Rauh, M. J., Carr, K. E., Loud, K. J., & McGuine, T. A. (2012). Menstrual irregularity and musculoskeletal injury in female high school athletes. *Journal of athletic training, 47*(1), 74-82.
- Thompson, S. H. (2007). Characteristics of the female athlete triad in collegiate cross-country runners. *Journal of American College Health, 56*(2), 129-136.
- Tenforde, A. S., & Fredericson, M. (2011). Influence of sports participation on bone health in the young athlete: a review of the literature. *PM&R, 3*(9), 861-867.
- Troy, K., Hoch, A. Z., & Stavrakos, J. E. (2006). Awareness and comfort in treating the Female Athlete Triad: are we failing our athletes?. *WMJ-MADISON-, 105*(7), 21.
- Torstveit, M. K., & Sundgot-Borgen, J. (2005). The female athlete triad: are elite athletes at increased risk?. *Medicine & Science in Sports & Exercise, 37*(2), 184-193.
- Torstveit, M. K., & Sundgot-Borgen, J. (2005b). The female athlete triad exists in both elite athletes and controls. *Medicine & Science in Sports & Exercise, 37*(9), 1449-1459.
- Torres-McGehee, T. M., Monsma, E. V., Gay, J. L., Minton, D. M., & Mady-Foster, A. N. (2011). Prevalence of eating disorder risk and body image distortion among National Collegiate Athletic Association Division I varsity equestrian athletes. *Journal of athletic training, 46*(4), 431-437.
- Veldhuis, J. D., Evans, W. S., Demers, L. M., Thorner, M. O., Wakat, D., & Rogol, A. D. (1985). Altered neuroendocrine regulation of gonadotropin

- secretion in women distance runners. *The Journal of Clinical Endocrinology & Metabolism*, 61(3), 557-563.
- Weissberger, A. J., HO, K. K., & Lazarus, L. (1991). Contrasting effects of oral and transdermal routes of estrogen replacement therapy on 24-hour growth hormone (GH) secretion, insulin-like growth factor I, and GH-binding protein in postmenopausal women. *The Journal of Clinical Endocrinology & Metabolism*, 72(2), 374-381.
- Vincent, L. M. (1978). *The dancer's book of health*. Kansas City, Kan.: Sheed Andrews and McMeel.
- Viswanathan, V., & Eugster, E. A. (2011). Etiology and treatment of hypogonadism in adolescents. *Pediatric Clinics*, 58(5), 1181-1200.
- Yeager, K. K., Agostini, R., Nattiv, A., & Drinkwater, B. (1993). The female athlete triad: disordered eating, amenorrhea, osteoporosis. *Medicine & Science in Sports & Exercise*.

KAYNAKLAR

- Coalter, F., Long, J. & Duffield, B. (1986). Rationale for public sector investment in leisure. London: Sports Council.
- Zeiser, K.L. (2011). Examining racial differences in the effect of popular sports participation on academic achievement. *Social Science Research*, Volume 40, Issue 4, Pages 1142-1169.
- Castaneda, C., Katsinas, S. G., & Hardy, D. E. (2008). Meeting the challenge of gender equity in community college athletics. *New Directions for Community Colleges*, 142, 93-105. *New Directions for Community Colleges*, 142, 93-105.
- Edwards, H. (2010). Social change and popular culture: Seminal developments at the interface of race, sport and society. *Sport and Society*, 13(1), 59-71.
- Hardin, M., & Greer, J. D. (2009). The influence of gender-role socialization, media use and sports participation on perceptions of gender-appropriate sports. *Journal of Sport Behavior*, 32(2), 207-226.
- Hirko, S. (2009). Intercollegiate athletics and modeling multiculturalism. *New Directions for Higher Education*, 148, 91-100.
- Vajjala, G., Epuran, M., Stanescu, M., Potzaichin, I., & Berbecaru, C. (2010). Relation between motivation and temptation for using the doping substances in high performance sports. *Science, Movement and Health*, 10(2), 207-212.
- Esin Sultan OĞUZ* Toplum Bilimlerinde Kültür Kavramı, Edebiyat Fakültesi Dergisi / Journal of Faculty of Letters Cilt/Volume 28 Sayı/Number 2 (Erişim Tarihi: 26 Kasım.2022).
- Williams, R. (1977). *Culture and Society: 1780-1950*. Middlesex: Penguin Books.
- Armağan, İ. (1981). *Sporun Toplum Bilimsel Temelleri*, Ege Üniversitesi Yayınları. İzmir: Yayın No: 4.
- Orhun, A. (1998). Spor, Estetik ve Estetik Eğitim. *Gazi Beden Eğitimi ve Spor Bilimleri Dergisi*, 3(4), 43-52. ISBN-2717-9966.
- Günther Lüschen. (1967). The Interdependence of Sport and Culture, *International Review for the Sociology of Sport*, Volume 2, Issue 1 <https://doi.org/10.1177/101269026700200109> www.etymonline.com/index.php?term=culture
- Terekli, M.S. (2011). *Antrenörlük Felsefesi ve Başarının Temelleri*, Nobel Akademik Yayıncılık, Ankara, s:3-4.
- Generation of change, young people and culture”, *Youth Supplement to UNFPA's State of the World Population Report*, 2008.
- Olympic Charter, International Olympic Committee 2011: www.olympic.org/Documents/olympic_charter_en.pdf
- <https://www.coe.int/en/web/compass/culture-and-sport>
- www.playthegame.org (www.sportsansfrontieres.org)

KAYNAKLAR

- Ağırtaş, A. ve Güler, Ç. (2020). “Sosyal Medya Kullanan Üniversite Öğrencilerinin İnternet Bağımlılığı ve Sosyal Kaygı Durumlarının Değerlendirilmesi”. *Çağ Üniversitesi Sosyal Bilimler Dergisi*, 17(1), 76-89.
- Alacam, H. (2012). Denizli Bölgesi Üniversite Öğrencilerinde İnternet Bağımlılığının Görülme Sıklığı ve Yetişkin Dikkat Eksikliği Hiperaktivite Bozukluğu ile İlişkisi. Uzmanlık Tezi. Denizli: Pamukkale Üniversitesi.
- Alpman, C. (2001). *Eğitimin Bütünlüğü İçinde Beden Eğitimi ve Çağlar Boyu Gelişimi*. Ankara: Can Reklam Evi Basın Yayın Ofset Matbaacılık.
- Anlayışlı, C. ve Bulut Serin, N. (2019). “Lise Öğrencilerinde İnternet Bağımlılığı ve Depresyonun Cinsiyet, Akademik Başarı Ve İnternete Giriş Süreleri Açısından İncelenmesi”, *Folklor/Edebiyat*, 25(97) , 730-743.
- Ayas, T. ve Horzum, M.B. (2013). “İlköğretim Öğrencilerinin İnternet Bağımlılığı ve Aile İnternet Tutumu”, *Türk Psikolojik Danışma ve Rehberlik Dergisi*, 4(39), 46-57.
- Baltacı, Ö., Akbulut, Ö. F. ve Yılmaz, E. (2021). Problemlı İnternet Kullanımında Güncel Bir Risk Faktörü: Covid-19 Pandemisi. *Humanistic Perspective*. 3(1), 97-121
- Bek, N. (2008). *Fiziksel Aktivite ve Sağlığımız*. Ankara: Klasmat Matbaacılık.
- Binark, M. ve Bayraktutan-Sütçü, G. (2007). Teknolojilerdeki Çoklu Sessiz Yaşamlar: Yeni Medyanın Sessiz Enstrümanları-Yeni Orta Sınıf Gençlik. *Yeni medya çalışmaları*, 147-176.
- Can, H. C. ve Tozoğlu, E. (2019). Üniversite Öğrencilerinin İnternet Bağımlılık Düzeylerinin Spor ve Farklı Değişkenler Açısından İncelenmesi. *Spor Eğitim Dergisi*, 3(3), 102-118.
- Cantekin, Ö. F. ve Arpacı, F. (2020). Covid-19 (Koronavirüs) Pandemisi ve Sosyal Hizmet. *Journal of International Social Research*, 13(73).
- Çetinkaya M. (2013). “İlköğretim Öğrencilerinde İnternet Bağımlılığının İncelenmesi. Yüksek Lisans Tezi. İzmir: Dokuz Eylül Üniversitesi.
- Deniz, L. ve Gürültü, E. (2018). “Lise Öğrencilerinin Sosyal Medya Bağımlılıkları”, *Kastamonu Eğitim Dergisi*, 26(2), 355-367
- Doğan, O. (2004). *Spor Psikolojisi: Ders Kitabı*. Sivas: Cumhuriyet Üniversitesi Yayınları.
- Doruk, D. (2007). Öğrenme İsteksizliğinin İnternet Kullanımıyla İlişkilendirilmesi (Ergen Boyutunda), Yüksek Lisans Tezi. İstanbul: Beykent Üniversitesi Sosyal Bilimler Enstitüsü.
- Fariz, S. ve Sarıcı Bulut, S. (2019). “Lise Öğrencilerinde İnternet Bağımlılığının Çeşitli Değişkenler Açısından İncelenmesi”, *Kastamonu Eğitim Dergisi*, 27(5), 1977-1990.
- Güçlü, S. (2005). *Kurumlara Sosyolojik Bakış*. İstanbul: Birey Yayıncılık.
- Günüç, S. (2009). İnternet Bağımlılık Ölçeğinin Geliştirilmesi ve Bazı Demografik Değişkenler İle İnternet Bağımlılığı Arasındaki İlişkilerin İncelenmesi. Yüksek Lisans Tezi. Van: Yüzüncü Yıl Üniversitesi.

- Hahn, A. ve Jerusalem, M. (2001). Internetsucht—Reliabilität und validität in Der Online-Forschung. *In Online-Marktforschung*. 213-233.
- Hekimoğlu, E. (2021). Spor Lisesi Öğrencilerinin İnternet Bağımlılıklarının ve Öğrenme Sorumluluklarının İncelenmesi. Yüksek Lisans Tezi. Kahramanmaraş: Sütçü İmam Üniversitesi.
- İçel, K. (1998). *Kitle Haberleşme Hukuku: Basın Radyo-Televizyon Sinema İnternet*. İstanbul: Betaş Yayınevi.
- İnal, A. N. (2004). *Futbolda Eğitim Öğretim*, Ankara: Nobel Yayın Dağıtım.
- İnandı, T. ve Akyol, İ. (2001). Bilgisayar Kullanımı ile İlgili Sağlık Sorunları. *Sürekli Tıp Eğitimi Dergisi*. 10(3), 1-5.
- Kaynar, H. ve Koç, H. (2020). Futbolda Görülen Yaralanma Nedenlerinin İncelenmesi. İçinde Türker A. ve T.F. Karadağ (Editör), Sporda Bilimsellik ve Akademik Yaklaşımlar-2 (s. 37-44), Ankara: Gece Kitablığı.
- Kır, İ. ve Sulak, Ş. (2014). Eğitim Fakültesi Öğrencilerinin İnternet Bağımlılık Düzeylerinin İncelenmesi. *Elektronik Sosyal Bilimler Dergisi*, 13(51), 150-167.
- Koç ve Karadağ, A. (2022a). Gençlik ve Spor Bünyesindeki Sporcuların Yeni Tip Koronavirüse (Covid-19) Yakalanma Kaygılarının İncelenmesi (Muş İli Örneği). İçinde Z.F. Dinç (Editör), Spor Bilimleri III (s. 91-110), Ankara: Akademisyen Yayınevi.
- Koç, H. ve Kaynar, Ö. (2021). Bireysel Sporlarda Yaralanma. 1. Baskı. Ankara: Gazi Kitapevi.
- Koç, H., Turhan, M.Ö. ve Erman, M.Y. (2022a). Sporda Meydana Gelen Yaralanma Nedenlerinin İncelenmesi: Voleybolcular Üzerine Bir Araştırma. İçinde A. Demir (Editör), Spor Bilimlerinde Uluslararası Araştırmalar II, (s.169-182), Konya: Eğitim Yayınevi.
- Koç, H., Turhan, M.Ö., Sarı, C. ve Ekinci, E. (2022b). Sağlıklı Beslenmeye İlişkin Tutum İle Spora Bağlılık: Spor Lisesi Öğrencileri Üzerine Bir Araştırma. Eğitim Yayınevi: Konya.
- Koç, H. ve Karadağ, A. (2022b). Spor Lisesi Öğrencilerinin Yeni Tip Koronavirüse (Covid 19) Yakalanma Kaygılarının İncelenmesi (Doğu Anadolu Bölgesi Örneği). *Spor Bilimleri Araştırmaları Dergisi*, 7(1), 24-35.
- Özgen, F. (2015). Spor Yapan ve Yapmayan Üniversite Öğrencilerinde İnternet Bağımlılığı ile Kişilik İlişkisinin İncelenmesi. Yüksek Lisans Tezi. Çanakkale: Onsekiz Mart Üniversitesi.
- Sandıkçı, M. B., Bilgin, S., Koç, H. ve Turhan, M.Ö. (2022). Examination of the Relationship of Exercise Addictions and Orthorexia Nervosa (obsession with healthy eating) of Sports Center Members, *International Journal of Education Technology and Scientific Researches*, 7(20), 2287-2312
- Saruhan, Y. (2019). “Lise Öğrencilerinin Problemlı İnternet Kullanımı İle Karakter Güçleri ve Akademik Başarı Arasındaki İlişki”. Yüksek Lisans Tezi. Erzurum: Atatürk Üniversitesi.
- Selim G. (2009). İnternet Bağımlılık Ölçeğinin Geliştirilmesi ve Bazı Demografik Değişkenler ile İnternet Bağımlılığı Arasındaki İlişkilerin İncelenmesi. Yüksek Lisans Tezi. Van: Yüzüncü Yıl Üniversitesi.

- Şahin, C. ve Korkmaz, Ö. (2011). İnternet Bağımlılığı Ölçeğinin Türkçeye Uyarlanması. *Selçuk Üniversitesi Ahmet Keleşoğlu Eğitim Fakültesi Dergisi*, 32(1), 101-115.
- Şahin, M. (2011). İlköğretim Okulu Öğrencilerindeki İnternet Bağımlılığı. Yüksek Lisans Tezi. İstanbul: Yeditepe Üniversitesi.
- Şahin, N. (2014). “Ergenlik problemleri ve Baş Etme Yöntemleri İle İnternet Bağımlılığı Arasındaki İlişki”, Yüksek Lisans Tezi. İstanbul: Haliç Üniversitesi.
- Taş, İ., Eker, H. ve Anlı, G. (2014). “Orta Öğretim Öğrencilerinin İnternet ve Oyun Bağımlılık Düzeylerinin İncelenmesi”, *Online Journal of Technology Addiction and Cyberbullying*, 1(2), 37-57
- Üçkardeş, E.A. (2010). Mersin Üniversitesi Öğrencileri Arasında İnternet Bağımlılığının Değerlendirilmesi, Uzmanlık Tezi. Mersin: Mersin Üniversitesi Tıp Fakültesi.
- Willoughby, T.A. (2008) Short-term Longitudinal Study Of İnternet And Computer Game Use By Adolescent Boys And Girls: Prevalence, Frequency Of Use, And Psychosocial Predictors. *Developmental Psychology*, 44(1):195-204.
- Yanardağ, R. ve Lale, S. (2022). Lise Öğrencilerinin İnternet Bağımlılık Düzeylerinin Çeşitli Değişkenlere Göre İncelenmesi. *Tıbbi Sosyal Hizmet Dergisi*, 0 (20) , 50-66.
- Yılmaz, E., Şahin, Y., Haseski, H. ve Erol, O. (2014). “Lise Öğrencilerinin İnternet Bağımlılık Düzeylerinin Çeşitli Değişkenlere Göre İncelenmesi: Balıkesir İli Örneği”, *Eğitim Bilimleri Araştırmaları Dergisi*, 4(1) , 133-144.
- Yüksel, M. ve Yılmaz, E. (2016). Lise Öğrencilerinin İnternet Bağımlılık Düzeyleri İle Problem Çözme Becerileri Arasındaki İlişkinin Çeşitli Değişkenler Açısından İncelenmesi. *İlköğretim Online* , 15 (3).

KAYNAKLAR

- Acemioğlu, R. ve Doğan, Y. (2021). Fen Bilgisi Öğretmen Adaylarının Sağlıklı Beslenme Konusuna İlişkin Tutumlarının Farklı Değişkenler Açısından İncelenmesi. *Gazi Eğitim Bilimleri Dergisi*, 7(1), 39-58.
- Alphan, E. (2013). *Hastalıklarda Beslenme Tedavisi*. Ankara: Hatipoğlu Yayınları
- Altunhan, A. ve Bayer, R. (2021). Bireysel ve Takım Sporcularının Uyku Kalitesi ile Beslenme Alışkanlıkları Arasındaki İlişkinin İncelenmesi. *İğdir Üniversitesi Spor Bilimleri Dergisi*, 4(1), 30-44.
- Applegate, K.T., Besson, S., Matov, A., Bagonis, M.H., Jaqaman, K. ve Danuser, G. (2011). Plustiptracker: Quantitative Image Analysis Software for the Measurement of Microtubule Dynamics. *Journal of Structural Biology*, 176(2), 168- 184.
- Bayraktar, A., Karaman, M., Çakır, E., Yaman, M. ve Zorba, E. (2017). Examination of the Level of Physical Activity in Terms of Some Variables of Sports Science Faculty Students. *The Online Journal of Recreation and Sports*, 6(3), 29-36.
- Baysal, A. (2007). *Beslenme*. Ankara: Şahin Matbaacılık
- Bıdıl, S. ve Kaya, M. (2021). Analysis of the attitude of Badminton Athletes about Healthy Nutrition. *Beden Eğitimi ve Spor Bilimleri Dergisi*, 15 (2), 201-213.
- Clopton, J.R., Haas, H.L. ve Kent, J.S. (2001). Family dynamics. JJ Robert-McComb (Ed.), *Eating Disorders in Women and Children: Prevention, Stres Management, and Treatment*. Boca Raton: *CRC Press*, 165-177.
- Dion, J., Blackburn, M. E., Auclair, J., Laberge, L., Veillette, S., Gaudreault, M., ... Touchette, É. (2015). Development and Aetiology of Body Dissatisfaction in Adolescent Boys and Girls. *International Journal of Adolescence and Youth*, 20(2), 151-166.
- Düreyt, Z. (2000). Sporcuların Beslenme Alışkanlıkları. Yüksek Lisans Tezi. Bursa: BursaUludağ Üniversitesi.
- Ergin, E., Lök, N. ve Lök, S. (2021). Relationship between Physical Activity Level and Healthy Nutritional Attitude of High School Students. *GYMNASIUM*, 22(1), 49-60.
- Eriş, F., Sargin, K. ve Çakır, E. (2018). The Effect of Fitness on Socialization. *European Journal of Physical Education and Sport Science*. 5 (2), 230-238
- Gönen, M. ve Ceyhan, M. A. (2022). Spor Bilimleri Fakültesi Öğrencilerinin Sağlıklı Beslenmeye Yönelik Tutumları İle Benlik Saygıları Arasındaki İlişki, *International Journal of Eurasia Social Sciences (IJOESS)*, 13(48), 625-637.
- Göral, K. ve Yıldırım, D. (2022). Spor Bilimleri Fakültesi Öğrencilerinin Sağlıklı Beslenmeye İlişkin Tutumlarının Branş Farklılıklarına Göre Araştırılması. *CBÜ Beden Eğitimi ve Spor Bilimleri Dergisi*, 17(1), 58-69.
- Gülen, Ö., Kumartaşlı, M., Madak, E., Sönmez, H.O. ve Pepe, O. (2021). An Investigation of the Nutrition Attitude of Taekwondo Athletes in Terms of Various Variables. *The Online Journal of Recreation and Sports*,

- 10(3), 31-45. Retrieved from <https://dergipark.org.tr/en/pub/tojras/issue/64152/937102>.
- Hastaoğlu, E. (2021). Covid-19 Salgını Sürecinde Turizm Öğrencilerinin Stres Düzeyleri ve Sağlıklı Beslenme Davranışları Üzerine Bir Araştırma. *Journal of Tourism And Gastronomy Studies*, 9(3), 1610-1621.
- Hong, S., Malik, M. L. ve Lee, M. K. (2003). Testing Configural, Metric, Scalar, and Latent Mean Invariance Across Genders in Sociotropy and Autonomy Using a Non-Western Sample. *Educational and Psychological Measurement*, 63(4), 636-654.
- Karasu, M. ve Özşaker, E. (2019). Hemşirelerin Cerrahi Hastasının Beslenmesi Konusunda Bilgi, Tutum ve Uygulamalarının İncelenmesi. *Adıyaman Üniversitesi Sağlık Bilimleri Dergisi*, 5(1), 1191-1205.
- Kaya, E., Sezek, F. ve Özay, E. (2005). Sağlıklı Beslenmenin Önemi ile İlgili Öğrenci Görüşlerinin Cinsiyet, Anne-Baba Eğitimi ve Gelir Düzeyi Açısından İncelenmesi. *Ulusal Eğitim Bilimleri Kongresi*, 926-929.
- Kaynar, H. ve Koç, H. (2020). Futbolda Görülen Yaralanma Nedenlerinin İncelenmesi. İçinde Türker A. ve T.F. Karadağ (Editör), Sporda Bilimsellik ve Akademik Yaklaşımlar-2 (s. 37-44), Ankara: Gece Kitaplığı.
- Koç ve Karadağ, A. (2022a). Gençlik ve Spor Bünyesindeki Sporcuların Yeni Tip Koronavirüse (Covid-19) Yakalanma Kaygılarının İncelenmesi (Muş İli Örneği). İçinde Z.F. Dinç (Editör), Spor Bilimleri III (s. 91-110), Ankara: Akademisyen Yayınevi.
- Koç, H. ve Kaynar, Ö. (2021). *Bireysel Sporlarda Yaralanma*. Ankara: Gazi Kitapevi.
- Koç, H., Turhan, M.Ö. ve Erman, M.Y. (2022a). Sporda Meydana Gelen Yaralanma Nedenlerinin İncelenmesi: Voleybolcular Üzerine Bir Araştırma. İçinde A. Demir (Editör), Spor Bilimlerinde Uluslararası Araştırmalar II, (s.169-182), Konya: Eğitim Yayınevi.
- Koç, H., Turhan, M.Ö., Sarı, C. ve Ekinci, E. (2022). Sağlıklı Beslenmeye İlişkin Tutum İle Spora Bağlılık: Spor Lisesi Öğrencileri Üzerine Bir Araştırma. Eğitim Yayınevi: Konya.
- Koç, H. ve Karadağ, A. (2022b). Spor Lisesi Öğrencilerinin Yeni Tip Koronavirüse (Covid 19) Yakalanma Kaygılarının İncelenmesi (Doğu Anadolu Bölgesi Örneği). *Spor Bilimleri Araştırmaları Dergisi*, 7(1), 24-35.
- Merdol, T. K., Baysal, A. ve Arslan, P. (2004). Türkiye'ye Özgü Beslenme Rehberi. *Beslenme ve Diyet Dergisi*, 33, 1-69.
- O'Dea, J. (2002). Can Body Image Education Programs be Harmful to Adolescent Females? *Eating Disorders*, 10(1), 1-13.
- Özçelik, A. (2021). Beden Eğitimi Öğretmenlerinin Covid-19 Pandemisi Sürecindeki Fiziksel Aktivite Düzeylerinin ve Beslenme Alışkanlıklarının İncelenmesi-Çanakkale Örneği. Yüksek Lisans Tezi. Çanakkale: Çanakkale Onsekiz Mart Üniversitesi.
- Öztürk, T. (2017). Spor Salonlarına Giden Kişilerin Genel Beslenme Alışkanlıkları, Katkılı Besinler Ve Gıda Takviyeleri Hakkındaki Bilgi

- Düzeyleri, Görüş ve Tutumları Yüksek Lisans Tezi. İstanbul: İstanbul Gelişim Üniversitesi.
- Özvrnmaz, S., Mandiracıođlu, A. ve Lüleci, E. (2018). Üniversite Öğrencilerinde Yeme Tutumu ve Yeme Tutumuna Etki Eden Faktörler. *Adıyaman Üniversitesi Sağlık Bilimleri Dergisi*, 4(2), 841- 849.
- Sandıkçı, M. B., Bilgin, S., Koç, H. ve Turhan, M.Ö. (2022). Examination of the Relationship of Exercise Addictions and Orthorexia Nervosa (Obsession With Healthy Eating) of Sports Center Members, *International Journal of Education Technology and Scientific Researches*, 7(20), 2287-2312.
- Scott, C. L., Haycraft, E. ve Plateau, C. R. (2021). The Influence of Social Networks within Sports Teams on Athletes' Eating and Exercise Psychopathology: A Longitudinal Study. *Psychology of Sport and Exercise*, 52, 101786.
- Süel, E., Şahin, İ., Karakaya, M. A. ve Savucu, Y. (2006). Elit Seviyedeki Basketbolcuların Beslenme Bilgi ve Alışkanlıkları. *Fırat Üniversitesi Sağlık Bilimleri Tıp Dergisi*, 20 (4), 271-275
- Şahin, S. ve Taş, A. (2020). 11-12 Yaş Arası Bayan Yüzücülerin Antropometrik Ölçülerinin Esneklik Parametresine Etkisinin İncelenmesi. *Avrasya Spor Bilimleri ve Tıbbi Dergisi*, 2(3), 56-64.
- Tang, J. H., Chen, M. C., Yang, C. Y., Chung, T. Y. ve Lee, Y. A. (2016). Personality Traits, İnterpersonal Relationships, Online Social Support, and Facebook Addiction. *Telematics and Informatics*, 33(1), 102- 108.
- Taşdelen, V. (2021). Farklı Branşlardaki Genç Sporcuların Beslenme Alışkanlıklarının İncelenmesi. Yayınlanmamış Yüksek Lisans Tezi. Sinop: Sinop Üniversitesi.
- Tekkurşun Demir, G. ve Ciciođlu, H.İ., (2019). Sağlıklı Beslenmeye İlişkin Tutum Ölçeđi (SBİTÖ): Geçerlik ve Güvenirlik Çalışması. *Gaziantep Üniversitesi Spor Bilimleri Dergisi*, 4(2), 256-274.
- Torres, S. J. ve Nowson, C. A. (2007). Relationshipbetweenstress, Eatingbehavior, Andobesity. *Nutrition*, 23(11-12), 887-894
- Turđut, M., Bozkuş, B., Özmekik, M. ve Kocakulak, Ş. (2021). Examination of Nutritional Knowledge Levels and Nutritional Attitudes of Badminton Athletes. *Pakistan Journal of Medical & Health Sciences*, 15(12), 3550-3552.
- Yılmaz, E., Şahin, Y., Haseski, H. ve Erol, O. (2014). "Lise Öğrencilerinin İnternet Bağımlılık Düzeylerinin Çeşitli Deđişkenlere Göre İncelenmesi: Balıkesir İli Örneđi", *Eđitim Bilimleri Araştırmaları Dergisi*, 4(1) ,133-144.
- Yılmaz, G., Şeker, R. ve Şengür, E. (2021). Determination of Athlete Nutrition Knowledge Level of University Students: Üniversite Öğrencilerinin Sporcu Beslenme Bilgi Düzeylerinin Belirlenmesi. *Journal of Human Sciences*, 18(4), 760–771. <https://doi.org/10.14687/jhs.v18i4.6229>

KAYNAKLAR

- Atkin, A. J., Gorely, T., Clemes, S. A., Yates, T., Edwardson, C., Brage, S., ... & Biddle, S. J. (2012). Methods of measurement in epidemiology: sedentary behaviour. *International journal of epidemiology*, 41(5), 1460-1471.
- Biddle, S. J., Pearson, N., Ross, G. M., & Braithwaite, R. (2010). Tracking of sedentary behaviours of young people: a systematic review. *Preventive medicine*, 51(5), 345-351.
- Boberska, M., Szczuka, Z., Kruk, M., Knoll, N., Keller, J., Hohl, D. H., & Luszczynska, A. (2018). Sedentary behaviours and health-related quality of life. A systematic review and meta-analysis. *Health psychology review*, 12(2), 195-210.
- Compernelle, S., DeSmet, A., Poppe, L., Crombez, G., De Bourdeaudhuij, I., Cardon, G., ... & Van Dyck, D. (2019). Effectiveness of interventions using self-monitoring to reduce sedentary behavior in adults: a systematic review and meta-analysis. *International Journal of Behavioral Nutrition and Physical Activity*, 16(1), 1-16.
- Dogra, S., Copeland, J. L., Altenburg, T. M., Heyland, D. K., Owen, N., & Dunstan, D. W. (2022). Start with reducing sedentary behavior: a stepwise approach to physical activity counseling in clinical practice. *Patient education and counseling*, 105(6), 1353-1361.
- Edwardson, C. L., Gorely, T., Davies, M. J., Gray, L. J., Khunti, K., Wilmot, E. G., ... & Biddle, S. J. (2012). Association of sedentary behaviour with metabolic syndrome: a meta-analysis. *PloS one*, 7(4), e34916.
- González, K., Fuentes, J., & Márquez, J. L. (2017). Physical inactivity, sedentary behavior and chronic diseases. *Korean journal of family medicine*, 38(3), 111.
- Hallgren, M., Dunstan, D. W., & Owen, N. (2020). Passive versus mentally active sedentary behaviors and depression. *Exercise and sport sciences reviews*, 48(1), 20-27.
- Hanna, F., Daas, R. N., El-Shareif, T. J., Al-Marridi, H. H., Al-Rojoub, Z. M., & Adegboye, O. A. (2019). The relationship between sedentary behavior, back pain, and psychosocial correlates among university employees. *Frontiers in public health*, 7, 80.
- Huang, Y., Li, L., Gan, Y., Wang, C., Jiang, H., Cao, S., & Lu, Z. (2020). Sedentary behaviors and risk of depression: a meta-analysis of prospective studies. *Translational psychiatry*, 10(1), 26.
- Owen, N., Sugiyama, T., Eakin, E. E., Gardiner, P. A., Tremblay, M. S., & Sallis, J. F. (2011). Adults' sedentary behavior: determinants and interventions. *American journal of preventive medicine*, 41(2), 189-196.
- Öztürk, M. A., Yikilmaz, A., & Sarikol, E. (2019). Turkish Validity and Reliability Study of the Leisure Constraint Questionnaire. *Journal of Education and Learning*, 8(1), 150-157.
- Peterson, N. E., Sirard, J. R., Kulbok, P. A., DeBoer, M. D., & Erickson, J. M. (2018). Sedentary behavior and physical activity of young adult university students. *Research in nursing & health*, 41(1), 30-38.

- Rhodes, R. E., Mark, R. S., & Temmel, C. P. (2012). Adult sedentary behavior: a systematic review. *American journal of preventive medicine*, 42(3), e3-e28.
- Rowlands, A. V., Olds, T. S., Hillsdon, M., Pulsford, R., Hurst, T. L., Eston, R. G., ... & Langford, J. (2014). Assessing sedentary behavior with the GENEActiv: introducing the sedentary sphere.
- Sarıkol, E. (2022). Sporda Ahlak Ve Etik. *Beden Eğitimi Ve Spor Araştırmaları . Efeakdemi Yayınları*. 2022-II, 19-32.
- Saunders, T. J., McIsaac, T., Douillette, K., Gaulton, N., Hunter, S., Rhodes, R. E., ... & Healy, G. N. (2020). Sedentary behaviour and health in adults: an overview of systematic reviews. *Applied Physiology, Nutrition, and Metabolism*, 45(10), S197-S217.
- Schwarzfischer, P., Gruszfeld, D., Stolarczyk, A., Ferre, N., Escribano, J., Rousseaux, D., ... & Grote, V. (2019). Physical activity and sedentary behavior from 6 to 11 years. *Pediatrics*, 143(1).
- Thivel, D., Tremblay, A., Genin, P. M., Panahi, S., Rivière, D., & Duclos, M. (2018). Physical activity, inactivity, and sedentary behaviors: definitions and implications in occupational health. *Frontiers in public health*, 6, 288.
- Thyfault, J. P., Du, M., Kraus, W. E., Levine, J. A., & Booth, F. W. (2015). Physiology of sedentary behavior and its relationship to health outcomes. *Medicine and science in sports and exercise*, 47(6), 1301.
- Vainshelboim, B., Brennan, G. M., LoRusso, S., Fitzgerald, P., & Wisniewski, K. S. (2019). Sedentary behavior and physiological health determinants in male and female college students. *Physiology & behavior*, 204, 277-282.
- Vancampfort, D., Stubbs, B., Firth, J., Van Damme, T., & Koyanagi, A. (2018). Sedentary behavior and depressive symptoms among 67,077 adolescents aged 12–15 years from 30 low-and middle-income countries. *International Journal of Behavioral Nutrition and Physical Activity*, 15(1), 1-9.

KAYNAKÇA

- ALPMAN C. (1972). Eğitimin Bütünlüğü İçinde Beden Eğitimi ve Çağlar Boyunca Gelişimi. AÜSBF Yayınları: İstanbul
- Altındağ, Ö., & Sert, C. (2009). Çocuklarda Vücut Kompozisyonu ve Fiziksel Aktivite ilişkisi: Pilot Çalışma. *Turkish Journal of Physical Medicine & Rehabilitation/Türkiye Fiziksel Tip ve Rehabilitasyon Dergisi*, 55(2).
- Akgün, N., (1989). Egzersiz Fizyolojisi, 3. Baskı, I. Cilt, Ankara.
- Akgün, N., (1973). Çeviri, Egzersiz Fizyolojisi, 6. Baskı, I. Cilt, İzmir.
- Aslan R. (1979). Beden Eğitimi Bilgileri, Bımaş Matbaacılık, Ankara S.,1
- Bayraktar, B., Sunay, H., TÜRKİYE'DE ELİT BAYAN VE ERKEK VOLEYBOLCULARIN SPORA BAŞLAMASINA ETKİ EDEN UNSURLAR VE SPORDAN BEKLENTİLERİ, *Sportre Beden Eğitimi ve Spor Dergisi*, V(2), 63-72, 2007
- Alpaslan S., Korun G. (1990), Çocuk Gelişimi ve Sağlığı, Milli Eğitim Basımevi, Ankara S., 59
- BALTACIOGLU, t. II.. Pedagogik İhtilal, Anadolu Matbaası. İstanbul. 1964
- Brackenridge, C. (2004). Women and Children First? *Child Abuse and Child. Sport in Society: Cultures, Commerce, Media, Politics*, 7(3), 322-337.
- Bektaş, Y. (2004). İlköğretim çağındaki çocukların çocuk oyun alanlarından beklentilerinin belirlenmesi üzerinde bir araştırma: Ankara-Çankaya örneği. Yayımlanmamış yüksek lisans tezi, Ankara Üniversitesi, Fen Bilimleri Enstitüsü, Ankara
- Bal, A. (2005). Zonguldak kenti yeşil alan sistemindeki çocuk oyun alanlarının durumunun peyzaj mimarlığı ilkeleri açısından irdelenmesi. Yayımlanmamış yüksek lisans tezi, Zonguldak Karaelmas Üniversitesi, Fen Bilimleri Enstitüsü, Bartın.
- CUNNINGHAM, C, & JONES, M.A. (2004). Middle childhood and the built environment. *NSW Parliamentary Committee*, 1-37, 234- 278
- ÇAMLIYER, H. (1997). Çocuk Hareket Eğitimi ve Oyun. Can Ofset Yayıncılık: İzmir
- D. P. T. Beşinci Beş Yıllık Kalkınma Planı, Spor Özel İlil İsa s Komisyon Raporu. DPT. Yayını, Ankara, 1985
- David, P. (2004). *Human Rights in Youth Sport*. London: Routledge
- Dicle, O. (2011). Çocukların açık-yeşil alan kullanım desenlerinin belirlenmesi: Çayyolu örneği. Ankara Üniversitesi Bilimsel Araştırma Projeleri: 09B4347012
- Diñç, H. (1993). Çocuk Oyun İşlevi ve Öğeleri. Yayımlanmamış yüksek lisans tezi, Yıldız Üniversitesi, Fen Bilimleri Enstitüsü, İstanbul.
- Deretarla, G. E. (2012). Ailelerin çocuk bahçelerine ve çocuk bahçelerindeki materyallere bakış açılarının incelenmesi. *Ç.Ü. Sosyal Bilimler Enstitüsü Dergisi*, c.21, s.3, 261-274.
- Ergüven M, Doğu A, Yılmaz Ö. Obes çocuklarda kan homosistein düzeylerinin ve diğer potansiyel erken aterosklerotik risk faktörlerinin değerlendirilmesi. *Çocuk Sag ve Hast Derg* 2007;50:241-7

- ERKAL. M. E. Sosyoloji i Toplumbilimi) ilaveli 3. Baskı, Filiz Kitapevi, İstanbul 1987
- Erdem, Ö. (2003). Okul öncesi eğitim birimlerinde dış mekân tasarımı ilkeleri. Yayınlanmamış yüksek lisans tezi, Ankara Üniversitesi, Fen Bilimleri Enstitüsü, Ankara
- Fişek K. Devlet Politikası ve Toplumsal Yapıyla İlişkileri Açısından Spor Yönetimi, AÜ Siyasal Bilgiler Fakültesi Yayınları, 1980, 8: 350.
- GÜVEN, G. (2006). Kütahya'daki Okul Öncesi Eğitim Kurumlarında Uygulanan Oyun ve Spor Programlarının İncelenip Değerlendirilmesi. Yayınlanmamış Yüksek Lisans Tezi, Dumlupınar Üniversitesi Sosyal Bilimler Enstitüsü, Kütahya.
- Gallahue, D. L., & Donnelly, F. C. (2007). Developmental physical education for all children. *Human Kinetics*.
- Gür, G. Ö. ve Zorlu, T. (2002). Çocuk Mekânları. Yem Yayınları, İstanbul.
- HUİZİNGA, J. (1995). Oyunun Toplumsal İşlevi Üzerine Bir Deneme. (M.A. Kılıçbay, Çev.). Ayrıntı Yayınları: İstanbul.
- Kuter M., Öztürk F. (1999), Antrenör ve Sporcu El Kitabı, Bağırhan Yayınevi, Ankara
- MURATLI, S. (1997). Çocuk ve Spor. Bağırhan Yayınevi: Ankara.
- Morpa Ansiklopedisi, Cilt 4. İstanbul, Kültür Yayınları, 1996: 216.
- Muratlı, S., (1976). Antrenman ve İstasyon Çalışmaları. Ankara
- Müftüoğlu, O., (2003). Yaşasın Hayat, 13. Baskı, İstanbul.
- Orhan, R. (2019). Çocuk gelişiminde fiziksel aktivite ve sporun önemi. Kırıkkale Üniversitesi Sosyal Bilimler Dergisi, 9(1), 157-176.
- Özbaydar S. İnsan Davranışının Sınırları ve Spor Psikolojisi, Ankara, Altın Kitaplar Yayınevi, 1983: 31.
- Özer S.D., (2000), Çocuklarda Motor Gelişim, Kazancı Matbaacılık, İstanbul, S., 22,23,59,60,158,205,207
- Öztabağ, L., Spor Psikolojisi ve Antrenörlük Psikolojisi. Ankara: TFF. Yayınları, 1974
- RUHİ, S. (1993). Beden Eğitimi Oyun ve Öğretimi. M.E.B.Yayınları: İstanbul.
- SLUTZKY, C.B. & SİMPKİNS, S.D. (2009). The link between children's sport participation and self-esteem: Exploring the mediating role of sport selfconcept. *Psychology of Sport and Exercise*, 10, 381-38
- SİESMAA, E.J., BLİTVİCH, J.D., WHİTE, P.E. & FİNCH, C.K (2011). Measuring children's self-reported sport participation, risk perception and injury history: Development and validation of a survey instrument. *Journal of Science and Medicine in Sport* 14, 22-26.
- Senemoğlu N. (2003), Gelişim Öğrenme ve Öğretim, Kalkan Matbaacılık, Ankara, S.,12
- TAŞÇI, B. (2010). Sokağın günümüz koşullarında çocuk oyun alanı olarak ele alınması ve değerlendirilmesi. Yayınlanmamış Yüksek Lisans Tezi, Dokuz Eylül Üniversitesi, Fen Bilimleri Enstitüsü, İzmir
- Tiryaki, Ş. (2000). Spor Psikolojisi, Ankara: Eylül Kitap ve Yayınevi.
- UNICEF. (2010). Protecting Children From Violence in Sport. UNICEF

Yurdakul R.S. (2001), Ana-Baba El Kitabı, Adana Nobel Kitabevi, Tayf Ofset, Adana S., 40,41,43

Web Siteleri

https://www.sporeus.com/spor/spor-nedir-sporcu-kime-denir-terimler-ve-kavramlar/#Sporun_Vucudumuz_Uzerindeki_Etkileri

<https://www.bebegimveben.com/spor>

<https://www.sporbilim.com/sayfa.asp?mdl=haber¶m=65>

<https://www.anadolusaglik.org/blog/cocugum-hangi-sporu-yapmali>

KAYNAKLAR

- Altun, M. (2003). "Dil Oyunları ve Oyun Teorisi Üzerine".
- Aslan, N. (1977) *Oyunla Eğitim*, s.1, Bilim Matbaası, Ankara.
- Arı,M., Üstün,E., Akman,B. (1994) *Etkin Öğrenme Modelinde Bilimsel Yaratıcılık Programı*, 10. YA-PA Okulöncesi Eğitimi ve Yaygınlaştırılması Semineri, s.141, Ya-Pa Yayıncılık, İstanbul.
- Erdogan, İ. (2014). *Milli eğitime dair: mülahazalar* (3. baskı). Ankara: Nobel Akademik Yayıncılık.
- Ergün,M., *Milli Eğitim. I/1*,1980. s.102–119. "Oyun ve Oyuncak Üzerine – I"
- Hazar, M. (2006) "Beden Eğitimi ve Sporda Oyunla Eğitim"Ankara.
- Fişek,O.G.,Sükan, Z. (1983) "Çocuk Gelişimi, M.Ü Yayınları", s.85, İstanbul.
- Gander,J.M., Gardiner,W.H (1993) "Çocuk ve Ergen Gelişimi", çev. Onur, B., s.256-257, İmge Kitabevi, Ankara.
- Kağıtçıbaşı,Ç., Bekman,S., Sunar,D.(1991) "Çocuk ve Oyun" Anne Eğitim Programı Klavuzu, s.46, Boğaziçi Üniversitesi Unicef, İstanbul.
- Nye, V. (1978) *Music for Young Children*, C. Brown Comp. Publishers.
- Piaget, J. (1992) *Eğitim Nereye Gidiyor "Anlamak Keşfetmektir"* (Çev: A. Kadir Aslan ve İbrahim Dönmezler), Ege Üniversitesi Basımevi, İzmir.
- Sakalhoğlu,B., Erol,V., Akgün,B. "Oyun Nedir ve Oyun Türlerinin Tanımlanmasında Sosyal Oyunların Yeri".
- Seyrek H., Sun M.: *Okul Öncesi Eğitiminde O-yun*. s.3,8-10, İzmir 2003.
- Uğurel, I.(2003)."Ortaöğretimde Oyunlar ve Etkinlikler ile Matematik Öğretimine İlişkin Öğretmen Adayları ve Öğretmenlerin Görüşleri." *Yayınlanmamış Yüksek Lisans Tezi*. D.E.Ü., Eğitim Bilimleri Enstitüsü, İzmir.
- Tekerek,N."Popüler Halk Tiyatrosu Gelenegimizden Çağdaş Oyunlarımıza Yansımalar", T.C. Kültür Bakanlığı Yayınları, 2001, Ankara.
- Türk Dil Kurumu (TDK). *Büyük Türkçe Sözlük*. 23.03.2023 <https://sozluk.gov.tr/74c43.05522137>
- Uluğ, M. O., Karadağ, D., & Selçuk, Y. (1997). *Niçin oyun?: çocuğun gelişiminde ve çocuğu tanımada oyunun önemi*. İstanbul: Göçebe.
- Yaşar, Ş.(1993) "Okulöncesi Eğitim Öğrencilerinde Fene Yönelik Duyuşsal Özelliklerin Geliştirilmesi" 9. YA-PA Okulöncesi Eğitimi ve Yaygınlaştırılması Semineri, s.141, Ya-Pa Yayıncılık, İstanbul.
- Yetim, A.,A., (2005). *Sosyoloji ve Spor*. İstanbul, Morpa Kültür Yayın Ltd. Ş., s: 165.

KAYNAKÇA

- Akgün, N. (1994). *Egzersiz Fizyolojisi* (2. Baskı). İzmir: Ege Üniversitesi Matbaası.
- Aktaş, Ö. (2019). Takım Sporuyla Uğraşan Sporcuların Kendine Güven Düzeylerinin Mental Dayanıklılık Üzerine Etkisinin İncelenmesi. Yüksek Lisans Tezi. Hatay Mustafa Kemal Üniversitesi, Sağlık Bilimleri Enstitüsü. Hatay.
- Akyol, A., Bilgiç, P., ve Ersoy, G. (2008). *Fiziksel Aktivite, Beslenme ve Sağlıklı Yaşam*. Ankara: Klasmat Matbaacılık.
- Alemdaroğlu, U. (2012). The Relationship Between Muscle Strength, Anaerobic Performance, Agility, Sprint Ability and Vertical Jump Performance in Professional Basketball Players. *Journal Of Human Kinetics*, 31(2012), 149-158. <https://doi.org/10.2478/v10078-012-0016-6>
- Alpkaya, U. (1994). PNF Stretching ve Dinamik Stretching Tekniklerinin Hareket Genişliklerindeki Artışı ile Reaksiyon, Hareket ve Tepki Zamanlarına Etkisinin İncelenmesi. Doktora Tezi, Marmara Üniversitesi, Eğitim Bilimleri Enstitüsü. İstanbul.
- Atan, S. A. (2009). *The Effects of a Four-Week Balance Training Programme on Dynamic Balance and Soccer Skill Performances*. Doctoral Dissertation. Faculty of Sports Science and Recreation, UİTM.
- Bandy, W. D., Irion, J. M., & Briggler, M. (1998). The Effect of Static Stretch and Dynamic Range of Motion Training on the Flexibility of the Hamstring Muscles. *Journal of Orthopaedic & Sports Physical Therapy*, 27(4), 295-300.
- Bilgin, M. (2015). Dinamik Stretching Uygulamalarının 18-23 Yaş Arası Erkek Basketbol Oyuncularının Sürat Performansına Etkisinin İncelenmesi. Yüksek Lisans Tezi. Kocaeli Üniversitesi, Sağlık Bilimleri Enstitüsü. Kocaeli.
- Bishop, D. (2003). Warm up II: Performance Changes Following Active Warm up and How to Structure the Warm up. *Sports Medicine*, 33, 483-498.
- Çakıroğlu, M.İ. (1997). *Antrenman Bilgisi* (2. Baskı). İstanbul: Şeker Matbaacılık, ss. 31-115
- Çetin, E., ve Yarım, İ. (2006). *Kayaklı Koşu Antrenman Bilgisi*. Ankara: Gazi Kitabevi.
- Devries, H. A., & Housh, T. J. (1994). *Physiology of Exercise*. Brown and Benchmark Publishers Dubuque. Iowa. 528
- Ergun, N., ve Baltacı, G. (1997). *Spor Yaralanmalarında Fizyoterapi ve Rehabilitasyon Prensipleri*, Hacettepe FTR Yayınları, 20, Ankara.
- Fédération International De Volley-Ball, (FIVB) Oyun Kuralları, 2016. (E.T.: 17.01.2023)
- FIBA (2020). *Uluslararası Basketbol Federasyonu [online]*. (E.T.: 17.03.2023)
- Fradkin, A. J., Gabbe, B. J., & Cameron, P. A. (2006). Does Warming up Prevent Injury in Sport?: The Evidence From Randomised Controlled Trials?. *Journal of Science and Medicine in Sport*, 9(3), 214-220.
- Gelen, E. (2008). Farklı Isınma Protokollerinin Sıçrama Performansına Etkisi, *Sportmetre*, 6(4), 207-212
- Gündüz, N. (1995). *Antrenman Bilgisi*. İzmir: Saray Medikal Yayımcılık Saray Tıp Kitabevi.

- Gürses, V., ve Akgül, M. (2019). Futbolcuların Isınmada Uyguladıkları Farklı Germe Yöntemlerinin Dikey Sıçrama, Sürat ve Çeviklik Performansına Akut Etkisi. *SPORMETRE Beden Eğitimi ve Spor Bilimleri Dergisi*, 17(1), 178-186. <https://doi.org/10.33689/spormetre.520033>
- Haghshenas, R., Beydokhti, İ.T., & Avandi, S.M. (2014). Acute Effect of Different Warm-up Stretch Protocols on Vertical Jump Performance in Volleyball Players. *International Journal of Sport Studies. Science Research Publications*, 4(8), 907-913.
- Henricson, A. S., Fredriksson, K., Persson, I., Pereira, R., Rostedt, Y., & Westlin, N. E. (1984). The Effect of Heat and Stretching on the Range of Hip Motion. *Journal of Orthopaedic & Sports Physical Therapy*, 6(2), 110-115.
- Kahraman, M. Z., Balıca, D., ve Çelik, M. (2023). Genç Erkek Futusalcılarda Farklı Isınma Protokollerinin Sürat, Dikey Sıçrama, Denge ve Bacak Kuvvetine Akut Etkisi. *ROL Spor Bilimleri Dergisi*, 4(1), 229-246. <https://doi.org/10.5281/zenodo.7558769>
- Kahraman, M. Z., İşlen, T., Bilici, Ö. F., Sarı, C., & Bilici, M. F. (2023). The Effect of Different Warm-up Protocols on the Motor and Technical Skills of Handball Players in Sports Education. *Journal of Educational Issues*, 9(1), 336-348. <https://doi.org/10.5296/jei.v9i1.20719>
- Kaysiriliolu, A. (2006). Prevention of Sports Injuries. *Turkiye Klinikleri, J Int Med Sci*, 27(2): 72-80.
- Koçyigit, F. (1993). Aktif Sporcularda ve Spor Yapmamış Kişilerde Isınmanın Oluşumu, Değişik Isınma Türlerinin Performansa Etkisi. Doktora Tezi. Uludağ Üniversitesi, Sağlık Bilimleri Enstitüsü, Bursa.
- Kuvvetli, B., ve Müniroğlu, S. (1998). Üç Farklı Ligde Mücadele Eden Profesyonel Futbol Takımlarının 14-16 Yaş Grubu Futbolcularının Sürat, Kuvvet ve Esneklik Özelliklerinin İncelenmesi. *Futbol Bilim ve Teknoloji Dergisi*, 5(3), 27-31.
- Muratlı, S. (1992). *Genel Olarak Isınma, Antrenman Bilgisi Ders Notları*.
- Muratlı, S., ve Sevim, Y. (1993). *Antrenman Bilgisi*, Anadolu Üniversitesi Yayın No: 583, Açıköğretim Fakültesi Yayın No: 277, Eskişehir, 76-77.
- Neiva, H. P., Marques, M. C., Barbosa, T. M., Izquierdo, M., Viana, J. L., Teixeira, A. M., & Marinho, D. A. (2015). The Effects of Different Warm-up Volumes on the 100-M Swimming Performance: a Randomized Crossover Study. *The Journal of Strength & Conditioning Research*, 29(11), 3026-3036.
- Petridou, E., Kedikoglou, S., Belechri, M., Papadopoulos, F., Alexe, D.M., & Trichopoulos, D. (2003). Sports Injuries Among Adults in Six European Union Countries. *European Journal of Trauma*, 29(5), 278-283.
- Renklikurt, T. (1991). Isınma. *Türkiye Futbol Federasyonu Futbol Kondisyon El Kitabı*, Ankara, 119-23.
- Salman, K. ve Saygın, Ö. (2021). Basketbolcuların Seçilmiş Performans Parametrelerinin Oynadıkları Pozisyonlara Göre İncelenmesi. *Eurasian Research in Sport Science*, 6(2), 105-120.
- Sevim Y. (1995). *Antrenman Bilgisi*, Ankara: Gazi Büro Kitabevi, 27,108.
- Sevim, Y. (1987). *Hentbol Öğreniyoruz*, Ankara: Basın Ofset, A.Ş., s.2-6.

- Sevim, Y. (1997). *Sporda Isınma*, Antrenman Bilgisi, Ankara.
- Shellock, F. G., & Prentice, W. E. (1985). Warming-up and Stretching For Improved Physical Performance and Prevention of Sports-Related İnjuries. *Sports Medicine*, 2, 267-278.
- Solmaz, B., ve Barıtcı, F. (2019). Mohamed Salah Üzerinden Popüler Kültür ve Futbol İlişisini Yeniden Düşünmek. *Selçuk Üniversitesi Sosyal Bilimler Enstitüsü Dergisi*, (41), 127-138.
- Stone, N. (2007). *Physiological Response to Sport-Specific Aerobic Interval Training in High School Male Basketball Players* (Doctoral Dissertation, Auckland University Of Technology).
- Süre, S. (2021). Takım Sporu Yapan ve Bireysel Spor Yapan Öğrencilerin Algısal Motor Becerileri ile Dikkat Özelliklerinin İncelenmesi. Doktora Tezi. Marmara Üniversitesi, Eğitim Bilimleri Enstitüsü. İstanbul.
- Şen, C. (2000). *Basketbol Teknik*. Ankara: Bağırgan Yayınevi, 7-20.
- Şentürk, A. (2008). Hentbolcularda Müsabaka Öncesi ve Sonrası Bazı Biyokimyasal Değişikliklerin Araştırılması. Doktora Tezi. Gazi Üniversitesi, Sağlık Bilimleri Enstitüsü. Ankara.
- Taşkın, H. (2002). Aktif ve Pasif (Masaaj) Isınmanın Anaerobik Güce Etkisi. Yüksek Lisans Tezi. Selçuk Üniversitesi, Sağlık Bilimleri Enstitüsü. Konya.
- Tavino, L. P., Bowers, C. J., & Archer, C. B. (1995). Effects of Basketball on Aerobic Capacity, Anaerobic Capacity, and Body Composition of Male College Players. *The Journal of Strength & Conditioning Research*, 9(2), 75-77.
- Trninić, S., & Dizdar, D. (2000). System of the Performance Evaluation Criteria Weighted Per Positions in the Basketball Game. *Collegium Antropologicum*, 24(1), 217-234.
- Ünlü, N. K. (1992). Isınmanın Fiziki Aktivite ve Bazı Fizyolojik Değerler Üzerine Etkisi. Uzmanlık Tezi. Selçuk Üniversitesi, Sağlık Bilimleri Enstitüsü. Konya.
- Yaman, M., Duman, S., ve Hergüner, Ç. (2001). Türkiye Ligindeki Müsabık Voleybolcu, Hentbolcu ve Futbolcu Bayanlar Arasındaki Başarı Motivasyonu Farklılıklarının Araştırılması. *Eğitim Araştırmaları Dergisi*, 25, 102-107.
- Zorba, E. (1999). *Herkes İçin Spor ve Fiziksel Uygunluk*. Ankara, G.S.G.M. Eğitim Dairesi.
- Zubari, İ. (1994). Sporda Isınmanın, Isınma Öncesi ve Isınma Sonrası Vücut Esnekliğine Olan Etkisinin Karşılaştırılması. Yüksek Lisans Tezi. Dicle Üniversitesi, Sağlık Bilimleri Enstitüsü. Diyarbakır.

İNTERNET KAYNAKLARI

- URL-1. <http://performanslab.com/fonksiyonel-isinma/> (E.T.: 17.01.2023)
- URL-2. <https://www.youtube.com/watch?v=2Cbq0I63fXQ> (E.T.: 17.01.2023)
- URL-3. <https://www.ozeldersbursa.net/Blog-Detay/34/ISINMANIN-ONEMI/> (E.T.: 17.01.2023)
- URL-4. <https://www.emelcekici.com/blog/28-zihinsel-detoks-mental-detox.html> (E.T.: 17.01.2023)

Editör:

Doç. Dr. Fettah Eren

Sağlık Bilimleri

Alanında
Uluslararası Araştırmalar XIV

EĞİTİM
yayınevi

SAĞLIK BİLİMLERİ ALANINDA ULUSLARARASI ARAŞTIRMALAR XIV

Editör: Doç. Dr. Fettah Eren

Genel Yayın Yönetmeni: Yusuf Ziya Aydoğan (yza@egitimyayinevi.com)

Genel Yayın Koordinatörü: Yusuf Yavuz (yusufyavuz@egitimyayinevi.com)

Sayfa Tasarımı: Eğitim Yayınevi Grafik Birimi

Kapak Tasarımı: Eğitim Yayınevi Grafik Birimi

T.C. Kültür ve Turizm Bakanlığı

Yayıncı Sertifika No: 47830

ISBN: 978-625-6408-69-2

1. Baskı, Mart 2023

Baskı Cilt

Uzun Dijital Matbaacılık

İstanbul Cad. İstanbul Çarşısı No: 48/48 - 49 İskitler 06070 / Ankara

Matbaa Sertifika No: 47865

Kütüphane Kimlik Kartı

SAĞLIK BİLİMLERİ ALANINDA ULUSLARARASI ARAŞTIRMALAR XIV

Editör: Doç. Dr. Fettah Eren

186 s., 165x240 mm

Kaynakça var, dizin yok.

ISBN: 978-625-6408-69-2

Copyright © Bu kitabın Türkiye'deki her türlü yayın hakkı Eğitim Yayınevi'ne aittir. Bütün hakları saklıdır. Kitabın tamamı veya bir kısmı 5846 sayılı yasanın hükümlerine göre kitabı yayımlayan firmanın ve yazarlarının önceden izni olmadan elektronik/mekanik yolla, fotokopi yoluyla ya da herhangi bir kayıt sistemi ile çoğaltılamaz, yayımlanamaz.

EĞİTİM

yayınevi

Yayınevi Türkiye Ofis: İstanbul: Eğitim Yayınevi Tic. Ltd. Şti., Atakent mah. Yasemen sok. No: 4/B, Ümraniye, İstanbul, Türkiye

Konya: Eğitim Yayınevi Tic. Ltd. Şti., Fevzi Çakmak Mah. 10721 Sok. B Blok, No: 16/B, Safakent, Karatay, Konya, Türkiye
+90 332 351 92 85, +90 533 151 50 42, 0 332 502 50 42
bilgi@egitimyayinevi.com

Yayınevi Amerika Ofis: New York: Eğitim Publishing Group, Inc.
P.O. Box 768/Armonk, New York, 10504-0768, United States of America
americaoffice@egitimyayinevi.com

Lojistik ve Sevkiyat Merkezi: Kitapmatik Lojistik ve Sevkiyat Merkezi, Fevzi Çakmak Mah. 10721 Sok. B Blok, No: 16/B, Safakent, Karatay, Konya, Türkiye
sevkiyat@egitimyayinevi.com

Kitabevi Şubesi: Eğitim Kitabevi, Şükran mah. Rampalı 121, Meram, Konya, Türkiye
+90 332 499 90 00
bilgi@egitimkitabevi.com

İnternet Sats: www.kitapmatik.com.tr
+90 537 512 43 00
bilgi@kitapmatik.com.tr

 **kitapmatik**
ULUSLARARASI KİTAPÇI

KAYNAKÇA

- Aaronson, D. S., & Horvath, C. M. (2002). A Road Map for Those Who Don't Know JAK-STAT. *Science*, 296(5573), 1653-1655. <https://doi.org/10.1126/science.1071545>
- Abbott, N. J., Patabendige, A. A. K., Dolman, D. E. M., Yusof, S. R., & Begley, D. J. (2010). Structure and function of the blood-brain barrier. *Neurobiology of Disease*, 37(1), 13-25. <https://doi.org/10.1016/j.nbd.2009.07.030>
- Abeti, R., Abramov, A. Y., & Duchen, M. R. (2011). β -amyloid activates PARP causing astrocytic metabolic failure and neuronal death. *Brain*, 134(6), 1658-1672. <https://doi.org/10.1093/brain/awr104>
- Acarin, L., Gonzalez, B., & Castellano, B. (2000). STAT3 and NF κ B Activation Precedes Glial Reactivity in the Excitotoxically Injured Young Cortex but not in the Corresponding Distal Thalamic Nuclei. *Journal of Neuropathology & Experimental Neurology*, 59(2), 151-163. <https://doi.org/10.1093/jnen/59.2.151>
- Akama, K. T., Albanese, C., Pestell, R. G., & Van Eldik, L. J. (1998). Amyloid β -peptide stimulates nitric oxide production in astrocytes through an NF κ B-dependent mechanism. *Proceedings of the National Academy of Sciences*, 95(10), 5795-5800. <https://doi.org/10.1073/pnas.95.10.5795>
- Akiyama, H., Barger, S., Barnum, S., Bradt, B., Bauer, J., Cole, G. M., Cooper, N. R., Eikelenboom, P., Emmerling, M., Fiebich, B. L., Finch, C. E., Frautschy, S., Griffin, W. S. T., Hampel, H., Hull, M., Landreth, G., Lue, L., Mrak, R., Mackenzie, I. R., ... Wyss-Coray, T. (2000). Inflammation and Alzheimer's disease. *Neurobiology of Aging*, 21(3), 383-421. [https://doi.org/10.1016/S0197-4580\(00\)00124-X](https://doi.org/10.1016/S0197-4580(00)00124-X)
- Allaman, I., Gavillet, M., Bélanger, M., Laroche, T., Viertl, D., Lashuel, H. A., & Magistretti, P. J. (2010). Amyloid- β Aggregates Cause Alterations of Astrocytic Metabolic Phenotype: Impact on Neuronal Viability. *Journal of Neuroscience*, 30(9), 3326-3338. <https://doi.org/10.1523/JNEUROSCI.5098-09.2010>
- Allen, N. J. (2014). Astrocyte Regulation of Synaptic Behavior. *Annual Review of Cell and Developmental Biology*, 30(1), 439-463. <https://doi.org/10.1146/annurev-cellbio-100913-013053>
- Allen, S. J., Watson, J. J., Shoemark, D. K., Barua, N. U., & Patel, N. K. (2013). GDNF, NGF and BDNF as therapeutic options for neurodegeneration. *Pharmacology & Therapeutics*, 138(2), 155-175. <https://doi.org/10.1016/j.pharmthera.2013.01.004>
- Álvarez, A., Alexandre, M., Linares, C., Masliah, E., & Moessler, H. (2014). Apathy and APOE4 are associated with Reduced BDNF Levels in Alzheimer's Disease. *Journal of Alzheimer's Disease*, 42(4), 1347-1355. <https://doi.org/10.3233/JAD-140849>
- Alzheimer, A. (1910). Die diagnostischen Schwierigkeiten in der Psychiatric. *Zeitschrift für die gesamte Neurologie und Psychiatrie*, 1(1), 1-19. <https://doi.org/10.1007/BF02895916>
- Armato, U., Chiarini, A., Chakravarthy, B., Chioffi, F., Pacchiana, R., Colarusso, E., Whitfield, J. F., & Dal Prà, I. (2013). Calcium-sensing receptor antagonist (calcilytic) NPS 2143 specifically blocks the increased secretion of endogenous A β 42 prompted by exogenous fibrillary or soluble A β 25-35 in human cortical astrocytes and neurons—Therapeutic relevance to Alzheimer's disease. *Biochimica et Biophysica Acta (BBA) - Molecular Basis of Disease*, 1832(10), 1634-1652. <https://doi.org/10.1016/j.bbadis.2013.04.020>
- Azevedo, F. A. C., Carvalho, L. R. B., Grinberg, L. T., Farfel, J. M., Ferretti, R. E. L., Leite, R. E. P., Jacob Filho, W., Lent, R., & Herculano-Houzel, S. (2009). Equal numbers of neuronal and nonneuronal cells make the human brain an isometrically scaled-up primate brain. *The Journal of Comparative Neurology*, 513(5), 532-541. <https://doi.org/10.1002/cne.21974>
- Bachstetter, A. D., Norris, C. M., Sompol, P., Wilcock, D. M., Goulding, D., Neltner, J. H., Clair, D. S., Watterson, D. M., & Eldik, L. J. V. (2012). Early Stage Drug Treatment That Normalizes Proinflammatory Cytokine Production Attenuates Synaptic Dysfunction in a Mouse Model That Exhibits Age-Dependent Progression of Alzheimer's Disease-Related Pathology. *Journal of Neuroscience*, 32(30), 10201-10210. <https://doi.org/10.1523/JNEUROSCI.1496-12.2012>
- Ballard, C., Gauthier, S., Corbett, A., Brayne, C., Aarsland, D., & Jones, E. (2011). Alzheimer's disease. *The Lancet*, 377(9770), 1019-1031. [https://doi.org/10.1016/S0140-6736\(10\)61349-9](https://doi.org/10.1016/S0140-6736(10)61349-9)

- Barbar, L., Jain, T., Zimmer, M., Kruglikov, I., Sadick, J. S., Wang, M., Kalpana, K., Rose, I. V. L., Burstein, S. R., Rusielewicz, T., Nijsure, M., Guttenplan, K. A., di Domenico, A., Croft, G., Zhang, B., Nobuta, H., Hébert, J. M., Liddelow, S. A., & Fossati, V. (2020). CD49f Is a Novel Marker of Functional and Reactive Human iPSC-Derived Astrocytes. *Neuron*, *107*(3), 436-453.e12. <https://doi.org/10.1016/j.neuron.2020.05.014>
- Bard, F., Cannon, C., Barbour, R., Burke, R.-L., Games, D., Grajeda, H., Guido, T., Hu, K., Huang, J., Johnson-Wood, K., Khan, K., Kholodenko, D., Lee, M., Lieberburg, I., Motter, R., Nguyen, M., Soriano, F., Vasquez, N., Weiss, K., ... Yednock, T. (2000). Peripherally administered antibodies against amyloid β -peptide enter the central nervous system and reduce pathology in a mouse model of Alzheimer disease. *Nature Medicine*, *6*(8), Art. 8. <https://doi.org/10.1038/78682>
- Barres, B. A., Silverstein, B. E., Corey, D. P., & Chun, L. L. Y. (1988). Immunological, morphological, and electrophysiological variation among retinal ganglion cells purified by panning. *Neuron*, *1*(9), 791-803. [https://doi.org/10.1016/0896-6273\(88\)90127-4](https://doi.org/10.1016/0896-6273(88)90127-4)
- Beenhakker, M. P., & Huguenard, J. R. (2010). Astrocytes as Gatekeepers of GABAB Receptor Function. *Journal of Neuroscience*, *30*(45), 15262-15276. <https://doi.org/10.1523/JNEUROSCI.3243-10.2010>
- Bezzi, P., & Volterra, A. (2001). A neuron–glia signalling network in the active brain. *Current Opinion in Neurobiology*, *11*(3), 387-394. [https://doi.org/10.1016/S0959-4388\(00\)00223-3](https://doi.org/10.1016/S0959-4388(00)00223-3)
- Birch, A. M. (2014). The contribution of astrocytes to Alzheimer’s disease. *Biochemical Society Transactions*, *42*(5), 1316-1320. <https://doi.org/10.1042/BST20140171>
- Blanco-Suarez, E., Liu, T.-F., Kopelevich, A., & Allen, N. J. (2018). Astrocyte-Secreted Chordin-like 1 Drives Synapse Maturation and Limits Plasticity by Increasing Synaptic GluA2 AMPA Receptors. *Neuron*, *100*(5), 1116-1132.e13. <https://doi.org/10.1016/j.neuron.2018.09.043>
- Braak, H., & Braak, E. (1991). Neuropathological staging of Alzheimer-related changes. *Acta Neuropathologica*, *82*(4), 239-259. <https://doi.org/10.1007/BF00308809>
- Brambilla, L., Martorana, F., & Rossi, D. (2013). Astrocyte signaling and neurodegeneration. *Prion*, *7*(1), 28-36. <https://doi.org/10.4161/pri.22512>
- Buée, L., Bussi ere, T., Bu e-Scherrer, V., Delacourte, A., & Hof, P. R. (2000). Tau protein isoforms, phosphorylation and role in neurodegenerative disorders11These authors contributed equally to this work. *Brain Research Reviews*, *33*(1), 95-130. [https://doi.org/10.1016/S0165-0173\(00\)00019-9](https://doi.org/10.1016/S0165-0173(00)00019-9)
- Bushong, E. A., Martone, M. E., Jones, Y. Z., & Ellisman, M. H. (2002). Protoplasmic Astrocytes in CA1 Stratum Radiatum Occupy Separate Anatomical Domains. *Journal of Neuroscience*, *22*(1), 183-192. <https://doi.org/10.1523/JNEUROSCI.22-01-00183.2002>
- Bussian, T. J., Aziz, A., Meyer, C. F., Swenson, B. L., van Deursen, J. M., & Baker, D. J. (2018). Clearance of senescent glial cells prevents tau-dependent pathology and cognitive decline. *Nature*, *562*(7728), Art. 7728. <https://doi.org/10.1038/s41586-018-0543-y>
- Caselli, R. J., Beach, T. G., Knopman, D. S., & Graff-Radford, N. R. (2017). Alzheimer Disease: Scientific Breakthroughs and Translational Challenges. *Mayo Clinic Proceedings*, *92*(6), 978-994. <https://doi.org/10.1016/j.mayocp.2017.02.011>
- Caselli, R. J., Reiman, E. M., Osborne, D., Hentz, J. G., Baxter, L. C., Hernandez, J. L., & Alexander, G. G. (2004). Longitudinal changes in cognition and behavior in asymptomatic carriers of the APOE ϵ 4 allele. *Neurology*, *62*(11), 1990-1995. <https://doi.org/10.1212/01.WNL.0000129533.26544.BF>
- Cas^{TEL}, Jos. V., Andus, T., Kunz, D., & Heinrich, P. C. (1989). Interleukin-6. *Annals of the New York Academy of Sciences*, *557*(1), 87-101. <https://doi.org/10.1111/j.1749-6632.1989.tb24001.x>
- Cerpa, W., Hancke, J. L., Morazzoni, P., Bombardelli, E., Riva, A., Marin, P. P., & Inestrosa, N. C. (2010). The Hyperforin Derivative IDN5706 Occludes Spatial Memory Impairments and Neuropathological Changes in a Double Transgenic Alzheimer’s Mouse Model. *Current Alzheimer Research*, *7*(2), 126-133. <https://doi.org/10.2174/156720510790691218>
- Chiarini, A., Armato, U., Gardenal, E., Gui, L., & Dal Pr a, I. (2017). Amyloid β -Exposed Human Astrocytes Overproduce Phospho-Tau and Overrelease It within Exosomes, Effects Suppressed by Calcilytic NPS 2143—Further Implications for Alzheimer’s Therapy. *Frontiers in Neuroscience*, *11*. <https://www.frontiersin.org/articles/10.3389/fnins.2017.00217>

- Choi, J. Y., Cui, Y., Chowdhury, S. T., & Kim, B. G. (2017). High-mobility group box-1 as an autocrine trophic factor in white matter stroke. *Proceedings of the National Academy of Sciences*, *114*(25), E4987-E4995. <https://doi.org/10.1073/pnas.1702035114>
- Christopherson, K. S., Ullian, E. M., Stokes, C. C. A., Mullowney, C. E., Hell, J. W., Agah, A., Lawler, J., Moshier, D. F., Bornstein, P., & Barres, B. A. (2005). Thrombospondins Are Astrocyte-Secreted Proteins that Promote CNS Synaptogenesis. *Cell*, *120*(3), 421-433. <https://doi.org/10.1016/j.cell.2004.12.020>
- Chung, W.-S., Clarke, L. E., Wang, G. X., Stafford, B. K., Sher, A., Chakraborty, C., Joung, J., Foo, L. C., Thompson, A., Chen, C., Smith, S. J., & Barres, B. A. (2013). Astrocytes mediate synapse elimination through MEGF10 and MERTK pathways. *Nature*, *504*(7480), Art. 7480. <https://doi.org/10.1038/nature12776>
- Chung, W.-S., Welsh, C. A., Barres, B. A., & Stevens, B. (2015). Do glia drive synaptic and cognitive impairment in disease? *Nature Neuroscience*, *18*(11), Art. 11. <https://doi.org/10.1038/nn.4142>
- Cirillo, C., Capoccia, E., Iuvone, T., Cuomo, R., Sarnelli, G., Steardo, L., & Esposito, G. (2015). S100B Inhibitor Pentamidine Attenuates Reactive Gliosis and Reduces Neuronal Loss in a Mouse Model of Alzheimer's Disease. *BioMed Research International*, *2015*, e508342. <https://doi.org/10.1155/2015/508342>
- Cisternas, P., Taylor, X., Martinez, P., Maldonado, O., Jury, N., & Lasagna-Reeves, C. A. (2022). The reduction of astrocytic tau prevents amyloid- β -induced synaptotoxicity. *Brain Communications*, *4*(5), fcac235. <https://doi.org/10.1093/braincomms/fcac235>
- Clarke, L. E., & Barres, B. A. (2013). Emerging roles of astrocytes in neural circuit development. *Nature Reviews Neuroscience*, *14*(5), Art. 5. <https://doi.org/10.1038/nrn3484>
- Conti, F., Barbaresi, P., Melone, M., & Ducati, A. (1999). Neuronal and Glial Localization of NR1 and NR2A/B Subunits of the NMDA Receptor in the Human Cerebral Cortex. *Cerebral Cortex*, *9*(2), 110-120. <https://doi.org/10.1093/cercor/9.2.110>
- Corbett, G. T., Roy, A., & Pahan, K. (2013). Sodium Phenylbutyrate Enhances Astrocytic Neurotrophin Synthesis via Protein Kinase C (PKC)-mediated Activation of cAMP-response Element-binding Protein (CREB): IMPLICATIONS FOR ALZHEIMER DISEASE THERAPY *. *Journal of Biological Chemistry*, *288*(12), 8299-8312. <https://doi.org/10.1074/jbc.M112.426536>
- Cornell-Bell, A. H., Finkbeiner, S. M., Cooper, M. S., & Smith, S. J. (1990). Glutamate Induces Calcium Waves in Cultured Astrocytes: Long-Range Glial Signaling. *Science*, *247*(4941), 470-473. <https://doi.org/10.1126/science.1967852>
- Dá Mesquita, S., Ferreira, A. C., Sousa, J. C., Correia-Neves, M., Sousa, N., & Marques, F. (2016). Insights on the pathophysiology of Alzheimer's disease: The crosstalk between amyloid pathology, neuroinflammation and the peripheral immune system. *Neuroscience & Biobehavioral Reviews*, *68*, 547-562. <https://doi.org/10.1016/j.neubiorev.2016.06.014>
- Das, S., Li, Z., Noori, A., Hyman, B. T., & Serrano-Pozo, A. (2020). Meta-analysis of mouse transcriptomic studies supports a context-dependent astrocyte reaction in acute CNS injury versus neurodegeneration. *Journal of Neuroinflammation*, *17*(1), 227. <https://doi.org/10.1186/s12974-020-01898-y>
- Das, S., & Potter, H. (1995). Expression of the Alzheimer amyloid-promoting factor antichymotrypsin is induced in human astrocytes by IL-1. *Neuron*, *14*(2), 447-456. [https://doi.org/10.1016/0896-6273\(95\)90300-3](https://doi.org/10.1016/0896-6273(95)90300-3)
- Dawson, H. N., Cantillana, V., Chen, L., & Vitek, M. P. (2007). The Tau N279K Exon 10 Splicing Mutation Recapitulates Frontotemporal Dementia and Parkinsonism Linked to Chromosome 17 Tauopathy in a Mouse Model. *Journal of Neuroscience*, *27*(34), 9155-9168. <https://doi.org/10.1523/JNEUROSCI.5492-06.2007>
- DeTure, M. A., & Dickson, D. W. (2019). The neuropathological diagnosis of Alzheimer's disease. *Molecular Neurodegeneration*, *14*(1), 32. <https://doi.org/10.1186/s13024-019-0333-5>
- Dezonne, R. S., Sartore, R. C., Nascimento, J. M., Saia-Cereda, V. M., Romão, L. F., Alves-Leon, S. V., de Souza, J. M., Martins-de-Souza, D., Rehen, S. K., & Gomes, F. C. A. (2017). Derivation of Functional Human Astrocytes from Cerebral Organoids. *Scientific Reports*, *7*(1), Art. 1. <https://doi.org/10.1038/srep45091>

- Dickson, D. W., Farlo, J., Davies, P., Crystal, H., Fuld, P., & Yen, S. H. (1988). Alzheimer's disease. A double-labeling immunohistochemical study of senile plaques. *The American Journal of Pathology*, *132*(1), 86-101.
- Doody, R. S., Raman, R., Farlow, M., Iwatsubo, T., Vellas, B., Joffe, S., Kieburtz, K., He, F., Sun, X., Thomas, R. G., Aisen, P. S., Siemers, E., Sethuraman, G., & Mohs, R. (2013). A Phase 3 Trial of Semagacestat for Treatment of Alzheimer's Disease. *New England Journal of Medicine*, *369*(4), 341-350. <https://doi.org/10.1056/NEJMoa1210951>
- Dossi, E., Vasile, F., & Rouach, N. (2018). Human astrocytes in the diseased brain. *Brain Research Bulletin*, *136*, 139-156. <https://doi.org/10.1016/j.brainresbull.2017.02.001>
- Echeverria, V., Clerman, A., & Doré, S. (2005). Stimulation of PGE2 receptors EP2 and EP4 protects cultured neurons against oxidative stress and cell death following β -amyloid exposure. *European Journal of Neuroscience*, *22*(9), 2199-2206. <https://doi.org/10.1111/j.1460-9568.2005.04427.x>
- El-Amouri, S. S., Zhu, H., Yu, J., Marr, R., Verma, I. M., & Kindy, M. S. (2008). Nephilysin: An Enzyme Candidate to Slow the Progression of Alzheimer's Disease. *The American Journal of Pathology*, *172*(5), 1342-1354. <https://doi.org/10.2353/ajpath.2008.070620>
- Escartin, C., Galea, E., Lakatos, A., O'Callaghan, J. P., Petzold, G. C., Serrano-Pozo, A., Steinhäuser, C., Volterra, A., Carmignoto, G., Agarwal, A., Allen, N. J., Araque, A., Barbeito, L., Barzilai, A., Bergles, D. E., Bonvento, G., Butt, A. M., Chen, W.-T., Cohen-Salmon, M., ... Verkhratsky, A. (2021). Reactive astrocyte nomenclature, definitions, and future directions. *Nature Neuroscience*, *24*(3), Art. 3. <https://doi.org/10.1038/s41593-020-00783-4>
- Feng, T., Yamashita, T., Sasaki, R., Tadokoro, K., Matsumoto, N., Hishikawa, N., & Abe, K. (2021). Protective effects of edaravone on white matter pathology in a novel mouse model of Alzheimer's disease with chronic cerebral hypoperfusion. *Journal of Cerebral Blood Flow & Metabolism*, *41*(6), 1437-1448. <https://doi.org/10.1177/0271678X20968927>
- Ferrer, I., García, M. A., González, I. L., Lucena, D. D., Villalonga, A. R., Tech, M. C., Llorens, F., Garcia-Esparcia, P., Martínez-Maldonado, A., Mendez, M. F., Escribano, B. T., Bech-Serra, J. J., Sabido, E., de la Torre Gómez, C., & del Rio, J. A. (2018). Aging-related tau astroglipopathy (ARTAG): Not only tau phosphorylation in astrocytes. *Brain Pathology*, *28*(6), 965-985. <https://doi.org/10.1111/bpa.12593>
- Fichou, Y., Al-Hilaly, Y. K., Devred, F., Smet-Nocca, C., Tsvetkov, P. O., Verelst, J., Winderickx, J., Geukens, N., Vanmechelen, E., Perrotin, A., Serpell, L., Hanseeuw, B. J., Medina, M., Buée, L., & Landrieu, I. (2019). The elusive tau molecular structures: Can we translate the recent breakthroughs into new targets for intervention? *Acta Neuropathologica Communications*, *7*(1), 31. <https://doi.org/10.1186/s40478-019-0682-x>
- Finsterwald, C., J. Magistretti, P., & Lengacher, S. (2015). Astrocytes: New Targets for the Treatment of Neurodegenerative Diseases. *Current Pharmaceutical Design*, *21*(25), 3570-3581.
- Flanders, K. C., Lippa, C. F., Smith, T. W., Pollen, D. A., & Sporn, M. B. (1995). Altered expression of transforming growth factor-beta in Alzheimer's disease. *Neurology*, *45*(8), 1561-1569. <https://doi.org/10.1212/WNL.45.8.1561>
- Fleeman, R. M., & Proctor, E. A. (2021). Astrocytic Propagation of Tau in the Context of Alzheimer's Disease. *Frontiers in Cellular Neuroscience*, *15*. <https://www.frontiersin.org/articles/10.3389/fncel.2021.645233>
- Fonseca, M. I., Chu, S.-H., Berci, A. M., Benoit, M. E., Peters, D. G., Kimura, Y., & Tenner, A. J. (2011). Contribution of complement activation pathways to neuropathology differs among mouse models of Alzheimer's disease. *Journal of Neuroinflammation*, *8*(1), 4. <https://doi.org/10.1186/1742-2094-8-4>
- Forman, M. S., Lal, D., Zhang, B., Dabir, D. V., Swanson, E., Lee, V. M.-Y., & Trojanowski, J. Q. (2005). Transgenic Mouse Model of Tau Pathology in Astrocytes Leading to Nervous System Degeneration. *Journal of Neuroscience*, *25*(14), 3539-3550. <https://doi.org/10.1523/JNEUROSCI.0081-05.2005>
- Francis, P. T., Palmer, A. M., Snape, M., & Wilcock, G. K. (1999). The cholinergic hypothesis of Alzheimer's disease: A review of progress. *Journal of Neurology, Neurosurgery & Psychiatry*, *66*(2), 137-147. <https://doi.org/10.1136/jnnp.66.2.137>

- Franzmeier, N., Neitzel, J., Rubinski, A., Smith, R., Strandberg, O., Ossenkoppele, R., Hansson, O., & Ewers, M. (2020). Functional brain architecture is associated with the rate of tau accumulation in Alzheimer's disease. *Nature Communications*, *11*(1), Art. 1. <https://doi.org/10.1038/s41467-019-14159-1>
- Freeman, L., Guo, H., David, C. N., Brickey, W. J., Jha, S., & Ting, J. P.-Y. (2017). NLR members NLRC4 and NLRP3 mediate sterile inflammasome activation in microglia and astrocytes. *Journal of Experimental Medicine*, *214*(5), 1351-1370. <https://doi.org/10.1084/jem.20150237>
- Frost, B., Götz, J., & Feany, M. B. (2015). Connecting the dots between tau dysfunction and neurodegeneration. *Trends in Cell Biology*, *25*(1), 46-53. <https://doi.org/10.1016/j.tcb.2014.07.005>
- Frost, G. R., & Li, Y.-M. (2017). The role of astrocytes in amyloid production and Alzheimer's disease. *Open Biology*, *7*(12), 170228. <https://doi.org/10.1098/rsob.170228>
- Fuller, S., Steele, M., & Münch, G. (2010). Activated astroglia during chronic inflammation in Alzheimer's disease—Do they neglect their neurosupportive roles? *Mutation Research/Fundamental and Molecular Mechanisms of Mutagenesis*, *690*(1), 40-49. <https://doi.org/10.1016/j.mrfmmm.2009.08.016>
- Furman, J. L., Sama, D. M., Gant, J. C., Beckett, T. L., Murphy, M. P., Bachstetter, A. D., Eldik, L. J. V., & Norris, C. M. (2012). Targeting Astrocytes Ameliorates Neurologic Changes in a Mouse Model of Alzheimer's Disease. *Journal of Neuroscience*, *32*(46), 16129-16140. <https://doi.org/10.1523/JNEUROSCI.2323-12.2012>
- Galimberti, D., Venturelli, E., Fenoglio, C., Guidi, I., Villa, C., Bergamaschini, L., Cortini, F., Scalabrini, D., Baron, P., Vergani, C., Bresolin, N., & Scarpini, E. (2008). Intrathecal levels of IL-6, IL-11 and LIF in Alzheimer's disease and frontotemporal lobar degeneration. *Journal of Neurology*, *255*(4), 539-544. <https://doi.org/10.1007/s00415-008-0737-6>
- Ganapathy, K., Datta, I., & Bhonde, R. (2019). Astrocyte-Like Cells Differentiated from Dental Pulp Stem Cells Protect Dopaminergic Neurons Against 6-Hydroxydopamine Toxicity. *Molecular Neurobiology*, *56*(6), 4395-4413. <https://doi.org/10.1007/s12035-018-1367-3>
- Garwood, C., Cooper, J., Hanger, D., & Noble, W. (2010). Anti-Inflammatory Impact of Minocycline in a Mouse Model of Tauopathy. *Frontiers in Psychiatry*, *1*. <https://www.frontiersin.org/articles/10.3389/fpsy.2010.00136>
- Garwood, C. J., Pooler, A. M., Atherton, J., Hanger, D. P., & Noble, W. (2011). Astrocytes are important mediators of A β -induced neurotoxicity and tau phosphorylation in primary culture. *Cell Death & Disease*, *2*(6), Art. 6. <https://doi.org/10.1038/cddis.2011.50>
- Gomez-Nicola, D., & Perry, V. H. (2015). Microglial Dynamics and Role in the Healthy and Diseased Brain: A Paradigm of Functional Plasticity. *The Neuroscientist*, *21*(2), 169-184. <https://doi.org/10.1177/1073858414530512>
- Grubman, A., Chew, G., Ouyang, J. F., Sun, G., Choo, X. Y., McLean, C., Simmons, R. K., Buckberry, S., Vargas-Landin, D. B., Poppe, D., Pflueger, J., Lister, R., Rackham, O. J. L., Petretto, E., & Polo, J. M. (2019). A single-cell atlas of entorhinal cortex from individuals with Alzheimer's disease reveals cell-type-specific gene expression regulation. *Nature Neuroscience*, *22*(12), Art. 12. <https://doi.org/10.1038/s41593-019-0539-4>
- Grundke-Iqbal, I., Iqbal, K., Quinlan, M., Tung, Y. C., Zaidi, M. S., & Wisniewski, H. M. (1986). Microtubule-associated protein tau. A component of Alzheimer paired helical filaments. *Journal of Biological Chemistry*, *261*(13), 6084-6089. [https://doi.org/10.1016/S0021-9258\(17\)38495-8](https://doi.org/10.1016/S0021-9258(17)38495-8)
- Grunwald, I. C., Korte, M., Adelman, G., Plueck, A., Kullander, K., Adams, R. H., Frotscher, M., Bonhoeffer, T., & Klein, R. (2004). Hippocampal plasticity requires postsynaptic ephrinBs. *Nature Neuroscience*, *7*(1), Art. 1. <https://doi.org/10.1038/nm1164>
- Halassa, M. M., Fellin, T., & Haydon, P. G. (2007). The tripartite synapse: Roles for gliotransmission in health and disease. *Trends in Molecular Medicine*, *13*(2), 54-63. <https://doi.org/10.1016/j.molmed.2006.12.005>
- Halassa, M. M., & Haydon, P. G. (2010). Integrated Brain Circuits: Astrocytic Networks Modulate Neuronal Activity and Behavior. *Annual Review of Physiology*, *72*(1), 335-355. <https://doi.org/10.1146/annurev-physiol-021909-135843>

- Hampton, D. W., Webber, D. J., Bilican, B., Goedert, M., Spillantini, M. G., & Chandran, S. (2010). Cell-Mediated Neuroprotection in a Mouse Model of Human Tauopathy. *Journal of Neuroscience*, 30(30), 9973-9983. <https://doi.org/10.1523/JNEUROSCI.0834-10.2010>
- He, X., Wang, X., Yang, L., Yang, Z., Yu, W., Wang, Y., Liu, R., Chen, M., & Gao, H. (2022). Intelligent lesion blood-brain barrier targeting nano-missiles for Alzheimer's disease treatment by anti-neuroinflammation and neuroprotection. *Acta Pharmaceutica Sinica B*, 12(4), 1987-1999. <https://doi.org/10.1016/j.apsb.2022.02.001>
- Henkemeyer, M., Itkis, O. S., Ngo, M., Hickmott, P. W., & Ethell, I. M. (2003). Multiple EphB receptor tyrosine kinases shape dendritic spines in the hippocampus. *Journal of Cell Biology*, 163(6), 1313-1326. <https://doi.org/10.1083/jcb.200306033>
- Henstridge, C. M., Hyman, B. T., & Spires-Jones, T. L. (2019). Beyond the neuron-cellular interactions early in Alzheimer disease pathogenesis. *Nature Reviews Neuroscience*, 20(2), Art. 2. <https://doi.org/10.1038/s41583-018-0113-1>
- Herculano-Houzel, S. (2014). The glia/neuron ratio: How it varies uniformly across brain structures and species and what that means for brain physiology and evolution. *Glia*, 62(9), 1377-1391. <https://doi.org/10.1002/glia.22683>
- Heysler, C. J., Masliah, E., Samimi, A., Campbell, I. L., & Gold, L. H. (1997). Progressive decline in avoidance learning paralleled by inflammatory neurodegeneration in transgenic mice expressing interleukin 6 in the brain. *Proceedings of the National Academy of Sciences*, 94(4), 1500-1505. <https://doi.org/10.1073/pnas.94.4.1500>
- Hill, R. A., & Nishiyama, A. (2014). NG2 cells (polydendrocytes): Listeners to the neural network with diverse properties. *Glia*, 62(8), 1195-1210. <https://doi.org/10.1002/glia.22664>
- Hillen, A. E. J., Burbach, J. P. H., & Hol, E. M. (2018). Cell adhesion and matricellular support by astrocytes of the tripartite synapse. *Progress in Neurobiology*, 165-167, 66-86. <https://doi.org/10.1016/j.pneurobio.2018.02.002>
- Hirrlinger, J., Hülsmann, S., & Kirchhoff, F. (2004). Astroglial processes show spontaneous motility at active synaptic terminals in situ. *European Journal of Neuroscience*, 20(8), 2235-2239. <https://doi.org/10.1111/j.1460-9568.2004.03689.x>
- Hol, E. M., & Pekny, M. (2015). Glial fibrillary acidic protein (GFAP) and the astrocyte intermediate filament system in diseases of the central nervous system. *Current Opinion in Cell Biology*, 32, 121-130. <https://doi.org/10.1016/j.ccb.2015.02.004>
- Hong, S., Beja-Glasser, V. F., Nfonoyim, B. M., Frouin, A., Li, S., Ramakrishnan, S., Merry, K. M., Shi, Q., Rosenthal, A., Barres, B. A., Lemere, C. A., Selkoe, D. J., & Stevens, B. (2016). Complement and microglia mediate early synapse loss in Alzheimer mouse models. *Science*, 352(6286), 712-716. <https://doi.org/10.1126/science.aad8373>
- Hong, W., Wang, Z., Liu, W., O'Malley, T. T., Jin, M., Willem, M., Haass, C., Frosch, M. P., & Walsh, D. M. (2018). Diffusible, highly bioactive oligomers represent a critical minority of soluble A β in Alzheimer's disease brain. *Acta Neuropathologica*, 136(1), 19-40. <https://doi.org/10.1007/s00401-018-1846-7>
- Hou, L., Liu, Y., Wang, X., Ma, H., He, J., Zhang, Y., Yu, C., Guan, W., & Ma, Y. (2011). The effects of amyloid- β 42 oligomer on the proliferation and activation of astrocytes in vitro. *In Vitro Cellular & Developmental Biology - Animal*, 47(8), 573-580. <https://doi.org/10.1007/s11626-011-9439-y>
- Hu, J., Akama, K. T., Krafft, G. A., Chromy, B. A., & Van Eldik, L. J. (1998). Amyloid- β peptide activates cultured astrocytes: Morphological alterations, cytokine induction and nitric oxide release. *Brain Research*, 785(2), 195-206. [https://doi.org/10.1016/S0006-8993\(97\)01318-8](https://doi.org/10.1016/S0006-8993(97)01318-8)
- Hu, W., Feng, Z., Xu, J., Jiang, Z., & Feng, M. (2019). Brain-derived neurotrophic factor modified human umbilical cord mesenchymal stem cells-derived cholinergic-like neurons improve spatial learning and memory ability in Alzheimer's disease rats. *Brain Research*, 1710, 61-73. <https://doi.org/10.1016/j.brainres.2018.12.034>
- Huang, W., Cheng, P., Yu, K., Han, Y., Song, M., & Li, Y. (2017). Hyperforin attenuates aluminum-induced A β production and Tau phosphorylation via regulating Akt/GSK-3 β signaling pathway in PC12 cells. *Biomedicine & Pharmacotherapy*, 96, 1-6. <https://doi.org/10.1016/j.biopha.2017.09.114>

- Huberman, M., Shalit, F., Roth-Deri, I., Gutman, B., Brodie, C., Kott, E., & Sredni, B. (1994). Correlation of cytokine secretion by mononuclear cells of Alzheimer patients and their disease stage. *Journal of Neuroimmunology*, *52*(2), 147-152. [https://doi.org/10.1016/0165-5728\(94\)90108-2](https://doi.org/10.1016/0165-5728(94)90108-2)
- Hudry, E., Andres-Mateos, E., Lerner, E. P., Volak, A., Cohen, O., Hyman, B. T., Maguire, C. A., & Vandenberghe, L. H. (2018). Efficient Gene Transfer to the Central Nervous System by Single-Stranded Anc80L65. *Molecular Therapy - Methods & Clinical Development*, *10*, 197-209. <https://doi.org/10.1016/j.omtm.2018.07.006>
- Humbel, M., Ramosaj, M., Zimmer, V., Regio, S., Aeby, L., Moser, S., Boizot, A., Sipion, M., Rey, M., & Déglon, N. (2021). Maximizing lentiviral vector gene transfer in the CNS. *Gene Therapy*, *28*(1), Art. 1. <https://doi.org/10.1038/s41434-020-0172-6>
- Husemann, J., Loike, J. D., Kodama, T., & Silverstein, S. C. (2001). Scavenger receptor class B type I (SR-BI) mediates adhesion of neonatal murine microglia to fibrillar β -amyloid. *Journal of Neuroimmunology*, *114*(1), 142-150. [https://doi.org/10.1016/S0165-5728\(01\)00239-9](https://doi.org/10.1016/S0165-5728(01)00239-9)
- Hyman, B. T. (1997). The Neuropathological Diagnosis of Alzheimer's Disease: Clinical-Pathological Studies. *Neurobiology of Aging*, *18*(4, Supplement 1), S27-S32. [https://doi.org/10.1016/S0197-4580\(97\)00066-3](https://doi.org/10.1016/S0197-4580(97)00066-3)
- Iadecola, C., & Nedergaard, M. (2007). Glial regulation of the cerebral microvasculature. *Nature Neuroscience*, *10*(11), Art. 11. <https://doi.org/10.1038/nn2003>
- Ikeda, M., Kawarai, T., Kawarabayashi, T., Matsubara, E., Murakami, T., Sasaki, A., Tomidokoro, Y., Ikarashi, Y., Kuribara, H., Ishiguro, K., Hasegawa, M., Yen, S.-H., Chishti, M. A., Harigaya, Y., Abe, K., Okamoto, K., St. George-Hyslop, P., Westaway, D., & Shoji, M. (2005). Accumulation of Filamentous Tau in the Cerebral Cortex of Human Tau R406W Transgenic Mice. *The American Journal of Pathology*, *166*(2), 521-531. [https://doi.org/10.1016/S0002-9440\(10\)62274-2](https://doi.org/10.1016/S0002-9440(10)62274-2)
- Iliff, J. J., Wang, M., Liao, Y., Plogg, B. A., Peng, W., Gundersen, G. A., Benveniste, H., Vates, G. E., Deane, R., Goldman, S. A., Nagelhus, E. A., & Nedergaard, M. (2012). A Paravascular Pathway Facilitates CSF Flow Through the Brain Parenchyma and the Clearance of Interstitial Solutes, Including Amyloid β . *Science Translational Medicine*, *4*(147), 147ra111-147ra111. <https://doi.org/10.1126/scitranslmed.3003748>
- Imbimbo, B. P., Giardino, L., Sivilia, S., Giuliani, A., Gusciglio, M., Pietrini, V., Del Giudice, E., D'Arrigo, A., Leon, A., Villetti, G., & Calzà, L. (2010). CHF5074, a Novel γ -Secretase Modulator, Restores Hippocampal Neurogenesis Potential and Reverses Contextual Memory Deficit in a Transgenic Mouse Model of Alzheimer's Disease. *Journal of Alzheimer's Disease*, *20*(1), 159-173. <https://doi.org/10.3233/JAD-2010-1366>
- Inestrosa, N. C., Tapia-Rojas, C., Griffith, T. N., Carvajal, F. J., Benito, M. J., Rivera-Dictter, A., Alvarez, A. R., Serrano, F. G., Hancke, J. L., Burgos, P. V., Parodi, J., & Varela-Nallar, L. (2011). Tetrahydroperforin prevents cognitive deficit, A β deposition, tau phosphorylation and synaptotoxicity in the APPsw/PSEN1 Δ E9 model of Alzheimer's disease: A possible effect on APP processing. *Translational Psychiatry*, *1*(7), Art. 7. <https://doi.org/10.1038/tp.2011.19>
- Iwata, N., Mizukami, H., Shirotani, K., Takaki, Y., Muramatsu, S., Lu, B., Gerard, N. P., Gerard, C., Ozawa, K., & Saido, T. C. (2004). Presynaptic Localization of Neprilysin Contributes to Efficient Clearance of Amyloid- β Peptide in Mouse Brain. *Journal of Neuroscience*, *24*(4), 991-998. <https://doi.org/10.1523/JNEUROSCI.4792-03.2004>
- Jiao, S.-S., Yao, X.-Q., Liu, Y.-H., Wang, Q.-H., Zeng, F., Lu, J.-J., Liu, J., Zhu, C., Shen, L.-L., Liu, C.-H., Wang, Y.-R., Zeng, G.-H., Parikh, A., Chen, J., Liang, C.-R., Xiang, Y., Bu, X.-L., Deng, J., Li, J., ... Wang, Y.-J. (2015). Eदारavone alleviates Alzheimer's disease-type pathologies and cognitive deficits. *Proceedings of the National Academy of Sciences*, *112*(16), 5225-5230. <https://doi.org/10.1073/pnas.1422998112>
- Johnston, J. M., Burnett, P., Thomas, A. P., & Tezapsidis, N. (2006). Calcium oscillations in type-1 astrocytes, the effect of a presenilin 1 (PS1) mutation. *Neuroscience Letters*, *395*(2), 159-164. <https://doi.org/10.1016/j.neulet.2005.10.088>
- Johnstone, M., Gearing, A. J. H., & Miller, K. M. (1999). A central role for astrocytes in the inflammatory response to β -amyloid; chemokines, cytokines and reactive oxygen species are produced. *Journal of Neuroimmunology*, *93*(1), 182-193. [https://doi.org/10.1016/S0165-5728\(98\)00226-4](https://doi.org/10.1016/S0165-5728(98)00226-4)

- Jomova, K., Vondrakova, D., Lawson, M., & Valko, M. (2010). Metals, oxidative stress and neurodegenerative disorders. *Molecular and Cellular Biochemistry*, 345(1), 91-104. <https://doi.org/10.1007/s11010-010-0563-x>
- Jorda, A., Cauli, O., Santonja, J. M., Aldasoro, M., Aldasoro, C., Obrador, E., Vila, J. M., Mauricio, M. D., Iradi, A., Guerra-Ojeda, S., Marchio, P., & Valles, S. L. (2019). Changes in Chemokines and Chemokine Receptors Expression in a Mouse Model of Alzheimer's Disease. *International Journal of Biological Sciences*, 15(2), 453-463. <https://doi.org/10.7150/ijbs.26703>
- Justicia, C., Gabriel, C., & Planas, A. M. (2000). Activation of the JAK/STAT pathway following transient focal cerebral ischemia: Signaling through Jak1 and Stat3 in astrocytes. *Glia*, 30(3), 253-270. [https://doi.org/10.1002/\(SICI\)1098-1136\(200005\)30:3<253::AID-GLIA5>3.0.CO;2-O](https://doi.org/10.1002/(SICI)1098-1136(200005)30:3<253::AID-GLIA5>3.0.CO;2-O)
- Kacem, K., Lacombe, P., Seylaz, J., & Bonvento, G. (1998). Structural organization of the perivascular astrocyte endfeet and their relationship with the endothelial glucose transporter: A confocal microscopy study. *Glia*, 23(1), 1-10. [https://doi.org/10.1002/\(SICI\)1098-1136\(199805\)23:1<1::AID-GLIA1>3.0.CO;2-B](https://doi.org/10.1002/(SICI)1098-1136(199805)23:1<1::AID-GLIA1>3.0.CO;2-B)
- Kahlson, M. A., & Colodner, K. J. (2015). Glial Tau Pathology in Tauopathies: Functional Consequences. *Journal of Experimental Neuroscience*, 9s2, JEN.S25515. <https://doi.org/10.4137/JEN.S25515>
- Kettenmann, H., & Ransom, B. R. (2005). *Neuroglia*. Oxford University Press, USA.
- Killin, L. O. J., Starr, J. M., Shiue, I. J., & Russ, T. C. (2016). Environmental risk factors for dementia: A systematic review. *BMC Geriatrics*, 16(1), 175. <https://doi.org/10.1186/s12877-016-0342-y>
- Kimelberg, H. K., & Nedergaard, M. (2010). Functions of Astrocytes and their Potential As Therapeutic Targets. *Neurotherapeutics*, 7(4), 338-353. <https://doi.org/10.1016/j.nurt.2010.07.006>
- Knezevic, D., & Mizrahi, R. (2018). Molecular imaging of neuroinflammation in Alzheimer's disease and mild cognitive impairment. *Progress in Neuro-Psychopharmacology and Biological Psychiatry*, 80, 123-131. <https://doi.org/10.1016/j.pnpbp.2017.05.007>
- Koepfen, J., Nguyen, A. Q., Nikolakopoulou, A. M., Garcia, M., Hanna, S., Woodruff, S., Figueroa, Z., Obenaus, A., & Ethell, I. M. (2018). Functional Consequences of Synapse Remodeling Following Astrocyte-Specific Regulation of Ephrin-B1 in the Adult Hippocampus. *Journal of Neuroscience*, 38(25), 5710-5726. <https://doi.org/10.1523/JNEUROSCI.3618-17.2018>
- Konings, S. C., Torres-Garcia, L., Martinsson, I., & Gouras, G. K. (2021). Astrocytic and Neuronal Apolipoprotein E Isoforms Differentially Affect Neuronal Excitability. *Frontiers in Neuroscience*, 15. <https://www.frontiersin.org/articles/10.3389/fnins.2021.734001>
- Kovacs, G. G. (2020). Astroglia and Tau: New Perspectives. *Frontiers in Aging Neuroscience*, 12. <https://www.frontiersin.org/articles/10.3389/fnagi.2020.00096>
- Ksiezak-Reding, H., Liu, W.-K., & Yen, S.-H. (1992). Phosphate analysis and dephosphorylation of modified tau associated with paired helical filaments. *Brain Research*, 597(2), 209-219. [https://doi.org/10.1016/0006-8993\(92\)91476-U](https://doi.org/10.1016/0006-8993(92)91476-U)
- Kuchibhotla, K. V., Lattarulo, C. R., Hyman, B. T., & Bacskaï, B. J. (2009). Synchronous Hyperactivity and Intercellular Calcium Waves in Astrocytes in Alzheimer Mice. *Science*, 323(5918), 1211-1215. <https://doi.org/10.1126/science.1169096>
- Kulijewicz-Nawrot, M., Verkhatsky, A., Chvátal, A., Syková, E., & Rodríguez, J. J. (2012). Astrocytic cytoskeletal atrophy in the medial prefrontal cortex of a triple transgenic mouse model of Alzheimer's disease. *Journal of Anatomy*, 221(3), 252-262. <https://doi.org/10.1111/j.1469-7580.2012.01536.x>
- Kunze, C., Börner, K., Kienle, E., Orschmann, T., Rucha, E., Schneider, M., Radivojkov-Blagojevic, M., Drukker, M., Desbordes, S., Grimm, D., & Brack-Werner, R. (2018). Synthetic AAV/CRISPR vectors for blocking HIV-1 expression in persistently infected astrocytes. *Glia*, 66(2), 413-427. <https://doi.org/10.1002/glia.23254>
- Lagarde, J., Sarazin, M., & Bottlaender, M. (2018). In vivo PET imaging of neuroinflammation in Alzheimer's disease. *Journal of Neural Transmission*, 125(5), 847-867. <https://doi.org/10.1007/s00702-017-1731-x>

- Lancaster, M. A., Renner, M., Martin, C.-A., Wenzel, D., Bicknell, L. S., Hurles, M. E., Homfray, T., Penninger, J. M., Jackson, A. P., & Knoblich, J. A. (2013). Cerebral organoids model human brain development and microcephaly. *Nature*, *501*(7467), Art. 7467. <https://doi.org/10.1038/nature12517>
- Lee, H. K., Finniss, S., Cazacu, S., Xiang, C., & Brodie, C. (2014). Mesenchymal Stem Cells Deliver Exogenous miRNAs to Neural Cells and Induce Their Differentiation and Glutamate Transporter Expression. *Stem Cells and Development*, *23*(23), 2851-2861. <https://doi.org/10.1089/scd.2014.0146>
- Lee, M.-C., Ting, K. K., Adams, S., Brew, B. J., Chung, R., & Guillemain, G. J. (2010). Characterisation of the Expression of NMDA Receptors in Human Astrocytes. *PLOS ONE*, *5*(11), e14123. <https://doi.org/10.1371/journal.pone.0014123>
- Leys, C. E. G., & Holtzman, D. M. (2017). Glial contributions to neurodegeneration in tauopathies. *Molecular Neurodegeneration*, *12*(1), 50. <https://doi.org/10.1186/s13024-017-0192-x>
- Li, Y., Chang, L., Song, Y., Gao, X., Roselli, F., Liu, J., Zhou, W., Fang, Y., Ling, W., Li, H., Almeida, O. F. X., & Wu, Y. (2016). Astrocytic GluN2A and GluN2B Oppose the Synaptotoxic Effects of Amyloid- β 1-40 in Hippocampal Cells. *Journal of Alzheimer's Disease*, *54*(1), 135-148. <https://doi.org/10.3233/JAD-160297>
- Li, Y., Cheng, D., Cheng, R., Zhu, X., Wan, T., Liu, J., & Zhang, R. (2014). Mechanisms of U87 Astrocytoma Cell Uptake and Trafficking of Monomeric versus Protofibrillar Alzheimer's Disease Amyloid- β Proteins. *PLOS ONE*, *9*(6), e99939. <https://doi.org/10.1371/journal.pone.0099939>
- Lian, H., Litvinchuk, A., Chiang, A. C.-A., Aithmitti, N., Jankowsky, J. L., & Zheng, H. (2016). Astrocyte-Microglia Cross Talk through Complement Activation Modulates Amyloid Pathology in Mouse Models of Alzheimer's Disease. *Journal of Neuroscience*, *36*(2), 577-589. <https://doi.org/10.1523/JNEUROSCI.2117-15.2016>
- Liao, Y.-F., Wang, B.-J., Cheng, H.-T., Kuo, L.-H., & Wolfe, M. (2004). Tumor Necrosis Factor- γ , Interleukin-1 α , and Interferon- γ Stimulate β -Secretase-mediated Cleavage of Amyloid Precursor Protein through a JNK-dependent MAPK Pathway. *The Journal of biological chemistry*, *279*, 49523-49532. <https://doi.org/10.1074/jbc.M402034200>
- Licastro, F., Grimaldi, L. M. E., Bonafè, M., Martina, C., Olivieri, F., Cavallone, L., Giovannetti, S., Masliah, E., & Franceschi, C. (2003). Interleukin-6 gene alleles affect the risk of Alzheimer's disease and levels of the cytokine in blood and brain. *Neurobiology of Aging*, *24*(7), 921-926. [https://doi.org/10.1016/S0197-4580\(03\)00013-7](https://doi.org/10.1016/S0197-4580(03)00013-7)
- Lichtenstein, M. P., Carriba, P., Baltrons, M. A., Wojciak-Stothard, B., Peterson, J. R., Garcia, A., & Galea, E. (2010). Secretase-Independent and RhoGTPase/PAK/ERK-Dependent Regulation of Cytoskeleton Dynamics in Astrocytes by NSAIDs and Derivatives. *Journal of Alzheimer's Disease*, *22*(4), 1135-1155. <https://doi.org/10.3233/JAD-2010-101332>
- Liddelow, S. A., Guttenplan, K. A., Clarke, L. E., Bennett, F. C., Bohlen, C. J., Schirmer, L., Bennett, M. L., Münch, A. E., Chung, W.-S., Peterson, T. C., Wilton, D. K., Frouin, A., Napier, B. A., Panicker, N., Kumar, M., Buckwalter, M. S., Rowitch, D. H., Dawson, V. L., Dawson, T. M., ... Barres, B. A. (2017a). Neurotoxic reactive astrocytes are induced by activated microglia. *Nature*, *541*(7638), Art. 7638. <https://doi.org/10.1038/nature21029>
- Liddelow, S. A., Guttenplan, K. A., Clarke, L. E., Bennett, F. C., Bohlen, C. J., Schirmer, L., Bennett, M. L., Münch, A. E., Chung, W.-S., Peterson, T. C., Wilton, D. K., Frouin, A., Napier, B. A., Panicker, N., Kumar, M., Buckwalter, M. S., Rowitch, D. H., Dawson, V. L., Dawson, T. M., ... Barres, B. A. (2017b). Neurotoxic reactive astrocytes are induced by activated microglia. *Nature*, *541*(7638), Art. 7638. <https://doi.org/10.1038/nature21029>
- Liddelow, S. A., Marsh, S. E., & Stevens, B. (2020). Microglia and Astrocytes in Disease: Dynamic Duo or Partners in Crime? *Trends in Immunology*, *41*(9), 820-835. <https://doi.org/10.1016/j.it.2020.07.006>
- Lim, G. P., Chu, T., Yang, F., Beech, W., Frautschy, S. A., & Cole, G. M. (2001). The Curry Spice Curcumin Reduces Oxidative Damage and Amyloid Pathology in an Alzheimer Transgenic Mouse. *Journal of Neuroscience*, *21*(21), 8370-8377. <https://doi.org/10.1523/JNEUROSCI.21-21-08370.2001>

- Lindberg, C., Selenica, M.-L. B., Westlind-Danielsson, A., & Schultzberg, M. (2005). β -amyloid protein structure determines the nature of cytokine release from rat microglia. *Journal of Molecular Neuroscience*, 27(1), 1-12. <https://doi.org/10.1385/JMN:27:1:001>
- Lipton, S. A. (2004). Failures and successes of NMDA receptor antagonists: Molecular basis for the use of open-channel blockers like memantine in the treatment of acute and chronic neurologic insults. *NeuroRX*, 1(1), 101-110. <https://doi.org/10.1602/neurorx.1.1.101>
- Lipton, S. A. (2006). Paradigm shift in neuroprotection by NMDA receptor blockade: Memantine and beyond. *Nature Reviews Drug Discovery*, 5(2), Art. 2. <https://doi.org/10.1038/nrd1958>
- Liu, B., Teschemacher, A. G., & Kasparov, S. (2017). Neuroprotective potential of astroglia. *Journal of Neuroscience Research*, 95(11), 2126-2139. <https://doi.org/10.1002/jnr.24140>
- Liu, G., Martins, I. H., Chiorini, J. A., & Davidson, B. L. (2005). Adeno-associated virus type 4 (AAV4) targets ependyma and astrocytes in the subventricular zone and RMS. *Gene Therapy*, 12(20), Art. 20. <https://doi.org/10.1038/sj.gt.3302554>
- Liu, L., Chen, M., Lin, K., Xiang, X., Yang, J., Zheng, Y., Xiong, X., & Zhu, S. (2021). TRPC6 Attenuates Cortical Astrocytic Apoptosis and Inflammation in Cerebral Ischemic/Reperfusion Injury. *Frontiers in Cell and Developmental Biology*, 8. <https://www.frontiersin.org/articles/10.3389/fcell.2020.594283>
- Lu, R., He, Q., & Wang, J. (2017). TRPC Channels and Alzheimer's Disease. İçinde Y. Wang (Ed.), *Transient Receptor Potential Canonical Channels and Brain Diseases* (ss. 73-83). Springer Netherlands. https://doi.org/10.1007/978-94-024-1088-4_7
- Luo, G., Huang, Y., Jia, B., Zhang, X., Mo, D., Ma, N., Gao, F., Song, L., Wang, B., & Miao, Z. (2018). Quetiapine prevents A β 25-35-induced cell death in cultured neuron by enhancing brain-derived neurotrophic factor release from astrocyte. *NeuroReport*, 29(2), 92-98. <https://doi.org/10.1097/WNR.0000000000000911>
- Lv, J., Ma, S., Zhang, X., Zheng, L., Ma, Y., Zhao, X., Lai, W., Shen, H., Wang, Q., & Ji, J. (2014). Quantitative proteomics reveals that PEA15 regulates astroglial A β phagocytosis in an Alzheimer's disease mouse model. *Journal of Proteomics*, 110, 45-58. <https://doi.org/10.1016/j.jprot.2014.07.028>
- Mandelkow, E.-M., & Mandelkow, E. (2012). Biochemistry and Cell Biology of Tau Protein in Neurofibrillary Degeneration. *Cold Spring Harbor Perspectives in Medicine*, 2(7), a006247. <https://doi.org/10.1101/cshperspect.a006247>
- Maphis, N., Xu, G., Kokiko-Cochran, O. N., Jiang, S., Cardona, A., Ransohoff, R. M., Lamb, B. T., & Bhaskar, K. (2015). Reactive microglia drive tau pathology and contribute to the spreading of pathological tau in the brain. *Brain*, 138(6), 1738-1755. <https://doi.org/10.1093/brain/awv081>
- Martini-Stoica, H., Cole, A. L., Swartzlander, D. B., Chen, F., Wan, Y.-W., Bajaj, L., Bader, D. A., Lee, V. M. Y., Trojanowski, J. Q., Liu, Z., Sardiello, M., & Zheng, H. (2018). TFEB enhances astroglial uptake of extracellular tau species and reduces tau spreading. *Journal of Experimental Medicine*, 215(9), 2355-2377. <https://doi.org/10.1084/jem.20172158>
- Maté de Gérando, A., d'Orange, M., Augustin, E., Joséphine, C., Aurégan, G., Gaudin-Guérif, M., Guillermier, M., Hérard, A.-S., Stimmer, L., Petit, F., Gipchtein, P., Jan, C., Escartin, C., Selingue, E., Carvalho, K., Blum, D., Brouillet, E., Hantraye, P., Gaillard, M.-C., ... Cambon, K. (2021). Neuronal tau species transfer to astrocytes and induce their loss according to tau aggregation state. *Brain*, 144(4), 1167-1182. <https://doi.org/10.1093/brain/awab011>
- McGeer, P. L., McGeer, E., Rogers, J., & Sibley, J. (1990). Anti-inflammatory drugs and Alzheimer disease. *Lancet (London, England)*, 335(8696), 1037. [https://doi.org/10.1016/0140-6736\(90\)91101-f](https://doi.org/10.1016/0140-6736(90)91101-f)
- McManus, R. M., Finucane, O. M., Wilk, M. M., Mills, K. H. G., & Lynch, M. A. (2017). FTY720 Attenuates Infection-Induced Enhancement of A β Accumulation in APP/PS1 Mice by Modulating Astrocytic Activation. *Journal of Neuroimmune Pharmacology*, 12(4), 670-681. <https://doi.org/10.1007/s11481-017-9753-6>
- Mei, X., Ezan, P., Giaume, C., & Koulakoff, A. (2010). Astroglial connexin immunoreactivity is specifically altered at β -amyloid plaques in β -amyloid precursor protein/presenilin1 mice. *Neuroscience*, 171(1), 92-105. <https://doi.org/10.1016/j.neuroscience.2010.08.001>

- Mendez, M. F. (2012). Early-onset Alzheimer's Disease: Nonamnestic Subtypes and Type 2 AD. *Archives of Medical Research*, 43(8), 677-685. <https://doi.org/10.1016/j.arcmed.2012.11.009>
- Meyer-Franke, A., Kaplan, M. R., Pfieger, F. W., & Barres, B. A. (1995). Characterization of the signaling interactions that promote the survival and growth of developing retinal ganglion cells in culture. *Neuron*, 15(4), 805-819. [https://doi.org/10.1016/0896-6273\(95\)90172-8](https://doi.org/10.1016/0896-6273(95)90172-8)
- Michinaga, S., & Koyama, Y. (2019). Dual Roles of Astrocyte-Derived Factors in Regulation of Blood-Brain Barrier Function after Brain Damage. *International Journal of Molecular Sciences*, 20(3), Art. 3. <https://doi.org/10.3390/ijms20030571>
- Milligan, E. D., & Watkins, L. R. (2009). Pathological and protective roles of glia in chronic pain. *Nature Reviews Neuroscience*, 10(1), Art. 1. <https://doi.org/10.1038/nrn2533>
- Mizuta, I., Ohta, M., Ohta, K., Nishimura, M., Mizuta, E., & Kuno, S. (2001). Riluzole stimulates nerve growth factor, brain-derived neurotrophic factor and glial cell line-derived neurotrophic factor synthesis in cultured mouse astrocytes. *Neuroscience Letters*, 310(2), 117-120. [https://doi.org/10.1016/S0304-3940\(01\)02098-5](https://doi.org/10.1016/S0304-3940(01)02098-5)
- Mohamed, L. A., Keller, J. N., & Kaddoumi, A. (2016). Role of P-glycoprotein in mediating rivastigmine effect on amyloid- β brain load and related pathology in Alzheimer's disease mouse model. *Biochimica et Biophysica Acta (BBA) - Molecular Basis of Disease*, 1862(4), 778-787. <https://doi.org/10.1016/j.bbadis.2016.01.013>
- Mrak, R. E., & Griffin, W. S. T. (2001). Interleukin-1, neuroinflammation, and Alzheimer's disease. *Neurobiology of Aging*, 22(6), 903-908. [https://doi.org/10.1016/S0197-4580\(01\)00287-1](https://doi.org/10.1016/S0197-4580(01)00287-1)
- Mrak, R. E., & Griffin, W. S. T. (2007). Common Inflammatory Mechanisms in Lewy Body Disease and Alzheimer Disease. *Journal of Neuropathology & Experimental Neurology*, 66(8), 683-686. <https://doi.org/10.1097/nen.0b013e31812503e1>
- Mucke, L., Masliah, E., Yu, G.-Q., Mallory, M., Rockenstein, E. M., Tatsuno, G., Hu, K., Kholodenko, D., Johnson-Wood, K., & McConlogue, L. (2000). High-Level Neuronal Expression of A β 1-42 in Wild-Type Human Amyloid Protein Precursor Transgenic Mice: Synaptotoxicity without Plaque Formation. *Journal of Neuroscience*, 20(11), 4050-4058. <https://doi.org/10.1523/JNEUROSCI.20-11-04050.2000>
- Mulligan, S. J., & MacVicar, B. A. (2004). Calcium transients in astrocyte endfeet cause cerebrovascular constrictions. *Nature*, 431(7005), Art. 7005. <https://doi.org/10.1038/nature02827>
- Musi, N., Valentine, J. M., Sickora, K. R., Baeuerle, E., Thompson, C. S., Shen, Q., & Orr, M. E. (2018). Tau protein aggregation is associated with cellular senescence in the brain. *Aging Cell*, 17(6), e12840. <https://doi.org/10.1111/acel.12840>
- Naaldijk, Y., Jäger, C., Fabian, C., Leovsky, C., Blüher, A., Rudolph, L., Hinze, A., & Stolzing, A. (2017). Effect of systemic transplantation of bone marrow-derived mesenchymal stem cells on neuropathology markers in APP/PS1 Alzheimer mice. *Neuropathology and Applied Neurobiology*, 43(4), 299-314. <https://doi.org/10.1111/nan.12319>
- Nagatsu, T., & Sawada, M. (2005). *Inflammatory Process in Parkinson's Disease: Role for Cytokines* [Text]. <https://doi.org/info:doi/10.2174/1381612053381620>
- Nagele, R. G., D'Andrea, M. R., Lee, H., Venkataraman, V., & Wang, H.-Y. (2003). Astrocytes accumulate A β 42 and give rise to astrocytic amyloid plaques in Alzheimer disease brains. *Brain Research*, 971(2), 197-209. [https://doi.org/10.1016/S0006-8993\(03\)02361-8](https://doi.org/10.1016/S0006-8993(03)02361-8)
- Nagy, J. I., Li, W., Hertzberg, E. L., & Marotta, C. A. (1996). Elevated connexin43 immunoreactivity at sites of amyloid plaques in alzheimer's disease. *Brain Research*, 717(1), 173-178. [https://doi.org/10.1016/0006-8993\(95\)01526-4](https://doi.org/10.1016/0006-8993(95)01526-4)
- Namba, Y., Tomonaga, M., Kawasaki, H., Otomo, E., & Ikeda, K. (1991). Apolipoprotein E immunoreactivity in cerebral amyloid deposits and neurofibrillary tangles in Alzheimer's disease and kuru plaque amyloid in Creutzfeldt-Jakob disease. *Brain Research*, 541(1), 163-166. [https://doi.org/10.1016/0006-8993\(91\)91092-F](https://doi.org/10.1016/0006-8993(91)91092-F)
- Newton, K., & Dixit, V. M. (2012). Signaling in Innate Immunity and Inflammation. *Cold Spring Harbor Perspectives in Biology*, 4(3), a006049. <https://doi.org/10.1101/cshperspect.a006049>

- Nishiyama, A., Komitova, M., Suzuki, R., & Zhu, X. (2009). Polydendrocytes (NG2 cells): Multifunctional cells with lineage plasticity. *Nature Reviews Neuroscience*, *10*(1), Art. 1. <https://doi.org/10.1038/nrn2495>
- O'Brien, R. J., & Wong, P. C. (2011). Amyloid Precursor Protein Processing and Alzheimer's Disease. *Annual Review of Neuroscience*, *34*(1), 185-204. <https://doi.org/10.1146/annurev-neuro-061010-113613>
- Okamoto, M., Gray, J. D., Larson, C. S., Kazim, S. F., Soya, H., McEwen, B. S., & Pereira, A. C. (2018). Riluzole reduces amyloid beta pathology, improves memory, and restores gene expression changes in a transgenic mouse model of early-onset Alzheimer's disease. *Translational Psychiatry*, *8*(1), Art. 1. <https://doi.org/10.1038/s41398-018-0201-z>
- Olabarria, M., Noristani, H. N., Verkhratsky, A., & Rodriguez, J. J. (2010). Concomitant astroglial atrophy and astrogliosis in a triple transgenic animal model of Alzheimer's disease. *Glia*, *58*(7), 831-838. <https://doi.org/10.1002/glia.20967>
- Orre, M., Kamphuis, W., Osborn, L. M., Jansen, A. H. P., Kooijman, L., Bossers, K., & Hol, E. M. (2014). Isolation of glia from Alzheimer's mice reveals inflammation and dysfunction. *Neurobiology of Aging*, *35*(12), 2746-2760. <https://doi.org/10.1016/j.neurobiolaging.2014.06.004>
- Osborn, L. M., Kamphuis, W., Wadman, W. J., & Hol, E. M. (2016). Astrogliosis: An integral player in the pathogenesis of Alzheimer's disease. *Progress in Neurobiology*, *144*, 121-141. <https://doi.org/10.1016/j.pneurobio.2016.01.001>
- Pagano, K., Galante, D., D'Arrigo, C., Corsaro, A., Nizzari, M., Florio, T., Molinari, H., Tomaselli, S., & Ragona, L. (2019). Effects of Prion Protein on A β 42 and Pyroglutamate-Modified A β pE3-42 Oligomerization and Toxicity. *Molecular Neurobiology*, *56*(3), 1957-1971. <https://doi.org/10.1007/s12035-018-1202-x>
- Palygin, O., Lalo, U., Verkhratsky, A., & Pankratov, Y. (2010). Ionotropic NMDA and P2X1/5 receptors mediate synaptically induced Ca²⁺ signalling in cortical astrocytes. *Cell Calcium*, *48*(4), 225-231. <https://doi.org/10.1016/j.ceca.2010.09.004>
- Park, J., Wetzel, I., Marriotti, I., Dréau, D., D'Avanzo, C., Kim, D. Y., Tanzi, R. E., & Cho, H. (2018). A 3D human triculture system modeling neurodegeneration and neuroinflammation in Alzheimer's disease. *Nature Neuroscience*, *21*(7), Art. 7. <https://doi.org/10.1038/s41593-018-0175-4>
- Paşca, A. M., Sloan, S. A., Clarke, L. E., Tian, Y., Makinson, C. D., Huber, N., Kim, C. H., Park, J.-Y., O'Rourke, N. A., Nguyen, K. D., Smith, S. J., Huguenard, J. R., Geschwind, D. H., Barres, B. A., & Paşca, S. P. (2015). Functional cortical neurons and astrocytes from human pluripotent stem cells in 3D culture. *Nature Methods*, *12*(7), Art. 7. <https://doi.org/10.1038/nmeth.3415>
- Pekny, M., Pekna, M., Messing, A., Steinhäuser, C., Lee, J.-M., Parpura, V., Hol, E. M., Sofroniew, M. V., & Verkhratsky, A. (2016). Astrocytes: A central element in neurological diseases. *Acta Neuropathologica*, *131*(3), 323-345. <https://doi.org/10.1007/s00401-015-1513-1>
- Peng, D., Wang, Y., Xiao, Y., Peng, M., Mai, W., Hu, B., Jia, Y., Chen, H., Yang, Y., Xiang, Q., Su, Z., Zhang, Q., & Huang, Y. (2022). Extracellular vesicles derived from astrocyte-treated with haFGF14-154 attenuate Alzheimer phenotype in AD mice. *Theranostics*, *12*(8), 3862-3881. <https://doi.org/10.7150/thno.70951>
- Petzold, G. C., & Murthy, V. N. (2011). Role of Astrocytes in Neurovascular Coupling. *Neuron*, *71*(5), 782-797. <https://doi.org/10.1016/j.neuron.2011.08.009>
- Piacentini, R., Li Puma, D. D., Mainardi, M., Lazzarino, G., Tavazzi, B., Arancio, O., & Grassi, C. (2017). Reduced gliotransmitter release from astrocytes mediates tau-induced synaptic dysfunction in cultured hippocampal neurons. *Glia*, *65*(8), 1302-1316. <https://doi.org/10.1002/glia.23163>
- Pihlaja, R., Koistinaho, J., Malm, T., Sikkilä, H., Vainio, S., & Koistinaho, M. (2008). Transplanted astrocytes internalize deposited β -amyloid peptides in a transgenic mouse model of Alzheimer's disease. *Glia*, *56*(2), 154-163. <https://doi.org/10.1002/glia.20599>
- Prebil, M., Jensen, J., Zorec, R., & Kreft, M. (2011). Astrocytes and energy metabolism. *Archives of Physiology and Biochemistry*, *117*(2), 64-69. <https://doi.org/10.3109/13813455.2010.539616>
- Preman, P., TCW, J., Calafate, S., Snellinx, A., Alfonso-Triguero, M., Corthout, N., Munck, S., Thal, D. R., Goate, A. M., De Strooper, B., & Arranz, A. M. (2021). Human iPSC-derived astrocytes

- transplanted into the mouse brain undergo morphological changes in response to amyloid- β plaques. *Molecular Neurodegeneration*, 16(1), 68. <https://doi.org/10.1186/s13024-021-00487-8>
- Probst, A., Ulrich, J., & Heitz, Ph. U. (1982). Senile dementia of Alzheimer type: Astroglial reaction to extracellular neurofibrillary tangles in the hippocampus. *Acta Neuropathologica*, 57(1), 75-79. <https://doi.org/10.1007/BF00688880>
- Qiao, J., Wang, J., Wang, H., Zhang, Y., Zhu, S., Adilijiang, A., Guo, H., Zhang, R., Guo, W., Luo, G., Qiu, Y., Xu, H., Kong, J., Huang, Q., & Li, X.-M. (2016). Regulation of astrocyte pathology by fluoxetine prevents the deterioration of Alzheimer phenotypes in an APP/PS1 mouse model. *Glia*, 64(2), 240-254. <https://doi.org/10.1002/glia.22926>
- Qin, H., & Benveniste, E. N. (2012). ELISA Methodology to Quantify Astrocyte Production of Cytokines/Chemokines In Vitro. İçinde R. Milner (Ed.), *Astrocytes: Methods and Protocols* (ss. 235-249). Humana Press. https://doi.org/10.1007/978-1-61779-452-0_16
- Qosa, H., Batarseh, Y. S., Mohyeldin, M. M., El Sayed, K. A., Keller, J. N., & Kaddoumi, A. (2015). Oleocanthal Enhances Amyloid- β Clearance from the Brains of TgSwDI Mice and in Vitro across a Human Blood-Brain Barrier Model. *ACS Chemical Neuroscience*, 6(11), 1849-1859. <https://doi.org/10.1021/acschemneuro.5b00190>
- Raha, S., Ghosh, A., Dutta, D., Patel, D. R., & Pahan, K. (2021). Activation of PPAR α enhances astroglial uptake and degradation of β -amyloid. *Science Signaling*, 14(706), eabg4747. <https://doi.org/10.1126/scisignal.abg4747>
- Reisberg, B., Doody, R., Stöfler, A., Schmitt, F., Ferris, S., & Möbius, H. J. (2003). Memantine in Moderate-to-Severe Alzheimer's Disease. *New England Journal of Medicine*, 348(14), 1333-1341. <https://doi.org/10.1056/NEJMoa013128>
- Richetin, K., Steullet, P., Pachoud, M., Perbet, R., Parietti, E., Maheswaran, M., Eddarkaoui, S., Bégard, S., Pythoud, C., Rey, M., Caillierez, R., Q Do, K., Halliez, S., Bezzi, P., Buée, L., Leuba, G., Colin, M., Toni, N., & Déglon, N. (2020). Tau accumulation in astrocytes of the dentate gyrus induces neuronal dysfunction and memory deficits in Alzheimer's disease. *Nature Neuroscience*, 23(12), Art. 12. <https://doi.org/10.1038/s41593-020-00728-x>
- Rodríguez-Giraldo, M., González-Reyes, R. E., Ramírez-Guerrero, S., Bonilla-Trilleras, C. E., Guardo-Maya, S., & Nava-Mesa, M. O. (2022). Astrocytes as a Therapeutic Target in Alzheimer's Disease—Comprehensive Review and Recent Developments. *International Journal of Molecular Sciences*, 23(21), Art. 21. <https://doi.org/10.3390/ijms232113630>
- Rose, C. R., Felix, L., Zeug, A., Dietrich, D., Reiner, A., & Henneberger, C. (2018). Astroglial Glutamate Signaling and Uptake in the Hippocampus. *Frontiers in Molecular Neuroscience*, 10. <https://www.frontiersin.org/articles/10.3389/fnmol.2017.00451>
- Rosenthal, Z. P., Kraft, A. W., Czerniewski, L., & Lee, J.-M. (2018). Chapter 5—Targeting Astrocytes With Viral Gene Therapy for Alzheimer's Disease. İçinde M. Li & B. J. Snider (Ed.), *Gene Therapy in Neurological Disorders* (ss. 97-138). Academic Press. <https://doi.org/10.1016/B978-0-12-809813-4.00005-3>
- Rozemuller, J. M., Eikelenboom, P., Pals, S. T., & Stam, F. C. (1989). Microglial cells around amyloid plaques in Alzheimer's disease express leucocyte adhesion molecules of the LFA-1 family. *Neuroscience Letters*, 101(3), 288-292. [https://doi.org/10.1016/0304-3940\(89\)90547-8](https://doi.org/10.1016/0304-3940(89)90547-8)
- Salcedo, C., Wagner, A., Andersen, J. V., Vinten, K. T., Waagepetersen, H. S., Schousboe, A., Freude, K. K., & Aldana, B. I. (2021). Downregulation of GABA Transporter 3 (GAT3) is Associated with Deficient Oxidative GABA Metabolism in Human Induced Pluripotent Stem Cell-Derived Astrocytes in Alzheimer's Disease. *Neurochemical Research*, 46(10), 2676-2686. <https://doi.org/10.1007/s11064-021-03276-3>
- Sanchez, P. E., Zhu, L., Verret, L., Vossel, K. A., Orr, A. G., Cirrito, J. R., Devidze, N., Ho, K., Yu, G.-Q., Palop, J. J., & Mucke, L. (2012). Levetiracetam suppresses neuronal network dysfunction and reverses synaptic and cognitive deficits in an Alzheimer's disease model. *Proceedings of the National Academy of Sciences*, 109(42), E2895-E2903. <https://doi.org/10.1073/pnas.1121081109>
- Sawamoto, A., Okuyama, S., Nakajima, M., & Furukawa, Y. (2019). Citrus flavonoid 3,5,6,7,8,3',4'-heptamethoxyflavone induces BDNF via cAMP/ERK/CREB signaling and reduces

- phosphodiesterase activity in C6 cells. *Pharmacological Reports*, 71(4), 653-658. <https://doi.org/10.1016/j.pharep.2019.03.006>
- Schenk, D., Barbour, R., Dunn, W., Gordon, G., Grajeda, H., Guido, T., Hu, K., Huang, J., Johnson-Wood, K., Khan, K., Kholodenko, D., Lee, M., Liao, Z., Lieberburg, I., Motter, R., Mutter, L., Soriano, F., Shopp, G., Vasquez, N., ... Seubert, P. (1999). Immunization with amyloid- β attenuates Alzheimer-disease-like pathology in the PDAPP mouse. *Nature*, 400(6740), Art. 6740. <https://doi.org/10.1038/22124>
- Selkoe, D. J., & Hardy, J. (2016). The amyloid hypothesis of Alzheimer's disease at 25 years. *EMBO Molecular Medicine*, 8(6), 595-608. <https://doi.org/10.15252/emmm.201606210>
- Selmaj, K. W., Farooq, M., Norton, W. T., Raine, C. S., & Brosnan, C. F. (1990). Proliferation of astrocytes in vitro in response to cytokines. A primary role for tumor necrosis factor. *The Journal of Immunology*, 144(1), 129-135. <https://doi.org/10.4049/jimmunol.144.1.129>
- Seok, H., Lee, M., Shin, E., Yun, M. R., Lee, Y., Moon, J. H., Kim, E., Lee, P. H., Lee, B.-W., Kang, E. S., Lee, H. C., & Cha, B. S. (2019). Low-dose pioglitazone can ameliorate learning and memory impairment in a mouse model of dementia by increasing LRP1 expression in the hippocampus. *Scientific Reports*, 9(1), Art. 1. <https://doi.org/10.1038/s41598-019-40736-x>
- Shi, Q., Chowdhury, S., Ma, R., Le, K. X., Hong, S., Caldarone, B. J., Stevens, B., & Lemere, C. A. (2017). Complement C3 deficiency protects against neurodegeneration in aged plaque-rich APP/PS1 mice. *Science Translational Medicine*, 9(392), eaaf6295. <https://doi.org/10.1126/scitranslmed.aaf6295>
- Shin, J.-H. (2022). Dementia Epidemiology Fact Sheet 2022. *Annals of Rehabilitation Medicine*, 46(2), 53. <https://doi.org/10.5535/arm.22027>
- Sidoryk-Wegrzynowicz, M., Gerber, Y. N., Ries, M., Sastre, M., Tolkovsky, A. M., & Spillantini, M. G. (2017). Astrocytes in mouse models of tauopathies acquire early deficits and lose neurosupportive functions. *Acta Neuropathologica Communications*, 5(1), 89. <https://doi.org/10.1186/s40478-017-0478-9>
- Singh, S. K., Stogsdill, J. A., Pulimood, N. S., Dingsdale, H., Kim, Y. H., Pilaz, L.-J., Kim, I. H., Manhaes, A. C., Rodrigues, W. S., Pamukcu, A., Enustun, E., Ertuz, Z., Scheiffele, P., Soderling, S. H., Silver, D. L., Ji, R.-R., Medina, A. E., & Eroglu, C. (2016). Astrocytes Assemble Thalamocortical Synapses by Bridging NRX1 α and NL1 via Hevin. *Cell*, 164(1-2), 183-196. <https://doi.org/10.1016/j.cell.2015.11.034>
- Son, S. M., Kang, S., Choi, H., & Mook-Jung, I. (2015). Statins induce insulin-degrading enzyme secretion from astrocytes via an autophagy-based unconventional secretory pathway. *Molecular Neurodegeneration*, 10(1), 56. <https://doi.org/10.1186/s13024-015-0054-3>
- Spencer, J. P. E., Vafeiadou, K., Williams, R. J., & Vauzour, D. (2012). Neuroinflammation: Modulation by flavonoids and mechanisms of action. *Molecular Aspects of Medicine*, 33(1), 83-97. <https://doi.org/10.1016/j.mam.2011.10.016>
- Stogsdill, J. A., Ramirez, J., Liu, D., Kim, Y. H., Baldwin, K. T., Enustun, E., Ejikeme, T., Ji, R.-R., & Eroglu, C. (2017). Astrocytic neuroligins control astrocyte morphogenesis and synaptogenesis. *Nature*, 551(7679), Art. 7679. <https://doi.org/10.1038/nature24638>
- Storer, P. D., Xu, J., Chavis, J., & Drew, P. D. (2005). Peroxisome proliferator-activated receptor-gamma agonists inhibit the activation of microglia and astrocytes: Implications for multiple sclerosis. *Journal of Neuroimmunology*, 161(1), 113-122. <https://doi.org/10.1016/j.jneuroim.2004.12.015>
- Streit, W. J., Mrak, R. E., & Griffin, W. S. T. (2004). Microglia and neuroinflammation: A pathological perspective. *Journal of Neuroinflammation*, 1(1), 14. <https://doi.org/10.1186/1742-2094-1-14>
- Taga, M., Petyuk, V. A., White, C., Marsh, G., Ma, Y., Klein, H.-U., Connor, S. M., Kroshilina, A., Yung, C. J., Khairallah, A., Olah, M., Schneider, J., Karhohs, K., Carpenter, A. E., Ransohoff, R., Bennett, D. A., Crotti, A., Bradshaw, E. M., & De Jager, P. L. (2020). BIN1 protein isoforms are differentially expressed in astrocytes, neurons, and microglia: Neuronal and astrocyte BIN1 are implicated in tau pathology. *Molecular Neurodegeneration*, 15(1), 44. <https://doi.org/10.1186/s13024-020-00387-3>
- Takeda, K., Noguchi, K., Shi, W., Tanaka, T., Matsumoto, M., Yoshida, N., Kishimoto, T., & Akira, S.

- (1997). Targeted disruption of the mouse Stat3 gene leads to early embryonic lethality. *Proceedings of the National Academy of Sciences*, 94(8), 3801-3804. <https://doi.org/10.1073/pnas.94.8.3801>
- Talantova, M., Sanz-Blasco, S., Zhang, X., Xia, P., Akhtar, M. W., Okamoto, S., Dziewczapolski, G., Nakamura, T., Cao, G., Pratt, A. E., Kang, Y.-J., Tu, S., Molokanova, E., McKercher, S. R., Hires, S. A., Sason, H., Stouffer, D. G., Buczynski, M. W., Solomon, J. P., ... Lipton, S. A. (2013). A β induces astrocytic glutamate release, extrasynaptic NMDA receptor activation, and synaptic loss. *Proceedings of the National Academy of Sciences*, 110(27), E2518-E2527. <https://doi.org/10.1073/pnas.1306832110>
- Tarczyk, M. A., Nagel, D. A., Parri, H. R., Tse, E. H., Brown, J. E., Coleman, M. D., & Hill, E. J. (2015). Amyloid β 1-42 Induces Hypometabolism in Human Stem Cell-Derived Neuron and Astrocyte Networks. *Journal of Cerebral Blood Flow & Metabolism*, 35(8), 1348-1357. <https://doi.org/10.1038/jcbfm.2015.58>
- Tarkowski, E., Blennow, K., Wallin, A., & Tarkowski, A. (1999). Intracerebral production of tumor necrosis factor- α , a local neuroprotective agent, in Alzheimer disease and vascular dementia. *Journal of Clinical Immunology*, 19(4), 223-230. <https://doi.org/10.1023/a:1020568013953>
- Thinakaran, G. (1999). The role of presenilins in Alzheimer's disease. *The Journal of Clinical Investigation*, 104(10), 1321-1327. <https://doi.org/10.1172/JCI8728>
- Tomimoto, H., Akiguchi, I., Wakita, H., Suenaga, T., Nakamura, S., & Kimura, J. (1997). Regressive changes of astroglia in white matter lesions in cerebrovascular disease and Alzheimer's disease patients. *Acta Neuropathologica*, 94(2), 146-152. <https://doi.org/10.1007/s004010050686>
- Tuppo, E. E., & Arias, H. R. (2005). The role of inflammation in Alzheimer's disease. *The International Journal of Biochemistry & Cell Biology*, 37(2), 289-305. <https://doi.org/10.1016/j.biocel.2004.07.009>
- Ueda, Y., Doi, T., Nagatomo, K., Tokumaru, J., Takaki, M., & Willmore, L. J. (2007). Effect of levetiracetam on molecular regulation of hippocampal glutamate and GABA transporters in rats with chronic seizures induced by amygdalar FeCl₃ injection. *Brain Research*, 1151, 55-61. <https://doi.org/10.1016/j.brainres.2007.03.021>
- Ukmar-Godec, T., Fang, P., Ibáñez de Opakua, A., Henneberg, F., Godec, A., Pan, K.-T., Cima-Omori, M.-S., Chari, A., Mandelkow, E., Urlaub, H., & Zweckstetter, M. (2020). Proteasomal degradation of the intrinsically disordered protein tau at single-residue resolution. *Science Advances*, 6(30), eaba3916. <https://doi.org/10.1126/sciadv.aba3916>
- Vainchtein, I. D., Chin, G., Cho, F. S., Kelley, K. W., Miller, J. G., Chien, E. C., Liddel, S. A., Nguyen, P. T., Nakao-Inoue, H., Dormann, L. C., Akil, O., Joshita, S., Barres, B. A., Paz, J. T., Molofsky, A. B., & Molofsky, A. V. (2018). Astrocyte-derived interleukin-33 promotes microglial synapse engulfment and neural circuit development. *Science*, 359(6381), 1269-1273. <https://doi.org/10.1126/science.aal3589>
- Valko, M., Morris, H., & Cronin, M. T. D. (2005). Metals, Toxicity and Oxidative Stress. *Current Medicinal Chemistry*, 12(10), 1161-1208. <https://doi.org/10.2174/0929867053764635>
- Van Cauwenberghe, C., Van Broeckhoven, C., & Sleegers, K. (2016). The genetic landscape of Alzheimer disease: Clinical implications and perspectives. *Genetics in Medicine*, 18(5), Art. 5. <https://doi.org/10.1038/gim.2015.117>
- van der Kant, R., & Goldstein, L. S. B. (2015). Cellular Functions of the Amyloid Precursor Protein from Development to Dementia. *Developmental Cell*, 32(4), 502-515. <https://doi.org/10.1016/j.devcel.2015.01.022>
- Velasco, S., Kedaigle, A. J., Simmons, S. K., Nash, A., Rocha, M., Quadrato, G., Paulsen, B., Nguyen, L., Adiconis, X., Regev, A., Levin, J. Z., & Arlotta, P. (2019). Individual brain organoids reproducibly form cell diversity of the human cerebral cortex. *Nature*, 570(7762), Art. 7762. <https://doi.org/10.1038/s41586-019-1289-x>
- Verkhatsky, A., Parpura, V., Pekna, M., Pekny, M., & Sofroniew, M. (2014). Glia in the pathogenesis of neurodegenerative diseases. *Biochemical Society Transactions*, 42(5), 1291-1301. <https://doi.org/10.1042/BST20140107>

- Verkhatsky, A., Sofroniew, M. V., Messing, A., deLanerolle, N. C., Rempe, D., Rodríguez, J. J., & Nedergaard, M. (2012). Neurological Diseases as Primary Gliopathies: A Reassessment of Neurocentrism. *ASN Neuro*, 4(3), AN20120010. <https://doi.org/10.1042/AN20120010>
- Volterra, A., & Meldolesi, J. (2005). Astrocytes, from brain glue to communication elements: The revolution continues. *Nature Reviews Neuroscience*, 6(8), Art. 8. <https://doi.org/10.1038/nrn1722>
- Vos, S. J. B., van Boxtel, M. P. J., Schiepers, O. J. G., Deckers, K., de Vugt, M., Carrière, I., Dartigues, J.-F., Peres, K., Artero, S., Ritchie, K., Galluzzo, L., Scafato, E., Frisoni, G. B., Huisman, M., Comijs, H. C., Sacuiu, S. F., Skoog, I., Irving, K., O'Donnell, C. A., ... Köhler, S. (2017). Modifiable Risk Factors for Prevention of Dementia in Midlife, Late Life and the Oldest-Old: Validation of the LIBRA Index. *Journal of Alzheimer's Disease*, 58(2), 537-547. <https://doi.org/10.3233/JAD-161208>
- Walters, A., Phillips, E., Zheng, R., Biju, M., & Kuruvilla, T. (2016). Evidence for neuroinflammation in Alzheimer's disease. *Progress in Neurology and Psychiatry*, 20(5), 25-31. <https://doi.org/10.1002/pnp.444>
- Wang, C., Xiong, M., Gratuze, M., Bao, X., Shi, Y., Andhey, P. S., Manis, M., Schroeder, C., Yin, Z., Madore, C., Butovsky, O., Artyomov, M., Ulrich, J. D., & Holtzman, D. M. (2021). Selective removal of astrocytic APOE4 strongly protects against tau-mediated neurodegeneration and decreases synaptic phagocytosis by microglia. *Neuron*, 109(10), 1657-1674.e7. <https://doi.org/10.1016/j.neuron.2021.03.024>
- Wang, J., Tan, L., Wang, H.-F., Tan, C.-C., Meng, X.-F., Wang, C., Tang, S.-W., & Yu, J.-T. (2015). Anti-Inflammatory Drugs and Risk of Alzheimer's Disease: An Updated Systematic Review and Meta-Analysis. *Journal of Alzheimer's Disease*, 44(2), 385-396. <https://doi.org/10.3233/JAD-141506>
- Wang, P., & Ye, Y. (2021). Filamentous recombinant human Tau activates primary astrocytes via an integrin receptor complex. *Nature Communications*, 12(1), Art. 1. <https://doi.org/10.1038/s41467-020-20322-w>
- Wang, X., Lou, N., Xu, Q., Tian, G.-F., Peng, W. G., Han, X., Kang, J., Takano, T., & Nedergaard, M. (2006). Astrocytic Ca²⁺ signaling evoked by sensory stimulation in vivo. *Nature Neuroscience*, 9(6), Art. 6. <https://doi.org/10.1038/nn1703>
- Wang, Z.-X., Tan, L., Liu, J., & Yu, J.-T. (2016). The Essential Role of Soluble A β Oligomers in Alzheimer's Disease. *Molecular Neurobiology*, 53(3), 1905-1924. <https://doi.org/10.1007/s12035-015-9143-0>
- Wojtas, A. M., Sens, J. P., Kang, S. S., Baker, K. E., Berry, T. J., Kurti, A., Daugherty, L., Jansen-West, K. R., Dickson, D. W., Petrucelli, L., Bu, G., Liu, C.-C., & Fryer, J. D. (2020). Astrocyte-derived clusterin suppresses amyloid formation in vivo. *Molecular Neurodegeneration*, 15(1), 71. <https://doi.org/10.1186/s13024-020-00416-1>
- Wu, Z., Zhao, L., Chen, X., Cheng, X., & Zhang, Y. (2015). Galantamine attenuates amyloid- β deposition and astrocyte activation in APP/PS1 transgenic mice. *Experimental Gerontology*, 72, 244-250. <https://doi.org/10.1016/j.exger.2015.10.015>
- Wyss-Coray, T., Lin, C., Yan, F., Yu, G.-Q., Rohde, M., McConlogue, L., Masliah, E., & Mucke, L. (2001). TGF- β 1 promotes microglial amyloid- β clearance and reduces plaque burden in transgenic mice. *Nature Medicine*, 7(5), Art. 5. <https://doi.org/10.1038/87945>
- Wyss-Coray, T., Loike, J. D., Brionne, T. C., Lu, E., Anankov, R., Yan, F., Silverstein, S. C., & Husemann, J. (2003). Adult mouse astrocytes degrade amyloid- β in vitro and in situ. *Nature Medicine*, 9(4), Art. 4. <https://doi.org/10.1038/nm838>
- Xiao, Q., Yan, P., Ma, X., Liu, H., Perez, R., Zhu, A., Gonzales, E., Burchett, J. M., Schuler, D. R., Cirrito, J. R., Diwan, A., & Lee, J.-M. (2014). Enhancing Astrocytic Lysosome Biogenesis Facilitates A β Clearance and Attenuates Amyloid Plaque Pathogenesis. *Journal of Neuroscience*, 34(29), 9607-9620. <https://doi.org/10.1523/JNEUROSCI.3788-13.2014>
- Xing, L., Yang, T., Cui, S., & Chen, G. (2019). Connexin Hemichannels in Astrocytes: Role in CNS Disorders. *Frontiers in Molecular Neuroscience*, 12. <https://www.frontiersin.org/articles/10.3389/fnmol.2019.00023>

- Xiong, M., Jiang, H., Serrano, J. R., Gonzales, E. R., Wang, C., Gratuze, M., Hoyle, R., Bien-Ly, N., Silverman, A. P., Sullivan, P. M., Watts, R. J., Ulrich, J. D., Zipfel, G. J., & Holtzman, D. M. (2021). APOE immunotherapy reduces cerebral amyloid angiopathy and amyloid plaques while improving cerebrovascular function. *Science Translational Medicine*, 13(581), eabd7522. <https://doi.org/10.1126/scitranslmed.abd7522>
- Xu, N.-J., & Henkemeyer, M. (2012). Ephrin reverse signaling in axon guidance and synaptogenesis. *Seminars in Cell & Developmental Biology*, 23(1), 58-64. <https://doi.org/10.1016/j.semcdb.2011.10.024>
- Xu, X., Zhang, A., Zhu, Y., He, W., Di, W., Fang, Y., & Shi, X. (2019). MFG-E8 reverses microglial-induced neurotoxic astrocyte (A1) via NF- κ B and PI3K-Akt pathways. *Journal of Cellular Physiology*, 234(1), 904-914. <https://doi.org/10.1002/jcp.26918>
- Yamada, K. (2017). Extracellular Tau and Its Potential Role in the Propagation of Tau Pathology. *Frontiers in Neuroscience*, 11. <https://www.frontiersin.org/articles/10.3389/fnins.2017.00667>
- Yamamoto, N., Shibata, M., Ishikuro, R., Tanida, M., Taniguchi, Y., Ikeda-Matsuo, Y., & Sobue, K. (2017). Epigallocatechin gallate induces extracellular degradation of amyloid β -protein by increasing neprilysin secretion from astrocytes through activation of ERK and PI3K pathways. *Neuroscience*, 362, 70-78. <https://doi.org/10.1016/j.neuroscience.2017.08.030>
- Yamamoto, N., Tanida, M., Ono, Y., Kasahara, R., Fujii, Y., Ohora, K., Suzuki, K., & Sobue, K. (2014). Leptin inhibits amyloid β -protein degradation through decrease of neprilysin expression in primary cultured astrocytes. *Biochemical and Biophysical Research Communications*, 445(1), 214-217. <https://doi.org/10.1016/j.bbrc.2014.01.168>
- Yan, P., Hu, X., Song, H., Yin, K., Bateman, R. J., Cirrito, J. R., Xiao, Q., Hsu, F. F., Turk, J. W., Xu, J., Hsu, C. Y., Holtzman, D. M., & Lee, J.-M. (2006). Matrix Metalloproteinase-9 Degrades Amyloid- β Fibrils in Vitro and Compact Plaques in Situ*. *Journal of Biological Chemistry*, 281(34), 24566-24574. <https://doi.org/10.1074/jbc.M602440200>
- Yang, J., Zhang, R., Shi, C., Mao, C., Yang, Z., Suo, Z., Torp, R., & Xu, Y. (2017). AQP4 Association with Amyloid Deposition and Astrocyte Pathology in the Tg-ArcSwe Mouse Model of Alzheimer's Disease. *Journal of Alzheimer's Disease*, 57(1), 157-169. <https://doi.org/10.3233/JAD-160957>
- Yang, W., Liu, Y., Xu, Q.-Q., Xian, Y.-F., & Lin, Z.-X. (2020). Sulforaphane Ameliorates Neuroinflammation and Hyperphosphorylated Tau Protein via Regulating the PI3K/Akt/GSK-3 β Pathway in Experimental Models of Alzheimer's Disease. *Oxidative Medicine and Cellular Longevity*, 2020, e4754195. <https://doi.org/10.1155/2020/4754195>
- Yeh, C.-Y., Vadhvana, B., Verkhatsky, A., & Rodríguez, J. J. (2011). Early Astrocytic Atrophy in the Entorhinal Cortex of a Triple Transgenic Animal Model of Alzheimer's Disease. *ASN Neuro*, 3(5), AN20110025. <https://doi.org/10.1042/AN20110025>
- Yu, W. H., & Fraser, P. E. (2001). S100 β Interaction with Tau Is Promoted by Zinc and Inhibited by Hyperphosphorylation in Alzheimer's Disease. *Journal of Neuroscience*, 21(7), 2240-2246. <https://doi.org/10.1523/JNEUROSCI.21-07-02240.2001>
- Yu, Y., Payne, C., Marina, N., Korsak, A., Southern, P., García-Prieto, A., Christie, I. N., Baker, R. R., Fisher, E. M. C., Wells, J. A., Kalber, T. L., Pankhurst, Q. A., Gourine, A. V., & Lythgoe, M. F. (2022). Remote and Selective Control of Astrocytes by Magnetomechanical Stimulation. *Advanced Science*, 9(6), 2104194. <https://doi.org/10.1002/advs.202104194>
- Zeppenfeld, D. M., Simon, M., Haswell, J. D., D'Abreo, D., Murchison, C., Quinn, J. F., Grafe, M. R., Woltjer, R. L., Kaye, J., & Iliff, J. J. (2017). Association of Perivascular Localization of Aquaporin-4 With Cognition and Alzheimer Disease in Aging Brains. *JAMA Neurology*, 74(1), 91-99. <https://doi.org/10.1001/jamaneurol.2016.4370>
- Zhang, L., Lei, Z., Guo, Z., Pei, Z., Chen, Y., Zhang, F., Cai, A., Mok, G., Lee, G., Swaminathan, V., Wang, F., Bai, Y., & Chen, G. (2020). Development of Neuroregenerative Gene Therapy to Reverse Glial Scar Tissue Back to Neuron-Enriched Tissue. *Frontiers in Cellular Neuroscience*, 14. <https://www.frontiersin.org/articles/10.3389/fncel.2020.594170>
- Zhang, Y., Chen, K., Sloan, S. A., Bennett, M. L., Scholze, A. R., O'Keefe, S., Phatnani, H. P., Guarnieri, P., Caneda, C., Ruderisch, N., Deng, S., Liddelow, S. A., Zhang, C., Daneman, R., Maniatis, T., Barres, B. A., & Wu, J. Q. (2014). An RNA-Sequencing Transcriptome and Splicing

- Database of Glia, Neurons, and Vascular Cells of the Cerebral Cortex. *Journal of Neuroscience*, 34(36), 11929-11947. <https://doi.org/10.1523/JNEUROSCI.1860-14.2014>
- Zhang, Y., Sloan, S. A., Clarke, L. E., Caneda, C., Plaza, C. A., Blumenthal, P. D., Vogel, H., Steinberg, G. K., Edwards, M. S. B., Li, G., Duncan, J. A., Cheshier, S. H., Shuer, L. M., Chang, E. F., Grant, G. A., Gephart, M. G. H., & Barres, B. A. (2016). Purification and Characterization of Progenitor and Mature Human Astrocytes Reveals Transcriptional and Functional Differences with Mouse. *Neuron*, 89(1), 37-53. <https://doi.org/10.1016/j.neuron.2015.11.013>
- Zhao, J., O'Connor, T., & Vassar, R. (2011). The contribution of activated astrocytes to A β production: Implications for Alzheimer's disease pathogenesis. *Journal of Neuroinflammation*, 8(1), 150. <https://doi.org/10.1186/1742-2094-8-150>
- Zlokovic, B. V. (2008). The Blood-Brain Barrier in Health and Chronic Neurodegenerative Disorders. *Neuron*, 57(2), 178-201. <https://doi.org/10.1016/j.neuron.2008.01.003>
- Zonta, M., Angulo, M. C., Gobbo, S., Rosengarten, B., Hossmann, K.-A., Pozzan, T., & Carmignoto, G. (2003). Neuron-to-astrocyte signaling is central to the dynamic control of brain microcirculation. *Nature Neuroscience*, 6(1), Art. 1. <https://doi.org/10.1038/nn980>
- Zumkehr, J., Rodriguez-Ortiz, C. J., Cheng, D., Kieu, Z., Wai, T., Hawkins, C., Kilian, J., Lim, S. L., Medeiros, R., & Kitazawa, M. (2015). Ceftriaxone ameliorates tau pathology and cognitive decline via restoration of glial glutamate transporter in a mouse model of Alzheimer's disease. *Neurobiology of Aging*, 36(7), 2260-2271. <https://doi.org/10.1016/j.neurobiolaging.2015.04.005>

KAYNAKÇA

1. Abanoz H. (2020). Sporcu ve Sedanterlerde Masajın Yaşam ve Uyku Kalitesi Üzerine Etkisi. (Doktora Tezi). Sakarya Uygulamalı Bilimler Üniversitesi Lisansüstü Eğitim Enstitüsü. pp:41-43
2. Alp, F. Y., & Yucel, S. C. (2021). The Effect of Therapeutic Touch on the Comfort and Anxiety of Nursing Home Residents. *Journal of religion and health*, 60(3), 2037–2050. <https://doi.org/10.1007/s10943-020-01025-4>.
3. Alves da Silva, T., Stripari Schujmann, D., Yamada da Silveira, L. T., Caromano, F. A., & Fu, C. (2017). Effect of therapeutic Swedish massage on anxiety level and vital signs of Intensive Care Unit patients. *Journal of bodywork and movement therapies*, 21(3), 565–568. <https://doi.org/10.1016/j.jbmt.2016.08.009>.
4. Amin, T., & Nur, A. N. (2020). Effect of Infant Massage in Reduction of Neonatal Jaundice. *Mymensingh medical journal : MMJ*, 29(4), 901–905.
5. Angelopoulou, E., Anagnostouli, M., Chrousos, G. P., & Bougea, A. (2020). Massage therapy as a complementary treatment for Parkinson's disease: A Systematic Literature Review. *Complementary therapies in medicine*, 49, 102340. <https://doi.org/10.1016/j.ctim.2020.102340>.
6. Ayik, C., & Özden, D. (2018). The effects of preoperative aromatherapy massage on anxiety and sleep quality of colorectal surgery patients: A randomized controlled study. *Complementary therapies in medicine*, 36, 93–99. <https://doi.org/10.1016/j.ctim.2017.12.002>.
7. Bal Yılmaz H. (2019). Bebek Masajı Adımları. Bebek Masajı. Akademisyen Kitabevi. Ankara. pp:76-85.
8. Birimoglu Okuyan, C., & Bilgili, N. (2019). Effect of abdominal massage on constipation and quality of life in older adults: A randomized controlled trial. *Complementary therapies in medicine*, 47, 102219. <https://doi.org/10.1016/j.ctim.2019.102219>.
9. Bozkul, G. & Karakul, A. (2023). Postoperatif Dönemde Uygulanan Masajın Ağrı Üzerindeki Etkisi ile İlgili Yapılan Lisansüstü Tezlerin İncelenmesi. *Black Sea Journal of Health Science*, 6 (1), 189-195. <https://doi.org/10.19127/bshealthscience.1163151>
10. Cabanas-Valdés, R., Calvo-Sanz, J., Serra-Llobet, P., Alcoba-Kait, J., González-Rueda, V., & Rodríguez-Rubio, P. R. (2021). The Effectiveness of Massage Therapy for Improving Sequelae in Post-Stroke Survivors. A Systematic Review and Meta-Analysis. *International journal of environmental research and public health*, 18(9), 4424. <https://doi.org/10.3390/ijerph18094424>.
11. Chandrababu, R., Nayak, B. S., Pai, V. B., N, R., George, L. S., Devi, E. S., & George, A. (2020). Effects of foot massage and patient education in patients undergoing coronary artery bypass graft surgery: A randomized controlled trial. *Complementary therapies in clinical practice*, 40, 101215. <https://doi.org/10.1016/j.ctcp.2020.101215>.
12. Çavdar, A. U., Yılmaz, E., & Baydur, H. (2020). The Effect of Hand Massage Before Cataract Surgery on Patient Anxiety and Comfort: A Randomized Controlled Study. *Journal of perianesthesia nursing : official journal of the American Society of PeriAnesthesia Nurses*, 35(1), 54–59. <https://doi.org/10.1016/j.jopan.2019.06.012>.
13. Darabpour, S., Kheirkhah, M., & Ghasemi, E. (2016). Effects of Swedish Massage on the Improvement of Mood Disorders in Women with Breast Cancer undergoing Radiotherapy. *Iranian Red Crescent medical journal*, 18(11), e25461. <https://doi.org/10.5812/ircmj.25461>.
14. Delextrat, A., Calleja-González, J., Hippocrate, A., & Clarke, N. D. (2013). Effects of sports massage and intermittent cold-water immersion on recovery from matches by basketball players. *Journal of sports sciences*, 31(1), 11–19. <https://doi.org/10.1080/02640414.2012.719241>.
15. Demir, B., & Saritas, S. (2020). Effect of hand massage on pain and anxiety in patients after liver transplantation: A randomised controlled trial. *Complementary therapies in clinical practice*, 39, 101152. <https://doi.org/10.1016/j.ctcp.2020.101152>.
16. Ezzo, J., Manheimer, E., McNeely, M. L., Howell, D. M., Weiss, R., Johansson, K. I., Bao, T., Bily, L., Tuppo, C. M., Williams, A. F., & Karadibak, D. (2015). Manual lymphatic drainage for lymphedema following breast cancer treatment. *The Cochrane database of systematic reviews*, (5), CD003475. <https://doi.org/10.1002/14651858.CD003475.pub2>.

17. Field T. (2016). Massage therapy research review. *Complementary therapies in clinical practice*, 24, 19–31. <https://doi.org/10.1016/j.ctcp.2016.04.005>.
18. Garrett B, Riou M. A rapid evidence assessment of recent therapeutic touch research. *Nurs Open*. 2021;8:2318–2330. <https://doi.org/10.1002/nop2.841>.
19. Gasibat Q., Suwehli W. (2017). Determining the Benefits of Massage Mechanisms: A Review of Literature. *Rehabilitation Sciences*.2(3);58-67. <https://doi.org/10.11648/j.rs.20170203.12>.
20. Ghanbari, A., Shahrabaki, P. M., Dehghan, M., Mardanparvar, H., Abadi, E., Emami, A., & Sarikhani-Khorrami, E. (2022). Comparison of the Effect of Reflexology and Swedish Massage on Restless Legs Syndrome and Sleep Quality in Patients Undergoing Hemodialysis: a Randomized Clinical Trial. *International journal of therapeutic massage & bodywork*, 15(2), 1–13. <https://doi.org/10.3822/ijtm.v15i2.705>
21. Gholami-Motlagh, F., Jouzi, M., & Soleymani, B. (2016). Comparing the effects of two Swedish massage techniques on the vital signs and anxiety of healthy women. *Iranian journal of nursing and midwifery research*, 21(4), 402–409. <https://doi.org/10.4103/1735-9066.185584>.
22. Goats G. C. (1994). Massage--the scientific basis of an ancient art: Part 1. The techniques. *British journal of sports medicine*, 28(3), 149–152. <https://doi.org/10.1136/bjsm.28.3.149>.
23. Gok Metin, Z., Arikan Donmez, A., Izgu, N., Ozdemir, L., & Arslan, I. E. (2017). Aromatherapy Massage for Neuropathic Pain and Quality of Life in Diabetic Patients. *Journal of nursing scholarship : an official publication of Sigma Theta Tau International Honor Society of Nursing*, 49(4), 379–388. <https://doi.org/10.1111/jnu.12300>.
24. Göke Arslan, G. & Çınar Yücel, Ş. (2017). Hemşirelik Bakımında El Masajı Uygulaması ve Yapılan Çalışmaların Sistematik Analizi. *İzmir Katip Çelebi Üniversitesi Sağlık Bilimleri Fakültesi Dergisi*, 2 (1), 15-20. Retrieved from <https://dergipark.org.tr/tr/pub/ikcusbfd/issue/47225/594527>.
25. Guo, P. P., Fan, S. L., Li, P., Zhang, X. H., Liu, N., Wang, J., Chen, D. D., Sun, W. J., Yu, L., Yang, S., & Zhang, W. (2020). The effectiveness of massage on peri-operative anxiety in adults: A meta-analysis of randomized controlled trials and controlled clinical trials. *Complementary therapies in clinical practice*, 41, 101240. <https://doi.org/10.1016/j.ctcp.2020.101240>.
26. Güney, E., & Uçar, T. (2021). Effects of deep tissue massage on pain and comfort after cesarean: A randomized controlled trial. *Complementary therapies in clinical practice*, 43, 101320. <https://doi.org/10.1016/j.ctcp.2021.101320>.
27. Hsu, W. C., Guo, S. E., & Chang, C. H. (2019). Back massage intervention for improving health and sleep quality among intensive care unit patients. *Nursing in critical care*, 24(5), 313–319. <https://doi.org/10.1111/nicc.12428>.
28. Juntakarn, C., Prasarithra, T., & Petrakard, P. (2017). The Effectiveness of Thai Massage and Joint Mobilization. *International journal of therapeutic massage & bodywork*, 10(2), 3–8. <https://doi.org/10.3822/ijtm.v10i2.350>.
29. Kara, E., Ünver, G. (2019). Masaj ve Toparlanmaya Etkileri. *Gaziantep Üniversitesi Spor Bilimleri Dergisi*,4(1), 28-49.
30. Koraş, K., & Karabulut, N. (2019). The Effect of Foot Massage on Postoperative Pain and Anxiety Levels in Laparoscopic Cholecystectomy Surgery: A Randomized Controlled Experimental Study. *Journal of perianesthesia nursing : official journal of the American Society of PeriAnesthesia Nurses*, 34(3), 551–558. <https://doi.org/10.1016/j.jopan.2018.07.006>.
31. Kukimoto, Y., Ooe, N., & Ideguchi, N. (2017). The Effects of Massage Therapy on Pain and Anxiety after Surgery: A Systematic Review and Meta-Analysis. *Pain management nursing : official journal of the American Society of Pain Management Nurses*, 18(6), 378–390. <https://doi.org/10.1016/j.pmn.2017.09.001>.
32. Kumarappah, A., & Senderovich, H. (2016). Therapeutic Touch in the Management of Responsive Behavior in Patients With Dementia. *Advances in mind-body medicine*, 30(4), 8–13.
33. Liang, M., Chen, Q., Peng, K., Deng, L., He, L., Hou, Y., Zhang, Y., Guo, J., Mei, Z., & Li, L. (2020). Manual lymphatic drainage for lymphedema in patients after breast cancer surgery: A systematic review and meta-analysis of randomized controlled trials. *Medicine*, 99(49), e23192. <https://doi.org/10.1097/MD.00000000000023192>.

34. Liu, C., Chen, X., & Wu, S. (2022). The effect of massage therapy on pain after surgery: A comprehensive meta-analysis. *Complementary therapies in medicine*, 71, 102892. <https://doi.org/10.1016/j.ctim.2022.102892>.
35. Madenci, E. (2007). Klasik Masaj. *Türk Fiziksel Tıp ve Rehabilitasyon Dergisi*, 53 Özel Sayı 2, 58-61.
36. Malila, P., Seeda, K., Machom, S., & Eungpinithpong, W. (2015). Effects of Thai Massage on Spasticity in Young People with Cerebral Palsy. *Journal of the Medical Association of Thailand = Chotmaihet thangphaet*, 98 Suppl 5, S92–S96.
37. Mirhosseini, S., Abbasi, A., Norouzi, N., Mobaraki, F., Basirinezhad, M. H., & Mohammadpourhodki, R. (2021). Effect of aromatherapy massage by orange essential oil on post-cesarean anxiety: a randomized clinical trial. *Journal of complementary & integrative medicine*, 18(3), 579–583. <https://doi.org/10.1515/jcim-2020-0138>.
38. Miri, S., Hosseini, S. J., Ghorbani Vajargah, P., Firooz, M., Takasi, P., Mollaei, A., Ramezani, S., Tolouei, M., Emami Zeydi, A., Osuji, J., Farzan, R., & Karkhah, S. (2023). Effects of massage therapy on pain and anxiety intensity in patients with burns: A systematic review and meta-analysis. *International wound journal*, 10.1111/iwj.14089. Advance online publication. <https://doi.org/10.1111/iwj.14089>.
39. Mizrak Sahin, B., Culha, I., Gursoy, E., & Yalcin, O. T. (2021). Effect of Massage With Lavender Oil on Postoperative Pain Level of Patients Who Underwent Gynecologic Surgery: A Randomized, Placebo-Controlled Study. *Holistic nursing practice*, 35(4), 221–229. <https://doi.org/10.1097/HNP.0000000000000400>.
40. Mohammadpourhodki, R., Sargolzaei, M. S., & Basirinezhad, M. H. (2019). Evaluating the effect of massage based on slow stroke back massage on the anxiety of candidates for cataract surgery. *Romanian journal of ophthalmology*, 63(2), 146–152.
41. Munk, N., Symons, B., Shang, Y., Cheng, R., & Yu, G. (2012). Noninvasively measuring the hemodynamic effects of massage on skeletal muscle: A novel hybrid near-infrared diffuse optical instrument. *Journal of Bodywork and Movement Therapies*, 16(1), 22–28.
42. Mutlu S. (2022). Kolonoskopi Sonrası Pozisyon Değişimi ve Abdominal Masajın Anksiyete, Ağrı ve Distansiyona Etkisi. (Doktora Tezi) Manisa Celal Bayar Üniversitesi Sağlık Bilimleri Enstitüsü.
43. Najafi Ghezalfeh, T., & Mohaddes Ardebili, F. (2018). Comparing the effect of patients preferred music and Swedish massage on anticipatory anxiety in patients with burn injury: Randomized controlled clinical trial. *Complementary therapies in clinical practice*, 32, 55–60. <https://doi.org/10.1016/j.ctcp.2018.05.002>.
44. Nasiri, A., Mahmodi, M. A., & Nobakht, Z. (2016). Effect of aromatherapy massage with lavender essential oil on pain in patients with osteoarthritis of the knee: A randomized controlled clinical trial. *Complementary therapies in clinical practice*, 25, 75–80. <https://doi.org/10.1016/j.ctcp.2016.08.002>.
45. Nazari F, Mirzamohamadi M, Yousefi H. (2015). The effect of massage therapy on occupational stress of Intensive Care Unit nurses. *Iranian J Nursing Midwifery Res* ;20:508-15.
46. Ni, C. H., Wei, L., Wu, C. C., Lin, C. H., Chou, P. Y., Chuang, Y. H., & Kao, C. C. (2021). Machine-Based Hand Massage Ameliorates Preoperative Anxiety in Patients Awaiting Ambulatory Surgery. *The journal of nursing research : JNR*, 29(3), e152. <https://doi.org/10.1097/jnr.0000000000000432>.
47. Pasyar, N., Rambod, M., & Kahkhaee, F. R. (2018). The Effect of Foot Massage on Pain Intensity and Anxiety in Patients Having Undergone a Tibial Shaft Fracture Surgery: A Randomized Clinical Trial. *Journal of orthopaedic trauma*, 32(12), e482–e486. <https://doi.org/10.1097/BOT.0000000000001320>.
48. Rafii, F., Ameri, F., Haghani, H., & Ghobadi, A. (2020). The effect of aromatherapy massage with lavender and chamomile oil on anxiety and sleep quality of patients with burns. *Burns : journal of the International Society for Burn Injuries*, 46(1), 164–171. <https://doi.org/10.1016/j.burns.2019.02.017>.

49. Ren, N., Yang, G., Ren, X., & Li, L. (2021). Effects of foot massage on relieving pain, anxiety and improving quality of life of patients undergone a cervical spine surgery. *Health and quality of life outcomes*, 19(1), 22. <https://doi.org/10.1186/s12955-021-01667-2>.
50. Ruiz Hernández, C., Gómez-Urquiza, J. L., Pradas-Hernández, L., Vargas Roman, K., Suleiman-Martos, N., Albendín-García, L., & Cañadas-De la Fuente, G. A. (2021). Effectiveness of nursing interventions for preoperative anxiety in adults: A systematic review with meta-analysis. *Journal of advanced nursing*, 77(8), 3274–3285. <https://doi.org/10.1111/jan.14827>.
51. Saeger J., Kyle-Brown D. (2007). *Therapeutic Massage Techniques*. New Foundations in Therapeutic Massage and Bodywork. United States.pp:73-110.
52. Sahraei, F., Rahemi, Z., Sadat, Z., Zamani, B., Ajorpaz, N. M., Afshar, M., & Mianehsaz, E. (2022). The effect of Swedish massage on pain in rheumatoid arthritis patients: A randomized controlled trial. *Complementary therapies in clinical practice*, 46, 101524. <https://doi.org/10.1016/j.ctcp.2021.101524>.
53. Sujianto, U., & Johan, A. (2019). Effects of Therapeutic Touch to Reduce Anxiety As a Complementary Therapy: A Systematic Review. *KnE Life Sciences*, 4(13), 162–175. <https://doi.org/10.18502/cls.v4i13.5237>.
54. Shin, E. S., Seo, K. H., Lee, S. H., Jang, J. E., Jung, Y. M., Kim, M. J., & Yeon, J. Y. (2016). Massage with or without aromatherapy for symptom relief in people with cancer. *The Cochrane database of systematic reviews*, (6), CD009873. <https://doi.org/10.1002/14651858.CD009873.pub3>.
55. Sözen, K. K., & Karabulut, N. (2020). Efficacy of Hand and Foot Massage in Anxiety and Pain Management Following Laparoscopic Cholecystectomy: A Controlled Randomized Study. *Surgical laparoscopy, endoscopy & percutaneous techniques*, 30(2), 111–116. <https://doi.org/10.1097/SLE.0000000000000738>.
56. Tabatabaee, A., Tafreshi, M. Z., Rassouli, M., Aledavood, S. A., AlaviMajd, H., & Farahmand, S. K. (2016). Effect Of Therapeutic Touch On Pain Related Parameters In Patients With Cancer: A Randomized Clinical Trial. *Materia socio-medica*, 28(3), 220–223. <https://doi.org/10.5455/msm.2016.28.220-223>.
57. Thompson, B., Gaitatzis, K., Janse de Jonge, X., Blackwell, R., & Koelmeyer, L. A. (2021). Manual lymphatic drainage treatment for lymphedema: a systematic review of the literature. *Journal of cancer survivorship : research and practice*, 15(2), 244–258. <https://doi.org/10.1007/s11764-020-00928-1>
58. Trofa, D. P., Obana, K. K., Herndon, C. L., Noticewala, M. S., Parisien, R. L., Popkin, C. A., & Ahmad, C. S. (2020). The Evidence for Common Nonsurgical Modalities in Sports Medicine, Part 1: Kinesio Tape, Sports Massage Therapy, and Acupuncture. *Journal of the American Academy of Orthopaedic Surgeons. Global research & reviews*, 4(1), e1900104. <https://doi.org/10.5435/JAAOSGlobal-D-19-00104>.
59. Türk Dil Kurumu. (2022). Erişim Tarihi: 14.10.2022. Erişim Adresi: <https://sozluk.gov.tr/>
60. Vickers, A., Zollman, C., & Reinish, J. T. (2001). Massage therapies. *Western Journal of Medicine*, 175(3), 202–204.
61. Wang, T., Zhai, J., Liu, X. L., Yao, L. Q., & Tan, J. B. (2021). Massage Therapy for Fatigue Management in Breast Cancer Survivors: A Systematic Review and Descriptive Analysis of Randomized Controlled Trials. *Evidence-based complementary and alternative medicine : eCAM*, 2021, 9967574. <https://doi.org/10.1155/2021/9967574>.
62. Weerapong, P., Hume, P. A., & Kolt, G. S. (2005). The mechanisms of massage and effects on performance, muscle recovery and injury prevention. *Sports medicine (Auckland, N.Z.)*, 35(3), 235–256. <https://doi.org/10.2165/00007256-200535030-00004>.
63. Wiwanitkit V. (2015). Thai traditional massage: Issues causing possible adverse effects. *Ancient science of life*, 35(2), 122–123. <https://doi.org/10.4103/0257-7941.171677>.
64. Yücel, Ş. Ç., Arslan, G. G., & Bağcı, H. (2020). Effects of Hand Massage and Therapeutic Touch on Comfort and Anxiety Living in a Nursing Home in Turkey: A Randomized Controlled Trial. *Journal of religion and health*, 59(1), 351–364. <https://doi.org/10.1007/s10943-019-00813-x>.

65. Zadkhosh, S. M., Ariace, E., Atri, A., Rashidlamir, A., & Saadatyar, A. (2015). The effect of massage therapy on depression, anxiety and stress in adolescent wrestlers. 5. 321-327.
66. Zhao, H., Gu, W., & Zhang, M. (2020). Massage Therapy in Nursing as Nonpharmacological Intervention to Control Agitation and Stress in Patients With Dementia. *Alternative therapies in health and medicine*, 26(6), 29–33.
67. Zhong H., Wang C.,Wan Z.,Lei J. (2019). The possible mechanisms of massage therapy. *Biomedical Research*. 30.

KAYNAKÇA

- Ağdaş, M., Bali, Ö., Ballı, H. (2014). Afet Lojistiği Kapsamında Dağıtım Merkezi İçin Yer Seçimi: SMAA-2 Tekniği ile Bir Uygulama. *Beykoz Akademi Dergisi*, 2(1), 75-95.
- Akboğa Ö. ve Baradan S., (2011). "Asbestin İnşaat Sektöründeki Yeri ve Maruziyetin Önlenmesi", *Türkiye Mühendislik Haberleri Dergisi*, TMMOB İnşaat Mühendisleri Odası, 469: 69-76.
- Altunel, E., Meghraoui, M., Karabacak, V., Akyüz, H.S., Ferry, M., Yalçiner, Ç. And Munschy, M., 2009, Archaeological sites (Tell and Road) offset by the Dead Sea Fault in the Amik Basin, Southern Turkey. *Geophysical Journal International*, 179,p. 1313-1329.
- Asbestle Çalışmalarda, (2019). Asbestle Çalışmalarda İş Sağlığı ve Güvenliği Uygulama Rehberi, https://www.csgb.gov.tr/media/51604/asbestle-calismalarda-is-sagligi-ve-guvenligi-uygulama-rehberi_05082019.pdf (E.T.: 10.03.2023).
- Barış Yİ, Akay H, Emri S. Türkiye’de asbest ve eriyonit ile ilgili hastalıklar. *Toraks Dergisi* 2007;8 (Suppl 1).
- Bull, S., (2007). "Asbestos Genaral information", Health Protection Agency (HPA), version 1.
- Case, B. W., Abraham ,J. L. vd., (2011). "Applying Definitions of "Asbestos" to Environmental and "Low Dose" Exposure Levels and Health Effects, Particularly Malignant Mesothelioma", *Journal of Toxicology and Environmental Health, Part B*, 14:3–39.
- Churg A, Wright JL, Hobson J, and Stevens B. (1992). Effects of Cigarette Smoke on the Clearance of Short Asbestos Fibres from the Lung and a Comparison with the Clearance of Long Asbestos Fibres. *Int J Exp Pathol*. 73(3): 287–297.
- Çalışma ve Sosyal Güvenlik Bakanlığı İş Teftiş Kurulu Başkanlığı, (2005). "Asbest İle Üretim Yapılan İşyerlerinde İş Sağlığı ve Güvenliği Proje Teftişi, Asbest Proje Teftişi Sonuç Raporu", İş Teftiş Kurulu, Mart, Yayın No: 1.
- Demir, V. (2008). Lojistik Yönetim Sisteminde Maliyet Hesaplaması. Nobel Yayıncılık: İstanbul.
- Donaldson K, Poland CA, Murphy FA, MacFarlane M, Chernova T, Schinwald A. 2013. Pulmonary Toxicity of Carbon Nanotubes and Asbestos-Similarities and Differences. *Advanced Drug Delivery Reviews*. 65(15):2078-86.
- DPT Madencilik Özel İhtisas Komisyonu, (2001). "Sekizinci Beş Yıllık Kalkınma Planı, Madencilik ÖİK Raporu Endüstriyel Hammaddeler Alt Komisyonu Genel Endüstri Mineralleri I (Asbest-Grafit-Kalsit-Fluorit-Titanyum)". Çalışma Grubu Raporu, Ankara.
- European United Left/Nordic Green Left, European Parliamentary Grup (EUL), (2006) "Asbestos The Human Cost of Corporate Greed ", GUE/NGL-Brussels.
- Frank, A. L., (2006). "The History of the Extraction and Uses of Asbestos", *Asbestos Risk Assessment, Epidemiology and Health Effects*, CRC Press Taylor & Francis Group, Boca Raton, Florida.
- Guidoboni, E., Comastri, A., Traina, G., (1994). Catalogue of Ancient Earthquakes in the Mediterranean Area up to the 10th Century. *Istituto Nazionale di Geofisica*, 504.
- GÜNDOĞAY, A. (2022). Kentsel Dönüşümde İş Sağlığı ve Güvenliği. *Avrupa Bilim ve Teknoloji Dergisi*, (34), 336-343.
- Hancock, P.L., Altunel, E., 1997. Faulted Archaeological Relics at Hierapolis (Pamukkale), Turkey, *Journal of Geodynamics*, Vol.24, p.21-36.
- Işık, Ö., Aydınlioğlu, H. M., Koç, S., Gündoğdu, O., Korkmaz, G., Ay, A. (2012). Afet Yönetimi ve Afet Odaklı Sağlık Hizmetleri. *Okmeydanı Tıp Dergisi*, 28(Ek sayı 2), 82-123.
- İnel, M., Bilgin, H. & Özmen, H., (2006). Mevcut Kamu Yapılarının Performans Değerlendirmesi. *Türkiye Mühendislik Haberleri*, 444-445, 64-71.
- Karği, E. (2019). Yapıda Kullanılan Asbestli Yapı Ürünlerinin Yönetimine Yönelik Bir Model Önerisi. (Master’s thesis, Fen Bilimleri Enstitüsü).
- Keskin, H. (2008). Tedarik Zinciri Yönetimi. Nobel Yayın Dağıtım: Ankara.
- Kozacı, O., Altunel, E., Lindvall, S., Brankman, C., Lettis, W., 2011, The North Anatolian Fault on the Hersek Peninsula, Turkey: Its Geometry and Implications for the 1999 İzmit Earthquake Rupture Propagation, *Turkish Journal of Earth Science*, 20, p. 359–378.

- Lemen R. ve Bingham E., (1994). "Toxicology and Industrial Health - A Case Study in Avoiding a Deadly Legacy in Developing Countries", Princeton Scientific Publishing , 1/2: 10.
- Meghraoui, M., Gomez, F., Sbeinati, M.R., Van der Woerd, J., Mouty, M., Darkal, A.N., Radwan, Y., Layyous, I., Alnajjar, H., Darawcheh, R., Hijazi, F., Al-Ghazzi, R., Barazangi, M., 2003, Evidence for 830 Years of Seismic Quiescence from Paleoseismology, Archaeoseismology and Historical Seismicity Along the Dead Sea Fault in Syria, Earth and Planetary Science Letters, 210 (1-2), p.35-52.
- NIOSH, (2011). "Asbestos Fibers and Other Elongate Mineral Particles: State of the Science and Roadmap for Research", DHHS (NIOSH), 2011-159.
- O'Reilly KM, McLaughlin AM, Beckett WS, Sime PJ. (2007). Asbestos-related lung disease. Am Fam Physician. 75(5):683-8.
- Özdoğan, S. (1993). Türkiye'nin Deprem Bölgeleri. Türkiye Coğrafyası Araştırma ve Uygulama Merkezi Dergisi, 2, 53-68.
- Philippe, H., Scheuren, J.M., Below, R., GuhaSapir, D. (2007). Annual Disaster Statistical Review: Numbers and Trends 2006. Jacoffset Printers, Melin: Brussels.
- Roggli, V. L. ve Coin,P., (2004), "Associated Diseases Mineralogy of Asbestos", Pathology of Asbestos, Springer, New York, 1-16.
- Ross M. ve Nolan, R. P. (2003). "History of Asbestos Discovery and Use and Asbestos-Related Disease in Context with the Occurrence of Asbestos within Ophiolite Complexes", Geological Society of America, Special Paper 373, Boulder, Colorado, 447-470.
- Sağlık Bakanlığı, (2013). Türkiye Halk Sağlığı Kurumu, "Türkiye Asbest Kontrolü Stratejik Planı Kırsal Alanda Mineral Analizi İçin Asbest Karışımı Toprakları Tanıma ve Örnek Alma Rehberi", https://hsgm.saglik.gov.tr/depo/birimler/kanserdb/yayinlar/raporlar/Turkiye_Asbest_Kontrolu_Stratejik_Planı_2012.pdf (E.T.: 10.03.2023).
- Seidman, H., Selikoff I. J. ve Diğerleri,(1979), "Short-term Asbestos Work Exposure and Long-term Observation", Annals of the New York Academy of Sciences, 330:61-89.
- Şenyiğit, A., Dalgıç, A ve Kavak,O., (2004). "Asbestin Sağlığa Etkileri", Dicle Tıp Dergisi, Dicle Üniversitesi Tıp Fakültesi Yayını, 31: 48-52.
- Tefek, M., (1981). "Amfibol – Asbest Minerallerinin Elektrokinetik Özellikleri", 7. Türkiye Madencilik Bilimsel ve Teknik Kongresi, TMMOB Maden Mühendisleri Odası Yayınları, 18-20 Şubat, Ankara, 195:177-185.
- TMMOB, (2018). İstanbul Asbest Raporu. Türk Mühendis ve Mimar Odaları Birliği İstanbul İl Koordinasyon Kurulu, 6-31.
- TSE 11597, (1995). "Hava Kalitesi-Asbeste Maruz Kalınacak İş Yerlerinde Güvenlik ve Sağlık Tedbirleri", TSE (Türk Standartları Enstitüsü), Ankara.
- Türkiye Asbest, (2023). Maden Tetkik Arama Türkiye Asbest Haritası, https://www.mta.gov.tr/v3.0/sayfalar/hizmetler/images/b_h/asbest.jpg (E.T.: 10.03.2023).
- Ulusal Deprem, (2018). Ulusal Deprem Araştırma Programı Başarılı Uygulamalar, file:///C:/Users/ASUS/Downloads/UDAP_Basarili_Uygulamalar.pdf (E.T.: 10.03.2023).
- U.S. Geological Survey (USGS), (2005). Asbestos: Geology, Mineralogy, Mining, and Uses, by Robert L. Virta.
- Virta, R. L.,(2002). "Asbestos: Geology, Mineralogy, Mining, and Uses", U.S Department of Interior, U.S.Geological Survey, Open-File Report 02-149, New York.
- Virta, R. L., (2006). "Worldwide Asbestos Supply and Consumption Trends from 1900 through 2003", U.S. Geological Survey, Circular 1298 , USGS Open-File Report 03-083, Reston, Virginia.
- Work Safe-BC, (2017). Safe Work Practices for Handling Asbestos, Work Safe BC British Columbia, 2017: 124p.

KAYNAKÇA

- Abrigo, M., McArthur, S. L., & Kingshott, P. (2014). Electrospun nanofibers as dressings for chronic wound care: advances, challenges, and future prospects. *Macromol Biosci*, *14*(6), 772-792. doi:10.1002/mabi.201300561
- Angkawitwong, U., Awwad, S., Khaw, P. T., Brocchini, S., & Williams, G. R. (2017). Electrospun formulations of bevacizumab for sustained release in the eye. *Acta Biomaterialia*, *64*, 126-136.
- Bhattacharai, R. S., Bachu, R. D., Boddu, S. H., & Bhaduri, S.. (2019). Biomedical applications of electrospun nanofibers: Drug and nanoparticle delivery.. *Pharmaceutics*, *11*(1)
- Brennan, M. T., Madsen, L. S., Saunders, D. P., Napenas, J. J., McCreary, C., Ni Riordain, R., . . . Abdelsayed, R. (2022). Efficacy and safety of a novel mucoadhesive clobetasol patch for treatment of erosive oral lichen planus: A phase 2 randomized clinical trial. *Journal of Oral Pathology & Medicine*, *51*(1), 86-97.
- Cejkova, J., Cejka, C., Trosan, P., Zajicova, A., Sykova, E., & Holan, V. (2016). Treatment of alkali-injured cornea by cyclosporine A-loaded electrospun nanofibers—An alternative mode of therapy. *Experimental eye research*, *147*, 128-137.
- Chasin, M., Langer, R. . (1990). *Biodegradable Polymers as Drug Delivery Systems*. Marcel Dekker, New York.
- Chaturvedi, T., Srivastava, R., Srivastava, A., Gupta, V., & Verma, P. K. (2013). Doxycycline poly ε-caprolactone nanofibers in patients with chronic periodontitis—a clinical evaluation. *Journal of Clinical and Diagnostic Research: JCDR*, *7*(10), 2339.
- Chen, S., Tian, H., Mao, J., Ma, F., Zhang, M., Chen, F., & Yang, P. (2022). Preparation and application of chitosan-based medical electrospun nanofibers. *International Journal of Biological Macromolecules*, *226*, 410–422
- Cheng, K.-J., Hsieh, C.-M., Nepali, K., & Liou, J.-P. (2020). Ocular disease therapeutics: design and delivery of drugs for diseases of the eye. *Journal of Medicinal Chemistry*, *63*(19), 10533-10593.
- Da Silva, G. R., Lima, T. H., Oréface, R. L., Fernandes-Cunha, G. M., Silva-Cunha, A., Zhao, M., & Behar-Cohen, F. . (2015). In vitro and in vivo ocular biocompatibility of electrospun poly (ε-caprolactone) nanofibers. *European Journal of Pharmaceutical Sciences*, *73*, 9-19.
- Fadil, F., Affandi, N. D. N., Misonon, M. I., Bonnia, N. N., Harun, A. M., & Alam, M. K. (2021). Review on electrospun nanofiber-applied products. *Polymers*, *13*(13), 2087.
- Fang, G., Yang, X., Wang, Q., Zhang, A., & Tang, B. (2021). Hydrogels-based ophthalmic drug delivery systems for treatment of ocular diseases. *Materials Science and Engineering: C*, *127*, 112212.
- Fang, S.-P., Kim, G. J., Chauhan, A., & Yoon, Y. K. Y. (2020). *Drug-Loaded Microbeads Sandwiched Between Nanofiber Layers for Extended Linear Release*. Paper presented at the 2020 IEEE 33rd International Conference on Micro Electro Mechanical Systems (MEMS).
- Feketshane, Z., Alven, S., & Aderibigbe, B. A. (2022). Gellan Gum in Wound Dressing Scaffolds. *Polymers*, *14*(19), 4098.
- Garcia-Millan, E., Quintans-Carballo, M., & Otero-Espinar, F. J. (2017). Improved release of triamcinolone acetonide from medicated soft contact lenses loaded with drug nanosuspensions. *Int J Pharm*, *525*(1), 226-236. doi:10.1016/j.ijpharm.2017.03.082
- Gaucher, G., Dufresne, M.H., Sant, V.P., Kang, N., Maysinger, D., Lrroux, J.C.. (2005). Block copolymer micelles preparation, characterization and application in drug delivery. *Journal of Controlled Release*, *109*, , 169-188.
- Göttel, B., e Silva, J. M. d. S., de Oliveira, C. S., Syrowatka, F., Fiorentzis, M., Viestenz, A., . . . Mäder, K. (2020). Electrospun nanofibers—A promising solid in-situ gelling alternative for ocular drug delivery. *European Journal of Pharmaceutics and Biopharmaceutics*, *146*, 125-132.
- Göttel, B., Lucas, H., Syrowatka, F., Knolle, W., Kuntsche, J., Heinzlmann, J., . . . Mäder, K. (2020). In situ gelling amphotericin B nanofibers: a new option for the treatment of keratomycosis. *Frontiers in bioengineering and biotechnology*, *8*, 600384.
- Grimaudo, M. A., Concheiro, A., & Alvarez-Lorenzo, C. (2020). Crosslinked hyaluronan electrospun nanofibers for ferulic acid ocular delivery. *Pharmaceutics*, *12*(3), 274.

- H., K. P. (2022). Design of Metformin HCl and Moxifloxacin HCl Loaded Thermosensitive In Situ Gel. *J.Res.Pharm.*, 26(1230-1241).
- Huhtala, A., Pohjonen, T., Salminen, L., Salminen, A., Kaarniranta, K., & Uusitalo, H. (2007). In vitro biocompatibility of degradable biopolymers in cell line cultures from various ocular tissues: direct contact studies. *Journal of Biomedical Materials Research Part A: An Official Journal of The Society for Biomaterials, The Japanese Society for Biomaterials, and The Australian Society for Biomaterials and the Korean Society for Biomaterials*, 83(2), 407-413.
- Kao, T.-H., Cheng, C.-C., Huang, C.-F., & Chen, J.-K. (2015). Using coaxial electrospinning to fabricate core/shell-structured polyacrylonitrile–polybenzoxazine fibers as nonfouling membranes. *RSC Advances*, 5(72), 58760-58771.
- Karatas, A., Algan, A. H., Pekel-Bayramgil, N., Turhan, F., & Altanlar, N. (2016). Ofloxacin Loaded Electrospun Fibers for Ocular Drug Delivery: Effect of Formulation Variables on Fiber Morphology and Drug Release. *Curr Drug Deliv*, 13(3), 433-443. doi:10.2174/1567201812666151030162258
- Karim, A., Rehman, A., Feng, J., Noreen, A., Assadpour, E., Kharazmi, M. S., . . . Jafari, S. M. (2022). Alginate-based nanocarriers for the delivery and controlled-release of bioactive compounds. *Advances in colloid and interface science*, 102744.
- Khalf, A., & Madihally, S. V. (2017). Recent advances in multiaxial electrospinning for drug delivery. *European Journal of Pharmaceutics and Biopharmaceutics.*, 112, 1-17.
- Khalil, I. A., Ali, I. H., & El-Sherbiny, I. M. (2019). Noninvasive biodegradable nanoparticles-in-nanofibers single-dose ocular insert: in vitro, ex vivo and in vivo evaluation. *Nanomedicine (Lond)*, 14(1), 33-55. doi:10.2217/nmm-2018-0297
- Khames, A., Khaleel, M. A., El-Badawy, M. F., & El-Nezhawy, A. O. (2019). Natamycin solid lipid nanoparticles–sustained ocular delivery system of higher corneal penetration against deep fungal keratitis: preparation and optimization. *International journal of nanomedicine*, 14, 2515.
- Koski, A., Yim, K., & Shivkumar, S. (2004). Effect of molecular weight on fibrous PVA produced by electrospinning. *Materials Letters*, 58(3-4), 493-497.
- Lang, J. C. (1995). Ocular drug delivery conventional ocular formulations. *Advanced drug delivery reviews*, 16(1), 39-43.
- Lasprilla, A., & Martinez, G. (2012). Lunelli, B. n. H.; Jardini, A. L.; Filho, RM. *Biotechnol. Adv*, 30, 321-328.
- Li, G., Zhao, M., Xu, F., Yang, B., Li, X., Meng, X., . . . Li, Y. (2020). Synthesis and biological application of polylactic acid. *Molecules*, 25(21), 5023.
- Li, M., Zheng, Y., Xin, B., & Xu, Y. (2020). Coaxial Electrospinning: Jet Motion, Core–Shell Fiber Morphology, and Structure as a Function of Material Parameters. *Industrial & Engineering Chemistry Research*, 59(13), 6301-6308.
- Malafaya, P. B., Silva, G. A., & Reis, R. L. (2007). Natural–origin polymers as carriers and scaffolds for biomolecules and cell delivery in tissue engineering applications. *Advanced drug delivery reviews*, 59(4-5), 207-233.
- Megelski, S. S., J.S.; Chase, D.B.; Rabolt, J.F. . (2002). Micro-and nanostructured surface morphology on electrospun polymer fibers. . *Macromolecules*, 35, 8456–8466.
- Mei, L., Wang, Y., Tong, A., & Guo, G. . (2016). Facile electrospinning of an efficient drug delivery system. *Expert opinion on drug delivery*, 13(5) 741-753.
- Miller, P. E., & Eaton, J. S. (2021). Medical anti-glaucoma therapy: Beyond the drop. *Veterinary ophthalmology*, 24, 2-15.
- Mirzaeei, S., Berenjian, K., & Khzaeei, R. (2018). Preparation of the potential ocular inserts by electrospinning method to achieve the prolong release profile of triamcinolone acetonide. *Advanced pharmaceutical bulletin*, 8(1), 21.
- Park, C. G., Kim, M. J., Park, M., Choi, S. Y., Lee, S. H., Lee, J. E., . . . Choy, Y. B. (2014). Nanostructured mucoadhesive microparticles for enhanced preocular retention. *Acta Biomaterialia*, 10(1), 77-86.
- Polat, H., Bozdag, S., Özkul, C., Calamak, S., Ozturk, N., Aytakin, E., . . . Calis, S. (2020). Development of Besifloxacin HCl Loaded Nanofibrous Ocular Inserts for the Treatment of Bacterial Keratitis: In Vitro, Ex Vivo and In Vivo Evaluation. *International Journal of Pharmaceutics*, 585, 119552.

- Polat, H. K., Kurt, N., Aytekin, E., Akdağ Çaylı, Y., Bozdağ Pehlivan, S., & Çalış, S. (2022). Design of Besifloxacin HCl-Loaded Nanostructured Lipid Carriers: In Vitro and Ex Vivo Evaluation. *Journal of ocular pharmacology and therapeutics*, 38(6), 412–423
- Polat, H. K., Kurt, N., Aytekin, E., Bozdağ Pehlivan, S., & Çalış, S. (2022). Novel Drug Delivery Systems to Improve the Treatment of Keratitis. *Journal of ocular pharmacology and therapeutics*, 38(6), 376–395
- Priya, S., Batra, U., Samshritha, R., Sharma, S., Chaurasiya, A., & Singhvi, G. (2022). Polysaccharide-based nanofibers for pharmaceutical and biomedical applications: A review. *International Journal of Biological Macromolecules*, 218, 209–224
- Rim, N. G., Shin, C. S., & Shin, H. (2013). Current approaches to electrospun nanofibers for tissue engineering. *Biomedical Materials*, 8(1), 014102.
- Saini, P., Arora, M., & Kumar, M. R. (2016). Poly (lactic acid) blends in biomedical applications. *Advanced drug delivery reviews*, 107, 47-59.
- Schulze, J., Hendrikx, S., Schulz-Siegmund, M., & Aigner, A. (2016). Microparticulate poly (vinyl alcohol) hydrogel formulations for embedding and controlled release of polyethylenimine (PEI)-based nanoparticles. *Acta Biomaterialia*, 45, 210-222.
- Séon-Lutz, M., Couffin, A.-C., Vignoud, S., Schlatter, G., & Hébraud, A. (2019). Electrospinning in water and in situ crosslinking of hyaluronic acid/cyclodextrin nanofibers: Towards wound dressing with controlled drug release. *Carbohydrate Polymers*, 207, 276-287.
- Singh, A., Rath, G., Singh, R., & Goyal, A. K. (2018). Nanofibers: An effective tool for controlled and sustained drug delivery. *Current drug delivery*, 15(2) 155-166.
- Singhvi, M., Zinjarde, S., & Gokhale, D. (2019). Polylactic acid: synthesis and biomedical applications. *Journal of applied microbiology*, 127(6), 1612-1626.
- Sirc, J., Hampejsova, Z., Trnovska, J., Kozlik, P., Hrib, J., Hobzova, R., . . . Bosakova, Z. (2017). Cyclosporine a loaded electrospun poly (D, L-lactic acid)/poly (ethylene glycol) nanofibers: drug carriers utilizable in local immunosuppression. *Pharmaceutical research*, 34(7), 1391-1401.
- Sun, X., Yu, Z., Cai, Z., Yu, L., & Lv, Y. (2016). Voriconazole composited polyvinyl alcohol/hydroxypropyl-β-cyclodextrin nanofibers for ophthalmic delivery. *PloS one*, 11(12), e0167961.
- Tawfik, E. A., Alshamsan, A., Kalam, M. A., Raish, M., Alkholief, M., Stapleton, P., . . . Barker, S. A. (2021). In vitro and in vivo biological assessment of dual drug-loaded coaxial nanofibers for the treatment of corneal abrasion. *International Journal of Pharmaceutics*, 604, 120732.
- Tawfik, E. A., Craig, D. Q., & Barker, S. A. (2020). Dual drug-loaded coaxial nanofibers for the treatment of corneal abrasion. *International Journal of Pharmaceutics*, 581, 119296.
- Thakkar, S., & Misra, M. . (2017). Electrospun polymeric nanofibers: New horizons in drug delivery. *European Journal of Pharmaceutical Sciences*, 107 148-167.
- Tseng, R. C., Chen, C.-C., Hsu, S.-M., & Chuang, H.-S. (2018). Contact-lens biosensors. *Sensors*, 18(8), 2651.
- Tuwalska, A., Grabska-Zielińska, S., & Sionkowska, A. (2022). Chitosan/Silk Fibroin Materials for Biomedical Applications—A Review. *Polymers*, 14(7), 1343.
- Ustündağ-Okur, N., Gökçe, E. H., Bozbyık, D. İ., Eğrilmez, S., Ozer, O., & Ertan, G. (2014). Preparation and in vitro-in vivo evaluation of ofloxacin loaded ophthalmic nano structured lipid carriers modified with chitosan oligosaccharide lactate for the treatment of bacterial keratitis. . *European journal of pharmaceutical sciences : official journal of the European Federation for Pharmaceutical Sciences.*, 63, , 204–215.
- Wang, C., Wang, J., Zeng, L., Qiao, Z., Liu, X., Liu, H., ... & Ding, J. . (2019). Fabrication of electrospun polymer nanofibers with diverse morphologies. *Molecules*, 24(5).
- Wei, S., Yin, R., Tang, T., Wu, Y., Liu, Y., Wang, P., . . . Duan, X. (2019). Gas-permeable, irritation-free, transparent hydrogel contact lens devices with metal-coated nanofiber mesh for eye interfacing. *ACS nano*, 13(7), 7920-7929.
- Woodruff, M. A., Hutmacher, D. W. , . (2010). The return of a forgotten polymer—Polycaprolactone in the 21st century. *Progress in Polymer Science*, 35, , 1217-1256.

- Xu, X., Awwad, S., Diaz-Gomez, L., Alvarez-Lorenzo, C., Brocchini, S., Gaisford, S., . . . Basit, A. W. (2021). 3D Printed Punctal Plugs for Controlled Ocular Drug Delivery. *Pharmaceutics*, 13(9), 1421.
- Yan, D., Zhang, S., Yu, F., Gong, D., Lin, J., Yao, Q., & Fu, Y. (2021). Insight into levofloxacin loaded biocompatible electrospun scaffolds for their potential as conjunctival substitutes. *Carbohydrate Polymers*, 269, 118341.
- Yellanki, S. K., Anna, B., & Kishan, M. R. (2019). Preparation and in vivo evaluation of sodium alginate-poly (vinyl alcohol) electrospun nanofibers of forskolin for glaucoma treatment. *Pakistan Journal of Pharmaceutical Sciences*, 32(2).
- Zorzi, G. K., Carvalho, E. L. S., von Poser, G. L., & Teixeira, H. F. (2015). On the use of nanotechnology-based strategies for association of complex matrices from plant extracts. *Revista Brasileira De Farmacognosia-Brazilian Journal of Pharmacognosy*, 25(4), 426-436. doi:10.1016/j.bjp.2015.07.015
- Zorzi, G. K., Schuh, R. S., Maschio, V. J., Brazil, N. T., Rott, M. B., & Teixeira, H. F. (2019). Box Behnken design of siRNA-loaded liposomes for the treatment of a murine model of ocular keratitis caused by *Acanthamoeba*. *Colloids Surf B Biointerfaces*, 173, 725-732. doi:10.1016/j.colsurfb.2018.10.044

KAYNAKÇA

- Abate, G.; Delbarba, A. ; Marziano, M. ; Memo, M. ; Uberti, D. Advanced glycation end products (AGEs) in food: focusing on Mediterranean pasta. *Journal of Nutrition and Food Sciences* 2015 Vol.5 No.6 pp.440 ref.61
- Ahmed KA, Muniandy S, Ismail IS. N(epsilon)-(Carboxymethyl)lysine and Coronary Atherosclerosis-Associated Low Density Lipoprotein Abnormalities in Type 2 Diabetes: Current Status. *J Clin Biochem Nutr.* 2009 Jan;44(1):14-27.
- Angoorani, P., Ejtahed, H.-S., Mirmiran, P., Mirzaei, S., & Azizi, F. (2016). Dietary consumption of advanced glycation end products and risk of metabolic syndrome. *International Journal of Food Sciences and Nutrition*, 67(2), 170–176
- Bongarzone S, Savickas V, Luzi F, Gee AD. Targeting the Receptor for Advanced Glycation Endproducts (RAGE): A Medicinal Chemistry Perspective. *J Med Chem.* 2017 Sep 14;60(17):7213-7232.
- Burke AP, Kolodgie FD, Zieske A, Fowler DR, Weber DK, Varghese PJ, et al. Morphologic findings of coronary atherosclerotic plaques in diabetics: a postmortem study. *Arterioscler Thromb Vasc Biol.* (2004) 24:1266–71.
- Cipollone F, Iezzi A, Fazia M, Zucchelli M, Pini B, Cuccurullo C, et al. The receptor RAGE as a progression factor amplifying arachidonate-dependent inflammatory and proteolytic response in human atherosclerotic plaques: role of glycemic control. *Circulation.* (2003) 108:1070–7.
- Del Turco S, Basta G. An update on advanced glycation endproducts and atherosclerosis. *Biofactors.* 2012 Jul-Aug;38(4):266-74.
- Fishman SL, Sonmez H, Basman C, Singh V, Poretzky L. The role of advanced glycation end-products in the development of coronary artery disease in patients with and without diabetes mellitus: a review. *Mol Med.* 2018 Nov 23;24(1):59.
- Frań W, Wojtasińska A, Lisińska W, Młynarska E, Franczyk B, Rysz J. Pathophysiology of Cardiovascular Diseases: New Insights into Molecular Mechanisms of Atherosclerosis, Arterial Hypertension, and Coronary Artery Disease. *Biomedicines.* 2022; 10(8):1938.
- Gkogkolou P, Böhm M. Advanced glycation end products: Key players in skin aging? *Dermatoendocrinol.* 2012 Jul 1;4(3):259-70.
- Goldin A, Beckman JA, Schmidt AM, Creager MA. Advanced glycation end products: sparking the development of diabetic vascular injury. *Circulation.* 2006 Aug 8;114(6):597-605.
- Gryszczyńska B, Budzyń M, Begier-Kraśnińska B, Osińska A, Boruczkowski M, Kaczmarek M, Bukowska A, Iskra M, Kasprzak MP. Association between Advanced Glycation End Products, Soluble RAGE Receptor, and Endothelium Dysfunction, Evaluated by Circulating Endothelial Cells and Endothelial Progenitor Cells in Patients with Mild and Resistant Hypertension. *Int J Mol Sci.* 2019 Aug 13;20(16):3942.
- Hegab Z, Gibbons S, Neyses L, Mamas MA. Role of advanced glycation end products in cardiovascular disease. *World J Cardiol.* 2012 Apr 26;4(4):90-102.
- Henein MY, Vancheri S, Longo G, Vancheri F. The Role of Inflammation in Cardiovascular Disease. *Int J Mol Sci.* 2022 Oct 26;23(21):12906.
- Jud, P., & Sourij, H. (2019). Therapeutic options to reduce advanced glycation end products in patients with diabetes mellitus: A review. *Diabetes research and clinical practice*, 148, 54–63.
- Hooshiar SH, Esmaili H, Taherian A, Jafarnejad S. Exercise, Advanced Glycation End Products, and Their Effects on Cardiovascular Disorders: A Narrative Review. *Heart Mind* 2022;6:139-50.
- Khalid M, Petroianu G, Adem A. Advanced Glycation End Products and Diabetes Mellitus: Mechanisms and Perspectives. *Biomolecules.* 2022 Apr 4;12(4):542.
- Khan, M., Liu, H., Wang, J., & Sun, B. (2020). Inhibitory effect of phenolic compounds and plant extracts on the formation of advanced glycation end products: A comprehensive review. *Food Research International*, 130, 108933.
- Mao L, Yin R, Yang L, Zhao D. Role of advanced glycation end products on vascular smooth muscle cells under diabetic atherosclerosis. *Front Endocrinol (Lausanne).* 2022 Aug 31;13:983723.

- Mathebula SD. Polyol pathway: A possible mechanism of diabetes complications in the eye. *Afr. Vision Eye Health*. 2015;74(1).
- Mengstie MA, Chekol Abebe E, Behaile Teklemariam A, Tilahun Mulu A, Agidew MM, Teshome Azezew M, Zewde EA, Agegnehu Teshome A. Endogenous advanced glycation end products in the pathogenesis of chronic diabetic complications. *Front Mol Biosci*. 2022 Sep 15;9:1002710.
- Nowotny K, Schröter D, Schreiner M, Grune T. Dietary advanced glycation end products and their relevance for human health. *Ageing Res Rev*. 2018 Nov;47:55-66.
- Perrone A, Giovino A, Benny J, Martinelli F. Advanced Glycation End Products (AGEs): Biochemistry, Signaling, Analytical Methods, and Epigenetic Effects. *Oxid Med Cell Longev*. 2020 Mar 18;2020:3818196.
- Pinto RS, Minanni CA, de Araújo Lira AL, Passarelli M. Advanced Glycation End Products: A Sweet Flavor That Embitters Cardiovascular Disease. *International Journal of Molecular Sciences*. 2022; 23(5):2404.
- Poznyak AV, Sukhorukov VN, Surkova R, Orekhov NA, Orekhov AN. Glycation of LDL: AGEs, impact on lipoprotein function, and involvement in atherosclerosis. *Front Cardiovasc Med*. 2023 Jan 24;10:1094188.
- Prasad K. AGE-RAGE Stress and Coronary Artery Disease. *Int J Angiol*. 2021 Mar;30(1):4-14.
- Reddy, V. P., Aryal, P., & Darkwah, E. K. (2022). Advanced Glycation End Products in Health and Disease. *Microorganisms*, 10(9), 1848.
- Schiekofer S. et al.: Acute hyperglycemia causes intracellular formation of CML and activation of ras, p42/44 MAPK, and nuclear factor kappa B in PBMCs. *Diabetes* 52: S.621– 633, 2003
- Semba RD, Ferrucci L, Sun K, Beck J, Dalal M, Varadhan R, Walston J, Guralnik JM, Fried LP. Advanced glycation end products and their circulating receptors predict cardiovascular disease mortality in older community-dwelling women. *Aging Clin Exp Res*. 2009 Apr;21(2):182-90.
- Senatus LM, Schmidt AM. The AGE-RAGE Axis: Implications for Age-Associated Arterial Diseases. *Front Genet*. 2017 Dec 5;8:187.
- Sergi D, Boulestin H, Campbell FM, Williams LM. The Role of Dietary Advanced Glycation End Products in Metabolic Dysfunction. *Mol Nutr Food Res*. 2021 Jan;65(1):e1900934.
- Shen C-Y, Lu C-H, Wu C-H, Li K-J, Kuo Y-M, Hsieh S-C, Yu C-L. The Development of Maillard Reaction, and Advanced Glycation End Product (AGE)-Receptor for AGE (RAGE) Signaling Inhibitors as Novel Therapeutic Strategies for Patients with AGE-Related Diseases. *Molecules*. 2020; 25(23):5591.
- Singh S, Siva BV, Ravichandiran V. Advanced Glycation End Products: key player of the pathogenesis of atherosclerosis. *Glycoconj J*. 2022 Aug;39(4):547-563.
- Song Q, Liu J, Dong L, Wang X, Zhang X. Novel advances in inhibiting advanced glycation end product formation using natural compounds. *Biomed Pharmacother*. 2021 Aug;140:111750.
- Stirban A, Gawłowski T, Roden M. Vascular effects of advanced glycation endproducts: Clinical effects and molecular mechanisms. *Mol Metab*. 2013 Dec 7;3(2):94-108.
- Tanikawa T, Okada Y, Tanikawa R, Tanaka Y. Advanced glycation end products induce calcification of vascular smooth muscle cells through RAGE/p38 MAPK. *J Vasc Res*. 2009;46(6):572-80.
- Twarda-Clapa A, Olczak A, Białkowska AM, Koziołkiewicz M. Advanced Glycation End-Products (AGEs): Formation, Chemistry, Classification, Receptors, and Diseases Related to AGEs. *Cells*. 2022 Apr 12;11(8):1312.
- Uribarri J, del Castillo MD, de la Maza MP, Filip R, Gugliucci A, Luevano-Contreras C, Macías-Cervantes MH, Markowicz Bastos DH, Medrano A, Menini T, Portero-Otin M, Rojas A, Sampaio GR, Wrobel K, Wrobel K, Garay-Sevilla ME. Dietary advanced glycation end products and their role in health and disease. *Adv Nutr*. 2015 Jul 15;6(4):461-73.
- Vadakedath S., Kandi V., (2018) Role of Advanced Glycation End Products (AGE) in Health and Disease: An Overview. *Biochem Physiol* 7: 246.
- Vekic J, Vujcic S, Bufan B, Bojanin D, Al-Hashmi K, Al-Rasadi K, Stoian AP, Zeljkovic A, Rizzo M. The Role of Advanced Glycation End Products on Dyslipidemia. *Metabolites*. 2023 Jan 3;13(1):77.

- Demirel, Y. & Yıldırım, H. (2018). İleri Glikasyon Son Ürünleri ve Böbrek Hastalıkları . Gümüşhane Üniversitesi Sağlık Bilimleri Dergisi , 7 (1) , 210-217 .
- Yang P, Feng J, Peng Q, Liu X, Fan Z. Advanced glycation end products: Potential mechanism and therapeutic target in cardiovascular complications under diabetes. *Oxid Med Cell Longev* 2019;2019:9570616
- Yılmaz B, Karabudak E (2016). Besinlerdeki İleri Glikasyon Son Ürünleri ve Azaltma Yöntemleri., 280 - 288.
- Zawada A, Machowiak A, Rychter AM, Ratajczak AE, Szymczak-Tomczak A, Dobrowolska A, Krela-Kaźmierczak I. Accumulation of Advanced Glycation End-Products in the Body and Dietary Habits. *Nutrients*. 2022 Sep 25;14(19):3982.
- Zhu, Y., Ma, WQ., Han, XQ. *et al.* Advanced glycation end products accelerate calcification in VSMCs through HIF-1 α /PDK4 activation and suppress glucose metabolism. *Sci Rep* 8, 13730 (2018).

KAYNAKÇA

- Albers, G. W., Marks, M. P., Kemp, S., Christensen, S., Tsai, J. P., Ortega-Gutierrez, S., McTaggart, R. A., Torbey, M. T., Kim-Tenser, M., Leslie-Mazwi, T., Sarraj, A., Kasner, S. E., Ansari, S. A., Yeatts, S. D., Hamilton, S., Mlynash, M., Heit, J. J., Zaharchuk, G., Kim, S., Carrozella, J., ... DEFUSE 3 Investigators (2018). Thrombectomy for Stroke at 6 to 16 Hours with Selection by Perfusion Imaging. *The New England journal of medicine*, 378(8), 708–718.
- Altenbernd, J., Kuhnt, O., Hennigs, S., Hilker, R., & Loehr, C. (2018). Frontline ADAPT therapy to treat patients with symptomatic M2 and M3 occlusions in acute ischemic stroke: initial experience with the Penumbra ACE and 3MAX reperfusion system. *Journal of neurointerventional surgery*, 10(5), 434–439.
- Balami, J. S., White, P. M., McMeekin, P. J., Ford, G. A., & Buchan, A. M. (2018). Complications of endovascular treatment for acute ischemic stroke: Prevention and management. *International journal of stroke : official journal of the International Stroke Society*, 13(4), 348–361.
- Berkhemer, O. A., Fransen, P. S., Beumer, D., van den Berg, L. A., Lingsma, H. F., Yoo, A. J., Schonewille, W. J., Vos, J. A., Nederkoorn, P. J., Wermer, M. J., van Walderveen, M. A., Staals, J., Hofmeijer, J., van Oostayen, J. A., Lycklama à Nijeholt, G. J., Boiten, J., Brouwer, P. A., Emmer, B. J., de Bruijn, S. F., van Dijk, L. C., ... MR CLEAN Investigators (2015). A randomized trial of intraarterial treatment for acute ischemic stroke. *The New England journal of medicine*, 372(1), 11–20.
- Bhatia, R., Hill, M. D., Shobha, N., Menon, B., Bal, S., Kochar, P., Watson, T., Goyal, M., & Demchuk, A. M. (2010). Low rates of acute recanalization with intravenous recombinant tissue plasminogen activator in ischemic stroke: real-world experience and a call for action. *Stroke*, 41(10), 2254–2258.
- Brinjikji, W., Starke, R. M., Murad, M. H., Fiorella, D., Pereira, V. M., Goyal, M., & Kallmes, D. F. (2018). Impact of balloon guide catheter on technical and clinical outcomes: a systematic review and meta-analysis. *Journal of neurointerventional surgery*, 10(4), 335–339.
- Campbell, B. C., Mitchell, P. J., Kleinig, T. J., Dewey, H. M., Churilov, L., Yassi, N., Yan, B., Dowling, R. J., Parsons, M. W., Oxley, T. J., Wu, T. Y., Brooks, M., Simpson, M. A., Miteff, F., Levi, C. R., Krause, M., Harrington, T. J., Faulder, K. C., Steinfort, B. S., Priglinger, M., ... EXTEND-IA Investigators (2015). Endovascular therapy for ischemic stroke with perfusion-imaging selection. *The New England journal of medicine*, 372(11), 1009–1018.
- Chueh, J. Y., Kühn, A. L., Puri, A. S., Wilson, S. D., Wakhloo, A. K., & Gounis, M. J. (2013). Reduction in distal emboli with proximal flow control during mechanical thrombectomy: a quantitative in vitro study. *Stroke*, 44(5), 1396–1401.
- Da Ros, V., Scaggiante, J., Sallustio, F., Lattanzi, S., Bandettini, M., Sgreccia, A., Rolla-Bigliani, C., Lafe, E., Sanfilippo, G., Diomedì, M., Ruggiero, M., Haznedari, N., Giannoni, M., Finocchi, C., & Floris, R. (2020). Carotid Stenting and Mechanical Thrombectomy in Patients with Acute Ischemic Stroke and Tandem Occlusions: Antithrombotic Treatment and Functional Outcome. *AJNR. American journal of neuroradiology*, 41(11), 2088–2093.
- Davis, M. C., Deveikis, J. P., & Harrigan, M. R. (2015). Clinical Presentation, Imaging, and Management of Complications due to Neurointerventional Procedures. *Seminars in interventional radiology*, 32(2), 98–107. <https://doi.org/10.1055/s-0035-1549374>
- Dere, L., & Cho, T. H. (2017). Mechanical thrombectomy in acute ischemic stroke. *Revue neurologique*, 173(3), 106–113.
- Gory, B., Eldesouky, I., Sivan-Hoffmann, R., Rabilloud, M., Ong, E., Riva, R., Gherasim, D. N., Turjman, A., Nighoghossian, N., & Turjman, F. (2016). Outcomes of stent retriever thrombectomy in basilar artery occlusion: an observational study and systematic review. *Journal of neurology, neurosurgery, and psychiatry*, 87(5), 520–525.
- Goyal, M., Demchuk, A. M., Menon, B. K., Eesa, M., Rempel, J. L., Thornton, J., Roy, D., Jovin, T. G., Willinsky, R. A., Sapkota, B. L., Dowlathshahi, D., Frei, D. F., Kamal, N. R., Montanera, W. J., Poppe, A. Y., Ryckborst, K. J., Silver, F. L., Shuaib, A., Tampieri, D., Williams, D., ... ESCAPE Trial Investigators (2015). Randomized assessment of rapid endovascular treatment of ischemic stroke. *The New England journal of medicine*, 372(11), 1019–1030.
- Hausen, D. C., Al-Bayati, A. R., Grossberg, J. A., Bouslama, M., Barreira, C., Bianchi, N., Frankel, M. R., & Nogueira, R. G. (2019). Longer stent retrievers enhance thrombectomy performance in

- acute stroke. *Journal of neurointerventional surgery*, 11(1), 6–8.
- Haussen, D. C., Bouslama, M., Grossberg, J. A., & Nogueira, R. G. (2017). Remote aspiration thrombectomy in large vessel acute ischemic stroke. *Journal of neurointerventional surgery*, 9(3), 250–252.
- Haussen, D. C., Lima, A., & Nogueira, R. G. (2016). The Trevo XP 3×20 mm retriever ('Baby Trevo') for the treatment of distal intracranial occlusions. *Journal of neurointerventional surgery*, 8(3), 295–299.
- Haussen, D. C., Rebello, L. C., & Nogueira, R. G. (2015). Optimizing Clot Retrieval in Acute Stroke: The Push and Fluff Technique for Closed-Cell Stentriever. *Stroke*, 46(10), 2838–2842.
- Hill, M. D., Lye, T., Moss, H., Barber, P. A., Demchuk, A. M., Newcommon, N. J., Green, T. L., Kenney, C., Cole-Haskayne, A., & Buchan, A. M. (2003). Hemi-orolingual angioedema and ACE inhibition after alteplase treatment of stroke. *Neurology*, 60(9), 1525–1527.
- Hu, Y. C., & Stiefel, M. F. (2016). Force and aspiration analysis of the ADAPT technique in acute ischemic stroke treatment. *Journal of neurointerventional surgery*, 8(3), 244–246.
- Huber, C., Huber, M., & Ding, Y. (2019). Evidence and opportunities of hypothermia in acute ischemic stroke: Clinical trials of systemic versus selective hypothermia. *Brain circulation*, 5(4), 195–202.
- Jadhav, A. P., Desai, S. M., & Jovin, T. G. (2021). Indications for Mechanical Thrombectomy for Acute Ischemic Stroke: Current Guidelines and Beyond. *Neurology*, 97(20 Suppl 2), S126–S136.
- Jovin, T. G., Chamorro, A., Cobo, E., de Miquel, M. A., Molina, C. A., Rovira, A., San Román, L., Serena, J., Abilleira, S., Ribó, M., Millán, M., Urra, X., Cardona, P., López-Cancio, E., Tomasello, A., Castaño, C., Blasco, J., Aja, L., Dorado, L., Quesada, H., ... REVASCAT Trial Investigators (2015). Thrombectomy within 8 hours after symptom onset in ischemic stroke. *The New England journal of medicine*, 372(24), 2296–2306.
- Jovin, T. G., Gupta, R., Uchino, K., Jungreis, C. A., Wechsler, L. R., Hammer, M. D., Tayal, A., & Horowitz, M. B. (2005). Emergent stenting of extracranial internal carotid artery occlusion in acute stroke has a high revascularization rate. *Stroke*, 36(11), 2426–2430.
- Kwah, L. K., & Diong, J. (2014). National Institutes of Health Stroke Scale (NIHSS). *Journal of physiotherapy*, 60(1), 61.
- Lakomkin, N., Dharamoon, M., Carroll, K., Singh, I. P., Tuhim, S., & Lee, J. (2019). Prevalence of large vessel occlusion in patients presenting with acute ischemic stroke: A 10-year systematic review of the literature. *J NeuroInterventional Surgery*; 11: 241-245.
- Lee, J. S., Hong, J. M., Lee, S. J., Joo, I. S., Lim, Y. C., & Kim, S. Y. (2013). The combined use of mechanical thrombectomy devices is feasible for treating acute carotid terminus occlusion. *Acta neurochirurgica*, 155(4), 635–641.
- Lees, K. R., Bluhmki, E., von Kummer, R., Brott, T. G., Toni, D., Grotta, J. C., Albers, G. W., Kaste, M., Marler, J. R., Hamilton, S. A., Tilley, B. C., Davis, S. M., Donnan, G. A., Hacke, W., ECASS, ATLANTIS, NINDS and EPITHET rt-PA Study Group, Allen, K., Mau, J., Meier, D., del Zoppo, G., De Silva, D. A., ... Byrnes, G. (2010). Time to treatment with intravenous alteplase and outcome in stroke: an updated pooled analysis of ECASS, ATLANTIS, NINDS, and EPITHET trials. *Lancet (London, England)*, 375(9727), 1695–1703.
- Leslie-Mazwi, T., Chandra, R. V., Baxter, B. W., Arthur, A. S., Hussain, M. S., Singh, I. P., Frei, D. F., Klucznik, R. P., Albuquerque, F. C., Hirsch, J. A., & Society of NeuroInterventional Surgery (2018). ELVO: an operational definition. *Journal of neurointerventional surgery*, 10(6), 507–509.
- Li, J., Gu, Y., Li, G., Wang, L., Cheng, X., Wang, M., & Zhao, M. (2020). The Role of Hypothermia in Large Hemispheric Infarction: A Systematic Review and Meta-Analysis. *Frontiers in neurology*, 11, 549872.
- Liu, X., Dai, Q., Ye, R., Zi, W., Liu, Y., Wang, H., Zhu, W., Ma, M., Yin, Q., Li, M., Fan, X., Sun, W., Han, Y., Lv, Q., Liu, R., Yang, D., Shi, Z., Zheng, D., Deng, X., Wan, Y., ... BEST Trial Investigators (2020). Endovascular treatment versus standard medical treatment for vertebrobasilar artery occlusion (BEST): an open-label, randomised controlled trial. *The Lancet. Neurology*, 19(2), 115–122.
- Logallo, N., Novotny, V., Assmus, J., Kvistad, C. E., Altheld, L., Rønning, O. M., Thommessen, B., Amthor, K. F., Ihle-Hansen, H., Kurz, M., Tobro, H., Kaur, K., Stankiewicz, M., Carlsson, M., Morsund, Å., Idicula, T., Aamodt, A. H., Lund, C., Næss, H., Waje-Andreassen, U., ... Thomassen,

- L. (2017). Tenecteplase versus alteplase for management of acute ischaemic stroke (NOR-TEST): a phase 3, randomised, open-label, blinded endpoint trial. *The Lancet. Neurology*, *16*(10), 781–788.
- Maegerlein, C., Mönch, S., Boeckh-Behrens, T., Lehm, M., Hedderich, D. M., Berndt, M. T., Wunderlich, S., Zimmer, C., Kaesmacher, J., & Friedrich, B. (2018). PROTECT: PROximal balloon Occlusion TogEther with direCt Thrombus aspiration during stent retriever thrombectomy - evaluation of a double embolic protection approach in endovascular stroke treatment. *Journal of neurointerventional surgery*, *10*(8), 751–755.
- Maus, V., Behme, D., Maurer, C., Tropine, A., Tritt, S., Berlis, A., & Psychogios, M. N. (2020). The ReWiSed CARE Technique: Simultaneous Treatment of Atherosclerotic Tandem Occlusions in Acute Ischemic Stroke. *Clinical neuroradiology*, *30*(3), 489–494.
- Maus, V., Henkel, S., Riabikin, A., Riedel, C., Behme, D., Tsogkas, I., Hesse, A. C., Abdullayev, N., Jansen, O., Wiesmann, M., Mpotsaris, A., & Psychogios, M. N. (2019). The SAVE Technique: Large-Scale Experience for Treatment of Intracranial Large Vessel Occlusions. *Clinical neuroradiology*, *29*(4), 669–676.
- Menon, B. K., Hill, M. D., Davalos, A., Roos, Y. B. W. E. M., Campbell, B. C. V., Dippel, D. W. J., Guillemin, F., Saver, J. L., van der Lugt, A., Demchuk, A. M., Muir, K., Brown, S., Jovin, T., Mitchell, P., White, P., Bracard, S., & Goyal, M. (2019). Efficacy of endovascular thrombectomy in patients with M2 segment middle cerebral artery occlusions: meta-analysis of data from the HERMES Collaboration. *Journal of neurointerventional surgery*, *11*(11), 1065–1069.
- Meyer, L., Papanagiotou, P., Politi, M., Kastrup, A., Kraemer, C., Hanning, U., Kniep, H., Brooks, G., Pilgram-Pastor, S. M., Wallocha, M., Chapot, R., Fiehler, J., Stracke, C. P., & Leischner, H. (2021). Feasibility and safety of thrombectomy for isolated occlusions of the posterior cerebral artery: a multicenter experience and systematic literature review. *Journal of neurointerventional surgery*, *13*(3), 217–220.
- Mokin, M., Fargen, K. M., Primiani, C. T., Ren, Z., Dumont, T. M., Brasiliense, L. B. C., Dabus, G., Linfante, I., Kan, P., Srinivasan, V. M., Binning, M. J., Gupta, R., Turk, A. S., Elijovich, L., Arthur, A., Shallwani, H., Levy, E. I., & Siddiqui, A. H. (2017). Vessel perforation during stent retriever thrombectomy for acute ischemic stroke: technical details and clinical outcomes. *Journal of neurointerventional surgery*, *9*(10), 922–928.
- Myslimi, F., Caparros, F., Dequatre-Ponchelle, N., Moulin, S., Gautier, S., Girardie, P., Cordonnier, C., Bordet, R., & Leys, D. (2016). Orolingual Angioedema During or After Thrombolysis for Cerebral Ischemia. *Stroke*, *47*(7), 1825–1830.
- National Institute of Neurological Disorders and Stroke rt-PA Stroke Study Group (1995). Tissue plasminogen activator for acute ischemic stroke. *The New England journal of medicine*, *333*(24), 1581–1587.
- Nogueira, R. G., Jadhav, A. P., Haussen, D. C., Bonafe, A., Budzik, R. F., Bhuva, P., Yavagal, D. R., Ribo, M., Cognard, C., Hanel, R. A., Sila, C. A., Hassan, A. E., Millan, M., Levy, E. I., Mitchell, P., Chen, M., English, J. D., Shah, Q. A., Silver, F. L., Pereira, V. M., ... DAWN Trial Investigators (2018). Thrombectomy 6 to 24 Hours after Stroke with a Mismatch between Deficit and Infarct. *The New England journal of medicine*, *378*(1), 11–21.
- Papanagiotou, P., Haussen, D. C., Turjman, F., Labreuche, J., Piotin, M., Kastrup, A., Steglich-Arnholm, H., Holtmannspötter, M., Taschner, C., Eiden, S., Nogueira, R. G., Boutchakova, M., Siddiqui, A., Lapergue, B., Dorn, F., Cognard, C., Killer, M., Mangiafico, S., Ribo, M., Psychogios, M. N., ... TITAN Investigators (2018). Carotid Stenting With Antithrombotic Agents and Intracranial Thrombectomy Leads to the Highest Recanalization Rate in Patients With Acute Stroke With Tandem Lesions. *JACC. Cardiovascular interventions*, *11*(13), 1290–1299.
- Powers, W. J., Rabinstein, A. A., Ackerson, T., Adeoye, O. M., Bambakidis, N. C., Becker, K., Biller, J., Brown, M., Demaerschalk, B. M., Hoh, B., Jauch, E. C., Kidwell, C. S., Leslie-Mazwi, T. M., Ovbiagele, B., Scott, P. A., Sheth, K. N., Southerland, A. M., Summers, D. V., & Tirschwell, D. L. (2019). Guidelines for the Early Management of Patients With Acute Ischemic Stroke: 2019 Update to the 2018 Guidelines for the Early Management of Acute Ischemic Stroke: A Guideline for Healthcare Professionals From the American Heart Association/American Stroke Association. *Stroke*, *50*(12), 344–418.
- Premat, K., Bartolini, B., Baronnet-Chauvet, F., Shotar, E., Degos, V., Muresan, P., Di Maria, F., Gabrieli, J., Rosso, C., Pistocchi, S., Chiras, J., Sourour, N., Alamowitch, S., Samson, Y., & Clarençon, F.

- (2018). Single-Center Experience Using the 3MAX Reperfusion Catheter for the Treatment of Acute Ischemic Stroke with Distal Arterial Occlusions. *Clinical neuroradiology*, 28(4), 553–562.
- Saver, J. L., Goyal, M., Bonafe, A., Diener, H. C., Levy, E. I., Pereira, V. M., Albers, G. W., Cognard, C., Cohen, D. J., Hacke, W., Jansen, O., Jovin, T. G., Mattle, H. P., Nogueira, R. G., Siddiqui, A. H., Yavagal, D. R., Baxter, B. W., Devlin, T. G., Lopes, D. K., Reddy, V. K., ... SWIFT PRIME Investigators (2015). Stent-retriever thrombectomy after intravenous t-PA vs. t-PA alone in stroke. *The New England journal of medicine*, 372(24), 2285–2295.
- Semba, C. P., Bakal, C. W., Calis, K. A., Grubbs, G. E., Hunter, D. W., Matalon, T. A., Murphy, T. P., Stump, D. C., Thomas, S., & Warner, D. L. (2000). Alteplase as an alternative to urokinase. Advisory Panel on Catheter-Directed Thrombolytic Therapy. *Journal of vascular and interventional radiology : JVIR*, 11(3), 279–287.
- Singer, O. C., Berkefeld, J., Nolte, C. H., Bohner, G., Haring, H. P., Trenkler, J., Gröschel, K., Müller-Forell, W., Niederkorn, K., Deutschmann, H., Neumann-Haefelin, T., Hohmann, C., Bussmeyer, M., Mpotsaris, A., Stoll, A., Bormann, A., Brenck, J., Schlamann, M. U., Jander, S., Turowski, B., ... ENDOSTROKE Study Group (2015). Mechanical recanalization in basilar artery occlusion: the ENDOSTROKE study. *Annals of neurology*, 77(3), 415–424.
- Thomalla, G., Cheng, B., Ebinger, M., Hao, Q., Tourdias, T., Wu, O., Kim, J. S., Breuer, L., Singer, O. C., Warach, S., Christensen, S., Treszl, A., Forkert, N. D., Galinovic, I., Rosenkranz, M., Engelhorn, T., Köhrmann, M., Endres, M., Kang, D. W., Dousset, V., ... STIR and VISTA Imaging Investigators (2011). DWI-FLAIR mismatch for the identification of patients with acute ischaemic stroke within 4.5 h of symptom onset (PRE-FLAIR): a multicentre observational study. *The Lancet. Neurology*, 10(11), 978–986.
- Topcuoğlu, M.A., Giray, S. (2020). Akut İskemik İnmede İntravenöz Trombolitik Tedavi Uygulaması. In: Akut İskemik İnme Tanı ve Tedavi Rehberi. Ankara: T.C. Sağlık Bakanlığı Yayın Numarası 1152.
- Toyoda, K., Yamagami, H., & Koga, M. (2018). Consensus Guides on Stroke Thrombolysis for Anticoagulated Patients from Japan: Application to Other Populations. *Journal of stroke*, 20(3), 321–331.
- Turc, G., Bhogal, P., Fischer, U., Khatri, P., Lobotesis, K., Mazighi, M., Schellinger, P. D., Toni, D., de Vries, J., White, P., & Fiehler, J. (2019). European Stroke Organisation (ESO) - European Society for Minimally Invasive Neurological Therapy (ESMINT) Guidelines on Mechanical Thrombectomy in Acute Ischaemic Stroke Endorsed by Stroke Alliance for Europe (SAFE). *European stroke journal*, 4(1), 6–12.
- Turk, A. S., 3rd, Siddiqui, A., Fifi, J. T., De Leacy, R. A., Fiorella, D. J., Gu, E., Levy, E. I., Snyder, K. V., Hanel, R. A., Aghaebrahim, A., Woodward, B. K., Hixson, H. R., Chaudry, M. I., Spiotta, A. M., Rai, A. T., Frei, D., Almandoz, J. E. D., Kelly, M., Arthur, A., Baxter, B., ... Mocco, J. (2019). Aspiration thrombectomy versus stent retriever thrombectomy as first-line approach for large vessel occlusion (COMPASS): a multicentre, randomised, open label, blinded outcome, non-inferiority trial. *Lancet (London, England)*, 393(10175), 998–1008.
- Türk Nöroloji Derneği Beyin Damar Hastalıkları Çalışma Grubu. (2019). Akut İskemik İnmede İntravenöz Doku Plazminojen Aktivatörü (tPA) Kullanım Cep Kitabı. 2nd edition. Galenos Yayınevi.
- Zaidat, O. O., Haussen, D. C., Hassan, A. E., Jadhav, A. P., Mehta, B. P., Mokin, M., Mueller-Kronast, N. H., & Froehler, M. T. (2019). Impact of Stent Retriever Size on Clinical and Angiographic Outcomes in the STRATIS Stroke Thrombectomy Registry. *Stroke*, 50(2), 441–447.
- Zevallos, C. B., Farooqui, M., Quispe-Orozco, D., Mendez-Ruiz, A., Patterson, M., Below, K., Martins, S. O., Mansour, O. Y., Mont'Alverne, F., Nguyen, T. N., Lemme, L., Siddiqui, A. H., Fraser, J. F., Jadhav, A. P., Zaidat, O. O., & Ortega-Gutierrez, S. (2021). Proximal Internal Carotid artery Acute Stroke Secondary to tandem Occlusions (PICASSO) international survey. *Journal of neurointerventional surgery*, 13(12), 1106–1110.
- Zhu, F., Bracard, S., Anxionnat, R., Derelle, A. L., Tonnelet, R., Liao, L., Mione, G., Humbertjean, L., Lacour, J. C., Hossu, G., Anadani, M., Richard, S., & Gory, B. (2019). Impact of Emergent Cervical Carotid Stenting in Tandem Occlusion Strokes Treated by Thrombectomy: A Review of the TITAN Collaboration. *Frontiers in neurology*, 10, 206.

KAYNAKÇA:

1. Pandolfi, F., Cianci, R., Pagliari, D., Landolfi, R., Cammarota, G. (2009). Cellular mediators of inflammation: Tregs and TH17 cells in gastrointestinal diseases. *Mediat. Inflamm.*, 2009, 132028.
2. Geremia, A., Biancheri, P., Allan, P., Corazza, G.R., di Sabatino, A. (2014). Innate and adaptive immunity in inflammatory bowel disease. *Autoimmun. Rev.*, 13, 3–10.
3. Boltin, D., Perets, T.T., Vilkin, A., Niv, Y. (2013). Mucin function in inflammatory bowel disease: An update. *J. Clin. Gastroenterol.*, 47, 106–111.
4. Johansson, M.E., Sjovall, H., Hansson, G.C. (2013). The gastrointestinal mucus system in health and disease. *Nat. Rev. Gastroenterol. Hepatol.*, 10, 352–361.
5. Hansson, G.C. (2020). Mucins and microbiome. *Annu. Rev. Biochem.*,
6. Johansson, M.E., Hansson, G.C. (2016). Immunological aspects of intestinal mucus and mucins. *Nat. Rev. Immunol.*, 16,639.
7. Bansil, R., Turner, B.S. (2018). The biology of mucus: composition, synthesis and organization. *Adv. Drug. Deliv. Rev.*, 124, 3-15.
8. Jergens, A.E., Parvinroo, S., Kopper, J., Wannemuehler, M.J. (2021) Rules of Engagement: Epithelial-Microbe Interactions and Inflammatory Bowel Disease. *Front. Med.* 8,669913.
9. Sheng, YH., Hasnain, SZ. (2022) Mucus and Mucins: The Underappreciated Host Defence System. *Front. Cell. Infect. Microbiol.* 12,856962
10. Sun, J., Shen, X., Li, Y., Guo, Z., Zhu, W., Zuo, L., Zhao, J., Gu, L., Gong, J., Li, J.(2016). Therapeutic Potential to Modify the Mucus Barrier in Inflammatory Bowel Disease. *Nutrients*, 14,8(1);44.
11. Atuma, C.; Strugala, V.; Allen, A.; Holm, L. (2001).The adherent gastrointestinal mucus gel layer: Thickness and physical state in vivo. *Am. J. Physiol. Gastrointest. Liver Physiol.*, 280, 922–929.
12. Ermund, A.; Schütte, A.; Johansson, M.E.; Gustafsson, J.K.; Hansson, G.C. (2013).Studies of mucus in Mouse stomach, small intestine and colon. Gastrointestinal mucus layers have different properties depending on location as well as over the Peyer’s patches. *Am. J. Physiol. Gastrointest. Liver Physiol.*, 305, 341–347.
13. Vaishnav, S.; Yamamoto, M.; Severson, K.M.; Ruhn, K.A.; Yu, X.; Koren, O.; Ley, R.; Wakeland, E.K.; Hooper, L.V.(2011) The antibacterial lectin RegIII gamma promotes the spatial segregation of microbiota and host in the intestine. *Science* , 334, 255–258.
14. Johansson, M.E.; Larsson, J.M.; Hansson, G.C. (2011).The two mucus layers of colon are organized by the muc2 mucin, whereas the outer layer is a legislator of host-microbial interactions. *Proc. Natl. Acad. Sci. USA* , 108 (Suppl. 1), 4659–4665.
15. Paone, P., Cani, P.D.(2020). Mucus barrier, mucin and gut microbiota: the expected slimy partners? *Gut*, 69,2232-2243.
16. McGuckin, M.A.; Linden, S.K.; Sutton, P.; Florin, T.H.(2011) Mucin dynamics and enteric pathogens. *Nat. Rev. Microbiol.*, 9, 265–278.
17. Gouyer, V.; Dubuquoy, L.; Robbe-Masselot, C.; Neut, C.; Singer, E.; Plet, S.; Geboes, K.; Desreumaux, P.; Gottrand, F.; Desseyn, J.L. (2015). Delivery of a mucin domain enriched in cysteine residues strengthens the intestinal mucous barrier. *Sci. Rep.*, 5, 9577.
18. Sellers, L.A.; Allen, A.; Morris, E.R.; Ross-Murphy, S.B. (1988). Mucus glycoprotein gels. Role of glycoprotein polymeric structure and carbohydrate side-chains in gel-formation. *Carbohydr. Res.*, 178, 93–110.

19. Etienne-Mesmin, L., Chassing, B., Desvaux, M., et al. (2019). Experimental models to study intestinal microbes-mucus interactions in health and disease. *FEMS Microbiol. Rev.*, 43,457.
20. Johansson, MEV., Ambort, D., Pelaseyed, T., et al. (2011). Composition and functional role of mucus layers in the intestine. *Cellular and Molecular Life Science*, 68, 3635-41.
21. Bergstrom, K., Fu, J., Johansson, MEV., et al. (2017). Core -1 and 3- derived O-glycans collectively maintain the colonic mucus barrier and protect against spontaneous colitis in mice. *Mucosal Immunol.*, 10, 91-103.
22. Fu, J., Wei, B., Wen, T., et al. (2011). Lose of the intestinal core 1 derived O-glycans causes colitis in mice. *J. Clin. Invest.*, 121, 1657-66.
23. Axelsson, L.G., Landstrom, E., Goldschmidt, T.J., Gronberg, A., Bylund-Fellenius, A.C. (1996). Dextran sulfate sodium (DSS) induced experimental colitis in immunodeficient mice: Effects in CD4(+)-cell depleted, athymic and NK-cell depleted SCID mice. *Inflamm. Res.*, 45, 181-191.
24. Johansson, M.E., Gustafsson, J.K., Sjoberg, K.E., Petersson, J., Holm, L., Sjovall, H., Hansson, G.C. (2010). Bacteria penetrate the inner mucus layer before inflammation in the dextran sulfate colitis model. *PLoS ONE*, 5, e12238.
25. Swidsinski, A., Loening-Baucke, V., Theissig, F., Engelhardt, H., Bengmark, S., Koch, S., Lochs, H.; Dorffel, Y. (2007). Comparative study of the intestinal mucus barrier in normal and inflamed colon. *Gut*, 56, 343-350.
26. Lennon, G., Balfé, A., Bambury, N., Lavelle, A., Maguire, A., Docherty, N.G., Coffey, J.C., Winter, D.C., Sheahan, K., O'Connell, P.R. (2014). Correlations between colonic crypt mucin chemotype, inflammatory grade and desulfovibrio species in ulcerative colitis. *Colorectal Dis.*, 16.
27. Theodossi, A., Spiegelhalter, D.J., Jass, J., Firth, J., Dixon, M., Leader, M., Levison, D.A., Lindley, R., Filipe, I., Price, A., et al. (1994). Observer variation and discriminatory value of biopsy features in inflammatory bowel disease. *Gut*, 35, 961-968.
28. Pullan, R.D., Thomas, G.A., Rhodes, M., Newcombe, R.G., Williams, G.T., Allen, A., Rhodes, J. (1994). Thickness of adherent mucus gel on colonic mucosa in humans and its relevance to colitis. *Gut*, 35, 353-359.
29. Larsson, J.M., Karlsson, H., Crespo, J.G., Johansson, M.E., Eklund, L., Sjovall, H., Hansson, G.C. (2011). Altered O-glycosylation profile of MUC2 mucin occurs in active ulcerative colitis and is associated with increased inflammation. *Inflamm. Bowel Dis.*, 17, 2299-2307.
30. Strugala, V., Dettmar, P.W., Pearson, J.P. (2008). Thickness and continuity of the adherent colonic mucus barrier in active and quiescent ulcerative colitis and crohn's disease. *Int. J. Clin. Pract.*, 62, 762-769.
31. Raouf, A.H., Tsai, H.H., Parker, N., Hoffman, J., Walker, R.J., Rhodes, J.M. (1992). Sulphation of colonic and rectal mucin in inflammatory bowel disease: Reduced sulphation of rectal mucin in ulcerative colitis. *Clin. Sci.*, 83, 623-626.
32. Gersemann, M., Becker, S., Kubler, I., Koslowski, M., Wang, G., Herrlinger, K.R., Griger, J., Fritz, P., Fellermann, K., Schwab, M., Wehkamp, J., Stange, E.F. (2009). Differences in goblet cell differentiation between Crohn's disease and ulcerative colitis. *Differentiation.*, 20077,84-94.
33. Aygün, H. (2016). *BMSM (Broth Mixing Sterile Mucosal Content) Ortamında Gelişen Crohn Hastalığı ile İlişkili Adherent- Invasive Escherichia coli (AIEC) Irkının Adeziv ve İnvaziv Özelliklerinin Karşılaştırılması*. Diyarbakır, Dicle Üniversitesi.
34. Larsson, JM., Karlsson, H., Sjovall, H., Hansson, GC. (2009). A complex, but uniform O-glycosylation of the human MUC2 mucin from colonic biopsies analyzed by nanoLC/MSn. *Glycobiology*, 19:756-766.

35. Johansson, MEV., Jakobsson, HE., Holmen-Larsson, J., et.al. (2015). Normalization of host intestinal mucus layers requires long term microbial colonization. *Cell. Host. Microbe* 18,582-92.
36. Kim, YS., Ho, SB. (2010). Intestinal goblet cells and mucins in health and disease: recent insight and progress. *Curr. Gastroenterol. Rep.*, 12, 319-30.
37. KimVan der Sluis, M., De Koning, BAE., De Bruijn, ACJM., et. al. (2006). Muc2-deficient mice spontaneously develop colitis, indicating that Muc2 is critical for colonic protection. *Gastroenterology*, 131, 117-29.
38. Eduard, F., Stange & Bjoern O., Schroeder. (2019) .Microbiota and mucosal defense in IBD: an update. *Expert Review of Gastroenterology & Hepatology*, 13:10, 963-976.
39. Wells, JM., Brummer, RJ., Derrien, M., et. al. (2017). Homeostasis of the gut barrier and potential biomarkers. *Am. J. Physiol. Gastrointest. Liver Physiol.*, 312, 171-93.
40. Madsen, KL., Malfair, D., Gray, D., et al. (1999). Interleukin-10 genedeficient mice develop a primary intestinal permeability defect in response to enteric microflora. *Inflamm Bowel Dis.*, 5,262–270.
41. Resta-Lenert, S., Smitham, J., Barrett, KE. (2005). Epithelial dysfunction associated with the development of colitis in conventionally housed mdrl1a-/- mice. *AJP Gastrointest Liver Physiol.*, 289, 153–162.
42. López-Posadas, R., Becker, C., Günther, C., et al. (2016). Rho-A prenylation and signaling link epithelial homeostasis to intestinal inflammation. *J Clin Invest.*, 126, 611–626.
43. Khounlotham, M., Kim, W., Peatman, E., et al. (2012). Compromised intestinal epithelial barrier induces adaptive immune compensation that protects from colitis. *Immunity*, 37, 563–573.
44. Ahmad, R., Chaturvedi, R., Olivares-Villagómez, D., et al. (2014). Targeted colonic claudin-2 expression renders resistance to epithelial injury, induces immune suppression, and protects from colitis. *Mucosal Immunol.*, 7, 1340–1353.

Kaynaklar

- A. Macmillan. People Who Live To 100 Have These Traits In Common. (13 Aralık 2017). Alındığı Tarih: 7 Ocak 2022. Alındığı Yer: Time
- Aksoydan E., Yaşlılık ve Beslenme, Sağlık Bakanlığı, (2012). ISBN : 978-975-590-242-5
- Anisimova, A. S., Alexandrov, A. I., Makarova, N. E., Gladyshev, V. N., & Dmitriev, S. E. (2018). Protein synthesis and quality control in aging. *Aging*, 10(12), 4269–4288. <https://doi.org/10.18632/aging.101721>.
- Appleby, P. N., & Key, T. J. (2016). The long-term health of vegetarians and vegans. *The Proceedings of the Nutrition Society*, 75(3), 287–293. <https://doi.org/10.1017/S0029665115004334>
- Arentson-Lantz, E. J., Layman, D. K., Leidy, H. J., Campbell, W. W., & Phillips, S. M. (2023). Important Concepts in Protein Nutrition, Aging, and Skeletal Muscle: Honoring Dr. Douglas Paddon-Jones (1969-2021) by Highlighting His Research Contributions. *The Journal of Nutrition*.
- Atukeren, P. (2023). Functional foods in clinical trials in aging intervention. In *Plant Bioactives as Natural Panacea Against Age-Induced Diseases* (pp. 429-445). Elsevier.
- Badal, V. D., Vaccariello, E. D., Murray, E. R., Yu, K. E., Knight, R., Jeste, D. V., & Nguyen, T. T. (2020). The Gut Microbiome, Aging, and Longevity: A Systematic Review. *Nutrients*, 12(12), 3759. <https://doi.org/10.3390/nu12123759>.
- Barbi, E., Lagona, F., Marsili, M., Vaupel, J. W., & Wachter, K. W. (2018). The plateau of human mortality: Demography of longevity pioneers. *Science (New York, N.Y.)*, 360(6396), 1459–1461. <https://doi.org/10.1126/science.aat3119>
- D'Amico, D., Andreux, P. A., Valdés, P., Singh, A., Rinsch, C., & Auwerx, J. (2021). Impact of the Natural Compound Urolithin A on Health, Disease, and Aging. *Trends in molecular medicine*, 27(7), 687–699. <https://doi.org/10.1016/j.molmed.2021.04.009>
- Dinu, M., Abbate, R., Gensini, G. F., Casini, A., & Sofi, F. (2017). Vegetarian, vegan diets and multiple health outcomes: A systematic review with meta-analysis of observational studies. *Critical reviews in food science and nutrition*, 57(17), 3640–3649. <https://doi.org/10.1080/10408398.2016.1138447>
- El-Amin, A. (2023). Engaging the aging workforce: Unlock the fountain of youth. In (Eds.) Examining the Aging Workforce and Its Impact on Economic and Social Development.
- Geçkil H, Özmen M. Yeşilada Ö. Moleküler Hücre Biyolojisi. 6 th ed. Ankara: Özkan Matbacılık; 2015. 39 p.
- Ginter E. (2008). Vegetarian diets, chronic diseases and longevity. *Bratislavske lekarske listy*, 109(10), 463–466.
- Harceland R. (2019). Aging, Melatonin, and the Pro- and Anti-Inflammatory Networks. *International journal of molecular sciences*, 20(5), 1223. <https://doi.org/10.3390/ijms20051223>
- Hargreaves, S. M., Raposo, A., Saraiva, A., & Zandonadi, R. P. (2021). Vegetarian Diet: An Overview through the Perspective of Quality of Life Domains. *International journal of environmental research and public health*, 18(8), 4067. <https://doi.org/10.3390/ijerph18084067>
- Howitz, K. T., Bitterman, K. J., Cohen, H. Y., Lamming, D. W., Lavu, S., Wood, J. G., Zipkin, R. E., Chung, P., Kisielewski, A., Zhang, L. L., Scherer, B., & Sinclair, D. A. (2003). Small molecule activators of sirtuins extend *Saccharomyces cerevisiae* lifespan. *Nature*, 425(6954), 191–196. <https://doi.org/10.1038/nature01960>.
- Ikeda-Douglas, C. J., Zicker, S. C., Estrada, J., Jewell, D. E., & Milgram, N. W. (2004). Prior experience, antioxidants, and mitochondrial cofactors improve cognitive function in aged beagles. *Veterinary therapeutics : research in applied veterinary medicine*, 5(1), 5–16.
- Jang, J. Y., Blum, A., Liu, J., & Finkel, T. (2018). The role of mitochondria in aging. *The Journal of clinical investigation*, 128(9), 3662–3670. <https://doi.org/10.1172/JCI120842>.
- Kahleova, H., Levin, S., & Barnard, N. D. (2021). Plant-Based Diets for Healthy Aging. *Journal of the American College of Nutrition*, 40(5), 478–479. <https://doi.org/10.1080/07315724.2020.1790442>

- Kane, A. E., & Sinclair, D. A. (2019). Epigenetic changes during aging and their reprogramming potential. *Critical reviews in biochemistry and molecular biology*, 54(1), 61–83. <https://doi.org/10.1080/10409238.2019.1570075>.
- Karan MA, Tufan F. (2010). Yaşlanma Mekanizmaları. *Ege Tıp Dergisi*;43(3)11-8.
- Kaupilla, T. E. S., Kaupilla, J. H. K., & Larsson, N. G. (2017). Mammalian Mitochondria and Aging: An Update. *Cell metabolism*, 25(1), 57–71. <https://doi.org/10.1016/j.cmet.2016.09.017>
- Le, L. T., & Sabaté, J. (2014). Beyond meatless, the health effects of vegan diets: findings from the Adventist cohorts. *Nutrients*, 6(6), 2131–2147. <https://doi.org/10.3390/nu6062131>
- Lu, J. W., Yu, L. H., Tu, Y. K., Cheng, H. Y., Chen, L. Y., Loh, C. H., & Chen, T. L. (2021). Risk of Incident Stroke among Vegetarians Compared to Nonvegetarians: A Systematic Review and Meta-Analysis of Prospective Cohort Studies. *Nutrients*, 13(9), 3019. <https://doi.org/10.3390/nu13093019>
- Mayne, B., Berry, O., Davies, C., Farley, J., & Jarman, S. (2019). A genomic predictor of lifespan in vertebrates. *Scientific reports*, 9(1), 17866. <https://doi.org/10.1038/s41598-019-54447>.
- Max Roser, Esteban Ortiz-Ospina and Hannah Ritchie (2013) - “Life Expectancy”.
- Morris, B. J., Willcox, D. C., Donlon, T. A., & Willcox, B. J. (2015). FOXO3: A Major Gene for Human Longevity--A Mini-Review. *Gerontology*, 61(6), 515–525. <https://doi.org/10.1159/000375235>
- Norman, K., & Klaus, S. (2020). Veganism, aging and longevity: new insight into old concepts. *Current opinion in clinical nutrition and metabolic care*, 23(2), 145–150. <https://doi.org/10.1097/MCO.0000000000000625>.
- Öksüzokyar, M. M., Eryiğit, S. Ç. , Öğüt Düzen, K. , Erdoğan Mergen, B. , Sökmen, Ü. N. & Öğüt, S. (2016). Biyolojik Yaşlanma Nedenleri ve Etkileri. Mehmet Akif Ersoy Üniversitesi Sağlık Bilimleri Enstitüsü Dergisi, 4 (1) , 35-46.
- Özata, M., & Keservuran, G. (2022). *Metilasyonu Düzelt Sağlığına Kavuş*. Efe Akademi Yayınları.
- Pattar, S., Shetty, P., & Shetty, G. B. (2023). Impact Of Vegetarian Versus Non-Vegetarian Diet On Health Outcomes In Male Individuals: A Comparative Study. *Advances in Integrative Medicine*.
- Redman, L. M., Smith, S. R., Burton, J. H., Martin, C. K., Il'yasova, D., & Ravussin, E. (2018). Metabolic Slowing and Reduced Oxidative Damage with Sustained Caloric Restriction Support the Rate of Living and Oxidative Damage Theories of Aging. *Cell metabolism*, 27(4), 805–815.e4. <https://doi.org/10.1016/j.cmet.2018.02.019>
- Schoenhofen, E. A., Wyszynski, D. F., Andersen, S., Pennington, J., Young, R., Terry, D. F., & Perls, T. T. (2006). Characteristics of 32 supercentenarians. *Journal of the American Geriatrics Society*, 54(8), 1237–1240. <https://doi.org/10.1111/j.1532-5415.2006.00826.x>
- Sofi F, Dinu M, Pagliai G, Cesari F, Gori AM, Sereni A, et al. (2018). Low-Calorie Vegetarian Versus Mediterranean Diets for Reducing Body Weight and Improving Cardiovascular Risk Profile: CARDIVEG Study (Cardiovascular Prevention With Vegetarian Diet). *Circulation*. 13;137(11):1103-13.
- Sohn, HY., Kim, SI., Park, JY. *et al.* ApoE4 attenuates autophagy via FoxO3a repression in the brain. *Sci Rep* 11, 17604 (2021). <https://doi.org/10.1038/s41598-021-97117-6>
- Suttajit, M., Thangaleela, S., Sivamaruthi, B. S., & Charoensin, S. (2023). Dietary restriction, vegetarian diet, and aging intervention. In *Plant Bioactives as Natural Panacea Against Age-Induced Diseases* (pp. 307-327). Elsevier.
- Tufan İ, Kılavuz A, Özgür Ö, Ayan F, Gürdal FY, Engin B. (2019). Türkiye’de Gerontoloji Atlası: Yaşlı Yoksulluğu ve Yalnızlık Üzerine Bulgular. *GBD*; 2(1): 1-7.
- Verzola, D., Picciotto, D., Saio, M., Aimasso, F., Bruzzzone, F., Sukkar, S. G., Massarino, F., Esposito, P.,
- Viazzi, F., & Garibotto, G. (2020). Low Protein Diets and Plant-Based Low Protein Diets: Do They Meet Protein Requirements of Patients with Chronic Kidney Disease?. *Nutrients*, 13(1), 83. <https://doi.org/10.3390/nu13010083>.
- Wachrer, G. M. (2023). Age differences in expenditure responses to Supplemental Nutrition Assistance Program benefits. *Applied Economic Perspectives and Policy*, 45(1), 372-391.

- Willcox, D. C., Scapagnini, G., & Willcox, B. J. (2014). Healthy aging diets other than the Mediterranean: a focus on the Okinawan diet. *Mechanisms of ageing and development, 136-137*, 148–162. <https://doi.org/10.1016/j.mad.2014.01.002>.
- Williams, E., Vardavoulia, A., Lally, P., & Gardner, B. (2023). Experiences of initiating and maintaining a vegan diet among young adults: A qualitative study. *Appetite, 180*, 106357.
- Xiang, L., & He, G. (2011). Caloric restriction and antiaging effects. *Annals of nutrition & metabolism, 58*(1), 42–48. <https://doi.org/10.1159/000323748>
- Yousefzadeh, M., Henspita, C., Vyas, R., Soto-Palma, C., Robbins, P., & Niedernhofer, L. (2021). DNA damage-how and why we age?. *eLife, 10*, e62852. <https://doi.org/10.7554/eLife.62852>
- Zhou, S., Ding, X., & Leung, J. T. Y. (2023). Healthy Aging at Family Mealtimes: Associations of Clean Cooking, Protein Intake, and Dining Together with Mental Health of Chinese Older Adults amid COVID-19 Pandemic. *International Journal of Environmental Research and Public Health, 20*(3), 1672.

KAYNAKÇA

- Ali, Y., & Lehmussaari, K. (2006). Industrial perspective in ocular drug delivery. *Advanced drug delivery reviews*, 58(11), 1258-1268.
- Aytekin, E., Öztürk, N., Vural, İ., Polat, H. K., Çakmak, H. B., Çalış, S., & Pehlivan, S. B. (2020). Design of ocular drug delivery platforms and in vitro-in vivo evaluation of riboflavin to the cornea by non-interventional (epi-on) technique for keratoconus treatment. *Journal of Controlled Release*, 324, 238-249.
- Bhatta, R. S., Chandasana, H., Chhonker, Y. S., Rathi, C., Kumar, D., Mitra, K., & Shukla, P. K. (2012). Mucoadhesive nanoparticles for prolonged ocular delivery of natamycin: In vitro and pharmacokinetics studies. *International journal of pharmaceutics*, 432(1-2), 105-112.
- Bu, H.-Z., Gukasyan, H. J., Goulet, L., Lou, X.-J., Xiang, C., & Koudriakova, T. (2007). Ocular disposition, pharmacokinetics, efficacy and safety of nanoparticle-formulated ophthalmic drugs. *Current drug metabolism*, 8(2), 91-107.
- Chetoni, P., Burgalassi, S., Monti, D., Najarro, M., Boldrini, E. (2007) Liposome-encapsulated mitomycin C for the reduction of corneal healing rate and ocular toxicity. *J Drug Deliv Sci Technol*. 17,43-48.
- Cholkar, K., Patel, S. P., Vadlapudi, A. D., & Mitra, A. K. (2013). Novel strategies for anterior segment ocular drug delivery. *Journal of ocular pharmacology and therapeutics*, 29(2), 106-123.
- Chrai, S. S., Makoid, M. C., Eriksen, S. P., & Robinson, J. R. (1974). Drop size and initial dosing frequency problems of topically applied ophthalmic drugs. *Journal of pharmaceutical sciences*, 63(3), 333-338.
- DelMonte, D. W., & Kim, T. (2011). Anatomy and physiology of the cornea. *Journal of Cataract & Refractive Surgery*, 37(3), 588-598.
- Gallarate, M., Chirio, D., Bussano, R., Peira, E., Battaglia, L., Baratta, F., & Trotta, M. (2013). Development of O/W nanoemulsions for ophthalmic administration of timolol. *International journal of pharmaceutics*, 440(2), 126-134.
- Gardner, T. W., Lieth, E., Khin, S. A., Barber, A., Bonsall, D. J., Leshner, T., Rice, K., & Brennan, W. A. (1997). Astrocytes increase barrier properties and ZO-1 expression in retinal vascular endothelial cells. *Investigative ophthalmology & visual science*, 38(11), 2423-2427.
- Gipson, I. K., & Argueso, P. (2003). Role of mucins in the function of the corneal and conjunctival epithelia. *Int Rev Cytol*, 231(1), 1-49.
- Gulsen, D., & Chauhan, A. (2004). Ophthalmic drug delivery through contact lenses. *Investigative ophthalmology & visual science*, 45(7), 2342-2347.
- Gunda, S., Hariharan, S., & Mitra, A. K. (2006). Corneal absorption and anterior chamber pharmacokinetics of dipeptide monoester prodrugs of ganciclovir (GCV): in vivo comparative evaluation of these prodrugs with Val-GCV and GCV in rabbits. *Journal of Ocular Pharmacology & Therapeutics*, 22(6), 465-476.
- Gupta, H., Aqil, M., Khar, R., Ali, A., Bhatnagar, A., & Mittal, G. (2011). Biodegradable levofloxacin nanoparticles for sustained ocular drug delivery. *Journal of drug targeting*, 19(6), 409-417.
- H Singh, K., & A Shinde, U. (2010). Development and evaluation of novel polymeric nanoparticles of brimonidine tartrate. *Current Drug Delivery*, 7(3), 244-251.
- Horibe, Y., Hosoya, K.-i., Kim, K.-J., Ogiso, T., & Lee, V. H. (1997). Polar solute transport across the pigmented rabbit conjunctiva: size dependence and the influence of 8-bromo cyclic adenosine monophosphate. *Pharmaceutical research*, 14(9), 1246-1251.
- Hornof, M. D., & Bernkop-Schnürch, A. (2002). In vitro evaluation of the permeation enhancing effect of polycarbophil-cysteine conjugates on the cornea of rabbits. *Journal of pharmaceutical sciences*, 91(12), 2588-2592.
- Huang, A., Tseng, S., & Kenyon, K. (1989). Paracellular permeability of corneal and conjunctival epithelia. *Investigative ophthalmology & visual science*, 30(4), 684-689.
- Ibrahim, H. K., El-Leithy, I. S., & Makky, A. A. (2010). Mucoadhesive nanoparticles as carrier systems for prolonged ocular delivery of gatifloxacin/prednisolone bitherapy. *Mol Pharm*, 7(2), 576-585.

- Karasawa, F., Ehata, T., Okuda, T., & Satoh, T. (2000). Propofol injection pain is not alleviated by pretreatment with flurbiprofen axetil, a prodrug of a nonsteroidal antiinflammatory drug. *Journal of anesthesia, 14*(3), 135-137.
- Khar, R., Jain, G., Warsi, M., Mallick, N., Akhter, S., Pathan, S., & Ahmad, F. (2010). Nano-vectors for the ocular delivery of nucleic acid-based therapeutics. *Indian journal of pharmaceutical sciences, 72*(6), 675.
- Kim, J., & Chauhan, A. (2008). Dexamethasone transport and ocular delivery from poly (hydroxyethyl methacrylate) gels. *International journal of pharmaceutics, 353*(1-2), 205-222.
- Liu, Y., Lin, X., & Tang, X. (2009). Lipid emulsions as a potential delivery system for ocular use of azithromycin. *Drug development and industrial pharmacy, 35*(7), 887-896.
- Mannermaa, E., Vellonen, K.-S., & Urtti, A. (2006). Drug transport in corneal epithelium and blood-retina barrier: emerging role of transporters in ocular pharmacokinetics. *Advanced drug delivery reviews, 58*(11), 1136-1163.
- Mehanna, M. M., Elmaradny, H. A., & Samaha, M. W. (2010). Mucoadhesive liposomes as ocular delivery system: physical, microbiological, and in vivo assessment. *Drug development and industrial pharmacy, 36*(1), 108-118.
- Meseguer, G., Buri, P., Plazonnet, B., Rozier, A., & Gurny, R. (1996). Gamma scintigraphic comparison of eyedrops containing pilocarpine in healthy volunteers. *Journal of ocular pharmacology and therapeutics, 12*(4), 481-488.
- Opitz, D. L., & Harthan, J. S. (2012). Review of azithromycin ophthalmic 1% solution (AzaSite®) for the treatment of ocular infections. *Ophthalmology and eye Diseases, 4*, OED. S7791.
- Polat, H., Pehlivan, S., & Çalış, S. (2018). Bakteriye Keratit Tedavisinde Yeni İlaç Taşıyıcı Sistemlerin Uygulanması. *Türkiye Klinikleri Journal of Ophthalmology, 27*(4).
- Polat, H. K., Pehlivan, S. B., Özkul, C., Çalamak, S., Öztürk, N., Aytakin, E., ... & Çalış, S. (2020). Development of besifloxacin HCl loaded nanofibrous ocular inserts for the treatment of bacterial keratitis: In vitro, ex vivo and in vivo evaluation. *International journal of pharmaceutics, 585*, 119552.
- Polat, H. K., Ünal, S., Aytakin, E., & Gözcü, S., (2022a). Ocular Drug Delivery Systems: Traditional Review. *Literatür Eczacılık Bilimleri Dergisi*, vol.11, no.3, 189-200.
- Polat, H. K., Kurt, N., Aytakin, E., Bozdağ Pehlivan, S., & Çalış, S. (2022b). Novel Drug Delivery Systems to Improve the Treatment of Keratitis. *Journal of Ocular Pharmacology and Therapeutics, 38*(6), 376-395.
- Quintana, A., Raczka, E., Pichler, L., Lee, I., Myc, A., Majoros, I., Patri, A. K., Thomas, T., Mulé, J., & Baker, J. R. (2002). Design and function of a dendrimer-based therapeutic nanodevice targeted to tumor cells through the folate receptor. *Pharmaceutical research, 19*(9), 1310-1316.
- Saettone, M. F., Chetoni, P., Cerbai, R., Mazzanti, G., & Braghiroli, L. (1996). Evaluation of ocular permeation enhancers: in vitro effects on corneal transport of four β -blockers, and in vitro/in vivo toxic activity. *International journal of pharmaceutics, 142*(1), 103-113.
- Sahoo, S. K., Dilmawaz, F., & Krishnakumar, S. (2008). Nanotechnology in ocular drug delivery. *Drug discovery today, 13*(3-4), 144-151.
- Sasaki, H., Yamamura, K., Mukai, T., Nishida, K., Nakamura, J., Nakashima, M., & Ichikawa, M. (1999). Enhancement of ocular drug penetration. *Critical Reviews™ in Therapeutic Drug Carrier Systems, 16*(1).
- Schermer, A., Galvin, S., & Sun, T.-T. (1986). Differentiation-related expression of a major 64K corneal keratin in vivo and in culture suggests limbal location of corneal epithelial stem cells. *The Journal of cell biology, 103*(1), 49-62.
- Scoper, S. V., Kabat, A. G., Owen, G. R., Stroman, D. W., Kabra, B. P., Faulkner, R., Kulshreshtha, A. K., Rusk, C., Bell, B., & Jamison, T. (2008). Ocular distribution, bactericidal activity and settling characteristics of TobraDex® ST ophthalmic suspension compared with TobraDex® ophthalmic suspension. *Advances in therapy, 25*(2), 77-88.
- Shen, J., Gan, L., Zhu, C., Zhang, X., Dong, Y., Jiang, M., Zhu, J., & Gan, Y. (2011). Novel NSAIDs ophthalmic formulation: flurbiprofen axetil emulsion with low irritancy and improved anti-inflammation effect. *International journal of pharmaceutics, 412*(1-2), 115-122.

- Shen, Y., & Tu, J. (2007). Preparation and ocular pharmacokinetics of ganciclovir liposomes. *The AAPS journal*, 9(3), E371–E377.
- Spataro, G., Malecaze, F., Turrin, C.-O., Soler, V., Duhayon, C., Elena, P.-P., Majoral, J.-P., & Caminade, A.-M. (2010). Designing dendrimers for ocular drug delivery. *European journal of medicinal chemistry*, 45(1), 326-334.
- Tirucherai, G. S., & Mitra, A. K. (2003). Effect of hydroxypropyl beta cyclodextrin complexation on aqueous solubility, stability, and corneal permeation of acyl ester prodrugs of ganciclovir. *Aaps Pharmscitech*, 4(3), 124-135.
- Urtti, A. (2006). Challenges and obstacles of ocular pharmacokinetics and drug delivery. *Advanced drug delivery reviews*, 58(11), 1131-1135.
- Vandamme, T. F., & Brobeck, L. (2005). Poly(amidoamine) dendrimers as ophthalmic vehicles for ocular delivery of pilocarpine nitrate and tropicamide. *Journal of controlled release : official journal of the Controlled Release Society*, 102(1), 23–38.
- White, C. J., & Byrne, M. E. (2010). Molecularly imprinted therapeutic contact lenses. Expert opinion on drug delivery, 7(6), 765–780.
- Whitson, J. T., Ochsner, K. I., Moster, M. R., Sullivan, E. K., Andrew, R. M., Silver, L. H., Wells, D. T., James, J. E., Bosworth, C. F., Dickerson, J. E., Landry, T. A., Bergamini, M. V., & Brimonidine 0.15% Study Group (2006). The safety and intraocular pressure-lowering efficacy of brimonidine tartrate 0.15% preserved with polyquaternium-1. *Ophthalmology*, 113(8), 1333–1339.
- Zhang, Y., & Stone, J. (1997). Role of astrocytes in the control of developing retinal vessels. *Investigative ophthalmology & visual science*, 38(9), 1653-1666.

Editör:

Dr. Öğr. Üyesi Levent Cıvcık

Mühendislik

**Alanında
Uluslararası Araştırmalar IX**

EĞİTİM
yayınevi

MÜHENDİSLİK ALANINDA ULUSLARARASI ARAŞTIRMALAR IX

Editör: Dr. Öğr. Üyesi Levent Cıvcık

Genel Yayın Yönetmeni: Yusuf Ziya Aydoğan (yza@egitimyayinevi.com)

Genel Yayın Koordinatörü: Yusuf Yavuz (yusufyavuz@egitimyayinevi.com)

Sayfa Tasarımı: Eğitim Yayınevi Grafik Birimi

Kapak Tasarımı: Eğitim Yayınevi Grafik Birimi

T.C. Kültür ve Turizm Bakanlığı

Yayıncı Sertifika No: 47830

ISBN: 978-625-6408-70-8

1. Baskı, Mart 2023

Baskı Cilt

Uzun Dijital Matbaacılık

İstanbul Cad. İstanbul Çarşısı No: 48/48 - 49 İskitler 06070 / Ankara

Matbaa Sertifika No: 47865

Kütüphane Kimlik Kartı

MÜHENDİSLİK ALANINDA ULUSLARARASI ARAŞTIRMALAR IX

Editör: Dr. Öğr. Üyesi Levent Cıvcık

136 s., 165x240 mm

Kaynakça var, izin yok.

ISBN: 978-625-6408-70-8

Copyright © Bu kitabın Türkiye'deki her türlü yayın hakkı Eğitim Yayınevi'ne aittir. Bütün hakları saklıdır. Kitabın tamamı veya bir kısmı 5846 sayılı yasanın hükümlerine göre kitabı yayımlayan firmanın ve yazarlarının önceden izni olmadan elektronik/mekanik yolla, fotokopi yoluyla ya da herhangi bir kayıt sistemi ile çoğaltılamaz, yayımlanamaz.



Yayınevi Türkiye Ofis: İstanbul: Eğitim Yayınevi Tic. Ltd. Şti., Atakent mah. Yasemen sok. No: 4/B, Ümraniye, İstanbul, Türkiye

Konya: Eğitim Yayınevi Tic. Ltd. Şti., Fevzi Çakmak Mah. 10721 Sok. B Blok, No: 16/B, Safakent, Karatay, Konya, Türkiye
+90 332 351 92 85, +90 533 151 50 42, 0 332 502 50 42
bilgi@egitimyayinevi.com

Yayınevi Amerika Ofis: New York: Egitim Publishing Group, Inc.
P.O. Box 768/Armonk, New York, 10504-0768, United States of America
americaoffice@egitimyayinevi.com

Lojistik ve Sevkiyat Merkezi: Kitapmatik Lojistik ve Sevkiyat Merkezi, Fevzi Çakmak Mah. 10721 Sok. B Blok, No: 16/B, Safakent, Karatay, Konya, Türkiye
sevkiyat@egitimyayinevi.com

Kitabevi Şubesi: Eğitim Kitabevi, Şükran mah. Rampalı 121, Meram, Konya, Türkiye
+90 332 499 90 00
bilgi@egitimkitabevi.com

İnternet Satış: www.kitapmatik.com.tr
+90 537 512 43 00
bilgi@kitapmatik.com.tr



KAYNAKÇA

- Akıllıoğlu, T.(1995). İnsan Hakları I (Kavram, Kaynaklar ve Koruma Sistemleri), İmaj Yayıncılık, Ankara.
- Akkar ZM (2006). Kentsel Dönüşüm Üzerine, Batıdaki Kavramlar, Tanımlar, Süreçler ve Türkiye, Planlama Dergisi, 2, 29-38.
- Albayrak, B. (2009). Proje Yönetimi ve Analizi, Nobel Akademi Yayıncılık, 1. Baskı, Ankara.
- GRC (2006). IndustryGroup of NationalPrecastConcreteAssociationAustrali. Design, Manufactureand Installation of GlassReinforcedConcrete (GRC), 2. Baskı Avustralya.
- Harmankaya, Z.Y. (2010). Yüksek Yapılarda Taşıyıcı Sistem ve Cephe Etkileşimleri, Dokuz Eylül Üniversitesi Mimarlık Fakültesi. 5. Ulusal Çatı & Cephe Sempozyumu, İzmir.
- İnce, A. (2013). Yüksek Binalarda Yangın Güvenliği Açısından Dış Cephe Yalıtım ve Kaplama Malzemeleri, TUYAK Yangın ve Güvenlik Sempozyumu.
- MEGEP (2005). Metal Teknolojisi Yatayda Boru ve Profil Kaynağı, MEB, Ankara.
- Özer, B. (1964). Rejyonelizm, Üiversalizim ve Çağdaş Mimarimiz Üzerine Bir Deneme, İTÜ Yayını.
- Özgün, T. (2017). Cam Elyaf Katkılı Beton Prekast (GRC) Cephe Kaplama Malzemesinin Avantaj ve Dezavantajlarının İstanbul'daki Örnekler Üzerinden İrdenmesi, Yüksek Lisans Tezi, Haliç Üniv. Fen Bil. Enst. Mimarlık ABD, İstanbul.
- Özsan, V. (1968). Ankara Toprak Mahsulleri Ofisi Genel Müdürlük Binası, Mimarlık Dergisi, 61.
- Sezer, F.Ş. (2003). Teknoloji, Mimarlık Dergisi, 311.
- Vanlı, Ş. (1991). 20.yy Mimarisinde program ve manifestolar. Mimarlık Vakfı Yayınları.
- Yenel, A. (2013). Uluslararası Sanat, Tasarım ve Manipülasyon Sempozyumu, Sempozyum Bildiri Kitabı, Sakarya Üniversitesi.

İnternet Kaynakları

- URL-1: <https://www.bilgiustam.com/insaat-sektorunde-prekast-kullanimi/>, Erişim Tarihi: 10.04.2022
- URL-2: www.betofiber.com, Erişim Tarihi: 11.04.2022
- URL-3: <https://www.tr.weber/mantolama-sistemleri/isi-yalitim-levhaları/webertherm-tasyunu-ld>, Erişim Tarihi: 15.04.2022
- URL-4: https://www.google.com/maps/place/Erenk%C3%B6y,+Ta%C5%9Fmektep+Soka%C4%9F%C4%B1+No:64,+34738+Kad%C4%B1k%C3%B6y%2F%C4%B0stanbul/@40.969845,29.065742,15z/data=!4m13!1m7!3m6!1s0x14cac7a06b84e1cb:0x1e645004f070102a!2zRXJlbnvDtnksIFRhxZ9tZWt0ZXAgU29rYcSfxLEgTm86NjQsIDM0NzM4I-EthZMSxa8O2eS_EsHN0YW5idWw!3b!18m2!3d40.969845!4d29.0709476!3m4!1s0x14cac7a06b84e1cb:0x1e645004f070102a!8m2!3d40.969845!4d29.0709476, Erişim Tarihi: 05.05.2022
- URL-5: <https://www.google.com/maps/place/Anthemis+Hotel/@41.0081281,28.9731071,15.5z/data=!4m18!1m9!3m8!1s0x14cab9be5bd6f7ed:0x65dc806743d01d98!2sAnthemis+Hotel!5m2!4m1!1i2!8m2!3d41.0087205!4d28.9751969!3m7!1s0x14cab9be5bd6f7ed:0x65dc806743d01d98!5m2!4m1!1i2!8m2!3d41.0087205!4d28.9751969>, Erişim Tarihi: 15.05.2022
- URL-6 <https://pasansaat.business.site/>, Erişim Tarihi: 20.05.2022
- URL-7: <https://www.hepsiemlak.com/proje/istanbul-kadikoy/merih-apartmani-projesi-4494>, Erişim Tarihi: 22.05.2022

KAYNAKÇA

1. Anigbogu, W., Nguyen, H., & Bardaweel, H. (2021). Layered Metamaterial Beam Structures With Local Resonators for Vibration Attenuation: Model and Experiment. *Frontiers in Mechanical Engineering*, 7, Article 768508, 93. <https://doi.org/10.3389/fmech.2021.768508>
2. Ba, Z., Gao, X., & Lee, V. W. (2019). Scattering of plane P- and SV-waves by periodic topography: Modeled by a PIBEM. *Engineering Analysis with Boundary Elements*, 106, 320–333. <https://doi.org/10.1016/j.enganabound.2019.05.020>
3. Ba, Z., & Liang, J. (2017). Dynamic Response Analysis of Periodic Alluvial Valleys under Incident Plane SH-Waves. *Journal of Earthquake Engineering*, 21(4), 531–550. <https://doi.org/10.1080/13632469.2016.1178192>
4. Ba, Z., Liang, J., & Zhang, Y. (2016). Scattering and diffraction of plane SH-waves by periodically distributed canyons. *Earthquake Engineering and Engineering Vibration*, 15(2), 325–339. <https://doi.org/10.1007/s11803-016-0325-1>
5. Banerjee, A., Das, R., & Calius, E. P. (2019). Waves in Structured Mediums or Metamaterials: A Review. *Archives of Computational Methods in Engineering*, 26(4), 1029–1058. <https://doi.org/10.1007/s11831-018-9268-1>
6. Bao, J., Shi, Z., & Xiang, H. (2012). Dynamic Responses of a Structure with Periodic Foundations. *Journal of Engineering Mechanics*, 138(7), 761–769. [https://doi.org/10.1061/\(ASCE\)EM.1943-7889.0000383](https://doi.org/10.1061/(ASCE)EM.1943-7889.0000383)
7. Bloch, F. (1929). Über die Quantenmechanik der Elektronen in Kristallgittern. *Zeitschrift für Physik*, 52(7-8), 555–600. <https://doi.org/10.1007/BF01339455>
8. Brillouin, L. (1953). *Wave propagation in periodic structures: electric filters and crystal lattices* (2nd ed.). Dover. <http://worldcatlibraries.org/wcpa/oclc/1057927414>
9. Brûlé, S., Javelaud, E. H., Enoch, S., & Guenneau, S. (2014). Experiments on seismic metamaterials: Molding surface waves. *Physical Review Letters*, 112(13), 133901. <https://doi.org/10.1103/PhysRevLett.112.133901>
10. Brûlé, S., Javelaud, E. H., Enoch, S., & Guenneau, S. (2017). Flat lens effect on seismic waves propagation in the subsoil. *Scientific Reports*, 7(1), 18066. <https://doi.org/10.1038/s41598-017-17661-y>
11. Brûlé, S., Ungureanu, B., Achaoui, Y., Diatta, A., Aznavourian, R., Antonakakis, T., Craster, R., Enoch, S., & Guenneau, S. (2017). Metamaterial-like transformed urbanism. *Innovative Infrastructure Solutions*, 2(1), 1–11. <https://doi.org/10.1007/s41062-017-0063-x>
12. Brun, M., Giaccu, G. F., Movchan, A. B., & Movchan, N. V. (2012). Asymptotics of eigenfrequencies in the dynamic response of elongated multi-structures. *Proceedings of the Royal Society a: Mathematical, Physical and Engineering Sciences*, 468(2138), 378–394. <https://doi.org/10.1098/rspa.2011.0415>
13. Brun, M., Movchan, A. B., & Jones, I. S. (2013). Phononic Band Gap Systems in Structural Mechanics: Finite Slender Elastic Structures and Infinite Periodic Waveguides. *Journal of Vibration and Acoustics*, 135(4), Article 041013. <https://doi.org/10.1115/1.4023819>
14. Carta, G., Giaccu, G. F., & Brun, M. (2017). A phononic band gap model for long bridges. The ‘Brabau’ bridge case. *Engineering Structures*, 140, 66–76. <https://doi.org/10.1016/j.engstruct.2017.01.064>
15. Cheng, Z., Lin, W., & Shi, Z. (2018). Wave dispersion analysis of multi-story frame building structures using the periodic structure theory. *Soil Dynamics and Earthquake Engineering*, 106, 215–230. <https://doi.org/10.1016/j.soildyn.2017.12.024>
16. Cheng, Z., Shi, Z., Palermo, A., Xiang, H., Guo, W., & Marzani, A. (2020). Seismic vibrations attenuation via damped layered periodic foundations. *Engineering Structures*, 211, 110427. <https://doi.org/10.1016/j.engstruct.2020.110427>
17. Colombi, A., Roux, P., Guenneau, S., Gueguen, P., & Craster, R. V. (2016). Forests as a natural seismic metamaterial: Rayleigh wave bandgaps induced by local resonances. *Scientific Reports*, 6(1), 19238. <https://doi.org/10.1038/srep19238>

18. Colquitt, D. J., Colombi, A., Craster, R. V., Roux, P., & Guenneau, S. (2017). Seismic metasurfaces: Sub-wavelength resonators and Rayleigh wave interaction. *Journal of the Mechanics and Physics of Solids*, 99, 379–393. <https://doi.org/10.1016/j.jmps.2016.12.004>
19. Engheta, N., & Ziolkowski, R. W. (Eds.). (2010). *Metamaterials: Physics and engineering explorations*. Wiley-Interscience. <https://doi.org/10.1002/0471784192>
20. Eringen, A. C., & Şuhubi, E. S. (1975). *Elastodynamics, Volume II, Linear Theory*. Academic Press. <http://gbv.ebib.com/patron/FullRecord.aspx?p=1834568>
21. Floquet, G. (1883). Sur les équations différentielles linéaires à coefficients périodiques. *Annales Scientifiques De L'école Normale Supérieure*, 12, 47–88. <https://doi.org/10.24033/asens.220>
22. Gan, W. S. (Ed.). (2018). *Engineering materials, 1868-1212. New Acoustics Based on Metamaterials* (1st ed.). Springer. <https://doi.org/10.1007/978-981-10-6376-3>
23. Gilbert, F., & Backus, G. E. (1966). Propagator matrices in elastic wave and vibration problems. *Studia Geophysica Et Geodaetica*, 10(3), 271. <https://doi.org/10.1007/BF02587859>
24. Gopalakrishnan, S. (2016). *Wave propagation in materials and structures*. CRC Press. <https://doi.org/10.1201/9781315372099>
25. Graff, K. F. (1991). *Wave motion in elastic solids*. Dover; London: Constable. <http://worldcatlibraries.org/wcpa/oclc/924847135>
26. Guo, D.-K., & Chen, T. (2021). Seismic metamaterials for energy attenuation of shear horizontal waves in transversely isotropic media. *Materials Today Communications*, 28, 102526. <https://doi.org/10.1016/j.mtcomm.2021.102526>
27. Guo, W., Yang, Z., Feng, Q., Dai, C., Yang, J., & Lei, X. (2022). A new method for band gap analysis of periodic structures using virtual spring model and energy functional variational principle. *Mechanical Systems and Signal Processing*, 168, 108634. <https://doi.org/10.1016/j.ymsp.2021.108634>
28. Haskell, N. A. (1953). The dispersion of surface waves on multilayered media. *Bulletin of the Seismological Society of America*, 43(1), 17–34.
29. Huang, J., & Shi, Z. (2013). Application of Periodic Theory to Rows of Piles for Horizontal Vibration Attenuation. *International Journal of Geomechanics*, 13(2), 132–142. [https://doi.org/10.1061/\(ASCE\)GM.1943-5622.0000193](https://doi.org/10.1061/(ASCE)GM.1943-5622.0000193)
30. Huang, J., & Shi, Z. (2015). Vibration Reduction of Plane Waves Using Periodic In-Filled Pile Barriers. *Journal of Geotechnical and Geoenvironmental Engineering*, 141(6), Article 04015018, 4015018. [https://doi.org/10.1061/\(ASCE\)GT.1943-5606.0001301](https://doi.org/10.1061/(ASCE)GT.1943-5606.0001301)
31. Hussein, M. I., Leamy, M. J., & Ruzzene, M. (2014). Dynamics of Phononic Materials and Structures: Historical Origins, Recent Progress, and Future Outlook. *Applied Mechanics Reviews*, 66(4), Article 040802. <https://doi.org/10.1115/1.4026911>
32. Iqbal, M., Jaya, M. M., Bursi, O. S., Kumar, A., & Ceravolo, R. (2020). Flexural band gaps and response attenuation of periodic piping systems enhanced with localized and distributed resonators. *Scientific Reports*, 10(1), Article 10:85, 1–11. <https://doi.org/10.1038/s41598-019-56724-0>
33. İyisan, R., & Hasal, M. E. (2012). Zemin büyümesi ve yerel koşulların spektral ivmeye etkisi. *İTÜDERGİSİ/d*, 10(4). http://itudergi.itu.edu.tr/index.php/itudergisi_d/article/view/1354
34. Kelly, J. M. (1990). Base Isolation: Linear Theory and Design. *Earthquake Spectra*, 6(2), 223–244. <https://doi.org/10.1193/1.1585566>
35. Kelly, J. M. (2008). Analysis of the run-in effect in fiber-reinforced isolators under vertical load. *Journal of Mechanics of Materials and Structures*, 3(7), 1383–1401. <https://doi.org/10.2140/jomms.2008.3.1383>
36. Kim, S.-H., & Das, M. P. (2012). Seismic waveguide of metamaterials. *Modern Physics Letters B*, 26(17), 1250105. <https://doi.org/10.1142/S0217984912501059>
37. Koh, C. Y., Jorba, D. A., & Thomas, E. L. (2014). Phononic metamaterials for vibration isolation and focusing of elastic waves (U.S. Patent 8,833,510).
38. Krödel, S., Thomé, N., & Daraio, C. (2015). Wide band-gap seismic metastructures. *Extreme Mechanics Letters*, 4, 111–117. <https://doi.org/10.1016/j.eml.2015.05.004>

39. Leckie, F., & Pestel, E. (1960). Transfer-matrix fundamentals. *International Journal of Mechanical Sciences*, 2(3), 137–167. [https://doi.org/10.1016/0020-7403\(60\)90001-1](https://doi.org/10.1016/0020-7403(60)90001-1)
40. Lee, V. W., & Sherif, R. I. (1996). Diffraction around Circular Canyon in Elastic Wedge Space by Plane SH-Waves. *Journal of Engineering Mechanics*, 122(6), 539–544. [https://doi.org/10.1061/\(ASCE\)0733-9399\(1996\)122:6\(539\)](https://doi.org/10.1061/(ASCE)0733-9399(1996)122:6(539))
41. Lin, Y. K., & Donaldson, B. K. (1969). A brief survey of transfer matrix techniques with special reference to the analysis of aircraft panels. *Journal of Sound and Vibration*, 10(1), 103–143. [https://doi.org/10.1016/0022-460X\(69\)90132-1](https://doi.org/10.1016/0022-460X(69)90132-1)
42. Liu, Yi-fan, Huang, J [Jian-kun], Li, Y., & Shi, Z [Zhi-fei] (2019). Trees as large-scale natural metamaterials for low-frequency vibration reduction. *Construction and Building Materials*, 199, 737–745. <https://doi.org/10.1016/j.conbuildmat.2018.12.062>
43. Liu, Y., Yu, D., Li, L., Zhao, H., Wen, J., & Wen, X. (2007). Design guidelines for flexural wave attenuation of slender beams with local resonators. *Physics Letters a*, 362(5-6), 344–347. <https://doi.org/10.1016/j.physleta.2006.10.056>
44. McGurn, A. R. (2022). *Introduction to Photonic and Phononic Crystals and Metamaterials* (1st ed. 2020). *Synthesis Lectures on Materials and Optics*. Springer. <https://doi.org/10.1007/978-3-031-02384-2>
45. Miniaci, M., Krushynska, A., Bosia, F., & Pugno, N. M. (2016). Large scale mechanical metamaterials as seismic shields. *New Journal of Physics*, 18(8), 83041. <https://doi.org/10.1088/1367-2630/18/8/083041>
46. Muhammad, Lim, C. W., & Kamil Žur, K. (2021). Wide Rayleigh waves bandgap engineered metabarriers for ground born vibration attenuation. *Engineering Structures*, 246, 113019. <https://doi.org/10.1016/j.engstruct.2021.113019>
47. Muhammad, Wu, T., & Lim, C. W. (2020). Forest Trees as Naturally Available Seismic Metamaterials: Low Frequency Rayleigh Wave with Extremely Wide Bandgaps. *International Journal of Structural Stability and Dynamics*, 20(14), 2043014. <https://doi.org/10.1142/S0219455420430142>
48. Ozmutlu, A., Ebrahimian, M., & Todorovska, M. I. (2018). Wave Propagation in Buildings as Periodic Structures: Timoshenko Beam with Rigid Floor Slabs Model. *Journal of Engineering Mechanics*, 144(4), 4018010. [https://doi.org/10.1061/\(ASCE\)EM.1943-7889.0001436](https://doi.org/10.1061/(ASCE)EM.1943-7889.0001436)
49. Palermo, A., Krödel, S., Marzani, A., & Daraio, C. (2016). Engineered metabarrier as shield from seismic surface waves. *Scientific Reports*, 6(1), 39356. <https://doi.org/10.1038/srep39356>
50. Palermo, A., Vitali, M., & Marzani, A. (2018). Metabarriers with multi-mass locally resonating units for broad band Rayleigh waves attenuation. *Soil Dynamics and Earthquake Engineering*, 113, 265–277. <https://doi.org/10.1016/j.soildyn.2018.05.035>
51. Providakis, C. P. (2009). Effect of supplemental damping on LRB and FPS seismic isolators under near-fault ground motions. *Soil Dynamics and Earthquake Engineering*, 29(1), 80–90. <https://doi.org/10.1016/j.soildyn.2008.01.012>
52. Pu, X., & Shi, Z. (2018). Surface-wave attenuation by periodic pile barriers in layered soils. *Construction and Building Materials*, 180, 177–187. <https://doi.org/10.1016/j.conbuildmat.2018.05.264>
53. Pu, X., & Shi, Z. (2020). Broadband surface wave attenuation in periodic trench barriers. *Journal of Sound and Vibration*, 468, 115130. <https://doi.org/10.1016/j.jsv.2019.115130>
54. Pu, X., Shi, Z., & Xiang, H. (2018). Feasibility of ambient vibration screening by periodic geofoam-filled trenches. *Soil Dynamics and Earthquake Engineering*, 104, 228–235. <https://doi.org/10.1016/j.soildyn.2017.10.022>
55. Rayleigh, L. (1887). XVII. On the maintenance of vibrations by forces of double frequency, and on the propagation of waves through a medium endowed with a periodic structure. *The London, Edinburgh, and Dublin Philosophical Magazine and Journal of Science*, 24(147), 145–159. <https://doi.org/10.1080/14786448708628074>
56. Roux, P., Bindi, D., Boxberger, T., Colombi, A., Cotton, F., Douste-Bacque, I., Garambois, S., Gueguen, P., Hillers, G., Hollis, D., Lecocq, T., & Pondaven, I. (2018). Toward Seismic

- Metamaterials: The METAFORÉ Project. *Seismological Research Letters*, 89(2A), 582–593. <https://doi.org/10.1785/0220170196>
57. Sgubini, S., Graziani, F., & Agneni, A. (1987). Elastic waves propagation in bounded periodic structures. *Acta Astronautica*, 15(11), 913–917. [https://doi.org/10.1016/0094-5765\(87\)90049-X](https://doi.org/10.1016/0094-5765(87)90049-X)
 58. Shi, Z., Cheng, Z., & Xiang, H. (2014). Seismic isolation foundations with effective attenuation zones. *Soil Dynamics and Earthquake Engineering*, 57, 143–151. <https://doi.org/10.1016/j.soildyn.2013.11.009>
 59. Shi, Z., Wen, Y., & Meng, Q. (2017). Propagation Attenuation of Plane Waves in Saturated Soil by Pile Barriers. *International Journal of Geomechanics*, 17(9), Article 04017053, 4017053. [https://doi.org/10.1061/\(ASCE\)GM.1943-5622.0000963](https://doi.org/10.1061/(ASCE)GM.1943-5622.0000963)
 60. Todorovska, M. I., Ba, Z., Ozmutlu, A., & Gao, X. (2019, April). Periodic Excavations, Hills and Inclusions as Seismic Metamaterials: Can They Be Used as Wave Barriers Protecting Structures From Seismic and Anthropogenic Sources of Vibrations? *Seismological Research Letters*, 90(2B), 1020.
 61. Todorovska, M. I., & Lee, V. W. (1991). Surface motion of shallow circular alluvial valleys for incident plane waves-analytical solution. *Soil Dynamics and Earthquake Engineering*, 10(4), 192–200. [https://doi.org/10.1016/0267-7261\(91\)90033-V](https://doi.org/10.1016/0267-7261(91)90033-V)
 62. Trifunac, M. D. (1971). Surface motion of a semi-cylindrical alluvial valley for incident plane SH waves. *Bulletin of the Seismological Society of America*, 61(6), 1755–1770.
 63. Trifunac, M. D. (1972). Scattering of plane sh waves by a semi-cylindrical canyon. *Earthquake Engineering & Structural Dynamics*, 1(3), 267–281. <https://doi.org/10.1002/eqe.4290010307>
 64. Uhrig, R. (1966). The transfer matrix method seen as one method of structural analysis among others. *Journal of Sound and Vibration*, 4(2), 136–148. [https://doi.org/10.1016/0022-460X\(66\)90117-9](https://doi.org/10.1016/0022-460X(66)90117-9)
 65. Villaverde, R. (2009). *Fundamental Concepts of Earthquake Engineering*. CRC Press. <https://doi.org/10.1201/9781439883112>
 66. Wagner, P. R., Dertimanis, V. K., Antoniadis, I. A., & Chatzi, E. N. (2016). On the feasibility of structural metamaterials for seismic-induced vibration mitigation. *International Journal of Earthquake and Impact Engineering*, 1(1/2), Article 80032, 20. <https://doi.org/10.1504/IJIE.2016.080032>
 67. Wong, H. L., & Trifunac, M. D. (1974). Surface motion of a semi-elliptical alluvial valley for incident plane SH waves. *Bulletin of the Seismological Society of America*, 64(5), 1389–1408.
 68. Wu, L., Wang, Y., Chuang, K., Wu, F., Wang, Q., Lin, W [Weiqi], & Jiang, H. (2021). A brief review of dynamic mechanical metamaterials for mechanical energy manipulation. *Materials Today*, 44, 168–193. <https://doi.org/10.1016/j.mattod.2020.10.006>
 69. Yan, Y., Cheng, Z., Menq, F., Mo, Y. L., Tang, Y., & Shi, Z. (2015). Three dimensional periodic foundations for base seismic isolation. *Smart Materials and Structures*, 24(7), 75006. <https://doi.org/10.1088/0964-1726/24/7/075006>
 70. Yan, Y., Laskar, A., Cheng, Z., Menq, F., Tang, Y., Mo, Y. L., & Shi, Z. (2014). Seismic isolation of two dimensional periodic foundations. *Journal of Applied Physics*, 116(4), 44908. <https://doi.org/10.1063/1.4891837>
 71. Zhao, P., Zhang, K., & Deng, Z. (2021). Size effects on the band gap of flexural wave propagation in one-dimensional periodic micro-beams. *Composite Structures*, 271, Article 114162, 1–8. <https://doi.org/10.1016/j.compstruct.2021.114162>

KAYNAKLAR

- CAE (2014). *Radio Navigation*. Singapore: KHL Printing Co. Pte Ltd.
- Clausing, D. J. (1997). *Aviator's guide to navigation*. New York: McGraw Hill.
- Conway, E. M. (1998). *Blind landings: The evolution of aircraft landing aids, 1918-1950*. Baltimore: Johns Hopkins University Press.
- Devlet Hava Meydanları İşletmesi (2022). *Elektronik (CNS) Sistemler Yönergesi*. Elektronik Dairesi Başkanlığı.
- Furkan, K. ve S. Ürgün (2019). Bir Hassas Yaklaşma Prosedürü Olarak ILS'in (Instrument Landing System) Önemi Ve Uçuş Gecikme Maliyetlerine Etkisi. *Avrupa Bilim ve Teknoloji Dergisi* (15): 333-342.
- Geise, R., J. Schueuer, L. Thiele, K. Notté, T. Beckers ve A. Enders (2010). *A Slotted Waveguide Setup as Scaled Instrument-Landing-System for Measuring Scattering of an A380 and Large Objects*. Proceedings of the Fourth European Conference on Antennas and Propagation, IEEE.
- Güven, H. (2021). "ILS (Instrument Landing System) Nedir?" <https://herkesicinhavacilik.com/2021/05/17/ils-instrument-landing-system-nedir/> (E.T.: 07.01.2023).
- Honda, J. (2015). *Influences of Scattered Field Caused by Buildings to ILS Localizer in Airport*. International Symposium on Antennas and Propagation (ISAP). Hobart, TAS, Australia: 09-12 November 2015.
- Hunting, A. W. (1972). *Evaluation of Approach Procedures for ILS Back Course with Glide Slope*, Federal Aviation Administration Oklahoma City Ok National Flight Inspection Div.
- Jantz, J. D., J. C. West, T. Mitchell, D. Johnson ve G. Ambrose (2019). Airborne Measurement of Instrument Landing System Signals using a UAV. IEEE International Symposium on Antennas and Propagation and USNC-URSI Radio Science Meeting. Atlanta, GA, USA: 31 October 2019.
- Mackenzie, D. (2010). *ICAO: A history of the international civil aviation organization*. London: University of Toronto Press.
- Merkez, J., M. Galant ve M. Bieda (2017). Analysis of Operating Instrument Landing System Accuracy Under Simulated Conditions. *Zeszyty Naukowe. Transport/Politechnika Śląska*, (94), 163-173.
- Metz, H. I. (1959). A Survey of Instrument Approach Systems in the United States. *IRE Transactions on Aeronautical and Navigational Electronics*, (2), 78-84.
- Millî Eğitim Bakanlığı (2011). *Uçak Bakımı (Kominikasyon/Naviasyon 2)*. Ankara: Millî Eğitim Bakanlığı.
- Neville, J. T. ve D. W. Matolak (2004). Direct-Sequence Spread Spectrum Spectral Overlay in the Instrument Landing System Glideslope and Microwave Landing System Bands. The 23rd Digital Avionics Systems Conference. Salt Lake City, UT, USA: 28 October 2004.
- Noshirvani, P. ve A. Rezaee (2010). Instrument Landing System: Enhanced Model. 2010 International Conference on Signal Acquisition and Processing, IEEE. Bangalore, India: 09-10 February 2010
- NTV (2022). "Diyarbakır'da THY uçağı düştü." <http://arsiv.ntv.com.tr/news/196264.asp>. (E.T.: 25.12.2022).
- Öktemer, E. ve E. E. Gültekin (2021). Operational Usage and Importance of Instrument Landing System (ILS). *International Journal of Aeronautics and Astronautics* 2(1): 18-21.
- Peterson, C. G. (1976). Localizer Traveling Wave Antenna Development. *Federal Aviation Administration Washington Dc Systems Research*.
- Rogers, D. (2021). "Understanding Glidepath Differences." <https://aerospace.honeywell.com/us/en/about-us/news/2021/09/understanding-glidepath-differences>. (E.T.: 07.01.2023)
- Sivil Havacılık Genel Müdürlüğü (2013). Localizer Kritik ve Hassas Sahalarının İdaresine İlişkin Avrupa Ara Klavuzu. H. S. D. Başkanlığı, Pegem Akademi Yayıncılık.
- Wang, Q., Z. Shen, X. Cheng ve H. Wang (2019). A Fast ILS Electromagnetic Covering Analysis Method for New Obstacles Impact at Expanded Airport. IEEE/AIAA 38th Digital Avionics Systems Conference (DASC). San Diego, CA, USA: 08-12 September 2019.

- Yungaitis, E., B. Zhdanov, A. Zotov ve N. Voytovich (2020). Application of Signals Reflected from an Aircraft for Monitoring an ILS Glide Path Position. 7th All-Russian Microwave Conference (RMC). Moscow, Russia: 25-27 November 2020.
- Zhao, Q., Y. Zhao, J. He ve L. Dong (2019). The Analysis of Instrument Landing System Signal Quality Based on QAR Data. IEEE 1st International Conference on Civil Aviation Safety and Information Technology (ICCASIT). Kunming, China: 17-19 October 2019.

KAYNAKÇA

- Gündoğdu, A., Dandil, B., Ata, F., (2017). Asenkron Motorun Histeresiz Denetleyici Tabanlı Doğrudan Moment Denetimi. *Fırat Üniv. Müh. Bil. Dergisi*, 29(1), 197-205.
- Taşkın, E., Özdemir, M., Sarıgül, İ., (2021). Sintüzoidal Darbe Genişlik Modülasyon Tekniği ile Beş Fazlı Asenkron Motorun Matlab/Simulink Modeli. *DUJE (Dicle University Journal of Engineering)* 12:4 Sayfa 627-633.
- Gülbağçe, MO, Karaaslan, ME, (2022). Akı ve Kayma Frekansı Kestirimi İle Asenkron Motorun Algılayıcısız Skaler Hız Denetimi. *Mühendislik Bilimleri ve Tasarım Dergisi* 10(1), 228–237 e-ISSN: 1308-6693.
- Kesler, S. (2018). Performance analysis of different PWM techniques on V/f-based speed control with adjustable boost voltage application for induction motors. *Pamukkale Univ. Muh. Bilim Derg.* 24(5), 797-808.
- Hava A. M., and Ün, E. (2009). Performance analysis of reduced common mode voltage PWM methods and comparison with standard PWM methods for three-phase voltage source inverters. *IEEE Trans. Power Electron.*, vol. 24, no. 1, pp. 241–252.
- Kumar SN, Vijayan S, Kumar EN. (2014). Asymmetric SVM technique for minimizing switching loss of inverter”, *Arabian Journal for Science and Engineering*, 39(4), 3123-3136.
- Geyer T. (2011). A comparison of control and modulation schemes for medium-voltage drives: emerging predictive control concepts versus PWM-based schemes. *IEEE Transactions on Industry Applications*, 47(3), 1380-1389.
- Basu K, Prasad J, Narayanan G, Krishnamurthy HK, Ayyanar R. (2010). Reduction of torque ripple in induction motor drives using an advanced hybrid PWM technique”. *IEEE Transactions on Industrial Electronics*, 57(6), 2085- 2091.
- Naik, VN Singh, SP. (2014). Comparative Study of V/f Controlled IM Using Two and Three Level Bus Clamped SVM. 2014 IEEE 6th India International Conference on Power Electronics (IICPE), Kurukshetra, India, 2014 pp. 1-6, doi: 10.1109/IICPE.2014.7229474
- Praveena N, Satheesh G, Ramprasad R. (2013). Space Vector Based PWM Algorithms To Reduce Current Ripple For An Induction Motor Drive. *International Journal of Advanced Scientific and Technical Research*, 3(1), 528-540.
- El-Saady G., Ibrahim EA., Elbesealy M. (2013). V/f control of three phase induction motor drive with different PWM techniques”, *Innovative Systems Design and Engineering*, 4(14), 131-144.
- Wu Y., Shafi MA., Knight AM., McMahon RA. (2011). Comparison Of The Effects Of Continuous And Discontinuous PWM Schemes On Power Losses Of Voltage-Sourced Inverters For Induction Motor Drives. *IEEE Transactions on Power Electronics*, 26(1), 182-191.
- Waleed, U., Waseem, M., Shaukat, S., Ijaz, A., Almalaq, A., Mohamed, MA. (2021). An Efficient FPGA Based Scalar V/f Control Mechanism of Three Phase Induction Motor for Electric Vehicles. 31st Australasian Universities Power Engineering Conference (AUPEC) 2021 IEEE, DOI: 10.1109/AUPEC52110.2021.9597831
- Divyam, Saxena, A., Singh, B., Rai, JN., (2020). Comparative Analysis of PWM Techniques and SVPWM operated V/f Control Of Induction Motor Having Different Power Ratings. *Proceedings of the Fifth International Conference on Communication and Electronics Systems (ICCES 2020)* IEEE, ISBN: 978-1-7281-5371-1.
- Narayanan G., Ranganathan VT., Zhao D., Krishnamurthy HK, Ayyanar R. (2008). Space Vector Based Hybrid PWM Techniques For Reduced Current Ripple. *IEEE Transactions on Industrial Electronics*, 55(4), 1614-1627.
- Das S., Narayanan G, Pandey M. (2014). Space-Vector-Based Hybrid Pulse Width Modulation Techniques For A Three-Level Inverter. *IEEE Transactions on Power Electronics*, 29(9), 132-140.
- Grandi, G., Loncarski, J., Srndovic, M. (2016). Analysis And Minimization Of Output Current Ripple For Discontinuous Pulse-Width Modulation Techniques In Three-Phase Inverters. *Energies*, 9(5) 380. doi:10.3390/en9050380

- Blasko, V. (1997). Analysis Of a Hybrid PWM Based On Modified Space-Vector And Triangle-Comparison Methods. IEEE Trans. on Industry Appl., 33, 3, pp. 756-764.
- Depenbrock, M. (1977). Pulse Width Control of a 3-Phase Inverter with Nonsinusoidal Phase Voltages. In Proceedings of the IEEE International Semiconductor Power Converter Conference Record, New York, NY, USA, 1977; pp. 399–403.
- Sul, S.K. (2011). Control of Electric Machine Drive Systems. IEEE press, John Wiley and sons inc.
- Lee JW, (2019). Novel Current Control Assisted V/F Control Method for High Speed Induction Motor Drives”, 10th int. Conference on power electronics-ECCE Asia May 27-30 Busan Korea.

KAYNAKÇA

- Babalık, F. C. (2005). *Mühendisler İçin Ergonomi*. Bursa: Dora Yayıncılık.
- Brandl, C., Mertens, A. ve Schlick, C.M. (2016). Ergonomic Analysis of Working Postures Using OWAS in Semi-Trailer Assembly, Applying an Individual Sampling Strategy. *International Journal of Occupational Safety and Ergonomics*, 1-8.
- Das, B. (2021). Improved Work Organization to Increase the Productivity in Manual Brick Manufacturing Unit of West Bengal, India. *International Journal of Industrial Ergonomics*, 81, 103040.
- Enez, K. ve Nalbantoğlu, S.S. (2019). Comparison of Ergonomic Risk Assessment Outputs from OWAS and REBA in Forestry Timber Harvesting. *International Journal of Industrial Ergonomics*, 70, 51-57.
- Fırlalı, N., Cihan, A., Esen, H., Fırlalı, A., Çeşmeci, D., Güllü, M. K. ve Yılmaz, M. K. (2015). Image Processing-Aided Working Posture Analysis: I-OWAS. *Computers & Industrial Engineering*, 85, 384-394.
- Ghasemi, F. ve Mahdavi, N. (2020). A New Scoring System for the Rapid Entire Body Assessment (REBA) Based on Fuzzy Sets and Bayesian Networks. *International Journal of Industrial Ergonomics*, 80, 103058.
- Hignett, S. ve McAtamey, L. (2000). Rapid Entire Body Assessment (REBA). *Applied Ergonomics*, 31, 201-205.
- Hsu Y-W., Chung, Y-C., Chiu, C-C., Chen, C-P. ve Tsai, C-H. (2008). A Study of the Ergonomics Evaluation of a Water Heater's Case Manufacturing Factory. *The Asian Journal on Quality*, 9 (1).
- Ijaz, M. , Ahmad, S.R., Akram M., Khan, W.U., Yasin, N. A. ve Nadeem, F. A. (2020). Quantitative and Qualitative Assessment of Musculoskeletal Disorders and Socioeconomic Issues of Workers of Brick Industry in Pakistan. *International Journal of Industrial Ergonomics*, 72, 102933.
- Joshi, M. ve Deshpande, V. (2019). A Systematic Review of Comparative Studies on Ergonomic Assessment Techniques. *International Journal of Industrial Ergonomics*, 74, 102865.
- Joshi, M. ve Deshpande, V. (2020). Investigative Study and Sensitivity Analysis of Rapid Entire Body Assessment (REBA). *International Journal of Industrial Ergonomics*, 79, 103004.
- Karhu, O., Kansı, P. ve Kuorinka, I. (1977). Correcting Working Postures in Industry: A Practical Method for Analysis. *Applied Ergonomics*, 8 (4), 199-201.
- Karhu, O., Harkönen, R., Sorvali, P. ve Vepsäläinen, P. (1981). Observing Working Postures in Industry: Examples of OWAS Application. *Applied Ergonomics*. 12 (1), 13-17.
- Karwowski, W. Ve Marras, W.S. (1999). *The Occupational Ergonomics Handbook*. Florida. CRC Press.
- Kee, D. ve Karwowski, W. (2015). A Comparison of Three Observational Techniques for Assessing Postural Loads in Industry. *International Journal of Occupational Safety and Ergonomics*, 13(1), 3-14.
- Kee, D. (2020). An Empirical Comparison of OWAS, RULA and REBA Based on Self-Reported Discomfort. *International Journal of Occupational Safety and Ergonomics*, 26(2), 285-295.
- Kee, D., Na, S. ve Chung, M. K.(2020). Comparison of the Ovako Working Posture Analysis System, Rapid Upper Limb Assessment, and Rapid Entire Body Assessment Based on the Maximum Holding Times. *International Journal of Industrial Ergonomics*, 77, 102943.
- Kee, D. (2022). Systematic Comparison of OWAS, RULA, and REBA Based on a Literature Review. *International Journal of Environmental Research and Public Health*, 19, 595.
- Kong, Y-K., Lee, S-Y., Lee, K-S. ve Kim, D-M. (2018). Comparisons of Ergonomic Evaluation Tools (ALLA, RULA, REBA and OWAS) for Farm Work. *International Journal of Occupational Safety and Ergonomics*, 24(2), 218-223.
- Lee, T.H. ve Han, C-S. (2013). Analysis of Working Postures at a Construction Site Using the OWAS Method. *International Journal of Occupational Safety and Ergonomics*, 19(2), 245-250.
- Lins, C., Fudickar, S. ve Hein, A. (2021) . OWAS Inter-rater Reliability. *Applied Ergonomics*, 93, 103357.

- Louhevaara, V. ve Suurnakki, T. (1992). OWAS: A Method for the Evaluation of Postural Load During Work. Institute of Occupational Health, Centre for Occupational Safety. *Training Publication*, 11.
- Özel, E. ve Çetık, O. (2010). Mesleki Görevlerin Ergonomik Analizinde Kullanılan Araçlar ve Bir Uygulama Örneđi. *Dumlupınar Üniversitesi Fen Bilimleri Enstitüsü Dergisi*, 22, 41-56.
- Schwartz , A.H., Albin, T. J. ve Gerberich S. G. (2019). Intra-Rater and Inter-Rater Reliability of the Rapid Entire Body Assessment (REBA) Tool. *International Journal of Industrial Ergonomics*, 71, 111-116.
- Stoffert, G. (1985), Analyse und Einstufung von Körperhaltungen bei der Arbeit nach der OWAS-Methode. *Zeitschrift für Arbeitswissenschaft*, 39 (1), 31-38.
- Wahyudi, M. A., Dania, W. A.P. ve Silalahi, R. L. H. (2015). Work Posture Analysis of Manual Material Handling Using OWAS Method. *Agriculture and Agricultural Science Procedia*, 3, 195-199.

KAYNAKLAR

- Abbasi, S., Soltani, N., Keshavarzi, B., Moore, F., Turner, A. and Hassanaghaci, M. (2018). Microplastics in different tissues of fish and prawn from the Musa Estuary, Persian Gulf. *Chemosphere*, 205, 80–87.
- Akçay, S., Törnük, F. ve Yetim, H. (2020). Mikroplastikler: Gıdalarda Bulunuşu ve Sağlık Üzerine Etkileri. *Avrupa Bilim ve Teknoloji Dergisi*, (20), 530-538.
- Akyurt, H. ve Ültay, E. (2022). Ekoturizm ve Ekoturizm Reh-berliği Eğitimi Lisansüstü Tezlerinin Bibliyometrik Analizi, *Dünya Multidisipliner Araştırmalar Dergisi*, 5(2), 56–70.
- Andrady, A. L. (2011). Microplastics in the marine environment. *Marine Pollution Bulletin*. 62(8), 1596–1605.
- Aytan, Ü. ve Selamoğlu Çağlayan, H. (2020). Mikroplastiklerin Deniz Çevresinde Neden Olduğu Etkiler. *Doğanın Sesi*, 6, 44-56.
- Baalkhuyur, F. M., Dohaish, E. J. A. B., Elhalwagy, M. E., Alikunhi, N. M., AlSuwailem, A. M., Rostad, A., Coker, D. J., Berumen, M. L. and Duarte, C. M. (2018). Microplastic in the gastrointestinal tract of fishes along the Saudi Arabian Red Sea coast. *Marine Pollution Bulletin*, 131, 407-415.
- Banace, M., Soltanian, S., Sureda, A., Gholamhosseini, A., Haghi, B. N., Akhlaghi, M. and Derikvandy, A. (2019). Evaluation of single and combined effects of cadmium and micro-plastic particles on biochemical and immunological parameters of common carp (*Cyprinus carpio*). *Chemosphere*. 236, 124335.
- Bergmann, M., Almroth, B. C., Brander, S. M., Dey, T., Green, D. S., Gundogdu, S., Krieger, A., Wagner, M. and Walker, T. R. (2022). A global plastic treaty must cap production. *Science*, 376(6592), 469-470.
- Bulat, F. N. ve Kılınc, B. (2020). Effects of plastics and microplastics on aquatic organisms and human health. *Ege Journal of Fisheries and Aquatic Sciences*, 37(4), 437-443.
- Bhuyan, M. S. (2022). Effects of Microplastics on Fish and in Human Health. *Front. Environment Science*, 10, 1-17, 827289. doi: 10.3389/fenvs.2022.827289
- Carbery, M., O'Connor, W. and Thavamani, P. (2020). Trophic transfer of microplastics and mixed contaminants in the marine food web and implications for human health. *Environment International*, 115, 400-409.
- Cox, K. D., Covernton, G. A., Davies, H. L., Dower, J. F., Juanes, F. and Dudas, S. E. (2019). Human consumption of microplastics. *Environment Science Technology*, 53, 7068–7074.
- Ebrahimi, P., Abbasi, S., Pashaei, RBogusz, A. and Oleszczuk, P. (2022). Investigating impact of physicochemical properties of microplastics on human health: A short bibliometric analysis and review. *Chemosphere*, 289, 1-15.
- Esmeray, E. ve Armutcu, C. (2020). Mikroplastikler, Çevre-İnsan Sağlığı Üzerine Etkileri ve Analiz Yöntemleri. *Düzce Üniversitesi Bilim ve Teknoloji Dergisi*, 8, 839-868.
- Fan, Y., Fang, C. & Zhang, Q. (2019). Coupling coordinated development between social economy and ecological environment in Chinese provincial capital cities-assessment and policy implications. *Journal of Cleaner Production*, 229, 289-298.
- Firdaus, F., Shalihin, S., Anggreta, D.K., Yasin, F. & Tutri, R. (2019). Improving The benefits of karamba into tourism activities: an effort to reduce the Ecological impact of aquaculture in maninjau lake, indonesia. *GeoJournal of Tourism and Geosites*, 26(3), 726–736.
- Glaser, J. A. (2015). Microplastics in the environment. *Clean Techn Environ Policy*, 17, 1383–1391.
- Gündoğdu, S. ve Köşker, A. R. (2023). Microplastic contamination in canned fish sold in Türkiye. *Peer Journal*, 11, 14627. <https://doi.org/10.7717/peerj.14627>
- Hernandez, L. M., Xu, E. G., Larsson, H. C., Tahara, R., Maisuria, V. B. and Tufenkji, N. (2019). Plastic teabags release billions of microparticles and nanoparticles into tea. *Environmental Science & Technology*, 53(21), 12300-12310.
- Hidalgo-Ruz, V., Gutow, L., Thompson, R. C. and Thiel, M. (2012). Microplastics in the marine environment: A review of the methods used for identification and quantification. *Environmental Science and Technology*, 46, 3060–3075.

- Jambeck, J. R., Geyer, R., Wilcox, C., Siegler, T. R., Perryman, M. and Andrady A. (2015). Plastic waste inputs from land into the ocean. *Science*, 347(6223),768–781.
- Liu, K., Qiao, Y., Shi, T. & Zhou, Q. (2021). Study on coupling coordination and spatiotemporal heterogeneity between economic development and ecological environment of cities along the Yellow River Basin. *Environmental Science and Pollution Research*, 28, 6898-6912.
- Long, H. (2022). Analysis of the Key Factors of Ecological Environment Protection in the National Economic Sustainable Development Goals. *Journal of Environmental and Public Health, Special issue*, 1-11.
- Lwanga, E. H., Vega, J. M., Quej, V. K., de los Angeles Chi, J., del Cid, L. S., Chi, C., Segura, G. E., Gertsen, H., Salanki, T., van der Ploeg, M., Koelmans, A. A. Geissen, V. et. al. (2017). Field evidence for transfer of plastic debris along a terrestrial food chain. *Scientific Reports*, 7(1), 1-7.
- Rist, S., Almroth, B. C., Hartmann, N. B. and Karlsson, T. M. (2018). A critical perspective on early communications concerning human health aspects of microplastics. *Science of the Total Environment*, 626, 720-726.
- Rodrigues, M. O., Abrantes, N., Gonçalves, F. J. M., Nogueira, H., Marques, J. C. and Gonçalves, A. M. M. (2019). Impacts of Plastic Products Used in Daily Life on the Environment and Human Health: What Is Known? *Environment Toxicology Pharmacol.* 72, 103239.
- Shan, W., Jin, X., Ren, J., Wang, Y., Xu, Z., Fan, Y., Gu, Z., Hong, C., Lin, J. & Zhou, J. (2019). Ecological environment quality assessment based on remote sensing data for land consolidation. *Journal of Cleaner Production*, 239, 1-13.
- Smith, M., Love, D. C., Rochman, C. M. and Neff, R. A. (2018). Microplastics in Seafood and the Implications for Human Health. *Current Environmental Health Reports*, 5, 375–386.
- Teuten, E. L., Saquing, J. M., Knappe, D. R. U., Barlaz, M. A., Jonsson, S. and Björn, A. (2009). Transport and release of chemicals from plastics to the environment and to wildlife. *Philosophical Transactions of the Royal Society B: Biological Sciences*, 364(1526), 2027–2045.
- Tsiropoulos, I., Faaij, A. P., Lundquist, L., Schenker, U., Briois, J. F. and Patel, M. K. (2015). Life cycle impact assessment of bio-based plastics from sugarcane ethanol. *Journal of Cleaner Production*, 90, 114-127.
- Ültay, E., Akyurt, H. ve Ültay, N. (2021). Sosyal Bilimlerde Betimsel İçerik Analizi, *Ibad Sosyal Bilimler Dergisi*, 6(10), 188–201.
- Van Raamsdonk, L. W., Van der Zande, M., Koelmans, A. A., Hoogenboom, R. L., Peters, R. J., Groot, M. J., Peijnenburg, A. C. M. and Weesepeel, Y. J. (2020). Current Insights into Monitoring, Bioaccumulation, and Potential Health Effects of Microplastics Present in the Food Chain. *Foods*, 9(1), 72-81.
- Virsek, M. K., Lovsin, M. N., Koren, S., Krzan, A. and Peterlin, M. (2017). Microplastics as a vector for the transport of the bacterial fish pathogen species *Aeromonas salmonicida*. *Marine Pollution Bulletin*, 125(1-2), 301-309.
- Yu, B. (2021). Ecological effects of new-type urbanization in China. *Renewable and Sustainable Energy Reviews*, 135, 110239.
- Wang, S., Xie, S., Wang, Z., Zhang, C., Pan, Z. and Sun, D. (2022). Single and Combined Effects of MPs and Cadmium on the Cadmium Accumulation and Biochemical and Immunity of *Channa argus*. *Biological Trace Element Research*, 200(7), 3377-3387.
- Zhang, F., Wang, X., Xu, J., Zhu, L., Peng, G., Xu, P. and Li, D. (2019). Food-web transfer of microplastics between wild caught fish and crustaceans in East China Sea. *Marine Pollution Bulletin*, 146, 173-182.
- Ziccardi, L. M., Edgington, A., Hentz, K., Kulacki, K. J. and Driscoll, S. K. (2016). Microplastics as vectors for bioaccumulation of hydrophobic organic chemicals in the marine environment: A state-of-the-science review. *Environmental Toxicology and Chemistry*, 35(7), 1667-1676.

Editor:

Prof. Dr. Tamer KUTLUCA

Matematik ve Fen

Alanında
Uluslararası Arařtırmalar IX

EĐİTİM
yayınevi

MATEMATİK VE FEN ALANINDA ULUSLARARASI ARAŞTIRMALAR IX

Editör: Prof. Dr. Tamer Kutluca

Genel Yayın Yönetmeni: Yusuf Ziya Aydoğan (yza@egitimyayinevi.com)

Genel Yayın Koordinatörü: Yusuf Yavuz (yusufyavuz@egitimyayinevi.com)

Sayfa Tasarımı: Eğitim Yayınevi Grafik Birimi

Kapak Tasarımı: Eğitim Yayınevi Grafik Birimi

T.C. Kültür ve Turizm Bakanlığı

Yayıncı Sertifika No: 47830

ISBN: 978-625-6408-22-7

1. Baskı, Ocak-Mart 2023

Baskı Cilt

Uzun Dijital Matbaacılık

İstanbul Cad. İstanbul Çarşısı No: 48/48 - 49 İskitler 06070 / Ankara

Matbaa Sertifika No: 47865

Kütüphane Kimlik Kartı

MATEMATİK VE FEN ALANINDA ULUSLARARASI ARAŞTIRMALAR IX

Editör: Prof. Dr. Tamer Kutluca

132 s., 135x215 mm

Kaynakça var, dizin yok.

ISBN: 978-625-6408-22-7

Copyright © Bu kitabın Türkiye'deki her türlü yayın hakkı Eğitim Yayınevi'ne aittir. Bütün hakları saklıdır. Kitabın tamamı veya bir kısmı 5846 sayılı yasanın hükümlerine göre kitabı yayımlayan firmanın ve yazarlarının önceden izni olmadan elektronik/mekanik yolla, fotokopi yoluyla ya da herhangi bir kayıt sistemi ile çoğaltılamaz, yayımlanamaz.

EĞİTİM
yayınevi

Yayınevi Türkiye Ofis: İstanbul: Eğitim Yayınevi Tic. Ltd. Şti., Atakent mah.
Yasemen sok. No: 4/B, Ümraniye, İstanbul, Türkiye

Konya: Eğitim Yayınevi Tic. Ltd. Şti., Fevzi Çakmak Mah. 10721 Sok. B Blok,
No: 16/B, Safakent, Karatay, Konya, Türkiye
+90 332 351 92 85, +90 533 151 50 42, 0 332 502 50 42
bilgi@egitimyayinevi.com

Yayınevi Amerika Ofis: New York: Eğitim Publishing Group, Inc.
P.O. Box 768/Armonk, New York, 10504-0768, United States of America
americaoffice@egitimyayinevi.com

Lojistik ve Sevkiyat Merkezi: Kitapmatik Lojistik ve Sevkiyat Merkezi, Fevzi Çakmak Mah.
10721 Sok. B Blok, No: 16/B, Safakent, Karatay, Konya, Türkiye
sevkiyat@egitimyayinevi.com

Kitabevi Şubesi: Eğitim Kitabevi, Şükran mah. Rampalı 121, Meram, Konya, Türkiye
+90 332 499 90 00
bilgi@egitimkitabevi.com

İnternet Satış: www.kitapmatik.com.tr
+90 537 512 43 00
bilgi@kitapmatik.com.tr

 **kitapmatik**
İnternet Kitapçısı

KAYNAKLAR

- Atiyah, M.F., Anderson, D.W. (1967). *K-Theory Lecture Note Series*, New York: W.A. Benjamin.
- Atiyah, M.F. (1968). On Bott Periodicity and the Index of Elliptic Operators. *Quart. J. Math. Oxford*, 19, 113-140.
- Atiyah, M.F. (1969). Algebraic Topology and Operators in Hilbert Space. *Lecture Notes in Mathematics*, 103, 101-122.
- Gohberg, I., Goldberg, S. ve Kaashoek, M.A. (2003). *Basic Classes of Linear Operators*, Berlin: Birkhäuser Verlag.
- Jänich, K. (1965). Vektorraumbündel und der Raum der Fredholm-Operatoren. *Mathematische Annalen*, 161, 129-142.
- Kreyszig, E. (1978). *Introductory Functional Analysis with Applications*, New York: Wiley. Verlag.
- Quillen, D. (1985). Determinants of Cauchy-Riemann Operators Over a Riemann Surface. *Functional Analysis and Its Applications*, 19, 31-34.
- Salamon, D.A. (2013). *Notes on the Universal Determinant Bundle*, Zurich: Preprint.
- Teschl, G. (1998). *Topics in Linear and Nonlinear Functional Analysis*, Rhode Island: American Mathematical Society Providence.

KAYNAKÇA

- Akkaya, R. ve Durmuş, S. (2006). İlköğretim 6-8. sınıf öğrencilerinin cebir öğrenme alanındaki kavram yanlışları. *Hacettepe Üniversitesi Eğitim Fakültesi Dergisi*, 31(31), 1-12.
- Amaç, R. ve Didiş-Kabar, M. G. (2019). Matematik öğretmeni adaylarının cebirde harflerin kullanımı ve cebirsel işlemler ile ilgili öğrenci hatalarına yönelik farkındalıkları. *Eğitimde Nitel Araştırmalar Dergisi*, 7(4), 1525-1552.
- Cancan, M., Kalaç, S., Bilgin., E.A. ve Yamaç, K. (2019). İlköğretim 7. Sınıf öğrencilerinde doğrusal denklemler konusundaki kavram yanlışları ve güçlüklerin gözlenme sıklığı (Van ili örneği). *Türkçe Çalışmaları-Eğitim Bilimleri*, 14(4), 1169-1188.
- Çavuş-Erdem, Z. ve Gürbüz, R. (2017). Öğrencilerin hata ve kavram yanlışları üzerine bir inceleme: denklem örneği. *Van Yüzcüncü Yıl Üniversitesi Eğitim Fakültesi Dergisi*, 14(1), 640-670.
- Erbaş, A. K., Çetinkaya, B. ve Ersoy, Y. (2009). Öğrencilerin basit doğrusal denklemlerin çözümünde karşılaştıkları güçlükler ve kavram yanlışları. *Eğitim ve Bilim*, 34(152), 44-59.
- Güner, P. ve Akyüz, D. (2017). Ders imecesi (lesson study) mesleki gelişim modeli: öğretmen adaylarının fark etme becerilerinin incelenmesi. *İlköğretim Online*.16(2), 428-452.
- Kabapınar F. (2003), Kavram yanlışlarının ölçülmesinde kullanılacak bir ölçeğin bilgi-kavrama düzeyini ölçmeyi amaçlayan ölçekten farklılıkları. *Kuram ve Uygulamada Eğitim Yönetimi*. 35(35), 398-417.
- Kılıç, S.D. (2019). Öğretmen adaylarının 7. sınıf öğrencilerinin denklemler konusundaki hata ve kavram yanlışlarına ilişkin farkındalıkları. *Sakarya University Journal of Education*, 9(1), 184-207.
- Özdemir-Baki, G. ve Işık, A. (2018). Öğrencilerin matematiksel düşüncelerine yönelik öğretmenlerin farkındalık düzeylerinin incelenmesi: Ders imecesi modeli. *Türk Bilgisayar ve Matematik Eğitimi Dergisi*, 9(1), 122-146.
- Star, J., and Strickland, S. (2008). Learning to observe: Using video to improve preservice mathematics teachers' ability to notice. *Journal of Mathematics Teacher Education*, 11, 107-125.
- van Es, E. A., and Sherin, M. G. (2002). Learning to notice: Scaffolding new teachers' interpretations of classroom interactions. *Journal of Technology and Teacher Education*, 10(4), 571-596.
- Vural, R. ve Cenkseven, F. (2005). Eğitim araştırmalarında örnek olay (vaka) çalışmaları: tanımı, türleri, aşamaları ve raporlaştırılması. *Burdur Eğitim Fakültesi Dergisi*, 6(10), 25-38.
- Yavuz-Mumcu, H. (2017). Pedagojik alan bilgisi bağlamında öğretmen adaylarının kesirlerle ilgili kavram yanlışlarını giderme yeterliklerinin farklı değişkenlere göre incelenmesi. *Bartın Üniversitesi Eğitim Fakültesi Dergisi*, 6(3), 1264-1292.

KAYNAKLAR

- Aydın, E. (2021). Yedi iklim Türkçe öğretim seti ders kitaplarının kök değerler açısından incelenmesi. *Kuram ve Uygulamada Sosyal Bilimler Dergisi*, 5(2), 185-195.
- Bolay, S. H. (2007). Değerlerimiz ve günlük hayat. *Değerler Eğitimi Dergisi*, 1(1),12-19.
- Çetin, İ., Mutluoğlu, A., Yazlık, D.Ö. ve Erdoğan, A. (2021) Ortaöğretim dokuzuncu sınıf matematik ders kitaplarının kök değerler çerçevesinde incelenmesi, *Yaşadıkça Eğitim*, 35(2), 715-732.
- Karaca, D. ve Uzunkol, E. (2019). İlkokul matematik ders kitaplarının içerdiği değerler bakımından incelenmesi. *Uluslararası Alan Eğitim Dergisi*, 5(2), 55-71.
- Karasar, N. (2005). *Bilimsel araştırma yöntemi*. Ankara: Nobel Yayın Dağıtım
- Köksal, M. (2021). Ortaokul matematik ders kitaplarının kök değerler açısından incelenmesi (Yüksek Lisans Tezi). Marmara Üniversitesi Eğitim Bilimleri Enstitüsü, İstanbul.
- Landis, J. R., & Koch, G. G. (1977). The measurement of observer agreement for categorical data. *Biometrics*, 33(1), 159-174.
- MEB (2017). Müfredatta yenileme ve değişiklik çalışmamız üzerine. 12.01.2022 tarihinde https://ttkb.meb.gov.tr/meb_iys_dosyalar/2017_07/18160003_basin_aciklamasi-program.pdf den erişildi.
- MEB (2018). *Ortaöğretim matematik dersi (9, 10, 11 ve 12. Sınıflar) öğretim programı*. Ankara: Talim ve Terbiye Kurulu.
- Özkan, R. (2010). Türk eğitim sisteminde himayeci değerler: ilköğretim ders kitapları örneği. *Uluslararası İnsan Bilimleri Dergisi*, 7(11), 24-11.
- Özkaya, F. ve Duru, A. (2020). Ortaokul matematik ders kitaplarında değerler eğitimi kapsamındaki değerlerin yer alma durumlarının incelenmesi. *Uşak Üniversitesi Eğitim Araştırmaları Dergisi*, 6(3), 43-67.
- Sayın, V., Orbay, K. Ve Altınay Şam, E. (2019). 5. Sınıf matematik ders kitabının değerler açısından incelenmesi. *IBAD Sosyal Bilimler Dergisi, Özel Sayı*, 161-171.
- Schwartz, S. H. (1999). A Theory of Cultural Values and Some Implications for Work, *Applied Psychology: An International Review*, 48(1), 23–47, 1999.
- Şahin, Ö. ve Başgül, M. (2018). Ortaokul matematik ders kitaplarında sosyal değerler. *Dicle Üniversitesi Ziya Gökalp Eğitim Fakültesi Dergisi*, 34, 90-104.
- Şahin, Ö. ve Tuğrul, K. (2020). İlköğretim matematik ders kitaplarında sosyal değerler. *Değerler Eğitimi Dergisi*, 18(39), 173-208.
- Teker, D. ve Ellez, A. M. (2022). Ortaöğretim matematik dersi kitaplarının değerler eğitimi açısından incelenmesi. *Batu Anadolu Eğitim Bilimleri Dergisi*, 13(2), 1083-1098.
- Yaman, E. (2014). *Değerler Eğitimi Eğitimde Yeni Ufuklar*. Ankara: Akçağ Yayınları.
- Yıldırım, A. & Şimşek, H. (2013). *Nitel araştırma yöntemleri (9 baskı)*. Seçkin Yayıncılık, Ankara.

KAYNAKLAR

- Alkış-Küçükaydın, M. & Gökbulut, Y. (2013). Sınıf öğretmeni adaylarının geometrik cisimlerin tanımlanması ve açınımına ilişkin kavram yanılgıları. *Cumhuriyet International Journal of Education*, 2(1), 102-117.
- Altaylı, D., Konyalıoğlu, A., Hızarcı, S., & Kaplan, A. (2014). İlköğretim matematik öğretmen adaylarının üç boyutlu cisimlere ilişkin pedagojik alan bilgilerinin incelenmesi. *Middle Eastern & African Journal of Educational Research*, 10, 4-24.
- Avğören, S. (2011). *Farklı sınıf seviyelerindeki öğrencilerin kati cisimler (prizma, piramit, koni, silindir, küre) ile ilgili sahip oldukları kavram imajı*. Yayınlanmamış yüksek lisans tezi. Ankara: Gazi Üniversitesi.
- Baran, S. (2011). *İlköğretim II. kademe öğrencilerinin üçgenler ve geometrik cisimler konusundaki kavram yanılgıları* (Yayınlanmamış yüksek lisans tezi). Yüzüncü Yıl Üniversitesi Fen Bilimleri Enstitüsü, Van.
- Başışık, H. (2010). *İlköğretim 5.sınıf öğrencilerinin çokgenler ve dörtgenler konularındaki kavram yanılgılarının belirlenmesi*. Yayınlanmamış yüksek lisans tezi. Aydın: Adnan Menderes Üniversitesi.
- Berkün, M. (2011). *İlköğretim 5 ve 7. sınıf öğrencilerinin çokgenler üzerindeki imgeleri ve sınıflandırma stratejileri*. Yayınlanmamış yüksek lisans tezi. İzmir: Dokuz Eylül Üniversitesi.
- Birgin, O., & Özkan, K. (2022). Comparing the concept images and hierarchical classification skills of students at different educational levels regarding parallelograms: a cross-sectional study. *International Journal of Mathematical Education in Science and Technology*, 1-33. <https://doi.org/10.1080/0020739X.2022.2052196>
- Birgin, O., & Topuz, F. (2021). Effect of the GeoGebra software-supported collaborative learning environment on seventh grade students' geometry achievement, retention and attitudes. *The Journal of Educational Research*, 114(5), 474-494.
- Birgin, O., & Yavuz, E. (2014). İlköğretim matematik öğretmeni adaylarının geometrik cisimleri tanımlama ve açılımlarını çizme konusundaki bilgi düzeylerinin incelenmesi, *XI. Ulusal Fen Bilimleri ve Matematik Eğitimi Kongresi*, 11-14 Eylül 2014, Adana: Çukurova Üniversitesi.
- Birgin, O., & Yavuz, E. (2015). Sınıf öğretmeni adaylarının üç boyutlu geometrik cisimlere ilişkin uzamsal düşünme becerilerinin incelenmesi, *14. Uluslararası Katılımlı Sınıf Öğretmenliği Eğitimi Sempozyumu*, 21-23 Mayıs 2015, Bartın: Bartın Üniversitesi.
- Birgin, O., Bozkurt, E., Gürel, R., & Duru, A. (2015). The effect of computer-assisted instruction on 7th grade students' achievement and attitudes toward mathematics: The case of the topic "Vertical circular cylinder". *Croatian Journal of Education*, 17(3), 783-813.
- Bozkurt, A., & Koç, Y. (2012). Investigating first year elementary mathematics teacher education students' knowledge of prism. *Educational Sciences: Theory and Practice*, 12(4), 2949-2952.
- Cansız Aktaş, M. (2016). Turkish high school students' definitions for parallelograms: Appropriate or inappropriate? *International Journal of Mathematical Education in Science and Technology*, 47(4), 583-596.

- Çakmak, Z., Konyalıoğlu, A. C., & Işık, A. (2014). İlköğretim matematik öğretmen adaylarının üç boyutlu cisimlere ilişkin konu alan bilgilerinin incelenmesi. *Middle Eastern and African Journal of Educational Research*, 8, 28-44.
- Duatepe-Paksu, A. (2013). Sınıf öğretmeni adaylarının geometrik yapılara ilişkin çizim becerilerinin incelenmesi. *Kastamonu Eğitim Dergisi*, 21(3), 827-840.
- Duatepe-Paksu, A., Musan, M., İymen, E., & Pakmak, G. S. (2012). Sınıf öğretmeni adaylarının boyut konusundaki kavram görüntüleri. *Dokuz Eylül Üniversitesi Buca Eğitim Fakültesi Dergisi*, 34, 52-68.
- Ergün, S. (2010). *İlköğretim 7. sınıf öğrencilerinin çokgenleri algılama, tanımlama ve sınıflama biçimleri*. Yayınlanmamış yüksek lisans tezi. İzmir: Dokuz Eylül Üniversitesi.
- Ertekin, E., Yazici, E., & Delice, A. (2014). Investigation of primary mathematics student teachers' concept images: cylinder and cone. *International Journal of Mathematical Education in Science and Technology*, 45(4), 566-588.
- Gökbulut, Y., & Ubuz, B. (2013). Prospective primary teachers' knowledge on prism: Generating definitions and examples. *Elementary Education Online*, 12(2), 401-412.
- Güzel, M. (2014). *İlköğretim matematik öğretmenliği birinci sınıf öğrencilerinin prizma ve silindir kavramlarına dair kavram imajlarının incelenmesi*. Yayınlanmamış Yüksek Lisans Tezi. Gaziantep: Gaziantep Üniversitesi.
- İncikabi, L., & Kılıç, Ç. (2013). İlköğretim öğrencilerinin geometrik cisimlerle ilgili kavram bilgilerinin analizi. *Kuramsal Eğitimbilim Dergisi*, 6(3), 343-358.
- Karakuş, F. (2018). Sınıf öğretmeni adaylarının silindir ve koniye yönelik kavram imajlarının incelenmesi. *Elementary Education Online*, 17(2), 1033-1050.
- Karasar, N. (2006). *Bilimsel araştırma ve yöntemi* (15. baskı). Ankara: Nobel Yayın Dağıtım.
- Kutluca, T. (2019). The effect on students' achievements of computer assisted instruction designed for quadratic functions. *Journal of Research and Reflections in Education*, 13(2), 347-358.
- Kutluca, T., & Akin, M. F. (2013). Somut materyallerle matematik öğretimi dört kefeli cebir terazisi kullanımı üzerine nitel bir çalışma. *Turkish Journal of Computer and Mathematics Education*, 4(1), 48-65.
- Koçak M., Gök Kurt Özdemiş B., ve Soylu Y. (2014), İlköğretim matematik öğretmeni adaylarının silindir kavramıyla ilgili pedagojik alan bilgilerinin incelenmesi, *Çukurova Üniversitesi Eğitim Fakültesi Dergisi*, 46(2), 711-765.
- Man, S. (2019). *Ortaokul matematik öğretmenlerinin geometrik cisimlere ilişkin kavram tanımlarının incelenmesi*. Yayınlanmamış yüksek lisans tezi. Adıyaman: Adıyaman Üniversitesi.
- Miles, M. B., & Huberman, A. M. (1994). *Qualitative data analysis: An expanded sourcebook*. Sage.

- Milli Eğitim Bakanlığı (MEB) (2018). *Matematik dersi öğretim programı (İlkokul ve ortaokul 1, 2, 3, 4, 5, 6, 7 ve 8. sınıflar)*. Ankara: Talim Terbiye Kurulu Başkanlığı.
- National Council of Teachers of Mathematics [NCTM] (2000). *Principles and Standards for School Mathematics*. Reston, VA: NCTM Publications.
- Ozkan, M., & Bal, A. P. (2017). Analysis of the misconceptions of 7th grade students on polygons and specific quadrilaterals. *Eurasian Journal of Educational Research*, 17(67), 161-182.
- Tall, D., & Vinner, S. (1981). Concept image and concept definition in mathematics with particular reference to limits and continuity. *Educational Studies in Mathematics*, 12(2), 151-16.
- Türnüklü, E., & Ergin, A. S. (2016). 8th year students' definitions and figural recognitions of solids: Concept images. *Elementary Education Online*, 15(1), 40-52.
- Ulusoy, F., & Cakıroğlu, E. (2017). Ortaokul öğrencilerinin paralelkenarı ayırt etme biçimleri: Aşırı özelleme ve aşırı genelleme. *Abant İzzet Baysal Üniversitesi Eğitim Fakültesi Dergisi*, 17(1), 457-475.
- Unlu, M., & Horzum, T. (2018). Mathematics teacher candidates' definitions of prism and pyramid. *International Journal of Research in Education and Science*, 4(2), 670-685
- Van de Walle, J., Karen M. K., & Bay-Williams, J. M. (2013). *Elementary and middle school mathematics: teaching developmentally*. Upper Saddle River, NJ: Pearson Education
- Vinner, S. (1991). The role of definitions in the teaching and learning of mathematics. In D. Tall (Ed.), *Advanced Mathematical Thinking* (pp. 65-81). Kluwer, The Netherlands: Dordrecht.
- Yenilmez, K. ve Yaşa, E. (2008). İlköğretim öğrencilerinin geometrideki kavram yanlışlıkları. *Uludağ Üniversitesi, Eğitim Fakültesi Dergisi*, 21(2), 461-483.
- Yıldırım, A. ve Şimşek, H. (2013). *Sosyal bilimlerde nitel araştırma yöntemleri*. Ankara: Seçkin Yayınları.
- Yıldızlı, H. ve Sarı, M. H. (2017). Sınıf öğretmenlerinin geometrik cisimlere ilişkin alan bilgilerinin incelenmesi. *Uludağ Üniversitesi Eğitim Fakültesi Dergisi*, 30(2), 601-636.
- Yılmaz, E. (2015). *İlköğretim matematik öğretim adaylarının katı cisimler ile ilgili kavram tanımı ve kavram imajlarının fenomenografik yaklaşımla incelenmesi*. Yayınlanmamış Yüksek Lisans Tezi. Kayseri: Erciyes Üniversitesi.

REFERENCES

- Amariucăi-Mantu D., Mangalagiu, V., Bejan, I., Aricu, A. and Mangalagiu, I. (2022). Hybrid Azine Derivatives: A Useful Approach for Antimicrobial Therapy *Pharmaceutics* 14, 2026.
- Ayaz, M., Gündođdu, Ö., Aytaç S., Erdem B., Çiftçi H., Erdogdu, Y. (2022). Microwave-assisted synthesis, characterizations, antimicrobial activities, and DFT studies on some pyridine derived Schiff bases, *Journal of Molecular Structure*, 1269,133791
- Centore, R. and Garzillo, C., (1997). Structural and Theoretical Analysis of Some Mesogenic Azines Containing Strong Electron Donor-Acceptor Groups. *Journal of the Chemical Society. Perkin Transactions 2*, (1), 79-84.
- Chohan, Z. H., Arif, M., Shafiq, Z., Yaquub, M. and Supuran, C. T., (2006). In Vitro Antibacterial, Antifungal & Cytotoxic Activity of Some Isonicotinoylhydrazide Schiff's Bases and Their Cobalt (Ii), Copper (Ii), Nickel (Ii) and Zinc (Ii) Complexes. *Journal of Enzyme Inhibition and Medicinal Chemistry*, 21(1), 95-103.
- Crespo, A., Meyers, C., Coelho, A., Yáñez, M., Fraiz, N., Sotelo, E., Maes, B. U. W., Laguna, R., Cano, E., Lemièrre, G. L. F., Raviña, E. (2006). Pyridazines part 41: synthesis, antiplatelet activity and SAR of 2,4,6-substituted 5-(3-oxo-3-phenylprop-1-en-1-yl)- or 5-(3-phenylprop-2-enoyl)pyridazin-3(2H)-ones, *Bioorganic Med. Chem. Lett.* 16, 1080.
- Daina, A., Michielin, O., Zoete, V. (2017). SwissADME: a free web tool to evaluate pharmacokinetics, drug-likeness and medicinal chemistry friendliness of small molecules, *Sci. Rep.* 7, 42717.
- Demirayak, S., Karaburun, A. C., Beis, R. (2004), Some pyrrole substituted aryl pyridazinone and phthalazinone derivatives and their antihypertensive activities, *Eur. J. Med.Chem.* 39, 1089.
- Domagala, J. M., Peterson, P. (1989). New 7-substituted quinolone antibacterial agents. II. The synthesis of 1-ethyl-1,4-dihydro-4-oxo-7-(pyrazolyl, isoxazolyl, and pyrimidinyl)-1,8-naphthyridine and quinolone-3-carboxylic acids, *J. Heterocycl. Chem.* 26, 1147.
- Easmon, J., Purstinger, G., Heinisch, G., Roth, T., Fiebig, H. H., Holzer, W., Jager, W., Jenny M. and Hofmann, J. (2001). Synthesis, Cytotoxicity, and Antitumor Activity of Copper(II) and Iron(II) Complexes of ⁴N-Azabicyclo[3.2.2]nonane Thiosemicarbazones Derived from Acyl Diazines, *J. Med. Chem.*, 44(13), 2164–2171.
- Fathi, J., Masand, V., Jawarkar, R., Mouhoub, R., Ben Hadda, T., Chimie, L., Med, U. (2011). POM as Efficient Tools to Predict and Improve Both Antibacterial and Antifungal Activity of Aryl Aldazines, *J. Comput. Method. Mol. Design* 1, 57–68
- Garg A. and Tandon, J. P. (1988). Coordination behaviour of azines towards iron(II), palladium(II) and platinum(II), *Transition Met. Chem*, 13(5), 395–397.
- Godara, M., Maheshwari, R., Varshney, S., Varshney, A.K. (2007). Synthesis and characterization of some new coordination compounds of boron with mixed azines. *Journal of the Serbian Chemical Society*, 72(4), 367–374.

- Gul, H.I., Gul, M., Vepsäläinen, J., Erciyas, E., Hänninen, O. (2003). Cytotoxicity of some azines of acetophenone derived mono-Mannich bases against jurkat cells, *Biol. Pharm. Bull.* 26, 631–637.
- Heba, E., Abd El-Galil E. Amr, H., Nossier, E. S., Elsayed, E. A. and Azmy, E. M. (2020). Synthesis, Antimicrobial Activity and Molecular Docking of Novel Thiourea Derivatives Tagged with Thiadiazole, Imidazole and Triazine Moieties as Potential DNA Gyrase and Topoisomerase IV Inhibitors, *Molecules*, 25, 2766.
- Heinisch, H.; Frank, H. Pharmacologically active pyridazine derivatives, Part 1. In *Progress in Medicinal Chemistry*; Ellis, G.P., West, G.G., Eds.; Elsevier: Amsterdam, The Netherlands, 1990; 1–48.
- Jayabharathi, J. Thanikachalam, V. Thangamani A. and Padmavathy, M. (2007). Synthesis, AM1 Calculation, and Biological Studies of Thiopyran-4-one and Their Azine Derivatives. *Med. Chem. Res.*, 16(6), 266–279.
- Karimov, A., Orujova, A., Taslimi, P., Sadeghian, N., Mammadov, B., Karaman, H. S., Farzaliyev, V., Sujayev, E., Taş, R., Alwasel, S., Gulcin, I. (2020). Novel functionally substituted esters based on sodium diethyldithiocarbamate derivatives: synthesis, characterization, biological activity and molecular docking studies, *Bioorg. Chem.*, 99, 103762.
- Khodair, A. I. and Bertrand, P., (1998). A New Approach to the Synthesis of Substituted 4-Imidazolidinones as Potential Antiviral and Antitumor Agents. *Tetrahedron*, 54(19), 4859-4872.
- Kolb, V. M., Kuffel, A. C., Spiwek, H. O. and Janota, T. E., (1989). On the Mechanism of Formation of Azines from Hydrazones. *The Journal of Organic Chemistry*, 54(11), 2771-2775.
- Mahmudov, I., Demir, Y., Sert, Y., Abdullayev, Y., Saleh, S. A., Alwasel, A., Gulcin, I. (2022). Synthesis and inhibition profiles of N-benzyl- and N-allyl aniline derivatives against carbonic anhydrase and acetylcholinesterase – A molecular docking study, *Arabian Journal of Chemistry*, 15, 3, 10364.
- Manikannan, R., Venkatesan, R., Muthusubramanian, S., Yogeewari, P., Sriram, D. (2010). Pyrazole derivatives from azines of substituted phenacyl aryl/cyclohexyl sulfides and their antimycobacterial activity, *Bioorganic Med. Chem. Lett.* 20, 6920–6924.
- Milgram, B.C., Eskildsen, K., Richter, S.M., Scheidt, W.R., Scheidt, K.A. (2007). Microwave-Assisted Piloty - Robinson Synthesis of 3,4-Disubstituted Pyrroles, *J. Org. Chem.* 72, 3941–3944.
- Morris, G.M., Doodsell, D.S., Pique, M.E., Lindstrom, W. L., Huey, R., Forli, S., Hart, W.E., Halliday, S., Belew, R., Olson, A.J. (2014). Automated docking of flexible ligands to flexible receptors.
- Murdock, K. C., Child, R. G., Lin, Y. I., Warren, J. D., Fabio, P. F., Lee, V. J., Izzo, P. T., Lang, Jr. S. A., Angier Robert, B., (1982). Antitumor agents. II. Bis(guanyldihydrazones) of anthracene-9,10-dicarboxaldehydes, *J. Med. Chem.*, 25(5), 505–518.

- PATIBAY, E. (2018). Yeni 2-Sübsitüe 1,2,3-Triazol-N-Oksit Temelli Topoizomeraz I Ve II İnhibitörü Geçiş Metal Komplekslerinin Sentezi, Karakterizasyonu Ve Dna Etkileşimleri, Yüksek Lisans Tezi, Muğla
- Ruiz, N., Castellón, S., Ruiz, A., Claver, C., Aaliti, A., Alvarez-Larena, A., Piniella, J.F., Germain, G. (2004). Synthesis and characterization of rhodium complexes containing atropisomeric sulfur ligands. Structure of $[\{\text{Rh}2(\mu\text{-L})(\text{CO})3[\text{P}(\text{OC}6\text{H}4\text{But}\text{-o})3]\}2](\text{H}2\text{L}=1,1'\text{-binaphthalene-2,2'\text{-dithiol})$, J. Chem. Soc., Dalt. Trans. 4, 969–973.
- Safari, J., Gandomi-Ravandi, S. (2014). Structure, synthesis and application of azines: a historical perspective, RSC. Adv. 4, 46224-46249.
- Safari, J., Gandomi-Ravandi, S., Ghotbinejad, M. (2012). New synthesis of perhydrotriazolotriazoles catalyzed by TiCl_4 under ambient conditions, J. Korean Chem. Soc. 56, 78–81.
- Saini, N., Grewal, A. S., Lather, V., Gahlawat, S. K. (2022). Natural alkaloids targeting EGFR in non-small cell lung cancer: Molecular docking and ADMET predictions Chemico-Biological Interactions, 358, 109901
- Sotelo, E., Fraiz, N., Yanez, M., Terrades, V., Laguna, R., Cano, E., and Ravina, E. (2002). Pyridazines. Part XXIX: Synthesis and platelet aggregation inhibition activity of 5-substituted-6-phenyl-3(2H)-pyridazinones. Novel aspects of their biological actions. Bioorg. Med. Chem., 10, 2873–2882
- Sun, C. W., Wang, H. F., Zhu, J., Yang, D. R., Xing, J., Jin, J. (2013). Novel Symmetrical *trans*-Bis-Schiff Bases of *N*-Substituted-4-piperidones: Synthesis, Characterization, and Preliminary Antileukemia Activity Mensurations, J. Heterocyclic Chem., 50 (6), 1347–1380.
- Tatar, R. G., Kurşun Aktar, B. S. (2021). Bazı Kalkonların COVID-19 Tedavisine Yönelik SARS-CoV-2 Ana Proteaza Bağlanma Mekanizmasının Moleküler Kenetleme Yaklaşımı ile Aydınlatılması, Int. J. Adv. Eng. Pure Sci. 33(4) 660-669
- Timtcheva, I., Pentchev, A., Metsov, S., Bakalova, S., Koleva V. and Nikolov, P. (1995). Unsymmetrical azines of 4-acetyl-3-methyl-1-phenyl-5-pyrazolone. Spectral characteristics and structure, Dyes Pigm., 28(2), 131–138.
- Wang, Z., Zhou, F., Wang, J., Zhao, Z., Qin, A., Yu, Z., Tang, B.Z. (2018). Electronic effect on the optical properties and sensing ability of AIEgens with ESIPT process based on salicylaldehyde azine, Sci. China Chem. 61, 76–87.

KAYNAKÇA

- Akdeniz, F. and Kaçıranlar, S. (1995). On the Almost Unbiased Generalized Liu Estimator and Unbiased Estimation of the Bias and MSE. *Communications in Statistics-Theory and Methods*. 24(7),1789-1797.
- Akram, M. N., Amin, M. and Qasim, M. (2020). A new Liu-type estimator for the inverse Gaussian regression model. *Journal of Statistical Computation and Simulation*, 90(7), 1153-1172.
- Al-Abood, A. M. and Young, D. H. (1986). Improved Deviance Goodness of Fit Statistics for a Gamma Regression Model. *Communications in Statistics-Theory and Methods*. 15(6), 1865–1874.
- Akram, M. N., Amin, M., Ullah, M. A. and Afzal, S. (2021). Modified ridge-type estimator for the inverse Gaussian regression model. *Communications in Statistics-Theory and Methods*, 1-19.
- Algama, Z. (2018a) Developing a Ridge Estimator for the Gamma Regression Model. *Journal of Chemometrics*. 32(10), e3054.
- Algama, Z. Y. (2018b) Shrinkage Estimators for Gamma Regression Model. *Electron J Appl Stat Anal*. 11(1), 253-268.
- Algama, Z. Y. and Asar, Y. (2018). Liu-type Estimator for the Gamma Regression Model. *Communications in Statistics - Simulation And Computation*. 49(8), 2035-2048.
- Algama, Z. Y. (2019). Performance of Ridge Estimator in Inverse Gaussian Regression Model. *Communications in Statistics - Theory and Methods*. 48(15), 3836-3849.
- Amin, M., Qasim, M. and Amanullah, M. (2019). Performance of Asar and Genç and Huang and Yang's two-parameter Estimation Methods for the Gamma Regression Model. *Iranian Journal of Science and Technology, Transactions A: Science*. 43(6), 2951-2963.
- Amin, M., Akram, M. N. and Majid, A. (2023). On the estimation of Bell regression model using ridge estimator. *Communications in Statistics-Simulation and Computation*, 52(3), 854-867.
- Asar, Y. (2018). Negative Binomial Regression: A Comparison of Recent Estimators and Applications. *In Trends and perspectives in linear statistical inference*, 23–29. Cham: Springer.
- Asar, Y. and Genç, A. (2018). A new two-parameter estimator for the Poisson regression model. *Iranian Journal of Science and Technology, Transactions A: Science*. 42 (2):793–803.
- Asar, Y. and Ögütçüoğlu, E. (2021). A new biased estimation method in tobit regression: theory and application. *Journal of Statistical Computation and Simulation*, 91(6), 1257-1273.
- Asar, Y. and Algama, Z. Y. (2022) A New Two-parameter Estimator for the Gamma Regression Model. *Statistics, Optimization and Information Computing*. 10, 750–761.
- Bulut, Y. M. (2021). Inverse Gaussian Liu-type Estimator. *Communications in Statistics - Simulation and Computation*, DOI: 10.1080/03610918.2021.1971243.

- De Jong, P. and Heller, G. Z. (2008). *Generalized Linear Models for Insurance Data*. Cambridge: Cambridge University Press.
- Hoerl, A. E. and Kennard, R. W. (1970). Ridge Regression: Biased Estimation for Nonorthogonal Problems. *Technometrics*. 12(1), 55-67.
- Işlar, M. ve Bulut, Y. M. (2022). Bell Regresyon Modelinde Liu tipi Tahmin Edici. *Süleyman Demirel Üniversitesi Fen Bilimleri Enstitüsü Dergisi*.26(3), 552-559.
- İnan, D. and Erdoğan, B. E. (2013). Liu-type Logistic Estimator. *Communications in Statistics - Simulation and Computation*. 42 (7), 1578–1586.
- Kurtoğlu, F. and Özkale, M. R. (2016). Liu Estimation in Generalized Linear Models: Application on Gamma Distributed Response Variable. *Statistical Papers*. 57(4), 911-928.
- Kibria, B. M. G. and Lukman, A. (2020). A New Ridge-Type Estimator for the Linear Regression Model: Simulations and Applications. *Hindawi Scientifica, Article ID 9758378*, 16 pages. <https://doi.org/10.1155/2020/9758378>
- Liu, K. (1993). A New Class of Biased Estimate in Linear Regression. *Communications in Statistics Theory and Methods*. 22(2), 393-402.
- Liu, K. (2003). Using Liu-type Estimator to Combat Collinearity. *Communications in Statistics Theory and Methods*. 32(5), 1009–1020.
- Lukman, A. F., Ayinde, K., Binuomote, S. and A. C. Onate. (2019). Modified ridge-type estimator to combat multicollinearity: Application to chemical data. *Journal of Chemometrics*. 33(5):e3125.
- Lukman, A. F., Ayinde, K., Kibria, B. M. G. and Adewuyi E. T. (2020a). Modified Ridge-type Estimator for the Gamma Regression Model. *Communications in Statistics-Simulation and Computation*. 1(2), 1–15.
- Lukman, A. F., Emmanuel, A., Clement, O. A. and K. Ayinde. (2020b). A modified ridge-type logistic estimator. *Iranian Journal of Science and Technology, Transactions A: Science*.1-15.
- Lukman, A. F., Aladeitan, B., Ayinde, K. and Abonazel, M. R. (2021a). Modified ridge-type for the Poisson regression model: Simulation and application. *Journal of Applied Statistics*. Advance online publication. doi :10.1080/02664763.2021.1889998.
- Lukman, A.F., Algamal, Z.Y., Kibria, B.M.G. and Ayinde, K. (2021b). The KL estimator for the inverse Gaussian regression model. *Concurrency Computat Pract Exper*. 33:e6222. <https://doi.org/10.1002/cpe.6222>.
- Lukman, A. F., Dawoud, I., Kibria, B. M. G., Algamal, Z. Y. and Aladeltan, B. (2021c). A New Ridge type Estimator for the Gamma Regression Model. *Hindawi Scientifica*. <https://doi.org/10.1155/2021/5545356>.
- Månsson, K. and Shukur, G. (2011). A Poisson Ridge Regression Estimator. *Economic Modelling*. 28, 1475–1481.
- Månsson, K. (2012). On Ridge Estimators for the Negative Binomial Regression Model. *Economic Modelling*. 29, 178–184.
- Månsson, K. (2013). Developing a Liu Estimator for the Negative Binomial Regression Model: Method and Application. *J Stat Comp Simul*. 83(9), 1773–1780.

- Månsson, K. Kibria, B. G. M. and Shukur, G. (2012). On Liu Estimators for the Logit Regression Model. *Econ Model.* 29(4), 1483–1488.
- McDonald, G. C. and Galarneau, D.I. (1975). A Monte Carlo Evaluation of Some Ridge-type Estimators. *J Am Stat Assoc.* 70(350), 407–416.
- Newhouse, J. and Oman, S. 1971. An evaluation of ridge estimators. Rand Corporation (p-716-PR), Santa Monica., 1-16.
- Naveed, K., Amin, M., Afzal, S. and Qasim, M. (2022). New Shrinkage Parameters for the Inverse Gaussian Liu Regression. *Communications in Statistics-Theory and Methods.* 51(10), 3216-3236.
- Özkale, M. R. and Kaçiranlar, S. (2007). The Restricted and Unrestricted two-parameter Estimators. *Communications in Statistics-Theory and Methods.* 36(15), 2707-2725.
- Qasim, M., Kibria, B. M. G., Månsson, K. and Sjölander, P. (2020). A new Poisson Liu regression estimator: method and application. *Journal of Applied Statistics,* 47(12), 2258-2271.
- Qasim, M., Amin, M. and Amanullah, M. (2018). On the Performance of Some New Liu Parameters for the Gamma Regression Model. *Journal of Statistical Computation and Simulation.* 88(16), 3065–3080.
- R core Team. 2015. R: A language and environment for statistical computing. Vienna, Austria: <http://www.R-project.org>.
- Schaefer, R. L., Roi, L. D. and Wolfe, R. A. (1984). A Ridge Logistic Estimator. *Communications in Statistics-Theory and Methods.* 13(1), 99–113.

Editor:

Assoc. Prof. Dr. Emre Akcagündüz

International Research in

**Social,
Human and
Administrative
Sciences
XII**

EĞİTİM
yayınevi

INTERNATIONAL RESEARCH IN SOCIAL, HUMAN AND ADMINISTRATIVE SCIENCES XII

Editor: Assoc. Prof. Dr. Emre Akcagündüz

Executive Editor: Yusuf Ziya Aydođan (yza@egitimyayinevi.com)

Publishing Coordinator: Yusuf Yavuz (yusufyavuz@egitimyayinevi.com)

Interior Designer: Eđitim Yayinevi Graphics Unit

Cover Designer: Eđitim Yayinevi Graphics Unit

Republic of Türkiye Ministry of Tourism and Culture

Publisher Certificate No: 47830

ISBN: 978-625-6408-74-6

1. Edition, March 2023

Printing and Binding

Uzun Dijital Matbaacılık

İstanbul Cad. İstanbul Çarşısı No: 48/48 - 49 İskitler 06070 / Ankara

Printing House Certificate No: 47865

Library Information Card

INTERNATIONAL RESEARCH IN SOCIAL, HUMAN AND ADMINISTRATIVE SCIENCES XII

Editor: Assoc. Prof. Dr. Emre Akcagündüz

p.264, 165x240 mm

Includes references, no index.

ISBN: 978-625-6408-74-6

© All rights for this edition are reserved for Eđitim Yayinevi Tic. Ltd. Őti. No part of this book may be reproduced or transmitted in any form or by any means, including photocopying, electronically or mechanically recording or by any information storage or retrieval system, without permission of Eđitim Yayinevi Tic. Ltd. Őti.

EĐİTİM

yayinevi

Publisher Turkey Office: İstanbul: Eđitim Yayinevi Tic. Ltd. Őti., Atakent mah. Yasemen sok. No: 4/B, Ümraniye, İstanbul, Türkiye

Konya: Eđitim Yayinevi Tic. Ltd. Őti., Fevzi Çakmak Mah. 10721 Sok. B Blok, No: 16/B, Safakent, Karatay, Konya, Türkiye
+90 332 351 92 85, +90 533 151 50 42, 0 332 502 50 42
bilgi@egitimyayinevi.com

Publisher USA Office: New York: Eđitim Publishing Group, Inc.
P.O. Box 768/Armonk, New York, 10504-0768, United States of America
americaoffice@egitimyayinevi.com

Logistics and Shipping Center: Kitapmatik Lojistik ve Sevkiyat Merkezi, Fevzi Çakmak Mah. 10721 Sok. B Blok, No: 16/B, Safakent, Karatay, Konya, Türkiye
sevkiyat@egitimyayinevi.com

Bookstore Branch: Eđitim Kitabevi, Őukran mah. Rampalı 121, Meram, Konya, Türkiye
+90 332 499 90 00
bilgi@egitimkitabevi.com

Internet Sales: www.kitapmatik.com.tr
+90 537 512 43 00
bilgi@kitapmatik.com.tr

 **kitapmatik**
www.kitapmatik.com.tr

References

- Conforth, M. C. (1961). *Dialectical Materialism (vol.2.: Historical Materialism)*. London: Lawrence & Wishart.
- Fromm, E. (1993). The Method and Function of an Analytic Social Psychology. In (Eds.) A. Arato, & G. Eike, *The Essential Frankfurt School Reader* (pp. 477-96). New York: Continuum
- Marx, K. (1999). *A Contribution to the Critique of Political Economy*. Trans. Ryazanskaya, S.W., Marx/Engels Internet Archive (marxists.org). URL=http://www.marxists.org/archive/marx/works/download/Marx_Contribution_to_the_Critique_of_Political_Economy.pdf
- Marx, K. & Engels, F. (2000). *A Critique of the German Ideology*. Trans. Delaney, T. & Schwarz, B., Marx/Engels Internet Archive (marxists.org). URL=http://www.marxists.org/archive/marx/works/download/Marx_The_German_Ideology.pdf
- Marx, K. (2002). *Theses on Feuerbach*. Trans. Smith, C., Marx/Engels Internet Archive (marxists.org). URL= <http://www.marxists.org/archive/marx/works/1845/theses/>
- Marx, K. & Engels, F. (2010). *Manifesto of the Communist Party*. Trans. Moore, S. & Engels, F., Marx/Engels Internet Archive (marxists.org). URL=<http://www.marxists.org/archive/marx/works/download/pdf/Manifesto.pdf>

REFERENCES

- Africa, L.A. (2018). Bankometer Models for Predicting Financial Distress in Banking Industry. *Jurnal Keuangan dan Perbankan*, 22(2), 373-379.
- Akın Aksoy, E. E., & Kandil Göker, İ. E. (2018). Bankacılık Sektöründe Finansal Risklerin Z-Skor ve Bankometer Metodları İle Tespiti, BİST’te İşlem Gören Ticari Bankalar Üzerine Bir Araştırma. *Muhasebe Bilim Dünyası Dergisi*, 20(2), 418-438.
- Ali, A., Zulkhibri, M., & Kishwar, T. (2018). Assessing Islamic Banking System Vulnerabilities in Pakistan: Evidence from ‘Bankometer’ Model. *IRTI Working Paper 2018-04. Islamic Economics and Finance Research Division*, Available at SSRN 3263317.
- Anita, M., & Shevta, S. (2012). Evaluating the Financial Soundness of Indian Commercial Banks, An Application of Bankometer. *In National Conference on Emerging Challenges for Sustainable Business*, Haridwar, India.
- Ashraf, A., & Tariq, Y. B. (2016). Evaluating the Financial Soundness of Banks: An Application of Bankometer on Pakistani Listed Banks. *IUP Journal of Financial Risk Management*, 13(3), 47-64.
- Bella, F., & Radianto, W.E. (2020). Bankruptcy Prediction of the Banking Sector Using Bankometer: Comparative Study Based On Company Size. *Advances in Economics, Business and Management Research*, 175, 328-334.
- Bessis, J., & O’Kelly, B. (2015). *Risk Management in Banking*. John Wiley & Sons.
- Bolğün, K. E., & Akçay, M. B. (2009). *Risk Yönetimi*. İstanbul: Scala Yayıncılık.
- Budiman, T., Herwany, A., & Kristanti, F. T. (2017). An Evaluation of Financial Stress for Islamic Banks in Indonesia Using A Bankometer Model. *Journal of Finance and Banking Review*, 2(3), 14-20.
- Chauhan, P., & Kumar, S. (2019). Analysis of Scheduled Commercial banks: Bankometer Model. *International Journal of 360 Management Review*, 7 (1), 30-41.
- Çalış, N., Kevser, M., & Sakarya, Ş. (2022). Katılım Bankalarının Finansal Sağlamlığının Bankometer ve Z-Skor Yöntemleriyle Analizi. *Adam Academy Journal of Social Sciences*, 12(2), 301-321.
- Fayed, M. E. (2013). Comparative performance study of conventional and Islamic banking in Egypt. *Journal of Applied Finance and Banking*, 3(2), 1-14.
- Freixas, X., & Rochet, J. C. (2008). *Microeconomics of Banking*. Cambridge: MIT Press.
- Kattel, I. K. (2014). Evaluating the financial solvency of selected commercial banks of Nepal: An application of bankometer. *Journal of Advanced Academic Research*, 1(1), 88-95.
- Laila, N., & Widihadnanto, F. (2017). Financial distress prediction using Bankometer model on Islamic and conventional banks: Evidence from Indonesia. *International Journal of Economics and Management*, 11(S1), 169-181.
- Landjang, X. I., & Tumiwa, J. (2017). Financial Soundness Evaluation of Selected Commercial Banks in Indonesia: An Application of Bankometer Model. *Journal of Asean Studies on Maritime Issues*, 3(5), 28-39.
- Mousa, T. A. (2017). Performance Evaluation of the Jordanian Commercial Banks Based on Bankometer Parameters. *International Journal of Economics and Finance*, 9 (12), 249-252.
- Nimalathan, B., Balaputhiran, S., & Priya, K. (2012). Evaluating the Financial Soundness of Selected Commercial Banks in Sri Lanka, An Application of Bankometer Model. *International Journal of Research in Commerce & Management*, 3(1), 12-34.
- Ouma, M. O., & Kirori, G. N. (2019). Evaluating the financial soundness of small and medium-sized commercial banks in Kenya: an application of the bankometer model. *International Journal of Economics and Finance*, 11(6), 93-100.
- Özbek, Ö. E., Hazar, A., & Babuşcu, Ş. (2021). Covid-19 Öncesi ve Sonrası Türk Bankacılık Sektörünün Bankometer Yöntemi ile Analizi. *Ufuk Üniversitesi Sosyal Bilimler Enstitüsü Dergisi*, 10(20), 7-26.
- Permata, M., & Purwanto, E. (2018). Analysis of CAMEL, Z-Score, and Bankometer in Assessment Soundness of Banking Listed on the Indonesia Stock Exchange (IDX) from 2012-2015. *Journal of Applied Economic Sciences*, 13(5), 1311-1324.

- Qamruzzaman, M. (2014). Predicting bankruptcy: evidence from private commercial banks in Bangladesh. *International Journal of Financial Economics*, 2(3), 114-121.
- Rahman, Z. (2017). Financial soundness evaluation of selected commercial banks in Bangladesh: An application of bankometer model. *Research Journal of Finance and Accounting*, 8(2), 63-70.
- Sakarya, Ş., & Karakaş, F. (2021). Türkiye’de Bankacılık Sektörünün Finansal Performansının CAMELS ve Bankometer Yöntemleriyle İncelenmesi. *Uluslararası İşletme, Ekonomi ve Yönetim Perspektifleri Dergisi*, 6 (5), 485-504
- Santomero, A. (1997). Commercial bank risk management: an analysis of the process. *Journal of Financial Services Research*, 12 (2), 83-115.
- Saputri, H. A., & Krisnawati, A. (2020). Comparative Analysis of Modified Altman Z-Score, Springate, Zmijewski, Bankometer, Grover, and RGEC Models for Financial Distress Prediction (Empirical Study in Banking Companies Listed on IDX 2011-2016). *International Journal of Multicultural and Multireligious Understanding*, 7(4), 260-278.
- Selçuk, H., & Tunay, K. B. (2014). *Ticari Banka Yönetiminin Temelleri*. Ankara: Nobel Akademik Yayıncılık.
- Shar, A. H., Shah, M. A., & Jamali, H. (2010). Performance evaluation of banking sector in Pakistan: An application of bankometer. *International Journal of Business and Management*, 5(9), 81-86.
- Suresh, N., Ligor, A., Khan, S., & Khan, S. A. (2019). Comparative financial performance and financial soundness of banks in Bhutan: application of Dupont and bankometer models. *International Journal of Psychosocial Rehabilitation*, 23(1), 441-448.
- Türkiye Bankalar Birliği (2023). <https://www.tbb.org.tr/tr/bankacilik/banka-ve-sektor-bilgileri/istatistiki-raporlar/59> (E.T.: 14.03.2023).
- Uçar, M., & Eren, Ö. (2021). Covid-19 Sürecinde Türk Bankacılık Sektörünün Finansal Sağlamlığının Analizi: Bankometer Yöntemi, *Uluslararası Kapadokya Salgın Dönemleri Kongresi*, 31 Mayıs-3 Haziran 2021, 126-145.
- Yameen, I. Y., & Ali, M. S. (2016). Evaluating the financial soundness of the Jordanian commercial banks by applying bankometer’s model. *Research Journal of Finance and Accounting*, 7(2), 124-130.

REFERENCES

- Bell, T. B., & Carcello, J. V. (2000). A decision aid for assessing the likelihood of fraudulent financial reporting. *Auditing: A Journal of Practice & Theory*, 19(1), 169–184. <https://doi.org/10.2308/aud.2000.19.1.169>
- Blay, A. D., Sneathen Jr, L. D., & Kizirian, T. (2007). The effects of fraud and going-concern risk on auditors' assessments of the risk of material misstatement and resulting audit procedures. *International Journal of Auditing*, 11(3), 149–163. <https://doi.org/10.1111/j.1099-1123.2007.00362.x>
- Bolton, R. J., & Hand, D. J. (2002). Statistical fraud detection: A review. *Statistical Science*, 17(3), 235–255. <https://doi.org/10.1214/ss/1042727940>
- Carpenter, T. D., & Reimers, J. L. (2013). Professional skepticism: The effects of a partner's influence and the level of fraud indicators on auditors' fraud judgments and actions. *Behavioral Research in Accounting*, 25(2), 45–69. <https://doi.org/10.2308/bria-50468>
- Cullinan, C. P., & Sutton, S. G. (2002). Defrauding the public interest: A critical examination of reengineered audit processes and the likelihood of detecting fraud. *Critical Perspectives on Accounting*, 13(3), 297–310. <https://doi.org/10.1006/cpac.2001.0527>
- Dewayanto, T. (2021). A bibliometric analysis and visualization of accounting fraud detection using machine learning research. *Fokus Ekonomi: Jurnal Ilmiah Ekonomi*, 16(2), 455–471. <https://doi.org/10.34152/fe.16.2.455>
- Dhewi, R. M. (2022). Mapping of Whistleblowing and Fraud Reporting Research: A Forty-Year Bibliometric Analysis. *Hong Kong Journal of Social Sciences*, 104–115. <http://www.hkjoss.com/index.php/journal/article/view/600>
- Gray, G. L., & Debreceeny, R. S. (2014). A taxonomy to guide research on the application of data mining to fraud detection in financial statement audits. *International Journal of Accounting Information Systems*, 15(4), 357–380. <https://doi.org/10.1016/j.accinf.2014.05.006>
- Griffith, E. E., Hammersley, J. S., Kadous, K., & Young, D. (2015). Auditor mindsets and audits of complex estimates. *Journal of Accounting Research*, 53(1), 49–77. <https://doi.org/10.1111/1475-679X.12066>
- Ho, S. Y., Phang, S.-Y., & Moroney, R. (2021). The combined effect of perspective-taking and incentives on professional skepticism. *Managerial Auditing Journal*, 37(1), 129–150. <https://doi.org/10.1108/MAJ-02-2021-3019>
- Huang, Ya-Li – Ho, Yuh-Shan – Chuang, Kun-Yang (2006), “Bibliometric Analysis of Nursing Research in Taiwan 1991-2004”, *Journal of Nursing Research*, Cilt: 14, Sayı: 1, ss. 75-81.
- Hurttt, R. K. (2010). Development of a Scale to Measure Professional Skepticism. *AUDITING: A Journal of Practice & Theory*, 29(1), 149–171. <https://doi.org/10.2308/aud.2010.29.1.149>
- IFAC. (2017). Towards enhanced professional scepticism. Retrieved from: <https://www.ifac.org/system/files/publications/files/Toward-Enhanced-Professional-Skepticism-IAASBIAESB-IESBA.pdf>
- Kenyon, W., & Tilton, P. D. (2012). Potential Red Flags and Fraud Detection Techniques. In *A Guide to Forensic Accounting Investigation* (pp. 231–269). John Wiley & Sons, Ltd. <https://doi.org/10.1002/9781119200048.ch13>
- Kiflee, A. K. R., Hasbullah, N. N., & Shaharuddin, S. (2022). Forensic accounting growth: Bibliometric analysis perspective. *International Journal of Academic Research in Business and Social Sciences*, 12(7), 341–357.
- Mansour, A. Z., Ahmi, A., Popoola, O. M. J., & Znaimat, A. (2021). Discovering the global landscape of fraud detection studies: A bibliometric review. *Journal of Financial Crime*, 29(2), 701–720. <https://doi.org/10.1108/JFC-03-2021-0052>
- Özkul, F. U., & Pamukçu, A. (2012). Fraud detection and forensic accounting. In K. Çaliyurt & S. O. Idowu (Eds.), *Emerging Fraud: Fraud Cases from Emerging Economies* (pp. 19–41). Springer. https://doi.org/10.1007/978-3-642-20826-3_2
- Payne, E. A., & Ramsay, R. J. (2005). Fraud risk assessments and auditors' professional skepticism. *Managerial Auditing Journal*, 20(3), 321–330. <https://doi.org/10.1108/02686900510585636>

- Pourhabibi, T., Ong, K.-L., Kam, B. H., & Boo, Y. L. (2020). Fraud detection: A systematic literature review of graph-based anomaly detection approaches. *Decision Support Systems, 133*, 1–15. <https://doi.org/10.1016/j.dss.2020.113303>
- Pretnar Abičić, S. (2014). Professional skepticism of auditors and risk of fraudulent financial reporting. *Journal of Accounting and Management, 4*(1), 1–16.
- Rasso, J. T. (2015). Construal instructions and professional skepticism in evaluating complex estimates. *Accounting, Organizations and Society, 46*, 44–55. <https://doi.org/10.1016/j.aos.2015.03.003>
- Ratzinger-Sakel, N. V. S., & Tiedemann, T. (2022). Fraud in accounting and audit research (1926–2019) – a bibliometric analysis. *Accounting History Review, 1–47*. <https://doi.org/10.1080/21552851.2022.2143827>
- Safta, I. L., Sabău (Popa), A.-I., & Muntean, N. (2021). Bibliometric analysis of the literature on measuring techniques for manipulating financial statements. *Risks, 9*(7), 1–16. <https://doi.org/10.3390/risks9070123>
- Samiee, Saeed – Chabowski, Brian R (2012). Knowledge structure in international marketing: A multi-method bibliometric analysis. *Journal of the Academy of Marketing Science, 40*(2), 364–386.
- Shelton, S. W., Whittington, O. R., & Landsittel, D. (2001). Auditing Firms' Fraud Risk Assessment Practices. *Accounting Horizons, 15*(1), 19–33. <https://doi.org/10.2308/acch.2001.15.1.19>
- Sorova, A., & Dimitrova, J. (2016). The role of professional skepticism in financial statement audit and its appropriate application. *Journal of Economics. 1*(2),1–17.
- Stevens, E., Moroney, R., & Webster, J. (2019). Professional skepticism: The combined effect of partner style and team identity salience. *International Journal of Auditing, 23*(2), 279–291. <https://doi.org/10.1111/ijau.12161>
- Wahyulistyo, F., & Cahyonowati, N. (2022). Mapping future research employee fraud with bibliometric analysis. *Jurnal ASET (Akuntansi Riset), 14*(2), 171–190. <https://doi.org/10.17509/jaset.v14i1.44435>

REFERENCES

- Akgul, E. F and Sigali, S. (2018). Determinants of Capital Structure: An Application on BIST Transportation Index. *The Journal of Accounting and Finance*, <https://www.researchgate.net/publication/322203097>
- Aman, Q. and Altass, S. (2019). Impact of Capital Structure on Business Performance: A case of Emirates Airline, *Amazonia Investiga*, Vol. 8, N. 21: PP. 62- 72
- Ani, M.K.A. and Amri, M.S.A. (2015). The Determinants of Capital Structure: An Empirical Study of Omani Listed Industrial Companies. *Business: Theory and Practice*, Vol.16, No 2, pp.159–167. DOI: <https://doi.org/10.3846/btp.2015.471>
- Baker, M. and Wurgler, J. (2002). Market timing and capital structure, *The Journal of Finance*, Vol. 57, No. 1, pp. 1-32
- Bancel F., & Mittoo U., (2004), Cross-country determinants of Capital Structure choice: a survey of European Firms, *Financial Management*, 33, 103.
- Bazargan, M. (2010). *Airline Operations and Scheduling*, 2d Edition, Ashgate Publishing Limited (UK, USA), pp. 31-83; 213-221
- Berk, J. and DeMarzo, P. (2020). *Corporate finance*. 5th edition, Chapter 14.3, p. 538., Harlow: Pearson Education Limited
- Berk, J. and DeMarzo, P. (2020). *Corporate finance*. 5th edition, Chapter 2.6, pp. 75-76., Harlow: Pearson Education Limited
- Capobianco, H. M. P., & Fernandes, E. (2004). Capital structure in the world airline industry. *Transportation Research Part A: Policy and Practice*, 38(6), 421–434. doi:10.1016/j.tra.2004.03.002
- Chen, Z., Harford, J., & Kamara, A. (2018). Operating Leverage, Profitability, and Capital Structure. *Journal of Financial and Quantitative Analysis*, 1–24. doi:10.1017/s0022109018000595
- Chung, Y. P., Na, H. S., & Smith, R. L. (2013). How Important is Capital Structure Policy to Firm Survival? *SSRN Electronic Journal*. doi:10.2139/ssrn.1952199
- CFAI. (2023). Capital Structure. Available at: <https://www.cfainstitute.org/en/membership/professional-development/refresher-readings/capital-structure>, Accessed 18.02.2023
- Csereklyei, Z., and Stern, D. I. (2020). Flying More Efficiently: Joint Impacts of Fuel Prices, Capital Costs and Fleet Size on Airline Fleet Fuel Economy. *Ecological Economics*, 175, 106714. <https://doi.org/10.1016/j.ecoleco>
- Ditcher, A. (2021). Airlines and debt: Dealing with the long-term burden of the pandemic. *IATA's World Financial Symposium*, Available at: <https://www.mckinsey.com/industries/travel-logistics-and-infrastructure/our-insights/airlines-and-debt-dealing-with-the-long-term-burden-of-the-pandemic>, Accessed, 18.02.2023
- Drake, P. P. and Fabozzi, F. J. (2010). *The Basics of Finance: An Introduction to Financial Markets, Business Finance, and Portfolio Management*, Chapter 8, page 179: New Jersey, John Wiley & Sons.
- Drake, P. P. and Fabozzi, F. J. (2010). *The Basics of Finance: An Introduction to Financial Markets, Business Finance, and Portfolio Management*, Chapter 1-2, pp. 5, 15-16. New Jersey, John Wiley & Sons.
- Drobetz, W., Gounopoulos, D., Merikas, A., & Schröder, H. (2013). Capital structure decisions of globally-listed shipping companies. *Transportation Research Part E: Logistics and Transportation Review*, 52, 49–76. doi:10.1016/j.tre.2012.11.008
- Dudycz, T. (2022). Operating leverage: A critical analysis of the concept and the methods of measurement, *Revista de Contabilidad - Spanish Accounting Review*, forthcoming, Available at SSRN: <http://dx.doi.org/10.2139/ssrn.3578189>
- Elliott, W. B., Koeter-Kant, J., and Warr, R. S. (2007), A Valuation-based test of market timing: *Journal of Corporate Finance*, Vol. 13, pp. 112-1128.
- Fernandes, E., & Capobianco, H. M. P. (2001). Airline capital structure and returns. *Journal of Air Transport Management*, 7(3), 137–142. doi:10.1016/s0969-6997(00)00041-7

- Gritta, R. D. (1979). The Effect of Financial Leverage on Air Carrier Earnings: A Break-Even Analysis. *Financial Management*, 8(2), pp. 53-60. doi:10.2307/3665350
- HARRIS, M. and RAVIV, A. (1991). The Theory of Capital Structure. *The Journal of Finance*, Vol.46, Issue 1: 297-355. <https://doi.org/10.1111/j.1540-6261.1991.tb03753.x>
- Henderson, B.J., Jegadeh, N., Weisbach, M.S., (2006). World Markets for raising new capital: *Journal of Financial Economics* 82, 63-101.
- Huang, R and Ritter, R. J. (2009). Testing the Market Timing Theory of Capital Structure, *Journal of Finance and Quantitative Analysis*, Vol. 56, pp. 45-55.
- Hughes, V. (2019). *Airline Management Finance*, 1st Edition, Routledge-London, pp. 28-30; 91
- IATA. (2022). Global Outlook for Air Transport: Sustained Recovery Amidst Strong Headwinds.
- Jaiswal, Z. S. (2020). Aircraft Leasing and Finance. Issue 2, Available at: <https://www.spsairbuz.com/story/?id=1048&h=Aircraft-Leasing-and-Finance>, Accessed 17.02.2023
- Jensen, M. and Meckling, W. (1976). Theory of the firm: Managerial behaviour, agency costs and ownership structure. *Journal of Financial Economics*, vol. 3, no. 4, pp. 305–360.
- Jensen, M. C. (1986). Agency costs of free cash flow, corporate finance and takeovers. *American Economic Review* Vol. 76, No. 2, pp. 323–339, <http://www.jstor.org/stable/1818789>
- Jenter, D. (2005). Market timing and managerial portfolio decisions: *Journal of Finance* 60, 1903-1949.
- Kiraci, K and Aydin, N. (2018). Determinants of Capital Structure: Empirical Evidence from Traditional Airlines, *International Journal of Economic and Administrative Studies*, Vol. 21, pp. 173-186 ISSN 1307-9832, DOI: 10.18092/ulikidince.363126
- Kraus, A., and Litzenberger, R. H. (1973). A State-Preference Model of Optimal Financial Leverage. *The Journal of Finance*, 28(4), 911. doi:10.2307/2978343
- Kuč, V., and Kaličanin, Đ. (2020). Determinants of the capital structure of large companies: Evidence from Serbia. *Economic Research-Ekonomska Istraživanja*, 1–18. doi:10.1080/1331677x.2020.1801484
- Kumar, S., Colombage, S., & Rao, P. (2017). Research on capital structure determinants: a review and future directions. *International Journal of Managerial Finance*, 13(2), 106–132. doi:10.1108/ijmf-09-2014-0135
- Kumar, B.R. and Fernandez, M. (2019). Determinants of Capital Structure Policy - Analysis of Airline Industry, *International Journal of Business & Applied Sciences* Vol. 8 No. 1, pp. 30-38
- Leland, H. E. (1994). Corporate Debt Value, Bond Covenants, and Optimal Capital Structure. *The Journal of Finance*, 49(4), 1213–1252. doi:10.1111/j.1540-6261.1994.tb02452.x
- Modigliani, F., Miller, M.H., 1958. The cost of capital, corporation finance, and the theory of investment. *The American Economic Review*, Vol. 48, No. 3 (Jun., 1958), pp. 261-297, <http://www.jstor.org/stable/1809766>
- Myers, S.C. and Majluf, N. (1984) “Corporate Financing and Investment Decisions When Firms Have Information Investors Do Not Have.” *Journal of Financial Economics*, 13, pp. 187-221.
- Nassar, S. (2016). The Impact of Capital Structure on Financial Performance of the Firms: Evidence from Borsa Istanbul. *Journal of Business & Financial Affairs*, 5(2). doi:10.4172/2167-0234.1000173
- Omran, M. M., and Pointon, J. (2009). Capital structure and firm characteristics: an empirical analysis from Egypt. *Review of Accounting and Finance*, 8(4), 454-474.
- Ponce, H. G., Montalvo, C. M., Murillo, R. P. (2019). Determinants of capital structure: an empirical study of the manufacturing sector at Ecuador, *Contaduría y Administración* 64 (2), 2019, 1-18, <http://dx.doi.org/10.22201/fca.24488410e.2018.1848>
- Qiao, W. and Li, L. (2021). Research on the Relationship between Capital Structure and Financial Performance of Air Transport Companies Listed on the Shanghai and Shenzhen Stock Exchange of China, *International Journal of Business and Administrative Studies*, Volume 7 Issue 3 pp. 27-41 doi: <https://dx.doi.org/10.20469/ijbas.7.10003-3>

- Safriliana, R., Subroto, B., Subekti, I., and Rahman, A., F. (2018), "An Overview on Contracting Theory and Agency Theory: Determinants of Voluntary Public Accounting Firms Switching" in The 2018 International Conference of Organizational Innovation, KnE Social Sciences, pages 292–302. DOI 10.18502/kss.v3i10.3381
- Schmedt, F. (1998). The Concept of Operating Leverage, Available at: <https://www.noble.org/news/publications/ag-news-and-views/1998/may/the-concept-of-operating-leverage/>, Accessed, 25.02.2023
- Scott, C. E. (1998). Insights into Operating and Financial Leverage. The State University of West Georgia Available at: <https://www.westga.edu/~bquest/1998/leverage.html>, Accessed 19.02.2023
- Serghiescu, L., & Văidean, V.-L. (2014). Determinant Factors of the Capital Structure of a Firm—an Empirical Analysis. *Procedia Economics and Finance*, 15, 1447–1457. doi:10.1016/s2212-5671(14)00610-8
- Serrasqueiro, Z., and Caetano, A. (2014). TRADE-OFF THEORY VERSUS PECKING ORDER THEORY: CAPITAL STRUCTURE DECISIONS IN A PERIPHERAL REGION OF PORTUGAL. *Journal of Business Economics and Management*, 16(2), 445–466. doi:10.3846/16111699.2012.744344
- Shi, Y., and Li, X. (2021). Determinants of financial distress in the European air transport industry: The moderating effect of being a flag-carrier. *PLoS ONE* 16(11): e0259149. <https://doi.org/10.1371/journal.pone.0259149>
- Schmidt, J. (2023). Leverage Ratios - Debt/Equity, Debt/Capital, Debt/EBITDA, Available at: <https://corporatefinanceinstitute.com/resources/accounting/leverage-ratios>, Accessed 07.03.2023
- Sdiq, Sh. R. and Abdullah, H. A. (2022) Examining the effect of agency cost on capital structure-financial performance nexus: empirical evidence for emerging market, *Cogent Economics & Finance*, 10:1, 2148364, DOI: 10.1080/23322039.2022.2148364
- Thedeen, E. (2018). Will the banks withstand the next crisis – what role will capital requirements play?, Meeting SNS/SHOF Finance panel, Stockholm, Available at: https://www.fi.se/contentassets/3db9c82ec7584858a4fab3d9e491c780/erik_thedeen_klararbankernanastakris_20181009_eng_ny.pdf, Accessed 18.02.2023
- Watts, R.L. and Zimmerman, J.L. (1986) *Positive Accounting Theory*. Prentice-Hall, Englewood Cliffs.
- Yu, M. (2022). Impact of Optimal Capital Structure in QANTAS Airways Limited from 2015 – 2019, The University of Sydney, ICIDC 2022, June 17-19, Qingdao, People’s Republic of China, DOI 10.4108/eai.17-6-2022.2322685
- Zarb, B. (2018). Do Size, Debt, Liquidity, Capital Structure, and Capacity Affect Performance in the Airline Industry? -Legacy Versus Low-Cost Carriers. *SSRN Electronic Journal*. doi:10.2139/ssrn.3227966
- Zulvia, Y., and Linda, M. R. (2019). The Determinants of Capital Structure in Manufacturing Companies Listed on the Indonesia Stock Exchange with the Firms’ Size As a Moderating Variable, 3rd ICEEBA International Conference on Economics, Education, Business and Accounting, KnE Social Sciences, pages 715–735. DOI 10.18502/kss.v3i11.4046

REFERENCES

- Ahmad, R., & Kumar, R. (2021). Very Short-Term Photovoltaic (PV) Power Forecasting Using Deep Learning (LSTMs). In *2021 International Conference on Intelligent Technologies (CONIT)* (pp. 1-6). IEEE.
- Ahmed, M., & Pathan, A. S. K. (2018). Investigating deep learning for collective anomaly detection-an experimental study. In *International Symposium on Security in Computing and Communication* (pp. 211-219). Springer, Singapore.
- Akaike, H. (1973). "Maximum likelihood identification of Gaussian autoregressive moving average models," *Biometrika*, 60, 255–265.
- Balli, H. O., Tsui, W. H. K., & Balli, F. (2019). Modelling the volatility of international visitor arrivals to New Zealand. *Journal of Air Transport Management*, 75, 204-214.
- Boonekamp, T., Zuidberg, J., & Burghouwt, G. (2018). Determinants of air travel demand: The role of low-cost carriers, ethnic links and aviation-dependent employment. *Transportation Research Part A: Policy and Practice*, 112, 18-28.
- Breiman, L. (2001). "Random Forests", *Machine Learning*, 45(1), 5-32.
- Candel, A., & LeDell, E. (2020). Deep Learning with H2O. (6 th ed.), H2O.ai, Inc, Mountain View, CA, pp.1-55.
- Carmona-Benítez, R. B., Nieto, M. R., & Miranda, D. (2017). An Econometric Dynamic Model to estimate passenger demand for air transport industry. *Transportation Research Procedia*, 25, 17-29.
- Cen, Z., & Wang, J. (2018). Forecasting neural network model with novel CID learning rate and EEMD algorithms on energy market. *Neurocomputing*, 317, 168-178.
- Chang, G. W., Lu, H. J., Chang, Y. R., & Lee, Y. D. (2017). An improved neural network-based approach for short-term wind speed and power forecast. *Renewable energy*, 105, 301-311.
- Cirstea, R. G., Micu, D. V., Muresan, G. M., Guo, C., & Yang, B. (2018). Correlated time series forecasting using deep neural networks: A summary of results. *arXiv preprint arXiv:1808.09794*.
- Corani, G. (2005). Air quality prediction in Milan: feed-forward neural networks, pruned neural networks and lazy learning. *Ecological Modelling*, 185(2-4), 513-529.
- Çelik, U., & Başarır, Ç. (2017). The prediction of precious metal prices via artificial neural network by using RapidMiner. *Alphanumeric Journal*, 5(1), 45-54.
- Dantas, T. M., Oliveira, F. L. C., & Repolho, H. M. V. (2017). Air transportation demand forecast through Bagging Holt Winters methods. *Journal of Air Transport Management*, 59, 116-123.
- Das, A. K., Bardhan, A. K., & Fageda, X. (2022). What is driving the passenger demand on new regional air routes in India: A study using the gravity model. *Case Studies on Transport Policy*, 10(1), 637-646.
- Dickey, D. A., & Fuller, W. A. (1979). Distribution of the estimators for autoregressive time series with a unit root. *Journal of the American statistical association*, 74(366a), 427-431.
- Dozat, T. 2016. Incorporating nesterov momentum into adam. ICLR workshop paper, 2016. <https://openreview.net/pdf?id=OM0jvwB8jIp57ZJjtNEZ>
- Dreher, P. C., Tong, C., Ghiraldi, E., & Friedlander, J. I. (2018). Use of Google Trends to Track Online Behavior and Interest in Kidney Stone Surgery. *Urology*, 121, 74-78.
- Dursun, Ö. O., & Toraman, S. (2021). Uzun Kısa Vadeli Bellek Yöntemi ile Havayolu Yolcu Tahmini. *Journal of Aviation*, 5(2), 241-248.
- Engle, R. F., & Granger, C. W. (1987). Co-integration and error correction: representation, estimation, and testing. *Econometrica: journal of the Econometric Society*, 251-276.
- Fatima, N. (2020). Enhancing performance of a deep neural network: A comparative analysis of optimization algorithms. *Advances in Distributed Computing and Artificial Intelligence Journal* 9(2), 79-90. <https://dx.doi.org/10.14201/ADCAIJ2020927990>
- Ginsberg, J., Mohebbi, M. H., Patel, R. S., Brammer, L., Smolinski, M. S., & Brilliant, L. (2009). Detecting influenza epidemics using search engine query data. *Nature*, 457(7232), 1012-1014.
- Golenvaux, N., Alvarez, P. G., Kioussou, H. S., & Schaus, P. (2020). An LSTM approach to Forecast Migration using Google Trends. *arXiv preprint: https://arxiv.org/abs/2005.09902*

- Google. (2023). https://support.google.com/trends/answer/4365533?hl=tr&ref_topic=6248052 (Accessed: 27.01.2023).
- Granger, C. W. (1981). Some properties of time series data and their use in econometric model specification. *Journal of econometrics*, 16(1), 121-130.
- Hadavandi, E., Shavandi, H., Ghanbari, A., & Abbasian-Naghneh, S. (2012). Developing a hybrid artificial intelligence model for outpatient visits forecasting in hospitals. *Applied Soft Computing*, 12(2), 700–711.
- He, K., Ji, L., Wu, C. W. D., & Tso, K. F. G. (2021). Using SARIMA–CNN–LSTM approach to forecast daily tourism demand. *Journal of Hospitality and Tourism Management*, 49, 25-33.
- Holloway, S. (2016). *Straight and level: practical airline economics*. Routledge.
- Hochreiter, S., & Schmidhuber, J. (1997). Long short-term memory. *Neural computation*, 9(8), 1735-1780.
- Hsiao, C. Y., & Hansen, M. (2011). A passenger demand model for air transportation in a hub-and-spoke network. *Transportation Research Part E: Logistics and Transportation Review*, 47(6), 1112-1125.
- Hu, M., & Song, H. (2020). Data source combination for tourism demand forecasting. *Tourism Economics*, 26(7), 1248-1265.
- IATA. (2022). Global outlook for air transport: Times of turbulence. <https://www.iata.org/en/iata-repository/publications/economic-reports/airline-industry-economic-performance---june-2022---report/> (Accessed: 8 December, 2022).
- Jin, F., Li, Y., Sun, S., & Li, H. (2020). Forecasting air passenger demand with a new hybrid ensemble approach. *Journal of Air Transport Management*, 83, 101744.
- Kanavos, A., Kounelis, F., Iliadis, L., & Makris, C. (2021). Deep learning models for forecasting aviation demand time series. *Neural Computing and Applications*, 33(23), 16329-16343.
- Karyotis, C., Maniak, T., Doctor, F., Iqbal, R., Palade, V., & Tang, R. (2019). Deep Learning for Flood Forecasting and Monitoring in Urban Environments. *18th IEEE International Conference On Machine Learning And Applications (ICMLA)*, pp. 1392-1397, doi: 10.1109/ICMLA.2019.00227.
- Ke-wu, Y. (2009). Study on the forecast of air passenger flow based on SVM regression algorithm. In *2009 First International Workshop on Database Technology and Applications* (pp. 325-328). IEEE.
- Khafidli, M. K., & Choiruddin, A. (2022). Forecast of Aviation Traffic in Indonesia Based on Google Trend and Macroeconomic Data using Long Short-Term Memory. In *2022 International Conference on Data Science and Its Applications (ICoDSA)* (pp. 220-225). IEEE.
- Khatabi, A., & Cherif, W. A. (2019). Combination of Global and Local Features for Brain White Matter Lesion Classification. *Pattern Recognit. Image Anal.* 29, 486–492. <https://doi.org/10.1134/S1054661819030118>
- Kim, S., & Shin, D. H. (2016). Forecasting short-term air passenger demand using big data from search engine queries. *Automation in Construction*, 70, 98-108.
- Kim, T. Y., & Cho, S. B. (2019). Predicting residential energy consumption using CNN-LSTM neural networks. *Energy*, 182, 72-81.
- Kingma, D. P., & Ba, J. (2014). Adam: A method for stochastic optimization. *arXiv preprint arXiv:1412.6980*.
- Koçak, B. B. (2020). Exploring and identification of passengers'web search goals using "ticket" related queries in the airline market: a google trends study. *Pazarlama ve Pazarlama Araştırmaları Dergisi*, 3(2020), 443-460.
- Koprinska, I., Wu, D., & Wang, Z. (2018). Convolutional neural networks for energy time series forecasting. In *2018 International Joint Conference on Neural Networks (IJCNN)* (pp. 1-8). IEEE.
- Lai, K., Lee, Y. X., Chen, H., & Yu, R. (2017). Research on web search behavior: How online query data inform social psychology. *Cyberpsychology, Behavior, and Social Networking*, 20(10), 596-602.
- Laik, M. N., Choy, M., & Sen, P. (2014). Predicting airline passenger load: A case study. In *2014 IEEE 16th Conference on Business Informatics* (Vol. 1, pp. 33-38). IEEE.

- Law, R., Li, G., Fong, D. K. C., & Han, X. (2019). Tourism demand forecasting: A deep learning approach. *Annals of tourism research*, 75, 410-423.
- Le, X. H., Ho, H. V., Lee, G., & Jung, S. (2019). Application of long short-term memory (LSTM) neural network for flood forecasting. *Water*, 11(7), 1387.
- LeCun, Y., Bengio, Y., & Hinton, G. (2015). Deep learning. *nature*, 521(7553), 436-444.
- Li, Y., & Cao, H. (2018). Prediction for tourism flow based on LSTM neural network. *Procedia Computer Science*, 129, 277-283.
- Li, T., Hua, M., & Wu, X. U. (2020). A hybrid CNN-LSTM model for forecasting particulate matter (PM_{2.5}). *Ieee Access*, 8, 26933-26940.
- Liang, X., Zhang, Q., Hong, C., Niu, W., & Yang, M. (2022). Do Internet Search Data Help Forecast Air Passenger Demand? Evidence From China's Airports. *Frontiers in Psychology*, 13.
- Liang, J., & Jia, G. (2022). China futures price forecasting based on online search and information transfer. *Data Science and Management*. <https://doi.org/10.1016/j.dsm.2022.09.002>
- Little, R., Williams, C., & Yost, J. (2011). Airline travel: A history of information-seeking behavior by leisure and business passengers. W. Aspray, B.M. Hayes (Eds.), *Everyday information: The evolution of seeking in America*, 121-156.
- Liu, L., & Chen, R. C. (2017). A novel passenger flow prediction model using deep learning methods. *Transportation Research Part C: Emerging Technologies*, 84, 74-91.
- Long, C. L., Guleria, Y., & Alam, S. (2021). Air passenger forecasting using Neural Granger causal Google trend queries. *Journal of Air Transport Management*, 95, 102083.
- Lu, Y., Park, Y., Chen, L., Wang, Y., De Sa, C., & Foster, D. (2021). Variance Reduced Training with Stratified Sampling for Forecasting Models. In *International Conference on Machine Learning* (pp. 7145-7155). PMLR.
- MacKinnon, J. G. (1996). Numerical distribution functions for unit root and cointegration tests. *Journal of applied econometrics*, 11(6), 601-618.
- Madas, M. A., & Zografos, K. G. (2010). Airport slot allocation: a time for change?. *Transport Policy*, 17(4), 274-285.
- McClure, T., & Visontay, E. (2021). Trans-Tasman travel bubble between New Zealand and Australia to start on 19 April. *The Guardian*, <https://www.theguardian.com/world/2021/apr/06/trans-tasman-travel-bubble-to-start-on-19-april-jacinda-ardern-announces> (Accessed: 19.11.2022).
- Mumayyiz, S.A., & Pulling, R.W. (1992). Forecasting air passenger demand in multi-airport regions. in: *Proceedings of the Transportation Research Forum*. TRF, Arlington.
- Norgaard, M., 2000. Neural network based system identification tool-box. Tech. Re 00-E-891, Department of Automation, Technical University of Denmark.
- Ortu, M., Uras, N., Conversano, C., Bartolucci, S., & Destefanis, G. (2022). On technical trading and social media indicators for cryptocurrency price classification through deep learning. *Expert Systems with Applications*, 198, 116804.
- O'Shea, K., & Nash, R. (2015). An introduction to convolutional neural networks. *arXiv preprint arXiv:1511.08458*.
- Önder, I., & Gunter, U. (2016). Forecasting tourism demand with Google trends for a major European city destination. *Tourism Analysis*, 21(2-3), 203-220.
- Pan, B., Chenguang Wu, D., & Song, H. (2012). Forecasting hotel room demand using search engine data. *Journal of Hospitality and Tourism Technology*, 3(3), 196-210.
- Pandas. (2023). https://pandas.pydata.org/docs/getting_started/index.html (Accessed: 23.01.2023).
- Park, S., Lee, J., & Song, W. (2017). Short-term forecasting of Japanese tourist inflow to South Korea using Google trends data. *Journal of Travel & Tourism Marketing*, 34(3), 357-368.
- Parvat, A., Chavan, J., Kadam, S., Dev, S., & Pathak, V. (2017). A survey of deep-learning frameworks. In *2017 International Conference on Inventive Systems and Control (ICISC)* (pp. 1-7). IEEE.
- Peterson, R. A., & Merino, M. C. (2003). Consumer information search behavior and the Internet. *Psychology & Marketing*, 20(2), 99-121.

- Putra, A. M., & Kusumastuti, R. D. (2019). Forecasting airline passenger demand for the longhaul route: The case of Garuda Indonesia. In Proceedings of the 2nd International Conference on Inclusive Business in the Changing World. doi (Vol. 10, No. 0008433305300537).
- Rafi, S. H., Deeba, S. R., & Hossain, E. (2021). A short-term load forecasting method using integrated CNN and LSTM network. *IEEE Access*, 9, 32436-32448.
- Rashad, A. S. (2022). The Power of Travel Search Data in Forecasting the Tourism Demand in Dubai. *Forecasting*, 4(3), 674-684.
- Rivera, R. (2016). A dynamic linear model to forecast hotel registrations in Puerto Rico using Google Trends data. *Tourism Management*, 57, 12-20.
- Rolim, P. S., Bettini, H. F., & Oliveira, A. V. (2016). Estimating the impact of airport privatization on airline demand: A regression-based event study. *Journal of Air Transport Management*, 54, 31-41.
- Van Rossum, G., & Drake, F. L. (2009). *Python 3 reference manual*. CreateSpace.
- Sari, N. R., Mahmudy, W. F., Wibawa, A. P., & Sonalitha, E. (2017). Enabling external factors for inflation rate forecasting using fuzzy neural system. *International Journal of Electrical and Computer Engineering*, 7(5), 2746-2756.
- Salehi, H. S., Barchini, M., & Mahdian, M. (2020). Optimization methods for deep neural networks classifying OCT images to detect dental caries. In *Lasers in Dentistry XXVI* (Vol. 11217, p. 112170G). International Society for Optics and Photonics.
- Seaborn. (2023). <https://seaborn.pydata.org/> (Accessed: 23.01.2023).
- Shevade, S. K., Keerthi, S. S., Bhattacharyya, C., & Murthy, K. R. K. (2000). Improvements to the SMO algorithm for SVM regression. *IEEE transactions on neural networks*, 11(5), 1188-1193.
- Shinde, A., Kale, S., Samant, R., Naik, A., & Ghorpade, S. (2017). Heart Disease Prediction System using Multilayered Feed Forward Neural Network and Back Propagation Neural Network. *International Journal of Computer Applications*, 166(7), 32-36.
- Siami-Namini, S., Tavakoli, N., & Namin, A. S. (2019). The performance of LSTM and BiLSTM in forecasting time series. In *2019 IEEE International Conference on Big Data (Big Data)* (pp. 3285-3292). IEEE.
- Sismanidou, A., & Tarradellas, J. (2017). Traffic demand forecasting and flexible planning in airport capacity expansions: Lessons from the madrid-barajas new terminal area master plan. *Case Studies on Transport Policy*, 5(2), 188-199.
- Srisaeng, P., Baxter, G., & Wild, G. (2015). Using an artificial neural network approach to forecast Australia's domestic passenger air travel demand. *World Review of Intermodal Transportation Research*, 5(3), 281-313.
- Soydancer, D. (2020). A comparison of optimization algorithms for deep learning. *International Journal of Pattern Recognition and Artificial Intelligence*, 34(13), 2052013.
- StatsNZ. (2022). <https://www.stats.govt.nz/news/overseas-visitors-increase-in-september/> (Accessed: 27.01.2023).
- Stavinova, E., Chunaev, P., & Bochenina, K. (2021). Forecasting railway ticket dynamic price with Google Trends open data. *Procedia Computer Science*, 193, 333-342.
- Suh, D. Y., & Ryerson, M. S. (2019). Forecast to grow: Aviation demand forecasting in an era of demand uncertainty and optimism bias. *Transportation Research Part E: Logistics and Transportation Review*, 128, 400-416.
- Sun, S., Wei, Y., Tsui, K. L., & Wang, S. (2019). Forecasting tourist arrivals with machine learning and internet search index. *Tourism Management*, 70, 1-10.
- Tang, L., Yu, L., Wang, S., Li, J., & Wang, S. (2012). A novel hybrid ensemble learning paradigm for nuclear energy consumption forecasting. *Applied Energy*, 93, 432-443.
- TensorFlow. (2023). <https://www.tensorflow.org/learn?hl=en> (Accessed: 23.01.2023).
- Tieleman, T., & Hinton, G. (2012). Lecture 6.5-rmsprop: Divide the gradient by a running average of its recent magnitude. *COURSERA: Neural networks for machine learning*, 4(2), 26-31.
- TransportNZ. (2022). <https://www.transport.govt.nz/statistics-and-insights/transport-indicators/sheet/economic-prosperity> (Accessed: 18.11.2022).

- Tsui, W.H.K., Ozer Balli, H., Gilbey, A., Gow, H. (2014). Forecasting of Hong Kong airport's passenger throughput. *Tour. Manag.* 42, 62–76.
- Tung, T. M., & Yaseen, Z. M. (2021). Deep learning for prediction of water quality index classification: tropical catchment environmental assessment. *Natural Resources Research*, 30(6), 4235-4254.
- Vatsa, P., Balli, F., & Saleh, A. S. (2022). A new perspective on the linkages between tourism demand and business cycles. *International Journal of Tourism Research*, 24(2), 282-297.
- Wang, S., & Gao, Y. (2021). A literature review and citation analyses of air travel demand studies published between 2010 and 2020. *Journal of Air Transport Management*, 97, 102135.
- Widiasari, I. R., & Nugroho, L. E. (2017). Deep learning multilayer perceptron (MLP) for flood prediction model using wireless sensor network based hydrology time series data mining. In *2017 International Conference on Innovative and Creative Information Technology (ICITech)* (pp. 1-5). IEEE.
- Wu, X., Xiang, Y., Mao, G., Du, M., Yang, X., & Zhou, X. (2021). Forecasting air passenger traffic flow based on the two-phase learning model. *The Journal of Supercomputing*, 77(5), 4221-4243.
- Xie, G., Wang, S., & Lai, K. K. (2014). Short-term forecasting of air passenger by using hybrid seasonal decomposition and least squares support vector regression approaches. *Journal of Air Transport Management*, 37, 20-26.
- Xu, S., & Chan, H. K. (2019). Forecasting medical device demand with online search queries: A big data and machine learning approach. *Procedia Manufacturing*, 39, 32-39.
- Yu, L., Zhao, Y., Tang, L., & Yang, Z. (2019). Online big data-driven oil consumption forecasting with Google trends. *International Journal of Forecasting*, 35(1), 213-223.
- Zhang, F., & Graham, D. J. (2020). Air transport and economic growth: a review of the impact mechanism and causal relationships. *Transport Reviews*, 40(4), 506-528.
- Zhang, Anming, Yahua Zhang, and Zhibin Huang. (2021). "Airline Economics." In *International Encyclopedia of Transportation*, edited by Roger Vickerman, 392–396. Oxford: Elsevier.
- Zhang, Anming, Yahua Zhang, and Zhibin Huang. (2021). "Airline Economics." In *International Encyclopedia of Transportation*, edited by Roger Vickerman, 392–396. Oxford: Elsevier.
- Zhao, S., & Mi, X. (2019). A novel hybrid model for short-term high-speed railway passenger demand forecasting. *IEEE Access*, 7, 175681-175692.

REFERENCES

- Akış Roney, S., & Öztin, P. (2007). Career perceptions of undergraduate tourism students: A case study in Turkey. *Journal of Hospitality, Leisure, Sport and Tourism Education*, 6(1), 4-17.
- Aksu, A. and A., Köksal, C.D. (2005), Perceptions and attitudes of tourism students in Turkey, *International Journal of Contemporary Hospitality Management*, 17(4-5), 36-447.
- Alt, D. (2015), College students' academic motivation, media engagement and fear of missing out, *Computers in Human Behavior*, 49, 111-119.
- Altman, L.A. and Brothers, L.R. (1995), Career Longevity of Hospitality Graduates, *FIU Hospitality Review*, 13(2), 77-83.
- Amissah, E. F., Opoku Mensah, A., Mensah, I., & Gamor, E. (2020). Students' perceptions of careers in Ghana's hospitality and tourism industry. *Journal of Hospitality & Tourism Education*, 32(1), 1-13.
- Bandura, A. (1977), *Social learning theory*, Englewood Cliffs, NJ: Prentice Hall.
- Bandura, A. (1978), Social learning theory of aggression, *Journal of communication*, 28(3), 12-29.
- Bandura, A. (1993). Perceived self-efficacy in cognitive development and functioning. *Educational psychologist*, 28(2), 117-148.
- Barron, P. (1999, January). The theory and practice of industrial placement: An analysis of hospitality students' experiences. In *CAUTHE 1999: Delighting the Senses; Proceedings from the Ninth Australian Tourism and Hospitality Research Conference* (pp. 279-289). Canberra, ACT: Bureau of Tourism Research.
- Barron, P. and Maxwell, G. (1993), Hospitality management students' image of the hospitality industry, *International Journal of Contemporary Hospitality Management*, 5(5), 5-8.
- Barron, K. E. & Harackiewicz, J. M. (2001), Achievement goals and optimal motivation: Testing multiple goal models, *Journal of Personality and Social Psychology*, 80(5), 706-722.
- Britner, S.L. & Pajares, F. (2006), Sources of science self-efficacy beliefs of middle school students, *Journal of Research In Science Teaching*, 43(5), 485-499.
- Cansoy, R. & Parlar, H. (2018), Examining the relationship between school principals' instructional leadership behaviours, teacher self-efficacy, and collective teacher efficacy, *International Journal of Educational Management*, 32(4), 550-567.
- Cassidy, S. (2015), Resilience building in students: the role of academic self-efficacy, *Frontiers in Psychology*, 6, 1781.
- Chan, B., Chan, E., & Qu, H. (2002). A comparative analysis of changing job selection attitudes and expectations of hospitality students in Hong Kong and mainland China. *Journal of Hospitality & Tourism Education*, 14(1), 14-24.
- Chemers, M. M., Hu, L. & Garcia, B. F. (2001), Academic self-efficacy and first-year college student performance and adjustment, *Journal of Education Psychology*, 93(1), 55-64.
- Chen, T. C., Hu, J. L., Wang, C. C. And Chen, C. F. (2011), A study of the effects of internship experiences on the behavioural intentions of college students majoring in leisure management in Taiwan. *Journal of Hospitality, Leisure, Sport and Tourism Education*, 10(2), 61-73.
- Chuang, N. K., Goh, B. K., Stout, B. L., & Dellmann-Jenkins, M. (2007). Hospitality undergraduate students' career choices and factors influencing commitment to the profession. *Journal of Hospitality & Tourism Education*, 19(4), 28-37.
- Cihan-Güngör, H. and Özbay, Y. (2008), Evlilikte Yetkinlik ölçeğinin geliştirilmesi: Geçerlik ve güvenilirlik çalışması, *Türk Psikolojik Danışma and Rehberlik Dergisi*. 3(29), 79-93. "Developing the Marital Self-efficacy Scale".
- Cook, S., Parker, R., and Pettijohn, C. (2004), The Perception of interns: A longitudinal Case Study, *Journal OF Education For Business*, 79(3), 179 - 186.
- Deci, E. L. & Ryan, R. M. (1985), *Intrinsic motivation and self-determination in human behavior*, New York: Plenum.
- Deci, E. L. & Ryan, R. M. (2000), The "what" and "why" of goal pursuits: human needs and the self-determination of behavior, *Psychological Inquiry*, 11, 227-268.

- Demirtaş, V. Y. (2018), A study on teacher candidates' self-efficacy, motivation and affection levels for children, *Journal of Education and Training Studies*, 6(12), 111-125.
- Fraser, B. (2020). From hospitality classrooms to successful careers: A current appraisal of Australian international hotel requirements. *Journal of Hospitality & Tourism Education*, 32(4), 234-254.
- Elliot, A. J. & Thrash, T. M. (2001), Achievement goals and the hierarchical model of achievement motivation, *Educational Psychology Review*, 13(2), 139-156.
- Ellis, E. S. & Worthington, L. A. (1994), *Research synthesis on effective teaching principles and the design of quality tools for educators* (Technical Report No. 5), Eugene: University of Oregon, National Center to Improve the Tools of Educators (ERIC Document Reproduction Service No. ED386853).
- Ersanlı, C. Y. (2015), The relationship between students' academic self-efficacy and language learning motivation: A study of 8th graders. *Procedia-Social and Behavioral Sciences*, 199, 472-478.
- Gerber, R. (2001), The concept of common sense in workplace learning and experience, *Education Training*, 43(2), 72 – 81.
- Getz, D. (1994), Students' work experiences, perceptions, and attitudes towards careers in hospitality and tourism: A longitudinal case study in Spey Valley, Scotland, *International Journal of Hospitality Management*, 13(1), 25–37.
- Ghaleb, A. B., Ghaith, S. & Akour, M. (2015), Self-efficacy, achievement goals, and metacognition as predictors of academic motivation, *Procedia-Social and Behavioral Sciences*, 191, 2068-2073.
- Gibson, S. & Dembo, M. H. (1984), Teacher efficacy: a construct validation, *Journal of Educational Psychology*, 76(4), 569–582.
- Goddard, R.D., Hoy, W.K. & Woolfolk-Hoy, A. (2004), Collective efficacy beliefs: Theoretical development, empirical evidence, and future directions, *Educational Researcher*, 33(3), 3-13.
- Goodenow, C. & Grady, K. E. (1993), The relationship of school belonging and friends' values to academic motivation among urban adolescent students, *The Journal of Experimental Education*, 62(1), 60-71.
- Grolnick, W. S., and Ryan, R. M. (1989), Parent styles associated with children's self-regulation and competence in school, *Journal of Educational Psychology*, 81, 143-154.
- Guzeller, C. O., & Celiker, N. (2020). Examining the relationship between organizational commitment and turnover intention via a meta-analysis. *International Journal of Culture, Tourism and Hospitality Research*, 14(1), 102-120.
- Hacıoğlu, N. (1985), *Is Tourism Education Enough*, Milliyet Gazetesi, 6 May, p.8.
- Hampton, N. Z. & Mason, E. (2003), Learning disabilities, gender, sources of efficacy, self-efficacy beliefs, and academic achievement in high school students, *Journal of School Psychology*, 41(2), 101-112.
- Hibel, J., Penn, D. M. & Morris, R. C. (2016), Ethnoracial Concordance in the Association between Academic Self-Efficacy and Achievement During Elementary and Middle School, *Education and Youth Today*, 20, 31-63.
- Jenkins, A. K. (2001), Making a career of it? Hospitality students future perspectives: An Anglo–Dutch Study, *International Journal of Contemporary Hospitality Management*, 13(1), 25–35.
- Jinks, J. & Morgan, V. (1999), Children's Perceived Academic Self-Efficacy: An Inventory Scale, *The Clearing House*, 72(4), 224-230.
- Jones, M.G. & Wheatley, J. (1990), Gender differences in teacher-student interactions in science classrooms, *Journal of Research in Science Teaching*, 27(9), 861-874.
- Karabacak, U., Unver, V., Ugur, E., Kocatepe, V., Ocaktan, N., Ates, E. and Uslu, Y. (2019), Examining the effect of simulation-based learning on self-efficacy and performance of first-year nursing students, *Nurse education in practice*, 36, 139-143.
- Karagüven, M. (2012), The Adaptation of Academic Motivation Scale to Turkish, *Educational Sciences: Theory and Practice*, 12(4), 2611-2618.
- Karagüven, M. H. & Yukseloglu, S. M. (2013), Vocational self-efficacy and academic motivation levels of technical and vocational pre-service teachers (example of Marmara University). *Procedia-Social and Behavioral Sciences*, 106, 3366-3374.

- Khalaila, R. (2015), The relationship between academic self-concept, intrinsic motivation, test anxiety, and academic achievement among nursing students: Mediating and moderating effects, *Nurse Education Today*, 35(3), 432-438.
- Kim, B. P., McCleary, K. W., & Kaufman, T. (2010). The new generation in the industry: Hospitality/ Tourism students' career preferences, sources of influence and career choice factors. *Journal of Hospitality & Tourism Education*, 22(3), 5-11.
- Kılıçoğlu, G. (2018), Study on the Relationship between Social Studies Course Self-Efficacy and Motivation Levels of Secondary School Students, *Universal Journal of Educational Research*, 6(8), 1743-1748.
- Koçak, Ç. V., & Canlı, U. (2019). Investigation of Academic Self-Efficacy of University Students in the Sports Area. *Asian Journal of Education and Training*, 5(1), 6-62.
- Koenka, A. C., Linnenbrink-Garcia, L., Moshontz, H., Atkinson, K. M., Sanchez, C. E., & Cooper, H. (2021). A meta-analysis on the impact of grades and comments on academic motivation and achievement: a case for written feedback. *Educational Psychology*, 41(7), 922-947.
- Koko, J., Guerrier, Y. (1994). Overmedication, Underemployment And Job Satisfaction: A Study Of Finnish Hotel Receptionist, *International Journal of Hospitality Management*, 13(4), 375-386.
- Komaraju, M. & Dial, C. (2014). Academic identity, self-efficacy, and self-esteem predict self-determined motivation and goals. *Learning and Individual Differences*, 32, 1-8.
- Kuşlivan, S. and Kuşlivan, Z. (2000). Perceptions and Attitudes of Undergraduate Tourism Students Towards Working in The Tourism Industry in Turkey, *Tourism Management* 21, 251-269.
- Kwek, A., Bui, H. T., Rynne, J., & So, K. K. F. (2013). The impacts of self-esteem and resilience on academic performance: An investigation of domestic and international hospitality and tourism undergraduate students. *Journal of Hospitality & Tourism Education*, 25(3), 110-122.
- Lam, T. & Ching, L. (2007). An exploratory study of an internship program: The case of Hong Kong students. *International Journal of Hospitality Management*. 26, 336-351.
- Lavasani, M. G., Mirhosseini, F. S., Hejazi, E. and Davoodi, M. (2011). The effect of self-regulation learning strategies training on the academic motivation and self-efficacy. *Procedia-Social and Behavioral Sciences*. 29, 627-632.
- Lee, S., Shin, H. H., & Jeong, M. (2020). Are students ready for their future career in the event and meeting industry? Lessons from a comparative study between students and event and meeting professionals. *Journal of Hospitality & Tourism Education*, 32(2), 77-87.
- Lee, P. C., Lee, M. J., & Dopson, L. R. (2019). Who Influences College Students' Career Choices? An Empirical Study of Hospitality Management Students. *Journal of Hospitality & Tourism Education*, 31(2), 74-86.
- Litalien, D., Morin, A. J., Gagné, M., Vallerand, R. J., Losier, G. F. and Ryan, R. M. (2017). Evidence of a continuum structure of academic self-determination: A two-study test using a bifactor-ESEM representation of academic motivation. *Contemporary Educational Psychology*, 51, 67-82.
- Locke, E. A. and Latham, G.P. (1990). *A Theory of Goal Setting and Task Performance*. Englewood, NJ: Prentice-Hall.
- Mantashah, R. (2018). Pay It Forward Model in Foreign Language Learning to Increase Student's Self-Efficacy and Academic Motivation. In *Journal of Physics: Conference Series*. 1028(1), 12178, IOP Publishing.
- Matuga, J. M. (2009). Self-regulation, goal orientation, and academic achievement of secondary students in online university courses. *Educational Technology & Society*, 12(3), 4-11.
- Maulana, R., Opdenakker, M. C., and Bosker, R. (2016). Teachers' instructional behaviors as important predictors of academic motivation: Changes and links across the school year. *Learning and Individual Differences*. 50, 147-156.
- McCaslin, M., & Hickey, D. T. (2001). Self-regulated learning and academic achievement: A Vygotskian view. In B. J. Zimmerman & D. H. Schunk (Eds.), *Self-regulated learning and academic achievement: Theoretical perspectives*. pp. 227-252, Mahwah, NJ: Erlbaum.
- Meens, E. E., Bakx, A. W., Klimstra, T. A., & Denissen, J. J. (2018). The association of identity and motivation with students' academic achievement in higher education. *Learning and Individual Differences*, 64, 54-70.

- Miserandino, M. (1996). Children who do well in school: Individual differences in perceived competence and autonomy in above-average children. *Journal of Educational Psychology*, 88, 203-214.
- Murray, W. C., Elliot, S., Simmonds, K., Madeley, D., and Taller, M. (2017). Human resource challenges in Canada's hospitality and tourism industry: Finding innovative solutions. *Worldwide Hospitality and Tourism Themes*, 9(4), 391-401.
- Öncü, H., (2012), Akademik Özyeterlik Ölçeğinin Türkçe'ye Uyarlanması, *Ahi Evran Üniversitesi Kırşehir Eğitim Fakültesi Dergisi*, 13(2), 183-206.
- Özer, E. A. & Akgün, O. E. (2015). The effects of irrational beliefs on academic motivation and academic self-efficacy of candidate teachers of computer and instructional technologies education department. *Procedia-Social and Behavioral Sciences*. 197, 1287-1292.
- Pajares, F. (1997). Current directions in self-efficacy research. In M. Machr and P.R. Pintrich (Eds.), *Advances in Motivation and Achievement*. (vol.10, pp.1-49), Greenwich, CT: JAI Press.
- Pavesic, D. V. and Brymer, R. A. (1990). "Job satisfaction: What's happening to the young managers?". *The Cornell Hotel and Restaurant Administration Quarterly*, 30(4), 90-96.
- Pintrich, P. R. and De Groot E. V. (1990). Motivational and self-regulated learning components of classroom academic performance. *Journal of Educational Psychology*, 82(1), 33-40.
- Renchler, R. (1992). *Student motivation, school culture, and academic achievement*. ERIC/CEM Trends and Issues Series, Number 7, USA.
- Richardson, S. (2008). Undergraduate tourism and hospitality students attitudes toward a career in the industry: A preliminary investigation. *Journal of Teaching in Travel and Tourism*. 8(1), 23-46.
- Robbins, S.B., Lauvers, K., Le, H., Davis, D., Langley, R. & Carlstorm, A. (2004). Do Psychosocial and study skill factors predict college outcomes: A meta-analysis. *Psychological Bulletin*, 130(2), 261-288.
- Ryan, R. M., & Deci, E. L. (2000). Intrinsic and extrinsic motivations: Classic definitions and new directions. *Contemporary educational psychology*, 25(1), 54-67.
- Rynne, J., Kwek, A., & Bui, J. (2012). Insights into the academic motivation of tourism and hospitality students in a research methods course. *Journal of Hospitality & Tourism Education*, 24(2-3), 28-39.
- Saeid, N. and Eslaminejad, T. (2017). "elationship between Student's Self-Directed-Learning Readiness and Academic Self-Efficacy and Achievement Motivation in Students. *International Education Studies*. 10(1), 225-232.
- Saracaloğlu, A. S. and Dinçer, I. B. (2009). A study on the correlation between self-efficacy and academic motivation of prospective teachers. *Procedia-Social and Behavioral Sciences*, 1(1), 320-325.
- Savoji, A. P. (2013). Motivational strategies and academic achievement in traditional and virtual university students. *Procedia-Social and Behavioral Sciences*, 84, 1015-1020.
- Schunk, D. H. (1991). Self-efficacy and academic motivation. *Educational psychologist*, 26(3-4), 207-231.
- Sherer, M., Maddux, J. E., Mercandante, B., Prentice-Dunn, S., Jacobs, B. and Rogers, R. W. (1982), The Self- Efficacy Scale: construction and validation, *Psychological Reports*, 51, 663-671.
- Singh, A. and Dutta, K. (2010). Hospitality İnternship placements: Analysis for the United Kingdom and India. *Journal Of Services Research*. 10(1), 85-99.
- Spielberger, C. D. (1979). *Understanding stress and anxiety*. New York: Harper.
- Taştan, S. B., Davoudi, S. M. M., Masalimova, A. R., Bersanov, A. S., Kurbanov, R. A., Boiarchuk, A. V., and Pavlushin, A. A. (2018). The impacts of teacher's efficacy and motivation on student's academic achievement in science education among secondary and high school students. *EURASIA Journal of Mathematics Science and Technology Education*. 14(6), 2353-2366.
- Thorkildsen, T. A., Nicholls, J. G., Bates, A., Brankis, N. and DeBolt, T. (2002). *Motivation and the struggle to learn: responding to fractured experiences*. Boston, Massachusetts: Allyn and bacon.
- Titrek, O., Cetin, C., Kaymak, E. and Kasikçi, M. M. (2018). Academic Motivation and Academic Self-efficacy of Prospective Teachers. *Journal of Education and Training Studies*, 6(11), 77-87.

- Tsai, C. T., Hsu, H., & Hsu, Y. C. (2017). Tourism and hospitality college students' career anxiety: Scale development and validation. *Journal of Hospitality & Tourism Education*, 29(4), 158-165.
- Tugun, V. (2018). Impacts and opinions on the technology self-sufficiency of the students who are coding education in the flipped classroom adapted to the ARCS motivation model. *TEM Journal*, 7(2), 366-371.
- Urdan, T. and Bruchmann, K. (2018). Examining the academic motivation of a diverse student population: A consideration of methodology. *Educational Psychologist*, 53(2), 114-130.
- Ünal-Karagüven, M.H., (2012), Akademik Motivasyon Ölçeğinin Türkçeye Adaptasyonu, *Kuram ve Uygulamada Eğitim Bilimleri*, Güz Sayısı, 12(4), 2599-2620. [Adaptation of Academic Motivation scale to Turkish].
- Vallerand, R. J., Pelletier, L. G., Blais, M. R., Brière, N. M., Senécal, C. & Vallières, E. F. (1992). The academic motivation scale: a measure of intrinsic, extrinsic, and motivation in education. *Educational and Psychological Measurement*, 52, 1003-1017.
- Wasityastuti, W., Susani, Y. P., Prabandari, Y. S. & Rahayu, G. R. (2018). Correlation between academic motivation and professional identity in medical students in the Faculty of Medicine of the Universitas Gadjah Mada Indonesia. *Educación Médica*, 19(1), 23-29.
- Werner, K. M., Milyavskaya, M., Klimo, R. and Levine, S. L. (2019). Examining the unique and combined effects of grit, trait self-control, and conscientiousness in predicting motivation for academic goals: A commonality analysis. *Journal of Research in Personality*. 81, 168-175.
- Winne, P. H. (2001). Self-regulated learning viewed from models of information processing. In B. J. Zimmerman & D. H. Schunk (Eds.), *Self-regulated learning and academic achievement: Theoretical perspectives* (pp. 153-190). New Jersey: Erlbaum.
- Yeşiltaş, M., Öztürk, Y. and Hemmington N. (2010). Tourism Education in Turkey and Implications for Human Resources. *Anatolia: An International Journal of Tourism and Hospitality Research*, 21(1), 55-71.
- Yıldırım, F. & İlhan, İ. Ö. (2010). Genel öz yeterlilik ölçeği Türkçe formunun geçerlilik ve güvenilirlik çalışması. *Türk Psikiyatri Dergisi*, 21(4), 301-308.
- Yılmaz, M., Gürçay, D. & Ekici G. (2007). Akademik Özyeterlik Ölçeğinin Türkçe'ye Uyarlanması Adaptation Of The Academic Self-Efficacy Scale To Turkish. Hacettepe Üniversitesi Eğitim Fakültesi Dergisi, 33, 253-259.
- Zajacova, A, Lynch, S.M. & Espenshade, T.J. (2005). Self-Efficacy, stress, and academic success in college. *Research in Higher Education*. 46(6), 677-706.
- Zhong, Y. G., Couch, S., & Blum, S. C. (2011). Factors affecting women's career advancement in the hospitality industry: Perceptions of students, educators and industry recruiters. *Journal of Hospitality & Tourism Education*, 23(4), 5-13.
- Zimmerhofer, A., Heukamp, V. M. & Hornke, L.F. (2004). Ein Schritt zur fundierten Studienwahl-webbasierte Self- Assessment in der Praxis. *Report Psychologie*. 31(2), 63-71.
- Zimmerman, B. J. (1990). Self-regulated learning and academic achievement: An overview. *Educational Psychologist*. 25(1), 3-17.
- Zimmerman, B. J. (1994). Dimensions of academic self-regulation: A conceptual framework for education. In D. H. Schunk & B. J. Zimmerman (Eds.), *Self-regulation of learning and performance: Issues and educational applications* (pp. 3-19), New Jersey: Erlbaum.
- Zimmerman, B. J. (2001). Theories of self-regulated learning and academic achievement: An overview and analysis. In B. J. Zimmerman & D. H. Schunk (Eds.), *Self-regulated learning and academic achievement: Theoretical perspectives* (pp. 1-38), New Jersey: Erlbaum.
- Zimmerman, B.J., Bandura, A. & Martinez-Pons, M. (1992). Self-motivation for academic attainment: The role of self-efficacy beliefs and personal goal-setting. *American Educational Research Journal*, 23, 614-628.

REFERENCES

- Akgün, B. (2002). *Türkiye’de Seçmen Davranışı Partiler Sistemi Ve Siyasal Güven*. Ankara: Nobel Yayınları.
- Alkan, M. Ö. (2004). Seçimlerde Plaklı Propaganda Devri: “Kendim Seçtim, Kendim Buldum...”. *Toplumsal Tarih*, 123, 46-49.
- Alpagut, U. (1998) *Kim Kapattı Şu Müziği*, Ankara: Müzik Ansiklopedisi Yayınları.
- Aslan, A. (2019). *31 Mart 2019 Yerel Seçimlerinde Cumhur İttifak’ının Siyasal İletişim Stratejisi*. Ankara: Siyaset, Ekonomi Ve Toplum Araştırmaları Vakfı (SETA).
- Aziz, A. (2017) *Siyasal İletişim*, Nobel Yayıncılık, Ankara
- Bal, H. (2013). *Nitel Araştırma Yöntemi, Isparta*: Fakülte Kitabevi.
- Balci, Ş. (2003). Politik Kampanyalarda İmaj Yönetimi (Genç Partiörneği). *Selçuk Üniversitesi Sosyal Bilimler Enstitüsü Dergisi*, (9), 143-162.
- Baudrillard, J. (1991). *Sessiz Yiğınların Gölgesinde Toplumsalın Sonu*, (Trans. O. Adanır) İstanbul: Ayrıntı Yayınları
- Bongrand, M. (1991). *Politikada Pazarlama*, (Trans. F. Ersoy) İstanbul: İletişim Yayınları
- Budak, E. (2018). Siyasal İletişimde Propaganda Aracı Olarak Seçim Müzikleri: 24 Haziran 2018 Seçimleri Örneği. *Siyaset, Ekonomi Ve Yönetim Araştırmaları Dergisi*, 6(5), 31-45.
- Çoban, A. (2005) . *Müzikterapi: Ruh Sağlığı İçin Müzikle Tedavi*. İstanbul: Timaş Yayınları.
- Demir, M. İ. (2018). Siyasal İletişim: Kavramsal Bir Derleme. *Uluslararası Sanat Kültür Ve İletişim Dergisi*, 1(1), 79-104.
- Denton, Robert. E. And Garry C. Woodward (1990). *Political Communication In America*. New York: Praeger Publishers
- Domenach, JM. (2003) *Politika Ve Propaganda*, (Trans. T. Yücel), İstanbul: Varlık Yayınları
- Duman, D. And İpekşen, S. S. (2013). Türkiye’de Genel Seçim Kampanyaları (1950-2002). *Electronic Turkish Studies*, 8(7).
- Girgin, Ö. (2020). *Doksanlı Yıllarda Müzik Ve Siyaset: Seçim Şarkıları Üzerine Bir Araştırma*. Doctoral Dissertation, Konya: Necmettin Erbakan Üniversitesi.
- Gül, S. S. And Nizam, Ö. K. (2021). Sosyal Bilimlerde İçerik Ve Söylem Analizi. *Pamukkale Üniversitesi Sosyal Bilimler Enstitüsü Dergisi*, (42), 181-198.
- Güngör, B. (2020). Söylem Yaklaşımı Üzerine Bir Kavram Çalışması Ve Eleştirel Söylem Analizi. *Kritik İletişim Çalışmaları Dergisi*, 2(2), 1-11.
- Güven, S. (2017). Siyasal İletişim Sürecinin Dönüşümü, Siyasal Katılım Ve İletişim Teknolojileri. *The Turkish Journal Of Design, Art And Communication*, 7(2), 175-191.
- Hitler, A. (1994) *Kavgam*. (Trans. M. Toker) İstanbul: Toker Yayınları.
- Irak, H. (2022). Siyasal İletişimin Dijitalleşmesi: 2018 Cumhurbaşkanlığı Seçiminde Siyasal Partilerin Twitter Üzerinden Karşılaştırmalı Analizi. *ARTS: Artuklu Sanat Ve Beşeri Bilimler Dergisi*, (7), 203-234.
- İnceoğlu, M. (2004) *Tutum Algı İletişim*, Ankara: Kesit Tanıtım Ltd.
- İzci, S. Ç. (2019). *Seçim Meydanlarında Müzik*. Master’s Thesis. Niğde: Ömer Halisdemir Üniversitesi.
- Kaid, L. L. And Holtz-Bacha, C. (2006). *The Sage Handbook Of Political Advertising*. California: Sage Publications.
- Kalender A (2000) *Siyasal İletişim*. Konya: Çizgi Kitabevi Yayınları.
- Kalender, A. (2005). *Siyasal İletişim: Seçmenler Ve İkna Stratejileri*, Konya: Çizgi Kitabevi Yayınları.
- Kaygısız, M. (2004). *Müzik Tarihi*, Kaynak Yayınları, İstanbul.
- Lilleker, D. G. (2013). *Siyasal İletişim: Temel Kavramlar*, İstanbul: Kaknüs Yayınları
- Nedimoğlu, M. (1991) *Siyasal İletişimde Dönüşümler; Yeni Bir Olgu: Siyasal Reklamlar*. Master’s Thesis. Ankara: Ankara Üniversitesi
- Önürmen, O. And Temel, F. (2014). Popülerleşen Siyaset, Siyasallaşan Müzik: 30 Mart 2014 Yerel Seçim Şarkıları Üzerine Bir Çalışma. *İletişim Ve Diplomasi*, (3), 49-64.

- Özen, A. S. (1993), Erken Genel Seçimlerinde An Ajansın RP İçin Hazırladığı Reklam Kampanyası. Master's Thesis. İstanbul: İstanbul Üniversitesi.
- Özkan, N. (2014), Seçim Kazandıran Kampanyaları, İstanbul: Mediacat Kitapları.
- Öztürk, S. (2014). Siyasal İknâ Ve Seçim Müzikleri: Türkiye Üzerine Bir İnceleme. *İletişim Ve Diplomasi*, (4), 195-218.
- Paçacı, İ. (2019). Müzik Ve Siyaset: Duygu Ve Düşüncenin Etkileşimsel İşbirliği. *İnsan Ve İnsan* , 6 (21) , 691-712
- Tanyıldızı, N. İ. (2012). Siyasal İletişimde Müzik Kullanımı: 2011 Genel Seçim Şarkılarının Seçmene Etkisi. *Selçuk İletişim Dergisi*. 7(2). S. 97-110.
- Tanyıldızı, N. İ. (2017). Siyasal Partilerin Seçim Kampanyalarında Şarkı Kullanımının Rolü. In Ed. İrmik, Ü. *Farklı Disiplinlerde Müzik*, (Ed. Ü. İrmik), Ankara: Gece Kitaplığı.
- Taşcıoğlu, R. (2009). Siyasetin Teknikleşmesi Bağlamında Türkiye'de Siyasal Reklamcılık. In Ed. A. Özkan. *Siyasetin İletişimi* (P. 271-292). İstanbul: Tasam Yayınları
- Topuz, H. (1991). Siyasal Reklamcılık. İstanbul: Cem Yayınevi.
- Trcnt, Juclith S. And Robert Friedcnberg (1983). Political Campaign Communication. New York: Praeger.
- Tunca, E. A. (2019). İletişim Perspektifinden Siyasal İletişim Ve Seçim Kampanyaları. *İnsan Ve Toplum Bilimleri Araştırmaları Dergisi*, 8(4), 2785-2809.
- Uztuğ, F. (1995). *Siyasal Kampanyalar Ve Aday İmajı*. Master's Thesis. Eskişehir: Anadolu Üniversitesi).
- Uztuğ, F.(1999). *Siyasal Marka Seçim Kampanyaları Ve Aday İmajı*, Ankara: Mediacat Yayınları.
- Weber, M. (2006). *Meslek Olarak Siyaset*. (Trans. A. Timuçin And M. Sert) İstanbul: Chiviyazıları Yayınevi.

REFERENCES

- Akalın, B. (1939). *Türk Çocuğunu Nasıl Yaşatmalı?*. İstanbul: Ahmet İhsan Basımevi.
- Akandere, O. (2001). Atatürk'ün İzmit Basın Toplantısı (16-17 Ocak 1923) Ve Bu Toplantıda Verilen Önemli Mesajlar. *Selçuk İletişim*, 2(1), 124-136.
- Arun, A. C. (1993). Selim Sırrı Tarcan 3. *Beden Eğitimi ve Spor Araştırmaları Dergisi*, 4(13), 36-40.
- Berktaş, F. (2003). *Tarihin Cinsiyeti* (Second Edition). İstanbul: Metis Yayınları.
- Canşen, E. (2015). Türkiye Cumhuriyetinin Spor Politikaları. *Trakya Üniversitesi Sosyal Bilimler Dergisi*, 17(1), 33-48.
- Dogan, M. (2011). General Overview of the Population Policy in Turkey. *MARMARA GEOGRAPHICAL REVIEW*, (23), 293-307.
- Erboy, N. (1936, May 5). Çocuk Düşürme. *Anadolu*, p.3
- Ertem, E. C. (2011). Anti-abortion Policies in late Ottoman Empire and Early Republican Turkey: Intervention of State on Women's Body and Reproductivity. *Fe Dergi*, 3(1), 46-55.
- Ertuğrul, H. (2016). Türk Ceza Kanununda Çocuk Düşürme Suçu. *Kırıkkale Üniversitesi Sosyal Bilimler Dergisi*, C, 6, 2.
- Fischer, J. M. (2003). Abortion, Autonomy, and Control over one's Body. *Social Philosophy and Policy*, 20(2), 286-306.
- Foss, K. A. (2010). Perpetuating "Scientific Motherhood": Infant feeding discourse in Parents magazine, 1930-2007. *Women & Health*, 50(3), 297-311.
- Grace, K. T., & Anderson, J. C. (2018). Reproductive Coercion: A Systematic Review. *Trauma, Violence, & Abuse*, 19(4), 371-390.
- Gürkan, K. (1941, July 7). İçtimai Bir Yara: Kaybolan Çocuklar. *Cumhuriyet*, p.2.
- Kimport, K. (2021). *No Real Choice: How Culture and Politics Matter for Reproductive Autonomy*. New Jersey: Rutgers University Press.
- Kruske, S., Young, K., Jenkinson, B., & Catchlove, A. (2013). Maternity Care Providers' Perceptions of Women's Autonomy and the Law. *BMC Pregnancy and Childbirth*, 13(1), 1-6.
- Loll, D., Fleming, P. J., Manu, A., Morhe, E., Stephenson, R., King, E. J., & Hall, K. S. (2020). Reproductive Autonomy and Pregnancy Decision-Making Among Young Ghanaian Women. *Global Public Health*, 15(4), 571-586.
- Miller, R. A. (2007). Rights, Reproduction, Sexuality, and Citizenship in The Ottoman Empire And Turkey. *Signs: Journal of Women in Culture and Society*, 32(2), 347-373.
- O'Brien, E. (2022). "A Tacit Pact with the State": Constrained Choice and the Politics of Abortion in 1930s Mexico. *Journal of Women's History*, 34(2), 53-75.
- Oktay, E. Y. (2014). Türkiye'de Cumhuriyet'in ilanından günümüze uygulanan nüfus politikaları. *Yalova Sosyal Bilimler Dergisi*, 4(7).
- Outshoorn, J. (Ed.). (2016). *European Women's Movements and Body Politics: The Struggle for Autonomy*. New York: Springer.
- Public Hygiene Law, 24.04.1930.
- Sanay, R. (1938a, September 28). Kısırlaştırma. *Son Telgraf*, p.2.
- Sanay, R. (1938b, October 7). Kısırlaştırma. *Son Telgraf*, p.2.
- Sanay, R. (1938c, October 8). Kısırlaştırma. *Son Telgraf*, p.2.
- Sanay, R. (1938d, October 21). Kısırlaştırma. *Son Telgraf*, p.2.
- Sanay, R. (1938e, September 27). Kısırlaştırma. *Son Telgraf*, p.2.
- Sanay, R. (1938f, October 19). Kısırlaştırma. *Son Telgraf*, p.7.
- Sanay, R. (1938g, October 27). Kısırlaştırma. *Son Telgraf*, p.2.
- Sanay, R. (1938h, September 2). Kısırlaştırma. *Son Telgraf*, p.2.
- Sanay, R. (1938i, October 21). Kısırlaştırma. *Son Telgraf*, p.2.
- Sanay, R. (1938j, October 1). Kısırlaştırma. *Son Telgraf*, p.2.
- Sanay, R. (1938k, October 3). Kısırlaştırma. *Son Telgraf*, p.2.
- Sanay, R. (1938l, September 24). Kısırlaştırma. *Son Telgraf*, p.2.

- Sanay, R. (1938m, September 26). Kısırlaştırma. Son Telgraf, p.2.
- Sanay, R. (1938n, October 9). Kısırlaştırma. Son Telgraf, p.2.
- Saral, E. (2017). A Foreign Labor Force in Early Republican Turkey: The Case of Hungarian Migrant Workers. *The Hungarian historical review: new series of Acta Historica Academiae Scientiarum Hungaricae*, 6(3), 597-623.
- Seiler, N. (2001). Sterilization, Gender, and the Law in Costa Rica. *Yale Hum. Rts. & Dev. LJ*, 4, 109.
- Turkish Criminal Code, 01.03.1926.
- Yalım, Z. (1939). Öjenik. CHP Konferanslar Serisi, (71-83).

REFERENCES

- Azad, A. S., Sakkalingam, R., Daud, H., Adhikary, S. K., Khurshid, H., Mazlan, S. N. A., & Rabbani, M. B. A. (2022). Water Level Prediction through Hybrid SARIMA and ANN Models Based on Time Series Analysis: Red Hills Reservoir Case Study. *Sustainability (Switzerland)*, *14*(3). <https://doi.org/10.3390/su14031843>
- Bouzerdoun, M., Mellit, A., & Massi Pavan, A. (2013). A hybrid model (SARIMA-SVM) for short-term power forecasting of a small-scale grid-connected photovoltaic plant. *Solar Energy*, *98*(PC). <https://doi.org/10.1016/j.solener.2013.10.002>
- Bozkurt, Ö. Ö., Biricik, G., & Taysi, Z. C. (2017). Artificial neural network and SARIMA based models for power load forecasting in Turkish electricity market Ö. *PLoS ONE*, *12*(4). <https://doi.org/10.1371/journal.pone.0175915>
- Chen, K. Y., & Wang, C. H. (2007). A hybrid SARIMA and support vector machines in forecasting the production values of the machinery industry in Taiwan. *Expert Systems with Applications*, *32*(1). <https://doi.org/10.1016/j.eswa.2005.11.027>
- Danbatta, S. J., & Varol, A. (2022). ANN–polynomial–Fourier series modeling and Monte Carlo forecasting of tourism data. *Journal of Forecasting*, *41*(5), 920–932. <https://doi.org/10.1002/FOR.2845>
- de Livera, A. M., Hyndman, R. J., & Snyder, R. D. (2012). Forecasting Time Series With Complex Seasonal Patterns Using Exponential Smoothing. <Http://Dx.Doi.Org/10.1198/Jasa.2011.Tm09771>, *106*(496), 1513–1527. <https://doi.org/10.1198/JASA.2011.TM09771>
- Demir, I., & Kirisci, M. (2022). Forecasting COVID-19 Disease Cases Using the SARIMA-NNAR Hybrid Model. *Universal Journal of Mathematics and Applications*, *5*(1), 15–23. <https://doi.org/10.32323/UJMA.1010490>
- Gos, M., Krzyszczak, J., Baranowski, P., Murat, M., & Malinowska, I. (2020). Combined TBATS and SVM model of minimum and maximum air temperatures applied to wheat yield prediction at different locations in Europe. *Agricultural and Forest Meteorology*, *281*, 107827. <https://doi.org/10.1016/J.AGRFORMET.2019.107827>
- Hyndman, R. J., & George, A. (2014). Forecasting: Principles and Practice. *Principles of Optimal Design*, September.
- Hyndman, R. J., & Khandakar, Y. (2008). Automatic Time Series Forecasting: The forecast Package for R. *Journal of Statistical Software*, *27*(3), 1–22. <https://doi.org/10.18637/JSS.V027.I03>
- Hyndman, R. J., Koehler, A. B., Ord, J. K., & Snyder, R. D. (2008). *Forecasting with Exponential Smoothing: The State Space Approach*. Springer-Verlag.
- Ming, W., Bao, Y., Hu, Z., & Xiong, T. (2014). Multistep-ahead air passengers traffic prediction with hybrid ARIMA-SVMs models. *The Scientific World Journal*, *2014*. <https://doi.org/10.1155/2014/567246>
- Ozdemir, A., & Yıldız, M. (2020). How Covid-19 Outbreak Affects Tourists' Travel Intentions? A Case Study In Turkey. *International Social Mentality and Researcher Thinkers Journal*, *6*(32), 1101–1113. <https://doi.org/10.31576/smryj.562>
- Panigrahi, S., & Behera, H. S. (2017). A hybrid ETS–ANN model for time series forecasting. *Engineering Applications of Artificial Intelligence*, *66*, 49–59. <https://doi.org/10.1016/J.ENGAPPAI.2017.07.007>
- Panigrahi, S., Pattanayak, R. M., Sethy, P. K., & Behera, S. K. (2021). Forecasting of Sunspot Time Series Using a Hybridization of ARIMA, ETS and SVM Methods. *Solar Physics*, *296*(1). <https://doi.org/10.1007/s11207-020-01757-2>
- Ruiz-Aguilar, J. J., Turias, I. J., & Jiménez-Come, M. J. (2014). Hybrid approaches based on SARIMA and artificial neural networks for inspection time series forecasting. *Transportation Research Part E: Logistics and Transportation Review*, *67*. <https://doi.org/10.1016/j.tre.2014.03.009>
- Safi, S. K., & Sanusi, O. I. (2021). A hybrid of artificial fneural network, exponential smoothing, and ARIMA models for COVID-19 time series forecasting. *Model Assisted Statistics and Applications*, *16*(1). <https://doi.org/10.3233/MAS-210512>

- Yucel, A. G., Koksak, C., Acar, S., & Gil-Alana, L. A. (2022). The impact of COVID-19 on Turkey's tourism sector: fresh evidence from the fractional integration approach. *Applied Economics*, 54(27), 3074–3087. <https://doi.org/10.1080/00036846.2022.2047602>/SUPPL_FILE/RAEC_A_2047602_SM9369.ZIP
- Zhao, D., & Zhang, H. (2022). The research on TBATS and ELM models for prediction of human brucellosis cases in mainland China: a time series study. *BMC Infectious Diseases*, 22(1), 1–12. <https://doi.org/10.1186/S12879-022-07919-W>/TABLES/3
- Zorlu, K., Tuncer, M., & Taşkın, G. A. (2022). The effect of COVID-19 on tourists' attitudes and travel intentions: an empirical study on camping/glamping tourism in Turkey during COVID-19. *Journal of Hospitality and Tourism Insights*, ahead-of-print(ahead-of-print). <https://doi.org/10.1108/JHTI-02-2022-0069/FULL/PDF>

REFERENCES

- Abovethelaw, Accessed: 11/12/2022, From: <https://abovethelaw.com/2022/02/the-problems-with-trying-to-apply-real-world-laws-in-the-virtual-metaverse/>
- Akbay A., Accessed: 25/12/2022, From: <https://www.hukukvebilisimdergisi.com/avatarlar-ve-veri-gizliliği-metaversede-kisisel-veriler-korunabilir-mi/>
- Akipek, J., Akıntürk, T., Ateş, D.(2018), Turkish Civil Law - Initial Provisions, Law of Persons, C. I, Edition 14, Istanbul
- Akkurt, S.S., (2017), An Overview of Criminal Liability for Violation of Personal Rights by Social Media Users in the Context of Civil Law, Selçuk University Law Faculty Journal, 25:2, 329-373.
- Akkurt, S.S., (2019), Legal Liability Arising from Autonomous Behaviours of Artificial Intelligence, Journal of the Court of Dispute, 7:13.
- Atakan A., (2022), Evaluation of the Liability and Insurance of Artificial Intelligence Robot within the Scope of Employer's Liability, Thessaloniki Taad, 13:50,
- Avcı G., Accessed: 10/01/2023, From: <https://girisim.io/metaverse-ekosisteminde-fikri-mulkiyet/>
- Avcı G., Accessed:20/12/2022 From: <https://www.finahukuk.com/2022/03/12/metaverse-hukuk/>
- Ayan, M., Ayan N., (2016), Law of Persons, Edition 8, Ankara
- Bak B., (2018), Legal Status of Artificial Intelligence in terms of Civil Law and Legal Liability Arising from the Use of Artificial Intelligence TAAD, 9:35
- Bak B., (2018). The Legal Status of Artificial Intelligence Concerning Civil Law and The Liability Thereof, 9, 231.
- Başoğlu B., (2015), Non-Contractual No Fault Liability Law and Especially Evaluations on Danger Liability, İnönü University Journal of Faculty of Law, 6:2.
- BBC., Accessed:12/12/2022, From: <https://www.bbc.com/news/technology-59083601>
- Begiter N., Accessed: 06/01/2023, From: http://www.ozgurlukicin.com/media/dosya/oi_say18_kucuk.pdf
- Blockchain Council, Accessed: 08/01/2023, From: <https://www.blockchain-council.org/metaverse/what-laws-govern-the-metaverse/>
- Bozkurt, A., Bak, B., (2018) 'Artificial Intelligence', Futurist Hukuk, Aristo Publishing House, Istanbul, 6.
- Brian H., Accessed; 21/01/2023, From: <https://forkast.news/what-will-be-the-law-of-metaverse/>
- Çetingül, N. (2021). Discussion of the legal status of artificial intelligence in terms of criminal responsibility, Istanbul Commerce University Journal of Social Sciences, 20(41), 1015-1042. doi: 10.46928/iticusbe.979344 pp 23-24
- Cheong B,C.,(2022), Avatars in the metaverse: potential legal issues and remedies: Int. Cybersecur. Law Rev. 3:467–494
- Deacons., Accessed: 15/01/2023, From: <https://www.deacons.com/2022/06/07/is-the-metaverse-above-the-law/>
- Dünya Bülteni., Accessed: 10/12/2022, From: <https://www.dunyabulteni.net/analiz/metaverse-firsat-mi-tehdit-mi-h516455.html>
- Dural, M, Öğüz, T. (2018), Turkish Private Law - Law of Persons, C. 2, Istanbul
- Euronews., Accessed: 12/12/2022, From: <https://www.euronews.com/next/2022/02/18/sexual-harassment-data-and-ownership-the-metaverse-s-legal-minefields-we-need-to-navigate>
- Europarl, Accessed: 19/12/2022, From : https://www.europarl.europa.eu/doceo/document/A-8-2017-0005_EN.html
- Finetechistanbul, Accessed: 11/01/2023, From: <https://fintechistanbul.org/2022/06/03/akilli-sozlesme-smart-contract-nedir-nasil-calisir/>
- Gazetevatan., Accessed:14/01/2023, From: <https://www.gazetevatan.com/gundem/nftnin-turkce-karsiligi-belli-oldu-2034293>
- Hatemi, H., (2018), Law of Persons, Edition 7, Istanbul

- Jiahong C., Burgess P., (2019), "The boundaries of legal personhood: how spontaneous intelligence can problematise differences between humans, artificial intelligence, companies and animals", 27 *Artificial Intelligence and Law* 73–92
- Kılıç B., (2017), The European Commission on European Union Copyright Law with the Aim of the Digital Single Market Review of Proposed Regulations and Directive Proposals, Ankara Bar Association, *Journal of Intellectual Property and Competition Law*, 26 April World Intellectual Property Day Special Issue, 166-178
- Kılıçarslan S.K., (2019), Discussions on the Legal Status and Legal Personality of Artificial Intelligence, 4:2, 363-389
- Lau L., Accessed, 01/02/2022, From: <https://www.thefashionlaw.com/from-data-to-user-interactions-legal-issues-facing-the-metaverse/>
- Lawtudent, Accessed: 22/12/2022, From: <https://lawtudent.com/makale/yapay-zekanin-hukuki-statusu-elektronik-gercek-kisi-kavrami/>
- Lexpera, Accessed: 14/01/2023, From: <https://www.lexpera.com.tr/ictihat/yargitay/e-2019-9265-k-2020-258-t-8-1-2020>
- Liu I., Accessed:10/01/2023, From: <https://abovethelaw.com/2022/11/lawyers-our-only-hope-in-the-metaverse/>
- Lucidrealitylabs., Accessed: 02/01/2023, From: <https://lucidrealitylabs.com/blog/7-challenges-of-the-metaverse>
- Mükyen B., Accessed: 11/11/2022 From: <https://www.tomorrow.com.tr/teknoloji/1802/>
- Oğuzman, M. K., Seliçi, Ö., Oktay - Özdemir, S. (2018), *Law of Persons (Real and Legal Persons)*, Edition 17, Istanbul
- Pekmez, 2018, p.182???
- Reuters, Accessed:05/01/2023, From: <https://www.reuters.com/business/legal/reed-smith-boldly-goes-where-no-law-firm-has-gone-before-metaverse-2021-05-20/>
- Şahin G.Ö., & Şahin Ç., (2022), Eurobotics Report on the Recognition of Electronic Personality Model for Artificial Intelligent Entities and its Approach to the Issue in the Context of Intellectual Property Issues, *Inonu University Law Review – InULR* 13(1): 110-128
- Soysal T., (2019), The Concept of 'Value Gap' in the Music Industry within the Framework of the European Union Copyright Directive in the Digital Single Market and the Effects of the Regulation on Internet Content Sharing Site, *Ankara Barosu Dergisi*, 77:4, 139-142.
- Tatlerasia., Accessed: 04/01/2023, From: <https://www.tatlerasia.com/power-amaçlı/ideas-education/virtual-reality-metaverse-laws-and-the-legal-system>
- Techtarget, Accessed:11/01/2023, From: <https://www.techtarget.com/whatis/feature/The-metaverse-explained-Everything-you-need-to-know>
- Theastrologypage, Accessed: 28/12/2022, From: <https://tr.theastrologypage.com/end-user-license-agreement>
- Theconversation., Accessed:12/01/2023, From: <https://theconversation.com/the-metaverse-three-legal-issues-we-need-to-address-175891>
- Uçak M., Accessed; 02/08/2022, From: <https://hukuktar.org/2017/08/02/yapay-zekaya-hukuki-kisiliktaninmasi/>
- Woon A., Accessed: 20/01/2023, From: <https://www.straitstimes.com/opinion/the-metaverse-is-not-above-real-world-law>
- Yargitay., (2020), 13. CD, E. 2019/9265, K. 2020/258,

REFERENCES

- Alikilic, O., & Atabek, U. (2012). Social media adoption among Turkish public relations professionals: A survey of practitioners. *Public Relations Review*, 38(1), 56-63.
- Asna, A. (1998). *Public Relations Temel Bilgiler*. İstanbul: Der Yayınları.
- Avidar, R. (2011). Israeli public relations and the Internet. *Israel Affairs*, 17(3), 401-421.
- Baskin, O., & Aronoff, C. (1988). *Public Relations: The Profession and the Practice*, Wm. C. C. Brown, Dubuque, IA.
- Bhargava, D. (2010). *The use of Internet in public relations and its impact on the practice: A New Zealand perspective* (Doctoral dissertation, Auckland University of Technology).
- Bivins, T. H. (1993). Public relations, professionalism, and the public interest. *Journal of Business Ethics*, 12(2), 117-126.
- Botan, C. H., & Taylor, M. (2004). Public relations: State of the field. *Journal of communication*, 54(4), 645-661.
- Clark, C. E. (2000). 'Differences Between Public Relations and Corporate Social Responsibility: An Analysis', *Public Relations Review*, 26(1), 363-380
- Cutlip, S. M., Center, A. H., & Broom, G. M. (2006). *Effective public relations* (9th ed.). Upper Saddle River, NJ: Prentice-Hall.
- Duke, S. (2002). Wired science: Use of World Wide Web and e-mail in science public relations. *Public relations review*, 28(3), 311-324.
- Ertürk, K. Özkan. (2016). Dönüşen İletişim Paradigmasının Halkla İlişkilerdeki İletişim Politikasına Etkileri (Tarihsel Bir Analiz), *ZfWT Cilt: 8 Sayı: 1*: 205-220.
- Geibel, J. P. (1999). How digital tools and audiences are changing high-tech PR. *Public Relations Tactics*, 5, 18.
- Gifford, J. (2010). Digital Public Relations: E-Marketing's Big Secret. *Continuing Higher Education Review*, 74, 62-72.
- Gonzalez-Herrero A. , & Smith, S. (2008). Crisis communications management on the web: how internet-based technologies are changing the way public relations professionals handle business crises. *Journal of Contingencies and Crisis Management*, 16(3), 143-153.
- Gower, K. K., & Cho, J. Y. (2001). Use of the Internet in the public relations curriculum. *Journalism & Mass Communication Educator*, 56(2), 81-92.
- Grunig, J. E. (2005). İletişim, Halkla İlişkiler ve Etkin Örgütler: Kitaba Genel Bir Bakış. *Halkla İlişkiler ve İletişim Yönetiminde Mükemmellik*, İstanbul: Rota Yayınları, 1, 11-39.
- Grunig, J. E. (2009). Paradigms of global public relations in an age of digitalisation. *PRism Online PR Journal*, 6(2), 1-19.
- Grunig, J. E., L. A. Grunig and D. M. Dozier: (2006). The Excellence Theory, in C. H. Botan and V. Hazleton (eds.), *Public Relations Theory II* (Lawrence Erlbaum Associates, Mahwah, NJ), 21-55.
- Hallahan, K. (2004). Online public relations. In Hossein Bidgoli (Ed.), *The Internet encyclopedia*. Vol. 2, Hoboken, NJ: John Wiley, 769-783.
- Harlow, R. F. (1976). Building A Public Relations Definition, *Public Relations Review*, vol. 2, no. 4, 34-42.
- Heath, R. L. (2006). Onward into More Fog: Thoughts on Public Relations' Research Directions, *Journal of Public Relations Research*, 18(2), 93-114
- Herbert, G. E. (2005). Digital Public Relations: A New Strategy ICorporate Management. *Nsukka Journal of The Humanities*, 135-143.
- Herbst, D. G. (2014). "Public Relations in the Digital World: Global Relationship Management Personal information", *Digital Media and Social Inclusion*, s. 1-16, İstanbul.
- Huang, Y. H. C., Wu, F., & Huang, Q. (2017). Does research on digital public relations indicate a paradigm shift? An analysis and critique of recent trends. *Telematics and informatics*, 34(7), 1364-1376.
- Hutton, J. G. (1999). "The Definition, Dimensions, and Domain of Public Relations", *Public Relations Review*, V.25, I.2, s.199-214.

- İnan, E. (2009). *Halkla İlişkilerde Medya Yönetimi*. İstanbul: Artus Basım.
- Jefkins, F., & Jefkins, F. (1983). *What is Public Relations?* (pp. 1-11). Palgrave Macmillan UK.
- Kharisma, T., & Kurniawan, F. (2018). Public Relations In the Digital Era: Case Study of The Use of Social Media By Government Public Relations In Anri. *Jurnal InterAct*, 7(1), 13-19.
- Kirat, M. (2007). Promoting online media relations: Public relations departments' use of Internet in the UAE. *Public relations review*, 33(2), 166-174.
- Kotler, P., & Armstrong, G. (2006). *Principles of marketing* (11th ed.). Upper Saddle River, NJ: Prentice Hall.
- Laksamana, A.(2015). Profesi Public Relations Indonesia dalam Era Digital. *Jurnal Public Relations Indonesia*, Vol.2 No.3 hal. 6- 16.
- Lesly P. (1998). *Lesly's Handbook of Public Relations and Communication*, NTC Business Books, Illinois.
- Levine, M. (2004). *Halkla ilişkiler: bir gerilla savaşı (kablolu dünyada)*. (G. Günay, Çev.) Rota, İstanbul.
- Newsom, D. & Scott, A. (1985). *This is PR: The Realities of Pubtk Relations* Wadsworth, Behnont.
- Özodaşık, M. (2018). *Halkla İlişkiler ve İletişim*, T.C. Anadolu Üniversitesi Yayını No: 2682: 11.
- Peltekoglu, B. F. (2007). *Halkla İlişkiler Nedir*. İstanbul: Beta Basım.
- Permatasari, A. N., Soelistiyowati, E., Suastami, I. G. A. P. P., & Johan, R. A. (2021). Digital public relations: trend and required skills. *Jurnal ASPIKOM*, 6(2), 373-386.
- Petrovici, M. A. (2014). E-public relations: Impact and efficiency. A case study. *Procedia-Social and Behavioral Sciences*, 141, 79-84.
- Phillips, D. (2001). *Online public relations*. London, U.K.: Kogan Page Limited.
- Reber, B. H., & Kim, J. K. (2006). "How Activist Groups Use Websites in Media Relations: Evaluating Online Press Rooms", *Journal of Public Relations Research*, 18(4), pp.313 – 333.
- Seitel, F.P. (2001). *The practice of public relations*. New Jersey: Prentice-Hall Inc
- Tokatlı, M. (2016). Yeni Medya'nın Geleneksel Medya ve Halkla İlişkiler Meslek Alanı Üzerine Etkileri. *Journal of International Social Research*, 9(45), 877-886.
- Verçiç, D., Verçiç, A. T., & Sriramesh, K. (2015). Looking for digital in public relations. *Public Relations Review*, 41(2), 142-152.
- Wakefield, R. I. (2007). Theory of international public relations, the internet, and activism: A personal reflection. *Journal of Public Relations Research*, 20(1), 138-157.
- Yağmurlu, A. (2010). E-halkla ilişkiler ve bakanlık uygulamaları. *Selçuk İletişim*, 6, 2, 62-80.
- Yaxley, H. (2013). Digital public relations—revolution or evolution? In *the Public relations handbook* (pp. 427-448). Routledge.
- Yurdakul, N. B. (2006). *İnternet ve Halkla İlişkiler. Bilgi İletişim Teknolojileri ve Yansımaları içinden*. Akıncı Vural, Z. B. (der.) Ankara: Nobel Yayın Dağıtım, 187-223.
- Zerfass, A., Tench, R., Ver'ci'c, D., Verhoeven, P., & Moreno, A. (2014). *European communication monitor 2014. Excellence in strategic communication – Key issues, leadership, gender and mobile media. Results of a survey in 42 countries*. Brussels: EACD/EUPRERA, Helios Media.

REFERENCES

- Bai, J., Perron, P. (1998). Estimating and Testing Linear Models With Multiple Structural Changes. *Econometrica*, (66), 47–78.
- Bai, J., Perron, P. (2003). Critical Values For Multiple Structural Change Tests. *Econometrics Journal*, (6), 72–78.
- Banarjee, A., Lumsdaine, R.L., Stock, J.H.(1992). Recursive And Sequential Test For A Unit Root: Theory And International Evidence. *Journal of Economic Statistics*, (10), 271-287.
- Bird, R. M. (1971). Wagner's Law of Expanding State Activity. *Public Finance*, 26(1), 1–26.
- Buchanan, J. M., Wagner, R. (1978), The political biases of Keynesian economics. In Gordon Tullock, ed., *Fiscal Responsibility in Constitutional Democracy. Studies in Public Choice*, Vol. 1. Leiden and Boston: Martinus Nijhoff.
- Diamond, J. (1977). Econometric Testing Of The “Displacement Effect: A Reconsideration. *Finanzarchiv*, 35(3), 387–404.
- Duesenberry, J. (1949). *Income, Saving, And The Theory Of Consumer Behavior*. Harvard University Press.
- Durevall, D., Henrekson, M. (2011). The Futile Quest For A Grand Explanation Of Long-Run Government Expenditure. *Journal of Public Economics*, (95), 708–722.
- Garcia, J.M. (2021). Displacement Effect and Ratchet Effect: Testing Of Two Alternative Hypotheses. *Sage Journal*, January-March 2021: 1–18.
- Grenade, K., Wight, A. (2014). Public Spending In Selected Caribbean Countries: Testing Wagner's Law And The Ratchet Hypothesis. *Public Finance Review*, 42(4), 487–510.
- Hercowitz, Z., Strawczynski, M. (2004) Cyclical Ratcheting In Government Spending: Evidence From The OECD. *The Review of Economics and Statistics*, 86(1), 353-361.
- Mert, M., Çağlar,E.(2019). EvIEWS ve Gauss uygulamalı zaman serileri analizi, Ankara: Detay Yayıncılık.
- Nelson, C.R., Plosser, C.I.(1982). Trends And Random Walks In Macroeconomic Time Series—Some Evidence and Implications. *Journal of Monetary Economics*, (10), 139–162.
- Patterson, K.(2000). *An Introduction To Applied Econometrics: A Time Series Approach*. New York: Macmillan.
- Peacock, A. T., Wiseman, J. (1961). *The Growth Of Public Expenditure In The United Kingdom*. Princeton: Princeton University Press.
- Perron, P.(1989). The Great Crash, The Oil Price Shock And The Unit Root Hypothesis. *Econometrica*, (57), 1361–1401.
- Perron, P.(1997). Further Evidence On Breaking Trend Functions In Macroeconomic Variables. *Journal of Econometrics*,80,355-385.
- Racickas, E., Vasilauskaite, A. (2010). Global Financial Crisis and Its Impact On Lithuanian Economy. *Economics and Management*, (15), 1006-1017.
- Rowley, C., Tollison, R. (1994). Peacock And Wiseman On The Growth Of Public Expenditure. *Public Choice*, (78), 125–128.
- Rubio, O. B., Roldan, C.D., Esteve, V.. (2006). Is The Budget Deficit Sustainable When Fiscal Policy is Nonlinear? The Case Of Spain. *Journal of Macroeconomics*, (28), 596–608.
- Turan, T. (2014), Hükümet Harcamalarında Konjonktürel Mandal Etkisi: Türkiye Örneği. *Ç.Ü. Sosyal Bilimler Enstitüsü Dergisi*, 23(2), 177-188.
- Wagner, Adolph (1883), *Finanzwissenschaft*, 3rd ed., Leipzig. Partly reprinted in Richard A. Musgrave and Alan T. Peacock, eds. (1958), *Classics In The Theory Of Public Finance*. London: Macmillan.
- Zivot, E., Andrews, D.(1992). Further Evidence On The Great Crash, The Oil Price Shock, and The Unit Root Hypothesis. *Journal of Business and Economic Statistics*, (10), 251–270.
- Türkiye Cumhuriyet Merkez Bankası: EVDS Veri Merkezi, [https://evds2.tcmb.gov.tr/index.php?/evds/serieMarket/\(E.T.:18.10.2021\)](https://evds2.tcmb.gov.tr/index.php?/evds/serieMarket/(E.T.:18.10.2021)).
- List of economic crises. [https://en.wikipedia.org/wiki/List_of_economic_crises\(E.T.:15.10.2022\)](https://en.wikipedia.org/wiki/List_of_economic_crises(E.T.:15.10.2022)).

REFERENCES

- Abdel-Basset, M., & Mohamed, R. (2020). A novel plithogenic TOPSIS-CRITIC model for sustainable supply chain risk management. *Journal of Cleaner Production*, 247, 119586.
- Abdel-Basset, M., Ding, W., Mohamed, R., & Metawa, N. (2020). An integrated plithogenic MCDM approach for financial performance evaluation of manufacturing industries. *Risk Management*, 22, 192-218.
- Almeida-Filho, A. T. D., de Lima Silva, D. F., & Ferreira, L. (2021). Financial modelling with multiple criteria decision making: A systematic literature review. *Journal of the Operational Research Society*, 72(10), 2161-2179.
- Ban, A. I., Ban, O. I., Bogdan, V., Popa, D. C. S., & Tuse, D. (2020). Performance evaluation model of Romanian manufacturing listed companies by fuzzy AHP and TOPSIS. *Technological and Economic Development of Economy*, 26(4), 808-836.
- Bayraktaroglu, A., & Yalçın, N. (2012). Strategic financial performance evaluation of the Turkish companies traded on ISE. *Ege Academic Review*, 12(4), 529-539.
- Bernal, M., Anselmo Alvarez, P., Muñoz, M., Leon-Castro, E., & Gastelum-Chavira, D. A. (2021). A multicriteria hierarchical approach for portfolio selection in a stock exchange. *Journal of Intelligent & Fuzzy Systems*, 40(2), 1945-1955.
- BIST. (2023). Borsa Istanbul Teknoloji Endeksi. Accessed at <https://borsaistanbul.com/tr/endeks-detay/306/bist-teknoloji>.
- Brauers, W. K. (2003). *Optimization methods for a stakeholder society: a revolution in economic thinking by multi-objective optimization* (Vol. 73). Springer Science & Business Media.
- Brauers, W. K. M., & Zavadskas, E. K. (2006). The MOORA method and its application to privatization in a transition economy. *Control and cybernetics*, 35(2): 445-469.
- Brauers, W. K. M. & Ginevicius, R. (2009). Robustness in regional development studies. The case of Lithuania. *Journal of Business Economics and management*, 10(2): 121-140.
- Brauers, W. K. M., Ginevicius, R. & Podvezko, V. (2010). Regional development in Lithuania considering multiple objectives by the MOORA method. *Technological and economic development of economy*, 16(4): 613-640.
- Brauers, W. K. M., & Zavadskas, E. K. (2012). Robustness of MULTIMOORA: A method for multi-objective optimization. *Informatica*, 23(1), 1–25.
- Carton, R. B., & Hofer, C. W. (2006). *Measuring organizational performance: Metrics for entrepreneurship and strategic management research*. Cheltenham: Edward Elgar Publishing Limited.
- Chatterjee, K., Zavadskas, E. K., Tamošaitienė, J., Adhikary, K., & Kar, S. (2018). A hybrid MCDM technique for risk management in construction projects. *Symmetry*, 10(2), 46.
- Colasse, B. (1993). *Gestion Financière de Entreprise*. Presses Universitaires de France, Paris.
- Delen, D., Kuzey, C., & Uyar, A. (2013). Measuring firm performance using financial ratios: A decision tree approach. *Expert systems with applications*, 40(10), 3970-3983.
- Diakoulaki, D., Mavrotas, G., & Papayannakis, L. (1995). Determining objective weights in multiple criteria problems: The critic method. *Computers & Operations Research*, 22(7), 763-770.
- Ecer, F. (2021). A consolidated MCDM framework for performance assessment of battery electric vehicles based on ranking strategies. *Renewable and Sustainable Energy Reviews*, 143, 110916.
- Elma, O.E. (2023). A comparative MCDA application on the long-term performance of IPOs during the pandemic on Borsa Istanbul. *Journal of Economics Business and Political Researches*, 8(20), 269-293.
- Eyüboğlu, K., & Çelik, P. (2016). Financial performance evaluation of Turkish energy companies with fuzzy AHP and fuzzy TOPSIS methods. *Business and economics research Journal*, 7(3), 21-37.
- Ganda, F. (2018). The effect of carbon performance on corporate financial performance in a growing economy. *Social Responsibility Journal*, 14(4), 895-916.

- Gürkan, S., & Aldoury, N. (2021). TOPSIS Çok Kriterli Karar Verme Yöntemi ile Karşılaştırmalı Finansal Performans Analizi: Teknoloji Şirketleri Üzerine Bir Araştırma. *Finans Ekonomi ve Sosyal Araştırmalar Dergisi*, 6(2), 225-239.
- Hoe, L. W., Siew, L. W., Fai, L. K., Xin, A. L. J., & Fun, L. P. (2020). An empirical evaluation on the performance of food service industry in Malaysia with TOPSIS model. In *Journal of Physics: Conference Series*, 1706(1), 012172.
- Huang, X. (2007). Portfolio selection with fuzzy returns. *Journal of Intelligent & Fuzzy Systems*, 18(4), 383-390.
- Investment Office (2022). Bilişim ve Teknoloji Sektörü Karakteristikleri. Yatırım Ofisi. Accessed at <https://www.invest.gov.tr/tr/sectors/sayfalar/ict.aspx>.
- İç, Y. T. (2020). A multi-objective credit evaluation model using MOORA method and goal programming. *Arabian Journal for Science and Engineering*, 45(3), 2035-2048.
- Jacob, R., Madu, C. N., & Tang, C. (2004). An empirical assessment of the financial performance of Malcolm Baldrige Award winners. *International Journal of Quality & Reliability Management*, 21(8), 897-914.
- Jordan, C. E., Clark, S. J., & Smith, W. R. (2007). Should earnings per share (EPS) be taught as a means of comparing intercompany performance?. *Journal of Education for Business*, 82(6), 343-348.
- Kabasinskas, A., Maggioni, F., Sutienė, K., & Valakevicius, E. (2019). A multistage risk-averse stochastic programming model for personal savings accrual: The evidence from Lithuania. *Annals of Operations Research*, 279, 43-70.
- Kaklauskas, A., Zavadskas, E. K., & Trinkunas, V. (2007). A multiple criteria decision support on-line system for construction. *Engineering Applications of Artificial Intelligence*, 20(2), 163-175.
- Konuk, F. (2018). Financial and performance analysis of food companies: application of TOPSIS and DEA. *Manas Sosyal Araştırmalar Dergisi*, 7(3), 381-390.
- Lu, M., & Zhu, K. (2018). Performance evaluation of the insurance companies based on AHP. In AIP Conference Proceedings, 1955(1), 040002.
- Mondal, S., Kuila, S., Singh, A. K., & Chatterjee, P. (2017). A complex proportional assessment method-based framework for industrial robot selection problem. *Int J Res Sci Eng*, 3(2), 368-378.
- Nakhaei, H., Hamid, N. I. N. B., Anuar, M. B. A., & Nakhaei, K. (2012). Performance evaluation using accounting variables (net profit and operational profit) and economic measures. *International Journal of e-Education, e-Business, e-Management and e-Learning*, 2(5), 443.
- Nguyen, P. H., Tsai, J. F., Hu, Y. C., & Ajay Kumar, G. V. (2022). A Hybrid method of MCDM for evaluating financial performance of Vietnamese commercial banks under COVID-19 impacts. *Shifting Economic, Financial and Banking Paradigm: New Systems to Encounter COVID-19*, 23-45.
- Nyamao, N. R., Patrick, O., Martin, L., Odondo, A. J., & Otieno, S. (2012). Effect of working capital management practices on financial performance: A study of small scale enterprises in Kisii South District, Kenya.
- Opoku-Mensah, E., Yin, Y., Asiedu-Ayeh, L. O., Asante, D., Tuffour, P., & Ampofo, S. A. (2021). Exploring governments' role in mergers and acquisitions using IVIF MULTIMOORA-COPRAS technique. *International Journal of Emerging Markets*. <https://doi.org/10.1108/IJOEM-11-2020-1405>.
- Orçun, Ç., & Eren, B. S. (2017). TOPSIS yöntemi ile finansal performans değerlendirmesi: XUTEK üzerinde bir uygulama. *Muhasebe ve Finansman Dergisi*, (75), 139-154.
- Özdemir, L. (2020). Covid-19 pandemisinin BIST sektör endeksleri üzerine asimetric etkisi. *Finans Ekonomi ve Sosyal Araştırmalar Dergisi*, 5(3), 546-556.
- Petersen, M. A., & Schoeman, I. (2008). Modeling of banking profit via return-on-assets and return-on-equity. In *Proceedings of the World Congress on Engineering*, 2(1), 12-37.
- Salaün, W., Wątróbski, J., & Shekhovtsov, A. (2020). Are mcda methods benchmarkable? a comparative study of topsis, vikor, copras, and promethee ii methods. *Symmetry*, 12(9), 1549.

- Siew, L. W., Hoe, L. W., Bakar, M. A., & Fun, L. P. (2022). Data Driven Decision Analysis on the Performance of Electronic Companies with TOPSIS Model. *Journal of Advances in Information Technology Vol, 13*(1), 61-66.
- Sriram, R.M., & Vinodh, S. (2021). Analysis of readiness factors for Industry 4.0 implementation in SMEs using COPRAS, *International Journal of Quality & Reliability Management*, 38(5), 1178-1192. <https://doi.org/10.1108/IJQRM-04-2020-0121>.
- Stankeviciene, J., Sviderske, T., & Miecinskiene, A. (2014). Dependence of sustainability on country risk indicators in EU Baltic Sea region countries. *Journal of Business Economics and Management*, 15(4): 646-663.
- Şişman, B., & Doğan, M. (2016). Türk Bankalarının Finansal Performanslarının Bulanık AHP ve Bulanık Moora Yöntemleri İle Değerlendirilmesi (The Evaluations of Financial Performance in Turkish Banks By Using Fuzzy AHP and Fuzzy Moora). *Yönetim ve Ekonomi Dergisi*, 23(2), 353-371.
- Tooranloo, H. S., & Iranpour, A. (2017). Supplier selection and evaluation using interval-valued intuitionistic fuzzy AHP method. *International journal of procurement management*, 10(5), 539-554.
- Tuş, A., & Adalı, E. A. (2019). The new combination with CRITIC and WASPAS methods for the time and attendance software selection problem. *Opsearch*, 56, 528-538.
- Türeğün, N. (2022). Financial performance evaluation by multi-criteria decision-making techniques. *Helikon*, 8(5), e09361.
- Varmazyar, M., Dehghanbaghi, M., & Afkhami, M. (2016). A novel hybrid MCDM model for performance evaluation of research and technology organizations based on BSC approach. *Evaluation and program planning*, 58, 125-140.
- Vezmelai, A., Lashgari, Z., & Keyghobadi, A. (2015). Portfolio selection using ELECTRE III: evidence from Tehran Stock Exchange. *Decision Science Letters*, 4(2), 227-236.
- Zaremba, U. (2021). Does the industry matter? Airline bankruptcy prediction. In *Digitalization in Finance and Accounting: 20th Annual Conference on Finance and Accounting (ACFA 2019) Prague, Czech Republic 20* (pp. 189-202). Springer International Publishing.
- Zopounidis, C. (1999). Multicriteria decision aid in financial management. *European Journal of Operational Research*, 119(2), 404-415.

References

- Abdurehman, A. A., & Hacilar, S. (2016). The relationship between exchange rate and inflation: An empirical study of Turkey. *International Journal of Economics and Financial Issues*, 6(4), 1454-1459.
- Altunöz, U. (2020). Pass-through effects of exchange rate on inflation: The case of Turkey. *Journal of Ekonomi*, 2(2), 71-75.
- Asikoglu, Y., & Uctum, M. (1992). A critical evaluation of exchange rate policy in Turkey. *World Development*, 20(10), 1501-1514.
- Bayramoglu, A. T., & Allen, L. (2017). Inflation dynamics and monetary transmission in Turkey in the inflation targeting regime. *Journal of Reviews on Global Economics*, 6, 1-14.
- Benlialper, A., & Cömert, H. (2016). Implicit asymmetric exchange rate peg under inflation targeting regimes: the case of Turkey. *Cambridge Journal of Economics*, 40(6), 1553-1580.
- Bhaduri, S. N., & Durai, S. R. S. (2013). *A note on excess money growth and inflation dynamics: evidence from threshold regression*. Madras School of Economics.
- Civcir, I., & Akçağlayan, A. (2010). Inflation targeting and the exchange rate: Does it matter in Turkey?. *Journal of Policy Modeling*, 32(3), 339-354.
- Çatik, A. N., & Karaçuka, M. (2012). The bank lending channel in Turkey: has it changed after the low-inflation regime?. *Applied Economics Letters*, 19(13), 1237-1242.
- Engle, R. F., & Granger, C. J. W. (1987). Cointegration and error correction representation, estimation, and testing. *Econometrica*, 55, 251-276. <https://doi.org/10.2307/1913236>
- Galati, G., Kakes, J., & Moessner, R. (2021). Effects of credit restrictions in the Netherlands on credit growth and inflation. *Financial History Review*, 28(2), 237-258.
- Gayaker, S., Ağaslan, E., Alkan, B., & Çiçek, S. (2021). The deterioration in credibility, destabilization of exchange rate and the rise in exchange rate pass-through in Turkey. *International Review of Economics & Finance*, 76, 571-587.
- Geanakoplos, J., & Dubey, P. (2010). Credit cards and inflation. *Games and Economic Behavior*, 70(2), 325-353.
- Gregory, A. W., & Hansen, B. E. (1996). Practitioners corner: tests for cointegration in models with regime and trend shifts. *Oxford bulletin of Economics and Statistics*, 58(3), 555-560.
- Gürkaynak, R. S., Kısacıkoğlu, B., & Lee, S. S. (2022). Exchange rate and inflation under weak monetary policy: Turkey verifies theory.
- Hung, F. S. (2003). Inflation, financial development, and economic growth. *International Review of Economics & Finance*, 12(1), 45-67.
- İkpesu, F. (2021). Banking sector credit, inflation and growth in sub-Saharan African countries. *Journal of Transnational Management*, 26(3), 164-178.
- Johansen, S. (1988). Statistical analysis of cointegration vectors. *Journal of economic dynamics and control*, 12(2-3), 231-254.
- Kara, H. (2012). Küresel kriz sonrası para politikası. *TCMB Çalışma Tebliği*, 12(17), 1-25.
- Kara, H., & Ögünç, F. (2008). Inflation targeting and exchange rate pass-through: The Turkish experience. *Emerging Markets Finance and Trade*, 44(6), 52-66.
- Korkmaz, S. (2015). Impact of bank credits on economic growth and inflation. *Journal of applied finance and banking*, 5(1), 51.
- Korkmaz, Ö. (2019). Kredi kullanım oranları ile enflasyon oranları arasındaki ilişki: Türkiye üzerine bir inceleme. *Maliye Dergisi*, 176(1), 98-127.
- Leigh, Daniel, and Marco Rossi. (2002) "Exchange Rate Pass-Through in Turkey." *IMF Working Paper*, WP/02/204, International Monetary Fund.
- Öniş, Z., & Özmuçur, S. (1990). Exchange rates, inflation and money supply in Turkey: Testing the vicious circle hypothesis. *Journal of development economics*, 32(1), 133-154.
- Özdemir, M. (2020). The role of exchange rate in inflation targeting: The case of Turkey. *Applied Economics*, 52(29), 3138-3152.

- Özen, E., Özdemir, L., & Grima, S. (2020). The relationship between the exchange rate, interest rate, and inflation: the case of Turkey.
- Roffia, B., & Zaghini, A. (2007). Excess money growth and inflation dynamics. *International Finance*, 10(3), 241-280.
- Sürekcü Yamaçlı, D., & Saatçi, M. (2016). Economic Determinants of Consumer Inflation in Turkey: ARDL Analysis. *Business and Economics Research Journal*, 7(3), 53-71.
- Tuna, Y., Doğaner, A., & Çetin, G. (2022). Determining the Relationships Between Domestic Credits, Economic Growth and Inflation in Türkiye by Nonlinear Cointegration Analysis. *BDDK Bankacılık ve Finansal Piyasalar Dergisi*, 16(2), 173-187.
- Usubeyli and Ucak, 2020 A. Usubeyli, S. Ucak The Effects of Exchange Rates on CPI and PPI, *Business and Economics Research Journal*, 11 (2) (2020), pp. 323-334
- Volkan, A., Saatçioğlu, C., & Korap, L. (2007). *Impact of exchange rate changes on domestic inflation: The Turkish experience* (No. 2007/6). Discussion Paper.
- Yilmazkuday, H. (2022). Drivers of Turkish inflation. *The Quarterly Review of Economics and Finance*, 84, 315-323.

REFERENCES

- Aksoy, T. (2021). Pazarlamada 5 Temel Doğru. <https://www.temelaksoy.com/pazarlamada-5-temel-dogru/> (13.03.2023).
- Altuntuğ, N. (2012). Kuşaktan kuşağa tüketim olgusu ve geleceğin tüketici profili. *Organizasyon ve Yönetim Bilimleri Dergisi*, 4(1), 203-212.
- AMAZON, (2023). Victop LED Party Glasses and LINARK Customizable Full Color Glasses. https://www.amazon.co.uk/dp/B08D6HNXGL/ref=as_li_ss_tl?SubscriptionId=AKIAJO7E5OLQ67NVPFZA&ascsubtag=740409037-192-1344577380.1679162789&tag=msnukrfre-21 (15.03.2023).
- Aydoğan, D. (2017). Sanal gerçeklik ve simülasyon bağlamında sanal müzeler. *Yeni Medya Elektronik Dergisi*, 1(2), s. 137.
- Aziz, A.(1994), ‘Toplumda Kadın: Kadın Şiddet ve İletişim’ içinde Dünya’da ve Türkiye ‘de Güncel Sosyolojik Gelişmeler, Sosyoloji Derneği Yayınları. Ankara. ss.501-516
- AMA, (2017). What is Marketing?.<https://www.ama.org/the-definition-of-marketing-what-is-marketing/> (12.03.2023).
- Barck, A. M. (1907). *The History of Spectacles*.(Illustrated.). The Open Court, 1907(4), 4.
- Barnard Malcolm. *Fashion as Communication*. 2nd Edition. USA ve Kanada: Routledge, 2007.
- Bayazıt, D. Z., & Panayırıcı, U. C. (2015). MODA MARKALARININ PAZARLAMA İLETİŞİMİNDE ŞİDDET: SHOCKVERTISING. *İstanbul Sosyal Bilimler Dergisi*, (11), 1-20.
- Buenafior, C., & Kim, H. C. (2013). Six human factors to acceptability of wearable computers. *International Journal of Multimedia and Ubiquitous Engineering*. <http://doi.org/10.1.1.307.215>
- Can, E. (2007). MARKA VE MARKA YAPILANDIRMA. *Marmara Üniversitesi İktisadi ve İdari Bilimler Dergisi*, 22(1), 225-237.
- Carnoy, R. (2023). Best Bluetooth Audi Glasses and Sunglasses for 2023. <https://www.cnet.com/tech/mobile/best-bluetooth-audio-glasses-and-sunglasses/> (16.03.2023).
- Colucci, M. & Scarpi, D. (2013), Generation Y: evidences from the fast-fashion market and implications for targeting, *Journal of Business Theory and Practice*, 1(1), 1-7.
- Çapan, A. (2019). Pazarlama Karması. <https://www.sektorumdergisi.com/pazarlama-karmasi/> (12.03.2023).
- Dain, SJ. (2003). “Sunglasses and sunglass standards”, *Clinical and Experimental Optometry*, 86(2), 77- 90.
- De Certeau, M., & Mayol, P. (1998). *The Practice of Everyday Life: Living and Cooking*. Volume 2 (Vol. 2). U of Minnesota Press.
- Doyle, P. (2003). Değer temelli pazarlama. *Çev: Gülfidan Barıs, İstanbul, Kapital Medya Hizmetleri AŞ*, 162-168.
- Elks, S. (2019). Future styles: Could virtual clothes reduce the damage of fast fashion? *Reuter News*. <https://www.reuters.com/article/us-europe-fashion-climatechange/future-stylescould-virtual-clothes-reduce-the-damage-of-fast-fashion-idUSKCN1Q716V> (14.03.2023).
- E-Learners (2018). *History of Wearable Technology*. <https://www.elearners.com/online-degrees/technology/history-of-wearabletechnology/> (12.03.2023).
- Fashion Eyewear, (2023). When were sunglasses invented? A History of sunglasse and its style. <https://www.fashioneyewear.com/blogs/news/when-were-sunglasses-invented-a-history-of-sunglasses-and-styles> (03.03.2023).
- First Version, (2015). *Ray-Ban Sunglasses*. <https://www.firstversions.com/2014/12/ray-ban.html> (27.02.2023).
- Hart, C., Farrell, A. M., Stachow, G., Reed, G. & Cadogan, J. W. (2007). Enjoyment of the shopping experience: Impact on customers’ repatronage intentions and gender influence. *The Service Industries Journal*, 27 (5).
- HistoryMuseum (2023). *Snow Goggles*. <https://www.historymuseum.ca/teachers-zone/history-box/early-canada/snow-goggles/> (22.02.2023).
- Holzer, RS., Kiderman, E., Penn, SS., Lando, E. (2015). U.S. Patent Application No. 14/466,884

- HT Hayat, (2017). İkonik Gözlükler. <https://hthayat.haberturk.com/moda/haber/1031019-unlu-gozlukler> (12.03.2023).
- Glasses History, (2023). Origins and History of Sunglasses. <http://www.glasseshistory.com/glasses-history/history-of-sunglasses/> (23.02.2023).
- Jung, Y., Kim, S., & Choi, B. (2016). Consumer valuation of the wearables: The case of smartwatches. *Computers in Human Behavior*, 63, 899–905. <http://doi.org/10.1016/j.chb.2016.06.040>
- Kara, İ.(2020). Türkiye’de Optik Sektörü ve Optisyenlik Mesleğinin Değerlendirilmesi. *Selçuk Sağlık Dergisi*, 1(1), 13-19.
- Karamehmet, B. (2019). Dijital pazarlamada nesnelerin interneti: Giyilebilir teknolojiler. *Turkish Studies*.
- Kim, K. J., & Shin, D.-H. (2015). An acceptance model for smart watches. *Internet Research*. <http://doi.org/10.1108/IntR-05-2014-0126>
- Luxottica, (2023). Ray-Ban: The History of the ToP-Selling Eyewear Brand Worldwid. https://www.luxottica.com/sites/luxottica.com/files/ray-ban_history_en.pdf (27.02.2023).
- LVMH, (2015). Dior creates its own virtual reality headset. <https://www.lvmh.com/news-documents/news/dior-creates-its-own-virtual-reality-headset/> (13.03.2023).
- Movassaghi, S., Abolhasan, M., Lipman, J., Smith, D., & Jamalipour, A. (2014). Wireless body area networks: A survey. *IEEE Communications surveys & tutorials*, 16(3), 1658-1686.
- McCarthy, E. J., Shapiro, S. J., & Perreault, W. D. (1979). *Basic marketing* (pp. 29-33). Georgetown, ON, Canada: Irwin-Dorsey.
- NPD, (2015). The Demographic Divide: Fitness Trackers and Smartwatches Attracting Very Different Segments of the Market, According to The NPD Group. <https://www.npd.com/wps/portal/npd/us/news/press-releases/2015/thedemographic-divide-fitness-trackers-and-smartwatches-attracting-very-differentsegments-of-the-market-according-to-the-npd-group/> (15.03.2023).
- NTV, (2021). Facebook’un akıllı gözlüğü Ray-Ban Stories Satışa Çıktı: Fiyatı nedir? https://www.ntv.com.tr/galeri/dunya/facebookun-akilli-gozlugu-ray-ban-stories-satisa-cikti-fiyatı-ne-kadar,9t8oRnU_QkiW9ApPu9ktOw (15.03.2023).
- Okan, E. Y., & Yalman, N. (2013). Türkiye’de tartışmalı reklamlar: kuşaklar arası karşılaştırma. *Hacettepe Üniversitesi İktisadi ve İdari Bilimler Fakültesi Dergisi*, 31(2), 135-152.
- Parment, A. (2013). Generation Y vs. Baby Boomers: shopping behavior, buyer involvement and implications for retailing. *Journal of Retailing and Consumer Services*, 20(2), 189-199
- Panati, C. (2016). Panati’s extraordinary origins of everyday things. Chartwell Books.
- Petrova, P. K. & Cialdini, R.V. (December 2005) “Fluency of Consumption Imagery and The Backfire Effects of Imagery Appeals”. *Journal of Consumer Research*. Vol.32.ss.442-452.
- PR Türkiye, (2019). Müşteri Odaklı Pazarlama Strateji Planı 4C Nedir?. <https://pazarlamaturkiye.com/musteri-odakli-pazarlama-stratejisi-plani-4c-nedir/>(18.03.2023).
- Science Museum Group, (2023). James Ayscough, 1934-101Science Museum Group Collection. <https://collection.sciencemuseumgroup.org.uk/search?q=James%20Ayscough> (25.02.2023).
- Sliney, DH. (2001). “Photoprotection of the eye—UV radiation and sunglasses”, *Journal of Photochemistry and Photobiology B: Biology*, 64(2-3), 166-175.
- Stevens, L. & MacLaran P. (2005) “Exploring the shopping imagery: The dreamworld of women’s magazines” *Journal of Consumer Behaviour*. Vol.4 No.4 ss.282-292
- Stöckle, RM., Suh, YD., Deckert, V., Zenobi, R. (2000). “Nanoscale chemical analysis by tip-enhanced Raman spectroscopy”, *Chemical Physics Letters*, 318(1-3), 131-136.
- Sümer, S. I., & Zeliha, E. S. E. R. (2006). PAZARLAMA KARMASI ELEMANLARININ EVRİMİ. *Gazi Üniversitesi İktisadi ve İdari Bilimler Fakültesi Dergisi*, 8(1), 165-186.
- Türkoğlu, K., Türkoğlu, ME., Emin, K. (2013). “Gözlük kullanıcılarının sorunları, beklentileri ve çözüm önerileri”, *Süleyman Demirel Üniversitesi Vizyoner Dergisi*, 4(8), 63-82.
- Tyukhtina, E.M. (2020). O zamandan bugüne güneş gözlüğü. *Gençliğin Bilimsel başarılarında: özellikler ve bakış açıları. Gençlik Bilim Ligi*.

- Venezia, (2021). Venice, the city in which eyeglasses were cretaed and green lenses were use to filter ultraviolet rays in 1700. <https://1600.venezia.it/en/articolo/venice-the-city-which-eyeglasses-were-created-and-green-lenses-were-used-to-filter> (18.03.2023).
- Winters, R. (2017). Sunglasses: A History of Protective, Stylish, and Popular Eyewear. <https://www.ancient-origins.net/artifacts-other-artifacts/sunglasses-history-protective-stylish-and-popular-eyewear-008577> (23.02.2023).
- Yıldız, H. (2020). Pazarlama Nedir? <https://www.haldunyildiz.com/pazarlama-nedir/> (12.03.2023).
- Yıldız, G., & Ayranpınar, S. K. (2021). Moda Sektöründe Artırılmış Gerçeklik ve Sanal Gerçeklik. *Yedi*, (25), 1-15.

REFERENCES

- Amin, M., & Priansah, P. (2019). Marketing communication strategy to improve tourism potential. *Budapest International Research and Critics Institute-Journal (BIRCI-Journal)*, 2(4), 160-166.
- Arndt, J. (1967b). "Word of mouth advertising and information communication", in Cox, D.F. (Ed.), *Risk Taking and Information Handling in Consumer Behavior*, Harvard University, Boston, MA.
- Bala, M., & Verma, D. (2018). A critical review of digital marketing. *M. Bala, D. Verma (2018). A Critical Review of Digital Marketing. International Journal of Management, IT & Engineering*, 8(10), 321-339.
- Bang, A., & Roos, C. (2014). Digital marketing strategy within manufacturing industry—a qualitative case study. *Digitala Vetenskapliga Arkivet*, 1-93.
- Bird, S. (2004). *Marketing communications*. Juta and company Ltd.
- Borden, N. H. (1964). The concept of the marketing mix. *Journal of advertising research*, 4(2), 2-7.
- Boyd, D. M., & Ellison, N. B. (2007). Social network sites: Definition, history, and scholarship. *Journal of computer-mediated Communication*, 13(1), 210-230.
- Brochado, A. (2019). Nature-based experiences in tree houses: guests' online reviews. *Tourism Review*, 74(3), 310-326.
- Brown, J., Broderick, A. J., & Lee, N. (2007). Word of mouth communication within online communities: Conceptualizing the online social network. *Journal of interactive marketing*, 21(3), 2-20.
- Buhalis, D., & Law, R. (2008). Progress in information technology and tourism management: 20 years on and 10 years after the Internet—The state of eTourism research. *Tourism management*, 29(4), 609-623.
- Burgess, S., Sellitto, C., Cox, C., & Buultjens, J. (2009, June). User-generated content (UGC) in tourism: Benefits and concerns of online consumers. In *ECIS* (pp. 417-429).
- Businessdictionary.com (2017). Influencer. Accessed online (December 28, 2022) at: <http://www.businessdictionary.com/definition/influencers.html>.
- Canovi, M., & Pucciarelli, F. (2019). Social media marketing in wine tourism: Winery owners' perceptions. *Journal of Travel & Tourism Marketing*, 36(6), 653-664.
- Cantallops, A. S., & Salvi, F. (2014). New consumer behavior: A review of research on eWOM and hotels. *International Journal of Hospitality Management*, 36, 41-51
- Chaffey, D. (2011). *E-business en e-commerce: een managementperspectief*. Pearson Education.
- Chaffey, D., & Smith, P. R. (2013). *eMarketing eXcellence: Planning and optimizing your digital marketing*. Routledge.
- Chatterjee, P. (2001). Online reviews: do consumers use them?
- Dellarocas, C. (2003). The digitization of word of mouth: Promise and challenges of online feedback mechanisms. *Management science*, 49(10), 1407-1424.
- Digital Statistics in South Africa (2017), "The digital landscape in South Africa 2017", available at: <https://qwertydigital.co.za/wp-content/uploads/2017/08/Digital-Statistics-in-South-Africa-2017-Report.pdf> (accessed December 16, 2022).
- Dou, X., & Li, H. (2008). Creative use of QR codes in consumer communication. *International journal of mobile marketing*, 3(2), 61-67.
- Durovich, A. P., & Kopanev, A. S. (2003). Marketing v turizme: uchebnoe posobie. *Minsk: Novoe znanie*.
- Filieri, R., & McLeay, F. (2014). E-WOM and accommodation: An analysis of the factors that influence travelers' adoption of information from online reviews. *Journal of travel research*, 53(1), 44-57.
- Fotis, J., Buhalis, D., & Rossides, N. (2011). Social media impact on holiday travel planning: The case of the Russian and the FSU markets. *International Journal of Online Marketing (IJOM)*, 1(4), 1-19.
- Gilly, M. C., Graham, J. L., Wolfenbarger, M. F., & Yale, L. J. (1998). A dyadic study of interpersonal information search. *Journal of the academy of marketing science*, 26(2), 83-100.
- Glover, P. (2009). Celebrity endorsement in tourism advertising: Effects on destination image. *Journal of Hospitality and Tourism Management*, 16(1), 16-23.

- Goldenberg, J., Libai, B., & Muller, E. (2001). Talk of the network: A complex systems look at the underlying process of word-of-mouth. *Marketing letters*, 12, 211-223.
- Gretzel, U. (2006). Consumer generated content—trends and implications for branding. *E-review of Tourism Research*, 4(3), 9-11.
- Gretzel, U., & Yoo, K. H. (2008). Use and impact of online travel reviews. In *Information and communication technologies in tourism 2008* (pp. 35-46). Springer, Vienna.
- Gretzel, U., Yuan, Y. L., & Fesenmaier, D. R. (2000). Preparing for the new economy: Advertising strategies and change in destination marketing organizations. *Journal of travel Research*, 39(2), 146-156.
- Grönroos, C. (1998). The Rise and Fall of Modern Marketing—And Its Rebirth. *Marketing in evolution: essays in honour of Michael J. Baker*, 14-35.
- Hennig-Thurau, T., Gwinner, K. P., Walsh, G., & Gremler, D. D. (2004). Electronic word-of-mouth via consumer-opinion platforms: what motivates consumers to articulate themselves on the internet? *Journal of interactive marketing*, 18(1), 38-52.
- Hu, N., Liu, L., & Zhang, J. J. (2008). Do online reviews affect product sales? The role of reviewer characteristics and temporal effects. *Information Technology and management*, 9, 201-214.
- Icoz, O., Kutuk, A., & Icoz, O. (2018). Social media and consumer buying decisions in tourism: The case of Turkey.
- Internet World Stats (2019), “Usage and population”, available at: www.internetworldstats.com/stats1.html (accessed: January 15, 2023).
- Jin, Y., Bloch, P., & Cameron, G. T. (2002). A comparative study: does the word-of-mouth communications and opinion leadership model fit epinions on the internet? 1st Annual Hawaii International Conference on Social Sciences.
- Kaplan, A. M. (2012). If you love something, let it go mobile: Mobile marketing and mobile social media 4x4. *Business horizons*, 55(2), 129-139.
- Keller, E., & Fay, B. (2016). How to use influencers to drive a word-of-mouth strategy. *Warc Best Practice*, 1, 2-8.
- Kotler, P. (2009). *Marketing management: A south Asian perspective*. Pearson Education India.
- Laczniak, R. N., DeCarlo, T. E., & Ramaswami, S. N. (2001). Consumers’ responses to negative word-of-mouth communication: An attribution theory perspective. *Journal of consumer Psychology*, 11(1), 57-73.
- Lalicic, L., & Weismayer, C. (2016). The passionate use of mobiles phones among tourists. *Information Technology & Tourism*, 16, 153-173.
- Lin, Y. S., & Huang, J. Y. (2006). Internet blogs as a tourism marketing medium: A case study. *Journal of business research*, 59(10-11), 1201-1205.
- Liu, Y. (2006). Word of mouth for movies: Its dynamics and impact on box office revenue. *Journal of marketing*, 70(3), 74-89.
- Mandal, P., Joshi, N., & Sheela, K. (2016). Understanding digital marketing-theories and strategies. *International Research Journal of Management Science and Technology*, 7(9), 50-60.
- Mangold, W. G., Miller, F., & Brockway, G. R. (1999). Word-of-mouth communication in the service marketplace. *Journal of services Marketing*.
- Medić, S., & Pavlović, N. (2014). Mobile technologies in museum exhibitions. *Turizam*, 18(4), 166-174.
- Meydanoğlu, E. S. B., Çilingirtürk, A. M., Böhm, S., & Klein, M. (2018). QR code advertising: a cross-country comparison of Turkish and German consumers. *International Journal of Internet Marketing and Advertising*, 12(1), 40-68.
- Murray, K. B. (1991). A test of services marketing theory: consumer information acquisition activities. *Journal of marketing*, 55(1), 10-25.
- Noone, B. M., McGuire, K. A., & Rohlf, K. V. (2011). Social media meets hotel revenue management: Opportunities, issues, and unanswered questions. *Journal of Revenue and Pricing Management*, 10, 293-305.
- Nqosa, N. E., Burger, S. E., & Lekaota, L. (2019). Identifying the key success factors for marketing tourism establishments: a case study of four regions in Lesotho. *African Journal of Hospitality, Tourism and Leisure*, 8(3), 1-17.

- Oliver, R. W., Rust, R. T., & Varki, S. (1998). Real-time marketing. *Marketing management*, 7(4), 28.
- Prahalad, C. K., & Ramaswamy, V. (2004). Co-creation experiences: The next practice in value creation. *Journal of interactive marketing*, 18(3), 5-14.
- Prendergast, G., Ko, D., & Siu Yin, V. Y. (2010). Online word of mouth and consumer purchase intentions. *International journal of advertising*, 29(5), 687-708.
- Purnawirawan, N., De Pelsmacker, P., & Dens, N. (2012). Balance and sequence in online reviews: How perceived usefulness affects attitudes and intentions. *Journal of interactive marketing*, 26(4), 244-255.
- Rand, M. (2006). Online travel gets personal. Retrieved January 4, 2011.
- Reid, C. (2014). Real-Time Marketing Can Keep Businesses Successful-But How? *EContent*, 37(5), 6-+.
- Rust, R. T., & Oliver, R. W. (2000). *The real-time service product* (pp. 52-69). Thousand Oaks, CA: Sage.
- Sahin, G. G., & Sengün, G. (2015). The effects of social media on tourism marketing: a study among university students. *Management and Administrative Sciences Review*, 4(5), 772-786.
- Schegg, R., Liebrich, A., Scaglione, M., & Ahmad, S. F. S. (2008). An exploratory field study of Web 2.0 in tourism. In *Information and communication technologies in tourism 2008* (pp. 152-163). Springer, Vienna.
- Schindler, R. M., & Bickart, B. (2005). Published word of mouth: Referable, consumer-generated information on the Internet. *Online consumer psychology: Understanding and influencing consumer behavior in the virtual world*, 32, 35-61.
- Senecal, S., & Nantel, J. (2004). The influence of online product recommendations on consumers' online choices. *Journal of retailing*, 80(2), 159-169.
- Silverman, G. (1997). "How to harness the awesome power of word of mouth", *Direct Marketing*, Vol. 60, pp. 32-36.
- Smith, D., Menon, S., & Sivakumar, K. (2005). Online peer and editorial recommendations, trust, and choice in virtual markets. *Journal of interactive marketing*, 19(3), 15-37.
- Stankov, U., Lazic, L., & Dragicevic, V. (2010). The extent of use of basic Facebook user-generated content by the national tourism organizations in Europe. *European Journal of Tourism Research*, 3(2), 105-113.
- Torres, E. N., Adler, H., Lehto, X., Behnke, C., & Miao, L. (2013). One experience and multiple reviews: the case of upscale US hotels. *Tourism Review*, 68(3), 3-20.
- Tsiotsou, R., & Ratten, V. (2010). Future research directions in tourism marketing. *Marketing intelligence & planning*, 28(4), 533-544.
- Urde, M. (2016). The brand core and its management over time. *Journal of Product & Brand Management*, 25(1), 26-42.
- Vargo, S. L., & Lusch, R. F. (2004). Evolving to a new dominant logic for marketing. *Journal of marketing*, 68(1), 1-17.
- Veloutsou, C., & Guzman, F. (2017). The evolution of brand management thinking over the last 25 years as recorded in the Journal of Product and Brand Management. *Journal of Product & Brand Management*.
- Wathen, C. N., & Burkell, J. (2002). Believe it or not: Factors influencing credibility on the Web. *Journal of the American society for information science and technology*, 53(2), 134-144.
- Wright, P. (1974). The harassed decision maker: Time pressures, distractions, and the use of evidence. *Journal of applied psychology*, 59(5), 555.
- Xiang, Z., & Gretzel, U. (2010). Role of social media in online travel information search. *Tourism management*, 31(2), 179-188.
- Yasmin, A., Tasneem, S., & Fatema, K. (2015). Effectiveness of digital marketing in the challenging age: An empirical study. *International journal of management science and business administration*, 1(5), 69-80.
- Yoo, K. H., & Gretzel, U. (2010). Antecedents and impacts of trust in travel-related consumer-generated media. *Information Technology & Tourism*, 12(2), 139-152.
- Yoo, K. H., & Gretzel, U. (2011). Influence of personality on travel-related consumer-generated media creation. *Computers in human behavior*, 27(2), 609-621.

Editor:

Prof. Dr. Servet Soygüder

International Research in

Engineering Sciences

V

EĞİTİM
yayınevi

INTERNATIONAL RESEARCH IN ENGINEERING SCIENCES V

Editor: Prof. Dr. Servet Soygüder

Executive Editor: Yusuf Ziya Aydođan (yza@egitimyayinevi.com)

Publishing Coordinator: Yusuf Yavuz (yusufyavuz@egitimyayinevi.com)

Interior Designer: Eđitim Yayinevi Graphics Unit

Cover Designer: Eđitim Yayinevi Graphics Unit

Republic of Türkiye Ministry of Tourism and Culture

Publisher Certificate No: 47830

ISBN: 978-625-6408-75-3

1. Edition, March 2023

Printing and Binding

Uzun Dijital Matbaacılık

İstanbul Cad. İstanbul Çarşısı No: 48/48 - 49 İskitler 06070 / Ankara

Printing House Certificate No: 47865

Library Information Card

INTERNATIONAL RESEARCH IN ENGINEERING SCIENCES V

Editor: Prof. Dr. Servet Soygüder

p.104, 165x240 mm

Includes references, no index.

ISBN: 978-625-6408-75-3

© All rights for this edition are reserved for Eđitim Yayinevi Tic. Ltd. Şti. No part of this book may be reproduced or transmitted in any form or by any means, including photocopying, electronically or mechanically recording or by any information storage or retrieval system, without permission of Eđitim Yayinevi Tic. Ltd. Şti.

EĐİTİM
yayinevi

Publisher Turkey Office: İstanbul: Eđitim Yayinevi Tic. Ltd. Şti., Atakent mah. Yasemen sok. No: 4/B, Ümraniye, İstanbul, Türkiye

Konya: Eđitim Yayinevi Tic. Ltd. Şti., Fevzi Çakmak Mah. 10721 Sok. B Blok, No: 16/B, Safakent, Karatay, Konya, Türkiye
+90 332 351 92 85, +90 533 151 50 42, 0 332 502 50 42
bilgi@egitimyayinevi.com

Publisher USA Office: New York: Eđitim Publishing Group, Inc.
P.O. Box 768/Armonk, New York, 10504-0768, United States of America
americaoffice@egitimyayinevi.com

Logistics and Shipping Center: Kitapmatik Lojistik ve Sevkiyat Merkezi, Fevzi Çakmak Mah. 10721 Sok. B Blok, No: 16/B, Safakent, Karatay, Konya, Türkiye
sevkiyat@egitimyayinevi.com

Bookstore Branch: Eđitim Kitabevi, Şükran mah. Rampalı 121, Meram, Konya, Türkiye
+90 332 499 90 00
bilgi@egitimkitabevi.com

Internet Sales: www.kitapmatik.com.tr
+90 537 512 43 00
bilgi@kitapmatik.com.tr

 **kitapmatik**
www.kitapmatik.com.tr
İstanbul'daki Kitapçınız

5. REFERENCES

- Adam, K., Mohd, I. I., & Younis, Y. M. (2021). The impact of the soft errors in convolutional neural network on GPUs: Alexnet as case study. *Procedia Computer Science*, 182, 89-94.
- Ahmadi, M., Sharifi, A., Jafarian Fard, M., & Soleimani, N. (2023). Detection of brain lesion location in MRI images using convolutional neural network and robust PCA. *International journal of neuroscience*, 133(1), 55-66.
- Ahmed, H. M., Youssef, B. A., Elkorany, A. S., Saleeb, A. A., & Abd El-Samie, F. (2018). Hybrid gray wolf optimizer-artificial neural network classification approach for magnetic resonance brain images. *Applied optics*, 57(7), B25-B31.
- Ahuja, S., Panigrahi, B. K., & Gandhi, T. K. (2022). Enhanced performance of Dark-Nets for brain tumor classification and segmentation using colormap-based superpixel techniques. *Machine Learning with Applications*, 7, 100212.
- Ali, S., Li, J., Pei, Y., Khurram, R., Rehman, K. U., & Mahmood, T. (2022). A comprehensive survey on brain tumor diagnosis using deep learning and emerging hybrid techniques with multi-modal MR image. *Archives of Computational Methods in Engineering*, 29(7), 4871-4896.
- Anaraki, A. K., Ayati, M., & Kazemi, F. (2019). Magnetic resonance imaging-based brain tumor grades classification and grading via convolutional neural networks and genetic algorithms. *Biocybernetics and biomedical engineering*, 39(1), 63-74.
- Ayadi, W., Elhamzi, W., Charfi, I., & Atri, M. (2021). Deep CNN for brain tumor classification. *Neural Processing Letters*, 53, 671-700.
- Başaran, E. (2022). A new brain tumor diagnostic model: Selection of textural feature extraction algorithms and convolution neural network features with optimization algorithms. *Computers in Biology and Medicine*, 148, 105857.
- Bénard, F., Romsa, J., & Hustinx, R. (2003). Imaging gliomas with positron emission tomography and single-photon emission computed tomography. *In Seminars in nuclear medicine*, 33(2), 148-162.
- Bhuvaji, S., Kadam, A., Bhumkar, P., & Dedge, S. (2020). Brain Tumor Classification (MRI). <https://www.kaggle.com/datasets/sartajbhuvaji/brain-tumor-classification-mri> (accessed on 20 Sep 2022).
- Billah, M., & Waheed, S. (2020). Minimum redundancy maximum relevance (mRMR) based feature selection from endoscopic images for automatic gastrointestinal polyp detection. *Multimedia Tools and Applications*, 79, 23633-23643.
- Bohra, M., & Gupta, S. (2022). Pre-trained CNN Models and Machine Learning Techniques for Brain Tumor Analysis. *In 2022 2nd International Conference on Emerging Frontiers in Electrical and Electronic Technologies (ICEFEET)*, 1-6.
- Caroppo, A., Leone, A., & Siciliano, P. (2021). Deep transfer learning approaches for bleeding detection in endoscopy images. *Computerized Medical Imaging and Graphics*, 88, 101852.
- Çalışkan, A. (2023a). Detecting human activity types from 3D posture data using deep learning models. *Biomedical Signal Processing and Control*, 81, 104479.
- Çalışkan, A. (2023b). Diagnosis of malaria disease by integrating chi-square feature selection algorithm with convolutional neural networks and autoencoder network. *Transactions of the Institute of Measurement and Control*, 45(5), 975-985.
- Chang, J., Zhang, L., Gu, N., Zhang, X., Ye, M., Yin, R., & Meng, Q. (2019). A mix-pooling CNN architecture with FCRF for brain tumor segmentation. *Journal of Visual Communication and Image Representation*, 58, 316-322.
- Daimary, D., Bora, M. B., Amitab, K., & Kandar, D. (2020). Brain tumor segmentation from MRI images using hybrid convolutional neural networks. *Procedia Computer Science*, 167, 2419-2428.
- Dasanayaka, S., Silva, S., Shantha, V., Meedeniya, D., & Ambegoda, T. (2022). Interpretable machine learning for brain tumor analysis using MRI. *In 2022 2nd International Conference on Advanced Research in Computing (ICARC)*, 212-217.
- Deepak, S., & Ameer, P. M. (2019). Brain tumor classification using deep CNN features via transfer learning. *Computers in biology and medicine*, 111, 103345.

- Han, X., Zhong, Y., Cao, L., & Zhang, L. (2017). Pre-trained alexnet architecture with pyramid pooling and supervision for high spatial resolution remote sensing image scene classification. *Remote Sensing*, 9(8), 848.
- Hlama, S. T. (2022). Types of Brain Tumor Detection Using Novel Deep Learning. *Texas Journal of Engineering and Technology*, 11, 63-72.
- Jeong, J., Lei, Y., Kahn, S., Liu, T., Curran, W. J., Shu, H. K., & Yang, X. (2020). Brain tumor segmentation using 3D Mask R-CNN for dynamic susceptibility contrast enhanced perfusion imaging. *Physics in Medicine & Biology*, 65(18), 185009.
- Jiang, P., Ergu, D., Liu, F., Cai, Y., & Ma, B. (2022). A Review of Yolo algorithm developments. *Procedia Computer Science*, 199, 1066-1073.
- Kang, J., Ullah, Z., & Gwak, J. (2021). MRI-based brain tumor classification using ensemble of deep features and machine learning classifiers. *Sensors*, 21(6), 2222.
- Khan, H. A., Jue, W., Mushtaq, M., & Mushtaq, M. U. (2020). Brain tumor classification in MRI image using convolutional neural network. *Math. Biosci. Eng.*, 17(5), 6203-6216.
- Krizhevsky, A., Sutskever, I., & Hinton, G. E. (2017). Imagenet classification with deep convolutional neural networks. *Communications of the ACM*, 60(6), 84-90.
- Kumar, S., Dhir, R., & Chaurasia, N. (2021). Brain tumor detection analysis using CNN: a review. In *2021 International Conference on Artificial Intelligence and Smart Systems (ICAIS)*, 1061-1067.
- Lang, R., Jia, K., & Feng, J. (2018). Brain Tumor identification based on CNN-SVM model. In *Proceedings of the 2nd International Conference on Biomedical Engineering and Bioinformatics*, 31-35.
- Louis, D. N., Perry, A., Reifengerger, G., Von Deimling, A., Figarella-Branger, D., Cavenee, W. K., Ohgaki, H., Wiestler, O.D., Kleihues, P., & Ellison, D. W. (2016). The 2016 World Health Organization classification of tumors of the central nervous system: a summary. *Acta neuropathologica*, 131, 803-820.
- Maharjan, S., Alsadoon, A., Prasad, P. W. C., Al-Dalain, T., & Alsadoon, O. H. (2020). A novel enhanced softmax loss function for brain tumour detection using deep learning. *Journal of neuroscience methods*, 330, 108520.
- Nazir, M., Shakil, S., & Khurshid, K. (2021). Role of deep learning in brain tumor detection and classification (2015 to 2020): A review. *Computerized Medical Imaging and Graphics*, 91, 101940.
- Popuri, K., Cobzas, D., Murtha, A., & Jägersand, M. (2012). 3D variational brain tumor segmentation using Dirichlet priors on a clustered feature set. *International journal of computer assisted radiology and surgery*, 7, 493-506.
- Ramdlon, R. H., Kusumaningtyas, E. M., & Karlita, T. (2019). Brain tumor classification using MRI images with K-nearest neighbor method. In *2019 International Electronics Symposium (IES)*, IEEE, 660-667.
- Ranjbarzadeh, R., Bagherian Kasgari, A., Jafarzadeh Ghousechi, S., Anari, S., Naseri, M., & Bendeche, M. (2021). Brain tumor segmentation based on deep learning and an attention mechanism using MRI multi-modalities brain images. *Scientific Reports*, 11(1), 1-17.
- Razzak, M. I., Imran, M., & Xu, G. (2018). Efficient brain tumor segmentation with multiscale two-pathway-group conventional neural networks. *IEEE journal of biomedical and health informatics*, 23(5), 1911-1919.
- Roopa, Y. M., Kumar, G. N., Harsha, Y. V. S., & Aditya, P. S. (2022). Detection of Brain Tumor Types Using Deep Learning. In *2022 Second International Conference on Artificial Intelligence and Smart Energy (ICAIS)*, 459-465.
- Sajjad, M., Khan, S., Muhammad, K., Wu, W., Ullah, A., & Baik, S. W. (2019). Multi-grade brain tumor classification using deep CNN with extensive data augmentation. *Journal of computational science*, 30, 174-182.
- Saxena, P., Maheshwari, A., & Maheshwari, S. (2020). Predictive modeling of brain tumor: a deep learning approach. In *Innovations in Computational Intelligence and Computer Vision: Proceedings of ICICV 2020*, 275-285.

- Sekhar, A., Biswas, S., Hazra, R., Sunaniya, A. K., Mukherjee, A., & Yang, L. (2021). Brain tumor classification using fine-tuned GoogLeNet features and machine learning algorithms: IoMT enabled CAD system. *IEEE Journal of Biomedical and Health Informatics*, 26(3), 983-991.
- Shijie, J., Ping, W., Peiyi, J., & Siping, H. (2017). Research on data augmentation for image classification based on convolution neural networks. In *2017 Chinese automation congress (CAC)*, 4165-4170.
- Singh, D., Taspinar, Y. S., Kursun, R., Cinar, I., Koklu, M., Ozkan, I. A., & Lee, H. N. (2022). Classification and analysis of pistachio species with pre-trained deep learning models. *Electronics*, 11(7), 981.
- Sirco, A., Almisreb, A., Tahir, N. M., & Bakri, J. (2022). Liver Tumour Segmentation based on ResNet Technique. In *2022 IEEE 12th International Conference on Control System, Computing and Engineering (ICCSCE)*, 203-208.
- Swati, Z. N. K., Zhao, Q., Kabir, M., Ali, F., Ali, Z., Ahmed, S., & Lu, J. (2019). Brain tumor classification for MR images using transfer learning and fine-tuning. *Computerized Medical Imaging and Graphics*, 75, 34-46.
- Tandel, G. S., Biswas, M., Kakde, O. G., Tiwari, A., Suri, H. S., Turk, M., & Suri, J. S. (2019). A review on a deep learning perspective in brain cancer classification. *Cancers*, 11(1), 111.
- Toğaçar, M., Ergen, B., & Cömert, Z. (2020a). BrainMRNet: Brain tumor detection using magnetic resonance images with a novel convolutional neural network model. *Medical hypotheses*, 134, 109531.
- Toğaçar, M., Ergen, B., & Cömert, Z. (2020b). Detection of lung cancer on chest CT images using minimum redundancy maximum relevance feature selection method with convolutional neural networks. *Biocybernetics and Biomedical Engineering*, 40(1), 23-39.
- Toğaçar, M., Muzoğlu, N., Ergen, B., Yarman, B. S. B., & Halefoğlu, A. M. (2022). Detection of COVID-19 findings by the local interpretable model-agnostic explanations method of types-based activations extracted from CNNs. *Biomedical Signal Processing and Control*, 71, 103128.
- Usman, K., & Rajpoot, K. (2017). Brain tumor classification from multi-modality MRI using wavelets and machine learning. *Pattern Analysis and Applications*, 20, 871-881.
- Vankdothu, R., Hameed, M. A., & Fatima, H. (2022). A brain tumor identification and classification using deep learning based on CNN-LSTM method. *Computers and Electrical Engineering*, 101, 107960.
- Wang, M., Lu, S., Zhu, D., Lin, J., & Wang, Z. (2018). A high-speed and low-complexity architecture for softmax function in deep learning. In *2018 IEEE asia pacific conference on circuits and systems (APCCAS)*, 223-226.
- Wu, G., Chen, Y., Wang, Y., Yu, J., Lv, X., Ju, X., & Chen, Z. (2017). Sparse representation-based radiomics for the diagnosis of brain tumors. *IEEE transactions on medical imaging*, 37(4), 893-905.
- Zeineldin, R. A., Karar, M. E., Coburger, J., Wirtz, C. R., & Burgert, O. (2020). DeepSeg: deep neural network framework for automatic brain tumor segmentation using magnetic resonance FLAIR images. *International journal of computer assisted radiology and surgery*, 15, 909-920.

6. REFERENCES

- Uslu, H. (2017). İstanbul'da Bazı Leed Sertifikasyon Uygulamalarının Peyzaj Mimarlığı Açısından İrdelenmesi. (Yüksek Lisans Tezi, Süleyman Demirel Üniversitesi).
- Şermet, R. (2017). Sürdürülebilir Peyzaj Tasarımlar İçin Sertifikasyon Sistemlerinin Değerlendirilmesi (Master's thesis, Namık Kemal Üniversitesi).
- Yeşilbaş, S. (2014). Yeşil Binaların Yapım Ve Yönetim Tekniklerinin Enerji Ve Çevre Dostu Tasarımda Liderlik (Leed) Kriterleri Kapsamında İncelenmesi ve Peyzaj Mimarlığı Meslek Disiplini İle İlişkilerinin İrdelenmesi Üzerine Bir Araştırma. (Yüksek Lisans Tezi, Ege Üniversitesi).
- Erten, D. (2010). Yeşil Binalar. Sürdürülebilir Üretim ve Tüketim Yayınları - V
- ORHAN, İ. H., & KAYA, L. G. (2016). LEED belgeli yeşil binalar ve iç mekan kalitesinin incelenmesi. Mehmet Akif Ersoy Üniversitesi Fen Bilimleri Enstitüsü Dergisi, 7 (Özel (Special) 1), 18-28.
- Karademir, A. Ç., & Aybars, D. A. Ğ. (2021). Sürdürülebilirlik Uygulaması Olarak Yeşil Bina ve LEED Sertifikasyonu Üzerine Türkiye'de İnşaat Sektöründe Bir Çalışma. Akademia Doğa ve İnsan Bilimleri Dergisi, 7(1).
- Çelik, K. (2016). LEED Sertifika Sistemleri ve Türkiye'deki Uygulamaları Değerlendirilmesi. (Yüksek Lisans Tezi, İstanbul Kültür Üniversitesi Fen Bilimleri Enstitüsü, İstanbul).
- Cacciatore, P., Hogan, J., Mattern, R., & Munoz, A. (2010). Development of a sustainable landscape architecture best practices manual. Degree of Bachelor of Science, Worcester Polytechnic Institute.
- José Almiñana, A. S. L. A., & Eisenman, M. T. (2003). LEED in the Landscape: Beyond the Box. U.S. Green Building Council's Annual Leadership in Energy and Environmental Design Conference.
- Banting, Dr Doug et al. (2005). "Report on the Environmental Benefits and Costs of Green Roof Technology for the City of Toronto" City of Toronto and Ontario Centres of Excellence—Earth and Environmental Technologies.
- Kloss, C., Calarusse, C., & Stoner, N. (2006). Rooftops to rivers: Green strategies for controlling stormwater and combined sewer overflows. Natural Resources Defense Council.
- Freeborn, J. R., Sample, D. J., & Fox, L. J. (2012). Residential stormwater: methods for decreasing runoff and increasing stormwater infiltration. Journal of Green Building, 7(2), 15-30.
- Ghermandi, A., Bixio, D., & Thoeve, C. (2007). The role of free water surface constructed wetlands as polishing step in municipal wastewater reclamation and reuse. Science of the Total Environment, 380(1-3), 247-258.
- Zhang, D. (2008). Reuse oriented decentralized wastewater treatment based on ecological sanitation in fast growing agglomerations (Doctoral dissertation).
- S Soyguder, H Alli, (2012), Computer simulation and dynamic modeling of a quadrupedal pronking gait robot with SLIP model., Computers & Electrical Engineering 38 (1), 161-174
- MF Talu, S Soyguder, Ö Aydogmus. (2010), An implementation of a novel vision-based robotic tracking system., Sensor Review 30 (3), 225-232
- T Abut, S Soyguder, (2015), Motion control in virtual reality based teleoperation system, 2015 23rd Signal Processing and Communications Applications Conference (SIU).

References

- [1] Anthony, W.R., Stainer, D.J., “Concrete high rises offer many cost advantages”, *Concrete Construction, USA*, 33: 452-456 (1988)
- [2] Gaimster, R., and Dixon, N., 2003 *Self-Compacting Concrete in Advanced Concrete Technology*.
- [3] Malone, P. G., 1999, Use of permeable formwork in placing and curing concrete, Army Engineer Waterways Experiment Station Vicksburg Ms Engineer Research And Development Center.
- [4] Tanaka, K. ve Ikeda, H., 1987, Improvement of surface quality of concrete structures by unique formwork, *IABSE Reports*, 55.
- [5] Chew, M. ve Marosszeky, M., 1990, Textile Form Method to Improve Concrete Durability, Building Research Centre, University of New South Wales.
- [6] Price, B., 1998, Recent developments in the use of controlled permeability formwork, *Concrete*, 32 (3), 8-10.
- [7] Long, A., Sháat, A., Montgomery, F. ve Basheer, P., 1994, A controlled permeability formwork—its influence on chloride ingress in concrete under various environment conditions, *Structural materials in marine environments*, 288-309.
- [8] Long, A. ve Basheer, P., 1997, The influence of controlled permeability formwork liners on the durability related characteristics of concrete, *ACI Fail Convention, American Concrete Institute, Farmington Hills*, 32-37.
- [9] Peter, J. A. ve Chitharanjan, N., 1995, Evaluation of indigenous filter fabrics for use in controlled-permeable formwork, *Indian Concrete Journal*, 69, 215-219.
- [10] Price, W. ve Widdows, S., 1991, The effects of permeable formwork on the surface properties of concrete, *Magazine of Concrete Research*, 43 (155), 93-104, <https://doi.org/10.1680/mac.1991.43.155.93>
- [11] Kothandaraman, S., Kandasamy, S. ve Sivaraman, K., 2016, The effect of controlled permeable formwork liner on the mechanical and durability properties of self-compacting concrete, *Construction and Building Materials*, 118, 319-326, <https://doi.org/10.1016/j.conbuildmat.2016.05.083>
- [12] Subaşı, S., Arslan, M. (2013). “Kalıp Yüzey Özelliklerinin Betonun Karbonatlaşması Üzerine Etkileri”. *Gazi Üniversitesi Mühendislik Mimarlık Fakültesi Dergisi*, 23 (4), Retrieved from <https://dergipark.org.tr/pub/gazimmfd/issue/6678/88555>
- [13] Kandasamy, S., Kothandaraman, S., 2020, “Effect of Formwork Liner on Durability and Corrosion Characteristics of Self-Compacting Concrete”, *KSCCE Journal of Civil Engineering* (2021) 25(6):2046-2052, DOI 10.1007/s12205-021-0017-x.
- [14] Kanit R., Altin M., “A Method for the Cost Estimation in Strengthening School Buildings in Turkey”, *Scientific Research and Essays Vol. 5(9)*, pp. 923-933, 4 May, 2010
- [15] Brunesi, E., Peloso, S., Pinho, R. et al. Cyclic testing and analysis of a full-scale cast-in-place reinforced concrete wall-slab-wall structure. *Bull Earthquake Eng* 16, 4761–4796 (2018). <https://doi.org/10.1007/s10518-018-0374-0>
- [16] Brunesi E, Peloso S, Pinho R, Nascimbene R. Cyclic tensile testing of a three-way panel connection for precast wall-slab-wall structures. *Structural Concrete*. 2019;20: 1307–1315. <https://doi.org/10.1002/suco.201800280>
- [17] Gunes O., Turkey’s grand challenge: Disaster-proof building inventory within 20 years, *Case Studies in Construction Materials*, Volume 2, June 2015, Pages 18-34 <https://doi.org/10.1016/j.cscm.2014.12.003>
- [18] Çoşgun T. , Sayın B. , Güneş B. , Mangır A., Retrofitting technique effectiveness and seismic performance of multi-rise RC buildings: A case study, *Case Studies in Construction Materials*, Volume 16, June 2022, <https://doi.org/10.1016/j.cscm.2022.e00931>
- [19] Turkish Standards Institution, TS EN 1008, 2003, “Mixing water for concrete - Specifications for sampling, testing and assessing the suitability of water, including water recovered from processes in the concrete industry, as mixing water for concrete”, Ankara.

- [20] Turkish Standards Institution, EN 12350-8: 2011 “Testing fresh concrete - Part 8: Self-Self-compacting concrete-Slump-flow test”, 2019, Ankara.
- [21] Turkish Standards Institution, EN 12350-9: 2010 “Testing fresh concrete - Part 8: Self-compacting concrete - V funnel test”, 2011, Ankara.
- [22] Turkish Standards Institution, EN 12350-10: 2010 “Testing fresh concrete - Part 10: Self-compacting concrete - L box test”, 2011, Ankara.
- [23] Turkish Standards Institution, TS EN 12504-1. “Testing concrete in structures - Part 1: Cored specimens - Taking, examining and testing in compression” 2019, Ankara.
- [24] Turkish Standards Institution, TS EN 13791. “Assessment of in-situ compressive strength in structures and precast concrete components” 2019, Ankara.
- [25] BS 1881-208:1996 “Testing concrete. Recommendations for the determination of the initial surface absorption of concrete” 15 September 1996.
- [26] Gunel A., 2018, “Researching compressive strength of self-compacting concrete in permeable formworks having different surfaces”, The Graduate School of Natural and Applied Science, Konya Technical University, Master thesis.

5. REFERENCES

- Abdel-Basset, M., Mohamed, R., Elhoseny, M., Chakraborty, R. K., & Ryan, M. (2020). A hybrid COVID-19 detection model using an improved marine predators algorithm and a ranking-based diversity reduction strategy. *IEEE access*, 8, 79521-79540.
- Abraham, B., & Nair, M. S. (2020). Computer-aided detection of COVID-19 from X-ray images using multi-CNN and Bayesnet classifier. *Biocybernetics and biomedical engineering*, 40(4), 1436-1445.
- Alaca, Y., & Çelik, Y. (2023). Cyber attack detection with QR code images using lightweight deep learning models. *Computers & Security*, 126, 103065.
- Apostolopoulos, I. D., & Mpesiana, T. A. (2020). Covid-19: automatic detection from x-ray images utilizing transfer learning with convolutional neural networks. *Physical and engineering sciences in medicine*, 43, 635-640.
- Barshandeh, S., & Haghzadeh, M. (2021). A new hybrid chaotic atom search optimization based on tree-seed algorithm and Levy flight for solving optimization problems. *Engineering with Computers*, 37(4), 3079-3122.
- Başaran, E. (2022). Covid19 diagnostic model based on MobileNetV2, Gray wolf optimization, Poor and Rich Optimization and machine learning algorithms. *International Research in Engineering Sciences II*, 1, 5-27.
- Bhattacharya, S., Maddikunta, P. K. R., Pham, Q. V., Gadekallu, T. R., Chowdhary, C. L., Alazab, M., & Piran, M. J. (2021). Deep learning and medical image processing for coronavirus (COVID-19) pandemic: A survey. *Sustainable cities and society*, 65, 102589.
- Chattopadhyay, S., Dey, A., Singh, P. K., Ahmadian, A., & Sarkar, R. (2022). A feature selection model for speech emotion recognition using clustering-based population generation with hybrid of equilibrium optimizer and atom search optimization algorithm. *Multimedia Tools and Applications*, 1-34.
- Chitra, B., & Kumar, S. S. (2021). An optimized deep learning model using Mutation-based Atom Search Optimization algorithm for cervical cancer detection. *Soft Computing*, 25, 15363-15376.
- Chow, L. S., Tang, G. S., Solihin, M. I., Gowdh, N. M., Ramli, N., & Rahmat, K. (2023). Quantitative and Qualitative Analysis of 18 Deep Convolutional Neural Network (CNN) Models with Transfer Learning to Diagnose COVID-19 on Chest X-Ray (CXR) Images. *SN Computer Science*, 4(2), 1-17.
- Constantinou, M., Exarchos, T., Vrahatis, A. G., & Vlamos, P. (2023). COVID-19 Classification on Chest X-ray Images Using Deep Learning Methods. *International Journal of Environmental Research and Public Health*, 20(3), 2035.
- Çalışkan, A. (2022). classification of tympanic membrane images based on VGG16 model. *Kocaeli Journal of Science and Engineering*, 5(1), 105-111.
- Çalışkan, A. (2023). Diagnosis of malaria disease by integrating chi-square feature selection algorithm with convolutional neural networks and autoencoder network. *Transactions of the Institute of Measurement and Control*, 01423312221147335.
- Dhiman, G., Chang, V., Kant Singh, K., & Shankar, A. (2022). Adopt: automatic deep learning and optimization-based approach for detection of novel coronavirus covid-19 disease using x-ray images. *Journal of biomolecular structure and dynamics*, 40(13), 5836-5847.
- Dinh, P. H. (2022). An improved medical image synthesis approach based on marine predators algorithm and maximum gabor energy. *Neural Computing and Applications*, 34(6), 4367-4385.
- El Asnaoui, K., & Chawki, Y. (2021). Using X-ray images and deep learning for automated detection of coronavirus disease. *Journal of Biomolecular Structure and Dynamics*, 39(10), 3615-3626.
- Gayathri, J. L., Abraham, B., Sujarani, M. S., & Nair, M. S. (2022). A computer-aided diagnosis system for the classification of COVID-19 and non-COVID-19 pneumonia on chest X-ray images by integrating CNN with sparse autoencoder and feed forward neural network. *Computers in biology and medicine*, 141, 105134.
- Gupta, A. K., Singh, V., Mathur, P., & Travieso-Gonzalez, C. M. (2021). Prediction of COVID-19 pandemic measuring criteria using support vector machine, prophet and linear regression models in Indian scenario. *Journal of Interdisciplinary Mathematics*, 24(1), 89-108.

- Hamad, Q. S., Samma, H., & Suandi, S. A. (2023). Feature selection of pre-trained shallow CNN using the QLESCA optimizer: COVID-19 detection as a case study. *Applied Intelligence*, 1-23.
- Jangir, P., Buch, H., Mirjalili, S., & Manoharan, P. (2021). MOMPA: Multi-objective marine predator algorithm for solving multi-objective optimization problems. *Evolutionary Intelligence*, 1-27.
- Jia, H., Sun, K., Li, Y., & Cao, N. (2022). Improved marine predators algorithm for feature selection and SVM optimization. *KSII Transactions on Internet and Information Systems (TIIS)*, 16(4), 1128-1145.
- Kang, H., Xia, L., Yan, F., Wan, Z., Shi, F., Yuan, H., Jiang, H., Wu, D., Sui, H., & Shen, D. (2020). Diagnosis of coronavirus disease 2019 (COVID-19) with structured latent multi-view representation learning. *IEEE transactions on medical imaging*, 39(8), 2606-2614.
- Karadeniz, A. T., Çelik, Y., & Başaran, E. (2022). Classification of walnut varieties obtained from walnut leaf images by the recommended residual block based CNN model. *European Food Research and Technology*, 1-12.
- Karaddi, S. H., & Sharma, L. D. (2023). Automated multi-class classification of lung diseases from CXR-images using pre-trained convolutional neural networks. *Expert Systems with Applications*, 211, 118650.
- Kumar, S. 2021. COVID19+PNEUMONIA+NORMAL Chest X-Ray Image Dataset, <https://www.kaggle.com/sachinkumar413/covid-pneumonia-normal-chest-xray-images> (accessed 25 May 2022).
- Liu, T., Siegel, E., & Shen, D. (2022). Deep learning and medical image analysis for COVID-19 diagnosis and prediction. *Annual Review of Biomedical Engineering*, 24, 179-201.
- Loey, M., Manogaran, G., Taha, M. H. N., & Khalifa, N. E. M. (2021). A hybrid deep transfer learning model with machine learning methods for face mask detection in the era of the COVID-19 pandemic. *Measurement*, 167, 108288.
- Monshi, M. M. A., Poon, J., Chung, V., & Monshi, F. M. (2021). CovidXrayNet: Optimizing data augmentation and CNN hyperparameters for improved COVID-19 detection from CXR. *Computers in biology and medicine*, 133, 104375.
- Nadimi-Shahraki, M. H., Zamani, H., & Mirjalili, S. (2022). Enhanced whale optimization algorithm for medical feature selection: A COVID-19 case study. *Computers in Biology and Medicine*, 148, 105858.
- Nair, R., Vishwakarma, S., Soni, M., Patel, T., & Joshi, S. (2022). Detection of COVID-19 cases through X-ray images using hybrid deep neural network. *World Journal of Engineering*, 19(1), 33-39.
- Narin, A., Kaya, C., & Pamuk, Z. (2021). Automatic detection of coronavirus disease (covid-19) using x-ray images and deep convolutional neural networks. *Pattern Analysis and Applications*, 24, 1207-1220.
- Pathan, S., Siddalingaswamy, P. C., & Ali, T. (2021). Automated Detection of Covid-19 from Chest X-ray scans using an optimized CNN architecture. *Applied Soft Computing*, 104, 107238.
- Pi, P., & Lima, D. (2021). Gray level co-occurrence matrix and extreme learning machine for Covid-19 diagnosis. *International Journal of Cognitive Computing in Engineering*, 2, 93-103.
- Rahimzadeh, M., & Attar, A. (2020). A modified deep convolutional neural network for detecting COVID-19 and pneumonia from chest X-ray images based on the concatenation of Xception and ResNet50V2. *Informatics in medicine unlocked*, 19, 100360.
- Ramezani, M., Bahmanyar, D., & Razmjoo, N. (2021). A new improved model of marine predator algorithm for optimization problems. *Arabian Journal for Science and Engineering*, 46(9), 8803-8826.
- Riaz, M., Bashir, M., & Younas, I. (2022). Metaheuristics based COVID-19 detection using medical images: A review. *Computers in Biology and Medicine*, 105344.
- Riccardi, A., Gemignani, J., Fernandez-Navarro, F., & Heffernan, A. (2021). Optimisation of non-pharmaceutical measures in COVID-19 growth via neural networks. *IEEE Transactions on Emerging Topics in Computational Intelligence*, 5(1), 79-91.

- Saad, M. H., Hashima, S., Sayed, W., El-Shazly, E. H., Madian, A. H., & Fouda, M. M. (2023). Early Diagnosis of COVID-19 Images Using Optimal CNN Hyperparameters. *Diagnostics*, 13(1), 76.
- Sailunaz, K., Özyer, T., Rokne, J., & Alhaji, R. (2023). A survey of machine learning-based methods for COVID-19 medical image analysis. *Medical & Biological Engineering & Computing*, 1-41.
- Shi, B., Ye, H., Zheng, J., Zhu, Y., Heidari, A. A., Zheng, L., Chen, H., Wang, L., & Wu, P. (2021). Early recognition and discrimination of COVID-19 severity using slime mould support vector machine for medical decision-making. *IEEE Access*, 9, 121996-122015.
- Singh, A., Singh, K. K., Greguš, M., & Izonin, I. (2022). CNGOD-An improved convolution neural network with grasshopper optimization for detection of COVID-19. *Mathematical Biosciences and Engineering*, 19(12), 12518-12531.
- Singh, D., Kumar, V., & Kaur, M. (2020). Classification of COVID-19 patients from chest CT images using multi-objective differential evolution-based convolutional neural networks. *European Journal of Clinical Microbiology & Infectious Diseases*, 39, 1379-1389.
- Singh, M., Bansal, S., Ahuja, S., Dubey, R. K., Panigrahi, B. K., & Dey, N. (2021). Transfer learning-based ensemble support vector machine model for automated COVID-19 detection using lung computerized tomography scan data. *Medical & biological engineering & computing*, 59, 825-839.
- Ullah, N., Khan, J. A., Almakdi, S., Khan, M. S., Alshehri, M., Alboaneen, D., & Raza, A. (2022). A novel CovidDetNet deep learning model for effective COVID-19 infection detection using chest radiograph images. *Applied Sciences*, 12(12), 6269.
- Uzun, M. Z., Çelik, Y., & Başaran, E. (2022). Micro-Expression Recognition by Using CNN Features with PSO Algorithm and SVM Methods. *Traitement du Signal*, 39(5), 1685-1693.
- Xiao, Y., Tian, Z., Yu, J., Zhang, Y., Liu, S., Du, S., & Lan, X. (2020). A review of object detection based on deep learning. *Multimedia Tools and Applications*, 79, 23729-23791.
- Yousri, D., Fathy, A., & Rezk, H. (2021). A new comprehensive learning marine predator algorithm for extracting the optimal parameters of supercapacitor model. *Journal of Energy Storage*, 42, 103035.
- Zakaria, R., Abdelmajid, H., & Zitouni, D. (2022). Deep Learning in Medical Imaging: A Review. *Applications of Machine Intelligence in Engineering*, 131-144.
- Zhao, W., Wang, L., & Zhang, Z. (2019a). A novel atom search optimization for dispersion coefficient estimation in groundwater. *Future Generation Computer Systems*, 91, 601-610.
- Zhao, W., Wang, L., & Zhang, Z. (2019b). Atom search optimization and its application to solve a hydrogeologic parameter estimation problem. *Knowledge-Based Systems*, 163, 283-304.

7. REFERENCES

- [1] Amin, M. M., Nugratama, M. A. A., Maselena, A., Huda, M., Jasmi, K. A. J. I. J. o. E., & Technology. (2018).
- [2] Design of cigarette disposal blower and automatic freshner using mq-5 sensor based on atmega 8535 microcontroller. 7(3), 1108-1113. <https://doi.org/10.14419/ijet.v7i3.11917>
- [3] International Conference on Electrical, Electronics and System Engineering (ICEESE). <https://doi.org/10.1109/ICEESE.2013.6895040>
- [4] Budijono, S., Andrianto, J., & Noor, M. A. N. (2014). Design and implementation of modular home security system with short messaging system. Paper presented at the EPJ Web of Conferences. <https://doi.org/10.1051/epjconf/20146800025>
- [5] Eberspächer, J., Vögel, H.-J., & Bettstetter, C. (2013). GSM Global System for Mobile Communication: Vermittlung, Dienste und Protokolle in digitalen Mobilfunknetzen: Springer-Verlag. <https://doi.org/10.1007/978-3-332-94063-6>
- [6] Egan, M. D. (1978). Concepts in Building Firesafety. ERIC Number: ED16528
- [7] Hou, J., Wu, C., Yuan, Z., Tan, J., Wang, Q., & Zhou, Y. (2008). Research of intelligent home security surveillance system based on zigbee. Paper presented at the 2008 International Symposium on Intelligent Information Technology Application Workshops. <https://doi.org/10.1109/IITA.Workshops.2008.223>
- [8] Krishnamurthi, K., Thapa, S., Kothari, L., Prakash, A. J. I. J. o. E. R., & Science, G. (2015). Arduino based weather monitoring system. 3(2), 452-458.
- [9] Lebaron, R., & Perryman, L. T. (2019). Implantable relay module. In: Google Patents.
- [10] Leonard III, P. (2008). Digital 3D/360 degree camera system. In: Google Patents.
- [11] Parkinson, B. W., Enge, P., Axelrad, P., & Spilker Jr, J. J. (1996). Global positioning system: Theory and applications, Volume II: American Institute of Aeronautics and Astronautics. <https://doi.org/10.2514/4.866395>
- [12] Piran, T. J. P. R. (1999). Gamma-ray bursts and the fireball model. 314(6), 575-667. [https://doi.org/10.1016/S0370-1573\(98\)00127-6](https://doi.org/10.1016/S0370-1573(98)00127-6)
- [13] Rakesh, V., Sreesh, P., & George, S. N. (2012). An improved real-time surveillance system for home security system using BeagleBoard SBC, Zigbee and FTP webserver. Paper presented at the 2012 Annual IEEE India Conference (INDICON). <https://doi.org/10.1109/INDICON.2012.6420808>
- [14] Rojhat, G., & PEKEY, H. J. E. M. G. V. A. D. Endüstriyel Tesislerde Ortaya Çıkabilecek Yangın Risklerinin Bir Değerlendirmesi: Kocaeli Örneği. 2(2), 55-66.
- [15] Shunxia, C., & Yanda, C. (2012). Design of wireless intelligent home alarm system. Paper presented at the 2012 International Conference on Industrial Control and Electronics Engineering. <https://doi.org/10.1109/ICICEE.2012.397>
- [16] Yu, Q., Zheng, D., Fu, Y., & Dong, A. (2009). Intelligent fire alarm system based on fuzzy neural network. Paper presented at the 2009 International Workshop on Intelligent Systems and Applications. <https://doi.org/10.1109/IWISA.2009.5072924>

6. REFERENCES

- Abut T., Soyguder S., (2015) Motion control in virtual reality based teleoperation system, 2015 23rd Signal Processing and Communications Applications Conference.
- Abut T., Soyguder S., (2022) Two-loop controller design and implementations for an inverted pendulum system with optimal self-adaptive fuzzy-proportional–integral–derivative control, Transactions of the Institute of Measurement and Control 44 (2), 468-483.
- Abut T., Soyguder S., (2019) Sliding Mode Control of the Haptic-Teleoperation System Based on a Real and Virtual Robot, 2019 International Artificial Intelligence and Data Processing Symposium.
- Hobday, M. (1998). Product Complexity, Innovation and Industrial Organisation. *Research Policy*, 26(6), s. 689-710.
- Korkmaz D., Akpolat Z.H., Soyguder S., Alli H., (2015) HYPERLINK “https://scholar.google.ca/citations?view_op=view_citation&hl=en&user=M6-vpnEAAAAJ&citation_for_view=M6-vpnEAAAAJ:FxGoFyzp5QC” *Dynamic simulation model of a biomimetic robotic fish with multi-joint propulsion mechanism* , Transactions of the Institute of Measurement and Control 37 (5), 684-695.
- M.Omar. (2012). Nondestructive Testing: A Training Guide. Hirvatistan: InTech.
- Mecit, M. (2006). *Savunma Sanayi KOBİ İşbirliği Konferansı*. ANKARA.
- Soyguder S., Alli H., (2012) HYPERLINK “https://scholar.google.ca/citations?view_op=view_citation&hl=en&user=M6-vpnEAAAAJ&citation_for_view=M6-vpnEAAAAJ:Tyk-4Ss8FVUC” Computer simulation and dynamic modeling of a quadrupedal pronking gait robot with SLIP model , Computers & Electrical Engineering 38 (1), 161-174.
- Soyguder S., Alli H., (2010) HYPERLINK “https://scholar.google.ca/citations?view_op=view_citation&hl=en&user=M6-vpnEAAAAJ&citation_for_view=M6-vpnEAAAAJ:W7OEmFMy1HYC” Dynamic model and fuzzy-pd type control of four-legged quadrupedal robot with a pronking gait , Mobile Robotics: Solutions and Challenges, 567-574.
- Soyguder S., Alli H., (2010) HYPERLINK “https://scholar.google.ca/citations?view_op=view_citation&hl=en&user=M6-vpnEAAAAJ&citation_for_view=M6-vpnEAAAAJ:YsMSGlbcyi4C” Fuzzy logic control of a hexapod robot with bounding gait , Emerging Trends In Mobile Robotics, 509-516.
- Talu M.F., Soyguder S., Aydogmus Ö., (2010), HYPERLINK “https://scholar.google.ca/citations?view_op=view_citation&hl=en&user=M6-vpnEAAAAJ&citation_for_view=M6-vpnEAAAAJ:zYLM7Y9cAGgC” An implementation of a novel vision-based robotic tracking system , Sensor Review, 30(3), 225–232.
- Yağcı, T., Gidem, A., & Durmuş, H. (2018). Geçmişten Günümüze Tahribatsız Muayene Yöntemleri. *MCBÜ Soma Meslek Yüksekokulu Teknik Bilimler Dergisi*, 3(27).

Editor:

Assoc. Prof. Dr. Nihan Demiryay

International Research in

Education

Sciences

V

EĞİTİM
yayınevi

INTERNATIONAL RESEARCH IN EDUCATION SCIENCES V

Editor: Assoc. Prof. Dr. Nihan Demiryay

Genel Yayın Yönetmeni: Yusuf Ziya Aydođan (yza@egitimyayinevi.com)

Genel Yayın Koordinatörü: Yusuf Yavuz (yusufyavuz@egitimyayinevi.com)

Sayfa Tasarımı: Eğitim Yayınevi Grafik Birimi

Kapak Tasarımı: Eğitim Yayınevi Grafik Birimi

T.C. Kültür ve Turizm Bakanlığı

Yayıncı Sertifika No: 47830

ISBN: 978-625-6408-34-0

1. Baskı, Ocak-Mart 2023

Baskı Cilt

Uzun Dijital Matbaacılık

İstanbul Cad. İstanbul Çarşısı No: 48/48 - 49 İskitler 06070 / Ankara

Matbaa Sertifika No: 47865

Kütüphane Kimlik Kartı

INTERNATIONAL RESEARCH IN EDUCATION SCIENCES V

Editor: Assoc. Prof. Dr. Nihan Demiryay

126 s., 135x215 mm

Kaynakça var, dizin yok.

ISBN: 978-625-6408-34-0

Copyright © Bu kitabın Türkiye'deki her türlü yayın hakkı Eğitim Yayınevi'ne aittir. Bütün hakları saklıdır. Kitabın tamamı veya bir kısmı 5846 sayılı yasanın hükümlerine göre kitabı yayımlayan firmanın ve yazarlarının önceden izni olmadan elektronik/mekanik yolla, fotokopi yoluyla ya da herhangi bir kayıt sistemi ile çoğaltılamaz, yayımlanamaz.

EĞİTİM

yayınevi

Yayınevi Türkiye Ofis: İstanbul: Eğitim Yayınevi Tic. Ltd. Şti., Atakent mah. Yasemen sok. No: 4/B, Ümraniye, İstanbul, Türkiye

Konya: Eğitim Yayınevi Tic. Ltd. Şti., Fevzi Çakmak Mah. 10721 Sok. B Blok, No: 16/B, Safakent, Karatay, Konya, Türkiye
+90 332 351 92 85, +90 533 151 50 42, 0 332 502 50 42
bilgi@egitimyayinevi.com

Yayınevi Amerika Ofis: New York: Egitim Publishing Group, Inc.
P.O. Box 768/Armonk, New York, 10504-0768, United States of America
americaoffice@egitimyayinevi.com

Lojistik ve Sevkiyat Merkezi: Kitapmatik Lojistik ve Sevkiyat Merkezi, Fevzi Çakmak Mah. 10721 Sok. B Blok, No: 16/B, Safakent, Karatay, Konya, Türkiye
sevkiyat@egitimyayinevi.com

Kitabevi Şubesi: Eğitim Kitabevi, Şükran mah. Rampalı 121, Meram, Konya, Türkiye
+90 332 499 90 00
bilgi@egitimkitabevi.com

İnternet Satış: www.kitapmatik.com.tr
+90 537 512 43 00
bilgi@kitapmatik.com.tr



QUELLENVERZEICHNIS

- Akgüneş, S. G. & Sabuncuoğlu, O. (2020). Anadolu Lisesi Öğrencilerinin 2.Yabancı Dil Olarak Almanca Öğrenmelerinde Motivasyon Düzeylerini Etkileyen Faktörler. *İstanbul Aydın Üniversitesi Eğitim Fakültesi Dergisi*, 6(2), 193-209.
- Akgüneş, S. G. (2021). *Factors affecting motivation levels of students learning German as a second foreign language in Anatolian high schools*. Yayınlanmamış Yüksek Lisans Tezi. İstanbul: İstanbul Aydın Üniversitesi.
- Aktaş, T. (2004). Yabancı Dil Öğretiminde İletişimsel Yeti. *Selçuk Üniversitesi Sosyal Bilimler Enstitüsü Dergisi*, (12), 45-57.
- Aykut, G. (2019). *Videoblog Etkinlikleri İle Almanca Konuşma Becerisinin Geliştirilmesi*. Yayınlanmamış Yüksek Lisans Tezi. Edirne: Trakya Üniversitesi.
- Boyacıoğlu, F. (2015). The Situation of French and German Teaching as a Foreign Language in Ottoman Empire, *Acta Universitatis Danubius. Relationes Internationales*, 8(1), 131-144.
- Chan, J. Y. H. (2018). Gender and Attitudes towards English Varieties: Implications for Teaching English as a Global Language. *System*, 76, 62-79.
- Dokuz Eylül Üniversitesi. (2022). Alman Dili Eğitimi bölümü. https://bef.deu.edu.tr/yda/?page_id=1277 adresinden 23.11.2022 tarihinde ulaşılmıştır.
- Hacettepe Üniversitesi. (2022). Alman Dili ve Edebiyatı bölümü. <https://ade.hacettepe.edu.tr/tr/menu/tanitim-58> adresinden 23.11.2022 tarihinde ulaşılmıştır.
- Hacettepe Üniversitesi. (2022). Mütercim ve tercümanlık bölümü. <https://mtb.hacettepe.edu.tr/tr/menu/tanitim-10> adresinden 23.11.2022 tarihinde ulaşılmıştır.
- İşcan, A. (2016). Türkçenin yabancı dil olarak önemi. *International Journal Of Eurasia Social Sciences*, 2011(4), 29-36.
- Kan, A. Ü. & Durak Koç, N. (2020). İkinci Yabancı Dil Olarak Almanca Öğretiminde Öğretmenlerin Karşılaştıkları Sorunlar. *Turkish Studies - Education*, 15(2), 1025-1047. <https://dx.doi.org/10.29228/TurkishStudies.39886>
- Kenger, B. (2022). *German applications used for developing speaking skills in distance education process*. Yayınlanmamış Yüksek Lisans Tezi. Edirne: Trakya Üniversitesi.
- KMU. (2022). KMU YDYO Mütercim ve Tercümanlık Bölümü. <https://www.kmu.edu.tr/yabancidilleryo/sayfa/4031/bolumlerimiz/mutercim-ve-tercumanlik-bolumu/tr> adresinden 27.11.2022 tarihinde ulaşılmıştır.
- Koçak, M., & Çobanoğulları, F. (2017). Dünyada ikinci yabancı dil olarak Almanca öğretiminde Danimarka örneği. *Maarif Mektepleri Uluslararası Eğitim Bilimleri Dergisi*, 1(1),1-12.
- Lawes, L. (2005). Issues in Modern Foreign Language Teaching. In K. Field (Ed.) *Why learn a foreign language?* (pp. 39-51). London and New York: Routledge Falmer.

- Özer, B. & Korkmaz, C. (2016). Yabancı Dil Öğretiminde Öğrenci Başarısını Etkileyen Unsurlar. *Ekev Akademi Dergisi*, (20)67, 59-84.
- Tokur, K. (2021). *Using multimedia in high schools foreign language courses (German) and evaluation of its effects on student success*. Yayınlanmamış Yüksek Lisans Tezi. Samsun: Ondokuz Mayıs Üniversitesi.
- YÖK. (2022). YÖK Lisans Atlası. <https://yokatlas.yok.gov.tr/lisans-anasayfa.php> adresinden 25.11.2022 tarihinde ulaşılmıştır.

REFERENCES

- Aksu, M. (1991). Matematik Öğretiminin Amaç ve İlkeleri. B. Özer (Ed.), *Matematik öğretimi* (s. 2-15) içinde. Eskişehir: Anadolu Üniversitesi Açıköğretim Fakültesi Yayınları.
- Alkan, C. (1987). Öğrenme ve Öğretme Süreçleri. *Ankara Üniversitesi Eğitim Bilimleri Fakültesi Dergisi*, 20(1), 209-229.
- Altun, M. (2008). *Eğitim Fakülteleri ve Sınıf Öğretmenleri için Matematik Öğretimi*. İstanbul: Alfa Yayınları.
- Ausubel, D. P. (1968). *Educational Psychology a Cognitive View*. NewYork: Hold, Rinehart and Winston.
- Baralos, G. (2009). Concept Mapping as Evaluation Tool in Mathematics. *Colección Digital Eudoxus*, (16).
- Baykul, Y. (1999). *İlköğretimde Matematik Öğretimi, Öğretmen El Kitabı*. Ankara: Milli Eğitim Yayınları.
- Busbridge, J., & Özçelik, D. A. (1997). İlköğretimde Matematik Öğretimi. YÖK Milli Eğitimi Geliştirme Projesi. Ankara: Yüksek Öğretim Kurulu.
- Büyükkaragöz, S., & Çivi, C. (1996). *Genel Öğretim Metotları*. Konya: Atlas Kitabevi.
- Çaycı, B. (2007). Kavram Değiştirme Metinlerinin Kavram Öğrenimi Üzerindeki Etkisinin İncelenmesi. *Gazi Eğitim Fakültesi Dergisi*, 27(1), 87-102.
- Demiri, L. (2013). *Öğrencilerin kesirler konusundaki kavram yanlışlarıyla ilgili öğretmen ve öğretmen adaylarının bilgilerinin incelenmesi*. Yüksek Lisans Tezi, Marmara Üniversitesi, Eğitim Bilimleri Enstitüsü, İstanbul.
- Doyuran, G. (2014). *Ortaokul öğrencilerinin temel geometri konularında sahip oldukları kavram yanlışları*. Yüksek Lisans Tezi, Dokuz Eylül Üniversitesi, Eğitim Bilimleri Enstitüsü, İzmir.
- Erden, M., & Akman, Y. (2004). *Gelişim ve Öğrenme*. Ankara. Arkadaş Yayınları.
- Ersoy, Y. (2000). Son Dönemde Okullarda Matematik/Fen Eğitiminde Çağdaş Gelişmeler ve Genel Eğilimler. *D.E.Ü. Buca Eğitim Fakültesi Dergisi*, 12, 235-246.
- Ertürk, S. (2013). *Eğitimde Program Geliştirme*. İstanbul: Edge Akademi Yayıncılık.
- Eryılmaz, A., & Sürmeli, E. (2002). Üç-Aşamalı Sorularla Öğrencilerin Isı ve Sıcaklık Konularındaki Kavram Yanlışlarının Ölçülmesi. *Proceeding of V. Ulusal Fen Bilimleri ve Matematik Eğitimi Kongresi, Ankara*, 110-115.
- Fidan, N., & Erden, M. (1991). *Eğitime Giriş*. Ankara: Feryal Matbaacılık.
- Gagne, R. M. (1970). *The Condition of Learning*. NewYork. Appleton Press.
- Işık, A. (2001). Matematik Dünyasında Değişimler. *Journal of Scientific Research Foundation*, 28(1), 223-234.
- Işık, C., Albayrak, M., & İpek, A.S. (2005). Matematik Öğretiminde Kendini Gerçekleştirme. *Kastamonu Eğitim Dergisi*, 13(1), 129-139.

- Keçeli, V., & Turanlı, N. (2013). Karmaşık Sayılar Konusundaki Kavram Yanılgıları ve Ortak Hatalar. *Hacettepe Üniversitesi Eğitim Fakültesi Dergisi [H. U. Journal of Education]* 28(1), 223-234.
- Kemertaş, İ. (1999). *Uygulamalı Genel Öğretim Yöntemleri*. İstanbul: Birsan Yayınevi.
- Kızılluluk, H. (2002). *Eğitimle İlgili Temel Kavramlar: Öğretmenlik Mesleğine Giriş*. Ankara: Anı Yayıncılık.
- Kim, S., & Hocevar, D. (1998). Racial Differences in Eighth-Grade Mathematics: Achievement and Opportunity to Learn. *The Clearing House*, 71(3), 175-178.
- Malatyalı, E., & Yılmaz, K. (2010). Yapılandırmacı Öğrenme Sürecinde Kavramlar ve Önemi: Kavramların Pedagojik Açıdan İncelenmesi. *Uluslararası Sosyal Araştırmalar Dergisi The Journal of International Social Research*, 3(14).
- Miller, L. D. (1992). Teacher Benefits from Using Impromptu Writings Prompts in Algebra Class. *Journal of Research in Mathematics Education*, 28(1), 223-234.
- Nesin, A. (2007). *Matematik ve Doğa*. İstanbul: Nesin Yayınları.
- Pesen, C. (2007). Öğrencilerin Kesirlerle İlgili Kavram Yanılgıları. *Eğitim ve Bilim*, 32(143), 79-88.
- Senemoğlu, N. (2000). *Gelişim Öğrenme ve Öğretim*. Ankara: Gazi Kitapevi.
- Skinner, B. F. (1968). *The Technology of Teaching*. New York: Appleton Press.
- Sönmez, V. (1986). *Program Geliştirmede Öğretmen El Kitabı*. Ankara: Yazgı Yayınları.
- Tepedelenlioğlu, N. (2010). *Kim Korkar Matematikten*. İstanbul: Nesin Yayınları.
- Ülgen, G. (2001). *Kavram Geliştirme*. Ankara: Pegem A Yayıncılık.
- Ülgen, G. (2004). *Kavram Geliştirme*. Ankara: Nobel Yayın Dağıtım.
- Van De Walle, J. (1989). *Elementary School Mathematics*. New York: Longman.
- Variş, F. (1989). Eğitimde Program Geliştirmeye Sistematiik Yaklaşım. *Ankara Üniversitesi Eğitim Fakültesi Yayınları*, 22(1), 7-12.
- Yenilmez, K., & Yaşa, E. (2008). İlköğretim Öğrencilerinin Geometrideki Kavram Yanılgıları. *Eğitim Fakültesi Dergisi*, 21 (2), 461-483.
- Yağbasan, R., & Gülçiçek, Ç. (2003). Fen Öğretiminde Kavram Yanılgılarının Karakteristiklerinin Tanımlanması. *Pamukkale Üniversitesi Eğitim Fakültesi Dergisi*, 1(13), 102-120.
- Yıldırım, C. (1999). *Matematiksel Düşünme*. İstanbul: Remzi Kitabevi.
- Yılmaz, Z. (2007). *İlköğretim ikinci kademe öğrencilerinin ondalık sayılar konusundaki kavram yanılgıları*. Yüksek Lisans Tezi, Eskişehir Osmangazi Üniversitesi, Fen Bilimleri Enstitüsü.
- Yılmaz, Z., & Yenilmez, K. (2007). İlköğretim 7. ve 8. Sınıf Öğrencilerinin Ondalık Sayılar Konusundaki Kavram Yanılgıları. *Afyon Kocatepe Üniversitesi Fen Bilimleri Dergisi*, 8(1), 269-290.

- Turanlı, N., Keçeli, V., & Türker, N. K. (2007). Ortaöğretim İkinci Sınıf Öğrencilerinin Karmaşık Sayılara Yönelik Tutumları ile Karmaşık Sayılar Konusundaki Kavram Yanılgıları ve Ortak Hataları. *BAÜ FBE Dergisi*, 9(2), 135-149.
- Sadler, D. R. (1998). Psychometric Models of Student Conception in Science: Reconciling Qualitative Studies and Distractor-Driven Assessment Instruments. *Journal of Research in Science Teaching*, 35, 265-296.
- Fisher K. M., & Lipson J. I. (1986). Twenty Questions About Student Errors. *Journal of Research in Science Teaching*, 23(9), 783-803.

REFERENCES

- Akçay, A. (2003). Okul müdürleri öğretmenleri etkileyebiliyor mu? *Milli Eğitim Dergisi*: 157.
- Bakay, E., & Kalem, G., (2009). *Ulusal Araştırma Raporu (Türkiye) Türk Eğitim Sistemi ve Etkili Okul Göstergeleri*, Education and Culture Lifelong Learning Programme.
- Balcı, A. (2002). *Örgütsel gelişme: kuram ve uygulama*. Pegem-A Yayıncılık.
- Bass, B.M. (1985). Leadership: Good, Beter, Best, Organization al Dynamics, NY: Academy of Leadership.
- Bass, B.M., & Avolio, B.J. (1993). Transformational leadership and organizational culture. *Public administration quarterly*, 112–121.
- Cemaloğlu, N. (2007). Okul Yöneticilerinin Liderlik Stillerinin Farklı Değişkenler Açısından İncelenmesi. *Türk Eğitim Bilimleri Dergisi*, 5(1): 73–114.
- Cengiz, G. (2011). „Kadın Öğretmenlerin Kariyer Engellerini Algılamalarına göre Kararlara Katılım Düzeyleri“, Yüksek Lisans Tezi, Çanakkale Onsekiz Mart Üniversitesi Sosyal Bilimler Enstitüsü Eğitim Bilimleri Ana Bilim Dalı Eğitim Yönetimi ve Denetimi Bilim Dalı, Çanakkale, Türkiye.
- Çelik, V. (2013). *Eğitimsel Liderlik*. Ankara: Pegem A Yayıncılık.
- Çelikten, M. (2004). Okul Müdürü Koltuğundaki Kadınlar: Kayseri İli Örneği.
- Demirel, A., Bilgin, Z.K., Kocaman, M., & Ödemiş, F. (1999). Çalışmaya hazır işgücü olarak kentli kadın ve değişimi. *TC Başbakanlık Kadının Statüsü ve Sorunları Genel Müdürlüğü, Ankara: Cem Web Ofset*.
- Duranay, P. (2005). Orta öğretim kurumlarının etkili okul özelliklerini karşılama düzeyleri: Erzurum örneği. (Yüksek Lisans Tezi).
- Edmonds, R. (1979). Effective schools for the urban poor. *Educational leadership*, 37(1): 15–24.
- Eraslan, L. (2003). İlköğretim okulu müdürlerinin dönüşümcü liderlik özellikleri. Yayımlanmamış Yüksek Lisans Tezi, Kırıkkale Üniversitesi Sosyal Bilimler Enstitüsü, Kırıkkale.
- Eraslan, L. (2004). Liderlikte Post-modern Bir Paradigma: Dönüşümcü Liderlik. *Uluslararası İnsan Bilimleri Dergisi*, 1(1): 1–32
- Fisher, D. & Cresswell, J. (1998). Actual and ideal principal interpersonal behaviour. *Learning Environment Research*, 1: 231–247.
- Gamage, D.T. (2001). British reforms in school management: a decade of experience with LMS. *Studies in International Relations*, 22(2), 23–54.
- Gardiner, M., & Tiggemann, M. (1999). Gender differences in leadership style, job stress and mental health in male-and female-dominated industries. *Journal of occupational and organizational psychology*, 72(3), 301-315.
- Gardner, J. W. (1986). The nature of leadership. Washington, DC: Independent Sector.
- Gedikoğlu, T. (2015). *Liderlik ve okul yönetimi*. Ankara: Anı Yayıncılık.
- Genç, S. (2015). *Tecrübe ve deneyimin takipçilerin liderlik algısı üzerindeki etkisi: Birleşmiş Milletler UNIFIL uygulaması*. 23^{ncü} Ulusal Yönetim

- ve Organizasyon Kongresi"nde sunulmuş bildiri, Muğla Sıtkı Koçman Üniversitesi, Muğla.
- Güçlü, N. (1997). Eğitim lideri olarak okul yöneticileri. *Milli Eğitim Dergisi*, 134: 50–55.
- Gümüşi, A. (2001). Çağdaş okul müdürünün liderlik alanları. *Kuram ve Uygulamada Eğitim Yönetimi*, 28: 531–548.
- Hidroğlu, A. (2018). *Okul müdürlerinin öğretmenler tarafından algılanan liderlik stilleri ile örgütsel sinizm arasındaki ilişki (Tekirdağ örneği)*. [Yüksek lisans tezi]. İstanbul Sabahattin Zaim Üniversitesi.
- Hutchinson, S. (2002). The changing world of school administration. In G. Perreault and F.C. Lunenburg (Ed.), *Women in school leadership: taking steps to help them make the leap*. United States: NCEA: 363–375
- Jagt, V., & Jean, D. (2000). Attitudes and Perceptions of Michigan School Administrators Towards Female Administrators. *Western Michigan University: Digital Dissertations, Proquest UMI*.
- Johnson, J.F. (2011). Expert noticing and principals of high-performing. *Urban schools*.
- Karasar, N. (2005). Bilimsel araştırma yöntemi (17. Baskı). *Ankara: Nobel yayın dağıtım*, 81–83.
- Karip, E., & Köksal, K. (1996). Etkili eğitim sistemlerinin geliştirilmesi. *Eğitim Yönetimi*, 2(2): 245–257.
- Kazancı, N. (2010). İlköğretim Okullarındaki Yöneticilerin Liderlik Stilleri İle Öğretmenlerin Örgütsel Adalet Algıları Arasındaki İlişki Düzeyi, Yüksek Lisans Tezi, Sakarya Üniversitesi, Sosyal Bilimler Enstitüsü.
- Kılınc, H. (2017). Kadın Okul Yöneticilerinin Liderlik Stilleri Açısından İncelenmesi. Yüksek Lisans Tezi, Gazi Üniversitesi, Eğitim Bilimleri Enstitüsü.
- Kılınc, K. (2009). Dershane ve İlköğretim Öğretmenlerinin Algılarına Göre Yöneticilerinin Liderlik Stilleri. *Yayınlanmamış Yüksek Lisans Tezi*. Yeditepe Üniversitesi, Sosyal Bilimler Enstitüsü.
- Kocacık, F. & Gökçaya. (2005). Türkiye'de Çalışan Kadınlar ve Sorunları, *Cumhuriyet Üniversitesi İktisadi ve İdari Bilimler Dergisi*, Sivas, 6 (1).
- Konkle, C. E. (2007). *An examination of leadership styles of school principals and student effectiveness in urban elementary schools in the state of Ohio* (Doctoral dissertation, University of Cincinnati).
- Koray, M. (1998). Türkiye'de Kadın Hareketinin Soru ve Sorunları, *Türkiye Ekonomik ve Toplumsal Tarih Vakfı Yayınları*, İstanbul.
- Köroğlu, F. (2006). Okul Yönetiminde Cinsiyet Etkeni ve Kadın Öğretmenlerin Okul Yöneticiliği Talepleri: Bingöl İli Örneği. *Yayınlanmamış Yüksek Lisans Tezi*, Fırat Üniversitesi, Sosyal Bilimler Enstitüsü.
- Lezotte, L. (1991). Correlates of effective schools: The first and second generation. *Effective Schools Products Ltd*.
- Ogawa, R.T., & Bossert, S.T. (1995). Leadership as an organizational quality. *Educational administration quarterly*, 31(2), 224–243.
- Oral, Ş. (2005). İlköğretim okullarının etkili okul kavramı açısından değerlendirilmesi: Batman ili örneği. (Yüksek Lisans Tezi).

- Pagonis, W. G. (1992). The work of the leader. *Harvard Business Review*, 70(6), 118-126.
- Polatcan, M. (2012). *Okul yöneticilerinin liderlik davranışları ile öğretmenlerin örgütsel sinizm tutumları arasındaki ilişki: Karabük ili örneği*. [Yüksek Lisans Tezi]. Sakarya Üniversitesi.
- Purkey, S., & Smith, M. (1983). *Effective schools: A review*.
- Sullivan, G.R., Harper, M.V. (1997). *Hope Is Not a Method: What Business Leaders Can Learn from America's Army*. New York: Broadway Books. 320 p.
- Şahin, G. (2007). „Eğitim Örgütlerinde Kadın Yöneticilerin Yeri ve Kariyer Sorunları“, Yüksek Lisans Tezi, Yeditepe Üniversitesi Sosyal Bilimler Enstitüsü Eğitim Yönetimi ve Denetimi Yüksek Lisans Programı, İstanbul, Türkiye.
- Şimşek, H. (2002). Eğitim Kuramları Yönetici Adaylarının Eğitim Yönetimi Ders Notları. Ankara: MEB.
- Şişman, M. (1996). Etkili Okul Yönetimi, İlkokullarda Bir Araştırma. Yayımlanmamış Araştırma Raporu. Eskişehir: Osmangazi Üniversitesi Fen Edebiyat Fakültesi.
- Şişman, M. (2014). *Öğretim liderliği*. Pegem A Yayıncılık.
- Townsend, T. (1997). What makes school effective? A comparison between school communities in Australia and the USA. *School Effectiveness and School Improvement*, 8(3): 311–326.
- Tunalı, A. (2006). *Kadın Kamu Yöneticilerinin Liderlik Özellikleri: Türkiye'deki Kadın Kaymakamlar Örneği*. Yüksek Lisans Tezi, Trakya Üniversitesi, Sosyal Bilimler Enstitüsü.
- Uçan, M. (2012). *İlköğretim Okullarında Görev Yapan Öğretmenlerin Kadın Yöneticilere Yönelik Tutumları İle Kadın Yöneticilerde Algıladıkları Liderlik Stilleri Arasındaki İlişki: İstanbul İli Kadıköy İlçesi*. Yüksek Lisans Tezi, Yedi Tepe Üniversitesi, Sosyal Bilimler Enstitüsü.
- Wahlstrom, K., & Seashore, K. (2008). How teachers experience principal leadership: the roles of professional community, trust, efficacy and shared responsibility. *Educational Administration Quarterly*, 44(4): 458–495.
- Weber, G. (1971). *Inner-City Children Can Be Taught to Read: Four Successful Schools*. Washington, D.C.: Council for Basic Education. 41 p.
- Yalçın, S. (2016). *Liderlik Olgusu Bağlamında İlişkisel (Dönüşümcü) Liderlik Kavramı*. İzmir, Yüksek Lisans Tezi: Ege Üniversitesi Sosyal Bilimler Enstitüsü.
- Yerli, O. (2016). *Örgütlerde otokratik liderlik sistemi ile örgütsel sinizm ilişkisi, çalışanlar ve örgüt verimliliği üzerindeki etkileri*. [Yüksek Lisans Tezi]. Beykent Üniversitesi.

References

- Abdelal, R., Herrera, Y. M., Johnston, A. I., & McDermott, R. (2006). Identity as a Variable. *Perspectives on politics*, 4(4), 695-711.
- Abrams, D., & Hogg, M. A. (Eds.). (1999). *Social identity and social cognition* (pp. 196-229). Oxford: Blackwell.
- Activity (2023). *Activity: Language Portraits*. Retrieved on the 6th of March, 2023 from http://3mproject.nl/en/assets/activity-language_portraits.pdf
- Anchimbe, E. A. (Ed.). (2009). *Linguistic identity in postcolonial multilingual spaces*. Cambridge: Cambridge Scholars Publishing.
- Andrews, M. (2010). What about Linguistic Identity?. *Journal of Language and Literacy Education*, 6(2), 85-102.
- Bayart, J. F. (2005). *The illusion of cultural identity* (p. 92). Chicago: University of Chicago Press.
- Bernstein, M. (2005). Identity politics. *Annu. Rev. Sociol.*, 31, 47-74.
- Berzonsky, M. D. (1989). The self as a theorist: Individual differences in identity formation. *International Journal of Personal Construct Psychology*, 2(4), 363-376.
- Bhugra, D. (2004). Migration, distress and cultural identity. *British Medical Bulletin*, 69(1), 129-141.
- Breakwell, G. (1993). Social representations and social identity. *Papers on social representations*, 2, 198-217.
- Brown, R. (2000). Social identity theory: Past achievements, current problems and future challenges. *European journal of social psychology*, 30(6), 745-778.
- Bucholtz, M., & Hall, K. (2004). Language and identity. *A companion to linguistic anthropology*, 1, 369-394.
- Burke, P. J. (2006). Identity change. *Social psychology quarterly*, 69(1), 81-96.
- Busch, B. (2021). The body image: taking an evaluative stance towards semiotic resources. *International Journal of Multilingualism*, 18(2), 190-205.
- Caza, B. B., & Creary, S. (2016). *The construction of professional identity. In Perspectives on contemporary professional work* (pp. 259-285). The UK: Edward Elgar Publishing.
- Darvin, R., & Norton, B. (2015). Identity and a model of investment in applied linguistics. *Annual review of applied linguistics*, 35, 36-56.
- Deaux, K. (1993). Reconstructing social identity. *Personality and social psychology bulletin*, 19(1), 4-12.
- Diaz-Andreu, M. (2007). *Gender identity*. In *Archaeology of Identity* (pp. 23-52). New York: Routledge.
- Diamond, M. (2002). Sex and gender are different: Sexual identity and gender identity are different. *Clinical child psychology and psychiatry*, 7(3), 320-334.
- Djité, P. G. (2006). Shifts in linguistic identities in a global world. *Language Problems and Language Planning*, 30(1), 1-20.
- Dressler, R. (2014). Exploring linguistic identity in young multilingual learners. *TESL Canada Journal*, 42-42.

- Duff, P. A. (2013). *Identity, agency, and second language acquisition*. In The Routledge handbook of second language acquisition (pp. 410-426). New York: Routledge.
- Etbaigha, I. A., Bayat, A., & Moloi, K. (2022). The Potential of the Language Portrait as a Self-Reflective and Decolonial Research Tool for Undergraduates: A Case Study. *African Journal of Inter/Multidisciplinary Studies*, 4(1), 162-178.
- Ellemers, N., Spears, R., & Doosje, B. (2002). Self and social identity. *Annual review of psychology*, 53(1), 161-186.
- Giles, H. (1977). *Language, ethnicity and intergroup relations* (No. 13). London; New York: Academic Press.
- Godley, A. J., Sweetland, J., Wheeler, R. S., Minnici, A., & Carpenter, B. D. (2006). Preparing teachers for dialectally diverse classrooms. *Educational Researcher*, 35(8), 30-37.
- Grosse, F. (2022). Don't let people label you; an organic perspective to young people's identity construction in a German Saturday school. *Journal of Multilingual and Multicultural Development*, 1-18.
- Gumperz, J. J., Drew, P., & Goodwin, M. H. (Eds.). (1982). *Language and social identity*. Cambridge: Cambridge University Press.
- Hirsch, E. (1992). *The concept of identity*. Oxford: Oxford University Press.
- Hogg, M. A., Adelman, J. R., & Blagg, R. D. (2010). Religion in the face of uncertainty: An uncertainty-identity theory account of religiousness. *Personality and social psychology review*, 14(1), 72-83.
- Hornsey, M. J. (2008). Social identity theory and self-categorization theory: A historical review. *Social and personality psychology compass*, 2(1), 204-222.
- Jones, S. R., & McEwen, M. K. (2000). A conceptual model of multiple dimensions of identity. *Journal of college student development*, 41(4), 405-414.
- Katsos, N., Gibson, J., Lorge, I., Muller, L. M., Ozturk, I. O., Reynolds, J., ... & Forbes, K. (2021). Language skills and identity in bilingual education: a case study of a bilingual primary school in England. *Cambridge Occasional Papers in Linguistics*, 13, 35-62.
- Krumm, H.-J., & Jenkins, E.-M. (2001). *Kinder und ihre Sprachen - lebendige Mehrsprachigkeit. Sprachenporträts- gesammelt und kommentiert von Hans-Jürgen Krumm [Children and their languages - vibrant multilingualism: Language portraits collected and commented on by Hans-Jürgen Krumm]*. Vienna, Austria: Eviva Verlag.
- Kusters, A., & De Meulder, M. (2019). Language portraits: Investigating embodied multilingual and multimodal repertoires. *SSOAR-Social Science Open Access Repository*, 20 (3), 1-10.
- Kuyper, L., & Wijsen, C. (2014). Gender identities and gender dysphoria in the Netherlands. *Archives of sexual behavior*, 43, 377-385.
- Lannegrand-Willems, L., & Bosma, H. A. (2006). Identity development-in-context: The school as an important context for identity development. *Identity*, 6(1), 85-113.

- Llamas, C., & Stockwell, P. (2019). *Sociolinguistics*. In An introduction to applied linguistics (pp. 146-164). New York: Routledge.
- McCrone, D., & Bechhofer, F. (2015). *Understanding national identity*. Cambridge University Press.
- McLean, K. C., & Syed, M. U. (Eds.). (2015). *The Oxford handbook of identity development*. Oxford: Oxford Library of Psychology.
- Mackenzie, W. J. M. (1978). *Political identity*. Manchester: Manchester University Press.
- Moody, K. S., & Reed, R. W. (2017). Emerging Christianity and religious identity. *Journal for the Scientific Study of Religion*, 56(1), 33-40.
- Moriarty, M. (2017). Developing resources for translanguaging in minority language contexts: A case study of rapping in an Irish primary school. *Language, Culture and Curriculum*, 30(1), 76-90.
- Mu, S., Li, A., Shen, L., Han, L., & Wen, Z. (2023). Linguistic Repertoires Embodied and Digitalized: A Computer-Vision-Aided Analysis of the Language Portraits by Multilingual Youth. *Sustainability*, 15(3), 2194.
- Muller, S. (2022). Visual silence in the language portrait: analyzing young people's representations of their linguistic repertoires. *International Journal of Bilingual Education and Bilingualism*, 25(10), 3644-3658.
- Noonan, H. W. (2019). *Personal identity*. New York: Routledge.
- Norton, B. (2010). Language and identity. *Sociolinguistics and language education*, 23(3), 349-369.
- Omoniyi, T., & White, G. (Eds.). (2006). *The sociolinguistics of identity*. London: Bloomsbury Publishing.
- Parfit, D. (1971). Personal identity. *The Philosophical Review*, 80(1), 3-27.
- Pauli, J. (2020). Class-Switching: Migrants' Multiple Class Identities in Rural and Urban Namibia. *Africa Today*, 66(3), 114-135.
- Rajagopalan, K. (2001). The politics of language and the concept of linguistic identity. CAUCE, *Revista de Filología y su Didáctica*, 24, 17-28.
- Sercu, L. (2006). The foreign language and intercultural competence teacher: The acquisition of a new professional identity. *Intercultural education*, 17(1), 55-72.
- Shively, M. G., & De Cecco, J. P. (1977). Components of sexual identity. *Journal of homosexuality*, 3(1), 41-48.
- Sobanski, B. (2016). Reflections on the polyglot self: Multilinguals negotiating identity. *Canadian Ethnic Studies*, 48(1), 161-173.
- Spaulding, N. W. (2003). Reinterpreting Professional Identity. *U. Colo. L. Rev.*, 74, 1.
- Spears, R. (2011). *Group identities: The social identity perspective*. In Handbook of identity theory and research (pp. 201-224). New York, NY: Springer New York.
- Stets, J. E., & Burke, P. J. (2000). Identity theory and social identity theory. *Social psychology quarterly*, 224-237.
- Triandafyllidou, A. (1998). National identity and the 'other'. *Ethnic and racial studies*, 21(4), 593-612.
- Wortham, S. (2004). The interdependence of social identification and learning. *American Educational Research Journal*, 41(3), 715-750.

LITERATURVERZEICHNIS

- Aktemur, C. & Balcı, U. (2022). Book Fairs in the Context of Literary Tourism: An Example of Istanbul and Frankfurt Book Fairs. 13. International Congress on Current Debates in Social Science, İstanbul: Ijopec Publication. S. 43-49.
- Aslan, R. & Balcı, U. (2023). Lise Ders Müfredatında Yer Alan Somut Kültürel Mirasların Yeterlilik Analizi. *Journal of Current Debates in Social Sciences*, 6(Special Issue-1), 132-146.
- Balcı, U. & Dilek, S.E. (2021). *Edebiyat Turizmi (Kavramlar-Örnekler-Türler)*. Ankara: Detay Yayıncılık
- Busby, G., & Klug, J. (2001). Movie-induced tourism: The challenge of measurement and other issues. *Journal of Vacation Marketing*, 7(4), 316–332.
- Busby, G. ve Laviolette, P. (2006). "Narratives in the Net: Fiction and Cornish Tourism", *Cornish Studies Fourteen*, ed.P. Payton, Exeter: University of Exeter Press, s. 142-163.
- Butler, R. W. (1986). Literature as an influence in shaping the image of tourist destinations: a review and case study. *Canadian studies of parks, recreation and tourism in foreign lands*, 111-132.
- Clement, J. S. & Wallace, S. H. & Lednicki, W. (1959). Krasinki and France. *The Polish Review*, 4(4), 82-90.
- Herbert, D. (2001). Literary places, tourism and the heritage experience. *Annals of Tourism Research*, 28(2), 312–333.
- Hoppen, A., Brown, L., Fyall, A., (2014). Literary tourism: Opportunities and challenges for the marketing and branding of destinations? *Journal of Destinations Marketing & Management*, S. 3,40-41.
- Işık, M. & Balcı, U. (2023). Mezarlık Turizmi Bağlamında Yazar Mezarları: Bir Rota Önerisi. *Journal of Current Debates in Social Sciences*, 6(Special Issue-1), 1-19.
- Lehmann, C. (2011). Literarisches Sachsen. Studie zur Verbindung von Literaturmuseen und literarischen Gedenkstätten in einer Sächsischen Literaturstraße. Wissenschaftliche Arbeit zur Erlangung des akademischen Grades Master of Arts. TU Dresden, Fakultät Sprach-, Literatur- und Kulturwissenschaften Institut für Germanistik.
- Mintel (2011). Literary tourism – international – September (p. 2011) London: Mintel International Group.
- Özdemir, N. (2021). Turizm ve Edebiyat. *Milli Folklor Dergisi*, S. 82,32-33.
- Polat, M. (2021). Yedi Güzel Adam Edebiyat Müzesi'nin kültür ve edebiyat turizmi kapsamında değerlendirilmesi. *Kahramanmaraş Sütçü İmam Üniversitesi Sosyal Bilimler Dergisi*, 18(1), 645-658.
- Reeh, T. & Hannemann, L. (2020). 20. Literaturtourismus. In A. Dreyer & C. Antz (Ed.), *Kulturtourismus* (pp. 265-278). Berlin, Boston: De Gruyter Oldenbourg.
- Turan, T., & Gökşen, C. (2021). Şebnem İşigüzel'İN Çöplük Romanında Yeraltı Edebiyatı'nın İzleri. *Gaziantep University Journal of Social Sciences*, 20(4), 2165-2186.
- Ütnü, G. (2023). *Turizm ve Yabancı Dil Bağlamında Hazırlanan Akademik Yayınların Sistematik Literatür Analizi*. Batman Üniversitesi, Yayınlanmamış Yüksek Lisans Tezi.

Editör:

Doç. Dr. Berk ÇAYCI

İletişim ve Medya

Alanında
Uluslararası Araştırmalar XII

EĞİTİM
yayınevi

İLETİŞİM VE MEDYA ALANINDA ULUSLARARASI ARAŞTIRMALAR XII

Editör: Doç. Dr. Berk Çaycı

Genel Yayın Yönetmeni: Yusuf Ziya Aydoğın (yza@egitimyayinevi.com)

Genel Yayın Koordinatörü: Yusuf Yavuz (yusufyavuz@egitimyayinevi.com)

Sayfa Tasarımı: Eğitim Yayınevi Grafik Birimi

Kapak Tasarımı: Eğitim Yayınevi Grafik Birimi

T.C. Kültür ve Turizm Bakanlığı

Yayıncı Sertifika No: 47830

ISBN: 978-625-6408-23-4

1. Baskı, Ocak-Mart 2023

Baskı Cilt

Uzun Dijital Matbaacılık

İstanbul Cad. İstanbul Çarşısı No: 48/48 - 49 İskitler 06070 / Ankara

Matbaa Sertifika No: 47865

Kütüphane Kimlik Kartı

İLETİŞİM VE MEDYA ALANINDA ULUSLARARASI ARAŞTIRMALAR XII

Editör: Doç. Dr. Berk Çaycı

128 s., 165x240 mm

Kaynakça var, dizin yok.

ISBN: 978-625-6408-23-4

Copyright © Bu kitabın Türkiye'deki her türlü yayın hakkı Eğitim Yayınevi'ne aittir. Bütün hakları saklıdır. Kitabın tamamı veya bir kısmı 5846 sayılı yasanın hükümlerine göre kitabi yayımlayan firmanın ve yazarlarının önceden izni olmadan elektronik/mekanik yolla, fotokopi yoluyla ya da herhangi bir kayıt sistemi ile çoğaltılamaz, yayımlanamaz.

EĞİTİM

yayınevi

Yayınevi Türkiye Ofis: İstanbul: Eğitim Yayınevi Tic. Ltd. Şti., Atakent mah.

Yasemen sok. No: 4/B, Ümraniye, İstanbul, Türkiye

Konya: Eğitim Yayınevi Tic. Ltd. Şti., Fevzi Çakmak Mah. 10721 Sok. B Blok,

No: 16/B, Safakent, Karatay, Konya, Türkiye

+90 332 351 92 85, +90 533 151 50 42, 0 332 502 50 42

bilgi@egitimyayinevi.com

Yayınevi Amerika Ofis: New York: Eğitim Publishing Group, Inc.

P.O. Box 768/Armonk, New York, 10504-0768, United States of America

americaoffice@egitimyayinevi.com

Lojistik ve Sevkiyat Merkezi: Kitapmatik Lojistik ve Sevkiyat Merkezi, Fevzi Çakmak Mah.

10721 Sok. B Blok, No: 16/B, Safakent, Karatay, Konya, Türkiye

sevkiyat@egitimyayinevi.com

Kitabevi Şubesi: Eğitim Kitabevi, Şükran mah. Rampalı 121, Meram, Konya, Türkiye

+90 332 499 90 00

bilgi@egitimkitabevi.com

İnternet Satış: www.kitapmatik.com.tr

+90 537 512 43 00

bilgi@kitapmatik.com.tr



KAYNAKÇA

- Baker, A.J. (2009). Comparing the regulatory models of net-radio with traditional radio. *International Journal of Emerging Technologies and Society*. 7(1), 1-14.
- Baker, A.J.(2010). Reviewing net-only college radio: a case study of brooklyn college radio. *Journal of Radio & Audio Media*, 17(1), 109-125.
- Baker, A.J.(2011). College student net-radio audiences: a transnational perspective. *The Radio Journal: International Studies in Broadcast and Audio Media*. 8(2), 121-139.
- Brecht, B. (1980). Radio as means of communication:a talk on the function of radio. *Screen*, 20, 3/4, 8-24.
- Featherly, K. (2002). Streaming media. S. Jones (der.), Encyclopedia of new media. Sage Publications.
- Freire, A.M. (2008). Remediating radio:audio streaming, music recommendation and the discourse of radioness. *The Radio Journal International Studies in Broadcast and Audio Media* 5(2), 97-112.
- Hair, J.F., Ringle, C.M. & Sarstedt, M. (2013). Editorial - partial least squares structural equation modeling: rigorous applications, better results and higher acceptance. *Long Range Planning*, 46 (1-2), 1-12.
- İspir, B.(2013a). *Dijital radyo*. T.V. Yüzer, & M.E. Mutlu, (Ed.), Yeni iletişim teknolojileri, Anadolu Üniversitesi.
- İspir, B.(2013b). Uzaktan eğitimde podcast kullanımı. T. V. Yüzer, G. T. Yamamoto & U. Demiray (Ed.), Türkiye’de e-öğrenme uygulamalar ve gelişmeler IV, Anadolu Üniversitesi. Jenkins, H. (2016). Cesur yeni medya teknolojiler ve hayran kültürü. N. Yeğengil (Çev.), İletişim.
- Kalaycı, Ş. (2010). SPSS uygulamalı çok değişkenli istatistik teknikleri. (5.Baskı), Asil Yayın Dağıtım.
- Karakoç, N. (1980). Örgütte iletişim zayıflığının belirtileri. *Kurgu Açıköğretim Fakültesi İletişim Bilimleri Dergisi*, 8.
- Keith, M.C. (2012). Radio station. Routledge.
- Kuruoğlu, H. & Yılmazkol, Ö. (2008). Could radio be the answer to the search for alternative media?. *Communication In The Millennium*, (7) 21-23 Mayıs 2009.
- Menduni, E. (2007). Four steps in innovative radio broadcasting: from quicktime to podcasting. *Radio Journal: International Studies in Broadcast & Audio Media*. 5(1), 9-18.
- Nyre, L. & Ala-Fossi, M. (2008). The next generation platform: comparing audience registration and participation in digital soundmedia. *Journal of Radio & Audio Media*, 15(1), 41-58.
- Özel, S. (2011). Yakınsama: yeni medyanın itici gücü. *Erciyes İletişim Dergisi Akademia* 2(2), 4-66.
- Özel, S. (2014). Yeni medya çağında radyoların dönüşümü. *Akdeniz İletişim Dergisi*, 22, 168-189.
- Özer, A. Ç. (2006).Türkiye’de üniversitelere ait radyoların program yapısı tür ve içerikleri, (Doktora Tezi, Marmara Üniversitesi). YÖK Ulusal Tez Merkezi. <https://tez.yok.gov.tr/UlusalTezMerkezi/TezGoster?>
- Öztürk, B. (2018). Gelenekselden dijital radyo yayıncılığı ve aktif dinleyici, Uluslararası Dijital Çağda İletişim Sempozyumu, 18-19 Ekim 2018, Mersin, Türkiye.
- Wall, T. (2007). Finding an alternative: music programming in us college radio. *The Radio Journal: International Studies in Broadcast & Audio Media*, 5(1), 35-54.
- Williams, J.W. & Eggland, S. A. (1991). *Örgütlerde iletişim*. Y. Büyükerşen, Ş. Özalp, H. Seçim & A. A. Bir (Çev.), Anadolu Üniversitesi Yayınları.
- Wilkinson, J. S. (2006). *Streaming media*. A. E. Grant & J.H. Meadows (Der.) Communication technology update (10th.)(126-138). Focal Press.

KAYNAKÇA

- Akarcalı, S. (2003). İkinci dünya savaşında iletişim ve propaganda. İmaj Yayınevi.
- Akdal, T. ve Gezgin, S. (2018). Dijital Siyaset İle Siyasal Katılımın Değişen Kimliği ve Dili, *Political Communication in Theory and Practice: Non-Western Approaches*. İçinde (89-103), Aydın: 12-13 Ekim 2018.
- Alav, Orhan (2020). Kitle İletişim Araçları Medya: Medya'nın Birey ve Toplumsal Yapıya Etkileri. İstanbul: Hiperlink Yayınları.
- Atabek, N. (2003). Propaganda ve toplumsal kontrol. *Selçuk İletişim*, 2(4), 4-12.
- Avcı, Ö. (2018). Propaganda Çeşitleri. M. Karaca ve C. Çakı. (Ed.) *İletişim ve Propaganda* (75-114). Konya: Eğitim Yayınevi.
- AYHAN, B. ve ÇAVUŞ S. (2014). "İzleyici Araştırmalarında Değişim: Kullanım ve Doyumlardan Bağımlılığa", *Selçuk İletişim*, 8(2), s. 32 - 60.
- Beyaz Özbey, İ. (2022). Dijitalleşme, sosyal medya ve risk toplumu.. *İmgelem*, 6(10), 141-158.
- Binark, M. (2007), Yeni Medya Çalışmalarında Yeni Sorular ve Yöntem Sorunu, İçinde M. Binark (Ed.), *Yeni Medya Çalışmaları*, (21-44), Ankara: Dipnot Yayınları.
- Boyd, D. M. ve Ellison, N. B. (2007). Social network sites: Definition, History, and Scholarship. *Journal of computer-mediated Communication*, 13(1), 210-230.
- Brown, J.A.C (1992). Siyasal Propaganda, (Çev. Y. Yazar) İstanbul: Ağaç Yayınları.
- Canöz, N. (2016). Modern İletişimde İnternet Ve Sosyal Medyanın Yeri: Türkiye'deki Kullanıcılara Yönelik Bir Araştırma. *Humanities Sciences*, 11(2), 33-54.
- Çakı, C. (2018). Propaganda. İçinde M. Karaca ve C. Çakı (Ed.) *İletişim ve Propaganda* (s. 13-44). Konya: Eğitim Yayınevi
- Çakı, C., ve Macun, Ş. (2017). Halkla İlişkilerde Kamuyu Bilgilendirme Modeli Bağlamında Türkiye'deki Bakanlıkların Sosyal Medya Kullanımları. 1st Eurasian Conference On Language And Social Sciences., (ss 196-198) Antalya: 22-24 Mayıs 2017
- Çakır, H. ve Tufan, S. (2016). Siyasal iletişim sürecinde sosyal medya: Türkiye'de siyasi liderlerin Instagram kullanım pratikleri üzerine bir inceleme. *Erciyes Üniversitesi Sosyal Bilimler Enstitüsü Dergisi*, 30(41), 7-28.
- Dacheux, É. (2012). Kamusal Alan: Demokrasinin Anahtar Bir Kavramı. É. Dacheux (Ed.). *Kamusal Alan* içinde. (Çev. H. Köse). İstanbul: Ayrıntı Yayınları.
- Değerli, A. (2016). Ağ Toplumunun İletişimi Ekseninde Yerel Yönetimlerin Sosyal Medya Kullanım Düzeyi: Kadıköy Belediyesi Örneği. *Öneri Dergisi*, 12(46), 63-80.
- Dereli, A. B. (2018). II. Dünya Savaşında Propaganda. M. Karaca ve C. Çakı. (Ed.) *İletişim ve Propaganda*. (197-223). Konya: Eğitim Yayınevi.
- Devran, Yavuz (2011). Seçim Kampanyalarında Geleneksel Medya, İnternet ve Sosyal Medyanın Kullanımı, İstanbul: Başlık Yayın Grubu
- Domenach, J M. (2003). Politika Ve Propaganda, (Çev. Tahsin Yücel). İstanbul: Varlık Yayınları,
- Eser, H.B. ve Güler, Ö. (2015). İnternet Ve Sosyal Ağların Siyasal Katılım Üzerine Etkisi-SDÜ Örneği Olayı. *Mehmet Akif Ersoy Üni. SBE Dergisi*, 7(12), 196-219.
- Evren, B. F. (2015). Bir Siyasal İletişim Aracı olarak İnternet Sitesi Kullanımı: 2014 Cumhurbaşkanlığı Seçimi. *Journal of Yasar University*, 10 (39), 6655-6611
- FISKE, John (1996). İletişim Çalışmalarına Giriş, Çev. Süleyman İrvan, Ankara: Bilim ve Sanat Yayınları.
- Geçikli, F. (1999). "Geçmişten Günümüze Propaganda Kavramı". *İstanbul Üniversitesi İletişim Fakültesi Dergisi*, 9, 265-267.
- Gezgin, S. ve Akdal, T. (2017). "Siyasal İletişimde Kamuoyu, Siyasal Propaganda ve Kampanyalar". Bülend Aydın Ertekin (Ed.), *Siyasal İletişim* (s.28-53). Eskişehir: Anadolu Üniversitesi Yayınları.
- Gönenç, Ö. (2018). *Medyada algı yönetimi*. İstanbul: Der Yayınları.
- Türk, G. D., (2013), Demokrasinin Dördüncü Kuvveti Yeni Medya Teknolojileri. XVIII. Türkiye'de İnternet Konferansı, (s. 55-60). İstanbul: 9-11 Aralık 2013

- Güz, N., Yeğen, C. ve Aydın, O. (2018). Dijital Propaganda Ve Politik Başarı: 24 Haziran 2018 Cumhurbaşkanlığı Seçiminin Twitter Analizi. *Erciyes İletişim Dergisi*, 6(2), 1461-1482.
- Irak, H. (2022). Medyanın Değişen Yüzü Ve Siyasal İçerikli Bilgi Paylaşımı: Sosyal Paylaşım Ağları Üzerine Teorik Bir İnceleme, Sinem Onar (Ed.). *İletişim ve Medya Alanında Uluslararası Araştırmalar VI*. (s.71-93) Konya: Eğitim Yayınevi.
- İlhan, E. ve Aydoğdu, A. G. (2019). Youtube kullanıcılarının kullanım motivasyonlarının incelenmesi. *Gümüşhane Üniversitesi İletişim Fakültesi Elektronik Dergisi*, 7(2), 1130-1153.
- Karaca, M. ve İspir, İ. (2018). Propaganda ve yeni medya. İçinde M. Karaca ve C. Çakı (Ed.) *İletişim ve Propaganda* (s. 283-303. Konya: Eğitim Yayınevi.
- Karagöz, K. (2018). Post-Truth Çağında Yayıncılığın Geleceği. *Trt-Akademi*, 3(6), 678-709.
- Karakuş, M. (2021). Geleneksel Dijital Propaganda Araçlarının Dönüşümü. *Selçuk İletişim*, 14(1), 462-491.
- Kemp, S. (2022). Digital 2022: Another Year Of Bumper Growth, <https://wearesocial.com/uk/blog/2022/01/digital-2022-another-year-of-bumper-growth-2>, (E.T. 10.01.2023)
- Klapper, J. T. (1963). Mass communication research: An old road resurveyed. *Public Opinion Quarterly*, 27(4), 515-527.
- Köseoğlu, Y., & Al, H. (2013). Bir Siyasal Propaganda Aracı Olarak Sosyal Medya. *Akademik İncelemeler Dergisi*, 8(3),103-125.
- Lee, A., & Lee, E. (1939). *The Fine Art of Propaganda A Study of Father Coughlin's Speeches*. New York: Harcourt, Brace and Company.
- McNab, C. (2015). Hitler'in ordusu, Nazi savaş makinesinin tarihi, 1939-1945. (Çev. O. Doğan) *İstanbul: Timaş Yayınları*.
- Mengü, S. ve Gezgin, S. (2017). Siyasal İletişimin Tanımı, Genel Kavramlar ve Araştırma Yöntemleri. İçinde B. A. Ertekin (Ed.), *Siyasal İletişim* (s.3-27). Eskişehir: Anadolu Üniversitesi Yayınları.
- Mertcan, A. K. A. N. (2017). Sovyet Propaganda Afişlerinde "Doğu" İmgesi. *Türk Dünyası İncelemeleri Dergisi*, 17(2), 77-102.
- Onat, F. (2010). Bir halkla ilişkiler uygulama alanı olarak sosyal medya kullanımı: Sivil toplum örgütleri üzerine bir inceleme. *İletişim Kuram ve Araştırma Dergisi*, (31), 103-121.
- Önürmen, O. (2019). Siyasal propagandanın Dijitalleşmesi: Saadet Partisi Youtube Kanalı Örneği. İçinde F. Temel ve A. Türkmenoğlu.(Ed.) *Medya ve siyaset* (s. 247-264). Konya: Çizgi Kitabevi.
- Özdemir, Ö. C., ve Taşcıoğlu, R. (2022), Kurumsal İletişimde Sosyal Medya Kullanımı: Cumhurbaşkanlığı İletişim Başkanlığı Üzerine Bir İnceleme. *Karadeniz Uluslararası Bilimsel Dergi*, 1(53), 65-81.
- Özkan, N. (2007). Seçim Kazandıran Kampanyalar, İstanbul: MediaCat Yayınları
- Patterson, T. E. (2016). Social Media: Advancing Women in Politics, Women In Parliaments Global Forum, http://www.w20germany.org/fileadmin/user_upload/documents/WIP-Facebook-Study_Oct2016.pdf (E.T. 10.01.2023)
- Rifai, M. (2019). Digital Democracy In The West Java Gubernatorial Election 2018: Participation, Party Campaign, and Power Relations. *Prosiding Icoyiss* (s. 435-444). Jember:2-3 Ağustos 2017
- Smith, B.L (1989), *Propaganda*, New York: International Encyclopedia Britanica Of The Social Science, Free Press.
- Sucu, İ. (2012). Althusser'in Gözünden İdeoloji ve İdeolojinin Bir Taşyıcısı Olarak Yeni Medya. <http://josc.selcuk.edu.tr/josc/article/view/36/33> (E.T. 10.01.2023).
- Şener, T. (2022) Dijital Siyaset Ve Siyasal Katılımin Yeni Bir Boyutu Olarak E Katılım. İçinde Y. Korkut (Ed.), *Siyasal İletişimde Dijitalleşme*, (s.31-42) Konya: Eğitim Yayınevi.
- Timisi, N. (2003). *Yeni İletişim Teknolojileri Ve Demokrasi*. Ankara: Dost Kitabevi.
- Uğurlu, E. G. (2011). Yeni İletişim Teknolojilerinde Etkileşimlilik Ve İletişim Fakültesi Öğrencilerinin Etkileşimli İletişim Ortamları Hakkındaki Görüşlerinin İncelenmesi. Doktora Tezi. Eskişehir: Anadolu Üniversitesi
- Uluççen, T. H. (2019). Kapsayıcı Bir İletişim Kavramı Olarak Propaganda. Yüksek Lisans Tezi. Ankara: Ankara Üniversitesi

- Yakışır, G. (2019). İletişim ve propaganda teknikleri açısından dini gruplar. Yüksek Lisans Tezi. Bursa: Uludağ Üniversitesi
- Yaygagül, L. (2006) *Kitle İletişim Kuramları* Ankara: Dipnot
- Yegen, C. (2013). Demokratik Ve Yeni Bir Kamusal Alan Olarak Sosyal Medya. *Anemon Muş Alparslan Üniversitesi Sosyal Bilimler Dergisi*, 1(2), 119-135.
- Yılmaz, N. (2018), İkna ve Propaganda. M. Karaca ve C. Çakı. (Ed.) *İletişim ve Propaganda* (45-71). Konya: Eğitim Yayınevi.
- Yüksel, A.H. (1994). İknanın Psikolojik, Toplumsal Ve Mantıksal Boyutları. M. Oyman (Ed.) *İkna Edici İletişim*. (1-41) Eskişehir: Anadolu Üniversitesi Açık Öğretim Fakültesi Yayınları

KAYNAKÇA

- Bandinelli, C. (2020). The production of subjectivity in neoliberal culture industries: the case of coworking spaces. *International Journal of Cultural Studies*, 23(1), 3-19. <https://doi.org/10.1177/1367877919878449>
- Bauman, Z. (2013a). *Bireyselleşmiş Toplum*. (Çev. Y. Alogan) İstanbul: Ayrıntı Yayınları.
- Bauman, Z. (2013b). *Postmodernizm ve Hoşnutsuzlukları*. (Çev. İ. Türkmen) İstanbul: Ayrıntı Yayınları.
- Bauman, Z. (2016). *Küreselleşme: Toplumsal Sonuçları*. (Çev. A. Yılmaz) İstanbul: Ayrıntı Yayınları.
- Bauman, Z. (2017). *Akışkan Modernite*. (Çev. S. Çavuş) İstanbul: Can Yayınları.
- Binark, M. (2018). Romantik Düşler Fabrikası Kore Dramalarından Kore Politikasına, *Varlık Dergisi*, Ağustos, 75-80.
- Chang-Kun, L. (2021, November 11). Squid Game's Strike Flashbacks Were Modeled on Our Real-Life Factory Occupation. www.jacobinmag.com
- Choi, Y. S. (2011). South Koreans in the Debt Crisis: The Creation of a Neoliberal Welfare Society. *Journal of Korean Studies*, 16(1), 157-160.
- Creswell, J. W. (2007). *Qualitative inquiry & research design: Choosing among five approaches* (2. Baskı). USA: SAGE Publications.
- Dardot, P., & Laval, C. (2012). *Dünyanın Yeni Aklı: Neoliberal Toplum Üzerine Denemeler*. (Çev. I. Ergüden) İstanbul: Bilgi Üniversitesi Yayınları.
- Davidson, J. P. (2020). "Life Can Be a Little Bit Fluffy": Survival Television, Neoliberalism, and the Ambiguous Utopia of Self-preservation. *Television & New Media*, 21(5), 475-492. <https://doi.org/10.1177/1527476419854202>
- Dunn, Jennifer C. and Young, Stephanie L. (2022). Why are you just watching?: polyvalent Korean spectatorship and critical Western spectatorship in Squid Game. *Communication, Culture & Critique*; Oxford University Press (OUP). 534-535. <https://doi.org/10.1093/ccc/tcac034>
- Geçimli, G. (2022). Eşitsizliği Yeniden Üreten Gözteri: The Platform ve Squid Game. *Academic Review of Humanities and Social Sciences*, 5 (1) , 40-72 . DOI: 10.54186/arhuss.1075192
- Gökçe, O. (2019). *Klasik ve nitel içerik analizi. Felsefe, yöntem ve uygulama*. Konya: Çizgi Kitabevi.
- Görgülü, G. (2021). Squid Game Analizi. Twitter/guventurks: <https://twitter.com/guventurks/status/1449409278973026308> adresinden alındı
- Fedorenko, O. (2022). Squid Game's foreigners: Orientalism, Occidentalism, sub-imperialism. *Communication, Culture & Critique*; Oxford University Press (OUP). 538-539, <https://doi.org/10.1093/ccc/tcac037>
- Foucault, M. (1990). *The History of Sexuality Volume 2 The Use of Pleasure*. USA: Vintage Books
- Foucault, M. (2008). *The birth of biopolitics. Lectures at the Collège de France 1978-1979*. New York: Palgrave Macmillan.
- Foucault, M. (2014). *Özne ve İktidar*. (Çev. Ergüden, I & Akinhay, O.). İstanbul: Ayrıntı Yayınları.
- Harvey, D. (2005). *A brief history of neoliberalism*. Oxford: Oxford University Press.
- Jin, D. (2016). *New Korean Wave: Transnational cultural power in the age of social media*. University of Illinois Press.
- Kang, W. 2014. The contradictions of the neoliberal princess in Korean television dramas: a dialectical critique of Mak-Jang dramas. MA thesis, Hongik University.
- Keskin, F. (2014). Özne ve İktidar. İçinde Keskin, F. (Der.), *Özne ve İktidar* (s. 7-24). (Çev. Ergüden, I & Akinhay, O.). İstanbul: Ayrıntı.
- Kim, D., & Kim S. (2011). Hallyu from its origin to present: A historical overview. In D. Kim, & M. Kim (Eds.), *Hallyu: Influence of Korean Popular culture in Asia and beyond* (pp. 13-34). Seoul: Seoul National University Press.
- Kim, N. and McCurry, J. (2021, October 8). Squid Game lays bare South Korea's real-life personal debt crisis. www.theguardian.com
- Kim, J. (2022). Korean Financial Thrillers: Neo-liberal Governmentality in Default and Black Money. *Canadian Journal of Film Studies*, 31(1), 1-22. <https://doi.org/10.3138/cjfs-2020-0011>

- Kurtuluş, G. & İnci, M. (2023). Neoliberalizmin Borçlu İnsanın Dair Eleştirel Bir Çözümlemenin Çözümü: Squid Game. *Marmara Üniversitesi İktisadi ve İdari Bilimler Dergisi*, 44 (2), 303-315. DOI: 10.14780/muiibd.1225246
- Koo, H. (2021). Rising Inequality and Shifting Class Boundaries in South Korea in the Neo-Liberal Era. *Journal of Contemporary Asia*, 51(1), 1-19. <https://doi.org/10.1080/00472336.2019.1663242>
- Kwon, J. (2019, September 24). South Korea's young men are fighting against feminism. www.cnn.com
- Lee, H. K., & Zhang, X. (2021). The Korean Wave as a source of implicit cultural policy: Making of a neoliberal subjectivity in a Korean style. *International Journal of Cultural Studies*, 24(3), 521-537. <https://doi.org/10.1177/1367877920961108>
- Lim, H. J. and Jang, J. H. (2006) 'Neo-Liberalism in Post-crisis South Korea: Social Conditions and Outcomes', *Journal of Contemporary Asia* 35(4): 442–63. <https://doi.org/10.1080/00472330680000281>
- Mansfield, N. (2000). *Theories of the Self from Freud to Haraway*. New South Wales: Allen & Unwin.
- McGuigan, J. (2014). The neoliberal self. *Culture Unbound*, 6(1), 223-240. <https://doi.org/10.3384/cu.2000.1525.146223>
- Neuman, W. (2014). *Toplumsal Araştırma Yöntemleri 1: Nitel ve nicel yaklaşımlar*. (S. Özge, Çev.) Ankara: Yayın Odası.
- Oh, David C. (2022). The politics of representation in Squid Game and the promise and peril of its transnational reception. *Communication, Culture & Critique*; Oxford University Press (OUP). 531-533. <https://doi.org/10.1093/ccc/tcac039>
- Rose, N. (1999). *Governing the soul. The shaping of the private self (2nd ed.)*. London: Free Association Books.
- Sennett, R. (2015). *Yeni Kapitalizmin Kültürü*. (Çev. A. Onocak) İstanbul: Ayrıntı Yayınları.
- Sennett, R. (2016). *Karakter aşınması – Yeni kapitalizmde işin kişilik üzerindeki etkileri*. (Çev. B. Yıldırım) İstanbul: Ayrıntı Yayınları.
- Sharzer, G. and Kang, S. (2021, October 26). 'Squid Game' highlights plight of South Korean workers sacrificed for nation's economic gain. www.theconversation.com
- Shin, J. S., & Chang, H. J. (2003). *Restructuring 'Korea Inc.': Financial Crisis, Corporate Reform, and Institutional Transition*. London and New York: Routledge.
- Şimşek, A. (2015). İletişim araştırmalarında paradigma değişimi. B. Yıldırım içinde, *İletişim araştırmalarında yöntemler: Uygulama ve örnekler* (s. 155-196). Konya: Literatürk Yayıncılık.
- Ulatowski, R. (2021, October 3). Squid Game Was In Development For Over a Decade Before Netflix Release. www.screenrant.com
- Wagner, K.B. (2011). Fragments of labor: locating neoliberal attitudes and architectures in contemporary South Korean cinema. In *Neoliberalism and global cinema: capital, culture, and Marxist critique*, ed. J. Kapur and K. Wagner, 217–238. London: Routledge.
- Tutar, H. (2022). Can Squid Game Series Be Watched Through Social Darwinism? A Semiotic Review. *Türkiye İletişim Araştırmaları Dergisi*, (41) , 1-22 . DOI: 10.17829/turcom.1048464
- Türken, S., Nafstad, H. E., Blakar, R. M., & Roen, K. (2016). Making sense of neoliberal subjectivity: A discourse analysis of media language on self-development. *Globalizations*, 13(1), 32-46. <https://doi.org/10.1080/14747731.2015.1033247>
- Wagner, K. B. (2016). Endorsing upper-class refinement or critiquing extravagance and debt? The rise of neoliberal genre modification in contemporary South Korean cinema. *Critical Arts*, 30(1), 117-138. <https://doi.org/10.1080/02560046.2016.1164389>
- Yoon, S. J., Chae, Y. J., Yang, K., & Kim, H. (2019). Governing through creativity: Discursive formation and Neoliberal subjectivity in Korean firms. *Organization*, 26(2), 175-198. <https://doi.org/10.1177/1350508418805286>

İnternet Kaynakları

<https://www.weforum.org/reports/global-gender-gap-report-2021/>

(URL1) <https://variety.com/2021/digital/news/squid-game-all-time-most-popular-show-netflix-1235113196/>

Kaynakça

- AFAD. (2023). *06 Şubat 2023 Pazarcık (Kahramanmaraş) MW 7.7, Elbistan (Kahramanmaraş) MW 7.6 Depremlerine İlişkin Ön Değerlendirme Raporu*. T.C. İçişleri Bakanlığı Afet ve Acil Durum Yönetimi Başkanlığı, Deprem Dairesi Başkanlığı, Ankara.
- Altınbükten, B. (2014). Göstergebilim Yöntemiyle Görsel Sözcü Çözümlemesi. A. Güneş içinde, *İletişim Araştırmalarında Göstergebilim* (s. 1-304). Konya: Literatürk Academia.
- Arat, T. (2020, Ocak). İletişim Aracı Olarak Fotoğraf. *Aksaray İletişim Dergisi*, 2(1), 40-50.
- Aziz, A. (2018). *Sosyal Bilimlerde Araştırma Yöntemleri ve Teknikleri*. Ankara: Nobel.
- Ballı, A. (2019, Eylül 2). *Dünyayı sarsan Aylan bebeğinin ölümünün dördüncü yılı*. Şubat 24, 2023 tarihinde Anadolu Ajansı: <https://www.aa.com.tr/tr/turkiye/dunyayi-sarsan-aylan-bebegin-olumunun-dorduncu-yili/1570828> adresinden alındı
- Birinci, G. (2019). Fotoğraf Sanatında Fotografik Malzemenin Görsel Bir Dil Olarak Kullanımı. *Uluslararası Sanat Kültür ve İletişim Dergisi*, 2(1), 68-80.
- Bodur, F. (2018, Haziran). Ulusal Basın Haber Fotoğraflarında Altyazı Sorunu ve Çözüm Önerileri. *Kesit Akademi Dergisi*, 4(15), 1-18.
- Dede, A. (2019). Sosyal Bilimlerde Etik Sorunlar. *Mukaddime*, 10(2), 711-714.
- Demirel, G., & Uluç, G. (2017). Savaşa İlişkin Fotoğrafların Toplumsal Etkileri. *Marmara İletişim Dergisi*(27), 63-79.
- Depremde 4. seviye alarm ne demek? Ne anlama geliyor?* (2023, Şubat 8). Şubat 28, 2023 tarihinde Chip: https://www.chip.com.tr/makale/depremdede-4-seviye-alarm-ne-demek-ne-anlama-geliyor_155929.html adresinden alındı
- Eken, İ., & Gezmen, B. (2019). Haber Fotoğraflarında Suriyeli Mültecilerin Temsili: Suriye Olaylarının Anadolu Ajansı Almanaklarındaki Fotoğraflar Üzerinden İncelenmesi. *Turkish Studies Social Sciences*, 14(3), 465-488.
- Günay, D. (2008). Görsel Okuryazarlık ve İmgenin Anlamlandırılması. *Art-e Sanat Dergisi*, 1(1), 1-29.
- Gezgin, S., & Atik, A. (2017). *Basın Fotoğrafçılığı*. Konya: Eğitim Yayınevi.
- Küçükerođan, R. (2011). *Reklam Nasıl Çözümleir?* İstanbul: Beta.
- Kahramanmaraş'ta 7,7 ve 7,6 büyüklüğünde deprem*. (2023, Şubat 9). Şubat 22, 2023 tarihinde NTV: https://www.ntv.com.tr/galeri/turkiye/kahramanmarasta-7-7-ve-7-6-buyuklugunde-deprem,x-tleVqwS3U2nqOinmtTDIA/n17jrNfM_USS_ahYywPn0g adresinden alındı
- Kasım, M. (2008). Basında Haberin Anlatımında Fotoğrafın Rolü. *Selçuk Üniversitesi Sosyal Bilimler Meslek Yüksekokulu Dergisi*, 10(1-2), 431-448.
- Korkmaz, A. (2014). Etik Bağlamda Haber Fotoğrafçılığının Manipülasyon ve Propaganda Aracı Olarak Kullanılmasının Değerlendirilmesi. *Gümüřhane Üniversitesi İletişim Fakültesi Elektronik Dergisi*, 2(4), 26-52.
- Koyuncu, S., & Medin, B. (2015). Haber Fotoğraflarında 2003 Irak Savaşı Karşıtlarının Temsili. *Kırıkkale Üniversitesi Sosyal Bilimler Dergisi*, 5(2), 137-168.
- Oranlı, Ç. (2016). *Olaylar ve Kişisel Tecrübe Işığında Gazetecilik*. Konya: Kardelen Yayınları.
- Rifat, M. (2019). *Göstergebilimin ABC'si*. İstanbul: Say Yayınları.
- Soygüder Baturlar, Ş. (2014). *Basın Fotoğrafçılığı*. Eskişehir: Anadolu Üniversitesi Yayınları.
- Tayfur, G. (2018). *Haber Toplama, Yazma ve Yayınlama Teknikleri*. Konya: Eğitim Yayınevi.
- Uybadın, A. (2015). Acıyı Kayıt Altına Almak: Aylan Kurdi Örneğii. *Marmara İletişim Dergisi*(24), 101-111.
- Yurdalan, Ö. (2020, Ocak 1). *Haber fotoğrafçılığı nedir?* Şubat 24, 2023 tarihinde Atölyebia: <https://atolyebia.org/egitimler/haber-fotografciligi-egitim-notu/> adresinden alındı

Kaynakça

- Alper, M. (2013). Developmentally appropriate New Media Literacies: Supporting cultural competencies and social skills in early childhood education. *Journal of Early Childhood Literacy*, 13(2), ss. 175–196.
- Alper, M.B. ve Herr-Stephenson, R. (2013). Transmedia play: Literacy across media, *Journal of Media Literacy Education*, 5(2), ss. 366-369.
- Álvarez Monzonillo, J. M., ve de Haro, G. (2017). *Millennials. La generación emprendedora*. Barcelona: Ariel/Fundación Telefónica.
- Alvarez, C., Salavati, S., Nussbaum, M., ve Milrad, M. (2013). Collboard: Fostering new media literacies in the classroom through collaborative problem solving supported by digital pens and interactive whiteboards. *Computers and Education*, 63, ss. 368–379.
- Benedict, L. A., Champlin, D. T., ve Pence, H. E. (2013). Exploring transmedia: The rip-mix-learn classroom. *Journal of Chemical Education*, 90(9), ss. 1172–1176.
- Bonsignore, E., A. J. Quinn, A. Druin, ve B. Bederson (2013). Sharing stories ‘in the wild’: A mobile storytelling case study using StoryKit, *ACM Transactions on Computer-Human Interaction (TOCHI)*, 20(3), ss. 1-38.
- Bordwell, D. (2011). *Now Leaving from Platform 1, in Observations on Film Art*. Erişim Adresi: <http://www.davidbordwell.net/blog/2009/08/19/now-leaving-from-platform-1/>
- Byun, H., Kwon, Y.S. (2016). A Systematization of the Concept of Transmedia: Update, Reinterpretation and Redefinition of the Concept. *International Journal of Journalism & Mass Communication 3*, 120.
- Conner-Zachocki, J. (2015). Using the digital transmedia magazine project to support students with 21st-century literacies. *Theory Into Practice*, 54(2), ss. 86–93.
- Fleming, L. (2013). Expanding Learning Opportunities with Transmedia Practices: Inanimate Alice as an Exemplar. *Journal of Media Literacy Education*, 52(2), ss. 370–377.
- Fleming, L. (Haziran, 2011). *Pedagogical Considerations of the Transmedia Mythology, in EdTech Insight: Transmedia and Education*. Erişim Adresi: <http://edtechinsight.blogspot.com/2011/02/pedagogical-considerations-of.html>
- Gambarato, R. R., ve Dabagian, L. (2016). Transmedia dynamics in education: the case of Robot Heart Stories. *Educational Media International*, 53(4), ss. 229–243.
- Hovious, A. (2013). *The 7 Literacies of Transmedia Storytelling*, Erişim Adresi: <http://designerlibrarian.wordpress.com/2013/11/21/the-7-literacies-of-transmedia-storytelling/#comment-1271>
- Jenkins, H. (2006). *Convergence Culture*, New York: New York University Press.
- Jenkins, H. (2009). *Confronting the Challenges of Participatory Culture: Media Education for Insight: Transmedia and Education. the 21st Century*, Chicago: The MacArthur Foundation. Erişim Adresi: <http://edtechinsight.blogspot.com/2011/02/pedagogical-considerations-of.html>
- Jenkins, H. (2010, Temmuz 07). *ARG 2.0 (part one)*. Erişim Adresi: http://henryjenkins.org/blog/2010/07/arg_20_1.html
- Jenkins, H. (2011). *Transmedia 202: Further Reflections*. Erişim Adresi: http://henryjenkins.org/blog/2011/08/defining_transmedia_further_re.html?rq=transmedia
- Jenkins, H., Ito, M., ve Boyd, D. (2016). Participatory Culture in a Networked Era: a Conversation on Youth, Learning, Commerce, and Politics. *Journal of Identity and Migration Studies*, 10(2), 214.
- Lenhart, A., Madden, M., & Hitlin, P. (2005). *Teens and technology: Youth are leading the transition to a fully wired and mobile nation*. Pew Internet and American Life Project. <http://www.pewinternet.org/Reports/2005/Teens-and-Technology.aspx>.
- Llorrente, C., Pasnik, S., Moorthy, S., Hupert, N., Rosenfeld, D., ve Gerard, S. (2013). *Preschool Teachers Can Use a PBS KIDS Transmedia Curriculum Supplement to Support Young Children's Mathematics Learning: Results of a Randomized Controlled Trial*. A Report to the CPB-PBS Ready

- to Learn Initiative. In SREE (Ed.), Society for Research on Educational Effectiveness Spring 2015 Conference. Evanston (Illinois, US): SREE.
- Miller, C. H. (2014). *Digital Storytelling: A Creators Guide to Interactive Entertainment*. S.l.: CRC Press.
- Nielsen, N. R. ve Selvadurai, V. (2012). *Creating a Transmedia Experience* (Master Thesis, Aalborg University, Aalborg). Erişim Adresi: https://projekter.aau.dk/projekter/files/70332080/Creating_a_Transmedia_Experience.pdf
- Paulsen, C. A., & Andrews, J. R. (2014). The effectiveness of placing temporal constraints on a transmedia STEM learning experience for young children. *E-Learning and Digital Media*, 11(2), 204-213.
- Pence, H. E. (2012). Teaching With Transmedia. *Journal of Educational Technology Systems*, 40(2), 131-140.
- Pratten, R., (2015). *Getting Started in Transmedia Storytelling*, Self Publishing: CreateSpace Independent Publishing Platform. Erişim Adresi: <http://www.tstoryteller.com/getting-started-in-transmediastorytelling>
- Pullinger, K. ve Joseph, C. (Haziran, 2011). *Inanimate Alice*. Erişim Adresi: <http://www.inanimatealice.com/>
- Reid, J., & Gilardi, F. (2016). Transmedia teaching framework: from group projects to curriculum development. In C. Gorla, O. Speicher, & S. Stollhans (Eds.), *Innovative language teaching and learning at university: enhancing participation and collaboration* (pp. 79–84). Dublin: Research-publishing.net
- Rodríguez-Illera, J. L., ve Molas-Castells, N. (2014). Educational Uses of Transmedia Storytelling The Ancestral Letter. *Journal of Educational Multimedia and Hypermedia*, 23(4), ss. 335–357.
- Rose, F. (2011). *The Art of Immersion: How the Digital Generation is Remaking Hollywood, Madison Avenue, and the Way We Tell Stories*, New York: Norton & Company.
- Sánchez-Holgado, P., ve Arcila-Calderón, C. (2017, Ekim). *Adoption of media by European scientists for the creation of scientific transmedia storytelling*. In Proceedings of the 5th International Conference on Technological Ecosystems for Enhancing Multiculturality (ss. 1-6).
- Scolari, C. A. (2013). *Narrativas transmedia*. Barcelona: Deusto.
- Smith, A. (2009). *Transmedia storytelling in television 2.0: Strategies for developing television narratives across media platforms*. Middlebury: Middlebury College Pub.
- Stansell, A., Quintanilla, B., Zimmerman, E., ve Tyler-Wood, T. (2015). Teaching Engineering Concepts Through a Middle School Transmedia Book. *TechTrends*, 59(2), ss. 27–31.
- Tillman, D., An, S., Boren, R., ve Slykhuys, D. (2014). Building Model NASA Satellites: Elementary Students Studying Science Using a NASA-Themed Transmedia Book Featuring Digital Fabrication Activities. *Journal of Computers in Mathematics and Science Teaching*, 33(3), ss. 327–348.
- Warren, S.J., J. S. Wakefield, ve L. A. Mills (2013). Learning and teaching as communicative actions: Transmedia storytelling, *Cutting-edge Technologies in Higher Education*, no.6, ss. 67-94.
- Wesch, M. (Haziran, 2011). *Cultural Anthropologist Michael Wesch to Open CT11!*. Erişim Adresi: <http://securityseguridad.blogspot.com/2011/05/cultural-anthropologist-michael-wesch.html>
- Wohlwend, K. E. (2012). The boys who would be princesses: playing with gender identity intertexts in Disney Princess transmedia. *Gender and Education*, 24(6), ss. 593–610.

KAYNAKÇA

- Akoğlu, A. (2011). Bilim İletişimi. *Bilim ve Teknik*, Ağustos, 24-26.
- Amend, E. ve Secko, D.M. (2012). In the Face of Critique: A Metasynthesis of the Experiences of Journalists Covering Health and Science. *Science Communication* 34(2) DOI: 10.1177/1075547011409952 241–282. <http://scx.sagepub.com>.
- Aziz, A. (2008). *Sosyal Bilimlerde Araştırma Yöntemleri ve Teknikleri*. İstanbul: Nobel Yayın Dağıtım.
- Balcı, A. (2001). *Sosyal Bilimlerde Araştırma; Yöntem, Teknik ve İlkeler*. Ankara: Pegem Yayınevi.
- Becerikli, S. (2013). Türkiye’deki Bilim Teknoloji Yenilik Habercilerinin Profili ve Haber Yapma Pratikleri Üzerine Düşünmek. *İstanbul Üniversitesi İletişim Fakültesi Dergisi*, II (45) 1-18.
- Bilgin, N. (2000). *İçerik Analizi*. İzmir: Ege Üniversitesi Edebiyat Fakültesi Yayınları: 109.
- Blum, D. (2021). Science Journalism Grows Up. *Science*, vol 372, issue 6540. science.org. (E.T. 10.09.2022)
- Briggs, P. (2001). “New visions for associations for the advancement of science : A case study”, *Science Communication in Theory and Practice*, Susan Stockmayer, Michael Gore ve Chris Bryant (ed.), Netherlands: Kluwer,191-201, Akt: Dursun, Ç. (2010). Dünyada Bilim İletişiminin Gelişimi ve Farklı Yaklaşımlar: Toplum İçin Bilimden Toplumda Bilime, *Kurgu Online International Journal of Communication Studies* <https://dergipark.org.tr/tr/pub/kurgu/issue/59548/856573>, (E.T. 25.09.2011).
- Brossard, D. ve Lewenstein, B. (2010). A Critical Appraisal of Models of Public Understanding of Science: Using Practise to Inform Theory, İçinde: L. A. Kaholr ve P. A. Stout (Edt), *Communicating Science: New Agendas in Communication*, (11-8839). New York: Routledge.
- Bodmer, W.F. (1985). *The Royal Society The Public Understanding of Science*. London: SWIY 5AG, ISBN:0 85403 2576
- Bucchi, M. Ve Mazzolini, R. (2008). Big science, little news: Science coverage in the Italian daily press, 1946–1997. İçinde: M. W. Bauer ve M. Bucchi (Edt.), *Journalism, Science and Society*. (s.53-70), New York: Routledge Taylor & Francis Group.
- Bursalı, O. (1997). Türkiye’de Bilim Gazeteciliği. *Bilim ve Teknik*, Sayı: 350.
- Dursun, Ç. (2010). Dünyada Bilim İletişiminin Gelişimi ve Farklı Yaklaşımlar: Toplum İçin Bilimden Toplumda Bilime, *Kurgu Online International Journal of Communication Studies* <https://dergipark.org.tr/tr/pub/kurgu/issue/59548/856573>, (E.T. 25.09.2011)
- Dursun, O. (2021). Bilimin Krizinin Kamusal Temsilcisi Olarak Medya, içinde Ç. Dursun, O. Dursun (edt.). *Bilim İletişimi* (s. 177-204). Ankara: Siyasal Kitabevi.
- Dursun, Ç., Dursun O. (2021). *Bilim İletişimi*. Ankara: Siyasal Kitabevi
- Erdem, P. (2011). Türkiye’de Yazılı Basında Bilim Haberlerindeki Milliyetçi Söylem. Yayınlanmamış Yüksek Lisans Tezi. Ankara: Ankara Üniversitesi Sosyal Bilimler Enstitüsü Gazetecilik Anabilim Dalı.
- Erdogan, İ. (2007). *Türkiye’de Gazetecilik ve Bilim İletişimi Yapısal Özellikler Sorunlar ve Çözüm Önerileri*, Ankara: Pozitif Matbaacılık, ISBN: 978-975-507-222-8.
- Eser, Ö.O. (2015). Bilim Gazeteciliğinde Gerçekliğin Bozumu, Yayınlanmamış Yüksek Lisan Tezi. İstanbul: İstanbul Üniversitesi Sosyal Bilimler Enstitüsü Genel Gazetecilik Anabilim Dalı.
- Fioravanti, C. Ve L. Velho, L. (2010). Let’s Follow the Actors! Does Actor-Network Theory Have Anything to Contribute to Science Journalism? *Journal of Science Communication*. ISSN 1824 – 2049. <http://jcom.sissa.it/>.
- Fjæstad, B. (2008). Why Journalists Report Science as They do. İçinde: M. W. Bauer ve M. Bucchi (Edt.), *Journalism, Science and Society*. (s.123-131), New York: Routledge Taylor & Francis Group.
- Gökçe, O. (1994). *İçerik Çözümlemesi*. Eskişehir: Turkuaz Yayıncılık.
- Jucan, M.S. Jucan, C.N. (2014). The Power of Science Communication, *Procedia. Social and Behavioral Sciences* (149), 461– 466 <https://www.sciencedirect.com/science/article/pii/S1877042814050010>, DOI: 10.1016/j.sbspro.2014.08.288.
- Koloğlu, O. (1997). Halka Doğru Bilim (Türkiye’de Bilim Gazeteciliği), İstanbul: Türk Bilim Tarihi Kurumu Yayınları.

- Kurtuluş, Ö. (1997). Toplumda Bilimin Beyaz Perdesi, *Bilim Gazeteciliği. Bilim ve Teknik Dergisi*, 350 s.18-24.
- Murcott, T.H.L. Williams, A. (2012). The Challenges for Science Journalism in the UK, *Progress in Physical Geography* 37(2) 152–160 ppg.sagepub.com. DOI: 10.1177/0309133312471285.
- Nelkin, D. (1987) The Culture of Science Journalism. *Society* 24, 17-25. DOI: 10.1007/BF02695570
- Nelkin, D. (1995). *Selling Science: How the Press Covers Science and Technology*, New York: W. H. Freeman.
- Nelkin, D. (1999). Science and Technology in The Media. <https://www.euskonews.us/zbk/30/science-and-technology-in-the-media/ar-0030001004I/> (E.T. 12.09.2022)
- Özdemir, Ş. ve Koçer, D.N. (2020).21. Yüzyılda Türkiye'nin Bilim İletişimi Uygulamaları Üzerine Bir Çalışma, *Celal Bayar Üniversitesi Sosyal Bilimler Dergisi TBMM 100. Yıl 18 (Özel Sayı)*, 373-392.
- Öztekin, H.ve Şahin, M. (2020). Medyanın Bilimle İmtihanı: Türkiye'de Gazetelerde Yer Alan Bilim Haberleri Üzerine Bir İnceleme. *Akdeniz Üniversitesi İletişim Fakültesi Dergisi*, (33), 178-197.
- Öztunç, M. (2020). Bir Meslek Olarak Bilim Gazeteciliği; Sorunlar ve Fırsatlar. İçinde: U. Bedir (Edt.), *Bilim İletişimi: Aktörler, Mecralar ve Sorunlar* (113-132). Konya: Eğitim Yayınevi.
- Pamplona, F. (2022). Science Communication: Everything You Need to Know About it to Thrive, <https://www.editage.com/insights/science-communication-everything-you-need-to-know-about-it-to-thrive>, (E.T. 20.10.2022).
- Pearson, H. (2017). Careers in Science Journalism and Writing, *Cold Spring Harbor Perspectives. Biology*. doi: 10.1101/cshperspect.a032961, www.cshperspectives.org. (E.T. 15.11.2022)
- Perlman, D. (1974). Science and the Mass Media, *Daedalus Science and Its Public: The Changing Relationship* Vol. 103, No. 3, s. 207-222. <https://www.jstor.org/stable/20024229>. (E.T. 15.11.2022).
- Russell, D. (1993). Popularization and the Challenge to Science Centrism in the 1930s. İçinde: J.W. Slade (Edt.), *The Literature of Science: Perspectives on Popular Scientific Writing*, (37-53). Athens: University of Georgia Press.
- Secko, D.M., E. Amend, ve T. Friday (2013). Four Models of Science Journalism. *Journalism Practice*, New York: Routledge Taylor & Francis Group.7:1, 62-80, <https://doi.org/10.1080/17512786.2012.691351>.
- de Semir, V. (2010). Science Communication and Science Journalism. *Media For Science Forum*, (27-29) Madrid:12-13 May 2010.
- Utma, S. (2017). Bilimsel Okuryazarlık: Bilim İletişimi ve Medyadaki Bilim Haberlerini Doğru Okumak, *Uluslararası Sosyal Araştırmalar Dergisi*, Cilt: 10 Sayı: 50, www.sosyalarastirmalar.com Issn: 1307-9581.
- Uyar, A. (2019). Türkiye'de Yapılan Bilimsel Çalışmaların Yer Aldığı Haberler Üzerine Yapısal Bir Çözümleme. Yayınlanmamış Yüksek Lisans Tezi. İstanbul: İstanbul Üniversitesi Sosyal Bilimler Enstitüsü Radyo Televizyon Sinema Anabilim Dalı.
- Ward B. (2008). The Royal Society and The Debate on Climate Change. İçinde: M. W. Bauer ve M. Bucchi (Edt.), *Journalism, Science and Society*. (s.123-131), New York: Routledge Taylor & Francis Group.
- Yıldırım, G. (2021). Kavramsal Çerçeve ve Bilim İletişimi ve Toplumun Bilime Katılımı. İçinde M. Öztunç (Edt.), *Bilim İletişimi* (17-41). Ankara: Siyasal Kitabevi.
- Yücebaş, M. ve Yücebaş, S. (2012). Haberde “Şey”leşen Bilim. *İletişim Çalışmaları Dergisi* Sayı 1, 133-157.

Editor:

Prof. Dr. Yaşar Türkben

İlahiyat

Alanında
Uluslararası Araştırmalar VII

EĞİTİM
yayınevi

İLÂHİYAT ALANINDA ULUSLARARASI ARAŞTIRMALAR VII

Editör: Prof. Dr. Yaşar Türkben

Genel Yayın Yönetmeni: Yusuf Ziya Aydoğan (yza@egitimyayinevi.com)

Genel Yayın Koordinatörü: Yusuf Yavuz (yusufyavuz@egitimyayinevi.com)

Sayfa Tasarımı: Eğitim Yayınevi Grafik Birimi

Kapak Tasarımı: Eğitim Yayınevi Grafik Birimi

T.C. Kültür ve Turizm Bakanlığı

Yayıncı Sertifika No: 47830

ISBN: 978-625-6408-25-8

1. Baskı, Ocak-Mart 2023

Baskı Cilt

Uzun Dijital Matbaacılık

İstanbul Cad. İstanbul Çarşısı No: 48/48 - 49 İskitler 06070 / Ankara

Matbaa Sertifika No: 47865

Kütüphane Kimlik Kartı

İLÂHİYAT ALANINDA ULUSLARARASI ARAŞTIRMALAR VII

Editör: Prof. Dr. Yaşar Türkben

160 s., 135x215 mm

Kaynakça var, dizin yok.

ISBN: 978-625-6408-25-8

Copyright © Bu kitabın Türkiye'deki her türlü yayın hakkı Eğitim Yayınevi'ne aittir. Bütün hakları saklıdır. Kitabın tamamı veya bir kısmı 5846 sayılı yasanın hükümlerine göre kitabı yayımlayan firmanın ve yazarlarının önceden izni olmadan elektronik/mekanik yolla, fotokopi yoluyla ya da herhangi bir kayıt sistemi ile çoğaltılamaz, yayımlanamaz.

EĞİTİM
yayınevi

Yayınevi Türkiye Ofis: İstanbul: Eğitim Yayınevi Tic. Ltd. Şti., Atakent mah.
Yasemen sok. No: 4/B, Ümraniye, İstanbul, Türkiye

Konya: Eğitim Yayınevi Tic. Ltd. Şti., Fevzi Çakmak Mah. 10721 Sok. B Blok,
No: 16/B, Safakent, Karatay, Konya, Türkiye
+90 332 351 92 85, +90 533 151 50 42, 0 332 502 50 42
bilgi@egitimyayinevi.com

Yayınevi Amerika Ofis: New York: Eğitim Publishing Group, Inc.
P.O. Box 768/Armonk, New York, 10504-0768, United States of America
americaoffice@egitimyayinevi.com

Lojistik ve Sevkiyat Merkezi: Kitapmatik Lojistik ve Sevkiyat Merkezi, Fevzi Çakmak Mah.
10721 Sok. B Blok, No: 16/B, Safakent, Karatay, Konya, Türkiye
sevkiyat@egitimyayinevi.com

Kitabevi Şubesi: Eğitim Kitabevi, Şükran mah. Rampalı 121, Meram, Konya, Türkiye
+90 332 499 90 00
bilgi@egitimkitabevi.com

İnternet Satış: www.kitapmatik.com.tr
+90 537 512 43 00
bilgi@kitapmatik.com.tr

 **kitapmatik**
Türkiye'nin İlk ve En Büyük
Eğitim Yayınevi

KAYNAKÇA

- Ak, M. (1998). *Firma/Markalarda Kurumsal Kimlik ve İmaj*. İstanbul: Reklam, Halkla İlişkiler ve Grafik Sanatlar Dizisi.
- Akman, Y., ve Özdemir, M. (2018). Örgütsel Çekicilik, Örgütsel İmaj ve Örgütsel Sadakat Arasındaki İlişkilerin İncelenmesi: Öğretmenler Üzerine Bir Araştırma. *Eğitim ve Bilim*, (44), 198, 1-16.
- Akyüz, İ. (2021). Sosyo Politik Etkiler Bağlamda Ortaya Çıkan İmam Hatip Kuşakları Üzerine Bir Değerlendirme. *Marifetname*, 8(2), 563-590. <https://doi.org/10.47425/marifetname.vi.1015655>
- Arı, Y. (2021a) Toplumsal Değişim ve Din. *Asya Studies-Academic Social Studies/Akademik Sosyal Araştırmalar*, (5), 16, 131-142. <https://doi.org/10.31455/asya.958362>
- Arı, Y. (2019). Sekülerizm ve Din. *TURAN-SAM Uluslararası Bilimsel Hakemli Dergisi*, (11), 41, 314-318.
- Arı, Y. (2020). *Değişim Sürecinde Alevilikte Dini Otorite*. Ankara: Berikan Yayınevi.
- Arı, Y. (2021b). Sivil Toplum Kuruluşlarının Sosyo-Kültürel ve Dini Hayattaki Rolü. *International Social Mentality and Researcher Thinkers Journal*, (7),49, 2004-2013. <http://dx.doi.org/10.31576/smryj.1018>
- Avşar, A. (2002). Kurum İmajının Oluşmasında Halkla İlişkiler Faaliyetlerinin Etkisi ve Türk Silahlı Kuvvetleri Rehabilitasyon ve Bakım Merkezi Uygulaması. Yüksek Lisans Tezi. Ankara: Gazi Üniversitesi.
- Bahçeci, M. (2009). Velilerin Okul İmajına İlişkin Görüşlerinin İncelenmesi. Yüksek Lisans Tezi. İstanbul:Marmara Üniversitesi.
- Balcı, A. (1988). Etkili Okul. *Eğitim ve Bilim*,(12),70, 21-30.
- Balcı, A. (2013). *Etkili Okul: Okul Geliştirme Kuram Uygulama ve Araştırma*. 6. Baskı, Ankara: Pegem Akademi Yayıncılık.
- Bamburg, J. D., ve Andrews, R. L. (1990). Instructional Leadership, School Goals, and Student Achievement: Exploring the Relationship between Means and Ends. Erişim Adresi: <https://files.eric.ed.gov/fulltext/ED319783.pdf> (01.09.2022).
- Bakan, Ö. (2005). *Kurumsal İmaj*. Konya: Tablet Kitabevi.
- Bakioğlu, A. ve Bahçeci, M. (2010). Velilerin Okul İmajına İlişkin Görüşlerinin İncelenmesi. *M.Ü. Atatürk Eğitim Fakültesi Eğitim Bilimleri Dergisi*, (31), 25-35.
- Bird, F., Westley, F. ve Waters, J.A. (1989). The Uses of Moral Talk: Why Do Managers Talk Ethics?. *Journal of Business Ethics*, (8), 1, 75-89.
- Brookover, W. B. ve Gigliotti, R. J. (1988). *First Teachers: Parental Involvement in The Public Schools*. Alexandria, VA: National School Boards Association.
- Budzik, J.M. (1973). Building a Positive School Image. 1-7, (ERIC Document reproduction Service No. ED083679). Erişim Adresi: <https://files.eric.ed.gov/fulltext/ED083679.pdf> (07.09.2022).
- Canöz, N. (2015). *Hizmet Sektöründe Kurumsal İmaj Algısı*. Konya: Palet Yayınları

- Çelebi, M.A. (2021). Örgütsel İmaj. İçinde M. AK (Editör). *Örgütsel Davranış Üzerine Literatürel Analiz ve Ölçekler* (405-429). Ankara: Nobel Akademik Yayıncılık.
- Çelik, V. (2012). *Eğitimsel Liderlik*. Ankara: Pegem Akademi Yayıncılık.
- Çobanoğlu, F., ve Badavan, Y. (2016). Başarılı Okulların Anahtarı: Etkili Okul Değişkenleri. *Pamukkale Üniversitesi Sosyal Bilimler Enstitüsü Dergisi*, (26), 114-134.
- Çubukçu, Z. ve Girmen, P. (2006). Ortaöğretim Kurumlarının Etkili Okul Özelliklerine Sahip Olma Düzeyleri. *Eskişehir Osmangazi Üniversitesi Sosyal Bilimler Dergisi*, (16), 121-136.
- Dalbudak, K. ve Özgenel, M. (2022). Okul Etkliliği, Okul İmajı, Öğretmenlerin Performansı Ve Öğrencilerin Akademik Başarıları Arasındaki İlişkiler Örüntüsü. *Çağdaş Yönetim Bilimleri Dergisi*, 9(1), 1-15.
- Demiröz, S., ve Kavak, Y. (2019). Öğretmenlerin Örgütsel İmaj Algıları Ve Öğrenci Başarıları Arasındaki İlişki Üzerine Bir Çalışma. *Erzincan Üniversitesi Eğitim Fakültesi Dergisi*, 21(2), 231-246.
- Edmonds, R. (1982). Programs of School Improvement: An Overview. *Educational Leadership*, 40(3), 4-11.
- Edmonds, R. (1979). Effective Schools for The Urban Poor. *Educational Leadership*, 37, 15– 18, 20–24.
- Fer, S. (1999). Okul Gelişim Stratejileri ile İlgili Bir İnceleme. VIII. Ulusal Eğitim Bilimleri Kongresi, Karadeniz teknik Üniversitesi, 1-3 Eylül, Trabzon. Erişim Adresi: <https://www.yumpu.com/tr/document/read/48534596/okul-gelistirme-stratejileri-profdnr-seval-fer> (08.09.2022).
- Finnan, C. (2000). Implementing school reform models: Why is it so hard for some schools and easy for others? Paper presented at the meeting of the American Educational Research Association, New Orleans, LA, April 24-28. Erişim Adresi: https://www.researchgate.net/publication/234588080_Implementing_School_Reform_Models_Why_Is_It_So_Hard_for_Some_Schools_and_Easy_for_Others (06.09.2022).
- Gemlik, N. ve Sıgır, Ü. (2007). Kurum İmajı Analizi ve Bir Belediye Üzerindeki Uygulamanın Değerlendirilmesi. *İstanbul Ticaret Üniversitesi Sosyal Bilimler Dergisi*, (6), 11, 267-282.
- Gürbüz, S. (2010). Algılanan Kurumsal İmajın Yöneticilerin Bazı Tutum ve Davranışlarına Etkisi. *Selçuk Üniversitesi Sosyal Bilimler Enstitüsü Dergisi*, (24), 229-240.
- Güzeltik, E. (1999). *Küreselleşme ve İşletmelerde Değişen Kurum İmajı*, İstanbul: Sistem Yayıncılık.
- Hansen, J. ve Childs, J. (1998). Creating a School Where People Like To Be. *Educational Leadership*, 56(1), 14-17.
- Hatch, M.J. ve Schultz, M. (2002). The Dynamics Of Organizational Identity. *Human Relations*, 55(8), 989-1018.
- Karip, E. ve Köksal, K. (1996). Etkili Eğitim Sistemlerinin Geliştirilmesi. *Eğitim Yönetimi Dergisi*, 2, 245-257.

- Kalkan U., Altınay Aksal, F., Altınay Gazi, Z., Atasoy, R., ve Dağlı, G. (2020). The relationship between school administrators' leadership styles, school culture, and organizational image. SAGE Open January-March, 1-15.
- Keleş, B. (2006). İlköğretim Okullarının Etkili Okul Özelliklerini Sahip Olma Dereceleri Hakkında Öğretmen Görüşleri. Yüksek Lisans Tezi. Ankara: Gazi Üniversitesi.
- Kılıçaslan, H. (2011). İlköğretim Okullarının Kurumsal İmajına Yönelik Yönetici Ve Öğretmen Algıları: Bolu İli Merkez İlçe Örneği. Yüksek Lisans Tezi. Bolu: Abant İzzet Baysal Üniversitesi.
- Klopf, G., Schelden, E. ve Brennan, K. (1982). The Essentials of Effectiveness : A Job Description For Principals. *Principal* (March), 35-38.
- Kazoleas, D., Kim, Y. ve Moffit, M. A. (2001). Institutional Image: A Case Study, Corporate Communications. *An International Journal*, 6(4), 205-216.
- Köktürk, M.S., Yalçın, M. ve Çobanoğlu, E. (2008). *Kurum İmajı Oluşumu ve Ölçümü*. İstanbul: Beta Yayınları.
- Köybaşı, F., Uğurlu, C. T., ve Ceylan, N. (2017). Okullarda Örgütsel Bağlılık Yaratan Bir Öncül Olarak İmaj. *Atatürk Üniversitesi Kazım Karabekir Eğitim Fakültesi Dergisi* (34), 155-172.
- Kurşun, A. T. (2011). Okulların Kurumsal İmajının Okul Yöneticilerinin Etik Liderlik Özellikleri Ve Bazı Değişkenler Açısından İncelenmesi, Yüksek Lisans Tezi. Konya: Selçuk Üniversitesi.
- Küçük, F. (2005). Kurum İmajı Açısından Kurumsal İletişim. *Fırat Üniversitesi Doğu Araştırmaları Dergisi*, 3(2), 45-52.
- Landis, B. C. (1998). Looking at The Effective School Characteristics And Performance Assessment Pennsylvania Elementary Schools. Doctoral Dissertation. Pennsylvania: Lehigh University.
- Lezotte, W. L. (1991). *Correlates of Effective School The First And Second Generations Effective School products*. Michigan: Okemos.
- Lezotte, L.W. (1992). Principal Insights from Effective Schools. *Education Digest* 58 (3), 14-17.
- Lezotte, L.W. (2001). *Revolutionary And Evolutionary: The Effective Schools Movement*. www.effectiveschools.com/downloads/RevEv.pdf (02.09.2022).
- Lievens, F., Hoye, G.V. ve Anseel, F.(2007). Organizational Identity And Employer Image: Towards A Unifying Framework. *British Journal of Management*, 18, 45-59.
- Marken, G. A. (1990). Corporate Image-We All Have One, But Few Work to Protect and Project It, *Public Relations Quarterly*, 35 (1), 21-24.
- Nartgün, Ş., ve Kaya, A. (2016). Özel Okul Velilerinin Beklentileri Doğrultusunda Okul İmajı Oluşturma. *Eğitim ve Öğretim Araştırmaları Dergisi*, 5 (2), 153-167.
- Özdemir, S. (2000). *Eğitimde Örgütsel Yenileşme*. Ankara: Pegem A Yayıncılık.
- Özdemir, S. ve Sezgin, F. (2002). Etkili Okullar ve Öğretim Liderliği. *Kırgızistan-Türkiye Manas Üniversitesi Sosyal Bilimler Dergisi*, (3), 266-282.

- Özüpek, M. N. (2005). *Kurum İmajı ve Sosyal Sorumluluk*. Konya: Tablet Kitabevi.
- Polat, S. (2009). Yükseköğretim Örgütlerinde Örgütsel İmaj Yönetimi: Örgütsel İmajın Öncülleri Ve Çıktıları. The First International Congress of Educational Research Presentations, Çanakkale 18 Mart Üniversitesi, Mayıs 1-3, 1-17.
- Polat, S., Abat, E. ve Tezyürek, S. (2010). The Perceived Corporate Image Of Private Secondary Schools By Students' And Parents' Views. *European J, Educ. Studies*, 2(2).
- Polat, S. (2011). Üniversite Öğrencilerine Göre Kocaeli Üniversitesi'nin Örgütsel İmajı. *Eğitim ve Bilim Dergisi*, 36(160), 105-119.
- Pressley, M., Raphael, L., Gallagher, J. D., Dibella, J. (2004). Providence School: How A School That Works for African American Students Works. *Journal of Educational Psychology*, 96(2), 216–235.
- Price, K. & Gioia, D.A. (2008). The Self-Monitoring Organization: Minimizing Discrepancies among Differing Images of Organizational Identity. *Corporate Reputation Review*, 11, 208–221.
- Purkey, S. C., ve Smith, M. S. (1982). Too soon to cheer? Synthesis of research on effective schools. *Educational Leadership* (40): Association for Supervision & Curriculum Development.
- Sabuncuoğlu, Z., (2007). *İşletmelerde Halkla İlişkiler*. Bursa:Alfa Akademi Yayınları.
- Subaşı, N. (2004). İmam Hatip(li)ler Üzerine: Teolojik Birikimin Modern Kaynakları . *Değerler Eğitimi Dergisi* , 2 (6) , 116-132 . Retrieved from <https://dergipark.org.tr/tr/pub/ded/issue/29193/312568>
- Şişman, M.(2022). *Eğitime Giriş*. Ankara:Pegem Akademi.
- Şişman, M. (2002). *Öğretim Liderliği*, Ankara: Pegem Yayıncılık.
- Tai, D.W.S., Wang, J.W.C. ve Huang, C.E. (2007). The Correlation Between School Marketing Strategy and The School İmage of Vocational High Schools. *The Business Review, Cambridge*, 8 (2), 191-197.
- Tam, L., Kim, J.-N., Grunig, J. E., Hall, J. A. ve Swerling, J. (2022). In search of communication excellence: Public relations' value, empowerment, and structure in strategic management. *Journal of Marketing Communications*, 28(2), 183–206. <https://doi.org/10.1080/13527266.2020.1851286>
- Taslak, S. ve Akın, M. (2005). Örgüt İmajı Üzerinde Etkili Olan Faktörlere Yönelik Bir Araştırma: Yozgat İli Emniyet Müdürlüğü Örneği. *Erciyes Üniversitesi Sosyal Bilimler Enstitüsü Dergisi*, 19(2), 263-294.
- Topçu, İ. (2013). Okulu Geliştirmede Ailenin Rolü. Doktora Tezi.Malatya: İnönü Üniversitesi.
- Tosun, A., Yorulmaz, A. , Tekin, İ. ve Yıldız, K. (2018). Mülteci Öğrencilerin Eğitim Sorunları, Eğitim ve Din Eğitiminden Beklentileri: Eskişehir Örneği. *Eskişehir Osmangazi Üniversitesi Sosyal Bilimler Dergisi*, 19 (1) , 107-133 . DOI: 10.17494/ogusbd.457087
- Tsai W.C. ve Yang I.W.F (2010). Does Image Matter To Different Job Applicants? The Influences Of Corporate İmage And Applicant İndividual

- Differences On Organizational Attractiveness. *International Journal of Selection and Assessment*, 18 (1), 48-63.
- Türköz, Ş. (2021). İmam Hatiplilik Kimliğinin Belirleyici Unsurları. *USBAD Uluslararası Sosyal Bilimler Akademi Dergisi* 3(6), 1190-1217. <https://dergipark.org.tr/tr/pub/usbad.10.47994/usbad.899600>
- Uğurlu, C. T. ve Ceylan, N. (2013). Öğretmenlerin, Okullarına İlişkin Örgütsel İmaj Algılarının Bazı Değişkenler Açısından İncelenmesi. *Ondokuz Mayıs University Journal of Education*, 32(2).
- Weber, G. (1971). Inner-City Children Can be Taught to Read: Four Successful School. CBE Occasional Paper Number 18, Associate Director: Council for Basic Education, Washington D.C. 1-41. Erişim Adresi: <https://files.eric.ed.gov/fulltext/ED057125.pdf> (05.09.2022).
- Whetten, D. A. ve Mackey, A. (2002). A Social Actor Conception of Organizational Identity And Its Implications For the Study of Organizational Reputation. *Business and Society*, 41 (4), 393-414.
- Yılmaz, K. (2006). Örgütlerin Sosyal Sorumlulukları: Kavramsal Bir Çözümleme. *Mehmet Akif Ersoy Üniversitesi Eğitim Fakültesi Dergisi*, 12, 65-79.
- Zigarelli, M. A. (1996). An Empirical Test of Conclusions From Effective Schools. *Journal of Educational Research*, 90 (2), 103-111.

KAYNAKÇA

- Adewale, S. A. (1998). "Afrika'nın Geleneksel Dininde Kurban". *Uludağ Üniversitesi İlahiyat Fakültesi Dergisi* 7(7):587-600.
- Akçay, T. (2017). *Yunan ve Roma'da Ölü Kültü*. Ankara: Bilgin Kültür Sanat Yayınları.
- Alici, M. (2020). "Özgür Serengeti: Afrika Yerel Dinlerinde Hayvan Hakları". *Akra Kültür Sanat ve Edebiyat Dergisi* 8(22):63-82.
- Andrade, E. (2009). "Animals" ed. M. K. Asante ve A. Mazama. *Encyclopedia of African Religion* 55-57.
- Armutak, A. (2004). "Eskiçağ Uygarlıklarında Kurban Edilen Hayvanlar Üzerine Bir İnceleme". *İstanbul Üniversitesi Veteriner Fakültesi Dergisi* 30(2):169-80.
- Arslan, H. (2016). "Afrika Topluluklarında Atalar Kültünün Önemi ve İşlevi". *Bartın Üniversitesi İslami İlimler Fakültesi Dergisi* 3(6):7-27.
- Arslan, H. (2017). "Afrika Topluluklarında Tabiat Kültü ve Tabii Unsurlara Atfedilen Güçler". *Bartın Üniversitesi İslami İlimler Fakültesi Dergisi* 4(8):1-16.
- Asante, M. (2009). "Altars" ed. M. K. Asante ve A. Mazama. *Encyclopedia of African Religion* 36-37.
- Ashanti, K. (2009). "Blood" ed. M. K. Asante ve A. Mazama. *Encyclopedia of African Religion* 127.
- Aslanoğlu, A. (2021). "Afrika Kıtasında Nilotik Bir Halk: Dinkalar ve Geleneksel Dinka Dini". *Tarih ve Gelecek Dergisi* 7(2):818-31.
- Aslanoğlu, A. (2022a). "Afrika Yerel İnançlarında Erginleme Törenleri". Ss. 447-68 *Gençlik ve Din*, ed. B. Güner. İstanbul: Kriter Yayınevi.
- Aslanoğlu, A. (2022b). "Nuer Toplumunda Evlilik ve Hayalet Evlenme Geleneği". *Çukurova Üniversitesi İlahiyat Fakültesi Dergisi* 22(2):91-106.
- Aslanoğlu, A. (2022c). "Zerdüştlük ve Hinduizm'de Arınma Araçları: Ateş, Su ve Kurban". *The Journal of Academic Social Science Studies* (89):255-68.
- Awolalu, J. O. (1973). "Yoruba Sacrificial Practice". *Journal of Religion in Africa* 5(2):81-93.
- Ayegboyin, D. (2009). "Sacrifice" ed. M. K. Asante ve A. Mazama. *Encyclopedia of African Religion* 583-85.
- Ayegboyin, D., and Charles J. (2009). "West African Religion" ed. M. K. Asante ve A. Mazama. *Encyclopedia of African Religion* 711-13.
- Barnett, M. A. (2009). "Lugbara" ed. M. K. Asante ve A. Mazama. *Encyclopedia of African Religion* 386-90.
- Beidelman, T. O. (1966). "The Ox and Nuer Sacrifice: Some Freudian Hypotheses About Nuer Symbolism". *Man* 1(4):453-67.
- dictionary. com (2022). "Sacrifice". <https://www.dictionary.com/browse/sacrifice>. (Erişim 29 Kasım 2022)
- dictionary. cambridge. org. (2022) "Offering". <https://dictionary.cambridge.org/dictionary/english-turkish/offering>. (Erişim 14 Aralık 2022)
- Dieterien, G. (2016a). "Demirci: Batı Afrika Mitleri" ed. Y. Bonnefoy. *Antik Dünya ve Geleneksel Topumlarda Dinler ve Mitolojiler Sözlüğü* 1:258-62.

- Dieterien, G. (2016b). "Kurban (Batı Afrika'da) Dogonların Mitleri ve Tapınma Biçimleri" ed. Y. Bonnefoy. *Antik Dünya ve Geleneksel Toplumlarda Dinler ve Mitolojiler Sözlüğü* 1:1060-64.
- E. E. Evans-Pritchard. (1940). *The Nuer: A Description of the Modes of Livelihood and Political Institutions of A Nilotic People*. Oxford: At the Clarendon Press.
- E. E. Evans-Pritchard. (1956). *Nuer Religion*. London: Oxford University Press.
- Eliade, M. (2005). *Dinler Tarihi (İnançlar ve İbadetlerin Morfolojisi)*. Konya: Serhat Kitabevi.
- Frazer, J. G. (1991). *Altın Dal: Dinin ve Folklorün Kökeni*. C. I. İstanbul: Payel Yayınevi.
- Frazer, J. G. (1992). *Altın Dal: Dinin ve Folklorün Kökeni*. C. II. İstanbul: Payel Yayınevi.
- Gennep, A. V. (1960). *The Rites of Passage*. Chicago: The University of Chicago Press.
- Güç, A. (2003). *Çeşitli Dinlerde ve İslam'da Kurban*. İstanbul: Düşünce Kitabevi Yayınları.
- Ikwaagwu, O. A. (2006). "Initiation in African Traditional Religion". Universität Würzburg, Katholisch-Theologische, Würzburg.
- Kamwaria, A. and Michael K. (2012). "The Role of African Traditional Religion, Culture and World-View in the Context of Post-War Healing among the Dinka Community of Southern Sudan". *International Journal of Humanities and Social Science* 2(21):49-55.
- Kul, E. (2020). "Geleneksel Gikuyu Dini". Yüksek Lisans, Dicle Üniversitesi, Diyarbakır.
- Lugira, A. M. (2009). *World Religions: African Traditional Religion*. 3. bs. New York: Chelsea House Publications.
- Lynch, P. A. (2004). *African Mythology A to Z*. New York: Fact On File, Inc.
- Martin, D.(2009). "Funeral" ed. M. K. Asante ve A. Mazama. *Encyclopedia of African Religion* 276-78.
- Mazama, A. (2009). "Duala" ed. M. K. Asante ve A. Mazama. *Encyclopedia of African Religion* 223-24.
- Mbiti, J. S. (1970). *African Religions and Philosophy*. New York: Anchor Books.
- Mbiti, J. S. (1975). *Introduction to African Religion*. London: Heinemann Educational Books Ltd.
- Montgomery, E. J., ve Christian N. V. (2017). *An Ethnography of a Vodun Shrine in Southern Togo (Of Spirit, Slave and Sea)*. Leiden: Brill.
- Mvunabandi, S. (2008). "The Communicative Power of Blood Sacrifices: A Predominantly South African Perspective with Special Reference to the Epistle to the Hebrews". University of Pretoria, South Africa.
- Olupona, J. K. (2006). "African Traditional Religions" ed. T. Riggs. *Worldmark Encyclopedia of Religious Practices* I:1-21.

- Özkan, A. R. (2021). *Dinlerde Kurban İbadeti*. Ankara: Akademisyen Kitabevi.
- Rattray, R. R. (1930). *Akan-Ashanti: Folk-Tales*. Oxford: Oxford University Press.
- Sümer, N. (2019). “Afrika Kıtasının Yeni Dini Hareketi: Godianizm”. *Eskiyeni Dergisi* (38):103-22.
- tureng. com. (2022). “Sacrifice”. <https://tureng.com/tr/turkce-ingilizce/sacrifice>. (Erişim 29 Kasım 2022)
- tureng. com. (2022). “Offering”. <https://tureng.com/tr/turkce-ingilizce/offering>. (Erişim 14 Aralık 2022)
- Türk Dil Kurumu Sözlükleri (2022). <https://sozluk.gov.tr/>. (Erişim 29 Kasım 2022).
- Werner, A. (1925). *The Mythology of All Races*. C. 7. ed. G. F. Moore. Boston: Marshall Jones Company.

KAYNAKÇA

- Baylu, Cumali. *Nahiv Usulünde İlet Teorisi ve Temel Nahiv İletleri*. İstanbul: İstanbul Üniversitesi, 2021.
- Bezci, Ramazan. “Bağdat’taki Arap Dili Grameri Akımları ve Süreçleri”. *Mariye Dini Araştırmalar Dergisi* 22/1 (2022), 247-270.
- Brockelman, Carl. *Târîhu’l-edebi’l-Arabî*. Kahire: Dâru’l-Meârif, 5. Basım, 1991.
- Çuhadar, Mustafa. “İbn Yaîş, Ebu’l-Bekâ”. *Türkiye Diyanet Vakfı İslâm Ansiklopedisi*. İstanbul: TDV Yayınları, 1999, 20/445-446.
- Dayf, Şevki. *el-Medârisu’n-Nahviyye*. Dâru’l-Meârif, 7. Basım, ts.
- Durmuş, İsmail. “Müberred”. *Türkiye Diyanet Vakfı İslâm Ansiklopedisi*. İstanbul: TDV Yayınları, 2006, 31/430-433.
- Ebu Hayyân, Muhammed b. Yûsuf. *ez-Tezyil ve’t-Tekmil fî Şerh-i Kitâbı-t-Teshîl*. Dımaşk: Dâru’l-Kalem, 1998.
- Ebu Muhammed Yâfiî, Abdullah b. Esad. *Mirâtü’l-cinân*. Beyrut: Dâru’-Kütübi’l-İlmiyye, 1997.
- Emîl Bedîi, Yakub. *Mu’cemü’l-mufasssal fî’l-luğaviyyine’-Arab*. Beyrut: Dâr-u Âlemi’l-Kütüb, ts.
- Ergüven, Şehabettin. *Arap dili ve Edebiyatı Açısından İbn Hazm*. İstanbul: Marmara Üniversitesi, Doktora Tezi, 2007.
- Ergüven, Şehabettin. “Endülüs’te Dil ve Nahiv Çalışmaları”. *Hitit Üniversitesi İlahiyat Fakültesi Dergisi* 6/12 (2007).
- Fîrûzâbâdî, Muhammed b. Yakub. *el-Kâmûsu’l-Muhît*. Beyrut: Dâru’l-İhyâi’t-Türâsi’l-Arabî, 2. Basım, 2000.
- Hadîsî, Hadîce. *Ebû Hayyân en-Nahvî*. Bağdat: Mektebetü’n-Nehda, 1966.
- Hadîsî, Hadîce. *el-Medârisü’n-nahviyye*. Ürdün: Dâru’l-Emel, 3. Basım, 2001.
- Hatîb, Abdüllatîf Muhammed. *İbn Yaîş ve Şerhu’l-mufasssal*. Kuveyt: Lecnetü’t-Telif ve’t-Tarîf ve’n-Neşr, 1999.
- İbn Cinnî, Ebu’l-Feth Osman. *el-Hasâis*. Kahire: Dâru’l-Ĥadîs, 2007.
- İbn Hallikân, Ahmed b. Muhammed. *Vefeyâtü’l-a’yân*. Beyrut: Dâr-u Sâdir, 1978.
- İbn Medâ, Ahmed b. Abdirrahman. *Kitâbu’r-Rad Ale’n-Nuhât*. Kahire: Dâru’l-Fikri’l-Arabî, 1947.
- İbn Yaîş, Ali. *Şerhu’l-Mufasssal*. Kuveyt: Dâr-u Mektebeti’l-Urûbe, 2014.
- İbnü’l-İmâd, Abdü’l-Hay b. Ahmed. *Şezerâtü’z-zehab*. Beyrut: Dâr-u İbn Kesîr, 1986.
- İbnü’l-Verrâk, Muhammed b. Abdillâh. *I’lelü’n-nahv*. Riyad: Mektebetü’r-Rüşd, 1999.
- İbnü’s-Serrâc, Muhammed b. Sehl. *el-Usûl fî’n-nahv*. Beyrut: Müessesetü’r-Risâle, 3. Basım, 1996.
- İnanç, Yunus. “Nahivcilerin İstisnâî Durumlarla İlgili Yaygın İzah Biçimleri”. *Journal of Sakarya University Faculty of Theology (SAUIFD)* 20/38 (2018), 111-140.

- İsmail Paşa el-Bağdâdî. *Hedyyetü'l-ârifin*. İstanbul: Milli Eğitim Basımevi, 1951.
- Kehhâle, Ömer Rızâ. *Mu'cemü'l-müellifin*. Beyrut: Müessesetü'r-Risâle, 1993.
- Kıftî, Ali b. Yusuf. *İnbâhu'r-Ruvât alâ enbâhu'r-nuvât*. Kahire: Dâru'l-Fikr, 1986.
- Mecme'u'l-Lugati'l-Arabiyye. *el-Mu'cemü'l-vasîf*. Kahire: Mektebetü'ş-Şurûkî'd-Devliyye, 4. Basım, 2004.
- Melah, Hasan Hamîs. *Nazariyyetü't-ta'lîl*. Amman: Dâru'ş-Şurûk, 2000.
- Metz, Adam. *el-Hadâratü'l-İslâmiyye fî'l-karnî'r-râbi'l-hicrî*. Beyrut: Dâru'l-Kitâbi'l-Arabî, ts.
- Meydanoğlu, Ayşe. “Dilcilerin İllet Algılarına Dair Eleştirel Bir Yaklaşım”. *Akademik Sosyal Araştırmalar Dergisi* 63 (2017), 577-589.
- Müberred, Muhammed b. Yezîd. *el-Muktedab*. Kahire, 1994.
- Öğmüş, Harun. “Nahvin Kur'an'ın Anlaşılmasına Etkisi Bağlamında İbn Medâ el-Kurtubî'nin Kitâbü'r-Red 'ale'n-nuhât Adlı Eserinin Değerlendirilmesi”. *M.Ü. İlähiyat Fakültesi Dergisi* 35/2 (2008), 5-24.
- Özkal, Ramazan. *ez-Zeccâc ve Kitâbu Fe'altü ve Ef'altü Adlı Eserinin İçerik ve Yöntem Açısından İncelenmesi*. Konya: Necmettin Erbakan Üniversitesi, Sosyal Bilimler Enstitüsü, Yüksek Lisans Tezi, 2016.
- Sevinç, Rifat Rasul. “Arapçada İlletin Yeri, Kabulü ve reddi Konusunda Gramer Âlimlerinin İllete Yaklaşımı”. *EKEV Akademi Dergisi* 19 (2019), 357-375
- Sîbeveyh, Amr b. Osman. *el-Kitâb*. Kahire: Mektebetü'l-Hancî, 3. Basım, 1988.
- Suyûtî, Abdurrahmân b. Ebî Bekr b. Muhammed. *el-İktirâh fî usûli'n-nahv*. Dâru'l-Beyrûtî, 2. Basım, 2006.
- Suyûtî, Celâluddîn Abdurrahman b. Ebî Bekr. *Buğyetü'l-vu'ât fî tabakâti'l-luğaviyyîn ve'n-nuhât*. Dâru'l-Fikr, 2. Basım, 1979.
- Suyûtî, Celâluddîn Abdurrahman b. Ebî Bekr. *Hem'u'l-hevâmî fî cem'î'l-cevâmî*. Beyrut: Dâru'l-Kütübî'l-İlmiyye, 1998.
- Şemsüddîn ez-Zehbî, Muhammed b. Ahmed. *Siyer-u alâmi'n-nübelâ*. Beyrut: Müessesetü'r-Risâle, 1985.
- Teyfur, Mansur. *Nahiv İlletleri-İbnu'l-Varrâk Örneği*. İKSAD, 2020.
- Zeccâcî, Ebu'l-Kâsım Abdurrahmân b. İshâk. *el-İdâh fî ı'leli'n-nahv*. Beyrut: Dâru'n-Nefâis, 3. Basım, 1979.
- Zirikî, Hayruddin. *el-Alâm*. Beyrut: Dâru'l-İlm, 15. Basım, 2002.

KAYNAKÇA

- Abdülfettâh, İsmail. *el-Envâru'l-behiyye fi'l-vasâyâ'l-islâmiyye*. Kahire: ed-Dâru'l-Misriyye, 1999.
- el-Âbî, Ebû Sa'd Mansûr b. el-Huseyn. *Nesru'd-durr fi'l-muhâdarât*. nşr. Hâlid Abdülğanî Mahfûz. 7 Cilt. Beyrut: Dâru'l-Kütübi'l-İlmiyye, 2004.
- el-Âmilî, Behâuddîn Muhammed b. Huseyn. *el-Keşkül*. nşr. Muhammed Abdülkerim en-Nemerî. 2 Cilt. Beyrut: Dâru'l-Kütübi'l-İlmiyye, 1998.
- Arı, Abdüsselam. "Vasiyet". *TDV İslâm Ansiklopedisi*. 42/552-555. İstanbul: TDV Yay., 2012.
- el-'Askerî, Ebû Hilâl. *Kitâbu cemherati'l-emsâl*. tah. Muhammed Ebu'l-Fazl İbrahim, Abdülmecîd Kutamış. 2 Cilt. b.y.: Dâru'l-Fikr, 1988.
- el-Belâzurî, Ahmed b. Yahyâ b. Câbir. *Cümel min ensâbi'l-eşraf*. tah. Süheyl Zekkâr, Riyâd ez-Ziriklî. 13 Cilt. Beyrut: Dâru'l-Fikr, 1996.
- el-Beyhakî, Ahmed b. el-Huseyn b. Ali. *Şu'abü'l-imân*. tah. Abdürali Abdülhamîd Hâmid. 14 Cilt. b.y.: Mektebetü'r-Rüşd, 2003.
- Bolelli, Nusrettin. *Belâgat*. İstanbul: İfav, 2013.
- el-Bursevî, İsmail Hakkî. *Rûhu'l-beyân*. 10 Cilt. Beyrut: Dâru'l-Fikr, ts.
- el-Câhız, Ebû 'Usmân 'Amr b. Bahr. *el-Beyân ve't-tebyîn*. 3 Cilt. Beyrut: Mektebetü'l-Hilâl, 1423.
- Cevâd, Alî. *el-Mufasssal fi tarihü'l-'Arab kable'l-İslâm*. 20 Cilt. b.y.: Dâru's-Sâkî, 2001.
- Durmuş, İsmail. "Mukâbele". *TDV İslâm Ansiklopedisi*. 31/101-102. Ankara: TDV Yay., 2020.
- Durmuş, İsmail. "Seci". *TDV İslâm Ansiklopedisi*. 36/273-275. İstanbul: TDV Yay., 2009.
- Ebû 'Alî el-Kâlî, İsmâil b. el-Kâsım. *el-Emâlî*. tah. Muhammed Abdülcevâd el-Esma'î. 4 Cilt. b.y.: Dârû'l-Kütübi'l-Misriyye, 1926.
- el-Ezherî, Ebû Mansûr Muhammed b. Ahmed. *Tehzîbü'l-luga*. tah. Muhammed 'Ivad Mur'ib. 8 Cilt. Beyrut: Dâru İhyâi't-Türâsi'l-'Arabî, 2001.
- el-Ferâhidî, Ebû Abdürrahmân Halîl b. Ahmed. *Kitâbü'l-'Ayn*. tah. Mehdî el-Mahzûmî, İbrâhim es-Sâmîrâî. 8 Cilt. b.y.: Mektebetü'l-Hilâl, ts.
- Furayh, Sîhâm. *el-Vasâyâ fi'l-edebi'l-'Arabîyyi'l-kadîm*. Kuveyt: Şeriketü'r-Rabiân, 1988.
- el-Gazzâlî, Ebû Hâmid Muhammed b. Muhammed. *et-Tibru'l-mesbûk fi nasihati'l-mülûk*. tah. Ahmed Şemsüddîn. Beyrut: Dâru'l-Kütübi'l-İlmiyye, 1988.
- el-Himyerî, Neşvan b. Sa'id. *Mülûku Himyer ve akyâlü'l-Yemen*. tah. Ali b. İsmail, İsmâil b. Ahmed. Beyrut: Dâru'l-'Avde, 1978.
- el-Huzâ'î, Alî b. Muhammed b. De'bul. *Vasâyâ'l-mülûk ve ebnâi'l-mülûk min veledi Kahtân b. Hüd*. tah. Nizâr Abaza. Dımaşk: Dâru'l-Beşâir, 1997.
- İbn 'Abdi Rabbihî. Şihâbüddîn Ahmed b. Muhammed. *el-'İkdü'l-ferîd*. 8 Cilt. Beyrut: Dâru'l-Kütübi'l-İlmiyye, 1404.
- İbn Ebî Şeybe, Ebû Bekr Abdullah b. Muhammed. *el-Kitâbü'l-musannef fi'l-ehâdis ve'l-âsâr*. tah. Kemâl Yûsuf el-Hût. Riyâd: Mektebetü'r-Rüşd, 1409.

- İbn Ebi'd-Dünyâ, Ebû Bekr Abdullah b. Muhammed b. 'Ubeyd. *es-Samt ve âdâbü'l-lisân*. tah. Ebû İshâk el-Huveynî. Beyrut: Dâru'l-Kitâbi'l-'Arabî, 1410.
- İbn Hamdûn, Muhammed b. el-Hasen b. Muhammed. *et-Tezkiratü'l-hamdüniyye*. 10 Cilt. Beyrut: Dâru Sâdır, 1417.
- İbn Kuteybe, Ebû Muhammed Abdullah b. Müslim. *'Uyûnu'l-ahbâr*. 4 Cilt. Beyrut: Dâru'l-Kütübi'l-'İlmiyye, 1418.
- İbn Manzûr. Ebu'l-Fazl Cemâlüddîn Muhammed b. Mükerrerem. *Lisânü'l-'Arab* (vsy mad.). 15 Cilt. Beyrut: Dâru Sâdır, ts.
- İbn Münkız, Ebu'l-Muzaffer Müeyyidü'd-Devle Üsâme b. Mürsid. *Lübâbü'l-âdâb*. tah. Ahmed Mu-hammed Şâkir. Kahire: Mektebetü's-Sünne, 1987.
- İbnü'l-Cevzî, Ebu'l-Ferec Abdurrahman b. Ali. *Sıfatü's-safve*. tah. Mahmûd Fâhûrî, Muhammed Ravvâs Kal'aci. 4 Cilt. Beyrut: Dâru'l-Ma'rife, 1979.
- İbnü'l-Esir, Ebu'l-Hasen Ali b. Muhammed. *el-Kâmil fi't-târih*. tah. 'Umer Abdüsselâm Tedmûrî. 10 Cilt. Beyrut: Dâru'l-Kitâbi'l-'Arabî, 1997.
- el-İbşihî, Şihâbüddîn Muhammed b. Ahmed. *el-Mustatraf fi külli fennin mustazraf*. tah. Müfid Muhammed Kumejha. 2 Cilt. Beyrut: Dâru'l-Kütübi'l-'İlmiyye, 1986.
- Komisyon, "Nasihât". *Meydan Larousse*. 9/236-237. İstanbul: Meydan Yay., ts.
- Komisyon, "Nasihâtname". *Türk Dili ve Edebiyatı Ansiklopedisi*. 6/522. İstanbul: Dergâh Yay., ts.
- el-Mâverdî, Ebu'l-Hasen Ali b. Muhammed. *Edebü'd-dünyâ ve'd-dîn*. b.y.: Dâru Mektebetü'l-Hayât, 1986.
- el-Mâverdî, Ebu'l-Hasen Ali b. Muhammed. *Teshilü'n-nazar ve ta'cülü'z-zafer fi ahlâki'l-melik*. tah. Muhyî Hilâl es-Serhân ve Hasen es-Sââtî. Beyrut: Dâru'n-Nahdati'l-'Arabîyye, 1981.
- el-Meydânî, Ebu'l-Fazl Ahmed b. Muhammed. *Mecme'u'l-emsâl*. tah. Muhammed Muhyiddin Abdülhamîd. 2 Cilt. Beyrut: Dâru'l-Ma'rife, ts.
- en-Nesâî, Ebû Abdîrrahmân Ahmed b. Şu'ayb. *es-Sünenü'l-kübrâ*. tah. Hasen Abdülmün'im Şelebî. 10 Cilt. Beyrut: Müessesetü'r-Risâle, 2001.
- en-Nesefî, Ebû Hafis Necmüddin 'Umer b. Muhammed. *Tilbetü't-talebe*. Bağdât: el-Matba'atü'l-'Âmire, 1311.
- en-Nevresî, Rûnâk Tevfik Ali. *Vasâyâ'l-udebâ ve'l-hulefâ*. Beyrut: Dâru'l-Kütübi'l-'İlmiyye, 2007.
- en-Nuveyrî, Şihâbüddîn Ahmed b. Abdilvehhâb. *Nihâyetü'l-ereb fi funûni'l-edeb*. tah. Müfid Kumejha ve cemâ'a. 33 Cilt. Beyrut: Dâru'l-Kütübi'l-'İlmiyye, 2004.
- er-Râgîb el-İsfahânî, Ebu'l-Kâsım Huseyn b. Muhammed b. Mufaddal. *Muhâdarâtü'l-udebâ ve muhâverâtü's-şu'arâ ve'l-bulegâ*. 2 Cilt. Beyrut: Şeriketü Dâri'l-Erkâm, 1420.
- Safvet, Ahmed Zeki. *Cemheratü hutabi'l-'Arab fi'l-'usûri'l-'Arabîyyeti'z-zâhira*. 3 Cilt. Beyrut: el-Mektebetü'l-'İlmiyye, ts.
- Schacht, Joseph. "Vasiyyet". *İslâm Ansiklopedisi (MEB)*. 13/230-232.

- es-Se‘âlibî, Ebû Mansûr Abdülmelik b. Muhammed b. İsmail. *Simâru'l-kulûb fi'l-mudâf ve'l-mensûb*. tah. Muhammed Ebu'l-Fazl İbrâhim. Kahire: Dâru'l-Me‘ârif, 1965.
- es-Seffârîni, Muhammed b. Ahmed b. Sâlim. *Gızâü'l-elbâb şerhu manzûmeti'l-âdâb*. tah. Muhammed Abdülazîz el-Hâlidî. Beyrut: bsm.y., 2002.
- es-Serahsî, Muhammed b. Ahmed b. Ebî Sehl. *el-Mebsût*. 30 Cilt. Beyrut: Dâru'l-Ma‘rife, 1993.
- es-Sicistânî, Ebû Hâtim Sehl b. Osmân. *el-Muammerûn ve'l-vasâyâ*. tah. Abdü'l-Mün‘ım Âmir. b.y.: Dâru İhyâi'l-Kütübi'l-‘Arabiyye, 1961.
- Şâhin, Hânım es-Seyyid. *Edebü'l-vasâyâ hattâ asrı İbni Kuteybe*. Mısır: Dâru'l-Kütüb, 2003.
- et-Tevhidî, Ebû Hayyân Ali b. Muhammed. *el-Besâir ve'z-zehâir*. tah. Vedâd el-Kâdî. 10 Cilt. Beyrut: Dâru Sâdır, 1988.
- et-Turtûşî, Ebû Bekr Muhammed b. Muhammed. *Sirâcü'l-mülûk*. Mısır: bsm.y., 1872.
- ez-Zebidî, Muhammed b. Muhammed b. Abdirezzâk el-Huseynî. *Tâcü'l-‘arûs min cevâhiri'l-kâmûs*. b.y.: Dâru'l-Hidâye, ts.
- ez-Zemahşerî, Ebu'l-Kâsım Mahmûd b. ‘Amr. *Esâsü'l-belâga*. tah. Muhammed Bâsil. 2 Cilt. Beyrut: Dâru'l-Kütübi'l-‘Ilmiyye, 1998.

KAYNAKÇA

- Adıbelli, R. (2021). *Mircea Eliade ve Din*. İstanbul: Dün Bugün Yarın Yayınları.
- Ahmadi, A. (2016). *Bir Sekülerleşme Teorisi Olarak Varoluşsal Güvenlik Teorisinin Analizi*. Doktora Tezi. Bursa: Uludağ Üniversitesi.
- Akdoğan, A. (2008). *Dini Hayatı Anlama ve Yorumlama*. İstanbul: Dem Yayınları.
- Akgül, M. (2005). Sosyal Bilimlerin Konusu Olarak Din: Tanım, Yaklaşım ve Yöntem Sorunları. İçinde *Türk Din Sosyolojisinin Temel Sorunları Sempozyumu* (217-236). Çorum: Gazi Üniversitesi Çorum İlahiyat Fakültesi Yayınları.
- Allen, D. (2000). Dinî Tecrübenin Fenomenolojik Tahlili. İçinde C. Tacou (Haz.), *Din ve Fenomenoloji* (63-84). (çev. H. Köser). İstanbul: İz Yayıncılık.
- Allport, G. W. (2019). *Birey ve Dini*. (4. Basım). (çev. B. Sambur). Ankara: Elis Yayınları.
- Arslan, M. (2002). Sosyolojik Din Tanımları ve Din Olgusunu Anlamada Uygun Bir Kavram Olarak Kutsal. *Tabula Rasa*, 2(6), 159-172.
- Arslan, M. (2010). Seküler Toplumlarda Kutsal Arayışları: Geç Modern Dönemde Büyü-Din İlişkisinin Sosyolojik Analizi. *İ.Ü. İlahiyat Fakültesi Dergisi* 1(1), 195-210.
- Baş, M. H. (1995). *Mircea Eliade Hayatı, Eserleri ve Düşüncesinin Temel Temaları*. Yüksek Lisans Tezi. İstanbul: Marmara Üniversitesi.
- Batuk, C. (2009). Mit, Tarih ve Gerçeklik Sorunu Üzerine Notlar. *Milel ve Nihal*, 6(1), 27-53.
- Bauman, Z. (2017). *Akışkan Modernite*. (çev. S. O. Çavuş). İstanbul: Can Sanat Yayınları.
- Bauman, Z. (2000). *Postmodernlik ve Hoşnutsuzlukları*. (çev. İ. Türkmen). İstanbul: Ayrıntı Yayınları.
- Berger, P. L. (2000). *Kutsal Şemsiye: Dinin Sosyolojik Teorisinin Ana Unsurları*. (2. Basım). (çev. A. Coşkun). İstanbul: Rağbet Yayınları.
- Berger, P. L. - Berger, B. ve Kellner, H. (2000). *Modernleşme ve Bilinç*. (2. Basım). (çev. Cevdet Cerid). İstanbul: Pınar Yayınları.
- Coşkun, A. (2000). "Peter Ludwig Berger'in Din Sosyolojisindeki Yeri ve Önemi". *Kutsal Şemsiye: Dinin Sosyolojik Teorisinin Ana Unsurları*. (2. Basım). İstanbul: Rağbet Yayınları.
- Çetin, Ö. (2019). *Rollo May Psikolojisinde Din ve Kişilik*. İstanbul: İz Yayıncılık.
- Çoştı, Y. (2011). *Toplumsallaşma ve Dindarlık (Samsun Örneği)*. Ankara: Türkiye Diyanet Vakfı Yayınları.
- Çotuksöken, B. (2018). *Antropoloji ya da İnsan-Varlıkbilgisi*. İstanbul: Notos Kitap Yayınevi.

- Dağlı, R. (2004). *Bir Dinler Tarihçisi Olarak Mircea Eliade: Hayatı, Eserleri ve Dinler Tarihine Katkıları*. Yüksek Lisans Tezi. İzmir: Dokuz Eylül Üniversitesi.
- Durkheim, E. (2005). *Dini Hayatın İkel Biçimleri*. (çev. F. Aydın). İstanbul: Ataç Yayınları.
- Eliade, M. (1992). *İmgeler Simgeler*. (çev. M. A. Kılıçbay). Ankara: Gece Yayınları.
- Eliade, M. (1994). *Ebedi Dönüş Mitosu*. (çev. Ü. Altuğ). Ankara: İmge Kitabevi.
- Eliade, M. (2003a). *Dinler Tarihine Giriş*. (çev. L. Arslan). İstanbul: Kabcacı Yayınları.
- Eliade, M. (2003b). *Dinsel İnançlar ve Düşünceler Tarihi 1*. (çev. A. Berktaş). İstanbul: Kabcacı Yayınları.
- Eliade, M. (2015a). *Dinin Anlamı ve Sosyal Fonksiyonu*. (çev. M. Aydın). İstanbul: Kabcacı Yayınları.
- Eliade, M. (2015b). *Doğuş ve Yeniden Doğuş*. (çev. F. Aydın). İstanbul: Kabcacı Yayınları.
- Eliade, M. (2016). *Okültizm, Büyücülük ve Kültürel Modalar*. (çev. C. Soydemir). Ankara: Doğu Batı Yayınları.
- Eliade, M. (2017a). *Arayış: Tarihte ve Dinde Anlam*. (çev. C. Soydemir). Ankara: Doğu Batı Yayınları.
- Eliade, M. (2017b). *Mitler, Rüyalar ve Gizemler*. (çev. C. Soydemir). Ankara: Doğu Batı Yayınları.
- Eliade, M. (2021). *Mitlerin Özellikleri*. (5. Basım). (çev. S. Rifat). İstanbul: Alfa Yayınları.
- Eliade, M. (2019). *Kutsal ve Kutsal-Dışı: Dinin Doğası*. (2. Basım). (çev. A. Berktaş). İstanbul: Alfa Yayınları.
- Erdiç, Ş. (2017). Bir İnşa Süreci Olarak Fenomenolojik Perspektifte Kutsal ve Kutsallaşma -Ziyaret Fenomeni Örneği-. *Milli Folklor*, 29(114), 39-51.
- Ernst, C. (2011). *Sembol Kavramının Doğası*. (çev. M. Köktürk). Ankara: Hece Yayınları.
- Eroğlan, F. (2004). *Fenomenolojik Açından Kutsalın Anlamı ve Toplumsal İşlevi*. Yüksek Lisans Tezi. Samsun: Ondokuz Mayıs Üniversitesi.
- Evans-Pritchard, E. (1998). *İlkelerde Din*. (çev. H. Portakal). Ankara: Öteki Yayınevi.
- Frankl, V. E. (2018). *Duyulmayan Anlam Çılgılığı: Psikoterapi ve Hümanizm*. (çev. S. Budak). İstanbul: Totem Yayınları.
- Frankl, V. E. (2009). *İnsanın Anlam Arayışı*. (3. Basım). (çev. S. Budak). İstanbul: Okuyan Us Yayınları.
- Fromm, E. (2022). *Psikanaliz ve Din*. (8. Basım). (çev. E. Erten). İstanbul: Say Yayınları.
- Furseth, I. ve Repstad, P. (2013). *Din Sosyolojisine Giriş*. (2. Basım). (çev. İ. Çapcıoğlu ve H. Aydınalp). Ankara: Birleşik Yayınevi.

- Geertz, C. (2020). *Kültürlerin Yorumlanması*. (çev. Hakan Gür): İstanbul: Dergâh Yayınları.
- Günay, Ü. (2000). *Din Sosyolojisi*. (3. Basım). İstanbul: İnsan Yayınları.
- Günay, Ü. ve Coşkun A. (2021). Din Antropolojisinin Tarihçesi. İçinde A. Coşkun, *Din Antropolojisi* (31-69). İstanbul: Dönem Yayıncılık.
- James, W. (2017). *Dinsel Deneyimin Çeşitleri: İnsan Doğası Üzerine Bir İnceleme*. (çev. İ. H. Yılmaz). İstanbul: Pinhan Yayıncılık.
- Kayıklık, H. (2003). Allport'a Göre Dinî Yaşayışa Gelişimsel Bir Açılım. *Dini Araştırmalar*, 5(15), 121-138.
- Kızılgeçit, M. (2018). *Yeni Dini Hareketlerin Psikolojisi*. İstanbul: Marmara Akademi Yayınları.
- Kirman, M. A. (2010). *Yeni Dinî Hareketler Sosyolojisi*. Ankara: Birleşik Yayınevi.
- Kirman, M. A. (2004). Din Değiştirme Olgusuna Sosyolojik Bir Yaklaşım. *Dini Araştırmalar*, 6(18), 75-88.
- Köse, A. (Ed.). *Kutsalın Dönüşü: 21. Yüzyılda Dinin Geleceği*. İstanbul: Timaş Yayınları.
- Kurt, A. (2012). *Din Sosyolojisi*. (13. Basım). Ankara: Sentez Yayıncılık.
- Kurt, A. (2008). Sosyolojik Din Tanımları ve Dine Teolojik Bakış Sorunu. *Uludağ Üniversitesi İlahiyat Fakültesi Dergisi*, 17(2), 73-93.
- Lévy-Bruhl, L. (2006). *İlkel İnsanlarda Ruh Anlayışı*. (çev. O. Adanır). Ankara: Doğu Batı Yayınları.
- Long, C. H. (2011). Eliade'nin Yapıtının Çağdaş İnsan İçin Anlamı. İçinde C. Tacou (Haz.), *Din ve Fenomenoloji* (85-96). (çev. H. Köser). İstanbul: İz Yayıncılık.
- López, J. I. (2020). *Homo Religiosus: Reasons for a Reconsideration*. Journal for the Study of Religions and Ideologies, 19(57), 18-31.
- Luckmann, T. (2003). *Görünmeyen Din: Modern Toplumda Din Problemi*. (çev. A. Coşkun ve F. Aydın). İstanbul: Rağbet Yayınları.
- Malinowski, B. (1990). *Büyü, Bilim ve Din*. (çev. S. Özkal). İstanbul: Kabalıcı Yayınları.
- Malinowski, B. (1998). *İlkel Toplum*. (çev. H. Portakal). Ankara: Öteki Yayınevi.
- Mol, H. (2020). *Kimlik ve Kutsal: Yeni Bir Sosyal Bilimsel Din Teorisi*. (çev. Ö. F. Darendede ve A. Taştan). Kayseri: Kimlik Yayınları.
- Morris, B. (2004). *Din Üzerine Antropolojik İncelemeler: Bir Giriş Metni*. (Çev. T. Atay). Ankara: İmge Kitabevi.
- Ok, Ü. (2007). *İnanç Psikolojisi: Hayatı Anlamlandırma Biçiminin Yaşam Boyu Gelişimi*. Sivas: -.
- Özay, M. (2007). *Sekülerleşme ve Din*. İstanbul: İz Yayıncılık.
- Özben, M. (2015). *Yapay Kutsallıklar: Postmodern Dönemde Kutsallıkların Ölümçül Sıçrayışı*. Ankara: Siyasal Kitabevi.
- Pals, D. L. (2019). *Dokuz Din Kuramı*. (çev. M. Ulu vd.). Kayseri: Kimlik Yayınları.

- Perşembe, E. (2003). Modernlik ve Postmodernlikte Din Problemi. *Ondokuz Mayıs Üniversitesi İlahiyat Fakültesi Dergisi*, 14-15, 159-181.
- Riés, J. (2000). Dinler Tarihi, Fenomenoloji ve Hermenötik. İçinde C. Tacou (Haz.), *Din ve Fenomenoloji* (7-29). (çev. H. Köser). İstanbul: İz Yayıncılık.
- Robertson R. (1998). Din Sosyolojisinin Gelişimi. (çev. A. Topçuoğlu). İçinde Y. Aktay ve M. E. Köktaş (Der.), *Din Sosyolojisi* (213-237). (2. Basım). Ankara: Vadi Yayınları.
- Sofuoğlu Kılıç, N. (2021). *Alfred Schutz ve Fenomenolojik Sosyolojisi*. Ankara: Siyasal Kitabevi.
- Taş, K. (2003). Dinin Sosyolojik Tanımı Problemi Üzerine Bir Değerlendirme. *Dini Araştırmalar*, 4(16), 199-205.
- Tatar, B. (2003). Mircea Eliade'ın Modern Rasyonel Düşünceyi Eleştirisi. *Bilimname*, 2, 75-83.
- Tekin, M. (2020). Din Sosyolojisinin Konusu ve Yöntemi. İçinde K. Canatan ve M. Tekin (Ed.), *Din Sosyolojisi* (13-37). Ankara: Bilay Yayınları.
- Tokat, L. (2009). Dinin Sembolik Dili. *Milel ve Nihal*, 6(1), 75-98.
- Tunç, İ. (2020). Din Çalışmalarında Antropoloji. *Journal of Analytic Divinity*, 4(1), 44-66.
- Turan, S. ve Battal, E. (Ed.). (2020). *Yeni Dini Hareketler Ansiklopedisi*. İstanbul: Okur Akademi Yayınları.
- Tülüce, H. A. (2022). Bireysellik ve Toplumsallık Bağlamında Modern Bireyin Anlam Arayışı. *Üniversite Araştırmaları Dergisi*, 5(3), 305-312.
- Ulu, M. (2022). M. Scott Peck ve Manevi Tekamül Aşamaları Teorisi. *Bilimname*, 48(2), 2022, 1-26.
- Ünal, M. S. (2011). *Dinsel Bireycilik*. İstanbul: Açılımkitap Yayınları.
- Weber, M. (2012). *Din Sosyolojisi*. (çev. Latif Boyacı). İstanbul: Yarım Yayınları.
- Yakın, R. (2019). *Mircea Eliade'de Kutsalın Diyalektiği*. Yüksek Lisans Tezi. Van: Van Yüzüncü Yıl Üniversitesi.
- Yavuz, Ş. (2007). Modern Öncesi Âlemden Post/Modern Bir Köye Evrilişte Kutsal'ın Arkeolojisine Yeniden Bakış. *Milel ve Nihal*, 4(1), 77-126.
- Yıldırım, E. (2003). Sosyolojik Pozitivizm ve Teoloji Arasında Müphemleşen Din Sosyolojisi. *DPÜ Sosyal Bilimler Dergisi*, (9), -.
- Yılmaztürk, F. B. (2003). *Mircea Eliade'nin Kutsal Anlayışı*. Yüksek Lisans Tezi. Ankara: Ankara Üniversitesi.

Editor:

Prof. Dr. Feyza Sönmezöz

Güzel Sanatlar

Alanında
Uluslararası Araştırmalar VI

EĞİTİM
yayınevi

GÜZEL SANATLAR ALANINDA ULUSLARARASI ARAŞTIRMALAR VI

Editör: Prof. Dr. Feyza Sönmezöz

Genel Yayın Yönetmeni: Yusuf Ziya Aydoğan (yza@egitimyayinevi.com)

Genel Yayın Koordinatörü: Yusuf Yavuz (yusufyavuz@egitimyayinevi.com)

Sayfa Tasarımı: Eğitim Yayınevi Grafik Birimi

Kapak Tasarımı: Eğitim Yayınevi Grafik Birimi

T.C. Kültür ve Turizm Bakanlığı

Yayıncı Sertifika No: 47830

ISBN: 978-625-6408-26-5

1. Baskı, Ocak-Mart 2023

Baskı Cilt

Uzun Dijital Matbaacılık

İstanbul Cad. İstanbul Çarşısı No: 48/48 - 49 İskitler 06070 / Ankara

Matbaa Sertifika No: 47865

Kütüphane Kimlik Kartı

GÜZEL SANATLAR ALANINDA ULUSLARARASI ARAŞTIRMALAR VI

Editör: Prof. Dr. Feyza Sönmezöz

164 s., 135x215 mm

Kaynakça var, dizin yok.

ISBN: 978-625-6408-26-5

Copyright © Bu kitabın Türkiye'deki her türlü yayın hakkı Eğitim Yayınevi'ne aittir. Bütün hakları saklıdır. Kitabın tamamı veya bir kısmı 5846 sayılı yasanın hükümlerine göre kitabı yayımlayan firmanın ve yazarlarının önceden izni olmadan elektronik/mekanik yolla, fotokopi yoluyla ya da herhangi bir kayıt sistemi ile çoğaltılamaz, yayımlanamaz.

EĞİTİM
yayınevi

Yayınevi Türkiye Ofis: İstanbul: Eğitim Yayınevi Tic. Ltd. Şti., Atakent mah.
Yasemen sok. No: 4/B, Ümraniye, İstanbul, Türkiye

Konya: Eğitim Yayınevi Tic. Ltd. Şti., Fevzi Çakmak Mah. 10721 Sok. B Blok,
No: 16/B, Safakent, Karatay, Konya, Türkiye
+90 332 351 92 85, +90 533 151 50 42, 0 332 502 50 42
bilgi@egitimyayinevi.com

Yayınevi Amerika Ofis: New York: Eğitim Publishing Group, Inc.
P.O. Box 768/Armonk, New York, 10504-0768, United States of America
americaoffice@egitimyayinevi.com

Lojistik ve Sevkiyat Merkezi: Kitapmatik Lojistik ve Sevkiyat Merkezi, Fevzi Çakmak Mah.
10721 Sok. B Blok, No: 16/B, Safakent, Karatay, Konya, Türkiye
sevkiyat@egitimyayinevi.com

Kitabevi Şubesi: Eğitim Kitabevi, Şükran mah. Rampalı 121, Meram, Konya, Türkiye
+90 332 499 90 00
bilgi@egitimkitabevi.com

İnternet Satış: www.kitapmatik.com.tr
+90 537 512 43 00
bilgi@kitapmatik.com.tr

 **kitapmatik**
Türkiye'nin en büyük
eğitim yayınevi

KAYNAKÇA

- Akay, L. (1989). Türk Dini Müziğinde İlahiler. Yüksek Lisans Tezi. İstanbul: Marmara Üniversitesi.
- Arslan, S. (2017). Cinuçen Tanrıkorum'un Müzik Anlayışı ve Türk Müziğine Katkısı. Yüksek Lisans Tezi. Samsun: On Dokuz Mayıs Üniversitesi.
- Çolakoğlu, E. (2019). İlahi formundaki eserlerde versiyon farklılıklarının incelenmesi. Yüksek Lisans Tezi. İstanbul: İstanbul Teknik Üniversitesi.
- Kaçar, G. ve Aydın, A. (2020). Avşar Bozlağı'na Yapılan Dört Farklı "Açış" İcrâ Örneğinin Motif Tabanlı Biçim Tahlili. *İnsan ve Toplum Bilimleri Araştırmaları Dergisi* 9(2), 1072-1803.
- Kaçar, G. (2020). *Türk Müsikiğinde Eser ve İcrâ Tahlili Yöntemleri*. Ankara: Gece Kitaplığı.
- Karadeniz, M. (2013). *Türk Müsikişinin Nazariye Esasları*. İstanbul: Türkiye İş Bankası Kültür Yayınları.
- Özakalın, M. (2019). Cinuçen Tanrıkorum'un Bestelediği Mevlevî Âyinlerinin Makam, Usûl ve Ezgisel Yönden İncelenmesi. Yüksek Lisans Tezi. Ankara: Ankara Yıldırım Beyazıt Üniversitesi.
- Özalp, N. (1992). *Türk Müsikişi Beste Formları*. Ankara: Trt Müzik Dairesi Başkanlığı.
- Özcan, N. (2010). Cinuçen Tanrıkorum. Türkiye Diyanet Vakfı İslâm Ansiklopedisi. 39/572-574. İstanbul: TDV Yayınları.
- Özkan, İ. (2006). *Türk Müsikişi Nazariyatı ve Usûlleri Kudüm Velveleleri*. İstanbul: Ötüken Neşriyat.
- Öztürk, P. (2008). Örneklerle Cinuçen Tanrıkorum'un Ud Taksimleri ve Analizi. Yüksek Lisans Tezi. İstanbul: Haliç Üniversitesi.
- Sahil, B. (2019). Zekâi Dede'nin Türk Din Müsikişi Tarihindeki Yeri ve İlahî Formundaki Eserlerinin Analizi. Yüksek Lisans Tezi. Ankara: Ankara Yıldırım Beyazıt Üniversitesi.
- Tanrıkorum, Ç. (2019). *Osmanlı Dönemi Türk Müsikişi*. İstanbul: Dergâh Yayınları.
- Tığ, Y. (2019). 17. ve 20. Yüzyıllar Arasındaki İlahilerin Biçimsel Analizi. Yüksek Lisans Tezi. İstanbul: Marmara Üniversitesi.
- Toptaş, Ç. (2021). Cinuçen Tanrıkorum'un İlahî Formundaki Bestelerin Biçim Yönünden Tahlili. *Türk Akademik Araştırmaları Dergisi*, 6(3). 1001-1033.
- Tüysüz, F. (2017). Türk Din Musikisi Formlarında İlahi ve TRT Repertuarındaki İlahilerin İncelenmesi. Yüksek Lisans Tezi. Sivas: Cumhuriyet Üniversitesi.
- Uzun, M. (2000). İlahî. Türkiye Diyanet Vakfı İslâm Ansiklopedisi. 22/64-68. İstanbul: TDV Yayınları.

KAYNAKÇA

- Apel, W. (1950). *Harvard Dictionary of Music*. Cambridge, Massachusetts: Harvard University Press.
- Araz, D. G. (2011). Neo-Modal Akımda Armoni Anlayışı, Sanatta Yeterlik Tezi. İstanbul: İstanbul Üniversitesi.
- Cohen L.- Manion, L.- Morrison, K. (2007). *Research Methods in Education*. Londra ve New York: Routledge.
- Gall, M.- Gall, J.- Borg, W. (2003). *Educational Research: An Introduction*. USA: Allyn and Bacon.
- Gazimihal, M. R. (1961). *Musiki Sözlüğü*. İstanbul: Milli Eğitim Basımevi.
- Karolyi, O (1999). *Müziğe Giriş*. İstanbul: Pan Yayıncılık.
- Köse, Y. (2012). *Alıştırmalarla Müzik Teorisi*. İzmir: Arvo Yayınları.
- Marx, A. B. (1854). *Theory And Practice Of Musical Composition*. New York: Mason Brothers.
- Özgür, Ü. (2001). Antik Yunan Modlarından Ortaçağ (Kilise) Modlarına. *Gazi Üniversitesi Gazi Eğitim Fakültesi Dergisi* 21/2. 169-178.
- Saygun. A. A. (1966). *Musiki Temel Bilgisi Kitap IV*. İstanbul: Milli Eğitim Basımevi.
- Schönberg, A. (1969). *Structural Functions of Harmony*. New York: W. W. Norton&Company.

BIBLIOGRAPHY

- Allen, Florence S. "Analysis of Schubert Symphony No.8 in B minor" (2010). [Master's Thesis]
- Beach, David. "Schubert's Experiments with Sonata Form: Formal-Tonal Design versus Underlying Structure." *Music Theory Spectrum* 15(1) (1993): 1-18.
- Brahms, Johannes (Ed.). Schubert, F. "*Symphonie in H moll (unvollendet)*". *Franz Schubert's Werke*. Serie I: Symphonien, No.8 Leipzig: Breitkopf & Härtel, 1885.
- Brown, Maurice John Edwin. "Schubert's 'Unfinished'" *The Musical Times* 95(1335) (1954): 266.
- Brandts-Buys, Jan (Arr.). *Symphonien von Franz Schubert*. Vienna: Universal-Edition, 1908.
- Caplin, William E. "Part I Preliminaries." *Classical Form: A Theory of Formal Functions for the Instrumental Music of Haydn, Mozart, and Beethoven*. New York: Oxford UP, 1998.
- Carse, Adam. "Editing Schubert's Unfinished Symphony." *The Musical Times* 95(1333) (1954): 143-145.
- Engel, Carl. "Schubert's Fame" *The Musical Quarterly*, 14(4) (1928): 457-472.
- Frigon, Chris. "Schubert: the Unfinished (Eighth) Symphony," <http://symphonysalon.blogspot.com/2005/12/schubert-unfinished-eighth-symphony.html>, 10 February, 2010.
- Grove, George. "Schubert's (Unfinished) Symphony in B Minor." *The Musical Times*, 48(778) (1907): 790-792.
- _____ (Ed.), "Key," *A Dictionary of Music and Musicians* Vol. II (London: MacMillan, 1880), 52.
- Gingerich, John. "Unfinished Considerations: Schubert's "Unfinished" Symphony in the Context of His Beethoven Project". *19th-Century Music*, 31(2) (Nov 2007): 099-112.
- Hepokoski, James A., and Warren Darcy. *Elements of Sonata Theory: Norms, Types, and Deformations in the Late Eighteenth-century Sonata*. Oxford: Oxford UP, 2006.
- Peysner, Herbert F. "The Epic of the 'Unfinished'" *The Musical Quarterly*, 14(4) (1928): 639-660.
- Pesic, Peter. "Schubert's Dream" *19th-Century Music*, 23(2) (Autumn, 1999): 136-144.
- Newbould, Brian. "Schubert's Other 'Unfinished'". *The Musical Times*, 119(1625) (1978): 587-589.

KAYNAKÇA

- Arıtan, Ahmet S.(2010). “Batı Dünyasının Türk Cilt Tarihine Bakışı ve Türk Cilt Sanatının Tarih İçindeki Gelişimi”, *İstem*, Yıl8, (15), 169-192.
- Arıtan, Ahmet S.(2007). “Türk Deri İşlemeciliği Bağlamında Türk Cild San’atı”. Atatürk Kültür, Dil ve Tarih Yüksek Kurumu, 38. ICANAS (Uluslararası Asya ve Afrika Çalışmaları Kongresi), 121-136, Bildiriler, C.1, Ankara 2011.
- Avrin, Leila. (1991). *Scribes, Script and Books: The Book Arts from Antiquity to the Renaissance* Chicago: American Library Association. London: British Library.
- Bakır, Abdulhalik.(2001). Ortaçağ İslam Dünyasında Deri, Tahta ve Kağıt Sanayi, *Belleken*, 65(242), 75-160.
- Bilmiş, H.Gürsel.(2013).Bursa İnebey Kütüphanesi’ndeki Ortaçağ İslam Ciltlerinin(13-14.yüzyıl) Cilt Sanatı Açısından Değerlendirilmesi. Yüksek Lisans Tezi. İstanbul: Mimar Sinan Güzel Sanatlar Üniversitesi, Sosyal Bilimler Enstitüsü.
- Boyce, George K.(1952). “Pierpont Morgan Library” *The University Of Chicago Press Journals*,22 (1), 21-35.
- Cunbur, Müjgan.(1986). Selçuklu Devri Konya Kütüphanesi, *Selçuk*, Selçuklu Araştırmaları Merkezi 2(1),37-44.
- Dia.(2022). “Kıptiler” *İslam Ansiklopedisi*, TDV, 25, 423-425.
- Erdem, Gazi.(2013). İslam Kültür Tarihinin İlk İlimler Akademisi: Beytü’l Hikme, *Dini Araştırmalar Dergisi* 16(42), 57-77.
- Georges, Marçais. – Louis, Poinssot. (1948). Objets Kairouanais IX au XIII Siècle Tunis: *Direction des Antiquités Arts*, I, 11-22.
- Grohmann, Adolf. (1934). Arabic Papyri in the Egyptian Library. Volume I, Cairo Egyptian Library Press Cairo.
- Grohmann, Adolf. (1935), “Arabische Papyri aus den Staatlichen Museen zu Berlin”, *Der Islam Journal of The History and Culture Of The Middle East* ,22(1) ,1-68.
- Gök, Murat. (2019). “Abbasiler Dönemine Kadar Mısır’da Kıptiler ve Müslümanlarla İlişkileri” *Mütefekkir*, Aksaray Üniversitesi, İslami İlimler Fakültesi Dergisi, 6 (12), 441-470.
- Gulácsı, Zsuzsanna.(2005). Mediaeval Manichaeen Book Art (a Codicological Study of Iranian and Turkic Illuminated Book Fragments from 8th-11th century East Central Asia), Brill Illustrated Edition, Boston.
- Gündüz, Şinasi. (1998) “Monofizitizm”, *Din ve İnanç Sözlüğü*, Vadi Yayınları, Ankara.
- Hobson, G. Donald. (1985). *Studies in the History of Bookbinding: Selected Studies*, Pindar Press.
- Isenberg, Wesley W. (1996). “The Gospel of Philip”. In Robinson, James Mc Conkey (ed.). *The Nag Hammadi Library in English*. Brill.: Kahire.
- Needham, Paul.(1979) *Twelve Centuries of Bookbindings, 400-1600* (A Pierpont Morgan Library Book), Published by NY: The Pierpont Morgan Library / Oxford University Press.

- Ögel, Bahaddin.(1955). Uygur Devleti'nin Teşekkülü ve Yükseliş Devri. *Bellekten*, 21 (75), 331-376.
- Ögel, Bahaddin. (1962). *İslâmiyet'ten Önce Türk Kültür Tarihi*. Ankara, 348.
- Petersen, Theodore C. (1954). Early Islamic Bookbindings and Their Coptic Relations, *Ars Orientalis*, 1, 44-64.
- Petersen, Theodore C.(1948). Coptic Bookbindings in the Pierpont Morgan Library. Unpublished typescript. Pierpont Morgan Library, New York.
- Robinson, James M.(1988). *The Nag Hammadi Library in English*, E.J.Brill, Leiden, The Netherlands.
- Sert, Ekrem.(2021) Mısırdaki Araplaşan Hıristiyanlar: Kıptiler. Bursa Uludağ Üniversitesi, Sosyal Bilimler Enstitüsü, Felsefe ve Din Bilimleri Anabilim Dalı Dinler Tarihi Bilim Dalı, Yayınlanmamış Doktora Tezi Bursa.
- Southworth, Georgia- Trujillo, Francisco.(2016). The Coptic Bindings Collection at the Morgan Library & Museum: History, Conservation, and Access. *The Book and Paper Group Annual History, Conservation, and Access*, 35, 89-95.
- Yamauchi, Edwin M.(1987). The Nag Hammadi Library, *Source: The Journal of Library History (1974-1987)*, 22 (4) 425-441, Published by: University of Texas Press.
- Ariellesbindery, (2015). <https://ariellesbindery.com/2021/04/14/historical-bindings-project-nag-hammadi-codice/> E.T.14.03.2021

KAYNAKÇA

- Akbulut, E. (1992). Ortaokul ve Lise Okul Yöneticilerinin ve Öğretmenlerinin Genel Müzik Eğitime Bakış Açıları. Yüksek Lisans Tezi. Ankara: gazi üniversitesi.
- Akbulut, E. (2006). Günümüz Müzik Eğitimi Nasıl Olmalıdır? *Pamukkale Üniversitesi Eğitim Fakültesi Dergisi*, 20(20), 23-28. <https://dergipark.org.tr/en/download/article-file/114729>
- Akgün, G. (2006). Müzik Öğretmenlerinin Lisans Eğitimlerinden ve Çalışma Ortamlarından Kaynaklanan Sorunları. *Kastamonu Eğitim Dergisi*, 14(2), 647-652. <https://dergipark.org.tr/tr/download/article-file/819147>
- Aksan, E. (2015). Okul Müdürlerinin Müzik Dersi Uygulamalarında Karşılaşılan Sorunların Çözümüne Yönelik Öğretimsel Liderlik Tutumlarının İncelenmesi (İstanbul-Bağcılar Örneği). Yüksek Lisans Tezi. İstanbul: İstanbul Aydın Üniversitesi.
- Ansori, A., Suyatno, S., Sulisworo, D. (2021). School Principal's Role In Increasing Teachers' Pedagogical And Professional Competence In Elementary Schools In Indonesia. *Jurnal Akuntabilitas Manajemen Pendidikan*, 9(1), 98-112. <https://doi.org/10.21831/jamp.v9i1.35635>
- Balyer, A., Gündüz, Y. (2011). Değişik Ülkelerde Okul Müdürlerinin Yetiştirilmesi: Türk Eğitim Sistemi İçin Bir Model Önerisi. *Kuramsal Eğitim Bilim*, 4(2), 182-197. <http://www.ajindex.com/dosyalar/makale/acarindex-1423907989.pdf>
- Çetin, N. (2008). Kuramsal Liderlik Çözümlemelerinin Işığında, Okul Müdürlüğü ve Eğitilebilir Durumsal Liderlik Özellikleri. *Pamukkale Üniversitesi Eğitim Fakültesi Dergisi*, 23, 74-84. <https://dergipark.org.tr/en/download/article-file/114697>
- Çınkır, Ş. (2010). İlköğretim Okulu Müdürlerinin Sorunları: Sorun Kaynakları ve Destek Stratejileri. *İlköğretim Online*, 9(3), 1027-1036.
- Demirbilek, M., Bakioğlu, A. (2019). Okul Müdür Yardımcılarının Görevlerinden Ayrılma Nedenleri. *Ankara Üniversitesi Eğitim Bilimleri Fakültesi Dergisi*, 52(3), 737-769. <https://doi.org/10.30964/auebfd.505268>
- Doğançay-Aktuna, S., Hardman, J. (2018). Teacher Qualifications, Professionalism, Competencies, and Benchmarks. In. <https://doi.org/10.1002/9781118784235.eelt0034>
- Gümüşeli, A. İ. (1994). *İzmir Ortaöğretim Okulları Yöneticilerinin Öğretmenler ile Aralarındaki Çatışmaları Yönetme Biçimleri*. Doktora Tezi. Ankara: Ankara Üniversitesi.
- Gün, E. (2009). *İlköğretim Okulu Müdürlerinin Müzik Dersine İlişkin Yaklaşımlarının Müzik Öğretmenlerinin Görüşleri Doğrultusunda Değerlendirilmesi: Burdur ve Isparta İlleri Örneği*. Yüksek Lisans Tezi. Burdur: Mehmet Akif Ersoy Üniversitesi.
- Gürbüz, R., Erdem, E., Yıldırım, K. (2013). Başarılı Okul Müdürlerinin Özellikleri. *Dicle Üniversitesi Ziya Gökalp Eğitim Fakültesi Dergisi*, 20, 167-179. <https://dergipark.org.tr/en/download/article-file/786941>

- Hasrianti, H., Ridwan, N. H., Mulyati, A., Rahman, A. A. (2020). The Perceptions of Pesantren Principals on Teachers' Professional Development. *Jurnal Kreatif Online*, 8(4), 114-134. <https://core.ac.uk/reader/389059714>
- Ilgan, A., Ekiz, M. (2020). The Relationship between the Teachers' Expectation on the School Principals' Ethical Behaviors and the School Principals' Ethical Leadership Behaviors. *Journal of Education and Educational Development*, 7(2), 193-215. <https://doi.org/dx.doi.org/10.22555/joedd.v7i2.97>
- Kalyoncu, N. (2004). *Müzik Öğretmeni Yeterlikleri ve Güncel Müzik Öğretmenliği Lisans Programı, 1924-2004* Musiki Muallim Mektebinden Günümüze Müzik Öğretmeni Yetiştirme Sempozyumu Bildirisi, 7-10 Nisan, Isparta.
- Konan, N., Bozanoğlu, B., Burçin Çetin, R. (2017). Okul Müdürü Görevlendirmeye İlişkin Müdür Görüşleri. *Turkish Online Journal of Qualitative Inquiry*, 8(3). <https://doi.org/10.17569/tojqi.331788>
- Kos, R. P. (2018). Becoming Music Teachers: Preservice Music Teachers' Early Beliefs About Music Teaching and Learning. *Music Education Research*, 20(5), 560-572. <https://doi.org/10.1080/14613808.2018.1484436>
- Krug, S. E. (1992). Instructional Leadership: A Constructivist Perspective. *Educational Administration Quarterly*, 28(3), 430-443. <https://doi.org/10.1177/0013161X92028003012>
- Külah, İ. K. (2007). *İlköğretim İkinci Kademedeki Müzik Dersi Yaklaşımlarının Analizi. Yüksek Lisans Tezi. Erzurum: Atatürk Üniversitesi.*
- Lasauskienė, J. (2010). *Muzikos mokytojo veikla ir kompetencijos.* Edukologijos fakultetas Meno edukologijos institutas Muzikos katedra, Vilniaus pedagoginis universitetas
- Lasauskienė, J., Rauduvaitė, A. (2013). Designing Music Teacher Competences in the European Qualifications Framework. *Procedia - Social and Behavioral Sciences*, 83, 180-184. <https://doi.org/10.1016/j.sbspro.2013.06.035>
- Leibur, T., Saks, K., Chounta, I.-A. (2021). Towards Acquiring Teachers' Professional Qualification Based on Professional Standards: Perceptions, Expectations and Needs on the Application Process. *Education Sciences*, 11(8), 391. <https://www.mdpi.com/2227-7102/11/8/391>
- Milli Eğitim Bakanlığı (2017). Öğretmenlik mesleği genel yeterlikleri https://oygm.meb.gov.tr/meb_iys_dosyalar/2017_12/11115355_YRETMENLYK_MESLEY_YENEL_YETERLYKLERY.pdf
- Nessipbayeva, O. (2012). *The Competencies of the Modern Teacher* Bulgarian Comparative Education Society, Paper presented at the Annual Meeting of the Bulgarian Comparative Education Society, <https://files.eric.ed.gov/fulltext/ED567059.pdf>
- Özcan, M. (2020). Teachers' Evaluation on School Principals' Supervision. *Educational Policy Analysis and Strategic Research*, 15(2), 303-321. <https://doi.org/10.29329/epasr.2020.251.17>
- Özdoğan, S., Dizdar, B. (2017). Ortaokul Yöneticilerinin Müzik Dersine İlişkin Tutumları. *Ekev Akademi Dergisi*, 0(72), 291-308.

- Öztürk, E. (2006). İlköğretim okullarındaki ikinci kademe müzik eğitimi ve sorunları. Yüksek lisans tezi. Afyonkarahisar: Afyon Kocatepe Üniversitesi.
- Sezer, Ş. (2019). Öğretmen Adaylarının Öğretmenlik Mesleği Genel Yeterliklerine Sahip Olma Düzeyleri. *Bartın Üniversitesi Eğitim Fakültesi Dergisi*, 8(2), 666-687. <https://doi.org/10.14686/buefad.504993>
- Şahin-Fırat, N. (2010). Okul Müdürü ve Öğretmenlerin Okul Kültürü ile Değer Sistemlerine İlişkin Algıları. *Eğitim ve Bilim*, 35(156), 71-83.
- Üstün, A., Bozkurt, E. (2003). İlköğretim Okulu Müdürlerinin Kendilerini Algılayışlarına Göre Problem Çözme Becerilerini Etkileyen Bazı Mesleki Faktörler. *Kastamonu Eğitim Dergisi*, 11(1), 13-20.
- Yalçın, M., Erginer, A. (2014). İlköğretim Okulu Öğrencilerinin Okul Müdürü Algılarına İlişkin Yaptıkları Çizimler. *Eğitim ve Bilim*, 39(171), 270-285.
- Yazıcı, T. (2012). İlköğretim Müzik Dersinin Uygulanmasında Karşılaşılan Sorunların, Öğretmen Görüşleri Açısından Değerlendirilmesi (Trabzon İli Örneği). *Çukurova Üniversitesi Sosyal Bilimler Enstitüsü Dergisi*, 21(1), 185-200. <https://dergipark.org.tr/tr/download/article-file/50740>
- Yeşilyurt, E. (2011). Öğretmen Adaylarının Öğretmenlik Mesleğinin Genel Yeterliklerine Yönelik Yeterlik Algıları. *Türk Eğitim Bilimleri Dergisi*, 9(1), 71-100. <https://dergipark.org.tr/tr/pub/tebd/issue/26101/275009>
- Yıldırım, A., Şimşek, H. (2013). *Sosyal Bilimlerde Nitel Araştırma Yöntemleri* (9 baskı). Ankara: Seçkin Yayıncılık.
- Yıldırım, N., Bedir, G. (2011). İlköğretim Okul Müdürlerinin Sınıf Denetim Yeterliğini Artırmak Amacıyla Hazırlanan ve Uygulanan Seminer Programının Değerlendirilmesi. *Millî Eğitim* (189), 43-57. <https://dergipark.org.tr/tr/download/article-file/442612>

KAYNAKÇA

- Baran, B. (2019). “Güzel Sanatlar Lisesi Müzik Alanı 9. Sınıf Piyano Ders Kitabının İçeriğinin İncelenmesi”. Yüksek lisans tezi, Van Yüzüncü Yıl Üniversitesi, Eğitim Bilimleri Enstitüsü, Van.
- Bayırlı, M. (2022). “Özengen müzik eğitimi kurumlarındaki piyano eğitimcilerinin piyano öğretimine yönelik görüşleri”. Yüksek lisans tezi, Pamukkale Üniversitesi, Eğitim Bilimleri Enstitüsü, Denizli.
- Beyer, F. (1934). *Op.101 İlk Piyano Metodu*. Jorj D. Papajorjiu Yayımı: İstanbul.
- Çağlak Eker, T. ve Şentürk, N. (2017). “Bilim ve sanat merkezlerinde verilen piyano eğitiminin incelenmesi”. *Akademik Bakış Uluslararası Hakemli Sosyal Bilimler Dergisi*, (64), 138-149.
- Çiçek, V. (2016). Güzel Sanatlar Liselerinde Piyano Eğitiminde Karşılaşılan Sorunlar ve Çözüm Önerileri (Karadeniz Bölgesi Örneği). Yüksek Lisans Tez, Ordu Üniversitesi, Sosyal Bilimler Enstitüsü, Ordu.
- Ercan, N., Çimen, G., Gökbudak, S., Gülnara, A., Ekinci, H., Demirova Gyorffy, G., Demirtaş, O. ve Gün, E. (2013). *Piyano Öğretiminde Pedagojik Yaklaşımlar*. Pegem Akademi: Ankara.
- Gökbudak, Z. S. (2013). Piyano Eğitiminde Öğretim Eserleri ve Basamakları. Karakelle, S. (Ed.), *Piyano Öğretiminde Pedagojik Yaklaşımlar* (s.179-192). Pegem Yayınları: Ankara.
- Kasap, T. B. (2004). Müzik öğretmeni yetiştiren kurumlardaki yardımcı çalgı piyano dersleri üzerine bir araştırma. 1924-2004 Musiki Muallim Mektebinden Günümüze Müzik Öğretmeni Yetiştirme Sempozyumu, 7-10 Nisan 2004, Süleyman Demirel Üniversitesi, Isparta.
- MEB (2018). Öğretim Programları. Güzel Sanatlar Lisesi Seçmeli Piyano Dersi Öğretim Programı. Erişim: 4 Ocak 2022, <http://Mufredat.Meb.Gov.Tr/Programdetay.Asp?PID=991>
- Pamir, L. (1986). *Çağdaş Piyano Eğitimi*. Beyaz Köşk Yayınları: İstanbul.
- Sönmezöz, F. (2014). “Müzik eğitimi anabilim dalları lisans piyano eğitiminde kullanılan eserlerin piyano çalma davranışlarını değerlendirme kriterleri açısından yarıyıllara göre dağılımı”. *Sanat Eğitimi Dergisi*, 2(1).
- Sönmezöz, F. (2015). “Beyer op.101 ilk piyano metodu’nun müzik öğretmeni yetiştiren kurumlarda kullanılabilirliği”. *Uluslararası Sosyal Bilimler Dergisi*, (38).
- Sözmen, N. (2021). İlk Piyano Eğitimi ve Güzel Sanatlar Lisesi Müzik Bölümü Öğrencilerine Metod, Teknik Çalışma ve Repertuar Bağlamında Öneriler. Yüksek Lisans Tezi, İstanbul Okan Üniversitesi, Sosyal Bilimler Enstitüsü, İstanbul.
- Şen, M. (2012). Türkiye’de Müzik Eğitimi Veren Güzel Sanatlar Fakültelerindeki Temel Piyano Dersinde Kullanılan Metotların İncelenmesi. Yüksek Lisans Tezi, Atatürk Üniversitesi, Sosyal Bilimler Enstitüsü, Erzurum.
- Toptaş, B. ve Karataş, Y. (2016). “Güzel Sanatlar Liselerinde Kullanılan Piyano Ders Kitaplarındaki Teknik Çalışmaların Seviye Yönünden İncelenmesi”. *III. Uluslararası Güzel Sanatlar Bilimsel Araştırma Günleri*

- Uygun, A. M. (2013). “Piyano dersinde çalışılan etüt ve eser düzeyleriyle bazı değişkenler arasındaki ilişkilerin incelenmesi”. *The Journal Of Academic Social Science Studies*, 6 (3), 33-55.
- Yastıman, O. (1997). Anadolu Güzel Sanatlar Liselerinde Piyano Eğitiminde Kullanılan Başlangıç Metotlarının İncelenmesi. Yayınlanmamış Yüksek Lisans Tezi, Dokuz Eylül Üniversitesi, Eğitim Bilimleri Enstitüsü, İzmir.
- Yazıcı, T. (2013). “Piyano öğretiminde karşılaşılan sorunların piyano öğretmenleri tarafından değerlendirilmesi”. *Sanat Eğitimi Dergisi*, 1(2), 130-150. Doi:10.7816/Sed-01-02-09
- Yıldırım, A. ve Şimşek, H. (2018). *Sosyal Bilimlerde Nitel Araştırma Yöntemleri*. 11. Baskı. Seçkin Yayıncılık: Ankara.

Editor:

Dr. Öğr. Üyesi Hasan CUŞA

Filoloji

Alanında
Uluslararası Araştırmalar IV

EĞİTİM
yayınevi

FİLOLOJİ ALANINDA ULUSLARARASI ARAŞTIRMALAR IV

Editör: Dr. Öğr. Üyesi Hasan Çuşa

Genel Yayın Yönetmeni: Yusuf Ziya Aydoğan (yza@egitimyayinevi.com)

Genel Yayın Koordinatörü: Yusuf Yavuz (yusufyavuz@egitimyayinevi.com)

Sayfa Tasarımı: Eğitim Yayınevi Grafik Birimi

Kapak Tasarımı: Eğitim Yayınevi Grafik Birimi

T.C. Kültür ve Turizm Bakanlığı

Yayıncı Sertifika No: 47830

ISBN: 978-625-6408-27-2

1. Baskı, Ocak-Mart 2023

Baskı Cilt

Uzun Dijital Matbaacılık

İstanbul Cad. İstanbul Çarşısı No: 48/48 - 49 İskitler 06070 / Ankara

Matbaa Sertifika No: 47865

Kütüphane Kimlik Kartı

FİLOLOJİ ALANINDA ULUSLARARASI ARAŞTIRMALAR IV

Editör: Dr. Öğr. Üyesi Hasan Çuşa

114 s., 135x215 mm

Kaynakça var, dizin yok.

ISBN: 978-625-6408-27-2

Copyright © Bu kitabın Türkiye'deki her türlü yayın hakkı Eğitim Yayınevi'ne aittir. Bütün hakları saklıdır. Kitabın tamamı veya bir kısmı 5846 sayılı yasanın hükümlerine göre kitabı yayımlayan firmanın ve yazarlarının önceden izni olmadan elektronik/mekanik yolla, fotokopi yoluyla ya da herhangi bir kayıt sistemi ile çoğaltılamaz, yayımlanamaz.

EĞİTİM
yayınevi

Yayınevi Türkiye Ofis: İstanbul: Eğitim Yayınevi Tic. Ltd. Şti., Atakent mah.
Yasemen sok. No: 4/B, Ümraniye, İstanbul, Türkiye

Konya: Eğitim Yayınevi Tic. Ltd. Şti., Fevzi Çakmak Mah. 10721 Sok. B Blok,
No: 16/B, Safakent, Karatay, Konya, Türkiye
+90 332 351 92 85, +90 533 151 50 42, 0 332 502 50 42
bilgi@egitimyayinevi.com

Yayınevi Amerika Ofis: New York: Eğitim Publishing Group, Inc.
P.O. Box 768/Armonk, New York, 10504-0768, United States of America
americaoffice@egitimyayinevi.com

Lojistik ve Sevkiyat Merkezi: Kitapmatik Lojistik ve Sevkiyat Merkezi, Fevzi Çakmak Mah.
10721 Sok. B Blok, No: 16/B, Safakent, Karatay, Konya, Türkiye
sevkiyat@egitimyayinevi.com

Kitabevi Şubesi: Eğitim Kitabevi, Şükran mah. Rampalı 121, Meram, Konya, Türkiye
+90 332 499 90 00
bilgi@egitimkitabevi.com

İnternet Satış: www.kitapmatik.com.tr
+90 537 512 43 00
bilgi@kitapmatik.com.tr

 **kitapmatik**
Yayıncılık

KAYNAKÇA

- Aston, E. (2003). Caryl Churchill. *Feminist Views on the English Stage: Women Playwrights, 1990-2000*. Cambridge University Press.
- Aston, E., Diamond, E. (2009). *The Cambridge Companion to Caryl Churchill*. Cambridge University Press.
- Baltaş, Z. (1996). Bir Sağlık Sorunu Olarak Şiddet. *IX. Ulusal Psikoloji Kongresi Bilimsel Çalışmalar*, 1. Baskı, Editör: Güler Okman Fişek. *Türk Psikologlar Derneği yayınları*, No:15.
- Bateman, A.(1994). Healthwatch: Postpartum Depression. *Agenda, Families in Question* 22, 57-61.
- Brantley, B. (1996). A Land of Fairy Tales Creepily Come True. *The New York Times*. (16. 05.1996).
- Brecht, B. (2017). *Epik Tiyatro*. Agora Kitaplığı.
- Bond, E. (2009). *Saved*. Methuen Drama.
- Büker, S., Kıran, A. E. (1999). *Reklâmlarda Kadına Yönelik Şiddet*. Alan Yayıncılık.
- Case, S-E. (2006). Cinsiyetin Gücü: İngiliz Kadın Oyunları, 1958–1988. (Çev. Özgür Çiçek). *Mimesis* 12, 147-161. Boğaziçi Üniversitesi Yayınları.
- Cousin, G. (1996). *Women in Dramatic Place and Time*. Routledge.
- Churchill, C. (1985). *Objections To Sex and Violence. Plays by Women, Volume Four*. Methuen Drama.
- Churchill, C. (1990). *Plays: Two. (Softcops, Top Girls, Fen, Serious Money)*. Methuen Drama.
- Churchill, C. (1993). *Plays: One. (Owners, Traps, Vinegar Tom, Light Shining in Buckinghamshire, Cloud Nine)*. Methuen Drama.
- Churchill, C. (2008). *Shorts. (Three More Sleepness Nights, Lovesick, Hot Fudge, Seagulls, The After-Dinner Joke, The Hospital At The Time of the Revolution, Schreber's Nervous Illness, The Judge's Wife, Not Not Not Not Not Enough Oxygen, Abortive)*. Nick Hern Books.
- Churchill, C. (2009). *Plays: Four.(Cloud Nine, Bliss, Hotel, This is a Chair, Blue Heart, Far Away, A Number, Drunk Enough to Say I Love You?, A Dream Play)*. Nick Hern Books.
- Churchill, C. (2010). *Plays: Three.(A Mouthful of Birds, Ice Cream, Mad Forest, Lives of the Great Poisoners, The Skriker, Thyestes)*. Nick Hern Books.
- Euripides. (2006). *Medea*. (Türkçesi: Metin Balay). Mitos Boyut Tiyatro Yayınları.
- McDonagh, M. (2003). *The Pillowman*. Faber & Faber.
- Ergil, D. (2001). Şiddetin Kültürel Kökenleri. *Bilim ve Teknik Dergisi*, 399, 41-42.
- Grimm Kardeşler. (2019). *Rumpelstiltskin*. Almidilli Yayınları.
- Godiwala, D. (2003). *Breaking the Bounds: British Feminist Dramatists Writing in the Mainstream Since C. 1980*. Peter Lang Publishing.

- Gökdağ, D. (2002). *Aile Psikolojisi ve Eğitimi*. Anadolu Üniversitesi Yayınları.
- Howard, J. E. (2009). On Owning and Owing. *The Cambridge Companion to Caryl Churchill*. (Edited by Elaine Aston and Elin Diamond). Cambridge University Press.
- Itzin, C. (1980). *Stages in the Revolution: Political Theatre in Britain Since 1968*. Methuen Drama.
- Kane, S. (2001). *Blasted*. Methuen Drama.
- Keyssar, H. (1983). The Dramas of Caryl Churchill. *The Massachusetts Review* 24(1), 198-216.
- Kritzer, A. H. (2012). Damaged Myth in Caryl Churchill's *The Skriker*. *Dramatic Revisions of Myths, Fairy Tales and Legends: Essays on Recent Plays*. (Ed. Verna A. Foster). McFarland & Company.
- Krug, E. G., Dahlberg, L. L., Mercy, J. A. (2002). *World Report on Violence and Health: Summary*. Geneva, Switzerland: World Health Organization.
- Marlowe, C. (2018). *Dr. Faustus*. Mitos Boyut Yayınları.
- Moore, M. S. (2000). The Sisters Grimm. *SF Weekly*. (17.05.2000)
- Mülayim, S. (2000). *Sanat ve Şiddet. Ders Belgeliği 8. Sayı*. H62 Yayınları.
- Rabillard, S. (2009). Beyond Environmental Justice: The Skriker. *The Cambridge Companion to Caryl Churchill*. (Edited by Elaine Aston and Elin Diamond). Cambridge University Press.
- Ray, L. (2011). *Violence and Society*. Sage Publications.
- Remshardt, R. E. (1995). Performance Review: The Skriker. *Theatre Journal* 47(1), 121-123.
- Shakespeare, W. (2007). *Macbeth*. Antik Dünya Klasikleri.
- Sofokles. (2012). *Kral Oidipus*. İş Bankası Kültür Yayınları.
- Suğur, S. (2006). *Toplumsal Yaşamda Kadın*. (Ed. G.Y. Oğuz). Anadolu Üniversitesi Yayınları.
- Sullivan, V. D. (1997). Caryl Churchill. *British Writers, Supplement IV*. (Ed. George and Carol Howard Stade). Charles Scribner's Sons.
- Tan, O. (2010). *Depresyon*. Timaş Yayınları.
- Thomas, A.W. (2019). *Tom Tit Tot & Sequel*. Bağımsız Yayınevi.

Rûmî'den bahsetmeyip; ama çalışma muhtevasında onunla ilgili bilgi veren eserler dikkatimizi çekmektedir. Bu bölümde 247 çalışmanın yetmiş yedisi uluslararası makale, yetmiş üçü tez, geri kalanlar ise Ansiklopedi maddeleri, kitap, sempozyum ve yazma kaynakçalardan oluşmaktadır. Bu bölümle ilgili istatikselsel bilgiler Tablo 2'de verilmiştir. Eşrefoğlu Rûmî ile ilgili genel toplama bakıldığında 639 çalışmanın yapıldığı tespit edilmiştir.

Bibliyografik Literatür tetkik edilirken Batı'nın seçkin kaynaklarından da yararlanılmıştır. Osmanlı nasihatname örnekleri başlığı atmış ancak Eşrefoğlu'nun divanından sadece nasihatname örnekleri seçilen çalışmalar değerlendirilmemiştir. Dolayısıyla sadece ondan bahsedilen eserler doğrudan kaynakçaya eklenmiştir.

Tablo 2. Diğer kaynakçalar

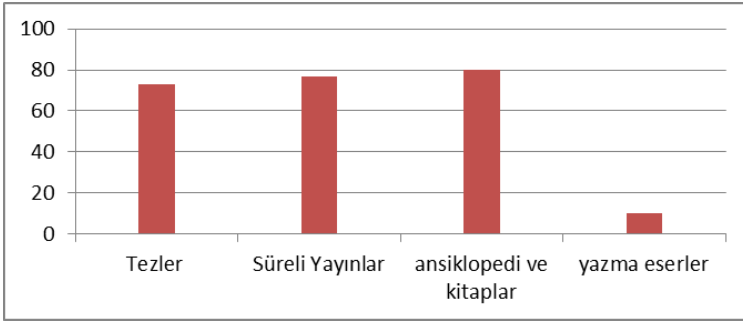

Tezler

1. Aktemur, Halil İbrahim, Müzekki'n Nüfus: 79b-95a Transkripsiyon, İndeks, İstanbul Üniversitesi Türkoloji Bölümü Lisans Bitirme Tezi, 1979.
2. Alacahan, Halis, Eşrefoğlu Abdullah b Eşref b. Mehmed'in Divanı'nın 1.b-13b Varak Transkripsiyonlu Metin ve İndeks İnceleme, İstanbul Üniversitesi Türk Dili ve Edebiyatı Bölümü Lisans Bitirme Tezi, 1981.
3. Atalay, Mehmet, Müzekki'n Nüfus: 140b-155a Transkripsiyon, İndeks, İstanbul Üniversitesi Türkoloji Bölümü Lisans Bitirme Tezi, 1979.
4. Babaarslan, Fatma, Eşrefoğlu Rûmî'nin Müzekki'n-Nüfus Adlı Eserinde Metaforlar, Gazi Üniversitesi Sosyal Bilimler Enstitüsü, Yüksek Lisans Tezi, 2018.
5. Bağdemir Abdullah, Müzekki'n-Nüfus, Ankara Üniversitesi Sosyal Bilimler Enstitüsü, Doktora Tezi, 1997.

6. Bıyık Yasemin, Eşrefoğlu Rûmî Divanı'nın Dil ve Üslup Yönünden İncelenmesi, Cumhuriyet Üniversitesi Sosyal Bilimler Enstitüsü, Yüksek Lisans Tezi, 2022.
7. Çetintaş İbrahim, Eşrefoğlu Rûmî' de Ahlak, Ankara Üniversitesi Sosyal Bilimler Enstitüsü, Yüksek Lisans Tezi, 1999.
8. Dalgın, Nihat, Eşrefoğlu Rûmî ve Müzekki'n-Nüfûs'da Bulunan Merfû Hadislerin Tahrici, Marmara Üniversitesi Sosyal Bilimler Enstitüsü Yüksek Lisans Tezi, 1990.
9. Demir, Esra, Şeyh Eşref b. Ahmed'in İbret Adlı Mesnevisi (Edisyon Kritik-İnceleme-Metin), Marmara Üniversitesi Sosyal Bilimler Enstitüsü, Yüksek Lisans Tezi, 2003.
10. Dervişoğlu, Tolga, Eşrefoğlu Rûmî'nin Tarikatnâme'sinde Hz. Ali tasavvuru, Üsküdar Üniversitesi Tasavvuf Araştırmaları Enstitüsü, Yüksek Lisans Tezi, 2020.
11. Eğri, Sadettin, Eşrefoğlu Rûmî (Abdullah B.Mehmed) ve Divan'ın 27/a-39/b Arası Transkripsiyonlu Metin ve İndeks İncelemesi, İstanbul Üniversitesi Türk Dili ve Edebiyatı Bölümü Lisans Bitirme Tezi, 1981.
12. Erbay, Fevzi, Eşrefoğlu Rûmî 'nin "Müzekkin-Nüfûs" Adlı Eserinin 55-b/66-a Varakları Arası Metin ve Fihristi İstanbul Üniversitesi Türkoloji Bölümü Lisans Bitirme Tezi, 1979.
13. Gezici, Reyhan, Müzekki'n-Nüfûs : Metin ve Fihristi, İstanbul Üniversitesi Türkoloji Bölümü Lisans Bitirme Tezi, 1979.
14. Gökçe, Orhan Gazi, XV. Yüzyıl Tasavvufi Eserlerinde İnsan Terbiyesi-Müzekki'n-Nüfûs Örneği, Necmettin Erbakan Üniversitesi Eğitim Bilimleri Enstitüsü, Yüksek Lisans Tezi, 2017.
15. Gönen, Mehmet Emin, Eşrefoğlu Rûmî'nin Tarikat-name'nin Transkripsiyonlu Metni, Dicle Üniversitesi Türk Dili ve Edebiyatı Eğitimi Bölümü Lisans Bitirme Tezi, 1993.
16. Güneş, Mustafa, Eşrefoğlu Rûmî ve Divân'ı (İnceleme-Metin), Doktora Tezi, İnönü Üniversitesi Sosyal Bilimler Enstitüsü, 1994.
17. Güneş, Özlem, Ma'zeret-nâme - Şeyh Eşref b. Ahmed, Marmara Üniversitesi Sosyal Bilimler Enstitüsü, Yüksek Lisans Tezi, 2001.
18. Hakeri, Nurdan, Eşrefoğlu Rûmî'nin Rubailerinin Gramer İncelemesi, Dicle Üniversitesi Türk Dili ve Edebiyatı Eğitimi Bölümü Lisans Bitirme Tezi, 1993.
19. Kadioğlu, Sezai, Eşrefoğlu Rûmî'nin Tarikat-name Adlı Eserinin 28 b-55 a Varakları Arası Metin ve İndeks, İstanbul Üniversitesi Türkoloji Bölümü Lisans Bitirme Tezi, 1980.
20. Kalyon, Nurettin, Eşrefoğlu Rûmî Müzekki'n-Nüfûs: Transkripsiyon – İndeks, İstanbul Üniversitesi Türk Dili ve Edebiyatı Bölümü Lisans Bitirme Tezi, 1981.
21. Karabaş, Yılmaz, Tarikatname : (1b-28a Transkripsiyon, indeks) İstanbul Üniversitesi Türkoloji Bölümü Lisans Bitirme Tezi, 1980.
22. Karabürk, İpek, Günümüze göre Eşrefoğlu Rûmî Divanı'ndaki Arkaik Unsurlar, Giresun Üniversitesi Sosyal Bilimler Enstitüsü Yüksek Lisans Tezi. 2019.

23. Karaca, Kenan, Müzekki'n-Nüfûs'da Dünya Hayatı, Mal ve Nefis İle İlgili Hadîslerin Tahric ve Değerlendirilmesi , Süleyman Demirel Üniversitesi, / Sosyal Bilimler Enstitüsü, Yüksek Lisans Tezi, 2016.
24. Karagöz, Zühtü, Müzekki'n Nüfûs : Fiil ve İndeks, İstanbul Üniversitesi Türk Dili ve Edebiyatı Bölümü Lisans Bitirme Tezi, 1981.
25. Karakaya, Jale, Eşrefoğlu Rûmî'nin Müzekki'n-Nüfûs ve Dîvânı'nda Seyr ü Sülûk Anlayışı, Üsküdar Üniversitesi / Tasavvuf Araştırmaları Enstitüsü, Yüksek Lisans Tezi, 2019.
26. Kaya, Timur, Müzekki'n-Nüfûs : 1b-13b Transkripsiyon, Metin, İndeks İstanbul Üniversitesi Türkoloji Bölümü Lisans Bitirme Tezi, 1979.
27. Keskinliç, Esra, Eşrefoğlu Rûmî Tarikatname, Marmara Üniversitesi / Sosyal Bilimler Enstitüsü Yüksek Lisans Tezi, 1996.
28. Kılıç, Zeki, Eşrefoğlu Rûmî: Müzekki'n-Nüfûs 110a/125a Transkripsiyon-İndeks, İstanbul Üniversitesi Türkoloji Bölümü Lisans Bitirme Tezi, 1979.
29. Kızılkurt, Mehmet, Eşrefoğlu Rûmî Müzekki' n Nüfûs 155b- 170 b Transkripsiyon, İndeks, İstanbul Üniversitesi Türkoloji Bölümü Lisans Bitirme Tezi, 1979.
30. Küçükdağlıan, Ali, Müzekki'n-Nüfûs (328b-338a Varaklarının Transkripsiyonlu Metni), İstanbul Üniversitesi Türkoloji Bölümü Lisans Bitirme Tezi, 1979.
31. Oymak, Güner, Eşrefoğlu Abdullah, Tarikat-name (inceleme-karşılaştırmalı metin), Erciyes Üniversitesi / Sosyal Bilimler Enstitüsü, Yüksek Lisans Tezi, 2000.
32. Öksüz, Şule Kandemir , Menâkıb-ı Eşref-zâde'nin Sözlüğü [Bağlamli dizin ve işlevsel sözlük], Dumlupınar Üniversitesi / Sosyal Bilimler Enstitüsü, Yüksek Lisans Tezi, 2018.
33. Özcan, Saim, Müzekki'n-Nüfûs: 14a-27a Transkripsiyon İndeks, İstanbul Üniversitesi Türkoloji Bölümü Lisans Bitirme Tezi, 1979.
34. Özkan Ahmet, Eşrefoğlu Rûmî Hayatı, Tasavvufi Görüşleri ve Eşrefiyye Tarikatı, Doktora Tezi, Atatürk Üniversitesi Sosyal Bilimler Enstitüsü, 2013.
35. Özkan Enver, Eşrefoğlu Rûmî Hayatı, Eserleri ve Tasavvuf Anlayışı, Yüksek Lisans Tezi, Atatürk Üniversitesi Sosyal Bilimler Enstitüsü, 1993.
36. Özkan, Fahri, Eşrefoğlu Rûmî 'nin "müzekkin-Nüfûs adlı eserinin 125-B/140-A Varakları Arası Metin Ve Fihristi, İstanbul Üniversitesi Türkoloji Bölümü Lisans Bitirme Tezi, 1979.
37. Özkan, Nevzat, Eşrefoğlu Abdullah, Tarikat-name (İnceleme-Karşılaştırmalı Metin), Erciyes Üniversitesi Sosyal Bilimler Enstitüsü, Yüksek Lisans Tezi, 2000.
38. Öztürk, Hayrettin, Müzekki'n Nüfûs : 41b-55a Transkripsiyon, İndeks, İstanbul Üniversitesi Türk Dili ve Edebiyatı Bölümü Lisans Bitirme Tezi, 1982.
39. Öztürk, İsa, Müzekki'n-Nüfûs'un İkinci Bölümü'nde Yer Alan Hadislerin Tahric ve Değerlendirilmesi, Süleyman Demirel Üniversitesi, / Sosyal Bilimler Enstitüsü, Yüksek Lisans Tezi, 2016.

40. Pehlivan, Elif, Nasihat-nâme - Şeyh Eşref b. Ahmed, Marmara Üniversitesi Sosyal Bilimler Enstitüsü, Yüksek Lisans Tezi, 2001.
41. Sarıçam, Hüseyin Avni, Eşrefoğlu Rûmî 'nin "Müzekkin-Nüfûs" Adlı Eserinin 180-b/195-a Varakları Arası Metin ve Fihristi, İstanbul Üniversitesi Türkoloji Bölümü Lisans Bitirme Tezi, 1979.
42. Tan, Ayşe, Şeyh Eşref b. Ahmed'in Hayret-nâme ve Münâcât-nâme Adlı Eserlerinin Edisyon Kritiği ve İncelemesi. Marmara Üniversitesi Sosyal Bilimler Enstitüsü, Yüksek Lisans Tezi, 2003.
43. Tanrıverdi, Fatma, Elest-nâme, Şeyh Eşref b. Ahmed. Marmara Üniversitesi. Sosyal Bilimler Enstitüsü, Yüksek Lisans Tezi, 1998.
44. Togay, Yetkin, Eşrefoğlu Rûmî 'nin "Müzekki'n Nüfûs" adlı eserinin 66b-80a varakları arası metin ve fihristi, İstanbul Üniversitesi Türkoloji Bölümü Lisans Bitirme Tezi, 1979.
45. Uşdi, Naci, Eşrefzâde Şeyh Abdullah er Rûmî'nin Divanı'nın 13a-26b Varak Arası Transkripsiyonlu Metin ve İndeks İncelenmesi İstanbul Üniversitesi Türk Dili ve Edebiyatı Bölümü Lisans Bitirme Tezi, 1981.
46. Uzun, Elif, Millî Kütüphane 06 MİL Yz A 3692 numaralı Mecmû'a-i Eş'âr, Ankara Üniversitesi Sosyal Bilimler Enstitüsü, Yüksek Lisans Tezi, 2021
47. Vural, Hanifi, Eşrefoğlu Rûmî Tarikat-namesinin Cümle Yapısı, Gaziosmanpaşa Üniversitesi / Sosyal Bilimler Enstitüsü, Yüksek Lisans Tezi, 1996.
48. Yerdelen, Ahmet, Eşrefoğlu Rûmî'nin Bestelenmiş Eserleri, Marmara Üniversitesi Sosyal Bilimler Enstitüsü Yüksek Lisans Tezi, 2019.
49. Yılmaz, Adile, Eşrefoğlu Rûmî Divânı (İnceleme). Ankara: Gazi Üniversitesi Sosyal Bilimler Enstitüsü, Basılmamış Yüksek Lisans Tezi, 1993.
50. Yorulmaz, Ferhat, Eşrefoğlu Rûmî'nin Nasihatnâme, Mâzeretnâme, Hayretnâme ve İbretnâme İsimli Mesnevileri (İnceleme, Metin, Bağlamli Dizin ve İşlevsel Sözlük) Gazi Üniversitesi / Sosyal Bilimler Enstitüsü, Yüksek Lisans Tezi, 2020.

Sürelî Yayınlar (Bilimsel makale&Popüler Dergiler)

1. Akalın, İsa, (2021). İslâm İktisat Ahlâkında Dünyaya Bıçilen Değer - Eşrefoğlu Rûmî'nin Müzekki'n-Nüfûs'u Örneğinde- Sosyal Bilimler Araştırma Dergisi, 10 (4), 1030-1035.
2. Akdoğan Bayram (1999). 15.yy. Osmanlı Döneminde Türk Müsikisi, Diyanet İlim Dergi.
3. Babaarslan, Fatma(2018). "Müzekki'n-Nüfûs'ta Dünya Metaforu". Akademi Sosyal Bilimler Dergisi 5 (15) 28-36.
4. Bayıldırın Sabit Kemal (2000). "Eşrefoğlu Rûmî' ye Şiirler", Dil Dergisi, Ankara Üniversitesi TÖMER Dil Merkezi Yayını, S. 91.
5. Bayraklı, Bayraktar (1994). Müzekki'n-Nüfûs'da Eşrefoğlu Rûmî'nin Eğitim Anlayışı.
6. Biner, Fuat (2016) Aşk Sırrının Kandili Eşrefoğlu Rumî, Türk- İslam Dünyası Sosyal Araştırmalar Dergisi, 3 (9) 202-210.

7. Demirdağ, Öncel (2019). Eşrefoğlu Rûmî'nin "Müzekki'n-Nüfûs" İsimli Eseri Bağlamında Tevekkül Anlayışı. İnsan ve Toplum Bilimleri Araştırmaları Dergisi, 8 (2), 1437. Diyanet İlmî Dergi, cilt: XXX, S.1, s. 23-44
8. Erbay, Nazire (2015). "Eşrefoğlu Rûmî'nin Gazellerinde Nasihat ve Nefis Muhasebesi". Doğu Esintileri 3/ 295-315.
9. Erbay, Nazire (2015). Eşrefoğlu Rûmî'nin İki Gazelinde 'Durum Anlatımı' Üzerine Bir Okuma Denemesi. Atatürk Üniversitesi Türkiyat Araştırmaları Enstitüsü Dergisi, 0 (54)
10. Gölpınarlı, Abdülbaki (1968). "Eşrefoğlu", Ankara: Türk Dili C. XIX. S.207, s.391.
11. Güler, Ö. F. & Yıldız, M. (2023). Eşrefoğlu Rûmî Dîvânı'ndaki dinî tipler üzerine bir değerlendirme. RumeliDE Dil ve Edebiyat Araştırmaları Dergisi, (32), 695-722.
12. Güneş, Mustafa (2015). Yunus Emre ve Eşrefoğlu Rûmî nin Şiirlerinde Şeker. Türk Dünyası Araştırmaları, 111(218), 155-162.
13. Güneş, Mustafa, (2011). İznikli Eşrefoğlu Rûmî'nin Türk Edebiyatı Üzerindeki Etkisi: Gaybî, Handî ve Hilmi Yavuz Örnekleri. Selçuk Üniversitesi Türkiyat Araştırmaları Dergisi , (29) , 125-152.
14. Hanzâde Yusuf, (2022). Tefrika: Eşrefoğlu Rûmî'nin Müzekki'n-Nüfûs'undan, Nefir Tasavvuf, (4) 3-6.
15. Kaplan, Mahmut (2013). Eşrefoğlu Rûmî'nin Gönül Miracı Adı Aşk, Turkish Studies, Literature and History of Turkish. 113-137.
16. Kaplan, Mehmet (1938). Eşrefoğlu Rûmî (travay, İstanbul 1937-38), Türkiyat Araştırma Merkezi, nr. 30.
17. Kara, Mustafa: (2000). "Bağdat'tan Bursa'ya Bir yol: Eşrefiye", Journal of the History of Sufism, pp. 397-429.
18. Kayaokay, İlyas, (2022). Eşrefoğlu Rûmî Hakkında Mensur Bir Menâkıb-nâme Hayrullah Nedim'in Menâkıb-ı Eşref-i Rûmî'si. Uluslararası Akademik Birikim Dergisi, 5(4), 194-205.
19. Keskinkılıç, Esra (1999).Dükkân-ı Sahnâf Eşrefoğlu Rumî ve Tarikatnamesi. Kitap Haber, 12-14.
20. Kiremitçi, Ferdi. (2018). Türk Tasavvuf Şiirinde Nazîre Geleneği Çerçevesinde Eşrefoğlu Rûmî, Sünbül Sinân ve Niyâzî-i Mısırî'nin "Geldim" Redifli Şiirlerinin Karşılaştırılması. İnsan ve Toplum Bilimleri Araştırmaları Dergisi, 7 (4) , 2759-2779.
21. Kurt, Aynur (2019). Anadolu'da Bilinen İlk Türkçe Manzum Fütüvvetnâme Olan Şeyh Eşref b. Ahmed Fütüvvetnâmesinde Dinî-Tasavvufî Muhtevâ. Eskişehir Osmangazi Üniversitesi İlahiyat Fakültesi Dergisi 6 / 10: 117-146.
22. Mehmed Halid [Bayrı], (1337) "Eşrefoğlu", Dergâh, sy. 2, İstanbul 1337, s. 26-28; sy. 15, s. 9-11.
23. Ortaylı, İlber (1974). Osmanlı Toplumunda Yönetici Sınıf Hakkında Kamuoyunun Oluşumuna Bir Örnek: Menâkıb-ı Mahmud Paşa-yı Velî", Tahsin Bekir Balta'ya Armağan, Ankara Ün. Siyasal Bilgiler Fakültesi, s. 459-481.

24. Özer, Murat, (2009). “Ne Sihirdir ne Keramet, “Köfteli Çorba” da Marifet” *Chronicle Dergisi*, (15)25-27.
25. Özkan, Ahmet (2018). Sünnî Mutasavvıflarda Hz Ali ve Ehl-i Beyt Algısı Eşrefoğlu Rûmî Örneği. *Türk Kültürü ve Hacı Bektaş Veli Araştırma Dergisi*, (86), 83–93.
26. Özkan, Ahmet (2020). “Müzekki’n Nüfûs’ta Fütüvvet”. *Bayburt Üniversitesi İlahiyat Fakültesi Dergisi* (12)7-20.
27. Pekdoğru, Yakup (2020). “Müzekki’n-Nüfûs Bağlamında Eşrefoğlu Rûmî’ye Göre Marifet”. *AKADEMİAR Akademik İslam Araştırmaları Dergisi* (8)131-146.
28. Pekolcay, Necla (1992). “Eşrefoğlu Abdullah Rûmî’nin Tasavvufi Şahsiyetinin Gelişme Seyri“, *İslâmî Edebiyat* 15 pp. 8-11.
29. Polat, Hakan (2016). Eşrefoğlu Abdullah Rûmî, *Perspektif Portre S.2* ss. 252.
30. Selçuk, Bahir (2013). Bellibaş, Ahmet, *Millî Kütüphanede Kayıtlı 3692 Numaralı Şiir Mecmuası, Turkish Studies-International Periodical For The Languages, Literature and History of Turkish or Turkic Volume 8/1, Winter p. 485-524.*
31. Şahin, Oğuzhan, (2022). On Beşinci Asrın Hor Görülen Bir Sûfisi Eşrefoğlu Rûmî . *Ihlamur*, (117), 10–15.
32. Tan, Nail (2007). Eşrefoğlu Rûmî’nin İki Şiirindeki Öğütlerin Türk Gelenekleri Arasındaki Yeri, Nail Tan: *Derlemeler - Makaleler: Âşık Edebiyatı-Tekke Edebiyatı*, cilt: III, s. 285-292.
33. Tek, Abdurrezzak (2010). Bursa’da Kadiri Tekkeleri, *Uludağ Üniversitesi İlahiyat Fakültesi Dergisi*, Sayı.1.
34. Tenik, Ali, (2009) *Türk Mutasavvıf Şairlerinde Varlık Anlayışı Eşrefoğlu Rûmî Niyâzî i Mısırî ve Ahmed Kuddûsî. Tasavvuf*, (23), 425–447.
35. Uçman, Abdullah Eşrefoğlu Rûmî, Abdullah, *TDEA*, III, 116-117.
36. Uçman, Abdullah. (2022). “Muhtasar Bir Menâkıb-ı Eşrefzâde.” *Zemin*, (3) 266-275.
37. Üşenmez, Emek (2006). Eşrefoğlu Rûmî Divanında Eski Türkçe İzleri *Sosyal Bilimler Araştırmaları Dergisi* (2) 162-170.
38. Yıldırım Sarıkaya, Meliha (2012). Bir Şerh Dört Şârih: Eşrefoğlu’nun *Kasîde-i Hayrân Şiirinin Şerhleri ve Bu Şerhlerin Âidiyeti Meselesi*, *Tasavvuf*, (29) 1-42.

Bildiriler

1. Acehan, Abdullah, Eşrefoğlu Rûmî’den Hilmi Yavuz’a, *Ulusal Eşrefoğlu Rûmî Bilgi Şöleni*, İznik-Bursa, 1-2 Haziran 2001.
2. Akçay, Ali İhsan, Müzekki’n-Nüfûs ve Kültür Hayatımızdaki Yeri İznikli Gönül (ed. Bilal Kemikli) *Adamı Eşrefoğlu Rûmî Sempozyumu* 08 Mayıs 2010.
3. Akkaya, Veysel, Hacı Bayrâm-ı Veli’nin Halifeleri’nden Eşrefoğlu Rûmî’nin Müzekki’n-Nüfûs’unda Zikir, *IV. Uluslararası Hacı Bayram-ı Veli Sempozyumu*, Ankara, 2019. s.109-120.

4. Alkan, Harun, “Eşrefoğlu Rûmî'nin Müzekki'n-Nüfûs Adlı Eserinde Tevbe Kavramı”, III. Uluslararası Hacı Bayrâm-ı Veli Sempozyumu Bildiriler Kitabı, Ankara 2018.
5. Bankır, Malik, “Tarikatnâme'de Cümle ve Cümle Yapısı”. Eşrefoğlu Rûmî Bilgi Şöleni Bildirileri: 62-65. Ankara: Bizim Büro Basımevi Yay, 2001.
6. Baz, İbrahim, “Eşrefoğlu Rûmî'nin Müzekki'n-Nüfûs İsimli Eserinde Nefs-i Emmâre'nin Özellikleri ve Islahı”, IV. Uluslararası Hacı Bayram-ı Veli Sempozyumu, Ankara 2019.
7. Begleroviç, Samir – Yesenkoviç / Şilyak, Amina, ‘Saraybosna’daki Kadîrîlerin Sığınağı: Hacı Sinan Tekkesi’, İznikli Gönül Adamı Eşrefoğlu Rûmî, ed. Bilal Kemikli, İznik 2010.
8. Beydüz, Yusuf Ziya, “Eşrefoğlu Rûmî'nin Mûsikîşinâslığı ve Bestelenmiş Şiirleri”, Eşrefoğlu Rûmî Bilgi Şöleni (1-2 Haziran 2001) Bildirileri Kitabı.
9. Canan, Nevzat, Eşrefoğlu Rûmî'nin Hayatı, Edebi Şahsiyeti ve Edebiyatımızdaki Yeri, Eşrefoğlu Rûmî Bilgi Şöleni Bildirileri, 1-2 Haziran 2001, İznik-Bursa, 2001, s. 120-141
10. Cenikoğlu, G. Tarıman. “Eşrefoğlu Rûmî'nin Dîvânı'nda Halk Kültürü Unsurları.” I. Eşrefoğlu Rûmî Bilgi Şöleni, İznik Belediyesi, Bursa. 1 - 2 Haziran 2001.
11. Dadaş, Cevdet, Osmanlı Düşünce Sistemi İçinde Eşrefoğlu Rûmî, Eşrefoğlu Rûmî Bilgi Şöleni Bildirileri, 1-2 Haziran 2001, İznik-Bursa, 2001, s. 32-37.
12. Derin, Süleyman “Eşrefoğlu Rûmî de Zühd, Uluslararası Hacı Bayram-ı Veli Sempozyumu III, 2 - 3 Mayıs 2018.
13. Dervişoğlu, Tolga, Eşrefoğlu Rûmî'nin Tarikatnâme'sinde Hz. Ali tasavvuru, Ebû'l-Hasan el- Harakani Uluslararası Sempozyumu, İstanbul, Türkiye, 27-28 Nisan 2019.
14. Dikmen, Melek - Ateş, Erdoğan, Eşrefiye ve Musiki: Eşrefoğlu'nun Bestelenen İlahileri, İznikli Gönül Adamı Eşrefoğlu Rûmî Sempozyumu 08 Mayıs 2010.
15. Erdoğan, Kenan, Yakarış ve Öğüt Şiirlerinden Hareketle Eşrefoğlu Rûmî'nin Eğitimde Başarı ve İrade Terbiyesine Yönelik Tavsiyeleri. Hacı Bektaş-ı Veli Sempozyumu 25-26 Mayıs 2016.
16. Erhan, M. Safiyyüddin, “Bursa Eşrefilerinde Köfteli Çorba Ananesi”, Uluslararası Bursa Tasavvuf Kültürü Sempozyumu IV, Bursa 2005, s. 299-301.
17. Gökdemir Atila, Nakşibendi Mehmed Murad Divanı'nda Hacı Bayram-ı Veli, Eşrefzâde Rûmî ve İsmail Rusuhi Ankaravi Methiyeleri, 5. Uluslararası Hacı Bayram-ı Veli Sempozyumu, Ankara, Türkiye, 12 - 13 Mart 2020, ss.257-270.
18. Güler, Kadir. Osmanlıda Devlet-Dergâh-Mutasavvıf Münasebetleri ve Eşrefoğlu Rûmî, ” Eşrefoğlu Rûmî Bilgi Şöleni, Bursa-İznik, 2001.
19. Güneş Mustafa (Ed.), Eşrefoğlu Rûmî Bilgi Şöleni Bildirileri, İznik-Bursa: 1-2 Haziran, 2001.

20. Güneş, Mustafa, Menâkıb Eşrefzâde de Fatih Sultan Mehmed. Presented at the Ulusal Fatih Sempozyumları I-II, İstanbul'un Fethi, Fatih ve Dönemi Sempozyumu II, İstanbul, 1- 3 Ocak 2006.
21. Güneş, Mustafa, "Eşrefoğlu Rûmî'nin Öğreti Kitabı (Tarikat-nâme) Üzerine", Eşrefoğlu Rûmî Bilgi Şöleni Bildirileri: 110-119. Ankara: Bizim Büro Basımevi Yay, 2001.
22. Güneş, Mustafa, Bağımsız Bir Ana Bilim Dalı Olarak Dinî Tasavvufî Türk Edebiyatı ve Eşrefoğlu Rûmî Örneği," III. Milli Kültür Şûrası, Kütahya, 12-14 Ocak 1997.
23. Güneş, Mustafa, Eşrefoğlu Rûmî'nin Hayatından Bazı Önemli Kesitler ve Kültür Dünyamızdaki Yeri, Celal Bayar Üniversitesi Manisa Yöresi Türk Tarihi ve Kültürü'nü Araştırma ve Uygulama Merkezi ve Mevlana Araştırma Kültür Sanat Derneği Manisa 2014.
24. Güneş, Mustafa, Eşrefoğlu'nun Edebiyatımıza Tesirleri ve Şiirlerine Yapılan Nazireler, İznikli Gönül Adamı Eşrefoğlu Rûmî Sempozyumu 08 Mayıs 2010.
25. Güneş, Mustafa, Günümüz Eğitim Sorunlarının Çözümünde Gelenekten Yararlanma Eşrefoğlu Rûmî Örneği, Atatürk Araştırma Merkezi-Eğitimde Gelecek Arayışları: Türkiye'de Beceri, Ahlak ve Değerler Eğitimi Uluslararası Sempozyumu, Bartın, 2015.
26. Güneş, Mustafa, Önemli Bir Âlim Din Adamı ve Mutasavvıf Olarak Eşrefoğlu Rûmî," Diyanet İşleri Başkanlığı İznik Müftülüğü Eşref-zâde Dersleri İznik/ Bursa 2014.
27. Güneş, Mustafa, Türk Eğitim Tarihinin Önemli İsimlerinden Eşrefoğlu Rûmî ve Eserleri Üzerine Bir Değerlendirme, Eğitimde Gelecek Arayışları: Dünden Bugüne Türkiye'de Beceri, Ahlak ve Değerler Eğitimi Uluslararası Sempozyumu, 16-18 Nisan 2015.
28. Güneş, Mustafa, Türk Tasavvuf Kültüründe Göç Olgusu ve Eşrefoğlu Rûmî'nin Ankara ve Hama Göçleri. Presented at the Uluslararası Halk Kültüründe Göç Sempozyumu, Balıkesir, 29-30 Mayıs 2010.
29. Güneş, Mustafa. "Aşkın iki zirve şairi: Yunus ve Eşrefoğlu." IX. Uluslararası Yunus Emre Sempozyumu, Eskişehir Valiliği- Odunpazarı Belediye Başkanlığı, Yunus Emre Vakfı, Eskişehir, 6 - 9 Mayıs 2000.
30. Küçük, Sezai, Tarikat-nâme'de Tasavvufî Neşve, İznikli Gönül Adamı Eşrefoğlu Rûmî Sempozyumu 08 Mayıs 2010.
31. Mermer, Ahmet, "Eşrefoğlu'nun Bir Şatihyesinin Şerhi", Eşrefoğlu Rûmî Bilgi Şöleni, İznik-Bursa, 1-2 Haziran 2001.
32. Mermer, Kenan, "Eşrefoğlu Rûmî'de İnsan Aşk İlişkisi," presented at the Uluslararası Osmanlı Araştırmaları Kongresi, Sakarya, 14-17 Ekim 2015.
33. Olgun, Yusuf, Eşrefoğlu Rûmî'nin (1353-1469) Eğitim Anlayışı, Eşrefoğlu Rûmî Bilgi Şöleni Bildirileri, 1-2 Haziran 2001, İznik-Bursa, 2001.
34. Ortakçı, Emel, Türk Edebiyatında Manzum Dervişnâmeler, Ebû'l-Hasan el- Harakani Uluslararası Sempozyumu, İstanbul, Türkiye, 27-28 Nisan 2019.

35. Özkan, Ahmet Hacı Bayram-ı Veli'nin Eşrefoğlu Rûmî'ye Tesiri, Uluslararası Hacı Bayram-ı Veli Sempozyumu, Ankara, 25-26 Mayıs 2016.
36. Özkan, Ahmet, Sünnî Mutasavvıflarda Hz Ali ve Ehl-i Beyt Algısı Eşrefoğlu Rûmî Örneği. Geçmişten Günümüze Alevilik I. Uluslararası Sempozyumu, Bingöl, 2013.
37. Özkan, Ahmet, Yunus Emre İzinde İki Sûfî Şair Eşrefoğlu Rûmî ve İbrahim Hakkı Erzurûmî. Bütün Yönleriyle Erzurumlu İbrahim Hakkı Hazretleri Sempozyumu, Erzurum, 16 Kasım 2011-18 Kasım 2011.
38. Öztürk, Ali, Eşrefoğlu'nda Yunus Emre Tesiri Üzerine Bazı Düşünceler, İznikli Gönül Adamı Eşrefoğlu Rûmî Sempozyumu 08 Mayıs 2010.
39. Pekdoğru, Yakup, Eşrefoğlu Rûmî'nin Düşüncesinde Mürşid'in Konumu, The Position of Murshid in the thought of Eşrefoğlu Rûmî, Uluslararası İslam Araştırmaları Kongresi, 12 Şubat 2022, s. 117-121.
40. Pekdoğru, Yakup, Nefsin Kusurları Aklın Düzgün Çalışmasına Tesir Eder mi? Eşrefoğlu Rûmî'nin Müzekki'n-Nüfûs İsimli Eseri Üzerinde Bir Cevap Arama, II. Uluslararası Hacı Bayram-ı Veli Sempozyumu Bildiriler Kitabı, 03-04 Mayıs 2017, 2017, cilt: II, s. 69-76.
41. Reis, Bedriye, Eşrefoğlu Rûmî'nin Tasavvuf Anlayışında Ebu Talib Mekki ve Gazali'nin Tesiri, Hacı Bayram-ı Veli V, 2020, s. 237-256.
42. Sağlam Özsoy, A, Eşrefoğlu Rûmî Divanında Yer Alan Hayvanların Simgesel Anlamları. Uluslararası Somuncu Baba ve Kültür Çevresi Sempozyumu, Aksaray 23-25 Eylül 2011.
43. Sarıkaya Meliha, Eşrefoğlu'na İsnad Edilen Bazı Eserler ve Sırr-ı Tâhâ Şerhi, İznikli Gönül Adamı Eşrefoğlu Rûmî Sempozyumu 08 Mayıs 2010.
44. Solmaz, Süleyman, Eşrefoğlu Rûmî'nin Şiirlerinde Tevhid Akidesi," presented at the II. Uluslararası Hacı Bayram-ı Veli Sempozyumu, Ankara 3 - 4 Mayıs 2017.
45. Soylu, Turhan, Eşrefoğlu Rûmî'de Dostluk Kavramı, Eşrefoğlu Rûmî Bilgi Şöleni Bildirileri, İznik-Bursa, Haziran-2001.
46. Şahin Musa, Eşrefoğlu Rûmî Ekseninde Türklerde Yaşatma Kültürü, Eşrefoğlu Rûmî Bilgi Şöleni, İznik-Bursa, Haziran-2001.
47. Şengün, Necdet, Eşrefoğlu'nun Şiirlerinde Dil ve Anlatım, İznikli Gönül Adamı Eşrefoğlu Rûmî Sempozyumu 08 Mayıs 2010.
48. Torun, Ali, Eşrefoğlu Rûmî'de Varlık Problemi, Eşrefoğlu Rûmî Bilgi Şöleni Bildirileri, İznik-Bursa, Haziran-2001.
49. Uçman, Abdullah, Eşrefoğlu Rûmî Hayatı ve Muhiti- İznikli Gönül Adamı Eşrefoğlu Rûmî Sempozyumu 08 Mayıs 2010.
50. Yıldız, Âlim, Eşrefoğlu'nun Şairliği ve Hikmet, İznikli Gönül Adamı Eşrefoğlu Rûmî Sempozyumu 08 Mayıs 2010.
51. Yılmaz, Nuran, Eşrefoğlu Rûmî Divanı'nda Sevginin Kaynağı Olarak Hz Muhammed, İznikli Gönül Adamı Eşrefoğlu Rûmî Sempozyumu, 08 Mayıs 2010.

Kitaplar

1. Albayrak, Nurettin, Eşrefoğlu Rûmî. İstanbul: Timaş Yay. 1998.
2. Arıkan, Yaman, Müzekki'n Nüfûs, İstanbul: Saadet Yayınevi, 2013.
3. Arıkan, Yaman, Müzekki'n Nüfûs: Ruhlara Âb-ı Hayat: (tam metin), İstanbul: Sağlam Yayınevi, 2021.
4. Aslan, Ali, Müzekki'n-Nüfûs, İstanbul: Merve Yayınları, 2007.
5. Bağdemir, Abdullah, "Eşrefoğlu Rûmî'nin Müzekki'n-Nüfûs'u", Hamza Zülfikar Armağanı. Ankara: TDK Yay. 1435: 103-120, 2021.
6. Bağdemir, Abdullah, Dağlı, Nihat, Nefislerin terbiyesi: Müzekki'n-Nüfûs (Tasavvuf Klasikleri) İstanbul: Sufi Kitap, 2015.
7. Bilgin Orhan, Eşrefoğlu Rûmî- Fütüvvetnâme, İstanbul Gelenek Yayınları, 1992.
8. Bursalı Mehmet Velîyüddin Efendi, Menâkıb-ı Eşrefzâde, Haz. Abdullah Uçman - Önder Akıncı, İstanbul, Bedir Yayınevi, 1976.
9. Bursevî, Abdullah Velîyüddin, Menâkıb-ı Eşrefzâde, Hazırlayan: Abdullah Uçman, Kitabevi Yay. İstanbul, 2009.
10. Cañçelik, Ali, İznikli Büyük Bilge Eşrefoğlu Rûmî. İstanbul: Ketebe Yay, 2018.
11. Ceylan, Ömür, Gül İle Güllü Tartanlar Eşrefoğlu Rûmî. İstanbul: Kapı Yayınları, 2017.
12. Ceylan, Ömür, Türk Tasavvuf Edebiyatı'ndan Seçmeler,- Eşrefoğlu Rûmî- İstanbul: Kesit Yayıncılık, 2020.
13. Çavuşoğlu, Ali, Künhü'l-Ahbâr, Türk Tarih Kurumu, 2019.
14. Çelebi Asaf Hâlet, Eşrefoğlu Divânı, Türk Klasikleri Serisi: 7. İstanbul: Ahmet Halit Kitabevi, 1994.
15. Çelebi, A. Hâlet, Eşrefoğlu Divânı. Ankara: Hece Yayınları, 2002.
16. Çelebi, Âsaf Hâlet Eşrefoğlu Divanı, İstanbul 1944.
17. Çelebi, Asaf Hâlet, Eşrefoğlu Divânı, İstanbul: Suhulet Matbaası Yay, 1946.
18. Çiloğlu Hüseyin, Eşrefoğlu Abdullah-ı er Rûmî Divanı, İstanbul: Seçil Ofset, 2014.
19. Donuk, Suat, Gelibolu Ali- Künhü'l-Ahbâr, (Ed: Derya Örs), İstanbul: Türkiye Yazma Eserler Kurumu Başkanlığı Yayınları. 2020.
20. Erdoğan, Kenan, Advises of Esrefoglu Rumi About Success and Self-Discipline in Education in the Light of Prayer and Sermon Poems, International Hacı Bayram Veli Symposium Proceedings Book, Ankara: Kalem Yayınları 2016.
21. Ergun, Sadeddin Nüzhet, "Eşrefoğlu Rûmî (Abdullah)", Türk Şairleri. C. 3. İstanbul: Rıza Koşkun Matbaası. No. 90: 1367-1368, 1944.
22. Erhan Safiyüddin Mehmed, İznik Eşrefzâde Âsitânesi, Sufi Kitap, Mart, 2016.
23. Eşref b. Abdullah, Müzekki'n Nüfûs, İstanbul: Darü't-Tıbaatü'l-Âmire, 1847.
24. Eşrefoğlu Abdullah Er-Rumî, Divan-ı Eşrefoğlu, İstanbul : 1286 [1869].

25. Eşrefoğlu Abdullah-i Rûmî, Müzekki'n-Nüfûs (Arapça), Dersaadet : Mahmut Bey Matbaası, 1903.
26. Eşrefoğlu divanı. (Haz. A. Çelebi), Ankara: Hece Yayınları, 2011.
27. Eşrefoğlu divanı. (Haz. A. Çelebi), İstanbul: Kapı Yayınları, 2020
28. Eşrefoğlu Rûmî - Hayatı ve Menkıbeleri ve Şiirleri (haz. Abdullah Uçman – Önder Akıncı), İstanbul 1976
29. Eşrefoğlu Rûmî (1281). Müzekki'n-Nüfûs. İstanbul: Kara Hisârî Elhâc Alî Rızâ Efendi taş destgâhı tabı.
30. Eşrefoğlu Rûmî (1327). Müzekki'n-Nüfûs. İstanbul: Şirket-i Sahâfiyye-i Osmâniyyenin 52 Numerolu Matbaası.
31. Eşrefoğlu Rûmî (1269). Müzekki'n-Nüfûs. İstanbul: Takvîmhâne-i Âmire litografya destgâhı tabı.
32. Eşrefoğlu Rûmî (1291). Müzekki'n-Nüfûs. İstanbul: Bosnavî Elhâc Muharrem Efendi Matbaası.
33. Eşrefoğlu Rûmî (1301). Müzekki'n-Nüfûs. İstanbul: Şirket-i Sahhâfiyye Elhâc Hüseyin Efendi taş destgâhı tabı.
34. Eşrefoğlu Rûmî Divan'ı, İstanbul: Çağaloğlu Yayınları, 1967.
35. Eşrefoğlu Rûmî Dîvânı, Fatih Matbaası: İstanbul. 1997.
36. Eşrefoğlu Rûmî, Divan, İstanbul: Kervan Kitapçılık, [yayın tarihi yok]
37. Eşrefoğlu Rûmî, Müzekki'n Nüfûs. (Haz: A. Uçman). İstanbul: Büyüyenay Yayınları, 2021.
38. Eşrefoğlu Rûmî, Müzekki'n Nüfûs. (Haz: A. Uçman). İstanbul: İnsan Yayınları, 2015.
39. Eşrefoğlu Rûmî, Müzekki'n-Nüfûs, (haz. Nihat Dağlı), İstanbul: Sufi Yayınları, 2016.
40. Eşrefoğlu Rûmî, Müzekki'n-Nüfûs, Hazırlayan: Ali Aslan, Merve Yay. İstanbul, 1996
41. Eşrefoğlu Rûmî, Müzekki'n-Nüfûs, Neşreden: Kırîmî Yusuf Ziyâ, İstanbul, 1327/1909.
42. Eşrefoğlu Rûmî, Müzekkin – Nüfûs, İstanbul : Arslan Yayınları, 1971.
43. Eşrefoğlu Rûmî, Müzekkin Nüfûs, Divan Yayınları, 1976, İst.
44. Eşrefoğlu Rûmî, Müzekki'n Nüfûs, İstanbul: Bolulu İbrahim Efendi Matbaası, 1301.
45. Eşrefoğlu Rûmî, Müzekki'n Nüfûs, İstanbul: Karahisârî el-Hac Ali Efendi, 1864.
46. Eşrefoğlu Rûmî, Müzekki'n Nüfûs, İstanbul: Mahmud Bey Matbaası, 1904.
47. Eşrefoğlu Rûmî, Nefislerin Terbiyesi, Sufi Kitap-Basımevi, 2015
48. Eşrefoğlu Rûmî, Tarikatnâme (Haz. Esra Keskinlik), Gelenek Yay., İstanbul 2002.
49. Eşrefoğlu, Rûmî, Müzekki'n-Nüfûs [nefisleri temizleyen], İstanbul: Semerkand Basım ve Yayın Dağıtım, 2010.
50. Eşrefoğlu, Rûmî, Müzekkin-Nüfûs, Salah Bilici Kitabevi, İstanbul 1983.
51. Eşrefoğlu, Rûmî, Su Kûpü: Müzekki'n-Nüfûs'tan hikâyeler, İstanbul: Erdem Yayıncılık, 2018.

52. Eşrefoğlu, Rûmî, Tam Müzekkin-Nüfûs (nefisleri temizleyen) ayrıca Evradı Kadiriyye ve şerhli tercemesi, Salah Bilici Kitabevi, İstanbul 1977.
53. Fidan, Ahmet Kasım, Eşrefoğlu Rûmî, 1. Baskı, İstanbul: Semerkand Yayınları, 2013.
54. Göktuna, Sevil, Eşrefoğlu Rûmî Hazretleri, Ankara: Lepisma Yayınları, 2011.
55. Göncel, Hicri, Müzekkin-Nüfûs'un Dil Bakımından Değeri, Konya: Konya Mecmuası, 1936.
56. Güneş Mustafa, Eşrefoğlu Rûmî Hayatı, Eserleri ve Divân'ından Seçmeler, T.C. Kültür Bakanlığı, Ankara, 1999.
57. Güneş Mustafa, Eşrefoğlu Rûmî, İstanbul: Timaş Yayınları, 1998.
58. Güneş Mustafa, İznikli Eşrefoğlu Rûmî Divân ve Menkıbeler, 1.Basım. Hoşgörü Yayınları: 32, Haziran 2014.
59. Güneş, Mustafa, Eşrefoğlu Rûmî Dîvanı Tıpkıbasım ve Yeni Harflerle, Derlem Yayınları: 2015.
60. Güneş, Mustafa, Günümüz Eğitim Sorunlarının Çözümünde Gelenekten Yararlanma: Eşrefoğlu Rûmî Örneği, Eğitimde Gelecek Arayışları, Ankara: Atatürk Araştırma Merkezi Yayınları 2016.
61. Güneş, Mustafa, Menâkıb-ı Eşrefzâde. Ankara: Bizim Büro Basımevi, 2003.
62. Güneş, Mustafa. "Eşrefoğlu Rûmî'nin Öğreti Kitabı Üzerine." Eşrefoğlu Rûmî Bilgi Şöleni Bildirileri. c.1. Ankara, 2004.
63. Güneş, Mustafa. "Türk Tasavvuf Kültüründe Göç ve Eşrefoğlu Rûmî'nin Göçleri." Divanlar Arasında Bir Ömür: Prof. Dr. Ahmet Mermer Armağanı. Editör Neslihan Koç Keskin, Muvaffak Eflatun. Ankara: Akçağ, 2018: 363-372.
64. Güneş, M. Eşrefoğlu Rûmî Dîvanı İnceleme Karşılaştırmalı Metin, Dumlupınar Üniversitesi Yay. 2000.
65. Güzel, Abdurrahman, Türk Halk Şiiri, Eskişehir: Anadolu Üniversitesi Yayınları, 2018.
66. İsmail Demirci, Eşrefoğlu Rûmî. İstanbul: Timaş Yay. 1998.
67. İstanbul Kütüphaneleri Türkçe Yazma Divanlar Kataloğu, C.1, Milli Eğitim Bakanlığı Yayınları, İstanbul: 1965.
68. Kara Mustafa, Bursa'da Tarikatlar ve Tekkeler, Bursa: Sır Yayıncılık, 2001.
69. Kara, Mustafa, Anadolu'nun Üç Ermişi: Yunus Emre, Eşrefoğlu Rûmî, Niyazi-i Mısri, İstanbul: Dergâh Yayınları, 2020.
70. Kara, Mustafa, Eşrefoğlu Rûmî, Türkiye Diyanet Vakfı Yay., Ankara, 2014.
71. Kara, Mustafa, Eşrefoğlu Abdullah Rûmî, Bursa: Gaye Kitabevi, 2014.
72. Kara, Mustafa, Osmanlı'nın Kandili Eşrefoğlu Rûmî , İstanbul: Bilge Yayım Habercilik, 2006.
73. Kemikli, Bilal, İznikli Gönül Adamı Eşrefoğlu Rûmî, Bursa: Uludağ Yayınları. 2010

74. Keskinçin, Esra, Tarikatname, Eşrefoğlu Rûmî (Transkripsiyonlu Metin/Edisyon Kritik/Sözlük, Gelenek Yayınevi, 2002.
75. Gelibolulu Mustafa Âli Efendi, Kitâbü't-târih-i künhü'l-ahbâr, (Haz. Komisyon), Erciyes Üniversitesi Yay., Kayseri 1997.
76. Külekçi, Numan, Müzekk'in Nüfus: Nefisleri ardından, İstanbul: Ataç Yayınları, 2016.
77. Mehmed Şemseddin, Yâdigâr-ı Şemsî, Bursa 1332.
78. Mermer, Kenan, Zemin Metinler Mevlid-i Şerif - Muhammediye - Envarü'l-Aşikin - Müzekki'n-Nüfus - Delailü'l-Hayrat, (Bölüm adı: Eşrefoğlu Rûmî ve Müzekki'n-Nüfus'ta Ölüm) Loras Yayınevi. 2020.
79. Özdamar Mustafa, Eşrefoğlu Abdullah-ı Rûmî, İstanbul: Kırkkandil Yayınları, Ekim, 2002.
80. Özdemir, Ahmet, Hacı Bayram Veli ve Eşrefoğlu Rûmî İstanbul: Toket Yayınevi, 2002.
81. Özkan, Ahmet, Eşrefoğlu Rûmî ve İrfan Mektebi Eşrefiyye, Akademisyen Kitapevi, 2020.
82. Pekolcay, A. Necla; Uçman, Abdullah, Eşrefoğlu Rûmî, 2001.
83. Sarı Abdullah Efendi, Eşrefoğlu Rûmî, Semerâtü'l-fuâd, İstanbul 1288.
84. Süyufî, Abdullah Rûmî b. Seyyid Ahmed Eşref b. Seyyid Muhammed, Müzekki'n-Nüfus, haz.: Ahmet Kasım Fidan, Semerkand Yay., İstanbul 2015.
85. Şeyh Eşref b. Ahmed, Fütüvvet-nâme (haz. Orhan Bilgin), İstanbul: Yıldızlar Matbaası, 1992.
86. Şimşirgil, Ahmet, Eşrefoğlu Rûmî. İstanbul: KTB Yay, 2021.
87. Tatçı Mustafa, Eşrefoğlu Rûmî Dîvânı İlahiyat, Ankara: DİB Yayınları, 2014.
88. Tatçı Mustafa, Eşrefoğlu Rûmî Dîvânı İlahiyat, İstanbul: h Yayınları, 2016.
89. Tercüman 1001 Temel Eser (4), Eşrefoğlu Dîvânı, 1970.
90. Torun, Ali, "Eşref b. Ahmed" Ahilik Ansiklopedisi, 1:393, Ankara: Gümrük ve Ticaret Bakanlığı Yayınları, 2014.
91. Türk Tasavvuf Şiiri Antolojisi, Milliyet Yay., İstanbul 1972.
92. Uçman Abdullah, Menâkıb-ı Eşrefzâde, İstanbul: Kitabevi, 2009.
93. Uçman, Abdullah, Müzekki'n-Nüfus, İstanbul: İrfan Yayınları, 2010.
94. Uçman, Abdullah. "Eşrefoğlu Rûmî ve Eşrefiyye Dergâhlarında Yapılan Ayin ve Usuller" Bursa'da Düünden Bugüne Tasavvuf Kültürü- 2, İstanbul: Graphis Matbaa, 2003.
95. Uyguner, Muzaffer, Eşrefoğlu Rûmî, İstanbul: Varlık Yayınları, 1997.
96. Vicdânî, Sâdık, Kâdiriyye Silsilenâmesi- Eşrefiyye, İstanbul, 1340.
97. Yelkenci, Raif – Öztemiz, Abdullah – Pekolcay, Necla (Hazırlayanlar), Eşrefoğlu Dîvânı, Çağaloğlu Yayınevi, İstanbul 1967.

Ansiklopedi Maddeleri ve Elektronik Yayınlar

1. Bağdemir, Abdullah. “Müzekki’n-Nüfûs (Eşrefoğlu, Abdullah)”. Türk Edebiyatı Eserler Sözlüğü, <http://tees.yesevi.edu.tr/madde-detay/muzekki-n-nufus>. [Erişim Tarihi: 23 Ekim 2022].
2. Eren, Hulusi, Şeyh Eşref bin Ahmed, TEİS, ISBN: 978-9944-237-86-4, 2014.
3. Ergun, Sadeddin Nüzhet (1944). “Eşrefoğlu Rûmî (Abdullah)”, *Türk Şairleri. C. 3*. İstanbul: Rıza Koşkun Matbaası. No. 90: 1367-1368.
4. Eşrefoğlu Divanı [electronic resource], Hiper E-Kitap Koleksiyonu, Ankara, 2015.
5. Eşrefoğlu Rûmî, Türkiye Gazetesi Yeni Rehber Ansiklopedisi Cilt 7 s. 48-49, 1993.
6. Evliya Çelebi, *Seyahatnâme*, C.III, s.8-10.
7. Güneş, Mustafa. “Dîvân (Eşrefoğlu, Abdullah)”. Türk Edebiyatı Eserler Sözlüğü, <http://tees.yesevi.edu.tr/madde-detay/divan-tees-643>. [Erişim Tarihi: 19 Eylül 2022].
8. Güneş, Mustafa. “Menâkıb-ı Eşrefzâde (Bursalı Mehmed Veliyüddin)”. Türk Edebiyatı Eserler Sözlüğü, <http://tees.yesevi.edu.tr/madde-detay/menakib-i-esrefzade-bursali-mehmed-veliyuddin>. [Erişim Tarihi: 30 Ekim 2022].
9. Güneş, Mustafa. “Tarikat-nâme (Eşrefoğlu, Abdullah)”. Türk Edebiyatı Eserler Sözlüğü, <http://tees.yesevi.edu.tr/madde-detay/tarikat-name>. [Erişim Tarihi: 28 Ekim 2022].
10. <http://abakus.inonu.edu.tr/xmlui/handle/11616/1520>
11. http://akademik.semazen.net/news_print.php?id=6327
12. <http://nek.istanbul.edu.tr:4444/ekos/TY/nekty02933.pdf>
13. <http://teis.yesevi.edu.tr/madde-detay/esrefoglu-abdullah>
14. https://books.google.com.tr/books/about/Menâkıb-ı_Eşrefzâde.html
15. https://dosyalar.semazen.net/Esrefoglu_Rûmî_divan.pdf [Erişim Tarihi: 25 Ekim 2022].
16. https://fa.wikifeqh.ir/eşref_abdallah
17. <https://mutriban.com/esrefoglu-gulistani-1>
18. <https://network.bepress.com/explore/arts-and-humanities/history/islamic-world-and-near-east-history/?q=esrefoglu>
19. https://www.academia.edu/38280611/Esrefoglu_Rûmî_divan
20. https://www.academia.edu/9844971/Seyh_Eşref_Bin_Ahmed
21. <https://www.britannica.com/biography/Esrefoglu-Rûmî>
22. <https://www.dorar.net>
23. [https://www.eskieserler.com/Eski/Eserler/Yazar/840/Esrefoglu-Rumi-\(Abdullah-Bin-Eşref\).asp](https://www.eskieserler.com/Eski/Eserler/Yazar/840/Esrefoglu-Rumi-(Abdullah-Bin-Eşref).asp)
24. <https://www.muzafferozak.com/PDF/Kitaplar/EsrefogluDivani.pdf>
25. <https://www.somuncubaba.net/makale/anadolu-irfanin-kadim-kitabi-muzekkin-nufus-2>
26. <https://www.tybkonya.org.tr/ahmet-koseoglundun-esrefoglu-Rûmî-faslinda-yaptigi-konusma-2284h.htm>

27. <https://yenidunyadergisi.com/blog/kadiriligini-pir-i-sanisi-esrefoglu-Rûmî>
28. Kara Mustafa, “Tekke”, TDV İslam Ansiklopedisi, C:40, Ankara, 2011.
29. Kara, Mustafa “İznikli Bir Süfi Eşrefoglu Rûmî”. <https://dergi.diyaret.gov.tr/makaledetay> erişim tarihi: 11.10.2022 Kasım.
30. Komisyon, Büyük Türk Klasikleri (Cilt 3), Ötügen-Söğüt Yayınları, İstanbul, 1985.
31. Kufralı, Kâsım, “Eşrefiyye” MEB. İslam Ansiklopedisi, IV. İstanbul, 1964.
32. Özcan Nuri, Eşref-zâde, TDV İslam Ansiklopedisi, C.23, İstanbul, 2001.
33. Özcan, Nuri, “Abdurrahim Tırsı”, Türkiye Diyanet Vakfı İslâm Ansiklopedisi c. I, s.293, İstanbul, 1988.
34. Parmaksızoğlu, İsmet “Eşrefoğlu”, Türk Ansiklopedisi. C. XV. Ankara: MEB Yay. 476-477. 1968.
35. Pekolcay, A. Neclâ ve A. Uçman , “Eşrefoğlu Rûmî”, Türkiye Diyanet Vakfı İslam Ansiklopedisi. TDV Yay. C. 11, 480-482. İstanbul, 1995.
36. Türk Edebiyatı İsimler Sözlüğü, (<http://www.turkedyatiisimlersozlugu.com/index.php?sayfa=detay&detay=7469>) (e.t. 10.05.2022)
37. Uçman Abdullah-Pekolcay A.Necla, “Eşrefoğlu Rûmî”, TDV İslam Ansiklopedisi, C:11, İstanbul,1995.
38. Uçman, Abdullah “Müzekki’n-Nüfûs” ,Türkiye Diyanet Vakfı İslam Ansiklopedisi. TDV Yay. C. 32. 245-246. İstanbul, 2006.

Yazma Eserler /Eski basım

1. [Eşrefoglu] Abdullah bin Eşref: Müzekki’n-Nüfûs, İstanbul MS, Süleymaniye Ktp, Aya Sofya, 2070.
2. Abdullah b. Eşref b. Muhammed er-Rûmî Eşrefoğlu, İlahiyat ve Kasaid-i Eşrefoğlu, Nadir Eserler Kütüphanesi Türkçe Yazmalar bölümü, NEKTY06516.
3. Abdullah b. Eşref b. Muhammed er-Rûmî, Divan-ı Rûmî, Nadir Eserler Kütüphanesi Türkçe Yazmalar bölümü, NEKTY02933.
4. Abdullah b. Eşref b. Muhammed er-Rûmî, Müzekki’n-Nüfûs, Nadir Eserler Kütüphanesi Türkçe Yazmalar bölümü NEKTY06387.
5. Abdullah b. Eşref b. Muhammed er-Rûmî, Müzekki’n-Nüfûsı’l-İnsaniyye, Nadir Eserler Kütüphanesi Türkçe Yazmalar bölümü NEKTY06300.
6. Abdullah bin Veluyuddin: Menakıb-ı Eşrefzâde, İstanbul MS, İstanbul Üniversitesi Ktp., TY 270.
7. Abdullah bin Veluyuddin: Risale-i Eşref-zâde, İstanbul MS, İstanbul Üniversitesi Ktp., İbnül Emin #3562
8. Abdullah er-Rumi Eşrefoğlu, Divân, İstanbul 1261/1845.
9. Abdullah Rûmî, Divan-ı Eşrefoğlu, Konya Koyunoğlu Şehir Müzesi ve Kütüphanesi Katalog Numarası: 13192.
10. Abdullah Sabri, Menakıb-ı Eşrefzâde, Edirne Selimiye Yazma Eser Kütüphanesi, 22 Sel 2479.

11. Abdullah Salâhî Uşşâkî, Şerh-i Kasîdet-i Eşref-zâde, Milli Kütüphane, Ankara Adnan Ötügen İl Halk Kütüphanesi, 06 Hk 4327/2.
12. Abdullah Veliyyüddîn Bursevî, Menâkıb-ı Eşrefzâde, İÜ Ktp., TY, nr. 270.
13. Aynî, Mehmed Ali, Hacı Bayrâm-ı Velî, Efkâf-ı İslâmiye Matbaası, İstanbul 1343/1924.
14. Ayvansarayı, Hüseyin bin İsmail: Tercemet al-meşayih: İstanbul MS, Süleymaniye Ktp., Esad Efendi, 1375.
15. Bursevî, Abdullah Veliyyüddîn, Menâkıb-ı Eşrefzâde, Milli Kütüphane Yazmalar Koleksiyonu, No: 3480/2
16. Bursevî: Güldeste-i Riyâz-ı İrfân ve Vefeyât-ı Dânişverân-ı Nâdiredân, Hüdâvendigâr Matba'ası, Bursa 1287
17. Divân-ı Eşrefoğlu er- Rûmî, İstanbul 1860.
18. Divân-ı Eşrefoğlu Rûmî, Bastıran: Hasan Efendi, İstanbul 1286/1869.
19. Divân-ı Eşrefoğlu Rûmî, Bastıran: Hasan Efendi, İstanbul 1296/1879.
20. Divân-ı Eşrefoğlu Rûmî, Bastıran: Hasan Efendi, İstanbul 1301/1884.
21. Divân-ı Eşrefoğlu Rûmî, Bastıran: Hasan Efendi, İstanbul 1307/1890.
22. Divan-ı Eşrefoğlu Abdullah, Atatürk Kültür Merkezi Başkanlığı Kütüphanesi Kitaplığı no: 15064. Eşrefoğlu Rûmî, Şerh-i Kaside-i Sırr-ı Tâ, Milli Kütüphane Yazmalar Koleksiyonu, 06 Mil Yz A 2181/6.
23. Eşref-i Rûmî, Divan, İstanbul Üniversitesi Türkiyat Araştırmaları Ens. Kütüphanesi Osman Nedim Tuna Koleksiyonu, TAEKONT51.
24. Eşrefî, Mehmed Rif 'at, Risâle-i Tâciyye, Süleymaniye Ktp. Hacı Mahmud Efendi No: 3263, vr. 17- 26.
25. Eşrefoğlu Abdullah Er-Rûmî, Divan, (müstensih:Hasan Vasfi) Milli Kütüphane Yazmalar Koleksiyonu, 06 Mil Yz A 3306.
26. Eşrefoğlu Abdullah Er-Rûmî, Divan, Milli Kütüphane Yazmalar Koleksiyonu, 06 Mil Yz A 3304.
27. Eşrefoğlu Abdullah Er-Rûmî, Divan, Milli Kütüphane Yazmalar Koleksiyonu, 06 Mil Yz A 756
28. Eşrefoğlu Abdullah Er-Rûmî, Divan, Milli Kütüphane Yazmalar Koleksiyonu, 06 Mil Yz A 8293/2
29. Eşrefoğlu Abdullah Er-Rûmî, Divan, Milli Kütüphane Yazmalar Koleksiyonu, 06 Mil Yz B 130.
30. Eşrefoğlu Abdullah Er-Rûmî, Divan-ı Eşrefoğlu, İstanbul Ün. Nadir Eserler Kütüphanesi, NEK82868
31. Eşrefoğlu Abdullah Er-Rûmî, Divan-ı Eşrefoğlu, İstanbul Ün. Nadir Eserler Kütüphanesi, NEK1443.
32. Eşrefoğlu Abdullah Er-Rûmî, İlahiyât, Milli Kütüphane Yazmalar Koleksiyonu, 06 Mil Yz A 1931/4.
33. Eşrefoğlu Abdullah Er-Rûmî, İstanbul Ün. Nadir Eserler Kütüphanesi, NEK73748.
34. Eşrefoğlu Abdullah Er-Rûmî, Müzekki'n-Nüfûs, İstanbul Ün. Nadir Eserler Kütüphanesi NEK2752 (Sevakib-i Mevlâna Celâleddin)

35. Eşrefoğlu Abdullah Er-Rûmî, Müzekki'n-Nüfûs, İstanbul Ün. Nadir Eserler Kütüphanesi NEK85531
36. Eşrefoğlu Abdullah Er-Rûmî, Müzekki'n-Nüfûs, İstanbul Ün. Nadir Eserler Kütüphanesi NEK85532
37. Eşrefoğlu Abdullah Er-Rûmî, Müzekki'n-Nüfûs, İstanbul Ün. Nadir Eserler Kütüphanesi NEK85533
38. Eşrefoğlu Abdullah Er-Rûmî, Müzekki'n-Nüfûs, İstanbul Ün. Nadir Eserler Kütüphanesi NEK85217
39. Eşrefoğlu Abdullâh Rûmî, Müzekki'n-nüfûs (Müstensih: İsâ), Milli Kütüphane Yazmalar Koleksiyonu, 06 Mil Yz A 6117/1.
40. Eşrefoğlu Abdullah Rûmî, Tarikat-nâme, Milli Kütüphane Yazmalar Koleksiyonu, 06 Mil Yz A 2218.
41. Eşrefoğlu Abdullah Rûmî, Tarikat-nâme, Milli Kütüphane Yazmalar Koleksiyonu, 06 Mil Yz A 4056/1
42. Eşrefoğlu Rûmî (1281). Müzekki'n-Nüfûs. İstanbul: Kara Hisârî Elhâc Alî Rızâ Efendi taş destgâhı tabı.
43. Eşrefoğlu Rûmî (1327). Müzekki'n-Nüfûs. İstanbul: Şirket-i Sahâfiyye-i Osmâniyyenin 52 Numerolu Matbaası.
44. Eşrefoğlu Rûmî (06 Mil Yz). Dîvân, Millî Kütüphane Yazmalar Koleksiyonu 06 Mil Yz A 3306
45. Eşrefoğlu Rûmî (1269). Müzekki'n-Nüfûs. İstanbul: Takvîmhâne-i Âmire litografya destgâhı tabı.
46. Eşrefoğlu Rûmî (1291). Müzekki'n-Nüfûs. İstanbul: Bosnavî Elhâc Muharrem Efendi Matbaası.
47. Eşrefoğlu Rûmî (1301). Müzekki'n-Nüfûs. İstanbul: Şirket-i Sahhâfiyye Elhâc Hüseyin Efendi taş destgâhı tabı.
48. Eşrefoğlu Rûmî, Divan, Büyük Çamlıca Camii Kütüphanesi, Ergin Külünk Koleksiyonu, 811.24 EŞR.
49. Eşrefoğlu Rûmî, Divan, Konya Bölge Yazma Eserler Kütüphanesi, Konya İl Halk Kütüphanesi, 42 Kon 1876/1.
50. Eşrefoğlu Rûmî, Divan, Köprülü Yazma Eser Kütüphanesi, Hafız Ahmed Paşa Koleksiyonu, 34 Ha 119/8.
51. Eşrefoğlu Rûmî, Sırru'd-Deveran. Süleymaniye Yazma Eserler Ktp, Esad Efendi Böl, Nr. 18514.
52. Eşrefoğlu Rûmî, (?), Hâzâ Kitâbü Abdullâh El-Mısrînün Şerh-i Tâhâsı. Ankara: DTCF Kütüphanesi, No: 329.
53. Eşrefoğlu Rûmî, (1288/1872). Müzekki'n-Nüfûs, İstanbul: İBB. Atatürk Kitaplığı, No: 03488.
54. Eşrefoğlu Rûmî, Divan, Süleymaniye Kütüphanesi, Nafiz Paşa, Nu: 866.
55. Eşrefoğlu Rûmî, Divan-ı Eşrefoğlu Abdullah Er-Rûmî, Selimiye Yazma Eser Kütüphanesi, 22 Sel 4184.
56. Eşrefoğlu Rûmî, Dürrü'l-Beyzâ Milli Kütüphane Yazmalar Koleksiyonu, 06 Mil Yz A 2181/1.
57. Eşrefoğlu Rûmî, Müzekki'n-Nüfûs, Vakıflar Genel Müdürlüğü Merkez Kütüphanesi, Demirbaş No: 0011238.

58. Eşrefoğlu Rûmî, Müzekkiyü'n-Nüfûs, Milli Kütüphane Yazmalar Koleksiyonu, 06 Mil Yz A 6117/1.
59. Eşrefoğlu Rûmî, Tarikatnâme, İstanbul Belediyesi Atatürk Kitaplığı, Osman Ergin Yazmaları, Nu: 441.
60. Eşrefoğlu Rûmî. Makalat (Tevhid-i Şerif), Süleymaniye Yazma Eserler Ktp., Mihrişah Sultan Böl., Nr.1482.
61. Eşrefzâde Rûmî Sırru'd-Deverân, Süleymaniye Ktp., Esad Ef., nr. 1498, 1-28vr.
62. Eşrefzâde Rûmî, Müzekkiyü'n-Nüfûs, İstanbul Konya Eski Eserler Ktp no: 471.
63. Eşrefzâde, Abdullah b. Eşref b. Muhammed. Müzekki'n-Nüfûs (Müstensih: Ahmed b. el-Hac Sinan), İstanbul Millet Kütüphanesi, Ali Emiri Koleksiyonu, 34 Ae Şeriyye 774.
64. Eşrefzâde, Abdullah b. Eşref b. Muhammed. Müzekki'n-nüfûs (Müstensih: Muhammed Fehmî), İstanbul Millet Kütüphanesi, Ali Emiri Koleksiyonu, 34 Ae Şeriyye 773.
65. Evhaddeddîn Hüseyin Efendî, Şerh-i İlähî-i Eşrefoğlu Rûmî, Yapı Kredi Sermet Çifter Araştırma Kütüphanesi Türkçe Yazmaları 17/11.
66. Feyzullah el-Kâdirî, Şecere-i Kâdiriyye, Süleymaniye Kütüphanesi, Giresun Yazmalar, No: 073
67. Hacı Bektaş Halk Kütüphanesi Yazma Eserler Koleksiyonu, Divan-ı Eşrefoğlu No: 114.
68. Haririzâde, Tibyânü Vesâilî'l-Hakâik, Fatih Ktp, No: 431.
69. Hayrullah Nedîm: Eşref-i Rûmî Kuddise Sırruhu'l-Âli, Matbaa-ı Emirî, 1315.
70. İsmail Hakkı, Emir Buharî, Moralı, Eşrefzâde, Emîniye, Mevlevîhâne ve Baba Efendî Kitaplıkları Demirbaş Defteri, İnebey Yazma Eserler Kütüphanesi, Genel No 5291.
71. Kasîde-i Hazret-i Seyyid Şerh-i 'Abdullâh Mısrî Eşref Rûmî, Süleymaniye Yazma Eser Kütüphanesi, Kara Çelebi-Zade Hüsamettin no:359.
72. Makalât-ı Eşrefoğlu, Süleymaniye Kütüphanesi, Mihrişah Sultan, No: 185.
73. Mecmû'a-i Tarikat-nâme, Venedik-Marciena Kütüphanesi Türkçe Yazmaları Orientali No:26.
74. Salâhî Abdallâh Uşşâkî, Şerh-i Gazel-i Eşrefoğlu Rûmî, İstanbul Büyükşehir Belediyesi Atatürk Kitaplığı, Osman Ergin Türkçe Yazmalar bölümü 832/1.
75. Salâhî, Şerh-i Divan-ı Eşrefzâde Rûmî, Konya Bölge Yazma Eserler Kütüphanesi, Konya İl Halk Kütüphanesi.
76. Şeyh Abdullah Rûmî, Tarikatnâme, Süleymaniye Kütüphanesi, Hacı Mahmud Efendî Böl. No 4667.

Ondan Bahseden Eserler

1. Akan, Enes, (2021) Milli Kütüphane 06 Hk 5053/2 Numarada Kayıtlı (1b-94b) (İnceleme- Mestap'a Göre Muhteva Tablosu-Metin) Eskişehir Osmangazi Üniversitesi, Sosyal Bilimler Enstitüsü Yüksek Lisans Tezi.

2. Akarınar, Bahar (2007) Tasavvufi Halk Şiiri, Türk Edebiyatı Tarihi, cilt: I, s. 644-674.
3. Akbaba, Sevgi (2018) Mecmû'atü'l-Eş'âr, Süleymaniye Kütüphanesi Galata Mevlevihânesi Numara: 200 (71-140) (İnceleme-Karşılaştırmalı Metin), Sakarya Üniversitesi Sosyal Bilimler Enstitüsü Yüksek Lisans Tezi.
4. Akçay, Ali İhsan (2010) Ahmet Paşa Dönemi'nde Bursa'da Şiir (Editör: Bilal Kemikli) Bursa: Rota Matbaa. 2010. - Bursalı Şair Ahmet Paşa ve Dönemi, 53-59.
5. Akçay, Gülçiçek, Mustafa Refi'a-Berg-i Dervîşân (Karşılaştırmalı İnceleme-Metin), Trakya Üniversitesi, Sosyal Bilimler Enstitüsü, Doktora Tezi, 2013.
6. Akgül, Ahmet ve Kamile Çetin. "MECMÛ'A (Milli Kütüphane, 06 Mil Yz A 2713)". Türk Edebiyatı Eserler Sözlüğü, <http://tees.yesevi.edu.tr/madde-detay/mecmua-milli-kutuphane-06-mil-yz-a-2713>. [Erişim Tarihi: 11 Temmuz 2022].
7. Akgül, Ahmet; Çetin Kamile (2013). "Milli Kütüphanede Kayıtlı Bulunan Bir Şiir Mecmûası Üzerine". Turkish Studies, 8 (1): 99-126.
8. Akkuş, Mehmet, Somuncu Baba ve Hacı Bayram-ı Veli'nin Etki Alanı, Hacı Bayram-ı Veli, 2018, s. 165-173.
9. Akpınar; Ş; İner C. (2022). Yapı Kredi Araştırma Kütüphanesi Y. 0339 Numarada Kayıtlı Mecmua-i Eş'âr ve Mestap'a Göre Tasnifi. Akademik Dil ve Edebiyat Dergisi, 6 (1), 25-82.
10. Aksoy, Arif Edip (2019), "Esâsi Mecmû'ası'nın Kaynaklık Ettiği Bazı Bilinmeyen Şâir ve Şiirler". Hikmet - Akademik Edebiyat Dergisi, 11/ 186-240.
11. Aksoy, Ömer (2018), "Türk Kültürü Etkisinde Teşekkül Eden Bir Edebî Gelenek: Boşnak Alhamiyado Edebiyatı". Türk Uluslararası Dil Edebiyat ve Halk Bilimi Araştırmaları Dergisi, 14/184-197.
12. Alıcı, Gülcan (2016) "Klasik Türk Şiiri Kaynaklarından Mecmua ve Sa'dedîn El-Mar'aşî'nin Şiir Mecmuası", Kahramanmaraş Sütçü İmam Üniversitesi Sosyal Bilimler Dergisi 13/2.
13. Altun Kudret, (1999) Venedik Marciana Kütüphanesindeki Türkçe Yazma Eserler / Türk Kültürü, XXXVII. cilt, 431. sayı, 169-182.
14. Aptoula, Enes (2001) İstanbul Üniversitesi Nadir Eserler Kütüphanesi Ty1058 Numaralı Şiir Mecmuası (İnceleme, Metin ve Mestap'a Göre Tasnif), İstanbul Üniversitesi Sosyal Bilimler Enstitüsü Yüksek Lisans Tezi.
15. Araz, Rıfat (1996) Doğu ve Güneydoğu Anadolu Sûfliği ile Yatır ve Türbelerin Çevresinde Yaşayan Eski Türk İnançları", Erdem, Atatürk Kültür Merkezi der.(Türklerde Hoşgörü Özel Sayısı III), 8, (24) s.783-827.
16. Arberry, Arthur John (2004) Tasavvuf-Müslüman Mistiklere Toplu Bakış, (Ter. İbrahim Kapaklıkaya), İstanbul: Gelenek Yay.
17. Arıcı, Resul (2006) Salâhi'nin Tasavvufi Şiir Şerhleri, Marmara Üniversitesi Sosyal Bilimler Enstitüsü, Yüksek Lisans Tezi.

18. Arıttürk, Çiğdem (2021). Milli Kütüphane 06 Mil Yz 2713 ve 06 Mil Yz A 2762 Numaralı Şiir Mecmuaları (İnceleme, Metin ve Mestap'a Göre Tasnifi). Siirt Üniversitesi Sosyal Bilimler Enstitüsü Yüksek Lisans Tezi.
19. Arpaguş, Safi; Baydar, Kübra Betül (2019) Tasavvuf 'ta Âdâb ve Erkân Risâleleri". Türkiye Araştırmaları Literatür Dergisi 15 (30) 285-315.
20. Arslan, Mehmet Resul, Milli Kütüphane 06 MİL YZ A 1808/1-6 Numaralı Şiir Mecmuası(İnceleme – Metin ve Mestap'a Göre Tasnif), Fırat Üniversitesi Sosyal Bilimler Enstitüsü Yüksek Lisans Tezi, 2021.
21. Artun, Erman (2002) Dinî-Tasavvufî Halk Edebiyatı, Ankara: Akçağ Yayınları.
22. Aslan, Namık (2022) Niğde Bölgesinde Yazılan Cönkler Üzerine, Türk Uluslararası Dil, Edebiyat ve Halkbilimi Araştırmaları Dergisi, Year: 10, Sayı/Issue: 28.
23. Aslanhan, Cansın, Mitolojinin Türk Tasavvufuna Etkileri, İstanbul Kültür Üniversitesi Lisansüstü Eğitim Enstitüsü Yüksek Lisans Tezi, 2021.
24. Aşkar, Mustafa (2001) Tasavvuf Tarihi Literatürü, Ankara: Kültür Bakanlığı Yayınları.
25. Ateş, Nilüfer (2020) "Bursa'da Bir Dergâh Kütüphanesi: Emir Buhârî Dergâhı Kitaplığı". İSTEM (35) 41-71.
26. Atik Gürbüz, İncinur (2019) İBB Atatürk Kitaplığı "K403" Numaralı Mecmua, Divan Edebiyatı Araştırmaları Dergisi (22) 37-110.
27. Atik, Hikmet (2010). Eşrefî Bir Şair Eşrefzâde Ahmet İzzeddin Efendi. Presented at The İznikli Gönül Adamı Eşrefoğlu Rûmî, Bursa.
28. Ay, Alper (2022) "Türk Şiirinin Ufku Hz. Peygamber". Siyer Araştırmaları Dergisi (13) 89-110
29. Aydınç, Nehri (2011) Ohrili Şeyh Zekerıyya Efendi ve Mecmuât-ı İlähiyât'ı, Uludağ Üniversitesi, Sosyal Bilimler Enstitüsü Yüksek Lisans Tezi.
30. Aydoğmuş Yüce (2010) Emine, Abdürrahîm Tirsî ve Divanı, Uludağ Üniversitesi Sosyal Bilimler Enstitüsü. Yüksek Lisans Tezi.
31. Aykanat, Timuçin (2013) Bir Mecmû'a Ekseninde Bazı Tespît ve Değerlendirmeler, Turkish Studies, Volume 8/1, Winter, P.155-185.
32. Aynî, Mehmet Ali (1939). *Türk Ahlâkçuları I*. İstanbul: Marifet Basımevi. 58-76.
33. Aynur, Hatice, (1999) Üniversitelerde Eski Türk Edebiyatı Çalışmaları (Tezler, Yayınlar, Haberler 1997) / Hatice Aynur. -- Cambridge, Journal of Turkish Studies = Türklük Bilgisi Araştırmaları, XXIII. cilt [Hasibe Mazioğlu Armağanı III] , 195-235.
34. Azamat, Nihat (1996) Hacı Bayram-ı Velî" , DİA, TDV. Yay., İstanbul 1996, XIV, 442-447.
35. Azamat, Nihat (2001) Kadiriyye, Tdv İslâm Ansiklopedisi C. 24 131-136.
36. Babaarslan, Giyasi (2018) Koç Üniversitesi El Yazmaları Koleksiyonunda Bulunan İlahi Mecmuasının (Mecmû'a-i İlähiyyât) Transkripsiyonlu Metni Ve Mestap'a Göre Tasnifi, Kırşehir Ahi Evran Üniversitesi, Sosyal Bilimler Enstitüsü Yüksek Lisans Tezi.

37. Babür, Yusuf (2021) Divan Şiirinde İlk Dönem Bazı Veli ve Mutasavvıflar. *Journal of Turkology* , 31 (1) , 123-157.
38. Bacak, İlnur, (2018) Türk Dil Kurumu Kütüphanesi A358/1 Numaralı Mecmû'a-İ Fevâ'id, İlâhiyât ve Eş'âr (İnceleme-Metin) / "Mecmû'a-i Fevâ'id, Kırıkkale Üniversitesi, / Sosyal Bilimler Enstitüsü Yüksek Lisans Tezi.
39. Bağrıaçık, M. Ziya (2007) "XV. Yüzyıla Ait Türkçe Divan Neşirleri". *Türkiye Araştırmaları Literatür Dergisi* 9/ 221-234.
40. Bakıncı, Bilgin (2014) Asaf Hâlet Çelebi'nin Şiirlerinin Kaynakları, İstanbul Kültür Üniversitesi Sosyal Bilimler Enstitüsü Yüksek Lisans Tezi.
41. Balaban, Adem (2013) Türkçe-Arnautça Dil İlişkilerinde Türkçe İlahi ve Nefeslerin Rolü VIII. Uluslararası Büyük Türk Dili Kurultayı, 25-28 Eylül (2013) Tiran-Arnautluk, ss. 247-256.
42. Baloğlu, Bekir Şahin (2020) Osmanlı müzik yaşamının değişim sürecinde "gelecek icadı" ve artistik icranın temsilcisi olarak Tanburî Cemil Bey, Marmara Üniversitesi Sosyal Bilimler Enstitüsü Doktora Tezi.
43. Banarlı, Nihat Sami (1998) Resimli Türk Edebiyatı Tarihi, İstanbul: Milli Eğitim Basımevi.
44. Bardakçı, Mehmet Necmettin, (1999) "Osmanlı Devletinin Kuruluş Sürecinde Tasavvuf ve Tarikatlar", Arayışlar, Isparta, Cilt: 1, Sayı: 2, Ss. 1-16.
45. Bardakçı, Mehmet Necmettin, (2015) Tasavvuf ve Tarikatlar Doğuştan Günümüze İstanbul: Rağbet Yayınları.
46. Bayramoğlu, Fuat (1983) Hacı Bayram-ı Veli: Yaşamı- Soy- Vakfı Cilt Ankara: Türk Tarih Kurumu.
47. Bayramoğlu, Fuat, (1989). Hacı Bayram-ı Veli, Cilt 1, Ankara: Türk Tarih Kurumu Basımevi.
48. Beki, Melahat (2023) İslam Medeniyetinde Tasavvufun Rolü, İstanbul: Efe Akademi.
49. Bilgin, A. Azmi (2007). "Türk Tasavvuf Edebiyatı Literatürü". *Türkiyat Araştırmaları Literatür Dergisi*. C. 5, S. 10.
50. Bilgin, A. Azmi (2016). Türk Tasavvuf Edebiyatı Makaleleri. Ankara: Türk Dil Kurumu.
51. Boratav, Pertev Naili. (1942). "Dil ve Tarih Coğrafya Fakültesinde Halk Edebiyatı ve Folklor Arşivi" [The Folklore Archive at the Faculty of Language, History, and Geography], *Dil ve Tarih Coğrafya Fak. Dergisi*/1
52. Bozyer, Hazal (2015) Âsaf Hâlet Çelebi'nin Kaynakları Üzerine Bir İnceleme, *Yeni Türk Edebiyatı Araştırmaları*, Y. 7, S. 13, S. 155-180.
53. Bul, Ayşenur (2014). Abdullah Ferdi'nin Nazmü'l-Leâli ve Kenzü'l-Meânî Adlı Mesnevisi, Marmara Üniversitesi Sosyal Bilimler Enstitüsü Yüksek Lisans Tezi.
54. Bursalı Mehmed Tahir (1331)Hacı Bayram-ı Velî, Dersaadet Mahmud Bey Matbaası, İstanbul.
55. Bursalı Mehmed Tâhir (1333). *Osmânlı Müellifleri*. C. 1. İstanbul: Matbaa-i Âmire 17.

56. Bursalı, Mehmed Tahir Efendi (1915) Osmanlı Müellifleri Sad. A. Fikri Yavuz İsmail Özen, İstanbul: Meral Yayınları.
57. Bursevî, İsmail Hakkı, Ferâhu'r-Rûh, Bulak: Y.Y. 1252/1836.
58. Canım, Rıdvan (2013). Klâsik Türk Edebiyatında Menâkıb-nâmeler. *Avrasya Etüdleri*, 43 (1) 139-158.
59. Cebecioğlu, Ethem (1997). *Tasavvuf Terimleri ve Deyimleri Sözlüğü*, Rehber Yayınları, Ankara.
60. Cenik, Elçin (2020) Mustafa Efendi Tarafından İstinsah Edilen Bir Cönk (Metin-Dil İncelemesi-Dizin) Gazi Üniversitesi, Sosyal Bilimler Enstitüsü Yüksek Lisans Tezi.
61. Ceyhan, Semih (2011). "Osmanlı Tâcnâme Literatürüne Göre Derviş Tacı ve Abdullah, İslâm Araştırmaları Dergisi, 25 (2011), 113-172.
62. Ceylan, Ömür (2000) *Tasavvufi Şiir Şerhleri*, İstanbul: Kitabevi.
63. Çiğa, Özkan (2021) Milli Kütüphane Yazmalar Koleksiyonu 06 Mil Yz A 7978 Numarada Kayıtlı Olan İlahî Mecmûası'nın Mestap'a Göre Tasnifi. *Külliyyat Osmanlı Araştırmaları Dergisi*, Ağustos 2021 (14) , 17-58.
64. Cin Ali, Akçan Kübra (2018) 15. Yüzyılda Dâî Tarafından Yazılmış Manzum Bir Fütüvvetname. *Akdeniz İnsani Bilimler Dergisi*, 8(1), 101 - 130.
65. Çağlayan, Bünyamin; Balaban Âdem (2013) *Arnavutluk Devlet Kütüphanesindeki (Biblioteka Kombetare) Türkçe Yazma Mecmualar*. *Turkish Studies*.
66. Çam, Hatice (2018) İstanbul Büyükşehir Belediyesi Atatürk Kitaplığı Bel_Yz_K0352 Numaralı Mecmuanın Mestap'a (Mecmuaların Sistemik Tasnifi Projesi) Göre Tenkidli Metni, Zonguldak Bülent Ecevit Üniversitesi Sosyal Bilimler Enstitüsü Yüksek Lisans Tezi.
67. Çavuşoğlu, Halime (2020). Kıssa-i Mûsâ anlatıları üzerine değerlendirmeler ve müellifi bilinmeyen bir Kıssa-i Mûsâ örneği. *RumeliDE Dil ve Edebiyat Araştırmaları Dergisi*, (18), 206-229.
68. Çelik, Neşe (1998) *Menakıb-ı Mahmut Paşa*, Mimar Sinan Üniversitesi / Sosyal Bilimler Enstitüsü, Yüksek Lisans Tezi.
69. Çetinkaya, Büşra (2020) *Mecmû'a-i Eş'âr*, İstanbul Üniversitesi Nadir Eserler Kütüphanesi, Numara: Nekty03473 (1b-36a) (İnceleme-Mestap Tablosu-Karşılaştırmalı Metin), Sakarya Üniversitesi Sosyal Bilimler Enstitüsü Yüksek Lisans Tezi.
70. Çukurlu, Talip ve Çiğdem Arıttürk (2020) "Milli Kütüphane'de Bulunan 06 Mil Yz A 2713 Numaralı Şiir Mecmûası ve Bu Mecmûa Hakkında Yayımlanmış Bir Makale Üzerine". *Hikmet-Akademik Edebiyat Dergisi*, 6 (13): 292-314.
71. Davulcu, Sinan (2019) İBB Atatürk Kitaplığında Bulunan Bel_Yz_K000394 Demirbaş Numaralı Şiir Mecmûasının Mestap (Mecmuaların Sistemik Tasnifi Projesi) Dâhilinde Günümüz Harflerine Aktarımı ve İncelenmesi, Zonguldak Bülent Ecevit Üniversitesi Sosyal Bilimler Enstitüsü Yüksek Lisans Tezi.
72. Demir Ayşegül, (2019), Konya Büyükşehir Belediyesi Koyunoğlu Müze ve Kütüphanesi'ndeki İlahi ve Güfte Mecmualarının Mecmuaların

- Sistematiik Tasnifi Projesi'ne (Mestap) Göre Tasnifi, Necmettin Erbakan Üniversitesi, Sosyal Bilimler Enstitüsü Yüksek Lisans Tezi.
73. Demir, Esra. (2003) Şeyh Eşref bin Ahmed'in İbret-name Adlı Mesnevisi: (Edisyon Kritik - İnceleme - Metin), Marmara Üniversitesi Türkiyat Araştırmaları Enstitüsü, Yüksek Lisans Tezi.
 74. Demir, Eyyüp, Mecmûa-i Eş'ar Millî Kütüphane 06 Mil Yz A 9854 (İnceleme-Metin-Sözlük), Dicle Üniversitesi Sosyal Bilimler Enstitüsü Yüksek Lisans Tezi, 2019.
 75. Demir, Mustafa (2017). II. Bayezid Devrinde Padişah Tarikat İlişkisi Bağlamında Devlet-Din İlişkisi . Vakanüvis - Uluslararası Tarih Araştırmaları Dergisi , 2 (2) , 55-75 .
 76. Demirci, M. (2005) Gönül Dünyamızı Aydınlatanlar, İstanbul: Mavi Yayıncılık.
 77. Direkli, İbrahim (2022) "Musammat Mecmuaları Ve Millî Kütüphane Yz A 1641 Numarada Kayıtlı Gencine-i Eş'âr İsimli Musammat Mecmuasının İncelenmesi". İhya Uluslararası İslam Araştırmaları Dergisi 8 / 2 984-1014
 78. Dişçi, Derya (2001). XIX. Yüzyılda Yazıldığı Tahmin Edilen Bir Yazmadaki Dinî Mûsikî Güfteleri. Yüksek Lisans Tezi. İstanbul: Marmara Üniversitesi.
 79. Donuk, Suat (2020). Habeşizâde Abdurrahim Rahîmî'nin Matla'u'l-İşrâk Adlı Silsilenâmesi ve Matla'u'l-İşrâk'a Göre Tarikatlar ve Şeyh Silsileleri. Çukurova Üniversitesi İlahiyat Fakültesi Dergisi (ÇÜİFD) , 20 (1) , 38-62.
 80. Dönmez, Hamza (2013) Türk edebiyatında ilahi mecmuaları Fatih Üniversitesi Sosyal Bilimler Enstitüsü Yüksek Lisans Tezi
 81. Efe, Mustafa (2018). Mehmet Şemseddin Ulusoy'un Eş'âr-ı Şemsî Adlı Divânı (İnceleme-Metin) Uludağ Üniversitesi, Sosyal Bilimler Enstitüsü Doktora Tezi.
 82. Eğri, Sadettin (2023). Ali Rûmî'nin Elif-nâmelerinde Şahıs ve Eser İsimleri. Uludağ Üniversitesi Fen-Edebiyat Fakültesi Sosyal Bilimler Dergisi, 24 (44) , 39-55.
 83. Eğri, Sadettin, "İbn Battuta'ya Göre Batı Anadolu'daki Tasavvufî Kurumlar" Bursa'da Düünden Bugüne Tasavvuf Kültürü-İlî Sempozyumu (14-16 Kasım 2002) Bildiriler (Ss. 125-133), Bursa Kültür Sanat Turizm Vakfı Yay., Bursa 2004
 84. Eğri, Sadettin (2022). "Muhyiddin İbnü'l-Arabî'ye İsnad Edilen Tuhfetü's-sefere ilâ hazreti'l-berere Adlı Eserin Tercüme ve Basımına Ali Rûmî Tarafından Yapılan Manzum Eleştirisi". Uludağ Üniversitesi İlahiyat Fakültesi Dergisi 31 / 1 (June 2022): 157-175.
 85. El-Kastamonî: Risâle-i Sülûk-i Kadiriyye-i Eşrefiyye, Süleymaniye Ktp. Hacı Mahmud Efendi, Nr. 3263,
 86. Enes, (2021) Millî Kütüphane 06 Hk 5053/2 Numarada Kayıtlı (1b-94b) (İnceleme- Mestap'a Göre Muhteva Tablosu-Metin) Eskişehir Osmangazi Üniversitesi, Sosyal Bilimler Enstitüsü Yüksek Lisans Tezi.
 87. Eraydın, Selçuk, Tasavvuf ve Tarikatlar, İstanbul: Marmara Üniversitesi İlahiyat Fakültesi Vakfı Yayınları, 1994,

88. Erdem, Çilem, Fırat Havzasında Kadiriliğin tarihsel gelişimi (1797-1973), Fırat Üniversitesi Sosyal Bilimler Enstitüsü Yüksek Lisans Tezi, 2019.
89. Erdem, Nebahat (2017) Mecmû'a-i Eş'âr (06 Mil Yz A 2516) İnceleme Metin Tıpkıbasım, T.C. Niğde Ömer Halisdemir Üniversitesi Sosyal Bilimler Enstitüsü Yüksek Lisans Tezi.
90. Ergun, Sadeddin Nüzhet: Türk Şairleri, C. 1
91. Erhan, M. Safiyüddin, "Bursa İznik'te Eşrefzâde Âsitânesi", (Ed. Bilal Kemikli), İznikli Gönül Adamı Eşrefoğlu Rûmî Sempozyumu, Bildiriler (Ss. 131-143), İznik Belediyesi Yayınları, Bursa 2010
92. Erkan, Ahmet Serdar (2016) Marmara Üniversitesi İlahiyat Fakültesi kütüphanesi Hakses koleksiyonundaki 08802/Hs0753 numaralı demirbaş ve T811.21 yer numarasına kayıtlı Mecmu'âtü'l-Eş'âr (1b -249a) (İnceleme–metin), Yıldırım Beyazıt Üniversitesi Sosyal Bilimler Enstitüsü Yüksek Lisans Tezi.
93. Erman, Esra, Mistik Dindarlarda Benlik Kontrolü (Self-Contol) ve Ahlaki Güç, Uludağ Üniversitesi Sosyal Bilimler Enstitüsü Yüksek Lisans Tezi, 2005.
94. Eski, Ahmet (2020) Millet Kütüphanesi, Ali Emîri Manzum Nr. 698'e Kayıtlı İlahiler Mecmuasının İncelenmesi, Marmara Üniversitesi Sosyal Bilimler Enstitüsü Yüksek Lisans Tezi
95. Fatîn Davud (2017) Fatîn Tezkiresi (ed. Ömer Çiftçi), Ankara: TC. Kültür Bakanlığı Yayınları.
96. Fener, Ayşe (2019), Tuhfetü'l-Cennet Adlı Mesnevî (Millet Kütüphanesi Ali Emiri Manzum Nr. 869) Marmara Üniversitesi Sosyal Bilimler Enstitüsü, Yüksek Lisans Tezi.
97. Gelibolulu Âli Mustafa (2019) Kühnü'l-Ahbâr' (Haz. Ali Çavuşoğlu), Ankara: Türk Tarih Kurumu.
98. Gökbulut, Süleyman (2012) Süfilere Gözünde Hz. Süleyman, Dokuz Eylül Üniversitesi İlahiyat Fakültesi Dergisi, S.35 . S.105-130.
99. Gölpınarlı Abdülbâki (1968) "Eşrefoğlu", Tdl. (Halk Edebiyatı Özel Sayısı), XIX/ 390-393.
100. Gölpınarlı, Abdülbâki (1972) Türk Tasavvuf Şiiri Antolojisi, İstanbul s. 63-77.
101. Gölpınarlı, Abdülbaki (2004) Türk Tasavvuf Şiiri Antolojisi İstanbul: İnkılap Kitabevi.
102. Göztepe, Yüksel; Çınar, Fatih (2018) Sivas Ziya Bey Kütüphanesi'nde Bulunan Yazma Tasavvufî Eserler". Akademiar Akademik İslam Araştırmaları Dergisi / 5: 13-46.
103. Gül, Halim (2016) Nakşî-Halidî Şeyhi Hasan Hilmi Dağistani'nin Hayatı, Eserleri ve Nefs ile İlgili Görüşleri İnsan ve Toplum Bilimleri Araştırmaları Dergisi Cilt: 5 Sayı: 1, Sayfa:116-137.
104. Gülmez, Erhan (2022) Milli Kütüphane 06 Hk 1721 Numaralı Güfte Mecmuası [İnceleme-Metin-Mecmuaların Sistemik Tasnifi Projesi'ne (Mestap) Göre Tasnifi], Ordu Üniversitesi Sosyal Bilimler Enstitüsü Yüksek Lisans Tezi.

105. Gülüm, Emrah (2014) XV. Yüzyılın İlk Yarısında Telif Edilen Divanlarda Atasözleri ve Deyimler, Yıldız Teknik Üniversitesi Sosyal Bilimler Enstitüsü Yüksek Lisans Tezi,
106. Günay, Ünver, (2003) “XV. Yüzyıl Osmanlı Toplumunda Sosyo-Kültürel Yapı, Din ve Değişme”, Erciyes Üniversitesi Sosyal Bilimler Enstitüsü Dergisi, Sayı: XIV/ 24-48.
107. Gündoğdu, Cengiz, Tasavvufta Velâyet Kavramı, (Yayımlanmamış Yüksek Lisans Tezi), Atatürk Üniversitesi Sosyal Bilimler Enstitüsü, Erzurum 1992.
108. Gündüz Emrah (2015) Koyunoğlu Müzesi Kütüphanesi 13461 Numaralı Şiir Mecmuası, Bingöl Üniversitesi Sosyal Bilimler Enstitüsü Dergisi Cilt: 5, Sayı: 10, s.s. 139-150.
109. Gündüz, Emrah, (2010). Koyunoğlu Müzesi Kütüphanesindeki 13461 Numaralı Mecmuanın Transkripsiyonlu Metni, Selçuk Ün. Sos. Bil. Ens. Yayımlanmamış Yüksek Lisans Tezi.
110. Güney, Ömer Faruk, (2013), Süleymâniye Yazma Eser Kütüphanesi Ekrem Karadeniz Bölümünde Bulunan Durak Notalarının Yeniden Yazımı ve Tashihi, Marmara Üniversitesi Sosyal Bilimler Enstitüsü Yüksek Lisans Tezi.
111. Güngör, Erol (1974) “Anadolu’da Türk Birliği ve Tarikatlar”, Türk Edebiyatı Dergisi, Sayı: XXVI/30-33
112. Güzel, Abdurrahman (2006) Dinî-Tasavvufî Türk Edebiyatı, Genişletilmiş 3. Baskı, Ankara: Akçağ Yayınları s. 433-438.
113. Güzel, Abdurrahman; Torun, Ali (2020) Türk Halk Edebiyatı El Kitabı, Ankara: Akçağ Yayınları.
114. Hacı Bektaş Veli. (1986). Makalât, (Haz. Esad Coşan), İstanbul: Seha Neşriyat.
115. Hafız Hüseyin Ayvansarâyî (2017) Vefeyât-ı Ayvansarâyî (Hz. Ramazan Ekinci), Ankara: TC. Kültür Bakanlığı Yayınları.
116. Hamida İdris Ali Abdülkerim, Libya ve Anadolu’da Tasavvuf Hareketleri (1850-1925), Karabük Üniversitesi, Sosyal Bilimler Enstitüsü, Doktora Tezi, 2019.
117. Hoca-zâde, Ahmed Hilmi, Hadikatü’l-evliyâ, (Haz. Selahattin Hacıoğlu), Beyaz Lale Yay., İstanbul 2007.
118. Hüseyin Vassâf, Osmanzâde, Sefîne-i Evliyâ, (Haz. Mehmet Akkuş-Ali Yılmaz) İstanbul: Kitabevi Yayınları.
119. Işık, Zekeriya. “Sufism in The Sense of Folk Medicine in Ottoman Society”. Hitit İlahiyat Dergisi 21 / 2 (December 2022): 921-946
120. İnançer, Ömer Tuğrul: “Osmanlı Tarihinde Sufilik Ayin ve Erkanları”, Osmanlı Toplumunda Tasavvuf ve Sufiler, Ed. Ahmet Yaşar Ocak, s. 115-172, TTK Yayınları, Ankara 2005.
121. İpek, İsmail (2016), XVI-XVII. Yüzyılda Amasya’da Tasavvuf Hareketleri, Ankara Üniversitesi Sosyal Bilimler Enstitüsü Yüksek Lisans Tezi.
122. İsmâil Belîğ, Güldeste-i Riyâz-ı İrfân, İÜ Ktp., TY, nr. 6195.

123. İsmail Hakkı, Emir Buharî, Morali, Eşrefzâde, Emîniye, Mevlevîhâne ve Baba Efendi Kitaplıkları Demirbaş Defteri, İnebey Yazma Eserler Kütüphânesi, Genel, Nu: 5291.
124. İyiyol, Fatih (2010), Boşnak Halk Kültüründe Türk Tekke-Tasavvuf Geleneğinin İzleri, Sakarya Üniversitesi, Sosyal Bilimler Enstitüsü Doktora Tezi.
125. İzeti, Metin (2004) Balkanlar’da Tasavvuf İstanbul: Gelenek Yayıncılık.
126. Kabadayı, Osman; Shadkam, Zubaida (2021), Kazakistan (Almatı) Millî Kütüphanesindeki Arap Harfli Türkçe Nadir Eserler Kataloğu Hoca Ahmet Yesevî Üniversitesi Avrasya Araştırma Enstitüsü.
127. Kabaklı, Ahmet (2004) Türk Edebiyatı, Gözden Geçirilmiş 12. Baskı, I. Cilt İstanbul: Türk Edebiyatı Vakfı Yayınları.
128. Kanık, Muhammet Zinnur (2011) Mahmud Bin Abdülaziz’in “Makasidü’l-Edvar” Adlı Eseri, Marmara Üniversitesi Sosyal Bilimler Enstitüsü Doktora Tezi.
129. Kantık, Hafize (2019) Taksim Atatürk Kitaplığı K.700 Numaradaki Şiir Mecmû’ası (49b-104b Varakları Arası Transkripsiyonlu Metin ve İnceleme), Sivas Cumhuriyet Üniversitesi Sosyal Bilimler Enstitüsü Yüksek Lisans Tezi.
130. Kaplan, Ayşe (2017) Konya Bölge Yazma Eserler Kütüphanesi’ndeki 1591 Numaralı Mecmû’a-i Eş’âr ve Konya Karatay Yusuf Ağa Kütüphanesi’ndeki 10208 Numaralı Şiir ve Münâcat Mecmû’ası’nın Tanıtımları ve Metinleri, Pamukkale Üniversitesi Sosyal Bilimler Enstitüsü Yüksek Lisans Tezi.
131. Kaplan, Yunus (2020) Seyyid Yahyâ Vâkıf Efendi ve Halep Menzîl-nâmesi . Littera Turca Journal of Turkish Language and Literature , 6 (2) , 213-232.
132. Kara, Abdullah (2007). İzzî Divanı (Tenkitli Metin – İnceleme). İstanbul Üniversitesi Yüksek Lisans Tezi.
133. Kara, Ahmet (2019), “Dini-Tasavvufî Şiirler Mecmuası (İbb Kütüphanesi Atatürk Kitaplığı No: K.000351) İnceleme-Metin-Dizin”, Dicle Üniversitesi Sosyal Bilimler Enstitüsü, Yayımlanmamış Doktora Tezi, Diyarbakır.
134. Kara, Ahmet (2020). Bâkî Efendi’ye Ait Olduğu Tespit Edilen Dini-Tasavvufî Muhtevalı Bir Şiir Mecmuası. Dicle Üniversitesi Sosyal Bilimler Enstitüsü Dergisi, (24) , 173-186.
135. Kara, Mustafa (1990) Bursa’da Tarikatlar ve Tekkeler, Bursa: Uludağ Yayınları.
136. Kara, Mustafa, (1995) Tasavvuf ve Tarikatlar Tarihi, 3. Baskı, İstanbul: Dergâh Yayınları.
137. Kara, Mustafa, (2005) Türk Tasavvuf Tarihi Araştırmaları (Tarikatlar, Tekkeler, Şeyhler), İstanbul: Dergâh Yayınları.
138. Kara, Mustafa, (2008) Tekke Eğitimi ve Literatürü, Türkiye Araştırmaları Literatür Dergisi, Cilt 6, Sayı 12, 2008, 107-138.
139. Kara, Mustafa, (2014) “Eşrefoğlu Abdullah Rûmî” Sultan Mehmed Çelebi ve Dönemi, s. 242-252

140. Karaca, Songül, (2021) İştin Ey Yârenler: Mecmualarda Yunus Emre Çevresinde Oluşan Muhitler, Aksaray Valiliği “Uluslararası Bizim Yunus Sempozyumu”, Aksaray, 26-28 Mayıs 2021.
141. Karaman, Gülay (2021) Türk Tasavvuf Şiirinde Kervan İstiaresi”. Cumhuriyet İlahiyat Dergisi 25 / 2, 797-822.
142. Karasu, Büşra (2021). Seçili Metinler Bağlamında 15. Yüzyıl Tekke Şiirinden Örnek Tasavvufi Deyimler İle Allah, Dünya, Mürşit, Derviş, İlahi Aşk, Masiva, Tekke ve Nefis Kavramlarını İfade Eden Kelime ve Kelime Grupları. Rumelide Dil ve Edebiyat Araştırmaları Dergisi, (24) 771-792.
143. Karasu, Büşra (2018) 15. Yüzyıl Tekke Şiirinde Tasavvuf Terimleri, İstanbul Üniversitesi / Sosyal Bilimler Enstitüsü Yüksek Lisans Tezi.
144. Kavasoglu, Fatıma Elif (2021) “Tevekkül Kavramının Tasavvuf Tarihindeki İzleri”. İlahiyat 5/129-141.
145. Kaya, Doğan (2016) Ali Rıza Öge'nin Bektaşî Şairleri Antolojisi'nde Yer Alan Şairler, Alevilik Araştırmaları Dergisi, S.12 ss.211-297.
146. Kayalık Şahin, Duygu (2022) Millî Kütüphane Yazmalar Koleksiyonu 06 Mil Yz Cönk 193 Numarada Kayıtlı Olan İlahî Cöngünün İncelenmesi . Korkut Ata Türkiyat Araştırmaları Dergisi , (8) , 345-394.
147. Kayaokay, İlyas (2017) Klasik Türk şiirinde nefis , Fırat Üniversitesi Sosyal Bilimler Enstitüsü, Yüksek Lisans Tezi.
148. Kaynak, Arife, İstanbul Büyükşehir Belediyesi Atatürk Kitaplığı OE_YZ_0593 Ve BEL_YZ_K0640 Numaralarında Kayıtlı Mecmuaların, “Mecmuaların Sistematik Tasnifi Projesi'ne” (MESTAP) Göre Tasnifi, Karamanoğlu Mehmetbey Üniversitesi Sosyal Bilimler Enstitüsü Yüksek Lisans Tezi, 2019.
149. Kazancı, M. Ömer (2019) Irak-Bağdat El Yazmaları Millî Merkezinde Arap Harfli Türkçe Divanlar Kataloğu. Türk Dili Araştırmaları Yıllığı - Belleten , (68) , 157-180.
150. Keleş, Hafize (2008) Selahaddin-i Uşşakî Ve Türkçe Tasavvufi Şiir Şerhleri, Marmara Üniversitesi Sosyal Bilimler Enstitüsü Yüksek Lisans Tezi.
151. Kılıç, Yavuz; Hıra Gülsen, (2017) İstanbul Büyükşehir Belediyesi Atatürk Kitaplığı Osman Ergin Yazmaları Oe_Yz_0119 Numaraya Kayıtlı Mecmû'adan Hareketle Yûnus Dîvânına İlave Teklifler, Anasay, Sayı 2 , 119 – 154.
152. Kıyıcı, Adem, (2019) Üftâde Divanı'nda Dinî Tasavvufî Muhteva Necmettin Erbakan Üniversitesi, Sosyal Bilimler Enstitüsü Yüksek Lisans Tezi.
153. Kızılar, Hamdi (2004) Câhidî Ahmed Efendi ve Tasavvuf Anlayışı, Ankara Üniversitesi, Sosyal Bilimler Enstitüsü Doktora Tezi.
154. Koçakoğlu, Bedia (2012) Hilmi Yavuz'un Postmodern Anlatıları Üzerine . Selçuk Üniversitesi Türkiyat Araştırmaları Dergisi , (32) , 95-113.
155. Kot, Bahar (2021) Zeytinoğlu İlçe Halk Kütüphanesinde Kayıtlı Bulunan 43 Ze 648 Numaralı Şiir Mecmuasının: Çeviri Yazılı Metin-İnceleme ve

- Mestap'a Göre Tasnifi, Karadeniz Teknik Üniversitesi Sosyal Bilimler Enstitüsü Yüksek Lisans Tezi.
156. Koyuncu, Tuğba, İstanbul Büyükşehir Belediyesi Atatürk Kitaplığı Yazma Eserler Bölümü OE_YZ_0119 Numarada Kayıtlı Mecmû'a-i Eş'ar, Gaziantep Üniversitesi Sosyal Bilimler Enstitüsü Yüksek Lisans Tezi, 2018.
157. Koyunoğlu, Menduh Turgut (1935) İznik ve Bursa Tarihi, Bursa: Vilayet Matbaası.
158. Köksal, M. Fatih (2009) Seyyid Nesîmi'nin Yayımlanmamış Şiirler, Türk Kültürü ve Hacı Bektaş Veli Araştırma Dergisi, 50, 77-135.
159. Köksal, M. Fatih (2017) Divan Şiiri-Cönk İlişkisi ve "Cönk" Redifli Gazeller . Selçuk Üniversitesi Edebiyat Fakültesi Dergisi , (37) , 247-290.
160. Köksoy, Aylin (2020) Examination On The History Of Positive Values Education In Turkish Cultural Geography: Moral Education In The Ottoman Empire, Academic Studies, Montenegro. 578-588.
161. Köprülü M. Fuad (1966) Türk Edebiyatında İlk Mutasavvıflar (Haz. Orhan F. Köprülü), Ankara: DİB Yay.
162. Köprülü, M. Fuad (1935) "Abdal Mehmed", Türk Halk Edebiyatı Ansiklopedisi, İstanbul, I, 59.
163. Köprülü, M. Fuad (1980). Türk Edebiyatı Tarihi. (hzl. O. F. Köprülü ve N. Pekin). İstanbul: Ötüken Yay. 361.
164. Kurnaz, Cemal, (2010), Vuslat Yolculuğu, Turkish Studies 5/3.
165. Kurşunoğlu, Mustafa Said(2013) "Aşkın Dili: Oğuz Lehçesi". Dede Korkut Türk Dili ve Edebiyatı Araştırmaları Dergisi 3 (5) 122-130.
166. Kurt, Halil, Şeyh Mehmed Sırrî Efendi'nin Hayatı, Edebi Şahsiyeti, Eserleri İle Tarîk-i Ta'bir ve Terbiyenâme-i Dervîşân Adlı Risalesi, SDÜ Fen-Edebiyat Fakültesi Sosyal Bilimler Dergisi, Ağustos 2020, Sayı: 50, ss. 149-166.
167. Kurtoğlu Orhan (2008). Hurufî-Bektaşî edebiyatına dair bir şiir mecmuası. Türk Kültürü ve Hacı Bektaş Veli Araştırma Dergisi, 0(45), 25 - 36.
168. Limon, Sevgi. (2020). Mecmûa-i İlahiyât'ın Mestap'a Göre Muhteva Tablosu . Selçuk Üniversitesi Edebiyat Fakültesi Dergisi , (44) , 213-250.
169. Mahmud Esad Erkaya (2022) Hacı Bayrâm-ı Velî, İstanbul: Siyer Yayınları.
170. Malta, Kübra (2022). Kıssa-i Musa'da Sözdizimsel ve Metin Dilbilimsel Düzeydeki Alımların Yapısal Özelliklerine İlişkin Bazı Tespitler. Türk Dili ve Edebiyatı Dergisi, 62 (1) , 165-179.
171. Mehmed Rif'at Efendi (2012) Nefhatü'r-Riyâzî'l-Âliye Fî Beyâni Tarikati'l-kadiriyye (Adalet Çakır, Abdülkadir-İ Geylani ve Kadirilik 2. Cilt), İsam Yayınları, İstanbul.
172. Mehmed Rif'at Efendi: Âdâb-ı Sülûk-ı Tarîk-i Kadirî, Süleymaniye Kütüphanesi, Kemal Edip Kürkçüoğlu, Nr. 53, Vr. 4b11b
173. Menakıb-ı Mahmud Paşa-yı Velî ve Divan-ı Süleyman, Süleymaniye Kütüphanesi, Yazma Bağışlar Koleksiyonu, 2187.

174. Mengi, Mine (2002) Eski Türk Edebiyatı Tarihi, Ankara: Akçağ Yayınları.
175. Mermertaş, Nurcan (2021) Kutbüddinzâde İzniki'nin Râhatü'l-Kulüb Adlı Eserindeki Tasavvufi Görüşleri (İnceleme-Metin), Karabük Üniversitesi Lisansüstü Eğitim Enstitüsü Yüksek Lisans Tezi.
176. Mihçioğlu, Abdurrahman (2014) İbrahim Hakkı Erzürümi'nin Tezkiretü'l-Ahbâb ile Hamsûn ve Mi'e Hikme isimli eserleri (Metin ve İnceleme), Marmara Üniversitesi Sosyal Bilimler Enstitüsü, Yüksek Lisans Tezi.
177. Mucan Parlakkılıç, Ayşe (2020) Türk İslâm Edebiyatında Manzum Nasihat-Nâmeler Ve Uralı Ya'Küb Oğlu Hüseyin İn Miftâh-I Cennet 'i, Necmettin Erbakan Üniversitesi, Sosyal Bilimler Enstitüsü Yüksek Lisans Tezi.
178. Muslu, Ramazan (2005) Temelleri İznik'te Atılan Bir Tasavvuf Yolu: "Eşrefiyye", Uluslararası İznik Sempozyumu.
179. Necdet, Ahmet (1997) Tekke Şiiri, Dinî ve Tasavvufî Şiirler Antolojisi, İstanbul: İnkılap Kitabevi.
180. Niyazi Mısırlı, Mehmet b. Ali Çelebi Soğancızade, Mecmua, Tasavvuf Yay.
181. Okumuş, Sait (2011). Klâsik Türk Edebiyatında XV. ve XVI. Yüzyıl Nesir ve Nâsirlerine Bakış, The Journal Of International Social Research Cilt: 4 Sayı: 18 Volume: 4 Issue: 18.
182. Orhan Köprülü (1951) Tarihi Kaynak Olarak XIV. ve XV. Asırlardaki Bazı Türk Menâkıbnâmeleri İÜ. Ktp., Nr. 1939.
183. Orhan, A. Taha (2020). Anadolu'da Tasavvufun Yerelleşmesi: Abdurrahim Karahisârî Ve Münyetü'l-Ebrâr ve Gunyetü'l-Ahyâr İsimli Eseri Örneği . Eskiye, (41) , 679-702.
184. Otyakmaz Aydın, Hilal (2021). Bosna-Hersek Visoko'da Mutasavvıf Bir Hattat: Hüseyin Zilko Efendi ve Cöngü. Turkish Studies - Language, 16(4), 2459-2480.
185. Öcalan, Hasan Basri (2000) Bursa'da Tasavvuf Kültürü (XVII. Yüzyıl), Bursa: Gaye Kitabevi.
186. Öngören, Reşat (2015) İstanbul'da Tasavvufî Hayat, Büyük İstanbul Tarihi, C.5. 240-315.
187. Öngören, Reşat (1996) "XV ve XVI. Asırlarda Osmanlı'da Tasavvuf Anlayışı", Uluslararası XV ve XVI. Asırları Türk Asrı Yapan Değerler Sempozyumu, İstanbul, Kasım, 1996.
188. Öngören, Reşat (2019) Osmanlı Klasik Dönemi Tasavvuf Literatürü . Türkiye Araştırmaları Literatür Dergisi, 15 (30) , 9-81 .
189. Öngören, Reşat (2020) Osmanlılarda Tasavvuf: Anadolu'da Sufiler, Devlet ve Ulema İstanbul: İz Yayıncılık.
190. Özçelik, Kenan (2010) "Eşrefoğlu Rûmî Yolunda Bir Şâir: Abdurrahîm-ı Tîrsî", (Ed. Bilal Kemikli), İznikli Gönül Adamı Eşrefoğlu Rûmî Sempozyumu, Bildiriler (Ss.310-317), İznik Belediyesi Yay., Bursa.
191. Özçelik, Mustafa (2005) Sufî Şiirler Antolojisi, İstanbul: Lamure Yayınları.

192. Özen, Şevket Şahin, Kadirlik'te Âdâb ve Merâsimler (Eşrefiyye-Rûmiyye), İstanbul Üniversitesi Sosyal Bilimler Enstitüsü Yüksek Lisans Tezi, 2021.
193. Özkan, Ahmet (2006) Abdullah-ı İlâhî'nin Esrâmâme Adlı Eseri, (Yayımlanmamış Yüksek Lisans Tezi) Atatürk Üniversitesi Sosyal Bilimler Enstitüsü.
194. Özkan, Ömer (2005) "Eski Zağralı Bir Divan Şâiri: Handî ve Divançesi". Bilig / 32 : 223-234.
195. Özkırmımlı, Atilla (2004) Türk Edebiyatı Tarihi, İstanbul: İnkılap Yayınları,
196. Özköse, Kadir (2003). Anadolu'nun Türkleşmesi ve İslamlaşmasında Tasavvufî Zümre ve Akımların Rolü . Cumhuriyet Üniversitesi İlahiyat Fakültesi Dergisi, 7 (1) , 249-280.
197. Özmen, Vildan (2007) Abdurrahîm-İ Tirsî Divanı (İnceleme-Metin-Düz Yazıya Çeviri), (Yayımlanmamış Yüksek Lisans Tezi), Kocaeli Üniversitesi Sosyal Bilimler Enstitüsü, Kocaeli.
198. Öznur, Fatih (1998). XIX. Yüzyılda Yazıldığı Tahmin Edilen Bir Yazmadaki Dinî Müsikî Güfteleri, Yüksek Lisans Tezi, İstanbul: Marmara Üniversitesi.
199. Öztürk, Şeyda (2022), 101 Soruda Tasavvuf, İstanbul: Duruş Yayınları.
200. Öztürk, Zehra (2007). Osmanlı Döneminde Kıraat Meclislerinde Okunan Halk Kitapları . Türkiye Araştırmaları Literatür Dergisi , (9) , 401-446
201. Pehlivan, Elif, (2001) Şeyh Eşref B. Ahmed'in Nasihat-Name'si, Marmara Üniversitesi Türkiyat Araştırmaları Enstitüsü, Yüksek Lisans Tezi.
202. Revnakoğlu, Cemaleddin: "Rûmilik ve İsmail-ı Rûmî", Tarih Dünyası, Sayı: 8, S. 348-350
203. Sağlam, Ömer Faruk; Sevim, Oğuzhan (2017) Mustafa Kutlu'nun Nur Hikâyesinin Folklorik Unsurlar Bakımından İncelenmesi, Atatürk Üniversitesi Türk Dili ve Edebiyatı Araştırmaları / Makaleler 12-14 Mayıs 2017 Erzurum.
204. Salâhaddîn-i Uşşâkî'nin Cevâhir-i Tâc-ı Hilâfet Risâlesi, İslam Araştırmaları Dergisi, Sayı: C. 25
205. Sari, Rıza, Alevî Geleneğe Mensup Ocak ve Gruplarda Okunan Dua, Gülbank ve Tercümanlar, Ankara Yıldırım Beyazıt Üniversitesi Sosyal Bilimler Enstitüsü Yüksek Lisans Tezi, 2021.
206. Sayan, Ferda (2007) Kültür ve Edebiyatımızda İznik ve İznikli Şâirler, (Yayımlanmamış Yüksek Lisans Tezi), Dumlupınar Üniversitesi Sosyal Bilimler Enstitüsü, Kütahya
207. Selek, Cemil, (2005) Asaf Hâlet Çelebi'nin Tasavvufla İlgili Görüş ve Araştırmaları, Dumlupınar Üniversitesi / Sosyal Bilimler Enstitüsü Yüksek Lisans Tezi.
208. Selimoğlu, Selim, Cemaleddin Server Revnakoğlu'nun Hayatı, Eserleri ve Folklor Çalışmaları, Atatürk Üniversitesi Sosyal Bilimler Enstitüsü Yüksek Lisans Tezi, 2019.
209. Sevim, Sezai (2003) "Osmanlı Kuruluş Devri Kaynakları ve Dervişler", (Ed. Mehmet Temelli), Bursa'da Düünden Bugüne Tasavvuf Kültürü

- Sempozyumu 2, Bildiriler, Bursa Kültür Sanat ve Turizm Vakfı Yay., Bursa.
210. Seyyid Sırrı Ali (1992) Tuhfe-i Rûmî Kadiriler Asitanesi'nin Manzum Tarihçesi, Çev. Mustafa S. Kaçalın, İstanbul: Asitane Yayınları.
211. Seyyid Sırrı Ali: Tuhfe-i Rûmî, Atatürk Kitaplığı, Osman Ergin, Nr. 162.
212. Subaşı, Şeyma (2019) Cahit Zarifoğlu Şiirinde İyilik ve Kötülük İmgeleri, Fatih Sultan Mehmet Vakıf Üniversitesi Lisansüstü Eğitim Enstitüsü Yüksek Lisans Tezi.
213. Süer, Fatih Ramazan (2021) İslamî Türk Edebiyatı Metinleri: Dinî-Tasavvufî Manzume Yazmaları, İstanbul: DBY Yayınları.
214. Şahin, Oğuzhan (2021) "Heterodoks Sûfiler Arasında Meçhul Bir İsmi İzini Sürmek: Sûfî Şair Çelebi Sultan'ın Kimliğini İnşâ Denemesi [Tracing An Unknown Name Among Heterodox Sufis: An Attempt to Build Sufi Poet Chelebi (Çelebi) Sultan's Identity]". Cumhuriyet İlahiyat Dergisi-Cumhuriyet Theology Journal 25/2 , 775 - 796.
215. Şekerci, Yasemin (2022) Ankara Milli Kütüphane 06 mil yz a 3070 numaralı ilahî mecmuası (İnceleme-metin Mestap'a göre tasnif), Fatih Sultan Mehmet Vakıf Üniversitesi / Lisansüstü Eğitim Enstitüsü Yüksek Lisans Tezi.
216. Şemseddin, Mehmed (1997). Bursa Dergâhları (Yadigar-ı Şemsi I-İ), Hazırlayan: Mustafa Kara & Kadir Atlansoy, İstanbul: Dergâh Yayınları.
217. Şen, Bahar, Tennûrizâde ve Hediyetü'l-Fukarâ adlı eseri (inceleme-metin), Çukurova Üniversitesi Sosyal Bilimler Enstitüsü Yüksek Lisans Tezi, 2021.
218. Şener, Şeyma Sena, İBB Atatürk Kitaplığı BEL_YZ_K.04434 numaralı Şiir Mecmuası (İnceleme-metin), İstanbul Üniversitesi Sosyal Bilimler Enstitüsü Yüksek Lisans Tezi, 2021.
219. Şentürk, Ahmet Atilla (2005) Kartal Ahmet, Eski Türk Edebiyatı Tarihi, İstanbul: Dergah Yay.
220. Şeyh Mustafa El-Ayderûs: Terceme-i Risâle-i Esmâ-ı Sülûk-ı Kadiriyye, Milli Kütüphane, Yazmalar Koleksiyonu, Nr. 4687.
221. Tanrıverdi, Fatma. (1998) Elest-Name Şeyh Eşref B. Ahmed, Marmara Üniversitesi / Türkiyat Araştırmaları Enstitüsü, Yüksek Lisans Tezi.
222. Tek, Abdürrezzak, (2010) "Bursa'da Kâdirî Tekkeleri", Uludağ Üniversitesi İlahiyat Fakültesi Dergisi, Bursa XIX (I), 143-182.
223. Tekin, Cumali, Süleymaniye Kütüphanesi 5790 No'lu Şiir Mecmuası (İnceleme-Metin-Dizin), Adıyaman Üniversitesi Sosyal Bilimler Enstitüsü Yüksek Lisans Tezi, 2014.
224. Tekne, Muharrem, (2017) 15. Yy.da Yazılmış Bir Şiir Mecmuası Gramer-Metin-Dizin, Yıldız Teknik Üniversitesi / Sosyal Bilimler Enstitüsü Yüksek Lisans Tezi.
225. Tezer, Lütfiye (2019) Tasavvuf Tarihi Araştırmalarına Kaynaklık Açısından Tomâr-ı Turuk-ı 'Aliyye, Uludağ Üniversitesi / Sosyal Bilimler Enstitüsü Yüksek Lisans Tezi.

226. Tıraşçı, Mehmet Öncel-Mehmet (2012). “Şengel-Töre Koleksiyonu ve (Kubbealtı) İlahileri'nin Güfte Olarak Alfabetik Listesi”. Şırnak Üniversitesi İlahiyat Fakültesi Dergisi 3 (5) 127-174.
227. Tikdemir, Hakan (2019) Türk Halk Şiiri Antolojileri Bibliyografyası, Kastamonu Üniversitesi, / Sosyal Bilimler Enstitüsü Yüksek Lisans Tezi.
228. Tosun, Necdet (2012) Derviş Keşkülü, İstanbul: Erkam Yayınları.
229. Turabi, Ahmet Hakkı. “MECMŪ'A (Süleymaniye Kütüphanesi, Kadızâde Burhaneddin Bölümü, 47)”. Türk Edebiyatı Eserler Sözlüğü, <http://tees.yesevi.edu.tr/madde-detay/mecmu-a-suleymaniye-kutuphanesi-kadizade-burhaneddin-bolumu-47>. [Erişim Tarihi: 15 Kasım 2022].
230. Turinay, Necmettin (2013) Mecmua-i Saz u Söz'e Göre Osmanlı Sarayında Halk Müziği, Türk Yurdu, Yıl 102 - Sayı 314.
231. Tuzcu Canavar, Sümeyra (2020) Süleymaniye Kütüphanesi Hacı Mahmud Efendi 3845 ve Yazma Bağışlar 2617 numaralı şiir mecmu'aları (İnceleme, metin ve MESTAP'a göre tasnifi), İstanbul Üniversitesi Sosyal Bilimler Enstitüsü Yüksek Lisans Tezi.
232. Tümsek, Abdullah (1995), Muhyi-i Gülşeni ve Ahlak-ı Kiram isimli eseri, Marmara Üniversitesi Sosyal Bilimler Enstitüsü, Yüksek Lisans Tezi.
233. Türer, Osman (1998) Ana Hatlarıyla Tasavvuf Tarihi, İstanbul: Seha Neşriyat.
234. Uludağ, Süleyman (1988) “Abdal Mehmed”, DİA, I, 63.
235. Uzun, Naciye Elif (2021) Millî Kütüphane 06 Mil Yz A 3692 Numaralı Mecmû'a-i Eş'ar (İnceleme-Metin), Ankara Üniversitesi Sosyal Bilimler Enstitüsü Yüksek Lisans Tezi.
236. Uzun, Oğuzhan (2014) Türk Edebiyatında Menakıpname Yazımı Geleneği ve Menakıbname-i İbrahim Gülşeni, V. Uluslararası Türk Dili ve Edebiyatı Kongresi Bakırköy-İstanbul Volume: ss.315-344.
237. Ünlü, Dilek (2022). 06 Mil Yz A 8188 Arşiv Numaralı Mecmû'a-İ İlahiyyât'ın İhtivâ Ettiği Usûl İlahîleri Üzerine Notlar . Hikmet - Akademik Edebiyat Dergisi , (16) 315-338.
238. Vicdânî, Ebû Rıdvân M. Sâdık (1338/1340) Tomâr-ı Turuk-ı Âliyye (Kâdiriyye), Dârü'l-Hilâfeti'l-Âliyye İstanbul: Matbaa-i Amire.
239. Vural, Ahmet; Çatak, Adem. (2020). Tâceddîn Velî'nin şiirlerinde tasavvufî unsurlar. Turkish Studies - Religion, 15(4), 575-594.
240. Yakar, Halil İbrahim (2009) Polonya Kütüphanelerinde Bulunan Türkçe El Yazmaları, Gaziantep Üniversitesi Sosyal Bilimler Dergisi, 8(1): 257-273.
241. Yazar, Sadık (2011) Anadolu Sahası Klâsik Türk Edebiyatında Tercüme ve Şerh Geleneği, Üniversitesi Sosyal Bilimler Enstitüsü Doktora Tezi.
242. Yeniterzi, Emine (2001). “Türk Edebiyatında Manzum Fütüvvet-nâmeler”. Konya Postası (3): 321-323.
243. Yıldırım, Ayşe, Hacı Bayram-ı Veli ve Tasavvufî Görüşleri, Çukurova Üniversitesi Sosyal Bilimler Enstitüsü Yüksek Lisans Tezi, 2008.
244. Yıldız Aysel, (2022) 06 Mil Yz A2631 Numaralı Eserin Mestap Projesine

- Göre Hazırlanması (Metin-İnceleme), Pamukkale Üniversitesi, Sosyal Bilimler Enstitüsü Yüksek Lisans Tezi.
245. Yılmaz, Hasan Kâmil (1994) *Ana Hatlarıyla Tasavvuf ve Tarikatlar*, İstanbul: Ensar Neşriyat.
246. Yılmaz, Necdet (2001) *Osmanlı Toplumunda Tasavvuf, Sufiler, Devlet, Ulema*, İstanbul: Osav Yay.
247. Yılmaz, Tibel, *Klasik Türk Edebiyatında Kaynaklar (11. Yüzyıl - 15. Yüzyıl)*, Atatürk Üniversitesi Sosyal Bilimler Enstitüsü Yüksek Lisans Tezi, 2011.

Yabancı Kaynaklı Yayınlar

1. A.J. Arberry, *Sufism: An Account of the Mystics of Islam* (2001), Publish: AmazonBook
2. Abd al-Vahhâb ibn Jalâl al-Din Muhammad al-Hamadâni (Haz.), *Dıvan-ı Esrefoglu er- Rumi*, Tehran: Publish: Ali Rıza Publish 1864.
3. Abdal Ahmad Schasavani, *Tajalli-E-Toor*, Delhi-India : Jamia Hamdard, 2012.
4. Abdulmunim el Hanefi, (1992) *el Mefsuatu'l- Sufiyye*, Cairo, pp: 364.
5. Arberry, Arthur John (2008) *Sufism an Account of The Mystics of Islam*, London and New York: Routledge.
6. Bajraktarević, S. (1958). *Turski dokumenti Državnog arhiva u Zadru*. Arhivski vjesnik, I.
7. Baştürk, Barış, *Orthodoxy, sectarianism and ideals of Sufism in an early Ottoman context: Eşrefoglu Rumi and his book of the Sufi path*, Cultural Fusion of Sufi Islam, 2019.
8. Baştürk, Barış, *The Formation of Ottoman Sufism and Eşrefoglu Rumi: A 15th Century Shaykh Between Popular Religion and Sufi Ideals*, 2020.
9. Behzad Lakhnavi, *Chirah*, Delhi- India: Saqi Book Depot, 1941.
10. Brockelmann, C., *Geschichte (1938) Der Arabischen Litteratur Supplementband*, Leiden: C. II, s. 661.
11. Bruinessen, Martin Van (2000) "The Kadiriyya and the Lineages of Kadiri Shaykhs Among the Kurds" (Ed. Thierry Zarcone vd.), *Journal of the History of Sufizm, (I-II)*, Simurg Yay., İstanbul
12. Cahen, Claude, *L'islam Des Origines Audébut de L'empire Ottoman (Autour Du Soufisme Anatolien)*, Bordas, 1970, Francfort.
13. Cengić, Nihad (2009) *Likovni Fenomen Hadži Sinanove Tekije-i Njegova Konzervacija*, Sarajevo Publishing, Sarajevo.
14. Denny, Walter B.: *Iznik: The Artjstry of Ottoman New York*: Thames & Hudson 2004.
15. Dikmen, Melek, *The Encyclopaedia of IslamThree, "matter: Esrefoglu Rumi"* (Ed: Kate Fleet, Gudrun Kramer) Brill: Leiden/ Netherlands, 2016, pp.55
16. Edgar Blochet, *Catalogue des Manuscrits Tures,- T. I, De la Bibliotheque Nationale*, Paris 1932, pp. 112-114(İbnüleşref for Abdullah Rumi).
17. Grenier, Carlos (2021) *The Spiritual vernacular Of The Early Ottoman Frontier: The Yazıcioğlu Family*, Edinburgh University Press. UK.

18. GunerGun, Feza, (2019) *Convergences In And Around Bursa: Sufism, Alchemy, Iatrochemistry In Turkey, 1500–1750*, University Of Pittsburgh Press, USA.
19. Gurlitt, Cornelius (1912) “Die İslamistischen Bauten Von İznik (Nicaea), Orientalicher Archiv, Sayı: III, Leipzig 49-60.
20. Hammer, John Von, *Geschichte Der Osmanischen Dichtung Peşte: 43*. Haskan, M. Nermi.
21. Hassan Abdulhameed, *Jalva-ı-Tuur*, Bangalore-India: Hasnat Urdu Academy, 1987.
22. Hickman, Bill, *Esrefoglu’s Müzekkî’n-nufus*, Journal of the American Oriental Society, (March-2022) 142, (2) p.p: 435-441.
23. Hickman, Bill . “Two 15th Century Ottoman Sufi Mysteries- An Historiographical Essay Part I: What Happened to Eşrefoğlu?”. *Ottoman Studies* 46 / 46 (Ağustos 2015): 1-42.
24. Hickman, Bill *A Previously Unrecognized Poem On Hallaj By Esrefoglu Rumi*, Routledge Studies, 2016.
25. Hickman, Bill, *On Editing Ottoman Turkish tekke Poetry (Ummi Kemal and Esrefoglu Rumi)*, Journal of the American Oriental Society, Vol. 137, No. 3 (July-September 2017), pp. 567-584
26. Hickman, Bill; Gary Leiser - *Turkish Language, Literature, and History Anatolian Turkish mystic: “Esrefoglu Rumi*, Harvard University Press, 1972.
27. Jigar Moradabadi, *Shola-ı-Tuur*, Hyderabad-India: Maktaba Jamia Limited, 1937.
28. Kafadar, Cemal - Karamustafa, Ahmet (2019) “Books on Sufism, Lives of Saints, Ethics, and Sermons”. *Treasures of Knowledge: An Inventory of the Ottoman Palace Library (1502/3–1503/4)*. 439-453. Leiden - Boston: Brill.
29. Kars, Aydoğan Niyazi-yi Mısri *On The Divine Names: Ottoman Theology And Sufism In The Light Of The Arabic Commentary Tradition*, Journal Of The Ottoman And Turkish Studies Association Indiana University Press Volume 6, Number 1, Spring 2019 Pp. 171-210 USA.
30. Katharina, Otto-Dorn, (1941) *Das Islamische İznik*, Berlin: Euphemia Press.
31. Korkmaz, Harun, *The Catalog of Music Manuscripts in Istanbul University Library, The Sources of Oriental Languages And Literatures*, The Department of Near Eastern Languages and Civilizations Harvard University, USA. 2015.
32. Margoliouth, David Samuel, “Kâdiriyye, İA, MEB. Yay., İstanbul, 1971.
33. Linda T . Darling *Justice and power in the Ottoman Empire: translations of two imperial Adaletnameler Turkish Language, Literature, and History*, Routledge. eBook (2015), ISBN9781315750705
34. Luminita, Munteanu (2002). *Amour Mystique Et Amour Profane La Littérature Turque D’inspiration Soufrique*, University Of Bucharest Center For Arab Studies, ISSN 1582-6953, Bucharest.

35. Luminita, Munteanu (2001). *Literatura turcă de inspirație sufită*, University Of Bucharest Press, ISSN 1582-7557, Bucharest.
36. Margoliouth, David Samuel, "Kâdiriyye, İA, MEB. Yay. VI İstanbul, 1971.
37. Menzel, V (1925). *Die Ältesten Türkischen Mystiker*, Zeitschrift Der Deutschen Morgenländischen Gesellschaft, Vol. 79 (N.F. 4), No. 3/4 , Pp. 269-289.
38. Mohammad Soraya, Sajal Osmani, *Tazkira Mashahir Osmaniyyeh*, İstanbul, H. 308.
39. Oke Mim Kemal, *Mevlana Jalaluddin Rumi and Sufism (A Dervish's Logbook)*, Sufi Press, 2017 p. 190-191.
40. Papas, Alexandre (2021), *Le Traité De La Rosace (Risâle-i Gül-Âbâd) D'ibrâhîm El-Eşrefî El-Qâdirî*, Cheikh Soufi Ottoman Du XI/ XVIII Siècle Brill, *Journal Of Sufi Studies*, Volume 10, Print Issn: 2210-5948.
41. Popovic, Alexandre, *Kadiriyya Order- Journal Of The History Of Sufism*, İstanbul: Simurg Yay. 2000.
42. Prefier, Helen, *Empire of Salons: Conquest and Community in Early Modern Ottoman Lands* New Jersey: Publish Princeton University Press. 2022.
43. Schimmel, Annemarie, *İslam'ın Mistik Boyutları*, (Çev. Ergun Kocabıyık), İstanbul: Kabalcı Yay. 2001.
44. Sheikh Alavî bin Abdulkadr, *Mefsuatu'l-Firârî el Muntelibeti'l- İslam*, El-Dürer Books. C.8, pp. 354.
45. Tuna, Artun, *A Commentary on The Secret of Ta-Ha by the Pseudo-Eşrefoglu Rumi*, Published by Columbia University Press, (2019), <https://doi.org/10.7312/khaf17436-034>.

Sonuç

Bilimsel arařtırmalarda alan ile ilgili literatür taramasının yapılması elzemdir. Bu zorunluluęu karřılayan en önemli referans bibliyografyalar olmuřtur. Akademik arařtırma yapan kiři kaynakçalara ulařarak bilimsel ölçütlerde verileri toplar ve bu doęrultuda eserini oluřturur. Üzerinde inceleme yaptığımız mezkûr bibliyografyada Eşrefoęlu Abdullah Rûmî ile ilgili yurtiçinde ve yurtdiřında yapılan çalıřmalara yer verilmiřtir. Literatür tespiti pek çok veri tabanının ve katalogun taranmasıyla gerçeleřtirilmiřtir.

15. yüzyılda Anadolu'da yařamıř düşünce ve řiirleriyle kendisinden sonra birçok kiřide iz bırakmıř mutasavvıf bir řahsiyet olan Eşrefoęlu Rûmî ile ilgili bugüne kadar yapılan

KAYNAKÇA

- Aksan, D. (1996). *Türkçenin Sözcük Varlığı*. Ankara: Engin Yayınevi.
- Aksan, Y. (2001). *Türkçede Zaman Anlatımı ve Kimi İkileme Yapıları*. İstanbul: XV. Dilbilim Kurultayı.
- Aksoy, Ö. A. (1988). *Atasözü ve Deyimler Sözlüğü*, C. 1-2, İstanbul: İnkılap Yayınları.
- Banguoğlu, T. (2015). *Türkçenin Grameri*, Ankara: TDK Yayınları.
- Bozkaplan, Ş.A. (1989). Abdî Musa Câmâsbnâme Dil Özellikleri, Kısmî Transkripsiyon. Doktora Tezi. Malatya: İnönü Üniversitesi.
- Bulut S. (2012). Anadolu Ağızlarında Kalıp Sözler ve Kullanım Özellikleri. Yüksek Lisans. Ordu: Ordu Üniversitesi.
- Çotuksöken, Y. (2002). *Türkçe Üzerine. (1.Basım)*. İstanbul: Papatya Yayıncılık.
- Demir, C. (2008). Türkçede Deyimlerin Söz Dizimsel Özellikleri. *Türk Dili Dergisi*, (677): 428-444.
- Elçin, Ş. (1981). *Halk Edebiyatına Giriş*. Ankara: Kültür Bakanlığı Yayınları.
- Gökdayı, H. (2008). Türkçede Kalıp Sözler. *Bilig-Kış*, S: 44, 90-108.
- Günay, V. D. (2007). *Sözcükbilime Giriş. (1. Basım)*. İstanbul: Multilingual Yayınları.
- Hatiboğlu, V. (1981). *Türk Dilinde İkileme*. Ankara: TDK Yayınları.
- Hengirmen, M. (2002). *Türkçe Dilbilgisi*. Ankara: Engin Yayınları.
<http://lugatim.com> (E.T.: 03/01/2023)
<https://sozluk.gov.tr> (E.T.: 03/01/2023)
- Korkmaz, Z. (2007). *Grammer Terimleri Sözlüğü*. Ankara: TDK Yayınları.
- Parlatır, İ. (2008). *Atasözleri ve Deyimler Sözlüğü I-II*. Ankara: Yargı Yayınevi.
- Özdemir, E. (1997). *Açıklamalı-Örneklili Deyimler Sözlüğü*. İstanbul: Remzi Kitabevi.
- Sarıca, B. (2016b), *Atasözlerinde Ses Eşlikleri, Dil Bilimleri Kültür ve Edebiyat*, Ankara: Padem Yayınları.
- Sökmen S. ve Balkanal Z., (2018). Anadolu’da Önemli Bir Simge Olan Şahmeran’ın Halk İnanışlarındaki Yeri. *Bingöl Üniversitesi Sosyal Bilimler Enstitüsü Dergisi*, C:8 Sayı:15, 281-296.
- Türk Dil Kurumu (2011). *Türkçe Sözlük (11. Basım)*. Ankara: TDK Yayınları.
- Üst S., Uslucan F. ve Erdem, M. D. (2009). *Eski Türkiye Türkçesi Şâh-mârân Hikâyesi*. İstanbul: Akademik Kitaplar.
- Vardar, B. (2002). *Açıklamalı Dilbilim Terimleri Sözlüğü*. Multilingual Yayınları, İstanbul.
- Yılar, Ö. (2016). *Yemliha’dan Camasbnâme’ye Lokman Hekim’den Günümüze Şahmaran (Metinlerarası Çözümlemeler)*. Ankara: Pegem Akademi.

REFERENCES

- Bowers, M.A. (2004). *Magic(al) Realism*. London: Routledge.
- Chanady, A.B. (1995). "The Territorialization of the Imaginary in Latin America: Self-Affirmation and Resistance to Metropolitan Paradigms". *Magical Realism: Theory, History and Community*. Eds. Lois Parkinson Zamora and Wendy B. Faris. Durham: Duke UP.
- De Beauvoir, S. (2012). *The Second Sex*. London: Vintage.
- Faris, W.B. (1995). "Scheherazade's Children: Magical Realism and Postmodern Fiction". *Magical Realism: Theory, History and Community*. Durham: Duke UP.
- Faris, W.B. (2004). *Ordinary Enchantments: Magical Realism and the Remystification of Narrative*. Nashville: Vanderbilt UP.
- Guenther, I. (1995). "Magic realism, New Objectivity, and the Arts during the Weimar Republic." *Magical Realism: Theory, History and Community*. (33-73). Durham: Duke UP.
- Hart, S. M. and W. Ouyang. (2010). *A Companion to Magical Realism*. Woodbridge: Tamesis.
- Hegerfeldt, A.C. (2005). *Lies that Tell the Truth: Magic Realism Seen Through Contemporaracy Fiction from Britain*. Amsterdam: Radopi.
- Leal, L. (1995). "Magical Realism in Spanish American Literature". *Magical Realism: Theory, History and Community*. Eds. L.P. Zamora and W.B.Faris. (119-124) Durham: Duke UP.
- Roh, F. (1995). "Magic Realism: Post Expressionism". *Magical Realism: Theory, History and Community*. Eds. Lois Parkinson Zamora and Wendy B. Faris. (15-31) Durham: Duke UP.
- Sezer, Ö.M. (2015). *Toplumsal ve Toplumsal Cinsiyet*. Evrensel Basım Yayın.
- Şafak, E. (2006). *The Gaze*. Brendan Freely, trans. London: Penguin.
- Winterson, J. (2014). *Sexing the Cherry*. London: Vintage.
- Zamora, L.P. and W.B. Faris, eds. (1995). *Magic Realism: Theory, History, Community*. Durham and London: Duke UP

Editör:

Doç. Dr. Hüseyin Erol

Eğitim Bilimleri

Alanında
Uluslararası Araştırmalar XVII

EĞİTİM
yayınevi

EĐİTİM BİLİMLERİ ALANINDA ULUSLARARASI ARAŐTIRMALAR XVII

Editör: Doç. Dr. Hüseyin Erol

Genel Yayın Yönetmeni: Yusuf Ziya Aydođan (yza@egitimyayinevi.com)

Genel Yayın Koordinatörü: Yusuf Yavuz (yusufyavuz@egitimyayinevi.com)

Sayfa Tasarımı: Eğitim Yayınevi Grafik Birimi

Kapak Tasarımı: Eğitim Yayınevi Grafik Birimi

T.C. Kültür ve Turizm Bakanlığı

Yayıncı Sertifika No: 47830

ISBN: 978-625-6408-71-5

1. Baskı, Mart 2023

Baskı Cilt

Uzun Dijital Matbaacılık

İstanbul Cad. İstanbul Çarşısı No: 48/48 - 49 İskitler 06070 / Ankara

Matbaa Sertifika No: 47865

Kütüphane Kimlik Kartı

EĐİTİM BİLİMLERİ ALANINDA ULUSLARARASI ARAŐTIRMALAR XVII

Editör: Doç. Dr. Hüseyin Erol

280 s., 165x240 mm

Kaynakça var, dizin yok.

ISBN: 978-625-6408-71-5

Copyright © Bu kitabın Türkiye'deki her türlü yayın hakkı Eğitim Yayınevi'ne aittir. Bütün hakları saklıdır. Kitabın tamamı veya bir kısmı 5846 sayılı yasanın hükümlerine göre kitabı yayımlayan firmanın ve yazarlarının önceden izni olmadan elektronik/meکانik yolla, fotokopi yoluyla ya da herhangi bir kayıt sistemi ile çođaltılamaz, yayımlanamaz.

EĐİTİM

yayınevi

Yayınevi Türkiye Ofis: İstanbul: Eğitim Yayınevi Tic. Ltd. Şti., Atakent mah.

Yasemen sok. No: 4/B, Ümraniye, İstanbul, Türkiye

Konya: Eğitim Yayınevi Tic. Ltd. Şti., Fevzi Çakmak Mah. 10721 Sok. B Blok,

No: 16/B, Safakent, Karatay, Konya, Türkiye

+90 332 351 92 85, +90 533 151 50 42, 0 332 502 50 42

bilgi@egitimyayinevi.com

Yayınevi Amerika Ofis: New York: Egitim Publishing Group, Inc.

P.O. Box 768/Armonk, New York, 10504-0768, United States of America

americaoffice@egitimyayinevi.com

Lojistik ve Sevkiyat Merkezi: Kitapmatik Lojistik ve Sevkiyat Merkezi, Fevzi Çakmak Mah.

10721 Sok. B Blok, No: 16/B, Safakent, Karatay, Konya, Türkiye

sevkiyat@egitimyayinevi.com

Kitabevi Şubesi: Eğitim Kitabevi, Şükran mah. Rampalı 121, Meram, Konya, Türkiye

+90 332 499 90 00

bilgi@egitimkitabevi.com

İnternet Satış: www.kitapmatik.com.tr

+90 537 512 43 00

bilgi@kitapmatik.com.tr



KAYNAKÇA

- Aksu, M., Engin Demir, C., Daloglu, A., Yildirim, S., & Kiraz, E. (2010). Who are the future teachers in Turkey? Characteristics of entering student teachers. *International Journal of Educational Development, 30*, 91–101.
- Altınkurt, Y., Yılmaz, K., & Oğuz, A. (2012). İlköğretim ve ortaöğretim okulu öğretmenlerinin eğitim inançları. *Ondokuz Mayıs Univ. Eğitim Fakültesi, 31*(2), 1–19.
- Baniwal, V. (2013). Existential philosophy of education: A Buberian response. *Educationia Confab, 2*(11), 18–26.
- Bas, G. (2015). Correlation between teachers' philosophy of education beliefs and their teaching-learning conceptions. *Eğitim ve Bilim, 40*(182), 111–126. <https://doi.org/10.15390/EB.2015.4811>
- Beatty, J. E., Leigh, J. S. A., & Lund Dean, K. (2009). Philosophy rediscovered: Exploring the connections between teaching philosophies, educational philosophies, and philosophy. *Journal of Management Education, 33*(1), 99–114. <https://doi.org/10.1177/1052562920912915>
- Bolat, Y., & Baş, M. (2018). The perception of the educational philosophy in the industrial age 4.0 and the educational philosophy productivity of teacher candidates. *World Journal of Education, 8*(3), 149. <https://doi.org/10.5430/wje.v8n3p149>
- Buber, M. (2017). *Ben ve Sen* (1st ed.; Translator İnci Palsay, Ed.). Kopenhag Kitap.
- Burres Youngs, B. (1979). Educational philosophy: Why and for whom. *Education, 99*(4), 355–358.
- Cohen, L. M. (1999). Section III-Philosophical perspectives in education. Retrieved October 18, 2020, from <http://oregonstate.edu/instruct/ed416/PP3.html>
- Conti, G. J. (2007). Identifying your educational philosophy: Development of the philosophies held by instructors of lifelong-learners (PHIL). *MPAEA Journal of Adult Education, XXXVII*(1), 19–35.
- Denton, D. (1968). Existentialism in American educational philosophy. *International Review of Education, 14*(1), 97–102.
- Deryakulu, D., & Atal-Köysüren, D. (2018). The relationship between Turkish pre-service ICT teachers' educational philosophies and occupational anxieties. *Educational Research for Policy and Practice, 17*(1), 33–52. <https://doi.org/10.1007/s10671-017-9214-2>
- Gezer, M. (2018). An analysis of correlations between prospective teachers' philosophy of education and their attitudes towards multicultural education. *Cogent Education, 5*(1), 1475094. <https://doi.org/10.1080/2331186X.2018.1475094>
- Günay, M. (2018). *Eğitim felsefesi*. Konya: Çizgi Kitapevi.
- Kakkori, L. (2008). How to educate with a hammer?—Nietzschean education and Gelassenheit education. In M. Peters, P. Ghiraldelli Jr., P. Standish, & B. Zarnic (Eds.), *Encyclopaedia of Philosophy of Education*. Retrieved from <http://www.vusst.hr/ENCYCLOPAEDIA/main.htm>
- Kauka, E. O. (2018). An Analysis of the Nexus of Existentialism in Education. *International Journal of Research and Innovation in Social Sciences, 2*(12), 228–232.
- Koirala, M. P. (2011). Existentialism in education. *Academic Voices, 1*(1), 39–44. <https://doi.org/10.1007/BF00375391>
- Lieberman, C. (1985). The existentialist “school “ of thought: Existentialism and education. *The Clearing House, 58*(7), 322–326.
- Malik, G. M., & Akhter, R. (2013). Existentialism and Classroom Practice. *IOSR Journal of Humanities and Social Science, 8*(6), 87–91. <https://doi.org/10.9790/0837-0868791>
- Minor, L. C., Onwuegbuzie, A. J., Witcher, A. E., & James, T. L. (2002). Preservice teachers' educational beliefs and their perceptions of characteristics of effective teachers. *Journal of Educational Research, 96*(2), 116–127. <https://doi.org/10.1080/00220670209598798>
- Mockler, N. (2011). Beyond “what works”: Understanding teacher identity as a practical and political tool. *Teachers and Teaching: Theory and Practice, 17*(5), 517–528. <https://doi.org/10.1080/13540602.2011.602059>
- Moiser, R. D. (1951). The educational philosophy of reconstructionism. *Journal of Educational Sociology, 25*(2), 86–96.

- Neubauer, B. E., Witkop, C. T., & Varpio, L. (2019). How phenomenology can help us learn from the experiences of others. *Perspectives on Medical Education*, 8, 90–97. <https://doi.org/10.1007/s40037-019-0509-2>
- Newton, T. (2003). Identifying educational philosophy and practice through imagoes in transactional analysis training groups. *Transactional Analysis Journal*, 33(4), 321–331. <https://doi.org/10.1177/036215370303300407>
- Niblett, W. R. (2010). On existentialism and education. *British Journal of Educational Studies*, 2(2), 101–111. <https://doi.org/10.1080/00071005.1954.9972914>
- Noddings, N. (1995). *Philosophy of Education*. Westview Press. <https://doi.org/10.4324/9781315704760-19>
- Ornstein, A. C. (1991). Philosophy as a basis for curriculum decisions. *The High School Journal*, 74(2), 102–109.
- Ozman, H., & Craver, S. (1986). *Philosophical foundations of education* (3rd ed.). Columbus, Ohio: Merrill.
- Ozturk, N. (2021). Design-based self-study: Is one's philosophy of education fixed? *Qualitative Social Sciences*, 3(2), 191–212.
- Papadima, G. (2021). Is there a split between adult educator's educational philosophy in learning and teaching process? *International Journal of Instruction*, 14(3), 583–596. <https://doi.org/10.29333/iji.2021.14334a>
- Paris, J., Polson-Genge, A., & Shanks, B. (2010). Effective pedagogy: The influence of teacher educators' practice on student teachers' practice and philosophy. *Waikato Journal of Education*, 15, 143–156.
- Pryor, C. R., Sloan, K., & Amobi, F. (2007). Three professors' teaching philosophy of education: Strategies and considerations for undergraduate courses. *The Journal of Scholarship of Teaching and Learning*, 7(1), 77–101.
- Rumianowska, A. (2020). Existential perspectives on education. *Educational Philosophy and Theory*, 52(3), 261–269. <https://doi.org/10.1080/00131857.2019.1633915>
- Sacılı Uzunoğlu, F. (2016). The philosophical dispositions of pre-service teachers and teacher educators. *Educational Research and Reviews*, 11(1), 30–36. <https://doi.org/10.5897/err2015.2506>
- Şahan, H. H., & Terzi, A. R. (2015). Analyzing the relationship between prospective teachers' educational philosophies and their teaching - learning approaches. *Educational Research and Reviews*, 10(8), 1267–1275. <https://doi.org/10.5897/ERR2015.2166>
- Şimşek, A., & Kartal, S. (2019). Türkiye eğitim sisteminin amaçlarında felsefi akımlar. *Uluslararası Sosyal Araştırmalar Dergisi*, 12(65), 873–880.
- Taylor, E. W., & Tisdell, E. J. (2000). Adult education philosophy informs practice. *Adult Learning*, 11(2), 6–10. Retrieved from <http://robert-vroman.com/resources/Adult Education Philosophy.pdf>
- Tuncel, G. (2004). Öğretmenlerin kendi eğitim felsefelerini inşa etmeleri üzerine. *Kazım Karabekir Eğitim Fakültesi Dergisi*, 10, 223–242.
- Ulubey, Ö., & Aykaç, N. (2017). Türkiye Cumhuriyetin ilanından 2005'e eğitim felsefelerinin ilkököl programlarına yansımaları. *Mersin Üniversitesi Eğitim Fakültesi Dergisi*, 13(3), 1173–1202.
- Webster, R. S. (2004). Changing pre-service teachers' purposes of education through existential crises. *Australian Journal of Education*, 48(1), 82–94.
- Yahyaei, D., & Mahini, F. (2017). The influence of existentialism on teaching methods. *International Journal of Learning and Teaching*, 09(3), 354–363.
- Yılmaz, K., Altınkurt, Y., & Çokluk, Ö. (2011). Eğitim inançları ölçeği'nin geliştirilmesi: Geçerlik ve güvenilirlik çalışması. *Kuram ve Uygulamada Eğitim Bilimleri*, 11(1), 335–350.
- Yosef-hassidim, D. (2017). Rethinking education: Heidegger's philosophy in the service of education. *Philosophy of Education*, 434–442. Retrieved from <https://educationjournal.web.illinois.edu/archive/index.php/pes/article/view/4904.pdf>

KAYNAKÇA

- Alabbasi, D. (2017). Exploring graduate students' perspectives towards using gamification techniques in online learning. *Turkish Online Journal of Distance Education*, 18(3), 180-196.
- Barata, G., Gama, S., Jorge, J. ve Gonçalves, D. (2016). Early prediction of student profiles based on performance and gaming preferences. *IEEE Transactions on Learning Technologies*, 9(3), 272-284.
- Bartle, R. (1996). Hearts, clubs, diamonds, spades: Players who suit MUDs. *Journal of MUD research*, 1(1), 19.
- Bennani, S., Maalel, A. ve Ben Ghezala, H. (2022). Adaptive gamification in E-learning: A literature review and future challenges. *Computer Applications in Engineering Education*, 30(2), 628-642.
- Bozkurt, A. ve Durak, G. (2018). A systematic review of gamification research: In pursuit of homo ludens. *International Journal of Game-Based Learning (IJGBL)*, 8(3), 15-33.
- Buckley, P. ve Doyle, E. (2016). Gamification and student motivation. *Interactive learning environments*, 24(6), 1162-1175.
- Csikszentmihalyi, M. (1991). *Flow, the psychology of optimal experience - Steps towards enhancing the quality of life*. Harper & Row Publishers.
- Daghestani, L. F., Ibrahim, L. F., Al-Towirgi, R. S. ve Salman, H. A. (2020). Adapting gamified learning systems using educational data mining techniques. *Computer Applications in Engineering Education*, 28(3), 568-589.
- de Sousa Borges, S., Durelli, V. H. S., Reis, H. M. ve Isotani, S. (2014). A systematic mapping on gamification applied to education. İçinde *Proceedings of the 29th annual ACM symposium on applied computing* (ss. 216-222).
- Deci, E. L. ve Ryan, R. M. (2012). Self-determination theory. İçinde P. A. M. Van Lange, A. W. Kruglanski ve E. T. Higgins (Editörler), *Handbook of theories of social psychology* (ss. 416-436). Sage Publications Ltd.
- Denden, M., Tlili, A., Essalmi, F. ve Jemni, M. (2017). Educational gamification based on personality. İçinde *2017 IEEE/ACS 14th International Conference on Computer Systems and Applications (AICCSA)* (ss. 1399-1405). IEEE.
- Deterding, S., Dixon, D., Khaled, R. ve Nacke, L. (2011). From game design elements to gamefulness: defining "gamification". İçinde *Proceedings of the 15th international academic MindTrek conference: Envisioning future media environments* (ss. 9-15). Association for Computing Machinery.
- Dicheva, D. ve Dichev, C. (2015). Gamification in education: Where are we in 2015?. İçinde *E-learn: World conference on E-learning in corporate, government, healthcare, and higher education* (ss. 1445-1454). Association for the Advancement of Computing in Education (AACE).
- Dicheva, D., Dichev, C., Agre, G. ve Angelova, G. (2015). Gamification in education: A systematic mapping study. *Educational Technology & Society*, 18(3), 75-88.
- Garcia, J., Copiaco, J. R., Nufable, J. P., Amoranto, F. ve Azcarraga, J. (2015). Code it! A gamified learning environment for iterative programming. İçinde *Proceedings of the 23rd International Conference on Computers in Education, ICCE 2015* (ss. 373-378).
- Hallifax, S. (2020). *Adaptive gamification of digital learning environments*. Doctora Tezi, Université Jean Moulin Lyon.
- Hallifax, S., Serna, A., Marty, J. C. ve Lavoué, É. (2019). Adaptive gamification in education: A literature review of current trends and developments. İçinde *Transforming Learning with Meaningful Technologies: 14th European Conference on Technology Enhanced Learning, EC-TEL 2019* (ss. 294-307). Springer International Publishing.
- Hamari, J., Koivisto, J. ve Sarsa, H. (2014). Does gamification work?--a literature review of empirical studies on gamification. İçinde *2014 47th Hawaii international conference on system sciences* (ss. 3025-3034). IEEE.
- Hamzah, W. M. A. F. W., Ali, N. H., Saman, M. Y. M., Yusoff, M. H. ve Yacob, A. (2015). Influence of gamification on students' motivation in using e-learning applications based on the motivational design model. *International Journal of Emerging Technologies in Learning (iJET)*, 10(2), 30-34.

- Handayani, P. W., Raharjo, S. R. ve Putra, P. H. (2021). Active Student Learning through Gamification in a Learning Management System. *Electronic Journal of e-Learning*, 19(6), pp601-613.
- Hassan, M. A., Habiba, U., Majeed, F. ve Shoaib, M. (2021). Adaptive gamification in e-learning based on students' learning styles. *Interactive Learning Environments*, 29(4), 545-565.
- Heilbrunn, B., Herzig, P. ve Schill, A. (2017). Gamification Analytics - Methods and Tools for Monitoring and Adapting Gamification Designs. İçinde Stieglitz, S., Lattemann, C., Robra-Bissantz, S., Zarnekow, R., ve Brockmann, T. (Editörler), *Gamification: Using Game Elements in Serious Contexts* (ss. 31-47). Springer International Publishing, Cham.
- Hunicke, R., LeBlanc, M. ve Zubek, R. (2004). MDA: A formal approach to game design and game research. İçinde *Proceedings of the AAAI Workshop on Challenges in Game AI* (s. 1722).
- Jarnac de Freitas, M. ve Mira da Silva, M. (2023). Systematic literature review about gamification in MOOCs. *Open Learning: The Journal of Open, Distance and e-Learning*, 38(1), 73-95.
- Kamunya, S., Mirirti, E., Oboko, R. ve Maina, E. (2020). An adaptive gamification model for e-learning. İçinde *2020 IST-Africa Conference (IST-Africa)* (ss. 1-10). IEEE.
- Khaldi, A., Bouzidi, R. ve Nader, F. (2023). Gamification of e-learning in higher education: a systematic literature review. *Smart Learning Environments*, 10(1), 10.
- Kiryakova, G., Angelova, N. ve Yordanova, L. (2014). Gamification in education. İçine *Proceedings of 9th international Balkan education and science conference* (ss. 679-684).
- Klock, A. C. T., Ogawa, A. N., Gasparini, I. ve Pimenta, M. S. (2018). Integration of learning analytics techniques and gamification: An experimental study. İçinde *2018 IEEE 18th International Conference on Advanced Learning Technologies (ICALT)* (ss. 133-137). IEEE.
- Knutas, A., Van Roy, R., Hynninen, T., Granato, M., Kasurinen, J. ve Ikonen, J. (2019). A process for designing algorithm-based personalized gamification. *Multimedia Tools and Applications*, 78, 13593-13612.
- Krath, J., Schürmann, L. ve Von Korfflesch, H. F. (2021). Revealing the theoretical basis of gamification: A systematic review and analysis of theory in research on gamification, serious games and game-based learning. *Computers in Human Behavior*, 125, 106963.
- Lavoué, E., Monterrat, B., Desmarais, M. ve George, S. (2018). Adaptive gamification for learning environments. *IEEE Transactions on Learning Technologies*, 12(1), 16-28.
- López, C. ve Tucker, C. (2018). Toward personalized adaptive gamification: a machine learning model for predicting performance. *IEEE transactions on Games*, 12(2), 155-168.
- Marczewski, A. (2015). Even Ninja Monkeys like to play. <https://www.gamified.uk/wp-content/uploads/2018/10/Narrative-Chapter.pdf> (E. T: 04.02.2023)
- Mbabu, K. M., Oboko, R. O. ve Kamunya, S. (2019). An adaptive gamification tool for e-learning platform. *Open Journal for Information Technology*, 2(2), 41-52.
- Majuri, J., Koivisto, J. ve Hamari, J. (2018). Gamification of education and learning: A review of empirical literature. İçinde *Proceedings of the 2nd international GamiFIN conference, GamiFIN 2018* (ss. 11-19).
- Monterrat, B., Lavoué, É. ve George, S. (2017). Adaptation of gaming features for motivating learners. *Simulation & Gaming*, 48(5), 625-656.
- Monterrat, B., Desmarais, M., Lavoué, É. ve George, S. (2015). A player model for adaptive gamification in learning environments. İçinde *Artificial Intelligence in Education: 17th International Conference* (ss. 297-306). Springer International Publishing.
- Muilenburg, L. ve Berge, Z. (2005). Student Barriers to Online Learning: A factor analytic study. *Distance Education*, 26(1), 29-48.
- Nacke, L. E., Bateman, C. ve Mandryk, R. L. (2014). BrainHex: A neurobiological gamer typology survey. *Entertainment computing*, 5(1), 55-62.
- Nah, F. F. H., Zeng, Q., Telaprolu, V. R., Ayyappa, A. P. ve Eschenbrenner, B. (2014). Gamification of education: a review of literature. İçinde *HCI in Business: First International Conference, HCIB 2014, Held as Part of HCI International 201* (ss. 401-409). Springer International Publishing.
- Oliveira, R. P., Souza, C. G. D., Reis, A. D. C. ve Souza, W. M. D. (2021). Gamification in e-learning and sustainability: A theoretical framework. *Sustainability*, 13(21), 11945.

- Ortega-Arranz, A., Martínez Monés, A., Asensio Pérez, J. I. ve Bote Lorenzo, M. L. (2021). GamiTool: Towards actionable learning analytics using gamification. https://projet.liris.cnrs.fr/GamLA/papers/GamLA21_paper_2.pdf (E.T: 04.02.2023)
- Para, A. (2021). The use of gamification in distance education. *E-Mentor*, 21-29.
- Rozi, F., Rosmansyah, Y. ve Dabarsyah, B. (2019). A systematic literature review on adaptive gamification: Components, methods, and frameworks. *İçinde 2019 International conference on electrical engineering and informatics (ICEEI)* (ss. 187-190). IEEE.
- Rodríguez, I., Puig, A. ve Rodríguez, À. (2022). Towards adaptive gamification: A method using dynamic player profile and a case study. *Applied Sciences*, 12(1), 486.
- Sailer, M., Hense, J. U., Mayr, S. K. ve Mandl, H. (2017). How gamification motivates: An experimental study of the effects of specific game design elements on psychological need satisfaction. *Computers in human behavior*, 69, 371-380.
- Sezgin, S. ve Yüzer, T. V. (2022). Analysing adaptive gamification design principles for online courses. *Behaviour & Information Technology*, 41(3), 485-501.
- Siemens, G. ve Long, P. (2011). Penetrating the Fog: analytics in learning and education. *Educause Review*, 46(5), 30-32.
- Stott, A. ve Neustaedter, C. (2013). Analysis of gamification in education. <http://clab.iat.sfu.ca/pubs/Stott-Gamification.pdf> (E.T: 04.02.2023)
- Tenório, K., Dermeval, D., Monteiro, M., Peixoto, A. ve Pedro, A. (2020). Raising teachers empowerment in gamification design of adaptive learning systems: a qualitative research. *İçinde Artificial Intelligence in Education: 21st International Conference* (ss. 524-536). Springer International Publishing.
- Toda, A. M., Valle, P. H. ve Isotani, S. (2018). The dark side of gamification: An overview of negative effects of gamification in education. *İçinde Higher Education for All. From Challenges to Novel Technology-Enhanced Solutions: First International Workshop on Social, Semantic, Adaptive and Gamification Techniques and Technologies for Distance Learning* (ss. 143-156). Springer International Publishing.
- Tunga, Y. ve İnceoğlu, M. M. (2016). E-öğrenme ortamlarında oyunlaştırma kullanımının öğrenenlerin akademik başarısına ve derse katılım durumuna etkisinin incelenmesi. *Manisa Celal Bayar Üniversitesi Sosyal Bilimler Dergisi*, 18(Özel Sayı), 339-356.
- Vann, S. W. ve Tawfik, A. A. (2020). Flow theory and learning experience design in gamified learning environments. https://edtechbooks.org/ux/flow_theory_and_lxd/simple (E.T: 04.02.2023)
- Werbach, K. ve Hunter D. (2012). *For the Win: How Game Thinking Can Revolutionize Your Business*. Philadelphia: Wharton Digital Press.
- Yildirim, I. (2017). The effects of gamification-based teaching practices on student achievement and students' attitudes toward lessons. *The Internet and Higher Education*, 33, 86-92.
- Zichermann, G. ve Cunningham, C. (2011). *Gamification by design: Implementing game mechanics in web and mobile apps*. O'Reilly Media.

KAYNAKÇA

- Bedir Erişti, S.D. (Ed.). (2016). *Görsel Araştırma Yöntemleri Teori, Uygulama ve Örnek*, Ankara: Pegem Akademi.
- Bedir Erişti, S.D. (2021). A/r/tografik Araştırma Nedir?. S.D.Bedir. Erişti ve R. Irwin (Ed.), *A/r/tografi: Uygulama Tabanlı Araştırma Yöntemi* içinde (s. 6- 43), Ankara: Pegem Akademi.
- Dağlıoğlu, A. (2021) İkonografik görsellerin anlam ve sembolleri üzerine sanat temelli eğitim araştırma yöntemi: A/r/tografi. Yayımlanmamış yüksek lisans tezi, Anadolu Üniversitesi, Eğitim Bilimleri Enstitüsü.
- Güler, A. (2015). New Practice Based Research Method in Art Education: A/r/tography, the Criticism of the Paintings made for Gershwin's Rhapsody in Blue. (Sanat Eğitiminde Uygulamaya Dayalı Yeni Araştırma Yöntemi: A/r/tography, Gershwin'in Rhapsody in Blue adlı eserine yapılan resimlerin eleştirisi), *Turkish Online Journal of Qualitative Inquiry*, 6(2), 70.
- Güler, A. (2017a). *Improving Intuition Through Music in Visual Art Education Processes by means of a New Practice Based Research Method A/r/tography: Paintings George Gershwin's Cuban Overture*. Cambridge, UK. P. Burnard., V. Ross., H.J. Minors., K. Powell., T. Dragovic., & amp; E. Mackinlay (Eds.), II. International Building Interdisciplinary Bridges Across Cultures Conference,içinde (Chapter 17), (BIBAC), University of Cambridge, Faculty of Education, e-book BIBAC, International Conference, BIBACC Publishing, ISBN 978-0-9957727-0-0
- Güler, A. (2017b). *Exploring A/r/tography in an Interdisciplinary Way: Touching Music in Visual Art Practices*, Building Inter disciplinary and Intercultural Bridges: Where Practice Meets Research and Theory P. Burnard., V. Ross., H.J. Minors., K. Powell., T. Dragovic., & amp; E. Mackinlay (Eds.), e-book, BIBAC, International Conference, BIBACC Publishing, Chapter 17.
- Güler, A. (2020). Müziğin Görsel sanatlar Eğitimindeki Dönüştürücü Rolü: A/r/tografik Soruşturmaya Kültürlerarası ve Disiplinlerarası Olasılıkları Yeniden Keşfetme. VII International Eurasia [Educational Research] Congress Bildiri Özetleri Kitabı Ejer Congress Abstracts, içinde (s. 622), Eskişehir, Anadolu Üniversitesi.
- Güler, A. (2021). A/r/tografi Kavramına İlişkin Değerlendirme: A/r/tografik Logo Tasarımı. S.D. Bedir Erişti ve R. Irwin (Ed.), *Uygulama Tabanlı Araştırma Yöntem* içinde (s. 191-220), A/r/tografi, Ankara: Pegem Yayıncılık.
- Güler, E. (2021). A/r/tographic Inquiry for the Transformation of Pre-Service Art Teachers' Concept of Social Justice (Resim Öğretmen Adaylarının Sosyal Adalet Kavramının Dönüşümü İçin A/r/tografik Sorgulama), *International Journal of Contemporary Educational Research*, 8 (1), 27-53. doi: 10.33200/ijcer.801804
- Güler, A. (2023). Thinking with atonal music in visual arts education: revealing cognitive skills and sensory awareness with a/r/tographic collaboration in Schönberg's String Quartet No.4 Op.37. *Journal of Qualitative Research in Education*,33, 1-45.doi: 10.14689/enad.33.1660
- Güneş, N. (2018). *Sanat Eğitimcisi Yetiştirmede Alternatif Bir Yöntem: Resim Atölye Dersinde A/r/tografi*. (Yayımlanmış Doktora Tezi). Gazi Üniversitesi, Ankara.
- Irwin, R. L. (2013). Becoming A/r/tography. *Studies In Art Education*, 54 (3), s.198-215.
- Irwin, R. L., & Springgay, S. (2008). A/r/tography as practice-based research. In S. Springgay, R. L. Irwin, C. Leggo and P. Gouzouasis (Eds.) *Being with A/r/rography* (pp. xix- xxxiii). Rotterdam: Sense Publishers.
- Irwin, R. L., Bickel, B., Triggs, V., Springgay, S., Beer, R., Grauer, K., Xiong, G., & Sameshima, P. (2011). The City of Richgate: A/r/tographic Cartography as Public Pedagogy, *The International Journal of Art and Design*, 28 (1), 61-70.
- Irwin, R. L., Barney, D.T. & Golparian, S. (2016). A/r/tografi, görsel araştırmalar için bir yöntem. S.D. Bedir Erişti (Ed.). *Görsel araştırma yöntemleri teori, uygulama ve örnek* içinde (s. 191-221). Ankara: Pegem Akademi.
- Irwin, L.R., Beer, R., Stephanie, S., Kit, G., Xiong, G., & Bickel, B. (2006). The Rhizomatic Relations of A/r/tography. *Studies in Art Education* 48(1), 70-88.
- Keser, N., & Narin, H. (2017). Sanat temelli bir soruşturma yöntemi: a/r/tografi. *Humanitas-Uluslararası Sosyal Bilimler Dergisi*, 5 (10), s.193-203.

- Leggo, C., Sinner, A., E., Irwin, R. L., Pantaleo, K., Gouzouasis P., & Grauerf, K. (2011). Lingerin in liminal spaces: A/r/tography as living inquiry in a language arts class. *International Journal of Qualitative Studies in Education*, 24(2), 239–256.
- Maviođlu, G. (2019). Bilinçaltına yönelik manipölatif unsurların indirgenmesine dayalı görsel költür çalıřmaları: Bir A/r/tografi arařtırması örneđi. Yayınlanmamıř doktora tezi, Anadolu Üniversitesi, Eđitim Bilimleri Enstitüsü.
- Özcan, M. (2019). Tez Yazım Sürecinde Erteleme Kavramı: A/r/tografik Bir Sorgulama. (Yayımlanmıř Yüksek Lisans Tezi). Güzel Sanatlar Eđitimi Anabilim Dalı, Resim-İř Öđretmenliđi Programı Anadolu Üniversitesi, Eđitim Bilimleri Enstitüsü, Eskiřehir.
- Patton, M.Q. (2014). *Nitel arařtırma ve deđerlendirme yöntemleri*. 3. Baskıdan Çeviri. Bütün, M & Demir, S. B. (Edt.), Ankara: Pegem Akademi.
- Tüzel, S. (2013). Çok katmanlı okuryazarlık öđretimine iliřkin Türkçe öđretmen adaylarının görüřlerinin incelenmesi. *Eđitimde Kuram ve Uygulama*, 9 (2), s.133-151.
- Utař, Ö. (2022). Kiřisel yařanmıřlık üzerine duygusal bađlanmanın sanatsal aktarımı: A/r/tografik bir sorgulama. Yayınlanmamıř yüksek lisans tezi, Anadolu Üniversitesi, Eđitim Bilimleri Enstitüsü.

Görsel Kaynakça

Görsel 5. <https://gozbakimi.com/astigmat/>

Görsel 7. <https://anfaengerwriter.blogspot.com/2013/09/at-gozlugu-takmak.html>

KAYNAKÇA

- Aksu, M. (2013). Meslek lisesi yönetici ve öğretmenlerinin öğrenen örgüt algıları (Yüksek Lisans Tezi). Eskişehir Osman Gazi Üniversitesi Eğitim Bilimleri Enstitüsü.
- Altuncu, Y.T., Salman, C. ve Doğan, Z.M. (2009). Mesleki eğitim sorunları ve yeni model arayışları. 1. İnşaat Mühendisliği Eğitimi Sempozyumu, Antalya, ss. 315-318.
- Arabacı, İ. B., & Akıllı, C. (2019). Eğitimcilerin proje hazırlama ve yürütme süreçlerinde karşılaştıkları sorunların proje döngüsü yönetimi aşamalarına göre incelenmesi. Milli Eğitim Dergisi, 49(225), 129-152.
- Artvinli, E., Çetintaş, H., & Terzi, İ. (2020). Tübitak Ortaokul Öğrencileri Araştırma Projelerinin Bilimsel Danışmanlık Süreci Yönetimi: Fen Bilimleri Örneği. International Journal of Active Learning, 5(2), 86-126.
- Assink, V., Edelenbos, P., Jansen, F., Oijen, P. ve Reiff, H. (2003). *Dutchnational report on implementation of the Socrates II Programme September 2003*.
- Aykaç, N. (2002). Türkiye’de ve Bazı Avrupa Birliği Ülkelerinde Mesleki Teknik Eğitim (Almanya, Fransa, İsviçre, İspanya, Yunanistan Örneği, Milli Eğitim Dergisi, <http://yayim.meb.gov.tr/dergiler/155-156/aykac.htm>
- Boyacı, S. (1996). *Endüstri meslek liselerinde eğitim ve gelişen endüstrinin ara insan gücü konusundaki beklentileri (İzmir İli Örneği)*, Dokuz Eylül Üniversitesi, Sosyal Enstitüsü Eğitim Bilimleri Anabilim Dalı, (Yayınlanmamış Doktora Tezi), İzmir.
- Briggs, A. R., Morrison, M., & Coleman, M. (2012). *Research methods in education alladership and management*. London: Sage Publications
- Büyüköztürk, Ş., Kılıç Çakmak, E., Akgün, Ö.E., Karadeniz, Ş., Demirel, F. (2012). *Bilimsel araştırma yöntemleri* (11. Basım). Ankara: Pegem Yayınları.
- Creswell, J. W. (2009). *Research design: Qualitative, quantitative and mixed methods approaches*. Third Edition, SAGE Publications, Inc
- Creswell, J., & Clark, P. (2011). *Designing and conducting mixed methods research*. (2. baskı). Los Angeles, CA: SAGE Publications
- Çelikkol, H., Özünlü M., (2013) Mesleki ve teknik eğitimde öğrenci uygulama becerilerinin artırılması: Leonardo Da Vinci projeleri. *Dumlupınar Üniversitesi Sosyal Bilimler Dergisi*, 38, p.39-50. <https://dergipark.org.tr/tr/pub/dpusbe/issue/4780/65882>
- Çiftçi, S. ve Sünbül A. M., (2005), Proje tabanlı öğrenme düşüncesinin oluşumu ve gelişimi, *I. Ulusal Fen ve Teknoloji Eğitiminde Çağdaş Yaklaşımlar Sempozyumu*, Ankara. [Online]: tef.selcuk.edu.tr/salan/sunbul/g/g16.doc
- Dağ, F., Durdu, L., (2011). “Öğretmen adaylarının proje tabanlı öğrenme sürecine yönelik görüşleri”, *5 th International Computer & Instructional Technologies Symposium*, 22-24 September 2011, Firat University, Elâzığ.
- Demirhan, C. (2002). *Program geliştirmede proje tabanlı öğrenme yaklaşımı*, (Yüksek Lisans Tezi), Ankara: Hacettepe Üniversitesi Sosyal Bilimler Enstitüsü.
- Ekiz, D. (2003). Eğitimde araştırma yöntem ve metotlarına giriş. Nitel, nicel ve eleştirel kuram metodolojileri. Ankara: Anı Yayıncılık.
- Erkuş, B., & Ulusoy, K. (2017). Türk eğitim tarihinin mihenk taşlarından meslek liselerine karşı öğrencilerin ilkokuldan itibaren yönelimleri ve okula aidiyet duyguları. *Elektronik Sosyal Bilimler Dergisi*, 16(61), 676-685.
- Eroğlu, G. (1999). *Kız meslek lisesi son sınıf öğrencilerinin okul-sanayi işbirliği kapsamında işletmelerde beceri eğitimi ile ilgili karşılaştıkları sorunlar nedenleri ve çözüm önerileri*, Gazi Üniversitesi, Sosyal Bilimler Enstitüsü, El Sanatları Eğitimi Anabilim Dalı, (Yayınlanmamış Yüksek Lisans Tezi), Ankara.
- Glesne, C. (2012). Nitel araştırmaya giriş. A. Ersoy & P. Yalçınoğlu (Çev. Ed.). Ankara: Anı Yayıncılık
- Gökmen, C. (2003). Fen Liselerinde Yapılan Proje Çalışmalarının Öğrenci Tutumları ve Öğretmen Görüşleri ile Değerlendirilmesi (Yüksek Lisans Tezi). Ankara: Gazi Üniversitesi Eğitim Bilimleri Enstitüsü.

- Gümüş, M. (1995). *İşgücüne nitelik kazandıracak bir politika olarak ortaöğretim düzeyindeki mesleki- teknik eğitim ve uygulama sonuçları* (Yüksek Lisans Tezi). İzmir: Dokuz Eylül Üniversitesi Sosyal Bilimler Enstitüsü.
- Hesapçioğlu, M. (1998). *Öğretimde ilke ve yöntemler*, İstanbul: Beta Basımevi.
- Hesapçioğlu, M., (2010). "Etkili okul araştırmaları, eğitimde nitelik geliştirme", Eğitimde Arayışlar I. Sempozyumu Bildirisi, İstanbul: Kültür Koleji Genel Müdürlüğü, Eğitim Araştırma- Geliştirme Merkezi.
- İnce, Z. (2021). Geography Department Students' Views on European Union Projects in Turkey. *International Journal of Curriculum and Instruction*, 13(3) 2746-2771.
- Kayrı, M., Boysan, M. (2008), Bilişsel yatkınlık ile depresyon düzeyleri ilişkisinin sınıflandırma ve regresyon ağacı ile incelenmesi, *Hacettepe Üniversitesi Eğitim Bilimleri Dergisi*, 34: 168-177.
- Koç, A., Çalık, Ş., Zor, T. Ş., Aslan, O. ve Zor, E. (2020). Opinions of under graduate students participating in TUBITAK project competitions regional exhibition about their research projects. *Journal of Research in Education and Society/JRES*, 7(2), 466-490.
- Korkmaz H., Kaptan F. (2002) Fen öğretiminde proje tabanlı öğrenme yaklaşımının ilköğretim öğrencilerinin akademik başarı, akademik benlik kavramı ve çalışma sürelerine etkisi, *Hacettepe Üniversitesi Eğitim Fakültesi Dergisi* 22, 91-97
- MEB, (1973). Millî Eğitim Bakanlığı 1739 sayılı Millî Eğitim Temel Kanunu, Madde 28.
- MEB, (2016). Millî Eğitim Bakanlığı Ortaöğretim Kurumları Yönetmeliği.
- Michael, J. & Gordon S. (2004). *Data mining techniq efor marketing, sales, and customer support* (2nd ed.). New York: Wiley Computer Publishing.
- Özdemir, S., & Kılınç, A.Ç (2012) Türk eğitim sistemi ve okul yönetimi, Ed. Servet Özdemir Ankara: Pegem Yayınları
- Özdemir, S., (2013). *Eğitim yönetiminde kuram ve uygulama*, Ankara: Pegem Akademi Yayınları.
- Özkan, F., & Aksoy, C. (2015). Ticaret meslek lisesi muhasebe bölümü öğrencilerinin işletmelerde beceri eğitimi uygulaması, Gaziantep ilinde bir alan araştırması. *Bartın Üniversitesi İİBF Dergisi*, 6(12), 283-305.
- Raghavan, K., Coken-Regev, S. ve Strobel, S. (2001). Student Outcomes In A Local Systemic Change Project. *School Science and Mathematics*, 101, 268-281.
- Sağır, M., & Öncü, H. (2018). Öğrencilerin dünya vatandaşı özelliklerini taşımalarına ilişkin meslek lisesi yöneticilerinin görüşleri. *Scientific Educational Studies*, 2(2), 153-173.
- Satıcı, Ö., Akkuş, Z., Alp, A. (2009). Öğretim elemanlarının teknolojiye ilişkin tutumlarının CHAID analizi ile incelenmesi. *Dicle Tıp Dergisi*, 36 (4), 267-274.
- Solomon, G. (2003). Project Based Learning: A Primer. *Technology and Learning*, 23(6). 20-20.
- Taymaz, H. (1983). Mesleki ve Teknik Eğitim Sistemi ve Örgütlenmesi, Mesleki ve Teknik Eğitim Sempozyumu (28-29 Nisan 1983), (Yayına Hazırlayan: Mehmet Külahçı), Ankara: Ankara Üniversitesi Eğitim Bilimleri Fakültesi Yayınları, 126; 100-107.
- Yazçayır, N. (1999). Kız Meslek Lisesi Eğitim Programlarının İstihdam Açısından Değerlendirilmesi (Yüksek Lisans Tezi). Ankara: Ankara Üniversitesi, Sosyal Bilimler Enstitüsü.
- Yıldırım, A., ve Şimşek, H. (2013). Sosyal Bilimlerde Nitel Araştırma Yöntemleri. Ankara: Seçkin Yayıncılık.

KAYNAKÇA

- Akoğlu, A. (2012). Ritim, Ölçü, Ahenk, Müzik ve Matematik. *Bilim ve Teknik Dergisi*, 539, 18–25.
- Ayata, E. (2020). Tarihten Günümüze Müzik ve Matematik İlişkisi. *Pearson Journal*, 5(9), 62-73.
- Ayten, E. S. İ. (2017). Matematik ve Müzik. *Journal of Awareness*, 2(Special 1), 631-642.
- Bora, U. (2002). Bilim ve sanatın keşiştiği temel bir nokta: Matematik ve müzik ilişkisi. *Uludağ Üniversitesi Eğitim Fakültesi Dergisi*, 15(1), 53-68.
- Duru, A., & İşleyen, T. (2005). Matematik ve sanat. *Atatürk Üniversitesi Kazım Karabekir Eğitim Fakültesi Dergisi*, (11), 479-491.
- İştan, S., & Doğan, M. (2020). Matematik Müzik İlişkisi: Notalardan Kesirlere. *Araştırma Temelli Etkinlik Dergisi*, 10(2), 100-111.
- Koçak, Z. F., İşler, N., & Atmaca, S. P. (2014). Estetik ve matematik. Muğla Üniversitesi. <http://www.eab.org.tr/eab/2009/pdf/177.pdf> adresinden erişilmiştir.
- Olson, H. F. (1967). *Music, physics and engineering* (Vol. 1769). Courier Corporation.
- Orhan, C. (1995). Matematik ve Müzik. *Matematik Dünyası*. 6-7.
- Malkoç, T. (2010). Okul Öncesi Dönemde 5-6 Çocuklarında Müzik Eğitiminin Matematik Kavramlarının Öğretilmesindeki Etkisi. D.Batıbay (Ed.), *9.Ulusal Müzik Eğitimi Sempozyumu* içinde (s. 1079-1090). İstanbul: Marmara Üniversitesi Yayınevi.
- Pesen, C. (2002). Matematikğin Estetiği Üzerine. *Hacettepe Üniversitesi Eğitim Fakültesi Dergisi*. 130-134
- Sadık, C.(2021). *Uygurluğun Ayak Sesleri*. Epsilon Yayıncılık, İstanbul.
- Şendurur, Y., & Barış, D. A. (2002). Müzik Eğitimi ve Çocuklarda Bilişsel Başarı. *Gazi Üniversitesi Gazi Eğitim Fakültesi Dergisi*, 22 (1).
- Garland, T. H., & Kahn, C.V. (1995). Math and music: Harmonious connections, Palo Alto, *Dale Seymour Publications*, s. 64.)
- Ural, A.(2019). *Matematik ve Yaşam*. Nobel Akademik Yayıncılık, Ankara.

İnternet Kaynaklar

- URL-1: <https://www.teknikelektrik.com/makale/pinin-gizemi-1764> (E.T.: 11.12.2022).
- URL-2: <https://erhankilic.org/post/pi-sayisinin-muzigi/> (E.T.: 13.12.2022)
- URL-3: <http://www.sanاتبlog.com/3-1415926535897932384626433832795/> (E.T.: 13.12.2022)
- URL-4: https://tr.wikipedia.org/wiki/M%C3%B6bius_%C5%9Fferidi (E.T.: 12.04.2022)
- URL-5:<https://aysenuryegen.wordpress.com/2017/02/17/mobius-seridi-ve-muzigi-hic-bir-arada-dusundunuz-mu/> (E.T.: 11.12.2022)
- URL-6: <https://www.egitimpedia.com/muzik-ve-matematik-bach-ve-mobius-seridi/> (E.T.: 14.12.2022)
- URL-7: <https://slideplayer.biz.tr/slide/13750930/> (E.T.: 15.12.2022)
- URL-8: <https://caglayanemirbag0.wordpress.com/2017/02/22/matematigin-muzik-aletlerinde-ki-gizemi/> (E.T.: 11.11.2022)
- URL-9: <https://www.darussafaka.k12.tr/wp-content/uploads/2014/04/PROJE-24-MATEMAT%C4%B0%C4%9E%C4%B0N-MELOD%C4%B0S%C4%B0-FMV-I%C5%9EIK-AYAZA%C4%9EA-II.pdf> (E.T.: 14.10.2022)
- URL-10: <https://muzikvematematik.wixsite.com/buyuludunya> (E.T.: 15.12.2022)
- URL-11: <https://musiconline.co/tr/blog/muzik-ve-matematik-iliskisi#:~:text=M%C3%BCzik%20sanat%C4%B1n%20bir%20eleman%C4%B1%20iken,olduklar%C4%B1ndan%20beri%20paralel%20olarak%20geli%C5%9Fmi%C5%9Ftir.> (E.T.: 11.12.2022)
- URL-12: <https://onedio.com/haber/bircok-insan-bilmese-de-siz-bilin-aralarinda-siki-sikiya-iliski-olan-matematik-ve-muzik-722154> (E.T.: 12.11.2022)
- URL-13: <https://www.ossmatematik.com/matematik-ve-muzik/> (E.T.: 11.11.2022)
- URL-14: <https://sedazagil.wordpress.com/2017/02/16/muzik-icinde-matematik/> (E.T.: 13.12.2022)
- URL-15:<https://matematikrüzgari.blogspot.com/2021/05/matematik-ve-muzik-iliskisi.html> (E.T.: 11.12.2022)
- URL-16: <https://www.matematikselsel.org/muzigin-icindeki-matematik-matematigin-icindeki-muzik/> (E.T.: 11.12.2022)
- URL-17: <http://www.mobilprogramlar.com/matematik-ve-muzik/> (E.T.: 13.12.2022)
- URL-18: <https://www.altinshiradana.com/Makale/fibonacci-dizisi-ve-muzikte-altin-oran/333/> (E.T.: 15.12.2022)
- URL-19: <https://www.muzikatolyesi.com/index.php/matematik-ve-muzik/> (E.T.:15.12.2022)

KAYNAKÇA

- Aydın, İ. (2014). *Öğretimde Denetim (4. Baskı)*. Ankara: Pegem A.
- Aydın, T. (2015). Okul Müdürlerinin Mentor Müdür Olarak Yetiştirilmesine Yönelik Deneysel Bir Çalışma. Doktora Tezi. Gaziantep: Gaziantep Üniversitesi.
- Balcı, A. (2008). Türkiye’de Eğitim Yönetiminin Bilimleşme Düzeyi. *Kuram ve Uygulamada Eğitim Yönetimi Dergisi*, 54, 181-209.
- Balcı, A. (2021). Okul Yöneticiliğinin Meslekleşmesi. *Uluslararası Liderlik Çalışmaları Dergisi: Kuram ve Uygulama*, 4(2), 62-78.
- Baş, G. (2016). Müdür Yardımcısı Olarak Görevlendirilen Öğretmenlerin Yöneticilik Görevlerindeki Mesleki Gelişmelerinde Okul Müdürlerinin Mentorluk Fonksiyonlarının Yöneticilik Yeterlilikleri Açısından İncelenmesi. Yüksek Lisans Tezi. İstanbul: Sabahattin Zaim Üniversitesi.
- Briggs, M. ve Nieuwerburgh, C.V. (2012). İngiltere’de İlk Ve Orta Dereceli Okullarda Eğitim Liderliğini Desteklemede Koçluğun Kullanılması. İçinde R. Yirci ve İ. Koçabaş (Editörler), *Dünyada Mentorluk Uygulamaları*. Ankara: Pegem A.
- Can, N. ve Çelikten, M. (2000). Türkiye’de Eğitim Yöneticilerinin Yetiştirilmesi Süreci. *Milli Eğitim Dergisi*, 148.
- Case, J., ve Witemeyer, H. (2006). *Intergenerational Coaching And Mentoring: One Size Doesn't Fit All*. USA: Hewlett-Packard Development Company.
- Crisp, G. ve Cruz, I. (2009). Mentoring College Students: A Critical Review Of The Literature Between 1990 And 2007. *Research in Higher Education*, 50(6), 525-622.
- Çabuk, Ç. (2011). *Koçluk Ve 4. Boyut*. Ankara: Elma Yayıncılık.
- Dareh, J. (2004). Mentoring School Leaders: Professional Promise Or Predictable Problems? *Educational Administration Quarterly*, 40(4), 495-517.
- Davis, D.J. (2009). *The Academic Influence Of Mentoring Upon African American Undergraduate Aspirants To The Professoriate*. Springer Science+Business Media.
- Dorval, K.B., Isaksen, S.G. ve Noller, R.B. (2001). Leadership For Learning: Tips For Effective Mentoring And Coaching. İçinde K. McCluskey (Editör), *Mentoring for Talent Development*. San Francisco: Jossey Bass/Pfeiffer.
- Durmaz, Y. (2019). Okulların Akademik İyimserliği İle Okul Müdürlerinin Mentorluk Rollerini Arasındaki İlişki. Yüksek Lisans Tezi. Konya: Necmettin Erbakan Üniversitesi.
- Elbay, S. (2015). Okul Yöneticilerinin Mentorluk Rollerini Yerine Getirme Düzeyleri: Kilis İli Örneği. Yüksek Lisans Tezi. Gaziantep: Zirve Üniversitesi.
- Elgün, R.F. (2007). Yöneticilerin Koçluk Uygulamalarının Satış Personelinin İş Tatmini Üzerine Etkileri Ve Satış Personeline Yönelik Uygulama. Yüksek Lisans Tezi. Kütahya: Dumlupınar Üniversitesi.
- Eröz, A. (2019). Okul Müdürlerinin Mentorluk Fonksiyonlarının Öğretmenlerin İş Doyumuna Etkisi. Yüksek Lisans Tezi. İstanbul: Sabahattin Zaim Üniversitesi.
- Feiman-Nemser, S. (2000). Teacher Mentoring: A Critical Review. *ERIC Digest*, 1-6.
- Fox, M.A. (2018). Mentoring Support And Self-Efficacy Of Public School Principals: A Correlational Study. Doktora Tezi. California-USA: Northcentral University School of Education.
- Gates, S. M. (2014). *A Principal Role In Education*. Rand Corporation, Site-wide navigation.
- Greenwood, S. (2019). Principal Mentoring And Retention In Illinois. Doktora tezi. Illinois-USA: Faculty of McKendree University.
- Güven, E. (2014). Araştırma Görevlileri İle Danışmanları Arasındaki İlişkilerin Mentorluk Bağlamında Değerlendirilmesi. Yüksek Lisans Tezi. Sakarya: Sakarya Üniversitesi.
- Huffman, P.M. (2017). The Implementation Of A Principal Mentoring Program And The Corresponding Impact On Leadership Practice. Doktora Tezi. Virginia-USA: Faculty Of The College Of William & Mary School Of Education.
- Hunt, J. W. (2012). Illinois’te Müdür Mentorluğu Uygulamaları Ve Karşılaşılan Bazı Sıkıntılar. İçinde R. Yirci ve İ. Koçabaş (Editörler), *Dünyada Mentorluk Uygulamaları*. Ankara: Pegem A.

- İldeş-Aşılıpınar, G. (2009). Halkla İlişkiler Alanında Temel Koçluk Becerilerinin Kullanımı: Temel Koçluk Becerileri Eğitiminin; Halkla İlişkiler Öğrencilerinin Dinleme, Soru Sorma Ve Gözlem Becerilerine Etkisi. Yüksek Lisans Tezi. İstanbul: İstanbul Üniversitesi.
- Johnson, W.B. (2007). Student-Faculty Mentorship Outcomes. İçinde T.D. Allen ve L.T. Eby (Editörler), *The Blackwell Handbook Of Mentoring: A Multiple Perspectives Approach* (pp. 189–210). Blackwell Publishing.
- Kırdar, C. (2007). Bir Üniversite Hastanesinde Çalışan Sorumlu Hemşirelerin Koçluk Becerilerinin Algılanması. Yüksek Lisans Tezi. İstanbul: Marmara Üniversitesi.
- Kiley, W.J. (2017). The Impact Of Principal Mentoring Programs On The Moral Judgment Of School Principals. Doktora Tezi. Indiana-USA: Indiana University of Pennsylvania.
- Kram, E.K. ve Higgins, C.M. (2008). These Days, You Need More Than A Single Person. You Need A Network. A New Approach To Mentoring. *The Wall Street Journal*. <https://www.wsj.com/articles/SB122160063875344843> (E.T. 02.02.2023).
- Kram, K.E. (1985). Phases Of The Mentor Relationship. *Academy of Management Journal*, 26(4), 608-625.
- Lewis, D.K. (2019). Examining The Phenomenon Of Elementary School Principal Succession Through The Perspectives And Experiences Of Novice Principals. Doktora Tezi. Texas-USA: University of Arkansas.
- Luecke, R. (2007). *İş Dünyasında Koçlar Ve Mentorlar (Ü. Şensoy, Çev.)*. İstanbul: Türkiye İş Bankası Kültür Yayınları.
- McNeven, S. (2017). The Lived Experience Of Professional Mentorship And Its İmplications For Formal Mentoring Programs. Yüksek Lisans Tezi. USA: Griffith University.
- Mertz, N.T. (2004). What's A Mentor, Anyway?. *Educational Administration Quarterly*, 40(4), 541-560.
- Mink, O.G. ve Owen, K.Q. (1993). *Developing High-Performance People, The Art Of Coaching*. USA: Addison-Wesley Pub.
- Moore, T. (2001). *Addictions Recovery Mentor Program Bridging The Gap: Detox To Treatment Service Engagement*. Portland, OR: Central City Concern.
- Özalp, İ. ve Demirci, E. (1999). İşletme Yönetiminde Rehberlik (Coaching) Kavramı. *Anadolu Üniversitesi İktisadi ve İdari Bilimler Fakültesi Dergisi*, 15(1-2), 37-52.
- Özalp, U., Yirci, R. ve Kocabaş, İ. (2016). Müdür Yardımcılarının İş Doyumunun Yordayıcısı Olarak Okul Müdürlerinin Mentorluk Fonksiyonları. *Kalem Eğitim ve İnsan Bilimleri Dergisi*, 6(2), 455-494.
- Özdemir, S., Köse, M.F. ve Kavgacı, H. (2014). Türkiye’de Eğitim Yönetimi Alanındaki Yüksek Lisans Programlarının Okul Liderliği Standartları Çerçevesinde Değerlendirilmesi. *Mukaddime*, 5(1), 1-26.
- Özkalp, E., Sungur, Z., Kirel, Ç. ve Cengiz, A.A. (2006). Örgütsel Toplumsallaşma Sürecinde Mentorluk Ve Mentor’un Yeri Ve Önemi: Anadolu Üniversitesi Araştırma Görevlileri Üzerine Bir Araştırma. *Sosyal Bilimler Dergisi*, 2, 55-70.
- Papadopoulou, V. (2012). Bir Mentor Olarak Yunan Okul Danışmanları: Görevler, Sorunlar, Sınırlılıklar. İçinde R. Yirci ve İ. Koçabaş (Editörler), *Dünyada Mentorluk Uygulamaları*. Ankara: Pegem A.
- Patti, A. (2003). *Coaching / Mentoring Distinctions*. Ross Products Division Abbott Laboratories Columbus: Ohio.Abbott Laboratories.
- Portner, H. (2002). *Being Mentored: A Guide For Proteges*. Thousand Oaks, CA: Corwin Press.
- Robbins, S.P. (1997). *Managing Today*. USA: Prentice-Hall Inc.
- Sheal, P.R. (1992). *The Staff Development Handbook - An Action Guide For Managers And Supervisors*. USA: Nichols Publishing.
- Sockett, H. (1993). *The Moral Base For Teacher Professionalism*. NY: Teachers College Press.

- SREB (2005). Good principals aren't born: They're mentored:are we investing enough to get the school leaders we need?. *South Region Of Education Board Learning-Centered Leadership Program*. <https://www.wallacefoundation.org/knowledge-center/Documents/Good-Principals-Arent-Born-Theyre-Mentored.pdf> (E.T.: 01.03.2023)
- Starcevich, M. (1997). *All About Coaching And Team Building*. US: CMOE.
- Sullivan, S. ve Glanz, J. (2005). *Supervision That Improves Teaching: Strategies And Techniques*. California: Corwin Press.
- Şimşek, H. (2003). Eğitim Yöneticilerinin Yetiştirilmesi: Karşılaştırmalı Örnekler Ve Türkiye İçin Çıkarımlar. Eğitimde Yansımalar – VII. Çağdaş Eğitim Sistemlerinde Öğretmen Yetiştirme Ulusal Sempozyumu. Sivas: 21-23 Mayıs 2003.
- URL-1: <https://www.fldoe.org/core/fileparse.php/7566/urlt/0075311-orgstand.pdf> (E.T.: 01.03.2023).
- URL-2: [https://www.outstandingleaders.org/npqh-international#:~:text=The%20National%20Professional%20Qualification%20for%20Headship%20\(NPQH\)%20is%20for%20those,Leader%20of%20Education%20\(NLE\)](https://www.outstandingleaders.org/npqh-international#:~:text=The%20National%20Professional%20Qualification%20for%20Headship%20(NPQH)%20is%20for%20those,Leader%20of%20Education%20(NLE)) (E.T.: 01.03.2023).
- URL-3: <https://www.resmigazete.gov.tr/eskiler/2021/02/20210205-1.htm> (E.T.: 01.03.2023).
- Zachary, L. (2005). *Creating A Mentoring Culture*. San Francisco, CA: Jossey Bass.
- Zel, U. (2020). Selçuklular'dan Osmanlıya Türk Tarihinde Mentörlüğün Temelleri. *People Excellence Solutions*. <https://www.gotogemba.com/post/sel%C3%A7uklular-dan-osman%C4%B1ya-t%C3%BCrk-tarihinde-ment%C3%B6rl%C3%BC%C4%9F%C3%BCn-temelleri>(E.T. 01.03.2023)

KAYNAKÇA

- Armitage, M. (2005). The Influence of School Architecture and Design on the Outdoor Play Experience Within the Primary School. *Paedagogica Historica*, 41(4), 535-553.
- Bakioğlu, A., & Savaş, C. (2001). Okulda Deprem Neden Olduğu Krizin Yönetimi. *Öneri Dergisi*, 4(15), 25-30. <https://doi.org/10.14783/maruoneri.735484>
- Cornati, S. P., Filippi, M., & Viazzo, S. (2007). Perception of the Thermal Environment in High School and University Classrooms: Subjective Preferences and Thermal Comfort. *Building and Environment*, 42(2), 951-959. <https://doi.org/10.1016/j.buildenv.2005.10.027>
- Çoban, H. (2019). Afet Sonrası İyileştirme Planı Hazırlanması. *Resilience Journal*, 3(2), 239-246. <https://doi.org/10.32569/resilience.618181>
- Dymont, J. E., Bell, A. C., & Lucas, A. J. (2009). The Relationship Between School Ground Design and Intensity of Physical Activity. *Children's Geographies*, 7(3), 261-276.
- Ergünay, O. (2002). *Afete Hazırlık ve Afet Yönetimi*. Türkiye Kızılay Derneği Genel Müdürlüğü Afet Operasyon Merkezi (AFOM).
- Ergünay, O., & Özmen, B. (2013). *Okul Afet ve Acil Durum Yönetimi Planlama Klavuzu*. Millî Eğitim Bakanlığı ve JICA.
- Erkal, T., & Değerliyurt, M. (2011). Disaster Management of Turkey. *Eastern Geographical Review*, 14(22), 147-164.
- Erkan, A. (2010). *Afet Yönetiminde Risk Azaltma ve Türkiye'de Yaşanan Sorunlar*. Mülga DPT Yayınları.
- Gökçe, O., & Tetik, Ç. (2012). *Teoride ve Pratikte Afet Sonrası İyileştirme Çalışmaları*. Afet ve Acil Durum Yönetimi Başkanlığı.
- Kökcü, A. (2010). *İstanbul'daki Ortaöğretim Kurumlarında Afet ve Acil Durum Hazırlıklarının Değerlendirilmesi* [Doktora Tezi]. Marmara Üniversitesi.
- Nateghi, F., & Izadkhan, Y. O. (2004). Earthquake Disaster Management Planning in Health Care Facilities. *Disaster Prevention and Management*, 13(2), 130-135. <https://doi.org/10.1108/09653560410534261>
- Özmen, B., Gerdan, S., & Ergünay, Ö. (2015). Okullar için Afet ve Acil Durum Yönetimi Planları. *Elektronik Mesleki Gelişim ve Araştırmalar Dergisi*, 3(1), 37-52.
- Pearce, L. (2003). Disaster Management and Community Planning, and Public Participation: How to Achieve Sustainable Hazard Mitigation. *Natural Hazards*, 211-228. <https://doi.org/10.1023/A:1022917721797>
- Smith, G. (2010). Lessons from the United States: Planning for Post-Disaster Recovery and Reconstruction. *The Australasian Journal of Disaster and Trauma Studies*, 1, 1-11.
- Suleman, Q. (2014). Effects of Classroom Physical Environment on the Academic Achievement Scores of Secondary School Students in Kohat Division, Pakistan. *International Journal of Learning & Development*, 4(1), 71-82. <https://doi.org/10.5296/ijld.v4i1.5174>
- Şahan, C., & Dinç, A. (2021). Simülasyon Öğretim Yönteminin Ortaokul Öğrencilerinin Afetlere Karşı Hazırlık Durumlarına Etkisi. *Dirençlilik Dergisi*, 5(1), 21-36. <https://doi.org/10.32569/resilience.807289>
- Tazegül, A., & Şahinöz, S. (2022). Concept of Leadership in Disaster Management and Leadership Orientations of Emergency and Disaster Management Students. *Odu Tıp Dergisi/Odu Medical Journal*, 9(1), 2939.
- Uludağ, Z. (2008). İnsan ve Mekân İlişkisinde Okul. *Eğitime Bakış Dergisi*, 11, 23-31.
- Varol, N., & Kırıkkaya, B. E. (2017). Afetler Karşısında Toplum Dirençliliği. *Dirençlilik Dergisi*, 1(1), 1-9. <https://doi.org/10.32569/resilience.344784>

KAYNAKÇA

- Abas, H., ve Zaman, B. H. (2011). Visual learning through augmented reality storybook for remedial student. *Proceedings of the Second International Conference on Visual Informatics: Sustaining Research and Innovations, Selangor, Malaysia*, 157-167.
- Abbasi, P. (2021). The effect of metacognitive and cognitive Strategies upon EFL learner's reading comprehending developments with emphasizing to student's linguality knowledge. *Technium Business & Management*, 1(1), 1-5.
- Adams, J. M. (2009). The challenge of advanced texts: The interdependence of reading and learning. In Elfrieda H. Hibert (Ed.), *Reading more, reading better: Are american students reading enough of the right stuff?* New York: Guilford.
- Akgün, M., & Koru Yücekaya, G. (2015). Teachers' perceptions and students' attitudes towards usage of smart board (Ankara city sample). *Qualitative Studies*, 10(3), 1-11.
- Alderson, C. (2000). *Assessing reading*. Cambridge University Press.
- Alkan, F., & Altundağ, C. K. (2015). The role of technology in science teaching activities: Web based teaching applications. *Journal for the Education of Gifted Young Scientists*, 3(2), 1-7.
- Altun, H., & Kahveci, G. (2019). The effectiveness of virtual reality-based teaching material on geometry related problem solving in students with learning disabilities. *Necatibey Faculty of Education Electronic Journal of Science & Mathematics Education*, 13(1).
- Alzahrani, N. M. (2020). Augmented reality: A systematic review of its benefits and challenges in e-learning contexts. *Applied Sciences*, 10(16), 5660.
- Azuma, R., Baillot, Y., Behringer, R., Feiner, S., Julier, S., ve MacIntyre, B. (2001). *Recent advances in augmented reality*. IEEE Computer Graphics and Applications.
- Carmigniani, J., & Furht, B. (2011). Augmented reality: an overview. *Handbook of augmented reality*, 3-46.
- Cascales, A., Lopez, P. D., ve Contero, M. (2013). Study on Parents' Acceptance of the Augmented Reality Use for Preschool Education. *Procedia Computer Science*, 25, 420-427.
- Cheng, H. K. (2017). Reading an augmented reality book: An exploration of learners' cognitive load, motivation and attitudes. *Australasian Journal of Educational Technology*, 33(4), 53-69.
- Cooper, B. R., Moore, J. E., Powers, C. J., Cleveland, M., & Greenberg, M. T. (2014). Patterns of early reading and social skills associated with academic success in elementary school. *Early Education and Development*, 25(8), 1248-1264.
- Çetin, H. (2022). A systematic review of studies on augmented reality based applications in primary education. *International Journal of Education and Literacy Studies*, 10(2), 110-121.
- Çetin, H., Türkan, A. (2022). The Effect of Augmented Reality based applications on achievement and attitude towards science course in distance education process. *Educ Inf Technol*, 27 (2), 1397-1415.
- De Jong, H. (2020). The comprehension and processing of text and image relationship. Master's Thesis. Tilburg: Tilburg University.
- Dibrova, A. (2016). *AR books and pre-school children's engagement*. Master's Thesis. Malmö University: Sweden.
- Diegmann, P., Kraepelin, S. M., Eynden, S., ve Basten, D. (2015). *Benefits of augmented reality in educational environments: A systematic literature review*. 12th International Conference on Wirtschaftsinformatik. 1542-1556.
- Duke, N. K. (2003). Reading to learn from the very beginning: Information books in early childhood. *Young children*, 58(2), 14-20.
- Dunleavy, M., Dede, C., & Mitchell, R. (2009). Affordances and limitations of immersive participatory augmented reality simulations for teaching and learning. *Journal of science Education and Technology*, 18(1), 7-22.
- Erduran, A., & İnce Muslu, B. (2020). Covid-19 sürecinde lise matematik öğretmen ve öğrencilerinin web tabanlı uzaktan eğitim uygulamaları hakkındaki görüşleri. In *7th International Eurasian Educational Research Congress* (pp. 141-153).
- Ertem, S. İ. (Ed.). (2014). *Okuma yazma eğitimi ve teknoloji*. Ankara: Nobel.

- Gough, P. B., & Tunmer, W. E. (1986). Decoding, reading, and reading disability. *Remedial and special education*, 7(1), 6-10.
- Gümbür, Y., & Avaroğulları, M. (2020). The effect of using augmented reality applications on social studies education. *Araştırma ve Deneyim Dergisi*, 5(2), 72-87.
- Hansen, R. ve Froelich, M. (1994). Defining technology and technological education: A crisis, or cause for celebration? *International Journal of Technology and Design Education*, 4, 179-207.
- Hasan, A., Gushendra, R., & Yonantha, F. (2018). The Influence of Prior Knowledge on Students' Listening and Reading Comprehension. *IJEE (Indonesian Journal of English Education)*, 4 (1), 1-15.
- Hung, H. Y., Chen, H. C., ve Huang, W. S. (2016). Applying augmented reality to enhance learning: a study of different teaching materials. *Journal of Computer Assisted Learning*.
- İpek, J., & Malaş, H. (2013). The Effects of star strategy of computer-assisted mathematics lessons on the achievement and problem solving skills in 2 nd grade courses. *Necatibey Faculty of Education Electronic Journal of Science & Mathematics Education*, 7(2).
- Johnson, M. G. (2015). The Invention of Reading and the Evolution of Text. *Journal of Literacy and Technology*, 16(1), 107-128.
- Kapur, R. (2019). Advantages of technology. https://www.researchgate.net/publication/333395640_Advantages_of_Technology. (E.T.: 12.03.2023).
- Kenjali, E. R., & Abduramanova, D. V. (2022). THE role of reading in improving speaking skills in the context of teaching english as a foreign language. *Central Asian Research Journal for Interdisciplinary Studies (CARJIS)*, 2(1), 144-149.
- Kenney, L. (2011). Elementary education, there's an app for that: Communication technology in the elementary school classroom. *The Elon Journal of Undergraduate Research in Communications*, 2(1), 67-75.
- Keskin, H., & Akyol, H. (2014). Yapılandırılmış okuma yönteminin okuma hızı, doğru okuma ve sesli okuma prozodisi üzerindeki etkisi. *Ana Dili Eğitimi Dergisi*, 2(4), 107-119.
- Kim, Y. S. (2009). The relationship between home literacy practices and developmental trajectories of emergent literacy and conventional literacy skills for Korean children. *Reading and Writing*, 22, 57-84.
- Koh, M.Y. (1986). The role of prior knowledge in reading comprehension. *Reading in a Foreign Language*, 3, 375-380.
- Kovács, G. (2018). Reading Strategies, Reading Comprehension and Translation. *Acta Universitatis Sapientiae, Philologica*, 10(2), 55-67.
- Kulik, J. A. (1994). Meta-analytic studies of findings on computer-based instruction. In E.L. Baker, and H.F. O'Neil, Jr. (Eds.). *Technology assessment in education and training*. Hillsdale, NJ: Lawrence Erlbaum.
- Leahy, M. A., & Fitzpatrick, N. M. (2017). Early readers and academic success. *Journal of Educational and Developmental Psychology*, 7(2), 87-95.
- Mann, D., Shakeshaft, C., Becker, J., ve Kottkamp, R. (1999). *West Virginia's basic skills/ computer education program: an analysis of student achievement*. Santa Monica, CA: Milken Family Foundation.
- Mart, C. T. (2012). Developing speaking skills through reading. *International Journal of English Linguistics*, 2(6), 91.
- Mayer, R. E. (2002). Multimedia learning. *Psychology of Learning And Motivation*, 41, 85- 139.
- Milgram, P., Takemura, H., Utsumi, A., ve Kishino, F. (1994). Augmented Reality: A class of displays on the reality-virtuality continuum. *Telemanipulator and Telepresence Technologies*, 2351.
- Öngöz, S., & Baki, A. (2011). Examination of the Impact of an Interactive Electronic Textbook on the Affective Learning of Prospective Mathematics Teachers. *Türk Bilgisayar ve Matematik Eğitimi Dergisi*, 2(1).
- Premsky, M. (2001). Digital natives, digital immigrants. *On the Horizon*, 9(5), 1-5.
- Raja, R., ve Nagasubramani, C. P. (2018). Impact of modern technology in education. *Journal of Applied and Advanced Research*. 3(1), 33-35.

- Rambli, D. R. A., Matcha, W., Sulaiman, S., ve Nayan, M.Y. (2012). "Design and development of an interactive augmented reality edutainment storybook for preschool". *IERI Procedia*, 2, 802-807.
- Sadoski, M., ve Paivio, A. (2013). A dual coding theoretical model of reading. In D.E. Alvermann, R. B. Ruddell ve N. J. Unrau (Eds.), *Theoretical models and processes of reading* (6th ed.) (pp. 886-896). Newark, DE: International Reading Association.
- Saltık, O. (2018). Okuma kültürü edindirme sürecinde Türkçe ders kitaplarındaki metinlerin niteliği üzerine öğretmen görüşleri. *Ana Dili Eğitimi Dergisi*, 6(2), 281-296.
- Scarborough, H.S. (2001). Connecting early language and literacy to later reading (dis)abilities: Evidence, theory, and practice. In S.B. Neuman & D.K. Dickinson (Eds.), *Handbook of Early Literacy Research* (Vol. 1, pp. 97-110). New York, NY: Guilford.
- Sidekli, A. G. S. (2010). Eylem araştırması: ilköğretim dördüncü sınıf öğrencilerinin okuma ve anlama güçlüklerinin giderilmesi. *Türklük Bilimi Araştırmaları*, 27, 563-580.
- Snow, C. (2002). *Reading for understanding: Toward an R&D program in reading comprehension*. Rand Corporation.
- Torregrosa, F. J., Estelles, T. J., Rodriguez, J. A. M., ve Garcia, S. (2015). ARBOOK: Development and assessment of a tool based on augmented reality for anatomy. *Journal of Science and Education*, 24(1), 119-124.
- Unsworth, L. (2017). 'Image-language interaction in text comprehension: Reading reality and nationalreading tests'. In C. Ng and B. Bartlett (eds), *Improving Reading and Reading Engagement in the 21st Century: International research and innovation*. Singapore: Springer, 99-118.
- Ünveren, D. (2020). Türkçe öğretiminde hayal gücü ve yaratıcılık eğitimi. *OPUS International Journal of Society Researches*, 15(21), 378-404.
- Yorgancı, S., & Terzioğlu, Ö. (2013). Matematik öğretiminde akıllı tahta kullanımının başarıya ve matematiğe karşı tutuma etkisi. *Kastamonu Eğitim Dergisi*, 21(3), 919-930.
- Yuen, S., Yaoyuneyong, G., ve Johnson, E. (2011). Augmented reality: An overview and five directions for AR in education. *Journal of Educational Technology Development and Exchange*, 4(1), 119-140.

KAYNAKÇA

- Aytaçlı, B. (2012). Durum Çalışmasına Ayrıntılı Bir Bakış. *Adnan Menderes Üniversitesi Eğitim Fakültesi Eğitim Bilimleri Dergisi*, 3(1), 1-9.
- Büyüköztürk, Ş., Kılıç Çakmak, E., Akgün, Ö. E., Karadeniz, Ş. ve Demirel, F. (2011). *Bilimsel Araştırma Yöntemleri* (10. Baskı). Ankara: Pegem Akademi.
- Gürol, A., Altunbaş, S. ve Karaaslan, N. (2010). Öğretmen Adaylarının Öz Yeterlik İnançları ve Epistemolojik İnançları Üzerine Bir Çalışma. *e-Journal of New World Sciences Academy*, 5(3), 1395-1404.
- Hacıömeroğlu, G. ve Şahin-Taşkın, Ç. (2010). Sınıf Öğretmeni Adaylarının Matematik Öğretimi Yeterlik İnançları. *Uludağ Üniversitesi Eğitim Fakültesi Dergisi*, 23(2), 539-555.
- Hazır Bıkmaz, F. (2002). Fen Öğretiminde Öz-Yeterlik İnanç Ölçeği. *Eğitim Bilimleri ve Uygulama*, 1(2), 197-210.
- Karamustafaoğlu, O., Uluçınar Sağır, Ş. ve Özkan, M. (2012). Öğretmen Adaylarının Fen Öğretimine Yönelik Öz-Yeterlik İnançları. *X. Ulusal Fen Bilimleri ve Matematik Eğitimi Kongresi*, Niğde Üniversitesi, Niğde: 27-30 Haziran 2012.
- Korkut, K. ve Babaoğlu, E. (2012). Sınıf Öğretmenlerinin Öz Yeterlik İnançları. *Uluslararası Yönetim İktisat ve İşletme Dergisi*, 8(16), 269-282.
- Kutlu, N. ve Gökdere, M. (2012). Öğretmen Adaylarının Fen Öğretimine Yönelik Tutumlarının Ve Özyeterlik İnanç Düzeylerinin İncelenmesi. *X. Ulusal Fen Bilimleri ve Matematik Eğitimi Kongresi*, Niğde Üniversitesi, Niğde: 27-30 Haziran 2012.
- Küçükylmaz, E. A. ve Budan, N. (2006). Sınıf Öğretmeni Adaylarının Fen Öğretimi Öz-Yeterlik İnançlarının Artırılabilmesi İçin Alınacak Önlemlere İlişkin Görüşleri. *Yüzüncü Yıl Üniversitesi Eğitim Fakültesi Dergisi*, 3(2), 1-23.
- ÖYEGM, M. (2013). Sosyal Bilgiler Öğretmeni Özel Alan Yeterlikleri Resmi Yazısı, *ÖYEGM, MEB*. <http://otmg.meb.gov.tr/belgeler/alanyeterlikler/sosyalbilgiler?retmeni?zelalanyeterlikleri.pdf> (E.T.: 11.07.2013).
- Özdemir, S. M. (2008). Sınıf Öğretmeni Adaylarının Öğretim Sürecine İlişkin Öz- Yeterlik İnançlarının Çeşitli Değişkenler Açısından İncelenmesi. *Kuram ve Uygulamada Eğitim Yönetimi*, (54), 277-306.
- Tepe, D. ve Demir, K. (2012). Okul Öncesi Öğretmenlerinin Öz-Yeterlik İnançları Ölçeği. *Abant İzzet Baysal Üniversitesi Eğitim Fakültesi Dergisi*, 12(2), 137-158.
- Yaman, S., Cansüngü Koray, Ö. ve Altunçekiç, A. (2004). Fen Bilgisi Öğretmen Adaylarının Öz-Yeterlik İnanç Düzeylerinin İncelenmesi Üzerine Bir Araştırma. *Türk Eğitim Bilimleri Dergisi*, 2(3), 355-356.
- Yıldırım, A. ve Şimşek, H. (2008). *Nitel Araştırma Yöntemleri*. Ankara: Seçkin Yayıncılık.

KAYNAKÇA

- Adnan, A. (2016). The role of technology in teaching listening, <http://repository.unp.ac.id/22481/1/ISLA%202016%20%28Paper%29%20PDF.pdf>. (E.T.: 18.03.2023).
- Aksoy, P., & Baran, G. (2017) Dil gelişimi. İçinde A. Köksal Akyol (Ed.), *Erken Çocukluk Döneminde Gelişim I* (ss. 270-293). Anı Yayıncılık.
- Arıcı, A. F., & Taşkın, Y. (2019). Okuma becerisinin diğer dil becerileriyle ilişkisi. *Uluslararası Alan Eğitimi Dergisi*, 5(2), 185-194.
- Avşar Tuncay, A. (2021). İlkokulda yazma öğretimi. İçinde H. Akyol & A. Avşar Tuncay (Ed.), *İlkokulda Eğitim ve Öğretim* (ss. 112-113). Pegem Akademi.
- Aydın, S. (2019). Yazmanın planlanması. İçinde N. Bayat (Ed.), *Yazma ve Eğitimi* (s. 91-114). Anı Yayıncılık.
- Aytaş, G. (2005). Okuma eğitimi. *Türk Eğitim Bilimleri Dergisi*, 3(4), 461-470.
- Bahadorfar, M., & Omidvar, R. (2014). Technology in teaching speaking skill. *Acme International Journal of Multidisciplinary Research*, 2(4), 9-13.
- Beydoğan, H. Ö. (2010). Okuma ve anlamayı etkileyen stratejiler. *Milli Eğitim Dergisi*, 40(185), 8-21.
- Bhatti, M. S. (2021). Teaching Speaking Skills through Role Play at Elementary Level: An Analysis. *Jurnal Arbitrer*, 8(1), 93-100.
- Brindle, M., Graham, S., Harris, K. R., & Hebert, M. (2016). Third and fourth grade teacher's classroom practices in writing: a national survey. *Reading and Writing*, 29(5), 929-954.
- Capodici, A., Cornoldi, C., Doerr, E., Bertolo, L., & Carretti, B. (2020). The use of new technologies for improving reading comprehension. *Frontiers in Psychology*, 11, 751.
- Cole, J., & Feng, J. (2015). Effective Strategies For Improving Writing Skills Of Elementary English Language Learners. In Chinese American Educational Research and Development Association Annual Conference. Chicago: 15-16 April 2015.
- Demirezen, M. (2003). Yabancı dil ve anadil öğreniminde kritik dönemler. *Tömer Dil Dergisi*, 118, 5-15.
- Durga, V. S. S., & Rao, C. S. (2018). Developing students' writing skills in English-A process approach. *Journal for Research Scholars and Professionals of English Language Teaching*, 6(2), 1-5.
- Emiroğlu, S. (2013). Türkçe öğretmeni adaylarının dinleme sorunlarına ilişkin görüşleri. *Adıyaman Üniversitesi Sosyal Bilimler Enstitüsü Dergisi*, (11), 269-307.
- Faizi, R. (2018). Teachers' perceptions towards using Web 2.0 in language learning and teaching. *Education and Information Technologies*, 23(3), 1219-1230.
- Gilbert, J., & Graham, S. (2010). Teaching writing to elementary students in grades 4-6: A national survey. *The Elementary School Journal*, 110, 494-517.
- Graham, S., Capizzi, A., Harris, K. R., Hebert, M., & Morphy, P. (2014). Teaching writing to middle school students: A national survey. *Reading and Writing*, 27(6), 1015-1042.
- Güldenoğlu, B., Kargın, T., Gengeç, H., & Gürbüz, M. (2019). Okuma sürecinde dil temelli becerilerin önemi: dil-okuma ilişkisine yönelik bulgular. *Turkish Journal of Special Education Research and Practice*, 1(1), 1-27.
- Gümüşhan, H. (2018). Yazının tarihsel gelişimi ve bu süreçte yazının çeşitli yüzeylere uygulanabilirliği. 6. *Uluslararası Matbaa ve Teknoloji Sempozyumu, İstanbul Üniversitesi*, 1-3.
- Güneş, F. (2016). *Türkçe öğretimi yaklaşımlar ve modeller*. Pegem Akademi.
- Güvey Aktay, E., & Mermi, F. (2022). Speaking skills attitude scale for primary school students: Validity and reliability study. *Mimbar Sekolah Dasar*, 9(1), 43-57.
- Hussain, A., & Phil, M. (2021). How to improve your listening skills, https://www.researchgate.net/publication/356377012_How_to_Improve_your_Listening_Skills. (E.T.: 18.03.2023).
- İnce Samur, Ö. A. (2017). Okuma kültürü edinme sürecinde" İlkokul Dönemi (6-10Yaş)". *Journal of Faculty of Educational Sciences*, 50(1).
- Jewitt, C., & Kress, G. (2010). Multimodality, literacy and school English. In *The Routledge international handbook of English, language and literacy teaching* (pp. 342-352). Routledge.

- Kara, M. (2019). Sınıf öğretmeni adaylarının okuma alışkanlığı ve kütüphane kullanımı üzerine bir inceleme. Yüksek Lisans Tezi. Edirne: Trakya Üniversitesi.
- Karemaker, A., Pitchford, N. J., & O'Malley, C. (2010). Enhanced recognition of written words and enjoyment of reading in struggling beginner readers through whole-word multimedia software. *Computers & Education*, 54(1), 199-208.
- Karsak, H. G. O., Fer, S., & Orhan, F. (2014). The effect of using cooperative and individual weblog to enhance writing performance. *Journal of Educational Technology & Society*, 17(4), 229-241.
- Kates, A. W., Wu, H., & Coryn, C. L. (2018). The effects of mobile phone use on academic performance: A meta-analysis. *Computers & Education*, 127, 107-112.
- Kesici, S. (2021). Konuşma becerisini geliştirmek için kullanılan öğretim yöntem ve teknikleri ile ilgili çalışmalar üzerine bir inceleme. Yüksek Lisans Tezi
- Kuning, D. S. (2019). Technology in teaching speaking skill. *Journal of English Education, Literature and Linguistics*, 2(1), 50-59.
- Kurudayıoğlu, M., & Ayverdi Kiraz, B. (2020). Dinleme stratejileri. *Ana Dili Eğitimi Dergisi*, 8(2), 386-409.
- Kuznetsova, N., & Soomro, K. A. (2019). Students' out-of-class Web 2.0 practices in foreign language learning. *Journal of Education and Educational Development*, 6(1), 78-94.
- Küçüköğlü, H. (2013). Improving reading skills through effective reading strategies. *Procedia-Social and Behavioral Sciences*, 70, 709-714.
- Lantz, J. L., Myers, J., & Wilson, R. (2020). Digital storytelling and young children: Transforming learning through creative use of technology. In *Handbook of research on integrating digital technology with literacy pedagogies* (pp. 212-231). IGI Global.
- MacArthur, C. A., Graham, S., Schwartz, S. S., & Schafer, W. D. (1995) Evaluation of a writing instruction model that integrated a process approach, strategy instruction, and word processing. *Learning Disability Quarterly*, 18(4):278-91.
- Maden, S. (2013). Temel dil becerileri eğitiminde kullanılabilecek aktif öğrenme öğretimsel iş/taktikleri. *Ana Dili Eğitimi Dergisi*, 1(2), 20-35.
- Mahmudah, D. R. A. (2014). The correlation between students' writing ability and their vocabulary mastery. *Exposure*, 3(2), 192-206.
- McGrail, E., & Davis, A. (2011). The influence of classroom blogging on elementary student writing. *Journal of Research in Childhood Education*, 25(4), 415-437.
- MEB (2006). *İlköğretim Türkçe dersi (6, 7, 8. sınıflar) öğretim programı*. Milli Eğitim Yayınları.
- MEB (2019). *Türkçe dersi öğretim programı*. Milli Eğitim Yayınları.
- Mert, E. L. (2014). Türkçenin eğitimi ve öğretiminde dört temel dil becerisinin geliştirilmesi sürecinde kullanılabilecek etkinlik örnekleri. *Ana Dili Eğitimi Dergisi*, 2(1), 23-48.
- Meyer, E., Abrami, P. C., Wade, C. A., Aslan, O., & Deault, L. (2010). Improving literacy and metacognition with electronic portfolios: Teaching and learning with ePEARL. *Computers & Education*, 55(1), 84-91.
- Morgan, H. (2014). Using digital story projects to help students improve in reading and writing. *Reading Improvement*, 51(1), 20-26.
- Morocco, C., Dalton, B., & Tivnan, T. (1992). The impact of computer supported writing instruction on fourth grade students with and without learning disabilities. *Reading & Writing Quarterly*, 8(1), 87-113.
- National Writing Project. (2010). *NWP's digital is: A tool for writing, learning, connecting, and sharing in the digital age*.
- Nichols, L. M. (1996). Pencil and paper versus word processing: A comparative study of creative writing in the elementary school. *Journal of Research on Computing in Education*, 29(2), 159-166.
- Özbay, M. (2009). *Anlama teknikleri II: Dinleme eğitimi*. Öncü Kitap.
- Özbek, A. B. (2015). Okuma güçlüğü müdahalelerinde teknoloji kullanımı. *Journal of Education & Special Education Technology*, 1(1), 48-53.

- Özden, M. (2018). Digital literacy perceptions of the students in the department of computer technologies teaching and turkish language teaching. *International Journal of Progressive Education*, 14(4), 26-36.
- Palluel-Germain, R., Bara, F., De Boisferon, A. H., Hennion, B., Gouagout, P., & Gentaz, E. (2007). A visuo-haptic device-telemaque-increases kindergarten children's handwriting acquisition. In *Second Joint EuroHaptics Conference and Symposium on Haptic Interfaces for Virtual Environment and Teleoperator Systems (WHC'07)* (pp. 72-77). IEEE.
- Prensky, M. (2001). Digital natives, digital immigrants part 2: Do they really think differently?. *On the horizon*.
- Richards, J. Platt, J. & Platt, H. (1992) *Longman Dictionary of Language Teaching and Applied Linguistics*. Longman.
- Sezgin, K. A., Çarıkcı, S., & Öntaş, T. (2018). İlkokul Programlarında Yer Alan Düşünme Becerilerinin İncelenmesi. *International Anatolia Academic Online Journal*, 8(1), 24-42.
- Shapran, L., Cherednichenko, G., & Kunytsia, L. (2011). The role of technology in teaching listening. Tok, M., & Ünlü, S. (2014). Evaluation of the writing skill problems in accordance with elementary, middle and high school teachers' opinion comparatively. *Electronic Journal of Social Sciences*, 13(50), 73-95.
- Tompkins, G. E. (1998). *Language arts content and teaching strategies*. California State University. Prentice-Hall Inc.
- Tosun, K. D. (2018). Okuma çemberlerinin okuduğunu anlama, akıcı okuma, okuma motivasyonu ve sosyal beceriler üzerindeki etkisi ve okur tepkilerinin belirlenmesi. Doktora Tezi. Denizli: Pamukkale Üniversitesi.
- URL-1: https://cdn.istanbul.edu.tr/FileHandler2.ashx?f=2.-hafta-turk-dili-i_636767479320445461.pdf, (E.T.: 18.03.2023).
- Ünalın, Ş. (2006). *Türkçe öğretimi*. Nobel Yayın Dağıtım.
- Verdeber, R. F. (1999). *Communicate (9th ed)*. Belmont, CA Wadsworth.
- Wen, X., & Walters, S. M. (2022). The impact of technology on students' writing performances in elementary classrooms: A meta-analysis. *Computers and Education Open*, 3, 100082.
- Wild, M. (2009). Using computer-aided instruction to support the systematic practice of phonological skills in beginning readers. *Journal of Research in Reading*, 32(4), 413-432.
- Williams, E. (1984). *Reading in the Language Classroom*. Macmillan Publishers Ltd.
- Wulandari, Y. (2022). Effective feedback to improve students' writing skills. *English Education, Linguistics and Literature Journal*, 1(1), 10-17.
- Yangın, S., & Sidekli, S. (2006). Okuma güçlüğü yaşayan öğrencilerin kelime tanıma becerilerinin geliştirilmesine yönelik bir uygulama. *Muğla Üniversitesi Sosyal Bilimler Enstitüsü Dergisi*, 16.
- Yavuz, M. (2010). Öğretmenlerin geri bildirimlerine göre okul müdürlerinin dinleme becerilerinin analizi. *Hacettepe Üniversitesi Eğitim Fakültesi Dergisi (H. U. Journal of Education)*, 38, 292-306.
- Yılmaz, B. (1992). Okuma alışkanlığında öğretmenlerin rolü. *Eğitim*, 1(2), 5-12.

KAYNAKÇA

- Adak-Özdemir, A. ve Özdemir-Becerren, B. (2013). Farklı Ülkelerde Okul Öncesi Eğitim. İçinde G. Haktanır (Editör), *Okul Öncesi Eğitime Giriş* (s. 257-296). Ankara: Anı.
- Aile ve Sosyal Hizmetler Bakanlığı [ASHB] (2015). Özel Kreş ve Gündüz Bakımevleri ile Özel Çocuk Kulüplerinin Kuruluş ve İşleyiş Esasları Hakkında Yönetmelik (2015, 30 Nisan). Resmî Gazete (Sayı: 29342). Erişim adresi: <https://www.resmigazete.gov.tr/eskiler/2015/04/20150430-4.htm>
- Aile ve Sosyal Hizmetler Bakanlığı [ASHB] (2022). Çocuk Koruma Hizmetleri Planlama ve Çocuk Bakım Kuruluşlarının Çalışma Usul ve Esasları Hakkında Yönetmelik (2022, 6 Eylül). Resmî Gazete (Sayı: 31945). Erişim adresi: <https://www.resmigazete.gov.tr/eskiler/2022/09/20220906-12.htm>
- Akduman, G. G. (2013). Okul Öncesi Eğitimin Tanımı ve Önemi. İçinde B. G. Uyanık (Editör), *Okul Öncesi Eğitime Giriş* (s. 2-15). Ankara: Pegem Akademi.
- Akyüz, Y. (2021). *Türk Eğitim Tarihi*. Ankara: Pegem Akademi.
- Ata, S. (2019). Eğitim Programının Önemi, İlkeleri ve Öğeleri. İçinde A. Yıldırım (Editör), *Okul Öncesi Eğitim Programları* (s. 2-17). Ankara: Pegem Akademi.
- Baş, G. (2013). Amerika Birleşik Devletleri Eğitim Sistemi: Karşılaştırmalı Bir Çalışma. *Educational Science Dergisi*, 1(1), 63-93.
- Başal, H. A. (2020). *Okul Öncesi Eğitime Giriş*. Bursa: Ekin.
- Başal, H. A. ve Kahraman, P. B. (2017). Türkiye’de Okul Öncesi Eğitim. İçinde H. A. Başal (Editör), *Farklı Ülkelerde Karşılaştırmalı Eğitim* (s. 1-33). Ankara: Nobel Akademik.
- Binici, H., Arı, N. ve Kutlu, O. (2005). Japon Eğitim Sistemi ve Eğitim Reformu. *Çukurova Üniversitesi Eğitim Fakültesi Dergisi*, 2(29), 58-64.
- Bucak, Ç. (2022). G8 Ülkelerinde ve Türkiye’de Ekonomik Karmaşıklık ve Ekolojik Ayak İzi İlişkisi: Toda-Yamamoto Nedensellik Testi Analizi. *Sosyal Ekonomik Araştırmalar Dergisi*, 22(1), 1-16. DOI: 10.30976/susead.999109
- Bucak, E. B. (2000). Rusya Federasyonu Zorunlu Temel Eğitim Kurumlarında Ana Öğretim Programı ve Buna Dayalı Olarak Oluşturulan Programlar. *Millî Eğitim Dergisi*, 148.
- Çakmak, Ö. (2008). Eğitimin Kalkınmaya ve Ekonomiye Etkisi. *Dicle Üniversitesi Ziya Gökalp Eğitim Fakültesi Dergisi*, 11, 33-41.
- Çalışandemir, F. (2020). Erken Çocukluk Döneminde Program. İçinde S. Seven (Editör), *Erken Çocukluk Eğitimine Giriş* (s. 86-100). Ankara: Pegem Akademi.
- Demirel, Ö. (1996). *Karşılaştırmalı Eğitim*. Ankara: Usem.
- Deretarla-Gül, E. (2007). Türkiye’de Okul Öncesi Eğitim. İçinde G. Haktanır (Editör), *Okul Öncesi Eğitime Giriş* (s. 153-174). Ankara: Anı.
- Dertli, A. (2021). Türkiye, Rusya ve Kanada Eğitim Sistemlerinin Karşılaştırmalı Olarak İncelenmesi. Yüksek lisans tezi. Kahramanmaraş: Kahramanmaraş Sütçü İmam Üniversitesi.
- Dikmen-Ada, B. (2019). Türkiye’de Uygulanan Okul Öncesi Eğitim Programlarının Tarihsel Gelişim Süreci. İçinde A. Yıldırım (Editör), *Okul Öncesi Eğitim Programları* (s. 20-47). Ankara: Pegem Akademi.
- Dirim, A. (2004). *Kız Meslek Liseleri İçin Okul Öncesi Eğitimi*. İstanbul: Esin.
- Ekiz, D. (2020). *Bilimsel Araştırma Yöntemleri: Yaklaşım, Yöntem ve Teknikler*. Ankara: Anı.
- Erdoğan, İ. (2006). *Çağdaş Eğitim Sistemleri*. İstanbul: Sistem.
- Ertürk, S. (2017). *Eğitimde program geliştirme*. Ankara: Edge Akademi.
- Eurydice, (2023a). <https://eurydice.eacea.ec.europa.eu/national-education-systems/turkey/early-childhood-and-school-education-funding> (E.T.: 01.01.2023).
- Eurydice, (2023b). <https://eurydice.eacea.ec.europa.eu/national-education-systems/turkey/early-childhood-education-and-care> (E.T.: 02.01.2023).
- Eurydice, (2023c). <https://eurydice.eacea.ec.europa.eu/national-education-systems/france/early-childhood-education-and-care> (E.T.: 12.02.2023).
- Eurydice, (2023d). <https://eurydice.eacea.ec.europa.eu/national-education-systems/italy/early-childhood-education-and-care> (E.T.: 27.02.2023).

- Gören-Niron, D. (2010). Avrupa Birliği Ülkeleriyle Uyumlu Bir Okul Öncesi Eğitim Model Önerisinin Benimsenme Durumu ve Uygulanabilirliği. Doktora tezi. Ankara: Ankara Üniversitesi.
- Güçlü, N. ve Bayrakçı, M. (2004). Amerika Birleşik Devletleri Eğitim Sistemi ve Hiçbir Çocuğun Eğitimsiz Kalmaması Reformu. *Gazi Üniversitesi Kırşehir Eğitim Fakültesi Dergisi*, 5(2), 51-64.
- Kahraman, P. B., Derman, M. T. ve Sadioğlu, Ö. (2017). Kanada’da Okul Öncesi Eğitim. İçinde H. A. Başal (Editör), *Farklı Ülkelerde Karşılaştırmalı Eğitim* (s. 201-219). Ankara: Nobel Akademik.
- Karacaoğlu, Ö. C. ve Çabuk, B. (2002). İngiltere ve Türkiye Eğitim Sistemlerinin Karşılaştırılması. *Millî Eğitim Dergisi*, 155-156. Erişim adresi: https://dhgm.meb.gov.tr/yayimlar/dergiler/Millî_Egitim_Dergisi/155-156/karacaoğlu.htm
- Kartal, H. (2013). Okul Öncesi Eğitimin Fransa’daki Tarihsel Gelişimi ve Bugünkü Durumu. *Türk Eğitim Bilimleri Dergisi*, 3(2), 217-225.
- Kaya, E., Duruhan, K. ve Ünişen, K. (2018). Yazılı Basına Yansıyan Rus Eğitim Sistemi. *The Journal of International Lingual, Social and Educational Sciences*. 4(2). 229-241.
- Kazu, İ. Y. ve Kaplan, A. (2022). Okul Öncesi Öğretmenlerinin Öz Yeterlikleri ile İlgili Yapılan Lisansüstü Tezlerin İncelenmesi. İçinde N. Demir ve M. Iyapparaja (Editörler). 3.Uluslararası Hasankeyf Bilimsel Araştırmalar ve İnovasyon Kongresi (s. 875-885), Batman: 17-18 Aralık 2022.
- Koçyiğit, S. (2016). Okul Öncesi Eğitimin Tanımı, Amacı, Önemi ve İlkeleri. İçinde R. Zembat (Editör), *Okul Öncesi Eğitime Giriş* (s. 14-26). Ankara: Hedef.
- Kuru-Turaşlı, N. (2007). Okul Öncesi Eğitimin Tanımı Kapsamı ve Önemi. İçinde G. Haktanır (Editör), *Okul Öncesi Eğitime Giriş* (s. 1-24). Ankara: Anı.
- Memmedova-Telci, A. (2013). Japonya Eğitim Sistemi. İçinde A. Balcı (Editör), *Karşılaştırmalı Eğitim Sistemleri* (s. 365-382). Ankara: Pegem Akademi.
- Memmedova-Telci, A. (2021). Rusya Eğitim Sistemi. İçinde A. Balcı (Editör), *Karşılaştırmalı Eğitim Sistemleri* (s. 789-804). Ankara: Pegem Akademi.
- Mesleki Teknik Eğitimin Güçlendirilmesi Projesi [MEGEP] (2007). *Gelişmiş Ülkelerin Mesleki Eğitim Sistemleri ve Türkiye*. Ankara: Millî Eğitim Bakanlığı.
- Millî Eğitim Bakanlığı [MEB] (2007). Avrupa Birliği Ülkelerinde Eğitim Denetimi. Erişim adresi: <http://tkb.meb.gov.tr/yayinlar/ab%20egitim.pdf>
- Millî Eğitim Bakanlığı [MEB] (2013). *Okul Öncesi Eğitim Programı*. Ankara: Millî Eğitim Bakanlığı.
- Millî Eğitim Bakanlığı [MEB] (2014). Millî Eğitim Bakanlığı Okul Öncesi Eğitim ve İlkokul Kurumları Yönetmeliği (2014, 26 Temmuz). Resmî Gazete (Sayı: 29072). Erişim adresi: <https://www.resmigazete.gov.tr/eskiler/2014/07/20140726-4.htm>
- Millî Eğitim Bakanlığı [MEB] (2016). Okul Öncesi Eğitim ve İlköğretim Kurumları Yönetmeliği. (2016, 26 Temmuz). Resmî Gazete (Sayı: 29072). Erişim adresi: <https://www.resmigazete.gov.tr/eskiler/2014/07/20140726-4.htm>
- Millî Eğitim Bakanlığı [MEB] (2019). Millî Eğitim Bakanlığı Okul Öncesi Eğitim ve İlköğretim Kurumları Yönetmeliğinde Değişiklik Yapılmasına Dair Yönetmelik. 10 Temmuz 2019 tarih ve 30827 sayılı Resmî Gazete. Ankara: Millî Eğitim Bakanlığı.
- Ministry of Education, Culture, Sports, Science and Technology [MEXT] (2023). Ministry of Education, Culture, Sports, Science and Technology, Japan. Erişim adresi: <https://www.mext.go.jp/en/policy/education/overview/index.htm>
- Oktay, A. (1999). *Yaşamın Sihirli Yılları: Okul Öncesi Dönem*. İstanbul: Epsilon.
- Oktay, A. (2003). Erken çocukluk eğitimi politikaları: Yaygınlaşma, yönetim ve yapılar toplantısı raporu. Erişim adresi: https://acev.org/wp-content/uploads/2017/11/erken_cocukluk_egitimi_politikalari_yayginlasma_yonetisim_yapilar_toplantisi.pdf
- Oktay, A. (2016). Türkiye’de Okul Öncesi Eğitim, Öğretmen ve Öğretmen Yetiştirme. İçinde R. Zembat (Editör), *Okul Öncesi Eğitime Giriş* (s. 30-50). Ankara: Hedef.
- Oktay, A. ve Polat, Ö. (2021). Türkiye. İçinde A. Oktay ve Ö. Polat (Editörler), *Dünya Ülkelerinde Eğitim Sistemleri ve Okul Öncesi Eğitim* (s. 1-23). Ankara: Pegem Akademi.

- Organisation for Economic Co-operation and Development [OECD] (2020). *Education at a Glance 2020: OECD Indicators*, OECD Publishing, Paris, <https://doi.org/10.1787/69096873-en>
- Organisation for Economic Co-operation and Development [OECD] (2021). *Education at a Glance 2021: OECD Indicators*, OECD Publishing, Paris, <https://doi.org/10.1787/b35a14e5-en>
- Organisation for Economic Co-operation and Development [OECD] (2022). *Education at a Glance 2022: OECD Indicators*, OECD Publishing, Paris, <https://doi.org/10.1787/3197152b-en>
- Poyraz, H. ve Dere, H. (2006). *Okul Öncesi Eğitiminin İlke ve Yöntemleri*. Ankara: Anı.
- Sakin, A. (2013). Türkiye’de Okul Öncesi Eğitim. İçinde G. U. Balat (Editör), *Okul Öncesi Eğitime Giriş* (s. 20-38). Pegem Akademi.
- Talu, Ö. (2005). G-8 Zirveleri. *Uluslararası Ekonomik Sorunlar Dergisi*, 19. <https://www.mfa.gov.tr/g-8-zirveleri.tr.mfa> (E.T.: 21.11.2022).
- Taşdan, M. (2021). Kanada Eğitim Sistemi. İçinde A. Balcı (Editör), *Karşılaştırmalı Eğitim Sistemleri* (s. 593-607). Ankara: Pegem Akademi.
- Tekin, G. (2012). Dünyada ve Türkiye’de Okul Öncesi Eğitimin Bugünkü Durumu. İçinde N. Avcı ve M. Toran (Editörler), *Okul Öncesi Eğitime Giriş* (s. 21-44). Ankara: Eğiten Kitap.
- Tuğluk, M. N. ve Akçay, B. (2017). Farklı Ülkelerde Okul Öncesi Eğitim. İçinde Z. Seçer (Editör), *Okul Öncesi Eğitime Giriş* (s. 209-220). Ankara. Eğiten Kitap.
- Ummanel, A. (2017). Okul Öncesi Eğitimin Felsefi Temelleri. İçinde Z. Seçer (Editör), *Okul Öncesi Eğitime Giriş* (s. 41-57). Ankara. Eğiten Kitap.
- Ural, O. ve Ramazan, O. (2007). Türkiye’de Okul Öncesi Eğitimin Dünü ve Bugünü. İçinde S. Özdemir, H. Bacanlı ve M. Sözer (Editörler), *Türkiye’de Okul Öncesi Eğitim ve İlköğretim Sistemi Temel Sorunlar ve Çözüm Önerileri* (s. 11-56). Türk Eğitim Derneği.
- Uzun, H. (2021). Dünya’da Okul Öncesi Eğitim. İçinde H. Gülay-Ogelman (Editör), *Erken Çocukluk Eğitimine Giriş* (s. 161-205). Ankara: Eğiten Kitap.
- Yakar, A. (2020). Amerika Birleşik Devletleri Eğitim Sistemi. İçinde A. Türkoğlu (Editör), *Karşılaştırmalı Eğitim Dünya Ülkelerinden Örneklerle* (s. 37-59). Ankara: Anı.
- Yıldırım, A. ve Şimşek, H. (2021) *Sosyal Bilimlerde Nitel Araştırma Yöntemleri*. Ankara: Seçkin.
- Yılmaz, N. (2003). Türkiye’de Okul Öncesi Eğitimi. İçinde M. Sevinç (Editör), *Erken Çocuklukta Gelişim ve Eğitimde Yeni Yaklaşımlar* (s. 12-17). İstanbul: Morpa Kültür.

KAYNAKÇA

- Abad-Segura, E., Gonzalez-Zamar, M. D., Rosa, A. L. D. L. ve Morales Cevallos, M. B. (2020). Sustainability Of Educational Technologies: An Approach To Augmented Reality Research. *Sustainability*, 12(10), 4091.
- Amasuomo, E. ve Baird, J. (2016). The Concept of Waste and Waste Management. *Journal of Management and Sustainability*, 6(2016).
- Azeiteiro, U. M., Bacelar-Nicolau, P., Caetano, F. J. ve Caeiro, S. (2015). Education for Sustainable Development Through E-Learning in Higher Education: Experiences from Portugal. *Journal of Cleaner Production*, 106, 308-319.
- Bacelar-Nicolau, P., Caeiro, S., Martinho, A. P., Azeiteiro, U. M. ve Amador, F. (2009). E-learning for the environment: The Universidade Aberta (Portuguese Open Distance University) Experience in The Environmental Sciences Post-Graduate Courses. *International Journal of Sustainability in Higher Education*. 10(4), 354-367.
- Babu, B. R., Parande, A. K. ve Basha, C. A. (2007). Electrical and Electronic Waste: A Global Environmental Problem. *Waste Management & Research*, 25(4), 307-318.
- Bell, S., Douce, C., Caeiro, S., Teixeira, A., Martín-Aranda, R. ve Otto, D. (2017). Sustainability and Distance Learning: A Diverse European Experience?. *Open Learning: The Journal of Open, Distance and e-Learning*, 32(2), 95-102.
- Bourke, J. ve Simpson, O. (2009). Sustainability in Education: Is Distance Learning an Answer?, <https://repository.openpolytechnic.ac.nz/handle/11072/1434> (E.T.: 14.03.2023).
- Campbell, J. E. ve Campbell, D. E. (2011). Distance Learning is Good for the Environment: Savings in Greenhouse Gas Emissions. *Online Journal of Distance Learning Administration*, 14(4), 1556-3847.
- Casado-Aranda, L. A., Caeiro, S. S., Trindade, J., Paço, A., Lizcano Casas, D. ve Landeta, A. (2021). Are Distance Higher Education Institutions Sustainable Enough?—A Comparison Between Two Distance Learning Universities. *International Journal of Sustainability in Higher Education*, 22(4), 709-730.
- Contreras, L. E. V., Vega, N. E. M., Pulgarin, A. G. H. ve Palencia, E. P. (2015). Designing a Distance Learning Sustainability Bachelor's Degree. *Environment, Development and Sustainability*, 17, 365-377.
- Coskun-Setirek, A. ve Tanrikulu, Z. (2021). M-universities: Critical Sustainability Factors. *SAGE Open*, 11(1).
- Çetiner, S. (2012). Sessiz Bahar Ne Diyor (Du)?. *Tarla Sera Dergisi*, 18-21.
- Daniel, J. (2004). The Sustainable Development of Open and Distance Learning for Sustainable Development. <https://oasis.col.org/colserver/api/core/bitstreams/0edbe4cd-6b37-49f2-970c-0fc6a2e1fd15/content> (E.T.: 10.03.2023)
- Din, N., Haron, S. ve Ahmad, H. (2013). The Level of Awareness on The Green Ict Concept and Self Directed Learning Among Malaysian Facebook Users. *Procedia-Social and Behavioral Sciences*, 85(2013), 464-473.
- Foster, J. (2001). Education As Sustainability. *Environmental Education Research*, 7(2), 153-165.
- Gündoğan, M. B. (2016). Uzaktan Eğitime Ekolojik bir Yaklaşım: Sürdürülebilir Uzaktan Bilgisayar Mühendisliği Eğitimi Ekosistemi Önerisi. Doktora Tezi. Eskişehir: Anadolu Üniversitesi.
- Kahraman, S. ve Şenol, P. (2018). İklim Değişikliği: Küresel, Bölgesel ve Kentsel Etkileri. *Akademia Sosyal Bilimler Dergisi*, 353-370.
- Kim, J., Kwon, Y. ve Cho, D. (2011). Investigating Factors that Influence Social Presence and Learning Outcomes in Distance Higher Education. *Computers & Education*, 57(2), 1512-1520.
- Læssøe, J., Schnack, K., Breiting, S., Rolls, S., Feinstein, N. ve Goh, K. C. (2009). Climate Change and Sustainable Development: The Response From Education. https://edu.au.dk/fileadmin/www.dpu.dk/en/research/researchprogrammes/environmentalandhealtheducation/om-dpu_institutter_institut-for-didaktik_20091208102732_cross_national-report_dec09.pdf (E.T.: 27.02.2023)
- Martyushev, N., Shutaleva, A., Malushko, E., Nikonova, Z. ve Savchenko, I. (2021). Online Communication Tools in Teaching Foreign Languages For Education Sustainability. *Sustainability*, 13(19), 11127.

- May, R., Cox, V., Kroder, S. ve Franklin, G. (2011). The Overlooked Dimension of Sustainable Education. *US-China Education Review B7(2011)*, 960-974.
- Harizan, S. H. M. (2022). Distance Education Effectiveness and Barriers in Developing a Positive Attitude Towards Sustainability: Mediation of Innovativeness. *Turkish Online Journal of Distance Education*, 23(4), 131-158.
- Harizan, S. H. M., Hilmi, M. F. ve Atan, H. (2015). Distance Education as An Environmentally-Friendly Learning Option. *Journal of Global Business and School Entrepreneurship*, 1(2), 1-7.
- Harizan, S. H. M., Hilmi, M. ve Atan, H. (2016). Exploring Acceptance Towards Environmental Sustainability of Distance Education in Malaysia. *Management of Sustainable Development*, 8(2), 17-24.
- Harizan, S. H. M. ve Shah, S. A. M. (2022). Sustainability Framework for Online and Distance Education. *Revista Conrado*, 18(88), 116-124.
- Herring, H. ve Roy, R. (2002). Sustainable Services, Electronic Education and The Rebound Effect. *Environmental Impact Assessment Review*, 22(5), 525-542.
- Osei-Owusu, B. ve Awunyo-Vitor, D. (2012). Teachers' Perception on Sustainability of Distance Education in Ghana: Evidence from Ashanti Region. *International Education Studies*, 5(4), 222-228.
- Ozmehmet, E. (2008). Dünyada ve Türkiye Sürdürülebilir Kalkınma Yaklaşımları. *Yaşar Üniversitesi E-Dergisi*, 3(12), 1853-1876
- Pandey, D., Agrawal, M. ve Pandey, J. S. (2011). Carbon Footprint: Current Methods of Estimation. *Environmental monitoring and assessment*, 178, 135-160.
- Poupa, C. (2001). Use of Printed and Online Documents. *Educational Media International*, 38(2-3), 83-93.
- Roy, R., Potter, S. ve Yarrow, K. (2008). Designing Low Carbon Higher Education Systems: Environmental Impacts of Campus And Distance Learning Systems. *International Journal of Sustainability in Higher Education*. 9(2), 116-130.
- Sanchez-Carracedo, F., Sureda, B., Moreno-Pino, F. M. ve Romero-Portillo, D. (2021). Education for Sustainable Development in Spanish Engineering Degrees. Case Study. *Journal of Cleaner Production*, 294(2021), 126322.
- Scoones, I. (2007). Sustainability. *Development In Practice*, 17(4-5), 589-596.
- Seghezze, L. (2009). The Five Dimensions of Sustainability. *Environmental Politics*, 18(4), 539-556.
- Sewart, D., Keegan, D. ve Holmberg, B. (Eds) (2020), *Distance Education: International Perspectives*, Routledge.
- Singh, R. L. ve Singh, P. K. (2017). Global Environmental Problems. *Principles And Applications Of Environmental Biotechnology For A Sustainable Future*, 13-41.
- Sthiannopkao, S. ve Wong, M. H. (2013). Handling E-Waste in Developed and Developing Countries: Initiatives, Practices, and Consequences. *Science of the Total Environment*, 463, 1147-1153.
- Sofiadin, A. B. M. (2014). Sustainable Development, E-Learning and Web 3.0: A Descriptive Literature Review. *Journal of Information, Communication and Ethics in Society*, 12(3), 157-176.
- Sürdürülebilir Kalkınma. (t.y). https://turizm.subu.edu.tr/sites/turizm.subu.edu.tr/files/2022-04/13_surdurulebilir_kalkinma.pdf (E. T.: 25 Şubat 2023).
- Tamrat, W. (2022). Addressing the Higher Education For Sustainable Development Agenda at the College of Open And Distance Learning, St. Mary's University, Ethiopia: Opportunities and Challenges. *International Journal of Sustainability in Higher Education*, 23(1), 177-195.
- World Commission on Environment and Development. (1987). Our Common Future: Report of the World Commission on Environment and Development. <https://sustainabledevelopment.un.org/content/documents/5987our-common-future.pdf> (E. T.:15 Şubat 2023).
- Yeni, O. (2014). Sürdürülebilirlik ve Sürdürülebilir Kalkınma: Bir Yazın Taraması. *Gazi Üniversitesi İktisadi ve İdari Bilimler Fakültesi Dergisi*, 16(3), 181-208.
- Zhang, T., Shaikh, Z. A., Yumashev, A. V. ve Chlād, M. (2020). Applied Model of E-Learning in The Framework of Education for Sustainable Development. *Sustainability*, 12(16), 6420.
- Zhang, D., Sial, M. S., Ahmad, N., Filipe, A. J., Thu, P. A., Zia-Ud-Din, M. ve Caleiro, A. B. (2020). Water Scarcity and Sustainability in an Emerging Economy: A Management Perspective for Future. *Sustainability*, 13(1), 144.

KAYNAKÇA

- Battista, M. T. (1990). Spatial Visualization and Gender Differences in High School Geometry. *Journal for Research in Mathematics Education*, 21 (1), 47-60.
- Booth, R. D. and Thomas, M. O. (1999). Visualization in Mathematics Learning: Arithmetic Problem-Solving and Student Difficulties. *The Journal of Mathematical Behavior*, 18 (2), 169-190.
- Cantürk-Günhan, B., Turgut, M. and Yılmaz, S. (2009). Spatial Ability of a Mathematics Teacher: The case of Oya. *IBSU Scientific Journal*, 3 (1), 151-158
- Carroll, J. B. (1993). *Human Cognitive Abilities: A Survey of Factor-Analytic Studies*. New York: Cambridge University Press.
- Clements, D. H. and Battista, M. T. (1992). Geometry and Spatial Reasoning. (Editör. D. A. Grouws), *Handbook of Research on Mathematics Teaching and Learning* (pp. 420-464). New York: Macmillan.
- Delice, A. ve Sevimli, E. (2010). Geometri Problemlerinin Çözüm Süreçlerinde Görselfeme Becerilerinin İncelenmesi: Ek Çizimler. *Marmara Üniversitesi Atatürk Eğitim Fakültesi Eğitim Bilimleri Dergisi*, 31, 83-102.
- Demirkaya, C. ve Masal, M. (2017). Geometrik-Mekanik Oyunlar Temelli Etkinliklerin Ortaokul Öğrencilerinin Uzamsal Düşünebilme Becerilerine Etkisi. *Sakarya University Journal of Education*, 7 (3), 600-610
- Fennema, E. and Tartre, L. A. (1985). The Use of Spatial Visualization in Mathematics by Girls and Boys. *Journal for Research in Mathematics Education*, 16 (3), 184-206.
- Hannafin, R. D., Truxaw, M. P., Vermillion, J. R. and Liu, Y. (2008). Effects of Spatial Ability and Instructional Program on Geometry Achievement. *The Journal of Educational Research*, 101 (3), 148-157.
- İdris, N. (2005). Spatial Visualization and Geometry Achievement of form Two Students. *Journal Pendidikan*, 25 (1), 29- 40.
- Just, M. A. and Carpenter, P. A. (1985). Cognitive Coordinate Systems: Accounts of Mental Rotation and Individual Differences in Spatial Ability. *Psychological Review*, 92, 137-172.
- Lawshe, C. H. (1975). A Quantitative Approach to Content Validity. *Personnel Psychology*, 28, 563-575.
- Linn, M. C. and Petersen, A. C. (1985). Emergence and Characterization of Sex Differences in Spatial Ability: A Meta-Analysis. *Child Development*, 56, 1479-1498.
- Lohman, D. F. (1993). Spatial Ability and G. *Paper Presented at the First Spearman Seminar, University of Plymouth*, July 21, 1993.
- McGee, M. G. (1979). Human Spatial abilities: Psychometric Studies and Environmental, Genetic, Hormonal, and Neurological Influences. *Psychological Bulletin*, 86 (5), 889.
- Olkun, S. (2003). Making Connections: Improving Spatial Abilities with Engineering Drawing Activities. *International Journal of Mathematics Teaching and Learning*, 3 (1), 1-10.
- Olkun, S., & Aydoğdu, T. (2003). Üçüncü Uluslararası Matematik ve Fen Araştırması (TIMSS) Nedir? Neyi Sorgular? Örnek Geometri Soruları ve Etkinlikler. *İlköğretim Online*, 2 (1), 28-35.
- Taş, S. and Yavuz, A. (2020). The Relationship Between 7th Grade Students' Spatial Abilities and the Geometric Habits of Mind. *OPUS International Journal of Society Researches*, 15 (25), 3120-3137. DOI: 10.26466/opus.641181
- Taş, S., & Yavuz, A. (2022). The Effect of Mobile Application-Based Instruction on Students' Spatial Skills. *Cumhuriyet International Journal of Education*, 11 (4), 764-774.
- Turgut, M., & Yılmaz, S. (2012). İlköğretim 7. ve 8. Sınıf Öğrencilerinin Uzamsal Yeteneklerinin İncelenmesi. *Dicle Üniversitesi Ziya Gökalp Eğitim Fakültesi Dergisi*, 19, 69-79.
- Ünlü, M. (2014). *Geometri Başarısını Etkileyen Faktörler: Bir Yapısal Eşitlik Modellemesi*. Doktora Tezi, Necmettin Erbakan Üniversitesi.
- Veneziano, L., & Hooper, J. (1997). A Method for Quantifying Content Validity of Health-Related Questionnaires. *American Journal of Health Behavior*, 21 (1), 67-70.
- Yıldırım, A., & Şimşek, H. (2016). *Sosyal Bilimlerde Nitel Araştırma Yöntemleri (10. Baskı)*. Ankara: Seçkin Yayıncılık.
- Yücel, C., Karadağ, E. ve Turan, S. (2013, Şubat). TIMSS 2011 Ulusal Ön Değerlendirme Raporu. Eskişehir Osmangazi Üniversitesi Eğitim Fakültesi Eğitimde Politika Analizi Raporlar Serisi I, Eskişehir.

KAYNAKÇA

- Açıkalm, A. (1998). Teknik ve toplumsal yönleriyle okul yöneticiliği. Ankara: Pegem A Yayıncılık.
- Adem, M. (2001). Devrim yasaları odağında öğretim birliği, Ankara: Ankara Üniversitesi Basımevi.
- Akarsu, B. (2014). Kant’da mekân ve zaman kavramları. Felsefe Arkivi, (14), 108-122.
- Akçay, C., ve Başar, M. A. (2004). İlköğretim okul müdürlerinin yönetsel görevlere ayırdıkları zaman ve bunları önemli görme dereceleri. Kuram ve Uygulamada Eğitim Yönetimi, 38(38), 170-197.
- Akos, P. & Galassi, J. P. (2004). Middle and high school transitions as viewed by students, parents, and teachers. Professional school counseling, 212-221.
- Anıl, D. (2010). Uluslararası öğrenci başarılarını değerlendirme programı (PISA)’nda Türkiye’deki öğrencilerin fen bilimleri başarılarını etkileyen faktörler. Eğitim ve Bilim, 34(152).
- Appleton, J. J., Christenson, S. L., Kim, D. and Reschly, A. L. (2006). Measuring cognitive and psychological engagement: validation of the student engagement instrument. Journal Of School Psychology, 44, 427- 445.
- Arastaman, G. (2009). Lise birinci sınıf öğrencilerinin okula bağlılık durumlarına ilişkin öğrenci, öğretmen ve davranışlarının görüşü. Pamukkale Üniversitesi Eğitim Fakültesi Dergisi, 26 (26), 102-112.
- Argon, T. ve Kaya, A. (2021). Öğretmenlerin öğrenme çevikliği ile ilgili görüşlerinin kişisel değişkenlere göre incelenmesi. Çağdaş Yönetim Bilimleri Dergisi, 8 (1), 232-248.
- Aslan, A. (2020). Suriyeli öğrencilerin ikincil sosyalleşmeleri bağlamında okulun işlevleri: çarşamba örneği. Anadolu Eğitim Liderliği ve Öğretim Dergisi, 8 (1), 42-58.
- Ajeli, Anatolian journal of educational leadership and instruction, 8(1), 42-58.
- Bachelard, G. (2017). Mekânın poetikası (Çev: Tümertekin, A.). İstanbul. İthaki Yayınları.
- Balcı, A. (2005). Açıklamalı eğitim yönetimi terimleri sözlüğü. Ankara: Tek Ağaç Basım Yayım
- Barre, F. (1984). Çocuk ve mekân ya da yitirilmiş kent. Mimarlık Dergisi
- Başkale, H. (2016). Nitel araştırmalarda geçerlik, güvenilirlik ve örneklem büyüklüğünün belirlenmesi. Dokuz Eylül Üniversitesi Hukuk Fakültesi Dergisi, 9(1), 23-28.
- Bayram, M. Z. (2022). Türkiye’de eğitim ve okul binaları ile ilgili yapılan tezlerin analizi. <https://dspace.balikesir.edu.tr/xmlui/handle/20.500.12462/12546>
- Belsky, J. and Fearon, R. (2002). Infant-mother attachment security, contextual risk and early development: a moderational analysis. Development and Psychopathology, 14(2), 293-310.
- Berndt, T. J. (1999). Friends’ influence on students’ adjustment to school. Educational Psychologist, 34(1), 15-28.
- Berry, John W. (1992). Acculturation and adaptation in a new society. International Migration 30: 69-86.
- Beycioğlu, K. ve Aslan, M. (2010). Okul gelişiminde temel dinamik olarak değişim ve yenileşme: okul yöneticileri ve öğretmenlerin rolleri (s. 153-173). Van Yüzüncü Yıl Üniversitesi Eğitim Fakültesi Dergisi, 7(1), 153-173.
- Booker, K. C. (2006). School belonging and the african american adolescent: what do we know and where should we go? The High School Journal, 89 (4), 1-7.
- Bursalıoğlu, Z. (1971). Okul yönetiminde yeni yapı ve davranış. Ankara: Ankara Üniversitesi Eğitim Fakültesi Yayınları.
- Cemalcılar, Z. (2010). Schools as socialization contexts: understanding the impact of school climate factors on students’ sense of school belonging. Applied Psychology: An International Review, 59(2), 243-272.
- Chen, J. K. and Astor, R. A. (2011). School engagement, risky peers, and student-teacher relationships as mediators of school violence in taiwanese vocational versus academically oriented high schools. Journal Of Community Psychology, 39(1), 10-30.
- Collins, KMT, Onwuegbuzie, AJ ve Jiao, QG (2006). Sosyal bilim araştırmalarında karma yöntem örnekleme desenlerinin yaygınlığı. Eğitimde Değerlendirme ve Araştırma, 19 (2), 83-101.
- Commodari, E. (2013). Preschool teacher attachment, school readiness and risk of learning difficulties. early childhood research quarterly, 28, 123-133. doi: 10.1016/j.ecresq.2012.03.004

- Connell, J. P. and Wellborn, J. G. (1991). Competence, autonomy, and relatedness: a motivational analysis of self-system processes. In M. R. Gunnar & L. A. Sroufe (Eds.), *Self-processes*
- Creswell, J. (2003). *Research Design: Qualitative, quantitative and mixed methods approaches* (2nd ed.). Thousand Oaks, CA: SAGE Publications.
- Çiçek Mızrak, Z. M. (2021). Aidiyet /aidiyetsizlik ilişkisinde nesne ve mekân. <http://www.openaccess.hacettepe.edu.tr:8080/xmlui/handle/11655/24970>
- DeWitt, P. and Slade, S. (2014). *School climate change. how do i build a positive environment for learning?* Alexandria, VA: Arias.
- Dilci, T. (2015). Eğitimin mekansal boyutu (mekansal tasarım ve psikolojik etkileri). Kayseri: Geçit Matbaacılık ve Yayıncılık.
- Doğan, S. (2012). Lise öğrencilerinin okul iklimi algıları. Adıyaman Üniversitesi Sosyal Bilimler Enstitüsü Dergisi, (10), 55-92.
- Doğan, T. (2012). Beş faktör kişilik özellikleri ve öznel iyi oluş. Doğu Üniversitesi Dergisi, 14(1), 56-64.
- Dönmez, B. (2008). Okul ve sınıf ergonomisi ya da insanı incelemek. Eğitime Bakış Dergisi, 4(11), 10-14.
- Dönmez, Ş. (2018). Ortaokul öğrencilerinde okul iklimi, okula bağlılık ve okul yaşam kalitesi algısının incelenmesi. Adnan Menderes Üniversitesi Eğitim Fakültesi Eğitim Bilimleri Dergisi, 9(2), 1-17.
- Döş, İ. (2013). Mutlu okul. Eğitim ve Bilim, 38(170).
- Ertürk, S. (1972) Eğitimde program Geliştirme, Ankara: Yelken Tepe Yayınları.
- Fidan, N. (1982). Öğrenme ve öğretme: kuramlar, ilkeler, yöntemler, Ankara: Tek Işık Matbaası.
- Fidan, N. (1986). Okulda öğrenme ve öğretme, (3. baskı). Ankara: Pegem Akademi Yayıncılık
- Finn, J. D. (1989). Withdrawing from school. review of educational research, 59, 117-142.
- Fredricks, JA, Blumenfeld, PC ve Paris, AH (2004). Okul bağlılığı: kavramın potansiyeli, kanıtın durumu. Eğitim araştırmasının gözden geçirilmesi, 74 (1), 59-109.
- Gale, T., and Densmore, K. (2003). Ebook: Engaging teachers. McGraw-Hill Education (UK).
- Gezer, H. (2012). Mekân kavramı sürecinde algılama bileşenleri. İstanbul Ticaret Üniversitesi Sosyal Bilimler Dergisi, 11(21), 1-10.
- Goodenow, C. (1992b, April). School motivation, engagement, and sense of belonging among urban adolescent students. Paper presented at the annual meeting of the american educational research association, San Francisco, CA
- Gökgöz, E. A. ve Kesgin, B. (2015). İlkokullarda okul sosyal hizmetinin gerekliliğinin öğretmen gözüyle değerlendirilmesi. Yalova Sosyal Bilimler Dergisi, 5(9), 179-198.
- Gresham, F.M. and Elliott, S.N. (1987). The relationship between adaptive behavior and social skills: issues in definition and assesment. the journal of special education. 21(1), 167-181.
- Güvenç, B. (1994). İnsan ve kültür, (6. baskı). İstanbul: Remzi Kitabevi, 95.
- Jethwani-Keyser, M. M. (2008). "When teachers treat me well, i think i belong": school belonging and the psychological and academic well being of adolescent girls in india (Doctoral dissertation, New York University).
- Katırcı, R. H. (2016). Eğitim yapılarında mimari tasarım ve kullanıcı ilişkisinin değerlendirilmesi: Santral İstanbul (Master's thesis, Fen Bilimleri Enstitüsü)
- Kızılay, M. (2008). İlköğretim okullarında ikinci kademe öğrencilerin okula bağlılık durumlarına ilişkin öğrenci ve öğretmen görüşleri. Yeditepe Üniversitesi Sosyal Bilimler Enstitüsü, İstanbul.
- Kiremit, R. F., Akpınar, Ü. ve Akcan, A. T. (2018). Suriyeli öğrencilerin okula uyumları hakkında öğretmen görüşleri. Kastamonu Eğitim Dergisi, 26(6), 2139-2149.
- Kurt, T., & Çalık, T. (2010). Okul iklimi ölçeği'nin (oiö) geliştirilmesi. Eğitim ve Bilim, 35(157).
- Lee, J. C. K., Zhang, Z. and Yin, H. (2011). A multilevel analysis of the impact of a professional learning community, faculty trust in colleagues and collective efficacy on teacher commitment to students. Teaching and Teacher Education, 27(5), 820-830.
- Lefebvre, H. (2014). Mekânın üretimi, (1. Baskı). çev. Işık Ergüden. Sel Yayınları, İstanbul.

- Levent, E. (2018). Eğitim, birey ve değişim. <https://mimoza.marmara.edu.tr/~etemlevent/makaleler/01/01.htm>
- Lohmeier, J. H., & Lee, S. W. (2011). A school connectedness scale for use with adolescents. *Educational Research and Evaluation*, 17(2), 85-95.
- Loukas, A., Suzuki, R., & Horton, K. D. (2006). Examining school connectedness as a mediator of school climate effects. *Journal of research on adolescence*, 16(3), 491-502.
- Maslow, A. H. (1954). The instinctoid nature of basic needs. *Journal of personality*.
- McMillan, J. H. & Schumacher, S. (2006). *Research in education: Evidence-based inquiry* (6th ed.). Boston: Pearson Education.
- Mengi, S. (2011). Ortaöğretim 10. ve 11. sınıf öğrencilerinin sosyal destek ve özyeterlilik düzeylerinin okula bağlılıkları ile ilişkisi (Master's thesis, Sakarya Üniversitesi).
- Mızrak, Z. M. Ç. (2021). Aidiyet ve aidiyetsizlik kavramlarının mekâna özgü sanatta incelenmesi. *Journal of Arts*, 4(2), 119-128.
- Moody, J., & Bearman, P. S. (1998). Shaping school climate: School context, adolescent social networks, and attachment to school. Unpublished manuscript, 8.
- Mouton, S. G., Hawkins, J., McPherson, R. H., & Copley, J. (1996). School attachment: Perspectives of low-attached high school students. *Educational Psychology*, 16 (3), 297-304.
- Onwuegbuzie, A. J., & Leech, N. L. (2004). Enhancing the interpretation of significant findings: The role of mixed methods research. *The qualitative report*, 9(4), 770-792.
- Onwuegbuzie, A. J., & Leech, N. L. (2006). Linking research questions to mixed methods data analysis procedures. *The Qualitative Report*, 11 (3), 474-498. Retrieved [10.06.2011] <http://www.nova.edu/ssss/QR/QR11-3/onwuegbuzie.pdf>
- Osterman, F. K. (2000). Students' Need for Belonging in the School Community. *Review of Educational Research*. Cilt: 17, Sayı:3, 323-367
- Önder, H., Gül, M., Ergüldürenler, G. (2013). Eğitim ortamında ergonomi kullanılması ve örnek ideal sınıf çalışması. *Süleyman Demirel Üniversitesi Sosyal Bilimler Enstitüsü Dergisi*, 141(1), 41-55
- Önen, E., (2014). Öğrencinin okula bağlılığı ölçeği: Türk ortaokul ve lise öğrencileri için uyarlama çalışması. *PDR Türk Psikolojik Danışma ve Rehberlik Dergisi*, 5(42).
- Özdemir, M. ve Kalaycı, H. (2013). Okul Bağlılığı ve metaforik okul algısı üzerine bir inceleme: Çankırı ili örneği. *Kuram ve Uygulamada Eğitim Bilimleri*, 13 (4), 2125-2137.
- Özdemir, S. (Ed.). (2012). *Türk eğitim sistemi ve okul yönetimi*. (1. baskı). Ankara: Pegem Akademi Yayıncılık.
- Özdemir, S., Sezgin, F., Şirin, H., Karip, E., & Erkan, S. (2010). İlköğretim okulu öğrencilerinin okul iklimine ilişkin algılarını yordayan değişkenlerin incelenmesi. *Hacettepe Üniversitesi Eğitim Fakültesi Dergisi*, 38(38), 213-224.
- Özkalp, E. (1994). *Sosyolojiye giriş*. Eskişehir: Anadolu Üniversitesi Yayınları.
- Özmen, Ö. (1999). *Çağdaş sporda eğitim üçgeni*. Ankara: Bağırğan Yayınları.
- Öztabak, M. Ü. (2017). İlkokul 1. ve 4. sınıf öğrencilerinin okul algısı. *Yaşadıkça Eğitim*, 31(1), 103-124.
- Öztürk, S. (2015). *Mekan ve İktidar*. Ankara: Phoenix Yayınevi.
- Parlakıyıldız, İ. (2019). 5-6 yaş çocukların izledikleri çizgi filmlerin gerçeklik durumlarının incelenmesi (Yüksek Lisans Tezi, Fatih Sultan Mehmet Vakıf Üniversitesi, Lisansüstü Eğitim Enstitüsü).
- Patama, R. (2003). *Student satisfaction in Thai Private Vocational Schools*. Doctorate Dissertation. Department of Educational Administration and Foundations, Illinois State University.
- Pehlivan, Z. (2006). *Resmi genel liselerde öğrenci devamsızlığı ve buna dönük okul yönetimi politikaları* (Ankara ili örneği). Yayımlanmamış doktora tezi. Ankara: Ankara Üniversitesi Eğitim Bilimleri Enstitüsü.
- Perdue, N. H., Manzeske, D., P., & Estell, D. P. (2009). Early predictors of school engagement: Exploring the role of peer relationships. *Psychology in the Schools*, 46(10), 1084-1097.

- Prior, V. ve Glaser, D. (2006). Bağlanma ve bağlanma bozukluklarını anlamak: Teori, kanıt ve uygulama. Jessica Kingsley Yayıncıları.
- Russel, B. (1981). Eğitim ve toplum düzeni, (çev. Nail Bezel). İstanbul: Varlık Yayınları.
- Ryan, RM ve Deci, E. (2001). Mutluluk ve insan potansiyelleri üzerine: Hedonik ve eudaimonik refah üzerine bir araştırmanın gözden geçirilmesi. *Ann Rev Psychol*, 52, 141-166. <https://doi.org/10.1146/annurev.psych.52.1.141>
- Sarason, S. B. (1982). *The culture of the school and the problem of change* (2nd ed.). Boston, MA: Allyn and Bacon.
- Sarı, M. (2007). Demokratik değerlerin kazanımı sürecinde örtük program: Düşük ve yüksek "okul yaşam kalitesi" ne sahip iki ilköğretim okulunda nitel bir çalışma. Yayımlanmamış doktora tezi, Çukurova Üniversitesi Sosyal Bilimler Enstitüsü, Adana.
- Sarı, M. (2013). Lise öğrencilerinde okula aidiyet duygusu. <http://earsiv.anadolu.edu.tr/xmlui/handle/11421/128>
- Selçuk, Z. (1997). Eğitim psikolojisi. Ankara: Pegem Yayınları.
- Steinberg, L. (1996). *Ergenlik* (4. baskı). New York: McGraw-Hill.
- Suner, Asuman. (2005). Hayalet ev- yeni Türk sinemasında aidiyet, kimlik ve bellek. İstanbul: Metis Yayınları.
- Şahin, S. (2020). Okul binalarının okul iklimine etkisi. *Sosyal Araştırmalar ve Davranış Bilimleri*, 6(12), 28-46.
- Şişman, M. (2011). Eğitim bilimine giriş. Ankara: Pegem A Yayıncılık.
- Telef, B. B. (2014). School children's happiness inventory: the validity and reliability study. *International Online Journal of Educational Sciences*, 6(1).
- Tezcan, M. (2019). Eğitim sosyolojisi, 19. bs. Ankara: Anı Yayıncılık.
- Toprakçı, E. (2011). Atatürk'ün eğitim felsefesi (Atatürk'ün söyledikleri ve yazdıkları ışığında). *e-Uluslararası Eğitim Araştırmaları Dergisi*, 2(4), 1-27.
- Türkoğlu, A., Tanrıoğen, A., Tozlu, N., Yalçinkaya, M., Arıbaş, S., Kızılluluk, H., ... & Demirtaş, T. (2002). Öğretmenlik mesleğine giriş. Ankara: Mikro Yayınları, 142.
- Ubha, N. ve Cahill, S. (2014). İlkokul çocukları için güvenli bağlar oluşturmak: Karma yöntem çalışması. *Uygulamada eğitim psikolojisi*, 30 (3), 272-292.
- Uludağ, Z. (2008). İnsan ve mekân ilişkisinde okul. *Eğitime Bakış Dergisi*, 12-22.
- Wang, M., & Holcombe, R. (2010). Adolescents' perceptions of school environment, engagement, and academic achievement in middle school. *American Educational Research Journal*, 47(3), 633-662. <http://dx.doi.org/10.3102/0002831209361209>
- Yaman, E. (2010). Kalabalık sınıfların etkileri: Öğrenciler ne düşünüyor?. *Kastamonu Eğitim Dergisi*, 18(2), 403-414.
- Yang, C., Bear, G. G., Chen, F. F., Zhang, W., Blank, J. C., & Huang, X. (2013). Students' perceptions of school climate in the US and China. *School Psychology Quarterly*, 28(1), 7.
- Yıldırım, A., & Şimşek, H. (2008). *Sosyal bilimlerde araştırma yöntemleri*. Ankara: Seçkin Yayıncılık.
- Yılmaz, G. (2010). Çocukta mekân algısının gelişiminde masalın etkisi/önemi (Doctoral dissertation, DEÜ Fen Bilimleri Enstitüsü).
- Zwilling, Anne-Laure. "Eurel religious geography: France". Accessed: April 23, 2019. https://eurel.sciencesconf.org/conference/eurel/pages/EUREL_religious_geography_1.pdf.

Editör:

Dr. Öğr. Üyesi Mustafa Kısa

Sosyal, Beşeri ve İdari Bilimler

Alanında
Uluslararası Araştırmalar XXI

EĞİTİM
yayınevi

SOSYAL, BEŞERİ VE İDARİ BİLİMLER ALANINDA ULUSLARARASI ARAŞTIRMALAR XXI

Editör: Dr. Öğr. Üyesi Mustafa Kısa

Genel Yayın Yönetmeni: Yusuf Ziya Aydoğın (yza@egitimyayinevi.com)

Genel Yayın Koordinatörü: Yusuf Yavuz (yusufyavuz@egitimyayinevi.com)

Sayfa Tasarımı: Eğitim Yayınevi Grafik Birimi

Kapak Tasarımı: Eğitim Yayınevi Grafik Birimi

T.C. Kültür ve Turizm Bakanlığı

Yayıncı Sertifika No: 47830

ISBN: 978-625-6408-68-5

1. Baskı, Mart 2023

Baskı Cilt

Uzun Dijital Matbaacılık

İstanbul Cad. İstanbul Çarşısı No: 48/48 - 49 İskitler 06070 / Ankara

Matbaa Sertifika No: 47865

Kütüphane Kimlik Kartı

SOSYAL, BEŞERİ VE İDARİ BİLİMLER ALANINDA ULUSLARARASI ARAŞTIRMALAR XXI

Editör: Dr. Öğr. Üyesi Mustafa Kısa

432 s., 165x240 mm

Kaynakça var, dizin yok.

ISBN: 978-625-6408-68-5

Copyright © Bu kitabın Türkiye'deki her türlü yayın hakkı Eğitim Yayınevi'ne aittir. Bütün hakları saklıdır. Kitabın tamamı veya bir kısmı 5846 sayılı yasanın hükümlerine göre kitabı yayımlayan firmanın ve yazarlarının önceden izni olmadan elektronik/mekanik yolla, fotokopi yoluyla ya da herhangi bir kayıt sistemi ile çoğaltılamaz, yayımlanamaz.

EĞİTİM

yayınevi

Yayınevi Türkiye Ofis: İstanbul: Eğitim Yayınevi Tic. Ltd. Şti., Atakent mah.

Yasemen sok. No: 4/B, Ümraniye, İstanbul, Türkiye

Konya: Eğitim Yayınevi Tic. Ltd. Şti., Fevzi Çakmak Mah. 10721 Sok. B Blok,

No: 16/B, Safakent, Karatay, Konya, Türkiye

+90 332 351 92 85, +90 533 151 50 42, 0 332 502 50 42

bilgi@egitimyayinevi.com

Yayınevi Amerika Ofis: New York: Egitim Publishing Group, Inc.

P.O. Box 768/Armonk, New York, 10504-0768, United States of America

americaoffice@egitimyayinevi.com

Lojistik ve Sevkiyat Merkezi: Kitapmatik Lojistik ve Sevkiyat Merkezi, Fevzi Çakmak Mah.

10721 Sok. B Blok, No: 16/B, Safakent, Karatay, Konya, Türkiye

sevkiyat@egitimyayinevi.com

Kitabevi Şubesi: Eğitim Kitabevi, Şükran mah. Rampalı 121, Meram, Konya, Türkiye

+90 332 499 90 00

bilgi@egitimkitabevi.com

İnternet Satış: www.kitapmatik.com.tr

+90 537 512 43 00

bilgi@kitapmatik.com.tr



KAYNAKÇA

- Bakırtaş, C. ve Haydaroğlu, İ. (2011). Ortadoğu Petrollerinin Politik Ekonomisi. Uluslararası Asya ve Kuzey Afrika Çalışmaları Kongresi (1-510). Ankara: 10-15.09.2007
- Demir, İ. (2008). OPEC Güçlü Bir Kartel?. *SDÜ Fen Edebiyat Fakültesi Sosyal Bilimler Dergisi*, s.18, 231-246.
- Hirschman, A. (1958). *The Strategy of Economic Development*. New York: Yale University Press.
- Özalp, O. N. (2013). Uluslararası İlişkiler Bağlamında Ortadoğu'da Büyük Güç Politikalarını Açıklamaya Yönelik Bazı Kuramsal Yaklaşımlar. *İ.Ü Siyasal Bilgiler Fakültesi Dergisi*, s. 48, 43-59.
- Öztürkler, H. (2009). Ortadoğu Ülkelerinin Ekonomik Yapılarının Temel Özellikleri. *Ortadoğu Analiz*, c. 1. s. 6.
- Pappe, I. (2009). *Ortadoğu'yu Anlamak*. 1. Bs. İstanbul: NTV Yayınları.
- Yılmaz, H. İ. (2016). Ortadoğu'nun Jeo-Ekonomik Önemi ve ABD'nin Ortadoğu Politikasının Ekonomik Nedenleri. *Tesam Akademi Dergisi*, c.3, s.1, 99-128.

İnternet Kaynakları:

- URL-1: [https://www.isa-world.com/news/?tx_ttnews\[backPid\]=1&tx_ttnews\[tt_news\]=274&cHash=9ce092a01d825e954c4701c82f5b395d](https://www.isa-world.com/news/?tx_ttnews[backPid]=1&tx_ttnews[tt_news]=274&cHash=9ce092a01d825e954c4701c82f5b395d)
- URL-2: <https://enterprise.press/stories/2020/02/11/demographic-pressures-on-menas-youth-are-only-set-to-increase-11698/>
- URL-3: <https://www.rug.nl/research/eef/research/seminars-eef?lang=en>
- URL-4: <https://digitallibrary.un.org/record/3903408>. Review of Economic Conditions in the Middle East: Supplement to World Economic Report, UN Development of Economic Affairs. (E.T. 10.11.2022).
- URL-5: <https://www.bp.com/statisticalreview>. BP Statistical Review of World Energy. (E.T. 02.02.2023).
- URL-6: https://www.researchgate.net/figure/Distribution-of-proved-oil-reserves-1995-2005-and-2015-percentage-1_fig2_322987413/download (E.T. 13.12.2022).
- URL-7: http://country.eiu.com/article.aspx?articleid=1272411110&Country=United+States&topic=Economy&subt_1
- URL-8: <http://www.tepav.org.tr/upload/files/haber/1280311456>. Ortadoğu'daki Az gelişmişliğin Kurumsal Kökenleri. (E.T. 21.12.2022).

KAYNAKÇA

- Elmas, B. (2020). Hristiyanlığın İlk Dönemlerinde Milenyalizm Meselesi. *Yahudilik, Hristiyanlık ve Batı Araştırmaları Dergisi*, Cilt 2/1: 1-25.
- Ergin, A. (2022). *Fioreli Joachim'in Apokaliptik Düşünceleri ve 13. Yüzyıl Tarikatlarına Etkileri Üzerine Tartışmalar*. Ankara, Hacettepe Üniversitesi Sosyal Bilimler Enstitüsü Tarih Anabilim Dalı Yayınlanmamış Yüksek Lisans Tezi.
- Gay, P. (2023). *Weimar Kültürü*. İstanbul, İletişim Yayınları.
- Gros, G. M. (2022). *La tarine des empires, Impuissance et religions*. Paris, Edition Passes Composes.
- Haffner, S. (2018). *Bir Almanın Hikayesi, Hatırladıklarım (1914-1933)*. İstanbul, İletişim Yayınevi.
- Iordachi C. (2015), (Der.). *Karşılaştırmalı Faşizm Çalışmaları*. İstanbul, İletişim Yayınları.
- Kızılkaya, A. (2019). *Evensel Bir Uzlaşmazlık Fenomeni Olarak Milletler ve Milliyetçilikler. İletişim Kuram ve Araştırma Dergisi*, Sayı 48, s. 121-134.
- Koschorke A. (2016). *Hitler'in Kavgam'ı Üzerine Bir Analiz*. İstanbul, İletişim Yayınları.
- Koyre, A. (2004). *Reflexions sur le menseonge*. Paris, Edition Allia.
- Kuru, A. Ş. (2017). 'Yetişkinler İçin Hayalet Öyküleri, Aby Warburg ve Pathosformel Sanat Tarihi'. *Güzel Sanatlar Fakültesi Sanat Dergisi*, Cilt 10, Sayı 19, S. 1-37.
- Marx, K. (1997). *Yahudi Sorunu Üzerine*. Ankara, Sol Yayınları.
- Merkit, N. (2016). 'Sigmund Freud'da Uygarlığın Temel Dinamikleri ve Birey Üzerindeki Etkisi'. *Felsefe ve Sosyal Bilimler Dergisi*, sayı: 21: 123-140.
- Nemo, P. (2002). *Histoire des idées politiques aux Temps modernes et contemporains*. Paris, PUF Yayınları.
- Norman, C. (2007). *Bin Yılın Peşinde*. İstanbul, Kırmızıkeçi Yayınları.
- Norman, C. (2011). *Les Fanatiques de l'apocalyps*. Bruxelles, Edition Aden,
- Öz, E. (2019). '1929 Dünya Ekonomik Krizi'nin Türkiye'ye Sosyo-Ekonomik ve Siyasal Yansımaları'. *Haliç Üniversitesi Sosyal Bilimler Dergisi*, Cilt: 2/2: 259-281.
- Özenci, B. (2022). *Demokrasiyi ve Anayasayı Korumak*. İstanbul, İletişim Yayınları.
- Sarıkoçlu E., Mehdi, *İslâm Ansiklopedisi*. Cilt 28: 369-371.
- Scheimel, Y. (2015). *Introduction a la Sciences Politique*. Paris, Edition Dalloz.
- Schliemann, H. (2017). *Kahramanlar Çağının İzinde*, İstanbul, İletişim Yayınları.
- Solomon R. C. ve Higgins K. M. (2013). *Felsefenin Kısa Tarihi*. İstanbul, İletişim Yayınları.
- Storer, C. (2015). *Weimar Cumhuriyeti'nin Kısa Tarihi*. İstanbul, İletişim Yayınları.
- Tocqueville, A. (1995). *Eski Rejim ve Devrim*. İstanbul, Kesit Yayınları.

KAYNAKÇA

- 1 Sayılı Cumhurbaşkanlığı Kararnamesi, (2018). <https://www.mevzuat.gov.tr/MevzuatMetin/19.5.1.pdf> (E.T.: 03.08.2022).
- 6284 sayılı Ailenin Korunması ve Kadına Yönelik Şiddetin Önlenmesine Dair Kanun, (2012). <https://www.mevzuat.gov.tr/mevzuatmetin/1.5.6284.pdf> (E.T.: 01.09.2022).
- Aile Danışmanlığı Hizmeti, (2022). <https://www.aile.gov.tr/athgm/uygulamalar/aile-danismanligi-hizmeti/> (E.T.: 08.10.2022).
- Aile Eğitim Programı, (2022). <https://www.aile.gov.tr/media/5001/aile-e%C4%9Fitim-program%C4%B1.pdf> (E.T.: 10.08.2022).
- Akın, M. (2013). Aile içi şiddet. *İstanbul Üniversitesi Hukuk Fakültesi Mecmuası*, 71(1), 27-41.
- Algan, T. (2016). Aile danışmanlığı uygulaması: Dünü, bugünü ve yarını. *Itobiad: Journal of the Human & Social Science Researches*, 5(7), 2208-2217.
- Aslan, H. ve Aslan, M. (2017). Uzun süreli işsizlik ve etkileri üzerine karşılaştırmalı bir analiz. *Manisa Celal Bayar Üniversitesi Sosyal Bilimler Dergisi*, 15(4), 103-132.
- Baş, H. (2016). Yerel yönetimlerin aileye yönelik sosyal politikaları. 5. *Türkiye Lisansüstü Çalışmaları Kongresi-Bildiriler Kitabı*, 1, 63-78.
- Berger, L. M., & Carlson, M. J. (2020). Family policy and complex contemporary families: A decade in review and implications for the next decade of research and policy practice. *Journal of Marriage and Family*, 82(1), 478-507.
- Bogensneider, K. (2000). *Has family policy come of age? A decade review of the state of u.s. family policy in the 1990s*. *Journal of Marriage and Family*, 62(4), 1136-1159.
- Buz, S. (2003). Aile politikalarına mülteciler boyutunda bir bakış. *Sosyal Politika Çalışmaları Dergisi*, 6(6).
- Cansel, E. (1969). Sosyal devlet ve aile. *Ankara Üniversitesi Hukuk Fakültesi Dergisi*, 26(3), 11-21.
- Cihan, Ü. & Karakaya, H. (2017). Kadın-erkek kavramları bağlamında şiddet ve şiddetle mücadelede sosyal hizmetin rolü. *Bolu Abant İzzet Baysal Üniversitesi Sosyal Bilimler Enstitüsü Dergisi*, 17(4), 297-324.
- Çelik, A. (2010). Muhafazakâr sosyal politika yönelimi: Hak Yerine yardım-yükümlülük yerine hayirserverlik. *İstanbul Üniversitesi Siyasal Bilgiler Fakültesi Dergisi*, (42), 63-81.
- Çoban, A. İ., & Özbesler, C. (2009). Türkiye’de aileye yönelik sosyal politika ve hizmetler. *Sosyal Politika Çalışmaları Dergisi*, 18 (18), 31-42.
- Çocuk Yetiştirmede Temel Beceriler, (2022). <https://www.aile.gov.tr/media/5004/ebeveyn-okulu.pdf> (E.T.: 10.08.2022).
- Demirbilek, M. (2016). Aile danışmanlığı: Bir uygulama örneği. *Turkish Journal of Family Medicine and Primary Care*, 10(2), 109-120.
- Duncan, G. J., & Murnane, R. J. (2016). Rising inequality in family incomes and children’s educational outcomes. *RSF: The Russell Sage Foundation Journal of the Social Sciences*, 2(2), 142- 158.
- Evlilik Öncesi Eğitim, (2022). <https://www.aile.gov.tr/media/5002/evlilik-ocencesi-e%C4%9Fitim-program%C4%B1.pdf> (E.T.: 10.08.2022).
- Filiz, O. (2011). Türkiye’de aile mahkemeleri uygulaması ve uygulamanın değerlendirilmesi üzerine bir araştırma. *Sosyal Politika Çalışmaları Dergisi*, 25(25), 73-96.
- Gençler için Eğitim Paketi, (2022). <https://www.aile.gov.tr/media/5003/gen%C3%A7ler-i%C3%A7in-e%C4%9Fitim-paketi.pdf> (E.T.: 08.08.2022).
- Holmes, T. H., & Rahe, R. H. (1967). The social readjustment rating scale. *Journal of Psychosomatic Research*. (11), 213-218.
- Karagöz, L. (2015). Türkiye’de aile politikalarında bütünlük ihtiyacı. *İlem Politika Notu*, 5, 1-10.
- Korkut, Y. (2001). Aile danışmanlığı ve aile terapisi hizmetleri. *Psikoloji Çalışmaları*, 22, 111-133.
- Lohmann, H., & Zagel, H. (2016). Family policy in comparative perspective: The concepts and measurement of familization and defamilization. *Journal of European Social Policy*, 26(1), 48-65.
- Lundberg, S., Pollak, R. A., & Stearns, J. (2016). Family inequality: Diverging patterns in marriage, cohabitation, and childbearing. *Journal of Economic Perspectives*, 30(2), 79- 102.

- Majoribanks, D., & Davies, K. (2016). Family policy: an integrated approach?. *People, Place and Policy*, 10(3), 239-252.
- Nieuwenhuis, R., & Van Lancker, W. (2017). Family policies. *obo in sociology*. Doi: 10.1093/obo/9780199756384-0205
- Ooms, T. (2019). The evolution of family policy: Lessons learned, challenges, and hopes for the future. *Journal of Family Theory & Review*, 11(1), 18-38.
- Öğülmüş, S. (2011). Sosyal yardım algısı ve yoksulluk kültürü. *Sosyal Politika Çalışmaları Dergisi*, 26(26), 83-96.
- Özmen, S. K. (2004). Aile içinde öfke ve saldırganlığın yansımaları. *Ankara Üniversitesi Eğitim Bilimleri Fakültesi Dergisi*, 37(2), 27-39.
- Özpolat, A. O. (2021). Sosyal hizmetlerin sunumunda yeni bir model olan Aile Sosyal Destek Programının (ASDEP) incelenmesi. *Sosyal Politika Çalışmaları Dergisi*, 22(54), 141-167.
- Özpolat, A. O. (2021). *Türkiye’de çocuk hizmetleri*. Ankara: Çizgi Yayıncılık.
- Saraceno, C. (2011). Family policies. Concepts, goals and instruments. *Carlo Alberto Notebooks*, 230, 20.
- Smelser, N. J., & Baltes, P. B. (Eds.). (2001). *International encyclopedia of the social & behavioral sciences* (Vol. 11). Amsterdam: Elsevier.
- Sosyal Yardım Programları, (2022). <https://www.aile.gov.tr/sygm/programlarimiz/sosyal-yaritim-programlarimiz/> (E.T.: 01.09.2022).
- Sunal, O. (2011). Sosyal politika: Sosyal adalet açısından kuramsal bir değerlendirme. *Ankara Üniversitesi SBF Dergisi*, 66(03), 283-305.
- TAYA, (2016). Türkiye Aile Yapısı Araştırması. <https://www.aile.gov.tr/media/35811/taya-2016.pdf> (E.T.: 08.08.2022).
- TBNA, (2014). Türkiye Boşanma Nedenleri Araştırmasında. <https://www.aile.gov.tr/uploads/athgm/uploads/pages/arastirmalar/tbna2014-kitap.pdf> (E.T.: 02.09.2022).
- Toper, F. (2020). Yeni yoksulluk, sosyal dışlanma ve sosyal hizmet. M. Yılmaz, E. Güney (Ed.), *Farklı Boyutlarıyla Sosyal Problemler* içinde (373-405. ss.). Ankara: İksad Yayınevi.
- Toper, F., & Özkan, Y. (2018). Huzurevinde kalan yaşlıların algıladıkları sosyal destek düzeylerinin bazı değişkenlerle incelenmesi. *Uluslararası Sosyal Araştırmalar Dergisi*, 11(57), 739-747.
- TÜİK, (2022). 2021 Evlenme ve Boşanma İstatistikleri, <https://data.tuik.gov.tr/Bulten/Index?p=Evlenme-ve-Bosanma-Istatistikleri-2021-45568> (E.T.: 08.08.2022).
- Türkiye Aile Yapısı İleri İstatistik Analizi, (2018). https://www.aile.gov.tr/media/35869/taya-18_turkce_kitap.pdf (E.T.: 01.09.2022).
- Türkiye Cumhuriyeti Anayasası, (1982). <https://www.mevzuat.gov.tr/mevzuatmetin/1.5.2709.pdf> (E.T.: 01.09.2022).
- Türkiye’de Aile Mahkemesi Uygulaması ve Uygulamanın Değerlendirilmesi Araştırması, (2009). <https://docplayer.biz.tr/4738225-Turkiye-de-aile-mahkemeleri-uygulamasi-ve-uygulamanin-degerlendirilmesi.html> (E.T.: 09.08.2022).
- Yıldırım, B. ve Aslan, H. (2019). İnsan hakları ve sosyal hizmet: Ortak bir kader mümkün mü? Nasıl bir ilişki, ne çeşit bir etkileşim?. *Toplum ve Sosyal Hizmet*, 30(2), 643-664.
- Yolcuoğlu, İ. G. (2012). Türkiye’de sosyal politika ve sosyal hizmetlerin geliştirilmesi. *Toplum ve Sosyal Hizmet*, 23(2), 145-158.
- Zagel, H., & Van Lancker, W. (2022). Family policies’ long-term effects on poverty: a comparative analysis of single and partnered mothers. *Journal of European Social Policy*, 32(2), 166-181.. Family policies’ long-term effects on poverty: a comparative analysis of single and partnered mothers. *Journal of European Social Policy*, 32(2), 166-181.

KAYNAKÇA

- Bélanger, L. (1999). Redefining cultural diplomacy: cultural security and foreign policy in Canada. *Political Psychology*(20), 677-699.
- Bilgi Notu, <http://amman.be.mfa.gov.tr/> (Erişim Tarihi: 08.03.2022).
- Ürdün Ülke Profili, <https://www.deik.org.tr/uploads/urdun-ulke-profilii> (Erişim Tarihi: 08.03.2022).
- Bilgi Notu, <http://www.mfa.gov.tr/default.tr.mfa> (Erişim Tarihi: 10.03.2022).
- Haberler, <https://amman.yee.org.tr/> (Erişim Tarihi: 12.03.2022).
- Saü Ve Ürdün Üniversiteleri Arasında İşbirliği, <https://www.milliyet.com.tr/yerel-haberler/sakarya/sau-ve-urdun-universiteleri-arasinda-isbirligi-12044662> (Erişim Tarihi: 15.03.2022).
- Scott-Smith, G. P. (2016). *Cultural Diplomacy*. A. R. Holmes, & S. Rofe (Dü) içinde, *Global Diplomacy - Theories, Types and Models*. Boulder CO: Westview Press.
- Tika Sahabe kabirlerini restore edecek, <https://www.milliyet.com.tr/yerel-haberler/ankara/tika-urdun-deki-sahabe-kabirlerini-restore-edecek-10252462> (Erişim Tarihi: 12.03.2022).
- Pamukkale Üniversitesi ile Jerash Üniversitesi Arasında Mevlana Değişim Programı Protokolü İmzalandı, <https://www.pau.edu.tr/ilahiyat/PA/etkinlikTakvimi/urdun-jarash-universitesi-ile-pamukkale-universi-arasinda-mevlana-ogrenci-ogretim-uyesi-degisim-programi-kapsaminda-anlasma-imzalandi-2> (Erişim Tarihi: 12.03.2022).

KAYNAKÇA

- Aebi-Müller R. E. ve Tanner D. (2006). *Das behinderte Kind im schweizerischen Recht*. Zürich: Schulthess Juristische Medien AG.
- Akıntürk, T. ve Ateş D. (2022). *Türk Medeni Hukuku - Aile Hukuku (II. Cilt)*. İstanbul: Beta Basım Yayıncılık.
- Akyüz, E. (1983). Medeni Kanuna Göre Ana Babanın Çocuğu Yetiştirme Görevi. *Ankara Üniversitesi Eğitim Bilimleri Fakültesi Dergisi*, 16(1), 511-529.
- Affolter-Fringeli K. ve Vogel U. (2016). *Die elterliche Sorge / der Kinderschutz, Art. 296-317 ZGB - Das Kindesvermögen, Art. 318-327 ZGB - Minderjährige unter Vormundschaft, Art. 327a-327c ZGB Schweizerisches Zivilgesetzbuch, Berner Kommentar*. Berne: Stämpfli Verlag AG.
- Beste Gemici F., Akbulut, M. ve Güler Z. (2018). Çocuk Hakları Sözleşmesi Madde 29(1) Çerçevesinde Eğitimin Amaçları. *Fasikül Hukuk Dergisi*, 10(100), 225-239.
- Biderbost, Y. (2016). *Personen- und Familienrecht – Partnerschaftsgesetz Art. 1-456 ZGB – PartG, CHK - Handkommentar zum Schweizer Privatrecht*. Zürich: Schulthess Juristische Medien AG.
- Breitschmid P. (2016). *Personen- und Familienrecht – Partnerschaftsgesetz Art. 1-456 ZGB – PartG, CHK - Handkommentar zum Schweizer Privatrecht*. Zürich: Schulthess Juristische Medien AG.
- Bruno, R. (2016). *Personen- und Familienrecht - Partnerschaftsgesetz Art. 1-456 ZGB, CHK - Handkommentar zum Schweizer Privatrecht*. Zürich: Schulthess Juristische Medien AG.
- Ceylan, E. (2017). Türk Medeni Kanunu'nda Çocuğun Korunmasıyla İlgili Güncel Yargıtay Kararlarının Değerlendirilmesi. *D.E.Ü. Hukuk Fakültesi Dergisi, Prof. Dr. Şeref Ertaş'a Armağan*, 19(Özel Sayı), 349-375.
- Çağırın, M. E. (2011). *Uluslararası Alanda İnsan Hakları*. Ankara: Barış Kitap.
- Dural, M., Ögüz, T. ve Gümüş, M. A. (2022). *Türk Özel Hukuku, Cilt III, Aile Hukuku*. İstanbul: Filiz Kitabevi.
- Erdem, M. ve Dede İ. (2021). *Türk Medeni Kanunu Kapsamında Çocuğun Eğitim Hakkı ve Bu Hakkın Sınırlarına İlişkin Değerlendirmeler*. Ankara: Seçkin Yayıncılık,
- Erdem, M. ve Makaracı Başak A. (2022). *Aile Hukuku*. Ankara: Seçkin Yayıncılık.
- Gemalmaz, B. (2005). *Avrupa İnsan Hakları Sözleşmesi'nde ve Türk Hukukunda Çocuğun Bedensel Cezaya Karşı Korunması*. İstanbul: Legal Yayıncılık.
- Gemalmaz, M. S. (2018). *Osmanlı'dan Cumhuriyete Kadınlara, Çocuklara ve Azınlıklara Karşı Ayrımcılık, Şiddet ve Sömürü*, İstanbul: Homer Kitabevi.
- Gmünder E. (2021). *ZGB Kommentar Schweizerisches Zivilgesetzbuch, OFK - Orell Füssli Kommentar*. Zürich: Orell Füssli Verlag AG.
- Hegnauer C. (1997). *Die Gemeinschaft der Eltern und Kinder, Kommentar zu Art. 270-275 (mit Supplement); Die Unterhaltspflicht der Eltern, Kommentar zu Art. 276-295 ZGB, BK - Berner Kommentar*. Berne: Stämpfli Verlag AG.
- Maranta L. (2021). *ZGB Kommentar Schweizerisches Zivilgesetzbuch, OFK - Orell Füssli Kommentar*. Zürich: Orell Füssli Verlag AG.
- Renata, B. (2021). *ZGB Kommentar Schweizerisches Zivilgesetzbuch, OFK - Orell Füssli Kommentar*. Zürich: Orell Füssli Verlag AG.
- Reyhani Yüksel, S. (2021). *Velayet Hakkı ve Anayasal Sınırları*. İstanbul: Legal Yayıncılık.
- Serozan, R. (2017). *Çocuk Hukuku*. İstanbul: Vedat Kitapçılık.
- Uran, P. (2014). Avrupa İnsan Hakları Mahkemesi'nin Yorumları Işığında 1982 Anayasası ile Çocuk Hakları Sözleşmesi'nin Karşılaştırmalı İncelemesi. *İstanbul Ticaret Üniversitesi Sosyal Bilimler Dergisi*, 13(26), 95-126.
- Usta, S. (2016). *Velayet Hukuku*. İstanbul: On İki Levha Yayıncılık.

Kaynakça

Akarsu, B. (1998). *Felsefe Terimleri Sözlüğü*. İstanbul: İnkılap Yayınevi.

Baki, A. (2020). *Matematik Tarihi ve Felsefesi*. Ankara: Pegem Akademi Yayıncılık

Barker, S. F. (2017). *Matematik Felsefesi*. (çev. Y. Dursun). Ankara: İmge Kitabevi.

Çevik, A. (2021). *Matematik Felsefesi ve Matematiksel Mantık*. İstanbul: Nesin Yayıncılık.

Çinçin, K. (2022). Matematikte Kanıtama ve Güncel Yöntemler. İçinde K. Çinçin (Editör), *Bilimde Kanıt ve Doğrulama*.(s.73-88). Ankara: Palme Yayınevi.

Frege, G. (2008). *Aritmetiğin Temelleri*. (çev. H. B. Gözkan). İstanbul: Yapı Kredi Yayınları.

Nagel, E., Newman, J. R. (2010). *Gödel Kanıtlaması*. (çev. B. Gözkan). İstanbul: Boğaziçi Üniversitesi Yayınevi.

Whitehead, A. N. (2009). *Sembolizm*. (çev. K. Yılmaz). İstanbul: Şule Yayınları.

https://tr.wikipedia.org/wiki/Hiperbolik_geometri

https://tr.wikipedia.org/wiki/Arend_Heyting

KAYNAKÇA

- Abadie-Reynal C. ve Sodini J.P. (1992). *La céramique paléochrétienne de Thasos: aliki delkos fouilles anciennes. Etudes Thasiennes, XIII*. Ecole Française d'Athènes: Diffusion de Boccard.
- Adak-Adibelli, I. (2006). Tarsus Geç Roma Seramiği. Doktora Tezi. Ankara: Ankara Üniversitesi.
- Akşit, O. (1970). *Roma İmparatorluk Tarihi (MS 193-395)*, İstanbul.
- Aktaş, R. (2018). Antandros Yamaç Ev Roma Dönemi Seramikleri. Doktora Tezi. İzmir: Ege Üniversitesi.
- Albarella U., Ceglia V. ve Roberts P. (1993). S. Giacomo Degli Schiavoni (molise): an Early Fifth Century Ad Deposit Of Pottery and Animal Bones from Central Adriatic İtaly. *Papers of the British School at Rome*. vol. 61. (s.157-230). Roma: British School at Rome.
- Anderson-Stojanovic, V. R. (1992). *Stobi: The Hellenistic and Roman Pottery*. Princeton: Princeton University Press.
- Ayaz, M. (2014). Assos Kuzey Stoası Kırmızı Astarlı Roma Seramiği. Yüksek Lisans Tezi. Çanakkale: Çanakkale Onsekiz Mart Üniversitesi.
- Ayaz, M. (2021). Stratified Early Byzantine Pottery from The North Stoa Of Assos: Observations on Pottery Groups. İçinde Beate Böhlendorf-Arslan (Editör) *Veränderungen Von Stadtbild Und Urbaner Lebenswelt in Spätantiker Und Frühbyzantinischer Zeit. Assos im Spiegel städtischer Zentren Westkleinasiens*. 23. (s. 91-116). Mainz: *Byzanz zwischen Orient und Okzident*.
- Başaran C. ve Ergürer H. E. (2012). Parion Odeion'u (Bouleuterion?) 2010 Çalışmaları ve Odeion'da Bulunan Seramikler. *Olba XX*, 245-290.
- Băjenaru, C. (2018). Fine Wares from the Excavations of the Late Roman Fort at *Ulmetum* (Province of Scythia) Chronology of the Late 4th And 5th Century Main Contexts. *REI Cretariae Romanae Favtorvm Acta* 45, 501-510.
- Ben Abed, A., Bonifay, M., Fixot, M., Michel d'Annville, C. ve Reynaud, P. (1997). Note préliminaire sur la céramique de la basilique orientale de Sidi Jdidi (Tunisie) (Ve - VIIe s.). İçinde Gabrielle Démians d'Archimbaud. *La Céramique médiévale en Méditerranée. VIe congrès de l'AIECM2 Aixen-Provence (13-18 novembre 1995)* (s.13-25). Narration Editions.
- Bonifay, M. (2004). *Études sur la céramique romaine tardive d'Afrique. British Archaeological Reports, International Series, 1301*. Oxford: Archaeology.
- Bonifay, M. (2018). Afrique-Ifrikiya. İçinde M. Bonifay (Editör), *Discussion – Table Ronde de Rome à Byzance; de Fostat à Cordoue: Evolution Des Faciès Céramiques en Méditerranée (Ve-IXe Siècles). VIIe Congrès international sur la céramique Médiévale en Méditerranée: Thessaloniki*. 11-16 Octobre 1999 actes, AIECM2, Oct 1999, (s. 523-594). Thessalonique, France.
- Camps, G. (1955). La Néropole de Draria-el-Achour. *Libyca Archéologie-Épigraphie* 3, 225 264.
- Cox, D. H. (1949). *The Dura-Europos-Final Report IV.I.2, The Greek and Roman Pottery*. New Haven: Yale University Press.
- Dobreva, D. ve Zago, S. (2021). Aquileia e l'alto Adriatico nell'età della transizione. Aspetti di continuità e cambiamento commerciale alla luce dei contesti ceramici tardoantichi e altomedievali. İçinde M. Buora, S. Magnani, L. Villa, (Editör). *Italia Settentrionale E Regioni Dell'arco Alpino Tra V e VI Secolo D.C. Atti del convegno (15-17 aprile 2021)* (s. 307-368). Trieste: *Edizioni Università di Trieste*.
- Domzalski, K. (2015). Roman and Late Antique fine pottery from *Akrai* (2011-2014). Unveiling the past of an Ancient Town, İçinde R. Chowanec (Editör), *Akrai&Acrae in South-Eastern, Sicily*.
- Domzalski, K. ve Panait, A. (2019). Tropaeum Traiani in The Late Roman Trade Network and Road System. The Evidence of the Long-Distance Imports of Fine Pottery. *Novensia*, 30, 109-127.
- Doğer, L. 2007. Byzantine Ceramics: Excavations at Smyrna Agora (1997-98 and 2002-03). *Byzas* 7, (s. 97-122). İstanbul: Ege Yayınları.
- Dragendorff, H. (1895). Terra sigillata: Ein Beitrag zur Geschichte der Griechischen und Römischen Keramik. *Jahrbücher des Vereins von Alterthumsfreunden im Rheinlande*, Heft XCVI n. XCVII, 18-155. Bonn: A. Marcus.
- Duman B. (2016). African Red Slip Ware in Lydian Tripolis. *RCRF Acta*, 44, 699-706.

- Elton, H. (2005). "The Economy of Southern Asia Minor and LR 1 Amphorae", *LRCW 1, Late Roman Course Wares and Amphorae in the Mediterranean, Volume II*, Ed.: J. M. Gurt i Esparraguera - J. Buxeda i Garrigós - M. A. Cau Ontiveros, BAR International Series 1340, 691-695.
- Ergül, G. (2019). Parion Roma Hamamı 2014 Kazı Çalışmalarından Bir Grup Geç Roma Seramiği. *Karamanoğlu Mehmetbey Üniversitesi, Edebiyat Fakültesi Dergisi*, 2(1), 32-58.
- Ergürer, H. E. 2016. Sigillata ve Geç Roma Kırmızı Astarlı Seramikleri. İçinde C. Başaran, H. E. Ergürer (Editör), *Parion Roma Tiyatrosu, 2006-2015 Yılı Çalışmaları, Mimarisi ve Buluntuları*, (s. 123-165). İstanbul: İçdaş A.Ş.
- Erol, D. (2011). Smyrna Agorasında Ele Geçen Terra Sigillata ve Geç Roma Seramiği. Doktora Tezi. İzmir: Dokuz Eylül Üniversitesi.
- Erol, A. F. ve Tamer, D. (2020). Zeugma'dan Ele Geçen Geç Roma Kırmızı Astarlı Seramikleri. *Anadolu / Anatolia* 46, 49-121.
- Equini-Schneider, E. (Ed.). (1998). *Elaiussa Sebaste I, Campagne di scavo 1995-1997*, Bibliotheca Archaeologica Series 24.
- Falbe, C. T. (1833). *Recherches sur l'Emplacement de Carthage*, Paris.
- Fernandes E. (2018). Fifth and Sixth Century African Red Slip and Late Roman C Wares from Ossonoba (Faro, Algarve, Portugal): the Assemblage from Horta da Misericórdia. İçinde S. Willis (Editör), *an Offprint from Journal of Roman Pottery Studies*, 17, (s. 92-109). Oxford: OXBOW.
- Ferrazzoli, A. F. (2003). Elaiussa Sebaste II, Un porto tra Oriente e Occidente. İçinde, E. Equini-Schneider (Editör), "*IX Instrumentum Domesticum, IX. 1 Tipologia dei reperti ceramici e aspetti delle produzioni e della circolazione dei materiali*", Bibliotheca Archaeologica Series 27, 649-707.
- Ferrazzoli, A. F. ve Ricci, M. (2007). "Elaiussa Sebaste: Produzioni e Consumi di una Città della Cilicia tra V e VII Secolo", *LRCW 2, Late Roman Course Wares, Cooking Wares and Amphorae in the Mediterranean*, Volume II, Ed.: M. Bonifay – J. C. Treglia, BAR International Series 1662 (II), 671-688.
- Ferrazzoli, A. F. ve Ricci, M. (2008). "Scambi Commerciali fra L'Africa Settentrionale e la Cilicia in eta tardo Romana e Protobizantina sula base del Materiale Ceramico dallo Scavo di Elaiussa Sebaste", *L'Africa Romana XVII*, Siviglia, 2006, Roma, 1485-1497.
- Fulford, M. G. ve Peacock, D. P. S. (1994). *Excavations at Carthage, The British Mission; The Circular Harbour, North Side, The Pottery*, vol. II,2, Oxford.
- Grandi, E. (2007). Late Antique and Early Medieval (5th -7th cent. AD) Fine Pottery from Archaeological Contexts in Lagoon of Venice. İçinde B. Böhlendorf-Arslan, A. Osman Uysal, J. Witte-Orr (Editör), *BYZAS* 7, (s.1-24). İstanbul: Ege Yayınları.
- Hayes, J. W. (1972). *Late Roman Pottery*. London: The British School at Roma.
- Hayes, J. W. (2008). *Roman Pottery Fine-Ware Imports, The Athenian Agora*, 32, New Jersey: The American School of Classical Studies at Athens.
- Hild, F. ve Hellenkemper, H. (1990). *Kilikien und Isaurien*, Vienna.
- Jean, E. (2001). "La Cilicie: Pluralité et Unité (Quelques Remarques Introductives)", *La Cilicie: Espaces et Pouvoirs Locaux, Varia Anatolica XIII*, Ed: E. Jean, A. M. Dinçol, S. Durugönül, İstanbul, 5-12.
- Jones, F. F. (1950). Pottery. İçinde H. Goldman (Editör), *Excavations at Gözli Kule, Tarsus, The Hellenistik and Roman Period*, 1, (s.149- 296), Princeton, New Jersey: Princeton University Press.
- Kavaz-Kındığılı, B. (2020). Zeytinliada Kırmızı Astarlı Seramikleri. *Atatürk Üniversitesi, Sosyal Bilimler Enstitüsü Dergisi*, 24, 239-264.
- Kenrick, P. M. (1985). *Excavation at Sidi Khrebish Benghazi (Berenice). Volume III, 1, Supplements to Libya Antiqua* 5. Tripoli.
- Kenyon, K. M., Crowfoot, J. W. ve Crowfoot, G. M. (1957). *Samaria Sabaste III: The Objects from Samaria*, London.
- Kızılarşanoğlu, H. A. ve Aytek, A. İ. 2018. "Elaiussa Sebaste Üretimi "Geç Roma 1" Amforalarının Geleneksel Tipoloji ve Geometrik Morfometrik Analizlerle Değerlendirilmesi", *MASROP E-Dergi*, 12/2, 16-44.

- Kızırlarslanoğlu, H. A. (2019). Studies in Honour of Eugenia Equini Schneider. İçinde A. Polosa - H. A. Kızırlarslanoğlu – M. Oral (Editör), “*Elaiussa Sebaste Seramik Buluntuları: Üretim ve Ticaret Verileri*”, SEBASTE, Ege Yayınları, İstanbul, 413-423.
- Kübler, K. (1931). Mitteilungen aus dem Kerameikos V. Spätantike Stempelkeramik. *Mitteilungen des Deutschen Archäologischen Instituts, Athenische Abteilung*, 56, beil. XXIX-XXXVIII.
- Lamboglia, N. (1941). Terra Sigillata Chiara. *Rivista di Studi Liguri*, 7-22.
- Lamboglia, N. (1958). Nuove osservazioni sulla ‘terra sigillata chiara’ (Tip A e B). *Rivista di Studi liguri*, 24, 257-330).
- Meriç, A. E. (2018). Late Roman Pottery from the Theatre of Nicaea in Bithynia. *Anatolia Antiqua* XXVI, 69-87.
- Mimaroglu, S. (2020) Letoon Geç Roma–Erken Doğu Roma Dönemi Kırmızı Astarlı Seramikleri’nin Ön Değerlendirilmesi. *Cedrus* VIII, 279-297.
- Ok, M. ve Dumankaya, O. (2022). Caesarea Germanicia’nın Seramik Ticaretine Dair İlk Kanıtlar: Roma Dönemi Kırmızı Astarlı Seramikleri. *OANNES, Uluslararası Eskiçağ Tarihi Araştırmaları Dergisi*, 4/1, 99 - 139.
- Öz, C. (2020). Myra ve Andriake Geç Roma Dönemi Seramikleri, Doktora Tezi. Antalya: Akdeniz Üniversitesi.
- Polito, A. (2000). *La ceramica Sigillata Africana da Agrigento e dal Territorio*, Agrigento.
- Raŭiu, A., Opriş, I. C. ve Duca M. (2017). Fine Wares From The Late Roman ‘Principia’ At Capidava (I), *Cercetări Arheologice*, XXIV, MNIR, 209–227.
- Reynolds, P. (1995). “Trade in the Western Mediterranean, AD 400-700: The Ceramic Evidence”, *BAR International Series 604*, Oxford, 1-141, 393-403.
- Reynolds, P. (2004). The Roman Pottery from the Triconch Palace. İçinde R. Hodges, W. Bowden ve K. Lako (Editör). *Byzantine Butrint. Excavations and Surveys 1994-99* (s. 224-269). Oxford: Oxbow.
- Reynolds, P. (2011). “Fine wares from Beirut contexts, c. 450 to c. 600”, *LRFW 1, Late Roman Fine Wares, Solving Problems of Typology and Chronology*, 207-230.
- Ricci, M. (2007). “Elaiussa Sebaste: Context, Production & Commerce”, *Çanak, BYZAS 7*, Ege Yayınları, 169-180.
- Riley, J. A. (1979). “Typology of the Hellenistic and Roman Coarse Pottery of Berenice, Amphoras”, Excavations at Sidi Khrebish, Benghazi (Berenice), Volume II, Ed: J. A. Lloyd, *Suppl. to Libya Antiqua V, Vol. II*, Tripoli.
- Robinson, H. S. (1959). *Pottery of the Roman Period: Chronology. The Athenian Agora, vol. 5*, New Jersey: The American School of Classical Studies at Athens.
- Rodziewicz, M. (1976). *Alexandrie I, La céramique Romaine tardive d’Alexandrie*, Warsaw.
- Sagui, L. (1998). Il deposito della Crypta Balbi: una testimonianza imprevedibile sulla Roma del VII secolo. İçinde L. Sagui (Editör). *Ceramica comune in Italia: VI-VII secolo. Atti del Convegno in onore di John W. Hayes* (s. 305-330). Roma: All’Insegna del Giglio Rienze.
- Salomonson, J. W. (1968). Etudes sur la Ceramique Romaine d’Afrique. Sigillee Claire et Ceramique Commune de henchir el Ouiba (Raqqada) en Tunisia Centrale. *Bulletin Antieke Beschaving. 519 Annual Paper on Classical Archaeology*, XLIII, 80-145.
- Salomonson, J. W. (1969). Spätromische Rote Tonware mit Reliefverzierung aus Nordafrikanischen Werkstätten. Entwicklungsgeschichtliche Untersuchungen zur reliefgeschmückten Terra Sigilla Chiara C. *Bulletin Antieke Beschaving. Annual Paper on Classical Archaeology*, XLIV, 4-109.
- Salomonson, J. W. (1979). Roman Pottery-A Source of Information for Historians and Archaeologists. *Bulletin Antieke Beschaving. Annual Paper on Classical Archaeology*, XLVI, 173-192.
- Slane, K.W. (1990). *The Sanctuary of Demeter and Kore: The Roman Pottery and Lamps, Corinth, XVIII, part, II*, Princeton, New Jersey: The American School of Classical Studies At Athens.
- Soslu, A. (2020). Alabanda Payandalı Sarnıç Afrika Kırmızı Astarlı Seramikleri. *Uluslararası Sosyal Araştırmalar Dergisi*, 13(72), 485-504.
- Sönmez, B. (2018). Nysa Ad Maeandrum Cadde 1-Plateia Hellenistik ve Roma Dönemi Sofra Kapları

- Ve Unguentariumları. *SDÜ Fen Edebiyat Fakültesi, Sosyal Bilimler Dergisi*, 45, 11-42.
- Şahin, R. (2020). Adramytteion'un (Ören/Balıkesir) Geç Antik Çağ Kırmızı Astarlı Keramikleri: Tespitler ve Bölgeler Arası Bir Değerlendirme. *Anadolu Araştırmaları*, 23, 215-259.
- Şimşek, C. ve Bilgin, M. (2018). Laodikeia Geç Antik Çağ Seramikleri. İçinde C. Şimşek, T. Kaçar, (Editör), *Geç Antik Çağ'da Lykos Vadisi ve Çevresi, Laodikeia Çalışmaları, Ek Yayın Dizisi / Supplementary Series*, 1, (s.175-199). İstanbul: Ege Yayınları.
- Tekocak, M. (2006). *Kelenderis Roma Çağı Seramiği*. Doktora Tezi. Konya: Selçuk Üniversitesi.
- Temel, A. (2015). Alabanda Payandalı Sarnıç Hellenistik ve Roma Dönemi Seramikleri. Yüksek Lisans Tezi, Aydın: Adnan Menderes Üniversitesi.
- Yıldırım, D. (2012). Hurmalık Hamamı Buluntuları Işığında Patara'nın Geç Roma-Erken Bizans dönemi Kuzey Afrika Kökenli Seramikleri. *Anadolu Üniversitesi Sosyal Bilimler Dergisi*, 12(4), 151 - 172.
- Yıldız, V. (2022). Soli Pompeiopolis Afrika Kırmızı Astarlı Seramikleri. *Arkhais Anatolika*, 5, 94-153.
- Vrtal, V. (2017). A Collection of African Red Slip Ware in The Náprstek Museum. *Annals of the Náprstek Museum*, 38/2, 75–86.
- Waage, F. O. (1933). The Roman and Byzantine Pottery. *Hesperia*, 2(2), 279-328.
- Waage, F. O. (1948). *Hellenistic and Roman Tableware of North Syria. Antioch on the Orontes, IV,i: Ceramics and Islamic Coins*, Princeton: Princeton University Press.
- Williams, C. (1989). *Anemurium: The Roman and Early Byzantine Pottery*, Toronto: Pontifical Institute of Mediaeval Studies.

KAYNAKÇA

- Abdullah, M. ve Kalim, R. (2015). Impact of Global Food Price Escalation on Inflation in South Asian Countries, *Pakistan Journal of Social Sciences*, 35(2), 849-860.
- Ahmed, Z., Zhang, B. ve Cary, M. (2021). Linking Economic Globalization, Economic Growth, Financial Development, and Ecological Footprint: Evidence from Symmetric and Asymmetric ARDL. *Ecological Indicators*, 121, 107060, 1-12.
- Alom, F., Ward, B. D. ve Hu, B. (2013). Macroeconomic Effects of World Oil and Food Price Shocks in Asia and Pacific Economies: Application of SVAR Models. *OPEC Energy Review*, 37(3), 327-372.
- Alper, F. Ö. (2018). Petroleum Prices, Food Prices And İnflation Relationship: Findings of Structural VAR Analysis, *Turkish Studies Economics, Finance and Politics*, 13(22), 63-74.
- Altıntaş, H. (2016). Petrol Fiyatlarının Gıda Fiyatlarına Asimetrik Etkisi: Türkiye İçin NARDL Modeli Uygulaması. *Yönetim ve Ekonomi Araştırmaları Dergisi*, 14(4), 1-24.
- Ansar, I. ve Asghar, N. (2013). The İmpact of Oil Prices on Stock Exchange and CPI in Pakistan. *IOSR journal of Business and Management*, 7(6), 32-36.
- Baek, J. (2020). An Asymmetric Approach to the Oil Prices-Trade Balance Nexus: New Evidence from Bilateral Trade Between Korea and Her 14 Trading Partners. *Economic Analysis and Policy*, 68, 199-209.
- Balcılar, M. ve Bekun, F.V. (2020). Do Oil Prices and Exchange Rates Account for Agricultural Commodity Market Spillovers? Evidence from the Diebold and Yilmaz Index. *Agrekon*, 59(3), 366-385.
- Balke, N. S., Brown, S. P. ve Yucel, M. K. (2002). Oil Price Shocks and the US Economy: Where Does the Asymmetry Originate?, *The Energy Journal*, 23(3), 27-52.
- Banerjee, A., Dolado, J. ve Mestre, R. (1998). Error-Correction Mechanism Tests for Cointegration in A Single-Equation Framework. *Journal of Time Series Analysis*, 19(3), 267-283.
- Barsky, R., Kilian, L. ve Blanchard, O. (2002). Comments on Do We Really Know that Oil Caused the Great Stagnation? A Monetary Alternative. *NBER Macroeconomics Annual*, 16, 183-192.
- Bhat, J. A., Ganaic, A. A. ve Sharma, N. K. (2018). Macroeconomic Response to Oil and Food Price Shocks: A Structural VAR Approach to the Indian Economy. *International Economic Journal*, 32(1), 66-90.
- Bilgili, F., Koçak, E., Kuşkaya, S., ve Bulut, Ü. (2020). Estimation of the Co-Movements Between Biofuel Production and Food Prices: A Wavelet-Based Analysis. *Energy*, 118777.
- Blanchard, O. J. ve Gali, J. (2007). The Macroeconomic Effects of Oil Shocks: Why are the 2000s So Different from the 1970s?, *NBER Working Paper*, 13368.
- Brown, S. P. ve Yücel, M. K. (2002). Energy Prices and Aggregate Economic Activity: An Interpretative Survey, *The Quarterly Review of Economics and Finance*, 42(2), 193-208.
- Chen, J., Zhu, X. ve Li, H. (2020). The Pass-Through Effects of Oil Price Shocks on China's Inflation: A Time-Varying Analysis. *Energy Economics*, 86, 104695.
- Choi, S., Furceri, D., Loungani, P., Mishra, S. ve Poplawski-Ribeiro, M. (2018). Oil Prices and Inflation Dynamics: Evidence from Advanced and Developing Economies. *Journal of International Money and Finance*, 82, 71-96.
- Chou, K. W. ve Lin, P. C. (2013). Oil Price Shocks and Producer Prices in Taiwan: An Application Of Non-Linear Error-Correction Models. *Journal of Chinese Economic and Business Studies*, 11(1), 59-72.
- Chou, K. W. ve Tseng, Y. H. (2011). Pass-Through of Oil Prices to CPI Inflation in Taiwan. *International Research Journal of Finance and Economics*, 69(69), 73-83.
- Cuñado, J. ve de Gracia, F. P. (2003). Do Oil Price Shocks Matter? Evidence for Some European Countries. *Energy Economics*, 25(2), 137-154.
- Cunado, J. ve de Gracia, F. P. (2005). Oil Prices, Economic Activity and Inflation: Evidence for Some Asian Countries. *The Quarterly Review of Economics and Finance*, 45(1), 65-83.
- De Gregorio, J. (2012). Commodity Prices, Monetary Policy, and Inflation. *IMF Economic Review*, 60(4), 600-633.

- Dickey, D. A. ve Fuller, W. A. (1979). Distribution of the Estimators for Autoregressive Time Series with a Unit Root. *Journal of the American Statistical Association*, 74(366a), 427-431.
- El-Karimi, M. ve El-Ghini, A. (2020). Pass-Through of Global Food Commodity Prices to Food Inflation in Morocco: A Structural VAR Approach. *New Medit*, 19(3), 57-76.
- Furceri, D., Loungani, P., Simon, J. ve Wachter, S. M. (2016). Global Food Prices and Domestic Inflation: some Cross-Country Evidence. *Oxford Economic Papers*, 68(3), 665-687.
- Galesi, A., ve Lombardi, M. J. (2009). External Shocks and International Inflation Linkages: A Global VAR Analysis. *European Central Bank, Working Paper Series*, 1062.
- Granger, C. W. ve Yoon, G. (2002). Hidden Cointegration. *Department of Economics Working Paper*, San Diego: University of California.
- Hamilton, J. D. (1983). Oil and The Macroeconomy Since World War II., *Journal of Political Economy*, 91, 228-248.
- Hamilton, J. D. (1996). This is What Happened to the Oil Price–Macroeconomy Relationship?, *Journal of Monetary Economics*, 38(2), 215-220.
- Hamilton, J.D. (2003). What is an Oil Shock?, *Journal of Econometrics*, 113(2), 363-398.
- Holtemöller, O. ve Mallick, S. (2016). Global Food Prices and Monetary Policy in an Emerging Market Economy: The Case of India. *Journal of Asian Economics*, 46, 56-70.
- Hooker, M. A. (2002). Are Oil Shocks Inflationary? Asymmetric And Nonlinear Specifications Versus Changes in Regime. *Journal of Money, Credit And Banking*, 34(2), 540-561.
- <https://www.imf.org/en/Research/commodity-prices> (E.T.: 08.11.2022)
- Ibrahim, M. H. (2015). Oil and Food Prices in Malaysia: A Nonlinear ARDL Analysis. *Agricultural and Food Economics*, 3(2), 1-14.
- Ibrahim, M. H. ve Chanchaoenchai, K. (2014). How Inflationary are Oil Price Hikes? A Disaggregated Look At Thailand Using Symmetric and Asymmetric Cointegration Models. *Journal of the Asia Pacific Economy*, 19(3), 409-422.
- Ibrahim, M.H. ve Said, R. (2012). Disaggregated Consumer Prices and Oil Price Pass-Through: Evidence from Malaysia, *China Agricultural Economic Review*, 4(4), 514-529.
- James, N. ve Chin, K. (2022). On the Systemic Nature of Global Inflation, Its Association with Equity Markets and Financial Portfolio Implications. *Physica A*, 593, 126895.
- Jones, D. W., P. N. Leiby, and Paik, I. K. (2004). Oil Price Shocks and the Macroeconomy: What Has Been Learned Since 1996?. *The Energy Journal*, 25, 1-32.
- Jongwanich, J. ve Park, D. (2011). Inflation in Developing Asia: Pass-Through from Global Food and Oil Price Shocks. *Asian-Pacific Economic Literature*, 25(1), 79-92.
- Khan, M.A. ve Ahmed, A. (2011). Macroeconomic Effects of Global Food and Oil Price Shocks to the Pakistan Economy: A Structural Vector Autoregressive (SVAR) Analysis. *Pakistan Development Review*, 50(4), 491-511.
- Kilian, L. (2008). A Comparison of the Effects of Exogenous Oil Supply Shocks on Output and Inflation in the G7 Countries. *Journal of the European Economic Association*, 6(1), 78-121.
- Kiswani, K. M. ve Elian, M. I. (2021). Analyzing the (a) Symmetric Impacts of Oil Price, Economic Policy Uncertainty and Global Geopolitical Risk on Exchange Rate. *The Journal of Economic Asymmetries*, 24, e00204, 1-18.
- Lacheheb, M. ve Sirag, A. (2019). Oil Price and Inflation in Algeria: A Nonlinear ARDL Approach. *The Quarterly Review of Economics and Finance*, 73, 217-222.
- LeBlanc, M. ve Chinn, M. D. (2004). Do High Oil Prices Presage Inflation? The Evidence from G-5 Countries. *UC Santa Cruz Economics Working Paper No. 561; SCCIE Working Paper No. 04-04*.
- Lee, K., Ni, S. ve Ratti, R. A. (1995). Oil shocks and the Macroeconomy: The Role of Price Variability. *The Energy Journal*, 16(4), 39-56.
- Li, Y. ve Guo, J. (2022). The Asymmetric Impacts of Oil Price and Shocks on Inflation in BRICS: A Multiple Threshold Nonlinear ARDL Model. *Applied Economics*, 54(12), 1377-1395.
- Liu, Y., Sharma, P., Jain, V., Shukla, A., Shahzad Shabbir, M., Tabash, M.I. ve Chawla, C. (2022).

- The Relationship Among Oil Prices Volatility, Inflation Rate, and Sustainable Economic Growth: Evidence from Top Oil Importer and Exporter Countries. *Resources Policy*, 77, 102674.
- Long, S. ve Liang, J. (2018). Asymmetric and Nonlinear Pass-Through of Global Crude Oil Price to China's PPI and CPI Inflation. *Economic Research-Ekonomska Istraživanja*, 31(1), 240-251.
- Lopcu, K. ve Şengül, S. (2018). Is the Food Price Volatility Responsible for Inflation Volatility? An Investigation for Turkey. *Topics in Middle Eastern and African Economies Proceedings of Middle East Economic Association*, 20(2), 105-124.
- López-Villavicencio, A. ve Pourroy, M. (2019). Inflation TARGET and (a) Symmetries in the Oil Price Pass Through to Inflation. *Energy Economics*, 80, 860-875.
- Mitchell, D. (2008). A Note on Rising Food Prices, *The World Bank Development Prospects Group, Policy Research Working Paper*, 4682.
- Mork, K. A. (1989). Oil and the Macroeconomy When Prices Go Up and Down: An Extension of Hamilton's Results. *Journal of Political Economy*, 97(3), 740-744.
- Ng, F. ve Aksoy, A. (2008). Who are the Net Food Importing Countries?. *World Bank Policy Research Working Paper*, 4457.
- Pesaran, M. H., Shin, Y. ve Smith, R. J. (2001). Bounds Testing Approaches to the Analysis of Level Relationships. *Journal of Applied Econometrics*, 16(3), 289-326.
- Rafiq, S. ve Bloch, H. (2016). Explaining Commodity Prices Through Asymmetric Oil Shocks: Evidence from Nonlinear Models. *Resources Policy*, 50, 34-48.
- Rafiq, S., Salim, R. ve Bloch, H. (2009). Impact of Crude Oil Price Volatility on Economic Activities: An Empirical Investigation in the Thai Economy, *Resources Policy*, 34, 121-132.
- Sek, S. K. (2017). Impact of Oil Price Changes on Domestic Price Inflation at Disaggregated Levels: Evidence from Linear and Nonlinear ARDL Modeling. *Energy*, 130, 204-217.
- Shin, Y., Yu, B. ve Greenwood-Nimmo, M. (2014). Modelling Asymmetric Cointegration and Dynamic Multipliers in A Nonlinear ARDL Framework. *In Festschrift in Honor of Peter Schmidt, Springer*, 281-314.
- Szafranek, K. (2021). Disentangling the Sources of Inflation Synchronization. Evidence from A Large Panel Dataset. *International Review of Economics & Finance*, 76, 229-245.
- Tang, W., Wu, L. ve Zhang, Z. X. (2010). Oil Price Shocks and Their Short and Long-Term Effects on the Chinese Economy, *Energy Economics*, 32, 3-14.
- Valcarcel, V. J. ve Wohar, M. E. (2013). Changes in the Oil Price-Inflation Pass-Through. *Journal of Economics and Business*, 68, 24-42.
- Varghese, G. (2017). Inflationary Effects of Oil Price Shocks in Indian Economy. *Journal of Public Affairs*, 17(3), e1614.
- Wen, F., Zhang, K. ve Gong, X. (2021). The Effects of Oil Price Shocks on Inflation in the G7 Countries. *North American Journal of Economics and Finance*, 57, 101391.
- Zakaria, M., Khiam, S. ve Mahmood, H. (2021). Influence of Oil Prices on Inflation in South Asia: Some New Evidence. *Resources Policy*, 71, 102014.
- Zhang, Q. ve Reed, M. R. (2008). Examining the Impact of the World Crude Oil Price on China's Agricultural Commodity Prices: The Case of Corn, Soybean and Pork. Southern Agricultural Economics Association Annual Meetings, Dallas, TX, February 2nd - 5th 2008.
- Zivot, E. ve Andrews, D. W. K. (1992). Further Evidence on the Great Crash, the Oil-Price Shock, and the Unit-Root Hypothesis. *Journal of Business & Economic Statistics*, 10(3), 25-44.

Kaynakça

- Akgün, R., & Çıfci, E. G. (2010). Engelli Çocuğa Sahip Ailelerde Güçlendirme Yaklaşımı ve Sosyal Destek Sistemi. *Ufku Ötesi Bilim Dergisi*, 10(1), 22-36.
- Akkök, F., & Özer, B. U. (2018). *Yaşamın Bir Diğer Penceresi Otistik Özelliklere Sahip Çocuk Babaları ve Duyguları*. Ankara: Pefem Akademi.
- Algan, T. (2016). Aile Danışmanlığı Uygulaması: Dünü, Bugünü ve Yarını. *İnsan ve Toplum Bilimleri Araştırmaları Dergisi*, 5(7), 2208-2217.
- Altuntaş, B., & Topcuoğlu, R. A. (2016). *Engelli Bakımı Sosyal Bakım ve Kadın Emeği*. Ankara: Nika .
- Arıkan, Ç. (2002). Sosyal Model Çerçevesinde Özürlülüğe Yaklaşım. *Ufku Ötesi Bilim Dergisi*, 2(1), 11-25.
- ASHB. (2022). *2021 Yılı Faaliyet Raporu*. Ankara: Aile ve Sosyal Hizmetler Bakanlığı.
- ASHB. (2022). *Aile ve Sosyal Hizmetler Bakanlığı E-Bülten*. Ankara: Aile ve Sosyal Hizmetler Bakanlığı.
- Aslan, H., & Aslan, M. (2017). Uzun Süreli İşsizlik ve Etkileri Üzerine Karşılaştırmalı Bir Analiz. *MCBÜ Sosyal Bilimler Dergisi*, 15(4), 103-132.
- Aydın, S. (2021). *Dayatılmış Engelli Kimliği: Bir Sosyal İnşa Süreci Olarak Engellilik, Yayınlanmamış Doktora Tezi*. Yalova: Yalova Üniversitesi Lisansüstü Eğitim Enstitüsü.
- Benderix, Y., Nordstorm, B., & Sivberg, B. (2006). Parents' experience of having a child with autism and learning disabilities living in a group home A case study. *Autism*, 10(6), 629-641.
- Benson, P. R. (2006). The impact of child symptom severity on depressed mood among parents of children with ASD: the mediating role of stress proliferation. *Journal of Autism and Developmental Disorders*, 36(5), 685-695.
- BM. (2006). *Engellilerin Haklarına İlişkin Sözleşme*.
- Cavkaytar, A. (2017). Özel Gereksinimli Çocuğu Olan Aileler. T. G. Yıldız içinde, *Anne Baba Eğitimi* (s. 51-67). Ankara: Pegem Akademi.
- DSÖ. (1980). *International Classification of Impairments, Disabilities and Handicaps*. Geneva: World Health Organisation.
- DSÖ. (2010). *CBR Guidelines*. World Health Organization.
- Dunn, D., & Dougherty, S. (2005). Prospects for a Positive Psychology of Rehabilitation. *Rehabilitation Psychology*, 50(3), 305-311.
- Duyan, G. Ç. (2013). Özürlülerle Sosyal Hizmet. H. Acar, N. Negiz, & E. Akman içinde, *Sosyal Politika ve Kamu Yönetimi Bileşenleriyle Sosyal Hizmet Temelleri ve Uygulama Alanları* (s. 265-277). Ankara: Maya Akademi.
- Duyan, V. (2007). *Gruplarla sosyal hizmet uygulaması, grup çalışmasının engelli çocuğa sahip annelerin benlik saygısı ve yalnızlık düzeyine etkisi*. Ankara: Hacettepe Üniversitesi Yayınları.
- Gallgher, J. J., Beckman, P., & Cross, A. H. (1983). Families of handicapped children: sources of stress and its amelioration. *Exceptional Children*, 50(1), 10-19.
- Gau, S. S.-F., Chouc, M.-C., Huey-Ling, Chiangad, Lee, J.-C., Wongf, C.-C., . . . Wu, Y.-Y. (2012). Parental adjustment, marital relationship, and family function in families of children with autism. *Research in Autism Spectrum Disorders*, 6(1), 263-270.
- Genç, Y., & Çat, G. (2013). Engellilerin İstihdamı ve Sosyal İçerme İlişkisi. *Akademik İncelemeler Dergisi*, 8(1), 363-393.
- Goering, S. (2010). Revisiting the Relevance of the Social Model of Disability. *The American Journal of Bioethics*, 10(1), 54-55.
- Gupta, V. B. (2007). Comparison of Parenting Stress in Different Developmental Disabilities. *Journal of Developmental and Physical Disabilities*, 19, 417-425.
- Hallahan, L. (2010). Legitimising Social Work Disability Policy Practice: Pain or Praxis? *Australian Social Work*, 63(1), 117-132.
- Handley, P. (2003). Theorising Disability: Beyond 'Common Sense'. *Politics*, 23(2), 109-118.

- Harper, A., Dyches, T. T., Harper, J., Roper, S. O., & South, M. (2013). Respite care, marital quality, and stress in parents of children with autism spectrum disorders. *Journal of Autism and Developmental Disorders*, 43(11), 2604-2616.
- Joseph, A. (2022, Eylül 01). Role of Social Work in the Field of Disabilities. Kerala, Hindistan.
- Kırloğlu, H. İ., & Kırloğlu, M. (2021). Sosyal Hizmet Uzmanlarının Engelliliğe İlişkin Tutumları Ölçeği'nin Türkçeye Uyarlanması: Geçerlilik ve Güvenilirlik Çalışması. *Toplum ve Sosyal Hizmet*, 32(3), 771-786.
- Kalaycı, G. Ö., & Kalaycı, C. (2020). Zihinsel Yetersizlik ve Otizm Spektrum Bozukluğunda (OSB) Aileler ve Tutumlar. İ. H. Diken, & H. Bakkaloğlu içinde, *Zihin Yetersizliği ve Otizm Spektrum Bozukluğu* (s. 312-34). Ankara: Pegem Akademi.
- Karabörklü, S., & Tarakçı, E. (2021). Ülkemizde Fizyoterapistlerin "İşlevsellik, Yeti Yitimi ve Sağlığı Uluslararası Sınıflandırması (ICF)" Konusunda Bilgi ve Farkındalıkları. *Turkish Journal of Physiotherapy and Rehabilitation*, 32(1), 28-36.
- Kashyap, L. (1989). Family's role in providing support to disabled persons in India's changing times. *International Journal for the Advancement of Counselling*, 12, 261-271.
- Lavelle, T. A., Weinstein, M. C., Newhouse, J. P., Munir, K., Kuhlthau, K. A., & Prosser, L. A. (2014). Economic burden of childhood autism spectrum disorders. *Pediatrics*, 133(3), 520-529.
- Llewellyn, A., & Hogan, K. (2000). The Use and Abuse of Models of Disability. *Disability & Society*, 15(1), 157-165.
- LoBianco, A. F., & Sheppard-Jones, K. (2007). Perceptions of Disability as Related to Medical and Social Factors. *Journal of Applied Social Psychology*, 37(1), 1-13.
- Metin, E. N. (2018). Özel Gereksinimli Çocuğun Aileye Katılımı. E. N. Metin içinde, *Özel Gereksinimli Metin* (s. 15-37). Ankara: Anı Yayıncılık.
- Munford, R., & Bennie, G. (2015). Learning Disability and Social Work. *International Encyclopedia of the Social & Behavioral Sciences*, 2(13), 684-689.
- Nota, L., Ferrari, L., Soresi, S., & Wehmeyer, M. (2007). Self-determination, social abilities and the quality of life of people with intellectual disability. *Journal of Intellectual Disability Research*, 51(2), 850-865.
- Oktar, M. N. (2020). Engelliler. M. Serdar içinde, *Dezavantajlı Gruplar ve Sosyal Hizmet* (s. 149-185). Ankara : Grafiker.
- Olkin, R. (2001). *What Psychotherapists Should Know About Disability*. New York: The Guilford Press.
- Olshansky, S. (1962). Chronic Sorrow: A Response to Having a Mentally Defective Child. *Families in Society: The Journal of Contemporary Social Services*, 190-193.
- Orr, R. R., Cameron, S. J., Dobson, L. A., & Day, D. D. (1993). Age-related changes in stress experienced by families with a child who has developmental delays. *Mental Retardation*, 31(3), 171-176.
- Özpolat, A. O. (2021). Türkiye'de Çocuk Hizmetleri. Ankara: Çizgi Yayınları.
- Özpolat, A. O. (2022). Sosyal Hizmetlerin Sunumunda Yeni Bir Model Olan Aile Sosyal Destek Programının (ASDEP) İncelenmesi. *Sosyal Politika Çalışmaları Dergisi*, 22(54), 141-167.
- Quinn, O. (1995). Social work and disability management policy: Yesterday, today, and tomorrow. *Social Work in Health Care*, 20(3), 67-82.
- Salman, M. (2017). Engellilik ve Sosyal Hizmet. *Engellilik ve Sosyal Hizmet* (s. 4-25). içinde Erzurum: Atatürk Üniversitesi Açık Öğretim Fakültesi.
- Shogren, K. A., Wehmeyer, M. L., Buchanan, C. L., & Lopez, S. J. (2006). The Application of Positive Psychology and Self-Determination to Research in Intellectual Disability: A Content Analysis of 30 Years of Literature. *Research & Practice for Persons with Severe Disabilities*, 31(4), 338-345.
- Toher, F. (2020). Özel Gereksinimli Çocuğa Sahip Aileler ve Yaşadıkları Sorunlar. M. Yılmaz, & E. Günay içinde, *Farklı Boyutlarıyla Sosyal Problemler Sosyal Politikalar Ekseninde Multidisipliner Yaklaşımlar* (s. 229-247). Ankara: IKSAD.
- Toher, F. (2022). *Otizimli Çocuğa Sahip Olmak*. Ankara: Nobel Yayınları.

- Tober, F., & Özkan, Y. (2021). Otizmli Çocuğa Sahip Ailelerin Yaşadıkları Zorluklara İlişkin Deneyimleri. *OPUS Uluslararası Toplum Araştırma Dergisi*, 18(43), 6682-6707.
- Tower, K. D. (1994). Consumer-Centered Social Work Practice: Restoring Client Self-determination. *Social Work*, 39(2), 191-196.
- Uskun, E., & Gündoğar, D. (2010). The levels of stress, depression and anxiety of parents of disabled children in Turkey. *Disability and Rehabilitation*, 32(23), 1917-1927.
- WHO. (2011). *Dünya Engellilik Raporu*. New York: WHO.
- Wolfensberger, W. P. (1983). *Normalization-Based Guidance, Education, and Supports for Families of Handicapped People*. Ontario: NIMR/GAO Publications.
- Yıldırım, B., & Aslan, H. (2019). İnsan Hakları ve Sosyal Hizmet: Ortak Bir Kader Mümkün Mü? Nasıl Bir İlişki, Ne Çeşit Bir Etkileşim. *Toplum ve Sosyal Hizmet*, 30(2), 643-664.
- Yaran, M., & Kent, A. E. (2019). Toplum Temelli Rehabilitasyon. M. Yaran içinde, *Engellilik ve Katılım*. Ankara : Vize Yayıncılık.
- Yazıcı, D. N., & Durmuşoğlu, M. C. (2017). Özel Gereksinimli Çocuğu Olan Ailelerin Karşılaştığı Sorunlar Ve Beklentilerinin İncelenmesi. *Uludağ Üniversitesi Eğitim Fakültesi Dergisi*, 30(2), 657-681.

KAYNAKÇA

- Atchison, E. (2023). What is RPA? Everything You Need to Know About Robotic Process Automation. <https://capacity.com/learn/intelligent-automation/rpa/>; (E. T.: 23.02.2023).
- Beckmerhagen, I.A., Berg, H.P., Karapetrovic, S.V., ve Willborn, W.O., (2004). On The Effectiveness of Quality Management System Audits. *The TQM Magazine*, 16(1), 14-24.
- CIPFA, (2022). Internal Audit Untapped Potential. https://www.corporatecomplianceinsights.com/wp-content/uploads/2022/08/Internal-audit-untapped-potential_May22.pdf; (E. T.: 22.01.2023).
- Clarke, I. (2022). What Is Internal Audit? Answers to Common Questions. <https://linfordco.com/blog/what-is-internal-audit/>; (E. T.: 22.01.2023).
- Coso, (2017). Welcome To COSO. <https://www.coso.org/Pages/default.aspx>; (E. T.: 21.01.2023).
- Deloitte, (2019). Internal Audit Future Trends and Innovation. <https://www2.deloitte.com/us/en/pages/risk/articles/internal-audit-future-trends.html>; (E. T.: 22.02.2023).
- Elliot, M., Dawson, R., ve Edwards, J. (2007). An Improved Process Model for Internal Auditing. *Managerial Auditing Journal*, 22(6), 552-565.
- Hammar, M. (2020). Five Main Steps In ISO 9001 Internal Audit. <https://advisera.com/9001academy/knowledgebase/five-main-steps-in-iso-9001-internal-audit/>; (E. T.: 21.02.2023).
- Hopkin, P. (2018). *Fundamentals of Risk Management, Understanding, Evaluating and Implementing Effective Risk Management*. 5th Edition. New York:Kogan Page.
- Congress, (2023). H.R. 3763 – Sarbanes –Oxley Act of 2002 <https://www.congress.gov/bill/107th-congress/house-bill/3763/text>; (E. T.: 20.01.2023).
- IAASB, (2022). IAASB Digital Technology Market Scan: Natural Language Processing. <https://www.iaasb.org/news-events/2022-06/iaasb-digital-technology-market-scan-natural-language-processing/>; (E. T.: 21.02.2023).
- IIA, (2023). The IPPF: The Framework for Internal Audit Effectiveness. <https://www.theiia.org/en/standards/international-professional-practices-framework/>; (E. T.: 17.02.2023).
- Keen, R. (2022). How to Conduct An ISO 9001 Internal Audit. <https://www.iso-9001-checklist.co.uk/ISO-9001-internal-audit.htm#ISO-9001-internal-audit>; (E. T.: 17.02.2023).
- KPMG, (2016). Effectiveness of The Internal Audit Function. [https://assets.kpmg.com/content/dam/kpmg/pdf/2016/07/3-aci-assessing-internal-effectiveness-fs-uk-v5-lr-\(002\).pdf](https://assets.kpmg.com/content/dam/kpmg/pdf/2016/07/3-aci-assessing-internal-effectiveness-fs-uk-v5-lr-(002).pdf); (E. T.: 20.02.2023).
- KPMG, (2019). KPMG Internal Audit: Top 10 In 2020 Considerations for Impactful Internal Audit Departments. <https://assets.kpmg.com/content/dam/kpmg/cn/pdf/en/2019/05/top-10-in-2020-considerations-for-impactful-internal-audit-departments.pdf>; (E. T.: 24.02.2023).
- Kristensen, I., Manocaran, M., Sannini, E. ve Usman, H. (2021). Building The Internal Audit Function of The Future. <https://www.mckinsey.com/capabilities/risk-and-resilience/our-insights/building-the-internal-audit-function-of-the-future>; (E. T.: 25.02.2023).
- Lenz, R., Sarens, G., ve Jeppesen, K.K. (2018). In Search of A Measure of Effectiveness for Internal Audit Functions: An Institutional Perspective. *EDPACS- The EDP Audit, Control and Security Newsletter*, 58(2), 1-36.
- Macaulay, M.T., O'Donnell, R., ve Swaminathan, V. (2017). Harnessing The Power of Cognitive Technology to Transform The Audit. <https://assets.kpmg.com/content/dam/kpmg/us/pdf/2016/11/us-audit-cognitivereport.pdf>; (E. T.: 25.02.2023).
- Maccawala, Z. (2022). Internal Audit Process: A Step-by-step Guide to Follow. ZMAS. <https://www.zmas.in/internal-audit-process-a-step-by-step-guide-to-follow/>; (E. T.: 25.01.2023).
- Mandal, S., Amrein, C., Switchenko, J., Martin, R., ve Rosensweig, S. (2017). Robotic Process Automation: A Primer for Internal Audit Professionals. <https://www.pwc.com/us/en/risk-assurance/publications/assets/pwc-robotics-process-automation-a-primer-for-internal-audit-professionals-october-2017.pdf>; (E. T.: 17.02.2023).
- Roffey, J., (2022). Using Text Analytics in Internal Audit. <https://www.linkedin.com/pulse/using-text-analytics-internal-audit-jonathan-roffey?trk=pulse-article>; (E. T.: 15.02.2023).

- TSE (2023). 31000 Risk Yönetimi, <https://www.tse.org.tr/IcerikDetay?ID=2041&ParentID=1060>; (E. T.: 24.01.2023).
- Tunggal, A.T., (2022). What is Cyber Threat?. <https://www.upguard.com/blog/cyber-threat>; (E. T.: 18.02.2023).
- Vaidya, D. (2023). Internal Audit. <https://www.wallstreetmojo.com/internal-audit/>; (E. T.: 25.01.2023).
- Wolters Kluwer, (2021). 5 Benefits of Data Analytics for Internal Audit. <https://www.wolterskluwer.com/en/expert-insights/5-benefits-of-data-analytics-for-internal-audit>; (E. T.: 15.02.2023).

KAYNAKÇA

- Akbay, Y. E. (2017). İdealar Teorisi Bağlamında Platon'da Akıl İlkelerinin Analizi. *Süleyman Demirel Üniversitesi Sosyal Bilimler Enstitüsü Dergisi*, (28), 133-155.
- Ayan, A. (2017). Makyavelist kişilik eğilimi algılarının yaşamın anlamı ve yaşam doyumu üzerine etkisi. *Yönetim ve Ekonomi Dergisi*, 24(1), 53-72. Doi.org/10.18657/yonveek.307496
- Aydemir, C. ve Genç, S. Y. (2011). Ortaçağın Sosyoekonomik Düzeni: Feodalizm. *Elektronik Sosyal Bilimler Dergisi*, 10(36), 226-241.
- Benowitz, E. (2001). *Cliffsquickreview Principles of Management*. New York: Hungry Minds.
- Boyar, E. (2011). *Türkiye'de Muhasebe Meslek Mensuplarının Mesleki Tükenmişlik Durumlarının Araştırılması* (Yayınlanmamış Doktora Tezi), Sakarya: Sakarya Üniversitesi Sosyal Bilimler Enstitüsü.
- Clegg, S. R., Kornberger, M. ve T. S. Pitsis. (2004). *Managing and Organizations An Introduction To Theory and Practice*, (Fourty Edition), London: Sage Publications.
- Drucker, P. F. (1986). *Management Management Tasks, Responsibilities, Practices*. New York: Published by Truman Talley Books.
- Drucker, P. F. (1999). Knowledge-Worker Productivity: The Biggest Challenge. *California Management Review*, 41(2), 79-94.
- Emery, H. C. (1915). What is Realpolitik?. *The International Journal of Ethics*, 25(4), 448-468.
- Eren, E. (2016). *Yönetim ve Organizasyon Çağdaş ve Küresel Yaklaşımlar*, (12. Baskı), İstanbul: Beta Basım Yayın.
- Garda, B. (2011). Örgütsel Sağlık Kriterlerinin Kuramsal Boyutta İncelenmesi. *Selçuk Üniversitesi Sosyal Bilimler Meslek Yüksekokulu Dergisi*, 14(1-2), 251-292.
- Genç, N. (2005). *Yönetim ve Organizasyon Çağdaş Sistemler ve Yaklaşımlar*, (2. Baskı), İstanbul: Seçkin Yayıncılık.
- Gençer, C. U. ve Yelda, D. (2019). Pathology Education in Medical Faculties. *Mehmet Akif Ersoy Üniversitesi Sağlık Bilimleri Enstitüsü Dergisi*, 7(1), 25-28. Doi.org/10.24998/maeusabed.553836
- Gökçe, O. ve Şahin, A. (2004). Yönetimde Rol Kavramı ve Yönetimsel Roller. *Sosyal Ekonomik Araştırmalar Dergisi*, 3(6), 133-156.
- Griffin, R. W. (2012). *Management*. (Eleventh edition). USA: Cengage Learning.
- Gümüş, T. T. (2010). Feodalizm: Avrupa Tarihinde Yeni Yaklaşımlar. *Tarih Araştırmaları Dergisi*, 29(47), 39-64. Doi.org/10.1501/tarar_0000000455
- Güven, A. (2017). Kamu Yönetiminde Yeni Bürokratik Hastalıklar. *Türk İdare Dergisi*, (485), 603-623.
- Güven, M. (2012). Yönetim Düzeyleri Açısından Yöneticilerin Sorun Belirleme ve Çözme Performanslarının Değerlendirilmesine Yönelik Bir Uygulama. *Bingöl Üniversitesi Sosyal Bilimler Enstitüsü Dergisi (BUSBED)*, 2(3), 71-86.
- Hodgkinson, C. (2008). *Yönetim Felsefesi, Örgütsel Yaşamda Değerler ve Motivasyon*, (Çev. İbrahim Anıl ve Binali Doğan), İstanbul: Beta Basım Yayın.
- Kantarıcı, Z. (2013). Sokrates ve eğitim felsefesi. *Mavi Atlas*, (1), 78-90.
- Karaman, G. (2019). Liderlikte Beceriler Yaklaşımı, (Ed. K.Y. Genç), *Liderlik içinde*, Ankara: Nobel Yayınları, s.95-106.
- Karimi, M. ve Brazier, J. (2016). Sağlık, sağlıkla ilgili yaşam kalitesi ve yaşam kalitesi: fark nedir? *Farmakoekonomi*, 34, 645-649.
- Keller, S. & Price, C. (2011). Organizational health: The ultimate competitive advantage. *McKinsey Quarterly*, 2(6), 94-107.
- Koçel, T. (2015). *İşletme Yöneticiliği* (Genişletilmiş 16. Basım), İstanbul: Beta Yayın Dağıtım.
- Korkmaz, M. (2007). The effects of leadership styles on organizational health. *Educational Research Quarterly*, 30(3), 23-55.
- Memduhoğlu, H. B. ve Yılmaz, K. (2017). *Yönetimde Yeni Yaklaşımlar* (Güncellenmiş ve Genişletilmiş 3. Baskı), Ankara: Pegem Akademi.

- Miles, M.B. (1969). Planned change and organizational health: Figure and ground. In F.D. Carver T.J. Sergiovanni (Eds), *Organizations and human behavior* (pp. 375-391). New York: McGraw-Hill.
- Mintzberg, H. (1990). The Manager's Job Folklore and Fact. *Harvard Business Review* (March–April), 1-13.
- Nurhan, A. (2018). Ekonomik Küreselleşme ve Türkiye. (17.03.2023 tarihinde [https://tasam.org/Files/Icerik/File/Bir_buyukelcinin_dusunce_dunyasi-52-67_\(1\)_pdf_dfec72fc-3d4b-4fa8-b485-de69c5ad04fb.pdf](https://tasam.org/Files/Icerik/File/Bir_buyukelcinin_dusunce_dunyasi-52-67_(1)_pdf_dfec72fc-3d4b-4fa8-b485-de69c5ad04fb.pdf). Adresinden erişilmiştir).
- Northouse, P. G. (2016). *Leadership, Theory and Practice*, (Seventh Edition), USA: Sage Publications.
- Olum, Y. (2004). *Modern Management Theories and Practices*. Uganda: Makerere University.
- Salihoğlu, G. H. (2014). Örgütsel Yabancılaşma. *Organizasyon ve Yönetim Bilimleri Dergisi*, 6(2), 1-11.
- Sevimli, F., & İşcan, Ö. F. (2005). Bireysel ve İş Ortamına Ait Etkenler Açısından İş Doyumu. *Ege Academic Review*, 5(1), 55-64.
- Sökmen, A. (2010). *Yönetim ve Organizasyon*. Ankara: Detay Yayıncılık.
- Topdemir, H. G. (2009). Felsefe nedir? Bilgi nedir?. *Türk Kütüphaneciliği*, 23(1), 119-133.
- Turban, E. (1988). *Decision Support and Expert Systems*. New York: McMillan Publishing Book Company.
- Turner, B. S. (2003). *Oryantalizm, Postmodernizm ve Globalizm* (Çev. İbrahim Kapaklıkaya), İstanbul: Anka Yayınları.

KAYNAKÇA

- Ahern, K. R. ve Sosyura, D. (2014). Who Writes the News? Corporate Press Releases During Merger Negotiations”, *The Journal of Finance*, 69(1), 241-291.
- Antweiler, W. ve Frank, M. Z. (2004). Is All That Talk Just Noise? The Information Content of Internet Stock Message Boards, *The Journal of Finance*, 59(3), 1259-1294.
- Baker, S. R., Bloom, N. ve Davis, S. J. (2016). Measuring Economic Policy Uncertainty, *The Quarterly Journal of Economics*, 131(4), 1593-1636.
- Baloria, V. P. ve Heese, J. (2018). The Effects of Media Slant on Firm Behavior, *Journal of Financial Economics*, 129(1), 184-202.
- Blondel, V. D., Guillaume, J. L., Lambiotte, R. ve Lefebvre, E. (2008). Fast Unfolding of Communities in Large Networks, *Journal of Statistical Mechanics: Theory and Experiment*, 10, P10008.
- Blei, D. M., Ng, A. Y. ve Jordan, M. I. (2003). Latent Dirichlet Allocation, *Journal of Machine Learning Research*, 3(Jan), 993-1022.
- Bollen, J., Mao, H. ve Zeng, X. (2011). Twitter Mood Predicts the Stock Market”, *Journal of Computational Science*, 2(1), 1-8.
- Boudoukh, J., Feldman, R., Kogan, S. ve Richardson, M. (2013). *Which News Moves Stock Prices? A Textual Analysis*. National Bureau of Economic Research Working Paper No. w187259. Available at: <https://www.nber.org/papers/w18725>.
- Boudoukh, J., Feldman, R., Kogan, S., ve Richardson, M. (2019). Information, Trading, and Volatility: Evidence from Firm-Specific News, *The Review of Financial Studies*, 32(3), 992-1033.
- Burkhardt T., Krumeich J., Werth D. ve Loos P. (2011). Analyzing the Business Model Concept – A Comprehensive Classification of Literature”, ICIS 2011 Proceedings, 1–19.
- Busse, J. A. ve Green, T. C. (2002). Market Efficiency in Real Time, *Journal of Financial Economics*, 65, 415-37.
- Byun, Seong K, ve Jong-Min Oh. (2018). Local corporate Social Responsibility, Media Coverage, and Shareholder Value, *Journal of Banking and Finance*, 87, 68–86.
- Calomiris, C. W. ve Mamaysky, H. (2019). How News and Its Context Drive Risk and Returns Around The World, *Journal of Financial Economics*, 133(2), 299-336.
- Capelle-Blancard, G. ve Petit, A. (2019). Every Little Helps? ESG News and Stock Market Reaction, *Journal of Business Ethics*, 157(2), 543–565.
- Carroll, C. E. ve McCombs, M. (2003). Agenda-setting Effects of Business News on The Public’s Images and Opinions about Major Corporations, *Corporate Reputation Review*, 6(1), 36-46.
- Chan, W. S. (2003). Stock Price Reaction to News and No-News: Drift and Reversal after Headlines, *Journal of Financial Economics*, 70(2), 223-260.
- Chen, H., De, P., Hu, Y. J. ve Hwang, B. H. (2014). Wisdom of Crowds: The Value of Stock Opinions Transmitted through Social Media, *The Review of Financial Studies*, 27(5), 1367-1403.
- Curme, C., Zhuo, Y., Moat, H. S. ve Preis, T. (2017). Quantifying the Diversity Of News Around Stock Market Moves, *Journal of Network Theory in Finance*, 3(1), 1-20.
- Cutler, D. M., Poterba, J. M. ve Summers, L. H. (1989). What Moves Stock Prices?, *Journal of Portfolio Management*, 15, 4-12.
- Das, S. R. ve Chen, M. Y. (2007). Yahoo! for Amazon: Sentiment Extraction from Small Talk On The Web, *Management Science*, 53(9), 1375-1388.
- Drake, M. S., Guest, N. M. ve Twedt, B. J. (2014). The Media and Mispricing: The Role Of The Business Press In The Pricing Of Accounting Information, *The Accounting Review*, 89(5), 1673-1701.
- Dubosson-Torbay, M., Osterwalder, A. ve Pigneur, Y. (2002). E-business Model Design, Classification, and Measurements, *Thunderbird International Business Review*, 44(1), 5-23.
- Dyck, A., Volchkova, N. ve Zingales, L. (2008). The Corporate Governance Role of the Media: Evidence from Russia, *The Journal of Finance*, 63(3), 1093-1135.
- Engelberg, J. (2008). Costly Information Processing: Evidence from Earnings Announcements. AFA 2009 San Francisco Meetings Paper. San Francisco: 3-5 January 2009.

- Engelberg, J.E., Parsons, C.A. (2011). The Causal Impact of Media in Financial Markets, *Journal of Finance*, 66, 67–97.
- Fama, E. F., Fisher, L., Jensen, M. C. ve Roll, R. (1969). The Adjustment of Stock Prices to New Information, *International Economic Review*, 10(1), 1-21.
- Fama, E.F. (1970). Efficient Capital Markets: A Review of Theory And Empirical Work, *The Journal of Finance*, 25(2), 383-417.
- Fang, L., Peress, J. (2009). Media Coverage and The Cross-Section of Stock Returns, *The Journal of Finance*, 64(5), 2023-2052.
- Feldman, R., Govindaraj, S., Livnat, J ve Segal, B. (2010). Management’s Tone Change, Post Earnings Announcement Drift and Accruals, *Review of Accounting Studies*, 15, 915–953.
- Ferguson, N. J. , Philip, D., Lam, H. Y. T. ve Guo, M. (2015). Media Content and Stock Returns: The Predictive Power of Press, *Multinational Finance Journal*, 19 (1), 1-31.
- Flammer, C. (2013). Corporate Social Responsibility and Shareholder Reaction: The Environmental Awareness of Investors, *Academy of Management Journal*, 56(3), 758–781.
- García, D. (2013). Sentiment during Recessions, *Journal of Finance*, 68(3), 1267–1300.
- Griffin, J. M., Hirschey, N. H. ve Kelly, P. J. (2011). How Important Is the Financial Media in Global Markets?, *The Review of Financial Studies*, 24(12), 3941-3992.
- Gurun, U. G. ve Butler, A. W. 2012. Don’t Believe The Hype: Local Media Slant, Local Advertising, and Firm Value, *The Journal of Finance*, 67(2), 561-598.
- Hanley, K. W. ve Hoberg, G. (2012). Litigation Risk, Strategic Disclosure and the Underpricing of Initial Public Offerings, *Journal of Financial Economics*, 103(2), 235-254.
- Heston, S. L. ve Sinha, N. R. (2017). News vs. Sentiment: Predicting Stock Returns from News Stories, *Financial Analysts Journal*, 73(3), 67-83.
- Heuer, C. A., McClure, K. J. ve Puhl, R. M. (2011). Obesity Stigma in Online News: A Visual Content Analysis, *Journal of Health Communication*, 16(9), 976-987.
- Hisano, R., Sornette, D., Mizuno, T., Ohnishi, T. ve Watanabe, T. (2013). High Quality Topic Extraction From Business News Explains Abnormal Financial Market Volatility”, *PLoS one*, 8(6), e64846.
- Hopkins, D. J. ve Ladd, J. M. (2014). The Consequences of Broader Media Choice: Evidence from the Expansion of Fox News, *Quarterly Journal of Political Science*, 9(1), 115-135.
- Hu, M. ve Liu, B. (2004). Mining and Summarizing Customer Reviews. *Proceedings of the Tenth ACM SIGKDD International Conference on Knowledge Discovery and Data Mining*, 168-177.
- Huang, E. H., Socher, R., Manning, C. D. and Ng, A. Y. (2012). Improving Word Representations via Global Context and Multiple Word Prototypes. *Proceedings of the 50th Annual Meeting of the Association for Computational Linguistics: Long Papers*, 1, 873-882.
- Huberman, G. ve Regev, T. (2001). Contagious Speculation and a Cure for Cancer: A Nonevent That Made Stock Prices Soar, *The Journal of Finance*, 56(1), 387-396.
- Kearney, C. ve Liu, S. (2014). Textual Sentiment in Finance: A Survey of Methods and Models, *International Review of Financial Analysis*, 33, 171-185.
- Kjaer, P. ve Langer, R. (2005). Infused with News Value: Management, Managerial Knowledge and the Institutionalization of Business News, *Scandinavian Journal of Management*, 21(2), 209-233.
- Klibanoff, P., Lamont, O. ve Wizman, T. A. (1998). Investor Reaction to Salient News in Closed-End Country Funds, *The Journal of Finance*, 53(2), 673-699.
- Kim, S. H. ve Kim, D. (2014). Investor Sentiment from Internet Message Postings and the Predictability of Stock Returns, *Journal of Economic Behavior and Organization*, 107, 708-729.
- Klibanoff, P., Lamont, O. ve Wizman, T. A. (1998). Investor Reaction to Salient News in Closed-End Country Funds, *The Journal of Finance*, 53(2), 673–699.
- Larsen, V. H. ve Thorsrud, L. A. (2019). The Value of News for Economic Developments, *Journal of Econometrics*, 210(1), 203-218.
- Larsen, V. ve Thorsrud, L. A. (2022). Asset Returns, News Topics, and Media Effects, *The Scandinavian Journal of Economics*, 124(3), 838-868.

- Li, F. (2010). The Information Content of Forward-Looking Statements in Corporate Filings a Nave Bayesian Machine Learning Approach, *Journal of Accounting Research*, 48, 1049–1102.
- Liu, B. ve McConnell, J. J. (2013). The Role of the Media in Corporate Governance: Do the Media Influence Managers' Capital Allocation Decisions?, *Journal of Financial Economics*, 110(1), 1-17.
- Loughran, T. ve McDonald, B. (2011). When is a Liability not a Liability? Textual Analysis, Dictionaries, and 10-Ks, *The Journal of Finance*, 66(1), 35-65.
- Loughran, T., McDonald, B. (2016). Textual Analysis in Accounting and Finance: A Survey, *Journal of Accounting Research*, 54(4), 1187-1230.
- Marty, T., Vanstone, B. ve Hahn, T. (2020). News Media Analytics in Finance: A Survey, *Accounting & Finance*, 60(2), 1385–1434.
- Meijer, M. M. ve Kleinnijenhuis, J. (2006). News and Corporate Reputation: Empirical Findings from the Netherlands, *Public Relations Review*, 32(4), 341-348.
- Mizuno, T., Ohnishi, T. ve Watanabe, T. (2017). Novel and Topical Business News And Their Impact On Stock Market Activity, *EPJ Data Science*, 6(1), 26.
- Peress, J. (2014). The Media And The Diffusion of Information in Financial Markets: Evidence From Newspaper Strikes, *The Journal of Finance*, 69(5), 2007-2043.
- Preis, T., Moat, H. S. ve Stanley, H. E. (2013). Quantifying Trading Behavior in Financial Markets Using Google Trends, *Scientific Reports*, 3, 1684.
- Serafeim, G. ve Yoon, A. (2022). Stock Price Reactions to ESG News: The Role of ESG Ratings and Disagreement, *Review of Accounting Studies*, 1-31.
- Solomon, D. H. (2012). Selective Publicity and Stock Prices, *The Journal of Finance*, 67(2), 599-638.
- Tahira, Y. ve Mizuno, T. (2016). *Amount of News before Stock Market Fluctuations*. Institute of Economic Research Working Paper No. 45, Hitotsubashi University.
- Tetlock, P. C. (2007). Giving Content to Investor Sentiment: The Role of Media in the Stock Market, *The Journal of Finance*, 62(3), 1139-1168.
- Tetlock, P. C., Saar-Tsechansky, M. ve Macskassy, S. (2008). More than Words: Quantifying Language to Measure Firms' Fundamentals, *The Journal of Finance*, 63(3), 1437-1467.
- Tetlock, P. C. (2015). The Role of Media in Finance. İçinde S. P. Anderson, J. Waldfogel, & D. B. T.-H. of M. E. Strömberg (Editörler.), *Handbook of Media Economics, Vol. 1* (s. 701–721). North-Holland: Netherland.
- Tumarkin, R. ve Whitelaw, R. F. (2001). “News or Noise? Internet Postings and Stock Prices”, *Financial Analysts Journal*, 57(3), 41-51.
- URL-1: <https://www.bloomberg.com/news/articles/2020-03-13/roche-gets-clearance-for-coronavirus-test-that-s-10-times-faster> (E.T.: 13.03.2020).
- URL-2: <https://www.statista.com/statistics/315041/new-york-times-company-digital-subscribers/> (E.T.: 01.01.2023)

KAYNAKÇA

- Ataseven, Y.Z. (2022). Durum ve Tahmin Süt ve Süt Ürünleri 2022. Tarımsal Ekonomi Politika Geliştirme Enstitüsü-TEPGE Yayınları, Ankara. TEPGE Yayın No: 357 ISBN: 978-625-8451-48-1.
- Bava, L., Bacenetti, J., Gislon, G., Pellegrino, L., D’Incecco, P., Sandrucci, A., ... & Zucali, M. (2018). Impact Assessment of Traditional Food Manufacturing: The case of Grana Padano Cheese. *Science of the total environment*, 626, 1200-1209.
- Barros, C. P. D., Rosenthal, A., Walter, E. H. M., & Deliza, R. (2016). Consumers’ Attitude And Opinion Towards Different Types of Fresh Cheese: An Exploratory Study. *Food Science and Technology*, 36, 448-455.
- Braghierì, A., Girolami, A., Riviezzi, A. M., Piazzolla, N., & Napolitano, F. (2014). Liking of Traditional Cheese and Consumer Willingness To Pay. *Italian Journal of Animal Science*, 13(1), 3029.
- Čaušević, A., & Hrelja, E. (2020). Importance of Cheese Production in Livno and Vlašić for Gastronomy and Tourism Development in Bosnia and Herzegovina. In *Gastronomy for Tourism Development* (pp. 27-42). Emerald Publishing Limited.
- Carlsen, P. J. (2004). A Review of Global Wine Tourism Research. *Journal of wine research*, 15(1), 5-13.
- Charters, S., & Ali-Knight, J. (2002). Who is The Wine Tourist?. *Tourism management*, 23(3), 311-319.
- Çakmakçı, S. & Salık, M. A. (2021). Türkiye’nin Coğrafi İşaretli Peynirleri. *Akademik Gıda*, 19 (3), 325-342. DOI: 10.24323/akademik-gida.1011229.
- Çalışkan, V., & Koç, H. (2012). Türkiye’de Coğrafi İşaretlerin Dağılışı Özelliklerinin ve Coğrafi İşaret Potansiyelinin Değerlendirilmesi. *Doğu Coğrafya Dergisi*, 17(28), 193-214.
- Dağ, T., & Keskin, E. (2021). Geleneksel Peynirlerin Gastronomi Turizmi Açısından Değerlendirilmesi: İzmir Örneği. *Türk Turizm Araştırmaları Dergisi*, 5(4), 2630-2652.
- Denk, E. ve Sanalan Bilici, N. (2021). Erzurum İlinin Coğrafi İşaret (Cİ) Almış Ürünlerinin Gastronomi Turizmi Kapsamında Değerlendirilmesi. *Gastroia: Journal of Gastronomy and Travel Research*, 5(1), 102-122.
- Denk, E ve Bilici, S. N. (2022). *Coğrafi İşaretlerin Önemi ve Erzurum’un Tescilleri*. Sosyal Bilimlerinde Güncel Tartışmalar 11. 1.Baskı, Bilgin Kültür Sanat Yayınları, Ankara. Sayfa, 51-78.
- Du Rand, G. E., & Heath, E. (2006). Towards a Framework For Food Tourism As an Element of Destination Marketing. *Current issues in tourism*, 9(3), 206-234.
- Dias, J. (2022). The Use of Cheese From Alentejo in Portuguese Gastronomy: A Travel Through History. *International Journal of Gastronomy and Food Science*, 29, 100579.
- Ermolaev, V. A., Yashalova, N. N., & Ruban, D. A. (2019). Cheese As a Tourism Resource in Russia: The First Report and Relevance To Sustainability. *Sustainability*, 11(19), 5520.
- Folgado-Fernández, J. A., Palos-Sánchez, P. R., Campón-Cerro, A. M., & Hernández-Mogollón, J. M. (2017). Gastronomic Products With Identity and The Development of The Tourism Destination. A study On Cheese Routes in Spain. *International Journal of Scientific Management and Tourism*, 3(1), 93-109.
- Fusté Forné, F. (2015). Cheese Tourism in a World Heritage Site: Vall de Boí (Catalan Pyrenees). *European Journal of Tourism Research*, vol. 11, p. 87-101.
- Fusté-Forné, F., & Mundet i Cerdan, L. (2021). A Land of Cheese: From Food Innovation to Tourism Development in Rural Catalonia. *Journal of Tourism and Cultural Change*, 19(2), 166-183.
- Genç, G. & Akyürek, S. (2022). Deleme Peynirinin Gastronomi Turizmi Kapsamında Değerlendirilmesi. *1st International Conference on Scientific and Academic Research ICSAR, December 10 - 13*, in Konya, Turkey, 862-868.
- Hall, C. M., Johnson, G., Cambourne, B., Macionis, N., Mitchell, R., & Sharples, L. (2009). Wine Tourism: An Introduction. In *Wine tourism around the world* (pp. 1-23). Routledge.

- Hall, C. M., Sharples, L., Mitchell, R., Macionis, N., & Cambourne, B. (Eds.). (2004). *Food tourism around the world*. Routledge.
- Hastaoğlu, E., Erdoğan, M., & Işkın, M. (2021). Gastronomi Turizmi Kapsamında Türkiye Peynir Çeşitliliği Haritası. *Atatürk Üniversitesi Sosyal Bilimler Enstitüsü Dergisi*, 25(3), 1084-1113.
- Henderson, J. C. (2009). Food Tourism Reviewed. *British food journal*, 111(4), 317-326.
- Hornig, J. S., & Tsai, C. T. (2012). Culinary tourism strategic development: an Asia-Pacific perspective. *International journal of tourism research*, 14(1), 40-55.
- Kamber, U. (2015). Traditional Turkey cheeses and their classification. *Van Veterinary Journal*, 26(3), 161-171.
- Karaca, O. B. (2016). Geleneksel Peynirlerimizin Gastronomi Turizmindeki Önemi. *Journal of Tourism and Gastronomy Studies*, 4(2), 17-39.
- Kemer, E., & Gençoğlu, H. U. Ç. (2021). Gastronomik Ürünlerin Bölge Halkı Tarafından Algılanması: Antakya Sürk Peyniri Örneği. *Journal of Tourism and Gastronomy Studies*, 9(2), 1271-1285.
- Kupiec, B. and Revell, B. (1998), Speciality And Artisanal Cheeses Today: The Product And The Consumer. *British Food Journal*, Vol. 100 No. 5, pp. 236-243. <https://doi.org/10.1108/00070709810221454>
- Long, L. M. (Ed.). (2004). *Culinary tourism*. University Press of Kentucky.
- Marcoz, E. M., Melewar, T. C., & Dennis, C. (2016). The Value of Region of Origin, Producer and Protected Designation of Origin Label For Visitors and Locals: The Case of Fontina Cheese in Italy. *International Journal of Tourism Research*, 18(3), 236-250.
- Mazzocchi, C., Orsi, L., & Sali, G. (2021). Consumers' Attitudes for Sustainable Mountain Cheese. *Sustainability*, 13(4), 1743.
- Medeiros, M. D. L., da Cunha, J. A. C., & Passador, J. L. (2018). Gastronomic Tourism and Regional Development: A Study Based On The Minas Artisanal Cheese of Serro. *Caderno. Virtual de Turismo*, 18(2), 168-189.
- Mesías, F. J., Escribano, M., Rodriguez De Ledesma, A., & Pulido, F. (2003). Market segmentation of cheese consumers: an approach using consumer's attitudes, purchase behaviour and sociodemographic variables. *International journal of dairy technology*, 56(3), 149-155.
- Özdemir, G., & Dülger Altın, D. (2018). Türkiye'de Üretilen Coğrafi İşaret ile Tescillenmiş Peynir Çeşitleri. *Uluslararası Gastronomi Turizmi Araştırmaları Kongresi*, 1(11).
- Özkan, Ş. E. (2019). Süt Teknolojisi Ders Notları. Ankara Üniversitesi, Ziraat Fakültesi. <https://acikders.ankara.edu.tr/course/view.php?id=5703> (Erişim: 08.02.2023).
- Sampalean, N. I., Rama, D., & Visent, G. (2021). An Investigation Into Italian Consumers' Awareness, Perception, Knowledge of European Union Quality Certifications, and Consumption of Agri-food Products Carrying Those Certifications. *Bio-based and Applied Economics Journal*, 10(1050-2021-1254), 35-49.
- Smith, S. L., & Xiao, H. (2008). Culinary Tourism Supply Chains: A Preliminary Examination. *Journal of travel research*, 46(3), 289-299.
- Şahin, G. (2013). Coğrafi İşaretlerin Önemi ve Vize (Kırklareli)'nin Coğrafi İşaretleri. *Pamukkale Üniversitesi Sosyal Bilimler Enstitüsü Dergisi*, (15), 23-37.
- Tekelioğlu, Y. (2019). Coğrafi İşaretler ve Türkiye Uygulamaları. *Ufuk Üniversitesi Sosyal Bilimler Enstitüsü Dergisi*, Yıl:8, Sayı: 15, 47-75.
- Teixeira, N., Pires, M. C., Ferreira, P., P. Carvalho, G., Santos, R., M. Rodrigues, F., ... & Caeiro, J. J. (2020). The Economic Impact of a New Type of Ripening Chamber In Traditional Cheese Manufacturing. *Sustainability*, 12(16), 6682.
- Tekelioğlu, Y. (2021). *Anatolia Coğrafi İşaretler Zirvesi*, 29 Kasım 2021, İzmir. https://www.youtube.com/watch?v=asDIPFsVEaY&list=RDCMUC1qGGh33_o-Rdr92J5EBG7w, (Erişim Tarihi: 29.11.2021).
- Toklu, S., & Pekerşen, Y. (2019). Coğrafi İşaretli Gastronomik Bir Değer Olan Karaman Divle Obruğu Tulum Peynirinin. *Journal of Tourism and Gastronomy Studies*, 2251, 2273.

- Yıldırım, A., & Şimşek, H. (2013). *Sosyal Bilimlerde Nitel Araştırma Yöntemleri*. Seçkin Yayıncılık, Ankara.
- Zuluğ, A. (2010). *Coğrafi İşaretli Gıdalara İlişkin Tüketici Tercihleri Üzerine Bir Araştırma: İstanbul Örneği*. Ege Üniversitesi Fen Bilimleri Enstitüsü, Yayınlanmamış Doktora Tezi, İzmir.
- URL1: www.citurkpatent.gov.tr (Erişim:30.01.2023).
- URL2: Türkiye Yıllık Peynir Tüketimi. <https://www.gidahatti.com/haber/11546525/turkiye-peynirde-ab-ile-yarisiyor> (Erişim: 28.01.2023).
- URL3: CLAL, 2022. Türkiye Süt Sektörü. https://www.clal.it/en/index.php?section=stat_turchia (Erişim: 28.01.2023).
- URL4: TPMK Tarafından Yurtdışı Tescilli Peynirler. <https://ci.turkpatent.gov.tr/veri-tabani> (Erişim: 30.01.2023).
- URL5: Türkiye AB Tescil Başvuruları. www.tmdn.org (Erişim:06.02.2023).
- URL6: TPMK Başvuru İşlemleri Devam Eden Peynirler. <https://ci.turkpatent.gov.tr/veri-tabani> (Erişim: 30.01.2023).

KAYNAKÇA

- Acar, M., & Demir, Ö. (2005). Sosyal Bilimler Sözlüğü. Ankara: Adres Yayınları.
- Ahmed, F., & Bartlett, R. (2012). Cross-cultural food practices and globalization. In Handbook of Food Research (pp. 97-112). Routledge.
- Anand, S. S., Hawkes, C., De Souza, R. J., Mente, A., Dehghan, M., Nugent, R., ... & Popkin, B. M. (2015). Food consumption and its impact on cardiovascular disease: importance of solutions focused on the globalized food system: a report from the workshop convened by the World Heart Federation. *Journal of the American College of Cardiology*, 66(14), 1590-1614.
- Armesto, F. F. (2001). *Near A Thousand Tables: A History of Food*. New York: The Free Press.
- Arslanoğlu, R. A. (2000). Kent, Kimlik ve Küreselleşme. Bursa: Ezgi Kitabevi.
- Ashley, B., Hollows, J., Jones, S., & Taylor, B. (2004). *Food and cultural studies*. Routledge.
- Asongu, S. A. (2017). Does globalization promote good governance in Africa? An empirical study across 51 countries. *World Affairs*, 180(2), 105-141.
- Au, N. & Law, R. (2002). Categorical classification of tourism dining. *Annals of Tourism Research*, 29(3), 819-833.
- Bailey, A., & Lev, E. (2012). The revival of local food systems: A review of the literature. *Renewable Agriculture and Food Systems*, 27(4), 333-341.
- Barndt, D. (2008). Tangled routes: Women, work, and globalization on the tomato trail. Rowman & Littlefield.
- Barndt, D. (2012). Catalyzing creativity: Education and art feed the food justice movement. *Critical perspectives in food studies*, 65-88.
- Belasco, W. (2004). Food Studies: An Overview. *Annual Review of Anthropology*, 33, 197-219.
- Belasco, W., & Horowitz, R. (2011). *Food chains: From farmyard to shopping cart*. University of Pennsylvania Press.
- Beşirli, H. (2010). Yemek, kültür ve kimlik. *Milli Folklor*, 22(87), 159-169.
- Brandtner, C. (2012). Eco-social glocalization? Egalitarian and elitist tendencies of the concept of urban governance. *Momentum*, 1(2), 75-89.
- Bourdieu, P. (1984). *Distinction: A Social Critique of the Judgment of Taste*. Cambridge, MA: Harvard University Press.
- Castells, M. (2009). *The Rise of the network society Volume 1 With a new preface*. Book: *The Rise of the network society, Volume 1, With a new preface*.
- Ceylan, V., & Şahingöz, S. A. (2019). Yetişkin bireylerde gıda neofobi düzeyinin belirlenmesi. *Journal of Tourism and Gastronomy Studies*.
- Chen, Y. J. (2011). Ethnic politics in the framing of national cuisine: state banquets and the proliferation of ethnic cuisine in Taiwan. *Food, Culture & Society*, 14(3), 315-333.
- Cheung, S., & Wu, D. Y. (2014). *The globalisation of Chinese food*. Routledge.
- Counihan, C., & Van Esterik, P. (2013). *Food and culture*. New York, NY: Routledge.
- Dedeoğlu, B. B., Mariani, M., Shi, F., & Okumus, B. (2022). The impact of COVID-19 on destination visit intention and local food consumption. *British Food Journal*.
- Deloitte. (2012). *Global Business Driven HR Transformation: The Journey Continues - "What is truly meant by "global"?"*. Deloitte Development LLC. (Deloitte Türkiye'den Alınmış Orjinal Metin).
- Demir, Ö. (2003). *Küresel Rekabette Etkin Devlet*. Ankara: Nobel Yayın Dağıtım.
- Demir, Ö. (2019, 03 10). omer-demir.net/sosyalbilimlersozlugu/kuyerellesme/. omer-demir.net: <http://omer-demir.net/sosyalbilimlersozlugu/kuyerellesme/> adresinden alınmıştır
- Dilek, S. E., Kaygalak, S., Lale, C., & Şanlıöz Özgen, H. K. (2015). Otel İşletmelerinde Küyerelleşme Yaklaşımı: İzmir İli Örneği. *Dokuz Eylül Üniversitesi İşletme Fakültesi Dergisi*, 16(1), 1-22.
- Dollar, D. (2001). Is globalization good for your health?. *Bulletin of the world Health Organization*, 79(9), 827-833.
- Druckman, C. (2008). A New Reign of Terroir. *Gastronomica*, 8(3), 13-16.

- Durkheim, E. (1965). *Montesquieu and Rousseau Forerunners of Sociology*. (R. Manheim, Çev.) Toronto: The University of Michigan Press.
- Edelman, M. (1999). *Peasants against globalization: rural social movements in Costa Rica*. Stanford University Press.
- Eriksen, T. H. (2002). *Ethnicity and Nationalism: Anthropological Perspectives*. London: Pluto Press.
- Eschle, C. ve Stammers, N. (2004). "Taking Part: Social Movements, INGOs, and Global Change", *Alternatives: Global, Local, Political*, Vol. 29, No. 3.
- Featherstone, M. (2005). *Postmodernizm ve Tüketim Kültürü*, 2.Baskı, Mehmet Küçük (çev.), İstanbul: Ayrıntı Yayınları.
- Friedman, J. (1990). Being in the World: Globalization and Localization. *Theory, Culture & Society*, 7(2-3), 311-328.
- Geertz, C. (1973). *The interpretation of cultures: Selected essays*. Basic Books.
- Gelekçi, C. (2005). Küreselleşme-Yerelleşme İlişkisi. *Sosyoloji Konferansları (Journal of Economy Culture and Society)*(31), 263-277.
- Gençel, M. (2021). *Gıda neofobisi düzeyinin yiyecek seçim faktörleri ile ilişkisi (Master's thesis, Kocaeli Üniversitesi, Sosyal Bilimler Enstitüsü)*.
- Giddens, A. (2000) *Sosyoloji*, Yay. Haz. Hüseyin Özel, Cemal Güzel, Ankara: Ayraç Yayınevi.
- Giddens, A. (2012). *Sosyoloji*. İstanbul: Kırmızı Yayınları.
- Giulianotti, R., & Robertson, R. (2004). The globalization of football: a study in the glocalization of the 'serious life'. *The British journal of sociology*, 55(4), 545-568.
- Giulianotti, R., & Robertson, R. (2006). Glocalization, globalization and migration: The case of Scottish football supporters in North America. *International sociology*, 21(2), 171-198.
- Giulianotti, R., & Robertson, R. (2007). Forms of glocalization: Globalization and the migration strategies of Scottish football fans in North America. *Sociology*, 41(1), 133-152.
- Giulianotti, R., & Robertson, R. (2012). Glocalization and sport in Asia: Diverse perspectives and future possibilities. *Sociology of Sport Journal*, 29(4), 433-454.
- Grasseni, C. (2005). *Skilled Visions: Between Apprenticeship and Standards*. Berghahn Books.
- Grier, S., & Kaye, J. (2000). Contemporary local food systems: A North American overview. *Renewable Agriculture and Food Systems*, 15(2), 47-58.
- Güneren, E., Hökelekli, N. A., & Yıldız, M. (2022). Neofobi, Neofili ve Çeşitlilik Arayışının Restoranlarda Müşterilerin Gıda Atık Davranışına Etkisi. *Journal of Tourism and Gastronomy Studies*, 10(4), 3193-3212.
- Gürhan, N. (2017). Toplumsal Değişme ve Yemek Kültürü Üzerine Sosyolojik Bir Çözümleme: Mardin Örneği. *Journal of International Social Research*, 10(54).
- Harvey, D. (2003). *Postmodernliğin Durumu*, Sungur Savran (çev.), 3.Baskı, İstanbul: Metis Yayınları.
- Heasman, M. (2004). *Food Nations: Selling Taste in Consumer Societies*. New York: Routledge.
- Hegarty, J. A., & O'Mahony, G. B. (2001). Gastronomy: A phenomenon of cultural expressionism and an aesthetic for living. *International Journal of Hospitality Management*, 20(1), 3-13.
- Hines, C. (2013). *Localization: A global manifesto*. Routledge.
- Houston, L. M. (2005). *Food culture in the Caribbean*. Greenwood Publishing Group.
- Hwang, J., Kim, S., Choe, J., & Chung, C.-H. (2018). Exploration of the successful glocalization of ethnic food: a case of Korean food. *International Journal of Contemporary Hospitality Management*, 30(12), 3656-3676.
- Jayne, T. S., & Bashaw, J. (2002). Linking small farmers to markets: Concepts, practices, and lessons. *Agricultural Economics*, 27(1), 27-39.
- Kittler, P. G., Sucher, K. P., & Nelms, M. (2016). *Food and culture*. Cengage Learning.
- Koc, M., Sumner, J. ve Winson., T. (2012). "Cultivating Creativity: Education and Art Feed the Food Justice Movement" *Critical Perspectives on Food Studies Reader*, Don Mills, ON: Oxford University Press, 65-88.
- Kotabe, M., & Helsen, K. (2009). *The SAGE Handbook of International Marketing*. Trowbridge, Wiltshire: Cephia.

- Kwon, D. Y. (2017). Ethnic foods and globalization. *Journal of Ethnic Foods*(4), 1-2.
- Kodaş, D., & Özel, Ç. H. (2016). Yerli ziyaretçilerin yerel yiyecek tüketim güdülerinin belirlenmesi: Bepazarı örneği. *Aksaray Üniversitesi İktisadi ve İdari Bilimler Fakültesi Dergisi*, 8(1), 83-96.
- La Trobe, H. L., & Acott, T. G. (2000). Localising the global food system. *International Journal of Sustainable Development & World Ecology*, 7(4), 309-320.
- Leong-Salobir, C. (2011). *Food culture in colonial Asia: a taste of empire*. Routledge.
- Méndez, C. D. (2014). Food and Social Change: Signs of Change in Spanish Eating Habits. *Italian Sociological Review*, 4(2), 207.
- Milanovic, B. (2003). The two faces of globalization: against globalization as we know it. *World development*, 31(4), 667-683.
- Milbourne, P., & Doheny, S. (2012). Older people and poverty in rural Britain: Material hardships, cultural denials and social inclusions. *Journal of Rural Studies*, 28(4), 389-397.
- Miller D. 1995. Consumption and commodities. *Annu. Rev. Anthropol.* 24:141–61.
- Mintz SW, Du Bois CM. 2002. The anthropology of food and eating. *Annu. Rev. Anthropol.* 31:99–119.
- Modelski, G. (2014). Küreselleşme.D.Held & A.McGrew içinde, Küresel Dönüşümler Büyük Küreselleşme Tartışması. Ankara: Phoenix Yayınevi.
- Montanari, M. (2006). *Food is culture*. Columbia University Press.
- Moraru, M. (2013). Appealing to Romanian Consumers During Christmas Campaigns by Means of Religious and Traditional Aspects. *Procedia Social and Behavioral Sciences*(81), 490-494.
- Mukherjee, N., & Kriekhaus, J. (2012). Globalization and human well-being. *International Political Science Review*, 33(2), 150-170.
- Nagashima, K. (2017). The globalization of food culture and its impact on local food cultures. In *The Palgrave Handbook of Global Political Psychology* (pp. 347-364). Palgrave Macmillan UK.
- Oliveira, M. S. (2013). *The Dynamics of Glocalization: The Case of McDonald's Portugal*. Lisbon: Catolica Lisbon School of Business&Economics.
- Onurlu, Ö., & Aslay, E. Ş. (2022). Gıda Neofobisi ve Fonksiyonel Gıdaları Kullanma İsteği. *Hakkari Review*, 6(1), 14-26.
- Orkun, N. D. (2009). Küreselleşmenin değiştirdiği Yemek kültürü: İstanbul-Beyoğlu 2002-2009 (Doctoral dissertation, Marmara Üniversitesi (Turkey)).
- Özkan, Ç. & Aydın, Ş. (2018). Yerel Yiyecekler Aracılığı İle Sürdürülebilir Destinasyonlar: Ayvacık Örneği. *Journal of Tourism and Gastronomy Studies*, 6(1), 335-349. doi.org/10.21325/jotags.2018.190
- Parkins, W., & Craig, G. (2009). Culture and the politics of alternative food networks. *Food, Culture & Society*, 12(1), 77-103.
- Pastuh, D. (2015). Global Themes and Local Variations in Organization and Management—Perspectives on Glocalization. *Journal of International Management*, 21(1), 78-81.
- Petrini, C. (2003). *Slow food: The case for taste*. Columbia University Press.
- Petrini, C., & Gainotti, S. (2008). A personalist approach to public-health ethics. *Bulletin of the World Health Organization*, 86(8), 624-629.
- Petrini, C. (2010a). “Broad” consent, exceptions to consent and the question of using biological samples for research purposes different from the initial collection purpose. *Social science & medicine*, 70(2), 217-220.
- Petrini, C. (2010b). Theoretical models and operational frameworks in public health ethics. *International journal of environmental research and public health*, 7(1), 189-202.
- Petrini, C. (2013). *Slow food nation: Why our food should be good, clean, and fair*. Rizzoli Publications.
- Phillips, L. (2006). Food and globalization. *Annu. Rev. Anthropol.*, 35, 37-57.
- Piore, M. J. & Sabel, C. F. (1984). *The second industrial divide: Possibilities for prosperity*. Basic Books.
- Plummer, R.; Telfer, D.; Hashimoto, A. & Summers, R. (2005) Beer tourism in Canada along the Waterloo-Wellington Ale trail. *Tourism Management*, 26(3), 447–458.

- Ritzer, George (2016) *Toplumun McDonaldlaştırılması – Çağdaş Toplum Yaşamının Değişen Karakteri Üzerine Bir İnceleme-*, Çev. Akin Emre Pilgir, İstanbul: Ayrıntı Yayınları.
- Robertson, R. (1992). *Globalization: Social Theory and Global Culture*. London: Sage Publications.
- Robertson, R. (1994). Globalisation or glocalisation?. *Journal of international communication*, 1(1), 33-52.
- Robertson, R. (1995). Glocalization: Time-Space and Homogeneity-Heterogeneity. In M. Featherstone, S. Lash & R. Robertson (Eds.), *Global Modernities* (pp. 25-44). London: Sage.
- Robertson, R. (2005). The conceptual promise of glocalization: commonality and diversity. *ART-e-FACT: Strategies of Resistance*, 4.
- Robertson, R. (2014). *European Glocalization in Global Context*. Hampshire: Macmillan Publishers Limited.
- Roddick, J. (2007). *The Philosophy of Food*. University of California Press.
- Rojas-Rivas, E., Rendón-Domínguez, A., Felipe-Salinas, J. A., & Cuffia, F. (2020). What is gastronomy? An exploratory study of social representation of gastronomy and Mexican cuisine among experts and consumers using a qualitative approach. *Food Quality and Preference*, 83, 103930.
- Ruggie, J. G. (1998). *Constructing the world polity: Essays on international institutionalization*. London: Routledge.
- Scheyvens, R., & Laeis, G. (2022). Linkages between tourist resorts, local food production and the sustainable development goals. In *Recentering Tourism Geographies in the ‘Asian Century’* (pp. 139-161). Routledge.
- Spang, R. L. (2007). *Restoranın İcadı*. Ankara: Dost Kitabevi.
- Sedda, F., & Stano, S. (2022). Food and glocalization. In *Handbook of Culture and Glocalization* (pp. 105-121). Edward Elgar Publishing. doi.org/10.4337/9781839109010.00013
- Srikanth, R. (2006). Diaspora as Cultures of Movement. *Annual Review of Anthropology*, 35(1), 191-206.
- Stein, A. J., & Santini, F. (2022). The sustainability of “local” food: A review for policy-makers. *Review of Agricultural, Food and Environmental Studies*, 103(1), 77-89.
- Stringfellow, L., MacLaren, A., Maclean, M., & O’Gorman, K. (2013). Conceptualizing taste: Food, culture and celebrities. *Tourism Management*, 37, 77-85.
- Tausch, A. (2016). Is globalization really good for public health?. *The International journal of health planning and management*, 31(4), 511-536.
- Tortajada, C. (2008). Intercultural Dialogue and Food Culture. In C. Tortajada & A. Zarazaga (Eds.), *Intercultural Dialogue and Food Culture* (pp. 11-26). Heidelberg: Springer.
- TÜBA. (2011). *Türkçe Bilim Terimleri Sözlüğü*. Ankara: Türkiye Bilimler Akademisi (TÜBA).
- Voeten, E. (2022). Is the Public Backlash against Globalization a Backlash against Legalization and Judicialization?. *International Studies Review*, 24(2).
- Walter, S. (2021). The backlash against globalization. *Annual Review of Political Science*, 24, 421-442.
- Watson, J. L., & Caldwell, M. L. (2012). *The Cultural Politics of Food and Eating: A Reader*. Wiley-Blackwell.
- Weber, C. L., & Matthews, H. S. (2008). Food-miles and the relative climate impacts of food choices in the United States. *Environmental science & technology*, 42(10), 3508–3513. doi.org/10.1021/es702969f
- Yıldırım, Ö. (2019, 02 21). Atatürk Üniversitesi Sosyoloji Bölümü 1. Sınıf “Felsefeye Giriş” ve “Sosyolojiye Giriş” Dersleri Ders Notları. Erzurum, Türkiye: felsefe.gen.tr.

KAYNAKLAR

- Altay, B. N., (2010). Dijital Baskı Sisteminde Kullanılan Baskıaltı Malzemelerinin Renk Evrenine Etkisinin Tespiti. Yüksek Lisans Tezi. İstanbul: Marmara Üniversitesi.
- Altural, H. (2011). Yansıma Esaslı Optik Renk Sensörü Tasarımı ve Eniyilenmesi. Doktora Tezi. Kayseri: Erciyes Üniversitesi.
- Amado, F. (2019). Color Systems: CMYK, PANTONE, RGB and RAL Explained, <https://snowball.digital/blog/color-systems-cmyk-pantone-rgb-and-ral-explained> (E.T.:06.03.2023)
- Bayram, F. (2009). Işık ve Aydınlatma: Işığın Televizyon ve Sinemada İşlevsel Kullanımı Üzerine Bir Değerlendirme. *Erciyes İletişim Dergisi*, 1 (2), 122-131.
- Blotta, E., Bouchet, A., Ballarin, A. ve Pastore, J. (2011). Enhancement of Medical Images in HSI Color Space. *Journal of Physics: Conference Series*, 332, 1-8.
- Bora, D. J., Gupta, A. K., Khan ve F. A. (2015). Comparing the Performance of L*A*B* and HSV Color Spaces with Respect to Color Image Segmentation. *International Journal of Emerging Technology and Advanced Engineering*, 5 (2), 192-203.
- Büyükpehlivan, G. ve Oktav, M. (2020). Plastik Film Malzemeler Üzerine Flekso Baskıda Renk Farklılığına Neden Olan Etkenlerin Belirlenmesi. *Muş Alparslan Üniversitesi Fen Bilimleri Dergisi*, 8(2), 775-783.
- Büyükpehlivan, G., Oktav, M., Özdemir, L. ve Ural, E. (2022). Baskı Mürekkepleri Temel Terimlerinin Tanımlanması. *Avrasya Terim Dergisi*, 10(1), 1-6.
- Chavolla, E., Zaldivar, D., Cuevas, E. ve Perez, M. A. (2018). Color Spaces Advantages and Disadvantages in Image Color Clustering Segmentation. İçinde J. Kacprzyk (Editör). *Advances in Soft Computing and Machine Learning in Image Processing*. (s.3-22). Switzerland: Springer International Publishing.
- Dinesh, C. (2018). Analysis of The Applicability of Different Color Difference Equations in Printing Industry. *International Journal of Science, Engineering & Computer Technology*, 8(2-4), 74-79.
- Ding, C., Gu, J., Ma, X., Gao, F. ve Li, Y. (2013). Target Recognition in Different Color Spaces. İçinde P. Zanchetta (Editör). IEEE International Conference on Information and Automation (ICIA) (s. 151-155) China: 26-28 August 2013.
- Doğan, S., Akar, F. ve Baran, A. (2022). Geliştirilmiş Sobel Kenar Bulma Operatörünün Farklı Renk Uzaylarındaki Performansının Değerlendirilmesi. İçinde S. Bardak, Ö. Yurdakul, N. Yalçın (Editörler), *Mühendislikte Güncel Araştırmalar* (s. 141-143). Ankara: Gece Kitaplığı Yayınevi.
- Erdoğan, K. ve Yılmaz, N. (2014). Shifting Colors to Overcome Not Realizing Objects Problem Due to Color Vision Deficiency. 2nd Int. Conf. on Advances in Computing, Electronics and Electrical Technology – CEET (ss. 11-14). Malaysia: 20th to 21st December 2014.
- Esmeray, F. (2014). Açık Kaynak Kodlu Görüntü İşleme Uygulamaları. Yüksek Lisans Tezi. Elazığ: Fırat Üniversitesi.
- Field, G. G. (2015). *The Color Printing Revolution: Productivity! Creativity! Quality!*. California: Polytechnic State University Publishing.
- Hayta, P. (2021). Yenilenebilir ve Atık Bitkisel Maddelerle Çevre Dostu Mürekkep Üretimi ve Basılabilirlik Analizleri. Doktora Tezi. İstanbul: Marmara Üniversitesi.
- Hema, D. ve Kannan, S., (2020). Interactive Color Image Segmentation Using HSV Color Space. *Science and Technology Journal*, 7 (1), 37-41.
- Henderson, N., King, R. A. R. ve Chalup, S. (2008). An Automated Colour Calibration System Using Multivariate Gaussian Mixtures to Segment HSI Colour Space. *Computer Science*, 1-7. <https://www.araa.asn.au/acra/acra2008/papers/pap150s1.pdf> (E.T.:23.02.2023)
- Homann, J. P. (2007). *Digital Color Management Principles and Strategies for the Standardized Print Production*. Germany: Springer.
- HunterLab, (2012). Hunter RD,A,B Color Scale-History and Application, 1-5. <https://hunterlabdotcom.files.wordpress.com/2012/07/an-1016-hunter-rd-a-b-color-scale-update-12-07-03.pdf> (E.T.:06.03.2023)

- İpek, F. (2018). Tekstil Renklerinin Görsel Renk Yönetim Sistemi ile Değerlendirilmesi. Yüksek Lisans Tezi. Denizli: Pamukkale Üniversitesi.
- Kavasoğlu, B. R. (2021). *Renk*. Ankara: İksad Yayınevi.
- Kipphan, H. (2001). *Handbook of Print Media Technologies and Production Methods*. Germany: Springer.
- Köse, E. ve Şahinbaşkan T. (2008). Renk Yönetiminde Kullanılan Standart ICC Profillerinin Türkiye’de Oluşturulmuş Bazı Profiller ile Karşılaştırılması. *Politeknik Dergisi*, 11(4): 365-371.
- Ma, S., Ma, H., Xu, Y., Li, S., Lv, C. ve Zhu, M., (2018). A Low-Light Sensor Image Enhancement Algorithm Based on HSI Color Model. *Sensors*, 18 (10), 1-16.
- Magnusson, M., Sigurdsson, J., Armansson, S. E., Ulfarsson, M. O., Deborah, H. ve Sveinsson, J. R. (2020). Creating RGB Images From Hyperspectral Images Using A Color Matching Function. 2020 IEEE International Geoscience and Remote Sensing SymposiumAt: Virtual Symposium, USA: 26 September - 02 October 2020.
- Mokrzycki, W. S. ve Tatol, M. (2011). Color Difference ΔE : A Survey. *Machine Graphics and Vision*, 20(4), 383-411.
- Odak Kimya, (2023). Lab Renk Değerleri Nedir?, <https://www.odakkimya.com.tr/lab-renk-degerleri-nedir/> (E.T.:06.03.2023)
- Özçilingir, H. (2006). Renk Yönetim Sisteminde İş Akışı ve Kurulumunda Dikkat Edilecek Hususlar. Yüksek Lisans Tezi. İstanbul: Marmara Üniversitesi.
- Özdemir, L., Kurt, M. B., Akgül, A., Oktav, M. ve Duman, M. N. (2022). Optimization of Ink Consumption in Screen Printing Within Color Difference Limits. *Pigment & Resin Technology*, Vol. ahead-of-print No. ahead-of-print. <https://doi.org/10.1108/PRT-12-2021-0139>
- Özdurmuş, D. (2022). Farklı Baskı Altı Malzemeleri Üzerine UV Kurutmalı ve Yağ Bazlı Mürekkepler ile Ofset Baskı Sisteminde Yapılan Baskıların Renk Evrenine Etkisinin İncelenmesi. Yüksek Lisans Tezi. İstanbul: Marmara Üniversitesi.
- Pantone. (2023). About Pantone, <https://www.pantone.com/about-pantone> (E.T.:06.03.2023)
- Pantone. (2023). Understanding Different Color Spaces, <https://www.pantone.com/articles/color-fundamentals/understanding-different-color-spaces> (E.T.:06.03.2023)
- Per, M. (2012). Resim Sanatında Rengin Tarihsel Süreçte İncelenmesi. *İnönü Üniversitesi Sanat ve Tasarım Dergisi*, 2 (4), 103-119.
- Peker, M. (2009). Görüntü İşleme Tekniği Kullanılarak Gerçek Zamanlı Hareketli Görüntü Tanıma. Yüksek Lisans Tezi. Sakarya: Sakarya Üniversitesi
- Polat, H. H. (2012). Renk Teorisi ve Temel Yanılgılar. *Selçuk Üniversitesi Sosyal Bilimler Enstitüsü Dergisi*, 28, 165-173.
- Polat, H. H., (2012). Grafik Tasarım Sürecinde Kullanılan Aygıtların Renk Modelleri. *İdil Dergisi*, 1(3), 116-127.
- Pritchard, G. (2023). Custom, Spot, Brand, and Pantone Colors. <http://the-print-guide.blogspot.com/2009/08/custom-spot-brand-and-pantone-colors.html> (E.T.:07.03.2023)
- Robertson, A. R. (1990). Historical Development of CIE Recommended Color Difference Equations. *Color Research & Application*, 15 (3), 167-170.
- Santos, I. F. C. (2017). CogniHue: Studying The Cognitive Effect of Color in HCI, Thesis for: Master. Portugal: Técnico Lisboa University.
- Sarı, N. (2019). Sayısal Fotoğrafta Renk Yönetimi. Yüksek Lisans Tezi. İstanbul: Mimar Sinan Güzel Sanatlar Üniversitesi.
- Setchell, J. S. (2012). *Colour Description and Communication*. Colour Design (Second Edition) Theories and Applications, Woodhead Publishing Series in Textiles.
- Sevimli, G. (2011). Aydınlatmada Işık ve Renk Etkilerinin Ankara Kenti İzmir Caddesi Yaya Bölgesi Örneğinde Peyzaj Tasarımı Açısından İrdelenmesi. Yüksek Lisans Tezi. Ankara: Ankara Üniversitesi.
- Sharma, G., Wu, W. ve Dalal, E. N. (2005). The CIEDE2000 Color-Difference Formula: Implementation Notes. Supplementary Test Data, and Mathematical Observations. *Color Research & Application*, 30(1), 21-30.

- Su., C.H., Chiu, H. S. ve Hsieh, T. M., (2011). An Efficient Image Retrieval Based on HSV Color Space. International Conference on Electrical and Control Engineering (ss. 5746-5749), Yichang, China: 16-18 September 2011.
- Sun, D., Lu, G., Member, S., Zhou, H., Yan, Y. ve Liu, S. (2015). Quantitative Assessment of Flame Stability Through Image Processing and Spectral Analysis. *IEEE Transactions on Instrumentation and Measurement*, 64 (12), 3323 – 3333.
- Sural, S., Qian, G. ve Pramanik, S. (2002). Segmentation and Histogram Generation Using The HSV Color Space for Image Retrieval, Proceedings. International Conference on Image Processing (ss. 589-592), USA: 22-25 September 2002.
- Şahinbaşkan, T. (2007). Renk Evren Modellerinin Matbaacılık Sektöründeki Kullanım Alanları. II. Uluslararası Matbaa Teknolojileri Sempozyumu (ss. 431-438). İstanbul: 25-26 Ekim 2007.
- Şahinbaşkan, T. ve Gençoğlu, E. N. (2010). *Basım Sektöründe Renk ve Renk Yönetimi*. İstanbul: Odak Kimya.
- Tkalcic, M. ve Tasic, J. F. (2003). Colour Spaces - Perceptual, Historical and Applicational Background. The IEEE Region 8 EUROCON 2003 (ss. 304-308). Slovenia: 22-24 September 2003.
- Tokdil, E. (2016). Renk Kuramları ve Andre Lhote Örnekleminde Renk Algısına Fenomenolojik Yaklaşım, *İdil Dergisi*, 5 (22), 547-568.
- Tutak, D. (2013). CMYK Renk Ayırım Sistemine Alternatif Sistemin Geliştirilmesi. Doktora Tezi. İstanbul: Marmara Üniversitesi.
- URL-1: Gündoğan, F. Ç. (2023), *Gözün Yapısı ve Görevi Nedir? Biliyor musunuz?* <https://gozdoktor.net/gozun-yapisi/> (E.T.:15.02.2023)
- URL-2: Human Eye Sensitivity and Photometric Quantities, <https://sites.ecse.rpi.edu/~schubert/Light-Emitting-Diodes-dot-org/Sample-Chapter.pdf> (E.T.:15.02.2023)
- URL-3: Battaglia, C., Lin, L. (2020). Colour Tolerance for Liquid Coatings, The University of Leeds, <https://eprints.whiterose.ac.uk/166564/3/OCCA%20paper.pdf> (E.T.:09.03.2023)
- URL-4: Pantone and X-Rite, Using Color Tolerances, https://www.xrite.com/-/media/xrite/files/whitepaper_pdfs/110-546_guide_to_choosing_the_right_tolerancing_method/110-546_guide_to_choosing_color_tolerance_en.pdf (E.T.:09.03.2023)
- URL-5: Finn, J. (2021). How Is Color Measured? Calculating Delta E, <https://www.alpolic-america.com/blog/how-is-color-measured-calculating-delta-e/> (E.T.:09.03.2023)
- Ülgen, M., Oktav, M. ve Çakır, N. (2019). *Grafik Sanatlar İçin Kimya*. İstanbul: Basev.
- Ülgen, M., Oktav, M. ve Gençoğlu, E. N. (2012). *Matbaacının Mürekkep Hakkında Bilmesi Gerekenler*. İstanbul: Basev.
- Yin, W., Cheng, X., Xie, J., Cui, H. ve Chen, Y. (2017) High-Speed 3D Profilometry Employing HSI Color Model for Color Surface with Discontinuities. *Optics & Laser Technology*, 96, 81–87.
- Yılmaz, İ. (2002). Renk Sistemleri, Renk Uzayları ve Dönüşümler, Selçuk Üniversitesi Jeodezi ve Fotogrametri Mühendisliği Öğretiminde 30. Yıl Sempozyumu (ss. 340-350). Konya: 16-18 Ekim 2002.
- Yılmaz, İ., Güllü, M., Baybura, T. ve Erdoğan, A. O. (2002). Renk Uzayları ve Renk Dönüşüm Programı (RDP). *Afyon Kocatepe Üniversitesi Fen Ve Mühendislik Bilimleri Dergisi*, 2 (2), 19-35.
- Zhang, X., Silverstein, D. A., Farrell, J. E. ve Wandell, B. A. (1997). Color Image Quality Metric S-CIELAB and Its Application on Halftone Texture Visibility. Proceedings IEEE COMPCON 97. Digest of Papers (ss. 44-48). USA: 23-26 February 1997.

KAYNAKÇA

- AFAD (2023, Mart). Kahramanmaraş'ta meydana gelen depremler Hk. – 36 [Basın Bülteni]. Erişim Tarihi: 10.03.2023. Erişim Adresi: <https://www.afad.gov.tr>
- Bolak, M. ve Süer, Ö. (2007). 17 Ağustos 1999 depreminin taş ve toprağa dayalı sanayide faaliyet gösteren firmaların hisse senetleri üzerindeki etkisine ilişkin ampirik bir çalışma. *İktisat, İşletme ve Finans*. 22(255), 73-84. Doi: 10.3848/iif.2007.255.5020
- Bolak, M. ve Süer, Ö. (2008). Marmara depreminin finansal kurumların piyasa değerleri üzerindeki etkisi. *Doğuş Üniversitesi Dergisi*, 9(2), 135-145. Erişim adresi: <https://search.trdizin.gov.tr/tr/yayin/detay/78075/>
- Çevre Şehircilik ve İklim Değişikliği Bakanlığı (2023, Mart). Bakan Kurum: 11 ilimizde 279 bin binanın acil yıkılacak, ağır hasarlı, yıkık veya orta hasarlı olduğunun tespitini yaptık. Erişim Tarihi: 10.03.2023. Erişim Adresi: <https://www.csb.gov.tr>
- Çevre Şehircilik ve İklim Değişikliği Bakanlığı (2023, Şubat). Bakan Kurum: “Deprem nüfus itibarıyla 13,5 milyon vatandaşımızı etkiledi”. Erişim Tarihi: 10.03.2023. Erişim Adresi: <https://www.csb.gov.tr>
- Demirören Haber Ajansı (DHA) (2023, Şubat). Kahramanmaraş merkezli 7.7 ve 7.6 büyüklüğünde 2 deprem; 5 bölge sallandı, çok sayıda ilde yıkım var. Erişim Tarihi 10.03.2023. Erişim Adresi: <https://www.dha.com.tr>
- Hamurcu, Ç. (2021). Depremlerin sigortacılık sektörü hisse senetleri üzerinde etkisi olabilir mi? 2020 yılındaki İzmir depremi üzerine bir araştırma. *İzmir İktisat Dergisi*, 37(2), 428-442. Doi: 10.24988/ije.929390
- Investing (t.y.). Endeksler [Veri]. Erişim Tarihi: 18.02.2023 Erişim Adresi: <https://tr.investing.com>
- Luo, N. (2012). The impact of natural disasters on global stock market: The case of the Japanese 2011 earthquake. *Yüksek Lisans Araştırma Projesi*. Saint Mary's Üniversitesi, Halifax, Nova Scotia. Erişim Adresi: <https://library2.smu.ca/handle/01/24714>
- Luoma, T. (2011). Nonparametric Event Study tests for testing cumulative abnormal returns. Yayınlanmamış Doktora Tezi. University of Vaasa, Department of Mathematics and Statistics, Vaasa, Finland. Erişim Adresi: <https://osuva.uwasa.fi/handle/10024/7648>
- Mackinlay, A. C. (1997). Event studies in economics and finance, *Journal of Economic Literature*, 35(1), 13-39. <https://www.jstor.org/stable/2729691>
- Mynet (t.y.). Endeks [Veri]. Erişim Tarihi: 18.02.2023 Erişim Adresi: <https://finans.mynet.com>
- Santos, J. O., Pedreira, E. B., Araes, T. G. F., Gomes, K. T. G. ve Viana, R. B. C. (2012). Impact analysis of unexpected systemic events on price of shares: American and Japanese Insurance companies. *Journal of International Finance and Economics*, 12(1), 83-94. Erişim Adresi: <https://jife-journal.org/JIFE-JOURNAL/Default.aspx>
- Suryani, A. W. ve Pertiwi, K. D. (2021). Lombok's tsunamis and stock abnormal returns. *Accounting Analysis Journal*, 10(1), 1-8. Doi: 10.15294/aaj.v10i1.42584
- Tao, Z. (2012). Event Study in measuring the effect of Tohoku earthquake. *International Journal of Digital Content Technology and its Applications*, 6(18), 384-392. Doi: 10.4156/jdcta.vol6.issue18.46
- Tao, Z., Han, L., Song, Y. ve Bai, K. (2019). Stock market reactions to the 2011 off the Pacific Coast of Tohoku earthquake. *International Journal of Disaster Risk Reduction*, 41. 1-14. Doi: 10.1016/j.ijdr.2019.101294
- TÜİK (2022, Aralık). İl bazında gayrisafi yurt içi hasıla iktisadi faaliyet kollarına (A10) göre cari fiyatlarla 2019-2021. Erişim Tarihi: 10.03.2023. Erişim Adresi: <https://data.tuik.gov.tr>
- TÜRKONFED (2023). 2023 Kahramanmaraş depremi afet ön değerlendirme durum raporu. [Rapor]. Erişim Adresi: <https://turkonfed.org>
- Wolf, M., Schimmer, M., Levchenko, A. and Müller, S. (2014). EventStudyTools (Research Apps), St.Gallen. Available on: <http://www.eventstudytools.com> Erişim Tarihi: 19.02.2023.
- Yılmaz, F. A. ve Karan, M. B. (2015). Türkiye'deki büyük depremlerin Borsa İstanbul'da sektörel etkisinin test edilmesi. *Sigorta Araştırmaları Dergisi*, 11, 3-21. Erişim Adresi: <https://eds.p.ebscohost.com/eds/pdfviewer/pdfviewer?vid=0&sid=2adf6876-e483-46e5-8c31-da22cf418449%40redis>

KAYNAKÇA

- Alpar, R. (2021). Uygulamalı Çok Değişkenli İstatistiksel Yöntemler, Ankara: Detay Yayıncılık.
- Demiralay, M., Çamurcu, A. Y. (2005). Cure, agnes ve k-means algoritmalarındaki kümeleme yeteneklerinin karşılaştırılması. İstanbul Ticaret Üniversitesi Fen Bilimleri Dergisi, 4(8), 1-18.
- Everitt, B., Hothorn, T. (2011). Cluster Analysis. In: An Introduction to Applied Multivariate Analysis with R. Use R. Springer, New York.
- Ekmen, A. (2006). Avrupa Birliği'ne Tam Üyelik Sürecinde Sağlık Sektöründeki Mevzuat Uyumunda Karşılaşılan Sorunlar ve Çözüm Önerileri. AB Uzmanlık Tezi. Ankara: T.C. Sağlık Bakanlığı.
- Hair, J. F. Jr., William, C. B., Barry, J. B. ve Rolph, E. A. (2014). Multivariate Data Analysis, Harlow: Pearson Education Limited.
- Johnson, R. A. ve Wichern, D. W. (2007). Applied Multivariate Statistical Analysis. USA: Pearson Prentice Hall.
- Keskin, M. H. (2016). Avrupa Birliği El Kitabı BREXIT'in Olası Sonuçları- Lizbon Antlaşması ile Değişen AB. Ankara: Seçkin Yayıncılık.
- Likas, A., Vlassis, N. ve Verbeek, J. J. (2003). The global k-means clustering algorithm. Pattern Recognition. 36 (2), 452-461.
- MacQueen, J. (1967) Some Methods for Classification and Analysis of Multivariate Observations. Proceedings of the 5th Berkeley Symposium on Mathematical Statistics and Probability, 1, 281-297.
- Ünsal, A. (2016). Avrupa Birliği Ülkeleri ve Türkiye'nin Sağlık Sistemleri ve Sağlık Göstergelerinin Karşılaştırmalı Analizi. Yüksek Lisans Tezi. Bilecik: Bilecik Şeyh Edebali Üniversitesi.
- Tanrıtanır, N. (1997). Türkiye ve Avrupa Birliği'ndeki Sağlık Politikaları ve Göstergelerinin Karşılaştırılması. Devlet Planlama Teşkilatı Avrupa Birliği Genel Müdürlüğü. Ankara.
- Tatlıdil, H. (2002). Uygulamalı Çok Değişkenli İstatistiksel Analiz. Ankara: Akademi Matbaası.
- World Health Statistics, (2022). <https://www.who.int/publications/i/item/9789240005105> (01.02.2023)
URL-1: https://european-union.europa.eu/index_en (E.T.: 05.02.2023)
URL-2: https://ab.gov.tr/turkiye-ab-iliskilerinin-tarihcesi_111.html (E.T.: 05.02.2023)
URL-3: <https://www.avrupa.info.tr/tr/ab-ve-turkiye-iliskileri-tarihi-711> (E.T.: 05.02.2023)

KAYNAKÇA

- Augustinus (2010). *İtirafılar*. (çev. Ç. Dürüşken). İstanbul: Kabalcı Yayınevi.
- Arslan, A. (2014). *İlkçağ Felsefe Tarihi 2. Sofistlerden Platon'a*. İstanbul: Bilgi Üniversitesi Yayınları.
- Artz, F. B. (2006). *Orta Çağların Tini*. (çev. A. Yardımlı). İstanbul: İdea Yayınevi.
- Boethius (2017). *Felsefenin Tesellisi*. (çev. Çiğdem Dürüşken). Alfa Felsefe.
- Cevizci, A. (2014). *İlkçağ Felsefesi*. İstanbul: Say Yayınları.
- Cevizci, A. (2016). *Ortaçağ Felsefesi*. İstanbul: Say Yayınları.
- Eco, U. (2012). *Ortaçağ Estetiğinde Sanat ve Güzellik*. (çev. K. Atakay). İstanbul: Can Yayınları.
- Gilson, E. (2007). *Ortaçağda Felsefe*. (çev. A. Meral). İstanbul: Kabalcı Yayınevi.
- Gombrich, E. H. (2015). *Sanatın Öyküsü*. (çev. E. Erduran, Ö. Erduran). İstanbul: Remzi Kitabevi.
- Hindley, G. (1996). *The Larousse Encyclopedia of Music*. London: Chancellor Press.
- Işık, A. (2013). *Din ve Estetik Felsefi Bir İnceleme*. İstanbul: Ötügen Yayınları.
- İlyasoğlu, E. (2013). *Zaman İçinde Müzik*. İstanbul: Remzi Kitabevi.
- Kant, I. (2020). *Seçilmiş Yazılar*. (çev. N. Bozkurt). İstanbul: Sentez Yayıncılık.
- Onyeukaziri, J. N. (2021). A Philosophical Reflection on Plotinus' Concept of Beauty as an Ecstatic Experience of The Soul. *Aquino Journal of Philosophy*. 1(1). 98- 111.
- Platon (1975). *Büyük Klasikler Eflatun II*. (çev. P. N. Boratav). İstanbul: Hürriyet Yayınları.
- Platon (2020). *Devlet*. (çev. S. Eyüboğlu, M. A. Cimcöz). İstanbul: Türkiye İş Bankası Kültür Yayınları.
- Plotinus (1989). *Ennead I*. (trans. A. H. Armstrong). Cambridge: Harvard University Press
- Plotinus (1984). *Ennead IV*. (trans. A. H. Armstrong). Cambridge: Harvard University Press
- Plotinus (1984). *Ennead V*. (trans. A. H. Armstrong). Cambridge: Harvard University Press.
- Plotinus (1988). *Ennead VI*. (trans. A. H. Armstrong). Cambridge: Harvard University Press.
- Tunalı, İ. (2008). *Greک Estetik'i*. İstanbul: Remzi Kitabevi.
- Yetkin, S. K. (2007). *Estetik Doktrinler*. Ankara: Palme Yayıncılık.
- Zeller, E. (2001). *Greک Felsefesi Tarihi*. (çev. A. Aydoğan). İstanbul: İz Yayıncılık.
- <https://tr.painting-planet.com/isa-nin-dogusu-gece-correggio-antonio-allegri/> (erişim tarihi 28.02.2023).

KAYNAKÇA

- Anık, O. A. (2019). Artificial Bee Colony Algorithm to Forecast Natural Gas Consumption of Turkey. *Sn Applied Sciences*, 1(10), 1138. <https://doi.org/10.1007/s42452-019-1195-8>
- Bilici, Z. ve Özdemir, D. (2022). Meteorolojik Parametreler İle Doğal Gaz Talep Tahmini İçin Metasezgisel Optimizasyon Algoritmalarının Karşılaştırmalı Analizi. *Gazi Üniversitesi Mühendislik Mimarlık Fakültesi Dergisi*, 38(2, 2), 1153–1168. <https://doi.org/10.17341/gazimmfd.1014788>
- Boran, F. E. (2015). Forecasting Natural Gas Consumption in Turkey Using Grey Prediction. *Energy Sources, Part B: Economics, Planning, and Policy*, 10(2), 208–213. <https://doi.org/10.1080/15567249.2014.893040>
- Deng, J. L. (1982). Control Problems of Grey System. *Systems and Control Letters*, 5, 288–294.
- Erdem, O. E. ve Kesen, S. E. (2020). Estimation of Turkey's Natural Gas Consumption by Machine Learning Techniques. *Gazi University Journal of Science*, 33(1, 1), 120–133. <https://doi.org/10.35378/gujs.586107>
- Eren, T. ve Kaçtoğlu, S. (2017). Türkiye'deki Doğal Gaz Tüketimi ve Gri Tahmin Metoduyla Tahmin Edilmesi. *İstanbul Ticaret Üniversitesi Fen Bilimleri Dergisi*, 16(31, 31), 23–41.
- Ervural, B. C., Beyca, O. F. ve Zaim, S. (2016). Model Estimation of ARMA Using Genetic Algorithms: A Case Study of Forecasting Natural Gas Consumption. *Procedia - Social and Behavioral Sciences*, 235, 537–545. <https://doi.org/10.1016/j.sbspro.2016.11.066>
- Es, H. A. (2021). Monthly Natural Gas Demand Forecasting by Adjusted Seasonal Grey Forecasting Model. *Energy Sources, Part a: Recovery, Utilization, and Environmental Effects*, 43(1), 54–69. <https://doi.org/10.1080/15567036.2020.1831656>
- Jiang, P., Wu, G., Hu, Y.-C., Zhang, X. ve Ren, Y. (2022). Novel Fractional Grey Prediction Model with the Change-Point Detection for Overseas Talent Mobility Prediction. *Axioms*, 11(9), Article 9. <https://doi.org/10.3390/axioms11090432>
- Kaynar, O., Taştan, S. ve Demirkoparan F. (2011). Yapay Sinir Ağları İle Doğalgaz Tüketim Tahmini. *Atatürk Üniversitesi İktisadi ve İdari Bilimler Dergisi*, 25, 463–474.
- Li, X., Guo, X., Liu, L., Cao, Y. ve Yang, B. (2022). A Novel Seasonal Grey Model for Forecasting the Quarterly Natural Gas Production in China. *Energy Reports*, 8, 9142–9157. <https://doi.org/10.1016/j.egy.2022.07.039>
- Liu, S. ve Lin, Y. (2011). *Grey Systems* (Vol. 68). Springer Berlin Heidelberg. <https://doi.org/10.1007/978-3-642-16158-2>
- Ozdemir, G., Aydemir, E., Olgun, M. O. ve Mulbay, Z. (2016). Forecasting of Turkey Natural Gas Demand Using A Hybrid Algorithm. *Energy Sources, Part B: Economics, Planning, and Policy*, 11(4), 295–302. <https://doi.org/10.1080/15567249.2011.611580>
- Sen, D., Günay, M. E. ve Tuñç, K. M. M. (2019). Forecasting Annual Natural Gas Consumption Using Socio-Economic Indicators for Making Future Policies. *Energy*, 173, 1106–1118. <https://doi.org/10.1016/j.energy.2019.02.130>
- Shou, M.-H., Wang, Z.-X., Li, D.-D. ve Wang, Y. (2020). Assessment of the Air Pollution Emission Reduction Effect of the Coal Substitution Policy in China: An Improved Grey Modelling Approach. *Environmental Science and Pollution Research*, 27(27), 34357–34368. <https://doi.org/10.1007/s11356-020-09435-3>
- Taştan, S. (2022). Türkiye'nin Turizm Talebinin Gri Fourier Model İle Analizi. *Sivas İnterdisipliner Turizm Araştırmaları Dergisi*, 5(1), 96–106.
- Toksari, M. (2010). Predicting the Natural Gas Demand Based on Economic Indicators: Case of Turkey. *Energy Sources, Part a: Recovery, Utilization, and Environmental Effects*, 32(6), 559–566. <https://doi.org/10.1080/15567030802578823>
- Wu, L., Liu, S., Yao, L., Yan, S. ve Liu, D. (2013). Grey System Model with the Fractional Order Accumulation. *Communications in Nonlinear Science and Numerical Simulation*, 18(7), 1775–1785. <https://doi.org/10.1016/j.cnsns.2012.11.017>

- Yucesan, M., Pekel, E., Celik, E., Gul, M. ve Serin, F. (2021). Forecasting Daily Natural Gas Consumption with Regression, Time Series and Machine Learning Based Methods. *Energy Sources, Part a: Recovery, Utilization, and Environmental Effects*, 0(0), 1–16. <https://doi.org/10.1080/15567036.2021.1875082>
- Zhicun, X., Meng, D. ve Lifeng, W. (2020). Evaluating The Effect of Sample Length on Forecasting Validity of FGM(1,1). *Alexandria Engineering Journal*, 59(6), 4687–4698. <https://doi.org/10.1016/j.aej.2020.08.026>

KAYNAKÇA

- Altunsu Sönmez, Ö. ve Aksan, G. (2019). Aile Kurumuna Farklı Bakışlar. Konya: Çizgi Kitabevi.
- Boyacıoğlu, İ. (2020). Sosyal Psikolojik Açından Nüfus Politikaları: Çocuğa Verilen Değerin Aile Dinamikleri ve Kadının Statüsü Üzerindeki Etkileri. *Madde, Diyalektik ve Toplum*, 3(3), 274–277.
- Canatan, K. ve Yıldırım, E. (2013). *Aile Sosyolojisi*. İstanbul: Açılım Kitap.
- Çöpoğlu, M. (2018). Türkiye’de Çocuk İşçiliği. *Iğdır Üniversitesi Sosyal Bilimler Dergisi*, 14, 357-398.
- Çaki, F. (2019). Farklılaşan Dünyada Aile Politikaları ve Ailenin Geleceği. İçinde N. AVCI ve E. AKSOY (Editörler), *Aile Sosyolojisi*. (s. 273-311). İstanbul: Lisans Yayıncılık.
- Demir Gürdal, A. (2013). Sosyolojinin İhmal Edilen Kategorisi Çocuklar Üzerinden Çocukluk Sosyolojisine ve Sosyolojiye Bakmak. “İş, Güç” *Endüstri İlişkileri ve İnsan Kaynakları Dergisi*, 15(4), 1-26.
- Doğan Kutlu, G. (2020). Kadın Akademisyenlerin Annelik ve Çocuk Kavramlarına Yükledikleri Anlam ile Kadın Kimliği Arasındaki İlişkiler. Mersin Üniversitesi Sosyal Bilimler Enstitüsü, Yayımlanmış Yüksek Lisans Tezi, Mersin.
- Engin, M. (2022). Türkiye’de Aile Yapısının Dönüşümü: Sorunlar ve Beklentiler. *Uluslararası Sosyal Hizmet Araştırmaları Dergisi*, 2(1), 123-136.
- Eraslan, L. (2019). Çocukluk Sosyolojisine Giriş. *Çocuk ve Medeniyet*, 1(8), 81-103.
- Erdoğan, T. ve Vakıf, B. (2020). Çocukluk Sosyolojisinin Tarihsel Gelişimi ve Kuramsal Temelleri. *SEFAD*, 44, 461-486.
- Ercüt, Z., Balcı, S. ve Yıldız, S. (2017). Tarihsel Süreç İçinde Çocuk. *Çocuk ve Medeniyet*, 2(3), 17-28.
- Eryurt, M. A. (2018). Türkiye’de Doğurganlık Davranışları: Düzey, Belirleyiciler, Politikalar. İçinde Y. ESEN ve C. NUHRAT (Editörler), *Türkiye Aile Yapısı İleri İstatistik Analizi 2018*. (s. 11-33). Ankara: Aile, Çalışma ve Sosyal Hizmetler Bakanlığı.
- Gittins, D. (2011). *Aile Sorgulanıyor*. İstanbul: Pencere Yayınları.
- Güçlü, S. (2016). Çocukluk ve Çocukluğun Sosyolojisi Bağlamında Çocuk Hakları. *Sosyoloji Dergisi*, Armağan Sayısı, 1-22.
- Güngör, F. (2019). Aile ve Çocuk. İçinde N. AVCI ve E. AKSOY (Editörler), *Aile Sosyolojisi*. (s. 131-162). İstanbul: Lisans Yayıncılık.
- Günindi Ersöz, A. (2022). Dünden Bugüne Türkiye’de Çocuğun Değeri. İçinde N. GÖKALP ve R. B. GÜNÖR (Editörler), *Değer Çalışmaları II*. (s. 126-142). Ankara: Ankara Hacı Bayram Veli Üniversitesi TODAİE Yayınevi.
- İnal, K. (2007). *Modernizm ve Çocuk-Geleneksel, Modern ve Postmodern Çocukluk İmgeleri*. Ankara: Sabil Yayıncılık.
- Kağıtçıbaşı, Ç. (1982). Türkiye’de Çocuğun Değeri, Kadının Rolü ve Doğurganlık. İçinde N. ABADAN UNAT (Derleyen), *Türk Toplumunda Kadın*. Ankara: Sosyal Bilimler Derneği Yayınları.
- Kağıtçıbaşı, Ç. (2010). *Benlik, Aile ve İnsan Gelişimi - Kültürel Psikoloji*. İstanbul: Koç Üniversitesi Yayınları.
- Kağıtçıbaşı, Ç. ve Ataca, B. (2017). Çocuğun Değeri ve Aile Değişimi: Türkiye’den Otuz Yıllık Bir Portre. *Sosyoloji Dergisi*, 35, 77-101 .
- Karadeniz, G. (2018). Ebeveyn Çocuk Yetiştirme Tutumları: Erişilebilir Annelik ve Duyarlı Babalık. İçinde N. OKTİK ve H. ÜNAL REŞİTOĞLU (Editörler), *Aileyi Anlamak Disiplinler Arası Yaklaşım*. (s. 115-134). Ankara: Nobel Akademik Yayıncılık.
- Kesgin, B. (2019). Aile Kurumuna Yönelik Güncel Riskler. İçinde N. AVCI ve E. AKSOY (Editörler), *Aile Sosyolojisi*. (s. 257-274). İstanbul: Lisans Yayıncılık.
- Koç, İ. (2018). Türkiye’de Aile Yapısının Değişimi Sürecinde Tek Ebeveynli Ailelerin Oluşumu, Belirleyicileri ve Refah Durumu. İçinde *Türkiye Aile Yapısı İleri İstatistik Analizi*, (s. 36-84). Araştırma ve Politika Serisi 65, Ankara.
- Koçkar, A. İ. ve Harma, M. (2018). Aile İçi Anlaşmazlıklar, Çocuğa Yansımaları İle Çocuğun Değerinin Yıllar İçerisinde Değişimi. İçinde Y. ESEN ve C. NUHRAT (Editörler), *Türkiye Aile Yapısı İleri İstatistik Analizi 2018*. (s. 136–179). Ankara: Aile, Çalışma ve Sosyal Hizmetler Bakanlığı.

- Macit, Y. (2021). Çocuk Sahibi Olmak ve Ebeveynlik. *Uluslararası Sosyal Hizmet Araştırmaları Dergisi*, 1(1), 30-40.
- Onur, B. (2005). *Türkiye’de Çocukluğun Tarihi*. Ankara: İmge Kitabevi.
- Özer, N. (2011). *21. Yüzyılda Anne Baba Olmak*. İstanbul: Crea Kitap.
- Postman, N. (1995). *Çocukluğun Yokoluşu*. (çev. K. İnal). Ankara: İmge Kitabevi.
- Sadıkoglu, Z. Z. (2021). Modern Türk Aile Yapısında ve Kadınların Uğraşlarında Değişme. *Tesam Akademi Dergisi*, 9(1), 317-347.
- Sağlam, M. ve Aral, N. (2016). Tarihsel Süreç İçerisinde Çocuk ve Çocukluk Kavramları. *Çocuk ve Medeniyet*, 1(2), 43-56.
- Sala, B. (2019). Uyumdan Çatışmaya: Bir Ara Kurum Olarak Ailenin Sosyalleşme Sürecindeki Rolü. İçinde Ö. ALTUNSU SÖNMEZ ve G. AKSAN (Editörler), *Aile Kurumuna Farklı Bakışlar*. (s. 35-52). Konya: Çizgi Kitabevi.
- Sormaz, F. (2012). *Çocukluk, Oyun ve Oyuncak: Sosyo-Kültürel Bir Analiz*. İstanbul: İkinci Adam Yayınları.
- Tezel Şahin F. ve Cevher Kalburan F. N. (2007). Türk Toplumunda Aile Çocuk İlişkilerine Genel Bir Bakış. İçinde *Uluslararası Asya ve Kuzey Afrika Çalışmaları Kongresi 38. ICANAS* (s. 775-790). Ankara.
- Türkçe Sözlük (2009). Ankara: Türk Dil Kurumu Yayınları.
- Uluslararası Aile Yılı Özel İhtisas Komisyon Raporları. (1994). *1994 Uluslararası Aile Yılı Özel İhtisas Komisyon Raporları*. Ankara: Başbakanlık Kadın ve Sosyal Hizmetler Müsteşarlığı Yayınları.
- Yavuz, S. ve Güllüpınar, F. (2019). Türkiye’de Çocuğun Ekonomik Değerini Etkileyen Faktörler: 2016 Aile Yapısı Araştırması Analizi Üzerinden Sosyolojik Bir Değerlendirme. *İstanbul Üniversitesi Sosyoloji Dergisi*, 39(2), 379-409.
- Yörükoğlu, A. (2007). *Değişen Toplumda Aile ve Çocuk*. İstanbul: Özgür Yayınları.
- Zeybekoğlu Akbaş, Ö. (2022). Geçmişten Günümüze Türkiye’nin Aile Yapısı. İçinde S. GÜÇLÜ (Editör), *Cumhuriyet’in 100. Yılında Türkiye’nin Toplumsal Yapısı*. (s. 215-247). Konya: Çizgi Kitabevi.

KAYNAKÇA

- Afshardoust, M., Feizabadi, M. S., Zakizadeh, B. and Abdolhoseyni, M. (2013). Relationship between organizational citizenship behaviour and organizational perceived politic among the sport organization experts of tehran municipality. *International Research Journal of Applied and Basic Sciences*, 4 (4), 870-873.
- Ahmad, F. (2006). *Bir kimlik peşinde Türkiye*. İstanbul Bilgi Üniversitesi.
- Akbaş, A. ve B. Bostancı, A. (2019). Öğretmenlerin örgütsel politika algıları ile duygusal emek düzeyleri arasındaki ilişki. *Uşak Üniversitesi Eğitim Araştırmaları Dergisi*, 5 (3), 44-63. DOI: 10.29065/usakead.653487
- Akbaş, A. (2018). *Öğretmenlerin örgütsel politika algıları ile duygusal emek düzeyleri arasındaki ilişki* (Yayımlanmamış yüksek lisans tezi). Uşak Üniversitesi, Sosyal Bilimler Enstitüsü, Uşak.
- Akdeniz, A. (2018). *Sosyal bilgiler ve tarih öğretmenlerinin yurtseverlik tutumları ile temel değer yönelimleri arasındaki ilişki* (Yayımlanmamış yüksek lisans tezi). Tokat Gaziosmanpaşa Üniversitesi, Eğitim Bilimleri Enstitüsü, Tokat.
- Aslan, E. (1992). İnkılap tarihi ve Atatürkçülük dersinde kullanılan kitapların değerlendirilmesi. Adem, M., Karakütük, K. (Ed.), *Ortaöğretim Kurumlarında İnkılap Tarihi ve Atatürkçülük Öğretimi ve Sorunları* içinde (s. 179-194). Ankara: Türk Eğitim Derneği Yayınları.
- Ay, D. A. (2014). *Ulusal kültür, örgüt kültürü, çevre politikası algısı ve sendika üyesi olma ilişkisi*. (Yayımlanmamış doktora tezi). Balıkesir Üniversitesi, Sosyal Bilimler Enstitüsü, Balıkesir.
- Ayhan, Ö. (2013). *Algılanan örgütsel politikanın örgütsel adalet ve işten ayrılma niyetine etkisi* (Yayımlanmamış yüksek lisans tezi). Gebze Yüksek Teknoloji Enstitüsü, Kocaeli.
- Ayhan, AG Ö. ve Gürbüz, DDS (2014). Algılanan örgütsel politikanın örgütsel vatandaşlık davranışı ile ilişkisinde adaletin rolü. *İSGÜÇ Endüstri İlişkileri ve İnsan Kaynakları Dergisi*, 16(3), 76-93. <https://dergipark.org.tr/en/pub/iscuc/issue/25450/268539> adresinden alınmıştır.
- Bedi, A. and Schat, A. C. (2013). Perceptions of organizational politics: A meta-analysis of its attitudinal, health, and behavioural consequences. *Canadian Psychology/Psychologie Canadienne*, 54(4), 246.
- Boglera, R. and Somech, A. (2004). Influence of teacher empowerment on teachers' organizational commitment, professional commitment and organizational citizenship behavior in schools. *Teaching and Teacher Education*, 20(3), 277-289.
- Börü, N. ve Yılmaz, S. (2020). Eğitim fakültesi öğrencilerinin vatanseverlik tutum düzeyi. *Journal of Social and Humanities Sciences Research*, 7(56), 2119-2125.
- Chiemeke, K. C., Ashari, H. B. and Muktar, S. N. B. (2018). Investigating the impact of organizational policy towards quality of work life on employee engagement in manufacturing company Nigeria. *European Journal of Economics and Business Studies*, 4(2), 141-152.
- Cropanzano, R., Howes, J., Grandey, A. and Toth, P. (1997). The Relationship of organizational politics and support to work behaviors, attitudes, and stress. *Journal of Organizational Behavior*, 18, 159-180.
- Çelik, O. T. ve Üstüner, M. (2020). Ortaokul öğretmenlerinin örgütsel politika algıları ile örgütsel bağlılıkları ve örgütsel vatandaşlık davranışları arasındaki ilişki. *Hacettepe Üniversitesi Eğitim Fakültesi Dergisi*, 35(1), 120-135. doi: 10.16986/HUJE.2018044109
- Çimen, L. K. (2017). Üniversite öğrencilerinin vatanseverlik tutumları ile benlik kurguları arasındaki ilişkinin incelenmesi. *İnsan ve Toplum Bilimleri Araştırmaları Dergisi*, 6(3), 1950-1975.
- Elban, M. (2015). Tarih eğitimi ve vatanseverlik üzerine bazı düşünceler. *Uluslararası Türkçe Edebiyat Kültür Eğitim (TEKE) Dergisi*, 4 (3), 1302-1319. DOI: 10.7884/teke.495
- Ersoy, A. ve Öztürk, F. (2015). Bir vatandaşlık değeri olarak yurtseverlik: Sosyal bilgiler öğretmen adaylarının algısı. *İlköğretim Online*, 14 (3), 974-992. DOI: 10.17051/uo.2015.85864.
- Erol, E. (2014). *Eğitim fakültelerinde örgütsel iklim ile örgütsel politika algısı arasındaki ilişki* (Yayımlanmamış doktora tezi). Nevşehir Hacı Bektaş Veli Üniversitesi, Sosyal Bilimler Enstitüsü, Nevşehir
- Erol, E. ve Kunt, M. (2018). Eğitim fakültelerinde örgütsel iklim ile örgütsel politika algısı arasındaki ilişkiler. *Pamukkale Üniversitesi Eğitim Fakültesi Dergisi*, 43 (43), 15-29. DOI: 10.9779/pauefd.376414
- Evler, Ş. (2019). *Sosyal bilgiler öğretmen adaylarının yurttaşlık algıları* (Yayımlanmamış yüksek lisans tezi). Pamukkale Üniversitesi, Eğitim Bilimleri Enstitüsü, Denizli.

- Ferris, G. R., Fedor, D. B., Chachere, J. G. and Pondy, L. R. (1989). Myths and politics in organizational contexts. *Group and Organization Studies*, 14(1), 83-103. doi: 10.1177%2F105960118901400108
- Georgeson, F. (2000). *Osmanlı-Türk modernleşmesi 1900-1930*. (Çev. A. Berktaş). İstanbul: Yapı Kredi Yayınları.
- Gezereoğlu, E. ve Külekcı Akyavuz, E. (2021). Öğretmenlerin Örgütsel Politika ve Örgütsel Sinizm Algılarının İncelenmesi. *Muallim Rifat Eğitim Fakültesi Dergisi*, 3 (1), 44-59. Retrieved from <https://dergipark.org.tr/en/pub/mrefdergi/issue/60110/820870>
- İnal, K. (1998). *Türkiye'de ders kitaplarında demokratik ve milliyetçi değerler* (Yayımlanmamış doktora tezi). Ankara Üniversitesi, Sosyal Bilimler Enstitüsü Yayınları.
- Karasar, N. (2009). *Bilimsel araştırma yöntemi*. Ankara: Nobel Yayınları.
- Kacmar, K. M. and Ferris, G. R. (1991). Perceptions of organizational politics scale (POPS): Development and construct validation. *Educational and Psychological measurement*, 51(1), 193-205.
- Keleşoğlu, S. (2008). *Demokrat yurttaş niteliklerinin kazandırılması açısından 7.-8. sınıf vatandaşlık ve insan hakları eğitimi dersi programı (2000) ile 6.-7. sınıf sosyal bilgiler dersi programının (2005) karşılaştırılması* (Yayımlanmamış yüksek lisans tezi). Ankara Üniversitesi, Eğitim Bilimleri Enstitüsü, Ankara.
- Lewis, B. (1996). Ortadoğu. İstanbul: Sabah Kitapları.
- Lewis, B (1993). *Modern Türkiye'nin doğuşu*. (Çev. M. Kıratlı). Ankara: Türk Tarih Kurumu Yayınları, s.332.
- Mardin, Ş. (2009). *Türk modernleşmesi*. İstanbul, İletişim Yayınları, s.95-96, 61.
- Mohammed, A. E. (2011). *Örgüt kültürü ve psikolojik iklimin politik davranış algılamaları üzerindeki etkileri: Kayseri'de bir araştırma* (Yayımlanmamış yüksek lisans tezi). Erciyes Üniversitesi Sosyal Bilimler Enstitüsü, Kayseri.
- Mohan-Bursalı, Y. (2008). *Örgütsel politikanın işleyişi: Örgütsel politika algısı ve politik davranış arasındaki ilişkiler* (Yayımlanmamış doktora tezi). Dokuz Eylül Üniversitesi Sosyal Bilimler Enstitüsü, İzmir.
- Muslihiddin A. (1924). *Malumat-ı vataniye*. Orhaniye Matbaası, İstanbul, 1924- 1340, s. 3-4.
- Sarif, S. M. (2014). Tawhidic paradigm and organizational policy and strategy practices. *South East Asia Journal of Contemporary Business, Economics and Law*, 5(2), 28-35.
- Schatz, R. T., Staub, E. and Lavine, H. (1999). On the varieties of national attachment: Blind versus constructive patriotism. *Political psychology*, 20(1), 151-174.
- TDK (2022). *Güncel Türkçe sözcük, Yurtseverlik*, <https://sozluk.gov.tr/>, Erişim: 14.01.2023
- Tutar, P. D. (2016). *Örgütsel davranış* (1. Baskı). Sakarya: Detay Yayıncılık.
- Üstel, F. (2004). *Makbul vatandaş'ın peşinde. II. Meşrutiyet'ten bugüne vatandaşlık eğitimi*. İstanbul: İletişim Yayıncılık
- Vigoda-Gadot, E., Beeri, I., Birman-Shemesh, T. and Somech, A. (2007). Group-level organizational citizenship behavior in the education system: A scale reconstruction and validation. *Educational Administration Quarterly*, 43(4), 462-493.
- Yalaza, O. B. (2019). Öğretmenlerin örgütsel politika algısının örgütsel güven düzeyine etkisi. *Uluslararası Eğitim Araştırmacıları Dergisi*, 2(2), 120-136.
- Yaşar, Ö. ve Erol, E. (2022). Eğitim fakültelerindeki paternalist liderlik ile örgütsel politika algısı arasındaki ilişkinin incelenmesi. *Ege Eğitim Dergisi*, 23(3), 229-244. <https://doi.org/10.12984/egeefd.1109505>
- Yazıcı, F., Pamuk, A. ve Yıldırım, T. (2016). Tarih öğretmen adaylarının çokkültürlülük ve yurtseverlik tutumları arasındaki ilişki. *Turkish Studies*, 11(9), 947-964.
- Yazıcı, F. (2009). *Yurtseverlik eğitimi: Sosyal bilgiler ve tarih öğretmenlerinin tutum ve algılarına yönelik bir çalışma (Tokat ili örneği)* (Yayımlanmamış yüksek lisans tezi). Sosyal Bilimler Enstitüsü, Gaziosmanpaşa Üniversitesi, Tokat.
- Yıldız, R. (2018). *Sosyal bilgiler öğretmenlerinin vatanseverlik ve sosyal bilgiler derslerinde vatanseverlik eğitimi hakkındaki görüşleri* (Yayımlanmamış yüksek lisans tezi). Dumlupınar Üniversitesi, Eğitim Bilimleri Enstitüsü, Kütahya.
- Vigoda-Gadot, E. (2007). Leadership Style, organizational politics, and employees' performance: An empirical examination of two competing models. *Personnel Review*, 36(5), 661-683. doi: 10.1108/00483480710773981

KAYNAKÇA

- Baraz, A., (2011). Kurumsal İtibar ve Sosyal Sorumluluk, *Kurumsal İtibar ve Paradigmalar* . (ss. 77-100). Editör: Nurhan Şakar. İstanbul: Beta
- Barnett, M. L., Jermier J. M. ve Lafferty, B. A. (2006). Corporate Reputation: The Definitional Landscape . *Corporate Reputation Review*. 9: 26-38.
- Barutçugil, İ. S. (1989). *Turizm işletmeciliği*. İstanbul: Beta Basım Yayım Dağıtım.
- Boon, O. K. ve Arumugam, V. (2006). The Influence of Corporate Culture on Organizational Commitment: Case Study of Semiconductor Organizations In Malaysia. *Sunway Academic Journal*. 3: 99-115
- Brammer, S. J. ve Pavelin, S. (2006). Corporate Reputation and Social Performance: The Importance of Fit. *Journal of Management Studies*. 43(3): 435-455.
- Brown, T. J., J. C. Mowen, D. T. Donovan ve J. W. Licata (2002). The Customer Orientation of Service Workers: Personality Trait Effects on Self and Supervisor Performance Ratings. *Journal of Marketing Research*. 39: 110-119.
- Castro, G. M., Lopez, J.E.N. ve Saez, P. L. (2006). Business and Social Reputation: Exploring The Concept and Main Dimensions of Corporate Reputation. *Journal of Business Ethics*. 63: 361-370.
- Chang, K. C. (2013). How Reputation Creates Loyalty in The Restaurant Sector. *International Journal Of Contemporary Hospitality Management*. 25(4): 536-557.
- Chang, T. L. S. ve Zhu, W. (2011). Enhancing Corporate Reputation for Market Expansion in China: Customer Orientation and The Mediating Effect of Product and Service Quality. *Journal of Strategic Marketing*, 19(02): 153-170.
- Clardy, A. (2005). Reputation, Goodwill, and Loss: Entering The Employee Training Audit Equation. *Human Resource Development Review*, 4(3): 279-304.
- Cornejo, C. P., Puente, E.Q. ve García, J. B. D. (2019). How to Manage Corporate Reputation? The Effect of Enterprise Risk Management Systems and Audit Committees on Corporate Reputation. *European Management Journal*. 37: 505-515.
- Cornelissen, J. (2000). Corporate Image: An Audience Aentred Model. *Corporate Communications: An International Journal*. 5(2): 119-125.
- Cravens, K. S. ve Oliver, E. G. (2006). Employees: The Key Link to Corporate Reputation Management. *Business Horizons*, 49(4): 293-302.
- Cravens, K., Oliver, E. G., ve Ramamoorti, S. (2003). The Reputation Index: Measuring and Managing Corporate Reputation. *European Management Journal*. 21(2): 201-212.
- Dalton, J. ve Croft, S. (2003). *Managing Corporate Reputation*. London: Thorogood.
- Dijkmans, C., Kerkhof, P. ve Beukeboom, C. J. (2015). A Stage to Engage: Social Media Use and Corporate Reputation. *Tourism management*, 47: 58-67.
- Dollinger, M. J., Golden, P. A., ve Saxton, T. (1997). The Effect of Reputation on The Decision to Joint Venture. *Strategic Management Journal*. 18(2): 127-140.
- Dowling, G.R. (2002). *Creating Corporate Reputations, Identity, İmage and Performance*, New York : Oxford University Pres Inc
- Dörtok A. (2004), *Kurumsal İtibarınızdan Kaç Sıfır Atabilirsiniz?* İstanbul: Rota Yayınları.
- Düzgün, M. ve Yıldırım İ. (2022) Organize Sanayi Bölgesi Girişimcilerinin Bakış Açıklarına Göre Kurumsal İtibarı Oluşturan Unsurların Belirlenmesi, Nitel Sosyal Bilimler, 4(1), 1-18.
- Erdoğan, İ. (1997). *İşletmelerde Davranış*. İstanbul: İ.Ü.İşletme Fakültesi Yayını.
- Erhan, T. ve Çarıkçı, İ. H. (2016). Rus Paydaşların Türkiye'deki Oteller Hakkında Kurumsal İtibar Algısı: Antalya Bölgesindeki Beş Yıldızlı Rus Otel Müşterileri Üzerine Bir Araştırma. *Süleyman Demirel Üniversitesi İktisadi ve İdari Bilimler Fakültesi Dergisi*. 21(2): 353-362
- Eroğlu, E. (2005). Müşteri Memnuniyeti Ölçüm Modeli. İÜ İşletme Fakültesi İşletme Dergisi. 34(1): 7-25.
- Esen, E. (2011). Türkiye'deki ve Dünya'daki İtibar Ölçümlerinin Karşılaştırılması. *Marmara University Journal of the Faculty of Economic & Administrative Sciences*. 31(2): 289-306

- Feldman, P. M., Bahamonde, R. A. ve Bellido I. V. (2014). A New Approach for Measuring Corporate Reputation. *Revista De Administração De Empresas*, 54(1): 53-66.
- Flamholtz, E. G. ve Randle, Y. (2012). Corporate Culture, Business Models, Competitive Advantage, Strategic Assets and The Bottom Line. *Journal of Human Resource Costing & Accounting*, 16(2): 76 -94
- Flint, D. J., Signori, P. ve Golicic, S. L. (2018). Corporate Identity Congruence: A Meanings-Based Analysis. *Journal of Business Research*, 86, 68-82.
- Fombrun, C. J. (1996). *Reputation: Realizing Value From The Corporate Image*. Boston: Harvard Business School Press.
- Fombrun, C. J., Gardberg, N. A. ve Sever, J. M. (2000). The Reputation Quotient SM: A Multi-Stakeholder Measure Of Corporate Reputation. *Journal Of Brand Management*. 7(4): 241-255.
- Geçikli F. (2008). *Halkla İlişkiler ve İletişim*. İstanbul: Beta Yayınları
- Gotsi, M. ve Wilson, A. M. (2001). Corporate Reputation: Seeking A Definition. *Corporate Communications: An International Journal*. 6(1): 24-30.
- Gray, E. R., & Balmer, J. M. (1998). Managing corporate image and corporate reputation. Long range planning, 31(5), 695-702.
- Griffin, A. (2008). *New Strategies for Reputation Management: Gaining Control of Issues, Crises & Corporate Social Responsibility*. London: Kogan Page,
- Gümüş, M. ve Öksüz, B. (2009). *Turizm İşletmelerinde Kurumsal İtibar Yönetimi*. Nobel.Ankara.
- Helm, S. (2011). Employees' Awareness Of Their Impact On Corporate Reputation. *Journal of Business Research*. 64(7): 657-663.
- Inglis, R., Morley, C. ve Sammut, P. (2006). Corporate Reputation And Organisational Performance: An Australian Study. *Managerial Auditing Journal*. 21(9): 934-947. Hardec
- Jones, G. H., Jones, B. H. ve Little, P. L. (1998). The Benefit of A Good Reputation: An Empirical Analysis. *Journal Of Organizational Culture, Communications and Conflict*, 2(1): 26-42
- Karahan A. (2009). Kurumsal İtibar ve Rekabet İlişkisi Üzerine Bir Araştırma. *Pamukkale Üniversitesi Sosyal Bilimler Enstitüsü Dergisi*. (3): 1-18.
- Karaköse, T. (2007). Örgütlerde İtibar Yönetimi. *Akademik Bakış Uluslararası Hakemli Sosyal Bilimler E-Dergisi*. 11(9): 1-12.
- Kotler, P. ve Lee, N. (2005). *Corporate Social Responsibility*. New Jersey: John Willey & Sons Inc.
- Kök, S. B. ve Özcan, B. (2012). Örgüt Kültürünün Oluşumunda Etkili Olan Faktörler Ve Örgütsel Bağlılık İlişkisi: Bankacılık Sektöründe Bir Araştırma, *Girişimcilik ve Kalkınma Dergisi*. 7(2): 113-131.
- Köktürk M.H., Yalçın, A.M. ve Çobanoğlu, E., (2008). *Kurum İmajı: Oluşumu ve Ölçümü*. İstanbul: Beta
- Larkin, J. (2003). *Strategic Reputation Risk Management*. Newyork: Palgrave Macmillan.
- Ljubojevic, C. ve Ljubojevic, G. (2008). Building Corporate Reputation Through Corporate Governance, *Management*, 3(3): 221-233
- Marketing Maven (2018). *How to Protect Your Reputation in the Food and Beverage Industry*. 24.05.2018. <https://www.marketingmaven.com/2018/05/24/how-to-protect-yourreputation-in-the-food-and-beverage-industry/> (08.08.2019)
- Markwick, N. ve Fill, C. (1997). Towards A Framework for Managing Corporate Identity. *European Journal of Marketing*. 31(5/6): 396-409.
- Morrison, A. M. ve Morrison, A. M. (1996). *Hospitality and Travel Marketing*. Albany, NY: Delmar.
- Nguyen, N. ve Leblanc, G. (2001). Corporate Image and Corporate Reputation in Customers' Retention Decisions in Services. *Journal of retailing and Consumer Services*. 8(4): 227-236.
- Nwagu, K. (2022), The Effect of Corporate Reputation on the Performance of Corporate Organizations in Developing Countries: Evidence from West Africa. *Texila International Journal of Management*, 8(1): 1-16
- Öztürk, Y., Çöp, S., Yılmaz, S. ve Sani, R. A. (2013). The Art of Corporate Reputation Management in Accommodation Businesses. *Journal of Travel and Tourism Research (Online)*. 13(1/2): 71.

- Peltekoğlu, F. (1997). Kurumsal İletişim Sürecinde İmajın Yeri. İstanbul: *İletişim Fakültesi Dergisi*. 4: 125-145
- Reisinger, Y. ve Turner, L. (2012). *Cross-Cultural Behaviour In Tourism*. London: Routledge.
- Robbins, Stephen P., David A. Decenzo ve Mary Coulter (2013). *Yönetimin Esasları*. Çeviri Editörü Adem Öğüt. Ankara: Nobel Akademik Yayıncılık.
- Sabuncuoğlu, Zeyyat. (1998). *İşletmelerde Halkla İlişkiler*. Bursa: Ezgi Kitabevi Yayınları
- Shah, S. R. H., Shafi, K. ve Khan, F. A. (2018). Customer İnvolvement As A Missing Link İn Reputation, Service Quality, İnnovation And Customer Satisfaction: An Empirical İntestigation İn Retail Banking Sector. *Walia Journal*. 34(1): 65-70
- Sipahioğlu, M. (2018). Erciyes Üniversitesi Paydaşlarının Kurumsal İtibara İlişkin Algılarının İncelenmesi. (Yayınlanmamış Doktora Tezi) Bolu: Bolu Abant İzzet Baysal Üniversitesi Eğitim Bilimleri Enstitüsü
- Stock, R. M. ve Hoyer, W. D. (2005). An Attitude-Behavior Model Of Salespeople's Customer Orientation. *Journal Of The Academy Of Marketing Science*. 33(4): 536-552
- Şahin, A. (2010). Örgüt Kültürü Yönetim İlişkisi ve Yönetel Etkinlik. *Maliye Dergisi*. 159: 21-35.
- Şakar, A.N. (2011). İşletmelerde Kurumsal İtibar. *Kurumsal İtibar ve Paradigmalar*. (ss. 1-35). Editör: Nurhan Şakar. İstanbul: Beta
- TDK (2018). Türk Dil Kurumu Sözlükleri http://www.tdk.gov.tr/in-dex.php?option=com_gts&arama=gts&guid=TDK.GTS.5bd8029361f547.40515468 (30.10.2018).
- TDK (2019). Türk Dil Kurumu Sözlükleri -http://www.tdk.gov.tr/index.php?option=com_bts&arama=kelime&guid=TDK.GTS.5c3d748cbd6851.61291185 (15.01.2019).
- Tsai, H., Tsang, N. K. ve Cheng, S. K. (2012). Hotel Employees' Perceptions on Corporate Social Responsibility: The Case of Hong Kong. *International Journal Of Hospitality Management*, 31(4): 1143-1154.
- Uçar, F., Gülmez, E., Mutlu, Ö., Erbaş, S., ve Gez, K. (2015). Kar Amacı Gütmeyen Kurumların Kurumsal İtibarı: Kızılay Örneği. *Selçuk Üniversitesi İletişim Fakültesi Akademik Dergisi*. 8 (4): 131-153.
- Usta, Ö (2014). *Turizm Genel ve Yapısal Yaklaşım*, Ankara: Detay Yayıncılık.
- Van Riel, C. B. (2013). Corporate Reputation and The Discipline of Public Opinion. *The Handbook Of Communication and Corporate Reputation*, (ss. 11-19). Editör: Craig E. Carroll. New Jersey : A John Wiley & Sons, Ltd. Publication
- Vural, Z.B.A. (2012). *Kurum Kültürü*. İstanbul: İletişim Yayınları.
- Walsh, G. ve Beatty, S. E. (2007). Customer-Based Corporate Reputation of A Service Firm: Scale Development and Validation, *Journal of the Academy of Marketing Science*. 35(1): 127-143
- Walsh, G., Mitchell, V. W., Jackson, P. R. ve Beatty, S. E. (2009). Examining The Antecedents and Consequences of Corporate Reputation: A Customer Perspective. *British Journal of Management*. 20(2): 187-203.
- Wood E, ve Somerville I (2012). Corporate Identity, *Handbook of Public Relations*. (ss. 126-154). Editör: Alison Theaker. Oxon: Routledge.
- Wu, H. C. (2013). An Empirical Study of the Effects of Service Quality, Perceived Value, Corporate Image, and Customer Satisfaction on Behavioral Intentions in The Taiwan Quick Service Restaurant Industry. *Journal of Quality Assurance in Hospitality & Tourism*, 14(4): 364-390.

KAYNAKLAR

- Abratt, R. (1989). A New Approach to Corporate Image Management Process. *Journal of Marketing Management*, 5(1), 63-76.
- Akat, Ö. (2000). *Uygulamaya Yönelik İşletme Politikası ve Stratejik Pazarlama*. 2.Baskı, Bursa: Ekin Yayınevi.
- Akça, N. (2010). Aile İşletmelerinin Tanımı, Özellikleri ve Aile İşletmelerinde Kurumsallaşma, Denizli İlinde Bir Araştırma. Yayınlanmamış Yüksek Lisans Tezi. Denizli: Pamukkale Üniversitesi.
- Akgül, A. & Çevik, O. (2003). *İstatistiksel Analiz Teknikleri, SPSS'ye İşletme Yönetimi Uygulamaları*. 1.Baskı, Ankara: Emek Ofset Ltd.Şti.
- Akın, A., Ulukök, E. & Arar, T. (2017). İş-Yaşam Dengesi: Türkiye'de Yapılan Çalışmalara Yönelik Teorik Bir İnceleme. *Afyon Kocatepe Üniversitesi İktisadi ve İdari Bilimler Fakültesi Dergisi*, 19(1), 113-124.
- Apaydın, F. (2007). Örgütlerde Kurumsallaşma ve Adaptif Yeteneklerin Pazarlama Eylemlerine ve Örgütsel Performansa Etkileri. Yayınlanmamış Doktora Tezi. Kocaeli: Gebze Yüksek Teknoloji Enstitüsü.
- Apaydın, F. (2009). Kurumsal Teori ve İşletmelerin Kurumsallaşması. *Cumhuriyet Üniversitesi İktisadi ve İdari Bilimler Fakültesi Dergisi*, 10(1), 1-22.
- Ayrancı, E. (2017). Trust among Family Members in Family Businesses: The Effects of Institutionalization and Family Involvement. *International Business Management*, 11(1), 100-112.
- Bayrak Kök, S. (2005). Aile Şirketlerinde Yeniden Yapılanma Eğilimi ve Kurumsallaşma İhtiyacı. İçinde R. Aktaş, Ü. Ban, O. Çakmak, B. Erbaş Çelikkol, E.S. Başçı, İ. Küçükkaplan (Editörler) 4. *Orta Anadolu İşletmecilik Kongresi Bildiriler Kitabı* (s.41-54). 13-14 Mayıs, TOBB Ekonomi ve Teknoloji Üniversitesi, Ankara: TŞOF Trafik Matbaacılık Tic. ve San. A.Ş.
- Baysal, C. & Tekarslan, E. (1996). *İşletmeciler İçin Davranış Bilimleri*. 2. Baskı, İstanbul: Avcıol Basım-Yayın.
- Bellikli, D. & Koç, H. (2022). Kurumsallaşma Düzeyinin İşgörenlerin İş Doymu ve İşgören Performansı Üzerine Etkileri: Otel İşletmelerinde Bir Araştırma. *Türk Turizm Araştırmaları Dergisi*, 6(4), 1027-1049.
- Berger, P.L. & Luckmann, T. (1991). *The Social Construction of Reality, A Treatise in the Sociology of Knowledge*. London: Penguin Books Ltd.
- Bolat, T. & Katı, Y. (2020). Rol Belirsizliği ve İş Tatmini İlişkisi: Kavramsal Bir Değerlendirme. *Balikesir Üniversitesi İktisadi ve İdari Bilimler Fakültesi Dergisi*, 1(2), 70-83.
- Bordia, P., Hunt, E., Paulsen, N., Tourish, D. & DiFonzo, N. (2004). Uncertainty During Organizational Change: Is It All About Control?. *European Journal of Work and Organizational Psychology*, 13(3), 345-365.
- Burke, R.J. & Greenglass, E.R. (1999). Work-Family Conflict, Spouse Support, and Nursing Staff Well-Being During Organizational Restructuring. *Journal of Occupational Health Psychology*, 4(4), 327-336.
- Carlson, D.S., Grzywacz, J.G. & Zivnuska, S. (2009). Is Work-Family Balance More Than Conflict and Enrichment?. *Human Relations*, 62(10), 1459-1486.
- Carmoan-Marquez, F.J., Castro, E.P.D., Vazquez-Sanchez, A.E. & Leal-Rodriguez, A.L. (2015). Excellence and Organizational Institutionalization: A Conceptual Model. İçinde M. Peris-Ortiz, J. A. Garcia & C. Rueda-Armengot (Editörler). *Achieving Competitive Advantage through Quality Management* (s.49-73). Cham: Springer International Publishing. DOI:10.1007/978-3-319-17251-4
- Chacko, T.I. (1983). Job and Life Satisfaction: A Casual Analysis of Their Relationships. *The Academy of Management Journal*, 26(1), 163-169.
- Churchill, G.A., Ford, N.M. & Walker O.C. (1974). Measuring the Job Satisfaction of Industrial Salesman. *Journal of Marketing Research*, 11(3), 254-260.
- Çağlar, İ. (2013). *Küresel Normlu Çağda Değişim Yönetimi Aracı Olarak Örgüt Geliştirme*. 1. Basım, Ankara: Nobel Akademik Yayıncılık.

- DiMaggio, P.J. & Powell, W.W. (1991). Introduction. İçinde W.W. Powell & P.J. DiMaggio (Editörler), *The New Institutionalism in Organizational Analysis* (s.1-40). Chicago: The University of Chicago Press.
- Dartey-Baah, K. (2015). Work-Family Conflict, Demographic Characteristics and Job Satisfaction among Ghanaian Corporate Leaders. *International Journal of Business*, 20(4), 291-307.
- Demirci, B., Ak, E. & Altamimi, M. (2020). Otel İşletmelerinde Kurumsallaşma ve İş Tatmini İlişkisi: Eskişehir Örneği. *Tourism and Recreation*, 2(1), 1-7.
- Den Dulk, L. (2005). Workplace Work-Family Arrangements: A Study and Explanatory Framework of Differences Between Organizational Provisions in Different Welfare States. İçinde S.A.Y. Poelmans (Editör), *Work and Family, An International Research Perspective* (s.211-238), 8th Chapter, New Jersey: Lawrence Erlbaum Associates, Inc..
- Denizli Sanayi Odası (DSO), (02.03.2021), http://www.dso.org.tr/default.php?CAT_ID=4&SUB_MENU=1&DUYURU=1&DUYURU_ID=4098. (ET.: 01.10.2021).
- Denizli Sanayi Odası (DSO), (13.08.2020), http://www.dso.org.tr/default.php?CAT_ID=4&SUB_MENU=1&DUYURU=1&DUYURU_ID=4078. (ET.: 01.10.2021).
- Denizli Ticaret Odası (DTO), (23.09.2021), <https://www.dto.org.tr/2021/09/23/denizli-8-siraya-yukseldi/>, (ET.:01.10.2021).
- Dick, R.V., Christ, O., Stellmacher, J., Wagner U., Ahlswede, O., Grubba, C., Hauptmeier, M., Höhfeld, C., Moltzen, K., Tissington, P.A. (2004). Should I Stay or Should I Go? Explaining Turnover Intentions with Organizational Identification and Job Satisfaction. *British Journal of Management*, 15(4), 351-360.
- Dowling, G.R. (1986). Managing Your Corporate Image. *Industrial Marketing Management*, 15, s.109-115.
- Duran, A. & Unur, K. (2021). Türk Otellerinde Kurumsallaşmanın İş Tatmini, Açıkça Konuşma ve İşten Ayrılma Niyetine Etkisi. *Seyahat ve Otel İşletmeciliği Dergisi*, 18(1), 17-36.
- Elçi, E. (2004). Aile İşletmelerinde Kurumsallaşma: Örgüt Geliştirme Aracı. Yayınlanmamış Yüksek Lisans Tezi. Ankara: Gazi Üniversitesi.
- Elçi, M. ve Alpkan, L. (2009). The Impact of Perceived Organizational Ethical Climate on Work Satisfaction. *Journal of Business Ethics*, 84(3), 297-311.
- Erdil, O., Keskin, H., İmamoğlu, S.Z. & Erat, S. (2004). Yönetim Tarzı ve Çalışma Koşulları, Arkadaşlık Ortamı ve Takdir Edilme Duygusu ile İş Tatmini Arasındaki İlişkiler: Tekstil Sektöründe Bir Uygulama. *Doğuş Üniversitesi Dergisi*, 5(1), 17-26.
- Erdilek Karabay, M. (2015). Sağlık Personelinin İş Stresi, İş-Aile Çatışması ve İş-Aile-Hayat Tatminlerine Yönelik Algılarının İşten Ayrılma Niyeti Üzerindeki Etkilerinin Belirlenmesi Üzerine Bir Araştırma. *Yönetim Bilimleri Dergisi*, 13(26), 113-134.
- Erdirençelebi, M. (2012). Aile İşletmelerinde Kurumsallaşmanın Gerçekleşmesi ile Sürdürülebilirliğin Sağlanmasında Kuşaklar Arası Farklılıklar. Yayınlanmamış Doktora Tezi. Konya: Selçuk Üniversitesi.
- Fidan, T. (2017). Kurumsalcılık Yaklaşımları ve Yeni Kurumsalcılık Perspektifinden Eğitim Örgütleri. *Medeniyet Eğitim Araştırmaları Dergisi*, 1(1), s.1-16.
- Gedik, T., Akyüz, K.C. & Batu, C. (2009). Orman Endüstrisi İşletmelerinde Yönetici İş Tatmin Düzeyinin Belirlenmesi (Düzce İli Örneği). *Kastamonu Üniversitesi Orman Fakültesi Dergisi*, 9(1), 1-11.
- Genç, N. & Karcıoğlu, F. (2004). Aile İşletmelerinin Karıştıkları Sorunlar ve Çözüm Önerileri, Bir Uygulama. İçinde T. Koçel (Editör), *1. Aile İşletmeleri Kongresi Kongre Kitabı* (s.20-32). İstanbul Kültür Üniversitesi Yayınları, 2.Baskı, 17-18 Nisan, İstanbul: Golden Medya Matbaacılık ve Tic. A.Ş.
- Gerçek, M., Elmas Atay, S. & DüNDAR, G. (2015). Çalışanların İş-Yaşam Dengesi ile Kariyer Tatmininin, İşten Ayrılma Niyetine Etkisi. *Kafkas Üniversitesi İktisadi ve İdari Bilimler Fakültesi Dergisi*, 6(1), 67-86.
- Glaveli, N., Karassavidou, E. & Zafiroopoulos, K. (2013). Relationships among Three Facets of Family-Supportive Work Environments, Work-Family Conflict and Job Satisfaction: A Research in Greece. *The International Journal of Human Resources Management*, 24(20), 3757-3771.

- Gök Uğur, A. (2019). İş-Aile Çatışmasının Öncül ve Ardılları: Hemşireler Üzerine Bir Araştırma. Yayınlanmamış Yüksek Lisans Tezi. Isparta: Süleyman Demirel Üniversitesi.
- Greenhaus, J.H. & Beutell, N.J. (1985). Sources of Conflict between Work and Family Roles. *The Academy of Management Review*, 10(1), 76-88.
- Güngör Ak, B. (2010). Aile İşletmelerinde Kurumsallaşmanın İşletme Başarısına Etkileri: Aydın İlinde Faaliyet Gösteren Aile İşletmeleri Örneği. Yayınlanmamış Doktora Tezi. Aydın: Adnan Menderes Üniversitesi.
- Günlü, E., Aksaraylı, M. & Perçin, N.Ş. (2010). Job Satisfaction and Organizational Commitment of Hotel Managers in Turkey. *International Journal of Contemporary Hospitality Management*, 22(5), 693-717.
- Gürol Koralp, Y. (2011). *Örgütlerde Kurumsallaşmanın Temelleri*. 2. Baskı, İstanbul: Beta Yayınları.
- Hassan, Z., Khattak, K., Raza, A.A. & Inderyas, S. (2014). Exploring the Effect of Work Life Conflict on Job Satisfaction of Doctors of Pakistan. *International Journal of Scientific and Research Publications*, 4(7), 1-5.
- Hulin, C.L. & Judge, T.A. (2003). Job Attitudes. İçinde I. B. Weiner; and W.C. Borman, D.R. Ilgen, R.J. Klimoski (Baş Editör), *Handbook of Psychology, Vol.:12, Industrial and Organizational Psychology* (s.255-276). Chapter: 11, New Jersey: John Wiley & Sons, Inc.
- Ibrahim, M. & Yusra, Y. (2016). Work-Family Conflict and Job Satisfaction: The Mediating Role of Person-Organization Fit Study on Employees of The BRI Aceh Region. *The South East Asian Journal of Management*, 10(2), 173-182.
- Ilgın, Ş. (2017). Aile İşletmelerinde Kurumsallaşma ve Örgüt Kültürü İlişkisi. Yayınlanmamış Yüksek Lisans Tezi. İstanbul: Beykent Üniversitesi.
- Jeperson, R.L. (1991). Institutions, Institutional Effects, and Institutionalism. İçinde W.W. Powell & P.J. DiMaggio (Editörler), *The New Institutionalism in Organizational Analysis* (s.143-163). Part Two, 6th Chapter, Chicago: The University of Chicago Press.
- Kalliath, T. & Brough, P. (2008). Work-Life Balance: A Review of the Meaning of the Balance Construct. *Journal of Management and Organization*, 14(3), 323-327.
- Kaptanoğlu, N.B. (2011). İşletmelerde Kurumsallaşma Uygulamalarına Yönelik Çalışan Tutumlarının Örgüte Bağlılık ve İş Tatmini ile İlişkisi ve Bir Araştırma. Yayınlanmamış Yüksek Lisans Tezi. İstanbul: Marmara Üniversitesi.
- Karatepe, O.M. & Bekteshi, L. (2008). Antecedents and Outcomes of Work-Family Facilitation and Family-Work Facilitation among Frontline Hotel Employees. *International Journal of Hospitality Management*, 27(4), 517-528.
- Karatepe, O.M. & Baddar, L. (2006). An Empirical Study of the Selected Consequences of Frontline Employees' Work-Family Conflict and Family-Work Conflict. *Tourism Management*, 27(5), 1017-1028.
- Karpuzoğlu, E. (2000). Aile İşletmelerinin Kurumsallaşma Düzeyini Belirlemeye Yönelik Bir Araştırma. Yayınlanmamış Doktora Tezi. İstanbul: İstanbul Üniversitesi.
- Karpuzoğlu, E. (2004). Aile Şirketlerinin Sürekliliğinde Kurumsallaşma. İçinde T. Koçel (Editör), *1. Aile İşletmeleri Kongresi Kongre Kitabı* (s.42-53). İstanbul Kültür Üniversitesi Yayınları, 2.Baskı, 17-18 Nisan, İstanbul: Golden Medya Matbaacılık ve Tic. A.Ş..
- Katsikea, E., Theodosiou, M., Perdakis, N. & Kehagias, J. (2011). The Effects of Organizational Structure and Job Characteristics on Export Sales Managers' Job Satisfaction and Organizational Commitment. *Journal of World Business*, 46(2), 221-233.
- Keser, A. & Kümbül Güler B. (2016). *Çalışma Psikolojisi*. 1.Baskı, Kocaeli: Umuttepe Yayınları.
- Kıcıır, B. (2017). Evden Çalışanlarda İş-Yaşam Dengesi: Çevirmenler Üzerinde Bir Araştırma. *İş, Güç Endüstri İlişkileri ve İnsan Kaynakları Dergisi*, 19(4), 133-157.
- Kılınç, B. & Kurt, S. (2016). Kurum Kültürü ve Kurumsal İmaj. İçinde A. Onay (Editör), *Kurum Kültürü* (s.56-97). Ünite: 4, Eskişehir: Anadolu Üniversitesi Yayınları.
- Kopelman, R.E., Greenhaus, J.H. & Connolly, T.F. (1983). A Model of Work, Family, and Interrole Conflict: A Construct Validation Study. *Organizational Behavior and Human Performance*, 32(2), 198-2015.

- Kuşat, N. (2012). Sürdürülebilir İşletmeler İçin Kurumsal Sürdürülebilirlik ve İçsel Unsurları. *Afyon Kocatepe Üniversitesi İktisadi ve İdari Bilimler Fakültesi Dergisi*, 14(2), 227-242.
- Lee, D, Yu, G.B., Sirgy, M.J. & Singhapakdi, A. (2018). The Effects of Explicit and Implicit Ethics Institutionalization on Employee Life Satisfaction and Happiness: The Mediating Effects of Employee Experiences in Work Life and Moderating Effects of Work-Family Life Conflict. *Journal of Business Ethics*, 147(4), 855-874.
- Martinez-Sanchez, A., Perez-Perez, M., Vela-Jimenez, M. & Abella-Garces, S. (2018). Job Satisfaction and Work-Family Policies through Work-Family Enrichment. *Journal of Managerial Psychology*, 33(4/5), 386-402.
- Mayatürk Akyol, E. (2016). Kurum Kültürü ve İnsan. İçinde B. Öksüz & Z. B. Akıncı Vural (Editörler), *Kurumsal Başarıya Giden Yolda Kurum Kültürü* (s.25-56). 1. Basım, Ankara: Nobel Akademik Yayıncılık.
- Mete, N. & İrmiş, A. (2021). Yönetici Algılarıyla Kurumsallaşmaya Bakış: Bütünlük ve Parçalanmışlık Arasındaki Gelgitler. İçinde F. Eroğlu (Editör), *Yönetim Düşüncesi ve Popüler Kültür Altında Örgütsel Davranışlar* (s.165-215). İstanbul: Beta Yayınları.
- Meyer, J. & Rowan, B. (1977). Institutionalized Organizations: Formal Structure as Myth and Ceremony. *American Journal of Sociology*, 83(2), 340-363.
- Miller, D., Staier, L. & Le Breton-Miller, I. (2003). Lost in Time: Intergenerational Succession, Change, and Failure in Family Business. *Journal of Business Venturing*, 18(4), 513-531.
- Nadeem, M.S. & Abbas, Q. (2009). The Impact of Work Life Conflict on Job Satisfaction of Employees in Pakistan. *International Journal of Business and Management*, 4(5), 63-83.
- Netemeyer, R.G., Boles, J.S. & McMurrian, R. (1996). Development and Validation of Work-Family Conflict and Family-Work Conflict Scales. *Journal of Applied Psychology*, 81(4), 400-410.
- Pazarçık, O. (2004). Aile İşletmelerinin Tanımı Kurumsallaşması ve Yönetişimi. İçinde T. Koçel (Editör), *1. Aile İşletmeleri Kongresi Kongre Kitabı* (s.33-41). İstanbul Kültür Üniversitesi Yayınları, 2.Baskı, 17-18 Nisan, İstanbul: Golden Medya Matbaacılık ve Tic. A.Ş..
- Reid, R., Dunn, B., Cromie, S. & Adams, J. (1999). Family Orientation in Family Firms: A Model and Some Empirical Evidence. *Journal of Small Business and Enterprise Development*, 6(1), 55-67.
- Rich, G. A. (1997). The Sales Manager as a Role Model: Effects on Trust, Job Satisfaction, and Performance of Salespeople. *Journal of the Academy of Marketing Science*, 25(4), 319-328.
- Riggio, R.E. (2018). *Endüstri ve Örgüt Psikolojisine Giriş*. (çev. Belkıs Özkar) 1.Basım, (6.Basımdan Çeviri). Ankara: Nobel Yayınları.
- Salancik, G.R. & Pfeffer J. (1978). A Social Information Processing Approach to Job Attitudes and Task Design. *Administrative Science Quarterly*, 23(2), 224-253.
- Schein, E.H. (2009). *The Corporate Culture Survival Guide*. New and Revised Edition, San Francisco: John Wiley & Sons.
- Schultz, M & Hatch, M.J. (2003). The Cycles of Corporate Branding: The Case of the LEGO Company. *California Management Review*, 46(1), 6-26.
- Schwepker, C.H. (2001). Ethical Climate's Relationship to Job Satisfaction, Organizational Commitment, and Turnover Intension in the Salesforce. *Journal of Business Research*, 54(1), 39-52.
- Schweiger, D.M. & Weber, Y. (1992). Strategies for Managing Human Resources During Mergers and Acquisitions: An Empirical Investigation. İçinde D.M. Schweiger & K. Papenfub (Editörler), *Human Resource Planning* (s.69-86), Gabler Verlag.
- Scotter, J.R.V. (2000). Relationships of Task Performance and Contextual Performance with Turnover, Job Satisfaction, and Affective Commitment. *Human Resource Management Review*, 10(1), 79-95.
- Shaffer, M.A., Joplin, J.R.W., Francesco, A.M. & Lau, T. (2005). Easing the Pain: A Cross-Cultural Study of Support Resources and Their Influence on Work-Family Conflict. İçinde Steven A.Y. Poelmans (Editör), *Work and Family, An International Research Perspective* (s.319-340). 12th Chapter, New Jersey: Lawrence Erlbaum Associates, Inc..
- Sobel Testi, <https://www.danielsoper.com/statcalc/calculator.aspx?id=31>, (E.T.: 25.01.2023).

- Sözkesen, K. (2023). "Denizli Tekstilde Katma Değeri Artırıyor", (13.01.2023), Denizli Gazetesi <https://denizligazetesi.com/kose-yazisi/denizli-tekstilde-katma-degeri-artiriyor/>, (E.T.: 18.01.2023).
- Spector, P.E. (2012). *Industrial and Organizational Psychology, Research and Practice*. 6th Ed., Jefferson City: John Wiley & Sons, Inc.
- Stuart, H. (1999). Towards a Definitive Model of the Corporate Identity Management Process. *Corporate Communications: An International Journal*, 4(4), 200-207.
- Şanal, M. (2011). Aile İşletmelerinde Kurumsallaşma ve Kurumsal Girişimcilik Üzerine Bir Araştırma. Yayınlanmamış Doktora Tezi. Adana: Çukurova Üniversitesi.
- Şanal, M. & Özgen, H. (2013). Kurumsallaşma ve Kurumsal Girişimcilik İlişkisi Üzerine Bir Araştırma. *Çukurova Üniversitesi Sosyal Bilimler Enstitüsü Dergisi*, 22(2), 15-26.
- Tavşancı, S. (2009). Firmalardaki Kurumsallaşma Düzeyinin Rekabet Gücüne Etkisi Üzerine Bir Araştırma. Yayınlanmamış Doktora Tezi. İzmir: Dokuz Eylül Üniversitesi.
- Tınaz, P. (2013). *Çalışma Yaşamından Örnek Olaylar*. 3. Baskı, İstanbul: Beta Yayınları.
- Ulukan, C. (2005). Girişimcilerin ve Profesyonel Yöneticilerin Kurumsallaşma Perspektifi. *Anadolu Üniversitesi Sosyal Bilimler Dergisi*, 5(2), 29-42.
- Uyguç, N., Arbak, Y., Duygulu, E. & Çıraklar, N.H. (1998). İş ve Yaşam Doyumu Arasındaki İlişkinin Üç Temel Varsayım Altında İncelenmesi. *Dokuz Eylül Üniversitesi İktisadi ve İdari Bilimler Fakültesi Dergisi*, 13(2), 193-204.
- Üsdiken, B. (2007). Çevresel Baskı ve Talepler Karşısında Örgütler: Kaynak Bağımlılığı Yaklaşımı. İçinde A. S. Sargut & Ş. Özen (Editörler), *Örgüt Kuramları* (s.77-132). 1.Baskı, Ankara: İmge Yayınları.
- Valentine, S., Godkin, L., Fleischman, G.M. & Kidwell R. (2011). Corporate Ethical Values, Group Creativity, Job Satisfaction and Turnover Intention: The Impact of Work Context on Work Response. *Journal of Business Ethics*, 98(3), 353-372.
- Wallace, J.E. (1995). Organizational and Professional Commitment in Professional and Nonprofessional Organizations. *Administrative Science Quarterly*, 40(2), 228-255.
- Walsh, J.P. (1988). Top Management Turnover Following Mergers and Acquisitions. *Strategic Management Journal*, 9(2), 173-183.
- Wang, J. & Verma, A. (2012). Explaining Organizational Responsiveness to Work-Life Balance Issues: The Role of Business Strategy and High-Performance Work Systems. *Human Resource Management*, 51(3), 407-432.
- Yağcı, E. (2014). Konaklama İşletmelerinde Kurumsallaşmanın İş Yaşam Dengesi Aracılığıyla Tükenmişlik Düzeyine Etkisi: Beş Yıldızlı Otel Genel Müdürleri Üzerine Bir Uygulama. Yayınlanmamış Doktora Tezi. Antalya: Akdeniz Üniversitesi.
- Yammarino, F.J. & Dubinsky, A.J. (1987). On Job Satisfaction: It's the Relationships That Count!. *The Journal of Risk and Insurance*, 54(4), 804-809.
- Yolaç, S. & Doğan, E. (2011). Küreselleşme Sürecinde Aile İşletmelerinde Yönetim ve Kurumsallaşma. *İstanbul Üniversitesi İktisat Fakültesi Mecmuası*, 61(2), 83-110.
- Zencirkıran, M. & Keser, A. (2018). *Örgütsel Davranış*, 1. Basım, Bursa: Dora Basım-Yayın Dağıtım.
- Zhang, M., Griffeth, R.W. & Fried, D.D. (2012). Work-Family Conflict and Individual Consequences. *Journal of Managerial Psychology*, 27(7), 696-713.

Kaynakça

- Abu-Lughod, L. (2002). "Do Muslim Women Really Need Saving? Anthropological Reflections on Cultural Relativism and Its Others", *American Anthropologist* Vol. 104, No. 3, September 2002, 784-790. Erişim. <http://www.smi.uib.no/seminars/Pensum/Abu-Lughod.pdf>. 10 Mart 2012.
- Ahmed, O. (2012). "New Mexico Media Literacy Project: Deconstructing Media Messages", Erişim. <http://medialiteracyproject.org/search/node/Omar%20Ahmed>. 05 Mayıs 2012.
- Barthes, R. (1976). *Göstergebilimin Temelleri*. Ankara: Kültür Bakanlığı.
- Barthes R. (1979). *Göstergebilim İlkeleri*. çev. Berke Vardar, Mehmet Rifat, Ankara: Kültür Bakanlığı.
- Ceylan, H.(2015). "The Impacts of Post-Disaster Spatial Structure on Low Income Women: The Case of Düzce". Yayınlanmamış yüksek lisans tezi, Orta Doğu Teknik Üniversitesi.
- Daly, M. (1978). *GYN/ Ecology The Metaethics of Radical Feminism*, Beacon Press : Boston.
- Ecevit Y. (2011). "Toplumsal Cinsiyet Sosyolojisi" ed. Ecevit Y, Karkıner N., T.C. Anadolu Üniversitesi Yayını, No: 2307, Eskişehir.
- Fordham, M.(1998). "Making Women Visible in Disasters: Problematizing the Private Do- main". *Disasters* 22/2: 126-143.
- Foucault, M.(2003). *Cinselliğin Tarihi*, çev. Hülya Uğur Tanrıöver, İstanbul: Ayrıntı Yayınları
- Okay, N., & İlkaracan, İ. (2018). "Toplumsal Cinsiyete Duyarlı Afet Risk Yönetimi". *Resilience*, 1-12.
- Orhon, N. (2002). *Olayın Televizyon Haberine Dönüşümü*, Anadolu Üniversitesi yayınlanmamış doktora tezi, 50.
- Özbudun, S. & Balkı, Ş.(2005). *Antropoloji: Kuramlar/ Kuramcılar*, Ankara, Dipnot Yayınları.
- Rothi, D. M., Lyons, E., & Chrysochoou, X. (2005). *National Attachment and Patriotism in a European Nation: A British Study*. *Political Psychology*, 26(1), 135-155.
- Sancar S. (2011). "Nermin Abadan Unat'la Söyleşi. Birkaç Arpa Boyu". *Koç Üniversitesi Yayınları*. 9, 26-37
- Tarhan, E. & Memişoğlu, H. (2021). *Vatandaşlık bağlamında sosyal bilgiler öğretmen adaylarının vatanseverlik algıları*. *International Journal of Social Sciences and Education Research*, 7 (3), 235-252. DOI: <https://doi.org/10.24289/ijsser.885069>
- Tran, T., & Bar-Tur Y. (2020). "Social Media in Government: Benefits, Challenges, and How it's Used". <https://blog.hootsuite.com/social-media-government>. Erişim. 09.03.2023.
- Toğrul, S.C. (2018). "Doğal Afetlerde Sosyal Zarar Görebilirlik Endeksi Değişkenlerinin Temel Bileşenler Analizi Yöntemiyle Değerlendirilmesi: 81 İl Bazında Türkiye Uygulaması". *Ankara Üniversitesi Fen Bilimleri Enstitüsü İstatistik Anabilim Dalı Yayınlanmamış Yüksek Lisans Tezi*, Ankara.
- Ünür, E. (2021). "Afet Yönetiminde Toplumsal Cinsiyet Eşitsizliği: Doğal Afetlerde Cinsiyete Dayalı Zarar Görebilirlik Farkı". *İstanbul Aydın Üniversitesi Sosyal Bilimler Dergisi*, 13(2), 351-381.
- Walia, A. (2015). *Gender And Disaster Management A Training Of Trainers (Tot) Module*. New Delhi: National Institute of Disaster Management. Erişim. <https://reliefweb.int/report/india/gender-and-disaster-management-training-trainers-tot-module>. 10.03.2023.
- <https://www.boomsocial.com/Sayfakarsilastir#>
- <https://recrodigital.com/we-are-social-2022-turkiye-sosyal-medya-kullanimi-verileri/>

DÜNYADA EĞİTİM SİSTEMLERİ VE ERKEN ÇOCUKLUK EĞİTİMİ UYGULAMALARI

Editörler

Dr. Fatma AVCI, Öznur ATEŞ

EĞİTİM
yayınevi

DÜNYADA EĞİTİM SİSTEMLERİ VE ERKEN ÇOCUKLUK EĞİTİMİ UYGULAMALARI

Editörler: Dr. Fatma Avcı, Öznur Ateş

Genel Yayın Yönetmeni: Yusuf Ziya Aydoğan (yza@egitimyayinevi.com)

Genel Yayın Koordinatörü: Yusuf Yavuz (yusufyavuz@egitimyayinevi.com)

Sayfa Tasarımı: Eğitim Yayınevi Grafik Birimi

Kapak Tasarımı: Eğitim Yayınevi Grafik Birimi

T.C. Kültür ve Turizm Bakanlığı

Yayıncı Sertifika No: 47830

ISBN: 978-625-6408-60-9

1. Baskı, Mart 2023

Baskı Cilt

Bulut Dijital Matbaa Sanayi Ticaret Limited Şirketi

Musalla Bağları Mah. Inciköy Sok. 1/A Selçuklu / KONYA

Matbaa Sertifika No: 48120

Kütüphane Kimlik Kartı

DÜNYADA EĞİTİM SİSTEMLERİ VE ERKEN ÇOCUKLUK EĞİTİMİ UYGULAMALARI

Editörler: Dr. Fatma Avcı, Öznur Ateş

316 s., 165x240 mm

Kaynakça var, dizin yok.

ISBN: 978-625-6408-60-9

Kitap içeriğindeki bölümlerin sorumluluğu bölüm yazarlarına aittir.

Copyright © Bu kitabın Türkiye'deki her türlü yayın hakkı Eğitim Yayınevi'ne aittir. Bütün hakları saklıdır. Kitabın tamamı veya bir kısmı 5846 sayılı yasanın hükümlerine göre kitabı yayımlayan firmanın ve yazarlarının önceden izni olmadan elektronik/mekanik yolla, fotokopi yoluyla ya da herhangi bir kayıt sistemi ile çoğaltılamaz, yayımlanamaz.

EĞİTİM
yayınevi

Yayınevi Türkiye Ofis: İstanbul: Eğitim Yayınevi Tic. Ltd. Şti., Atakent mah. Yasemen sok. No: 4/B, Ümraniye, İstanbul, Türkiye

Konya: Eğitim Yayınevi Tic. Ltd. Şti., Fevzi Çakmak Mah. 10721 Sok. B Blok, No: 16/B, Safakent, Karatay, Konya, Türkiye
+90 332 351 92 85, +90 533 151 50 42, 0 332 502 50 42
bilgi@egitimyayinevi.com

Yayınevi Amerika Ofis: New York: Egitim Publishing Group, Inc. P.O. Box 768/Armonk, New York, 10504-0768, United States of America
americaoffice@egitimyayinevi.com

Lojistik ve Sevkiyat Merkezi: Kitapmatik Lojistik ve Sevkiyat Merkezi, Fevzi Çakmak Mah. 10721 Sok. B Blok, No: 16/B, Safakent, Karatay, Konya, Türkiye
sevkiyat@egitimyayinevi.com

Kitabevi Şubesi: Eğitim Kitabevi, Şükran mah. Rampalı 121, Meram, Konya, Türkiye
+90 332 499 90 00
bilgi@egitimkitabevi.com

İnternet Satış: www.kitapmatik.com.tr
+90 537 512 43 00
bilgi@kitapmatik.com.tr

 **kitapmatik**
İnternet Kitapçısı

KAYNAKÇA

- Adem, M. (1993). *Ulusal Eğitim Politikamız ve Finansmanı*. Ankara: A. Ü. Eğitim Bilimleri Fakültesi Yayınları.
- Akçay, C. (2006). *Türk Eğitim Sistemi*. Ankara: Anı Yayıncılık.
- Akengin, H. (2016). *Türkiye Coğrafyası ve Jeopolitiği*. Kanat, M.H.,(Ed.), (s.1-27). Ankara: Nobel
- Akyüz, Y. (1996). Anaokullarının Türkiye’de Kuruluş ve Gelişim Tarihçesi. *Milli Eğitim Dergisi*, 132.
- Akyüz, Y. (2013). *Türk Eğitim Tarihi* (25. Baskı), Pegem Yayınları, Ankara.
- Aral, N., Adelet K. ve Can Yaşar, M. (2011). *Okul Öncesi Eğitim & Okul Öncesi Eğitim Programı*, İstanbul:Ya-Pa Yayıncılık.
- Batır, B. (2007). İkinci Meşrutiyet’ten Tevhid-i Tedrisat’a Türkiye’de İlköğretim (1908- 1924). Doktora Tezi, İstanbul: İstanbul Üniversitesi.
- Başal, H. A. (2005). *Okul öncesi Eğitimin İlke ve Yöntemleri*. İstanbul: Morpa Kültür Yayınları.
- Çakır, T. (1999). Cumhuriyet’in Yetmiş Beşinci Yılında Türk Milli Eğitiminde İlköğretim. Yüksek Lisans Tezi, Sakarya: Sakarya Üniversitesi .
- Çaltık, İ. (2004). Milli Eğitim Bakanlığı’na Bağlı Anaokulu ve Anasınıflarında Görev Yapan Öğretmenlerin Uygulanan Okul Öncesi Eğitim Programına ve Programın Kullanımına İlişkin Görüşlerin İncelenmesi. Yüksek Lisans Tezi. Ankara: Gazi Üniversitesi.
- Çelik, M. ve Gündoğdu, K. (2007). Türkiye’de Okul Öncesi Eğitimin Tarihsel Gelişimi. *Atatürk Üniversitesi Kazım Karabekir Eğitim Fakültesi Dergisi*, 16,173-188, <https://www.researchgate.net/publication> (E.T.: 03.12.2022).
- Deretarla Gül, E. (2007). Türkiye’de Okul Öncesi Eğitim. İçinde G. Haktanır. *Okul Öncesi Eğitime Giriş* (161-173). Ankara: Anı Yayıncılık.
- Deretarla Gül, E. (2022). Cumhuriyetin İlanından Günümüze Türkiye’de Okul Öncesi Eğitimdeki Değişimler. *Erken Çocukluk Çalışmaları Dergisi*, 6(1). s. 253-267.
- Devlet Planlama Teşkilatı (2014). “Beş Yıllık Kalkınma Planları”. (www.dpt.gov.tr). (E.T.: 10.11.2022).
- Düşek, N.(2008). 2006 Yılında Uygulamaya Konulan Okul Öncesi Eğitim Programı Hakkında İlköğretim Müfettişleri, Okul Öncesi Eğitim Veren Kurum Müdürleri ve Okul Öncesi Öğretmenlerinin Görüşlerinin İncelenmesi (Ordu İli Örneği). Yüksek Lisans Tezi. Konya: Selçuk Üniversitesi.
- Ergin, O. (1977). *Türk Maarif Tarihi I-II*. İstanbul: Eser Matbaası.
- Eurydice (2021). Early Childhood Education and Care: Turkey https://eacea.ec.europa.eu/national-policies/eurydice/content/early-childhoodeducation-and-care-103_en (E.T.: 11.12.2022).
- Güven, İ. (2010). *Türk Eğitim Tarihi*. Ankara: Naturel Yayıncılık.
- Güven, G., Azkeskin, K.E., Küçüköğlü, B.Ü., Şahin, D., Acer, D., Dağlıoğlu, E., Bakkaloğlu, H., Şen, M., Çuhadar, S. ,Batu, S., Şahin, S., Erdoğan, S., Güler, T. ve Erdiller, Z. (2012). *Erken Çocukluk Eğitimi*. Ankara: Pegem Akademi.
- Güven, G. ve Azkeskin, K., E., (2014). Erken Çocukluk Eğitimi ve Okul Öncesi Eğitim. İçinde. *Erken Çocukluk Eğitimi*. 3. Baskı. Ankara: Pegem Akademi, s. 2-14.
- IMF. (2022). *World Economic Outlook*. Washington, D.C: International Monetary Fund.
- Kandır, A., Aral, N. ve Can Y., M. (2002). *Okul Öncesi Eğitim ve Okul Öncesi Eğitim Programı*. İstanbul: Ya-pa Yayınları.
- Kandır, A. (2002). *36-72 Aylık Çocuklar İçin Okul Öncesi Eğitim Programlarının Hazırlanması*, Ankara: Kök Yayıncılık.
- Kandır, A., Özbey, S. ve İnal, G. (2010). *Okul Öncesi Eğitimde Program Kuramsal Temeller*. İstanbul: Morpa Kültür Yayınları.
- Kenan, S. (2013). Türk Eğitim Düşüncesi Ve Deneyiminin Dönüm Noktaları Üzerine Bir Çözümleme, *Osmanlı Araştırmaları Dergisi*, 41, s.1-31. <http://www.isam.org.tr>. (E.T.: 08.12.2022).
- MEB (1953). “IV. Milli Eğitim Şurası Okul Öncesi Eğitim Komisyon Raporu”, www.meb.gov.tr
- MEB (1961). 222 sayılı İlköğretim ve Eğitim Kanunu . T.C. Resmi Gazete .
- MEB (1962). “IV. Milli Eğitim Şurası Okul Öncesi Eğitim Komisyon Raporu”, www.meb.gov.tr

- MEB (1973). “1739 sayılı Milli Eğitim Temel Kanunu” . T.C. Resmi Gazete. <http://www.mevzuat.gov.tr/MevzuatMetin/1.5.1739.pdf>, (E.T.: 05.12.2022).
- MEB (1974). *IX. Milli Eğitim Şurası Okul Öncesi Eğitim Komisyon Raporu*, İstanbul: MEB Yayınları.
- MEB (1981). *X. Milli Eğitim Şurası Okul Öncesi Eğitim Komisyon Raporu*, İstanbul: MEB Yayınları.
- MEB (1988). *XII. Milli Eğitim Şurası Okul Öncesi Eğitim Komisyon Raporu*, İstanbul: MEB Yayınları.
- MEB(1992). 3797 sayılı Milli Eğitim Bakanlığının Teşkilat ve Görevleri Hakkında Kanun . T.C. Resmi Gazete.
- MEB (1993). *XIV. Milli Eğitim Şurası Okul Öncesi Eğitim Komisyon Raporu*, İstanbul: MEB Yayınları.
- MEB (1996). *XV. Milli Eğitim Şurası Okul Öncesi Eğitim Komisyon Raporu*, İstanbul: MEB Yayınları.
- MEB (2006). “XVII. Milli Eğitim Şurası Okul Öncesi Eğitim Komisyon Raporu”, www.meb.gov.tr
- MEB (2006). *Okul Öncesi Eğitim Programı*. Ankara: MEB Yayınları.
- MEB (2010). “XVIII. Milli Eğitim Şurası Okul Öncesi Eğitim Komisyon Raporu”, www.meb.gov.tr
- MEB (2013). *Okul Öncesi Eğitimi Programı*. Ankara: MEB Yayınları.
- MEB(2013).”Milli Eğitim Bakanlığı Okul Öncesi Eğitim Programı”, <http://tegm.meb.gov.tr/dosya/okuloncesi/ooproram.pdf>, (E.T.: 22.11.2022).
- MEB (2014). “XVIII. Milli Eğitim Şurası Okul Öncesi Eğitim Komisyon Raporu”, www.meb.gov.tr
- MEB (2016). “Milli Eğitim İstatistikleri”, <https://sgb.meb.gov.tr>, (E.T.: 28.11.2022).
- MEB (2018). “Milli Eğitim Şuraları,” <https://ttkb.meb.gov.tr>, (E.T.: 01.12.2022).
- MEB (2019). “2023 Eğitim Vizyonu”, <http://2023vizyonu.meb.gov.tr/>, (Erişim Tarihi:20.11.2022).
- MEB(2021). “XX. Milli Eğitim Şurası Okul Öncesi Eğitim Komisyon Raporu”, <https://ttkb.meb.gov.tr/www/milli-egitim-suralari/dosya/12> (E.T.: 02.12.2022).
- MEB. “Teşkilat ve Görevleri Hakkında Kanun Hükmünde Kararname.” Resmi Gazete, 28054; (E.T.: 23.12.2022).
- MEB. Milli Eğitim İstatistikleri Örgün Eğitim (2018-2019).<https://sgb.meb.gov.tr/www/resmi-istatistikler> (E.T.: 18.12.2022).
- Oktay, A. (1991). Okul öncesi Öğretmen Özellikleri ve Öğretmen Yetiştirme. 7. Ya-Pa Okul öncesi Eğitimi ve Yaygınlaştırılması Semineri. Eskişehir.
- Oktay, A. (2007). *Yaşamın Sihirli Yılları: Okul Öncesi Dönem*, İstanbul: Epsilon Yayıncılık.
- Oğuzkan, Ş. ve Oral, G.(1992). *Okul Öncesi Eğitim*. İstanbul: Oğul Matbaacılık.
- Oğuzkan, Ş. ve Oral, G. (1995). *Kız Sanat Okulları İçin Okul Öncesi Eğitim*. İstanbul: Milli Eğitim Basımevi.
- Özey, R. (2017). *Türkiye'nin Jeopolitiği Değişimler ve Öncelikler*. Ankara: Pegem
- Talim ve Terbiye Kurulu Başkanlığı (1993).”14. Milli Eğitim Şurası”, https://ttkb.meb.gov.tr/meb_iys_dosyalar/2017_09/29165401_14_sura.pdf, (E.T.: 27.12.2022).
- Temel Eğitim Genel Müdürlüğü(2022), <https://tegm.meb.gov.tr/www/sss.php> (E.T.: 23.12.2022).
- Turaşlı, Kuru N. (2007). Okul Öncesi Eğitimin Tanımı, Kapsamı ve Önemi. İçinde G. Haktanır (Editör). *Okul Öncesi Eğitime Giriş*. (s.2-21). Ankara: Anı Yayıncılık.
- YÖK (2022). “Okul Öncesi Öğretmenliği Bölümü”. <https://yokatlas.yok.gov.tr/netler-tablo.php?b=20062> (E.T.: 27.11.2022).
- Wood, E. (2020). Learning, Development and The Early Childhood Curriculum: A Critical Discourse Analysis Of The Early Years Foundation Stage in England. *Journal of Early Childhood Research*, 18(3), 321-336.
- Wikipedia (2022). Özgür Ansiklopedi. https://tr.wikipedia.org/wiki/T%C3%BCrkiye%27de_siyaset (E.T.: 12.12.2022).

KAYNAKÇA

- Akçay, C. (2006). *Türk Eğitim Sistemi*. Ankara: Anı Yayıncılık.
- Aktan, O. ve Akkutay, Ü. (2014). OECD Ülkelerinde ve Türkiye’de Okulöncesi Eğitim. *Asya Öğretim Dergisi*, 2 (1), 64-79. <https://dergipark.org.tr/tr/pub/aji/issue/1537/18830>
- Alber, J. (1989). Die Bundesrepublik Deutschland im internationalen Vergleich. İçinde N. Blum ve H. F. Zacher (Editör), *Jahre Sozialstaat Bundesrepublik Deutschland* (s. 783–795). Baden-Baden: Nomos Verlagsgesellschaft.
- Althammer, J. W., ve Lampert, H. (2014). *Lehrbuch der Sozialpolitik* (9. bs.). Springer Lehrbuch. Berlin, Heidelberg: Springer Gabler.
- Arslan, M. M. & Kılıç, Ç. (2000). Bazı Avrupa Ülkelerinde ve Türkiye’de Zorunlu Eğitimde Yönlendirme Çalışmalarının Değerlendirilmesi, *Millî Eğitim Dergisi*, 148.
- Aslan, D. (2005). Okul Öncesi Eğitimde Reggio Emilia Yaklaşımı. *Çukurova Üniversitesi Sosyal Bilimler Enstitüsü Dergisi*, 14(1), 75-84.
- Athi, S. (2013). Türkiye’de ve Avrupa Birliği Ülkelerinde Uygulanan Okul Öncesi Eğitim Programları. *Eğitimde Politika Analizi Dergisi*, 2(2), s. 56-76.
- Başkurt, İ. (2019). Almanya’da İlkokul Sistemi. *Millî Eğitim Dergisi, Temel Eğitim*, s.883-901 . <https://dergipark.org.tr/tr/pub/milliegitim/issue/51765/674880>
- Bayerisches Gesetz über das Erziehungs- und Unterrichtswesen in (BayEUG) der Fassung der Bekanntmachung vom 31. Mai 2000, Münih.
- Butterwegge, C. (2018). *Krise und Zukunft des Sozialstaates* (6. bs.). Wiesbaden: Springer VS.
- Canbulat, M. (2007). Almanya’da İlköğretime Hazırbulunuşluk Düzey Tespit Testlerinin Türkiye’de Uygulanabilirliği Üzerine Bir İnceleme. İçinde G. Ü. Fakültesi (Dü.), XVI. Ulusal Eğitim Bilimleri Kongresi. Tokat.
- Candemir, B., Tunç, Y., Açar, D., Sağlam, M., (2022). Alternatif Eğitim Yaklaşımlarında Değerler Eğitimi, *Fırat Üniversitesi Sosyal Bilimler Dergisi*, 32(3), 951-966.
- Çiydem, E. ve Ahi, B. (2019). II. Meşrutiyet Dönemi Okul Öncesi Eğitim Alanında Pedagojik Yaklaşım Ve Etkilenmeler. *Cumhuriyet Uluslararası Eğitim Dergisi*, 8(1), 24-43.
- Çoban, A. & Ergenekon, Ö. (2021). Türkiye ve Avrupa Birliği Kurucu Ülkelerinin Okul Öncesi Eğitim Sistemlerinin Karşılaştırılması. *Journal of Social and Humanities Sciences Research*, 8(72), 1683-1699.
- Demant, L. (2017). *Teilhabe an Bildung- Beratung und professionelles Handeln*. Wiesbaden: Springer.
- Demirel, Ö. (2000). *Karşılaştırmalı Eğitim*. Ankara: Pegem A Yayıncılık.
- Demirel, Ö. (2012). *Karşılaştırmalı Eğitim*. Ankara: Pegem A Yayıncılık.
- Doğan, S. 2020. Federal Almanya Eğitim Sistemi. *Uluslararası Toplumsal Bilimler Dergisi*, 4(1), 22-35.
- Eker S. (2020), Almanya Federal Cumhuriyeti Eğitim Sisteminin Tanıtılması Ve Türk Eğitim Sistemi İle Karşılaştırılması, *Sosyolojik Düşün Dergisi*, Cilt/Volume: 5 – Sayı/Issue: 2-113
- Empfehlungenzur Arbeit in der Grundschule, (Beschluss der Kultusministerkonferenz vom 02.07.1970 i. d. F. vom 11.06.2015, *Sekretariat der Ständigen Konferenz der Kultusminister der Länder in der Bundesrepublik Deutschland (KMK)*, Berlin
- Erginer, A. (2006). *Avrupa Birliği Eğitim Sistemleri Türkiye Eğitim Sistemiyle Karşılaştırmalar*. Ankara: Pegem A Yayıncılık.
- Erman, Y. ve Boobekova, K. (2016). Almanya, Kırgızistan ve Türkiye Eğitim Sistemlerinin Karşılaştırılması. *MANAS Sosyal Araştırmalar Dergisi*, 5 (2), 170-185. <https://dergipark.org.tr/tr/pub/mjss/issue/40504/4853291>
- EURYDICE/EURYBASE. (2003). The Education System in Germany. <http://194.78.211.243/Eurybase/Application/frameset.asp?country=DE&language=EN>. Erişim Tarihi: 7.11. 2006
- EURYDICE/EURYBASE. (2003). The Education System in Germany. <http://194.78.211.243/Eurybase/Application/frameset.asp?country=DE&language=EN>.
- EURYDICE/EURYBASE. (2008). Organisation of the education system in Germany . <http://eacea.ec.europa.eu/education/eurydice/documents>.

- Eurydice (2016). *Das Bildungswesen in der Bundesrepublik Deutschland 2015/2016*, Sekretariat der Ständigen Konferenz der Kultusminister der Länder in der Bundesrepublik Deutschland, KMK, Bonn.
- Eurydice, (1994). *Die Bildung im Elementar- und Primarbereich in der Europäischen Union*. Bruxelles.
- Eurydice, (2010). *Organisation of the education system: Germany, 2009/10 edition*. http://eacea.ec.europa.eu/education/eurydice/documents/eurybase/eurybase_full_reports/DE_EN.pdf.
- Freier, U., & Rauschhofer, G. (1984). *Atlas Wirtschaftslehre*. Wiesbaden: Gabler Verlag.
- Gerlach, I. (2002). *Bundesrepublik Deutschland: Entwicklung, Strukturen und Akteure eines politischen Systems* (2. bs.). Lehrtexte Politik. Opladen: Leske+Budrich.
- Kalkan, A. (2021). Türkiye ve Bazı Gelişmiş Ülkelerin Öğretmen Yetiştirme Sistemleri ve Programlarının Karşılaştırılması Olarak İncelenmesi. *Uluslararası Karamanoğlu Mehmetbey Eğitim Araştırmaları Dergisi*, 3(1), 1-16.
- Kalkan, M. (2020). Almanya’da Sosyal Politika-Sosyal Devlet. *Düşünce ve Toplum Sosyal Bilimler Dergisi*, (3), 167-170.
- Kantos, Z.E. (2013). *Federal Almanya Cumhuriyeti Eğitim Sistemi*. İçinde A. Balcı (Editör). *Karşılaştırmalı Eğitim Sistemleri*. 4. Baskı. Ankara: Pegem Akademi, 49-68.
- Kavak Ş., (2015). Türkiye ve Almanya’daki Okulöncesi Eğitim Programlarının Karşılaştırılması, Yüksek Lisans Tezi, Kütahya: Dumlupınar Üniversitesi.
- Koçyiğit S. (2007). *Farklı Ülkelerde Okul Öncesi Eğitim Kurumlarının Gelişimi*, Yüksek Lisans Tezi, Erzurum.: Atatürk Üniversitesi.
- Koyuncu, M. (2019). *Okul Öncesi Eğitimde Alternatif Yaklaşım: Orman Okullarında Öğretmen, Veli Ve Yönetici Görüşlerinin İncelenmesi*, Yüksek Lisans Tezi, Ankara: Yıldırım Beyazıt Üniversitesi.
- Lehrplan PLUS Grundschule (2014). Bayerisches Staatsministerium für Bildung und Kultus, Wissenschaft und Kunst, München.
- MEB. (2022). *Milli Eğitim İstatistikleri 2020-2021*. <https://istatistik.meb.gov.tr/OkullasmaOrani/Arsiv> (E.T.: 20 Kasım 2022).
- Milli Eğitim Kanunu (1973). <https://www.mevzuat.gov.tr/MevzuatMetin/1.5.1739.pdf> (Erişim Tarihi: 10.06.2020).
- Mutlu, B., Ergişi, A., Ayhan, A. B., & Aral, N., (2012). Okul Öncesi Dönemde Montessori Eğitimi. *Ankara Sağlık Bilimleri Dergisi*, 1(3), 113-128.
- Organisation for Economic Co-operation and Development [OECD] (2020), *Education at a Glance 2020: OECD Indicators*, OECD Publishing: Paris. <https://doi.org/10.1787/69096873-en>. (Erişim Tarihi: 20.01.2023).
- Oktay, A. (2005). *Okul Öncesi Eğitimde Güncel Konular*, İstanbul: Morpa Kültür Yayınları.
- Oktay, A., 2000, *Yaşamın Sihirli Yılları: Okul Öncesi Dönem*, İstanbul: Epsilon Yayıncılık.
- Özgül, G. (2021). *Almanya Kuzey Ren Vestfalya Eyaleti ve Türkiye’deki Okulöncesi Eğitiminin Karşılaştırılması*, Yüksek Lisans Tezi, İstanbul: Yıldız Teknik Üniversitesi.
- Özkaya, M. A. (2008). *Alman Eğitim Sistemi*. Eğitim Bülteni, http://www.egitimbulteni.com/upload/yazi/S30-alma_egitim_sistemi.pdf (E.T.: 26 Aralık 2022)
- Pant, H. A. (2016). *Einführung in Den Bildungsplan 2016*, Bildungsplan 2016, Baden-Württemberg Ministerium für Kultus, Jugend und Sport, Lehrkräftebegleitheft, Villingen-Schwenningen, Würzburg
- Poyraz, H. ve H. Dere (2001). *Okulöncesi Eğitiminin İlke ve Yöntemleri*. Ankara: Anı Yayıncılık
- Preissing, C. (2014). *Berliner Bildungsprogram Für Kitas und Kindertagespflege*. Berlin: Förster&Borries, Zwickau
- Sağlam, M. (1999). *Avrupa Ülkelerinin Eğitim Sistemleri*. Eskişehir: Anadolu Üniversitesi Yayınları.
- Sapsağlam, Ö. (2013, Ekim). Değerlendirme Boyutuyla Okul Öncesi Eğitim Programları (1952-2013). *Uluslararası Türk Eğitim Bilimleri Dergisi* (1), 63-73.
- Schmidt, R. (2000). “Der Schulbezirk und seine Ausnahmen”, Schulverwaltung, Zeitschrift für Schulleitung, Schulaufsicht und Schulkultur, 9/2000, Carl Link Verlag, Kronach, München, Bonn, Potsdam.

- Schulgesetz für Baden-Württemberg (SchG) in der Fassung vom 1. August 1983, Saarbrücken, 2, 3, 86.
- Sözen, S., Çabuk, A. (2013). Türkiye, Avusturya ve Almanya Öğretmen Yetiştirme Sistemlerinin İncelenmesi. *Uşak Üniversitesi Sosyal Bilimler Dergisi*, Özel Sayı.
- Sözer, E. (1997). *Üç Avrupa Ülkesinde Eğitim Almanya, Danimarka ve Fransa Eğitim*, Eskişehir: Anadolu Üniversitesi Yayınları
- Verfassung des Landes Baden- Württemberg, 1981. <https://www.baden-wuerttemberg.de/de/unser-land/landesverfassung>
- Wunderlich, T. (Akt: Temel ve Diğerleri). Kindertages-Open Kindertages A Community Centre For Parents And Other Adults In The Neighborhood. *International Journal of Early Childhood*, 1993.
- Yaman, B. (2018). Türkiye, Almanya, Fransa, Çin ve Japonya'da Öğretmen Yetiştirme (2000-2017), Doktora Tezi, Malatya: İnönü Üniversitesi.
- Yapıcı, M., Ulu, B. (2010). İlköğretim 1. Sınıf Öğretmenlerinin Okul Öncesi Öğretmenlerinden Beklentileri. *Kuramsal Eğitim Bilim Dergisi*, 3 (1), 43-55
- Yaşar Ekici, F. (2015). Okul Öncesi Eğitimde Uygulanan Çocuk Merkezli Yaklaşımların Kuramsal Temel, Eğitim Ortamı Ve Öğretmenin Rolü Açısından Karşılaştırılması. *Akademik Sosyal Araştırmalar Dergisi*, 3(12), 192-212.
- Yıldırım, M.C. (2008). Avrupa Birliği Ülkelerinde Ve Türkiye'de Okulöncesi Eğitim Pre-School Education In Turkey And Eu Countries. *Elektronik Sosyal Bilimler Dergisi Electronic Journal of Social Sciences*, s.91-110 ISSN:1304-0278 7 (25).

KAYNAKÇA

- Acar, F. (2012). 2009 Yılı Uluslararası Öğrenci Başarılarını Değerlendirme Programında Türk Öğrencilerin Başarılarını Etkileyen Faktörler. *Eğitimde ve Psikolojide Ölçme ve Değerlendirme Dergisi*, 3(2), 309-314
- Aksoy, E. (2013). A.B.D (New York), Finlandiya, Singapur ve Türkiye’de öğretmen eğitimindeki dönüşümler (2000-2010). Doktora Tezi. Ankara: Ankara Üniversitesi
- Akyol, H., Tantekin Erden, F., & Altun, D. (2014). İlkokula Planlı ve Hazırlıklı Başlangıç: Türkiye ile PISA(2009) Sınavında Yüksek Başarı Gösteren Çin-Şanghay, Kore ve Finlandiya’nın Okul Öncesi Eğitim Uygulamaları ve İlkokula Geçiş Süreçlerinin Karşılaştırılması Olarak İncelenmesi. Cumhuriyet’in kuruluşundan günümüze eğitimde kademeler arası geçiş ve yeni modeller uluslararası kongresi tam metin kitabı içinde, s. 65-143.
- Aslan, V. (2015). Son Anayasa Değişiklikleri Işığında Finlandiya Hükümet Sistemi. *TBB Dergisi* (119) 35-61.
- Balcı, A. (2018). *Karşılaştırmalı Eğitim Sistemleri (6 b)*. Ankara: Pegem Akademi.
- Bennett J (2005) Curriculum Issues in National Policy-making. *European Early Childhood Education Research Journal* 13(2): 5–23.
- Bümen, N.T. (2019). Türkiye’de Merkezîyetçiliğe Karşı Özerklik Kıskaçında Eğitim Programları: Sorunlar ve Öneriler. *Kastamonu Eğitim Dergisi*, 27 (1), 175-185. doi:10.24106/kefdergi.2450
- Çakırer Özservet, Y. (2014). Çocuk Odaklı Finlandiya’da Yerel Yönetimler ve Çocukların Eğitimi. https://www.researchgate.net/publication/269035817_Cocuk_Odakli_Finlandiya_da_Yerel_Yonetimler_Ve_Cocuklarin_Egitimi adresinden erişilmiştir.
- Cevizli, İ. (2013). Demokrasi ve Ekonomik Gelişme İlişkisi. Yüksek Lisans Tezi. Aydın: Adnan Menderes Üniversitesi.
- Fung, C. K. H. & Cheng, P. W. D. (2009). Views of the stakeholders on ‘learning through play’: Consensus or discrepancy. PECERA 10th conference, the Philippines.
- Çetinkaya Özer, M. (2014). Ortaöğretim Coğrafya Programları Açısından Finlandiya ve Türkiye’nin Karşılaştırılması. Yüksek Lisans Tezi. Ankara: Gazi Üniversitesi.
- Demirkan, S. (2018). Finlandiya Eğitim Sisteminden Türkiye’ye Mesajlar. *Alinteri Sosyal Bilimler Dergisi*, 2(4), 171-195. DOI: 10.30913/alinterisosbil.360454
- Duran, M. & Taştekin, A.N. (2020). Finlandiya Erken Çocukluk Eğitimi. *Kahramanmaraş Sütçü İmam Üniversitesi Sosyal Bilimler Dergisi*, 17(2), 600-624. DOI: 10.33437/ksusb.721284
- Ekinci, A. & Öter, Ö.M. (2010). Finlandiya’da Eğitim ve Öğretmen Yetiştirme Sistemi (Çalışma ziyareti raporu 10-12 Kasım 2010). <https://docplayer.biz.tr/4955627-Finlandiya-da-egitim-ve-ogretmen-yetistirme-sistemi.html> adresinden erişilmiştir.
- Eklund, G. (2014). A research-based teacher education in Finland-A dilemma for the students. *Psychology Research*, 4(7), 567–578.
- Eraslan, A. (2009). Finlandiya’nın PISA’ daki Başarısının Nedenleri: Türkiye için Alınacak Dersler. *Necatibey Eğitim Fakültesi Elektronik Fen ve Matematik Eğitimi Dergisi (EFMED)*, 3 (2), 238-248.
- Euforia, The Knowledge Society in Finland: Current Situation And Future Trends, European Foundation for the Improvement of Living and Working Conditions, Dublin, 2004, pp 26.
- Eurydice (2011). *Türk Eğitim Sisteminin Örgütlenmesi*. Ankara: MEB Basımevi. http://sgb.meb.gov.tr/eurydice/kitaplar/Turk_Egitim_sistemi_2011/Turk_Egitim_Sisteminin_Orgutlenmesi_2011.pdf adresinden erişilmiştir.
- Finnish National Agency for Education. (2018). <https://www.oph.fi/sites/default/files/documents/key-figures-on-early-childhood-and-basic-education-in-finland.pdf> adresinden erişilmiştir.
- Finland Education Model. (2022, March 3). Council For Creative Education, Finland: <https://www.ccefinland.org/finland-education-model-clymv> adresinden erişilmiştir.
- Halinen, I., Harmanen, M. & Mattila, P. (2015). Making Sense Of The Complexity Of The World Today; Why Finland Is Introducing Multiliteracy in Teaching And Learning. In V. BOZSIK (Editör) *Improving Literacy Skills across Learning*.

- CIDREE Yearbook (2015). Hungarian Institute for Educational Research and Development (HIERD). 136 -153.
- Hazır, O. (2015). Öğretmen Etkililiği: Finlandiya Modeli. *Kara Harp Okulu Bilim Dergisi*, 25(11), 3–24.
- Helavaara Robertson, L., Kinos, J., Barbour, N., Pukk, M., & Rosqvist, L. (2015). Child-initiated Pedagogies in Finland, Estonia and England: Exploring Young Children's Views On Decisions. *Early Child Development and Care*, 185(11-12), 1815-1827.
- Himanen, P. & Castells, M. (2004). Institutional models of the network society: Silicon Valley and Finland, The Network Society A Cross-cultural Perspective, Edward Elgar Publishing Limited.
- Kangas, J., Harju-Luukkainen, H., Brotherus, A., Gearon, L. F., & Kuusisto, A. (2022). Outlining Play And Playful Learning in Finland And Brazil: A Content Analysis Of Early Childhood Education Policy Documents. *Contemporary Issues in Early Childhood*, 23(2), 153-165. <https://doi.org/10.1177/1463949120966104>
- Karakurt, B., & Ela, M. (2017). Finlandiya'da Yerel Yönetimler: Türkiye İçin Öneriler. *Çağdaş Yerel Yönetimler Dergisi*, 26 (3). 31-68.
- Kettunen, P. (2001). The Nordic Welfare State in Finland. *Scandinavian Journal of History*, 26(3), 225- 247.
- Kızılkaya, A. (2021). Türkiye, Amerika Ve Finlandiya Okul Öncesi Eğitim Sistemlerinin Karşılaştırılması. Aydın: Adnan Menderes Üniversitesi.
- Koçak, O., Kavi, E., & Es, M. (2017). Bilgi Toplumu Perspektifinde Refah Devleti: Finlandiya Modeli. *Yalova Sosyal Bilimler Dergisi*, 7 (13), 48-75. DOI: 10.17828/yalovasosbil.333887
- Kumpulainen, K. (2018, 10 5). Respecting children and families.. A case study of the Finnish early childhood education and care system. 2020 tarihinde Respecting Children and Families: <http://ncee.org/wp-content/uploads/2019/03/EA-Finland-Case-Study022819.pdf> adresinden alınmıştır.
- Lavonen, J. (2020). Curriculum and Teacher Education Reforms in Finland That Support the Development of Competences for the Twenty-First Century. F. M. Reimers (Dü.) içinde, *Audacious Education Purposes How Governments Transform the Goals of Education Systems*. Switzerland: Springer, Cham.
- Lundkvist, M., Nyby, J., Autto, J. & Nygård, M. (2017) From Universalism To Selectivity? The Background, Discourses And Ideas Of Recent Early Childhood Education And Care Reforms in Finland, *Early Child Development and Care*, 187(10), 1543-1556, DOI: 10.1080/03004430.2017.1295041
- Luschei, T. F., & Jeong, D. W. (2018). Is Teacher Sorting A Global Phenomenon? Cross-National Evidence On The Nature And Correlates Of Teacher Quality Opportunity Gaps. *Educational Researcher*, 47(9), 556-576. <https://doi.org/10.3102/0013189X18794401>
- Mikkilä-Erdmann, M., Warinowski, A., & Iiskala, T. *Teacher Education in Finland and Future Directions*. Oxford Research Encyclopedia of Education. <https://oxfordre.com/education/view/10.1093/acrefore/9780190264093.001.0001/acrefore-9780190264093-e-286> adresinden erişilmiştir.
- Niemi, H. (2015). Teacher Professional Development in Finland: Towards A More Holistic Approach. *Psychology, Society, & Education*, 7(3), 279-294.
- OECD Programme for International Student Assessment (PISA). www.oecd.org/edu/pisa/2009 adresinden erişilmiştir.
- Ojala, M., & Kuikka, M. T (1992) . Early childhood education in Finland. In G. A. Woodill, J. Bernhard, & L. Prochner (Eds.) *International Handbook of Early Childhood Education* (s. 193-203). New York: Garland
- Ojala, M. (2005). How Finland is Researching Early Childhood Education. In SPODEK, B. Ve SARACHO, O. N. (Eds.). *International Perspectives On Research In Early Childhood Education*. (Pp. 79-117). USA: Information Age Publishing.
- Özdemir, A. (2017). Bütün Öğrencilerin Okulu Finlandiya Okulları. *İnformel Ortamlarda Araştırmalar Dergisi (İAD)*, 2 (1), 59-91

- Özerbaş, M.A. & Safi, B.N. (2022). İngiltere, Japonya, Norveç, Finlandiya, Singapur, Rusya ve Türk Eğitim Sistemlerinin Karşılaştırmalı Olarak İncelenmesi. *Manas Sosyal Araştırmalar Dergisi*, 11(1), 63-80.
- Özmen, F. & Yasan, T. (2007). Türk Eğitim Sisteminde Denetim ve Avrupa Birliği Ülkeleri ile Karşılaştırılması. *Doğu Anadolu Bölgesi Araştırmaları*, 204-210.
- Paksuniemi, M. (2013). *The Historical Background of School System and Teacher Image in Finland*. New York: Peter Lang GmbH.
- Peruskoululaki (2019), Joulukuuta 2019, Helsinki (Temel Eğitim Yasası, 19 Aralık 2019, Helsinki) <https://finlex.fi/fi/laki/ajantasa/1998/19980628> adresinden erişilmiştir.
- Pyoria, P. (2003). The Finnish Information Society: Progressive yet Vulnerable, *The Finnish Economy and Society* 19(2), 63-69.
- Saçı, D. (2016). Finlandiya'nın Müfredat Dersleri Kaldırarak Başlattığı Ezber Bozan Eğitim Sistemi. <https://ceotudent.com/finlandiyanin-mufredat-dersleri-kaldirarak-baslattigi-ezberbozan-egitim-sistemi/> adresinden erişilmiştir.
- SETAV (2022). Finlandiya ve İsveç'in Muhtemel NATO Üyelikleri. <https://setav.org/assets/uploads/2022/04/A371.pdf> adresinden erişilmiştir.
- Şemşek, İ. (2015). Sosyal politika açısından okul öncesi eğitime yönelik uygulamalar: İngiltere, Finlandiya ve Türkiye örnekleri. (Yayımlanmamış yüksek lisans tezi). Yalova Üniversitesi Sosyal Bilimler Enstitüsü, Yalova.
- T.C Ticaret Bakanlığı. (2022) https://ticaret.gov.tr/data/5ef6018613b8762b38e2fe7e/F%C4%B0NLAND%C4%B0YA-%C3%9Cİke%20Profili_2022.pdf adresinden erişilmiştir.
- Temel, Z. F., & Temiz Çağlar, A. (2021). Anlatı Oyun Pedagojisi: Erken Çocukluk Eğitiminde Oyun Temelli Bir Yaklaşım. *Yaşadıkça Eğitim*, 35(2), 758-773. <https://doi.org/10.33308/26674874.2021352291>
- Turan, E. (2018). Üniter Bir Devlet Olarak Finlandiya Yerel Yönetimleri. *Nişantaşı Üniversitesi Sosyal Bilimler Dergisi*, 6(1), 84-102.
- Türkiye Cumhuriyeti Dış İşleri Bakanlığı. (2022). <https://www.mfa.gov.tr/finlandiya-kunyesi.tr.mfa> adresinden erişilmiştir.
- MEC (2017). "Finnish Education in a Nutshell." https://www.oph.fi/download/146428_Finnish_Education_in_a_Nutshell.pdf adresinden erişilmiştir.
- Uludüz, H. (2016). Finlandiya ve Türkiye Temel Eğitim Sistemine Karşılaştırmalı Bir Yaklaşım. Doktora Tezi. İstanbul: İstanbul Üniversitesi.
- UNDP. (2018). Human Development Indices and Indicators: 2018 Statistical Update, <http://www.hdr.undp.org/en/2018-update> adresinden erişilmiştir.
- Usta, H. G. (2014), PISA 2003 ve PISA 2012 matematik okuryazarlığı üzerine uluslararası bir karşılaştırma: Türkiye ve Finlandiya. Doktora Tezi. Ankara: Ankara Üniversitesi.
- Valijarvi, J., Linnakyla, P., Kupari, P., Reinikainen, P., Sulkenen, S., Törnroos, J., & Arffman, I. (2007). The Finnish success in PISA – and some reasons behind it, PISA 2003. *Jyvaskyla: Institute for Educational Research, University of Jyvaskyla*.
- Valkonen, T., & Vihriala, V. (2014), The Nordic model-challenged but capable of reform. Nordic Council of Ministers.
- Varhaiskasvatulaki (2018). 13. Heinäkuuta 2018, Helsinki. [Erken Çocukluk Eğitimi Yasası, 13 Temmuz 2018, Helsinki]
- Yonca, Z.D. (2018). Finlandiya'nın PISA Başarısına Etki Eden Faktörler Ve Türkiye Açısından Karşılaştırılması. *Uluslararası Eğitim Bilimleri Dergisi*, 14, 136-146.
- WEF, The Global Competitiveness Report 2013–2014, Data Edition is published by the World Economic Forum within the framework of The Global Competitiveness and Benchmarking Network, Full Edition, 2014, 569.
- T.C. Ticaret Bakanlığı Uluslararası Anlaşmalar ve Avrupa Birliği Genel Müdürlüğü. (2022). Finlandiya Ülke Profili.
- Erişim adresi: https://ticaret.gov.tr/data/5ef6018613b8762b38e2fe7e/F%C4%B0NLAND%C4%B0YA-%C3%9Cİke%20Profili_2022.pdf adresinden erişilmiştir.

KAYNAKÇA

- AÇEV ve ERG. (2016). Her Çocuğa Eşit Fırsat: Türkiye’de Erken Çocukluk Eğitiminin Durumu ve Öneriler. İstanbul.
- Agazzi, R. (1962). Guida per le educatrici d’infanzia, Brescia, La Scuola, <https://www.comune.brescia.it/servizi/scuolauniversita/pasqualeagazzi/Documents/Rosa%20Agazzi%20-%20Come%20intendo%20il%20museo%20didattico.pdf> (E.T.: 05.12.2022).
- Aglo Info (2022). *Italian Educations & Schooling in Italy*. <https://www.angloinfo.com/rome> (E.T.: 23.11.2022).
- Aktan, O. ve Akkutay, Ü. (2014). OECD Ülkelerinde Ve Türkiye’de Okul Öncesi Eğitim. *Asya Öğretim Dergisi*, 2(1), 64-79.
- Altıntaş, G. ve Yeşiltepe, M. (2016). Karşılaştırmalı Öğretmen Yetiştirme. *Western Anatolia Juurnal of Education Science*. Özel Sayı. 225-250.
- Aslan, O. ve Yılmaz, M. (2021). Türkiye Cumhuriyeti Kalkınma Planları Kapsamında Eğitim Yapılarının Analizi. *Türkiye Bilimsel Araştırmalar Dergisi*, 6 (1), 114-132.
- Arslan, M. (2005). Avrupa Birliği Ülkelerinde Okul Öncesi Eğitimin Gelişimi ve Mevcut Durumu. *Milli Eğitim Dergisi*, 33 (167).
- Arslan, M. M. (2017). Teaching Profession in Turkey and Italy: A comparative analysis. *International Journal of Social Sciences and Education Research*, 3 (3), 761-771.
- Atlı, S. (2013). Türkiye’de ve Avrupa Birliği Ülkeleri’nde Uygulanan Okul Öncesi Eğitim Programları. *Eğitimde Politika Analizi Dergisi*. 2(2), 56-76.
- Bassi, A. ve Lazzari, A. (2016). *The Integrated System of Early Childhood Education And Care of The Emilia-Romagna Region. Case Studies of Innovative Services*. Italy: European Commission Horizon.
- Can, E. ve Kılıç, Ş. (2019). Okul Öncesi Eğitim: Temel Sorunlar ve Çözüm Önerileri. *Milli Eğitim Dergisi*, 48(1), 483-519. <https://dergipark.org.tr/en/pub/milliegitim/issue/51765/674058> (E.T.: 10.12.2022).
- Chesters, G. (2003). *Living And Working in Italy- A Survival Handbook* (Second Edition). London: Survival Book.
- CIA (2022). Central Intelligene Agency. *The World Factbook*. <https://www.cia.gov/library/publications/the-world-factbook/geos/it.html> (E.T.: 02.11.2022).
- Countrymeters (2023). *Italy Population*, <https://countrymeters.info/en/Italy> (E.T.: 16.01.2023).
- Çakıroğlu Wilbrant, E. (2019). *Montessori Yöntemi: Her Yönüyle Montessori Eğitimi Ve Etkinlik Rehberi*. 1. Baskı. İstanbul: Final Kültür Sanat Yayınları.
- Çetingöz, D. (2016). Okul Öncesi Eğitimde Farklı Yaklaşımlar. İçinde S. Seven (Editör), *Okul Öncesi Eğitime Giriş* (ikinci baskı) (101-136). Ankara: Pegem Akademi.
- DB (2022). *Dışişleri Bakanlığı Elektronik Vize Başvuru Sistemi*. <http://www.mfa.gov.tr/sub.tr.mfa?a791987b-27ea-4f96-a853-31b08d03acab>. (E.T.:03.11.2022).
- Erdiller Yatmaz, Z. B. (2021). Erken Çocukluk Eğitiminde Temel Kuram ve Yaklaşımlar. İçinde İ. H. Diken (Editör), *Erken Çocukluk Eğitimi* (91-131). Basım Yeri: Pegem Akademi, 7. Baskı.
- Erginer, A. (2006). *Avrupa Birliği Eğitim Sistemleri*. Ankara: Pegem Yayıncılık.
- European Agency (2016). Country Policy Review and Analysis- Italy. Denmark: European Agency for Special Needs and Inclusive Education.
- Eurydice. (2022a). Structures of Education and Training Systems In Europe: Italy. <https://eurydice.eacea.ec.europa.eu/national-education-systems/italy/italy>, (E.T.: 02.11.2022).
- Eurydice. (2022b). Early Childhood Education and Care: Italy. <https://eurydice.eacea.ec.europa.eu/national-education-systems/italy/early-childhood-education-and-care>, (E.T.: 23.11.2022).
- Haktanır, G. (2005). Farklı Ülkeler ve Okul Öncesi Eğitimde Farklılıklar. *Bilim ve Aklın Aydınlığında Eğitim Dergisi*, 6 (62).
- Holfester, C. (2021). *Montessori Method*. Salem Press Encyclopedia. Research Starters.
- İGEME (2011). *İhracatı Geliştirme Etüd Merkezi, İtalya Ülke Raporu* (yayına hazırlayan, P. Özpak). Ankara: T. C. Başbakanlık Dış Ticaret Müsteşarlığı.

- Katz, L. G. (1998). What Can We Learn from Reggio Emilia? İçinde C. Edwards, L. Gandini, G. Forman (Editörler), *The Hundred Languages of Children*. (İkinci Baskı). Greenwood Publishing Group.
- Kazu, İ. Y. ve Yılmaz, M. (2018). Ülkemizdeki Okul Öncesi Eğitimin Bazı Veriler Açısından OECD ve AB Üyesi Ülkeleri İle Karşılaştırılması. *Turkish Journal of Educational Studies*, 2(5), 64 – 75.
- Koca, A. ve Balkan, S. A. (2022). Küresel Salgın Koşullarında Mekânsal Düzenlemeler: Reggio Emilia Okulları Üzerinden Geliştirilen Bir Öneri. *Afyon Kocatepe University Journal of Social Sciences*. 1(24), 290-308.
- Küçüköğlü, A. & Kızıltaş, E. (2012). Almanya, Fransa, İngiltere, İtalya, Rusya ve Türkiye Okul Öncesi Öğretmen Yetiştirme Programlarının Karşılaştırılması. *İlköğretim Online*, 11(3), 660-670. <https://dergipark.org.tr/tr/pub/ilkonline/issue/8588/106718>
- Lazzari, A., Balduzzi, L., ve Serapioni, M. (2021). *Policy Baseline Report- Italy (Emilia- Romagna Region)*. Italy: University of Bologna.
- Lillard, Angeline S. (2012). Preschool Children's Development in Classic Montessori, Supplemented Montessori, And Conventional Programs. *Journal of School Psychology*, ScienceDirect.
- Lin, L.C., Huang, Y.J., Su, S.G., Watson, R., Tsai, J. and Chi-Wu, S. (2010). Using Spaced Retrieval And Montessori- Based Activities in Improving Eating Ability For Residents With Dementia. *International Journal of Geriatric Psychiatry*, 25,953-959.
- Lore, M. (2022). *From Froebel to the Agazzi Sisters: The Birth of Preschool Education in Europe*, Moscow: Research and Publishing Center.
- Mazlum, M. M. (2017). Türkiye Ve İtalya Eğitim Sistemlerinin Karşılaştırılması. *Van Yüzcüncü Yıl Üniversitesi Eğitim Fakültesi Dergisi*, 14 (1), 1141-1177.
- MEB (1973). 1739 Sayılı Millî Eğitim Temel Eğitim Kanunu. <https://www.mevzuat.gov.tr/mevzuat?MevzuatNo=1739&MevzuatTur=1&MevzuatTertip=5> (E.T.: 24.11.2022).
- MEB (2013). Okul Öncesi Eğitim Programı. <http://tegm.meb.gov.tr/dosya/okuloncesi/ooproram.pdf> (E.T.: 03.12.2022).
- MEB (2014). Okul Öncesi Eğitimi ve İlköğretim Kurumları Yönetmeliği. <https://www.mevzuat.gov.tr/mevzuat?MevzuatNo=19942&MevzuatTur=7&MevzuatTertip=5> (E.T.: 23.11.2022).
- MEB (2021). Aday İş ve İşlemleri. <https://oygm.meb.gov.tr/www/aday-ogretmen-is-ve-islemleri/icerik/452> (E.T.04.12.2022).
- MEB (2022). Öğretmenlik Meslek Kanunu. <https://www.resmigazete.gov.tr/eskiler/2022/02/20220214-1.htm> (E.T.: 04.12.2022).
- Metin Aslan, Ö. (2020). Reggio Emilia Yaklaşımının Temel Taşı: Gelişen Program (Emergent Curriculum). İçinde E. Aktan Acar (Editör), *Erken Çocukluk Eğitimi Mozaïği: Büyük Düşünceler/ Fikirler, Modeller ve Yaklaşımlar* (s.169-182). Ankara: Nobel Akademik Yayıncılık.
- MIUR (2012). Indicazioni Nazionali Per il Curricolo Della Scuola Dell'infanzia E Del Primo Ciclo D'istruzione. https://www.miur.gov.it/documents/20182/51310/DM+254_2012.pdf/1f967360-0ca6-48fb-95e9-c15d49f18831?version=1.0&t=1480418494262. (E.T.: 26.11.2022).
- Morrison, G.S. (2007). *Early Childhood Education Today*. New Jersey: Prentice Hall Inc. 10. Baskı.
- Murris, K. (2017). Reading Two Rhizomatic Pedagogies Diffractively Through One Another: A Reggio Inspired Philosophy With Children for The Postdevelopmental Child. *Pedagogy, Culture and Society*, 25(4), 531-550.
- OECD (2001). *Early Childhood And Care in Italy. OECD Country Note*. OECD Publishing.
- OECD (2022), *Education at a Glance 2022: OECD Indicators*, OECD Publishing, Paris.
- OECD (2022a), Enrolment rate in early childhood education (indicator). doi: 10.1787/ce02d0f9-en.
- OECD (2022b), Public spending on education (indicator). doi: 10.1787/f99b45d0-en.
- Oğuz, V. ve Köksal Akyol, A. (2006). Çocuk Eğitiminde Montessori Yaklaşımı. *Çukurova Üniversitesi Sosyal Bilimler Enstitüsü Dergisi*, 1 (15), 243-256.
- Oktay, A. (2004). *Yaşamın Sihirli Yılları: Okulöncesi Dönem*. İstanbul: Epsilon Yayıncılık.

- One Cominity (2022). *Reggio Emilia Teorisi ve Uygulaması*. <https://www.onecommunityglobal.org/reggio/> (E.T.: 13.11.2022).
- Özenç, E. E. ve Yazgın, E. (2022). Okul Öncesi Eğitim Ortamında Reggio Emilia: Ana/Baba Öğretmen ve Çocukların Bakış açısıyla Pedagojik Dokümantasyon Uygulamalarının Geliştirilmesi. *Uludağ Üniversitesi Eğitim Fakültesi Dergisi*, 1(35), 181-199.
- Pişkin, Z. ve Parlar, H. (2021). Toplumsal Statü ve Algı Açısından Öğretmenlik Mesleğinin İncelenmesi. *Akademik Platform Eğitim ve Değişim Dergisi*, 4 (1), 1-28.
- Sacks, L. & Brown-Ruzzi, B. (2005). Earlychildhood Education: Lessons From The States Ans Abroad. National Center On Education And The Economy, *The New Commission on The Skills of The Americans Workforce*.
- SC (2005). *Socrates Comenius. Latinitas or Europa from present to past, from past to present: The Italian education system*. School Project 2004/2005.
- Sgritta, G. B. (2002). The Situation of Families in Italy-2001. *European Observatory on the Social Situation, Demography, and Family*.
- Silva, C. (2018). The Early Childhood Education and Care system for children aged 0-6: regulatory pathway and pedagogical considerations. *Form@re - Open Journal Per La Formazione in Rete*, 18(3), 182-192.
- Strateji ve Bütçe Başkanlığı (2019). On Birinci Kalkınma Planı (2019-2023). RG: 23.07.2019, S:30840-mükerrer. <https://www.sbb.gov.tr/wpcontent/uploads/2020/04/EgitimSistemindeKaliteninArtirilmasiOzelIhtisasKomisyonuRaporu.pdf>. (E.T.: 19.10.2022).
- Straughan, D. (2003). *Scuola Materna Public Preschool in Italy*. <https://www.beginningwithi.com/italy/living/materna> (E.T.: 23.11.2022).
- Şahenk Erkan, Senem. (2014). Türkiye, Fransa, İtalya ve İspanya Öğretmen Yetiştirme Sistemleri Karşılaştırılması. *The Journal of International Educational Sciences*. 1. 7-7.
- Şahin, D. (2021). Erken Çocukluk Dönemine Yönelik Temel Eğitim Programları ve Yaklaşımlar. İ. H. Diken (Editör), *Erken Çocukluk Eğitimi* içinde (91-131). Basım Yeri: Pegem Akademi, 7. Baskı.
- Temel, F. (2009). Dünyada ve Türkiye’de Okulöncesi Eğitim, İçinde Ş. Yaşar (Editör).*Okulöncesi Eğitime Giriş* içinde (2. Basım). Eskişehir: Anadolu Üniversitesi Açıköğretim Fakültesi Yayını.
- Ulubey, Özgür (2018). Aday Öğretmen Yetiştirme Programının Değerlendirilmesi. *Hacettepe Üniversitesi Eğitim Fakültesi Dergisi*, 33(2), 480-502.
- UNESCO (2012). *United Nations Educational, Scientific and Cultural Organization, World Data on Education* (VII Edition, July). UNESCO-IBE.
- Van Laere, K., Boudry, C., Balduzzi, L., Lazzari, A., S., Prodger, A., Welsh, C. Geraghty, S., Režek, M. ve Mlinar, M., (2019). Sustaining Warm and Inclusive Transitions across the Early Years. Final report with implications for policies and practices. Ljubljana: ERI.
- Verry, D. (1992). İtalyan Eğitim Sistemi. *Ankara Eğitim Bilimleri Fakültesi Dergisi*, 25 (1), 199-210.
- Yıldırım, O. ve Arhan, S. (2017). Öğretmen Yetiştirme Programlarındaki Ders Ağırlıklarının Karşılaştırılması. *Milli Eğitim Dergisi*, 46 (213), 197-218.
- Yılmaz, K. (2014). *İtalya Eğitim Sistemi. Karşılaştırmalı Eğitim Yönetimi*. A. Balcı (Editör). Ankara: Pegem A. Yayıncılık.

KAYNAKÇA

- Aslan, M. Uygun, N. (2019). Okul Öncesi Eğitim Programının Stufflebeam'ın Bağlam, Girdi, Süreç ve Ürün (BGSÜ) Değerlendirme Modeline Göre Değerlendirilmesi. *Eğitim ve Bilim Dergisi*, 44(200), 229-251.
- Aydın, A. H. ve Gök, S. (2015). İngiltere'de Kamu Personel Sisteminde Değişim: Geleneksel Westminster Modelinden Esnek Örgütlenme Modeline Doğru. *Kahramanmaraş Sütçü İmam Üniversitesi İktisadi İdari Bilimler Fakültesi*.
- Aytaç, K. (1985). *Avrupa Okul Sistemlerinin Demokratlaştırılması*. Ankara: Ankara Üniversitesi Basımevi.
- Babaroğlu, A. (2018). Eğitim Ortamları Açısından Okul Öncesi Eğitim Kurumları. *Abant İzzet Baysal Üniversitesi Eğitim Fakültesi Dergisi*, 18(3), 1313-1330.
- Bruce, T. (1987). *Early Childhood Education*. London: Hodder and Stoughton.
- Curtis, A. (1998). *A Curriculum for the Pre-School Child*. London: Routledge
- Demirel, Ö. (1996). *Karşılaştırmalı Eğitim*. Ankara: USEM Yayınları.
- E. Commission, «Eurydice, İngiltere Genel Bakış,» European Commission, 2017.
- E. K. v. İ. Örgütü, «Eğitime Bir Bakış,» OECD, 2018.
- Erginer, A. (2006). *Avrupa Birliği Eğitim Sistemleri - Türkiye Eğitim Sistemiyle Karşılaştırmalar*. Ankara: PegemA Yayıncılık.
- Ergün, M. (2015). *Eğitim Felsefesi (5. Baskı)*, Ankara: Pegem Akademi.
- Eurydice. (2006). The education system in England, Wales and Northern Ireland 2006. European Commission: Eurydice.
- Gökçe, F. (2000). *Değişme Sürecinde Devlet ve Eğitim*. Ankara: Eylül Yayınları.
- Küçüköğlü, A ve Kızıldaş, E. (2012). Almanya, Fransa, İngiltere, İtalya, Rusya ve Türkiye Okul Öncesi Öğretmen Yetiştirme Programlarının Karşılaştırılması. *İlköğretim Online*, 660-670.
- Kwon, Y. I. (2002) Changing Curriculum for Early Childhood Education in England. *Early Childhood Research & Practice*, 4(2), s.4,5,6
- Long, A. F. (2002). *Developing Evidence Based Social Care Policy and Practice. Part 3: Feasibility of Undertaking Systematic Reviews in Social Care*. Leeds: Nuffield Institute for Health.
- Moon, B. Vlasceau, L. Barrows, L. C. (2003). İnstituonal Approches To Teacher Education Within Higher education in Europe
- Özerbaş, M. A. ve Safi, B. N. (2022). İngiltere, Japonya, Norveç, Finlandiya, Singapur, Rusya ve Türk Eğitim Sistemlerinin Karşılaştırmalı Olarak İncelenmesi. *MANAS Sosyal Araştırmalar Dergisi*, 11(1), s.3, 5
- PISA(2015). PISA Raporu,
- Sönmez, V. (2008). *Gelecekteki Olası Eğitim Sistemleri*. Ankara: Anı
- TEDMEM. (2018). *2017 Eğitim Değerlendirme Raporu (TEDMEM Değerlendirme Dizisi 4)*. Ankara: Türk Eğitim Derneği Yayınları.
- Titiz, O. (2005). *Yeni Öğretim Sistemi*. İstanbul: Zambak Yayınları.
- Tosun, N. (2012). Türkiye Ve İngiltere Eğitim Sistemlerindeki Okulların Eğitim Denetimi, Politikaları Ve Uygulamaları Arasındaki Benzerlik ve Farklılıklar Nelerdir?. Yüksek lisans tezi. İstanbul: Yeditepe Üniversitesi.
- Türkoğlu, A. ve Yakar, A. (2015) *Karşılaştırmalı Eğitim*, Ankara: Anı Yayıncılık.
- Türkoğlu, A. (1998). *Karşılaştırmalı eğitim "Dünya Ülkelerinden Örneklerle"*. Adana: Baki Kitabevi.
- Ünver, N. (2020). Okulöncesi Eğitim Programını Değerlendirme Ölçeği'nin Geliştirilmesi. *Kastamonu Education Journal*, 28(2), 891-909. doi:10.24106/kefdergi.697826.
- Yaldız, T., Yıldırım, E. ve Arslan, S. (2020). İngiltere Eğitim Sistemi: Türkiye İçin Bazı Örnek Uygulamalar. *The Journal of International Education Science*, 22 (7), s.35

Yararlanılan İnternet Kaynakları

<https://nfer.ac.uk/> [Erişim tarihi: 20.10.2022].

https://en.wikipedia.org/wiki/List_of_universities_in_England [Erişim tarihi: 20.10.2022].

- https://assets.publishing.service.gov.uk/government/uploads/system/uploads/attachment_data/file/219167/v01-2012ukes.pdf [Erişim tarihi: 22.10.2022].
- https://assets.publishing.service.gov.uk/government/uploads/system/uploads/attachment_data/file/211646/Early_Years_Teachers_Standards.pdf [Erişim tarihi: 22.10.2022].
- <https://getintoteaching.education.gov.uk/early-years-teaching-training> [Erişim tarihi: 23.10.2022].
- <https://commonslibrary.parliament.uk/research-briefings/cbp-8052/> [Erişim tarihi: 24.10.2022].
- <https://www.gov.uk/government/publications/changes-to-the-early-years-foundation-stage-eyfs-framework/changes-to-the-early-years-foundation-stage-eyfs-framework> [Erişim tarihi: 25.10.2022].
- <https://www.child-encyclopedia.com/preschool-programs#what-are-main-functions-preschool-programs> [Erişim tarihi: 26.10.2022].
- <https://www.gov.uk/government/publications/early-years-foundation-stage-framework--2> [Erişim tarihi: 26.10.2022].
- https://assets.publishing.service.gov.uk/government/uploads/system/uploads/attachment_data/file/974907/EYFS_framework_-_March_2021.pdf [Erişim tarihi: 27.10.2022].
- <https://foundationyears.org.uk/wp-content/uploads/2017/08/Fundamental-British-Values-in-the-Early-Years-2017.pdf> [Erişim tarihi: 30.10.2022].
- <https://www.gov.uk/government/publications/early-years-foundation-stage-framework--2> [Erişim tarihi: 01.11.2022].
- <https://early-education.org.uk/early-years-curriculum-frameworks/> [Erişim tarihi: 02.11.2022].
- <https://help-for-early-years-providers.education.gov.uk/get-help-to-improve-your-practice/curriculum-planning> [Erişim tarihi: 02.11.2022].
- https://assets.publishing.service.gov.uk/government/uploads/system/uploads/attachment_data/file/1007446/6.7534_DfE_Development_Matters_Report_and_illustrations_web__2_.pdf [Erişim tarihi: 05.11.2022].
- <https://www.gov.uk/government/publications/development-matters--2> [Erişim tarihi: 07.11.2022].
- <https://dspace.ankara.edu.tr/xmlui/bitstream/handle/20.500.12575/41747/%C4%B0ngiltere%20ve%20T%C3%BCrkiye%20E%C4%9Fitim%20Sistemlerinin%20Kar%C5%9F%C4%B1la%C5%9Ft%C4%B1r%C4%B1lmas%C4%B1.pdf?sequence=1&isAllowed=y> [Erişim tarihi: 08.11.2022].
- https://assets.publishing.service.gov.uk/government/uploads/system/uploads/attachment_data/file/919681/Early_adopter_schools_EYFS_profile_handbook.pdf [Erişim tarihi: 09.11.2022].
- https://assets.publishing.service.gov.uk/government/uploads/system/uploads/attachment_data/file/940833/2021_EYFS_ARA_V1.0.pdf [Erişim tarihi: 09.11.2022].
- <https://by552mugesrakartal.wordpress.com/egitim-nedir/> [Erişim tarihi: 15.11.2022].
- https://en.wikipedia.org/wiki/Educational_system [Erişim tarihi: 15.11.2022].
- <https://uis.unesco.org/en/topic/international-standard-classification-education-isced> [Erişim tarihi: 22.11.2022].
- https://tr.wikipedia.org/wiki/Birle%C5%9Fik_Krall%C4%B1k [Erişim tarihi: 25.11.2022].
- <https://en.wikipedia.org/wiki/England> [Erişim tarihi: 25.11.2022].
- <https://www.ons.gov.uk/peoplepopulationandcommunity/populationandmigration/populationestimates/timeseries/enpop/pop> [Erişim tarihi: 27.11.2022].
- <https://www.ons.gov.uk/peoplepopulationandcommunity/populationandmigration/populationestimates> [Erişim tarihi: 27.11.2022].
- <https://data.worldbank.org/indicator/NY.GDP.PCAP.CD?locations=GB> [Erişim tarihi: 01.12.2022].
- <https://www.besa.org.uk/key-uk-education-statistics/> [Erişim tarihi: 03.12.2022].
- <https://explore-education-statistics.service.gov.uk/find-statistics/education-and-training-statistics-for-the-uk> [Erişim tarihi: 11.12.2022].
- <https://www.cia.gov/the-world-factbook/countries/united-kingdom/#people-and-society> [Erişim tarihi: 24.12.2022].
- <https://www.economicsobservatory.com/how-might-teacher-shortages-be-reduced#:~:text=Low%20pay%20and%20challenging%20working%20conditions%20are%20the%20root%20causes,over%20the%20last%20few%20years.> [Erişim tarihi: 13.01.2023].

KAYNAKÇA

- Akarsu, F. (2005). *Ülkeler ve Eğitim Sistemleri Karşılaştırma Yazıları*. Ankara: Nobel Yayın Dağıtım.
- Akbaşı, S. (2009). Fransa Eğitim Sistemi ve Fransa'da Öğretmen Yetiştirme. *Çağdaş Eğitim Dergisi*. 34(370), 8-14.
- Aslam Orkun, M., Bayırlı, A. ve Bayırlı, S. (2019). Fransa Eğitim Sisteminin İncelenmesi. *Eğitimde Yeni Yaklaşımlar Dergisi*. 2(1), 1-20.
- Arslan, M. ve Kılıç, C. (2000). Bazı Avrupa Ülkelerinde ve Türkiye'de Zorunlu Eğitimde Yönlendirme Çalışmalarının Değerlendirilmesi. *Milli Eğitim Dergisi*. 148, 148-160.
- Aytaçlı, B. (2020). Fransa Eğitim Sistemi. İçinde A. Türkoğlu (Editör), *Karşılaştırmalı Eğitim Dünya Ülkelerinden Örneklerle* (173-190). Ankara: Anı Yayıncılık.
- Balcı, A. (2021). *Karşılaştırmalı Eğitim Sistemleri*. Ankara: Pegem Akademi Yayıncılık.
- Baydemir, G. (2009). Türkiye'de Okulöncesi Eğitime Öğretmen Yetiştirme Programlarının Değerlendirilmesi. Yüksek Lisans Tezi. Sivas: Cumhuriyet Üniversitesi .
- Britannica (2021). France. <https://www.britannica.com/place/France> (E.T.: 02.01.2023).
- Çalı M. ve Tok, N. (2022). Fransa. İçinde N. Tok (Editör), *Karşılaştırmalı Eğitim Sistemleri* (217-228). Ankara: Anı Yayıncılık.
- Erden, A. (2021). Fransa Eğitim Sistemi. İçinde A. Balcı (Editör), *Karşılaştırmalı Eğitim Sistemleri* (327-356). Ankara: Pegem Akademi Yayıncılık.
- Ergün, M. (1985). *Karşılaştırmalı Eğitim*. Malatya: Fakülte Yayınevi.
- Eurydice (2019). France Overview (2021). https://eacea.ec.europa.eu/national-policies/eurydice/content/france_en (E.T.: 06.01.2023).
- Eurydice (2021). Organization of the Education System and of Its Structure: Compulsory Education. https://eacea.ec.europa.eu/national-policies/eurydice/content/france/organisation-education-system-and-its-structure_en (E.T. : 06.01.2023).
- Gürel, H. (2008). Fransa ve Türkiye'de Okul Öncesi Eğitimin Karşılaştırılması. Yüksek Lisans Tezi. İstanbul: Beykent Üniversitesi ..
- Kalkanlı, P. (2009). Türkiye ile Fransa Yükseköğretim Sistemlerinin Eğitim Fakülteleri ve Üniversite Öğretmen Yetiştirme Enstitüleri Bağlamında Karşılaştırmalı Olarak İncelenmesi. Yüksek Lisans Tezi. İstanbul: Yeditepe Üniversitesi.
- Kartal, H. (2005). Okulöncesi Eğitimin Fransa'daki Tarihsel Gelişimi ve Bugünkü Durumu. *Türk Eğitim Bilimleri Dergisi*. 3(2), 217-225.
- Sağlam, M. (1999). *Avrupa Ülkelerinin Eğitim Sistemleri*. Eskişehir: Anadolu Üniversitesi Yayınları.
- Şahenk Erkan, S. S. (2013). Türkiye-Fransa İlköğretim Eğitim Sistemlerinin ve İngilizce Ders Programlarının Karşılaştırılması. *International Periodical For The Languages, Literature and History of Turkish*. 8(8), 1207-1221.
- Süngü, H. (2005). Fransa, İngiltere ve Almanya Eğitim Denetimi Sistemlerinin Yapı ve İşleyişi. *Milli Eğitim Dergisi*, 33(167).
- Topbaş, E. (2004). Fransa'da Öğretmen Eğitimi: Öğretmen Yetiştirme Enstitüleri. *Türk Eğitim Bilimleri Dergisi*. 2(1), 67-84.
- Türkoğlu, A. (1998). *Karşılaştırmalı Eğitim Dünya Ülkelerinden Örneklerle*. Adana: Baki Kitapevi.

KAYNAKÇA

- Aydın, S. (2020). Zorunlu Eğitim Çağındaki Mülteci Öğrencilerin Eğitime Uyum Sürecinde Türkiye ve Kanada Uygulamaları. *Uluslararası Liderlik Eğitimi Dergisi*, 2(2), 1-18.
- Aydoğan, Y. (2022). *Dünyada Erken Çocukluk Eğitimi*. Ankara: Nobel Yayınevi.
- Bakioğlu, A. (2018). *Karşılaştırmalı Eğitim Yönetimi*. Ankara: Nobel Akademik Yayıncılık.
- Balci, A. (2021). *Karşılaştırmalı Eğitim Sistemleri*. Ankara: Pegem Akademi.
- Balıdede, F. (2012). Türkiye, İrlanda ve Kanada Eğitim Sistemlerinde Okul Yönetim Yapılarının Karşılaştırmalı Olarak İncelenmesi. Yüksek Lisans Tezi. İstanbul: İstanbul Üniversitesi.
- Çelebi, N., Güner, H., Korumaz, M. ve Taşçı Kaya, G. (2014). Neoliberal Eğitim Politikaları ve Eğitimde Fırsat Eşitliği Bağlamında Uluslararası Sınavların (PISA, TIMSS ve PIRLS) Analizi. *Tarih Kültür ve Sanat Araştırmaları Dergisi*, 3(3), 33-75.
- Çubukçu, Z., Yılmaz, B.Y. ve İnci, T. (2016). Karşılaştırmalı Eğitim Programları Araştırma Eğilimlerinin Belirlenmesi – Bir İçerik Analizi. *Uluslararası Türkçe Edebiyatı Kültür Eğitim Dergisi*, 5(1), 446-468.
- Dertli, A. (2021). Türkiye, Rusya ve Kanada Eğitim Sistemlerinin Karşılaştırmalı Olarak İncelenmesi. Yüksek Lisans Tezi. Kahramanmaraş: Sütçü İmam Üniversitesi.
- Elçiçek, Z. ve Yaşar, M. (2016). Türkiye’de ve Dünyada Öğretmenlerin Mesleki Gelişimi. *Elektronik Eğitim Bilimleri Dergisi*, 5(9), 12-19.
- Friendly, M., Feltham, L., Mohamed, S., Nguyen, N.T., Vickerson, R. ve Forer, B. (2019). Early Childhood Education And Care in Canada. [<https://childcarecanada.org/publications/ecec-canada/20/12/early-childhood-education-and-care-canada-2019>. Erişim Tarihi: 26.02.2023].
- Friendly, M., Beach, J. ve Toriano, M. (2002). Early Childhood Education and Care in Canada. [<https://childcarecanada.org/sites/default/files/ECEC-in-Canada-2016.pdf> erişim Tarihi: 26.02.2023].
- Güven, İ. (2009). Türkiye İle Kanada Fen Eğitiminin Karşılaştırılması Ve Önerilen Bir Fen Uygulaması. Doktora Tezi. İstanbul: Marmara Üniversitesi.
- <http://www.kanadaharitasi.com/kanada-haritasi-turkce/>
- Kalyoncuoğlu Şahin, S. ve Şahin, M. (2021). *Karşılaştırmalı Eğitim Güncel Veriler ve Eğitim Perspektifleri*. Ankara: Nobel Yayınevi.
- Konak, İ. (2020). Liberal ve Komüniteryan Çokkültürlülük: Kymlicka ve Taylor Perspektifinden ABD ve Kanada Örnekleri. Doktora Tezi. Malatya: İnönü Üniversitesi.
- Özensel, E. (2012). Çokkültürlülük Uygulaması Olarak Kanada Çokkültürlülüğü. *Akademik İncelemeler Dergisi*, 7(1), 55-69.
- Serçe, F. (2020). Türkiye, Estonya, Kanada ve Singapur Ortaöğretim Matematik Öğretim Programlarının Karşılaştırmalı İncelenmesi. Yüksek Lisans Tezi. Düzce: Düzce Üniversitesi.
- Tümkaya, S. ve Gülaçtı, F. (2010). *Erken Çocukluk Eğitimi*. Ankara: Nobel Yayınevi.
- Yazıcı, İ. (2009). Türk ve Kanada Eğitim Sistemlerinin Karşılaştırılması. Yüksek Lisans Tezi. İstanbul: Yeditepe Üniversitesi.

KAYNAKÇA

- AÇEV. (2017). Anne Çocuk Eğitim Vakfı. Ağustos 11, 2018 tarihinde AÇEV: <https://www.acev.org/kutuphane/arastirma-ve-yayinlarimiz/erken-cocuklukve-aile-egitimleri/> adresinden alındı.
- Akçay, İ. (2006). Farklı Ülkelerde Okul Öncesi Öğrencilere Yönelik Çevre Eğitimi. Yüksek Lisans Tezi. Bursa: Uludağ Üniversitesi .
- Aksoy, E. (2013). A.B.D (New York), Finlandiya, Singapur ve Türkiye’de Öğretmen Eğitimindeki Dönüşümler (2000-2010). Doktora Tezi. Ankara: Ankara Üniversitesi.
- Akyol, B. & Yeşilbaş-Özenç, Y. (2021). Singapur İle Türkiye’de Okul Yöneticisi Ve Öğretmen Seçme Ve Yetiştirme Sistemlerinin Karşılaştırılması. *TEBD*, 19(2), 904-925. <https://doi.org/10.37217/tebd.919484>
- Apaydın, Ç (2018). Singapur Eğitim Sistemi. İçinde A. Balcı (Editör). *Karşılaştırmalı Eğitim Sistemleri İçinde* (s. 807-829). Ankara: Pegem Akademi.
- Ang, L. Y. L. (2006). Steering Debate And Initiating Dialogue: A Review of The Singapore Preschool Curriculum. *Contemporary Issues in Early Childhood*, 7(3), 203–212. Return to ref 2006 in article.
- Ang, L. (2008). Singapore Preschool Teachers’ Responses To The Introduction Of A Framework For A Kindergarten Curriculum In The Context Of 3 Preschool Settings. *Asia-Pacific Journal of Research in Early Childhood Education*, 2(1), 55–81.
- Ang, L. (2014). The Singapore Context: A Framework For A Kindergarten Curriculum. In L. Ang (Editör), *The Early Years Curriculum: The UK Context And Beyond* (s. 113–129). London: Routledge.
- Balcı, A. (2018). “Düşünen Okullar Öğrenen Ulus: Singapur’da Yaratıcılık ve Eleştirel Düşünme” Girişimi. *Ankara Üniversitesi Eğitim Bilimleri Fakültesi Dergisi*, 51(2), 187 - 208. [10.30964/auebfd.386673](https://doi.org/10.30964/auebfd.386673).
- Bakioğlu, A. ve Göçmen. G. (2013). Singapur Eğitim Sistemi. İçinde A. Bakioğlu (Editör), *Karşılaştırmalı Eğitim Yönetimi* (ss. 127-155). Ankara: Nobel Akademik Yayıncılık.
- Bautista, A., Ng, S. C., Múñez, D., ve Bull, R. (2016). Learning Areas For Holistic Education: Kindergarten Teachers’ Curriculum Priorities, Professional Development Needs, And Beliefs. *International Journal of Child Care and Education Policy*, 10(1), 8. <https://doi.org/10.1186/s40723-016-0024-4>.
- Bautista, A., Moreno-Núñez, A., Bull, R., Amsah, F., ve Koh, S. F. (2018). Arts-Related Pedagogies in Preschool Education: An Asian Perspective. *Early Childhood Research Quarterly*, 45, 277–288. <https://doi.org/10.1016/j.ecresq.2017.12.005>.
- Bautista, A., Habib, M., Eng, A., ve Bull, R. (2019). Purposeful Play During Learning Centre Time: From Curriculum To Practice. *Journal of Curriculum Studies*, 51(5), 715–736. <https://doi.org/10.1080/00220272.2019.1611928>.
- Bautista, A., Moreno-Núñez, A., Vijayakumar, P., Quek, E., ve Bull, R. (2020). Gross Motor Teaching in Preschool Education: Where, What And How Do Singapore Educators Teach? *Journal for the Study of Education and Development*, 43(2), 443–482. <https://doi.org/10.1080/02103702.2019.1653057>.
- Bautista, A., Bull, R., Ng, E. L., ve Lee, K. (2021). “That’s Just Impossible in My Kindergarten.” Advocating for ‘glocal’ Early Childhood Curriculum Frameworks. *Policy Futures in Education*, 19(2), 155–174. <https://doi.org/10.1177/1478210320956500>.
- Bayes, C. (2006). Provocations of Te Whariki and Reggio Emilia. İçinde A. Fleet, C. Patterson ve J. Robertson (Editörler), *Insights: Behind Early Childhood Pedagogical Documentation*. Sydney: Pademelon Press.
- Bayırlı, A. (2020). Singapur Eğitim Sistemi ile Türk Eğitim Sisteminin Karşılaştırılması Ve Türkiye İçin Çıkarımlar. *USBAD Uluslararası Sosyal Bilimler Akademik Dergisi*, 2(4), 1104- 1132.
- Birbiri, D. & Ayer, G. (2013). Türkiye eğitim felsefesi ile Singapur eğitim felsefesinin karşılaştırılması (Dönem Tezi). Kocaeli: Kocaeli Üniversitesi
- Brady, L., & Kenny, K. (1999). *Curriculum Construction*. Sydney, NSW: Prentice-Hall.
- Carson, R. (1965). *The Sense of Wonder*. New York, NY: Harper & Row.

- Cemaloğlu, N. (2016). Singapur Eğitim Sistemi. Kamudanhaber.com, 12- 36. Erişim Adresi: <http://www.kamudanhaber.net/singapur-egitimsistemi-makale,3304.html>
- Chang, S.C.A. (2001). Implementation of the “Thinking Schools, Learning Nation” Initiative in Singapore. *Journal of Southeast Asian Education*, 2(1), 13-41.
- Channel NewsAsia. (2014, April 3). *Pre-School Curriculum Designed To Ease Transition To Primary Level, Says. MOE*. <http://www.todayonline.com/singapore/pre-school-curriculum-designed-ease-transition-primary-level-says-moe?singlepage=true>. Accessed 27 Nov 2015.
- Cheah, H. M., & Koh, T. S. (2001). Integration of ICT into Education in Singapore. *Journal of Southeast Asian Education*, 2(1), 147-64.
- CIU. (2008). Learning from Singapore. <http://d2lvn0a00hwoiz.cloudfront.net/wp-content/uploads/2013/05/Learning-from-Singapore-Spring-2008.pdf> adresinden 10.05.2022 tarihinde erişilmiştir.
- Clyde, M., & Shepherd, W. (2006). Beginnings. İçinde A. Fleet, C. Patterson ve J. Robertson (Editörler), *Insights: Behind Early Childhood Pedagogical Documentation* (pp. 163–169). Sydney, NSW: Pademelon Press.
- Dahlberg, G., Moss, P., ve Pence, A. (1999). Constructing Early Childhood: Who Do We think It is? İçinde G. Dahlberg, P. Moss, ve A. Pence (Editörler). *Beyond Quality in Early Childhood Education And Care: Postmodern Perspectives* (Vol. 3). London, UK: Falmer Press.
- Dahlberg, G. (1999a). Early Childhood Pedagogy in A World. Paper Presented At The Unpacking Observation And Documentation: Experiences From Italy, Sweden And Australia Conference. Sydney: IEC, Macquarie University.
- Dahlberg, G. (1999b). Three Different Constructions Of The Child. Paper Presented At The Unpacking Observation And Documentation: Experiences From Italy, Sweden And Australia Conference. Sydney: IEC, Macquarie University.
- DSS (Department of Statistics Singapore). (2020). Population and Population Structure - Latest Data2022. <https://www.singstat.gov.sg/find-data/search-by-theme/population/population-and-population-structure>
- DSS (Department of Statistics Singapore). (2021a). Population trends 2022. <http://www.singstat.gov.sg>, adresinden 15.07.2022 tarihinde erişilmiştir.
- DSS (Department of Statistics Singapore). (2013b). Population trends 2013. <http://www.singstat.gov.sg>, adresinden 15.09.2022 tarihinde erişilmiştir.
- Ebbeck, M., ve Waniganayake, M. (2003). *Early Childhood Professionals: Leading Today And Tomorrow*. Eastgardens, NSW: Elsevier Australia.
- Ebbeck, M.,ve Gokhale, N. (2004). Child-Rearing Practices İn A Selected Sample Of Parents With Children in Childcare in Singapore. *Contemporary Issues in Early Childhood*, 5(2), 194–206.
- Ebbeck, M., ve Warrior, S. (2008). Image of the Singapore Child. *Early Childhood Education Journal*, 36(3), 247–251.
- Ebbeck, M., & Chan, Y. Y. Y. (2011). Instituting Change İn Early Childhood Education: Recent Developments in Singapore. *Early Childhood Education Journal*, 38(6), 457–463.
- Ebbeck, M., Yim, H. Y. B., ve Warriier, S. (2019). Early Childhood Teachers’ Views And Teaching Practices in Outdoor Play With Young Children İn Singapore. *Early Childhood Education Journal*, 47(3), 265–273. <https://doi.org/10.1007/s10643-018-00924-2>
- Elliot, A. (Ed). (2006). *Early Childhood Education. Pathways to Quality And Equity For All Children*. Camberwell, VIC: Australian Council for Educational Research Press.
- Fleet, A. (1999). The Last Word. Paper Presented At The Unpacking Observation And Documentation: Experiences From Italy, Sweden And Australia Conference. Sydney: IEC, Macquarie University.
- Fleet, A. (2000). Editor’s note. Paper presented at the Unpacking Time: Minutes from Reggio Emilia, Australia and America conference. Sydney: IEC, Macquarie University.
- Fleet, A. (2001). Diversity silenced. Paper presented at the Unpacking Interpretation: Deconstructions from Australia, America and Reggio Emilia Conference. Sydney: IEC, Macquarie University.

- Fleet, A., Patterson, C., ve Robertson, J. (2006a). Introduction. İçinde A. Fleet, C. Patterson, ve J. Robertson (Editörler), *Insights: Behind Early Childhood Pedagogical Documentation*. Sydney, NSW: Pademelon Press.
- Fleet, A., Patterson, C., ve Robertson, J. (2006b). An Overview Of The Terrain: Roadmaps For Possible Journeys. İçinde A. Fleet, C. Patterson, ve J. Robertson (Editörler), *Insights: Behind Early Childhood Pedagogical Documentation*. Sydney, NSW: Pademelon Press.
- Fleet, A., Patterson, C., ve Robertson, J. (2006c). Conclusion. In A. Fleet, C. Patterson, ve J. Robertson (Editörler). *Insights: Behind Early Childhood Pedagogical Documentation*. Sydney, NSW: Pademelon Press.
- Fraser, S. (2006). *Authentic Childhood: Experiencing Reggio Emilia in The Classroom*. Toronto, Canada: Thomson Nelson.
- Fromberg, D. P. (2003). The Professional And Social Status Of The Early Childhood Educator. İçinde J. P. Isenberg ve M. R. Jalongo (Editörler). *Major Trends And Issues In Early Childhood Education: Challenges, Controversies And Insights* (2nd ed.). New York, NY: Teachers College Press.
- Fullan, M. G. (1982). *The Meaning of Educational Change*. New York, NY: Teachers College Press.
- Fullan, M. G. (2002). The Change Leader. Available online at: http://www.cdl.org/resource-library/articles/change_1dr.php.
- Fullan, M. G. (2006). *Change Theory: A Force For School Improvement*. Jolimont, VIC: CSE Centre for Strategic Education
- Fullan, M. G. (2007). *The New Meaning Of Educational Change* (4th ed.). New York, NY: Teachers College Press.
- Gardner, H. (1983). *Frames Of Mind: The Theory of Multiple Intelligences*. New York: Basic Books.
- Goh, K.S. (1979), *Report on the Ministry of Education 1978*, Singapore National Printers, Singapore.
- Goh Chok Tong (1997). Speech by prime minister goh chok tong at the opening of the 7th international conference on thinking. at the suntec city convention centre ballroom. <http://ncee.org/wp-content/uploads/2017/01/Sgp-non-AV-2-PMGoh-1997-Shaping-Our-Future-Thinking-Schools-Learning-Nation-speech.pdf> adresinden erişilmiştir.
- Goodlad J. I. (1979). *Curriculum Inquiry: The Study of Curriculum and Practice*. McGraw Hill.
- Goodwin, A. L. (2012). Quality Teachers, Singapore Style. İçinde Darling-Hammond, L. ve Lieberman, A. (Editörler). *Teacher Education Around The World: Changing Policies and Practices*, (s. 22-44) London and New York: Routledge Taylor and Francis.
- Grieshaber, S. (2016). Play and Policy in Early Childhood Education in the Asia Pacific Region. *Asia-Pacific Journal of Research in Early Childhood Education*, 10(2), 7–28.
- Groom, S. (2006). Pulling together, reaching out. İçinde A. Fleet, C. Patterson, ve J. Robertson (Editörler), *Insights: Behind early childhood pedagogical documentation* (pp. 347–356). Sydney, NSW: Pademelon Press.
- Hajer M., Norén E. (2017). Teachers' Knowledge About Language in Mathematics Professional Development Courses: From An Intended Curriculum to A Curriculum in Action. *EURASIA Journal of Mathematics Science and Technology Education*, 13(7b), s.4087–4114. <https://doi.org/10.12973/eurasia.2017.00808a>
- Hayes, A. (2006). Foreword. İçinde A. Elliot (Editörler), *Early Childhood Education. Pathways To Quality And Equity For All Children* (s. 3–6). Camberwell, VIC: Australian Council for Educational Research Press.
- Hill, D., & Porter, J. (2006). Looking Deeper, Seeing More. İçinde A. Fleet, C. Patterson, ve J. Robertson (Editörler.), *Insights: Behind Early Childhood Pedagogical Documentation* (s. 301–307). Sydney, NSW: Pademelon Press.
- Hsieh, M. F. (2004). Teaching Practices in Taiwan's Education For Young Children: Complexity And Ambiguity of Developmentally Appropriate Practices And/Or Developmentally Inappropriate Practices. *Contemporary Issues in Early Childhood*, 5(3), 309–329.
- Jensen, B. (2012). Catching Up: Learning from the Best School Systems in East Asia. Summary Report. Grattan Institute.

- Jensen, B., Hunter, A., Sonnemann, J. ve Burns, T. (2012). *Catching Up: Learning from the Best School Systems in East Asia*. Summary Report. Melbourne: Grattan Institute.
https://grattan.edu.au/wp-content/uploads/2014/04/129_report_learning_from_the_best_main.pdf sayfasından erişilmiştir.
- Jipson, J. (1998). Developmentally appropriate Practice: Culture, Curriculum And Connections. İçinde M. Hauser ve J. Jipson (Editörler). *Intersections: Feminisms/Early Childhoods* (s. 221–240). New York, NY: Peter Lang.
- Jipson, J., ve Bailey, C. (2000). Play's the Thing: A Discursive Tour of Early Childhood Education in Four Acts. Paper Presented At The Unpacking Time: Minutes From Reggio Emilia, Australia And America Conference. Sydney: IEC, Macquarie University.
- Kammi, C., ve Kammi, M. (1990). Why Achievement Testing Should Stop. İçinde C. Kammi (Editör), *Achievement Testing in Early Grades: The Games That Grown-Ups Play*. Washington, DC: National Association for Education of Young Children.
- Katz, L. (1998). What can we learn from Reggio Emilia? İçinde C. Edwards, L. Gandini, ve G. Forum (Editörler), *The Hundred Languages Of Children: The Reggio Emilia Approach—Advanced Reflections* (2nd ed.). Norwood, NJ: Ablex Publishing.
- Kaytan, E. (2007). Türkiye, Singapur ve İngiltere Matematik Öğretim Programlarının Karşılaştırılması. Yüksek Lisans Tezi . Ankara: Hacettepe Üniversitesi.
- Kim, H., & Kim, H. (2017). A Cross-National Comparison Of Art Curricula for Kindergarten-Aged Children. *International Journal of Early Childhood*, 49(2), 195–210. <https://doi.org/10.1007/s13158-017-0191-7>.
- Kwon, Y. I. (2004). Early Childhood Education in Korea: Discrepancy Between National Kindergarten Curriculum And Practices. *Educational Review*, 56(3), 297–312.
- Lee, Sing-Kong, Goh, Chor Boon; Fredriksen, Birger; Tan, Jee Peng.(2008). *Toward a Better Future : Education and Training for Economic Development in Singapore since 1965*. Washington, DC : World Bank. World Bank.
<https://openknowledge.worldbank.org/handle/10986/6432> License: CC BY 3.0 IGO.
- Lee, I. F., ve Tseng, C. L. (2008). Cultural Conflicts Of The Child-Centered Approach To Early Childhood Education in Taiwan. *Early Years*, 28(2), 183–196.
- Levent, F., ve Yazıcı, E. (2014). Singapur Eğitim Sisteminin Başarısına Etki Eden Faktörlerin İncelenmesi. *Eğitim Bilimleri Dergisi*, 39, 121-143.
- Li H. (2007). *Story Approach To Integrated Learning: The Curricula and Pedagogies*. Oxford University Press.
- Li, H., ve Rao, N. (2005). Curricular And Instructional Influences On Early Literacy Attainment: Evidence From Beijing, Hong Kong And Singapore. *International Journal of Early Years Education*, 13(3), 235–253. <https://doi.org/10.1080/09669760500295870>.
- Li, H., Wang, X. C., ve Wong, J. M. S. (2011). Early Childhood Curriculum Reform in China: Perspectives from Examining Teachers' Beliefs and Practices in Chinese Literacy Teaching. *Chinese Education and Society*, 44(6), 5–23.
- Lim, S. M. Y. (2004). Looking at education through a Deweyan Lens: How Play Could Take Shape in Singapore's Preschools. *Contemporary Issues in Early Childhood*, 5(3), 396–401.
- Lim, Y. H. (2006). Education in Singapore: Preparation For School Leadership. Australian Secondary Principals' Association National Conference. Ekim, 2006.
<https://www.aps.sg/files/Conference%20Participation/0610%20ASPA%20Preparation%20for%20School%20Leadership%20LIM%20YAN%20HOCK.pdf> sayfasından erişilmiştir.
- Lim, M. Y. S., ve Lim, A. (2017). Governmentality of early childhood education in Singapore: Contemporary issues. İçinde N. Rao, J. Zhou, ve J. Sun (Editörler), *Early Childhood Education in Chinese Societies* (s. 185–215). Dordrecht: Springer.
- Lim-Ratnam, C. (2013). Tensions in Defining Quality Pre-School Education: The Singapore Context. *Educational Review*, 65(4), 416–431.
- Lim, C., ve Torr, J. (2008). Teaching Literacy In English Language in Singaporean Preschools: Exploring Teachers' Beliefs About What Works Best. *Contemporary Issues in Early Childhood*, 9(2), 95–106.

- Maya, İ. ve Yılmaz, A. (2017). Eğitim Denetimi Sistemleri Bakımından PISA’da Başarı Gösteren Bazı Ülkeler İle Türkiye’nin Karşılaştırılması. *Turkish Studies*, 12(3), 467-492. doi: 10.7827/TurkishStudies.11438.
- McMullen, M. B., Elicker, J., Wang, J., Erdiller, Z., Lee, S. M., Lin, C. H., et al. (2005). Comparing Beliefs About Appropriate Practice Among Early Childhood Education and Care Professionals from the U.S., China, Taiwan, Korea and Turkey. *Early Childhood Research Quarterly*, 20(4), 451-464.
- Milikan, J. (2001). Rejoicing in Subjectivity. Paper Presented at the Unpacking Interpretation: Deconstructions from Australia, America and Reggio Emilia Conference. University of New South Wales.
- MEB. (2013). Okul Öncesi Eğitim Programı.
- MEB. (2013). *Okul Öncesi Eğitim Programı*, Ankara, s. 10.
- MEB. (2014). Mevzuat Bilgi Sistemi. 2022 tarihinde e- mevzuat: mevzuat.meb.gov.tr/dosyalar/1703.pdf adresinden alındı.
- MOE. (Ministry of Education Singapore). (2003). Launch of Pre-School Curriculum Framework—MOE press release 20 Jan 2003. Available online at: <http://www.moe.gov.sg/press/2003/pr20030120.htm>.
- MOE (Ministry of Education Singapore). (2006). Strengthening Teacher Development The Structured Mentoring Programme for Beginning Teachers. <http://www.moe.gov.sg/media/press/2006/pr20060126.htm> (Erişim Tarihi: 2022, 10 Haziran).
- MOE. (Ministry of Education Singapore). (2007). Parliamentary Replies - 15 Feb 2007. Available online at: <http://www.moe.gov.sg/media/parliamentary-replies/2007/pq20070215.htm>.
- MOE. (Ministry of Education Singapore). (2008). Kindergarten curriculum guide. Singapore: Pre-school Education Branch.
- MOE. (Ministry of Education Singapore). (2012). A Curriculum Framework for Kindergartens in Singapore.
- MOE (Ministry of Education Singapore). (2012b). Nurturing early learners: A curriculum for kindergartens in Singapore. Ministry of Education: Republic of Singapore.
- MOE (Ministry of Education Singapore). (2013). ‘Educators’ Guide: Overview’, in *Ministry of Education, Nurturing Early Learners: A Curriculum for Kindergartens in Singapore*. Ministry of Education.
- MOE. (Ministry of Education Singapore). (2014a). Our Education System. <http://www.moe.gov.sg/education/> adresinden 18.05.2022 tarihinde erişilmiştir.
- MOE. (Ministry of Education Singapore). (2018a). 6 Haziran 2022 tarihinde <https://www.moe.gov.sg/education/education-system/compulsory-education> adresinden alınmıştır.
- MOE. (Ministry of Education Singapore). (2018b). 6 Haziran 2022 tarihinde <https://www.moe.gov.sg/microsites/moekindergarten/faq.html#curriculum> adresinden alınmıştır.
- MOE. (Ministry of Education Singapore). (2018c). MOE: 6 Haziran 2022 tarihinde <https://www.moe.gov.sg/microsites/moekindergarten/ourcurriculum/overview.html> adresinden alınmıştır.
- MOE. (Ministry of Education Singapore). (2020). <https://www.moe.gov.sg> sayfasından erişilmiştir.
- Mourshed, M., Chijioko, C. ve Barber, M. (2010). *How The World’s Most Improved School System Keep Getting Better*. McKinsey & Company.
- National Association for the Education of Young Children (NAEYC). (2009). ‘Position Statement on Play’, <http://www.naeyc.org/files/naeyc/file/positions/PSDAP.pdf>.
- New, R. (1994). Culture, Child Development, And Developmentally Appropriate Practices: Teachers as Collaborative Researchers. İçinde B. Mallory ve R. New (Editörler), *Diversity and Developmentally Appropriate Practices: Challenges For Early Childhood Education* (s. 65-83). New York, NY: Teachers College Press.
- NIE (National Institute of Education) (2009). *TE21: A Teacher Education Model for the 21st Century*. National Institute of Education, Singapore.
- N. P.T. (2008a), “Education Reform in Singapore: From Quantity To Quality”. *Educational Research for Policy and Practice*, 7, 5-15. DOI 10.1007/s10671-007-9042-x.

- N. J. (2014). The Impact of Children's Learning During a Curriculum Reform in Singapore. *International Research in Early Childhood Education*, 5(1), 11–26.
- N. S. C., ve Bull, R. (2018). Facilitating Social Emotional Learning in Kindergarten Classrooms: Situational Factors And Teachers' Strategies. *International Journal of Early Childhood*, 50(3), 335–352. <https://doi.org/10.1007/s13158-018-0225-9>.
- Nyland, B., ve N, J. (2016). International Perspectives on Early Childhood Curriculum Changes in Singapore and Australia. *European Early Childhood Education Research Journal*, 24(3), 465–476. <https://doi.org/10.1080/1350293X.2015.1102416>.
- OECD (Organization for Economic Cooperation and Development). (2010). PISA 2009 Results: Executive summary. <http://www.oecd.org/> adresinden 08.05.2022 tarihinde erişilmiştir.
- OECD (2012). Lessons from PISA for Japan, Strong Performers and Successful Reformers in Education,
- OECD (Organization for Economic Co-operation and Development). (2012). *Lessons from PISA for Japan, Strong Performers And Successful Reformers in Education*. OECD Publishing. <http://dx.doi.org/10.1787/9789264118539-en> adresinden 08.06.2022 tarihinde erişilmiştir.
- Ornstein A. C.ve Hunkins F. P. (2018). *Curriculum: Foundations, Principles, and Issues* (7th ed.). Pearson.
- Özkan, A. (2006). Türkiye, Belçika (Flaman) ve Singapur Matematik Öğretim Programları Üzerine Karşılaştırmalı Bir Çalışma. Yüksek Lisans Tezi. Ankara: Hacettepe Üniversitesi.
- Pan, Y. J., & Liu, Y. (2008). A Comparison Of Curricular Practices in Chinese Kindergartens: The Influences Of Curriculum Reform. *International Journal of Early Childhood*, 40(2), 33–48.
- Pelo, A. (2006). At The Crossroads: Pedagogical Documentation And Social Justice. İçinde A. Fleet, C. Patterson, ve J. Robertson (Editörler), *Insights: Behind Early Childhood Pedagogical Documentation*. Sydney, NSW: Pademelon Press.
- Rao, N., N., S. N. N., ve Pearson, E. (2010). Preschool Pedagogy: A Fusion Of Traditional Chinese Beliefs And Contemporary Notions Of Appropriate Practice. İçinde C. K. K. Chan ve N. Rao (Editörler), *Revisiting The Chinese Learner: Changing Contexts, Changing Education* (pp. 255–279). Hong Kong: Comparative Education Research Centre, The University of Hong Kong.
- Pre-school Education Branch. (2008). *Kindergarten Curriculum Guide*. Singapore: Ministry of Education.
- Pre-school Education Unit. (2003). *Nurturing Early Learners: A Framework For A Kindergarten Curriculum in Singapore*. Singapore: Ministry of Education.
- Raines, S. C., & Johnston, J. M. (2003). Developmental Appropriateness: New Contexts and Challenges. İçinde J. P. Isenberg ve M. R. Jalongo (Editörler), *Major Trends, Issues in Early Childhood Education: Challenges*, (s. 85–96). (2. Baskı). New York, NY: Teachers College Press.
- Rinaldi, C. (1997). Documentazione. Address to the Winter Institute, January. Reggio Emilia.
- Rinaldi, C. (1998). The projected curriculum constructed through documentation—progettazione. In C. Edwards, L. Gandini, & G. Forman (Eds.), *The hundred languages of children: The Reggio Emilia approach—advanced reflections* (2nd ed.). Norwood, NJ: Ablex Publishing.
- Rodd, J. (2006). *Leadership in Early Childhood* (3rd ed.). Crows Nest, NSW: Allen and Unwin.
- Sağlam, M. ve Kürüm, D. (2005). Türkiye Ve Avrupa Birliği Ülkelerinde Öğretmen Eğitiminde Yapısal Düzenlemeler Ve Öğretmen Adaylarının Seçimi. *Milli Eğitim Dergisi*, 33(167), 53-70.
- Semann, A. ve Stonehouse, A. (2006). At the crossroads: Pedagogical documentation and social justice. In A. Fleet, C. Patterson ve J. Robertson (Editörler), *Insights: Behind Early Childhood Pedagogical Documentation*. Sydney, NSW: Pademelon Press.
- Senge, P. M. (2006). *The Fifth Discipline: The Art And Practice of The Learning Organization*. New York, NY: Currency Doubleday.
- Singapore Ministry of Education (2010). Building Blocks For Education: Whole System Reform Toronto, Eylül 2010 Building A National Education System For The 21st Century: The Singapore Experience. http://www.edu.gov.on.ca/bb4e/Singapore_CaseStudy2010.pdf adresinden 20.01.2022 tarihinde erişilmiştir.

- Singapore Department of Statistics, Prime Minister's Office, Ministry of Home Affairs, Immigration ve Checkpoints Authority, ve Ministry of Manpower. (2020). *Population in Brief 2020*. <https://www.population.gov.sg/files/media-centre/publications/pib-2020-final.pdf>
- Singapur Eğitim Bakanlığı web sitesi: <http://www.moe.gov.sg/education/>
- Şirin, S. R., & Vatanartıran, S. (2014). *PISA 2012 Değerlendirmesi: Türkiye İçin Veriye Dayalı Eğitim Reformu Önerileri*, İstanbul:TÜSİAD Yayınları, İstanbul.
- Tan, C. Y. ve Dimmock, C. (2014). How A 'Top-Performing' Asian School System Formulates And Implements Policy: The Case Of Singapore. *Educational Management Administration and Leadership*, 42(5), 743-763. doi: 10.1177/1741143213510507
- Tan, J., ve Gopinathan, S. (2000). Education Reform İn Singapore: Towards Greater Creativity And Innovation. *NIRA Review*, 7(3), 5-10.
- Tan, C.T. (2017). Enhancing The Quality Of Kindergarten Education İn Singapore: Policies And Strategies in The 21st Century. *ICEP* 11, 7. <https://doi.org/10.1186/s40723-017-0033-y> <https://rdcu.be/c0uIy>
- Tan, C. T., & Rao, N. (2017). How Do Children Learn? Beliefs And Practices Reported By Kindergarten Teachers in Singapore. *Asia-Pacific Journal of Research in Early Childhood Education*, 11(3), 81-112.
- Tang, A. (2015). The Use Of Literacy Materials in Early Childhood English Language And Literacy Programmes in Singapore: Local Responses To Global Trends. *Education Research and Perspectives*, 42(2015), 65-90.
- Tezcan, Ş. (2016). Cebir Öğrenme Alanı Bağlamında Türkiye, Singapur ve ABD (Wisconsin Eyaleti Örneği) 5-8. Sınıflar Matematik Öğretim Programlarının Karşılaştırılması. Yüksek Lisans Tezi. Gaziantep: Gaziantep Üniversitesi.
- TOBB. (2013). Dünya Talebinin Barometresi Singapur. *Ekonomik Forum Dergisi* 12, 44-49.
- Tobin, J., Wu, D., & Davidson, P. (1989). *Preschools in Three Cultures: Japan, China & USA*. New Haven, CT: Yale University Press.
- Turaşlı, N. K. (2014). Okul Öncesi Eğitimin Tanımı Kapsamı ve Önemi. İçinde G. Haktanır (Editör). *Okul Öncesi Eğitime Giriş*. Ankara: Anı Yayıncılık, s. 3.
- TÜSİAD(2018). Doğru Başlangıç: Türkiye'de Okul Öncesi Eğitim. <https://tusiad.org/tr/yayinlar/raporlar/item/333-dogru-baslangic-turkiyede-okul-oncesi-egitim>, (E. T 12 Kasım 2022).
- Wood, E., & Attfield, J. (2005). *Play, Learning and The Early Childhood Curriculum* (2nd ed.). London: Paul Chapman.
- Wong, L. (2012, March). Committee Of Supply Debate: Speech By Mr Lawrence Wong, Minister Of State For Education, On Better Pre-Schools, Stronger Tertiary Institutions, More Education Opportunities For All. Singapore: Ministry Of Education. <http://www.moe.gov.sg/media/speeches/2012/03/08/fy2012-committee-of-supply-debate-mos-wong.php>. Accessed 27 Nov 2015.
- Yang W., Li H. (2018b). Cultural Ideology Matters in Early Childhood Curriculum Innovations: A Comparative Case Study Of Chinese Kindergartens Between Hong Kong And Shenzhen. *Journal of Curriculum Studies*, 50(4), 560-585. <https://doi.org/10.1080/00220272.2018.1428367>.
- Yang, W., Li, H., ve Ang, L. (2021). Early Childhood Curriculum Policies And Practices in Singapore: The Case of Glocalisation. *Policy Futures in Education*, 19(2), 131-138. <https://doi.org/10.1177/1478210320987689>.
- Yang, W., Peh, J., ve N., S. C. (2021). Early Childhood Teacher Research And Social-Emotional Learning: Implications For The Development Of Culturally Sensitive Curriculum in Singapore. *Policy Futures in Education*, 19(2), 197-215. <https://doi.org/10.1177/1478210320983499>.
- Yang, W., & Li, H. (2022). Curriculum Hybridization and Cultural Glocalization: A Scoping Review Of International Research On Early Childhood Curriculum in China And Singapore. *ECNU Review of Education*, 5(2), 299-327. <https://doi.org/10.1177/20965311221092036>.
- Yew, L.K. (2000). *From Third World to First*. Harper Collins, New York.

- Yin, Q., Yang, W., & Li, H. (2020). Blending Constructivism and Instructivism: A Study Of Classroom Dialogue in Singapore Kindergartens. *Journal of Research in Childhood Education*, 34(4), 583–600. <https://doi.org/10.1080/02568543.2019.1709926>.
- Zhu J., Zhang J. (2008). Contemporary Trends And Developments in Early Childhood Education in China. *Early Years*, 28(2), 173–182. <https://doi.org/10.1080/09575140802163584>.
- Zulkifi, M. (2007, March). FY 2007 Committee Of Supply Debate: 8th Reply By Senior Parliamentary Secretary Mr Masagos Zulkifi On Pre-School Education. Singapore: Ministry of Education. <https://www.moe.gov.sg/media/speeches/2007/sp20070307h.htm>. Accessed 27 Nov 2015.
- Zulkifi, M. (2008). Fiscal year 2008 Committee of Supply Debate. <http://www.moe.gov.sg/media/speeches/2008/03/04/fy-2008-committee-of-supply-de-5.php>.
- Zulkifi, M. (2009a). Fiscal Year 2009 Committee of Supply Debate. Available online at: <http://www.moe.gov.sg/media/speeches/2009/02/11/fy-2009-committee-of-supply-de-4.php>.
- Zulkifi, M. (2009b). MOE Kindergarten Learning Forum on Thursday, 24 Kasım 2009, <http://www.moe.gov.sg/media/speeches/2009/11/24/moe-kindergarten-learning-forum.php>.
- Zulkifi, M. (2011, March). FY 2011 Committee of supply debate: 4th reply by Mr Masagos Zulkifi BMM, Minister of State for Education and Home Affairs, on strengthening education for all. Singapore: Ministry of Education. <http://www.moe.gov.sg/media/speeches/2011/03/07/fy-2011-committee-of-supply-de-4.php>. 27 Kasım2015.
- URL-1: <https://heckmanequation.org/topic/economic-growth> (E.T.: 15.09.2022).
- URL-2: <https://heckmanequation.org/topic/economic-growth>, “Economic Growth”, Heckman, (E. T.: 12.11.2022).

KAYNAKÇA

- Bakioğlu, A. ve Özcan, M. (2014). Çin (Şanghay) Eğitim Sistemi. İçinde A. Bakioğlu (Editör). *Karşılaştırmalı Eğitim Yönetimi*. (s.1-42). Ankara: Nobel Yayıncılık.
- Başak,Ç. ve Çelikten,M.,(2020),Çin Halk Cumhuriyeti Eğitim Sistemi, *Uluslararası Toplum Araştırmaları Dergisi*, 2020: 2982-3011.
- CIA. CIA World factbook. 24 Şubat 2021. <https://www.cia.gov/the-world-factbook/countries/china/#government>, Erişim Tarihi:3.03. 2021.
- Hu, B. Y. ve Szente, J. (2009) Exploring The Quality Of Early Childhood Education in China: Implications For Early Childhood Teacher Education. *Journal of Early Childhood Teacher Education*, 30(3), 247-262.
- OECD (2018). 20 Ekim 2018 tarihinde <http://www.oecd.org/PISA/aboutPISA/shanghai-chinaPISA.htm> adresinden alınmıştır.
- OECD (2016). Education in China: A Snapshot. 20 Ekim 2018 tarihinde <https://www.oecd.org/china/Education-in-China-a-snapshot.pdf> adresinden alınmıştır. OECD (2010). Shanghai and Hong Kong: Two Distinct Examples of Education Reform in China. 20 Ekim 2018 tarihinde <https://www.oecd.org/countries/hongkongchina/46581016.pdf> adresinden alınmıştır.
- UNESCO. (2011). World Data on Education (7th Edition). (IBE/2011/CP/WDE/II) Geneva: UNESCO/ International Bureau of Education
- Sezen, Seriye. Çin Halk Cumhuriyeti'nde Sosyalist Piyasa Ekonomisine Dönüşüm. *Amme İdaresi Dergisi*, Cilt 40, Sayı 1, 2007

Yazar Hakkında



Öğretmen Gamze AKAR;

Selçuk Üniversitesi Okulöncesi öğretmenliğinden 2006 yılında mezun olmuştur. İlk görev yeri olan Antalya Serik ilçesinde üç yıl görev yaptıktan sonra memleketi olan Konya Ereğli ilçesine gelerek görevine burada devam etmektedir. 2022 yılı eylül ayından itibaren İlçe Milli Eğitim Müdürlüğü Özel Büro biriminde görev yapmaktadır. Yüksek lisansını Karamanoğlu Mehmet Bey üniversitesinde yapmış olup 2023 yılında mezun olmuştur. Okulöncesi dönemde STEM,P4C, ritim ve orf, masal anlatıcılığı, oyun terapisi çalışmaları yapmıştır. Bu eğitimlerin yanı sıra eğitimde yenilik çalışmalarını yeni akımları ve uygulamaları takip ederek birçok eğitime katılmıştır.

KAYNAKÇA

- Agarwal, A., ve Bandyopadhyay, S. (2018). *India's Education Quandary: Learning from Learning Outcomes*. Ideas for India: Erişim adresi: <https://www.ideasforindia.in/topics/human-development/india-s-education-quandary-learning-from-learning-outcomes.html>
- Alcott, B., Banerji, M., Bhattacharjea, S., Nanda, M., ve Ramanujan, P. (2018). One Step Forward, Two Steps Back: Transitions Between Home, Pre-Primary And Primary Education in Rural India. *Compare: A Journal of Comparative and International Education*, 50(4), 1-18., 4(50), s. 1-18.
- Bapna, A., & Sharma, N. (2015). *School education in India: A handbook*.
- Coşkun, B. (2022). Hindistan Eğitim Sistemi. *Dergi Park*, 3(1), s.85-102.
- Fakiri, A. H. (2006). Açlık. *Baharat Dergisi*, 9, 16.
- GOI. (2019). *School Education: Ministry of Human Resource Development*, Government of India: Erişim adresi: https://mhrd.gov.in/rte_rules
- GOI. (2020). *National Education Policy*. Government of India.
- Hindistan Anayasası. (1950). Erişim adresi: <http://india.gov.in/my-government/constitution-india/constitution-india-full-text> adresinden alındı
- Indian Ministry of Education. (2022). *Genel Bilgiler*. Erişim adresi: <https://www.education.gov.in/en/about-moe>
- Indian Ministry of Education. (2022). *Okul Eğitimi ve Okuryazarlık Departmanı*. Erişim adresi: http://www.education.gov.in/sites/upload_files/mhrd/files/upload_document/SE_Org.pdf
- Indian Ministry of Education. (2022). *Yükseköğretim Departmanı*. Erişim adresi: <http://www.education.gov.in/university-and-higher-education>
- Kaul, V., & Sankar, D. (2009). *Education For All-Mid Decade Assessment: Early Childhood Care And Education in India*. National University of Educational Planning and Administration: NewDelhi.
- Kaul, V., Bhattacharjea, S., Chaudhary, A. B., Ramanujan, P., Banerji, M., ve Nanda, M. (2017). The India Early Childhood Education Impact Study. *UNICEF*.
- KnowIndia. (2022). *76th Independence Day Celebration*. KnowIndia: Erişim adresi: <https://knowindia.india.gov.in/>
- MEB. (2013). *Okul Öncesi Eğitim Programı*. Ankara: Milli Eğitim Bakanlığı.
- Ministry Of Women And Child Development Government of India. (2012). *Early Childhood Education Curriculum Framework*.
- Ministry Of Women And Child Development Government of India. (2013). *National Early Childhood Care And Education (ECCE) Curriculum Framework*. Ministry Of Women And Child Development.
- Mishra, L. (2017). *Teacher Education in India: Issues and Concerns*. Cambridge Scholars Publishing. 09 27, 2022 tarihinde alındı
- NIC, (2022). *India at a Glance*. Erişim adresi: <https://www.india.gov.in/india-glance/profile>
- Rao, N., Ranganathan, N., Kauur, R., ve Mukhopadhyay, R. (2021, Eylül 15). Fostering Equitable Access To Quality Preschool Education In India: Challenges And Opportunities. *Springer Open*. doi:<https://doi.org/10.1186/s40723-021-00086-6>
- Ratna, B. (2013). *CECED*. Delhi: Ambedkar University.
- Sk, R. (2022, Haziran 3). What matters most for early childhood development? Evidence from Malda district, India. (F. Afridi, Dü.) *PLOS ONE*, s. 1-28. doi:<https://doi.org/10.1371/journal.pone.0268985>
- Tatlıhoğlu, D. (2010). Hindistan'daki Tarihi ve Dini Yapıya Sosyolojik Bir Bakış. *Akademik Araştırmalar Dergisi*(46), s. 185-207.
- Tomlison, C. A. (2000). *Differentiation of Instructions in the Elementary grades*. U.S.A.
- TÜİK. (2022). *Dünya Nüfus Günü, 2022* Erişim adresi: <https://data.tuik.gov.tr/Bulten/Index?p=Dunya-Nufus-Gunu-2022-45552>
- UNESCO. (2011). *World Data on Education*. Geneva: UNESCO.

- UNESCO. (2019). *Hayatboyu Öğrenme Enstitüsü 4th global report on adult learning and education*. Erişim adresi: <https://unesdoc.unesco.org/ark:/48223/pf0000372274>
- UNESCO. (2021). *India*. Erişim adresi: <http://uis.unesco.org/en/country/in>
- UNESCO. (2021). *No teacher, no class: state of the education report for India*. Erişim adresi: <https://en.unesco.org/news/unesco-launches-2021-state-education-report-india-no-teacher-no-class>
- UNESCO. (2022). *India*. Erişim adresi: <https://en.unesco.org/countries/india> adresinden alındı
- UNESCO. (2022). *UNESCO Dünya Mirasları Hindistan*. Unesco Dünya Mirasları: Erişim adresi: <https://www.unescodunyamiraslari.com/hindistan/>
- Ünalın, O. (2007). *Hindistan Ülke Profili*. New Delhi.
- Veraksa, A., Singh, P., Gavrilova, M., Jain, N., ve Veraksa, N. (2021). Russian and Indian Preschool Educators' Beliefs about Distance Education for Preschoolers. (H. Reichgelt, Dü.) *Education Sciences*. 10 02, 2022 tarihinde Erişim adresi: <https://www.mdpi.com/journal/education>

Yazarlar Hakkında



Ayşe Nur MERCAN;

1987 yılında Kütahya'da doğdu. Hali hazırda Kütahya Hediye Güral Anaokulu'nda Okul Öncesi Eğitim Öğretmeni olarak görev yapmakta olan yazar, lisans eğitimini Anadolu Üniversitesi Okul Öncesi Eğitim Öğretmenliği bölümünde tamamlamıştır. Türkiye Scientix elçisi ve EdusimSTEAM projesi resmi Mentörü olan yazar STEM ve Matematik Seferberliği kapsamında il bazında yapılan çalışmalara rehberlik ve öncülük etmektedir. Birçok eTwinning projesinde kurucu ve ortak olarak görev almıştır. Masal Anlatıcılığı eğitimi olarak Anadolu Masalları projesinde aktif olarak görev almış, halen Masal öğretmen olarak sınıfında uygulamalara devam etmektedir. Alanında geliştirilen yeniliklere açık, öğrenmeye ve araştırmaya devam eden yazar evli ve 2 çocuk annesidir.



Bilim Uzmanı Azime BOZKURT;

1992 yılında Ankara'da doğdu. 2014 yılında Dumlupınar Üniversitesi Okul Öncesi Eğitim Öğretmenliği bölümünde, lisans eğitimini tamamladı. 2021 yılında Gazi Üniversitesi Okul Öncesi Eğitimi bölümünde yüksek lisansını tamamladı. Kütahya Hediye Güral Anaokulu'nda Okul Öncesi Öğretmeni olarak görev yapmaktadır. Çocuk ve ergen yogası eğitmenliği ve orman okulları eğitmenliği eğitimi almış olup sınıfında uygulamalarına devam etmektedir. Alanında yapılan akademik çalışmalara ilgili yenilik ve öğrenmeye açık olan yazar evli ve bir çocuk annesidir.

KAYNAKÇA

- Abe, Y. (1998). Special Education Reform in Japan. *European Journal of Special Needs Education*, 13(1), 86-97.
- Ada, S., Baysal, Z.N. (2012). *Türk Eğitim Sistemi ve Etkili Okul Yönetimi*. Ankara: Pegem A Yayıncılık.
- Aldemir, A. Y. (2010). *Türkiye ve Japonya'da İngilizce Öğretmeni Yetiştirme Sistemlerinin Karşılaştırılması*. Yayınlanmamış Yüksek Lisans Tezi. Balıkesir: Balıkesir Üniversitesi.
- Basic Act on Education, (120/2006).
<https://www.mext.go.jp/en/policy/education/lawandplan/title01/detail01/1373798.htm>,(E.T.:09.11.2022).
- Bayrakçı, M. (2005). Japonya'da Eğitim Amaçlı Bir Gezi. *Milli Eğitim Dergisi*, 6(70).
- Beason, R. ve Weinstein, D. E. (1996). Growth, Economies of Scale, and Targeting in Japan (1955-1990), in: *The Review of Economics and Statistics*, 78(2), 286-295.
- Braudel, F. (2001). *Uygurlukların Grameri*. (çev. M.A. Kılıçbay.), Ankara: İmge Kitabevi.
- Büyükbaş, H. (2013). Japon Siyasal Sisteminin Gelişimi Üzerine Bir İnceleme. *Süleyman Demirel Üniversitesi Fen-Edebiyat Fakültesi Sosyal Bilimler Dergisi*, (28), 43-73.
- Cansu, U. D. (2003). 19. Yüzyılda Japonya'da ve Türkiye'de Gelişimsel Eğitim. Yüksek Lisans Tezi. Ankara: Ankara Üniversitesi Sosyal Bilimler Enstitüsü.
- Demirel, Ö. (1992). *Karşılaştırmalı Eğitim*. Ankara: Hacettepe Üniversitesi Basımevi.
- Demirel, Ö. (1998). *Karşılaştırmalı Eğitim*. Ankara: Kardeş Kitap ve Yayınevi.
- Demirel, Ö. (2000). *Karşılaştırmalı Eğitim*. Ankara: Pegem A Yayıncılık.
- Demir, Y. ve Yavuz, M. (2014). Finlandiya, Japonya, Kore, Çin (Şangay) ve Türkiye'deki İngilizce Dersi Öğretim Programlarının Karşılaştırmalı Olarak İncelenmesi. *Mediterranean Journal of Humanities*, 4(1), 115-128.
- Ekinci, A. (2010). Japon Eğitim Sisteminden Türk Eğitim Sistemine İyi Örnekler. *Milli Eğitim*, (188), 32-49.
- Erdoğan, İ. (2000). *Çağdaş Eğitim Sistemleri*. İstanbul: Sistem Yayıncılık.
- Gedik, H.Ü. (2007). Japon ve Türk Eğitim Sistemlerinin Karşılaştırılması, <https://harikaegitimprojeleri.tr.gg/Japon-ve-T.u.e.rk-E%26%23287%3Bitim-Sistemleri.htm>, (E.T.: 18.11.2022).
- Gökçe, F. (2007). *Değişme Sürecinde Devlet ve Eğitim. Eğitim Sistemleri Amaçlarının Ülkelerdeki Genel Görünümü*. Ankara: Tek Ağaç Yayınları.
- Hollaway, S. D. (2004). *Contested Childhood, Diversity And Change İn Japanese Preschools*. Kyoto: Kitaoji Shobou A.Ş.
- IFIC ve JICA (2004). The History of Japan's Education Development: What Implications Can Be Drawn For Developing Countries Today. <http://www.jica.go.jp>, (E.T.: 23.11.2022).
- İpek, C. (2001). Japonya'da Yerel Yönetimler ve Eğitim. *Cumhuriyet Üniversitesi İktisadi ve İdari Bilimler Dergisi*, 2(2), 175-187.
- JICA , (2005). Japonya Uluslar Arası İşbirliği Ajansı. Japon Eğitim Sistemi Notları, Japonya.
- Kayhan, N. (2009). *21. Yüzyılda Japonya'da İnsan Kaynakları Yönetimi ve Endüstriyel İlişkiler Sistemindeki Değişim*. Ankara: Haber İş Sendikası.
- Kıral, B., Kıral, E. (2009). Japonya İlköğretim Sistemi ve Türkiye İlköğretim Sisteminin Karşılaştırılması. *Dicle Üniversitesi Ziya Gökalp Eğitim Fakültesi Dergisi*, (12), 53-65.
- Kobayashi, T. (1970). Japon Eğitim Sistemi. (Çev. Kemal AYTAÇ) *Ankara Üniversitesi Eğitim Bilimleri Fakültesi Dergisi*, 1985, 18(1-2), 91-98.
- Koç, K. (2020). Ülke Tanıtımı Japonya. *Asya Araştırmaları Uluslararası Sosyal Bilimler Dergisi*, 4(1), 125-134.
- Leestma, R. Bennett, W., August, L. ve diğ., (1987). Study of Education in Japan. İçinde C. H. DORFMAN (Editör), *Japanese Education Today*. Washington: Government Printing Office, U.S. Department of Education.

- Macpherson, W. J. (1995). *The Economic Development of Japan 1868-1941*. Cambridge: Cambridge University Press.
- MEXT. (2003). Attracting, developing and retaining effective teachers. OECD Activity. MEXT.
- MEXT (2004). Ministry of Education, Culture, Sports, Science and Technology, Japan.
- MEXT. (2008). The Development of Education in Japan: 2005-2008 National Report of Japan.
- MEXT, (2013). Ministry of Education, Culture, Sports, Science and Technology in Japan.
- MEXT, (2016). Ministry of Education, Culture, Sports, Science and Technology in Japan.
- Monbusho (Eğitim Bakanlığı), (1998). *Youchien Kyouiku Youryou (Okul Öncesi Eğitim Müfredatı)*. Tokyo: Gyousei A.Ş.
- Monbukagakusho (Japon Eğitim, Kültür ve Bilim Bakanlığı), (2004). *The Monthly Journal of Monbukagakusho*. Tokyo: Gyousei A.Ş.
- Niizeki, S. (2005). School Counselling In Canada and Japan. Simon Fraser University, Education Faculty. Canada: Unpublished Master Thesis.
- OECD. (2011). Encouraging Quality In Early Childhood Education And Care. OECD.
- Sakai, A. (2006). Japonya ve Türkiye’de Okul Öncesi Eğitimin Tarihsel Gelişimi İle Japon ve Türk Annelerin Okul Öncesi Eğitim İle İlgili Görüşlerinin Karşılaştırılması. Yüksek Lisans Tezi. İstanbul: Marmara Üniversitesi.
- Seikatsu Jouhou Center Henshuubu (Hayat Bilgi Merkezi Yayın Bölümü). (2004). *Kosodate, Kyouiku, Kodomono Kurashi Detashu (çocuk yetiştirme, eğitimi ve çocuğun yaşamı ile ilgili veriler)*. Tokyo: Seikatsu Jouhou Center.
- Taguma, M., Litjens, I. & Makowiecki, K. (2012). Quality matters In Early Childhood Education Care: Japan. OECD.
- Temel, F.Z. ve Karabulut, R. (2018). Türkiye ve Japonya Okul Öncesi Eğitim Sistemlerinin Karşılaştırılması, https://scholar.googleusercontent.com/scholar?q=cache:xWVIO7ND-s8J:scholar.google.com/&hl=tr&as_sdt=0,5 (E.T.: 09.11.2022)
- Temel, F., Koç, G. ve Avcı, N. (1998). Çin Halk Cumhuriyeti ve Japonya’da Okul Öncesi Eğitim. İçinde A. M. Sünbül (Editör). VII. Ulusal Eğitim Bilimleri Kongresi (ss. 77-86). Konya: 9-11 Eylül 1998.
- The Constitution of Japan, (1946). https://japan.kantei.go.jp/constitution_and_government_of_japan/constitution_e.html, (E.T.: 08.11.2022).
- Türk, A. (2004). Türk ve Japon Eğitim Sistemlerinde İlköğretim Kademesinin Karşılaştırılması, <https://harikaegitimprojeleri.tr.gg/T.ue.rk-ve-Japon-E%26%23287%3Bitim-sistemi.htm> (E.T.:22.11.2022).
- Türkoğlu, A. (1998). *Karşılaştırmalı Eğitim, Dünya Ülkelerinden Örnekler*. Adana: Baki Kitabevi.
- Uçar, R., Uçar, H.İ. (2004). Japon Eğitim Sistemi Üzerine Bir İnceleme: Çeşitli Açılardan Türk eğitim Sistemi ile Karşılaştırma. *Yüzüncü Yıl Eğitim Fakültesi Dergisi*, 1(1), 1-18.
- Youjhoiku Kenkyukai (Okul Öncesi Eğitim Araştırma Grubu). (2004). *Saishin Hoiku Shiryoshu (En Yeni Okul Öncesi Verileri)*. Tokyo: Mineruba Shobou A.Ş.

KAYNAKÇA

- Ališauskienė, S. (2010). Early Childhood Intervention in Lithuania: Organisation and Challenges. *International Journal of Early Childhood Special Education*, 2(2), 124-135. <https://doi.org/10.20489/intjcesse.107964>
- Armstrong, P. W., Brown, C., & Chapman, C. J. (2021). School-to-school Collaboration in England: A Configurative Review of the Empirical Evidence. *Review of Education*, 9(1), 319-351.
- Bahap Kudret, Z. (2022). Erken Çocukluk Özel Eğitimine İlişkin Temel Konular. İçinde H.Bakkaloğlu, S.Çelik, G.Tomris (Editörler). *Araştırmadan Uygulamaya Erken Çocukluk Özel Eğitimi* (s. 3-45). Ankara: Vizetek
- Bakkaloğlu, H. (2020). *Erken Çocukluk Özel Eğitiminde Temel Konular [Basic issues in early childhood special education]*. Ankara Üniversitesi Açık Ders Notları. <https://acikders.ankara.edu.tr/course/view.php?id=6384>
- Bakkaloğlu, H., Sucuoğlu, B., ve Yılmaz, B. (2019). Okul Öncesi Kaynaştırma Sınıflarının Kalitesi: Yordayıcı Değişkenler [Quality of inclusive preschool classrooms: Predictive variables]. *Eğitim ve Bilim*, 44(199), 223-238. <https://doi.org/10.15390/EB.2019.7839>
- Biber, K. (2012). *Portage Erken Eğitim Programının Aile ve Kurum Ortamında Yaşayan 5-6 Yaş Çocuklarının Gelişimleri İle Aile Katılım Düzeyi Üzerindeki Etkisi*. Doktora Tezi, İstanbul: Marmara Üniversitesi.
- Birkan, B. (2001). *Küçük Adımlar Kursu'nun Gelişim Geriliği Olan Çocuğa Sahip Annelerin Küçük Adımları Uygulama Becerilerini Kazanmalarına Etkisi*. Doktora Tezi. Ankara:Ankara Üniversitesi.
- Bowe, F. G. (2007). *Early Childhood Special Education: Birth to Eight* (4th ed.). Thomson Delmar Learning.
- Bredenkamp, S. (2017). *Efective Practices in Early Childhood Education: Building a Foundation* (3rd ed.). Pearson.
- Bricker, D., Xie, H., & Bohjanen, S. (2018). A History of EI/ECSE in the United States: A Personal Perspective. *Journal of Early Intervention*, 40(2), 121-137. <https://doi.org/10.1177/1053815118771392>
- Bricker, D., Xie, H., ve Bohjanen, S. (2018). A History of EI/ECSE in the United States: A Personal Perspective. *Journal of Early Intervention*, 40(2), 121-137. <https://doi.org/10.1177/1053815118771392>.
- Bronfenbrenner, U. (1979). *The Ecology Of Human Development: Experiments By Nature and Design*. Harvard University Press.
- Carpenter, B. (2005). Early Childhood Intervention: Possibilities And Prospects For Professionals, Families And Children. *British Journal of Special Education*, 32(4), 176-183. <https://doi.org/10.1111/j.14678578.2005.00394.x>
- Çelik, S. (2019). Okulöncesi Öğretmenlerine Yönelik Olarak Geliştirilen Yüz Yüze Ve Web Tabanlı Doğal Öğretim Öğretmen Eğitimi Programı (ODÖP)'nin Etkiliğinin İncelenmesi. Doktora Tezi. Eskişehir: Anadolu Üniversitesi.
- Diken, H. İ., Bayhan, P., Turan, F., Sıpal, F. R., Sucuoğlu, B., Ceber-Bakkaloğlu, H., Gunel, M. K., ve Kaya-Kara, O. (2012). Early Childhood Intervention And Early Childhood Special Education in Turkey Within The Scope Of The Developmental System Approach. *Infants & Young Children*, 25(4), 346-353. <https://doi.org/10.1097/IYC.0b013e318268541d>
- Diken, H. İ., Vuran, S., Yanardağ, M., Diken, Ö., Ülke-Kürkçüoğlu, B., Bozkurt, F., Tosun, Y., Çelik, S., ve Tomris, G. (2014). *Gelişimsel Destek Programı [Developmental support program]*. <https://www.gedep.org/resources/assets/site/pdf/gedep.pdf>
- Diken, İ. H., Cavkaytar, A., Batu, E. S., Bozkurt, F., ve Kurtılmaz, Y. (2011). Antisosyal Davranışları Önlemeye Yönelik “Başarıya İlk Adım Programı” Türkçe Versiyonunun Etkililiği [Effectiveness of the Turkish version of “First Step to Success Program” in preventing antisocial behaviors]. *Eğitim ve Bilim*, 36(161), 145-158. <http://213.14.10.181/index.php/EB/article/view/513/292>
- Dunlap, L. L. (2005). *An Introduction to Early Childhood Special Education: Birth to Age Five*. Peason Education.

- Dunst, C. J. (2007). Early Intervention for Infants and Toddlers with Developmental Disabilities. İçinde S. L. Odom, R. H. Horner, M. E. Snell ve J. Blacher (Editörler.), *Handbook of Developmental Disabilities* (pp. 161-180). The Guildford Press.
- Dunst, C. J., & Espe-Sherwindt, M. (2016). Family-centered Practices in Early Childhood Intervention. İçinde B. Reichow, B. A. Boyd, E. E. Barton, ve S. L. Odom (Editörler), *Handbook of Early Childhood Special Education* (pp. 37-56). Springer International Publishing.
- Er-Sabuncuoğlu, M., ve Diken, I. H. (2010). Early Childhood Intervention in Turkey: Current Situation, Challenges and Suggestions. *International Journal of Early Childhood Special Education*, 2(2), 149-160. <http://citeseerx.ist.psu.edu/viewdoc/download?doi=10.1.1.664.1213&rep=rep1&type=pdf#page=78>
- Guralnick, M. J. (2010). Early Intervention Approaches to Enhance the Peer-related Social Competence of Young Children with Developmental Delays: A Historical Perspective. *Infants and Young Children*, 23(2), 73-83. <https://doi.org/10.1097/IYC.0b013e3181d22e>
- Gutiez, P. (2010). Early childhood intervention in Spain: Standard Needs and Changes. *International Journal of Early Childhood Special Education*, 2(2), 136-148. <https://doi.org/10.20489/intjces.65357>
- Güleç-Aslan, Y., & Subaşı-Yurtçu, A. B. (2017). Otistik Çocuklar İçin Davranışsal Eğitim Programı (OÇİDEP) Eğitimcilerinin OÇİDEP'e İlişkin Algıları. *Electronic Journal of Social Sciences*, 16(62), 971-984. <https://doi.org/10.17755/esosder.286479>
- Gürel-Selimoğlu, Ö. (2015). Etkileşim Temelli Erken Çocuklukta Müdahale Programı'nın (ETEÇOM) Otizm Spektrum Bozukluğu Sergileyen Çocukların Sosyal Etkileşim Becerileri Ve Anne-Çocuk Etkileşimi Üzerindeki Etkililiği. Doktora Tezi. Ankara: Gazi Üniversitesi.
- Gürgür, H. (2019). Kapsayıcı Eğitim ve Felsefi Temelleri. İçinde H. Gürgür ve S. Rakap (Editörler). *Kapsayıcı Eğitim: Özel Eğitimde Bütünleştirme*, s.2-14. Ankara: Pegem Akademi.
- Heckman, J. (2006). Skill Formation And The Economics Of Investing in Disadvantaged Children. *Science*, 312(5782), 1900-1902. <https://doi.org/10.1126/science.1128898>
- Heckman, J. J. (2012). Invest in Early Childhood Development: Reduce Deficits, Strengthen the Economy. *The Heckman Equation*, 7, 1-2.
- İçyüz, R. (2022). İşitme Kayıplı Çocuğu Kaynaştırmaya/Bütünleştirmeye Devam Eden Ebeveynlerin Gereksinimlerine Dayalı Bilgilendirme Programı Geliştirilmesi. Doktora Tezi. Eskişehir: Anadolu Üniversitesi.
- Karaaslan, Ö. (2010). Etkileşime Dayalı Erken Eğitim Programının (EDEP) Gelişimsel Yetersizliğe Sahip Çocuklar ve Anneler Üzerindeki Etkililiği. Doktora Tezi. Eskişehir: Anadolu Üniversitesi.
- MEB Özel Eğitim Hizmetleri Yönetmeliği (2018). T.C. Resmî Gazete, (30471), 7 Temmuz 2018, 22-77.
- Meisels, S. J., ve Shonkoff, J. P. (2000). Early childhood Intervention: A Continuing Evolution. İçinde J. P. Shonkoff ve S. J. Meisels (Editörler), *Handbook of Early Childhood Intervention* (2. Basım) s. 3-35. Cambridge University Press.
- Millî Eğitim Bakanlığı [MEB]. (2018). *Özel Eğitime İhtiyacı Olan Bireyler İçin (0-36 Ay) Erken Çocukluk Özel Eğitim Öğretim* https://orgm.meb.gov.tr/meb_ays_dosyalar/2018_10/09145213_Erkencocukluk.pdf
- Odom, S. L., ve Wolery, M. (2003). A Unified Theory Of Practice in Early Intervention/Early Childhood Special Education: Evidence-Based Practices. *The Journal of Special Education*, 37(3), 164-173. <https://doi.org/10.1177/00224669030370030601>
- Oser, C., & Cohen, J. (2003). *Improving Part C Early Intervention: Using What We Know About Infants And Toddlers With Disabilities To Reauthorize Part C of IDEA*. https://www.zerotothree.org/ztt_policy.html
- Oser, C., & Cohen, J. (2003). *Improving Part C early intervention: Using what we know about infants and toddlers with disabilities to reauthorize Part C of IDEA*. https://www.zerotothree.org/ztt_policy.html
- Pretis, M. (2016). Early Childhood Intervention and Inclusion in Austria. *Infants & Young Children*, 29(3), 188-194. <https://doi.org/10.1097/IYC.0000000000000064>

- Pretis, M. (2016). Early Childhood Intervention and Inclusion in Austria. *Infants & Young Children*, 29(3), 188-194. <https://doi.org/10.1097/IYC.0000000000000064>
- Raver, S. A., ve Childress, D. C. (2015). *Family-centered Early Intervention: Supporting Infants and Toddlers in Natural Environments*. Paul H. Brookes Publishing Co.
- Sameroff, A. J., & MacKenzie, M. J. (2003). Research Strategies For Capturing Transactional Models Of Development: The Limits Of The Possible. *Development and psychopathology*, 15(3), 613-640. <https://doi.org/10.1017/S0954579403000312>
- Sohns, A., Hartung, A., De Camargo, O. K., & Hartung, A. (2010). The Early-aid-system in Germany. *International Journal of Early Childhood Special Education*, 2(2), 111-123. <http://citeseerx.ist.psu.edu/viewdoc/download?doi=10.1.1.663.7264&rep=rep1&type=pdf>
- Spiker, D. (2011). The History Of Early Intervention For Infants And Young Children with Down Syndrome And Their Families: Where Have We Been And Where Are We Going? İçinde J. Rondal, J. Perera ve D. Spiker (Editörler), *Neurocognitive Rehabilitation of Down Syndrome* (pp. 1-15). Cambridge University Press.
- Steinbrenner, J. R., Hume, K., Odom, S. L., Morin, K. L., Nowell, S. W., Tomaszewski, B., Szendrey, S. McIntyre, N. S., Yücesoy-Ozkan, S., ve Savage, M. N. (2020). *Evidence-Based Practices For Children, Youth, And Young Adults With Autism*. The University of North Carolina at Chapel Hill, Frank Porter Graham Child Development Institute, National Clearinghouse on Autism Evidence and Practice Review Team. <https://ncaep.fpg.unc.edu/sites/ncaep.fpg.unc.edu/files/imce/documents/EBP%20Report%202020.pdf>
- Tomris, G. (2019). Down Sendromlu Çocuğu Olan Ebeveynlere Yönelik Geliştirilen Doğal Öğretime Dayalı Erken Müdahale (DÖDEM) Programının Ebeveyn ve Çocukları Üzerindeki Etkililiği. Doktora Tezi. Eskişehir: Anadolu Üniversitesi.
- Tomris, G., ve Çelik, S. (2021). Erken çocukluk özel eğitimi: Kuramsal ve yasal temeller, dünya'daki ve türkiye'deki son eğilimler. *Ankara Üniversitesi Eğitim Bilimleri Fakültesi Özel Eğitim Dergisi*, 23(1), 243-269. <https://doi.org/10.21565/ozelegitimdergisi.748893>.
- Tunç-Paftalı, A. (2018). Uzaktan koçluk uygulamasının otizm spektrum bozukluğu olan öğrencilerle çalışan okul öncesi öğretmenlerinin öğretim becerileri ve öğrencilerin öğrenme düzeyleri üzerindeki etkililiği. Yüksek Lisans Tezi. Eskişehir: Anadolu Üniversitesi.
- Yılmaz, B. (2020). Okul öncesi kaynaştırma sınıfı öğretmenlerine uygulama temelli koçluk ile sunulan mesleki gelişim programının sınıfların kalitesine, öğretmenlere ve çocuklara etkisinin incelenmesi. Doktora Tezi. Ankara: Gazi Üniversitesi.

RECHERCHES ET PRATIQUES ACTUELLES EN DIDACTIQUE DES LANGUES ET DES CULTURES

SOUS LA DIRECTION DE BETÜL ERTEK

EĞİTİM
yayınevi

RECHERCHES ET PRATIQUES ACTUELLES EN DIDACTIQUE DES LANGUES ET DES CULTURES

Sous la direction de Betül Ertek

Rédacteur en chef : Yusuf Ziya Aydođan (yza@egitimyayinevi.com)

Coordinateur de publication : Yusuf Yavuz (yusufyavuz@egitimyayinevi.com)

Conception de pages : Unité graphique de Eđitim Yayinevi

Conception de la couverture : Unité graphique de Eđitim Yayinevi

Ministère de la Culture et du Tourisme (Türkiye)

Numéro de certificat de l'éditeur : 47830

ISBN : 978-625-6408-65-4

1ère édition, Mars 2023

Impression couverture

Bulut Dijital Matbaa Sanayi Ticaret Limited Şirketi

Musalla Bağları Mah. İnciköy Sok. 1/A Selçuklu / KONYA

Numéro de certificat d'impression : 48120

Informations pour la bibliothèque

RECHERCHES ET PRATIQUES ACTUELLES EN DIDACTIQUE DES LANGUES ET DES CULTURES

Sous la direction de Betül Ertek

148 pages, 165x240 mm

Présence de bibliographie, pas d'index.

ISBN : 978-625-6408-65-4

Cette publication a fait l'objet d'une évaluation par les pairs (peer review) en double aveugle. Copyright © Tous les droits de publication de cet ouvrage appartiennent à la maison d'édition Eđitim Yayinevi (Türkiye). Tous droits réservés. Conformément aux dispositions de la loi numéro 5846, l'ensemble ou une partie du livre ne peut être reproduit ou publié par aucun moyen, photocopie ou système d'enregistrement au format électronique/mécanique sans l'autorisation préalable de l'éditeur et de ses ayants droits.



Siège en Türkiye : İstanbul : Eđitim Yayinevi Tic. Ltd. Şti., Atakent mah. Yasemen sok.
No : 4/B, Ümraniye, İstanbul, Türkiye

Konya : Eđitim Yayinevi Tic. Ltd. Şti., Fevzi Çakmak Mah. 10721 Sok. B Blok,
No : 16/B, Safakent, Karatay, Konya, Türkiye
+90 332 351 92 85, +90 533 151 50 42, 0 332 502 50 42
bilgi@egitimyayinevi.com

Siège en Amérique : **New York** : Eđitim Publishing Group, Inc.P.O. Box 768/Armonk, New York, 10504-0768, United States of America americaoffice@egitimyayinevi.com

Logistique et centre d'expédition : Kitapmatik Lojistik ve Sevkiyat Merkezi, Fevzi Çakmak Mah. 10721 Sok. B Blok, No : 16/B, Safakent, Karatay, Konya, Türkiye
sevkiyat@egitimyayinevi.com

Librairie : Eđitim Kitabevi, Şükran mah. Rampalı 121, Meram, Konya, Türkiye
+90 332 499 90 00
bilgi@egitimkitavevi.com

Ventes Internet : www.kitapmatik.com.tr
+90 537 512 43 00
bilgi@kitapmatik.com.tr



BIBLIOGRAPHIE INDICATIVE

- Blanchet, Ph. & Chardenet, P. (Dir.). (2015) [2011]. Guide pour la recherche en didactique des langues et des cultures. Approches contextualisées. Édition revue et complétée. *Agence Universitaire de la Francophonie / Éditions des Archives Contemporaines*, 610.
- Candelier, M. & Castellotti, V. (2013). « Didactique(s) du (des) plurilinguisme (s) ». Dans J. Simonin & S. Wharton (Dir.) *Sociolinguistique du contact. Dictionnaire des termes et concepts*. Lyon : ENS Éditions, 179-221.
- Chiss, J.-L. (2010). La didactique des langues : une théorie d'ensemble et des variables ? *Recherches et application - Le français dans le monde*, n°48, 37-45.
- Conseil de l'Europe (2001). « Cadre européen commun de référence pour les langues. Apprendre, enseigner, évaluer » [Online]. Paris : Didier. <https://rm.coe.int/16802fc3a8>
- Cuq, J.-P. & Gruca, I. (2002). Cours de didactique du français langue étrangère et seconde. Presses Universitaires de Grenoble.
- Ertek, B. & Demirkan, M. (2021). L'enseignement à distance aujourd'hui : renouveau numérique et transmutation du rôle de l'enseignant. *Synergies Turquie*, 14, 29-46.
- Grosbois, M. (2012). Didactique des langues et technologies : de l'EAO aux réseaux sociaux. Paris : Presses de l'Université Paris-Sorbonne, 177. ISBN : 978-2-84050-848-9.
- Hilton, H. (2022). Enseigner les langues avec l'apport des sciences cognitives. Profession Enseignant. Hachette Education, 208.
- Lietart, A. (2015). Les TICE et l'innovation pédagogique dans l'enseignement supérieur : comment et pourquoi les modes de l'interaction humaine évoluent-ils dans les systèmes d'information pédagogique ? Sciences de l'information et de la communication. Thèse de doctorat en ligne. Université Michel de Montaigne - Bordeaux III.
- Soubrié, T. (2020). « Penser le numérique : orientations pédagogiques et préoccupations de recherche en didactique des langues », *Alsic*, Vol. 23, n°1. DOI: <https://doi.org/10.4000/alsic.4687>

BIBLIOGRAPHIE

- Adami, H. (2020). *Enseigner le français à des adultes migrants*. Paris : Hachette.
- Cosnefroy, L. (2010). L'apprentissage autorégulé : perspectives en formation d'adultes. *Savoirs* 23, fasc. 2, 9–50.
- Cooper, D. (2011). *Repenser l'évaluation : stratégies et outils pour améliorer l'apprentissage au secondaire*. Montréal : Modulo.
- De Abreu, Bert, Danet. (2021). Forfaits 100-600h, Concevoir une séquence à partir d'une situation. *V2_déc. 2021*.
- Green, M., Marshall Gray, P., C. Remigio, S. (2014). In M. TURCOTTE (éditeur). *La communication orale : Une compétence à développer*. Anjou : Les Éditions CEC.
- Mangenot, F. (2000). L'intégration des TIC dans une perspective systémique. *Les Langues modernes* 3/2000, *Les nouveaux dispositifs d'apprentissage des langues vivantes*, 38-44. Paris : Association des Professeurs de Langues Vivantes.
- Paquet, M., Karsenti, T. (2020). Apport du portfolio numérique d'apprentissage et de la vidéo pour l'autoévaluation de la compétence en production orale d'élèves du secondaire en classe de français, langue d'enseignement. *Alsic. Apprentissage des Langues et Systèmes d'Information et de Communication*, fasc. Vol. 23, n° 1. <https://doi.org/10.4000/alsic.4587>.
- Un cadre européen commun de référence pour les langues : apprendre, enseigner, évaluer. (2001) p.109. Conseil de l'Europe.
- Compte-rendu – « Réunion de lancement - Marchés de positionnement linguistique et de formation linguistique 2022 - DAI 26/01/2022 »
- « Cahier des clauses particulières » (CCP), ACCORD - CADRE N° 210020 « Formation linguistique du contrat d'intégration républicaine », accord-cadre à bons de commande passé en procédure adaptée en application des articles L. 2120-1, L. 2123-1 alinéa 3 et R. 2123-1 du code de la commande publique.
- Fiche descriptive de la formation linguistique OFII, apprentissage du français.
- URL-1 : <https://www.emploi-store.fr/portail/accueil/> (Consulté le 15 novembre 2022).
- URL-2 : <https://www.linkedin.com/home/> (Consulté le 15 novembre 2022).
- URL-3 : <https://viadeo.journaldunet.com/> (Consulté le 15 novembre 2022).
- URL-4 : MINISTÈRE DE L'ÉDUCATION NATIONALE ET DE LA JEUNESSE, Le diplôme de compétence en langue (DCL). <https://www.education.gouv.fr/le-diplome-de-competence-en-langue-dcl-2978> (Consulté le 25 février 2023).
- URL-5 : <https://learningapps.org/> (Consulté le 15 novembre 2022).
- URL-6 : FUN MOOC, Vivre en France-A1. <http://www.fun-mooc.fr/fr/cours/vivre-en-france-a1/> (Consulté le 15 novembre 2022).
- URL-7 : FUN MOOC, Travailler en France A2-B1. <http://www.fun-mooc.fr/fr/cours/travailler-en-france-a2-b1/> (Consulté le 15 novembre 2022).
- URL-8 : <http://www.estudiodefrenches.com/fle-html5/appartement/appartement.html>. (Consulté le 15 novembre 2022).

BIBLIOGRAPHIE

- Alpheratz. (2018). Français inclusif : Conceptualisation et analyse linguistique. *SHS Web of Conferences*, 46. <https://doi.org/10.1051/shsconf/20184613003>
- Beauzée, N. (1767). *Grammaire générale, ou exposition raisonnée des éléments nécessaires du langage, pour servir de fondement à l'étude de toutes les langues*.
- Blackledge, A., & Pavlenko, A. (2001). Negotiation of identities in multilingual contexts. *International Journal of Bilingualism*, 5(3), 243-257. <https://doi.org/10.1177/13670069010050030101>
- Brauer, M., & Landry, M. (2008). Un ministre peut-il tomber enceinte ? L'impact du générique masculin sur les représentations mentales. *L'Année psychologique*, 108(2), 243-272.
- Bulteau, J. (2021). *De la nécessité d'étudier l'accessibilité des écritures inclusives aux personnes dyslexiques*. Mémoire de master. Bordeaux : École Nationale Supérieure de Cognitique (ENSC). URL : <https://inclusiviteetdyslexie.files.wordpress.com/2021/09/memoire-v1-4.pdf>
- Castellotti, V. (2020). Idéologies, représentations, imaginaires ? Travailler l'historique, le politique et l'éthique en didactologie-didactique des langues. In J. David & C. Weber (ed.), *Le français et les langues. Histoire, linguistique, didactique. Hommage à Jean-Louis Chiss* (p. 39-48).
- Cerquiglini, B. (2019). La parité dans la langue. Réflexions sur une exception française. In A. Rabatel & L. Rosier (ed.), *Les défis de l'écriture inclusive*.
- Chatard-Pannetier, A., Guimont, S., & Martinot, D. (2005). Impact de la féminisation lexicale des professions sur l'auto-efficacité des élèves : Une remise en cause de l'universalisme masculin ? *L'Année psychologique*, 105(2), 249-272. <https://doi.org/10.3406/psy.2005.29694>
- Dupleix, S. (1651). Liberté de la langue française dans sa pureté. Denys Béchart.
- Dumézil, G., & Lévi-Strauss, C. (1984). *Féminisation des titres et des fonctions*. URL : <http://www.academie-francaise.fr/actualites/feminisation-des-titres-et-des-fonctions>
- Gygax, P., Elmiger, D., Zufferey, S., Garnham, A., Sczesny, S., von Stockhausen, L., Braun, F., & Oakhill, J. (2019). A Language Index of Grammatical Gender Dimensions to Study the Impact of Grammatical Gender on the Way We Perceive Women and Men. *Frontiers in Psychology*, 10. <https://www.frontiersin.org/article/10.3389/fpsyg.2019.01604>
- Gygax, P., Gabriel, U., Sarrasin, O., Oakhill, J., & Garnham, A. (2008). Generically intended, but specifically interpreted: When beauticians, musicians, and mechanics are all men. *Language and Cognitive Processes*, 23(3), 464-485. <https://doi.org/10.1080/01690960701702035>
- Gygax, P., Zufferey, S., & Gabriel, U. (2021). *Le cerveau pense-t-il au masculin ? Cerveau, langage et représentations sexistes*. Le Robert.
- Haut Conseil à l'Égalité entre les femmes et les hommes. (2015). *Guide pour une communication publique sans stéréotypes de sexe*. URL : https://www.haut-conseil-egalite.gouv.fr/IMG/pdf/guide_pour_une_communication_publicque_sans_stereotype_de_sexe_vf_2016_11_02.compressed.pdf
- Houdebine, A.-M. (2015). De l'imaginaire linguistique à l'imaginaire culturel. *La linguistique*, 51(1), 3-40. <https://doi.org/10.3917/ling.511.0003>
- Lessard, M., & Zaccour, S. (2018). *Manuel de grammaire non sexiste et inclusive*. Éditions Syllepse.
- Michel, L. (2015). Le « neutre » d'une langue sans neutre. *Implications philosophiques*. <https://hal-univ-bourgogne.archives-ouvertes.fr/hal-01270174>
- Michel, L. (2016). *La relation entre genre grammatical et dénomination de la personne en langue française : Approches sémantiques*. <http://www.theses.fr/2016DIJOL027/document>
- Moreau, T. (2001). *Guide romand d'aide à la rédaction administrative et législative épïcène*.
- Perry, V. (2021). Le genre, une métaphorisation du sexe. *Diplômées, Genre(s)*(276-277).
- Richy, C., & Burnett, H. (2021). Démêler les effets des stéréotypes et le genre grammatical dans le biais masculin : Une approche expérimentale. *GLAD!. Revue sur le langage, le genre, les sexualités*, 10. <http://journals.openedition.org/glad/2839>
- Vachon-L'Heureux, P. (2007). Au Québec, la rédaction épïcène devient une proposition officielle. *Nouvelles Questions Féministes*, 26 (3), 70-80. <https://doi.org/10.3917/nqf.263.0070>
- Vaugelas, C. F. de. (1647). *Remarques sur la langue française utiles à ceux qui veulent bien parler et bien écrire*. Veuve Jean Camusat et Pierre le Petit.

- Viennot, É. (2014). *Non, le masculin ne l'emporte pas sur le féminin ! Petite histoire des résistances de la langue française*. Éditions iXe.
- Viennot, É., Candea, M., Chevalier, Y., Duverger, S., & Houdebine, A.-M. (2016). *L'Académie contre la langue française. Le dossier « féminisation »*. Éditions iXe.
- Viennot, É. (2018). *Le langage inclusif : Pourquoi, comment*. Éditions iXe.

BIBLIOGRAPHIE

- Abdallah-Preteuille M., Thomas A. (sous la dir. de) (1995). *Relations et apprentissages interculturels*. Paris : Armand Colin, p. 6.
- Auger, N. (2005). *Comparons nos langues, une démarche d'apprentissage du français auprès des enfants nouvellement arrivés*, DVD, Éditions du CNDP, CRDP Languedoc-Roussillon.
- Blanchet, Ph. (2007). « L'approche interculturelle comme principe didactique et pédagogique structurant dans l'enseignement/apprentissage de la pluralité linguistique » dans Maria Diaz, O., et Blanchet, Ph. (Dir.). (2007). *Pluralité linguistique et approches interculturelles*, revue Synergies Chili n°3, GERFLINT/Institut Franco-Chilien, p. 21-27 (version en ligne : <https://gerflint.fr/Base/chili3/chili3.html>) (Consulté le 30/01/2023).
- Bruner, J. (1996). *L'éducation, entrée dans la culture*. Paris, Retz.
- Byram, M. (2003). « On Being 'Bicultural' and 'Intercultural' ». In: *Intercultural Experience and Education*. Clevedon : Multilingual Matters.
- Candelier, M. (coord.) (2007). *Cadre de Référence pour les approches plurielles. A travers les langues et les cultures*. Conseil Européen pour les langues vivantes. Conseil de l'Europe. Strasbourg.
- Candelier, M. et Castellotti, V. (2013). « Didactique(s) du (des) plurilinguisme (s) ». Dans J. Simonin J. et S. Wharton (dir.), *Sociolinguistique du contact. Dictionnaire des termes et concepts*. Lyon : ENS Éditions, 179-221.
- Candelier, M. (2007). *Cadre de Référence pour les Approches Plurielles des Langues et des Cultures*, Version 2 – Juillet 2007, Centre européen pour les langues vivantes, Conseil de l'Europe. Ed. Bruxelles : De Boeck.
- Candelier, M. (2003). *L'éveil aux langues à l'école primaire*. Evlang : bilan d'une innovation européenne.
- Carette, E., Carton, F. et Vlad, M. (coord., 2012). *Diversités culturelles et enseignement du français dans le monde. Le projet CECA*. PUG, Collection : Didactique.
- Cavalli, M. (2005). *Éducation bilingue et plurilinguisme*, Paris, Hatier, CRÉDIF, « Langues et apprentissage des langues ».
- Coste, D. / ADEB (2013). *Les langues au cœur de l'éducation, Principes, Pratiques, Propositions*, Bruxelles, EME éditions.
- Chevrel, Y. (2016). « Littératures et langues », in *La littérature comparée*. Ed. PUF, col. Que sais-je ?
- Debono, M. et Pierozak, I. (2015). « Enjeux et limites de la contextualisation en didactique diversitaire des langues-cultures. Réflexions en lien avec le projet Diffodia », *Recherches en didactique des langues et des cultures* [En ligne], 12-1 | 2015, mis en ligne le 01 juin 2015, consulté le 15/01/2023. URL : <http://journals.openedition.org/rdlc/275> ; DOI : <https://doi.org/10.4000/rdlc.275>
- De Carlo M. (1998). *L'interculturel*. Paris : Clé International, p. 44.
- Conseil de l'Europe (2001). *Cadre européen commun de référence pour les langues*, Didier.
- Chnane Davin, F. et Cuq, J.P. (2021). *Enseigner la francophonie*, principes et usages, Hachette.
- Chnane-Davin, F. (2021). *Le FLE et la francophonie dans le monde*, dans Chiss J.-L., Dunod.
- Chiss J.-L. (2016). *De la pédagogie du français à la didactique des langues : les disciplines, la linguistique et l'histoire*.
- Coste, D. (2002). « Compétence à communiquer et compétence plurilingue », *Notions en questions*, 6, pp. 115-123.
- Coste, D., Moore, D. et Zarate, G. (1997). *Compétence plurilingue et pluriculturelle. Langues vivantes. Vers un Cadre Européen Commun de référence pour l'enseignement et l'apprentissage des langues vivantes : études préparatoires*, Strasbourg, Conseil de l'Europe.
- Cotelli, S. (2008). *Didactique de la traduction ou didactique des langues ? Mise en place hybride d'un cours de traduction anglais-français*, en ligne.

- Cuq J.-P. (dir., 2003). *Dictionnaire de didactique du français langue étrangère et langue seconde*, ASDIFLE, Clé International.
- Degache, Ch. (2021). « Pour une pédagogie de l’alternance des langues ou le plurilinguisme pour tous par l’intercompréhension », *Recherches en didactique des langues et des cultures* [En ligne], 18-2 | 2021, mis en ligne le 30 septembre 2021, consulté le 20/02/2023 URL : <http://journals.openedition.org/rdlc/9208> ; DOI : <https://doi.org/10.4000/rdlc.9208>
- Geiger-Jaillet, A., Fonseca Favre, M., Vaissière, S. et Verney, Y. (coord., 2021). *Abécédaire des gestes professionnels dans l’enseignement bi/plurilingue*, en ligne, <http://www.adeb-asso.org/publications/abecedaire-des-gestes-professionnels-dans-lenseignement-biplurilingue/#prettyPhoto>
- Huver, E. et Macaire, D. (2021). « Didactique de langue, didactique des langues, didactique du plurilinguisme », *Recherches en didactique des langues et des cultures* [En ligne], 18-2 | 2021, mis en ligne le 30 septembre 2021, consulté le 11 octobre 2021. URL : <http://journals.openedition.org/rdlc/9673> ; DOI : <https://doi.org/10.4000/rdlc.9673>
- Martinez, P., (1996/2017). *La didactique des langues*, PUF.
- Molinié, M. (2006). « Une approche biographique des trajectoires linguistiques et culturelles » dans Molinié, M., (Dir.) *Biographie langagière et apprentissage plurilingue, Le français dans le monde. Recherches et applications n° 39*.
- Moore, D. (2006). *Plurilinguismes et école*. Paris, Didier.
- Morin, E. (1999). *La tête bien faite*. Ed. Seuil.
- Narcy-Combes, J.-P. et Narcy-Combes, M-F. (2017). « Plurilinguisme et/ou translinguaging: théorisation et pratiques ». *Mehrsprachigkeit und/oder translinguaging: Theoriebildung und Praxis*, Mar 2016, Bienne Suisse. (hal-01432860)
- Nguyen Van Dung, Le Viet Dung, Pham Duc Su, (2011). « La recherche CECA au Vietnam » dans Carette, E. Carton, F. et Vlad, M. *Diversité culturelles et enseignement du français dans le monde, le projet CECA*, éd. PUG.
- PEL collègue (2004).
- Piaget, J., (1979). *La psychogenèse des connaissances et sa signification épistémologique*, Points, Paris, Seuil.
- Puren Ch. (1994). *La didactique des langues à la croisée des méthodes. Essai sur l’éclectisme*, Didier.
- Serres M. (1991). *Le Tiers instruit*, éd. François Bourin-Julliard.
- Vygotski, L. (1985). *Pensée et langage*, La Dispute, 1997 (réédition) et La Pensée Sauvage, (réédition).

BIBLIOGRAPHIE

- Alexander, B. & Levine, A. (2008). Web 2.0 Storytelling: Emergence of a New Genre. *Educational Review*.
- Alkaaf, F. & Al-Bulushi, A. (2017). Tell and write, the effect of storytelling strategy for developing story writing skills among grade seven learners. *Open Journal of Modern Linguistics*, 7, 119-141.
- Aslanabadi, H. & Rasouli, G. (2013). The effect of games on improvement of Iranian EFL vocabulary knowledge in kindergartens. *International Review of Social Sciences and Humanities*, 6, 186-195.
- Baggar, Y. (2017). La production des textes descriptifs en classe de français : question de renforcement de la compétence scripturale et lexicale chez l'apprenant du cycle qualifiant. *Langues et Usages*, 1, 264-272.
- Belaouf, M. (2016). *L'appropriation de l'écrit argumentatif en contexte universitaire à travers la notion de cohérence*, Thèse de doctorat, Université Abdelhamid Ibn-Badis de Mostaganem.
- Brown, S. (2010). From VLEs to learning webs: the implications of Web 2.0 for learning and teaching. *Interactive Learning Environments*, 18, 1-10.
- Burmark, L. (2004). Visual presentations that prompt, flash and transform. *Media and Methods*, 40, 4-5.
- Burns, A. (1999). *Collaborative action research for English language teachers*. Cambridge: Cambridge University Press.
- Carrier, M., Damerow, R. M. & Baley, K. M. (2017). *Digital Language Learning and Teaching: Research, Theory, and Practice*. New York: Routledge.
- Daniel, M. C. & Cowan, J. E. (2012). Exploring teachers' use of technology in classrooms of bilingual students. *Education and Learning Research Journal*, 6, 97-110.
- Dutta, S. & Mia, I. (2012). *The Global Information Technology Report 2010-2011. Transformations 2.0*. Geneva. World Economic Forum. 10th Anniversary Edition.
- Farrell, T. S. C. (2007). *Reflective language teaching: From research to practice*. London: Continuum Press.
- Fauzan, A. (2014). Increasing students' writing skills by utilizing blogs. *Linguistics, Literature and English Teaching Journal*, 4, 1-14.
- Fessakis, G., Lappas, D. & Mavroudi, E., (2015). Could Computer Games-Based Problem Solving Positively Affect the Development of Creativity in Young Children? A Case Study. In K. L. Heider & M. R. Jalongo, *Young Children and Families in the Information Age* (p. 207-225). Springer.
- Geres-Smith, R., Mercer, S. H., Archambault, C. & Bartfai, J. M. (2017). A preliminary component analysis of self-regulated strategy development for persuasive writing in grades 5 to 7 in British Columbia. *Canadian Journal of School Psychology*, 1-18.
- Gimbert, B. & Cristol, D. (2004). Teaching curriculum with technology: Enhancing children's technological competence during early childhood. *Early Childhood Education Journal*, 31, 207-216.
- Gordon, A., Bejan, C. & Sagae, K. (2011). *Common sense Causal Reasoning Using Millions of Personal Stories. Twenty-Fifth Conference on Artificial Intelligence*. San Francisco, CA.
- Graham, S., Collins, A. A. & Rigby-Wills, H. (2016). Writing characteristics of students with learning disabilities and typically achieving peers: A meta-analysis. *Exceptional Children*, 83, 199-218.
- Graham, S., Harris, K. R., MacArthur, C. & Santangelo, T. (2018). Self-regulation and writing. In D. H. Schunk & J. A. Greene, *Handbook of self-regulation of learning and performance*, 8, 138-152.
- Green, L. S. (2013). Language learning through a lens: the case for digital storytelling in the second language classroom. *School Libraries Worldwide*, 19, 23-26.
- Greenhow, C., Robelia, B. & Hughes, J. E. (2009). Learning, Teaching, and Scholarship in a Digital Age. *Educational Researcher*, 38(4), 246-259.
- Guerif, N. (2017). L'enseignement de la conjugaison en français langue étrangère : représentations et pratiques déclarées d'enseignants novices. *Bulletin VALS.ASLN*, 105, 163-177.
- Hanlon, T. L. (2002). *General Guidelines for Teaching with Folktales, Fairy Tales, Fables, Ballads, and other Short Works of Folklore*.
- Hidden, M.O. (2014). Regards des enseignants sur l'enseignement de la production écrite en FLE dans Jose Ignacio Aguilar Río, Cédric Bruderemann, Malory Leclère. *Complexité, diversité et spécificité : Pratiques didactiques en contexte*, p. 133-150.

- Ien, L. K., Yunus, M. M. & Embi, M. A. (2017). Build me up: Overcoming writing problems among pupils in a rural primary school in Belaga. *Journal Pendidikan Humaniora*, 5, 1-7.
- Kaminski, A. (2019). Young learners' engagement with multimodal texts. *ELT Journal*, 73, 175-185.
- Kapp, K. M. (2012). *The gamification of learning and instruction: game-based methods and strategies for training and education*, San Francisco, CA.
- Kazerooni, S. R., Saeedi, M. & Parvareh, V. (2011). Does reading literary texts have any impact on EFL learners' vocabulary retention? *Canadian Social Science*, 7, 117-128.
- Kent, S. C. & Wanzek, J. (2015). The relationship between component skills and writing quality and production across developmental levels: A meta-analysis of the last 25 years. *Review of Educational Research*, 20, 1-32.
- Kim, S. (2014). Developing autonomous learning for oral proficiency using digital storytelling. *Language Learning and Technology*, 18, 20-35.
- Latham, S. A. (2005). Learning communities and digital storytelling: new media for ancient tradition. In C. Crawford, R. Carlsen, I. Gibson, K. McFerrin, J. Price, R. Weber et D. Willis (Eds.), *Proceedings of Society for Information Technology and Teacher Education International Conference*, 2286-2291.
- Loicq, M. et Piette, J. (2022). L'éducation aux médias d'hier, d'aujourd'hui et de demain dans *Delamotte, É. (Ed.) 2022. Recherches francophones sur les éducations aux médias, à l'information et au numérique : Points de vue et dialogues*. Villeurbanne : Presses de l'Enssib.
- Marulis, L. M., et Neuman, S. B. (2010). The effects of vocabulary intervention on young children's world learning: A meta-analysis. *Review of Educational Research*, 80, 300-335.
- Maureen, I. Y., Van der Meij, H. & de Jong, T. (2018). Supporting Literacy and Digital Literacy Development in Early Childhood Education Using Storytelling Activities. *International Journal of Early Childhood*, 50, 371-389.
- Measles, S., & Abu-Dawood, S. (2015). Gamification: Game-Based Methods and Strategies to Increase Engagement and Motivation within an eLearning Environment. In D. Rutledge & D. Slykhuis (Eds.), *Proceedings of SITE 2015. Society for Information Technology and Teacher Education International Conference*, 809-814. Las Vegas, NV, United States: Association for the Advancement of Computing in Education (AACE).
- Miller, L. C. (2010). *Make me a story: Teaching writing through digital storytelling*. Portland, ME: Stenhouse Publishers.
- Piffaré, M. & Fisher, P. (2011). Breaking up the writing process: How wikis can support understanding the composition and revision strategies of young writers. *Language and Education*, 25, 451-466.
- Read, J. C. & Markopoulos, P. (2013). Child-computer interaction. *International Journal of Child Computer Interaction*, 1, 2-6.
- Riconscente, M. M. (2010). *Using latent profile analysis to evaluate the 4-phase model of interest development*. In Ainley (Eds.), *The next decade of interest research: Processes and measures*. Biannual International Conference on Motivation, Porto, Portugal.
- Robin, B. R. (2008). Digital Storytelling: A Powerful Technology Tool for the 21st Century Classroom. *Theory into Practice*, 47, 220-228.
- Robin, B. R. & McNeil S.G. (2012). What Educators Should Know about Teaching Digital Storytelling. *Digital education*, 22, 37-51.
- Robson, C. (2011). *Real World Research*. Patstow, UK: Wiley.
- Sahut, G. (2017) L'enseignement de l'évaluation critique de l'information numérique. *Tic & société*, 11, 223-248.
- Saldaña, J. (2016). *The coding manual for qualitative researchers*. Thousand Oaks, CA: Sage.
- Sharples, M. (1999). *How we write: Writing as creative design*. London and New York, NY: Routledge.
- Skinner E. N. & Hagood M. C. (2008). Developing Literate Identities with English Language Learners through Digital Storytelling. *The Reading Matrix*, 8, 12-38.
- Smeda, N., Dakich, E. & Sharda, N. (2014). The effectiveness of digital storytelling in the classrooms: A comprehensive study. *Smart Learning Environments*, 1, 1-21.
- Wallace, M. J. (1998). *Action research for language teachers*. Cambridge : Cambridge University Press.

BIBLIOGRAPHIE

- Ahmed, M. O. (1989). Vocabulary learning strategies. In P. Meara (éd.), *Beyond Words*. London: CILT.
- Aljdee, A. (2011). The Relationship between vocabulary learning strategies and vocabulary knowledge. *AUC TESOL Journal* (Special Issue for the Nile TESOL Skills Conference Proceedings 2011), 31.
- Asgari, A. & Mustapha, G. (2011). The type of vocabulary learning strategies used by ESL students in university Putra Malaysia. *English Language Teaching*, 4(2), 84-90.
- Bensoussan, M. & Laufer, B. (1984). Lexical guessing in context in EFL reading comprehension. *Journal of Research in Reading*, 7, 15-32.
- Candry, S. Elgort, I. Deconinck, J. & Eyckmans, J. (2017). Word Writing vs. Meaning Inferencing in Contextualized L2 Vocabulary Learning: Assessing the Effect of Different Vocabulary Learning Strategies. *The Canadian Modern Language Review*, 73/3, 293-318.
- Carter, R. (1987). Vocabulary and second/foreign language teaching. *Language Teaching*, 20, 3-16.
- Carter, R. & McCarthy, M. (éds) (1988). *Vocabulary and Language Teaching*. London: Longman.
- Chun, D. & Plass, J. (1996). Effects of multimedia annotations on vocabulary acquisition. *Modern Language Journal*, 80(2), 183-199.
- Clipperton, R. (1994). Explicit vocabulary instruction in French immersion. *Canadian Modern Language Review*, 50(4), 736-749.
- Fan, M. (2003). Frequency of use, perceived usefulness, and the actual usefulness of second language vocabulary strategies: A study of Hong Kong learners. *Modern Language Journal*, 87(2), 222-241.
- Fraser, C. A. (1999). Lexical processing strategy use and vocabulary learning through reading. *Studies in Second Language Acquisition*, (special issue) 21(2), 225-241.
- Grace, C. (1998). Retention of word meanings inferred from context and sentence-level translations: Implications for the design of beginning-level CALL software. *Modern Language Journal*, 82(4), 533-544.
- Gu, Y. & Johnson, R. (1996). Vocabulary learning strategies and language learning outcomes. *Language Learning*, 46, 643-679.
- Haastrop, K. (1989). The learner as word processor. In P. Nation & R. Carter (éds), *Vocabulary Acquisition*. *AILA Review*, 1989, pp. 34-46.
- Haastrop, K. (1991). *Lexical Inferencing Procedures or Talking about words: Receptive Procedures in Foreign Language Learning with Special Reference to English*. Tübingen: Narr Verlag.
- Haynes, M. (1993). Patterns and perils of guessing in second language reading. In T. Huckin, M. Haynes & J. Coady (éds.), *Second language reading and vocabulary learning*. Norwood, NJ: Ablex, pp. 46-64.
- Hirsh, D. & Nation, P. (1992). What vocabulary size is needed to read unsimplified texts for pleasure? *Reading in a Foreign Language*, 8(2), 689-696.
- Horst, M., Cobb, T. & Meara, P. (1998). Beyond A Clockwork Orange: Acquiring Second Language Vocabulary Through Reading. *Reading in a Foreign Language*, 11(2), 207-223.
- Hu, M. et Nation, P. (2000). Vocabulary density and reading comprehension. *Reading in a Foreign Language* 23/1, 403-430.
- Hulstijn, J. H. (1992). Retention of inferred and given word meanings: Experiments in incidental vocabulary learning. In P. Arnaud & H. Béjoint (éds.), *Vocabulary and Applied Linguistics* London: Macmillan, pp. 113-125.
- Hulstijn, J., Hollander, M. & Greidanus, T. (1996). Incidental vocabulary learning by advanced foreign language students: The influence of marginal glosses, dictionary use, and reoccurrence of unknown words. *Modern Language Journal*, 80(3), 327-339.
- Ijaz, I. H. (1986). Linguistic and cognitive determinants of lexical acquisition in a second language. *Language Learning*, 36, 401-451.
- Jarvis, S. (2000). Methodological rigor in a study of transfer: Identifying L1 influence in the interlanguage lexicon. *Language Learning*, 50(2), 245-309.
- Jarvis, S. (2011). Conceptual transfer: Crosslinguistic effects in categorization and construal. *Bilingualism: Language and Cognition*, 14(1), 1-8.

- Jiang, N. (2000). Lexical Representation and Development in a Second Language. *Applied Linguistics*, 21-1, 47-77.
- Kelly, P. (1990). Guessing: no substitute for systematic learning of vocabulary. *System*, 18(2), 199-207.
- Knight, S. (1994). Dictionary use while reading: The effects on comprehension and vocabulary acquisition for students of different abilities. *Modern Language Journal*, 78, 285-299.
- Kojic-Sabo, I. & Lightbown, P. (1999). Students' Approaches to Vocabulary Learning and Their Relationship to Success. *Modern Language Journal*, 83(2), 176-192.
- Kroll J. F. & Stewart, E. (1994). Category interference in translation and picture naming: Evidence for asymmetric connections between bilingual memory representations. *Journal of Memory and Language*, 33, 149-174.
- Laufer, B. (2003). Vocabulary Acquisition in a Second Language: Do Learners Really Acquire Most Vocabulary by Reading? Some Empirical Evidence. *Canadian Modern Language Review*, 59(4), 567-587.
- Laufer, B. (2006). Comparing focus on form and focus on formS in second-language vocabulary learning. *Canadian Modern Language Review*, 63(1), 149-166.
- Laufer, B. & Girsai, N. (2008). Form-focused instruction in second language vocabulary learning: A case for contrastive analysis and translation. *Applied Linguistics*, 29, 694-716.
- Laufer, B. & Hadar, L. (1997). Assessing the effectiveness of monolingual, bilingual, and "bilingualised" dictionaries in the comprehension and production of new words. *Modern Language Journal*, 81(2), 189-196.
- Laufer, B. & Kimmel, M. (1997). Bilingualised dictionaries: How learners really use them. *System*, 25(3), 361-369.
- Laufer, B. & Rozovski-Roitblat, B. (2015). Retention of new words: Quantity of encounters, quality of task, and degree of knowledge: *Language Teaching Research*, 19, 687-711.
- Laufer, B. & Shmueli, K. (1997). Memorizing new words: Does teaching have anything to do with it? *RELC Journal*, 28(1), 89-108.
- Laufer, B. & Yano, Y. (2001). Understanding unfamiliar words in a text: Do L2 learners understand how much they don't understand? *Reading in a Foreign Language*, 13(2), 549-566.
- Léger-Zheng, E. & Théophanous, O. (2021). Inférence et apprentissage du vocabulaire : effet de la lexicalisation en première langue et de la tâche. *Lexis - Journal in English Lexicology*, 18. Numéro spécial « Apprentissage et enseignements lexicaux ». <https://doi.org/10.4000/lexis.5937>
- Lessard-Clouston, M. (1996). Challenging student approaches to ESL vocabulary development. *TESOL Canada Journal*, 12(1), 69-80.
- Lew, R. & Dorozsewska, J. (2009). Electronic dictionary entries with animated pictures: Lookup preferences and word retention. *International Journal of Lexicography*, 22(3), 239-257.
- Li, X. (1988). Effects of contextual cues on inferring and remembering meanings of new words. *Applied Linguistics*, 9(4), 402-413.
- Liu, Z. L. (2010). A study on English vocabulary learning strategies for non-English Majors in Independent College. *Cross-Cultural Communication*, 6(4), 152-164.
- Lotto, L. & de Groot, A. (1998). Effects of learning method and word type on acquiring vocabulary in an unfamiliar language. *Language Learning*, 48(1), 31-69.
- Lupescu, S. & Day, R. R. (1995). Reading, dictionaries, and vocabulary learning. In B. Harley (éd.), *Lexical Issues in Language Learning*. Amsterdam: Benjamins, pp. 229- 251.
- Meara, P. (1980). Vocabulary Acquisition: A Neglected Aspect of Language Learning. *Language Teaching and Linguistics Abstracts*, 13(4), 221-246.
- Medani, A. (1989). Vocabulary learning strategies of « good » and « poor » learners. In P. Meara (éd.), *Beyond Words*. London: CILT.
- Moir, J. & Nation, P. (2002). Learners' use of strategies for effective vocabulary learning. *Prospect*, 17(1), 15-35.
- Mondria, J. & Wit-de Boer, M. (1991). The effects of contextual richness on the guessability and the retention of words in a foreign language. *Applied Linguistics*, 12(3), 249-267.

- Morrison, L. (1996). Talking about words: A study of French as a second language learners' lexical inferencing procedures. *Canadian Modern Language Review*, 53(1), 41-75.
- Nassaji, H. (2003). L2 vocabulary learning from context: strategies, knowledge sources, and their relationship with success in L2 lexical inferencing. *TESOL Quarterly*, 37 (4), 645-670.
- Nation, P. (2001). *Learning Vocabulary in Another Language*. Cambridge: Cambridge University Press.
- Olsen, S. (1999). Errors and compensatory strategies: a study of grammar and vocabulary in texts written by Norwegian learners of English. *System*, 27(2), 191-205.
- Paribakht, S. (2005). The Influence of First Language Lexicalization on Second Language Lexical Inferencing: A study of Farsi-speaking learners of English as a Foreign Language. *Language Learning*, 55(4), 701-748.
- Paribakht, S. & Tréville, M.-C. (2007). L'inférence lexicale chez des locuteurs de français et des locuteurs de persan lors de la lecture de textes anglais : effet de la lexicalisation en première langue. *Canadian Modern Language Review*, 63(3), 399-428.
- Paribakht, S. & Wesche, M. (1997). Vocabulary enhancement activities and reading for meaning in second language vocabulary acquisition. In J. Coady & T. Huckin (éds), *Second Language Vocabulary Acquisition. A Rationale for Pedagogy*. Cambridge: CUP, pp. 174-199.
- Parry, K. (1993). Too many words: learning the vocabulary of an academic subject. In T. Huckin, M. Haynes & J. Coady (éds), *Second language reading and vocabulary learning*. Norwood: Ablex, pp. 46-64.
- Porte, G. (1988). Poor language learners and their strategies for dealing with new vocabulary. *ELT Journal*, 42(3), 167-172.
- Prince, P. (1996). Second language vocabulary learning: The role of context versus translations as a function of proficiency. *Modern Language Journal*, 80(4), 478-493.
- Pulido, D. (2004). The relationship between text comprehension and second language incidental vocabulary acquisition: A matter of topic familiarity? *Language Learning*, 54, 469-523.
- Pulido, D. (2007). The effects of topic familiarity and passage sight vocabulary on L2 lexical inferencing and retention through reading. *Applied Linguistics*, 28, 66-86.
- Ringbom, H. (1987). *The Role of the First Language in Foreign Language Learning*. Clevedon Philadelphia: Multilingual Matters.
- Sanaoui, R. (1995). Adult learners' approaches to learning vocabulary in second languages. *Modern Language Journal*, 79(1), 15-28.
- Sanaoui, R. (1996). Processes of vocabulary instruction in ten French as a second language classrooms. *Canadian Modern Language Review*, 53(2), 179-199.
- Schmidt, R. (1990). The role of consciousness in second language learning. *Applied Linguistics*, 11, 129-158.
- Schmitt, N. (1997). Vocabulary learning strategies. In N. Schmitt et M. McCarthy (éds), *Vocabulary: Description, Acquisition and Pedagogy*. Cambridge: CUP, pp. 199-227.
- Schmitt, N. et Schmitt, D. (1993). Identifying and assessing vocabulary learning strategies. *Thai TESOL Bulletin*, 5(4), 27-33.
- Trévisiol, P. (2006). Influence translinguistique et alternance codique en français L3. *AILE*, 24, 1-28.
- Théophanous, O. & Dreyfus, M. (2004). Attitudes d'inférence lexicale lors d'une tâche de lecture en FLS. *Les Cahiers de l'Association de didactique du français langue étrangère (ASDIFLE)*, no 15, 173-192.
- Tseng, W. & Schmitt, N. (2008). Towards a self-regulating model of vocabulary learning: A structural equation modeling approach. *Language Learning*, 58(2), 357-400.
- Tseng, W., Dörnyei, Z. & Schmitt, N. (2006). A new approach to assessing strategic learning: The case of self-regulation in vocabulary acquisition. *Applied Linguistics*, 27, 78-102.
- Waring, R. & Takaki, M. (2003). At what rate do learners learn and retain new vocabulary from reading a graded reader? *Reading in a Foreign Language*, 15(2), 130-163.

- Wolter, B. (2006). Lexical network structures and L2 vocabulary acquisition: The role of L1 lexical/conceptual knowledge. *Applied Linguistics*, 27, 741-747.
- Wolter, B., Yamashita, J. & Leung, C. Y. (2020). Conceptual transfer and lexical development in adjectives of space: Evidence from judgments, reaction times, and eye tracking. *Applied Psycholinguistics* 41, 595-625.
- Zahar, R., Cobb, T. & Spada, N. (2001). Acquiring vocabulary through reading: Effects of frequency and contextual richness. *Canadian Modern Language Review*, 57(5), 41-72.

BIBLIOGRAPHIE

- Abou Haidar, L. (2016). Corpus oraux d'apprenants et typologie d'erreurs en FLE. In *Revue Synergies-France, Actes issus du VII colloque international de l'ADCUEFE-Campus FLE, Enseignement-apprentissage de l'oral. Etat des lieux et perspectives*.
- Bartels, N. (Ed.). (2006). *Applied Linguistics and Language Teacher Education*. Springer.
- Borg, S. (2009). Language teacher cognition. In A. Burns & J. Richards, *Cambridge Guide to Second Language Teacher Education*. Cambridge University Press.
- Boulton, A. (2007). Esprit de corpus : Promouvoir l'exploitation de corpus en apprentissage des langues. *Texte et corpus*, 3, 37-46.
- Burns, A., & Richards, J. (Eds.). (2009). *Cambridge Guide to Second Language Teacher Education*. Cambridge University Press.
- Castellotti, V. (1995). *La formation des enseignants de langue*. CLE International.
- Cavalla, C. (2019). Comment former les étudiants de Master FLE à l'utilisation pédagogique des corpus numériques ? In J. Goes & al.. *Apports et limites des corpus numériques en analyse de discours et didactique des langues de spécialité*, Editura Universitaria, 79-92.
- Cavalla, C., & Hartwell, L. (2018). L'enseignement et l'apprentissage de l'écrit académique à l'aide de corpus numériques. *LIDIL-Revue de linguistique et de didactique des langues*, (58).
- Cheng, W. (2010). What can a corpus tell us about language teaching? In A. O'Keeffe & M. McCarthy (Eds.), *The Routledge Handbook of Corpus Linguistics*. Taylor&Francis Group.
- Cotos, E. (2014). Enhancing writing pedagogy with learner corpus data. *ReCALL*, 26(2).
- De Cock, S., & Tyne, H. (2014). Corpus d'apprenants et acquisition des langues. *Recherches en didactique des langues et des cultures*, 11(1), 1-23.
- Farr, F. (2010). How can corpora be used in teacher education? In A. O'Keeffe & M. McCarthy (Eds.), *The Routledge Handbook of Corpus Linguistics*. Taylor&Francis Group.
- Flowerdew, L. (2010). Using corpora for writing instruction. In *The Routledge Handbook of Corpus Linguistics* (pp. 444-457). Taylor&Francis Group.
- François, T., Gala, N., Watrin, P. & Fairon, C. (2014). FLELex: a graded lexical resource for French foreign learners. In *the 9th International Conference on Language Resources and Evaluation (LREC 2014)*. Reykjavik, Iceland, 26-31 May.
- Gilquin, G. (2015). From design to collection of learner corpora. In S. Granger, G. Gilquin, & F. Meunier (Eds.), *The Cambridge Handbook of Learner Corpus Research* (pp. 9-34). Cambridge University Press.
- Gilquin, G., Granger, S., & Paquot, M. (2007). Learner corpora: The missing link in EAP pedagogy. *Journal of English for Academic Purposes*, 6(4).
- Granger, S. (2003). The International Corpus of Learner English: A New Resource for Foreign Language Learning and Teaching and Second Language Acquisition Research. *TESOL Quarterly*, 37(3), Article 3.
- Heather, J. & Helt, M. (2012). Evaluating Corpus Literacy Training for Pre-Service Language Teachers: Six Case Studies. *Journal of Technology and Teacher Education*, 20(4), 415-440.
- Hyland, K. (2009). *Teaching and researching writing*. Taylor & Francis Group.
- Johns, T. (1991). Should you be persuaded: Two examples of data-driven learning materials. *English Language Research Journal*, 4, 1-16.
- Li, S., & Xu, M. (2022). Corpus literacy empowerment: Taking stock of research to look forward for practice. *Journal of China Computer-Assisted Language Learning*, 2(1), 126-155.
- Ollivier, C. (2018). *Littératie numérique et approche socio-interactionnelle pour l'enseignement-apprentissage des langues*. Centre européen pour les langues vivantes du Conseil de l'Europe.
- Ravazzolo E. & Etienne C. (2009). Nouvelles ressources pour le FLE à partir des études en interaction, *Linx*, 79.
- Seidlhofer, B. (2002). Pedagogy and local learner corpora: Working with learning-driven data. In *Computer Learner Corpora, Second Language Acquisition and Foreign Language Teaching*. 213-233. John Benjamins Publishing Company.

- Soubrié, T. (2021). Quelle place pour la littératie numérique dans des ressources pédagogiques élaborées par des enseignants de FLE en formation ? *Le Français dans le monde. Recherches et applications*, (69), 16-28.
- Sripicharn, P. (2010). How can we prepare learners for using language corpora? In A. O’Keeffe & M. McCarthy (Eds.), In *The Routledge Handbook of Corpus Linguistics*. Taylor&Francis Group.
- Tyne, H. (2013). Corpus et apprentissage-enseignement des langues. *Bulletin VALS-ASLA* 97, 7-15.
- Yoon, H., & Jo, J. W. (2014). Direct and Indirect Access to Corpora: An exploratory case study comparing students’ error correction and learning strategy in L2 writing. *Language Learning and Technology*, 18(1), 96–117.
- Zareva, A. (2017). Incorporating corpus literacy skills into TESOL teacher training. *ELT Journal*, 71(1), 69–79.

BIBLIOGRAPHIE

- Aydın, B. (2019). Enseignement du FLE : les documents visuels utilisés dans l'étape d'anticipation et leurs représentations. *Selçuk Üniversitesi Edebiyat Fakültesi Dergisi*, (41), 227-244.
- Aydınbek, C. (2015). Fransızca öğretmen adaylarının yabancı dil öğrenme stratejilerini kullanımı. *International Journal of Language Academy*, (3)4, 233-250.
- Courtillon, J. (2003). *Élaborer un cours de FLE*. Paris: Hachette.
- Cuq, J.-P. (2003). *Dictionnaire de didactique du français*. Paris: CLE International.
- Cuq, J.-P., & Gruca, I. (2005). *Cours de didactique du français langue étrangère et seconde*. Grenoble: Presses universitaires de Grenoble.
- Cyr, P. (1998). *Les stratégies d'apprentissage*. Paris: CLE international.
- Defays, J.-M. (2003). *Le français langue étrangère et seconde*. Sprimont: Margada.
- Dörnyei, Z. (1994). Motivation and motivating in the foreign language classroom. *The Modern Language Journal*, 78(3), 273-284.
- Ertek, B. (2020). Choix et utilisation des supports pédagogiques dans l'enseignement du français langue étrangère. *Synergies Turquie*, 13, 45-66, ISSN en ligne 2257-8404.
- Ertek, B. (2022). Development of language learning strategies: student practices before and during online education. *RumeliDE Dil ve Edebiyat Araştırmaları Dergisi*, 26, 1039-1063. DOI: 10.29000/rumelide.1074519.
- Ertek, B., & Demirhan, M. (2021). L'enseignement à distance aujourd'hui : renouveau numérique et transmutation du rôle de l'enseignant. *Synergies Turquie*, 14, 29-46, ISSN en ligne 2257-8404.
- Gaonac'h, D. (1987). *Théories d'apprentissage et acquisition d'une langue étrangère*. Paris: Haitier-Credif.
- Gardner, R. C. & MacIntyre P. D (1992). A student's contributions to second language learning. Part I: Cognitive variables. *Language Teaching*, 25, 211-220. DOI:10.1017/S026144480000700X
- Korkut, E. (2004). *Pour apprendre une langue étrangère (FLE)*. Ankara : Pegem A Yayıncılık.
- Lemaire, P., & Didierjean, A. (2018). *Introduction à la psychologie cognitive* (3rd ed.). Louvain-la-Neuve : De Boeck Supérieur.
- Le Petit Robert. (2009). Dictionnaire de la langue française, sous la direction de Josette Rey-Debove et Alain Rey. Version numérique.
- Narcy-Combes, M-F. (2005). *Précis de didactique : Devenir professeur de langue*. Paris: Ellipses.
- Olmo, C. D. (2016). Comprendre les enjeux des stratégies d'apprentissage pour devenir enseignant de FLE. *Recherche et pratiques pédagogiques en langues de spécialité - Cahiers De L APLIUT*, 35(1).
- Onursal Ayırır, İ. (2011). La cognition et les stratégies cognitives dans l'apprentissage des langues étrangères. *Hacettepe Üniversitesi Eğitim Fakültesi Dergisi (H. U. Journal of Education)*, 40, 44-56.
- Onursal Ayırır, İ. & Fakioğlu Gökdoğan, Y. (2020). La motivation et le rôle « motivateur » de l'enseignant de FLE. *RumeliDE Dil ve Edebiyat Araştırmaları Dergisi*, 07, 557-572.
- Robert, J., Rosen, E., & Reinhardt, C. (2011). *Faire classe en FLE : une approche actionnelle et pragmatique*. Paris: Hachette
- Ryan, R., & Deci, E. (2000). Intrinsic and extrinsic motivations: Classic definitions and new directions. *Contemporary Educational Psychology*, 25(1), 54-67. DOI: 10.1006/ceps.1999.1020
- Tardif, J. (1992). *Pour un enseignement stratégique*. Montréal, Québec: Les Editions Logiques.
- Tomé, M. (2006). L'enseignant de FLE et les ressources Internet. *Çédille: Revista de Estudios Franceses*, (2), 114-133.
- URL-1 : <https://www.dailymotion.com/video/xpx4q8> (Consulté le 28 février 2023)
- URL-2 : <https://www.youtube.com/watch?v=trxbDEZXP4s> (Consulté le 28 février 2023)
- URL-3 : <https://vocaroo.com> (Consulté le 28 février 2023)
- URL-4 : <https://www.mafamillezen.com/qui-sont-les-chanteurs-preferes-des-ados/> (Consulté le 28 février 2023)
- URL-5 : <https://app.wizer.me/> (Consulté le 28 février 2023)
- URL-6 : <https://digipad.app/> (Consulté le 28 février 2023)
- URL-7 : <https://padlet.com/> (Consulté le 28 février 2023)

OSMANLI TÜRK MODERNLEŐMESİNDE

RUS TESİRİ

[1699-1876]

Dr. Öğr. Üyesi Fatih Yıldız

EĞİTİM
yayınevi

OSMANLI TÜRK MODERNLEŞMESİNDE RUS TESİRİ (1699-1876)

Fatih Yıldız

Genel Yayın Yönetmeni: Yusuf Ziya Aydođan (yza@egitimyayinevi.com)

Genel Yayın Koordinatörü: Yusuf Yavuz (yusufyavuz@egitimyayinevi.com)

Sayfa Tasarımı: Eğitim Yayınevi Grafik Birimi

Kapak Tasarımı: Eğitim Yayınevi Grafik Birimi

T.C. Kültür ve Turizm Bakanlığı

Yayıncı Sertifika No: 47830

ISBN: 978-625-6408-66-1

1. Baskı, Mart 2023

Baskı Cilt

Uzun Dijital Matbaacılık

İstanbul Cad. İstanbul Çarşısı No: 48/48 - 49 İskitler 06070 / Ankara

Matbaa Sertifika No: 47865

Kütüphane Kimlik Kartı

OSMANLI TÜRK MODERNLEŞMESİNDE RUS TESİRİ (1699-1876)

Fatih Yıldız

170 s., 135x215 mm

Kaynakça var, dizin yok.

ISBN: 978-625-6408-66-1

Copyright © Bu kitabın Türkiye'deki her türlü yayın hakkı Eğitim Yayınevi'ne aittir. Bütün hakları saklıdır. Kitabın tamamı veya bir kısmı 5846 sayılı yasanın hükümlerine göre kitabı yayımlayan firmanın ve yazarlarının önceden izni olmadan elektronik/mekanik yolla, fotokopi yoluyla ya da herhangi bir kayıt sistemi ile çoğaltılamaz, yayımlanamaz.

EĞİTİM

yayınevi

Yayınevi Türkiye Ofis: İstanbul: Eğitim Yayınevi Tic. Ltd. Şti., Atakent mah.

Yasemen sok. No: 4/B, Ümraniye, İstanbul, Türkiye

Konya: Eğitim Yayınevi Tic. Ltd. Şti., Fevzi Çakmak Mah. 10721 Sok. B Blok,

No: 16/B, Safakent, Karatay, Konya, Türkiye

+90 332 351 92 85, +90 533 151 50 42, 0 332 502 50 42

bilgi@egitimyayinevi.com

Yayınevi Amerika Ofis: New York: Eğitim Publishing Group, Inc.

P.O. Box 768/Armonk, New York, 10504-0768, United States of America

americaoffice@egitimyayinevi.com

Lojistik ve Sevkiyat Merkezi: Kitapmatik Lojistik ve Sevkiyat Merkezi, Fevzi Çakmak

Mah. 10721 Sok. B Blok, No: 16/B, Safakent, Karatay, Konya, Türkiye

sevkiyat@egitimyayinevi.com

Kitabevi Şubesi: Eğitim Kitabevi, Şükran mah. Rampalı 121, Meram, Konya, Türkiye

+90 332 499 90 00

bilgi@egitimkitabevi.com

İnternet Satış: www.kitapmatik.com.tr

+90 537 512 43 00

bilgi@kitapmatik.com.tr

Kaynaklar

- Abdurrahman Şeref Efendi, “Tarih Musahabeleri”, (Sadeleştiren: Enver Koray), Kültür ve Turizm Bakanlığı Yayınları”, Ankara, 1985.
- Ágoston, Gábor, “Military Transformation in the Ottoman Empire and Russia, 1500–1800”, Explorations in Russian and Eurasian History, Vol. 12 (2), pp. 281-319.
- Ahmet Cevdet Paşa, “Tarih-i Cevdet”, Cilt: 1, (Sadeleştiren: Dündar Günay), Hikmet Neşriyat, İstanbul, 1994.
- Ahmet Refik, “Baltacı ve Büyük Petro”, (Haz. Mevlüt Faruk İslamoğlu), Akıl Fikir Yayınları, İstanbul.
- Akün, Ömer Faruk, “Namık Kemal”, TDV İslam Ansiklopedisi, Cilt: 32, İstanbul, 2006, ss 361-378.
- Akyıldız, Ali, “Mahmud Nedim Paşa”, TDV İslam Ansiklopedisi, Cilt: 27, Ankara, 2003, ss. 374-376.
- Akyıldız, Ali, “Tercüme Odası”, TDV İslam Ansiklopedisi, Cilt: 40, İstanbul, 2011, ss. 504-505.
- Akyüz, Yahya, “Türk Eğitim Tarihi”, Pegem Akademi Yayıncılık, Ankara, 2011.
- Alkan, Mehmet Ö., “Brüksel’den İstanbul’a Manifesto Üzerine Notlar”, Toplumsal Tarih, Sayı: 206, İstanbul, 2011, ss. 50-54.
- Alkan, Mehmet Ö., “Osmanlı İmparatorluğu’nda Modernleşme ve Eğitim”, Türkiye Araştırmaları Literatür Dergisi, Cilt: 6, Sayı: 12, 2008, ss. 9-84.
- Apaydın, Mustafa, “Türk Hiciv Edebiyatında Ziya Paşa,” Kültür Bakanlığı Yayınları, Ankara, 2001.
- Aracı, Emre, “Yusuf Ağâh Efendi-The First Turkish Ambassador in 18th Century London”, Suna and İnan Kıraç Pera Museum, İstanbul, 2019.
- Aydın, Mahir, “İbrâhim Edhem Paşa”, TDV İslam Ansiklopedisi, Cilt: 10, İstanbul, 1994, ss. 418-420.
- Ayvazoğlu, Beşir, “Bozgunla Fetih Rüyası”, Kabalcı Yayınları, İstanbul, 2001.
- Ayvazoğlu, Beşir, “Saatler, Ruhlar ve Kediler”, Kapı Yayınları, İstanbul, 2015.
- Belge, Murat, “Batılılaşma: Türkiye ve Rusya”, *Modernleşme ve Batıcılık* içinde, (Ed. Uygur Kocabaşoğlu), İletişim Yayınları, İstanbul, ss. 44-45.
- Berdyayev, Nikolay Aleksandroviç, “Dostoyevski”, (Çev. Ender Gürol), Adam Yayıncılık, İstanbul, 1984.
- Berkes, Niyazi, “Türkiye’de Çağdaşlaşma”, (Haz. Ahmet Kuyuş), Yapı Kredi Yayınları, İstanbul, 2021.
- Berkes, Niyazi, “Unitarianizm ve Matbaa”, *Belleten*, Cilt: 26, Sayı: 104, 1962.
- Berkes, Niyazi, “Felsefe ve Toplum Bilim Yazıları”, Yapı Kredi Yayınları, İstanbul, 2021.
- Berman, Marshall, “Katı Olan Her Şey Buharlaşıyor”, (Çev. Ümit Altuğ, Bülent Peker), İletişim Yayınları, İstanbul, 2006.
- Beydilli, Kemal & İlhan Şahin, “Mahmud Râif Efendi ve Nizâm-ı Cedîd’e Dâir Eseri”, Türk Tarih Kurumu, Ankara, 2001.
- Beydilli, Kemal “Paris Antlaşması”, TDV İslam Ansiklopedisi, Cilt: 34, İstanbul, 2007, ss. 169-172.
- Beydilli, Kemal, “Hünkâr İskeleyi Antlaşması”, TDV İslam Ansiklopedisi, Cilt: 18, İstanbul, 1998, ss. 488-490.
- Beydilli, Kemal, “İki İbrahim – Müteferrika ve Halefi”, Kronik Kitap, İstanbul, 2019.
- Beydilli, Kemal, “Küçük Kaynarca Antlaşması”, TDV İslam Ansiklopedisi, Cilt: 26, Ankara, 2002, ss. 524-527.

- Beydilli, Kemal, “Mahmud Râif Efendi”, TDV İslam Ansiklopedisi, Cilt: 27, Ankara, 2003, ss. 382-383.
- Beydilli, Kemal, “Mustafa III”, TDV İslam Ansiklopedisi, Cilt: 31, Ankara, 2007, ss. 280-283.
- Beydilli, Kemal, “Mustafa IV”, TDV İslam Ansiklopedisi, Cilt: 31, Ankara, 2020, ss. 283-285.
- Beydilli, Kemal, “Mühendishâne-i Bahrî-i Hümâyun”, TDV İslam Ansiklopedisi, Cilt: 31, Ankara, ss. 513-514.
- Beydilli, Kemal, “Mühendishâne-i Berrî-i Hümâyun”, TDV İslam Ansiklopedisi, Cilt: 31, Ankara, 2020, ss. 515-516.
- Beydilli, Kemal, “Prut Antlaşması”, TDV İslam Ansiklopedisi, Cilt: 34, İstanbul, 2007, ss. 359-362.
- Beydilli, Kemal, “Yaş Antlaşması”, TDV İslam Ansiklopedisi, Cilt: 43, İstanbul, 2013, ss. 343-347.
- Beydilli, Kemal, “II. Mahmud”, TDV İslam Ansiklopedisi, Cilt: 27, Ankara, 2003, ss. 352-357.
- Bilim, Cahit, “Osmanlı Dış İlişkileri: Sefaretler Elçilikler Anlaşmalar”, Onbir Yayınları, İstanbul, 2019.
- Bostan, İdris, “Navarin”, TDV İslam Ansiklopedisi, Cilt 32. İstanbul, 2006, ss. 441-443.
- Braudel, Fernand, “II. Felipe Döneminde Akdeniz ve Akdeniz Dünyası I”, (Çev. Mehmet Ali Kılıçbay), Doğu Batı Yayınları, Ankara, 2021.
- Bushkovitch, Paul, “Büyük Petro”, (Çev. Berna Akkıyal), İletişim Yayınları, 2018.
- “Büyük (Delî) Petro'nun Vasiyetnamesi”, Hava Eğitim Komutanlığı, İzmir, 1970.
- Büyük Frederik “Anti Makyavel”, (Neşreden: Voltaire), (Çev. Nilüfer Epeçli), Yeditepe Yayınevi, İstanbul, 2016.
- Christa, Boris “Dostoevskii and Money”, W. J. Leatherbarrow (Ed), *The Cambridge Companion to Dostoevskii*, Cambridge University Press, Cambridge, 2007, pp. 93-110.
- Cipolla, Carlo M., “Yelkenler ve Toplar”, (Çev. Erdal Turan), Alfa Kitap, İstanbul, 2021.
- Clark, Edward C., “Osmanlı Sanayi Devrimi”, *Osmanlılar ve Batı Teknolojisi, Yeni Araştırmalar Yeni Görüşler* içinde, (Haz. Ekmeleddin İhsanoğlu), Edebiyat Fakültesi Basımevi, İstanbul, 1992, ss. 37-52.
- Çapraz, Kemal, “Sürgünde Yeşeren Vatan Kırım”, Ötüken Neşriyat, İstanbul, 2012.
- Dávid, Géza, “Baron de Tott”, TDV İslam Ansiklopedisi, İstanbul, 1992, ss. 83-84.
- Demir, Uğur, “Osmanlı Hizmetinde Bir Mühtedi: Humbaracı Ahmet Paşa”, Yeditepe Yayınları, İstanbul, 2015.
- Demiroğlu, Hasan, “Rusya'nın Balkan Siyaseti-Ortodoks Birliği ve Panslavizm (Başlangıçtan 1876'ya Kadar)”, Selenge Yayınları, İstanbul, 2022.
- Dilçin, Cem, “Şeyh Galip'in Şiirlerinde III. Selim ve Nizam-ı Cedit”, *Türkoloji Dergisi*, Cilt: 11, Sayı: 1, ss. 0-0.
- Dostoyevski, Anna, “Fyodor Dostoyevski – Bir Yaşam-Anılar”, (Çev. M. Tahsin Yıldırım), Remzi Kitabevi, İstanbul, 2004.
- Dostoyevski, “Cinler”, (Çev. Ergin Altay), İletişim Yayınları, İstanbul, 2010.
- Dostoyevski, Fyodor, “Bir Yazarın Günlüğü”, Cilt: I ve II., (Çeviri ve Notlar: Kayhan Yükseler), Yapı Kredi Yayınları, İstanbul.
- Dostoyevski, Fyodor, “Karamazov Kardeşler”, (Çev. Nihal Yalaza Taluy), Türkiye İş Bankası Kültür Yayınları, İstanbul, 2021.
- Dostoyevski, Fyodor, “Yaz İzlenimleri Üzerine Kış Notları”, (Çev. Ergin Altay), İletişim Yayınları, İstanbul, 2005.

- Dölen, Emre, “Türkiye Üniversite Tarihi”, Cilt: 1, İstanbul Bilgi Üniversitesi Yayınları, İstanbul, 2009.
- Dursun, A. Halûk, “Nil’den Tuna’ya Osmanlı Yazıları I”, Ötüken Neşriyat, İstanbul, 2000.
- Ebuzziyâ Tevfik, “Yeni Osmanlılar”, (Haz. Şemsettin Kutlu), İstanbul, Pegasus Yayınları, 2006.
- Elias, Norbert, “Mozart-Portrait of a Genius”, Polity Press, Cambridge, 1994.
- Emecen, Feridun, “İsmâil”, TDV İslam Ansiklopedisi, Cilt: 23, İstanbul, 2001, ss. 82-84.
- Evtuhov, Catherine & Richard Stites, “1800’den İtibaren Rusya Tarihi – Halklar, Efsaneler, Olaylar, Güçler”, (Çev. Ahmet Cevdet Aşkın), Tarih Vakfı Yurt Yayınları, İstanbul, 2020.
- Fahmy, Khaled, “Mehmed Ali: From Ottoman Governor to Ruler of Egypt”, Oneworld, Oxford, 2009.
- Figes, Orlando, “Nataşa’nın Dansı – Rusya’nın Kültürel Tarihi”, (Çev. Figen Dereli), İnkılâp Kitabevi, İstanbul, 2009.
- Frank, Joseph, “Dostoevsky: A Writer in His Time”, Princeton University Press, Princeton and Oxford, 2010.
- Genç, Mehmet, “Osmanlı İmparatorluğunda Devlet ve Ekonomi”, Ötüken Neşriyat, İstanbul, 2002.
- Gorbatov, Inna, “Catherine the Great and the French Philosophers of the Enlightenment: Montesquieu, Voltaire, Rousseau, Diderot and Grimm”, Academica Press, Bethesda, 2006.
- Goryanof, Sergey, “Rus Arşiv Belgelerine Göre Boğazlar ve Şark Meselesi”, [Fransızca nüshasından “Devlet-i Osmaniye – Rusya Siyaseti” adıyla çevirenler: Macar İskender & Ali Reşad], (Haz. Ali Ahmetbeyoğlu & İshak Keskin), Ötüken Neşriyat, İstanbul, 2006.
- Göçgün, Önder, “Namık Kemal’in Şairliği ve Bütün Şiirleri”, Atatürk Kültür Merkezi Başkanlığı Yayınları, Ankara, 1999.
- Gürsel, Haluk F., “Tarih Boyunca Türk Rus İlişkileri”, Ak Yayınları, İstanbul, 1968.
- Hammer, Joseph Von, “Osmanlı İmparatorluğu Tarihi”, (Çev. İ. Acarken), Söğüt Yayınları, İstanbul, 2008.
- Hasan Kâfi Akhisârî, “Uşûlü’l-hikem fi nizâmi’l-âlem”, (İnceleme ve tercüme: Ömer Mahir Alper), Klasik Yayınları, İstanbul, 2020.
- Hosking, Geoffrey “Russia and the Russians: A History”, Harvard University Press, Cambridge, 2001.
- <http://en.kremlin.ru/events/president/news/66181> (Erişim tarihi: 19.06.2022)
- <https://www.britannica.com/biography/Ivan-Mazepa>. (Erişim tarihi: 26.06.2022).
- <https://www.britannica.com/biography/Karl-Marx> (Erişim Tarihi: 09.07.2022).
- <https://www.britannica.com/event/Battle-of-Borodino>. (Erişim Tarihi: 01.07.2022).
- <https://www.britannica.com/event/Seven-Years-War> (Erişim tarihi: 28 Aralık 2022).
- İbrahim Müteferrika, “Uşûlü’l-Hikem Fi Nizâmi’l-Ümem, (Milletlerin Düzeninde İlmî Usuller)”, (Sadeleştiren: Ömer Okutan), Millî Eğitim Bakanlığı Yayınları, İstanbul, 1990.
- İhsanoğlu, Ekmeleddin, “Osmanlı Modernleşmesinde İlk Adımlar-Teknoloji, Bilim ve Eğitim”, Ötüken Neşriyat, İstanbul, 2022.
- İnal, İbnülemin Mahmud Kemal, “Osmanlı Devrinde Son Sadriazamlar, I-V”, Türkiye İş Bankası Kültür Yayınları, İstanbul, 2013.

- İnalçık, Halil, “Kırım Hanlığı”, TDV İslam Ansiklopedisi, Cilt: 25, Ankara, 2022, ss. 449-457.
- İnalçık, Halil, “Osmanlı – Rus Rekabetinin Menşei ve Don – Volga Kanalı Teşebbüsü (1569)”, *Bellekten*, 1948, Ankara, ss. 349-402.
- İnalçık, Halil, “Osmanlı İmparatorluğu – Klasik Çağ (1300-1600)”, (Çev. Ruşen Sezer), Yapı Kredi Yayınları, İstanbul, 2003.
- İnalçık, Halil, “Tanzimat ve Bulgar Meselesi”, Eren Yayıncılık, İstanbul, 1992.
- İnalçık, Halil, “Tarihe Düşülen Notlar”, Cilt: II, (Röportajlar: 1958-2015), Timaş Yayınları, İstanbul, 2016.
- İnalçık, Halil, “Yaş Muahedesinde Sonra Osmanlı Rus Münasebetleri”, Ankara Üniversitesi Dil ve Tarih Coğrafya Fakültesi Dergisi, Cilt: IV, Sayı: 2, Ankara, 1946, ss. 195-201.
- Jelavich, Barbara, “Russia’s Balkan Entanglements, 1806-1914”, Cambridge University Press, Cambridge, 2004.
- Jurcher, Eric J., “Turkey: A Modern History”, I. B Tauris, London, 2017.
- Kaçar, Mustafa, “Osmanlı Bahriyesinin Modernleşmesinde Yabancı Uzmanların Rolü (1785-1819)”, *Tarih Dergisi*, Sayı: 35, 1994, ss. 177-192.
- Kaçar, Mustafa, “Osmanlı İmparatorluğu’nda Askerî Teknik Eğitimde Modernleşme Çalışmaları ve Mühendishânelerin Kuruluşu”, *Osmanlı Bilimi Araştırmaları*, Cilt: II, İstanbul 1998, ss. 82-104.
- Kaçar, Mustafa, “Tersâne Hendesehânesi’nden Bahriye Mektebi’ne Mühendishâne-i Bahri-i Hümayûn”, *Osmanlı Bilimi Araştırmaları*, Cilt: 9, İstanbul, 2008, ss. 51-57.
- Kafalı, Mustafa “Altın Orda Hanlığı’nın Kuruluşu ve Yükseliş Devreleri”, İstanbul Üniversitesi Edebiyat Fakültesi Yayınları, İstanbul, 1976.
- Karaalioglu, Seyit Kemal, “Namık Kemal – Hayatı ve Şiirleri”, İnkılâp ve Aka Basımevi, İstanbul, 1984.
- Karakoç, Sezai, “Gün Doğmadan”, Diriliş Yayınları, İstanbul, 2020.
- Karpat, Kemal, “Osmanlı’dan Günümüze Etnik Yapılanma ve Göçler”, (Çev. Bahar Tırnakçı), Timaş Yayınları, İstanbul, 2010.
- Kaynar, Reşat, “Mustafa Reşit Paşa ve Tanzimat”, Türk Tarih Kurumu Yayınları, Ankara, 1991.
- Kennedy, Paul, “Büyük Güçlerin Yükseliş ve Çöküşleri – 16. Yüzyıldan Günümüze Ekonomik Değişim ve Askerî Çatışmalar”, (Çev. Birtane Karanakçı), Türkiye İş Bankası Kültür Yayınları, İstanbul, 2001.
- Kırımlı, Hakan, “Geraylar ve Osmanlılar-Kırım Hanlık Hânedânının Osmanlı Devleti’ndeki Hikâyesi”, Ötüken Neşriyat, İstanbul, 2022.
- Kırımlı, Hakan, “Kırım – Rus İdaresi Dönemi”, TDV İslam Ansiklopedisi, Cilt: 25, Ankara, 2022, ss. 457-465.
- Kocabaşoğlu, Uygur, “Kendi Belgeleriyle Anadolu’daki Amerika-19. Yüzyılda Osmanlı İmparatorluğundaki Amerikan Misyoner Okulları”, Arba Yayınları, İstanbul, 1989.
- Koçer, Hasan Ali, “Türkiye’de Modern Eğitimin Doğuşu”, Uzman Yayınları, Ankara, 1987.
- Kohn, Hans “Panslavizm ve Rus Milliyetçiliği”, (Çev. Ağâh Oktay Güner), İlgî Kültür Sanat Yayıncılık, İstanbul, 2007.
- Köse, Osman, “Küçük Kaynarca Andlaşması”, Türk Tarih Kurumu, Ankara, 2006.
- Kuran, Ercüment, “Avrupa’da Osmanlı İkamet Elçiliklerinin Kuruluşu ve İlk Elçilerin Siyasi Faaliyetleri 1793-1821”, Türk Kültürünü Araştırma Enstitüsü, Ankara, 1968.

- Kurat, Akdes Nimet, "Altın Ordu Devleti", *Makaleler*, Cilt: 3, (Haz. Nihat Yazılıtaş & Ahmet Vurgun), Türk Tarih Kurumu Yayınları, Ankara, 2015, ss. 621-631.
- Kurat, Akdes Nimet, "Dostoyevskiy ve Şark Meselesi", *Makaleler*, Cilt: I, (Haz. Nihat Yazılıtaş & Ahmet Vurgun), Türk Tarih Kurumu Yayınları, Ankara, 2015, ss. 77-89.
- Kurat, Akdes Nimet, "İsveç Kralı XII. Karl'ın Türkiye'de Kalışı ve Bu Sıralarda Osmanlı İmparatorluğu", Ankara Üniversitesi Dil ve Tarih Coğrafya Fakültesi Tarih Enstitüsü, İstanbul, 1943.
- Kurat, Akdes Nimet, "Panslavizm", *Makaleler*, Cilt: I, (Haz. Nihat Yazılıtaş & Ahmet Vurgun), Türk Tarih Kurumu Yayınları, Ankara, 2015, ss. 589-634.
- Kurat, Akdes Nimet, "Rusya Tarihi", Türk Tarih Kurumu Yayınları, Ankara, 1987.
- Kurat, Akdes Nimet, "Türkiye ve Rusya", Kültür Bakanlığı Yayınları, Ankara, 1990.
- Kutay, Cemal, "Osmanlı'da Mizah", Acar Bilgi Merkezi Yayınları, İstanbul, 2013.
- Kutluoğlu, Muhammed Hanefi, "Kavalalı Mehmet Ali Paşa", TDV İslam Ansiklopedisi, Cilt: 25, Ankara, 2022, ss. 62-65.
- Kütükoğlu, Mübahat S., "Baltalimanı Muahedesi", TDV İslam Ansiklopedisi, Cilt: 5, İstanbul, 1992, ss. 38-40.
- LeDonne, John P., "Rus İmparatorluğu'nun Büyük Stratejisi", (Çev. Çağla Taşkın), Avangard Yayınları, İstanbul, 2016.
- Lewis, Bernard, "Modern Türkiye'nin Doğuşu", (Çev. Metin Kıratlı), Türk Tarih Kurumu Yayınları, Ankara, 1993.
- Lewis, Bernard, "What Went Wrong? The Clash Between Islam and Modernity in the Middle East", Oxford University Press, New York, 2002.
- Lieven, Dominic, "Russia against Napoleon: the battle for Europe, 1807 to 1814", Penguin Books, London, 2010.
- Madariaga, Isabel de, "İvan the Terrible – First Tsar of Russia", Yale University Press, New Haven and London, 2005.
- Mardin, Şerif, "Yeni Osmanlı Düşüncesinin Doğuşu", (Çev. Mümtaz'er Türköne, Fahri Unan, İrfan Erdoğan), İletişim Yayınları, İstanbul, 2009.
- Marx, Karl & Friedrich Engels "Doğu Sorunu [Türkiye]", (Çev. Yurdakul Fincancı), İstanbul, 2017.
- Marx, Karl, "18. Yüzyılda Gizli Diplomasi – Rus Despotizminin Asyatik Kökeni", (Çev. Işık Soner), Kaynak Yayınları, İstanbul.
- Mccarthy, Justin, "Death and Exile: The Ethnic Cleansing of Ottoman Muslims 1821–1922", The Darwin Press, Princeton, N.J., 1995.
- Melvin, Mungo, "Sevastopol's Wars: Crimea from Potemkin to Putin", Osprey Publishing, Oxford and New York, 2017.
- Mihail Meyer, "18. Yüzyıldan Günümüze Rusya ve Türkiye İlişkileri", *Dünden Bugüne Türkiye ve Rusya – Politik, Ekonomik ve Kültürel İlişkiler* içinde, (Der. Gülten Kazgan & Natalya Ulçenko), İstanbul Bilgi Üniversitesi Yayınları, İstanbul, 2003, ss. 3-15.
- Montefiore, Simon Sebag, "Romanovlar (1613-1918)", (Çev. Nurettin Elhüseyni), Yapı Kredi Yayınları, İstanbul, 2018.
- Namık Kemal, "Akif Bey", (Tertip eden: Mustafa Nihat Özün), Remzi Kitabevi, İstanbul, 1972.
- Namık Kemal, "Makalât-ı Siyasiye ve Edebiye", (Haz. Erdoğan Kul), Birleşik Yayıncılık, Ankara, 2014.
- Namık Kemal, "Osmanlı Modernleşmesinin Meseleleri-Bütün Makaleleri I", (Haz. Nergiz Yılmaz Aydoğdu & İsmail Kara), Dergâh Yayınları, İstanbul, 2005.

- Namık Kemal, “Renan Müdâfaanâmesi (İslâmiyet ve Maârif)”, (Yay. M. Fuad Köprülü), Millî Kültür Yayınları, Ankara, 1962.
- Namık Kemal, “Vatan Yahut Silistre”, (Günümüz Türkçesine Uyarlayan: Refik Durbaş), Türkiye İş Bankası Kültür Yayınları, İstanbul, 2020.
- Oreşkova, S. F., “Rusya ve Osmanlı İmparatorluğu Arasındaki Savaşlar – Sebepleri ve Kimi Tarihi Sonuçları”, *Dünden Bugüne Türkiye ve Rusya – Politik, Ekonomik ve Kültürel İlişkiler* içinde, (Der. Gülten Kazgan, Natalya Ulçenko), İstanbul Bilgi Üniversitesi Yayınları, İstanbul, 2003, ss. 17-32.
- Ortaylı, İlber, “İmparatorluğun En Uzun Yüzyılı”, Kronik Kitap, İstanbul, 2019.
- Öz, Mehmet, “Kanun-ı Kadimin Peşinde: Osmanlı’da Çözülme ve Gelenekçi Yorumları”, Dergâh Yayınları, İstanbul, 2021.
- Özcan, Abdülkadir, “Humaracı Ahmed Paşa”, TDV İslam Ansiklopedisi, Cilt:18, İstanbul, ss. 351-353.
- Özcan, Abdülkadir, “Karlofça Barışı”, TDV İslam Ansiklopedisi, Cilt: 24, İstanbul, 2001, ss. 504-507.
- Özcan, Ömer, “Başlangıçtan Günümüze Türk Edebiyatında Hiciv ve Mizah”, İnkılap Kitabevi, İstanbul, 2002.
- Öztürk, Temel, “Özü”, TDV İslam Ansiklopedisi, Cilt: 34, İstanbul, 2007, ss. 133-134.
- Payne, Robert & Nikita Romanoff, “İvan the Terrible”, Cooper Square Press, New York, 2002.
- Philips, Edward J., “The Founding of Russia’s Navy: Peter The Great and The Azov Fleet, 1688-1714”, Greenwood Press, London, 1995.
- Polatçı, Türkan, (Haz.), “Şehdi Osman Efendi – Rusya Sefâretnâmesi”, Türk Tarih Kurumu Yayınları, Ankara, 2011.
- Ponting, Clive, “The Crimean War – The Truth Behind the Myth”, Chatto & Windus, London, 2004.
- Pushkareva, Natalia, “Women in Russian History – From the Tenth to the Twentieth” (Ed. Eve Levin), Routledge Publishers, New York, 1997.
- Puşkin, Aleksandr, “Erzurum Yolculuğu”, (Çev. Eyüp Karakuş), Vakıfbank Kültür Yayınları, İstanbul, 2021.
- Puşkin, Aleksandr, “Pugaçev İsyanının Tarihi” (Çev. Râna Çakıröz), Millî Eğitim Bakanlığı Yayınları, İstanbul, 1949.
- Rayfield, Donald, “Edge of Empires: A History of Georgia”, Reaktion Books, London, 2012.
- Remnick, David, “Lenin’s Tomb: The Last Days of the Soviet Empire”, Random House, New York, 1993.
- Rhoads Murpy, “Osmanlıların Batı Teknolojisini Benimsemedeki Tutumları: Efencî Teknisyenlerin Sivil ve Askerî Uygulamadaki Rolü”, *Osmanlılar ve Batı Teknolojisi, Yeni Araştırmalar Yeni Görüşler* içinde, (Haz. Ekmeleddin İhsanoğlu), Edebiyat Fakültesi Basımevi, İstanbul, 1992, ss. 7-20.
- Riasanovsky, Nicholas V. & Mark D. Steinberg, “Rusya Tarihi”, (Çev. Figen Dereli), İnkılâp Kitabevi, İstanbul, 2016.
- Riasanovsky, Nicholas V., “The Image of Peter the Great in Russian History and Thought”, Oxford and New York, Oxford University Press, 1985.
- Sakaoğlu, Necdet, “Bu Mülkün Sultanları”, Oğlak Yayıncılık, İstanbul, 2012.
- Saray, Mehmet, “Altın Orda Devleti”, TDV İslam Ansiklopedisi, Cilt: 2, İstanbul, 1989, ss. 538-540.
- Schmitt, Carl, “Kara ve Deniz: Bir Dünya Tarihi İncelemesi”, (Çev. Gültekin Yıldız), Vakıfbank Kültür Yayınları, İstanbul, 2020.

- Shaw, Stanford J. & Ezel Kural Shaw, “Osmanlı İmparatorluğu ve Modern Türkiye”, E Yayınları, (Çev. Mehmet Harmancı), İstanbul, 1994.
- Solnon, Jean François, “Sarı ve İstanbul: Osmanlı İmparatorluğu ile Avrupa: XIV-XX. yüzyıllarda çatışma ve karşılıklı hayranlık”, (Çev. Ali Berktaş), Doğan Kitap, İstanbul, 2013.
- Sumner, B. H., “Büyük Petro ve Osmanlı İmparatorluğu”, (Çev. Eşref Bengi Özbilen), Türk Dünyası Araştırmaları Vakfı Yayını, İstanbul, 1993.
- Sumner, B. H., “Peter the Great and the Emergence of Russia”, English University Press, London, 1950.
- Şakiroğlu, Mahmut H., “Akdes Nimet Kurat”, TDV İslam Ansiklopedisi, Cilt: 26. Ankara, 2002, ss. 430-431.
- Şardağ, Rüştü, “Şair Sultanlar”, Türkiye İş Bankası Kültür Yayınları, İstanbul, 1982, s. 244.
- Şen, Adil, “İbrahim Müteferrika ve Usûlü'l-Hikem Fi Nizâmî'l-Ümem”, Diyanet Vakfı Yayınları, Ankara, 1995.
- Şişman, Adnan, “Galatasaray Mekteb-i Sultânîsi”, TDV İslam Ansiklopedisi, Cilt: 13, İstanbul, 1996, ss. 323-326.
- Tanpınar, Ahmet Hamdi, “19 uncu Asır Türk Edebiyatı Tarihi”, Çağlayan Kitabevi, İstanbul, 2001.
- Tansel, Fevziye Abdullah, (Haz.), “Namık Kemal’in Husûsî Mektupları-I”, (İstanbul, Avrupa ve Magosa Mektupları), Cilt: I, Türk Tarih Kurumu Yayınları, Ankara, 2013.
- Tansel, Fevziye Abdullah, “Hususi Mektuplarına Göre Namık Kemal ve Abdülhak Hamid”, Akçağ Yayınları, Ankara, 2005.
- Tekeli, İlhan & Selim İlkin, “Osmanlı İmparatorluğu’nda Eğitim ve Bilgi Üretim Sisteminin Oluşumu ve Dönüşümü”, Türk Tarih Kurumu Yayınları, Ankara, 1999.
- Tekeli, İlhan, “Tanzimat’tan Cumhuriyet’e Eğitim Sistemindeki Değişmeler”, *Tanzimat’tan Cumhuriyet’e Türkiye Ansiklopedisi*, Cilt: II içinde, (Ed. Murat Belge), İstanbul, İletişim Yayınları, ss. 456-475.
- Thornton, Thomas, “Bir İngiliz Tacirin İzlenimleriyle Osmanlıda Siyaset, Toplum, Din, Yönetim (1793-1807)”, (Çev. Ercan Ertürk), Tarih Vakfı Yurt Yayınları, İstanbul, 2015.
- Timur, Taner, “Marx-Engels ve Osmanlı Toplumunu”, Yordam Kitap, İstanbul, 2020.
- Tolstoy, Lev, “Anna Karenina”, (Çev. Ergin Altay), İletişim Yayınları, İstanbul, 2015.
- Tolstoy, Lev, “Sivastopol”, (Çev. Mazlum Beyhan), Türkiye İş Bankası Kültür Yayınları, İstanbul, 2021.
- Tott, Baron de, “Türkler ve Tatarlara Dâir Hatıralar”, (Çev. Mehmet R. Uzmen), Tercüman 1001 Temel Eser, İstanbul, Tarihsiz.
- Troyat, Henry, “Dostoyevski”, (Çev. Leyla Gürsel), İletişim Yayınları, İstanbul, 2004.
- Troyat, Henry, “Dört Çarîçe”, (Çev. Nihal Önal), Doğan Kitapçılık, İstanbul, 2000.
- Tunaya, Tarık Zafer, “Türkiye’nin Siyasi Hayatında Batılılaşma Hareketleri”, Arba Yayınları, İstanbul, 1996.
- Turgenyev, İvan, “Arefesinde”, (Çev. Ergin Altay), İletişim Yayınları, İstanbul, 2015.
- Turhan, Osman, “Türk Cihan Hakimiyeti Mefkuresi”, Ötügen Neşriyat, İstanbul, 2021.

- “Tolstoy’un Gizli Raporlarında Osmanlı İmparatorluğu”, (Notlandırılan ve Önsöz, M. R. Arunova ve F. S. Oreşkova; Çev. İbrahim Allahverdi; Yay. Haz. İlyas Kamalov), Yeditepe Yayınevi, İstanbul, 2020.
- “Türklüğe Adanmış Bir Ömür: Mustafa Abdülcemil Kırımoğlu”, (Haz. Necati Demir, Osman Kubilay Gül), Ötügen Neşriyat, İstanbul, 2019.
- Uçman, Abdullah (Haz.), “Ebubekir Râtib Efendi’nin Nemçe Sefâretnâmesi”, Kitabevi, İstanbul, 2012.
- Unat, Faik Reşit, “Osmanlı Sefirleri ve Sefaretnameleri”, Türk Tarih Kurumu Basımevi, Ankara, 1968.
- Utturgari, S.N., “İki Kültürün Teması”, *Türk-Rus İlişkilerinde 500 Yıl, 1491-1992*, TTK, Ankara 1992, ss. 81-84.
- Uzunçarşılı, İsmail Hakkı, “Osmanlı Devleti Teşkilâtından Kapıkulu Ocakları II”, Türk Tarih Kurumu, Ankara, 1988.
- Uzunçarşılı, İsmail Hakkı, “Osmanlı Devleti’nin Merkez ve Bahriye Teşkilatı”, Türk Tarih Kurumu Yayınları, Ankara, 1998.
- Uzunçarşılı, İsmail Hakkı, “Osmanlı Tarihi”, Cilt: 3, Türk Tarih Kurumu Yayınları, Ankara, 2009.
- Uzunçarşılı, İsmail Hakkı, “Selim III’ün Veliht iken Fransa Kralı Lui XVI ile Muhabereleri”, *Belleten*, Cilt: 2, Sayı: 5-6, 1938, ss. 191-246.
- Veinstein, Gilles, “İlk Osmanlı Sefiri 28 Mehmet Çelebi’nin Fransa Anıları”, (Çev. Murat Aykaç Erginöz), Ark Yayınları, İstanbul, 2021.
- Volkov, Solomon, “20. Yüzyıl Rus Kültür Tarihi” (Çev. Sabri Gürses), Alfa Yayınları, İstanbul, 2017.
- Walicki, Andrzej, “Rus Düşünce Tarihi & Aydınlanma’dan Marksizme”, (Çev. Alâeddin Şenel), İletişim Yayınları, İstanbul, 2009.
- Wiener, Wolfgang Müller, “15-19. Yüzyılları Arasında İstanbul’da İmalathane ve Fabrikalar”, *Osmanlılar ve Batı Teknolojisi, Yeni Araştırmalar Yeni Görüşler* içinde, (Haz. Ekmeleddin İhsanoğlu), Edebiyat Fakültesi Basımevi, İstanbul, 1992, ss. 53-120.
- Wrangell, Lyudmila De, “Kırım’ın Çehreleri”, (Çev. Mesut Tufan), Tarih Vakfı Yurt Yayınları, İstanbul, 2014.
- www.marxists.org/archive/marx/works/subject/newspapers/new-york-tribune.htm
(Erişim Tarihi: 09.07.2022)
- Yalçınkaya, Mehmed Alaaddin, “Lale Devrinden Tanzimat’a Osmanlı Hizmetindeki Avrupalı Uzmanlar ve Karşılaşılan Sorunlar (1718-1839)”, *Osmanlı Modernleşmesi, Reform Çağında Çözüm Arayışları* içinde, (Ed. Ahmet Dönmez), Kitap Yayınevi, İstanbul, ss.79-129.
- Yalçınkaya, Mehmet Alaaddin, “The First Permanent Ottoman-Turkish Embassy in Europe, The Embassy of Yusuf Agah Efendi to London (1793-1797)”, The Isis Press, İstanbul 2010.
- Yazıcı, Nesimi, “İbret”, TDV İslam Ansiklopedisi,” Cilt: 21, İstanbul, 2000, ss. 368-370.
- Yerasimos, Stéphane, “‘Ne Mutlu Türk’üm Diyene!’”, *Türkler – Doğu ve Batı, İslam ve Laiklik* içinde, Doruk Yayıncılık, Ankara, 2006, ss. 15-55.
- Yücebaş, Hilmi, “Hiciv ve Mizah Edebiyatı Antolojisi”, L&M Yayıncılık, İstanbul 2004.
- Zweig, Stefan, “Üç Büyük Usta”, (Çev. Nafer Ermiş), Türkiye İş Bankası Kültür Yayınları, İstanbul, 2007.

SİNEMA VE REKLAM ÇALIŞMALARINDA GÜNCEL YAKLAŞIMLAR

Editör: Dr. Türker SÖĞÜTLÜLER

EĞİTİM
yayınevi

SİNEMA VE REKLAM ÇALIŞMALARINDA GÜNCEL YAKLAŞIMLAR

Editör: Dr. Türker Söğütöler

Genel Yayın Yönetmeni: Yusuf Ziya Aydoğan (yza@egitimyayinevi.com)

Genel Yayın Koordinatörü: Yusuf Yavuz (yusufyavuz@egitimyayinevi.com)

Sayfa Tasarımı: Eğitim Yayınevi Grafik Birimi

Kapak Tasarımı: Eğitim Yayınevi Grafik Birimi

T.C. Kültür ve Turizm Bakanlığı

Yayıncı Sertifika No: 47830

ISBN: 978-625-6408-59-3

1. Baskı, Mart 2023

Baskı Cilt

Uzun Dijital Matbaacılık

İstanbul Cad. İstanbul Çarşısı No: 48/48 - 49 İskitler 06070 / Ankara

Matbaa Sertifika No: 47865

Kütüphane Kimlik Kartı

SİNEMA VE REKLAM ÇALIŞMALARINDA GÜNCEL YAKLAŞIMLAR

Editör: Dr. Türker Söğütöler

174 s., 165x240 mm

Kaynakça var, dizin yok.

ISBN: 978-625-6408-59-3

Copyright © Bu kitabın Türkiye'deki her türlü yayın hakkı Eğitim Yayınevi'ne aittir. Bütün hakları saklıdır. Kitabın tamamı veya bir kısmı 5846 sayılı yasanın hükümlerine göre kitabı yayımlayan firmanın ve yazarlarının önceden izni olmadan elektronik/mekanik yolla, fotokopi yoluyla ya da herhangi bir kayıt sistemi ile çoğaltılamaz, yayımlanamaz.

EĞİTİM

yayınevi

Yayınevi Türkiye Ofis: İstanbul: Eğitim Yayınevi Tic. Ltd. Şti., Atakent mah. Yasemen sok. No: 4/B, Ümraniye, İstanbul, Türkiye

Konya: Eğitim Yayınevi Tic. Ltd. Şti., Fevzi Çakmak Mah. 10721 Sok. B Blok, No: 16/B, Safakent, Karatay, Konya, Türkiye
+90 332 351 92 85, +90 533 151 50 42, 0 332 502 50 42
bilgi@egitimyayinevi.com

Yayınevi Amerika Ofis: New York: Eğitim Publishing Group, Inc. P.O. Box 768/Armonk, New York, 10504-0768, United States of America
americaoffice@egitimyayinevi.com

Lojistik ve Sevkiyat Merkezi: Kitapmatik Lojistik ve Sevkiyat Merkezi, Fevzi Çakmak Mah. 10721 Sok. B Blok, No: 16/B, Safakent, Karatay, Konya, Türkiye
sevkiyat@egitimyayinevi.com

Kitabevi Şubesi: Eğitim Kitabevi, Şükran mah. Rampalı 121, Meram, Konya, Türkiye
+90 332 499 90 00
bilgi@egitimkitabevi.com

İnternet Satış: www.kitapmatik.com.tr
+90 537 512 43 00
bilgi@kitapmatik.com.tr



KAYNAKÇA

- Acar, B. (2009). Her Şey Niye Yok?: Reha Erdem Sinemasına Genel Bir Bakış. F. Yücel (Ed.), *Reha Erdem Sineması: Aşk ve İsyan* (s. 19-46). Çitlenbik Yayınları.
- Adanır, O. (1994). *Sinemada Anlam ve Anlatım*. Kitle Yayınları.
- Adanır, O. (2002). *Eski Dünyaya Yeni Bir Bakış - Kitap I*. Dokuz Eylül Yayınları.
- Altıntaş, G. (2009). Kuru Rüyalar Âlemi. F. Yücel (Ed.), *Reha Erdem Sineması: Aşk ve İsyan* (s. 49-69). Çitlenbik Yayınları.
- Aytaç, S. (2006). Taşrada Zaman: Beş Vakit, *Altyazı*, 55, s. 28-32.
- Aytaç, S. (2009). Sınır Üzerinde Hayat. F. Yücel (Ed.), *Reha Erdem Sineması: Aşk ve İsyan* (s. 73-84). Çitlenbik Yayınları.
- Bayramoğlu, Z. (2007). *Huzursuz Huzur ve Tekinsiz Saatler: Ahmet Hamdi Tanpınar Üzerine Tezler*. Yapı Kredi Yayınları.
- Bilgiç, F. (2002). *Türk Sinemasından 1980 Sonrası Üslup Arayışları*. T.C. Kültür Bakanlığı Yayınları.
- Bonitzer, P. (2006). *Kör Alanlar ve Dekadrajlar* (İ. Yaşar, Çev.). Metis Yayınları.
- Chaney, D. (1999). *Yaşam Tarzları* (İ. Kutluk, Çev.). Dost Kitabevi Yayınları.
- Diñer, S. M. (1996). *Türk Sineması Üzerine Düşünceler*. Doruk Yayıncılık.
- Freud, S. (2005). Dostoyevski ve Baba Katillliği. F. M. Dostoyevski, *Karamazov Kardeşler* (E. Altay, Çev.) (s. 9-24). İletişim Yayınları.
- Giddens, A. (2004). *Modernliğin Sonuçları* (E. Kuşdil, Çev.). Ayrıntı Yayınları.
- Greenslade, W. (2000). Will It Smash?: Modernity and the Fear of Falling. J. Arthurs & I. Grant (Eds.), *Crash Cultures: Modernity, Mediation and the Material* (pp. 15-22). Intellect.
- Gürbilek, N. (2004). *Kötü Çocuk Türk*. Metis Yayınları.
- Gürbilek, N. (2005). *Yer Değiştiren Gölge*. Metis Yayınları.
- Gürbilek, N. (2008). *Mağdurun Dili*. Metis Yayınları.
- Kahraman, H. B. (2000). *Türk Şiiri, Modernizm, Şiir*. Büke Yayınları.
- Kaliç, S. (1992). *Deneyisel Sinemanın Kısa Tarihi*. Hil Yayın.
- Küçüktepepınar, E. (2006, 1 Ekim). *İkinci Bir 'Beş Vakit' Çekmem*. Sabah. <http://arsiv.sabah.com.tr/2006/10/01/gny/gny135-20061001-200.html>
- Necatigil, B. (1997). *Bile/Yazdı*. Yapı Kredi Yayınları.
- Özçınar Eşli, M. (2012). *Arada Kalmak*. Su Yayınları.
- Öztürk, M. (2002). *Sine-Masal Kentler*. Om Yayınevi.
- Özyurt, O. (2006, 27 Nisan). Köydeki Ruh Halinin Filmi. *Radikal*. <http://www.radikal.com.tr/kultur/koydeki-ruh-halinin-filmi-778634>
- Pay, A. D. (2004). *Reha Erdem 'le Söyleşi: Film Kendi Gerçekliğini Yaratıyor*. Sonsuzkare. <http://www.sonsuzkare.com/soylesi9.htm>
- Pezzella, M. (2006). *Sinemada Estetik* (F. Demir, Çev.). Dost Kitabevi Yayınları.
- Scognamillo, G. (1998). *Türk Sinema Tarihi (1896-1997)*. Kabalcı Yayınevi.
- Stam, R., Burgoyne, R. & Flitterman-Lewis, S. (2019). *Sinemasal Göstergebilim Sözlüğü* (S. Gündeş, Çev.). Es Yayınları.
- Suner, A. (2004). Masum ve Mahsun: 1990'lar Korku Sineması. D. Bayrakdar (Haz.), *Türk Film Araştırmalarında Yeni Yönelimler-4* (s. 257-265). Bağlam Yayınları.
- Tura, S. M. (1996). *Freud'dan Lacan'a Psikanaliz*. Ayrıntı Yayınları.
- Yalsızuçanlar, S., Şasa, A. & Kabil, İ. (1997). *Düş, Gerçeklik ve Sinema*. İz Yayıncılık.
- Yavuz, H. (1996). *Osmanlılık, Kültür ve Kimlik*. Boyut Kitapları.
- Yavuz, H. (2000). *Modernleşme, Oryantalizm ve İslam*. Boyut Kitapları.
- Yıldırım, S. (2012). *Pier Paolo Pasolini*. Agora Kitaplığı.

KAYNAKÇA

- Agamben, G. (2005). *State of Exception*. (K. Attell, Çev.) Chicago & London: The University of Chicago Press.
- Agamben, G. (2013). *Kutsal İnsan, Egemen, İktidar ve Çıplak Hayat*. (İ. Türkmen, Çev.) İstanbul: Ayrıntı Yayınları.
- Aydın, A. (2016). Giorgio Agamben: Etten İbarettir İnsan ve Biyopolitika Makinesi. O. Kartal (Dü.) içinde, *Biyopolitika -Cilt 2- Foucault'dan Günümüze Biyopolitikanın İzdüşümleri* (s. 109-135). Ankara: NotaBene Yayınları.
- Baştürk, E. (2013, Aralık). Bir Kavram İki Düşünce: Foucault'dan Agamben'e Biyopolitikanın Dönüşümü. *Alternatif Politika*, 5(3), 242-265.
- Benjamin, W. (1968). The work of art in the age of mechanical reproduction. H. Arendt içinde, *Illuminations* (H. Zohn, Çev., s. 217-51). New York: Schocken Books.
- Butler, J. (2005). *İktidarın Psikik Yaşamı: Tabiyet Üzerine Teoriler*. (F. Tütüncü, Çev.) İstanbul: Ayrıntı Yayınları.
- Foucault, M. (1992). *Hapishanenin Doğuşu*. (M. A. Kılıçbay, Çev.) Ankara: İmge Kitabevi Yayınları.
- Foucault, M. (2007). *Cinselliğin Tarihi*. (H. U. Tanrıöver, Çev.) İstanbul: Ayrıntı Yayınları.
- Foucault, M. (2010). *The Government of Self and Others Lectures at The College De France 1982–1983*. (F. Gros, F. Ewald, A. Fontana, A. Davidson, Dü. & G. Burchell, Çev.) New York: Palgrave Macmillan.
- Foucault, M. (2013). *Güvenlik, Toprak, Nüfus*. (F. Taylan, Çev.) İstanbul: İstanbul Bilgi Üniversitesi Yayınları.
- Foucault, M. (2014). *Özne ve İktidar*. (O. Akınhay, Çev.) İstanbul: Ayrıntı Yayınları.
- Foucault, M. (2015). *Biyopolitikanın Doğuşu*. (A. Tayla, Çev.) İstanbul: Bilgi Üniversitesi Yayınları.
- Harbord, J. (2015). Agamben's cinema: Psychology versus an ethical form of life. *Necsus-European Journal Of Media Studies*, 4(2), 13-30. doi:10.5117/NECSUS2015.2.HARB
- Heide, M. (2019). *Aki Kaurismäki, The Other Side of Hope (2017)*. Hospitality & European Films: <https://hostfilm.usal.es/index.php/aki-kaurismaki-the-other-side-of-hope/> adresinden alındı
- Kartal, O. (2019). *Yaşayan Ölüler: Sinema, Biyopolitika ve Felsefe*. İstanbul: İthaki Yayınları.
- Lemke, T. (2013). *Biyopolitika*. (U. Özmakas, Çev.) İstanbul: İletişim Yayınları.
- Lu, X. (2008). Biopolitics and Cinema: Practices, Representations, and the Moulding of the Socialist Subject in China, 1949-1966. *Doctor of Philosophy*. Stony Brook University.
- Natalio, C. (2015). Cinema, biopolitics and "cinematic operative model". *La Deleuziana- Online Journal Of Philosophy*, 107- 120.
- Nietzsche, F. (2000). *Beyond Good and Evil: Prelude to a Philosophy of the Future*. (J. Norman, Çev.) Cambridge: Cambridge UP.
- Özmakas, U. (2019). *Biyopolitika: İktidar ve Direniş*. İstanbul: İletişim Yayınları.
- Schepelern, P. (2011). The Element of Crime and Punishment: Kaurismäki, Trier, and the Nordic Traditions. *Journal of Scandinavian Cinema*, 1(1), 87-103.
- Schmitt, C. (2002). *Siyasi İlahiyat: Egemenlik Kuramı Üzerine Dört Bölüm*. (E. Zeybekoğlu, Çev.) Ankara: Dost Yayınları.
- Stewart, G. (2014). Counterfactual, Potential, Virtual: Toward a Philosophical Cinematics. H. Gustafsson, A. Grønstad, H. Gustafsson, & A. Grønstad (Dü.) içinde, *Cinema and Agamben Ethics, Biopolitics and the Moving Image*. New York: Bloomsbury Academic.
- Wooffitt, R. (2005). *Conversation analysis and discourse analysis: a comparative and critical introduction*. London: Sage Press.
- Zizek, S. (2006). Alfonso Cuarón. *Children of Men*. DVD Commentary.
- Zizek, S. (2008). *Violence: Six Sideways Reflections*. London: Profile Books,.

KAYNAKÇA

- Adorno, T. W., & Horkheimer, M. (2010). *Aydınlanmanın Diyalektiği*. İstanbul: Kabcacı.
- Anar, E. (2000). *İnsan Hakları Tarihi*. İstanbul: Çiviyazıları Yayınları.
- Arndt, H. (2014). *Totalitarizmin Kaynakları-1 (Antisemitizm)*. İstanbul: İletişim Yayınları.
- Aron, R. (2011). *Totalitarizm ve Demokrasi*. (Çev. Vahdi Hatay). İstanbul: Kadim Yayınları,
- Atay Onur (2012). *Nazi Dönemi Alman Propaganda Sineması: Kitleleşme ve Yıkım*. <http://www.otekisinema.com/alman-propaganda-sineması/> (İnternet Erişim Tarihi: 7.12.2020.
- Aydın, T. (2021). Milli Mücadele Döneminde Bir Propaganda Aracı Olarak Kongre Yapılanmaları. *Millî Mücadele'nin 100. Yılı Mustafa Kemal Paşa'nın Anadolu'ya Geçişi ve Kongreler Uluslararası Sempozyumu*. (171-211)
- Balibar, E., Wallerstein, I. (2000). *İrk Ulus Sınıf*. (Çev. Nazlı Ökten). İstanbul: Metis Yayınları.
- Barthes, R. (1993). *Göstergebilimsel Serüven*, (Çev. Rifat, M. ve Rifat, S.). İstanbul: Yapı Kredi Yayınları.
- Benjamin, W. (1995). *Estetize Edilmiş Yaşam: Sanat'tan Savaş ve Siyasete Alman Faşizminin Kuramları*. Çev., Ünsal Oskay. İstanbul: Der Yayınları.
- Benjamin, W. (2019). *Pasajlar*. (Çev. Ahmet Cemal). İstanbul: YKY.
- Cenetti, E. (2001). *Sözcüklerin Bilinci*. (Çev. Ahmet Cemal). İstanbul: Payel Yayınları.
- Coşkun, E. (2003). *Dünya Sinemasından Akımlar*. İstanbul: İzdüşüm Yayınları.
- Coşkun, N. (2020). Malıck'ın Gizli Yaşamı. *Sekans Sinema Kültürü Dergisi*. Ekim, Sayı: 14. (120-133).
- Devran, Y. (2010). *Haber, Söylem, İdeoloji*. İstanbul: Başlık Yayınları.
- Dijk, T., V. (2003). *Söylem ve İdeoloji: Çok Alanlı Bir Yaklaşım*. (Çev. Nurcan Ateş- Zeynep Özarslan-Bariş Çoban). İstanbul: Su Yayınları.
- Dorsay, A. (1998). *Sinema ve Çağımız*. İstanbul: Remzi Kitabevi.
- Domenach, J.M. (1995). *Politika ve Propaganda*. (Çev. Tahsin Yücel). İstanbul: Varlık Yayınları.
- Geray, H. (2014). *İletişim Alanından Örneklerle Toplumsal Araştırmalarda Nicel ve Nitel Yöntemlere Giriş*. Kocaeli: Umuttepe Yayınları.
- Erdem, D. F. (2015). *Antonio Gramsci'nin Kuramında Faşizm Çözümlemeleri*. Gazi Akademik Bakış, 9(17).
- Mısırlı, G., & Erdoğan, M. (2021). *Ayasofya İle İlgili Haberlerin Medya ve İdeoloji Bağlamında Çözümlemesi: Türk Yazılı Basını Örneği*. Gümüşhane Üniversitesi İletişim Fakültesi Elektronik Dergisi, 9(1), 351-372.
- Fromm, E. (1996). *Özgürlükten Kaçış*. (Çev.Şemsa Yeğin) İstanbul: Payel Yayınları.
- Forgacs D. (Haz.), (2010). *Gramsci Kitabı Seçme Yazılar (1916-1935)*. (Çev: İbrahim Yıldız). Ankara: Dipnot Yayınları.
- Göze, A.(2005) *Liberal Marxist Faşist Nasyonal Sosyalist ve Sosyal Devlet*, İstanbul: Beta Yayınları.
- Gramsci, A. (1990). *Selections From Political Writings (1910-1920)*. Çev: John Mathews, Quintin Hoare (Editör) University Of Minnesota Press, Minneapolis, a.g.s., s. 360.
- Griffin, R. (2014). *Faşizmin Doğası*. (Çev. Selman, A). İstanbul: İletişim Yayınları
- Iordachi, C. (Der.) (2015). *Karşılaştırmalı Faşizm Çalışmaları*. (Çev: İsmail Ilgar). İstanbul: İletişim Yayınları.
- Jowett, G.S., O'DONNELL, V. (2012). *Propaganda and Persuasion*. Sage Publications, Fifth Edition, USA.
- Kaçar, F. (2022). *Anaakım Türk Komedi Sinemasında Stereotip Olgusu "Mahsun Kırmızıgül'ün Filmlerinde Stereotip ve Klişelerin Analizi"*. Fırat Üniversitesi Sosyal Bilimler Dergisi, 32(2), 685-698.
- Kalaycıoğlu E., Kağnıcıoğlu D. (Editör) (2014). *Karşılaştırmalı Siyasal Sistemler*. Eskişehir: Anadolu Üniversitesi Yayınları.
- Kotan, S. (2022). *Korku Filmlerinin İdeolojisi Ben'in İçindeki Öteki*. Konya: Eğitim Yayınevi
- Le Bone, G. (1997). *Kitleler Psikolojisi*. (der. Y. Ender), İstanbul: Hayat

- Macciocchi, M.,A. (2000). *Faşizmin Analizi*. (Çev: Cemal Süreya). İstanbul: Payel Yayınları. Macit ,M. H.(2013). *Faşizmin Resmi Düşünürü: Giovanni Gentile*. Atatürk Üniversitesi Edebiyat Fakültesi Sosyal Bilimler Dergisi Journal of Social Sciences Sayı/Number 50, Haziran/June, S. 55-64
- Macit, M. H. (2007). *Faşizm ve Nazizm*. Ankara: Savaş Yayınevi.
- Nietzsche, F.(2000). *Aforizmalar*. İstanbul: Birey yayınları.
- Özarslan, Z. (2013). *Sinema Kuramları-1 (Beyaz Perdeyi Aydınlatan Kuramcılar)*. İstanbul: Su Yayınları.
- Paxton, R. (2014). *Faşizmin Anatomisi*. (çev. H. Atay ve H. D.Atay), İstanbul: İletişim.
- Richard, L. (1985). *Nazizm ve Kültür: Deniz Kızların Şarkısı*. (Çev. Nesrin Güner). Ankara: Kalem Yayınları.
- Sarıca, M., Aybay R. (1962). *Faşizm*. İstanbul: İzlem Yayınları.
- Slater, P. (1998). *Frankfurt Okulu (Kökene ve Önemi Marksist Bir Yaklaşım)*. Çev: Ahmet Özdenbul 1. Baskı, Kabalıcı Yayınları, İstanbul, s.49-53
- Spencer, H. (1947). *İlk Prensipler-II*. (Çev. S. Evrim). Ankara: Milli Eğitim Bakanlığı Yayınları.
- Sternhell, Z., Sznajder, M., Asheri, M. (2012). *Faşist İdeolojinin Doğuşu*. (Çev: Şule Çiltaş). İstanbul: Ayrıntı Yayınları.
- Şenel, A. (2014). *İrk ve İrkçilik Düşüncesi*. Ankara: Bilim ve Sanat Yayınları.
- Topçu, N. (2010). *Sosyoloji*. İstanbul: Dergah Yayınları.
- Yalçın, A. (1977). *Faşizmin doğuşu*. Ekonomik ve Sosyal Yayınlar AŞ.
- Yücel, T. (2008). *Yapısalcılık*. İstanbul: Can Yayınları.

KAYNAKÇA

- Biskind, P. (2008). *Easy Riders, Raging Bulls How the Sex-Drugs-and-Rock 'N' Roll Generation Saved Hollywood*. New York: Simon & Schuster.
- Bordwell, D., Staiger, J., & Thompson, K. (1985). *The Classical Hollywood Cinema Film Style & Mode of Production to 1960*. London: Routledge.
- Buckland, W. (2006). *Directed by Steven Spielberg : Poetics of the Contemporary Hollywood Blockbuster*. New York: The Continuum International Publishing.
- Cantaş, A., & Serarslan, M. (2021). Gerçekliğin Katmanları Arasından Üçüncü Sinemaya Doğru: Ben, Daniel Blake. *Selçuk İletişim Dergisi*, 14(2), s. 634-656.
- Carroll, N. (1982). The Future of Allusion: Hollywood in the Seventies (And Beyond). *October*(20), s. 51-81.
- Carroll, N. (1998). *Interpreting the Moving Image (Cambridge Studies in Film)*. New York: Cambridge University Press.
- Cook, D. A. (2002). *Lost Illusions: American Cinema in the Shadow of Watergate and Vietnam*. Berkeley: University of California Press.
- Elsaesser, T. (2004). American Auteur Cinema The Last – or First – Picture Show? A. H. Thomas Elsaesser içinde, *The Last Great American Picture Show New Hollywood Cinema in the 1970s* (s. 37-72). Amsterdam: Amsterdam University Press.
- Elsaesser, T. (2004). The Pathos of Failure: American Films in the 1970s Notes on the Unmotivated Hero [1975]. A. H. Thomas Elsaesser içinde, *The Last Great American Picture Show New Hollywood Cinema in the 1970s* (s. 279-292). Amsterdam: Amsterdam University Press.
- Elsaesser, T., & Buckland, W. (2002). *Studying Contemporary American Film*. New York: Oxford University Press.
- Godfrey, N. (2018). *The Limits of Auteurism Case Studies in the Critically Constructed New Hollywood*. London: Rutgers University Press.
- Hayward, S. (2012). *Sinemanın Temel Kavramları*. (M. Ç. Uğur Kutay, Çev.) İstanbul: Es Yayınları.
- Heffernan, N. (2006). The Last Movie and the Critique of Imperialism. *Film International*, 4(3), s. 12-22.
- Horwath, A. (2004). The Impure Cinema: New Hollywood 1967-1976. A. H. Thomas Elsaesser içinde, *The Last Great American Picture Show New Hollywood Cinema in the 1970s* (s. 9-18). Amsterdam: Amsterdam University Press.
- King, G. (2002). *New Hollywood Cinema An Introduction*. New York: I.B.Tauris Publishers.
- Kolker, R. P. (1999). *Yalnızlık Sineması*. (E. Yılmaz, Çev.) İstanbul: Öteki Yayınevi.
- Kolker, R. P. (2009). *Film, Biçim ve Kültür*. (A. G. Fırat Ertınaz, Çev.) Ankara: De Ki Basım Yayım.
- Kramer, P. (2005). *The New Hollywood: From Bonnie and Clyde to Star Wars*. London: Wallflower .
- McDonagh, M. (2004). The Exploitation Generation Or: How Marginal Movies Came in from the Cold. A. H. Thomas Elsaesser içinde, *The Last Great American Picture Show New Hollywood Cinema in the 1970s* (s. 107-130). Amsterdam : Amsterdam University Press.
- Robnik, D. (2004). Allegories of Post-Fordism in 1970s New Hollywood: Countercultural . A. H. Thomas Elsaesser içinde, *The Last Great American Picture Show New Hollywood Cinema in the 1970s Combat Films and Conspiracy Thrillers as Genre Recycling* (s. 333-358). Amsterdam: Amsterdam University Press.
- Rosenbaum, J. (2004). New Hollywood and the Sixties Melting Pot. A. H. Thomas Elsaesser içinde, *The Last Great American Picture Show New Hollywood Cinema in the 1970s* (s. 131-154). Amsterdam: Amsterdam University Press.
- Ryan, M., & Kellner, D. (1997). *Politik Kamera Çağdaş Hollywood Sinemasının İdeolojisi ve Politikası*. (E. Özsayar, Çev.) İstanbul: Ayrıntı Yayınları.
- Schatz, T. (1981). *Hollywood Genres: Formulas, Filmmaking, and the Studio System*. New York: Random House.

- Schatz, T. (2008). The New Hollywood. J. C. Ava Collins içinde, *Film Theory Goes to the Movies* (s. 8-36). New York: Routledge Press.
- Symmons, T. (2016). *The New Hollywood Historical Film*. London: Palgrave Macmillan.
- Worland, R. (2018). *Searching for New Frontiers Hollywood Films in the 1960s*. Oxford: John Wiley & Sons Ltd.
- Yılmaz, E. (1997). *1968 ve Sinema*. Ankara: Kitle Yayınları.

Kaynakça

- (2023, 01 03). Türk Dil Kurumu Sözlükleri: <https://sozluk.gov.tr> adresinden alındı
- Arnold, P. (1956). *Cyprus Challenge*. Londra: The Hogarth Press.
- Assman, J. (1995). Collective Memory and Cultural Identity. *New German Critique*, 125-133.
- Assmann, J. (2022). *Kültürel Bellek. Eski, Yeni Kültürde Yazı Hatırlama ve politik Kimlik*. İstanbul: Ayrıntı Yayınları.
- Assmann, J., & Czaplicka, J. (1995). Collective memory and cultural identity. *New German Critique*, 125-133.
- Aziz, A. (2015). *Sosyal bilimlerde araştırma yöntemleri ve teknikleri*. Ankara: Nobel Akademik Yayıncılık.
- Biçel, Ç. (2012). Dijital Toplumda Deneyim ve Sosyal Medya Belleği. P. M. Parmaksız içinde, *Neşe Yarar Hatıralar? Bellek ve Siyaset Çalışmaları* (s. 47-80). İstanbul: Neşe Yarar Hatıralar? Bellek ve Siyaset Çalışmaları.
- Biletska, Y., Şahin, C., & Şükür, İ. (2014). Kolektif Hafıza ve Milli Kimlik Bağlamında Türkiye’de Resmi Tarih Yazıcılığı. *İnsan ve Toplum Bilimleri Araştırmaları Dergisi*, 94-116.
- Burke, P. (1999). History as social memory.” Memory: History, culture and the mind 100. J. K. Olick içinde, *Collective Memory: The Two Cultures* (s. 271-289). American Sociological Association.
- Coser, L. A. (1992). *On Collective Memory*. Chicago: University of Chicago Press.
- Denktaş, R. (1999). *Hatıralar* (Cilt 10. Cilt). İstanbul: Boğaziçi Yayınları.
- Dickerson, J. A. (2012). *Framing Infamy: Media and Collective Memory of the Attack on Pearl Harbor*. North Carolina.
- Doyuran, L. (2017). Arih İçerikli Belgesel Filmlerde Kolektif Belleğin İnşası (İi. Abdülhamid Belgeselleri ÖUlakbilge, 29-58.
- Erkılıç, S. D. (2014). *Türk Sinemasında Tarih ve Bellek*. Ankara: De Ki Basım Yayın.
- Fiske, J. (2003). *İletişim Çalışmalarına Giriş*. Ankara: Bilim ve Sanat Yayınları.
- Halbwachs, M. (1980). *The Collective Memory*. New York: Haper&Rov.
- Halbwachs, M. (1992). *On Collective Memory*. London: The University of Chicago Press.
- Hançerlioğlu, O. (1975). *Felsefe Sözlüğü*. İstanbul: Remzi Kitabevi.
- Hebert, S. (2008). *Digital Memorialization: Collective Memory, Tragedy, and Participatory Spaces*. University of Denver.
- Heller, A. (2001). A tentative answer to the question: Has civil society cultural memory? *Social Research*, 1031-1040.
- Huyssen, A. (1999). *Alacakaranlık Anıları: Bellek Yitimi Kültüründe Zamanı Belirlemek*. İstanbul: : Metis Yayınları.
- İnce, G. B. (2010). Medya ve Toplumsal Hafıza. *Kültür ve İletişim*, 9-29.
- Kızılyürek, N. (2016). *Bir Hınç ve Şiddet Tarihi: Kıbrıs’ta Statü Kavgası ve Etnik Çatışma*. İstanbul: İstanbul Bilgi Üniversitesi Yayınları.
- Kansteiner, W. (2002). Finding meaning in memory: A methodological critique of collective memory studies. *History and Theory*, 179-197.
- Kosut, H. (1970). *Cyprus 1946-1968: Facts on File*. Newyork .
- Margalit, A. (2002). *The ethics of memory*. Harvard University Press.
- Mengüç, A. (2012). *Ben Tremeşeli Mehmet Ali* . Lefkoşa.
- Meusburger, P., Heffernan, M., & Wunder, E. (2011). *Cultural Memories: The Geographical Point Of View*. Heidelberg: Springer.
- Nikosz, F., & Akos, K. (2010). The Media and Collective Memory Places and Milieus of Remembering. *Peripato Research Group*.
- Nora, P. (2006). *Hafıza Mekanları*. Ankara: Dost Kitabevi.
- Olick, J. K. (1999). Collective Memory: The Two Cultures. *Sociological Theory*, 333-348.
- Purcell, H. D. (1969). *Cypruss*. Ernest Benn .
- Roudometof, V. (2002). *Collective Memory, National Identity, and Ethnic Conflict: Greece, Bulgaria, and The Macedonian Question*. Greenwood Publishing Group.
- Tremeşeli, M. A. (2007). *Ayios Sipiridon’un Çanları: Mehmet Ali Tremeşelinin Anıları*. Lefkoşa: Galeri Kültür Yayınları.
- Yigangou, A. (2010). *Cyprus in World War II: Politics and Conflicts in the Eastern Mediterranean*. Londra: Tauris.

Kaynakça

- Aktuğlu, I. K., & Çolakoğlu, B. E. (2011). Kültürün Reklam Üzerindeki Etkisi: Reklam Biçimlerinin Kültür Tarafından Belirlenmesi. *Yeni Düşünceler*, 10.
- Alan, G. A. (2016). Duygusal Zeka Okuryazarlığını Reklamlar Üzerinden Anlamaya Yönelik Araştırma. *Marmara Üniversitesi Öneri Dergisi*, 264.
- Alan, G. A. (2016, Temmuz). Reklam ve Duygusal Zeka Okuryazarlığı. *Marmara Üniversitesi Öneri Dergisi*, 265-266.
- Becan, C. (2012, Nisan-Eylül). Yeni (Duyuşsal) Reklam İletileri Bağlamında “Göstergeleri” Okumak: Göstergebilimsel Yöntemden Yaralanarak Bir Reklam İletisi Çözümlemesi. *Yalova Sosyal Bilimler Dergisi*, 38.
- Becan, C. (2022). Reklam Okuryazarlığı Üzerine Yapılan Çalışmalar. *Fırat Üniversitesi Sosyal Bilimler Dergisi*, 1200.
- Becan, C. (2022). Reklam Okuryazarlığının Modeli ve Boyutları. *Fırat Üniversitesi Sosyal Bilimler Dergisi*, 1198-1199.
- Becan, C. (2022). Tüketicilerdeki Reklam Okuryazarlığı Boyutlarının Rasyonel Ve Duygusal Reklamlara Yönelik Tutuma Etkisi Üzerine Bir Saha Araştırması. *Fırat Üniversitesi Sosyal Bilimler Dergisi*, 1196-1197.
- Bocock, R. (1997). *Tüketim,Çev. İrem Kutluk*. Ankara: Dost Kitabevi Yayınları
- Bocock, R. (1997). *Tüketim,Çev. İrem Kutluk*. Ankara: Dost Kitabevi Yayınları
- Büyükkantarcıoğlu, N. (2000). “Eksik Etekten Bilim İnsanına”, *Kadınlar Dünyası*, Sayı:13
- Büyükoztürk, Ş. (2012, Nisan 4). Amaçlı Örneklem Yöntemleri. *Örneklem Yöntemleri*: <http://w3.balikesir.edu.tr/~msackes/wp/wp-content/uploads/2012/03/BAY-Final-Konulari.pdf> adresinden alındı
- Büyükkantarcıoğlu, N. (2000). “Eksik Etekten Bilim İnsanına”, *Kadınlar Dünyası*, Sayı:13
- Cheng, H and J. C. Schweitzer (1996). “Cultural Values Reflected in Chinese and US Television Commercials”, *Journal of Advertising Research*, May/June
- Cheng, H and J. C. Schweitzer (1996). “Cultural Values Reflected in Chinese and US Television Commercials”, *Journal of Advertising Research*, May/June
- Çetinkaya, Y. (1992). *Reklamcılık ve Manipülasyon*, İstanbul: Ağaç Yayınları
- Çetinkaya, Y. (1992). *Reklamcılık ve Manipülasyon*, İstanbul: Ağaç Yayınları
- Dağtaş, B.(2012). *Reklamı Okumak*, Ankara: Ütopya Yayınevi.
- Dağtaş, B.(2012). *Reklamı Okumak*, Ankara: Ütopya Yayınevi.
- Dingin, A. E., 2020, “Sosyal Medyanın Örgütlenme Gücü” s.97, *Disiplinler arası Yaklaşımla Sosyal Medya*, Ed. Ali Emre Dingin, *Literatürk Yayınları*, Konya
- Dingin, A. E., 2021, “Twitter’da COVID-19 Paylaşımları: Dijital Medya Okuryazarlığı Bağlamında İçerik analizine Dayalı Bir Değerlendirme”, s. 335, *COVID-19 Pandemisinde İletişim*, Ed. Burcu Öztürk, T. Serra Görpe, *Akaademisyen Kitabevi*, Ankara
- Elden, M. (2016). *Reklam Yazarlığı*, İstanbul: İletişim Yayınları
- Erdoğan, İ. (2002). *İletişimi Anlamak*. Ankara: Erk Yayınları
- Ergur, A. (2000). “Televizyon Reklamlarında Sıkıntı, Sanallığın Erdemi ve Bastırılmış Olanın Geri Dönüşü”, *Toplum ve Bilim*, 86, İstanbul: Birikim Yayınları, Güz
- Hay, J.(1989). ‘‘Advertising as a Cultural Text’’, *Rethinking Communication V.2.ed* .B.Dervin, L.Grossberg, B.O.Keefe ve E. Wartella, London: Sage
- Karataş, Z. (2015). SOSYAL BİLİMLERDE NİTEL ARAŞTIRMA YÖNTEMLERİ . Manevi Temelli Sosyal Hizmet Araştırmaları Dergisi, 62-80.
- Kıral, B. (2020). Nitel Bir Veri Analizi Yöntemi Olarak Doküman Analizi. *Sosyal Bilimler Enstitüsü Dergisi*, 170- 189.
- Kocabaş, F. ve M. Elden (2004). *Reklamcılık Kararlar Kurumlar*, İstanbul: İletişimYayınları
- Kotler, P. ve N. Lee (2006). *Kurumsal Sosyal Sorumluluk*, Çev. S. Kaçamak. İstanbul: MediaCat Yay.
- Kotler, P., Keller, K. L.(2012). *Marketing Management*, 14th ed., New Jersey,Prentice Hall..

- Leiss, W, S. Kline ve S. Jhally (1990). *Social Communication in Advertising Persons, Products and Images of Well-Being*. London: Roudledge
- Lee, N. Johnson, C. (1999). *Principles of Advertising*, 2nd ed. , New York, HawortPress
- Lull, J.(1995). *Media Communication Culture*. Cambridge: Polity Press
- Lundly, K. ve H. Ronning (1997). “Medya Kültür İletişim: Medya Kültürü Aracılığıyla Modernliğin Yorumlanması”, *Medya Kültür Siyaset*. Der. Süleyman İrvan. Ankara: Ark Yayınları
- Malmelin, N. (2010). What is Advertising Literacy? Exploring the Dimensions of Advertising Literacy. *Journal of Visual*, 136-137.
- Moriarty, S., Mitchell, N. & Wells, W. (2009). *Advertising: Principles & Practice*. New Jersey: Prentice Hall.
- Özen, Y., & Gül, A. (2007). SOSYAL VE EĞİTİM BİLİMLERİ ARAŞTIRMALARINDA EVREN-ÖRNEKLEM SORUNU. *Atatürk Üniversitesi Kazım Karabekir Eğitim Fakültesi Dergisi* , 0 (15) , 394-422.
- Pekman, C. (2001). “Çokuluslu Reklamcılık, Uluslararası Düzenlemeler ve Ulusal Uygulamalar: Kuralları Kim İster?”, *Medya Politikaları Türkiye’de Televizyon Yayıncılığının Dinamikleri*. Der. D. Beybin Kejanlıoğlu, Sevilay Çelenk, Gülseren Adaklı. Ankara: İmge Kitabevi
- Robins, K. (1994). “Forces of Consumption: From the Symbolic to the Psychotic”, *Media Culture and Society*, Vol. 3
- Schiller, H. (2005). *Zihin Yönlendirenler*, İstanbul: Pınar Yay.
- Taşkaya, M. (2016). *Eleştirel Medya Okuryazarlığı*. El. içinde Antalya: Siyasal Kitapevi.
- Taşkaya, M. (2016). *Eleştirel Reklam Okuryazarlığı*. E. K. Durur içinde, *Medya Okuryazarlığı* (s. 196). Ankara: Siyasal Kitabevi.
- Taşkaya, M. (2016). *Kültürel Bağlam ve Eleştirel Reklam Okuryazarlığının Gerekliliği*. E. K. Durur içinde, *Medya Okuryazarlığı* (s. 221). Ankara: Siyasal Kitabevi.
- Taşkaya, M. (2016). *Politik Aktörlerin Reklam Okuryazarlığı Kapsamındaki Sorumlulukları ve Siyasal Reklam Okuryazarlığı*. E. K. Durur içinde, *Medya Okuryazarlığı* (s. 217). Ankara: Siyasal Kitabevi.
- Taşkaya, M. (2016). *Reklam Okuryazarlığının Model ve Boyutları*. E. K. Durur içinde, *Medya Okuryazarlığı* (s. 200). Ankara: Siyasal Kitabevi.
- Taşkaya, M. (2016). *Reklam Okuryazarlığının Model ve Boyutları*. E. K. Durur içinde, *Medya Okuryazarlığı* (s. 201). Ankara: Siyasal Kitabevi.
- Taşkaya, M. (2016). *Reklam Okuryazarlığının Model ve Boyutları/ Estetik Okuryazarlık*. E. K. Durur içinde, *Medya Okuryazarlığı* (s. 199). Ankara: Siyasal Kitabevi.
- Taşkaya, M. (2016). *Reklam Okuryazarlığının Üç Boyutlu Kavramsallaştırması*. E. K. Durur içinde, *Medya Okuryazarlığı* (s. 205-206). Ankara: Siyasal Kitabevi.
- Taşkaya, M.(2009). *Kitle İletişim Araçlarında Kadın Bedeninin Nesneleştirilmesi: Ürün ve Marka Fetişizminde Cinsellik Kullanımı*, *Toplumbilim Dergisi*, Sayı 24
- Uslu, Z. , K. (2001). “Modernleşmenin Misyoner Gücü Medya ve Kadının Kimliklendirilişi”, *Karizma - 3 Aylık Düşünce Dergisi*, Sayı:5, Ocak-Mart
- Wayne, M. (2009). *Marksız ve Medya Araştırmaları Anahtar Kavramlar, Çağdaş Eğilimler*. Çev. B. Cezar. İstanbul: Yordam Kitap
- Williamson, J. (2001). *Reklamların Dili Reklamalarda Anlam ve İdeoloji*, Çev. Ahmet Fethi, Ankara: Ütopya Yayınları
- Yüksel, N. A. (2006). *Otomobil Reklamlarında Yerleşik Toplumsal Cinsiyet Kalıpları: Türkiye’de Yayımlanan Televizyon Reklamları Üzerine Bir Çalışma*, Selçuk Üniversitesi İletişim Fakültesi Dergisi. Cilt 4, Sayı 2
- Zhang, J. And S. Shavitt (2003). “ Cultural Values in Advertisements to the Chinese X Generation”, *Journal of Advertising*, Vol. 2, No.1, Spring

KAYNAKÇA

- Bruner, G. C. (1990). Music, mood, and marketing. *Journal of Marketing*, 54(4), 94–104.
- Droulers, O. ve Rouillet, B. (2006). *Neuromarketing: Cadre théorique et perspectives*. XXII Congres of the French Marketing Association'da Sunulmuş Bildiri, 11-12 May, Nantes, France.
- Hyde, J. S. (2005). The gender similarities hypothesis. *American Psychologist*, 60(6), 581–592.
- Ingallhalikar, M., Smith, A., Parker, D., Satterthwaite, T. D., Elliott, M. A., Ruparel, K., Hakonarson, H., Gur, R. E., Gur, R. C., ve Verma, R. (2013). *Sex differences in the structural connectome of the human brain* (Editör: Charles Gross). Princeton University.
- Jäncke, L. (2015). *Ist das Hirn vernünftig?* Huber.
- Jones, C. M., Braithwaite, V. A., ve Healy, S. D. (2003). The evolution of sex differences in spatial ability. *Behavioral Neuroscience*, 117(3), 403–411.
- Kenning, P., ve Plassmann, H. (2005). NeuroEconomics: An overview from an economic perspective. *Brain Research Bulletin*, 67(5), 343-354.
- Lautenbacher, S., Güntürkün, O., ve Hausmann, M. (2007). *Gehirn und Geschlecht: Neurowissenschaft des kleinen Unterschieds zwischen Frau und Mann*. Springer.
- Lee, N., Broderick, A. J., ve Chamberlain, L. (2007). What is 'neuromarketing'? A discussion and agenda for future research. *International Journal of Psychophysiology*, 63(2), 199-204.
- Meulenbroek, O., Petersson, K. M., Voermans, N., Weber, B., ve Fernández, G. (2004). Age differences in neural correlates of route encoding and route recognition. *NeuroImage*, 22(4), 1503–1514.
- Nölke, S., ve Gierke, C. (2011). *Das 1x1 des multisensorischen Marketings. Multisensorisches Branding: Marketing mit allen Sinnen. Umfassend. Unwiderstehlich. Unvergesslich*. Comevis GmbH & Co KG.
- Ochsner, K. N., ve Gross, J. J. (2005). The cognitive control of emotion. *Trends in Cognitive Sciences*, 9(5), 242–249.
- Percy, L. (1983). A Review of the Effect of Specific Advertising Elements upon Overall Communication Response. *Current Issues and Research in Advertising*, 6(2), 77-118.
- Peters, T., ve Ghadiri, A. (2011). *Neuroleadership–Grundlagen, Konzepte, Beispiele*. Wiesbaden: Gabler.
- Plichta, M. M., Gerdes, A. B. M., Alpers, G. W., Harnisch, W., Brill, S., Wieser, M. J., ve Fallgatter, A. J. (2011). Auditory cortex activation is modulated by emotion: A functional near-infrared spectroscopy (fNIRS) study. *NeuroImage*, 55, 1200–1207.
- Richter, M. (2005). *Die Psychologie des Kaufens*. Roderer.
- Roth, G. (2007). *Fühlen, Denken, Handeln Wie das Gehirn unser Verhalten steuert*. Suhrkamp.
- Rustichini, A. (2005). Neuroeconomics: Present and future. *Games and Economic Behavior*, 52(2), 201-212.
- Sammler, D., Grosbras, M.-H., Anwander, A., Bestelmeyer, P., ve Belin, P. (2015). Dorsal and Ventral Pathways for Prosody. *Current Biology*, 25(23), 3079–3085.
- Schandry, R. (2003). *Biologische Psychologie*. Beltz.
- Schwarz, E. (2022). *Neuro-Advertising Brain-friendly advertising for more success in your market*. Gäufelden, Germany: Springer Gabler.
- Simmons, A., Strigo, I., Matthews, S. C., Paulus, M. P., ve Stein, M. B. (2006). Anticipation of aversive visual stimuli is associated with increased insula activation in anxiety-prone subjects. *Biological Psychiatry*, 60(4), 402–409.
- Stoll, M., Baecke, S., Kenning, P. (2008). What they see is what they get? An fMRI-study on neural correlates of attractive packaging. *Journal of Consumer Behaviour*, 7, 342-359.
- Tusche, A., Bode, S., ve Haynes, J.-D. (2010). Neural responses to unattended products predict later consumer choices. *The Journal of Neuroscience*, 30(23), 8024–8031.
- Venkatraman, V., Dimoka, A., Pavlou, P. A., Vo, K., Hampton, W., Bollinger, B., Hershfeld, H. E., Ishihara, M., ve Winer, R. S. (2015). Predicting advertising success beyond traditional measures: New insights from neurophysiological methods and market response modeling. *Journal of Marketing Research*, 52(4), 436–452.
- Zak, P. J. (2004). Philosophical Transactions of the Royal Society. *Neuroeconomics*, 359, 1737-1748.
- Zineb, O. T., Larbi, B., Mohamed, J., Yahya, C., Hadj, O. E. M., ve Ali, B. (2011). Neuromarketing: Where marketing and neuroscience meet. *African journal of business management*, 5(5), 1528-1532.

KAYNAKÇA

- Ajzen, I. (1991). The theory of planned behavior. *Organizational Behavior And Human Decision Processes*, 50(2), 179-211.
- Alben, L. (1996). Quality of experience: defining the criteria for effective interaction design. *Interactions*, 3(3), 11-15.
- Alemdar, K., & Erdoğan, İ. (1990). *İletişim ve toplum*. Ankara: Bilgi Yayınevi.
- Alemdar, K., & Erdoğan, İ. (1998). *Başlangıcından günümüze iletişim kuram ve araştırmaları*. Ankara: MY Yayınları.
- Azuma, R. T. (1997). A survey of augmented reality. *Presence: Teleoperators & Virtual Environments*, 6(4), 355-385.
- Azuma, R., Baillot, Y., Behringer, R., Feiner, S., Julier, S., & MacIntyre, B. (2001). Recent advances in augmented reality. *IEEE Computer Graphics And Applications*, 21(6), 34-47.
- Babin, B. J., Darden, W. R., & Griffin, M. (1994). Work and/or fun: measuring hedonic and utilitarian shopping value. *Journal Of Consumer Research*, 20(4), 644-656.
- Baek, T. H., Yoo, C. Y., & Yoon, S. (2018). Augment yourself through virtual mirror: the impact of self-viewing and narcissism on consumer responses. *International Journal of Advertising*, 37(3), 421-439.
- Barfield, W., & Blitzi, M. J. (Eds.). (2018). *Research handbook on the law of virtual and augmented reality*. Cheltenham: Edward Elgar Publishing.
- Beck, M., & Crié, D. (2018). I virtually try it... I want it! Virtual Fitting Room: A tool to increase on-line and off-line exploratory behavior, patronage and purchase intentions. *Journal of Retailing and Consumer Services*, 40, 279-286.
- Bendall-Lyon, D., & Powers, T. L. (2004). The impact of structure and process attributes on satisfaction and behavioral intentions. *Journal of Services Marketing*, 18(2), 114-121.
- Blumler, J. G. (1979). The role of theory in uses and gratifications studies. *Communication Research*, 6(1), 9-36.
- Bulearca, M., & Tamarjan, D. (2010). Augmented reality: A sustainable marketing tool. *Global Business And Management Research: An International Journal*, 2(2), 237-252.
- Butler, K. A. (1996). Usability engineering turns 10. *Interactions*, 3(1), 58-75.
- Carmigniani, J., Furrh, B., Anisetti, M., Ceravolo, P., Damiani, E., & Ivkovic, M. (2011). Augmented reality technologies, systems and applications. *Multimedia Tools And Applications*, 51(1), 341-377.
- Chou, H. J. (2009). The effect of experiential and relationship marketing on customer value: A case study of international American casual dining chains in Taiwan. *Social Behavior and Personality*, 37(7), 993.
- Connolly, P., Chambers, C., Eagleson, E., Matthews, D., & Rogers, T. (2010, October). Augmented reality effectiveness in advertising. *In 65th Midyear Conference on Engineering Design Graphics Division of ASEE*, Oct (pp. 3-6).
- Cosley, D., Lam, S. K., Albert, I., Konstan, J. A., & Riedl, J. (2003, April). Is seeing believing? How recommender system interfaces affect users' opinions. *In Proceedings of the SIGCHI conference on Human factors in computing systems* (pp. 585-592).
- Craig, A. B. (2013). *Understanding augmented reality: Concepts and applications*. Newnes.
- Cronin Jr, J. J., Brady, M. K., & Hult, G. T. M. (2000). Assessing the effects of quality, value, and customer satisfaction on consumer behavioral intentions in service environments. *Journal Of Retailing*, 76(2), 193-218.
- Dacko, S. G. (2017). Enabling smart retail settings via mobile augmented reality shopping apps. *Technological Forecasting and Social Change*, 124, 243-256.
- Eaton, K. (2009). Is the future of advertising in augmented reality.

- Feng, Y., & Xie, Q. (2019). Demystifying novelty effects: An analysis of consumer responses to YouTube videos featuring augmented reality out-of-home advertising campaigns. *Journal Of Current Issues & Research In Advertising*, 40(1), 36-53.
- Forlizzi, J., & Battarbee, K. (2004, August). Understanding experience in interactive systems. In *Proceedings of the 5th conference on Designing interactive systems: processes, practices, methods, and techniques* (pp. 261-268).
- Goldfarb, A., & TUCKER, C. (2011, January). How do advertising standards affect online advertising?. *Working paper*, [http://server1.tepper.cmu.edu/Seminars/docs/SSRN-id1745645.pdf, consulté le 15 juin 2012].
- Hale, J. L., Householder, B. J., & Greene, K. L. (2002). The theory of reasoned action. *The persuasion handbook: Developments in theory and practice*, 14, 259-286.
- Han, H., & Ryu, K. (2007). Moderating role of personal characteristics in forming restaurant customers' behavioral intentions: An upscale restaurant setting. *Journal of Hospitality & Leisure Marketing*, 15(4), 25-54.
- Hassenzahl, M., & Tractinsky, N. (2006). User experience-a research agenda. *Behaviour & Information Technology*, 25(2), 91-97.
- Hassenzahl, M., Burmester, M., & Koller, F. (2003). AttrakDiff: Ein Fragebogen zur Messung wahrgenommener hedonischer und pragmatischer Qualität. In *Mensch & computer 2003* (pp. 187-196). Vieweg+ Teubner Verlag.
- Hilken, T., de Ruyter, K., Chylinski, M., Mahr, D., & Keeling, D. I. (2017). Augmenting the eye of the beholder: exploring the strategic potential of augmented reality to enhance online service experiences. *Journal of the Academy of Marketing Science*, 45(6), 884-905.ü
- Holbrook, M. B., & Hirschman, E. C. (1982). The experiential aspects of consumption: Consumer fantasies, feelings, and fun. *Journal Of Consumer Research*, 9(2), 132-140.
- Hopp, T., & Gangadharbatla, H. (2016). Novelty effects in augmented reality advertising environments: The influence of exposure time and self-efficacy. *Journal of Current Issues & Research in Advertising*, 37(2), 113-130.
- Hua, H. (2006). Augmented Virtual Environments. *Optics and photonics News*, OSN, Ekim, 26-33.
- Huang, T. L., & Liu, F. H. (2014). Formation of augmented-reality interactive technology's persuasive effects from the perspective of experiential value. *Internet Research*.
- International Organization for Standardization. (2010). *Ergonomics of Human-system Interaction: Part 210: Human-centred Design for Interactive Systems*. ISO.
- Javornik, A. (2014, September). [Poster] classifications of augmented reality uses in marketing. In *2014 IEEE International Symposium on Mixed and Augmented Reality-Media, Art, Social Science, Humanities and Design (ISMAR-MASH'D)* (pp. 67-68). IEEE.
- Javornik, A. (2016). Augmented reality: Research agenda for studying the impact of its media characteristics on consumer behaviour. *Journal of Retailing and Consumer Services*, 30, 252-261.
- Jensen, G. (2013). *The effective use of augmented reality in advertising communications* (Doctoral dissertation, University of Pretoria).
- Jordan, P. W. (2002). Human factors for pleasure seekers. In *Design and the social sciences* (pp. 26-40). CRC Press.
- Katz, E. G. M., & HaaS, H.(1973). On the use of the mass media for important things. *American Sociological Review*, 38, 164-181.
- Kim, J., & Forsythe, S. (2008a). Adoption of virtual try-on technology for online apparel shopping. *Journal of Interactive Marketing*, 22(2), 45-59.
- Kim, J., & Forsythe, S. (2008b). Sensory enabling technology acceptance model (SE-TAM): A multiple-group structural model comparison. *Psychology & Marketing*, 25(9), 901-922.
- Knemeyer, D., & Svoboda, E. (2005). User Experience-UX. *Interaction-design*.

- Konstan, J. A., & Riedl, J. (2012). Recommender systems: from algorithms to user experience. *User Modeling And User-Adapted Interaction*, 22(1-2), 101-123.
- Lam, T., & Hsu, C. H. (2006). Predicting behavioral intention of choosing a travel destination. *Tourism Management*, 27(4), 589-599.
- Li, H., Daugherty, T., & Biocca, F. (2002). Impact of 3-D advertising on product knowledge, brand attitude, and purchase intention: The mediating role of presence. *Journal of Advertising*, 31(3), 43-57.
- Lull, J. (2001). *Medya, İletişim, Kültür*. Ankara: Vadi Yayınları.
- Mauroner, O., Le, L., & Best, S. (2016). Augmented reality in advertising and brand communication: an experimental study. *World Acad Sci Eng Technol Int J Soc Behav Educ Econ Bus Ind Eng*, 10, 422-425.
- McNee, S. M., Riedl, J., & Konstan, J. A. (2006a, April). Making recommendations better: an analytic model for human-recommender interaction. In *CHI'06 Extended Abstracts On Human Factors In Computing Systems* (pp. 1103-1108).
- McNee, S. M., Riedl, J., & Konstan, J. A. (2006b, April). Being accurate is not enough: how accuracy metrics have hurt recommender systems. In *CHI'06 Extended Abstracts On Human Factors In Computing Systems* (pp. 1097-1101).
- Morwitz, V. G., & Schmittlein, D. (1992). Using segmentation to improve sales forecasts based on purchase intent: Which "intenders" actually buy?. *Journal of Marketing Research*, 29(4), 391-405.
- Murray, K. B., & Häubl, G. (2009). Personalization without interrogation: Towards more effective interactions between consumers and feature-based recommendation agents. *Journal of Interactive Marketing*, 23(2), 138-146.
- Norman, D. A. (2004). *Emotional design: Why we love (or hate) everyday things*. Basic Civitas Books.
- Norman, D., Miller, J., & Henderson, A. (1995, May). What you see, some of what's in the future, and how we go about doing it: HI at Apple Computer. In *Conference Companion On Human Factors In Computing Systems* (p. 155).
- Olsson, T., Lagerstam, E., Kärkkäinen, T., & Väänänen-Vainio-Mattila, K. (2013). Expected user experience of mobile augmented reality services: a user study in the context of shopping centres. *Personal And Ubiquitous Computing*, 17(2), 287-304.
- Owyang, J. (2010). Disruptive technology—the new reality will be augmented. *Customer Relationship Management Magazine*, 23(2), 32-33.
- Ozok, A. A., Fan, Q., & Norcio, A. F. (2010). Design guidelines for effective recommender system interfaces based on a usability criteria conceptual model: results from a college student population. *Behaviour & Information Technology*, 29(1), 57-83.
- Papacharissi, Z., & Rubin, A. M. (2000). Predictors of Internet use. *Journal Of Broadcasting & Electronic Media*, 44(2), 175-196.
- Pastırmacı, C. (2018). *Effect of augmented reality advertising on purchase intention*. (Doctoral dissertation, İstanbul Bilgi Üniversitesi).
- Perey, C. (2011). Print and publishing and the future of Augmented Reality. *Information Services & Use*, 31(1-2), 31-38.
- Poncin, I., & Mimoun, M. S. B. (2014). The impact of "e-atmospherics" on physical stores. *Journal of Retailing and Consumer Services*, 21(5), 851-859.
- Poushneh, A. (2018). Augmented reality in retail: A trade-off between user's control of access to personal information and augmentation quality. *Journal of Retailing and Consumer Services*, 41, 169-176.
- Poushneh, A., & Vasquez-Parraga, A. Z. (2017). Discernible impact of augmented reality on retail customer's experience, satisfaction and willingness to buy. *Journal of Retailing and Consumer Services*, 34, 229-234.
- Preece, J., Sharp, H., & Rogers, Y. (2015). Experimental design. *Interaction Design: Beyond Human-Computer Interaction*, 486.

- Pu, P., Chen, L., & Hu, R. (2012). Evaluating recommender systems from the user's perspective: survey of the state of the art. *User Modeling and User-Adapted Interaction*, 22(4-5), 317-355.
- Rauschnabel, P. A. (2018). Virtually enhancing the real world with holograms: An exploration of expected gratifications of using augmented reality smart glasses. *Psychology & Marketing*, 35(8), 557-572.
- Rauschnabel, P. A., Felix, R., & Hinsch, C. (2019). Augmented reality marketing: How mobile AR-apps can improve brands through inspiration. *Journal of Retailing and Consumer Services*, 49, 43-53.
- Rauschnabel, P. A., Rossmann, A., & tom Dieck, M. C. (2017). An adoption framework for mobile augmented reality games: The case of Pokémon Go. *Computers in Human Behavior*, 76, 276-286.
- Reitmayr, G., & Drummond, T. W. (2006, October). Going out: robust model-based tracking for outdoor augmented reality. In *2006 IEEE/ACM International Symposium On Mixed And Augmented Reality* (pp. 109-118). IEEE.
- Rese, A., Baier, D., Geyer-Schulz, A., & Schreiber, S. (2017). How augmented reality apps are accepted by consumers: A comparative analysis using scales and opinions. *Technological Forecasting and Social Change*, 124, 306-319.
- Rivero, L., & Conte, T. (2017, October). A systematic mapping study on research contributions on UX evaluation technologies. In *Proceedings of the XVI Brazilian Symposium on Human Factors in Computing Systems* (pp. 1-10).
- Rubin, A. M. (2002). *The uses-and-gratifications perspective of media effects*.
- Ruggiero, T. E. (2000). Uses and gratifications theory in the 21st century. *Mass Communication & Society*, 3(1), 3-37.
- Scholz, J., & Smith, A. N. (2016). Augmented reality: Designing immersive experiences that maximize consumer engagement. *Business Horizons*, 59(2), 149-161.
- Shankar, V., Venkatesh, A., Hofacker, C., & Naik, P. (2010). Mobile marketing in the retailing environment: current insights and future research avenues. *Journal Of Interactive Marketing*, 24(2), 111-120.
- Singh, P., & Pandey, M. (2014). Augmented reality advertising: An impactful platform for new age consumer engagement. *IOSR Journal of Business and Management*, 16(2), 24-28.
- Smith, A. (5). *Benefits of augmented reality marketing*. Retrieved July, 4, 2014.
- Spreer, P., & Kallweit, K. (2014). Augmented reality in retail: assessing the acceptance and potential for multimedia product presentation at the PoS. *Transactions on Marketing Research*, 1(1), 20-35.
- Sundar, S. S., & Limperos, A. M. (2013). Uses and grats 2.0: New gratifications for new media. *Journal of Broadcasting & Electronic Media*, 57(4), 504-525.
- Tekinalp, Ş., & Uzun, R. (2006). *İletişim araştırma ve kuramları*. İstanbul: Beta Yayınları.
- Van Krevelen, D. W. F., & Poelman, R. (2010). A survey of augmented reality technologies, applications and limitations. *International Journal Of Virtual Reality*, 9(2), 1-20.
- Vogel, V., Evanschitzky, H., & Ramaseshan, B. (2008). Customer equity drivers and future sales. *Journal Of Marketing*, 72(6), 98-108.
- Wang, E. S. T. (2010). Internet usage purposes and gender differences in the effects of perceived utilitarian and hedonic value. *Cyberpsychology, Behavior, and Social Networking*, 13(2), 179-183.
- Yang, J., Gu, Y., & Cen, J. (2011, February). Festival tourists' emotion, perceived value, and behavioral intentions: A test of the moderating effect of festivalscape. In *Journal of Convention & Event Tourism* (Vol. 12, No. 1, pp. 25-44). Taylor & Francis Group.
- Yang, S., Carlson, J. R., & Chen, S. (2020). How augmented reality affects advertising effectiveness: The mediating effects of curiosity and attention toward the ad. *Journal of Retailing and Consumer Services*, 54, 102020.
- Yaoyuneyong, G., Foster, J., Johnson, E., & Johnson, D. (2016). Augmented reality marketing: Consumer preferences and attitudes toward hypermedia print ads. *Journal of Interactive Advertising*, 16(1), 16-30.

- Yim, M. Y. C., Chu, S. C., & Sauer, P. L. (2017). Is augmented reality technology an effective tool for e-commerce? An interactivity and vividness perspective. *Journal of Interactive Marketing*, 39, 89-103.
- Yuan, Y. H. E., & Wu, C. K. (2008). Relationships among experiential marketing, experiential value, and customer satisfaction. *Journal of Hospitality & Tourism Research*, 32(3), 387-410.
- Zeithaml, V. A., Berry, L. L., & Parasuraman, A. (1996). The behavioral consequences of service quality. *Journal Of Marketing*, 60(2), 31-46.
- Zhou, F., Duh, H. B. L., & Billinghurst, M. (2008, September). Trends in augmented reality tracking, interaction and display: A review of ten years of ISMAR. In *2008 7th IEEE/ACM International Symposium on Mixed and Augmented Reality* (pp. 193-202). IEEE.

İnternet Kaynakları

- http-1: <https://www.bcg.com/publications/2018/augmented-reality-is-camera-nextbigthing%20advertising.aspx> (Erişim Tarihi: 14.05.2020).
- http-2: <https://www.goldmansachs.com/insights/pages/technology-driving-innovation-folder/virtual-and-augmented-reality/report.pdf> (Erişim Tarihi: 19.09.2020).
- http-3: <https://www.marketsandmarkets.com/PressReleases/augmented-reality.asp> (Erişim Tarihi: 16.05.2020).
- http-4: <https://www.technavio.com/report/global-augmented-reality-for-advertisingmarket> (Erişim Tarihi: 14.05.2020)

SOSYAL BİLİMLERDE GÜNCEL YAKLAŞIMLAR

Editörler:

Öğr. Gör. Dr. Zehra KILINÇ

Arş. Gör. Dr. Türker TEKER

EĞİTİM
yayınevi

SOSYAL BİLİMLERDE GÜNCEL YAKLAŞIMLAR

Editörler: Öğr. Gör. Dr. Zehra Kılınç, Arş. Gör. Dr. Türker Teker

Genel Yayın Yönetmeni: Yusuf Ziya Aydoğın (yza@egitimyayinevi.com)

Genel Yayın Koordinatörü: Yusuf Yavuz (yusufyavuz@egitimyayinevi.com)

Sayfa Tasarımı: Eğitim Yayınevi Grafik Birimi

Kapak Tasarımı: Eğitim Yayınevi Grafik Birimi

T.C. Kültür ve Turizm Bakanlığı

Yayıncı Sertifika No: 47830

ISBN: 978-625-6408-64-7

1. Baskı, 25 Mart 2023

Baskı Cilt

Uzun Dijital Matbaacılık

İstanbul Cad. İstanbul Çarşısı No: 48/48 - 49 İskitler 06070 / Ankara

Matbaa Sertifika No: 47865

Kütüphane Kimlik Kartı

SOSYAL BİLİMLERDE GÜNCEL YAKLAŞIMLAR

Editörler: Öğr. Gör. Dr. Zehra Kılınç, Arş. Gör. Dr. Türker Teker

266 s., 165x240 mm

Kaynakça var, dizin yok.

ISBN: 978-625-6408-64-7

Çalışmaların içeriklerine ilişkin yasal sorumluluk tamamen eserlerin yazarlarına aittir.

Copyright © Bu kitabın Türkiye'deki her türlü yayın hakkı Eğitim Yayınevi'ne aittir. Bütün hakları saklıdır. Kitabın tamamı veya bir kısmı 5846 sayılı yasanın hükümlerine göre kitabı yayımlayan firmanın ve yazarlarının önceden izni olmadan elektronik/mechanik yolla, fotokopi yoluyla ya da herhangi bir kayıt sistemi ile çoğaltılamaz, yayımlanamaz.

EĞİTİM
yayınevi

Yayınevi Türkiye Ofis: İstanbul: Eğitim Yayınevi Tic. Ltd. Şti., Atakent mah.
Yasemen sok. No: 4/B, Ümraniye, İstanbul, Türkiye

Konya: Eğitim Yayınevi Tic. Ltd. Şti., Fevzi Çakmak Mah. 10721 Sok. B Blok,
No: 16/B, Safakent, Karatay, Konya, Türkiye
+90 332 351 92 85, +90 533 151 50 42, 0 332 502 50 42
bilgi@egitimyayinevi.com

Yayınevi Amerika Ofis: New York: Egitim Publishing Group, Inc.
P.O. Box 768/Armonk, New York, 10504-0768, United States of America
americaoffice@egitimyayinevi.com

Lojistik ve Sevkiyat Merkezi: Kitapmatik Lojistik ve Sevkiyat Merkezi, Fevzi Çakmak Mah.
10721 Sok. B Blok, No: 16/B, Safakent, Karatay, Konya, Türkiye
sevkiyat@egitimyayinevi.com

Kitabevi Şubesi: Eğitim Kitabevi, Şükran mah. Rampalı 121, Meram, Konya, Türkiye
+90 332 499 90 00
bilgi@egitimkitabevi.com

İnternet Satış: www.kitapmatik.com.tr
+90 537 512 43 00
bilgi@kitapmatik.com.tr

 **kitapmatik**
T.C. Kültür ve Turizm Bakanlığı
Matbaacılık İşletmecisi

KAYNAKÇA

- Acar, D. ve Tetik, N., (2009), *Genel Muhasebe*, Detay Yayıncılık Ankara.
- Bahador, K. M. K. and Haider, A., (2012), Information Technology Skills and Competencies- A Case for Professional Accountants, *Lecture Notes in Business Information Processing*, 127, p. 81-87.
- Belfo, F. ve Trigo, A., (2013) Accounting Information Systems: Tradition and Future Directions, *Procedia Technology*, 9 (2013), p. 536-546.
- Cardoso, J., Voigt, K., ve Winkler, M., (2009), Service Engineering For The İnternet of Services, *International Conferance on Enterprise Information Systems*, 19, p. 15-27.
- Carnaghan, C., (2004), Discussion of IT Assurance Competencies, *International Journal of Accounting Information Systems*, 5 (2004), p. 267-273.
- Chaudhuri, S., Staier, J., Verma, S., Lawton, J. ve Miller, J., (2010), The Metrics Reference Model: A Jumpstart for Business Intelligence Initiatives, *Cost Management*, 24(5), p. 21-28, https://www.cam-i.org/docs/The_Metrics_Reference_Model.pdf, (E.T. 01.01.2023).
- Damasiotis, V., Trivellas, P., Santouridis, I., Nikolopoulos, S. ve Tsifora, E., (2014), IT Competences for Professional Accountants. A Review, *Procedia- Social and Behavioral Sciences*, 175 (2015), p. 537-545.
- Elena C., (2011), Business İntelligence, *Journal of Knowledge Management, Economics and Information Technology*, https://www.scientificpapers.org/wp-content/files/1102_Business_intelligence.pdf, (E.T. 01.01.2023).
- Ganyam, A. I. ve Ivungu, J. A., (2019), Effect Of Accounting Information System On Financial Performance Of Firms: A Review Of Literature, *IOSR Journal Of Business and Management*, 25 (5), p. 39-49.
- Ghasemi, M., Shafeiepour, V., Aslani, M. ve Barvayeh, E., (2011), The impact of Information Technology (IT) on modern accounting systems, *Procedia-Social and Behavioral Sciences*, 28 (2011), p. 112-116.
- Hall, J. A., (2014), *Accounting İnformation Systems*, Ninth Edition, Cengage Learning, Boston, USA.
- Heagy C. D. ve Gallum, R. A., (1994), Recommended Microcomputer Knowledge For Accounting Graduates: A Survey, *Journal Of Accounting Education*, 12(3), p. 205-210.
- Janvrin, D. J. ve Watson, M. W., (2017), Big Data: A New Twist To Accounting, *Journal of Accounting Education*, 38, p. 3-8.
- Lim, F. P. C., (2013), Impact of Information Technology on Accounting Systems, *Asia-pacific Journal of Multimedia Services Convergent with Art, Humanities, and Sociology*, 3(2), p. 93-106.
- McLarres, P. C. ve Oyelere, P., (1999), A Critical Analysis of Self-Assessed Entry Level Personal Computer Skills Among Newly-Qualifies Irish Chartered Accountants, *Accounting Education*, 8 (3), p. 203-216.
- Mohamed, E. K. A. ve Lashine, S. H., (2003), Accounting Knowledge And Skills And The Challenges Of A Global Business Environment, *Managerial Finance*, 29(7), p. 3-16.
- Romney, M. B., Steinhart, P. J. ve Cushing, B.E., (1997), *Accounting Information Systems*, Addison-Wesley, Massachusetts.
- Romney, M. B., Steinhart, P. J., Mula, J. M., McNamara, R. ve Tonkin, T., (2013), *Accounting Information Systems*, Pearson Education, Prentice Hall, Australia.
- Sori, Z. M., (2009), Accounting Information Systems (AIS) and Knowledge Management: A Case Study, *American Journal of Scientific Research*, 4(2009), p. 36-44.
- Stelzer, D., (2009), Enterprise Architecture Principles: Literature Review And Research Directions, *International Conferans on Service-Oriented Computing, ICSOC/ServiceWave 2009 Workshops*, p. 12-21.
- Trigo, A., Belfo, F. ve Estébanez, R. P., (2014), Accounting Information Systems: The Challenge of the Real-Time Reporting, *Procedia Technology*, 16, p. 118-127.

- Wells, P. K., (2018), How Well do our introductory accounting text books reflect current accounting practise?, *Journal of Accounting Education*, 42(2018), p. 40-48.
- Wessels, P. L., (2008), The Identification and Discussion of Strategies for Implementing an IT Skills Framework in the Education of Professional Accountants, *South African Journal of Accounting Research*, 22(1), p. 147-181.
- Wilkinson, J. W., Cerullo, M. J., Raval, V. ve Wong-On-Wing, B., (2000), *Accounting Information Systems: Essential Concepts and Applications*, John Wiley and Sons, New York.
- Zenuni, B., Begolli, T. ve Ujkani, M., (2014), Impact of Information Technology in The Accounting Profession, *5-th International Conference "Information System and Technology Innovations: Projecting Trends too New Economy"*, https://www.researchgate.net/publication/294890069_Impact_of_information_technology_in_the_accounting_profession, (ET: 01.01.2023).

KAYNAKÇA

- Abolade, D. A. (2015). Impacts Of Industrial Democracy On Organizational Performance (Case Study Of Selected Private And Public Sector Organizations İn Lagos State, Nigeria).
- Barutcu, H. (2019). Örgütsel Demokrasinin Örgütsel Vatandaşlık Davranışı Üzerine Etkisi. Yüksek Lisans Tezi. İstanbul: Beykent Üniversitesi.
- Bateman, T. S. ve Organ, D. W. (1983). Job Satisfaction And The Good Soldier: The Relationship Between Affect And Employee "Citizenship". *Academy of Management Journal*, 26(4), 587-595.
- Bean, H., Lemon, L. ve O'Connell, A. (2013). Organizational Rhetoric, Materiality, And The Shape Of Organizational Democracy. *Southern Communication Journal*, 78(3), 256-273.
- Beetham, D. ve Boyle, K. (1998). *Demokrasinin Temelleri*. (Çev. V. Bıçak) Liberte Yayınları.
- Bernstein, P. (1976). Necessary Elements For Effective Worker Participation İn Decision Making. *Journal of Economic Issues*, 10(2), 490-522.
- Bhatti, N., Maitlo, G. M., Shaikh, N., Hashmi, M. A. ve Shaikh, F. M. (2012). The İmpact Of Autocratic And Democratic Leadership Style On Job Satisfaction. *International Business Research*, 5(2), 192-201.
- Bright, S. B. (1997). Neither Equal Nor Just: The Rationing And Denial Of Legal Services To The Poor When Life And Liberty Are At Stake. *Annual Survey of American Law*, 1-53.
- Butcher, D. ve Clarke, M. (2002). Organizational Politics: The Cornerstone for Organizational Democracy. *Organizational Dynamics*, 31(1), 35-46.
- Carmon, A. F., Miller, A. N., Raile, A. N. ve Roers, M. M. (2010). Fusing Family And Firm: Employee Perceptions Of Perceived Homophily, Organizational Justice, Organizational İdentification, And Organizational Commitment İn Family Businesses. *Journal Of Family Business Strategy*, 1(4), 210-223.
- Cheney, G., Straub, J., Speirs-Glebe, L., Stohl, C., Degooyer, D., Whalen, S., ve Carlone, D. (1998). Democracy, Participation, And Communication At Work: A Multidisciplinary Review. *Annals of the International Communication Association*, 21(1), 35-92.
- Çavuş, M. F. ve Biçer, M. (2021). The Effects Of Organizational Democracy On Organizational Citizenship Behaviors. *Manas Sosyal Araştırmalar Dergisi*, 10(1), 387-396.
- Daft, R. L. (2010). *Organization Theory And Design*. Ohio: Cengage Learning.
- Davies, B. (1967). Some Thoughts On 'Organizational Democracy. *Journal Of Management Studies*, 4(3), 270-281.
- Demirtaş, H. (2017). Örgütsel Demokrasi Bağlamında Sendikal Demokrasinin Sendikal Bağlılığa Etkisi: İzmir İlinde Bir İnceleme. Yüksek Lisans Tezi. Isparta: Süleyman Demirel Üniversitesi Sosyal Bilimler Enstitüsü.
- Eken, M. (1994). Kamu Yönetiminde Gizlilik Geleneği ve Açıklık İhtiyacı. *Amme İdaresi Dergisi*, 27(2), 25-54.
- Elden, J. M. (1981). Political Efficacy at Work: The Connection between More Autonomous Forms of Workplace Organization and a More Participatory Politics. *The American Political Science Review*, 43-58.
- Erkal C. P. (2012). Örgütsel Demokrasi: Kamu ve Özel Sektör Çalışanlarına Yönelik Bir Araştırma. Doktora Tezi. Manisa: Manisa Celal Bayar Üniversitesi.
- Forcadell, F. J. (2005). Democracy, Cooperation And Business Success: The Case Of Mondragón Corporación Cooperativa. *Journal of Business Ethics*, 56(3), 255-274.
- Geçkil, T. ve Tikici, M. (2015). A Study On Developing The Organizational Democracy Scale. *Amme İdaresi Dergisi*, 48(4), 41-78.
- Geçkil, T. (2013). Örgütsel Demokrasi ile Örgütsel Vatandaşlık Davranışları Arasındaki İlişki: Trb1 Bölgesindeki Üniversite Hastanelerinde Bir Uygulama. Doktora Tezi. Sivas: Cumhuriyet Üniversitesi Sosyal Bilimler Enstitüsü.
- Geçkil, T., Akpınar, A. T. ve Taş, Y. (2017). The Effect Of Organizational Democracy On Job Satisfaction: A Field Study. *İşletme Araştırmaları Dergisi*, 9(4), 649-674.
- Harrison, J. S. ve Freeman, R. E. (2004). Is Organizational Democracy Worth The Effort?. *The Academy of Management Executive (1993-2005)*, 49-53.

- Hoffman, M. F. (2002). "Do All Things With Counsel": Benedictine Women And Organizational Democracy. *Communication Studies*, 53(3), 203-218.
- Hofstede, G. (1984). Cultural Dimensions İn Management And Planning. *Asia Pacific Journal Of Management*, 1, 81-99.
- Johnson, P. (2006). Whence Democracy? A Review And Critique Of The Conceptual Dimensions And Implications Of The Business Case For Organizational Democracy. *Organization*, 13(2), 245-274.
- Kerr, J. L. (2004). The Limits Of Organizational Democracy. *Academy of Management Perspectives*, 18(3), 81-95.
- Kesen, M. (2015). Örgütsel Demokrasinin Çalışan Performansı Üzerine Etkileri: Örgütsel Özdeşleşmenin Aracılık Rolü. *Çankırı Karatekin Üniversitesi Sosyal Bilimler Enstitüsü Dergisi*, 6(2), 535-562.
- Maruf, M. ve Altıntaş, M. (2021). Örgütsel Demokrasinin Örgütsel Mutluluğa Etkisi: Bir Kamu Üniversitesi Örneği. *Esam Ekonomik ve Sosyal Araştırmalar Dergisi*, 2(1), 129-155.
- Messner, M. (2009). The Limits Of Accountability. Accounting. *Organizations and Society*, 34(8), 918-938.
- Moorman, R. H. (1991). Relationship Between Organizational Justice And Organizational Citizenship Behaviors: Do Fairness Perceptions İnfluence Employee Citizenship?. *Journal Of Applied Psychology*, 76(6), 845.
- Mulgan, R. G. (2003). *Holding Power to Account: Accountability in Modern Democracies*. New York: Palgrave Macmillan.
- Naldöken, Ü. ve Limoncu, G. (2019). Örgütsel Demokrasinin Örgütsel Bağlılığa Etkisi: Sağlık Kurumlarında Bir Uygulama. *Uluslararası Turizm, Ekonomi ve İşletme Bilimleri Dergisi*, 3(1), 15-29.
- Organ, D. W. (2014). Organizational Citizenship Behavior: It's Construct Clean-Up Time. *In Organizational Citizenship Behavior and Contextual Performance*. 85-97.
- Öztürk, M. ve Demirtaş, H. (2019). Örgütsel Demokrasi Bağlamında Sendikal Demokrasinin Sendikal Bağlılığa Etkisi: İzmir İlinde Bir İnceleme. *İş ve Hayat*, 5(9), 9-35.
- Powley, E. H., Fry, R. E., Barrett, F. J. ve Bright, D. S. (2004). Dialogic Democracy Meets Command And Control: Transformation Through The Appreciative İnquiry Summit. *Academy of Management Perspectives*, 18(3), 67-80.
- Ringen, S. (2004). A Distributional Theory Of Economic Democracy. *Democratization*, 11(2), 18-40.
- Rousseau, D. M. ve Shperling, Z. (2003). Pieces Of The Action: Ownership And The Changing Employment Relationship. *Academy Of Management Review*, 28(4), 553-570.
- Sadykova, G. Ve Tutar, H. (2014). Örgütsel Demokrasi ve Örgütsel Muhalefet Arasındaki İlişki Üzerine Bir İnceleme. *İşletme Bilimi Dergisi*, 2(1), 1-16.
- Sökmen, A. ve Bıyık, Y. (2016). Örgütsel Bağlılık, Örgütsel Özdeşleşme, Kişi-Örgüt Uyumu ve İş Tatmini İlişkisi: Bilişim Uzmanlarına Yönelik Bir Araştırma. *Bilişim Teknolojileri Dergisi*, 9(2), 221-227.
- Tavşancıoğlu, A. (2022). Öğretmenlerin ve Okul Yöneticilerinin Algılarına Göre Örgütsel Demokrasi ile Örgütsel Muhalefet Arasındaki İlişki. Yüksek Lisans Tezi. İzmir: Dokuz Eylül Üniversitesi.
- Tosun, K. (1990). Yönetim ve İşletme Politikası. *İstanbul Üniversitesi İşletme Fakültesi*, 232, 527-547.
- Turabik, T. (2019). Yükseköğretim Örgütlerinde Örgütsel Demokrasi ile Politik Davranışlar Arasındaki İlişki. Doktora Tezi. Ankara: Hacettepe Üniversitesi Eğitim Bilimleri Anabilim Dalı.
- Unterrainer, C., Palgi, M., Weber, W. G., Iwanowa, A. ve Oesterreich, R. (2011). Structurally Anchored Organizational Democracy. *Journal of Personnel Psychology*, 10(3), 118-132.
- Uysal, A. (2019). Örgütsel Demokrasinin Örgütsel Bağlılığa Etkisi: İstanbul Deniz Otobüsleri Çalışanları Örneği. Lisans Tezi. İstanbul: İstanbul Gelişim Üniversitesi Sosyal Bilimler Enstitüsü.
- Ünüvar, T. G. (2006). An İntegrative Model Of Job Characteristics, Job Satisfaction, Organizational Commitment, And Organizational Citizenship Behavior. Doktora Tezi. Ankara: Orta Doğu Teknik Üniversitesi.
- Vredenburg, D. ve Brender, Y. (1993). The Relevance Of Democracy To Organizational Management. *Employee Responsibilities And Rights Journal*, 6(2): 99-114.

- Weber, W. G., Unterrainer, C. ve Schmid, B. E. (2009). The Influence Of Organizational Democracy On Employees' Socio-Moral Climate And Prosocial Behavioral Orientations. *Journal Of Organizational Behavior*, 30(8), 1127-1149.
- Wilkinson, A., Dundon, T., Marchington, M. ve Ackers, P. (2004). Changing Patterns Of Employee Voice: Case Studies From The UK And Republic Of Ireland. *Journal of Industrial Relations*, 46(3), 298-322.
- Woodman, R. W., Sawyer, J. E. ve Griffin, R. W. (1993). Toward A Theory Of Organizational Creativity. *Academy Of Management Review*, 18(2), 293-321.
- Yazdani, N. (2010). Organizational Democracy And Organization Structure Link: Role Of Strategic Leadership & Environmental Uncertainty, *Business Review*, 5(2), 51-73.
- Yean, T. F. ve Yusof, A. A. (2016). Organizational Justice: A Conceptual Discussion. *Procedia-Social and Behavioral Sciences*, 219, 798-803.
- Yükçü, S. ve Atağan, G. (2009). Etkinlik, Etkililik ve Verimlilik Kavramlarının Yarattığı Karışıklık. *Atatürk Üniversitesi İktisadi ve İdari Bilimler Dergisi*, 23(4), 1-13.

KAYNAKÇA

- Alkhateeb, F., Clausen, K., Khanfar, N., & Latif, D. (2008). Digital Marketing: Legal and Regulatory Risk Associated with Web 2.0 Adoption by the Pharmaceutical Companies. *Journal of Medical Marketing*, 8, 311-318.
- American Marketing Association, Digital Marketing (2023). <https://www.ama.org/topics/digital-marketing/> (E.T.: 06.01. 2023).
- Argan, M., & Tokay Argan, M. (2006). Viral Pazarlama veya İnternet Üzerinde Ağızdan Ağıza Reklam: Kuramsal Bir Çerçeve. *Anadolu Üniversitesi Sosyal Bilimler Dergisi*, 6(2), 231-249.
- Avcı, M., Yerlikaya, F. B. (2022). İnsan ve Toplumun Dijitalleşmesi: Siyaset. İçinde: E. Eke, M. Tuna Uysal (Editörler), *Dijital İnsan ve Dijital Toplum: Geçmiş, Bugün ve Gelecek Perspektifi* (303-324). Ankara: Nobel Yayınları.
- Bala, M., & Verma, D. (2018). A Critical Review of Digital Marketing. *International Journal of Management, IT & Engineering*, 8(10), 321-339.
- Başok Yurdakul, N. & Bat, M. (2011). Şirketler için Rekabette Sanal Farkındalık: Arama Motoru Pazarlaması. *Gümüşhane Üniversitesi İletişim Fakültesi Elektronik Dergisi*, 1(1), 44-60.
- Benli, T. & Karaosmanoğlu, K. (2017). Bir Pazarlama Stratejisi Olarak İçerik Pazarlama. *Mesleki Bilimler Dergisi (Mbd)*, 6(1) (Düzeltilme), 27-38.
- Bozkurt, İ. (2014). *İletişim Odaklı Pazarlama (Tüketiciden Müşteri Yaratmak)*. İstanbul: Mediacat Kitapları.
- Bulunmaz, B. (2016). Gelişen Teknolojiyle Birlikte Değişen Pazarlama Yöntemleri ve Dijital Pazarlama. *Trt Akademi*, 1(2), 348-365.
- Carter, E. (2021). Digital Marketing Examples That Will Inspire Your Campaign. <https://www.webfx.com/blog/marketing/7-digital-marketing-examples-to-inspire-your-campaigns/> (E.T.: 20.01.2023).
- Chaffey, D., Smith P. R. (2008). *Emarketing Excellence: Planning and Optimizing Your Digital Marketing*. Amsterdam: Elsevier.
- Chaffey, D. (2010). Applying Organisational Capability Models to Assess the Maturity of Digital-Marketing Governance. *Journal Of Marketing Management*, 26(3-4), 187–196.
- Chaffey, D., & Ellis-Chadwick, F. (2022). *Digital Marketing* (8. Edition). London: Pearson.
- Content Marketing Institute, What is Content Marketing? (2023). <https://contentmarketinginstitute.com/what-is-content-marketing/> (E.T.: 10.01.2023).
- Deniz, R. B. (2002). Yeni Pazarlama Yöntemi Olarak Elektronik Posta Pazarlaması. *Journal of İstanbul Kültür University* 1(2), 1-10.
- Desai, V. (2019). Digital Marketing: A Review. *International Journal Of Trend in Scientific Research And Development*, 5(5), 196-200.
- Digital Marketing Institute, What is Digital Marketing? (2023). https://digitalmarketinginstitute.com/blog/what-is-digital-marketing#heading_63097 (E.T.: 05.01. 2023).
- Dökmen, Ü. (2005). *İletişim Çatışmaları ve Empati (31. Baskı)*. İstanbul: Sistem Yayıncılık.
- Dwivedi, Y. K., Rana, N. P., & Alryalat, M. A. A. (2017). Affiliate Marketing: An Overview and Analysis of Emerging Literature. *The Marketing Review*, 17(1), 33-50.
- Ellis-Chadwick, F., & Doherty, N. F. (2012). Web Advertising: The Role of E-Mail Marketing. *Journal Of Business Research*, 65(6), 843-848.
- France, T., Yen, D., Wang, J. C., & Chang, C. M. (2002). Integrating Search Engines with Data Mining for Customer-Oriented Information Search. *Information Management & Computer Security*, 10(5), 242-254.
- Gedik, Y. (2022). Arama Motoru Pazarlaması: Avantajları, Zorlukları ve Stratejileri Üzerine Kavramsal Bir Değerlendirme. *Ankara Üniversitesi Sosyal Bilimler Dergisi*, 13(1), 146-163.
- Gökşin, E. (2018). *Dijital Pazarlama Temelleri (3.Baskı)*. İstanbul: Abaküs Yayınları.
- Handley, A., & Chapman, C. C. (2011). *Content Rules: How to Create Killer Blogs, Podcasts, Videos, Ebooks, Webinars (and More) That Engage Customers and Ignite Your Business* (Vol. 13). New Jersey: John Wiley & Sons.

- Haşiloğlu, S. B. & Süer, İ. (2010). Elektronik Posta ile Pazarlama Üzerine Bir Araştırma. *Journal Of Internet Applications and Management*, 1 (1), 61-74. DOI: 10.5505/luyd.2010.65375
- Kannan, P. K., & Li, H. (2017). Digital Marketing: A Framework, Review and Research Agenda. *International Journal of Research in Marketing*, 34(1), 22-45.
- Karaca, Ş. & Gülmez, M. (2010). Mobil Pazarlama: Kavramsal Bir Değerlendirme. *Akademik Yaklaşımlar Dergisi*, 1 (1), 69-81.
- Kingsnorth, S. (2016). *Digital Marketing Strategy: An Integrated Approach to Online Marketing*. Kogan Page Publishers.
- Kotler, P., Kartajaya, H., & Setiawan, I. (2018). *Pazarlama 4.0*. (çev. N. Özata). İstanbul: Optimist Yayın Grubu.
- Leskovec, J., Adamic, L. A., & Huberman, B. A. (2007). The Dynamics of Viral Marketing. *ACM Transactions On The Web (TWEB)*, 1(1), 1-46.
- Lieb, R. (2012). *Content Marketing: Think Like a Publisher-How to Use Content to Market Online and in Social Media*. Indianapolis: Que Publishing.
- Lieb, R., Groopman, A., & Li, C. (2013). *Real-Time Marketing: The Agility Leverage 'Now'*. A Market Definition Report.
- Mahmoud, A. B., Grigoriou, N., Fuxman, L., Hack-Polay, D., Mahmoud, F. B., Yafi, E., & Tehseen, S. (2019). Email is Evil! Behavioural Responses towards Permission-based Direct Email Marketing and Gender Differences. *Journal of Research in Interactive Marketing*, 13(2), 227-248.
- Mazurek, G., & Kucia, M. (2011). Potential of Affiliate Marketing. *International Conference Management of Technological Changes*, 7, 1-4.
- Mobile Marketing Association. (2008). *Mobile Marketing Guide: Recognizing Leadership And Innovation*. New York: Mobile Dreams Factory. <https://www.mmaglobal.com/files/annualguide.pdf>
- Mobile Marketing Association, MMA Updates Definition of Mobile Marketing (2009). <https://www.mmaglobal.com/news/mma-updates-definition-mobile-marketing> (E.T.: 15.01.2023).
- Motoki, K., Suzuki, S., Kawashima, R., & Sugiura, M. (2020). A Combination of Self-Reported Data and Social-Related Neural Measures Forecasts Viral Marketing Success on Social Media. *Journal Of Interactive Marketing*, 52(1), 99-117.
- Mills, A. J. (2012). Virality in Social Media: The SPIN Framework. *Journal of Public Affairs*, 12(2), 162-169.
- Nyagadza, B. (2020). Search Engine Marketing and Social Media Marketing Predictive Trends. *Journal of Digital Media & Policy*, 13(3), 1-19.
- Patrutiu Baltas, L. (2015). Content Marketing-The Fundamental Tool of Digital Marketing. *Bulletin of The Transilvania University of Brasov. Economic Sciences*. Series V, 8(2), 111-118.
- Peter, M.K., Dalla Vecchia, M. (2021). The Digital Marketing Toolkit: A Literature Review for the Identification of Digital Marketing Channels and Platforms. İçinde: R. Dornberger (Editör), *New Trends in Business Information Systems and Technology. Studies in Systems, Decision and Control* (251-265), vol 294. Springer, Cham. https://doi.org/10.1007/978-3-030-48332-6_17
- Pulizzi, J. (2014). *Epic Content Marketing: How to Tell a Different Story, Break Through The Clutter, and Win More Customers by Marketing Less*. New York: McGraw-Hill Education.
- Ryan, D., & Jones, C. (2009). *Understanding Digital Marketing: Marketing Strategies for Engaging the Digital Generation*. Croydon: Kogan Page.
- Ryan, D. (2017). *Dijital Pazarlama: Dijital Kuşağa Seslenmek için Pazarlama Stratejileri*. (çev. M. Kemaloğlu). İstanbul: Türkiye İş Bankası Kültür Yayınları.
- Scott, D. M. (2007). *The New Rules of Marketing and PR: How to Use News Releases, Blogs, Podcasting, Viral Marketing and Online Media to Reach Buyers Directly*. New Jersey: John Wiley & Sons.
- Smith, K. L. (2007). What is Digital Marketing? <http://digitalmarketing101.blogspot.com/2007/10/what-is-digital-marketing.html> (E.T.: 06.01.2023).
- Solomon, M.R. (2003). *Conquering Consumerspace: Marketing Strategies for a Branded World*. New York: AMACOM.

- Songur, A. (2021). Örgütlerde Dijital Pazarlama Yönetimi: Tüketicilere Yansımaları. İçinde: E. Eke (Editör), *Yönetim Dijital Çağın Yeni Normal Pratikleri* (611-651). Ankara: Nobel Yayınları.
- Stohl, C., Etter, M., Banghart, S., & Woo, D. (2017). Social Media Policies: Implications for Contemporary Notions of Corporate Social Responsibility. *Journal of Business Ethics*, 142, 413-436.
- Stokes, R. (2009). *Emarketing: The Essential Guide to Marketing in a Digital World (2. Edition)*. Cape Town: Quirk Emarketing.
- Şen, R. (2022). İlham Veren Dijital Pazarlama Örnekleri <https://www.marketingtr.net/tr/blog/detay/ilham-veren-dijital-pazarlama-ornekleri/6/303/0> (E.T.: 20.01.2023).
- Tarasova, E., Matuzenko, E., & Naplekova, I. (2020). Modern Marketing Instruments for the Company's Market Promotion. *Journal of Research on Trade, Management and Economic Development*, 13(1), 7-19.
- Todor, R. D. (2016). Blending Traditional and Digital Marketing. *Bulletin of the Transilvania University of Brasov. Economic Sciences. Series V*, 9(1), 51-56.
- Tunca, M. Z. (2021). Örgütlerde Dijital Üretim Yönetimi. İçinde: E. Eke (Editör), *Yönetim Dijital Çağın Yeni Normal Pratikleri* (653-684). Ankara: Nobel Yayınları.
- Türk Dil Kurumu (2021). "Etkileşim" <https://sozluk.gov.tr/> (E.T.: 10.01.2023)
- URL-1: <https://metrikolog.medium.com/i%cc%87lham-alaca%cc%9f%cc%b1n%cc%b1z-yarat%cc%b1c%cc%b1-dijital-pazarlama-%cc%b6rnekleri-a3f4affc460b> (E.T.: 21.01.2023).
- URL-2: <https://rockcontent.com/blog/digital-marketing-examples/> (E.T.: 21.01.2023).
- Wymbs, C. (2011). Digital Marketing: The Time for a New "Academic Major" Has Arrived. *Journal of Marketing Education*, 33(1), 93-106.
- Yalçınkaya, M. (2022). Dijital Pazarlama Amaçlı Halkla İlişkilerin Dijital Marka Yönetimindeki Yeri. Doktora Tezi. İstanbul: Marmara Üniversitesi.
- Yasmin, A., Tasneem, S., & Fatema, K. (2015). Effectiveness of Digital Marketing in the Challenging Age: An Empirical Study. *International Journal Of Management Science And Business Administration*, 1(5), 69-80.

KAYNAKÇA

- Bussière, E., Dumoulin, M., & Willaert, E. (2008). *The bank of the European Union: The EIB, 1958–2008*. EIB. http://www.eib.org/attachments/general/the_eib_1958_2008_en.pdf
- Clifton, J., Díaz-Fuentes, D., & Gómez, A. L. (2018). The European Investment Bank: Development, Integration, Investment? *JCMS: Journal of Common Market Studies*, 56(4), 733-750. <https://doi.org/10.1111/jcms.12614>
- Clifton, J., Díaz-Fuentes, D., & Revuelta, J. (2014). Financing utilities: How the role of the European Investment Bank shifted from regional development to making markets. *Utilities Policy, Elsevier*, 63-71.
- Ebeling, A. (2022). European investment bank loan appraisal, the EU climate bank? *International Economics*, 172, 203-216. <https://doi.org/10.1016/j.inteco.2022.09.003>
- EIB. (t.y.). *EIB Global Directorate*. Geliş tarihi 27 Ocak 2023, gönderen <https://www.eib.org/about/governance-and-structure/organisation/services/entity/glo/index.htm>
- EIB. (2015). *The Governance of the European Investment Bank* (QH- 02-15-324-EN-C, s. 16).
- EIB. (2022a). *Audit Committee*. EIB.org. <https://www.eib.org/en/about/governance-and-structure/statutory-bodies/audit-committee/index.htm>
- EIB. (2022b). *Board of Directors*. EIB.Org. <https://www.eib.org/en/about/governance-and-structure/statutory-bodies/board-directors/index.htm>
- EIB. (2022c). *Board of Governors*. EIB.org. <https://www.eib.org/en/about/governance-and-structure/statutory-bodies/board-governors/index.htm>
- EIB. (2022d). *Chronology of the EIB: 1958-2020*. EIB.org. <https://testweb.eib.org/en/about/key-figures/timeline/index.htm>
- EIB. (2022e). *EIB at a glance*. EIB.
- EIB. (2022f). *EIB Group Corporate Services Directorate*. <https://www.eib.org/about/governance-and-structure/organisation/services/entity/gcs/index.htm>
- EIB. (2022g). *EIB Group Risk and Compliance Directorate*. <https://www.eib.org/about/governance-and-structure/organisation/services/entity/egrc/index.htm>
- EIB. (2022h). *Finance Directorate*. <https://www.eib.org/about/governance-and-structure/organisation/services/entity/fi/index.htm>
- EIB. (2022i). *Financial Control Directorate*. <https://www.eib.org/about/governance-and-structure/organisation/services/entity/fc/index.htm>
- EIB. (2022j). *General Secretariat*. <https://www.eib.org/about/governance-and-structure/organisation/services/entity/sg/index.htm>
- EIB. (2022k). *Governance and structure*. EIB.Org. <https://www.eib.org/en/about/governance-and-structure/index.htm>
- EIB. (2022l). *Inspectorate General*. <https://www.eib.org/about/governance-and-structure/organisation/services/entity/ig/index.htm>
- EIB. (2022m). *Internal Audit Department*. <https://www.eib.org/about/governance-and-structure/organisation/services/entity/ia/index.htm>
- EIB. (2022n). *Legal Directorate*. <https://www.eib.org/about/governance-and-structure/organisation/services/entity/ju/index.htm>
- EIB. (2022o). *Operations Directorate*. <https://www.eib.org/about/governance-and-structure/organisation/services/entity/ops/index.htm>
- EIB. (2022p). *Our priorities*. EIB.Org. <https://www.eib.org/en/about/priorities/index.htm>
- EIB. (2022q). *Portfolio Management and Monitoring Directorate*. <https://www.eib.org/about/governance-and-structure/organisation/services/entity/tmr/index.htm>
- EIB. (2022r). *Projects Directorate*. <https://www.eib.org/about/governance-and-structure/organisation/services/entity/pj/index.htm>
- EIB. (2022s). *Shareholders*. EIB.Org. <https://www.eib.org/en/about/governance-and-structure/shareholders/index.htm>

- EIB. (2022t). *Statutory bodies*. EIB.org. <https://www.eib.org/en/about/governance-and-structure/statutory-bodies/index.htm>
- EIB. (2022u). *The Management Committee*. EIB.org. <https://www.eib.org/en/about/governance-and-structure/statutory-bodies/management-committee/index.htm>
- European Investment Bank. (1959). *Annual Report 1958*. European Investment Bank. <https://www.eib.org/en/publications/annual-report-1958>
- Floreani, V. (2014). *Fixing Europe's Youth Unemployment and Skills Mismatch, Can Public Financial Support to SMEs Be Effective? The Case of the European Commission and European Investment Bank Joint Initiatives* (SSRN Scholarly Paper Sy 2611374). <https://doi.org/10.2139/ssrn.2611374>
- Griffith-Jones, S., Tyson, J., & Calice, P. (2011). The European Investment Bank and SMEs: Key lessons for Latin America and the Caribbean *financiamiento del desarrollo*. *Cepal-Serie Financiamiento del Desarrollo*.
- Honohan, P. (1995). The Public Policy Role of the European Investment Bank within the EU. *JCMS: Journal of Common Market Studies*, 33(3), 315-330. <https://doi.org/10.1111/j.1468-5965.1995.tb00537.x>
- Kavvadia, H. (2020). From a policy bank to a crowding-in bank: The development of the European Investment Bank in the last ten years, as seen through its business model. *Croatian Regional Development Journal*, 1. <https://doi.org/10.2478/crdj-2021-0003>
- Kavvadia, H. (2021a). *The European Investment Bank and the Asian Infrastructure Investment Bank: Incumbents and Challengers in the Field of Regional Development Banking* (ss. 256-282). <https://doi.org/10.1093/oso/9780198861089.003.0012>
- Kavvadia, H. (2021b). The European Investment Bank's 'Quantum Leap' to Become the World's First International Climate Bank. *Politics and Governance*, 9(2), Art. 2. <https://doi.org/10.17645/pag.v9i2.3921>
- Lewenhak, S. (2012). *The Role of the European Investment Bank (RLE Banking and Finance)*. Taylor & Francis Group. <http://ebookcentral.proquest.com/lib/suleyman-ebooks/detail.action?docID=1046914>
- Licari, J. (1969). The European Investment Bank. *JCMS: Journal of Common Market Studies*, 8(3), 192-215. <https://doi.org/10.1111/j.1468-5965.1969.tb00901.x>
- Mertens, D., & Thiemann, M. (2019). Building a hidden investment state? The European Investment Bank, national development banks and European economic governance. *Journal of European Public Policy*, 26(1), 23-43. <https://doi.org/10.1080/13501763.2017.1382556>
- Pinder, D. A. (1985). Small Firms, Regional Development and the European Investment Bank. *Journal of Common Market Studies*, 24(3), 171-186.
- The European Investment Bank | Fact Sheets on the European Union | European Parliament*. (2022). <https://www.europarl.europa.eu/factsheets/en/sheet/17/the-european-investment-bank>
- Treaty of Rome (EEC), Article 130 (1957). <https://eur-lex.europa.eu/EN/legal-content/summary/treaty-of-rome-eec.html>

KAYNAKÇA

- Akbulut, O. Y. (2019). CRITIC ve EDAS Yöntemleri ile İş Bankası'nın 2009-2018 Yılları Arasındaki Performans Analizi. *Ekonomi, Politika & Finans Araştırmaları Dergisi*, 4(2), 249-263.
- Akbulut, O. Y. (2020). Gri Entropi Temelli PSI ve ARAS ÇKKV Yöntemleriyle Türk Mevduat Bankalarının Performans Analizi. *Finans Ekonomi ve Sosyal Araştırmalar Dergisi*, 5(2), 171-187.
- Akçakanat, Ö., Eren, H., Aksoy, E., & Ömürbek, V. (2017). Bankacılık Sektöründe Entropi ve WASPAS Yöntemleri ile Performans Değerlendirmesi. *Süleyman Demirel Üniversitesi İktisadi ve İdari Bilimler Fakültesi Dergisi*, 22(2), 285-300.
- Albayrak, Y. E. ve Erkut, H. (2005). Banka Performans Değerlemede Analitik Hiyerarşi Süreç Yaklaşımı. *İTÜ Dergisi*, 4(6), 47-58.
- Akgül, Y. (2021). Borsa İstanbul'da İşlem Gören Ticari Bankaların Finansal Performansının Bütünleşik CRITIC CoCoSo Modeliyle Analizi. *Ekonomi ve Finansal Araştırmalar Dergisi*, 3(2), 71-90.
- Aydın, Y. (2020). A Hybrid Multi-Criteria Decision Making (MCDM) Model Consisting of SD and COPRAS Methods in Performance Evaluation of Foreign Deposit Banks. *Journal of Economics, Business & Political Studies*, 7(2), 160-176.
- Bektaş, S. (2021). Entropi ve Mairca Yöntemiyle Türk Katılım Bankalarının Finansal Performans Sıralaması. *International Journal of Social Inquiry*, 14(1), 113-144.
- Berger, A. N., & Demirgüç-Kunt, A. (2021). Banking Research in The Time of COVID-19. *Journal of Financial Stability*, 57(4), 1-20.
- Chakraborty, S., & Zavadskas, E. K. (2014). Applications of WASPAS Method in Manufacturing Decision Making. *Informatica*, 25(1), 1-20.
- Coşkun, B., Öncü, M. A., Çömlekçi, İ., & Hiçyılmaz, E. (2021). Covid-19'un Banka Finansal Performanslarına Etkisinin Entropi ve Waspas Yöntemiyle Analizi. *Uluslararası İşletme, Ekonomi ve Yönetim Perspektifleri Dergisi (IJBEMP)*, 5(2), 810-828.
- Çalışkan, E., & Eren, T. (2016). Bankaların Performanslarının Çok Kriterli Karar Verme Yöntemiyle Değerlendirilmesi. *Ordu Üniv. Bil. Tek. Dergisi*, 6(2), 85-107.
- Çağlı, G. (2011). 2008 Küresel Kriz Sürecinde Türk Bankacılık Sektörünün Finansal Performansının ELECTRE Yöntemi İle Analizi. *Maliye Finans Yazıları*, 25(93), 59-86.
- Çelik, M. (2018). Türkiye'de Faaliyet Gösteren Mevduat Bankalarının Performans Analizi: Büyüklük Ve Sahiplik Yapısı Ayrımlarıyla Bir Karşılaştırma. *Mehmet Akif Ersoy Üniversitesi İktisadi ve İdari Bilimler Fakültesi Dergisi*, 5(2), 146-148.
- Demir, G. (2021). Türk Bankacılık Sisteminin Finansal Performansının ROC-ITARA-CODAS Yöntemleriyle Analizi. *Gümüşhane Üniversitesi Sosyal Bilimler Dergisi*, 12(3), 831-847.
- Demireli, E. (2010). TOPSIS Çok Kriterli Karar Verme Sistemi: Türkiye'deki Kamu Bankaları Üzerine Bir Uygulama. *Girişimcilik ve Kalkınma Dergisi*, 5(1), 101-112.
- Diñçer, H. ve Görener, A. (2011). Analitik Hiyerarşi Süreci ve VIKOR Tekniği ile Dinamik Performans Analizi: Bankacılık Sektöründe Bir Uygulama. *İstanbul Ticaret Üniversitesi Sosyal Bilimler Dergisi*, 10(19), 109-127.
- Duran, M. S., & Acar, M. (2020). Bir Virüsün Dünyaya Ettikleri: Covid-19 Pandemisinin Makroekonomik Etkileri. *International Journal of Social and Economic Sciences*, 10(1), 54-67.
- Ersoy, E., & Aydın, Y. (2018). Bankaların Likiditesini Etkileyen Makroekonomik ve Bankaya Özgü Faktörlerin Ampirik Analizi: Türkiye Örneği. *Küresel İktisat ve İşletme Çalışmaları Dergisi*, 7(14), 158-169.
- Esmer, Y. ve Bağcı H. (2016). Katılım bankalarında finansal performans analizi: Türkiye örneği. *Mehmet Akif Ersoy Üniversitesi Sosyal Bilimler Enstitüsü Dergisi*, 8(15), 17-30.
- Eş, A., & Kök, E. (2020). Banka Performanslarının Entropi Tabanlı Waspas Yöntemiyle Analizi. *Düzce Üniversitesi Sosyal Bilimler Enstitüsü Dergisi*, 10(1), 233-250.
- Gezen, A. (2019). Türkiye'de Faaliyet Gösteren Katılım Bankalarının Entropi ve WASPAS Yöntemleri ile Performans Analizi. *Muhasebe ve Finansman Dergisi*, 2019(84), 213-232.
- Gezen, A. (2021). Türkiye'de Faaliyet Gösteren Mevduat Bankalarının Entropi ve Waspas Yöntemleri ile Finansal Performans Analizi, 2016-2020. *Gaziantep Üniversitesi İktisadi ve İdari Bilimler Fakültesi Dergisi*, 3(2), 91-111.

- Gözkonan, Ü. H., & Küçükbay, F. (2019). Katılım Bankaları İle Geleneksel Bankaların ÇKKV yöntemleri İle Performans Değerlendirmesi: TOPSIS ve Gri İlişkisel Analiz Yöntemleri ile Karşılaştırmalı Analizi. *Uluslararası İktisadi ve İdari İncelemeler Dergisi*, 2019(25), 71-94.
- Gülen, A. M., & Sakiç, İ. (2017). Türk Bankacılık Sektörünün Yeniden Yapılandırma Öncesi ve Sonrası Gri İlişkisel Analiz ile Finansal Performans Analizi. *Ömer Halisdemir Üniversitesi İktisadi ve İdari Bilimler Fakültesi Dergisi*, 10(2), 49-61.
- Gündoğdu, A. (2018) Türkiye’de Katılım Bankalarının Finansal Performansının Gri İlişki Analizi ile Ölçülmesi, *Uluslararası İktisadi ve İdari İncelemeler Dergisi*, 2018 (2), 201-214.
- Işık, Ö., & Ersoy, E. (2020). Özel Sermayeli Mevduat Bankalarında Faiz Gelir ve Giderlerine Dayalı Performans Analizi: CRITIC ve EDAS Yöntemleri ile Bir Uygulama. İçinde S. S. KARACA, & E. DEMİRELİ, *Finans Teorisine Uygulamalı Katkılar-2* (69-89). Bursa: Ekin Yayınevi.
- Kandemir, T., & Karataş, H. (2016). Ticari Bankaların Finansal Performanslarının Çok Kriterli Karar Verme Yöntemleri İle İncelenmesi: Borsa İstanbul’da İşlem Gören Bankalar Üzerine Bir Uygulama (2004-2014). *İnsan ve Toplum Bilimleri Araştırmaları Dergisi*, 5(7), 1766-1776.
- Karaca, S., Altemur, N. ve Çevik, M. (2020). Bankacılık Sektöründe Performans Analizi: Entropi Ve Waspas Yöntemi Uygulaması. *Malatya Turgut Özal Üniversitesi İşletme ve Yönetim Bilimleri Dergisi*, 1(2), 46- 76
- Lashgarı, S., Artucheveciene, J., Delavari, A., & Kheirkah, O. (2014). Using QSPM and WASPAS Methods for Determining Outsourcing Strategies. *Journal of Business Economics and Management*, 15(4), 729-743.
- Odabaş, A., & Bozdoğan, T. (2020). Katılım Bankalarının Finansal Performanslarının ELECTRE Yöntemiyle Analizi. *Muhasebe ve Finansman Dergisi*, 2020(88), 199-224.
- Orçun, Ç. (2019). Enerji Sektöründe Waspas Yöntemiyle Performans Analizi. *BAİBÜ Sosyal Bilimler Enstitüsü Dergisi*, 19(2), 439-453.
- Özer, K., & Saygın, O. (2022). Katılım Bankacılığının Finansal Performans Analizi: Türkiye Uygulaması. *Ekonomi Politika ve Finans Araştırmaları Dergisi*, 7(1), 257-273.
- Özkan, T. (2020). Türk Bankacılık Sektöründe Finansal Performans Ölçmede TOPSIS Yönteminin Kullanımı: Katılım Bankaları Üzerine Bir Uygulama. *Maliye ve Finans Yazıları*, 2020(113), 47-64.
- Rençber, Ö. F., & Avcı, T. (2018). BIST’te işlem Gören Bankaların Sermaye Yeterliliklerine Göre Karşılaştırılması: WASPAS Yöntemi İle Bir Uygulama. *Anemon Muş Alparslan Üniversitesi Sosyal Bilimler Dergisi*, (ICEESS’18), 169-175.
- Sarı, T. (2020). Banka Performans Ölçümünde TOPSIS ve PROMETHEE Yöntemlerinin Karşılaştırılması. *Atatürk Üniversitesi İktisadi ve İdari Bilimler Dergisi*, 34(1), 99-117.
- Şimşek, O. (2022). Hibrid Bir ÇKKV Modeli ile Türk Bankacılık Sektöründe Finansal Performans Değerlendirmesi. *Turkish Studies-Finance, Politics*, 17(2), 447-470.
- Tetik, N. ve Şahin, A., (2020), Katılım Bankalarının Finansal Performans Analizi, *Atatürk Üniversitesi İktisadi ve İdari Bilimler Dergisi*, 34(2), 293-314,
- Tezergil, S. A. (2016). VIKOR Yöntemi ile Türk Bankacılık Sektörünün Performans Analizi. *Marmara Üniversitesi İktisadi ve İdari Bilimler Dergisi*, 38(1), 357-373.
- Topak, M., & Çanakçıoğlu, M. (2019). Banka Performansının Entropi ve Copras Yöntemi ile Değerlendirilmesi: Türk Bankacılık Sektörü Üzerine Bir Araştırma. *Mali Çözüm*, 29(3), 107-132.
- Ural, M., Demireli, E., & Özçalık, S. G. (2018). Kamu Bankalarında Performans Analizi: Entropi Waspas Yöntemleri ile Bir Uygulama. *Pamukkale Üniversitesi Sosyal Bilimler Ensti tüsü Dergisi*, 2018(31), 130-141.
- Ünal, E. A. (2019). Özel Sermayeli Ticari Bankaların Finansal Performanslarının SD ve WASPAS Yöntemleri İle Ölçülmesi. *Ekonomi, Politika & Finans Araştırmaları Dergisi*, 4(3), 384-400.
- Wang, T., Lee, H., & Chang, M. C. (2005). A Fuzzy TOPSIS Approach With Entropy Measure for Decision-Making Problem. *IEEE International Conference on Industrial Engineering and Engineering Management*. Singapore: IEEM.
- Wang, T.-C., & Lee, H.-D. (2009). Developing a Fuzzy TOPSIS Approach Based on Subjective Weights and Objective Weights. *Expert Systems with Applications*, 36(5), 8980-8985.

- Wu, J., Liang, L., & Zha, Y. (2011). Determination of Weights for Ultimate Cross Efficiency Using Shannon Entropy. *Expert Systems with Applications*, 38(5), 5162-5165.
- Yalçın, D., Karaatlı, M. (2018), Mevduat Bankası Seçimi Sürecinde TOPSIS ve ELECTRE Yöntemlerinin Kullanılması, *Süleyman Demirel Üniversitesi İktisadi ve İdari Bilimler Fakültesi Dergisi*, 23(2), 401-423.
- Yıldırım, B., & Demirci, E. (2017). Banka Performansının TOPSIS-M Uygulaması İle Değerlendirilmesi. *Söke İşletme Fakültesi Priene Uluslararası Sosyal Bilimler Dergisi*, 1(1), 35-48.
- Yılmaz, Ö., & Yakut, E. (2021). Entropi Temelli TOPSIS ve VIKOR Yöntemleri ile Bankacılık Sektöründe Finansal Performans Değerlendirmesi. *Atatürk Üniversitesi İktisadi ve İdari Bilimler Dergisi*, 35(4), 1297-1321.
- Yüksel, S., Mukhtarov, S., Mammadov, E., & Özseri, M. (2018). Determinants of Profitability in the Banking Sector: An Analysis of Post-Soviet Countries. *Economies*, 6(3), 1-15.
- Zavadskas, E. K., Turskis, Z., & Antucheviciene, J. (2012). Optimization of Weighted Aggregated Sum Product Assessment. *Electronic And Electrical Engineering*, 6(122), 2-6.
- Zolfani, S. H., Aghdaie, M. H., Derakhti, A., Zavadskas, E. K., & Varzandeh, M. M. (2013). Decision Making On Business Issues With Foresight Perspective; An Application Of New Hybrid MCDM Model In Shopping Mall Locating. *Expert Systems with Applications*, 40(17), 7111-7121.

BIBLIOGRAPHY

- Akgül Açıkmeşe, S. (2004). Uluslararası İlişkiler Teorileri Işığında Avrupa Bütünleşmesi. *Uluslararası İlişkiler Dergisi*, 1(1), 1-32.
- Arı, T. (2008). *Uluslararası İlişkiler Teorileri*. MKM Yayıncılık: Bursa.
- Arıkan, H. (2005). Entegrasyon Teorileri Işığında Avrupa Bütünleşmesi ve Genişlemesi. In, *Türkiye Avrupa Birliği İlişkileri*, (Ed. Arıkan, H.& Kar., M.). Seçkin Yayıncılık: Ankara.
- Arıkan, H. (2012). A failure of Europeanization? The case of Hungary. *Revista de Ştiinţe Politice. Revue des Sciences Politiques*, 33(34), 154-164.
- Avrupa Birliği ile İlişkiler Genel Müdürlüğü (2002), *Avrupa Birliği Kronolojisi 1946-2002*, DPT Yayınları: Ankara.
- Börzel, T., & Risse, T. (2000). When Europe hits home: Europeanization and domestic change. *European integration online papers (EIoP)*, 4(15).
- Bozkurt, E. & Özcan, M. (2001). Subsidiarite İlkesi ve Avrupa Birliği Bütünleşme Sürecine Etkisi Üzerine Bir Değerlendirme. *Süleyman Demirel Üniversitesi İktisadi ve İdari Bilimler Fakültesi Dergisi*, 6(1).
- Bozkurt, E., Özcan, M., Köktaş, A. (2008). *Avrupa Birliği Hukuku*. Asil Yayın: Ankara.
- Bozkurt, Ö. (1993). Maastricht Antlaşması ve Avrupa Bütünleşmesi. *Amme İdaresi Dergisi*, 26(1).
- Bulmer, S., & Burch, M. (1998). Organizing for Europe: Whitehall, the British state and European union. *Public Administration*, 76(4), 601-628.
- Burgess, M. (2004). Federalism. In, *European Integration Theory*, A. Wiener & T. Diez (Eds.). Oxford University Press: Oxford.
- Börzel, T. A. (1999). Towards convergence in Europe? Institutional adaptation to Europeanization in Germany and Spain. *JCMS: Journal of Common Market Studies*, 37(4), 573-596.
- Canatan, B. (2001). *Yerellik İlkesi*, Galeri Kültür Yayınları: Ankara.
- Caporaso, J. A., Jupille, J. (1998). Sovereignty and Territoriality in the European Union: Transforming the UK Institutional Order. in, C. K Ansel and G. Di Palma, (eds.), *Restructuring Territoriality: Europe and the United States Compared*, Cambridge University Press: Cambridge.
- Cini, M. (2007). Intergovernmentalism. In, *European Union Politics*, Cini, M. (ed.), Oxford University Press: Oxford.
- Cowles, M. G., Caporaso, J. A., & Risse, T. (Eds.). (2001). *Transforming Europe: Europeanization and domestic change*. Cornell University Press.
- Dağ, A. E. (2004). *Uluslararası İlişkiler ve Diplomasi Sözlüğü*, Anka Yayınları: İstanbul.
- Dedeoğlu, B. (1996). *Adım Adım Avrupa Birliği*, Çınar Yayınları: İstanbul.
- Dedeoğlu, B. (2003). Avrupa Birliği Bütünleşme Süreci I: Tarihsel Birikimler. In, *Dünden Bugüne Avrupa Birliği*, (Ed. Beril Dedeoğlu), Boyut Kitapları: İstanbul.
- Dinan, D. (2009). *Avrupa Tarihi*, Kitap Yayınevi: İstanbul.
- Eraydın, A. (2008). Politikalarından Süreç Tasarımına: Yeni Bölgesel Politikalar ve Yönetişim Modelleri, 2. Bölgesel Kalkınma ve Yönetişim Sempozyumu Bildiri Kitabı, Tepav Yayınları: Ankara.
- Eryılmaz, B. (2011). *Kamu Yönetimi*, Okutman Yayıncılık: Ankara.
- Fürst, D. (2011) Çok Katmanlı Yönetişim ve Bölgesel Yönetişim Üzerine. (Trns. M. A. Çukurçayır). In, *Kamu Yönetiminde Yeni Vizyonlar*, Bekir Parlak (Ed.). Alfa Aktüel Yayınları: Bursa, 2011
- Güler, B., A. (2009). *Türkiye'nin Yönetimi – Yapı*. İmge Yayınları: Ankara.
- Günoğur, H. (2007). *Avrupa Birliği*, Avrupa Ekonomik Danışma Merkezi Yayını: Ankara.
- Haas, E. (1958). *The Uniting of Europe: Political, Social and Economic Forces 1950-1957*. Stanford University Press: Stanford.
- Harmsen, R. (2000) Europeanization and Governance: A New Institutional Perspective. *Yearbook of European Studies*, Vol.14.
- Harmsen, R., & Wilson, T. M. (2000). Introduction: approaches to Europeanization. In *Europeanization* (pp. 13-26). Brill.
- Hix, S. (2005). *The Political System of the European Union*, Palgrave MacMillan: New York.

- Hix, S., & Goetz, K. H. (2012). Introduction: European integration and national political systems. In *Europeanised Politics?* (pp. 1-26). Routledge.
- Jachtenfuchs, M., & Kohler-Koch, B. (2003). Governance and institutional development. In Wiener, A., Diez T. (eds.), *European Integration Theory*. Oxford University Press: Oxford.
- Jensen, C. S. (2007). Neo-Functionalism. In, *European Union Politics*. Cini, M. (ed), Oxford University Press: Oxford.
- Karlık, R. (2002). *Avrupa Birliği ve Türkiye*, Beta Yayınları: İstanbul.
- Kovač, P. (2017). Introduction to European administrative space as a base for spreading standards and building capacities. *European administrative space: Spreading standards, building capacities*, 9-18.
- Köseçik, M. (2010). Türk Yerel Yönetim Sistemi Açısından Avrupalılaşıma ve Çok Düzlemli Yönetişim, In, Yönetişim, A. Çukurçayır, H. Tuğba Eroğlu ve H. E. Uğuz (Eds.), Çizgi Yayınevi: Konya.
- Ladrech, R.. (1994). Europeanisation of Domestic Politics and Institutions: The Case of France. *Journal of Common Market Studies*, 32(1).
- Marks, G., & Hooghe, L. (2005). Contrasting visions of multi-level governance. *Multi-level governance*, Oxford University Press: Oxford.
- Marks, G., Hooghe, L., "Contrasting Visions of Multi-level Governance", *Multi-level Governance*, Bache, I., M. Flinders (ed.), Oxford University Press, Oxford, 2005
- Mathieu, J. (2006) *Avrupa Birliği*, Dost: Ankara.
- McCormick, J. (2011). *Understanding the European Union*. Palgrave Macmillan: London.
- Metin, Y. & Altan, Y. (2011). Lizbon Antlaşması Sonrasında Subsidiarite İlkesi. *Süleyman Demirel Üniversitesi İktisadi ve İdari Bilimler Fakültesi Dergisi*, 16(3).
- Miles, L., & Redmond, J. (1996). Enlarging the European Union: The Erosion of Federalism. *Cooperation and Conflict*, 31(3).
- Mjoset, L. (1997). Historical Meanings of Europeanisation. *ARENA Working Paper No:24*.
- Moravcsik, A. (1991). Negotiating the Single European Act: national interests and conventional statecraft in the European Community. *International organization*, 45(1), 19-56.
- Moravcsik, A. (2001). Federalism in the European Union: Rhetoric and Reality. In *The Federal Vision: Legitimacy and Levels of Governance in the US and the EU*, Nicolaïdis, K., & Howse, R. (Eds.). Oxford University Press: Oxford.
- Moravcsik, A. (2010). Europe, the second superpower. *Current History*, 109(725), 91-98.
- O'Neill, M., *The Politics of European Integration: A Reader*, Routledge, London, 1996
- Olsen, J. P. (2002). The many faces of Europeanization. *JCMS: Journal of Common Market Studies*, 40(5), 921-952.
- O'Neill, M. (1996). *The politics of European integration: A reader*. Routledge.
- Özel., M. (2000). Kamu Yönetiminde Yeni Bir Örgütlenme İlkesi: Yerellik. *Çağdaş Yerel Yönetimler Dergisi*, 9(3).
- Piattoni, S. (2009). Multi-level governance: a historical and conceptual analysis. *European integration*, 31(2), 163-180.
- Piattoni, S. (2010). *The theory of multi-level governance: Conceptual, empirical, and normative challenges*. Oxford University Press.
- Putnam, R. D. (1988). Diplomacy and domestic politics: the logic of two-level games. *International organization*, 42(3), 427-460.
- Rosamond, B. (2000). *Theories of European integration*. St. Martin's Press: New York.
- Samur, H. (2008). Değişen ve popülerleşen bir kavram olarak Avrupalılaşıma. *Çukurova Üniversitesi Sosyal Bilimler Enstitüsü Dergisi*, 17(2), 379-386.
- Sittermann, B. (2004). Europeanisation—A Step Forward in Understanding Europe?. Westfälische Wilhelms-Universität Münster. *Nachwuchsgruppe Europäische Zivilgesellschaft und Multi-Level Governance (NEZ)*.

- Stone, A. S., & Sandholtz, W. (1997). European integration and supranational governance. *Journal of European public policy*, 4(3), 297-317.
- Sutcliffe, J. B. (2000). The 1999 reform of the structural fund regulations: multi-level governance or renationalization?. *Journal of European Public Policy*, 7(2), 290-309.
- Sweeney, S. (2005). *Europe, the State and Globalisation*, Longman Pub Group: London.
- Tecer, M. (2007). *Avrupa Birliđi ve Türkiye: Sorular – Yanıtlar*. Bizim Büro Basımevi: Ankara.
- Uygun, O. (2002). *Federal Devlet*, İtalik Yayınları: Ankara.
- Waltz, K. (1979). *Theory of International Politics*, McGraw-Hill: New York.
- Winn, N., & Harris, E. (2003). Introduction: 'Europeanisation': conceptual and empirical considerations. *Perspectives on European Politics and Society*, 14(1).
- Yeşilada, B. A. & Wood, D. M. (2010). *The Emerging European Union*, Longman Pub Group: London.

KAYNAKÇA

- Abramson, L. Y., Seligman, M. E. ve Teasdale, J. D., (1978), Learned helplessness in humans: critique and reformulation, *Journal of Abnormal Psychology*, 87(1), 49.
- Akın, A., Abacı, R. ve Akın, Ü. (2010, Nisan). Kendini Sabotaj Ölçeği: Geçerlik ve Güvenirlik Çalışması.16. *Ulusal Psikoloji Kongresi*, 14-17 Nisan, Mersin.
- Arkin, R. M., Baumgardner, A. H., (1985), Self-handicapping, In J. H. Harvey, G. Weary (Eds.), *Attribution Basic Issues and Applications*, New York: Academic Press, 169-202.
- Aspinwall, L. G. ve Taylor, S. E., (1992), Individual differences, coping, and psychological adjustment: A longitudinal study of college adjustment and performance, *Journal of Personality and Social Psychology*, 63, 989-1003.
- Bandura, A., (1977), Self-efficacy: toward a unifying theory of behavioral change, *Psychological Review*, 84(2), 191-215.
- Bandura, A., (1986), The explanatory and predictive scope of self-efficacy theory, *Journal of social and clinical psychology*, 4(3), 359-373.
- Bandura, A., (1991), Self-regulation of motivation through anticipatory and self-reactive mechanisms, In R. A. Dienstbier (Ed.), *Perspectives on motivation: Nebraska Symposium on Motivation*, Lincoln, NE: University of Nebraska Press, 38, 69-164.
- Bandura, A., (1994), Self-Efficacy, In V. S. Ramachaudran (Ed.), *Encyclopedia of human behavior*, New York: Academic Press, 4, 71-81.
- Bandura, A., (1997), Self-Efficacy: The Exercise of Control, New York: *W.H. Freeman and Company*.
- Bandura, A., (1999), Social Cognitive Theory of Personality, In L. Pervin, & O. John (Eds.), *Handbook of Personality*, New York, USA: Guilford Publications, 2, pp. 154-196., <http://www.uky.edu/~eushe2/Bandura/Bandura1999HP.pdf> (10.05. 2019)
- Bartel, P., (1987), Social and Heterosocial Self-Efficacy in Adolescent Populations of Child Molesters, Nonsex Offenders and Nonoffenders, *Yayınlanmamış Yüksek Lisans Tezi*, Simon Frase University.
- Baumeister, R. F., (1997), Esteem threat, self-regulatory breakdown, and emotional distress as factors in self-defeating behavior, *Review of General Psychology*, 1(2), 145-174.
- Baumeister, R. F., Hamilton, J. C. ve Tice, D. M., (1985), Public versus private expectancy of success: Confidence booster or performance pressure?, *Journal of personality and social psychology*, 48(6), 1447.
- Baumgardner, A. H., Lake, E. A. ve Arkin, R. M., (1985), Claiming mood as a self-handicap: The influence of spoiled and unspoiled public identities, *Personality and Social Psychology Bulletin*, 11(4), 349-357.
- Berglas, S. ve Jones, E. E., (1978), Drug choice as a selfhandicapping strategy in response to noncontingent success, *Journal of Personality and Social Psychology*, 36, 405-417.
- Brown, C. M., Park, S. W., Folgar, S. F. (2012), Growth motivation as a moderator of behavioral self-handicapping in women, *Journal of Social Psychology*, 152(2), 136-146.
- Carson, R., (1969), Interaction concepts of personality, Chicago: Aldine.
- Carver, C. S. ve Scheier, M. F., (1998), On the self-regulation of behavior, New York: *Cambridge University Press*.
- Carver, C. S., Scheier, M. F. ve Segerstrom, S. C., (2010), Optimism, *Clinical Psychology Review*, 30(7), 879-889.
- Cavendish, S., (2004), Self-Efficacy and Use Of Self-Regulated Learning Strategies and Academic Self-handicapping Among Students With Learning Disabilities, *Yayınlanmamış doktora tezi*, Wayne State University.
- Cohen, A. R., (1959), Some Implications of Self-Esteem for Social Influence, In C. I. Hovland, ve I. L. Jams (Eds.), *Personality and Persuasibility*, New Haven: Yale University Press, 102-120.
- Coleman, K. P.ve Karraker, H. K., (1997), Self-efficacy and parenting quality: Findings and future applications, *Developmental Review*, 18, 47-85.
- Çalışkan, H. ve Uzunkol, E., (2018), Ergenlerde İyimserlik-Kötümserlik Ölçeğinin geliştirilmesi: Geçerlilik ve güvenilirlik çalışması, *The Journal of Happiness & Well-Being*, 6(2), 78-95.

- Deppe, R. K. ve Harackiewicz, J. M., (1996), Self-handicapping and intrinsic motivation: Buffering intrinsic motivation from the threat of failure, *Journal of Personality and Social Psychology*, 70(4), 868- 876.
- Dietrich, D., (1995), Gender differences in self-handicapping: Regardless of academic or social competence implications, *Social Behavior and Personality*, 23(4), 403-410.
- Dweck, C. S., (1986), Motivational processes affecting learning, *American Psychologist*, 41(10), 1040-1048.
- Elliot, A. J., (2005), A conceptual history of the achievement goal construct, *Handbook of competence and motivation*, 16(2005), 52-72.
- Elliot, A. J. ve Church, M. A., (2003), A Motivational Analysis of Defensive Pessimism and Self Handicapping, *Journal of Personality*, 71, 369-396.
- Elliot, A. J. ve Harackiewicz, J. M., (1996), Approach and avoidance achievement goals and intrinsic motivation: A mediational analysis, *Journal of personality and social psychology*, 70(3), 461.
- Elton, D., Stanley, G. V. ve Burrows, G. D., (1978), Selfesteem and chronic pain, *Journal of Psychosomatic Research*, 22, 25-30.
- Eronen, S., Nurmi, J. E., Salmela-Aro, K., (1998), Optimistic, Defensive- Pessimistic, Impulsive And Self-Handicapping Strategies In University Environments. *Learning and Instruction*, 8(2), 159-177.
- Garcia, T., (1995), The role of motivational strategies in self-regulated learning, *New Directions for Teaching and Learning*, 63, 29-42.
- Gillham J. ve Reivich, K., (2004), Cultivating optimism in childhood and adolescence, *Annals of the American Academy of Political and Social Science*, 591, 146-163.
- Goleman, D., (2000), Leadership that gets results, *Harvard business review*, 78(2), 4-17.
- Harris, P.ve Middleton, W., (1994), The illusion of control and optimism about health: On being less at risk but no more in control than others, *British Journal of Social Psychology*, 33(4), 369-386.
- Higgins, R. L. ve Harris, R. N., (1984), Strategic “alcohol” use: Drinking to maintain a positive self image, *Yayınlanmamış Makale*, University of Kansas.
- Hirt, E. R., Deppe, R. K., Gordon, L. J., (1991), Self-reported versus behavioral self-handicapping: Empirical evidence for a theoretical distinction, *Journal of Personality and Social Psychology*, 61(6), 981-991.
- Hirt, E. R., McCrea, S. M., Boris, H. I., (2003), “ I know you self-handicapped last exam”: Gender differences in reactions to self-handicapping, *Journal of Personality and Social Psychology*, 84(1), 177.
- Hirt, E. R., McCrea, S. M., Kimble, C. E., (2000), Public self-focus and sex differences in behavioral self-handicapping: Does increasing self-threat still make it “just a man’s game”?, *Personality and Social Psychology Bulletin*, 26(9), 1131-1141.
- Howard, W. L., (2011), Underrepresented college students and the reduction of stereotype threat: Threat overprotection through social support, unrealistic optimism and unintended self- handicapping of academic decision-making, (Doctoral dissertation), *Retrieved from Proquest Dissertations and Thesis Database*.
- Jones, E. E., ve Berglas, S. (1978). Control of attributions about the self through self-handicapping strategies: The appeal of alcohol and the role of underachievement. *Personality and Social Psychology Bulletin*, 4(2), 200-206.
- Jones, E. E. ve Rhodewalt, F., (1982), The self-handicapping scale, *Princeton, NJ: Princeton University*.
- Kinnon, M. C. ve Murray, C. B., (2007), A profile of college self-handicapper, *UCR Undergraduate Research Journal*, 1, 13-17.
- Kolditz, T. A. ve Arkin, R. M., (1982), An Impression Management Interpretation of the Self handicapping Strategy, *Journal of Personality and Social Psychology*, 43(3), 492-502.
- Leary, M. R. ve Shepperd, J. A., (1986), Behavioral Self-Handicaps Versus SelfReported Self-Handicaps: A Conceptual Note, *Journal of Personality and Social Psychology*, 51, 1265-1268.
- Lodewyk, K. R. ve Winne, P. H., (2005), Relations among the structure of learning tasks, achievement, and changes in self-efficacy in secondary students, *Journal of educational psychology*, 97(1), 3.

- McCrea, S. M. ve Hirt, E. R., (2001), The role of ability judgments in self-handicapping, *Personality and Social Psychology Bulletin*, 27(10), 1378-1389.
- McCrea, S. M., Hirt, E. R. ve Milner, B. J., (2008), She works hard for the money: Valuing effort underlies gender differences in behavioral self-handicapping, *Journal of Experimental Social Psychology*, 44(2), 292-311.
- McFarlin, D. B. ve Blascovich, J., (1981), Effects of Self-Esteem and Performance Feedback on Future Affective Preferences and Cognitive Expectations, *Journal of Personality and Social Psychology*, 40, 521-531.
- McKenna, F. P., (1993), It won't happen to me: Unrealistic optimism or illusion of control?, *British Journal of Psychology*, 84(1), 39-50.
- Middleton, M. J. ve Midgley, C., (1997), Avoiding the demonstration of lack of ability: An underexplored aspect of goal theory, *Journal of Educational Psychology*, 89(4), 710-718.
- Midgley, C., Arunkumar, R. ve Urdan, T., (1996), If I don't do Well Tomorrow, There's a Reason: Predictors of Adolescents' Use of Self-Handicapping Strategies, *Journal of Educational Psychology*, 88, 423-434.
- Midgley, C., Kaplan, A., Middleton, M., Maehr, M. L., Urdan, T., Anderman, L. H. ve Roeser, R., (1998), The development and validation of scales assessing students' achievement goal orientations, *Contemporary educational psychology*, 23(2), 113-131.
- Milner, H. R., Hoy, A. W., (2003), A Case Study of An African American Teacher's Self-Efficacy, Stereotype Threat, and Persistence, *Teaching and Teacher Education*, 19, 263-276.
- Norman, H. U., (2004), Effects of Self-Construals on University Students' Causal Attributions, Self-efficacy Beliefs, and Self-Handicapping Behavior, Oklahoma University, Yayınlanmamış Doktora Tezi.
- Ommundsen, Y., (2001), Self-Handicapping Strategies in Physical Education Classes: The Influence of Implicit Theories of the Nature of Ability and Achievement Goal Orientations, *Psychology of Sport and Exercise*, 2(3), 139-156.
- Pajares, F., (2002), *Overview of Social Cognitive Theory and Self-efficacy*, <http://www.uky.edu/~eushe2/Pajares/eff.html> , (03.07.2019).
- Pajares, F., Schunk, D. H., (2005), Self-efficacy and self-concept beliefs: Jointly contributing to the quality of human life, In H. Marsh, R. Craven, & D. McInerney (Eds.), *International advances in self-research*, Greenwich, CT: Information Age Publishing, 2, 95-121.
- Pajares, F., Urdan, T., (2002), *Academic motivation of adolescents*, Greenwich, CT: Information Age.
- Peterson, C., Barrett, L., (1987), Explanatory style and academic performance among university freshmen, *Journal of Personality and Psychology*, 53, 603-607.
- Peterson, C., Seligman M. E. P., Vaillant G. E., (1988), Pessimistic explanatory style is a risk factor for physical illness: A thirty-five year longitudinal study, *Journal of Personality and Social Psychology*, 55, 23-27.
- Prat-Sala, M. ve Redford, P., (2012), Writing essays: Does self-efficacy matter? The relationship between self-efficacy in reading and in writing and undergraduate students' performance in essay writing, *Educational Psychology*, 32(1), 9-20.
- Reivich, K. ve Shatté A. J., (2002), *The Resilience Factor: 7 Keys to Finding Your Inner Strength and Overcoming Life's Hurdles*, New York: Broadway Books.
- Rettew, D. ve Reivich K., (1995), *Sports and explanatory style*. In *Explanatory style*, Edited by G. M. Buchanan and M. E. P. Seligman, Hillsdale, NJ: Lawrence Erlbaum, 173-86.
- Reuter, T. ve Schwarzer, R., (2009), Manage stress at work through preventive and proactive coping, *Handbook of principles of organizational behavior*, 499-515.
- Rhodewalt, F., Davison, J., (1986), Self-Handicapping and Subsequent Performance: Role of Outcome Valence and Attributional Certainty, *Basic and Applied Social Psychology*, 7(4), 307-323.
- Robins, C. J. ve Hayes A. M., (1995), The role of causal attributions in the prediction of depression, In *Explanatory style*, edited by G. M. Buchanan and M. E. P. Seligman, Hillsdale, NJ: Lawrence Erlbaum, 71-98.

- Ryska, T. A., Yin, Z. N. ve Cooley, D., (1998), Effects of Trait and Situational Self-Handicapping on Competitive Anxiety Among Athletes, *Current Psychology*, 17(1), 48-56.
- Scheier, M. F. ve Carver, C. S., (1992), Effects of optimism on psychological and physical well-being: Theoretical overview and empirical update, *Cognitive Therapy and Research*, 16(2), 201–228.
- Scheier, M.F. ve Carver, S.C., (1993), On the power of positive thinking: the benefits of being optimistic, *Current Directions in Psychological Science*, 2, 26-30.
- Schneider, S. L., (2001), In search of realistic optimism: Meaning, knowledge, and warm fuzziness, *American Psychologist*, 56(3), 250.
- Schunk, D. H., (1989), Self-efficacy and achievement behaviors, *Educational psychology review*, 1(3), 173-208.
- Seligman, M. E., Ernst, R. M., Gillham, J., Reivich, K., ve Linkins, M. (2009). Positive education: Positive psychology and classroom interventions. *Oxford review of education*, 35(3), 293-311.
- Shepperd, J. A. ve Arkin, R. M., (1989a), Determinants of self-handicapping: Task importance and the effects of pre-existing handicaps on self-generated handicaps, *Personality and Social Psychology Bulletin*, 15, 101-112.
- Shepperd, J. A. ve Arkin, R. M., (1989b), Self-handicapping: The moderating roles of public self-consciousness and task importance, *Personality and Social Psychology Bulletin*, 15(2), 252-265.
- Smith, S. M., (2002), Using the social cognitive model to explain vocational interest in information technology vocational interest in information technology, *Information Technology, Learning, and Performance Journal*, 20(1), 1.
- Smith, T. W., Snyder, C. R., ve Perkins, S. C. (1983). The self-serving function of hypochondriacal complaints: Physical symptoms as self-handicapping strategies. *Journal of Personality and Social Psychology*, 44(4), 787.
- Snyder, C. R., (1990), Self-Handicapping Processes and Sequelae: On the Taking of a Psychological Dive, In R. L. Higgins, C. R. Snyder, ve S. Berglas (Eds.), *Self-Handicapping: The Paradox That isn't*, New York: Plenum Press, 107-150.
- Snyder, C. R., Ford, C. E. ve Hunt, H. A., (1985), Excuse-making: A look at sex differences, *American Psychological Association*, Los Angeles, CA.
- Snyder, C. R. ve Smith, T. W., (1982), Symptoms as Self-Handicapping Strategies: The Virtues of Old Wine in a New Bottle, In G. Weary, ve H. L. Mirels (Eds.), *Integrations of Clinical and Social Psychology*, New York: Oxford University Press, 104-127.
- Stajkovic, A. D. ve Luthans, F., (1998), Social cognitive theory and self-efficacy: Go beyond traditional motivational and behavioral approaches, *Organizational dynamics*, 26(4), 62-74.
- Stipek, D. J., (2002), Motivation to learn: Integrating theory and practice. *Allyn & Bacon*.
- Thomas, K. W. ve Velthouse, B. A., (1990), Cognitive elements of empowerment, *Academy of Management Review*, 15, 666–681.
- Tice, D. M., (1991), Esteem protection or enhancement? Self-handicapping motives and attributions differ by trait self-esteem, *Journal of Personality and Social Psychology*, 60(5), 711.
- Urdan, T., (2004), Predictors of Academic Self Handicapping and Achievement: Examining Achievement Goals, Classroom Goal Structures, and Culture, *Journal of Educational Psychology*, 96, 251–264.
- Urdan, T. ve Midgley, C., (2001), Academic self-handicapping: What we know, what more there is to learn?, *Educational Psychology Review*, 13(2), 115-138.
- Urdan, T., Midgley, C., ve Anderman, E. M. (1998). The role of classroom goal structure in students' use of self-handicapping strategies. *American Educational Research Journal*, 35(1), 101-122.
- Weidner, G., (1980), Self-handicapping following learned helplessness and the Type A coronary-prone behavior pattern, *Journal of Psychosomatic Research*, 24, 319- 325.
- Weimer, M. (2009). Effective teaching strategies: Six keys to classroom excellence. *Faculty Focus*.
- Zimmerman, B. J., (1995), Self-efficacy and educational development, *Self-efficacy in changing societies*, 1, 202-231.
- Zuckerman, M. ve Tsai, F. F., (2005), Costs of self-handicapping, *Journal of Personality*, 73(2), 411-442.

KAYNAKÇA

- Ağçay, F. Güleriyüz, İ. Kurt Yılmaz, B. ve Sürgevil Dalkılıç, O. (2022). COVID-19 Döneminde Yönetim Alanında Gerçekleştirilen Araştırmalar ve Geleceğe Yönelik Öngörüler. *Ankara Üniversitesi SBF Dergisi*, 77(4), 801-827. DOI: 10.33630/ausbf.1116218
- Akar, F. (2021). Kriz Yönetiminde Proaktif ve Reaktif Yaklaşım COVID-19 Krizi Üzerine Bir Değerlendirme. *Selçuk Üniversitesi Sosyal Bilimler Enstitüsü Dergisi*, 45, 244-259. DOI: 10.52642/susbed.899311
- Akgün, O. ve Yalman, F. (2022). Türkiye’de COVID-19 Salgınının İlk Döneminde Uygulanan Hükümet Politikalarının Kriz Yönetimi Bakış Açısıyla İrdelenmesi. *Elektronik Sosyal Bilimler Dergisi*, 21(83), 1408-1421. <https://dergipark.org.tr/tr/pub/esosder/issue/70461/880564> adresinden temin edildi.
- Akkuş, A. (2020). Covid-19 Pandemi Sürecinde Kriz Yönetimi ve Stratejik Pazarlama. E. Şen, D. Hıdıroğlu, O. Yılmaz (Editörler), *COVID-19 Pandemisinde Yönetim ve Ekonomi* içinde (s. 103-130). Ankara: Gazi.
- Alpago, H. ve Oduncu Alpago, D. (2020). Pandemi Salgınlar Yoksulluk ve Sosyoekonomik Denge. E. Şen, D. Hıdıroğlu, O. Yılmaz (Editörler), *COVID-19 Pandemisinde Yönetim ve Ekonomi* içinde (s. 1-41). Ankara: Gazi.
- Ansell, C. Boin, A. (2019). Taming Deep Uncertainty: The Potential of Pragmatist Principles for Understanding and Improving Strategic Crisis Management. *Administration & Society*, 51(7), 1079–1112. <https://doi.org/10.1177/0095399717747655> adresinden temin edildi.
- Atabek, E. M. (1977). *Ortaçağ Tababeti*. İstanbul: İstanbul Üniversitesi Cerrah Paşa Tıp Fakültesi.
- Baubion, C. (2013). *Risk Management: Strategic Crisis Management*. OECD: Rapor. <https://www.oecd-ilibrary.org> adresinden temin edildi.
- Bayar, M. (2020). COVID-19’un İşletmelere Etkileri. E. Şen, D. Hıdıroğlu, O. Yılmaz (Editörler), *COVID-19 Pandemisinde Yönetim ve Ekonomi* içinde (s. 85-101). Ankara: Gazi.
- Bowers, M. R. Hall, J. R. ve Srinivasan, M. M. (2017). Organizational Culture and Leadership Style: The Missing Combination for Selecting the Right Leader for Effective Crisis Management. *Business Horizons*, 60(4), 551-563. DOI: 10.1016/j.bushor.2017.04.001
- Coombs, W. T. (2015). *Ongoing Crisis Communication*. Kaliforniya: Sage.
- Coombs, W. T. Laufer, D. (2018). Global Crisis Management Current Research and Future Directions. *Journal of International Management*, 24(3), 199-203. <https://doi.org/10.1016/j.intman.2017.12.003> adresinden temin edildi.
- Dayton, B. W. Boin, A. Mitroff, I. I. Alpaslan, M. C. Green, S. E. Kouzmin, A. ve Jarman, A. M. G. (2004). Managing Crises in the Twenty-First Century. *International Studies Review*, 6(1), 165–194. <http://www.jstor.org/stable/3186560> adresinden temin edildi.
- Diñçer, Ö. (2013). *Stratejik Yönetim ve İşletme Politikası*. İstanbul: Alfa.
- Efficiency Unit. (2009). Crisis Management An International Overview. Efficiency Office: Rapor https://www.effo.gov.hk/en/reference/archive/crisis_management.pdf adresinden temin edildi.
- Foss, N. J. (2020), The Impact of the COVID-19 Pandemic on Firms Organizational Designs. *Journal of Management Studies*, 58(1), 270-274. <https://doi.org/10.1111/joms.12643> adresinden temin edildi.
- Genç, F. N. (2021). *Kriz Yönetimi COVID-19 Pandemisi*. Ankara: Nobel.
- Genç, Ö. (2011). Kara Ölüm 1348 Veba Salgını ve Ortaçağ Avrupası’na Etkileri. *The International Journal of the History School - Tarih Okulu*. X, 123-150.
- Grint, K. (2020), Leadership, Management and Command in the Time of the Coronavirus. *Leadership*, 16(3), 314–319. <https://doi.org/10.1177/1742715020922445> adresinden temin edildi.
- Gundel, S. (2005). Towards a New Typology of Crises. *Journal of Contingencies and Crisis Management*, 13, 106-115. <https://doi.org/10.1111/j.1468-5973.2005.00465.x> adresinden temin edildi.
- Hıdıroğlu, D. (2020). Covid-19’un Uluslararası İşletme Stratejilerine Etkileri. E. Şen, D. Hıdıroğlu, O. Yılmaz (Editörler), *COVID-19 Pandemisinde Yönetim ve Ekonomi* içinde (s. 67-83). Ankara: Gazi.

- Koca, A. ve Tural, O. (2021). COVID-19 Salgını Sürecinde Değişen Dinamikler Üzerinden Yeni Kamusal Alan Olasılıkları. *The Turkish Online Journal of Design Art and Communication*, 11(2), 360-377. <https://dergipark.org.tr/tr/pub/tojdoc/issue/60863/871644> adresinden temin edildi.
- Koçel, T. (2018). *İşletme Yöneticiliği*. İstanbul: Beta.
- Köroğlu, D. ve Semerciöz, F. (2022). COVID-19 Pandemi Sürecinde Yönetim Fonksiyonlarının ve Örgüt Yapılarının Değişimi. *Pamukkale Sosyal Bilimler Enstitüsü Dergisi*, 52, 29-146. <https://dergipark.org.tr/tr/pub/pausbed/issue/72307/1089662> adresinden temin edildi.
- Köse, Z. (2020). COVID-19'un Küresel Ekonomiye Etkileri. E. Şen, D. Hıdıroğlu, O. Yılmaz (Editörler), *COVID-19 Pandemisinde Yönetim ve Ekonomi* içinde (s. 43-66). Ankara: Gazi.
- Morin, E. (2021). *Yolumuzu Değiştirelim Koronavirüsün Öğrettikleri*. (çev. M. Erşen). İstanbul: İş Bankası.
- Naem, M. (2021), The Role of Social Media to Generate Social Proof as Engaged Society for Stockpiling Behaviour of Customers During Covid-19 Pandemic. *Qualitative Market Research*, 24(3), 281-301. <https://doi.org/10.1108/QMR-04-2020-0050> adresinden temin edildi.
- OECD. (2011). *Future Global Shocks Improving Risk Governance*. OECD: Rapor. <https://www.oecd.org/governance/48256382.pdf> adresinden temin edildi.
- OECD. (2020). *Cities Policy Responses*. OECD: Rapor. <https://www.oecd-ilibrary.org> adresinden temin edildi.
- Paton, D. Flin, R. (1999). Disaster Stress an Emergency Management Perspective. *Disaster Prevention and Management An International Journal*, 8(4), 261-267. <https://doi.org/10.1108/09653569910283897> adresinden temin edildi.
- Pearson, C. M. ve Mitroff, I. I. (1993). From Crisis Prone to Crisis Prepared a Framework for Crisis Management. *The Executive*, 7(1), 48-59. <http://www.jstor.org/stable/4165107> adresinden temin edildi.
- Pekkan, N. Ü. ve Çalışkan, A. (2022). Research on the Predictability of Crisis Management Activities in Organizational Loyalty. *Business & Management Studies: An International Journal*, 10(2), 703-715. <https://Doi.Org/10.15295/Bmij.V10i2.2061> adresinden temin edildi.
- Sherman, I. W. (2017). *Dünyamızı Değiştiren On İki Hastalık*. (çev. E. Tümbay, M. Anğ Küçüker). İstanbul: İş Bankası.
- Şimşek, S. (2019). 12-13 Aralık 2000 Tarihlerinde Meydana Gelen Çevik Kuvvet Olaylarının Örgütsel Kriz Yönetimi Açısından Değerlendirilmesi. *İzmir Kâtip Çelebi Üniversitesi İktisadi ve İdari Bilimler Fakültesi Dergisi*, 2(1), 45-59. <https://dergipark.org.tr/tr/pub/ikacuiibfd/issue/44843/510320> adresinden temin edildi.
- T.C. Cumhurbaşkanlığı. (2022). *Yıllık Ekonomik Rapor*. <https://www.sbb.gov.tr/wp-content/uploads/2022/10/Yillik-Ekonomik-Rapor-2022.pdf> adresinden temin edildi.
- Varışlı, N. (2020). COVID-19'un Organizasyon Yapılarına Etkileri. E. Şen, D. Hıdıroğlu, O. Yılmaz (Editörler), *COVID-19 Pandemisinde Yönetim ve Ekonomi* içinde (s. 131-148). Ankara: Gazi.
- 't Hart, P. (2013). After Fukushima: Reflections on Risk and Institutional Learning in an Era of Mega-Crises. *Public Admin*, 91, 101-113. <https://Doi.Org/10.1111/Padm.12021> adresinden temin edildi.
- URL-1: <https://www.worldometers.info/coronavirus/> (Erişim Tarihi: 01.03.2023)
- URL-2: <https://www.afad.gov.tr/aciklamali-afet-yonetimi-terimleri-sozlugu> (Erişim Tarihi: 01.02.2023)
- URL-3: <https://hbr.org/2003/04/preparing-for-evil> (Erişim Tarihi: 01.02.2023)
- URL-4: <https://hbr.org/2020/04/4-behaviors-that-help-leaders-manage-a-crisis> (Erişim Tarihi: 01.02.2023)

KAYNAKÇA

- Banga, J., (2019), The Green Bond Market: A Potential Source Of Climate Finance For Developing Countries, *Journal Of Sustainable Finance & Investment*, 9 (1), p. 17-32.
- Canikli, S., (2022), Sürdürülebilir Finans Mekanizmaları, Araçları ve Sürdürülebilir Kalkınma İlişkisi, *Akdeniz İİBF Dergisi*, 22 (1), s. 26-39.
- Daly, H. ve Farley, J., (2011), *Ecological Economics: Principles and Applications*, Island Press, Washington DC.
- EU, Regulation (EU) 2020/852 of the European Parliament and of the Council of 18 June 2020 on The Establishment Of A Framework To Facilitate Sustainable Investment, And Amending Regulation (EU) 2019/2088, *Official Journal Of The European Union*, L198, Vol. 63, 2020.
- Gilchrist, D., Yu, J. ve Zhong, R., (2021), The Limits of Green Finance: A Survey of Literature in the Context of Green Bonds and Green Loans, *Sustainability*, 13 (2), 478.
- Gündoğan, A. C. ve Bitlis, M., (2018), Dönüşen Dünyada Fırsatları Yakalamak: Sürdürülebilir Finans Görünümü 2018, Escarus, İstanbul, Türkiye. https://www.escarus.com/i/content/302_2_S%C3%BCrd%C3%BCr%C3%BClebilir%20Finans%20G%C3%B6r%C3%BCn%C3%BCm%C3%BCm%C3%BC%202018.pdf, (E.T.:01.01.2023).
- Huang, X., Guo, y., Lin, y., Liu, L. ve Yan, K., (2022), Green Loans and Green Innovations: Evidence from China's Equator Principles Banks, *Sustainability*, 14 (20), 13674.
- Klagge, B. ve Zademach, H. M., (2017), International Capital Flows, Stock Markets, And Uneven Development: The Case Of Sub-Saharan Africa And The Sustainable Stock Exchanges Initiative (SSEI), *Zeitschrift für Wirtschaftsgeographie*, 62 (2), <https://www.degruyter.com/document/doi/10.1515/zfw-2017-0038/html>, (E. T.: 05.01.2023)
- Nicholls, A., (2021), Sustainable Finance: A Primer and Recent Developments, <https://www.adb.org/sites/default/files/institutional-document/691951/ado2021bp-sustainable-finance.pdf>, (E.T.:01.01.2023).
- Park, S. K., (2018), Social Bonds for Sustainable Development: A Human Rights Perspective on Impact Investing, *Business and Human Rights Journal*, 3 (2), p. 233-255.
- Schoenmaker, D. (2017). Investing for the common good: A sustainable finance framework, Bruegel Essay And Lecture Series, Brussels, Belgium.
- Segot, T. L., (2019), Sustainable finance: A critical realist perspective, *Research in International Business and Finance*, 47, p. 1-9.
- Turguttopbaş, N., (2020), Sürdürülebilirlik, Yeşil Finans ve İlk Türk Yeşil Tahvil İhracı, *Finansal Araştırmalar ve Çalışmalar Dergisi*, 12 (22), s. 267-283.
- World Bank, (2015), Green Bond Impact Report, Technical Report, Washington, DC: World Bank Treasury Department, Accessed 1 July 2016, <http://treasury.worldbank.org/cmd/pdf/WorldBankGreenBondImpactReport.pdf>, (E. T. 01.01.2023).
- World Bank, (2020), Climate Finance Joint Report on Multilateral Development Banks, 2019. URL-1:<https://bccm.coop/about-co-ops-mutuals/what-are-co-ops-and-mutuals/co-ops-around-the-world/>, (E.T.:01.01.2023).
- URL-2:<https://www.unpri.org/about-us/what-are-the-principles-for-responsible-investment>, (E.T.:01.01.2023).
- URL-3:<https://www.globalreporting.org/>, (E.T.:01.01.2023).
- URL-4:<https://www.sasb.org/>, (E.T.:01.01.2023).
- URL-5:https://finance.ec.europa.eu/capital-markets-union-and-financial-markets/company-reporting-and-auditing/company-reporting/corporate-sustainability-reporting_en, (E.T.:01.01.2023).
- URL-6:<https://www.philanthropy-impact.org/>, (E.T.:01.01.2023).
- URL-7:https://finance.ec.europa.eu/sustainable-finance/overview-sustainable-finance_en, (E.T.:01.01.2023).
- URL-8:<https://sdgs.un.org/goals>, (E.T.:01.01.2023).
- URL-9:<https://www.rbcwealthmanagement.com/en-eu/insights/the-growth-of-impact-investing-building-wealth-with-positive-outcomes>, (E.T.:01.01.2023).

- URL-10:<https://www.credit-suisse.com/media/assets/microsite/docs/responsibleinvesting/the-double-delta-of-impact-investing.pdf>, (E.T.:01.01.2023).
- URL-11:<https://hbr.org/2019/01/the-state-of-socially-responsible-investing>, (E.T.:01.01.2023).
- URL-12:<https://pwc.blogs.com/sustainability/2018/01/sdg-prioritisation-is-business-on-the-right-track.html>, (E.T.:01.01.2023).
- URL-13:<https://www.sustainablegoals.org.uk/filling-the-finance-gap/>, (E.T.:05.01.2023).
- URL-14:<https://turkiye.un.org/tr/sdgs>, (E.T.:05.01.2023).
- URL-15:<https://yesilbuyume.org/avrupa-yesil-mutabakati-ve-surdurulebilir-finans/>, (E.T.:05.01.2023).
- URL-16:<https://carbontracker.org/can-you-see-stranded-assets-through-the-smog/>, (E.T.:05.01.2023).
- URL-17:<https://www.icmagroup.org/assets/documents/Regulatory/Green-Bonds/June-2019/Mapping-SDGs-to-Green-Social-and-Sustainability-Bonds06-2019-100619.pdf>, (E.T.:05.01.2023).
- URL-18: <https://www.oecd.org/environment/cc/Green%20bonds%20PP%20%5Bf3%5D%20%5Blr%5D.pdf>, (E.T.:05.01.2023).
- URL-19:<https://connect.sustainalytics.com/scs-ebook-how-sustainable-finance-shaping-banking>, (E.T.:05.01.2023).
- URL-20:<https://thegiin.org/impact-investing/need-to-know/#what-is-impact-investing>, (E.T.:05.01.2023).
- URL-21:<https://gsgii.org/reports/transition-of-impact-economies-a-global-overview/>, (E.T.:05.01.2023).
- URL-22:https://www.icmagroup.org/assets/documents/Sustainable-finance/2022-updates/Social-Bond-Principles_June-2022v3-020822.pdf, (E.T.:05.01.2023).
- URL-23:https://www.icmagroup.org/assets/documents/Sustainable-finance/2022-updates/Green-Bond-Principles_June-2022-280622.pdf, (E.T.:05.01.2023).

KAYNAKÇA

- Accenture, (2015). *Accenture Dijitalleşme Endeksi Türkiye Sonuçları: Türkiye'nin En Dijital Şirketleri(Çevrimiçi)* http://www.tbv.org.tr/core/uploads/page/document/1100_18031611540.pdf. 19/03/2019, (E.T.: 06.01.2023).
- Akın, F. (2020), Dijital Dönüşümün Bankacılık Sektörü Üzerindeki Etkileri, *Balkan ve Yakın Doğu Sosyal Bilimler Dergisi*, 06(02), 15-27.
- Alternatif Bank (2023). Alternatif Bank Kurumsal Sunum. <https://www.alternatifbank.com.tr/uploads/20210916154934752.pdf>, (E.T.: 26.01.2023).
- Bakırtaş T. ve Ustaömer, K. (2019). Türkiye'nin Bankacılık Sektöründe Dijitalleşme Olgusu. *JEEM, Ekonomi, İşletme ve Yönetim Dergisi*, Cilt:3, Sayı:1, 1-24.
- Bayraklı, M. (2022). Dijital Bankacılık Hizmetlerinin Bankaların Finansal Performansına Etkileri. Yüksek Lisans Tezi, Karabük: Karabük Üniversitesi.
- Borowsky, M. (1994). A New Base for Bank Marketing. *US Banker Journal*, (3), 54-60.
- BTHaber (2021). Papara Finansal Özgürlüğün Önündeki Tüm Engelleri Kaldırıyor. <https://www.bthaber.com/papara-finansal-ozgurlugun-onundeki-tum-engelleri-kaldiriyor/>, (E.T.: 26.01.2023).
- Chandran, R. (2014). Pros and Cons of Mobile Banking. *International Journal of Scientific and Research Publications*, Vol.4, Issue.10, 1-5.
- Corneille, E. (2020). "China's WeBank Announces Accessible Features On Its App For The Visually Impaired" <https://ibsiintelligence.com/ibsi-news/chinas-webbankannounces-accessible-features-on-its-app-for-the-visually-impaired/>, (E.T.: 26.01.2023).
- CPSS (2011). Payment, Clearing and Settlement Systems in Russia. Red Book.
- Çivi, H. (1985). Türkiye'de Bankacılık Teori, Uygulama ve Sonuçları. Ankara: Fon Matbaası.
- Demirel, A.C. (2017), Dijital Bankacılık ve Türkiye'deki Mevcut Durumunun Analizi. Yüksek Lisans Tezi. Ankara: Başkent Üniversitesi.
- Demirel, H. (2001). İnternet Sokağa Çıkıyor, *Dijital Teknoloji ve Yönetim*, (4): 27.
- Ejike, S. (2018). Effect of Bank Innovations on Financial Performance of Commercial Banks in Nigeria. *European Journal of Accounting, Finance and Investment*, Vol.4 No.7, 1-20.
- Erben Yavuz, A. ve Babuşçu, Ş. (2018). Türk Bankacılık Sektöründe Penetrasyon; İnternet Bankacılığı ve Mobil Bankacılık Ürünlerindeki Penetrasyonun Analizi. *Ticari Bilimler Fakültesi Dergisi*, 24-57.
- Garanti(2019). GarantiBankası2017EntegreFaaliyetRaporu,https://www.garantibbvainvestorrelations.com/tr/images/pdf/gbfr17_tr_kap.pdf(E.T.: 31.12.2022).
- Gehrke, N. (2019). "WeBank, Chinese Neobank Unicorn" <https://medium.com/tokyofintech/webank-chinese-neobank-unicorn-6d2ac5c7a4b4>, (E.T.: 26.01.2023).
- Hu, X., Li, W. ve Hu, Q. (2008). Are Mobile Payment and Banking The Killer Apps For Mobile Commerce? *Proceedings of the 41st Annual Hawaii International Conference on System Sciences: IEEE*, 84-84.
- Kahveci, E. and Wolfs, B. (2018). Digital Banking Impact on Turkish Deposit Banks Performance. *Banks and Banks Systems*, 13(3), 48- 57.
- Khanboubi, F. and Boulmakoul, A. (2019). Dijital Transformation Metamodel in Banking, Conference: INTIS 8th edition of International Conference on Innovation and New Trends in Information Technology.
- Kılıç, E.B. (2020), Dünyada Bankacılık Tarihi ve Krizleri: Türkiye'deki Bankacılık Sektörü, *International Journal Of Financial Economics And Banking Practices*, 1(1), 1-31.
- Klomsiri, P. (2011). Technology Acceptance of IT Innovative Services: Adoption of E-banking by Customers. *Executive Journal*, 43-54.
- Korkmaz, S. ve Gövdeli, Y. E. (2005). Türk Bankacılığında Alternatif Dağıtım Kanalları ve Ürünleri İle Bunların Gelişiminde ve Pazarlanmasında Eğitimin Önemi. *Endüstriyel Sanatlar Eğitim Fakültesi Dergisi*, 15(4), 1-12.
- Kurnia, S., Peng, F. and Liu,Y.R. (2010). Understanding the Adoption of Electronic Banking in China. *Proceedings of the 43rd Hawaii International Conference on System Sciences*, 1-10.

- Özçelik M. ve Akçay, V.H. (2019). Bankacılık Sektöründe Dijitalleşmenin Kariyer Platosu İle İlişkisi, *Türk & İslam Dünyası Sosyal Araştırmalar Dergisi*, Yıl: 6, Sayı: 22, 150-163.
- Özmen, S. (2022). Türk Bankacılık Sisteminde Yerli Yabancı Banka Ayrımı ile Karlılığı Etkileyen Faktörlerin Panel Veri Modeliyle Analiz Edilmesi. *Doktora Tezi*. İstanbul: İstanbul Gelişim Üniversitesi.
- Pala, E. ve Kartal, B. (2010). Banka Müşterilerinin İnternet Bankacılığı ile İlgili Tutumlarına Yönelik Bir Pilot Araştırma. *Yönetim ve Ekonomi*, 17(2), 43-61.
- Sardana, V. and Singhania, S. (2018). Digital Technology in the Realm of Banking: A Review of Literature. *International Journal of Research in Finance and Management*, 1(2), 28-32.
- Schallmo D. and Williams C. (2018). Digital Transformation Now! Guiding the Successful Digitalization of Your Business Model. Springer Briefs in Business.
- Sebastian, N. (2020). “The Story of Chime, The Leading Digital Banking Company in The US” <https://timesnext.com/chime-startup/>, (E.T.: 30.12.2022).
- Sonhaberler (2021). Papara Kimin? Papara'nın Sahibi Kimdir? <https://www.sonhaberler.com/papara-kimin-paparanin-sahibi-kimdir-haber-817947>, (E.T.: 26.01.2023).
- Strategyand Pwc (2023). “Dünyada ve Türkiye’de Dijital Bankacılık” <https://www.strategyand.pwc.com/tr/tr/medya/dunyada-ve-turkiye-de-dijital-bankacilik.html>, (E.T.: 06.01.2023).
- TBB (2022). “Dijital, İnternet, Mobil Bankacılık İstatistikleri” https://www.tbb.org.tr/Content/Upload/istatistikraporlar/ekler/3932/Dijital-Internet-Mobil_Bankacilik_Istatistikleri-Eylul_2022.pdf, (E.T.: 15.01.2023).
- Tekin, S. (2019). Bankacılıkta Dijital Gelişmeler ve Müşterilerin Dijitalleşmeye Uyumu ve Analizi, Yüksek Lisans Tezi. Konya: Necmettin Erbakan Üniversitesi.
- Tolon, M. (2004). Ticari Bankalarda Pazarlama Stratejilerinin Uygulanması ve Türkiye’deki Ticari Bankalar Üzerine Bir Alan Çalışması. *Verimlilik Dergisi*, (4).
- Uçar M. vd. (2021). Dijital Bankacılık: Dünü, Bugünü ve Geleceği, M.H. Çolakoğlu (Editör), E. Kabalcı (Editör), S. Derici (Editör), *750. Yıl Hünkâr Hacı Bektaş Veli Anma ve Armağan Kitabı*, (s. 26-39).
- Ulusoy, A. ve Demirel, S. (2021). Bankacılık Sektöründe Dijital Dönüşümün İstihdam Üzerine Etkisi, *HAK-İŞ Uluslararası Emek ve Toplum Dergisi*, 10(27), 256-267.
- URL-1: <https://www.tbb.org.tr/Content/Upload/tos/Dijital%20Yolculuk.pdf>, (E.T.: 31.12.2022).
- URL-2: <https://www.veriff.com/blog/what-is-a-digital-bank>, (E.T.: 26.01.2023).
- URL-3: <https://www.qnbfinsbank.enpara.com/enparacom-nedir> (E.T.: 29.12.2022).
- URL-4: <http://www.cepteteb.com.tr>, (E.T.: 29.12.2022).
- URL-5: https://www.tbb.org.tr/Content/Upload/istatistikraporlar/ekler/3932/Dijital-Internet-Mobil_Bankacilik_Istatistikleri-Eylul_2022.pdf (E.T.: 28.12.2022).
- URL-6: <https://bkm.com.tr/pos-atm-okc-yazilim-sayilari/> (E.T.: 31.12.2022).
- URL-7: https://www.tbb.org.tr/tr/banka-ve-sektor-bilgileri/istatistiki-raporlar/Banka_Calisan_ve_Sube_Bilgileri_/6129 (E.T.: 28.12.2022).
- Zeybek, H. (2018). Dijital Bankacılık, *Mali Çözüm*, 28(150), 79–107.

KAYNAKÇA

- Abukhousa, E., Mohamed, N. ve Al-Jaroodi, J. (2012). E-health Cloud: Opportunities and Challenges. *In Future Internet*, 4(3), 621-645.
- Aceto, G., Persico, V. ve Pescapé, A. (2020). Industry 4.0 and Health: Internet of Things, Big Data, and Cloud Computing for Healthcare 4.0. *J. Indust. Inf. Integrat.* 18, 100129.
- Ahmad, M., Amin, M.B., Hussain, S., Kang, B.H., Cheong, T. Ve Lee, S. (2016). Health Fog: a Novel Framework for Health and Wellness Applications. *The Journal of Supercomputing*, 72(10), 3677-3695.
- Alexandru, A., Coardos, D. ve Tudora, E. (2019). IoT-Based Healthcare Remote Monitoring Platform for Elderly With Fog and Cloud Computing. In: Proceedings – 2019 22nd International Conference on Control Systems and Computer Science, CSCS 2019, (s. 154–161).
- Al-Jaroodi, J. ve Mohamed, N. (2019). Blockchain in Industries: A Survey. *IEEE Access*, 7, 36500-36515.
- Al-Jaroodi, J., Mohamed, N. ve Abukhousa, E. (2020). Health 4.0: on the Way to Realizing the Healthcare of the Future. *Ieee Access*, 8, 211189-211210.
- Aymerich, F.M., Fenu, G. ve Surcis, S. (2008). An Approach to a Cloud Computing Network. In 2008 First International Conference on the Applications of Digital Information and Web Technologies (ICADIWT) (pp. 113-118).
- Bauernhansl, T., Ten Hompe, M. ve Vogel-Heuser, B. (2014). *Industrie 4.0 in Produktion, Automatisierung und Logistik: Anwendung, Technologie, Migration*. Wiesbaden: Springer Vieweg.
- Bause, M., Esfahani, B.K., Forbes, H. ve Schaefer, D. (2019). Design for Health 4.0: Exploration of a New Area. In Proceedings of the Design Society: International Conference on Engineering Design (s. 887-896). Cambridge University Press.
- Bian, J., Topaloglu, U., Yu, F. ve Yu, F. (2012). *Towards Large-Scale Twitter Mining for Drugrelated Adverse Events*. Maui, Hawaii: SHB.
- Boulet, L.P., Vervloet, D., Magar, Y. ve Foster, J.M. (2012). Adherence: The Goal To Control Asthma. *Clin Chest Med*, 33(3), 405-417.
- Brewster, A.L., Yuan, C.T., Tan, A.X., Tangoren, C.G. ve Curry, L.A. (2019). Collaboration in Health Care and Social Service Networks for Older Adults. *Medical Care*, 57(5), 327-333.
- Buxmann, P., Hess, T. ve Ruggaber, R. (2009). Internet of Services. *Business & Information Systems Engineering*, 5, 341-342.
- Caggianese, G., Cuomo, S., Esposito, M., Franceschini, M., Gallo, L., Infrinato, F., Minutolo, A., Piccialli, F. ve Romano, P. (2018). Serious Games and In-Cloud Data Analytics for The Virtualization and Personalization of Rehabilitation Treatments. *IEEE Transactions on Industrial Informatics*, 15(1), 517-526.
- Cardoso, J., Voigt, K. ve Winkler, M. (2008). Service Engineering for the Internet of Services. In International Conference on Enterprise Information Systems (pp. 15-27), Berlin, Heidelberg: 2008.
- Chung, K. ve Park, R.C. (2019). Chatbot-Based Healthcare Service with a Knowledge Base for Cloud Computing. *Cluster Comput.* 22(S1), 1925-1937.
- Çoban, S., Gökalp, M.O., Gökalp, E., Eren, P.E. ve Koçyiğit, A. (2018). Predictive Maintenance in Healthcare Services with Big Data Technologies. In 2018 IEEE 11th Conference on Service-Oriented Computing and Applications (SOCA) (s. 93-98). IEEE.
- De Mattos, W.D. ve Gondim, P.R.L. (2016). M-health Solutions Using 5G Networks and M2M Communications. *IT Prof.*, 18(3), 24-29.
- DeNardis, L. (2020). *The Internet in Everything: Freedom and Security in a World with No Off Switch*, Londra: Yale University Press.
- Douglas, T.J. ve Ryman, J.A. (2003). Understanding Competitive Advantage in The General Hospital Industry: Evaluating Strategic Competencies. *Strategic Management Journal*, 24(4), 333-347.
- Ebnehoseini, Z. (2017). Health Information Search Engine the New Tools of Health Literacy. *Medical Technologies Journal*, 1(4), 107.
- Frost, S. ve Sullivan, S. (2022). Drowning in Big Data? Reducing Information Technology Complexities and Costs for Healthcare Organizations. <http://www.emc.com/collateral/analyst-reports/frost-sullivan-reducing-information-technology-complexities-ar.pdf.2>. (E. T.: 10.12.2022).

- Giusto, D., Iera, A., Morabito, G. ve Atzori, L. (2010). *The Internet of Things: 20th Tyrrhenian Workshop on Digital Communications*. Springer Science & Business Media.
- Gorecky, D., Schmitt, M. ve Loskyll, M. (2014). *Industrie 4.0 in Produktion, Automatisierung und Logistik: Anwendung, Technologie, Migration*. Wiesbaden: Springer Vieweg.
- Heiner, L., Fettke, P., Kemper, H.G., Feld, T., ve Hoffmann, M. (2014). *Industry 4.0. Bus Inf Syst Eng*, 239-242.
- Hermann, M., Pentek, T. ve Otto, B. (2015). Design Principles for Industrie 4.0 Scenarios: a Literature Review. *Technische Universität Dortmund*, 45.
- Höller, J., Tsiatsis, V., Mulligan, C., Karnouskos, S., Avesand, S.ve Boyle, D. (2014). *From Machine-to-Machine to the Internet of Things: Introduction to a New Age of Intelligence*. Amsterdam: Elsevier.
- Islam, S.R., Kwak, D., Kabir, M.H., Hossain, M. ve Kwak, K.S. (2015). The Internet of Things for Health Care: a Comprehensive Survey. *IEEE Access*, 3, 678-708.
- Javaid, M., Haleem, A., Singh, R.P., Khan, S. ve Suman, R. (2021). Blockchain Technology Applications for Industry 4.0: A Literature-Based Review. *Blockchain: Research and Applications*, 100027, 1-28.
- Jeelani, S., Jagat Reddy, R.C., Maheswaran, T., Asokan, G.S., Dany, A. ve Anand, B. (2014). Theragnostics: a Treasured Tailor for Tomorrow. *J Pharm Bioallied Sci*, 6(1), 6-8.
- Kagermann, H., Lukas, W. ve Wahlster, W. (2011). *Industrie 4.0: Mit dem Internet der Dinge auf dem Weg zur 4. Industriellen Revolution*. *VDI Nachrichten*, 13(1), 2-3.
- Kagermann, H., Wahlster, W. Ve Helbig, J. (2013) *Recommendations for Implementing the Strategic Initiative Industrie 4.0: Final Report of the Industrie 4.0 Working Group*. Berlin, Germany: Forschungsunion.
- Kanchanachitra, C., Lindelow, M., Johnston, T., Hanvoravongchai, P., Lorenzo, F.M., Huang, N.L., Wilopo, S.A. ve Dela Rosa, J.F. (2011). Human Resources for Health in Southeast Asia: Shortages, Distributional Challenges, and International Trade in Health Services. *The Lancet*, 377(9767), 769-781.
- Kılıç, S. ve Alkan, R.M. (2018). Dördüncü Sanayi Devrimi Endüstri 4.0: Dünya ve Türkiye Değerlendirmeleri. *Girişimcilik İnovasyon ve Pazarlama Araştırmaları Dergisi*, 2(3), 29-49.
- Kotzias, K., Bukhsh, F.A., Arachchige, J.J., Daneva, M. ve Abhishta, A. (2022). Industry 4.0 and Healthcare: Context, Applications, Benefits and Challenges. *IET Software*, 1-54.
- Lasi, H., Fettke, P., Kemper, H.G., Feld, T. ve Hoffmann, M. (2014). *Industry 4.0. Business & Information Systems Engineering*, 6(4), 239-242.
- Lee, E.A. (2008). Cyber Physical Systems: Design Challenges. *11th IEEE Symposium on Object Oriented Real-Time Distributed Computing (ISORC)*, 363-369.
- Lee, I., Sokolsky, O., Chen, S., Hatcliff, J., Jee, E., Kim, B., King, A., Mullen-Fortino, M., Park, S., Roederer, A. Ve Venkatasubramanian, K.K. (2012). Challenges and Research Directions in Medical Cyber-Physical Systems. *In Proc. of the IEEE*, 100(1), 75-90.
- Lhotska, L. (2020). Application of Industry 4.0 Concept to Health Care. *Stud.Health Technol. Inf.*, 273, 23-37.
- Lin, C., He, D., Huang, X., Choo, K.K.R. ve Vasilakos, A.V. (2018). BSEIn: A Blockchain-Based Secure Mutual Authentication with Fine-Grained Access Control System for Industry 4.0. *Journal Of Network and Computer Applications*, 116, 42-52.
- Lopes, J., Guimarães, T. ve Santos, M.F. (2020). Predictive and Prescriptive Analytics in Healthcare: a Survey. *Procedia Comput. Sci.* 170, 1029-1034.
- Lu, Y. (2018). Blockchain: A Survey on Functions, Applications and Open Issues. *Journal of Industrial Integration and Management*, 3(04), 1850015/1-1850015/23.
- Mahmoodi, M.S. ve Mahmoodi, S.A. (2017). Design of CAD System of Solitary Pulmonary Nodule with Harmony Classification and Fuzzy System. *Medical Technologies Journal*, 1(4), 102.
- Makhdoom, I., Abolhasan, M., Lipman, J., Liu, R.P. ve Ni, W. (2019). Anatomy of Threats to the Internet of Things. *IEEE Communications Surveys & Tutorials*, 21(2), 1636-1675.

- McKee, D.W., Clement, S.J., Almutairi, J. ve Xu, J. (2017). Massive-Scale Automation in Cyber-Physical Systems: Vision & Challenges. In 2017 IEEE 13th International Symposium on Autonomous Decentralized System (ISADS) (pp. 5-11). IEEE.
- Mohamed, N. ve Al-Jaroodi, J. (2019). The Impact of Industry 4.0 on Healthcare System Engineering. In 2019 IEEE International Systems Conference (ss. 1-7).
- Monteiro, A.C.B., França, R.P., Estrela, V.V., Iano, Y., Khelassi, A. ve Razmjoo, N. (2018). Health 4.0: Applications, Management, Technologies And Review: Array. *Medical Technologies Journal*, 2(4), 262-276.
- Ojra, A. (2019). Revisiting Industry 4.0: a new Definition. In Intelligent Computing: Proceedings of the 2018 Computing Conference, Volume 1 (s. 1156-1162). Springer International Publishing.
- Onasanya, A., Lakkis, S. ve Elshakankiri, M. (2019). Implementing IoT/WSN Based Smart Saskatchewan Healthcare System. *Wireless Network*, 25(7), 3999-4020.
- Özsağır, A. (2007). *Bilgi Ekonomisi*, Ankara: Nobel Yayın Dağıtım.
- Packianather, M.S., Munizaga, N.L., Zouwail, S. ve Saunders, M. (2019). Development of Soft Computing Tools and IoT for Improving the Performance Assessment of Analysers in a Clinical Laboratory. In 2019 14th Annual Conference System of Systems Engineering (SoSE) (s. 158-163). IEEE.
- Pang, Z., Yang, G., Khedri, R. ve Zhang, Y.T. (2018). Introduction to the Special Section: Convergence of Automation Technology, Biomedical Engineering, and Health Informatics toward the Healthcare 4.0. *IEEE Reviews in Biomedical Engineering*, 11, 249-259.
- Qadri, Y.A., Nauman, A., Zikria, Y.B., Vasilakos, A.V. ve Kim, S.W. (2020). The Future of Healthcare Internet of Things: a Survey of Emerging Technologies. *IEEE Communications Surveys & Tutorials*, 22(2), 1121-1167.
- Raghupathi, W. ve Raghupathi, V. (2013). An Overview of Health Analytics. *Working Paper*.
- Raghupathi, W. Ve Raghupathi, V. (2014). Big Data Analytics in Healthcare: Promise and Potential. *Health Information Science and Systems*, 2(1), 1-10.
- Rath, D., Satpathy, I. Ve Patnaik, B.C. (2019). Augmented Reality (Ar) & Virtual Reality (Vr)-a Channel for Digital Transformation in Industrialization Fostering Innovation & Entrepreneurship. *Int. J. Innovative Technol. Explor. Eng.* 8(10), 3228-3236.
- Ratia, M., Myllärniemi, J. ve Helander, N. (2019). The Potential Beyond IC 4.0: the Evolution of Business Intelligence Towards Advanced Business Analytics. *Meas. Bus. Excell.* 23(4), 396-410.
- Rifkin, J. (2013). *The Third Industrial Revolution: How Lateral Power Is Transforming Energy, The Economy, and The World*. New York: St Martin's Press.
- Schlick, J., Stephan, P., Loskyll, M. ve Lappe, D. (2014). Industrie 4.0 in der praktischen Anwendung. Industrie 4.0 in Produktion, Automatisierung und Logistik: Anwendung· Technologien· Migration, 57-84.
- Soler, C. (2018). Health 4.0 Oriented To Non-Surgical Treatment. *Adv. Intell. Syst. Comput.* 694.
- Temmar, R., Ouslim, M. Ve Mekri, M. (2017). The New Design of a Remote Real Time Embedded Medical Platform. *Medical Technologies Journal*, 1(3), 55-56.
- Ten Hompel, M. ve Otto, B. (2014). Technik für die wandlungsfähige Logistik. Industrie 4.0. Deutscher Materialfluss-Kongress.
- Thuemmler, C. ve Bai, C. (2017). 'Health 4.0: Application of industry 4.0 design principles in future asthma management, in Health 4.0: How Virtualization Big Data are Revolutionizing Healthcare. *Springer*, 23-37.
- Viriyasitavat, W., Da Xu, L., Bi, Z. ve Sapsomboon, A. (2020). Blockchain-Based Business Process Management (BPM) Framework for Service Composition in Industry 4.0. *Journal of Intelligent Manufacturing*, 31(7), 1737-1748.
- Wehde, M. (2019). Healthcare 4.0. *IEEE Eng. Manag. Rev.* 47(3), 24-28.
- West, D.M. (2016). How 5G Technology Rnables the Health Internet of Things. *Brookings Center for Technol. Innovation*, 3, 1-20.
- Wu, J., Dong, M., Ota, K., Li, J. ve Yang, W. (2020). Application-Aware Consensus Management for Software-Defined Intelligent Blockchain in Iot. *IEEE Network*, 34(1), 69-75.

KAYNAKÇA

- Abrantes-Braga, F.D.M.A. and Veludo-de-Oliveira, T. (2019). Development and Validation of Financial Well-Being Related Scales. *International Journal of Bank Marketing*, 37(4), 1025-1040.
- Ahmetoğulları, K. ve Öcel, Y.(2021). Finansal Okuryazarlık İle Yaşam Tarzı Arasındaki İlişkinin İrdelenmesi. *Üçüncü Sektör Sosyal Ekonomi Dergisi*, 56(4), 2477-2497.
- Ahmetoğulları, K. ve Parmaksız, H.(2017). Finansal İyilik Halinin Finansal Okuryazarlık ve Kredi Kartı Tutumuyla İlişkisi. *Akademik Sosyal Araştırmalar Dergisi*, 5(48), 317-330.
- Ağırman, E. ve Akyol, Ş. (2019). *Finansal Okuryazarlık*. Bursa: Ekin Yayınları.
- Altıntaş, M.K. (2008). Bireysel Yatırımcılar Açısından Finansal Eğitimin Önemi. İstanbul, Türk Sigorta Enstitüsü Vakfı.
- Altun, A. (2005). *Gelişen Teknolojiler ve Yeni Okuryazarlıklar*. Ankara: Anı Yayıncılık.
- Ataman, E. ve Yıldırım, D.(2022). Kredi Kartı Kullanımı, Kompulsif Satın Alma, Borca Karşı Tutum ve Finansal Refah İlişkisi. *Dicle Üniversitesi İktisadi ve İdari Bilimler Fakültesi Dergisi*, 12(23), 159-184.
- Apan, M. ve Ercan, S. (2017), Beş Faktör Kişilik Özelliklerinin Finansal Okuryazarlık Üzerine Etkisinin Yol Analizi ile Belirlenmesi: Lisans Düzeyindeki İşletme Öğrencileri Üzerine Bir Araştırma, *Bartın Üniversitesi İ.İ.B.F. Dergisi*, 8(18), 177-202.
- Aşıcı, M.(2009). Kişisel ve Sosyal Bir Değer Olarak Okuryazarlık. *Değerler Eğitimi Dergisi*, 7(17), 9-26.
- Barış, S. ve Şahin, M. (2018). Kamu Çalışanlarında Finansal Okuryazarlık. *Sosyal Bilimler Araştırmaları Dergisi*, 13(1), 79-97.
- Barmakı, N. Ve Şener, A.'017). Üniversite Öğrencilerinin Finansal Okuryazarlık Düzeyleri, *Journal of Current Researches on Social Sciences*, 7(3), 67-88.
- Beal, D.J. and Delpachitra, S.B. (2003). Financial Literacy Among Australian University Students. *Economic Papers: A Journal of Applied Economics and Policy*, 22(1), 65-78.
- Braunstein, S.F. and Welch, C. (2002). Financial Literacy: An Overview of Practice, Research and Policy, *Federal Reserve Bulletin, Board of Govmors of The Federal Reserve System (U. S)*, 88(11), 445-457.
- Brüggen, E.C., Hogreve, J., Holmlund, M., Kabadayi, S. and Löfgren, M. (2017). Financial Well-Being: A Conceptualization and Research Agenda. *Journal of Business Research*, 79, 228-237.
- Bufe, S., Sun, S., Roll, S. P., Kondratjeva, O. and Grinstein-Weiss, M. (2019). How do Changing Financial Circumstances Relate to Financial Well-Being? Evidence from a National Survey.1-10.
- Chen, H. and Volpe, R.P. (1998). An Analysis of Personal Financial Literacy Among College Students. *Financial Services Review*, 7(2), 107-128.
- Cihangir, M. ve Ergin, E. (2015). Finansal Okuryazarlığın Temel Düzeyde İncelenmesi: Osmaniye İlinde Ankete Dayalı Bir Araştırma. *Akademik Sosyal Araştırmalar Dergisi*, 13, 492-511.
- Consumer Financial Protection Bureau (2015). *Financial Well-Being: The Goal of Financial Education*(Washington, DC: CFPB).
- Coşkun, S. (2016). Üniversite Öğrencilerinin Finansal Davranış ve Tutumlarının Belirlenmesi: Finansal Okuryazarlık Algıları Üzerine Bir Araştırma. *İnsan ve Toplum Bilimleri Araştırmaları Dergisi*, 5(7), 2247-2258).
- Çarıkcı, O. (2019). İlkokul Dördüncü Sınıf Öğrencilerinin Finansal Farkındalık Düzeyinin Belirlenmesine Yönelik Bir Araştırma. *Akdeniz Üniversitesi Sosyal Bilimler Enstitüsü Dergisi*, 5, 133-157.
- Çelikten, L., Doğan, C. ve Çelikten, M.D. (2023). İlkokulda Finansal Okuryazarlık: Demografik Faktörler Finansal Tutum ve Davranışları Farklılaştırıyor mu?, *Kalem Eğitim ve İnsan Bilimleri Dergisi*, 13(1), 135-162.
- Çevik, C. (2018). Önlisans Öğrencilerinin Finansal Okuryazarlık Düzeyi Üzerine Bir Araştırma: Kırklareli Üniversitesi Örneği. *Ekonomi Maliye İşletme Dergisi*, 1(1), 21-38.
- Demir, M. ve Ürgüp, S.E. (2022). İhtiyaç Kredisi Talepleri Anında Finansal Okuryazarlık Düzeylerinin Belirlenmesi: Sivas İlinde Bir Araştırma. *Muhasebe ve Finansman Dergisi*, 94, 73-90.

- Diri, N.Ç. ve Arı, S. (2020). Örneklerle Finansal Okuryazarlık. Ankara: İksad Yayınları.
- Elmas, B. ve Yılmaz, H. (2016). Finansal Okuryazarlık: Ağrı İbrahim Çeçen Üniversitesi İktisadi ve İdari Bilimler Fakültesi Öğrencileri Üzerine Bir Çalışma. *Ağrı İbrahim Çeçen Üniversitesi Sosyal Bilimler Enstitüsü Dergisi*, 2(1), 1-26.
- Er, B., Temizel, F., Özdemir, A. ve Sönmez, H. (2014). Lisans Eğitim Programlarının Finansal Okuryazarlık Düzeyine Etkisinin Araştırılması: Türkiye Örneği. *Anadolu Üniversitesi Sosyal Bilimler Dergisi*, 14(4), 113-125.
- Fergusson, D.M., Horwood, L.J. and Beautrais, A.L. (1981). The Measurement of Family Material Wellbeing. *Journal of Marriage and Family*, 43(3), 715-725.
- Firmansyah, M.F. and Maulana, H.Z. (2021). Empirical Study of E-Learning On Financial Literacy and Lifestyle: A Millennial Urban Generations Cased Study. *International Journal Of Engineering, Science and Information Technology*, 1(3), 75-81.
- Gerek, S. ve Kurt, A.A. (2011). Ekonomi Okuryazarlığı Ölçeğinin Geçerlilik ve Güvenilirlik Çalışması, *Uludağ Üniversitesi İktisadi ve İdari Bilimler Fakültesi Dergisi*, 8(1), 17-30.
- Gökmen, H. (2012). *Finansal Okuryazarlık*. İstanbul: Hiperlink Yayınları.
- Gönen, E. ve Özmete, E. (2007). Finansal Refah: Finansal Yönetim Sürecinden Duyulan Tatmin, Finansal Davranışlar ile Öz-Saygı Arasındaki İlişkinin İncelenmesi. *Aile ve Toplum Dergisi*, 3(11), 57-69.
- Goel, I. and Khanna, S.R. (2013). Financial Education as Tool to Achieve Financial Literacy. *Eastern Economic Forum*, 338-345.
- Gül, G. (2007). Okuryazarlık Sürecinde Aile Katılımın Rolü. *Ankara Üniversitesi Eğitim Bilimleri Fakültesi Özel Eğitim Dergisi*, 8(1), 17-30.
- Hayta, B.A. (2011). *Aile Finans Sistemi İlişkileri*. Ankara: Gazi Kitabevi.
- Hogart, J.M. and Hilgert, M.A. (2002). Financial Knowledge, Experience and Learning Preferences: Preliminary Result From a New Survey on Financial Literacy, *Consumer Interest Annual*, 48(1), 1-7.
- Hopley, V. (2003). Financial Education: What is it and What Makes it So Important??. Community Reinvestment Report, Federal Reserve Bank of Cleveland, 1.
- Jorgensen, B.L. and Savla, J. (2010). Financial Literacy of Young Adults: The Importance of Parental Socialization, *Family Relations*, 59(4), 465-478.
- Karyağdı, N.G. (2018). Finansal Okuryazarlık ve Farkındalığının Belirlenmesine Yönelik Bitlis Eren Üniversitesi SBMYO Öğrencileri Üzerine Bir Uygulama. *İşletme Ekonomi ve Yönetim Araştırmaları Dergisi*, 2, 110-126.
- Kılıç, Y. (2016). Finansal Okuryazarlık ve Finansal Refahın Belirleyicileri: Gaziantep ve Çevre İlleri İçin Yapısal Eşitlik Modeli Uygulanması, Doktora Tezi, Gaziantep: Gaziantep Üniversitesi.
- Koenig, L.A. (2007). Financial Literacy Curriculum: The Effect on Offernder Money Management Skills, 58(1), 43-56.
- Li, W. (2013). The Economics of Student Loan Borrowing and Repayment. *Business Review Q*, 16(4), 681-701.
- Lusardi, A. (2008). Financial Literacy: An Essential Tool for Informed Consumer Choice??. *National Bureau of Economic Research*, 14084, 1-29.
- Mason, C.L.J. and Wilson, R.M.S. (2000). Conceptualising Financial Literacy, Loughborough University. Institutional Repository, Business School.
- Mevsim, T.L. (2016). Üniversite Öğrencilerinde Finansal Okuryazarlık Düzeyinin Belirlenmesi. Yüksek Lisans Tezi. Erzinan: Erzinan Üniversitesi.
- Moschis, G. P. (2007). Stress and Consumer Behavior. *Journal of The Academy of Marketing Science*, 35(3), 430-444.
- Naem, K. (2016). Financial Literacy of Social Sciences Students: A Case Study of International Islamic University-Islamabad. *International E-Journal of Advances in Education*, 2(5), 326-331.
- Norvilitis, J.M., Szablicki, P.B. and Wilson, S.D. (2003). Factors Influencing Levels of Credit-Card Debt In College Students. *Journal of Applied Social Psychology*, 33(5), 935-947.

- Orton, L.(2007). Financial Literacy: Lessons From International Experience. CPRN Research Report (Canadian Policy Research Networks).
- Özçam, M. (2006). Yatırımcı Eğitimi: Dünya Uygulamaları ve Türkiye İçin Öneriler. Sermaye Piyasası Kurulu Araştırma Raporu, 1-21.
- Paylan, M.A. ve Kavas, Y.B. (2020). Tüketici Güveninin, Algılanan Finansal Refah, Toplum Yanlısı Etnosentrik Eğilimler ve Yerli Ürün Satın Alma Davranışı Arasındaki Düzenleyicilik Etkisinin Belirlenmesi Üzerine Bir Araştırma. Gaziantep University Journal of Social Sciences, Cilt: 19, Sayı: COVID-19 Special Issue, 398-412.
- Remund, D. (2010). Financial Literacy Explicated: The Case for a Clearer Definition in an Increasing Complex Economy. *The Journal of Consumer Affairs*, 44(2), 276-295.
- Salignac, F., Hamilton, M., Noone, J., Marjolin, A. and Muir, K.(2020). Conceptualizing Financial Wellbeing: An Ecological life-Course Approach, *Journal of Happiness Studies*, 21, 1581-1602.
- Sharma, P.(2011). Country of Origin Effects In Developed and Emerging Markets: Exploring The Constrasting Roles of Materialism and Value Conciousness. *Journal of International Business Studies*, 42(2), 285-306.
- Sönmez, M.T.(2022). Erken Dönemlerde Finansal Farkındalığın Gelişmesi ve Finansal Okuryazarlık Konularının Matematik Dersine Entegrasi. *Yaşadıkça Eğitim Dergisi*, 36(2), 569-589.
- Taft, M., Hosein, Z., Mehrizi, S. and Roshan, A.(2013). The Relation Between Financial Literacy. Financial Wellbeing and Financial Concerns. *International of Business and Management*, 8(11), 63-75.
- Temizel, F. (2010). *Mavi Yakahlarda Finansal Okuryazarlık*. İstanbul: Beta Yayınları.
- Temizel, F. ve Bayram, F. (2011). Finansal Okuryazarlık: Anadolu Üniversitesi İktisadi ve İdari Bilimler Fakültesi Öğrencilerine Yönelik Bir Araştırma. *C.Ü. İktisadi ve İdari Bilimler Dergisi*, 2(1), 73-86.
- Tuncel, F.B. ve Polat, M. (2022). Arıcıların Finansal Okuryazarlık Düzeyi: Bingöl Örneği. *KMÜ Sosyal ve Ekonomik Araştırmalar Dergisi*, 24(42), 488-509.
- Vlaev, I. And Elliot, A. (2014). Financial Well-Being Components. *Social Indicators Research*, 118(3), 1103-1123.
- Wilhelm, M.S., Varcoe, K. and Fridrich, A. H. (1993). Financial Satisfaction and Assessment of Financial Progress: Importance of Money Attitudes. *Financial Counseling and Planning*, 4(1), 181-198.
- Worthington, A. (2006). Predicting Financial Literacy In Australia. *Financial Services Review*, 15, 59-79.
- Yalçınkaya, E. ve Er, T. (2019). Sosyal Bilgiler Eğitiminde Finansal Okuryazarlık. *Nevşehir Hacı Bektaş Veli Üniversitesi SBE Dergisi*, 9(1), 1-24.
- Yardımcıoğlu, M. ve Yörük, A. (2016). Türkiye'deki Finansal Okuryazarlığın ve Finansal Farkındalığın Durumu. *Muhasebe ve Vergi Uygulamaları Dergisi*, 9(2), 173-208.
- Yücel, S. ve Çiftçi, N. (2018). Üniversite Öğrencilerinin Finansal Okuryazarlık Düzeylerinin Bazı Demografik Değişkenler Açısından İncelenmesi. *İnönü Üniversitesi Uluslararası Sosyal Bilimler Dergisi*, 7(1), 143-161.

STRESLE MÜCADELE VE ÇATIŞMALARI YÖNETMEDE DUYGUSAL ZEKÂNIN ROLÜ: SEYAHAT ACENTELERİNDE BİR UYGULAMA

EDİTÖR

Doç. Dr. Yasin DÖNMEZ

YAZARLAR

Gökşen GEDİK, Doç. Dr. Fatih TÜRKMEN

EĞİTİM
yayınevi

**STRESLE MÜCADELE VE ÇATIŞMALARI YÖNETMEDE DUYGUSAL ZEKÂNIN ROLÜ:
SEYAHAT ACENTELERİNDE BİR UYGULAMA**

Editör: Doç. Dr. Yasin Dönmez

Yazarlar: Gökşen Gedik, Doç. Dr. Fatih Türkmen

Genel Yayın Yönetmeni: Yusuf Ziya Aydoğan (yza@egitimyayinevi.com)

Genel Yayın Koordinatörü: Yusuf Yavuz (yusufyavuz@egitimyayinevi.com)

Sayfa Tasarımı: Eğitim Yayınevi Grafik Birimi

Kapak Tasarımı: Eğitim Yayınevi Grafik Birimi

T.C. Kültür ve Turizm Bakanlığı

Yayıncı Sertifika No: 47830

ISBN: 978-625-6408-47-0

1. Baskı, Şubat 2023

Baskı Cilt

Uzun Dijital Matbaacılık

İstanbul Cad. İstanbul Çarşısı No: 48/48 - 49 İskitler 06070 / Ankara

Matbaa Sertifika No: 47865

Kütüphane Kimlik Kartı

**STRESLE MÜCADELE VE ÇATIŞMALARI YÖNETMEDE DUYGUSAL ZEKÂNIN ROLÜ:
SEYAHAT ACENTELERİNDE BİR UYGULAMA**

Editör: Doç. Dr. Yasin Dönmez

Yazarlar: Gökşen Gedik, Doç. Dr. Fatih Türkmen

128 s., 165x240 mm

Kaynakça var, dizin yok.

ISBN: 978-625-6408-47-0

Copyright © Bu kitabın Türkiye'deki her türlü yayın hakkı Eğitim Yayınevi'ne aittir. Bütün hakları saklıdır. Kitabın tamamı veya bir kısmı 5846 sayılı yasanın hükümlerine göre kitabi yayımlayan firmanın ve yazarlarının önceden izni olmadan elektronik/mekanik yolla, fotokopi yoluyla ya da herhangi bir kayıt sistemi ile çoğaltılamaz, yayımlanamaz.

EĞİTİM

yayınevi

Yayınevi Türkiye Ofis: İstanbul: Eğitim Yayınevi Tic. Ltd. Şti., Atakent mah.

Yasemen sok. No: 4/B, Ümraniye, İstanbul, Türkiye

Konya: Eğitim Yayınevi Tic. Ltd. Şti., Fevzi Çakmak Mah. 10721 Sok. B Blok,

No: 16/B, Safakent, Karatay, Konya, Türkiye

+90 332 351 92 85, +90 533 151 50 42, 0 332 502 50 42

bilgi@egitimyayinevi.com

Yayınevi Amerika Ofis: New York: Eğitim Publishing Group, Inc.

P.O. Box 768/Armonk, New York, 10504-0768, United States of America

americaoffice@egitimyayinevi.com

Lojistik ve Sevkiyat Merkezi: Kitapmatik Lojistik ve Sevkiyat Merkezi, Fevzi Çakmak Mah.

10721 Sok. B Blok, No: 16/B, Safakent, Karatay, Konya, Türkiye

sevkiyat@egitimyayinevi.com

Kitabevi Şubesi: Eğitim Kitabevi, Şükran mah. Rampalı 121, Meram, Konya, Türkiye

+90 332 499 90 00

bilgi@egitimkitabevi.com

İnternet Satış: www.kitapmatik.com.tr

+90 537 512 43 00

bilgi@kitapmatik.com.tr



KAYNAKÇA

- Acar, F. (2002), “Duygusal Zeka ve Liderlik”, *Erciyes Üniversitesi Sosyal Bilimler Enstitüsü Dergisi*, (12),53–68.
- Acar, F.T. (2004). *Duygusal zekâ yeteneklerinin göreve yönelik ve insana yönelik liderlik davranışları ile ilişkisi*. (Yayımlanmamış doktora tezi). İstanbul Üniversitesi Sosyal Bilimler Enstitüsü, İstanbul.
- Ahipaşaoğlu, S. (2001). *Seyahat İşletmelerinde Tur Planlaması ve Yönetimi*, Ankara: Detay Yayıncılık, 21-29.
- Ahipaşaoğlu,Suavi., Arıkan, İrfan. (2003). *Seyahat İşletmeleri Yönetimi ve Ulaştırma Sistemleri*, Ankara: Detay Yayıncılık.
- Akat, Ö. (2000). *Pazarlama Ağırlıklı Turizm İşletmeciliği*. Bursa: Ekin Yayınları.
- Akçay, C, Çoruk, A. (2012). *Çalışma Yaşamında Duygular ve Yönetimi: Kavramsal Bir İnceleme. Eğitimde Politika Analizi*, 1 (1), 3-25.
- Akçura, G. (1993). *Seyahat acenteleri tarihi (Ed. Yarcan, Ş.) Seyahat yönetimi*, İstanbul: Boğaziçi Üniversitesi Matbaası.
- Aksoy, A., Kutluca, F., (2005) “Çalışma Hayatında Stres Kaynakları, Stres Belirtileri ve Stres Sonuçlarının İncelenmesi Üzerine Bir Araştırma”. *Sosyal Siyaset Konferansları Dergisi*, 49,459-463.
- Allen. R, Human, (1990). *Stres, Its Nature and Control*, Prentice Hall Pub, New York,111.
- Alpar, M. Ö. (2005). *Seyahat acentalarında dağıtım kanalı olarak internetin kullanımı ve seyahat acentalarına yönelik bir uygulama*. Yayımlanmamış Doktora Tezi. Balıkesir: Balıkesir Üniversitesi, Sosyal Bilimler Enstitüsü.
- Ardilli, G. (2006). *Turizm ekonomisinde seyahat kuruluşlarının yeri üzerine bir inceleme*. Yayımlanmamış Yüksek Lisans Tezi. İstanbul: Marmara Üniversitesi, Sosyal Bilimler Enstitüsü.
- Armstrong, Michael, (2006). *Human Resource Management Practice*, 10th Edition, Cambridge University Pres, Great Britain.
- Arpacıoğlu, G., (2005) ‘Türkiye’de Zorbalık Bir Çalışma Biçimi’, Editör: D. Yalın, İnsan Kaynaklarında Yeni Eğilimler. İstanbul: Hayat Yayıncılık, 3- 4.
- As, E. (2006). *Cumhuriyet dönemi ulaşım politikaları (1923-1960)*. (DoctoralDissertation), DEÜ, Atatürk İlkeleri ve İnkılap Tarihi Enstitüsü.
- Aslan, Ş. (2009). *Duygusal zekâ ve dönüşümcü, etkileşimci liderlik*. Ankara: Nobel Yayınları.
- Aşkun, N. C. (2006). *Örgütsel Stres ile Kariyer Planlaması Arasındaki İlişkiyi Belirlemeye Yönelik Uygulama*, Yüksek Lisans Tezi, Dumlupınar Üniversitesi Sosyal Bilimler Enstitüsü, Kütahya.
- Atkinson R L, Atkinson R C ve Hilgard E R. (1995).*Psikolojiye Giriş*. İstanbul: Sosyal Yayınları.
- Aydın B., Çolak B., Balcı Y., Kartal M., (2010). “Adli Tıp Uzman ve Asistanlarında Örgütsel Stres Düzeyi ve Etkileyen Faktörler”, *Adli Tıp Bülteni*, 2, (15),54.
- Aydın, Ahmet Hamdi. (2008). *Yönetim Bilimi*.(2. baskı).Ankara: Seçkin Yayıncılık.
- Aydın, Pehlivan. (2002). *İş Yaşamında Stres*, Ankara: Pegem Yayıncılık.
- Aydın, S. ve Ergin, G. (2013). İşletme bölümü öğrencilerinin iletişim becerilerininincinsiyet rolleri bağlamında incelenmesi. *Sosyal Bilimler Dergisi*, 15(1), 109-128.
- Aydın, Ş. (2004). “Örgütsel Stres Yönetimi”. *Dokuz Eylül Üniversitesi Sosyal Bilimler Enstitüsü Dergisi* 6 (3)
- Ayhan vd., 2011: 212-213; Güney, 2011b: 428; Özer, 2011: 421; Aydın, İ. 2008: 129-130; Aydın, Ş. 2008: 215; Bakan vd., 2004: 49-50):
- Aytaç, S., (2005). *İş Stresi Oluşumu, Nedenleri, Başa Çıkma Yolları, Yönetimi, İş Stresi Yönetimi* El Kitabı, Bursa.

- Bacak B., Yiğit Y., (2010). "İşe Devamsızlığın Nedenleri, Ekonomik Sonuçları ve Azaltılması İçin Alınması Gereken Önlemler", *Girişimcilik ve Kalkınma Dergisi*, 1, (5), 30-33.
- Bahar, E. (2016). *İletişim*, Ankara: Detay Yayıncılık.
- Balcı, Ali (2000). *Öğretim Elemanlarının İş Stresi*, Ankara: Nobel Yayıncılık.
- Balcıoğlu, Ş., (2005). Stres Kavramı ve Tarihsel Gelişimi, Ş.Ü, Cerrahpaşa Tıp Fakültesi Sürekli Tıp Eğitim Etkinlikleri, *Sempozyum Dizisi*, İstanbul, 47.
- Baltaş, A., ve Baltaş, Z.,(1999). *Stres ve Başa Çıkma Yolları*; Ankara: Remzi Kitabevi.
- Baltaş, Acar ve Baltaş, Zuhul., (2004). *Stres ve Başa Çıkma Yolları (22.Basım)*, İstanbul: Remzi Kitabevi.
- Baltaş,Z.,(2004). *Sağlık Psikolojisi*. (2.basım). İstanbul: Remzi Kitabevi,140-150
- Baltaş, Z. (2006). *İnsanın dünyasını aydınlatan ve işine yansıyan ışık: duygusal zeka*. İstanbul: Remzi Kitabevi.
- Baltaş, Acar ve Baltaş Zuhul., (2010). *Stres ve Başa Çıkma Yolları*, İstanbul: Remzi Kitabevi.
- Baltaş, Zuhul ve Baltaş, Acar (2012).*Stres ve Başa Çıkma Yolları*, İstanbul: Remzi Kitabevi.
- Bar-On, R. (1997b, August). *Development of the Bar-On EQ-i: A measure of emotional and social intelligence*. Paper presented at the meeting of The 105th Annual Convention of the American Psychological Association, Chicago.
- Bar-On, R. (2003), "Bar On Emotional Quotient-Inventory (BarOn EQ)", *El Consortium*, S:1(C:8).
- Bar-On, R., (2006), *The Bar-On Model of Emotional-Social Intelligence*.
- Barutçugil, İ. (2004). *Stratejik İnsan Kaynakları Yönetimi*. İstanbul: KariyerYayıncılık.
- Başaran, E. (2004). *Yönetimde İnsan İlişkileri 'Yönetimsel Davranış'*. 3.Baskı, Ankara: Nobel Yayınları, 323-328.
- Bayrak, S. (1995). *Örgütlerde Etkili İletişim ve İletişim Yönetimi (Bir Uygulama)* (Basılmamış Doktora Tezi), Atatürk Üniversitesi Sosyal Bilimler Enstitüsü, Erzurum.
- Baytar, Ö. (2010).*İş Yaşamında Stresin İş gören Performansı Üzerindeki Etkileri*, Marmara Üniversitesi, Sosyal Bilimler Enstitüsü, Yüksek Lisans Tezi, İstanbul.
- Becker, Dana (2013).*One Nation Under Stress*, *Oxford University Press*, New York.
- Bedük, A., (2010). *Karşılaştırmalı İşletme-Yönetim Terimleri Sözlüğü*, Ankara: Kendi Yayınları.
- Bekçi, İ, V. Ömürbek, ve Ö. Tekşen, (2007). "Muhasebe Meslek Gruplarında Stres Kaynağının Belirlenmesine Yönelik Bir Araştırma" *Süleyman Demirel Üniversitesi İİBF Dergisi*, 12(1),145-161.
- Benedetto, L. (2014). *The Travels of Marco Polo*. London: Routledge.
- Berkant, H. G. ve Ekici, G. (2007). "Sınıf öğretmeni adaylarının fen öğretiminde öğretmen özyeterlik inanç düzeyleri ile zeka türleri arasındaki ilişkinin değerlendirilmesi", *Çukurova Üniversitesi Sosyal Bilimler Enstitüsü Dergisi*, 16(1), 113-132.
- Bilgin, A. (2008). *Okullarda şiddeti önlemede bir yöntem çatışma çözme*. (1. Baskı). Bursa: Ezgi Kitabevi.*Bilimler Fakültesi Dergisi*, 11 (1), 54-69.
- Bloisi, W. Cook, C.W. andHunsaker, P.L. (2003). *Management and Organisational Behavior*. (European Edition). McGraw-Hill UK.
- Bozhüyük A., Özcan S., Kurdak H., Akpınar E., Saatçi E., Bozdemir N., (2012). "Sağlıklı Yaşam Biçimi ve Aile Hekimliği". *Turkish Journal Of Family Medicine And Primary Care (TJFMP)*, 6(1),16.
- Bozkurt, Tülay, Uluğ, Mücella ve diğerleri, (2010).*Stres*, İstanbul Kültür Üniversitesi,
- Bradshaw, Felicia Bell. (2008). 'Exploring the Relationship Between Emotional Intelligence and Academic Achievement in African American Female College Students.' PhD Thesis, College of Notre Dame of Maryland, 31, 127.
- Braham, Barbara J. (1998). *Stres Yönetimi. Ateş Altında Sakin Kalabilmek*. (Çev.: Vedat G. Diker). İstanbul: Hayat Yayınları.

- Bredacs, A. (2010). Emotional Intelligence and Its Development In School- With A Special View To Talent Management, *Practice and Theory in Systems of Education, University of Pécs, Pécs, Hungary*, 5.1, 65-86.
- Budak, G. (1994), *Halkla İlişkiler*, İstanbul: Beta Basım Yayım.
- Burke, R. J. 1970. Methods of Resolving Superior-Subordinate Conflict: The Constructive Use of Subordinate Differences and Disagreements. *Organizational Behaviour and Human Performance*, (4),393-411.
- Can, H. (1999). *Örgüt ve Yönetim*. (5.basım). Ankara: Siyasal Kitabevi.
- Can, H. (2002). *Organizasyon ve Yönetim*. Ankara: Siyasal Kitabevi.
- Can, H. (Editör). (2006). *Örgütsel Davranış*. (1. basım). Denizli: Arıkan Basım Yayım Dağıtım.
- Cassidy, T. (1999). *Stress, Cognition and Health*, Routledge, London.
- Charlesworth, E. and Nathan, R. (1982). *Stress Management*, CorgiBooks, New York.
- Cherniss, C. ve Goleman, D. (2001), *The Emotionally Intelligent Workplace: How to Select for, Measure, and Improve Emotional Intelligence in Individuals, Groups, and Organizations*, (C. Cherniss ve D. Goleman, Ed.). San Francisco: Jossey-Bass A Wiley Company.
- Cheyne, J., Downes, M. and Legg, S. (2006). Travel agentsinternet: what influences travel consumer choices?, *Journal of Vacation Marketing*, 12(1), 41- 57.
- Clarke, M. J., Marks, A. D. G. ve Lykins, A. D. (2016). “Bridging The Gap :The Effect of Gender Normativity On Differences Ğn Empathy And Emotional Gntelligence”, *Journal of Gender Studies*, 5(25),522–539.
- Cooper, R. K. -Sawaf, A. (2010).*Liderlikte Duygusal Zekâ: Yönetim ve Organizasyonlarda Duygusal Zeka*, (Çev. Zelal Bedriye Ayman-Banu Sancar), Sistem Yay., ve Mat. San. Tic., A.Ş., İstanbul: Sistem Yayıncılık.
- Côté, S. (2017).”Enhancing Managerial Effectiveness Via Four Core Facets of Emotional Intelligence: Self-Awareness, Social Perception, Emotion Understanding, and Emotion Regulation”, *Organizational Dynamics*, 3(46),140–147.
- Cüceloğlu, D., (1994). İnsan ve Davranışı, Psikolojinin Temel Kavramları. İstanbul: Remzi Yayınevi.
- Çakar, U. -Arbak, Y. (2004). Modern Yaklaşımlar Işığında Değişen Duygu Zekâ İlişkisi ve Duygusal Zekâ, *Dokuz Eylül Üniversitesi Sosyal Bilimler Enstitüsü Dergisi*, 6(3),23-48, İzmir.
- Çavuş, Şenol. (2009). *Türk Turizm Tarihi: Yapısal ve Sektörel Gelişim*. Ankara: Detay Yayıncılık.
- Çelik, Adnan (2010), *Kriz ve Stres Yönetimi*. Ankara: Gazi Kitabevi.
- Çetin, M. Ö. ve Hacıfazlıoğlu, Ö. (2004). “Academics’ Conflict Management Styles”, *Doğuş Üniversitesi Dergisi*, 5(2),155-162.
- Çetinkaya, Ö. ve Alparslan, A. M. (2011). “Duygusal Zekânın İletişim Becerileri ÜzerineEtkisi: Üniversite Öğrencileri Üzerinde Bir Araştırma”, *Süleyman Demirel Üniversitesi İktisadi ve İdari Bilimler Fakültesi Dergisi*, 1(6),363–377.
- Çevik, M., (2011). *İş Yerinde Oluşan Stresin Çalışanlar Üzerindeki Etkileri; Acil ServisHizmetleri Kapsamında Bir Uygulama*. Ankara: SBE, YYLT.
- Çolakoğlu, O. E. ve Çolakoğlu, Ü. (2007). *Seyahat acentaları yönetimi*. Ankara: Detay Yayıncılık.
- Darling, J. R. and Walker, W. E. (2001). Effective Conflict Management: Use of Behavioral Style Model. *Leadership & Organization Development Journal*, 22(5), 230-242.
- Davis, K. ve Newstrom, J.W. (1988). *Organizatianol Behavior; Human Behavior at Work*. Ninht Edition, New Jersey: McGraw-Hill, Inc.
- Davis, M. (2004). EQ: *Duygusal Zekanızı Ölçün*. İstanbul: Alfa Yayınları.
- Demirkıran M. (2007). Stres Kaynakları ve Askeri Örgütlerde Stres Yönetimi, (İstanbul Ticaret Üniversitesi Sosyal Bilimler Enstitüsü Yüksek Lisans Tezi), İstanbul, 30-59-62-63.

- Deniz, Mehmet (1996), *Etkin Zaman Yönetimi ve Türkiye'deki Büyük Tekstil İşletmelerindeki Uygulaması*. Yayınlanmamış Doktora Tezi, İnönü Üniversitesi Sosyal Bilimler Enstitüsü.
- Dessler, G. (2013). *Human Resource Management*, England: Pearson Education Limited.
- Dewe, P., O'Dristoll, M. P., Cooper, C. L. (2010). *Coping With Work Stress A Review and Critique*, USA: Published by John Wiley and Sons Limited.
- Dinçer, Ö. (1992). *Stratejik Yönetim ve İşletme Politikası*, İstanbul: Alfa Yayınları.
- Dittmer, P. R., ve Griffin, G. G. (1993). *Dimensions of thehospitalityindustry: an introduction*. Pennsylvania: Van NostrandReinhold.
- Doğan, Selen; ve Demiral, Ö. (2007). "Kurumların Başarısında Duygusal Zekanın Rolü ve Önemi", *Yönetim ve Ekonomi: Celal Bayar Üniversitesi İktisadi ve İdari Bilimler Fakültesi Dergisi*, 1(14),209–230.
- Doruk E. ve Öngören, H. (2003). "İnsan İlişkilerinde ve İş Yaşamında Duygusal Zeka", *İstanbul Üniversitesi İletişim Fakültesi Dergisi*, 157-163.
- Dökmen, Ü. (1999). *İletişim Çatışmaları ve Empati*. İstanbul: Sistem Yayıncılık
- Dönmez, B. (2008). *Seyahat acentasında çalışan işgörenlerin iş doyumunu ve tükenmişlik düzeyleri arasındaki ilişki*. (Yayınlanmamış Yüksek Lisans Tezi), Mersin: Mersin Üniversitesi Sosyal Bilimler Enstitüsü.
- Dönmez, Y., ve Türkmen, F. (2015). Turistlerin satın alma kararında peyzaj düzenlemelerinin rolü: Belek örneği. *Turizm Akademik Dergisi*, 2(2).
- Dönmez, Y., Cabuk, S., Öztürk, M., ve Gokyer, E. (2016). Safranbolu Kentsel Sit Alanında Otopark Sorunu ve Çözüm Alternatifleri. *Bartın Orman Fakültesi Dergisi*, 18(2), 137-145.
- Dönmez, Y., & Türkmen, F. (2018). The Relation Between the Landscape Design and Brand İmage in Purchase Preferences of Tourists: the Case of Safranbolu and Nevşehir, in Turkey. *Applied Ecology and Environmental Research*, 16(1), 629-643.
- Dönmez, Y. Ve Türkmen, F. (2019).Konaklama İşletmelerinde Peyzaj Düzenlemelerinin Önemi. *Türk Turizm Araştırmaları Dergisi*.3(4) 1698-1705.
- Dönmez, Y., ve Türkmen, F. (2015). Turistlerin satın alma kararında peyzaj düzenlemelerinin rolü: Belek örneği. *Turizm Akademik Dergisi*, 2(2).
- Dönmez, Y., Cabuk, S., Öztürk, M., ve Gokyer, E. (2016). Safranbolu Kentsel Sit Alanında Otopark Sorunu ve Çözüm Alternatifleri. *Bartın Orman Fakültesi Dergisi*, 18(2), 137-145.
- Dönmez, Y., & Türkmen, F. (2018). The Relation Between the Landscape Design and Brand İmage in Purchase Preferences of Tourists: the Case of Safranbolu and Nevşehir, in Turkey. *Applied Ecology and Environmental Research*, 16(1), 629-643.
- Dönmez, Y. Ve Türkmen, F. (2019).Konaklama İşletmelerinde Peyzaj Düzenlemelerinin Önemi. *Türk Turizm Araştırmaları Dergisi*.3(4) 1698-1705.
- Dumont, Michelle et Plancherel, Bernard (2001), *Stress et Adaptation ChezL'Enfant*, Presses de l'UniversitéduQuebec, 2001, Quebec.
- Ekici, K. M. Rahim, T. Z. (Editörler). (2008). *İşletme Becerileri Grup Çalışması*, Ankara: Savaş Kitap ve Yayınevi.
- Epik, F. (2007). *A grubu seyahat acentalarının iletişim ve bilgi teknolojilerindeki gelişmelere entegrasyonunda etkili olan faktörler ve Kuşadası alan araştırması*. Yayınlanmamış Yüksek Lisans Tezi. Aydın: Adnan Menderes Üniversitesi, Sosyal Bilimler Enstitüsü.
- Erdal S. (2011).*Örgütlerde Stres Yönetiminde Cinsiyet Faktörü*. (Beykent Üniversitesi Sosyal Bilimler Enstitüsü Yüksek Lisans Tezi), İstanbul, 12-29-42.
- Erdogan, G. (1999). *İşletme Yönetiminde Kişiliğe Bağlı Çatışma, Stres ve Çözüm Yolları*. Ankara: Mess Yayınları.
- Erdogan, T., & Ünsel, S., & Süt, N. (2009). "Stresin Çalışanlar Üzerindeki Etkileri: Bir Araştırma", *Süleyman Demirel Üniversitesi İİBF Dergisi*, 4 (2): 4.

- Eren Gümüştekin G., Gültekin F. (2010). “Stres Kaynakları ile Kariyer Yönetimi Etkileşimi: Borsa Aracı Kurum Çalışanları Üzerinde Bir Uygulama”, *Akademik Bakış Dergisi*, 20,3- 4.
- Eren Gümüştekin,G. ve A. B. Öztemiz.(2005). Örgütlerde Stresin Verimlilik ve Performansla Etkileşimi, *Çukurova Üniversitesi Sosyal Bilimler Enstitüsü Dergisi*.Adana, 14(1),271-288.
- Eren, E. (2000).*Örgütsel Davranış ve Yönetim Psikolojisi*, İstanbul: Beta Basım.
- Eren, E. (2001). *Yönetim ve Organizasyon (Çağdaş ve Küresel Yaklaşımlar)* (Beşinci Baskı). İstanbul: Beta Basım Yayım Dağıtım A.Ş. Gen.
- Eren, E. (2007). *Örgütsel Davranış ve Yönetim Psikolojisi*. (10.basım). İstanbul: Beta Basım Yayım, 553-557.
- Ergun, G. (2008). *Sağlık İşletmelerinde Örgütsel Stresin İşgücü Performansı ile Etkileşiminin İncelenmesi*. Yüksek Lisans Tezi, Dokuz Eylül Üniversitesi Sosyal Bilimler Enstitüsü, İzmir.
- Erhan, E. (2006). “İnsan Kaynakları Anlayışı Açısından Yönetici ve Personelin İletişim Becerilerinin Değerlendirilmesi”, *Akdeniz Üniversitesi İletişim Fakültesi Dergisi*, Akdeniz Üniversitesi Yayınları, Antalya, 4,24.
- Eroğlu, F. (2007). *Davranış Bilimleri*. İstanbul: Beta Yayınları.
- Ertekin, Y. (1993). *Stres ve Yönetim*.Ankara: TODAİE Yayınları.
- Ertekin, Yücel (2006). *Stres ve Yönetim*. Ankara: Gazi Kitapevi.
- Ertürk, Mümin(1994). “Organizasyonlarda Çatışma: Çatışma Nedenleri: Çatışmanın Nedenleri: Çatışmanın Yönetimi ve Erciyes Üniversitesinde Bir Anket Uygulaması” *Erciyes Üniversitesi İktisadi ve İdari Bilimler Fakültesi Dergisi*,11,125.
- Ertürk, Mümin (2001). *İşletme Biliminin Temel İlkeleri*. (5. basım). İstanbul: Beta Yayınevi
- Ertürk, Mümin (2013).*İşletmelerde Yönetim ve Organizasyon*. (7.basım). İstanbul: Beta Yayınevi.
- Galtung, J. (2008). Theories of conflict, *TranscendUniversityPress*, London
- Gee, Y. Chuck, Makens, C. James ve Choy, J.L. Dexter. (1989). *The Travel Industry*, Second Edition, Van Nostr and Reinhold.
- Goleman D (1995). Emotional Intelligence. *Psychosomatic Medicine* 8(95): 160-168.
- Goleman, D. (2000).*İş Başında Duygusal Zeka*. İstanbul: Varlık Yayınları.
- Goleman, D. (2001). *Duygusal Zeka: Neden IQ'dan Daha Önemlidir?* İstanbul:Varlık Yayınları,
- Goleman, D. (2005). *Duygusal Zeka Neden IQ'dan Daha Önemlidir?* İstanbul: Varlık Yayınları.
- Goleman, D. (2007). *Duygusal Zekâ EQ Neden IQ'dan Daha Önemlidir?* (31.basım). İstanbul: Varlık Yayınları.
- Goleman, D. (2017). *İşbaşında Duygusal Zekâ*. İstanbul: Varlık Yayınları.
- Goleman, D. (2019). *Duygusal Zeka Neden IQ'dan Daha Önemlidir?* İstanbul: Varlık Yayınları.
- Gökğöz, H. (2013). *Stresin Çalışanların Performansı Üzerine Etkisi: Öğretim Elemanları Üzerine Bir Araştırma* (Yüksek Lisans Tezi). Edirne: Trakya Üniversitesi Sosyal Bilimler Enstitüsü İşletme Anabilim Dalı.
- Göle, Münir. (2009). *Yolculuk Durumu*, İstanbul: Yapı Kredi Yayınları.
- GREENBERG, Jerrold S. (2004). *Comprehensive Stress Management*, Higher Education, New York.
- Güçlü, Nezahat. (2001). “Stres Yönetimi”, *Gazi Üniversitesi Gazi Eğitim Fakültesi Dergisi*, 21, (1).
- Gül, H., İnce, M., Korkmaz, O. (2014). “Çalışma Yaşamında Duygusal Zeka Düzeylerini Kullanabilme Becerileri Üzerine Bir Araştırma”. *Çağ Üniversitesi Sosyal Bilimler Dergisi*, 11(1), 30-49.
- Gülcan, B. (1999). Özendirme Turizmi ve Türkiye Potansiyeli, *H.Ü. İktisadi ve İdari Bilimler Fakültesi Dergisi*, 7(1), 43.
- Güler A. (2006). “İlköğretim Okullarında Görev Yapan Öğretmenlerin Duygusal Zeka Düzeyleri ile Problem Çözme Becerileri Arasındaki İlişkinin İncelenmesi”. Yayımlanmamış Yüksek Lisans Tezi, Yeditepe Üniversitesi, Sosyal Bilimler Enstitüsü, İstanbul.

- Gündüz, B., & Dönmez, Y. (2018). Üniversite Çalışanlarının Ekoturizm Algısı. *Bartın Orman Fakültesi Dergisi*, 20(2), 152-162.
- Gümüştekin, G. E., Gültekin, F. (2009). "Stres Kaynaklarının Kariyer Yönetimine Etkileri", *Dumlupınar Üniversitesi Sosyal Bilimler Enstitüsü Dergisi*, 23, 147-158.
- Güner F., Çiçek H., Can A. (2014). "Banka Çalışanlarının Mesleki Stres ve Tükenmişlik Düzeylerinin İş Doymu ve Yaşam Doymu Düzeyleri ile İlişkisi", *Uluslararası Alanya İşletme Fakültesi Dergisi*, 6(3), 60-61.
- Güney, S. (2000). *Davranış Bilimleri*. (2. basım). Ankara: Nobel Yayın Dağıtım, 21- 240.
- Güney, Salih. (2011). *Davranış Bilimleri*. (6. Basım). Ankara: Nobel Yayıncılık.
- Güngör, A. (2007). *Avrupa birliği ve Türk seyahat endüstrisinin istihdam açısından incelenmesi*. Yayınlanmamış Doktora Tezi. İstanbul: İstanbul Üniversitesi, Sosyal Bilimler Enstitüsü.
- Gürbüz, S. ve Yüksel, M. (2008). 'Çalışma Ortamında Duygusal Zeka: İş Performansı, İş Tatmini Örgütsel Vatandaşlık Davranışı ve Bazı Demografik Özelliklerle İlişkisi". *Doğuş Üniversitesi Dergisi*, 9 (2), 174-190.
- Hacıoğlu, N. (1989). *Seyahat Acentacılığı ve Tur Operatörlüğü*, Bursa: Uludağ Üniversitesi Güçlendirme Vakfı Yayınları, Uludağ Üniversitesi Basımevi, 4- 33.
- Hacıoğlu, Necdet. (2000). *Seyahat Acentacılığı ve Tur Operatörlüğü*, Bursa: Vipaş Yayınları.
- Hacıoğlu, Necdet. (2006). *Seyahat Acentacılığı ve Tur Operatörlüğü*, Ankara: Nobel Yayınları.
- Hatiboğlu E. (2014). İlk ve Ortaokul Yöneticilerinin Stres Kaynaklarının ve Stres Yönetimi Stillilerinin İncelenmesi, (İstanbul Aydın Üniversitesi Sosyal Bilimler Enstitüsü Yüksek Lisans Tezi), 40-45.
- Hellriegel, D., Slowm, J. W. and Woodman, R. W. (1995). *Organizational Behavior*, Minn.: West Pub. Co., Minneapolis.
- Holmes, Thomas and Rahe, Richard (1967). *The Social Readjustment Rating Scale*, *Journal of Psychosomatic Research*. 213, (11) 218, Pergamon Press. Printed in Northern Ireland.
- Hoşcan, Y., Özmen, A., Kozak, R. ve Kozak, S. (1997). *Türkiye'deki Seyahat Acentalarının Profili*. İstanbul: Türkiye Seyahat Acentaları Birliği.
- Ikeda, A.A., Veludo-de-Oliveira, T.M. ve Campomar, M.C. (2005). "Organizational conflicts perceived by marketing executives. Electronic". *Journal of Business and Organization Studies*, 10(1), 22-27.
- İşık, E. (2007). *İşletmelerde Mobbing Uygulamaları İle İş Stresi İlişkisine Yönelik Bir Araştırma*. Yıldız Teknik Üniversitesi Sosyal Bilimler Enstitüsü Yayınlanmamış, İstanbul: Yüksek Lisans Tezi.
- İçöz, O. (1998). *Seyahat Acentaları ve Tur operatörlüğü yönetimi*. Ankara: Turhan Kitapevi Yayınları.
- İçöz, O. (2000). *Seyahat Acentaları ve Tur operatörlüğü yönetimi*. (3.basım). Ankara: Turhan Kitabevi.
- İçöz, O. (2003). *Seyahat Acentaları ve Tur Operatörlüğü Yönetimi*. Ankara: Turhan Kitabevi
- İçöz, Orhan. (2011). *Seyahat Acentaları ve Tur Operatörlüğü Yönetimi*. Ankara: Turhan Kitabevi
- İnal, E., İri, R. ve Sezgin, M. (2010). Turizm İşletmelerinde Tutundurma Faaliyetlerinin Belirlenmesine Yönelik Bodrum Yöresinde Bir Araştırma. *Mustafa Kemal Üniversitesi Sosyal Bilimler Enstitüsü Dergisi*, 7(14):282-297. İstanbul: İstanbul Yayınları.
- İşmen, E. (2001). 'Duygusal Zeka ve Problem Çözme.' *Marmara Üniversitesi Atatürk Eğitim Fakültesi Eğitim Bilimleri Dergisi*, 13 ,111-124.
- İştar E. (2012). "Stres ve Verimlilik İlişkisi", *Akademik Bakış Dergisi*, 33, 2-5- 6-8.
- Jeanette, N. Cleveland, John W. O'Neill, Jodi L. Himelright, Michelle M. Harrison, Ann C. Crouter, and Robert Drago. (2007). 'Workand Family Issues in the Hospitality Industry: Perspectives of Entrants, Managersand Spouses', *Journal of Hospitality and Tourism Research*, 31, 275- 298.

- John O P and Gross J J (2004). Healthy and Unhealthy Emotion Regulation: Personality Processes, Individual Differences and Life Span Development. *Journal Of Personality* 72(6): 1301-1333.
- Jordan, P. J., Ashkanasy, N. M., Hartel, C. E. and Hooper, G. S. (2002). "Workgroup Emotional Intelligence Scale Development and Relationship to Team Process Effectiveness and Goal Focus", *Human Resource Management Review* (12), 195-241.
- Kafa, N. (2010). *Seyahat Acentalarında Satış Geliştirme Faaliyetleri: İstanbul'da A Grubu Acentalara Yönelik Bir Uygulama*. Yüksek Lisans Tezi, Balıkesir Üniversitesi Sosyal Bilimler Enstitüsü, Turizm İşletmeciliği ve Otelcilik Anabilim Dalı, Balıkesir, 13-14.
- Kara, D., Koç, H. (2009). "Öğretim Elemanlarının Stresle Başa Çıkma Davranışlarının Bazı Değişkenlere Göre Belirlenmesi", *İşletme Araştırmaları Dergisi*, 1,(2).
- Kara, M.A., (2009). *İşletme Becerileri Grup Çalışması, 7. Baskı*. Trabzon: Murathan Yayınevi.
- Karakaya, K. (2009). *Konaklama İşletmelerinde Hizmet Kalitesinin Ölçümü Üzerine Bir Uygulama*. Yayımlanmamış Yüksek Lisans Tezi, Niğde Üniversitesi, Sosyal Bilimler Enstitüsü, Niğde.
- Karip, E. (2003). *Çatışma Yönetimi*. (3.basım). Ankara: Pegem Yayıncılık.
- Karmyshakova, Kanjaiym. (2006). 'Ekip Çalışmasında Liderin Duygusal Zekasının Önemi ve Bir Uygulama.' Yayımlanmamış Yüksek Lisans Tezi, İstanbul Üniversitesi, Sosyal Bilimler Enstitüsü, İstanbul.
- Kavcar, B.(2011). *Duygusal Zeka ile Akademik Başarı ve Bazı Demografik Değişkenlerin İlişkileri: Bir Devlet Üniversitesi Örneği*. (Yayımlanmış Doktora Tezi). Ankara: Ankara Üniversitesi Sosyal Bilimler Enstitüsü.
- Kavcar, Cavit, Hengirmen M., Menekşe Koçak M., ve Tümeçin Ali K. (2006). 'Türkçe Okul Sözlüğü.' *Türkçe Okul Sözlüğü*. Ankara: Engin Yayın Evi.
- Keser, Aşkın, (2012). *Çalışma Psikolojisi*. (3. basım). Bursa: Ekin Yayınevi.
- Kılıç, M. (2001). *Örgütsel Çatışma ve Yönetimi*. *Yönetim ve Organizasyon*. Ankara: Nobel Yayın Dağıtım.
- Kılıçarslan, F. (2012). *On Adımda Duygusal Zeka: Yaşam Boyu Başarıyı Yakalamanın Sırları*. Ankara: Nobel Akademi Yayıncılık.
- Kılınç, T. (1975). "Örgütlerde Çatışma: Mahiyeti ve Nedenleri", *İstanbul Üniversitesi İşletme Fakültesi Dergisi*, 14, 103- 104.
- Kılınç, T. (1988). "Örgütlerde Rol Çatışma ve Belirsizliği ile Başa Çıkma Yöntemleri", *İstanbul Üniversitesi İşletme Fakültesi Dergisi*. 17, (2), 103- 118.
- Kırel, Ç. (1993). "Örgütsel Stres Yönetimi". *Anadolu Üniversitesi İktisadi ve İdari*
- Kline, P. (1991), *İntelligence- The Psychometric View*.
- Koçel, T. (1999). *İşletme Yöneticiliği*. (7. basım) İstanbul: Beta Yayınları.
- Koçel, T. (2010). *İşletme Yöneticiliği*. (12. basım). İstanbul: Beta Yayınları.
- Koçel, T. (2013). *İşletme Yöneticiliği*. (14. basım). İstanbul: Beta Basım A.Ş.
- Koçel, T. (2014). *İşletme Yöneticiliği*. (15. basım). İstanbul: Beta Basım A.Ş.
- Konakay G. (2010). *Duygusal Zekanın Akademisyenlerde Tükenmişlik ile ilişkisinin İncelenmesi*. Doktora Tezi, Kocaeli Üniversitesi, Sosyal Bilimler Enstitüsü, Kocaeli.
- Kondalkar, V. G. (2007). *Organizational Behaviour*, New Age International Publishers, New Delhi.
- Konrad, S. ve Hendl, C. (2003). *Duygularla Güçlenmek*. İstanbul: Hayat Yayınları.
- Konrad, S. ve Hendl, C. (2005). *Duygularla Güçlenmek*. İstanbul: Hayat Yayınları.
- Kozak, N. (2004). *Turizmde aracı işletmelerin geleceğe yönelik beklentileri Türkiye'de faaliyet göstermekte olan seyahat acenteleri üzerine bir araştırma*. Ankara: Detay Yayıncılık.
- Kozak, N., Kozak Akoğlan M, ve Kozak, M. (2009). "Genel Turizm: İlkeler ve Kavramlar". Ankara: Detay Yayıncılık.

- Kozak, N., Kozak, M. ve Kozak, M. (2011). *Genel Turizm, İlkeler, Kavramlar*. Ankara: Detay Yayınevi.
- Kreitner, R. ve Kınickı, A. (1989). *Organizational Behavior*. Richard D. Irwin
- Krohne, H. W. (2002). *Stress and Coping Theories*, Johannes Gutenberg Universität Mainz Germany.
- Kuhn, T. and Poole, M. S. (2000). "Do Conflict Management Styles Affect Group Decision Making?", *Human Communication Research*, 26/4, 558-590.
- Kurşun, A., *Çalışma Hayatında Stres ve Stresle Mücadele*". Yüksek Lisans Tezi, Beykent Üniversitesi Sosyal Bilimler Enstitüsü, İstanbul, 2014.
- Küçük F. (2015). "Hastane Başhekimlerinin Yönelimsel Stres Faktörlerine Maruz Kalma Düzeylerinin Belirlenmesine Yönelik Bir Araştırma: Şanlıurfa İli Örneği". *Bartın Üniversitesi İ.İ.B.F. Dergisi*, 6, (12), 369- 370-371-372.
- Küçüktopuzlu, F. (1992), *Otel İşletmeleri Yönetimi*, ADÜ Turizm İşletmeciliği ve Otelcilik YO, Aydın.
- Lam, T. and Zhang, H. Q. (1999). Service quality of travelagents: thecase of travelagents in Hong Kong. *Tourism Management*, 20 (3), 341-349.
- Lazarus, R. (1966), *Psychological Stress and Coping Process*, McGraw-Hill, New York.
- Lazarus, R. S. and Folkman, S. (1984). *Stress, Appraisal, And Coping*. Springer Publishing Company, New York.
- Lazarus, R. S. and Folkman, S. (1986). *Cognitive Theories Of Stress And The Ğssue Of Circularity*, Psychological, and Social Perspectives, s. 63–80, New York.
- Lazarus, R. S., Deese, J., Osler, S. F. (1952). *The Effects Of Psychological Stress Upon Performance*, *Psycho. Bull.*, 49:293-317.
- Lewis, I. and Talalayevsky, A. (1997). Travel agents: thre atenedintermediaries?, *Transportation Journal*, 36 (3), 26-30.
- Löschburg, Winfried. (1998). *Seyahatin Kültür Tarihi* Ankara: Dost Kitabevi.
- Marcintus, W. C., Berry, K. S. W., Gordons, J. R. (2007). "The Relationship of Social Support To The Work Family Balance and Work Ourcomes of Midlife Women", *Women in Management Review*, 22, (2), 86-111.
- Marshall, C. (2001). Make the Most of Your Emotional Intelligence, *Chem. Eng. Progress*, 97, (2), 92–95.
- Martin, J. (2016). "Emotionally Intelligent Leadership at 30 Rock :What Librarians Can 99 Learnfrom a Case Study of ComedyWriters", *Journal of Library Administration*, 56(4), 345–358.
- Mayer, J. D. and P. Salovey (1993). "The Intelligence Of Emotional Intelligence", *Intelligence*, 17: 433-442.
- Mayer, J.D. and Salovey P (1997).What is emotionalintelligence? Inp. Salovey and Sluyter D (Eds.) *Emotional development, Emotionalliteracyand Emotionalintelligence* (Basic Books, New York).
- McIntosh, R. and Gupta, S. (1977). *Tourism: principles, practices, philosophies, columbus*. Ohio: Grid Publishing Inc.
- McKercher, B., Packer, T., Yau, M. K. and Lam, P. (2003). Travel agents as facilitatorsorinhibitors of travel: perceptions of peoplewithdisabilities. *Tourism Management*, 24 (4), 465-474.
- Merlevede, Patrick, Rudy Vandamme, ve Bridoux Denis.(2006). *7 Adımda Duygusal Zeka*. 1. Baskı. Çeviren Tuğba Kırca. İstanbul: Omega Yayınları.
- Mısırlı, İ. (2002). *Seyahat Acentaları ve Tur Operatörlüğü*. Ankara: Detay Yayıncılığı.
- Mısırlı, İ. (2006). *Seyahat Acentacılığı ve Tur Operatörlüğü*. (2. basım). Ankara: Detay Yayıncılık.
- Monat, A., Lazarus, R. and Reevy, G. (2007). *Stressand Coping*, Praeger, London.

- Montes, Carlos, Damaso Rodriguez, Gonzalo Serrano. (2012). Affective Choice of Conflict Management Styles. *International Journal of Conflict Management*,23 (1), 6-18.
- Morgan, N. A. and Rego, L. L. (2006). The Value of Different Customer Satisfaction and Loyalty Metrics in Predicting Business Performance. *Marketing Science*, 25 (5): 426-439.
- Mullins, L. (2010). *Management ve Organisational Behaviour*, Pearson, Essex.
- Nelson, D. L. and Quick, J. C. (2005). *Understanding Organizational Behavior*.(Second Edition). Thompson South Western Publication, Ohio.
- Noe, R., A. (2009). *İnsan Kaynaklarının Eğitimi ve Geliştirilmesi*. İstanbul: Beta Dağıtım
- Olalı, H., Korzay, M. (1993). *Otel İşletmeciliği*, İ.Ü. İşletme Fakültesi İktisadi Enstitüsü Yayınları, 214, 7-15.
- Olpin, M., Hesson, M. (2012). *Stress Management For Life A Research Based Experimental Approach*, USA: Centage Learning Publication.
- Canpolat, Ö. (2006). ‘Çalışanların Stres Düzeylerini Etkileyen Faktörler ve İş Sağlığı Hemşiresinin Stres ile Baş Etmede Etkililiği’ Kocaeli Üniversitesi (KÜ), Sağlık Bilimleri Enstitüsü.
- Öner, Ç. (1997). *Seyahat Ticareti*. İstanbul: Literatür Yayıncılık.
- Örnek, Ali Şahin ve Aydın Şule (2011). *Kriz ve Stres Yönetimi*. Ankara: Detay Yayıncılık.
- Özaslan, Acar, A. B. ve Acar, A.C. (2009). ‘Duygusal Zeka ve Örgütsel Vatandaşlık Davranışı Arasındaki İlişkinin İncelenmesine Yönelik Bir Araştırma.’ *İstanbul Üniversitesi İktisat Fakültesi İşletme İktisadi Enstitüsü Dergisi-Yönetim*20,(64), 99-100.
- Özdevecioğlu M., Bulut A., Tekçe E. A., Çirli Y., Gemici T., Tozal M., Doğan Y. (2003). “Kadın ve Erkek Yöneticilerin Yönetimi Altındaki Personelin Motivasyonu, Stres ve İş Tatmini Farklılıklarını Belirlemeye Yönelik Bir Araştırma”, *Celal Bayar Üniversitesi İ.İ.B.F. Yönetim ve Ekonomi Dergisi*,10, (2),131.
- Özen, H. Ö. (2011). Üniversite ve Devlet Hastanelerinde Çalışan Hemşirelerin Stres Düzeylerinin Karşılaştırılması: Zonguldak Örneği, ZKÜ, SBE, YDT, Zonguldak.
- Özer, A. (2012). “Çalışanlar İçin Verimlilik Anahtarı: Stres Yönetimi”. *TÜHİS İş Hukuku ve İktisat Dergisi*, 24 (1-2).
- Özer, K., Hızıroğlu, M., & Saldamlı, A. (2015). *Yönetimsel ve örgütsel etkinliği geliştirme yöntemleri*. İstanbul: Adra Yayıncılık.
- Özer, M.A.(2011). *21. Yüzyılda Yönetim ve Yöneticiler*:(2. Basım). Ankara: Nobel Yayıncılık.
- Özgan, H. (2006). *İlköğretim Okulu Öğretmenlerinin Çatışma Yönetimi Stratejilerinin İncelenmesi (Gaziantep Örneği)*. Yayımlanmamış Doktora Tezi, Gaziantep Üniversitesi Sosyal Bilimler Enstitüsü, Gaziantep,18-91.
- Özkalp, E. ve Kirel, Ç. (2001). *Örgütsel Davranış*. Eskişehir: Anadolu Üniversitesi, Eğitim, Sağlık ve Bilimsel Araştırma Çalışma Vakfı Yayınları No:111.
- Özkaya M. O., Yakın V., Ekinci T. (2008). “Stres Düzeylerinin Çalışanların İş Doyumu Üzerine Etkisi Celal Bayar Üniversitesi Çalışanları Üzerine Ampirik Bir Araştırma”, *Celal Bayar Üniversitesi İ.İ.B.F. Yönetim ve Ekonomi Dergisi*,15, (1), 164-165.
- Özmen, F. (1997). *Fırat ve İnönü Üniversitelerinde Örgütsel Çatışmalar ve Çatışma Yöntemi Yaklaşımları*. Yayımlanmamış Doktora Tezi, Fırat Üniversitesi, Elazığ.
- Öztürk, A. (1994). *“İşletmelerde Stres ve Yönetimi: Performansa Etkisi Bakımından Bir Analiz”*, *Verimlilik Dergisi*. (4.basım). İstanbul.
- Paşa, M., (2007). *Stresin Bireysel Performans Üzerindeki Etkileri ve Bir Uygulama”*.Uludağ Üniversitesi Sosyal Bilimler Enstitüsü, Yüksek Lisans Tezi, Bursa.
- Pehlivan, İ. (1995). *Yönetimde Stres Kaynakları*. Ankara: Pegem Yayınları.
- Pehlivan, İ. (2000). *İş Yaşamında Stres*. Ankara: Pegem Yayınları.
- Pektaş, S. (2013). *Güzel sanatlar ve spor lisesi müzik bölümü öğrencileri ile diğer lise öğrencilerinin duygusal zeka düzeylerinin karşılaştırılması*. Yüksek Lisans Tezi, İnönü Üniversitesi Eğitim Bilimleri Enstitüsü, Malatya.

- Pondy, Louis R. (1967). Organizational Conflict: Concepts and Models. *Administrative Science Quarterly*, 12, (2),296-320.
- Rahim, A., Garrett, J. E., & Buntzman, G. F. (1992). Ethics of managing inter personal conflict in organizations. *Journal of Business Ethics*,11/5-6, 423-432
- Rahim, M. A. (1983). A Measure of Styles of Handling Interpersonal Conflict. *The Academy of Management Journal*, 26,(2),368-376.
- Rahim, M. A., Magner, N. R. ve Shapiro, D. L. (2000). Do justice perception sinfluence styles of handling conflict with supervisors, what justice perceptions precisely. *The International Journal of Conflict Management*, 11(1), 9-31.
- Rahim, M. Afzalur (2002). "Toward A Theory Of Managing Organizational Conflict", The International Journal Of Conflict Management, 13 (3), 206- 235.
- Rahim, M.A. (2001). *Managing Conflict in Organizations*. 3rd ed. Greenwood Publishing Group, Westport.
- Resmi Gazete (2018). 30440 Sayılı seyahat acentaları birliği yönetmeliği. <https://www.resmigazete.gov.tr/eskiler/2018/06/20180603-7.htm> (Erişim Tarihi: 08.03.2022).
- Robbins, P. Stephen (2001). *Organizational Behavior*, New Jersey: PrenticeHallInc.
- Robbins, S. P. (2005). *Essentials of Organizational Behavior*. (Eight Edition). PrenticeHall International, New Jersey.
- Robbins, S. P.; Judge, T. A. (2007). *Organizational Behavior*, Pearson Prentice Hall, New Jersey.
- Roday, S., Biswal, A. andJoshi, V. (2011). *Tourism Operations and Management*. Oxford UniversityPress, New Delhi, pp.167-176.
- Rollinson, D. and Broadfield, A. (2002). *Organisational Behaviorand Analysis an Integrated Approach*. (Second Edition). Pearson Education Ltd. London.
- Sabuncuoğlu, Z. (Editör). (2009). *Turizm İşletmelerinde Örgütsel Davranış*. Bursa: MKM Yayıncılık.
- Sabuncuoğlu, Z. ve Tüz, M. (1996). *Örgütsel Psikoloji*. Bursa: Ezgi Yayıncılık.
- Sabuncuoğlu, Z. ve Tüz, M. (2008). *Örgütsel Psikoloji*. (4.basım). Bursa: Alfa Aktüel Yayınevi.
- Salavera, C., Usan, P. ve Teruel, P. (2019). *Contextual Problems, Emotional İntelligence And Social Skills İn Secondary Education Students. Gender Differences* (C. 177).
- Salovey, P. ve Mayer J.D. (1990). Emotionalintelligence. *Imagination, Cognition, and Personality*, 9 (3): 185–221.
- Schermerborn Jr., J.R., Hunt, J.G., ve Osborn, R.N. (1988). *Managing Organizational Behavior*. Third Edition, New York: John Wiley&Sons, Inc.
- Seaward, B. L. (2012). *Managing Stress Principles and Strategies For Health and Well Being*, Seventh Edition, Canada, UK: Publishedby Jones and Barlett Learning,
- Selçuk, Ziya (2000). "Gelişim ve Öğrenme". Ankara: Nobel Yayın Dağıtım.
- Selye, Hans (1974). *Stress Without Distress*, J.B. Lippincott Company, Philadelphia & New York.
- Seval, H. (2006). "Çatışmanın Etkileri ve Yönetimi". *Manas Üniversitesi Sosyal Bilimler Dergisi*, 8 :245-254.
- Sinha, J. (2008). *Culture and Organizational Behaviour*, Sage Publications, California.
- Soysal, A. (2009). "Farklı Sektörlerde Çalışan İşgörenlerde Örgütsel Stres Kaynakları: Kahramanmaraş ve Gaziantep'te Bir Araştırma", *Süleyman Demirel Üniversitesi İktisadi ve İdari Bilimler Fakültesi Dergisi*, 14, (2).
- Sökmen, A. (2010). *Yönetim ve Organizasyon*, Ankara: Detay Yayıncılık
- Stein, S. J.–Book, H. E., (2003), *EQ Duygusal Zeka ve Başarının Sırrı*, (Türkçesi Müjde Işık), Birinci Baskı, İstanbul: Özgür Yayınları.
- Stora, Jean Benjamin (1994). *Stres*, İletişim Yayıncılık (Presses Universitaires de France), İstanbul.
- Su, K. T. (2009). Seyahat acentalığı hizmetleri pazarına bir bakış. *Rekabet Dergisi*, (16), 42-56.

- Swain, S. K. Mishra, J.M. (2012). *Tourism Principles & Practices*, Oxford University Press, New Delhi, pp.97-98
- Şek Holt, Jennifer L., Cynthia James DeVore. (2005). Culture, Gender, Organizational Role and Styles of Conflict Resolution: A Meta Analysis. *International Journal of InterculturalTelatinse*. 29, (2),168.
- Şenyiğit G., (2004). ‘Çalışma Hayatında Stres’, *Verimlilik Dergisi*, MPM Yayını.
- Şimşek, M. Ş., Çelik, A. (2011). *Yönetim ve Organizasyon*. (13.basım). Konya: Eğitim Akademi Yayınları.
- Şirin, E. F. (2008). *Beden eğitimi ve spor meslek yüksekokulu yöneticilerinin liderlik stilleri ve çatışma yönetim stratejilerinin incelenmesi*. Doktora tezi, Gazi Üniversitesi Eğitim Bilimleri Enstitüsü, Ankara.
- T.C. Kültür ve Turizm Bakanlığı. (2020). <https://yigm.ktb.gov.tr/TR-243988/yillaragore-seyahat-acentasi-sayilari.html> (Erişim Tarihi: 21.04.2022)
- Tecer, B. (2016). Çatışabilir mi musunuz? *Harvard Business Review Türkiye*.
- Tekin G. O., (2010). *Çalışma Yaşamında Stres Kaynakları ve Kamu Kurumlarında Çalışanlar Üzerine Etkileri: Edirne Örneği*. (Trakya Üniversitesi Sosyal Bilimler Enstitüsü Yüksek Lisans Tezi), Edirne, s. 68-81-92.
- Tengilimoğlu, D. Atilla, E. A. Bektaş, M. (2009). *İşletme Yönetimi*. (2.basım). Ankara: Seçkin Yayıncılık.
- Tezcan, M. (2010). “*Stres ve Stresle Mücadele*”, Kayseri İl Emniyet Müdürlüğü Rehberlik ve Psikolojik Danışma Büro Amirliği, Kayseri.
- Tezcan, M. (2011). *Sosyolojiye Giriş*, Ankara: Genişletilmiş 6. Baskı.
- Thompson, James D. (1967). *Organizations in Action: Social Science Bases of Administrative Theory*. McGraw-Hill.
- Titreğ, O. (2007). *IQ’danEQ’ya Duyguları Zekice Yönetme*, Ankara: Pegem Akademi Yayıncılık.
- Tjosvold, D. (1992). *The Conflict-Positive Organization, Stimulate Diversity and Create Unity*, (2. Edition). Addison Wesley Publishing Company.
- Tufan, Ş. (2011). “*Geliştirilen Duygusal Zeka Eğitim Programının Ortaöğretim Dokuzuncu Sınıf Öğrencilerinin Duygusal Zeka Düzeylerine Etkisi*”. Yüksek Lisans Tezi, Ankara Üniversitesi Eğitim Bilimleri Enstitüsü, Eğitimde Psikolojik Hizmetler Ana Bilim Dalı, Rehberlik ve Psikolojik Danışmanlık Programı, Ankara.
- Tural, N., (1994). *Beden Eğitimi Öğretmenlerinin Stres Kaynakları, Stres Tepkileri ve Stresle Baş etme Yolları*”. Yüksek Lisans Tezi, Dokuz Eylül Üniversitesi Sosyal Bilimler Enstitüsü, İzmir.
- Turunç, Ö., Çelik, M. (2010). “*Algılanan Örgütsel Desteğin Çalışanların İş Aile, Aile İş Çatışması, Örgütsel Özdeşleşme ve İşten Ayrılma Niyetine Etkisi, Savunma Sektöründe Bir Araştırma*”, *Atatürk Üniversitesi Sosyal Bilimler Enstitüsü Dergisi*, 14/1, 209-232.
- Tutar, H. Erdönmez, C. (2008). *İşletme Becerileri Grup Çalışması*. (5. Baskı). Ankara: Detay Yayıncılık.
- Tutar, H., (2000). ‘*Kriz ve Stres Ortamında Yönetim*’. İstanbul:Hayat Yayınları.
- Türk Ticaret Kanunu. (2011). Ticari işletme, ticaret şirketleri kıymetli evrak hükümleri, *Türkiye Odalar ve Borsalar Birliği*.
- Türkiye Seyahat Acenteleri Birliği. (2017). Web: <http://www.tursab.org.tr/tr/seyahat-acentalari/seyahat-acentasi-arama-adresinden-12Şubat-2022-tarihinde-alınmıştır>.
- Türkel, A. U. (2000). *Toplam Kalite Bağlamında Grup Dinamiği ve Çatışma Yönetimi*. İstanbul: Türkmen Kitabevi.
- Uçkun, C., Gazi, H. L. Çevik, E., Asan, H. ve Tiritöğlü, E. (2004). *Seyahat acentaları; insan kaynaklarıorganizasyon uygulamalar*. Adapazarı: Sakarya Kitabevi

- Uysal, İ. (2004).*Örgütsel Çatışma Yönetimi ve Türkiye Cumhuriyeti Merkez Bankası'na Yönelik Bir Uygulama*. Uzmanlık Yeterlilik Tezi, Türkiye Cumhuriyeti Merkez Bankası İnsan Kaynakları Genel Müdürlüğü, Ankara.
- Üngüren, E. Cengiz, F. Algür, S. (2009). İş Tatmini ve Örgütsel Çatışma Yönetimi Arasındaki İlişkinin Belirlenmesi: Konaklama İşletmeleri Üzerinde Bir Araştırma. *Elektronik Sosyal Bilimler Dergisi*, 8,(27), 36-56.
- Üzel, D. –Hangül, T., (2011).*Duygusal Zeka ve Akademik Başarı Arasındaki İlişki*, Balıkesir Üniversitesi, Balıkesir.
- Van de Vliert, E.: (2013). *Complex interpersonal conflict behaviour: Theoretical frontiers*. London: PsychologyPress.
- Wechsler, D. (1943). Nonintelective factors in general intelligence. *Journal of Abnormal Psychology*, 38, 100-104.
- Yaylacı, G.Ö. (2006). *Kariyer yaşamında duygusal zekâ ve iletişim yeteneği*. İstanbul: Hayat Yayıncılık.
- Yelkikalan N. (2006). “21. Yüzyılda Girişimcinin Yeni Özelliği: Duygusal Zeka”, *Çanakkale 80 18 Mart Üniversitesi İbrahim Bodur Girişimcilik Uygulama ve Araştırma Merkezi, Girişimcilik ve Kalkınma Dergisi*, 1(44), 39-51.
- Yıldız, K. (2003). Üniversitelerde Çatışma ve Çatışma Yönetimi. *Abant İzzet Baysal Üniversitesi Eğitim Fakültesi Dergisi*, 3(5), 107-124.
- Yılmaz A., Ekici S. (2003). “Örgütsel Yaşamda Stresin Kamu Çalışanlarının Performansına Etkileri Üzerine Bir Araştırma”, *Celal Bayar Üniversitesi İİBF Yönetim ve Ekonomi Dergisi*, Cilt: 10, (2), 8-9.
- Yılmaz, A. ve Ekici, S. (2006). “Örgütsel Yaşamada Kamu Çalışanlarının Örgütsel Stres Kaynakları Üzerine Bir Araştırma”. *SDÜ İİBF Dergisi*, 11(1), 31-58.
- Yılmaz, O., (2006). “*Stresin Performans Üzerine Etkisi 40. Piyade Eğitim Alay Komutanlığı Lider Personeli Üzerinde Bir Araştırma*”. Yüksek Lisans Tezi, Isparta.
- Yılmaz, S. (2007). “*Duygusal Zeka ve Akademik Başarı Arasındaki İlişki*”.Yayınlanmamış Yüksek Lisans Tezi, Atatürk Üniversitesi, Sosyal Bilimler Enstitüsü, Erzurum.
- Yöndem, Z. D. (2011). *Kişilik Dinamikleri ve Stresle Baş Etme*. Ankara: Efil Yayınevi.
- Yüksel, M. (2006). *Duygusal zeka ve performans ilişkisi*. Yayınlanmamış yüksek lisans tezi, Atatürk Üniversitesi, Erzurum.
- Yürür, S. (2009). “Yöneticilerin Çatışma Yönetim Tarzları ve Kişilik Özellikleri Arasındaki İlişkinin Analizine Yönelik Bir Araştırma”, *Cumhuriyet Üniversitesi, İktisadi ve İdari Bilimler Dergisi*, 10, (1),23-42.
- Yürür, S. Soygüzel, H. (2010). Örgütsel Çatışma Yönetimi Açısından Kamu Yöneticileri ile Özel Sektör Yöneticileri Arasındaki Farklılıkların Analizi. *Paradoks Ekonomi, Sosyoloji ve Politika Dergisi*, 6, (1), 31- 47

DİJİTAL DÜNYADA REKLAMCILIK VE SİNEMA

Dr. Öğr. Üyesi Emrah BAŞER

EĞİTİM
yayınevi

DİJİTAL DÜNYADA REKLAMCILIK VE SİNEMA

Editör: Dr. Öğr. Üyesi Emrah Başer

Genel Yayın Yönetmeni: Yusuf Ziya Aydoğın (yza@egitimyayinevi.com)

Genel Yayın Koordinatörü: Yusuf Yavuz (yusufyavuz@egitimyayinevi.com)

Sayfa Tasarımı: Eğitim Yayınevi Grafik Birimi

Kapak Tasarımı: Eğitim Yayınevi Grafik Birimi

T.C. Kültür ve Turizm Bakanlığı

Yayıncı Sertifika No: 47830

ISBN: 978-625-6408-61-6

1. Baskı, Mart 2023

Baskı Cilt

Uzun Dijital Matbaacılık

İstanbul Cad. İstanbul Çarşısı No: 48/48 - 49 İskitler 06070 / Ankara

Matbaa Sertifika No: 47865

Kütüphane Kimlik Kartı

DİJİTAL DÜNYADA REKLAMCILIK VE SİNEMA

Editör: Dr. Öğr. Üyesi Emrah Başer

146 s., 165x240 mm

Kaynakça var, dizin yok.

ISBN: 978-625-6408-61-6

Copyright © Bu kitabın Türkiye'deki her türlü yayın hakkı Eğitim Yayınevi'ne aittir. Bütün hakları saklıdır. Kitabın tamamı veya bir kısmı 5846 sayılı yasanın hükümlerine göre kitabı yayımlayan firmanın ve yazarlarının önceden izni olmadan elektronik/mechanik yolla, fotokopi yoluyla ya da herhangi bir kayıt sistemi ile çoğaltılamaz, yayımlanamaz.

EĞİTİM
yayınevi

Yayınevi Türkiye Ofis: İstanbul: Eğitim Yayınevi Tic. Ltd. Şti., Atakent mah.

Yasemen sok. No: 4/B, Ümraniye, İstanbul, Türkiye

Konya: Eğitim Yayınevi Tic. Ltd. Şti., Fevzi Çakmak Mah. 10721 Sok. B Blok,

No: 16/B, Safakent, Karatay, Konya, Türkiye

+90 332 351 92 85, +90 533 151 50 42, 0 332 502 50 42

bilgi@egitimyayinevi.com

Yayınevi Amerika Ofis: New York: Egitim Publishing Group, Inc.

P.O. Box 768/Armonk, New York, 10504-0768, United States of America

americaoffice@egitimyayinevi.com

Lojistik ve Sevkiyat Merkezi: Kitapmatik Lojistik ve Sevkiyat Merkezi, Fevzi Çakmak Mah.

10721 Sok. B Blok, No: 16/B, Safakent, Karatay, Konya, Türkiye

sevkiyat@egitimyayinevi.com

Kitabevi Şubesi: Eğitim Kitabevi, Şükran mah. Rampalı 121, Meram, Konya, Türkiye

+90 332 499 90 00

bilgi@egitimkitabevi.com

İnternet Satış: www.kitapmatik.com.tr

+90 537 512 43 00

bilgi@kitapmatik.com.tr

 **kitapmatik**
www.kitapmatik.com.tr

KAYNAKÇA

- Aksakal, İ. (2021). Mahremiyetin Dönüşümü, Sosyal Medya ve Kadın. S. Yıldırım, & A. Doğutaş içinde, *Kadın, Medya ve Sosyal Medya* (s. 47-68). Konya: Eğiten Kitap.
- Andrew 2015 aktaran Steinberg, S. B. (2017). SHARENTING: CHILDREN'S PRIVACY IN THE AGE OF SOCIAL MEDIA. *Emory Law Journal*, 839-884.
- Arık, E. (2013). Sıradan İnsanın Yükselişi: Sosyal Medya Şöhretleri. *İletişim ve Diploması*, (1), 97-112.
- Arslan, H. (2014). EXPOSITION OF SPONTANEOUS HUMOR IN DIGITAL ENVIRONMENT ESPECIALLY IN SOCIAL MEDIA AFTER SOCIAL EVENTS. *Journal of Media Critiques*, 95-106.
- Atalay, G. E. (2019). Sosyal Medya ve Çocuk: "Babishko Family Fun TV". *Erciyes İletişim Dergisi*, 179-202.
- Bahar, A. (2021). Travmatik Sosyal Medya Bağımlılığı ve Halkla İlişkilerin Sosyal Medya Okuryazarlığı Misyonu. G. D. Türk içinde, *Sosyal Medya Okuryazarlığı* (s. 241-264). Ankara: Nobel Yayıncılık.
- Başbakanlık Mevzuatı Geliştirme ve Yayın Genel Müdürlüğü. (2015, Ocak 10). RESMÎ GAZETE Reklamlarda Çocuklara İlişkin Düzenlemeler. Ankara, Türkiye: Başbakanlık .
- Başoğlu, R. (2020). Annelerin Sosyal Medya Kullanımı ve Instagramda Olan Popüler Anneler. *Akademik Tarih ve Düşünce Dergisi*, 857-873.
- Bostancı, M. (2019). Dijital Ebeveynlerin Sosyal Medya Mahremiyet Algısı. *AJIT-e: Online Academic Journal of Information Technology*, 115-128.
- Budak, H. (2018). Sosyal Medya İletişiminde Mahremiyetin Serüveni. *İnsan ve Toplum Bilimleri Araştırmaları Dergisi*, 146-170.
- cumhuriyet.com. (2017, Temmuz 25). *Pedagog görüşü dava seyrini değiştirdi: Mahkemedен blogger anneyi sevindiren karar*. Türkiye Haberleri: <https://www.cumhuriyet.com.tr/haber/pedagog-gorusu-dava-seyrini-degistirdi-mahkemedен-blogger-anneyi-sevindiren-karar-788721> adresinden alındı
- Çalışkan, M., & Mencik, Y. (2015). DEĞİŞEN DÜNYANIN YENİ YÜZÜ: SOSYAL MEDYA. *AKADEMİK BAKIŞ DERGİSİ*, 254-277.
- Çelik, F. (2021). Sosyal Medyada «Mahrem», «Mahremiyet», «Halka Açıklık» Üzerine Düşünme. G. D. Türk içinde, *Sosyal Medya Okuryazarlığı* (s. 431-446). Ankara: Nobel Yayıncılık.
- Dilber, A., & Dilber, F. (2018). ÇOCUKLARIN BESLENME ALIŞKANLIKLARINA GIDA REKLAMLARININ ETKİSİ: KARAMAN İLİ ALAN ARAŞTIRMASI. *AL-FARABİ ULUSLARARASI SOSYAL BİLİMLER DERGİSİ*, 150-178.
- Dilmen, N. E. (2012). Sosyal Paylaşım Ağlarının Reklam ve Pazarlama Disiplinleri İçerisinde Kullanımı. T. Kara, & E. Özgen içinde, *Sosyal Medya Akademi* (s. 129-154). İstanbul: Beya Yayıncılık.
- Dingin, A. E. (2019). Sosyal Medyada Suskunluk Sarmalı ve Kamusal Alana Trol Müdahaleler. H. Arslan içinde, *Küreselleşen Dünyada İletişim Üzerine Disiplinlerarası Yaklaşımlar* (s. 171-186). Konya: LİTERATÜRK academia.
- Dingin, A. E. (2020). Sosyal Medyaya Eleştirel Bakış: "Gençlerin Mizahlarında Mutsuzluk Algısı". A. E. Dingin içinde, *Sosyal Medya Eleştirel Bakış* (s. 53-75). Konya: LİTERATÜRK academia.
- Dingin, A. E. (2021). Yeni Sosyal Medya Uygulaması "TikTok" ve Popüler Kültür. A. E. Dingin içinde, *Sosyal Medya Eleştirel Bakış-2* (s. 147-160). Konya: LİTERATÜRK academia.
- Elden, M., & Ulukök, Ö. (2006). Çocuklara Yönelik Reklamlarda Denetim ve Etik. *Küresel İletişim Dergisi*.
- Evans, D. S. (2009). The Online Advertising Industry: Economics, Evolution, and Privacy. *Journal of Economic Perspectives*, 37-60.
- Ezmeçi, F., Söylemez, E. T., Akgül, E., & Akman, B. (2017). Çocukların Yer Aldığı Reklamların Çocuklara ve Yetişkinlere Verilen Mesajlar, Roller ve Cinsiyete Yönelik Ayrımcılık Unsurları Açısından İncelenmesi. *İleti-ş-im* 26, 247-279.
- gemius.com. (2022, Kasım 3). *Kadınların dijital karnesi*. Gemius Turkey: <https://www.gemius.com.tr/974/kadnlarn-dijital-karnesi.html> adresinden alındı
- Gülşen, R. (2021). Sosyal Medyada Çocuğa Yönelik Hukuki Sorumluluklar. S. Yıldırım, & A. Doğutaş içinde, *Medya, Çocuk ve Sosyal Medya* (s. 273-297). Ankara: Eğiten Kitap.

- Güneş, L. C., Yersel, B. Ö., & Durualp, E. (2021). Kadın, Değişen Annelik, Çocuk ve Sosyal Medya. S. Yıldırım, & A. Doğuştaş içinde, *Kadın, Medya ve Sosyal Medya* (s. 1-46). Ankara: Eğiten Kitap Yayıncılık.
- Güneş, L. C., Yersel, B. Ö., & Durualp, E. (2021). Kadın, Değişen Annelik, Çocuk ve Sosyal Medya. S. Yıldırım, & A. Doğuştaş içinde, *Kadın, Medya ve Sosyal Medya* (s. 1-46). Konya: Eğiten Kitap.
- Güney, Z. (2020). Çocukların Sosyal Medya Kullanımı Üzerine Bir Araştırma. *Gümüşhane Üniversitesi Sosyal Bilimler Enstitüsü Elektronik Dergisi*, 188-199.
- journo.com. (2023, Ocak 31). *Yeni veriler: Medya sektörü dijital reklam erişiminde zirvede*. Haber: <https://journo.com.tr/medya-reklam-erisim-haber> adresinden alındı
- Kadioğlu, Z. K. (2012). Bilgi ve İletişim Teknolojileri Çağında Yeni Neslin Tüketim Algısı ve Türkiye. T. Kara, & E. Özgen içinde, *Sosyal Medya Akademi* (s. 155-172). İstanbul: Beta Yayıncılık.
- Kalan, Ö. (2021). Çocuklarda Tüketim Kültürü: Sosyal Medya Etkisi. S. Yıldırım, & A. Doğuştaş içinde, *Çocuk, Medya ve Sosyal Medya* (s. 135-158). Ankara: Eğiten Kitap.
- Kara, T. (2013). *SOSYAL MEDYA ENDÜSTRİSİ İnsan, Toplum, Ekonomi*. İstanbul: Beta Yayıncılık.
- Küçükali, A., & Serçemeli, C. (2020). SOSYOLOJİK VE HUKUKİ BOYUTLARIYLA SOSYAL MEDYADAKİ ÇOCUK İŞÇİLİĞİ: INSTAGRAM ÖRNEĞİ. *Uluslararası Sosyal Araştırmalar Dergisi*, 658-670.
- Lytras, M., & Pablos, P. O. (2011). Software technologies in knowledge J.UCS Special Issue. *Journal of Universal Computer Science*, 1219-1221.
- mavikadin. (2022, Ağustos 12). *Instagram'da en iyi 10 çocuklu fenomen kadın hesabı*. <https://www.mavikadin.com/instagramda-en-iyi-10-cocuklu-fenomen-kadin-hesabi> adresinden alındı
- ntv.com. (2017, Haziran 30). *Mahkeme Çocuklarını Reklam Malzemesi Yapan Blogger Annenin İki Çocuğunu Babaya Verdi*. Türkiye Haberleri: <https://www.ntv.com.tr/turkiye/blogger-annem-mahkemede-cocuklarini-kaybetti,qS8Pj79Zc0SNHjagnJu8A> adresinden alındı
- Özdemir, Ş., & Yaman, F. (2015). *TÜRKİYE'DE REKLAM AHLÂKI: SORUNLAR VE ÇÖZÜM ÖNERİLERİ*. İstanbul: İLKE YAYINLARI.
- Özdemir, Z. (2015). Sosyal Medyada Kimlik İnşasında Yeni Akım: Özçekim Kullanımı. *Maltepe Üniversitesi · İletişim Fakültesi Dergisi*, 112-131.
- Öztürk, Ş. (2015). Sosyal Medyada Etik Sorunlar. *Selçuk Üniversitesi İletişim Fakültesi Akademik*, 287-311.
- Parsa, A. F., & Akmeşe, Z. (2019). Sosyal Medya ve Çocuk İstismarı: Instagram Anneleri Örneği. *KADEM KADIN ARAŞTIRMALARI DERGİSİ*, 163-191.
- Peltekoğlu, F. B. (2012). Sosyal Medya, Sosyal Değişim. T. Kara, & E. Özgen içinde, *Sosyal Medya Akademi* (s. 3-9). İstanbul: Beta Yayıncılık.
- Serin, H. (2019). Sosyal Medyada Çocuk Hakları İhlalleri: Ebeveynler ve Öğretmenler Farkında mı? *Eskişehir Osmangazi Üniversitesi Sosyal Bilimler Dergisi*, 1-27.
- Taş, O., & Şahım, T. Z. (1996). *Reklamcılık ve Siyasal Reklamcılık*. Ankara: Aydoğdu Ofset.
- TUİK. (2022, Temmuz 6). *Dünya Nüfus Günü, 2022*. Haber Bülteni: <https://data.tuik.gov.tr/Bulten/Index?p=Dunya-Nufus-Gunu-2022-45552> adresinden alındı
- Türk, G. D. (2021). Sosyal Medya Okuryazarlığı Bağlamında Şiddetsiz İletişim. G. D. Türk içinde, *Sosyal Medya Okuryazarlığı* (s. 109-140). Ankara: Nobel Yayıncılık.
- Uzun, R. (2014). Çocukların Medyadan ve Medyada Korunması: Çocuklara Yönelik Etik Davranış Kurallarının İncelenmesi. *Akdeniz İletişim Dergisi*, 152 - 167.
- We Are Social 2022 Türkiye Sosyal Medya Kullanımı Verileri*. (2022, Nisan 9). Güncel Bilgi: <https://recrodigital.com/we-are-social-2022-turkiye-sosyal-medya-kullanimi-verileri/#:~:text=We%20Are%20Social%202022%20T%C3%BCrkiye%20Raporuna%20G%C3%B6reT%C3%BCrkiye'nin%202022,%2C4%C3%BC%20ise%20erkek> adresinden alındı
- Yıldırım, A. (2012). Sosyal Ağlar ve Kişisel Gizlilik Çatışması. T. Kara, & E. Özgen içinde, *Sosyal Medya Akademi* (s. 243-267). İstanbul: Beta Yayıncılık.
- Yıldırım, S. (2021). Sosyal Medya İle Aile İçi İlişkilerin Dönüşümünde Çocuğun Fonksiyonu. S. Yıldırım, & A. Doğuştaş içinde, *Medya, Çocuk ve Sosyal Medya* (s. 103-116). Ankara: Eğiten Kitap.

KAYNAKÇA

- Altaweel, I., Good, N., ve Hoofnagle, C. (2015). Web privacy census. *Technology Science*, (2015) 121, 502.
- Boerman, S., van Reijmersdal, E., ve Neijens, P. (2012). Sponsorship disclosure: Effects of duration on persuasion knowledge and brand responses. *Journal of Communication*, 62, 1047–1064. <https://doi.org/10.1111/j.1460-2466.2012.01677.x>.
- Boerman, S., van Reijmersdal, E., ve Neijens, P. (2014). Effects of sponsorship disclosure timing on the processing of sponsored content: A study on the effectiveness of european disclosure regulations. *Psychology and Marketing*, 31, 214–224. <https://doi.org/10.1002/mar.20688>.
- Carr, C., ve Hayes, R. (2014). The effect of disclosure of third-party influence on an opinion leader's credibility and electronic word of mouth in two-step flow. *Journal of Interactive Advertising*, 14, 38–50. <https://doi.org/10.1080/15252019.2014.909296>.
- De Jans, S., Cauberghe, V., ve Hudders, L. (2018). How an advertising disclosure alerts young adolescents to sponsored vlogs: The moderating role of a peer-based advertising literacy intervention through an informational vlog. *Journal of Advertising*, 47(4), 309-325.
- Dens, N., De Pelsmacker, P., Wouters, M., ve Purnawirawan, N. (2012). Do you like what you recognize? *Journal of Advertising*, 41(3), 35-54.
- Gunter, B., Hansen, A., ve Touri, M. (2009). Alcohol advertising and young people's drinking. *Young Consumers*, 10(1), 4–1
- Gunter, B., Hansen, A., ve Touri, M. (2010). *Alcohol advertising and young people's drinking: Representation, reception and regulation*. Basingstoke, UK: Palgrave Macmillan.
- Gunter, B., ve McAleer, J. (1997). *Children and television (2nd ed.)*. London, UK: Routledge.
- Han, C. D., ve Nelson, M. R. (2016). The role of persuasion knowledge, assessment of benefit and harm, and third-person perception in coping with online behavioral advertising. *Computers in Human Behavior*, 62, 689-702.
- Hudders, L., De Pauw, P., Cauberghe, V., Panic, K., Zarouali, B., ve Rozendaal, E. (2017). Shedding new light on how advertising literacy can affect children's processing of embedded advertising formats: A future research agenda. *Journal of Advertising*, 46(2), 333-349.
- Kaličanin, K., Čolović, M., Njeguš, A. ve Mitić, V. (2019). *Benefits of Artificial Intelligence and Machine Learning in Marketing*. İçinde 2019 - International Scientific Conference on Information Technology and Data Related Research. doi:10.15308/Sinteza-2019-472-477
- McDonald, A. M., ve Cranor, L. F. (2010). *Americans' attitudes about internet behavioral advertising practices*. İçinde 9th annual ACM workshop on Privacy in the electronic society. 63-72. Kasım, 2010.
- Meyer, M., Adkins, V., Yuan, N., Weeks, H. M., Chang, Y. J., ve Radesky, J. (2019). Advertising in young children's apps: A content analysis. *Journal of developmental and behavioral pediatrics*, 40(1), 32-39.
- Radesky, J., Chassiakos, Y. L. R., Ameenuddin, N., ve Navsaria, D. (2020). Digital advertising to children. *Pediatrics*, 146(1).
- Siau, K., ve Yang, Y. (2017). *Impact of artificial intelligence, robotics, and machine learning on sales and marketing*. İçinde Twelve Annual Midwest Association for Information Systems Conference (MWAIS 2017), 48, 18-19.
- van Reijmersdal, E., Fransen, M., van Noort, G., Opree, S., Vandeberg, L. ve Reusch, S. (2016). Effects of disclosing sponsored content in blogs: How the use of resistance strategies mediates effects on persuasion. *American Behavioral Scientist*, 60, 1458–1474. <https://doi.org/10.1177/0002764216660141>.
- van Reijmersdal, E., Neijens, P., ve Smit, E. (2007). Effects of television brand placement on brand image. *Psychology and Marketing*, 24, 403–420. <https://doi.org/10.1002/mar.20166>.
- Young, B. M. (1990). *Television advertising and children*. Oxford, UK: Clarendon Press.

İnternet Kaynakları

- Guttman, A. (2019). Spending on advertising to children worldwide from 2012 to 2021, by format (in billion U.S. dollars). Available at: <https://www.statista.com/statistics/750865/kids-advertising-spending-worldwide/> (E.T.: 14.01.2023).
- Papadopoulos, L. (2010). Sexualisation of young people review. London: Home Office Publication <http://webarchive.nationalarchives.gov.uk/+/homeoffice.gov.uk/documents/sexualisation-young-people.html> (E.T.: 10.01.2023).
- Robehmed, N., ve Berg, M. (2018). Highest-Paid YouTube Stars 2018: Markiplier, Jake Paul, PewDiePie and More. Available at: <https://www.forbes.com/sites/natalierobehmed/2018/12/03/highest-paid-youtube-stars-2018-markiplier-jakepaul-pewdiepie-and-more/#563480c2909a> (E.T.: 12.01.2023).
- URL-1: <https://www.pewresearch.org/> (E.T.:11.01.2023)
- URL-2: <https://data.tuik.gov.tr/Bulten/Index?p=Cocuklarda-Bilisim-Teknolojileri-Kullanım-Arastırması-2021-41132> (E. T.: 16.01.2023)
- Watson, A. (2019). Children and media in the U.S. – statistics & facts. Available at: <https://www.statista.com/topics/3980/children-and-media-in-the-us/> (E.T.: 18.01.2023).
- Weiss, G. (2018). YouTube To Net \$3.4 Billion In U.S. Ad Revenues This Year (Study). Available at: <https://www.tubefilter.com/2018/10/09/youtube-3-billion-us-ad-revenues/> (E.T.: 14.01.2023).

KAYNAKÇA

- Abitbol, A. ve Sternadori, M. (2016). You act like a girl: An examination of consumer perceptions of femvertising. *Quarterly Review of Business Disciplines*, 3(2), 117-138.
- Abitbol, A. ve Sternadori, M. (2019). Championing Women's Empowerment as a Catalyst for Purchase Intentions: Testing the Mediating Roles of OPRs and Brand Loyalty in the Context of Femvertising. *International Journal of Strategic Communication*, 13(1), 22-41. <https://doi.org/10.1080/1553118X.2018.1552963>
- Amos, A. ve Haglund, M. (2000). From social taboo to "torch of freedom": the marketing of cigarettes to women. *Tobacco control*, 9(1), 3-8. <http://dx.doi.org/10.1136/tc.9.1.3>
- Åkestam, N. (2018). Caring for her: The influence of presumed influence on female consumers' attitudes towards advertising featuring gender-stereotyped portrayals. *International Journal of Advertising*, 37(6), 871-892. <https://doi.org/10.1080/02650487.2017.1384198>
- Åkestam, N., Rosengren, S. ve Dahlen, M. (2017). Advertising "like a girl": Toward a better understanding of "femvertising" and its effects. *Psychology & Marketing*, 34(8), 795-806. <https://doi.org/10.1002/mar.21023>
- Becker-Herby, E. (2016). The rise of femvertising: Authentically reaching female consumers. Yayınlanmamış Yüksek Lisans Tezi. University of Minnesota – Twin Cities.
- Ciambriello, R. (2014). *How ads that empower women are boosting sales and bettering the industry*. Adweek. <https://www.adweek.com/brand-marketing/how-ads-empower-women-are-boosting-sales-and-bettering-industry-160539/>
- Carter, C. ve Steiner, L. (2003). *Critical readings: Media and gender* (C. Carter & L. Steiner, Ed.). Open University Press. <https://orca.cardiff.ac.uk/id/eprint/43349/>
- Carter, C. ve Steiner, L. (Ed.). (2008). *Critical readings: Media and gender* (Repr.). Open University Press.
- Deaux, K. ve Lewis, L. L. (1984). Structure of gender stereotypes: Interrelationships among components and gender label. *Journal of Personality and Social Psychology*, 46, 991-1004. <https://doi.org/10.1037/0022-3514.46.5.991>
- Diekmann, A. B. ve Eagly, A. H. (2000). Stereotypes as dynamic constructs: Women and men of the past, present, and future. *Personality and social psychology bulletin*, 26(10), 1171-1188.
- Eagly, A. H. ve Wood, W. (2012). Social role theory. P. A. M. Van Lange, A. W. Kruglanski, ve E. T. Higgins (Ed.) *Handbook of theories of social psychology* (458-476). Sage.
- Eisend, M. (2010). A meta-analysis of gender roles in advertising. *Journal of the Academy of Marketing Science*, 38(4), 418-440. <https://doi.org/10.1007/s11747-009-0181-x>
- Eisend, M. (2019). Gender Roles. *Journal of Advertising*, 48(1), 72-80. <https://doi.org/10.1080/00913367.2019.1566103>
- Elhajjar, S. (2021). Attitudes toward femvertising in the Middle East: The case of Lebanon. *Journal of Islamic Marketing*, 13(5), 1111-1124. <https://doi.org/10.1108/JIMA-04-2020-0108>
- Gauntlett, D. (2008). *Media, Gender and Identity: An Introduction*. Routledge.
- Gerbner G., Morgan, M. ve Signorielli, N. (1996). *Cultural indicators: A research project on trends in television content and viewer conceptions of reality*. Philadelphia, PA: The Annenberg School of Communications. University of Pennsylvania.
- Gill, R. (2007). *Gender and the media*. Polity Press.
- Gill, R. (2008). Empowerment/sexism: Figuring female sexual agency in contemporary advertising. *Feminism & Psychology*, 18(1), 35-60. <https://doi.org/10.1177/0959353507084950>
- Gupta, S. (2017). Femvertising: How corporates co-opt feminism to sell us things. *Feminism India*.
- Grau, S. L. ve Zotos, Y. C. (2016). Gender stereotypes in advertising: a review of current research. *International Journal of Advertising*, 35(5), 761-770. <https://doi.org/10.1080/02650487.2016.1203556>
- Groshek, J. ve Han, Y. (2011). Negotiated Hegemony and Reconstructed Boundaries in Alternative Media Coverage of Globalization. *International Journal of Communication*, 5, 1523-1544.
- Hoad-Reddick, K. (2017). *Pitching the feminist voice: A critique of contemporary consumer feminism* Yayınlanmamış Doktora Tezi. The University of Western Ontario, Kanada.
- Hornsved, E. (2017). "Make Feminism Radical Again": En ideologikritisk undersökning av H&M: s

- användning av feministiska budskap, och dess konsekvenser för feminismens politiska agenda. Yayınlanmamış Yüksek Lisans Tezi. Stockholm University, İsveç.
- Hunt, A. R. (2017). *Selling Empowerment: A critical analysis of Femvertising*. Yayınlanmamış Doktora Tezi, Boston College, ABD.
- Jhally, S. (2009). Advertising, Gender, and Sex. R. Hammer ve D. Kellner (Ed.) *Media/cultural studies: Critical approaches*, (313-323). Peter Lang.
- Johnston, J., & Taylor, J. (2008). Feminist consumerism and fat activists: A comparative study of grassroots activism and the Dove real beauty campaign. *Signs: Journal of women in culture and society*, 33(4), 941-966.
- Lazar, M. M. (2006). "Discover the power of femininity!" Analyzing global "power femininity" in local advertising. *Feminist Media Studies*, 6(4), 505-517.
- Lull, J. (2013). *Media, Communication, Culture: A Global Approach*. John Wiley & Sons.
- Maclaran, P. (2012). Marketing and feminism in historic perspective. *Journal of Historical Research in Marketing*, 4(3), 462-469. <https://doi.org/10.1108/17557501211252998>
- Maclaran, P. (2015). Feminism's fourth wave: a research agenda for marketing and consumer research. *Journal of Marketing Management*, 31(15-16), 1732-1738. <https://doi.org/10.1080/0267257X.2015.1076497>
- Madrigal, R., & Boush, D. M. (2008). Social responsibility as a unique dimension of brand personality and consumers' willingness to reward. *Psychology & Marketing*, 25(6), 538-564. <https://doi.org/10.1002/mar.20224>
- McCleary, C. M. (2014). A not-so-beautiful campaign: A feminist analysis of the Dove campaign for real beauty. Yayınlanmamış Yüksek Lisans Tezi. University of Tennessee, ABD.
- Media, SheKnows (2016). *SheKnows Media Femvertising Infographic*. <http://www.sheknowsmedia.com/attachments/3224/SheKnows-Media-Femvertising-Infographic-2016.pdf>
- Navarro-Beltrá, M., & Llaguno, M. M. (2012). A systematic review of gender and advertising studies. *Catalan Journal of Communication & Cultural Studies*, 4(2), 171-183. https://doi.org/10.1386/cjcs.4.2.171_1
- Rajagopal, I., & Gales, J. (2002). It's the Image That Is Imperfect: Advertising and Its Impact on Women. *Economic and Political Weekly*, 37(32), 3333-3337.
- Retallack, H., Ringrose, J., & Lawrence, E. (2016). "Fuck your body image": Teen girls' Twitter and Instagram feminism in and around school. *Learning bodies: The body in youth and childhood studies*, 85-103.
- Rodrigues, R. A. (2016). *Femvertising: empowering women through the hashtag? A comparative analysis of consumers' reaction to feminist advertising on twitter*. Yayınlanmamış Doktora Tezi. Universidade de Lisboa, Portekiz.
- Ross, K. (2009). *Gendered media: Women, men, and identity politics*. Rowman and Littlefield. <https://nrl.northumbria.ac.uk/id/eprint/13875/>
- Sharda, A. (2014). Media and gender stereotyping: The need for media literacy. *International Research Journal of Social Sciences*, 3(8), 43-49.
- Signorielli, N., & Morgan, M. (2014). Cultivation analysis: Research and practice. In *An integrated approach to communication theory and research* (pp. 120-135). Routledge.
- Sterbenk, Y., Champlin, S., Windels, K. ve Shelton, S. (2022). Is Femvertising the new greenwashing? Examining corporate commitment to gender equality. *Journal of Business Ethics*, 177(3), 491-505. <https://doi.org/10.1007/s10551-021-04755-x>
- Tor-Kadioğlu, C. (2021). Pazarlamada Femvertising: Selpak Reklam Filminin Analizi. *OPUS International Journal of Society Researches*, 17(38), Art. 38. <https://doi.org/10.26466/opus.821650>
- Tsichla, E. (2020). The Changing Roles of Gender in Advertising: Past, Present, and Future. *Contemporary Southeastern Europe*, 7(2), 28-44. <https://doi.org/10.25364/02.7:2020.2.3>
- Varghese, N. ve Kumar, N. (2020). Femvertising as a media strategy to increase self-esteem of adolescents: An experiment in India. *Children and Youth Services Review*, 113, 104965. <https://doi.org/10.1016/j.childyouth.2020.104965>
- Varghese, N. ve Kumar, N. (2022). Feminism in advertising: irony or revolution? A critical review of femvertising. *Feminist Media Studies*, 22(2), 441-459. <https://doi.org/10.1080/14680777.2020.1825510>

KAYNAKÇA

- Aaker, D. A., ve Stayman, D. M. (1992). Implementing the concept of transformational advertising. *Psychology & Marketing*, 9(3), 237-253.
- AdAge (1999, 29 Mart). Ad age advertising century: Timeline. Erişim Adresi: <https://adage.com/article/special-report-the-advertising-century/ad-age-advertising-century-timeline/143661>
- Arens, E. (2019, 19 Şubat). What is social bookmarking? *Sprout Blog*. Erişim Adresi: <https://sproutsocial.com/insights/social-bookmarking/>
- Arens, W. F., Weigold, M. F. ve Arens, C. (2011). *Contemporary advertising and integrated marketing communications*. (13. Baskı). New York: McGraw-Hill/Irwin.
- Boyd, D. M. ve Ellison, N. B. (2007). Social network sites: Definition, history, and scholarship. *Journal of computer-mediated communication*. 13(1), 210-230.
- Britannica (t.y.). The golden age of american radio. Erişim Adresi: <https://www.britannica.com/topic/radio/The-Golden-Age-of-American-radio#ref1123771>
- Choudhury, N. (2014). World wide web and its journey from web 1.0 to web 4.0. *International Journal of Computer Science and Information Technologies*, 5(6), 8096-8100.
- Çınar, N. (2018). An evaluation of source effects in consumer generated ads. *Communication & Society*, 31(1), 147-167.
- Çınar, N. ve Ateş, S. (2022). Data privacy in digital advertising: Towards a post third-party cookie era. İçinde M. Filimowicz (Editör), *Privacy: Algorithms and Society* (s. 55-77). New York: Routledge
- Facebook (t.y.). Facebook Reklamları Kılavuzu: Erişim Adresi: <https://www.facebook.com/business/ads-guide/update/carousel>
- Facebook (t.y.). Facebook Reklamları Kılavuzu: Erişim Adresi: <https://www.facebook.com/business/ads-guide/update/collection>
- Gökdemir, Ş. Ş., ve Akıncı, S. (2019). Çevrimiçi davranışsal reklamcılığa yönelik tüketici tutumları ve mahremiyet endişeleri. *Erciyes İletişim Dergisi*, (1), 21-38.
- Gray, N. ve Fox, M. (2018). *Social Media Marketing: Step by step instructions for advertising your business on Facebook, YouTube, Instagram, Twitter, Pinterest, LinkedIn and Various Other Platforms*. (2. Baskı). Büyük Britanya: Amazon.
- Gülmez, E. (2016). Kullanıcı tanıklığı ve uzman tanıklığı reklamlarına yönelik tutumların karşılaştırılması. *Karadeniz Teknik Üniversitesi İletişim Araştırmaları Dergisi*, 6(2), 120 – 137.
- Hamilton, J. (2005). *Magazines*. A.B.D.: ABDO Publishing Company.
- Juska, J. M. (2018). *Integrated marketing communication: Advertising and promotion in a digital world*. New York: Routledge.
- Karahasan, F. (2014). *Taşlar yerinden oynarken: Dijital pazarlamanın kuralları*. İstanbul: CEO Plus.
- Kim, D., Lee, C., Lee, S. ve Ro, W. W. (2013). Paralleized sub-resource loading for web rendering engine. *Journal of Systems Architecture*, 59(9), 785-793.
- Kocabaş, F. (2005). *Pazarlamada yeni yaklaşımlar ve reklam*. İstanbul: Dönence Yayınevi.
- LaFrance, A. (2017, 21 Nisan). The first-ever banner ad on the web. *The Atlantic*. Erişim Adresi: <https://www.theatlantic.com/technology/archive/2017/04/the-first-ever-banner-ad-on-the-web/523728/>
- Matthei, H. (1997). Inventing the commercial. *American Heritage*, 48(3). Erişim Adresi: <https://www.americanheritage.com/inventing-commercial#2>
- Matthei, J., Müller, L. Ve Maier, C. (2019). Paid, owned and earned media: a qualitative comparative analysis revealing attributes influencing consumer's brand attitude in social media. In: *Proc. 52nd Hawaii Int. Conf. Syst. Sci*, USA, 802-811.
- MBC (2022, 7 Haziran). Why the 1960s was the start of the 'Golden Age of Advertising'. Erişim Adresi: <https://wearembc.com/why-the-1960s-was-the-start-of-the-golden-age-of-advertising/>
- Museoteca.com. (t.y.). Advertisement for the sarum ordinal or Pye. Erişim Adresi: https://www.museoteca.com/web_work.jsp?pic_id=5883&language=en
- Podszun, R. (2013). Searching the future of newspapers: With a little help from Google and IP law?. *ICC – International Review of Intellectual Property and Competition Law*, 44, 259-262.

- Puschmann, C. (2013). Blogging. İçinde S. C. Herring, D. Stein ve T. Virtaen (Editörler). *Pragmatics of Computer-Mediated Communication* (s. 83-108). Berlin, Boston: De Gruyter.
- Puto, C., P. ve Wells, W., D. (1984). Informational and transformational advertising: the differential effects of time. *Advances in Consumer Research*, (11), 638-643.
- Sharma, S. ve Verma, H. H. (2018). Social media marketing: Evolution and change. İçinde G. Heggde ve G. Shainesh (Editörler). *Social Media Marketing: Emerging Concepts and Applications* (s. 19-36). Singapore: Palgrave MacMillan.
- Sneth, J. N. (2018). How social media will impact marketing media. İçinde G. Heggde ve G. Shainesh (Editörler). *Social Media Marketing: Emerging Concepts and Applications* (s. 3-18). Singapore: Palgrave MacMillan.
- Solanki, M. R. ve Dongaonkar, A. (2016). A journey of human comfort: Web 1.0 to web 4.0. *International Journal of Research and Scientific Innovation (IJRSI)*, 3(9), 124-134.
- Stephen, A. T. ve Galak, J. (2012). The effects of traditional and social earned media on sales: A study of a microlending marketplace. *Journal of marketing research*, 49(5), 624-639.
- Twitter Business, (t.y.) Twitter Ad Formats: Erişim Adresi <https://business.twitter.com/en/advertising/formats.html>
- We Are Social ve Hootsuite (2022). *Dijital 2022: Global Overview Report*. Erişim Adresi: <https://wearesocial.com/uk/blog/2022/01/digital-2022/>

KAYNAKÇA

- Arslan, U. T. (2005). *Bu kabuslar neden Cemil? Yeşilçam'da erkeklik ve mazlumluk*. İstanbul: Metis Yayınları.
- Atay, T. (2004). Erkeklik en çok erkeği ezer. *Toplum ve Bilim*. 101, 11-30.
- Bolak Boratav, H., Okman Fişek, G., ve Eslen Ziya, H. (2017). *Erkekliğin Türkiye halleri*. İstanbul: İstanbul Bilgi Üniversitesi Yayınları.
- Box Office Türkiye (2022, 13 Ekim). Berkun Oya'nın yeni filmi Cici'den fragman yayınlandı <https://boxofficeturkiye.com/haber/berkun-oya-nin-yeni-filmi-cici-den-fragman-yayinlandi--4589> (Erişim Tarihi: 30 Ocak 2023).
- Buck, A., M. ve Plothe, T. (2019). Introduction: Netflix at the Nexus. *Netflix at the Nexus* içinde. Ed: T. Plothe ve A. M. Buck. (ss. 1-10). New York: Peter Lang Publishing.
- Cengiz, K., Tol, U. U., ve Küçükural, Ö. (2004). Hegemonik erkekliğin peşinden. *Toplum ve Bilim*, 101, 50-70.
- Connell, R. W. (1998). *Toplumsal cinsiyet ve iktidar*. İstanbul: Ayrıntı Yayınları.
- Connell, R. W. (2019). *Erkeklikler*. Çev: N. Konukcu. Ankara: Phoenix.
- Diken (2022, 30 Ekim) 'Cici'ye cici eleştiriler var. <https://www.diken.com.tr/ciciye-cici-elestiriler-var/> (Erişim Tarihi: 30 Kasım 2022).
- Diken, B. ve Laustsen, C. B. (2010). *Filmlerle sosyoloji*. İstanbul: Metis Yayınları.
- Erkılıç, H. (2011). Türk sinemasında hegemonik erkek(lik): Kahramandan anti-kahramana erkeklik temsil(ler)i. *Medyada Hegemonik Erkeklik ve Temsil* içinde Ed: İ. Erdoğan. (ss. 231-242) İstanbul: Kalkedon.
- Erkılıç, H. ve Duruel Erkılıç, S. (2021). COVID-19 pandemisi sürecinde dijital platformların yükselişi: Sinema değer zincirindeki değişim sinema edüstrisini nasıl etkiler? *Ankara Üniversitesi İLEF Dergisi*, 2021 Özel Sayı. 99-106.
- Fernández-Álvarez, Ö. (2014). Non-hegemonic masculinity against gender violence. *Procedia-Social and Behavioral Sciences*, 161, 48-55.
- Günay-Erkol, Ç. (2018). İlet, zillet, erkeklik: Eleştirel erkeklik çalışmaları ve Türkiye'deki seyri. *Toplum ve Bilim*. 145. 6-31.
- Hagener, M. (2016). Cinephilia and film culture in the age of digital networks. *The State of Post-Cinema: Tracing the Moving Image in the Age of Digital Dissemination* içinde. Ed.: M. Hagener, V. Hediger ve A. Strohmaier. (ss.181-194). London: Palgrave Macmillan.
- Kandiyoti, D. (2013). *Cariyeler, bacılar, yurttaşlar*. (Çev: A. Bora, F. Sayılan, Ş. Tekeli, H. Tapınç ve F. Özbay). İstanbul: Metis Yayınları.
- Kayalı, K. (2016). *Türkiye'yi Anlamanın Bir Yolu da Türk Filmlerine Bakmak*. <https://www.tsa.org.tr/yazi/yazidetay/257/kurtulus-kayali---turkiyeyi-anlamanin-bir-yolu-da-turk-filmlerine-bakmak> (Erişim Tarihi: 18.3.2021).
- Maral, E. (2004). İktidar, erkeklik ve teknoloji. *Toplum ve Bilim*. 101. 127-143.
- Mulvey, L. (1997). Görsel haz ve anlatı sineması. (Çev. N. Abisel) 25. *Kare*, 21. 38-46.
- Neale, S. (1983). Masculinity as spectacle. Reflections on men and mainstream cinema. *Screen*, 24(6). 2-16.
- Netflix (2023). Netflix'in kullandığı veri miktarının kontrolü. <https://help.netflix.com/tr/node/87>. (Erişim Tarihi: 30 Ocak 2023).
- Özbay, C. (2013). Türkiye'de hegemonik erkekliği aramak. *Doğu Batı*, 63, 185-204.
- Özbay, C. ve Balıç, İ. (2004). Erkekliğin ev halleri! *Toplum ve Bilim*. 101. Ss.89-103.
- Öztürk, A. (2018). Risk toplumunda erkeklik ve şiddet: Düşünümselliğin izinde erkeğin dönüşümü. *Toplum ve Bilim*. 145. 138-160.
- Sancar, S. (2009). *Erkeklik: İmkânsız iktidar. Ailede, piyasada ve sokakta erkekler*. İstanbul: Metis Yayınları.
- Segal, L. (1990). *Slow motion: Changing masculinities, changing men*. New Brunswick, N.J.: Rutgers University Press.

- Topçu, G. (2018). Varsayılan aile kıskacında babalık: Türkiye’de farklı babalık algıları ve sosyal politika ilişkisi. *Toplum ve Bilim*. 145. 54-101.
- Tryon, C. (2013). *On demand culture. Digital delivery and the future of movies*. New Brunswick: Rutgers University Press.
- Ulusay, N. (2004). Günümüz Türk sinemasında ‘erkek filmleri’ nin yükselişi ve erkeklik krizi. *Toplum ve Bilim*. 101. 144-161.
- Vivarelli, N. (2022, 2 Nisan). Netflix, HBO Max, Amazon Prime up the ante in Turkish TV production and storytelling. *Variety*. <https://variety.com/2022/tv/spotlight/turkish-tv-netflix-amazon-hbo-max-1235220335/> (Erişim Tarihi: 30 Ocak 2023).
- Whitehead, S. M., ve Barret, F. J. (2004). *The masculinities reader*. Polity Press.
- Yılmaz, T. (2022, 31 Ekim). Aynı nakarat, yarısı bayat: Cici. *Bianet*. <https://m.bianet.org/bianet/sanat/269262-ayni-nakarat-yarisi-bayat-cici> (Erişim Tarihi: 30 Ocak 2023).
- Yücel, V. (2014). *Kahramanın yolculuğu: Mitik erkeklik ve suç draması*. İstanbul: İstanbul Bilgi Üniversitesi.

KAYNAKÇA

- Akıncı, S., Başer, E. (2020). Reklamdan Kaçınma Bağlamında Geleneksel ve Modern Film İzleme Ortamlarının Genç İzleyiciler Üzerinden Karşılaştırılması: Netflix ve Sinema Salonları Örneği. *Erciyes İletişim Dergisi*, 7(1), 473-486.
- Bourdieu, P. (1986). "The Forms of Capital." in *Handbook of Theory and Research for the Sociology of Education*, (edited by J. G. Richardson). 241-258. Greenwood Press: New York.
- Bourdieu, P., Wacquant, L. (2013). Symbolic Capital and Social Classes. *Journal of Classical Sociology*, 13(2), 292-302.
- Brennan, L. (2018). How Netflix Expanded to 190 Countries in 7 Years. *Harvard Business Review*, 11/ 12. US
- Comscore (2019). Comscore Mobile Metrix®, Mobile Web vs Mobile App, Total Minutes, Standard Audience Sets: U.S.
- Hall, S. (2001). Encoding/decoding. *Media and Cultural Studies: Keyworks*, (Ed. Durham, G., M., and Kellner, M., D.) 2. Blackwell Publishing: New Jersey.
- Hoelck, K., Ballon, P. (2016). Broadcasting in the Internet Age: Survival of the Fittest?. In *Proceedings of the 12th World Media Economics and Management Conference (WMEMC)*, Forthcoming: New York.
- Horton, Donald; Richard Wohl, R. (1956). Mass Communication and Para-Social Interaction. *Psychiatry*, 19(3), 215-229.
- Howe, N., Strauss, W. (1991). *Generations: The History of America's Future, 1584 to 2069*. Harper Collins: UK
- Julien, C. (2014). Bourdieu, Social Capital and Online Interaction. *Sociology*, 49(2), 356-373.
- Livingstone, S., Lunt, P. (2001). *Talk on Television, Audience Participation and Public Debate*, Routledge: New York.
- Loveland, E. (2017). Instant Generation. *Journal of College Admission*, 235, 34-38.
- Morgan, M., Shanahan, J., Signorielli, N. (2009). *Growing Up With Television Cultivation Processes, Media Effects Advances in Theory and Research*, Routledge: New York.
- Morley, D. (2003). *Television Audiences and Cultural Studies*, Routledge: New York.
- Naulin, S., Jourdain, A. (2016). Pierre Bourdieu'nun Kuramı ve Sosyolojik Kullanımları. (Çev: Ö. Elitez). İstanbul: İletişim Yayınları.
- Power, E. M. (1999). An Introduction to Pierre Bourdieu's Key Theoretical Concepts. *Journal for the Study of Food and Society*, 3(1), 48-52.
- RTÜK (2018). *Çocukların Yeni Medya Kullanım Alışkanlıkları ve Siber Zorbalık Araştırması, Kamuoyu Yayın Araştırmaları ve Ölçme Dairesi Başkanlığı*: Ankara.
- RTÜK (2018). *Televizyon İzleme Eğilimleri Araştırması-2018. Kamuoyu Yayın Araştırmaları ve Ölçme Dairesi Başkanlığı*: Ankara.
- Seemiller, C., & Grace, M. (2016). *Generation Z goes to college*. John Wiley & Sons: New York.
- Sharma, A. (2019). An Analytical Study on Attitude and Intentions of Consumers on YouTube Programmes IIS University Journal of Arts, Vol.8(1), 81-97.
- Siles, I., Espinoza-Rojas, J., Naranjo, A., Tristán, M. F. (2019). The Mutual Domestication of Users and Algorithmic Recommendations on Netflix. *Communication, Culture and Critique*. 12(4)
- Spitzer, A. B. (1973). The Historical Problem of Generations. *The American Historical Review*, 78(5), 1353.
- TİAK (2021). *Televizyon İzleme Ölçümü 2020 Yılı*, Televizyon İzleme Araştırmaları Anonim Şirketi: İstanbul.
- Turner, G. (2003). *British Cultural Studies*, Routledge: New York.
- TÜİK (2021). *İstatistiklerle Gençlik, 2020, Türkiye İstatistik Kurumu*: Ankara.
- Twenge, J. M. (2018). *i-Nesli*, (Çev. Okhan Gündüz) Kaknüs Yayınları, İstanbul
- Zevenbergen, R. (2007). Digital Natives Come to Preschool: Implications for Early Childhood Practice. *Contemporary Issues in Early Childhood*, 8(1), 19-29.

İnternet Kaynakları

http-1: www.thinkwithgoogle.com (Erişim Tarihi: 07.04.2021)

KAYNAKÇA

- Aday, O. (2022). Alfa Kuşağının Değişen İzleme Eğilimleri Çerçevesinde Youtube Kids Uygulamasının Analizi. *Sinema ve Çocuk 2* (s. 239- 271). içinde Konya: Tablet Yayınevi.
- Ben-Shaul, & Nitzan, S. (2012). *Cinema of Choice : Optional Thinking and Narrative Movies*. New York: Berghahn Books.
- Binark, M. (2007). *Yeni Medya Çalışmaları "Yeni Medya Çalışmalarında Yeni Sorular ve Yöntem Sorunu"*. Ankara: Dipnot Yayınları.
- Bogost, I. (2007). *Persuasive Games : The Expressive Power of Videogames. 2007*. Cambridge, MA: MIT Press.
- Bordwell, D. (1985). *Narration in the Fiction Film*. Madison, Wis.: University of Wisconsin Press.
- Bordwell, D., & Thompson, K. (2008). *Film Art: An Introduction*. New York: McGraw Hill.
- Buerkle, R. (2008). *Of Worlds and Avatars: A Playercentric Approach to Videogame Discourse*. California: University of Southern California.
- Caillois, R., & Barash, M. (2001). *Man, Play, and Games*. Urbana: University of Illinois Press.
- Carroll, N. (1985). The Specificity of Media in the Arts. *Journal of Aesthetic Education*, 19(4), 5-20.
- Derrida, J. (2020). *Yazı ve Fark*. (P. B. Yalın, Çev.) İstanbul: Metis Yayınları.
- Elsaesser, T. (2009). The Mind-Game Film. W. Buckland (Dü.) içinde, *In Puzzle Films: Complex Storytelling Contemporary Cinema* (s. 13-42). UK: Wiley BlackWell.
- Elsaesser, T. (2016). Media Archaeology as Symptom. *New Review of Film and Television Studies* 14(2), 181-215.
- Foucault, M., & Rabinow, P. (1984). *The Foucault Reader. [in English]* . New York: Pantheon Books.
- Galloway, A. R. (2006). Gaming Essays on Algorithmic Culture. *Electronic Mediations* 18.
- Gombrich, E. H. (1992). *Sanat ve Yanılsama*. (A. Cemal, Çev.) İstanbul: Remzi Kitabevi.
- Gunning, T. (2004). An Aesthetic of Astonishment: Early Film and the (in) Credulous Spectator. *Film Theory: Critical concepts in media and cultural studies*, 3, 76-95.
- Hakimi, J. (2017). *Press Play: Video Games and the Ludic Quality of Aesthetic Experiences across Media Doctor of Philosophy*. Pittsburgh: University of Pittsburgh .
- Hawkins, R. P., Wiemann, J. M., & Pingree, S. (1988). Sage Annual Review of Communication Research: Advancing Communication Science. S. Rafaeli (Dü.) içinde, *Interactivity: From New Media to Communication*. Beverly Hills, CA: SAGE.
- Huizinga, J. (2006). *Homo Ludens Oyunun Toplumsal İşlevi Üzerine Bir Deneme*. (M. A. Kılıçbay, Çev.) İstanbul: Ayrıntı Yayınları.
- Jameson, F. (1990). *Signatures of the Visible*. New York: Routledge.
- Juul, J. (2010). *A Casual Revolution : Reinventing Video Games and Their Players*. Cambridge, Mass: MIT Press.
- Kiousis, S. (2002). Interactivity: A Concept Explication. *New Media & Society* 4(3), 355-83.
- Manovich, L. (2001). *The Language of New Media*. London: Cambridge Press.
- Sayılgan, Ö. (2014). Etkileşimli Drama Olarak Dijital Oyunlar ve "Etkileşimliliğin İdeolojisi" Bağlamında Oyuncu Alımlama Pratikleri. *İstanbul Üniversitesi Sosyal Bilimler Enstitüsü Doktora Tezi* . İstanbul.
- Skare, N. (2011). How to Define a Genre: A Lacanian-Marxist Case Study of the Nes Platform Game . *Eludamos: Journal for Computer Game Culture*, 5(1), 59–69. doi:doi: 10.7557/23.6127.
- Söğütöler, T. (2022). Geleneksel Yayıncılıktan Dijital Platformlara İzleyici Ve Parasosyal Etkileşim. *Global Ekran Ve Kültür* (s. 127-158). içinde İstanbul: Kriter Yayınevi.
- Şeberoğlu, A. (2020). Yeni Medya ve Etkileşimli Yeni Sinema. *Yeni Medya Hakemli, Akademik, E-Dergi*(8), 77-85.
- Verstegen, I. (2014). Dispositional Realism and the Specificity of Digital Media. *Leonardo*, 47(2).
- Wittgenstein, L. (2006). *Felsefi Soruşturmalar*. (D. Kanıt, Çev.) İstanbul: Totem Yayıncılık.
- Wolf, M. J. (2001). *The Medium of the Video Game*. University of Texas Press.
- Yengin, D. (2010). Yeni İletişim Ortamı Olarak Video Oyunu. *Yeni İletişim Ortamları ve Etkileşim Uluslararası Konferansı*. İstanbul: Mega Basım Yayın.

MÜZİK SANATI VE EĞİTİMİNDE ÇAĞDAŞ YAKLAŞIMLAR V

Editör:

Prof. Dr. Begüm Aytemur

Doç. Bahadır Çokamay

EĞİTİM
yayınevi

MÜZİK SANATI VE EĞİTİMİNDE ÇAĞDAŞ YAKLAŞIMLAR V

Editörler: Prof. Dr. Begüm Aytemur, Doç. Bahadır Çokamay

Genel Yayın Yönetmeni: Yusuf Ziya Aydoğan (yza@egitimyayinevi.com)

Genel Yayın Koordinatörü: Yusuf Yavuz (yusufyavuz@egitimyayinevi.com)

Sayfa Tasarımı: Eğitim Yayınevi Grafik Birimi

Kapak Tasarımı: Eğitim Yayınevi Grafik Birimi

T.C. Kültür ve Turizm Bakanlığı

Yayıncı Sertifika No: 47830

ISBN: 978-625-6408-63-0

1. Baskı, Mart 2023

Baskı Cilt

Uzun Dijital Matbaacılık

İstanbul Cad. İstanbul Çarşısı No: 48/48 - 49 İskitler 06070 / Ankara

Matbaa Sertifika No: 47865

Kütüphane Kimlik Kartı

MÜZİK SANATI VE EĞİTİMİNDE ÇAĞDAŞ YAKLAŞIMLAR V

Editörler: Prof. Dr. Begüm Aytemur, Doç. Bahadır Çokamay

248 s., 165x240 mm

Kaynakça var, dizin yok.

ISBN: 978-625-6408-63-0

Copyright © Bu kitabın Türkiye'deki her türlü yayın hakkı Eğitim Yayınevi'ne aittir. Bütün hakları saklıdır. Kitabın tamamı veya bir kısmı 5846 sayılı yasanın hükümlerine göre kitabı yayımlayan firmanın ve yazarlarının önceden izni olmadan elektronik/mechanik yolla, fotokopi yoluyla ya da herhangi bir kayıt sistemi ile çoğaltılamaz, yayımlanamaz.

EĞİTİM

yayınevi

Yayınevi Türkiye Ofis: İstanbul: Eğitim Yayınevi Tic. Ltd. Şti., Atakent mah.

Yasemen sok. No: 4/B, Ümraniye, İstanbul, Türkiye

Konya: Eğitim Yayınevi Tic. Ltd. Şti., Fevzi Çakmak Mah. 10721 Sok. B Blok,

No: 16/B, Safakent, Karatay, Konya, Türkiye

+90 332 351 92 85, +90 533 151 50 42, 0 332 502 50 42

bilgi@egitimyayinevi.com

Yayınevi Amerika Ofis: New York: Eğitim Publishing Group, Inc.

P.O. Box 768/Armonk, New York, 10504-0768, United States of America

americaoffice@egitimyayinevi.com

Lojistik ve Sevkiyat Merkezi: Kitapmatik Lojistik ve Sevkiyat Merkezi, Fevzi Çakmak Mah.

10721 Sok. B Blok, No: 16/B, Safakent, Karatay, Konya, Türkiye

sevkiyat@egitimyayinevi.com

Kitabevi Şubesi: Eğitim Kitabevi, Şükran mah. Rampalı 121, Meram, Konya, Türkiye

+90 332 499 90 00

bilgi@egitimkitabevi.com

İnternet Satış: www.kitapmatik.com.tr

+90 537 512 43 00

bilgi@kitapmatik.com.tr

 **kitapmatik**
Yayıncılık

REFERENCES

- Alp S. (2000). *Hittit Çağında Anadolu, (Anatolia in the Hittite Age)*, Ankara: Tubitak Publications.
- Arguvan Olgusu, (Y.B.D), (2004). Vakıftan Haberler (Foundation News), Arguvan and Villages Education, Culture Foundation Publications, Issue: 13.
- Arguvan Olgusu (Y.B.D), (2012). Festival, Arguvan and Villages Education, Culture Foundation Publications, Issue: 13.
- Assmann, J. (2001). *Kültürel Bellek (Cultural Memory), Eski Yüksek Kültürlerde Yazı, Hatırlama ve Politik Kimlik*, (Trans. Tekin, A.) İstanbul: Ayrıntı Publications.
- Bayat, F. (2015). *Ana Hatlarıyla Türk Şamanlığı (Turkish Shamanism with Its Main Lines)*. Ankara: Ötügen Publications.
- Baytop, T. (1984). *Türkiye’de Bitkiler ile Tedavi (Geçmişte ve Bugün) (Herbal Treatment in Turkey (Past and Today)*, İstanbul: Istanbul University Press 3255.
- Çıblak, N. (2004). Halk Kültüründe Nazar, Nazarlık İnancı ve Bunlara Bağlı Uygulamalar (Evil Eye in Folk Culture, Belief in Evil Eye and Related Practices) *Tübar-Xv-/2004-Bahar/Halk Kültüründe Nazar, Nazarlık*.
- Dağdeviren, M. (2021a). *Structural and Cultural Analysis on the Arguvan Region “Internal Mode” in the Perspective of Faith Music Ethnology*, PhD Thesis, Malatya: İnönü University Social Sciences Institute.
- Dağdeviren, M. (2021b). “*The Concept of Authority and Its Multiple Functions in the Arguvan Region*” 4th International Symposium on the History of Philosophy, Education, Art and Science, (pp: 489-503), Muğla: 14-18 April 2021.
- Dumbrill (1998). *Organology- Lutes, Book III, The Archaeomusicology of the Ancient Near East*, London: Published by the Tadmora Press.
- Eliade, M. (1992). *İmgeler Simgeler (Images et Symbols)*, (trans. M. A. Kılıçbay), Ankara: Night Publications (1st Edition).
- Emeksiz, A. (1998). Türk Halk Kültüründe Üzerlik, (üzerlik in Turkish Folk Culture) *Türk Dili ve Edebiyatı Dergisi*, Yıl 1998, Cilt 28, Sayı 0, 229 - 242.
- Eroğlu, S. (2011). *Arguvan Yöresinde İcra Edilen Semahların Müzikal Analizi (Musical Analysis of Semahs Performed in Arguvan Region)*, Master Thesis: İstanbul: İstanbul Technical University, Institute of Social Sciences.
- Eroğlu, S. C. (2011). “*Kopuzdan Altıtelli Kopuza Uzanan Süreçte Fiziksel Ve İcra Teknikleri Bakımından Meydana Gelen Değişim Ve Gelişmeler*” (Changes and Developments in Physical and Performance Techniques in the Process Extending from Kopuz to Six-stringed Kopuz), Master Thesis: İstanbul:, İstanbul Technical University, Social Sciences Institute Master Thesis.
- Eröz, M. (1977). *Türkiye’de Alevilik-Bektaşilik (Alevism-Bektashism in Turkey)*, İstanbul: Otağ Publications.
- Gülsoy, E. (2009). *Malatya, Divriği ve Darende Sancakları’nın İlk Tahriri (1519) (Divriği and Darende Sanjaks’ First Tahrir)*, İstanbul: Fenomen Publications.
- Gürbüz, M ve Doğan, H. (2020). Ortaçağ Anadolu’sunda Peganum Harmala L.’nin Sağlık Alanında Kullanımının Araştırılması, (Investigation of The Use of Peganum Harmala L. in Health Care in Medieval Anatolia), *Uluslararası Sosyal Araştırmalar Dergisi / The Journal Of International Social Research*, Volume: 13 Issue: 71, www.sosyalarastirmalar.com Issn: 1307-9581.
- Haşhaş, S., İmik, Ü., Aydoğdu (2015a) Arguvan Örneğinde “Dede Sazi”nin Organolojisi ve İcra Özellikleri (Organology and Performance Characteristics Of “Dede Sazi” In Arguvan Case), Sivas: *Cumhuriyet University Journal of Social Sciences*, Vol: 39, Issue: 1.
- Işık, S. T. (2016). Çalgılarda Kültürel Temsil (Cultural Representation in Instruments), *Rast Musicology Journal, International Musicology Journal* Doi:10.12975/rastmd.2016.04.03.00089.
- İnan, A. (1972). *Tarihte ve Bugün Şamanizm, Materyaller ve Araştırmalar, (Shamanism in History and Today, Materials and Studies)* 2nd edition Turkish History Association Ankara.
- Kaplan, A. (2005). *Kültürel Müzikoloji (Cultural Musicology)*, İstanbul: Bağlam Publications.

- Kerimov, R. (2017). Geleneksel Saha (Yakut) Müzik Aletleri Üzerine Organolojik Bir Araştırma (An Organological Research on Traditional Saha (Yakut) Musical Instruments), *Academic Review Journal* Issue: 64 Issn:1694-528x Calal-Abad International University, Turkish World Kyrgyz – Turkish Social Sciences Institute Calal-Abad – Kyrgyzstan <http://www.akademikbakis.org>.
- Kırıcı, S., Demirci Kayıran, S. ve Tokuz, G. (2018). Doğu Akdeniz Bölgesinde Üzerlik (Peganum Harmala L.) Bitkisinin Tütsü Olarak Kullanımı, (The Use Of Smoke Syrian Rue (Peganum Harmala L.) İn Eastern Mediterranean Region), *Lokman Hekim Dergisi - Lokman Hekim Journal* 2018; 8 (1): 01-12 <http://lokmanhekim.mersin.edu.tr>.
- Kızıldağ, H., ve Kızıldağ, F. (2018). Şaman'dan Ocaklı'ya Nazar Tedavi Geleniği (From "Shaman" to "Ocaklı" Tradition of Evil Eye Treatment) *The Journal Of Academic Social Science*, Year:6, Issue: 73, NS. 287-294.
- Mustan Dönmez, B. (2008b). *Alevi Müzik Uyanışı Bağlamında İzmir Limontepe Alevi Göçmenlerinin Müzik Pratikleri (Musical practices' of the İzmir Limontepe Alevi immigrants in the context of the Alevi musical Revival)*, Ph.D. Thesis İzmir: T.C. Dokuz Eylül University Fine Arts Institute Music Sciences Department
- Mustan Dönmez, B., ve Doğan, M. S. (2018). "Anadolu Sufiliğinin Oluşturduğu Çalgı Algısı Üzerine Kültürel Bir Analiz: 'Bağlama' ve 'Ney' Özeline Çalgının İnsanlaştırılma Ve İlahlaştırılma Süreci" (A Cultural Analysis Of The Perception Of Instrument Of Anatolian Sufism), *Alternative Politics Journal*, Issue 1, Vol 10, February 2018, pp. 22-42.
- Nas, E. (2012). Konya Yöresi El Sanatlarında Anlam Yüklü Motiflerin Halk Diline Yansıması *Turkish Studies - International Periodical For The Languages, Literature And History Of Turkish Or Turkic* Volume 7/1 Winter 2012, P.1619-1633 , Turkey
- Nettl, Bruno (2005). *The Study of Ethnomusicology: Thirty-one Issues and Concept*, USA: University of Illinois Press..
- Ölmez, F. N. (2010). "Tekstillerde Renkler Üzerine Simgesel Ve Alegorik Bir Değerlendirme" (A Symbolic and Allegorical Evaluation of Colors in Textiles)", *Journal of Turkish Arts Studies*, Issue: 1, Volume: 1, Süleyman Demirel University.
- Selanik, C. (1996). *Müzik Sanatının Tarihsel Serüveni (The Historical Adventure of Music Art), Müziğin Görkemli Yolculuğu*, Ankara: Doruk Publications.
- Turan, F. A. (2010). Şaman Ritüellerinden Alevi Semahlarına Esrarlı Yolculuk (Mysterious Journey from Shaman Rituals to Alevi Whirling Dervish), *Turkish Culture and Hacı Bektaş Veli Research Journal / 2010 / 56*
- TRT Nota Arşivi Repertuar (Note Archive Repertory) 3339
- Yıldız, D. (2019). *Etnomüzikoloji Disiplininin Doğuşu, Gelişim Süreci ve Günümüzdeki Metodolojik Ve Yaklaşımsal Tartışmalar (Birth of the discipline of ethnomusicology, the process of development and contemporary methodological and approach discussions)*, Master's Thesis, Malatya: T.C. İnönü University Institute of Social Sciences,
- Yılmaz, A., Şahin, A., ve Hatipoğlu, G., (2019). *Türk Ve Batı Müziği Tarihi (History of Turkish and Western Music)*, General Directorate of Vocational and Technical Education Fine Arts High School 12th Grade Textbook State Books First Edition Ankara
- URL 1. <http://www.malatya.gov.tr/arguvan> A. D. 27.07.2020.
- URL 2. Alkan, 2016 <http://www.arguvanhaber.com> A. D.14-04-2018.
- Interview
- P. I. 1. Özdemir, O. (2023) Luthier, İzmir.
- P. I. 2. Temiz, M. (2019) Dede & Singer, 2019 İstanbul.
- P. I. 3. Sevimli, A. (2019) Sinemil Village, Arguvan, Malatya.
- P. I. 4. Sarigül H. (2022) Luthier, Ermişli Village, Arguvan, Malatya.
- P. I. 5. Sarigül A. (2022), Ermişli Village, Arguvan, Malatya.
- P.I. 6. Bakır, A. (2019), Dede, Emirler Field, Arguvan, Malatya.

KAYNAKÇA

- Açılmış, H. ve Kayıran, K. B. (2021). Sınıf Öğretmenlerinin ve Sınıf Öğretmeni Adaylarının Müzik Öğretimine İlişkin Duyuşsal Özelliklerinin İncelenmesi, *Opus Uluslararası Toplum Araştırmaları Dergisi*, 11 (18), 4746-4773.
- Afacan, Ş. (2008). Müzik Öğretimi Öz Yeterlilik Ölçeği, *Ahi Evran Üniversitesi Kırşehir Eğitim Fakültesi Dergisi*, 9 (1), 1-11.
- Afacan, Ş. (2010). Sınıf Öğretmeni Adaylarının Çocuk Şarkılarını Bilişsel Çözümleme ve Uygulama Düzeyleri, *Ege Eğitim Dergisi*, 11 (2), 89-106.
- Altun, Z. D. ve Uzuner, F. G. (2018). Sınıf Öğretmenlerinin Müzik Öğretimine Yönelik Görüşlerinin İncelenmesi, *Abant İzzet Baysal Üniversitesi Eğitim Fakültesi Dergisi*, 18 (3), 1416-1432.
- Arapgirioloğlu, H. ve Karagöz, B. (2011). Sınıf Öğretmenliğinde Müzik Eğitimi Sürecinin durumu ve Değerlendirilmesi, *Education Sciences*, 6 (1), 183-196.
- Barış, D. A. ve Özata, E. (2009). Sınıf Öğretmenliği Anabilim Dalında Alınan Müzik-Müzik Öğretimi Derslerinin Öğretmenlik Uygulamalarındaki Yansımaları, *Mehmet Akif Ersoy Eğitim Fakültesi Dergisi*, 18, 27-42.
- Baz, M. (2019). İlkokul Sınıf ve Ortaokul Müzik Öğretmenlerinin 2018 Müzik Dersi Öğretim Programı Hakkındaki Görüşleri, Yüksek Lisans Tezi Konya : Necmettin Erbakan Üniversitesi.
- Burak, S. (2014). Okul Öncesi ve Sınıf Öğretmeni Adaylarının Müzik Eğitiminde Etkili Öğretmen Özelliklerine Yönelik Algıları, *Ankara Üniversitesi Eğitim Bilimleri Fakültesi Dergisi*, 47 (1), 67-80.
- Büyüköztürk, Ş., Çakmak, K. E., Akgün, Ö. E., Karadeniz, Ş. ve Demirel, F. (2021). *Eğitimde Bilimsel Araştırma Yöntemleri*. Ankara : Pegem Akademi.
- Çelik, Y. (2018). *Sınıf Öğretmeni Adaylarının Müzik Öğretimine İlişkin Tutumları, Öz Yeterlilik İnançları ve Müzik Yeteneklerine İlişkin Öz Yeterlilikleri Arasındaki İlişkinin İncelenmesi*, Yüksek Lisans Tezi Amasya : Amasya Üniversitesi.
- Çevik, B. (2011). Sınıf Öğretmeni Adaylarının Müzik Öğretimi Özyeterlilik Düzeylerinin İncelenmesi, *Ahi Evran Üniversitesi Kırşehir Eğitim Fakültesi Dergisi*, 12 (1), 145-168.
- Ferreira, F. G. H. ve Gignoux, J. (2010). *Eğitimde Fırsat Eşitsizliği : Türkiye Örneği*, Türkiye Cumhuriyeti Devlet Planlama Teşkilatı ve Dünya Bankası, Refah ve Sosyal Politika Analitik Çalışma Programı, Çalışma Raporu Sayı : 4, Ankara.
- George, D. ve Mallery, M. (2010). *SPSS for Windows Step by Step : A Simple Guide and Reference*. Boston : Pearson.
- Göğüş, G. (2008). İlköğretim I. Kademe Müzik Eğitiminde Öğretmenin Etkinliği, *Uludağ Üniversitesi Eğitim Fakültesi Dergisi*, 21 (2), 369-382.
- Gül, G. ve Kale, M. N. (2020). Devlet Okulları ve Özel Okullardaki Müzik Eğitimi Uygulamalarına İlişkin Bir Değerlendirme, *Eurasian Journal of Music and Dance*, 17, 214-228.
- Hesapçioğlu, M. ve Dündar, S. (2011). *Türkiye'de Eğitimde Fırsat Eşitliği ve Postmodernizm*, Konya : Eğitim.
- Kaya, E. E. ve Üstün, E. (2017). Sınıf Öğretmeni Adaylarının Müzik Dersi Uygulamalarının Gözlemlenmesi, *Akademik Sosyal Araştırmalar Dergisi*, 5 (51), 117-125.
- Kavaklı, H. (2022). Sınıf Öğretmeni ve Okul Öncesi Öğretmeni Adaylarının Müzik Öz-Yeterlilik düzeylerinin Karşılaştırılması, Yayınlanmamış Yüksek Lisans Tezi, Balıkesir Üniversitesi.
- Kılıç, I. (2009). İlköğretim Birinci Kademe Sınıf Öğretmenlerinin Müzik Öğretiminde Karşılaştıkları Sorunlar, İnönü Üniversitesi Eğitim Fakültesi Dergisi, 10 (1), 123-138.
- Koca, Ş. (2018). *Sınıf Öğretmeni Adaylarının Bakış Açısıyla İlkokullarda Yürütülen Müzik Derslerinin Değerlendirilmesi*, ICES-2018 1. Uluslararası Eğitim ve Sosyal Bilimlerde Yeni Ufuklar Kongresi, İstanbul : 9-11 Nisan 2018.
- Kocabaş, A. (2000). Sınıf Öğretmenlerinin Müzik Derslerindeki Yetersizliklerine İlişkin Görüşleri, *Pamukkale Üniversitesi Eğitim Dergisi*, 7 (7), 7-11.
- Kocamanoğlu, K. (2019). Sınıf Öğretmenlerinin Müzik Eğitimi Yeterliliği, Yayınlanmamış Yüksek Lisans Tezi, Pamukkale Üniversitesi, Denizli.

- Köksoy, A. M. (2017). Sınıf Öğretmeni Adaylarının Müzik Dersinde Materyal Kullanımına İlişkin Görüşleri, *EKEV Akademi Dergisi*, 71, 73-82.
- Köksoy, A. M. (2017). Sınıf Öğretmeni Adaylarının Müzik Öğretimi Öz Yeterlilik Düzeylerinin İncelenmesi, *Mehmet Akif Ersoy Üniversitesi Eğitim Fakültesi Dergisi*, 44, 297-320.
- Kurtuldu, M. K. (2009). Sınıf Öğretmeni Adaylarının Müzik Öğretimi Dersine Yönelik Tutumlarının Değerlendirilmesi, *İlköğretim Online*, 8 (2), 510-519.
- Küçüköncü, Y. (2000). Sınıf Öğretmenliğinde Müzik Eğitimi, Pamukkale Üniversitesi Eğitim Fakültesi Dergisi, 7 (7), 8-12.
- MEB. (2018). *Müzik Dersi Öğretim Programı, İlkokul ve Ortaokul 1, 2, 3, 4, 5, 6, 7, 8. Sınıflar*, Ankara.
- Nart, S. (2014). *Sınıf Öğretmenliği Eğitiminde Müzik Eğitimi*, 9. Balkan Eğitim ve Bilim Kongresi, Trakya Üniversitesi Edirne :16-18 Ekim 2014.
- Okan, S. (2010). *Sınıf Öğretmenlerinin Müzik Dersindeki Yeterlilikleri Gerçekleştirmelerine İlişkin Görüşler : Diyarbakır İl Örneği*, Yüksek Lisans Tezi Burdur : Mehmet Akif Ersoy Üniversitesi.
- Oymakcıer, M. ve Özaltunoğlu, Ö. (2019). Sınıf Öğretmeni Adaylarının Müzik Eğitimine İlişkin Görüşleri, *Uluslararası Sosyal Bilimler Eğitimi Dergisi*, 5 (2), 245-263.
- Öz, N. B. (2001). İnsanın Kültürel Gelişiminde Müzik Eğitiminin Önemi, *Uludağ Üniversitesi Eğitim Fakültesi Dergisi*, 14 (1), 101-106.
- Özgül, İ. (2017). Sınıf Öğretmenliği Programı Öğrencilerinin Öğretmen Eğitimi Programında Müzik Eğitimine İlişkin Tutumları, *Kastamonu Eğitim Dergisi*, 25 (6), 2491-2506.
- Özmenteş, S. (2011). Müzik Öğretimine Yönelik Özyeterlilik Ölçeğinin Geliştirilmesi, *Dünya'daki Eğitim ve Öğretim Çalışmaları Dergisi*, 1 (1), 30-36.
- Serin, N. (1972). *Eğitim Ekonomisi*, Ankara Üniversitesi Eğitim Fakültesi Yayınları.
- Süalp, Ç. (2018). İlkokul Sınıf Öğretmenlerinin Müzik Dersine İlişkin Tutumları ve Yeterliliklerinin İncelenmesi, Yüksek Lisans Tezi İstanbul : Marmara Üniversitesi.
- Şahin, O. (2009). *Kırıkkale İl Merkezinde Görev Yapan Sınıf Öğretmenlerinin Müzik Dersi İle İlgili Yeterliliklerine İlişkin Bir Araştırma*, Yüksek Lisans Tezi Kırıkkale : Kırıkkale Üniversitesi.
- Şeker, S. S. ve Saygı, C. (2013). Sınıf Öğretmeni Adaylarının Müzik Öğretimine İlişkin Tutumlarını Ölçmeye Yönelik Ölçek Geliştirme Çalışması, *Turkish Studies*, 8 (8), 1237-1246.
- Tabachnick, B. G. ve Fidel, L. S. (2013). *Using Multivariate Statistic (6th Ed.)*, Boston : Allyn & Bacon.
- Topoğlu, O. (2015). Sınıf Öğretmeni Adaylarının Müzik Öğretimine İlişkin Görüşleri, *International Journal of Human Sciences*, 12 (2), 654-673.
- Umuzdaş, S. ve Işıldak, C. K. (2019). İlköğretimde Müzik Dersine İlişkin Mevcut Durumun Sınıf Öğretmeni Adaylarının Görüşlerine Göre Değerlendirilmesi, *Kalem Eğitim ve İnsan Bilimleri Dergisi*, 9 (1), 117-133.
- Umuzdaş, S. ve Işıldak, C. K. (2018). Müzik Dersinin Sınıf Öğretmeni Adaylarının Özyeterlilik Düzeylerine Etkisi (Gaziosmanpaşa Üniversitesi Örneği), *Van Yüzüncü Yıl Üniversitesi Eğitim Fakültesi Dergisi*, 15 (1), 1316-1331.
- Yeşilyurt, S. ve Çapraz, C. (2017). Ölçek Geliştirme Çalışmalarında Kullanılan Kapsam Geçerliliği İçin Bir Yol Haritası. *Erzincan Üniversitesi Eğitim Fakültesi Dergisi*, 20 (1), 251-263.
- Yılmaz, M. S. ve Orhan, Y. Ş. (2020). Sınıf Öğretmenlerinin İlkokul Müzik Dersi Kazanımlarına Yönelik Yeterlilik Durumları, *Afyon Kocatepe Üniversitesi Akademik Müzik Araştırmaları Dergisi*, 6 (11), 104-126.
- Yokuş, H. (2014). Müzik Öğretmeni ve Sınıf Öğretmeni Adaylarının Eğitim Müziği Dağına İlişkin Yeterlilikleri, *Sanat Eğitimi Dergisi*, 2 (1), 50-63.

SONUÇ

Bu araştırmada, Haydn'ın Hob. XVI: 50 numaralı Do Majör Piyano Sonatı'nın form analizi yapılmış, eser teknik ve müzikal açılarından incelenmiş, yorumcu için çalışmaya yönelik tavsiyelerde bulunulmuştur. Sonat teknik açıdan değerlendirildiğinde kırık akor, apojatür, çift ses, gam, kırık oktav, aksanlı veya staccato-*legato* çalış, Alberti Bas, altılı aralık, iki elin birbirini tamamlaması, çarpma, tutulu seslerden oluştuğu gözlemlenmiştir. Müzikal anlamda özellikle ikinci bölümden söz edilirse ifadeli çalışma ve çeşitli ritmik kalıplara yer verildiği, Do Majör, Sol Majör, Fa Majör, La Majör, Mi Majör, Re minör, Re Majör, Sol minör, Si minör tonlarının yer aldığı, pianissimo, piano, mezzo forte, forte, forzando, crescendo, diminuendo nüanslarının tercih edildiği tespit edilmiştir.

Sonat, birçok tekniği, müzikal anlatımları, melodik gidişleri, kısa veya uzun cümleleri, motifleri içinde barındıran ve kendine ait bölümleri olan büyük formlu bir sanat eseri olduğu için piyanistin gelişimi açısından önemlidir. Bu anlamda yorumcunun seviyesinin ilerlemesinde büyük bir rol oynadığı için piyano müfredatlarında her zaman yer almaktadır.

Bestecinin bu sonatı da canlı çevik, eşit, ifadeli çalmayı ve farklı ritimleri öğretmeyi amaçladığı için önem taşımaktadır. İcra edecek kişi bu araştırma ile cümlelerin nerede başladığını ve son bulduğunu görecektir, ton geçişlerini fark edecek, bu şekilde o eseri daha iyi kavramış olacaktır. Bu bağlamda orta düzey piyano eğitimine katkı sağlayacağı için icracılara tavsiye edilmektedir.

KAYNAKÇA

- Cangal, N. (2008). *Müzik Formları*. Ankara: Arkadaş Yayınevi.
- Cerit, Karaçil, V. (2020). *J. Haydn'ın Erken ve Son Dönem Piyano Sonatlarının İrdelenmesi ve Karşılaştırılması*. Sanatta Yeterlik Tezi. İstanbul: İstanbul Üniversitesi.
- Feridunoğlu, L. (2004). *Müziğe Giden Yol Genç Müzisyenin El Kitabı*. İstanbul. İnkilap Kitabevi.
- Finkelstein, S. (2000). *Müzik Neyi Anlatır*. (çev: H. Spatar). İstanbul: Kaynak Yayınları.
- Hodeir, A. (2016). *Müzikte Türler ve Biçimler*. (çev: İlhan Usmanbaş). İstanbul: Pan Yayıncılık.
- Parrish, C. (1948). Haydn and the Piano. *Journal of the American Musicological Society*. University of California Press. 1(3), 27-34.
- URL-1: [https://imslp.org/wiki/PianoSonatas\(Haydn%2CJoseph\)](https://imslp.org/wiki/PianoSonatas(Haydn%2CJoseph)) (E. T.: 05.01.2023).

KAYNAKÇA

- Altes, H. (1956). *Method de flute*. Alphonse Leduc.
- Araz, D. G. (2020). Geçmişten Günümüze Ses ve Akort Kavramı. H. Yücel, S. Türkel Oter ve N. Sazak. (Ed.), *Müzik Kültürüne Dair Çeşitli Görüşler IV* içinde (s. 237-253).
- Barcellona, J. (2003). Octave changes and pitch control. *Flute Talk*, 18, 16-20.
- Bernold, P. (2005). *La technique d'embouchure*. Paris, La Stravaganza.
- Borup, H. (2008). A history of string intonation. *American String Teacher*, 58(2), 32-35.
- Cato, K. T. (2011). *An Examination of College Flute Professors' Approaches to Improving Students' Intonation Skills*. Master's thesis. Columbus: Columbus State University
- Colwell, R. J. (1969). *The teaching of instrumental music*. Prentice-Hall
- Coşkun, E. (2010). *Flütün Entonasyon Problemi Üzerine Teknik Çalışmalar*. Yayımlanmamış Yüksek Lisans Tezi. İstanbul: İstanbul Üniversitesi.
- Debost, M. (1996). Flute alignment. *Flute Talk*, 15, 4-5.
- Garofalo, R. (1996). *Improving intonation in band and orchestra performance*. Hal Leonard Corporation.
- Graf, P. L. (2002). *Check-up: 20 basic studies for flutists*. Schott Music.
- Grant, J. (1987). Improving Pitch and Intonation. *The Choral Journal*, 28(5), 5–9. <http://www.jstor.org/stable/23547356>
- Harrison, H. (1982). *How to play the flute*. Elm Tree Books.
- Hedrick, W. (1998). Practical alternate fingerings for flute, <https://www.flutefingerings.com/> (E.T.: 21.02.2023).
- Holmes, J. & Scaife, N. (2014). Introduction. In *Aural training in practice* (p. 5). Halstan & Co. Ltd.
- Kalender, C., & Barış, D. A. (2022). Keman eğitiminde entonasyon gelişimine yönelik hazırlanan öğretim programının etkililiği. *Eğitim ve Bilim*, 47(211), 171-193. <http://dx.doi.org/10.15390/EB.2022.11530>
- Kennedy, M. (1980). *The Concise Oxford Dictionary of Music*. Oxford University Press.
- Kopiez, R. (2003). Intonation of harmonic intervals: Adaptability of expert musicians to equal temperament and just intonation. *Music Perception*, 20(4), 383-410.
- Maclagan, S. J. (2019). *A Dictionary for the modern flutist*. Rowman & Littlefield
- Morrison, S. J. & Janina, F. (2011). Intonation. In *The Science & Psychology of Music Performance: Creative Strategies for Teaching and Learning*. Oxford University Press. <https://doi.org/10.1093/acprof:oso/9780195138108.003.0012>
- Moyse, M. (1934). *De la sonorite: Art et technique*. Alphonse Leduc & Cie.
- Moyse, M. (1998). *How i stayed in shape*. Schott.
- Nicholson, T. & Sabat, M. (2019) Fundamental Principles of Just Intonation and Microtonal Composition. Universität der Künste Berlin. <https://marsbat.space/pdfs/JI.pdf>.
- Önal, M. A. (2022). Flüt eğitiminde nefes ve ton kavramının önemi. B. Aytemur ve E. Onay (Ed.), *Flüt ve flüt pedagojisi* içinde (s. 117-132). Eğitim Yayınevi.
- Özen, N. S. & Albuz, A. (2017). Flüt eğitiminde ton kavramının incelenmesi. *Fine Arts*, 12(2), 52-63. <https://dergipark.org.tr/en/pub/nwsafine/issue/28611/267082>
- Seed, R. (2018). *Mastering the flute with William Bennett*. Indiana University Press.
- Swannell, J. (1992). *The oxford modern english dictionary*. Oxford University Press
- South, J. (2006). Band and orchestra intonation: Teaching an ensemble skill. Midwest Clinic.
- Tatu, G. (2006). *Flüt Metodu*. Pan Yayıncılık
- Tipton, A. (2006). An approach to 'just' intonation by employment of difference tones. *A Flutist's Handbook: A Pedagogy Anthology*, 53-58.
- Toff, N. (2012). *The flute book: a complete guide for students and performers*. Oxford University Press.

- Topcan, T. (2011). *Flüt eğitiminde Marcel Moysse'a ait De La Sonorite adlı metodun içeriği ve çalışma yöntemleri*. Yayınlanmamış Yüksek Lisans Tezi. Malatya: İnönü Üniversitesi.
- Tromlitz, J. G. (1991). *The virtuoso flute-player*. Cambridge University Press.
- Wechsler, D. (1999) It's all in the ear. *Flute Talk*, 18, 24-27.
- White, J. (2002, April). Intonation - Just and Tempered. *Flute Talk*, 8-13.
- Wilcocks, G. R. (2006). *Improving Tone production on the flute with regards to embouchure, lip flexibility, vibrato and tone colour, as seen from a classical music perspective*. Doctoral Dissertation. Pretoria: University of Pretoria.
- Williamson, C. (1942). Intonation in musical performance. *American Journal of Physics*, 10(4), 171-175.
- Wye, T. (1980) *Practice Book for the Flute Volume 4 Intonation and Vibrato*. Novello Publishing Limited.
- Wye, T. (1988). Proper flute playing. Novello
- Wye, T. (1997). *A Trevor Wye practice book for the flute: Intonation and vibrato* (Vol. 4). Novello.
- Wye, T. (2002). *Very first flute book*. Novello Publishing Limited.
- Wye, T. (2017). *Flute Secrets: Advice for Students, Teachers and Professionals*. Novello.
- URL-1: http://www.mhsband.org/uploads/3/4/0/2/34026096/flute_intonation.pdf (E.T.: 25.02.2023).
- URL-2: <https://www.jennifercluff.com/begtune.htm> (E.T.: 25.02.2023).
- URL-3: <https://www.flutetunes.com/articles/flute-harmonics> (E.T.: 17.02.2023).

KAYNAKÇA

- Aydın, Y. (2011). *Türk Beşleri*, İstanbul: Müzik Ansiklopedisi Yayınları.
- Aydın, Y. (2011). *Türkiye'nin Avrupa ile Müzik İlişkileri ışığında Türk Beşleri*. Ankara: Müzik Ansiklopedisi Yayınları.
- Cemil, M. (2002). *Tanburi Cemil'in Hayatı*, (5. Basım). Derman, U. (Haz.). İstanbul: Kubbealtı Yayıncılık.
- Crawford, J. C. ve Crawford, D. L. (1993). *Expressionism in Twentieth-Century Music*, Bloomington: Indiana University Press.
- Çiçekoğlu, F. (1963). Cemal Reşit Rey'in Hayatı ve Eserleri- *Orkestra Dergisi*. 8(1). s. 8-10.
- Er, H. (2003). Osmanlı Devleti'nde Eğitim ve Çağdaşlaşma Çabaları, *Marife Dergisi*. 3(1). 211-215.
- İlyasoğlu, E. (2005). *Cemal Reşit Rey, Müzikten İbaret Bir Dünyada Gezintiler*, İstanbul: Dünya Yayıncılık.
- İlyasoğlu, E. (1999). *Yirminci yüzyılda evrensel Türk müziği cumhuriyetin sesleri*, İstanbul: Tarih Vakfı Yayınları.
- İnalçık, H. (2016). *Türklük Müslümanlık ve Osmanlı Mirası* (3. Baskı). İstanbul: Kırmızı Yayınları.
- Pekin, E. (2015). *Antik Çağ'dan XXI. Yüzyıla Büyük İstanbul Tarihi: İstanbul'un Sesleri: Osmanlı Döneminde İstanbul'daki Müzikler* (Cilt 7). İstanbul: İslam Araştırma Merkezi.
- Gökalp, Z. (2016). *Hars ve Medeniyet*. İstanbul: Bilge Oğuz Yayınları.
- Karasar, N. (2002). *Bilimsel Araştırma Yöntemi*, (11. Baskı). Ankara: Nobel Yayın Dağıtım.
- Kocatürk, U. (1971). *Atatürk'ün Fikir ve Düşünceleri*. Ankara: Edebiyat Yayınevi.
- Kolçak, O. (2006). *Cemal Reşit Rey*. İstanbul: Kastaş Yayınevi.
- Korkmaz, F. (2018). *Başlangıcından Cumhuriyet'e Yeni Türk Şiirinde Melankoli* (2. Baskı). Ankara: Grafiker Yayınları.
- Kütahyalı, Ö. (1981). *Müzik Tarihi*. Ankara: Varol Matbaası.
- Kösemihal (Gazimihal), M. R. (1939). *Türkiye-Avrupa Musikisi Münasebetleri*. İstanbul: Numune Matbaası.
- Onay, E. (2020). *Türk Müzik ve Sahne Sanatlarının Doğuş Yılları 1924-1976*. Ankara: Sun Yayınevi.
- Lewis, B. (1993). *Modern Türkiye'nin Doğuşu*. (5. Baskı) (Prof. Dr. Metin Kıratlı Çev.), Ankara: Türk Tarih Kurumu Basımevi.
- Uçan, A. (2015). (3. Basım). *Türk Müzik Kültürü*. Ankara: Evrensel Müzik ve Yayınevi.
- Tura, Y. (1988). *Türk Musikisinin Meseleleri*, İstanbul: Pan Yayıncılık.
- Say, A. (1997). *Müzik Tarihi*. Ankara: Müzik Ansiklopedisi Yayınları.
- Tibawi, A. (1978). *The Islamic Pious Foundations in Jerusalem, Origins, History, and Usurpation by Israel*. London: The Islamic Culture Centre.
- Turani, A. (2010). *Dünya Sanat Tarihi*. İstanbul: Remzi Kitabevi.
- URL-1: Pekin, E. (2015). Cilt 7. Antik Çağ'dan XXI. yüzyıla Büyük İstanbul Tarihi: İstanbul'un Sesleri: Osmanlı Döneminde İstanbul'daki Müzikler. İstanbul: İslam Araştırma Merkezi. <https://istanbultarihi.ist/235-istanbulun-sesleri-osmanli-doneminde-istanbuldaki-muzikleri>. (E. T.: 11.12.2022).
- URL-2: Ahmet Reşit Rey'in Servet-i Fünûn Dergisinde çıkan yazılarından örnekler, <http://www.servetifunundergisi.com/kisiler/h-nazim-ahmet-resit-rey/> (E. T.: 05. 01. 2022).
- URL-3:<http://openaccess.marmara.edu.tr/bitstream/handle/11424/148725/001514001006.pdf?sequence=3> (E. T.: 10. 10. 2022).
- URL-4:<http://openaccess.marmara.edu.tr/bitstream/handle/11424/148734/001514002006.pdf?sequence=3> (E. T.: 03. 01. 2022).
- URL-5: https://www.academia.edu/81735475/Cemal_Re%C5%9Fit_Rey_Salonunda_Adnan_Sayguna_sayg%C4%B1_gecesi_konseri_%C3%96%C3%BCms%C3%BCz%C3%BCk_yap%C4%B1larda_sakl%C4%B1?f_r=10966 (E. T.: 11.08.2022).

KAYNAKLAR

- Agay, D. (1981). *Teaching Piano (Volume 1)*. New York: Yorktown Music Pres, Inc.
- Agay, D. (1981). *Teaching Piano (Volume 2)*. New York: Yorktown Music Pres, Inc.
- Atak Yayla, A. (2004). *Müziksel performansın ölçülmesi. 1924-2004 Musiki Muallim Mektebinden Günümüze Müzik Öğretmeni Yetiştirme Sempozyumu*. Isparta.
- Baran, İ. (1975). *Siyah ve Beyaz*. Ankara: Devlet Konservatuari Yayınları no:73
- Baran, İ. (1984). *Çocuk Parçaları*. Ankara: Belgi Yayıncılık.
- Çimen, G. (2003). Çalgı Çalmaya Bağlı Fiziksel Rahatsızlıklar. Cumhuriyetimizin 80. Yılında Müzik Sempozyumu. 30-31 Ekim 2003, İnönü Üniversitesi, Malatya Bildiriler. s.175-176.
- Cüceoğlu, G. ve Berki, T. (2007). Flüt eğitimine yönelik bir “etüt analiz modeli”. *Gazi Üniversitesi Gazi Eğitim Fakültesi Dergisi. Cilt: 27, Sayı:1, ss: 227-235*.
- Czerny, C. (2000). *Czeny Il Primo Maestro Di Pianoforte 100 Studi Giornalieri*. Italy: BGM Ricordi S.p.A.
- Ercan, N. (2008). *Piyano Eğitiminde İlke ve Yöntemler*. Ankara: Sözkese Matbaası. s.9-10
- Erden, M. ve Akman, Y. (2001). *Gelişim Öğrenme-Öğretme*. Ankara: Arkadaş Yayınevi.
- Erkin, U. C. (2007). *Duyuşlar*. Ankara: Sun Yayınevi.
- Ertem, Ş. (2011). Orta Düzey Piyano Eğitimi İçin Repertuar Seçme İlkeleri. *Kastamonu Eğitim Dergisi, 1 (2), 645-652*.
- Fenmen M. (1947). *Piyantin Kitabı*. Ankara: Akba, İstanbulda Kültür Kitapevleri. s.46.
- Garcia, L. (2002). *Learning Styles and Piano Teaching*. Piano Pedagogy Forum, v.5, No.1, p.1-3, University of South Carolina School of Music.
- Karahan, A. S. (2004). *Türkiye’de Müzik Öğretmeni Yetiştiren Kurumların Piyano Öğretimi Sürecinde Kullanılan Klasik Batı Müziği Piyano Etütlerinin Öğrencileri Çağdaş Türk Müziği Piyano Eserlerini Çalmaya Hazırlama Durumu*. (Yayınlanmamış Yüksek Lisans Tezi). Gazi Üniversitesi, Ankara.
- Karahan, A. S. (2008). *Çağdaş Türk Müziği Piyano Eserlerine Hazırlık Amacıyla Yazılan Etütlerin Öğrencilerin Eserleri Çalma Düzeylerine Etkisinin Belirlenmesi*. (Yayınlanmamış Doktora Tezi). Ankara: Gazi Üniversitesi.
- Karasar, N. (2003). *Bilimsel Araştırma Yöntemi*. Ankara: Nobel yayıncılık.
- Onuk, Ö. (2009). Köhler’in Op:33 Vol:2 4 numaralı flüt etüdünün analizi. *Gazi Üniversitesi Türk Eğitim Bilimleri Dergisi. Cilt: 7, Sayı: 3, ss: 655-666*.
- Ömür, Ö. (2009). *Piyano Eğitiminde Öğrencilerin Düşünce Biçimine Yönelik Bir Öğretim Önerisi*. 8. Ulusal Müzik Eğitimi Sempozyumu. Samsun: 23–25 Eylül. s.454-459
- Pamir, L. (Tarihsiz). *Çağdaş Piyano Eğitimi*. İstanbul: Beyaz köşk (müzik sarayı) yayınları.
- Say, A. (2005). *Müzik Sözlüğü*. Ankara: Müzik Ansiklopedisi Yayınları
- Sözer, V. (1996). *Müzik Ansiklopedik Sözlük*. İstanbul: Remzi Kitabevi A.Ş.
- Tecimer Kasap, B. (2006). Keirse/Golay Öğrenme Modelleri Ve Karakter Tipleri Teorilerinin Piyano Eğitimine Uygulanması. İnönü Üniversitesi Eğitim Fakültesi Dergisi. 7 (12). s.113-124
- Toptaş, B. (2016). *Türk Müziği Etütleri*. Ankara: Gece Kitaplığı Yayınları
- Tufan, E. (2003). *Günlerde Makamlar*. Ankara: Rekmay Ltd. Şti.
- Uçan, A. (2005). *Müzik Eğitimi*. Ankara: Evrensel Müzik Evi. s.17-18
- Umuzdaş, S. (2016). *Özgün Makamsal Etütler*. Pegem Akademi: Ankara.
- Yalçınkaya, B. (2010). Flüt Eğitiminde Geleneksel Türk Müziği Eserlerinin Seslendirilmesine Yönelik Oluşturulan “Etüt Yazma Modeli” ve Bu Moedelle Bestelenen “Özgün Etütler”in Öğrenci Başarısı Üzerine Etkileri. (Yayınlanmamış Doktora Tezi). Ankara: Gazi Üniversitesi.
- Yalçınkaya, B. (2012). Çalgı Eğitiminde Etüt Yazma Modeli. *E-Journal of New World Sciences Academy NWSA-Fine Arts, D0082, 7, (1), 21-34*.

gibi ders içerikleri ülkemizin farklı konservatuvarlarında da müfredata alınmalıdır. Öğrencilerin sadece icracı olmaları üzerine ilerleyen bir eğitim süreci onların entelektüel açıdan da beslenmeleri önünde kettir. Bu bağlamda Modern Müzik adına yapılan çalışmaların gerek teorik gerekse pratik alanda Türkiye’de artması umulmaktadır.

KAYNAKÇA

- Boulez, P. (1952). Schönberg is Dead. *The Score*. 6, 18-22.
- Braun, H. Joachim. (Ed.). (2002). *Music and Technology in the Twentieth Century*. JHU Press.
- Çöloğlu, E. (2019) 20. Yüzyılın İlk Çeyreğinde Avrupa Müziği ders notu.
- Erdal, K. Yılmaz (2016). Elektronik Müziğin Gelişimi ve Türk Bestecilerin Elektronik Müziğe Katkıları. *Mehmet Akif Ersoy Üniversitesi Sosyal Bilimler Enstitüsü Dergisi*. 8 (17), 70-89.
- Manav, Ö. ve Nemutlu, M. (2012). *Müzikte Alımlama*. İstanbul: Pan Yayıncılık.
- Mimaroglu, İlhan (1991). *Elektronik Müzik*. İstanbul: Pan Yayıncılık.
- Morgan, R. P. (1991). *Twentieth-Century Music: a History of Musical Style in Modern Europe and America*. New York: W. W. Norton & Company.
- Rattle, S. (Konuşmacı). (2007). *Leaving Home: Orchestral Music in the 20th Century* (DVD). Halle: Arthaus Musik.
- URL-1: <https://www.monsalvat.no/tristanchord.htm>
- URL- 2: <https://artsandculture.google.com/story/the-pioneers/7AIS1noE-IOUKQ>
- URL-3: https://tr.wikipedia.org/wiki/B%C3%BClent_Arel

KAYNAKÇA

- Aksu, C., ve Çelenk, K. (2014). Agssl müzik bölümü mezunlarının güzel sanatlar fakülteleri müzik bölümlerindeki akademik başarılarının incelenmesi. *Electronic Turkish Studies*, 9(2).
- Aksu, C. ve Kurtuldu, M. K. (2016). GSL ve diğer lise mezunlarının lisans akademik başarılarının bazı derslere göre karşılaştırılması. *The Journal of Academic Social Science Studies* Number: 52, p. 15-28,
- Boyle, J.D., & Radocy, R.E. (1987). *Measurement and evaluation of musical experiences*, New York: Shirmer Books.
- Büyüköztürk, Ş. (2016). *Sosyal bilimler için veri analizi el kitabı*. (22. Baskı). Ankara: Pegem Akademi.
- Creswell, J. W. (2017). *Araştırma deseni nitel, nicel ve karma yöntem yaklaşımları*. (3. Baskı). Ankara: Eğiten Kitap Yayıncılık.
- Demirci, B. (2017). Türkiye’de müzik öğretmeni yetiştirme politikaları ve temel sorunlar. *Atatürk Üniversitesi Sosyal Bilimler Enstitüsü Dergisi*, 21(3), 1061-1077.
- Demirci, B., ve Gülüm, O. (2012). “2011-2012 Öğretim yılında özel yetenek sınavına giren adayların başarı durumlarının değerlendirilmesi (A.Ü.K.K.E.F. Örneği)”. *X. Ulusal Müzik Eğitimi Sempozyumu*. 25-27 Nisan. Niğde Üniversitesi Eğitim Fakültesi Güzel Sanatlar Eğitimi Anabilim Dalı. Niğde.
- Düzbastılar, M. (2019). İkinci sınıf öğrencilerinin müzik yetenek sınav puanları ile uygulamadan elde edilen puanlar arasındaki ilişkinin incelenmesi. *Muğla Sıtkı Koçman Üniversitesi Eğitim Fakültesi [MSKU Journal of Education]*, 6(2), 88-97.
- Ece, A. S. ve A.S. Bilgin (2007). Mezun oldukları lise türlerine göre müzik eğitimi anabilim dalı öğrencilerinin başarı durumlarının incelenmesi, *İnönü Eğitim Fakültesi Dergisi*, 8/14, 113-130
- Ece, A. S. ve Sazak, N. (2006). Özel yetenek sınavlarında ÖSS puanı ile yetenek puanları (işitme alanı, ses alanı, çalgı alanı) arasındaki ilişkilerin incelenmesi. *Trakya Üniversitesi Sosyal Bilimler Dergisi*, 8(1), 133-144.
- Karasar, N. (2005). *Bilimsel araştırma yöntemi*. (14. Baskı). Ankara: Nobel Yayıncılık.
- Kurtuldu, M. K., ve Aksu, C. (2017). Müzik öğretmeni adaylarının yetenek sınavı puanları ile lisans akademik başarı puanları arasındaki ilişki. *Sanat Eğitimi Dergisi*, 5(1), 37-55.
- Saçlı, Ö., A. (2005). “Alan öğretmeni yetiştirilmesi ve istihdamı için yeni bir model.”, *Eğitim Fakültelerinde Yeniden Yapılandırmanın Sonuçları ve Öğretmen Yetiştirme Sempozyumu*, 191-196. 22-24 Eylül. Gazi Üniversitesi Gazi Eğitim Fakültesi Ankara.
- Tankız, K. D. (2011). *Müzik öğretmenliği programı özel yetenek sınavına başvuran adayların başarı durumlarının çeşitli değişkenlere göre incelenmesi*, Yayınlanmamış Yüksek Lisans Tezi, İnönü Üniversitesi Eğitim Bilimleri Enstitüsü, Malatya. <https://tez.yok.gov.tr/UlusalTezMerkezi/>
- Topoğlu, O., ve Topoğlu, E. E. (2018). Eğitim fakültesi müzik eğitimi anabilim dalı öğrencilerinin üniversite tercih sebeplerinin incelenmesi (Ege Bölgesi Örneği). *Electronic Turkish Studies*, 13(27).
- Tufan, E., Kılıç, I., ve Bulut, F. (2017). 2006-2007 Eğitim-öğretim yılı müzik özel yetenek giriş sınavına katılan öğrenci profili. *Sosyal ve Beşeri Bilimler Araştırmaları Dergisi*, 1(20), 177-192.
- Tüzlin, N. V. (2019). Özengen müzik eğitiminin eğitim fakülteleri özel yetenek sınavları açısından irdelenmesi (Master’s thesis, Pamukkale Üniversitesi Eğitim Bilimleri Enstitüsü).
- Uçan, A. (2005). *Müzik eğitimi temel kavramlar-ilkeler-yaklaşımlar ve Türkiye’deki durum*, Ankara: Evrensel Müzikevi.
- Ünal, H. C. (2018). *Müzik öğretmeni yetiştiren kurumlardaki öğrencilerin müziksel işitme okuma yazma gelişimlerinin çeşitli değişkenlere göre incelenmesi*. Yayınlanmamış yüksek lisans tezi. Bolu Abant İzzet Baysal Üniversitesi, Bolu.
- Yalın, H. G., Hedges, L., ve Özdemir, S. (1996). *Her yönüyle öğretmen olabilir*. Ankara Milli Eğitim Basım Evi.
- Yarç, F. ve Peker, M. R. (1996). U.Ü. Eğitim fakültesi müzik eğitimi bölümüne agsl ve klasik ve meslek liselerinden gelen öğrencilerin özel yetenek sınavındaki ve birinci yılsonundaki başarılarının karşılaştırılması, *I. Ulusal Anadolu Güzel Sanatlar Liseleri Müzik Bölümleri Sempozyumu Bildiriler Kitabı* (s. 215-218) Bursa: Uludağ Üniversitesi Yayını.

KAYNAKÇA

- Babaç, E. E. ve Köse, H. S. (2019). *Eğitim Bilişim Ağı'nın Ortaokul Müzik Dersinde Kullanımına Yönelik Öğrenci Görüşleri*. I. Uluslararası Bilim Eğitim Sanat ve Teknoloji Sempozyumu (s. 1158-1168). İzmir: 2-4 Mayıs 2019.
- Birleşmiş Milletler Sürdürülebilir Kalkınma Amaçları (2017). *Sürdürülebilir Kalkınma Amaçları Kitapçığı*. United Nations Publications: New York, United States Of America. <https://cocuk.kureselamaclar.org/wp-content/uploads/2021/04/Surdurulebilir-Kalkinma-Amaclari-Kitapcik.pdf>
- Bulut, B. ve Çakmak, Z. (2018). Sürdürülebilir Kalkınma Eğitimi ve Öğretim Programlarına Yansımaları. *Uluslararası Türkçe Edebiyat Kültür Eğitim Dergisi*, 7(4), s. 2680-2697.
- Büyüköztürk, Ş., Çakmak, E. K., Akgün, Ö. E., Karadeniz, Ş. ve Demirel, F. (2021). *Eğitimde Bilimsel Araştırma Yöntemleri*. Ankara: Pegem Akademi.
- Çamur, D. ve Vaizoğlu, S. A. (2007). Çevreye İlişkin Önemli Toplantı ve Belgeler. *TSK Koruyucu Hekimlik Bülteni*, 6(4), s. 297-306.
- FATİH Projesi (t.y.) “Fırsatları Artırma ve Teknolojiyi İyileştirme Hareketi” <http://fatihprojesi.meb.gov.tr/> (E.T.: 15.05.2022).
- FATİH Projesi (t.y.a) “Vizyonumuz- Misyonumuz” <http://fatihprojesi.meb.gov.tr/about.html/> (E.T.: 15.05.2022).
- Göher, F. (2006). *Türk ve Batı Çocuk Şarkılarının Karşılaştırmalı Analizi*. Yayınlanmamış Doktora Tezi. Ankara: Gazi Üniversitesi.
- Gül, K. (2013). *Eğitimde Teknoloji Kullanımı Bağlamında 'Fatih Projesi'nin Analizi*. Yayınlanmamış Yüksek Lisans Tezi. Ankara: Ankara Üniversitesi.
- Kaya N., Çobanoğlu M. T. ve Artvinli E. (2010). *Sürdürülebilir Kalkınma İçin Türkiye'de ve Dünyada Çevre Eğitimi Çalışmaları*. 6. Ulusal Coğrafya Sempozyumu (ss. 407-417). Ankara: 3-5 Kasım 2010.
- Mamur, N. (2017). Sanat eğitiminde sürdürülebilirlik ve çevre eğitimi üzerine bir çalışma. *Ege Eğitim Dergisi*, 18(2), 774-794.
- Öztopçu, A. (2018). Sürdürülebilir kalkınma için öğretimde bilişim teknolojileri. *Ekonomi, Politika & Finans Araştırmaları Dergisi*, 3(1), s. 86-100. DOI: 10.30784/Epfad.358506
- Uçan, A. (2018). *Müzik Eğitimi Temel Kavramlar İlkeler Yaklaşımlar ve Türkiye'deki Durum*. Ankara: Arkadaş Yayınevi.
- URL-1: United Nations Educational, Department of Economic and Social Affairs Sustainable Development. (t.y.). “History”. <https://sdgs.un.org/goals/> (E.T.: 15.05.2022).
- URL-2: United Nations Educational, Scientific and Cultural Organization (2012). “Education for Sustainable Development Sourcebook”. <https://sustainabledevelopment.un.org/content/documents/926unesco9.pdf/> (E.T.: 15.05.2022).
- URL-3: United Nations Sustainable Development Goals (t.y.) “Sustainable Development Agenda”. <https://www.un.org/sustainabledevelopment/development-agenda/> (E.T.: 15.05.2022).
- Yıkılmaz, R. F. (2011). *Sürdürülebilir Kalkınmanın Ölçülmesi ve Türkiye İçin Yöntem Geliştirilmesi*. Uzmanlık Tezi. T. C. Başbakanlık Devlet Planlama Teşkilatı Müsteşarlığı, Sosyal Sektörler ve Koordinasyon Genel Müdürlüğü.

KAYNAKÇA

- Bayram, E. (2011). *Bosphorus Topluluğu'nun 1985-2000 Yılları Arasında Türkiye ve Yunanistan'daki Etkileri*. Yüksek Lisans Tezi. İstanbul: İstanbul Teknik Üniversitesi.
- Hancock, B., Ockleford, E. ve Windridge, K. (2009). An Introduction to Qualitative Research (Nitel Araştırmaya Giriş), https://www.rds-yh.nihr.ac.uk/wp-content/uploads/2013/05/5_Introduction-to-qualitative-research-2009.pdf, (E.T.:09.03.2023)
- Kallimopoulou, E. (2009). *Paradosiaká: Music, Meaning and Identity in Modern Greece*. Cornwall: Ashgate Yayınları.
- Kaplan, A. (2019). *Kültürel Müzikoloji*. İstanbul: Bağlam Yayıncılık.
- Kaşıkçı, E. (2012). *Batı Trakya'da Müziğin Türk Yunan Kültürel Etkileşimi Bağlamında İncelenmesi*. Yüksek Lisans Tezi, Edirne: Trakya Üniversitesi.
- Kaşıkçı, E. (2019). Uluslararası İlişkiler ve Müzik: Türk Müziği Yunan Müziği Örneği. İçinde H. Yücel ve S. Türkel Oter (Ed.). *Müzik Kültürüne Dair Çeşitli Görüşler III (177-202)*. Konya: Eğitim Yayınevi.
- Kompotiati, S. (2008), Batı Trakya'da Müzikolojik Araştırma, İçinde M. Pekin ve K. Tsitselikis (Ed.) *Meriç'in İki Yakası (53-57)*. İstanbul: Lozan Mübadilleri Vakfı Yayınları.
- Tavkul, U. (2007). Kültürel Etkileşim Açısından On İki Hayvanlı Türk Takviminin Yayılışı. *Ankara Üniversitesi Modern Türklük Araştırmaları Dergisi*, 4 (1), 25-45.
- Yıldırım, A. ve Şimşek, H. (2018). *Sosyal Bilimlerde Nitel Araştırma Yöntemleri*, Ankara: Seçkin Yay. URL-1:<https://www.youtube.com/watch?v=iT5hY8SxUpI> (E.T.:12.11.2021). URL-2:<https://www.rodopruzgari.com/turk-yunan-haberleri/19281-edirne-dostluk-konseri.html> (E.T.:10.11.2021). URL-3:http://turkyunandostlugu.org/index.php?option=com_poll&id=15:tuerk-yunan-dostluuna-en-cok-katks-olanlar (E.T.:12.07.2012).

Diskografi

- Aşkın, Cihat (2001). *Ege'nin Türküsü*. İstanbul: Kalan Müzik.
- Ateşler, Evrim (2017). *Afieromenos Sto Rembetiko (Rembetiko'ya Adanmış)*. Türkiye ve Yunanistan: Dijital Platformlar.
- Ateşler, Evrim (2018). *Mazi (Birlikte)*. Türkiye ve Yunanistan: Dijital Platformlar.
- Bosphorus Topluluğu (1994). *Anadolu Feneri-Türk ve Rum Aşk Türküleri*. İstanbul: Ada Müzik.
- Bosphorus Topluluğu (2002). *Heybeli'den Son Vapur*. İstanbul: Ada Müzik.
- Bosphorus Topluluğu (2004). *Osmanlı İmparatorluğu'nda Müzik: Eğlence Müzikleri ve Zeybekler*. İstanbul: Ada Müzik.
- Bosphorus Topluluğu (2004). *Osmanlı İmparatorluğu'nda Müzik: Mevlevi Ayinleri ve Bektaşî Nefesleri*. İstanbul: Ada Müzik.
- Bosphorus Topluluğu (2004). *Osmanlı İmparatorluğu'nda Müzik: Rum ve Türk Bestekarlar*. İstanbul: Ada Müzik.
- Bosphorus Topluluğu (2004). *Osmanlı İmparatorluğu'nda Müzik: Rum ve Türk Bestekarlar & Anadolu Aşıkları*. İstanbul: Ada Müzik.
- Cafeaman İstanbul (2011). *Fasl-I Rembetiko*. İstanbul: Kalan Müzik.
- Erçetin, Candan (2005). *Aman Doktor*. İstanbul: Dmc Müzik Yapım.
- Farandouri, Maria ve Livaneli, Zülfü (2011) *Suyun Belleği*. İstanbul: Ajs Müzik.
- Farandouri, Maria (1982). *Maria Farandouri Livaneli Söylüyor*. İstanbul: Emi Müzik Türkiye.
- Gülses, Melihat (2000). *İstanbul'dan Atina'ya Türküler*. İstanbul: Akustik Müzik.
- Hatzopoulos, Hristos (2007). *Trakyamanın Can Şarkısı*. İstanbul: Ada Müzik.
- Kazantzidis, Stelios (200). *Anadolu Şarkıları*. İstanbul: Ajs Müzik.
- Ketencoğlu, Muammer (2007). *İzmir Hatırası: Eski İzmir'den Türk Rum ve Yahudi Türküleri*. İstanbul: Kalan Müzik.

- Koç, Dilek (2005) Karşı. Atina: Music Corner.
- Koç, Dilek (2010). Sevdalım Aman. Türkiye ve Yunanistan: Pera Production-General Publishing Company.
- Koç, Dilek (2015) Souvenir De Selanique (Selanik Hatırası). İstanbul. Sony Music Türkiye.
- Pekkan, Ajda (2010). Ajda Pekkan's Greek Songs. İstanbul: Ajs Müzik.
- Şenlendirici, Hüsnü ve Trio Chios (2010). Ege'nin İki Yanı. İstanbul: Doublemoon Türkiye.
- Teodorakis, Mikis ve Livaneli, Zülfü (1997). Birlikte (Together). İstanbul: İda Müzik.
- Türkan, Derya ve Sinopoulos, Sokratis (2001). İstanbul'dan Mektup. ABD: Golden Horn Records.
- Yeni Türkü (1994). Külhani Şarkılar. İstanbul: Göksoy Plakçılık.

KAYNAKÇA

- Anderson, W., M., & Campbell, P., S. (2011). *Multicultural Perspectives in Music Education*, Washington, DC: Rowman & Littlefield Education.
- Arslanoğlu, İ. (2000). Kültür ve Medeniyet Kavramları. *Türk Kültürü ve Hacı Bektaş Veli Araştırma Dergisi*, (15).
- Aydın, M. (2014). *Toplum, Kültür ve Eğitim*. Ankara: Gazi Kitabevi.
- Bradley, D. (2015). The Dynamics of Multiculturalism in Music Matters: A Philosophy of Music Education. *Action, Criticism, and Theory for Music Education*, 14(3), 10–26.
- Ceylan, Y. (2020). Çokkültürlülük ve Anadolu Aleviliği. Ankara: Astana Yayınları
- Çeçen, A. (1996). *Kültür ve Politika*. İstanbul: Gündoğan Yayınları.
- Çelik, H. (2008). Çokkültürlülük ve Türkiye'deki Görünümü. *U.Ü. Fen Edebiyat Fakültesi Sosyal Bilgiler Dergisi*, 9(15), 319-332.
- Çelik, Y. ve Gülcü, İ. (2016). Yurtdışında Kullanılan Türkçe ve Türk Kültürü Ders Kitaplarına Yönelik Öğretmen Görüşleri. *Bartın Üniversitesi Eğitim Fakültesi Dergisi*, 5(2), 287-296.
- Dikeçligil, B. (2018). Kültür Kavramının Analizi veya Sosyo-Kültürel Gerçekliğin Yapısı Üzerine Bir İnceleme. İçinde K. Alver ve N. Doğan (Ed.) *Kültür Sosyolojisi* (133-150), Konya: Çizgi Kitabevi.
- Düzenli, F. N. (2013). İmam Hatip Lisesi Öğretim Programlarında Çokkültürlülük, Yüksek Lisans Tezi. İstanbul: Marmara Üniversitesi.
- Elliott, D., J., Silverman, M. (2015). *Music Matters: A Philosophy of Music Education*, 2nd edition. Oxford, UK: Oxford University Press.
- Karaçam, M., Ş. ve Koca, C. (2012). Beden Eğitimi Öğretmen Adaylarının Çokkültürlülük Farkındalıkları. *Hacettepe Journal of Sport Sciences*, 23(3), 89–103.
- Kocadaş, B. (2005). Kültür ve Medya, *Bilig*, (34), 1-13.
- Koçak, S. ve Özdemir, M. (2015). Öğretmen Adaylarının Çok Kültürlü Eğitime Yönelik Tutumlarında Kültürel Zekânın Rolü. *İlköğretim Online*, 14(4), 1352-1369.
- Miralıs, Y., C. (2003). Multi-Cultural World Music Education at the Big Ten Schools: A Description of Course Offerings. *Update: Applications of Research in Music Education*, 22(1).
- Özhan, İ. (2006). *Farklılaşmanın Özel Görünümleri Olarak Çokkültürlülük ve Çokkültürcülük*. Yüksek Lisans Tezi. Ankara: Gazi Üniversitesi.
- Özkan, H., H. (2006). Popüler Kültür ve Eğitim. *Kastamonu Eğitim Dergisi*, 14(1), 29-38.
- Özkan, R. (2010). Türk Eğitim Sisteminde Himayeci Değerler: İlköğretim Ders Kitapları Örneği. *Uluslararası İnsan Bilimleri Dergisi*, 7(1), 1124-1141.
- Polat, İ. ve Kılıç, E. (2013). Türkiye'de Çokkültürlü Eğitim ve Çokkültürlü Eğitimde Öğretmen Yeterlilikleri. *Van Yüzüncü Yıl Üniversitesi Eğitim Fakültesi Dergisi*, 10(1), 352-372.
- Robinson, K., M. (1996). *Multicultural General Music Education: An Investigation and Analysis in Michigan's Public Elementary Schools, K-6*. Doctor of Philosophy. Michigan: University of Michigan.
- Sefa, A. (2009). *7. sınıf ilköğretim matematik ders kitabının; görsel, duyuşsal ve akademik yönden incelenmesi*. Yüksek Lisans Tezi. Konya: Selçuk Üniversitesi.
- Süzgen, C. (2001). *Kültürel çevrenin uluslararası işletmeler açısından önemi, Türkiye kültürel yapısı ve uluslararası işletmeler üzerindeki etkileri*. Yüksek Lisans Tezi, İstanbul: Marmara Üniversitesi.
- Tanrıkulu, M. (2022). *Coğrafya ve Kültür*. Ankara: Pegem Akademi Yayıncılık.
- Volk, T., M. (2004). *Music, Education, and Multiculturalism: Foundations and Principles*, Oxford, UK: Oxford University Press.

Araştırma çerçevesinde eksik görülen öneriler aşağıdaki gibidir;

4. Viyolonselde farklı yayların model, ağırlık ve uzunluklarının kişiye göre saptanmasıyla ilgili araştırma yapılması,
5. Müzik eğitimine viyolonsel çalgısıyla başlayıp sonrasında çalgı değiştiren bireylerin çalgısını değiştirme nedenlerinin araştırılması,
6. Fizyoterapist ve ortopedistlerle yapılacak ortak çalışma ile farklı çalgılar çalan müzisyenlerin yıllar içerisinde kemik yapılarının değişip değişmediğinin incelenmesi,
7. Alanlarında uzmanlaşmış solist çalgıcıların fiziksel özellikleri tıbbi detaylarla incelenerek çıkması muhtemel bir sonuca ulaşılması,

KAYNAKÇA

- Bursal, M. B. (2019). *Hacettepe Üniversitesi Ankara Devlet Konservatuvarı örneğinde viyolonsel icra tekniğine bağlı gelişebilecek fizyolojik rahatsızlıklar*. Yüksek Lisans Tezi, Ankara: Hacettepe Üniversitesi Güzel Sanatlar Enstitüsü.
- Staff, M. (2022). "What is a violoncello? A brief history of the cello" masterclass: <https://www.masterclass.com/articles/violoncello-explained#what-is-a-violoncello> sayfasından erişilmiştir.
- Yıldırım Orhan, Ş., ve Arıcı, S. (2015). Viyolonsel eğitimine yönelik örnek bir etüt analizi. *NWSA-Education Sciences*, 10(2), s. 113-124.

KAYNAKÇA

- Aksoy, Y. (2015). Özengen Keman Eğitiminde Video Destekli Öğretimin Keman Performansına Etkisi. Doktora Tezi. Konya: Necmettin Erbakan Üniversitesi.
- Akkor, H. Ö. ve Çağlar, E. (2015). Özengen Müzik Eğitiminde Kullanılan Çalgıların İştihaya Etkisinin İncelenmesi. *The Journal of Academic Social Science Studies*, 36, 479-488.
- Bingöl, F. (2010). Özengen Gitar Eğitiminde Parmak Hazırlamalı Öğretim Yönteminin Öğrencilerin Gitar Çalmadaki Başarılarına Etkisi (Özel Çağlar Müzik Kursu Örneği). Doktora Tezi. Ankara: Gazi Üniversitesi.
- Bulut, S. (2017). Konservatuvar Düzeyi Flüt Eğitiminde Multimedya Kullanımı. *Akademik Sosyal Araştırmalar Dergisi*, 5(61), 68-79.
- Büyüköztürk, Ş., Kılıç Çakmak, E., Akgün, Ö. E., Karadeniz, Ş. ve Demirel, F. (2016). *Bilimsel Araştırma Yöntemleri* (22. baskı). Pegem Akademi.
- Cayari, C. (2014). Using Informal Education Through Music Video Creation. *General Music Today*, 27(3), 17-22.
- Cayari, C. (2018). Connecting music education and virtual performance practices from YouTube. *Music Education Research*, 20(3), 360-376.
- Cope, P. (2002). Informal Learning Of Musical Instruments: The Importance Of Social Context. *Music Education Research*, 4(1), 93-104. doi: <https://doi.org/10.1080/14613800220119796>
- Çağlar, E. (2017). Türkiye’de Özengen (Amatör) Keman Eğitimi Alanında Görev Yapan Eğitimcilerin Keman Derslerine İlişkin Görüşlerinin Değerlendirilmesi: Ankara İli Örneği. *Journal of Current Researches on Educational Studies*, 7(2), 113-124. doi: <https://doi.org/10.26579/jocures-7.2.8>
- Güleryüz, S., Esentaş, M., Yıldız, K. ve Güzel, P. (2020). Sosyal İzolasyon Sürecindeki Bireylerin Serbest Zaman Değerlendirme Biçimleri: Sosyal Medya Kullanım Amaçları ile Sosyal Medya Bağımlılığı İlişkisinin İncelenmesi. *Focus Spor Yönetimi Araştırmaları Dergisi*, 1(1), 31-45.
- Hanson, J. (2018). Assessing The Educational Value Of Youtube Videos For Beginning Instrumental Music. *Contributions to Music Education*, 43, 137-158.
- Uygun, G. (2020). Youtube Ortamında Çalgı Eğitimi Veren Videoların Çeşitli Değişkenler Bakımından İncelenmesi. *Balkan Müzik ve Sanat Dergisi*, 2(2), 13-26.
- Uçan, A. (1997). *Müzik Eğitimi Temel Kavramlar-İlkeler-Yaklaşımlar*. Müzik Ansiklopedisi Yayınları.
- Uçan, A. (2005). *Müzik Eğitimi Temel Kavramlar-İlkeler-Yaklaşımlar ve Türkiye’deki Durum*. Evrensel Müzikçi.
- Kesendere, Y. (2018). *Bursa’da Özengen Keman Eğitimi Alan Bireylerin Keman Eğitimine Yönelik Video Desteği Kullanımının Etkilerinin Değerlendirilmesi*. Yüksek lisans tezi. Bursa: Uludağ Üniversitesi.
- Kruse, N. B., & Veblen, K. K. (2012). Music Teaching And Learning Online: Considering Youtube Instructional Videos. *Intellect*, 5(1), 77-87.
- Levendoğlu, O. (2004). *Teknoloji Destekli Çağdaş Müzik Eğitimi*. 1924-2004 Musiki Muallim Mektebinden Günümüze Müzik Öğretmeni Yetiştirme Sempozyumu. Isparta: 7-10 Nisan 2004.
- Merriam, S. B. (2018). *Nitel Araştırma Desen ve Uygulama İçin Bir Rehber* (3. baskı). (çev. S. Turan). Nobel Akademik Yayıncılık.
- Seyhan, Z. (2019). Özengen Müzik Eğitiminde Flüt Eğitimcilerinin Kullandıkları Yöntem ve Tekniklerin İncelenmesi. Doktora Tezi. Konya: Necmettin Erbakan Üniversitesi.
- Tavşancıl, E. ve Aslan, E. (2001). İçerik Analizi ve Uygulama Örnekleri. Epsilon Yayınları.
- Waldron, J. (2009). Exploring A Virtual Music Community Of Practice: Informal Music Learning On The Internet. *Journal of Music, Technology & Education*, 2(2-3), 97-112.
- Whitaker, J. A., Orman, E. K., & Yarbrough, C. (2014). Characteristics Of “Music Education” Videos Posted On Youtube. *Update: Applications of Research in Music Education*, 33(1), 49-56.

- Yıldırım, A. (1999). Nitel Araştırma Yöntemlerinin Temel Özellikleri ve Eğitim Araştırmalarındaki Yeri ve Önemi. *Eğitim ve Bilim*, 23(112).
- Yıldırım, A. ve Şimşek, H. (2016). *Sosyal Bilimlerde Nitel Araştırma Yöntemleri* (10. baskı). Seçkin Yayıncılık.
- YouTube. (2011, June 15). Statistics. Retrieved from http://www.youtube.com/t/press_statistics
- YouTube. (2012a, September 28). About YouTube. Retrieved from http://www.youtube.com/t/about_youtube
- YouTube. (2012b, January 23). Holy Nyans! 60 hours per minute and 4 billion views a day on YouTube [Web log post]. Retrieved from <http://youtube-global.blogspot.com/2012/01/holy-nyans-60-hours-per-minute-and-4.html>

BİREY, ÖRGÜT VE TOPLUM

Editörler

Prof. Dr. Müjdat AVCI & Doç. Dr. Ergün KARA

EĞİTİM
yayınevi

BİREY, ÖRGÜT VE TOPLUM

Editörler: Prof. Dr. Müjdat Avcı, Doç. Dr. Ergün Kara

Genel Yayın Yönetmeni: Yusuf Ziya Aydoğan (yza@egitimyayinevi.com)

Genel Yayın Koordinatörü: Yusuf Yavuz (yusufyavuz@egitimyayinevi.com)

Sayfa Tasarımı: Eğitim Yayınevi Grafik Birimi

Kapak Tasarımı: Eğitim Yayınevi Grafik Birimi

T.C. Kültür ve Turizm Bakanlığı

Yayıncı Sertifika No: 47830

ISBN: 978-625-6408-51-7

1. Baskı, Mart 2023

Baskı Cilt

Uzun Dijital Matbaacılık

İstanbul Cad. İstanbul Çarşısı No: 48/48 - 49 İskitler 06070 / Ankara

Matbaa Sertifika No: 47865

Kütüphane Kimlik Kartı

BİREY, ÖRGÜT VE TOPLUM

Editörler: Prof. Dr. Müjdat Avcı, Doç. Dr. Ergün Kara

576 s., 165x240 mm

Kaynakça var, dizin yok.

ISBN: 978-625-6408-51-7

Copyright © Bu kitabın Türkiye'deki her türlü yayın hakkı Eğitim Yayınevi'ne aittir. Bütün hakları saklıdır. Kitabın tamamı veya bir kısmı 5846 sayılı yasanın hükümlerine göre kitabı yayımlayan firmanın ve yazarlarının önceden izni olmadan elektronik/mekanik yolla, fotokopi yoluyla ya da herhangi bir kayıt sistemi ile çoğaltılamaz, yayımlanamaz.

EĞİTİM

yayınevi

Yayınevi Türkiye Ofis: İstanbul: Eğitim Yayınevi Tic. Ltd. Şti., Atakent mah. Yasemen sok. No: 4/B, Ümraniye, İstanbul, Türkiye

Konya: Eğitim Yayınevi Tic. Ltd. Şti., Fevzi Çakmak Mah. 10721 Sok. B Blok, No: 16/B, Safakent, Karatay, Konya, Türkiye
+90 332 351 92 85, +90 533 151 50 42, 0 332 502 50 42
bilgi@egitimyayinevi.com

Yayınevi Amerika Ofis: New York: Eğitim Publishing Group, Inc.
P.O. Box 768/Armonk, New York, 10504-0768, United States of America
americaoffice@egitimyayinevi.com

Lojistik ve Sevkiyat Merkezi: Kitapmatik Lojistik ve Sevkiyat Merkezi, Fevzi Çakmak Mah. 10721 Sok. B Blok, No: 16/B, Safakent, Karatay, Konya, Türkiye
sevkiyat@egitimyayinevi.com

Kitabevi Şubesi: Eğitim Kitabevi, Şükran mah. Rampalı 121, Meram, Konya, Türkiye
+90 332 499 90 00
bilgi@egitimkitabevi.com

İnternet Satış: www.kitapmatik.com.tr
+90 537 512 43 00
bilgi@kitapmatik.com.tr

KAYNAKÇA

- Aksakal, E. (2019). Kentsel Olandan Sanala Tüketim Mabretleri ve Etik-Estetik Karmaşası. *Türkiyat Araştırmaları Enstitüsü Dergisi*, 65, 497-519.
- Aksakal, E. (2022). Bir Viral İstisna Hali Olarak Pandeminin Etik-Politik Yorumu. *MECMUA-Uluslararası Sosyal Bilimler Dergisi*, 7(13), 204-223.
- Aksu, O. (2017). Yeni Toplumsal Hareketler Bağlamında Sosyal Medya Kullanımı Analizi: Kadın Dernekleri. *AUAd*, 3(3), 146-159.
- Akyazı, A. (2019). Sosyal Medya ve Tüketim İlişkisi: Popüler simlerin Instagram Hesapları Üzerine Bir Araştırma. *Trakya Üniversitesi Sosyal Bilimler Dergisi*, 21, 93-108.
- Alpsoy, İ., Seyrek,E., ve Selçuk,H. (2022) *Yönetimde Yeni Medya Teknolojisi ve Sosyal Medya Kullanımı*, Ed.Salih Yıldız, Gazi Kitabevi.
- Arada Piar Araştırma Şirketi (2021) Türkiye’de Dedeler Facebook, Torunlar Instagram Kullanıyor, <https://www.areda.com/turkiyede-dedeler-facebook-torunlar-instagram-kullaniyor/> (E.T.: 19.11.2022)
- Artan, Özorun, B. (2022). Bir Halkla İlişkiler Aracı olarak Twitter: Dünya Sağlık Örgütü Paylaşımının İçerik Analizi ve Metin Madenciliği ile İncelenmesi. *Manisa Celal Bayar Üniversitesi Sosyal Bilimler Dergisi*, 20 (4), 125-146. DOI: 10.18026/cbayarsos.1083191
- Ateş, B., ve Kaya, A., (2022). Investigation of cyberbullying and cybervictimization situations in adolescents in terms of coping and alexithymia. *Ekev Akademi Dergisi*, 26(90), 59-78.
- Ateş, B., Kaya, A., ve Tunç, E. (2018). The Investigation of Predictors of Cyberbullying and Cyber Victimization in Adolescents. *International Journal of Progressive Education*, 14(5), 103-118.
- Aydın, C. (2021). Sosyal Medya ve Tüketim Kültürü Perspektifiyle Instagram ve Youtube Üzerine Netnografik Bir Çalışma, Yayınlanmamış Yüksek Lisans Tezi Ankara Hacettepe Üniversitesi, Sosyal Bilimler Enstitüsü.
- Babacan, M. E. (2014). Sosyal Medya Sonrası Yeni Toplumsal Hareketler. *Birey ve Toplum Sosyal Bilimler Dergisi*, 4(1), 135-160.
- Batmaz, H., Türk, N., Kaya, A., ve Yıldırım, M. (2022). Cyberbullying and Cyber Victimization: Examining Mediating Roles of Empathy and Resilience. *Current Psychology*, 1-11.
- Becan, C., ve Eaghanoskou, G. (2019). Gösterişçi Tüketim Aracı Olarak Instagramın Tüketicilerin Satın Alma Motivasyonuna Etkisi. *Yeni Medya Elektronik Dergisi*, 3(2), 84-101.
- Bilis, P. Ö. (2018). Facebook Sitesinde Kullanılan Profil Resimleri Aracılığıyla Sanal Dünyada Kadın Kimliğinin Temsili. *Akdeniz Üniversitesi İletişim Fakültesi Dergisi*, (29), 314-331.
- Biro, M. (2014). Tüketim Alışkanlıkları Çerçevesinde Kadınların Giyim Alışverişlerinde Karar Verme Tarzları Üzerine Bir Araştırma. *Akdeniz Üniversitesi İletişim Fakültesi Dergisi*, (21), 81-95.
- Castells,M.,(2008). *Enformasyon Çağı: Ekonomi, Toplum ve Kültür*, Cilt I, Ağ Toplumunun Yükselişi, (Çev. Ebru Kılıç). İstanbul Bilgi Üniversitesi Yayınları,
- Çolak, K. (2022). Sosyal Ağlarda Görünür Olma Biçimlerinin Benlik Sunumu ve Kimlik Oluşturma Üzerindeki Rolü. *Sosyal Sağlık Dergisi*, 2 (1), 88-100.
- Demir, N. Ö. (2017). Bireylerin Tüketimin Nesnesine Dönüşmesinde Sosyal Medya Etkisi. *Sosyoloji Konferansları*, (55), 277.
- Erkan, İ. (2019). Markaların Sürdürülebilir Tüketim Farkındalığı Oluşturmalarında Sosyal Medyanın Rolü: Instagram Örneği. *Çukurova Üniversitesi Sosyal Bilimler Enstitüsü Dergisi*, 28(3), 170-182.
- Fuchs,C.,(2014) *Sosyal Medya: Eleştirel Bir Giriş*, NotaBene Yayınları.
- Gökali, E., ve Alikılıç, Ö. (2015). Kadın Girişimcilere Ait İşletmelerin Marka Yaratım ve İletişim Süreçlerinde Sosyal Medyanın Yeri. *Uşak Üniversitesi Sosyal Bilimler Dergisi*, 8(1), 117-138.
- Gümüş, N., ve Ağaçı, L. (2018). Sivil Toplum Örgütlerinin Pazarlama İletişiminde Sosyal Medya Kullanımı: Kızılay ve Yeşilay Üzerinde Bir Araştırma 1. *Third Sector Social Economic Review*, 53(2), 637-661.
- Gürdin, B. (2019). Sosyal Medyanın Hedonik Tüketimi ve Fomo’nun Gücü. *Üçüncü Sektör Sosyal Ekonomi Dergisi*, 54(3), 1259-1278.
- Harari, Y.N.,(2018). *21.Yüzyıl için 21 Ders*, (Çev.Selin Sıral) Kolektif Yayınları
- Karaca, N. (2015). *Türkiye’de Sosyoloji, Analizler ve Uygulamalar*, Fenomen Yayıncılık.
- Karaca, N. (2016). Post Kolonyalizmin Sunumu, *Atatürk Üniversitesi Edebiyat Fakültesi Sosyal Bilimler Dergisi Journal of Social Sciences* Sayı/Number 57, Aralık/December 2016, 217-228.
- Karaca, N. (2018). *Siyaset Sosyolojisi Okumaları*, Fenomen Yayıncılık.
- Kaya, Ş. (2018). Kadın ve sosyal medya. *Gaziantep University Journal of Social Sciences*, 17(2), 563-576.

- Marshall, G., (1999) *Sosyoloji Sözlüğü*, (Çev.: Osman Akınhay, Derya Kömürçü) , Bilim ve Sanat Yayınları.
- Mutluer, T. (2019). Sosyal Medyada Benlik Sunumu: Instagram Anneleri Örneği, Yüksek Lisans Tezi, Marmara Üniversitesi, Sosyal Bilimler Enstitüsü.
- Nardalı, S., ve Balkan, E. (2019). Sosyal Medya Fenomenleri: Instagram ve Kozmetik Sektöründe Bir Uygulama. *İzmir Kâtip Çelebi Üniversitesi İktisadi ve İdari Bilimler Fakültesi Dergisi*, 2(2), 176-187.
- Onat, F. (2010). Bir halkla ilişkiler uygulama alanı olarak sosyal medya kullanımı: Sivil toplum örgütleri üzerine bir inceleme. *İletişim Kuram ve Araştırma Dergisi*, (31), 103-121.
- Özdemir, B. ve Yıldırım, G. (2019). Dijitalleşen İletişim Ortamlarında Kimlik İnşası ve Benlik Sunumu: İletişim Fakültesi Öğrencileri Üzerine Bir Araştırma. *Yeni Medya Elektronik Dergisi*, 3 (3), 178-191.
- Özdemir, S. ve Erdem, R. (2016). Sosyal Medyanın Örgüt İçi İletişimdeki Rolü. *MANAS Sosyal Araştırmalar Dergisi*, 5 (3), 247-270.
- Özel, A. P. (2011). Sosyal Medya ve Güven: Hükümet, Sivil Toplum Örgütleri ve Ticari Kuruluşlara Yönelik Ampirik Bir Araştırma. *AJIT-e: Bilişim Teknolojileri Online Dergisi*, 2(4), 1-31.
- Özen, Ş., (2020) Örgüt Teorileri, *Sosyal Bilimler Ansiklopedisi*, TÜBİTAK Bilim ve Toplum Başkanlığı, Popüler Bilim Yayınları.
- Öztek, M., Karabıyık Yerden, N., Çolak, E. ve Sarı, E. (2021). Fenomen Pazarlamasında Sosyal Medyanın Rolü ve Moda Sektörü Üzerine Bir İçerik Analizi. *Yaşar Üniversitesi E-Dergisi*, 16 (62), 1053-1077.
- Saatçioğlu, E. (2017). Sivil Toplum Örgütlerinin Sosyal Medya Kullanımları: Greenpeace Türkiye Facebook Sayfası Örneği. *Selçuk İletişim*, 10(1), 158-187.
- Sabuncu, O. B. (2019). Sosyal Medya Pazarlamasında Ünlü ve Fenomen Kullanımı Tercih: Hızlı Moda Sektörü Örneği, Yayımlanmamış Yüksek Lisans Tezi, İstanbul Kültür Üniversitesi/Lisansüstü Eğitim Enstitüsü/İletişim Sanatları Anabilim Dalı /İletişim Sanatları Bilim Dalı.
- Sabuncuoğlu İnanç, A., Serbes, H. ve Gültekin, B. (2020). Ağ Toplumunda Dijital Kimlik Tasarımı: Instagram Üzerine Bir Araştırma. *Kocaeli Üniversitesi İletişim Fakültesi Araştırma Dergisi*, (15), 69-96.
- Sezgin, A. A. (2016). Türkiye’de Instagram Fenomenleri: Sosyal Paylaşım Ağlarında İnşa Edilen Yaşamların Kültürel Analizi. *Journal of International Social Research*, 9(43), 2144-2150.
- Ünlü, S. ve Filan, M. (2021). Veblen’in Gösterişçi Tüketim Kavramı Çerçevesinde Sosyal Medya: Instagram Influencer’ları Üzerine Bir Analiz. *Abant Kültürel Araştırmalar Dergisi*, 6(12), 39-55.
- Sürü, D. (2019). Sosyal Medya Kullanımı Psiko-Eğitiminin Kişiler Üzerine Etkisinin İncelenmesi Master’s thesis, Lisansüstü Eğitim Enstitüsü İbn Haldun Üniversitesi.
- Şengöz, A., ve Eroğlu, E. (2017). *Örgütlerde sosyal medya kullanımı: sosyal medya algıları, amaçları ve kullanım alışkanlıkları*. *Gümüşhane Üniversitesi İletişim Fakültesi Elektronik Dergisi*, 5(1), 503-524.
- Terkan, B. (2010). Kadın Örgütlerinin İnterneti Alternatif Medya Olarak Kullanımı Üzerine Bir İnceleme. *Selçuk İletişim*, 6(3), 34-55.
- Tolunay İşlek, S., (2020), Sosyal İkilem’in İkilemleri, *SEKANS Sinema Kültürü Dergisi*, Aralık, S.15, 9-23
- Turancı, E. (2021). Dijital Teknolojilerin Reklamcılık Sektörü Üzerine Etkileri: N. Barış Yay ile Söyleşi. *Yeni Medya*, 2021(11), 132-137.
- Twenge, M. J. (2018). *İ- Nesli.*, (Çev.Okhan Gündüz). Kaknüs Yayınları.
- Ünüvar, N., (2020), *İnternet Risk Mi, Fırsat Mı?*, *Birey ve Toplum Güvenliği*, (Ed.; Muzaffer Şeker, Yasin Bulduklı, Cem Korkut, Mürsel Doğru), Türkiye Bilimler Akademisi.
- Yalnız, M. O., ve Hülür, A. B. (2021). Instagram, Reklam ve Tüketim: Üniversite Öğrencileri Üzerine Bir Araştırma. *Abant Kültürel Araştırmalar Dergisi*, 6(11), 1-22.
- Yardım, G. (2020). Sosyal Medyadaki Kültürel Kimliklerin Dönüşümü Odaklı “Blogger Anne” Kimliklerinin İncelenmesi. *Akdeniz Üniversitesi İletişim Fakültesi Dergisi*, (33), 129-157.
- Yıldırım, P. Ö., ve Çobaner, A. A. (2018). Türkiye’de Siyasal Parti Kadın Kollarının Sosyal Medya Kullanım Pratiklerinin Toplumsal Cinsiyet Yaklaşımı Bağlamında Analizi. *Akdeniz İletişim*. 393-417
- Yıldırım, S. (2021b). Sosyal Medyada Gösteriş Olgusu ve Kutsalın Tüketimi. *İğdır Üniversitesi Sosyal Bilimler Dergisi*, (28) , 125-143.
- Yıldırım,S.(2021a) *Sosyal Medya ile Aile İlişkilerinin Dönüşümünde Çocuğun Fonksiyonu*, (Ed.Sait Yıldırım, Aysun Doğutaş), Eğitim Kitap.

KAYNAKÇA

- Aksoy, A. ve Ögel, K. (2004). *Tutuklu ve Hükümlü Ergenlerle İlgili Yapılan Tezlerin Özetleri, Adalet Bakanlığı Ceza ve Tevkif evleri Genel Müdürlüğünün Gözetimindeki Çocuklara Yönelik Hizmetlerin İyileştirilmesi Projesi İhtiyaçların Belirlenmesi Çalışması, Yeniden Sağlık ve Eğitim Derneği, İstanbul.*
- Bayındır, N., Özel, A. ve Köksal, E. (2007). Çocuk Suçluluğu Demografisi, *Polis Akademisi Dergisi*, 9/1-4: 95-108.
- Block, C. R., Christakos, A., Jacob, A., and Przybylski, R. (1996). *Street Gangs and Crime: Patterns and Trends in Chicago*. Research Bulletin. Chicago, IL: Illinois Criminal Justice Information Authority.
- Cohen, A. K. (1955). *Delinquent Boys*, New York: Free Press.
- Çocuk Koruma Kanunu, Kanun Numarası: 5395, Kabul Tarihi: 03.07.2005
- Demirbaş, T. (2005). *Kriminoloji*. Ankara: Seçkin Yayınları.
- Dinç, A. (2013). *Çocuk Suçluluğunda Ailenin Rolü*, Kırıkkale Üniversitesi Sosyal Bilimler Enstitüsü Sosyoloji Anabilim Dalı (Yüksek Lisans Tezi), Kırıkkale.
- Dolu, O. (2012). *Suç Teorileri: Teori, Araştırma ve Uygulamada Kriminoloji*, Ankara: Global Yayınevi.
- Donovan, J. M. (1994). Combatting the Sexual Abuse of Children in France, 1825-1913, *Criminal Justice History: An International Annual*, 15: 59-93.
- Dönmezer, S. (1994). *Kriminoloji* (8. Baskı), İstanbul: Beta Basım Yayım.
- Dönmezer, S. (2020). *Kriminoloji*, Ankara: Adalet Bakanlığı Yayınları, Ankara.
- Duman, N. (2000). *Ankara Liselerinde Çeteye Katılma Potansiyeli Olan Öğrenci Grupları ve Okul Sosyal Hizmeti*, Hacettepe Üniversitesi Sosyal Bilimler Enstitüsü Sosyal Hizmet ABD, Yayınlanmamış Doktora Tezi, Ankara.
- Durkheim, E. (2016). *Ahlak eğitimi*, Çev. Hüsen Portakal, Ankara: Cem Yayınevi.
- Erkan, R., Bağlı, M., Sümer, F., Ünver, M. (2002) *Sosyal Çevrenin Sokak Çocukluğuna ve Çocuk Suçluluğuna Etkisi*, Ankara: I Ulusal Çocuk ve Suç: Nedenler ve Önleme Çalışmaları Sempozyumu, s. 51-78.
- Erlich, E. (2019). *Hukuk Sosyolojisinin Temel İlkeleri*, Çev. Artun Mimar, İstanbul: Pinhan Yayıncılık.
- Eryalçın, M. & Duyan, V. (2017). Denetimli Serbestlik Sistemindeki Çocuk ve Gençlerde Öz Değer, Akran İlişkileri ve Ebeveyn Yetkinliği Boyutları, *International Journal of Academic Value Studies*, 3/17: 25-32.
- Esbensen, F., and Osgood, D. W. (1997). *National Evaluation of G.R.E.A.T. Research in Brief*, Washington, DC: U. S. Department of Justice, Office of Justice Programs, National Institute of Justice. NCJ 167264.
- Evcim, H. (2011). *Sosyolojik Açıdan Afyonkarahisar İlinde Suç ve Suçluluk: Yaralama ve Cinayet Suçları*, Yayınlanmamış Yüksek Lisans Tezi, Afyon Kocatepe Üniversitesi, Sosyal Bilimler Enstitüsü, Sosyoloji Anabilim Dalı, Afyon.
- Horowitz, R. (1990). *Sociological Perspectives on Gangs: Conflicting Definitions and Concepts*, in Gangs in America, edited by C. Ronald Huff, Newbury Park, CA: Sage.
- İçli, T. (1993). *Türkiye'de Suçlular Sosyal kültürel ve Ekonomik Özellikleri*, Ankara: Atatürk Kültür, Dil ve Tarih Yüksek Kurumu Atatürk Kültür Merkezi Yayını.
- Kılıç, Y. S. (2007). *Çocuk Suçluluğuna Sebep Olan Sosyo-Ekonomik Faktörler*, Yayınlanmamış Yüksek Lisans Tezi, İnönü Üniversitesi, Sosyal Bilimler Enstitüsü, Sosyoloji Ana Bilim Dalı, Malatya.
- Klein, M. W. (1971). *Street Gangs and Street Workers*. Englewood Cliffs, NJ: Prentice-Hall.
- Klein, M. W. (1996). Gangs in the United States and Europe. *European Journal on Criminal Policy and Research* (Special Issue): 63-80.
- Kongar, E. (1981). *Toplumsal Değişme Kuramları ve Türkiye Gerçeği*. İstanbul: Remzi Kitabevi.
- Miller, W. B. (1975). *Violence by Youth Gangs and Youth Groups As a Crime Problem in Major American Cities*, Washington, DC: U.S. Department of Justice.
- Miller, W. B. (1992). *Crime by Youth Gangs and Groups in the United States*. Washington, DC: U. S. Department of Justice, Office of Justice Programs, Office of Juvenile Justice and Delinquency Prevention. NCJ 156221.
- Moore, J. W. (1978). *Homeboys: Gangs, Drugs and Prison in the Barrios of Los Angeles*, Philadelphia, PA: Temple University Press.
- Özalp, A. (2015). *Suçlu Çocuk Algısı*, Saarbrücken: Lambert Pub.

- Özçelik, Ö. (2006). *Balıkesir Merkez İlçesinin Suç Haritası*, Yüksek Lisans Tezi, Balıkesir Üniversitesi, Balıkesir.
- Papastephanou, M. (2001). Modernization, Rationalization, and Education: Responding to the Other, *Sociological Research Online*, 6 (3): 105–115. doi:10.5153/sro.638.
- Polat, O. (2009). *Kriminoloji ve Kriminalistik Üzerine Notlar*, Ankara: Seçkin Yayınevi.
- Sante, L. (1991). *Low Life: Lures and Snares of Old New York*, New York, NY: Vintage Books.
- Shaw, C. R. ve McKay, H. D. (1942). *Juvenile Delinquency in Urban Areas: A study of rate of delinquency in relation to differential characteristics of local communities in American cities*, Chicago: University of Chicago Press.
- Slattery, M. (2003). *Key Ideas in Sociology*, United Kingdom: Nelson Thomes Ltd.
- Sönmezer, S. (1994). *Toplumbilim*, İstanbul: Beta Yayınları.
- Söylemezoğlu, Ü. (2013). *İskalanın Gençlik: Nereden geldim? Ben kimim? Ne istiyorum?* Ankara: Dost Kitabevi.
- Swingewood, A. (2009). *Sosyolojik Düşüncenin Kısa Tarihi*, Çev. Osman Akınbay, İstanbul: Agora Kitaplığı.
- Thrasher, F. (1928). *The Gang: A Study of 1303 Gangs in Chicago*, Chicago: Chicago University Press.
- Toğuç, D. (2021), *Türkiye’de Çocuk Suçluluğu: Tekirdağ İli Örneği*, Trakya Üniversitesi Sosyal Bilimler Enstitüsü Kamu Yönetimi Anabilim Dalı (Yüksek Lisans Tezi), Edirne.

KAYNAKÇA

- Akıncı, Z., (2002). "Turizm Sektöründe İşgören İş Tatminini Etkileyen Faktörler: Beş Yıldızlı Konaklama İşletmelerinde Bir Uygulama". *Akdeniz İ.İ.B.F. Dergisi*. 4. 2-25.
- Altay, H. (2009). Antakya ve İskenderun Otel Çalışanlarının Tükenmişliği ve İş Tatmini Üzerine Bir Araştırma. Mustafa Kemal Üniversitesi Sosyal Bilimler Enstitüsü Dergisi, Mustafa Kemal University Journal of Social Sciences Institute, Yıl/Year: 2009, Cilt/Volume: 6, Sayı/Issue: 12, s. 1-17.
- Arı, G. S., ve Bal, E. Ç. (2008) "Tükenmişlik Kavramı: Birey ve Örgütler Açısından Önemi", *Yönetim ve Ekonomi Dergisi*, Celal Bayar Üniversitesi, İ.İ.B.F., 15/1, 131-148.
- Brewer, E. W., & Clippard, L. F. (2002). Burnout and Job Satisfaction Among Student Support Services Personnel, *Human Resource Development Quarterly*, 13(2), 169-186.
- Derinbay, D., (2012). Öğretim Elemanlarının İş Doyumları ile Mesleki Tükenmişliklerinin İncelenmesi (Pamukkale Üniversitesi Örneği). *e-Journal of New World Sciences Academy*. 7. 910-929.
- Fidan, H., (2014). "Ankara İlinde Çalışan Nakış Öğretmenlerinin Yaşam Doyumu İş Doyumu Ve Mesleki Tükenmişlik Düzeylerinin Bazı Değişkenler Açısından İncelenmesi". Yüksek Lisans Tezi. Gazi Üniversitesi Eğitim Bilimleri Enstitüsü. Ankara.
- Fichter, C. ve John C., (2010). "Role Conflict, Role Ambiguity, Job Satisfaction, and Burnout among Financial Advisors", *The Journal of American Academy Business*. Cambridge. 15/2. 256- 261.
- İçigen, E. T. ve Uzut, İ. (2012). Yiyecek-İçecek Bölümü Çalışanlarının Mesleki Tükenmişlikleri ve İş Doyumları Üzerine Bir Araştırma. *Niğde Üniversitesi İktisadi ve İdari Bilimler Fakültesi Dergisi*, 5 (2) , 107-118 .
- Kaçmaz, N., (2005). "Tükenmişlik (BURNOUT) Sendromu", *İstanbul Tıp Fakültesi Dergisi*. 68. 29-32
- Kanwar, Y.P.S., Singh, A.K. ve Kodwani A.D. (2009); "Work-Life Balance and Burnout As Predictors of Job Satisfaction In The IT- ITES Industry", *The Journal of Business Perspective*. 13/ 2. 1- 12.
- Karahaliloğlu, N., (2013). "Cerrahi Kliniklerde Çalışan Hemşirelerde Tükenmişlik Ve İş Doyumu Düzeylerinin İncelenmesi". Yüksek Lisans Tezi, Haliç Üniversitesi Sağlık Bilimleri Enstitüsü. İstanbul.
- Karayel, A. H. ve Karayel, S. (2019). "Tükenmişlik Sendromu", *İNSAMER Dergisi*, Araştırma 97.
- Kök, S. B. (2006). "İş Tatmini ve Örgütsel Bağlılığın İncelenmesine Yönelik Bir Araştırma", *Journal Of Economics And Administrative Sciences*, 20, 1-11.
- Naktiyok, A. ve Karabey, C. N., (2005), "İşkoliklik ve Tükenmişlik Sendromu", *Atatürk Üniversitesi İktisadi ve İdari Bilimler Fakültesi*, 19/ 2. 179-198.
- Maslach, C. ve Goldberg, J., (1998). "Prevention of Burnout: New Perspectives". *Applied and Preventive Psychology*. 7. 63-74.
- Örmen U. (1993). "Tükenmişlik Duygusu ve Yöneticiler Üzerinde Bir Uygulama". Yayınlanmamış Yüksek Lisans Tezi. Marmara Üniversitesi. 33-36.
- Özkalp, E., ve Kirel, Ç. (2011). *Örgütsel Davranış*. Ekin Yayıncılık. Bursa
- Pelit, E. ve Türkmen, F. (2008). Otel İşletmeleri İşgörenlerinin Tükenmişlik Düzeyleri: Yerli ve Yabancı Zincir Otel İşletmeleri İşgörenleri Üzerinde Bir Araştırma. *Gazi Üniversitesi İktisadi ve İdari Bilimler Fakültesi Dergisi*, 1(10), 117 – 139.
- Pinikahana, J. ve Happell, B., (2004). "Stres, Burnout And Job Satisfaction In Rural Psychiatric Nurses: A Victorian Study". *Australian Journal Of Rural Health*. 12/3. 120–125.
- Sat, S., (2011). "Örgütsel ve Bireysel Özellikler Açısından İş Doyumu İle Tükenmişlik Düzeyi Arasındaki İlişki: Alanya'da Banka Çalışanları Üzerinde Bir İnceleme". Yüksek Lisans Tezi. Çukurova Üniversitesi Sosyal Bilimler Enstitüsü. Adana.
- Torun, A., (1997). "Stres ve Tükenmişlik". Türk Psikologlar Derneği Yayınları. Endüstri ve Örgüt Psikolojisi. Ankara.
- Tsigilis, N. Koustelios, A. ve Topia, A., (2004). Multivariate Relationship And Discriminant Validity Job Satisfaction And Burnout. *Journal of management Psychology*. 19/7. 666-675.
- Üngüren, E., Doğan, H., Özmen M., ve Tekin Ö. A., (2010), "Otel Çalışanlarının Tükenmişlik ve İş Tatmin Düzeyleri İlişkisi", *Journal of Yaşar University*. 17/5. 2922-2937.
- Visser, M. R.M., Smets, E. M.A., Oort, F. J., ve Hanneke, C.J.M., (2003). Stress, Satisfaction And Burnout Among Dutch Medical Specialists, *Canadian Medical Association or Its Licensors*. 168/ 3. 271-275.

KAYNAKÇA

- Ak, R., Ak Bingül, B., ve Türk A. (2022). Covid-19 ve Derinleşen Yoksulluk. *Giresun Üniversitesi İktisadi ve İdari Bilimler Dergisi*, 8 (2): 74-91.
- Bauman, Z. (2011). *Bireyselleşmiş Toplum*. (Çev. Y. Alogan). İstanbul: Ayrıntı Yayınları.
- Bauman, Z. (2015). *Azınlığın Zenginliği Hepimizin Çıkarına mıdır?* (Çev. H. Keser). İstanbul: Ayrıntı Yayınları.
- Bauman, Z. (2018a). *İskarta Hayatlar. Modernite ve Safraları*. (Çev. O. Yener). İstanbul: Can Sanat Yayınları.
- Bauman, Z. (2018b). *Kapımızdaki Yabancılar*. (Çev. E. Barca). İstanbul: Ayrıntı Yayınları.
- Bauman, Z. (2018c). *Avrupa. Bitmemiş Bir Macera*. (Çev. A. Emre Pilgür). İstanbul: Ayrıntı Yayınları.
- Çetin, İ. (2020). Yoksulluk ve Yoksulluk Göstergeleri. Türkiye ve OECD Ülkeleri Üzerine Bir Karşılaştırma. *Ankara Hacı Bayram Veli Üniversitesi İktisadi ve İdari Bilimler Fakültesi Dergisi*, 22 (2): 510-532.
- Denli, Ö. (2015). Bir İnsan Hakları Meselesi Olarak Küresel Yoksulluk. *Artvin Çoruh Üniversitesi Uluslararası Sosyal Bilimler Dergisi*, 2, 113-130.
- Giddens, A. (2013). *Sosyoloji*. (Çev. H. Özel, Abdülkadir Sönmez vd.). (Yay.Haz. C. Güzel). İstanbul: Kırmızı Yayınları.
- Güler Mehmet, A. (2015). Güney Avrupa Refah Rejiminde Sosyal Dışlanma. *İş ve Hayat Dergisi*, 1 (1): 57-96.
- Keskin, N. (2019). Sosyal Dışlanmanın Avrupa Sosyal Şartı İçerisindeki Yeri ve Önemi. *Meriç Uluslararası Sosyal ve Stratejik Araştırmalar Dergisi*, 3 (8): 261-275.
- Koray, M. (2010). Büyüyen Yoksulluk-Yoksunluk Sorunu ve Sosyal Hakların Sınırları. *İ.Ü. Siyasal Bilgiler Fakültesi Dergisi*, 42, 1-31.
- Maalouf, A. (2017). *Çivisi Çıkmış Dünya. Uygarlıklarımız Tükendiğinde*. (Çev. Orçun Türkay). İstanbul: Yapı Kredi Yayınları.
- Maalouf, A. (2020). *Uygarlıkların Batışı*. (Çev. Ali Berkay). İstanbul: Yapı Kredi Yayınları.
- Orhun, O., Şimşek O. (2021). Neoliberal Küreselleşme, Değişen Sosyal Politikalar ve Yoksulluk Sorunsalı Üzerine Bir Tartışma. *OPUS Uluslararası Toplum Araştırmaları Dergisi*, 18 (41): 3755-3777.
- Özaydın, M. M., Öztürk, M. (2020). Refah Devletinin Krizi Ekseninde Yoksulluk ve Yeni Sosyal Risklerle Mücadele. *Mehmet Akif Ersoy Üniversitesi Sosyal Bilimler Enstitüsü Dergisi*, 31, 205-219.
- Özbay, F. (2009). Kent Yoksulluğu ve Sosyal Dışlanma. Doktora Tezi. İstanbul Üniversitesi Sosyal Bilimler Enstitüsü, İstanbul.
- Ritzer, G. (2011). *Küresel Dünya*. (Çev. M. Pekdemir). İstanbul: Ayrıntı Yayınları.
- Sarmış, İ., Şahin, O. (2014). *Avrupa Sosyal Şartı*. Fazıl Aydın (Ed.). Ankara: T.C. Çalışma ve Sosyal Güvenlik Bakanlığı Yayınları.
- Savcı Köroğlu, İ. (2022). Yeni Yoksulluk Türleri ve Sosyal Dışlanma. *19 Mayıs Sosyal Bilimler Dergisi*, 3 (2): 100-116.
- Simmel, G. (2009). *Bireysellik ve Kültür*. (Çev. T. Birkan). İstanbul: Metis Yayınları.
- Şahin Taşğın, N. (2010). *Refah Devleti ve İnsan Hakları Açısından Yoksulluk Ve Sosyal Dışlanma*. Doktora Tezi, Hacettepe Üniversitesi Sosyal Bilimler Enstitüsü, Ankara.
- Şeker, A. (2011). *Sosyal Hizmetlerde Etik. Sosyal Bilimlerde Bir Uygulama Alanı Kılavuzu*. Ankara: Sabev Yayınları.
- Şeker, A. (2012). *İnsanı Düşünmek. Dünyanın Mağdurları*. Ankara: Sabev Yayınları.
- The European Social Charter. Erişim adresi: <https://www.coe.int/en/web/european-social-charter>. (E.T.: 10.01. 2022).
- Yıldırım, S. (2014). Sosyal Dışlanma ve Avrupa Birliği Yaklaşımı. *Siyaset, Ekonomi ve Yönetim Araştırmaları Dergisi*, 2 (2): 91-108.
- Yılmaz, F. (2022). Kentlerin Salgınlarla Son İmtihani: Covid-19 Salgınının Etkileri. G. Kaya ve A. Şeker (Ed.). *Dert yükü mekânlar kentlerin yeni ve eskimeyen sorunları* içinde (ss. 303-337). Ankara: Nika Yayınları.

KAYNAKÇA

- Anheier, H., & Sherer, N. (2015). Voluntary Action and Social Movements. İçinde: D. Della Porta & M. Diani. *Oxford Handbook On Social Movements* (pp. 494–511). Oxford: Oxford University Press
- Daniel, A. & Neubert, D. (2019) Civil Society And Social Movements: Conceptual Insights And Challenges in African Contexts, *Critical African Studies*, 11(2), pp. 176-192, DOI: 10.1080/21681392.2019. 1613902
- Campbell, H. M. (2010). *The Britannica Guide To Political And Social Movements That Changed The Modern World*. New York: Britannica Educational Publishing.
- Cevizci, A. (2000). *Felsefe Sözlüğü*, 4. Basım, İstanbul: Paradigma Yayınevi.
- Christiansen, J. (2011). Four Stages of Social Movements. İçinde S. Press. *Theories of Social Movements* (pp. 14-25). Pasadena, California Hackensack, New Jersey: Salem Press
- Cohen, J. L., ve Arato, A. (1997). *Civil Society And Political Theory*. MIT press.
- Colas, A. (2002). *International Civil Society: Social Movements in World Politics*. Oxford: Blackwell Publishing.
- Della Porta, D. (2020). Building Bridges: Social Movements and Civil Society in Times of Crisis. *Voluntas: International Journal of Voluntary and Nonprofit Organizations*. International Society for Third-Sector Research.
- Edwards, M. (2011). Introduction: Civil Society And The Geometry Of Human Relations. İçinde M. Edwards, *The Oxford Handbook Of Civil Society*. New York: Oxford University Press.
- Flynn, S. I. (2011). New Social Movement Theory. İçinde S. Press. *Theories of Social Movements* (pp. 88-99). Pasadena, California Hackensack, New Jersey: Salem Press
- Foweraker, J. (1995). *Theorizing Social Movements* (Vol. 1). London: Pluto Press.
- Girling, J. (2004). *Social Movements And Symbolic Power: Radicalism, Reform and The Trial of Democracy in France*. New York: Palgrave Macmillan.
- Goodwin, J., ve Jasper, J. M. (2015). Part VI: What Do Movements Do?. İçinde J. Goodwin ve J. M. Jasper, *The social movements reader: Cases and concepts*. John Wiley & Sons.
- Gready, P. & Robins, S. (2017) Rethinking Civil Society And Transitional Justice: Lessons From Social Movements And ‘New’ Civil Society, *The International Journal of Human Rights*, 21(7), pp. 956-975, DOI: 10.1080/13642987.2017.1313237
- Moss, D. M., & Snow, D. A. (2016). Theorizing Social Movements. İçinde S. Abrutyn, *Handbook of Contemporary Sociological Theory*, 547–569. Switzerland: Springer Uluslararası Yayıncılık.
- Purdue, D. (2007). Introduction: Dimensions of Civil Society. İçinde D. Purdue, *Civil Societies and Social Movements: Potentials and problems* (s. 1-16). Newyork: Routledge/ECPR studies in European political science.
- Shaw, M. (1994). Civil Society and Global Politics: Beyond a Social Movements Approach. *Millennium*, 23 (3): 647–667.
- Snow, D. A., Soule, S. A., ve Kriesi, H. (2004). Mapping the Terrain. İçinde, D. A. Snow, S. A. Soule, H. Kriesi, *The Blackwell Companion To Social Movements* (s. 3-16). UK: Blackwell Publishing.
- Touraine, A. (1985). An Introduction to the Study of Social Movements. *Social Research*, Vol. 52, No. 4, *Social Movements*, pp. 749-787.
- Touraine, A. (2002). The Importance of Social Movements. *Social Movement Studies: Journal of Social, Cultural and Political Protest*, 1:1, 89-95.
- Tilly, C., Castañeda E. , and Wood, L. J. (2020). *Social Movements 1768-2018*. New York: Routledge
- Van Dyke, N., Soule, S. A., ve Taylor, V. A. (2004). The Targets of Social Movements: Beyond A Focus On The State. İçinde D. M. Cress ve D. J. Myers . *Authority In Contention Volume 25*. Emerald Group Publishing Limited.
- White, G. (1994). Civil Society, Democratization And Development (I): Clearing The Analytical Ground. *Democratization*, 1:2, 375-390.
- Whittier, N. (2002). Meaning And Structure in Social Movements. İçinde D. S. Meyer, N. Whittier ve B. Robnett. *Social Movements: Identity, Culture, and The State*, (s. 289-307). New York: Oxford University Press.

KAYNAKÇA

- Atalay, G. E. (2019). Sanal Dünyanın Görgü Kuralları: Netiket. *Medya ve Kültürel Çalışmalar Dergisi*, 1(2), 29-47.
- Atatürk, M. K. (1922). *Atatürk'ün Söylev ve Demeçleri*. Ankara: II. Türk Tarih Kurumu Basımevi.
- Aydın, B. M. (2018). *Köy Enstitüleri ve Toplum Kalkınması*. Ankara: Anı Yayıncılık.
- Aysal, N. (2005). Anadolu'da aydınlanma hareketinin doğuşu: Köy enstitüleri. *Atatürk Yolu Dergisi*, 9(35), 267-282.
- Berman, M. (1994). *Katı Olan Herşey Buharlaşıyor*. Çev: Bülent Pekerümit Altuğ, İstanbul: İletişim Yayınları.
- Beydilli, K. (2006). *Mühendishâne-İ Berrî-İ Hümayun*. İstanbul: Tdvia, Xxxı.
- Campanella, T. (2011). *Güneş ülkesi*. Çev: Bağdatlı, S. İstanbul: Say Yayınları.
- Çoştı, K. (2020). Değerler Eğitimi Açısından Tek Parti Dönemi Âdâb-I Muâşeret Kitapları. *Eskiyeini*, (40), 129-153. *Güçlüol, K. (1985). John dewey raporundan esintiler. Eğitim ve Bilim*, 9(53).
- Gündüz, M. (2010). Gelenek ve Modernlik Arasında Bir Eğitimci: Satı Bey ve Fenn-İ Terbiye Adlı Eseri Üzerine Bir İnceleme. *Turkish Studies (Elektronik)*, 5(3), 1392-1415.
- Makal, M. (1997). *Bozkırdaki Kuvâim*. Ankara: Güldiken Yayınları.
- MEB (1973). <https://www.mevzuat.gov.tr/Mevzuatmetin/1.5.1739.Pdf>. (E.T.:30/10/2022) .
- MEB (2018a). Hayat bilgisi dersi öğretim programı. <http://mufredat.meb.gov.tr/ProgramDetay.aspx?PID=326> (E.T.: 25/10/2022).
- MEB (2018b). Sosyal bilgiler öğretim programı. <http://mufredat.meb.gov.tr/ProgramDetay.aspx?PID=354> (E.T.: 25/10/2022).
- Ortaylı, İ. (2019). *Gelenekten Geleceğe*. İstanbul: Timaş Yayınları, 23. Baskı.
- Strauss, A. & Corbin, J. (1990). *Nitel Araştırmanın Temelleri*. İstanbul: Adaçayı Yayınları.
- Şiraz, F. (2020). Politik Bir Metin Olarak Sosyal Bilgiler Öğretim Programlarını Vatandaşlık Eğitimi Bağlamında Anlama. Doktora Tezi, Gaziantep: Gaziantep Üniversitesi Eğitim Bilimleri Enstitüsü.
- Tokdemir, M. A. (2007) Tarih Öğretmenlerinin Değerler ve Değer Eğitimi Hakkındaki Görüşleri. Yüksek Lisans Tezi, Trabzon: Karadeniz Teknik Üniversitesi Sosyal Bilimler Enstitüsü.
- Türk Dil Kurumu (2022). “muasır” <https://sozluk.gov.tr/> (E.T.: 27/10/2022)
- Türk Dil Kurumu (2022). “adab-ı muâşeret” <https://sozluk.gov.tr/> (E.T.: 27/10/2022)
- Uysal, F. (2008). Karakter Eğitimi Programlarının Değerlendirilmesi. Yüksek Lisans Tezi, İstanbul: Yeditepe Üniversitesi.
- Yıldırım, A. ve Şimşek, H. (2013). *Sosyal Bilimlerde Nitel Araştırma Yöntemleri*. Ankara: Seçkin Yayıncılık.
- Yıldırım, A. ve Şimşek, H. (2016). *Sosyal Bilimlerde Nitel Araştırma Yöntemleri*. Ankara: Seçkin Yayıncılık.
- Yıldırım, G. (2007). Bir Karakter Eğitimi Programı Model Önerisi ve Uygulanabilirliği: Doktora Tezi, Ankara: Ankara Üniversitesi.
- Yılmaz, F. (2021). Karakter Eğitimi ve Karakter Eğitimi Programları. *Batı Anadolu Eğitim Bilimleri Dergisi*, 12(1), 234-257.
- Yolcu, E. (2015). Karakter Eğitiminde Öğretmen Niteliklerinin ve Özyeterlik Algılarının İncelenmesi. Doktora Tezi, Adana: Çukurova Üniversitesi.
- Yuvalı, A., (2007) Kültürel Değişimde Modernleşme ve Çağdaşlaşma. 38. *Uluslararası Asya ve Kuzey Afrika Çalışmaları Kongresi, Ankara*

KAYNAKÇA

- Akyıldız, H. ve Korkmaz A. (2014). *İş ve Sosyal Sigortalar Hukuku*. Ankara: Alter Yayıncılık.
- Anderson, E. (2018). Policy Entrepreneurs and the Origins of the Regulatory Welfare State: Child Labor Reform in Nineteenth-Century Europe, *American Sociological Review*, 83, 173-211.
- Anderson, E. (2021). *Agents of Reform: Child Labor and the Origins of the Welfare State*. Princeton: University Press.
- Aykaç, H. B. (2016). Hukuksal Açıdan Çocuk ve Genç İşçiliği. *TBB Dergisi*, 116, 336-386.
- Efe H. ve Uluoğlu S. A. (2015). Dünyada Çocuk İşçiliğiyle Mücadelede Gelinek Nokta ve Geleceğe Dair Bazı Öngörüler. *Eğitim Bilim Toplum Dergisi*, 13(51), 46-72.
- Erbay E. (2013). Türkiye’de Çocuk İşçiliğinin Büyük Resmi. *Toplum ve Sosyal Hizmet*, 24(1), 157-167.
- Gökalg, Ö. T. (2011). Türk İş Hukukunda Çocuk İşçi Çalıştırma, *Electronic Journal of Vocational Colleges*, 5(1), 125-135.
- Gümrükçüoğlu B. Y. (2013). Mevzuatımızda Çocuk ve Genç İşçilerin Çalışma Yaşamında Korunmasına İlişkin Düzenlemelere Genel Bir Bakış. *Dokuz Eylül Üniversitesi Hukuk Fakültesi Dergisi*, 15(Özel Sayı), 481-545.
- ILO Türkiye Ofisi. Türkiye’de Çıraklığın Mevcut Durumu: İlgili ILO Araçlarına Dair Bir İnceleme, https://www.ilo.org/ankara/publications/WCMS_847573/lang--tr/index.htm, (E.T.:25.12.2022).
- Kapar, R. (2019). Çocuk Emeginin En Kötü Biçimleri ve Türkiye. *Çalışma ve Toplum*, 4, 2461-2502.
- Kastner, D. (2004). Kinderarbeit im Rheinland: Entstehung und Wirkung des ersten preussischen Gesetzes gegen die Arbeit von Kindern in Fabriken von 1839. SH-Verlag.
- Kaya, P. A. ve Güneri, N. (2006). *Çalışma Mevzuatı Külliyatı*. Ankara: Nobel Yayıncılık.
- Lordoğlu, K. (2017). Türkiye’de Çocuk İşçiliğine İlişkin Değerlendirme ve Saptamalar. *Türk Tabipleri Birliği Mesleki Sağlık ve Güvenlik Dergisi*, 62-72.
- Makal, A. (2015). *Ameleden İşçiye Erken Cumhuriyet Dönemi Emek Tarihi Çalışmaları*. İstanbul: İletişim Yayınları.
- Namal, M. K. (2019). Uluslararası ve Ulusal Mevzuat Açısından Türkiye’de Çocuk İşçiliği. İçinde Y. K. Yasım (Editör) *İşgücü Piyasasında Dezavantajlı Gruplar* (s. 53-77). Ankara: Team Yayıncılık.
- Narmanlıoğlu, Ü. (2000). İş Hukukunda Çocukların Korunması. *Dokuz Eylül Üniversitesi Yayını*, 669-882.
- Özeren, E. E. (2004). İş Hukukunda Çalışan Çocuk. *TBB Dergisi*, 52, 161-171.
- Royal Geography Association. Birleşik Krallık Çocuk İşçiliği ve Eğitim Yasaları. <https://www.rgs.org/CMSPages/GetFile.aspx?nodeguid=7cc5f9a2-f270-4955-9e3a-f6aea7976d4f&lang=en-GB>, (E.T.:18.12.2022).
- Sümer, H. H. (2019). *İş Hukuku*. Ankara: Seçkin Yayıncılık.
- Tokol, A. (2019). Çocuklara Yönelik Sosyal Politikalar. İçinde A. Tokol ve Y. Alper (Editör), *Sosyal Politika* (s. 378-415). Bursa: Dora Yayıncılık.
- Tunçcan, N. (2000). Çocuk İşçiliği: Nedenleri, Boyutları ve Küreselleşen Dünyadaki Konumu. *Sosyal Siyaset Konferansları Dergisi*, 243-259.
- Weissbach, L. S. (1989). *Child Labor Reform in Nineteenth-Century France: Assuring the Future Harvest*. Louisiana State: University Press.
- Yayla, Y. (2017). Küresel Dünya’da ve Türkiye’de Çocuk İşçiliği: Uluslararası ve Ulusal Yasal Düzenlemeler. *TBB Dergisi*, 128, 413-436.

KAYNAKÇA

- Aslan, C. (2023). *Sosyolojiye Giriş: Kavramlar ve Kullanımları*. (6. Basım). Adana: Karahan Kitabevi.
- Barnard, C.I. (1968). *The Functions Of The Executive*. 2nd ed. Cambridge, MA: Harvard University Press.
- Baum, J. A. C. and Amburgey, T. L. (2002). Organizational Ecology, in J.A.C.Baum (ed.), *Companion to Organizations* (304-326). Oxford, UK: Blackwell.
- Can, H. (2001). Yönetim Bilimi ve Tarihi. İçinde: S. Güney (Der.), *Yönetim ve Organizasyon* (1-23). Ankara: Nobel Yayınevi.
- Casciaro T. ve Piskorski J. M. (2005). Power İmbalance, Mutual Dependence, and Constraint Absorption: A Closer Look At Resource Dependence Theory”. *Administrative Science Quarterly*, C: 50 (2). s. 167-199.
- Coser, L. A. (1957). Social Conflict and The Theory Of Social Change. *The British Journal of Sociology*, Vol. 8, No. 3, pp. 197-207.
- Etzioni, A. (1964). *Modern Organizations*. New Jersey: Prentice Hall.
- Etzioni, A. (1961). *A Comparative Analysis Of Complex Organizations*. New York: Free Press.
- Gouldner, A. W. (1959). Organizational Analysis. In R. K. Merton, L. Broom, ve L. S. Cottrell, Jr. (Eds.), *Sociology today: Problems and prospects* (Vol. 2, pp. 400-428). New York: Harper Torchbook.
- Grzesiuk, Kalina. (2022). Traditional and Contemporary View Of Social Aspects Of Organizations https://pracownik.kul.pl/files/12359/public/grzesiuk/sociology_of_organizations/2._traditional_and_contemporary_views.pdf?1461835929538 (Erişim: 09.01.2023).
- Hannan, M. T. (2009). Organizational Analysis. *Encyclopedia Britannica*, 5 Feb. 2009, <https://www.britannica.com/science/organizational-analysis>. Accessed 20 January 2023.
- Heckscher, C. (2009). Parsons as an Organization Theorist. in Adler, P. (Ed.) *The Oxford Handbook of Sociology and Organization Studies: Classical Foundations*. Oxford: Oxford University Press.
- Hillman J.A., Wither C.M. ve Collins J.B. (2009). Resource Dependence Theory: A Review. *Journal of Management*. Vol: s. 1-24.
- Kızanıklı, M. M., Koç, H. ve Kılıçlar, A. (2016). Örgütsel Güç ve Gücün Kaynakları Üzerine Kavramsal Bir İnceleme. *İşletme Araştırmaları Dergisi*, 8/4; 488-504.
- Leblebici, D. N. (2008). Örgüt Kuramında Paradigmalar ve Metaforlar. *Sosyal Ekonomik Araştırmalar Dergisi*, 8 (15), 345-360.
- MacIver, R. M. ve C. H. Page. (1965). *Society*. London: Mac Millan and Com. Ltd.
- Marshall, G. (1999). *Sosyoloji Sözlüğü*. (Çev. O Akınhay-D. Kömürçü). Ankara: Bilim ve Sanat Yayınları.
- Mayo, E. (1933). *The Human Problems Of An İndustrial Civilization*. New York: Macmillan Co.
- Merton, R. K. (1967). *On Theoretical Sociology*. New York: The Free Press.
- Michels, R. (1915). *Political Parties: A Sociological Study Of The Oligarchical Tendencies Of Modern Democracy*. New York: The Free Press.
- Öncü, A. (1982). *Örgüt Sosyolojisi*. Ankara: Turhan Kitabevi.
- Özer, M. A. (2016). Herbert Simon'un Yönetim Bilimine Katkıları Üzerine Değerlendirmeler. *Hak İş Uluslararası Emek ve Toplum Dergisi*, 5 (11), 160-185.
- Özönder, M. C. (1984). Kültür Bütünleşmesi ve Alt-Kültür Grupları Hakkında Düşünceler. *Türk Kültürü Araştırmaları XXII* (1-2): s. 132-152.
- Parsons, T. (1960). *Structure and Process in Modern Societies*. Glence, III: The Free Press.
- Sabuncuoğlu, Z. ve Tüz, M. (2003). *Örgütsel Psikoloji*. İstanbul: Furkan Kitabevi.
- Savcı, İ. (1999). *Örgüt ve Birey*. Ankara: 72 Tasarım Ofset.
- Scott, W. R. (2003). *Organizations*. 5. Edition. New Jersey: Prentice Hall.
- Şerifi, V. and Dašić, P. (2012). Characteristics Of Traditional and Contemporary Models Of Organizational Structures. In Proceedings of the 7th International Conference “Quality, Management, Environment, Education, Engineering” (ICQME-2012), Tivat, Montenegro, 19-21 September 2012. Podgorica (Montenegro): Faculty of Mechanical Engineering, 2012, pp. 333-340. https://www.researchgate.net/publication/272227380_Characteristics_of_traditional_and_contemporary_models_of_organizational_structures (E.T.: 18.02.2023)

- Selznick, P. (1948). Foundations of the Theory of Organization. *American Sociological Review*, 13: 25-35.
- Singh, J.V. and Lumsden, C.J. (1990). Theory and Research in Organizational Ecology, *Annual Review of Sociology*, 16:161-195.
- Taylor, F. W. (2018). *Bilimsel Yönetimin İlkeleri*. 4. Basım. (Çev. H. Bahadır Akın). İstanbul: Çizgi Kitabevi.
- Türk Dil Kurumu [TDK]. (2023). www.tdk.gov.tr
- Weber, M. (1947). *The Theory of Social And Economic Organization*. New York: Free Press.
- Weber, M. (2008). Bürokrasi ve Otorite. M.A. Arıcıoğlu ve B. Akın (Edit). Ankara: Adres Yayınları.
- Witzel, M. (2003). *Fifty Key Figures in Management*. London: Routledge.
- Wordpress. (2007). <https://leadandteach.wordpress.com/2007/10/07/leadership-and-power-types-etzioni/> (E.T.: 18.01.2023).

Kaynakça

- Afsar, B., Badir, Y., & Khan, M. M. (2015). Person–Job Fit, Person–Organization Fit and Innovative Work Behavior: The Mediating Role Of Innovation Trust, *The Journal of High Technology Management Research*, 26(2), 105-116.
- Alniacik, E., Alniacik, Ü., Erat, S., & Akçin, K. (2013). Does Person-Organization Fit Moderate The Effects Of Affective Commitment and Job Satisfaction On Turnover Intentions?. *Procedia-Social and Behavioral Sciences*, 99, 274-281.
- Astakhova, M. N. (2016). Explaining The Effects of Perceived Person-Supervisor Fit And Person-Organization Fit On Organizational Commitment In The US And Japan, *Journal of Business Research*, 69(2), 956-963.
- Baş, M. & Alagöz, G. (2022). Çalışan Motivasyonu İle İşyeri Mutluluğu Arasındaki İlişkide Kişi-Örgüt Uyumunun Aracılık Rolü. *Verimlilik Dergisi*, (4), 693-706.
- Baş, M. (2022). Kişi-Örgüt Uyumu ve Örgütsel Özdeşleşme Arasındaki İlişkide Psikolojik Sahiplenmenin Aracı, Yaşam Doyumunun Düzenleyici Rolü. *Anadolu Üniversitesi İktisadi ve İdari Bilimler Fakültesi Dergisi*, 23(2), 81-101.
- Berisha, G., & Lajçi, R. (2020). Fit To Last? Investigating How Person-Job Fit and Person-Organization Fit Affect Turnover Intention in The Retail Context. *Organizations and Markets in Emerging Economies*, 11(2), 407-428.
- Bissett, M. F. (2014). *The Role of Values and Value Congruence For Job Satisfaction, Person Organization Fit, Work Engagement and Resilience*. (Unpublished master thesis). Department of Psychology, University of Canterbury Christchurch, New Zealand.
- Byrne, D. E. (1971). *The Attraction Paradigm*. New York, NY: Academic Press.
- Cable, D. M., & Judge, T. A. (1996). Person–Organization Fit, Job Choice Decisions, and Organizational Entry. *Organizational Behavior and Human Decision Processes*, 67(3), 294-311.
- Aybüke, C. A. N., & KERSE, G. (2019). Kişi-Örgüt ve Kişi-İş Uyumunun Örgütsel Vatandaşlık Davranışı Üzerine Etkisi: Bankacılık Sektöründe Bir Uygulama. *MANAS Sosyal Araştırmalar Dergisi*, 9(4), 2327-2336.
- Caplan, R. D. (1987). Person-Environment Fit Theory and Organizations: Commensurate Dimensions, Time Perspectives, and Mechanisms. *Journal of Vocational Behavior*, 31(3), 248-267.
- Chatman, J. A. (1989). Improving Interactional Organizational Research: A Model of Person-Organization Fit, *Academy of Management Review*, 14(3), 333-349.
- Chen, P., Sparrow, P., & Cooper, C. (2016). The Relationship Between Person-Organization Fit and Job Satisfaction. *Journal of Managerial Psychology*. 31(5), 946-959
- Chhabra, B. (2015). Person–Job Fit: Mediating Role of Job Satisfaction & Organizational Commitment, *The Indian Journal of Industrial Relations*, 50(4), 638-651.
- Chuang, A., Shen, C. T., & Judge, T. A. (2016). Development of A Multidimensional Instrument of Person-Environment Fit: The Perceived Person-Environment Fit Scale (PPEFS). *Applied Psychology: An International Review*, 65, 66-98.
- Ding, J., Dong, W., Liang, L., & Zhu, J. (2017). Goal Congruence Analysis in Multi-Division Organizations With Shared Resources Based On Data Envelopment Analysis. *European Journal of Operational Research*, 263(3), 961-973.
- Edwards, J. R. (1996). An Examination of Competing Versions of The Person-Environment Fit Approach to Stress, *Academy of Management Journal*, 39(2), 292–339.
- Edwards, J. R., & Cable, D. M. (2009). The Value of Value Congruence. *Journal of Applied Psychology*, 94(3), 654-677.
- Farooqui, M. S., & Nagendra, A. (2014). The Impact of Person Organization Fit on Job Satisfaction and Performance of The Employees. *Procedia Economics and Finance*, 11, 122-129.
- Grobler, A. (2016). Person-Organisational Fit: A Revised Structural Configuration. *Journal of Applied Business Research (JABR)*, 32(5), 1419-1434.
- Ivancevich, J. M., & Matteson, M. T. (1984). A Type A-B Person Work Environment Interaction Model For Examining Occupational Stress And Consequences. *Human Relations*, 37(7), 491-513.
- Jin, M. H., McDonald, B., & Park, J. (2018). Person–Organization Fit and Turnover Intention: Exploring The Mediating Role Of Employee Followership And Job Satisfaction Through Conservation of Resources Theory, *Review of Public Personnel Administration*, 38(2) 167–192.
- Kerse, G., Koçak, D., & Babadağ, M. (2022). Relationship between Person–Environment Fit Types and Turnover Intention: A Moderated Mediation Model. *Organizations and Markets in Emerging Economies*, 13(2), 384-405.

- Kim, T.-Y., & Kim, M. (2013). Leaders' Moral Competence and Employee Outcomes: The Effects of Psychological Empowerment and Person-Supervisor Fit, *Journal of Business Ethics*, 112, 155-166.
- Ko, M. C., & Campbell, J. W. (2021). Social Capital, Person-Organization Fit and Cynicism: A Multi-Stage Mediation Model of Turnover Intention In Public Organizations, *Employee Relations: The International Journal*, 43(4), 936-954.
- Koksal, K., Kara, A. U., & Meydan, C. H. (2018). The Effect of Person-Organization Fit on The Organizational Silence Within The Ethical Value Context, *Omer Halisdemir University Academic Review of Economics and Administrative Sciences*, 11(2), 1-9.
- Kristof, A. L. (1996). Person-Organization Fit: An Integrative Review of Its Conceptualizations, Measurement, and Implications, *Personnel Psychology*, 49(1), 1-49.
- Kristof-Brown, A. L. (2000). Perceived Applicant Fit: Distinguishing Between Recruiters' Perceptions of Person-Job and Person-Organization Fit, *Personnel Psychology*, 53, 643-671.
- Kristof-Brown, A. L., Zimmerman, R. D., & Johnson, E. C. (2005). Consequences Of Individuals' fit at Work: A Meta-Analysis of Person-Job, Person-Organization, Person-Group, and Person-Supervisor Fit, *Personnel Psychology*, 58(2), 281-342.
- Kristof-Brown, A.L., & Stevens, C.K. (2001). Goal Congruence in Project Teams: Does The Fit Between Members' Personal Mastery and Performance Goals Matter? *Journal of Applied Psychology*, 86, 1083-1095.
- Liu, B., Liu, J., & Hu, J. (2010). Person-Organization Fit, Job Satisfaction, and Turnover Intention: An Empirical Study in The Chinese Public Sector, *Social Behavior and Personality: An International Journal*, 38(5), 615-625.
- Memon, M. A., Salleh, R., Nordin, S. M., Cheah, J.-H., Ting, H., & Chuah, F. (2018). Person-Organisation Fit and Turnover Intention: The Mediating Role of Work Engagement. *Journal of Management Development*, 37(3), 285-298.
- Oh, I.-S., Guay, R. P., Kim, K., Harold, C. M., Lee, J.-H., Heo, C.-G., & Shin, K.-H. (2014). Fit Happens Globally: A Meta-Analytic Comparison of The Relationships of Person-Environment Fit Dimensions With Work Attitudes and Performance Across East Asia, Europe, and North America, *Personnel Psychology*, 67, 99-152.
- Ostroff, C., Shin, Y., & Kinicki, A. J. (2005). Multiple Perspectives of Congruence: Relationships Between Value Congruence and Employee Attitudes, *Journal of Organizational Behavior*, 26(6), 591-623. <https://doi.org/10.1002/job.33>.
- Parson, C. C. (2016). *Value Congruence and Unethical Decision-Making: The Dark Side of Person-Organization Fit*. City University of New York.
- Phillips, J. J., & Connell, A. O. (2004). *Managing Employee Retention*. London: Routledge.
- Rodgers, C. A. (2000). Person-Job Fit and Person-Organization Fit as Components of Job Seeking. Theses Digitization Project. 1608.
- Schaubroeck, J., & Lam, S.S.K. (2002). How Similarity to Peers and Supervisor Influences Organizational Advancement In Different Cultures. *Academy of Management Journal*, 45, 1120-1136.
- Schneider, B. (1987). The People Make The Place. *Personnel Psychology*, 40(3), 437-453.
- Sekiguchi, T. (2004). Person-Organization Fit and Person-Job Fit in Employee Selection: A Review of The Literature. *Osaka Keidai Ronshu*, 54(6), 179-196.
- Seong, J.Y., & Kristof-Brown, A.L. (2012). Testing Multidimensional Models of Person-Group Fit. *Journal of Managerial Psychology*, 27, 536-556.
- Suwanti, S., Udin, U., & Widodo, W. (2018). Person-Organization Fit, Person-Job Fit, and Innovative Work Behavior: The Role of Organizational Citizenship Behavior, *European Research Studies*, 21, 389-402.
- Tak, J. (2011). Relationships Between Various Person-Environment Fit Types and Employee Withdrawal Behavior: A Longitudinal Study, *Journal of Vocational Behavior*, 78(2), 315-320.
- Van Vianen, A. E., Shen, C. T., & Chuang, A. (2011). Person-Organization and Person-Supervisor Fits: Employee Commitments in A Chinese Context, *Journal of Organizational Behavior*, 32(6), 906-926.
- Vancouver, J. B., & Schmitt, N. W. (1991). An Exploratory Examination of Person-Organization Fit: Organizational Goal Congruence. *Personnel Psychology*, 44(2), 333-352.

- Wang, M., Zhan, Y., McCune, E., & Truxillo, D. (2011). Understanding Newcomers' Adaptability and Work-Related Outcomes: Testing The Mediating Roles of Perceived P-E Fit Variables. *Personnel Psychology, 64*, 163– 189.
- Wei, Y. C. (2013). Person-Organization Fit and Organizational Citizenship Behavior: Time Perspective. *Journal of Management & Organization, 19*(1), 101-114.
- Westerman, J. W., & Cyr, L. A. (2004). An Integrative Analysis of Person-Organization Fit Theories. *International Journal of Selection and Assessment, 12*, 252-261.
- Witt, L. A., & Nye, L. G. (1992). *Organizational Goal Congruence and Job Attitudes Revisited* (No. DOT/FAA/AM-92/8). Civil Aerospace Medical Institute.
- Wong, C. M., & Tetrick, L. E. (2017). Job Crafting: Older Workers' Mechanism for Maintaining Person-Job Fit, *Frontiers in Psychology, 8*, 1548, 1-12.
- Yang, Y. Person-Organization Fit and Unethical Pro-Organizational Behavior: The Effects of Affective Commitment and Ethical Commitment. *International Journal of Business and Management Invention, 8*(10), 8-16.
- Zhang, J., & Bloemer, J. M. (2008). The Impact of Value Congruence on Consumer-Service Brand Relationships. *Journal of Service Research, 11*(2), 161-178.

KAYNAKÇA

- Akıncı, B. (2022). Kriz Yönetimi Yaklaşımı ve Örgütlenmesi. İçinde V. Eren (Editör), *Kamu Sektöründe Kriz Yönetimi Kavram, Kuram ve Uygulamalar (75-90)*. Ankara: Nobel Yayınları.
- Bilgiç, H. M. (2017). Kamuda Kriz Yönetimi. *İdarecinin Sesi Dergisi*, 179, 38-41.
- Choi, J., Sung, S., ve Kim, M. (2010). How Do Groups React to Unexpected Threats? *Crisis Management in Organizational Teams, Social Behavior and Personality*, 38 (6), 805-828.
- Çalışkan, A. (2020). Kriz Yönetimi: Bir Ölçek Geliştirme Çalışması. *Türk Sosyal Bilimler Araştırmaları Dergisi*, 5(2), 106-120.
- Dinçer, Ö. (2004). *Stratejik Yönetim ve İşletme Politikası*. İstanbul: Beta Basım Yayım Dağıtım.
- Düzgün, A. (2020). Kriz Yönetiminde Etkili Liderlik Tarzının Belirlenmesi: Erzurum İli Örneği. *Karadeniz Sosyal Bilimler Dergisi*, Sonbahar, 12(23), 492-514.
- Eren, V. (2022). Kriz Yönetimi Kavramı ve Kriz Yaratan Durumlar. İçinde V. Eren (Editör), *Kamu Sektöründe Kriz Yönetimi Kavram, Kuram ve Uygulamalar (1-27)*. Ankara: Nobel Yayınları.
- Genç, F.N. (2021). *Kriz Yönetimi, Covid-19 Pandemisi*. Ankara: Nobel Akademik Yayıncılık.
- Genç, F.N. (2022). Kriz Yönetimi Süreci: Anlama, Müdahale ve Çözüm. İçinde V. Eren (Editör), *Kamu Sektöründe Kriz Yönetimi Kavram, Kuram ve Uygulamalar (53-72)*. Ankara: Nobel Yayınları.
- Glaesser, D. (2003). *Crisis Management in the Tourism Industry*. Oxford, UK: Routledge.
- Güneş, M. ve Beyazıt, E. (2010). Özel İşletmelerde Kriz Yönetimi Üzerine Genel Bir Değerlendirme. *Aksaray Üniversitesi İ.İ.B.F Dergisi*, 2(2), 15-33.
- Huang, Y.-C., Tseng, Y.-P. ve Petrick, J. (2008). Crisis Management Planning to Restore Tourism After Disasters: A Case Study From Taiwan. *Journal of Travel and Tourism Marketing*, 23 (2-4), pp.203-221.
- Kash, J. T. ve R. J. Darling (1998). Crisis Management: Prevention, Diagnosis and Intervention. *Leadership & Organisation Development Journal*, Vol.19, No.4, 179-186
- Kouzmin, A. (2008). Crisis Management in Crisis??. *Administrative Theory & Praxis*, 30(2), 155-183.
- Mitroff, I. I. (1994). Crisis Management and Environmentalism: A Natural Fit. *California Management Review*, 2(36), 101-113.
- Murat, G. ve Mısırlı, K. (2005). Küçük ve Orta Ölçekli İşletmelerde Kriz Yönetimi: Çaycuma Örneği. *ZKÜ Sosyal Bilimler Dergisi*, 1(1), ss.1-19.
- Okkay, İ. (2019). Küreselleşen Dünyada Kriz Yönetiminin Önemi. *Avrasya Sosyal ve Ekonomi Araştırmaları Dergisi (ASEAD)*, Cilt: 6, Sayı: 3, 308-317.
- Övgün, B. ve Gül, H. (2019). Kriz Yönetiminde Reform. *Dirençlilik Dergisi*, 3(2), ss.173-181
- Ponis, S. T., ve Ntalla, A. (2016). Crisis Management Practices and Approaches: Insights From Major Supply Chain Crises. *Procedia Economics and Finance*, (39), 668-673.
- Tekin, M. ve Zerenler, M. (2008). *İşletmelerde Kriz Yönetimi*. Konya: Selçuk Üniversitesi Yayınları.
- Tekin, Ö.F. (2015). Kriz Yönetimi ve Kamu Yönetimi İçin Önemi. *Selçuk Üniversitesi Sosyal Bilimler Meslek Yüksekokulu Dergisi*, 18(2), 119-135.

KAYNAKÇA

- Allen, V. (2019, March 26). Controlling helicopter parents are to blame for ‘Gen Z’ youngsters struggling at university, psychologists say. <https://www.dailymail.co.uk/sciencetech/article-6852541/Helicopter-parents-blame-snowflake-Gen-Z-youngsters-struggling-university.html> (E.T.:22.10.2022)
- Aggarwal A., Priyanka S., Sahil G., Amit M., Sanjay R. (2020). Gen Z Entering the Workforce: Restructuring HR Policies and Practices for Fostering the Task Performance and Organizational Commitment, *Journal of Public Affairs Early View*. First published: 15 November 2020, ss. 1-18.
- Baldonado Arthur M. (2018). Leadership and Gen Z: Motivating Gen Z Workers and Their Impact to the Future, *International Journal of Managerial Studies and Research (IJMSR) Volume 6, Issue 1, January 2018*, 56-60.
- Bascha.(2011). Z: The Open Source Generation. Retrieved From <http://opensource.com/business/11/9/z-open-source-generation>, (E.T.:10.10.2022).
- Berkup, S. B. (2014). Working With Generations X And Y In Generation Z Period: Management Of Different Generations In Business Life. *Mediterranean Journal of Social Sciences*, 5, ss. 218-229.
- Boer de P., Bordoloi P., Dallmann J., Hengshen L.(2021). Generation Z Work Values: A Cross-national Analysis, *Cross-Cultural Business Conference 2021 May 6th-7th, 2021 University of Applied Sciences Upper Austria, School of Business and Management, Campus Steyr*. https://www.fh-ooe.at/fileadmin/user_upload/fhooe/ueber-uns/kongresswesen/2021/CCBC2021/docs/S2_Generation_Z_work_values_A_cross-national_analysis.pdf, (E.T.:01.11.2022).
- Böhlich, Susanne, A. (2020). Generation Z: A Comparative Study of The Expectations of Gen Z and The Perception of Employers. *IUBH Discussion Papers - Human Resources No. 1/2020*. <https://www.econstor.eu/handle/10419/216780>, (E.T.:02.11.2022).
- Broadbent, E., Gougoulis, J., Lui, N., Pota, V., & Simons, J. (2017). Generation Z: Global Citizenship Survey. What the World’s Young People Think and Feel. <https://www.varkeyfoundation.org/what-we-do/research/generation-z-global-citizenship-survey/> (E.T.:18.10.2022).
- McCordell, M., & Wolfinger, E. (2010). The abc of XYZ. Definition of generations. http://korunk.org/letotlapok/Z_RKorunk2010_november.pdf, (E.T.: 03.10.2022).
- Deloitte (2021). Y ve Z Kuşakları Araştırması. <https://www2.deloitte.com/content/dam/Deloitte/tr/Documents/human-capital/Deloitte-Millennial-Survey-2021-Turkey-Report.pdf>
- Dimock M. (2019). Defining Generations: Where Millennials End and Generation Z Begins. <http://web.archive.org/web/20200831060202/https://www.pewresearch.org/fact-tank/2019/01/17/where-millennials-end-and-generation-z-begins/>, (E.T.:11.10.2022).
- Dolot, A. (2018), “The Characteristics of Generation Z,” *e-mentor*, (74), 44–50.
- Dospinescu O., Anastasiei B., Dospinescu N.(2019). Key Factors Determining the Expected Benefit of Customers When Using Bank Cards: An Analysis on Millennials and Generation Z in Romania, *Symmetry* 2019, 11, 1449; doi:10.3390/sym11121449
- Forbes Coaches Council (2017). Generation Z: 12 Important Things Companies Need to Understand. <https://www.forbes.com/sites/forbescoachescouncil/2017/03/03/generation-z-12-important-things-companies-need-to-understand/?sh=f7851cc1fe3d>, (E.T.:23.11.2022).
- Gaidhani, S., Lokesh A., Bhuvanesh K. S. (2019). Understanding The Attitude of Generation Z Towards Workplace, *International Journal of Management, Technology and Engineering*, IX (1), 2804–12.
- Glass, A. (2007). Understanding Generational Differences for Competitive Success. *Industrial and Commercial Training*, 39(2), 98-103.
- Kızıldağ D. (2019). Z Kuşağı Hangi Beklentilerle İş yaşamına Giriyor? Seçme ve Yerleştirme Sürecine İlişkin Bir Değerlendirme, *Uşak Üniversitesi Sosyal Bilimler Dergisi Yıl: XII Sayı: Özel-2019.:32-46*.
- Kick, A. L., Contacos-Sawyer, J., Thomas, B. (2015). How Generation Z’s Reliance on Digital Communication Can Affect Future Workplace Relationships. *Competition Forum*, 13(2), 214-222. <https://www.questia.com/library/p150669/competition-forum>, (E.T.:14.09.2022).
- Kapil Y., Roy A. (2014). A Critical Evaluation of Generation Z at Workplaces. *International Journal of Social Relevance and Concern*, Volume2, Issue 1, ISSN: 2347-96-98

- Kowske, B. J., Rasch, R., Wiley, J. (2010). Millennials' (lack of) Attitude Problem: An Empirical Examination of Generational Effects on Work Attitudes. *Journal of Business and Psychology*, 25(2), 265-279.
- Kraidenkov, Y., Lyudmila S. (2021). "Management of Generation Z Staff in The Digital Economy." SHS Web of Conferences. Vol. 116. EDP Sciences, 2021.
- Kubátová, J. (2016). Work-related attitudes of Czech generation Z: International comparison. *Central European Business Review*, 5(4), 61–70.
- Lanier, K., (2017). "5 Things HR Professionals Need to Know about Generation Z", *Strategic HR Review*, 16(6), 288-290.
- Lifintsev, D., Fleşeriu, C., Wellbrock, W. (2019). A Study of The Attitude of Generation Z to Cross-Cultural Interaction in Business. *Information and Media* 86 (2019): 41-55.
- MacKenzie, J., McGuire, R. (2016). The First Generation of the Twenty-First Century. Retrieved November 8, 2016, <http://magid.com/sites/default/files/pdf/MagidPluralistGenerationWhitepaper.pdf>. (E.T.:21.10.2022).
- IPSOS (2021) <https://www.ipsos.com/tr-tr/z-kusaginin-hayali-kendi-isini-kurmak>. (E.T.:21.11.2022).
- Paina Nicoleta D., Irini Radu D. (2021). Generation Z in the Workplace through the Lenses of Human Resource Professionals – A Qualitative Study. *Quality - Access to Success* 22(183):78-85.
- Priporas, Constantin-V., Nikolaos S., Anestis F. (2017). Generation Z Consumers' Expectations of Interactions in Smart Retailing: A future Agenda. *Computers in Human Behavior* 77: 374–81.
- Salleh M., Sharil M., Nur Nazuha M., Dan Nik Sulaiman B. (2017). Overview of 'Generation Z' Behavioural Characteristic and its Effect towards Hostel Facility. *International Journal of Real Estate Studies*, Volume 11 Number 2.
- Schroth Holly (2019). Are You Ready for Gen Z in the Workplace? *California Management Review*, Vol. 61(3) 5–18.
- Spahiu D. (2016). Social Generation Concept in Social Science Research, *European Journal of Research in Social Sciences*, Vol. 4 No. 8, 2016, ISSN 2056-5429.
- Strauss, W., Howe, N. (1991). *Generations: The history of America's future 1584 to 2069*. William Morrow & Company., 538.
- Twenge, J., Stacy C. (2008). Generational Differences in Psychological Traits and Their Impact on the Workplace, *Journal of Managerial Psychology*, 23, 862–77.
- Yunos S., Din R. (2019). The Generation Z Readiness for Industrial Revolution 4.0, *Creative Education*, 2019, 10, 2993-3002 <https://www.scirp.org/journal/ce> ISSN Online: 2151-4771.
- Valickas A., Jakstaite K. (2017). Different Generation Attitudes Towards Work and Management in The Business Organizations, *Human Resources Management & Ergonomics* Volume XI 1/2017.
- Wiedmer, T. (2015). Generation Do Differ: Best Practices in Leading Traditionalists, Boomers and Generations X, Y and Z. *The Delta Kappa Gamma Bulletin: International Journal for Professional Educators*, 51-58.

KAYNAKÇA

- Akçakanat, T., Uzunbacak, H. H., ve Acar, O. K. (2019). İnsan Kaynakları Yöneticilerinin İş Becerikliliklerinin İşe Adanmışlıkları Üzerine Etkisi. *OPUS International Journal of Society Researches*, 10(17), 395-419.
- Alpsoy, İ. (2020). *Kamuyu Bilgilendirmede Etik İlkelerin Önemi*. (Ed. Fetullah Battal), Sosyal, Beşeri ve İdari Bilimler Alanında Yeni Kavramlar içinde, İstanbul: Efe Akademi Yayınları.
- Alonso, C., Fernández-Salineró, S., ve Topa, G. (2019). The Impact of Both Individual and Collaborative Job Crafting on Spanish Teachers' Well-Being. *Education Sciences*, 9(2), 74.
- Aslan, A. (2020). Çalışanların İş Becerikliliğine İlişkin Kavramsal Bir Model Önerisi. *İktisadi ve İdari Yaklaşımlar Dergisi*, 2(2), 180-201.
- Autry, C. W., ve Daugherty, P. J. (2003). Warehouse Operations Employees: Linking Person-Organization Fit, Job Satisfaction, and Coping Responses. *Journal of Business Logistics*, 24(1), 171-197.
- Bakker, A. B. ve Demerouti, E. (2007). The Job Demands Resources Model: State of the Art. *Journal of Managerial Psychology*, 22(3), 309-328.
- Bakker, A. B., Demerouti, E., ve Verbeke, W. (2004). Using The Job Demands-Resources Model To Predict Burnout And Performance. *Human Resource Management: Published in Cooperation with the School of Business Administration, The University of Michigan and in alliance with the Society of Human Resources Management*, 43(1), 83-104.
- Bavik, A., Bavik, Y. L., ve Tang, P. M. (2017). Servant Leadership, Employee Job Crafting, and Citizenship Behaviors: A Cross-Level Investigation. *Cornell Hospitality Quarterly*, 58(4), 364-373.
- Begenirbaş, M., Gökmen, Y., ve Yalçın, R. C. (2021). Mesleki Özdeşleşme ve Psikolojik Sahiplenme Çalışanların İş Biçimlendirmelerine Etki Eder Mi?: Hizmet Sektörü Çalışanlarına Yönelik Bir Araştırma. *İşletme Araştırmaları Dergisi*, 13(2), 1127-1143.
- Bell, C., ve Njoli, N. (2016). The Role of Big Five Factors on Predicting Job Crafting Propensities Amongst Administrative Employees In A South African Tertiary Institution. *SA Journal of Human Resource Management*, 14(1), 1-11.
- Berdicchia, D. (2015). The Relationship Between LMX And Performance: The Mediating Role of Role Breadth Self Efficacy and Crafting Challenging Job Demands. *Electronic Journal of Management*, 1, 1-28.
- Berdicchia, D., Nicolli, F., ve Masino, G. (2016). Job Enlargement, Job Crafting and The Moderating Role of Self-Competence. *Journal of Managerial Psychology*. 31(2), 318-330. <https://doi.org/10.1108/JMP-01-2014-0019>
- Berg, J. M., Dutton, J. E., ve Wrzesniewski, A. (2008). What is Job Crafting and Why Does It Matter. Retrieved form the website of Positive Organizational Scholarship <http://positiveorgs.bus.umich.edu/wp-content/uploads/What-is-Job-Crafting-and-Why-Does-it-Matter1.pdf>. (E.T.: 05.01.2023).
- Berg, J. M., Dutton, J. E., ve Wrzesniewski, A. (2013). Job crafting and meaningful work. İçinde B. J. Dik, Z. S. Byrne, & M. F. Steger (Editör), *Purpose and meaning in the workplace* (s. 81-104). American Psychological Association.
- Black, J. S., ve Ashford, S. J. (1995). Fitting in or Making Jobs Fit: Factors Affecting Mode of Adjustment For New Hires. *Human Relations*, 48(4), 421-437.
- Buluç, B., ve Kart, M. E. (2020). Araştırma Görevlilerinde İş Becerikliliği ve İşle Bütünleşme Arasındaki İlişki. *Gazi Üniversitesi Gazi Eğitim Fakültesi Dergisi*, 40(2), 591-620.
- Chen, C. Y., Yen, C. H., ve Tsai, F. C. (2014). Job Crafting and Job Engagement: The Mediating Role of Person-Job Fit. *International Journal of Hospitality Management*, 37, 21-28.
- Cheng, J. C., ve Yi, O. (2018). Hotel Employee Job Crafting, Burnout, and Satisfaction: The Moderating Role of Perceived Organizational Support. *International Journal of Hospitality Management*, 72, 78-85.
- Chiaburu, D. S., ve Harrison, D. A. (2008). Do Peers Make The Place? Conceptual Synthesis and Meta-Analysis of Coworker Effects on Perceptions, Attitudes, Ocbs, and Performance. *Journal of applied psychology*, 93(5), 1082-1103.
- Crum, A. J., ve Langer, E. J. (2007). Mind-Set Matters: Exercise and The Placebo Effect. *Psychological Science*, 18(2), 165-171.
- Demerouti, E. (2014). Design Your Own Job Through Job Crafting. *European Psychologist*, 19(4), 237-247.

- Demerouti, E., Bakker, A. B., Nachreiner, F. ve Schaufeli, W. B. (2001). The Job Demands-Resources Model of Burnout. *Journal of Applied Psychology*, 86(3), 499-512.
- Demerouti, E., ve A. B. Bakker (2014). Job Crafting. İçinde M. C. W. Peeters, J. & De-Jonge, T. W. Tari (Editör) *An introduction to contemporary work psychology* (s. 414-433), New Jersey: Wiley Blackwell.
- Dickson, S. M. (2020). A Quantitative Correlational Investigation Into The Mediation Effect Of Autonomy Between Job Crafting And Employee Engagement. Doctoral Dissertation, *Arizona: Grand Canyon University*.
- Dongwon, C. (2017). Personal, Relational, And Performance Implications Of Job Crafting. Doctoral Dissertation, Singapore: *National University of Singapore*.
- Dvorak, K. J. (2014). The Theoretical Development And Empirical Testing Of The Measure Of Job Crafting (MJC). Master's thesis. Colorado: *Colorado State University*.
- Ghitulescu, B. E. (2006). Shaping Tasks And Relationships At Work: Examining The Antecedents And Consequences Of Employee Job Crafting, Doctoral dissertation, Pittsburgh: *University of Pittsburgh*.
- Gordon, H. J., Demerouti, E., Le Blanc, P. M., Bakker, A. B., Bipp, T., ve Verhagen, M. A. (2018). Individual Job Redesign: Job Crafting Interventions in Healthcare. *Journal of Vocational Behavior*, 104, 98-114.
- Grant, A. M., ve Ashford, S. J. (2008). The Dynamics Of Proactivity at Work. *Research in organizational behavior*, 28, 3-34.
- Grant, A. M., ve Parker, S. K. (2009). 7 Redesigning Work Design Theories: The Rise Of Relational And Proactive Perspectives. *Academy of Management annals*, 3(1), 317-375.
- Hackman, J. R., ve Oldham, G. R. (1974). The Job Diagnostic Survey: An Instrument For The Diagnosis Of Jobs And The Evaluation Of Job Redesign Projects. New Haven: *Yale University, Department of Administrative Sciences*.
- Hackman, J. R., ve Oldham, G. R. (1976). Motivation Through The Design Of Work: Test Of a Theory. *Organizational behavior and human performance*, 16(2), 250-279.
- Harju, L. K., Hakanen, J. J., ve Schaufeli, W. B. (2016). Can Job Crafting Reduce Job Boredom And Increase Work Engagement? A Three-Year Cross-Lagged Panel Study. *Journal of Vocational Behavior*, 95, 11-20.
- Hobfoll, S. E. (2001). The Influence Of Culture, Community, And The Nested-Self in The Stress Process: Advancing Conservation Of Resources Theory. *Applied psychology*, 50(3), 337-421.
- Holcombe, K. J. (2016). Theoretical Antecedents And Positive Employee Work Experiences Of Job Crafting. Doctoral Dissertation, Colorado: *Colorado State University*.
- Humphrey, S. E., Nahrgang, J. D., ve Morgeson, F. P. (2007). Integrating Motivational, Social, And Contextual Work Design Features: a Meta-Analytic Summary And Theoretical Extension Of The Work Design Literature. *Journal of applied psychology*, 92(5), 1332-1356.
- Iqbal, Q. (2016). Job-Crafting And Organizational Commitment: Person-Job Fit as Moderator in Banking Sector of Pakistan. *International Journal of Management, Accounting and Economics*, 3(12), 837-851.
- Karatepe, O. M., ve Eslamlou, A. (2017). Outcomes Of Job Crafting Among Flight Attendants. *Journal of Air Transport Management*, 62, 34-43.
- Kerse, G. (2017). İş Becerikliliği (Job Crafting) Ölçeğini Türkçe'ye Uyarlama ve Duygusal Tükenme İle İlişisini Belirleme. *İşletme Araştırmaları Dergisi*, 9(4), 283-304.
- Kerse, G. (2018). The Impact Of Job Crafting On Person-Job Fit: "I Am Compatible With My Work Because I Can Make Changes In My Work". *Atatürk Üniversitesi İktisadi ve İdari Bilimler Dergisi*, 32(4), 941-958.
- Kulik, C. T., Oldham, G. R., ve Hackman, J. R. (1987). Work Design As An Approach To Person-Environment Fit. *Journal of vocational behavior*, 31(3), 278-296.
- Lawler, E. E., Hackman, J. R., ve Kaufman, S. (1973). *Effects of Job Redesign: A Field Experiment I*. *Journal of Applied Social Psychology*, 3(1), 49-62. doi:10.1111/j.1559-1816.1973.tb01294.x
- Leana, C., Appelbaum, E., ve Shevchuk, I. (2009). Work Process And Quality Of Care In Early Childhood Education: The Role Of Job Crafting. *Academy of management Journal*, 52(6), 1169-1192.
- Lichtenthaler, P., ve Fischbach, A. (2016). Job Crafting And Motivation To Continue Working Beyond Retirement Age. *Career Development International*, 21(5), 477-497. https://doi.org/10.1108/CDI-01-2016-0009

- Lu, C. Q., Wang, H. J., Lu, J. J., Du, D. Y., ve Bakker, A. B. (2014). Does Work Engagement Increase Person-Job Fit? The Role of Job Crafting and Job Insecurity. *Journal of vocational behavior*, 84(2), 142-152.
- Mamak, Y. B. (2018). Proaktif Kişiliğin İş Becerikliği, İş Performansı ve Duygusal Bağlılık Üzerindeki Etkileri. Yüksek lisans tezi, Ankara: Hacettepe Üniversitesi.
- Marquis B. L., ve Huston, C. L. (2017). *Leadership roles and management functions in nursing*. Philadelphia: Lippincott Williams & Wilkins.
- Miller, M. L. (2015). Relationships Between Job Design, Job Crafting, İdiosyncratic Deals, And Psychological Empowerments Doctoral Dissertation, Minneapolis: *Walden University*.
- Nicholson, N. (1984). A Theory of Work Role Transitions. *Administrative science quarterly*, 29, 172-191.
- Niessen, C., Weseler, D., ve Kostova, P. (2016). When and Why Do Individuals Craft Their Jobs? The Role of Individual Motivation and Work Characteristics For Job Crafting. *Human relations*, 69(6), 1287-1313.
- Ogbuanya, T. C., ve Chukwuedo, S. O. (2017). Job Crafting-Satisfaction Relationship İn Electrical/ Electronic Technology Education Programme: Do Work Engagement and Commitment Matter?. *Revista de Psicologia del Trabajo y de las Organizaciones*, 33(3), 165-173.
- Oruç, E. (2019). İş Şekillendirmenin Psikolojik İyi Oluşa Etkisinde İşin Anlamının Aracılık Etkisi. *Sakarya Üniversitesi İşletme Enstitüsü Dergisi*, 1(1), 24-28.
- Peng, C. (2018). A Literature Review of Job Crafting and İts Related Researches. *Journal of Human Resource and Sustainability Studies*, 6(01), 1-7.
- Petrou, P., Demerouti, E., Peeters, M. C., Schaufeli, W. B., ve Hetland, J. (2012). Crafting A Job on A Daily Basis: Contextual Correlates and The Link To Work Engagement. *Journal of Organizational Behavior*, 33(8), 1120-1141.
- Petrou, P., Demerouti, E., ve Schaufeli, W. B. (2015). Job Crafting İn Changing Organizations: Antecedents and İmplications For Exhaustion and Performance. *Journal of occupational health psychology*, 20(4), 470-480.
- Petrou, P., Demerouti, E., ve Schaufeli, W. B. (2018). Crafting the Change: The Role of Employee Job Crafting Behaviors For Successful Organizational Change. *Journal of Management*, 44(5), 1766-1792.
- Rastogi, M., ve Chaudhary, R. (2018). Job Crafting and Work-Family Enrichment: The Role of Positive İntrinsic Work Engagement. *Personnel Review*, 47(3), 651-674.
- Roczniewska, M., ve Bakker, A. B. (2016). Who seeks Job Resources, and Who Avoids Job Demands? The Link Between Dark Personality Traits and Job Crafting. *The Journal of psychology*, 150(8), 1026-1045.
- Rudolph, C. W., Katz, I. M., Lavigne, K. N., ve Zacher, H. (2017). Job Crafting: A Meta-Analysis of Relationships with İndividual Differences, Job Characteristics, and Work Outcomes. *Journal of Vocational Behavior*, 102, 112-138.
- Sarıgül,A.,(2020). Psikososyal Risk Etmenleri. (Edt. Cihan Önen ve Şakir Parlakyıldız), *İş Sağlığı ve Güvenliği* içinde (167-190). İzmir, Duvar Yayınları.
- Sarıgül,A.,(2021). Kadın Programlarının Toplumsal Etkisinin Değerlendirilmesi. (Edt. Sait Yıldırım, Aysun Doğutaş), *Kadın- Medya ve Sosyal Medya* içinde (69-92). Ankara, Eğiten Kitap.
- Sarıgül,A.,(2022a). Bağımlılık ve Mutluluk Arasındaki İlişkinin İncelenmesi.(Edt. Salih Özyurt, Yusuf Söylemez), *Sosyal ve Beşeri Bilimler Araştırmaları-1* içinde (171-180). Erzurum, Fenomen Yayınları.
- Sarıgül,A.,(2022b). Dün ve Bugünün İşığında Kültür Analizi.(Edt. Salih Özyurt, Yusuf Söylemez), *Sosyal ve Beşeri Bilimler Araştırmaları-1* içinde (181-190). Erzurum, Fenomen Yayınları.
- Seçkin, Ş. N. (2019). İç Denetim Odağı, İş Becerikliliği ve İşin Anlamlılığı İlişkinini Belirlemeye Yönelik Bir Araştırma. *Uluslararası Yönetim İktisat ve İşletme Dergisi*, 15(3), 889-903.
- Slemp, G. R., ve Vella-Brodrick, D. A. (2013). The Job Crafting Questionnaire: A New Scale to Measure The Extent to Which Employees Engage in Job Crafting. *International Journal of wellbeing*, 3(2), 126-146.
- Sözber, S., ve Ergeneli, A. (2019). Dışsal Prestijin, İş Becerikliliğinin ve Kişi-Örgüt Uyumunun İş-Aile Çatışması İle İlişkisi. *İşletme Araştırmaları Dergisi*, 11(4), 3404-3420.
- Tims, M., Bakker, A. B., ve Derks, D. (2012). Development and Validation of The Job Crafting Scale. *Journal of vocational behavior*, 80(1), 173-186.

- Tims, M., Bakker, A. B., ve Derks, D. (2013). The Impact of Job Crafting on Job Demands, Job Resources, and Well-Being. *Journal of occupational health psychology*, 18(2), 230-240.
- Tims, M., Bakker, A. B., ve Derks, D. (2015). Job Crafting and Job Performance: A Longitudinal Study. *European Journal of Work and Organizational Psychology*, 24(6), 914-928.
- Tims, M., Derks, D., ve Bakker, A. B. (2016). Job Crafting and Its Relationships With Person–Job Fit and Meaningfulness: A Three-Wave Study. *Journal of Vocational Behavior*, 92, 44-53.
- Tims, M., ve Bakker, A. B. (2010). Job Crafting: Towards A New Model of Individual Job Redesign. *SA Journal of Industrial Psychology*, 36(2), 1-9.
- Travaglanti, F., Babic, A., ve Hansez, I. (2016). The Role of Work-Related Needs in The Relationship Between Job Crafting, Burnout and Engagement. *SA Journal of Industrial Psychology*, 42(1), 1-13.
- Uysal, B., Özçelik, G., ve Uyargil, C. B. (2018). Bireysel İş Yapılandırmanın Sonuçları: Bireysel İş Yapılandırmanın Psikolojik Sermaye ve İşe Adanmışlık Üzerindeki Etkisinin Değerlendirilmesi. *Yönetim Bilimleri Dergisi*, 16(32), 651-666.
- Vogt, K., Hakanen, J. J., Brauchli, R., Jenny, G. J., ve Bauer, G. F. (2016). The Consequences of Job Crafting: A Three-Wave Study. *European Journal of Work and Organizational Psychology*, 25(3), 353- 362.
- Wang, H. J., Demerouti, E., ve Le Blanc, P. (2017). Transformational Leadership, Adaptability, and Job Crafting: The Moderating Role of Organizational Identification. *Journal of Vocational Behavior*, 100, 185-195.
- Wang, H., Demerouti, E., ve Bakker, A. B. (2016). A Review of Job Crafting Research: The Role of Leader Behaviors in Cultivating Successful Job Crafters. İçinde S. K. Parker & U. K. Bindl (Editör), *Proactivity at work (Series in Organization and Management)*(s. 95-122). United Kingdom: Routledge.
- Wrzesniewski, A., ve Dutton, J. E. (2001). Crafting A Job: Revisioning Employees As Active Crafters of Their Work. *Academy of Management Review*, 26(2), 179–201.
- Yavuz, M., ve Artan, İ. E. (2019). İş Zanaatkârlığı (Job Crafting) Kavramı: Türkçe İş Zanaatkârlığı Ölçeğinin Geliştirilmesi. *Dokuz Eylül Üniversitesi İşletme Fakültesi Dergisi*, 20(1), 95-125.
- Zhang, F., ve Parker, S. K. (2019). Reorienting Job Crafting Research: A Hierarchical Structure Of Job Crafting Concepts And Integrative Review. *Journal of Organizational Behavior*, 40(2), 126-146.

KAYNAKÇA

- Althusser, L. (1971). *Ideology And The Ideological Apparatuses*. In L. Althusser, *Lenin and philosophy and other essays*. New York: Monthly Review Press.
- Alvarado, M. and Ferguson, R. 1983. The curriculum, media studies and discursivity. *Screen*, 24(3): 20–34.
- Anyon, J. (1980). Intersections of Gender And Class: Accommodation And Resistance By Working-Class And Affluent Females to Contradictory Sex-Role. In S. Walker & L. Barton (Eds.), *Gender, class and education* (pp. 19–38). Lewes: Falmer.
- Apple, M. V. (1979). *Ideology and Curriculum*. London: Routledge.
- Apple M. (2004). *Ideology and Curriculum* (3rd ed.). Routledge Falmer.
- Arnot, M. (2002). *Reproducing gender? Essays on Educational Theory And Feminist Politics*. London, UK: Routledge.
- Banks, J. A. 1993. The Canon Debate, Knowledge Construction, And Multicultural Education. *Educational Researcher* 22 (5): 6-7.
- Berlak, A. (1999). Teaching and Testimony: Witnessing and Bearing Witness to Racism in Culturally Diverse Classrooms. *Curriculum Inquiry* 29(1) 99-128.
- Bernstein, B. B. (1973). *Class, Codes, and Control: Theoretical Studies Towards a Sociology of Language*. London: Roudedge & Kegan Paul
- Bobbitt, J. F. (1918). *The Curriculum*. Boston: Houghton
- Bobbitt, J. F. (1924). *How to Make a Curriculum*. Boston: Houghton
- Bourdieu, P. 1979. *Reproduction in Education, Society, and Culture*. London Beverley Hills: Sage Publications
- Bourdieu, P., & Passeron, J. (1979). *Reproduction in Education, Society and Culture*. London: Sage.
- Bowles, S., & Gintis, H. (1976). *Schooling in Capitalist America*. New York: Basic Books.
- Castenell, L. & Pinar, W., eds. (1993). *Understanding Curriculum as Racial Text: Representations of Identity and Difference in Education*. Albany, NY: SUNY Press
- Charters, W. W. (1923). *Curriculum Construction*. New York: Macmillan.
- Connelly, F. M. (1978). How Shall We Publish Case Studies Of Curriculum Development? An Essay Review Of Reid and Walker's *Case studies in curriculum change*. *Curriculum Inquiry*, 8, 73-82.
- Connelly, M. ve Clandinin, J. (1988). *Teachers as Curriculum Planners: Narratives of Experience*. New York: Teachers College.
- Davies, B., & Banks, C. (1992). The gender trap: A Feminist Post-Structuralist Analysis of Primary School Children's Talk About Gender. *Journal of Curriculum Studies* 24(1), 1–25.
- Dewey, J. (1900). *The School And Society*. Chicago: University of Chicago Press.
- Dewey, J. (1902). *The Child And The Curriculum*. Chicago: University of Chicago Press.
- Doll, W.E. (1983). *A Postmodern Perspective on Curriculum*. Newyork: Teacher. College Press.
- Eisner, E. W. (1979). *The Educational Imagination*. New York: Macmillan.
- Eisner, E. W. (1991). *The Enlightened Eye*. New York: Macmillan.
- Eisner EW, Vallance E. (1974.). *Conflicting Conceptions of Curriculum*. Berkeley: McCutchan.
- Foucault, M. 1979. "What is an Author? ". In *Textual Strategies: Perspectives in Post-Structuralist Criticism*, Edited by: Harai, H. V. 141–160. Ithaca: Cornell University Press.
- Fontana, B. (2002). Hegemony and Rhetoric: Political Education in Gramsci. In: Borg C, Buttigieg JA, Mayo P (eds) *Gramsci and Education*. Boston, MA: Rowman & Littlefield, 25–40.
- Giroux, H. (1982). Power and Resistance in The New Sociology of Education: Beyond Theories of Social And Cultural Reproduction. *Curriculum Perspectives*, 2(3), 1–13.
- Greene, M. (1975). Curriculum and Consciousness. In W. Pinar (Ed.), *Curriculum theorizing: The Reconceptualists* (pp. 299-317). Berkeley, CA: McCutchan.
- Giroux, H. A. (1992). *Border Crossings: Cultural Workers And The Politics of Education*. New York: Routledge.
- Goodson, I. (1981). *Life History and The Study of Schooling*. *Interchange*, 11(4), 15-29.
- Goodson, I. (1998). Storying The Self. In W. Pinar (Ed.), *Curriculum: Towards New Identities*. London: Taylor & Francis.
- Hargreaves, A. (1994). Restructuring, Restructuring: Postmodernity and The Prospects For Educational Change. *Journal of Education Policy*, 9(1), 47-65.
- Hirst, P. H. (1965). Liberal Education and The Nature of Knowledge. In R. D. Archambault (Ed.), *Philosophical analysis in education*. London: Routledge & Regan Paul.

- Huenecke, D. (1982). What is Curricular Theorizing? What are Its Implications for Practice? *Educational Leadership*, 290-294.
- Hutchins, R. M. (1968). *The Learning Society*. New York: Praeger.
- Gramsci, A. (1971). *Selections From The Prison Notebooks*. London: Lawrence and Wishart.
- Gramsci, A. (1997). *Hapishane Defterleri* (çev. Adnan Cemgil). İstanbul: Belge Yayınları.
- Giles, H.H., McCutchen, S.P. and Zechiel, A.N. (1942). *Exploring the Curriculum*. New York: Harper.
- Goodlad, J.L. (1984). *A Placed Called School: Prospects For The Fututre*. Newyork. McGraw-Hill
- Grumet, M.R., & Stone, L. (2000). Feminism and Curriculum: Getting Our Act Together . *Journal of Curriculum Studies*, 32(2), 183—197.
- Ives, P. (2009). Global English Hegemony and Education: Lessons From Gramsci. *Educational Philosophy & Theory* 41 (6). 661–83.
- Jackson, P. W. (1992). Conceptions of Curriculum and Curriculum Specialists in: P.W.Jackson, (Ed.) *Handbook of Research on Curriculum: A project of the American Educational Research Association*, Part 1, Macmillan: New York.
- Kendall, (2000). How Does One ‘Promote’ Homosexuality?: A Western Australian Legal Analysis of Possible High School Education Strategies Aimed at Combating Lesbian and Gay Youth Suicide and HIV/AIDS Transmission Rates. *Curriculum Perspectives*, 20(1), 9-18.
- Kilpatrick, W. H. (1918). The project method. *Teachers College Record*, 19(4), 1-26
- Klein, M. F. (1992). A perspective on The Gap Between Curriculum Theory and Practice. *Theory Into Practice*, 31(3), 191-197.
- Klein, M. F. (1986). *Alternative Curriculum Conceptions and Designs*. *Theory Into Practice* 25 (1),31-35.
- Klein, F. (1992). A Perspective on The Gap Between Curriculum Theory and Practice. *Theory Into Practice*, 31 (3), 191-197.
- Killion, J. P. ve Guy R. T. (1991). A Process For Personal Theory Building. *Educational Leadership*, 48 (6), 14-16.
- Lather, P. (1991). Deconstructing/ Deconstructive Inquiry: The Politics of Knowing and Being Known. *Educational Theory*, 41 (2) 153-173.
- Lincoln, Y. S. (1992). Curriculum Studies and The Traditions of Inquiry. In P. Jackson (Ed.), *Handbook of Research on Curriculum* (79-97). New York: Macmillan.
- Lunenburg, F. C. (2011). Theorizing About Curriculum: Conceptions and Definitions. *International Journal of Scholarly Academic Intellectual Diversity*, 13, (1), 1- 6.
- Macdonald, J. B. (1971). Curriculum theory. *The Journal of Educational Research*, 64, 196-200.
- McCutcheon, G. (1982). What in The World is Curriculum Theory? *Theory into Practice*, 21(1), 18-22.
- McCutcheon, G. (1985). Curriculum Theory/Curriculum Practice: A Gap or The Grand Canyon? In A. Molnar (Ed.), *Curent thought on Curriculum* (45-52). Alexandria, VA.
- Marsh, J. C. ve Willis, G. (2003). *Curriculum: Alternative Approaches, Ongoing Issues*. Prentice Hall: New Jersey.
- Marsh, C. J. (2009). *Key Concepts For Understanding Curriculum*. London: Routledge.
- Marshall, J., Streedain, R. C. ve Zavagno, P. W. (1992). Curricular Theorizing: Stories From The Ground up. *Educational Leadership*, 3 (3), 264-269.
- McNeil, J. D. (1977). *Curriculum: A comprehensive Introduction*. New York, NY: Harper-Collins.
- Miller, D. L. (2011). Curriculum Theory and Practice: What’s Your Style? *Phi Delta Kapan*, 92, 32-39.
- Miller, J. L. (1992). Shifting the Boundaries: Teachers Challenge Contemporary Curriculum Thought. *Theory into Practice*, 31(3), 245-251.
- Ornstein, A. C. ve Hunkins, F. P. (1998). *Curriculum: Foundation, Principles, and Issues*. Pearson Education Inc.: Boston
- Peters, R. S. (1966). *Ethics and Education*. London: Allen & Unwin.
- Pinar, W. F. (1972). Working From Within. *Educational Leadership*, 29(4), 329-331.
- Pinar, W. F. (Ed.) (1974). *Curriculum The Orizing: The Reconceptualists*. Berkeley, CA: McCutchan.
- Pinar, W. F. (1978). Notes on The Curriculum Field. *Educational Researcher*, 7 (8), 5-11.
- Pinar, W. (2004). *What is curriculum Theory*. United State: Lawrence Erlbaum Associates Inc.
- Pinar, W.F. (2013). *Reconceptualization*. In: *Curriculum Studies in the United States: Present Circumstances, Intellectual Histories*. Palgrave Pivot, New York.
- Pinar, W.F., & Grumet, M.R. (1976). *Toward a poor curriculum*. Dubuque, IA: Kendall/Hunt.
- Reid, W. A. (1978). *Thinking about curriculum*. London: Routledge 8c Kegan Paul.

- Reid, W. A. (1994). Curriculum Planning as Deliberation, Report no.1194 University of Oslo: Institute for Educational Research
- Reid, W. A. (2001). Rethinking Schwab: Curriculum Theorizing as a Visionary Activity. *Journal of Curriculum and Supervision*, 17(1), 29–41.
- Rugg, H. O. (Ed.). (1927). *The Foundations of Curriculum-Making*. Twenty-sixth Yearbook of The National Society for the Study of Education, Part II. Bloomington, IL: Public School Publishing Company.
- Schwab, J. J. (1969). The Practical: A language for Curriculum. *School Review*, 78(1), 1-23.
- Schwab, J. (1970). *The Practical: A language for Curriculum*. Washington DC: National Education Association.
- Schwab, J. J. (1971). The practical: Arts of the Eclectic. *School Review*, 79, 493-542.
- Schwab, J.J. (1973). The practical 3: Translation into Curriculum. *School Review*, 81, 501-522.
- Schwab, J.J. (1983). The practical 4: Something for Curriculum Professors to do. *Curriculum Inquiry*, 13(3).
- Sears, J. (1992). The Second Wave of Curriculum Theorizing: Labyrinths, Orthodoxies, and Other Legacies of the Glass Bead Game. *Theory into Practice*, 16(3), 210-218.
- Sharp, R., ve Green, A., (1975). *Education and social control: A Study in Progressive Primary Education*. London. Roudledge&Kegan Paul.
- Slattery, P. (1995). *Curriculum Development in The Postmodern Era*. New York: Garland.
- Sloan, Art & Bowe, Brian. 2014. Phenomenology and Hermeneutic Phenomenology: The Philosophy, The Methodologies, and Using Hermeneutic Phenomenology to Investigate Lecturers' Experiences of Curriculum Design. *Qual Quant*, 48: 1291-1303.
- Taba, H. (1962). *Curriculum Development: Theory and Practice*. New York: Harcourt, Brace, & World.
- Tanner, D., & Tanner, L. N. (1995). *Curriculum Development: Theory Into Practice* (3rd ed.). New York: Macmillan.
- Tyler, R. W. (1949). *Basic Principles of Curriculum and Instruction*. Chicago: University of Chicago Press.
- Vallance, E. (1982). The Practical Uses of Curriculum Theory. *Theory Into Practice*, 21 (1), 4-10.
- Vallance, E. (1983). The critic's perspective: Some Strengths and Limitations of Aesthetic Criticism in Education. *Curriculum Perspectives*, 3(2), 23-28.
- Van Manen, M..(1991)T het act of Teaching: The Meaning of Pedagogical Thoughtfulness(London, ON: Althouse Pres.
- Van Manen, M. (2000). Moral Language and Pedagogical Experience. *Fournal of Curriculum Studies*, 32(2), 315-327.
- Young, M. F. D. (1971). *An Approach to The Study of Curricula as Socially Organized Knowledge*. In M. F. D. Young (Ed.), *Knowledge and Control*. New Directions for The Sociology of Education (pp. 19-46). London: Collier Macmillan.
- Walkerdine, V. (1989). *Counting Girls Out*. London: Virago Press
- Walker, D. F. (1971). *A Naturalistic Model for Curriculum Development*. *The School Review*, 80(1), 51–65. doi:10.1086/443014
- Walker, D. F. (2003). *Fundamentals of Curriculum: Passion and Professionalism*. Mahwah, NJ: Lawrence Erlbaum Associates.
- Weenie, A. (2008). Curricular Theorizing From The Periphery. *Curriculum Inquiry*, 38, 5.
- Whitty, G. (1980) *Sociology and School Knowledge*. London: Methuen.
- Willis, G. (1978). Phenomenological methodologies in Curriculum. *Journal of Curriculum Theorizing*, 2(1), 65-79.
- Woods, D. (1996). *Teacher Cognition in Language Teaching*. Cambridge: Cambridge University Pres.
- Wright, H. K. (2000). Nailing Jell-O to The Wall: Pinpointing Aspects of State- of-The-Art Curriculum Theorizing. *Educational Researcher*, 29 (4), 4-13.

KAYNAKÇA

- Abbas, A. A., Hussein, A. A. A. ve Khali, H. H. (2017). The Effect of Hostile Work Environment on Organizational Alienation: The Mediation Role of the Relationship between the Leader and Followers. *Asian Social Science*, 13(2), 140-158.
- Abbas, R. Z., Junaid, M. R., Athar, M. R. ve Ahmad, Z. (2013). Effect of Corporate Alienation on Managerial Decision Making: An Analytical Perspective. *African Journal of Business Management*, 7(15), 1296-1305.
- Agarwal, S. (1993). Influence of Formalization on Role Stress, Organizational Commitment And Work Alienation of Sales Persons: A Cross-National Comparative Study. *Journal of International Business Studies*, 24(4), 715-739.
- Akdoğan, A. ve Aydemir, C. (2018). Pozitif Psikolojik Sermayenin İşe Yabancılaşma Üzerindeki Etkisi. *UIİD-IJEAS*, (17. UIK Özel Sayısı), 307-318.
- Alkan, H. (2018). Örgütsel Bağlılık, Sinizm, Yabancılaşma ve Ormancılık Örgütleri. *Türkiye Ormancılık Dergisi*, 19(3), 265-274.
- Alparslan, A. M., Polatçı, S. ve Yastıoğlu, S. (2021). Covid-19 Pandemisinin ve Psikolojik Dayanıklılığın Akademisyenliğe Yabancılaşmaya Etkisi Üzerine Bir Araştırma. *Mehmet Akif Ersoy Üniversitesi İktisadi Ve İdari Bilimler Fakültesi Dergisi*, 8(1), 312-338.
- Babür, S. (2009). Turizm Sektöründe Örgütsel Yabancılaşma: Beş Yıldızlı Konaklama İşletmelerine Yönelik Bir Araştırma. Yüksek Lisans Tezi, Antalya: Akdeniz Üniversitesi Sosyal Bilimler Enstitüsü.
- Baynazoğlu, M. E. ve Akova, O. (2017). The Relationship between Work Alienation and Demographic Factors: A Research at Five Different 5-Star Hotels in Istanbul. *Research Communications in Psychology, Psychiatry and Behavior*, 3, 1-7.
- Blauner, R. (1964). Alienation and Freedom: The Factory Worker and His Industry. Chicago: University of Chicago Press.
- Boerner, S. (1998). Work Alienation and Continuous Improvement the Effects of Leadership Style. Germany: Technical University of Berlin.
- Brannen, M. Y. ve Peterson, M. F. (2009). Merging Without Alienating: Interventions Promoting Cross-Cultural Organizational Integration and Their Limitations. *Journal of International Business Studies*, 40, 468-489.
- Ceylan, A. ve Sulu, S. (2010). Work Alienation as a Mediator of the Relationship of Procedural Injustice to Job Stress. *South East European Journal of Economics and Business*, 5(2), 65-74.
- Clifton, R. A., Mandzuk, D. ve Roberts, L. W. (1994). The Alienation of Undergraduate Education Students: A Case Study of a Canadian University. *Journal of Education for Teaching: International Research and Pedagogy*, 20(2), 179-192.
- Eroğlu, K. (2020). Örgütsel Vatandaşlık ve Örgütsel Yabancılaşma Arasındaki İlişkide İş Zenginleştiriminin Aracılık Etkisi. *OPUS-Uluslararası Toplum Araştırmaları Dergisi*, 15(21), 323-355.
- Eryılmaz, A. ve Burgaz, B. (2011). Özel ve Resmî Lise Öğretmenlerinin Örgütsel Yabancılaşma Düzeyleri. *Eğitim ve Bilim Dergisi*, 36(161), 271-286.
- Farahbod, F., Azadehdel, M. R., Chegini, M. G. ve Ashraf, A. N. (2012). Work Alienation Historical Background Concepts, Reasons and Effects. *J. Basic. Appl. Sci. Res.*, 2(8), 8408-8415.
- Fettahloğlu, T. (2006). Örgütlerde Yabancılaşmanın Yönetimi: Kahramanmaraş Özel İşletme ve Kamu Kuruluşlarında Karşılaştırmalı Bir Araştırma. Yüksek Lisans Tezi, Kahramanmaraş: Kahramanmaraş Sütçü İmam Üniversitesi Sosyal Bilimler Enstitüsü.
- Fromm, E. (1995). Çağımızın Özgürlük Sorunu. (Çev. Bozkurt Güvenç). Ankara: Gündoğan.
- Güler, S. B., Demiralay, T. ve Minası, A. V. (2019). Örgüt Kültürünün Örgütsel Yabancılaşma Davranışlarına Etkisi. *Social Sciences Research Journal*, 8(1), 209-222.
- Inandı, Y. ve Selbi, A. (2022). Teachers' Organizational Alienation Predicted by Leadership Styles of School Principals. *International Online Journal of Educational Sciences*, 14(2), 432-448.
- İrdem, Ş. (2021). Üniversite Personelinin Örgütsel Yabancılaşma Düzeyleri. *Çağdaş Yönetim Bilimleri Dergisi*, 8(1), 274-287.
- Kayaalp, E. ve Özdemir, T. Y. (2020). Öğretmenlerin Örgütsel Sessizlik, Örgütsel Yalnızlık ve Örgütsel Yabancılaşma Algılarının Örgütsel Sinizm Düzeyleriyle İlişkisi. *Dicle Üniversitesi Ziya Gökalp Eğitim Fakültesi Dergisi*, 38, 101-113.
- Kerse, G. ve Babadag, M. (2019). A Path from Bullying at Work to Alienation: A Multi-Level View. *Management Research Review*, 42(10), 1201-1215.
- Kılıç, İ., Saraçlı, S., Doğan, İ. ve Pelit, E. (2017). Hastane İşletmelerinde Mobbingin Örgütsel Yabancılaşma Üzerine Etkisi: Afyonkarahisar'da Bir Uygulama. *İşletme Araştırmaları Dergisi*, 9(4), 734-747.
- Korkmaz, O. ve Aydemir, S. (2015). A Research for the Determination of the Relationship between Organizational Conflict Management and Organizational Alienation. *International Review of Management and Marketing*, 5(4), 230-241.

- Marx, K. (1964). *Economic and Philosophic Manuscripts of 1844*. New York: International Publisher.
- Mercan, M. (2006). Öğretmenlerde Örgütsel Bağlılık Örgütsel Yabancılaşma ve Örgütsel Vatandaşlık. Yüksek Lisans Tezi, Afyonkarahisar: Afyonkarahisar Kocatepe Üniversitesi Sosyal Bilimler Enstitüsü.
- Mizrahi, R. (2020). Muhasebe Çalışanlarında Mesleki Yabancılaşma Düzeyinin Belirlenmesi: İzmir İlinde Bir Araştırma. *İşletme Araştırmaları Dergisi*, 12(4), 3727-3746.
- Oğuzhan, Y. S., Aslan, M. ve Uysal, Ş. K. (2021). Otantik Liderlik-Lider Üye Etkileşimi-Yabancılaşma Arasındaki İlişkilerin Kuramsal Olarak İncelenmesi. *Kahramanmaraş Sütçü İmam Üniversitesi İktisadi ve İdari Bilimler Fakültesi Dergisi*, 11(2), 43-52.
- Osin, E. N. (2015). Alienation from Study as a Predictor of Burnout in University Students: The Role of the Educational Environment Characteristics. *Psychological Science and Education*, 20(4), 57-74.
- Örücü, E., Gizlier, Ö. ve Yılmaz, C. (2021). Örgütsel Adaletin Örgütsel Yabancılaşma Üzerindeki Etkisi: Belediye Çalışanları Üzerinde Bir Araştırma. *Gümüşhane Üniversitesi Sosyal Bilimler Enstitüsü Elektronik Dergisi*, 12(2), 600-613.
- Örücü, E., Hasırcı, I. ve Ergenler, E. (2022). Covid-19 Pandemi Döneminde Öğretmenlerin Örgütsel Yabancılaşma Eğilimleri ile Tükenmişlik Seviyeleri Arasındaki İlişkinin İncelenmesi. *Doğuş Üniversitesi Dergisi*, 23 (COVID-19 ÖZEL SAYISI) 2022, 153-175.
- Özçınar M. (2011). Örgütlerde Yabancılaşma ile Tükenmişlik Sendromu Arasındaki İlişkiyi Belirlemeye Yönelik Bir Araştırma. Yüksek Lisans Tezi, Kütahya: Dumlupınar Üniversitesi Sosyal Bilimler Enstitüsü.
- Özer, S. ve Güllüce, A. Ç. (2019). Örgütsel Sinizm ve İşe Yabancılaşma İlişkisi ve Etkisi: TRB1 Bölgesi Otel İşgörenleri Üzerinde Bir Araştırma. *Anemon Muş Alparslan Üniversitesi Sosyal Bilimler Dergisi*, 7(1), 37-47.
- Özler, N. D. E. ve Dirican, M. Ö. (2014). Örgütlerde Yabancılaşma ile Tükenmişlik Sendromu Arasındaki İlişkiyi Belirlemeye Yönelik Bir Araştırma. *Dumlupınar Üniversitesi Sosyal Bilimler Dergisi*, 39, 291-309.
- Sarros, J. C., Teanewski, G. A., Winter, R. P., Santora, J. C. ve Densten, I. L. (2002). Work Alienation and Organizational Leadership. *British Journal of Management*, 13(4), 285-304.
- Schulze, N. (1998). *Yaşam Kalitesini Yükselten Temel Unsur Olarak İşin İnsancillaştırılması*. 6. Ergonomi Kongresi, 622, Ankara: MPM Yayınları.
- Seeman, M. (1959). On the Meaning of Alienation. *American Sociological Review*, 24(6), 783-791.
- Seeman, M. (1983). Alienation Motifs in Contemporary Theorizing: The Hidden Continuity Of The Classic Themes. *Social Psychology Quarterly*, 46(3), 171-184.
- Şimşek, M. Ş., Akgemci, T. ve Çelik, A. (2003). *Davranış Bilimlerine Giriş ve Örgütlerde Davranış*. Konya: Adım Matbaacılık ve Ofset.
- Şimşek, M. Ş., Çelik, A., Akgemci, T. ve Fettahlıoğlu, T. (2006). Örgütlerde Yabancılaşmanın Yönetimi Araştırması. *Selçuk Üniversitesi Sosyal Bilimler Enstitüsü Dergisi*, 15, 569-587.
- Tekin, Ö. A. (2012). Yabancılaşma ve Beş Faktör Kişilik Özellikleri Arasındaki İlişkiler: Antalya Kemer'deki Beş Yıldızlı Otel İşletmeleri Çalışanları Üzerinde Bir Uygulama. Doktora Tezi. Antalya: Akdeniz Üniversitesi Sosyal Bilimler Enstitüsü.
- Turan, M. ve Parsak, G. (2011). Yabancılaşma ve İş Tatmini İlişkisi: Bir Devlet Üniversitesi İdari Personeli Üzerinde Araştırma. *Ç.Ü. Sosyal Bilimler Enstitüsü Dergisi*, 20(2), 1-20.
- Tutar, H. (2010). İşgören Yabancılaşması ve Örgütsel Sağlık İlişkisi: Bankacılık Sektöründe Bir Uygulama. *Ankara Üniversitesi SBF Dergisi*, 65(1), 175-204.
- Tükel, İ. (2012). Modern Örgütlerde Yabancılaşma ve Kafka'nın "Dönüşüm" Romanının Bu Bağlamda Analizi. *Dokuz Eylül Üniversitesi Edebiyat Fakültesi Dergisi*, 1(2), 34-50.
- Uluçök, E. ve Merdan, E. (2022). Tam Serbesti Taniyan Liderliğin Kişilerarası Çatışma ve İşe Yabancılaşma Üzerindeki Etkisi: Rol Belirsizliğinin Aracı Rolü. *KMÜ Sosyal ve Ekonomik Araştırmalar Dergisi*, 24(42), 527-545.
- Yıldırım, H. B. (2015). Örgütsel yabancılaşma. İçinde N. Derya ERGUN ÖZLER (Editör). *Örgütsel Davranışta Güncel Konular*, Bursa: Ekin Yayınevi.
- Yıldız, K., Akgün, N. ve Yıldız, S. (2013). İşe Yabancılaşma ile Örgütsel Sinizm Arasındaki İlişki. *International Journal of Social Science*, 6(6), 1253-1284.
- Yıldız, T. (2019). Örgütsel Yabancılaşma. İçinde Erdoğan Kaygın ve Gözde Kosa (Editörler), *Olumsuz Boyutlarıyla Örgütsel Davranış*, Konya: Eğitim Yayınevi.
- Zengin, Y. ve Kaygın, E. (2016). İşyerinde Psikolojik Tacizin (Mobbing) Örgütsel Yabancılaşma İlişkinsini Belirlemeye Yönelik Bir Araştırma. *International Journal of Academic Value Studies*, 2(4), 76-98.
- Zengin, Y. ve Kaygın, E. (2016). Örgütsel Adalet ve Örgütsel Yabancılaşma Arasındaki İlişkiyi Belirlemeye Yönelik Bir Araştırma. *Akademik Bakış Dergisi*, 56, 391-415.

KAYNAKÇA

- Aliağaoğlu, A. (2007). Balıkesir Şehrinde Suçlar: Coğrafi Bir Yaklaşım (2005). Detay Yayıncılık (1.Baskı), Ankara.
- Aliağaoğlu A. ve Alaeddinoğlu F. (2005). Erzurum Şehrinde Mala Karşı İşlenen Suçlar, Polis Bilimleri Dergisi, Cilt:7, Sayı:1.
- Avcı, M. (2010). Çocuk Suçluluğunda Medyanın Rolü. Erzincan Üniversitesi Eğitim Fakültesi Dergisi, 12 (1), 124-146. Erzincan.
- Avcı, M, (2011). Yazgının Yokluğunda Suçun Varlığı Meselesi ya da Ailenin Parçalanmasının Suçla İlişkisi, Atatürk Üniversitesi Sosyal Bilimler Enstitüsü Dergisi, 15 (1).
- Başaran, E. (2022). Türkiye’de Suç Coğrafyası Araştırmaları: Bir Literatür Değerlendirmesi. Uludağ Üniversitesi Fen-Edebiyat Fakültesi Sosyal Bilimler Dergisi, 23 (42), 625-667. DOI: 10.21550/sosbilder.993725.
- Bilgili, M. (2020). Coğrafyada Mekân Felsefesi Üzerine Yaklaşımlar. International Journal of Geography and Geography Education (IGGE), (41), 88-102.
- Bozdoğan, S., & Benek, S. (2021). Modern Coğrafi Düşüncede Mekân ve Yer Kavramlarının Teorik Temelleri Üzerine Bir Değerlendirme. Coğrafya Dergisi, 43, 177-195.
- Davit T. Herbert (2014). The Geogrphy of Crime, Chapter One: Crime and Place (Writer: Davit T Herbert, (Edited by David J. Evans And David T. Herbert), British Library Cataloguing in Publication Data A catalogue record for this book is available from the British Library, Routledge is an imprint of the Taylor & Francis Group, an İnforma Business, New York.
- Harvey, D. (2015). Sermayenin Mekânları: Eleştirel Bir Coğrafyaya Doğru. Çevirenler: Başak Kıcırcı, Deniz Koç, Kıvanç Tanrıyar, Seda Yüksel, Sel Yayıncılık, İstanbul.
- Harvey, D. (2016). Sosyal Adalet ve Şehir, Çeviren: Mehmet Morali, Metis Yayıncılık, İstanbul.
- Karakaş, E. (2005). Uygulamalı coğrafyada suç haritaları I: Veri kaynakları. Fırat Üniversitesi Sosyal Bilimler Dergisi, 15(1), 57-69.
- Kaya, İ, (2014). Coğrafi Düşüncede Mekân, Coğrafyacılar Derneği Uluslararası Kongresi Bildiriler Kitabı 4-6 Haziran 2014, Muğla Sıtkı Koçman Üniversitesi, Muğla.
- Owusu, G., Frimpong, LK, (2020). Suç Coğrafyası. İçinde: Kobayashi, A. (Ed.), Uluslararası Beşerî Coğrafya Ansiklopedisi, 2. baskı. Cilt 3, Elsevier, Gana.
- Özgen, N. (2016). Bilimsel Araştırmanın Temelleri Üzerine. Beşerî Coğrafyada Araştırma Yöntemleri ve Teknikler, Özgen, N. (Ed), Pegem Yayıncılık, Ankara, s. 1-24
- Özgen, N. (2010). Bilim Olarak Coğrafya ve Evrimsel Paradigmaları. Ege Coğrafya Dergisi, 19 (2), 1-25.
- Relph, E. (1976). Place and Placelessness, Landon: Pion.
- Smith, N., & Williams, P. (2015) Kentin Müteneleştirilmesi. Çev. Melike Uzun, İstanbul: Yordam Kitap.
- Taş, B., Akça, F. (2015). Coğrafi Bakış Açısıyla Ödemiş Şehrinde Kişiyeye Karşı İşlenmiş Suçlar, Türk Coğrafya Dergisi, Sayı:64, Sayfa: 61-68. İstanbul.
- Temurçin, K. (2018). Suç coğrafyası: Görelî Kavramsallaştırmadan Mekânsal Yorumlamaya. N. Özgen (Ed.), Sosyal Coğrafya İçinde (419-447. ss.), Pegem Akademi Yayıncılık.
- Yılmaz Çıldam, S. (2019). Siirt Şehrinde Kişilere Karşı İşlenen Suçların Coğrafi Analizi. Türk Coğrafya Dergisi, (73), 41-51. DOI: 10.17211/tcd.594150

KAYNAKÇA

- Akalın, M. (2019). *Çevre Etiği Çevreye Felsefi Yönelimler*. Adıyaman: İksad Yayınevi.
- Akçam, E. & Karaçor, E. K. (2018). Sosyo-Demografik Yapı ve Fiziksel Çevre Özelliklerinin Yürünebilirlik Algısı Üzerine Etkisi. *Düzce Üniversitesi Bilim ve Teknoloji Dergisi*, 6. 1364-1376.
- Alver, K. (2012). "Kent İmgesi". *Kent Sosyolojisi*. (Ed. Köksal Alver). Ankara: Hece Yayınları. 9-31.
- Bimay, M. (2021). Yerel Katılım Açısından Kent ve Kentli Kimliği, Kentsel Aidiyet ve Kentsel Farkındalık Düzeyi: Batman Örneği, *The Journal of Social Science*, Yıl: 5, 5(9), 88-108.
- Cogito. (1996). *Kent ve Kültürü*. Sayı 8. İstanbul: Yapı Kredi Yayınları.
- Çağlayandereli, M. (2019). *Nüfus Sosyolojisi*. Ankara: Detay Yayıncılık.
- Dülger İ. (2012). Dünyada ve Türkiye’de Yaşlılığın Değişen Görünümü, Değişen Politikaları ve Gelişen Aktif Yaşlanma Kavramı. Kuşaklararası Dayanışma ve Aktif Yaşlanma Sempozyumu T.C. Aile ve Sosyal Politikalar Bakanlığı. 31-50. Ankara: 22 Mart 2012 – 23 Mart 2012.
- İçli, G. (2017). Yavaşlayan Kentler ve Yaşlılar. *Yaşlı Sorunları Araştırma Dergisi (YSAD)*, 10(2), 67-75.
- Kalınkara, V. (2010). Yaşlı Bireyler İçin Yaşam Çevresinin Ergonomik Tasarımı. *Yaşlı Sorunları Araştırma Dergisi*. (1). 54-64.
- Kalınkara, V. (2017). Yaşlanan Kentler: Kentsel Alanda Aktif Yaşlanmayı Destekleyecek Kapsayıcı Tasarım ve Ergonomi. *Toplum ve Demokrasi*, 11 (24). 229-248.
- Keleş, R. (1997). *İnsan Toplum ve Çevre*. Ankara: İmge Kitabevi.
- Keleş, R. (1998). *Kentbilim Terimleri Sözlüğü*. Ankara: İmge Kitabevi
- Kevin, L. (2010). *Kent İmgesi*. Çev. İrem Başaran. İstanbul: Türkiye İş Bankası Yayınları.
- Kurt, N. (2018). Kent Yönetiminde Ekonomik Misyon ve Gelecek Perspektifi. *Kent Kültürü ve Yönetimi Hakemli Elektronik Dergi*, 11(2).
- Kutlu, R. (2018). Çevresel Faktörlerin Mekân Kalitesi ve İnsan Sağlığına Etkileri. *The Turkish Online Journal of Design*, 8(1), 67-78.
- Lefebvre, H. (1998). *Modern Dünyada Gündelik Yaşam*. (Çev. İ. Gürbüz). İstanbul: Metis Yayınları.
- Özer, İ. (2004). *Kentleşme Kentleşme ve Kentsel Değişme*. Bursa: Ekin Kitabevi.
- Park, R. E. (1915), The City: Suggestions for the Investigation of Human Behavior in the City Environment, *The American Journal of Sociology*, 20(5). 577-612.
- Talas, M., Yiğit, E. (2017). *Kent Sosyolojisi*. İstanbul. Lisans Yayıncılık.
- Tuna, M. (2014). *Çevre Sosyolojisi*. Eskişehir: T.C. Anadolu Üniversitesi Açık Öğretim Fakültesi Yayınları.
- Türkmen, S. S. ve Tekkanat, S. N. (2018). Tarih Boyunca Kent Formlarının Biçimleniş Üzerine Bir İnceleme. *Aksaray Üniversitesi İktisadi ve İdari Bilimler Fakültesi Dergisi*, 10(4). 107-124.
- Wirth, L. (1938) Urbanism As A Way Of Life. *American Journal of Sociology*, No. 1. 1-24.

KAYNAKÇA

- Alderfer, C. P. ve Smith, K. K. (1982). Studying Intergroup Relations Embedded in Organizations. *Administrative Science Quarterly*, 27(1), 35–65.
- Akan, M. ve Kanık, İ. (2018). Farklılıkların Yönetiminin Örgüt Kültürüne Olan Etkisi: İstanbul'da Faaliyet Gösteren Hizmet Sektöründeki Çalışanlar Üzerinde Bir Araştırma. *Uluslararası İktisadi ve İdari İncelemeler Dergisi*, 17, 657-674.
- Ashforth, B. Ve Mael, F. (1989). Social Identity Theory and The Organization. *Academy of Management Review*, 14(1), 20–39.
- Ashikali, T. ve Groeneveld, S. (2014). Diversity Management For All? an empirical Analysis of Diversity Management Outcomes Across Groups. *Academy of Management Annual Meeting Proceedings*, 1(1),1-19.
- Avery, D.R. ve Thomas, K.M (2004). Blending Content and Contact: The Roles of Diversity Curriculum and Campus Heterogeneity in Fostering Diversity Management Competency. *Academy of Management Learning & Education*, 3(4), 380-396.
- Barry, B. ve Bateman, T.S. (1996). A Social Trap Analysis of The Management of Diversity, *Academy of Management Review*, 21(3), 757-790.
- Bassett-Jones, N, Brown, R.B ve Cornelius, N (2007). Delivering Effective Diversity Management Through Effective Structures. *Systems Research and Behavioral Science*, 24(1), 59-67.
- Bertrand, O. ve Lumineau, F. (2016). Partners in Crime: he Effects of Diversity on The Longevity of Cartels. *Academy of Management Journal*, 59(3), 983-1008.
- Cammann, C., Fichman, M., Jenkins, G. D. ve Klesh, J. (1983). Michigan Organizational Assessment Questionnaire. İçinde S. E. Seashore, E. E. Lawler, P. H. Mirvis, ve C. Cammann (Eds.), *Assessing Organizational Change: A Guide to Methods, Measures, and Practices* (71-138). New York: Wiley-Interscience.
- Carr, C.P, Palepu, A., Szalacha, L., Caswell, C. ve Inui., T. (2007). 'Flying Below he Radar': a Qualitative Study of Minority Experience and Management of Discrimination in Academic Medicine. *Medical Education*, 41(6), 601-609.
- Carton, A. M. ve Cummings, J.N. (2012). A Theory of Subgroups in Work Teams. *Academy of Management Review*, 37(3), 441–470.
- Chen, F. F. (2007). Sensitivity of Goodness of Fit Indexes to Lack of Measurement Invariance. *Structural Equation Modeling*, 14(3), 464–504.
- Chung, Y.B. (2011). Work Discrimination and Coping Strategies: Conceptual Frameworks For Counselling Lesbian, Gay, and Bisexual Clients. *The Career Development Quarterly*, 50(1), 33-44.
- Chrobot-Mason, D. ve Aramovich, N. P. (2013). The Psychological Benefits of Creating an Affirming Climate For Workplace Diversity. *Group & Organization Management*, 38(6), 659–689.
- Cohen, J. (1988). *Statistical Power Analysis For The Behavioral Sciences*. Mahwah, NJ: Erlbaum.
- Cole, B ve Cooper, D. (2017). Minority Employee Satisfaction and Turnover Intentions: The Role of Climate and Identification. *Academy of Management Annual Meeting Proceedings*, 1, 1-19.
- Dessler, G. (2019). *İnsan Kaynakları Yönetimi*. (çev. İ. Şener ve M. Erdilek Karabay) Ankara: Palme Yayınevi
- Dijkstra, T.K. ve Henseler, J. (2015). Consistent Partial Least Squares Path Modeling. *MIS Quarterly*, 39(2), 297-316.
- Dobusch, L. (2016). Gender, Dis-/Ability and Diversity Management: Unequal Dynamics of Inclusion?. *Gender, Work & Organization*, 24(5), 487-505.
- Dwertmann, D.J.G. ve Boehm, S.A. (2016). Status Matters: The Asymmetric Effects of Supervisor–Subordinate Disability Incongruence and Climate For Inclusion. *Academy of Management Journal*, 59(1), 44–64.
- Ely, R.J. ve Thomas, D.A. (2001). Cultural Diversity at Work: The Effects of Diversity Perspectives on Work Group Processes and Outcomes. *Administrative Science Quarterly*, 46(2), 229-273.
- Fornell, C. ve Larcker, D. F. (1981). Evaluating Structural Equation Models With Unobservable Variables and Measurement Error. *Journal of Marketing Research*, 18(1), 39-50.
- Foster, C. ve Harris, L. (2005). Easy to Say, Difficult to do: Diversity Management in Retail. *Human Resource Management Journal*, 15(3), 4-17.
- Güner Kibaroğlu, G. (2023). How We Manage to Diversity: Diversity Climate Effect of Job Satisfaction. *R&S- Research Studies Anatolia Journal*, 6(1). 38-55.

- Gonzalez, J. A. ve Denisi, A. S. (2009). Cross-Level Effects of Demography and Diversity Climate on Organizational Attachment and Firm Effectiveness. *Journal of Organizational Behavior*, 30(1), 21–40.
- Hair, J.F., Hult, G.T.M., Ringle, C.M. ve Sarstedt, M. (2017), *Primer on Partial Least Square Structural Equations Modeling (PLS-SEM)*, (2nd Ed.), Sage, Thousand Oaks.
- Hajro, A., Gibson, C.B. ve Pudelko, M. (2017). Knowledge Exchange Processes in Multicultural Teams: Linking Organizational Diversity Climates to Teams' Effectiveness. *Academy of Management Journal*, 60(1), 345-372.
- Henseler, J., Ringle, C.M. ve Sarstedt, M. (2015), A New Criterion for Assessing Discriminant Validity in Variance-Based Structural Equation Modelling. *Journal of the Academy of Marketing Science*, 43(1), 115-135.
- Hicks-Clarke, D. ve Iles, P. (2000). Climate for Diversity and Its Effects on Career and Organisational Attitudes and Perceptions. *Personnel Review*, 29(3), 324–345.
- James, E.H. ve Wooten, L.P. (2006). Diversity Crises: How Firms Manage Discrimination Lawsuits. *Academy of Management Journal*, 49(6), 1103-1118.
- Kulik, C.T. (2014). Working Below and Above the Line: The Research–Practice gap in diversity management. *Human Resource Management Journal*, 24(2), 129-144.
- Kossek, E.E. ve Zonia, C.C (1993). Assessing Diversity Climate: A Field Study of Reactions to Employer efforts to promote diversity. *Journal of Organizational Behavior*, 14(1), 61-81.
- Lau, D.C. ve Murnighan, J.K. (2005). Interactions Within Groups and Subgroups: The Effects of Demographic Faultlines. *Academy of Management Journal*, 48(4), 645–659.
- Lauring, J. (2012). International Diversity Management: Global Ideals and Local Responses. *British Journal of Management*, 24(2), 211-224.
- Leslie, L.M., Manchester, C.F. ve Dahm, P.C (2017). Why and When Does The Gender Gap Reverse? Diversity Goals and The Pay Premium For High Potential Women, *Academy of Management Journal*, 60(2), 402-432.
- Martins, L.L. ve Sohn, W (2022). How Does Diversity Affect Team Cognitive Processes? Understanding The Cognitive Pathways Underlying The Diversity Dividend in Teams. *Academy of Management Annals*, 16(1), 134-178.
- McCrea, A.M.A ve Zhu, L. (2019). The Environmental Determinants of Diversity Management: Competition, Collaboration and Clients, *Public Administration*, 97(4), 942-959.
- McGrath, J. E., Berdahl, J. L., ve Arrow, H. (1995). Traits, Expectations, Culture, and Clout: The Dynamics of Diversity in Work Groups. İçinde S. E. Jackson & M. N. Ruderman (Eds.), *Diversity in work Teams: Research Paradigms For a Changing Workplace* (pp. 17–45). American Psychological Association
- McKay, P. F., Avery, D. R. ve Morris, M. A. (2008). Mean Racial-Ethnic Differences in Employee Sales Performance: The Moderating Role of Diversity Climate. *Personnel Psychology*, 61(2), 349–374.
- McKay, P.F. ve Avery, D.R. (2005). Warning! Diversity Recruitment Could Backfire. *Journal of Management Inquiry*, 14(1), 330–336.
- McKay, P.F., Avery, D.R., ve Morris, M.A. (2009). A Tale of Two Climates: Diversity Climate From Subordinates and Managers Perspectives and Their Role in Store Unit Sales Performance. *Personnel Psychology*, 62(4), 767–791.
- McKay, P. F., Avery, D. R., Liao, H. ve Morris, M. A. (2011). Does Diversity Climate Lead to Customer Satisfaction? It Depends on The Service Climate and Business Unit Demography. *Organization Science*, 22(3), 788–803.
- McKay, P.F., Avery, D.R., Tonidandel, S., Morris, M.A., Hernandez, M. ve Hebl, M.R. (2007). Racial Differences in Employee Retention: Are Diversity Climate Perceptions the key?. *Personnel Psychology*, 60, 35–62.
- Meşe, S. ve Bayraktar, O. (2020). Farklılıkların Yönetimi ve Örgütsel Bağlılık İlişkisinde Örgütsel Adaletin Aracılık Rolü. *İstanbul Ticaret Üniversitesi Sosyal Bilimler Dergisi*, 19(37), 175-199.
- Mimaroglu, H. (2008). Psikolojik Sözleşmenin Personelin Tutum ve Davranışlarına Etkileri: Tıbbi Satış Temsilcileri Üzerinde Bir Araştırma, Basılmamış Doktora Tezi, Çukurova Üniversitesi Sosyal Bilimler Enstitüsü.
- Mullins, F. (2018). HR on Board! The Implications of Human Resource Expertise on Boards of Directors for Diversity Management. *Human Resource Management*, 57(5), 1127-1143.
- Nelson, J.K., Poms, L.W. ve Wolf, P.P (2012). Developing Efficacy Beliefs for Ethics and Diversity Management. *Academy of Management Learning & Education*, 11(1), 49-68.

- Nkomo, S.M., Bell, M.P., Roberts, L.M., Joshi, A. ve Thatcher, S.M.B (2019). Diversity at a Critical Juncture: New Theories for a Complex Phenomenon. *Academy of Management Review*, 44(3), 498-517.
- Olsen, J.E. ve Martins, L.L. (2012). Understanding Organizational Diversity Management Programs: A Theoretical Framework and Directions for Future Research. *Journal of Organizational Behavior*, 33(8), 1168-1187.
- Otaye-Ebede, L. (2014). Antecedents and Outcomes of Managing Diversity in a UK Context: Test of a Mediation Model. *The International Journal of Human Resource Management*, 30(3), 1-23.
- Özdamar, K. (2003). *Modern Bilimsel Araştırma Yöntemleri*. Eskişehir: Kaan Kitabevi.
- Park, L.S. ve Martinez, L.R. (2022). Fifty Shades of Pray: Faith Diversity Management Approaches Impact Employee Satisfaction, Support Perceptions, and Turnover. *Journal of Organizational Behavior*, 43(6), 1103-1120.
- Podsakoff, P.M., MacKenzie, S.B., Paine, J.B. ve Bachrach, D.G. (2000). Organizational Citizenship Behaviors: A Critical Review of the Theoretical and Empirical Literature and Suggestions for Future research. *Journal of Management*, 26(3), 513-563.
- Podsakoff, N.P., Whiting, S.W., Podsakoff, P.M. ve Blume, B.D. (2009). Individual- and Organizational-Level Consequences of Organizational Citizenship Behaviors: A metaanalysis. *Journal of Applied Psychology*, 94(1), 122-141
- Ringle, C.M., Wende, S. ve Becker, J.M. (2015). SmartPLS 3. www.smartpls.com.
- Roberson, Q., Holmes, IV. O. ve Perry, J.L (2017). Transforming Research on Diversity and Firm Performance: a Dynamic Capabilities Perspective. *Academy of Management Annals*, 11(1), 189-216.
- Tajfel, H. ve Turner, J.C. (1986). The Social Identity Theory of Intergroup Behavior. İçinde S. Worchel ve W. G. Austin (Eds.), *Psychology of Intergroup Relations (7-24)*. Chicago, IL: Nelson-Hall Publishers.
- Tasheva, S. ve Hillman, A.J. (2019). Integrating Diversity at Different Levels: Multilevel Human Capital, Social Capital, and Demographic Diversity and Their Implications for Team Effectiveness. *Academy of Management Review*, 44(4), 746-765.
- Thatcher, S.M.B. ve Patel, P.C. (2012). Group Faultlines: A Review, Integration, and Guide to Future Research. *Journal of Management*, 38(4), 969-1009.
- Turner, L.A ve Merriman, K.K. (2019). Cultural Intelligence and Establishment of Organisational Diversity Management Practices: An Upper Echelons Perspective. *Human Resource Management Journal*, 32(2), 321-340
- Yıldız, E. (2020). *Smart PLS ile Yapısal Eşitlik Modellemesi Reflektif ve Formatif Yapılar*. Ankara: Seçkin Yayıncılık.

KAYNAKÇA

- Acton, L. (1970). "The History of Freedom in Ancient and Modern Europe", R. E. Dewey and J. A. Gould (Ed.). *Freedom: Its History, Nature and Varieties*. London: The Macmillian Company Collier- Macmillan Limited.
- Begel, E. E. (1996). *Kentlerin doğuşu*, Cogito: *Kent ve Kültürü*, Sayı: 8. (Çev. Ö. Arıkan). İstanbul: Yapı Kredi Yayınları.
- Benevolo, L. (2006). *Avrupa Tarihinde Kentler*. (Çev. N. Nirven). İstanbul: Literatür Yayıncılık.
- Bloch, M. (1998). *Feodal Toplum*. (Çev. M. A. Kılıçbay). Ankara: Opus Yayınları.
- Childe, G. (1950). *The Urban Revolution*. The Town Planning Review, Vol. 21, No. 1, Liverpool University Press Published.
- Çavdar, T. (1996). *Türkiye'nin Demokrasi Tarihi 1950-1995*. Ankara: İmge Kitabevi.
- Davis, M. (2016). *Gecekondu Gezegeni*. (Çev. G. Koca). İstanbul: Metis Yayıncılık.
- Ercan, F. (2008). *Kırsal Yapıda Toplumsal Değişme*. İstanbul: Sosyal Araştırmalar Vakfı
- Ertürk, N. ve Sam, H. (2009). *Kent Ekonomisi*, Bursa: Ekin Yayıncılık.
- Geray, C. (1977). "Türkiye'de Köysel Yerleşme Düzeni". O. Arı (Ed.). *Köy Sosyolojisi Okuma Kitabı* içinde (ss.16-47). İstanbul: Boğaziçi Üniversitesi Yayınları.
- Güllüpinar, F. (2011). "Kent Kuramları", F. Güneş (Ed.). *Kent sosyolojisi* içinde (ss. 50-83). Eskişehir: Anadolu Üniversitesi Açıköğretim Fakültesi Yayınları.
- Hacettepe Üniversitesi Nüfus Etütleri Enstitüsü (2006). *Türkiye'de Göç ve Yerinden Olmuş Nüfus Araştırması*. Ankara: Hacettepe Üniversitesi Yayınları.
- Hobsbawm, E. (1996). *Kısa 20. yüzyıl 1914-1991: Aşırıklar Çağı*. (Çev. Y. Alagon). İstanbul: Sarmal Yayınevi.
- Huot, J. L. (2000). "İlk Aşamalar". (Çev. A. B. Girgin). J. L. Huot vd. (Ed.). *Kentlerin Doğuşu* içinde (ss. 25-103). Ankara: İmge Kitabevi.
- Işıklı, A. (1983). "Cumhuriyet Döneminde Türk Sendikacılığı". *Cumhuriyet Dönemi Türkiye Ansiklopedisi Cilt 7* içinde (ss. 1826-1838). İstanbul: İletişim Yayınları.
- Işıklı, A. (1992). "Ücreti Emek ve Sendikalaşma", İ. C. Schick ve E. A. Tonak (Ed.). *Geçiş Sürecinde Türkiye* içinde (ss. 326-353). İstanbul: Belge Yayınları.
- Kasaba, R. (2005). *Dünya, İmparatorluk ve Toplum*. (Çev. B. Büyükkal). İstanbul: Kitap Yayınevi.
- Kaya, G. (2018). Tekel Dönemi ve Sonrasının Tütün Ekicisi Ailelere Etkileri (Adıyaman merkez köyleri örneği). *Social Sciences Studies Journal*, 4 (19), 2271-2280.
- Kaya, G. ve Şeker, A. (2022). (Ed.), *Dert Yükü Mekânlar: Kentelerin Sosyal Sorunları*. Ankara: Nika Yayınevi.
- Kazgan, G. (2009). *Tanzimat'tan 21. yüzyıla Türkiye Ekonomisi*. İstanbul: İstanbul Bilgi Üniversitesi Yayınları.
- Keleş, R. (2008). *Kentleşme Politikası*. Ankara: İmge Kitabevi.
- Kılınçaslan, İ. (2010). *Kent Ekonomisi*. İstanbul: Ninova Yayıncılık.
- Kıray, M. (2007). *Kentleşme Yazıları*. İstanbul: Bağlam Yayıncılık.
- Mazoyer, M. ve Roudari, L. (2009). *Dünya Tarım Tarihi-Neolitik Çağdan Günümüze*. (Çev Ş. Ünsaldı). Ankara: Epos Yayınları.
- Mumford, L. (2007). *Tarih Boyunca Kent/Kökenleri, Geçirdiği Dönüşümler ve Geleceği*. (Çev. G. Koca-E. Tosun), İstanbul: Ayrıntı Yayınları.
- Nichols, T. ve Suğur, N. (2012). *Global İşletme Yerel Emek. Türkiye'de İşçiler ve Modern Fabrika*. İstanbul: İletişim Yayınları.
- Şengül, T. (2009). *Kentsel Çelişki-Kapitalist Kentleşme Sürecinin Eleştirisi*. Ankara: İmge Kitabevi.
- Şenel, A. (1995). *İlkel Topluluktan Uygur Topluma*. Ankara: Bilim ve Sanat Yayınları.
- Tekeli, İ ve Gülöksüz, Y. (1983). "Kentleşme, Kentileşme ve Türkiye Deneyimi", *Cumhuriyet dönemi Türkiye Ansiklopedisi Cilt 5* içinde (ss. 1224-1238). İstanbul: İletişim Yayınları.
- TÜİK (2008). *İstatistik Göstergeler 1923-2007*. Ankara: TÜİK Yayınları.
- Tütengil, C. O. (1984). *Az gelişmişliğin Sosyolojisi*. İstanbul: Belge Yayınları.
- Wolff, E. (2000). *Köylüler*. (Çev. A. Sönmez). Ankara: İmge Kitabevi.
- UN Desa (2018). <https://www.un.org/development/desa/en/news/population/2018-revision-of-world-urbanization-prospects.html>. (E.T. 06.02.2023).
- World Bank. (2023). Urban Population (% of Total Population). <https://data.worldbank.org/indicator/SP.URB.TOTL.IN.ZS>.

KAYNAKÇA

- Adıgüzel, M. (2011). *Bilgi Toplumu ve Küreselleşme Bağlamında Küresel Rekabet Ortamı*. Ankara: Nobel Yayın Dağıtım.
- Aslan, N. (2013). Ekonomik Küreselleşme: Tarihi, Boyutları ve Sonuçları. O. Küçükahmetoğlu, H. Çeştepe, & Ş. Tüylüoğlu içinde, *Ekonomik Entegrasyon Küresel ve Bölgesel Yaklaşım* (s. 7-28). Bursa: Ekin Yayınevi.
- Balta Peltekoğlu, F. (20016). *Halkla İlişkiler Nedir* (9. Baskı b.). İstanbul: Beta Yayınları.
- Bolat, T., Seymen, O., & Çeken, H. (2005). Küreselleşmenin Boyutları ve Bu Süreçte Etkili Olan Faktörlerin Analizleri. A. Seymen, & T. Bolat içinde, *Küreselleşme ve Çok Uluslu İşletmecilik* (s. 33-49). Ankara: Nobel Yayınları.
- Boom, G., & Sha, B.-L. (2013). *Cutlip and Ceter's Effective Public Relations*. England: Pearson.
- Bozkurt, V. (2000). Küreselleşme: Kavram-Gelişim ve Yaklaşımlar. *İş, Güç Endüstri İlişkileri ve İnsan Kaynakları Dergisi*, 2(1).
- Çiçek, C. (2003). Küreselleşme Süreci ve Türkiye'ye Etkileri. B. Karabulut içinde, *Küreselleşme Ekseninde Türkiye İçin Stratejik Öngürüler* (s. 38-52). İstanbul: Alfa Yayınları.
- Dikkaya, M., & Özyakışır, D. (2008). *Küreselleşmenin Ekonomi-Politiği*. Ankara: Gazi Kitapevi.
- El-Qjeili, C., & Hayden, P. (2006). *Critical Theories of Globalization*. New York: Palgrave Macmillan.
- Geçikli, F. (2016). *Halkla İlişkilerin Kavramsal Çerçevesi*. Erzurum: Atatürk Üniversitesi Açıköğretim Fakültesi Yayınları.
- Grunig, J. (2009, 01 24). *Paradigms of Global Public Relations in an Age of Digitalisation*. ResearchGate: file:///C:/Users/sony/Downloads/GRUNIGPRismarticle.pdf adresinden alındı
- Güçdemir, Y. (2012). *Sanal Ortamda İletişim Bir Halkla İlişkiler Perspektifi*. İstanbul: Derin Yayınları.
- Hunt, J., & Hunt, T. (1984). *Managing Public Relations*. ABD: CSB Colloge Publishing.
- Karlık, R. (2007). *Küreselleşen Dünyada Uluslararası Kuruluşlar*. İstanbul: Beta Basım.
- Kazancı, M. (2016). *Kamuda ve Özel Kuruluşlarda Hakla İlişkiler*. Ankara: Turhan Kitapevi.
- Kovancılar, B., & Miynat, M. (2008). *Küreselleşme Sürecinde Türkiye'de Kamu Kesimi*. Ankara: Gazi Kitapevi.
- Küçükahmetoğlu, O., Çeştepe, H., & Tüylüoğlu, Ş. (2013). *Ekonomik Entegrasyon*. Bursa: Ekin Yayınevi.
- Medya, G. (2023, 02 19). *Dijital PR ve Faydaları Nedir?* Basın Bülteni ve Dijital PR Ajansı: <https://gmedya.com/> adresinden alındı
- Okay, A., & Okay, A. (2007). *Halkla İlişkiler Kavram Strateji ve Uygulamaları*. İstanbul: Der Yayınları.
- Örgütü, D. T. (2023, 01 19). *Telif Hakları Genel Müdürlüğü*. T.C. Kültür ve Turizm Bakanlığı: [https://www.telifhaklari.gov.tr/Dunya-Ticaret-Orgutu-WTO#:~:text=K%C3%BCresel%20ekonomik%20sistemin%20merkezine%20yerle%C5%9Ffen,%27na%20\(GATT%3B%20General%20Agreement](https://www.telifhaklari.gov.tr/Dunya-Ticaret-Orgutu-WTO#:~:text=K%C3%BCresel%20ekonomik%20sistemin%20merkezine%20yerle%C5%9Ffen,%27na%20(GATT%3B%20General%20Agreement) adresinden alındı
- Özkan, E. (2010). *Küreselleşme Ekseninde Halkla İlişkiler*. Ankara: Birleşik Yayınevi.
- Pelenk Özel, A., & Sert Yılmaz, N. (2015). *Dijital Halkla İlişkiler Kavram ve Araçları*. İstanbul: Derin Yayınları.
- Sarıbeylioğlu, M. (2010). *Uluslararası Ekonomi Hukuku Açısından Dünya Ticaret Örgütü, Gümrük Birliği ve Türkiye*. İstanbul: Türkem Kitabevi.
- Saymer, İ. (2012). *Sanal Ortamda Halkla İlişkiler*. İstanbul: Beta Yayınları.
- Şamiloğlu, F. (2002). *Küreselleşme Sürecinde Türkiye'nin Finansal Kaynak Sorunu*. Ankara: Gazi Kitapevi.
- Tokatlıoğlu, M. (2005). *Küreselleşme ve Kamu Hizmetleri*. Bursa: Alfa Aktüel.
- Yakut, N. (2014). Online Halkla İlişkiler Dijital PR. H. Bozkurt içinde, *Halkla İlişkilerde Yeni Yaklaşımlar* (s. 209-2025). İstanbul: Paradigma Akademi.
- Yardımcı, P. (2012). *Küreselleşme ve Bölgeselleşme Ekseninde Uluslararası Ekonomik Entegrasyonlar Teori ve Uygulama*. Ankara: Detay Yayıncılık.

KAYNAKÇA

- Akboğa, S. (2017). The Current State of Volunteering in Turkey. N. Butcher, J., and Einolf, C. J. (Ed.), *Perspectives on Volunteering: Voices from the South*. (ss. 245-261) içinde. Springer, Cham.
- Arslan, M. L. (2018). Sivil Toplum Kuruluşlarında Gönüllülük: Sorunlar ve Çözüm Yolları. *İlke Politika Notları*, 4, 1-16.
- Bennett, R., and Sargeant, A. (2005). The Nonprofit Marketing Landscape: Guest Editors' Introduction to a Special Section. *Journal of Business Research*, 58(6), 797-805.
- Beyazova, A. ve Durmuş, G. (2020). "Abla Bir Daha Gelecek misin?" Türkiye'de Çocuklarla Gönüllülük Deneyimleri. E. Erdoğan, P. Uyan Semerci, N. Yentürk ve L. Yurttagüler (Ed.), *Türkiye'de Gönüllülük* (ss. 133-164) İçinde. İstanbul: İstanbul Bilgi Üniversitesi Yayınları.
- Blome, W. W., and Steib, S. (2008). An Examination of Oversight and Review in The Child Welfare System: The Many Watch The Few Serve The Many. *Journal of Public Child Welfare*, 1(3), 3-26.
- Boyd, B. K., Bergh, D. D., and Ketchen Jr, D. J. (2010). Reconsidering the Reputation—Performance Relationship: A Resource-Based View. *Journal Of Management*, 36(3), 588-609.
- Brown, K. G., and Geddes, R. (2006). Image Repair: Research, Consensus, And Strategies: A Study of The University College Of Cape Breton. *Journal of Nonprofit & Public Sector Marketing*, 15(1-2), 69-85.
- Bryan, V., Jones, B., and Lawson, E. (2010). Key Features of Effective Citizen–State Child Welfare Partnerships: Findings from a National Study Of Citizen Review Panels. *Children and Youth Services Review*, 32(4), 595-603.
- Bryan, V., Collins-Camargo, C., and Jones, B. (2011). Reflections On Citizen–State Child Welfare Partnerships: Listening to Citizen Review Panel Volunteers and Agency Liaisons. *Children and Youth Services Review*, 33(5), 612-621.
- Butcher, J., ve Einolf, C. J. (2017). *Volunteering: A Complex Social Phenomenon*. Springer.
- CAF. (2018). Caf World Giving Index 2018. 27 Aralık 2022 tarihinde <https://www.cafonline.org/about-us/publications/2018-publications/caf-world-giving-index-2018> web adresinden erişildi.
- Campbell, J. L. (2007). Why Would Corporations Behave in Socially Responsible Ways? An Institutional Theory of Corporate Social Responsibility. *Academy of Management Review*, 32(3), 946-967.
- Choudhury, E. (2010). Attracting And Managing Volunteers in Local Government. *Journal of Management Development*, 29(6), 592-603.
- Cordingley, S., ve Bates, K. (2004). *Supporting Volunteering in Australia*. Canberra: Volunteering Australia Inc.
- Craig, G., Hill, M., Manthorpe, J., Tisdall, K., Monaghan, B., ve Wheelaghan, S. (2000). Picking Up The Pieces: Local Government Reorganisation And Voluntary Sector Children's Services. *Children & Society*, 14(2), 85-97.
- Creswell, J. W. (2020). *Nitel araştırma yöntemleri: Beş Yaklaşımına Göre Nitel Araştırma ve Araştırma Deseni* (Çeviri: M. Bütün ve S. B. Demir 5. Basım). Ankara: Siyasal Kitabevi.
- Cuthill, M., ve Warburton, J. (2005). A Conceptual Framework for Volunteer Management In Local Government. *Urban Policy and Research*, 23(1), 109-122.
- Dai, J., ve Spiers, A. J. (2018). Advocacy İn An Authoritarian State: How Grassroots Environmental NGOs Influence Local Governments in China. *The China Journal*, 79(1), 62-83.
- Edwards, M., ve Hulme, D. (1996). Too Close for Comfort? The Impact Of Official Aid On Nongovernmental Organizations. *World development*, 24(6), 961-973.
- Enjolras, B. (2000). Coordination Failure, Property Rights and Non-Profit Organizations. *Annals of Public and Cooperative Economics*, 71(3), 347-374.
- Erdoğan, E., Uyan-Semerci, P., Yentürk, N., ve Yurttagüler, L. (2020). *Türkiye'de Gönüllülük: Deneyimler, Sınırlılıklar ve Yeni Açılımlar*. İstanbul: İstanbul Bilgi Üniversitesi Yayınları.
- Evers, A., ve Laville, J. L. (2004). Social Services By Social Enterprises: On The Possible Contributions Of Hybrid Organizations And A Civil Society. *The Third Sector in Europe*, 12, 237-256.
- Gray, E. R., ve Balmer, J. M. (1998). Managing Corporate Image and Corporate Reputation. *Long range Planning*, 31(5), 695-702.
- Greenlaw, P. S. ve Valonis, W. R. (1994). Applications Of Expert Systems in Human Resource Management. *People and strategy*, 17(1), 27-41.
- Harwin, J., ve Barron, T. (2007). The Role of Service Delivery Non-Governmental Organisations In Policy Reform. *Child Abuse Review: Journal of the British Association for the Study and Prevention of Child Abuse and Neglect*, 16(6), 367-382.

- Haski-Leventhal, D., Meijjs, L., ve Hustinx, L. (2010). The Third-Party Model: Enhancing Volunteering Through Governments, Corporations, And Educational Institutes. *Journal of Social Policy*, 39(1), 139-158.
- Haugh, H., ve Kitson, M. (2007). The Third Way and the third sector: New Labour's Economic Policy And The Social Economy. *Cambridge journal of economics*, 31(6), 973-994.
- Holmes, K. (2009). Volunteering, Citizenship, And Social Capital: A Review Of Uk Government Policy. *Journal of Policy Research in Tourism, Leisure, and Events*, 1(3), 265-269.
- İçduygu, A., Meydanoglu, Z., ve Sert, D. (2011). *Civil society in Turkey: A Turning Point. Civil Society Index Project Analytical Country Report For Turkey II*. Istanbul: TUSEV Publications.
- Jones, B. L. (2004). *Citizen Participation In Public Child Welfare: A Multi-State Study Of Citizens Review Panel Members' Perceptions Of Effectiveness* (Doctoral dissertation) University of Kentucky.
- Klein, K. (2011). *Fundraising For Social Change* (6th edition). San Francisco, CA : Jossey-Bass.
- Kobulsky, J. M., Cage, J., ve Celeste, G. (2018). The Perceived Effects of Volunteer Use By Public Child Welfare Agencies. *Children and Youth Services Review*, 89, 27-33.
- Koşar, N. G. (1992). *Sosyal Hizmetlerde Aile ve Çocuk Refahı Alanı* (2 b.). Ankara.
- Kümbetoğlu, B. (2012). *Sosyolojide ve antropolojide niteliksel yöntem ve araştırma*. İstanbul: Bağlam Yayıncılık.
- Leigh, R., Smith, H. D., Giesing, C., Leon, M. J., Haski-Leventhal, D., Lough, B. J., Mati, M. J., ve Strassburg, S. (2011). *Dünyada Gönüllülüğün Durumu Raporu*. P. Hockenos (Ed.), Biliz, Z. (Çev.), Türkiye: Art Press.
- Linsk, N., Mabeyo, Z., Omari, L., Petras, D., Lubin, B., Abate, A. A., ... ve Mason, S. (2010). Para-Social Work To Address Most Vulnerable Children In Sub-Sahara Africa: A Case Example In Tanzania. *Children and Youth Services Review*, 32(7), 990-997.
- Macduff, N. (1995). Episodic Volunteering. *The volunteer management handbook*, 187-205.
- Maier, F., Meyer, M., ve Steinbereithner, M. (2016). Nonprofit Organizations Becoming Business-Like: A Systematic Review. *Nonprofit and Voluntary Sector Quarterly*, 45(1), 64-86.
- Martinez, J. M. (2003). Liability and Volunteer Organizations: A Survey of The Law. *Nonprofit Management and Leadership*, 14(2), 151-169.
- McKeever, B. (2015). The Nonprofit Sector In Brief 2015: Public charities, Giving, And Volunteering. 05 Ocak 2023 tarihinde <https://nccs.urban.org/project/nonprofit-sector-brief> web adresinden erişildi.
- Mitchell, K. (2001). Transnationalism, Neo-Liberalism, And The Rise Of The Shadow State. *Economy and Society*, 30(2), 165-189.
- National Community Service. (2018). Newsroom 2018. 30 Aralık 2022 tarihinde <https://www.nationalservice.gov/newsroom/press-releases/2018/volunteering-us-hits-record-high-worth-167-billion> web adresinden erişildi.
- Nelson-Nuñez, J., ve Cartwright, K. (2018). Getting Along Or Going Alone: Understanding Collaboration Between Local Governments And Ngos In Bolivia. *Latin American Politics and Society*, 60(1), 76-101.
- Palinkas, L. A., Horwitz, S. M., Green, C. A., Wisdom, J. P., Duan, N., ve Hoagwood, K. (2015). Purposeful Sampling For Qualitative Data Collection And Analysis In Mixed Method Implementation Research. *Administration and policy in mental health and mental health services research*, 42(5), 533-544.
- Plowden, W. (2003). The Compact: Attempts To Regulate Relationships Between Government And The Voluntary Sector In England. *Nonprofit and Voluntary Sector Quarterly*, 32(3), 415-432.
- Porter, M. E., ve Kramer, M. R. (2002). The Competitive Advantage Of Corporate Philanthropy. *Harvard Business Review*, 80(12), 56-68.
- Putnam, R. D. (2000). *Bowling alone: The collapse and Revival of American Community*. New York: Touchstone.
- Roberts, P. W., ve Dowling, G. R. (2002). Corporate Reputation and Sustained Superior Financial Performance. *Strategic Management Journal*, 23(12), 1077-1093.
- Sansom, K. (2011). Complementary Roles? Ngo-Government Relations For Community-Based Sanitation In South Asia. *Public Administration and Development*, 31(4), 282-293.
- Sherr, M. E. (2008) *Social Work with Volunteers*. Chicago, IL: Lyceum Press.
- Söğütü, A. (2015). *Çocuk Refahı Alanında Çalışan Personelin Sevgi Evleri Modeline Yönelik Değerlendirmeleri*. (Yüksek lisans tezi). Hacettepe Üniversitesi, Ankara.

- Strauss, A., ve Corbin, J. (2008). *Basics of Qualitative Research: Techniques and Procedures for Developing Grounded Theory* (3rd ed.). Sage Publications, Inc.
- Sundeen, R. A. (1990). Citizens Serving Government: The Extent and Distinctiveness of Volunteer Participation In Local Public Agencies. *Nonprofit and Voluntary Sector Quarterly*, 19(4), 329-344.
- Surrender, R. (2004). Welfare State Change Towards a Third Way?. J. Lewis, ve R. Surrender (Ed.) *Modern Challenges To The Welfare State And The Antecedents Of The Third Way* (ss. 3-24) içinde. New York: Oxford University Press.
- Taş, İ. E., Uçacak, K., ve Çiçek, Y. (2017). Türk Kamu Yönetiminde Yaşanan Dijital Dönüşümün Bürokratik İşlemlerin Azaltılması Üzerindeki Etkileri. *Süleyman Demirel Üniversitesi İktisadi ve İdari Bilimler Fakültesi Dergisi*, 22 (Kayfor 15 Özel Sayısı), 2303-2319.
- TGA. (2019). Türkiye’de Gönüllülük Araştırması. 11 Ocak 2023 <https://stk.bilgi.edu.tr/media/uploads/2019/12/16/Go%CC%88nu%CC%88llu%CC%88lu%CC%88kAras%CC%A7t%C4%B1rma-Sonuc%CC%A7lar%C4%B1.pdf> web adresinden erişildi.
- Tuffrey, M. (1998). *Involving European Employees; How Europe’s Companies Connect Corporate Citizenship with Good Human Resources Management*. London: The Corporate Citizenship Company.
- Tunstill, J., ve Malin, N. (2012). Enhancing The Delivery of Safeguarding Services: A Role for Volunteers? *Journal of Social Work*, 12(5), 455-474.
- Van der Pennen, T. (2003). Ontwikkeling In Het Lokaal Vrijwilligersbeleid: Het Internationaal Jaar Voor De Vrijwilligers; Een Jaar Later. *Den Haag: SCP*.
- WVS. (2011). World Value Survey. 17 Aralık 2022 tarihinde <http://www.worldvaluessurvey.org/wvs.jsp> web adresinden erişildi.

KAYNAKÇA

- Barney, J. (1991). Firm Resources and Sustained Competitive Advantage. *Journal of Management*, 17(1), 99-120.
- Brockner, J., Higgins, E. T. ve Low, M. B. (2004). Regulatory Focus Theory and The Entrepreneurial Process. *Journal of Business Venturing*, 19(2), 203-220.
- Brockner, J., ve Higgins, E. T. (2001). Regulatory Focus Theory: Implications for The Study of Emotions at Work. *Organizational Behavior and Human Decision Processes*, 86(1), 35-66.
- Crowe, E. ve Higgins, E. T. (1997). Regulatory Focus and Strategic Inclinations: Promotion and Prevention in Decision-Making. *Organizational Behavior and Human Decision Processes*, 69(2), 117-132.
- Dewett, T. ve Denisi, A. S. (2007). What Motivates Organizational Citizenship Behaviours? Exploring the Role of Regulatory Focus Theory. *European Journal of Work and Organizational Psychology*, 16(3), 241-260.
- Emich, K. J. ve Vincent, L. C. (2020). Shifting Focus: The Influence of Affective Diversity on Team Creativity. *Organizational Behavior and Human Decision Processes*, 156, 24–37. <https://doi.org/10.1016/j.obhdp.2019.10.002>.
- Faddegon, K., Ellemers, N. ve Scheepers, D. (2009). Eager to be The Best, or Vigilant Not to be The Worst: The Emergence of Regulatory Focus in Disjunctive and Conjunctive Group Tasks. *Group Processes & Intergroup Relations*, 12, 653–671.
- Faddegon, K., Scheepers, D. ve Ellemers, N. (2008). If We Have The Will, There Will Be a Way: Regulatory Focus As a Group Identity. *European Journal of Social Psychology*, 38, 880–895.
- Felin, T., Foss, N. ve Ployhart, R. E. (2015). The Microfoundations Movement in Strategy and Organization Theory. *The Academy of Management Annals*, 9, 575-632.
- Fischer, D., Mauer, R. ve Brettel, M. (2018). Regulatory Focus Theory and Sustainable Entrepreneurship. *International Journal of Entrepreneurial Behavior & Research*, 24(2), 408-428. <https://doi.org/10.1108/IJEER-12-2015-0269>.
- Florack A. ve Hartmann J. (2007). Regulatory Focus and Investment Decisions in Small Groups. *Journal of Experimental Social Psychology*, 43, 626–632.
- Förster, J., Higgins, E. T. ve Bianco, A. T. (2003). Speed/Accuracy Decisions in Task Performance: Built-in Trade-Off or Separate Strategic Concerns? *Organizational Behavior and Human Decision Processes*, 90(1), 148-164.
- Gamache, D. L., Mcnamara, G., Mannor, M. J. ve Johnson, R. E. (2015). Motivated to Acquire? The Impact of CEO Regulatory Focus on Firm Acquisitions. *Academy of Management Journal*, 58(4), 1261-1282.
- Higgins E. T. (1997). Beyond Pleasure and Pain. *Am Psychol*, 52 (12), 1280– 300.
- Higgins, E. T. (1998). Promotion and Prevention: Regulatory Focus as a Motivational Principle. *Advances in Experimental Social Psychology*, 30, 1-46.
- Higgins, E. T., Friedman, R. S., Harlow, R. E., Idson, L. C., Ayduk, O. N. ve Taylor, A. M. Y. (2001). Achievement Orientations From Subjective Histories of Success: Promotion Pride Versus Prevention Pride. *European Journal of Social Psychology*, 31(1), 3-23.
- Hundeling, M., Auerswald, M. ve Rosing, K. (2021). Team Regulatory Focus and its Role for Idea Generation, Idea Implementation, and Innovative Performance: A Dynamic Perspective. *The Journal of Creative Behavior*, 55(4), 984-1003.
- Johnson, P. ve Wallace, C. (2011). Increasing Individual and Team Performance in an Organizational Setting Through The Situational Adaptation of Regulatory Focus. *Consulting Psychology Journal: Practice and Research*, 63(3), 190.
- Levine J. M., Higgins E. T. ve Choi H-S. (2000). Development of Strategic Norms in Groups. *Organizational Behavior and Human Decision Processes*, 82, 88–101.
- Li, A. N., Liao, H., Tangirala, S. ve Firth, B. M. (2017). The Content of the Message Matters: The Differential Effects of Promotive and Prohibitive Team Voice on Team Productivity and Safety Performance Gains. *Journal of Applied Psychology*, 102(8), 1259–1270. <https://doi.org/10.1037/apl0000215>
- Li, C. R., Lin, C. J. ve Liu, J. (2019). The Role of Team Regulatory Focus and Team Learning in Team Radical and Incremental Creativity. *Group & Organization Management*, 44(6), 1036-1066.
- Li, C.-R., Li, C.-X. and Lin, C.-J. (2018). How and When Team Regulatory Focus Influences Team Innovation and Member Creativity. *Personnel Review*, 47(1), 95-117. <https://doi.org/10.1108/PR-09-2016-0236>.

- Liberman, N., Idson, L. C., Camacho, C. J. ve Higgins, E. T. (1999). Promotion and Prevention Choices Between Stability and Change. *Journal of Personality and Social Psychology*, 77(6), 1135.
- Morgeson F. P. ve Hofmann D. A. (1999). The Structure and Function of Collective Constructs: Implications for Multilevel Research and Theory Development. *Academy of Management Review*, 24, 249-265.
- Owens, B. P. ve Hekman, D. R. (2016). How Does Leader Humility Influence Team Performance? Exploring the Mechanisms of Contagion and Collective Promotion Focus. *Academy of Management Journal*, 59(3), 1088-1111.
- Quinn, K. A. ve Olson, J. M. (2011). Regulatory Framing and Collective Action: The Interplay of Individual Self-Regulation and Group Behavior. *Journal of Applied Social Psychology*, 41(10), 2457-2478.
- Rietzschel, E. F. (2011). Collective Regulatory Focus Predicts Specific Aspects of Team Innovation. *Group Processes & Intergroup Relations*, 14(3), 337-345.
- Roney, C. J., Higgins, E. T. ve Shah, J. (1995). Goals and Framing: How Outcome Focus Influences Motivation and Emotion. *Personality and Social Psychology Bulletin*, 21(11), 1151-1160.
- Sacramento, C. A., Fay, D. ve West, M. A. (2013). Workplace Duties or Opportunities? Challenge Stressors, Regulatory Focus, and Creativity. *Organizational Behavior and Human Decision Processes*, 121(2), 141-157.
- Scholer, A. A., Cornwell, J. F. M. ve Higgins, E. T. (2019). Regulatory Focus Theory and Research: Catching up and Looking Forward After 20 Years. İçinde R. M. Ryan (Editör), *The Oxford Handbook of Human Motivation* (47-66). Oxford University Press.
- Selden, M. (2018). *How Collective Motivational Strategies Influence Leader Emergence in Small Groups* Doctoral dissertation, University of Georgia.
- Shin, Y. (2014). Positive Group Affect and Team Creativity: Mediation of Team Reflexivity and Promotion Focus. *Small Group Research*, 45(3), 337-364.
- Shin, Y., Kim, M., Choi, J. N. ve Lee, S. H. (2016). Does Team Culture Matter? Roles of Team Culture and Collective Regulatory Focus in Team Task and Creative Performance. *Group & Organization Management*, 41(2), 232-265.
- Simon, B., Loewy, M., Stürmer, S., Weber, U., Freytag, P., Habig, C., ... & Spahlinger, P. (1998). Collective Identification and Social Movement Participation. *Journal of Personality and Social Psychology*, 74(3), 646.
- Stürmer, S. ve Simon, B. (2004). The role of Collective Identification in Social Movement Participation: A Panel Study in The Context of The German Gay Movement. *Personality and Social Psychology Bulletin*, 30, 263- 277.
- Summerville, A. ve Roese, N. J. (2008). Self-Report Measures of Individual Differences in Regulatory Focus: A Cautionary Note. *Journal of Research in Personality*, 42(1), 247-254.
- Tatlı, H. S. (2022). *Dinamik Yeteneklerin İnşasında Örgüt İçi Güç İlişkilerinin Rolü*. Yayınlanmamış Doktora Tezi, İstanbul Üniversitesi.
- Tumasjan, A. ve Braun, R. (2012). In The Eye of the Beholder: How Regulatory Focus and Self-Efficacy Interact in Influencing Opportunity Recognition. *Journal of Business Venturing*, 27(6), 622-636.
- Tuncdogan, A., Boon, A. D., Mom, T., Van Den Bosch, F. ve Volberda, H. (2017). Management Teams' Regulatory Foci and Organizational Units' Exploratory Innovation: The Mediating Role of Coordination Mechanisms. *Long Range Planning*, 50(5), 621-635.
- Van Dijk, D., Kark, R., Matta, F. ve Johnson, R. E. (2021). Collective Aspirations: Collective Regulatory Focus as a Mediator Between Transformational and Transactional Leadership and Team Creativity. *Journal of Business and Psychology*, 36, 633-658.
- Zaal, M. P., Van Laar, C., Ståhl, T., Ellemers, N. ve Derks, B. (2012). Social Change as an Important Goal or Likely Outcome: How Regulatory Focus Affects Commitment to Collective Action. *British Journal of Social Psychology*, 51(1), 93-110.
- Zhang, Z., Gong, M. ve Jia, M. (2022). How and When Does top Management Team Regulatory Focus Influence Firm Environmental Misconduct? *Human Relations*, 75(7), 1298-1326.

KAYNAKLAR

- Abd-Elrhaman, E. A., Helal, W. H., ve Araby Ebraheem, S. M. (2020). Organizational Justice, Work Alienation And Deviant Behaviors Amongstaff Nurses, *International Journal of Nursing Didactics*, 10(01), 01-11.
- Abdelgalil, A. M. (2020). The Role Of Ethical Leadership On The Relationship Between Organizational Cynicism And Alienation At Work: An Empirical Study. *Arab Journal of Administration*, 42, 1-30.
- Akbaba, M. (2018). Otel İşletmelerinde Psikolojik Sözleşmenin İşe Yabancılaşma ve Örgütsel Özdeşleşme Üzerine Etkisi. *Journal of Institute of Economic Development and Social Researches*, 4 (9), 320-330. Retrieved from <https://dergipark.org.tr/tr/pub/iksd/issue/51698/671167>
- Aksoy Kürü, S. (2021). Duygusal Emek Davranışı ve Tükenmişlik Arasındaki İlişki: Örgütsel Özdeşleşmenin Aracılık Etkisi. *İşletme Araştırmaları Dergisi*, 13 (1), 150-175.
- Aydın, E. ve Özeren, E. (2019). Akademiye İşe Yabancılaşma Olgusu: Araştırma Görevlileri Üzerine Nitel Bir Alan Çalışması. *Uluslararası İktisadi ve İdari İncelemeler Dergisi*. BOR Special Issue, 159-178. DOI: 10.18092/ulikidince.518296
- Babadağ, M. ve İşcan, Ö. F. (2017). Dönüştürücü Liderlik İle İşe Yabancılaşma Arasındaki İlişkide Algılanan Etik İklimin Aracı Rolü. *Manas Sosyal Araştırmalar Dergisi* .6 (4), 399-428. Retrieved from <https://dergipark.org.tr/en/pub/mjss/issue/40527/486294>
- Babadağ, M. (2020). İş Becerikliliğinin İşe Yabancılaşma Üzerindeki Etkisi, *Üçüncü Sektör Sosyal Ekonomi Dergisi*, 55(2), 1111-1128
- Babür, S. (2009). Turizm Sektöründe Örgütsel Yabancılaşma: Antalya Beş Yıldızlı Konaklama İşletmelerine Yönelik Bir Araştırma. Yüksek Lisans Tezi. Antalya: Akdeniz Üniversitesi.
- Beldek, E.G (2017). Örgütsel Özdeşleşmenin Örgütsel Sinizm ve Örgütsel Muhalefet İle İlişkisi: Görgül Bir Araştırma. *Örgütsel Davranış Araştırmaları Dergisi*, 2 (1), 16-47. Retrieved from <https://dergipark.org.tr/tr/pub/odad/issue/28629/305845>
- Bozkurt, Ö. (2016). Kamu Kurumlarındaki Çatışma ve Tükenmişlik İlişkinin Nedensel ve Çözümsel Bağlamda İncelenmesi. *Bolu Abant İzzet Baysal Üniversitesi Sosyal Bilimler Enstitüsü Dergisi*, 16 (4), 79-92. DOI: 10.11616/basbed.vi.455406
- Ceylan, A. ve Sulu, S. (2011). Organizational Injustice And Work Alienation, *Ekonomika a Management*. Vol. 2, s. 65-78.
- Çivilidağ, A. (2015). Öğretim Elemanlarında Örgütsel Sinizm ve İşe Yabancılaşma Arasındaki İlişkide Yaşam Doyumunun Aracı Rolü. *ISGUC The Journal of Industrial Relations and Human Resources*, 17(4), 259-286.
- Cüce, H., Güney, S. ve Tayfur, Ö. (2013). Örgütsel Adalet Algılarının Örgütsel Özdeşleşme Üzerindeki Etkisini Belirlemeye Yönelik Bir Araştırma. *Hacettepe Üniversitesi İktisadi ve İdari Bilimler Fakültesi Dergisi*, 31 (1), 1-30 . DOI: 10.17065/huniibf.103652
- Demir, M., Ayas, S., ve Yıldız, B. (2018). Örgütsel Sinizm ve İşe Yabancılaşma İlişkisi: Beş Yıldızlı Otel Çalışanları Üzerine Bir Araştırma. *Yönetim Bilimleri Dergisi.*, Cilt.16, Sayı: 32,231-254 <https://app.trdizin.gov.tr/makale/TWprNU16YzVPUT09>
- Ergun Özler, N. D., ve Dirican Özçınar, M. (2014). Örgütlerde Yabancılaşma İle Tükenmişlik Sendromu Arasındaki İlişkiyi Belirlemeye Yönelik Bir Araştırma. *Dumlupınar Üniversitesi Sosyal Bilimler Dergisi*, (39), 291-310. Retrieved from <https://dergipark.org.tr/en/pub/dpusbe/issue/4781/65920>
- Hırlak, B., Çiçeklioğlu, H. ve Taşlıyan, M. (2018). İşe Yabancılaşma İle Örgütsel Sağlık İlişkisi: Sağlık Sektöründe Bir Alan Araştırması. *Çukurova Üniversitesi İktisadi ve İdari Bilimler Fakültesi Dergisi*, 22 (2), 245-267. Retrieved from <https://dergipark.org.tr/en/pub/cuiibfd/issue/42702/469458>
- İnce, F. F. (2019). Örgütsel Adalet Algısının Bazı Demografik Değişkenlere Göre Analizi: Kamu ve Özel Sektör Çalışanları Üzerine Karşılaştırmalı Bir Çalışma. *Sosyal, Beşerî ve İdari Bilimler Dergisi*, 2(2):104- 117.
- Kaya, K. (2021). Banka Çalışanlarında İşe Yabancılaşma, İş Doyumu ve Tükenmişlik Arasındaki İlişki. *OPUS International Journal of Society Researches*, 17 (37), 4510-4534. DOI: 10.26466/opus.821059
- Kırıcı, E. ve Özkoç, A. G. (2017). Turist Rehberlerinin Tükenmişlik Düzeylerinin İşe Yabancılaşma Eğilimlerine Etkisi. *Seyahat ve Otel İşletmeciliği Dergisi* .14 (1), 20-32. DOI: 10.24010/soid.303638
- Knippenberg, D. V., ve Schie, E. C. M. (2000). Foci and Correlates Of Organizational Identification. *Journal of Occupational and Organizational Psychology*, 73(2), 137-147. <https://doi.org/10.1348/096317900166949>.

- Kurtulmuş, M. ve Yiğit, B. (2016). İşe Yabancılaşmanın Öğretmenlerin İşten Ayrılma Niyetine Etkisi. *Mersin Üniversitesi Eğitim Fakültesi Dergisi*, 12 (3), 860-871. DOI: 10.17860/mersinefd.282385
- Saeed, I. (2018). Impact Of Organization Cynicism On Work Outcomes: Mediating Role Of Work Alienation. *NICE Research Journal*, 122-138.
- Seeman, M. (1959), "On the Meaning Of Alienation", *American Sociological Review*, 24 (6), 783-791.
- Seeman, M. (1983). Alienation Motifs In Contemporary Theorizing: The Hidden Continuity Of The Classic Themes. *Social Psychology Quarterly*, 46(3), 171-184.
- Seyrek, İ. ve İnal, O. (2017). İşten Ayrılma Niyeti İle İlişkili Faktörler: Bilgi Teknolojisi Çalışanları Üzerine Bir Araştırma. *Doğu Anadolu Sosyal Bilimlerde Eğilimler Dergisi*, 1 (1) , 43-62
- Shantz, A, Alfes, K ve Truss C (2012). Alienation From Work: Marxist Ideologies And Twenty-First-Century Practice, *The International Journal of Human Resource Management*, DOI:10.1080/09585192.2012.667431
- Söyük, S., ve Şengün, H. (2016), Sağlık Çalışanlarında İşe Yabancılaşma. *Uluslararası Hakemli İletişim ve Edebiyat Araştırmaları Dergisi*. Kış Dönemi Sayı: 10, Jel Kodu: O1-O2-O18-O21-R21
- Tanrıverdi, H., ve Kılıç, N. (2016). Algılanan Örgütsel Destek ve Örgütsel Yabancılaşma Arasındaki İlişkinin İncelenmesi. *Hacettepe Üniversitesi, Sosyolojik Araştırmalar E-Dergisi*, 1(1), 1-18.
- Taşçıoğlu, H. (2011). Örgütsel Adalet Algısının Ölçülmesine Yönelik Kamu Kurumunda Bir Araştırma, *Sosyal Bilimler Araştırmaları Dergisi* 1, 136-150.
- Tekin, Ö. A. (2012). Yabancılaşma ve Beş Faktör Kişilik Özellikleri Arasındaki İlişkiler: Antalya Kemer'deki Beş Yıldızlı Otel İşletmeleri Çalışanları Üzerinde Bir Uygulama. Doktora Tezi. Antalya: Akdeniz Üniversitesi.
- Tekingündüz, S., ve Kurtuldu, A. (2015). İşten Ayrılma Niyeti, İş Tatmini, Örgütsel Bağlılık, Liderlik ve İş Stresi Arasındaki İlişkilerin Analizi: Bir Hastane Örneği. *International Journal of Human Sciences*, 12(1), 1501-1517. doi: 10.14687/ijhs.v12i1.3270
- Tokmak, M. (2020). Algılanan Örgütsel Desteğin Çalışanların İşe Yabancılaşması ve İşten Ayrılma Niyetine Etkisi Üzerine Bir Araştırma. *Anemon Muş Alparslan Üniversitesi Sosyal Bilimler Dergisi*, 8 (2), 429-439. DOI: 10.18506/anemon.613817
- Tuna, M. ve Yeşiltaş, M. (2014). Etik İklim, İşe Yabancılaşma ve Örgütsel Özdeşleşmenin İşten Ayrılma Niyeti Üzerindeki Etkisi: Otel İşletmelerinde Bir Araştırma. *Anatolia: Turizm Araştırmaları Dergisi*, 25(1), 105-117.
- Uysal, H. T. (2018). Çalışanlarda İşe Yabancılaşmanın Üretkenlik Karşıtı İş Davranışlarına Etkisi. *Business & Management Studies: An International Journal*, 6(4), 1434-1454.
- Ünsar, A. S. ve Karahan, D. (2011). Yabancılaşmanın İşten Ayrılma Eğilimine Etkisini Belirlemeye Yönelik Bir Alan Araştırması, *Sosyal ve Ekonomik Araştırmalar Dergisi*, 15 (21): 361-379.
- Yawer, T., Soomro, R. H., and Rashid, S. (2019). The Mediating Role Of Organizational Cynicism İn Causing Work Alienation İn Higher Educational İnstitutions. *Journal of Business Strategies*, 13(1), 89.
- Yılmaz, K. (2020). Türkiye'de Eğitim Örgütlerinde Yapılan Tükenmişlik Konulu Makaleler İle İlgili Bir Meta Değerlendirme. *e- Kafkas Eğitim Araştırmaları Dergisi*, 7, 119-136. doi:10.30900/kafkasegt.730282
- Zengin, Y. ve Kaygın, E. (2016). Örgütsel Adalet ve Örgütsel Yabancılaşma Arasındaki İlişkiyi Belirlemeye Yönelik Bir Araştırma. *Akademik Bakış Uluslararası Hakemli Sosyal Bilimler Dergisi*. (56) .391-415. Retrieved from <https://dergipark.org.tr/en/pub/abuhsbd/issue/32964/366328>

KAYNAKÇA

- Abbott, K. W., & Snidal, D. (1998). Why States Act through Formal International Organizations. *The Journal of Conflict Resolution*, 42 (1), 3-32.
- Barnett, M. N., and Finnemore, M. (1999). The Politics, Power, and Pathologies of International. *International Organization*, 53(4), 699-732.
- Barnett, M. N. (2022). The Humanitarian Club: Hierarchy, Networks, and Exclusion. M. N. Barnett, J. C. Pevehouse, and K. Raustiala, *Global Governance in a World of Change* (s. 156-181). Cambridge University Press.
- Bulum, A. Z., Ersöz, F., ve Ersöz, T. (2013). Dünya Ticaret Örgütü (WTO) Üyesi Ülkelerin Uluslararası Ticaret Hacimleri Üzerine Bir Çalışma. *Neşehir Bilim ve Teknoloji Dergisi*, 2(2) 153-165.
- Castells, M. (2013). *Enformasyon Çağı: Ekonomi, toplum ve Kültür*. İstanbul Bilgi Üniversitesi Yayınları.
- Deacon, B. (2007). *Global Social Policy and Governance*. Sage.
- Foucault, M. (2018). *Kliniğin Doğuşu: Tıbbi Algının Arkeolojisi*. Epos Yayınevi.
- Giddens, A. (2008). *Sosyoloji*. Kırmızı Yayınevi.
- Hafner-Burton, E. M., and Montgomery, A. H. (2006). Power Positions: International Organizations, Social Networks, and Conflict. *The Journal of Conflict Resolution*, 50(1), 3-27.
- Han, B.-C. (2020). *Psikopolitika: Neoliberalizm ve Yeni İktidar Teknikleri*. Metis Yayınevi.
- Hanrieder, T. (2015). The Path-Dependent Design Of International Organizations: Federalism In The World Health Organization. *European Journal of International Relations*, 21(1) 215–239.
- Heins, V. (2000). From New Political Organizations To Changing Moral Geographies: Unpacking Global Civil Society. *GeoJournal*, 52(1), 37–44, doi:10.1023/a:1013170508216 .
- Iriye, A. (2002). *Global Community: The Role of International Organizations in the Making of the Contemporary World*. University Of California Press.
- Karataş, M., ve Vatanserver, N. (2001). Uluslararası Ekonomik ve Mali Kuruluşlar. *Muğla Üniversitesi Sosyal Bilimler Enstitüsü Dergisi*, (3), 35-60.
- Keohane, R. O. (1984). *After Hegemony: Cooperation and Discord in the World Political Economy*. New Jersey: Princeton University Press.
- Keskin, F. (1997). Foucault'da Öznellik ve Özgürlük. *Toplum ve Bilim*, 30-44.
- Mansfield, E. D., and Pevehouse, J. C. (2008). Democratization and the Varieties of International Organizations. *Journal of Conflict Resolution*, 52 (2), 269-294.
- McLuhan, M., ve Powers, B. R. (2020). *Globay Köy: 21. Yüzyılda Yeryüzü Yaşamında ve Medyada Meydana Gelecek Dönüşümler*. Scala Yayıncılık.
- Pettinger, R. (2002). *Global Organizations*. ExpressExec.
- Ritzer, G. (2000). *Toplumun McDonaldlaştırılması: Çağdaş Toplum Yaşamının Değişen Karakteri Üzerine Bir İnceleme*. Ayrıntı Yayınevi.
- Russett, B., Oneal, J. R., and Davis, D. R. (1998). The Third Leg of the Kantian Tripod for Peace: International Organizations and Militarized Disputes, 1950-85. *International Organization*, 52(3), 441-467.
- Seabrooke, L., and Sending, O. J. (2022). Global Governance, Expert Networks, and “Fragile States”. M. N. Barnett, J. C. Pevehouse, and K. Raustiala içinde, *Global Governance in a World of Change* (s. 214-233). Cambridge University Press.
- Stein, J. G. (2008). Humanitarian Organizations Accountable—Why, to Whom, for What, and How? M. Barnett, and T. G. Weiss içinde, *Humanitarianism in Question: Politics, Power, Ethics* (s. 124-142). London: Cornell University Press.
- Tümgan, Y. (1999). *Uluslararası Para fonu (IMF) ve Türkiye İlişkileri*. Yayınlanmamış Yüksek Lisans Tezi, İstanbul: Marmara Üniversitesi Sosyal Bilimler Enstitüsü.
- Weber, M. (2005). *Bürokrasi ve Otorite*. Adres Yayınları.
- Willets, P. (2001). Transnational Actors and International Organizations in Global Politics. J. B. Baylis, and S. Smith, *The Globalisation of World Politics* (s. 356-383). Oxford and New York: Oxford University Press.

KAYNAKÇA

- Altınışık, Ç. ve Yıldırım, M. Ş. (2002). *Mülteci Haklarının Korunması*. Ankara: Ankara Barosu Yayınları.
- Cengiz, D. (2015). “Zorunlu Göçün Mekansal Etkileri ve Yerel Halkın Algısı: Kilis Örneği”. *Uluslararası Türk Çalışmaları, Türk Dilleri, Edebiyatı ve Tarihi Dergisi*, 10 (2), 101-122.
- Deniz, O. (2009). *Uluslararası Göçler ve Türkiye’ye Yansıması*. (1. Baskı). İstanbul: Çantay Kitabevi.
- Doğan, V. (2008). *Türk Vatandaşlık Hukuku*. (8. Baskı). Ankara: Seçkin Yayınları.
- Durham, M. G. and Kellner, D. M. (2006), *Media and Cultural Studies: Keywords*, Malden, Wiley-Blackwell Publishing.
- Edwards, M. (2003). *Key Ideas in Media*, Cheltenham, Nelson Thornes. http://books.google.com.tr/books?id=9g2DzGywU2AC&dq=%22representation+is%22+meaning+making+ideology&hl=tr&source=gbs_navlinks_s, Erişim Tarihi: 03.01.2022.
- Gezik, Z. (2019). *Suriyeli Göçmenlerin Anaakım Medyada Temsili*. Yayımlanmış Yüksek Lisans Tezi. İstanbul: Marmara Üniversitesi Sosyal Bilimler Enstitüsü.
- Giddens, A., Sutton, P. W. (2016). *Sosyolojide Temel Kavramlar*. (Çev.: Ali Esgin). (2.Baskı). Ankara: Phoenix Yayınevi. (2014).
- Goodwin-Gill, G.S. (2008). *Convention Relating to the Status of Refugees Protocol Relating to The Status of Refugees* https://legal.un.org/avl/pdf/ha/prsr/prsr_e.pdf, Erişim Tarihi: 14.11.2021.
- Göç, (2021). <https://sozluk.gov.tr/>, Erişim Tarihi: 12.11.2021.
- Hall, S. (2017). *Temsil: Kültürel Temsiller ve Anlamlandırma Uygulamaları*. (Çev.: İdil Dündar). İstanbul: Pinhan.
- Keser, İ. (2011). *Göç ve Zor: Diyarbakır Örneğinde Göç ve Zorunlu Göç* (1. Baskı). Ankara: Ütopya Yayıncılık.
- Kılıç, T. (2008). “Bir İnsan Hakkı Olarak İltica, Dünyada ve Türkiye’de Tarihi Arka Plan”, *Mülteci Çalıştayları 2004-2005*, 1. Baskı, Ankara: Uluslararası Af Örgütü Türkiye Şubesi. 207-247.
- Larson, S. G. (2006). “Media & Minorities: The Politics of Race in News and Entertainment”, *Maryland, Rowman & Littlefield Publishers*. http://books.google.com.tr/books?id=jIx1LIZPgDgC&dq=%22politics+of+representation%22+media+&hl=tr&source=gbs_navlinks_s, Erişim Tarihi: 12.09.2021.
- Lee, E. S. (1966). “A Theory of Migration”. *Demography*, 3 (1), 47-57. <https://emigratecaportuguesa.files.wordpress.com/2015/04/1966-a-theory-of-migration.pdf>, Erişim Tarihi: 10.01.2021.
- Mutlu, E. (2004). *İletişim Sözlüğü*. Ankara: Bilim ve Sanat Yayınları.
- Odman, M. T. (2008). *Çocuk Hakları Bağlamında Çocuk Mülteciler*, Adana: Çağ Üniversitesi Yayınları.
- Sanioglu, H. (2008). “Avrupa Birliği Hukukunda İnsan Hakları”, *TTB Dergisi*, 74, 77-111.
- Tanrıöver, H. U. (2007). “Medyada Kadınların Temsil Biçimleri ve Kadın Hakları İhlalleri”. (Haz. Sevda Alankuş). *Kadın Odaklı Habercilik*. İstanbul: İletişim Vakfı Yayınları. 149-167.
- Temsil, (2022). *Türk Dil Kurumu Sözlüğü*, <https://sozluk.gov.tr/>, Erişim Tarihi: 03.06.2022.
- Ansa Haber Ajansı Sitesi, 2021-2022 tarihleri arasında internet haber portalının tümü
- DerSpigel Dergisi Sitesi, 20121-2022 tarihleri arasında internet haber portalının tümü
- Ekathimerini Haber Sitesi, 2021-2022 tarihleri arasında internet haber portalının tümü
- Greekreporter Haber Sitesi, 2021-2022 tarihleri arasında internet haber portalının tümü
- Hürriyet Haber Sitesi, 2021-2022 tarihleri arasında internet haber portalının tümü
- Sözcü Haber Sitesi, 2021-2022 tarihleri arasında internet haber portalının tümü
- Yeni Şafak Haber Sitesi, 2021-2022 tarihleri arasında internet haber portalının tümü

KAYNAKÇA

- Atalay, O. (2019). *Türk'e Tapmak: Seküler Din ve İki Savaş Arası Kemalizm*. İstanbul: İletişim Yayınları.
- Atasoy, M. ve Bican, S. (2010). 12 Eylül Mağduru TÖB-DER ve Hukuksal Serencamı. *Mülkiye*. Cilt:34, Sayı: 268, s. 225-247.
- Atasoy, F. (2005). *Küreselleşme ve Türk Milliyetçiliği*. İstanbul: Ötüken Yayınları.
- Bayram, C. (2020). *Köy Enstitüleri: Bir Masalın Tahlili*. İstanbul: Ötüken Yayınevi.
- Bora, T. (2020). *Cereyanlar: Türkiye'de Siyasi İdeolojiler*. İstanbul: İletişim Yayınları.
- Cerev, G. (2013). Geçmişten Günümüze Öğretmenlerin Sendikal Örgütlenme Mücadelesi. *Çankırı Karatekin Üniversitesi Sosyal Bilimler Enstitüsü Dergisi*, Cilt:4, Sayı:2, s. 203-216.
- Doğan, N. (2017). Ulusalçılığın Toplumsal Tahayyülü. İçinde N. Doğan (Editör). *Ortadoğu'da Çatışma ve İdeolojiler*. İstanbul: Vadi Yayınları.
- Eğitim-İş Bülten, Mart 2007.
- Eğitim-İş Bülten, Ocak 2009.
- Eğitim-İş Bülten, Ekim 2013.
- Eğitim-İş Bülten, Eylül 2016
- Eğitim-İş Bülten, Nisan 2015
- Eğitim-İş Bülten, Mayıs 2015
- Eğitim-İş Raporu, Ağustos 2012
- Erdoğan, N. (2001). "Kalpaksız Kuvvacılar": Kemalist Sivil Toplum Kuruluşları. İçinde S. Yerasimos, G. Seufert (Derleyen), *Türkiye'de Sivil Toplum ve Milliyetçilik* (s. 235-263). İstanbul: İletişim Yayınları.
- Gürpınar, D. (2011). *Ulusalçılık*. Kitap Yayınları: İstanbul.
- Habermas, J. (2002). *Küreselleşme ve Milli Devletlerin Akıbeti*. (çev: M. Beyaztaş). İstanbul: Bakış Yayınları.
- Juergensmeyer, M. (2001). Yeni Soğuk Savaş: Dini Milliyetçilik Seküler Devleti Tehdit Ediyor. (çev. A. Yalçın). İstanbul: Pınar Yayınları.
- Karakaş, M. (2006). *Küreselleşme ve Türk Kimliği*. Ankara: Elips Kitap.
- Keskin, M. (1999). *Atatürk'ün Millet ve Milliyetçilik Anlayışı*. Ankara: Atatürk Araştırma Merkezi.
- Koçak, C. (2003). *Kemalist Milliyetçiliğin Bulanık Suları*. İçinde T. Bora (Editör). *Modern Türkiye'de Siyasi Düşünce*. (s. 37-43). İstanbul: İletişim Yayınları.
- Oran, B. (1993). *Atatürk Milliyetçiliği, Resmi İdeoloji Dışı Bir İnceleme*. Ankara: Bilgi Yayınevi.
- Öz, E. (2003). *21. Yüzyılda Küreselleşme ve Türk Milliyetçiliği*. İçinde T. Bora (Editör). *Modern Türkiye'de Siyasi Düşünce*. (s. 751-762). İstanbul: İletişim Yayınları.
- Özyürek, E. (2008). *Modernlik Nostaljisi*. (çev. F. B. Aydar). İstanbul. Boğaziçi Üniversitesi Yayınları.
- Reyhan, H. (2012). *Attilâ İlhan'ın Siyasal Düşüncesi, Türkiye'de Ulusalçılığın Kökenleri*. Ankara: Phoenix Yayınevi.
- Smith, A.D. (2002). *Küresel Çağda Milletler ve Milliyetçilik*. (Çev. D. Kömürcü). İstanbul: Everest Yayınları.
- Şevket Süreyya. (1932). Milli Kurtuluş Hareketlerinin Ana Prensipleri. *Kadro*, sayı:8, s. 6-12.
- Uçar, F. ve Kaya, F. (2020). Türkiye Öğretmenler Sendikası'nın Eğitim İle İlgili Faaliyetleri. *Asya Studies*, Sayı:14, s. 87-95.
- Uzgel, İ. (2010). AKP: Neoliberal Dönüşümün Yeni Aktörü. İçinde İ. Uzgel, B. Duru (Editör). *AKP Kitabı* (s. 11-39). Ankara: Phoenix Yayınları.
- Vedat Nedim. (1932). Müstemleke İktisadiyatından Millet İktisadiyatına. *Kadro*, Sayı:1, s. 8-11.
- Yakup Kadri. (1932). *Kadro*, Sayı 6, s. 37-40

İnternet kaynakları

- https://tr.wikipedia.org/wiki/Türkiye%27de_seçimlere_katılım, Erişim Tarihi: 30/01/2023,
- <https://www.egitimis.org.tr/egitim-is/>, Erişim Tarihi: 30/01/2023,
- <https://www.egitimis.org.tr/guncel/sendika-haberleri/buyuk-ogretmen-boykotu-mucadelemize-isik-tutuyor-3719/#.Y7VULXZBzIU>, Erişim Tarihi: 30/01/2023,
- <https://www.egitimis.org.tr/egitim-is/>, Erişim Tarihi: 31/01/2023,
- <https://egitimisizmir1.org.tr/sayfalar/neden-egitim-is-6015287299448>, Erişim Tarihi: 31/01/2023.
- <https://www.egitimisdenizli.org.tr/neden-egitim-is/neden-egitim-is-34>, Erişim Tarihi: 31/01/2023.
- <https://www.egitimis.org.tr/ozluk-hukuk/acilan-davalar/nutuk-u-sakincali-goren-ilce-millie-egitim-muduru-hakkinda-suc-duyurusunda-bulunduk,2021a>, Erişim Tarihi: 01/02/2023.

- <https://www.egitimis.org.tr/ozluk-hukuk/acilan-davalar/okullarda-milli-bayramlarin-kutlanmasini-kaldiran-duzenlemeye-danistay-dan-iptal-karari>, 2021b, Erişim Tarihi: 02/02/2023
- <https://www.egitimis.org.tr/ozluk-hukuk/acilan-davalar/okullarda-mescit-zorunlulugunu-getiren-yonetmelige-dava-actik>, 2017, Erişim Tarihi: 02/02/2023
- <https://www.egitimis.org.tr/ozluk-hukuk/acilan-davalar/imam-hatiplerde-hafizlik-arasina-olanak-saglayan-duzenlemeye-dava-actik>, 2015, Erişim Tarihi: 02/02/2023
- <https://www.egitimis.org.tr/guncel/sendika-haberleri/ailemiz-buyudu-sesimiz-gurlesti-17-yasimizda-100-bin-uyeye-ulastik>, Erişim Tarihi: 04/02/2023

KAYNAKÇA

- Akkuş, G. (2021). *Deneyimsel Turizm*, Ankara: Nobel Akademik Yayıncılık.
- Akpolat, N. A. ve Polat Üzümcü, T. (2020). Geleneksel Türk El Sanatlarının Yaratıcı Turizm Kapsamında Değerlendirilmesi: Ödemiş Yerel Halkının Bakış Açısı. *Journal of Social and Humanities Sciences Research*, 7(51), 584-597.
- Arsenault, N. L. ve Gale, T. (2004). Learning Thru Leisure Consulting, Defining Tomorrow's Tourism Product: Packaging Experiences. Canadian Tourism Commission.
- Başoda, A. ve Varol, F. (2022). Deneyimsel turist rehberliği: kavramsal bir çerçeve ve model önerisi. *Manas Sosyal Araştırmalar Dergisi*, 11(4), 1716-1738.
- Bayram Öz, E. ve Arslan Kalay, H. (2022). Yaratıcı Turizm. İçinde S. Yıldız ve D. Kutlu (Editör), *Turizmde Değişen Tüketici Eğilimleri*, (s.249-276). Ankara: İksad Yayınevi.
- Bell, C. (2015). Tourists Infiltrating Authentic Domestic Space At Balinese Home Cooking Schools. *Tourist Studies*, 15(1), 86-100.
- Bilgimöz, S. ve Gülcan, B. (2021). Yaşayan İnsan Hazinele Deneyimsel Turizmde Nasıl Bir Rol Üstlenebilir? *Sosyal, Beşerî ve İdari Bilimler Dergisi*, 4(12): 1141-1160.
- Britannica (2023). Folk Dance. <https://www.britannica.com/art/folk-dance> (Erişim Tarihi: 10.02.2023).
- Can, M. (2013). Geleneksel Türk El Sanatlarının Turizme ve Ekonomiye Katkısı. *Sosyal ve Beşerî Bilimler Dergisi*, 5(2), 259-266.
- Carlson, R. (1997). *Experienced Cognition*. NewYork: Lawrence Erlbaum.
- Carù, A. ve B. Cova (2003). Revisiting Consumption Experience: A More Humble but Complete View of the Concept. *Marketing Theory*, 3(2), 267-286.
- Çelik, S. ve Toprak, L. S. (2018). Şırnak Geleneksel El Sanatlarının Turistik Ürün Olarak Değerlendirilmesi. *Anemon Muş Alparslan Üniversitesi Sosyal Bilimler Dergisi*, 6(5), 687-692.
- Çoban, M. ve Seda, S. Ü. E. R. (2018). Destinasyon Markalaşmasında Festival Turizminin Rolü: Alaçatı Ot Festivali Üzerine Bir Araştırma. *International Journal of Contemporary Tourism Research*, 2(1), 58-67.
- Demir, S. ve Ülker Demirel, E. (2019). Bir Deneyimi Unutulmaz Kılan Unsurlar Nedir? Unutulmaz Turizm Deneyimi Üzerine Kavramsal Bir Değerlendirme. *Trakya Üniversitesi Sosyal Bilimler Dergisi*, 21 (2), 661-682.
- Erkekli, S. ve Gülcan, B. (2021). Deneyimsel Turizmde Ürün Kaynağı Olarak SOKÜM ve Türkiye'nin Potansiyeli, *Journal of Recreation and Tourism Research*, 8 (4), 520-541.
- Erol, G. (2021). Yaratıcı Turizm: Kapadokya Bölgesine Yönelik Durum Değerlendirmesi ve Öneriler, *Yönetim, Ekonomi ve Pazarlama Araştırmaları Dergisi*, 5(2),111-126.
- Gentile, C., Spiller, N. ve Noci, G. (2007). How to Sustain the Customer Experience: An Overview of Experience Components that Co-create Value with the Consumer. *European Management Journal*, 25(5), 395-410.
- Gürbüz, S. ve Şahin, F. (2018). *Sosyal Bilimlerde Araştırma Yöntemleri*, Ankara: Seçkin Yayıncılık.
- Holbrook, M. B. ve Hirschman, E. C. (1982). The Experiential Aspects of Consumption: Consumer Fantasies, Feelings, and Fun. *Journal of Consumer Research*, 9(2), 132-140.
- Hosany, S. ve Witham, M. (2010). Dimensions of Cruisers' Experiences, Satisfaction, and Intention to Recommend. *Journal of Travel Research*, 49(3), 351-364.
- Hwang, J. ve Hyun, S. S. (2016). Perceived Firm Innovativeness in Cruise Travelers' Experience and Perceived Luxury Value: The Moderating Effect of Advertising Effectiveness. *Asia Pacific Journal of Tourism Research*, 21(sup1), S101-S128.
- Kaçar, B. ve Yarış, A. (2022). Gastronomi Deneyimi Unsurlarının Tekrar Ziyaret Niyetine Etkisi, *Journal of Tourism and Gastronomy Studies*, 10 (3), 2713-2734
- Keskin, E., Sezen, N. ve Dağ, T. (2020). Unutulmaz Turizm Deneyimi, Müşteri Memnuniyeti, Tekrar Ziyaret ve Tavsiye Etme Niyeti Arasındaki İlişkiler: Kapadokya Bölgesini Ziyaret Eden Turistlere Yönelik Araştırma. *Journal of Recreation and Tourism Research*, 7 (2), 239-264.
- Kılıç, B. ve Aslan, H. (2022). Yaratıcı Deneyimin Destinasyon Hatırlanabilirliği ve Sadakat Üzerine Etkisi: Avanos Örneği, *Journal of Yasar University*, 17(66), 490-516.
- Kıncal, R.Y. (2014). *Bilimsel Araştırma Yöntemleri*, Ankara: Nobel Yayın Evi.
- Koliopoulou, M. A. ve Papadami, D. (2015). Successful models of experiential tourism. Suggestions for application in the Greek Islands: The case of Milos. 1st International Conference on Experiential Tourism (IMIC 2015), pp. 1-9.
- Larsen, S. (2007). Aspects of a Psychology of The Tourist Experience. *Scandinavian Journal of Hospitality and Tourism*, 7(1): 7-18.

- Mehmetoglu, M. ve Engen, M. (2011). Pine and Gilmore's Concept of Experience Economy and its Dimensions: An Empirical Examination in Tourism. *Journal of Quality Assurance in Hospitality & Tourism*, 12(4), 237-255.
- Mossberg, L. (2007). A Marketing Approach to the Tourist Experience. *Scandinavian Journal of Hospitality and Tourism*, 7(1), 59-74.
- O'Sullivan, E.L. ve Spangler, K.J. (1998). *Experience Marketing Strategies for the New Millennium*. Venture Publishing, Inc, State College.
- Oh, H., Fiore, A. M. ve Jeoung, M. (2007). Measuring Experience Economy Concepts: Tourism Applications. *Journal of Travel Research*, 46(2), 119-132.
- Olçay, A., Karacıl, G. & Sürme, M. (2019). Hatırlanır Turizm Deneyimini Etkileyen Faktörlerin Belirlenmesine Yönelik Bir Araştırma. *Journal of Tourism and Gastronomy Studies*, 7(4), 2824-2838.
- Özbek, Ö. Ve Çevik, S. (2018). Somut Olmayan Kültürel Mirasın Taşıyıcısı Olarak Geleneksel El Sanatları: Gönen İlçesinin Yaşayan Mirası. *Journal of Tourism and Gastronomy Studies*, 6(4), 588-603
- Park, M., Oh, H. ve Park, J. (2010). Measuring the Experience Economy of Film Festival Participants. *International Journal of Tourism Sciences*, 10(2), 35-54.
- Peak & Skift (Peak Adventure Travel Group and Skift Team) (2014). The rise of experiential travel. New York: <https://skift.com/wp-content/uploads/2014/06/skift-peak-experiential-traveler-report1.pdf>
- Pine, B. J. ve Gilmore, J. H. (1998). Welcome to the Experience Economy. *Harvard Business Review*, 76, 97-105.
- Quadri-Felitti, D. L. ve Fiore, A. M. (2013). Destination Loyalty: Effects of Wine Tourists' Experiences, Memories, and Satisfaction on Intentions. *Tourism and Hospitality Research*, 13(1), 47-62.
- Rajan, R. B. (2015). Experiential Tourism: Understanding Tourism Trends Today to Prepare for Tomorrow. *Shanlax International Journal of Commerce*, 3(1), 121-126.
- Richards, G. (2012). Tourism, Creativity and Creative Industries. *In Creativity and Creative Industries in Challenging Times Conference*. The Netherlands: Breda.
- Richards, G., Marques, L. (2012). Exploring Creative Tourism: Editors Introduction, *Journal of Tourism Consumption and Practice*, 4(2), p. 1-11. <http://hdl.handle.net/10026.1/11687>.
- Smith, W. L. (2006). Experiential Tourism around the World and at Home: Definitions and Standards. *International Journal of Services and Standards*, 2(1), 1-14.
- Tung, V. W. S. ve Ritchie, J. B. (2011). Exploring The Essence of Memorable Tourism Experiences. *Annals of Tourism Research*, 38(4): 1367-1386.
- Türk Dil Kurumu (2023a). "Deneyim". <https://sozluk.gov.tr/> (E.T.: 10.02.2023).
- Türk Dil Kurumu (2023b). "Hasat". <https://sozluk.gov.tr/> (E.T.: 10.02.2023).
- Urry, J., Larsen, J. (2011). *The Tourist Gaze 3.0*. Sage.
- Uzunkaya, E. (2009). Türkiye'nin Uluslararası Platformlardaki Tanıtım Faaliyetleri İçinde Halk Oyunları Festivallerinin Rolü. *Akademik Bakış*, 16, Nisan, 1-18.
- Walker, M. (2010). Cities as Creative Spaces for Cultural Tourism: A Plea for the Consideration of History. *PASOS Revista de Turismo y Patrimonio Cultural*, 8(3), 17-26.
- Yıldırım, A. ve Şimşek, H. (2016). *Sosyal Bilimlerde Nitel Araştırma Yöntemleri*, Ankara: Seçkin Yayıncılık.
- Zhao, Y., Chau, K. Y., Shen, H. ve Duan, X. (2022). Relationship between Perceived Value, Satisfaction and Behavioural Intention of Homestays in The Experience Economy of Mainland China. *Anatolia*, 1-12.

KAYNAKÇA

- Agence France Presse (AFP). (2016, 9 Aralık). UNICEF: Dünyadaki Çocukların Dörtte Biri Savaş Ve Afetlerin Gölgesinde Yaşiyor. BBC New Türkçe Haber Sitesi, <https://www.bbc.com/turkce/haberler-dunya-38262319> sayfasından erişilmiştir, Erişim tarihi: 28.11.2022.
- Aslan, A. K. (2001). Eğitimin Toplumsal Temelleri. *Balkesir Üniversitesi Sosyal Bilimler Dergisi*, 5, 16-30.
- Başar, H. (2013). Sınıf Yönetimi (18. Baskı). Ankara: Anı Yayıncılık.
- Biçer, B. (2021). Kültür ve Eğitim (3. Baskı). Editörler: Prof. Dr. Nazmi AVCI & Prof. Dr. Yaşar ERJEM). Eğitim Sosyolojisi (ss. 197-222). ISBN: 978-605-9498-64-7. www.lisansyayincilik.com.tr İstanbul: Lisans Yayıncılık.
- Bilge, M. (2016). Birey ve Toplumun Dizayn Edilebilirliği Açısından Liberal Teori - Pozitivizm Karşılaştırması. *Sosyal Bilimler Araştırmaları Dergisi*, 11(1), 61-76. <https://doi.org/10.19129/sbad.42>
- Çankaya, İ. H. (2014). Sosyalleşme ve Kültürleme Merkezi Olarak Okul (1. Baskı). (Editörler: Prof. Dr. Mustafa ÇELİKTEN & Doç. Dr. Mehmet ÖZBAŞ). Eğitim Yönetimi (Bölüm 9. ss. 215-222). İstanbul: Lisans Yayıncılık.
- Çil, H. (2017). Toplumsal Dünyanın Bedensel Temelleri: Durkheim, Simmel ve Weber Sosyolojisinde Bedenin Yeri. *Selçuk Üniversitesi Edebiyat Fakültesi Dergisi*, (37), 449-464. <https://doi.org/10.21497/sefad.328639>
- Dikici, E. (2021). Öncü, Kurucu ve Modern Sosyologların Eğitim Görüşleri. (3. Baskı). (Editörler: Prof. Dr. Nazmi AVCI & Prof. Dr. Yaşar ERJEM). Eğitim Sosyolojisi (ss. 35-74). ISBN: 978-605-9498-64-7. www.lisansyayincilik.com.tr İstanbul: Lisans Yayıncılık.
- Doğan, İ. (2011). Eğitim Sosyolojisi. Ankara: Nobel Akademik Yayıncılık.
- Ercan, F. (1998). Eğitim ve Kapitalizm. İstanbul: Bilim Yayıncılık.
- Ergün, İ. (2021). Üç Farklı Zihniyet Açısından Eğitim ve Toplum: Mehmet Ali Şevki, Mehmet İzzet, Mehmet Şemseddin Günaltay Örneği (Yayınlanmamış Yüksek Lisans Tezi). Kastamonu üniversitesi.
- Etan, A. (2017). Yüzyılımızda İnsan Felsefesi-Takiyettin Mengüşoğlu Anısına. (Editör: İoanna KUÇURADİ). Kişilik ve Eğitim (ss. 317-320). Ankara: Türkiye Felsefe Kurumu Yayınları.
- Fichter, J. (2016). Sosyoloji Nedir (Gözden Geçirilmiş 10. Baskı). (Çeviren: Nilgün Çelebi). Ankara: Anı Yayıncılık.
- Güvenç, B. (1994). İnsan ve Kültür. İstanbul: Remzi Kitabevi.
- İbili, H., & Özbaş, M. (2021). Devlet Okullarında Görev Yapan Okul Yöneticilerinin, Entelektüel Sermaye ve Yönetimi Hakkındaki Görüşleri (Erzincan İli Örneği). *Journal of Institute of Economic Development and Social Researches*, 7(26), 44-65. doi:<https://doi.org/10.31623/iksd072605>
- Korkmaz, M., & Osmanoğlu, C. (2019). Küreselleşmenin Birey ve Toplum Hayatına Etkileri ve Din Eğitimi. *Manas Sosyal Araştırmalar Dergisi*, 8(1), 951-967. <https://doi.org/10.33206/mjss.483914>
- Leledakis, K. (2000). Toplum ve Bilinçdışı - Toplumsal Teori ve Toplumsalın Bilinçdışı Boyutu. İstanbul: Ayrıntı Yayınları.
- Memduhoğlu, H. B. (2016). Türk Eğitiminin Genel Yapısı (Amaçlar, Temel İlkeler ve Okul Sistemi) (Genişletilmiş ve Güncellenmiş 8. Baskı). (Editörler: Hasan Basri MEMDUHOĞLU & Kürşad YILMAZ). ISBN:978-605-588-529-8. www.pegem.net Ankara: PEGEM Akademi.
- Montesquieu. (2015). Kanunların Ruhu Üzerine (2. Basım). (Çeviren: Fehmi Baldaş). İstanbul: Hiperlink Yayınları.
- Özbaş, M. (2002). İlköğretim Okulu Müdürlerinin Sınıf İçi Etkinliklerin Denetiminde Yapmaları Gereken ve Yapmakta Oldukları İşler Konusunda Müdür ve Öğretmen Görüşleri - Principals and Teachers Opinions on the Necessary and Actual Levels of Task Performance of Primary School Related to Supervision of in Class Activities. Yayınlanmamış Yüksek Lisans Tezi. Ankara: Hacettepe Üniversitesi, Sosyal Bilimler Enstitüsü, Eğitim Bilimleri Anabilim Dalı, Eğitim Yönetimi, Teftişi, Planlaması ve Ekonomisi Bilim Dalı.
- Özbaş, M. (2017). Sınıf Yönetimi (4. Baskı). Editör: İ. Günbayı. Eğitimde İletişim ve İşbirliği – Communication and Cooperation in Education (ss. 121-142). ISBN: 978-605-5044-923. İstanbul: Lisans Yayıncılık.
- Özbaş, M. (2021). Sosyo-Kültürel Bir Sistem Olarak Okul (3. Baskı). (Editörler: Prof. Dr. Nazmi AVCI & Prof. Dr. Yaşar ERJEM). Eğitim Sosyolojisi (ss. 245-272). ISBN: 978-605-9498-64-7. www.lisansyayincilik.com.tr İstanbul: Lisans Yayıncılık.

- Özbey, K. (2021). Temel Toplumsal Süreçler ve Eğitim (3. Baskı). (Editörler: Prof. Dr. Nazmi AVCI & Prof. Dr. Yaşar ERJEM). Eğitim Sosyolojisi (ss. 115-136). ISBN: 978-605-9498-64-7. www.lisansyayincilik.com.tr İstanbul: Lisans Yayıncılık.
- Photography, VD. (2022,29 Eylül). Okul Ortamında Sosyalleşme. Pexels, <https://www.pexels.com/tr-tr/fotograf/kent-yol-adam-insanlar-13812360/> sayfasından erişilmiştir, Erişim tarihi: 28.11.2022.
- Rousseau, J. J. (2016). Toplum Sözleşmesi ya da Siyaset Hukuku İlkeleri (3. Baskı). (Çeviren: İsmail Yerguz). ISBN: 978-975-468-733-0. İstanbul: Say Yayınları.
- Rousseau, J. J. (2018). İnsanlar Arasındaki Eşitsizliğin Temeli ve Kökenleri. (Çeviren: Elif Yıldırım). ISBN: 978-975-385-450-4. İstanbul: Oda Yayınları.
- Şişman, M. (2012). Türk Eğitim Sistemi ve Okul Yönetimi. Ankara: Pegem.
- Taş, S. (2020). Emile Durkheim'in Sosyolojik Anlayışında Toplumsal İşbölümü, Sosyolojik Yöntemin Kuralları, Din, Anomi ve İntihar. *Motif Akademi Halkbilimi Dergisi*, 13(29), 442-449. <https://doi.org/10.12981/mahder.679079>
- Turu, F. (2022,25 Ekim). Küreselleşme Bizi Neden Zengin Etmedi?. FİKİRTURU, <https://www.tarihistan.org/kuresellesme-bizi-neden-zengin-etmedi/26358/> sayfasından erişilmiştir, Erişim tarihi: 25.12.2022.
- Türk Dil Kurumu Sözlükleri. (2022). Toplum. <https://sozluk.gov.tr/> sayfasından erişilmiştir, Erişim tarihi: 15.12.2022.
- Yıldırım, A. (2010). Eleştirel Pedagoji Ivan Illich ve Paulo Freire'in Eğitim Anlayışı Üzerine. ISBN: 978-9944-474-95-5. [www.http://aniyayincilik.com.tr](http://aniyayincilik.com.tr) Ankara: Anı Yayıncılık.
- Yıldız, S. (2015). Türkiye'de Eğitim ve Toplumsal Katmanlaşma İlişkisi (Yayınlanmamış Yüksek Lisans Tezi). İstanbul Teknik Üniversitesi.

KAYNAKÇA

- Acikalin, S., Gul, E. ve Develioglu, K. (2009). Conspicuous consumption patterns of Turkish youth: case of cellular phones. *Young Consumers*, 10(3), 199-209.
- Ahuvia, A. C. (2005). Beyond the extended self: Loved objects and consumers' identity narratives. *Journal of Consumer Research*, 32(1), 171-184.
- Akturan, U. ve Bozbay, Z. (2018). Attractiveness, Purchase Intention, and Willingness to Pay More for Global Brands: Evidence from Turkish Market. *Journal of Promotion Management*, 24(6), 737-754.
- Allen, V. L. (1965a). Situational factors in conformity *Advances in experimental social psychology* (Vol. 2, pp. 133-175): Elsevier.
- Amatulli, C., Guido, G. and Natarajan, R. (2015). Luxury purchasing among older consumers: exploring inferences about cognitive Age, status, and style motivations. *Journal of Business Research*, 68(9), 1945-1952. doi:10.1016/j.jbusres.2015.01.004
- Amaldoss, W. and Jain, S. (2005). Conspicuous consumption and sophisticated thinking. *Management science*, 51(10), 1449-1466.
- Antiniene, D., Šeinauskienė, B., Rutelione, A., Nikou, S., & Lekavičienė, R. (2021). Do demographics matter in consumer materialism?. *Engineering Economics*, 32(4), 296-312.
- Balakrishnan, B. K., Dahnil, M. I. and Yi, W. J. (2014). The impact of social media marketing medium toward purchase intention and brand loyalty among generation Y. *Procedia-Social and Behavioral Sciences*, 148, 177-185.
- Bearden, W. O., Netemeyer, R. G. and Teel, J. E. (1989). Measurement of consumer susceptibility to interpersonal influence. *Journal of Consumer Research*, 15(4), 473-481.
- Belk, R. W. (1988). Possessions and self. *Wiley International Encyclopedia of Marketing*.
- Berger, J. ve Heath, C. (2007). Where consumers diverge from others: Identity signaling and product domains. *Journal of Consumer Research*, 34(2), 121-134.
- Boonchoo, P. and Thourungroje, A. (2017). A Cross-Cultural Examination of the Impact of Transformation Expectations on Impulse Buying and Conspicuous Consumption. *Journal of International Consumer Marketing*, 29(3), 194-205.
- Carstensen, L. L. (2006). The influence of a sense of time on human development. *Science*, 312(5782), 1913-1915.
- Chaudhuri, H. R. and Majumdar, S. (2006). Of diamonds and desires: understanding conspicuous consumption from a contemporary marketing perspective. *Academy of Marketing Science Review*, 2006, 1.
- Chen, E. Y., Yeh, N.-C. N. and Wang, C. P. (2008). Conspicuous consumption: a preliminary report of scale development and validation. *NA-Advances in Consumer Research Volume 35*.
- Chipp, K., Kleyn, N. and Manzi, T. (2011). Catch up and keep up: Relative deprivation and conspicuous consumption in an emerging market. *Journal of International Consumer Marketing*, 23(2), 117-134.
- Christen, M. and Morgan, R. M. (2005). Keeping up with the Joneses: Analyzing the effect of income inequality on consumer borrowing. *Quantitative Marketing and Economics*, 3(2), 145-173.
- Correia, A., Kozak, M. and Reis, H. (2016). Conspicuous Consumption of the Elite: Social and Self-Congruity in Tourism Choices. *Journal of Travel Research*, 55(6), 738-750.
- Cummins, R. A. (1995). On the trail of the gold standard for life satisfaction. *Social indicators research*, 35(2), 179-200.
- Cummins, R. A. (2000). Objective and subjective quality of life: An interactive model. *Social indicators research*, 52(1), 55-72.
- Cummins, R. A. (2005). The domains of life satisfaction: An attempt to order chaos *Citation classics from social indicators research* (pp. 559-584): Springer.
- Deci, E. L. and Ryan, R. M. (2008). Hedonia, eudaimonia, and well-being: An introduction. *Journal of Happiness Studies*, 9(1), 1-11.
- DeLeire, T. and Kalil, A. (2010). Does consumption buy happiness? Evidence from the United States. *International Review of Economics*, 57(2), 163-176.
- Devezer, B., Sprott, D. E., Spangenberg, E. R. and Czellar, S. (2014). Consumer well-being: Effects of subgoal failures and goal importance. *Journal of Marketing*, 78(2), 118-134.
- Diener, E., Oishi, S. and Lucas, R. E. (2003). Personality, culture, and subjective well-being: Emotional and cognitive evaluations of life. *Annual review of psychology*, 54(1), 403-425.
- Diener, E., Suh, E., Lucas, R. and Smith, H. (1999). Subjective well-being: Three decades of progress. *Psychological Bulletin*, 125, 276-302.

- Douglas, M. (2002). *The world of goods: Towards an anthropology of consumption* (Vol. 6): Psychology Press
- Duesenberry, J. S. (1951). Income, Saving, and the Theory of Consumer Behavior. In G. Ackley (Ed.), *The Review of Economics and Statistics* (pp. 255-257): The MIT Press.
- Eastman, J. K., Goldsmith, R. E. and Flynn, L. R. (1999). Status consumption in consumer behavior: Scale development and validation. *Journal of Marketing Theory and Practice*, 7(3), 41-52.
- George, D. and Mallery, P. (1999). *SPSS® for Windows® step by step: A simple guide and reference*: Allyn & Bacon
- Grubb, E. L. and Grathwohl, H. L. (1967). Consumer self-concept, symbolism and market behavior: A theoretical approach. *The Journal of Marketing*, 22-27.
- Han, Y. J., Nunes, J. C. ve Drèze, X. (2010). Signaling status with luxury goods: The role of brand prominence. *Journal of Marketing*, 74(4), 15-30.
- Hayakawa, H. and Venieris, Y. (2016). Consumer interdependence via reference groups. In Behavioral Interactions, Markets, and Economic Dynamics (pp. 81-99). Springer, Tokyo.
- Heaney, J.-G., Goldsmith, R. E. and Jusoh, W. J. W. (2005). Status consumption among Malaysian consumers: Exploring its relationships with materialism and attention-to-social-comparison-information. *Journal of International Consumer Marketing*, 17(4), 83-98.
- Henry, P. C. and Caldwell, M. (2006). Self-empowerment and consumption: Consumer remedies for prolonged stigmatization. *European Journal of Marketing*.
- Helliwell, J. F. and Putnam, R. D. (2004). The social context of well-being. *Philosophical Transactions of the Royal Society of London. Series B: Biological Sciences*, 359(1449), 1435-1446.
- Herpen, E. v., Pieters, R. ve Zeelenberg, M. (2005). How product scarcity impacts on choice: Snob and bandwagon effects. *NA-Advances in Consumer Research Volume 32*.
- Holt, D. B. (1995). How consumers consume: A typology of consumption practices. *Journal of Consumer Research*, 22(1), 1-16.
- wang, S.-H. and Lee, J. (2017). Conspicuous consumption and income inequality. *Oxford Economic Papers*, 69(4), 870-896.
- International, W. Group. (2013). Personal Wellbeing Index – Adult, Manual 5th Edition. Retrieved from <http://www.acqol.com.au/uploads/pwi-a/pwi-a-english.pdf>
- Jaikumar, S. ve Sarin, A. (2015). Conspicuous consumption and income inequality in an emerging economy: evidence from India. *Marketing Letters*, 26(3), 279-292.
- Kim, D. and Jang, S. (2017). Symbolic Consumption in Upscale Cafes: Examining Korean Gen Y Consumers' Materialism, Conformity, Conspicuous Tendencies, and Functional Qualities. *Journal of Hospitality & Tourism Research*, 41(2), 154-179.
- Kim-Prieto, C., Diener, E., Tamir, M., Scollon, C. ve Diener, M. (2005). Integrating the diverse definitions of happiness: A time-sequential framework of subjective well-being. *Journal of Happiness Studies*, 6(3), 261-300.
- Kleine, R. E., Kleine, S. S. and Kernan, J. B. (1993). Mundane consumption and the self: A social-identity perspective. *Journal of Consumer Psychology*, 2(3), 209-235.
- Kotler, P. ve Keller, K. L. (2012). Marketing management: Global edition. *Harlow: Pearson*, 56.
- Kumar, B., Bagozzi, R. P., Manrai, A. K. ve Manrai, L. A. (2022). Conspicuous consumption: A meta-analytic review of its antecedents, consequences, and moderators. *Journal of Retailing*, 98(3), 471-485.
- Law, R., Chan, I. C. C. and Wang, L. (2018). A comprehensive review of mobile technology use in hospitality and tourism. *Journal of Hospitality Marketing & Management*, 27(6), 626-648.
- Lee, M. L. (1964). Income, Income Change, and Durable Goods Demand. *Journal of the American Statistical Association*, 59(308), 1194-1202. doi:10.1080/01621459.1964.10480760
- Lee, D.-J. and Sirgy, M. J. (1995). Determinants of involvement in the consumer/marketing life domain in relation to quality of life: A theoretical model and research agenda. *Development in quality of life studies in marketing*, 13-18.
- Lee, D.-J., Sirgy, M. J., Larsen, V. and Wright, N. D. (2002). Developing a subjective measure of consumer well-being. *Journal of Macromarketing*, 22(2), 158-169.
- Leibenstein, H. (1950). Bandwagon, snob, and Veblen effects in the theory of consumers' demand. *The quarterly journal of economics*, 64(2), 183-207.
- Levy, S. J. (1959). Symbols for sale. *Harvard business review*, 37(4), 117-124.
- Luy, M., Zannella, M., Wegner-Siegmundt, C., Minagawa, Y., Lutz, W., & Caselli, G. (2019). The impact of increasing education levels on rising life expectancy: a decomposition analysis for Italy, Denmark, and the USA. *Genus*, 75(1), 1-21.

- Luy, M., Di Giulio, P., Di Lego, V., Lazarevič, P., & Sauerberg, M. (2020). Life expectancy: frequently used, but hardly understood. *Gerontology*, 66(1), 95-104.
- Magee, J. C. and Galinsky, A. D. (2008). 8 Social Hierarchy: The Self-Reinforcing Nature of Power and Status. *The Academy of Management Annals*, 2(1), 351-398.
- Mandel, N. and Nowlis, S. M. (2008). The effect of making a prediction about the outcome of a consumption experience on the enjoyment of that experience. *Journal of Consumer Research*, 35(1), 9-20.
- Maslow, A. H. (1943). A Theory of Human Motivation. *Psychological Review*, 50, 370-396.
- Matos, C. (2019). Inequality and Crisis: Conspicuous Consumption as the Missing Link in the Portuguese Case. *Journal of economic issues*, 53(1), 26-38.
- O'cass, A. and McEwen, H. (2004). Exploring consumer status and conspicuous consumption. *Journal of consumer Behaviour*, 4(1), 25-39.
- OECD.stat. Organisation for Economic Co-operation and Development. Retrieved from <https://stats.oecd.org/#>
- Özer, A. and Dovganiuc, O. (2013). Gösteriş Amaçlı Ürünlerin Satın Alınmasında Ülke Orijini ve Tüketici Entrosentrizminin Etkisi. *Pazarlama ve Pazarlama Araştırmaları Dergisi*, 11, 61-80s.
- Parashar, S. and Jain, S. (2017). Effect of Demographics on Materialism: An Empirical Study. *Pacific Business Review International*, 10, 124-132.
- Parker, J. R. and Lehmann, D. R. (2011). When shelf-based scarcity impacts consumer preferences. *Journal of Retailing*, 87(2), 142-155.
- Perez-Truglia, R. (2013). A test of the conspicuous-consumption model using subjective well-being data. *The Journal of Socio-Economics*, 45, 146-154.
- Piacentini, M. and Mailer, G. (2004). Symbolic consumption in teenagers' clothing choices. *Journal of consumer Behaviour*, 3(3), 251-262.
- Podoshen, J. S. and Andrzejewski, S. A. (2012). An examination of the relationships between materialism, conspicuous consumption, impulse buying, and brand loyalty. *Journal of Marketing Theory and Practice*, 20(3), 319-334.
- Richins, M. L. (2011). Materialism, transformation expectations, and spending: Implications for credit use. *Journal of Public Policy & Marketing*, 30(2), 141-156.
- Richins, M. L. (2012). When wanting is better than having: Materialism, transformation expectations, and product-evoked emotions in the purchase process. *Journal of Consumer Research*, 40(1), 1-18.
- Roy Chaudhuri, H., Mazumdar, S. and Ghoshal, A. (2011). Conspicuous consumption orientation: Conceptualisation, scale development and validation. *Journal of consumer Behaviour*, 10(4), 216-224.
- Roux, E., Tafani, E., & Vigneron, F. (2017). Values associated with luxury brand consumption and the role of gender. *Journal of Business Research*, 71, 102-113.
- Sexton, T. L. and Tuckman, B. W. (1991). Self-beliefs and behavior: The role of self-efficacy and outcome expectation over time. *Personality and Individual Differences*, 12(7), 725-736.
- Sexton, T. L. and Tuckman, B. W. (1991). Self-beliefs and behavior: The role of self-efficacy and outcome expectation over time. *Personality and Individual Differences*, 12(7), 725-736.
- Simonson, I. and Nowlis, S. M. (2000). The role of explanations and need for uniqueness in consumer decision making: Unconventional choices based on reasons. *Journal of Consumer Research*, 27(1), 49-68.
- Sirgy, M. J., Lee, D.-J. and Rahtz, D. (2007). Research on consumer well-being (CWB): Overview of the field and introduction to the special issue. *Journal of Macromarketing*, 27(4), 341-349.
- Tabachnick, B. G., Fidell, L. S. and Ullman, J. B. (2007). *Using multivariate statistics* (Vol. 5): Pearson Boston, MA
- Tian, K. T., Bearden, W. O. ve Hunter, G. L. (2001). Consumers' need for uniqueness: Scale development and validation. *Journal of Consumer Research*, 28(1), 50-66.
- Veblen, T. (1899). The theory of the leisure class. (republished, 1934, by new york: Modern library).
- Vigneron, F. and Johnson, L. W. (1999). A review and a conceptual framework of prestige-seeking consumer behavior. *Academy of Marketing Science Review*, 1999, 1.
- Wang, Y. and Griskevicius, V. (2013). Conspicuous consumption, relationships, and rivals: Women's luxury products as signals to other women. *Journal of Consumer Research*, 40(5), 834-854.
- Xiao, D. and Lan, T. (2017). Mapping ideological opinions in China using online survey. *Annals of GIS*, 23(2), 79-91.
- Yoon, S. L., Grundmann, O., Smith, K. F. and Mason, S. R. (2018). Dietary supplement and complementary and alternative medicine use are highly prevalent in patients with gastrointestinal disorders: Results from an online survey. *Journal of dietary supplements*, 1-14.
- Zhang, T., Lu, C. and Kizildag, M. (2017). Engaging Generation Y to Co-Create Through Mobile Technology. *International Journal of Electronic Commerce*, 21(4), 489-516.

KAYNAKÇA

- Ambrose, M. L., ve Schminke, M. (2003). Organization Structure As A Moderator Of The Relationship Between Procedural Justice, Interactional Justice, Perceived Organizational Support, And Supervisory Trust. *Journal of Applied Psychology*, 88(2), 295–305.
- Arslan, N. T. (2004). Türk Kamu Yönetiminde Personel Sorunları Hakkında Ampirik Bir İnceleme (İnfaz Kurumları Örneği). *Atatürk Üniversitesi İktisadi ve İdari Bilimler Dergisi*, 18(3), 273-298.
- Boateng, F. D., ve Hsieh, M. L. (2019). Explaining Job Satisfaction And Commitment Among Prison Officers: The Role Of Organizational Justice. *The Prison Journal*, 99(2), 172-193.
- Brockner, J., Konovsky, M. A., Cooper-Schneider, R., Folger, R., Martin, C. L., ve Bies, R. J. (1994). Interactive Effects Of Procedural Justice And Outcome Negativity On Victims And Survivors Of Job Loss. *Academy of Management Journal*, 37(2), 397–409.
- Ceza ve Tevkifevleri Genel Müdürlüğü (2023a). Ceza İnfaz Kurumları İle İlgili Genel Bilgi. <https://cte.adalet.gov.tr/Home/SayfaDetay/cik-genel-bilgi>, (E.T.:15.02.2023).
- Ceza ve Tevkifevleri Genel Müdürlüğü (2023b). Ceza ve Tevkifevleri Genel Müdürlüğü Kadro Durumu (02.12.2022). <https://cte.adalet.gov.tr/Home/SayfaDetay/personel-durumu>, (E.T.:15.02.2023).
- Clements, A. J., ve Kinman, G. (2021). Job Demands, Organizational Justice, And Emotional Exhaustion In Prison Officers. *Criminal Justice Studies*, 34(4), 441-458.
- Cohen-Charash, Y., ve Spector, P. E. (2001). The Role Of Justice In Organizations: A Meta-Analysis. *Organizational Behavior and Human Decision Processes*, 86(2), 278–321.
- Colquitt, J. A., Conlon, D. E., Wesson, M. J., Porter, C. O., ve Ng, K. Y. (2001). Justice At The Millennium: A Meta-Analytic Review Of 25 Years Of Organizational Justice Research. *Journal Of Applied Psychology*, 86(3), 425.
- Demirbaş, H., Özdemir, Ç., Hancı, H., ve Balseven, A. (2004). Cezaevi Hekimlerinde Tükenmişliğin İncelenmesi. *Adli Psikiyatri Dergisi*, 1(2), 45-49.
- Demirbaş, T. (2013). İnfaz Hukuku. Ankara: Seçkin.
- Durak, E., Gençöz, T., ve Durak, M. (2008). Ceza İnfaz Kurumu Personelinde Psikolojik Semptomatoloji: İş Stresi, Psikolojik Dayanıklılık, Tükenmişlik, Sosyal Destek ve Baş Etme Tarzları. Proje Grubu: TÜBİTAK Proje No: 105K155 Proje Bitiş Tarihi: 30.06.2008.
- Durak, M., Şenol-Durak, E., ve Gençöz, T. (2003). İnfaz Koruma Memurları için İş Stresi Ölçeği: Bir Ön Çalışma. *Journal of Psychiatry, Psychology, Psychopharmacology*, 11(4), 296-303.
- Eisenberger, R., Fasolo, P., ve Davis-LaMastro, V. (1990). Perceived Organizational Support And Employee Diligence, Commitment, And Innovation. *Journal of Applied Psychology*, 75(1), 51–59.
- Elagöz, F. Ö., ve Çenesiz, G. Z. (2020). Ceza İnfaz Koruma Personelinin Yaşadığı Psiko-Sosyal Sıkıntılar ve Çözümüne Yönelik Psiko-Eğitim Önerileri. *Cumhuriyet Üniversitesi Fen-Edebiyat Fakültesi Sosyal Bilimler Dergisi*, 44(1), 101-120.
- Folger, R., ve Konovsky, M. A. (1989). Effects Of Procedural And Distributive Justice On Reactions To Pay Raise Decisions. *Academy of Management Journal*, 32(1), 115–130.
- Greenberg, J. (1990). Organizational Justice: Yesterday, Today, and Tomorrow. *Journal of Management*, 16(2), 399-432.
- İçerli, L. (2010). Örgütsel adalet: Kuramsal bir yaklaşım. *Girişimcilik ve Kalkınma Dergisi*, 5(1).
- İlgün, E., ve Izzar, H. (2014). İnfaz Koruma Memurlarının İş Doyumu ve Tükenmişlik Düzeyleri Üzerinde Bir Araştırma. *Bayburt Eğitim Fakültesi Dergisi*, 9(1), 101-114.
- İyigün, N. Ö. (2012). Örgütsel Adalet: Kuramsal Bir Yaklaşım. *İstanbul Ticaret Üniversitesi Sosyal Bilimler Dergisi*, 11(21), 49-64.
- Kayra, M., ve Dikmen, A. A. (2017). Cezaevlerinde Görev Yapan İnfaz ve Koruma Memurlarının İş Doyumu ve Tükenmişlik Düzeyleri Arasındaki İlişkinin İncelenmesi. *OPUS Uluslararası Toplum Araştırmaları Dergisi*, 7(13), 524-551.
- Lambert, E. (2003). The Impact Of Organizational Justice On Correctional Staff. *Journal Of Criminal Justice*, 31(2), 155-168.
- Lambert, E. G., ve Hogan, N. L. (2011). Association Between Distributive And Procedural Justice And Life Satisfaction Among Correctional Staff: Research Note. *Professional Issues in Criminal Justice*, 6(3/4), 31-41.
- Lambert, E. G., Hogan, N. L., ve Cheeseman, K. (2013). Research Note–Strain-Based Work-Family Conflict And Its Relationship With Perceptions Of Distributive And Procedural Justice Among Correctional Staff. *Journal of Police and Criminal Psychology*, 28, 35-47.

- Lambert, E. G., Keena, L. D., Leone, M., May, D., ve Haynes, S. H. (2020a). The Effects Of Distributive And Procedural Justice On Job Satisfaction And Organizational Commitment Of Correctional Staff. *The Social Science Journal*, 57(4), 405-416.
- Lambert, E. G., Lanterman, J. L., Leone, M., Keena, L. D., Haynes, S. H., ve May, D. (2020b). Improving Correctional Staff Perceptions of Organizational Justice. *Corrections*, 1-22.
- Lambert, E. G., Tewksbury, R., Otu, S. E., ve Elechi, O. O. (2021). The Association Of Organizational Justice With Job Satisfaction And Organizational Commitment Among Nigerian Correctional Staff. *International Journal of Offender Therapy and Comparative Criminology*, 65(2-3), 180-204.
- Leventhal, G. S., Karuza, J., ve Fry, W. R. (1980). Beyond Fairness: A Theory Of Allocation Preferences. *Justice And Social Interaction*, 3(1), 167-218.
- Masterson, S. S., Lewis, K., Goldman, B. M., ve Taylor, M. S. (2000). Integrating Justice And Social Exchange: The Differing Effects Of Fair Procedures And Treatment On Work Relationships. *Academy of Management Journal*, 43(4), 738-748.
- McFarlin, D. B., ve Sweeney, P. D. (1992). Distributive And Procedural Justice As Predictors Of Satisfaction With Personal And Organizational Outcomes. *Academy of Management Journal*, 35(3), 626-637.
- Niehoff, B. P., ve Moorman, R. H. (1993). Justice As A Mediator Of The Relationship Between Methods Of Monitoring And Organizational Citizenship Behavior. *Academy of Management Journal*, 36(3), 527-556.
- Özkan, Y., ve Bayraktar, T. (2015). İnfaz ve Koruma Memurlarının Mesleki Tükenmişlik Düzeylerinin Belirlenmesi: Kocaeli Açık Ceza İnfaz Kurumu Örneği. *International Journal Of Eurasia Social Sciences*, 6(21), 172-186.
- Podsakoff, P. M., MacKenzie, S. B., Paine, J. B., ve Bachrach, D. G. (2000). Organizational Citizenship Behaviors: A Critical Review Of The Theoretical And Empirical Literature And Suggestions For Future Research. *Journal of Management*, 26(3), 513-563.
- Reginal, T., ve Jannetta, J. (2021). *Organizational Justice in Corrections Settings* (Washington, DC: Urban Institute, Issue).
- Skarlicki, D. P., ve Folger, R. (1997). Retaliation In The Workplace: The Roles Of Distributive, Procedural, And Interactional Justice. *Journal of Applied Psychology*, 82(3), 434-443.
- Skarlicki, D. P., ve Latham, G. P. (1996). Increasing Citizenship Behavior Within A Labor Union: A Test Of Organizational Justice Theory. *Journal of Applied Psychology*, 81(2), 161-169.
- Taxman, F. S., ve Gordon, J. A. (2009). Do Fairness And Equity Matter? An Examination Of Organizational Justice Among Correctional Officers In Adult Prisons. *Criminal Justice and Behavior*, 36(7), 695-711.
- Tekel, S. (2012). Cezaevlerinde Tükenmişlik Sendromu: Malatya Örneği. *Sosyal ve Beşeri Bilimler Dergisi*, 4(2), 301-311.
- Tekin, C. ve Sağlam, İ. (2021). Ceza İnfaz Kurumu Öğretmenlerinin Sorunları Üzerine Nitel Bir Araştırma: Bursa İli Örneği. *Balkesir İlahiyat Dergisi*. 403-457.
- Türker, N., ve Öztürk, İ. (2016). İnfaz Koruma Memurlarının İş Doyumu Ve Örgütsel Bağlılıkları: Batı Karadeniz Bölümü Örneği. *Karabük Üniversitesi Sosyal Bilimler Enstitüsü Dergisi*, (2), 56-78.
- Wolfe, S. E., ve Lawson, S. G. (2020). The Organizational Justice Effect Among Criminal Justice Employees: A Meta-Analysis. *Criminology*, 58(4), 619-644.
- Yücel, Y. G. (2017). *Kilidin Öte Tarafı Gardiyanlar*. İstanbul: İletişim.

KAYNAKÇA

- Akay E. (2006). Siyasal Toplumsallaşma, Siyasal Kültür ve Siyasal Katılım Arasındaki İlişkinin Kavramsal Analizi. Yüksek Lisans Tezi. Kütahya: Dumlupınar Üniversitesi.
- Anakwe, U. P. ve Greenhaus, J. H. (1999). Effective socialization of employees: a socialization content perspective. *Journal of Managerial Issues*, 11(3), 315-329.
- Araza, A., Aslan, G. ve Bulut, Ç. (2013). Örgütsel Sosyalleşme: Bir Literatür Taraması. *Journal of Yaşar University*, 8(32), 5556-5582.
- Argon, T. (2011). "İlköğretim Okulu Öğretmenlerinin Örgütsel Sosyalleşme Düzeylerinin Çeşitli Değişkenler Açısından Değerlendirilmesi". *e-Journal of New World Sciences Academy Education Sciences*, 6 (1), s. 198.
- Armağan S. ve Armağan İ. (1988). *Toplumbilim*, İzmir: Barış Yayınları.
- Ashforth, B. E. ve Meal, F. (1989). Social identity theory and the organization. *Academy of Management Review*, 14(1), 20-39.
- Ayyıldız, T. (2011). Toplumsallaşma Süreçleri Açısından Örgütsel Turistik Toplumsallaşma: Kuşadası'ndaki Konaklama İşletmeleri Örneği. Doktora Tezi. Aydın: Adnan Menderes Üniversitesi.
- Balcı, A. (2003). *Örgütsel sosyalleşme kuram strateji ve taktikler* (2. Baskı). Ankara: Pegem Yayıncılık.
- Balcı, A., Baltacı, A., Fidan, T., Cereci, C. ve Acar, U. (2012). Örgütsel Sosyalleşmenin, Örgütsel Özdeşleşme ve Örgütsel Vatandaşlıkla İlişkisi: İlköğretim Okulu Yöneticileri Üzerinde Bir Araştırma. *Eğitim Bilimleri Araştırmaları Dergisi*, 2 (2), 47-74.
- Biber, A. ve Ertürk, K. Ö. (2013). Örgütsel Sosyalleşme ve Halkla İlişkiler. *Fırat Üniversitesi Sosyal Bilimler Dergisi*, 23(1), 181-189.
- Can, H. (2002). *Organizasyon ve yönetim*. (6.baskı). Ankara: Siyasal Kitabevi.
- Can, H., Akgün, A. ve Kavuncubaşı, Ş. (2001). *Kamu ve özel kesimde insan kaynakları yönetimi*. (4.baskı). Ankara: Siyasal Kitabevi.
- Çalık, T. (2003). "İşgörenlerin Örgüte Uyumu (Örgütsel Sosyalleşme)". *Türk Eğitim Bilimleri Dergisi*. 1(2): 1-17.
- Çapar, D. A. (2007). İlköğretim Okulu Sınıf Ve Branş Öğretmenlerinin Örgütsel Sosyalleşme Düzeyleri (Antalya İli Örneği), Yayınlanmamış Yüksek Lisans Tezi. Antalya: Akdeniz Üniversitesi, Sosyal Bilimler Enstitüsü.
- Çelik, V. (2000). *Okul kültürü ve yönetimi*. Ankara: Pegem.
- Demirbilek, T. (2009). "Örgütsel Sosyalleşmede İşe Alıştırma Eğitiminin Yeri ve Önemi". *Sosyal Ekonomik Araştırmalar Dergisi*. 9 (18): 353-374.
- Demir, M. (2012). Örgütsel destek, örgütsel bağlılık ve işten ayrılma eğilimi ilişkisi: Havalimanı yer hizmetleri işletmelerine yönelik bir araştırma. *İş, Güç Endüstri İlişkileri ve İnsan Kaynakları Dergisi*, 14(1), 47-64.
- Doğan, İ. (2012). *Eğitim sosyolojisi*. Ankara: Nobel Akademik Yayıncılık.
- Draft, R. L. (2007). *Organization theory and design*. South-Western: Joe Sabatio.
- Ergün, E. ve Taşgıt, Y. E. (2011). Örgütsel sosyalleşme taktiklerinin sosyalleşme çıktıları üzerindeki etkisine yönelik bir araştırma. *Dumlupınar Üniversitesi Sosyal Bilimler Enstitüsü Dergisi*, (31), 97-112.
- Ergün, M. (1994). *Eğitim sosyolojisi*. Ankara: Ocak Yayınları.
- Evan, W. M. (1963). Peer-Group Interaction and Organizational Socialization: A Study of Employee Turnover, *American Sociological Review*, 28 (3) 436-440.
- Feldman, D. C. (1976). A Practical Program for Employee Socialization, *Organizational Dynamics*, (Autumn), 64-80.
- Feldman, D. C. (1980). A Socialization Process That Help New Recruits Succeed. In J.R. Hackman, E.E. Lawler, L.W. Porter (Eds), *Perspectives On Behaviour in Organization*. Mc Graw-Hill Book Company.
- Fichter J. H. (2004) *Sosyoloji Nedir*; (Çev. A. Çelebi), Ankara: Anı Yayınları.
- Fisher, C. D. (1986). Organizational socialization: An integrative review. In K. M. Rowland & G. R. Ferris (eds), *Research in personnel and human resources management* (Vol. 4.101-145). Greenwich, CT: JAI Press.
- Fogarty, T. J. and Dirsmith, M. W. (2001). Organizational socialization as instrument and symbol: An extended institutional theory perspective. *Human Resource Development Quarterly*, 12(3), 247-266. <https://doi.org/10.1002/hrdq.13>
- Geylan, R. (2001) *Genel İşletme*, İnsan Kaynakları Yönetimi İşlevleri, ED:Berberoğlu G. N., Anadolu Üniversitesi Web Ofset, Eskişehir.

- Giddens, A. (2012). *Sosyoloji* (4. baskı) (Çev. Ü.Y. Battal). Ankara: Siyasal Yayınevi.
- Griffin, W. R. and Moorhead, G. (2014). *Organizational behavior: Managing people and organizations*, Eleventh Edition, Boston MA: Cengage Learning.
- Güner Kibaroglu, G. (2022). Sıklık ve Esneklik Bağlamında Örgüt Kültürünün İş Biçimlendirme Üzerindeki Etkisinde Örgüt Temelli Öz Saygı ve Proaktif Kişiliğin Rolü. Doktora Tezi. Ankara: Başkent Üniversitesi.
- İshakoğlu, G. (1998). Örgüt-Birey Uyumunun Sağlanmasında Personel Seçimi ve Sosyalleşmenin Önemi. Doktora Tezi. İzmir: Dokuz Eylül Üniversitesi.
- Kağıtçıbaşı, Ç. ve Cemalcılar, Z. (2017). *Dünden bugüne insan ve insanlar*. İstanbul: Evrim Yayınevi.
- Kahyaoglu, M. (2012). Örgütsel Sosyalleşme Taktiklerinin İşgörenlerin Kariyer Planlamaları Üzerine Etkisi: Beş Yıldızlı Otel İşletmelerinde Bir Alan Araştırması. Yüksek Lisans Tezi, Afyon: Afyon Kocatepe Üniversitesi.
- Kartal, S. (2003). İlköğretim Okulu Yönetici ve Öğretmenlerinin Örgütsel Sosyalleşme Düzeyleri. Yüksek Lisans Tezi. Ankara: Ankara Üniversitesi.
- Kaynak, T., Adal, Z., Ataay, İ., Uyargil, C., Sadullah, Ö., Acar, A. C., Özçelik, O., Dündar, G. ve Uluhan, R. (2000). *İnsan Kaynakları Yönetimi*, Dönence Basım ve Yayın, İstanbul.
- Korte, R. (2009). "How Newcomers Learn the Social Norms of an Organization: A Case Study of the Socialization of Newly Hired Engineers", *Human Resources Development Quarterly*, 20(3), 285.
- Kwesiga, E. and Bell, M. P. (2004). Back to organizational socialization: building a case for the advancement of women in organizations. *Equal Opportunities International*, 23(7/8), 3-20.
- Louis, M. R. (1980). Surprise and sense making: what newcomers experience in entering unfamiliar organizational settings. *Administrative Science Quarterly*, 25, 226-251.
- Luthans, F. (2002) Positive Organizational Behavior: Developng And Managing Psychological Strengths. *Academy Of Management Executive* 16(1): 57-72.
- Luthans, F. (2011). *Organizational behavior, an evidence-based approach*, Twelfth Edition, New York, NY: Published by McGraw-Hill/Irwin.
- Maanen, J. V. and Schein, E. H. (1977). "Toward a Theory of Organizational Socialization", *Research in Organizational Behavior*, 1.
- Mammadova, M. (2022). Örgütsel Stresin Örgütsel Vatandaşlık Davranışına Etkisinde Örgütsel Sosyalleşmenin Aracı Rolü: Azerbaycan Devlet Üniversitelerinde Çalışan Akademisyenlere Yönelik Bir Araştırma. Doktora Tezi. Ankara: Gazi Üniversitesi.
- McCormick, M. J. (2001). Self-efficacy and leadership effectiveness: Applying social cognitive theory to leadership. *Journal of Leadership Studies*, 8(1), 22-33.
- Mitus, J. S. (2006). Organizational Socialization From A Content Perspective and Its Effect on The Affective Commitment of Newly Hired Rehabilitation Counselors. *Journal of Rehabilitation*, 72(2), 12-20.
- Nelson, D. L. and Quick, J. C. (2013). *Organizational behavior: Science, the real world, and you*. Cengage learning.
- Özçelik, F. (2008). Örgütsel sosyalleşmenin örgütsel bağlılığa etkisi: Bir uygulama. Yüksek Lisans Tezi. İstanbul: Marmara Üniversitesi.
- Özdemir, Y. ve Ergun, S. (2015). The relationship between organizational socialization and organizational citizenship behavior: The mediating role of person-environment fit. *11th International Strategic Management Conference, Procedia - Social and Behavioral Sciences*, 207(20), 432-443.
- Özkan, Y. (2005). Örgütsel Sosyalleşme Sürecinin Öğretmenlerin Örgüte Bağlılıklarına Etkisi (Ordu İli Örneği). Yüksek Lisans Tezi. Ankara: Gazi Üniversitesi.
- Plunkett, W. R. and Attner, R. F. (1992). *Introduction to Management*. 4th Edition, Boston: PWS-KENT Publishing Company.
- Sabuncuoğlu, Z. (1997). *Personel Yönetimi, Politika ve Yönetimsel Teknikler* (VIII Baskı), Furkan Ofset, Bursa.
- Saks, A. M. (1996). The Relationship Between The Amount And Helpfulness of Entry Training and Work Outcomes, *Human Relations*: 49(4), 429-451.
- Saks, A. M. and Ashforth, B. E. (1997). Organizational socialization: making sense of the past and present as a prologue for the future. *Journal of Vocational Behavior*, 51, 234-279.
- Schein, E. H. (1988). Organizational Socialization And The Profession Of Management *Sloan Management Review*, 30, 1, 53-65.

- Shareef, R. A. and Atan, T. (2018). The influence of ethical leadership on academic employees' organizational citizenship behavior and turnover intention Mediating role of intrinsic motivation. *Management Decision* 57(3), 583-605.
- Sökmen, A. (2007). Örgütsel Sosyalleşme Sürecinde İşgörenlerin Yöneticilerine Dönük Algıları: Ankara'daki Otel İşletmelerinde Bir Değerlendirme, *Anatolia: Turizm Araştırmaları Dergisi*, 32(2): 170-182.
- Sökmen, A. ve Tarakçıoğlu, S. (2008). Otel İşletmelerinde Örgütsel Sosyalleşme Düzeyi Boyutlarının Ölçülmesine Yönelik Bir Araştırma. *Akademik Fener Dergisi* 9: 53-76.
- Tezcan, M. (1995). *Sosyolojiye giriş*. (4. baskı). Ankara: Feryal Matbaacılık.
- Thomas, A. J. and King, C. T. (2007). Gendered Racial Socialization of African American Mothers and Daughters, *The Family Journal: Counseling and Therapy for Couples and Families*, 15(2), 137-142.
- Thomas, H. C. and Anderson, N. (2006). A new theoretical model and recommendations for future research and HRM practices in organizations. *Journal of Managerial Psychology*, 21(5), 492-516.
- Türk Dil Kurumu (2022). "Toplumsallaşma" <https://sozluk.gov.tr/> (E.T.: 17.11.2022).
- Turan, İ. (1977). *Siyasal Sistem ve Siyasal Davranış*. İstanbul Üniversitesi İktisat Fakültesi Yayını, İstanbul: Güryan Matbaacılık.
- Ünsalan, E. ve Şimşeker, B. (2006). *Temel İşletmecilik Bilgileri*, Detay Yayıncılık, Ankara.

KAYNAKÇA

- Akman, O. (2017). Temel eğitimden ortaöğretime geçiş sınavlarına ilişkin 9. sınıf öğrencilerinin görüşleri Yayınlanmamış yüksek lisans tezi. Bartın: Bartın Üniversitesi Eğitim Bilimler Enstitüsü, <http://hdl.handle.net/11772/383>
- Arslan, M. (2004). Eğitim Sistemimizin Kapanmayan Yarısı-Yükseköğretime Geçiş, *Sosyal Bilimler Enstitüsü Dergisi*, 16, (37-51).
- Atılğan, H. (2018). Türkiye’de Kademeler Arası Geçiş; Dünü-bugünü ve Bir Model Önerisi. *Ege Eğitim Dergisi/Ege Journal of Education*, 19(1), 1-18. <https://doi.org/10.12984/egceed.363268>
- Bal, A. P. (2011). Oluşturmacı Öğrenme Ortamının Sınıf Öğretmenliği Öğrencilerinin Temel Matematik Dersinde Akademik Başarı ve Van Hiele Geometri Düşünme Düzeyine Etkisi. *Pegem Eğitim ve Öğretim Dergisi*, 1(3), 47-57.
- Bayar, A., ve Gürlek, M. (2022). Ortaokul Öğretmenlerine Göre 8. Sınıf Öğrencilerin Liseye Geçiş Sınavıyla İlgili Yaşadıkları Sorunlar ve Bu Sorunlara İlişkin Çözüm Önerileri. *Ulusal Eğitim Akademisi Dergisi*, 6(2), 215-229.
- Baykal, A. (2014). Sınavlardan Sınav Beğen. Eğitim Sisteminde Kademeler Arası Geçiş ve Sınavlar. Ege’den Eğitime Bakış Paneli, Ege Üniversitesi, İzmir. https://www.academia.edu/11610273/SINAVLARDAN_SINAV_BE%C4%9EE_N
- Büyüköztürk, Ş. (2016). Sınavlar Üzerine Düşünceler. *Kalem Eğitim ve İnsan Bilimleri Dergisi*, 6(2), 345-356.
- Çakıoğlu, V., & Ergen, H. (2022). Ortaöğretime Geçiş Sistemine İlişkin Öğretmen Görüşlerinin İncelenmesi. *IBAD Sosyal Bilimler Dergisi*, (13), 51-69.
- Çetin, A. (2017). Özel Dershanelerden Resmi Okullara Atanan İlköğretim Fen Bilimleri Öğretmenleri Üzerine Bir Durum Çalışması, Yayınlanmamış, Doktora Tezi, Adana: Çukurova Üniversitesi.
- Çetin, A. & Ünsal, S. (2019). Merkezi Sınavların Öğretmenler Üzerinde Sosyal, Psikolojik Etkisi ve Öğretmenlerin Öğretim Programı Uygulamalarına Yansıması. *Hacettepe Üniversitesi Eğitim Fakültesi Dergisi*, 34(2), 304-323. <https://dergipark.org.tr/en/pub/hunefd/issue/44845/557218>
- Çifçili, V. (2007). Dershane Öğretmenlerinin Öğretmen Yeterlilik Düzeyleri ve Mesleki Doyumları Arasındaki İlişki, Doktora Tezi, İstanbul: İstanbul Üniversitesi Sosyal Bilimler Enstitüsü Eğitim Bilimleri Anabilim Dalı.
- De Souza, R. M. (2021). Türkiye ile Brezilya’da Yükseköğretime Geçiş Sistemlerinin Karşılaştırılması ve Brezilya’da Üniversiteye Giriş Sınavlarında Başarıyı Etkileyen Faktörlerin İncelenmesi. Doktora Tezi. Ankara: Hacettepe Üniversitesi, Eğitim Bilimleri Enstitüsü.
- Demir, S. B. ve Yılmaz, A. T. (2019). En iyisi bu mu? Türkiye’de Yeni Ortaöğretime Geçiş Politikasının Velilerin Görüşleri Göre Değerlendirilmesi. *Abant İzzet Baysal Üniversitesi Eğitim Fakültesi Dergisi*, 19(1), 164-183. <https://doi.org/10.17240/aibuefd.2019.19.43815-445515>
- Demirbilek, M. & Levent, A. F. (2019). Kademeler Arası Geçiş ve Sınav Sisteminde Yapılan Değişikliklere İlişkin Okul Yöneticilerinin Görüşleri. *Marmara Üniversitesi Atatürk Eğitim Fakültesi Eğitim Bilimleri Dergisi*, 50(50), 57-79. <https://doi.org/10.15285/maruaeabd.586835>
- Diñç, E., Dere, İ., ve Koluman, S. (2014). Kademeler Arası Geçiş Uygulamalarına Yönelik Görüşleri ve Deneyimler. *Journal Of Social Sciences/Sosyal Bilimler Dergisi*, 7(17). <https://doi.org/10.14520/adyusbd.761>
- Duban, N., & Arısoy, H. (2017). 8. Sınıf Öğrencilerinin Temel Eğitimden Orta Öğretime Geçiş (TEOG) Sınavına İlişkin Algılarının Metaforlar Aracılığıyla İncelenmesi. *Kalem Uluslararası Eğitim ve İnsan Bilimleri Dergisi*, 7(1/12), 67- 98.
- Eşme, İ. (2014). *Liseden Üniversiteye Dar Geçit, Türkiye’de Yükseköğretime Geçiş Sistemi*. İstanbul: FMV Yayınları.
- Gür B., S., Çelik Z. ve Coşkun İ. (2013). *Türkiye’de ortaöğretimin geleceği: Hiyerarşi mi, eşitlik mi?* SETA|Siyaset, Ekonomi ve Toplum Araştırmaları Vakfı, 69, 1-28.
- Kahveci, S. S. (2009). *Ortaöğretim Kurumlarına Geçiş Sürecinde Uygulanan Sınavların Aileler Maliyetinin Ailelerin Toplam Eğitim Harcamaları İçindeki Payı*. Yayınlanmamış yüksek lisans tezi. Ankara: Gazi Üniversitesi.
- Kan, A. (2005). ÖSS’ye Kaynaklık Eden Alan Derslerindeki Başarı ile ÖSS’den Elde Edilen Puanlar Arasındaki İlişkinin İncelenmesi. *Eğitim ve Bilim Dergisi*, 30(137), 38-44.
- Karacaoğlu, Y. ve Acar, Y. (2014). Yenilenen Programların Uygulanmasında Öğretmenlerin Karşılaştığı Sorunlar. *Yüzüncü Yıl Üniversitesi Eğitim Fakültesi Dergisi*, 7(1), 45-58.
- Karadeniz, O., Er, H. ve Tangülü, Z. (2014). 8. Sınıf Öğrencilerinin SBS’ye Yönelik Metaforik Algıları. *Uluslararası Avrasya Sosyal Bilimler Dergisi*, 5(15), 64-81. <http://hdl.handle.net/11772/2474>

- Kardeş-Birinci, D. (2014). Merkezi Sistem Ortak Sınavlarında İlk Deneyim: Matematik Dersi. *Eğitim ve Öğretim Araştırmaları Dergisi*, 3(2), 8-16. http://www.jret.org/FileUpload/ks281142/File/02.kardes_birinci.pdf
- Korkmaz, G. (2022). Türk Eğitim Sisteminde Ortaöğretimden Yükseköğretime Geçişte Bütüncül Bir Model Önerisi. *TEBD*, 20(3), 996-1014. <https://doi.org/10.37217/tebd.1173547>
- MEB. (2007). Lise ve Ortaokullar Yönetmeliğinde Değişiklik Yapılmasına Dair Yönetmelik. Resmi Gazete (Sayı: 26665). <https://www.resmigazete.gov.tr/eskiler/2007/10/20071006-4.htm>
- MEB. (2009). Seviye Belirleme Sınavı E-Başvuru Kılavuzu. <https://www.memurlar.net/common/news/documents/133080/2009-sbs-kilavuz.pdf>
- MEB. (2016). *Destek Eğitim Odası Kılavuzu*. https://orgm.meb.gov.tr/meb_iys_dosyalar/2016_08/03045051_destek_egitim_odasi_kilavuz.pdf
- Ocak, G., Akgül, A., ve Yıldız S. Ş. (2010). İlköğretim Öğrencilerinin Ortaöğretime Geçiş Sistemi'ne (OGES) Yönelik Görüşleri (Afyonkarahisar Örneği). *Ahi Evran Üniversitesi Eğitim Fakültesi Dergisi*, 11(1), 37-55
- ÖSYM. (2021). Sınav istatistikleri. <https://www.osym.gov.tr/TR,21233/2021-yks-sinav-sonuclarina-iliskin-sayisal-bilgiler.html>
- Razon, N. (1982). Okuma güçlükleri. *Eğitim ve Bilim*, 7(39).
- Sarıer, Y. (2010). Ortaöğretime Giriş Sınavları (OKS-SBS) ve PISA Sonuçları Işığında Eğitimde Fırsat Eşitliğinin Değerlendirilmesi. *Ahi Evran Üniversitesi Eğitim Fakültesi Dergisi*, 11(3), 107-129.
- Şahin, S., Uz Baş, A., Şahin Fırat, N., ve Sucuoğlu, H. (2012). İlköğretim Okulu Öğrenci ile Öğretmenlerinin Ortaöğretime Geçiş Sistemine İlişkin Görüşleri. *International Journal of Human Sciences*, 9(2), 847-878.
- Taş, S. ve Aykaç, N. (2019). Türkiye'de Ortaöğretim Sisteminin Sorunları ve Değerlendirilmesi: Bir meta Sentez Çalışması. *Eğitim Bilimleri Araştırmaları Dergisi*, 10(1), 22-41. <https://dergi-park.org.tr/tr/pub/ebader/issue/54572/706356>
- Taşkın, G. (2016). Temel Eğitimden Ortaöğretime Geçiş Sistemine İlişkin Fen Bilimleri Öğretmenlerinin ve Öğrencilerin Görüşleri: Erzurum İli Örneği, Yayınlanmamış Yüksek Lisans Tezi. Erzurum: Atatürk Üniversitesi, Eğitim Bilimleri Enstitüsü.
- Toker, F. (1997). Türkiye'de Yükseköğretime Giriş. Ankara: ÖSYM Yayınları.
- Türk Eğitim Derneği [TED]. (2010). *Ortaöğretime ve Yükseköğretime Geçiş Sistemi Özet Raporu*. Ankara: Türk Eğitim Derneği.
- Verim, A. (2006). İlköğretim Düzeyindeki Bazı Başarı Ölçülerinin Ortaöğretim Kurumları Öğrenci Seçme Sınavını Yordama Gücü, Yüksek lisans tezi. Ankara: Hacettepe Üniversitesi, Sosyal Bilimler Enstitüsü, Ankara.
- Yalçın, I. (2019). Analysis of Loneliness Levels And Digital Game Addiction Of Middle School Students According To Various Variables. *World Journal of Education*, 9(1), 20-27.
- Yavuz, M. (2010). İlköğretim Öğrencilerinin Seviye Belirleme Sınavında Aldıkları Sınıf Puanlarına Etki Eden Değişkenlerin İncelenmesi. *İlköğretim Online*, 9(2), 705- 713.
- Yeşilyaprak, B. (2011). Mesleki Rehberlik ve Kariyer Danışmanlığına Giriş. *Mesleki rehberlik ve kariyer danışmanlığı kuramdan uygulamaya*, 1-41. Pegemakademi Yayınları.
- YÖK. (2018). Yükseköğretim Kurumları Sınavı ile İlgili Sıkça Sorulan Sorular Ve Cevapları. https://www.yok.gov.tr/Documents/AnaSayfa/yuksekogretim_kurumlari_sinavi_sss_ve_cevaplari_puan_turleri_ile.pdf sayfasından erişilmiştir.
- YÖK. (2022). Yükseköğretim Kurulu'nun Yükseköğretim Kurumları Sınavına (YKS) İlişkin Aldığı Kararlar. <https://www.yok.gov.tr/Sayfalar/Haberler/2022/yok-ten-yks-ye-iliskin-kararlar.aspx> sayfasından erişilmiştir.
- Yükseköğretim Kurulu. (2007). *Türkiye'nin Yükseköğretim Stratejisi*. Ankara: Meteksan AŞ.
- Züngür, E. (2022). Temel Eğitimde Güncel Sorunlar ve Çözüm Önerileri. *Kafdağı*, 7(2), 134-159.

KAYNAKÇA

- Akan, B.B. ve Oran, F.Ç. (2017). Akademisyenlerin Örgütsel Sessizlik Algıları: Konuya İlişkin Bir Uygulama. *Kırklareli Üniversitesi İktisadi ve İdari Bilimler Fakültesi Dergisi*, 6(5), 72-90.
- Barutçugil, G. (2004). *Stratejik İnsan Kaynakları Yönetimi*. İstanbul: Kariyer Yayıncılık.
- Conger, J. A. ve Kanungo, R. N. (1988). The Empowerment Process: Integrating Theory and Practice. *The Academy of Management Review*, 13(3), 471-482.
- Çakıcı, A. (2007). Örgütlerde Sessizlik: Sessizliğin Teorik Temelleri ve Dinamikleri. *Çukurova Üniversitesi Sosyal Bilimler Enstitüsü Dergisi*, 16 (1), 145-162.
- Çakıcı, A. (2008). Örgütlerde Sessizlik Tercihi ve Sessizlik Türleri, T. Solmuş (ed). *İş ve Özel Yaşama Psikolojik Bakışlar İçinde* (85-109). İstanbul: Epsilon Yayınları.
- Çakıcı, A. (2010). *Örgütlerde İşgören Sessizliği: Neden Sessiz Kalmayı Tercih Ediyoruz?*. Ankara: Detay Yayıncılık.
- Çavuş, D. M. F. (2008). Personel Güçlendirme: İmalat Sanayii İşletmelerinde Bir Araştırma. *Journal Of Yaşar University*, 3(10), 1287- 1300.
- Çiftçi, G.E. (2015). Örgütsel Sessizlik, İşe Yabancılaşma ve Örgütsel Güven İlişkisi. Doktora Tezi. Kırıkkale: Kırıkkale Üniversitesi
- Ebik, G. E. (2017). Hemşirelikte Örgütsel Sessizlik Düzeyinin Hasta Güvenliği Kültürü Üzerine Etkisi, Yüksek Lisans Tezi. İstanbul: Okan Üniversitesi.
- Gandz, J. (1990). The Employee Empowerment Era, *Business Quarterly*, 55(2), 74- 79.
- Giderler, C. (2015). Sosyal Hizmet İşletmelerinde Personel Güçlendirme. *Süleyman Demirel Üniversitesi Vizyoner Dergisi*, Sosyal Hizmet Özel Sayısı, 58-88.
- Hamed, S. S. (2010). Antecedents and Consequences of Employees Empowerment. *Management Review: An International Journal*, 5(1), 64-94.
- Hirschman, A. O. (1970). *Exit, Voice and Loyalty: Responses to Decline in Firms, Organizations and States* (Vol.25). Harvard University Press.
- Hu, S. L. ve Leung, L. (2003). Effects of Expectancy-value, Attitudes, and Use of the Internet on Psychological Empowerment Experienced by Chinese Women at the Workplace. *Telematics and Informatics*. 20(4), 365-382.
- London, M. (1993). Relationships Between Career Motivation, Empowerment and Support for Career Development. *Journal of Occupational and Organizational Psychology*. 66(1), 55-69.
- Morrison, E.W. ve Milliken F.J. (2000). Organizational Silence: A Barrier to Change and Development in a Pluralistic World. *The Academy of Management Review*, 25(4), 706-725.
- Nikaram S., Yamchi, H., Samereh, S., Zahrani, M. ve Alvani, S. (2012). Study on Relationship between Organizational Silence and Commitment in Iran. *World Applied Science Journal*, 17(10), 1271-1277.
- Pinder, C. C. ve Harlos, K. P. (2001). Employee Silence: Oubescence and Acquiescence as Responses to Perceived Injustice. *Research in Personnel and Human Resources Management*, 20, 331-369.
- Schlosser, F. ve Zolin, R. (2012). Hearing Voice and Silence During Stressful Economic Times. *Employee Relations*, 34 (5), 555-573.
- Sharma, M. K. ve Kaur, G. (2008). Employee Empowerment: A Conceptual Analysis. *Journal of Global Business Issues*, 2(2), 7-12.
- Shojaie, S., Matin, H. Z. ve Barani, G. (2011). Analyzing the Infrastructures of Organizational Silence and Ways to Get Rid of It. *Procedia-Social and Behavioral Sciences*, 30, 1731-1735.
- Van Dyne, L., Ang, S. ve Botero, I. C. (2003). Conceptualizing Employee Silence and Employee Voice as Multidimensional Constructs. *Journal of Management Studies*, 40 (6), 1359-1392.
- Vogt, J.F. ve Murrell, K.L. (1990). *Empowerment In Organizations: How To Spark Exceptional Performance*. San Diego, CA: University Associates.
- Yılmaz, H. (2018). Örgütsel adalet Algısı ve Personel Güçlendirmenin İş Performansına Etkisi: Örgütsel Sinizmin Rolü. Doktora Tezi. Tokat: Gaziosmanpaşa Üniversitesi.

KAYNAKÇA

- Açıkgöz, G. (2014). Örgütsel Çatışma, Nedenleri, Çözüm Yöntemleri ve Sağlık Çalışanları. Yüksek Lisans Tezi. İstanbul: Beykent Üniversitesi.
- Akcan, G. (2014). Örgütsel Çatışmalar ve Çatışma Aşamalarında Çatışma Çözme Yöntemleri. Yüksek Lisans Tezi. İstanbul: Beykent Üniversitesi.
- Akın, M. (2008). Örgütlerde Çatışma. İçinde M. Özdevecioğlu ve H. Karadal (Editör), *Örgütsel Davranışta Seçme Konular*. Ankara: İlke Yayınevi.
- Akkirman, A. D. (1998). Etkin Çatışma Yönetimi ve Müdahale Stratejileri. *Dokuz Eylül Üniversitesi İktisadi İdari Bilimler Fakültesi Dergisi*, 13(2), 1-11.
- Alp, G. A. (2015). Sağlık Çalışanlarında Örgütsel Özdeşleşme, Örgütsel Vatandaşlık ve Örgütsel Çatışma İletişim Algıları Arasındaki Farklılıklar: (Bir Alan Araştırması). Yüksek Lisans Tezi. İstanbul: Beykent Üniversitesi.
- Altındal, H. (2010). Çatışma Yönetimi ve Denizli Belediyesi'nde Bir Araştırma. Yüksek Lisans Tezi. Denizli: Pamukkale Üniversitesi.
- Aslan, Ş. (2003). Hastane İşletmelerinde Örgütsel Çatışma: Teori ve Örnek Bir Uygulama. *Selçuk Üniversitesi Sosyal Bilimler Enstitüsü Dergisi*, 11, 1-93.
- Aydın, M. (2000). *Eğitim Yönetimi*. Ankara: Hatiboğlu Yayınevi.
- Bayar, Z. ve Mete, M. (2022). Sağlıkta Örgütsel Çatışma ve Çözüm Yolları. *Selçuk Üniversitesi Akşehir Meslek Yüksekokulu Sosyal Bilimler Dergisi*, (14), 73-84.
- Baysal, C. ve Tekarslan, E. (1996). *İşletmeciler İçin Davranış Bilimleri*. İstanbul: Avcıol Basım.
- Blake, R. R. and Mouton, J. S. (1964). *The Managerial Grid*. Houston: Gulf Publishing.
- Caesens, G., Stinglhamber, F., Demoulin, S., De Wilde, M. and Mierop, A. (2019). Perceived Organizational Support and Workplace Conflict: The Mediating Role of Failure-Related Trust. *Frontiers in Psychology*, 9, 1-13.
- Can, H. (1999). *Organizasyon ve Yönetim*. Ankara: Siyasal Kitabevi.
- Coffey, R. E., Cook, C. W. and Hunsaker, P. L. (1994). *Management and Organizational Behavior*. Burr Ridge: Richard Irwin Inc.
- Çağlayan, O. A. (2006). Örgütsel Çatışma Yönetimi ve Bir Araştırma. Yüksek Lisans Tezi. Denizli: Pamukkale Üniversitesi.
- Demirgöl, Y. (2020). Örgütsel Çatışma ile Yabancılaşma Arasındaki İlişki Üzerine Bir Araştırma. *Necmettin Erbakan Üniversitesi Siyasal Bilgiler Fakültesi Dergisi*, 2(2), 114-128.
- Deutsch, M. (1973). *The Resolution of Conflict, Constructive and Destructive Processes*. New Haven: Yale University Press.
- Diñçer, Ö. ve Fidan, Y. (1996). *İşletme Yönetimi*. İstanbul: Beta Basım Yayım.
- Dişbudak, T. (2011). Örgütlerde Çatışma Yönetimi: Bankacılık Sektöründe Kocaeli Örneği. Yüksek Lisans Tezi. Sakarya: Sakarya Üniversitesi.
- Dursun, P. (2008). Kocaeli Bölgesinde Yer Alan Tüm Kamu ve Özel Hastanelerde Çalışan Yönetici Hemşirelerin Çatışma Nedenleri ve Çatışma Yönetimi Tarzına İlişkin Görüşlerin Belirlenmesi. Yüksek Lisans Tezi. İstanbul: Haliç Üniversitesi.
- Eren, E. (2015). *Örgütsel Davranış ve Yönetim Psikolojisi*. İstanbul: Beta Basım Yayım Dağıtım.
- Ertürk, M. (1994). Organizasyonlarda Çatışma Nedenleri, Çatışmanın Yönetimi ve Erciyes Üniversitesinde Bir Anket Uygulaması. *Erciyes Üniversitesi İktisadi ve İdari Bilimler Fakültesi Dergisi*, (11), 121-147.
- Ertürk, M. (1995). *İşletmede Yönetim ve Organizasyon*. İstanbul: Beta Yay.
- Gümüşeli, A. İ. (1994). İzmir Ortaöğretim Okulları Yöneticilerinin Öğretmenler ile Aralarındaki Çatışmaları Yönetme Biçimleri. Doktora Tezi. Ankara: Ankara Üniversitesi.
- Gürcüoğlu, S. ve Uyar, M. (2020). Örgütsel Çatışma ile Örgütsel İklim Arasındaki İlişkinin Ortaöğretim Öğretmenleri Perspektifinden İncelenmesi. *Balıkesir Üniversitesi Sosyal Bilimler Enstitüsü Dergisi*, 23(43), 229-254.
- Gürer, A., Öneren, M. ve Bozacı, İ. (2014). Çalışanların Bireysel Değerleri ile Örgütsel Çatışma Yönetimi Arasındaki İlişkinin Belirlenmesi: Kamu Yöneticileri Üzerine Bir Araştırma. *International Journal of Social Science*, 29, 439-455.
- Güzel, H. M. (2010). Yüksek Öğretim Kurumlarında Örgütsel Çatışma ve Yönetimi (Ankara İli Örneği). Yüksek Lisans Tezi. Ankara: Gazi Üniversitesi.
- Jandt, F. E., (2016). *Conflict ve Communication*. California: Sage Publications.
- Karçioğlu, F., Kahya, C. ve Buzkan, K. (2012). Çatışma Yönetim Stratejisinin Tahmin Edicileri Olarak Örgütsel Kültür Tipleri. *Atatürk Üniversitesi İktisadi ve İdari Bilimler Dergisi*, 26(1), 77-91.

- Karip, E. (2003). *Çatışma Yönetimi*. Ankara: Pegem Yayıncılık.
- Kavacı, M., Baltacı, F. ve Yıldız, A. (2013). Konaklama İşletmelerinde Örgütsel Çatışma ve Örgütsel Bağlılık Arasındaki İlişkiyi Belirlemeye Yönelik Bir Araştırma. *Uluslararası Alanya İşletme Fakültesi Dergisi*, 5(3), 73-85.
- Kılıçaslan, S. (2014). Örgütsel Çatışma Yönetiminde Duygusal Zekanın Etkisini İncelemeye Yönelik Kurumsal Bir Araştırma. *Electronic Journal of Vocational Colleges*. 4(3), 264-274.
- Kıral, E. (2019). Çatışma ve Kriz Yönetimi. İçinde N. Cemaloğlu ve M. Özdemir (Editör), *Eğitim Yönetimi İçinde* (s. 451-506). Ankara: Pegem Akademi.
- Koçak, S. ve Başkan, G. A. (2013). Okul Müdürleri Tarafından Kullanılan Çatışma Yönetim Yöntemlerinin Etkililik Düzeyleri. *Hacettepe Üniversitesi Eğitim Fakültesi Dergisi*, 44, 212-224.
- Koçel, T. (1999). *İşletme Yöneticiliği*. İstanbul: Beta Yayınları.
- Koçel, T. (2001). *İşletme Yöneticiliği*. İstanbul: Beta Yayıncılık.
- Koçel, T. (2005). *İşletme Yöneticiliği*. İstanbul: Arıkan Basım Yayım Dağıtım.
- Koçel, T. (2010). *İşletme Yöneticiliği Yönetici Geliştirme Organizasyon ve Davranış*. İstanbul: Beta Yayınları.
- Koçel, T. (2010). *İşletme Yöneticiliği*. İstanbul: Beta Basım Yayım Dağıtım A.Ş.
- Koçel, T. (2015). *İşletme Yöneticiliği*, İstanbul: Beta Basım Yayım.
- Madalina, O. (2016). Conflict Management, A New Challenge. *Procedia Economics and Finance*, 39, 807-814.
- Nergiz, B. ve Düşükcan, M. (2019). Örgütsel Çatışma ve Örgüt İçi Çatışmaların Yönetilmesinde Moderasyon Tekniklerinin Kullanılması. *Fırat Üniversitesi Uluslararası İktisadi ve İdari Bilimler Dergisi*, 3(1), 150-173.
- Oxford Learner's Dictionaries (2022). "Conflict". <https://www.oxfordlearnersdictionaries.com/> (E.T.: 11.12.2022).
- Özalp, İ. (1989). Örgütlerde Çatışma. *Anadolu Üniversitesi İktisadi ve İdari Bilimler Fakültesi Dergisi*, 7(1), 81-114.
- Özkalp, E. ve Kirel, Ç. (1990). *Örgütsel Davranış*. Anadolu Üniversitesi Eğitim, Sağlık ve Bilimsel Araştırma Vakfı, Eskişehir.
- Özkalp, E. ve Kirel, Ç. (2018). *Örgütsel Davranış*. Bursa: Ekin Basım Dağıtım Yayınevi.
- Öztaş, U. (2005). Örgütsel Çatışma ve Yönetiminde Cinsiyet Faktörünün Etkisi. Yüksek Lisans Tezi. Antalya: Akdeniz Üniversitesi.
- Öztaş, U. ve Akın, O. (2009). Örgütsel Çatışma Yönetiminde Cinsiyet Farklılıkları Antalya Serbest Bölgesinde Bir Araştırma. *Organizasyon Ve Yönetim Bilimleri Dergisi*, 1 (1), 9-24.
- Pondy, L. R. (1967). Organizational conflict: Concepts and models. *Administrative Science Quarterly*, 12(2), 296-320.
- Rahim, M. A. ve Katz, J. P. (2020). Forty years of Conflict: The Effects Of Gender And Generation On Conflict-Management Strategies. *International Journal of Conflict Management*, 31(1), 1-16.
- Rahim, M.A. (1983), "A Measure Of Styles of Handling Interpersonal Conflict. *Academy of Management Journal*, 26(2), 368-376.
- Robbins, S. P. ve Judge, T. A. (2013). *Örgütsel Davranış*. Ankara: Nobel Yayıncılık.
- Seval, H. (2006). Çatışmanın Etkileri ve Yönetimi. *Manas Üniversitesi Sosyal Bilimler Dergisi*, (15), 245-254.
- Sığı, Ü. (2015). Çatışmalar ve Örgütsel Çatışma Yönetimi. İçinde Ü. Sığı ve S. Gürbüz (Editör), *Örgütsel Davranış* (s. 482-530). İstanbul: Beta Yayıncılık.
- Smith, G. C. (1966). A comparative Analysis of Some Conditions and Consequences of Intraorganizational Conflict. *Administrative Science Quarterly*, 10(4), 504-529.
- Solmuş, T. (2004). *İş Yaşamında Duygular ve Kişilerarası İlişkiler: Psikoloji Penceresinden İnsan Kaynakları Yönetimi*. İstanbul: Beta Basım Yayım Dağıtım.
- Sökmen, A. ve Yazıcıoğlu, İ. (2005), Thomas Modeli Kapsamında Yöneticilerin Çatışma Yönetimi Stilleri ve Tekstil İşletmelerinde Bir Alan Araştırması. *Ticaret ve Turizm Eğitim Fakültesi Dergisi*, (1):1-19.
- Spaho, K. (2013). Organizational Communication And Conflict Management. *Management*, 18, 103-118.
- Sürgevil, O. ve Budak, G. (2008). İşletmelerin Farklılıkların Yönetimi Anlayışına Yaklaşım Tarzlarının Saptanmasına Yönelik Bir Araştırma. *Dokuz Eylül Üniversitesi Sosyal Bilimler Enstitüsü Dergisi*, S.10(4), 65-95.

- Şzilaygi, A.D., ve Wallace, M. J. (1980). *Organizational Behavior and Performance*. Santa Monica, CA: Goodyear Publishing Company, Inc.
- Şahin, A., Emni, F. T. ve Ünsal, Ö. (2006). Çatışma Yönetimi Yöntemleri ve Hastane Örgütlerinde Bir Uygulama. *Selçuk Üniversitesi Sosyal Bilimler Enstitüsü Dergisi*, (15), 553-568.
- Şahin, F. N. ve Çekmecelioğlu, H. G. (2016). Çatışma Yönetim Stratejilerinin İş Performansı Üzerine Etkileri: Güvenlik Sektörü Üzerine Bir Araştırma. *Kocaeli Üniversitesi Sosyal Bilimler Dergisi*, (32), 167-188.
- Şamdan, A. İ. (2008). Örgütsel Çatışma ve Çözümleme Yöntemleri, Bir Araştırma. Yüksek Lisans Tezi. Kütahya: Dumlupınar Üniversitesi.
- Şanlıöz, E. (2019). Örgütsel Çatışma Yönetimi: Üniversitelerde Bir Araştırma. Yüksek Lisans Tezi. Ankara: Hacı Bayram Veli Üniversitesi.
- Şendur, F. E. (2006). Örgütsel Çatışma ve Yönetimi. Yüksek Lisans Tezi. Mersin: Çağ Üniversitesi.
- Şimşek M. Ş., Akgemci, T. ve Çelik, A. (2003). *Davranış Bilimlerine Giriş ve Örgütlerde Davranış*. Konya: Adım Matbaacılık.
- Şimşek, M. Ş. (1987). Örgütlerde Çatışma ve Yaratıcılığın Yönetimi. *Atatürk Üniv. İ.İ.B.F. Dergisi*, 7(1-2).
- Şimşek, M. Ş. (2002). *Yönetim ve Organizasyon*. Konya: Güney Ofset.
- Şimşek, M. Ş., Akgemci, T. ve Çelik, A. (2001). *Davranış Bilimlerine Giriş ve Örgütlerde Davranış*. Ankara: Nobel Yayınları.
- Şimşek, M. Ş., Çelik, A. ve Akgemci, T. (2015). *Davranış Bilimlerine Giriş ve Örgütlerde Davranış*. Konya: Eğitim Yayınevi.
- Thomas, K. W. (1992). Conflict and Conflict Management: Reflections and Update. *Journal Of Organizational Behavior*, 13, 265-274.
- Thomas, K. W. ve Ruble, T. L. (1977). Support A Two-Dimensional Model of Conflict Behavior. *Organizational Behavior and Human Performance*, 16, 143-155.
- Thomas, K. W. ve Schmidt, W. H. (1976). A Survey of Managerial Interests with Respect to Conflict. *Academy of Management Journal*, 19, 315-318.
- Tokat, B. (1999). Örgütlerde Çatışma ve Çatışmanın Yönetimi. *Dumlupınar Üniversitesi Sosyal Bilimler Dergisi*, 1(1), 23-40.
- Topaloğlu, C. (2005). Otel İşletmelerinde Örgüt İçi Çatışmaların Oluşum Süreci ve Örgütsel Performans İlişkisi. *Yönetim ve Ekonomi Araştırmaları Dergisi*, 3(4), 1-27.
- Topaloğlu, C. (2011). Yönetim Kuramları ve Örgüt İçi Çatışmalar. *Girişimcilik ve Kalkınma Dergisi*, 6(1), 249-265.
- Tosun, K. (1990). *İşletme Yönetimi*. İstanbul: Yön Ajans Basım.
- Tuğlu, A. (1996). Örgütsel Çatışma ve Yönetimi. Yüksek Lisans Tezi. İstanbul: Marmara Üniversitesi.
- Tutar, H., Yılmaz, M. K. ve Erdönmez, C. (2008). *İşletme Becerileri Grup Çalışması*. Ankara: Detay Yayıncılık.
- Türk Dil Kurumu (2022). “Çatışma”. <https://sozluk.gov.tr/> (E.T.: 11.12.2022).
- Türkel, A. U. (2000). *Grup Dinamiği ve Çatışma Yönetimi*, İstanbul: Türkmen Kitapevi.
- Varoğlu, D. (2013). Örgütlerde Çatışma. İçinde Ç. Kirel, ve O. Ağlargoç (Editör), *Örgütsel Davranış* (s. 119-127). Ankara: Saray Matbaacılık.
- Yelkikalan, N. (2006). Aile Şirketlerinde Çatışma ve Bir Çözüm Önerisi: Stratejik Planlama. *Kocaeli Üniversitesi Sosyal Bilimler Enstitüsü Dergisi*, (12), 195-209.
- Yılmaz, Ö. (2016). Örgütsel Çatışma Yönetiminde Örgütsel Vatandaşlık Davranışının Rolüne İlişkin Bir Araştırma. Doktora Tezi. İzmir: Dokuz Eylül Üniversitesi.

KAYNAKÇA

- Arar, İ. (1963). *Atatürk'ün Halkçılık Programı ve Halkçılık İlkesinin Tarihçesi*. İstanbul: Baha Matbaası.
- Çeçen, A. (1990). *Atatürk'ün Kültür Kurumu Halkevleri*. Ankara: Gündoğan Yayınları.
- Çelik, S. (2000). *Türk Düşünce Tarihinde Halkçılık Anlayışı ve Atatürk'ü 1921 Anayasası'nın Ön Tasarısı Niteliğindeki Halkçılık Beyannamesi*. Yayımlanmamış yüksek lisans tezi. Kocaeli: Kocaeli Üniversitesi, Kocaeli Üniversitesi Sosyal Bilimler Enstitüsü.
- GEDİKOĞLU, Ş. (1971). *Evreleri, Getirdikleri ve Yankalarıyla Köy Enstitüleri*. Ankara: İş Matbaacılık ve Ticaret.
- Gökalp, Z. (1968). *Türkçülüğün Esasları* (7. Baskı). İstanbul: Varlık Yayınları.
- Haspolat, E. (2011). Meşrutiyetin Üç Halkçılığı ve Kemalist Halkçılığa Etkileri. *Atatürk Yolu Dergisi*, 12(47), 557-584.
- Kaçmazoğlu, H. B. (2002). *Türk Sosyoloji Tarihi Üzerine Araştırmalar* (2. Baskı). İstanbul: Birey Yayıncılık.
- Karaömerlioğlu, M. A. (2009). Köy Enstitüleri. *Modern Türkiye'de Siyasi Düşünce: Kemalizm* içinde (6. Baskı., C. 2, 286-293). İstanbul: İletişim Yayınları.
- Karaömerlioğlu, M. A. (2009b). Tek Parti Döneminde Halkçılık. *Modern Türkiye'de Siyasi Düşünce: Kemalizm* içinde (6. Baskı., C. 2, 272-283). İstanbul: İletişim Yayınları.
- Mardin, Ş. (2008). *Jön Türklerin Siyasi Fikirleri 1895-1908* (15. Baskı.). İstanbul: İletişim Yayınları.
- Odabaşı, İ. A. (2015). *II. Meşrutiyet Basınında Halkçılık Köycülük Sosyalizm*, İstanbul: Dergâh Yayınları.
- Özden, M. (2011). Bir Halkçı Münevverler Platformu: Halka Doğru Dergisi (1913-1914). *Milli Folklor Dergisi*, 12(89), 109-119.
- Tekeli, İ. (1995). Türkiye'de Halkçılık. *Cumhuriyet Dönemi Türkiye Ansiklopedisi*. İletişim Yayınları.
- Tekeli, İ. ve Şaylan, G. (1978). Türkiye'de Halkçılık İdeolojisinin Evrimi. *Toplum ve Bilim*, 6(7), 44-110.
- Timur, T. (2013). *Türk Devrimi ve Sonrası* (7. Baskı.). Ankara: İmge Yayınevi.
- Toprak, Z. (1977). II. Meşrutiyet'te Solidarist Düşünce: Halkçılık. *Toplum ve Bilim*, 1, 92-123.
- Toprak, Z. (2013). *Türkiye'de Popülizm 1908-1923*, İstanbul: Doğan Kitap.
- Türk Tarih Kurumu (1997a). *Atatürk'ün Söylev ve Demeçleri 1*. Türk İnkılap Tarihi Enstitüsü Yayınları.
- Türk Tarih Kurumu (1997b). *Atatürk'ün Söylev ve Demeçleri 2*. Türk İnkılap Tarihi Enstitüsü Yayınları.

KAYNAKÇA

- Atalay, M. (2008). Kamu Yönetimi Disiplininde Dwight Waldo Düşüncesi. Yayınlanmamış doktora tezi. Ankara: Ankara Üniversitesi Sosyal Bilimler Enstitüsü.
- Ayman Güler, B. (2015). *Yönetim Bilimi ya da Kamu Yönetimi: Yöntembilimsel Özellikler Üzerine. Türkiye’de Kamu Yönetimi ve Kamu Politikaları*, 2, 9-44.
- Babaoğlu, C. ve Çubukçu, Z. (2020). Kamu Yönetimi Hoşgeldin: Siyaset ve Yönetim Dikotomisi/ İkilemi/Ayrışımı. *Kamu Yönetimi Teorileri* içinde (1. Baskı.). Ankara: Savaş Yayınevi.
- Coşkun, S. (2020). Dwight Waldo ve İdari Devlet Yaklaşımı. *Kamu Yönetimi Teorileri* içinde (1. Baskı.). Ankara: Savaş Yayınevi.
- Coşkun, S. ve Dulkadiroğlu, H. (2018). Amerika Birleşik Devletleri’nde (ABD) İdari Devletin Gelişimi ve Woodrow Wilson’un Etkisi. *Journal of Political Administrative and Local Studies*, 1(2), 21-54.
- Fedai, R. (2018). Tarihsel Süreç İçinde Kamu Yönetimi Disiplinini Gelişimi. *Van Yüzüncü Yıl Üniversitesi İktisadi ve İdari Bilimler Fakültesi Dergisi*, 3(5), 119-133.
- Kalfa, C. (2011). Kamu Yönetimi Biliminin Gelişimi ve Kimlik Tartışmaları. *Süleyman Demirel Üniversitesi İktisadi ve İdari Bilimler Fakültesi Dergisi*, 16(1), 403-417.
- Karasu, K. (2004). Kamu Yönetimi Disiplininin Kökenine İlişkin Bir Not. *Uğur Ömürgönülşen ve M. Kemal Öktem (Yayına Hazırlayanlar), II. Kamu Yönetimi Forumu (KAYFOR-2): Dünyada Kamu Yönetimindeki Dönüşüm ve Türkiye’de Kamu Yönetimi Öğretimine Yansımaları, Hacettepe Üniversitesi, Ankara*, 225-242.
- Leblebici, D. N. (2004). Türkiye’de Kamu Yönetimi Öğretiminin Yüksek Lisans ve Doktora Düzeyinde İncelenmesi. *Uğur Ömürgönülşen ve M. Kemal Öktem (Yayına Hazırlayanlar), II. Kamu Yönetimi Forumu (KAYFOR-2): Dünyada Kamu Yönetimindeki Dönüşüm ve Türkiye’de Kamu Yönetimi Öğretimine Yansımaları, Hacettepe Üniversitesi, Ankara*, 92-119.
- Martin, D. W. (1987). Déjà Vu: French Antecedents of American Public Administration. *Public Administration Review*, 47(4), 297-303. doi:10.2307/975309
- Rutgers, M. R. (2010). Theory and Scope Of Public Administration: An Introduction to The Study’s Epistemology. *The Foundations of Public Administration Series*, 1(c), 1-45.
- Saklı, A. R. (2011). Disiplinler Arası Bir Disiplin Olarak Kamu Yönetimi. *Gazi Üniversitesi İktisadi ve İdari Bilimler Fakültesi Dergisi*, 13(2), 97-120.
- Sayman, C. (2006). Dwight Waldo ve Yönetim Yazını. Yayınlanmamış doktora tezi. Ankara: Ankara Üniversitesi Sosyal Bilimler Enstitüsü.
- Selvi, F. (2020). Kamu Yönetimi Disiplini Temelinde Fransız Kamu Yönetimi Yazını. *Meriç Uluslararası Sosyal ve Stratejik Araştırmalar Dergisi*, 4(9), 58-73.
- Sur, F. H. (t.y.). Maliye Tarihine Kısa Bir Bakış. *Ankara Üniversitesi Hukuk Fakültesi Dergisi*, 6(2).
- Şaylan, G. (2000). Kamu Yönetimi Disiplininde Bunalım ve Yeni Açılımlar Üzerine Düşünceler. *Amme idaresi dergisi*, 33(2), 1-22.

KAYNAKÇA

- Arato, A. & Cohen, J. (1992). *Civil Society and Political Theory*. Cambridge: MIT Press.
- Beckman, B. (1998). Demokratikleşmeyi Açıklamak: Sivil Toplum Kavramı Üzerine Notlar. İçinde E. Özdalga ve S. Persson (Editör) *Sivil Toplum, Demokrasi ve İslam Dünyası* (s. 1-10). İstanbul: Tarih Vakfı Yurt Yayınları.
- Benhabib, S. (1981). The Logic Of Civil Society: A Reconsideration of Hegel And Marx. *Philosophy and Social Criticism*, 8(2), s.151-165.
- Brand, U. (1994). Hükümetdışı Örgütler, *Birikim Dergisi*, S. 65.
- Bora, T. (1997). Sivil Toplum, Sivil İnisiyatifler ve Siyaseti Yeniden Kurmak. *Agaçkakan Dergisi*, 32, s.8-9.
- Bora, T. (1999). Toplumsalın Çöküşü mü, Dirilişi mi? İstanbul: *Birikim Dergisi*. S. 125-126.
- Çaha, Ö. (2000). *Aşkın Devletten Sivil Topluma*. İstanbul: Gendaş Kültür Kitapları.
- Çaha, Ö. (1996). Sivil Toplum ve Liberalizm, *Diyalog Dergisi*, S:1, Ankara: Türk Demokrasi Vakfı Yayını.
- Çelebi, N. (2003). Üçüncü Bin Yılda Sivil Toplum Kuruluşları Nasıl Olmalıdır? İçinde A. Y. Topuz (Hazırlayan), *Üçüncü Bin Yıla Girerken Türk ve Müslüman Dünyasında Sosyo-Kültürel Yapının Yeniden Teşekküllü Sempozyumu*, İstanbul: Kubbealtı Neşriyatı.
- Diamond, L. (1994). Rethinking Civil Society: Tward Democratic Consolidation. *Jurnal of Democracy*, 5, s. 4-17.
- Doğan İ. (2002). *Sivil Toplum*. İstanbul: Alfa Yayınları.
- Erdoğan Tosun, G. (2000), Sivil Toplum Örgütleri İçinde Katılım ve Örgüt İçi Demokrasi. *Birikim Dergisi*, 130, s. 52-60.
- Ergüden I. (2001). *Sivil Toplum Örgütleri, Neoliberalizmin Araçları mı, Halka Dayalı Alternatifler mi?* İstanbul: (WALD) Demokrasi Kitaplığı.
- Fincancı, Y. (1991). Sivil Toplum-Asgari Devlet-Sivil Devlet, içinde. Y. Fincancı (Editör), *Sivil Toplum*. İstanbul: TÜSES Yayınları.
- Foucault, M. (2001). *Ders Özetleri* (Çev. S. Hilav). İstanbul: Yapı Kredi Yayınları.
- Giddens A (2002). *Modernliği Anlamlandırmak*. (Çev. M. Sağlam ve S. Uyrkulak). İstanbul: Alfa Yayınları.
- Giner, S. (1995). The Withering Away of Civil Society. *Praxis International*, 5(3), s. 250-264.
- Göle, N. (2000). *Melez Desenler*. İstanbul: Metis Yayınları.
- Habermas, J. (1997). *Kamusalığın Yapısal Dönüşümü*, Çev. Tanıl Bora ev Mithat Sancar, İstanbul: İletişim Yayınları.
- Hall, S. (1995). *Yeni Zamanların Anlamı* (Çev. A. Yılmaz). İstanbul: Ayrıntı Yayınları.
- İbrahim, F. & Wedel, H. (1997). *Ortadoğu'da Sivil Toplumun Sorunları*. İstanbul: İletişim Yayınları.
- Keane, J. (1993). *Sivil Toplum ve Devlet* (Haz. Tuncay Birkan). İstanbul: Ayrıntı Yayınları.
- Kuçuradi I. (1998). Sivil Toplum Kuruluşları: Kavramlar, *Sivil Toplum Kuruluşları Üç Sempozyum*. İstanbul: Tarih Vakfı Yayınları.
- Nicholls, D. (1974). *Three Varraties Of Plüralizm*. Great Britain: The McMillian Press.
- Özdalga, E. (1998). Sivil Toplum ve Düşmanları: Türkiye'deki İslami Öğrenci Hareketindeki Son Gelişmeler Işığında Bir Tartışma Üzerine Düşünceler. İçinde E. Özdalga ve S. Persson (Editör) içinde. *Sivil Toplum, Demokrasi ve İslam Dünyası* (s. 97-111). İstanbul: Tarih Vakfı Yurt Yayınları.
- Sarıbay, A. Y. (1994). *Postmodernite, Sivil Toplum ve İslâm*. İstanbul: İletişim Yayınları.
- Sarıbay, A.Y. (2003). Sivil Toplum: Universitas mı, Societası mı? *Sivil Toplum Dergisi*, 1 (1), 15-19.
- Seligman, A. (1992). *The Idea of Civil Society*, New York: The Free Press.
- Shils, E. (1991). The Virtue Civil Society. *Government of Opposition*, C 26, S 1.
- Tekin, S. (2000). Sivil Toplumun Devletiyle Bölünmez Bütünlüğü, *Birikim Dergisi*, Sayı 130.
- Touraine A. (1994). *Modernliğin Eleştirisi*, (Çev. H. Tufan), İstanbul, 1994.
- Touraine A. (2000). *Demokrasi Nedir?* Çev. Olcay Kural, İstanbul: Yapı Kredi Yayınları.
- Trentman. F. (2000). *Paradoxes of Civil Society*. Oxford: Berghahn Boks.
- Turan. İ. (1991). Sivil Toplum Kurumları ve Özerklik: *Sivil Toplum* İçinde Y. Fincancı (Editör), İstanbul: TÜSES Yayınları.
- Walzer, M. (1992). The Concept of Civil Society. İçinde M.I Walzer (editör), *Tword A Global Civil Society*. Oxford: Berghahn Boks.
- White, G. (1994). Civil Society, Democratization And Devolopment (I): Clearing The Analytical Ground. *Democratization*, 353-374.
- Zubaida, S. (1992). Islam, The State And Democracy *Middle East Report*, 179, November-December, s. 4-12.

KAYNAKÇA

- Baycık, G. (2019). Avrupa Birliği Üye Devletlerinde Teşmil Uygulaması ve Türkiye İçin Öneriler. *Çalışma Hayatında Sosyal Diyaloğun Geliştirilmesi Projesi Raporu*, Ankara. www.csb.gov.tr/https://www.csgb.gov.tr/media/89445/temmuz-2022-isci.pdf, (E.T. 08.01.2023).
- DİSK/GENEL-İŞ (2020). <https://www.genel-is.org.tr/kuresel-arastirma-coronavirus-ve-isciler,2,30139#>. Yr76hHZByM8 , (E.T. 01.07.2022).
- DİSK-AR. (2021). Dünyada ve Türkiye’de Covid-19’un Sosyal ve Ekonomik Etkileri ile Mücadeleye Ayrılan Kaynaklar. Mayıs 28, 2021 tarihinde DİSK-AR Web Sitesi: <http://arastirma.disk.org.tr/wp-content/uploads/2021/02/Covid-19-Harcamalar%C4%B1-Raporu-OCAK-2021>, (E.T. 31.10.2.22).
- Doğancılı, O.S. (2020). Covid-19 Salgını Sonrası Turizm Destekleri. *Türk Turizm Araştırmaları Dergisi*, 4(3), 2808-2820.
- Erol, S.I. (2020). Covid-19’un Turizm Sektöründe İstihdama Etkisi: İtalya, İspanya ve Türkiye Örnekleri, *İşletme ve İktisat Çalışmaları Dergisi*, 8(2), 38-49
- Ford, M. and Ward, K. (2021). COVID-19 in Southeast Asia: Implications For Workers and Unions. *Journal of Industrial Relations*, 63(3) 432–450.
- Gerogiannis, E., Kreckhofs, P. ve Vargas, O. (2012). Employment and Industrial Relations in the Hotels and restaurants sector. European Foundation for the Improvement of living and working Conditions. <https://www.eurofound.europa.eu/publications/report2012/employment-and-industrial-relations-in-the-hotels-and-restaurants-sector>.
- Gökçe, A. (2021). Endüstri İlişkileri İklimi ve Covid-19 Pandemi Sürecinin Yansımaları. *Gümüşhane Üniversitesi Sosyal Bilimler Enstitüsü Elektronik Dergisi*, 12(2), 665-678.
- Heper, Ö. F. (2022). Covid-19 Salgınının Dünya Turizm Hareketleri ve Turist Tercihlerinde Meydana Getirdiği Değişimlere Genel Bir Bakış. *Turizm ve İşletme Bilimleri Dergisi*, 2(1), 1-18
- ILO (2020). COVID-19: How Social and Economic Sectors are Responding. https://www.ilo.org/global/about-the-ilo/newsroom/news/WCMS_742203/lang--en/index.htm, (E.T.: 17.06. 2020).
- ILO (2022). The future of work in the tourism sector: Sustainable and safe recovery and decent work in the context of the COVID-19 pandemic. Report for the Technical Meeting on COVID-19 and Sustainable Recovery in the Tourism Sector, https://www.ilo.org/wcmsp5/groups/public/---ed_dialogue/---sector/documents/meetingdocument/wcms_840403.pdf E.T. 01.07.2022.
- İnce, D. (2022). Güvencesizlik Kıskaçında Kafe-Bar Çalışanlarının Covid-19 Pandemi Deneyimleri: Kadıköy Örneği, *Emek Araştırma Dergisi (GEAD)*, 13(21), Haziran 2022, 151-180.
- Karadoğan, E. (2020). COVID-19 Krizinde Ticaret Sektöründe Uluslararası Sendikal Mücadele Pratikleri ve Türkiye’ye Dair Öneriler. <https://sosyalpolitika.fisek.org.tr/covid-19-krizinde-ticaret-sektorunde-uluslararası-sendikal-mucadele-pratikleri-ve-turkiyeye-dair-oneriler/> E.T. 04.07.2022.
- Karadoğan, E. (2021). Küresel Sendikaların Covid-19 Pandemi Sürecine Karşı Mücadele Stratejileri: IUF Örneği. *Şeker-İş Dergisi*, Haziran, 2021.
- Karatepe, O. M., Saydam, M. B. ve Okumuş, F. (2021). COVID-19, mental health problems, and their detrimental effects on hotel employees’ propensity to be late for work, absenteeism, and life satisfaction. *Current Issues In Tourism*, 24(7), 934–951 <https://doi.org/10.1080/13683500.2021.1884665>.
- Lawrence, S. A., Gardner, J., ve Callan, V. J. (2007). The Support Appraisal for Work Stressors Inventory: Construction and İntial Validation. *Journal of Vocational Behavior*, 70(1), 172–204. <https://doi.org/10.1016/j.jvb.2006.09.003>.
- Öztürk, Ş. (2021). Türkiye’de Turizm Sektöründe Sendikal Örgütlenme. *Marmara Üniversitesi Öneri Dergisi*, 16(56), Temmuz 2021, ISSN 2147-5377, 419-450.
- Özveri, M. (2020). Covid 19 Pandemisinde Çalışma Rejimi. Covid 19 Pandemisi 6. Ay Değerlendirme Raporu, *Türk Tabipler Birliği*, Eylül, 2020.
- Park, E., Kim, WH. and Kim, SB. (2020). Tracking tourism and hospitality employees’ real-time perceptions and emotions in an online community during the COVID-19 pandemic. *Current Issues in Tourism*, <https://doi.org/10.1080/13683500.2020.1823336>.
- Raidil, IG. (2020). Tourism Industry Crisis and its Impacts: Investigating the Indonesian Tourism Employees Perspectives’ in the Pandemic of COVID-19. *Jurnal Kepariwisata: Destinasi, Hospitalitas dan Perjalanan*, 4(2), 1-15, DOI: 10.34013/jk.v4i2.54.
- Soehardi, S., Untari, DT. (2020). The Effect of Covid-19 Pandemic OnHotel Employees, Hotel Occupancy Rates and Hotel Tax Income In Jakarta, Indonesia. *Sys Rev Pharm*, 11(12), 964-972

- Sönmez, S., Apostolopoulos, Y., Lemke, MK. ve Hsieh, YC. (2020). Understanding the effects of COVID-19 on the health and safety of immigrant hospitality workers in the United States. *Tourism Management Perspectives* 35 (2020).100717.
- Thanh, TV., Vu, TV., Nguyen, NP., Nguyen, DV., Zaman, M. and Chi, H. (2022). COVID-19, frontline hotel employees' perceived job insecurity and emotional exhaustion: Does trade union support matter? *Journal of Sustainable Tourism*, 30(6), 1159–1177.
- TÜRSAB (2020). Covid 19'un Turizm Etkileri ve Antalya Turizminin Geleceği, Eylül, 2020. <https://www.tursab.org.tr/assets/assets/uploads/ticaret-odasi/antalya-r.pdf>, (E.T. 30.06.2022).
- UNWTO (Birleşmiş Milletler Dünya Turizm Örgütü). (2021). World tourism barometer, January/2021. <https://www.unwto.org/unwto-world-tourism-barometer-data>, (E.T.20.02.2021).
- Visentini, L. (2020). Trade unions are key to a safe exit from the pandemic. <https://socialeurope.eu/trade-unions-are-key-to-a-safe-exit-from-the-pandemic>. (E.T. 18.07.2022).
- Watterson, A. (2020). COVID-19 in the UK and occupational health and safety: Predictable not inevitable failures by government, and trade union and nongovernmental organization responses. *New Solutions*, 30(2), 86–94. <https://doi.org/10.1177/1048291120929763>
- Wong, AKF., Kim, S., Kim, J. and Han, H. (2021). How the COVID-19 pandemic affected hotel Employee stress: Employee perceptions of occupational stressors and their consequences. *International Journal of Hospitality Management*, 93 (2021) 102798. www.bbc.com <https://www.bbc.com/turkce/haberler-turkiye-53066032> E.T. 30.06.2022
- www.tekgida.org <https://www.tekgida.org.tr/cesitli-ulkelerde-sendikasma-oranlari-55116/> (E.T. 31.10.2022).
- www.tursab.org.tr, <https://www.tursab.org.tr/assets/assets/uploads/arastirmalar/covid-19-surecinde-turkiye-ve-dunya-turizmi.pdf>, (E.T. 30.06.2022).
- Yang, B. Y., Hongru, Z., and Xiang, C. (2020). Koronavirüs pandemic and tourism: Dynam stochastic general equilibrium modeling of infectious disease outbreak. *Annals of Tourism Research*, 1-2.
- Yıldırğan, R. (2021). *Turizm Sendikacılığı*, Sakarya: Değişim Yayınları.
- Yüksek, G. ve Kalyoncu, M. (2021). Covid-19 Küresel Salgınının Turizm Sektörü Üzerindeki Etkileri. *Journal of Gastronomy, Hospitality, and Travel*. 4(1).

Kaynakça

- Batliwala, S. (2012). The Power of Movements Clarifying Our Concepts. İçinde S. Batliwala (Editör), *Changing Their World: Concepts and Practices of Women's Movements* (s. 1-24). Toronto, Mexico City, Cape Town: AWID.
- Bauman, Z. (2012). *Küreselleşme: Toplumsal Sonuçları*. (çev. A. Yılmaz) İstanbul: Ayrıntı Yayınları.
- Bottomore, T. (1987), *Siyaset Sosyolojisi*, (çev. E. Mutlu). Ankara: Teori Yayınları.
- Bozkurt, Y. ve Bayansar, R. (2016). Yeni Toplumsal Hareketler Çerçevesinde Çevreci Hareket Ve Gezi Parkı Olayları. *Yönetim ve Ekonomi Araştırmaları Dergisi*, 14(2), 276-293.
- Buechler, S. M. (1995). New Social Movement Theories. *The Sociological Quarterly*, 36(3), 441-464.
- Campbell, J. L. (2005). Where Do We Stand? Common Mechanisms In Organizations And Social Movements Research. İçinde Gerald F. Davis, Doug McAdam, W. Richard Scot and Mayer N. Zald (Editör), *Social Movements and Organization Theory* (s.41-68). Cambridge: Cambridge University Press.
- Castells, M. (2013). İsyen ve Umut Ağları: İnternet Çağında Toplumsal Hareketler. (çev. E. Kılıç). İstanbul: Koç Üniversitesi Yayınları.
- Clemens, E. S. (2005). Two Kinds Of Stuff: The Current Encounter Of Social Movements And Organizations. İçinde Gerald F. Davis, Doug McAdam, W. Richard Scot and Mayer N. Zald (Editör) *Social Movements and Organization Theory* (s.351-365). Cambridge: Cambridge University Press.
- Çaha, Ö. (2020). Yeni Medya ve Değişen Toplumsal Hareketler. İçinde M. Şeker, Y. Bulduklu, C. Korkut ve M. Doğrul (Editör), *Bilişim Teknolojileri ve İletişim: Birey ve Toplum Güvenliği* (s. 247-264). Ankara: Türkiye Bilimler Akademisi.
- Davis, G. F. ve Zald, M. N. (2005). Social Change, Social Theory, and the Convergence of Movements and Organizations. İçinde Gerald F. Davis, Doug McAdam, W. Richard Scot and Mayer N. Zald (Editör), *Social Movements and Organization Theory* (s.335-350). Cambridge: Cambridge University Press.
- Davis, G. F., McAdam, D., Scot, W. R. and Zald, M. N. (2005). Social Movement Organizations: Form and Structure. İçinde Gerald F. Davis, Doug McAdam, W. Richard Scot and Mayer N. Zald (Editör), *Social Movements and Organization Theory* (s.)189-192). Cambridge: Cambridge University Press.
- Göktürk, I. (2011). Yeni Toplumsal Hareketlerin Bir Örneği Olarak Türkiye' de Kadın Hareketi. İçinde E. Eğribel ve U. Özcan (Editör), *Değişim Sosyolojisi Dünyada ve Türkiye' de Toplumsal Değişme* (s. 209-224). İstanbul: Kitabevi Yayınları.
- Horn, J. (2013). *Gender and Social Movement: An Overview (18-34)*. Brighton: BRIDGE Gender And Social Movements, Institute Of Development Studies.
- Kapani, M. (2004). Politika Bilimine Giriş. (16. Bsm). Ankara: Bilgi Yayınevi.
- Marshall, G. (1999). *Toplumsal Hareketler. Sosyoloji Sözlüğü*. (çev. O. Akınhay ve D. Kömürcü). Ankara: Bilim ve Sanat Yayınları.
- McAdam, D. ve Scott, W. R. (2005). Organizations and Movements. İçinde Gerald F. Davis, Doug McAdam, W. Richard Scot and Mayer N. Zald (Editör), *Social Movements and Organization Theory* (s. 4-40). Cambridge: Cambridge University Press.
- Melucci, A. (1985). The Symbolic Challenge of Contemporary Movement. *Social Research*, 52(4), 789-816.
- Melucci, A. (1989). *Nomads of The Present: Social Movements And individual Needs in Contemporary Society*. New Zeland: Century Hutchinson.
- Melucci, A. (1996). *Challenging Codes: Collective Action in The İnformation Age*. New York: Cambridge University Press.
- Menocal, A. R. (2016). Social Movements. *Professional Development Reading Pack*, (50), 1-5.
- Offe, C. (1987). Challenging the boundaries of institutional politics: Social movements since the 1960s. In C. Maier (Ed.), *Changing Boundaries of the Political: Essays on the Evolving Balance between the State and Society, Public and Private in Europe* (Cambridge Studies in Modern Political Economies, pp. 63-106). Cambridge: Cambridge University Press.

- Plotke, D. (1990). What's So New about New Social Movements. *Socialist Review*, (20), 31-102.
- Sözen, E. (2020). Toplumsal Hareketlerin Sosyal Medya İle Dönüşümü. İÇinde M. Şeker, Y. Bulduklı, C. Korkut ve M. Doğrul (Editör), *Bilişim Teknolojileri ve İletişim: Birey ve Toplum Güvenliđi* (s. 47-54). Ankara: Türkiye Bilimler Akademisi.
- Tarrow S (2011). *Power in Movement: Social Movement and Contentious Politics*. New York: Cambridge University Press.
- Tatar, T. (2013). Yeni Toplumsal Hareketler ve Küresel Projeler. *Ortadođu Analiz*. 5(57). 10-19.
- Tilly, C., Castaneda, E. ve Wood, L. J. (2022). *Toplumsal Hareketler: 1768-2018*. (çev. O. Düz). İstanbul: Alfa Yayınları.
- Touraine, A. (2002). The Importance of Social Movements, Social Movements. *Social Movement Studies: Journal of Social, Cultural and Political Protest*, 1(1), 89-95.
- Touraine, A. (2017). *Bugünün Dünyasını Anlamak İçin Yeni Bir Paradigma*. (çev. O. Kunal). İstanbul: Yapı Kredi Yayınları.
- Türker, E. (2014). Dünden Bugüne Küreselleşme Karşıtı Hareket. Dosya: Toplumsal Hareketler. *Boğaziçi Üniversitesi Avrupa Çalışmaları Merkezi Öğrenci Forumu Bülteni*, 2,18-20.

KAYNAKÇA

- Abraham, R. (2000). Organizational Cynicism: Bases And Consequences. *Genetic, Social And General Psychology Monographs*, 126(3), 269-292.
- Agarwal, S., Decarlo T. E. ve Vyas S. B. (1999). Leadership Behavior and Organizational Commitment: A Comparative Study of American and Indian Salespersons. *Journal of International Business Studies*, 30(4), 724-741.
- Akdemir, B., Kırmızıgül, B. ve Zengin Y. (2016). Örgütsel Sinizm ile İş Performansı Arasındaki İlişki ve Bir Araştırma, *Kahramanmaraş Sütçü İmam Üniversitesi İktisadi ve İdari Bilimler Fakülte Dergisi*, 6(2), 115-130.
- Akgöz, E. ve Darkanova, E. (2020). Örgütsel Sinizmin Turizm Sektöründe Hizmet Kalitesine Etkisi, *Meriç Uluslararası Sosyal ve Stratejik Araştırmalar Dergisi*, 4(9), 1-22.
- Allen, N.J. ve Meyer, J. P. (1990). The Measurement And Antecedents Of Affective, Continuance And Normative Commitment To The Organization. *Journal of Occupational Psychology*, 63(1), 1-18.
- Andersson, L. M., ve Bateman, T. S. (1997). Cynicism In The Workplace: Some Causes And Effects. *Journal Of Organizational Behavior*, 18(5), 449-469.
- Andersson, L. M. (1996). Employee Cynicism: An Examination Using A Contract Violation Framework. *Human Relations*, 49(11), 1395-1418.
- Arabacı, İ. B. (2010). The Effects of Depersonalization and Organizational Cynicism Levels On The Job Satisfaction Of Educational Inspectors. *African Journal of Business Management*, 4(13), 2802-2811.
- Balay, R. (2000). Özel ve Resmi Liselerde Yönetici ve Öğretmenlerin Örgütsel Bağlılığı: Ankara İli Örneği, Doktora Tezi, Ankara: Ankara Üniversitesi.
- Bernerth J. B., Armenakis A. A., Feild H. S. ve Walker H. J. (2007). Justice, Cynicism, and Commitment A Study of Important Organizational Change Variables. *The Journal of Applied Behavioral Science*, 43(3), 303-326.
- Brandes, P., Dharwadkar, R. ve Dean J. W. (1999). Does Organizational Cynicism Matter? Employee And Supervisor Perspectives On Work Outcomes. *Eastern Academy of Management Proceedings*, 150-153.
- Brown, M. ve Cregan, C. (2008). Organizational Change Cynicism: The Role of Employee Involvement. *Human Resource Management*, 47(4), 667-686.
- Chrobot-Mason, D. L. (2003). Keeping the Promise: Psychological Contract Violations for Minority Employees. *Journal of Managerial Psychology*, 18(1), 22-45.
- Dean, W. J., Brandes, P. ve Dharwadkar, R. (1998). Organizational cynicism. *Academy of Management Review*, 23(2), 341-352.
- Duru, E. (2015). Genel Aidiyet Ölçeğinin Psikometrik Özellikleri: Geçerlik ve Güvenirlik Çalışması. *Türk Psikolojik Danışma ve Rehberlik Dergisi*, 5(44), 37-47.
- Evans, W. R., Goodman, J. M. ve Davis, W. D. (2010). The Impact of Perceived Corporate Citizenship on Organizational Cynicism, OCB, and Employee Deviance. *Human Performance*, 24(1), 79-97.
- Gökberk, M. (2011). *Felsefe Tarihi*, İstanbul: Remzi Kitabevi.
- Haigh, R. ve Pearce, S. (2017). *The Theory and Practice of Democratic Therapeutic Community Treatment*. London: Kingsley Publishers.
- İbicioğlu, H. (2016). Örgütsel Bağlılıkta Paradigmatik Uyumun Yeri. *Dokuz Eylül Üniversitesi İktisadi İdari Bilimler Fakültesi Dergisi*, 15(1), 14-22.
- İncesu, E. Yorulmaz, M. Evirgen, H. (2017), Örgütsel Sinizmin Tükenmişlik Üzerine Etkisi Hastane Çalışanları Üzerine Bir Araştırma. *Uluslararası Sağlık Yönetimi ve Stratejileri Araştırma Dergisi*, 3(3):370-380.
- Kılıç, R. (2015). İşgörenlerin Duygusal Zekâları İle Örgütsel Sinizm Algıları Arasındaki İlişkiye Yönelik bir araştırma. *Yönetim ve Ekonomi Araştırmaları Dergisi*, 13(2), 59-73.
- Kılıç, S. ve Toker, K. (2020). Örgütsel Adalet İle Örgütsel Sinizm Arasındaki İlişkinin İncelenmesi. *Yaşar Üniversitesi E-Dergisi*, 15(58), 288-303.
- Meyer, J.P. ve Allen, N.J. (1991): A ThreeComponent Conceptualization of Organizational Commitment, *Human Resources Management Review*, 1(1), 61-89.
- Meyer, J.P., Irving, P.G. ve Allen, N.J. (1998). Examination of Combined Effects of Work Values and Early Work Experiences on Organizational Commitment. *Journal of Organizational Behavior*, 19(1), 29-52.

- Meyer J. P., Stanley D. J., Herscovitch L. ve Topolnytsky L. (2002). Affective, Continuance, And Normative Commitment to The Organization: A Metaanalysis of Antecedents, Correlates, and Consequences. *Journal of Vocational Behaviour*, 61(1), 20-52.
- Öncü, A. (1976). *Örgüt Sosyolojisi*. Ankara: Sevinç Matbaası.
- Özkalp E. ve Kirel Ç. (2005). *Örgütsel Davranış*. Eskişehir: Anadolu Üniversitesi Eğitim, Sağlık ve Bilimsel Araştırma Çalışmaları Vakfı Yayınları.
- Özler, D. E., Atalay, C. G. ve Şahin, M. D. (2010). Örgütlerde Sinizm Güvensizlikle Mi Bulaşır? *Organizasyon ve Yönetim Bilimleri Dergisi*, 2(2), 47-57.
- Öztop, S. (2014), Kurumsal Aidiyet Bilincinin Çalışanların Örgütsel Değişim Algısı Üzerinde Etkisi. *Süleyman Demirel Üniversitesi İktisadi ve İdari Bilimler Fakültesi Dergisi*, 19(1), 299-316.
- Roeser, R.W., Midgely, C., Urdan, T.C. (1996). Perceptions of the School Psychological Environment and Early Adolescents' Psychological and Behavioral Functioning in School: The Mediating Role of Goals and Belonging. *Journal of Educational Psychology*, 88(3), 408-422.
- Şıgır, Ünal (2007), İş Görenlerin Örgütsel Bağlılıklarının Meyer ve Allen Tipolojisiyle Analizi: Kamu ve Özel Sektörde Karşılaştırmalı Bir Araştırma. *Anadolu Üniversitesi Sosyal Bilimler Dergisi*, 7(2), 261-278.
- Simha, A., Elloy, D. F. ve Huang, H. C. (2014). The Moderated Relationship Between Job Burnout And Organizational Cynicism. *Management Decision*, 52(3), 482-504.
- Tovar, E., Simon, M.A. (2010). Factorial Structure And Invariance Analysis Of The Sense of Belonging Scales. *Measurement and Evaluation in Counseling and Development*, 43(3) 199-217.
- Tokgöz, N. ve Yılmaz, H. (2008). Örgütsel Sinizm: Eskişehir ve Alanya'daki Otel İşletmelerinde Bir Uygulama. *Anadolu Üniversitesi Sosyal Bilimler Dergisi*, 8(2), 283-305.
- Türköz, T., Polat, M. ve Coşar, S. (2013). Çalışanların Örgütsel Güven ve Sinizm Algılarının Örgütsel Bağlılıkları Üzerindeki Rolü. *Yönetim ve Ekonomi Dergisi*, 20(2), 285-302.
- Uludağ, G. (2019). Örgütsel Bağlılık İle İşten Ayrılma Niyeti İlişkisini İncelemeye Yönelik Bir Alan Araştırması. *Atatürk Üniversitesi Sosyal Bilimler Enstitüsü Dergisi*, 23 (Özel Sayı), 2043-2056.
- Uygur, A. (2007). Örgütsel Bağlılık İle İşgören Performansı İlişkisini İncelemeye Yönelik Bir Alan Araştırması. *Ticaret ve Turizm Eğitim Fakültesi Dergisi*, 1(1), 71-85.
- Uygur, A. (2009). *Örgütsel Bağlılık ve İşe Bağlılık*. Ankara: Barış Platin Kitabevi Yayınları.
- Vice, S. (2011). Cynicism and Morality. *Ethical Theory And Moral Practice*, 14(2), 169-184.
- Vorlander, K. (2008). *Felsefe Tarihi*. İstanbul: İz Yayıncılık.
- Wasti, S.A. (2002), Affective and Continuance Commitment to the Organization: Test of an Integrated Model In The Turkish Context. *International Journal of Intercultural Relations*, 26(5), 525-550.
- Wiener, Y. (1982). Commitment in Organizations: A Normative View. *Academy of Management Review*, 7(3), 418-428.
- Yalçınkaya, A. G. A. (2014). Türkiye'de Örgütsel Sinizm: 2007-2012 Yılları Arasındaki Çalışmalar Üzerine Bir Değerlendirme. *ISGUC The Journal of Industrial Relations and Human Resources*, 16(3), 106-130.
- Zencirkıran, M. (2012). "Örgüt ve Yönetim Kuralları". (Ed: Mehmet Zencirkıran). *Örgüt Sosyolojisi*, 1-57. Bursa: Dora Yayıncılık.

KAYNAKÇA

- Adem, M. (1997). *Eğitim Planlaması*. Ankara: Şafak Matbaası.
- Arabacı, İ. B. (2004). Müfredat Laboratuvar Okullarında Strateji Belirleme ve Seçimi Uygulamalarının Değerlendirilmesi Malatya İli Örneği. *İnönü Üniversitesi Eğitim Fakültesi Dergisi*, 10(6), 3-15.
- Balci, A. (2002). *Örgütsel Gelişme Kuram ve Uygulama* (3. Baskı). Ankara: Pegem A Yayıncılık.
- Balci, A. (2010). *Açıklamalı Eğitim Yönetimi Terimleri Sözlüğü* (2. Baskı). Ankara: Pegem A Yayıncılık.
- Bryson, J. M. (1988). A Strategic Plannig Process For Public and Non-Profit Organizations. *Long Range Planning*, 21 (1), 73-81.
- Çelik, V. (1994). Etkili Bir Okul İçin Stratejik Yönetim. *Eğitim ve Bilim Dergisi*, 18 (93), 28-33.
- Çoban, H. (1996). *Bilgi Toplumuna Planlı Geçiş: Bilgi Toplumuna Geçmek İçin Stratejik Planlama ve Yönetim Bilgi Sistemi Uygulaması*. Ankara: DPT Yayınları.
- Çomaklı, E. ve Ekici M. (2007). *Kavramsal Olarak Stratejik Yönetim*. T. Z. Şahın (Editör), Geleceği Planlamada Stratejik Yönetim (s. 10-44). Ankara: A-C Yayıncılık.
- Devlet Planlama Teşkilatı (2006). Kamu İdareleri İçin Stratejik Planlama Kılavuzu, http://www.sp.gov.tr/upload/Sayfa/18/files/Kamu_Idareleri_Icin_Stratejik_Planlama_Kilavuzu_2_Surum.pdf (E. T.: 05.01.2019)
- Dinçer, Ö. (1998). *Stratejik Yönetim ve İşletme Politikası*. (5. Baskı). İstanbul: İz Yayıncılık.
- Erdoğan, İ. (2002). *Eğitimde Değişim Yönetimi*. Ankara: Pegem A Yayıncılık.
- Eren, E. (2002). *İşletmelerde Stratejik Yönetim ve İşletme Politikası*. (6. Baskı). İstanbul: Beta Yayınları.
- Ereş, F. (2020). *Eğitimde Politika, Planlama, Ekonomi*. Ankara: Pegem A Yayıncılık.
- Güçlü, N. (2003). Stratejik Yönetim. *Gazi Üniversitesi Eğitim Fakültesi Dergisi*, 2 (23), 61-85.
- Herman, J. (1989). A vision of The Future: Site Based Strategic Planning. *NASSP Bulletin*, 73 (23), 23-27.
- Kinicki, A. ve Williams, B. K. (2006). *Management A Practical Introduction*. New York: McGraw-Hill International Edition.
- Lumby, J. (1999). Strategic Planning in The Further Education. *Educational Managment Administration Leadership*, 27 (1), 71-83.
- Milli Eğitim Bakanlığı. (2010). *Eğitimde Stratejik Planlama*. Ankara: Millî Eğitim Bakanlığı, Yayınlar Dairesi Başkanlığı.
- Milliken, J. ve Gallagher T. (1998). Strategic Planning for Integrated Education in Northern Ireland. *Educational Managment Administration Leadership*, 26 (4), 443-456.
- Mintzberg, H. (1987). The strategy Concept I: Five Ps for Strategy. *California Management Rewiew*, 30 (1), 11-24.
- Morrison, J., William, R. ve Wayne, B. (1984). *Futures Research and The Strategic Planning Process Implications for Higher Education*. (ASHE-ERIC Higher Education Research Report No. 9). Washington, DC: ERIC Clearinghouse on Higher Education.
- Nartgün, Ş. S. (2004). *Öğrenen Örgütlerde Strateji ve Planlama*. C. Elma ve K. Demir (Editör), Öğrenen Örgütler (s. 161-194). Ankara: Sandal Yayınları.
- Oliver, R. W. (2000). The Real Time Toolbox. *Journal of Business Strategy*, 21(2), 7-10.
- Özbek, O. (2003). *Stratejik Planlama ve Yönetim*. C. Elma ve K. Demir (Editör), Yönetimde Çağdaş Yaklaşımlar (s. 301-310). Ankara: Anı Yayıncılık.
- Öztekin, A. (2002). *Yönetim Bilimi*. Ankara: Siyasal Kitabevi.
- Schermerhorn, J. R. (1996). *Management and Organizational Behavior*. New York: John Wiley & Sons Company.
- Sökmen, A. (2010). *Yönetim ve Organizasyon*. Ankara: Detay yayıncılık.
- Şimşek, M. Ş. ve Çelik, A. (2008). *Çağdaş Yönetim ve Örgütsel Başarım*. Konya: Eğitim Kitabevi.
- Tural, N. (2000). Eğitim Planlamasına Esnek Bir Yaklaşım: Stratejik Planlama. *Eğitim Araştırmaları Dergisi*, 1 (Mart- 2000), 74-80.
- Türk Dil Kurumu. (1983). *Türkçe Sözlük*. Ankara: Türk Dil Kurumu Yayınları.
- Türk, E. ve Ünsal, N. (2010). Eğitimde Stratejik Planlama Okul/Kurumlar İçin, http://www.arge42.com/dosyalar/stratejik_planlama/Okul_Kurumlar_Icin_Egitimde_Stratejik_Planlama.pdf (E.T.: 05.01.2019)

KAYNAKÇA

- Akın, U., Aydın, İ., Erdoğan, Ç., and Demirkasımoglu, N. (2014). Emotional labor and burnout among Turkish primary school teachers. *The Australian Educational Researcher*, 41, 155-169.
- Akın, U. (2021). Exploring the Relationship between Emotional Labor and Organizational Commitment Levels of Teachers. *Eurasian Journal of Educational Research*, 91, 61-82.
- Alemdar, M., and Anılan, H. (2022). Reflection of social capital in educational processes: Emotional literacy and emotional labor context. *Asia Pacific Education Review*, 23(1), 27-43.
- Ashforth, B.E. and Humphrey, R.H. (1993). Emotional Labor in Service Roles: The Influence of Identity. *Academy of Management Review*, 18(1), 88-115.
- Bartos, A. E., and Ives, S. (2019). 'Learning the rules of the game': emotional labor and the gendered academic subject in the United States. *Gender, Place & Culture*, 26(6), 778-794.
- Bell, D. (1976). The Coming of the Post-Industrial Society, *The Educational Forum*, 40:4, 574-579, DOI: 10.1080/00131727609336501
- Bolton, S. (2004) *Emotion management in the workplace* (Basingstoke, Palgrave).
- Cheung, F., Tang, C. S. K., and Tang, S. (2011). Psychological capital as a moderator between emotional labor, burnout, and job satisfaction among school teachers in China. *International Journal of Stress Management*, 18(4), 348.
- Cheung, F. Y., and Lun, V. M. C. (2015). Relation between emotional labor and organizational citizenship behavior: An investigation among Chinese teaching professionals. *The Journal of General Psychology*, 142(4), 253-272.
- Deem, R., Hillyard, S., Reed, M., and Reed, M. (2007). *Knowledge, higher education, and the new managerialism: The changing management of UK universities*. Oxford University Press.
- De Ruiter, J. A., Poorthuis, A. M., and Koomen, H. M. (2021). Teachers' emotional labor in response to daily events with individual students: The role of teacher-student relationship quality. *Teaching and Teacher Education*, 107, 103467.
- Dhanpat, N. (2016). Emotional labor in academe. Challenges faced. *Problems and Perspectives in Management*, 14(3), 575-582.
- Diefendorff, M.J., Croyle, H.M. and Gosserand, H.R. (2005). The Dimensionality and Antecedents of Emotional Labor Strategies. *Journal of Vocational Behavior*, 66, 339-357
- Elkind, D. (2001). Raising Child and Education in the Changing World. In *3rd Congress for National Child Culture. Changing Childhood in Turkey and the World*. Ed. Bekir Onur. Child Culture Research and Application Center Publishing, Ankara.
- Fairchild, N., and Mikuska, E. (2021). Emotional labor, ordinary affects, and the early childhood education and care worker. *Gender, Work & Organization*, 28(3), 1177-1190.
- Fineman, S. (2000). Emotional arenas revisited. *Emotion in organizations*, 2, 1-24.
- Forrester, G. (2005). All in a day's work: primary teachers 'performing' and 'caring'. *Gender and Education*, 17(3), 271-287.
- Hargreaves, A. (2003). *Teaching in the knowledge society: Education in the age of insecurity*. Maidenhead: Open University Press
- Hebson, G., Earnshaw, J., Marchington, L. (2007). Too emotional to be capable? The changing nature of emotion work in definitions of 'capable teaching'. *J. Educ. Policy*, 22(6):675-694.
- Hochschild AR (1983). *The managed heart : Commercialization of human feeling*. Berkeley: University of California Press.
- Hong, X. M., and Zhang, M. Z. (2019). Early childhood teachers' emotional labor: A cross-cultural qualitative study in China and Norway. *European Early Childhood Education Research Journal*, 27(4), 479-493.
- Horne, C., Brown, E., Mehta, S., and Scanlon, C. L. (2020). Feeling and acting like a teacher: Reconceptualizing teachers' emotional labor. *Teachers College Record*, 122(5), 1-36.
- Hülshager, U. R., and Schewe, A. F. (2011). On the costs and benefits of emotional labor: A meta-analysis of three decades of research. *Journal of Occupational Health Psychology*, 16(3), 361.
- Kariou, A., Koutsimani, P., Montgomery, A., and Lainidi, O. (2021). Emotional labor and burnout among teachers: A systematic review. *International Journal of Environmental Research and Public Health*, 18(23), 12760.
- Kerr, M. M., and Brown, E. L. (2016). Preventing school failure for teachers, revisited: Special educators explore their emotional labor. *Preventing School Failure: Alternative Education for Children and Youth*, 60(2), 143-151.

- Larson, H. A. (2008). Emotional labor: The pink-collar duties of teaching. *Currents in Teaching and Learning*, 1(1), 45-56.
- Lawless, B. (2018). Documenting a labor of love: Emotional labor as academic labor. *Review of Communication*, 18(2), 85-97.
- Lee, M., Pekrun, R., Taxer, J. L., Schutz, P. A., Vogl, E., and Xie, X. (2016). Teachers' emotions and emotion management: Integrating emotion regulation theory with emotional labor research. *Social psychology of education*, 19, 843-863.
- Mahoney, K. T., Buboltz Jr, W. C., Buckner V, J. E., and Doverspike, D. (2011). Emotional labor in American professors. *Journal of Occupational Health Psychology*, 16(4), 406.
- Mahony, P., Menter, I. and Hextall, I. (2004) The emotional impact of performance-related pay on teachers in England, *British Educational Research Journal*, 30(3), 435-456.
- Näring, G., Briët, M., and Brouwers, A. (2006). Beyond demand-control: Emotional labour and symptoms of burnout in teachers. *Work & Stress*, 20(4), 303-315.
- Özan, M. B., and Şener, G. (2014). Teaching and emotional labor. *American International Journal of Social Science*, 3(5), 111-119.
- Purper, C. J., Thai, Y., Frederick, T. V., and Farris, S. (2022). Exploring the Challenge of Teachers' Emotional Labor in Early Childhood Settings. *Early Childhood Education Journal*, 1-9.
- Schuetts, A. M., Gladney, T., Crawford, D. M., Bass, K. L., & Moore, H. A. (2013). Passionate pedagogy and emotional labor: Students' responses to learning diversity from diverse instructors. *International Journal of Qualitative Studies in Education*, 26(10), 1259-1276.
- Schutz, P. A., and Lee, M. (2014). Teacher emotion, emotional labor and teacher identity. In *English as a foreign language teacher education* (pp. 167-186). Brill.
- Smyth, J., Dow, A., Hattam, R., Reid, A., Shacklock, G. (2000). *Teacher's work in a globalizing economy*. London: The Falmer Press.
- Tosten, R., and Toprak, M. (2017). Positive psychological capital and emotional labor: A study in educational organizations. *Cogent Education*, 4(1), 1301012.
- Tsang, K. K. (2011). Emotional labor of teaching. *Educational research*, 2(8), 1312-1316.
- Tosten, R., and Toprak, M. (2017). Positive psychological capital and emotional labor: A study in educational organizations. *Cogent Education*, 4(1), 1301012.
- Tunguz, S. (2016). In the eye of the beholder: Emotional labor in academia varies with tenure and gender. *Studies in Higher Education*, 41(1), 3-20.
- Turner, J.H., Stets, J.E. (2005). *The sociology of emotions*. Cambridge University Press.
- Wang, H., Hall, N. C., and Taxer, J. L. (2019). Antecedents and consequences of teachers' emotional labor: A systematic review and meta-analytic investigation. *Educational Psychology Review*, 31, 663-698.
- Wang, H., Hall, N. C., and King, R. B. (2021). A longitudinal investigation of teachers' emotional labor, well-being, and perceived student engagement. *Educational Psychology*, 41(10), 1319-1336.
- Weaver, A. D., Allen, J. A., and Erks Byrne, R. (2019). Coping with emotional labor: an intervention study. *Management Research Review*, 42(9), 1033-1048.
- Wu, T. J., Wang, L. Y., Gao, J. Y., and Wei, A. P. (2020). Social support and well-being of Chinese special education teachers—An emotional labor perspective. *International Journal of Environmental Research and Public Health*, 17(18), 6884.
- Yin, H. B., Lee, J. C. K., Zhang, Z. H., and Jin, Y. L. (2013). Exploring the relationship among teachers' emotional intelligence, emotional labor strategies, and teaching satisfaction. *Teaching and Teacher Education*, 35, 137-145. <https://doi.org/10.1016/j.tate.2013.06.006>
- Yin, H., Huang, S., and Chen, G. (2019). The relationships between teachers' emotional labor and their burnout and satisfaction: A meta-analytic review. *Educational Research Review*, 28, 100283.
- Zhang, Q., and Zhu, W. (2008). Exploring emotion in teaching: Emotional labor, burnout, and satisfaction in Chinese higher education. *Communication Education*, 57(1), 105-122.
- Zhang, Q., Yin, J., Chen, H., Zhang, Q., and Wu, W. (2020). Emotional labor among early childhood teachers: Frequency, antecedents, and consequences. *Journal of Research in Childhood Education*, 34(2), 288-305.

TÜM OKUL KADEMELERİNDE

REHBERLİK VE PSİKOLOJİK DANIŞMANLIK
HİZMETLERİNE YÖNELİK KAPSAMLI BİR BAKIŞ:
PAYDAŞLARIN GÖZÜNDEN SORUNLAR, ÇÖZÜMLER VE ÖNERİLER

Editör: Dr. Öğr. Üyesi NESRULLAH OKAN

EĞİTİM
yayınevi

**TÜM OKUL KADEMELERİNDE REHBERLİK VE PSİKOLOJİK DANIŞMANLIK
HİZMETLERİNE YÖNELİK KAPSAMLI BİR BAKIŞ: PAYDAŞLARIN GÖZÜNDEN
SORUNLAR, ÇÖZÜMLER VE ÖNERİLER**

Editör: Dr. Öğr. Üyesi Nesrullah Okan

Genel Yayın Yönetmeni: Yusuf Ziya Aydoğın (yza@egitimyayinevi.com)

Genel Yayın Koordinatörü: Yusuf Yavuz (yusufyavuz@egitimyayinevi.com)

Sayfa Tasarımı: Eğitim Yayınevi Grafik Birimi

Kapak Tasarımı: Eğitim Yayınevi Grafik Birimi

T.C. Kültür ve Turizm Bakanlığı

Yayıncı Sertifika No: 47830

ISBN: 978-625-6408-49-4

1. Baskı, Mart 2023

Baskı Cilt

Uzun Dijital Matbaacılık

İstanbul Cad. İstanbul Çarşısı No: 48/48 - 49 İskitler 06070 / Ankara

Matbaa Sertifika No: 47865

Kütüphane Kimlik Kartı

**TÜM OKUL KADEMELERİNDE REHBERLİK VE PSİKOLOJİK DANIŞMANLIK
HİZMETLERİNE YÖNELİK KAPSAMLI BİR BAKIŞ: PAYDAŞLARIN GÖZÜNDEN
SORUNLAR, ÇÖZÜMLER VE ÖNERİLER**

Editör: Dr. Öğr. Üyesi Nesrullah Okan

274 s., 165x240 mm

Kaynakça var, dizin yok.

ISBN: 978-625-6408-49-4

Copyright © Bu kitabın Türkiye'deki her türlü yayın hakkı Eğitim Yayınevi'ne aittir. Bütün hakları saklıdır. Kitabın tamamı veya bir kısmı 5846 sayılı yasanın hükümlerine göre kitabı yayımlayan firmanın ve yazarlarının önceden izni olmadan elektronik/mekanik yolla, fotokopi yoluyla ya da herhangi bir kayıt sistemi ile çoğaltılamaz, yayımlanamaz.

EĞİTİM

yayınevi

Yayınevi Türkiye Ofis: İstanbul: Eğitim Yayınevi Tic. Ltd. Şti., Atakent mah.

Yasemen sok. No: 4/B, Ümraniye, İstanbul, Türkiye

Konya: Eğitim Yayınevi Tic. Ltd. Şti., Fevzi Çakmak Mah. 10721 Sok. B Blok,

No: 16/B, Safakent, Karatay, Konya, Türkiye

+90 332 351 92 85, +90 533 151 50 42, 0 332 502 50 42

bilgi@egitimyayinevi.com

Yayınevi Amerika Ofis: New York: Eğitim Publishing Group, Inc.

P.O. Box 768/Armonk, New York, 10504-0768, United States of America

americaoffice@egitimyayinevi.com

Lojistik ve Sevkiyat Merkezi: Kitapmatik Lojistik ve Sevkiyat Merkezi, Fevzi Çakmak Mah.

10721 Sok. B Blok, No: 16/B, Safakent, Karatay, Konya, Türkiye

sevkiyat@egitimyayinevi.com

Kitabevi Şubesi: Eğitim Kitabevi, Şükran mah. Rampalı 121, Meram, Konya, Türkiye

+90 332 499 90 00

bilgi@egitimkitabevi.com

İnternet Satış: www.kitapmatik.com.tr

+90 537 512 43 00

bilgi@kitapmatik.com.tr

KAYNAKÇA

- Aral, N., Kandır, A., Yasar, M.C. (2000). Okulöncesi Eğitim ve Anasınıfı Programları. Ya-Pa Yayınları, İstanbul.
- Atak, H. (2017). Piaget ve Vygotsky'nin kuramlarında çocukların toplumsallaşma süreci. *Psikiyatride Güncel Yaklaşımlar*, 9(2), 163-176.
- Baş U., A. (2019). Rehberlikte hizmet türleri. B. Aydın (Editör). *Rehberlik* (8. Baskı, ss.82-113). Pegem Akademi.
- Bee, H. L., Boyd, D. R., & Gündüz, O. (2020). Çocuk gelişim psikolojisi. *Kaknüs yayınları*.
- Işıklı, M. (2021). Okul öncesi öğrencilerinin psikolojik danışma ve rehberlik ihtiyaçlarının ebeveyn görüşüne göre belirlenmesi (Master's thesis, Ufuk Üniversitesi), (s. 16)
- Koç, G. (2021). Veli kaynaklı yıldırma davranışlarının okul öncesi eğitim öğretmenlerinin iş doyumu ve mesleki performansına etkisi, (Master's thesis, İstanbul Aydın Üniversitesi), (s. 16)
- MEB. (2012). Milli Eğitim Bakanlığı Okul Öncesi Eğitim Rehberlik Programı. Ankara: Meb Yayınları
- MEB. (2013). Okul Öncesi Eğitim Programı. Ankara
- Ölçer, S., & YILMAZ, G. (2019). Çocuklarda özerklik algısı ile öğretmenlerin özerkliği etkileyen faktörler ve geliştirmeye yönelik stratejilere ilişkin görüşleri. *Journal of Awareness*, 4(1), 153-176.
- Santrock, J. W. (2019). Yaşam Boyu Gelişim: Gelişim Psikolojisi, (Çev. Galip Yüksel ve Ark.), 13. B., Ankara, Nobel Akademik Yayıncılık, (s. 216).
- Yeşilyaprak, B., (2021). 21. Yüzyılda Eğitimde Rehberlik Hizmetleri Gelişimsel Yaklaşım, (30. Baskı,) Nobel Akademik Yayıncılık, (s. 10-14)

KAYNAKÇA

- Akgün, E. (2010). Okul öncesi öğretmenlerinin bakış açısıyla anasınıflarındaki rehberlik hizmetlerinin değerlendirilmesi. *İlköğretim Online*, 9(2), 474-482.
- Aliyev, R., Erguner-Tekinalp, B., Ulker, R., & Shine-Edizer, F. (2012). The perceptions of school counselors and principals towards new psychological counseling and guidance services in early childhood education in Turkey. *Educational Sciences: Theory And Practice*, 12(4), 3083-3098.
- Altınkaynak-Özen Ş., Yanıklar, C. (2014). “Anne ve babaların okul öncesi eğitime devam eden çocuklarının gelişimine yönelik beklentileri.
- Demir, M. K., ve Budak, H. (2016). İlkokul dördüncü sınıf öğrencilerinin öz düzenleme, motivasyon, biliş üstü becerileri ile matematik dersi başarılarının arasındaki ilişki. *Dokuz Eylül Üniversitesi Buca Eğitim Fakültesi Dergisi*, (41), 30-41.
- Hatunoğlu, A., ve Hatunoğlu, Y. (2006). Okullarda verilen rehberlik hizmetlerinin problem alanlar. *Kastamonu Eğitim Dergisi*, 14(1), 333-338.
- Karataş, Z., ve BALTACI, H. (2013). Ortaöğretim kurumlarında yürütülen psikolojik danışma ve rehberlik hizmetlerine yönelik okul müdürü, sınıf rehber öğretmeni, öğrenci ve okul rehber öğretmenin psikolojik danışman görüşlerinin incelenmesi. *Ahi Evran Üniversitesi Kırşehir Eğitim Fakültesi Dergisi* 14.2 (2013): 427-460.
- Kepeçoğlu, M. (1994). Psikolojik danışma ve rehberlik (8. Baskı). Özerler Matbaası.
- Kuzgun, Yıldız. (1992). Psikolojik danışma ve rehberlik. ÖSYM Yayınları.
- Nazlı, Serap. (2014). Polis Akademisi kapsamlı gelişimsel rehberlik programının orta vadeli değerlendirilmesi. *Turkish Psychological Counseling and Guidance Journal* 5.41.
- Özgüven, İ., E. (2001). Çağdaş eğitimde psikolojik danışma ve rehberlik. PDREM yayınları, PDR Hizmetleri Yönetmeliği, Milli Eğitim Bakanlığı Rehberlik Hizmetleri. “Resmi Gazete (Sayı: 30236).” Erişim adresi: <http://www.resmigazete.gov.tr/eskiler/2017/11/201711110-2.htm> (2017).
- Piaget, J. (1952). Jean Piaget. EG Boring, H. Werner, HS Langfeld ve RM Yerkes (Eds.), *A History of Psychology in Autobiography*, Cilt. 4, s. 237–256). Clark Üniversitesi Yayınları. <https://doi.org/10.1037/11154-011>
- Polatlar, D., Y., ve Öztapak, M., Ü. (2022). Okul Öncesi Eğitim Kurumlarındaki Rehberlik ve Psikolojik Danışma Çalışmalarının Değerlendirilmesi. *Marmara Üniversitesi Atatürk Eğitim Fakültesi Eğitim Bilimleri Dergisi*, 55(55), 219-242.
- Sakız, H., Baş, G. (2019). Öğrenme güçlüğü yaşayan çocuklarda ve ebeveynlerinde yaşam kalitesi.
- Siyez, M.D., (2019). Yıllık psikolojik danışma faaliyetlerinin planlanması, izlenmesi ve değerlendirilmesi. B. Aydın (Editör). *Rehberlik* (8. Baskı, ss.279-327). Pegem Akademi
- Tan, H. (1992). Psikolojik yardım ilişkileri: Danışma ve psikoterapi. Milli Eğitim Bakanlığı.
- Uysal, Ha., Akbaba-Altun, S. ve Akgün, E. (2010). Okulöncesi öğretmenlerinin çocukların istenmeyen davranışları karşısında uyguladıkları stratejiler. *İlköğretim Online* 9.3: 971-979.
- Yeşilyaprak, B. (2003). Eğitimde rehberlik hizmetleri (6. Baskı). Nobel Yayın Dağıtım.
- Yeşilyaprak, B. (2015). Çağdaş Eğitimde Öğrenci Kişilik Hizmetlerinin Yeri ve Önemi. Nobel Yayıncılık,
- Yeşilyaprak, B. (2015). İlk ve ortaöğretimde gelişimsel rehberlik. Pegem Akademi.

KAYNAKÇA

- Altıntaş, E. (2002). Psikolojik Danışma ve Rehberlik, Pegema yayıncılık.
- Bıçak, A. (2006). Resmi ilköğretim okulu rehber öğretmenlerinin görevlerini gerçekleştirme düzeyine ilişkin bir çalışma. Yüksek lisans tezi, Akdeniz Üniversitesi, Antalya.
- Billler, K. (1997) “Sosyal Felsefeci olarak 21. Yüzyılın Öğretmenleri” Uluslararası dünya Öğretmen Eğitimi
- Can, E. (2010). İlköğretim okullarında görevli rehber öğretmenlerin karşılaştıkları sorunların incelenmesi. 9. Ulusal Sınıf Öğretmenliği Eğitimi Sempozyumu (20-22 Mayıs 2010), Elazığ, 911-917
- F. Korkut-Owen ve D. W. Owen (Ed.) Gelişen Psikolojik Danışma ve Rehberlik. Ankara: Nobel.
- Girgin, G. (2012). Çağdaş eğitim sistemlerinde öğrenci kişilik hizmetleri ve rehberlik. A. Kaya (Ed.). Psikolojik danışma ve rehberlik, (s. 2-23.) Ankara: Anı Yayıncılık.
- Kaya, A. (2004), Psikolojik Danışma ve Rehberlik, Anı yayıncılık
- Kepçeoğlu, M. (1999). Psikolojik Danışma ve Rehberlik. İstanbul: Alkım.
- Kuzgun, Y. (2011). Rehberlik ve psikolojik danışma. (11. Basım). Ankara: Nobel Akademik Yayıncılık
- Kepçeoğlu, M. (1994). Psikolojik Danışma ve Rehberlik, Gül yayınevi, Ankara
- Resmi Gazete (1983) Okul Aile Birliği Yönetmeliği Başbakanlık Basımevi, Sayı 18051, Ankara, 11.
- Yeşilyaprak, B. (2002), Eğitimde Rehberlik Hizmetleri. Ankara: Nobel.
- Yeşilyaprak, B. (2007). Türkiye’de psikolojik danışma ve rehberlik alanının gelişiminde Türk Psikolojik Danışma ve Rehberlik Derneğinin yeri ve önemi. Özyürek, R., Korkut, F., Korkut, D. O. (Ed.), Nobel Yayın Dağıtım

KAYNAKÇA

- Bayar, A. ve Ekim, R. (2021). Sınıf Rehber Öğretmenlerinin Bakış Açısından Rehberlik Hizmetleri. *Türkiye Bilimsel Araştırmalar Dergisi*, 6(2), 331-344.
- Beesley, D. (2004). Teachers' Perception of School Counselor Effectiveness: Collaborating for Student Success. *Education*, 125(2), s. 259-270.
- Can, E. (2010). İlköğretim okullarında görevli rehber öğretmenlerin karşılaştıkları sorunların incelenmesi. 9th Ulusal sınıf öğretmenliği eğitimi sempozyumu bildiri kitabı. 20-22 Mayıs 2010 içinde.(s. 911-917). Elazığ: Fırat Üniversitesi.
- Erkan, S., (2000). Rehberlik Nedir? (Ed:Yıldız Kuzgun). İlköğretimde Rehberlik (ss.1-16). Nobel Yayın.
- Fazio-Griffith, L., & Curry, J. R. (2008). Professional school counselors as process observers in the classroom: Collaboration with classroom teachers. *Journal of School Counseling*, 6(20), 1-15.
- Geçmiş, H. H. (2018). Somut işlemler dönemindeki çocukların ahlaki yargılamalarında irade algısı (Master's thesis, Kırıkkale Üniversitesi).
- Keith, M. D., & Garrett, M. T. (1998). Bridging the Gap Between School Counselors and Teachers: A Proactive Approach. *Professional School Counseling*, 1(5).
- Kılıç-Özmen, Z. ve Kabapınar, Y. (2019). Sınıf Öğretmenleri ve Okul Psikolojik Danışmanları Birbirlerini Nasıl Algılamaktadır? *Türk Psikolojik Danışma ve Rehberlik Dergisi*. 9(53), 482-521.
- Kuzgun, Y. (2011). Rehberlik ve psikolojik danışma. (11. Basım). Nobel Akademik Yayıncılık
- Milli Eğitim Bakanlığı Rehberlik Ve Psikolojik Danışma Hizmetleri Yönetmeliği (2020). T.C. Resmî Gazete, 31213, 14 Ağustos 2020.
- Penbegül, T. (2014). Psikolojik danışman ve sınıf rehber öğretmenlerinin ilköğretim okullarındaki pdr servislerine ilişkin etkililik algılamalarının bazı değişkenler açısından incelenmesi. Adana: Çukurova Üniversitesi / Sosyal Bilimler Enstitüsü / Eğitim Bilimleri Anabilim Dalı. Yayınlanmamış Yüksek lisans Tezi.
- Powers, P., & Boes, S. R. (2013). Steps Toward Understanding: Teacher Perceptions of the School Counselor Role. *Georgia School Counselors Association Journal*, 1-8.
- Stringer, S. J., Reynolds, G. P., & Simpson, F. M. (2003). Collaboration between classroom teachers and a school counselor through literature circles: Building self-esteem. *Journal of Instructional Psychology*, 30(1), s. 69-76.
- Tan, H. ve Baloğlu, M. (2011). Psikolojik Danışma ve Rehberlik: Teori ve Uygulama. 3. Baskı. Nobel Yayınları.
- Taşkaya, S. M., & Kurt, Y. (2010). İlköğretim Okullarında Rehberlik ve Psikolojik Danışma Hizmetlerine İlişkin Sınıf Öğretmenlerinin Görüşleri. *International Conference on New Trends in Education and Their Implication*, (s. 909-915). Antalya.
- Yeşilyaprak, B. (2015). İlk ve Ortaöğretimde Gelişimsel Rehberlik. Pegem Akademi.

KAYNAKÇA

- Albez, C., & Şükrü, A. (2017). Okul-aile ortaklığı: Güçlükler, beklentiler, gereksinimler, öneriler. *AJELI-Anatolian Journal of Educational Leadership and Instruction*, 5(2), 1-18.
- Ardıç, A. K., & Temiz, S. (2020). İlkokul öğrencilerinde görülen, öğrencilerin istenmeyen davranışlarına yönelik öğretmen görüşleri ve çözüm stratejileri. *Uluslararası Liderlik Eğitimi Dergisi*, 2(II), 60-76.
- Aslan, A. M., & Güven, M. (2019). Okul psikolojik danışmanlarının ailelerle yürüttükleri konsültasyon çalışmaları. *Turkish Psychological Counseling and Guidance Journal*, 9(52), 109-148.
- Atici, M., & Çam, S. (2013). Okullarda PDR uygulamaları dersine ilişkin öğrenci görüşlerinin incelenmesi. *Türk Psikolojik Danışma ve Rehberlik Dergisi*, 39, 106-119.
- Bengisoy, A., & Özdemir, M. B. (2019). Psikolojik danışman/rehber öğretmenlerin bakış açısıyla psikolojik danışma ve rehberlik alanının sorunları. *Kıbrıs Türk Psikiyatri ve Psikoloji Dergisi*, 1(3), 189-193.
- Bingöl, T. Y., & Akın, A. (2015). Çözüm odaklı kısa süreli yaklaşıma dayalı grup rehberliği programının öz-yeterlik inancına etkisi. *OPUS International Journal of Society Researches*, 8(14), 321-340.
- Dost, M. T. (2020). Okul psikolojik danışmanlarına göre ilkokullardaki rehberlik ve psikolojik danışma hizmetlerinin durumu ve sorunları. *Elektronik Sosyal Bilimler Dergisi*, 19(76), 1673-1690.
- Erdoğan, Ç., & Demirkasımoglu, N. (2010). Ailelerin eğitim sürecine katılımına ilişkin öğretmen ve yönetici görüşleri. *Kuram ve Uygulamada Eğitim Yönetimi*, 3(3), 399-431.
- Hatunoğlu, A., & Hatunoğlu, Y. (2006). Okullarda verilen rehberlik hizmetlerinin problem alanlar. *Kastamonu Eğitim Dergisi*, 14(1), 333-338.
- Kalender, B. & Kul, A. (2022). Okul Psikolojik Danışmanı Bulunmayan İlkokullarda Görev Yapan Sınıf Öğretmenlerinin Rehberlik Hizmetlerinin Yürütülmesine İlişkin Görüşleri. *Gaziantep Üniversitesi Eğitim Bilimleri Dergisi*, 6 (2) , 1-21.
- Karaman, O. (2021). Okul psikolojik danışma ve rehberlik hizmetleri uygulamalarının odak grup görüşmesi yöntemi ile değerlendirilmesi. *Karadeniz Sosyal Bilimler Dergisi*, 13(24), 294-307.
- Karataş, Z., & Baltacı, H. (2013). Ortaöğretim kurumlarında yürütülen psikolojik danışma ve rehberlik hizmetlerine yönelik okul müdürü, sınıf rehber öğretmeni, öğrenci ve okul rehber öğretmenin psikolojik danışman görüşlerinin incelenmesi. *Ahi Evran Üniversitesi Kırşehir Eğitim Fakültesi Dergisi*, 14(2), 427-460.
- Kaya, F. & Kaya, S. (2017). Ortaöğretim kurumlarındaki psikolojik danışma ve rehberlik hizmetlerinin denetiminde karşılaşılan sorunlara ilişkin bakanlık denetçilerinin görüşleri. *Mehmet Akif Ersoy Üniversitesi Eğitim Bilimleri Enstitüsü Dergisi*, 5(7), 56-75.
- Kekeç, H. B., & Esra, T. Ö. R. E. (2020). Rehberlik ve Araştırma Merkezi” Kavramına İlişkin Öğretmenlerin ve İdarecilerin Algıları: Metafor Çalışması. *İZÜ Eğitim Dergisi*, 2(3), 19-41.
- Kesici, Ş. (2007). Şube Rehber Öğretmenlerinin Görüşlerine Göre 6., 7. ve 8. Sınıf Öğrencilerinin Rehberlik Ve Danışma İhtiyaçları. *Selçuk Üniversitesi Sosyal Bilimler Enstitüsü Dergisi*, (17), 365-383.
- Koç, S., & Kaçdı, R. (2022). Uzaktan Eğitim Sürecinde Psikolojik Danışma ve Rehberlik Hizmetleri: Okul Yöneticilerinin ve Psikolojik Danışmanların Deneyimleri. *International Journal of Innovative Approaches in Education*, Vol. 6(1) 63-82
- Özgan, H., & Aydın, Z. (2010). Okul-aile işbirliğine ilişkin yönetici, öğretmen ve veli görüşleri. 9. Ulusal sınıf öğretmenliği eğitimi sempozyumu, 20(22), 802-811.
- Öztürk, D. N. (2018). Okul yöneticilerinin okul rehberlik hizmetlerine ve rehber öğretmenlere yönelik tutum ve davranışlarının rehber öğretmen görüşleri açısından incelenmesi (Master's thesis, Eğitim Bilimleri Enstitüsü).
- Parmaksız, İ., & Ayşe, G. Ö. K. (2018). Okul psikolojik danışmanlarının psikolojik danışma ve rehberlik hizmetlerinin yürütülmesinde karşılaştıkları güçlükler. *Mehmet Akif Ersoy Üniversitesi Eğitim Fakültesi Dergisi*, (47), 247-265.
- Safiye, O. K. (2016). Öğretmen ve ailelere göre okul öncesi eğitimde Okul-aile işbirliğinin önemi. *İstanbul Aydın Üniversitesi Dergisi*, 8(32), 61-80.

KAYNAKÇA

- Akman, Y. (1994). Anaokulu Öğrencileri Ayrılık Kaygısı Ölçeği. *Turkish Psychological Counseling and Guidance Journal*, 2 (5) , 13-18.
- Hohenshil, T. H., Amundson, N. E. ve Niles, S. G. (Ed.). (2015). *Counseling around the World: An international handbook*. John Wiley & Sons
- İçtüzzer, E. (2017). Ortaöğretim Eğitim Kurumlarında Yürütülen PDR Hizmetlerinin Değerlendirilmesi (Yüksek Lisans Tezi). Ankara Üniversitesi Eğitim Bilimleri
- İkiz, F. E. (2016). Psikolojik danışma ve psikoterapide kuramlar ve yenilikçi yaklaşımlar. Ankara: Nobel Akademik Yayıncılık
- Kepçeoğlu, M. (1994). Psikolojik Danışma ve Rehberlik (8. Baskı). Ankara: Özerler Matbaası.
- Kepçeoğlu, Muharrem (1992). Psikolojik Danışma ve Rehberlik, Ankara, Ankara Yayınevi
- Korkut, F. (2005a). Kariyer yolunda faydalanılabilecek örnekler: Ulusal Onaylanmış Psikolojik Danışmanlar Kurulu (NBCC). *Türk Psikolojik Danışma ve rehberlik Bülteni*(2005a).
- Korkut, F. (2007). Okul temelli önleyici rehberlik ve psikolojik danışma hizmeti (2. bs.). Ankara: Anı Yayıncılık Enstitüsü, Ankara
- Kuzgun, Y. (1992). Rehberlik ve psikolojik danışma hizmetleri. Ankara: ÖSYM yayınları
- Moodley, R., Gielen, U. P. ve Wu, R. (Ed.). (2013). *Handbook of counseling and psychotherapy in an international context*. Routledge.
- Özdemir O., Özdemir P. G., Kadak M. T. , Nasıroğlu S. Kişilik Gelişimi. *Psikiyatride Güncel Yaklaşımlar*. 2012; 4(4): 566-589.
- Tekgül, N., Dirik, N., Karademirci, E., Bıçakçı, B., Öngel, K. (2012). Ergen Ailelerinin Ergenlik Hakkındaki Bilgi ve Davranışlarının Değerlendirilmesi. *Tepecik Eğitim Hast Derg.* 22 (1): 59-62.
- Yeşilyaprak, B. (2012). Eğitimde PDR Hizmetlerinin Gelişimsel Yaklaşımı. Ankara, Nobel Yayıncılık
- Yeşilyaprak, B. (2013). 21. yüzyılda eğitimde PDR hizmetleri. Gelişimsel yaklaşım, (21. Baskı). Ankara: Nobel yayın.

KAYNAKÇA

- Akay, E. (2017). Ortaokul öğrencilerinin TEOG başarısına etki eden faktörlerin çok düzeyli analizi. (Doktora Tezi), Eskişehir Osmangazi Üniversitesi, Eğitim Bilimleri Enstitüsü, Eskişehir.
- Doğan, S. (2000). Türkiye’de psikolojik danışma ve rehberliğin durumu ve geleceğe ilişkin yönelimler. *Eğitim ve Bilim*, 25(118).
- DPT. (1967). Kalkınma planı: İkinci bin yıl, 1968-1972. Ankara: Başbakanlık Devlet Matbaası.
- Ercan, L. (2001). Ergenlik döneminde rehberlik ve psikolojik danışma hizmetleri. *Kastamonu Eğitim Dergisi*, 9(2) 47-58.
- <https://www.resmigazete.gov.tr/eskiler/2020/08/20200814-2.htm>
- Kahramanoğlu, R. (2017). Okul temelli program geliştirme. *Disiplinlerarası Eğitim Araştırmaları Dergisi*, 1(1), 29-36.
- M. E. B. (2010). MEB Yaygın Eğitim Kurumları Yönetmeliği.
- MEB. (1975). *Tebliğler Dergisi*. No.1805, Ankara.
- Özoğlu, S. Ç. (1982). Eğitimde rehberlik ve psikolojik danışma. Ankara: Ankara Üniversitesi Eğitim Bilimleri Fakültesi.
- Parmaksız, İ., & Gök, A. (2018). Okul psikolojik danışmanlarının psikolojik danışma ve rehberlik hizmetlerinin yürütülmesinde karşılaştıkları güçlükler. *Mehmet Akif Ersoy Üniversitesi Eğitim Fakültesi Dergisi*, (47), 247-265.
- Sumbas, E., Erdemir, N., Umur, Z., Tunca, A., & Genç, H. (2019). Ortaokul Yöneticilerinin Ve Öğretmenlerinin Psikolojik Danışma Ve Rehberlik Hizmetleri Servisinden Beklentilerinin İncelenmesi (Malatya ili Örneği). *MANAS Sosyal Araştırmalar Dergisi*, 8(3), 2432-2443.
- Ültanır, E. (2005). Türkiye’de psikolojik danışma ve rehberlik (PDR) mesleği ve psikolojik danışman eğitimi. *Mersin Üniversitesi Eğitim Fakültesi Dergisi*, 1(1), 102-111.

KAYNAKÇA

- Alver, B. (2005). Psikolojik danışma ve rehberlik eğitimi alan öğrencilerin empatik beceri ve karar verme stratejilerinin çeşitli değişkenlere göre incelenmesi. *Muğla Üniversitesi Sosyal Bilimler Enstitüsü Dergisi*, (14), 19-34.
- Çetinkaya-Yıldız, E., Derin, S., & Boran, M. (2018). Ortaokul ve lise öğrencilerinin psikolojik danışma ve rehberlik ihtiyaçları. *Mehmet Akif Ersoy Üniversitesi Eğitim Fakültesi Dergisi*, 47.
- Dost, M. T., & Keklik, İ. (2012). Alanda çalışanların gözünden psikolojik danışma ve rehberlik alanının sorunları. *Mehmet Akif Ersoy Üniversitesi Eğitim Fakültesi Dergisi*, 1(23), 389-407.
- Ercan, L. (2001). Ergenlik Döneminde Rehberlik Ve Psikolojik Danışma Hizmetleri.
- Gündüz, B., İnandı, Y., & Tunç, B. (2014). Okul yöneticilerinin psikolojik danışma ve rehberlik hizmetlerine ilişkin görüşleri: Betimsel bir çalışma. *Eğitim Bilimleri Araştırmaları Dergisi*, 4(2), 19-34.
- Hatipoğlu, H. (2010). Okullarda yürütülen psikolojik danışma ve rehberlik uygulamalarının belirlenmesi ve bazı değişkenler açısından incelenmesi (Master's thesis, Sosyal Bilimler Enstitüsü).
- İçtüzzer, E. (2017). Ortaöğretim kurumlarında yürütülen psikolojik danışma ve rehberlik hizmetlerinin değerlendirilmesi (Master's thesis, Eğitim Bilimleri Enstitüsü).
- Karataş, Z., & Baltacı, H. (2013). Ortaöğretim Kurumlarında Yürütülen Psikolojik Danışma Ve Rehberlik Hizmetlerine Yönelik Okul Müdürü, Sınıf Rehber Öğretmeni, Öğrenci Ve Okul Rehber Öğretmeninin Psikolojik Danışman Görüşlerinin İncelenmesi. *Ahi Evran Üniversitesi Kırşehir Eğitim Fakültesi Dergisi*, 14(2), 427-460.
- Özabacı, N., Sakarya, N., & Doğan, M. (2008). Okul yöneticilerinin okuldaki psikolojik danışma ve rehberlik hizmetlerine ilişkin görüşlerinin değerlendirilmesi. *Balıkesir Üniversitesi Sosyal Bilimler Enstitüsü Dergisi*, 11(19), 8-22.
- Peker, A., & Kaygusuz, C. (2009). Genel Ve Meslek Liselerindeki Öğrenci, Öğretmen Ve Yöneticilerin Psikolojik Danışma Ve Rehberlik Hizmetlerinden Beklenti Düzeylerinin İncelenmesi. *Sakarya Üniversitesi Eğitim Fakültesi Dergisi*, (17), 96-111.
- Tatlilioğlu, K. (2011). Rehberlik Ve Psikolojik Danışmanlık Servisinden Beklentiler Üzerine Bir Araştırma. *Bingöl Üniversitesi Sosyal Bilimler Enstitüsü Dergisi (BUSBED)*, 1(1), 79-102.
- Terzi, Ş., Tekinalp, B. E., & Leuwerke, W. (2011). Psikolojik danışmanların okul psikolojik danışma ve rehberlik hizmetleri modeline dayalı olarak geliştirilen kapsamlı psikolojik danışma ve rehberlik programını değerlendirmeleri. *Pegem Eğitim ve Öğretim Dergisi*, 1(1), 51-60.
- Ültanır, E. (2005). Türkiye'de psikolojik danışma ve rehberlik (PDR) mesleği ve psikolojik danışman eğitimi. *Mersin Üniversitesi Eğitim Fakültesi Dergisi*, 1(1), 102-111.
- Yüksel-Şahin, F. (2008). Ortaöğretimdeki öğrenci görüşlerine göre Psikolojik Danışma ve Rehberlik (PDR) hizmetlerinin değerlendirilmesi. *Uluslararası İnsan Bilimleri Dergisi*, 5(2), 1-26.
- <https://www.resmigazete.gov.tr/eskiler/2020/08/2020>
- <http://www.fizyotem.com.tr/>
- <https://manavratgam.meb.k12.tr>
- <https://polatliram.meb.k12.tr>
- <https://aylanaciuyaral.meb.k12.tr>
- <https://orgm.meb.gov.tr>
- <http://pdr.org.tr>
- <https://www.damladanismanlik.com>
- <https://www.dergipdr.com>
- <https://dergipark.org.tr>
- <https://pdr.itu.edu.tr>
- <https://www.ielev.k12.tr>
- <https://egitimbilimlerinoftari.com>
- <http://ulusalpdrogrencileri.org>
- <https://www.omuvakfikoledj.k12.tr>
- <https://nuraytuncaykarabilesem.meb.k12.tr>
- <https://slideplayer.biz.tr>

KAYNAKÇA

- <http://www.antalyaozelegitim.com/blog/dil-konusma-problemleri/psikolojik-danisma-ve-rehberlik.html>
- <http://www.antalyaozelegitim.com/blog/psikolojik-degerlendirme-ve-danisma/egitsel-rehberlik.html#:~:text=E%C4%9Fitsel%20Rehberlik%3A%20Ferdin%20kendi%20kaabiliyet,1https://pdrhizmeti.com/Rehberlik/Lise969%2Cs%3A61>
- <http://www.antalyaozelegitim.com/blog/psikolojik-degerlendirme-ve-danisma/meslek-seci mi-ilgi-ve-yetenek.html>
- <http://www.antalyaozelegitim.com/blog/psikolojik-degerlendirme-ve-danisma/iletisim.html>
- <http://www.antalyaozelegitim.com/blog/psikolojik-degerlendirme-ve-danisma/atilganlik-.html>
- <https://okulkocum.com/ogrenci-kocu-ile-ogrenci-iletisimi-nasil-olmalidir/>
- <https://orgm.meb.gov.tr>
- Kepeçoğlu, M. (1993). *Psikolojik Danışma ve Rehberlik*, Kadıoğlu Matbaası.
- Tan, H. (1969). *Rehberliğin Esasları*, Ayyıldız Matbaası.

KAYNAKÇA

- Akbaba, A. ve Batikan, T. (2017). Okul yönetici ve sınıf rehber öğretmenlerinin okullardaki rehberlik servisleri hakkındaki görüşleri: Van örneği. *Iğdır Üniversitesi Sosyal Bilimler Dergisi*, 11, 89-122.
- Akbaş, S. (2001). İlköğretim ve ortaöğretim okullarındaki rehberlik hizmetlerinin yürütülmesinde oluşturulan işbirliğinin incelenmesi (Adana Örneği) (Yayımlanmamış Yüksek Lisans Tezi). Çukurova Üniversitesi, Sosyal Bilimler Enstitüsü, Adana.
- American School Counselor Association [ASCA] (2017). The school counselor and comprehensive school counseling programs. www.schoolcounselor.org adresinden edinilmiştir.
- Ardakoç İ. (2020). Eğitimde Fırsat Eşitliği Sağlanmasında Okul Liderlerinin Rolü. *Eğitim Bilgileri Eleştirel İnceleme Dergisi*, Cilt-Sayı: 01-01
- Arslanargun E.(2007) Aile-Okul İşbirliği ve Öğrenci Başarısı Üzerine Bir Tarama Çalışması. *Manas Üniversitesi Sosyal Bilimler Dergisi* . 18, 119 – 135
- Bacanlı, H. (2000). Gelişim ve Öğrenme. Ankara: Nobel Yayınları.
- Bilen, M., (1996). Plandan Uygulamaya Öğretim, Aydan Veb tesisleri, Ankara
- Can, E. Ve Nikolayidis, U., (2021). Okul Rehberlik Hizmetleri: Bir Durum Çalışması, Fırat Üniversitesi Sosyal Bilimler Dergisi, 31, 2(647-665).
- Canpolat M.(2021) Psikolojik Danışmanlık ve Rehberlikte Yapay Zekâ Kullanılabilirliği Üzerine Bir Araştırma. *Millî Eğitim Özel Eğitim Ve Rehberlik Dergisi*. Cilt 1 Sayı 1
- Cengiz Demir, Y. ve Arslan, A. (2019). Perceptions of high school students about the guidance activities. *Karaelmas Journal of Educational Sciences* , 7(2019), 152-168.
- Erden, M., & Akman, Y. (2017). Eğitim psikolojisi. Ankara: Arkadaş Yayınları.
- Ergin, T. (2017). Eğitsel rehberlik: Bilişsel işlevlerden akademik becerilere. E. İşmen Gazioğlu & Ş. Mertol Ilgar (Ed.), *Öğretmen ve öğretmen adayları için rehberlik içinde* (6. basım, s. 70-96). Ankara: Pegem Akademi
- Güven, M. (2009). Millî Eğitim Bakanlığı müfettişlerinin okul rehberlik hizmetleri ve denetimiyle ilgili görüşleri. *Uluslararası Sosyal Araştırmalar Dergisi*, 9(2), 171-179.
- Hatunoğlu, A. ve Hatunoğlu, Y. (2006). Okullarda Verilen Rehberlik Hizmetlerinin Problem Alanları. *Kastamonu Eğitim Dergisi*, 14 (1), 333-338.
- Millî Eğitim Bakanlığı Rehberlik ve Psikolojik Danışma Hizmetleri Yönetmeliği. (2020, 14 Ağustos). Resmi Gazete (Sayı:31213). Erişim Adresi: <https://www.resmigazete.gov.tr/eskiler/2020/08/20200814-2.htm>
- Karataş, Z. ve Şahin Baltacı, H. (2013).Ortaöğretim kurumlarında yürütülen psikolojik danışma ve rehberlik hizmetlerine yönelik okul müdürü, sınıf rehber öğretmeni, öğrenci ve okul rehber öğretmenin (psikolojik danışman) görüşlerinin incelenmesi. *Ahi Evran Üniversitesi Kırşehir Eğitim Fakültesi Dergisi*, 14(2), 427-460.
- Nazlı, S. (2007). Psikolojik danışmanların değişen rollerini algılayışları. *Balıkesir Üniversitesi Sosyal Bilimler Enstitüsü Dergisi*, 10(18), 1-17.
- Özabacı, N., Sakarya, N. ve Doğan, M. (2008). Okul yöneticilerinin okuldaki psikolojik danışma ve rehberlik hizmetlerine ilişkin görüşlerinin değerlendirilmesi. *Balıkesir Üniversitesi Sosyal Bilimler Enstitüsü Dergisi*, 11(20), 8-22. Erişim adresi: <http://sbe.balikesir.edu.tr/dergi/edergi/c11s19/makale/c11s19m2.pdf>
- Özgan H, Aydın Z (2010) Okul-aile görüşlerine ilişkin yönetici, öğretmen ve veli görüşleri. *e-Journal of New World Sciences Academy Education Sciences*, 1C0192, 5, (3), 1169-1189.
- Pişkin, M. (2006). Türkiye 'de Psikolojik Danışma ve Rehberlik Hizmetlerinin Dünü, Bugünü ve Yarını. Hesapçıoğlu, M. ve Durmuş, A. (ed.) *Türkiye'de Eğitim Bilimleri: Bir Bilonço Denemesi*, Ankara: Nobel Yayın Dağıtım.
- Poyraz, C. (2006). Türkiye'de Rehberlik Hizmetlerinin Tarihsel Gelişimi. *Hasan Ali Yücel Eğitim Fakültesi Dergisi*, 2, 187-20
- Sert Ağır, M. (2017). Eğitsel rehberlik çalışmalarının önemi. *HAYEF: Journal of Education*, 14(2), 183–202.

Tan, H. (2000). Psikolojik danışma ve rehberlik teori ve uygulama. İstanbul: MEB Yayınları

Yeşilyaprak, B. (2001). Eğitimde rehberlik hizmetleri. Ankara: Nobel Yayınları.

Yeşilyaprak, B. (2009). Türkiye’de Psikolojik Danışma ve Rehberlik Alanının Geleceği: Yeni Açılımlar ve Öngörüler. Ankara Üniversitesi Eğitim Bilimleri Fakültesi Dergisi, 42(1), 193-213.

1. https://cevatpasaortaokulu.meb.k12.tr/icerikler/ogrencilere-yonelik-rehberlik-hizmetleri_3027436.html
2. https://cevatpasaortaokulu.meb.k12.tr/icerikler/ogrencilere-yonelik-rehberlik-hizmetleri_3027436.html
3. <https://indigodergisi.com/2016/11/ogretmen-ogrenci-iliskisi/>
4. <https://muradiye.com.tr/2020/11/29/rehberlik-ve-psikolojik-danismanlik/>
5. https://nuraytuncaykarabilsem.meb.k12.tr/icerikler/rehberlik-servisi_8031920.html
6. <https://pdr.trabzon.edu.tr/S/3392/sikca-sorulan-sorular>
7. <https://www.aktuelpsikoloji.com/ogretmen-ogrenci-iliskisi-nasil-olmali-17286h.htm>
8. <https://www.memurlar.net/haber/921408/rehberlik-ve-psikolojik-danisma-hizmetleri-yonetmeligi.html>
9. <https://www.milliyet.com.tr/egitim/sozluk/duyarlilik-nedir-tdk-sozluk-anlami-nedir-duyarlikime-denir-6635502>
10. <https://www.sabah.com.tr/tdk-anlami/memnuniyet-ne-demek-memnuniyet-tdk-sozluk-anlami>
11. https://www.tavsiyeediyorum.com/makale_6782.htm Öğrencilere yönelik Rehberlik Hizmetleri Psk. Dnş. Kadir KEMEÇ 2011
12. https://www.yeniasya.com.tr/egitim/egitimin-on-sarti-etkili-iletisim-destekleyici-ogretmen_416467

KAYNAKÇA

- Beycioğlu, K. & Aslan, M. (2010). Okul gelişiminde temel dinamik olarak değişim ve yenileşme: okul yöneticileri ve öğretmenlerin rolleri. *Yüzüncü Yıl Üniversitesi Eğitim Fakültesi Dergisi*, 7(1), 153- 173.
- Camadan, F. & Sezgin, F. (2012). İlköğretim okulu müdürlerinin okul rehberlik hizmetlerine ilişkin görüşleri üzerine nitel bir çalışma. *Türk Psikolojik Danışma ve Rehberlik Dergisi*, 4(38), 199-211.
- Fidan, N. (2012). Okulda öğrenme ve öğretme. (Üçüncü Baskı). Pegem Yayınları.
- Güven, M. (2009). Milli Eğitim Bakanlığı müfettişlerinin okul rehberlik hizmetleri ve denetimiyle ilgili görüşleri. *Journal of International Social Research*, 2(9), 171-179.
- Işıköz, M. (2017). Okul Yöneticilerinin Rehberlik Hizmetlerine İlişkin Görüşlerinin İncelenmesi (Kayseri İli Örneği). *Batman Üniversitesi Yaşam Bilimleri Dergisi*, Cilt 7 Sayı 2/1.
- Meşeci, F., Özcan, N. & Bozdemir, P. (2007). Öğretmen ve müdürlerin okul psikolojik danışma ve rehberlik servisine yönelik algıları. *Hasan Ali Yücel Eğilim Fakültesi Dergisi*, 7(1), 157-171.
- Özabacı, N., Sakarya, N.& Doğan, M. (2008). Okul yöneticilerinin okuldaki psikolojik danışma ve rehberlik hizmetlerine ilişkin görüşlerinin değerlendirilmesi. *Balıkesir Üniversitesi Sosyal Bilimler Enstitüsü Dergisi*, 11(19), 8-22.
- Özyılmaz, Ö. (2013). Türk milli eğitim sisteminin sorunları ve çözüm arayışları. PEGEM Akademi.
- Seven, M.A. & Engin, A.O. (2012). Eğitimde rehberliğin önemi. *EKEV Akademi Dergisi*, 16(51), 247- 259.

KAYNAKÇA

- Altınkaynak, Ş., Özen., Cengiz Yanıklar, C. (2014). Anne ve babaların okul öncesi eğitime devam eden çocuklarının gelişimine yönelik beklentileri. Mehmet Akif Ersoy Üniversitesi Eğitim Fakültesi Dergisi, , Sayı 30, 56 - 72
- American School Counselor Association (2004). ASCA national standards for student <http://ascamodel.timberlakepublishing.com/files/NationalStandards.pdf>
- Bacanlı, H. (2000). Gelişim ve Öğrenme. Ankara: Nobel Yayınları.
- Can, Gürhan, C. (2003). Psikolojik Danışma ve Rehberlik. Ankara: Pegem Yayınları.
- Ergene, T. (2011). Sağlık meslekleri arasında sayılma girişimimiz. Ankara: Türk PDR derneği.
- Güven, M. (2006). Okullarda rehberlik servisleri-hizmetleri. A. Kaya içinde, Psikolojik Danışma ve Rehberlik (3. b., s. 63-91). Ankara: Anı Yayıncılık.
- Keççeoğlu, M. (1999). Psikolojik danışma ve rehberlik. İstanbul: Alkım Yayıncılık.
- Keççeoğlu, M. (2004). Psikolojik danışma ve rehberlik. İstanbul: Alkım Yayınevi.
- Korkut, F. (2004). Okul temelli önleyici rehberlik ve psikolojik danışma. Ankara: Anı
- Korkut-Owen, F., & Owen, D. (2008). Okul psikolojik danışmanlarının rol ve işlevleri: yöneticiler ve psikolojik danışmanların görüşleri. Ankara Üniversitesi Eğitim Bilimleri Fakültesi, 41 (1), 207-221.
- Millî Eğitim Bakanlığı Rehberlik Hizmetleri Yönetmeliği, 14 Ağustos 2020 Cuma, Resmî Gazete Sayı: 31213, web: <https://www.resmigazete.gov.tr/eskiler/2020/08/20200814-2.htm>
- Nazlı, S. (2003). Kapsamlı gelişimsel rehberlik ve psikolojik danışma programları. Ankara: Anı Yayıncılık
- Yöndem, D. Z. (1999). Liselerdeki yönetici ve okul psikolojik danışmanlarının psikolojik danışma ve rehberlik hizmetlerine ilişkin beklentileri. Çağdaş Eğitim Dergisi, 24 (257).

CUMHURİYETİN 100. YILINDA TURİZMİN 100 TÜRÜ

DR. GÖKHAN EMİR

EĞİTİM
yayınevi

CUMHURİYETİN 100. YILINDA

TURİZMİN 100 TÜRÜ

Dr. Gökhan Emir

Genel Yayın Yönetmeni: Yusuf Ziya Aydođan (yza@egitimyayinevi.com)

Genel Yayın Koordinatörü: Yusuf Yavuz (yusufyavuz@egitimyayinevi.com)

Sayfa Tasarımı: Eğitim Yayınevi Grafik Birimi

Kapak Tasarımı: Eğitim Yayınevi Grafik Birimi

T.C. Kültür ve Turizm Bakanlığı

Yayıncı Sertifika No: 47830

ISBN: 978-625-6408-41-8

1. Baskı, Şubat 2023

Baskı Cilt

Uzun Dijital Matbaacılık

İstanbul Cad. İstanbul Çarşısı No: 48/48 - 49 İskitler 06070 / Ankara

Matbaa Sertifika No: 47865

Kütüphane Kimlik Kartı

CUMHURİYETİN 100. YILINDA

TURİZMİN 100 TÜRÜ

Dr. Gökhan Emir

142 s., 165x240 mm

Kaynakça var, dizin yok.

ISBN: 978-625-6408-41-8

Copyright © Bu kitabın Türkiye'deki her türlü yayın hakkı Eğitim Yayınevi'ne aittir. Bütün hakları saklıdır. Kitabın tamamı veya bir kısmı 5846 sayılı yasanın hükümlerine göre kitabı yayımlayan firmanın ve yazarlarının önceden izni olmadan elektronik/mekanik yolla, fotokopi yoluyla ya da herhangi bir kayıt sistemi ile çoğaltılamaz, yayımlanamaz.

EĞİTİM

yayınevi

Yayınevi Türkiye Ofis: İstanbul: Eğitim Yayınevi Tic. Ltd. Şti., Atakent mah. Yasemen sok. No: 4/B, Ümraniye, İstanbul, Türkiye

Konya: Eğitim Yayınevi Tic. Ltd. Şti., Fevzi Çakmak Mah. 10721 Sok. B Blok, No: 16/B, Safakent, Karatay, Konya, Türkiye
+90 332 351 92 85, +90 533 151 50 42, 0 332 502 50 42
bilgi@egitimyayinevi.com

Yayınevi Amerika Ofis: New York: Egitim Publishing Group, Inc. P.O. Box 768/Armonk, New York, 10504-0768, United States of America
americaoffice@egitimyayinevi.com

Lojistik ve Sevkiyat Merkezi: Kitapmatik Lojistik ve Sevkiyat Merkezi, Fevzi Çakmak Mah. 10721 Sok. B Blok, No: 16/B, Safakent, Karatay, Konya, Türkiye
sevkiyat@egitimyayinevi.com

Kitabevi Şubesi: Eğitim Kitabevi, Şükran mah. Rampalı 121, Meram, Konya, Türkiye
+90 332 499 90 00
bilgi@egitimkitabevi.com

İnternet Satış: www.kitapmatik.com.tr
+90 537 512 43 00
bilgi@kitapmatik.com.tr



KAYNAKÇA

- Acho, C.S. (2017), *Root Tourism: A Mixed-Methods Study of Nigerian Diasporans and Their Intention to Travel Back to Nigeria for Tourism* (Unpublished Doctoral Dissertation), Texas Tech University Graduate Faculty.
- Ahipaşaoğlu, S. ve Çeltek, E. (2006), Kırsal Alanlarda Uygulanabilecek Turizm Türleri, İ. Arıkan (Ed.) *Sürdürülebilir Kırsal Turizm*, Ankara: Detay Yayıncılık.
- Akoğlan Kozak, M. ve Bahçe, S. (2009), *Özel İlgi Turizmi*, Ankara: Detay Yayıncılık.
- Aktaş, S. ve Batman, O. (2010), Efsanelerin Turistik Çekicilik Üzerine Etkileri: Profesyonel Turist Rehberlerine Yönelik Bir Araştırma, *E-Journal of New World Sciences Academy*, 5 (4), 365-395.
- Albayrak, A. (2013), *Alternatif Turizm*, Ankara: Detay Yayıncılık.
- Alili, M. (2017), Avrupa'daki ve Türkiye'deki Hüzün Turizmi Destinasyonlarının Karşılaştırması Üzerine Teorik Bir Çalışma, *Uluslararası Global Turizm Araştırmaları Dergisi*, 1 (1), 37-50.
- Aluri, A. (2017), Mobile Augmented Reality (MAR) Game As a Travel Guide: Insights from Pokémon GO, *Journal of Hospitality and Tourism Technology*, 8 (1), 55-72.
- Amujo, O.C. ve Otubanjo, O. (2012), Leveraging Rebranding of "Unattractive" Nation Brands to Stimulate Post-Disaster Tourism, *Tourist Studies*, 12 (1), 87-105.
- Arat, T. ve Baltacıoğlu, S. (2016), Sanal Gerçeklik ve Turizm, *Selçuk Üniversitesi Sosyal Bilimler Meslek Yüksekokulu Dergisi*, 19 (1), 103-118.
- Argan, M. Özer, A. Akın, A. (2006), Elektronik Spor: Türkiye'deki Siber Sporcuların Tutum ve Davranışları, *Spor Yönetimi ve Bilgi Teknolojileri Dergisi*, 1 (2), 1-11.
- Arık Yüksel, T. (2018), *Köken Turizmi: Mardin Süryanileri Üzerine Bir Araştırma*, (Yayımlanmamış Yüksek Lisans Tezi), Batman Üniversitesi Sosyal Bilimler Enstitüsü.
- Ataman, H. (2018), Akıllı Turizm ve Akıllı Destinasyonlar: Edremit Körfezine Yönelik Bir Uygulama, Yüksek Lisans Tezi, Balıkesir Üniversitesi, Sosyal Bilimler Enstitüsü, Balıkesir.
- Ayazlar, R.A. (2016), Arkadaş ve Akraba Ziyareti (AAZ) Turizmi Üzerine Kavramsal Bir İnceleme, *Turar Turizm ve Araştırma Dergisi*, 5 (1), 53-70.
- Aydın, Ş. ve Çoban, G. (2019), Alternatif Turizmde Yeni Eğilimler. Ş. Aydın ve D. Eren (Ed.), *Alternatif Turizm* (290-294). Ankara: Detay Yayıncılık.
- Aykol, Ş. Yarış, A. Altürk, A. ve Arık Yüksel, T. (2017). *Last Chance Before It's Gone: Doom Tourism on Hasankeyf*, The First International Congress on Future of Tourism: Innovation, Entrepreneurship and Sustainability, 28-30 September 2017, Mersin/ TURKEY.
- Aylan, S. ve Aylan, F.K. (2020), *Yoksul Yanlısı Turizm*, R. Temizkan, D. Cankül ve F. Gökçe (Ed.), *Alternatif Turizm* (Turizmin 41 Türü) (ss. 107-118), Ankara: Detay Yayınevi.
- Aylan, S. ve Kaya, İ. (2020), Bir Hüzün Destinasyonu Olarak Ulucanlar Cezaevi Müzesi Ziyaretçilerinin Elektronik Yorumlarının İçerik Analizi, *Türk Turizm Araştırmaları Dergisi*, 4 (1), 488-504.
- Balcı, U. ve Dilek, S.E. (2021), *Edebiyat Turizmi*, Ankara: Detay Yayıncılık.
- Baranaydın, D. (2016), Turistik Ürün Çeşitlendirmesi Kapsamında Karanlık Turizm: Yerel Turistlere Yönelik Bir Araştırma (Yüksek Lisans Tezi), İzmir Dokuz Eylül Üniversitesi Sosyal Bilimler Enstitüsü.

- Bayraktar, E. ve Kaleli, F. (2007), Sanal Gerçeklik ve Uygulama Alanları (1-6), *Akademik Bilişim Konferansı*, 31 Ocak-2 Şubat 2007, Kütahya.
- Bayram, A.T. (2018), Planlanmış Davranış Teorisi Çerçevesinde E-Spor Turizmine Katılma Niyeti, *Turizm Akademik Dergisi*, 5 (2), 17-31.
- Bidaki, A.Z. ve Hosseini, S.H. (2014), Literary Tourism as a Modern Approach for Development of Tourism in Tajikistan, *Journal of Tourism and Hospitality*, 3 (1), 1-4.
- Bingöl, Z. (2007), *Anadolu'da İnanç Turizmi*, Ankara: Detay Yayıncılık.
- Bogaard, C. (2012), *Apocalypse Revisited: New Challenges for Atomic Tourism*, CAA Annual Conference, February 23, 2012.
- Bolnick, S. (2003), *Promoting the Culture Sector Through Job Creation and Small Enterprise Development in SADC Countries: The Ethno Tourism Industry* (No. 993653413402676), International Labour Organization.
- Bolnick, S. ve Creation, J. (2003), *Seed Working Paper*, No: 50.
- Boz, M. (2013), *Toplum Temelli Turizm*, A.Ş. Tükeltürk ve M. Boz (Ed.), Turizmde Güncel Konu ve Eğilimler, Ankara: Detay Yayınevi.
- Cankül, D. (2015), *Üçüncü Yaş Turizmi*, (219-245), S.P. Temizkan (Ed.) Sağlık Turizmi, Ankara: Detay Yayıncılık.
- Catlin, J. ve Jones, R. (2010), Whale Shark Tourism at Ningaloo Marine Park: A Longitudinal Study of Wildlife Tourism, *Tourism Management*, 31, 386-394.
- Cesur, E. Özer, Ç. ve Çeken, H. (2021), Alternatif Turizm Kapsamında Aromatik Turizm ve Gelişimi, *Abant Sosyal Bilimler Dergisi*, 21 (3), 1055-1078.
- Ceylan, V. ve Sarıışık, M. (2021), *Esenlik Turizmi*, Ş. Aydın ve M. Boz (Ed.) Turizmde Güncel Konu ve Eğilimler III (ss. 205-213), Ankara: Detay Yayıncılık.
- Ceylan, S. ve Demirkaya, H. (2007), Davraz Dağı'nın Turizm Potansiyeli ve Sorunlarını Belirlemeye Yönelik Bir Araştırma, *Mehmet Akif Ersoy Üniversitesi Eğitim Fakültesi Dergisi*, (13), 27-43.
- Choe J. (2015), Ghetto Tourism, In: J. Jafari ve H. Xiao (Eds.) *Encyclopedia of Tourism*, Springer.
- Choi, S. Y. P. ve Lai, R. Y. S. (2020), Birth Tourism and Migrant Children's Agency: The 'double not' in Post-Handover Hong Kong, *Journal of Ethnic and Migration Studies*, 1-17.
- Connell, J. (2012), Film Tourism-Evolution, Progress and Prospects, *Tourism Management*, 33 (5), 1007-1029.
- Çakmak, T.F. ve İstanbullu Dinçer, F. (2016), *Deniz Turizmi*, Ankara: Detay Yayıncılık.
- Çarbuğa, Ü. ve Pekerşen, Y. (2017), Botanik Bahçeleri ve Turizm. Gastroia: *Journal of Gastronomy and Travel Research*, 1 (1), 26-35.
- Çetin, G. (2008), *Dünyada Golf Turizmi ve Türkiye'de Golf Turizmi Potansiyelinin Değerlendirilmesi*, Yayınlanmamış Yüksek Lisans Tezi, İstanbul Üniversitesi Sosyal Bilimler Enstitüsü, İstanbul.
- Çetinkaya, G. (2014), Bir Macera Turizmi Etkinliği Olarak Kaya Tırmanış Sporunu ve Antalya Geyikpınarı'nın Potansiyeli, *Eastern Geographical Review*, (31), 83-100.
- Çoban, Ö., Dilek, S.E. ve Harman, S. (2017), İntihar Bir Turizm Türü Olarak Değerlendirilebilir mi?. *Neveşehir Hacı Bektaş Veli Üniversitesi Sosyal Bilimler Enstitüsü Dergisi*, 7 (1), 137-151.

- Çoban Yıldız, G. ve Yılmaz, İ. (2021), *Hasat Turizmi*, Ş. Aydın ve M. Boz (Ed.) Turizmde Güncel Konu ve Eğilimler III (ss. 215-226), Ankara: Detay Yayınevi.
- Çontu, M. (2006), Alternatif Turizm Çeşitleri ve Kızılcahamam Termal Turizm Örneği, Yüksek Lisans tezi, Abant İzzet Baysal Üniversitesi, Sosyal Bilimler Enstitüsü, Bolu.
- Darcy, S. ve Dickson, T.J. (2009), A Whole of Life Approach to Tourism: The Case For Accessible Tourism Experience, *Journal of Hospitality and Tourism Management*, 16 (1), 32-44.
- De Jong, A. (2017), Foraging Tourism as Productive Nostalgia: An Embodied Response to Changing Climates?, *Critical Tourism Studies Proceedings*, Volume 2017, Article 139.
- Demiroğlu, O.C. (2014), *Kış Turizmi*, Ankara: Detay Yayıncılık.
- Devereux, C. ve Carnegie, E. (2006), Pilgrimage: Journeying Beyond Self, *Tourism Recreation Research*, 31 (1), 47-56.
- Dickinson, J. ve Lumsdon, I. (2010), *Slow Travel and Tourism*, Routledge.
- Dilek, S.E. ve Dilek, N.K. (2020), *Understanding Veganism Within Sustainable Tourism Context*, 11. ICOPEC 2020: International Conference of Political Economy, June 24-26 2020, İstanbul-Turkey.
- Doğaner, S. (2007), Savaş ve Turizm: Troya ve Gelibolu Savaş Alanları, *Türk Coğrafya Dergisi*, 46, 1-21.
- Dunne, P. (2003), *Pete Dunne on Bird Watching: The How the Where to and When to of Birding*, Houghton Mifflin Harcourt.
- Durasevic, S. (2014), Thematic Tourism as an Important Segment in the Business of Modern Tour Operators, *Turistico Poslovanije*, (13), 109-117.
- Durhan, C. (2020), The Most Important Faith Centers in Turkey, *Faith Tourism in Turkey*.
- Dursun, M. ve Sevinç, F. (2021), *Kutup Turizmi*, Ş. Aydın ve M. Boz (Ed.) Turizmde Güncel Konu ve Eğilimler III (ss. 151-160), Ankara: Detay Yayınevi.
- Eszter, B. ve Annamaria, S. (2011), In Book: International Case Studies for Hospitality and Tourism Management Students and Trainees Chapter: *Stag Party Tourists Welcome?* Publisher: Editura Tehnopres.
- Folgado-Fernandez, J.A. Di Clemente, E., Hernandez-Mogollon, J.M. Campon-Cerro, A.M. (2018), *Water Tourism: A New Strategy For the Sustainable Management of Water Based Ecosystems and Landscape in Extremadura (Spain)*, *Land* 8 (1), 2.
- Fredman, P. ve Tyrvaenen, I. (2010), Frontiers in Nature Based Tourism, *Scandinavian Journal of Hospitality and Tourism*, 10 (3), 177-189.
- Frenzel, F. ve Koens, K. (2012), Slum Tourism: Developments in a Young Field of Interdisciplinary Tourism Research, *Tourism Geographies*, 14 (2), 195 - 212.
- Frenzel, F. (2013), Slum Tourism in the Context of the Tourism and Poverty (Relief) Debate, *Die Erde-Journal of the Geographical Society of Berlin*, 144 (2), 117-128.
- Gabor, M.R. ve Oltean, F.D. (2019), Babymoon Tourism Between Emotional Well-Being Service for Medical Tourism and Niche Tourism, Development and Awareness on Romanian Educated Women, *Tourism Management*, (70), 170-175.
- Gallivan M. Oppenheim B. ve Madhav, N.K. (2019), Using Social Media to Estimate Zika's Impact on Tourism: #babymoon, 2014-2017. *PLoS ONE*, 14 (2), 1-10.
- Garcia, B.R. (2012), Management Issues in Dark Tourism Attractions: The Case of Ghost Tours in Edinburgh and Toledo, *Journal of Unconventional Parks, Tourism and Recreation Research*, 4 (1), 14-19.

- Garda, B. (2011), Macera Turizmi Pazarına Genel Bir Bakış, *Selçuk Üniversitesi Sosyal Bilimler Meslek Yüksekokulu Dergisi*, 14 (1) 2, 189-200.
- Garrod, B. (2012), *Business Tourism*, In Peter Robinson (Ed.) *Tourism: The Key Concept*, Routledge, 18-22.
- Gelbman, A. ve Timothy, D.J. (2011), Border Complexity, Tourism and International Exclaves: A Case Study, *Annals of Tourism Research*, 38 (1), 110-131.
- Glover, P. (2009), Celebrity Endorsement in Tourism Advertising: Effects on Destination Image, *Journal of Hospitality and Tourism Management*, (16), 16-23.
- Görener, A. (2016), A SWOT-AHP Approach for Assessment of Medical Tourism Sector in Turkey, *Alphanumeric Journal*, 4 (2), 159-170.
- Grant, T. (2015), Made in America: Medical Tourism and Birth Tourism Leading to a Larger Base of Transient Citizenship, *Va. J. Soc. Pol'y L.* 22. 159.
- Gregoric, M. Roncevic, A. ve Bogdan, M. (2020), *Aromatherapy and Aroma Tourism as a New Trend of Tourism Offer in the Republic of Croatia*, Economic and Social Development: Book of Proceedings, 200-214.
- Gretzel, U., Sigala, M., Xiang, Z. Ve Koo, C. (2015). Smart Tourism Foundations and Developments, *Electronic Markets*, 25 (3), 179-188.
- Guo, Y. Liu, H. ve Chai, Y. (2014). The Embedding Convergence of smart Cities and Tourism Internet of Things in China: An Advance Perspective, *Advance in Hospitality and Tourism Research*, 2 (1), 54-69.
- Gusterson, H. (2004), *Nuclear Tourism*, *Journal for Cultural Research*, 8 (1), 23-31.
- Günay, Ü. (2003), Türk Halk Dindarlığının Önemli Çekim Merkezleri Olarak Dini Ziyaret Yerleri, *Erciyes Üniversitesi Sosyal Bilimler Enstitüsü Dergisi*, 1 (15), 5-36.
- Günden, Y. ve Eren, D. (2021), Aşırı Turizm, Ş. Aydın ve M. Boz (Ed.) *Turizmde Güncel Konu ve Eğilimler III* (171-182), Ankara: Detay Yayıncılık.
- Gündüz, C. (2022), *Alternatif Turizmde Yeni Temalar ve Destinasyonlar*, Ankara: Detay Yayıncılık.
- Gündüz, C. (2021), *Kruvaziyer Turizm, Turizmde Güncel Yaklaşımlar*, Konya: Eğitim Yayınevi.
- Gündüz, C. ve Topaloğlu, C. (2021), Helal Otellerde Porter'in Jenerik Rekabet Stratejilerinin Tespiti: Yöneticiler Üzerine Bir Araştırma, *Balıkesir Üniversitesi Sosyal Bilimler Enstitüsü Dergisi*, 24 (45), 557-579.
- Gündüz, C. (2020), *Helal Turizm ve Rekabet Stratejileri*, İstanbul: Cinius Yayınları.
- Güzel, B. İşçi, C. ve Bağcı, E. (2020), Slum Area for Tourists: From Residents' Perspective Tarlabası Case Study, *Journal of Travel and Tourism Research*, 16, 111-133.
- Haberal, H. (2015), *Turizmde Alternatif Ekolojik Turizm-Doğa Turizmi-Kırsal Turizm-Yayla Turizmi*, Ankara: Detay Yayıncılık.
- Hacıoğlu, H., Gökdeniz, A. ve Dinç, Y. (2003), *Boş Zaman ve Rekreasyon Yönetimi, Örnek Animasyon Uygulamaları*, Ankara: Detay Yayıncılık.
- Hall, C.M. ve Mitchell, R. (2006), *Gastronomy Food and Wine Tourism*, *Tourism Frontiers: Consumers, Products and Industry*, 137-148.
- Hall, C. ve Saarinen, J. (2010), Geotourism and Climate Change: Paradoxes and Promises of Geotourism in Polar Regions, *Teoros: Revue de Recherche en Tourisme*, 29 (2), 77-86.
- Harkonen, T. (Ed.) (2003). *International Lake Tourism Conference. 2-5 July, Savonlinna, Finland.*

- Hayta, A.B. (2008), Turizm Pazarlamasında Tüketici Satınalma Süreci ve Karşılaşılan Sorunlar, *Kastamonu Üniversitesi Eğitim Dergisi*, 16 (1), 31-48.
- Hazar, A. (2007), *Spor ve Turizm*, Ankara: Detay Yayıncılık.
- Hazar, A. (2003), *Rekreasyon ve Animasyon*, Ankara: Detay Yayıncılık.
- Heljakka, K. ve Ihamäki, P. (2020), Toy Tourism, From Travel Bugs to Characters with Wanderlust, N. Van Es, S. Reijnders, L. Bolderman ve A. Waysdorf, (Eds.) *Locating Imagination in Popular Culture: Place, Tourism and Belonging* (1st ed.), Routledge.
- Heljakka, K. ve Raikkönen, J. (2021), Puzzling out “Toyrisim”: Conceptualizing Value co-creation in toy tourism, *Tourism Management Perspectives*, (38), 100-791.
- Higginbotham, G. (2011), Assisted-Suicide Tourism: Is It Tourism? *Tourismos: An International Multidisciplinary Refereed, Journal of Tourism*, 6 (2), 177-185.
- Honey, M. (2008), *Ecotourism and Sustainable Development: Who Owns Paradise?* (2), 29-31, Washington DC: Island Press.
- Huang, W.J. Haller, W.J., Ramshaw, G.P. (2013), Diaspora Tourism and Homeland Attachment: An Exploratory Analysis, *Tourism Analysis*, 18 (3), 285-296.
- Hudson, S. ve Ritchie, B. (2006), Film Tourism and Destination Marketing: The Case of Captain Crelli’s Mandolin, *Journal of Vacation Marketing*, 12 (3), 256-268.
- <https://www.aa.com.tr>.
- <https://www.bilinmeyenrota.com>.
- <https://www.blog.padi.com>.
- <https://www.blueskywildlife.com>.
- <https://www.bmwgroup.com>.
- <https://www.brides.com>.
- <https://www.britannica.com>.
- <https://www.cgagolfnet.com>.
- <https://www.cittaslowturkiye.org>.
- <https://www.clubs.bilgi.edu.tr>.
- <https://www.cntraveler.com>.
- <https://www.cnn.com>.
- <https://www.colorwhistle.com>.
- <https://www.csanet.org>.
- <https://www.culturetrip.com>.
- <https://www.dictionary.cambridge.org>.
- <https://www.dtd.org.tr>.
- <https://www.drprem.com>.
- <https://www.dunya.com>.
- <https://www.ec-europa.eu>.
- <https://www.edumag.net>.
- <https://www.en.unesco.org>.
- <https://www.en.wikipedia.org>.
- <https://www.en.wikivoyage.org>.
- <https://www.encyclopedia.com>.
- <https://www.enchantingtravels.com>.
- <https://www.etstur.com>.

<https://www.euractiv.com.tr>.
<https://www.eventsfortheents.com>.
<https://www.gazali.net>.
<https://www.gezilmesigerekenyerler.com>.
<https://www.geziseyahat365.com>.
<https://www.globalecotourismnetwork.org>.
<https://www.grief-tourism.com>.
<https://www.fashion-schools.org>.
<https://www.futuremarketinsights.com>.
<https://www.headrushtech.com>.
<https://www.hisglobal.com.tr>.
<https://www.holidify.com>.
<https://www.hospitalityinsights.ehl.edu>.
<https://www.iata.org>.
<https://www.icom.museum>.
<https://www.islamansiklopedisi.org.tr>.
<https://www.igi-global.com>.
<https://www.jackdaniels.com>.
<https://www.kampkaravan.org.tr>.
<https://www.kampyerleri.org.tr>.
<https://www.theluxurytravelexpert.com>.
<https://www.modicmag.com>.
<https://www.motosikletsitesi.com>.
<https://www.museums.eu>.
<https://www.muze.gov.tr>.
<https://www.mw.com>.
<https://www.nationalgeographic.com>.
<https://www.neredekal.com>.
<https://www.panospin360.com>.
<https://www.pissup.com>.
<https://www.politicaltours.com>.
<https://www.rationalwiki.org>.
<https://www.redonline.co.uk>.
<https://www.renklirotalar.com>.
<https://www.researchandmarkets.com>.
<https://www.researchgate.net>.
<https://www.roughguides.com>.
<https://www.shgmturizmdb.saglik.gov.tr>.
<https://www.silverkris.com>.
<https://www.skilledimpact.com>.
<https://www.spacex.com>.
<https://www.suüstünde.com.tr>.
<https://www.stylist.co.uk>.

<https://www.telegraph.co.uk>.

<https://www.timeout.com>.

<https://www.thestar.com>.

<https://www.thetravel.com>.

<https://www.tourismteacher.com>.

<https://www.touropia.com>.

<https://www.tr.wikipedia.org>.

<https://www.trakyabalkan.org>.

<https://www.traveltriangle.com>.

<https://www.travel.usnews.com>.

<https://www.turizmarktuel.com>.

<https://www.turizmguncel.com>.

<https://www.turizmgunlugu.com>.

<https://www.turizmnews.com>.

<https://www.turizmtrend.com>.

<https://www.turkiyeturizm.com>.

<https://www.uic.org>.

<https://www.unep.org>.

<https://www.unileverfoodsolutions.com.tr>.

<https://www.unwto.org>.

<https://www.worldtravelguide.net>.

<https://www.vocabulary.com>.

<https://www.yigm.ktb.gov.tr>.

Ismail, A.B. (2015), *The Celebrity Exposure in Different Media and Their Effects on Destination Awareness and Purchase Decision* (Unpublished Master Dissertation), Universiti Teknologi Malaysia Department of Tourism Planning.

İlban, M.O. ve Kömür, T. (2019), Destinasyon Markalaşmasında Festival Turizminin Rolü: Ayvalık Uluslararası Zeytin Hasat Günleri Örneği, *Seyahat ve Otel İşletmeciliği Dergisi*, 16 (2), 274-295.

Jovicic, D.Z. (2019), From the Tradional Understanding of Tourism Destination to the Smart Tourism Destination, *Current Issues in Tourism*, 22 (3), 276-282.

King, R. ve Christou, A. (2011), Of Counter Diaspora and Reverse Transnationalism: Return Mobilities to and from the Ancestral Homeland Mobilities, 6 (4), 451-466.

Kojic, T. (2020), *The Environmental Benefits of Veganism in the Context of Responsible Tourism* (Unpublished Master Dissertation), Uppsala Universitet, Sweden Teknisk-Naturvetenskaplig Fakultet UTHEnheten.

Korotkov, A.V. ve Karmanov, M.V. (2016), Birth Tourism: Socio-Demographic and Statistical Aspects, *Statistics and Economics*, 13 (6), 3-8.

Kozak, M.A. ve Bahçe, S. (2009), *Özel İlgi Turizmi*, Ankara: Detay Yayıncılık.

Kugler, M.D. (2018), Current Developments in Immigration law: The Debate Surrounding Birth Tourism, *Georgetown Immigration Law Journal*, (32), 321-327.

Kurnaz, A. (2019), Turizm ve Sıradışı Turizm, Kurnaz, A. ve Kılıç, B. (Editörler) *Sıradışı Turizm* (1-10), Ankara: Detay Yayıncılık.

- Laing, J.H. ve Crouch, G.I. (2011), Frontier Tourism: Retracing Mythic Journeys, *Annals of Tourism Research*, 38 (4), 1516-1534.
- Lee, S. Scott, D. ve Kim, H. (2008), Celebrity Fan Involvement and Destination Perceptions, *Annals of Tourism Research*, 35 (3), 809-832.
- Lemelin, H. Dawson, J. Stewart, E.J. Maher, P. ve Lueck, M. (2010), Last-Chance Tourism: The Boom, Doom, and Gloom of Visiting Vanishing Destinations, *Current Issues in Tourism*, 13 (5), 477-493.
- Lennon, j. (2003), *Tourism Statistics: International Perspectives and Current Issues*, Cengage Learning EMEA (106), ISBN 978-0-8264-6501-6.
- Li, S. Liu, X. Cai, S. ve Scott, N. (2020), Vegan Tours in China: Motivation and Benefits, *International Journal of Tourism Research*, 23 (13), 1-15.
- Lipka, M. (2017), Muslims and İslam: Key Findings in the Us and Around the World, Pew Research Center, 9.
- Macdonald, C. ve Carter, A. (2020), Blood in the Water: Shark Feeding, Tourism and the Law, *Environmental Law*, 50 (1), 287-325.
- Maoz, D. (2007), Backpackers Motivations: The role of Culture and Nationality, *Annals of Tourism Research*, 34 (1), 124.
- Martini, A. ve Buda, D.M. (2020), Dark Tourism and Affect: Framing Places of Death and Disaster, *Current Issues in Tourism*, 23 (6), 679-692.
- Mazeikiene, N. ve Gerulaitienė, E. (2018), *Educational Aspects of Nuclear Tourism: Sites, Objects and Museums*, 10th International Conference On Education And New Learning Technologies, 2-4 July, 2018, Palma, Spain.
- Mehmetoğlu, M. (2007), Nature Based Tourism: A Contrast to Everyday Life, *Journal of Ecotourism*, 6 (2), 111-126.
- Mehtiyeva, A. ve Prince, S. (2020), Journeys of Research, Emotions and Belonging: an Exploratory Analysis of the Motivations and Experience of Ancestral Tourists, *Scandinavian Journal of Hospitality and Tourism*, 20 (1), 85-103.
- Mekawy, M.A. (2012), Responsible Slum Tourism: Egyptian Experience, *Annals of Tourism Research*, 39 (4), 2092-2113.
- Mirk, D. ve Hlavacs, H. (2014), Using Drones for Virtual Tourism (144-147), *Entertainment Computing-ICEC 2014: 13th International Conference*, October 1-3, 2014, Sydney, Australia.
- Nagai, N. (2012), *Disaster Tourism the Role of Tourism in Post-Disaster Period of Great East Japan Earthquake* (Unpublished Master Dissertation), International Institute of Social Studies, Netherland.
- Nori, M. (2016), Asian/American/Alien: Birth Tourism, The Racialization of Asians, and the Identity of the American Citizen, *Hastings Women's Law Journal*, 27 (1), 87-108.
- Oh, H., Assaf, A.G. ve Baloğlu, S. (2016), Motivations and Goals of Slow Tourism, *Journal of Travel Research*, 55 (2), 205-219.
- Orel, F.D. ve Yavuz, M.C. (2003), Rekreatyonel Turizmde Müşteri Potansiyelinin Belirlenmesine Yönelik Bir Pilot Çalışma, *Çukurova Üniversitesi Sosyal Bilimler Enstitüsü Dergisi*, 11 (1), 61-76.
- Özçatalbaş, O. (2006), *Türkiye'de Kırsal Turizm Potansiyeli ve Geliştirme Olanakları*, TMMOB Turizm ve Mimarlık Sempozyumu, (28-29 Nisan 2006), 1-12.

- Özer, O. (2015), *Av Turizmi ve Görsel Medya: Yaban TV'nin Türkiye'deki Yerli Turist Avcuların Tutumlarına Yönelik Etkileri*, Basılmamış Yüksek Lisans Tezi. Kâtip Çelebi Üniversitesi Sosyal Bilimler Enstitüsü, İzmir.
- Pamukçu, H. ve Sarıuşık, M. (2018), *Tüm Yönleriyle Halal Turizm*, Ankara: Detay Yayıncılık.
- Pekerşen, Y. (2020), *Turizm ve Digital Teknoloji*, Ç. Ertaş ve B. Kanca (Ed.), *Turizmin Geleceği: Yeni Deneyimler*, 1-31.
- Pekerşen, Y. (2020), *Karanlık Turizm*, Ankara: Detay Yayıncılık.
- Pekerşen, Y. Gülenç Birsen, A. ve Aslan, N. (2017), Oyuncak Turist Paradoksu, *Uluslararası Ekonomik Araştırmalar Dergisi*, 3 (4), 653-662.
- Petroman, I.M. ve Tiberiu, I. (2021), *Atomic Tourism Subtype of Dark Tourism*, Multidisciplinary Conference on Sustainable Development, 20-21 Mayıs 2021.
- Pinho, P.S.D. (2008), African-American Roots Tourism in Brazil, *Latin American Perspectives*, 35 (3), 70-86.
- Polukhina, A. (2016), A Cluster model of Ethno Tourism Organization in Russian Regions, *Worldwide Hospitality and Tourism Themes*.
- Prinke, R.T. (2010), Genealogical Tourism-An Overlooked Niche, *The Journal of the Polish Genealogical Society of America*, Spring, 16-23.
- Ray, N.M. ve McCain, G. (2009), Guiding Tourists to Their Ancestral Homes, Boise State University, ScholarWorks, *Marketing and Finance Faculty Publications and Presentations*, 10 (1), 1-15.
- Rosufila, Z. Fadzanaqueah, F. Ahmad, N.M. ve Hasan, N.A. (2018), Get Them All: Influence of Pokémon Go Among Student, *Journal of Business and Social Development*, 6 (1), 157-165.
- Rucińska, D. ve Lechowicz, M. (2014), Natural Hazard and Disaster Tourism, *Miscellanea Geographica-Regional Studies on Development*, 18 (1), 17-25.
- Saatçi, G., Demirbulat, D.Ö. ve Aksu, S. (2019), Investigation of the Usage of Smart Tourism Technologies in Hotel Establishments-Example of Bursa, *Global Congress on Smart Tourism*, Çanakkale.
- Samori, Z. Ishak, A.H. ve Kassan, N.H. (2014), Understanding the Development of Halal Food Standart: Suggestion for Future Research, *International Journal of Social Science and Humanity*, 4 (6), 482-486.
- Sarı, Y. (2017), Bir Alternatif Turizm Çeşidi Olarak "Tefekkür Turizmi" Üzerine Kavramsal Bir Çalışma, *1. Uluslararası Türk Dünyası Turizm Araştırmaları Dergisi*, 2 (1), 56-62.
- Schäfer, S. (2016), From Geisha Girls to the Atomic Bomb Dome: Dark Tourism and the Formation of Hiroshima Memory, *Tourist Studies*, 16 (4), 351- 366.
- Serin Karacaer, S., Sert, N. ve Öztürk, Y. (2017), Yoksul Yanlı Turizm Yaklaşımı Üzerine Bir Değerlendirme, *Türk Turizm Araştırmaları Dergisi*, 1 (3), 31-40.
- Silva, S. ve Carvalho, P. (2013), Os Jardins Historicos: Da Dimenso Patrimonial Ao Seu Potencial Turistico, *Turismo e Sociedade*, 6 (3).
- Sommer, K. (2020), Holidays at Home-Camping and Glamping As a Part of Domestic Tourism: An Overview and Analysis of Camping (and in particular luxury camping) as an Alternative Form of Domestic Tourism in the Time of the Coronavirus, *IUBH Discussion Papers-Tourismus & Hospitality*, 6, 3-20.
- Somuncu, M. (2004), Dağcılık ve Dağ Turizmindeki İkilem: Ekonomik Yarar ve Ekolojik Bedel, *Ankara Üniversitesi Türkiye Coğrafyası Araştırma ve Uygulama Merkezi Coğrafi Bilimler Dergisi*, (2), 1-21.

- Soykan, F. (2000), Kırsal Turizm ve Avrupa'da Kazanılan Deneyim, *Anatolia Turizm Araştırmaları Dergisi*, 11 (Mart-Haziran), 21-33.
- Suklabaidya, P. (2008), Wedding Tourism and India, *Atna Journal of Tourism Studies*, 3 (1), 25-35.
- Suna, B. (2017), Apiturizmin Türkiye'deki Yeri ve Önemi, *Uludağ Arıcılık Dergisi*. 18 (19), 42-51.
- Stonehouse, B. ve Snyder, J.M. (2010), *Polar Tourism: An Environmental Perspective*, Bristol: Channel View Publications.
- Şalvarcı, S. (2020), *Etkinlik Turizmi*, R. Temizkan, D. Cankül ve F. Gökçe (Ed.) Alternatif Turizm (Turizmin 41 Türü) (ss. 99-106), Ankara: Detay Yayınevi.
- Şalvarcı, S. ve Aylan, F.K. (2021), Visitor Comments About Botanic Garden in the Context of Botanical Tourism, *Journal of Tourism Management Research*, 8 (2), 173-183.
- Tanrısever, C. (2016), Diaspora Turizmi: Türkiye-Azerbaycan Örneği, *Turizm ve Araştırma Dergisi*, 5 (2), 56-64.
- Temizkan, S.P. ve Çiçek, D. (2015), *Sağlık Turizmi Kavramı ve Özellikleri*, (11-36). S.P. Temizkan (Ed.) Sağlık Turizmi, Ankara: Detay Yayıncılık.
- Tırıl, A. (2018), Bir Özel İlgi Turizmi Olarak Edebiyat Turizmi ve Türkiye'nin Edebiyat Turizmi Potansiyeli, *International Journal of Social and Humanities Sciences*, 2 (2), 161-184.
- Tokmak, C. (2020), *Yabani Beslenme Turizmi* (ss. 340-346), R. Temizkan, D. Cankül, F. Gökçe (Ed.), Alternatif Turizm (Turizmin 41 Türü), Ankara: Detay Yayıncılık.
- Tomljenovic, R. (2015), *Transformative Tourism: Theoretical and Methodological Review*, Working Paper, 1 October 2015, Doi: 10.13140/RG.2.1.3986.8562.
- Türker, N. ve Acar, A. (2021), *Dönüşümsel Turizm*, Ş. Aydın ve M. Boz (Ed.), Turizmde Güncel Konu ve Eğilimler III (ss. 256-265), Ankara: Detay Yayınevi.
- Uca, S. (2019), *Şehir Turizmi*, Ankara: Detay Yayıncılık.
- Ulusoy, H. (2015), Av Turizminin Kırsal Turizm Açısından Kırsal Kalkınma Üzerindeki Etkisinin İrdelenmesi, *Türk Bilimsel Derlemeler Dergisi*, 8 (2), 74-80.
- UN (United Nations) World Health Organization (2007), *Millennium Development Goals Report: 2007*, United Nations Department of Economical and Social Affairs, 3.
- UN (United Nations) Department of Economic and Social Affairs (2019), *Disability and Development Report: 2019*, Realizing the Sustainable Development Goals.
- Unur, K. Kanca, B. ve Ertaş, C. (2015), *Türkiye'nin Diaspora Turizmi Potansiyeline İlişkin Bir Değerlendirme*, I. Eurasia International Tourism Congress: Current Issues, Trends and Indicators.
- Wagner, M. (2007), *Competing in Metagame Space-Esports as the First Professionalized Computer Metagame*, In F. Von Borries, S. Walz, U. Brinkmann, M. Böttger (Eds.) *Space Time Playgames, Architecture and Urbanism* (182-185). Basel: Birkhauser.
- Wang, S.H. (2018), Intra-Asian Infrastructures of Chinese Birth Tourism: Agencies' Operations in China and Taiwan, In Y.W. Chan ve S.Y. Koh (Eds.) *New Chinese Migrations: Mobility, Home, and Inspirations* (112-127). Routledge.
- Ward, D. (2006) Brian Bell (ed.) *Insight Guides-Great River Cruises-Europe and Nile*, ISBN 978-981-258-397-0.
- Wehr, H. (2020), *Arabic-English Dictionary*.

- Wilkens, A. (2011), *The Story Behind the World's Oldest Museum, Built by e Babylonian Princess 2500 Years Ago*. Gizmodo.
- Wong, C.W. Conti-Jerpe, I. Raymundo, L. J. Dingle, C. Araujo, G. Ponzo, A. ve Baker, D. M. (2019), Whale Shark Tourism: Impacts on Coral Reefs in the Philippines, *Environmental Management*, 63 (2), 282-291.
- Woods, O. (2020), Experiencing the Unfamiliar Through Mobile Gameplay: Pokémon Go As Augmented Tourism, *Area*, 53, 183-190.
- Wos, B. (2014). Api-Tourism in Europa, *Journal of Environmental and Tourism Analysis*. 2 (1), 66.
- Wu, X. (2019), Analysis of Doom of Tourism Development from the Perspective of the Tourist Demand, *International Journal of Intelligent Information and Management Science*, 8 (1), 18-22.
- Yavuz, M.C. (2019), Akıllı Destinasyon: Turizm İnovasyon, Girişimcilik ve Çözüm Bekleyen Konular, *Journal of Tourism Theory and Research*, 5 (2), 203-211.
- Yaylı, A. ve Sürücü, Ö. (2016), *Özel İlgi Turizmi*, Ankara: Detay Yayınevi.
- Yazgan Pektaş, Ş. (2016), Ada Turizmi. Tolga Fahri Çakmak ve Füsün İstanbullu Dinçer (Ed.), *Deniz Turizmi* (ss.239-272). Ankara: Detay Yayıncılık.
- Yıldırım, B.I., Gürçam, S.Ö. ve Yıldırım, F. (2014), Sınır Turizmine Genel bir Bakış: Sarp ve Dilucu Sınır kapılarının Karşılaştırılması, *Pamukkale Journal of Euroasian Socio-Economic Studies*, 1 (2), 1-12.
- Yıldız, S. (2018), Yok Oluştan Doğan Turizm: Kıyamet Turizmi (Doom Tourism), *Avrasya Sosyal ve Ekonomik Araştırmaları Dergisi*, 5 (5), 224-241.
- Yıldız, S. ve Yıldız, Z. (2018), Gecekondu Turizmi: Bir Çözüm mü? Yoksa Bir Problem mi? *Journal of Tourism and Gastronomy Studies*, 6 (4), 974-992.
- Yıldız, Z., Yıldız, S. ve Aytemiz, L. (2015), Kara Turizm, Terör Turizmi ve Türkiye Potansiyeli, *İnsan ve Toplum Bilimleri Araştırmaları Dergisi*, 4 (2), 390-407.
- Yılmaz, H. ve Yolal, M. (2008), Film Turizmi: Destinasyonların Pazarlanmasında Filmlerin Rolü, *Anadolu University Journal of Social Sciences*, 8 (1).
- Yirik, Ş., Ekici, R. ve Baltacı, F. (2015), *Türkiye ve Dünyada Sağlık Turizmi (Medikal Turizm)*, Ankara: Detay Yayıncılık.
- Yolal, M. (2017), Türkiye'nin Etkinlik Turizmi Potansiyelinin değerlendirilmesi, *Çatalhöyük Uluslararası Turizm ve Sosyal Araştırmalar Dergisi*, (2).
- Zach, F. J. ve Tussyadiah, I.P. (2017), To Catch Them All-The (Un)Intended Consequences of Pokémon Go on Mobility, Consumption and Wellbeing, In R. Schegg, R. ve B. Stangl (Eds.) *Information & Communication Technologies in Tourism 2017*, Springer International Publishing.
- Zhang, R. (2016), *Exploring the Phenomenon of Chinese Babymoon Tourism* (Unpublished Doctoral dissertation) Purdue University Graduate School.
- Ziegler, J. Dearden, P. ve Rollins, R. (2012), But Are Tourists Satisfied? Importance-Performance Analysis of the Whale Shark Tourism Industry on Isla Holbox, Mexico. *Tourism Management*, 33, 692-701.

Üniversitede Kariyer Planlama ve Üniversite Sonrası İş Yaşamına Hazırlanma El Kitapçığı

Doç. Dr. Yeliz YEŞİL

EĞİTİM
yayınevi

**ÜNİVERSİTEDE KARİYER PLANLAMA VE ÜNİVERSİTE SONRASI İŞ YAŞAMINA
HAZIRLANMA
EL KİTAPÇIĞI**

Doç. Dr. Yeliz Yeşil

Genel Yayın Yönetmeni: Yusuf Ziya Aydoğın (yza@egitimyayinevi.com)

Genel Yayın Koordinatörü: Yusuf Yavuz (yusufyavuz@egitimyayinevi.com)

Sayfa Tasarımı: Eğitim Yayınevi Grafik Birimi

Kapak Tasarımı: Eğitim Yayınevi Grafik Birimi

T.C. Kültür ve Turizm Bakanlığı

Yayıncı Sertifika No: 47830

ISBN: 978-625-6408-53-1

1. Baskı, Mart 2023

Baskı Cilt

Bulut Dijital Matbaa Sanayi Ticaret Limited Şirketi

Musalla Bağları Mah. İnciköy Sok. 1/A Selçuklu / KONYA

Matbaa Sertifika No: 48120

Kütüphane Kimlik Kartı

**ÜNİVERSİTEDE KARİYER PLANLAMA VE ÜNİVERSİTE SONRASI İŞ YAŞAMINA
HAZIRLANMA
EL KİTAPÇIĞI**

Doç. Dr. Yeliz Yeşil

116 s., 100x150 mm

Kaynakça var, dizin yok.

ISBN: 978-625-6408-53-1

Copyright © Bu kitabın Türkiye'deki her türlü yayın hakkı Eğitim Yayınevi'ne aittir. Bütün hakları saklıdır. Kitabın tamamı veya bir kısmı 5846 sayılı yasanın hükümlerine göre kitabı yayımlayan firmanın ve yazarlarının önceden izni olmadan elektronik/mekanik yolla, fotokopi yoluyla ya da herhangi bir kayıt sistemi ile çoğaltılamaz, yayımlanamaz.



Yayınevi Türkiye Ofis: İstanbul: Eğitim Yayınevi Tic. Ltd. Şti., Atakent mah. Yasemen sok. No: 4/B, Ümraniye, İstanbul, Türkiye

Konya: Eğitim Yayınevi Tic. Ltd. Şti., Fevzi Çakmak Mah. 10721 Sok. B Blok, No: 16/B, Safakent, Karatay, Konya, Türkiye

+90 332 351 92 85, +90 533 151 50 42, 0 332 502 50 42

bilgi@egitimyayinevi.com

Yayınevi Amerika Ofis: New York: Eğitim Publishing Group, Inc.

P.O. Box 768/Armonk, New York, 10504-0768, United States of America
americaoffice@egitimyayinevi.com

Lojistik ve Sevkiyat Merkezi: Kitapmatik Lojistik ve Sevkiyat Merkezi, Fevzi Çakmak Mah.

10721 Sok. B Blok, No: 16/B, Safakent, Karatay, Konya, Türkiye

sevkiyat@egitimyayinevi.com

Kitabevi Şubesi: Eğitim Kitabevi, Şükran mah. Rampalı 121, Meram, Konya, Türkiye

+90 332 499 90 00

bilgi@egitimkitabevi.com

İnternet Satış: www.kitapmatik.com.tr

+90 537 512 43 00

bilgi@kitapmatik.com.tr



KAYNAKÇA

- Brown, K. M.(2019). How Does Generation Z Really Learn in College?, <https://tophat.com/blog/how-does-generation-z-really-learn/>,erişim tarihi:30.01.2023.
- Chung, L.(2022). What Does A Career Coach Do? Eight Ways They May Be Able To Help, <https://www.forbes.com/sites/forbescoachescouncil/2022/07/14/what-does-a-career-coach-do-eight-ways-they-may-be-able-to-help/?sh=322a8d4b506f>,erişim tarihi:03.02.2023.
- Erdoğan, B.Z. (2008). Bireyden Profesyonele Kariyere İlk Adım. Ekin Yayınları.
- Half, R.(2019). Finding the Right Career Path: 3 Tips for New Grads, <https://www.roberthalf.com/blog/job-market/finding-the-right-career-path-3-tips-for-new-grads>,erişim tarihi:13.02.2023.
- Imm,J.(2021). The Benefits & Importance of Internships in College, <https://www.northcentralcollege.edu/news/2021/10/13/benefits-importance-internships-college>.
- Karadeniz, Y. ve Özkan, Ç.(2021). Üniversite Öğrencilerinin Mezuniyet Sonrası Kariyer Beklentileri: Ayvacık Meslek Yüksekokulu Örneği, Manisa Celal Bayar Üniversitesi Sosyal Bilimler Dergisi,19 (2), 113-136.
- Kılınç, Y. ve Ateş, M. (2014). Coğrafya Lisans Öğrencilerinin Mezuniyet Sonrası Kariyer Planlarına İlişkin Görüşleri. Marmara Coğrafya Dergisi, Sayı: 29, 434-449.
- Kozak,M.A.(2013). Mezun Öğrencilerin Kariyer Algılamaları: Anadolu Üniversitesi Örneği, Anadolu Üniversitesi Sosyal Bilimler Dergisi, Cilt: 13, Sayı: 1,41-52.
- Miles,M.(2022). What is career coaching? 4 signs you need a career coach, <https://www.betterup.com/blog/what-is-career-coaching>,erişim tarihi:05.02.2023.
- Schukei, A. (2020). What You Need To Understand About Generation Z Students,?, <https://theartofeducation.edu/2020/12/14/what-you-need-to-understand-about-generation-z-students/>,erişim tarihi: 17.12.2022.

- Talley,C. (2020). Generational Marketing 3 Mobile Marketing Trends To Reach Gen Z,<https://appsamurai.com/generationalmarketing-3-mobile-marketing-trends-to-reach-gen-z/>, erişim tarihi: 17.12.2022.
- Yeşil, Y ve Arpat, B. (2018). İş Sağlığı ve Güvenliği Öğrencilerinin Kariyer Planlamalarına İlişkin Görüşlerinin İncelenmesi: Pamukkale Üniversitesi'nde Bir Araştırma, Gümüşhane Üniv. Sosyal Bilimler Ens. Elektronik Dergisi,Cilt: 9, Sayı: 22,ss.122-143.

İnternet Kaynakları

- A list of 16 ideas for what to do after university, <https://uk.indeed.com/career-advice/finding-a-job/what-to-do-after-university>, erişim tarihi:11.02.2023.
- Career Coachig, <https://www.noomii.com/career-coaching>, erişim tarihi:07.01.2023.
- Citycv, What Does A Graduate Careers Coach Do?,<https://citycv.com/what-does-a-graduate-careers-coach-do/>,erişim tarihi: 24.01.2023.
- College For Adults, <https://collegeforadults.org/career-planning/what-is-career-planning/>, erişim tarihi: 29.12.2022.
- Graduate thinking about his career planning, <https://www.dreamstime.com/royalty-free-stock-images-graduate-thinking-his-career-planning-image38362819>,erişim tarihi:17.02.2023.
- Growhtspace,Career Coaching, <https://www.growthspace.com/glossary/career-coaching>,erişim tarihi:30.01.2023.
- Impact Group, Career Development, 4 Job Search Trends Every Career Coach Needs to Know Now,<https://impactgroup.hr.com/individualpost/4-job-search-trends-every-career-coach-needs-to-know-now/>, erişim tarihi:07.01.2023.
- Importance of career counselling for students, <https://www.avanse.com/blog/importance-of-career-counselling-for-students>, erişim tarihi:27.01.2023
- Kariyer planlama nedir?, <https://www.webtures.com/tr/blog/kariyer-planlama-nedir/>,erişim tarihi:03.01.2023.

- Kariyer planlama nasıl yapılmalıdır? <https://www.kariyer.net/kariyer-rehberi/kariyer-planlama-nasil-yapilmalidir/>,07.01.2023.
- Lifeway Research, 10 Traits of Generation Z,<https://research.lifeway.com/2017/09/29/10-traits-of-generation-z/>,erişim tarihi:23.12.2022
- Mülakat Teknikleri, <http://karmer.ankara.edu.tr/mulakat-teknikleri/>,erişim tarihi:11.02.2023.
- Pushfar, The Importance of Career Counselling, <https://www.pushfar.com/article/the-importance-of-career-counselling/>, erişim tarihi: 22.01.2023.
- Shorter University, Career Center, <https://www.shorter.edu/career-center/>,erişim tarihi: 03.01.2023. erişim tarihi:07.01.2023.
- Start planning your career before you graduate, <https://www.kangan.edu.au/study-with-us/our-blog/start-planning-your-career-before-you-graduate>,erişim tarihi:16.02.2023.
- The conversation, 5-things-new-graduates-should-do-to-plan-their-careers, <https://theconversation.com/5-things-new-graduates-should-do-to-plan-their-careers-137057>,erişim tarihi: erişim tarihi:07.01.2023.
- The Annie E. Casey Foundation, What the Statistics Say About Generation Z, <https://www.aecf.org/blog/generation-z-statistics>,erişim tarihi: 01.02.2023.
- Turgut Özal Üniversitesi Kariyer Planlama Uygulama ve Araştırma Merkezi (KARMER) Kariyer Planlama ve Geliştirme El Kitabı, https://ders.es/Kariyer_kitpacik.pdf ,erişim tarihi:07.01.2023.
- 7 Reasons Why An Internship Is Important For Students,<https://www.abmcollege.com/blog/7-reasons-why-an-internship-is-important-for-students>,erişim tarihi:09.02.2023.
- <https://www.humed.org.tr/genel/hu-2017-2018-donemi-mezuniyet-torenleri-yapildi.html>, erişim tarihi: 22.01.2023.
- <https://collegemarketinggroup.com/blog/how-your-college-can-reach-gen-z-and-boost-enrollment-too/>, erişim tarihi:21.12.2022.

- <https://www.albertsolino.com/blog/kariyer-planlama/>, erişim tarihi: 27.12.2022.
- <https://www.manpower.com.tr/blog/kariyer-nedir>, erişim tarihi: 27.12.2022.
- <https://fairygodboss.com/career-topics/interviewing-questions-and-answers>, erişim tarihi: 27.12.2022.
- <https://ikmagazin.com/insan-kaynaklari/online-video-mulakata-hazirlik-icin-5-ipucu/>, erişim tarihi: 17.02.2023.
- <https://bstglobal.com/blog/introducing-generation-z/>, erişim tarihi: 15.12.2022.
- <https://gentwenty.com/establish-a-career-path-before-graduation/>, erişim tarihi: 11.02.2023.
- <https://www.facebook.com/odtukpm>, erişim tarihi: 17.02.2023.
- <https://www.edirnehaber.com/egitim/trakya-universitesi-nerede-nasil-gidilir.html>, erişim tarihi: 11.02.2023.
- <https://www.loveframes.net/99-motivational-quotes-for-students-to-study-hard/>, erişim tarihi: 07.02.2023.
- <https://www.sru.edu/news/022516a-x6961>, erişim tarihi: 15.12.2022.
- <https://college.adelaide.edu.au/blog/8-ideas-to-get-you-job-ready-before-graduation/>, erişim tarihi: 15.12.2022.
- https://sc.edu/about/system_and_campuses/salkehatchie/experience/career_planning_center/index.php, erişim tarihi: 17.01.2023.
- <https://www.robertwalters.com.au/career-advice/cv-and-interview-tips/top-tips-to-structure-your-cv.html>, , erişim tarihi: 17.01.2023.
- <https://ecs.ihu.edu.gr/co/employment-cvletter/what-makes-good-cv-tips.html>, erişim tarihi: 13.02.2023.
- <https://www.coursera.org/articles/panel-interview>, erişim tarihi: 11.02.2023.
- <https://www.loveframes.net/99-motivational-quotes-for-students-to-study-hard/>, erişim tarihi: 07.02.2023.

SÜRDÜRÜLEBİLİRLİK RAPORLAMA

KURUMSAL YÖNETİM VE FİNANSAL PERFORMANS ETKİSİ

Dr. Ayşen KONUŞKAN

Prof. Dr. İsmail BEKÇİ

EĞİTİM
yayınevi

SÜRDÜRÜLEBİLİRLİK RAPORLAMA

KURUMSAL YÖNETİM VE FİNANSAL PERFORMANS ETKİSİ

Dr. Ayşen Konuşkan, Prof. Dr. İsmail Bekci

Genel Yayın Yönetmeni: Yusuf Ziya Aydoğan (yza@egitimyayinevi.com)

Genel Yayın Koordinatörü: Yusuf Yavuz (yusufyavuz@egitimyayinevi.com)

Sayfa Tasarımı: Eğitim Yayınevi Grafik Birimi

Kapak Tasarımı: Eğitim Yayınevi Grafik Birimi

T.C. Kültür ve Turizm Bakanlığı

Yayıncı Sertifika No: 47830

ISBN: 978-625-6408-50-0

1. Baskı, Mart 2023

Baskı Cilt

Uzun Dijital Matbaacılık

İstanbul Cad. İstanbul Çarşısı No: 48/48 - 49 İskitler 06070 / Ankara

Matbaa Sertifika No: 47865

Kütüphane Kimlik Kartı

SÜRDÜRÜLEBİLİRLİK RAPORLAMA

KURUMSAL YÖNETİM VE FİNANSAL PERFORMANS ETKİSİ

Dr. Ayşen Konuşkan, Prof. Dr. İsmail Bekci

117 s., 165x240 mm

Kaynakça var, dizin yok.

ISBN: 978-625-6408-50-0

Copyright © Bu kitabın Türkiye'deki her türlü yayın hakkı Eğitim Yayınevi'ne aittir. Bütün hakları saklıdır. Kitabın tamamı veya bir kısmı 5846 sayılı yasanın hükümlerine göre kitabı yayımlayan firmanın ve yazarlarının önceden izni olmadan elektronik/mechanik yolla, fotokopi yoluyla ya da herhangi bir kayıt sistemi ile çoğaltılamaz, yayımlanamaz.



Yayınevi Türkiye Ofis: İstanbul: Eğitim Yayınevi Tic. Ltd. Şti., Atakent mah. Yasemen sok. No: 4/B, Ümraniye, İstanbul, Türkiye

Konya: Eğitim Yayınevi Tic. Ltd. Şti., Fevzi Çakmak Mah. 10721 Sok. B Blok, No: 16/B, Safakent, Karatay, Konya, Türkiye
+90 332 351 92 85, +90 533 151 50 42, 0 332 502 50 42
bilgi@egitimyayinevi.com

Yayınevi Amerika Ofis: New York: Egitim Publishing Group, Inc.
P.O. Box 768/Armonk, New York, 10504-0768, United States of America
americaoffice@egitimyayinevi.com

Lojistik ve Sevkiyat Merkezi: Kitapmatik Lojistik ve Sevkiyat Merkezi, Fevzi Çakmak Mah. 10721 Sok. B Blok, No: 16/B, Safakent, Karatay, Konya, Türkiye
sevkiyat@egitimyayinevi.com

Kitabevi Şubesi: Eğitim Kitabevi, Şükran mah. Rampalı 121, Meram, Konya, Türkiye
+90 332 499 90 00
bilgi@egitimkitabevi.com

İnternet Satış: www.kitapmatik.com.tr
+90 537 512 43 00
bilgi@kitapmatik.com.tr



KAYNAKÇA

- AA1000APS (2018), AA1000 AccountAbility Principles Standard (AA1000APS).
- AA1000AS (2008), AA1000 Assurance Standard, (<http://www.mas-business.com/docs/AA1000AS%202008%20Final.pdf>).
- AA1000SES (2015), AA1000 Stakeholder Engagement Standard, (<http://www.mas-business.com/docs/AA1000SES%202015.pdf>).
- Acungüç A. Ç., (2017), “Kurumsal Yönetim Uygulamalarının Hisse Senetleri Borsada İşlem Gören Şirketler Üzerindeki Etkisi Ve Değerlendirilmesi”, *Okan Üniversitesi Sosyal Bilimler Enstitüsü, Yüksek Lisans Tezi*, İstanbul.
- Aggarwal, P., (2013), “Impact of Sustainability Performance of Company on its Financial Performance: A Study of Listed Indian Companies”, *Global Journal of Management and Business Research Finance*, Volume 13, Issue 11, Version 1.0, pp. 61-70.
- Agudelo, M. A. L.; Jóhannsdóttir, L. and Davídsdóttir, B., (2019), “A Literature Review of the History and Evolution of Corporate Social Responsibility”, *International Journal of Corporate Social Responsibility*. pp. 1-23.
- Ajmal, M. M. vd., (2018), “Conceptualizing and Incorporating Social Sustainability in The Business World”, *International Journal of Sustainable Development & World Ecology*, pp. 327-339.
- Akal Z., (2002), *İşletmelerde Performans Ölçüm ve Denetimi: Çok Yönlü Performans Göstergeleri*, Ankara, Milli Produktivite Merkezi Yayınları.
- Akdoğan N. ve Tenker N., (2010), *Finansal Tablolar ve Mali Analiz Teknikleri*, Ankara, Gazi Kitabevi.
- Akdoğan N. ve Tenker, N., (2001), *Finansal Tablolar ve Mali Analiz Teknikleri*, 7. Baskı, Ankara, Gazi kitabevi.
- Akdoğan, Y. E. ve Boyacıoğlu, M. A., (2010), “Corporate Governance In Turkey: An Overview”, *Selçuk Üniversitesi Sosyal Bilimler Enstitüsü Dergisi*, 24, ss. 11-30.
- Akmeşe, K., (2015), “Kurumsal Sosyal Sorumluluk Raporlaması: Türk Bankacılık Sektöründe Bir Araştırma”, *Necmettin Erbakan Üniversitesi Sosyal Bilimler Enstitüsü, Yüksek Lisans Tezi*, Konya.
- Aksoy, Ç., (2013), “Sürdürülebilirlik Performansının Değerlendirilmesine Yönelik Ölçek Önerisi ve Türkiye’deki İşletmelerde Uygulaması”, *Marmara Üniversitesi Sosyal Bilimler Enstitüsü, Doktora Tezi*, İstanbul.
- Aksoy, H. Ç., (2018), *Kurumsal Sürdürülebilirlik ve Sürdürülebilirlik Performansının Ölçümü*, İstanbul, Türkmen Kitabevi.
- Aktan, C. C., (2006), *Kurumsal Şirket Yönetimi*, No:4, Yayın No:196, Ankara, Sermaye Piyasası Kurumu Kurumsal Araştırmalar Serisi.
- Alacaklıoğlu, H., (2009), *Kurumsal Yönetim ve Aile Şirketleri*, Kaizen Resital Yayıncılık.
- Alp, A. vd., (2009), “Ekonomik Katma Değer (Eva™) Bakış Açısıyla Finanslama Kararları”, *Celal Bayar Üniversitesi S.B.E. Dergisi*, 7(2), ss. 59-82.
- Altun A. A., ve Kılıç, Z., (2014), “Sürdürülebilir Kalkınma ve Sürdürülebilir Bankacılık: AB ve Türkiye’deki Uygulamalar”, *Dumlupınar Üniversitesi Sosyal Bilimler Dergisi*, 1(42), ss. 203-212.
- Altun, N., (2018), “Finansal Olmayan Bilgilerin Raporlanmasında Küresel Raporlama İlkeleri”, *Academic Review Of Humanities And Social Sciences*, Cilt 1, Sayı 1, ss. 31-49.

- Ameer, R. and Othman, R., (2012), “Sustainability Practices And Corporate Financial Performance: A Study Based On The Top Global Corporations”, *Journal of Business Ethics*, pp. 61–79.
- Aracı, H. ve Yüksel, F., (2016), “Sürdürülebilirlik Performansının Ölçülmesi: Bist Sürdürülebilirlik Endeksindeki İşletmelerin Sürdürülebilir Katma Değerinin Hesaplanması”, *Uluslararası Yönetim İktisat ve İşletme Dergisi, ICAFR 16 Özel Sayısı Int. Journal of Management Economics and Business, ICAFR 16 Special Issue*, Cilt 12, Sayı 12, ss. 786–801.
- Aral, C. S., (2001), *Performans Ölçümü: Performans Denetimlerinde Araştırılması Gerekenler*, T.C. Sayıştay Araştırma/İnceleme/Çeviri Dizisi, 19(5), Mayıs, Ankara, Kuruluş Yıldönümü Yayınları.
- Aras, G. ve Sarioğlu, G. U., (2015), *Kurumsal Raporlamada Yeni Dönem: Entegre Raporlama*, Ekim, İstanbul, TÜSİAD.
- Arı, M. ve Bayram, G., (2017), “Kurumsal Yönetim Açısından Sosyal Sorumluluk ve Çevre Muhasebesinin İncelenmesi”, *Bilecik Şeyh Edebali Üniversitesi Sosyal Bilimler Enstitüsü Dergisi*, Cilt: 2, Sayı: 2, Aralık, ss. 533-545.
- Ariyani A. P. and Hartomo, D., (2018), “Analysis of Key Factors Affecting the Reporting Disclosure Indexes of Sustainability Reporting In Indonesia”, *International Journal of Business, Economics and Law*, Vol. 16, Issue 1, pp. 15-25.
- Aslan, İ., (2019), “Finansal Performansın Firma Değeri Üzerine Etkisi Bist’te Gıda Sektörü Üzerine Ampirik Bir Çalışma”, *Gaziantep Üniversitesi Sosyal Bilimler Enstitüsü, Yüksek Lisans Tezi*, Gaziantep.
- Atamer, M., (2006), “Halka Açık Anonim Şirketlerde Kurumsal Yönetim ve Doğrudan Yabancı Yatırımlar Açısından Değerlendirilmesi”, *Hazine Müsteşarlığı Uzmanlık Tezi*, Şubat, Ankara.
- Atkinson, A. A., vd., (1997), “New Directions in Management Accounting Research”, *Journal of Management Accounting Research*, Vol 9, ss. 79-108.
- Aysan, M. A., (2007), *Kurumsal Yönetim ve Risk*, İstanbul, Elif Ofset.
- Bacidore, J. M., vd., (1997), “The Search for the Best Financial Performance Measure”, *Financial Analyst Journal*, (May/June), pp. 11-20.
- Baimurzin, R., (2018), “İşletmelerin Sürdürülebilirlik Uygulamalarında Kurumsal Yönetimin Etkisi: İMKB Üzerine Bir Uygulama”, *Dumlupınar Üniversitesi Sosyal Bilimler Enstitüsü, Yüksek Lisans Tezi*, Kütahya.
- Baltagi B. H., (2013), *Econometric Analysis of Panel Data*, Springer, USA, 6th edn.
- Baltagi, B. H., (2008), “Econometric Analysis of Panel Data”, John Wiley & Sons.
- Banerje, S. B., (2002), “Contesting Corporate Citizenship, Sustainability and Stakeholder Theory: Holy Trinity or Praxis of Evil?”, *Presented at the Academy of Management Conference*, Denver, August 9-13.
- Bankacılık Düzenleme ve Denetleme Kurumu, (2006), Bankacılık Düzenleme ve Denetleme Kurumuna İlişkin Düzenlemeler, Bankacılık Düzenleme ve Denetleme Kurumu WEB Sitesi.
- Baraz, B., (2007), “Kurumsal Yönetişim Çerçevesinde Şeffaflık Anlayışı”, *İktisat İşletme ve Finans Dergisi*, Cilt 22, Sayı 259, ss. 85–98.
- Başar, B., (2014), “Kurumsal Sosyal Sorumluluk Raporlaması ve Finansal Performans Arasındaki İlişki: Borsa İstanbul’da İşlem Gören Kimya-Petrol-Plastik Sektörü Şirketleri Üzerine Bir Araştırma”, *Yönetim ve Ekonomi, Celal Bayar Üniversitesi İ.İ.B.F.*, C. 21, S. 2, ss. 59-72.

- Başer, U., Bozoğlu, M. ve Topuz, B. K., (2017), “Tarım İşletmelerinde Çevresel, Ekonomik ve Sosyal Sürdürülebilirliğin Ölçülmesi”, *Akademia Mühendislik ve Fen Bilimleri Dergisi*, Cilt 2, Sayı 3, ss. 1-13.
- Baumgartner, R. J. and Ebner, D., (2010), “Corporate Sustainability Strategies: Sustainability Profiles and Maturity Levels”, *Sustainable Development*, 18(2), ss. 76-89.
- BIST (2014), “Şirketler için Sürdürülebilirlik Rehberi”, <https://www.borsaistanbul.com/data/kilavuzlar/surdurulebilirlik-rehberi.pdf>
- BIST, (2014), “Sürdürülebilirlikle İlgili Özet Bilgiler”, İMKB İstatistik Müdürlüğü, İstanbul.
- BIST, (2014b), “BIST Sürdürülebilirlik Bülteni”, (<http://www.borsaistanbul.com/docs/default-source/yayinlar/borsa-istanbul-2014-surdurulebilirlik-bulteni.pdf?sfvrsn=4>).
- Bolat, B. A., (2009), “Firma Performansını Etkileyen Faktörlerin Yapısal Eşitlik Modeli ile İncelenmesi”, İstanbul Üniversitesi Sosyal Bilimler Enstitüsü, Yayınlanmamış Doktora Tezi, İstanbul.
- Bozdoğan, R., (2005), “Sürdürülebilir Gelişme Düşüncesinin Tarihsel Arka Planı”, *Sosyal Siyaset Konferansları Dergisi*, Sayı 50, ss. 1011-1028.
- Brander, J. A., (2007), “Viewpoint: Sustainability: Malthus revisited”, *Canadian Journal of Economics*, pp. 1-38.
- Breusch, T. S. ve Pagan, A. R. (1980), “The Lagrange Multiplier Test and Its Applications to Model Specification in Econometrics”, *The Review of Economic Studies*, 47(1), 239-253.
- Burhan, A. H. N. and Rahmanti, W., (2012), “The Impact of Sustainability Reporting on Company Performance”, *Journal of Economics, Business and Accountancy Ventura*, 15(2), pp. 257-272.
- Büker, S., Aşkoğlu, R. ve Sevil, G., (1997), *Finansal Yönetim*, Eskişehir, Anadolu Üniversitesi Basımevi.
- Bülbul E. S. ve Köse, A., (2016), “Türk Sigorta Sektörünün Promethee Yöntemi İle Finansal Performans Analizi”, *Marmara Üniversitesi İktisadi ve İdari Bilimler Dergisi*, Cilt 38, Sayı 1, Haziran, ss. 187-210.
- Büyükkşalvarcı, A. ve Abdioğlu, H., (2010), “İMKB Kurumsal Yönetim Endeksinde İşlem Gören Şirketlerin Finansal ve Finansal Olmayan Belirleyicileri: İMKB İmalat Sektöründe Bir Uygulama”, *Muhasebe Öğretim Üyeleri Bilim ve Dayanışma Vakfı (MÖDAV) Dergisi*, 3, ss. 119-143.
- Canbaş, S. ve Doğanlı, H., (2007), *Finansal Pazarlar Finansal Kurumlar ve Sermaye Pazarı Analizleri*, 4.Baskı, Adana, Karahan Kitapevi.
- Canbaş, S., Doğanlı H., Düzakın, H. ve İskenderoğlu, Ö., (2005), “Performans ölçümünde Tobin Q oranının kullanılması: Hisse Senetleri İMKB’de İşlem Gören Sanayi İşletmeleri Üzerinde Bir Deneme”, *Muhasebe ve Finansman Dergisi*, Sayı 28, ss. 24-36.
- Canh, N. T. vd., (2019), “The Impact of Innovation on The Firm Performance and Corporate Social Responsibility of Vietnamese Manufacturing Firms”, *Journal of Sustainability*, 11(13), pp. 1-14.
- Carroll, A. B., (1991), “The Pyramid of Corporate Social Responsibility: Toward The Moral Management Of Organizational Stakeholders”, *Business Horizons*, 34(4) pp. 39-48.
- Ceran, E. B., (2017), “Kurumsal Sürdürülebilirlik Kavramı ve Ölçümüne İlişkin Bir Ön Çalışma”, *İstanbul Üniversitesi İşletme Fakültesi Dergisi*, ss. 59-70.
- Ceylan, A. ve Korkmaz, T., (2009), *Meslek Yüksekokulları için İşletmelerde Finansal Yönetim*, Bursa, Ekin Basım Yayın Dağıtım.

- Charles K. B., (1986), “Strategies for Implementing Performance Measurement”, *Management Information Service Report, International City Management Association*, November 18.
- Comincioli, N., Poddi, L. and Vergalli, S., (2012), “Corporate Social Responsibility and Firms’ Performance: A Stratigraphical Analysis”, *Economy and Society*, pp. 1-33.
- Coşkun, E., (2012), “Finansal Stratejilerin Finansal Performansa Etkisi: Havayolu Yolcu Taşıma Şirketlerinde Bir Araştırma”, *Düzce Üniversitesi, Sosyal Bilimler Enstitüsü Turizm ve Otel İşletmeciliği Anabilim Dalı Turizm ve Otel İşletmeciliği Programı, Yüksek Lisans Tezi*, Düzce.
- Coşkun, M., Erdem, S. ve Yörük, N., (2005), “Aile İşletmelerinde Kurumsal Yönetim ve Finansal Performans İlişkisi”, 4. Orta Anadolu İşletmecilik Kongre Kitabı, TOBB Ekonomi ve Teknoloji Üniversitesi, Ankara, ss. 394-406.
- Çabuk, A. ve Lazol, İ., (2014), *Mali Tablolar Analizi*, 13. Baskı, Bursa, Ekin Yayınevi.
- Çakar, U., (2007), Çevreci Şirket ve Çevre Muhasebesi, *Mali Çözüm Dergisi*, Sayı 83, ss. 81-94.
- Çamlıca, Z. ve Akar, G. S., (2014), “Lojistik Sektöründe Sürdürülebilirlik Uygulamaları”, *Gümüşhane Üniversitesi Sosyal Bilimler Elektronik Dergisi*, Sayı 11, ss. 1-21.
- Çelik O., (2002), “İşletmelerde Bir Performans Ölçütü Olarak Ekonomik Katma Değer (EKD) ve Türk Telekom A.Ş.’ de Uygulanması”, *Ankara Üniversitesi Siyasal Bilgiler Fakültesi Gelişme ve Toplum Araştırmaları Merkezi Tartışma Metinleri*, Sayı 45, ss. 1-37.
- Çelik, İ. ve Ayan, S., Veri Zarflama Analizi ile İmalat Sanayi Sektörünün Finansal Performans Etkinliğinin Ölçülmesi: Borsa İstanbul’da Bir Araştırma, *Süleyman Demirel Üniversitesi Vizyoner Dergisi*, Cilt: 8, Sayı: 18, ss. 56-74.
- Çelik, O., (2007), İşletmelerde Muhasebe Bilgisi ve Şirket Demokrasisi, Ankara, Siyasal Kitabevi.
- Çelik, Ş. ve Aslanertik, B. E., (2011), “Linkages Between Value Based Performance Measurements and Risk Return Trade Off: Theory and Evidence”, *Journal of Economics, Finance and Administrative Science*, 16(31), pp. 63-83.
- Çelik, Y., (2018), “Sürdürülebilirlik Muhasebesi, Sürdürülebilirlik Raporlama İlkeleri (GRI), BIST Sürdürülebilirlik Endeksinde İşlem Gören Bankaların Sürdürülebilirlik Raporlarının Karşılaştırılması”, *Başkent Üniversitesi Sosyal Bilimler Enstitüsü, Yüksek Lisans Tezi*, Ankara.
- Çetenak, E. H., (2012), “İşletme Grubu İlişkisinin Firma Performansına Etkisi: İMKB’de Bir Uygulama”, Çukurova Üniversitesi, (Yayınlanmamış Doktora Tezi), Adana.
- Çetinel, S., (2005), *Pazarlama Planı El Kitabı*, Ankara, TUGİDEM Yayınları.
- Çıtak, L. ve Ersoy, E., (2016), “Firmaların BIST Sürdürülebilirlik Endeksinde Alınmasına Yatırımcı Tepkisi: Olay Çalışması ve Ortalama Testleri ile Bir Analiz”, *Uluslararası Alanya İşletme Fakültesi Dergisi*, 8(1), ss. 43-57.
- Çıtak, L., (2006), “Kurumsal Yönetim Sistemlerinde Yakınsama”, *İstanbul Üniversitesi Siyasal Bilgiler Fakültesi Dergisi*, Cilt 0, Sayı 35, ss. 145-172.
- Çokmutlu, M. E., (2019), “Sürdürülebilirlik Endeksinde Yer Alan İşletmelerin Sürdürülebilirlik Performansları İle Finansal Performanslarının Karşılaştırılması”, *Karabük Üniversitesi, Sosyal Bilimler Enstitüsü, İşletme Ana Bilim Dalı, Doktora Tezi*, Karabük.

- Dağlı, H., Ayaydın, H. ve Eyüpoğlu, K., (2010), “Kurumsal Yönetim Endeksi Performans Değerlendirmesi: Türkiye Örneği”, *Muhasebe ve Finansman Dergisi*, Ekim, ss. 18-31.
- Dalgar, H. ve Sait P., (2011), “Kurumsal Yönetim İle Finansal Tablo Manipülasyonu Arasındaki İlişki: İMKB Kurumsal Yönetim Endeksi’nde Yer Alan Şirketlerde Bir Araştırma” *Mali Çözüm Dergisi*, Eylül-Ekim, ss. 19-44.
- Demirbaş, M.ve Uyar, S., (2006), *Kurumsal Yönetim İlkeleri ve Denetim Komitesi*, İstanbul, Güncel Yayıncılık.
- Dilling, P. FA., (2010), “Sustainability Reporting In A Global Context: What Are The Characteristics Of Corporations That Provide High Quality Sustainability Reports–An Empirical Analysis”, *International Business & Economics Research Journal*, January, Volume 9, Number 1, pp. 19-30.
- Doğan, M. ve Kevser, M., (2021), “Relationship Between Sustainability Report, Financial Performance, and Ownership Structure: Research on The Turkish Banking Sector”, *Istanbul Business Research*, 50(1), ss. 77-102.
- Doğan, M., (2007), *Kurumsal Yönetim*, Ankara, Siyasal Kitabevi.
- Doğukanlı, H. ve Borak, M., (2020), “Sürdürülebilirliğin Firma Performansına Etkisi: Borsa İstanbul’da Bir Araştırma”, *Eskişehir Osmangazi Üniversitesi İİBF Dergisi*, Cilt 15, Sayı 1, ss. 81-94.
- Dönmez, D., Altuntaş, G. ve Birgören, T., (2011), “Girişimci Yönetim Biçimi ve Finansal Performans İlişkisi: Çanakkale Bölgesinde Faaliyet Gösteren Otel İşletmelerinde Bir Araştırma”, *İstanbul Üniversitesi İşletme Fakültesi Dergisi*, Cilt 40, Sayı 2, ss. 278-303.
- Duran, B., (2018), “Sürdürülebilirlik Kavramının Önemi, Karşılaşılan Sorunlar ve Şirketlerin Sürdürülebilirlik Raporlarının İncelenmesi”, *Başkent Üniversitesi Sosyal Bilimler Enstitüsü, Yüksek Lisans Tezi*, Ankara.
- Duran, C. ve Boz, D., (2018), “Kurumsal Sosyal Sorumluluk ve Kurumsal Yönetim Arasındaki Etkileşimin Veri Zarflama ile Analizi: BİST Kurumsal Yönetim Endeksindeki Firmalar Üzerinde Bir Uygulama”, *Journal of Yasar University*, 14/54, ss. 119-126.
- Durmaz, M., (2017), “Borsa İstanbul’da İşlem Gören Konaklama İşletmelerinde Finansal Performansı Belirleyen Faktörler: Panel Veri Analizi”, *Akdeniz Üniversitesi Sosyal Bilimler Enstitüsü Turizm İşletmeciliği Ana Bilim Dalı, Yüksek Lisans Tezi*, Antalya.
- Düzer M. ve Önce S., (2017), “Kurumsal Sürdürülebilirlik Raporlaması ve Finansal Performans: BİST’te İşlem Gören Şirketler İçin Karşılaştırmalı Bir Analiz”, *Bilecik Şeyh Edebali Üniversitesi Sosyal Bilimler Enstitüsü Dergisi*, 2(2), ss. 637-648.
- Düzer, M., (2018), “Sürdürülebilirlik Performans Göstergelerine İlişkin Açıklamaların Finansal Performans Üzerine Etkisi”, *Eskişehir Anadolu Üniversitesi Sosyal Bilimler Enstitüsü, Doktora Tezi*, Eskişehir.
- Dyllick, T. and Hockerts, K., (2002), “Beyond The Busines Case For Corporate Sustainability”, *Business Strategy and The Environment*, Mart-Nisan, 11(2), pp. 130-141.
- Efil, İ., (2006), *İşletme Yönetimi*, 8. Basım, İstanbul, Alfa Yayınları.
- Ehrbar, A., (1998), *Eva-The Real Key To Creating Wealth*, First Edition, New York, John Wiley&Sons Inc.
- Elitaş, C., Ağca, V., (2006), “Firmalarda Çok Boyutlu Performans Değerleme Yaklaşımları: Kavramsal Bir Çerçeve”, *Afyon Kocatepe Üniversitesi Sosyal Bilimler Dergisi*, Cilt 8, Sayı 2, Aralık, ss. 345-369.

- Erasmus, P., (2008), “The Relative and Incremental Information Content of the Value-Based Financial Performance Measure Cash Value Added (CVA)”, *Management Dynamics*, 17(1), pp. 2-15.
- Ercan, M. E., Öztürk, B. M. ve Demirgüneş, K., (2003), *Değere Dayalı Yönetim ve Entelektüel Sermaye*, Ankara, Gazi Kitabevi Yayınları.
- Ercan, M. K. ve Ban, E., (2008), *Değere Dayalı İşletme Finansı Finansal Yönetim*, Ankara, Gazi Kitabevi.
- Erdemir, E. vd., (2013), *Performans Yönetimi*, İkinci Baskı, Ocak, Eskişehir, Anadolu Üniversitesi Yayınları.
- Eren, B. S., (2021), “Sürdürülebilir Performansın Finansal Performansa Etkisi: Gelişmekte Olan Piyasalar Üzerine Bir Uygulama”, *Dokuz Eylül Üniversitesi, Sosyal Bilimler Enstitüsü, İşletme Ana Bilim Dalı, Doktora Tezi*, İzmir.
- Ertuğrul, M., (2009), “Finansal Performans Ölçümlerinde Dönüşümlerin Türkiye Açısından Değerlendirilmesi”, *Anadolu Üniversitesi Sosyal Bilimler Dergisi*, 9(1), ss. 19-46.
- Fernandez, P., (2003), “Three Residual Income Valuation Methods and Discounted Cash Flow Valuation”, *IESE Business School-Universidad De Navarra, Social Science Research Network*, No:487.
- Fuadah, L. L. and Yuliani, R. H. S., (2019), “Actors Influencing Financial Performance Through Sustainability Reporting In Indonesia”, *SIJDEB*, 3(1), pp. 53-72.
- Galbreath, J. vd., (2008), “The Link Between Corporate Governance and Sustainability: Evidence from the Oil & Gas Industry”, Perth, Avustralya.
- Gladwin, T. N., Kennelly, J. J. and Krause, T., (1995), “Shifting Paradigms for Sustainable Development: Implications for Management Theory and Research”, *Academy of Management Review*, 20(4), pp. 874-907.
- Goodland, R., (1995). “The concept of environmental sustainability”, *Annual Review of Ecology and Systematics*, 26(1), pp. 1-24.
- Gökbulut, R. İ., (2009), “Hissedar Değeri ile Finansal Performans Ölçütleri Arasındaki İlişki ve İMKB Üzerine Bir Araştırma”, İstanbul Üniversitesi Sosyal Bilimler Enstitüsü Finans Anabilim Dalı, Doktora Tezi, İstanbul.
- Grafton, R.Q., (2004), “Financing sustainable development: Country Undertakings and Rights for Environmental Sustainability CURES”, *Ecological Economics*, pp. 65–78.
- GRI, (2006a), *Sürdürülebilirlik Raporlaması İlkeleri*, 2000-2006, Versiyon 3.
- Gujarati, D. N. ve Porter D. C. (2009), *Basic Econometrics*, Fifth Edition.
- Gupta, P., (2005), “Defining Performance Measurement: A Growing Debate”, *Performance Measurement Association*, 4(3).
- Gücenme, Ü., (2000), *Mali Tablolar Analizi*, Bursa, Marmara Kitabevi Yayınları.
- Günay, S. G., (2012), *İşletme Finansı: Ders Notları*, İstanbul, Kriter Yayınları.
- Güngör, A., (2014), “Futbol Endüstrisinde Sportif Başarı ile Finansal Performans Arasındaki İlişkinin Analizi ve Türkiye Uygulaması”, *Marmara Üniversitesi Sosyal Bilimler Enstitüsü İşletme Anabilim Dalı, Doktora Tezi*, İstanbul.
- Gür, B., (2012), “Sürdürülebilir Kalkınma, Kurumsal Sosyal Sorumluluk ve Türkiye’de Mikro Finansman Uygulamaları”, İstanbul Ticaret Üniversitesi Sosyal Bilimler Dergisi, 21(1), ss. 87-106.
- Gürbüz, A. O. ve Erginçan, Y., (2004), *Kurumsal Yönetim Türkiye’deki Durumu ve Geliştirilmesine Yönelik Öneriler*, İstanbul, Literatür Yayıncılık.

- Gürbüz, C., (2021), “Finansal Raporlama Standartlarının Muhasebe Bilgi Kalitesine Etkisi: BIST’te Bir Uygulama”, *Süleyman Demirel Üniversitesi, Sosyal Bilimler Enstitüsü İşletme Ana Bilim Dalı, Doktora Tezi*, Isparta.
- Gürbüz, C., Köse, E. ve Bekci, İ., (2022), Risk Yönetim Komitesi Özelliklerinin Firma Performansına Etkisi Üzerine BIST’te Bir Araştırma, *Gümüşhane Üniversitesi Sosyal Bilimler Enstitüsü Elektronik Dergisi*, 13(3), ss. 1113-1125.
- Güriş, S., (2015), *Stata ile Panel Veri Modelleri*, İstanbul, Der Yayınları-454.
- Gürsoy, C. T., (2012), *Finansal Yönetim İlkeleri*, 2. Baskı, İstanbul, Beta Yayınları.
- Hacırüstemoğlu, R., Şakrak, M. ve Demir, V., (2002), “Etkin Performans Ölçüm Aracı (EVA) (Ekonomik Katma Değer-Ekonomik Kâr Yaklaşımı)”, *Mali Çözüm Dergisi*.
- Halis, M. ve Tekinkuş, M., (2003), “Kamuda Performans Yönetimi”, *Kamu Yönetiminde Çağdaş Yaklaşımlar*, (Ed. Asım Balcı vd.), *Seçkin Yayınları*, Ankara, ss. 169- 201.
- Hayakawa, K., (2017), *Unit Root Test For Short Panels With Serially Correlated Errors*, *Commun Stat-Theory Methods*, 46(8), pp. 3891–3900.
- Hergüner, Ü. ve Yaveroğlu, L., (2007), *Nedir Bu Kurumsal Yönetim*, Türkiye Kurumsal Yönetim Derneği ve Deloitte Ortak Yayını (TKYD).
- Hernadi, B. H., (2012), “Green Accounting For Corporate Sustainability”, *Club of Economics in Miskolc TMP*, 8(2), pp. 23-30.
- Hilaloğlu, U., (2019), “Kurumsal Yönetimin Ve Finansal Performansın Topsis Yöntemi İle Skorlanması Ve Panel Veri Analizi”, *Altınbaş Üniversitesi Sosyal Bilimler Enstitüsü, Yüksek Lisans Tezi*, İstanbul.
- Hitchcock, D., and Willard, M., (2009), *The Business Guide To Sustainability: Practical Strategies and Tools for Organizations*, London, England: Earthscan.
- Hsiao, C., (2003), *Analysis of Panel Data*, Cambridge, Cambridge University Press.
- <http://tkyd.org/tr/sss-kurumsal-yonetim-ilkeleri-nedir.html>, Erişim Tarihi: 30.09.2021.
- <http://www.griraporlama.com/>, Erişim Tarihi: 10.04.2022.
- <http://www.oecd.org/>, Erişim Tarihi: 15.12.2021.
- <http://www.oecd.org/about/>, Erişim Tarihi: 15.12.2021.
- <http://www.tkyd.org/files/downloads/tkyd-tuzuk.pdf>, Erişim Tarihi: 23.09.2021.
- <https://borsaistanbul.com/datum>, Erişim Tarihi: 04.04.2022.
- <https://borsaistanbul.com/tr>, Erişim tarihi: 23.09.2021.
- <https://sa-intl.org/programs/sa8000/>, Erişim Tarihi: 05.04.2022
- <https://tr.wikipedia.org/wiki/BDDK>, Erişim Tarihi: 24.09.2021.
- <https://www.accountability.org/>, Erişim Tarihi: 11.04.2022.
- <https://www.borsaistanbul.com/tr>, Erişim Tarihi: 13.04.2022.
- <https://www.borsaistanbul.com/tr/sayfa/58/borsa-istanbulda-surdurulebilirlik>, Erişim Tarihi: 12.04.2022.
- <https://www.spglobal.com/>, Erişim Tarihi: 18.04.2022.
- <https://www.ttgiv.org.tr/>, Erişim Tarihi: 12.05.2022.
- <https://www.unglobalcompact.org/>, Erişim Tarihi: 15.05.2022.
- Hüseyin, A., (2018), “Sürdürülebilirlik Endeksinin (XUSRD) Firma Hisse Senedi Getiri Oranlarına Etkisi: BIST’te İşlem Gören İşletmeler Üzerine Bir Araştırma”, *İstanbul Üniversitesi Sosyal Bilimler Enstitüsü, Yüksek Lisans Tezi*, İstanbul.
- IFC (2012), *IFC Performance Standards on Environmental and Social Sustainability*, Ocak, (<https://www.ifc.org/>).

- İç, Y., vd., (2016), “Kurumsal Firmalar İçin Bir Finansal Performans Karşılaştırma Modelinin Geliştirilmesi”, *Gazi Üniversitesi Mühendislik ve Mimarlık Fakültesi Dergisi*, 30 (1), ss. 71-85.
- Jackson, A., (2005), “Falling From A Great Height: Principles Of Good Practice In Performance Measurement And The Perils Of Top Down Determination Of Performance Indicators”, *Local Government Studies*, 31(1), pp. 21–38
- Jamali, D., (2006), “Insights Into Triple Bottom Line Integration From a Learning Organization Perspective”, *Business Process Management Journal*, 12(6), pp. 809- 821.
- Janggu, T. vd., (2014), “Does Good Corporate Governance Lead to Better Sustainability Reporting? An Analysis Using Structural Equation Modeling”, *Procedia-Social and Behavioral Sciences*, 145, pp. 138–145.
- Kabsun, N.F.; Teh, B. H. and Ong, T.S., (2016), “Sustainability Reporting and Financial Performance of Malaysian Public Listed Companies”, *Institutions and Economies*, 8(4), pp. 78-93.
- Kağnıcıoğlu, D., (2009), “Sosyal Sorumluluk Raporlarında Çalışma ve İstihdam Göstergeleri”, *Sosyal Siyaset Konferansları Dergisi*, Sayı 57, ss. 125-165.
- Karaca, Ö., (2019), “Sürdürülebilir Raporlamanın İşletmeler Açısından Değerlendirilmesi ve Örnek Bir Uygulama”, *Celal Bayar Üniversitesi Sosyal Bilimler Enstitüsü İşletme Ana Bilim Dalı, Yüksek Lisans Tezi*, Manisa.
- Karakılıç, A. B., (2018), “Kurumsal Yönetim Uygulamalarının Firma Değerine Etkisi: Türkiye Uygulaması. İstanbul Üniversitesi Sosyal Bilimler Enstitüsü İşletme Anabilim Dalı Finans Bilim Dalı, Yüksek Lisans Tezi, İstanbul.
- Kaya, I. ve Akbulut, D. H., (2019), “Sustainability Reporting And Firm Performance, Global Business Research Congress”, May 30-31, Volume 9, İstanbul.
- Keküllüoğlu, T. D., (2008), “Hisse Senetleri İMKB’de İşlem Gören Ticari Bankalarda Kurumsal Yönetim ve Bir Uygulama”, *Marmara Üniversitesi, Bankacılık ve Sigortacılık Enstitüsü, Yayınlanmamış Yüksek Lisans Tezi*, İstanbul.
- Khantimirov, D., (2005), “Market Share As a Measure of Performance: Conceptual Issues and Financial Accountability for Marketing Activities within a Firm”, *Journal of Research in Marketing*, 7(3), pp. 587-592.
- Klevmarken, N.A., (1989), “Panel studies: What can we learn from them? Introduction”, *European Economic Review*, 33, pp. 523–529.
- Kocabıyık, T., Dağ, O., ve Karaatlı, M., (2021). Borsa İstanbul Endekslerinin Birlikte Hareketi: FP Growth Algoritması İle Bir Uygulama, *Uluslararası İşletme, Ekonomi ve Yönetim Perspektifleri Dergisi (IJBEMP)*, 5(2), ss. 659-672.
- Koçel, T., (2003), *İşletme Yöneticiliği*, İstanbul, Beta Yayınları.
- Kolk, A., (2004), “A Decade of Sustainability Reporting: Developments and Significance”, *International Journal of Environment and Sustainable Development*, 3(1), pp. 51-64.
- Krechovská, M. and Procházková, P. T., (2014), “Sustainability and its Integration into Corporate Governance Focusing on Corporate Performance Management and Reporting”, *Procedia Engineering*, 69, pp. 1144–1151.
- Kumar, B. S. and Malyadri, G., (2013), “A Paper on Foreign Direct Investment (FDI) and Foreign Institutional Investment (FII)”, *An International Multidisciplinary Research Journal*, 3(6), pp. 162-170.

- Kuşat, N., (2012), “Sürdürülebilir İşletmeler İçin Kurumsal Sürdürülebilirlik ve İçsel Unsurları”, *Afyon Kocatepe Üniversitesi, İİBF Dergisi*, 14(2), ss. 227-243.
- Küçükgergerli, N., (2017), *Entegre Raporlama Endeksi*, İstanbul, Türkmen Yayıncılık.
- Laskar, N., (2018), “Impact of Corporate Sustainability Reporting on Firm Performance: An Empirical Examination in Asia”, *Journal Of Asia Business Studies*, Vol. 12, No. 4, pp. 571-593.
- Lee, S., (2010), “Effects of Capital Intensity on Firm Performance: U.S. Restaurant Industry”, *Journal of Hospitality Financial Management*, 18(1), pp. 1-13.
- Lucia, L. and Panggabean, R. R., (2018), “The Effect of Firm’s Characteristic and Corporate Governance to Sustainability Report Disclosure”, *SEEIJ (Social Economics and Ecology International Journal)*, 2(1), pp. 18-28.
- Martinez, J., (2000), “Assessing Quality, Outcome and Performance Management”, *Workshop on Global Health Workforce Strategy*, Annecy, December: 9-12, France.
- Moldan, B., Janoušková, S. and Hák, T., (2012), “How to Understand and Measure Environmental Sustainability: Indicators and Targets”, *Ecological Indicators*, pp. 4-13.
- Mori, K. and Christodoulou, A., (2012), “Review of Sustainability Indices and Indicators: Towards A New City Sustainability Index (CSI)”, *Environmental Impact Assessment Review*, 32(1), pp. 94-106.
- Motwani, S. ve Pandya, H., (2016), “Evaluating The Impact of Sustainability Reporting Onfinancial Performance of Selected Indian Companies”, *International Journal of Research in IT&Management*, pp. 14-23.
- MSCI (2018), KLD 400 Social Index. (www.msci.com).
- Mucan, B., Kayabaşı, A. ve Madran, C., (2016), “Yöneticilerde Sürdürülebilirlik Algısı ve Firma Uygulamalarına Yönelik Değerlendirme”, *Ekonomik ve Sosyal Araştırmalar Dergisi*, 2(2), ss. 57-72.
- Mulyaningsih, O., (2015), “Pengaruh Karakteristik Perusahaan dan Corporate Governance Terhadap Publikasi Sustainability Report”, Jurusan Akuntansi. Fakultas Ekonomi, Universitas Negeri Semarang.
- Neely, A., Gregory, M. and Platts, K., (1995), “Performance Measurement System Design: A Literature Review and Research Agenda”, *International Journal of Operations and Production Management*, Vol.15, No.4, pp. 80-116.
- OECD (2004), “OECD Principles for Corporate Governance”, (<https://www.oecd.org/corporate/ca/corporategovernanceprinciples/31557724.pdf>).
- Okka, O., (2009), *Analitik Finansal Yönetim Teori ve Uygulamalar*, 1. Baskı, Ankara, Nobel Yayınevi.
- Okka, O., (2010), *İşletme Finansmanı*, Dördüncü Baskı, Ankara, Nobel Basım Yayın.
- Okka, O., (2013), *Finansal Yönetim Teori ve Çözümlü Örnekler*, Geliştirilmiş 5. Baskı, Ankara, Nobel Akademik Yayıncılık.
- Onay, A., (2015), “Sürdürülebilir Kalkınma, Kurumsal Sürdürülebilirlik ve Sürdürülebilirlik Raporlaması”, *Elektronik Mesleki Gelişim ve Araştırma Dergisi*, Aralık, 3 (Özel Sayı), ss. 104-118.
- Once, S., Onay, A. and Yesilcebebi, G., (2015), “Corporate Sustainability Reporting and Situation in Turkey”, *Journal of Economics, Finance& Accounting-JEFA*, 2(2), pp. 230-252.

- Ong, T. and Djajadikerta, H. G., (2017), "Impact of Corporate Governance on Sustainability Reporting: Empirical Study İn The Australian Resources İndustry", *School of Business and Law, Edith Cowan University, Australia*, pp. 1-20.
- Ozkan, N., Cakan, S. ve Kayacan, M., (2017), "Intellectual Capital and Financial Performance: A Study of the Turkish Banking Sector", *Borsa Istanbul Review*, 17(3), ss. 190-198.
- Önce, S., Onay, A. ve Yeşilçelebi, G., (2015), "Kurumsal Sürdürülebilirlik Raporlaması ve Türkiye'deki Durum", *Journal of Economics Finance and Accounting*, 2(2), ss. 230-252.
- Önder, Ş. ve Kaya, E., (2018), "İşletmelerin Kurumsal Sosyal Sorumluluk Uygulamalarında Kurumsal Yönetim Yapılarının Etkisi: BIST 100 Üzerine Bir Uygulama", *Muhasebe ve Finansman Dergisi*, Nisan, ss. 155-170.
- Önder, Ş., (2018), "Impact of Sustainability Performance of Company on Its Financial Performance: an Empirical Study on Borsa Istanbul (BIST)", *Dumlupınar Üniversitesi Sosyal Bilimler Dergisi*, 56. Sayı / Nisan, ss. 115-127.
- Önder, Ş., (2019), "İşletmelerin Kurumsal Sosyal Sorumlulukları ve Finansal Performansı Arasındaki İlişkinin Çift Yönlü İncelenmesi", *Muhasebe ve Vergi Uygulamaları Dergisi*, Temmuz, 12(2), ss. 181-196.
- Özdemir, L., (2004), "Küçük ve Orta Ölçekli İşletmelerde (KOBİ) Kurumsal Yönetişim Sürecinin Gelişimi: Van İli Örneği", *3.Ulusal Bilgi Ekonomi ve Yönetim Kongresi, Osmangazi Üniversitesi İktisadi İdari Bilimler Fakültesi*, Eskişehir.
- Özger, E., (2009), "Kurumsal Yönetim ve İmalat Sektöründe Bir Uygulama", *İstanbul Üniversitesi Sosyal Bilimler Enstitüsü İşletme Ana Bilim Dalı Finans Bilim Dalı, Yüksek Lisans Tezi*, İstanbul.
- Özmehmet, E., (2007), "Avrupa ve Türkiye'deki Sürdürülebilir Mimarlık Anlayışına Eleştirel Bir Bakış", *Journal of Yasar University*, 2(7) ss. 809-826.
- Özmehmet, E., (2008), "Dünya'da ve Türkiye'de Sürdürülebilir Kalkınma Yaklaşımları", *Journal of Yaşar University*, 3(12), ss. 1853-1876.
- Pandian, G. S., Jawahar, N. and Nachiappan, S. P., (2013), "Composite performance Index For Sustainability", *IOSR Journal of Environmental Science, Toxicology and FoodTechnology*, pp. 91-102.
- Park, H. M., (2011), *Practical Guides to Panel Data Modeling: A Step by Step Analysis Using Stata*, *Public Management and Policy Analysis Program, Graduate School of International Relations*, International University of Japan, pp. 1-52.
- Pazarlıoğlu, M. V. ve Gürlü, Ö. K., (2007), "Telekomünikasyon Yatırımları ve Ekonomik Büyüme: Panel Veri Yaklaşımı", *Finans Politik & Ekonomik Yorumlar*, 44(508), ss. 35-43.
- Poyraz, E., (2008), *Açıklamalı Örneklerle Finansal Yönetim*, Bursa, Ekin Basın Yayın Dağıtım.
- Public L., (2002), "Sarbanes Oxley Act of 2002", *Public Law*, July 30, pp. 107-204.
- Ranganathan, J., (1998), "Sustainability Rulers Measuring Corporate Environmental and Social Performance", *Sustainability Enterprise Initiative, World Ressources Institute*, pp. 1-12.
- Rao, K., Tilt, C. and Lester, L., (2012), "Corporate governance and environmental reporting: An Australian study", *Corporate Governance: The International Journal of Business in Society*, 12(2), pp. 143-163.

- Rappaport, A., (1998), *Creating Shareholder Value: A Guide for Managers and Investors*, Free Press, New York.
- Resmi Gazete, (2011), Kurumsal Yönetim İlkelerinin Belirlenmesine ve Uygulanmasına İlişkin Tebliğ, 30 Aralık, Seri. IV, No 56, Sayı 28158.
- Roberts, S. and Tribe, J., (2008), “Sustainability Indicators For Small Tourism Enterprises– An Exploratory Perspective, *Journal of Sustainable Tourism*, Vol 16, No 5, pp. 575-594.
- Rudyanto, A., (2017), “State Ownership, Family Ownership And Sustainability Report Quality: The Moderating Role of Board Effectiveness”, *Accounting and Finance Review*, 2(2), pp. 15-25.
- S&P Dow Jones Index (2017), “Dow Jones Sustainability Indices Methodology”, *RobecoSAM, Sustainability Investing*, pp. 1-33.
- Sanayi ve Ticaret Bakanlığı, (2010), *Türkiye Sanayi Stratejisi Belgesi-AB Üyeliğine Doğru 2011-2014*, Aralık, Ankara, Sanayi ve Ticaret Bakanlığı.
- Sarı, A., (2013), “İşletmelerde Kurumsal Yönetim Açısından İç Kontrol ve İç Denetimin Önemi”, İstanbul Ticaret Üniversitesi, Sosyal Bilimler Enstitüsü, İşletme, Yayınlanmamış Yüksek Lisans Tezi, İstanbul.
- Schaltegger, S., Bennet, M. and Burrit, R., (2006), “Sustainability Accounting and Reporting: Development Linkages and Reflection. An Introduction”, *Sustainability Accounting and Reporting*, Netherlands, Dordrecht: Springer, pp. 1-33.
- Schmiedeknecht, M. H., (2013), “Environmental Sustainability Index”, *In Encyclopedia of Corporate Social Responsibility*, Berlin, Germany: Springer, pp. 1017-1024.
- Serinkaya, İ., (2008), “Kurumsal Yönetim Uygulamalarının Firma Değeri Üzerindeki Etkisi Ekonometrik Bir Analiz”, *Niğde Üniversitesi Sosyal Bilimler Enstitüsü İşletme Anabilim Dalı, Yüksek Lisans Tezi*, Niğde.
- Shamil, M. M. vd., (2014), “The Influence of Board Characteristics on Sustainability Reporting: Empirical Evidence From Sri Lanka Firms”, *Asian Review of Accounting*, 22(2), pp. 78-97.
- Shleifer, A. and Vishny, R. W., (1997), “A Survey of Corporate Governance”, *The Journal of Finance*, 52(2), pp. 737-783.
- Sinaga, K. J. and Fachrurrozie, F., (2017), “The Effect of Profitability, Activity Analysis, Industrial Type and Good Corporate Governance Mechanism on The Disclosure of Sustainability Report”, *Accounting Analysis Journal, Jurusan Akuntansi, Fakultas Ekonomi, Universitas Negeri Semarang*, Indonesia, 6(3), pp. 347-358.
- Sipahi, B., (2005), İşletme Performansının Ölçülmesinde Ekonomik Katma değer, Öneri Dergisi, C.6, S.23, Ocak, ss. 107-112.
- Soubbotina T. P., (2004), *Beyond Economic Growth an Introduction to Sustainable*, World Bank, USA.
- Soysal, M. A., (2015), “Kurumsal Yönetim Uygulamalarının Finansal Performansa Etkileri Türkiye Uygulaması” *Kadir Has Üniversitesi Sosyal Bilimler Enstitüsü Finans ve Bankacılık Doktora Programı, Doktora Tezi*, Ekim, İstanbul.
- Soytaş, M. A. vd., (2017), “Sürdürülebilirlik Yatırımlarının Finansal Performansa Etkisi: Türkiye Örneği”, *Yönetim ve Ekonomi Araştırmaları Dergisi*, 15(2), Mayıs/May, ss. 140-162.
- Spitzer, D. R., (2007), *Transforming Performance Measurement: Rethinking The Way We Measure And Drive Organizational Success*, Amacom, New York.

- Stankeviciene, J. and Cepulyte, J., (2014), “Sustainable Value Creation: Coherence of Corporate Social Responsibility and Performance of Socially Responsible Investment Funds”, *Vilnius Gediminas Technical University, Faculty of Business Management*, Sauletekio ave. 11, LT-10223 Vilnius, Lithuania.
- Starovic, D. and Marr, B., (2004), “Understanding Corporate Value: Managing and Reporting Intellectual Capital”, *The Chartered Institute of Management Accountants (CIMA) and Cranfield University*, London.
- Steurer, R. vd., (2005), “Corporations, Stakeholders and Sustainable Development I: A Theoretical Exploration of Business-Society Relations”, *Journal of Business Ethics*, Vol 61, No 3, pp. 263-281.
- Strack, R. and Villis, U., (2002), “RAVE(TR): Integrated Value Management for Customer, Human, Supplier and Invested Capital”, *European Management Journal*, 20(2), pp. 147-158.
- Strakova, J., (2012), “Are Manufacturing Companies Improving Their Sustainable Value Added?”, *ER-CEREI, Brno University of Technology*, pp. 225-236
- Suharyani, R. vd., (2019), “Pengaruh Tekanan Stakeholder dan Corporate Governance Terhadap Kualitas Sustainability Report”, *Jurnal Akademi Akuntansi*, Vol 2, No 1, pp. 71-92.
- Suryani, E. and Hasanuddin, M. Z., (2019), “The Influence of Financial Performance, Corporate Governance, and Stock Prices to the Sustainability Reporting”, *Advances in Social Science, Education and Humanities Research*, Volume 343, pp. 119-123.
- Şamiloğlu, F. ve Akgün, A. İ., (2010), *Finansal Raporlama Standartlarına Uygun Finansal Tablolar Analizi*, Bursa, Ekin Basım Yayın Dağıtım.
- Şamiloğlu, F., (2004), “Performans Ölçümünde EVA ve MVA: İstanbul Menkul Kıymetler Borsası’ndaki Şirketlerde Ampirik Bir Uygulama”, *Hacettepe Üniversitesi Dergisi*, Cilt 22, Sayı 2, ss. 163-174.
- Şamiloğlu, F., (2005), “Piyasa Katma Değeri ve Hisse Getirileri: İMKB’deki İmalat Sanayi Şirketlerinde Ampirik Bir Uygulama”, *Muhasebe ve Finansman Dergisi*, Sayı 25, ss. 79-88.
- Şehirli, K., (1999), “Kurumsal Yönetim, SPK Denetleme Dairesi Araştırma Raporu”, Sayı: 14- 4/55-3, Ankara.
- Şenol, Z. ve Ulutaş, A., (2018), “Muhasebe Temelli Performans Ölçümleri ile Piyasa Temelli Performans Ölçümlerinin CRITIC ve ARAS Yöntemleriyle Değerlendirilmesi”, *Finans Politik & Ekonomik Yorumlar*, (641), Temmuz, ss. 83-102.
- Şentürk, A. F., (2015), “İşletmelerde Finansal Performans Değerlendirme Aracı Olarak Ekonomik Katma Değer (EVA) ve BİST’te Bir Uygulama”, *Balıkesir Üniversitesi Sosyal Bilimler Enstitüsü İşletme Ana Bilim Dalı, Yüksek Lisans Tezi*, Balıkesir.
- Tamer, G., (2019), “Kurumsal Sosyal Sorumluluk”, *International Social Science Studies Journal*, 5(31), ss. 1115-1129.
- Taşdemir, B., (2017), “Sürdürülebilirlik Raporları Kapsamında Kurumsal Sosyal Sorumluluğun Finansal Performans Üzerine Etkisi: BİST Sürdürülebilirlik Endeksinde Bir Araştırma”, *Nevşehir Hacı Bektaş Veli Üniversitesi, Sosyal Bilimler Enstitüsü İşletme Ana Bilim Dalı, Yüksek Lisans Tezi*, Temmuz, Nevşehir.
- Taşkırmaz, M. ve Bal, C. G., (2017), “Kurumsal Yönetim, Kurumsal Sürdürülebilirlik ve Kurumsal İtibar Arasındaki İlişki: Borsa İstanbul”, *Yönetim ve Ekonomi*, 24(2), ss. 470-483.

- Tatoğlu, F. Y., (2012), *Panel Veri Ekonometrisi: Stata Uygulamalı*, İstanbul, Beta Yayınları.
- Tatoğlu, F. Y., (2016), *Panel Veri Ekonometri: Stata Uygulamalı*, Genişletilmiş 3. Baskı, İstanbul, Beta Yayınları.
- Tatoğlu, F. Y., (2017), *STATA Uygulamalı, Panel Zaman Serileri Analizi*, İstanbul, Beta Basım Yayım Dağıtım A.Ş.
- TEİİD, <http://www.teiid.org/entegre-raporlama>, Erişim Tarihi: 04.04.2022.
- Temiz, H. ve Acar, M., (2018), “Sürdürülebilirlik Endeksinde İşlem Gören Firmaların Finansal Performansı: Olay Çalışması Örneği”, *Hitit Üniversitesi Sosyal Bilimler Enstitüsü Dergisi*, Cilt 11, Sayı 3, ss. 1971-1987.
- Tıraş, H. H., (2012), “Sürdürülebilir Kalkınma ve Çevre: Teorik Bir İnceleme”, *Kahramanmaraş Sütçü İmam Üniversitesi İİBF Dergisi*, 2(2), ss. 57-73.
- Tobin, J., (1969), “A General Equilibrium Approach To Monetary Theory”, *Journal of Money, Credit and Banking*, 1(1), pp. 15-29.
- Tokgöz, N. ve Önce, S., (2009), “Şirket Sürdürülebilirliği: Geleneksel Yönetim Anlayışına Alternatif”, *Afyon Kocatepe Üniversitesi, İ.İ.B.F. Dergisi*, ss. 249-275.
- Topal, G., (2019), “Sürdürülebilirlik Çalışmalarının İşletmelerin Finansal Performanslarına Etkisi”, İstanbul Ticaret Üniversitesi Finans Enstitüsü, Sermaye Piyasası Ana Bilim Dalı Sermaye Piyasası Tezli Yüksek Lisans Programı, Yüksek Lisans Tezi, İstanbul.
- Tumewu, J., (2017), “Pengaruh Karakteristik Perusahaan Dan Corporate Governance Terhadap Praktik Publikasi Sustainability Report Pada Perusahaan Publik Di Indonesia”, *JIAFE (Jurnal Ilmiah Akuntansi Fakultas Ekonomi)*, Volume 3, No. 1, Tahun, pp. 1-19.
- Turhan, G. D., Tutku, Ö. ve Albayrak, R. S., (2018) “Kurumsal Sürdürülebilirlik Kavramı, Stratejik Önemi Ve Sürdürülebilirlik Performansı Ölçümü: Literatür Çalışması”, *Ege Stratejik Araştırmalar Dergisi*, 9(1), ss. 17-37.
- Turnacıgil, S., (2018), “Kurumsal Yönetim Uygulamalarının Hisse Senedi Getirisi Üzerine Etkisi: Bist’de Bir Araştırma”, Çukurova Üniversitesi Sosyal Bilimler Enstitüsü İşletme Anabilim Dalı, Doktora Tezi, Adana.
- Tuzcu, A., (2004), *Halka Açık Şirketlerde Kurumsal Yönetim Anlayışı: İMKB-100 Örneği*, Ankara, Turhan Kitabevi.
- Türkiye Avrupa Birliği Delegasyonu, (2022), Erişim Tarihi: 20.12.2022 https://www.avrupa.info.tr/sites/default/files/2016-08/brochure_4_v2.pdf
- TÜSİAD., (2002), *Kurumsal Yönetim En İyi Uygulama Kodu: Yönetim Kurulunun Yapısı ve İşleyişi*, Ocak, İstanbul, Lebib Yalkın Yayınları.
- Vitezić, N., Vuko, T. and Mörec, B., (2012), “Does Financial Performance Have an Impact On Corporate Sustainability and CSR Disclosure A Case Of Croation Companies”, *Journal of Business Management*, (5), pp. 43-45.
- Woodcraft, S. vd., (2012), “Design For Social Sustainability: A Framework For Creating Thriving New Communities”, *Foreword by Sir Peter Hall, Future Communities*, UK, pp. 2-51.
- www.dictionarycambridge.com, Erişim Tarihi: 12.05.2022.
- www.globalcompactturkiye.org, Erişim Tarihi: 15.12.2021.
- www.globalreporting.org, Erişim Tarihi: 05.04.2022.
- www.globalreporting.org, Erişim Tarihi: 15.09.2021
- www.icdenetimmerkezi.com, Erişim Tarihi: 21.09.2021.
- www.icdenetimmerkezi.com, Erişim Tarihi: 21.09.2021.

www.kap.org.tr, Erişim tarihi: 20.12.2022.

www.saharating.com, Erişim tarihi: 24.09.2021.

www.spk.gov.tr, Erişim Tarihi: 23.09.2021.

www.tkyd.org, Erişim Tarihi: 22.09.2021.

Yağcılar, G.G. ve Yılmaz F., (2022), Yeşil Tahvil İhracı Duyurularına Pay Piyasası Yatırımcılarının Tepkisi: Türkiye'deki Bankaların Yeşil Tahvil İhraçlarına İlişkin Olay Çalışması, *Journal of Business Innovation and Governance*, 2022; 5(2), ss. 147-162.

Yelkikalan N. ve Aydın, E., (2010), "Aile İşletmelerinin Yaşamlarını Sürdürebilmesinde Sonraki Kuşakların Duygusal Sahiplik Algılamasının Rolü ve Önemi: Türkiye'deki Kıdemli İşletmeler Üzerine Bir Araştırma", *Yönetim Bilimleri Dergisi*, 8(2), ss. 81-120.

Yenice, E., (2006), "Kamu Kesiminde Performans Ölçümü ve Bütçe İlişkisi", *Sayıştay Dergisi*, Sayı 61, ss. 57-68.

Yenice, E., (2007), "Performans Ölçümünde Karşılaşılan Sorunlar ve Kurumsal Karne (Balanced Scorecard) Yaklaşımı", *Bütçe Dünyası Dergisi*, 2(25), ss. 95-100.

Yıldırım, G., Kocamış U. T. ve Tokur, T., (2018), "Sürdürülebilirlik ve Firma Performansı: BIST Sürdürülebilirlik Endeksi Şirketleri Üzerine Bir Uygulama", *Akademi Sosyal Bilimler Dergisi*, 5(15), ss. 90-96.

Yıldırım, G., Kocamış, U. T. ve Kuzu, S., (2018), "Finansal Performansın Sürdürülebilirlik Raporlaması Üzerine Etkisi: BIST 100 Şirketleri Üzerinde Bir İnceleme", *Muhasebe ve Vergi Uygulamaları Dergisi*, Nisan; Özel Sayı: ss. 625-635.

Yılmaz, C., (2011), "Finansal Performansın Hisse Senedi Fiyatına Etkisi: İMKB Uygulaması", *Atatürk Üniversitesi Sosyal Bilimler Enstitüsü, İşletme Anabilim Dalı, Yüksek Lisans Tezi*, Erzurum.

Yılmaz, T., (2021), Yenilebilir Enerji Tüketimi Finansal Gelişme İlişkisi: Gelişmiş Ülkeler Üzerine Bir Araştırma, *Mehmet Akif Ersoy Üniversitesi İktisadi ve İdari Bilimler Fakültesi Dergisi*, Cilt: 8 Sayı: 2, ss. 1064-1081.

Yurt, S., (2018), "Kurumsal Sosyal Sorumluluk ve Kurumsal Yönetimin Arasındaki Etkileşimin Veri Zarflama Analizi: BIST Kurumsal Yönetim Endeksi Firmaları Üzerinde Bir Uygulama" *Kütahya Dumlupınar Üniversitesi Sosyal Bilimler Enstitüsü İşletme Anabilim Dalı, Yüksek Lisans Tezi*, Kütahya.

Zerenler, M., (2003), "Kriz Dönemlerinde İşletmelerde Üretim Süreci Esnekliğinin Şirketlerin Performans ve Yaşam Sürelerine Etkileri", *Selçuk Üniversitesi Sosyal Bilimler Enstitüsü, Yayımlanmamış Doktora Tezi*, Konya.

TEKNOLOJİ, İSTİHDAM VE İŞSİZLİK

Dr. Hilal Tuğçe BAYAR TÜRKOĞLU

EĞİTİM
yayınevi

TEKNOLOJİ, İSTİHDAM VE İŞSİZLİK

Dr. Hilal Tuğçe BAYAR TÜRKOĞLU

Genel Yayın Yönetmeni: Yusuf Ziya Aydoğan (yza@egitimyayinevi.com)

Genel Yayın Koordinatörü: Yusuf Yavuz (yusufyavuz@egitimyayinevi.com)

Sayfa Tasarımı: Eğitim Yayınevi Grafik Birimi

Kapak Tasarımı: Eğitim Yayınevi Grafik Birimi

T.C. Kültür ve Turizm Bakanlığı

Yayıncı Sertifika No: 47830

ISBN: 978-625-6382-98-5

1. Baskı, Şubat 2023

Baskı-Cilt

Uzun Dijital Matbaacılık

İstanbul Cad. İstanbul Çarşısı No: 48/48 - 49 İskitler 06070 / Ankara

Matbaa Sertifika No: 47865

Kütüphane Kimlik Kartı

TEKNOLOJİ, İSTİHDAM VE İŞSİZLİK

Dr. Hilal Tuğçe BAYAR TÜRKOĞLU

124 s., 165x240 mm

Kaynakça var, dizin yok.

ISBN: 978-625-6382-98-5

Copyright © Bu kitabın Türkiye'deki her türlü yayın hakkı Eğitim Yayınevi'ne aittir. Bütün hakları saklıdır. Kitabın tamamı veya bir kısmı 5846 sayılı yasanın hükümlerine göre kitabı yayımlayan firmanın ve yazarlarının önceden izni olmadan elektronik/mekanik yolla, fotokopi yoluyla ya da herhangi bir kayıt sistemi ile çoğaltılamaz, yayımlanamaz.

EĞİTİM

yayınevi

Yayınevi Türkiye Ofis: İstanbul: Eğitim Yayınevi Tic. Ltd. Şti., Atakent mah. Yasemen sok. No: 4/B, Ümraniye, İstanbul, Türkiye

Konya: Eğitim Yayınevi Tic. Ltd. Şti., Fevzi Çakmak Mah. 10721 Sok. B Blok, No: 16/B, Safakent, Karatay, Konya, Türkiye
+90 332 351 92 85, +90 533 151 50 42, 0 332 502 50 42
bilgi@egitimyayinevi.com

Yayınevi Amerika Ofis: New York: Egitim Publishing Group, Inc.
P.O. Box 768/Armonk, New York, 10504-0768, United States of America
americaoffice@egitimyayinevi.com

Lojistik ve Sevkiyat Merkezi: Kitapmatik Lojistik ve Sevkiyat Merkezi, Fevzi Çakmak Mah. 10721 Sok. B Blok, No: 16/B, Safakent, Karatay, Konya, Türkiye
sevkiyat@egitimyayinevi.com

Kitabevi Şubesi: Eğitim Kitabevi, Şükran mah. Rampalı 121, Meram, Konya, Türkiye
+90 332 499 90 00
bilgi@egitimkitabevi.com

İnternet Satış: www.kitapmatik.com.tr
+90 537 512 43 00
bilgi@kitapmatik.com.tr



KAYNAKÇA

- Ackley, G. (1961). *Macroeconomic Theory*. Newyork: Macmillan.
- Adak, N. (2010). Sosyal Bir Problem Olarak İşsizlik ve Sonuçları. *Toplum ve Sosyal Hizmet*, 21(2), 105-116.
- Aghion, P.& Howitt, P. (1990). *A Model of Growth Through Creative Destruction* (No. W3223). Cambridge: National Bureau of Economic Research.
- Akata, K.G., Dikdak, S. & Kırbas, İ. (2015). *Bilgi Teknolojilerinin Toplum ve İşletmeler Üzerindeki Etkileri*. XX. Türkiye’de İnternet Konferansı Bildirileri, İstanbul Üniversitesi, s.17-22.
- Akbulak, Y. & Akbulak, S. (2010). Türkiye’nin Rekabet Gücü Bağlamında Araştırma & Geliştirme (Ar-Ge) Faaliyetlerinin Özendirilmesi. *Finans Politik Ekonomik Yorumlar Dergisi*, 47(544), 7-14.
- Akel, V. & Gazel, S. (2014). Döviz Kurları ile Bist Sanayi Endeksi Arasındaki Eşbütünleşme İlişkisi: Bir ARDL Sınır Testi Yaklaşımı. *Erciyes Üniversitesi İİBF Dergisi*, 7, 23- 42.
- Aktan, Ç. C. (2004), Yeni İktisat Okulları, Ankara: Seçkin Yayıncılık.
- Al, U. (2008). Bilimsel Yayınların Değerlendirilmesi: H-Endeksi ve Türkiye’nin Performansı, *Bilgi Dünyası Dergisi*, 9(2), 263-285.
- Alancioğlu, Ö. & Utlu, S. (2012). İstihdam ve Ekonomik Büyüme: Türkiye Örneği. *Kahramanmaraş Sütçü İmam Üniversitesi Sosyal Bilimler Dergisi*, 9(2), 189-206.
- Albayrak, A. S. (2008). Değişen Varyans Durumunda En Küçük Kareler Tekniğinin Alternatif Ağırlıklı Regresyon Analizi Ve Bir Uygulama. Afyon Kocatepe Üniversitesi İktisadi ve İdari Bilimler Fakültesi Dergisi, 10 (2) , 111-134.
- Algan, N., Manga, M. & Tekeoğlu, M. (2017). Teknolojik Gelişme Göstergeleri ile Ekonomik Büyüme Arasındaki Nedensellik İlişkisi: Türkiye Örneği. In *International Conference On Eurasian Economies*, s. 332-338.
- Alper, A.E. (2018). Türkiye’de Patent, Ar-Ge Harcamaları, İhracat ve Ekonomik Büyüme Arasındaki İlişki: Bayer-Hanck Eş Bütünleşme Analizi. In *Icpep (International Congress On Politic, Economic And Social Studies)*.
- Alper, D. (2011). Patent Değerlemesi ve Reel Opsiyonlar, *Business And Economics Research Journal*, 2(1), 153-172.
- Alper, F. Ö., & Alper, A. E. (2017). Karbondioksit emisyonu, ekonomik büyüme, enerji tüketimi ilişkisi: Türkiye için bir ARDL sinir testi yaklaşımı. *Sosyoekonomi*, 25(33), 145.
- Altın, O. & Kaya, A.A. (2009), Türkiye’de Ar-Ge Harcamaları ve Ekonomik Büyüme Arasındaki Nedensel İlişkinin Analizi Ege Akademik Bakış, 9 (1) 2009, 251-259
- Anlağan, Ö. (2011). *Tübitak-Ar-Ge*, https://www.tubitak.gov.tr/sites/default/files/content_files/iletisim/edergi/111.pdf(Erişim tarihi: 04.07.2019).
- Ansal, H. (2004). *Geçmiş ve Gelecekte Ekonomik Gelişmede Teknolojinin Rolü*. TMMOB (Derl.) Teknoloji, Ankara: TMMOB Yayınları.
- Ardıç, K. & Aydın, Y. (2011). *İktisat Okulları ve Emek Piyasası*. İstanbul: Derin Yayınları.

- Ardor, H. & Varlık, S. (2009). David Ricardo ile Joseph Alois Schumpeter'in Teknolojik Gelişme Kuramlarının Karşılaştırılması. *Hitit Üniversitesi Sosyal Bilimler Enstitüsü Dergisi*, 2(2), 15-40.
- Aren, S. (2005). İstihdam Para ve İktisadi Politika, 12.baskı, Ankara: Savaş Yayınevi.
- Asari, F. vd., (2001). A Vector Error Correction Model (Vecm) Approach in Explaining The Relationship Between Interest Rate and Inflation Towards Exchange Rate Volatility in Malaysia, *World Applied Sciences Journal*, 12, 49-56.
- Ataman, B.C. (1998). İşsizlik Sorununa Yeni Yaklaşımlar. *Ankara Üniversitesi SBF Dergisi*, 53(1), 59-72.
- Ay, S. (2012). Türkiye'de işsizliğin nedenleri: İstihdam Politikaları Üzerine Bir Değerlendirme. *Yönetim ve Ekonomi: Celal Bayar Üniversitesi İktisadi ve İdari Bilimler Fakültesi Dergisi*, 19(2), 321-341.
- Aydın, E. (2018). Türkiye'de Teknolojik İlerleme ile İstihdam Yapısındaki Değişme Projeksiyonu: Endüstri 4.0 Bağlamında Ampirik Analiz, *Yönetim Bilimleri Dergisi*, 16(3), 461-471.
- Bakouros, Y.L., Mardas, D.C.& Varsakelis, N.C. (2002). Science Park, A High Tech Fantasy: An Analysis of The Science Parks of Greece. *Technovation*, 22(2), 123-128.
- Barutçugil, İ.S. (1981). *Teknolojik Yenilik ve Araştırma-Geliştirme Yöntemi*. Bursa: Bursa Üniversitesi Yayınları.
- Başaran, F. (2010). Yeni iletişim teknolojileri, alternatif iletişim olanakları. *Mülkiye Dergisi*, 34(269), 255-270.
- Başer, N. E. (2011). I. Sanayi Devriminde Teknolojik Gelişmenin Rolü. *Dokuz Eylül Üniversitesi Sosyal Bilimler Enstitüsü (Yayımlanmamış Doktora Tezi)*. İzmir.
- Bayrak, S. (2019). Ekonomik Büyüme, İstihdam ve İşsizlik İlişkisi: Geniş Tanımlı İşsizlik Oranları ile Türkiye Üzerine Bir Araştırma. *Anemon Muş Alparslan Üniversitesi Sosyal Bilimler Dergisi*, 7(6), 289-298.
- Bengisu, M. (2004). Türkiye'de Teknoloji Geliştirme Merkezleri ve Teknoparkların Teknolojik Yeniliğe Katkısı ve Başarı Etkenleri, <https://www.researchgate.net>, (Erişim tarihi: 05.04.2019)
- Beyhan, H.C. (2018). Teknoloji ve Sanat. *Journal of Arts*, 1(1), 13-22.
- Bıdırdı, H. (2015). Teknolojik Gelişme Dinamikleri ve İhracatın Niteliği: Panel Veri Analizi. *Sakarya İktisat Dergisi*, 8 (2), 160-176.
- Biçerli, M.K. (2000). *Çalışma Ekonomisi*. İstanbul: Beta Yayınları.
- Biol, Ö.H. & Gencer, A.H. (2014). Neo-Klasik İktisat ve Neo-Klasik Sentez. *Trakya University Journal of Social Science*, 16(1), 259-280.
- Blanchflower, D.G. And Burgess, S.M. (1998). New Technology and Jobs: Comparative Evidence From A Two Country Study. *Economics Of Innovation And New Technology*, 5(2), 109-138.
- Blanchard, J. (2008). *Neo-Functionalism Summary*. Palgrave: Macmillan.
- Bogliacino, F., Piva, M. & Vivarelli, M. (2014). *Technology and employment: the job creation effect of business R&D*. Milano: Vita e Pensiero.
- Bozbel, S. (2015). *Fikri Mülkiyet Hukuku*. İstanbul: Seçkin Yayıncılık.

- Bölük, N. (2017). Araştırma Geliştirme Harcamalarının Ekonomik Büyüme Üzerine Etkisi Seçilmiş G-20 Ülkeleri İçin Panel Veri Analizi. *Çanakkale Onsekiz Mart Üniversitesi, Sosyal Bilimler Enstitüsü, Yüksek Lisans Tezi.*
- Bucchi, M. (2009). *Beyond Technocracy: Science, Politics and Citizens.* Springer Science & Business Media.
- Buerger, M., Broekel, T., & Coad, A. (2012). Regional Dynamics of Innovation: Investigating the Co-evolution of Patents, Research and Development (R&D), and Employment. *Regional Studies*, 46(5), 565-582.
- Bulut, E. & Yenipazarlı, A. (2020). Endüstri 4.0 ve Teknolojinin İstihdam Üzerindeki Etkisi, Panel Veri Analizi, *Pamukkale Journal of Eurasian Socioeconomics Studies*, 7(2), 15-35.
- Bulutay, T. (1995). *Employment, Unemployment And Wages in Turkey*, Ankara: ILO.
- Bucchi, M. (2009). *Beyond Technocracy: Science, Politics and Citizens.* Springer Science & Business Media.
- Büyükoztürk, Ş. (2004). *Veri Analizi El Kitabı.* Ankara: Pegem Akademi.
- Büyükoztürk, Ş., Çakmak, E. K., Akgün, Ö. E., Karadeniz, Ş., ve Demirel, F. (2017). *Bilimsel araştırma yöntemleri.* Ankara: Pegem Atıf İndeksi.
- Cafri, R. (2018). Gelişmiş ve Gelişmekte Olan Ülkelerde Bilgi Ekonomisinin Büyüme, Yoksulluk ve Gelir Dağılımına Etkisi. *Bilgi Ekonomisi ve Yönetimi Dergisi*, 13 (1), 21-35.
- Caporale, G.M. & Skare, M. (2011). *Employment Growth, Inflation and Output Growth: Was Phillips Right? Evidence From A Dynamic Panel.* London: Brunel University Press.
- Cem, I. (2014). Patent Harcamaları ve İktisadi Büyüme Arasındaki İlişki: Türkiye Örneği. *Sosyoekonomi Dergisi*, 21(21), 70-86.
- Cengiz, S. & Şahin, A. (2020). Teknolojik İlerlemenin İstihdam Yaratmadaki Rolü ve Önemi: Türkiye Örneği. *Karadeniz Uluslararası Bilimsel Dergi*, 1(45), 160-172.
- Ceylan, S. & Şahin, B. Y. (2010). İşsizlik ve Ekonomik Büyüme İlişkisinde Asimetri. *Doğuş Üniversitesi Dergisi*, 11 (2), 157-165.
- Cooke, I. & Mayes, P. (1996). *Introduction To Innovation And Technology Transfer.* London: Artech House.
- Cuaresma, J.C. & Wörz, J. (2005). On Export Composition and Growth, *Weltwirtschaftliches Archiv*, 141(1), 33-49.
- Cura, T. (2009). *Yöneticiler İçin Bilişim Teknolojileri ve Enformasyon Sistemleri.* İstanbul: Sistem Yayıncılık.
- Çaltekin, M. (2014). Teknoloji Geliştirme Bölgeleri ile Ar-Ge ve Tasarım Merkezlerinde Vergi ve Sosyal Güvenlik Uygulamaları. <http://www.pkfistanbul.com/download/mehmet-caltekin-tgb-arge-vergi-uygulama.pdf> (Erişim Tarihi: 15.08.2019).
- Çizel, R. B., Güzeller, C. O. ve Mütevellioğlu, N. (2011). İşsizliğin psikolojik sonuçları: Antalya Örneği. *Çalışma İlişkileri Dergisi*, 2(1), 26-41.
- Çelik, N. (2008). Beceri Yanlı Teknolojik Değişme Yaklaşımı ve Gelişmiş Ülkelerde İşgücü Talebi. *Bilim, Eğitim ve Düşünce Dergisi*, 8(3), 1-5.
- Dahlman, C. & Westphal, L. (1982). Technological effort in industrial development an interpretative survey of recent research. *The economics of new technology in developing*

- countries*, [https://books.google.com.tr/books?hl=tr&lr=&id=j8XADwAAQBAJ&oi=fnd&pg=PA105&dq=Dahlman,+C.,+%26+Westphal,+L.+\(1982\).&ots=-r9mJEF0X-c&sig=Zh4BXUEqo1Fxs8nJNOSLfQPu4GY&redir_esc=y#v=onepage&q=Dahlman%2C%20C.%2C%20%26%20Westphal%2C%20L.%20\(1982\).&f=false](https://books.google.com.tr/books?hl=tr&lr=&id=j8XADwAAQBAJ&oi=fnd&pg=PA105&dq=Dahlman,+C.,+%26+Westphal,+L.+(1982).&ots=-r9mJEF0X-c&sig=Zh4BXUEqo1Fxs8nJNOSLfQPu4GY&redir_esc=y#v=onepage&q=Dahlman%2C%20C.%2C%20%26%20Westphal%2C%20L.%20(1982).&f=false) (Erişim tarihi: 05.01.2019).
- Dam, M.M. (2016). Teknolojinin İşsizlik Üzerine Etkisi: OECD Ülkeleri İçin Panel Veri Analizi. *Aydın İktisat Fakültesi Dergisi*, 985-1002.
- Davidson, P. (1998). Post Keynesian Employment Analysis and the Macroeconomics of OECD Unemployment. *The Economic Journal*, 108 (448), 817-831.
- Demirli, Y. (2014). Türkiye’de Teknoparklara Yönelik Teşvikler ve Teknoparkların Bilim ve Teknoloji Kapasitesinin Gelişimine Katkısı. *Maliye Dergisi*, 166, 95-115.
- Destebeşi, E. (2017). Savunma, Eğitim ve Sağlık Harcamaları Arasındaki Nedensellik Analizi: D-8 Ülkeleri Örneği. *Enderun*, 1(1), 28-43.
- Deviren, N.V. (2004). Yeni Dış Ticaret Teorileri. *Mevzuat Dergisi*, 7(81).
- Dinler, Z. (2003). *İktisada Giriş*. Bursa Ekin: Yayınevi.
- Dunnig, J.H., (1993). *The Globalization of Business: The Challenge of The 1990s*. London: Routledge.
- Dura, C. (2000). Yeni Dış Ticaret Teorileri: Genel Bir Bakış. *Erciyes Üniversitesi İktisadi ve İdari Bilimler Fakültesi Dergisi*, (16), 1-16.
- Duruel, M., ve Kara, M. (2009). Yeni AB Üyesi Ülkeler ile Türkiye İşgücü Piyasasının Karşılaştırmalı Analizi. *Kocaeli Üniversitesi Sosyal Bilimler Dergisi*, 1(17), 53-76.
- EBSO (2015). Sanayi 4.0. http://www.ebso.org.tr/ebso-media/documents/sanayi-40_88510761.pdf(Erişim tarihi: 08.04.2020)
- Egnal, M. (1999). The Wealth and Poverty of Nations: Why Are Some So Rich And Others So Poor, *The Journal of American History*, 85(4), 1558-1559.
- Elster, J. (1983). *Explaining Technical Change: A Case Study in The Philosophy of Science*. Cambridge: Cambridge University Press.
- Erdil, E., Pamukçu, M.T., Akçomak, İ.S. ve Tiryakioğlu, M. (2016). Bilgi, Bilim, Teknoloji ve Yenilik: Kavramsal Tartışma. *TEKPOL Working Paper Series*, http://stps2.metu.edu.tr/sites/stps2.metu.edu.tr/files/WP%2016%3A01_1.pdf(Erişim tarihi: 12.08.2019).
- Erdoğan, N. (1991). Sosyolojik Açından Kent İşsizliği ve Anomi, İzmir: Ege Üniversitesi Basımevi.
- Erdoğan, S. ve Canbay, Ş. (2016). İktisadi Büyüme-Araştırma ve Geliştirme (Ar-Ge) Harcamaları İlişkisi Üzerine Teorik Bir İnceleme. *Anemon Muş Alparslan Üniversitesi Sosyal Bilimler Dergisi*, 4(2), 29-43.
- Erim, N. (2007). *İktisadi Düşünce Tarih*. Ankara: Palme Yayıncılık.
- Ertek, T. (2006). *Makro Ekonomiye Giriş*. İstanbul: Beta Yayın.
- Esen, E. (2007). Post Keynesyen İstihdam Analizi ve Türkiye Uygulaması, *Anadolu Üniversitesi Sosyal Bilimler Enstitüsü, (Yayımlanmamış Doktora Tezi)* Eskişehir.
- Evenson, R.E. & Westphal, L.E. (1995). Technological Change and Technology Strategy. *Handbook of Development Economics*, 3, 2209-2299.

- Eyüboğlu, D. (2003). *2001 Krizi Sonrasında İşsizlik ve Çözüm Yolları*. Ankara: Mpm Yayınları.
- Feldmann, H. (2013). Technological unemployment in industrial countries. *Journal of Evolutionary Economics*, 23(5), 1099-1126.
- Frankel, M. (1962). The Production Function in Allocation and Growth: A Synthesis. *The American Economic Review*, 52(5), 996-1022.
- Frascati Kılavuzu, (2002). *Araştırma ve Deneysel Geliştirme Taramaları İçin Önerilen Standart Uygulama*.
https://www.tubitak.gov.tr/tubitak_content_files/BTYPD/kilavuzlar/frascati_tr.pdf (Erişim tarihi: 03.03.2019).
- Freeman, C.& Soete, L. (1997). *The Economics Of Industrial Innovation*. London and Newyork: Routledge.
- Friedland, D.S. & Price, R.H. (2003). Underemployment: Consequences For The Health and Well-Being of Workers. *American Journal of Community Psychology*, 32(1), 33-45.
- Gediz, B. & Yalçınkaya, M. H. (2000). Türkiye’de İstihdam-İşsizlik ve Çözüm Önerileri. *Yönetim ve Ekonomi Dergisi*, 6(1) 161-184.
- Genç, M. C. ve Atasoy, Y. (2010). Ar-Ge Harcamaları ve Ekonomik Büyüme İlişkisi: Panel Veri Analizi. *The Journal of Knowledge Economy& Knowledge Management*, 5 (2).
- Gittelman, M. & Wolff, E.N. (1995). R&D Activity and Cross-Country Growth Comparisons. *Cambridge Journal of Economics*, 19, 189–207
- Gürak, H. (2006). *Ekonomik Büyüme ve Küresel Ekonomi*. Bursa: Ekin Kitabevi.
- Goel, R.K., Ram, R. (1994). Research and Development Expenditures and Economic Growth: A Cross-Country Study. *Economic Development and Cultural Change*, 42(2), 403–11.
- Griliches, Z. (1992). The Search for R&D Spillovers. *Scandinavian Journal of Economics*, 94, 29-47
- Göker, A. & Özdemir, M. (2001). Kamunun Tarımsal Araştırma Kuruluşlarının Yeniden Yapılandırılması Üzerine İrdelemeler ve Yeni Bir Yaklaşım Önerisi, Bited. [https://Docplayer.Biz.Tr/17147350-Kamunun-Tarimsal-Arastirma-Kuruluslarinin-Yeniden-Yapilandirilmesi-Uzerine-Irdelemeler-Ve-Yeni-Bir-Yaklasim Onerisi.Html](https://Docplayer.Biz.Tr/17147350-Kamunun-Tarimsal-Arastirma-Kuruluslarinin-Yeniden-Yapilandirilmesi-Uzerine-Irdelemeler-Ve-Yeni-Bir-Yaklasim-Onerisi.Html) (Erişim tarihi: 11.12.2019).
- Gökovalı, U. & Bozkurt, K. (2006). Fikri ve Sınai Mülkiyet Hakkı (Fsmh) Olarak Patentler: Dünya ve Türkiye Açısından Tarihsel Bir Bakış. *Muğla Üniversitesi Sosyal Bilimler Enstitüsü Dergisi*, 17, 135- 146.
- Görkemli, H.N. (2011). Bölgesel Kalkınmada Teknoparkların Önemi ve Konya Teknokent Örneği. *Selçuk Üniversitesi Sosyal Bilimler Enstitüsü (Yayınlanmamış doktora tezi)*, Konya.
- Görmüş, A. (2019). Türkiye’de Zamana Dayalı Eksik İstihdamın Karakteristiği: Hanehalkı İşgücü Anketlerinden Bulgular. *Sosyoekonomi Dergisi*, 27(40), 97-90.
- Gül, E., Ekinci, A. & Konya, S. (2009). *Türkiye’de İstihdam Politikaları: Yapısal Bir Analiz*. Bursa: Ekin Basım Yayın Dağıtım.

- Gülmez, A. & Yardımcıoğlu, F. (2012). OECD Ülkelerinde Ar-Ge Harcamaları ve Ekonomik Büyüme İlişkisi: Panel Eşbütünlük ve Panel Nedensellik Analizi (1990-2010). *Maliye Dergisi*, 163(1), 335-353.
- Gündoğan, N. ve Biçerli, M.K. (2003). *Çalışma Ekonomisi*. Eskisehir: Anadolu Üniversitesi İktisat Fakültesi Yayını.
- Güneş, B. ve Acun, S. (2014). Türkiye’de 2008 Krizinin Eksik İstihdama Etkileri. *Ekonomik Yaklaşım*, 25(90), 49-69.
- Güney, G. (2017). Bilgi İletişim Teknolojileri Kullanımı ve Firma Performansı. *Anadolu Üniversitesi Sosyal Bilimler Enstitüsü*, Doktora tezi.
- Gürüş, S., Akay, E., & Gürüş, B. (2017). *Eviews ile Temel Ekonometri*, İstanbul: DR Yayınları.
- Harayama, Y. (2017). Society 5.0: Aiming for a New Human-centered Society. *Collaborative Creation through Global R&D*, 66 (6), 8-13.
- ILO (2010). Underemployment.
<http://www.ilo.org/global/statisticsanddatabases/statistics-overview-and-topics/underemployment/lang--en/index.htm>.
- ILO (2012). International Standard Classification of Occupations. https://www.ilo.org/wcmsp5/groups/public/---dgreports/---dcomm/---publ/documents/publication/wcms_172572.pdf#374(Erişim tarihi: 22.01.2020).
- ILO (2020a). Employment Distribution by Economic Activity. https://www.ilo.org/shinyapps/bulkexplorer58/?lang=en&segment=indicator&id=EMP_2EMP_SEX_ECO_DT_A(Erişim tarihi: 25.02.2020).
- ILO (2020b). Employment Distribution by Economic Activity. https://www.ilo.org/shinyapps/bulkexplorer34/?lang=en&segment=indicator&id=EMP_2EMP_SEX_STE_DT_A(Erişim tarihi: 25.02.2020).
- ILO (2020c). Underemployment. https://www.ilo.org/shinyapps/bulkexplorer52/?lang=en&segment=indicator&id=EMP_2TRU_SEX_AGE_RT_A (Erişim tarihi: 26.02.2020).
- ILO (2020d). Employment Distribution by Economic Activity (By Sex). https://www.ilo.org/shinyapps/bulkexplorer58/?lang=en&segment=indicator&id=EMP_2EMP_SEX_ECO_DT_A(Erişim tarihi: 26.02.2020).
- ILO (2020d). International Standard Classification of Occupations. https://www.ilo.org/shinyapps/bulkexplorer49/?lang=en&segment=indicator&id=UNE_TUNE_SEX_OCU_NB_A(Erişim tarihi: 30.01.2020).
- İşığınçok, Ö. (2011). *İstihdam ve İşsizlik*. Bursa: Ekin Basım Yayın Dağıtım.
- İşık, C. (2014). Patent Harcamaları ve İktisadi Büyüme Arasındaki İlişki: Türkiye Örneği. *Sosyoekonomi*, 21(21).
- Jones, C.I. (2001). *İktisadi Büyüme Giriş*. (Çev: Sanlı Ateş ve İsmail Tuncer). İstanbul: Literatür Yayınları.
- JPO (2007). http://www.jpo.go.jp/seido_e/(Erişim tarihi: 05.07.2020).
- Karakayalı, H. (1991). *Makroekonomi*. İzmir: Bilgehan Basımevi.
- Karaman, Y.E. (2015). İşsizliğin Nedenleri, Sonuçları, Çözüm Yolları, İktisat ve Hayat Üzerine. <http://iktisatvehayat.blogspot.com.tr/2015/07/issizligin-nedenlerisonuclari-cozum.html> (Erişim Tarihi: 30.01.2019).

- Krousie, C. (2018). Technological Unemployment in the United States: A State-Level Analysis. *Major Themes in Economics*, 20(1), 87-101.
- Kayalıdere, G. (2014). Türkiye'nin Teknoloji Politikalarında Teknoparkların Önemi ve Teknoparklara Yönelik Vergi Avantajları. *Gazi Üniversitesi Sosyal Bilimler Dergisi*, 1(1), 75-96.
- Kesikoğlu, F. & Saraç, Ş. (2017). Ar-Ge Harcamalarının Büyüme Üzerindeki Etkisi: İbbs Düzey 1 Bölgelerinin Karşılaştırmalı Analizi. *Uluslararası Yönetim İktisat ve İşletme Dergisi*, 13(13), 617-626.
- Koray, M. (2000). *Sosyal Politika*. Bursa: Ezgi Kitabevi Yayınları
- Koray, M. (2008). *Sosyal Politika*. Ankara: İmge Kitabevi.
- Korkmaz, A. & Mahiroğulları, A. (2008). *İşsizlikle Mücadelede Emek Piyasası Politikaları-Türkiye ve AB Ülkeleri*. Bursa: Ekin Basın Yayın Dağıtım.
- Korkmaz, S. (2010). Türkiye'de Ar-Ge Yatırımları ve Ekonomik Büyüme Arasındaki İlişkinin Var Modeli ile Analizi, *Journal of Yasar University*, 20(5), 3320-3330.
- Köse, Z. & Şentürk, M. (2017). Ar-Ge - Patent Harcamaları ve Teknolojik İlerlemenin Ekonomik Büyüme Üzerindeki Etkisi: Ampirik Bir Uygulama. *Akademik Araştırmalar ve Çalışmalar Dergisi (AKAD)*, 9(17), 215-221.
- Kreiman, G. & Maunsell, J. (2011). Nine Criteria For A Measure Of Scientific Output. *Hypothesis And Theory Article*, 5(48), 1-6.
- Kurmuş, O. (2009). *Bir Bilim Olarak İktisat Tarihinin Doğuşu*. İstanbul: Yordam Kitap.
- Kurt, Ş. (2006). İşsizliğin Psiko-Sosyal Sonuçları ve Türkiye Üzerine Muhtemel Etkileri. *Sosyal Siyaset Konferansları Dergisi*, 51, 357-379.
- Lachenmaier, S., & Rottmann, H. (2011). Effects Of Innovation On Employment: A Dynamic Panel Analysis. *International Journal Of Industrial Organization*, 29(2), 210-220.
- Lee, W.H. & Yang, W.T. (2000). The Cradle of Taiwan High Technology Industry Development, Hsinchu Science Park (Hsp), *Technovation*, 20, 50-55.
- Lichtenberg, F.R. (1992). *R&D Investment and International Productivity Differences*. NBER Working Paper Series No. 4161. Cambridge, MA: National Bureau of Economic Research.
- Link, A.N. & Scott, J.T. (2003). The Growth of Research Triangle Park. *Small Business Economics*, 20(2), 167-175.
- Loe, E. (2006). Theory And Practice of The G-Index, *Scientometrics*, 69(1), 131-152.
- Mahiroğulları, A. & Korkmaz, A. (2013). *İşsizlikle Mücadelede Emek Piyasası Politikaları*. Bursa: Ekin Basım Yayın.
- Merhacı, S. Ö. (2015). Amerika Birleşik Devletleri Bayh-Dole yasası ve Türk hukukunda öğretim elemanlarının buluşlarına ilişkin bir değerlendirme. *Ankara Üniversitesi Hukuk Fakültesi Dergisi*, 64(2), 405-434.
- Mankiw, N.G. (2012). *Principles of Macroeconomics*, Mason: South-Western Cengage Learning.
- Mata-Greenwood, A. (1999). Incorporating Gender Issues In Labour Statistics. https://www.ilo.org/global/statistics-and-databases/WCMS_087883/lang--en/index.htm (Erişim tarihi: 10.01.2020).

- Mcclellan, J.E. & Harold Dorn. (2013). *Dünya Tarihinde Bilim ve Teknoloji* (Çev. Yalçın, H.). Ankara: Akılçelen Kitaplar:
- Mucuk, M., Edirneligil, A. & Gerçekler, M. (2017). The Relationship Between Unemployment Rate and Economic Growth: The Case of Turkey. *Siyaset, Ekonomi ve Yönetim Araştırmaları Dergisi*, 5(1), 1-8.
- Muratoğlu, Y., (2011), Türkiye’de İstihdam ve Büyüme İlişkisi, *Uluslararası Avrasya Ekonomileri Konferansı*.
- Musgrave, R., & Musgrave, P., (1989). *Public Finance in Theory and Practice* (5th ed.). New York: McGraw-Hill Book Co.
- Nizam, A. & Cabiroğlu, G. (2014). *Yöneticiler ve Son Kullanıcılar İçin Bilişim*. İstanbul: Fatih Sultan Mehmet Vakıf Üniversitesi Yayınları.
- Nordt, C., Warnke, I., Seifritz, E., Kawohl, W. (2015). Modelling Suicide and Unemployment: a Longitudinal Analysis Covering 63 Countries, 2000–11, *The Lancet Psychiatry*, 2 (3), 239-245.
- OECD (2020a). Gross Domestic Spending on R&D. <https://data.oecd.org/rd/gross-domestic-spending-on-r-d.htm>(Erişim tarihi: 06.06.2020).
- OECD (2020b). *Researchers*. <https://data.oecd.org/rd/researchers.htm>(Erişim tarihi: 06.06.2020).
- OECD (2020c). Patent applications, residents. <https://data.worldbank.org/indicator/IP.PAT.RESD> (Erişim tarihi: 05.03.2020).
- Okyar, O. (1948). Neo-Klasik Teoriyle Keynes Teorisinin Karşılaştırması. *İstanbul Üniversitesi İktisat Fakültesi Mecmuası*, 10(1-4),97-121.
- Orhan, S. & Savuk, F. (2014). Emek-Teknoloji-İşsizlik İlişkisi. *ÇSGB Çalışma Dünyası Dergisi*, 2(2), 9-24.
- Oruçoğlu, P. (2007). Patent Verilebilirlik Şartları. *Akdeniz Üniversitesi Sosyal Bilimler Enstitüsü (Yayınlanmamış Yüksek Lisans Tezi)*, Antalya.
- Öğüt, A. (2001). *Bilgi Çağında Yönetim*. İstanbul: Nobel Basım Yayım Dağıtım.
- Özdemir S. (2005). Refah Devletinin Gelişme ve Bunalım Dönemlerinde İş Piyasaları, *İstanbul Üniversitesi İktisat Fakültesi Mecmuası*, 55(1),695-733.
- Özdemir, S., Ersöz, H.Y. & Sarıoğlu, İ. (2006). İşsizlik Sorununun Çözümünde KOBİ’lerin Desteklenmesi, İstanbul: İTO.
- Özdemir, B.K. & Yıldırım, S., (2013), Türkiye’de Ekonomik Büyüme ve İstihdam Arasındaki Nedensellik İlişkisinin Analizi: Özçıkarmımlı Dalgacık Yaklaşımı. *Dumlupınar Üniversitesi Sosyal Bilimler Dergisi*, (38).
- Özsabuncuoğlu, İ.H. & Direkçi, T. (2012). *Seçilmiş Bazı Makroekonomik Değişkenlerin Türkiye’de Bölgesel İstihdama Etkisi*. <http://www.tek.org.tr/> (Erişim tarihi: 08.03.2020).
- Özsağır, A. & Çütçü, İ. (2015). Inovasyon–Dış Ticaret Arasındaki Nedensellik İlişkisi: Vektör Hata Düzeltme Modeli ile Türkiye Analizi (1980-2013). *Bilgi Ekonomisi ve Yönetimi Dergisi*, 10(2), 119-132.
- Özyakışır, D. (2011). Beşeri Sermayenin Ekonomik Kalkınma Sürecindeki Rolü: Teorik Bir Değerlendirme. *Girişimcilik ve Kalınma Dergisi*, 6(1),46-71.

- Parker, I. (2014). *Discourse Dynamics (Psychology Revivals): Critical Analysis For Social And Individual Psychology*. Newyork and London: Routledge.
- Paya, M. (2013). *Küresel Ortamda İktisat Politikaları*. İstanbul: Türkmen Kitabevi.
- Peasaran, E. A. (2001). Bound test and ARDL cointegration test. *Journal of Applied Econometrics*, 16(3), 289-326.
- Phillimore, J. (1999). Beyond The Linear View of Innovation in Science Park Evaluation an Analysis of Western Australian Technology Park. *Technovation*, 19(11), 673-680.
- Phillips, P. C., & Perron, P. (1988). Testing for a unit root in time series regression. *Biometrika*, 75(2), 335-346.
- Pitkethly, R. (1997). *The Valuation of Patents: A Review of Patent Valuation Methods and Potential for Further Research*. Cambridge: Judge Institute Working Paper.
- Piva, M. & Vivarelli, M. (2018). Technological Change And Employment: Is Europe Ready For The Challenge?. *Eurasian Business Review*, 8(1), 13- 32.
- Posner, M.V. (1961). International Trade and Technical Change. *Oxford Economic Papers*, 13(3), 323-341.
- Quark, A.A. (2008). Social Exclusion in The New Economy: Beyond The Digital Divide. *Currents: Scholarship In The Human Services*, 7(2),1-20.
- Ricardo, D. (2001). *On The Principles of Political Economy and Taxation*. Kitchener: Batoche Books.
- Roland, A. (1992). Theories And Models of Technological Change: Semantics and Substance. *Science, Technology, & Human Values*, 17(1), 79-100.
- Romer, P.M. (1986). Increasing Returns and Long-Run Growth. *Journal of Political Economy*, 94(5), 1002-1037.
- Romer, P.M. (1990). Endogenous Technological Change. *Journal of Political Economy*, 98(5),71-102.
- Rouygari, N. (2013). Ekonomik Büyüme ile Araştırma-Geliştirme Harcamaları İlişkisi, *Atatürk Üniversitesi Sosyal Bilimler Enstitüsü, Doktora Tezi*.
- Samimi, A. J. ve Alerasoul, S. M. (2009), R&D and Economic Growth: New Evidence From Some Developing Countries. *Australian Journal of Basic and Applied Sciences*, 3(4), 3464-3469.
- Saraç, T. (2003). *Patentten Doğan Hakka Tecavüz ve Hakkın Korunması*, Ankara: Seçkin Yayıncılık.
- Say, J.B. (1971). *Treatise On Political Economy or The Production, Distribution, and Consumption Of Wealth*. New York: Augustus M. Kelley Publishers.
- Saygılı, Ş. (2003). Bilgi Ekonomisine Geçiş Sürecinde Türkiye Ekonomisinin Dünyadaki Konumu. <http://ekutup.dpt.gov.tr/> (Erişim tarihi: 09.07.2020).
- SBB (2019). 11. Kalkınma Planı. <https://www.sbb.gov.tr/wp-content/uploads/2019/07/OnbirinciKalkinmaPlani.pdf>
- Schwab, K. (2018). The Global Competitiveness Report 2018. *In World Economic Forum* <http://reports.weforum.org/global-competitiveness-report-2018/chapter-3-benchmarking-competitiveness-in-the-fourth-industrial-revolution-introducing-the-global-competitiveness-index-4-0/> (Erişim tarihi: 06.07.2019).

- Screpanti, E.& Zamagni, S. (2005). *An Outline of The History of Economic Thought*. Oxford: Oup.
- Seydiođlu, H. (2006). *Ekonomik Biliminin Temelleri*. İstanbul: Güzel Can Yayınları.
- Smith, H.J. (1994). *Managing Privacy: Information Technology And Corporate America*. Unc Press Books.
- Smith, K. (1994). *New Directions in Research And Technology Policy: Identifying The Key Issues*, Step Report, Oslo: The Step-Group.
- Snowdon, B.& Vane, H.R. (2012). *Modern Makroekonomi*. Ankara: Efil Yayınevi.
- Stewart, D. (1980). *Account of The Life And Writings of Adam Smith*. Edited By W. P.D. Wightman, Essays on Adam Smith, Oxford: Oxford University Press.
- Stim, R. & Elias, S. (2000). *Patent, Copyright, Trademark, An Intellectual Property Desk Reference*. California: Nolo Pub.
- Süzer, D.H. (2004). Türkiye'nin Silikon Vadileri. *Digital (Capital)*,3(11), 6-9.
- Sylwester, K. (2001), R&D and Economic Growth. *Knowledge, Technology & Policy*, 13 (4), 71-84.
- Swinburne, P. (1981) The Psychological İmpact Of Unemployment On Managers And Professional Staff. *Journal Of Occupational and Organizational Psychology*. 54 (1), 47-64.
- Taban, S. ve Şengür, M. (2014). Türkiye'de Ar-Ge ve Ekonomik Büyüme. *AİBÜ Sosyal Bilimler Enstitüsü Dergisi*, 14 (1), 355- 376.
- Tanyeri, İ. (1998). Keynes'in İstihdam ve Ücret Analizi. *Hacettepe Üniversitesi İktisadi ve İdari Bilimler Fakültesi Dergisi*, 16(1), 29-46.
- Tarı, R. (2011). *Ekonometri*. Kocaeli: Umuttepe Yayınları.
- Taymaz, E. (1997). Türkiye İmalat Sanayiinde Teknolojik Deđişme ve İstihdam, T. Bulutay (Ed.), *Teknoloji ve İstihdam*, Ankara: DİE, 179-217.
- Taymaz, E. (2001). *Ulusal Yenilik Sistemi: Türkiye İmalat Sanayiinde Teknolojik Deđişim ve Yenilik Süreçleri*, Ankara: Tübitak/Ttg/Dic.
- Telatar, O.M., Deđer, M.K. & Dođanay, M.A. (2016). Teknoloji Yođunluklu Ürün İhracatının Ekonomik Büyüme Etkisi: Türkiye Örneđi, *Atatürk Üniversitesi İktisadi ve İdari Bilimler Dergisi*, 30(4), 921-932.
- TESAD (2020). İleri Teknoloji Ürünleri ve Türkiye'nin Durumu, <https://www.Tesaderneği.Org/YukseK-Teknoloji-Urunleri-Ve-Turkiyenin-Durumu.Html> (Erişim tarihi: 02.02.2020).
- Tutar, H. (2013). *İşletme & Yönetim Terimleri Ansiklopedik Sözlük*. Ankara: Detay Yayıncılık.
- Tınar, M. Y. (1996). *Çalışma Psikolojisi*. İzmir: Necdet Bükey A.Ş.
- Tiryakiođlu, M. (2008). Gelismekte Olan Ülkelerin Cıkmazi: Beseri Sermaye Yoksulluđu. *Ege Academic Review*, 8(1), 319-337.
- Tiryakiođlu, M. (2006). Araştırma Geliştirme-Ekonomik Büyüme İlişkişi: Seçilmiş Oecd Ülkeleri Üzerine Uygulamaya, *Afyon Kocatepe Üniversitesi Sosyal Bilimler Enstitüsü. (Yayımlanmamış Yüksek Lisans Tezi)*. Afyon.
- Tiryakiođlu, M. (2011). Teknoloji Transferi, Teknoloji Yoksulluđu Mu?. *Ankara Üniversitesi SBE Dergisi*, 66(2), 169-199.

- Toffler, A. (1996). *Technology Rapidly Changes Society. America Beyond 2001*. San Diego: Greehaven Press.
- TPE (2020). Tarihçe. <https://www.turkpatent.gov.tr/TURKPATENT/> (Erişim tarihi: 06.01.2020).
- <https://www.turkpatent.gov.tr/Turkpatent/Resources/Temp/31d314b6-E387-4a2a-928b-D381f4cab638.Pdf> (Erişim Tarihi: 26.11.2020).
- TUİK (2020). İşgücü İstatistikler. <https://data.tuik.gov.tr/Kategori/GetKategori?p=istihdam-issizlik-ve-ucret-108&dil=1> (Erişim tarihi: 06.05.2020).
- TUİK (2020a). İşgücüne Katılım Oranları
<https://data.tuik.gov.tr/Search/Search?text=i%C5%9Fg%C3%BCc%C3%BCne%20kat%C4%B1%C4%B1m&dil=1> (Erişim tarihi: 24.02.2020).
- TUİK(2020b). İşgücü İstatistikleri. <https://biruni.tuik.gov.tr/medas/?kn=72&locale=tr> (Erişim tarihi: 28.07.2020).
- TUİK(2020c). İşgücü İstatistikleri. <https://data.tuik.gov.tr/Kategori/GetKategori?p=istihdam-issizlik-ve-ucret-108&dil=1> (Erişim tarihi: 27.09.2020).
- TPE (2018). Faaliyet Raporu. <https://www.turkpatent.gov.tr/TURKPATENT/allAnouncement/announcementDetail?newsId=1071> (Erişim tarihi: 12.06.2019)
- TÜBİTAK. (2004). *Bilgi Toplumuna Doğru*. Türkiye 2. Bilişim Şurası Sonuç Raporu, Ankara.
- Uçak, S., AYTEKİN, A.G. & KUVAT, Ö. (2018). ARDL Modeli ile Türkiye’de Otomotiv İhracatı-Büyüme İlişkisi. *Anemon Muş Alparslan Üniversitesi Sosyal Bilimler Dergisi*, 6(18), 201-209.
- Ulusoy, A. & Cural, M. (2004). Üretim ve İstihdam Politikaları Yeniden Yapılandırılmalı. *TÜHİS İş Hukuku ve İktisat Dergisi*, 19(1-2),36-58.
- Unay, C. (2001). *Makro Ekonomi*. Bursa: Vipaş A.Ş. Yayınları.
- Ustaş, A. & Ersin, Ö. (2016). The Effects Of R&D And High Technology Exports On Economic Growth: A Comparative Cointegration Analysis For Turkey And South Korea, *International Conference On Eurasian Economies*, Kaposvar, 44-55.
- Ülgener, S. (1991). *Milli Gelir, İstihdam ve İktisadi Büyüme*. İstanbul: Der Yayınları.
- Ünal, T. & Secilmis, N. (2013). Comparison of Turkey With Developed Countries in Terms of R&D Indicators. *Journal of Business And Economics Studies*, 1(1), 12-25.
- Ülkü, H. (2004). R&D, Innovation, And Economic Growth: An Empirical Analysis, <https://www.imf.org/en/Publications/WP/Issues/2016/12/30/R-D-Innovation-and-Economic-Growth-An-Empirical-Analysis-16927> (Erişim tarihi: 05.06.2019).
- Ünsal, E. M. (2017). *Makro İktisat*. Ankara: Murat Yayınları
- Vernon, R. (1966). International Investment and International Trade in the Product Cycle. *The Quarterly Journal of Economics*, 80, 190-207.
- Von, B. (1997). *The Innovation War*. US: Prentice Hall.
- Vural, B.A. & Sabuncuoğlu, A. (2008). Bilgi ve İletişim Teknolojileri ve Ütopyan Bakış Açısı. *Selçuk Üniversitesi İletişim Dergisi*, 5(3), 5-19.

- Weiss, M. & Garloff, A. (2011). Skill-Biased Technological Change And Endogenous Benefits: The Dynamics of Unemployment and Wage İnequality. *Applied Economics*, 43(7), 811-821.
- WorldBank (2020a). Patent applications, residents – Turkey. <https://data.worldbank.org/indicator/IP.PAT.RESD?locations=TR> (Erişim tarihi: 02.02.2020).
- WorldBank (2020b). Patent applications, nonresidents – Turkey <https://data.worldbank.org/indicator/IP.PAT.NRES?locations=TR> (Erişim tarihi: 02.03.2020).
- WorldBank (2020c) Scientific and technical journal articles – Turkey <https://data.worldbank.org/indicator/IP.JRN.ARTC.SC?locations=TR> (Erişim tarihi: 04.03.2020).
- WorldBank (2020d). High-technology exports (% of manufactured exports) – Turkey. <https://data.worldbank.org/indicator/TX.VAL.TECH.MF.ZS?end=2019&locations=TR&start=2007&view=chart>(Erişim tarihi: 22.03.2020).
- WorldBank (2020e). Employment to population ratio, 15+, total (%) (modeled ILO estimate) – Turkey <https://data.worldbank.org/indicator/SL.EMP.TOTL.SP.ZS?locations=TR>(Erişim tarihi: 26.02.2020).
- Yadav, N., Swami, S. & Pal, P. (2006). High Technology Marketing: Conceptualization and Case Study. *Vikalpa*, 31(2), 57-74.
- Yalçınkaya, Ö. (2019). Türkiye Ekonomisinde Dış Borçların Sürdürülebilirliğinin Analizi: Doğrusal ve Doğrusal Olmayan Birim Kök Testlerinden Kanıtlar (1970-2018), *Maliye Dergisi*, 176, 27-51.
- Yamak, R., & Köseoğlu, M. (2006). Uygulamalı İstatistik ve Ekonometri (3. Baskı), Celepler Matbaacılık: Trabzon.
- Yasa Doğançün, B. (2017). İktisat Düşüncesinde Devlet Müdahaleciliği Kuramının Evrimi. *Muş Alparslan Üniversitesi Sosyal Bilimler Dergisi*, 5(2),281-198.
- Yavuz, N. Ç. (2006), Türkiye’de Turizm Gelirlerinin Ekonomik Büyümeye Etkisinin Testi: Yapısal Kırılma ve Nedensellik Analizi. *Doğuş Üniversitesi Dergisi*, 7(2), 166-167.
- Yeldan, E. (2010). Global Crisis and Turkey: A Macroeconomic Assessment of the Effects of Fiscal Stimulus Measures on Employment and Labour Markets. In *Crisis and Turkey: Impact Analysis of Crisis Response Measures*, International Labour Organization Publications, Ankara, 9-39.
- Yetkiner, H. (2016). *Yeniliğin Mikro ve Makro Ekonomisi, Bilim, Teknoloji ve Yenilik* (Ed. Akçomak, İ.S. vd.). İstanbul: İstanbul Bilgi Üniversitesi Yayınları.
- Yıldırım, E., Çakmaklı, S. & Özkan, Ö. (2011). Eskiden Yeniye Neo-Klasik Sentez: Bir Literatür Taraması, *Ankara Üniversitesi SBF Dergisi*, 66(4), 153 – 184.
- Yıldırım, M. S. & Özsağır, A. (2013). Avrupa Birliğine Uyum Çerçevesinde Gümrük Rejimlerinin Değerlendirilmesi: Gümrük Birliğinin Türkiye’nin Dış Ticaretine Etkileri. *Kahramanmaraş Sütçü İmam Üniversitesi Sosyal Bilimler Dergisi*, 10(1), 137-149.
- Yılmaz, G. (2005). Türkiye Ekonomisinde Büyüme ve İşsizlik Oranları Arasındaki İlişkinin Nedensellik İlişkisi, *İstanbul Üniversitesi İktisat Fakültesi Ekonometri ve İstatistik Dergisi*, 2, 63-76.

- Yiğit, A.G, Topçu, T.B. & Bayar, H.T. (2020). Çerçeveleme Etkisi'nin İşsizlik Bağlamında İncelenmesi. *OPUS Uluslararası Toplum Araştırmaları Dergisi*, 16(31), 4376 – 4403.
- Yörükoğulları, E., Orhun, Ö., Topdemir, H.G. & İhsanoğlu, E. (2013). *Bilim ve Teknoloji Tarihi*, Eskişehir: Açıköğretim Fakültesi Dizgi Ekibi.
- Yücel, İ.H. (2006). *Türkiye’de Bilim Teknoloji Politikaları ve İktisadi Gelişmenin Yönü*. Uzmanlık Tezi, DPT:2690.
- Yüceol, H.M. (2002). Emek Piyasası Kuramları ve Türkiye’de İşsizlik Sorunu, *Çukurova Üniversitesi Sosyal Bilimler Enstitüsü*, Doktora Tezi.
- Yüksel, İ. (2005). İşsizlik Olgusunun Psikolojik Boyutu: Görgül Bir Araştırma. *Ankara Üniversitesi SBF Dergisi*, 60(03), 255-274.
- Yüksel, E. & Sarıdoğan, E. (2011). Uluslararası Ticaret Teorileri ve Paul R. Krugman’ın Katkıları. *Öneri Dergisi*, 9(35), 199-206.
- Zaim, S. (1997). *Çalışma Ekonomisi*. İstanbul: Filiz Kitabevi.
- Zerenler, M., Türker, N. & Şahin, E. (2007). Küresel Teknoloji, Araştırma-Geliştirme (Ar-Ge) ve Yenilik İlişkisi. *Selçuk Üniversitesi Sosyal Bilimler Enstitüsü Dergisi*, 1(17), 653-667.
- Zimmermann, K.F. (1991). The Employment Consequences Of Technological Advance, Demand And Labor Costs İn 16 German Industries, *Empirical Economics*, 16, 253–266.
- 4691 Sayılı Teknoloji Geliştirme Bölgeleri Kanunu <https://www.mevzuat.gov.tr/Mevzuat-Metin/1.5.4691.pdf>(Erişim tarihi: 07.05.2020).
- 5000 Sayılı Türk Patent Enstitüsü Kuruluş ve Görevleri Hakkında Kanun <https://www.tbmm.gov.tr/kanunlar/k5000.html> (Erişim tarihi 18.05.2020).
- 5746 Sayılı Araştırma, Geliştirme ve Tasarım Faaliyetlerinin Desteklenmesi Hakkında Kanun <https://www.mevzuat.gov.tr/mevzuatmetin/1.5.5746.pdf> (Erişim tarihi 06.04.2020).
- 6769 Sayılı Sınai Mülkiyet Kanunu <https://www.mevzuat.gov.tr/MevzuatMetin/1.5.6769.pdf>(Erişim tarihi: 06.02.2020).

INSTAGRAM'IN PSİKOLOJİK ETKİLERİ

INSTAGRAM KULLANIM MOTİVASYONLARI İLE NARSİZM,
YALNIZLIK, ÖZ SAYGI VE YAŞAM DOYUMU ARASINDAKİ İLİŞKİ

DR. HALİL TAŞTEKİN

EĞİTİM
yayınevi

INSTAGRAM'IN PSİKOLOJİK ETKİLERİ

INSTAGRAM KULLANIM MOTİVASYONLARI İLE NARSİZM, YALNIZLIK, ÖZ SAYGI VE YAŞAM DOYUMU ARASINDAKİ İLİŞKİ

Dr. Halil Taştekin

Genel Yayın Yönetmeni: Yusuf Ziya Aydoğan (yza@egitimyayinevi.com)

Genel Yayın Koordinatörü: Yusuf Yavuz (yusufyavuz@egitimyayinevi.com)

Sayfa Tasarımı: Eğitim Yayınevi Grafik Birimi

Kapak Tasarımı: Eğitim Yayınevi Grafik Birimi

T.C. Kültür ve Turizm Bakanlığı

Yayıncı Sertifika No: 47830

ISBN: 978-625-6408-43-2

1. Baskı, Mart 2023

Baskı Cilt

Uzun Dijital Matbaacılık

İstanbul Cad. İstanbul Çarşısı No: 48/48 - 49 İskitler 06070 / Ankara

Matbaa Sertifika No: 47865

Kütüphane Kimlik Kartı

INSTAGRAM'IN PSİKOLOJİK ETKİLERİ

INSTAGRAM KULLANIM MOTİVASYONLARI İLE NARSİZM, YALNIZLIK, ÖZ SAYGI VE YAŞAM DOYUMU ARASINDAKİ İLİŞKİ

Dr. Halil Taştekin

190 s., 165x240 mm

Kaynakça var, dizin yok.

ISBN: 978-625-6408-43-2

Copyright © Bu kitabın Türkiye'deki her türlü yayın hakkı Eğitim Yayınevi'ne aittir. Bütün hakları saklıdır. Kitabın tamamı veya bir kısmı 5846 sayılı yasanın hükümlerine göre kitabı yayımlayan firmanın ve yazarlarının önceden izni olmadan elektronik/meکانik yolla, fotokopi yoluyla ya da herhangi bir kayıt sistemi ile çoğaltılamaz, yayımlanamaz.

EĞİTİM

yayınevi

Yayınevi Türkiye Ofis: İstanbul: Eğitim Yayınevi Tic. Ltd. Şti., Atakent mah. Yasemen sok. No: 4/B, Ümraniye, İstanbul, Türkiye

Konya: Eğitim Yayınevi Tic. Ltd. Şti., Fevzi Çakmak Mah. 10721 Sok. B Blok, No: 16/B, Safakent, Karatay, Konya, Türkiye
+90 332 351 92 85, +90 533 151 50 42, 0 332 502 50 42
bilgi@egitimyayinevi.com

Yayınevi Amerika Ofis: New York: Egitim Publishing Group, Inc.
P.O. Box 768/Armonk, New York, 10504-0768, United States of America
americaoffice@egitimyayinevi.com

Lojistik ve Sevkiyat Merkezi: Kitapmatik Lojistik ve Sevkiyat Merkezi, Fevzi Çakmak Mah. 10721 Sok. B Blok, No: 16/B, Safakent, Karatay, Konya, Türkiye
sevkiyat@egitimyayinevi.com

Kitabevi Şubesi: Eğitim Kitabevi, Şükran mah. Rampalı 121, Meram, Konya, Türkiye
+90 332 499 90 00
bilgi@egitimkitabevi.com

İnternet Satış: www.kitapmatik.com.tr
+90 537 512 43 00
bilgi@kitapmatik.com.tr

 **kitapmatik**
www.kitapmatik.com.tr

KAYNAKÇA

- Acar, A. S., & Polonsky, M. (2009). Online social networks and insights into marketing communications. *Journal of Internet Commerce*, 6(4), 55-72.
- Acar, R. (2019). *Sosyal Medya Pazarlaması: Instagram Örneği*. Yayınlanmamış Yüksek Lisans Tezi, Recep Tayyip Erdoğan Üniversitesi Sosyal Bilimler Enstitüsü, Rize.
- Aghaei, S., Nematbakhsh, M. A., & Farsani, H. K. (2012). Evolution of the world wide web: From web 1.0 to web 4.0. *International Journal of Web & Semantic Technology*, 3(1), 1-10.
- Akan, F. (2020). *Günlük Yaşamda Instagram Kullanım Örüntüleri ile Narsisizm Arasındaki İlişki*. Yayınlanmamış Yüksek Lisans Tezi, Necmettin Erbakan Üniversitesi Sosyal Bilimler Enstitüsü, Konya.
- Akar, E. (2011). *Sosyal Medya Pazarlaması: Sosyal Web'ye Pazarlama Stratejileri*. Ankara: Efil Yayınevi.
- Akhtar, S., & Thomson, J. A. (1982). Overview: Narcissistic personality disorder. *The American Journal of Psychiatry*, 139(1), 12-20.
- Aktan, E. (2018). Instagram Kullanıcılarının Kullanım Motivasyonları ve Instagram Takip Davranışlarının İncelenmesi. *Online Academic Journal of Information Technology*, 9(33), 127-146.
- Algül, A. (2018). Sosyal Ağ Kullanıcılarının Abartılı Paylaşım, Benlik Sunumu ve Mahremiyet Tüketimleri. *Marmara Üniversitesi Öneri Dergisi*, 13(49), 21-44.
- Ames, D. R., Rose, P., & Anderson, C. P. (2006). The NPI-16 as a short measure of narcissism. *Journal of Research in Personality*, 40, 440-450.
- Andreasen, C. S. (2015). Online Social Network Site Addiction: A Comprehensive Review. *Current Addiction Reports*, 2, 175-184.
- Anthony, D. B., Holmes, J. G., & Wood, J. V. (2007). Social acceptance and self-esteem: Tuning the sociometer to interpersonal value. *Journal of Personality and Social Psychology*, 92(6), 1024-1039.
- Arklan, Ü., & Akdağ, M. (2016). Günlük Yaşamın Sosyal Medyası, Sosyal Medyanın Günlük Yaşamı: İlişkisel ve Etkileşimsel Perspektiften Uygulamalı Bir Çalışma. *Süleyman Demirel Üniversitesi Vizyoner Dergisi*, 7(16), 16-34.
- Arslan, E. (2019). Sosyal Medyada Yeni Bir Reklam Modeli Olarak Kullanılan Native (Doğal) Reklam. *Press Academia Procedia*, 9(1), 269-273.
- Atay, S. (2009). Narsistik Kişilik Envanteri'nin Türkçe'ye Standardizasyonu. *Gazi Üniversitesi İktisadi ve İdari Bilimler Fakültesi Dergisi*, 11(1), 181-196.
- Avcılar, M. Y., & Açar, M. F. (2017). Sosyal Medya Reklamlarında Ünlü Desteği Kullanımı: Mikro-Ünlülerin Yükselişi. 15. Uluslararası Türk Dünyası Sosyal Bilimler Kongresi Bildirileri içinde (s. 1-15), 11-12 Eylül 2017, Komrat, Moldova.
- Ayaz, M. B. (2018). *Sanal Bağımlılık & Dijital Diyet Programı*. İstanbul: İdeal Akademi.
- Baek, Y. M., Bae, Y., & Jang, H. (2013). Social and Parasocial Relationships on Social Network Sites and Their Differential Relationships with Users' Psychological Well-Being. *Cyberpsychology, Behavior, and Social Networking*, 16(7), 512-517.
- Bal, N. (2019). *Instagram'da Anneliğin Sunumu Üzerine Sosyolojik Bir Analiz*. Yayınlanmamış Doktora Tezi, Ankara Üniversitesi Sosyal Bilimler Enstitüsü, Ankara.
- Balcı, Ş., & Ayhan, B. (2007). Üniversite Öğrencilerinin İnternet Kullanım ve Doyumları Üzerine Bir Saha Araştırması. *Selçuk İletişim*, 5(1), 174-197.
- Balcı, Ş., & Koçak, M. C. (2017). Sosyal Medya Kullanımı ile Yaşam Doyumu Arasındaki İlişki: Üniversite Öğrencileri Üzerinde Bir Araştırma. *Birinci Uluslararası İletişimde Yeni Yönelimler Konferans Kitabı* içinde (s. 34-45).
- Balcı, Ş., & Ögüt, N. (2018). Kültürlerarası Etkililik Düzeyinin Bazı Belirleyicileri: Konya Örneğinde Saha Araştırması. *Uluslararası Sosyal Araştırmalar Dergisi*, 11(57), 498-509.
- Balcı, Ş., & Sarıtay, H. (2019). Sosyal Medya Kullanımının Bir Belirleyicisi Olarak Narsisizm: Konya'da Yaşayan Kullanıcılar Üzerine Bir İnceleme. *Akdeniz Üniversitesi İletişim Fakültesi Dergisi (AKİL)*, (31), 689-709.

- Balçı, Ş., Bal, E., & Delal, Ö. (2019a). Instagram Kullanım Alışkanlıkları ve Motivasyonları ile Narsisizm Arasındaki İlişki Üzerine Bir İnceleme: Selçuk Üniversitesi Öğrencileri Örneği. *Erciyes İletişim Dergisi*, 6(2), 955-974.
- Balçı, Ş., Bekiroğlu, O., & Karaman, S. Y. (2019b). Sosyal Medya Bağımlılığının Bir Belirleyicisi Olarak Öz Saygı: Konya Örneğinde Bir Araştırma. *İletişim Kuram ve Araştırma Dergisi*, 48, 35-64.
- Balçı, Ş., Gölcü, A., & Gölcü, A. A. (2019c). Sosyal Medya Kullanımı ile Kendini Gizleme ve Yaşam Doyumu Arasında Bir Bağlantı Var mı?. *Afyon Kocatepe Üniversitesi Sosyal Bilimler Dergisi*, 21(1), 173-190.
- Balçı, Ş., & Gargalık, E. (2020). Narsisistik Kişilik Özellikleri ile Sosyal Medya Kullanımı Arasında Bir Bağlantı Var mı?. *Selçuk Üniversitesi Sosyal Bilimler Enstitüsü Dergisi*, (44), 125-140.
- Balçı, Ş., & Kaya, E. (2021). Sosyal Medyada Algılanan Sosyal Desteğin, Yaşam Doyumu Üzerindeki Etkinliği: Üniversite Gençliği Araştırması. *Akdeniz Üniversitesi İletişim Fakültesi Dergisi (AKİL)*, (36), 47-71.
- Baloğlu, A. (2015). Genel Tanımlamalar ve Değişen Devlet Modeli. Arzu Baloğlu (Edited by), İçinde, *Sosyal Medya Madenciliği* (s. 1-12), İstanbul: Beta Yayıncılık.
- Baritci, F. (2019). Dijitalleşen Dünyada Mahremiyetin Geleceği: Mahremiyet Mümkün mü?. Oğuz Gökse (Edited by), İçinde, *İletişimin Dijital Boyutu* (s. 225-248), Konya: Literatürk Academia.
- Barrowclough, C., Tarrier, N., Humphreys, L., Ward, J., Gregg, L., & Andrews, B. (2003). Self-esteem in schizophrenia: Relationships between self-evaluation, family attitudes, and symptomatology. *Journal of Abnormal Psychology*, 112(1), 92-99.
- Barutçu, S., & Tomaş, M. (2013). Sürdürülebilir sosyal medya pazarlaması ve sosyal medya pazarlaması etkinliğinin ölçümü. *Journal of Internet Applications & Management/İnternet Uygulamaları ve Yönetimi Dergisi*, 4(1), 5-23.
- Baudrillard, J. (2011). *Simülaklar ve Simülasyon*. Oğuz Adanır (Çev.), Ankara: Doğu Batı Yayınları.
- Bauman, Z., & Lyon, D. (2013). *Akışkan Gözetim*. Elçin Yılmaz (Çev.), İstanbul: Ayrıntı Yayınları.
- Baumeister, R. F., & Leary, M. R. (1995). The Need to Belong: Desire for Interpersonal Attachments as a Fundamental Human Motivation. *Psychological Bulletin*, 117(3), 497-529.
- Baumeister, R. F., Twenge, J. M., & Nuss, C. K. (2002). Effects of Social Exclusion on Cognitive Processes: Anticipated Aloneness Reduces Intelligent Thought. *Journal of Personality and Social Psychology*, 83(4), 817-827.
- Beadle, J. N., Keady, B., Brown, V., Tranel, D., & Paradiso, S. (2012). Trait Empathy as a Predictor of Individual Differences in Perceived Loneliness. *Psychological Reports*, 110(1), 3-15.
- Berners-Lee, T. (2007). Testimony of Sir Timothy Berners-Lee Before the United States House of Representatives Committee on Energy and Commerce Subcommittee on Telecommunications and the Internet Hearing. *Digital Future of the United States: Part I. The Future of the World Wide Web*, New York.
- Berthon, P. R., Pitt, L. F., Plangger, K., & Shapiro, D. (2012). Marketing meets web 2.0, social media, and creative consumers: Implications for international marketing strategy. *Business Horizons*, 55, 261-271.
- Biolcati, R., & Passini, S. (2018). Narcissism and self-esteem: Different motivations for selfie posting behaviors. *Cogent Psychology*, 5(1), 1-12.
- Błachnio, A., Przepiorka, A., Bałakier, E., & Boruch, W. (2016a). Who discloses the most on Facebook? *Computers in Human Behavior*, 55, 664-667.
- Błachnio, A., Przepiorka, A., & Rudnicka, P. (2016b). Narcissism and Self-Esteem as Predictors of Dimensions of Facebook Use. *Personality and Individual Differences*, 90, 296-301.
- Blumler, J. G. (1979). The Role of Theory in Uses and Gratification Studies. *Communication Research*, 6(1), 9-36.
- Bostancı, M. (2010). *Sosyal Medyanın Gelişimi ve İletişim Fakültesi Öğrencilerinin Sosyal Medya Kullanım Alışkanlıkları*. Yayınlanmamış Yüksek Lisans Tezi, Erciyes Üniversitesi Sosyal Bilimler Enstitüsü, Kayseri.

- Bowlby, J. (1958). The nature of the child's tie to his mother. *International Journal of Psychoanalysis*, 39, 350-371.
- Bowlby J. (1969). *Attachment. Attachment and loss: Vol. 1. Loss*. New York: Basic Books.
- Boy, J. D., & Uitermark, J. (2015). Capture and Share the City: Mapping Instagram's Uneven Geography in Amsterdam. Paper for the *RC21 International Conference* (pp. 1-34), 27-29th August 2015, Urbino, Italy.
- Boyd, D. (2014). *It's Complicated: The Social Lives of Networked Teens*. New Haven: Yale University Press.
- Bozarth, J. (2010). *Social Media For Trainers: Techniques for Enhancing and Extending Learning*. San Francisco: John Wiley & Sons.
- Bozkurt, G. Ş. (2020). *Sosyal Medyada Parasosyal Etkileşim: Sosyal Medya Fenomenlerinin Tüketicilerin Marka Algısına Etkisinin Değerlendirilmesi*. Yayınlanmamış Doktora Tezi, Selçuk Üniversitesi Sosyal Bilimler Enstitüsü, Konya.
- Bozoğlan, B., Demirel, V., & Şahin, I. (2013). Loneliness, self-esteem, and life satisfaction as predictors of Internet addiction: A cross-sectional study among Turkish university students. *Scandinavian Journal of Psychology*, 54(4), 313-319.
- Brown, G. W., Bifulco, A., Veiel, H. O. F., & Andrews, B. (1990). Self-Esteem and Depression: II. Social Correlates of Self-Esteem. *Social Psychiatry and Psychiatric Epidemiology*, 25(5), 225-234.
- Brown, T. A. (2006). *Confirmatory Factor Analysis for Applied Research*. New York: The Guilford Press.
- Brummelman, E., Thomaes, S., Nelemans, S. A., Orobio de Castro, B., Overbeek, G., & Bushman, B. J. (2015). Origins of Narcissism in Children. *Proceedings of the National Academy of Sciences of the USA*, 112(12), 3659-3662.
- Bulut, N. (2016). Okul Psikolojik Danışmanlarının Yaşam Doyumu, Stresle Başa Çıkma Stratejileri ve Olumsuz Otomatik Düşünceleri Arasındaki İlişkiler. *Türk Psikolojik Danışma ve Rehberlik Dergisi*, 3(27), 1-13.
- Bungert, M., Liebke, L., Thome, J., Haeussler, K., Bohus, M., & Lis, S. (2015). Rejection Sensitivity and Symptom Severity in Patients with Borderline Personality Disorder: Effects of Childhood Maltreatment and Self-Esteem. *Borderline Personality Disorder and Emotion Dysregulation*, 2, Article No: 4.
- Bury, R., Deller, R. A., Greenwood, A., & Jones, B. (2013). From Usenet to Tumblr: The Changing Role of Social Media. *Participations: Journal of Audience and Reception Studies*, 10(1), 299-318.
- Bushman, B. J., & Baumeister, R. F. (1998). Threatened Egotism, Narcissism, Self-Esteem and Direct and Displaced Aggression: Does Self-Love or Self-Hate Lead to Violence? *Journal of Personality and Social Psychology*, 75(1), 219-229.
- Cacioppo, J. T., Hawkey, L. C., Crawford, L. E., Ernst, J. M., Burleson, M. H., Kowalewski, R. B., Malarkey, W. B., van Cauter, E., & Bertson, G. G. (2002). Loneliness and Health: Potential Mechanisms. *Psychosomatic Medicine*, 64(3), 407-417.
- Cacioppo, J. T., Hawkey, L. C., & Thisted, R. A. (2010). Perceived Social Isolation Makes Me Sad: 5-Year Cross-Lagged Analyses of Loneliness and Depressive Symptomatology in the Chicago Health, Aging, and Social Relations Study. *Psychology and Aging*, 25(2), 453-463.
- Cacioppo, J. T., Hughes, M. E., Waite, L. J., Hawkey, L. C., & Thisted, R. A. (2006). Loneliness as a Specific Risk Factor for Depressive Symptoms: Cross-Sectional and Longitudinal Analyses. *Psychology and Aging*, 21(1), 140-151.
- Cai, H., Kwan, V. S. Y., & Sedikides, C. (2012). A Sociocultural Approach to Narcissism: The Case of Modern China. *European Journal of Personality*, 26, 529-535.
- Campbell, W. K., & Miller, J. D. (2011). *The Handbook of Narcissism and Narcissistic Personality Disorder: Theoretical approaches, empirical findings, and treatments*. New Jersey: John Wiley & Sons.
- Carlson, D. (2005). The News Media's 30-Year Hibernation. *Nieman Reports*, 59(3), 68-71.

- Carr, C. T., Wohn, D. Y., & Hayes, R. A. (2016). "Like" as social support: Relational closeness, automaticity, and interpreting social support from paralinguistic digital affordances in social media. *Computers in Human Behavior*, 62, 385-393.
- Castells, M. (2013). *Ağ Toplumunun Yükselişi (Enformasyon Çağı: Ekonomi, Toplum ve Kültür I. Cilt)*. Ebru Kılıç (Çev.), İstanbul: İstanbul Bilgi Üniversitesi Yayınları.
- Cavga, Z. (2019). *Lise Öğrencilerinde Aile Yaşam Doyumu ile Psikolojik Dayanıklılık ve Sosyal Medya Kullanım Bozukluğu Arasındaki İlişkinin İncelenmesi*. Yayınlanmamış Yüksek Lisans Tezi, İstanbul Sabahattin Zaim Üniversitesi Sosyal Bilimler Enstitüsü, İstanbul.
- Ceyhan, E., & Ceyhan, A. A. (2011). Loneliness and Depression Levels of Students Using a University Counseling Center. *Eğitim ve Bilim*, 36(160), 81-92.
- Chasombat, P. (2014). *Social Networking Sites Impacts on Interpersonal Communication Skills and Relationships*. Unpublished Master's Thesis, International College of NIDA - School of International College National Institute of Development Administration, Thailand.
- Chatchaiyan, P. (2017). The Uses of Instagram for Self-Presentation and Self-Promotion of Thai Celebrities. In *The European Conference on Media, Communication & Film 2017 Official Conference Proceedings* (pp. 1-13).
- Chen, W., & Lee, K. (2013). Sharing, Liking, Commenting, and Distressed? The Pathway between Facebook Interaction and Psychological Distress. *CyberPsychology, Behavior, and Social Networking*, 16(10), 728-734.
- Cheng, H., & Furnham, A. (2004). Perceived Parental Rearing Style, Self-Esteem and Self-Criticism as Predictors of Happiness. *Journal of Happiness Studies*, 5(1), 1-21.
- Choi, Y. J. (2001). *Investigating Koreans' Internet Use Patterns and Motivations, and Exploring Vulnerability of Internet Dependency*. Unpublished Doctoral Thesis, The University of Southern Mississippi, UMI Dissertation Information Service, Mississippi, USA.
- Choudhury, N. (2014). World wide web and its journey from web 1.0 to web 4.0. *International Journal of Computer Science and Information Technologies*, 5(6), 8096-8100.
- Chubb, N. H., Fertman, C. I., & Ross, J. L. (1997). Adolescent self-esteem and locus of control: A longitudinal study of gender and age differences. *Adolescence*, 32(125), 113-129.
- Chugh, P., Sharma, R., & Fahim, T. (2016). Selfie Elbow - Latest Tech Injury. *International Journal of Pharmaceutical and Medicinal Research*, 4(5), 376-381.
- Clayton, R. B., Osborne, R. E., Miller, B. K., & Oberle, C. D. (2013). Loneliness, anxiousness, and substance use as predictors of Facebook use. *Computers in Human Behavior*, 29(3), 687-693.
- Coopersmith, S. (1959). A method for determining types of self-esteem. *The Journal of Abnormal and Social Psychology*, 59(1), 87-94.
- Correa, T., Hinsley, A. W., & de Zúñiga, H. G. (2010). Who interacts on the web?: The intersection of users' personality and social media use. *Computers in Human Behavior*, 26(2), 247-253.
- Curran, K., Murray, M., Norrby, D. S., & Christian, M. (2006). Involving the user through library 2.0. *New Review of Information Networking*, 12(1-2), 47-59.
- Çakmak, V., & Baş, Ü. (2017). Benlik Sunum Aracı Olarak Instagram Kullanımı: Öğrenciler Üzerine Nitel Bir Araştırma. *Uluslararası Hakemli İletişim ve Edebiyat Araştırmaları Dergisi*, (17), 96-118.
- Çaycı, A. E. (2019). *Küreselleşen Yemek Kültürünün Dönüşümünde Sosyal Medyanın Rolü: Instagram Gurmeleri*. Yayınlanmamış Doktora Tezi, İstanbul Ticaret Üniversitesi Sosyal Bilimler Enstitüsü, İstanbul.
- Çayırılı, E. (2017). *Sosyal Medya Kullanım Özelliklerinin Kişilik Yapılanmaları Yaşam Doyumu ve Depresyon Açısından İncelenmesi*. Yayınlanmamış Yüksek Lisans Tezi, Işık Üniversitesi Sosyal Bilimler Enstitüsü, İstanbul.
- Çitil, E. (2020). *Instagram'da Benlik Sunumu: Goffman'ın Dramaturjik Yaklaşımı Açısından Bir Analiz*. Yayınlanmamış Doktora Tezi, Ege Üniversitesi Sosyal Bilimler Enstitüsü, İzmir.
- Çuhadaroğlu, F. (1986). *Adolesanlarda Benlik Saygısı*. Yayınlanmamış Uzmanlık Tezi, Hacettepe Üniversitesi Tıp Fakültesi, Ankara.

- Dağlı, A., & Baysal, N. (2016). Yaşam Doyumu Ölçeğinin Türkçe'ye Uyarlanması: Geçerlik ve Güvenirlik Çalışması. *Electronic Journal of Social Sciences*, 15(59), 1250-1262.
- Davis, M. (2008). *Project10X's Semantic Wave 2008 Report: Industry Roadmap to Web 3.0 & Multibillion Dollar Market Opportunities*. Washington: Project10X.
- Debord, G. (2004). *The Society of the Spectacle*. London: Rebel Press.
- Deeb-Swihart, J., Polack, C., Gilbert, E., & Essa, I. (2017). Selfie-Presentation in Everyday Life: A Large-Scale Characterization of Selfie Contexts on Instagram. In *Proceedings of the Eleventh International AAAI Conference on Web and Social Media (ICWSM 2017)* (pp. 42-51).
- Demir, A. (1989). UCLA Yalnızlık Ölçeği'nin geçerlik ve güvenirliliği. *Psikoloji Dergisi*, 7(23), 14-18.
- DeNeve, K. M., & Cooper, H. (1998). The happy personality: A meta-analysis of 137 personality traits and subjective well-being. *Psychological Bulletin*, 124(2), 197-229.
- Denti, L., Barbopoulos, I., Nilsson, I., Holmberg, L., Thulin, M., Wendblad, M., & Davidsson, E. (2012). *Sweden's Largest Facebook Study* (Report No: 12:3). Gothenburg: Gothenburg Research Institute.
- Derin, S., & Bilge, F. (2016). Ergenlerde İnternet Bağımlılığı ve Öznel İyi Oluş Düzeyi. *Türk Psikolojik Danışma ve Rehberlik Dergisi*, 6(46), 35-51.
- DeVito, J. A. (2004). *The Interpersonal Communication Book*. London: Pearson Education.
- Dewson, A., Houghton, D., & Patten, J. (2008). *Blogging and Other Social Media: Exploiting the Technology and Protecting the Enterprise*. New Jersey: Gower Publishing.
- Diane, B., William, M., & John, W. (1993). Correlates of Loneliness Among Midwestern Adolescents. *Adolescence*, 28(111), 685-693.
- Diener, E., & Chan, M. Y. (2011). Happy People Live Longer: Subjective Well-Being Contributes to Health and Longevity. *Applied Psychology: Health and Well-Being*, 3(1), 1-43.
- Diener, E., Emmons, R. A., Larsen, R. J., & Griffin, S. (1985). The satisfaction with life scale. *Journal of Personality Assessment*, 49(1), 71-75.
- Diener, E., Suh, E. M., Lucas, R. E., & Smith, H. L. (1999). Subjective Well-Being: Three Decades of Progress. *Psychological Bulletin*, 125(2), 276-302.
- Djafarova, E., & Rushworth, C. (2017). Exploring the credibility of online celebrities' Instagram profiles in influencing the purchase decisions of young female users. *Computers in Human Behavior*, 68, 1-25.
- Dryer, R. L. (2010). Advising Your Clients (And You!) In The New World of Social Media: What Every Lawyer Should Know About Twitter, Facebook, Youtube, & Wikis. *Utah Bar Journal*, 23(3), 16-21.
- Ehnholt, K. A., Salkovskis, P. M., & Rimes, K. A. (1999). Obsessive-Compulsive Disorder, Anxiety Disorders and Self-Esteem: An Exploratory Study. *Behaviour Research and Therapy*, 37(8), 771-781.
- Ellison, N., Heino, R., & Gibbs, J. (2006). Managing impressions online: Self-presentation processes in the online dating environment. *Journal of Computer-Mediated Communication*, 11, 415-441.
- Ellison, N., Steinfield, C., & Lampe, C. (2007). The benefits of Facebook "friends": Social capital and college students' use of online social network sites. *Journal of Computer-Mediated Communication*, 12(4), 1143-1168.
- Erdemir, B. (2015). *Instagram'da Hayırlara Vesile Olan Çıplak Ayak Fotoğrafları*. <https://bigumigu.com/haber/instagram-da-hayirlara-vesile-olan-ciplak-ayak-fotografлари/>, (Erişim: 21 Ağustos 2020).
- Faraon, M., & Kaipainen, M. (2014). Much more to it: The relation between Facebook usage and self-esteem. Paper presented at the *2014 IEEE 15th International Conference on Information Reuse and Integration (IRI)* (pp. 87-92), Redwood City, California, USA.
- Fatanti, M. N., & Suyadnya, I. W. (2015). Beyond User Gaze: How Instagram Creates Tourism Destination Brand?. *Procedia - Social and Behavioral Sciences*, 211, 1089-1095.
- Field, A. (2009). *Discovering statistics using SPSS*. London: SAGE Publications.
- Firestone, L. (2019) *Which is Worst for Your Mental Health: Instagram, Facebook or YouTube?*, <https://www.psychalive.org/worst-mental-healthInstagram-facebook-youtube/>, (Erişim: 19 Eylül 2020).

- Fischer, E., & Reuber, A. R. (2011). Social interaction via new social media: (How) can interactions on twitter affect effectual thinking and behavior?. *Journal of Business Venturing*, 26, 1-18.
- Flaherty, L. M., Pearce, K. J., & Rubin, R. B. (1998). Internet and Face-to-Face Communication: Not Functional Alternatives. *Communication Quarterly*, 46(3), 250-268.
- Flanagin, A. J., & Metzger, M. J. (2001). Internet Use in the Contemporary Media Environment. *Human Communication Research*, 27(1), 153- 181.
- Fors, A. (2006). *The Power of Social Media When Creating Business Networks - The Future Valley in Borlänge*. Unpublished Master's Thesis, University of Gävle, Department of Business Administration, Gävle, Sweden.
- Foster, J. D., Keith Campbell, W., & Twenge, J. M. (2003). Individual Differences in Narcissism: Inflated Self-Views Across the Lifespan and Around the World. *Journal of Research in Personality*, 37(6), 469-486.
- Foster, J. D., Kernis, M. H., & Goldman, B. M. (2007). Linking Adult Attachment to Self-Esteem Stability. *Self and Identity*, 6(1), 64-73.
- Foucault, M. (1987). *Mental Illness and Psychology*. Berkeley: University of California Press.
- Freud, S. (1994). *Psikanaliz Üzerine*. A. Avni Öneş (Çev.), İstanbul: Say Yayınları.
- Friedman, P. H., & Toussaint, L. (2006). The Relationship Between Forgiveness, Gratitude, Distress and Well-Being: An Integrative Review of the Literature. *The International Journal of Healing and Caring*, 6(2), 1-11.
- Fuchs, C., Hofkirchner, W., Schafrank, M., Raffl, C., Sandoval, M., & Bichler, R. (2010). Theoretical foundations of the web: Cognition, communication, and co-operation. Towards an understanding of web 1.0, 2.0, 3.0. *Future Internet*, 2, 41-59.
- Fuchs, C. (2017). *Social Media: A Critical Introduction*. London: SAGE Publications.
- Furnham, A., & Cheng, H. (2000). Perceived Parental Behaviour, Self-Esteem and Happiness. *Social Psychiatry and Psychiatric Epidemiology*, 35(10), 463-470.
- Gans, H. J. (2007). *Popüler Kültür ve Yüksek Kültür*. Emine Onaran İncirlioğlu (Çev.), İstanbul: Yapı Kredi Kültür Sanat Yayıncılık.
- George, D., & Mallery, M. (2010). *SPSS for Windows Step by Step: A Simple Guide and Reference, 17.0 Update* (10th Edition). Boston: Pearson.
- Gibson, R., & Ward, S. (2000). A Proposed Methodology for Studying the Function and Effectiveness of Party and Candidate Web Sites. *Social Science Computer Review*, 18(3), 301-319.
- Giddens, A. (2018). *Mahremiyetin Dönüşümü: Modern Toplumlarda Cinsellik, Aşk ve Erotizm*. İdris Şahin (Çev.), İstanbul: Ayrıntı Yayınları.
- Goffman, E. (1959). *The Presentation of Self in Everyday Life*. New York: Anchor Books.
- Goffman, E. (2014). *Günlük Yaşamda Benliğin Sunumu*. B. Cezar (Çev.), İstanbul: Metis Yayınları. (Orijinal Baskı Tarihi: 1959).
- Gonzales, A. L., & Hancock, J. T. (2011). Mirror, Mirror on My Facebook Wall: Effects of Exposure to Facebook on Self-Esteem. *CyberPsychology, Behavior, and Social Networking*, 14, 79-83.
- Gökdağ, R. (2016). *Kişilerarası İletişim: İnsan İlişkilerinin Psikolojik Temelleri*. Ankara: Detay Yayıncılık.
- Graham, P. (2005). *Web 2.0*. <http://www.paulgraham.com/web20.html>, (Erişim: 05 Mart 2020).
- Greenier, K. D., Kernis, M. H., McNamara, C. W., Washull, S. B., Berry, A. J., Herlocker, C. E., & Abend, T. A. (1999). Individual Differences in Reactivity to Daily Events: Examining the Roles of Stability and Level of Self-Esteem. *Journal of Personality*, 67(1), 187-208.
- Greenier, K. D., Kernis, M. H., & Washull, S. B. (1995). Not All High (or Low) Self-Esteem People Are the Same. In Michael H. Kernis (Edited by), *Efficacy, Agency, and Self-Esteem*. Boston: Springer.
- Grijalva, E., Newman, D. A., Tay, L., Donnellan, M. B., Harms, P. D., Robins, R. W., & Yan, T. (2015). Gender Differences in Narcissism: A Meta-Analytic Review. *Psychological Bulletin*, 141(2), 261-310.

- Gual, P., Pérez-Gaspar, M., Martínez-González, M. A., Lahortiga, F., Irala-Estévez, J. de, & Cervera-Enguix, S. (2002). Self-esteem, Personality and Eating Disorders: Baseline Assessment of a Prospective Population-Based Cohort: Self-Esteem, Personality and Eating Disorders. *International Journal of Eating Disorders*, 31(3), 261-273.
- Gülнар, B., Balcı, Ş., & Çakır, V. (2010). Motivations of Facebook, YouTube and Similar Web Services Users Based on Spectacle Performance Paradigm and Diffused Audience. *Bilig Journal of Social Sciences of the Turkish World*, 54, 161-184.
- Hanna, R., Rohm, A., & Crittenden, V. L. (2011). We're all connected: The power of the social media ecosystem. *Business Horizons*, 54, 265-273.
- Harwika, W. (2013). The Influence of Servant Leadership on Organizational Culture, Organizational Commitment, Organizational Citizenship behavior, and Employees' Performance (Study of Outstanding Cooperatives in East Java Province, Indonesia). *Journal of Economics and Behavioral Studies*, 5(12), 876-885.
- Hassanzadeh, H., & Keyvanpour, M. R. (2011). A Machine Learning Based Analytical Framework for Semantic Annotation Requirements. *International Journal of Web & Semantic Technology (IJWesT)*, 2(2), 27-38.
- Hawi, N. S., & Samaha, M. (2017). The Relations Among Social Media Addiction, Self-Esteem and Life Satisfaction in University Students. *Social Science Computer Review*, 35(5), 576-586.
- Hawkey, L. C., & Cacioppo, J. T. (2010). Loneliness Matters: A Theoretical and Empirical Review of Consequences and Mechanisms. *Annals of Behavioral Medicine*, 40(2), 218-227.
- Hayes, R. A., Wesselmann, E. D., & Carr, C. T. (2018). When Nobody "Likes" You: Perceived Ostracism Through Paralinguistic Digital Affordances Within Social Media. *Social Media + Society (SM+S)*, 4(3), Article No: 205630511880030, 1-12.
- Heinrich, L. M., & Gullone, E. (2006). The Clinical Significance of Loneliness: A Literature Review. *Clinical Psychology Review*, 26, 695-718.
- Hendler, J. (2009). Web 3.0 emerging. *Computer*, 42(1), 111-113.
- Hewitt, J. P. (2002). The social construction of self-esteem. C. R. Snyder & S. J. Lopez (Edited by), In *Handbook of Positive Psychology* (pp. 135-147). Oxford: Oxford University Press.
- Hills, P., & Argyle, M. (2001). Emotional Stability as a Major Dimension of Happiness. *Personality and Individual Differences*, 31(8), 1357-1364.
- Holt-Lunstad, J., Smith, T. B., & Layton, J. B. (2010). Social Relationships and Mortality Risk: A Meta-Analytic Review. *PLoS Medicine*, 7(7), Article No: e1000316.
- Hooper, D. C. J., & Mullen, M. R. (2008). Structural Equation Modelling: Guidelines for Determining Model Fit. *Electronic Journal of Business Research Methods*, 6(1), 53-60.
- Howell, E. F. (2003). Narcissism, a Relational Aspect of Dissociation. *Journal of Trauma & Dissociation*, 4(3), 51-71.
- Hu, Y., Manikonda, L., & Kambhampati, S. (2014). What We Instagram: A First Analysis of Instagram Photo Content and User Types. In *Proceedings of the Eighth International AAAI Conference on Weblogs and Social Media* (pp. 595-598), ICWSM 2014, 1-4th June 2014, Ann Arbor, USA.
- Hughes, D. J., Rowe, M., Batey, M., & Lee, A. (2012). A tale of two sites: Twitter vs. facebook and the personality predictors of social media usage. *Computers in Human Behavior*, 28, 561-569.
- Instagram (2021). <https://about.instagram.com/>, (Erişim: 21 Mart 2021).
- Instagram Blog (2020). <https://about.instagram.com/blog/announcements/introducing-mute/>, Erişim: (23 Ağustos 2020).
- Iolanda, T.-G., & Arauna-Baró, N. (2014). Ser Noia en Temps de Facebook, en Anàlisi. *Ouaderns de Comunicació i Cultura*, 50, 117-129.
- Isaacowitz, D. M., Vaillant, G. E., & Seligman, M. E. P. (2003). Strengths and Satisfaction Across the Adult Lifespan. *The International Journal of Aging and Human Development*, 57(2), 181-201.
- İnal, H. C., & Günay, S. (1993). *Olasılık ve Matematiksel İstatistik*. Ankara: Hacettepe Üniversitesi Yayınları.
- Jan, M., Soomro, S. A., & Ahmad, N. (2017). Impact of Social Media on Self-Esteem. *European Scientific Journal*, 13(23), 329-341.

- Jargalsaikhan, T., & Korotina, A. (2016). *Attitudes Towards Instagram Micro-Celebrities and Their Influence on Consumers' Purchasing Decisions*. Unpublished Master Thesis in Business Administration, Jönköping University International Business School, Jönköping, Sweden.
- Jeanneney, J. N. (2006). *Başlangıcından Günümüze Medya Tarihi*. E. Atuk (Çev.), İstanbul: Yapı Kredi Yayınları.
- Jersild, A. T. (1979). *Çocuk Psikolojisi*. Ankara: Ankara Üniversitesi Basımevi.
- Jin, B. (2013). How lonely people use and perceive Facebook. *Computers in Human Behavior*, 29(6), 2463-2470.
- Johnson, R. A., & Wichern, D. W. (2002). *Applied Multivariate Statistical Analysis*. USA: Prentice Hall.
- Kapidzic, S. (2013). Narcissism as a predictor of motivations behind Facebook profile Picture selection. *Cyberpsychology, Behavior and Social Networking*, 16, 14-19.
- Kaplan, A. M., & Haenlein, M. (2010). Users of the world, unite! The challenges and opportunities of social media. *Business Horizons*, 53, 59-68.
- Kaplan, A. M., & Haenlein, M. (2016). Higher Education and the Digital Revolution: About MOOCs, SPOCs, Social Media, and the Cookie Monster. *Business Horizons*, 59(4), 441-450.
- Karaaziz, M., & Atak, İ. (2013). Narsisizm ve Narsisizmlle ilgili Araştırmalar Üzerine Bir Gözden Geçirme. *Nesne Psikoloji Dergisi*, 1(2), 44-59.
- Karasar, N. (2009). *Bilimsel Araştırma Yöntemi: Kavramlar, İlkeler, Teknikler*. Ankara: Nobel Yayınları.
- Karayalçın, C. (2019). *Algılanan Sosyal Medya Pazarlama Çabalarının Marka Değeri ve Satın Alma Niyeti Üzerine Etkisi: Tüketicilerin Sosyal Medya Bağı ve Kullanım Sıklığı Üzerine Bir Araştırma*. Yayınlanmamış Doktora Tezi, Akdeniz Üniversitesi Sosyal Bilimler Enstitüsü, Antalya.
- Katz, E., & Lazarsfeld, P. (1955). *Personal influence, the Part Played by People in the Flow of Mass Communications*. London: Transaction Publishers.
- Katz, E., & Foulkes, D. (1962). On the Use of the Mass Media as "Escape": Clarification of a Concept. *Public Opinion Quarterly*, 26(3), 377-388.
- Katz, E., Gurevitch, M., & Hass, H. (1973). On The Use of Mass Media for Important Things. *American Sociological Review*, 38(2), 164-181.
- Katz, E., Blumler, J. G., & Gurevitch, M. (1974). Uses and Gratifications Research. *Public Opinion Quarterly*, 37(4), 509-523.
- Katz, E., Blumler, J. G., & Gurevitch, M. (1995). Utilization of Mass Communication by the Individual. Oliver Boyd-Barrett & Chris Newbold (Edited by), *Approaches to Media: A Reader* (pp. 164-173), London: Arnold Published.
- Kaya, A., & Erkan, S. (2013). *DeneySEL Olarak Sınanmış Grupla Psikolojik Danışma ve Rehberlik Programları I*. Ankara: Pegem Akademi.
- Kaye, B. K. (1998). Uses and Gratifications of the World Wide Web: From Couch Potato to Web Potato. *The New Jersey Journal of Communication*, 6(1), 21-40.
- Kaye, B. K., & Johnson, T. J. (2002). Online and in the Know: Uses and Gratifications of the Web for Political Information. *Journal of Broadcasting & Electronic Media*, 46(1), 54-71.
- Kernis, M. H., Cornell, D. P., Sun, C.-R., Berry, A., & Harlow, T. (1993). There's More to Self-Esteem Than Whether It Is High or Low: The Importance of Stability of Self-Esteem. *Journal of Personality and Social Psychology*, 65(6), 1190-1204.
- Keskin, S., & Baş, M. (2015). Sosyal Medyanın Tüketici Davranışları Üzerine Etkisinin Belirlenmesi. *Gazi Üniversitesi İktisadi ve İdari Bilimler Fakültesi Dergisi*, 17(3), 51-69.
- Kırçova, İ., & Enginkaya, E. (2015). *Sosyal Medya Pazarlama*. İstanbul: Beta Yayınları.
- Kietzmann, J. H., Hermkens, K., McCarthy, I. P., & Silvestre, B. S. (2011). Social media? Get serious! Understanding the functional building blocks of social media. *Business Horizons*, 54, 241-251.
- Kim, W., Jeong, O.-R., & Lee, S.-W. (2010). On Social Web Sites. *Information Systems*, 35, 215-236.
- Kimm, H., Sull, J. W., Gombojav, B., Yi, S.-W., & Ohrr, H. (2012). Life Satisfaction and Mortality in Elderly People: The Kangwha Cohort Study. *BMC Public Health*, 12, 54.
- Kotler, P., Kartajaya, H., & Setiawan, I. (2017). *Pazarlama 4.0: Gelenekselden Dijitale Geçiş*. İstanbul: Optimist.

- Kramer, N. & Winter, S. (2008). Impression Management 2.0: The Relationship of Self-Esteem, Extraversion, Self-Efficacy, and Self-Presentation within Social Networking Sites. *Journal of Media Psychology: Theories, Methods, and Applications*, 20(3), 106-116.
- Kubzansky, L. D., Huffman, J. C., Boehm, J. K., Hernandez, R., Kim, E. S., Koga, H. K., Feig, E. H., Lloyd-Jones, D. M., Seligman, M. E. P., & Labarthe, D. R. (2018). Positive Psychological WellBeing and Cardiovascular Disease. *Journal of the American College of Cardiology*, 72(12), 1382-1396.
- Kuzulu, E., Kurtuldu, S., & Özkan, G. V. (2013). İş Yaşam Dengesi ile Yaşam Doyumu İlişkisi Üzerine Bir Araştırma. *Sakarya İktisat Dergisi*, 2(1), 88-127.
- Laar, M. V. (2017). *The Self-Presentation of Vegans on Instagram*. Unpublished BA Thesis, BA Eindwerkstuk: Media en Cultuur.
- Lariscy, R. W., Avery, E. J., Sweetser, K. D., & Howes, P. (2009). An Examination of the Role of Online Social Media in Journalists' Source Mix. *Public Relations Review*, 35(3), 314-316.
- LaRose, R., Mastro, D., & Eastin, M. S. (2001). Understanding internet usage: A social-cognitive approach to uses and gratifications. *Social Science Computer Review*, 19, 395-414.
- Larsen, R. (2009). The Contributions of Positive and Negative Affect to Emotional Well-Being. *Psychological topics*, 18(2), 247-266.
- Lauder, W., Mummery, K., Jones, M., & Caperchione, C. (2006). A Comparison of Health Behaviours in Lonely and non-Lonely Populations. *Psychology, Health & Medicine*, 11(2), 233-245.
- Laughy, D. (2010). *Medya Çalışmaları: Teoriler ve Yaklaşımlar*. Ali Toprak (Çev.), İstanbul: Kalkedon Yayınları.
- Lawrence, D. (2006). *Enhancing Self-Esteem in the Classroom*. London: Paul Chapman Publishing.
- Lawry, C. A. (2013). *The Role of Parasocial Interaction and Social Media Participation in the Role of Parasocial Interaction and Social Media Participation in the Two-Step Flow of Communication*. Unpublished Doctoral Thesis, The University of Arizona, Department of Family and Consumer Sciences, Arizona, USA.
- Lebowitz, S. (2018). *Narcissists Can Hide in Plain Sight On Instagram - Here Are 7 Signs You're Following One*. <https://www.businessinsider.com/narcissists-habits-Instagram-2018-1>, (Erişim: 19 Ağustos 2020).
- Lee, D. K. L., & Borah, P. (2020). Self-presentation on Instagram and friendship development among young adults: A moderated mediation model of media richness, perceived functionality, and openness. *Computers in Human Behavior*, 103, 57-66.
- Lee, K., Noh, M., & Koo, D. (2013). Lonely People Are No Longer Lonely on Social Networking Sites: The Mediating Role of Self-Disclosure and Social Support. *Cyberpsychology, Behavior, and Social Networking*, 16(6), 413-418.
- Levy, M. (2009). WEB 2.0 implications on knowledge management. *Journal of Knowledge Management*, 13(1), 120-134.
- Lietsala, K., & Sirkkunen, E. (2008). *Social Media: Introduction to The Tools and Processes of Participatory Economy*. Tampere, Finland: Tampere University Press.
- Lin, J. (2016). Need for relatedness: a self-determination approach to examining attachment styles, Facebook use, and psychological well-being. *Asian Journal of Communication*, 26(2), 153-173.
- Linaschke, J. (2011). *Getting the Most from Instagram*. Berkeley: Peachpit Press.
- Liu, S. H., & Chou, C. H. (2015). An Exploratory Study of Product Placement in Social Media. *Internet Research*, 25(2), 300-316.
- Lomborg, S. (2017). A state of flux: Histories of social media research. *European Journal of Communication*, 32(1), 6-15.
- Lönnqvist, J., & Große Deters, F. (2016). Facebook friends, subjective well-being, social support, and personality. *Computers in Human Behavior*, 55, 113-120.
- Luo, Y., Hawkey, L. C., Waite, L. J., & Cacioppo, J. T. (2012). Loneliness, Health and Mortality in Old Age: A National Longitudinal Study. *Social Science & Medicine*, 74(6), 907-914.

- Lupinetti, V. M. (2015). *Self-presentation and Social Media: A Qualitative Examination of the Use of Instagram by Amateur NPC Female Figure Competitors*. Unpublished Master's Thesis, San Jose State University SJSU Scholar Works, San Jose, California, USA.
- Lynam, D. R., Loeber, R., & Stouthamer-Loeber, M. (2008). The Stability of Psychopathy from Adolescence into Adulthood: The Search for Moderators. *Criminal Justice and Behavior*, 35(2), 228-243.
- Magnavita, J. J. (2016). *Kişilik Kuramları: Kişilik Bilimine Çağdaş Yaklaşımlar*. S. E. Türközü, M. Benveniste, M. Arık (Çev.), Kocaeli: Psikoterapi Enstitüsü Yayınları.
- Maigret, E. (2016). *Medya ve İletişim Sosyolojisi*. Halime Yücel (Çev.), İstanbul: İletişim Yayınları.
- Mancar, B. (2020). *İnternette 1 dakika içinde neler oluyor? (2020)*. <https://webmasto.com/internette-1-dakika-icinde-neler-oluyor-2020>, (Erişim: 27 Temmuz 2020).
- Mangold, W. G., & Faulds, D. J. (2009). Social media: The new hybrid element of the promotion mix. *Business Horizons*, 52, 357-365.
- Marwick, A. E. (2015). Instafame: Luxury Selfies in the Attention Economy. *Public Culture*, 27(75), 137-160.
- Marwick, A. E., & Boyd, D. (2011). To see and be seen: Celebrity practice on Twitter. *Convergence: The International Journal of Research into New Media Technologies*, 17(2), 139-158.
- Matthews, T., Danese, A., Gregory, A. M., Caspi, A., Moffitt, T. E., & Arseneault, L. (2017). Sleeping With One Eye Open: Loneliness and Sleep Quality in Young Adults. *Psychological Medicine*, 47(12), 2177-2186.
- Mayfield, A. (2008). *What is social media?*. London: iCrossing.
- McGlashan, T. H., Grilo, C. M., Sanislow, C. A., Ralevski, E., Morey, L. C., Gunderson, J. G., Skodol, A. E., Shea, M. T., Zanarini, M. C., Bender, D., Stout, R. L., Yen, S., & Pagano, M. (2005). Two Year Prevalence and Stability of Individual DSM-IV Criteria for Schizotypal, Borderline, Avoidant, and Obsessive-Compulsive Personality Disorders: Toward a Hybrid Model of Axis II Disorders. *American Journal of Psychiatry*, 162(5), 883-889.
- McLoughlin, C., & Lee, M. J. W. (2007). Social Software and Participatory Learning: Pedagogical Choices with Technology Affordances in the Web 2.0 Era. In *Proceedings ascilite Singapore 2007* (pp. 664-675).
- McLuhan, M. (1964). *Understanding Media: The Extensions of Man*. New York: New American Library.
- McLuhan, M., & Powers, B. R. (2001). *Global Köy*. İstanbul: Scala Yayıncılık.
- Mehdizadeh, S. (2010). Self-Presentation 2.0: Narcissism and Self-Esteem On Facebook. *Cyberpsychology, Behavior, and Social Networking*, 13(4), 357-364.
- Molero, M. del M., Pérez-Fuentes, M. del C., & Gázquez, J. J. (2018). Analysis of the Mediating Role of Self-Efficacy and Self-Esteem on the Effect of Workload on Burnout's Influence on Nurses' Plans to Work Longer. *Frontiers in Psychology*, 9, Article No: 2605, 1-7.
- Moran, E. V. (2016). *The Relation of Adolescent Narcissism and Prosocial Behavior with Cooperative and Competitive Attitudes*. Honors Theses (No: 387), The University of Southern Mississippi, Mississippi, USA.
- Moreau, E. (2020). What is a Selfie?. <https://www.lifewire.com/what-is-a-selfie-3485946>, (Erişim: 13 Mart 2020).
- Morf, C. C., & Rhodewalt, F. (2001). Unraveling the Paradoxes of Narcissism: A Dynamic Self-Regulatory Processing Model. *Psychological Inquiry*, 12(4), 177-196.
- Morris, D. (2009). *Çıplak Maymun*. Nuran Yavuz (Çev.), İstanbul: İnkılap Kitabevi.
- Morva, O. (2014). Goffman'ın Dramaturjik Yaklaşımı ve Dijital Ortamda Kimlik Tasarımı: Sosyal Paylaşım Ağı Facebook Üzerine Bir İnceleme. S. Çakır (Edited by), İçinde, *Medya ve Tasarım* (s. 231-235), İstanbul: Urzenı Yayınları.
- Morva, O. (2016). Ben, Kendim ve Dijital Benliğim: Dijital İletişim Çağında Benlik Kavramsallaştırması Üzerine. N. Timisi (Edited by), İçinde, *Dijital Kavramlar, Olanaklar, Deneyimler* (s. 41-63), İstanbul: Kalkedon Yayınları.

- Myers, D. G., & Diener, E. (1995). Who Is Happy?. *Psychological Science*, 6(1), 10-19.
- Myers, G. E., & Myers, M. T. (1988). *The Dynamics of Human Communication: A Laboratory Approach*. New York: McGraw-Hill.
- Naik, U., & Shivalingaiah, D. (2008). Comparative study of web 1.0, web 2.0 and web 3.0. Paper for the 6th International CALIBER-2008 (pp. 499-507), 28-29th February & 1st March 2008, Allahabad, India. Ahmedabad: INFLIBNET Centre.
- Nakagawa, S., Takeuchi, H., Taki, Y., Nouchi, R., Sekiguchi, A., Kotozaki, Y., Miyauchi, C. M., Iizuka, K., Yokoyama, R., Shinada, T., Yamamoto, Y., Hanawa, S., Araki, T., Hashizume, H., Kunitoki, K., Sassa, Y., & Kawashima, R. (2015). White Matter Structures Associated with Loneliness in Young Adults. *Scientific Reports*, 5, Article No: 17001.
- Narmanlıoğlu, H. (2020). Instagram Hikâyelerinde Benliğin Sunumu: Influencer'ların Üzerine Bir Araştırma. *Online Academic Journal of Information Technology*, 10(39), 23-51.
- Ndasauka, Y., Hou, J., Wang, Y., Yang, L., Yang, Z., Ye, Z., Hao, Y., Fallgatter, A., Kong, Y., & Zhang, X. (2016). Excessive use of Twitter among college students in the UK: Validation of the Microblog Excessive Use Scale and relationship to social interaction and loneliness. *Computers in Human Behavior*, 55, 963-971.
- Niedzviecki, H. (2010). *Dikizleme Günlüğü*. İstanbul: Ayrıntı Yayınları.
- Nilsson, M. (2016). *First, Let me Take a Selfie-Young Adults's Self Representation on Instagram*. Unpublished Master's Thesis, Malmö University Electronic Publishing, Malmö, Sweden.
- Neugarten, B. L., Havighurst, R. J., & Tobin, S. S. (1961). The Measurement of Life Satisfaction. *Journal of Gerontology*, 16(2), 134-143.
- Nguyen, von K. (2016). *Youtuber erreichen höchste Interaktionsrate auf Instagram*. <http://www.horizont.net/marketing/nachrichten/Influencer-Studie-Youtuber-erreichen-hoehchteInteraktionsrate-bei-Instagram-Postings-144523>, (Erişim: 14 Mart 2020).
- Ogrodniczuk, J. S., & Kealy, D. (2013). Interpersonal Problems of Narcissistic Patients. In John S. Ogrodniczuk (Edited by), *Understanding and Treating Pathological Narcissism* (pp. 113-127), USA: American Psychological Association.
- Oğuz, C. B., & Aktaş, A. D. A. (2018). Selfie Paylaşma Sürecinde Etkide Bulunan Motivasyonlar Üzerine Bir İnceleme. *Anadolu Üniversitesi İletişim Bilimleri Fakültesi Uluslararası Hakemli Dergisi (e-Kurgu)*, 26(3), 82-100.
- Onaylı, S., & Erdur-Baker, O. (2013). Mother-daughter relationship and daughter's self-esteem. *Procedia-Social and Behavioral Sciences*, 84, 327-331.
- O'Reilly, T. (2007). What is web 2.0: Design patterns and business models for the next generation of software. *Communication & Strategies*, 65(1), 17-37.
- Orth, O. (2016). *Presentation of Selfie: A Modern Understanding of Goffman's Self on Instagram*. Unpublished Master's Thesis, Towson University Communication Management, Towson, Maryland, USA.
- Orth, U., Robins, R. W., & Widaman, K. F. (2012). Life-Span Development of Self-Esteem and its Effects on Important Life Outcomes. *Journal of Personality and Social Psychology*, 102(6), 1271-1288.
- Öner, N. (1997). *Türkiye'de Kullanılan Psikolojik Testler: Bir Başvuru Kaynağı*. İstanbul: Boğaziçi Üniversitesi Yayınları.
- Öztürk, M. F., & Talas, M. (2015). Sosyal Medya ve Eğitim Etkileşimi. *Journal of World of Turks*, 7(1), 101-120.
- Palmgreen, P., & Rayburn, J. D. (1979). Uses and Gratifications and Exposure to Public Television: A Discrepancy Method. *Communication Research*, 6(2), 155-180.
- Papacharissi, Z., & Rubin, A. M. (2000). Predictors of Internet Use. *Journal of Broadcasting & Electronic Media*, 44(2), 175-196.
- Paris, J. (2014). Modernity and Narcissistic Personality Disorder. *Personality Disorders: Theory, Research, and Treatment*, 5(2), 220-226.

- Parker, T. J., Page, A. C., & Hooke, G. R. (2013). The influence of individual, group, and relative self-esteem on outcome for patients undergoing group cognitive-behavioural therapy treatment. *The British Journal of Clinical Psychology*, 52(4), 450-463.
- Pavot, W. G., & Diener, E. (2008). The Satisfaction With Life Scale and the Emerging Construct of Life Satisfaction. *The Journal of Positive Psychology*, 3(2), 137-152.
- Pavot, W. G., Diener, E., Colvin, C. R. & Sandvik, E. (1991). Further validation of the satisfaction with life scale: evidence for the cross method convergence of well being measures. *Journal of Personality Assessment*, 57(1), 149-161.
- Peters, K., Chen, Y., Kaplan, A. M., Ognibeni, B., & Pauwels, K. (2013). Social media metrics - A framework and guidelines for managing social media. *Journal of Interactive Marketing*, 27, 281-298.
- Peterson, C., Ruch, W., Beermann, U., Park, N., & Seligman, M. E. P. (2007). Strengths of Character, Orientations to Happiness and Life Satisfaction. *The Journal of Positive Psychology*, 2(3), 149-156.
- Petrova, L. (2016). *I am Just Posting Myself Online, Instagram and Prosumer Identity Practices*. Unpublished Master's Thesis, Erasmus University Erasmus School of History, Culture and Communication, Rotterdam, Netherlands.
- Pincus, A. L., Ansell, E. B., Pimentel, C. A., Cain, N. M., Wright, A. G. C., & Levy, K. N. (2009). Initial Construction and Validation of the Pathological Narcissism Inventory. *Psychological Assessment*, 21(3), 365-379.
- Pittman, M., & Reich, B. (2016). Social media and loneliness: Why an Instagram picture may be worth more than a thousand Twitter words. *Computers in Human Behavior*, 62, 155-167.
- Plummer, D. M. (2014). *Helping Adolescents and Adults to Build Self-Esteem: A Photocopiable Resource Book*. London: Jessica Kingsley Publishers.
- Pressman, S. D., Cohen, S., Miller, G. E., Barkin, A., Rabin, B. S., & Treanor, J. J. (2005). Loneliness, Social Network Size and Immune Response to Influenza Vaccination in College Freshmen. *Health Psychology*, 24(3), 297-306.
- Purcell, K., Rainie, L., Heaps, A., Buchanan, J., Friedrich, L., Jacklin, A., Chen, C., & Zickuhr, K. (2012). *How Teens Do Research in the Digital World*. Washington: A Project of the PewResearch Center: Pew Internet & American Life Project.
- Raskin, R., & Terry, H. (1988). A principal-components analysis of the Narcissistic Personality Inventory and further evidence of its construct validity. *Journal of Personality and Social Psychology*, 54(5), 890-902.
- Rheingold, H. (2000). *The Virtual Community: Homesteading on the Electronic Frontier*. Boston: MIT Press.
- Richard, A., Rohrmann, S., Vandeleur, C. L., Schmid, M., Barth, J., & Eichholzer, M. (2017). Loneliness is Adversely Associated with Physical and Mental Health and Lifestyle Factors: Results from a Swiss National Survey. *PLoS ONE*, 12(7), Article No: e0181442.
- Rico-Urbe, L. A., Caballero, F. F., Olaya, B., Tobiasz-Adamczyk, B., Koskinen, S., Leonardi, M., Haro, J. M., Chatterji, S., Ayuso-Mateos, J. L., & Miret, M. (2016). Loneliness, Social Networks and Health: A Cross-Sectional Study in Three Countries. *PLoS ONE*, 11(1), Article No: e0145264.
- Rigby, B. (2008). *Mobilizing Generation 2.0: A Practical Guide to Using Web 2.0 Technologies to Recruit, Organize, and Engage Youth*. San Francisco: Jossey-Bass.
- Romera, E. M., Gómez-Ortiz, O., & Ortega-Ruiz, R. (2016). The Mediating Role of Psychological Adjustment between Peer Victimization and Social Adjustment in Adolescence. *Frontiers in Psychology*, 7, Article No: 1749.
- Rosenberg, M. (1965). *Society and the adolescent self-image*. Princeton, New Jersey: Princeton University Press.
- Rosenberg, M., Schooler, C., Schoenbach, C., & Rosenberg, F. (1995). Global Self-Esteem and Specific Self-Esteem: Different Concepts, Different Outcomes. *American Sociological Review*, 60(1), 141-156.

- Rubin, A. M. (1979). Television Use by Children and Adolescents. *Human Communication Research*, 5(2), 109-120.
- Rubin, A. M. (1981a). An Examination of Television Viewing Motivations. *Communication Research*, 8(2), 141-165.
- Rubin, A. M. (1981b). Age, Content and Television Use. *Journal of Broadcasting*, 25(1), 141-165.
- Rubin, A. M. (1981c). A Multivariate Analysis of '60 Minutes' Viewing Motivations. *Journalism Quarterly*, 58, 529-534.
- Russell, D., Peplau, L. A., & Cutrona, C. E. (1980). The revised UCLA Loneliness Scale: Concurrent and discriminant validity evidence. *Journal of Personality and Social Psychology*, 39(3), 472-480.
- Russell, D., Peplau, L. A., & Ferguson, M. L. (1978). Developing a measure of loneliness. *Journal of Personality Assessment*, 42, 290-294.
- Ryan, D. (2016). *Dijital Pazarlama*. İstanbul: Türkiye İş Bankası Kültür Yayınları.
- Ryan, R. M., & Deci, E. L. (2000). Self-Determination Theory and the Facilitation of Intrinsic Motivation, Social Development and Well-Being. *American Psychologist*, 67-78.
- Sabuncuoğlu, A., & Gülay, G. (2014). Sosyal Medyadaki Yeni Kanaat Önderlerinin Birer Reklam Aracı Olarak Kullanımı: Twitter Fenomenleri Üzerine Bir Araştırma. *İletişim Kuram ve Araştırma Dergisi*, (38), 1-24.
- Sabuncuoğlu, A., & Gülay, G. (2016). Sosyal Medyada Görsel Paylaşımından Reklamcılığa: Instagram Reklamlarının Genç Kullanıcılar Üzerine Etkisine Dair Bir Araştırma. *Gümüşhane Üniversitesi Sosyal Bilimler Enstitüsü Elektronik Dergisi*, 7(15), 107-131.
- Safko, L. (2012). *The Social Media Bible: Tactics, Tools & Strategies for Business Success*. New Jersey: John Wiley & Sons.
- Safko, L., & Brake, D. K. (2009). *The Social Media Bible: Tactics, Tools and Strategies for Business Success*. New Jersey: John Wiley & Sons.
- Salant, P., & Dillman, D. A. (1994). *How to conduct your own survey*. New York: John Wiley & Sons.
- Salomon, D. (2013). Moving on from Facebook: Using Instagram to Connect with Undergraduates and Engage in Teaching and Learning. *College & Research Libraries News*, 74(8), 408-412.
- Savcı, M., & Aysan, F. (2016). Relationship between Impulsivity, Social Media Usage and Loneliness. *Educational Process: International Journal*, 5(2), 106-115.
- Schimmack, U., Diener, E., & Oishi, S. (2002). Life-Satisfaction Is a Momentary Judgment and a Stable Personality Characteristic: The Use of Chronically Accessible and Stable Sources. *Journal of Personality*, 70(3), 345-384.
- Schimmack, U., & Oishi, S. (2005). The Influence of Chronically and Temporarily Accessible Information on Life Satisfaction Judgments. *Journal of Personality and Social Psychology*, 89(3), 395-406.
- Schouten, A. P., Janssen, L., & Verspaget, M. (2020). Celebrity vs. Influencer endorsements in advertising: The role of identification, credibility, and Product-Endorser fit. *International Journal of Advertising*, 39(2), 258-281.
- Schumacker, R. E., & Lomax, R. G. (2004). *A Beginner's Guide to Structural Equation Modeling*. New Jersey: Taylor & Francis.
- Seehafer, D. M. (2017). *Nofilter: Exploration of Instagram and Individuals' Conception of Self*. Unpublished Master's Thesis, North Dakota State University Graduate School, Fargo, North Dakota, USA.
- Seidman, G. (2015). What is the Real Link Between Selfies and Narcissism?. <https://www.psychologytoday.com/intl/blog/close-encounters/201508/what-is-the-real-link-between-selfies-and-narcissism>, (Erişim: 20 Ağustos 2021).
- Semitsu, J. P. (2011). From Facebook to Mug Shot: How to Dearth of Social Networking Privacy Rights Revolutionized Online Government Surveillance. *Pace Law Review*, 31(1), 291-381.
- Sepetci, N. (2017). *Sosyal Medyada Mahremiyet Algısının Çöküşü: Instagram Örneği*. Yayınlanmamış Yüksek Lisans Tezi, Marmara Üniversitesi Sosyal Bilimler Enstitüsü, İstanbul.
- Sheldon, P., & Bryant, K. (2016). Instagram: Motives for Its Use Relationship to Narcissism and Contextual Age. *Computers and Human Behavior*, 58, 89-97.

- Shin, D. C., & Johnson, D. M. (1978). Avowed Happiness as an Overall Assessment of the Quality of Life. *Social Indicators Research*, 5(4), 475-492.
- Silverstone, P. H., & Salsali, M. (2003). Low Self-Esteem and Psychiatric Patients: Part I - The Relationship Between Low Self-Esteem and Psychiatric Diagnosis. *Annals of General Hospital Psychiatry*, 2(1), Article No: 2.
- Singh, A., & Misra, N. (2009). Loneliness, Depression and Sociability in Old Age. *Industrial Psychiatry Journal*, 18(1), 51-55.
- Soares, J. J., & Grossi, G. (2000). The Relationship between Levels of Self-Esteem, Clinical Variables, Anxiety/Depression and Coping among Patients with Musculoskeletal Pain. *Scandinavian Journal of Occupational Therapy*, 7, 87-95.
- Song, I., LaRose, R., Eastin, M. S., & Lin, C. A. (2004). Internet Gratifications and Internet Addiction: On the Uses and Abuses of New Media. *Cyber Psychology & Behavior*, 7(4), 384-394.
- Song, H., Zmyslinski-Seelig, A., Kim, J., Drent, A., Victor, A., Omori, K., & Allen, M. (2014). Does Facebook make you lonely?: A meta analysis. *Computers in Human Behavior*, 36, 446-452.
- Sowislo, J. F., & Orth, U. (2013). Does low self-esteem predict depression and anxiety? A meta-analysis of longitudinal studies. *Psychological Bulletin*, 139(1), 213-240.
- Steinfeld, C., Ellison, N. B., & Lampe, C. (2008). Social capital, self-esteem, and use of online social network sites: A longitudinal analysis. *Journal of Applied Developmental Psychology*, 29, 434-445.
- Steptoe, A., Deaton, A., & Stone, A. A. (2015). Subjective wellbeing, health, and ageing. *The Lancet*, 385, 640-648.
- Stokes, R. (2013). *eMarketing: The Essential Guide to Marketing in a Digital World*. Cape Town: Quirk Education Pty (Ltd).
- Sümer, N. (2000). Yapısal Eşitlik Modelleri: Temel Kavramlar ve Örnek Uygulamalar. *Türk Psikoloji Yazıları*, 3(6), 49-74.
- Şen, G. (2019). *Narsistik Örüntüler ve Zorlayıcı Kişilerarası Deneyimlere Verilen Tepkiler Bilişsel Kişilerarası Kuram Çerçevesinde Üniversite Öğrencileri Örnekleminde Bir İnceleme*. Yayınlanmamış Doktora Tezi, Hacettepe Üniversitesi Sosyal Bilimler Enstitüsü, Ankara.
- Şimşek, Ö. F. (2007). *Yapısal Eşitlik Modellemesine Giriş, Temel İlkeler ve LISREL Uygulamaları*. Ankara: Ekinoks Yayınları.
- Şimşek, T. (2019). Sosyal Medyada Mahremiyetin İfşası: Instagram Örneği. *Sosyolojik Düşün*, 4(1), 10-24.
- Tabachnick, B. G., & Fidell, L. S. (2007). *Using Multivariate Statistics*. Boston: Pearson Education.
- Tabachnick B. G., & Fidell, L. S. (2013). *Using Multivariate Statistics*. Boston: Pearson Education.
- Taşlıyan, M., Hırlak, B., Güler, B., & Gündoğdu, E. (2018). İnternet Bağımlılığı, Yaşam Doymu ve Bazı Demografik Değişkenler Arasındaki İlişki. *Osmaniye Korkut Ata Üniversitesi İktisadi ve İdari Bilimler Fakültesi Dergisi*, 2(2), 166-179.
- Taylor, S. E., Peplau, L. A., & Sears, D. O. (2007). *Sosyal Psikoloji*. Ali Dönmez (Çev.), Ankara: İmge Kitabevi.
- TDK, (2021). <https://sozluk.gov.tr/>, (Erişim: 18 Ocak 2021).
- Tekulve, N., & Kelly, K. (2013). Worth 1,000 Words: Using Instagram to Engage Library Users. Paper for the *Brick and Click Libraries Symposium*, Ohio: Roesch Library Faculty Publications.
- Tel, F. D., & Sarı, T. (2016). Üniversite Öğrencilerinde Öz Duyarlılık ve Yaşam Doymu. *Abant İzzet Baysal Üniversitesi Eğitim Fakültesi Dergisi*, 16(1), 292-304.
- Thackeray, R., Neiger, B. L., Hanson, C. L., & McKenzie, J. F. (2008). Enhancing promotional strategies within social marketing programs: Use of Web 2.0 social media. *Health Promotion Practice*, 9(3), 338-343.
- Thoits, P. A. (1999). Self, identity, stress, and mental health. C. S. Aneshensel & J. C. Phelan (Edited by), In *Handbook of sociology of mental health* (pp. 345-368). Netherlands: Kluwer Academic Publishers.

- Toussaint, L., & Friedman, P. (2009). Forgiveness, Gratitude, and Well-Being: The Mediating Role of Affect and Beliefs. *Journal of Happiness Studies*, 10(6), 635-654.
- Tritt, S. M., Ryder, A. G., Ring, A. J., & Pincus, A. L. (2010). Pathological Narcissism and the Depressive Temperament. *Journal of Affective Disorders*, 122(3), 280-284.
- Trottier, D. (2012). Policing Social Media. *Canadian Review of Sociology*, 49(4), 411-425.
- Türk, G. D., & Demirci, E. (2016). Sanal Dünyada Dönüşen Mahremiyet Algısı; Instagram Örneği. *1st International Academic Research Congress (INES) Tam Metin Kitabı* içinde (s. 518-525), Ankara: Pegem Akademi.
- Uygun, E., & Akbulut, D. (2018). Karnavalesk Kuramı ve Instagram Ortamına Yansımaları. *Yeni Medya Elektronik Dergisi*, 2(2), 73-89.
- Uzun, K., & Uluçay, D. M. (2019). Özçekim (Selfie) Fotoğrafları Sosyal Ağlarda Paylaşma ve Paylaşmama Nedenleri. *Erciyes İletişim Dergisi*, 6(2), 1121-1140.
- van Dijk, J. (2004). Digital Media. In John D. H. Downing, Denis McQuail, Philip Schlesinger, Ellen Wartella (Edited by), *The SAGE Handbook of Media Studies* (pp. 145-163), London: SAGE Publications.
- van Dijck, J. (2013). *The Culture of Connectivity: A Critical History of Social Media*. Oxford: Oxford University Press.
- van Tuijl, L. A., Glashouwer, K. A., Bockting, C. L. H., Tendeiro, J. N., Penninx, B. W. J. H., & de Jong, P. J. (2016). Implicit and Explicit Self-Esteem in Current, Remitted, Recovered and Comorbid Depression and Anxiety Disorders: The NESDA Study. *PLoS ONE*, 11(11), Article No: e0166116, 1-18.
- Vater, A., Moritz, S., & Roepke, S. (2018). Does a Narcissism Epidemic Exist in Modern Western Societies? Comparing Narcissism and Self-Esteem in East and West Germany. *PLoS ONE*, 13(1), Article No: e0188287.
- Vittersø, J., & Nilsen, F. (2002). The Conceptual and Relational Structure of Subjective Well-Being, Neuroticism and Extraversion: Once Again, Neuroticism Is the Important Predictor of Happiness. *Social Indicators Research*, 57, 89-118.
- Vogel, E., Rose, J., Roberts, L., & Eckles, K. (2014). Social Comparison, Social Media, and Self-Esteem. *Psychology of Popular Media Culture*, 3(4), 206-222.
- Vural, Z. B. A., & Bat, M. (2010). Yeni İletişim Ortamı Olarak Sosyal Medya: Ege Üniversitesi İletişim Fakültesine Yönelik Bir Araştırma. *Journal of Yaşar University*, 5(20), 3348-3382.
- Waltz, C. F., Strickland, O. L., & Lenz, E. R. (2010). *Measurement in Nursing and Health Research*. New York: Springer Publishing.
- Wang, J., & Wang, X. (2012). *Structural Equation Modeling: Applications Using Mplus: methods and applications*. West Sussex: John Wiley & Sons.
- Wang, J.-L., Jackson, L. A., Zhang, D.-J., & Su, Z.-Q. (2012). The relationships among Big Five personality factors, self-esteem, narcissism, and sensation-seeking to Chinese University students' uses of social networking sites (SNSs). *Computers in Human Behavior*, 28, 2313-2319.
- Wang, Z., Tchernev, J. M., & Solloway, T. (2012). A dynamic longitudinal examination of social media use, needs, and gratifications among college students. *Computers in Human Behavior*, 28(5), 1829-1839.
- We Are Social & Hootsuite (2020a). Digital 2020: Global Digital Overview, <https://wearesocial.com/blog/2020/01/digital-2020-3-8-billion-people-use-social-media/>, (Erişim: 05 Mayıs 2020).
- We Are Social & Hootsuite (2020b). Digital 2020: Turkey, <https://dijilopedi.com/2020-turkiye-internet-kullanimi-ve-sosyal-medya-istatistikleri/>, (Erişim: 07 Mayıs 2020).
- We Are Social & Hootsuite (2021a). Digital 2021: Global Overview Report, <https://datareportal.com/reports/digital-2021-global-overview-report/>, (Erişim: 02 Nisan 2021).
- We Are Social & Hootsuite (2021b). Digital 2021: Turkey, <https://datareportal.com/reports/digital-2021-turkey/>, (Erişim: 04 Nisan 2021).
- Weinberg, T. (2009). *The New Community Rules: Marketing on the Social Web*. Sebastopol: O'Reilly Media.

- Wilson, R. S., Krueger, K. R., Arnold, S. E., Schneider, J. A., Kelly, J. F., Barnes, L. L., Tang, Y., & Bennett, D. A. (2007). Loneliness and Risk of Alzheimer Disease. *Archives of General Psychiatry*, 64(2), 234-240.
- Wink, P. (1991). Two faces of narcissism. *Journal of Personality and Social Psychology*, 61(4), 590-597.
- Wohn, D. Y., Carr, C. T., & Hayes, R. A. (2016). How Affective Is a "Like"? The Effect of Paralinguistic Digital Affordances on Perceived Social Support. *Cyberpsychology, Behavior, and Social Networking*, 19(9), 562-566.
- Woodruff, S. J., Santarossa, S., & Lacasse, J. (2018). Posting Selfie on Instagram: What are People Talking About?. *The Journal of Social Media in Society*, 7(1), 4-14.
- Wright, A. G. C., Stepp, S. D., Scott, L. N., Hallquist, M. N., Beeney, J. E., Lazarus, S. A., & Pilkonis, P. A. (2017). The Effect of Pathological Narcissism on Interpersonal and Affective Processes in Social Interactions. *Journal of Abnormal Psychology*, 126(7), 898-910.
- Yang, C. (2016). Instagram Use, Loneliness, and Social Comparison Orientation: Interact and Browse on Social Media, But Don't Compare. *Cyberpsychology, Behavior, and Social Networking*, 19(12), 703-708.
- Yayla, H. M. (2018). Kullanımlar ve Doymalar Bağlamında Dokuz Eylül Üniversitesi Güzel Sanatlar Fakültesi Öğrencilerinin Sosyal Medya Kullanımı: Instagram Örneği. *Selçuk Üniversitesi İletişim Fakültesi Akademik Dergisi*, 11(1), 40-65.
- Yaylagül, L. (2014). *Kitle İletişim Kuramları*. Ankara: Dipnot Yayınları.
- Yeniçıkıtı, N. T. (2017). *Sosyal Medya: Facebook ve Twitter Motivasyonları*. Konya: LiteraTürk Yayınları.
- Yıldırım, F. B., & Demir, A. (2017). Kendini Engellemenin Yordayıcıları Olarak Öz Saygı, Öz Anlayış ve Akademik Özyeterlilik. *Ege Eğitim Dergisi*, 2(18), 676-701.
- Zeigler-Hill, V., & Besser, A. (2013). A Glimpse Behind the Mask: Facets of Narcissism and Feelings of Self-Worth. *Journal of Personality Assessment*, 95(3), 249-260.

BİLGİ SPEKTRUMUNDA:

KORKUT TUNA - BATILI BİLGİNİN ELEŞTİRİSİ ÜZERİNE

Nuri DEMİREL
Leyla Berrin AYYILDIZ

EĞİTİM
yayınevi

BİLGİ SPEKTRUMUNDA: KORKUT TUNA- BATILI BİLGİNİN ELEŞTİRİSİ ÜZERİNE

Nuri Demirel, Leyla Berrin Ayyıldız

Genel Yayın Yönetmeni: Yusuf Ziya Aydoğan (yza@egitimyayinevi.com)

Genel Yayın Koordinatörü: Yusuf Yavuz (yusufyavuz@egitimyayinevi.com)

Sayfa Tasarımı: Eğitim Yayınevi Grafik Birimi

Kapak Tasarımı: Eğitim Yayınevi Grafik Birimi

T.C. Kültür ve Turizm Bakanlığı

Yayıncı Sertifika No: 47830

ISBN: 978-625-6408-48-7

1. Baskı, Şubat 2023

Baskı Cilt

Uzun Dijital Matbaacılık

İstanbul Cad. İstanbul Çarşısı No: 48/48 - 49 İskitler 06070 / Ankara

Matbaa Sertifika No: 47865

Kütüphane Kimlik Kartı

BİLGİ SPEKTRUMUNDA: KORKUT TUNA- BATILI BİLGİNİN ELEŞTİRİSİ ÜZERİNE

Nuri Demirel, Leyla Berrin Ayyıldız

108 s., 125x195 mm

Kaynakça var, dizin yok.

ISBN: 978-625-6408-48-7

Copyright © Bu kitabın Türkiye'deki her türlü yayın hakkı Eğitim Yayınevi'ne aittir. Bütün hakları saklıdır. Kitabın tamamı veya bir kısmı 5846 sayılı yasanın hükümlerine göre kitabı yayımlayan firmanın ve yazarlarının önceden izni olmadan elektronik/mekanik yolla, fotokopi yoluyla ya da herhangi bir kayıt sistemi ile çoğaltılamaz, yayımlanamaz.

EĞİTİM

yayınevi

Yayınevi Türkiye Ofis: İstanbul: Eğitim Yayınevi Tic. Ltd. Şti., Atakent mah. Yasemen sok. No: 4/B, Ümraniye, İstanbul, Türkiye

Konya: Eğitim Yayınevi Tic. Ltd. Şti., Fevzi Çakmak Mah. 10721 Sok. B Blok, No: 16/B, Safakent, Karatay, Konya, Türkiye
+90 332 351 92 85, +90 533 151 50 42, 0 332 502 50 42
bilgi@egitimyayinevi.com

Yayınevi Amerika Ofis: New York: Egitim Publishing Group, Inc.
P.O. Box 768/Armonk, New York, 10504-0768, United States of America
americaoffice@egitimyayinevi.com

Lojistik ve Sevkiyat Merkezi: Kitapmatik Lojistik ve Sevkiyat Merkezi, Fevzi Çakmak Mah. 10721 Sok. B Blok, No: 16/B, Safakent, Karatay, Konya, Türkiye
sevkiyat@egitimyayinevi.com

Kitabevi Şubesi: Eğitim Kitabevi, Şükran mah. Rampalı 121, Meram, Konya, Türkiye
+90 332 499 90 00
bilgi@egitimkitabevi.com

İnternet Satış: www.kitapmatik.com.tr
+90 537 512 43 00
bilgi@kitapmatik.com.tr

 **kitapmatik**
İnternet satış ve sevkiyatı

KAYNAKÇA

- Anameriç, H. (2008), **“Türkiye’de Çağdaşlaşma Sürecinde Bilginin Toplumsallaşması ve Bilgi Merkezleri”**, (Yayınlanmamış Doktora Tezi), Hacettepe Üniversitesi Sosyal Bilimler Anabilim Dalı, Ankara
- Anık, Cengiz (2006), **“Bilgi Sosyolojisine Göre Bilginin İşlevi ve Bir Model Denemesi”**, Gazi Üniversitesi İletişim Fakültesi, Halkla İlişkiler ve Tanıtım Bölümü Bilig Dergisi, Cilt:5, Sayı:39
- ALP, Ahmet (2022), 2006 Yılından Sonra Kurulan Yeni Üniversitelerin Kentsel Değişim Üzerindeki Rolü: Bingöl Örneği, Yayınlanmamış Doktora Tezi, Yüzüncü yıl Üniversitesi, Sosyoloji ABD. Van
- Aydın, Mustafa (2008), **“Bilgi Sosyolojisi ve Toplumumuzun Bilgi Sistemi”**, Türkiye Araştırmaları Literatür Dergisi, Sayı 11
- Aydın, Mustafa (2010), **Bilgi Sosyolojisi**, Açılım Kitap Yayınevi, İstanbul
- Aysoy, Mehmet (2013), **Korkut Tuna’nın Sosyolojisi Üzerine**, Tyb Akademi Dil Edebiyat ve Sosyal Bilimler Dergisi, Cilt:3, Sayı:9
- Balcı, Ali (1995), **Örgütsel Gelişme**, Pegem Personel Eğitim Merkezi Yayınları, Ankara
- Bayar, Fırat (2000), **Küreselleşme Kavramı ve Küreselleşme Sürecinde Türkiye**, Uluslararası Ekonomik Sorunlar Dergisi, Cilt:2, Sayı:5
- Chalmers, Alan F. (2008), **Bilim Dedikleri “Bilimin Doğası, Statüsü ve Yöntemleri Üzerine Bir Değerlendirme”**, Çev: Hüsamettin Arslan, Paradigma Yayınları, İstanbul
- Cohen, Anthony P. (1985), **Topluluğun Simgesel Kuruluşu**, (Çev: M. Küçük), Dost Kitapevi, Ankara
- Coşkun, İsmail (2011), **Korkut Tuna Sosyolojisi İçin İlk Notlar**, Sosyoloji Dergisi, Cilt:3, Sayı:22.
- Demirel, Nuri (2013); **Tarih Kuram sivil Toplum** , Orient yay. Ankara.

- Dever, Ayhan (2012), “**Bilginin Efendileri: Epistemik Cemaat**”, Felsefe ve Sosyal Bilimler Dergisi, Cilt:5, Sayı:13
- Doğan, M. Ertan (2013), **Gümüşhane Üniversitesi İletişim Fakültesi Dergisi**, Cilt:2, Sayı:2
- Drucker, P. F. (1994), **Kapitalist Ötesi Toplum**, (Çev: B. Çorakçı), İnkılap Yayınevi, İstanbul
- Durallı A. Teoman (2000), **Felsefe Bilime Giriş**, Cantay Kitapevi, İstanbul
- Elif Çağlı; “Marxizmde Devlet Sorunu” Marxizmin Işığında Bir Tarihsel Dönemin Sorgulaması (Çevrimiçi) <http://www.marksist.com/kitaplik/onlineKitap/MI/bolum2.htm> 04, Mart, 2006
- Ergün, Mustafa (2009), **Eğitim Felsefesi**, Pegem Yayıncılık, İstanbul
- Erinç, Ülküsel (2023); Bilig 39.sayı. | PDF (scribd.com)..
- Foucault, Michel (1966), **Kelimeler ve Şeyler**, Çev. M.A. Kılıçbay, İmge Yayınevi, Ankara
- Giddens, Anthony (1994), **Modernliğin Sonuçları** (Çev: E. Kuşdil), Ayrıntı Yayınları, İstanbul
- Hançerlioğlu, Orhan (1976), **Felsefe Ansiklopedisi**, Cilt:1, Sayı:1 Remzi Kitabevi, İstanbul
- Hekman, Susan (1999), **Bilgi Sosyolojisi ve Hermenütik**, Çev. H. Arslan-B. Balkız, Paradigma Yayınları, İstanbul
- Kaplan, Yusuf (1991), **Enformasyon Devrimi Efsanesi**, Rey Yayınları, İstanbul
- Kemerlioğlu, Eyüp (1992), **Bilgi Sosyolojisinde Temel Görüşler**, Atatürk Üniversitesi Fen-Edebiyat Fakültesi Yayınları, Erzurum
- Kemerlioğlu, Eyüp (1992), **Bilgi Sosyolojisinde Temel Görüşler**, Atatürk Üniversitesi, Fen-Edebiyat Fakültesi Yayınları, Erzurum
- Kocacık, Faruk (2003), **Toplumbilim Ders Notları**, Cumhuriyet Üniversitesi Yayınları, Erzurum
- Kuhn, S. Thomas (1982), **Bilimsel Devrimlerin Yapısı**, Alan Yayıncılık, İstanbul

- Mannheim, Karl (2002), **İdeoloji ve Ütopya**, Epos Yayınları, Ankara
- Megüşoğlu, Takiyettin (1992), **Felsefeye Giriş**, Remzi Kitapevi, İstanbul
- Nair, Güney (2002), **Sanayi Toplumundan Bilgi Toplumuna Homo Economicustan Homo Technologicusa**, Cumhuriyet Üniversitesi İktisadi ve İdari Bilimler Fakültesi Dergisi, Cilt:3, Sayı:5
- Nonaka, I. (1994), **Organizasyon Biliminde Örgütsel Bilgi Yaratmanın Dinamik Teorisi**, Remzi Kitapevi, İstanbul
- Öğüt, Adem (2003), **Bilgi Çağında Yönetim**, Nobel Yayıncılık, Ankara
- Özbilgen, Erol (1986), **“İlim ve Bilim Farklaşmasının İslam Kültür Değerleri İçindeki Yeri”**, İlim ve Sanat Dergisi, Cilt: 2, Sayı 9
- Özdemir, Şennur (2004), **“Bilgi Sosyolojisi Açısından “Doğu” ve “Batı”**, Uluslararası İlişkiler Fakültesi Dergisi, Cilt:1, Sayı:1
- Sarup, Madan (1995), **Post –Yapısalcılık ve Postmodernizm** (Çev: A. Güçlü), Ark Yayınevi, Ankara
- Sezer, Baykan (1985), **Sosyolojinin Ana Başlıkları**, İstanbul Üniversitesi Edebiyat Fakültesi Yayınları, İstanbul
- Sinanoğlu, A. Faruk (2003), **“Toplum ve Bilgi Üzerine Bir Deneme”**, İlahiyat Fakültesi Dergisi, Cilt:5, Sayı 8
- Şafak, Ural (1998), **Bilim Tarihi**, Kırkambar Yayınları, İstanbul
- Şan, M. Kemal (2008), **Türkiye’de Sosyoloji II- Korkut Tuna**, Phoenix Yayınları, Ankara
- Tolan, Barlas (1996), **Toplum Bilimlerine Giriş**, Murat-Adım Yayıncılık, Ankara
- Tolan, Barlas (1996), **Toplum Bilimlerine Giriş**, Murat-Adım Yayıncılık, Ankara
- Tuna, Korktu (1993), **Batılı Bilginin Eleştirisi Üzerine**, İz Yayınları, İstanbul
- Tuna, Korkut (2013), **Yeniden Sosyoloji, İz Yayıncılık**,

İstanbul

Ural, Şafak (1998), **Bilim Tarihi**, Kırkambar Yayınları, İstanbul

Wallerstein, Immanuel (2003), **Bildiğimiz Dünyanın Sonu**,
(Çev:T. Birkan), Metis Yayınları, İstanbul

Yılmaz, Bülent (2002), **Bilgi Toplum İlişkisi ve Türkiye**,
Hacettepe Üniversitesi Edebiyat, Fakültesi Dergisi, Cilt: 19,
Sayı:2

Yontar, Erk (2000), **Nobert Elias'ın İnsan Bilimleri Kavramı
ve Bilgi Sosyolojisi**, Toplum ve Bilim, Cilt:3, Sayı:8

FRANSA'DA İSLAM VE KOLONYAL HAFIZA

DOÇ. DR. MÜŞERREF YARDIM

EĞİTİM
yayınevi

FRANSA'DA İSLAM VE KOLONYAL HAFIZA

Doç. Dr. Dr. Müşerref Yardım

Genel Yayın Yönetmeni: Yusuf Ziya Aydoğın (yza@egitimyayinevi.com)

Genel Yayın Koordinatörü: Yusuf Yavuz (yusufyavuz@egitimyayinevi.com)

Sayfa Tasarımı: Eğitim Yayınevi Grafik Birimi

Kapak Tasarımı: Eğitim Yayınevi Grafik Birimi

T.C. Kültür ve Turizm Bakanlığı

Yayıncı Sertifika No: 47830

ISBN: 978-625-6408-42-5

1. Baskı, Şubat 2023

Baskı Cilt

Uzun Dijital Matbaacılık

İstanbul Cad. İstanbul Çarşısı No: 48/48 - 49 İskitler 06070 / Ankara

Matbaa Sertifika No: 47865

Kütüphane Kimlik Kartı

FRANSA'DA İSLAM VE KOLONYAL HAFIZA

Doç. Dr. Müşerref Yardım

144 s., 165x240 mm

Kaynakça var, dizin yok.

ISBN: 978-625-6408-42-5

Copyright © Bu kitabın Türkiye'deki her türlü yayın hakkı Eğitim Yayınevi'ne aittir. Bütün hakları saklıdır. Kitabın tamamı veya bir kısmı 5846 sayılı yasanın hükümlerine göre kitabı yayımlayan firmanın ve yazarlarının önceden izni olmadan elektronik/meکانik yolla, fotokopi yoluyla ya da herhangi bir kayıt sistemi ile çoğaltılamaz, yayımlanamaz.

EĞİTİM

yayınevi

Yayınevi Türkiye Ofis: İstanbul: Eğitim Yayınevi Tic. Ltd. Şti., Atakent mah. Yasemen sok. No: 4/B, Ümraniye, İstanbul, Türkiye

Konya: Eğitim Yayınevi Tic. Ltd. Şti., Fevzi Çakmak Mah. 10721 Sok. B Blok, No: 16/B, Safakent, Karatay, Konya, Türkiye
+90 332 351 92 85, +90 533 151 50 42, 0 332 502 50 42
bilgi@egitimyayinevi.com

Yayınevi Amerika Ofis: New York: Egitim Publishing Group, Inc.
P.O. Box 768/Armonk, New York, 10504-0768, United States of America
americaoffice@egitimyayinevi.com

Lojistik ve Sevkiyat Merkezi: Kitapmatik Lojistik ve Sevkiyat Merkezi, Fevzi Çakmak Mah. 10721 Sok. B Blok, No: 16/B, Safakent, Karatay, Konya, Türkiye
sevkiyat@egitimyayinevi.com

Kitabevi Şubesi: Eğitim Kitabevi, Şükran mah. Rampalı 121, Meram, Konya, Türkiye
+90 332 499 90 00
bilgi@egitimkitabevi.com

İnternet Satış: www.kitapmatik.com.tr
+90 537 512 43 00
bilgi@kitapmatik.com.tr

Kaynakça

- Adida, C & Laitin, D. “Les Français musulmans sont-ils discriminés dans leur propre pays ? Une étude expérimentale sur le marché de travail”, <http://www.mediapart.fr/files/dr.pdf> (18.08.2022).
- Arendt, H (2002). *L'Impérialisme* in dans *Les Origines du totalitarisme*, Suivi de *Eichmann à Jérusalem*, trad. Micheline Pouteau, Anne Guérin, et autres, Paris, Gallimard
- Azouzi, A (2008). “Le français au Maghreb: Statut ambivalent d'une langue”, *Synergies Europe*, 3:37-50.
- Bayart, J-F (2016). La laïcité, nouvelle religion nationale, <https://blogs.mediapart.fr/jean-francois-bayart/blog/160816/la-laicite-nouvelle-religion-nationale> (24.09.2022).
- Bayraklı, E (2017). “Avrupa İslam'ı Projesi”, <https://www.setav.org/avrupa-islami-projesi/> (15.06.2022).
- Beauchemin, C & Lagrange, H & Safi, M (2011). “Transnationalism and immigrant assimilation in France: Between here and there?”, 2011. <https://hal-sciencespo.archives-ouvertes.fr/hal-01069469> (29.11.2022).
- Beaud, S & Masclet, O (2006). “Des marcheurs de 1983 aux émeutiers de 2005. Deux générations sociales d'enfants d'immigrés”, *Annales. Histoire, Sciences Sociales*, 61:809-843.
- Bergeaud, F (2000). “La gestion coloniale de l'İslam a Bordeaux: Enquete sur une mosquée oubliée”, *L'Heritage colonial*, 1228:29-43.
- Bertossi, C (2007). “French and British models of integration Public philosophies, policies and state institutions, ESRC Centre on Migration”, *Policy and Society, Working Paper No. 46*, University of Oxford.
- Blanchard, P & Lemaire, S & Bancel, N, “La formation d'une culture coloniale en France, du temps des colonies à celui des guerres de mémoires”, http://www.achac.com/file_dynamic/intro-culture-coloniale-enfrance.pdf (23.04.2022).
- Boigey, M (1908). “Étude psychologique sur l'islam”, *Annales médico-psychologiques. Journal de l'aliénation mentale et de la médecine légale des aliénés*, Masson, n° 8, 1908 (Bibliothèque interuniversitaire de santé)
- Bozzo, A (2006). “Islam et citoyenneté en Algérie sous la IIIe République: logiques d'émancipation et contradictions coloniales (exemple des lois de 1901 et 1905)”, *Pierre-Jean Luizard (dir.), Le choc colonial et l'islam, les politiques religieuses des puissances coloniales en terres d'islam*, Paris, La Découverte.
- Boucher, M (2007). “Les théories de l'intégration à l'épreuve de la régulation sociale”, *Vie sociale*, 2, 23-43. <https://doi.org/10.3917/vsoc.072.0023>
- Boyer, A (2001). “La place et l'organisation du culte musulman en France”, *Études*, 395: 619-629.
- Braudel, F (1963). *Grammaire des civilisations*, Flammarion.
- Braudel, F (eds). (1997). *La Méditerranée. L'Espace et l'Histoire T. I Paris* Art et Metiers graphiques.
- Cesari, J (2001). “L'İslam en France: les nouvelles manieres de croire”, http://www.millenaire3.com/content/download/2285/36662/version/3/file/textes_cesari.pdf (19.05.2022).
- CFCM, (2014). “Convention Citoyenne des Musulmans de France pour vivre-ensemble” http://www.lecfcm.fr/wp-content/uploads/2014/06/cfcm_texte_convention_finalisee2.pdf (09.06.2022).
- Chambers-Samadi, C (2017). “Review of the book *The Republic Unsettled: Muslim French and the Contradiction of Secularism*, by Mayanthi L. Fernando”. *The French Review* 90(4), 254. doi:10.1353/tfr.2017.0251.
- Charbonneau-Bloomfield, A. (2002). *L'islam en France: de l'image au vécu*, Mémoire, Nice.
- Chelini-Pont, B et Ferchiche, N (2015). “Religion and The Secular State: French Report”, *Religion and the Secular State, Xavier Martinez-Torron* (éd.) Universitat Complutense Ediciones, pp. 160-215.
- Chemin, A (2016). “Intégration ou assimilation, une histoire de nuances”, https://www.lemonde.fr/idees/article/2016/11/11/integration-ou-assimilation-une-histoire-de-nuances_5029629_3232.html (02.04.2022).
- Chemin, A (2021). “Face aux craintes de l'islam politique, la notion d'assimilation fait son retour”, https://www.lemonde.fr/idees/article/2021/03/31/face-aux-craintes-de-l-islam-politique-la-notion-d-assimilation-fait-son-retour_6075066_3232.html (15.07.2022).
- Cicéri, C (1998). “Le Foulard İslamique à l'école publique: analyse comparée du débat dans la presse française et québécoise francophone” (1994-1995), http://im.metropolis.net/medias/wp_05_1998.pdf (29.09.2022).
- Cocks, H (2013). “Muslim Soldiers of France” <https://blogs.nottingham.ac.uk/historypastandpresent/2013/10/01/muslim-soldiers-of-france/> (15.08.2022).
- Cognet, M & Dhume, F (2019). “Racisme et discriminations raciales a l'école et a l'université”, <https://aoc.media/analyse/2019/04/05/racisme-discriminations-raciales-a-lecole-a-luniversite-realite-estimee/> (11.09.2022).

- Costa-Lascoux, J (2006). "L'intégration à la française: une philosophie à l'épreuve des réalités", *Revue européenne des migrations internationales*, 22(2), 105-126.
- CRISIS, "France and its Muslims", <http://www.crisisgroup.org/en/publication-type/media-releases/2006/europe/france%20and%20its%20muslims.aspx> (13.05.2022).
- Cusimano, C (2010). "L'usage du français du Maghreb. Politiques linguistiques colonialistes et post-colonialistes", https://is.muni.cz/th/262295/ff_b/bakalarska_diplomova_prace.pdf (30.09.2022).
- Dayan-Herzbrun, S (2006). "L'Afrique, monde fantôme et théâtre d'ombre", in *Hannah Arendt. Crises de l'État-nation. Pensées alternatives*, Colloque, Université Paris-Diderot
- Deschamps, H (1963). *La fin des empires coloniaux*, Paris, PUF.
- De Musset, A (1963). *Œuvres complètes*, Seuil, Paris,
- De Wenden, C (2005). "Seconde génération: le cas français", *Musulmans de France et d'Europe*, Paris : CNRS Éditions, 7-19.
- El Hamri, J (2018). *L'idée religieuse dans l'œuvre de l'intellectuel algérien Malek Bennabi (1905-1973) : une injonction pour la société musulmane de faire l'Histoire*. Thèse de doctorat, Université de Strasbourg.
- Fetzer, J.S & Soper, J.C (2005). *Muslims and the state in Britain, France, and Germany*, Cambridge: Cambridge University Press.
- Fogarty, R (2016). "Tirailleurs Sénégalais", *International Encyclopedia of the First World War*, ed. by Ute Daniel, Peter Gatrell, Oliver Janz, Heather Jones, Jennifer Keene, Alan Kramer, and Bill Nasson, issued by Freie Universität Berlin.
- Froni, F (2008). "Résultats du testing sollicité par le groupe Casino". ISMCORUM
- FRA, "La discrimination encourage-t-elle la violence ?", http://fra.europa.eu/sites/default/files/fra_uploads/1192-PR-racism-marginalisation_fr.pdf (16.04.2022).
- Gabon, A (2016). "Nice: le tueur n'est ni un islamiste, ni un djihadiste, ni même un terroriste", <https://www.middleeasteye.net/fr/opinion-fr/nice-le-tueur-nest-ni-un-islamiste-ni-un-djihadiste-ni-meme-un-terroriste> (23.10.2022).
- Gagnon, A (2019). "La France malade et ses récits: Islamisation de la société et radicalisation de l'individu dans cinq romans français contemporains (2012-2016)". *Études françaises*, 55(1), 137-159. <https://doi.org/10.7202/1059372ar>
- Gandin, C & Viegas, J (2021). "Projet de loi séparatisme: la politique du pie", <http://lesaf.org/wp-content/uploads/2021/03/05-separatisme-CGJV.pdf> (18.07.2022).
- Gaspard, F (1992). "Assimilation, insertion, integration: Les mots pour devenir Français", *H&M*, 1154:11-23.
- Gastaut, Y & Yahy, N & Blanchard, P (2014). "La Grande Guerre des soldats et travailleurs coloniaux maghrébins", *Migrations Société*, 156, 119-136. <https://doi.org/10.3917/migra.156.0119>
- Gélard, M-L (2017). "L'islam en France: pratiques et vécus du quotidien", *Ethnologie française*, pp.589-606.
- Geisser, V (2003). *La Nouvelle Islamophobie*, La Découverte.
- Geisser, V (2012). "La question musulmane en France au prisme des sciences sociales: Le savant, l'expert et le politique", *Cahiers d'études africaines*, 206-207, 351-366. <https://doi.org/10.4000/etudesafricaines.17041>
- Gougenheim, S. (2008). *Aristote au Mont Saint-Michel*, Seuil.
- Gözütok Tamdoğan, Z. (2021). Kuzey Afrika'da Müslüman Kadın. Feyza Betül Köse (Ed.), *Müslüman Kadının Tarihi Coğrafyada Müslüman Kadın İçinde* (s. 59-87). İstanbul: Ensar Neşriyat.
- Gudz, N, 2006, *L'idéologie d'extrême droite en Europe occidentale*, Munich, GRIN Verlag.
- Halde, "Délibération 2008-193 du 15 Septembre 2008", <http://www.halde.fr/IMG/pdf/4085.pdf>, Son Erişim Tarihi 18.12.2015 (23.09.2022).
- Harzoune, M (2017). "Du burkini au bleu de travail", *Hommes & migrations*, <http://journals.openedition.org/hommesmigrations/3828> ; DOI : <https://doi.org/10.4000/hommesmigrations.3828>
- Hervieu, N (2016). "Burkini: Entretien croisé des Professeurs Stéphanie Hennette-Vauchez et Joël Andriantsimbazovina sur la décision du Conseil d'Etat", *La Revue des droits de l'homme*, Actualités Droits-Libertés, URL: <http://journals.openedition.org/revdh/2514>; DOI: <https://doi.org/10.4000/revdh.2514> (12.12.2022).
- (2006). "Indigènes de Rachid Bouchareb (Algérie)", *Africultures*, 67, 224-225. <https://doi.org/10.3917/afcul.067.0224>
- JORF, *Débats parlementaires, Chambre des députés*, 1954.
- Karakoyunlu, B (2022a). Türkiye'de Bürokrasi ve Memur Vatandaş Etkileşimi. Akademisyen Yayınevi: Ankara.

- Karakoyunlu, B. (2022b). Hafıza Mekânı Olarak Mahalle: Rafadan Tayfa Örneği. *Sosyal Araştırmalar ve Davranış Bilimleri Dergisi*, 8 (16), ss. 51-78.
- El Karoui, H (2016). *Un islam français est possible*, Institut Montaigne, https://www.institutmontaigne.org/ressources/pdfs/publications/institut_montaigne_-_un_islam_francais_est_possible.pdf (19.11.2022).
- Lamchichi, A (1999). *Islam et musulmans de France, pluralisme laïcité et citoyenneté*, Paris, L'Harmattan.
- Lamine, A (2006). "Les Foulards et la République", *Revue des Sciences Sociales*, 35: 154-165.
- Langar, S & Kerlan, A (2019). L'islam en France: une problématique de la reconnaissance ?" *Olivier, A. P., Roudaut, M., & Schmidt am Busch, H. (Eds.), Nouvelles perspectives pour la reconnaissance : Lectures et enquêtes*. Lyon: ENS Éditions. doi: 10.4000/books.enseditions.13509
- Lapeyronnie, D (1987). "Assimilation, mobilisation et action collective chez les jeunes de la seconde génération de l'immigration maghrébine", *Revue française de sociologie*, 28: 287-318.
- Laurence, J & Vaisse, J.(2007). *Intégrer l'Islam. La France et ses Musulmans Enjeux et réussites*, Paris: Odile Jacob.
- Laurens, H & Tolan, J & Veinstein, G (2009). *L'Europe et l'Islam, Quinze siècles d'histoire*, Paris, Odile Jacob.
- Laurentin, E (2007). "Quelle place pour l'islam et les musulmans dans l'histoire de France?", <https://benjaminstora.univ-paris13.fr/index.php/articlesrecents/l-histoire/220-quelle-place-pour-l-islam-et-les-musulmans-dans-l-histoire-de-france.html> (23.09.2022).
- Le Pautremat, P. (2003). *Politique musulmane de la France au vingtième siècle*, Paris, Maisonneuve & Larose.
- Leyva, K. (2015). "Multiculturalisme et laïcité en France: Les trois républicanismes du rapport Stasi", *Dialogue*, 54(4), 647-684. doi:10.1017/S0012217316000020
- Lorcerie, F (2008). "La loi sur le voile: une entreprise politique", *Droit et Société, Librairie générale de droit et de jurisprudence: Lextenso*, 68, 53-74.
- Mechai, H (2021). "Onaylanan Ayrımcılık Yasası Ne Getirecek?", *Perspektif*, <https://perspektif.eu/2021/09/06/onaylanan-ayrilmalik-yasasi-ne-getirecek/> (15.12.2022).
- Merad, A (1967). *Le Réformisme musulman en Algérie de 1925 à 1940. Essai d'histoire religieuse et sociale*, Paris-La Haye Mouton & Co.
- Miege, J (1973). *Expansion européenne et décolonisation de 1870 à nos jours*, Paris, PUF.
- Mourgue, A (2001). "Histoire du Maghreb Colonial", <http://www.pourlhistoire.com/docu/maghreb%20colonial.pdf>, Son Erişim Tarihi 03.12.2015 (09.09.2022).
- N'Goran, D (2013). "Une brève histoire des idées politiques (africaines)", *De la culture littéraire, pour comprendre la littérature générale et comparée*, Abidjan, INIDAF.
- OHCHR, (2018). "France: L'interdiction du niqab viole la liberté de religion de deux musulmanes", <https://www.ohchr.org/fr/press-releases/2018/10/france-banning-niqab-violated-two-muslim-womens-freedom-religion-un-experts> (28.11.2022).
- Oumansur, B (2019). "Islam, terrorisme et radicalisation en France: un faux débat sur un sujet sérieux", <https://www.iris-france.org/141645-islam-terrorisme-et-radicalisation-en-france-un-faux-debat-sur-un-sujet-serieux/> (17.06.2022).
- Papi, S (2010). "Le contrôle étatique de l'islam en Algérie: un héritage de l'époque coloniale", *L'Année du Maghreb*, 491-503.
- Pierre, M (2022). "Algérie Pieds-noirs et musulmans face à face", https://www.herodote.net/_Pieds_noirs_et_musulmans_face_a_face-synthese-3121-573.php (01.02.2023).
- Poyard, E, "Une loi contre la burqa en France ?", <https://www.elle.fr/Societe/Les-enquetes/Une-loi-contre-la-burqa-enFrance-915892> (23.01.2023).
- Quéré L (1992). "L'espace public: de la théorie politique à la métathéorie sociologique", *Quaderni*, 18, 75-92. DOI : <https://doi.org/10.3406/quad.1992.972>
- Rapport Stasi, <https://www.vie-publique.fr/sites/default/files/rapport/pdf/034000725.pdf> (23.12.2022).
- Renan, E (1862). *De la part des peuples sémitiques dans l'histoire de la civilisation. Discours d'ouverture du cours de langue hébraïque, chaldaique et syriaque au Collège de France*, quatrième édition, Michel Lévy Frères, 1862 (Gallica).
- Roy, O (2004). "The Challenges of Euro-Islam," *Adam Garfinkle, ed., A Practical Guide to Winning the War on Terrorism*, Hoover Institution Press Publication, 77-88.
- Ruscio, A (2020). "Les racines multiséculaires de l'islamophobie. La France et l'islam: la méfiance vient de loin", <https://histoirecoloniale.net/La-France-et-l-islam-la-mefiance-vient-de-loin-par-Alain-Ruscio.html#nh18> (24.10.2022).

- Saaïdia, O (2013). "Islam et ordre colonial dans les empires britannique et français: Entre collaboration et contestation", *Histoire, monde et cultures religieuses*, 25, 75-105. <https://doi.org/10.3917/hmc.025.0075>
- Al-Saji, A (2008). "Voiles racialisés: la femme musulmane dans les imaginaires occidentaux", *Les ateliers de l'éthique / The Ethics Forum*, 3 (2), 39–55.
- Sauvaget, B (2015). "Les quatre plaies du Conseil du culte musulman", *Libération*, https://www.liberation.fr/france/2015/02/08/les-quatre-plaies-du-conseil-du-culte-musulman_1198311 (21.01.2023).
- Sbai, J (2016). "Les racines coloniales de la politique française à l'égard de l'islam", <https://orientxxi.info/magazine/les-racines-coloniales-de-la-politique-francaise-a-l-egard-de-l-islam,1426> (19.12.2022).
- Settoul, E (2022). "Les musulmans dans l'armée française – entretien avec Elyamine Settoul (CNAM)". *Focus de l'Observatoire international du religieux*, <https://obsreligion.cnrs.fr/focus/les-musulmans-dans-larmee-francaise-entretien-avec-elyamine-settoul-cnam/> (30.11.2022).
- Siblot, P (2002). "Ah! Qu'en termes voiles ces choses-là sont mises." *Mois. Les langages du politique*, 30.
- Taha-Hussein, M (1962). *Le Romantisme français et l'islam*, Dar al Maaref, Beyrouth, coll. Recherches et Documents.
- Terray, E (2004). "La question du voile: une hystérie politique", *Mouvements*, Paris, Éditions La Découverte, 2004.
- Tibi, B (2007). "Islam: Between Religious-Cultural Practice and Identity Politics", *Anheier, Isar, Conflicts and tensions*, Los Angeles, London: Sage Publications Inc.
- Tincq, H (2020). "Macron tente une méthode inédite pour organiser l'islam de France", <http://www.slate.fr/story/187674/methode-macron-organisation-islam-france> (23.11.2022).
- Türkmen, B (2010). "Les laïcités entre intégration et exclusion: réflexion sociales autour d'un principe politique", *B.Türkmen ed. Laïcités et religiosités: Intégration ou exclusion*, 7-26.
- Veuillot, L (1845). *Les Français en Algérie. Souvenir d'un voyage fait en 1841*, Mame & Cie, Tours.
- Vie Publique (2022). "Le régime de séparation entre l'État laïque et les cultes", <https://www.vie-publique.fr/eclairage/20205-laicite-le-regime-de-separation-entre-letat-et-les-cultes> (08.01.2023).
- Weil, P (2005). "Le statut des musulmans en Algérie coloniale: Une nationalité française dénaturée", *Histoire de la justice*, 16, 93-109. <https://doi.org/10.3917/rhj.016.0093>
- Yardı, M (2015a). "Avrupa Frankofon Medyasında Müslüman Kadının Örtüsüne Yönelik Stereotipler", *Uluslararası Sosyal Araştırmalar Dergisi*, 8(38): 625-635.
- Yardı, M (2015b). "Fransa'nın Radikelleşmeyle Mücadele Çıkması", *Perspektif*, 10-14.
- Yardı, M (2017). "Entegrasyon Tartışmalarından "Fransızlaştırılan İslam'a", *Perspektif*, <https://perspektif.eu/2017/12/01/entegrasyon-tartismalarindan-fransizlastirilan-islama/> (14.06.2022).
- Zeghal, M (2005). "La constitution du Conseil Français du Culte Musulman: reconnaissance politique d'un Islam français?", *Archives des Sciences Sociales des Religions*, 129:97-113.
- Zwilling, A-L (2012). "L'architecture des mosquées en France: construire ou édifier ?", *Revue des sciences religieuses*, <http://rsr.revues.org/1511> ; DOI: 10.4000/rsr.1511 (26.12.2022).

LİDER STRATEJİK YÖNETİM YAPAY ZEKÂ

*İŞLETMELERİN EKONOMİK KRİZLERDEN
ÇIKIŞININ ÜÇ BİLEŞENİ*

Dr. Öğr. Üyesi Erkin ARTANTAŞ
Dr. Hakan GÜRSOY

EĞİTİM
yayınevi

LİDER STRATEJİK YÖNETİM YAPAY ZEKÂ İŞLETMELERİN EKONOMİK KRİZLERDEN ÇIKIŞININ ÜÇ BİLEŞENİ

Dr. Öğr. Üyesi Erkin Artantaş, Dr. Hakan Gürsoy

Genel Yayın Yönetmeni: Yusuf Ziya Aydoğan (yza@egitimyayinevi.com)

Genel Yayın Koordinatörü: Yusuf Yavuz (yusufyavuz@egitimyayinevi.com)

Sayfa Tasarımı: Eğitim Yayınevi Grafik Birimi

Kapak Tasarımı: Eğitim Yayınevi Grafik Birimi

T.C. Kültür ve Turizm Bakanlığı

Yayıncı Sertifika No: 47830

ISBN: 978-625-6408-44-9

1. Baskı, Şubat 2023

Baskı Cilt

Uzun Dijital Matbaacılık

İstanbul Cad. İstanbul Çarşısı No: 48/48 - 49 İskitler 06070 / Ankara

Matbaa Sertifika No: 47865

Kütüphane Kimlik Kartı

LİDER STRATEJİK YÖNETİM YAPAY ZEKÂ

İŞLETMELERİN EKONOMİK KRİZLERDEN ÇIKIŞININ ÜÇ BİLEŞENİ

Dr. Öğr. Üyesi Erkin Artantaş, Dr. Hakan Gürsoy

144 s., 135x215 mm

Kaynakça var, dizin yok.

ISBN: 978-625-6408-44-9

Copyright © Bu kitabın Türkiye'deki her türlü yayın hakkı Eğitim Yayınevi'ne aittir. Bütün hakları saklıdır. Kitabın tamamı veya bir kısmı 5846 sayılı yasanın hükümlerine göre kitabı yayımlayan firmanın ve yazarlarının önceden izni olmadan elektronik/mekanik yolla, fotokopi yoluyla ya da herhangi bir kayıt sistemi ile çoğaltılamaz, yayımlanamaz.



Yayınevi Türkiye Ofis: İstanbul: Eğitim Yayınevi Tic. Ltd. Şti., Atakent mah. Yasemen sok. No: 4/B, Ümraniye, İstanbul, Türkiye

Konya: Eğitim Yayınevi Tic. Ltd. Şti., Fevzi Çakmak Mah. 10721 Sok. B Blok, No: 16/B, Safakent, Karatay, Konya, Türkiye
+90 332 351 92 85, +90 533 151 50 42, 0 332 502 50 42
bilgi@egitimyayinevi.com

Yayınevi Amerika Ofis: New York: Egitim Publishing Group, Inc. P.O. Box 768/Armonk, New York, 10504-0768, United States of America
americaoffice@egitimyayinevi.com

Lojistik ve Sevkiyat Merkezi: Kitapmatik Lojistik ve Sevkiyat Merkezi, Fevzi Çakmak Mah. 10721 Sok. B Blok, No: 16/B, Safakent, Karatay, Konya, Türkiye
sevkiyat@egitimyayinevi.com

Kitabevi Şubesi: Eğitim Kitabevi, Şükran mah. Rampalı 121, Meram, Konya, Türkiye
+90 332 499 90 00
bilgi@egitimkitabevi.com

İnternet Satış: www.kitapmatik.com.tr
+90 537 512 43 00
bilgi@kitapmatik.com.tr



Kaynakça

- 1.Aksakallı, G. (2020). Koronavirüs (Covid-19) Salgını ve Koronafobi Etkisi. <https://www.guvenliweb.org.tr/blogdetay/koronavirus-covid-19-salgini-ve-koronafobi-etkisi> (İnt.Erş.Tar. 19.06.2020)
- 2.Aydınlı, E. (2020). Salgınlar ve Uluslararası Sistemin Dayanıklılığı. Covid-19 Sonrası Küresel Sistem: Eski Sorunlar, Yeni Trendler, Türkiye Cumhuriyeti Dışişleri Bakanlığı Stratejik Araştırmalar Merkezi (SAM), Nisan 2020.
- 3.Deloitte (2020). COVID-19: Çalışanlara ve Çalışma Hayatına Olası Etkileri. Deloitte Türkiye, Sezgin, C. Ortak, İnsan Yönetimi Hizmetleri Lideri. csezgin@deloitte.com Mart 2020.
- 4.Winter, G. (2020). Preparing For COVID-19: What Can The Past Teach Us? *Journal of Prescribing Practice*, (magonlinelibrary.com), 2(4), 172-173
- 5.Prime, H., Wade, M. and Browne, D. T. (2020). Risk and Resilience in Family Well-Being During the COVID19 Pandemic. American Psychological Association, May 21
- 6.Song, L. and Zhou, Y. (2020). COVID-19 Pandemic and Its Impact on the Global Economy: What Does It Take to Turn Crisis into Opportunity? *China & World Economy* / 1–25, Vol. 28, No. 4, 2020 <https://onlinelibrary.wiley.com/doi/full/10.1111/cwe.12349>
- 7.Eğri T., Doğaner A. (2019). Covid-19 ve Ekonomik Kriz: Kobiler Özelinde Bir Değerlendirme ve Politika Önerileri. İstanbul Ticaret Üniversitesi Sosyal Bilimler Dergisi Covid-19 Sosyal Bilimler Özel Sayısı, 37: 128-145.
- 8.Dalio, R. (2018). A Template For Understanding, Big Debt Crises. Greenleaf Book Group, Austin, ABD.
- 9.Silverston, P. (2020). Safer Practices in the Covid-19 Pandemic. *Practice Nursing* (magonlinelibrary.com), 31(5), 194-198.
- 10.Zeidel, M.L., Kirk, C. and Linville-Engler, B. (2020). Opening Up New Supply Chains. *The new england journal of medicine*, Massachusetts Medical Society, nejm.org, June.
- 11.Bell, D. J., Self, M. M., Davis, C., III, Conway, F., Washburn, J. J. and Crepeau-Hobson, F. (2020). Health Service Psychology Education and Training in the Time of COVID-19: Challenges and

- Opportunities. American Psychological Association, Jun 25, Vol. 2, No. 999
- 12.Quinn, A. and Laws, M. (2020). Addressing Community Needs and Preparing for the Secondary Impacts of Covid19. NEJM Catalyst is produced by NEJM Group, a division of the Massachusetts Medical Society, nejm.org, Ju
 - 13.Barnes, M. and Sax, P.E. (2020). Challenges of “Return to Work” in an Ongoing Pandemic. The new england journal of medicine, Massachusetts Medical Society, nejm.org, June 27, 2020.
 - 14.Aktürk, H. (2020). Yeni Koronavirüs Hastalığı Pandemisi Döneminde Online Yaşam ve Psikolojik Etkileri. https://www.academia.edu/43045398/Yeni_Koronavir%C3%BCs_Hastal%C4%B1%-C4%9F%C4%B1_Pandemi_si_D%C3%B6neminde_Online_Ya%C5%9Fam_ve_Psikolojik_Etkileri (İnt.Erş.Tar. 19.06.2020)
 - 15.Wood, C. (2020). Infections Without Borders: A New Coronavirus in Wuhan, China. British Journal of Nursing (magonlinelibrary.com), 29(3), 166-167.
 - 16.Glasper, A. (2020). Potential Global Pandemics: The Role Of The WHO and Other Public Health Bodies. British Journal of Nursing (magonlinelibrary.com), 29(5), 322-323.
 - 17.Korkmaz, V. (2020). Covid-19’un İşçiler Üzerindeki Etkileri ve Bir Dizi Çözüm Önerileri. Avrasya Sosyal ve Ekonomi Araştırmaları Dergisi (ASEAD), 7(5), 114-132).
 - 18.Karaatlı M., Demiral F.M., Zeynel E., Pala Y. (2009). “2008 Küresel Krizinin KOBİ’lerde Yarattığı Etkiler ve Kriz Yönetimi: Göller Bölgesi Örneği”. Süleyman Demirel Üniversitesi Sosyal Bilimler Enstitüsü Dergisi, 2(10): 143-161.
 - 19.Ismael B.N., Sorguli S., Aziz M.H., Bawan Yassin Sabir Y.B., Hamza A.P., Gardi B., Al-Kake A.R.F. (2021). The Impact of COVID-19 on Small and Medium-Sized Enterprises in Iraq. Annals of R.S.C.B., 25(5): 2496 – 2505.
 - 20.Okat Ç., Bahçeci V., Ocak E. (2020). Covid-19 (Yeni Koronavirüs) Salgınının Neden Olduğu Krizin Yiyecek İçecek İşletmeleri Üzerindeki Etkisinin Değerlendirilmesi. International Journal of Contemporary Tourism Research, 2: 201 – 218.

21. Metin E., Öztekin H., Çelik M., (2016). Türkiye’de KOBİ’lerin Kredi Kullanımından Düşük Pay Alma Nedenleri Üzerine Bir Değerlendirme. ICEB 2016 2’nci İnternational Congress on Economics and Business, “New Economic Trends and Business Opportunities” 30 May-3 June 2016, Sarajevo/Bosna and Herzegovina, 73-83.
- 22.Şimşek, H. (2021). Havayolu Taşımacılığında Kriz Yönetimi. Journal of Aviation Research, 3(1): 21-40.
- 23.Uluyol O. (2013). Küçük ve Orta Ölçekli İşletmelerde (KOBİ) Finansal Yönetim Uygulamaları. Muhasebe ve Finansman Dergisi, 60: 87-105.
- 24.Tunçsiper B., Mutlu A., Ertem H. (2009). KOBİ’lerde Ekonomik Krizin Etkileri: Balıkesir İli Örneği. Malatya İnönü Üniversitesi, İktisadi ve İdari Bilimler Fakültesi, E Kitap Bölümü, DSpace@ İnönü, <http://abakus.inonu.edu.tr/xmlui/handle/11616/12182>, 1826-1842.
- 25.Albonico M., Mladenov Z., Sharma R. (2020). How The COVID-19 Crisis İs Affecting UK Small And Medium-Size Enterprises Small And Medium-Size Enterprises Are The Lifeblood Of The UK Economy. They Are İncreasingly Worried About The Country’s Weak Economic Outlook.
- 26.Atalay E., Çayın M. (2020). KOBİ’lerin Finansman Sıkıntılarının Giderilmesi ile Yerel Ekonomik Kalkınma İlişkisi: Batman İli Örneği. Manisa Celal Bayar Üniversitesi İ.İ.B.F. Yönetim ve Ekonomi Dergisi, 27(1): 35-49.
- 27.Najib, M.; Abdul Rahman, A.A.; Fahma, F. (2021). Business Survival of Small and Medium-Sized Restaurants through a Crisis: The Role of Government Support and Innovation. Sustainability, 13. 10535.
- 28.Hu Y., Fang Y., Guo G., Zhuang L. (2020). How Can SME Turn Crises into Opportunities under the Epidemic. Advances in Social Science, Education and Humanities Research, 484. International Conference on Social Sciences and Big Data Application (ICSSBDA 2020).

29. Rapaccinia M., Saccanib N., Kowalkowskic C., Paiolae M., Adrodegarib F. (2020). Navigating disruptive crises through service-led growth: The impact of COVID-19 on Italian manufacturing firms. *Industrial Marketing Management* 88: 225–237.
30. Cowling M., Brown R., Rocha A. (2020). Did you save some cash for a rainy COVID-19 day? The crisis and SMEs. *International Small Business Journal: Researching Entrepreneurship*, 38(7): 593–604.
31. Shafi M., Liu J., Ren W. (2020). Impact of COVID-19 pandemic on micro, small, and medium-sized Enterprises operating in Pakistan. *Research in Globalization*, 2: 100018.
32. Aladejebi O. (2020). Managing Small Businesses in Nigeria during Covid-19 Crisis: Impact and Survival Strategies. *OSR Journal of Business and Management*, 22(8): 24-34.
33. Dolz C., Iborra M., Safon V. (2019). Improving the Likelihood of SME Survival During Financial and Economic Crises: The Importance of Tmts and Family Ownership for Ambidexterity. *Business Research Quarterly*, 22: 119-136.
34. Mura L. (2020). Innovations And Marketing Management of Family Businesses: Results of Empirical Study. *International Journal Of Entrepreneurial Knowledge*. 2(8): 2336-2960.
35. Zimon G., Tarighi H. (2021). Effects of the COVID-19 Global Crisis on the Working Capital Management Policy: Evidence from Poland. *Journal of Risk and Financial Management*, 14: 16.
36. Kızıltan A., Sarıhasan İ. (2016). Finansal Krizlerin Kobiler Üzerindeki Etkisi Rize İli Ayakkabı Sektörü Üzerine Bir Araştırma. *Recep Tayyip Erdoğan Üniversitesi Sosyal Bilimler Dergisi*, 3: 22-42.
37. Kuckertz A., Breandle L., Gaudig A., Hinderer S., Reyes M.A.C., Prochotta A., Steinbrink M.K., Elisabeth S.C. Berger C.S.E. (2020). Startups in times of crisis – A rapid response to the COVID-19 pandemic. *Journal of Business Venturing Insights*, 13: e00169.
38. Işık, M. (2020). KOBİ'lerde Sosyal Sermayenin Stratejik Çevikliği Etkisi. *İzmir İktisat Dergisi*. 35(1): 187-200.

39. Tayurskaya V.O., Okladnikova R.D., Bibarsov R.K. (2020). Challenges and Growth Scenarios for Small Businesses in Manufacturing. International science and technology conference "FarEastCon-2019", Materials Science and Engineering 753: 082037.
40. Henriksson V., Houten V.C., Spiß M. (2018). How SME managers can thrive and benefit from economic crises. Linneaus University, Sweden, To Master Disaster. Business Administration with specialization in International Business Strategy, Degree Project (Master).
41. Szabo K. Z. (2011). The Impact of the Crisis on the SME Sector in Romania-The Back-Up of Innovation and Entrepreneurship Development. <https://revecon.ro/articles/2011-2/2011-2-5.pdf>.
42. Vojtko V., Rolinek L., Plevniyc M. (2019). System Dynamics Model of Crises in Small and Medium Enterprises. Economic Research-Ekonomska Istrazivanja, 32(1): 168-186.
43. Soysal A., Karasoy A.H., Alıcı S. (2009). KOBİ'lerde Kriz Yönetimi: K.Maraş'ta Tekstil Sektöründeki KOBİ'lerde Bir Uygulama. Selçuk Üniversitesi Sosyal Bilimler Enstitüsü Dergisi, 21: 431-446.
44. Gültekin N., Aba E. (2011). Küçük ve Orta Ölçekli İşletmelerde Kriz Yönetimi: Şanlıurfa Örneği. Journal of Entrepreneurship and Development, 6(2): 205-226.
45. Oğrak A., Kibar S., Kızıldere C. (2018). Ekonomik Krizlerin Küçük ve Orta Boy İşletmeler (Kobi) Üzerindeki Etkileri: Van Örneği. Bolu Abant İzzet Baysal Üniversitesi, Sosyal Bilimler Enstitüsü Dergisi, 18(4): 19-36.
46. Sarsıcı E. (2020). Küçük ve Orta Ölçekli İşletmelerde Kriz: Adıyaman Organize Sanayi Sitesi Örneği. Finans Ekonomi ve Sosyal Araştırmalar Dergisi, 5(1): 8-21.
47. Fash J., Elliot V., Styhre A. (2021). Crisis Management as Practice in Small- and Medium-Sized Enterprises During the First Period of COVID-19. Journal of Contingencies and Crisis Management Published by John Wiley & Sons Ltd., 1-10.

- 48.Ülkü T. Ve Bektaş C. (2021). Individual Creativity Factor in Proactive Crisis Management in Micro and Small Enterprises. *Global Journal of Business, Economics and Management: Current Issues*, 11(1): 10-26.
- 49.Erol M., Atmaca M. (2016). Investigation Of SMEs Preventative Measures Against Financial Failures Under Economic Crisis Environment: A Research Study In TR22 Region. *The Journal of Accounting and Finance*, 71: 165-177.
- 50.Markova, V., Lesníková, P. (2015). Utilization of Corporate Sustainability Concept at Selected Enterprises in Slovakia. *Procedia Economics and Finance*, 34: 630 – 637.
- 51.Alon A., Vidovic M. (2015). Sustainability performance and assurance: Influence on reputation. *Corporate Reputation Review*, 18(4): 337-352.
- 52.Batista, A.A.S., Francisco, A.C. (2018). Organizational Sustainability Practices: A Study of the Firms Listed by the Corporate Sustainability. *Journal of Sustainability*, 10(1): 1-13.
- 53.Flores-Hernandez, J.A., Cambra-Fierro, J.J., Vazquez-Carrasco, R. (2020). Sustainability, brand image, reputation and financial value: Manager perceptions in an emerging economy context. *Wiley Online Library, Sustainable Development*, 28(4): 935-945.
- 54.Hahn, T., Figge, F., Pinkse, J., Preuss, L. (2018). A Paradox Perspective on Corporate Sustainability: Descriptive, Instrumental, and Normative Aspects. *Journal of Bus Ethics*, 148: 235–248.
- 55.Nicolaescu, E., Alpopi, C., Zaharia, C. (2015). Measuring Corporate Sustainability Performance. *Journal of Sustainability*, 7: 851-865.
- 56.Nunhes, T.V., Bernardo, M., Oliveira, O.J. (2020). Rethinking the Way of Doing Business: A Reframe of Management Structures for Developing Corporate Sustainability. *Journal of Sustainability*, 12 (1177): 2-32.
- 57.Özkan, M. (2016). Liderlik Hangi Sıfatları, Nasıl Alıyor? Liderlik Konulu Makalelerin İncelenmesi. *Gaziantep Üniversitesi, Sosyal Bilimler Dergisi*, 15(2), 615-639.

58. Gül, H. ve Aykanat, Z. (2012). Karizmatik Liderlik ve Örgüt Kültürü İlişkisi Üzerine Bir Araştırma. Atatürk Üniversitesi Sosyal Bilimler Enstitüsü Dergisi, 16(1), 17-36.
59. Keleş, H., N. ve Özkan, Kıral, T. (2010). Liderlik, Kültür ve Performans Arasındaki İlişkinin Örgütsel Zeka Modelinden Hareketle İncelenmesi. Bahçeşehir Üniversitesi, Organizasyon ve Yönetim Bilimleri Dergisi, 2(1), 65-70
60. Erdem, O. ve Dikici, M. (2009). Liderlik ve Kurum Kültürü Etkileşimi. Elektronik Sosyal Bilimler Dergisi, 8 (29), 198-213
61. Saruşık, M., Ünal, A. ve Taşar, O. (2010). Yiyecek İçecek İşletme Yöneticilerinin Liderlik Tiplerine Bakış Açılarının Belirlenmesine Yönelik Bir Araştırma. XI. Ulusal Turizm Kongresi. Kuşadası, Aydın.
62. Öztop, İ. (2008). Liderlik Tarzları ve Örgüt Kültürü Tipleri arasındaki İlişki ve Bu İlişkinin Nitel Performans Üzerine Etkileri. Yüksek Lisans Tezi, Gebze Yüksek Teknoloji Enstitüsü, Sosyal Bilimler Enstitüsü, (Kocaeli. https://tez.yok.gov.tr/UlusalTezMerkezi/adresinden_edinilmiştir)
63. Nan jundeswaras wamy, T.S. ve Swamy, D.R. (2014). Leadership styles.(Advances In Management) India, Banglore, Department of Industrial Engineering and Management, JSS Academy of Technical Education, 7(2), 57-62.
64. Prewitt, J.E., Weil, R. (2014). Organizational Opportunities Endemic in Crisis Leadership. Journal of Management Policy and Practice, 15(2): 72-87.
65. Dayton, W.B. (2009). Crisis Management. Prepared for the International Encyclopedia of Peace Oxford University Press, 1-13.
66. Bowers, R.M., Hall, R.J., Srinivasan, M.M. (2017). Organizational culture and leadership style: The missing combination for selecting the right leader for effective crisis management. Business Horizons, 13: 1-13.
67. Wolbers, J., Boersma, K., Groenewegen, P. (2018). Introducing a Fragmentation Perspective on Coordination in Crisis Management. Organization Studies 2018, 39(11): 1521–1546.

68. Gürsoy, H. and Artantaş, E. (2021). Kriz, Küresel Ekonomik Krizler, Küçük İşletmelerin Büyük Problemleri, Gece Kitaplığı, 1. Baskı, Ankara.
69. Kuzmanova, M. (2016). Contemporary Problems Related To Crisis Management of Organizations. *Trakia Journal of Sciences*, 3: 256-261.
70. Fedorko, R., Bacik, R., Kerulova, V. (2017). The Analysis On The Importance Of The Reputation Management In Relation To E-Commerce Subjects, *Polish Journal Of Management Studies*, 15(1): 48-56. DOI: 10.17512/pjms.2017.15.1.05.
71. Aljuhmani, Y.H., Okechukwu Lawrence Emeagwali, L.O. (2017). The Roles of Strategic Planning in Organizational Crisis Management: The Case of Jordanian Banking Sector. *International Review of Management and Marketing*, 7(3): 50-60.
72. Ilgın, Ö. (2019). Kriz Yönetimi ve Liderlik; Ardern “They Are Us” Örneği. *Uluslararası Yönetim, Ekonomi ve Politika Kongresi, 2019 Bahar, Tam Metin Bildiriler Kitabı, 20-21 İstanbul / Türkiye*.
73. Dominic, E. D., Mahamed, M., Abdullah, Z., & Hashim, N. B. (2021). Rebuilding Crisis Response Strategies: Nigerian University Reputation Sustainability during and after the Covid-19 Pandemic Crisis. *International Journal of Academic Research in Business and Social Sciences*, 11(6): 1448–1466.
74. Akbar Y. R., Nefrida (2021). The Role of The Government in Strategic Management and Orientation of Entrepreneurship to Small Medium Enterprise Business Performance. *Asian Journal of Advances in Research*, 6(3): 27-36. <https://mbimph.com/index.php/AJOAIR/article/view/1911>
75. Baryshnikova N., Kiriliuk O., Klimecka-Tatar D. (2021). Enterprises’ Strategies Transformation in The Real Sector of The Economy in The Context of The COVID-19 Pandemic. *Production Engineering Archives*, 27(1): 8-15. <https://sciendo.com/article/10.30657/pea.2021.27.2>
76. Gavurova B., Martin C., Jaroslav B., Dvorsky J. (2020). Strategic Management in SMEs and Its Significance for Enhancing the Competitiveness in the V4 Countries-A Comparative Analysis.

- Management&Marketing, Challenges for the Knowledge Society, 15(4): 557-569. <https://doi.org/10.2478/mmcks-2020-0032>
- 77.Hitt M.A., Arregle J.L., Holmes R.M.Jr. (2020). Strategic Management Theory in a Post-Pandemic and Non-Ergodic World. *Journal of Management Studies*. 58(1): 259–64. doi:10.1111/joms.12646. Epub 2020 Oct 18. PMID: PMC7675755.
- 78.Addae-Korankye A., Aryee B.A. (2021). The Relationship Between Strategic Management Practices and The Growth of Small and Medium Enterprises (Smes) in Ghana. *Vilnius Gediminas Technical University, Business: Theory and Practice*, Vol. 22(1): 222-230. <https://doi.org/10.3846/btp.2021.12549>
- 79.Lindong M., Xihui C., Jiawen Z., Luigi A. (2022). Strategic Management Accounting in Small and Medium-Sized Enterprises in Emerging Countries and Markets: A Case Study from China. *Economies*, 10(4):74 (1-23). <https://www.mdpi.com/2227-7099/10/4/74>
- 80.Chen, J. (2019). The Augmenting Effects Of Artificial Intelligence On Marketing Performance. Doctoral Program in Business Administration, The University of Texas at El Paso, Open Access Theses & Dissertations. 1976. https://digitalcommons.utep.edu/open_etd/1976
- 81.Khanna, V., Ahuja, R., Popli, H. (2020). Role of Artificial Intelligence in Pharmaceutical Marketing: A Comprehensive Review. *Journal of Advanced Scientific Research*, 11 (3): 54-61. <https://sciensage.info/index.php/JASR/article/view/506>
- 82.Capatina, A., Kachour, M., Lichy, J., Micu, A., Micu, A.E., Codignola, F. (2020). Matching the future capabilities of an artificial intelligence-based software for social media marketing with potential users expectations. *Technological Forecasting & Social Change*, 151: 1-11, 119794.
- 83.Bag, S., Gupta, S., Kumar, A., Sivarajah, U. (2021). An Integrated Artificial Intelligence Framework for Knowledge Creation and B2B Marketing Rational Decision Making for Improving Firm Performance. *Industrial Marketing Management*, 92: 178-189.

84. Grandinetti, R. (2020). How Artificial Intelligence can Change The Core of Marketing Theory. *Innovative Marketing* (LLC “Consulting Publishing Company “Business Perspectives”), 16(2), 91-103. doi:10.21511/im.16(2).2020.08
85. Grewal, D., Hulland, J., Kopalle, K.P., Karahanna, E. (2020). The Future of Technology and Marketing: A Multidisciplinary Perspective. *J. of the Academy of Marketing Science*, 48: 1–8.
86. Markić, B., Bijakšić, S., Šantić, M. (2015). Artificial Intelligence In Determination of Marketing Customer Strategy. *Informatol*. 48: 39-47.
87. Han, R., Lam, K.S.H., Zhan, Y., Wang, Y., Dwivedi, K.Y., Tan, H.K. (2021). Artificial Intelligence in Business-to-Business Marketing: A Bibliometric Analysis of Current Research Status, Development and Future Directions. (Emerald Insight), *Journals Industrial Management & Data Systems*, 121(12): 2467-2497.
88. Kühl, N., Mühlthaler, M., Goutier, M. (2020). Supporting customer-oriented marketing with artificial intelligence: automatically quantifying customer needs from social media. *Electronic Markets*, 30: 351–367. <https://link.springer.com/article/10.1007/s12525-019-00351-0>
89. Basri, W. (2020). Examining the Impact of Artificial Intelligence (AI)-Assisted Social Media Marketing on the Performance of Small and Medium Enterprises: Toward Effective Business Management in the Saudi Arabian Context. *International Journal of Computational Intelligence Systems*, 13(1): 142–152. DOI: <https://doi.org/10.2991/ijcis.d.200127.002>; ISSN: 1875-6891; eISSN: 1875-6883 <https://www.atlantis-press.com/journals/ijcis/>
90. Hermann, E. (2022). Leveraging Artificial Intelligence in Marketing for Social Good—An Ethical Perspective. (Springer) *Journal of Business Ethics*, 179: 43-61.
91. Lai, Z., Yu, L. (2021). Research on Digital Marketing Communication Talent Cultivation in the Era of Artificial Intelligence. *Journal of Physics: Conference Series* 1757 012040 IOP Publishing doi:10.1088/1742-6596/1757/1/012040

92. Murgai, A. (2018). Transforming Digital Marketing with Artificial Intelligence. *International Journal of Latest Technology in Engineering, Management & Applied Science (IJLTEMAS)*, 7(4): 259-262.
93. Mustak, M., Salminen, J., Pl'e, L., Wirtz, J. (2020). Artificial Intelligence in Marketing: Topic Modeling, Scientometric Analysis, And Research Agenda. *Journal of Business Research*, 124: 389-404. <https://doi.org/10.1016/j.jbusres.2020.10.044>
94. Kozinets, V.R., Gretzel, U. (2021). Commentary: Artificial Intelligence: The Marketer's Dilemma. *Journal of Marketing*, 85(1) 156-159. DOI: 10.1177/0022242920972933 [Journals.sagepub.com/home/jm](https://www.sagepub.com/home/jm)
95. Mohammad, S.M. (2021). Artificial Intelligence in Information Technology. Available at SSRN: <https://ssrn.com/abstract=3625444> or <http://dx.doi.org/10.2139/ssrn.3625444>
96. Bhattacharjee, S. (2019). Metamorphic Transformation: Critically Understanding Artificial Intelligence in Marketing. *Asia Pacific Journal of Multidisciplinary Research*, 7(4): 61-70.
97. Dietterich, T.G. (2017). Steps Toward Robust Artificial Intelligence. *AI Magazine*, 38(3): 3-24.
98. Amisha, M.P, Pathania M, Rathaur V.K. (2019). Overview of artificial intelligence in medicine. *Journal of Family Medicine and Primary Care*, 8(7): 2328-2331
99. Nadikattu, R.R. (2020). New Ways In Artificial Intelligence. *International Journal of Computer Trends and Technology (IJCTT)*, 67(12): 89-94. Available at SSRN: <https://ssrn.com/abstract=3629063> or <http://dx.doi.org/10.2139/ssrn.3629063>
100. Pongsakorn, L. (2022). Artificial Intelligence (AI) in the Hospitality Industry: A Review Article. *International Journal of Computing Sciences Research*. Advance online publication. 6 (6), 1-12.
101. Bruyn, A., Viswanathan, V., Beh, Y.S., Brock, K-U.J., Wangenheim, V.F. (2020). Artificial Intelligence and Marketing: Pitfalls and Opportunities. *Journal of Interactive Marketing*, 51: 91-105. Version of Record: <https://www.sciencedirect.com/science/article/>

- pii/S1094996820300888 Manuscript_fb6476a7086a93460d1e-1224e562f9d5
102. Alawaad, A.H. (2021). The role of Artificial Intelligence (AI) in Public Relations and Product Marketing in Modern Organizations. *Turkish Journal of Computer and Mathematics Education*, 12(14): 3180-3187.
 103. Ameen, N., Sharma, D.G., Tarba, S., Rao, A. and Chopra, R. (2022). Toward Advancing Theory on Creativity in Marketing and Artificial Intelligence. *Wiley Online Library, Psychology & Marketing*, 39(9): 1802-1825.
 104. Davenport T., Guha A., Grewal D., Bressgott T. (2020). How Artificial Intelligence Will Change The Future of Marketing. *Journal of the Academy of Marketing Science*, 48: 24–42.
 105. Khatri, M. (2021). How Digital Marketing Along with Artificial Intelligence is Transforming Consumer Behaviour? *International Journal for Research in Applied Science & Engineering Technology (IJRASET)*, 9(7): 523-527. DOI: 10.22214/ijraset.2021.36287
 106. Köse, U., Sert, S. (2017). Improving Content Marketing Processes With The Approaches By Artificial Intelligence. *Ecoforum*, 6(1): 1-8.
 107. Fayed, E.A. (2021). Artificial Intelligence for Marketing Plan: The Case for E-marketing Companies. *Marketing and Management of Innovations*, 1: 81-95. <http://doi.org/10.21272/mmi.2021.1-07>
 108. Jarek, K., Mazurek, G. (2019). Marketing and Artificial Intelligence. *Central European Business Review*, 8(2): 46-55. DOI: 10.18267/j.cebr.213
 109. Mauro, A., Sestino, A., Bacconi, A. (2022). Machine Learning and Artificial Intelligence Use in Marketing: A General Taxonomy. *Italian Journal of Marketing*, <https://doi.org/10.1007/s43039-022-00057-w>
 110. Micu, A., Capatina, A., Micu, A.E. (2018). Exploring Artificial Intelligence Techniques' Applicability in Social Media Marketing. *Journal of Emerging Trends in Marketing and Management*, 1(1): 156-165.

111. Mikalef, P., Conboy, K., Krogstie, J. (2021). Artificial Intelligence As an Enabler of B2B Marketing: A Dynamic Capabilities Micro-Foundations Approach. *Industrial Marketing Management* 98: 80–92.
112. Jones, K.V. (2018). Voice-Activated Change: Marketing in the Age of Artificial Intelligence and Virtual Assistants. Published in *Journal of Brand Strategy*, 7(3): 239–251.
113. Kalicanin, K., Colovic, M., Niegus, A., Mitic, V. (2019). Benefits of Artificial Intelligence and Machine Learning in Marketing. *Data Science & Digital Broadcasting Systems*, in *Sinteza 2019, International Scientific Conference on Information Technology and Data Related Research*, Belgrade, Singidunum University, Serbia. 472-477. DOI: <https://doi.org/10.15308/Sinteza-2019-472-477>
114. Hildebrand, C. (2019). The Machine Age of Marketing: How Artificial Intelligence Changes the Way People Think, Act, and Decide. (*NIM Marketing Intelligence Review*), *Machine Age of Marketing*, 11(2): 10-17.
115. Andre, Q., Carmon, Z., Wertenbroch, K., Crum, A., Frank, D., Goldstein, W., Huber, J., Boven, V.L., Weber, B. And Yang, H. (2018). Consumer Choice and Autonomy in the Age of Artificial Intelligence and Big Data. *Customer Needs and Solutions*, 5: 28–37.
116. Haenlein, M., Kaplan, A. (2019). A Brief History of Artificial Intelligence: On the Past, Present, and Future of Artificial Intelligence. *California Management Review*, 61(4): 1-
117. Kopalle, K.P., Gangwar, M., Kaplan, A., Ramachandran, D., Reinartz, W., Rindfleisch, A. (2021). Examining Artificial Intelligence (AI) Technologies in Marketing Via A Global Lens: Current Trends And Future Research Opportunities. *International Journal of Research in Marketing*, 39: 522–540.
118. Makridakis, S. (2017). The Forthcoming Artificial Intelligence (AI) Revolution: Its Impact on Society And Firms. *Futures*, 90: 46–60.
119. Huang, H.M., Rust, T.H. (2021). A Strategic Framework for Artificial Intelligence in Marketing. *Journal of the Academy of Marketing Science*, 49:30–50.

- 120.Devang, V., Chintan, S., Gunjan, T., Rai, K. (2019). Applications of Artificial Intelligence in Marketing. *Annals of Dunarea de Jos University of Galati Fascicle, Economics and Applied Informatics*, 25(1): 28-36. DOI: 10.35219/eai158404094
- 121.Kolbjörnsrud, V., Amico, R., Thomas, J.R. (2016). How Artificial Intelligence Will Redefine Management. *Harvard Business Review*, 2: 1-6.
- 122.Mogaji, E., Nguyen, P. N., (2021). Managers' Understanding of Artificial Intelligence in Relation to Marketing Financial Services: Insights from a Cross-Country Study. *International Journal of Bank Marketing*, 40(6): 1-49.
- 123.Palanivelu, V.R., Vasanthi, B. (2020). Role of Artificial Intelligence in Business Transformation. *International Journal of Advanced Science and Technology*, 29(4): 392-400.
- 124.Paschen, J., Kietzmann, J., Kietzmann, C.T. (2018). Artificial Intelligence (AI) And its Implications for Market Knowledge in B2B Marketing. *Journal of Business & Industrial Marketing*, 34(1): 1-10. DOI:10.1108/JBIM-10-2018-0295
- 125.Pillai, R., Sivathanu, B., Yogesh K Dwivedi, K.Y. (2020). Shopping intention at AI-powered Automated Retail Stores (AIPARS). *Journal of Retailing and Consumer Services*, 57: 1-45. <https://doi.org/10.1016/j.jretconser.2020.102207>
- 126.BBC News Türkçe, 08 Temmuz 2020 Tarihli İnternet Haberi. Google arama motoru, <https://www.bbc.com/turkce/haberler-dunya-53327594> den alınmış olan asıl kaynağın "Dünya Bankası" olarak gösterildiği grafik (Erişim Tarihi: 2022).
- 127.TGRT Haber, 16 Nisan 2020 Tarihli İnternet Haberi. Google arama motoru, <https://www.tgrthaber.com.tr/aktuel/dso-dunya-saglik-orgutu-nedir-dsonun-gorevi-tanimi-ve-tarihcesi-2705642> den alınmış olan asıl kaynağın "News Click" olarak görüldüğü resim (Erişim Tarihi: 2022).

BAĐIMSIZ DENETİMDE GÖNÜLLÜ ROTASYONU ETKİLEYEN FAKTÖRLER

Öğr. Gör. Dr. Erdem KÜRKLÜ

EĐİTİM
yayınevi

BAĞIMSIZ DENETİMDE GÖNÜLLÜ ROTASYONU ETKİLEYEN FAKTÖRLER

Öğr. Gör. Dr. Erdem Kürklü

Genel Yayın Yönetmeni: Yusuf Ziya Aydoğan (yza@egitimyayinevi.com)

Genel Yayın Koordinatörü: Yusuf Yavuz (yusufyavuz@egitimyayinevi.com)

Sayfa Tasarımı: Eğitim Yayınevi Grafik Birimi

Kapak Tasarımı: Eğitim Yayınevi Grafik Birimi

T.C. Kültür ve Turizm Bakanlığı

Yayıncı Sertifika No: 47830

ISBN: 978-625-6408-09-8

1. Baskı, Aralık 2022

Baskı-Cilt

Uzun Dijital Matbaacılık

İstanbul Cad. İstanbul Çarşısı No: 48/48 - 49 İskitler 06070 / Ankara

Matbaa Sertifika No: 47865

Kütüphane Kimlik Kartı

BAĞIMSIZ DENETİMDE GÖNÜLLÜ ROTASYONU ETKİLEYEN FAKTÖRLER

Öğr. Gör. Dr. Erdem Kürklü

166 s., 165x240 mm

Kaynakça var, izin yok.

ISBN: 978-625-6408-09-8

Copyright © Bu kitabın Türkiye'deki her türlü yayın hakkı Eğitim Yayınevi'ne aittir. Bütün hakları saklıdır. Kitabın tamamı veya bir kısmı 5846 sayılı yasanın hükümlerine göre kitabı yayımlayan firmanın ve yazarlarının önceden izni olmadan elektronik/mekanik yolla, fotokopi yoluyla ya da herhangi bir kayıt sistemi ile çoğaltılamaz, yayımlanamaz.

EĞİTİM

yayınevi

Yayınevi Türkiye Ofis: İstanbul: Eğitim Yayınevi Tic. Ltd. Şti., Atakent mah. Yasemen sok.
No: 4/B, Ümraniye, İstanbul, Türkiye

Konya: Eğitim Yayınevi Tic. Ltd. Şti., Fevzi Çakmak Mah. 10721 Sok. B Blok, No: 16/B,
Safakent, Karatay, Konya, Türkiye
+90 332 351 92 85, +90 533 151 50 42, 0 332 502 50 42
bilgi@egitimyayinevi.com

Yayınevi Amerika Ofis: New York: Egitim Publishing Group, Inc.
P.O. Box 768/Armonk, New York, 10504-0768, United States of America
americaoffice@egitimyayinevi.com

Lojistik ve Sevkiyat Merkezi: Kitapmatik Lojistik ve Sevkiyat Merkezi, Fevzi Çakmak Mah.
10721 Sok. B Blok, No: 16/B, Safakent, Karatay, Konya, Türkiye
sevkiyat@egitimyayinevi.com

Kitabevi Şubesi: Eğitim Kitabevi, Şükran mah. Rampalı 121, Meram, Konya, Türkiye
+90 332 499 90 00
bilgi@egitimkitabevi.com

İnternet Satış: www.kitapmatik.com.tr
+90 537 512 43 00
bilgi@kitapmatik.com.tr

 **kitapmatik**
İstanbul'daki kitapçınız

KAYNAKÇA

- Abdullah, W. Z. W., İsmail, S., Jamaluddin, N. (2008). "The impact of board composition, ownership and CEO duality on audit quality: The Malaysian evidence. *Malaysian Accounting Review*, 7(2), p. 17-28.
- Acar, D., Senal, S., Usul, H. (2011). "Bağımsız Denetim Kalitesi: Denetim Firmaları Üzerine Bir Araştırma", *SÜ İİBF Sosyal ve Ekonomik Araştırmalar Dergisi*, Cilt: 11, Sayı: 22, s. 273-306.
- Akbulut, G. (2012). İşletme Büyüklüğü ile İşletme Büyümesi Arasındaki İlişki: Türkiye Örneği, *Yüksek Lisans Tezi*, Karadeniz Teknik Üniversitesi Sosyal Bilimler Enstitüsü, Trabzon.
- Akçay, A., Bilen, A. (2018). Denetim Kalitesi ve Göstergeleri, Van Yüzüncü Yıl Üniversitesi Sosyal Bilimler Enstitüsü Dergisi, *The Journal of Social Sciences Institute*, Sayı: 40, s. 227-256.
- Akçıl, M. (2018). "Parametrik Testler", Afyon Kocatepe Üniversitesi Eğitim Bilimleri, Yüksek Lisans, Sunum Notları.
- Akın, A. (2004). "Mülkiyet Sahipliğinden Kaynaklanan Yönetim Hakkının Devri Açısından Post-Modern Yönetimsel Kontrol Yaklaşımları ve Stratejileri", *Erciyes Üniversitesi İİBF Dergisi*, Sayı:22, Ocak-Haziran, s. 127-148.
- Aksaraylı, M. (2016). Ki-Kare Analizi, <http://docplayer.biz.tr/32794424-Ki-kare-analizi-doc-dr-mehmet-aksarayli-ki-kare-analizleri.html>.
- Albayrak, A. S. (2006). *Uygulamalı Çok Değişkenli İstatistik Teknikleri*, Asil Yayın Dağıtım Ltd. Şti., Birinci Baskı, Ankara.
- Alias, M. G. (2013). Elektronik Ticaretin Bağımsız Denetim Sürecine Etkisi, İstanbul Üniversitesi Sosyal Bilimler Enstitüsü, Muhasebe Bilim Dalı, *Yüksek Lisans Tezi*, İstanbul.
- Al-Khaddash, H. A. Nawas, R., Ramadan A. (2013). "Factors Affecting the Quality of Auditing: The Case of Jordanian Commercial Banks", *International Journal of Business and Social Science*, 4(11), p. 56-81
- Al-Khoury, A. F., Ali, A., Al-Sharif, M., Hanania, J., Al-Malki, I., and Jallad, M. (2015). "Auditor independence and mandatory auditor rotation in Jordan", *International Business Research*, Vol. 8, No. 4, p.73-82.
- Al-Thuneibat, A. A., Al-Issa, R. T., Baker, R. A. (2011). "Do Audit Tenure and Firm Size Contribute to Audit Quality? Empirical Evidence from Jordan", *Managerial Auditing Journal*, p. 317-334.
- Alpar, R. (2011). *Uygulamalı Çok Değişkenli İstatistiksel Yöntemler*, Üçüncü Baskı, Detay Yayıncılık, Ankara.
- Altaş, D. Ve Giray, S. (2005). "Mali Başarısızlığın Çok Değişkenli İstatistiksel Yöntemlerle Belirlenmesi: Tekstil Sektörü Örneği", *Anadolu Üniversitesi Sosyal Bilimler Dergisi*, 5(2), s. 13-28.
- Altman, E. I. (1968). "Financial Ratios, Discriminant Analysis and Prediction of Corporate Bankruptcy", *The Journal of Finance*, 23(4), p. 588-610.
- Anderson, D., Stokes, D., and Zimmer, I. (1993). Corporate Takeovers and Auditor Switching. *Auditing: A journal of practice and theory*, 12 (1), p.65-73.
- Archambeault, D. and DeZoort, F. T. (2001). Auditor Opinion Shopping and the Audit Committee: An Analysis of Suspicious Auditor Switches. *International Journal of Auditing*, 5, p.33-52.
- Arens, A. A., Elder, R. J., Beasley, M. S. (2005). *Auditing and Assurance Services*. An Integrated Approach, 10 th Edition, Prentice Hall, USA.
- Arı, E. (2013). "Bireylerin Umut Düzeyleri İle Gelecek Hakkındaki Düşünceleri Arasındaki İlişkinin Multinomial Lojistik Regresyon Analizi İle İncelenmesi", *Dumlupınar Üni. Sosyal Bilimler Dergisi*, Kütayhya.
- Aroh, J., Odum, A. N. (2017). "Determinants of Auditor Switch: Evidence from Quoted Companies in Nigeria", *International Journal of Management Research and Business Strategy*, Vol.6, No.4, October.
- Arpacı, A. (2011). Yönetim ve Yöneticilik, 1. Baskı, İstanbul.

- Arslan, E. (2010). "Bağımsız Denetimde Rotasyon Karmaşası", *Mali Çözüm Dergisi*, Sayı:99, s.201-228.
- Asthana, S., Balsam S. and Kim S. (2004). "The effect of Enron, Andersen, and Sarbanes-Oxley on the market for audit services", Working Paper, June.
- Aydın, N., Arı, E. (2016). "Hanehalkı Otomobil Talebini Belirleyen Etkenlerin İkili Lojistik Regresyon Yöntemiyle Analizi: Türkiye Örneği", *Kastamonu Üni. İİBF Dergisi*, Sayı: 12, Kastamonu.
- Bagherpour, M. A. (2007). *Investigating the Factors Associated with Auditor Switches in Iran*. Unpublished manuscript, Australian National University, Canberra, Australia.
- Bagherpour, M., Monroe, G. S., and Shailer, G. (2009). Auditor Switching in an Increasingly Competitive Audit Market. *Unpublished paper*.
- Balvers, R. J., McDonald, B., and Miller, R. E. (2008). Underpricing of new issues and the choice of auditor as a signal of investment banker reputation, *The Accounting Review*, 63 (4), p.605-622.
- Banker, R. D., Hsuihui, C., Reba, C. (2003). The Public Accounting Industry Production Function. *Journal of Accounting and Economics*, Vol.35, Issue:2, p.255-281.
- Bar-Yosef, S. ve Livnat, J. (1984). Auditor Selection: An Incentive-Signalling Approach, *Accounting and Business Research*, 14, p. 301-309.
- Baş, M. (2010). "İşletmelerde Finansal Başarısızlığın Öngörülmesinde Gri İlişkisel Analiz Tekniği: Tekstil ve Deri Sektöründe Bir Uygulama", *Doktora Tezi*, Dumlupınar Üniversitesi Sosyal Bilimler Enstitüsü İşletme Anabilim Dalı, Kütahya.
- Bayazıtlı, E. (2015). Uluslararası Bağımsız Dış Denetim Standartlarının Türkiye Uygulaması. *Ankara Üniversitesi SBF Dergisi*, Sayı: 46, Ankara.
- Baydemir, M. B. (2014). Lojistik Regresyon Analizi Üzerine Bir İnceleme, *Yüksek Lisans Tezi*, İnönü Üni. Sosyal Bilimler Enstitüsü, Ekonometri Anabilim Dalı, Malatya.
- Beasley, M. S. and Petroni, K. R. (2001). Board independence and audit-firm type. *Auditing*, 20, p.97-114.
- Beattie, V. and Fearnley, S. (1995). The Importance of Audit Firm Characteristics and the Drivers of Auditor Change in UK Listed Companies. *Accounting and business research*, 25 (100), p.227-239.
- Beattie, V. and Fearnley, S. (1998). Audit market competition: Auditor changes and the impact on tendering. *British Accounting Review*, 30, p.261-289.
- Beattie, R. P. (1989). Auditor Reputation and the Pricing of Initial Public Offerings, *The Accounting Review*, 64(4), p. 693-709.
- Becker, C., DeFond, M., Jiambalvo, J., and Subramanyam, K. (1998). The effect of audit quality on earnings management. *Contemporary Accounting Research*, 15, p.1-24.
- Bedingfield, J. P., and Loeb, S. E. (1974). Auditor changes an examination. *The Journal of accountancy*, 137 (3), p.64-69.
- Beisland, L.A., Mersland, R., and Strom, R.O. (2012). Audit quality and corporate governance: evidence from the microfinance industry.
- Bernard, H. R. (2011). *Research Methods in Anthropology: Qualitative and Quantitative Approaches*. New York, Rowman Altamira.
- Bewley, K., Chung, J., and McCracken, S. (2008). An Examination of Auditor Choice using Evidence from Andersen's Demise. *International Journal of Auditing*, 12, p.89-110.
- Black, E. L., Burton, F. G. and Maggina, A. (2012). "Auditor switching in the economic crisis: The case of Greece", world-finance-conference.com/papers_wfc2/279.
- Black, E. L., Burton, F. G. And Maggina, A. G. (2013). "Auditor Switcing in the Economic Crisis: The Case in Greece", *International Journal of Accounting and Economic Studies*, Vol:1, No:2, p.39-46.
- Branson, J., and Breesch, D. (2004). Referral as a determining factor for changing auditors in the Belgian auditing market: An empirical study. *The International Journal of Accounting*, 39, p.307-326.

- Boon, K., McKinnon, J., and Ross, P. (2007). Factors Associated with the Choice of a Quality Auditor when Audit Tendering is Compulsory. *Accounting and Business Research*, 31(2), p.133-144.
- Bozkurt, İ. (2014). İflas Olasılığı ile Sistemik Risk İlişkisinin İncelenmesi ve Etkin İflas Göstergesi Modellerinin Tespiti: BİST’de Ampirik Bir Uygulama, *Süleyman Demirel Üniversitesi İİBF Dergisi*, 19(4), s. 127-142.
- Bozkurt, N. (2012). *Muhasebe Denetimi*. İstanbul Alfa Basım Yayın.
- Bulatovic, M. and Treis, O. (2016). *The Impact of Firm Characteristics on Voluntary Auditing in Sweden*. Master’s Thesis 30 credits, Department of Business Studies, Uppsala University.
- Burton, J. C., Roberts, W. (1967). “A Study of Auditor Changes.”, *Journal of Accountancy*, April, Vol:123, No:4, p. 31-36.
- Cahan, S.F., Sun, J. (2015). “The Effect of Audit Experience on Audit Fees and Audit Quality”, *Journal of Accounting, Auditing&Finance*, 30(1), p. 78-100.
- Calderon, T. G. and Ofofibe, E. (2008). Determinants of client-initiated and auditor-initiated auditor changes. *Managerial Auditing Journal*, 23(1), p.4-25.
- Campa, D. (2013). “Big 4 Fee Premium and Audit Quality: Latest Evidence from UK Listed Companies. *Managerial Auditing Journal*, p. 680-707.
- Carcello, J. V. and Neal, T. L. (2003). Audit Committee Characteristics and Auditor Dismissals following New Going-Concern Reports. *The Accounting Review*, 78, p.95-117.
- Carey, P. and Simnett, R. (2006). *Audit Partner Tenure and Audit Quality*, *The Accounting Review*, Vol:81, No:3, p.653-676.
- Carey, P., Simnett, R. Tanewski, G. (2000). “Voluntary Demand for Internal and External Auditing by Family Businesses”, *Auditing: A Journal of Practice and Theory*, Vol:19, No:1, p.37-51.
- Carpenter, C.G. and Strawser, R.H. (1971). ‘Displacement of auditors when clients go public’. *Journal of Accountancy*, 55-5.
- Carson, E., Fargher, N., Geiger, M., Lennox, C., Raghunandan, K., Willekens, M. (2012). “Auditor Reporting on Going-Concern Uncertainty: A Research Synthesis”, SSRN: <https://ssrn.com/abstract=2000496>.
- Chadegani, A. A., Mohamed, Z. M. And Jari, A. (2011). “The Determinant Factors of Auditor Switch among Companies Listed on Tehran Stock Exchange”, *International Research Journal of Finance and Economics*, Vol:80, p.158-168.
- Chen, C. L., Chang F. H. and Yen G. (2008). “The information contents of auditor change in financial distress prediction-empirical findings from the TALEX-listed firms”, Draft of paper retrieved from www.google.com, at January 12.
- Cheng, W. T. (2014). “Determinants affecting auditor switching: A Malaysian study”, A research submitted in partial fulfillment of the requirement for the degree of Bachelor of Commerce (Hons) Accounting, Universiti Tunku Abdul Rahman, Faculty of Business and Finance.
- Chi, W. (2011). An overlooked effect of mandatory audit-firm rotation on investigation strategies. *OR Spectrum*, 33 (2): p.265-285.
- Chow, C. W. (1982). The Demand for External Auditing: Size, Debt and Ownership Influences. *The Accounting Review*, 57 (2), p.272-291.
- Chung, K. C., Tan, S. S., Holdsworth, D. K. (2008). “Insolvency Prediction Model Using Multivariate Discriminant Analysis and Artificial Neural Network for the Finance Industry in New Zealand”, *International Journal of Business and Management*, 3(11), p. 45-66.
- Civan, E., Dayı, F. (2014). Altman Z Skoru ve Yapay Sinir Ağı Modeli İle Sağlık İşletmelerinde Finansal Başarısızlık Tahmini, *Akademik Bakış Dergisi*, Sayı:41.
- Collis, J. (2010). “Audit Exemption and The Demand for Voluntary Audit: A Comparative study of the UK and Denmark”, *International Journal of Auditing*, Vol. 14, p. 211-231.
- Coşkun, S., Coşkun, A., Kartal, M., Bircan, H. (2004). Lojistik Regresyon Analizinin İncelenmesi ve Dışhekimliğinde Bir Uygulaması, *Cumhuriye Üniversitesi Dış Hekimliği Fakültesi Dergisi*, Cilt:7, Sayı:1.

- Crabtree, A. D., Brandon, D. M., Maher, J. J. (2006). "The Impact of Auditor Tenure on Initial Bond Rating", *Advances in Accounting*, 22, p. 97-121.
- Craswell, A. (1988). The association between qualified opinion and auditor switches. *Accounting and Business Research*, 19 (73), p.23-31.
- Çağlayan, E. ve Astar, M. (2010). Lojistik ve Probit Modellerinde Uyum İyiliği Ölçüleri, Trakya Üniversitesi, *Sosyal Bilimler Dergisi*, Cilt:12, Sayı:2, Aralık.
- Çevik, O. (2004). Lojistik Regresyon Analizi ile Tokat Sanayi Sitesi İşletmelerinde Bir Uygulama, Gaziosmanpaşa Üniversitesi, *İktisadi ve İdari Bilimler Dergisi*, Cilt:18, Sayı:3-4, Eylül.
- Çokluk, Ö. (2010). Lojistik Regresyon Analizi: Kavram ve Uygulama, *Kuram ve Uygulamada Eğitim Bilimleri*, 10(3), s.1357-1407.
- Çömlekçi, N. (1998). *Temel İstatistik İlke ve Teknikleri*, Bilim Teknik Yayınevi, Gözden Geçirilmiş Üçüncü Baskı, İstanbul.
- Çömlekçi, F., Yılandı, M., Erdoğan, N., Önce, S., Kardeş, S., Kaya, E. (2010). *Muhasebe Denetimi ve Mali Analiz*. Eskişehir Anadolu Üniversitesi.
- Çürük, T. (2004). Bağımsız Dış Denetimin Muhasebe Şeffaflığına Etkisi Üzerine Uygulamalı Bir Çalışma: Türkiye Örneği. *ODTÜ Gelişme Dergisi*, Aralık, s. 149-165.
- Danos, P. Ve Eichenseher, J. (1986). Long-term Trends Toward Seller Concentration in the US Audit Market, *The Accounting Review*, Vol. 61, No.4, p. 633-650.
- Daugherty, B. E., Dickins, D., Hatfield, R. C., Higgs, J. L. (2012). An Examination of Partner Perceptions of Partner Rotation: Direct and Indirect Consequences to Audit Quality, *Auditing: A Journal of Practice & Theory*, Vol:31, No:1, p.97-114.
- Deakin, E. B. (1972). "A Discriminant Analysis of Predictors of Business Failure", *Journal of Accounting Research*, 10(1), p. 45-66.
- DeAngelo, L. E. (1981). Auditor size and audit quality. *Journal of Accounting and Economics*, 3, p.183-199.
- DeBerg, C. L., Kaplan, S. E. and Pany, K. (1991). An Examination of Some Relationships Between Non-Audit Services and Auditor Change, *Accounting Horizons*.
- Dedman, E., Kausar, A., Lennox, C. (2014). "The Demand for Audit in Private Firms: Recent Large-Sample Evidence from UK", *European Accounting Review*, Vol. 23, No. 1, p. 1-23.
- Dhaliwal, D. S., Gleason, C. A., Heitzman, S., Melendrez, K. D. (2007), "Audit Fees and Cost of Debt", *Journal of Accounting, Auditing and Finance*, 23(1) p.1-22.
- Directive of the European Parliament And of The Council (17 May 2006). No: 2006/43/EC).
- Dizgil, E. (2018). Bist Ticaret Endeksinde Yer Alan Şirketlerin Springate Finansal Başarısızlık Modeli ile İncelenmesi, *Bilecik Şeyh Edebalı Üniversitesi Sosyal Bilimler Enstitüsü Dergisi*, Cilt:3, Sayı:2, Aralık.
- Doğan, A. (2016). Bağımsız Denetimde Zorunlu Rotasyon. *Muhasebe ve Denetim Dünyası*, Yıl:1, Sayı:1, Haziran.
- Doğan, M., Karayel, M. (2016). Yönetim Kurulu Sahiplik Yapısının CEO Değişimi Üzerindeki Etkisi: BIST İmalat Endeksi'nde Faaliyet Gösteren Firmalar Üzerine Bir Araştırma. *Mehmet Akif Ersoy Üniversitesi Sosyal Bilimler Enstitüsü Dergisi*, Cilt:8, Sayı:14.
- Eddine, C. O. H. (2015). "Audit Quality Influencing Factors: Comparative Study Between Islamic and Conventional Banks in Malaysia", *Middle East Journal of Business*, 10(1), p. 17-26.
- Eichenseher, J. W. and Shields, D. (1983). The correlates of CPA-firm change for publicity-held corporations. *Auditing: A journal of practice and theory*, 2, p.23-37.
- Eldridge, S., Kwak, W., Venkatesh, R., Shi, Y. And Kou, G. (2012). "Predicting Auditor Changes with Financial Distress Variables: Discriminant Analysis and Problems with Data Mining Approaches", *The Journal of Applied Business Research*, Vol:28, No:6, p.1357-1372.
- Elitzer, R.R. and Falk, H. (1996). Auctions for audit services and low-balling. *Auditing, a Journal of Practice and Theory*, Vol 15, Supplement.

- Erdoğan, S., Solak, B. (2016). “Türkiye’de Şeffaflık Raporları ve Bağımsız Denetim Sektörüne Yönelik Ampirik Bir Çalışma”, *Çankırı Karatekin Üniversitesi İktisadi İdari Bilimler Fakültesi Dergisi*, Cilt:6, Sayı:2, s. 175-195.
- Ertek, T. (2000). *Ekonometriye Giriş*, Beta Basım Dağıtım, Genişletilmiş İkinci Baskı, İstanbul.
- Ettredge, M. L., Li, C., Scholz, S. (2007). “Audit Fees and Auditor Dismissals in the Sarbanes-Oxley Era”, *Accounting Horizons*, Vol: 21, No:4, p.371-386.
- Eshaghiya, A., Salehi, M. (2017). “The Impact of Financial Restatement on Auditor Changes: Iranian Evidence”, *Asia Pacific Journal of Innovation and Entrepreneurship*, Vol. 11, No. 3, p. 366-390.
- European Commission (2007). The EU Single Market, Internal Market, Auditing, Docs. Oxera Report. “Ownership Rules of Audit Firms and their Consequences for Audit Market Concentration”. http://ec.europa.eu/internal_market/auditing/docs/market/oxera_report_en.pdf.
- Ewelt-Kauner, C., Gold, A., Pott, C., (2012). What do we know about mandatory audit firm rotation? Research Report, Edinburgh: Institute of Chartered Accountants of Scotland (ICAS).
- Fama, E. F. (1980). Agency Problems and the Theory of the Firm. *Journal of Political Economy*, Vol. 88, No. 2, p. 288-307.
- Fama, E. F., Jensen, M. C. (1983). Separation of Ownership and Control. *Journal of Law and Economics*, Vol. 26, No. 2, p. 301-325.
- Ferdino, E., Restuningdiah, N., Achadiyah, B. N. (2015). “The Effect of Accounting Firm Size, Customer’s Company Size, Management Switching, Financial Distress and Fee Audit on Voluntary Auditor Switching”, *Ijaber*, Vol. 13, No. 7, p. 5259-5276.
- Fırat, A., Şahin, M. (2016). “Türkiye’de Bağımsız Denetimin Gözetimi ve Denetim Faaliyetlerinin Gelişimi ve Tarihçesi”, *Muhasebe ve Denetim Dünyası Dergisi*.
- Field, E. (2009). *Discovering Statistics Using SPSS*, London: Sage.
- Firth, M. (1999). Company Takeovers and the Auditor Choice Decision. *Journal of International Accounting, Auditing and Taxation*, 8 (2), p.197-214.
- Fontain, R. and Letaifa S. B. (2012). “The reasons clients change audit firms and the client’s perceived value of the audit service: A qualitative study”, Unpublished Manuscript, University du Quebec a Montreal.
- Francis, J. R., Wilson, E. R. (1988). Auditor Changes: A Joint Test of Theories Relating to Agency Costs and Auditor. *The Accounting Review*, 63(4), p. 663-682.
- Gujarati, D. N. (2005). *Temel Ekonometri*, Çev. Ümit Şenesen-Gülay Şenesen, Literatür Yayıncılık, Üçüncü Baskı, İstanbul.
- Güredin, E. (2007). *Denetim ve Güvence Hizmetleri SMMM ve YMM'lere Yönelik İlkeler ve Teknikler*. Arıkan Basım Yayın, 11. Baskı, İstanbul.
- Güredin, E. (2008). *Denetim ve Güvence Hizmetleri*. Arıkan Basım Yayın, 12. Baskı, İstanbul.
- Güredin, E. (2010). *Denetim ve Güvence Hizmetleri*. İstanbul Türkmen Kitabevi.
- Gürsoy, C. T. *Finansal Yönetim İlkeleri*, Doğu Üniversitesi Yayınları, Yayın No:1, İstanbul.
- Gomez-Aguilar, N. and Ruiz-Barbadillo, E. (2003). Do Spanish firms change auditor to avoid qualified audit report? *International Journal of Auditing*, 7, p.37-53.
- Gökmen, A. (2010). Yönetici Değişiminin İşletme Performansına Etkisi, *Organizasyon ve Yönetim Bilimleri Dergisi*, Cilt:2, Sayı:2, s. 11-17.
- Halilov, E. (2006). *Bağımsız Dış Denetim ve Azerbaycan’da Denetim Sistemi*, Yüksek Lisans Tezi, Ankara Üniversitesi, Sosyal Bilimler Enstitüsü, İşletme Anabilim Dalı, Ankara.
- Hamilton, J., Lib, Y., and Stokes, D. (2008). Is the audit services market competitive following Arthur Andersen’s collapse? *Accounting and Finance*, 48, p.233-258.
- Han, J. and Camber, M. (2013). *Data Mining Concepts and Techniques*, Morgan Kaufman, San Diego, USA.
- Haskins, M. E. and Williams, D. D. (1990). A contingent model of intra-big eight auditor changes, *Auditing: A Journal of Practice and Theory*, Vol:9, No:3, p.55-75.

- Hauschild, D. (2013). *Altman Z-Score: Not just for Bankruptcy: From Z-Score to Green Zone*, Amros Corporation.
- Haw, I., Qi, D., Wu, W. (2008). "The Economic Consequence of Voluntary Auditing", *Journal of Accounting Auditing and Finance*, Vol. 23, No. 1, p. 63-93.
- Hayes, S. K., Hodge, K. A., Hughes, L. W. (2010). A study of the efficacy of Altman's Z to predict bankruptcy of specialty retail firms doing business in contemporary times. *Economics & Business Journal: Inquiries & Perspectives*, 3(1).
- Healy, P. and Lys, T. (1986). Auditor changes following big eight mergers with non-big eight audit firms. *Journal of accounting and public policy*, 5, p.251-265.
- Huang, Y. and Scholz, S. (2012). "Evidence of the association between financial restatement and auditor resignations", *Accounting Horizon*, Vol. 26, No. 3, p.439-464.
- Hauschild, D. (2013). "Altman Z-Score: Not Just for Bankruptcy: From Z-Score to Green Zone", Survivability, Amros Corporation.
- Haw, I., Qi, D., Wu, W. (2008). "The Economic Consequence of Voluntary Auditing", *Journal of Accounting, Auditing and Finance*, Vol. 23, p. 63-93.
- Holmes, A. W. (1962). *Basic Auditing Principles*, Homewood, Illinois: Richard D. Irwin Inc.
- Hoyle, J. (1978). "Mandatory Auditor Rotation: The Arguments and an Alternative", *Journal of Accountancy*, Vol:145, No:5, p.69-78.
- Hudaib, M. And Cooke, T. E. (2005). "The Impact of Managing Director Changes and Financial Distrees on Audit Qualification and Auditor Switching", *Journal of Business Finance and Accounting*, Vol. 32, No. 9-10, p. 1073-1739.
- Huo, Y. H. (2006). "Bankruptcy Situation Model in Small Business: The Case of Restaurant Firms", *Hospital Review*, 24(2), p. 49-58.
- Huson, J., Shamsher, M., Mohd, A. and Annuar, M. N. (2000). "Audit Switch Decisions of Malaysian Listed Firms: Test of Determinants of Wealth Effect", *Capital Market Review*, Vol. 8, p. 1-24.
- Ittonen, K. (2010). A theoretical examination of the role of auditing and the relevance of audit reports. Unpublished manuscript, Vaasan Yliopiston Julkaisuja, Vaasa.
- İçerli, M. Y. Ve Akkaya, G. C. (2006). "Finansal Açından Başarılı Olan İşletmelerle Başarısız Olan İşletmeler Arasında Finansal Oranlar Yardımıyla Farklılıkların Tespiti", *Atatürk Üni. İİBF Dergisi*, 20(1), s. 413-421.
- İskenderoğlu, Ö. (2008). *İşletmelerin Büyümesinde Büyüklüğün Etkisi: Türkiye İçin Bir İnceleme*. Çukurova Üniversitesi Sosyal Bilimler Enstitüsü, Doktora Tezi, Adana.
- Ismail, S. H., Aliahmed H., Nassir, A., Hamid, M. A. (2008), "Why Malaysian second board companies switch auditors: Evidence of Bursa Malaysia", *International Research Journal of Finance and Economics*, Issue 13, p.123-130.
- Jackson, A. B., Moldrich, M., and Roebuck, P. (2008). Mandatory audit firm rotation and audit quality. *Managerial Auditing Journal*, 23(5), p.420-437.
- Jacobs, J. J. (2007). "The Application of Failure Prediction Models on non-listed Companies", *Tshwane University of Technology*, Business School.
- Jayadev, M. (2006). "Predictive Power of Financial Risk Factors: An Empirical Analysis of Default Companies", *The Journal for Decision Makers*, 31(3), p. 45-56.
- Johar, H., Ali, M., Shamsher, M., Annuar, M., Ariff, M. (2000). Auditor Switch Decision of Malaysian Listed Firms: Test of Determinants and Wealth Effect, *Pertanika J. Soc. Sic. Hum.*, 8(2), p. 77-90.
- Johnson, B. W. and Lys, T. (1990). The market for audit services Evidence from voluntary auditor changes. *Journal of Accounting and Economics*, 12, p.281-308.
- Kandemir, T., Akbulut, H. (2014). Bağımsız Denetimin Etkinliğinde Denetimden Sorumlu Komitenin Rolü: Türkiye'deki Bağımsız Denetim Firmalarına Yönelik Bir Araştırma, Bülent Ecevit Üniversitesi, *Uluslararası Yönetim İktisat ve İşletme Dergisi*, Cilt:9, Sayı:20, s. 37-56.

- Karabulut, E., Alpar, R. (2013). *Uygulamalı Çok Değişkenli İstatistiksel Yöntemler*. Ankara Detay Yayıncılık.
- Karagöz, Y. (2010). “Nonparametrik Tekniklerin Güç ve Etkinlikleri-The Power and Effectiveness of Nonparametric Techniques”, *Elektronik Sosyal Bilimler Dergisi*, Cilt:9, Sayı:33.
- Karagöz, Y., Kınır, S., Yıldız, M. S. (2010). “İş Tatminini Etkileyen Faktörlerin Kriz Ortamındaki Etkisinin Lojistik Regresyon Analizi İle Belirlenmesi”, *Sosyal Ekonomik Araştırmalar Dergisi*, Cilt:10, Sayı:19.
- Karkacier, A., Güven, A., Aslan, E. (2017). Şeffaf Yönetim Anlayışı İçerisinde Denetimin Rolü, 13. Uluslararası Bilgi, Ekonomi ve Yönetim Kongresi Bildirileri, s. 539-548.
- Kaval, H. (2008). *Uluslararası Finansal Raporlama Standartları Uygulama Örnekleri ile Muhasebe Denetimi*, 3. Baskı, Gazi Kitabevi.
- Kavut, L., Oktay, T., Şavlı, T. (2009). *Uluslararası Denetim Standartları Kapsamında Bağımsız Denetim*, İstanbul Serbest Muhasebeci Mali Müşavirler Odası, Yayın No: 130, İstanbul.
- Kenneth, S. B., Krishnagopal M. (1985). “Auditor switches by failing firms”, *Accounting Review*; April, Vol. 60, Issue 2, p.248-261.
- Kepekçi, C. (2000). *Bağımsız Denetim*, Siyasal Kitabevi, 4. Baskı, Ankara.
- Kesimli, İ. (2015). *Türk Bağımsız Denetim Firmalarının Uluslararası Kalite Kontrol Standardı Açısından İncelenmesi*. T.C. Trakya Üniversitesi Sosyal Bilimler Enstitüsü İşletme Anabilim Dalı, Doktora Tezi, Trakya.
- Kızılgöl, Ö. ve İşgüden, B. (2007). “Halef ve Selef Denetçiler Arasındaki İletişim”, *Akademik Fener*, Sayı:8.
- Khasharmeh, H. A. (2015). “Determinants of Auditor Switching in Bahramı’s Listed Companies- An Empirical Study”, *European Journal of Accounting Auditing and Finance Research*, Vol.3, No.11, p. 73-99.
- Kluger, B. D., Shields, D. (1991). Managerial Moral Hazard and Auditor Changes, *Critical Perspectives on Accounting*, 2, p. 255-272.
- Knechel, W. R., Salterio, S. E., Ballou, B. (2007). *Auditing: Assurance and Risk*, Thomson South-Western, USA.
- Knechel, W. R., Naiker, V. And Pacheco, G. (2007). Does Auditor Industry Specialization Matter? Evidence from Market Reaction to Auditor Switches. *Auditing: A Journal of Practice and Theory*, Vol:26, No:1, p.19-45.
- Knechel, R. W., Niemi, L., and Sundgren, S. (2008). Determinants of Auditor Choice: Evidence from a small client market. *International Journal of Auditing*, 12, p.65-88.
- Knechel, W., Robert, G. V., Krishan, M. P., Lori, B. S., Uma, K. V. (2013). “Audit Quality: Insights from the Academic Literature” *Auditing: A Journal of Practice & Theory*, 32, p. 385-421.
- Kobi Stratejisi ve Eylem Planı (2015). KSEP, Temmuz, Ankara.
- Kocabaş, E. (2014). *Lojistik Regresyon ve Bankacılık Verileri Üzerine Bir Uygulama*, T.C. Yıldız Teknik Üniversitesi Fen Bilimleri Enstitüsü, Yüksek Lisans Tezi, İstanbul.
- Koçel, T. (1993). *Büyük İşletmelerde Karşılaşılan Yönetim ve Organizasyon Sorunları*, İTO Yayınları No:32, İstanbul.
- Koçel, T. (2003). *İşletme Yöneticiliği*, Beta, İstanbul.
- Konak, F., Çıtak, L. (2018). “Şirket Birleşme ve Devralmalarının Firma Performansına Etkisi: Gelişmiş ve Gelişmekte Olan Ülkeler Üzerine Karşılaştırmalı Analiz”, *Karadeniz Teknik Üniversitesi Sosyal Bilimler Enstitüsü Sosyal Bilimler Dergisi*, Yıl:8, Sayı:16, Aralık.
- Krishan, J., Krishan, J. And Stephens, R. G. (1996). The Simultaneous Relation Between Auditor Switching and Audit Opinion: An Empirical Analysis, *Accounting and Business Research*, Vol:26, No:3, p.224-236.
- Kurt, O. (2015). *Bağımsız Denetim Firmalarının Organizasyonu ve Bir Uygulama*, İstanbul Ticaret Üniversitesi Sosyal Bilimler Enstitüsü İşletme Anabilim Dalı, *Yüksek Lisans Tezi*, İstanbul.

- Kwak, W., Eldridge, S., Shi, Y. And Kou, G. (2011), "Predicting Auditor Changes Using Financial Distress Variables and the Multiple Criteria Linear Programming (MCLP) and other Data Mining Approaches", *The Journal of Applied Business Research*, Vol:27, No:5, p.73-84.
- Kwon, S. Y., Lim, Y. D., Simnett, R. (2010). Mandatory Audit Firm Rotation and Audit Quality: Evidence from the Korean Audit Market, Unpublished paper, Korea University, p.1-61.
- Landsman, W. R., Nelson, K. K. And Rountree, B. R. (2009). "Auditor Switches in the Pre-and Post-Enron Eras: Risk or Realignment?", *The Accounting Review*, Vol:84, No:2, p.531-560.
- Lennox, C. (2000). Do companies successfully engage in opinion-shopping? Evidence from UK. *Journal of Accounting and Economics*, 29, p.321-337.
- Lin, Z. J. And Liu, M. (2010). "The determinants of auditor switching from the perspective of corporate governance in China", *Advances in Accounting, incorporating Advances in International Accounting*, Vol:26, No:1, p.117-127.
- Magri, J. and Baldacchino, P. J. (2004). Factors contributing to auditor-change decisions in Malta. *Managerial Auditing Journal*, 19 (7), p.956-968.
- Mansi, S. A., Maxwell, W. F., Miller, D. P. (2004). Does Auditor Quality and Tenure Matter to Investors? Evidence from the Bond Market, *Journal of Accounting Research*, 42(4), p. 755-793.
- Mazars Denge Sirküler, (28.05.2018). *Bağımsız Denetime Tabi Olacak Şirketlerin Belirlenmesine Dair Hadler ve Diğer Şartlar Yeniden Belirlenmiştir*: Praxity Member Global Alliance of Independent Firms, Sayı: 2018/104, Ref: 4/104, İstanbul.
- Menard, S. W. (1995). *Applied Logistic Regression Analysis*, Sage University Papers Series, Quantitative Applications in the Social Sciences, Series No. 07-106, Sage Publications Inc, USA.
- Menon, K. and Williams, D. D. (1991). Auditor credibility and initial public offerings. *The Accounting review*, 66 (2), p.313-332.
- Messier, William F., Steven M. Glover, Douglas F. Prawitt (2006). *Auditing and Assurance Services*. Mc-Hill Inc., New York.
- Ming, L. (2007). *Corporate Governance, Auditor Choice and Auditor Switch: Evidence from China*. Unpublished master's thesis, Hong Kong Baptist University, Hong Kong.
- Minnis, M. (2011). "The Value of Financial Statement Verification in Debt Financing: Evidence from Private U.S. Firms", *Journal of Accounting Research*, Vol.49, p. 457-506.
- Mutchler, J. F. (1985). "A Multivariate Analysis of the Auditor's Going-Concern Opinion Decision", *Journal of Accounting Research*, Vol. 23, No. 2, p. 668-682.
- Myers, J. N., Myers, L. A., Omer, T. C. (2003). Exploring the Term of the Auditor-Client Relationship and the Quality of Earnings: A case for Mandatory Auditor Rotation? *The Accounting Review*, Vol:78, No:3, p.779-799.
- Nagy, A., Albert, L. (2005). Mandatory Audit Firm Turnover, Financial Reporting Quality and Client Bargaining Power: The Case of Arthur Andersen, *Accounting Horizons*, Vol:19, No:2, p.51-68.
- Nasser, A. T., Wahid, E. A., Nazri, S. N. And Hudaib, M. (2006). "Auditor Client Relationship: The Case of Audit Tenure and Auditor Switching in Malaysia", *Managerial Auditing Journal*, Vol:21, No:7, p.724-737.
- Nazri, S. N., Smith, M., Ismail, Z. (2012). Factors influencing auditor change: Evidence from Malaysia, *Asian Review of Accounting*, 20 (3), p.22-44.
- Niemi, L. (2004). Auditor size and auditing pricing: Evidence from small audit firms. *European Accounting Review*, 13 (3), p.541-560.
- Niemi, L., Kinnunen, J., Ojala, H., Troberg, P. (2012). "Drivers of Voluntary Audit in Finland: to be or not to be audited?", *Accounting and Business Research*, Vol. 42, No. 2, p. 169-196.
- Niskanen, M. Karjalainen, J., Niskanen, J. (2010). "The Role of Auditing in Small Private Family Firms: Is it about quality and credibility?", *Family Business Review*, Vol. 23, No. 3, p. 230-245.
- Nyakuwanika, M. (2014). "Why companies change auditors in Zimbabwe?", *Research Journal of Finance and Accounting*, Vol. 5, No. 5, p.171-181.

- O'connor, T. (2006). Fraud Auditing and Forensic Accounting. North Carolina Wesleyan College Lecture Notes, p.1-3.
- Orhan, S. (2007). *Bankacılık İşlemleri ve Bankaların Bağımsız Denetimi*, Yüksek Lisans Tezi, Marmara Üni. Sosyal Bilimler Enstitüsü, Muhasebe-Finansman Bilim Dalı, İstanbul.
- Orhunbilge, N. (2002). *Uygulamalı Regresyon ve Korelasyon Analizi*, İstanbul Üniversitesi İşletme Fakültesi Yayınları, No.267, İstanbul.
- Öksüz, F. (2007). Denetimin Ücretlendirilmesi, *II. Uluslararası Muhasebe Denetimi Sempozyumu ve VII. Türkiye Muhasebe Denetimi Sempozyumu*.
- Özalp, İ. (2005). *İşletme Yönetimi*, Nisan Kitabevi Yayınları, Birlik Ofset.
- Özgener, Ş. (2003). Büyüme Sürecindeki KOBİ'lerin Yönetim ve Organizasyon Sorunları: Nevşehir Un Sanayii Örneği, *Erciyes Üniversitesi İktisadi ve İdari Bilimler Fakültesi Dergisi*, Sayı:20, Ocak-Haziran, s. 137-161.
- Özmen, İ., Tatlıdil, H. (1998). Yarı Olabilirlik/Moment Parametre Kestirim Yöntemi ile Caretta Caretta Yavrularının Ölüm Hızlarının Modellenmesi, *İstatistik Konferansı Bildiriler Kitabı*, DİE Matbaası, Gazi Üniversitesi, s. 353-371.
- Palmrose, Z. V. (1986). "Audit Fees and Auditor Size: Further Evidence", *Journal of Accounting Research*, 24(1), s. 97-110.
- Perry, T. (2000). *Incentive Compensation for Outside Directors and CEO Turnover*. Working Paper, Arizona State University.
- Picconi, M. P., Oler, D. K. (2014). "Implications for Insufficient and Excess Cash for Future Performance", *Contemporary Accounting Research*, Vol. 31, No. 1, p. 253-283.
- Poels, L. (2011). Auditor Switching Behavior in Medium Sized Companies in the Netherlands, *Master Thesis*, Tilburg University, Faculty of Economics and Business Studies, Accounting Department.
- Porter, B., Simon, J., Hatherley, D. (2009). *Principles of External Auditing*, (Third Edition), England: Wiley.
- Pranowa, K., Noer, A. A., Manurung, A. H., Nunug, N. (2010). "Determinant of Corporate Financial Distress in an Emerging Market Economy: Empirical Evidence from the Indonesian Stock Exchange", *International Research Journal of Finance and Economics*.
- Raiborn, C., Schorg, C. A., Massoud, M. (2006). Should Auditor Rotation be Mandatory? *Journal of Corporate Accounting & Finance*, Vol:17, No:4, p.37-49.
- Regulation of the European Parliament And of The Council (16 April 2014. No: 537/2014).
- Sağlar, J., Tuan, K. (2009). İşletmelerde İç Denetim Fonksiyonunun Bağımsız Dış Denetim Maliyeti Üzerine Etkileri, *ÇÜ Sosyal Bilimler Enstitüsü Dergisi*, Cilt:18, Sayı:1, s. 343-358.
- Salleh, K. and Hazlina, J. (2014). Audit rotation and audit report: empirical evidence from Malaysian PLCs over the period of ten years. *Procedia-Social and Behavioral Sciences*, 145, p.40-50.
- Sanobar, A. (2012). "Business Bankruptcy Prediction Models: A Significant Study of the Altman's Z-Score Model", *Asian Journal of Management Research*, 3(1).
- Saygılı, E. E. (2011). Finansal Bilginin Güvenilirliği ile İlgili Bağımsız Denetimin Amacı ve Bağımsız Denetim Süreci ile İlgili Son Gelişmeler, *Journal of Yaşar University*, 23(6), s. 3890-3903.
- Sayyar, H., Basiruddin, R., Rasid, Sza, Sayyar, L. (2014) "Mandatory Audit Firm and Audit Partner Rotation", *European Journal of Business and Management*, p.81-91.
- Schwartz, K. B. and Menon, K. (1985). Auditor Switches by failing firms. *The Accounting Review*, 60 (2), p.248-261.
- Schroeder, M. S., Solomon, I., Vikrey, D. (1986). "Auditing Quality Perceptions of Audit-Committee Chairpersons and Audit Partners", *Auditing: A Journal of Practise and Theory*, 5(2).
- Schüppert, A. (2009). "Binomial or Binary Logistic Regression", Statistics Seminar, Spring, a.schueppert@rug.nl.
- Selimoğlu, S. K., Özbirecikli, M., Uzay, Ş., Kurt, G., Alagöz, A. ve Yanık, S. (2014). *Muhasebe Denetimi*, Gazi Kitabevi, Ankara.

- Senal, S. (2011). *Bağımsız Denetim Kalitesinin Arttırılmasında Kamu Gözetim Kurulu'nun Rolü: Bağımsız Denetim Firmaları Üzerine Bir Araştırma*, Doktora Tezi, Süleyman Demirel Üniversitesi, Sosyal Bilimler Enstitüsü.
- Seow, J. L. (2001). "The Demand for the UK Small Company Audit-An Agency Perspective", *International Small Business Journal*, Vol. 19, No. 2, p. 61-79.
- Sevil, G., Başar, M., Coşkun, M. (2013). *Finansal Yönetim-II*, Açıköğretim Fakültesi Yayınları.
- Sherman, J. A. (1998). *Mergers and Acquisitions from A to Z: Strategic and Practical Guidance for Small and Middle-Market Buyers and Sellers*, Amacom, USA.
- Shirita, M., Abedini, B. (2009). "Financial Distress Prediction in Emerging Market: Empirical Evidences from Iran", *Business Intelligence Journal*, 2(2), s. 398-409.
- Silvoso, J. A. (1972). Report of the Committee on Basic Auditing Concepts. *The Accounting Review*, Vol.47, Committee Reports: Supplement to Volume XLVII of the Accounting Review, p.15-74.
- Simunic, D., Stein, M. M. (1995). *Research into Markets for Auditing Services*, Working Paper Presented on the Advanced Course in Audit Research, October.
- Solak, B. (2016). *Bağımsız Denetçilerin İş Yükü İş Performansı ve Denetim Kalitesi*, Gazi Kitabevi, Haziran.
- Soltani, B. (2007). *Auditing: An International Approach*, Prentice Hall, England.
- Sori, Z. M., Jalil, H. A. (2009). "Financial Ratios, Discriminant Analysis and the Prediction of Corporate Distress", *Journal of Money, Investment and Banking*, 11, p. 5-15.
- Sriram, R. S. (1990). Changing Auditors and the Influence of Client Specific Attributes: An Analysis, *The Journal of Applied Business Research*, Vol:6, No:4, p.104-108.
- Sriram, R. S. (2006). "Changing auditors and the influence of client specific attributes: An analysis", *The Journal of Applied Business Research*, Vol. 6, No. 4, p.104-108.
- Sterling, R. R. (1973). "Accounting research, education and practice", *Journal of Accountancy*, September, p.44-52.
- Suyono, E., Feng, Y. and Riswan, M. (2013). "Determinants factors affecting the auditor switching: An Indonesian case", *Global Review of Accounting and Finance*, Vol. 4, No. 2, September, p.103-116.
- Şahin, O. N. (2016). "Türkiye'deki Şirket Birleşmeleri Verilerinin Yıllar İtibariyle Analizi ve Dünya Geneli ABD, AB ve Asya-Pasifik Verileri İle Karşılaştırması", *Akademik Araştırmalar ve Çalışmalar Dergisi*, Cilt:8, Sayı:15.
- Şenyiğit, Y. ve Zeytinoğlu, E. (2014). "Zorunlu Denetçi Rotasyonunun Denetim Kalitesi Üzerindeki Etkileri: Literatür Araştırması", *İÜ İşletme Fakültesi İşletme İktisadi Enstitüsü Yönetim Dergisi*, Sayı:25, Aralık.
- Şıklar, E. (2000). *Regresyon Analizine Giriş*, Anadolu Üniversitesi Yayınları, No.1255, Eskişehir.
- Tagesson, T. and Öhman, P. (2011). Auditors' ability and willingness to signal going concern problems: a study of bankrupt companies in Sweden. *Unpublished paper, Presented at European Accounting Association 34rd annual meeting in Rome*.
- Takiah, M. I. and Ghazali, S.M. (1993). "Incidence of Qualified Opinions and the Effects on Auditor Switching: a n empirical study in Malaysia", *Management Journal (December)*, p.53-63.
- Tatlıdil, H. (1996). *Uygulamalı Çok Değişkenli İstatistiksel Analiz*, Akademi Matbaası, Ankara.
- Tauringana, V. and Clarke, S. (2000). "The demand for external auditing: Managerial share ownership, size, gearing and liquidity influences", *Managerial Auditing Journal*, vol.15, no.4, p.160-168.
- T.C. Resmi Gazete (2.11.2002). Bağımsız Denetim Yapacak Kuruluşların Yetkilendirilmesi ve Yetkilerin Geçici veya Sürekli Olarak Kaldırılması Hakkında Yönetmelik, Sayı:24924.
- T.C. Resmi Gazete (31.01.2002). Bankalarda Bağımsız Denetim Yapacak Kuruluşların Yetkilendirilmesi ve Yetkilerinin Geçici veya Sürekli Olarak Kaldırılması Hakkında Yönetmelik, Sayı:24657.
- T.C. Resmi Gazete (3.10.2003). Enerji Piyasasında Faaliyet Gösteren Gerçek ve Tüzel Kişilerin Bağımsız Denetim Kuruluşlarınca Denetlenmesi Hakkında Yönetmelik, Sayı:25248.

- T.C. Resmi Gazete (16.01.2005). Uluslararası Finansal Raporlama Standartları ile Uyumlu TMS, Sayı:25702.
- T.C. Resmi Gazete (01.11.2006). Bankalarda Bağımsız Denetim Gerçekleştirecek Kuruluşların Yetkilendirilmesi ve Faaliyetleri Hakkında Yönetmelik, Sayı:26333.
- T.C. Resmi Gazete (12.07.2006). İç Denetçilerin Çalışma Usul ve Esasları Hakkında Yönetmelik, Sayı:26226.
- T.C. Resmi Gazete (12.07.2008). Sigorta ve Reasürans ile Emeklilik Şirketlerinde Bağımsız Denetim Yapılmasına İlişkin Yönetmelik, Sayı:26934.
- T.C. Resmi Gazete (6.09.2008). Enerji Piyasasında Faaliyet Gösteren Gerçek ve Tüzel Kişilerin Bağımsız Denetim Kuruluşlarınca Denetlenmesi Hakkında Yönetmelikte Değişiklik Yapılmasına Dair Yönetmelik, Sayı:26989.
- T.C. Resmi Gazete (25.10.2009). Seri: X, No:25 Sayılı Sermaye Piyasasında Bağımsız Denetim Standartları Hakkında Tebliğde Değişiklik Yapılmasına Dair Tebliğ, Sayı:27387.
- T.C. Resmi Gazete (26.03.2011). Seri: X, No:27 Sayılı Sermaye Piyasasında Bağımsız Denetim Standartları Hakkında Tebliğde Değişiklik Yapılmasına Dair Tebliğ, Sayı:27886.
- T.C. Resmi Gazete (28.06.2013). Sermaye Piyasasında Bağımsız Denetim Hakkında Tebliğ, Sayı:28691.
- T.C. Resmi Gazete (25.03.2015). Enerji Piyasasında Faaliyet Gösteren Gerçek ve Tüzel Kişilerin Bağımsız Denetim Kuruluşlarınca Denetlenmesi Hakkında Yönetmeliğin Yürürlükten Kaldırılmasına Dair Yönetmelik, Sayı:29306.
- T.C. Resmi Gazete (17.12.2017). BDS 220 Finansal Tabloların Bağımsız Denetiminde Kalite Kontrol Standartları, Sayı:30263.
- T.C. Resmi Gazete (22.03.2018). Bağımsız Denetime Tabi Şirketlerin Belirlenmesine Dair Karar, Sayı:11597.
- T.C. Resmi Gazete (26.05.2018). Bağımsız Denetime Tabi Şirketlerin Belirlenmesine Dair Bakanlar Kurulu Kararı, Sayı:30432.
- T.C. Resmi Gazete (23.11.2018). Bağımsız Denetim Yönetmeliğinde Değişiklik Yapılmasına Dair Yönetmelik, Sayı:28509.
- T.C. Kamu Gözetimi Muhasebe ve Denetim Standartları Kurumu (09.10.2014). Rotasyon Sürelerinin Hesaplanmasına İlişkin Duyuru.
- T.C. Kamu Gözetimi Muhasebe ve Denetim Standartları Kurumu Kurul Kararı (19.01.2017). Rotasyon Uygulaması Hakkında Kurul Kararı, Karar No: 75935942.
- T.C. Milli Eğitim Bakanlığı (2012). *İstatistiki Testler*, Ankara.
- Tek, D. Z. (2012). İşletme Büyüklüğünün ve Sektörel Farklılıkların Finansal Oranlar Üzerine Etkisi, *Yüksek Lisans Tezi*, Gazi Üniversitesi Sosyal Bilimler Enstitüsü İşletme Anabilim Dalı, Ankara.
- Teoh S. H. (1992). "Auditor independence, dismissal threats and the market reaction to auditor switches", *Journal of Accounting Research*, Vol. 30, p.1-23.
- Terzi, S. (2011). Finansal Rasyolar Yardımıyla Finansal Başarısızlık Tahmini: Gıda Sektöründe Ampirik Bir Araştırma, *ÇÜ İİBF Dergisi*, 15(1), s. 1-18.
- Terzi, S., Kıymetli Şen, İ., Solak, B., (2014). Kurumsal Yönetim Uygulamalarının Denetim Kalitesine Etkisi: Borsa İstanbul'da Ampirik Bir Araştırma, *Uluslararası Yönetim İktisat ve İşletme Dergisi*, Cilt: 10, Sayı: 23.
- Tuan, K. (2015). "Bağımsız Denetimde Rotasyon Uygulaması: Sistemin Artıları-Eksileri Üzerine Tartışmalar", *Akademik Sosyal Araştırmalar Dergisi*, Yıl:3, Sayı:16, Eylül, s.291-309.
- Turner, L. E., Williams, J. P. And Weirich, T. R. (2005), An Inside Look at Auditor Changes, *The CPA Journal*, Innovations Supplement, p.12-21.
- Tutar, H. (2016). *İşletme Bilimlerine Giriş*, Atatürk Üniversitesi, Ata-Aöf Yayıncılık.
- Türel, A., Türel, A., Çiftçi, H. N. (2017). Ülkemizde Bağımsız Denetim: Son On Yıla Bakış, www.researchgate.net/publication/323150078.

- Umut, E. İ. (2017). “Yatırım Fonlarının Mali Tablolarına İlişkin Denetçi Görüşleri ile Denetçi Rotasyonu Arasındaki İlişki.” *Muhasebe Bilim Dünyası Dergisi*, 19(3), s. 671-695.
- United States Government Accountability Office, (2006). *Report to Congressional Addresses. Audit of Public Companies Continued Concentration in Audit Market for Large Public Companies Does Not Call for Immediate Action.*
- Uzay, Ş., Tanç, A., Erciyes, M. (2008). “Türkiye’de Muhasebe Denetimi: Geçmişten Geleceğe-1”, 12. Dünya Muhasebe Tarihçileri Kongresi, *Mali Çözüm Dergisi*, Sayı:95, s. 125-140.
- Vanstraelen, A. (2000). Going-Concern Opinions, Auditor Switching, and the Self-Fulfilling Prophecy Effect Examined in the Regulatory Context of Belgium. *Journal of Accounting*, p.231-235.
- Wallgren, L.H. and Olofsson, C. (2011). Why do Swedish limited companies’ switch audit-firm? Lund University School of Economics and Management, *Master thesis*, Spring.
- Wan Mohamed, W. A., Hussain, W. S., Mohd Rodzi, N. K. (2007). *Characteristics’ of companies that change and do not change and do not change auditor- an empirical investigation of Malaysian public listed companies.* Unpublished manuscript, University of Teknologi MARA, Shah Alam, Malaysia.
- Weiner, J. (2012). “Auditor size vs. Auditor quality: An analysis of auditor switches”, Thesis of Honors College, University of Houston. www.albany.edu/honorscollege/files/weiner_Thesis.
- Weisbach, M. S. (1988). Outside Directors and CEO Turnover. *Journal of Financial Economics*, Vol. 20, p. 431-460.
- Williams, D. D. (1988). The potential determinants of auditor change. *Journal of Business Finance and Accounting*, 15 (2), p.243-261.
- Wong, J. M. W., Ng, S. T. (2010), “Company Failure in the Construction Industry: A Critical Review and a Future Research Agenda”, *XXIV FIG International Congress*, 11-16 April 2010, Sydney, Australia,
- Wooldridge, J. M. (2012). *Introductory Econometrics A Modern Approach*, 5th edition, South-Western, USA.
- Woo, E. S. and Koh, H. C. (2001). Factors associated with auditor changes: a Singapore study. *Accounting and Business Research*, 31 (2), p.133-144.
- Yahyaoglu, G. (1991). Bağımsız Dış Denetimin Yapısı ve İşlevi, *Maliye Yazıları: Maliye, İktisat, Hukuk*, s. 81-104.
- Yakut, E., Gündüz, M., Demirci, A. (2015). “İnsani Kalkınmışlık Düzeyinin Sınıflandırma Başarılarının Karşılaştırılmasında Sıralı Lojistik Regresyon Analizi ve Yapay Sinir Ağları Yöntemlerinin Kullanılması”, *Journal of Business Research Turk*, Sayı: 7/4, s. 172-199.
- Yaman, Z., Wen, C., and Jinzheng (2013). “Auditor switching by corporate governance: Empirical analysis from the listed company in China”, *Journal of Modern Accounting and Auditing*, Vol. 9, No. 2, p.230-238.
- Yang, C. H. (2009), “Constructing Financial Distress Prediction Model Using Group Method of Data Handling Technique”, *Proceedings of the Eighth International Conference on Machine Learning and Cybernetics*, 12-15 July, Taiwan.
- Yaşar, A. (2011). “Bağımsız Dış Denetim Kalitesinin Kar Yönetimi Üzerine Etkisi: İmkb’de Kayıtlı İşletmeler Üzerine Bir Uygulama”, Çukurova Üniversitesi Sosyal Bilimler Enstitüsü, *Doktora Tezi*, Adana.
- Yaşar, A. (2015). “Olumsuz Denetim Görüşü ve Bağımsız Denetçi Değişikliği Arasındaki İlişki: Borsa İstanbul Sanayi Şirketleri Üzerine Bir Uygulama”, *The Journal of Accounting and Finance*, Ocak, s.81-96.
- Yaşar, A. (2016). *Bağımsız Denetim Kuruluşu Değişikliklerini Etkileyen Faktörlerin Belirlenmesi Üzerine Bir Araştırma*, Akademisyen Kitabevi, Sonçağ Matbaacılık, Ankara.
- Yaşar, A. (2016). “Zorunlu Bağımsız Denetim Firması ve Sorumlu Ortak Başdenetçi Rotasyonu Üzerine Uluslararası Tartışmalar: Literatür Değerlendirmesi”, *Journal of Accounting, Finance and Auditing Studies*, sayı:2/3, www.jafas.org, s.200-231.

- Ye, K., Cheng, Y. Ve Gao, J. (2014). “How Individual Auditor Characteristics Impact The Likelihood of Audit Failure: Evidence from China”, *Advances in Accounting*, 30(2), p. 394-401.
- Yıldız, A. (2014). Kurumsal Yönetim Endeksi ve Altman Z Skoruna Dayalı Lojistik Regresyon Yöntemiyle Şirketlerin Kredi Derecelendirmesi, *Süleyman Demirel Üniversitesi İİBF Dergisi*, 19(3), s. 71-89.

WEB KAYNAKLARI

- <http://eur-lex.europa.eu/legal-content/EN/TXT/?uri=CELEX%3A32006L0043>.
- <http://eur-lex.europa.eu/legal-content/EN/TXT/?uri>.
- <http://www.watsonwyatt.com/homepage/eu/res/surveys/mergersandAcquisitions/2000>
- www.ifac.org/sites/default/files/publications/files/2013-IESBAHandbook.pdf.
- www.tdk.gov.tr.
- www.sec.gov/fast-answers/answersform8khtml.html.
- www.isader.org.
- www.gao.gov/new.items/d08163.pdf.
- www.iasplus.com/iosco/0909transparency.pdf.
- www.iosco.org.
- www.frc.org.uk.
- www.aicpa.org.
- www.pcaobus.org.
- www.thefreedictionary.com.
- www.oxfordlearnersdictionaries.com.
- www.kgk.gov.tr.
- <http://www.icaew.com/index.cfm/route/139481/icaew/pdf>
- www.kpmg.com.tr.
- www.pwc.com.tr.
- www.deloitte.com.tr.
- www.ey.com.tr.
- www.ea.europa.eu

BANKA MUHASEBESİ

(Güncellenmiş Tekdüzen Hesap Planına Uygun)

Doç. Dr. A. Aslan ŞENDOĞDU

4. Baskı

EĞİTİM
yayınevi

BANKA MUHASEBESİ
(GÜNCELLENMİŞ TEKDÜZEN HESAP PLANINA UYGUN)

Doç. Dr. A. Aslan Şendođdu

Genel Yayın Yönetmeni: Yusuf Ziya Aydođan (yza@egitimyayinevi.com)

Genel Yayın Koordinatörü: Yusuf Yavuz (yusufyavuz@egitimyayinevi.com)

Sayfa Tasarımı: Eğitim Yayinevi Grafik Birimi

Kapak Tasarımı: Eğitim Yayinevi Grafik Birimi

T.C. Kültür ve Turizm Bakanlığı

Yayıncı Sertifika No: 47830

ISBN: 978-625-6408-18-0

1. Baskı, Ekim 2005

2. Baskı, Eylül 2007

3. Baskı, Eylül 2010

4. Baskı, Ocak 2023

Baskı Cilt

Olgun-Çelik Matbaa Ambalaj Yayın Reklam İnş. San. Tic. Ltd. Şti.

Büsan Organize San. 10670 Sk. No:26/D, Karatay/Konya

Matbaa Sertifika No: 51986

Kütüphane Kimlik Kartı

BANKA MUHASEBESİ
(GÜNCELLENMİŞ TEKDÜZEN HESAP PLANINA UYGUN)

Doç. Dr. A. Aslan Şendođdu

240 s., 165x240 mm

Kaynakça var, dizin yok.

1. Banka, 2. Muhasebe, 3. Banka Muhasebesi, 4. Bankacılık İşlemleri

ISBN: 978-625-6408-18-0

Copyright © Bu kitabın Türkiye'deki her türlü yayın hakkı Eğitim Yayinevi'ne aittir. Bütün hakları saklıdır. Kitabın tamamı veya bir kısmı 5846 sayılı yasanın hükümlerine göre kitabı yayımlayan firmanın ve yazarlarının önceden izni olmadan elektronik/meکانik yolla, fotokopi yoluyla ya da herhangi bir kayıt sistemi ile çođaltılamaz, yayımlanamaz.

EĐİTİM

yayinevi

Yayınevi Türkiye Ofis: İstanbul: Eğitim Yayinevi Tic. Ltd. Şti., Atakent mah.

Yasemen sok. No: 4/B, Ümraniye, İstanbul, Türkiye

Konya: Eğitim Yayinevi Tic. Ltd. Şti., Fevzi Çakmak Mah. 10721 Sok. B Blok,

No: 16/B, Safakent, Karatay, Konya, Türkiye

+90 332 351 92 85, +90 533 151 50 42, 0 332 502 50 42

bilgi@egitimyayinevi.com

Yayınevi Amerika Ofis: New York: Eğitim Publishing Group, Inc.

P.O. Box 768/Armonk, New York, 10504-0768, United States of America

americaoffice@egitimyayinevi.com

Lojistik ve Sevkiyat Merkezi: Kitapmatik Lojistik ve Sevkiyat Merkezi, Fevzi Çakmak Mah.

10721 Sok. B Blok, No: 16/B, Safakent, Karatay, Konya, Türkiye

sevkiyat@egitimyayinevi.com

Kitabevi Şubesi: Eğitim Kitabevi, Şükran mah. Rampalı 121, Meram, Konya, Türkiye

+90 332 499 90 00

bilgi@egitimkitabevi.com

İnternet Satış: www.kitapmatik.com.tr

+90 537 512 43 00

bilgi@kitapmatik.com.tr



d) Altı ya da yedi haneli hesaplarda bankalar, döviz cinsi, müşteri numarası, kontrol numarası gibi hususları izlemek amacıyla, ilave haneler eklemek suretiyle daha alt seviyede hesaplar açabilirler.

e) "Diğer" hesaplar, ilgili bölümde ayrı bir hesap açılmasını gerektirmeyen büyüklükte olan işlemlerle sık tekrarlanmayan işlemlerin kaydı için ayrılmıştır. Bir işlem bu niteliği taşımadığı halde kaydedileceği özel bir hesap bulunmuyorsa, bu tür işlemler için Kurumdan izin alınarak özel bir hesabın açılması şarttır.

(3) Bu madde uyarınca Tek Düzen Hesap Planı ve İzahnamesinde yapılan değişiklikler, Kurumca bankalara duyurulmak suretiyle yürürlüğe girer.

Tekdüzen Hesap Planı detayı

MADDE 8- (1) Tekdüzen Hesap Planı detayı aşağıda belirtildiği şekildedir.

0 DÖNEN DEĞERLER

010 KASA

011 EFEKTİF DEPOSU

012 YOLDAKİ PARALAR - T.P.

013 YOLDAKİ PARALAR - Y.P.

015 SATIN ALINAN ÇEKLER - Y.P.

016 VADESİ GELMİŞ MENKUL DEĞERLER - T.P.

017 VADESİ GELMİŞ MENKUL DEĞERLER - Y.P.

019 KIYMETLİ MADEN DEPOSU - Y.P.

020 TÜRKİYE CUMHURİYET MERKEZ BANKASI - T.P.

02000 VADESİZ SERBEST HESAP

02001 VADELİ SERBEST HESAP

021 TÜRKİYE CUMHURİYET MERKEZ BANKASI - Y.P.

02100 VADESİZ SERBEST HESAP

02101 VADELİ SERBEST HESAP

022 YURTİÇİ BANKALAR - T.P.

023 YURTİÇİ BANKALAR - Y.P.

024 YURTDIŞI BANKALAR - T.P.

025 YURTDIŞI BANKALAR - Y.P.

026 YURTDIŞI MERKEZ VE ŞUBELER - T.P.

027 YURTDIŞI MERKEZ VE ŞUBELER - Y.P.

028 KATILIM BANKALARI T.P.

029 KATILIM BANKALARI Y.P.

030 ALIM SATIM AMAÇLI MENKUL DEĞERLER -T.P.

031 ALIM SATIM AMAÇLI MENKUL DEĞERLER - Y.P.

- 032 SATILMAYA HAZIR MENKUL DEĞERLER - T.P.
 033 SATILMAYA HAZIR MENKUL DEĞERLER - Y.P.
 038 MENKUL DEĞERLER DEĞER DÜŞÜŞ KARŞILIĞI (-) – T.P.
 039 MENKUL DEĞERLER DEĞER DÜŞÜŞ KARŞILIĞI (-) – Y.P.
 040 PARA PİYASALARINDAN ALACAKLAR - T.P.
 041 PARA PİYASALARINDAN ALACAKLAR - Y.P.
 050 TERS REPO İŞLEMLERİNDEN ALACAKLAR – T.P.
 051 TERS REPO İŞLEMLERİNDEN ALACAKLAR – Y.P.

1 KREDİLER

- 100 İSKONTO VE İŞTİRA SENETLERİ - T.P.
 101 İSKONTO VE İŞTİRA SENETLERİ - Y.P.
 102 İSKONTO VE İŞTİRA SENETLERİNDEN KAZANILMAMIŞ GELİRLER (-) –T.P.
 103 İSKONTO VE İŞTİRA SENETLERİNDEN KAZANILMAMIŞ GELİRLER (-) - Y. P.
 104 FAKTORİNG İŞLEMLERİNDEN ALACAKLAR – T.P.
 105 FAKTORİNG İŞLEMLERİNDEN ALACAKLAR – Y.P.
 110 KISA VADELİ AÇIK İHRACAT KREDİLERİ - T.P.
 11000 İŞTİRAKLER VE BAĞLI ORTAKLIKLAR - (KAMU)
 110001 İKTİSADİ DEVLET TEŞEKKÜLLERİ
 110002 KAMU İKTİSADİ KURULUŞLARI
 11001 İŞTİRAKLER VE BAĞLI ORTAKLIKLAR - (ÖZEL)
 11010 DİĞER MÜŞTERİLER - (KAMU)
 110100 KAMU İDARELERİ
 110101 İKTİSADİ DEVLET TEŞEKKÜLLERİ
 110102 KAMU İKTİSADİ KURULUŞLARI
 11011 DİĞER MÜŞTERİLER - (ÖZEL)
 111 KISA VADELİ AÇIK İHRACAT KREDİLERİ - Y.P.
 112 KISA VADELİ TEMİNATLI İHRACAT KREDİLERİ - T.P.
 113 KISA VADELİ TEMİNATLI İHRACAT KREDİLERİ - Y.P.
 114 KISA VADELİ TEMİNATLI İTHALAT KREDİLERİ - T.P.
 115 KISA VADELİ TEMİNATLI İTHALAT KREDİLERİ - Y.P.
 116 KISA VADELİ AÇIK DİĞER KREDİLER - T.P.
 11600 İŞTİRAKLER VE BAĞLI ORTAKLIKLAR - (KAMU)
 116001 İKTİSADİ DEVLET TEŞEKKÜLLERİ
 116002 KAMU İKTİSADİ KURULUŞLARI
 11601 İŞTİRAKLER VE BAĞLI ORTAKLIKLAR - (ÖZEL)
 11610 DİĞER MÜŞTERİLER - (KAMU)
 116100 KAMU İDARELERİ
 116101 İKTİSADİ DEVLET TEŞEKKÜLLERİ
 116102 KAMU İKTİSADİ KURULUŞLARI
 11611 DİĞER MÜŞTERİLER - (ÖZEL)
 11620 TÜKETİCİ KREDİLERİ

116200 KONUT KREDİLERİ
 116201 TAŞIT KREDİLERİ
 116202 İHTİYAÇ KREDİLERİ
 116209 DİĞER

11621 BİREYSEL KREDİ KARTLARI

116210 TAKSİTLİ
 116211 TAKSİTSİZ

11630 TAKSİTLİ TİCARİ KREDİLER

116300 İŞYERİ KREDİLERİ
 116301 TAŞIT KREDİLERİ
 116302 İHTİYAÇ KREDİLERİ
 116309 DİĞER

11631 KURUMSAL KREDİ KARTLARI

116310 TAKSİTLİ
 116311 TAKSİTSİZ

11640 PERSONEL KREDİLERİ

116400 KONUT KREDİLERİ
 116401 TAŞIT KREDİLERİ
 116402 İHTİYAÇ KREDİLERİ
 116409 DİĞER

11641 PERSONEL KREDİ KARTLARI

116410 TAKSİTLİ
 116411 TAKSİTSİZ

11642 KREDİLİ MEVDUAT HESABI

116420 GERÇEK KİŞİ
 116421 TÜZEL KİŞİ

117 KISA VADELİ AÇIK DİĞER KREDİLER - Y.P.

118 KISA VADELİ TEMİNATLI DİĞER KREDİLER - T.P.

11800 İŞTİRAKLER VE BAĞLI ORTAKLIKLAR - (KAMU)

118001 İKTİSADİ DEVLET TEŞEKKÜLLERİ
 118002 KAMU İKTİSADİ KURULUŞLARI

11801 İŞTİRAKLER VE BAĞLI ORTAKLIKLAR - (ÖZEL)

11802 İŞTİRAKLER VE BAĞLI ORTAKLIKLAR KEF. - (KAMU)

118021 İKTİSADİ DEVLET TEŞEKKÜLLERİ
 118022 KAMU İKTİSADİ KURULUŞLARI

11803 İŞTİRAKLER VE BAĞLI ORTAKLIKLAR KEF. - (ÖZEL)

11810 DİĞER MÜŞTERİLER - (KAMU)

118100 KAMU İDARELERİ
 118101 İKTİSADİ DEVLET TEŞEKKÜLLERİ
 118102 KAMU İKTİSADİ KURULUŞLARI

11811 DİĞER MÜŞTERİLER - (ÖZEL)

11814 MÜŞTERİ ADINA MENKUL DEĞER ALIM KREDİLERİ

11820 TÜKETİCİ KREDİLERİ

118200 KONUT KREDİLERİ
 118201 TAŞIT KREDİLERİ
 118202 İHTİYAÇ KREDİLERİ

118209 DİĞER

11821 BİREYSEL KREDİ KARTLARI

118210 TAKSİTLİ

118211 TAKSİTSİZ

11830 TAKSİTLİ TİCARİ KREDİLER

118300 İŞYERİ KREDİLERİ

118301 TAŞIT KREDİLERİ

118302 İHTİYAÇ KREDİLERİ

118309 DİĞER

11831 KURUMSAL KREDİ KARTLARI

118310 TAKSİTLİ

118311 TAKSİTSİZ

11840 PERSONEL KREDİLERİ

118400 KONUT KREDİLERİ

118401 TAŞIT KREDİLERİ

118402 İHTİYAÇ KREDİLERİ

118409 DİĞER

11841 PERSONEL KREDİ KARTLARI

118410 TAKSİTLİ

118411 TAKSİTSİZ

11842 KREDİLİ MEVDUAT HESABI

118420 GERÇEK KİŞİ

118421 TÜZEL KİŞİ

119 KISA VADELİ TEMİNATLI DİĞER KREDİLER - Y.P.

120 KISA VADELİ İHTİSAS KREDİLERİ - T.P.

121 KISA VADELİ İHTİSAS KREDİLERİ - Y.P.

123 KIYMETLİ MADEN KREDİSİ - Y.P.

124 KISA VADELİ FON KAYNAKLI KREDİLER - T.P.

125 KISA VADELİ FON KAYNAKLI KREDİLER - Y.P.

126 MALİ KESİME VERİLEN KISA VADELİ KREDİLER - T.P.

127 MALİ KESİME VERİLEN KISA VADELİ KREDİLER - Y.P.

128 YURTDIŞI KISA VADELİ KREDİLER - T.P.

129 YURTDIŞI KISA VADELİ KREDİLER - Y.P.

130 ORTA VE UZUN VAD. AÇIK İHR. GAR.YAT.KRED. - T.P.

131 ORTA VE UZUN VAD. AÇIK İHR. GAR.YAT.KRD. - Y.P.

132 ORTA VE UZUN VAD. TEM.LI İHR. GAR. YAT. KRD. - T.P.

133 ORTA VE UZUN VAD. TEM.LI İHR. GAR. YAT. KRD. - Y.P.

134 ORTA VE UZUN VAD. AÇIK DİĞ. YAT. KRD. - T.P.

13400 İŞTİRAKLER VE BAĞLI ORTAKLIKLAR - (KAMU)

134001 İKTİSADİ DEVLET TEŞEKKÜLLERİ

134002 KAMU İKTİSADİ KURULUŞLARI

13401 İŞTİRAKLER VE BAĞLI ORTAKLIKLAR - (ÖZEL)

13410 DİĞER MÜŞTERİLER - (KAMU)

134100 KAMU İDARELERİ

134101 İKTİSADİ DEVLET TEŞEKKÜLLERİ

134102 KAMU İKTİSADİ KURULUŞLARI

13411 DİĞER MÜŞTERİLER - (ÖZEL)

135 ORTA VE UZUN VADELİ AÇIK DİĞ. YAT. KRED. - Y.P.

136 ORTA VE UZUN VAD. TEMİNATLI DİĞ. YAT. KRED. - T.P.

137 ORTA VE UZUN VAD. TEMİNATLI DİĞ. YAT. KRED. - Y.P.

138 ORTA VE UZUN VADELİ AÇIK İŞLETME, İHRACAT VE DİĞER KREDİLER - T.P.

139 ORTA VE UZUN VADELİ AÇIK İŞLETME, İHRACAT VE DİĞER KREDİLER - Y.P.

140 ORTA VE UZUN VADELİ TEMİNATLI İŞLETME, İHRACAT VE DİĞER KREDİLER - T.P.

14000 İŞTİRAKLER VE BAĞLI ORTAKLIKLAR - (KAMU)

140001 İKTİSADİ DEVLET TEŞEKKÜLLERİ

140002 KAMU İKTİSADİ KURULUŞLARI

14001 İŞTİRAKLER VE BAĞLI ORTAKLIKLAR - (ÖZEL)

14002 İŞTİRAKLER VE BAĞLI ORTAKLIKLAR KEF. - (KAMU)

140021 İKTİSADİ DEVLET TEŞEKKÜLLERİ

140022 KAMU İKTİSADİ KURULUŞLARI

14003 İŞTİRAKLER VE BAĞLI ORTAKLIKLAR KEF. (ÖZEL)

14010 DİĞER MÜŞTERİLER - (KAMU)

140100 KAMU İDARELERİ

140101 İKTİSADİ DEVLET TEŞEKKÜLLERİ

140102 KAMU İKTİSADİ KURULUŞLARI

14011 DİĞER MÜŞTERİLER - (ÖZEL)

14014 MÜŞTERİ ADINA MENKUL DEĞER ALIM KREDİLERİ

14020 TÜKETİCİ KREDİLERİ

140200 KONUT KREDİLERİ

140201 TAŞIT KREDİLERİ

140202 İHTİYAÇ KREDİLERİ

140209 DİĞER

14021 BİREYSEL KREDİ KARTLARI

140210 TAKSİTLİ

140211 TAKSİTSİZ

14030 TAKSİTLİ TİCARİ KREDİLER

140300 İŞYERİ KREDİLERİ

140301 TAŞIT KREDİLERİ

140302 İHTİYAÇ KREDİLERİ

140309 DİĞER

14031 KURUMSAL KREDİ KARTLARI

140310 TAKSİTLİ

140311 TAKSİTSİZ

14040 PERSONEL KREDİLERİ

140400 KONUT KREDİLERİ

140401 TAŞIT KREDİLERİ

140402 İHTİYAÇ KREDİLERİ

140409 DİĞER

14041 PERSONEL KREDİ KARTLARI

140410 TAKSİTLİ

140411 TAKSİTSİZ

14050 ORTA VE UZUN VADELİ TEMİNATLI İHRACAT KREDİLERİ

140500 İŞTİRAKLER VE BAĞLI ORTAKLIKLAR – (KAMU)

1405000 İKTİSADİ DEVLET TEŞEKKÜLLERİ

1405001 KAMU İKTİSADİ KURULUŞLARI

140501 İŞTİRAKLER VE BAĞLI ORTAKLIKLAR – (ÖZEL)

140502 İŞTİRAKLER VE BAĞLI ORTAKLAR KEFALETİYLE – (KAMU)

1405020 İKTİSADİ DEVLET TEŞEKKÜLLERİ

1405021 KAMU İKTİSADİ KURULUŞLARI

140503 İŞTİRAKLER VE BAĞLI ORTAKLAR KEFALETİYLE – (ÖZEL)

140504 DİĞER MÜŞTERİLER – (KAMU)

1405040 KAMU İDARELERİ

1405041 İKTİSADİ DEVLET TEŞEKKÜLLERİ

1405042 KAMU İKTİSADİ KURULUŞLARI

140505 DİĞER MÜŞTERİLER – (ÖZEL)

141 ORTA VE UZUN VADELİ TEMİNATLI İŞLETME, İHRACAT VE DİĞER KREDİLER - Y.P.

142 ORTA VE UZUN VADELİ İHTİSAS KREDİLERİ - T.P.

143 ORTA VE UZUN VADELİ İHTİSAS KREDİLERİ - Y.P.

144 ORTA VE UZUN VADELİ FON KAYNAKLI KRED. - T.P.

145 ORTA VE UZUN VADELİ FON KAYNAKLI KRED. - Y.P.

146 MALİ KESİME VER. ORTA VE UZUN VAD.KRED. - T.P.

147 MALİ KESİME VER. ORTA VE UZUN VADELİ KRED. -Y.P.

148 YURTDIŞI ORTA VE UZUN VADELİ KREDİLER - T.P.

149 YURTDIŞI ORTA VE UZUN VADELİ KREDİLER - Y.P.

150 YENİDEN YAPILANDIRILAN VE İTFA PLANINA BAĞLANAN KISA VADELİ TEMİNATSIZ KREDİLER – T. P.

151 YENİDEN YAPILANDIRILAN VE İTFA PLANINA BAĞLANAN KISA VADELİ TEMİNATSIZ KREDİLER – Y. P.

152 YENİDEN YAPILANDIRILAN VE İTFA PLANINA BAĞLANAN KISA VADELİ TEMİNATLI KREDİLER – T. P.

153 YENİDEN YAPILANDIRILAN VE İTFA PLANINA BAĞLANAN KISA VADELİ TEMİNATLI KREDİLER – Y. P.

154 YENİDEN YAPILANDIRILAN VE İTFA PLANINA BAĞLANAN ORTA VE UZUN VADELİ TEMİNATSIZ KREDİLER – T. P.

155 YENİDEN YAPILANDIRILAN VE İTFA PLANINA BAĞLANAN ORTA VE UZUN VADELİ TEMİNATSIZ KREDİLER – Y. P.

156 YENİDEN YAPILANDIRILAN VE İTFA PLANINA BAĞLANAN ORTA VE UZUN VADELİ TEMİNATLI KRĐ.-T.P.

157 YENİDEN YAPILANDIRILAN VE İTFA PLANINA BAĞLANAN ORTA VE UZUN VADELİ TEMİNATLI KRĐ.-Y. P.

158 TAZMİN EDİLEN GAYRİNAKDİ KREDİ BEDELLERİ – T.P.

159 TAZMİN EDİLEN GAYRİNAKDİ KREDİ BEDELLERİ – Y.P.**160 KANUN ve/veya KARARNAMELERE DAYANAN ERTELENMİŞ ve TAKSİTLENDİRİLMİŞ KREDİLER – T. P.****161 KANUN ve/veya KARARNAMELERE DAYANAN ERTELENMİŞ ve TAKSİTLENDİRİLMİŞ KREDİLER – Y. P.****170 TASFİYE OLUNACAK ALACAKLAR /TAHSİL İMKANI SINIRLI KREDİLER VE DİĞER ALACAKLAR – T. P.**

17000 TEMİNATSIZ OLANLAR

17001 I.GRUP TEMİNATA SAHİP OLANLAR

17002 II.GRUP TEMİNATA SAHİP OLANLAR

17003 III.GRUP TEMİNATA SAHİP OLANLAR

17004 IV.GRUP TEMİNATA SAHİP OLANLAR

171 TASFİYE OLUNACAK ALACAKLAR/ TAHSİL İMKANI SINIRLI KREDİLER VE DİĞER ALACAKLAR – Y. P.

17100 TEMİNATSIZ OLANLAR

17101 I.GRUP TEMİNATA SAHİP OLANLAR

17102 II.GRUP TEMİNATA SAHİP OLANLAR

17103 III.GRUP TEMİNATA SAHİP OLANLAR

17104 IV.GRUP TEMİNATA SAHİP OLANLAR

172 TASFİYE OLUNACAK ALACAKLAR/ TAHSİLİ ŞÜPHELİ KREDİLER – T. P.

17200 TEMİNATSIZ OLANLAR

17201 I.GRUP TEMİNATA SAHİP OLANLAR

17202 II.GRUP TEMİNATA SAHİP OLANLAR

17203 III.GRUP TEMİNATA SAHİP OLANLAR

17204 IV.GRUP TEMİNATA SAHİP OLANLAR

173 TASFİYE OLUNACAK ALACAKLAR/ TAHSİLİ ŞÜPHELİ KREDİLER – Y. P.

17300 TEMİNATSIZ OLANLAR

17301 I.GRUP TEMİNATA SAHİP OLANLAR

17302 II.GRUP TEMİNATA SAHİP OLANLAR

17303 III.GRUP TEMİNATA SAHİP OLANLAR

17304 IV.GRUP TEMİNATA SAHİP OLANLAR

174 TAHSİLİ ŞÜPHELİ ÜCRET, KOMİSYON VE DİĞER ALACAKLAR - T. P.

17400 TEMİNATSIZ OLANLAR

17401 I.GRUP TEMİNATA SAHİP OLANLAR

17402 II.GRUP TEMİNATA SAHİP OLANLAR

17403 III.GRUP TEMİNATA SAHİP OLANLAR

17404 IV.GRUP TEMİNATA SAHİP OLANLAR

175 TAHSİLİ ŞÜPHELİ ÜCRET, KOMİSYON VE DİĞER ALACAKLAR - Y. P.

17500 TEMİNATSIZ OLANLAR

17501 I.GRUP TEMİNATA SAHİP OLANLAR

17502 II.GRUP TEMİNATA SAHİP OLANLAR

17503 III.GRUP TEMİNATA SAHİP OLANLAR

17504 IV.GRUP TEMİNATA SAHİP OLANLAR

176 ZARAR NİTELİĞİNDEKİ KREDİLER VE DİĞER ALACAKLAR -T.P.

17600 TEMİNATSIZ OLANLAR

17601 I.GRUP TEMİNATA SAHİP OLANLAR

17602 II.GRUP TEMİNATA SAHİP OLANLAR

17603 III.GRUP TEMİNATA SAHİP OLANLAR

17604 IV.GRUP TEMİNATA SAHİP OLANLAR

177 ZARAR NİTELİĞİNDEKİ KREDİLER VE DİĞER ALACAKLAR -Y.P.

17700 TEMİNATSIZ OLANLAR

17701 I.GRUP TEMİNATA SAHİP OLANLAR

17702 II.GRUP TEMİNATA SAHİP OLANLAR

17703 III.GRUP TEMİNATA SAHİP OLANLAR

17704 IV.GRUP TEMİNATA SAHİP OLANLAR

180 ÖZEL KARŞILIKLAR (-) – T. P.

18000 III. GRUP KREDİ VE ALACAKLARDAN

18001 IV.GRUP KREDİ VE ALACAKLARDAN

18002 V.GRUP KREDİ VE ALACAKLARDAN

181 ÖZEL KARŞILIKLAR (-) – Y. P.

18100 III. GRUP KREDİ VE ALACAKLARDAN

18101 IV.GRUP KREDİ VE ALACAKLARDAN

18102 V.GRUP KREDİ VE ALACAKLARDAN

2 YATIRIM AMAÇLI DEĞERLER VE DİĞER AKTİFLER

202 KİRALAMA İŞLEMLERİNDEN ALACAKLAR - T.P.

203 KİRALAMA İŞLEMLERİNDEN ALACAKLAR - Y.P.

204 KAZANILMAMIŞ FİNANSAL KİRALAMA GEL. (-) - T.P.

205 KAZANILMAMIŞ FİNANSAL KİRALAMA GEL. (-) - Y.P.

210 ZORUNLU KARŞILIKLAR - T.P.

211 ZORUNLU KARŞILIKLAR - Y.P.

220 KREDİ FAİZ VE GELİR TAH. VE REESKONTLARI - T.P.

22000 FAİZ TAHAKKUKLARI

22001 FAİZ REESKONTLARI

22002 KREDİ KOMİSYON VE DİĞER GELİRLER TAHAKKUKLARI

22003 KREDİ KOMİSYON VE DİĞER GELİRLER REESKONTLARI

22004 DÖVİZE ENDEKSLİ KREDİLER ANAPARA KUR ARTIŞ

TAHAKKUKLARI

22005 DÖVİZE ENDEKSLİ KREDİLER ANAPARA KUR ARTIŞ REESKONTLARI

221 KREDİ FAİZ VE GELİR TAH. VE REESKONTLARI - Y.P.

222 DİĞER FAİZ VE GELİR REESKONTLARI - T.P.

22201 MENKUL DEĞERLER FAİZ REESKONTLARI

222010 ALIM SATIM AMAÇLI MENKUL DEĞERLERİN

2220100 MENKUL DEĞERLER

2220101 TEMİNATA VERİLEN/BLOKE EDİLEN MENKUL DEĞERLER

2220102 REPO İŞLEMİNE KONU MENKUL DEĞERLER

2220103 TESLİM TARİHİNE GÖRE MUHASEBE RAYİÇ DEĞER FARKLARI

222011 SATILMAYA HAZIR MENKUL DEĞERLERİN

2220110 MENKUL DEĞERLER

2220111 TEMİNATA VERİLEN/BLOKE EDİLEN MENKUL DEĞERLER

2220112 REPO İŞLEMİNE KONU MENKUL DEĞERLER

2220113 TESLİM TARİHİNE GÖRE MUHASEBE RAYİÇ DEĞER FARKLARI

2220114 RAYİÇ DEĞER FARKLARI

222013 VADEYE KADAR ELDE TUTULACAK MENKUL DEĞERLER

2220130 MENKUL DEĞERLER

2220131 TEMİNATA VERİLEN/BLOKE EDİLEN MENKUL DEĞERLER

2220132 REPO İŞLEMİNE KONU MENKUL DEĞERLER

2220133 YAPISAL POZİSYON OLARAK TUTULAN MENKUL DEĞERLER

22203 TERS REPO İŞLEM. ALAC. İLİŞKİN FAİZ REESKONTLARI

22205 ZORUNLU KARŞILIKLAR FAİZ REESKONTLARI

22207 TÜREV FİNANSAL ARAÇLAR REESKONTLARI

222070 FAİZ VE GELİR REESKONTLARI

222071 KUR GELİR REESKONTLARI

22208 FAKTORİNG ALACAKLARINA İLİŞKİN REESKONTLAR

22210 DÖVİZE ENDEKSLİ MENKUL DEĞERLER ANAPARA KUR ARTIŞ

REESKONTLARI

222100 ALIM SATIM AMAÇLI

222101 SATILMAYA HAZIR

222102 VADEYE KADAR ELDE TUTULACAK

22299 DİĞER

223 DİĞER FAİZ VE GELİR REESKONTLARI - Y.P.**240 İŞTİRAKLER - T.P.****241 İŞTİRAKLER - Y.P.****242 BAĞLI ORTAKLIKLAR - T.P.****243 BAĞLI ORTAKLIKLAR - Y.P.****244 VADEYE KADAR ELDE TUTULACAK MENKUL DEĞERLER - T.P.****245 VADEYE KADAR ELDE TUTULACAK MENKUL DEĞERLER – Y.P.****246 İŞTİRAKLER, BAĞLI ORTAKLIKLAR VE VADEYE KADAR ELDE TUTULACAK MD DEĞER DÜŞÜŞ KARŞ.(-) - T.P.****247 İŞTİRAKLER, BAĞLI ORTAKLIKLAR VE VADEYE KADAR ELDE TUTULACAK MD DEĞER DÜŞÜŞ KARŞ.(-) - Y.P.****248 BİRLİKTE KONTROL EDİLEN ORTAKLIKLAR - T.P.****249 BİRLİKTE KONTROL EDİLEN ORTAKLIKLAR - Y.P.****250 MENKULLER - T.P.****25000 KASALAR****25001 BÜRO MAKİNALARI****25002 MOBİLYA VE MEFRUŞAT****25003 NAKİL VASITALARI****25004 DİĞER MENKULLER****25010 STOK MENKULLER****25020 FİNANSAL KİRALAMAYLA EDİNİLEN MENKULLER****25021 FAALİYET KİRALAMASI KONUSU MENKULLER**

251 MENKULLER - Y.P.**252 GAYRİMENKULLER - T.P.****25200 BANKANIN KULLANIMI İÇİN**

252000 BİNALAR

252001 ARSALAR

252002 ARAZİ

252009 DİĞER GAYRİMENKULLER

25201 DİĞER AMAÇLI GAYRİMENKULLER**25204 İNŞA HALİNDEKİ BİNALAR****25220 FİNANSAL KİRALAMAYLA EDİNİLEN GAYRİMENKULLER**

252200 BİNALAR

252201 ARSALAR

252202 ARAZİ

25221 FAALİYET KİRALAMASI KONUSU GAYRİMENKULLER**253 GAYRİMENKULLER - Y.P.****254 ÖZEL MALİYET BEDELLERİ - T.P.****255 ÖZEL MALİYET BEDELLERİ – Y.P.****256 BİRİKMİŞ AMORTİSMANLAR (-) - T.P.**

25600 MENKULLER AMORTİSMANI

25601 GAYRİMENKULLER AMORTİSMANI

25602 ÖZEL MALİYET BEDELLERİ AMORTİSMANI

25603 İLK TESİS VE TAAZZUV GİDERLERİ AMORTİSMANI

25604 ŞEREFİYE AMORTİSMANI

25605 FİNANSAL KİRALAMAYLA ED. MENKULLERİN AMORTİSMANI

25606 FİNANSAL KİRALAMAYLA ED. G.MENKULLER.AMORTİSMANI

25607 GAYRİMADDİ HAKLAR AMORTİSMANI

25608 FAALİYET KİRALAMASI KONUSU MADDİ DURAN VARLIKLARIN AMORTİSMANI

25609 ELDEN ÇIKARILACAK KIYMETLER AMORTİSMANI

256090 EMTİA (5411 SAYILI BANKACILIK KANUNU MD. 57)

256091 ALACAKLARDAN DOLAYI EDİNİLEN GAYRİMENKULLER

257 BİRİKMİŞ AMORTİSMANLAR (-) - Y.P.**258 MADDİ OLMAYAN DURAN VARLIKLAR - T.P.**

25800 ŞEREFİYE

25801 İLK TESİS VE TAAZZUV GİDERLERİ

25802 GAYRİMADDİ HAKLAR

259 MADDİ OLMAYAN DURAN VARLIKLAR - Y.P.**260 PEŞİN ÖDENMİŞ VERGİLER - T.P.****262 ERTELENMİŞ VERGİ AKTİFİ HESABI – T.P.****263 ERTELENMİŞ VERGİ AKTİFİ HESABI – Y.P.****264 MADDİ OLAN VE OLMAYAN DURAN VARLIKLARIN DEĞER DÜŞÜŞ KARŞILIĞI – T.P.****265 MADDİ OLAN VE OLMAYAN DURAN VARLIKLARIN DEĞER DÜŞÜŞ KARŞILIĞI – Y.P.****270 AYNİYAT MEVCUDU - T.P.**

- 27000 BASILI KAĞIT
 27001 KIRTASIYE
 27002 ÇEK KARNELERİ
 27003 DAMGA PULU
 27004 POSTA PULU
 27099 DİĞER STOKLAR
271 AYNİYAT MEVCUDU - Y.P.
272 AKTİFLERİMİZİN VADELİ SATIŞINDAN DOĞAN ALACAKLAR - T.P.
273 AKTİFLERİMİZİN VADELİ SATIŞINDAN DOĞAN ALACAKLAR - Y.P.
274 AKTİFLERİMİZİN VADELİ SATIŞINDAN KAZANILMAMIŞ GELİRLER (-) - T.P.
275 AKTİFLERİMİZİN VADELİ SATIŞINDAN KAZANILMAMIŞ GELİRLER (-) - Y.P.
278 MUHTELİF ALACAKLAR - T.P.
27800 VERİLEN NAKDİ TEMİNATLAR
27801 PERSONELDEN ALACAKLAR
27802 DAVA VE MAHKEME MASRAFLARINDAN ALACAKLAR
27803 BANKACILIK HİZMETLERİNDEN ALACAKLAR
 278030 PROTESTO VE KOMİSYON MASRAFLARINDAN ALACAKLAR
 278031 KİRALIK KASA HİZMETLERİNDEN ALACAKLAR
 278032 DEPOCULUK HİZMETLERİNDEN ALACAKLAR
 278033 SİGORTA PRİMLERİNDEN ALACAKLAR
 278034 HİSSE SENEDİ VE TAHVİLLER MUHAFAZA ÜCRET. ALACAK.
 278035 T.P. TEMİNAT MEKTUBU MASRAF VE KOM.DAN ALACAK.
 278036 KAYNAK KULLANIMI DESTEKLEME FONUNDAN ALACAKLAR
 278039 DİĞER
27805 TÜREV FİNANSAL ARAÇLARDAN ALACAKLAR
 278050 VERİLEN TEMİNATLAR
 278059 DİĞER
27806 MENKUL KIYMETLER YATIRIM FONU ALACAKLARI
27807 TAHSİL EDİLECEK MUHABİR KOMİSYONLARI
27890 KREDİ KARTI ÖDEMELERİNDEN
27899 DİĞER MUHTELİF ALACAKLAR
279 MUHTELİF ALACAKLAR - Y.P.
280 BORÇLU GEÇİÇİ HESAPLAR - T.P.
28000 AVANSLAR
 280000 İDARİ İŞLER
 280001 HARCIRAHLAR
 280009 DİĞER
28001 PEŞİN ÖDENMİŞ GİDERLER
 280010 KİRALAR
 280011 SİGORTA MASRAFLARI
 280012 REKLÂM GİDERLERİ

- 280013 PEŞİN ÖDENEN ÜCRET VE KOMİSYONLAR
280018 VERİLEN OPSİYON PRİMLERİ
280019 DİĞER
28002 KASA NOKSANI
28003 TAKAS HESABI
28004 DEKONTU BEKLENEN MUAMELELER
28005 BAKIM VE ONARIM GİDERLERİ
28006 GENEL MÜDÜRLÜK VE ŞUBELER ADINA İŞLEMLER
28008 VADESİ GELMEMİŞ KUPONLAR TAKİP HESABI
28099 DİĞER BORÇLU GEÇİCİ HESAPLAR
281 BORÇLU GEÇİCİ HESAPLAR - Y.P.
282 BÖLGELER VEYA İŞLETMELER CARİ HESABI - T.P.
284 KIYMETLİ MADEN ALIM/SATIM HESABI - T.P.
285 KIYMETLİ MADEN VAZİYETİ - Y.P.
288 ENFLASYONA GÖRE DÜZELTME FARKLARI – T.P.
290 ŞUBELER CARİ HESABI - T.P.
291 ŞUBELER CARİ HESABI - Y.P.
292 EFEKTİF ALIM/SATIM HESABI - T.P.
293 EFEKTİF VAZİYETİ - Y.P.
294 DÖVİZ ALIM/SATIM HESABI - T.P.
295 DÖVİZ VAZİYETİ - Y.P.
296 KAMU KURUM VE KURULUŞLARINDAN ALAC. – T.P.
297 KAMU KURUM VE KURULUŞLARINDAN ALAC. – Y.P.
298 ELDEN ÇIKARILACAK KIYMETLER - T.P.
3 MEVDUAT VE DİĞER YABANCI KAYNAKLAR
300 TASARRUF MEVD. (Y.İ.Y GERÇEK KİŞİLER) - VADESİZ
30000 SABİT FAİZLİ
30001 DEĞİŞKEN FAİZLİ
301 DÖVİZ TEVDİAT HESABI - VADESİZ
30100 YURTİÇİNDE YERLEŞİK GERÇEK KİŞİLER
301000 SABİT FAİZLİ
301001 DEĞİŞKEN FAİZLİ
30103 YURTİÇİNDE YERLEŞİK TÜZEL KİŞİLER
301030 SABİT FAİZLİ
301031 DEĞİŞKEN FAİZLİ
30110 YURTDIŞINDA YERLEŞİK GERÇEK KİŞİLER
301100 SABİT FAİZLİ
301101 DEĞİŞKEN FAİZLİ
30112 YURTDIŞINDA YERLEŞİK TÜZEL KİŞİLER
301120 SABİT FAİZLİ
301121 DEĞİŞKEN FAİZLİ
302 TASARRUF MEVD. (Y.D.Y. GERÇEK KİŞİLER) - VADESİZ
30200 SABİT FAİZLİ
30201 DEĞİŞKEN FAİZLİ
304 RESMİ, TİCARİ VE DİĞER KUR. MEV. (Y.İ.Y.) - VADESİZ

RESMİ KURULUŞLAR MEVDUATI**30400 GENEL BÜTÇELİ DAİRE VE KURUMLAR****30401 KATMA BÜTÇELİ İDARELER****30402 YEREL YÖNETİMLER****30404 MAHKEME, SAVCILIK, İCRA VE İFLAS DAİRELERİ, TEREKE HAKİMLİKLERİ****TİCARİ KURULUŞLAR MEVDUATI****30420 GERÇEK KİŞİLERİN TİCARİ İŞLEMLERİ**

304200 SABİT FAİZLİ

304201 DEĞİŞKEN FAİZLİ

30421 HER ÇEŞİT ORTAKLIKLAR (SİGORTA ŞİRKETLERİ HARİÇ)

304210 SABİT FAİZLİ

304211 DEĞİŞKEN FAİZLİ

30422 KOOPERATİFLER

304220 SABİT FAİZLİ

304221 DEĞİŞKEN FAİZLİ

30423 DÖNER SERMAYELİ KURULUŞLAR

304230 SABİT FAİZLİ

304231 DEĞİŞKEN FAİZLİ

30424 SİGORTA ŞİRKETLERİ

304240 SABİT FAİZLİ

304241 DEĞİŞKEN FAİZLİ

30425 VAKIF, DERNEK, SENDİKA BİRLİK.MES.KUR.KURD.TİC.İŞL.

304250 SABİT FAİZLİ

304251 DEĞİŞKEN FAİZLİ

30426 KAMU İKT.TEŞ.VE BUNL. BAĞ.MÜES.VE ORT.

304260 SABİT FAİZLİ

304261 DEĞİŞKEN FAİZLİ

30427 YEREL YÖNETİMLERİN TİCARİ İŞLETMELERİ

304270 SABİT FAİZLİ

304271 DEĞİŞKEN FAİZLİ

DİĞER KURULUŞLAR MEVDUATI**30440 VAKIFLAR, DERNEKLER, BİRLİK VE SENDİKALAR**

304400 SABİT FAİZLİ

304401 DEĞİŞKEN FAİZLİ

30441 APARTMAN YÖNETİMİ HESAPLARI

304410 SABİT FAİZLİ

304411 DEĞİŞKEN FAİZLİ

30442 TASARRUF VE YARDIMLAŞMA SANDIKLARI

304420 SABİT FAİZLİ

304421 DEĞİŞKEN FAİZLİ

30443 KANUNLA KURULMUŞ SOSYAL GÜVENLİK KURUMLARI

304430 SABİT FAİZLİ

304431 DEĞİŞKEN FAİZLİ

30444 MAH.SAV.İCR.İFL.D.TER.HAK.NEZ.PA.NOTER. HES.

304440 SABİT FAİZLİ

304441 DEĞİŞKEN FAİZLİ

30445 MAH.TEVDİ YERİ GÖS.ÜZ.YAT.PARALAR

304450 SABİT FAİZLİ

304451 DEĞİŞKEN FAİZLİ

30446 ELÇİ.KONS.VE ULUS.ARA.KUR.T.BÜR.VE TEMSİLCİLİKLERİ

304460 SABİT FAİZLİ

304461 DEĞİŞKEN FAİZLİ

30447 FONLAR

304470 SABİT FAİZLİ

304471 DEĞİŞKEN FAİZLİ

30448 DEVLET MEMURLARI İŞÇİLER EMEK.KONUT

ED.YARD.HESABI

**30450 GKBKİYA ÖZEL KANUNLARLA KURULAN ÜST KURUL, KURUL
VE KURUMLAR**

304500 SABİT FAİZLİ

304501 DEĞİŞKEN FAİZLİ

30459 DİĞER

304590 SABİT FAİZLİ

304591 DEĞİŞKEN FAİZLİ

305 KIYMETLİ MADEN DEPO HESAPLARI - VADESİZ - Y.P.

306 TİCARİ VE DİĞER KUR. MEVD.(Y.D.Y.) - VADESİZ

308 BANKALARARASI MEVDUAT - VADESİZ - T.P.

30800 TÜRKİYE CUMHURİYET MERKEZ BANKASI

30801 KAMU MEVDUAT BANKALARI

30802 ÖZEL MEVDUAT BANKALARI

30803 YABANCI MEVDUAT BANKALARI

30804 KAMU VE ÖZEL KALKINMA VE YATIRIM BANKALARI

30805 YABANCI YATIRIM BANKALARI

30806 YURTDIŞINDAKİ BANKALAR

30807 KATILIM BANKALARI

30808 ÖZEL KANUNLARINA GÖRE MEVD.KAB. YETKİLİ KURULUŞ.

309 BANKALARARASI MEVDUAT - VADESİZ - Y.P.

310 TASARRUF MEVD. (Y.İ.Y. GERÇEK KİŞİLER) - VADELİ

31000 SABİT FAİZLİ

310000 BİR AYA KADAR VADELİ (1 AY DAHİL)

310001 BİR AYDAN ÜÇ AYA KADAR VADELİ (3 AY DAHİL)

310002 ÜÇ AYDAN ALTI AYA KADAR VADELİ (6 AY DAHİL)

310003 ALTI AYDAN BİR YILA KADAR VADELİ

310004 BİR YIL VE DAHA UZUN VADELİ

310005 BİR YIL VE DAHA UZUN VADELİ - AYLIK FAİZ ÖDEMELİ

310006 BİR YIL VE DAHA UZUN VADELİ - ÜÇ AYLIK FAİZ ÖDEMELİ

310007 BİR YIL VE DAHA UZUN VADELİ - ALTI AYLIK FAİZ ÖDEMELİ

- 310008 BİR YILDAN UZUN VADELİ - YILLIK FAİZ ÖDEMELİ
31001 DEĞİŞKEN FAİZLİ
 310010 BİR AYA KADAR VADELİ (BİR AY DAHİL)
 310011 BİR AYDAN ÜÇ AYA KADAR VADELİ (3 AY DAHİL)
 310012 ÜÇ AYDAN ALTI AYA KADAR VADELİ (6 AY DAHİL)
 310013 ALTI AYDAN BİR YILA KADAR VADELİ
 310014 BİR YIL VE DAHA UZUN VADELİ
 310015 BİR YIL VE DAHA UZUN VADELİ-AYLIK FAİZ ÖDEMELİ
 310016 BİR YIL VE DAHA UZUN VADELİ-ÜÇ AYLIC FAİZ ÖDEMELİ
 310017 BİR YIL VE DAHA UZUN VADELİ-ALTI AYLIC FAİZ ÖDEMELİ
 310018 BİR YILDAN DAHA UZUN VADELİ-YILLIK FAİZ ÖDEMELİ
311 DÖVİZ TEVDİAT HESABI - VADELİ
312 TASARRUF MEVD. (Y.D.Y GERÇEK KİŞİLER) - VADELİ
314 RESMİ, TİCARİ VE DİĞER KUR.MEV. (Y.İ.Y.) - VADELİ
RESMİ KURULUŞLAR MEVDUATI - SABİT
315 KIYMETLİ MADEN DEPO HESAPLARI - VADELİ - Y.P.
316 TİCARİ VE DİĞER KUR. MEVDUATI (Y.D.Y.) - VADELİ
318 BANKALARARASI MEVDUAT - VADELİ - T.P.
319 BANKALARARASI MEVDUAT - VADELİ - Y.P.
324 7 GÜN İHBARLI MEVDUAT
325 7 GÜN İHBARLI DÖVİZ TEVDİAT HESABI
328 PARA PİYASALARINA BORÇLAR - T.P.
329 PARA PİYASALARINA BORÇLAR - Y.P.
332 REPO İŞLEMLERİNDEN SAĞLANAN FONLAR – T.P
333 REPO İŞLEMLERİNDEN SAĞLANAN FONLAR – Y.P.
334 MENKUL KIYMET ÖDÜNÇ PİYASASINA BORÇLAR- T.P.
335 MENKUL KIYMET ÖDÜNÇ PİYASASINA BORÇLAR- Y.P.
340 TÜRKİYE CUMHURİYET MERKEZ BANK. KRED. - T.P.
341 TÜRKİYE CUMHURİYET MERKEZ BANK. KRED. - Y.P.
342 YURTİÇİ BANKALARDAN KULLANILAN KREDİLER - T.P.
343 YURTİÇİ BANKALARDAN KULLANILAN KREDİLER - Y.P.
344 YURTİÇİ DİĞER KUR. KULLANILAN KREDİLER -T.P
345 YURTİÇİ DİĞER KUR. KULLANILAN KREDİLER -Y.P.
346 SERMAYE BENZERİ KREDİLER – T.P.
347 SERMAYE BENZERİ KREDİLER – Y.P.
348 YURTDIŞINDAN KULLANILAN KREDİLER - T.P.
349 YURTDIŞINDAN KULLANILAN KREDİLER - Y.P.
350 KARŞILIKLAR - T.P.
351 KARŞILIKLAR - Y.P.
352 KİRALAMA İŞLEMLERİNDEN BORÇLAR - T.P.
353 KİRALAMA İŞLEMLERİNDEN BORÇLAR - Y.P.
354 ERTELENMİŞ FİNANSAL KİRALAMA GİD. (-) - T.P.
355 ERTELENMİŞ FİNANSAL KİRALAMA GİD. (-) - Y.P.
356 FAKTORİNG İŞLEMLERİNDEN BORÇLAR – T.P.
357 FAKTORİNG İŞLEMLERİNDEN BORÇLAR – Y.P.

- 359 YURTDIŐINDAN KULL.KIYMETLİ MADEN KRED. –Y.P.**
360 FAİZ VE GİDER REESKONTLARI - T.P.
36000 MEVDUAT FAİZ REESKONTLARI
36001 KULLANILAN KREDİ FAİZ REESKONTLARI
36002 TAHVİLLER FAİZ REESKONTLARI
36006 REPO İŐLEMLERİ FAİZ REESKONTLARI
36007 TÜREV FİNANSAL ARAÇLAR REESKONTLARI
 360070 FAİZ VE GİDER REESKONTLARI
 360071 KUR GİDER REESKONTLARI
36008 FAKTORİNG BORÇLARINA İLİŐKİN REESKONTLAR
36099 DİŐER FAİZ VE GİDER REESKONTLARI
361 FAİZ VE GİDER REESKONTLARI - Y.P.
36100 MEVDUAT FAİZ REESKONTLARI
36101 KULLANILAN KREDİ FAİZ REESKONTLARI
36102 TAHVİLLER FAİZ REESKONTLARI
36106 REPO İŐLEMLERİ FAİZ REESKONTLARI
36107 TÜREV FİNANSAL ARAÇLAR REESKONTLARI
 361070 FAİZ VE GİDER REESKONTLARI
 361071 KUR GİDER REESKONTLARI
36108 FAKTORİNG BORÇLARINA İLİŐKİN REESKONTLAR
36199 DİŐER FAİZ VE GİDER REESKONTLARI
362 KREDİ VE DİŐER ALACAKLAR DEŐERLEME FONU - TP
363 KREDİ VE DİŐER ALACAKLAR DEŐERLEME FONU - YP
366 YURTDIŐI MERKEZ VE ŐUBELER - T.P.
367 YURTDIŐI MERKEZ VE ŐUBELER - Y.P.
368 ENFLASYONA GÖRE DÜZELTME FARKLARI – T.P.
370 İTHALAT TRANSFER EMİRLERİ - T.P.
371 İTHALAT TRANSFER EMİRLERİ - Y.P.
376 İHRAÇ EDİLEN MENKUL KIYMETLER - T.P.
377 İHRAÇ EDİLEN MENKUL KIYMETLER - Y.P.
378 İHRAÇ EDİLEN MENKUL KIYMET İHRAÇ FARK. (-) - T.P.
379 İHRAÇ EDİLEN MENKUL KIYMET İHRAÇ FARK. (-) - Y.P.
380 ÖDENECEK VERĐİ, RESİM, HARÇ VE PRİMLER - T.P.
38000 ÖDENECEK VERĐİLER
 380000 ÜCRETLERDEN KESİLEN GELİR VERĐİSİ
 380001 SERBEST MESLEK KAZANÇLARI GELİR VERĐİSİ
 380002 MENKUL SERMAYE İRADI GELİR VERĐİSİ
 380003 GAYRİMENKUL SERMAYE İRADI GELİR VERĐİSİ
 380004 DAR MÜKELLEF KURUMLAR VERĐİSİ
 380005 BANKA VE SİGORTA MUAMELELERİ VERĐİSİ
 380006 KAMBİYO MUAMELELERİ VERĐİSİ
 380007 MAKBUZ MUKABİLİ ÖDENECEK DAMGA VERĐİSİ
 380008 İSTİHKAKTAN KESİLEN DAMGA VERĐİSİ
 380009 VERASET VE İNTİKAL VERĐİSİ
 380010 ÖDENECEK KURUMLAR VERĐİSİ

- 380011 ÖDENECEK GELİR VERGİSİ
 380012 ÖDENECEK KATMA DEĞER VERGİSİ
 380013 İNŞAAT VE ONARIM ÖDEMELERİNDEN KESİLEN GELİR VERGİSİ
 380014 ZİRAİ MAHSULLER GELİR VERGİSİ
 380019 DİĞER VERGİLER
38020 ÖDENECEK RESİM VE HARÇLAR
38040 ÖDENECEK PRİMLER
 380400 SOSYAL SİGORTA PRİMLERİ - PERSONEL
 380401 SOSYAL SİGORTA PRİMLERİ - İŞVEREN
 380402 BANKA SOSYAL YARDIM SANDIĞI PRİMLERİ - PERSONEL
 380403 BANKA SOSYAL YARDIM SANDIĞI PRİMLERİ - İŞVEREN
 380404 EMEKLİ SANDIĞI AİDATI VE KARŞILIKLARI - PERSONEL
 380405 EMEKLİ SANDIĞI AİDATI VE KARŞILIKLARI - İŞVEREN
 380406 TASARRUF TEŞVİK KESİNTİLERİ- İŞSİZLİK SİGORTASI - PERSONEL
 380407 TASARRUF TEŞVİK KESİNTİLERİ-İŞSİZLİK SİGORTASI - İŞVEREN
 380408 BAĞKUR PRİMLERİ
 380409 DİĞER
38050 ÖDENECEK İCRA TEVKİFATI
38060 YURTDIŞI ÇIKIŞ HARÇ PULU
381 ÖDENECEK VERGİ, RESİM, HARÇ VE PRİMLER - Y.P.
384 BANKAMIZA TAHSİS EDİLEN FONLAR - T.P.
385 BANKAMIZA TAHSİS EDİLEN FONLAR - Y.P.
386 ERTELENMİŞ VERGİ PASİFİ HESABI- T.P.
387 ERTELENMİŞ VERGİ PASİFİ HESABI – Y.P.
388 FONLARDAN KULLANDIRILAN KREDİ KARŞ. - T.P.
390 MUHTELİF BORÇLAR - T.P.
39000 ALINAN NAKDİ TEMİNATLAR
 390000 TÜRK LİRASI TEMİNAT MEKTUPLARI
 390001 HARİCİ GARANTİLER VE KABUL KREDİLERİ
 390002 KİRALIK KASALAR
 390003 MÜTEAHHİTLERDEN ALINAN
 390004 NAKDİ KREDİLER
 390009 DİĞER
39005 TÜREV FİNANSAL ARAÇLARDAN BORÇLAR
 390050 ALINAN TEMİNATLAR
 390059 DİĞER
39010 ALINAN MASRAF KARŞILIKLARI
 390100 TÜRK LİRASI TEMİNAT MEKTUBU KOMİSYON KARŞILIKLARI
 390101 İTHALAT KABUL KREDİLERİ KOMİSYON MASRAFLARI
 KARŞILIKLARI
 390102 YURTDIŞI MUHABİR MASRAF KARŞILIKLARI
 390103 YURTIÇİ MUHABİR MASRAF KARŞILIKLARI
 390104 SENET PROTESTO VE MASRAF KARŞILIKLARI
 390105 NAKDİ KREDİLER
 390109 DİĞER KARŞILIKLAR
39020 ÖDENECEK HİSSEDARLAR KÂR PAYLARI

- 39021 YATIRILACAK KUR FARKLARI**
39022 KAYNAK KULL. DESTEKLEME FONUNA DEVR.KESİNTİ.
39024 TASARRUF MEVD.SİGORTA FONUNA YAPILACAK ÖDEMEL.
39025 MENKUL KIYMETLER YATIRIM FONU BORÇLARI
39026 DESTEKLEME VE FİYAT İSTİKRAR FONU
39027 AKARYAKIT İSTİKRAR FONU
39028 SAVUNMA SANAYİİ DESTEKLEME FONU
39039 DİĞER FONLAR
39040 ZAMAN AŞIM. UĞRAMIŞ TALEP OLUNMAMIŞ KIYMETLER
39041 TÜRKİYE CUMHURİYET MERK. BANK.ÖD. CEZAİ FAİZLER
39050 BLOKE PARALAR
 390500 SANAYİ VE TİCARET BAKANLIĞI EMRİNE
 390501 KARŞILIKSIZ ÇEKLERLE İLGİLİ
 390502 İSTİMLAK BEDELLERİ
 390503 KARŞILIĞI BLOKE EDİLEN BANKAMIZ ÇEKLERİ
 390509 DİĞER
39060 TALEP EDİLMEMİŞ ÜCRETLER VE İSTİHKAKLAR
39061 ÖDENECEK SENET VE KUPON BEDELLERİ
39062 POSTADAN ALINAN HAVALELER
39063 YURTDIŞI BANKA ÇEKLERİ MASRAF KARŞILIĞI
39064 YURTİÇİ BANKA ÇEKLERİ MASRAF KARŞILIĞI
39080 SATICILARA BORÇLAR
39090 KREDİ KARTI ÖDEMELERİNDEN
 390900 TAKSİTLİ
 390901 TAKSİTSİZ
 390909 DİĞER
39099 DİĞER MUHTELİF BORÇLAR
391 MUHTELİF BORÇLAR - Y.P.
392 ALACAKLI GEÇİCİ HESAPLAR - T.P.
39200 TAKAS HESABI
39201 KASA FAZLALIKLARI
39202 KAZANILMAMIŞ GELİRLER
 392022 GECİKME FAİZLERİ VE DİĞER KARŞILIKLAR
 392023 PEŞİN TAHSİL EDİLEN ÜCRET VE KOMİSYONLAR
 392028 ALINAN OPSİYON PRİMLERİ
 392029 DİĞER
39203 DEKONTU BEKLENEN MUAMELELER HESABI
39205 VERİLEN PROVİZYONLAR
 392050 ŞUBELERE VERİLEN
 392051 BANKALARA VERİLEN
39299 DİĞER ALACAKLI GEÇİCİ HESAPLAR
393 ALACAKLI GEÇİCİ HESAPLAR - Y.P.
39300 TAKAS HESABI
39301 KASA FAZLALIKLARI
39302 KAZANILMAMIŞ GELİRLER

393023 PEŞİN TAHSİL EDİLEN ÜCRET VE KOMİSYONLAR
 393028 ALINAN OPSİYON PRİMLERİ
 393029 DİĞER

39303 DEKONTU BEKLENEN MUAMELELER HESABI

39305 VERİLEN PROVİZYONLAR

393050 ŞUBELERE VERİLEN
 393051 BANKALARA VERİLEN

39399 DİĞER ALACAKLI GEÇİCİ HESAPLAR

394 ÖDEME EMİRLERİ - T.P.

39400 ÖDENECEK ÇEKLER

39401 ÖDENECEK HAVALELER

39499 DİĞER

395 ÖDEME EMİRLERİ - Y.P.

39500 ÖDENECEK ÇEKLER

39501 ÖDENECEK HAVALELER

39599 DİĞER

396 KAMU KURUM VE KURULUŞLARINA BORÇLAR – T.P.

397 KAMU KURUM VE KURULUŞLARINA BORÇLAR – Y.P.

398 YÜKLENİCİLER HESABI - T.P.

4 ÖZKAYNAKLAR

410 SERMAYE - T.P.

411 SERMAYE - Y.P.

412 SERMAYE TAAHHÜTLERİ – T.P.

413 SERMAYE TAAHHÜTLERİ – Y.P.

414 SERMAYE YEDEKLERİ – T.P.

415 SERMAYE YEDEKLERİ – Y.P.

420 KÂR YEDEKLERİ – T.P.

421 KÂR YEDEKLERİ – Y.P.

440 KÂR VE ZARAR - T.P.

442 GEÇMİŞ YILLAR KÂR VE ZARARI - T.P.

448 ENFLASYONA GÖRE DÜZELTME FARKLARI – T.P.

5 FAİZ GELİRLERİ

500 İSKONTO VE İŞTİRA SENETL. ALINAN FAİZLER - T.P.

50000 İSKONTO SENETLERİNDEN

50001 İŞTİRA SENETLERİNDEN

501 İSKONTO VE İŞTİRA SENETL. ALINAN FAİZLER - Y.P.

502 FAKTORİNG ALACAKLARINDAN ALINAN FAİZLER - T.P.

503 FAKTORİNG ALACAKLARINDAN ALINAN FAİZLER - Y.P.

504 KIYMETLİ MADEN KRED. ALINAN FAİZLER - T.P.

505 KIYMETLİ MADEN KRED. ALINAN FAİZLER - Y.P.

510 KISA VADELİ İHRACAT KRED. ALINAN FAİZLER - T.P.

51000 İŞTİRAKLER VE BAĞLI ORTAKLIKLARDAN - (KAMU)

- 51001 İŞTİRAKLER VE BAĞLI ORTAKLIKLARDAN - (ÖZEL)
51002 İŞTİRAK. VE BAĞLI ORTAKLIK. KEF. VERİLENDEN - (KAMU)
51003 İŞTİRAK. VE BAĞLI ORTAKLIK. KEF. VERİLENDEN - (ÖZEL)
51010 DİĞER MÜŞTERİLERDEN - (KAMU)
51011 DİĞER MÜŞTERİLERDEN - (ÖZEL)
511 KISA VADELİ İHRACAT KRED. ALINAN FAİZLER - Y.P.
512 KISA VADELİ İTHALAT KRED. ALINAN FAİZLER - T.P.
513 KISA VADELİ İTHALAT KRED. ALINAN FAİZLER - Y.P.
514 KISA VADELİ DİĞER KRED. ALINAN FAİZLER - T.P.
51400 İŞTİRAKLER VE BAĞLI ORTAKLIKLARDAN - (KAMU)
51401 İŞTİRAKLER VE BAĞLI ORTAKLIKLARDAN - (ÖZEL)
51402 İŞTİRAK. VE BAĞLI ORTAKLIK. KEF. VERİLENDEN - (KAMU)
51403 İŞTİRAK. VE BAĞLI ORTAKLIK. KEF. VERİLENDEN - (ÖZEL)
51410 DİĞER MÜŞTERİLERDEN - (KAMU)
51411 DİĞER MÜŞTERİLERDEN - (ÖZEL)
51414 MÜŞTERİ ADINA MENKUL DEĞER ALIM KREDİLERİNDEN
51420 TÜKETİCİ KREDİLERİNDEN
51421 KREDİ KARTLARINDAN
51422 TAKSİTLİ TİCARİ KREDİLER
51423 PERSONEL KREDİLERİ
51424 KREDİLİ MEVDUAT
515 KISA VADELİ DİĞER KRED. ALINAN FAİZLER - Y.P.
516 KISA VADELİ İHTİSAS KRED. ALINAN FAİZLER - T.P.
517 KISA VADELİ İHTİSAS KRED. ALINAN FAİZLER - Y.P.
518 KISA VADELİ FON KAYNAKLI KRED. ALIN.FAİZ. - T.P.
519 KISA VADELİ FON KAYNAKLI KRED.ALIN.FAİZ. - Y.P.
520 MALİ KESİME VER. KISA VAD. KRED. ALIN. FAİZ.-T.P.
521 MALİ KESİME VER. KISA VAD. KRED. ALIN. FAİZ. - Y.P.
522 YURTDIŞI KISA VAD. KRED. ALINAN FAİZLER - T.P.
523 YURTDIŞI KISA VAD. KRED. ALINAN FAİZLER - Y.P.
530 ORTA VE UZUN VADELİ İHRACAT GARAN. YATIRIM KRED. ALIN.FAİZ. - T.P.
531 ORTA VE UZUN VADELİ İHRACAT GARAN. YATIRIM KRED. ALIN.FAİZ. - Y.P.
532 ORTA VE UZUN VAD. DİĞ. YAT. KRED. ALI. FAİZ. - T.P.
533 ORTA VE UZUN VADELİ DİĞ. YAT.KRED. ALI. FAİZ. - Y.P.
534 ORTA VE UZUN VADELİ İŞLETME, İHRACAT VE DİĞER KREDİLERDEN ALINAN FAİZLER - T.P.
535 ORTA VE UZUN VADELİ İŞLETME, İHRACAT VE DİĞER KREDİLERDEN ALINAN FAİZLER - Y.P.
536 ORTA VE UZUN VADELİ İHTİSAS KRED. ALI.FAİZ - T.P.
537 ORTA VE UZUN VADELİ İHTİSAS KRED. ALI.FAİZ - Y.P.
538 ORTA VE UZUN VAD. FON KAYN.. KRED.ALI.FAİZ - T.P.
539 ORTA VE UZUN VAD. FON KAYN.. KRED.ALI.FAİZ - Y.P.
540 MALİ KESİME VER. ORTA UZ. VAD.KRED.ALI.FAİZ - T.P.

- 541 MALİ KESİME VER. ORTA UZ.VAD.KRED. ALI. FAİZ - Y.P.
 542 YURTDIŞI ORTA UZUN VAD. KRED. ALI. FAİZ - T.P.
 543 YURTDIŞI ORTA UZUN VAD. KRED.ALI.FAİZ - Y.P.
 546 YENİDEN YAPILANDIRILAN VE İTFA PLANINA BAĞLANAN KREDİLERDEN ALINAN FAİZLER – T.P.
 547 YENİDEN YAPILANDIRILAN VE İTFA PLANINA BAĞLANAN KREDİLERDEN ALINAN FAİZLER – Y.P.
 548 TASFİYE OLUNACAK ALACAKLAR (Tahsili Şüpheli Alacaklardan alınanlar dahil) ile ZARAR NİTELİĞİNDEKİ KREDİLER VE DİĞER ALAC.DAN ALINAN FAİZLER – T.P.
 549 TASFİYE OLUNACAK ALACAKLAR (Tahsili Şüpheli Alacaklardan alınanlar dahil) ile ZARAR NİTELİĞİNDEKİ KREDİLER VE DİĞER ALACAK.DAN ALINAN FAİZLER - Y.P.
 550 KAYNAK KULLANIMINI DESTEKLEME FONUNDAN ALINAN PRİMLER - T.P.
 560 ZORUNLU KARŞILIKLARDAN ALINAN FAİZLER - T.P.
 561 ZORUNLU KARŞILIKLARDAN ALINAN FAİZLER - Y.P.
 570 BANKALARDAN ALINAN FAİZLER -T.P.
 571 BANKALARDAN ALINAN FAİZLER - Y.P.
 572 PARA PİYASASI İŞLEMLERİNDEN ALINAN FAİZLER -T.P.
 573 PARA PİYASASI İŞLEMLERİNDEN ALINAN FAİZLER -Y.P.
 576 TERS REPO İŞLEMLERİNDEN ALINAN FAİZLER – T.P.
 577 TERS REPO İŞLEMLERİNDEN ALINAN FAİZLER – Y.P.
 578 ENFLASYONA GÖRE DÜZELTME FARKLARI – T.P.
 580 MENKUL DEĞERLERDEN ALINAN FAİZ - T.P.
 581 MENKUL DEĞERLERDEN ALINAN FAİZ - Y.P.
 582 FİNANSAL KİRALAMA GELİRLERİ – T.P.
 583 FİNANSAL KİRALAMA GELİRLERİ – Y.P.
 592 ŞUBELERDEN ALINAN FAİZLER - T.P.
 593 ŞUBELERDEN ALINAN FAİZLER - Y.P.
 598 DİĞER ALINAN FAİZLER - T.P.
 599 DİĞER ALINAN FAİZLER - Y.P.

6 FAİZ GİDERLERİ

- 608 TÜRK LİRASI MEVDUATA VERİLEN FAİZLER (Y.D.Y.K.)
 610 TÜRK PARASI MEVDUATA VERİLEN FAİZLER (Y.İ.Y.K.)
 61000 TASARRUF MEVDUATINA (GERÇEK KİŞİLER) - SABİT
 610000 VADESİZ
 610001 BİR AYA KADAR VADELİ (1 AY DAHİL)
 610002 BİR AYDAN ÜÇ AYA KADAR VADELİ (3 AY DAHİL)
 610003 ÜÇ AYDAN ALTI AYA KADAR VADELİ (6 AY DAHİL)
 610004 ALTI AYDAN BİR YILA KADAR VADELİ
 610005 BİR YIL VE DAHA UZUN VADELİ
 610006 BİR YIL VE DAHA UZUN VADELİ - AYLIK FAİZ ÖDEMELİ

- 610007 BİR YIL VE DAHA UZUN VADELİ - ÜÇ AYLIK FAİZ ÖDEMELİ
 610008 BİR YIL VE DAHA UZUN VADELİ - ALTI AYLIK FAİZ ÖDEMELİ
 610009 BİR YILDAN UZUN VADELİ - YILLIK FAİZ ÖDEMELİ
61001 TASARRUF MEVDUATINA (GERÇEK KİŞİLER) - DEĞİŞKEN
 610010 VADESİZ
 610011 BİR AYA KADAR VADELİ (1 AY DAHİL)
 610012 BİR AYDAN ÜÇ AYA KADAR VADELİ (3 AY DAHİL)
 610013 ÜÇ AYDAN ALTI AYA KADAR VADELİ (6 AY DAHİL)
 610014 ALTI AYDAN BİR YILA KADAR VADELİ
 610015 BİR YIL VE DAHA UZUN VADELİ
 610016 BİR YIL VE DAHA UZUN VADELİ - AYLIK FAİZ ÖDEMELİ
 610017 BİR YIL VE DAHA UZUN VADELİ - ÜÇ AYLIK FAİZ ÖDEMELİ
 610018 BİR YIL VE DAHA UZUN VADELİ - ALTI AYLIK FAİZ ÖDEMELİ
 610019 BİR YILDAN UZUN VADELİ - YILLIK FAİZ ÖDEMELİ
61010 7 GÜN İHBARLI MEVDUATA
 610100 GERÇEK KİŞİLER
 610101 TÜZEL KİŞİLER
61020 RESMİ KURULUŞLAR MEVDUATINA - SABİT
 610200 VADESİZ
 610201 BİR AYA KADAR VADELİ (1 AY DAHİL)
 610202 BİR AYDAN ÜÇ AYA KADAR VADELİ (3 AY DAHİL)
 610203 ÜÇ AYDAN ALTI AYA KADAR VADELİ (6 AY DAHİL)
 610204 ALTI AYDAN BİR YILA KADAR VADELİ
 610205 BİR YIL VE DAHA UZUN VADELİ
61021 TİCARİ KURULUŞLAR MEVDUATINA - SABİT
 610210 VADESİZ
 610211 BİR AYA KADAR VADELİ (1 AY DAHİL)
 610212 BİR AYDAN ÜÇ AYA KADAR VADELİ (3 AY DAHİL)
 610213 ÜÇ AYDAN ALTI AYA KADAR VADELİ (6 AY DAHİL)
 610214 ALTI AYDAN BİR YILA KADAR VADELİ
 610215 BİR YIL VE DAHA UZUN VADELİ
 610216 BİR YIL VE DAHA UZUN VADELİ- AYLIK FAİZ ÖDEMELİ
 610217 BİR YIL VE DAHA UZUN VADELİ - ÜÇ AYLIK FAİZ ÖDEMELİ
 610218 BİR YIL VE DAHA UZUN VADELİ - ALTI AYLIK FAİZ ÖDEMELİ
 610219 BİR YILDAN UZUN VADELİ - YILLIK FAİZ ÖDEMELİ
61022 TİCARİ KURULUŞLAR MEVDUATINA - DEĞİŞKEN
 610220 VADESİZ
 610221 BİR AYA KADAR VADELİ (1 AY DAHİL)
 610222 BİR AYDAN ÜÇ AYA KADAR VADELİ (3 AY DAHİL)
 610223 ÜÇ AYDAN ALTI AYA KADAR VADELİ (6 AY DAHİL)
 610224 ALTI AYDAN BİR YILA KADAR VADELİ
 610225 BİR YIL VE DAHA UZUN VADELİ
 610226 BİR YIL VE DAHA UZUN VADELİ - AYLIK FAİZ ÖDEMELİ
 610227 BİR YIL VE DAHA UZUN VADELİ - ÜÇ AYLIK FAİZ ÖDEMELİ
 610228 BİR YIL VE DAHA UZUN VADELİ - ALTI AYLIK FAİZ ÖDEMELİ
 610229 BİR YILDAN UZUN VADELİ - YILLIK FAİZ ÖDEMELİ

61023 DİĞER KURULUŞLAR MEVDUATINA - SABİT

610230 VADESİZ

610231 BİR AYA KADAR VADELİ (1 AY DAHİL)

610232 BİR AYDAN ÜÇ AYA KADAR VADELİ (3 AY DAHİL)

610233 ÜÇ AYDAN ALTI AYA KADAR VADELİ (6 AY DAHİL)

610234 ALTI AYDAN BİR YILA KADAR VADELİ

610235 BİR YIL VE DAHA UZUN VADELİ

610236 BİR YIL VE DAHA UZUN VADELİ - AYLIK FAİZ ÖDEMELİ

610237 BİR YIL VE DAHA UZUN VADELİ - ÜÇ AYLIK FAİZ ÖDEMELİ

610238 BİR YIL VE DAHA UZUN VADELİ - ALTI AYLIK FAİZ ÖDEMELİ

610239 BİR YILDAN UZUN VADELİ - YILLIK FAİZ ÖDEMELİ

61024 DİĞER KURULUŞLAR MEVDUATINA - DEĞİŞKEN

610240 VADESİZ

610241 BİR AYA KADAR VADELİ (1 AY DAHİL)

610242 BİR AYDAN ÜÇ AYA KADAR VADELİ (3 AY DAHİL)

610243 ÜÇ AYDAN ALTI AYA KADAR VADELİ (6 AY DAHİL)

610244 ALTI AYDAN BİR YILA KADAR VADELİ

610245 BİR YIL VE DAHA UZUN VADELİ

610246 BİR YIL VE DAHA UZUN VADELİ - AYLIK FAİZ ÖDEMELİ

610247 BİR YIL VE DAHA UZUN VADELİ - ÜÇ AYLIK FAİZ ÖDEMELİ

610248 BİR YIL VE DAHA UZUN VADELİ - ALTI AYLIK FAİZ ÖDEMELİ

610249 BİR YILDAN UZUN VADELİ - YILLIK FAİZ ÖDEMELİ

61040 BANKALARARASI MEVDUATA

610400 VADESİZ

610401 VADELİ

611 Y.P. MEVDUATA VERİLEN FAİZLER

614 KIYMETLİ MADEN DEPO HES. VERİLEN FAİZLER - T.P.

615 KIYMETLİ MADEN DEPO HES. VERİLEN FAİZLER - Y.P.

616 YURTDIŞINDAN KULLANILAN KIYMETLİ MADEN KREDİLERİNE VERİLEN FAİZLER - T.P.

617 YURTDIŞINDAN KULLANILAN KIYMETLİ MADEN KREDİLERİNE VERİLEN FAİZLER - Y.P.

620 TÜRKİYE CUMHURİYET MERKEZ BANKASI KRED. VER. FAİZ. - T.P.

621 TÜRKİYE CUMHURİYET MERKEZ BANKASI KRED. VER. FAİZ. - Y.P.

622 YURTIÇİNDEN KULLANILAN KRED. VER. FAİZ. - T.P.

623 YURTIÇİNDEN KULLANILAN KRED. VER. FAİZ. - Y.P.

624 YURTDIŞINDAN KULLANILAN KRED. VER. FAİZ. - T.P.

625 YURTDIŞINDAN KULLANILAN KRED. VER. FAİZ. - Y.P.

626 PARA PİYASASI İŞLEMLERİNE VERİLEN FAİZLER - T.P.

627 PARA PİYASASI İŞLEMLERİNE VERİLEN FAİZLER - Y.P.

628 REPO İŞLEMLERİNE VERİLEN FAİZLER - T.P.

629 REPO İŞLEMLERİNE VERİLEN FAİZLER - Y.P.

630 İHRAÇ EDİLEN MENK. KIYM. VERİLEN FAİZLER - T.P.

- 631 İHRAÇ EDİLEN MENK. KIYM. VERİLEN FAİZLER - Y.P.
 640 FONLARA VERİLEN FAİZLER - T.P.
 641 FONLARA VERİLEN FAİZLER - Y.P.
 642 FAKTORİNG İŞLEM. BORÇLARA VER. FAİZLER - T.P.
 643 FAKTORİNG İŞLEM. BORÇLARA VER. FAİZLER - Y.P.
 644 FİNANSAL KİRALAMA GİDERLERİ – T.P.
 645 FİNANSAL KİRALAMA GİDERLERİ – Y.P.
 650 ŞUBELERE VERİLEN FAİZLER - T.P.
 651 ŞUBELERE VERİLEN FAİZLER - Y.P.
 652 YURTDIŞI MERKEZ VE ŞUBELERE VER. FAİZLER – T.P.
 653 YURTDIŞI MERKEZ VE ŞUBELERE VER. FAİZLER – Y.P.
 678 ENFLASYONA GÖRE DÜZELTME FARKLARI – T.P.
 698 VERİLEN DİĞER FAİZLER - T.P.
 699 VERİLEN DİĞER FAİZLER - Y.P.

7 FAİZ DIŞI GELİRLER

- 700 İSKONTO VE İŞTİRA SENETLERİNDEN AL. KOM.. - T.P.
 701 İSKONTO VE İŞTİRA SENETLERİNDEN AL. KOM.. -Y.P.
 702 FAKTORİNG ALAC. A. ÜCRET VE KOMİSYON – T.P.
 703 FAKTORİNG ALAC. A. ÜCRET VE KOMİSYON – Y.P.
 710 KISA VADELİ İHR. KRED.ALI.ÜCRET KOMİSYON. - T.P.
 711 KISA VADELİ İHR. KRED.ALI.ÜCRET KOMİSYON. - Y.P.
 712 KISA VADELİ İTH. KRED.ALI.ÜCRET KOMİSYON. - T.P.
 713 KISA VADELİ İTH. KRED.ALI.ÜCRET KOMİSYON. - Y.P.
 714 KISA VADELİ DİĞ. KRED.ALI.ÜCRET. KOMİSYON. - T.P.
 715 KISA VADELİ DİĞ. KRED.ALI.ÜCRET KOMİSYON. - Y.P.
 716 KISA VADELİ İHTİS. KRED.ALI.ÜCRET KOMİSYON.-T.P.
 717 KISA VADELİ İHTİS. KRED.ALI.ÜCRET KOMİSYON. - Y.P.
 718 KISA VADE. FON KAYN. KRED.ALI.ÜCRET. KOM.-T.P.
 719 KISA VADE. FON KAYN. KRED.ALI.ÜCRET. KOM.-Y.P.
 720 MALİ KESİM VER. KISA VAD.KRD.ALI.ÜCRET KOM.-T.P.
 721 MALİ KESİM VER. KISA VAD.KRD.ALI.ÜCRET KOM.-Y.P.
 722 YURTDIŞI KISA VAD.KRED.ALI.ÜCRET. KOMİSYON.-T.P.
 723 YURTDIŞI KISA VAD.KRED.ALI.ÜCRET. KOMİSYON.-Y.P.
 730 ORT.VE UZ.VAD.İHR.GAR.YAT.KRD.ALI.ÜCR. KOM.-T.P.
 731 ORT.VE UZ.VAD.İHR.GAR.YAT.KRD.ALI.ÜCR. KOM.-Y.P.
 732 ORT.VE UZ.VAD.DİĞ.YAT.KRED.ALI.ÜCR. KOM. - T.P.
 733 ORT.VE UZ.VAD.DİĞ.YAT.KRED.ALI.ÜCR. KOM. - Y.P.
 734 ORT.VE UZ.VAD. İHR. VE DİĞ. KRD.ALI.ÜCR.KOM. - T.P.
 735 ORT.VE UZ.VAD. İHR. VE DİĞ.KRD.ALI.ÜCR.KOM. - Y.P.
 736 ORT.VE UZ.VAD.İHTİSAS KRED.ALI.ÜCR. KOM. - T.P.
 737 ORT.VE UZ.VAD.İHTİSAS KRED.ALI.ÜCR. KOM. - Y.P.
 738 ORT.VE UZ.VAD.FON KAY.KRED.ALI.ÜCR. KOM. - T.P.
 739 ORT.VE UZ.VAD.FON KAY.KRED.ALI.ÜCR. KOM. - Y.P.

- 740 MALİ KES. VER. ORT.UZ.VAD.KRD.AL.ÜCR. KOM.-T.P.
741 MALİ KES. VER. ORT.UZ.VAD.KRD.AL.ÜCR. KOM.-Y.P.
742 YURTDIŞI ORTA VE UZUN VADELİ KREDİLERDEN ALINAN ÜCRET VE KOMİSYON - T.P.
743 YURTDIŞI ORTA.VE UZUN VADELİ KREDİLERDEN ALINAN ÜCRET VE KOMİSYON - Y.P.
744 YENİDEN YAPILANDIRILAN VE İTFA PLANINA BAĞLANAN KREDİLERDEN ALINAN ÜCRET VE KOM. - T.P.
745 YENİDEN YAPILANDIRILAN VE İTFA PLANINA BAĞLANAN KREDİLERDEN ALINAN ÜCRET VE KOM. - Y.P.
746 TASFİYE OLUNACAK ALACAKLAR (Tahsili Şüpheli Alacaklardan alınanlar dahil) ile ZARAR NİTELİĞİNDEKİ KREDİLER VE DİĞER ALACAKLARDAN ALINAN ÜCRET VE KOMİSYONLAR – T.P.
747 TASFİYE OLUNACAK ALACAKLAR (Tahsili Şüpheli Alacaklardan alınanlar dahil) ile ZARAR NİTELİĞİNDEKİ KREDİLER VE DİĞER ALACAKLARDAN ALINAN ÜCRET VE KOMİSYONLAR – Y.P.
748 NAKDİ OLMAYAN KRED.ALİ.ÜCR. KOMİSYON. - T.P.
74800 T.P. TEMİNAT MEKTUBU KOMİSYONLARI
748000 GEÇİCİ TEMİNAT MEKTUPLARINDAN
748001 KEŞİN TEMİNAT MEKTUPLARINDAN
748002 AVANS TEMİNAT MEKTUPLARINDAN
748003 İSTİHK.İŞV.YAP.KES.MÜT.ÖDEN.İÇİN DÜZ.TEMİNAT MEKTUPLARI.
748004 GÜMRÜK TEMİNAT MEKTUPLARINDAN
74801 Y.P. TEMİNAT MEKTUBU KOMİSYONLARI
74802 GARANTİ KOMİSYONLARI
74803 KABUL KRED. AVAL VE CİROLARIMIZDAN ALINAN KOMİS.
74804 İTHALAT AKREDİTİFLERİNDEN ALINAN KOMİSYONLAR
74809 DİĞER KOMİSYONLAR
749 NAKDİ OLMAYAN KRED.ALİ.ÜCR.KOMİSYON. - Y.P.
750 SERMAYE PİYASASI İŞLEMLERİ KÂRLARI - T.P.
751 SERMAYE PİYASASI İŞLEMLERİ KÂRLARI - Y.P.
752 TÜREV FİNANSAL ARAÇLARDAN KÂRLAR – T.P.
753 TÜREV FİNANSAL ARAÇLARDAN KÂRLAR – Y.P.
760 BANKACILIK HİZMETLERİ GELİRLERİ - T.P.
76000 İTHALAT AKREDİTİFİ KOMİSYONLARI
760000 TEYİTLİ
760001 TEYİTSİZ
76001 MAL MUKABİLİ İTHALAT KOMİSYONLARI
76002 VESAİK MUKABİLİ İTHALAT KOMİSYONLARI
76003 TAHSİL SENEDİ KOMİSYONLARI
76004 ALINAN İSTİHBARAT ÜCRETLERİ
76005 HAVALA KOMİSYONLARI
76006 EMTİA MUHAFAZA KOMİSYON VE ÜCRETLERİ
76007 SİGORTA KOMİSYONLARI

- 76008 TAHSİL VE TEDİYE KOMİSYONLARI
76009 KİRALIK KASA GELİRLERİ
76010 TÜRK LİRASI TAHSİL VESAİKİNDEN ALINAN KOMİSYON
76011 EFEKTİF VE DÖVİZ ALIM SATIM KOMİSYONLARI
76012 TAHSİLE ALINAN TİCARİ VESAİK KOMİSYONLARI
76013 ŞUBELERDEN ALINAN KOMİSYON VE ÜCRETLER
76014 MUHABİRLERDEN ALINAN ÜCRET VE KOMİSYONLAR
76015 SEYAHAT ÇEKLERİ ÜCRETLERİ
76016 İTİBAR MEKTUPLARI KOMİSYONLARI
76017 EKSPERTİZ ÜCRETLERİ
76018 İHRACAT AKREDİTİFİ KOMİSYONLARI
76019 KREDİ KARTI ÜCRET VE KOMİSYONLARI
76020 MENKUL KIY. ÖDÜNÇ PİYASASI İŞLEM. KOMİSYONLARI
76099 ALINAN DİĞER KOMİSYON VE HİZMET GELİRLERİ
761 BANKACILIK HİZMETLERİ GELİRLERİ - Y.P.
76100 İTHALAT AKREDİTİFİ KOMİSYONLARI
761000 TEYİTLİ
761001 TEYİTSİZ
76101 MAL MUKABİLİ İTHALAT KOMİSYONLARI
76102 VESAİK MUKABİLİ İTHALAT KOMİSYONLARI
76103 TAHSİL SENEDİ KOMİSYONLARI
76104 ALINAN İSTİHBARAT ÜCRETLERİ
76105 HAVALİ KOMİSYONLARI
76106 EMTİA MUHAFAZA KOMİSYON VE ÜCRETLERİ
76107 SİGORTA KOMİSYONLARI
76108 TAHSİL VE TEDİYE KOMİSYONLARI
76109 KİRALIK KASA GELİRLERİ
76110 TÜRK LİRASI TAHSİL VESAİKİNDEN AL. KOMİSYONLAR
76111 EFEKTİF VE DÖVİZ ALIM SATIM KOMİSYONLARI
76112 TAHSİLE ALINAN TİCARİ VESAİK KOMİSYONLARI
76113 ŞUBELERDEN ALINAN KOMİSYON VE ÜCRETLER
76114 MUHABİRLERDEN ALINAN KOMİSYONLAR
76115 SEYAHAT ÇEKLERİ ÜCRETLERİ
76116 İTİBAR MEKTUPLARI KOMİSYONLARI
76117 EKSPERTİZ ÜCRETLERİ
76118 İHRACAT AKREDİTİFLERİ KOMİSYONLARI
76119 KREDİ KARTI ÜCRET VE KOMİSYONLARI
76120 MENKUL KIY. ÖDÜNÇ PİYASASI İŞLEM. KOMİSYONLARI
76199 ALINAN DİĞER KOMİSYON VE HİZMET GELİRLERİ
771 KAMBYO KÂRLARI - Y.P.
77100 ARBİTRAJ KÂRLARI
77101 EFEKTİF VE DÖVİZ ALIM SATIM VE DEĞERLEME KÂRLARI
77110 KIYMETLİ MADEN ALIM/SATIM DEĞERLEME KÂRLARI

77111 DÖVİZE ENDEKSLİ KRED. VE FİNANSAL KİRALAMA ALACAKLARI
ANAPARA KUR ARTIŞLARI

77112 DÖVİZE ENDEKSLİ MENKUL DEĞ. ANAPARA KUR ARTIŞLARI
77199 DİĞER

774 BİRLEŞME GELİRLERİ – T.P.

775 BİRLEŞME GELİRLERİ – Y.P.

778 ENFLASYONA GÖRE DÜZELTME FARKLARI – T.P.

781 ALINAN KÂR PAYLARI - Y.P.

790 DİĞER FAİZ DIŞI GELİRLER – T.P.

79000 DEPO GİDERLERİ KARŞILIĞI

79001 HABERLEŞME GİDERLERİ KARŞILIĞI

790010 POSTA GELİRLERİ

790011 TELGRAF GELİRLERİ

790012 TELEFON GELİRLERİ

790013 TELEKS GELİRLERİ

790014 VERİ HATTI GELİRLERİ

790015 ONLİNE BİLGİ GELİRLERİ

790016 DİĞER HABERLEŞME GELİRLERİ

79002 DAMGA VERGİSİ KARŞILIĞI

79003 PUL BEYİYELERİ

79004 EKSTRE MASRAFLAR KARŞILIĞI

79005 AKTİFLERİMİZİN SATIŞINDAN ELDE EDİLEN GELİRLER

790050 İŞTİRAKLER, BAĞLI ORTAKLIKLAR VE SATILMAYA HAZIR
MENKUL DEĞER NİTELİĞİNDE HİSSE SENETLERİNİN SATIŞINDAN ELDE
EDİLEN GELİRLER

790051 GAYRİMENKUL SATIŞINDAN ELDE EDİLEN GELİRLER

790052 MENKULLER SATIŞINDAN ELDE EDİLEN GELİRLER

790059 DİĞER AKTİFLERİMİZİN SATIŞINDAN ELDE EDİLEN GELİRLER

79007 GEÇMİŞ YILLAR GİDERLERİNE AİT DÜZELTME HESABI

79009 ÇEK KARNESİ BEDELLERİ

79010 KİRALAMA GELİRLERİ

790100 FAALİYET KİRALAMASI GELİRLERİ

790109 DİĞER

79099 DİĞER GELİRLER

791 DİĞER FAİZ DIŞI GELİRLER-Y.P.

792 OLAĞANÜSTÜ GELİRLER - T.P.

793 OLAĞANÜSTÜ GELİRLER-Y.P.

794 ERTELENMİŞ VERGİ AKTİFİ GELİRLERİ – T.P.

795 ERTELENMİŞ VERGİ AKTİFİ GELİRLERİ – Y.P.

796 ERTELENMİŞ VERGİ PASİFİ GELİRLERİ – T.P.

797 ERTELENMİŞ VERGİ PASİFİ GELİRLERİ – Y.P.

798 PARASAL POZİSYON KÂRI – T.P.

8 FAİZ DIŞI GİDERLER

810 PERSONEL GİDERLERİ - T.P.

81000 MAAŞ VE ÜCRETLER
 81001 SOSYAL YARDIMLAR
 81002 SOSYAL GÜVENLİK PRİMLERİ İŞVEREN PAYI
 81003 ÜCRETLİ YILLIK İZİNLER
 81004 ÜCRETLİ HASTALIK İZİNLERİ
 81005 KÂR PAYI VE İKRAMİYELER
 81006 SAĞLIK GİDERLERİ
 81007 KONAKLAMA GİBİ ÜCRETSİZ SUNULAN DİĞER HİZMET GİDERLERİ
 81008 TAZMİNAT ÖDENEKLERİ
 81009 FAZLA MESAİ GİDERLERİ
 81010 HARCIRAH GİDERLERİ
 81011 EĞİTİM GİDERLERİ
 81012 İŞ GÖREMEZLİK GİDERLERİ
 81099 DİĞER

811 PERSONEL GİDERLERİ - YP

820 KARŞILIK VE DEĞER DÜŞME GİDERLERİ - T.P.

82000 ÖZEL KARŞILIK GİDERLERİ

820000 III. GRUP KREDİ VE ALACAKLARDAN
 820001 IV.GRUP KREDİ VE ALACAKLARDAN
 820002 V.GRUP KREDİ VE ALACAKLARDAN

82001 KIDEM TAZM. KARŞ. - (DÖNEM SONUNDA HES.EDİLEN)

82002 VERGİ KARŞILIĞI

82003 DİĞER KARŞILIK VE DEĞER DÜŞME GİDERLERİ

820030 MENKUL DEĞERLER DEĞER DÜŞME GİDERLERİ
 8200300 ALIM SATIM AMAÇLI MENKUL DEĞERLER
 8200301 SATILMAYA HAZIR MENKUL DEĞERLER
 820031 İŞTİRAKLER, BAĞLI ORTAKLIKLAR VE VADEYE KADAR ELDE TUTULACAK MENKUL DEĞERLER DEĞER DÜŞÜŞ GİDERLERİ
 8200310 İŞTİRAKLER
 8200311 BAĞLI ORTAKLIKLAR
 8200312 BİRLİKTE KONTROL EDİLEN ORTAKLIKLAR
 8200313 VADEYE KADAR ELDE TUTULACAK MENKUL DEĞERLER
 820032 BANKA SOSYAL YARD. SAND. VARL. AÇIKLARI KARŞ. GİDERLERİ
 820033 KISA VAD. ÇALIŞAN HAKL. YÜKÜMLÜLÜKLERİ KARŞ. GİDERLERİ
 820034 GENEL KARŞILIK GİDERLERİ
 820035 MUHTEMEL RİSKLER İÇİN AYRILAN SERBEST KARŞILIK GİDERLERİ
 820039 DİĞER

82005 MADDİ OLAN VE OLM. DURAN VARL. DEĞ. DÜŞÜŞ GİDERL.

820050 MADDİ DURAN VARLIKLAR İÇİN
 820051 MADDİ OLMAYAN DURAN VARLIKLAR İÇİN
 820052 ELDEN ÇIKARILACAK KIYMETLER İÇİN

821 KARŞILIK VE DEĞER DÜŞME GİDERLERİ - Y.P.

830 VERGİ, RESİM, HARÇLAR VE FONLAR - T.P.

83000 BANKA VE SİGORTA MUAMELELERİ VERGİSİ

83001 EMLAK VERGİLERİ

83002 TAŞIT VERGİSİ

83003 BELEDİYE HARÇ VE RESİMLERİ

830030 İLAN VE REKLAM VERGİSİ

830031 BELEDİYE HARÇLARI

830032 ÇEVRE TEMİZLİK VERGİSİ

83004 DAMGA VERGİSİ**83005 NOTER HARÇ VE TESCİL MASRAFLARI****83006 MAHKEME HARÇLARI****83007 İCRA HARÇ VE RESİMLERİ****83008 VERGİ CEZALARI VE GECİKME ZAMLARI****83009 GEL. VERG. KAN.'NUN 94. MAD. A.8 VE A.15 NOLU BENTL.**

UYARINCA YAPILAN TEVKİFATLAR İÇİN AYRILAN KARŞ.

83010 YURTDIŞI KREDİLERDEN ÖDENEN KKDF**83011 FİNANSAL FAALİYET HARÇLARI****83012 TAPU HARÇLARI****83099 DİĞER VERGİLER****831 VERGİ, RESİM, HARÇLAR VE FONLAR - Y.P.****840 T.P. İŞLEML. VERİLEN. KOMİSYON VE ÜCRETLER –T.P****841 Y.P. İŞLEML. VERİLEN. KOMİSYON VE ÜCRETLER - Y.P.****850 AMORTİSMAN GİDERİ - T.P.**

85000 MENKULLER AMORTİSMANI

85001 GAYRİMENKULLER AMORTİSMANI

85002 ÖZEL MALİYET BEDELLERİ AMORTİSMANI

85003 İLK TESİS VE TAAZZUV GİDERLERİ AMORTİSMANI

85004 ŞEREFİYE AMORTİSMANI

85005 FİNANSAL KİRALAMA YOLUYLA EDİNİLEN MENK. AMORTİSMANI

85006 FİNANSAL KİRALAMA YOLUYLA EDİNİLEN G.MENK. AMORTİSMANI

85007 GAYRİ MADDİ HAKLAR AMORTİSMANI

85008 FAALİYET KİRALAMASI KONUSU MADDİ DURAN VARL. AMORT.

85009 ELDEN ÇIKARILACAK KIYMETLER AMORTİSMANI

851 AMORTİSMAN GİDERİ - Y.P.**861 KAMBİYO ZARARLARI - Y.P.****86100 ARBİTRAJ ZARARLARI****86101 EFEKTİF VE DÖVİZ ALIM VE SATIM VE DEĞERL. ZARARL.****86110 KIYMETLİ MADEN ALIM/SATIM DEĞERLEME ZARARLARI****86111 DÖVİZE ENDEKSLİ KREDİLER VE FİNANSAL KİRALAMA**

ALACAKLARI ANAPARA KUR AZALIŞLARI

86112 DÖV. ENDEKSLİ MENK. DEĞ. ANAPARA KUR AZALIŞLARI**86199 DİĞER****870 SERMAYE PİYASASI İŞLEMLERİ ZARARLARI - T.P.****871 SERMAYE PİYASASI İŞLEMLERİ ZARARLARI - Y.P.****872 TÜREV FİNANSAL ARAÇLARDAN ZARARLAR – T.P.****873 TÜREV FİNANSAL ARAÇLARDAN ZARARLAR – Y.P.****874 BİRLEŞME GİDERLERİ – T.P.****875 BİRLEŞME GİDERLERİ – Y.P.****876 YENİDEN YAPILANMA GİDERLERİ – T.P.**

877 YENİDEN YAPILANMA GİDERLERİ – Y.P.
878 ENFLASYONA GÖRE DÜZELTME FARKLARI – T.P.
880 DİĞER İŞLETME GİDERLERİ - T.P.

88000 KİRALAMA GİDERLERİ

880000 FAALİYET KİRALAMASI GİDERLERİ
880009 DİĞER

88001 BAKIM VE ONARIM GİDERLERİ

880010 MENKULLER BAKIM ONARIM GİDERLERİ
880011 GAYRİMENKULLER BAKIM ONARIM GİDERLERİ
880012 KİRALANAN BİNALAR BAKIM ONARIM GİDERLERİ
880019 DİĞER BAKIM VE ONARIM GİDERLERİ

88002 TAŞIT ARACI GİDERLERİ

880020 HİZMET ARABALARI GİDERLERİ
880021 GENEL TAŞIMA ARACI GİDERLERİ

88003 SİGORTA GİDERLERİ

880030 MENKULLER SİGORTA GİDERLERİ
880031 GAYRİMENKULLER SİGORTA GİDERLERİ
880032 GRUP SİGORTASI GİDERLERİ
880039 DİĞER SİGORTA GİDERLERİ

88004 ISITMA AYDINLATMA VE SU GİDERLERİ

880040 ISITMA GİDERLERİ
880041 AYDINLATMA GİDERLERİ
880042 SU GİDERLERİ

88005 HABERLEŞME GİDERLERİ

880050 POSTA GİDERLERİ
880051 TELGRAF GİDERLERİ
880052 TELEFON GİDERLERİ
880053 TELEKS GİDERLERİ
880054 VERİ HATTI GİDERLERİ
880055 ON-LINE BİLGİ GİDERLERİ
880059 DİĞER HABERLEŞME GİDERLERİ

88006 BASILI KÂĞIT VE KIRTASIYE GİDERLERİ

880060 GAZETE, DERGİ VE KİTAP GİDERLERİ
880061 MATBUA GİDERLERİ
880062 KIRTASIYE GİDERLERİ
880063 FOTOKOPİ GİDERLERİ
880064 KREDİ KARTLARI
880065 ÇEK KARNESİ
880066 HİSSE SENETLERİ
880067 DİĞER

88007 REKLÂM VE İLAN GİDERLERİ

880070 TV.YOLUYLA YAPILAN REKLAM VE İLAN GİDERLERİ
880071 DİĞER YOLLARLA YAPILAN REKLÂM GİDERLERİ
880072 DİĞER YOLLARLA YAPILAN İLAN GİDERLERİ

88008 KÜÇÜK DEMİRBAŞ GİDERLERİ

88009 BİLGİSAYAR KULLANIM GİDERLERİ

88010 AİDATLAR**88011 YARDIM VE BAĞIŞLAR****88012 TEMSİL VE AĞIRLAMA GİDERLERİ****88013 KANUNEN KABUL EDİLMEYEN GİDERLER****88014 NAKLİYE VE HAMALİYE GİDERLERİ****88015 DAVA VE MAHKEME GİDERLERİ****88016 TEMİZLİK GİDERLERİ****88017 ORTAK GİDERLERE KATILMA GİDERLERİ****88018 ARAŞTIRMA VE GELİŞTİRME GİDERLERİ****88019 KREDİ KARTLARI VE BANKACILIK HİZMETLERİNE İLİŞKİN****PROMOSYON UYGULAMALARI GİDERLERİ****88099 DİĞER İŞLETME GİDERLERİ****881 DİĞER İŞLETME GİDERLERİ – Y.P.****882 DİĞER GİDERLER VE ZARARLAR - T.P.****88200 AKTİFLERİN SATIŞINDAN ZARARLAR****882000 İŞTİRAKLER, BAĞLI ORTAKLIKLAR VE SATILMAYA HAZİR
MENKUL DEĞER****NİTELİĞİNDEKİ HİSSE SENETLERİNİN SATIŞINDAN ZARARLAR****882001 GAYRİMENKUL SATIŞINDAN ZARARLAR****882002 MENKULLER SATIŞINDAN ZARARLAR****882009 DİĞER AKTİFLERİMİZİN SATIŞINDAN ZARARLAR****88202 ŞUBELERE VERİLEN KOMİSYON VE ÜCRETLER****88203 TASARRUF MEVDUATI SİGORTA FONU****88204 SİVİL SAVUNMA FONU****88205 DENETİM VE MÜŞAVİRLİK ÜCRETLERİ****88206 T. BANKALAR BİRLİĞİ MASRAFLAR PAYI****88207 GEÇMİŞ YILLAR GELİRLERİNE AİT DÜZELTME HESABI****88208 BANKACILIK DÜZENL. VE DEN. KURUMU KATILIM PAYI****88299 DİĞER****883 DİĞER GİDERLER VE ZARARLAR – Y.P.****890 OLAĞANÜSTÜ GİDERLER - T.P.****891 OLAĞANÜSTÜ GİDERLER - Y.P.****894 ERTELENMİŞ VERGİ AKTİFİ GİDERLERİ – T.P.****895 ERTELENMİŞ VERGİ AKTİFİ GİDERLERİ – Y.P.****896 ERTELENMİŞ VERGİ PASİFİ GİDERLERİ – T.P.****897 ERTELENMİŞ VERGİ PASİFİ GİDERLERİ – Y.P.****898 PARASAL POZİSYON ZARARI – T.P.****9 BİLANÇO DIŞI HESAPLAR****910 T.P.TEMİNAT MEKTUPLARINDAN ALACAKLAR****91000 AÇIK KREDİ****910000 İŞTİRAKLER VE BAĞLI ORTAKLIKLAR****910001 DİĞER MÜŞTERİLER**

91010 NAKİT KARŞILIKLARI

910100 İŞTİRAKLER VE BAĞLI ORTAKLIKLAR

910101 DİĞER MÜŞTERİLER

91011 KEFALET KARŞILIĞI

910110 İŞTİRAKLER VE BAĞLI ORTAKLIKLAR

910111 DİĞER MÜŞTERİLER

91012 DİĞER TEMİNAT KARŞILIĞI

910120 İŞTİRAKLER VE BAĞLI ORTAKLIKLAR

910121 DİĞER MÜŞTERİLER

91013 YURTİÇİ BANKALAR TEMİNATI İLE

910130 İŞTİRAKLER VE BAĞLI ORTAKLIKLAR

910131 DİĞER MÜŞTERİLER

91014 YURTDIŞI BANKALAR TEMİNATI İLE

910140 İŞTİRAKLER VE BAĞLI ORTAKLIKLAR

910141 DİĞER MÜŞTERİLER

91015 ŞUBELERİMİZ EMİRLERİ**911 Y.P. TEMİNAT MEKTUPLARINDAN ALACAKLAR****912 T.P. TEMİNAT MEKTUPLARINDAN BORÇLAR**

91200 LİMİT İÇİ GEÇİCİ TEM.MEK.İNŞAAT MÜHENDİSLİK İŞLERİ

91201 LİMİT DIŞI GEÇİCİ TEMİNAT MEKTUP.İNŞAAT MÜHEND.İŞ.

91202 LİMİT İÇİ GEÇİCİ TEMİNAT MEKTUPLARI-DİĞER

91203 LİMİT DIŞI GEÇİCİ TEMİNAT MEKTUPLARI-DİĞER

91210 LİMİT İÇİ KEŞİN TEMİNAT MEKTUP.İNŞAAT MÜHEND.İŞLE.

91211 LİMİT DIŞI KEŞİN TEMİNAT MEKTUPLARI-İNŞ.MÜHEN.İŞL.

91212 LİMİT İÇİ KEŞİN TEMİNAT MEKTUPLARI-DİĞER

91213 LİMİT DIŞI KEŞİN TEMİNAT MEKTUPLARI-DİĞER

91220 LİMİT İÇİ AVANS TEMİNAT MEKTUPLARI-İNŞ.MÜHEND.İŞL.

91221 LİMİT DIŞI AVANS TEMİNAT MEKTUPLARI-İNŞ.MÜHEN.İŞL.

91222 LİMİT İÇİ AVANS TEMİNAT MEKTUPLARI-DİĞER

91223 LİMİT DIŞI AVANS TEMİNAT MEKTUPLARI-DİĞER

91230 LİMİT İÇİ İST.İŞV.YAP.KES.MÜT.ÖD.İÇ.DÜZ.TEMİNAT.MEK – İNŞ.MÜH.İŞ.

91231 LİMİT DIŞI İST.İŞV.YAP.KES.MÜT.ÖD.İÇ. DÜZ.TEMİNAT.MEK.- İNŞ.MÜH.İŞ

91232 LİMİT İÇİ İST.İŞV.YAP.KES.MÜT.ÖD. İÇİN DÜZ.TEM..MEK –DİĞER

91233 LİMİT DIŞI İST.İŞV.YAP.KES.MÜT.ÖD. İÇİN DÜZ.TEMİNAT.MEK – DİĞER

91240 GÜMRÜK TEMİNAT MEKTUPLARI-İNŞAAT VE MÜH..İŞLE.

91241 GÜMRÜK TEMİNAT MEKTUPLARI-DİĞER

91250 PREFİNANSMANLA İLGİLİ TEMİNAT MEKTUPLARI

91260 YURTİÇİ BANKALAR LİMİTİNDEN

91270 NAKDİ KRED. TEM. İÇİN VERİLEN TEMİNAT MEKTUPLARI

91280 ŞUBELERİMİZE EMİRLERİMİZ

91290 DİĞER

913 Y.P. TEMİNAT MEKTUPLARINDAN BORÇLAR**920 KABUL KREDİLERİNDEN ALACAKLAR - T.P.**

- 921 KABUL KREDİLERİNDEN ALACAKLAR - Y.P.
 922 KABUL KREDİLERİNDEN BORÇLAR - T.P.
 923 KABUL KREDİLERİNDEN BORÇLAR - Y.P.
 930 AKREDİTİF TAAHHÜTLERİMİZDEN ALACAKLAR - T.P.
 931 AKREDİTİF TAAHHÜTLERİMİZDEN ALACAKLAR - Y.P.
 932 AKREDİTİF TAAHHÜTLERİMİZDEN BORÇLAR - T.P.
 933 AKREDİTİF TAAHHÜTLERİMİZDEN BORÇLAR - Y.P.
 934 MÜŞTERİ ADINA YAPILAN TÜREV FİNANSAL ARAÇLARDAN ALACAKLAR – T.P.
 935 MÜŞTERİ ADINA YAPILAN TÜREV FİNANSAL ARAÇLARDAN ALACAKLAR – Y.P.
 936 MÜŞTERİ ADINA YAPILAN TÜREV FİNANSAL ARAÇLARDAN BORÇLAR – T.P.
 937 MÜŞTERİ ADINA YAPILAN TÜREV FİNANSAL ARAÇLARDAN BORÇLAR – Y.P.
 940 CİRANTALARIMIZ - T.P.
 941 CİRANTALARIMIZ - Y.P.
 942 CİROLARIMIZ - T.P.
 943 CİROLARIMIZ - Y.P.
 950 MENKUL KIYMET İHRACINDA SATIN ALMA GARANTİLERİMİZDEN ALACAKLAR - T.P.
 951 MENKUL KIYMET İHRACINDA SATIN ALMA GARANTİLERİMİZDEN ALACAKLAR - Y.P.
 952 MENKUL KIYMET İHRACINDA SATIN ALMA GARANTİLERİMİZDEN BORÇLAR - T.P.
 953 MENKUL KIYMET İHRACINDA SATIN ALMA GARANTİLERİMİZDEN BORÇLAR - Y.P.
 954 FAKTORİNG GARANTİLERİNDEN ALACAKLAR – T.P.
 955 FAKTORİNG GARANTİLERİNDEN ALACAKLAR – Y.P.
 956 FAKTORİNG GARANTİLERİNDEN BORÇLAR – T.P.
 957 FAKTORİNG GARANTİLERİNDEN BORÇLAR – Y.P.
 960 DİĞER GARANTİ VE KEF.DEN ALACAKLAR - T.P.
 961 DİĞER GARANTİ VE KEF.DEN ALACAKLAR - Y.P.
 962 DİĞER GARANTİ VE KEF.DEN BORÇLAR - T.P.
 963 DİĞER GARANTİ VE KEF.DEN BORÇLAR - Y.P.
 964 TÜREV FİNANSAL ARAÇLARDAN ALACAKLAR – T.P.
 965 TÜREV FİNANSAL ARAÇLARDAN ALACAKLAR – Y.P.
 966 TÜREV FİNANSAL ARAÇLARDAN BORÇLAR – T.P.
 967 TÜREV FİNANSAL ARAÇLARDAN BORÇLAR – Y.P.
 970 TEMİNAT MEKTUPSUZ PREFİNANSMAN KR.D.ALAC.-T.P.
 971 TEMİNAT MEKTUPSUZ PREFİNANSMAN KR.D.ALAC.-Y.P.
 972 TEMİNAT MEKTUPSUZ PREFİNANSMAN KR.D.BORÇ.-T.P.
 973 TEMİNAT MEKTUPSUZ PREFİNANSMAN KR.D.BORÇ.-Y.P.
 975 DÖVİZE ENDEKSLİ KREDİLERDEN ALACAKLAR - Y.P.

- 977 DÖVİZE ENDEKSLİ KREDİLERDEN BORÇLAR - Y.P.**
978 TAAHHÜTLERDEN ALACAKLAR - T.P.
979 TAAHHÜTLERDEN ALACAKLAR - Y.P.
980 TAAHHÜTLERDEN BORÇLAR - T.P.

CAYILAMAZ TAAHHÜTLER

- 98000 VADELİ AKTİF DEĞ. ALIM – SATIM TAAHHÜTLERİMİZ**
 980000 AKTİF DEĞERLER ALIM TAAHHÜTLERİMİZ
 9800000 MENKUL DEĞERLER ALIM TAAHHÜTLERİMİZ
 9800001 DÖVİZ ALIM TAAHHÜTLERİMİZ
 9800009 DİĞER
 980001 AKTİF DEĞERLER SATIM TAAHHÜTLERİMİZ
 9800010 MENKUL DEĞERLER SATIM TAAHHÜTLERİMİZ
 9800011 DÖVİZ SATIM TAAHHÜTLERİMİZ
 9800019 DİĞER
98001 VADELİ MEVDUAT ALIM-SATIM TAAHHÜTLERİMİZ
98002 İŞTİRAK VE BAĞLI ORT. (Satılmaya hazır menkul değer niteliğindeki ortaklıklar dahil) SERMAYESİNE İŞTİRAK TAAHH.
98003 KULLANDIRMA GARANTİLİ KREDİ TAHSİS TAAHH.
98004 MENKUL KIYMET İHRACINA ARACILIK TAAHHÜTLERİMİZ
98005 ZORUNLU KARŞILIKLAR İÇİN ÖDEME TAAHHÜTLERİMİZ
 980050 YATIRILMA SÜRESİ DOLAN
 980051 YATIRILMA SÜRESİ DOLMAYAN
98006 ÇEKLER İÇİN ÖDEME TAAHHÜTLERİMİZ
98007 İHRACAT TAAHH. KAYN. VERGİ VE FON YÜKÜML.
98010 KREDİ KARTLARI HARCAMA LİMİTİ TAAHHÜTLERİMİZ
98011 KREDİ KARTLARI VE BANKACILIK HİZMETLERİNE İLİŞKİN PROMOSYON UYGULAMALARI TAAHHÜTLERİ
98020 AÇIĞA MENKUL KIYMET SATIŞ TAAHH. ALACAKLAR
98030 AÇIĞA MENKUL KIYMET SATIŞ TAAHH. BORÇLAR
98049 DİĞER CAYILAMAZ TAAHHÜTLERİMİZ

CAYILABİLİR TAAHHÜTLER

- 98050 CAYILABİLİR KREDİ TAHSİS TAAHHÜTLERİMİZ**
98099 DİĞER CAYILABİLİR TAAHHÜTLERİMİZ
981 TAAHHÜTLERDEN BORÇLAR - Y.P.

CAYILAMAZ TAAHHÜTLER

- 982 EMANET VE REHİNLİ KIYMETLER - T.P.**
98200 EMANET KIYMETLER
 982000 MÜŞTERİ ADINA İŞLETİLECEK FONLAR VE PORTFÖY MEVCUTLARI
 982001 EMANETE ALINAN MENKUL DEĞERLER
 982002 TAHSİLE ALINAN ÇEKLER

- 982003 TAHSİLE ALINAN TİCARİ SENETLER
 982004 TAHSİLE ALINAN DİĞER KIYMETLER
 982005 İHRACINA ARACI OLUNAN KIYMETLER
 982007 TÜREV FİNANSAL ARAÇLAR İÇİN
 982008 DİĞER EMANET KIYMETLER
 982009 EMANET KIYMET ALANLAR
98210 REHİNLİ KIYMETLER
 982100 MENKUL KIYMETLER
 982101 TEMİNAT SENETLERİ
 982102 EMTİA
 982103 VARANT
 982104 GAYRİMENKUL
 982108 DİĞER REHİNLİ KIYMETLER
 982109 REHİNLİ KIYMET ALANLAR
98211 KABUL EDİLEN AVALLER, KEFALETLER VE GARANTİLER
983 EMANET VE REHİNLİ KIYMETLER – Y.P.
984 EMANET VE REHİNLİ KIYMET VERENLER / BIRAKANLAR - T.P.
985 EMANET VE REHİNLİ KIYMET VERENLER / BIRAKANLAR – Y.P.
986 REPO VE TERS REPO İŞLEMLERDEN ALACAKLAR – T.P.
987 REPO VE TERS REPO İŞLEMLERDEN ALACAKLAR – Y.P.
988 REPO VE TERS REPO İŞLEMLERDEN BORÇLAR – T.P.
989 REPO VE TERS REPO İŞLEMLERDEN BORÇLAR – Y.P.
98900 REPO İŞLEMLERİNDEN BORÇLAR – YURTIÇİ İŞLEMLERDEN
992 SINIRLAMALARA TABİ OLM. KRD. ALACAKLAR - T.P.
993 SINIRLAMALARA TABİ OLM. KRD. ALACAKLAR - Y.P.
994 SINIRLAMALARA TABİ OLM. KRD. BORÇLAR - T.P.
995 SINIRLAMALARA TABİ OLM. KRD. BORÇLAR - Y.P.
996 DİĞER BİLANÇO DIŞI HESAPLARDAN ALACAKLAR - T.P.
997 DİĞER BİLANÇO DIŞI HESAPLARDAN ALACAKLAR - Y.P.
998 DİĞER BİLANÇO DIŞI HESAPLARDAN BORÇLAR - T.P.
999 DİĞER BİLANÇO DIŞI HESAPLARDAN BORÇLAR - Y.P.

Editör:

Dr. Pınar Dođanay

Sosyal Beşeri ve İdari Bilimler

Alanında
Uluslararası Araştırmalar XI

EĞİTİM
yayınevi

SOSYAL BEŞERİ VE İDARİ BİLİMLER ALANINDA ULUSLARARASI ARAŞTIRMALAR XI

Editör: Dr. Pınar Doğanay

Genel Yayın Yönetmeni: Yusuf Ziya Aydoğan (yza@egitimyayinevi.com)

Genel Yayın Koordinatörü: Yusuf Yavuz (yusufyavuz@egitimyayinevi.com)

Sayfa Tasarımı: Eğitim Yayinevi Grafik Birimi

Kapak Tasarımı: Eğitim Yayinevi Grafik Birimi

T.C. Kültür ve Turizm Bakanlığı

Yayıncı Sertifika No: 47830

E-ISBN: 978-625-6408-30-2

1. Baskı, Ocak 2023

Kütüphane Kimlik Kartı

SOSYAL BEŞERİ VE İDARİ BİLİMLER ALANINDA ULUSLARARASI ARAŞTIRMALAR XI

Editör: Dr. Pınar Doğanay

210 s., 165x240 mm

Kaynakça var, dizin yok.

E-ISBN: 978-625-6408-30-2

Copyright © Bu kitabın Türkiye'deki her türlü yayın hakkı Eğitim Yayinevi'ne aittir. Bütün hakları saklıdır. Kitabın tamamı veya bir kısmı 5846 sayılı yasanın hükümlerine göre kitabı yayımlayan firmanın ve yazarlarının önceden izni olmadan elektronik/mekanik yolla, fotokopi yoluyla ya da herhangi bir kayıt sistemi ile çoğaltılamaz, yayımlanamaz.

EĞİTİM

yayinevi

Yayinevi Türkiye Ofis: İstanbul: Eğitim Yayinevi Tic. Ltd. Şti., Atakent mah. Yasemen sok. No: 4/B, Ümraniye, İstanbul, Türkiye

Konya: Eğitim Yayinevi Tic. Ltd. Şti., Fevzi Çakmak Mah. 10721 Sok. B Blok, No: 16/B, Safakent, Karatay, Konya, Türkiye
+90 332 351 92 85, +90 533 151 50 42, 0 332 502 50 42
bilgi@egitimyayinevi.com

Yayinevi Amerika Ofis: New York: Eğitim Publishing Group, Inc.
P.O. Box 768/Armonk, New York, 10504-0768, United States of America
americaoffice@egitimyayinevi.com

Lojistik ve Sevkiyat Merkezi: Kitapmatik Lojistik ve Sevkiyat Merkezi, Fevzi Çakmak Mah. 10721 Sok. B Blok, No: 16/B, Safakent, Karatay, Konya, Türkiye
sevkiyat@egitimyayinevi.com

Kitabevi Şubesi: Eğitim Kitabevi, Şükran mah. Rampalı 121, Meram, Konya, Türkiye
+90 332 499 90 00
bilgi@egitimkitabevi.com

İnternet Satış: www.kitapmatik.com.tr
+90 537 512 43 00
bilgi@kitapmatik.com.tr

 **kitapmatik**
www.kitapmatik.com.tr

KAYNAKÇA

- Atayeter, Y., Çiloğlu, M.H. ve Büyükkal, A.H. (2007). ‘Uçansu Çağlayanları (Gebiz-Antalya)’. *Marmara Coğrafya Dergisi*, S.16, 205-220.
- Aykanat, A. (2019). Şanlıurfa İli Siverek İlçesinde Arazi Kullanımı, Afyon Kocatepe Ü. Sosyal Bilimler Enstitüsü Yüksek Lisans Tezi (Yayınlanmamış), Sayfa: 196.
- Ceylan, M.A. (2000). Güney Çağlayanının Rekreasyonel Önemi. *Doğu Coğrafya Dergisi*, V: 3, S: 61- 76.
- Doğanay, H. (1990). Turistik Potansiyeli Yönünden Gürlevik Çağlayanı. *Atatürk Üniv. Fen Edeb. Fak. Araştırma Dergisi*, S.8, S: 147-161.
- Doğanay, H. (1994). *Tortum (Uzundere) Çağlayanı Ve Turistik Potansiyeli (Coğrafi Bir Tanıtım)*. Kalkınma Bankası Turizm Yıllığı, s.76, 92, Ankara.
- Doğanay, H. (2000). “Türkiye’de Az Tanınan Üç Doğa Harikası: Tomara-Sarıkayalar ve Muradiye Çağlayanları”. *Doğu Coğrafya Dergisi*, 3, 1-25.
- Doğanay, H. ve Zaman, S. (2001). Kurşunlu ve Düden Çağlayanları: Coğrafi Bir Tanıtım. *Doğu Coğrafya Dergisi*, V:7, N: 5, S: 1- 34.
- Doğanay, H. ve Zaman, S. (2013). *Türkiye Turizm Coğrafyası* (Güncellenmiş 4, Baskı). Ankara: Pegem Akademi.
- Duran, O., Şemşir, D., Sezgin, İ., ve Perinçek, D., (1989). Güneydoğu Anadolu’da Midyat ve Silvan Gruplarının Stratigrafisi, Sedimentolojisi ve Paleocoğrafyası, Paleontolojisi, Jeoloji Tarihi, Rezervuar ve Diyajenez Özellikleri ve Olası Petrol Potansiyeli, Türkiye Petrolleri Anonim Ortaklığı Genel Müdürlüğü, Arama Grubu Rapor No:6, 38-46p.
- Durmuş, E. (2009), Ergani İlçesinin Coğrafyası, Fırat Ü. Sosyal Bilimler Enstitüsü Doktora Tezi (Yayınlanmamış), Sayfa: 389.
- Erinç, S. (1973), “Türkiye’nin Şekillenmesinde Neotektoniğin Rolü ve Jeomorfoloji-Jeodinamik İlişkileri”, *Jeomorfoloji Dergisi*, 5, 1126, Ankara.
- Erinç, S. (2010). *Jeomorfoloji I* (Güncelleştirme; A. ERTEK ve C. GÜNEYSU). İstanbul: Der Yayınları.
- İzbrak, R. (1971). *Hydroğrafya Akarsular ve Göller*. Ankara: Harita Genel Müdürlüğü.
- İzbrak, R. (1992). *Coğrafya Terimleri Sözlüğü*. M.E.B Yayınları. Öğretmen Kitapları Dizisi: 157, İstanbul.
- Keskin, İ. (2011). 1/100.000 Ölçekli Türkiye Jeoloji Haritaları L42 Paftası, Maden Tetkik Arama Genel Müdürlüğü Jeoloji Etüdleri Dairesi, Ankara.
- Keskin, İ. (2011). 1/100.000 Ölçekli Türkiye Jeoloji Haritaları L43 Paftası, Maden Tetkik Arama Genel Müdürlüğü Jeoloji Etüdleri Dairesi, Ankara.
- Polat, S., Kargı, S. ve Güney, Y. (2012). Gümüşsu (Homa) Şelalesi (Çivril-Denizli). *Selçuk Üniversitesi Sosyal Bilimler Enstitüsü Dergisi*, S, 27.
- Plump, G. A. (2013). *Waterfall Lower’s Guide Pasific Northwest*. Seattle: Mountaineers Books.
- Şaroğlu, F. ve Güner, Y. (1981). Doğu Anadolu’nun Jeomorfolojik Gelişimine Etki Eden Öğeler, Jeomorfoloji, Tektonik, Volkanizma İlişkileri. *Türkiye Jeoloji Kurumu Bülteni*.i 24/2, 39-50.
- Şaroğlu, F. ve Yılmaz, Y. (1986). “Doğu Anadolu’da Neotektonik Dönemdeki Jeolojik Evrim ve Havza Modelleri”, *MTA Dergisi*, Sayı: 107, Ankara.
- Şengör, A.M.C. (1980). *Türkiye’nin Neotektoniğinin Esasları*, Türk. Jeoloji Kurultayı Konferanslar Serisi Yayınları, No: 2
- Uzun, S., Uzun, A., Yılmaz, C. ve Zeybek, H. İ. (2005). “Erfelek Çağlayanları”. *Doğu Coğrafya Dergisi*, 14, 331-349.
- Wilson, E.W. ve Moore, J. E. (2003). *Glossary of Hydrology*. US: American Geological Institute.
- Yılmaz, Y. (1981). *Rift, Alakojen, impaktojen ve Türkiye’den örnekler*, Türkiye Jeoloji Kur. Konferans Dizisi, 17, 52 s, Ankara

- Yılmaz, Y. (1982). Amanos Dağlarının Tektoniđi, Türkiye Petrolleri Anonim Ortaklıđı Genel Müdürlüđü, Arama Grubu Rapor No: 1653, s. 91.
- Yılmaz, E. ve Duran, O. (1997). Güneydođu Anadolu Bölgesi Otokton ve Allohton Birimler Stratigrafi Adlama Sözlüđü “Lexicon”. Türkiye Petrolleri Anonim Ortaklıđı Genel Müdürlüđü Eğitim Yayınları, No: 31, s. 460.

İnternet Kaynakları:

URL-1: <https://www.mgm.gov.tr/iklim/iklim-siniflandirmalari.aspx?m=CERMIK> (E.T. 20.12.2022).

URL-2: <https://www.worldwaterfalldatabase.com> (E.T. 25.12.2022).

KAYNAKÇA

- Akbarzadeh, M., Mohri S. S. ve Yazdian, E. (2018). Designing Bike Networks Using The Concept Of Network Clusters. *Applied Network Science*.
- Andrienko, G., Andrienko, N., Bosch, H., Ertl, T., Fuchs, G., Jankowski, P. ve Thom D. (2013). Thematic Patterns In Georeferenced Tweets Through Space-Time Visual Analytics. *Computing in Science & Engineering*, 15(3), 72-82.
- Baron, G. N. (2022). Identification Of Cycle Lane Priorities Based On Observed And Potential Cyclist Trips Using GIs, The Case Of The Metropolitan Area Of Mendoza, Argentina. *Urban, Planning and Transport Research*, 10(1), 412-432.
- Bursa, Eskişehir, Bilecik Kalkınma Ajansı (BEBKA) (2022). Eskişehir İlin Turizm Kaynaklarının Mekansal Analizi ve Turizm Pazarlama Stratejisi. <https://www.investineskisehir.gov.tr/wp-content/uploads/2020/11/Eski%C5%9Fehir-%C4%B0lin-Turizm-Kaynaklar%C4%B1n%C4%B1n-Mekansal-Analizi-ve-Turizm-Pazarlama-Stratejisi-Ana-Rapor.pdf> (E.T. 20.01.2023).
- Bian, J., Tian, D., Tang, Y. ve Tao, D. (2018). A Survey On Trajectory Clustering Analysis. arXiv preprint arXiv:1802.06971.
- Crivellari, A. ve Resch, B. (2022). Investigating Functional Consistency Of Mobility-Related Urban Zones Via Motion-Driven Embedding Vectors And Local POI-Type Distributions. *Computational Urban Science*,
- Delso, J., Martin, B. ve Ortega, E. (2018). A New Procedure Using Network Analysis And Kernel Density Estimations To Evaluate The Effect Of Urban Configurations On Pedestrian Mobility. The Case Study Of Vitoria – Gasteiz. *Journal of Transport Geography*, 1(67), 61-72.
- Delso, J., Martin, B., Ortega, E. ve Van De Weghe, N. (2019). Integrating Pedestrian-Habitat Models And Network Kernel Density Estimations To Measure Street Pedestrian Suitability. *Sustainable Cities and Society*, 1(51), 101736.
- Denvall, H., ve Johansson, S. (2013). Bicycle Priority Street-The Missing Link in the Safe and Sustainable Infrastructure. Yüksek Lisans Tezi. Chalmers University Of Technology. Gothenburg, Sweden.
- Eskişehir İl Kültür ve Turizm Müdürlüğü (2022). Genel Bilgiler. <https://eskisehir.ktb.gov.tr/TR-149863/genel-bilgiler.html> (E.T. 19.01.2023).
- Garcia – Palomares, J. C., Gutierrez, J. ve Latorre, M. (2012). Optimizing The Location Of Stations In Bike-Sharing Programs: A GIs Approach. *Applied Geography*, 35(1-2), 235-246.
- Goodchild, M. ve Li, L. (2012). Assuring The Quality Of Volunteered Geographic Information. *Spatial Statistics*, 1, 110-120.
- Hiscock, J. ve Johnson, M. (2018). Reversing Priority: An Investigation Of Cyclist And Driver Behaviours At Cyclist Priority Intersections. Australasian Transport Research Forum (ATRF), 40th, Darwin, Northern Territory, Australia, 2018.
- Horozov, T., Narasimhan, N. ve Nasudevan, N. (2020). Using Location For Personalized Poi Recommendations In Mobile Environments, International Symposium On Applications And The Internet, Phoenix, USA, 2006.
- Hollenstein, L. ve Purves, R. (2010). Exploring Place Through User-Generated Content: Using Flickr Tags To Describe City Cores. *Journal Of Spatial Information Science*. 21-48.
- Jimenez, P., Nogal, M., Caulfield, B. ve Pilla, F. (2016). Perceptually Important Points Of Mobility Patterns To Characterise Bike Sharing Systems: The Dublin Case. *Journal of Transport Geography*, 54, 228–239.
- Küçükpehlivan, G. ve Doğru, A. Ö. (2017). Bisiklet Yolu Güzergâhlarının AHY ile Kullanıcı Odaklı Olarak Belirlenmesi. *Harita Dergisi*, 1(157), 1-8.
- Litman, T. (2009). *Bicycle Parking, Storage, And Changing Facilities*. Victoria Transport Policy Institute, Victoria, Canada.
- Liu, B., Fu, Y., Yao, Z. ve Xiong, H. (2013). Learning Geographical Preferences For Point-Of-Interest Recommendation. *Proceedings of the 19th ACM SIGKDD international conference on Knowledge discovery and data mining*, 2013, 1043–1051.
- Liu, B., ve Xiong, H. (2013). Point-Of-Interest Recommendation In Location Based Social Networks With Topic And Location Awareness. *Proceedings of the 2013 SIAM International Conference on Data Mining (SDM)*, 396-404.

- Midgley, P. (2011). *Bicycle-Sharing Schemes: Enhancing Sustainable Mobility In Urban Areas*. United Nations, Department of Economic and Social Affairs, 8, 1-12.
- Miller, P., Barros, A. G., Kattan, L. ve Wirasinghe, S. C. (2016). Public Transportation And Sustainability: A Review. *KSCE Journal of Civil Engineering*, 20(1), 1076–1083.
- Niu, H. ve Silva, E. (2021). Delineating Urban Functional Use From Points Of Interest Data With Neural Network Embedding: A Case Study In Greater London. *Computers Environment and Urban Systems*, 88, 101651.
- Niu, H. ve Silva, E. (2020). Crowd Sourced Data Mining for Urban Activity: Review of Data Sources, Applications, and Methods. *Journal of Urban Planning and Development*, 146 (2).
- Papa, J. P. ve Rocha, A. (2011). Image Categorization Through Optimum Path Forest And Visual Words. *18th IEEE International Conference on Image Processing*, Brussels, Belgium, 2011, 3525-3528.
- Potter, S. (2003). Transport Energy and Emissions: Urban Public Transport. *Handbook of Transport and the Environment*, 4(1), 247-262.
- Reck, D. J., Martin, H. ve Axhausen, K. W. (2022). Mode Choice, Substitution Patterns And Environmental Impacts Of Shared And Personal Micro-Mobility. *Transportation Research Part D: Transport and Environment*, 102(1).
- Rodrigue, J.P. (2013). *Urban Transportation And Land Use*. Sage Publishing.
- Rodrigue, J.P. (2020). *Geography Of Transport Systems*. Routledge.
- Rybarczyk, G. ve Wu, C. (2010). Bicycle Facility Planning Using GIs And Multi-Criteria Decision Analysis. *Applied Geography*, 30(2), 282-293.
- Soltanian, D. A. (2022). Bicycle Priority Area Recognition Based on GIS: A Case Study of Kochi City. *Journal of Progress in Civil Engineering*, 4(1), 18-23.
- Sun, Y., Yin, H., Wen, J. ve Sun, Z. (2021). Urban Region Function Mining Service Based on Social Media Text Analysis. *International Journal of Software Engineering and Knowledge Engineering*, 31(04), 563-586.
- Taber, K. S. (2018). The Use of Cronbach's Alpha When Developing and Reporting Research Instruments in Science Education. *Instruments in Science Education. Research in Science Education* 48, 1273–1296.
- Türkiye İstatistik Kurumu (2022). Adrese Dayalı Nüfus Kayıt İstatistikleri. <https://data.tuik.gov.tr/Kategori/GetKategori?p=Nufus-ve-Demografi-109> (E.T. 20.01.2023).
- URL-1: <https://www.google.com/maps/@39.7875002,30.5115691,19.42z> (E.T. 24.01.2023).
- URL-2: <https://www.google.com/maps/@39.765407,30.5096321,18.9z> (E.T. 24.01.2023).
- URL-3: <https://www.google.com/maps/@39.797603,30.5094158,18.11z> (E.T. 24.01.2023).
- Woodcock, J., Banister, D., Edwards, P., Prentice, A. M. ve Roberts, I. (2007). Energy and transport. *The Lancet*, 370(9592), 1078-1088.
- Wysling, L. ve Purves, R. S. (2022). Where To Improve Cycling Infrastructure? Assessing Bicycle Suitability And Bikeability With Open Data In The City Of Paris. *Transportation Research Interdisciplinary Perspectives*, 15.
- Xiaoyi, Z., Chen, Y. ve Zhong, Y. (2021). Spatial and Temporal Characteristic Analysis of Imbalance Usage in the Hangzhou Public Bicycle System. *International Journal of Geo-Information*, 10(10), 637.
- Xiaoyi, Z., Wenwen, L., Zhang, F., Liu, R. ve Du, Z. (2018). Identifying Urban Functional Zones Using Public Bicycle Rental Records and Point-of-Interest Data. *International Journal of Geo-Information*, 7(12), 459.
- Yang, Y., Heppenstall, A., Turner, A. ve Comber, A. (2019). Who, Where, Why and When? Using Smart Card and Social Media Data to Understand Urban Mobility. *ISPRS International Journal of Geo-Information*. 8(6).
- Yılmaz, D. Ç. ve Gerçek, H. (2014). Analitik Hiyerarşi Yöntemi İle İstanbul'da Bütünleşik Bisiklet Ağı Kümelerinin Önceliklendirilmesi. *Pamukkale Üniversitesi Mühendislik Bilimleri Dergisi*, 20(6), 215-224.
- Yu, Q., Zhang, H., Li, W., Sui Y., Song, X., Yang, D., Shibasaki, R. ve Jiang, W. (2020). Mobile Phone Data In Urban Bicycle-Sharing: Market-Oriented Sub-Area Division And Spatial Analysis On Emission Reduction Potentials. *Journal of Cleaner Production*, 254(1).

KAYNAKÇA

- Alp, E. ve Seven, Ü. (2019). The Dynamics of Household Final Consumption: The Role of Wealth Channel. *Central Bank Review*, 19(1), 21-32.
- Badurlar, İ. (2004). Makro Ekonomik Tüketim Fonksiyonu ve Türkiye İçin Bir Uygulama. Doktora Tezi. Eskişehir: Anadolu Üniversitesi.
- Bayır, M. ve Güvenoğlu, H. (2020). Servetin Tüketim Üzerindeki Asimetrik Etkileri. *Yaşar Üniversitesi E-Dergisi*, 15(60), 971-986. DOI: 10.19168/jyasar.730082
- Brown, R.L., Durbin, J. ve Evans, J.M. (1975). Techniques for Testing the Constancy of Regression Relationships Over Time. *Royal Statistical Society*, 37(2), 149-192.
- Časni, A. (2014) Housing Wealth Effect on Personal Consumption: Empirical Evidence from European Post-Transition Economies, *Finance a úvěr-Czech Journal of Economics and Finance*, 64(5), 392-406.
- Costa, S., Gatt, W., Piette, C. ve Scoccianti, F. (2016). Household Savings and Investment. Factors Driving the Households's Savings Rate. İçinde Palenzuela, D. R., Dees, S. and Investment Task Force (Editör), *Savings and Investment behavior in the Euro Area*. [Occasional Paper, No. 167.] Frankfurt: European Central Bank.
- Çolak, Ö. F., Öztürkler, H. ve Tokathoğlu, İ. (2008). Türkiye'de Tüketim Fonksiyonunun Dilim Regresyon Yöntemi ile Tahmini. *İktisat İşletme ve Finans*, 23(268), 62-93.
- Coşkun, Y., Atasoy, B.S., Morri, G. ve Alp, E. (2018). Wealth Effects on Household Final Consumption: Stock and Housing Market Channels. *International Journal of Financial Studies*, 6, 57-89.
- Dajcman, S. (2018). The Long-run Determinants of Consumption in the Euro Area: Is There A Role For Uncertainty? *Ekonomický časopis*, 66(10), 969-986.
- Duasa, J. (2007). Determinant of Malaysian Trade Balance: An ARDL Bound Testing Approach. *Global Economic Review*, 36(1), 89-102. doi: 10.1080/12265080701217405.
- Duesenberry, J. S. (1949). *Income, Saving and the Theory of Consumer Behavior*. Cambridge, Massachusetts: Harvard University Press.
- Friedman, M. (1957). *A Theory of the Consumption Function*. Princeton: Princeton University Press.
- Hall, Robert E. (1978). Stochastic Implications of the Life Cycle-Permanent Income Hypothesis: Theory and Evidence. *Journal of Political Economy*, LXXXVI, 6.
- Hendry, D.F. ve Mizon, G.E. (1978). Serial Correlation as a Convenient Simplification, not a Nuisance: a Comment on a Study of the Demand for Money by the Bank of England. *Economic Journal*, 88, 549-63.
- Hendry, D.F. ve Ungern-Sternberg, T. (1981). *Liquidity and Inflation Effects on Consumer's Expenditure: The Theory and Measurement of Consumer Behaviour*. Cambridge: Cambridge University Press.
- Jawadi, F. ve Sousa, R. M. (2012). Consumption and Wealth in the US, the UK and the Euro Area: A Nonlinear Investigation. *Working Paper Series*, WP24. Braga: Universidade do Minho.
- Kaya, S. (2018). Türkiye'nin Tüketim Fonksiyonu: Yapısal Kırımlı Zaman Serisi Analizi (1998-2016). *İktisat Politikası Araştırmaları Dergisi*, 5(1), 1-34.
- Keynes, J.M. (1936). *The General Theory of Employment, Interest and Money*, New York: Harcourt, Brace and Co.
- Khan, K., Chen, F. E. I., Kamal, M. A., ve Shaikh, S. A. (2015). Determinants of Consumption Function, Case of China and G7 Countries. *International Journal of Economics and Empirical Research*, 3(4), 202-210.
- Lee, S. (2020). House Prices and Household Consumption in Korea. Economic Research Institute, *Bank of Korea Working Paper*. 1-32.
- Mehra, Y. P. (2001). The Wealth Effect in Empirical Life-Cycle Aggregate Consumption Equations. *Economic Quarterly-Federal Reserve Bank of Richmond*, 87(2), 45-67.
- Modigliani F and R Brumberg (1954), 'Utility Analysis and the Consumption Function: An interpretation of Cross-Section Data', İçinde K Kurihara (Editör), *Post-Keynesian Economics* (s.388-436). New Brunswick: Rutgers University Press.

- Odionye, J. C., ve Ukeje, O. S. (2019). Long Run Determinants of Private Consumption Spending: Evidence from Nigeria. *Journal of Business and Economic Development*, 4(1), 23-30. doi: 10.11648/j.jbed.20190401.14
- Özer, Y.B. ve Tang, K.K. (2009). An Empirical Analysis of Financial and Housing Wealth Effects on Consumption in Turkey. *MRG Discussion Paper Series*, 2809. School of Economics, University of Queensland, Australia.
- Pehlivan, G. (2006). Türkiye'nin Tüketim Fonksiyonu: Ekonometrik Bir Uygulama. Yüksek Lisans Tezi. İzmir: Dokuz Eylül Üniversitesi.
- Pesaran, M.H., Shin, Y. ve Smith, R.J. (2001). Bounds Testing Approaches To The Analysis Of Level Relationships. *Journal of Applied Econometrics*, 16 (3), 289–326.
- Sarı, S. ve Yıldırım, K. (2021). Özel Tüketim Harcamalarının Belirleyicileri: Türkiye Ekonomisi Üzerine Bir Uygulama. *Anadolu Üniversitesi Sosyal Bilimler Dergisi*, 21(2), 391-416.
- Skudelny, F. (2009). Euro Area Private Consumption. Is there a Role for Housing Wealth? *Working Paper Series*, No. 1057. Frankfurt: European Central Bank.
- Sousa, R. M. (2009). Wealth Effects on Consumption. Evidence from the Euro Area. *Working Paper Series*, No. 1050. Frankfurt: European Central Bank.
- Tiryaki, G. (2015). Türkiye'de Mevduatın Bir Finansal Servet Sahipliği Göstergesi Olarak Kullanılması ve Ekonomik Büyüme ile İlişkisi. *Sayıştay Dergisi*, (97), 31-54.

KAYNAKÇA

- Aghion, P. ve Howitt P. (1992). A Model of Growth Through Creative Destruction. *Econometrica*, 60(2), 323-351.
- Ağır, H. ve Utlu, S. (2011). Ar-Ge Harcamaları ile Ekonomik Büyüme Arasındaki Nedensellik İlişkileri: OECD Ülkeleri Örneği”, Uluslararası 9. Bilgi, Ekonomi ve Yönetim Kongresi, Saraybosna.
- Bayraktutan, Y. ve Kethudaoğlu, F. (2017). Ar-Ge ve İktisadi Büyüme İlişkisi: OECD Örneği. *Journal Of International Social Research*, 10(53).
- Bilas V. Bosnjak, M. and Cizmic, T. (2016). Relationship Between Research and Development and Economic Growth in the EU Countries. *Economic and Social Development: Book of Proceedings* 223, Barcelona.
- Breusch T.S. ve Pagan, A.R. (1980). A Lagrange Multiplier Test and its Applications to Model Specification in Econometrics. *Review of Economic Studies*, 47(1), 239- 253.
- Büberkökü, Ö. ve Kızıldere, C. (2016). Yükselen Piyasa Ekonomilerinde Ekonomik Büyüme Ve CO2 Salınımı İlişkisi: Panel Veri Ekonometrisine Dayalı Bir Analiz. *Akademik Sosyal Araştırmalar Dergisi*, 4(37), 231-252.
- Eberhart M. and Bond, S.R. (2009). Cross-Sectional Dependence in Non-Stationary Panel Models: A Novel Estimator, Nordic Econometric Meetings. Sweden.
- Ercan, N. Y. (2002). İçsel Büyüme Teorisi: Genel Bir Bakış. *Planlama Dergisi*, Özel Sayı, DPT'nin Kuruluşunun 42. Yılı, 129-138.
- Grossman, G. M. ve Helpman, E. (1990). Quality ladders in the theory of growth. *The American of Review*, 80(4), 796- 815.
- Guellec, D., and Pottery, B. (2001). The Internationalisation of Technology Analysed with Patent Data. *Research Policy*, 30(8), 1253-1266.
- Gülmez, A. ve Yardımcıoğlu, F. (2012). OECD ülkelerinde Ar-Ge Harcamaları ve Ekonomik Büyüme İlişkisi: Panel Eşbütünleşme ve Panel Nedensellik Analizi (1990-2010). *Maliye Dergisi*, 163(1), 335-353.
- Güneş, H. (2019). AR-GE Harcamaları ile Ekonomik Büyüme İlişkisi: OECD Ülkeleri İçin Panel Veri Analizi. *Sakarya İktisat Dergisi*, 8(2), 160-176.
- Li, F. Appiah, M. ve Dodoo, R. (2020). The Effects of Technology and Labor on Growth in Emerging Countries, *Management Research and Practice*, 12(2), 39-47.
- Maradana, R. P. Pradhan R. P. Dash, S. Zaki, D. B. Gaurav, K. Jayakumar, M. ve Sarangi, A. K. (2019). Innovation and Economic Growth in European Economic Area Countries: The Granger Causality Approach. *IIMB Management Review*, 31(3), 268-282.
- Nazlıoğlu, S., ve Karul, C. (2017). Panel LM Unit Root test with Gradual Structural Shifts. 40th International Panel Data Conference, July 7-8, Thessaloniki-Greece, 1–26.
- Oğuz, S. (2020). G8 Ülkelerinde Ar-Ge Harcamalarının Ekonomik Büyüme Üzerindeki Etkisi: Bir Panel Veri Analizi. *Celal Bayar Üniversitesi Sosyal Bilimler Dergisi*, 18(04), 127-138.
- Örnek, İ. ve Türkmen, S. (2019). Gelişmiş ve Yükselen Piyasa Ekonomilerinde Sürdürülebilir Enerji: Çevresel Kuznets Eğrisi Yaklaşımı. *Çukurova Üniversitesi Sosyal Bilimler Enstitüsü Dergisi*, 28(3), 109-129.
- Özcan, B. ve Arı, A. (2014). Araştırma-Geliştirme Harcamaları ve Ekonomik Büyüme İlişkisi: Panel Veri Analizi. *Maliye Dergisi*, 166(1), 39-55.
- Özer, M. ve Çiftçi, N. (2009). Ar-Ge Harcamaları ve İhracat İlişkisi: OECD Ülkeleri Panel Veri Analizi. *Dumlupınar Üniversitesi Sosyal Bilimler Dergisi*, 23, 39-49.
- Pesaran, M. H. (2004). General Diagnostic Tests for Cross Section Dependence in Panels. *Cambridge: University Of Cambridge*, Working Paper.
- Pesaran, M. H. ve Yamagata, T. (2008). Testing Slope Homogeneity in Large Panels. *Journal of Econometrics*, 142(1), 50-93.
- Pesaran, M. H., Ullah, A. ve Yamagata, T. (2008). A Bias-Adjusted LM Test of Error Cross-Section Independence. *Econometrics Journal*, 11, 105-127.

- Pradhan, R. P. Arvin, M. B. Bahmani, S. and Bennett, S. E. (2017). The innovation-growth link in OECD countries: Could other Macroeconomic Variables Matter? *Technology in Society*, 51, 113-123.
- Romer, P. M. (1990). Capital, Labor and Productivity. Brooking Papers; Economic Activitiy, *Microeconomics*, 337-367.
- Sağlam, Y. ve Çimen, A. (2017). Comparison of Sectoral Performance of R&D Expenditures: Analysing Innovation Based Economic Growth. *Yaşar Üniversitesi E-Dergisi*, 14, 58-68.
- Sezgin, F. H. ve Budak, Y. (2022). Teknolojik Gelişme ve Ekonomik Büyüme İlişkisi: Yükselen Ekonomiler Örneği. *JOEEP: Journal of Emerging Economies and Policy*, 7(1), 265-274.
- Taş, Ş. Taşar, İ. ve Aşçı, Y. (2017). Ar-Ge Harcamaları ve Ekonomik Büyüme Arasındaki İlişki: Türkiye Örneği”, *Ömer Halisdemir Üniversitesi İktisadi ve İdari Bilimler Fakültesi Dergisi*, 10 (2), 178-187.
- Tokal, P. (2022). Yükselen Ekonomilerde İnovasyon ve Büyüme İlişkisi: Panel Eşbütünleşme Analizi. *TESAM Akademi Dergisi*, 9(2), 649-681.
- Türkmen, S. Ağır, H. ve Günay, E. (2019). Seçilmiş OECD Ülkelerinde Ar-Ge ve Ekonomik Büyüme: Panel Eşbütünleşme Yaklaşımından Yeni Kanıtlar. *Bilgi Ekonomisi ve Yönetimi Dergisi*, 14(2), 89-101.
- Türkmen, S. ve Özbek, S. (2021). Yeni Küreselleşme Döneminde Finansal Gelişmenin, Gelir Eşitsizliği Üzerine Etkileri: E7 Ülkelerinden Yeni Kanıtlar. *Uluslararası Yönetim İktisat ve İşletme Dergisi*, 17(2), 419-437.
- Wang, D. Han-Min, Tiffany, H. K. Yu and Hong-Quan, L. (2013). Heterogeneous Effect of High-Tech Industrial R&D Spending on Economic Growth. *Journal of Business Research*, 66(10), 1990-1993.
- Weerawardena, J. (2003). The Role of Marketing Capability İn Innovation Based Competitive Strategy. *Journal of Strategic Marketing*, 11(1), 15-35.
- Westerlund, J. ve Edgerton, D. L. (2008). A Simple Test for Cointegration in Dependent Panels with Structural Breaks, *Oxford Bulletin of Economics and Statistics*, 70(5), 665-704.
- Yıldırım, D. Ç. ve Kantarcı, T. (2018). Araştırma Geliştirme Harcamaları Ve Ekonomik Büyüme İlişkisi Üzerine Bir Panel Veri Analizi. *Anemon Muş Alparslan Üniversitesi Sosyal Bilimler Dergisi*, 6(5), 661-670.

KAYNAKÇA

- AMA (2023). American Marketing Association, <https://www.ama.org/the-definition-of-marketing-what-is-marketing/> (E.T.: 02.01.2023).
- Antoncic, B. ve Hisrich, R. D. (2001). Intrapreneurship: Construct Refinement and Cross-Cultural Validation. *Journal of Business Venturing*, 16(5), 495-527.
- Arıkan Kargı, V. S. (2015). *Yöneticilerin Fasoncu Seçim Kararında Analitik Hiyerarşi Süreç Modeli*. Bursa: Ekin Yayınevi.
- Becherer, R. C., Haynes, P. J. ve Fletcher, L. P. (2006). Paths to Profitability in Owner-Operated Firms: The Role of Entrepreneurial Marketing. *Journal of Business and Entrepreneurship*, 18(1), 17-31.
- Becherer, R. C., Haynes, P. J. ve Helms, M. M. (2008). An Exploratory Investigation of Entrepreneurial Marketing in SMEs: The Influence of The Owner/Operator. *Journal of Business and Entrepreneurship*, 20(2), 44-63.
- Becherer, R. C., Helms, M. M. ve McDonald, J. P. (2012). The Effect of Entrepreneurial Marketing on Outcome Goals in SMEs. *New England Journal of Entrepreneurship*, 15(1), 7-18.
- Bhushan, N. ve Rai, K. (2004). *Strategic Decision Making Applying the Analytic Hierarchy Process. (Decision Engineering)*. London: Springer-Verlag.
- Bjerke, B. ve Hultman, C.M. (2002). *Entrepreneurial Marketing: The Growth of Small Firms in the New Economic Era*. Cheltenham: Edward Edgar Publishing.
- Collinson, E. ve Shaw, E. (2001). Entrepreneurial Marketing—A Historical Perspective on Development and Practice. *Management Decision*, 39(9), 761-766.
- Collinson, E. (2002). The Marketing/Entrepreneurship Interface. *Journal of Marketing Management*, 3(4), 337-340.
- Ecer, F. (2020). *Çok Kriterli Karar Verme Geçmişten Günümüze Kapsamlı Bir Yaklaşım*. Bursa: Seçkin Yayıncılık.
- Hills, G. E., Hultman, C.M. ve Miles, M.P. (2008). The Evolution and Development of Entrepreneurial Marketing. *Journal of Small Business Management*, 46(1), 99-112.
- Hills, G. E., Hultman, C. M., Kraus, S. ve Schulte, R. (2010). History, Theory and Evidence of Entrepreneurial Marketing—An Overview. *International Journal of Entrepreneurship and Innovation Management*, 11(1), 3-18. <https://doi.org/10.1504/IJEIM.2010.029765>.
- Hills, G. E. ve Hultman, C. (2013). Entrepreneurial Marketing: Conceptual and Empirical Research Opportunities. *Entrepreneurship Research Journal*, 3(4), 437-448.
- Hisrich, R. D. ve Ramadani, V. (2017). *Effective Entrepreneurial Management: Strategy, Planning, Risk Management, and Organization*. New York: Springer International Publishing AG.
- Ishizaka, A. ve Labib, A. (2009). Analytic Hierarchy Process and Expert Choice: Benefits and Limitations. *ORInsight*, 22(4), 201-220.
- Jones, R. ve Rowley, J. (2009). Presentation of a Generic “EMICO” Framework for Research Exploration of Entrepreneurial Marketing in SMEs. *Journal of Research in Marketing and Entrepreneurship*, 11(1), 5-21.
- Jones, R. ve Rowley, J. (2011). Entrepreneurial Marketing in Small Businesses: A Conceptual Exploration. *International Small Business Journal: Researching Entrepreneurship*, 29(1), 25-36.
- Jones, R., Suoranta, M. ve Rowley, J. (2013). Entrepreneurial Marketing: A Comparative Study. *The Service Industries Journal*, 33(7-8), 705-719.
- Kilenthong, P., Hills, G. E. ve Hultman, C. M. (2015). An Empirical Investigation of Entrepreneurial Marketing Dimensions. *Journal of International Marketing Strategy*, 3(1), 1-18.
- Kraus, S, Harms, R. ve Fink, M. (2010). Entrepreneurial Marketing: Moving Beyond Marketing in New Ventures. *Int. J. Entrepreneurship and Innovation Management*, 11(1), 19-34.
- Lumpkin, G. T. ve Dess, G. G. (2001). Linking Two Dimensions of Entrepreneurial Orientation to Firm Performance: The Moderating Role of Environment and Industry Life Cycle. *Journal of business venturing*, 16(5), 429-451.
- McMullen, J. S. ve Sheperd, D. A. (2006). Entrepreneurial Action and The Role of Uncertainty in The Theory of The Entrepreneur. *Academy of Management Review*, 31(1), 132-152.

- Miles, M. P. ve Darroch, J. (2006). Large Firms, Entrepreneurial Marketing Processes, and The Cycle of Competitive Advantage. *European Journal of Marketing*, 40(5/6), 485-501.
- Miles, M., Gilmore, A., Harrigan, P., Lewis, G. ve Sethna, Z. (2015). Exploring Entrepreneurial Marketing. *Journal of Strategic Marketing*, 23(2), 94-111.
- Morris, H. M., Schindehutte, M. ve La Forge, R. W. (2001). The Emergence of Entrepreneurial Marketing: Nature and Meaning. *15th Annual UIC Research Symposium on Marketing and Entrepreneurship*. <https://citeseerx.ist.psu.edu/document?repid=rep1&type=pdf&doi=eee9a6ea1aa4f1de991a9c97b1395eb7e42375d5> (E.T.: 15.12.2022).
- Morris, H. M., Schindehutte, M. ve LaForge, R. W. (2002). Entrepreneurial Marketing: A Construct for Integrating Emerging Entrepreneurship and Marketing Perspectives. *Journal of Marketing Theory and Practice*, 10(4), 1-19.
- Nijssen, E. J. (2022). *Entrepreneurial Marketing: How to Develop Customer Demand*. (Third Edition). New York: Routledge Taylor & Francis Group.
- Pascal, V. J. ve Shin, S. (2015). The Role of Marketing Capabilities and Entrepreneurial Orientation on SME Performance. *Journal of International Marketing Strategy*, 3(1), 37-54.
- Ramanathan, R. (2001). A Note on The Use of The Analytic Hierarchy Process for Environmental Impact Assessment. *Journal of Environmental Management*, 63, 27-35.
- Renko, M., Shrader, R. C. ve Simon, M. (2012). Perception of Entrepreneurial Opportunity: A General Framework. *Management Decision*, 5(7), 1233-1251.
- Saaty, T. L. (1980). *The Analytic Hierarchy Process. Planning, Priority Setting, Resource Allocation*. New York: McGraw-Hill, Inc.
- Saaty, T. L. (1986). Axiomatic Foundation of the Analytic Hierarchy Process. *Management Science*, 32(7), 841-855.
- Sadiku-Dushi, N., Dana, L. P. ve Ramadani, V. (2019). Entrepreneurial Marketing Dimensions and SMEs Performance. *Journal of Business Research*, 100, 86-99.
- Stokes, D. (2000). Putting Entrepreneurship into Marketing: The Processes of Entrepreneurial Marketing. *Journal of Research in Marketing & Entrepreneurship*, 2(1), 1-16.
- Vaidya, O. S. ve Kumar, S. (2006). Analytic Hierarchy Process: An Overview of Applications. *European Journal of Operational Research*, 169, 1-29.
- Whalen, P., Usley, C., Pascal, V. J., Omura, G., McAuley, A., Kasouf, C. J., Jones, R., Hultman, C. M., Hills, G.E., Hansen, D.J., Gilmore, A., Giglierano, J., Eggers, F. ve Deacon, J. (2016). Anatomy of Competitive Advantage: Towards a Contingency Theory of Entrepreneurial Marketing. *Journal of Strategic Marketing*, 24(1), 5-19.
- Zahedi, F. (1986). The Analytic Hierarchy Process: A Survey of the Method and Its Applications. *Interfaces*, 16(4), 96-108.

Kaynakça

- Ahmadyan, Z., & Azizi, M. (2020). Structural Analysis of Transformational Leadership Relationships and Organizational Agility with the Mediating Role of Job Involvement in the Health System, *Applied Educational Leadership Journal*, 1(2): 81-96.
- Akkaya, B., & Tabak, A. (2020). The Link Between Organizational Agility and Leadership: A Research in Science Parks, *Academy of Strategic Management Journal*, 19(1): 1-17.
- Ataman, G. (2001). *İşletme Yönetimi Temel Kavramlar & Yeni Yaklaşımlar*, İstanbul: Türkmen Kitabevi.
- Avcı, S. (2005, Eylül). Ulaşım Coğrafyası Açısından Türkiye'nin Ulaşım Politikaları ve Coğrafi Sonuçları. *Ulusal Coğrafya Kongresi 29-30 Eylül 2005*. İstanbul Üniversitesi, İstanbul.
- Bakırcı, M. (2012). Ulaşım Coğrafyası Açısından Türkiye'de Havayolu Ulaşımının Tarihsel Gelişimi ve Mevcut Yapısı. *Marmara Coğrafya Dergisi*, (25): 340-377.
- Bass, B. M. (1985). Leadership: Good, Better, Best. *Organizational Dynamics*, 13(3): 26-40.
- Bass, B. M. (1999). Two Decades of Research and Development in Transformational Leadership. *European Journal of Work and Organizational Psychology*, 8(1): 9-32.
- Bass, B. M. (1990). From Transactional to Transformational Leadership: Learning to Share the Vision. *Organizational Dynamics*, 18(3): 19-31.
- Bass, B. M., & Steidlmeier, P. (1999). Ethics, Character, and Authentic Transformational Leadership Behavior. *The Leadership Quarterly*, 10(2): 181-217.
- Bolat, T., & Seymen, O. A. (2003). Örgütlerde İş Etiğinin Yerleştirilmesinde Dönüşümcü Liderlik Tarzının Etkileri Üzerine Bir Değerlendirme. *Balıkesir Üniversitesi Sosyal Bilimler Enstitüsü Dergisi*, 6(9): 59-85.
- Bryant, S. E. (2003). The Role of Transformational and Transactional Leadership in Creating, Sharing and Exploiting Organizational Knowledge. *Journal of Leadership & Organizational Studies*, 9(4): 32-44.
- Burns, J. M. (1978). *Transformational Leadership Theory*. Leadership. New York, NY: Harper & Row Publishers.
- Celep, C. (2004). *Dönüşümsel Liderlik*, (4. Baskı). Ankara: Anı.
- Deniz, T. (2016). Türkiye'de Ulaşım Sektöründe Yaşanan Değişimler ve Mevcut Durum. *Doğu Coğrafya Dergisi*, 21(36): 135-156.
- Devlet Hava Meydanları İşletmesi Genel Müdürlüğü. (2021). İstatistikler, www.dhmi.gov.tr/Sayfalar/Istatistikler.aspx [20.04.2021].
- Eren, E. (2014). *Örgütsel Davranış ve Yönetim Psikolojisi*. İstanbul: Beta Basın Yayın Dağıtım.
- Eren, E. (2003). *Yönetim Organizasyon, Çağdaş ve Küresel Yaklaşımlar*. İstanbul: Beta Basın Yayın Dağıtım.
- Ganguly, A., Nilchiani, R., & Farr, J. V. (2009). Evaluating Agility in Corporate Enterprises. *International Journal of Production Economics*, 118(2): 410-423.
- Gerede, E. (2006, Mayıs). Sivil Havacılık Faaliyetlerin Sınıflandırılması ve Türkiye'de Hava Taşımacılığı Faaliyetlerinin Tanımlanmasına İlişkin Sorunlar. *Kayseri VI. Havacılık Sempozyumu*, Nevşehir.
- Kanungo, R. N. (2001). Ethical Values of Transactional and Transformational Leaders. *Canadian Journal of Administrative Sciences/Revue Canadienne des Sciences de l'Administration*, 18(4): 257-265.
- Karip, E. (1998). Dönüşümcü Liderlik. *Kuram ve Uygulamada Eğitim Yönetimi Dergisi*, 4(4): 443-465.
- Keçeciöğlü, T. (1998), *Liderlik ve Liderler*, İstanbul: KalDer Yayınları.
- Kim, T. Y., vd. (2006). A Modeling Framework for Agile and Interoperable Virtual Enterprises. *Computers in Industry*, 57(3): 204-217.
- Kline, S. (2002). *Türk Havacılık Kronolojisi*. Havaş Havaalanları Yer Hizmetleri, İstanbul.
- Korul, V., & Küçükönel, H. (2003). Türk Sivil Havacılık Sisteminin Yapısal Analizi. *Ege Akademik Bakış Dergisi*, 3(1): 24-38.

- Lin, C. T., Chiu, H., & Chu, P. Y. (2006). Agility Index in the Supply Chain. *International Journal of Production Economics*, 100(2): 285-299.
- Podsakoff, P. M., MacKenzie, S. B., & Bommer, W. H. (1996). Transformational Leader Behaviors and Substitutes for Leadership as Determinants of Employee Satisfaction, Commitment, Trust, and Organizational Citizenship Behaviors. *Journal of Management*, 22(2): 259-298.
- Schermerhorn Jr, J. R. (2001). *Introduction to Management Version 1.2 with Wall Street Journal Handbook Set*. Wiley.
- Sekman, M., & Utku, A. (2004). *Çevik Şirketler: Kurumsal Ateleti Yenmek* (9. Baskı). İstanbul: Alfa Basın Yayın Dağıtım.
- Sevklı, M., vd. (2012). Development of a Fuzzy ANP Based SWOT Analysis for the Airline Industry in Turkey. *Expert Systems With Applications*, 39(1): 14-24.
- Shahaei, B. (2008). Paradigm of Agility, Definitions, Features and Concepts. *Tadbir Publication*, 194(1): 14-18.
- Sharifi, H., & Zhang, Z. (2001). Agile Manufacturing in Practice-Application of A Methodology. *International Journal of Operations & Production Management*, 21(5/6): 772-794.
- Sherehiy, B., Karwowski, W., & Layer, J. K. (2007). A Review of Enterprise Agility: Concepts, Frameworks, and Attributes. *International Journal of Industrial Ergonomics*, 37(5): 445-460.
- Sheridan, J. H. (1993). Agile Manufacturing: Stepping Beyond Lean Production. *Industry Week*, 242(8): 30-46.
- Sivil Havacılık Genel Müdürlüğü. (2007). Faaliyet Raporu. Ankara.
- Sivil Havacılık Genel Müdürlüğü. (2012). 2013-2017 Stratejik Planı. Ankara.
- Sivil Havacılık Genel Müdürlüğü. (2018). 2019-2023 Stratejik Planı. Ankara.
- Sivil Havacılık Genel Müdürlüğü. (2019). Faaliyet Raporu. Ankara.
- Tutar, H., vd. (2009). Dönüştürücü/Etkileşimci Liderliğin Örgütsel Adanmışlık Üzerine Etkisi: Karşılaştırmalı Bir Çalışma. *Uluslararası Davraz Kongresi, Isparta*, 24-27.
- Tümertekin, E., & Özgüç, N. (2016). *İnsan, Mekân, Kültür*. İstanbul: Çantay Yayınları.
- Ulaştırma, Denizcilik ve Haberleşme Bakanlığı. (2020). *Havacılık ve Uzun Uçuş Teknolojileri - Ulaşan ve Erişen Türkiye*. Ankara.
- Vokurka, R. J., & Flidner, G. (1998). The Journey Toward Agility. *Industrial Management & Data Systems*, MCB University Press. 98(4): 165-171.

KAYNAKLAR

- Acılar, A. (2009). İşletmelerde Bilgi Güvenliği ve Örgüt Kültürü. *Organizasyon ve Yönetim Bilimleri Dergisi*, 1(1), ISSN: 1309-8039 (Çevrimiçi), 25-33.
- Aslay, F. (2017). Siber Saldırı Yöntemleri ve Türkiye'nin Siber Güvenlik Mevcut Durum Analizi. *International Journal of Multidisciplinary Studies and Innovative Technologies*, 1(1), 24-28.
- Aydın, İ. (2012). Bilişim Sektörü ve Türkiye'nin Sektördeki Potansiyeli. *International Journal of New Trends in Arts, Sports & Science Education*, 1(1).
- Barış, M. A. (2009). Yeni iletişim teknolojileri ve kamu kuruluşlarında bilgi ve iletişim güvenliği: Erzurum Üniversitesi örneği. Yüksek lisans tezi, Fırat Üniversitesi, Elazığ.
- Baykara, M., Daş, R., ve Karadoğan, İ. (2013). Bilgi Güvenliği Sistemlerinde Kullanılan Araçların İncelenmesi. *First International Symposium on Digital Forensics And Security (ISDFS'13)*, 20-21 May 2013, Elazığ, Turkey, 231-239.
- Bayraktürk, S. (2006). Bilişim Teknolojilerinin Yönetimsel ve Örgütsel Etkileri. *Gazi Üniversitesi Ticaret ve Turizm Eğitim Fakültesi Dergisi*, (2), 123-140.
- Bingöl, U. (2010). ISO 27001 bilgi güvenliği yönetim sistemi otomasyonu. Yüksek lisans tezi, Sakarya Üniversitesi, Sakarya.
- Can, Ö., ve Akbaş, M. F. (2014). Kurumsal Ağ ve Sistem Güvenliği Politikalarının Önemi ve Bir Durum Çalışması. *Türk Bilim Araştırma Vakfı*, 7(2), 16-31.
- Canbek, G., ve Sağiroğlu, Ş. (2006). Bilgi, Bilgi Güvenliği ve Süreçleri Üzerine Bir İnceleme. *Politeknik Dergisi*, 9(3), 165-174.
- Canbek, G., ve Sağiroğlu, Ş. (2007). Bilgisayar Sistemlerine Yapılan Saldırıları ve Türleri: Bir İnceleme. *Erciyes Üniversitesi Fen Bilimleri Enstitüsü Fen Bilimleri Dergisi*, 23(1), 1-12.
- Çakır, H., ve Yaşar, H. (2015). Kurumsal Siber Güvenliğe Yönelik Tehditler ve Önlemleri. *Düzce Üniversitesi Bilim ve Teknoloji Dergisi*, 3(2), 488-507.
- Çalışır, F., Çiğdem, A. ve Gümüşsoy, İ.İ. (2011). Factors Affecting Intention to Quit Among IT Professionals in Turkey. *Personnel Review*, 40(4), 514-533.
- Demirhan, D. (2002). İşletmelerde Stratejik Bilgi Sistemleri Yönetimi ve Rekabet Üstünlüğü Elde Edilmesindeki Rolü. *Ege Academic Review*, 2(2), 117-124.
- Eminağaoğlu, M., ve Gökşen, Y. (2009). Bilgi Güvenliği Nedir, Ne Değildir, Türkiye'de Bilgi Güvenliği Sorunları ve Çözüm Önerileri. *Dokuz Eylül Üniversitesi Sosyal Bilimler Enstitüsü Dergisi*, 11(4), 10-15.
- Ercan, M. (2015). Kritik altyapıların korunmasına ilişkin belirlenen siber güvenlik stratejileri. Yüksek lisans tezi, Gebze Teknik Üniversitesi, Gebze.
- Erçağlar, E. (2017). Siber güvenlik operasyon merkezi gereksinimleri. Uzmanlık tezi, Çevre ve Şehircilik Bakanlığı, Ankara.
- Fung, A.R.W., Farn, K.J., ve Lin, A.C. (2003). Paper: A Study on the Certification of the Information Security Management Systems. *Computer Standards & Interfaces*, 25(5), 447-461.
- Ghazzawi, I. A. (2008). Job Satisfaction Among Information Technology Professionals in the U.S.: An Empirical Study. *Journal of American Academy of Business*, 13(1), 1-15.
- Göçoğlu, V., ve Aydın, M.D. (2019). Siber Güvenlik Politikası: ABD, Rusya ve Çin Üzerine Karşılaştırmalı Bir Analiz. *Güvenlik Bilimleri Dergisi*, 8(2), 229-252.
- Gülmüş, M. (2010). Kurumsal bilgi güvenliği yönetim sistemleri ve güvenliği. Yüksek lisans tezi, Yıldız Teknik Üniversitesi, İstanbul.
- Güngör, M. (2015). Ulusal bilgi güvenliği: Strateji ve kurumsal yapılanma. Uzmanlık tezi, Kalkınma Bakanlığı Bilgi Toplumu Dairesi Başkanlığı, Ankara.
- İleri, Y.Y. (2016). Örgütlerde Bilgi Güvenliği Yönetimi, Kurumsal Entegrasyon Süreci ve Örnek Bir Uygulama. *Anadolu Üniversitesi Sosyal Bilimler Dergisi*.
- Kağncıoğlu H., ve Sevim A. (2005). Yönetim Bilgi Sistemi. Anadolu Üniversitesi Yayınları.
- Keskin, D. A. (2010). İşletmelerin Sürekliliğini Sağlamada Kritik Öneme Sahip Risk Yönetimi ve Risk Odaklı Denetim Yaklaşımı. *Denetim*, (4), 38-46.

- Laybats, C., ve Tredinnick, L. (2016). Information Security. *Business Information Review*, 33(2), 76-80.
- Lucas H.C. (1990). Information Systems Concepts for Management. *New York Mc Graw Hill Book Company*, 442.
- Öztemiz, S., ve Yılmaz, B. (2013). Bilgi Merkezlerinde Bilgi Güvenliği Farkındalığı: Ankara'daki Üniversite Kütüphaneleri Örneği. *Bilgi Dünyası*, 14(1), 87-100.
- Şener, S. (2006). Karar destek ve üst yönetim bilişim sistemleri ve Türkiye'de bilişim sektöründe bir analiz. Yüksek lisans tezi, Beykent Üniversitesi, İstanbul.
- Tekerek, M. (2008). Bilgi Güvenliği Yönetimi. *KSÜ Fen ve Mühendislik Dergisi*, 11(1), 132-137.
- Upfold C.T., ve Sewry D.A. (2005). An Investigation of Information Security in Small and Medium Enterprises (SME's) in the Eastern Cape (Doctoral Dissertation, Rhodes University).
- Ünver, M., Canbay, C. ve Mirzaoğlu, A.G. (2009). Siber Güvenliğin Sağlanması: Türkiye'deki Mevcut Durum ve Alınması Gereken Tedbirler. Bilgi Teknolojileri ve İletişim Kurumu (BTK), Ankara.
- Vural, Y., ve Sağıroğlu, Ş. (2008). Ülke Bilgi Güvenliği. 3. *Uluslararası Katılımlı Bilgi Güvenliği ve Kriptoloji Konferansı*, 25-26-27 Aralık 2008, Ankara, Türkiye, 3-8.
- Yazıcıoğlu, İ. (2010). Örgütlerde İş Tatmini ve İşgören Performansı İlişkisi: Türkiye ve Kazakistan Karşılaştırması. *Bilig*, 55(1), 243-264.
- Yıldız, Ç. (2009). Telekomünikasyon sektöründe firma içindeki bilgi güvenliğini etkileyen faktörler ve bu faktörlerin çalışanlar üzerine etkileri. Yüksek lisans tezi, Gebze Yüksek Teknoloji Enstitüsü, Gebze.
- Yiğit, T., ve Akyıldız, M.A. (2014). Sızma Testleri İçin Bir Model Ağ Üzerinde Siber Saldırı Senaryolarının Değerlendirilmesi. *Süleyman Demirel Üniversitesi Fen Bilimleri Enstitüsü Dergisi*, 18(1), 14-21.

İNTERNET KAYNAKLARI

Güzel, M. (2010). Veri Tabanı Yöneticileri Neler Yapar?

<http://www.cozumpark.com/blogs/sql/archive/2010/10/10/veri-tabani-yoneticileri-neler-yapar.aspx>
Erişim Tarihi:17.11.2022

Menteş, T. (2014). Teknolojideki Yeniliklerin Öğrenmedeki Rolü. <https://www.tbd.org.tr/teknolojideki-yeniliklerin-ogrenmede-rolu>

Erişim Tarihi:16.11.2022

Öztürk, O. (2014). IT Nedir? <http://www.elektrikport.com/teknik-kutuphane/it-nedir-it-uzmani-nedir/12126#ad-image-1> Erişim Tarihi:16.11.2022

<http://bilgisayar.kocaeli.edu.tr/hakkimizda.php> Erişim Tarihi:16.11.2022

<http://btegitimleri.itu.edu.tr/itacademy/?egitim-bilgileri/sistem-yoneticiligi> Erişim Tarihi:17.11.2022

https://en.wikipedia.org/wiki/Database_administrator Erişim Tarihi:17.11.2022

<http://hastanebilgiislem.blogspot.com.tr/2012/10/teknik-destek-yonetmeni.html> Erişim Tarihi:16.11.2022

<https://www.isinolsa.com/gundem/sistem-yoneticisi-ne-is-yapar-h21122.html> Erişim Tarihi:17.11.2022

<https://www.kariyer.net/pozisyonlar/bilgisayar+programcisi/> Erişim Tarihi:16.11.2022

<https://www.kariyer.net/pozisyonlar/yazilim+muhendisi/nedir> Erişim Tarihi:16.11.2022

<https://www.kariyer.net/pozisyonlar/sistem+analisti/nedir> Erişim Tarihi:16.11.2022

<https://kron.com.tr/siber-guvenlikte-ic-tehditler-nedir-turleri-nelerdir> Erişim Tarihi:17.11.2022

<https://www.kvkk.gov.tr/Icerik/4185/6698-Sayili-Kisisel-Verilerin-Korunmasi-Kanununun-Amaci-ve-Kapsami> Erişim Tarihi:18.11.2022

<http://www.sis.pitt.edu/jjoshi/courses/IS2150/Fall11/CSISurvey2008.pdf> Erişim Tarihi:16.11.2022

[http://technet.microsoft.com/tr-tr/library/cc626258\(v=ws.10\).aspx](http://technet.microsoft.com/tr-tr/library/cc626258(v=ws.10).aspx) Erişim Tarihi: 17.11.2022

<https://www.tbd.org.tr/raporlar/> Erişim Tarihi: 15.11.2022

KAYNAKÇA

- Akyüz, N. (2007). *İlahiyat Fakültesi Öğrencilerinin Din Anlayışı*. Ankara: Gündüz Eğitim ve Yayıncılık.
- Bahar, H. İ. (2009). *Sosyoloji*. Ankara: Uşak Yayınları.
- Cuff, E.C., Sharrock, W.W. ve Francis, D.W. (2005). *Perspectives in Sociology*. London and New York: Routledge.
- Çapcıoğlu, İ. (2020). "Pandemi Süreciyle 'Başa Çıkma'ya Yönelik Stratejiler". *Dini Araştırmalar Dergisi*, 23(57), 271-274.
- Çelebi, N. (2007). *Sosyoloji Notları*. Ankara: Anı Yayıncılık.
- Ergun, D. (1984). *100 Soruda Sosyoloji El Kitabı*. İstanbul: Gerçek Yayınevi.
- Fichter, H. J. (2016). *Sosyoloji Nedir*. (çev. N. Çelebi). Ankara: Anı Yayıncılık.
- Giddens, A. (2012). *Sosyoloji*. İstanbul: Kırmızı Yayınları.
- Günay, Ü. (2001). "Çağdaş Türkiye'de Din, Toplum, Kültür, Gelenek ve Değişme". *Ç. Ü. İlahiyat Fakültesi Dergisi*, 1(2), 1-38.
- İbn Haldun. (1997). *Mukaddime I Şark-İslâm Klasikleri: 4* (çev. Z. Kadiri Ugan). İstanbul: Milli Eğitim Basımevi:
- Keleş, R. (1993). *Kentleşme Politikası*. Ankara: İmge Yayınları.
- Keleş, R. (1995). "Kentleşme ve Türkçe". *Dilbilim Araştırmaları Dergisi*, 6, 1-5.
- Kıray, B. M. (2006). *Toplumsal Yapı Toplumsal Değişme*. Mübaccel B. Kıray Toplu Eserleri 4, İstanbul: Bağlam Yayıncılık.
- Kongar, E. (1993). *Toplumsal Değişme Kuramları ve Türkiye Gerçeği*. İstanbul: Remzi Kitabevi.
- Kongar, E. (2006). *21. Yüzyılda Türkiye 2000'li Yıllarda Türkiye'nin Toplumsal Yapısı*. İstanbul: Remzi Kitabevi.
- Koştaş, M. (1995). "Auguste Comte'un Din Sosyolojisi". *Ankara Üniversitesi İlahiyat Fakültesi Dergisi*, 34(1), 67-73.
- Marshall, G. (2005). *Sosyoloji Sözlüğü*. (çev. O. Akınhay ve D. Kömürçü). Ankara: Bilim ve Sanat Yayınları.
- Meriç, C. (1996). *Ümrandan Uygarlığa: İletişim Yayınları*.
- Mohammad, F. (2017). "İbn Haldun'un Toplumsal Değişme Kuramı: Hegel, Marx ve Durkheim ile Bir Karşılaştırma". (çev. B. Batur), *Şırnak Üniversitesi İlahiyat Fakültesi Dergisi*, 8(17), 229-244.
- Okumuş, E. (2009). "Toplumsal Değişme ve Din". *Elektronik Sosyal Bilimler Dergisi*, 8(30), 323-347.
- Ozankaya, Ö. (1991). *Toplumbilim*. İstanbul: Cem Yayınevi.
- Perşembe, E. (1991). "Toplumsal Değişme ve Din İlişkileri Üzerine". *Ondokuz Mayıs Üniversitesi İlahiyat Fakültesi Dergisi*, 5(5), 171-180.
- Ritzer, G. ve Stepnisky, J. (2013). *Çağdaş Sosyoloji Kuramları ve Klasik Kökleri*. (çev. I. Ertuna Howison), Ankara: Deki Yayınları.
- Ritzer, G. ve Stepnisky, J. (2014). *Sosyoloji Kuramları*. (çev. H. Kültür), Ankara: Deki Yayınları.
- Sanay, E. (2014). *Sosyoloji*. Ankara: Nobel Akademik Yayıncılık.
- Slattery, M. (2014). *Sosyolojide Temel Fikirler*. (çev. Ü. Tatlıcan ve G. Demiriz). İstanbul: Sentez Yayıncılık.
- Sunar, L. (2014). Toplumsal Değişimi Açıklamak: Temel Kavram ve Kuramlar. L. Sunar. (ed.) *Türkiye'de Toplumsal Değişim*. Ankara: Nobel Akademik Yayıncılık.
- Swingewood, A. (1998). *Sosyolojik Düşüncenin Kısa Tarihi* (çev. O. Akınhay). Ankara: Bilim ve Sanat Yayınları.
- Şahin, O. E. (2022). Mekânın Kavramsallaştırılması ve Sosyopolitik Yönleri. Muhammed Ferit Duman (ed.), *Kentsel Prizma ve Toplumsal Spektrum*. (s.267-278). Nobel Bilimsel Eserler.
- Taş, K. (2003). "Dinin Sosyolojik Tanımı Problemi Üzerine Bir Değerlendirme". *Dini Araştırmalar*, 6(16), 199-205.

- Tezcan, M. (1980). "Toplumsal Değişmelerin Ülkemiz Eğitimine Etkileri". *Eğitim ve Bilim*, 5(25), 28-40.
- Tonkiss, F. (2014). "Devamlılık/Değişim". İ. Çapcıoğlu (ed.), (çev. E. Koca). *Temel Sosyolojik Dikotomiler* (s. 60-78). Ankara: Atıf Yayınları.
- Tönnies, F. (2000). *Gemeinschaft ve Gesellschaft*. (çev. A. Aydoğan). *Şehir ve Cemiyet*. İstanbul: İz Yayıncılık.
- Wach, J. (1987). *Din Sosyolojisine Giriş*. (çev. B. İnandı). Ankara: Ankara Üniversitesi Basımevi.
- Wach, J. (1990). *Din sosyolojisi*. (çev. Ü. Günay). Kayseri: Erciyes Üniversitesi Basımevi.
- Wallace, R ve Wolf, A. (2012). *Çağdaş Sosyoloji Kuramları-Klasik Geleneğin Genişletilmesi* (çev. M. R. Ayas ve L. Elburuz). Ankara: Doğu Batı Yayınları.
- Yılmaz, S. (2019). *Türkiye'de Toplumsal ve Dinî Değişimin İzleri: AK Parti İktidarında Nereden Nereye*. Ankara: Grafiker Yayınları.

KAYNAKÇA

- Anıl, H. (2011). *Kültürel Değişme açısından Kuşaklararası Çatışma*. Yüksek Lisans Tezi, Isparta.
- Akbaba, Altun, S. (2003). Eğitim Yönetimi ve Değerler Eğitimi Dergisi, 1(1).
- Aydın, M. (2003). Gençliğin Değer Algısı: Konya Örneği, *Değerler Eğitimi Dergisi*, 1(3), 121-144.
- Aydın, M.Z. (2008). *Kuşaklararası Çatışma mı? Uyum mu?* Anadolu Gençlik, 100, 10-20.
- Aydınalp, H. (2010). Sosyal Çatışma ve Din, *Uludağ Üniversitesi İlahiyat Fakültesi Dergisi*, 19(2), 187-215.
- Bayhan, V. (1997). *Üniversite Gençliğinde Anomi ve Yabancılaşma*, Ankara, TC Kültür Bakanlığı Yayınları.
- Canatan, A. (2008). Toplumsal Değerler ve Yaşlılar, *Yaşlı Sorunları Araştırma Dergisi*, (1), 62-71.
- Canatan, A. (2014). Gençler ve Yaşlılar Arasında Değer Aktarımı, *Uluslararası gençler ve Değerler Sempozyumu*, 18-23.
- Dikeçligil, B., Çiğdem, A. (1991). *Aile Yazıları 3, Birey Kişilik ve Toplum*, Ankara, TC. Başbakanlık Aile Araştırma Kurumu Başkanlığı.
- Güngör, E. (1998). Ahlak Psikolojisi ve Sosyal Ahlak, İstanbul, Ötüken Yayınları.
- Günay, Ü. (1993). *Din Sosyolojisi Dersleri*, Erciyes Üniversitesi Yayınları, Ankara.
- İçli, G. (2008). Yaşlılar ve Yetişkin Çocuklar”, *Yaşlı Sorunları Araştırma Dergisi*, 1, 29-38.
- Kaya, A. (2017). *Kişilerarası İlişkiler ve Etkili İletişim*, Ankara, Pegem Akademi.
- Kaya K. (2003). *Türk Toplumunun Yaşama Tarzı*, Isparta, Fakülte Kitabevi.
- Kongar, E. (1995). *Toplumsal Değişme Kuramları ve Türkiye Gerçeği*, İstanbul, Remzi Kitabevi.
- Köroğlu, M., A., Köroğlu, C., Z. (2016). Değişen Yaşlılık Olgusu ve İslami Perspektiften Değerlendirilmesi, *The Journal of Academic Social Science Studies*.
- Oktay, A., S. (2004). İslam Düşüncesinde Ahlaki Değerler ve Bunların Global Ahlakla Etkileri, Değerler ve Eğitimi Uluslararası Sempozyumu, İstanbul, Değerler Eğitimi Merkezi.
- Özekin Elalmış, S. (2011). *Aile İşletmelerinde Kuşak Çatışmalarından Kaynaklanan Yönetim Sorunları Bursa İli Örneği*. Yüksek Lisans Tezi, Ankara.
- Robbins, A. (1993). *Sınırsız Güç*, Çev. Mehmet Değirmenci, İstanbul, İnkılap Kitapevi Yayını.
- Tezcan, M. (1974). Türklerle İlgili Stereotipler ve Türk Değerleri Üzerine Bir Deneme, Ankara, A:Ü. Eğitim Fakültesi Yayını.
- Tezcan, M. (1981). *Kuşaklar Çatışması*, Ankara Kadioğlu matbaası.
- Tezcan, M. (1995). *Toplumsal Değişme*, Ankara, Feryal Matbaası.
- Tezcan, M. (1997). *Gençlik Sosyolojisi ve Antropolojisi Araştırmaları*, Ankara Üniversitesi Eğitim Fakültesi Yayınları.
- Turan, S. ve Aktan, D. (2008). Okul Hayatında Var Olan ve Olması Düşünülen Sosyal Değerler. *Türk Eğitim Bilimleri Dergisi*, 6(2), 227-259.
- Yeşilyaprak, B. (1989). Kuşak Çatışması, *Eğitim ve Bilim Dergisi*, 13(72),50-53.

KAYNAKÇA

- Aksu, M. ve Bucak, T. (2012). Mesleki Turizm Eğitimi, *Aksaray Üniversitesi İİBF Dergisi*, 4(2), 8-18.
- Ataklı, A. (1992). Eğitim ve Mesleki Başarı, *Verimlilik Dergisi*, 1(2), 63-82.
- Boylu, Y. ve Arslan, E. (2014). Türkiye'deki Turizm Eğitiminin Rakamsal Gelişmeler Açısından Değerlendirilmesi, *Gazi Üniversitesi Turizm Fakültesi Dergisi*, 1, 79-97.
- Çelik, S. ve Tuna, P. F. (2012). Turizm Öğrencilerinin Staj Sorunları ve Çözüm Önerileri. Turizm Eğitimi Konferansı (270-278). Ankara: 2012.
- Gharamaleki, M. R. (2011). Lisans Düzeyinde Turizm Eğitimi Alan Öğrencilerin Turizm Eğitimi Veren Kurumları Değerlendirmeleri İnan-Türkiye Karşılaştırması. Doktora Tezi. Ankara: Gazi Üniversitesi Eğitim Bilimleri Enstitüsü.
- Hacıoğlu, N. (1990). Örgün turizm eğitimi ve sorunları. I. Ulusal Turizm Kongresi (38-42). Kuşadası: 1990.
- Hacıoğlu, N., Kaşlı, M., Şahin, S. ve Tetik, N. (2008). *Türkiye'de Turizm Eğitimi*. Ankara: Detay Yayıncılık.
- Kozak, N., Kozak, M. A. ve Kozak, M. (2001). *Genel Turizm İlkeler-Kavramlar*. Ankara: Detay Yayıncılık.
- Olalı, H. (1982). *Turizm Olayı-Turizmin Önemi*. İzmir: Ofis Ticaret Matbaacılık.
- Olalı, H. (1984). Türkiye'de eğitimin yapısı ve sorunları. Turizm Eğitimi Kongresi Tebliğ ve Tartışmalar (92-99). İçinde M. Korzay, A. Usluata, Ş. Yarcın, Ş. ve T. Var (Editörler). İstanbul: 16-17 Ekim 1984.
- ÖSYM (2022a). 2022 Yükseköğretim Kurumları Sınavı Sıkça Sorulan Sorular <https://dokuman.osym.gov.tr/pdfdokuman/2022/YKS/sss-15022022.pdf> (E.T.: 11.11.2022).
- ÖSYM (2022b). Yükseköğretim Programları ve Kontenjanları Kılavuzu 2022 <https://www.osym.gov.tr/TR,23885/2022-yuksekoğretim-kurumlari-sinavi-yks-yuksekoğretim-programlari-ve-kontenjanlari-kilavuzu.html> (E.T.: 12.12.2022).
- ÖSYS (2017). Yükseköğretim Programları ve Kontenjanları Kılavuzu 2017 <https://www.osym.gov.tr/TR,13263/2017-osys-yuksekoğretim-programlari-ve-kontenjanlari-kilavuzu.html> (E.T.: 12.12.2022).
- Resmi Gazete (2014). Çanakkale Onsekiz Mart Üniversitesi Önlisans-Lisans Eğitim Öğretim ve Sınav Yönetmeliği <http://www.resmigazete.gov.tr/eskiler/2014/05/20140507-5.htm> (E.T.: 11.11.2022).
- Taymaz, H. (1992). *Hizmet İçi Eğitim*. Ankara: Pegem Yayıncılık.
- Tüylüoğlu, T. (2003). Türkiye'de Turizm Eğitiminin Niteliği. Yüksek Lisans Tezi. Ankara: Ankara Üniversitesi Sosyal Bilimler Enstitüsü.
- Ulama, Ş., Batman, O. ve Ulama, H. (2015). Lisans Düzeyinde Turizm Eğitimi Alan Öğrencilerin Kariyer Algılamalarına Yönelik Bir Araştırma: Sakarya Üniversitesi Örneği. *Bartın Üniversitesi İktisadi ve İdari Bilimler Fakültesi Dergisi*, 6(11), 339-366.
- URL-1: Tarihçe. btioyo.balikesir.edu.tr/tarihce.html (E.T.: 08.12.2022)
- URL-2: Eğitim ve Öğretim Alanları Sınıflamasına Göre Lisans Düzeyindeki Mezun Sayıları, 2016 - 2017 www.istatistik.yok.gov.tr (E.T.: 24.12.2022).
- URL-3: Eğitim ve Öğretim Alanları Sınıflamasına Göre Lisans Düzeyindeki Mezun Sayıları, 2021 - 2022 <https://istatistik.yok.gov.tr/> (E.T.: 12.12.2021).
- URL-4: Eğitim ve Öğretim Alanları Sınıflamasına Göre Lisans Düzeyindeki Öğrenci Sayıları, 2016 - 2017 www.istatistik.yok.gov.tr (E.T.: 10.12.2022).
- URL-5: Eğitim ve Öğretim Alanları Sınıflamasına Göre Lisans Düzeyindeki Öğrenci Sayıları, 2021 - 2022. <https://istatistik.yok.gov.tr/> (E.T.: 05.12.2022).
- URL-6: Eğitim ve Öğretim Alanları Sınıflamasına Göre Lisans Düzeyindeki Öğrenci Sayıları, 2016 - 2017 www.istatistik.yok.gov.tr (E.T.: 07.12.2022).
- URL-7: Eğitim ve Öğretim Alanları Sınıflamasına Göre Lisans Düzeyindeki Öğrenci Sayıları, 2021 - 2022 www.istatistik.yok.gov.tr (E.T.: 01.11.2022).

- URL-8: Lisans Eğitimi Veren Yükseköğretim Programlarında Görevli Öğretim Elemanlarının Eğitim ve Öğretim Alanları Sınıflamasına Göre Sayıları, 2016- 2017 www.istatistik.yok.gov.tr (E.T.: 02.11.2022).
- URL-9: Lisans Eğitimi Veren Yükseköğretim Programlarında Görevli Öğretim Elemanlarının Eğitim ve Öğretim Alanları Sınıflamasına Göre Sayıları, 2021- 2022 www.istatistik.yok.gov.tr (E.T.: 11.11.2022).
- Ünlüöner, K. ve Boylu, Y. (2005). Türkiye’de Yükseköğretim Düzeyinde Turizm Eğitimindeki Gelişmelerin Değerlendirilmesi, *Elektronik Sosyal Bilimler Dergisi*, 3(12), 11-32.

KAYNAKÇA

- Barkuş, F. ve Koç, M. (2019). Dijital Mahremiyet Kavramı ve İlgili Çalışmalar Üzerine Bir Derleme. *Bilim, Eğitim, Sanat ve Teknoloji Dergisi (BEST Dergi)*, 3 (1), 35-44.
- BBC. The BBC Privacy and Cookies Policy. <https://www.bbc.co.uk/usingthebbc/privacy-policy>
- Bostancı, M. (2019) Dijital Ebeveynlerin Sosyal Medyada Mahremiyet Algısı. *AJIT-e: Online Academic Journal of Information Technology*, 10 (38), 115-128. DOI: 10.5824/1309-1581.2019.3.005.x
- Deuze, M. ve Yeshua, D. (2001). Online Journalists Face New Ethical Dilemmas: Lessons From the Netherlands. *Journal of Mass Media Ethics*, 16 (4), 273-292.
- Deuze, M. (2003). The Web and its Journalisms: Considering the Consequences of Different Types of Newsmedia Online. *New Media & Society*, 5 (2), 203-230.
- Erdoğan, M. (2020). Sosyal Medyada Gözetimin İçselleştirilmesi: İletişim Disiplini Alanındaki Lisansüstü Öğrenciler Üzerine Nitel Bir Araştırma, *Gümüşhane Üniversitesi İletişim Fakültesi Elektronik Dergisi*, 8 (1), 244-275.
- Eroğlu, Ş. (2018). Dijital Yaşamda Mahremiyet (Gizlilik) Kavramı ve Kişisel Veriler: Hacettepe Üniversitesi Bilgi ve Belge Yönetimi Bölümü Öğrencilerinin Mahremiyet ve Kişisel Veri Algularının Analizi. *Hacettepe Üniversitesi Edebiyat Fakültesi Dergisi*, 35 (2), 130-153. DOI: 10.32600/huefd.439007
- Express. Privacy Notice. <https://www.express.co.uk/privacy-notice>
- Holvast, J. (2009). History of Privacy. İçinde: Matyas, V., Fischer-Hübner, S., Cvrcek, D., Svenda, P. (Editör). *The Future of Identity in the Information Society*. 13-42. Springer.
- Hong, T., McLaughlin, M.L., Pryor, L. (2005). Internet Privacy Practices of News Media and Implications for Online Journalism. *Journalism Studies*, 6 (1), 15-28. DOI: 10.1080/1461670052000328177
- İsmayilov, E.K. ve Sunal, G. (2012). Gözetlenen ve Gözetleyen Bir Toplumda, Beden ve Mahremiyet İlişkisi: Facebook Örneği. *Akdeniz İletişim Dergisi*, 18, 21-41.
- Kalamın, S. (2019). Yeni Medya ve Dijital Gözetim: Türkiye'deki Sosyal Medya Kullanıcıları Üzerine Bir Araştırma. *Yönetim ve Ekonomi*, 26 (2), 575-594. DOI: 10.18657/yonveek.556868
- Kokolakis, S. (2017). Privacy Attitudes and Privacy Behaviour: A Review of Current Research on the Privacy Paradox Phenomenon. *Computers & Security*, 64, 122-134. DOI: <https://doi.org/10.1016/j.cose.2015.07.002>
- Loosen, W. (2011). Online Privacy as a News Factor in Journalism. İçinde Trepte, S. ve Reinecke, L. (Editör) *Privacy Online*. 205-218.
- Okmeydan, S.B. (2017). Yeni İletişim Teknolojilerini Sorgulamak: Etik, Güvenlik ve Mahremiyetin Kesiştiği Nokta. *Gümüşhane Üniversitesi İletişim Fakültesi Elektronik Dergisi*, 5 (1), 347-372.
- Özcan, N. (2021). Dijital Etik Üzerine Nitel Bir Araştırma. *Gençlik Araştırmaları Dergisi*, 9 (25), 89-105.
- Türk Dil Kurumu. (2022) "Mahremiyet" <https://sozluk.gov.tr>
- The Guardian. Privacy Policy. <https://www.theguardian.com/help/privacy-policy>
- Türk, M.S. ve Erden, K. (2021). Sosyal Medyadaki Gözetim Uygulamalarının Bilinirliği Üzerine Bir Araştırma: Türkiye Örneği. *Uluslararası Medeniyet Çalışmaları Dergisi*, 6 (1), 63-77.
- Vaughn, S.L. (ed.). 2008. *Encyclopedia of American Journalism*. Routledge.
- Yüksel, H. (2021). Sosyal Medya Ortamında Mahremiyet Sorunu: Facebook ve WhatsApp Platformları. *Kastamonu İletişim Araştırmaları Dergisi*, 7, 86-108.

KAYNAKÇA

- Aba, G. (2018). *Sağlık Politikası ve Planlaması*. 1. Baskı. Ankara: Nobel Akademik.
- Arslanoğlu, A., & Kırılmaz, H. (2019). Hasta merkezli bakım yetkinliği (HMBY) ölçeğinin Türkçe'ye uyarlanması. *Sağlık Akademisyenleri Dergisi*, 6(2), 158-166.
- Atıcı, E. (2007). Hasta - Hekim İlişisini Etkileyen Unsurlar. *Uludağ Üniversitesi Tıp Fakültesi Dergisi*. 33 (2), 91-96.
- Atila, G., Oksay, A., & Erdem, R. (2012). Hekim-Hasta İletişimi Üzerine Nitel Bir Ön Çalışma. *İstanbul Üniversitesi İletişim Fakültesi Dergisi*, (43), 23-37.
- Castroa, E. M., Regenmortel, T. V., Vanhaechtd, K., Sermeusd, W. ve Heckef, A. V. (2016). Patient empowerment, patient participation and patient-centeredness in hospital care: A concept analysis based on a literature review. *Patient Education and Counseling*, 99(12), 1923-1939.
- Coulter, A. (1999). Paternalism or partnership? Patients have grown up-and there's no going back. *Br Med J*; 319, 719-720.
- Demir, B. (2020). Sağlıkta kavramsallaştırılması ve insan odaklı sağlık hizmetlerinde kalite ve akreditasyon perspektifi. *İnsan ve İnsan*, 7(24), 62-83.
- Dewi WN, Evans D, Bradley H, and Ullrich S. (2014). Person-centred care in the Indonesian health-care system. *International Journal of Nursing Practice*, 20(6), 616-622.
- Erdoğan, M., & Kırılmaz, H. (2020). Hasta merkezlilik ve hasta merkezli bakım. *İnsan ve İnsan*, 7(24), 97-126.
- Friese, S. (2014). *Qualitative data analysis with ATLAS*. ti, 2 Edition. SAGE Publications Limited.
- Günaydın, D. (2011). Sağlık Hizmetlerinde Küresel Reform Yaklaşımları. İktisat ve İktisadiyat Enstitüsü. *Sosyal Siyaset Konferansları*, 60, 323-365.
- Holmström, I. & Röing, M. (2010). The relation between patient-centeredness and patient empowerment: a discussion on concepts. *Patient Education and Counseling*. 79(2), 167-172.
- Institute of Medicine. (2001). *Crossing the Quality Chasm: A new Health System for the 21st Century*. Washington, DC: The National Academies Press. Erişim Adresi: https://www.ncbi.nlm.nih.gov/books/NBK222274/pdf/Bookshelf_NBK222274.pdf Erişim Tarihi: 07.01.2023
- Işık, O. (2014). *Sağlıkta Dönüşüm Programı Çerçevesindeki Uygulamalar*. İçinde Uğurluoğlu, Ö. (Ed.) Sağlık Kurumları Mevzuatı, 3. Baskı, Eskişehir: Anadolu Üniversitesi.
- Kalender, A., & Uludağ, A. (2004). Sağlık Hizmetlerinin Yürütülmesinde Doktor-Hasta İlişisinin Rolü. *Amme İdaresi Dergisi*, 37(4), 117-132.
- Kırılmaz, H. & Ulusinan Çubukçu, E. (2022). *Sağlık Yönetimi*. İçinde Özer, M.A. (Ed.) Baştan Sona Yönetişim. Ankara: Gazi Kitabevi. ss: 395-418.
- Kırılmaz, H. (2021). *Uluslararası Sağlık Politikaları ve Dünya Sağlık Örgütü*. İçinde Kutlu, Ö., Sayın, Y. & Usta, S. (Eds.). Uluslararası Kamu Politikaları -Kavram, Teori, Aktörler, Uygulamalar. Ankara: Nobel Akademik Yayıncılık. ss: 295-319.
- Kırılmaz, H. (2019). *Yönetim ve sağlık yönetimi*. İçinde Özer MA. (Ed.) Yönetim ve: Yönetim'e Disiplinlerarası Yaklaşım. Ankara: Gazi Kitabevi. ss: 437-78.
- Kofahl, C., Trojan, A., von dem Knesebeck, O. & Nickel, S. (2014). Self-help friendliness: a German approach for strengthening the cooperation between self-help groups and health care professionals, *Social Science & Medicine*. 123, 217-225, doi: <http://dx.doi.org/10.1016/j.socscimed.2014.06.051>
- Lamba, M., Altan, Y., Aktel, M., & Kerman, U. (2014). Sağlık Bakanlığı'nda Yeniden Yapılanma: Yeni Kamu Yönetimi Açısından Bir Değerlendirme. *Amme İdaresi Dergisi*, 47(1), 53-78.
- McWay, D.C. (2013). *Today's Health Information Management: An Integrated Approach*. 2nd Edition. Clifton Park, NY, Delmar Cengage Learning.
- OECD Sağlık Sistemi İncelemeleri- Türkiye. (2008). OECD ve IBRD/Dünya Bankası. ISBN 978-975-590-282-1. Erişim Adresi: <https://sbu.saglik.gov.tr/ekutuphane/kitaplar/oeckitap.pdf>
- Ong LM, Visser MR, Lammes FB. & de Haes JC. (2000). Doctor-patient communication and cancer patients' quality of life and satisfaction. *Patient Education and Counseling* 41(2), 145-56.
- Sarp, N. (2017). *Sağlık Hizmetleri ve Sağlık Hizmet Kuruluşları*. İçinde Şeker, M. & Bulduklı, Y. (Ed.) Sağlık Kurumları Yönetimi - I, 1. Baskı, Eskişehir: Anadolu Üniversitesi.
- Taşçı, B. İ. (2013). Hekim Hasta İlişisinin Psikolojik Boyutları. *Sağlıkta Performans ve Kalite Dergisi*. 6(2), 25-36.

- T. C. 58. Hükümet Acil Eylem Planı (AEP). (2003). Erişim Adresi: <https://docplayer.biz.tr/3890419-T-c-58-hukümet-acil-eylem-planı-aep.html> Erişim Tarihi: 08.12.2019.
- T.C. Sağlık Bakanlığı. (2003). *Sağlıkta Dönüşüm*, Ankara.
- T.C. Sağlık Bakanlığı (2007a). *Refik Saydam Hıfzıssıhha Merkezi Başkanlığı, Hıfzıssıhha Mektebi Müdürlüğü, 21 Hedefte Türkiye: Sağlıkta Gelecek*. Ankara: T.C. Sağlık Bakanlığı Yayın No: 711.
- T.C. Sağlık Bakanlığı (2007b). *Nereden Nereye Türkiye Sağlıkta Dönüşüm Programı Kasım 2002- Haziran 2007*. Ankara: T.C. Sağlık Bakanlığı Yayın No: 713.
- T.C. Sağlık Bakanlığı (Ağustos 2008). *İlerleme Raporu Türkiye Sağlıkta Dönüşüm Programı*. Ankara: T.C. Sağlık Bakanlığı Yayın No: 749.
- T.C. Sağlık Bakanlığı (Kasım. 2008). *Türkiye Sağlıkta Dönüşüm Programı ve Temel Sağlık Hizmetleri 2002-2008 (Alma Ata'nın 30. Yılı Hatırası)*. Ankara: T.C. Sağlık Bakanlığı Yayın No: 770.
- T.C. Sağlık Bakanlığı (Aralık 2012). *Türkiye Sağlıkta Dönüşüm Programı Değerlendirme Raporu (2003-2011)*. Ankara.
- T.C. Sağlık Bakanlığı, Halk Sağlığı Kurumu (2014). *Çok Sektörlü Sağlık Sorumluluğunu Geliştirme Programı 2013 – 2023, Bölüm 1: Sağlıkın Korunması ve Geliştirilmesine Çok Sektörlü Yaklaşım(Özet Kitap)*. Ankara: Bakanlık Yayın No: 942., ISBN: 978-975-590-493-1, Erişim Adresi: https://hsqm.saglik.gov.tr/depo/birimler/cevre-sagligi/1-su-guvenligi/Kitaplar/CokPaydaslisaglsorgelisProOzet_Kitap.pdf
- T.C. Sağlık Bakanlığı (2012). 2012 Faaliyet Raporu. Ankara. Erişim Adresi: <https://dosyasb.saglik.gov.tr/Eklenti/457,faaliyetraporu2012pdf.pdf?0> Erişim Tarihi: 07.01.2023
- T.C. Sağlık Bakanlığı (2013). 2013 Faaliyet Raporu. Ankara. Erişim Adresi: <https://sbu.saglik.gov.tr/Ekutuphane/Yayin/490> Erişim Tarihi: 07.01.2023
- T.C. Sağlık Bakanlığı (2014). 2014 Faaliyet Raporu. Ankara. Erişim Adresi: <https://sgb.saglik.gov.tr/Dkmanlar/TC%20Sa%C4%9Flu%C4%B1k%20Bakanl%C4%B1%C4%9F%C4%B1%20Faaliyet%20Raporu%202014.pdf> Erişim Tarihi: 07.01.2023
- T.C. Sağlık Bakanlığı (2016). 2016 Faaliyet Raporu. Ankara. Erişim Adresi: <https://dosyasb.saglik.gov.tr/Eklenti/7585,raporpdf.pdf?0> Erişim Tarihi: 07.01.2023
- Tengilimoğlu, D., Işık, O., & Akbolat, M. (2021). *Sağlık İşletmeleri Yönetimi*. 10. Baskı. Ankara: Nobel Akademik Yayıncılık.
- Uludağ, A. (2011). *Doktor-Hasta İletişimi Açısından Hastanelerde Hekim Seçme Uygulaması: Karşılaştırmalı Bir Çalışma*. Yayınlanmamış Doktora Tezi. Sosyal Bilimler Enstitüsü. Selçuk Üniversitesi. Konya.
- World Health Organisation (1978). *Primary health care*. Geneva, Switzerland: World Health Organisation.
- World Health Organisation (2007). *People-Centered Health Care: A Policy Framework*. Geneva, Switzerland: World Health Organisation.
- World Health Organisation (2015). *WHO global strategy on people-centred and integrated health services*. Geneva, Switzerland: World Health Organisation.
- World Health Organisation (2016). *Framework on integrated people-centred health services (IPCHS)*. Erişim Adresi: http://apps.who.int/gb/ebwha/pdf_files/WHA69/A69_39-en.pdf?ua=1&ua=1 Erişim Tarihi: 07.01.2023
- World Health Organisation (2018a) *Questions and answers on the Framework, Framework on integrated people-centred health services (IPCHS)*. Erişim Adresi: http://www.who.int/servicedeliverysafety/areas/people-centred-care/Framework_Q-A.pdf?ua=1 Erişim Tarihi: 07.01.2023
- World Health Organisation (2018b). *Development of Framework*. Erişim Adresi: <http://www.who.int/servicedeliverysafety/areas/people-centred-care/framework-development/en/> Erişim Tarihi: 07.01.2023
- World Health Organisation (2018c). *Framework on integrated people-centred health services*. Erişim Adresi: <http://www.who.int/servicedeliverysafety/areas/people-centred-care/framework/en/> Erişim Tarihi: 07.01.2023
- World Health Organisation (2018d). *The way forward*. Erişim Adresi: <http://www.who.int/servicedeliverysafety/areas/people-centred-care/strategies/en/> Erişim Tarihi: 07.01.2023
- World Health Organisation (2018e). *About the five strategies*. Erişim Adresi: <http://www.who.int/servicedeliverysafety/areas/people-centred-care/five-strategies/en/> Erişim Tarihi: 07.01.2023
- World Health Organisation (2018f). *Implementation principles*. Erişim Adresi: <http://www.who.int/servicedeliverysafety/areas/people-centred-care/implementation/en/> Erişim Tarihi: 07.01.2023
- Yıldırım, A. & Şimşek, H. (2016). *Sosyal Bilimlerde Nitel Araştırma Yöntemleri*. 10. Baskı, Ankara: Seçkin Yayıncılık.

Editor:

Dr. Pınar Dođanay

International
Research in
**Social,
Human and
Administrative
Sciences**
XI

EĐİTİM
yayınevi

INTERNATIONAL RESEARCH IN SOCIAL, HUMAN AND ADMINISTRATIVE SCIENCES XI

Editor: Dr. Pınar Doğanay

Executive Editor: Yusuf Ziya Aydoğan (yza@egitimyayinevi.com)

Publishing Coordinator: Yusuf Yavuz (yusufyavuz@egitimyayinevi.com)

Interior Designer: Eğitim Yayınevi Graphics Unit

Cover Designer: Eğitim Yayınevi Graphics Unit

Republic of Türkiye Ministry of Tourism and Culture

Publisher Certificate No: 47830

ISBN: 978-625-6408-31-9

1. Edition, January 2023

Printing and Binding

Uzun Dijital Matbaacılık

İstanbul Cad. İstanbul Çarşısı No: 48/48 - 49 İskitler 06070 / Ankara

Printing House Certificate No: 47865

Library Information Card

INTERNATIONAL RESEARCH IN SOCIAL, HUMAN AND ADMINISTRATIVE SCIENCES XI

Editor: Dr. Pınar Doğanay

p.111, 135x215 mm

Includes references, no index.

ISBN: 978-625-6408-31-9

© All rights for this edition are reserved for Eğitim Yayınevi Tic. Ltd. Şti. No part of this book may be reproduced or transmitted in any form or by any means, including photocopying, electronically or mechanically recording or by any information storage or retrieval system, without permission of Eğitim Yayınevi Tic. Ltd. Şti.

EĞİTİM

yayınevi

Publisher Turkey Office: İstanbul: Eğitim Yayınevi Tic. Ltd. Şti., Atakent mah. Yasemen sok. No: 4/B, Ümraniye, İstanbul, Türkiye

Konya: Eğitim Yayınevi Tic. Ltd. Şti., Fevzi Çakmak Mah. 10721 Sok. B Blok, No: 16/B, Safakent, Karatay, Konya, Türkiye
+90 332 351 92 85, +90 533 151 50 42, 0 332 502 50 42
bilgi@egitimyayinevi.com

Publisher USA Office: New York: Egitim Publishing Group, Inc.
P.O. Box 768/Armonk, New York, 10504-0768, United States of America
americaoffice@egitimyayinevi.com

Logistics and Shipping Center: Kitapmatik Lojistik ve Sevkiyat Merkezi, Fevzi Çakmak Mah. 10721 Sok. B Blok, No: 16/B, Safakent, Karatay, Konya, Türkiye
sevkiyat@egitimyayinevi.com

Bookstore Branch: Eğitim Kitabevi, Şükran mah. Rampalı 121, Meram, Konya, Türkiye
+90 332 499 90 00
bilgi@egitimkitabevi.com

Internet Sales: www.kitapmatik.com.tr
+90 537 512 43 00
bilgi@kitapmatik.com.tr

REFERENCES

- Anderson, D. 2002. "The Effect of Port State Control on Substandard Shipping." *Maritime Studies*, 125: 20–25. doi.org/10.1080/07266472.2002.10878678.
- Azouaou, A., S. Fujimoto, M. Melzi and M. Omac. 2014. "Study of the Improvement of Port State Control in Algeria." *The Journal of Japan Institute of Navigation*, 131: 18–24. doi.org/10.9749/jin.131.18.
- Bolat, F., S. Alparslan. 2021. "Cumulative Analysis of Port State Control Based on Paris MoU Inspections". *Transactions on Maritime Science*, 10(1). doi.org/10.7225/toms.v10.n01.019.
- Cariou, P., M. Q. Meija and F.C. Wolff. 2008. "On the effectiveness of port state control inspections." *Transportation Research Part E: Logistics and Transportation Review*, 44(3): 491–503. doi.org/10.1016/j.tre.2006.11.005
- Cariou, P., M. Q. Meija and F.-C. Wolff. 2009. "Evidence on target factors used for port state control inspections." *Marine Policy*, 33(5): 847–859. https://doi.org/10.1016/j.marpol.2009.03.004
- Cariou, Pierre, and Francois-Charles Wolff. 2015. "Identifying substandard vessels through port state control inspections: a new methodology for concentrated inspection campaigns." *Marine Policy* 60: 27-39.
- Chung, W.-H., S.-L. Kao, C.-M. Chang, and -C.-C. Yuan. 2020. "Association Rule Learning to Improve Deficiency Inspection in Port State Control." *Maritime Policy & Management* 47 (3): 332–351..
- Emecen Kara, E. G., and O. Oksas. 2016. "A Comparative Analysis of Regional Agreements on Port State Control." *American Scientific Research Journal for Engineering, Technology, and Sciences (ASRJETS)* 18: 259–270
- Field, A. 2013. *Discovering statistics using SPSS (4th ed.)* (4 th editi). Sage.
- Fu, J., X. Chen, S. Wu, C. Shi, H. Wu, J. Zhao, and P. Xiong. 2020. "Mining Ship Deficiency Correlations from Historical Port State Control (PSC) Inspection Data." *PLoS One* 15 (2): 1–19. doi:10.1371/journal.pone.0229211.
- Gu, X., S. Hu, J. Wu, and X. Chen. 2015. "Correlation Analysis of Ship Detention Reasons Based on FP-tree Algorithm." *Journal of Shanghai Maritime University* 36 (2): 60–64
- Hänninen, M., P. Kujala, (2014). "Bayesian network modeling of Port State Control inspection findings and ship accident involvement". *Expert Systems with Applications*, 41(4), 1632–1646.
- IMO. (2019). Port State Control. Member State Audit Scheme. https://www.imo.org/en/OurWork/MSAS/Pages/PortStateControl.aspx
- Knapp, S and P.H. Franses. 2007. "Econometric analysis on the effect of port state control inspections as the probability of casualty." *Marine Policy*, 31(4): 550–563.
- Knapp, S and P.H. Franses. 2008. "Econometric analysis to differentiate effects of various ship safety inspections." *Marine Policy*, 32(4), 653–662. https://doi.org/10.1016/j.marpol.2007.11.006
- Li, Kevin X., and H. Zheng. (1997). "Enforcement of law by the Port State Control (PSC)." *Maritime Policy & Management* 35.1 (2008): 61-71.

- MEDMOU. Mediterranean MOU. <http://www.medmou.org/MedMoU.aspx>
- MEDMOU. (2016). Mediterranean Memorandum of Understanding on Port State Control Annual Report 2015. MEDMOU Annula Report 2015. https://www.equasis.org/Fichiers/Statistique/MOA/PSC Annual Reports Mediterranean MoU/PSC_ANNUAL_REPORT_MEDMOU_2015.pdf
- MEDMOU. (2020). Draft Annual Report 2020.
- Neter, J., M.H. Kutner, C.J. Nachtsheim and W. Wasserman (1983). Applied linear regression models.
- Ozturk, O. B. and N.G. Isik. 2016. "Türkiye'de Uygulanmakta Olan Liman Devleti Kontrollerine Yönelik Bir Delphi Çalışması." *Dokuz Eylül Üniversitesi Denizcilik Fakültesi Dergisi*, 8(2), 0–0.
- Ozturk, O. B., N.G. Işık, S. Sanlier. 2016. "Analysis Of PSC Inspections And Deficiencies Of Psc System In Turkey." *The Second Global Conference on Innovation in Marine Technology and the Future of Maritime Transportation*, 752–765.
- Powel, V. and L. Lehe. 2017. Ordinary Least Squares Regression. Explained Visually. <https://setosa.io/ev/ordinary-least-squares-regression/>
- Randić, M., D. Matika,, D.Možnik, D. (2015). SWOT ANALYSIS OF DEFICIENCIES ON SHIP COMPONENTS IDENTIFIED BY PORT STATE CONTROL INSPECTIONS WITH THE AIM TO IMPROVE THE SAFETY OF MARITIME NAVIGATION. *Brodogradnja : Teorija i Praksa Brodogradnje i Pomorske Tehnike*, 66(3), 61–73.
- Şanlıer, Ş. (2020). Analysis of port state control inspection data: The Black Sea Region. *Marine Policy*, 112, 103757. <https://doi.org/10.1016/j.marpol.2019.103757>
- Sarstedt, M., & Mooi, E. (2019). Regression Analysis. In *A Concise Guide to Market Research* (pp. 209–256). Springer Texts in Business and Economics book series (STBE). https://doi.org/10.1007/978-3-662-56707-4_7
- THETIS-MED. (2020). Public Site Inspection Portlet. European Maritime Safety Agency. <https://portal.emsa.europa.eu/web/thetis-med/inspections>
- THETISMED. (2021). THETISMED. <https://portal.emsa.europa.eu/web/thetis-med>
- Tsou, M.-C. (2019). Big data analysis of port state control ship detention database. *Journal of Marine Engineering & Technology*, 18(3), 113–121. <https://doi.org/10.1080/20464177.2018.1505029>
- UNCLOS. (1982). United Nations Convention on the Law of the Sea. Convention. https://www.un.org/depts/los/convention_agreements/texts/unclos/unclos_e.pdf
- Usoro, M. E. (2014). Port State Control : A Tool for Sustainable Management of Maritime Safety and Marine Environment. *Maritime Women: Global Leadership International Conference*, 1–39.
- Uygun, S., & Bolat, F. (2021). ARDL Bound Testing Approach for Turkish-Flagged Ships Inspected under the Paris Memorandum of Understanding. *Journal of ETA Maritime Science*, 9(2), 85–101. <https://doi.org/10.4274/jems.2021.75436>

- VanVoorhis, C. R. W., & Morgan, B. L. (2007). Understanding power and rules of thumb for determining sample sizes. *Tutorials in Quantitative Methods for Psychology*, 3(2), 43–50.
- Xiao, Y., Wang, G., Lin, K.-C., Qi, G., & Li, K. X. (2020). The effectiveness of the New Inspection Regime for Port State Control: Application of the Tokyo MoU. *Marine Policy*, 115, 103857. <https://doi.org/10.1016/j.marpol.2020.103857>
- Yang, Z., Wan, C., Yang, Z., & Yu, Q. (2021). Using Bayesian network-based TOPSIS to aid dynamic port state control detention risk control decision. *Reliability Engineering & System Safety*, 213, 107784. <https://doi.org/10.1016/j.res.2021.107784>
- Yang, Z., Yang, Z., & Teixeira, A. P. (2020). Comparative analysis of the impact of new inspection regime on port state control inspection. *Transport Policy*, 92, 65–80. <https://doi.org/10.1016/j.tranpol.2020.04.009>
- Yilmaz, F., & Ece, N. J. (2017). Analysis of the Relationship Between Variables Related to Paris Mou - PSC Inspections and the Results of Inspection Applied to Turkish Flagged Ships. *Journal of ETA Maritime Science*, 5(2), 172–185. <https://doi.org/10.5505/jems.2017.20592>
- Yuan, C., Cai, C., & Hu., Z. (2013). Port State Control (PSC) Decision Support Algorithm. *Journal of Shanghai Maritime University*, 2, 30–34.
- Zhang, J., Zhang, Z., Xiao, X., Yang, Y., & Winslett, M. (2012). Functional mechanism: regression analysis under differential privacy. *Proceedings of the VLDB Endowment*, 5(11), 1364–1375.
- Zhang, X.-N., Li, N., & Zhu, F.-E. (2016). Research and Analysis of Ship Defect Data Using Apriori Algorithm. *Ship Science and Technology*, 38(7A), 139–141.

REFERENCES

- Alford, B. L., & Biswas, A. (2002). The effects of discount level, price consciousness and sale proneness on consumers' price perception and behavioral intention. *Journal of Business Research*, 55(9), 775–783. [https://doi.org/10.1016/S0148-2963\(00\)00214-9](https://doi.org/10.1016/S0148-2963(00)00214-9)
- Aroean, L. (2012). Friend or foe: In enjoying playfulness, do innovative consumers tend to switch brand? *Journal of Consumer Behaviour*, 11(1), 67–80. <https://doi.org/10.1002/cb.370>
- Babin, B. J., Gonzalez, C., & Watts, C. (2007). Does santa have a great job? Gift shopping value and satisfaction. *Psychology & Marketing*, 24(10), 895–917. <https://doi.org/10.1002/mar.20189>
- Bal, M., & van den Bos, K. (2012). Blaming for a Better Future: Future Orientation and Associated Intolerance of Personal Uncertainty Lead to Harsher Reactions Toward Innocent Victims. *Personality and Social Psychology Bulletin*, 38(7), 835–844. <https://doi.org/10.1177/0146167212442970>
- Baumgartner, H., & Steenkamp, J.-B. E. M. (1991). An investigation into the validity of Raju's scale of exploratory behavior tendencies. *Marketing Thought, Around the World, Proceedings of the 20th European Marketing Academy Conference*, 1, 1–20. Scopus.
- Baumgartner, H., & Steenkamp, J.-B. E. M. (1996). Exploratory consumer buying behavior: Conceptualization and measurement. *International Journal of Research in Marketing*, 13(2), 121–137. [https://doi.org/10.1016/0167-8116\(95\)00037-2](https://doi.org/10.1016/0167-8116(95)00037-2)
- Bergadaà, M. M. (1990). The Role of Time in the Action of the Consumer. *Journal of Consumer Research*, 17(3), 289–302. <https://doi.org/10.1086/208558>
- Berné, C., Múgica, J. M., Pedraja, M., & Rivera, P. (2001). Factors involved in price information-seeking behaviour. *Journal of Retailing and Consumer Services*, 8(2), 71–84. [https://doi.org/10.1016/S0969-6989\(99\)00027-2](https://doi.org/10.1016/S0969-6989(99)00027-2)
- Bettiga, D., & Lamberti, L. (2020). Future-Oriented Happiness: Its Nature and Role in Consumer Decision-Making for New Products. *Frontiers in Psychology*, 11. <https://doi.org/10.3389/fpsyg.2020.00929>
- Byun, S., & Sternquist, B. (2010). Reconceptualization of price mavenism: Do Chinese consumers get a glow when they know? *Asia Pacific Journal of Marketing and Logistics*, 22(3), 279–293. <https://doi.org/10.1108/13555851011062232>
- Campbell, J., DiPietro, R. B., & Remar, D. (2014). Local foods in a university setting: Price consciousness, product involvement, price/quality inference and consumer's willingness-to-pay. *International Journal of Hospitality Management*, 42, 39–49. <https://doi.org/10.1016/j.ijhm.2014.05.014>
- Chekima, B., Chekima, K., & Chekima, K. (2019). Understanding factors underlying actual consumption of organic food: The moderating effect of future orientation. *Food Quality and Preference*, 74, 49–58. <https://doi.org/10.1016/j.foodqual.2018.12.010>
- Chekima, B., Oswald, A. I. @, Wafa, S. A. W. S. K., & Chekima, K. (2017). Narrowing the gap: Factors driving organic food consumption. *Journal*

- of Cleaner Production*, 166, 1438–1447. <https://doi.org/10.1016/j.jclepro.2017.08.086>
- Chwialkowska, A., Bhatti, W. A., & Glowik, M. (2020). The influence of cultural values on pro-environmental behavior. *Journal of Cleaner Production*, 268, 122305. <https://doi.org/10.1016/j.jclepro.2020.122305>
- Collins, A., Kavanagh, E., Cronin, J., & George, R. (2014). Money, mavens, time, and price search: Modelling the joint creation of utilitarian and hedonic value in grocery shopping. *Journal of Marketing Management*, 30(7–8), 719–746. <https://doi.org/10.1080/0267257X.2013.839572>
- Conway, J. M., & Lance, C. E. (2010). What Reviewers Should Expect from Authors Regarding Common Method Bias in Organizational Research. *Journal of Business and Psychology*, 25(3), 325–334. <https://doi.org/10.1007/s10869-010-9181-6>
- Darley, W., & Lim, J.-S. (2018). Mavenism and e-maven propensity: Antecedents, mediators and transferability. *Journal of Research in Interactive Marketing*, 12(3), 293–308. <https://doi.org/10.1108/JRIM-01-2018-0008>
- de Mooij, M. (2017). Comparing dimensions of national culture for secondary analysis of consumer behavior data of different countries. *International Marketing Review*, 34(3), 444–456. <https://doi.org/10.1108/IMR-02-2016-0047>
- Eastman, J. K., Iyer, R., Eastman, K. L., Gordon-Wilson, S., & Modi, P. (2021). Reaching the price conscious consumer: The impact of personality, generational cohort and social media use. *Journal of Consumer Behaviour*, 20(4), 898–912. <https://doi.org/10.1002/cb.1906>
- Feick, L. F., & Price, L. L. (1987). The Market Maven: A Diffuser of Marketplace Information. *Journal of Marketing*, 51(1), 83–97. <https://doi.org/10.2307/1251146>
- Fenner, B., Cooper, N., Romei, V., & Hughes, G. (2020). Individual differences in sensory integration predict differences in time perception and individual levels of schizotypy. *Consciousness and Cognition*, 84, 102979. <https://doi.org/10.1016/j.concog.2020.102979>
- Fornell, C., & Larcker, D. F. (1981). Evaluating Structural Equation Models with Unobservable Variables and Measurement Error. *Journal of Marketing Research*, 18(1), 39–50. <https://doi.org/10.1177/002224378101800104>
- Foscht, T., Lin, Y., & Eisingerich, A. B. (2018). Blinds up or down? The influence of transparency, future orientation, and CSR on sustainable and responsible behavior. *European Journal of Marketing*, 52(3/4), 476–498. <https://doi.org/10.1108/EJM-10-2016-0576>
- Garretson, J. A., Fisher, D., & Burton, S. (2002). Antecedents of private label attitude and national brand promotion attitude: Similarities and differences. *Journal of Retailing*, 78(2), 91–99. [https://doi.org/10.1016/S0022-4359\(02\)00071-4](https://doi.org/10.1016/S0022-4359(02)00071-4)
- Gauzente, C., & Roy, Y. (2012). Message content in keyword campaigns, click behavior, and price-consciousness: A study of millennial consumers. *Journal of Retailing and Consumer Services*, 19(1), 78–87. <https://doi.org/10.1016/j.jretconser.2011.09.003>

- Gidlöf, K., Ares, G., Aschemann-Witzel, J., & Otterbring, T. (2021). Give us today our daily bread: The effect of hunger on consumers' visual attention towards bread and the role of time orientation. *Food Quality and Preference*, 88, 104079. <https://doi.org/10.1016/j.foodqual.2020.104079>
- Ginevra, M. C., Maggio, I. D., Santilli, S., & Nota, L. (2021). The role of career adaptability and future orientation on future goals in refugees. *British Journal of Guidance & Counselling*, 49(2), 272–286. <https://doi.org/10.1080/03069885.2020.1865874>
- Gjesme, T. (1983). Introduction: An Inquiry Into the Concept of Future Orientation. *International Journal of Psychology*, 18(1–4), 347–350. <https://doi.org/10.1080/00207598308247486>
- Goodey, C., & East, R. (2008). Testing the market maven concept. *Journal of Marketing Management*, 24(3–4), 265–282. <https://doi.org/10.1362/026725708X306095>
- Gouveia-Pereira, M., Gomes, H. M., Roncon, F., & Mendonça, R. (2017). Impulsivity Mediates the Relationship between Future Orientation and Juvenile Deviancy. *Deviant Behavior*, 38(1), 34–46. <https://doi.org/10.1080/01639625.2016.1190591>
- Hair, J. F., Black, W. C., Babin, B. J., & Anderson, R. E. (2010). *Multivariate Data Analysis* (7 edition). Pearson.
- Hancock, G. R., & Mueller, R. O. (2001). Rethinking construct reliability within latent variable systems. In R. Cudeck, S. du Toit, & D. Sörbom (Eds.), *Structural Equation Modeling: Present und Future—A Festschrift in Honor of Karl Joreskog* (pp. 195–216). SSI Scientific Software.
- Harman, H. H. (1976). *Modern Factor Analysis* (Third Edition, Revised edition). University of Chicago Press.
- Hooper, D., Coughlan, J., & Mullen, M. (2008). Structural Equation Modeling: Guidelines for Determining Model Fit. *Electronic Journal of Business Research Methods*, 6(1), 53–60.
- Jiang, H., Yang, Z., Sun, P., & Xu, M. (2018). When does social exclusion increase or decrease food self-regulation? The moderating role of time orientation. *Journal of Consumer Behaviour*, 17(1), 34–46. <https://doi.org/10.1002/cb.1684>
- Jin, B., Sternquist, B., & Koh, A. (2003). Price as Hedonic Shopping. *Family and Consumer Sciences Research Journal*, 31(4), 378–402. <https://doi.org/10.1177/1077727X03031004003>
- Jochemczyk, L., Pietrzak, J., Buczkowski, R., Stolarski, M., & Markiewicz, Ł. (2016). You Only Live Once: Present-hedonistic time perspective predicts risk propensity. *Personality and Individual Differences*, 115. <https://doi.org/10.1016/j.paid.2016.03.010>
- Karande, K., & Merchant, A. (2012). The Impact of Time and Planning Orientation on an Individual's Recreational Shopper Identity and Shopping Behavior. *Journal of Marketing Theory and Practice*, 20(1), 59–72. <https://doi.org/10.2753/MTP1069-6679200104>
- Kaynak, E., Kara, A., S.F. Chow, C., & Riza Apil, A. (2013). Pattern of similarities/differences in time orientation and advertising attitudes:

- A cross-cultural comparison of Georgian and Macau consumers. *Asia Pacific Journal of Marketing and Logistics*, 25(4), 631–654. <https://doi.org/10.1108/APJML-09-2012-0087>
- Kees, J. (2011). Advertising Framing Effects and Consideration of Future Consequences. *Journal of Consumer Affairs*, 45(1), 7–32. <https://doi.org/10.1111/j.1745-6606.2010.01190.x>
- Kline, R. B. (2011). *Principles and Practice of Structural Equation Modeling*. Guilford Publications.
- Kooij, D. T. A. M., Kanfer, R., Betts, M., & Rudolph, C. W. (2018). Future time perspective: A systematic review and meta-analysis. *Journal of Applied Psychology*, 103(8), 867–893. <https://doi.org/10.1037/apl0000306>
- Koschate-Fischer, N., Hoyer, W. D., Stokburger-Sauer, N. E., & Engling, J. (2018). Do life events always lead to change in purchase? The mediating role of change in consumer innovativeness, the variety seeking tendency, and price consciousness. *Journal of the Academy of Marketing Science*, 46(3), 516–536. <https://doi.org/10.1007/s11747-017-0548-3>
- Lallement, J., & Gourmelen, A. (2018). The time of consumers: A review of researches and perspectives. *Recherche et Applications En Marketing (English Edition)*, 33(4), 92–126. <https://doi.org/10.1177/2051570718792172>
- Levene, H. (1960). Robust Tests for Equality of Variance. In I. Olkin & H. Hotelling (Eds.), *Contributions to Probability and Statistics: Essays in Honor of Harold Hotelling* (pp. 278–292). Stanford University Press.
- Li, X., Li, W., Chen, H., Wei, X., & Cao, N. (2021). Does quitting intention increase by perceived risk of smoking? The effects of negative outcome expectancy, future orientation and emotional support. *Current Psychology*. <https://doi.org/10.1007/s12144-021-01815-3>
- Lichtenstein, D. R., Bloch, P. H., & Black, W. C. (1988). Correlates of Price Acceptability. *Journal of Consumer Research*, 15(2), 243–252. <https://doi.org/10.1086/209161>
- Lichtenstein, D. R., Ridgway, N. M., & Netemeyer, R. G. (1993). Price Perceptions and Consumer Shopping Behavior: A Field Study. *Journal of Marketing Research*, 30(2), 234–245. <https://doi.org/10.2307/3172830>
- Liefgreen, A., Dalton, M. A., & Maguire, E. A. (2020). Manipulating the temporal locus and content of mind-wandering. *Consciousness and Cognition*, 79, 102885. <https://doi.org/10.1016/j.concog.2020.102885>
- Loda, M. D., & Amos, C. (2014). Temporal Orientation and Destination Selection. *Journal of Hospitality Marketing & Management*, 23(8), 907–919. <https://doi.org/10.1080/19368623.2014.891963>
- Loewenstein, G. (1994). The Psychology of Curiosity: A Review and Reinterpretation. *Psychological Bulletin*, 116, 75–98. <https://doi.org/10.1037/0033-2909.116.1.75>
- MacKenzie, S. B., & Podsakoff, P. M. (2012). Common Method Bias in Marketing: Causes, Mechanisms, and Procedural Remedies. *Journal of Retailing*, 88(4), 542–555. <https://doi.org/10.1016/j.jretai.2012.08.001>

- Magal, S. R. (1991). A Model for Evaluating Information Center Success. *Journal of Management Information Systems*, 8(1), 91–106. <https://doi.org/10.1080/07421222.1991.11517912>
- Makri, K., & Schlegelmilch, B. B. (2017). Time orientation and engagement with social networking sites: A cross-cultural study in Austria, China and Uruguay. *Journal of Business Research*, 80, 155–163. <https://doi.org/10.1016/j.jbusres.2017.05.016>
- Martenson, R. (2018). Curiosity motivated vacation destination choice in a reward and variety-seeking perspective. *Journal of Retailing and Consumer Services*, 41, 70–78. <https://doi.org/10.1016/j.jretconser.2017.11.009>
- Martin, L. E., Stenmark, C. K., Thiel, C. E., Antes, A. L., Mumford, M. D., Connelly, S., & Devenport, L. D. (2011). The Influence of Temporal Orientation and Affective Frame on use of Ethical Decision-Making Strategies. *Ethics & Behavior*, 21(2), 127–146. <https://doi.org/10.1080/10508422.2011.551470>
- Marvin, C. B., Tedeschi, E., & Shohamy, D. (2020). Curiosity as the impulse to know: Common behavioral and neural mechanisms underlying curiosity and impulsivity. *Current Opinion in Behavioral Sciences*, 35, 92–98. <https://doi.org/10.1016/j.cobeha.2020.08.003>
- Mazibuko, M. E., & Tlale, L. D. N. (2014). Adolescents' Positive Future Orientation as a Remedy for Substance Abuse: An Ecosystemic View. *Mediterranean Journal of Social Sciences*, 5(2), Article 2.
- Mello, Z. R., Finan, L. J., & Worrell, F. C. (2013). Introducing an instrument to assess time orientation and time relation in adolescents. *Journal of Adolescence*, 36(3), 551–563. <https://doi.org/10.1016/j.adolescence.2013.03.005>
- Merchant, A., Rose, G., & Rose, M. (2014). The Impact of Time Orientation on Consumer Innovativeness in the United States and India. *Journal of Marketing Theory and Practice*, 22(3), 325–338. <https://doi.org/10.2753/MTP1069-6679220307>
- Miles, L. K., Karpinska, K., Lumsden, J., & Macrae, C. N. (2010). The Meandering Mind: Vection and Mental Time Travel. *PLOS ONE*, 5(5), e10825. <https://doi.org/10.1371/journal.pone.0010825>
- Murray, K. B. (1991). A Test of Services Marketing Theory: Consumer Information Acquisition Activities. *Journal of Marketing*, 55(1), 10–25. <https://doi.org/10.1177/002224299105500102>
- Nguyen, N. M., & Nguyen, H. T. (2020). How do product involvement and prestige sensitivity affect price acceptance on the mobile phone market in Vietnam? *Journal of Asia Business Studies*, 14(3), 379–398. <https://doi.org/10.1108/JABS-07-2017-0096>
- Nunnally, J. C. (1978). *Psychometric theory*. McGraw-Hill.
- Nurmi, J. (2005). Thinking About and Acting Upon the Future: Development of Future Orientation Across the Life Span. In *Understanding behavior in the context of time: Theory, research, and application* (pp. 31–57). Lawrence Erlbaum Associates Publishers.

- Orth, U. R., & Bourrain, A. (2008). The influence of nostalgic memories on consumer exploratory tendencies: Echoes from scents past. *Journal of Retailing and Consumer Services*, 15(4), 277–287. <https://doi.org/10.1016/j.jretconser.2007.06.001>
- Özyörük, H. E. (2021). What's going on in my mind? The effects of cognitive differences on buying impulsiveness, cognitive dissonance, and price consciousness. *International Journal of Consumer Studies*, 46, 889–906. <https://doi.org/10.1111/ijcs.12735>
- Palazón, M., & Delgado, E. (2009). The moderating role of price consciousness on the effectiveness of price discounts and premium promotions. *Journal of Product & Brand Management*, 18(4), 306–312. <https://doi.org/10.1108/10610420910972837>
- Park, G., Schwartz, H. A., Sap, M., Kern, M. L., Weingarten, E., Eichstaedt, J. C., Berger, J., Stillwell, D. J., Kosinski, M., Ungar, L. H., & Seligman, M. E. P. (2017). Living in the Past, Present, and Future: Measuring Temporal Orientation With Language. *Journal of Personality*, 85(2), 270–280. <https://doi.org/10.1111/jopy.12239>
- Patrakosol, B., & Lee, S. M. (2013). Information richness on service business websites. *Service Business*, 7(2), 329–346. <https://doi.org/10.1007/s11628-012-0162-x>
- Polonsky, M. J., Vocino, A., Grimmer, M., & Miles, M. P. (2014). The interrelationship between temporal and environmental orientation and pro-environmental consumer behaviour. *International Journal of Consumer Studies*, 38(6), 612–619. <https://doi.org/10.1111/ijcs.12131>
- Raju, P. S. (1980). Optimum Stimulation Level: Its Relationship to Personality, Demographics, and Exploratory Behavior. *Journal of Consumer Research*, 7(3), 272–282.
- Reio Jr., T. G., Petrosko, J. M., Wiswell, A. K., & Thongsukmag, J. (2006). The Measurement and Conceptualization of Curiosity. *The Journal of Genetic Psychology*, 167(2), 117–135. <https://doi.org/10.3200/GNTP.167.2.117-135>
- Roy, R., & Naidoo, V. (2021). The role of implicit lay belief, SEC attributes and temporal orientation in consumer decision making. *Journal of Business Research*, 122, 411–422. <https://doi.org/10.1016/j.jbusres.2020.09.024>
- Ruvio, A., & Shoham, A. (2007). Innovativeness, exploratory behavior, market mavenship, and opinion leadership: An empirical examination in the Asian context. *Psychology & Marketing*, 24(8), 703–722. <https://doi.org/10.1002/mar.20180>
- Schacter, D. L., Addis, D. R., & Buckner, R. L. (2008). Episodic Simulation of Future Events. *Annals of the New York Academy of Sciences*, 1124(1), 39–60. <https://doi.org/10.1196/annals.1440.001>
- Schaefer, R., Olsen, J., & Thach, L. (2018). Exploratory wine consumer behavior in a transitional market: The case of Poland. *Wine Economics and Policy*, 7(1), 54–64. <https://doi.org/10.1016/j.wep.2018.01.003>

- Seginer, R. (2009). Future Orientation: A Conceptual Framework. In R. Seginer (Ed.), *Future Orientation: Developmental and Ecological Perspectives* (pp. 1–27). Springer US. https://doi.org/10.1007/978-0-387-88641-1_1
- Settle, R. B., Alreck, P. L., & Glasheen, J. W. (1978). Individual Time Orientation and Consumer Life Style. *ACR North American Advances, NA-05*. <https://www.acrwebsite.org/volumes/9441/volumes/v05/NA-05/full>
- Spears, N., Lin, X., & Mowen, J. C. (2000). Time Orientation in the United States, China, and Mexico: Measurement and Insights for Promotional Strategy. *Journal of International Consumer Marketing, 13*(1), 57–75. https://doi.org/10.1300/J046v13n01_05
- Steinberg, L., Graham, S., O'Brien, L., Woolard, J., Cauffman, E., & Banich, M. (2009). Age Differences in Future Orientation and Delay Discounting. *Child Development, 80*, 28–44. <https://doi.org/10.1111/j.1467-8624.2008.01244.x>
- Strathman, A., Gleicher, F., Boninger, D. S., & Edwards, C. S. (1994). The consideration of future consequences: Weighing immediate and distant outcomes of behavior. *Journal of Personality and Social Psychology, 66*(4), 742–752. <https://doi.org/10.1037/0022-3514.66.4.742>
- Strathman, A., & Joireman, J. (Eds.). (2005). *Understanding behavior in the context of time: Theory, research, and application*. Lawrence Erlbaum Associates, Publishers.
- Tangari, A. H., Folse, J. A. G., Burton, S., & Kees, J. (2010). The Moderating Influence of Consumers' Temporal Orientation on the Framing of Societal Needs and Corporate Responses in Cause-Related Marketing Campaigns. *Journal of Advertising, 39*(2), 35–50.
- Tellis, G. J., & Gaeth, G. J. (1990). Best Value, Price-Seeking, and Price Aversion: The Impact of Information and Learning on Consumer Choices. *Journal of Marketing, 54*(2), 34–45. <https://doi.org/10.1177/002224299005400203>
- Thi Nguyen, H., & Minh Nguyen, N. (2018). The Effect of Prestige Sensitivity on Price Acceptance in Vietnam's Mobile Phone Market. *Journal of Economics and Development, 97*–112. <https://doi.org/10.33301/JED-P-2018-20-01-06>
- Trijp, H. C. M. V., Hoyer, W. D., & Inman, J. J. (1996). Why Switch? Product Category–Level Explanations for True Variety-Seeking Behavior. *Journal of Marketing Research, 33*(3), 281–292. <https://doi.org/10.1177/002224379603300303>
- Venkatraman, M. P., & MacInnis, D. J. (1985). The Epistemic and Sensory Exploratory Behavior of Hedonic and Cognitive Consumers. *ACR North American Advances, NA-12*. <https://www.acrwebsite.org/volumes/6366/volumes/v12/NA-12/full>
- Wong, V. C., & Wyer, R. S. (2016). Mental traveling along psychological distances: The effects of cultural syndromes, perspective flexibility, and construal level. *Journal of Personality and Social Psychology, 111*(1), 17–33. <https://doi.org/10.1037/pspa0000048>

- Xu-Priour, D. L., Cliquet, G., & Fu, G. (2012). The combined influence of time pressure and time orientation on consumers' multichannel choice: Evidence from China. *The International Review of Retail, Distribution and Consumer Research*, 22(5), 529–546. <https://doi.org/10.1080/09593969.2012.711256>
- Yorkovsky, Y., & Zysberg, L. (2020). *Personal, Social, Environmental: Future Orientation and Attitudes Mediate the Associations between Locus of Control and Pro-environmental Behavior*. 1–18. <https://doi.org/10.30958/ajss.X-Y-Z>
- Zaleski, Z. E. (1994). *Psychology of future orientation*. Wydawnictwo Towarzystwa Naukowego Katolickiego Uniwersytetu Lubelskiego.
- Zhu, J., Hu, S., Wang, J., & Zheng, X. (2020). Future orientation promotes climate concern and mitigation. *Journal of Cleaner Production*, 262, 121212. <https://doi.org/10.1016/j.jclepro.2020.121212>
- Zielke, S., & Komor, M. (2015). Cross-national differences in price–role orientation and their impact on retail markets. *Journal of the Academy of Marketing Science*, 43(2), 159–180. <https://doi.org/10.1007/s11747-014-0379-4>
- Zimbardo, P. G., Keough, K. A., & Boyd, J. N. (1997). Present time perspective as a predictor of risky driving. *Personality and Individual Differences*, 23(6), 1007–1023. [https://doi.org/10.1016/S0191-8869\(97\)00113-X](https://doi.org/10.1016/S0191-8869(97)00113-X)
- Zuckerman, M. (1994). *Behavioral Expressions and Biosocial Bases of Sensation Seeking*. Cambridge University Press.

References

- Adegoke, A.A. (2013). Advanced human resource management. Lagos: Chartered institute of personnel management of Nigeria.
- Anyadike N.O. (2013), "Human Resource Planning And Employee Productivity In Nigeria Public Organization", *Global Journal of Human Resource Management*, Vol.1, No: 4, 56-68.
- Armstrong, M. (2009). Armstrong's handbook of human resource management practice. London: Kogan page.
- Bateman, T.S., & Snell, S. (2011). Management: Leading & Collaborating in a competitive world. New York: McGraw-Hill.
- Byars, L.L. & Rue, L.W. (2006). Human Resource Management (8 Ed.). New York: The McGraw-Hill.
- Brannick, M. T. & Levine, E. L. (2002). Job analysis: Methods, research, and applications for human resource management in the new millennium, Sage Publications, London
- Brookins, M. (2016). Examination of how a job analysis can affect productivity. *International Journal of Research in Commerce and Management*, 2(2), 34-44.
- Colbert, B. (2004). The complex resource-based view: Implications for theory and practice in strategic human resource management. *Academy of Management Review*, 29(3), 341-358.
- Dierdorff, E.C., & Wilson, M.A. (2005). A meta-analysis of job analysis reliability. *Journal of Applied Psychology*, 88(4), 635-646.
- Jenkins, M., & Griffith, R. (2004). Using personality constructs to predict performance: Narrow or broad bandwidth. *Journal of Business and Psychology*, 19(2), 255-269.
- Johns, G. (2006). The Essential Impact of Context on Organizational Behaviour. *Management Review*, 31, 386-408
- Kharabe, R., & Joseph, J.S. (2016). Job description, job analysis, its impact on productivity. *International Journal of Commerce, Business and Management*, 5(5), 40-50.
- Konczak, L.J. (2007). Using individual assessments in the workplace: A practical guide for HR professionals, trainers and managers. *Personnel Psychology*, 60(3), 793-796.
- Landry, B.J., Mahesh, S., & Hartman, S.(2005). The changing nature of work in the age of e-business. *Journal of Organizational Change Management*, 18(2),132-144.
- Mangaleswaran, T., & Kirushanthan, K. (2015). Job description and job specification: A study of selected organizations in Sri Lanka. *International Journal of Information Technology and Business Management*, 41(1), 30-36.
- Mapura, N., Katsuro, P., Chazuza, T., Mlingwa, M.M., Mutambatuwisi, F., Nhmba, N.K., Umera, T., & machigere, T. (2013). Importance of establishing a job analysis exercise in an organization. *Australian Journal of Business and Management Review*, 2(11), 35-42.

- Morgeson, F. P., Campion, M. A. (2003). Work Design. In W. Borman, R. Klimoski, & D. Ilgen (Eds.), *Handbook of Psychology, Volume Twelve: Industrial and Organizational Psychology*, 423–452, New York: John Wiley
- Palmer, H., & Valet, W. (2001). Job analysis: Targeting needed skills. *Employment Relations Today*, 28(3), 85-91.
- Rice, M.P., Oconnor, G.C., & Pierantozzi, R. (2008). Implementing a learning plan to counter project uncertainty. *MIT Sloan Management Review*, 49(2), 54-62.
- Rotundo M. & Sackett P.R. (2004). Specific versus General Skills and Abilities: A Job Level Examination of Relationships with Wage. *Journal of Occupational and Organizational Psychology*, 77, 127– 148.
- Siddique, C.M. (2004). Job analysis: A strategic human resource management practice. *International Journal of Human Resource Management*, 15(1), 219-244.
- Simola, S.K., Taggar, S., & Smith, G.W. (2007). The employment selection interview; disparity among research-based recommendations, current practices and what matters to human right tribunals. *Canadian Journal of Administrative Sciences*, 24(1), 30-44.
- Suthar, B.K., Chakravarthi, T.L., & Pradhan, S. (2014). Impact of job analysis on organizational performance: An inquiry on Indian public sector enterprises. *Procedia Economics and Finance*, 11, 166-181.
- Weinberger, T. E. (2007). The pay-for-strategic value method: A tool for compensation professionals in the outsourced environment. *Compensation and Benefits Review*, 39(1), 40-49.
- Wernimont, P. (1988). Recruitment, selection and placement. In S. Gael (Ed.), *The job analysis handbook for business, industry, and government*, vol. 1. New York: John Wiley and Sons.
- Wiesdinger, B. (1994). The state of the unions. *Journal of Business Strategy*, 15(2), 52-56.
- Wilde, E. (1993). Finding the right person for the job. *Management Services*, 37(3), 24-26.
- Wooten, W. (1993). Using knowledge, skill and ability (KSA) data to identify career pathing opportunities: An application of job analysis to internal manpower training. *Public Personnel Management*, 22(4), 551-563.

REFERENCES

- Ankara University. (2016). *South America*. http://geography.humanity.ankara.edu.tr/wp-content/uploads/sites/277/2016/05/Guney_Amerika.pdf date of access: 17.01.2023
- Bartın University. (2008). *Refractory Metals*. *Bartın University Department of Metallurgical and Materials Engineering*. <https://cdn.bartın.edu.tr/metalurji/d7ee7cd9-f063-4669-8e1c-393503ed6ffb/refraktermetallersunu5niyobyumononline.pdf> date of access: 06.01.2023
- Casa Rosada. (2021). *Organización*. Casa Rosada Presidencia: <https://www.casarosada.gob.ar/nuestro-pais/organizacion> Acces Date: 12.11.2021.
- Çevik, S. (2014). Vanadyum. *Afyon Kocatepe Üniversitesi Fen ve Mühendislik Bilimleri Dergisi*, 14(2), 9-18.
- G-20, (2023). *G-20 Countries*. <https://www.g20.org/en/about-g20/> date of access: 01.17.2023.
- INDEC. (2021). *Instituto Nacional de Estadística y Censos de República Argentina*. <https://www.indec.gob.ar/indec/web/Nivel3-Tema-2-24> 12.04.2021 adresinden alındı.
- İncesu, A. C. (2022). *Turkey Travel Motivations of Latin American Tourists*. Master's Degree Thesis. Ankara.
- KTB. (2018). *Latin America Market Report*. Ankara: Ministry of Culture and Tourism of the Republic of Turkey.
- Levaggi, A. S. (2012). América Latina y Caribe, la última frontera de la “Nueva” Política Exterior de Turquía. *Revista Iberoamericana de Filosofía, Política y Humanidades*, año 14, n° 28, 179-202.
- MFA, (2023a). *Turkey - Argentina Political Relations*. Ministry of Foreign Affairs of the Republic of Turkey: <https://www.mfa.gov.tr/turkiye-arjantin-siyasi-iliskileri.tr.mfa> date of access: 01.16.2023.
- MFA, (2023b). *Turkey – Brazil Political Relations*. Ministry of Foreign Affairs of the Republic of Turkey: <https://www.mfa.gov.tr/turkiye-brezilya-siyasi-iliskileri.tr.mfa> date of access: 01.16.2023.
- MT, (2023a). *Argentina Country Profile*. Republic of Turkey Ministry of Trade: <https://ticaret.gov.tr/data/5eff169d13b87612f80cb8c9/Arjantin%20%C3%9Clike%20Profili.pdf> date of access: 01.16.2023.
- MT, (2023b). *Brazil Country Profile*. Republic of Turkey Ministry of Trade: <https://ticaret.gov.tr/yurtdisi-teskilati/guney-amerika/brezilya/genel-bilgiler> date of access: 01.16.2023.
- Özberk, N. (2010). *Diplomacy For Export And Investment: Turkey's Commercial Diplomacy Implementation*. Master's Degree Thesis. Istanbul.
- Özerdem, F. (2017). Argentina. In İ. Ermağan, *Latin America in World Politics* (p. 292-312). İstanbul: Nobel Akademik Publishing.
- Pazarıcı, E., (2009, 03 06). *Demirel survived, they died*. Takvim Newspaper https://www.takvim.com.tr/yazarlar/emin_pazarci/2009/06/03/demirel_kurtuldu_olnar_oldu date of access: 01.17.2023.
- Şahbaz, H. (2020). Threats to Sustainable Socioeconomic Development in the Amazon River Basin.. *Journal of Disaster and Risk*, 3(2), 208-235.

- Tepecikliođlu, E. E. (2017). Relations with the Federal Republic of Brazil and Turkey. In İ. Ermađan, *Latin America in World Politics* (p. 43-67). İstanbul: Nobel Akademik Publishing.
- UNO. (2020, 01 11). *Cayó la cifra de argentinos que viajan al exterior y hay r cord de extranjeros*. https://www.diariouno.com.ar/sociedad/cayo-cifra-argentinos-viajan-exterior-hay-record-extranjeros-01112020_BJta38Lx8 date of access: 04.12.2021.
- Vieceli, L. (2021, 08 30). *La poblaci n brasile a llega a los 213,3 millones de habitantes*. Folha de S.Paulo: <https://www1.folha.uol.com.br/internacional/es/brasil/2021/08/la-poblacion-brasilena-llega-a-los-2133-millones-de-habitantes.shtml> Eriřim Tarihi: 11.12.2021. adresinden alındı.
- Wikipedia. (2011a) *Argentina Flag and Coat of arms, Location of Argentina on World Map*. Wikipedi: <https://tr.wikipedia.org/wiki/Arjantin> date of access: 12.12.2021.
- Wikipedia. (2011b). *Flag of the Federal Republic of Brazil, Coat of arms and Location of Brazil on the World Map*. (2021, 12 10). Wikipedi: Kaynak: <https://tr.wikipedia.org/wiki/Brezilya> date of access:12.11.2021.

REFERENCES

- Cömertler, N. (2011) Structure of the Labor Market, Poverty and Economic Growth in Turkey. Economic Approach Congress Series-VII. Ankara: Gazi University, p.2
- Ekin, N. (2000) Artificial Employment and Employment Policies in Turkey. in (p. 76,289). Istanbul
- Gündoğan, N. (2008) Poverty and Fight Against Poverty in Turkey. ASO File, (January-February), 42- 52.
- Hull, Katy, 2009, "Understanding the Relationship between economic growth,employment and poverty reduction" in Promoting pro - poor growth: Employment , OECD.
- Odabaşı, F. (2009) The Role of Employment in Combating Poverty. Social Assistance Specialization Thesis Ankara, 11.25.
- Ozturk, I. and Tuzcu, B. (2012). Global Crisis and Employment. (MUSIAD Research Report) Istanbul: Blue Offset.
- Yüceol, HM (2005) Globalization, Poverty and Labor Market Policies. C.U. Journal of Social Sciences Institute, Vol 14(2), p.506,509
- http-1: <http://www.http://economic.tripod.com/economic8.html> (Access date: 24.02.2022)

Editor:

Doç. Dr. Mine Perçin Olgunođlu

Ziraat, Orman ve Su Ürünleri

Alanında
Uluslararası Arařtırmalar VI

EĐİTİM
yayınevi

ZİRAAT, ORMAN VE SU ÜRÜNLERİ ALANINDA ULUSLARARASI ARAŞTIRMALAR VI

Editör: Doç. Dr. Mine Perçin Olgunoğlu

Genel Yayın Yönetmeni: Yusuf Ziya Aydoğan (yza@egitimyayinevi.com)

Genel Yayın Koordinatörü: Yusuf Yavuz (yusufyavuz@egitimyayinevi.com)

Sayfa Tasarımı: Eğitim Yayınevi Grafik Birimi

Kapak Tasarımı: Eğitim Yayınevi Grafik Birimi

T.C. Kültür ve Turizm Bakanlığı

Yayıncı Sertifika No: 47830

ISBN: 978-625-6408-28-9

1. Baskı, Ocak 2023

Baskı Cilt

Uzun Dijital Matbaacılık

İstanbul Cad. İstanbul Çarşısı No: 48/48 - 49 İskitler 06070 / Ankara

Matbaa Sertifika No: 47865

Kütüphane Kimlik Kartı

ZİRAAT, ORMAN VE SU ÜRÜNLERİ ALANINDA ULUSLARARASI ARAŞTIRMALAR VI

Editör: Doç. Dr. Mine Perçin Olgunoğlu

130 s., 135x215 mm

Kaynakça var, dizin yok.

ISBN: 978-625-6408-28-9

Copyright © Bu kitabın Türkiye'deki her türlü yayın hakkı Eğitim Yayınevi'ne aittir. Bütün hakları saklıdır. Kitabın tamamı veya bir kısmı 5846 sayılı yasanın hükümlerine göre kitabı yayımlayan firmanın ve yazarlarının önceden izni olmadan elektronik/mekanik yolla, fotokopi yoluyla ya da herhangi bir kayıt sistemi ile çoğaltılamaz, yayımlanamaz.

EĞİTİM
yayınevi

Yayınevi Türkiye Ofis: İstanbul: Eğitim Yayınevi Tic. Ltd. Şti., Atakent mah.
Yasemen sok. No: 4/B, Ümraniye, İstanbul, Türkiye

Konya: Eğitim Yayınevi Tic. Ltd. Şti., Fevzi Çakmak Mah. 10721 Sok. B Blok,
No: 16/B, Safakent, Karatay, Konya, Türkiye
+90 332 351 92 85, +90 533 151 50 42, 0 332 502 50 42
bilgi@egitimyayinevi.com

Yayınevi Amerika Ofis: New York: Eğitim Publishing Group, Inc.
P.O. Box 768/Armonk, New York, 10504-0768, United States of America
americaoffice@egitimyayinevi.com

Lojistik ve Sevkiyat Merkezi: Kitapmatik Lojistik ve Sevkiyat Merkezi, Fevzi Çakmak Mah.
10721 Sok. B Blok, No: 16/B, Safakent, Karatay, Konya, Türkiye
sevkiyat@egitimyayinevi.com

Kitabevi Şubesi: Eğitim Kitabevi, Şükran mah. Rampalı 121, Meram, Konya, Türkiye
+90 332 499 90 00
bilgi@egitimkitabevi.com

İnternet Satış: www.kitapmatik.com.tr
+90 537 512 43 00
bilgi@kitapmatik.com.tr

 **kitapmatik**
Yayıncılık

KAYNAKÇA

- Adherr, N.S.K., Dartey, E., Dwumfour-Asare, B., Asare, E.A. ve Sarpong K. (2022). Effect of Smoking and Charring on Toxic Metal (Loid) Levels in Tilapia from the Afram Arm of the Volta Lake. *Environmental Pollutants and Bioavailability*, 34(1):136-145. <https://doi.org/10.1080/26395940.2022.2062453>
- Afé, O.H.I., Kpoclou, Y.E., Douny, C., Anihouvi, V.B., Igout, A., Mahillon, J., Hounhouigan. D.J. ve Scippo, M.L. (2021). Chemical Hazards in Smoked Meat and Fish. *Food Sci Nutr*. 9:6903–6922.
- Alver, E., Demirci, A. ve Özçimder, M. (2012). Polisiklik Aromatik Hidrokarbonlar ve Sağlığa Etkileri. *Mehmet Akif Ersoy Üniversitesi Fen Bilimleri Enstitüsü Dergisi*, 3(1):45-52.
- Arthur, W., Asiamaha, E., Dowuona, J., Crabbe, G. ve Kortei, N.K. (2021). Concentration of Heavy metals and its Risk Assessments on *Pseudotolithus senegalensis*, *Sciaenops ocellatus* and *Chloroscombrus chrysurus* Smoked on Different ovens. *Scientific African*, 13 e00953. <https://doi.org/10.1016/j.sciaf.2021.e00953>
- Belichovska, K., Belichovska, D. ve Pejkovski, Z. (2019). Smoke and Smoked Fish Production. *Meat Technology*, 60(1):37-43. <https://doi.org/10.18485/meattech.2019.60.1.6>
- Bilgin, Ş., Ertan, Ö.O. ve İzci, L. (2007). Farklı Sıcaklıklarda Depolanan Sıcak Dumanlanmış *Salmo trutta macrostigma*, Dumeril 1858'in Kimyasal Kompozisyonundaki Değişimlerin İncelenmesi. *Journal of fisheriessciences.com*. 1(2):68-80.
- Ceylan, Z. ve Şengör, G.F.Ü. (2015). Dumanlanmış Su Ürünleri ve Polisiklik Aromatik Hidrokarbonlar (PAH's). *Gıda ve Yem Bilimi- Teknolojisi Dergisi*, 15:27-33.
- Çiçek, Ü. ve Bulgan, A. (2013). Et ve Et Ürünlerinde Heterosiklik Aminler. *Gaziosmanpaşa Üniversitesi Ziraat Fakültesi Dergisi*, 30 (1):25-32. [doi:10.13002/jafag182](https://doi.org/10.13002/jafag182)
- Cieślak, I., Migdał, W., Topolska, K., Gambuś, F., Szczurowska, K. ve Cieślak, E. (2018). Changes in the Content of Heavy Metals (Pb, Cd, Hg, As, Ni, Cr) in Freshwater Fish After Processing – the Consumer's Exposure. *J. Elem.*, 23(1):247-259. DOI: 10.5601/jelem.2017.22.2.143
- Duedahl-Olesen, L., Christensen, J.H., Højgård, A., Granby, K. ve Timm-Heinrich, M. (2010). Influence of Smoking Parameters on the Concentration of Polycyclic Aromatic Hydrocarbons (PAHs) in Danish Smoked Fish. *Food Additives and Contaminants*, 27:9, 1294-1305, DOI: 10.1080/19440049.2010.487074
- Ekici, L., Sağdıç, O., Yetim, H. (2012). Et Tüketimi ve Kanser. *Erciyes Üniversitesi Fen Bilimleri Enstitüsü Dergisi*, 28(2):136-145.
- Ergönül, P.G. ve Kaya, D. (2015). Polisiklik Aromatik Hidrokarbonlar ve Gıdalarda Önemi. *CBÜ Fen Bil. Dergi.*, 11(2): 143-153 s.
- Gümüş, A.B. ve Yardımcı, H. (2019). Pişirme Sonucu Meydana Gelen Mutajenik-Karsinojenik Bileşikler. *Anadolu Hemşirelik ve Sağlık Bilimleri Dergisi*, 22(2): 136-141.

- Haskaraca, G., Demirok, E., Kolsarıcı, N., Öz, F. ve Öz Saraç, N. (2014). Effect of Green Tea extract and Microwave Pre-Cooking on the Formation of Heterocyclic Aromatic Amines in Fried Chicken Meat Products. *Food Research International*, 63, 373–381. <https://doi.org/10.1016/j.foodres.2014.04.001>
- Hokkanen, M., Luhtasela, U., Kostamo, P., Ritvanen, T., Peltonen, K. ve Jestoi, M. (2018). Critical Effects of Smoking Parameters on the Levels of Polycyclic Aromatic Hydrocarbons in Traditionally Smoked Fish and Meat Products in Finland. *Hindawi Journal of Chemistry*, Article ID 2160958, 14 pages <https://doi.org/10.1155/2018/2160958>
- Igwegbe, A., O, Negbenebor, C.A., Chibuzo, E., Badau, M.H. ve Agbara, G.I. (2015). Effects of Season and Fish Smoking on Heavy Metal Contents of Selected Fish Species from Three Locations in Borno State of Nigeria. *Asian Journal of Science and Technology*. 6 (2):1010-1019.
- Kızıl, M. ve Besler, H.T. (2012). Heterosiklik Aromatik Amin Oluşumunun Önlenmesi veya Azaltılması. *Beslenme ve Diyet Dergisi*, 40(2):191-196.
- Köseler, M.S. (2008). Büyükçekmece Gölü'nde Polisiklik Aromatik Hidrokarbon (Pah) Konsantrasyonunun Belirlenmesi. İstanbul Teknik Üniversitesi, Fen Bilimleri Enstitüsü Çevre Bilimleri ve Mühendisliği, Yüksek lisans tezi. 74s.
- Macit, A. (2018). Zeytin Yaprağı Ekstraktının Somon Balığında Heterosiklik Aromatik Aminlerin Oluşumu Üzerine Etkisi. T.C. Hacettepe Üniversitesi Sağlık Bilimleri Enstitüsü. Toplu Beslenme Sistemleri Programı Yüksek Lisans Tezi 69s.
- Megasari, M., Wahyono, P., Latifa, R., Waluyo, L., Fauzi, A. ve Setyawan, D. (2019). Lead (Pb) Level of Fresh and Smoked Mackerel Tuna (*Euthynnus affinis*) in Tuban, Indonesia. *Earth and Environmental Science* 276. 012032 doi:10.1088/1755-1315/276/1/012032
- Myada, M.M., Abouzied, A.S. ve Hesham, F. (2023). Effect of Hot Smoking Conditions on Nutritional Quality of Indian Mackerel and Pangasius Fish Filets. *Aquatic Science and Fish Resources*, 4:13-28.
- Oğuzhan, P., Angış, S., Haliloğlu, H.İ. ve Atamanalp, M., (2006). Gökkuşluğu Alabalığı (*Oncorhynchus mykiss*) Filetolarında Sıcak Tütsüleme Sonrası Kimyasal Kompozisyon D eğişimleri. *Ege Üniversitesi Su Ürünleri Dergisi*, 23(1/3):465-466.
- Oğuzhan, P. ve Yangılar, F. (2013). Su ürünlerinde sıvı tütsü kullanımı. *Iğdır Üni. Fen Bilimleri Ens. Der.*, 3(2):63-68.
- Olgunoğlu, İ.A. (2011). Dikenli Yılan Balığı (*Mastacembelus mastacembelus*, Bank&Solender 1794)'nın Sıcak Tütsüleme Sonrası Aminoasit ve Organoleptik Kalitesi. *HR.Ü. Z. F. Dergisi*, 15(4):23-30.
- Olgunoğlu, İ.A., Bayhan, Y.K., Olgunoğlu, M. P. Artar, E. ve Ukav, İ. (2014). Adıyaman İlinde Balık Eti Tüketim Alışkanlıklarının Belirlenmesi. *Gıda Teknolojileri Elektronik Dergisi*, 9(1):21-25.
- Olgunoğlu, İ.A., Olgunoğlu, MP. (2011). Türkiye'nin Güneydoğu Anadolu Bölgesinde Balık Tüketimine Genel Bir Bakış. *ADYÜTAYAM*, 8(1): 17-23.

- Olgunoğlu, İ.A., Ukav, İ., Artar, E. ve Olgunoğlu, M.P. (2022). Perakende Balık Satış Yerlerinde Çalışanların Demografik ve Sosyo-Ekonomik Durumu: Adıyaman İli Örneği. *Kesit Akademi Dergisi*, 8(30):482-496.
- Ozbay, S., Sireli, U.T. ve Filazi A. (2019). Nitrosamines, Their Chemistries and Effects on Health. *International Journal of Scientific and Technological Research*, 5(4):124-133 DOI: 10.7176/JSTR/5-4-13
- Öz, F. ve Kaya, M. (2006). Et ve Et Ürünlerinde Heterosiklik Aromatik Aminlerin Belirlenmesi. *Atatürk Üniv. Ziraat Fak.Derg.*, 37(2):243-248.
- Öz, E. (2020). Polycyclic Aromatic Hydrocarbons as Food Toxicant in Smoked Fishes. *Atatürk Univ. J. of Agricultural Faculty*, 51(1):109-118.
- Sakyi, E.M., Jia C., Ampofo Y.A. ve Aglago A. (2019). Fish Smoking in Ghana: A Review *J FisheriesSciences.com*. 13(3):013-024.
- Stołyhwo, A. ve Sikorski, Z.E. (2005). Polycyclic aromatic hydrocarbons in smoked fish – a critical review. *Food Chemistry*, 91(2):303-311.
- Taşçı, F. (2019). Et ve İşlenmiş Et Tüketiminin Halk Sağlığına Etkileri. *Bilge International Journal of Science and Technology Research*, 3(2):231-245.
- Wretling, S. Eriksson, A. Eskhult, G.A. ve Larsson, B. (2010). Polycyclic aromatic hydrocarbons (PAHs) in Swedish smoked meat and fish. *Journal of Food Composition and Analysis*, 23:264–272.
- Yurchenko, S. ve Mölder, U. (2006). Volatile N-Nitrosamines in Various Fish Products. Analytical, Nutritional and Clinical Methods. *Food Chemistry*, 96:325–333.

KAYNAKÇA

- Adanacıoğlu, H. ve Yercan, M. (2012). Yeni Hal Kanununun Tarım Kesimine Olan Muhtemel Etkilerinin Değerlendirilmesi. İçinde C. Oğuz, Z. Bayramoğlu ve Z. Karakayacı (Editörler). 10. Ulusal Tarım Ekonomisi Kongresi (ss. 844-845). 5-7 Eylül 2012.
- Akkan, E. (2022). Endüstriyel Pazarlarda Fiyatlandırma. İçinde K. Ö. Atılğan (Editör), *Pazarlamada Fiyat: Kavramlar ve Örnek Olaylar* (s. 163-186). Ankara: Gazi Kitabevi.
- Aras Okumuş, B. ve Bulduk, S. (2003). Tüketicilerin Süpermarketlerdeki Alışveriş Alışkanlıkları Ve Ürün Seçimini Etkileyen Etmenler. *Dokuz Eylül Üniversitesi Sosyal Bilimler Enstitüsü Dergisi*, 5(4), 70-83.
- Avcılar, M. Y. ve Yakut, E. (2016). Tüketicilerin İndirim Mağazası Tercihlerinin Analitik Hiyerarşi Süreci ve Bulanık Analitik Hiyerarşi Süreci Yöntemleriyle Tespiti: Osmaniye İlinde Bir Uygulama, *Çukurova Üniversitesi Sosyal Bilimler Enstitüsü Dergisi*, 25(2):17-40.
- Aydın Can B. ve Engindeniz S. (2018). Tarım Ürünlerinin Pazarlanmasında Toptancı Hallerinin Rolü ve Önemi: Kocaeli Merkez İlçe Toptancı Hali Örneği. *Seçuk Tarım ve Gıda Bilimleri Dergisi*, 32(3): 266- 273.
- Aysoy, C., Kırılı, D.H. ve Tümen, S. (2015). Taze Meyve-Sebze Tedarik Zincirindeki Engelleri Azaltıcı Tedbirlerin Fiyatlar Üzerindeki Etkisi. *TCMB Ekonomi Notları* 3: 1-12.
- Aytop, Y., Dağ, M. M. ve Çetinkaya, S. (2021). Covid-19 Sürecinde Tüketicilerin Gıda Güvenliği Algısı. *Türk Tarım ve Doğa Bilimleri Dergisi*, 8(4), 1084-1093.
- Azabağaoğlu, M. Ö. ve Dursun, E. (2008). Tüketicilerin Modern Gıda Perakendecilerine Karşı Davranışının Analizi. *Tekirdağ Ziraat Fakültesi Dergisi*. 5(1), 1-12.
- Azabağaoğlu, M. Ö. ve İnan, O. (2018). Türkiye’de Gıda Perakendeciliğin Tarihsel Süreçte Gelişimi ve Bugünkü Yeri. İçinde D. K. Dimitrov, D. Nikoloski ve R. Yılmaz (Editörler). VIII. Uluslararası Balkan ve Yakın Doğu Sosyal Bilimler Kongre Serisi (ss. 609-620). Plovdiv: 21-22 Nisan 2018.
- Azabağaoğlu, M. Ö. ve Koyun, A. (2014). Gıda Ürünleri Ticareti İçerisinde Organize Perakendeciliğin Artan Öneminin İncelenmesi. İçinde (Editörler). XI. Ulusal Tarım Ekonomisi Kongresi (ss.356- 368) Samsun: 3-5 Eylül 2014.
- Başfıncı, Ç., Çilingir Ük, Z. ve Gültekin, Y. (2019). Türkiye’deki İndirim Marketlerinin Marka İmajlarının Sosyal Ağ Analizi Yöntemiyle İncelenmesi: A101, BİM ve ŞOK Örneği. *Uluslararası Ekonomi ve Yenilik Dergisi*, 5(2), 277-300.
- Bozoğlu, M., Huang, C. L., Florkowski, W. J., Kılıç Topuz, B., ve Eroğlu, N. A. (2014). Tüketicilerin gıda güvenliği farkındalıkları ve gıda güvenliği sertifikalı süt ve ürünlerini satın alma niyetleri, XI. Ulusal Tarım Ekonomisi Kongresi (ss.254- 267) Samsun: 3-5 Eylül 2014.
- Bülbül, H., Çağlın, C., ve Dumlu, H. (2015). İndirim Marketlerinde Raf Yerleşiminin Müşteri Memnuniyeti ve Satın Alma Niyetine Etkisi.

- Selçuk Üniversitesi İktisadi ve İdari Bilimler Fakültesi Sosyal Ekonomik Araştırmalar Dergisi*, ISSN: 2148 – 3043, 30.
- Canik, F. ve Alparıslan, Y. (2010). Türkiye’de Yaş Meyve ve Sebze Pazarlaması ve Toptancı Halleri. *Tarımsal Ekonomi ve Politika Geliştirme Enstitüsü*, 11: 2-8.
- Çetin, S. A. ve Şahin, B. (2017). Gıda Güvenliğinde Risk Faktörleri ve Hijyenin Önemi. *Journal of Tourism and Gastronomy Studies*, 5(2), 310-321.
- Çiçek, E. ve Atılğan, K. Ö. (2010). Tüketicilerin Perakendeci Markalı Ürünleri Tercih Etme Nedenleri: Mersin İlinde Bir Araştırma. *Trakya Üniversitesi Sosyal Bilimler Dergisi*, 12(1), 305-324.
- Çopur, U., Yonak, S. ve Şenkoyuncu, A. (2010). Gıda Güvenliği ve Denetim Sistemleri. Türkiye Ziraat Mühendisliği VII. Teknik Kongresi. Bildiriler (II): 1127-1137. 11-15 Ocak, Ankara.
- Çoşkun, H. (2014). Aydın İlinde Yaş Sebze ve Meyve Toptancı Hallerinin İncelenmesi. Yüksek Lisans Tezi. Aydın: Adnan Menderes Üniversitesi.
- Demir, M., ve Tuncay, A. G. M. (2012). Türk Gıda Sektörünün Faaliyeti ve Kârlılık Oranları Açısından Analizi: İmkb Gıda Sektöründe İşlem Gören İşletmeler Üzerinde Bir Araştırma (2000-2008 Dönemi). *Süleyman Demirel Üniversitesi İktisadi ve İdari Bilimler Fakültesi Dergisi*, 17(2), 367-392.
- Demirağ, M. K., Hepçimen, A. Z., Özel, F., ve Kemahlıoğlu, Ö. K. (2022). Gıda Sektöründe Yönetim Sistemi Denetimleri ve Karşılaşılan Sorunlar. *Mühendislik Bilimleri ve Tasarım Dergisi*, 10(3), 891-898.
- Dursun, E. (2006). Gıda Ürünleri Pazarında Gıda Perakendeciliğinin Yeri ve Sektörel Analizi. Yüksek Lisans Tezi. Tekirdağ: Trakya Üniversitesi.
- Baş, D. (2015). Çok Gruplu Yapısal Eşitlik Modeli ile İndirim Marketi ve Süpermarket İçin Müşteri Sadakatini Etkileyen Faktörlerin Belirlenmesi. Yüksek Lisans Tezi. İstanbul: Yıldız Teknik Üniversitesi.
- Erkmen, O. (2010). Gıda Kaynaklı Tehlikeler ve Güvenli Gıda Üretimi. *Çocuk Sağlığı ve Hastalıkları Dergisi*, 53: 220- 235.
- Giray, H. ve Soysal, A. (2007). Türkiye’de Gıda Güvenliği ve Mevzuatı. *TSK Koruyucu Hekimlik Bülteni*, 6(6): 485- 490.
- Golian, J., Nagyová, E., Andocsová, A., Zajác, P. ve Palkovič, J. (2018). Food Safety from Consumer Perspective: Health Safety. *Potravinárstvo*, 12(1). <https://doi.org/10.5219/917>
- Gözener, B., Büyükbay, E. O. ve Sayılı, M. (2009). Gıda güvenliği konusunda öğrencilerin bilgi düzeylerinin incelenmesi. *Gaziosmanpaşa Üniversitesi Ziraat Fakültesi Dergisi*, 2009(2), 45-53.
- İba, S. (2013). Uluslararası Güvenlik Anlayışında Gıda Güvenliği Sorunsalı: Avrupa Birliği-Türkiye Karşılaştırmalı Analizi. Yüksek Lisans Tezi. İstanbul: İstanbul Üniversitesi
- İnce, E. (2012). *Rekabet Kurumu Alıcı Gücü: Perakende Sektörü Özelinde Kaynakları, Sonuçları, Ele Alınışı ve Politika Yansımaları*, Ankara: Rekabet Kurumu.

- Karasu, R. ve Özdemir, S. S. (2022). Fahiş Fiyata İlişkin Sınırlamalar ve Aykırılığın Ticaret Hukuku Açısından Sonuçları. *Ankara Hacı Bayram Veli Üniversitesi Hukuk Fakültesi Dergisi*, 26(3), 3-28.
- Kılıç, D. (2008). Tüketicilerin Gıda Güvenliği ile İlgili Bilgi, Tutum ve Davranışları. Yüksek Lisans Tezi. Ankara: Gazi Üniversitesi.
- Kınıklı, F., Adanacıoğlu, H., Yılmaz, C. ve Özer, G. (2019). Tarımsal Ürünlerin Pazarlanmasında Hal Kayıt Sisteminin Çiftçiler Tarafından Kullanılma Durumu: İzmir ili örneği. *Mediterranean Agricultural Sciences*, 32(2), 159-165.
- Koç, A. A., Bölük, G. ve Aşçı, S. (2008). Gıda Güvenliği ve Kalite Standartlarının Gıda İmalat Sanayinde Yoğunlaşmaya Etkisi. *Akdeniz İİBF Dergisi*, 8(16), 83-115.
- Küçük, M. (2018). Market Markası İmajına Etki Eden Faktörler ve Market Markası İmajının Algılanan Risk ve Satın Alma Niyetine Etkisi. Yüksek Lisans Tezi. Balıkesir Üniversitesi.
- Niyaz, Ö. C., ve İnan, İ. H. (2016). Türkiye’de Gıda Güvencesinin Mevcut Durumunun Değerlendirilmesi. *Adnan Menderes Üniversitesi Ziraat Fakültesi Dergisi*, 13(2), 1-7.
- Okumuş, A. (2005). İndirimli Mağaza ve Süpermarket Müşterileri Arasındaki Farklılıkların Beklenti ve Memnuniyetlerine Göre İncelenmesi. *İstanbul Üniversitesi İşletme Fakültesi Dergisi*, 34(1), 105-133.
- Onurlubaş, E. ve Gürler, A. Z. (2016). Gıda Güvenliği Konusunda Tüketicilerin Bilinç Düzeyini Etkileyen Faktörler. *Gaziosmanpaşa Üniversitesi Ziraat Fakültesi Dergisi*, 33(1), 132-141.
- Özbek, F. Ş. ve Fidan, H. (2010). Türkiye ve Avrupa Birliği’nde Gıda Standartları. *Selçuk Journal of Agriculture and Food Sciences*, 24(1), 92-100.
- Özdemir, A. (2022). Porter Jenerik Rekabet Stratejileri: Türkiye Perakende Market Zincirleri. *Al Farabi Uluslararası Sosyal Bilimler Dergisi*, 7(4), 50-59.
- Özdemir, E. D., ve Çırağ, K. (2018). Gıda Perakende Sektöründe Yerel Rekabet Dinamiklerinin Değerlendirilmesi: Antalya İli Örneği. *Anemon Muş Alparslan Üniversitesi Sosyal Bilimler Dergisi*, 6(ICEESS’18), 263-270.
- Sapmaz, K. ve Yercan, M. (2015). Tüketicilerin Market Markalı ve Üretici Markalı Gıda Ürünü Tercihlerinin Analizi: İzmir İli Örneği. *Ege Üniversitesi Ziraat Fakültesi Dergisi*, 52(3), 317-325.
- Savaş, S. (2022). Tarım-Gıda Tedarik Zincirine SCOR Modelinin Uygulanması. Yüksek Lisans Tezi. İstanbul: Maltepe Üniversitesi.
- Savran, M. K. ve Demirbaş, N. (2011). Türkiye’de Sofralık Zeytinde Kalite Sorunu ve Öneriler. *Uludağ Üniversitesi Ziraat Fakültesi Dergisi*, 25(2), 89-100.
- Tekeoğlu, N. T. ve Altay, M. (2019). İndirim Marketlerin Enflasyona Etkisi. *İstanbul Ticaret Üniversitesi Sosyal Bilimler Dergisi*, 18(35), 351-365.
- Toktaş, E. Ç. (2019). Bireylerde Gıda Güvenliği Algısını Etkileyen Faktörlerin Belirlenmesi. Yüksek Lisans Tezi, Antalya: Akdeniz Üniversitesi.

- Tosun, D. ve Demirbaş, N. (2012). Türkiye’de Kırmızı Et ve Et Ürünleri Sanayiinde Gıda Güvenliği Sorunları ve Öneriler. *Uludağ Üniversitesi Ziraat Fakültesi Dergisi*, 26(1), 93-102.
- Udul, V. (2019). Gıda Perakendeciliğinde Mağaza İmajı, Hizmet Kalitesi ve Fiyat Bilincinin Müşteri Sadakati Üzerindeki Etkisinin Süpermarketler ve İndirim Marketleri Kapsamında Araştırılması. Yüksek Lisans Tezi. Mersin: Mersin Üniversitesi.
- Ulubağ, A. (2015). Perakende Sektöründe Yoğunlaşma Analizi: Denizli İlinde Bir Uygulama Yüksek Lisans Tezi, Pamukkale: Pamukkale Üniversitesi.
- Uyar, K. ve Oralhan, B. (2019). Tüketicilerin Süpermarket Tercih Kriterlerinin ve Mobil Uygulama Davranışlarının İncelenmesi. *Manisa Celal Bayar Üniversitesi Sosyal Bilimler Dergisi*, 17(2), 27-52.
- Ülker, Y. ve Arslan, Ö. (2020). Türkiye’de Gıda Perakendeciliği Sektöründe Finansal Analiz ve Bir Uygulama. *MANAS Sosyal Araştırmalar Dergisi*, 9(4), 2531-2546.
- Yalçın, Y. (2012). Davranışsal İktisat Yaklaşımıyla Rekabetçi Piyasa Analizi, Ankara: Rekabet Kurumu.
- Yarimoğlu, E. (2016). Perakendecilikte İnovatif Uygulamalar, *Akademik Sosyal Araştırmalar Dergisi*, 4(22), 242-254.
- Yeniçeri, T. ve Böcek, A. (2022). Sürdürülebilir Perakendecilik: Bist Sürdürülebilirlik Endeksinde Yer Alan Perakendeci Şirketler Üzerine İçerik Analizi. *Kafkas Üniversitesi İktisadi ve İdari Bilimler Fakültesi Dergisi*, 13(26), 682-709.
- Yıldırım, H. ve Kurtuluş, S. (2006). Yerli ve Yabancı İndirimli Süpermarket Zincirleri Müşterilerinin Bu Marketleri Değerlemeleri Üzerine Bir Pilot Araştırma. Yüksek Lisans Tezi. İstanbul: İstanbul Üniversitesi.
- Yıldırım, H. H. ve Kurtuluş, S. (2008). Yerli ve Yabancı İndirimli Süpermarket Zincirleri Müşterilerinin Bu Marketleri Değerlemeleri Üzerine Bir Pilot Araştırma. *Karamanoğlu Mehmetbey Üniversitesi Sosyal ve Ekonomik Araştırmalar Dergisi*, (1), 88-108
- Yılmaz, A., Aykaç, Ö., Yolcu, T. ve Özkaynar, K. (2021). İndirim Marketlerini Kimler, Neden Tercih Eder? *Uluslararası İktisadi ve İdari İncelemeler Dergisi*, (30), 243-258.
- Yılmaz, S., ve Yılmaz, İ. (2017). Avrupa Birliği sürecinde gıda sektöründe izlenebilirlik ve Türkiye uygulamaları. *Neşehir Bilim ve Teknoloji Dergisi*, 6, 243-253.
- Yüksel, Ç. Y. ve Karagözlü, N. (2022). Tüketicilerin gıda güvenliği bilgi ve bilinçlerinin belirlenmesi: Ankara, Etimesgut Örneği. *Ege Üniversitesi Ziraat Fakültesi Dergisi*, 59(4), 645-659.
- URL- 1 (<https://www.kargem.com.tr/discount-zincirlerin-sektore-etkisi.html>) (E.T.: 20.01.2023).
- URL-2 (<https://silo.tips/download/gida-gvenlnde-nerede-yz-mevcut-durum-nerler>) (E.T.: 20.01.2023).
- URL-3 (<https://ggd.org.tr/turkiye-gida-guvenligi-algi-arastirmasi/>) (E.T.: 21.01.2023).

- URL-4 (<https://www.ntv.com.tr/galeri/ntvpara/taklit-ve-hileli-urunlerin-listesi-tarim-ve-orman-bakanligi-559-hileli-urunu-acikladi,QGkZdgn3V0yFxxNG7aWxuA/WIdooSgVI0itLMAxOxbSMg>) (E.T.: 22.01.2023).
- URL-5 (<https://www.dunya.com/ekonomi/tekellesmeye-ivedi-onlem-alinmali-haberi-676174>) (E.T.: 22.01.2023).
- URL-6 (<https://www.tgrthaber.com.tr/ekonomi/zincir-marketler-sorusturmasinda-karar-verildi-kartellere-ceza-yagdi-2862871>) (E.T.: 23.01.2023).
- URL-7 (<https://www.haberturk.com/fiyat-sabitleyen-marketler-listesi-2023-ocak-ayi-fiyat-sabitleyen-maketler-listesi-3555252-ekonomi>) (E.T.: 23.01.2023).

KAYNAKÇA

- Akesen, A., Ekizoğlu, A. (2010). Orman. In A. Akesen ve A. Ekizoğlu (Ed.). *Ormanlık Politikası*. 2-18. Türkiye Ormancılar Derneği Yayını. TOD Eğitim Dizisi Yayın No: 6, Ankara.
- Altundağ, Ş. ve Aslım, B. (2005). Kekiğin Bazı Bitki Patojeni Bakteriler Üzerine Antimikrobiyal Etkisi. *Orlab On-Line Mikrobiyoloji Dergisi*, Cilt: 3 (7), 12-14.
- Alwafa, R. A., Mudalal, S. ve Mauriello, G. (2021). *Origanum syriacum* L.(Za'atar), From Raw to Go: A Review. *Plants*, 10(5), 1001.
- Aras, A., Silinsin, M., Bingol, M.N. ve Bursal, E. (2017). Identification of Bioactive Polyphenolic Compounds and Assessment of Antioxidant Activity of *Origanum acutidens*. *International Letters of Natural Sciences*, 66, 1-6.
- Aslım, B. ve Yucel, N. (2008). In vitro Antimicrobial Activity of Essential Oil From Endemic *Origanum minutiflorum* on Ciprofloxacin-resistant *Campylobacter* spp. *Food chemistry*, 107(2), 602-606.
- Banchio, E., Bogino, P.C., Zygadlo, J. ve Giordano, W. (2008). Plant Growth Promoting Rhizobacteria Improve Growth and Essential Oil Yield in *Origanum majorana* L. *Biochemical Systematics and Ecology*, 36(10), 766-771.
- Başer K.H.C., Özek, T., Kürkçüoğlu, M. ve Tümen, G. (1994). The Essential Oil of *Origanum vulgare* subsp. *Hirtum* of Turkish Origin. *Journal of Essential Oil Research*, volume 6(1), 31-36.
- Baser, K.H.C., Ermin, N., Özek, T., Demirçakmak, B., Tümen, G. ve Duman, H. (1996). Essential Oils of *Thymbra sintenisii* Bornm. et Aznav. subsp. *isaurica* PH Davis and *Origanum leptocladum* Boiss. *Journal of Essential Oil Research*, 8(6), 675-676.
- Başer, K.H.C. (2001). Her Derde Deva Bir Bitki Kekik. *Bilim ve Teknik Dergisi*, 402(26), 74-77.
- Baydar, H. (2016). *Tıbbi ve Aromatik Bitkiler Bilimi ve Teknolojisi* (Genişletilmiş 5. Baskı). Isparta: Süleyman Demirel Üniversitesi Yayın No: 51 (ISBN: 975-7929-79-4).
- Bayram E., Kırıcı S., Tansı S, Yılmaz G., Arabacı O., Kızıl S. ve Telci İ. (2010). Tıbbi ve Aromatik Bitkiler Üretimimin Arttırılması Olanakları. Türkiye Ziraat Mühendisliği VII. Teknik Kongresi (437-456), Ankara, 11-15 Ocak 2010.
- Benelli, G., Pavela, R., Petrelli, R., Cappellacci, L., Bartolucci, F., Canale, A. ve Maggi, F. (2019). *Origanum syriacum* subsp. *syriacum*: From an Ingredient of Lebanese 'Manoushe' to a Source of Effective and Eco-friendly Botanical Insecticides. *Industrial Crops and Products*, 134, 26-32.
- Carikci S., Gören A. C., Kilic T. ve Dirmenci T. (2020) Phytochemical Screening, Antioxidant and Anticholinesterase Activity of *Origanum amanum* Post Endemic to Turkey-, *Zeitschrift FuR Arznei & Gewurzpflanzen*, 25, 4-8.
- Davis, P.H., 1982. *Flora of Turkey and the Aegean Islands*. Vol. 7. Edinburgh: Edinburgh University Press.

- Davis, P., 1985. *Flora of Turkey and the East Aegean Islands*. Vol. 1-9. Edinburgh: Edinburgh University Press
- Davis, P.H., Cullen, J. ve Coode, M.J. (1988). *Flora of Turkey: and the East Aegean Islands*. Edinburgh: Edinburgh University Press.
- Dirmenci, T., Özcan, T., Acar, M., Arabacı, T., Yazıcı, T. ve Martin, E. (2019). A Rearranged Homoploid Hybrid Species of *Origanum* (*Lamiaceae*): *O. munzurensis* Kit Tan & Sorger. *Botany letters*, 166(2), 153-162.
- Dulger, B. (2005). An Investigation on Antimicrobial Activity of Endemic *Origanum Solymicum* and *Origanum Bilgeri* From Turkey. *African Journal of Traditional, Complementary and Alternative Medicines*, 2(3), 259-263.
- Elmastas, M., Celik, S. M., Genc, N., Aksit, H., Erenler, R. ve Gulcin, İ. (2018). Antioxidant Activity of an Anatolian Herbal Tea—*Origanum minutiflorum*: İsolation and Characterization of Its Secondary Metabolites. *International journal of food properties*, 21(1), 374-384.
- Erenler, R., Meral, B., Sen, O., Elmastas, M., Aydın, A., Eminagaoglu, O. ve Topcu, G. (2017). Bioassay-guided Isolation, Identification Of Compounds From *Origanum rotundifolium* and Investigation of Their Antiproliferative and Antioxidant Activities. *Pharmaceutical Biology*, 55(1), 1646-1653.
- Erken, S. (2005). Morphological and anatomical studies on *Thymbra sintenisii* Bornm. & Aznav (Labiatae). *Turkish Journal of Botany*, Cilt: 29(5), 389-397.
- Eryiğit, F. (2006). *Mentha pulegium* L. ve *Salvia tomentosa* Miller Bitkilerinin Metanol Özütlерinin İn Vitro Antioksidan Aktivitelerinin Belirlenmesi. Doktora Tezi, Isparta: Süleyman Demirel Üniversitesi.
- FAO. (2004). Green Facts, Based on FAO Forestry Department Terms and definitions, Rome.
- FAO. (2006). Global Forest Resources Assessment. Progress Towards Sustainable Forest Management. FAO Forestry Paper No:147. Rome.
- Figuéredo, G., Chalchat, J.C. ve Pasquier, B. (2006). Studies of Mediterranean Oregano Populations IX: Chemical Composition of Essential Oils of Seven Species of Oregano of Various Origins. *Journal of Essential Oil Research*, 18(4), 411-415.
- Ghanbari, S., Vaezin S.M.H., Zobeiri, M., Shamekhi, T. ve Elahiyan, M.R. (2011). Finacial Evaluation of Non-Wood Forest Products in Arasbaran Forests: A Case Study on Cornelian Cherry (*Cornus mas*) Fruit in the Forests of Kalaleh Village, Kalibar, Iran. II. International Non-Wood Forest Products Symposium (1-6). Isparta: 8-10 September 2011.
- Gürbüz, B., İpek, A. ve Ayvaz, N. (2011). Türkiye Florasındaki *Origanum* Türlerinin yayılış alanları ve Ticareti. *Türk Bilimsel Derlemeler Dergisi*, 4(2), 55-58.
- Hansda, R. (2009). The outlook for non-wood forest products in Asia and the Pacific. *Asia-Pacific Forestry Sector Outlook Study II Working Paper Series*, 89.
- İşcan, G., Demirci, B. ve Köse, Y.B. (2020). Antimicrobial Essential Oil of *Origanum boissieri* Ietswaart. *Journal of Research in Pharmacy*, 24(2), 233-239.

- Karaca, M., Elmasulu, S., Kürkçüoğlu, M., Ince, A. G., Çınar, A., Onus, A., Başer, K.H.C. ve Turgut, K. (2011). Major Volatile Compounds of 50 Thymus Taxa Naturally Grown in Antalya Region of Turkey. *Planta Medica*, 77(12), PE12.
- Karaman, S., Ilcim, A. ve Digrak, M. (2004). Antimicrobial Activity of the Essential Oil of *Origanum bargyli* Mouterde From Turkey. *Journal of Essential Oil Research*, 16(6), 517-519.
- Konukçu, M. (2001). Ormanlar ve Ormancılığımız, Faydaları, İstatistikî Gerçekler. DPT Yayın No: 2630, Ankara.
- Korkusuz, E. ve Dirik, H. (2011). Gümüşî İhlamur'un (*Tilia tomentosa* Moench) Fenolojisi, Çiçek Özellikleri ve Yararlanma Esasları. II. International Non-Wood Forest Products Symposium (201-208). Isparta: 8-10 September 2011.
- Koseoglu, A., Taskin, T., Sadikoglu, N. ve Bitis, L. (2016). Antioxidant Capacity of Methanol Extract of Turkish Endemic Species *Origanum haussknechtii*. *Chemistry*, 23, 289-292.
- Kurt, R., Karayılmazlar, S., İmren, E. ve Cabuk, Y. (2016). Türkiye Ormancılık Sektöründe Odun Dışı Orman Ürünleri: İhracat Analizi. *Bartın Orman Fakültesi Dergisi*, 18(2), 158-167.
- Leakey, R.B., Temu, A.B., Melynk, M. ve Vantomme, P. (1996). Domestication and Commercialization of Non-Timber Forest Products. Non-Wood Forest Products Series 9, Rome.
- Marino, A., Nostro, A., Mandras, N., Roana, J., Ginestra, G., Miceli, N., Taviano, M.F., Gelmini, F., Beretta, G. ve Tullio, V. (2020). Evaluation of Antimicrobial Activity of the Hydrolate of *Coridothymus capitatus* (L.) Reichenb. fil. (*Lamiaceae*) Alone and in Combination With Antimicrobial Agents. *BMC complementary medicine and therapies*, 20(1), 1-11.
- OGM. (1996). Orman Tali Ürünlerinin Üretim ve Satış Esasları. T.C. Orman Bakanlığı, Orman Genel Müdürlüğü, İşletme ve Pazarlama Dairesi Başkanlığı, Tebliğ No:283, Tasnif No: IV-1434, Ankara.Ok, K. ve Tengiz, Y.Z. (2018). Türkiye'de Odun Dışı Orman Ürünlerinin Yönetimi. *KSÜ Tarım ve Doğa Dergisi*, 21(3), 457-471.
- Oluk, E. A. ve Çakır, A. (2009). Micropropagation of *Origanum sipyleum* L. an Endemic Medicinal Herb of Turkey. *African Journal of Biotechnology*, 8(21), 5769-5772.
- Özdemir, S. (2015). Ovacık Dağı Yöresi'nde Türk Kekliği (*Origanum onites* L.) ve Büyük Çiçekli Adaçayı (*Salvia tomentosa* Miller) Türlerinin Ekolojik Özellikleri. Yüksek Lisans Tezi, Isparta: Süleyman Demirel Üniversitesi.
- Skoufogianni, E., Solomou, A. D. ve Danalatos, N. G. (2019). Ecology, cultivation and utilization of the aromatic Greek oregano (*Origanum vulgare* L.): A review. *Notulae Botanicae Horti Agrobotanici Cluj-Napoca*, 47(3), 545-552.
- Sözmen, F., Uysal, B., Oksal, B.S., Kose, E.O. ve Deniz, I.G. (2011). Chemical Composition and Antibacterial Activity of *Origanum saccatum* PH Davis Essential Oil Obtained by Solvent-Free Microwave Extraction: Comparison With Hydrodistillation. *Journal of AOAC International*, 94(1), 243-250.

- Tansı, S. (1991). Karabaşkekik (*Thymbra spicata* L.)' de Drog Verimi ile Ekolojik, Ontogenetik ve Morfogenetik Varyabilitenin Araştırılması. Doktora Tezi, Adana: Çukurova Üniversitesi.
- Taş, A. (2010). Türkiye'de Yetişen *Origanum* L. (*Labiatae*) Cinsi Üzerinde Epidermal İncelemeler. Yüksek Lisans Tezi, Malatya: İnönü Üniversitesi.
- Toksoy, D., Ayaz, H. ve Şen, G. (2005). Doğu Karadeniz Bölgesi'nde orman-köylü ilişkileri. *Artvin Orman Fakültesi Dergisi*, 6 (1-2), 79-85.
- Tucker, A.O. ve Maciarello, M.J. (1992). The Essential Oil of *Origanum laevigatum* Boiss. (*Labiatae*). *Journal of Essential Oil Research*, 4(4), 419-420.
- Türker, M.F., Öztürk, A. ve Tiryaki, E. (2002). Ülkemiz Ormancılık Sektöründe Odun Dışı Orman Ürünleri Kapsamında Değerlendirilen Odun Dışı Bitkisel Ürünlerin İşletmeciliği. II. Ulusal Karadeniz Ormancılık Kongresi (270-279). Trabzon: 15-18 Mayıs 2002.
- URL-1: <http://www.tubives.com/index.php?sayfa=dizin&cins=Thymbra> . (E.T: 21.12.2016).
- URL-2: <http://www.tubives.com/index.php?sayfa=dizin&cins=Satureja>. (E.T: 21.12.2016).
- Ünal, O., Gökçeoğlu, M. ve Topcuoğlu, Ş.F. (2004). Antalya Endemiği *Origanum* Türlerinin Tohum Çimlenmesi ve Çelikle Çoğaltılması Üzerinde Araştırmalar. *Akdeniz Üniversitesi Ziraat Fakültesi Dergisi*, 17(2), 135-147.
- Yaldız, G., Sekeroglu, N., Özgüven, M., & Kirpik, M. (2005). Seasonal and Diurnal Variability of Essential Oil and Its Components in *Origanum onites* L. Grown in the Ecological Conditions of Cukurova. *Grasas y Aceites*, 56(4), 254-258.
- Yıldırım, H.T. (2011). Türkiye'nin odun dışı orman ürünleri üretiminin ormancılık politikası açısından değerlendirilmesi. I. Ulusal Akdeniz Orman ve Çevre Sempozyumu (18-25). Kahramanmaraş: 29-28 Ekim 2011.
- Yıldız, B., Tümen, G., Demirkuş, N., Adıgüzel, N., Akyalçın, H. ve Bahçecioğlu, Z. (2004). Türkiye'de Yetişen *Thymus* L. (*Lamiaceae*) Türlerinin Revizyonu ve Türler Üzerinde Palinolojik ve Kimyasal Araştırmalar. TÜBİTAK (project no: TBAG-1715), 1-200.

KAYNAKÇA

- Agerbirk, N., Olsen, C. E. (2012). Glucosinolate Structures in Evolution. *Phytochemistry*, **77**, 16-45.
- Albaser, A., Kazana, E., Bennett, M. H., Cebeci, F., Luang-In, V., Spanu, P. D., Rossiter, J.T. (2016). Discovery of a Bacterial Glycoside Hydrolase Family 3 (GH3) β -glucosidase with Myrosinase Activity from a *Citrobacter* Strain Isolated from Soil. *Journal of Agriculture and Food Chemistry*, **64**, 1520-1527.
- Al-Rehiyani, S., Hafez, S. (1998). Host Status and Green Manure Effect of Selected Crops on *Meloidogne chitwodi* Race 2 and *Pratylenchus neglectus*. *Nematropica*, **28**, 213-230.
- Al-Rehiyani, S., Hafez, S. L., Thornton, M., Sundararaj, P. (1999). Effects of *Pratylenchus neglectus*, *Bacillus megaterium* and Oil Radish or Rapeseed Green Manure on Reproductive Potential of *Meloidogyne chitwoodi* on Potato. *Nematropica*, **28**, 37-49.
- Auger, J., Lecomte, C., Thibout, E. (1989). Leek Odor Analysis by Gas Chromatography and Identification of the Most Active Substance for the Leek Moth, *Acrolepiopsis assectella*. *Journal of Chemical Ecology*, **15**(6), 1847.
- Avato, P., D'Addabbo, T., Leonetti, P., Argentieri, M. P. (2013). Nematicidal Potential of *Brassicaceae*. *Phytochemistry Reviews*, **12**, 791-802.
- Bakker, J., Gommers, F. J., Nieuwenhuis, I., Wynberg, H. (1979). Photoactivation of the Nematicidal Compound Alpha-terthienyl from Roots of Marigolds (*Tagetes* species). A Possible Singlet Oxygen Role. *Journal of Biological Chemistry*, **254**, 1841-1844.
- Barros, A.F., Campos, V. P., da Silva, J. C. P., Pedroso, M. P., Medeiros, F. H. V., Pozza, E. A., Reale, A. L. (2014). Nematicidal Activity of Volatile Organic Compounds Emitted by *Brassica juncea*, *Azadirachta indica*, *Canavalia ensiformis*, *Mucuna pruriens* and *Cajanus cajan* Against *Meloidogyne incognita*. *Applied Soil Ecology*, **80**, 34-43.
- Belair, G., Coulombe, J. (2008). Green Manure and Biofumigation for Root Lesion Nematode and *Verticillium* Wilt Management in Strawberry Production. Third International Biofumigation Symposium (25). CSIRO Discovery Centre Canberra, Australia: 21-25 July.
- Bellostas, N., Sørensen, J. C., Sørensen, H. (2007). Profiling Glucosinolates in Vegetative and Reproductive Tissues of Four *Brassica* Species of the U-triangle for Their Biofumigation Potential. *Journal of Agriculture and Food Chemistry*, **87**, 1586-1594.
- Blaxter, M. (2011). Nematodes: The Worm and Its Relative., *Plos Biology*, **9**(4), 1-9.
- Bolarinwa, I. F., Oke, M. O., Olaniyan, S. A., Ajala, A. S. (2016). A Review of Cyanogenic Glycosides in Edible Plants, In: M. L. LARRAMENDY, (Editor), *Toxicology-New Aspects to This Scientific Conundrum* (179-191). London, UK: InTech Open Publishers.
- Björkman, M., Klingen, I., Birch, A. N. E., Bones, A. M., Bruce, T. J. A., Johansen, T. J., Stewart, D. (2011). Phytochemicals of *Brassicaceae* in

- Plant Protection and Human Health - Influences of Climate, Environment and Agronomic Practice. *Phytochemistry*, 72, 538-556.
- Curto, G., Dallavalle, E., Matteo, R., Lazzeri, L. (2016). Biofumigant Effect of New Defatted Seed Meals Against The Southern Rootknot Nematode, *Meloidogyne incognita*. *Annals of Applied Biology*, 169, 17-26.
- Daneel, M., Engelbrecht, E., Fourie, H., Ahuja, P. (2018). The Host Status of *Brassicaceae* to *Meloidogyne* and Their Effects As Cover and Biofumigant Crops on Root-Knot Nematode Populations Associated with Potato and Tomato under South African Field Conditions. *Crop Protection*, 110, 198-206.
- D'Addabbo, T., Laquale, S., Lovelli, S., Candido, V., Avato, P. (2014). Biocide Plants as A Sustainable Tool for The Control of Pests and Pathogens in Vegetable Cropping Systems. *Italian Journal of Agronomy*, 9, 137-145.
- Daub, M., Schlatholter, M., Schutze, W., Grosch, R., Hallmann, J. (2008). Development of Biofumigation As a Non-Chemical Control Method Against Plant Parasitic Nematodes and Soil-Borne Diseases in Temperate Climates. Third International Biofumigation Symposium (24). CSIRO Discovery Centre Canberra, Australia: 21-25 July.
- De Nicola, G. R., Leoni, O., Malaguti, L., Bernardi, R., Lazzeri, L. (2011). A Simple Analytical Method for Dhurrin Content Evaluation in Cyanogenic Plants for Their Utilization in Fodder and Biofumigation. *Journal of Agriculture and Food Chemistry*, 59, 8065-8069.
- Decraemer, W., Hunt, D. J. (2006). Structure and Classification. In: N. R. PERRY, M. MOENS (Editors) *Plant Nematology* (4-32). London: CAB International.
- Dias, M. C., Perpétuo, L. S., Cabral, A. T., Guilherme, R., da Cunha, M. J. M., Melo, F., Machado, O. C., Conceição, I. L. (2017). Effects of *Solanum sisymbriifolium* on Potato Cyst Nematode Populations in Portugal. *Plant and Soil*, 421, 439-452.
- Dossey, Z. (2010). Potential of Green Manure Biofumigations and Seed Exudates in the Control of *Globodera pallida*, the White Potato Cyst Nematode. MS thesis. Washington: Washington State University.
- Douda, O. (2005). Host Range and growth of Stem and Bulb Nematode (*Ditylenchus dipsaci*) Populations Isolated from Garlic and Chicory. *Plant Protection Science*, 41(3), 104-108.
- Douda, O., Zouhar, M., Mazáková, J., Nováková, E., Pavela, R. (2010). Using Plant Essences as Alternative Mean for Northern Rootknot Nematode (*Meloidogyne hapla*) Management. *Journal of Pest Science*, 83, 217-221.
- Dutta, T. K., Khan, M. R., Phani, V. (2019). Plant-Parasitic Nematode Management Via Biofumigation Using Brassica and Non-Brassica Plants: Current Status and Future Prospects. *Current Plant Biology*, 17, 17-32.
- Engelbrecht, E. (2012). Nematode (Phylum *Nematoda*) Community Assemblages: a Tool to Implement Environmentally sound Management Strategies for Root-knot Nematodes (*Meloidogyne* spp.) in Potato-based Cropping Systems, MS thesis, Potchefstroom: North-West University.

- Estupinan-Lopez, L., Campos, V. P., Silva, A. P., Barros, A. F., Pedroso, M. P., Silva, J. C. P., Terra, W. C. (2017). Volatile Organic Compounds from Cottonseed Meal are Toxic to *Meloidogyne incognita*. *Tropical Plant Pathology*, 42, 443-450.
- Evenhuis, A., Korthals, G. V., Molendijk, L. P. G. (2004). *Tagetes patula* as an Effective Catch Crop for Long-Term Control of *Pratylenchus penetrans*. *Nematology*, 6, 877-881.
- Fahey, J. W., Zalcmann, A. T., Talalay, P. (2001). The Chemical Diversity and Distribution of Glucosinolates and Isothiocyanates among Plants. *Phytochemistry*, 56, 5-51.
- Fan, C. M., Xiong, G. R., Oi, P., Ji, G. H., He, Y. Q. (2008). Potential Biofumigation Effects of *Brassica oleracea* var. *caulorapa* on Growth of Fungi. *Phytopathology*, 156, 321-325.
- Fan, L. J., Liu, Q. Z., Song, Z. X., Li, W. H. 2017. Evaluation of Dazomet and Chloropicrin Effectiveness on Replanted Soil in Greenhouse Strawberry. *Agrochemicals*, 56 (4), 293-296.
- Fang, W. S., Yan, D. D., Wang, X. L., Huang, B., Song, Z. X., Liu, J., Liu, X. M., Wang, Q. X., Li, Y., Ouyang, Y. B., Cao, A. C. (2018a). Evidences of N₂O Emissions in Chloropicrin Fumigated Soil. *Journal of Agriculture and Food Chemistry*, <https://doi.org/10.1021/acs.jafc.8b04351> .
- Fang, W. S., Yan, D. D., Wang, X. L., Huang, B., Wang, X. N., Liu, J., Liu, X. M., Li, Y., Ouyang, Y. B., Wang, Q. X., Cao, A. C. (2018b). Responses of Nitrogen-Cycling Microorganisms to Dazomet Fumigation. *Frontiers in Microbiology*, <https://doi.org/10.3389/fmicb.2018.02529>.
- Fourie, H., Ahuja, P., Lammers, J., Daneel, M. (2016). Brassicaceae-Based Management Strategies as An Alternative to Combat Nematode Pests: A Synopsis. *Crop Protection*, 80, 21–41.
- Franzener, G., Martinez-Franzener, A. S., Stangarlin, J. R., Furlanetto, C., Schwan-Estrada, K. R. F. (2007). Protection of Tomato Plants by *Tagetes patula* Aqueous Extract against *Meloidogyne incognita*. *Nematologia Brasileira*, 31, 27-36.
- Gimsing, A. L., Kirkegaard, J. A. (2006). Glucosinolate and Isothiocyanate Concentration in Soil Following Incorporation of Brassica Biofumigants. *Soil Biology and Biochemistry*, 38, 2255-2264.
- Gimsing, A. L., Strobel, B. W., Hansen, H. C. (2009). Degradation and Sorption of 2-Propenyl and Benzyl Isothiocyanate in Soil. *Environment and Toxicological Chemistry*, 28, 1178-1184.
- Ghonaie, A. A., Riad, G. S., El-Bassiony, A. M. M., Tantawy, A. S. (2017). Biofumigation with Fresh Manure or *Brassicaceae* Residuals Could be A Promising Methyl Bromide Alternative in Head Lettuce Production. *Gesunde Pflanzen*, 69, 29-37.
- Gomez-Tenorio, M. A., Zan'on, M. J., Cara, M. D., Lupi'on, B., Tello, J. C. (2015). Efficacy of Dimethyl Disulfide (DMDS) against *Meloidogyne*, sp. and Three Formae Speciales of *Fusarium oxysporum* under Controlled Conditions. *Crop Protection*, 78, 263-269.

- Grabau, Z. J., Zar Maung, Z. T., Noyes, D. C., Baas, D. G., Werling, B. P., Brainard, D. C., Melakeberhan, H. (2017). Effects of Cover Crops on *Pratylenchus penetrans* and The Nematode Community in Carrot Production. *Journal of Nematology*, 49, 114-123.
- Grubb, C. D., Abel, S. (2006). Glucosinolate Metabolism and Its Control. *Trends in Plant Science*, 11, 89-100.
- Gu, Y. Q., Mo, M. H., Zhou, J. P., Zou, C. S., Zhang, K. Q. (2007). Evaluation and Identification of Potential Organic Nematicidal Volatiles from Soil Bacteria. *Soil Biology and Biochemistry*, 39(10), 2567-2575.
- Hagan, A., Gazaway, W., Sikora, E. (1998). Nematode Suppressive Crops, <https://ssl.acesag.auburn.edu/pubs/docs/A/ANR-0856/ANR-0856-archive.pdf>, (A. D.: 27.07.2019).
- Hafez, S. L., Sundararaj, P. (2000). Evaluation of Chemical Strategies Along With Cultural Practices for The Menegement of *Meloidogyne chitwoodi* on Potato. *International Journal of Nematology*, 10, 89-93.
- Handiseni, M., Cromwell, W., Zidek, M., Zhou, G., Jo, Y. K. (2017). Use of Brassicaceous Seed Meal Extracts for Managing Root-Knot Nematode in Bermudagrass. *Nematopica*, 47, 55-62.
- Hanschen, F. S., Yim, B., Winkelmann, T., Smalla, K., Schreiner, M. (2015). Degradation of Biofumigant Isothiocyanates and Allyl Glucosinolate in Soil and Their Effects on the Microbial Community Composition. *PLoS One*, <https://doi.org/10.1371/journal.pone.0132931>.
- Haroutunian, G. (2013). The Use of Biofumigation Crops as an Alternative to Methyl bromide for the Management of the Root-knot Nematode in Greenhouse Cucumber Production. Ph. D. Thesis. Paris: Paris Institute of Technology.
- Hooks, C. R., Wang, K. H., Ploeg, A., McSorley, R. (2010). Using Marigold (*Tagetes* spp.) As a Cover Crop to Protect Crops From Plant-Parasitic Nematodes. *Applied Soil Ecology*, 46, 307-320.
- Huang, C., Tsay, J., Chang, S., Yang, H., Wu, W., Chen, C. (2012). Dimethyl Disulfide is an Induced Systemic Resistance Elicitor Produced by *Bacillus cereus* C1L. *Pest Management Science*, 68(9), 1306-1310.
- Ibrahim, S. K., Traboulsi, A. F., El-Haj, S. (2006). Effect of Essential Oils and Plant Extracts on Hatching, Migration and Mortality of *Meloidogyne incognita*. *Phytopathologia Mediterranea*, 45, 238-246.
- Imfeld, G., Vuilleumier, S. (2012). Measuring the Effects of Pesticides on Bacterial Communities in Soil: A Critical Review. *European Journal of Soil Biology*, 49, 22-30.
- Johnson, A. W. (1985). Specific Crop Rotation Effects Combined With Cultural Practices And Nematicides. In: J. N. SASSER C. C. CARTER, (Editors) *An Advanced Treatise on Meloidogyne: Biology and Control*. (283-301). Raleigh: North Carolina State University Graphics.
- Johnson, A. W., Golden, A. M., Auld, D. L., Summer, D. R. (1992). Effects of Rapeseed and Vetch as Green Manure Crops and Fallow on Nematodes and Soilborne Pathogens. *Journal of Nematology*, 24, 117-126.

- Jones, J. T., Haegeman, A., Danchin, E. G. J., Gaur, H. S., Helder, J., Jones, M. G. K., Kikuchi, T., Manzanilla-Lopez, R., Palomares-Rius, J. E., Wesemael, W. M. L., Perry, R. N. (2013). Top 10 plant-parasitic nematodes in molecular plant pathology. *Molecular Plant Pathology*, 14, 946-961.
- Kaşkavalcı, G., Tüzel, Y., Dura, O., Öztekin, G. B. (2009). Effects of Alternative Control Methods against *Meloidogyne incognita* in Organic Tomato Production. *Ekoloji*, 72, 23-31.
- Kim, J., Gan, J., Farmer, W. J., Yates, S. R., Papiernik, S. K., Dungan, R. S. (2003). Organic Matter Effects on Phase Partition of 1,3-dichloropropene in Soil. *Journal of Agriculture and Food Chemistry*, 51(1), 165-169.
- Kimpinski, J. W., Arsenault, J., Gallant, C. E., Sanderson, J. B. (2000). The Effect of Marigolds (*Tagetes spp.*) and Other Cover Crops on *Pratylenchus penetrans* and on Following Potato Crops. *Supplemental Journal of Nematology*, 32, 531-536.
- Kirkegaard, J. A., Matthiessen, J. N. (2004). Developing and Refining the Biofumigation Concept. *Agroindustria*, 3, 233-239.
- Kopsell, D. A., Sams, C. E. (1999). Brassica Cover Crops and Seed Meals as Soil Biofumigants in Vegetable Crops. The University of Tennessee, Plant Sciences Department. <https://newenglandvfc.org/sites/newenglandvfc.org/files/content/proceedings2009/BCCSMSBVC.pdf>. (A. D.: 01.10.2018)
- Koutsovoulos, G. D. (2015). Reconstructing the Phylogenetic Relationships of Nematodes Using Draft Genomes and Transcriptomes. Doctor of Philosophy Thesis. Edinburgh: University of Edinburgh.
- Kruger, D. H. M., Fourie, J. C., Malan, A. P. (2013). Cover Crops with Biofumigation Properties for the Suppression of Plant Parasitic Nematodes: A Review. *South African Journal for Enology and Viticulture*, 34(2), 287-295.
- Kruger, D. H. M., Fourie, J. C., Malan, A. (2015). Control Potential of *Brassicaceae* Cover Crops As Green Manure and Their Host Status for *Meloidogyne javanica* and *Criconeoides xenoplax*. *South African Journal for Enology and Viticulture*, 36(1), 165-174.
- Kurt, N. (2018). Fidanlıklarda Kök Ur Nematodu (*Meloidogyne incognita*)' nun Mücadelesinde Kadife Çiçeği (*Tagetes spp.*)' nin Kullanım Olanaklarının Araştırılması. Yüksek Lisans Tezi. Isparta: Süleyman Demirel Üniversitesi.
- Kwrepe, B. C., Labuschagne, N. (2003). Biofumigation and soil solarization as Integrated Pest Management (IPM) Components for The Control of Root-Knot Nematode, *Meloidogyne incognita* (Kofoid and White Chitwood) on Bambara Groundnut (*Vigna subterranean* (L) Verdc.). *Journal of Agricultural Sciences*, 11, 56-63.
- Laursen, T., Borch, J., Knudsen, C., Bavishi, K., Torta, F., Martens, H. J., Silvestro, D., Hatzakis, N. S., Bassard, B. (2016). Characterization of A Dynamic Metabolon Producing the Defense Compound Dhurrin in Sorghum. *Science*, 354, 890-893.
- Laquale, S., Candido, V., Avato, P., Argentieri, M. P., D'Addabbo, T. (2015). Essential Oils as Soil Biofumigants for The Control of The Root-Knot Nematode *Meloidogyne incognita* on Tomato. *Annals of Applied Biology*, 167, 217-224.

- Lazzeri, L., Curto, G., Dallavalle, E., D'Avino, L., Malaguti, L., Santi, R., Patalano, G. (2009). Nematicidal Efficacy of Biofumigation by Defatted *Brassicaceae* Meal for Control of *Meloidogyne incognita* on a Full Field Zucchini Crop. *Journal of Sustainable Agriculture*, 33, 349-358.
- Lord, J. S., Lazzeri, L., Atkinson, H. J., Urwin, P. E. (2011). Biofumigation for Control of Pale Potato Cyst Nematodes: Activity of *Brassica* Leaf Extracts and Green Manures on *Globodera pallida* In Vitro and in Soil. *Journal of Agriculture and Food Chemistry*, 59, 7882-7890.
- Marahatta, S. P., Wang, K. H., Sipes, B. S., Hooks, C. R. (2012). Effects of *Tagetes patula* on Active and Inactive Stages of Root-Knot Nematodes. *Journal of Nematology*, 44, 26-30.
- Matthiessen, J. N., Kirkegaard, J. A. (2006). Biofumigation and Enhanced Biodegradation: Opportunity and Challenge in Soilborne Pest and Disease Management. *Critical Review of Plant Science*, 25, 235-265.
- Matthiessen, J. N., Warton, B., Shackleton, M. A. (2004). The Importance of Plant Maceration and Water Addition in Achieving High Brassica-Derived Isothiocyanate Levels in Soil. *Agroindustria*, 3, 277.
- Mcavoy, T., Freeman, J. H. (2013a). Yellow Nutsedge (*Cyperus esculentus*) Control with Reduced Rates of Dimethyl Disulfide in Combination with Totally Impermeable Film. *Weed Technology*, 2 (3), 515-519.
- Mcavoy, T. P., Freeman, J. H. (2013b). Retention of The Soil Fumigant Dimethyl Disulfide by Virtually and Totally Impermeable Film Mulches. *Hortscience*, 48(9), 1154-1158.
- McLeod, R. W., Steel, C. C. (1999). Effects of Brassica-Leaf Green Manures and Crops on Activity and Reproduction of *Meloidogyne javanica*. *Nematology*, 1, 613-624.
- Melakeberhan, H., Xu, A., Kravchenko, A., Mennan, S., Riga, E. (2006). Potential use of arugula (*Eruca sativa* L.) as a trap crop for *Meloidogyne hapla*. *Nematology*, 8(5), 793-799.
- Melakeberhan, H., Mennan, S., Ngouajio, M., Dudek, T. (2008). Effect of *Meloidogyne hapla* on Multi-purpose Use of Oilseed Radish (*Raphanus sativus*). *Nematology*, 10(3), 375-379.
- Meldau, D. G., Meldautriton, S., Hoang, L. H., Underberg, S., Wünsche, H., Baldwin, I. T. (2013). Dimethyl Disulfide Produced by the Naturally Associated Bacterium *Bacillus* sp B55 Promotes *Nicotiana attenuata* Growth by Enhancing Sulfur Nutrition. *Plant Cell*, 25(7), 731-747.
- Mennan, S., Katı, T. (2010). Bitki Parazitleri Nematodlar İle Mücadelede Biyofumigasyon. *Anadolu Tarım Bilimleri Dergisi*, 25(2), 120-134.
- Meyer, S. L. F., Zasada, I. A., Orisajo, S. B., Morra, M. J. (2011). Mustard Seed Meal Mixtures: Management of *Meloidogyne incognita* on Pepper and Potential Phytotoxicity. *Journal of Nematology*, 43, 7-15.
- Mocali, S., Landi, S., Curto, G., Dallavalle, E., Infantino, A., Colzi, C., Lazzeri, L. (2015). Resilience of Soil Microbial and Nematode Communities after Biofumigant Treatment with Defatted Seed Meals. *Industrial Crops and Products*, 75, 79-90.

- Mojtahedi, H., Ingham, R. E., Santo, G. S., Pinkerton, J. N., Reed, G. L., Wilson, J. H. (1991). Seasonal Migration of *Meloidogyne chitwoodi* and Its Role in Potato Production. *Journal of Nematology*, 23, 162-169.
- Mojtahedi, H., Santo, G. S., Wilson, J. H., Hang, A. N. (1993). Managing *Meloidogyne chitwoodi* on Potato with Rapeseed as Green Manure. *Plant Disease*, 77, 42-46.
- Monfort, W. S., Csinos, A. S., Desaeager, J. Seebold, K. Webster, T. M., Diaz-Perez, J. C. (2007). Evaluating Brassica Species as An Alternative Control Measure for Root-Knot Nematode (*M. incognita*) in Georgia Vegetable Plasticulture. *Crop Protection*, 26, 1359-1368.
- Morra, M., Kirkegaard, J. (2002). Isothiocyanate Release from Soil-Incorporated Brassica tissues. *Soil Biology and Biochemistry*, 34, 1683-1690.
- Ngala, B. M., Haydock, P. P. J., Woods, S., Back, M. A. (2004). Biofumigation with *Brassica juncea*, *Raphanus sativus* and *Eruca sativa* for the Management of Field Populations of the Potato Cyst Nematode *Globodera pallida*. *Pest Management Science*, 71(5), 759-769.
- Nivsarkar, M., Cherian, B., Padh, H. (2001). Alpha-terthienyl: A Plant-Derived New Generation Insecticide. *Current Science*, 81, 667-672.
- Ntalli, N., Caboni, P. (2017). A Review of Isothiocyanates Biofumigation Activity on Plantparasitic Nematodes. *Phytochemistry Reviews*, 16, 827-834.
- Ntalli, N., Monokrousos, N., Rumbos, C., Kontea, D., Zioga, D., Argyropoulou, M. D., Menkissoglu-Spiroudi, U., Tsiropoulos, N. G. (2017). Greenhouse Biofumigation with *Melia azedarach* Controls *Meloidogyne* spp. and Enhances Soil Biological Activity. *Journal of Pest Science*, 91, 29-40.
- Ohtsuru, M., Tsuruo, I., Hata, T. (1973). The Production and Stability of Intracellular Myrosinase from *Aspergillus niger*. *Agricultural and Biological Chemistry*, 37, 967-971.
- Omirou, M., Karpouzas, D. G., Papadopoulou, K. K., Ehaliotis, C. (2013). Dissipation of Pure and Broccoli-Released Glucosinolates in Soil under High and Low Moisture Content. *European Journal of Soil Biology*, 56, 49-55.
- Ploeg, A. T., Stapleton, J. J. (2001). Glasshouse Studies on the Effect of Time, Temperature and Amendment of Soil with Broccoli Plant Residues on the Infestation of Melon Plants by *Meloidogyne incognita* and *M. javanica*. *Nematology*, 3, 855-861.
- Ploeg A. (2008). Biofumigation to Manage Plant-Parasitic Nematodes. In: A. CIANCO, K. G. MUKERJI (Editors), *Integrated Management and Biocontrol of Vegetable and Grain Crops Nematodes* (239-248). Dordrecht: Springer.
- Potter, M. J., Davies, A. J., Rathjen, A. J. (1998). Suppressive Impact of Glucosinolates in Brassica Vegetative Tissues on Root Lesion Nematode *Pratylenchus neglectus*. *Journal of Chemical Ecology*, 24, 67-80.
- Rahman, L., Weckert, M., Orchard, B. (2009). Effect of Three Consecutive Annual Application of Brassica Green Manures on Root-Knot Nematode

- Suppression in Soil. *Australia and New Zealand Grapegrow. Winwmark*, 37, 10-12.
- Randhawa, N., Sharma, S. K. (2007). Control of Root-Knot Nematode (*Meloidogyne incognita*) in Nursery Beds of Tomato by Soil Amendment with *Brassica rapa*, *Brassica juncea*, *Brassica napus* and *Eruca sativa* Plants. *Pakistan Journal of Nematology*, 25(1), 91-95.
- Riga, E. (2011). The Effects of Brassica Green Manures on Plant Parasitic and Freelifving Nematodes Used in Combination with Reduced Rates of Synthetic Nematicides. *Journal of Nematology*, 43(2), 119-121.
- Roubtsov, T., Lopez-Perez, J. A., Edwards, S., Ploeg, A. (2007). Effect of Broccoli (*Brassica oleraceae*) tissue, incorporated at different depths in soil column, on *Meloidogyne incognita*. *Journal of Nematology*, 39(2), 111-117.
- Sakuma, F., Hashizume, K., Kondo, N. (2011). Suppressive Effect of *Brassica juncea* on The Root-Lesion Nematode (*Pratylenchus penetrans*). *Journal of Agricultural Science and Technology*, 1, 621-628.
- Seigies, A. T., Pritts, M. (2006). Cover Crop Rotations Alter Soil Microbiology and Reduce Replant Disorders İn Strawberry. *Hortscience*, 41, 1303-1308.
- Stapleton, J. J., Duncan, R. A. (1998). Soil Disinfestation with Cruciferous Amendments and Sublethal Heating: Effects of *Meloidogyne incognita*, *Sclerotium rofsii* and *Pythium ultimum*. *Plant Pathology*, 47, 737-742.
- Uda, Y., Kurata, T., Arakawa, N., (1986). Effects of pH and Ferrous Ion on the Degradation of Glucosinolates by Myrosinase. *Agricultural Biology and Chemistry*, 50, 2735-2740.
- Vervoort, M. T., Vonk, J. A., Brolsma, K. M., Schütze, W., Quist, C. W., de Goede, R. G., Hoffland, E., Bakker, J., Mulder, C., Hallmann, J., Helder, J. (2014). Release of Isothiocyanates does not Explain the Effects of Biofumigation With Indian Mustard Cultivars On Nematode Assemblages. *Soil Biology and Biochemistry*, 68, 200-207.
- Vetter J. (2000). Plant Cyanogenic Glycosides. *Toxicon*, 38, 11-36.
- Wang, D., Rosen, C., Kinkel, L., Cao, A., Tharayil, N., Gerik, J. (2009). Production of Methyl Sulfide and Dimethyl Disulfide from Soil-Incorporated Plant Materials and Implications for Controlling Soilborne Pathogens. *Plant Soil*, 324(1-2), 185-197.
- Wang, X., Shi, W., Wang, J., Gao, Z., Li, S., Wang, N., Shi, Q. (2021). Control of Southern Root-knot Nematodes on Tomato and Regulation of Soil Bacterial Community by Biofumigation with *Zanthoxylum bungeanum* Seed. *Horticultural Plant Journal*, 7(1), 49-58.
- Wathelet, J. P., Iori, R., Leoni, O., Quinsac, A., Palmieri, S. (2004). Guidelines for Glucosinolate Analysis in Green Tissues Used for Biofumigation. *Agroindustria*, 3, 257-266.
- Westphal, A., Reidl, K. M., Cooperstone, J. L., Kamat, S., Balasubramaniam, V. M., Schwartz, S. J., Bohm, V. (2017). High-Pressure Processing of Broccoli Sprouts: Influence on Bioactivation of Glucosinolates to Isothiocyanates. *Journal of Agricultural and Food Chemistry*, 65, 8578-8585.

- Widmer, T. L., Abawi, G. S. (2002). Relationship Between Levels of Cyanide in Sudangrass Hybrids Incorporated into Soil and Suppression of *Meloidogyne hapla*. *Journal of Nematology*, 34, 16-22.
- Xu, C., Mo, M., Zhang, L., Zhang, K. (2004). Soil Volatile Fungistasis and Volatile Fungistatic Compounds. *Soil Biology and Biochemistry*, 36 (12), 1997-2004.
- Yates, S. R., Gan, J., Papiernik, S. K., Dungan, R., Wang, D. (2002). Reducing Fumigant Emissions After Soil Application. *Phytopathology*, 92(12), 1344-1348.
- Youssef, M. M. A., Lashein, A. M. S. (2013). Effect of Cabbage (*Brassica oleraceae*) Leaf Residue as A Biofumigant, on Root-Knot Nematode. *Meloidogyne incognita* Infecting Tomato. *Journal of Plant Protection Resources*, 53(3), <http://dx.doi.org/10.2478/jppr-2013-0040>.
- Zasada, I. A., Meyer, S. L. F., Morra, M. J., (2009). Brassicaceous Seed Meals as Soil Amendments to Suppress The Plant-Parasitic Nematodes *Pratylenchus penetrans* and *Meloidogyne incognita*. *Journal of Nematology*, 41, 221.

KAYNAKÇA

- Albuquerque, P., Casadevall, A. (2012). Quorum sensing in fungi-a review. *Medical Mycology*, 50:337–345.
- Amara, N., Krom, B.P., Kaufmann, G.F. ve Meijler, M.M. (2011). Macromolecular inhibition of quorum sensing: enzymes, antibodies, and beyond. *Chemical Reviews*, 111, 195–208.
- Ban, H., Chai, X., Lin, Y., Zhou, Y., Peng, D., Zou, Y., Yu, Z. ve Sun, M. (2009). Transgenic *Amorphophallus konjac* expressing synthesized acyl-homoserine lactonase (aiiA) gene exhibit enhanced resistance to soft rot disease. *Plant Cell Reports*, 28, 1847–1855.
- Barber, C.E., Tang, J.L., Feng, J.X., Pan, M.Q., Wilson, T.J.G., Slater, H., Dow, J.M., Williams, P. ve Daniels, M.J. (1997). A novel regulatory system required for pathogenicity of *Xanthomonas campestris* is mediated by a small diffusible signal molecule. *Molecular Microbiology*, 24, 555–566.
- Barea, J. M., Pozo, M. J., Azcón, R. ve Azcón-Aguilar, C. (2013). Microbial inter actions in the rhizosphere. *Molecular Microbial Ecology of the Rhizosphere*, Vol. 2. (de Bruijn, F.J., ed.), pp. 29–44. Hoboken, NJ: John Wiley & Sons, Inc.
- Barnard, A.M.L. ve Salmond, G.P.C. (2007). Quorum sensing in *Erwinia* species. *Analytical and Bioanalytical Chemistry*, 387, 415–423.
- Barnard, A.M.L., Bowden, S.D., Burr, T., Coulthurst, S.J., Monson, R.E. ve Salmond, G.P.C. (2007). Quorum sensing, virulence and secondary metabolite production in plant soft-rotting bacteria. *Philosophical Transactions of the Royal Society B*, 362, 1165–1183.
- Barras, F., Vangijsegem, F. and Chatterjee, A.K. (1994). Extracellular enzymes and pathogenesis of soft-rot *Erwinia*. *The Annual Review of Phytopathology*, 32, 201–234.
- Bassler, B.L. ve Losick, R. (2006). Bacterially speaking. *Cell*, 125: 237 – 246.
- Bassler, B.L. (2002). Small talk. Cell-to-cell communication in bacteria. *Cell*, 109: 421 – 424.
- Bauer, W.D. ve Mathesius, U. (2004). Plant responses to bacterial quorum sensing signals. *Current Opinion in Plant Biology*, 7, 429–433.
- Chen, C.N., Chen, C.J., Liao, C.T. ve Lee, C.Y. (2009). A probable aculeacin A acylase from the *Ralstonia solanacearum* GMI1000 is N-acyl-homoserine lactone acylase with quorum-quenching activity. *BMC Microbiology*, 9, 89.
- Chen, H., Fujita, M., Feng, Q., Clardy, J. (2004). Tyrosol is a quorum-sensing molecule in *Candida albicans*. *Proceedings of the National Academy of Sciences of the United States of America*, 101, 5048–5052.
- Chen, X., Schauder, S., Potier, N., Van Dorselaer, A., Pelczar, I., Bassler, B.L. ve Hughson, F.M. (2002). Structural identification of a bacterial quorum-sensing signal containing boron. *Nature*, 415, 545–549.
- Chernin, L., Toklikishvili, N., Ovadis, M. ve Khmel, I. (2013). Quorum-sensing quenching by volatile organic compounds emitted by rhizosphere bacteria. *Molecular Microbial Ecology of the Rhizosphere*, Vol. 2. (de Bruijn, F.J., ed.), pp. 791–800. Hoboken, NJ: John Wiley & Sons, Inc.

- Chernin, L., Toklikishvili, N., Ovadis, M., Kim, S., Ben-Ari, J., Khmel, I. and Vainstein, A. (2011). Quorum-sensing quenching by rhizobacterial volatiles. *Environmental Microbiology Reports*, 3, 698–704.
- Colnaghi Simionato, A.V., da Silva, D.S., Lambais, M.R. and Carrilho, E. (2007). Characterization of a putative *Xylella fastidiosa* diffusible signal factor by HRGC-EIMS. *The Journal of Mass Spectrometry*, 42, 1375–1381.
- Corbett, M., Virtue, S., Bell, K., Birch, P., Burr, T., Hyman, L., Lilley, K., Pooch, S., Toth, I. and Salmond, G. (2005). Identification of a new quorum-sensing-controlled virulence factor in *Erwinia carotovora subsp. atroseptica* secreted via the type II targeting pathway. *Molecular Plant-Microbe Interactions*, 18, 334–342.
- Cordeiro, R.A., Teixeira, C.E., Brilhante, R.S., CasteloBranco, D.S. (2013). Minimum inhibitory concentrations of amphotericin B, azoles and caspofungin against *Candida* species are reduced by farnesol. *Medical Mycology*, 51, 53–59.
- Crépin, A., Beury-Cirou, A., Barbey, C., Farmer, C., Hélias, V., Burini, J.F., Faure, D. and Latour, X. (2012). N-acyl homoserine lactones in diverse *Pectobacterium* and *Dickeya* plant pathogens: diversity, abundance, and involvement in virulence. *Sensors*, 12, 3484–3497.
- Czajkowski, R. and Jafra, S. (2009). Quenching of acyl-homoserine lactone-dependent quorum sensing by enzymatic disruption of signal molecules. *Acta Biochimica Polonica*, 56, 1–16.
- de Kievit, T.R. and Iglewski, B.H. (2000). Bacterial quorum sensing in pathogenic relationships. *Infection and Immunity*, 68: 4839 – 4849.
- Degrassi, G., Devescovi, G., Solis, R., Steindler, L. and Venturi, V. (2007). *Oryza sativa* rice plants contain molecules that activate different quorum-sensing N-acyl homoserine lactone biosensors and are sensitive to the specific AiiA lactonase. *FEMS Microbiology Letters*, 269, 213–220.
- Delalande, L., Faure, D., Raffoux, A., Uroz, S., D’Angelo-Picard, C., Elasri, M., Carlier, A., Berruyer, R., Petit, A., Williams, P. and Dessaux, Y. (2005). N-Hexanoyl-L-homoserine lactone, a mediator of bacterial quorum-sensing regulation, exhibits a plant-dependent stability in the rhizosphere and may be inactivated by germinating *Lotus corniculatus* seedlings. *FEMS Microbiology Ecology*, 52, 13–20.
- Dhamgaye, S., Qu, Y., ve Peleg, A. Y. (2016). Polymicrobial infections involving clinically relevant Gram-negative bacteria and fungi. *Cellular microbiology*, 18(12), 1716–1722.
- Dixon, E.F. ve Hall, R.A. (2015). Noisy neighbourhoods: quorum sensing in fungal-polymicrobial infections. *Cellular Microbiology*, 17, 1431–1441.
- Dong, Y.H., Gusti, A.R., Zhang, Q., Xu, J.L. and Zhang, L.H. (2002). Identification of quorum-quenching N-acyl homoserine lactonases from *Bacillus* species. *Applied and Environmental Microbiology*, 68, 1754–1759.
- Dong, Y.H., Wang, L.H., Xu, J.L., Zhang, H.B., Zhang, X.F. and Zhang, L.H. (2001). Quenching quorum-sensing-dependent bacterial infection by an N-acyl homoserine lactonase. *Nature*, 411, 813–817.

- Dong, Y.H., Xu, J.L., Li, X.Z. and Zhang, L.H. (2000). AiiA, an enzyme that inactivates the acylhomoserine lactone quorum-sensing signal and attenuates the virulence of *Erwinia carotovora*. *Proceedings of the National Academy of Sciences of the United States of America*, 97, 3526–3531.
- Dong, Y.H., Wang, L.Y. and Zhang, L.H. (2007). Quorum-quenching microbial infections: mechanisms and implications. *Philosophical Transactions of the Royal Society B*, 362, 1201–1211.
- Dow, J.M., Crossman, L., Findlay, K., He, Y.Q., Feng, J.X. and Tang, J.L. (2003). Biofilm dispersal in *Xanthomonas campestris* is controlled by cell-cell signaling and is required for full virulence to plants. *Proceedings of the National Academy of Sciences of the United States of America*, 100, 10 995–11 000.
- Dumenyo, C.K., Mukherjee, A., Chun, W. and Chatterjee, A.K. (1998). Genetic and physiological evidence for the production of N-acyl homoserine lactones by *Pseudomonas syringae* pv. *syringae* and other fluorescent plant pathogenic *Pseudomonas* species. *European Journal of Plant Pathology*, 104, 569–582.
- Eberhar, A., Burlingame, A.L., Eberhard, C., Kenyon, G.L., Nealson, K.H., Oppenheimer, N.J. (1981). Structural identification of autoinducer of *Photobacterium fischeri* luciferase. *Biochemistry*, 20, 2444–49.
- Engbrecht, J., Nealson, K., ve Silverman, M. (1983). Bacterial bioluminescence: isolation and genetic analysis of functions from *Vibrio fischeri*. *Cell*, 32(3), 773–781.
- Engbrecht, J. ve Silverman, M. (1984). Identification of genes and gene products necessary for bacterial bioluminescence. *Proceedings of the National Academy of Sciences of the United States of America*, 81, 4154–58.
- Erez, Z., Steinberger-Levy, I., Shamir, M., Doron, S., Stokar-Avihail, A., Peleg, Y. (2017). Communication between viruses guides lysis-lysogeny decisions. *Nature*, 541, 488–493.
- Farrand, S. K., Qin, Y., & Oger, P. (2002). Quorum-sensing system of *Agrobacterium* plasmids: analysis and utility. *Methods in enzymology*, 358, 452–484.
- Federle, M. J., & Bassler, B. L. (2003). Interspecies communication in bacteria. *The Journal of clinical investigation*, 112(9), 1291–1299.
- Fekete, A., Kuttler, C., Rothballer, M., Hense, B.A., Fischer, D., Buddrus-Schiemann, K., Lucio, M., Müller, J., Schmitt-Kopplin, P. and Hartmann, A. (2010). Dynamic regulation of N-acyl-homoserine lactone production and degradation in *Pseudomonas putida* IsoF. *FEMS Microbiological Ecology*, 72, 22–34.
- Flavier, A.B., Clough, S.J., Schell, M.A. and Denny, T.P. (1997). Identification of 3-hydroxypalmitic acid methyl ester as a novel autoregulator controlling virulence in *Ralstonia solanacearum*. *Molecular Microbiology*, 26, 251–259.
- Fray, R.G., Throup, J.P., Daykin, M., Wallace, A., Williams, P., Stewart, G.S. and Grierson, D. (1999). Plants genetically modified to produce

- N-acylhomoserine lactones communicate with bacteria. *Nature Biotechnology*, 17, 1017–1020.
- Fuqua, C., Parsek, M.R. and Greenberg, E.P. (2001). Regulation of gene expression by cell-to-cell communication: acyl-homoserine lactone quorum sensing. *The Annual Review of Genetics*, 35, 439–468.
- Gao, M.S., Teplitski, M., Robinson, J.B. and Bauer, W.D. (2003). Production of substances by *Medicago truncatula* that affect bacterial quorum sensing. *Molecular Plant-Microbe Interactions*, 16, 827–834.
- Götz, C., Fekete, A., Gebefuegi, I., Forczek, S.T., Fuksova, K., Li, X., Englmann, M., Gryndler, M., Hartmann, A., Matucha, M., Schmitt-Kopplin, P. and Schroder, P. (2007). Uptake, degradation and chiral discrimination of N-acyl-D/L-homoserine lactones by barley (*Hordeum vulgare*) and yam bean (*Pachyrhizus erosus*) plants. *Analytical and Bioanalytical Chemistry*, 389, 1447–1457.
- Han, Y., Chen, F., Li, N., Zhu, B. and Li, X.Z. (2010). *Bacillus marcorestinum* sp nov., a novel soil acylhomoserine lactone quorum-sensing signal quenching bacterium. *The International Journal of Molecular Sciences*, 11, 507–520.
- Haudecoeur, E., Tannières, M., Cirou, A., Raffoux, A., Dessaux, Y. and Faure, D. (2009). Different regulation and roles of lactonases AiiB and AttM in *Agrobacterium tumefaciens* C58. *Molecular Plant-Microbe Interactions*, 22, 529–537.
- Hayward, A.C., Fegan, N., Fegan, M. and Stirling, G.R. (2010). *Stenotrophomonas* and *Lysobacter*: ubiquitous plant-associated gamma-proteobacteria of developing significance in applied microbiology. *Journal of Applied Microbiology*, 108, 756–770.
- He, Y.-W., Wu, J., Cha, J.-S. and Zhang, L.H. (2010). Rice bacterial blight pathogen *Xanthomonas oryzae* pv. *oryzae* produces multiple DSF-family signals in regulation of virulence factor production. *BMC Microbiology*, 10, 187.
- He, Y.W., Wu, J., Zhou, L., Yang, F., He, Y.Q., Jiang, B.L., Bai, L., Xu, Y., Deng, Z., Tang, J.L. and Zhang, L.H. (2011). *Xanthomonas campestris* diffusible factor is 3-hydroxybenzoic acid and is associated with xanthomonadin biosynthesis, cell viability, antioxidant activity, and systemic invasion. *Molecular Plant-Microbe Interactions*, 24, 948–957.
- He, Y.W., Xu, M., Lin, K., Ng, Y.J.A., Wen, C.M., Wang, L.H., Liu, Z.D., Zhang, H.B., Dong, Y.H., Dow, J.M. and Zhang, L.H. (2006). Genome scale analysis of diffusible signal factor regulon in *Xanthomonas campestris* pv. *campestris*: identification of novel cell–cell communication-dependent genes and functions. *Molecular Microbiology*, 59, 610–622.
- Helman, Y., and Chernin, L. (2015). Silencing the mob: disrupting quorum sensing as a means to fight plant disease. *Molecular plant pathology*, 16(3), 316–329.
- Huang, J.J., Han, J.I., Zhang, L.H. and Leadbetter, J.R. (2003). Utilization of acyl-homoserine lactone quorum signals for growth by a soil pseudomonad and *Pseudomonas aeruginosa* PAO1. *Applied and Environmental Microbiology*, 69, 5941–5949.

- Jochum, C.C., Osborne, L.E. and Yuen, G.Y. (2006). *Fusarium* head blight biological control with *Lysobacter enzymogenes*. *Biological control*, 39, 336–344.
- Khan, S.R. and Farrand, S.K. (2009). The BlcC (AttM) lactonase of *Agrobacterium tumefaciens* does not quench the quorum-sensing system that regulates ti plasmid conjugative transfer. *Journal of Bacteriology*, 191, 1320–1329.
- Kaplan, H. B., & Greenberg, E. P. (1985). Diffusion of autoinducer is involved in regulation of the *Vibrio fischeri* luminescence system. *Journal of bacteriology*, 163(3), 1210–1214.
- Khan, S.R. and Farrand, S.K. (2009). The BlcC (AttM) lactonase of *Agrobacterium tumefaciens* does not quench the quorum-sensing system that regulates ti plasmid conjugative transfer. *Journal of Bacteriology*, 191, 1320–1329.
- Kleerebezem, M., Quadri, L.E.N., Kuipers, O.P. and deVos, W.M. (1997). Quorum sensing by peptide pheromones and two-component signal-transduction systems in Gram-positive bacteria. *Molecular Microbiology*, 24, 895–904.
- Leadbetter, J.R. and Greenberg, E.P. (2000). Metabolism of acyl-homoserine lactone quorum-sensing signals by *Variovorax paradoxus*. *Journal of Bacteriology*, 182, 6921–6926.
- Léger, T., Garcia, C., Ounissi, M., Lelandais, G., & Camadro, J. M. (2015). The metacaspase (Mca1p) has a dual role in farnesol-induced apoptosis in *Candida albicans*. *Molecular & cellular proteomics: MCP*, 14(1), 93–108.
- Lindsay, A. K., Deveau, A., Piispanen, A. E., & Hogan, D. A. (2012). Farnesol and cyclic AMP signaling effects on the hypha-to-yeast transition in *Candida albicans*. *Eukaryotic cell*, 11(10), 1219–1225.
- Liu, H., Coulthurst, S.J., Pritchard, L., Hedley, P.E., Ravensdale, M., Humphris, S., Burr, T., Takle, G., Brurberg, M.B., Birch, P.R.J., Salmond, G.P.C. and Toth, I.K. (2008). Quorum sensing coordinates brute force and stealth modes of infection in the plant pathogen *Pectobacterium atrosepticum*. *PLoS Pathogens*, 4, e1000093.
- Liu, P., Deng, B., Long, C., Min, X., (2009). Effect of farnesol on morphogenesis in the fungal pathogen *Penicillium expansum*. *Annals of Microbiology*, 59, 33–38.
- Mäe, A., Montesano, M., Koiv, V. and Palva, E.T. (2001). Transgenic plants producing the bacterial pheromone N-acyl-homoserine lactone exhibit enhanced resistance to the bacterial phytopathogen *Erwinia carotovora*. *Molecular Plant-Microbe Interactions*, 14, 1035–1042.
- Manefield, M., Welch, M., Givskov, M., Salmond, G. P., & Kjelleberg, S. (2001). Halogenated furanones from the red alga, *Delisea pulchra*, inhibit carbapenem antibiotic synthesis and exoenzyme virulence factor production in the phytopathogen *Erwinia carotovora*. *FEMS microbiology letters*, 205(1), 131–138.
- Mattinen, L., Tshuikina, M., Mäe, A. and Pirhonen, M. (2004). Identification and characterization of Nip, necrosis-inducing virulence protein of *Erwinia*

- carotovora* subsp. *carotovora*. *Molecular Plant–Microbe Interactions*, 17, 1366–1375.
- McDougald, D., Rice, S.A. and Kjelleberg, S. (2007). Bacterial quorum sensing and interference by naturally occurring biomimics. *Analytical and Bioanalytical Chemistry*, 387, 445–453.
- Miller, M. B., & Bassler, B. L. (2001). Quorum sensing in bacteria. *Annual review of microbiology*, 55, 165–199.
- Molina, L., Constantinescu, F., Michel, L., Reimmann, C., Duffy, B. and Defago, G. (2003). Degradation of pathogen quorum-sensing molecules by soil bacteria: a preventive and curative biological control mechanism. *FEMS Microbiology Ecology*, 45, 71–81.
- Mukherjee, A., Cui, Y., Liu, Y. and Chatterjee, A.K. (1997). Molecular characterization and expression of the *Erwinia carotovora* hrpNEcc gene, which encodes an elicitor of the hypersensitive reaction. *Molecular Plant–Microbe Interaction*, 10, 462–471.
- Mukherjee, A., Cui, Y., Ma, W.L., Liu, Y. and Chatterjee, A.K. (2000). hexA of *Erwinia carotovora* ssp *carotovora* strain Ecc71 negatively regulates production of RpoS and rsmB RNA, a global regulator of extracellular proteins, plant virulence and the quorum-sensing signal, N-(3-oxohexanoyl)-L-homoserine lactone. *Environmental Microbiology*, 2, 203–215.
- Müller, H., Westendorf, C., Leitner, E., Chernin, L., Riedel, K., Eberl, L. and Berg, G. (2009). Quorum sensing effects in the antagonistic rhizosphere bacterium *Serratia plymuthica* HRO-C48. *FEMS Microbiology Ecology*, 67, 468–478.
- Nasser, W., Dorel, C., Wawrzyniak, J., Van Gijsegem, F., Groleau, M.C., Déziel, E. and Reverchon, S. (2013). Vfm a new quorum sensing system controls the virulence of *Dickeya dadantii*. *Environmental Microbiology*, 15, 865–880.
- Nealson, K. H., & Hastings, J. W. (1979). Bacterial bioluminescence: its control and ecological significance. *Microbiological reviews*, 43(4), 496–518.
- Newman, K.L., Almeida, R.P., Purcell, A.H. and Lindow, S.E. (2004). Cell–cell signaling controls *Xylella fastidiosa* interactions with both insects and plants. *Proceedings of the National Academy of Sciences of the United States of America*, 101, 1737–1742.
- Pang, Y., Liu, X., Ma, Y., Chernin, L., Berg, G. and Gao, K. (2009). Induction of systemic resistance, root colonisation and biocontrol activities of the rhizospheric strain of *Serratia plymuthica* are dependent on N-acyl homoserine lactones. *European Journal of Plant Pathology*, 124, 261–268.
- Park, S.Y., Hwang, B.J., Shin, M.H., Kim, J.A., Kim, H.K. and Lee, J.K. (2006). N-acylhomoserine lactonase producing *Rhodococcus* spp. with different AHLdegrading activities. *FEMS Microbiology Letters*, 261, 102–108.
- Qian, G.L., Hu, B.-S., Jiang, Y.-H. and Liu, F.-Q. (2009). Identification and characterization of *Lysobacter enzymogenes* as a biological control agent against some fungal pathogens. *Agricultural Sciences in China*, 8, 68–75.

- Quinones, B., Dulla, G. and Lindow, S.E. (2005). Quorum sensing regulates exopolysaccharide production, motility, and virulence in *Pseudomonas syringae*. *Molecular Plant-Microbe Interactions*, 18, 682–693.
- Quinones, B., Pujol, C.J. and Lindow, S.E. (2004). Regulation of AHL production and its contribution to epiphytic fitness in *Pseudomonas syringae*. *Molecular Plant-Microbe Interactions*, 17, 521–531.
- Raffa, R.B., Iannuzzo, J.R. and Levine, D.R. (2005). Bacterial communication (“Quorum Sensing”) via ligands and receptors: a novel pharmacologic target for the design of antibiotic drugs. *The Journal of Pharmacology and Experimental Therapeutics*, 312: 417–423
- Ramage, G., Mowat, E., Jones, B. and Williams, C (2009). Our current understanding of fungal biofilms. *Critical Reviews in Microbiology*, 35, 340–355.
- Rowley, D.C., Teasdale, M.E., Liu, J.Y., Wallace, J. and Akhlaghi, F. (2009). Secondary metabolites produced by the marine bacterium *Halobacillus salinus* that inhibit quorum sensing-controlled phenotypes in Gram-negative bacteria. *Applied Environmental Microbiology*, 75, 567–572.
- Schuhegger, R., Ihring, A., Gantner, S., Bahnweg, G., Knappe, C., Vogt, G., Hutzler, P., Schmid, M., Van Breusegem, F., Eberl, L., Hartmann, A. and Langebartels, C. (2006). Induction of systemic resistance in tomato by N-acyl-L-homoserine lactone-producing rhizosphere bacteria. *Plant, Cell & Environment*, 29, 909–918.
- Schulz, S. and Dickschat, J.S. (2007). Bacterial volatiles: the smell of small organisms. *Natural Product Reports*, 24, 814–842.
- Semighini, C. P., Hornby, J. M., Dumitru, R., Nickerson, K. W., & Harris, S. D. (2006). Farnesol-induced apoptosis in *Aspergillus nidulans* reveals a possible mechanism for antagonistic interactions between fungi. *Molecular microbiology*, 59(3), 753–764.
- Semighini, C.P., Murray, N., Harris, S.D., (2008). Inhibition of *Fusarium graminearum* growth and development by farnesol. *FEMS Microbiology Letters*, 279, 259–264.
- Shanmughapriya, S., Sornakumari, H., Lency, A., Kavitha, S., ve Natarajaseenivasan, K. (2014). Synergistic effect of amphotericin B and tyrosol on biofilm formed by *Candida krusei* and *Candida tropicalis* from intrauterine device users. *Medical mycology*, 52(8), 853–861.
- Sharma, R. and Jangid, K. (2015). Fungal Quorum Sensing Inhibitors. *Quorum Sensing vs Quorum Quenching: A Battle with no End in Sight*; Kalia, V.C., Ed.; Springer: Mumbai, India,.
- Shaw, P.D., Ping, G., Daly, S.L., Cha, C., Cronan, J.E., Rinehart, K.L. and Farrand, S.K. (1997). Detecting and characterizing N-acyl-homoserine lactone signal molecules by thin-layer chromatography. *Proceedings of the National Academy of Sciences of the United States of America*, 94, 6036–6041.
- Shirliff, M. E., Krom, B. P., Meijering, R. A., Peters, B. M., Zhu, J., Scheper, M. A., Harris, M. L., & Jabra-Rizk, M. A. (2009). Farnesol-induced apoptosis in *Candida albicans*. *Antimicrobial agents and chemotherapy*, 53(6), 2392–2401.

- Silpe, J.E. and Bassler, B.L. (2019). Phage-encoded LuxR-type receptors responsive to host-produced bacterial quorum-sensing autoinducers. *mBio*, 10:e00638–19.
- Stevens, A. M., Dolan, K. M., & Greenberg, E. P. (1994). Synergistic binding of the *Vibrio fischeri* LuxR transcriptional activator domain and RNA polymerase to the lux promoter region. *Proceedings of the National Academy of Sciences of the United States of America*, 91(26), 12619–12623.
- Subramani, R. & Jayaprakashvel, M. (2019). Bacterial Quorum Sensing: Biofilm Formation, Survival Behaviour and Antibiotic Resistance. 10.1007/978-981-32-9409-7_3.
- Taguchi, F., Ogawa, Y., Takeuchi, K., Suzuki, T., Toyoda, K., Shiraishi, T. and Ichinose, Y. (2006). A homologue of the 3-oxoacyl-(acyl carrier protein) synthase III gene located in the glycosylation island of *Pseudomonas syringae* pv. *tabaci* regulates virulence factors via N-acyl homoserine lactone and fatty acid synthesis. *The Journal of Bacteriology*, 188, 8376–8384.
- Teplitski, M., Chen, H., Rajamani, S., Gao, M., Merighi, M., Sayre, R.T., Robinson, J.B., Rolfe, B.G. and Bauer, W.D. (2004). *Chlamydomonas reinhardtii* secretes compounds that mimic bacterial signals and interfere with quorum sensing regulation in bacteria. *Plant Physiology*, 134, 137–146.
- Teplitski, M., Mathesius, U. and Rumbaugh, K.P. (2011). Perception and degradation of N-acyl homoserine lactone quorum sensing signals by mammalian and plant cells. *Chemical Reviews*, 111, 100–116.
- Teplitski, M., Robinson, J.B. and Bauer, W.D. (2000). Plants secrete substances that mimic bacterial N-acyl homoserine lactone signal activities and affect population density-dependent behaviors in associated bacteria. *Molecular Plant-Microbe Interactions*, 13, 637–648.
- Uroz, S., Chhabra, S.R., Camara, M., Williams, P., Oger, P. and Dessaux, Y. (2005). N-acylhomoserine lactone quorum-sensing molecules are modified and degraded by *Rhodococcus erythropolis* W2 by both amidolytic and novel oxidoreductase activities. *Microbiology*, 151, 3313–3322.
- Uroz, S., D'Angelo-Picard, C., Carlier, A., Elasri, M., Sicot, C., Petit, A., Oger, P., Faure, D. and Dessaux, Y. (2003). Novel bacteria degrading N-acylhomoserine lactones and their use as quenchers of quorum-sensing-regulated functions of plant-pathogenic bacteria. *Microbiology*, 149, 1981–1989.
- Visick KL, Foster J, Doino J, McFall-Ngai M, Ruby EG. (2000). *Vibrio fischeri* lux genes play an important role in colonization and development of the host light organ. *The Journal of Bacteriology*, 182, 4578–86.
- Wang, L.H., He, Y., Gao, Y., Wu, J.E., Dong, Y.H., He, C., Wang, S.X., Weng, L.X., Xu, J.L., Tay, L., Fang, R.X. and Zhang, L.H. (2004). A bacterial cell-cell communication signal with cross-kingdom structural analogues. *Molecular Microbiology*, 51, 903–912.

- Wang, X., Wang, Y., Zhou, Y., Wei, X., 2014. Farnesol induces apoptosis-like cell death in the pathogenic fungus *Aspergillus flavus*. *Mycologia*, 106, 881–888.
- Whitehead, N.A., Byers, J.T., Commander, P., Corbett, M.J., Coulthurst, S.J., Everson, L., Harris, A.K.P., Pemberton, C.L., Simpson, N.J.L., Slater, H., Smith, D.S., Welch, M., Williamson, N. and Salmond, G.P.C. (2002). The regulation of virulence in phytopathogenic *Erwinia* species: quorum sensing, antibiotics and ecological considerations. *Antonie van Leeuwenhoek*, 81, 223–231.
- Williams, P., Winzer, K., Chan, W. C., & Cámara, M. (2007). Look who's talking: communication and quorum sensing in the bacterial world. *Philosophical transactions of the Royal Society of London. Series B, Biological sciences*, 362(1483), 1119–1134.
- Williams, P. (2007). Quorum sensing, communication and cross-kingdom signalling in the bacterial world. *Microbiology*, 153, 3923 – 3938.
- Winzer, K. and Williams, P. (2001). Quorum sensing and the regulation of virulence gene expression in pathogenic bacteria. *The International Journal of Medical Microbiology*, 291, 131 – 143.
- Wongsuk, T., Pumeesat, P., & Luplertlop, N. (2016). Fungal quorum sensing molecules: Role in fungal morphogenesis and pathogenicity. *Journal of basic microbiology*, 56(5), 440–447.
- Zhang, H.B., Wang, L.H. and Zhang, L.H. (2002). Genetic control of quorum-sensing signal turnover in *Agrobacterium tumefaciens* *Proceedings of the National Academy of Sciences of the United States of America*, 99, 4638–4643.
- Zhang, L., Murphy, P.J., Kerr, A. and Tate, M.E. (1993). *Agrobacterium* conjugation and gene regulation by N-acyl-L-homoserine lactones. *Nature*, 362, 446–448.

Editör:

Dr.Öğr.Üyesi Adem Ruhan Sönmez

Sosyal, Beşeri ve İdari Bilimler

Alanında
Uluslararası Araştırmalar XX

EĞİTİM
yayınevi

SOSYAL, BEŞERİ VE İDARİ BİLİMLER ALANINDA ULUSLARARASI ARAŞTIRMALAR XX

Editör: Dr. Öğr. Üyesi Adem Ruhan Sönmez

Genel Yayın Yönetmeni: Yusuf Ziya Aydoğın (yza@egitimyayinevi.com)

Genel Yayın Koordinatörü: Yusuf Yavuz (yusufyavuz@egitimyayinevi.com)

Sayfa Tasarımı: Eğitim Yayınevi Grafik Birimi

Kapak Tasarımı: Eğitim Yayınevi Grafik Birimi

T.C. Kültür ve Turizm Bakanlığı

Yayıncı Sertifika No: 47830

ISBN: 978-625-6408-20-3

1. Baskı, Ocak 2023

Baskı Cilt

Uzun Dijital Matbaacılık

İstanbul Cad. İstanbul Çarşısı No: 48/48 - 49 İskitler 06070 / Ankara

Matbaa Sertifika No: 47865

Kütüphane Kimlik Kartı

SOSYAL, BEŞERİ VE İDARİ BİLİMLER ALANINDA ULUSLARARASI ARAŞTIRMALAR XX

Editör: Dr. Öğr. Üyesi Adem Ruhan Sönmez

268 s., 165x240 mm

Kaynakça var, dizin yok.

ISBN: 978-625-6408-20-3

Copyright © Bu kitabın Türkiye'deki her türlü yayın hakkı Eğitim Yayınevi'ne aittir. Bütün hakları saklıdır. Kitabın tamamı veya bir kısmı 5846 sayılı yasanın hükümlerine göre kitabı yayımlayan firmanın ve yazarlarının önceden izni olmadan elektronik/mekanik yolla, fotokopi yoluyla ya da herhangi bir kayıt sistemi ile çoğaltılamaz, yayımlanamaz.

EĞİTİM

yayınevi

Yayınevi Türkiye Ofis: İstanbul: Eğitim Yayınevi Tic. Ltd. Şti., Atakent mah.

Yasemen sok. No: 4/B, Ümraniye, İstanbul, Türkiye

Konya: Eğitim Yayınevi Tic. Ltd. Şti., Fevzi Çakmak Mah. 10721 Sok. B Blok,

No: 16/B, Safakent, Karatay, Konya, Türkiye

+90 332 351 92 85, +90 533 151 50 42, 0 332 502 50 42

bilgi@egitimyayinevi.com

Yayınevi Amerika Ofis: New York: Eğitim Publishing Group, Inc.

P.O. Box 768/Armonk, New York, 10504-0768, United States of America

americaoffice@egitimyayinevi.com

Lojistik ve Sevkiyat Merkezi: Kitapmatik Lojistik ve Sevkiyat Merkezi, Fevzi Çakmak Mah.

10721 Sok. B Blok, No: 16/B, Safakent, Karatay, Konya, Türkiye

sevkiyat@egitimyayinevi.com

Kitabevi Şubesi: Eğitim Kitabevi, Şükran mah. Rampalı 121, Meram, Konya, Türkiye

+90 332 499 90 00

bilgi@egitimkitabevi.com

İnternet Satış: www.kitapmatik.com.tr

+90 537 512 43 00

bilgi@kitapmatik.com.tr



KAYNAKÇA

- Alexander, G. J. ve Sharpe, W. (1989). *Fundamentals of Investments*, Newyork: Prentice-Hall.
- Banz, R. W. (1981). The Relationship Between Return and Market Value of Common Stocks. *Journal of Financial Economics*, 9, 3-18.
- Basu, S. (1983). The Relationship Between Earnings' Yield Market Value and Return For NYSE Common Stocks. *Journal of Financial Economics*, 12, 129-156.
- Black, F. (1972). Capital Market Equilibrium with Restricted Borrowing. *The Journal of Business*, 45(3), 444-455.
- Black, F., Jensen, M. C. ve Scholes M. (1972). The Capital Asset Pricing Model: Some Empirical Tests. (Ed. M. C. JENSEN), *Studies in the Theory of Capital Markets*, 79-121. New York: Praeger Publishers.
- Carhart, M. M. (1997). On Persistence in Mutual Fund Performance. *The Journal of Finance*, 52(1), 57-82.
- Fama, E. F. (1965a). Portfolio Analysis in a Stable Paretian Market. *Management Science*, 11 (3), 404-419.
- Fama, E. F. (1965b). The Behavior of Stock-Market Prices. *The Journal of Business*, 38 (1), 34-105.
- Fama, E. F. (1968). Risk, Return and Equilibrium: Some Clarifying Comments. *The Journal of Finance*, 23 (1), 29-40.
- Fama, E. (1970). Efficient Capital Markets: A Review of Theory and Empirical Work. *Journal of Finance* 25(2), 383-417.
- Fama, E. F. ve French, K. R. (1992). The Cross Section of Expected Stock Returns. *The Journal of Finance*, 47(2), 427-465.
- Fama, E. F. ve French, K. R. (1993). The Common Risk Factors in The Returns on Stock and Bonds, *Journal of Financial Economics*, 33, 3-56.
- Fama, E. F. ve French, K. R. (1996). Multifactor Explanations of Asset Piricng Models. *The Journal of Finance*, 51(1), 55-84.
- Fama, E. F. ve French, K. R. (1997). Value versus Growth: The International Evidence. *The Journal of Finance*, 53 (6), 1975-1999.
- Fama, E. F. ve Macbeth, J. D. (1973). Risk, Return, and Equilibrium: Empirical Tests. *The Journal of Political Economics*, 81(3), 607-693.
- Jagannathan, R. ve Wang, Z. (1996). The Conditional CAPM and the Cross-Section of Expected Returns. *The Journal of Finance*, 51(1), 3-53.
- Jegadeesh, N. ve Titman, S. (1993), Returns to Buying Winners and Selling Losers: Implications for Stock Market Efficiency. *The Journal of Finance*, 48 (1), 65-91.
- Kahneman, D. ve Tversky A. (1979). Prospect Theory: An Analysis of Decisions under Risk. *Econometrica* 47 (2), 263-291.
- Lintner, J. (1965). Security Prices, Risk, and Maximal Gains From Diversification. *The Journal of Finance*, 20(4), 587-615.
- Markowitz, Harry (1952). Portfolio Selection. *The Journal of Finance*, 7(1), 77-91.
- Markowitz, Harry (1956). The Optimization of A Quadratic Function Subject to Linear Constraints. *Naval Research Logistics Quarterly*, 3 (1-2), 111-133.
- Merton, R. C. (1973). An Intertemporal Capital Asset Pricing Model. *Econometrica*, 41(5), 867-887.
- Mossin, J. (1966). Equilibrium in a CapitalAsset Market, *Econometrica*, 34(4), 768-783.
- Roll, R. ve Ross, S. A. (1980). An Empirical Investigation of the Arbitrage Pricing Theory. *The Journal of Finance*, 35(5), 1073-1103.
- Ross, S. A. (1976). The Arbitrage Theory of Capital Asset Pricing. *The Journal of Economic Theory*, 13, 341-360.
- Sharpe, W. F. (1963). A Simplified Model for Portfolio Analysis, *Management Science*, 9 (2), 277-293.
- Sharpe, W. F. (1964). Capital Asset Prices: A Theory of Market Equilibrium under Conditions of Risk, *The Journal of Finance*, 19(3), 425-442.
- Sharpe, W. F, Alexander, G. J., Bailey, J. V. ve Fowler, D. J. (1997), *Investments*, 2. Baskı, Ontario, Prentice Hall Canada Inc.
- Tobin, J. (1958). Liquidity Preference as Behavior Towards Risk. *Review of Economic Studies*, 25(1), 65-86.

KAYNAKLAR

- Altaş, Toner. (2018) *Şirket Birleşmeleri*, TÜRMOB Mali Çözüm, 188 -189
- Alpaslan, N. (2016). *Hukuki Rehber*, Temmuz 2016
- Aydıntuğ. N. (2007), Stratejik Birleşme ve Satın almaların, İşletmelerin Yeniden Yapılandırma Ve Örgütsel Yapıları Üzerindeki Etkileri Ve Uygulamaya İlişkin Bir Örnek Yayınlanmamış *Doktora Tezi*, İstanbul Üniversitesi, 2007
- Bakla. Ö. (1999), *Yeni Türk Ticaret Kanunu'na Göre Birleşme*. Yayınlanmamış Yüksek Lisans Tezi, İstanbul Aydın Üniversitesi
- Barlas, N. (2016) *Adi Ortaklık Temeline Dayalı Sözleşme İlişkileri*, Vedat Kitapçılık, İstanbul,
- Cebeci. F. (2005). *Franchising Rehberi*, KOSGEB Girişimciliği Genel, Ankara, 2005, s.4-5
- Çeker. M. (2012), Ticaret Şirketlerinin Genel Hükümleri ve Yeniden Yapılandırılmaları. *Erzincan Binali Yıldırım Üniversitesi Hukuk Fakültesi Dergisi*, XVI, 3-4: 99-120.
- Dokuz, A. M., (2012) Yeni Türk Ticaret Kanunu'na Göre Bölünme, Birleşme ve Tür Değiştirmenin İlişkilerine Etkisi. *Çalışma ve Toplum Dergisi*, (2012): 51-74.
- Durukan. T. (2006), *Uluslar arası Pazarlara Girişi Stratejileri Franchising Sistemi ve Türkiye Uygulaması*, Asil Yayıncılık, Ankara.
- Ertaş, G. (2014). Sağlık Kurumlarında Stratejik Yönetim, *Yüksek Lisans Tezi*, Beykent Üniversitesi, İstanbul.
- Göktürk. K. (2013), *Türk Ticaret Kanunu'na Göre Ticaret Şirketlerinin Birleşme Süreci ve Bazı Sorunları*. Gazi Üniversitesi Hukuk Dergisi. XVII, 1-2 (2013) : 631-662.
- İskenderun Ticaret Odası, 2021, <https://iskenderuntso.org.tr/wp-content/uploads/2022/06/ITSO-ISTATISTIK-RAPORU-5-YIL.pdf>, Erişim Tarihi:20.01.2023
- Özer, K. (2012). Yap-İşlet-Devret Modeli ve Türkiye Uygulamaları. *Ziraat Mühendisliği* , (358) , 30-35
- Özsoyly, A. F. (1996) *Türkiye'de Kayıt Dışı Ekonomi*, İstanbul.
- Seyidoğlu, H., (1990) *Uluslararası İktisat*, Güzem Yayınları, İstanbul.
- Sümer, G. (2010). Stratejik İşbirliği ve Stratejik Ortaklık Kavramlarına Karşılatırmalı Bir Bakış, Ege Akademik Bakış Dergisi, 10 (1), 671-698
- Tekeli, M., (1989) Yap-İşlet-Devret Modelinin Ekonomik Yararlılığı, İşletme ve Finans Dergisi
- Kaplan, İ. (2013) *İnşaat Sektöründe Müşterek İş Ortaklığı*, Yetkin Yayınları
- Özdemir, E. (2001). Bir Pazarlama Yöntemi Olarak Franchising Sistemi ve Franchising Sisteminde Karşılaşılan Muhasebe Sorunları, Yüksek Lisans Tezi, İstanbul Üniversitesi.
- Sevigi. V. (2022). *Konsorsiyumların İnşaat ve Taahhüt İşleri*, Muhasebe TR,
- Ulubaşoğlu, G. (2002), Stratejik Ortaklıklar, Türk-Alman Ortak Girişimlerinin İncelenmesi, *Yüksek Lisans Tezi*, İstanbul Teknik Üniversitesi.
- Ülgen, H. ve Mirze, S.K. (2010). İşletmelerde Stratejik Yönetim (5.Baskı). Beta Yayınları, İstanbul.
- Ülgen M. ve Mirze S.K. (2013). İşletmelerde Stratejik Yönetim, (5.Baskı). Beta Yayınları, İstanbul.
- Yıldırım, M. M. (2018). Know-How Sözleşmeleri. *Yıldırım Beyazıt Hukuk Dergisi*, (1) , 207-257
www.kobifinans.com.tr.0212211/9406

KAYNAKÇA

- Alkış, G., Piritini, S. ve Ertemel, A. V. (2020). Lojistik Sektöründe Endüstri 4.0 Uygulamalarının Operasyonel Verimliliğe Etkisi. *Business & Management Studies: An International Journal*, 8(1), 371-395.
- Amr, M., Ezzat, M. ve Kassem, S. (2019). Logistics 4.0: Definition and historical background. In *2019 Novel Intelligent and Leading Emerging Sciences Conference (NILES)*, 1, 46-49, IEEE.
- Bag, S., Gupta, S. ve Luo, Z. (2020). Examining the role of logistics 4.0 enabled dynamic capabilities on firm performance. *The International Journal of Logistics Management*, 31(3), 607-628.
- Ballou, R. H. (2007). The evolution and future of logistics and supply chain management. *European Business Review*, 19(4), 332-348.
- Barreto, L., Amaral, A. ve Pereira, T. (2017). Industry 4.0 implications in logistics: an overview. *Procedia manufacturing*, 13, 1245-1252.
- Büyüközkan, G. ve Güler, M. (2019). Lojistik 4.0 teknolojilerinin analizi için metodolojik yaklaşım. *Journal of Entrepreneurship and Innovation Management*, 8(1), 21-47.
- Delfmann, W., Ten Hompel, M., Kersten, W., Schmidt, T. ve Stölzle, W. (2018). Logistics as a science: Central research questions in the era of the fourth industrial revolution. *Logistics Research*, 11(9), 1-13.
- Dembińska, I. (2018). Smart logistics in the evolution of the logistics. *European Journal of Service Management*, 27(3/2), 123-133.
- Demir, S., Paksoy, T., ve Kochan, C. G. (2020). *Logistics 4.0: SCM in Industry 4.0 Era:(Changing Patterns of Logistics in Industry 4.0 and Role of Digital Transformation in SCM)*. In Logistics 4.0,15-26, CRC Press.
- Demirdöğen, S. (2020). Digital Transition Process In Logistics. *Data, Information And Knowledge Management*.
- Domingo Galindo, L. (2016). The challenges of logistics 4.0 for the supply chain management and the information technology (Master's thesis, NTNU), Norwegian University of Science and Technology.
- Geissbauer, R., Vedsø, J. ve Schrauf, S. (2016). A Strategist's Guide to Industry 4.0. Strategy and Business Summer 2016 (83). [https://www.strategy-business.com/article/A-Strategists-Guide-to-Industry-4.0_\(E.T.:_01.12.2022\)](https://www.strategy-business.com/article/A-Strategists-Guide-to-Industry-4.0_(E.T.:_01.12.2022)).
- Gergin, Z., Üney-Yüksektepe, F., Güneş Gençyılmaz, M., Tülin Aktin, A., Gülen, K. G., İlhan, D. A. ve Çavdarlı, A. İ. (2018). Industry 4.0 scorecard of Turkish SMEs. In *The International Symposium for Production Research*, 426-437, Springer, Cham.
- Ghobakhloo, M. (2018). The Future of Manufacturing Industry: A Strategic Roadmap toward Industry 4.0. *Journal of manufacturing technology management*, 910-936.
- Hofmann, E. ve Rüşch, M. (2017). Industry 4.0 and The Current Status As Well As Future Prospects on Logistics. *Computers in Industry*, 89, 23-34.
- Kamble, S. S., Gunasekaran, A. ve Gawankar, S. A. (2018). Sustainable Industry 4.0 framework: A Systematic Literature Review Identifying The Current Trends and Future Perspectives. *Process Safety and Environmental Protection*, 117, 408-425.
- Karagöz, B. ve Doyduk, H. B. B. (2020). Lojistik 4.0 Uygulamaları ve Lojistik Firmalarının Bakış Açısı. *İnsan ve İnsan*, 7(23), 37-51.
- Krstić, M., Agnusdei, G. P., Miglietta, P. P. ve Tadić, S. (2022). Logistics 4.0 toward Circular Economy in The Agri-Food Sector. *Sustainable Futures*, 4, 100097.
- Krstić, M., Tadić, S. ve Zečević, S. (2021). Technological Solutions in Logistics 4.0. *Ekonomika Preduzeća*, 69(6-7), 385-401.
- Kucukaltan, B., Saatcioglu, O. Y., Irani, Z. ve Tuna, O. (2022). Gaining Strategic Insights into Logistics 4.0: Expectations and Impacts. *Production Planning & Control*, 33(2-3), 211-227.
- Lee, C. K., Lv, Y., Ng, K. K. H., Ho, W. ve Choy, K. L. (2018). Design and Application of Internet of Things-Based Warehouse Management System for Smart Logistics. *International Journal of Production Research*, 56(8), 2753-2768.

- Li, X., Sohail, S., Majeed, M. T. ve Ahmad, W. (2021). Green Logistics, Economic Growth, and Environmental Quality: Evidence From One Belt and Road Initiative Economies. *Environmental Science and Pollution Research*, 28(24), 30664-30674.
- Lukač, D. (2015). The Fourth ICT-Based Industrial Revolution” Industry 4.0”—HMI and The Case of CAE/CAD Innovation with EPLAN P8. In *2015 23rd Telecommunications Forum Telfor (TELFOR)*, 835-838, IEEE.
- Moldabekova, A., Philipp, R., Satybaldın, A. A. ve Prause, G. (2021). Technological Readiness and Innovation As Drivers for Logistics 4.0. *The Journal of Asian Finance, Economics and Business*, 8(1), 145-156.
- MÜSİAD. (2017). Endüstri 4.0 ve Geleceğin Lojistiği 2017 Lojistik Sektör Raporu, <https://www.musiad.org.tr/uploads/yayinlar/arastirma-raporlari/pdf/lojistik-raporu.pdf>, (E.T.: 15.11.2022) 1-139.
- Oztemel, E. ve Gursev, S. (2020). Literature Review of Industry 4.0 and Related Technologies. *Journal of Intelligent Manufacturing*, 31(1), 127-182.
- Pesti, I. ve Nick, G. A. (2017). Industry 4.0 From The Aspect Of Logistics Innovations, http://ersa.sk/Zbornik/files/Pesti_Nick.pdf, (E.T.: 05.12.2022).
- Piacentini, R. D., Vega, M. ve Mujumdar, A. S. (2021). Beyond Industrial Revolution 4.0: How Industrial Revolution 5.0 is Related to Drying Technology. *Drying Technology*, 39(4), 437-438.
- Prashar, A. (2022). Quality Management in Industry 4.0 Environment: A Morphological Analysis and Research Agenda. *International Journal of Quality & Reliability Management*. 1-23.
- Radivojević, G. ve Milosavljević, L. (2019). The Concept of Logistics 4.0. In *4th Logistics International Conference*, 283-292.
- Rüßmann, M., Lorenz, M., Gerbert, P., Waldner, M., Justus, J., Engel, P. ve Harnisch, M. (2015). Industry 4.0: The Future of Productivity and Growth in Manufacturing Industries. *Boston Consulting Group*, 9(1), 1-14.
- Saatçioğlu, Ö., Gökçe, K. Ö. K. ve Özispı, N. (2018). Endüstri 4.0 ve Lojistik Sektörüne Yansımalarının Örnek Olay Kapsamında Değerlendirilmesi. *Süleyman Demirel Üniversitesi İktisadi ve İdari Bilimler Fakültesi Dergisi*, 23(Endüstri 4.0 ve Örgütsel Değişim Özel Sayısı), 1675-1696.
- Schmidtke, N., Behrendt, F., Thater, L. ve Meixner, S. (2018). Technical Potentials and Challenges within Internal Logistics 4.0. In *2018 4th International Conference on Logistics Operations Management (GOL)*, 1-10, IEEE.
- Speranza, M. G. (2018). Trends in Transportation and Logistics. *European Journal of Operational Research*, 264(3), 830-836.
- Strandhagen, J. O., Vallingdham, L. R., Fragapane, G., Strandhagen, J. W., Stangeland, A. B. H. ve Sharma, N. (2017). Logistics 4.0 and Emerging Sustainable Business Models. *Advances in Manufacturing*, 5(4), 359-369.
- Şekkeli, Z. H. ve Bakan, İ. (2018). Endüstri 4.0'ın Etkisiyle Lojistik 4.0. *Journal of Life Economics*, 5(2), 17-36.
- T. C. KALKINMA BAKANLIĞI. (2018). On Birinci Kalkınma Planı (2019-2023), Lojistik Hizmetlerinin Geliştirilmesi Özel İhtisas Komisyonu Raporu, (E.T.: 10.11.2022) 1-63.
- Taliaferro A., Guenette C., Agarwal A. ve Pochon M. (2016), Industry 4.0 and Distribution Centers: Transforming Distribution Operations Through Innovation, https://www2.deloitte.com/content/dam/insights/us/articles/3294_industry-4-0-distribution-centers/DUP_industry-4-0-distribution-centers.pdf, (E.T.: 08.12.2022), 2-16.
- Tang, C. S. ve Veelenturf, L. P. (2019). The Strategic Role of Logistics in The Industry 4.0 Era. *Transportation Research Part E: Logistics and Transportation Review*, 129, 1-11.
- Tarasov, I. V. (2018). Industry 4.0: Technologies and Their Impact on Productivity of Industrial Companies. *Strategic Decisions And Risk Management*, (2), 54-60.
- Von Stietencron, M., Hribernik, K., Lepenioti, K., Bousdekis, A., Lewandowski, M., Apostolou, D. ve Mentzas, G. (2022). Towards Logistics 4.0: An Edge-Cloud Software Framework for Big Data Analytics in Logistics Processes. *International Journal of Production Research*, 60(19), 5994-6012.

- Winkelhaus, S. ve Grosse, E. H. (2020). Logistics 4.0: A Systematic Review Towards A New Logistics System. *International Journal of Production Research*, 58(1), 18-43.
- Xu, X., Lu, Y., Vogel-Heuser, B. ve Wang, L. (2021). Industry 4.0 and Industry 5.0—Inception, Conception and Perception. *Journal of Manufacturing Systems*, 61, 530-535.
- Zhou, K., Liu, T. ve Zhou, L. (2015). Industry 4.0: Towards Future Industrial Opportunities and Challenges. In *2015 12th International Conference on Fuzzy Systems and Knowledge Discovery (FSKD)* ,2147-2152, IEEE.

KAYNAKÇA

- Ay, S. (2008). Ulaştırma Sistemlerinin Çevresel Etkileri, Yıldız Teknik Üniversitesi, İnşaat Fakültesi, İnşaat Mühendisliği Bölümü, Ulaştırma Anabilim Dalı, S:3, C:10.
- Bayraktutan vd. (2012). Lojistik Sektöründe Yoğunlaşma Analizi ve Lojistik Gelişmişlik Endeksi: Kocaeli Örneği. *Uluslararası Alanya İşletme Fakültesi Dergisi*, 3(4), s.s. 62-95.
- Çekerol, G.S. ve Kurnaz, N. (2011). Küresel Kriz Ekseninde Lojistik Sektörü ve Rekabet, *Selçuk Üniversitesi Sosyal Bilimler Dergisi*, S:25, s.s. 47-59.
- Daşkan, E.S. (2016). Türkiye’de Lojistik Hizmetlerindeki Gelişimin Dış Ticaret Üzerine Yansımaları, Yüksek Lisans Tezi, İstanbul Ticaret Üniversitesi, Dış Ticaret Enstitüsü.
- Demir, V. (2008). *Lojistik Yönetim Sisteminde Maliyet Hesaplaması*, Nobel Yayın Dağıtım.
- Emirkadı, Ö. ve Baki, H. (2018). Lojistik Sektörü ve Türkiye Dış Ticaretine Etkileri. *Ekonomi Enstitüsü Dergisi*, Gelişim ve Sosyal Araştırmalar, 8(4), s.s. 123-132.
- Erkan, B. (2014). Türkiye Lojistik Sektörü ve Rekabet Gücü. *ASSAM Uluslararası Hakemli Dergi*, 1(1), s.s. 44-65.
- Hosie, P., Sundarakani, B., Tan, A. W. K., & Kozlak, A. (2012), Determinants of Fifth Party Logistics (5PL): service providers for Supply Chain Management, *International J. Logistics Systems and Management*, 13(3), s.s. 287-316.
- Ketboğa, M. (2020). Dış Ticaretin Yapısal Sorunları, Bu Sorunların Firmaların Faaliyetleri Üzerindeki Etkileri: Malatya Örneği, Doktora Tezi, İnönü Üniversitesi, Sosyal Bilimleri Enstitüsü.
- Koçak, R.D. (2020). Lojistiğin Tarihsel Gelişimi: Askeri Gereksinimden İşletme Lojistiğine ve Tedarik Zinciri Yönetimine Evrilme Süreci, *Yaşar Üniversitesi Dergisi*, 15(58), s.s. 246-258.
- Oda, S. (2008). Türkiye Lojistik Sektörü ve Dış Ticaret Üzerine Etkileri. Yüksek Lisans Tezi, Trakya Üniversitesi, Sosyal Bilimler Enstitüsü.
- Skender, H. P., Mirkoviç, P. A., & Prudky I. (2017), The role of the 4PL Model in a contemporary supply chain, *Scientific Journal of Maritime Research*, 31(2017), s.s. 96-101.
- Ünlü, Z. F. (2007). Tedarik Zinciri Yönetimi, Lojistik ve Taşımacılıkta Bilişim Teknolojileri ve Uygulamaları, Yüksek Lisans Tezi, İstanbul Teknik Üniversitesi, Fen Bilimleri Enstitüsü.
- Wolff, R.A ve Yıldız, D (2018). Türkiye’de Lojistik Yönetimindeki Gelişmeler: Stratejik Bir Bakış Açısı. *Social Sciences Research Journal*, 7(3), s.s. 187-198.
- Dünya Bankası-World Bank (2007). Connecting to Compete 2007: Trade Logistics in the Global Economy The Logistics Performance Index and Its Indicators. Washington, DC 20433: The World Bank.
- Dünya Bankası-World Bank (2010). Connecting to Compete 2010: Trade Logistics in the Global Economy The Logistics Performance Index and Its Indicators. Washington, DC 20433: The World Bank.
- Dünya Bankası-World Bank (2012). Connecting to Compete 2012: Trade Logistics in the Global Economy The Logistics Performance Index and Its Indicators. Washington, DC 20433: The World Bank.
- Dünya Bankası-World Bank (2014). Connecting to Compete 2014: Trade Logistics in the Global Economy The Logistics Performance Index and Its Indicators. Washington, DC 20433: The World Bank.
- Dünya Bankası-World Bank (2016). Connecting to Compete 2016: Trade Logistics in the Global Economy The Logistics Performance Index and Its Indicators. Washington, DC 20433: The World Bank.
- Dünya Bankası-World Bank (2018). Connecting to Compete 2018: Trade Logistics in the Global Economy The Logistics Performance Index and Its Indicators. Washington, DC 20433: The World Bank.
- T.C. Cumhurbaşkanlığı, Strateji ve Bütçe Başkanlığı, 11. Kalkınma Planı Raporu.
- T.C. Ulaştırma ve Altyapı Bakanlığı, Denizcilik Genel Müdürlüğü, 2007-2021 Faaliyet Raporu.
- T.C. Ulaştırma ve Altyapı Bakanlığı, Erişen Türkiye 2002-2021 Raporu.
- T.C. Ulaştırma ve Altyapı Bakanlığı, Sivil Havacılık Genel Müdürlüğü, 2007-2021 Yılları Arası Faaliyet Raporu.
- T.C. Ulaştırma ve Altyapı Bakanlığı, TCDD, 2002-2021 Yılları Arası Faaliyet Raporu.
- UTİKAD (Uluslararası Taşımacılık ve Lojistik Hizmetleri Üretenleri Derneği), utikadlojistiksektoru-raporu2021-1654.pdf. (Erişim Tarihi: 19.01.2023).

KAYNAKÇA

- Akan, Ü. (2021). Türkiye’de Dış Ticaret ve Lojistik Faktörü. Yüksek Lisans Tezi. Denizli: Pamukkale Üniversitesi.
- Arabacı, H. ve Yücel, D. (2020). Lojistik Sektörünün Ekonomik Büyümeye Etkisi. *Balkan ve Yakın Doğu Sosyal Bilimler Dergisi*, 6(4), 78-84.
- Aslan N. ve Yörük, D.(2008), Teori ve Uygulamada Dış Ticaret Hadleri ve Kalkınma İlişkisi, *Marmara Üniversitesi İİBF Dergisi*, 27(2).
- Aydemir, H. ve Çubuk, M. K. (2018). Türkiye’nin Küresel Rekabet Gücü Açısından Türkiye Demiryollarının Değerlendirilmesi ve Türkiye’nin Demiryollarında Rekabet Etkisini Artırmaya Yönelik Öneriler. *Demiryolu Mühendisliği*, (8), 18-29.
- Aytaç, A. ve Akduğan, U. (2012). Dış Ticaret ve Ekonomik Büyüme Üzerine Bir Nedensellik Analizi: 2001-2011 Türkiye Örneği. *Trakya Üniversitesi Sosyal Bilimler Dergisi*, 14(2), 55-70.
- Bakırcı, F., Takım, A. ve Tüzemen, A. (2017). Türkiye’de Dış Ticaret ve Lojistikte Yeni Fırsatlar ve Hedefler. *The International New Issues in Social Sciences*, 5(5), 175-204.
- Bozdağlıoğlu, E. Y. ve Keşir, B. (2022). Türkiye’de Lojistik Sektörünün Dış Ticarete Etkisi. *İşletme ve İktisat Çalışmaları Dergisi*, 10(1), 1-17.
- Çancı, M. & Erdal, M. (2009). *Lojistik Yönetimi*. İstanbul: Uluslararası Taşımacılık ve Lojistik Üretenleri Derneği Yayınları, Mataş Matbaacılık, 3. Baskı.
- Demir, O., Kutlar, A. ve Üzümcü, A. (2005). Dış Ticaret ve Beşeri Sermayenin Büyümedeki Rolü: Türkiye Örneği. *Kocaeli Üniversitesi Sosyal Bilimler Dergisi*, (9), 180-196.
- Dereli, D. D. (2018). Türkiye’de Ekonomik Büyüme ile Dış Ticaret Arasındaki Nedensellik İlişkisi (1969-2016). *Yönetim ve Ekonomi Araştırmaları Dergisi*, 16 (3), 279-289.
- Emirkadı, Ö. (2015) Türkiye’de Lojistik Sektöründeki Gelişmelerin Dış Ticaret Üzerine Etkileri. İçinde A. Karakaş (Editör) I. Uluslararası Kafkasya-Orta Asya Dış Ticaret ve Lojistik Kongresi (ss. 99-115). Kars: 1-3 Ekim 2015.
- Erkaya, M. Z. (2019). Türkiye’de Demiryolu Yük Taşımacılığının Analiz Edilmesi. Yüksek Lisans Tezi. Kütahya: Kütahya Dumlupınar Üniversitesi.
- Gül, E. ve Kamacı, A. (2012). Dış Ticaretin Büyüme Üzerine Etkileri: Bir Panel Veri Analizi. *Ulusal Alanya İşletme Fakültesi Dergisi*, 4(3), 81-91.
- Hayaloğlu, P. (2015). The Impact of Developments in the Logistics Sector on Economic Growth: The Case of OECD Countries. *International Journal of Economics and Financial Issues*, 5(2), 523-530.
- Jeniček, V. ve Krepl, V. (2009). The Role of Foreign Trade and Its Effects. *Agric. Econ.–Czech*, 55(5), 211-220.
- Kaya, F. ve Turguttopbaş, N. (2012). *Dış Ticaret İşlemleri*. Eskişehir. Anadolu Üniversitesi Yayınları, Yayın, (2526).
- Kaynak, M. (2004). Uluslararası Taşımacılık ve Lojistik Bağlamında Avrasya Ulaştırma Koridorlarında Bölgesel Rekabet ve Türkiye. *Ekonomik Yaklaşım*, Cilt 15(52-53), 3-34.
- Korkmaz, S. ve Aydın, A. (2015). Türkiye’de Dış Ticaret-Ekonomik Büyüme İlişkisi: Nedensellik Analizi. *Eskişehir Osmangazi Üniversitesi İİBF Dergisi*, 10(3), 47-76.
- Köse, V. (2020). Demiryolu Yük Taşımacılığının Türkiye Ekonomisindeki Yeri ve Önemi: Ekonometrik Model ile Analizi. Yüksek Lisans Tezi. Ankara: Çankaya Üniversitesi.
- Oğuz, İ. H. ve Oğuz, D. (2020). Türkiye Ekonomisinde Lojistik. *International Journal of Business and Economic Studies*, 1(2), 65-74.
- Peterson, W. C. (1994). *Gelir İstihdam ve Ekonomik Büyüme*. (Çev. T. Güllap) Erzurum: Atatürk Üniversitesi Yayınları.
- Şerefli, M. (2016). Dış Ticaretin Ekonomik Büyüme Üzerine Etkisi: Türkiye Örneği. *Kastamonu Üniversitesi İktisadi ve İdari Bilimler Fakültesi Dergisi*, 13(3), 136-143.
- Tanyaş, M. ve Hazır, K. (2011). *Lojistik Temel Kavramlar (Lojistiğe Giriş)*. Tarsus: Arzu Ofset Matbaacılık.
- TCDD, (2022). Erişim Adresi: <https://www.tcdd.gov.tr/>. Erişim Tarihi: 10.12.2022.

- Telli, R. (2020). Türkiye’de Ulaşım Altyapısının Bölgesel Kalkınmaya Etkileri. *Türk Sosyal Bilimler Araştırmaları Dergisi*, 5(1), 53-69.
- Uçan, O. ve Koçak, E. (2014). Türkiye’de Dış Ticaret ve Ekonomik Büyüme Arasındaki İlişki. *Niğde Üniversitesi İktisadi ve İdari Bilimler Fakültesi Dergisi*, 7(2), 51.
- Uygurtürk, H. ve Vargün, H. (2015). Bölgesel Kalkınmada Dış Ticaret ve Lojistiğin Rolü: Batı Karadeniz Bölgesi Üzerine Bir Araştırma. İçinde A. Karakaş (Editör) I. Uluslararası Kafkasya-Orta Asya Dış Ticaret ve Lojistik Kongresi (ss. 99-115). Kars: 1-3 Ekim 2015.
- Ülgen, G. (2004). *İktisat Bilimine Giriş*. İstanbul: Der Yayınları, Genişletilmiş ve Gözden Geçirilmiş 2. Basım.

KAYNAKÇA

- Aktan, C. C., & Vural, İ. Y. (2005). Bilgi Çağında Bilginin Yönetimi. C. C. Aktan, & İ. Y. Vural içinde, *Bilgi çağı bilgi yönetimi ve bilgi sistemleri* (s. 6-22). İstanbul: Çizgi Kitabevi.
- Al-Kasasbeh, M., Al-Kasasbeh, S., & AL-Faouri, A. (2016). Smart Organization Characteristics and its Impact on Social and Environmental Performance: An Empirical Study on Jordan Phosphate Mines Company. *International Journal of Business and Management*, 11(8), 106-115.
- Bhatt, G. (2001). Knowledge management in organizations: examining the interaction between technologies, techniques, and people. *Journal of Knowledge Management*, 5(1), 68-75.
- Adamczewski, P. (2016). ICT solutions in intelligent organizations as challenges in a knowledge economy. *Management*, 20(2), 198-209.
- Baştan, S. (2003). Yapay Zeka, Yeni İletişim Teknolojileri ve Örgütsel Değişim: Akıllı Örgüte Doğru. *Yönetim ve Ekonomi*, 10(1), 187-2-3.
- Bellon-Álvarez, L. A. (2022). Organizational Change in Intelligent Organizations: the Collective Effort. *Environmental, Social and Governance Approach for Competitiveness*, 153.
- Çetinkaya, F. F., & Şener, E. (2020). *Endüstri 4.0 Paradigması: İşletme Fonksiyonlarının Dijital Dönüşümü*. İstanbul : Efe Akademi Yayınevi.
- Davenport, T., & Prusak, L. (1998). *Working Knowledge: How Organizations Manage What They know*. Boston, Massachusetts: Harvard Business School Press.
- Davutoğlu, N. A. (2021). Sanayi 4.0 ve Yönetim Paradoksu. *Management and Political Science Review*, 3(1), 53-67.
- Duman Çalış, M., & Akdemir, B. (2019). Akıllı işletmeler: yeni nesil çalışanlar. *1. Uluslararası İletişim ve Yönetim Bilimleri Kongresi* (s. 444-455). Malatya/Türkiye: İnönü Üniversitesi.
- Dülge, S. (2009). *Bilgi yönetimi çözümleri ve iş zekâsı projelerinde veri kalitesi yönetimi uygulamaları* (Doctoral dissertation, Marmara Üniversitesi (Turkey)).
- Filos, E., & Banahan, E. (2000). Towards the Smart Organisation. *An Emerging Organisational Paradigm and the Contribution of the European RTD Programmes. Paper for the Submission to the Journal of Intelligent Manufacturing, Special Issue: "Virtual Enterprises*.
- Filos, E. (2006). Smart Organizations in the Digital Age. I. Mezgar içinde, *Integration of ICT in smart organisations* (s. 1-38). Hershey, PA, USA: Idea Group Publishing.
- Filos, E. (2006). *Smart Organizations in the Digital Age*. European Commission, Directorate-General Information Society and Media. doi:10.4018/978-1-59140-390-6.ch001
- Gençer, R., & Altun, A. (2021). Dijitalleşme, Bilgi Hiyerarşisini Değiştirdi Mi? (Vebb: Veri, Enformasyon, Bilgi Ve Bilgelik). *Diylektolog*, (27).
- Ghasemzad, A., & Shayan, R. (2015). The relationship between organizational intelligence and knowledge management and their impact on organizational agility. *Cumhuriyet Üniversitesi Fen Edebiyat Fakültesi Fen Bilimleri Dergisi*, 36(3), 3097-3108.
- Girard, J., & Girard, J. (2015). Defining knowledge management: Toward an applied compendium. *Online Journal of Applied Knowledge management*, 3(1), 120.
- Karahan, A., & Yılmaz, H. (2010). Öğrenen Örgüt ve Bilgi Yönetimi İlişkisi: Afyonkarahisar İlinde Bulunan Hastane Yöneticileri Üzerine Bir Araştırma. *Eskişehir Osmangazi Üniversitesi İİBF Dergisi*, 5(1), 147-174.
- Kesen, İ. (2013). Bilgi Yönetimi ve Eğitim Yönetimine Uygulaması. *Muş Alparslan Üniversitesi Sosyal Bilimler Dergisi*, 55-85.
- Keskin, H., & Balak, D. (2020). Örgütsel Zekâ Perspektifinden Akıllı Örgütler. *Business and Economics Research Journal*, 114, 1083-1096.
- Khorshid, S., & Pasha Zadeh, A. (2012). Business intelligence capabilities emotional impact on organizational learning. *Journal of Management Studies*, 22(69), 25-58.
- Kim, S. (1999). The Roles of Knowledge Professionals for Knowledge Management. *IFLA Council and General Conference. Conference Programme and Proceedings (65th, Bangkok, Thailand, August 20-28, 1999)* (s. 1-7). Bangkok: International Federation of Library Associations and Institutions.

- Lazarevic, S. ve Lukic, J. (2015). Building Smart Organization Through Learning and Development of Employees, Publishing and Organization, Faculty of Business, Economics and Entrepreneurship,8 Miiitropolita Petra Street11000, Belgrade, Serbia ISBN 978-86-6069-114-1.
- Li, L. (2018). China's manufacturing locus in 2025: With a comparison of "Made-in-China 2025" and "Industry 4.0". *Technological Forecasting & Social Change*(135), 66-74.
- Liew, A. (2007). Understanding Data, Information, Knowledge And Their Inter-Relationships. *Journal of Knowledge Management Practice*, 8(2).
- Lu, Y. (2017). Industry 4.0: A survey on technologies, applications and open research issues. *Journal of Industrial Information Integration*, 6,1-10.
- Malhotra, Y. (1997). Knowledge Management in Inquiring Organizations. *Proceedings of 3rd Americas Conference on Information Systems* (s. 239-295). indianapolis: Association for Information Systems AIS Electronic Library (AISeL).
- Matheson, D., & Matheson, J. (2001). Smart Organizations Perform Better. *Research-Technology Management*, 44(4), 49-54. doi:DOI: 10.1080/08956308.2001.11671442
- Putnik, G., & Cunha, M. M. (2005). *Virtual Enterprise Integration: Technological and Organisational Perspective*. Hershey, PA, USA: IdeaGroup Publishing.
- Quigley, E., & Debons, A. (1999). Interrogative theory of information and knowledge. In *Proceedings of the 1999 ACM SIGCPR conference on Computer personnel research*, (s. 4-10).
- Quinn, J. B. (1992). The intelligent enterprise a new paradigm. *Academy of Management Perspectives*, 6(4), 48-63.
- Skowron-Grabowska, B., Szczepanik, T., & Besta, P. (2019). Knowledge Management in Intelligent Organizations. *System Safety: Human-Technical Facility-Environment*, 1(1).
- Stenmark, D. (2001). The Relationship between Information and knowledge. *The Relationship between Information and Knowledge*, (s. 11). Ulvik.
- Stonehouse, G.H. and Pemberton, J.D. (1999), "Learning and knowledge management in the intelligent organisation", *Participation and Empowerment: An International Journal*, Vol. 7 No. 5, pp. 131-144.
- Şener, E. (2020). Endüstri 4.0 Perspektifinden Bilgi Yönetimi Süreci. (Editörler: F. Çetinkaya, E. Şener, Endüstri 4.0 Paradigması: İşletme Fonksiyonlarının Dijital Dönüşümü (s.99-119). İstanbul: Efe Akademi.
- Türkiye Odalar ve Borsalar Birliği (2016). Akıllı Fabrikalar Geliyor. TOBB Ekonomik Forum Dergisi, (259), 16-27.
- Uit Beijerse, R. P. (1999). Questions in knowledge management: defining and conceptualising a phenomenon. *Journal of Knowledge Management*, 3(2).
- Wei, C. C. (1995, March). Information management for the intelligent organization: roles and implications for the information professions. In *Digital Libraries Conference (March 27-30) Singapore*.
- Wei, C. C. (2002). *Information management for the intelligent organization: the art of scanning the environment*. Information Today, Inc..
- Yılmaz, M. (2009). Enformasyon ve Bilgi Kavramları Bağlamında Enformasyon Yönetimi ve bilgi yönetimi. *Ankara Üniversitesi Dil ve Tarih-Coğrafya Fakültesi Dergisi*, 49(1), 95-118.
- Yılmaz, İ., Aygün, D., & Tanrik, Z. (2017). "Social media's perspective on industry 4.0: A Twitter analysis.". *Social Networking*, 6(4). doi:10.4236/sn.2017.64017
- Zins, C. (2007). Conceptual approaches for defining data, information, and knowledge. *Journal of the American society for information science and technology*, 58(4), 479-493.

KAYNAKÇA

- Babin, J. J., Foray, M., & Hussey, A. (2021). Shelter-in-place orders, loneliness, and collaborative behavior. *Economics and Human Biology*, 43. <https://doi.org/10.1016/j.ehb.2021.101056>
- Bulińska-Stangrecka, H., & Bagińska, A. (2021). The Role of Employee Relations in Shaping Job Satisfaction as an Element Promoting Positive Mental Health at Work in the Era of COVID-19. *International Journal of Environmental Research and Public Health*, 18(4), 1903. <https://doi.org/10.3390/ijerph18041903>
- Bulut, S., & Maimaiti, R. (2021). Remote working in the period of the COVID-19. *Journal of Psychological Research*, 3(1), Art. 1.
- Çetin, A., Boyraz, M., & Özer, S. (2019). Otel Çalışanların İş Motivasyonu ve Çeşitli Demografik Değişkenlere Göre Farklılaşması: Denizli Şehir Otellerinde Bir Araştırma. *Selçuk Üniversitesi Sosyal Bilimler Meslek Yüksekokulu Dergisi*, 601-614. <https://doi.org/10.29249/selcuksbmyd.589738>
- Çivilidağ, A., & Şekercioğlu, G. (2017). Çok Boyutlu İş Motivasyonu Ölçeğinin Türk Kültürüne Uyarlanması. *Mediterranean Journal of Humanities*, 7(1), 143-156. <https://doi.org/10.13114/MJH.2017.326>
- Demir, A. (1989). UCLA Yalnızlık Ölçeği | TOAD. *Psikoloji Dergisi*, 7(23), 14-18.
- Ertan, H., & Kaya, İ. (2012). Edremit Körfezi'ndeki konaklama işletmeleri çalışanlarının iş motivasyon düzeylerinin demografik ve meslekî özelliklere göre incelenmesi. *Sosyal Bilimler Dergisi*, 14(1).
- Field, A. (2013). *Discovering Statistics Using IBM SPSS Statistics*. SAGE.
- Gagné, M., Forest, J., Vansteenkiste, M., Crevier-Braud, L., van den Broeck, A., Asperi, A. K., Bellerose, J., Benabou, C., Chemolli, E., Güntert, S. T., Halvari, H., Indiyastuti, D. L., Johnson, P. A., Molstad, M. H., Naudin, M., Ndao, A., Olafsen, A. H., Roussel, P., Wang, Z., & Westbye, C. (2015). The Multidimensional Work Motivation Scale: Validation evidence in seven languages and nine countries. *European Journal of Work and Organizational Psychology*, 24(2), 178-196. <https://doi.org/10.1080/1359432X.2013.877892>
- Gökkaya, Ö., Demir, B., Güngör, Ö., & Kılıçaslan, İ. (2018). İktisadi İşletme Çalışanlarının İş Motivasyonu Düzeylerinin Belirlenmesi "Kocaeli Üniversitesi Örneği". 2(2), 503-508.
- Göksel, A., & Ayan, B. (2021). Work Motivation Practice in Public and Private Sector: A Multidimensional Analysis. *Journal of Business Research - Turk*, 13(3), 2174-2187. <https://doi.org/10.20491/isarder.2021.1254>
- Jung, Y., Lee, Y. K., & Hahn, S. (2022). Age and Gender Differences in Loneliness during the COVID-19: Analyses on Large Cross-Sectional Surveys and Emotion Diaries [Preprint]. PsyArXiv. <https://doi.org/10.31234/osf.io/2bdek>
- Kandemir, E. (2019). *Eğlence Mekanlarında Çalışan Kadınların İş Doyumları, Tükenmişlik Düzeyleri, Benlik Saygıları Ve Yalnızlık Düzeyleri Arasındaki İlişkilerin Değerlendirilmesi*. [Yüksek Lisans Tezi]. Üsküdar Üniversitesi.
- Mahmoud, A. B., Fuxman, L., Mohr, I., Reisel, W. D., & Grigoriou, N. (2020). "We Aren't Your Reincarnation!" Workplace Motivation Across X, Y and Z Generations. *International Journal of Manpower*, 42(1), 193-209. <https://doi.org/10.1108/IJM-09-2019-0448>
- Miyake, F., Odgerel, C.-O., Hino, A., Ikegami, K., Nagata, T., Tateishi, S., Tsuji, M., Matsuda, S., & Ishimaru, T. (2021). *Job Stress and Loneliness among Remote Workers* [Preprint]. Occupational and Environmental Health. <https://doi.org/10.1101/2021.05.31.21258062>
- Nişancı, Z. N., & Usta, A. (2021). Covid-19 Dönemi Uzaktan Çalışmanın İş Ve Özel Yaşama Yansımaları Üzerine Bir Değerlendirme. *Beykent Üniversitesi Sosyal Bilimler Dergisi*. <https://doi.org/10.18221/bujss.1003068>
- Özdemir, V. (2021). *Ucla Yalnızlık Ölçeğinin Meta-Analitik Faktör Analizinde Çok Değişkenli Yaklaşımların Karşılaştırılması* [Doktora Tezi]. Gazi Üniversitesi.
- Padmanabhanunni, A., Isaacs, S. A., Pretorius, T., & Farooq, B. (2022). Generalized Resistance Resources in the Time of COVID-19: The Role of Sense of Coherence and Resilience in the Relationship between COVID-19 Fear and Loneliness among Schoolteachers. *OBM Neurobiology*, 6(3), 1-1. <https://doi.org/10.21926/obm.neurobiol.2203130>

- Rudnicka, A., Newbold, J. W., Cook, D., Cecchinato, M. E., & Cox, A. L. (2020). E-Work life: Developing Effective Strategies for Remote Working during the COVID-19 Pandemic. *The New Future of Work Online Symposium*. 13.
- Slavković, M., Sretenović, S., & Bugarčić, M. (2022). Remote Working for Sustainability of Organization during the COVID-19 Pandemic: The Mediator-Moderator Role of Social Support. *Sustainability*, 14(1), Art. 1. <https://doi.org/10.3390/su14010070>
- Tabachnick, B. G., & Fidell, L. S. (2019). *Using Multivariate Statistics* (Seventh edition). Pearson.
- Taser, D., Aydın, E., Torgaloz, A. O., & Rofcanin, Y. (2022). An Examination of Remote E-Working and Flow Experience: The Role of Techno Stress and Loneliness. *Computers in Human Behavior*, 127, 107020. <https://doi.org/10.1016/j.chb.2021.107020>
- Yılmaz, A. (2021). Covid 19 Pandemi Sürecinde Evden Çalışma ve Koordinasyon Sorunları. *Covid 19 Pandemi Sürecinde Çalışma Yaşamındaki Değişime Örgütsel Davranış Konuları Perspektifinden Bakış* (ss. 173-222). Ankara: Gazi Kitabevi.

KAYNAKÇA

- Acar, D. Ankara'da Termal Turizm Potansiyeli ve Yerel Yönetimin Rolü. *V. Uluslararası Sağlık Turizmi Kongresi*, 18-21 Kasım 2012, Kongre Sunumu, Ankara, 2012.
- Akbolat M, Deniz MG. (2017). Türkiye'de medikal turizmin gelişimi ve bazı ülkelerle karşılaştırılması. *Uluslararası Global Turizm Araştırmaları Dergisi*, 1, 123-139.
- Akdu, U. (2014). Medikal Turizmde Hizmet Kalitesi, Müşteri Memnuniyeti Ve Müşteri Sadakatinin Değerlendirilmesi. Akdeniz Üniversitesi, Sosyal Bilimler Enstitüsü, Turizm İşletmeciliği Ve Otelcilik Ana Bilim Dalı, Doktora Tezi, Antalya.
- Altsoy, S. Ve Boz, İ.T. (2019). Medikal Turizm Alanında Faaliyet Gösteren Hastanelerdeki Mevcut Sorunlar Ve Çözüm Önerileri. *Hacettepe Sağlık İdaresi Dergisi*, 22(1), 113-134.
- Anfas Hetex, Fuar Profili, <http://www.anfashetex.com/index.php/tr/fuar-profil>, 23 Mart 2011.
- Ataman, H., Esen, Mf., Vatan, A. (2017). Medikal Turizm Kapsamında Sunulan Sağlık Hizmetlerinde Kalite Ve Hasta Güvenliği. *Uluslararası Sağlık Yönetimi Ve Stratejileri Araştırma Dergisi*, 3(1), 28-44.
- Aydın, D. Türkiye Sağlık Turizmi Politikası, <http://www.saglikaktuel.com/haber/saglik-turizmi-hizmet-politikalari-sunumu-15165.htm>, Erişim Tarihi: 07.01.2023).
- Bahar, B., Akyürek, BD. (2022). Medikal Turizmin Türkiye'deki Gelişimi Üzerine Nitel Bir Araştırma. *Journal of Academic Value Studies*, 8(3), 316-326.
- Barca, M., Akdeve, E. Ve Balayt, İ.G., (2012). Türkiye Medikal Turizmi Değerlendirme Raporu. T.C. Sağlık Bakanlığı Sağlık Hizmetleri Genel Müdürlüğü Sağlık Turizmi Daire Başkanlığı, Ankara.
- Barca, M., Akdeve, E., & Balay, İ. G. (2013). Türkiye Sağlık Turizm Sektörünün Analizi ve Strateji Önerileri. *İşletme Araştırmaları Dergisi*, 5(3), 64-92.
- Bayram, S., & Akkılâh, A. U. (2020). Kayseri Sağlık Turizminin Geliştirilmesi Mevcut Durum Analizi ve Eylem Planı. Orta Anadolu Kalkınma Ajansı ve T.C Sanayi ve Teknoloji Bakanlığı.
- Bookman, M.Z., Bookman, K.R. (2007). *Medical Tourism in Developing Countries*. (New York: Palgrave Macmillan).
- Chow, C. *JetsetterPatients, Silverkris: The Travel Magazine of Singapore Airlines*, Singapore, Singapore Airlines, 2009.
- Çınar, Ş., Sivük, D. (2021). Medikal Turistlerin Tercihinde Etkili Olan Faktörlerin İncelenmesi. *Eurasian Journal of Health Technology Assessment (EHTA)*, 5(2),79-98.
- Demirbilek, S., Çolak, M. (2008). Sağlık Hizmetlerinde Kalite: Manisa İli Örneği. *Sosyal Bilimler Enstitüsü Dergisi*, 2, 91-111.
- Diñçer, M. Z., Çiftçi, A. M., ve Karayılan, E. (2016). Gelişmekte olan ülkelerde medikal turizm: Türkiye'nin Tayland, Malezya ve Hindistan'a göre Potansiyelinin Değerlendirilmesi. *İstanbul Üniversitesi Sosyal Bilimler Dergisi*, 1, 34-60.
- Eren, M. (2021). Medikal Turizmde Sektörel Yapı, Aktörler, İşleyiş Ve Sorunlar. Sakarya Uygulamalı Bilimler Üniversitesi, Lisansüstü Eğitim Enstitüsü, Yüksek Lisans Tezi, Sakarya.
- Gönc, T. (2017). Neoliberal Politikaların Küresel Düzeyde Sağlık Üzerindeki Etkileri. *Anadolu Üniversitesi Sosyal Bilimler Dergisi*, 17(1), 159-178.
- Genç, U. (2007). Türkiye'de Sağlık Turizmi. *Sağlıkta Sağlıklı Bir Dönüşüm*, 15(43), 96-97.
- Günak, MS. (2018). Sağlık Kuruluşları Web Sitelerinin Medikal Turizm Açısından Değerlendirilmesi. Anadolu Üniversitesi, Sosyal Bilimler Enstitüsü, Turizm İşletmeciliği Anabilim Dalı, Yüksek Lisans Tezi, Eskişehir.
- İçöz, O. (2009). Sağlık Turizmi Kapsamında Medikal (Tıbbi) Turizm Ve Türkiye'nin Olanakları. *Journal Of Yasar University*, 4(14), 2257-2279.
- Kadioğlu, Y. (2021). Türkiye' De Sağlık Turizmi Kapsamında Medikal Turizm Ve Ekonomik Yönu: İstanbul Örneği. Maltepe Üniversitesi, Lisansüstü Eğitim Enstitüsü, İşletme Ana Bilim Dalı, İşletme Doktora Programı, Doktora Tezi, İstanbul.
- Kayhan, E.M. (2018). Türkiye'ye Sağlık Turizmi Kapsamında Başvuran Hastaların Tercihlerini Etkileyen Faktörlerin İncelenmesi. İstanbul Medipol Üniversitesi, Sağlık Bilimleri Enstitüsü, Sağlık Yönetimi Anabilim Dalı, İstanbul.

- Khafizova, L. (2011). Medikal Turizmin Gelişmesinde Seyahat İşletmelerinin Önemi Ve Türkiye'deki Durum. İstanbul Üniversitesi, Sosyal Bilimler Enstitüsü, Turizm İşletmeciliği Anabilim Dalı, Yüksek Lisans Tezi, İstanbul.
- Lunt, N., ve Carrera, P. (2010). Medical Tourism: Assessing The Evidence On Treatment Abroad. *Maturitas* 66, 27-32.
- Manaf, N.H., Hussin, H., Kassim, P., Alavi, R., Dahari, Z. (2015). Medical Tourism Service Quality. *Total Quality Management and Business Excellence*, 26(9-10), 1017-1028.
- OECD, Medical Tourism Treatments Markets and Health System Implications, 2012 www.oecd.org/els/health-systems/48723982.pdf/ Erişim Tarihi: 07.01.2023
- Öztop, B. En Sağlıklı Turizm, *Türkishtime*, No:101, 1 Eylül, 2010, <http://www.hisarhospital.com/basinda-hastanemiz/s/detay/id/874/en-saglikli-turizm>, Erişim Tarihi: 07.01.2023
- Parasuraman, A., Zeithaml, V.A., Berry, L.L. (1985). A Conceptual Model of Service Quality and Its Implications for Future Research. *Journal of Marketing*, 49,41-50.
- Polat, G. Medikal Turistlerin Deneyimleme Kalite Algıları Ve Tavsiye Etme Niyeti Arasındaki İlişkide Müşteri Güveni Ve Müşteri Memnuniyetinin Aracılık Rolü. Nevşehir Hacı Bektaş Veli Üniversitesi, Sosyal Bilimler Enstitüsü, Turizm İşletmeciliği Anabilim Dalı, Doktora Tezi, Nevşehir.
- Sevim, E. (2021), Türk Sağlık Sistemi içinde "Sağlık Turizmi.", Siyasal Kitapevi.
- Şahbaz, R. P., Akdu, U., ve Akdu, S. (2012). Türkiye'de Medikal Turizm uygulamaları; İstanbul Ve Ankara Örneği. *Balikesir Üniversitesi Sosyal Bilimler Enstitüsü Dergisi*, 15(27), 267-296.
- Tatar, M. (2012). Sağlık kurumları yönetimi. Anadolu Üniversitesi, Eskişehir.
- T.C Başbakanlık Devlet Planlama Teşkilatı (DPT). (2013). Onuncu Beş Yıllık Kalkınma Planı. TC Kalkınma Bakanlığı. Ankara.
- T.C Kalkınma Bakanlığı. (2014). Onuncu Kalkınma Planı (2014-2018). Sağlık Turizminin Geliştirilmesi Programı Eylem Planı . Ankara.
- T.C Kalkınma Bakanlığı. (2015). Sağlık Turizminin Geliştirilmesi Programı Eylem Planı(Onuncu Kalkınma Planı 2014-2018). Ankara.
- T.C Resmi Gazete (2015/3). Sağlık Turizmi Koordinasyon kurulu.8/01/2019 tarihinde <https://www.resmigazete.gov.tr/eskiler/2015/02/20150207-14.html>. Erişim Tarihi: 07.01.2023.
- T.C Resmi Gazete. (2015/8). Döviz Kazandırıcı Hizmet Ticaretinin Desteklenmesi Hakkında Karar. <https://www.resmigazete.gov.tr/eskiler/2015/08/20150819-9.htm> Erişim Tarihi: 07.01.2023.
- Tontuş, H.Ö. SATURK, Sağlık Turizmi Nedir, 5-7, 2013.
- Tontuş, H. (2020). Türkiye'nin Sağlık Turizmindeki Önemi. SATÜRK. <http://www.saturk.gov.tr/images/pdf/tyst/06.pdf> Erişim Tarihi: 07.01.2023.
- Tontuş, H. Ö. (2020a). Sağlık Turizminde Mevzuat ve Teşvikler. SATÜRK: <http://www.saturk.gov.tr/images/pdf/tyst/11.pdf> Erişim Tarihi: 07.01.2023.
- Tosun, O. (2019). Türkiye' de Sağlık Turizminin Ekonomik Potansiyeli ve Vergi Düzenlemeleri. Tekirdağ Namık Kemal Üniversitesi, Sosyal Bilimler Enstitüsü, Maliye Anabilim Dalı, Yüksek Lisans Tezi, Tekirdağ.
- Turkish Airlines, Türk Hava Yolları Medikal Turizmi Destekliyor,. <http://www.turkishairlines.com/tr-TR/duyurular/4199/turk-hava-yollari-medikal-turizmi-destekliyor.aspx> Erişim Tarihi: 07.01.2023.
- Turkish Health Tourism Organization, TUHETO 2011 Yılı Tanıtım ve Faaliyet Hedeflerimiz, Tuheeto News Bulletin, Sayı: 1, Mediap, 2011, s.4.
- Türkiye medikal turizm değerlendirme raporu. http://dosyasb.saglik.gov.tr/Eklenti/535_turkiye-medikal-turizmdegerlendirme-raporu-2013pdf.pdf/ Erişim Tarihi: 07.01.2023.
- Türkiye Sağlık Turizmi Derneği. (2020). Sağlık Turizminde Vergi İndirimi. <http://saglikturizmi.org.tr/butun-haberler/saglik-turizminde-vergi-indirimi-45> Erişim Tarihi: 07.01.2023.
- TÜSİAD - Sağlık Çalışma Grubu, Türkiye İçin Yeni Bir Fırsat Penceresi: Tıp Turizmi, http://www.tusiad.org/_rsc/shared/file/2009-06-11-TipTurizmiGorusBelgesi.pdf Erişim Tarihi: 07.01.2023.
- USHAŞ-Uluslararası Sağlık Hizmetleri A.Ş. (2021). <https://www.ushas.com.tr/hakkimizda/> Erişim Tarihi: 07.01.2023.
- Ünal, M. ve Aktepe, C. (2019). Türkiye'de Medikal Turizmi Etkileyen Faktörlerin Analizi. *Sosyal, Beşeri ve İdari Bilimler Dergisi*, 2(6), 366-381.

KAYNAKÇA

- Atalay, İ. & Mortan, K. (2011). *Türkiye Bölgesel Coğrafyası*. (5. Baskı), İnkılap Kitapevi.
- Blacka, A. et all. (2009). Agri-Tourism, Virginia Cooperative Extension, http://vtechworks.lib.vt.edu/bitstream/handle/10919/47466/310-003_pdf.pdf?sequence=1&isAllowed=y adresinden 20.10.2021 tarihinde erişildi.
- Clarke, J. (1996). Farm accommodation and the communication mix. *Tourism Management*. 17(8), 611-616. [https://doi.org/10.1016/S0261-5177\(97\)84224-0](https://doi.org/10.1016/S0261-5177(97)84224-0)
- Çabuk, S.N., Özgüler, Canbey, V., Metin, T.C., Erşen, G. & Yüncü, H.R. (2017). Kırsal Kalkınmanın Sağlanmasında Agroturizm Olanaklarının Değerlendirilmesi. *Sosyal Bilimler Dergisi*, (12), 33-46. <https://doi.org/10.16990/SOBIDER.3505>
- Döker, M.F. & Gül, A. (2018). Adapazarı'nda Şehirsel Büyüme Süreci Ve Arazi Kullanım Değişiminin İzlenmesi (1985-2019). *Türk Coğrafya Dergisi* 73(2019), 67-78.
- Döker, M.F. & Kaçmaz, M. (2018). Sakarya'nın nüfus özellikleri. İçinde C. İkiel (Ed.), *Sakarya'nın Fiziki, Beşeri ve İktisadi Coğrafya Özellikleri* (ss. 319-354), Sakarya Üniversitesi Yayınları.
- Döker, M.F. (2018). Sakarya'nın yerleşme coğrafyası. İçinde C. İkiel (Ed.), *Sakarya'nın Fiziki, Beşeri ve İktisadi Coğrafya Özellikleri*. (ss. 355-418). Sakarya Üniversitesi Yayınları.
- Dutucu, A. A. (2018). Sakarya'nın hidrografik özellikleri. İçinde C. İkiel (Ed.). *Sakarya'nın fiziki, beşeri ve iktisadi coğrafya özellikleri* (ss. 219-248). Sakarya Üniversitesi Yayınları.
- Ekin, Y. (2018). Agriturizm (Tarım Turizmi) Kavramı Ve Uygulamada Kullanılan İlgili Yasal Yapılandırmalar. *İnsan Ve Toplum Bilimleri Dergisi*, 7(3), 1673-1682. <https://doi.org/10.15869/itobiad.431079>
- Erturaç, K. (2018). Sakarya'nın jeomorfolojik özellikleri. İçinde C. İkiel (Ed.), *Sakarya'nın Fiziki, Beşeri ve İktisadi Coğrafya Özellikleri* (ss. 127-150), Sakarya Üniversitesi Yayınları.
- İkiel, C. (2018). Sakarya'nın sanayi özellikleri. İçinde C. İkiel (Ed.), *Sakarya'nın Fiziki, Beşeri ve İktisadi Coğrafya Özellikleri*. (ss. 543-555). Sakarya Üniversitesi Yayınları.
- İkiel, C. (2018). Sakarya'nın yükselti basamakları ve eğitim grupları. İçinde C. İkiel (Ed.), *Sakarya'nın Fiziki, Beşeri ve İktisadi Coğrafya Özellikleri*. (ss. 151-162). Sakarya Üniversitesi Yayınları.
- İlban, M.O., Liceli, M.T. & Gülcemal T. (2018). Kırsal Kalkınma Açısından Agro Turizmin Önemi ve Ekonomik Etkileri. *Journal Of Institute Of Economic Development And Social Researches* 4(10), 448-459.
- Kaçmaz, M. (2010). *Sapanca Gölü Havzası'nda Arazi Kullanımı Ve Mekânsal Değişim*. Doktora tezi. İstanbul Üniversitesi
- Kaçmaz, M. (2018). Sakarya'nın turizm özellikleri. İçinde C. İkiel (Ed.), *Sakarya'nın Fiziki, Beşeri ve İktisadi Coğrafya Özellikleri* (ss. 557-604). Sakarya Üniversitesi Yayınları.
- Karakuzulu, Z. & Arıcı, F. (2018). Sakarya'nın tarım ve hayvancılık özellikleri. İçinde C. İkiel (Ed.), *Sakarya'nın Fiziki, Beşeri ve İktisadi Coğrafya Özellikleri*. (ss. 459-513). Sakarya Üniversitesi Yayınları.
- Kizos, T., & Iosifides, T. (2007). The Contradictions Of Agrotourism Development In Greece: Evidence From Three Case Studies. *South European Society & Politics*, 12(1), 59-77.
- Koç, D.E. (2018). Sakarya'nın bitki örtüsü özellikleri. İçinde C. İkiel (Ed.), *Sakarya'nın Fiziki, Beşeri ve İktisadi Coğrafya Özellikleri*. (ss. 287-315). Sakarya Üniversitesi Yayınları.
- MTA Genel Müdürlüğü. (2022). *Türkiye Jeoloji Haritası* [Harita]. <https://www.mta.gov.tr/>
- Sakarya İl Kültür Turizm Müdürlüğü. Sakarya'da Ne Yenir. <https://sakarya.ktb.gov.tr/TR-107119/ne-yenir.html> (E.T. 01.07.2022).
- Savgın, E.C. (2016). *Çiftlik Turizmine Yönelik Kavramsal Bir Model Önerisi*. Doktora tezi. Sakarya Üniversitesi.
- Serdivan Belediyesi. (2015). Serdivan Belediyesi 2015 – 2019 Stratejik Planı. Serdivan Belediyesi. <https://www.serdivan.bel.tr/>
- T.C. İçişleri Bakanlığı. 2018. Türkiye Mülki İdare Bölümleri Envanteri. İçişleri Bakanlığı. <https://www.icisleri.gov.tr/>

- T.C. Serdivan Kaymakamlığı. (t.y.). *Ekonomi ve Tarım*. <http://www.serdivan.gov.tr/ekonomi>
- T.C. Serdivan Kaymakamlığı. (t.y.). *Serdivan Nüfusu*. <http://www.serdivan.gov.tr/nufus>
- T.C. Tarım ve Orman Bakanlığı. (2022). *Arazi Kullanım İstatistikleri*. <https://www.tarimorman.gov.tr/>
- Türkiye İstatistik Kurumu (2022). *Ulusal İstatistikler*. <https://www.tuik.gov.tr/>
- Ustaoğlu, B. & Koç, D.E. (2018). Sakarya'nın toprak özellikleri. İçinde C. İkiel (Ed.), *Sakarya'nın Fiziki, Beşeri ve İktisadi Coğrafya Özellikleri*. (ss. 265-285). Sakarya Üniversitesi Yayınları.
- Ustaoğlu, B. (2018). Sakarya'nın iklim özellikleri. İçinde C. İkiel (Ed.), *Sakarya'nın Fiziki, Beşeri ve İktisadi Coğrafya Özellikleri* (ss. 163-218). Sakarya Üniversitesi Yayınları.
- Williams, P., Paridaen, M., Dossa, K. & Dumais, M. (2001). Agritourism Marketand Product Development Status Report. *Centre for Tourism Policy and Research*, Simon Fraser University. <http://www.rem.sfu.ca/pdf/agritourism.pdf>.

KAYNAKÇA

- Easterlin, (1974). Does economic growth improve human lot: Some emprical evidence nations and households in economic growth: Essays in honor of mozes abramovitz, New York
- Ecological Footprint- Ecological Sustainability 22 Ocak 2020 tarihinde Wayback Machine sitesinde arşivlendi. Global Footprint Network
- FAOa. 2020 “Addressing the impacts of COVID-19in food crises” <http://www.fao.org/3/ca8497enpdf> (14.04.2020)
- FAO. 2018. Save Food: Global: Global Initiative on Food Loss and Waste Reduction: <http://www.fao.org/savefood/tr/> (12 Ocak 2021)
- FSIN, CILSS, European Union, Global Food Security Cluster, Global Nutrition Cluster, IFPRI, IGAD, IPC Global support unit, FAO, FEWS NET, SADC, SICA, OCHA, UNICEF, USAID ve WFP, (2019). Global Report on Food Crises
- Greenpeace (2019). Türkiye'nin Gıda ve Tarım Sistemi İstanbul'un Gıda Tedarik Zinciri Eğilimler, küreseSorunlar ve Alternatifler.
- Gupta, S.G., (2019). Land Degradation and Challenges of Food Security. Review of European Studies, Cilt:11, Sayı:1, 63-72. n.d. doi: 10.5539.rez.v11n1p13
- Marks, N., Abdallah, S., Simms, A., Thompson, S. et al. (2006). The Happy Planet Index 1.0. New Economics Foundation.
- New Economic Foundation (NEF), (2006). <https://neweconomics.org/> (09.10.2022).
- IMF (2021). World economic outlook, January 2021. URL: <https://www.imf.org/en/puplications/WEO/Issues/2021/01/26/2021-world-economic-outlook-update>
- Intergovernmental Panel on Climate Change, (2014b). Summary for Policymakers. In: Climate Change 2014: Impacts, Adaptation, and Vulnerability. Part A: Global and Sectoral Aspects. Contribution of Working Group II to the Fifth Assessment Report of the Intergovernmental Panel on Climate Change [Field, C.B., V.R. Barros, D.J. Dokken, K.J. Mach, M.D. Mastrandrea, T.E. Bilir, M. Chatterjee, K.L. Ebi, Y.O. Estrada, R.C. Genova, B. Girma, E.S. Kissel, A.N. Levy, S. Mac Cracken, P.R. Mastrandrea, and L.L.White (eds.)]. Cambridge University Press, Cambridge, United Kingdom and New York, NY, USA, pp:1-32.
- IPCC Climate Change 2021: The Physical Science Basis (eds Masson-Delmotte, V. et al.) (Cambridge Univ. Press, in the press)
- IPCC, 2014b. Climate Change 2014: Synthesis Report. Contribution of Working Groups I, II and III to the Fifth Assessment Report of the Intergovernmental Panel on Climate Change. Geneva, Switzerland. Google Scholar.
- Özsoy ve Tosunağlu, (2018).”GSYH’NİN ÖTESİ: EKONOMİK GELİŞMENİN ÖLÇÜMÜNDE ALTERNATİF METRİKLER” Ç.Ü. Sosyal Bilimler Enstitüsü Dergisi, Cilt 26, Sayı 1, 2017, Sayfa 285-301.
- T. C. Orman ve Su İşleri Bakanlığı-Çölleşme ve Erozyonla Mücadele Genel Müdürlüğü, (2017). Türkiye’de Çölleşme ile Mücadele
- Tosunoğlu, B. T., (2014), “Sürdürülebilir Küresel Refah Göstergesi Olarak Ekolojik Ayak İzi”, Hak İş Uluslararası Emek ve Toplum Dergisi, 3(5), ss. 154-171.
- Veenhoven, R. (1996). Happy life expectancy: a comprehensive measure of quality-of-life in nations. *Social Indicators Research* 39:1-58.

KAYNAKÇA

- Akıncı, A., ve Alptürk, H. (2020). Ulus-Devletin Küreselleşme Karşısındaki Genel Durumu. *Van Yüzüncü Yıl Üniversitesi Sosyal Bilimler Enstitüsü Dergisi*(47), 13-34.
- Alkan, H. (2021). *Siyaset Bilimine Giriş*. İstanbul: İÜ AUZEF Yayını.
- Altıntaş, M., ve Pektaş, E. K. (2020). Küreselleşme Sürecinin Ulus-Devlet Üzerindeki Etkileri ve Ulus-Devletin Geleceği Üzerine Bir Değerlendirme. *KOCATEPEİİBF Dergisi*, 22(1), 115-126.
- Aristoteles. (2020). *Politika: Bütün Yapıtları-3* (5 b.). (F. Akderin, Çev.) İstanbul: Say Yayınları.
- Bakan, S., ve Tuncel, G. (2012). Küreselleşmenin Ulus Devlet Üzerindeki Etkisi. *Birey ve Toplum Dergisi*, 2(3), 51-65.
- Beriş, H. E. (2018). Siyaset Bilimi. D. Dursun, & M. Altunoğlu (Dü) içinde, *Küresel Siyaset* (s. 204). Eskişehir: T.C. Anadolu Üniversitesi Yayını No: 2671, Açıköğretim Fakültesi Yayını No: 1637.
- Canbolat, İ. S. (2003). *Savaş ve Barış Arasında Dünya: Korku ve Umut arasında İnsan*. Bursa: Alfa Aktüel Kitabevi.
- Cebeci, K. (2008). Küreselleşme Bağlamında Ulus-Devletin Egemenlik Gücününün Dönüşümü. *Sayıştay Dergisi*(71), 23-39.
- Cerrah, U. (2015). *Doğu-Batı Tartışmaları Arasında Ortak Avrupa Birliği Kimliğinin İnşası*. Süleyman Demirel Üniversitesi Sosyal Bilimler Enstitüsü, (Yayınlanmamış Doktora Tezi), Isparta.
- Değirmencioğlu, B. (2022). *Westphalian Modelden Bugüne Egemenliğin Dönüşümü Bağlamında Yeni Dünya Düzeninin İnşası*. Ankara Hacı Bayram Veli Üniversitesi Lisansüstü Eğitim Enstitüsü, (Yayınlanmamış Doktora Tezi), Ankara.
- Durdu, Z. (2009). Modern Devletin Dönüşümünde Bir Ara Dönem: Sosyal Refah Devleti (İLKE). *Muğla Üniversitesi Sosyal Bilimler Enstitüsü Dergisi*(22), 37-50.
- Elçin, A. B. (2012). Küreselleşmenin Tarihçesi. 05 20, 2022 tarihinde <http://www.meritymm.com/wp-content/uploads/2013/05/kuresellesme.pdf> adresinden alındı
- Erdoğan, N. Y. (2017). *Yeni Sorunlar Karşısında Ulus-Devletin Geleceği Küreselleşme, Çokkültürlülük ve Ulus-Devlet*. Ankara Üniversitesi Sosyal Bilimler Enstitüsü, (Yayınlanmamış Doktora Tezi), Ankara.
- Ergil, D. (2000). *Siyasetini Arayan Ülke*. İstanbul: Can Yayınları.
- Erkiş, İ. U. (2013). Ulus-Devletin Tarihsel Gelişimi Üzerine. *SÜ İİBF Sosyal ve Ekonomik Araştırmalar Dergisi*, 13(26), 55-76.
- Ertuna, Ö. (2006). Yeni Dünya Düzeni: Küreselleşme. *Muhasebe ve Finansman Dergisi*, 30, 36-45.
- Giddens, A. (1994). *Modernliğin Sonuçları* (1 b.). (E. Kuşdil, Çev.) İstanbul: Ayrıntı Yayınları.
- Habermas, J. (2012). *Öteki” Olmak, “Öteki”yle Yaşamak: Siyaset Kuramı Yazıları* (6 b.). (İ. Aka, Çev.) İstanbul: Yapı Kredi Yayınları.
- Habermas, J. (2018). *Küreselleşme ve Millî Devletlerin Geleceği* (2 b.). (M. Beyaztaş, Çev.) İstanbul: Yarı Yarıları.
- Kartal, Ç. (2016). Küreselleşme Sürecinin Devlet Yapısı Üzerine Etkileri. *Ankara Barosu Dergisi*(2), 289-327.
- Kaya, Y. (2020). Covid-19 Pandemisinin Ekonomik, Toplumsal ve Siyasal Etkileri. D. Demirbaş, V. Bozkurt, & S. Yorğun (Dü) içinde, *Küreselleşen Dünyada Salgın ve Salgın Sonrası Dünyada Küreselleşme* (s. 217-232). İstanbul: İstanbul Üniversitesi Yayın No: 5264, İktisat Fakültesi Yayın No: 657.
- Latouche, S. (1993). *Dünyanın Batılılaşması: Gezeğimizin Birörnekleşmesinin Anlamı, Önemi ve Sınırları Üzerine Bir Deneme*. (T. Keşoğlu, Çev.) İstanbul: Ayrıntı Yayınları.
- Mani, S. M. (2019). *Dünya Sosyal Forumu ve Alternatif Küreselleşme*. Ankara Üniversitesi Sosyal Bilimler Enstitüsü (Yayınlanmamış Doktora Tezi), Ankara.
- Mavi, İ. (2021). *Küreselleşme Bağlamında Yeni Toplumsal Hareketler; Barış ve İnsan Hakları Hareketi*. Kırıkkale Üniversitesi Sosyal Bilimler Enstitüsü, (Yayınlanmamış Doktora Tezi), Kırıkkale.
- Osmanoğlu, Ö. (2021). *İdeal Devlet Erdemli Toplum: Platon ve Farabî'nin Siyaset Felsefesi*. İstanbul: Ark Kitapları.

- Savaşlar, Z. (2007). *Küreselleşme ve Sosyal Boyutu*. İstanbul üniversitesi Sosyal Bilimler Enstitüsü, (Yayınlanmamış Doktora Tezi), İstanbul.
- Şahin, Y. (2010). *Yönetim Bilimi ve Türk Kamu Yönetimi* (2 b.). Trabzon: MuratHan Yayınevi.
- Teziç, E. (2012). *Anayasa Hukuku* (15 b.). İstanbul: Beta Basım Yayım.
- Wallerstein, I. (2011). *Dünya Sistemleri Analizi: Bir Giriş* (2 b.). (E. Abadoğlu, & N. Ersoy, Çev.) İstanbul: bgst Yayınları.
- Weber, M. (2006). *Meslek Olarak Siyaset*. (A. Timuçin, & M. Sert, Çev.) Chiviyazıları Yayınevi.
- Yalçınkaya, M. H., Çılbant, C., ve Yalçınkaya, N. (2012). Küreselleşme İle Yeniden Şekillenen Ulus-Devlet Anlayışı. *Uluslararası İktisadi ve İdari İncelemeler Dergisi*, 4(8), 1-26.
- Yavaşgel, E. (2021). *Siyasal Düşünceler Tarihi*. İstanbul: İÜ AUZEF Yayını. 05 24, 2022 tarihinde http://auzefkitap.istanbul.edu.tr/kitap/kok/siyasal_dusunceler_tarihi_u101.pdf adresinden alındı
- Yılmaz, A. Y., ve Mutlu, İ. S. (2020). Salgın Sonrası Dünyada, Küreselleşme ve Ulus Devlet Tartışmaları. *Üçüncü Sektör Sosyal Ekonomi Dergisi*, 55(3), 1965-1976. doi:10.15659/3.sektor-sosyal-ekonomi.20.09.1430
- Yoldaş, Y. (2013). *Toplumun Siyaseti* (2 b.). İstanbul: Derin Yayınları,.
- Zafer, C. (2021). Yeni Dünya Düzeninin Oluşumu: Ekonomik ve Sosyolojik Anlamda Yeni Dünya Düzeninin Etkileri. *İstanbul Ticaret Üniversitesi Sosyal Bilimler Dergisi*, 20(40), 661-682. doi:10.46928/iticusbe.755328

KAYNAKÇA

- Akpınar, T. (2017). Türkiye'deki Suriyeli mülteci çocukların ve kadınların sosyal politika bağlamında yaşadıkları sorunlar. *Balkan ve Yakın Doğu Sosyal Bilimler Dergisi*, 3(3), ss. 16-29.
- Aktel, M., & Kaygısız, Ü. (2018). Türkiye'de göç yönetimi. *Süleyman Demirel Üniversitesi İktisadi ve İdari Bilimler Fakültesi Dergisi*, 23(2), ss. 579-604.
- Amnesty International, (2019a). *Refugees, asylum-Seekers and migrants*. https://www.amnesty.org/en/what-we-do/refugees-asylum-seekers-and-migrants/?utm_source=google&utm_medium=cpc&gclid=Cj0KCQjw8_qRBhCXARIsAE2AtRY32r1o92OOkd0WYCNr5jknCDe5-M47fjkT7uRF25YMV-8VqG-XH18aAjwsEALw_wcB (Son Erişim Tarihi 26.03.2022).
- Amnesty International, (2019b). *The world's refugees in numbers*. <https://www.amnesty.org/en/what-we-do/refugees-asylum-seekers-and-migrants/global-refugee-crisis-statistics-and-facts/> (Son Erişim Tarihi 26.03.2022).
- Artukoğlu, O. S., (2005). *Yurtdışı işçi tasarruflarının Türkiye cumhuriyet merkez bankası, banka sistemi ve Türkiye ekonomisi üzerine etkileri*. Danışman: Prof. Dr. Yılmaz Özkan. Uzmanlık Yeterlilik Tezi. Türkiye Cumhuriyet Merkez Bankası. İşçi Dövizleri Genel Müdürlüğü. Ankara.
- Asutay, H., ve Çarıkçı, T. (2015). Göçün ellinci yılında Almanya'da yükselen değer: Türk-Alman göçmen yazını. *Humanitas-Uluslararası Sosyal Bilimler Dergisi*, 3(5), ss.17-32.
- Aydın, D. (2007). *Küreselleşme ve yoksulluk ilişkisinin sosyolojik analizi*. Yüksek Lisans Tezi. Fırat Üniversitesi Sosyal Bilimler Enstitüsü Sosyoloji Bölümü. Danışman: Ömer Aytaç. <https://openaccess.firat.edu.tr/xmlui/bitstream/handle/11508/16265/204976.pdf?sequence=1>
- Avrupa Birliği (t.y.). *Birleşmiş Milletler Kalkınma Programı (UNDP) Suriye Krizine Yanıt Olarak Türkiye'de Dayanıklılık Projesi (TRP)*. Avrupa Birliği Türkiye Delegasyonu. <https://www.avrupa.info.tr/tr/proje/birlesmis-milletler-kalkinma-programi-undp-suriye-krizine-yanit-olarak-turkiyede-dayaniklilik> (Son Erişim Tarihi 02.05.2022).
- Barın, H. (2015). Türkiye'deki Suriyeli kadınların toplumsal bağlamda yaşadıkları sorunlar ve çözüm önerileri. *Göç Araştırmaları Dergisi*, (2), ss. 10-56.
- Basu, K. (2006). Globalization, poverty, and inequality: What is the relationship? What can be done?. *World Development*, 34(8), 1361-1373.
- Bobbio, N. (1995). *The age of rights*. Cambridge: Polity Press.
- Boyraz, Z. (2015). Türkiye'de göçmen sorununa örnek Suriyeli mülteciler. *Zeitschrift für die Welt der Türken/Journal of World of Turks*, 7(2), ss. 35-58.
- Canyurt, D. (2015). Suriye gelişmeleri sonrası Suriyeli mülteciler: Türkiye'de riskler. *Akademik Bakış Uluslararası Hakemli Sosyal Bilimler Dergisi*, (48), ss.127-146.
- Castles, S. & Miller, M.J. (1993). *The age of migration: International population movements in the modern world*, New York: Guilford Press.
- Chakravarty, S. R., ve Majumder, A. (2005). Measuring human poverty: A generalized index and an application using basic dimensions of life and some anthropometric indicators. *Journal of Human Development*, 6(3), pp. 275-299.
- Chishti, M. ve Pierce, S., (2020). Crisis within a crisis: Immigration in the United States in a time of COVID-19. *Migration Policy Institute (MPI)*. <https://www.migrationpolicy.org/article/crisis-within-crisis-immigration-time-covid-19> (Son Erişim Tarihi 26.03.2022).
- Çağlayan, S. (2006). Göç kuramları, göç ve göçmen ilişkisi. *Muğla Üniversitesi Sosyal Bilimler Enstitüsü Dergisi*, (17), ss. 67-91.
- Çetin, İ. (2016). Suriyeli mültecilerin işgücüne katılımları ve entegrasyon: Adana-Mersin Örneği, *Gaziantep University Journal of Social Sciences*, 15 (4), ss. 1001-1016. <http://doi.10.21547/jss.265320>.
- Çoban, B. (2018). Türkiye'de işsizlik profili bağlamında Suriyeli gençlerin İstanbul işgücü piyasasına katılım sorunları. *Çalışma ve Toplum*, 56(1), ss. 193-216.
- Dalaman, C., (2013). Almanya'daki Türk Göçmenler Türkiye'ye döviz göndermeye devam ediyor. *VOA*. <https://www.amerikaninsesi.com/a/almanya-daki-turk-gocmenler-turkiye-ye-doviz-gondermeye-devam-ediyor/1578227.html> (Son Erişim Tarihi 01.04.2022).

- İçduygu, A. (2005). *Transit migration in Turkey: Trends, patterns and issues*. https://cadmus.eui.eu/bitstream/handle/1814/6277/CARIM-RR_2005_04.pdf
- İçduygu, A. (2015). *Turkey's evolving migration policies: A Mediterranean transit stop at the doors of the EU*. Istituto affari internazionali. http://www.dehai.org/archives/dehai_news_archive/2015/sep/att-0374/Turkey_s_Evolving_Migration_Policies-A_Mediterranean_Transit_Stop_at_the_Doors_of_the_EU.pdf
- İçduygu, A., & Yüksek, D. (2012). Rethinking transit migration in Turkey: reality and re-presentation in the creation of a migratory phenomenon. *Population, Space and Place*, 18(4), ss. 441-456.
- İçişleri Bakanlığı Göç İdaresi Genel Müdürlüğü. (2017). *2016 Türkiye göç raporu*. https://www.goc.gov.tr/kurumlar/goc.gov.tr/YillikGocRaporlari/2016_yiik_goc_raporu_haziran.pdf
- ILO (2004). Towards a fair deal for migrant workers in the global economy. *International Labour Conference*, 92nd Session 2004, Report VI. ILO.
- Iontsev, V., Aleshkovski, I (2006). Illegal immigration in the social and political discourse. *International Migration: Economics And Politics. International Migration of Population: Russia and the Contemporary World*. Edited by Yelena Sadovskaya. Volume 18. Moscow. Pp. 23-36.
- Karadağ, A. K. (2018). Göç, yoksulluk ve insan hakları. *İnönü Üniversitesi Hukuk Fakültesi Dergisi*, 9(2), 485-498. <http://doi.10.21492/inuhfd.477182>.
- Kasparek, B. (2010). Borders and populations in flux: Frontex's place in the European Union's migration management. *The politics of international migration management*. In *The politics of international migration management* Edited by Geiger, M., & Pécoud, A. (pp. 119-140). London: Palgrave Macmillan.
- Keser, U. (2009). Arşiv belgeleri ışığında ikinci dünya savaşı sürecinde Türkiye'de mülteciler ve esirler sorunu. *Çağdaş Türkiye Tarihi Araştırmaları Dergisi*, 8(18), ss. 185-208.
- Keskin, T., Ergüler, G. A., Kara, S. S., Durhat, İ., Ergen, İ., Bozkurt, M., (2021). *Turkish Development Assistance Report 2020*. Turkish Cooperation and Coordination Agency. https://www.tika.gov.tr/upload/old/2022/TurkiyeKalkinma2020ENG_Web.pdf
- Korkmaz, B. (2020). *Küreselleşme-göç-yoksulluk ilişkisi: Türkiye'de kadınlar üzerine bir inceleme*. (Yüksek Lisans Tezi, Sosyal Bilimler Enstitüsü). https://acikbilim.yok.gov.tr/bitstream/handle/20.500.12812/167006/yokAcikBilim_10336487.pdf?sequence=-1&isAllowed=y (Son Erişim Tarihi 04.04.2022).
- Kothari, U. (2002). *Migration and chronic poverty* (Vol. 16). Manchester: Institute for Development Policy and Management: Chronic Poverty Research Centre. <https://gsdrc.org/document-library/migration-and-chronic-poverty/>
- Krishnakumar, P., & Indumathi, T. (2014). Pull and push factors of migration. *Global Management Review*, 8(4).
- Kızıldağ, P., (2014). SGDD'nin Türkiye'nin göç sistemindeki rolü ve Türkiye'ye yönelik son mülteci akımları. *4th International Crime and Punishment Film Festival "Migration" Academic Papers*, Editör Adem Sözüer. Ss.24-34. <http://www.icapff.com/4-Uluslararası-Suc-ve-Ceza-Film-Festivali-Akademik-Program-Tebliğleri.pdf#page=36> (Son Erişim Tarihi 04.04.2022).
- Krauer-Pacheco, K. (2011). *Turkey as a transit country and energy hub: the link to its foreign policy aims*. (*Arbeitspapiere und Materialien / Forschungsstelle Osteuropa an der Universität Bremen*, 118). Bremen: Forschungsstelle Osteuropa an der Universität Bremen. https://www.ssoar.info/ssoar/bitstream/handle/document/44092/ssoar-2011-krauer-pacheco-Turkey_as_a_transit_country.pdf?sequence=1
- Krause, U. (2017). *Development-oriented refugee assistance: Learning from the past to plan for the future*. Friedrich-Ebert-Stiftung, Global Policy and Development.
- Krause, U. (2013). *Development-Oriented Refugee Assistance: Gender-Sensitive, Sustainable and Efficient - a Case Study in Uganda*. Springer Publisher.
- Loescher, G., Betts, A., & Milner, J. (2008). The United Nations High Commissioner for Refugees (UNHCR): The politics and practice of refugee protection into the 21st century. *The United Nations High Commissioner for Refugees (UNHCR): The Politics and Practice of Refugee Protection into the 21st Century*, 1-161. doi:10.4324/9780203928394.

- Lok-Dessallien, R. (1999). Review of poverty concepts and indicators. *UNDP Soc Dev Poverty Elimination Div Poverty Reduct Ser: 21*, 1-21. Erişim Adresi (21 Aralık 2021) http://ftp.unpad.ac.id/orari/library/library-ref-ind/ref-ind-1/application/poverty-reduction/Poverty/Review_of_Poverty_Concepts.pdf
- Mardin, D., Özvarış, Ş. B., Sakarya, S., Kayı, İ., Gürsoy, G., Yukarı, N., & Başpınar, A. (2020). Covid-19 sürecinde Türkiye’de göçmen ve mültecilerin durumu. *Sağlık ve Toplum*. Özel Sayı (Temmuz), ss. 112-118.
- Memişoğlu, F. (2018). *Assessing the Development Displacement Nexus in Turkey*. International Centre for Migration Policy Development (ICMPD). https://www.alnap.org/system/files/content/resource/files/main/Assessing%20the%20Development-Displacement%20Nexus%20in%20Turkey_FINAL.PDF
- McKenzie, D. (2017). Poverty, inequality, and international migration: Insights from 10 years of migration and development conferences. *Revue d'économie du développement*, 25(3), pp. 13-28.
- Migration Policy Institute (MPI), (2022). *Immigration Policy & Law*. <https://www.migrationpolicy.org/topics/immigration-policy-law> (Son Erişim Tarihi 26.03.2022).
- Migration in an interconnected world (2005). *New directions for action*. Report of the Global Commission on International Migration. GCIM (www.gcim.org).
- Murrugarra, E.; Larrison, J. ve Sasin, M. (2011). *Migration and poverty: Toward better opportunities for the poor*. World Bank. <https://openknowledge.worldbank.org/handle/10986/2535> (Son Erişim Tarihi 26.03.2022).
- Özbay, F., ve Yücel, B. (2001). Türkiye’de göç hareketleri, devlet politikaları ve demografik yapı. *Nüfus ve Kalkınma: Göç, Eğitim, Demokrasi, Yaşam Kalitesi*. Ankara: Hacettepe Üniversitesi Nüfus Etütleri Enstitüsü Yay, ss.1-68.
- Özbudun, S. (2002). Küresel bir ‘yoksulluk kültürü’ mü?. *Yoksulluk, Şiddet ve İnsan Hakları*, Editör: Yasemin Özdek, TODAİ İnsan Hakları Araştırma ve Derleme Merkezi, Ankara, 2002.
- Pantiru, M. C., Black, R., & Sabates-Wheeler, R. (2007). Migration and poverty reduction in Moldova. *Development Research Centre on Migration, Globalisation and Poverty*, Working Paper C, 10. http://www.sussex.ac.uk/Units/SCMR/drc/publications/working_papers/WP-C10.pdf
- Parkins, N. C. (2010). Push and pull factors of migration. *American Review of Political Economy*, 8(2), 6.
- Pogge, T. (2005). World poverty and human rights. *Ethics & international affairs*, 19(1), pp. 1-7.
- Pogge, T. (1997). Migration and poverty. In: Bader, V. (eds) *Citizenship and Exclusion*. Palgrave Macmillan, London. https://doi.org/10.1057/9780230374591_2.
- Rahim, H. L., Abidin, Z. Z., Ping, S. D. S., Alias, M. K., & Muhamad, A. I. (2014). Globalization and its effect on world poverty and inequality. *Global Journal of Management and Business*, 1(2), 8.
- Sen, A.K. (1983). Poor, Relatively Speaking. *Oxford Economic Papers*, New Series, Vol. 35, No. 2, 153-169. Erişim Adresi (6 Şubat 2022) https://www.jstor.org/stable/2662642?seq=1#metadata_info_tab_contents
- Sen, A.K. (1985). *Commodities and capabilities*, North Holland, Amsterdam.
- Sen, A.K. (1987). *Standard of living*, Cambridge University Press, Cambridge.
- Sen, A.K. (1997). *On Economic inequality*, with a Substantial Annexe by J. E. Foster and A. K. Sen, Oxford University Press, Oxford.
- Scalettaris, G. (2010). Refugees or Migrants? The UNHCR’s Comprehensive Approach to Afghan Mobility into Iran and Pakistan. *The politics of international migration management*. In *The politics of international migration management* Edited by Geiger, M., & Pécoud, A. (pp. 252-270). London: Palgrave Macmillan.
- Smith, A. (1776). *An inquiry into the nature and causes of the wealth of nations*. Everyman Edition, London: Home University Library.
- Skeldon, R. (2006). Migration and poverty. Edited by Yelena Sadovskaya. *International Migration: Economics And Politics*. International Migration of Population: Russia and the Contemporary World. Volume 18. Moscow. pp. 47-60.

- Syria Protection Cluster (Turkey), (2020). *Disability-inclusive COVID-19 response*. https://www.humanitarianresponse.info/sites/www.humanitarianresponse.info/files/documents/files/nws_disability-inclusive_covid-19_response_-_twg_on_inclusion_guidance_note_april_2020.pdf (Son Erişim Tarihi 26.03.2022).
- Şimşek, H., ve Kula, S. S. (2018). Türkiye'nin göçmen politikasında ihmal edilen boyut: eğitsel uyum programı. *Ahi Evran Üniversitesi İktisadi ve İdari Bilimler Fakültesi Dergisi*, 2(2), ss. 5-21.
- TBMM (2018). *Göç ve uyum raporu*. https://asylumineurope.org/wp-content/uploads/2018/04/resources_goc_ve_uyum_raporu.pdf (Son Erişim Tarihi 24.04.2022).
- Tepealti, F. (2019). Avrupa Birliği'ne yönelik Türkiye geçişli (transit) göç hareketleri ve Türkiye'nin düzensiz göçle mücadelesi. *Doğu Coğrafya Dergisi*, 24(41), ss. 125-140.
- T.C. İçişleri Bakanlığı, Göç İdaresi Genel Müdürlüğü (2020). *Türkiye insan ticareti ile mücadele yıllık raporu*. Yayın No: 61. Ankara. <https://www.goc.gov.tr/turkiyenin-insan-ticaretiyle-mucadele-yillik-raporlari>
- Tijjan Jallow, A., & Masood Malik, S. (2005). *Handbook for planning and implementing development assistance for refugees (DAR) programmes*. Refugee Survey Quarterly, 24(4). <https://www.unhcr.org/44c487872.pdf>
- Toksöz, G., Erdoğan, S., & Kaşka, S. (2012). *Irregular labour migration in Turkey and situation of migrant workers in the labour market*. Ankara: International Organization for Migration. https://documentation.lastradainternational.org/Isidocs/3072-IOM_irregular_labour_migration%20Turkey.pdf
- Turhan, A. (2013). İnsan hakkı kuşakları arasındaki tamamlayıcılık ilişkisi. *İnönü Üniversitesi Hukuk Fakültesi Dergisi*, 4(2), ss. 357-378.
- UNDP United Nations Development Programme (1990–2005). *Human Development Report*, New York: Oxford University Press.
- UNHCR (2021). *UNHCR: World leaders must act to reverse the trend of soaring displacement*. <https://www.unhcr.org/news/press/2021/6/60ca09a74/unhcr-world-leaders-must-act-reverse-trend-soaring-displacement.html#:~:text=%E2%80%9CWhile%20the%201951%20Refugee%20Convention,Commissioner%20for%20Refugees%2C%20Filippo%20Grandi> (Son Erişim Tarihi 26.03.2022).
- UNHCR, (2020). *Global Trends, Forced Displacement in 2020*. <https://www.unhcr.org/60b638e37/unhcr-global-trends-2020> (Son Erişim Tarihi 26.03.2022).
- UNHCR, (2019). *Global Trends, Forced Displacement in 2019*. <https://www.unhcr.org/flagship-reports/globaltrends/globaltrends2019/> (Son Erişim Tarihi 26.03.2022).
- UNHCR (2016), *Global trends, Forced Displacement in 2016* (Geneva: UNHCR). <https://www.unhcr.org/globaltrends2016/#:~:text=and%20location%20data-,TRENDS%20AT%20A%20GLANCE,remained%20at%20a%20record%20high> (Son Erişim Tarihi 26.03.2022).
- UNHCR (May, 2019), *Guidance for Partnering with UNHCR*. <https://www.unhcr.org/uk/5cf8c21c7.pdf> (Son Erişim Tarihi 26.03.2022).
- World Bank (2015). *Turkey's Response to the Syrian Refugee Crisis and the Road Ahead*. The World Bank Group. <https://documents1.worldbank.org/curated/en/583841468185391586/pdf/102184-WP-P151079-Box394822B-PUBLIC-FINAL-TurkeysResponseToSyrianRefugees-eng-12-17-15.pdf> (Son Erişim Tarihi 14.04.2022).
- Yıldırım, A. U. (2014). Türkiye'de Mültecilik ve Uygulamada Karşılaşılan Sorunlar. *4th International Crime and Punishment Film Festival "Migration" Academic Papers*, Editör Adem Sözüer. ss.36-47. <http://www.icapff.com/4-Uluslararası-Suc-ve-Ceza-Film-Festivali-Akademik-Program-Tebliğleri.pdf#page=36> (Son Erişim Tarihi 04.04.2022).
- Yılmaz, A. (2014). Uluslararası Göç: Çeşitleri, Nedenleri ve Etkileri. *Turkish Studies*. Volume (9) 2. Winter 2014, ss. 1685-1704.

KAYNAKÇA

- Alanoğlu, A. (2020). İbn İsfendiyâr'ın Târîh-i Taberistân Eseri Bağlamında Bâvendî Hanedanı. Yüksek Lisans Tezi. Bingöl: Bingöl Üniversitesi Sosyal Bilimler Enstitüsü Tarih Anabilim Dalı.
- Al-Qadi al-Numan.(2002). *The Pillars of İslam*.(Trans: Asaf A. A. Fyze). New Delhi: Oxford University Press.
- Altungök, A.(2015). İslâm Öncesi İnan'da Devlet ve Ekonomi-Sasani Dönemi MS. 226-652. İstanbul: Hikmetevi Yayınları. 2015
- Arjomand, S. A. (1994). "Abd Allah Ibn al-Muqaffa" and the 'Abbasid Revolution. *Iranian Studies*, 27(1/4), 9–36. <http://www.jstor.org/stable/4310884>.
- Badian, E. (1985). Alexander In Iran. In I. Gershevitch (Ed.), *The Cambridge History of Iran*. Cambridge: Cambridge University Press. 420-501. doi:10.1017/CHOL9780521200912.009.
- Bedevî, A.(1954). *El-Uşulu'l-yunânîyye li'n-nazâriyyâti ş-siyâsiyye fi'l-İslâm*, Kahire.
- Bozan, O.(2014). 'Taberistân Emiri Mâzyâr b. Kârin'in Abbasi İdaresine İsyanı,' Şarkiyat İlmi Araştırmalar Dergisi. Sayı: XI, Nisan. 73-93.
- Challaye, F.(2007). *Dinler Tarihi*.(çev. S. Tiryakioğlu). İstanbul: Varlık yayınları.
- Denkard. <http://avesta.org/denkard/dk4.html>, Edited by Peshotan Dastur Behramjee Sanjana, 1900. (E.T.: 15.01.2022).
- Driver, G. R.(2005). *Aramaic Documents of the Fifth Century B.C*. Oregon: Wipf and Stock Publishers.
- Demirci, M. (2008) "Abdullah İbnü'l-Mukaffâ'nın "Risâletü's-Sahabe" Adlı Risâlesi: Takdim Ve Tercüme". İSTEM / 12, 217-240.
- Duby, G.(1982). *The Three Orders: Feodal Society Imagined*, (Trans. A. Goldhammer). University of Chicago Press.
- Durmuş, İ.(2000). «İbnü'l-Mukaffâ», TDV İslâm Ansiklopedisi, <https://islamansiklopedisi.org.tr/ibnul-mukaffa#1>. (E.T: 01.12.2022)
- Ebü Abdullah Muhammed b. Abdus b. Abdullah el-Kufî Cehşiyari.(1980). *el-Vüzera ve'l-küttâb*. Thk. Mustafa es-Sekka, Mustafa el-Babi el-Halebi. Kahire.
- Ebü'l-Ferec Muhammed b. İshak İbnü'n-Nedim.(1985/1405). *el-Fihrist*. thk. Mustafa Şuveymi, Tunus : ed-Dârü'tTunisiyye.
- Frye, R. (1983). The Political History of İnan Under The Sasanians. In E. Yarshater (Ed.), *The Cambridge History of Iran*. Cambridge: Cambridge University Press, 116-180.
- Gazâlî.(2005). *El-İktisâd fi'l-İtikâd*, (çev. H. Akın). Ahsen Yayınları, İstanbul.
- Gazâlî.(1988). *et-Tibru'l-Mesbûk fi Nasihati'l-Mülûk*, Beyrut: Dâru'l-Kütübü'lİlmiyye.
- Gazâlî.(1974). İhya-u Ulumi'd-Din, I (çev. A. Serdaroğlu). Ankara: Bedir Yayınları.
- İbnü'l-Belhî.(2008). 'Farsnâme,' (çev: A. Bakır, A. Altungök). *Ortaçağ Tarih Medeniyetine Dair Çeviriler I*.
- İbnü'l-Fakîh, Ebûbekr Ahmed b. Muhammed el-Hemedani.(1885). *Muhtasar Kitâbu'l-Büldân*. Edit: M. J. De Geoje, Leiden.
- Kavas, İ.(2022). «İbnü'l Mukaffa Üzerine Bazı İngilizce Çalışmalar». *Tarih ve Gelecek Dergisi* 8, 207-215.
- Kavas, İ.(2022). *Ortaçağ Siyasetnameleri Üzerine Ekonomi Politik Bir Deneme*. İstanbul: İksad Yayınevi.
- Kim, S.M. (2017). Letter of Alexander to Aristotle. In *The Encyclopedia of Medieval Literature in Britain* (eds R. Rouse, S. Echard, H. Fulton, G. Rector and J.A. Fay). <https://doi.org/10.1002/9781118396957.wbemlb138>.
- Kömbe, İ.(2013). "Dünya Düzeninin Temelleri: Adalet Dairesi Literatürüne Giriş". *Divan: Disiplinlerarası Çalışmalar Dergisi* Sayı 35, 139-198.
- Kristó-Nagy, I. T. (2009). 'Reason, Religion And Power In Ibn Al-Muqaffa'. *Acta Orientalia Academiae Scientiarum Hungaricae*, 62(3), 285–301. <http://www.jstor.org/stable/23659418>
- Kurtuluş, R.(1999). "İbn İsfendiyâr". TDV İslâm Ansiklopedisi, <https://islamansiklopedisi.org.tr/ibn-ısfendiyar> (E.T.: 19.01.2023).

- Marín-Guzmán, R. (1994). The 'Abbasid Revolution In Central Asia And Khurāsān: An Analytical Study Of The Role Of Taxation, Conversion, And Religious Groups In Its Genesis. *Islamic Studies*, 33(2/3), 227–252. <http://www.jstor.org/stable/20840168>.
- Mâverdî.(1987). *Teshilü'n-nazar ve ta'cilü'z-zafer fî ahlâki'l-melik ve siyâseti'l-mülk.*(Neşr. R. esSeyyid). Beyrut.
- McKirahan, R. D.(2010). *Philosophy Before Socrates: An Introduction with Texts and Commentary*. Indianapolis: Hackett Publishing Company Inc.
- Muhammed b. Turtuşî.(1995). *Siracü'l-mülûk, Siyaset Ahlakı ve İlkelerine Dair.*(haz. S. Aykut). İstanbul: İnsan Yayınları.
- Nizamülmülk. (2009). *Siyasetname.* (çev. Mehmet Taha Ayar). İstanbul: Türkiye İş Bankası Kültür.
- Lowry, J. E. (2008). The First Islamic Legal Theory: Ibn al-Muqaffa' on Interpretation, Authority, and the Structure of the Law. *Journal of the American Oriental Society*, 128(1), 25–40. <http://www.jstor.org/stable/25608305>.
- Pseudo-Callisthenes, Stoneman, R.(1991). *The Greek Alexander Romance*, London: Penguin Books.
- Sözde-Aristoteles.(2018). *Sırların Sırrı*, (çev.. İ. Kavas). İstanbul: Büyüyenay Yayınları.
- Swain, S. (2013). Letter of Aristotle to Alexander. In *Themistius, Julian, and Greek Political Theory under Rome: Texts, Translations, and Studies of Four Key Works* p.180-207. Cambridge: Cambridge University Press.. doi:10.1017/CBO9781139208109.010
- Şenel, C. (2018). *Yeni Eflatunculuğun İslam Felsefesine Yansımaları*, İstanbul: Dergah Yayınları.
- Taberî.(2019). *Milletler ve Hükümdarlar Tarihi, Cilt I.* Çev. Zâkir Kâdirî Ugan, Ahmet Demir, İstanbul: Bilge Kültür Sanat.
- Taberî.(1991). *Milletler ve Hükümdarlar Tarihi, Cilt III.* Çev.Zâkir Kâdirî Ugan, Ahmet Demir. İstanbul: MEB Yayınları.
- The Letter of Tansar.(1968). Trans: Mary Boyce, Ed:M. Minovi, Rome: Istituto Italiano per il Medio ed Estremo Oriente.
- Tietze, A.(2019) *Tarihi ve Etimolojik Türkiye Türkçesi Lügati*, Ed: Nurettin Demir, Emine Yılmaz Cilt: 6, Ankara: Türkiye Bilimler Akademisi.
- Yıldırım, N.(2011). “Zerdüş'tün Kutsal Kitabı Avesta”. *Şarkiyat Mecmuası Cilt 0/18* 147-170.

KAYNAKÇA

- ABB. (2019),Avrupa Birliği Bakanlığı; <https://www.ab.gov.tr/>
- Acun, F. (2007). *Türkiyat Araştırmalarında İnternet'ten Nasıl İstifade Edilebilir?*. I. Türkiyat Araştırmaları Sempozyumu, Ankara Hacettepe Üniversitesi.
- Afzalı, M. (2007). *Karma Kütüphane: Dijital ve Geleneksel Kütüphanelerin Odak Noktası*. Değişen Dünyada Bilgi Yönetimi Sempozyumu,Kurbanoğlu, Y. Tonta ve U. Al (Yay. Haz.). Ankara.
- Akyol, P. K. (2014). *Kültürel Değişme ve Teknolojinin Etkisiyle Şekillenen Günümüz Ninnileri ve Ninni Dinleme Gelenegi*, Bilig Dergisi, Bahar 2014 / Sayı 69, S.127-142
- Alivizatos, M. (2012). *Intangible Heritage and The Museum*, Walnut Creek, California, by Left Coast Press, Inc.
- Borowiecki K. Forbes N, Fresa A. (2016). *Cultural Heritage in a Changing World*, Switzerland: Springer International Publishing AG
- Borys, C. (2000). İnternet: Kütüphaneciler ve Bilgi Profesyonelleri için Notlar. Bilgi Dünyası.
- Buckland, M. (2008). Cultural Atlases: *The Electronic Cultural Atlas Initiative and related studies at Berkeley*,http://ecai.org/about/ECAI_history_Buckland.pdf adresinden erişildi.
- Charlottesville, V.A. (2006). *University of Virginia Community Digitization Guidelines*. http://www.lib.virginia.edu/digital/reports/uva_digitization_guidelines.html
- Combi, M. (2016). *Cultures and Technology: An Analysis of Some of the Changes in Progress Digital, Global and Local Culturel*, Borowiecki vd. (Yay. haz.), Cultural Heritage in a Changing World içinde, Switzerland: Springer International Publishing AG. 3-16.
- Constantinidis, D. (2016). Crowdsourcing Culture: Challenges to Change!, Borowiecki vd. (Yay. haz.), *Cultural Heritage in a Changing World içinde*, Switzerland: Springer International Publishing AG. 215-236.
- Çağltay, N.E. (2001). Bir Elektronik Kütüphane Projesine Başlarken. Türk Kütüphaneciliği,.
- Çaycı,Karagülle. (2016). İletişimin Dijitalleşmesi ve Kültürel Melezleşme!, Global Media Journal TR Edition, 6 (12), s.570-586
- Ege, G. (2012). *Siber Kültür ve Sosyal Oyunlar: Karşılaştırmalı Örneklerle Sosyal Oyun Deneyimi Üzerine Bir Çözümleme*, Uluslararası Kıbrıs Üniversitesi Folklor/Edebiyat Dergisi, cilt:18, sayı:72, 2012/4, say. 145-152
- Erdogan, İ. (1991) “İşletmelerde Davranış”, İstanbul: İ.Ü. İşletme Fakültesi Yayınları.
- Eur, L.(2008). Digital libraries. <http://lex.europa.eu/legal-content/EN/TXT/?uri>
- Euronews (2020). *Turizm Sektöründe Dijital Devrim*. <https://tr.euronews.com/2018/03/17/turizm-sektorunde-dijitaldevrim>. Erişim Tarihi:24.01.2020.
- Europeana. (2019). <http://www.europeana.eu/portal/>
- Gaspodini, A. (2004). *Urban Morphology And Place Identity in European cities: Built Heritage And Innovative Design*, Journal of Urban Design
- Gretzel, U., Sigala, M., Xiang, Z. & Koo, C. (2015). *Smart Tourism: Foundations and Developments, Electronic Markets*, 25(3), 179- 188.
- Güzel, M. (2006). *Küreselleşme, İnternet ve Gençlik Kültürü*, *Küresel İletişim Dergisi*, sayı 1, Bahar2006, s. 1-16
- Hanlon, A. (2001). *A Brief İntroduction to Metadata / Metadata Kavramına Kısa Bir Giriş* (M. E. Küçük, Çev.). Bilgi Dünyası
- Hodge, G. (2001). *Metadata Made Simpler: A Guide For Libraries*. Bethesda, MD: NISO.
- ICOM.(2004) <http://icom.museum/the-vision/museum-definition>
- INDICATE Project. <http://www.indicateproject.eu/index.php?en/94/about>
- Ivanov, S.H., Webster, C. ve Berezina, K. (2017). *Adoption of Robots and Service Automation by Tourism and Hospitality Companies. Invtur Conference, Aveiro, Portugal*.
- Kurtar, C. (2012). *Kentsel Kültürel Miras Yönetimi Ve Rekreasyonla İlişkisi: Ankara Hamamönü Örneği*, Yüksek Lisans Tezi, Ankara Üniversitesi, Sosyal Bilimler Enstitüsü, Coğrafya (Beşeri ve İktisadi Coğrafya) Anabilim Dalı, Ankara.

- Külcü, Ö. (2010). *Belge Yönetiminde Yeni Fırsatlar: Dijitalleştirme ve İçerik Yönetimi Uygulamaları*. Bilgi Dünyası
- Külcü, Ö. (2012). *Dijitalleştirilen Kültürel Mirasın Arşivlenmesi Korunması ve Devamlılığı*. Osmanlı Coğrafyası Kültürel Arşiv Mirasının Yönetimi ve Tapu Arşivlerinin Ankara: Tapu Kadastro Genel Müdürlüğü.
- Kültür ve Turizm Bakanlığı. (2009). Kültürel miras ve müzecilik. <http://teftis.kulturturizm.gov.tr/Eklenti/1279,muserrefcanpdf.pdf?0>
- Lee, S.D. (2001). *Digital Imaging: A Practical Handbook*. London: Library Association.
- Liao, D. (2011). *Sustainable Tourism Development How Sustainable Are China's Cultural Heritage Sites*, Proceedings of the Northeastern Recreation Research Symposium, Ohio.
- LoCloud. (2014). About LoCloud tarihinde <http://www.locloud.eu/About> adresinden erişildi.
- Milli Kütüphane. (2019). <http://www.mkutup.gov.tr>
- Moving Theory Into Practice: *Digital Imaging Tutorial-Delivery*. Cornell University Library/Research Department, <http://www.library.cornell.edu/preservation/tutorial/technical/technicalD01.html>
- Nared, J. ve Visković, N. R. (2014). *Enhancement of Cultural Heritage through Environmental Planning and Management*, Cherplan, SEE/0041/4.3/X.
- National Archives. <http://www.archives.gov/records-mgmt/era>
- Neil, S. (1998). Metadata: The Matchmaker of the Web. PC Week.
- Nocca, F. (2017). *The Role of Cultural Heritage in Sustainable Development: Multidimensional Indicators as Decision-Making Tool*, Interdepartmental Research Centre in Urban Planning, Italy.
- Odabaş, Z.Y., Odabaş, H., ve Polat, C. (2010). *The Ottoman manuscripts and the projects of digitizing the manuscripts in Turkey*. Sofia 2008: Globalization and the Management of Information Resources, içinde (s.482-491). Sofya: University of Sofia.
- Oğuz, M. (2013). Somut Olmayan Kültürel Miras Nedir?, Ankara: Geleneksel Yayıncılık
- Öter Z. ve Özdoğan, O. N. (2005). *Kültür Amaçlı Seyahat Eden Turistlerde Destinasyon İmajı: Selçuk-Efes Örneği*, Turizm Araştırmaları Dergisi.
- Özdemirci, F. (2011). *Arşivcilik ve Arşivlerin Geleceği: e-Dönüşüm Sürecinde e-Belge Yönetimi ve e-Arşivler*. Kütüphane Haftası VEKAM Türkiye'de Arşivler ve Arşivcilik Uygulamaları, Ankara, Bildiriler, B. Z. Önen, M. Türkyılmaz, T. Berkes, (Yay. Hazl. ve Editör). Ankara: Vehbi Koç ve Ankara Araştırmaları Merkezi.
- Pennystocks. (2014). *The Internet in real-time*, Retrieved November 23, <http://pennystocks.la/internetin-real-time>
- Perez, S. R. vd. (2016). *Technologies Lead to Adaptability and Lifelong Engagement with Culture Throughout the Cloud*, Borowiecki vd. (Yay. haz.). Cultural Heritage in a Changing World içinde, Switzerland: Springer International Publishing AG. 163-180
- Prensky, M. (2001). *Digital natives, digital immigrants*, Horizon, 9 (5), 1-6.
- Rosenfeld, R. A. (2008). *Cultural And Heritage Tourism*, East Michigan University magazine, Michigan,
- Samuel, G. N. (2017). *Organizing And Planning Of Cultural Festival: The Case Of Intangible Cultural Heritage Of New Yam Festival In Nigeria*. Master Thesis, Yaşar University, Department of Tourism Management, İstanbul.
- Schweibenz, W (2004). *The Development of Virtual Museums*. ICOM News. No:3. http://icom.museum/fileadmin/user_upload/pdf/ICOM_News/20043/ENG/p3_museum/fileadmin/user_upload/pdf/ICOM_News/20043/ENG/p3_museum
- Seyhan, B. (2014). *Frigya Bölgesi'nin Kültürel Miras Turizmi Kapsamında Değerlendirilmesi*, Yüksek Lisans Tezi, Anadolu Üniversitesi, Sosyal Bilimler Enstitüsü, Eskişehir. Avrupa Birliği Bakanlığı. Avrupa için dijital gündem.http://www.ab.gov.tr/files/ardb/evt/3_ab_bakanligi_yayinlari/going_local_dijita_gndem_kitapcigi.pdf
- Şahin, İ.D. (2010). Yerel kültür mirasının dijitalleştirilmesi ve halk kütüphaneleri: Yalova örneği. Yayımlanmamış bilim uzmanlığı tezi, Hacettepe Üniversitesi, Ankara.
- Tang, M.C. (2005). *Representational Practice in Digital Museums: A Case Study of the National Digital Museum Project of Taiwan*. The International Information&Library Review

- Tonta, Y. (2002). *Elektronik Bilgi ve Telif Hakları*. <http://yunus.hacettepe.edu.tr/~tonta/courses/fall2002/telif-2002.htm>
- Tonta, Y. (2005). *Dijital Koruma Kültürü*. 41. Kütüphane Haftası Dijital Kültür ve Yeni Nesil Kütüphaneler <http://yunus.hacettepe.edu.tr/~tonta/yayinlar/tonta-kut-haftasi-dijitalkoruma-kulturu-son.pdf>.
- TUİK(2019), <http://www.tuik.gov.tr/Start.do>
- Türkiye Yazmaları. (2020). <https://www.yazmalar.gov.tr/istatistik.php> adresinden erişildi. Türk Tarih Kurumu.
- Üçüncü Turizm Şurası (2017). *Dijital Turizm ve İnovasyon Komisyonu. T.C. Kültür ve Turizm Bakanlığı*. Tebliğler Kitabı, Cilt 2, ss.98-196, Ed. Tuna, M., Özel Matbaası, Ankara.
- Ülger, D. K. ve Külcü, Ö. (2016). *Dijitalleştirme Çalışmalarına Kültürel Miras Ölçeğinde Genel Bir Bakış*: VEKAM Örneği, Akademia Disiplinlerarası Bilimsel Araştırmalar Dergisi, 2 (1), 42-55, ISSN: 2548-0987
- Wallach, R. (2001). *Does cultural heritage information want to be free? A discourse on access. Art Documentation: Journal of the Art Libraries Society of North America*
- Yeşil, Salih, (2009). *Kültürel Farklılıkların Yönetimi ve Alternatif Bir Strateji: Kültürel Zekal*, KMu İİBF Dergisi, Yıl:11 Sayı:16 Haziran/2009
- Yeşilbursa, C. C. (2013). *Altıncı Sınıf Öğrencilerinin Somut Kültürel Mirasa Yönelik Görüşleri*, Kastamonu Eğitim Dergisi, Kastamonu
- Yılmaz, B. (2011). *Dijital kütüphane becerileri konusunda Türkiye’de durum: AccessIT Projesi çerçevesinde bir değerlendirme*. Türk Kütüphaneciliği
- Youngs, K. (2001). *Managing the digitisation of library, archive and museum Materials*. Technical Advisoy Service For Images (TASI), Bristol, 9-11. <http://www.bl.uk/services/preservation/dig.pdf>

KAYNAKÇA

- Alföldy, G. (1974). The crisis of the third century as seen by contemporaries, *GRBS*15 , 89–111.
- Başak, O. (2008). Taş Çağı'na Anadolu'da Maden Sanatın Gelişimi ve Kullanımı, *Atatürk Üniversitesi Güzel Sanatlar Enstitüsü Dergisi*, 21.
- Baysal, E. L., (2015). Neolitik Dönem Kişisel Süs Eşyaları: Yeni Yaklaşımlar Ve Türkiye'deki Son Araştırmalar", *Tüba-Ar*18, 9-23.
- Birley, A. R. (1975). The third-century crisis in the Roman Empire, *Bulletin of the John Rylands Library*, 58, 253–81.
- Boardman, J. (1970). *Greek Gems and Finger Rings, Early Bronze Age to Late Classical*, London.
- Çalış, E. (2017). Batman Müzesi'nde Bulunan Bir Grup Yüzük", *Van Yüzcüncü Yıl Üniversitesi Sosyal Bilimler Enstitüsü Dergisi* 1, 2, 386- 394.
- Cassius Dio, (1955). *Cassii Dionis Cocceiani Historiarum Romanarum, I-II-III-IV*, ed. U. P. Boissevain, Berlin.
- Florus, L. A. (1929). *Epitome of Roman History*, (Çev. E. S. Forster), William Heinemann, London.
- Hassaan, G. A. (2016). Mechanical Engineering in Ancient Egypt, Part VIII: Jewellery Industry (Finger-rings from the 19th Dynasty to the Late Period)", *International Journal of Recent Engineering Science* 3, 2.
- Healey, E. - Campbell, S. (2014). Producing Adornment: Evidence of Different Levels of Expertise in the Production of Obsidian Items of Adornment at Two Late Neolithic Communities in Northern Mesopotamia, *Journal of Lithic Studies* 1.2, 79-99.
- Hickman, J. (2008). *Gold Before the Palaces: Crafting Jewelry and Social Identity in Minoan Crete*, University of Pennsylvania.
- Hooke, S. H. (1961). Fish Symbolism", *Folklore*, 72.(3), 535– 538.
- Kaya, M. A. (2005). Roma Lejyonerleri ve Anadolu", *Tarih Araştırmaları Dergisi*, 24.37, 87-98.
- Kyriakidis, E. (2005). Unidentified Floating Objects on Minoan Seals, *AJA*, 9.2.
- Marshall, F. H. (1907). *Catalogue of the Finger Rings, Greek Etruscan and Roman in the Department of Antiquities*, British Museum, London
- Meriçboyu, Y. A. (2000). Anadolu Eski Çağında Takıların Dili", Sanat, Kültür, *Antika, Çağlar Boyunca Takı ve Mücevher* 17, 20.
- Mommsen, T. (1887). *Römisches Staatsrecht*, Vol. III-1, Leipzig.
- Mommsen, T. (1888). *Römisches Staatsrecht*, Vol. III-2, Leipzig.
- Plinius (1938). *Naturalis Historia*, (Çev. H. Rackham), *The LOEB Classical Library*, Cambridge.
- Richter, G. M. A. (1956) *Catalogue of Engraved Gems: Greek, Etruscan, and Roman*, Metropolitan Museum of Art, NewYork.
- İnternet Kaynakları
- https://en.wikipedia.org/wiki/Star_and_crescent#Greeks_and_Romans (E.T.: 17.08.2022).
- <https://en.wikipedia.org/wiki/Ichthys> (E.T.: 23.09.2022).
- <https://herculaneum.uk/Theatre/Herculaneum%20Teatro.htm> (E.T.: 05.10.2022).
- <http://ancientrome.ru/art/artworken/img.htm?id=4633> (E.T.: 29.10.2022).
- https://en.wikipedia.org/wiki/Old_Drunkard#/media/File:Old_drunkard_Musei_Capitolini_MC299.jpg (E.T.: 17.12.2022).

KAYNAKÇA

- Abram, M. (2011). A New Look at the Mesopotamian Rod and Ring: Emblems of Time and Eternity. *Studia Antiqua*, 10(1), 15-36.
- Abush, T. (2011). The Body of the King Staging of the Body of the Institutional Leader from Antiquity to Middle Ages in the West. İçinde Giovanni- Battista Lanfranchi ve Robert Rollinger (Editörler). In Ancient Mesopotamia: The Case of Enūma Eliş. Padova: 6–9 Temmuz, 2011.
- Albenda, P. (1969). The Burney Relief Reconsidered. *Janes* 2, 87-93.
- Beckman, G. (2002). My Sun-God” Reflections of Mesopotamian Conceptions of Kingship Among the Hittites İçinde A. Panaino ve G. Pettinato (editörler.) Melammu Symposia III. Ravenna: 2002.
- Black, J ve Green, A. (2003). Mezopotamya Mitolojisi Sözlüğü Tanrılar İfritler Semboller. İstanbul: Aram Yayıncılık.
- Bottero, J. ve Kramer, S. N. (2007). Mezopotamya Mitolojisi. İstanbul: Türkiye İş Bankası Kültür Yayınları.
- Ehrenberg, E. (2012). Kingship in Late Babylonian and Early Persian Times. İçinde Leslie Schramer and Thomas G. Urban (editörler). Religion and Power The University of Chicago. (s.103-132).
- Frankfort, H. (1939). *Cylinder Seals: A Documentary Essay on the Art and Religion of the Ancient, London: Near East, Macmillan and Co.*
- Hammade, H.(1987). Cylinder Seals from the Collections of the Aleppo Museum, Syrian Arab Republic. Oxford, England: BAR International Press.
- Jacobsen, Th. (1987). Pictures and Pictorial Language (the Bumey Relief). In Mindlin, M. et al. (eds.) *Figurative Language in the Ancient Near East*, School of Oriental and African Studies, 1-11. University of London. 1-11.
- Kılıç, Y ve Şeyma A (2013). Eski Mezopotamya’da Siyasi Örgütlenmede Din Olgusu. *Journal of Turkish Studies*, 8(3), 387-403.
- King, L.W. (2001). Enuma Eliş: The Epic of Creation Translated <http://www.blackmask.com>
- Legrain, L. (1927). The Stela of the Flying Angels, *Museum Journal*, (18), 75-98.
- Maekawa K. (2010) Rod and Ring: Insignia of Foreign Rule in the Ur III and Ob Periods. *A-Rafidan Special Issue*. 215-230.
- Schimmel, A. (1999). Schimmel Annamarie, Dinler Tarihine Giriş, 33 İnceleme-Araştırma -5 İstanbul: Kırkambar Yayınları,
- Slanski K. (2007). The Mesopotamian ‘Rod and Ring’: Icon of Righteous Kingship and Balance of Power between Palace and Temple. 36-59. <https://doi.org/10.5871/bacad/9780197263907.003.0003>
- Thureau-Dangin, F. (1912). *Une relation de la huitieme campagne de Sargan (714 av. J-C.)* (Textes Cuneiformes 3), Paul Geuthner (Paris).
- Van Buren, E. D. (1949). The Rod and Ring (with 3 plates). *Archiv Orientalní*, 17(2), 434-450.
- Van Buren, E. D. (1955). Representations of Fertility Divinities in Glyptic Art. *Orientalia*, 24 (4), 345-376.
- Whatham, A. E. (1905). The Meaning of the Ring and Rod in Babylonian-Assyrian Sculpture. *The Biblical World*, 26(2), 120–123.
- Wiseman D. J. and Werner F. (1959). Cylinder Seals of Western Asia. London: Batchworth Press,
- Woolley, C. L. (1925). The expedition to Ur, *Museum Journal*. (16) 27-55.

Editor:

Doç. Dr. Meryem Çolak

Sağlık Bilimleri

Alanında
Uluslararası Araştırmalar XIII

EĞİTİM
yayınevi

SAĞLIK BİLİMLERİ ALANINDA ULUSLARARASI ARAŞTIRMALAR XIII

Editör: Doç. Dr. Meryem Çolak

Genel Yayın Yönetmeni: Yusuf Ziya Aydoğan (yza@egitimyayinevi.com)

Genel Yayın Koordinatörü: Yusuf Yavuz (yusufyavuz@egitimyayinevi.com)

Sayfa Tasarımı: Eğitim Yayınevi Grafik Birimi

Kapak Tasarımı: Eğitim Yayınevi Grafik Birimi

T.C. Kültür ve Turizm Bakanlığı

Yayıncı Sertifika No: 47830

ISBN: 978-625-6408-21-0

1. Baskı, Ocak 2023

Baskı Cilt

Uzun Dijital Matbaacılık

İstanbul Cad. İstanbul Çarşısı No: 48/48 - 49 İskitler 06070 / Ankara

Matbaa Sertifika No: 47865

Kütüphane Kimlik Kartı

SAĞLIK BİLİMLERİ ALANINDA ULUSLARARASI ARAŞTIRMALAR XIII

Editör: Doç. Dr. Meryem Çolak

156 s., 135x215 mm

Kaynakça var, dizin yok.

ISBN: 978-625-6408-21-0

Copyright © Bu kitabın Türkiye'deki her türlü yayın hakkı Eğitim Yayınevi'ne aittir. Bütün hakları saklıdır. Kitabın tamamı veya bir kısmı 5846 sayılı yasanın hükümlerine göre kitabı yayımlayan firmanın ve yazarlarının önceden izni olmadan elektronik/mekanik yolla, fotokopi yoluyla ya da herhangi bir kayıt sistemi ile çoğaltılamaz, yayımlanamaz.

EĞİTİM
yayınevi

Yayınevi Türkiye Ofis: İstanbul: Eğitim Yayınevi Tic. Ltd. Şti., Atakent mah.
Yasemen sok. No: 4/B, Ümraniye, İstanbul, Türkiye

Konya: Eğitim Yayınevi Tic. Ltd. Şti., Fevzi Çakmak Mah. 10721 Sok. B Blok,
No: 16/B, Safakent, Karatay, Konya, Türkiye
+90 332 351 92 85, +90 533 151 50 42, 0 332 502 50 42
bilgi@egitimyayinevi.com

Yayınevi Amerika Ofis: New York: Eğitim Publishing Group, Inc.
P.O. Box 768/Armonk, New York, 10504-0768, United States of America
americaoffice@egitimyayinevi.com

Lojistik ve Sevkiyat Merkezi: Kitapmatik Lojistik ve Sevkiyat Merkezi, Fevzi Çakmak Mah.
10721 Sok. B Blok, No: 16/B, Safakent, Karatay, Konya, Türkiye
sevkiyat@egitimyayinevi.com

Kitabevi Şubesi: Eğitim Kitabevi, Şükran mah. Rampalı 121, Meram, Konya, Türkiye
+90 332 499 90 00
bilgi@egitimkitabevi.com

İnternet Satış: www.kitapmatik.com.tr
+90 537 512 43 00
bilgi@kitapmatik.com.tr

 **kitapmatik**
T.C. Kültür ve Turizm Bakanlığı
Sertifika No: 47830

KAYNAKLAR

- Alvino, C.L., Ong, S.C., McNeil, K.A., Delaine, C., Booker, G.W., Wallace, J.C., ve Forbes, B.E. (2011). Understanding the mechanism of insulin and insulin-like growth factor (IGF) receptor activation by IGF-II. *PLoS One*, 6, 11, e27488.
- Barger, J.L., Kayo, T., Vann, J.M., Arias, E.B., Wang, J., Hacker, T.A., Wang, Y., Raederstorff, D., Morrow, J.D., Leeuwenburgh, C., Allison, D.B., Saupe, K.W., Cartee, G.D., Weindruch, R., ve Prolla, T.A. (2008). A low dose of dietary resveratrol partially mimics caloric restriction and retards aging parameters in mice. *PLoS One*, 3(6):e2264.
- Berrigan, D., Perkins, S.N., Haines, D.C., ve Hursting, S.D. (2002). Adult-onset calorie restriction and fasting delay spontaneous tumorigenesis in p53-deficient mice. *Carcinogenesis*, 23(5):817–822
- Bonorden, M.J., Rogozina, O.P., Kluczny, C.M., Grossmann, M.E., Grambsch, P.L., Grande, J.P., Perkins, S., Lokshin, A., ve Cleary, M.P. (2009). Intermittent calorie restriction delays prostate tumor detection and increases survival time in TRAMP mice. *Nutr Cancer*, 61(2):265–275
- Brandhorst, S., Choi, I.Y., Wei, M., Cheng, C.W., Sedrakyan, S., Navarrete, G., Dubeau, L., Yap, L.P., Park, R., Vinciguerra, M., Di Biase, S., Mirzaei, H., Mirisola, M.G., Childress, P., Ji, L., Groshen, S., Penna, F., Odetti, P., Perin, L., Conti, P.S., Ikeno, Y., Kennedy, B.K., Cohen, P., Morgan, T.E., Dorff, T.B., ve Longo, V.D. (2015). A periodic diet that mimics fasting promotes multi-system regeneration, enhanced cognitive performance, and healthspan. *Cell Metab*, 22(1):86-99
- Brawley, O.W. (2011). Avoidable cancer deaths globally. *CA Cancer J Clin*, 61(2):67–68.
- Cahill, G.F. Jr. ve Owen, O.E. (1968). Starvation And Survival. *Trans Am Clin Climatol Assoc* 79:13–20
- Cahill, G.J. Jr., Owen, O.E. Morgan, A.P. (1968). The Consumption Of Fuels During Prolonged Starvation. *Adv Enzyme Regul* 6:143–150
- Campisi, J., Andersen, J.K. Kapahi, P. Melov, S. (2011). Cellular Senescence: A Link Between Cancer And Age-Related Degenerative Disease? *Semin Cancer Biol* 21(6):354–359.
- Castejón, M.P., Adrian, M.R. Jorge, F.M. Pablo Jose, D.C. Rafael, D.R. Alberto (2020). Energy Restriction And Colorectal Cancer: A Call For Additional Research. *Nutrients*, 12(1).
- Champ, C.E., Baserga, R. Mishra M.V. Jin, L. Sotgia, F. Lisanti, M.P. Pestell, R.G. Dicker, A.P. Simone, N.L. (2013). Nutrient Restriction And Radiation Therapy For Cancer Treatment: When Less Is More. *The oncologist*, 18, 1, 97-103.
- Cheng, C.W., Adams, G.B. Perin, L. Wei, M. Zhou, X. Lam, B.S. Da Sacco, S. Mirisola, M. Quinn, D.I. Dorff, T.B. Kopchick, J.J. Longo, V.D. (2014). Prolonged Fasting Reduces IGF-1/PKA To Promote Hematopoietic-Stem-Cell-Based Regeneration And Reverse Immunosuppression. *Cell Stem Cell* 14(6):810–823.
- Cohen, H.Y., Miller, C. Bitterman, K.J. Wall, N.R. Hekking, B. Kessler, B. Howitz, K.T. Gorospe, M. de Cabo, R. Sinclair, D.A. (2004). Calorie

- Restriction Promotes Mammalian cell Survival By Inducing The SIRT1 Deacetylase. *Science*, 305, 5682, 390-2.
- Colman, R.J., Anderson, R.M. Johnson, S.C. Kastman, E.K. Kosmatka, K.J. Beasley, T.M. Allison, D.B. Cruzen, C. Simmons, H.A. Kemnitz, J.W. Weindruch, R. (2009). Caloric Restriction Delays Disease Onset And Mortality In Rhesus Monkeys. *Science* 325(5937): 201–204.
- Cuervo, A.M., Bergamini, E. Brunk, U.T. Droge, W. Ffrench, M. Terman, A. (2005). Autophagy And Aging: The Importance Of Maintaining “Clean” Cells. *Autophagy* 1(3):131–140. 2017
- Cullingford, T.E. (2004). The Ketogenic Diet; Fatty Acids, Fatty Acid-Activated Receptors And Neurological Disorders. *Prostaglandins, Leukotrienes and Essential Fatty Acids*, 70, 3, 253-64.
- Chung, H.Y., Kim, D.H. Bang, E. Yu, B.P. (2020). Impacts of Calorie Restriction and Intermittent Fasting on Health and Diseases: Current Trends. *Nutrients*, 12(10), 2948–. doi:10.3390/nu12102948
- D’Angelo, L., Piazzini G. Pacilli, A. Prossomariti, A. Fazio, C. Montanaro, L. Graziani, G. Fogliano, V. Munarini, A. Bianchi, F. (2014). A Combination Of Eicosapentaenoic Acid-Free Fatty Acid, Epigallocatechin-3-Gallate And Proanthocyanidins Has A Strong Effect On mTOR Signaling In Colorectal Cancer Cells. *Carcinogenesis*, 35, 10, 2314-20.
- DePinho, RA. (2000). The Age Of Cancer. *Nature* 408(6809):248–254.
- Duregon, E., Pomatto-Watson, LCD. Bernier, M. Price, NL. de Cabo, R. (2021). Intermittent Fasting: From Calories To Time Restriction. *Geroscience*, 43, 1083-92.
- Faubert, B., Boily, G. Izreig, S. Griss, T. Samborska, B. Dong, Z. Dupuy, F. Chambers, C. Fuerth, BJ. Viollet, B. (2013). AMPK Is A Negative Regulator Of The Warburg Effect And Suppresses Tumor Growth In Vivo. *Cell metabolism*, 17, 1, 113-24.
- Ferretti, AC., Tonucci, FM. Hidalgo, F. Almada, E. Larocca, MC. Favre, C. (2016). AMPK And PKA Interaction In The Regulation Of Survival Of Liver Cancer Cells Subjected To Glucose Starvation. *Oncotarget*, 7, 14, 17815.
- Fontana, L., Weiss, E.P. Villareal, DT. Klein, S. Holloszy, J.O. (2008). Long-Term Effects Of Calorie Or Protein Restriction On Serum IGF-1 And IGFBP-3 Concentration In Humans. *Aging Cell* 7(5):681–687.
- Fontana, L., Partridge, L. Longo, V.D. (2010). Extending Healthy Life Span—From Yeast To Humans. *Science* 328(5976):321–326.
- Fontana, L., Villareal, D.T. Das, S.K. Smith, S.R. Meydani, S.N. Pittas, A.G. Klein, S. Bhapkar, M. Rochon, J. Ravussin, E. (2016). Effects Of 2-Year Calorie Restriction On Circulating Levels Of IGF-1, IGF-Binding Proteins And Cortisol In Nonobese Men And Women: A Randomized Clinical Trial. *Aging cell*, 15, 1, 22-7.
- Fujitsuka, N., Asakawa, A. Morinaga, A. Amitani, M. Amitani, H. Katsura, G. Sawada, Y. Sudo, Y. Uezono, Y. Mochiki, E. (2016). Increased Ghrelin Signaling Prolongs Survival In Mouse Models Of Human Aging Through Activation Of Sirtuin1. *Molecular psychiatry*, 21, 11, 1613-23.

- Goodrick, CL., Ingram, D.K. Reynolds, M.A. Freeman, J.R. Cider, N. (1990). Effects Of İntermittent Feeding Upon Body Weight And Lifespan İn İnbred Mice: Interaction Of Genotype And Age. *Mech Ageing Dev* 55(1):69–87.
- Grasl-Kraupp, B., Bursch, W. Ruttkay-Nedecky, B. Wagner, A. Lauer, B. Schulte-Hermann, R. (1994). Food Restriction Eliminates Preneoplastic Cells Through Apoptosis And Antagonizes Carcinogenesis İn Rat Liver. *Proc Natl Acad Sci USA* 91(21):9995–9999.
- Guarente, L. Kenyon, C. (2000). Genetic Pathways That Regulate Ageing İn Model Organisms. *Nature* 408(6809):255–262.
- Hanahan, D. Weinberg, R.A. (2000). The Hallmarks Of Cancer. *Cell* 100(1):57–70. S0092-8674(00)81683-9.
- Hanahan, D. Weinberg, R.A. (2011). Hallmarks Of Cancer: The Next Generation. *Cell* 144(5):646–674.
- Harris, L., Hamilton, S. Azevedo, L.B. Olajide, J. De Brun, C. Waller, G. Whittaker, V. Sharp, T. Lean, M. Hankey, C. (2018). İntermittent Fasting Interventions For Treatment Of Overweight And Obesity İn Adults: A Systematic Review And Meta-Analysis. *JBI Database System Rev Implement Rep.* 16:507–547.
- Harrison, D.E. Archer, J.R. (1989). Natural Selection For Extended Longevity From Food Restriction. *Growth Dev Aging GDA* 53(1–2):3.
- Hursting, S.D., Perkins, S.N. Phang, J.M. (1994). Calorie Restriction Delays Spontaneous Tumorigenesis İn p53-Knockout Transgenic Mice. *Proc Natl Acad Sci USA* 91(15):7036–7040.
- Hursting, S.D., Dunlap, S.M. Ford, N.A. Hursting. M.J. Lashinger, L.M. (2013). Calorie Restriction And Cancer Prevention: A Mechanistic Perspective. *Cancer & metabolism*, 1, 1, 1-11.
- Imae, M., Fu Z. Yoshida, A. Noguchi, T. Kato, H. (2003). Nutritional And Hormonal Factors Control The Gene Expression Of FoxOs, The Mammalian Homologues Of DAF-16. *J Mol Endocrinol* 30(2):253–262.
- Jiang, B.H., Liu, L.Z. (2008). PI3K/PTEN Signaling İn Tumorigenesis And Angiogenesis. *Biochimica et biophysica acta (bba)-proteins and proteomics*, 1784, 1, 150-8.
- Jemal, A., Siegel, R. Ward, E. Hao, Y. Xu, J. Murray, T. Thun, M.J. (2008). Cancer Statistics, 2008. *CA Cancer J Clin* 58 (2):71–96.
- Kalaany, N.Y. Sabatini, D.M. (2009). Tumours With PI3K Activation Are Resistant To Dietary Restriction. *Nature* 458(7239):725–731.
- Kenyon, C. (2001). A conserved regulatory system for aging. *Cell* 105(2):165–168.
- Kerndt, P.R., Naughton, J.L. Driscoll, C.E. Loxterkamp, D.A. (1982). Fasting: The History, Pathophysiology And Complications. *West J Med* 137(5):379–399.
- Ketelslegers, J.M., Maiter, D. Maes, M. Underwood, L.E. Thissen, J.P. (1995). Nutritional Regulation Of İnsulin-Like Growth Factor-I. *Metabolism* 44(10 Suppl 4):50–57.
- Kim, S.K., Demetri, G.D. (1996). Chemotherapy And Neutropenia. *Hematol Oncol Clin North Am* 10(2):377–395.

- Kinzler, K.W., Vogelstein, B. (1996). Lessons From Hereditary Colorectal Cancer. *Cell* 87(2):159–170. S0092-8674(00)81333-1.
- Kopeina, G.S., Senichkin, V.V. Zhivotovsky, B. (2017). Caloric Restriction-A Promising Anti-Cancer Approach: From Molecular Mechanisms To Clinical Trials. *Biochimica et Biophysica Acta (BBA)-Reviews on Cancer*, 1867, 1, 29-41.
- Kristan, D.M. (2008). Calorie Restriction And Susceptibility To Intact Pathogens. *Age* 30(2–3):147–156.
- Kroemer, G., Marino, G. Levine, B. (2010). Autophagy And The Integrated Stress Response. *Mol Cell* 40(2):280–293.
- La Vecchia, C., Franceschi, S. Levi, F. (2003). Epidemiological Research On Cancer With A Focus On Europe. *Eur J Cancer Prev*, 12, 1, 5-14.
- Lee, C., Safdie, F.M. Raffaghello, L. Wei, M. Madia, F. Parrella, E. Hwang, D. Cohen, P. Bianchi, G. Longo, V.D. (2010). Reduced Levels Of IGF-I Mediate Differential Protection Of Normal And Cancer Cells In Response To Fasting And Improve Chemotherapeutic Index. *Cancer Res* 70(4):1564–1572.
- Lee, C. Longo, V.D. (2011). Fasting Vs Dietary Restriction In Cellular Protection And Cancer Treatment: From Model Organisms To Patients. *Oncogene* 30(30):3305–3316.
- Lee, C. Raffaghello, L. Brandhorst, S. Safdie, F.M. Bianchi, G. Martin-Montalvo, A. Pistoia, V. Wei, M. Hwang, S. Merlino, A. (2012). Fasting Cycles Retard Growth Of Tumors And Sensitize A Range Of Cancer Cell Types To Chemotherapy. *Science translational medicine*, 4, 124, 124ra27- ra27.
- Liao, C.Y., Rikke, B.A. Johnson, T.E. Diaz, V. Nelson, J.F. (2010). Genetic Variation In The Murine Lifespan Response To Dietary Restriction: From Life Extension To Life Shortening. *Aging Cell* 9(1):92–95.
- Longo, V.D., Ellerby, L.M. Bredesen, D.E. Valentine, J.S. Gralla, E.B. (1997). Human Bcl-2 Reverses Survival Defects In Yeast Lacking Superoxide Dismutase And Delays Death Of Wild-Type Yeast. *J Cell Biol* 137(7):1581–1588.
- Longo, V.D. (1999). Mutations In Signal Transduction Proteins Increase Stress Resistance And Longevity In Yeast, Nematodes, Fruit Flies, And Mammalian Neuronal Cells. *Neurobiol Aging* 20(5):479–486.
- Longo, V.D., Finch, C.E. (2003). Evolutionary Medicine: From Dwarf Model Systems To Healthy Centenarians? *Science* 299(5611):1342–1346.
- Longo, V.D., Fontana, L. (2010). Calorie Restriction And Cancer Prevention: Metabolic And Molecular Mechanisms. *Trends Pharmacol Sci* 31(2):89–98.
- Longo, V.D., Mattson, M.P. (2014). Fasting: Molecular Mechanisms And Clinical Applications. *Cell Metab* 19(2):181–192.
- Longo, V.D., Panda, S. (2016). Fasting, Circadian Rhythms, And Time-Restricted Feeding In Healthy Lifespan. *Cell Metab*. 23:1048–1059.
- Love, R.R., Leventhal, H. Easterling, D.V. Nerenz, D.R. (1989). Side Effects And Emotional Distress During Cancer Chemotherapy. *Cancer* 63(3):604–612.
- Maccario, M. Aimaretti, G. Grottoli, S. Gauna, C. Tassone, F. Corneli, G.

- Rossetto, R. Wu, Z. Strasburger, C.J. Ghigo, E. (2001). Effects Of 36 Hour Fasting On GH/IGF-I Axis And Metabolic Parameters In Patients With Simple Obesity Comparison With Normal Subjects And Hypopituitary Patients With Severe GH Deficiency. *Int J Obes Relat Metab Disord* 25(8):1233–1239.
- Madia, F., Wei, M. Yuan, V. Hu, J. Gattazzo, C. Pham, P. Goodman, M.F. Longo, V.D. (2009). Oncogene Homologue Sch9 Promotes Age-Dependent Mutations By A Superoxide And Rev1/Polzeta-dependent mechanism. *J Cell Biol* 186(4):509–523.
- Marciniak, S.J., Yun, C.Y. Oyadomari, S. Novoa, I. Zhang, Y. Jungreis, R. Nagata, K. Harding, H.P. Ron, D. (2004). CHOP Induces Death By Promoting Protein Synthesis And Oxidation In The Stressed Endoplasmic Reticulum. *Genes & development*, 18, 24, 3066-77.
- Marino, G., Madeo, F. Kroemer, G. (2010). Autophagy For Tissue Homeostasis And Neuroprotection. *Curr Opin Cell Biol* 23(2):198–206.
- Mattison, J.A., Roth, G.S. Beasley, T.M. Tilmont, E.M. Handy, A.M. Herbert, R.L. Longo, D.L. Allison, D.B. Young, J.E. Bryant, M. Barnard, D. Ward, W.F. Qi, W. Ingram, D.K. de Cabo, R. (2012). Impact Of Caloric Restriction On Health And Survival In Rhesus Monkeys From The NIA Study. *Nature* 489(7415):318–321.
- Medema, R.H., Bos, J.L. (1993). The Role Of p21 Ras In Receptor Tyrosine Kinase Signaling. *Crit Rev Oncog* 4(6):615–661.
- Menyhárt, O., Fekete, J.T. Györfy, B. (2018). Demographic Shift Disproportionately Increases Cancer Burden In An Aging Nation: Current And Expected Incidence And Mortality In Hungary up to 2030. *Clinical Epidemiology*, 10, 1093.
- Mercken, E.M., Crosby, S.D. Lamming, D.W. JeBailey, L. Krzysik-Walker, S. Villareal, D.T. Capri, M. Franceschi, C. Zhang, Y. Becker, K. (2013). Calorie Restriction In Humans Inhibits The PI3K/AKT Pathway And Induces A Younger Transcription Profile. *Aging cell*, 12, 4, 645-51.
- Mirzaei, H., Suarez, J.A. Longo, V.D. (2014). Protein And Amino Acid Restriction, Aging And Disease: From Yeast To Humans. *Trends Endocrinol Metab* TEM 25(11):558–566.
- Moller, N., Jorgensen, J.O. (2009). Effects Of Growth Hormone On Glucose, Lipid, And Protein Metabolism In Human Subjects. *Endocr Rev* 30(2):152–177.
- Morselli, E., Galluzzi, L. Kepp, O. Vicencio, J.M. Criollo, A. Maiuri, M.C. Kroemer, G. (2009). Anti- And Pro-Tumor Functions Of Autophagy. *Biochimica et Biophysica Acta* 1793(9):1524–1532.
- Mitchell, S.J., Bernier, M. Mattison, J.A. Aon, M.A. Kaiser, T.A. Anson, R.M. Ikeno, Y. Anderson, R.M. Ingram, D.K. de Cabo, R. (2018). Daily Fasting Improves Health And Survival In Male Mice Independent Of Diet Composition And Calories. *Cell Metabolism*, S1550413118305126–. doi:10.1016/j.cmet.2018.08.011
- Mukherjee, P., Abate, L.E. Seyfried, T.N. (2004). Antiangiogenic And Proapoptotic Effects Of Dietary Restriction On Experimental Mouse And Human Brain Tumors. *Clin Cancer Res* 10(16):5622–5629.

- Nicklin, P., Bergman, P. Zhang, B. Triantafellow, E. Wang, H. Nyfeler, B. Yang, H. Hild, M. Kung, C. Wilson, C. Myer, V.E. MacKeigan, J.P. Porter, J.A. Wang, Y.K. Cantley, L.C. Finan, P.M. Murphy, L.O. (2009). Bidirectional Transport Of Amino Acids Regulates mTOR And Autophagy. *Cell* 136(3):521–534.
- O’Flanagan C.H., Smith, L.A. McDonell, S.B. Hursting, S.D. (2017). When Less May Be More: Calorie Restriction And Response To Cancer Therapy. *BMC medicine*, 15, 1, 1-9.
- Partridge, A.H., Burstein, H.J. Winer, E.P. (2001). Side Effects Of Chemotherapy And Combined Chemohormonal Therapy In Women With Early-Stage Breast Cancer. *J Natl Cancer Inst Monogr* 30:135–142.
- Pomatto-Watson, L.C.D., Bodogai, M. Bosompra, O. Kato, J. Wong, S. Carpenter, M. Daily Caloric Restriction Limits Tumor Growth More Effectively Than Caloric Cycling Regardless Of Dietary Composition. *Nat Commun* 2021;12:6201.
- Raffaghello, L., Lee, C. Safdie, F.M. Wei, M. Madia, F. Bianchi, G. Longo, V.D. (2008). Starvation-Dependent Differential Stress Resistance Protects Normal But Not Cancer Cells Against High-Dose Chemotherapy. *Proc Natl Acad Sci USA* 105(24):8215–8220.
- Reed, M.J., Penn, P.E. Li, Y. Birnbaum, R. Vernon, R.B. Johnson, T.S. Pendergrass, W.R. Sage, E.H. Abrass, I.B. Wolf, N.S. (1996). Enhanced Cell Proliferation And Biosynthesis Mediate Improved Wound Repair In Refed, Caloric-Restricted Mice. *Mech Ageing Dev* 89(1):21–43.
- Ruckenstuhl, C., Buttner, S. Carmona-Gutierrez, D. Eisenberg, T. Kroemer, G. Sigrist, S.J. Frohlich, K.U. Madeo, F. (2009). The Warburg Effect Suppresses Oxidative Stress Induced Apoptosis In A Yeast Model For Cancer. *PLoS One* 4(2):e4592.
- Sans, M.D., Lee, S.H. D’Alec, L.G. Williams, J.A. (2004). Feeding Activates Protein Synthesis In Mouse Pancreas At The Translational Level Without Increase In mRNA. *Am J Physiol Gastrointest Liver Physiol* 287(3):G667–G675.
- Siegel, R., Naishadham, D. Jemal A. (2012.) Cancer Statistics, 2012. *CA Cancer J Clin* 62(1):10–29.
- Sofi, F. (2020). Fasting-Mimicking Diet A Clarion Call For Human Nutrition Research Or An Additional Swan Song For A Commercial Diet?. *International Journal of Food Sciences and Nutrition*, 1–8. doi:10.1080/09637486.2020.1746959 .
- Schwartz, K., Chang, H.T. Nikolai, M. Pernicone, J. Rhee, S. Olson, K. Kurniali, P.C. Hord, N.G. Noel, M. (2015). Treatment Of Glioma Patients With Ketogenic Diets: Report Of Two Cases Treated With An IRB-Approved Energy-Restricted Ketogenic Diet Protocol And Review Of The Literature. *Cancer & metabolism*, 3, 1, 1-10.
- Shackelford, D.B., Shaw, R.J. (2009). The LKB1–AMPK Pathway: Metabolism And Growth Control In Tumour Suppression. *Nature Reviews Cancer*, 9, 8, 563-75.

- Shaw, R.J. (2009). LKB1 And AMP-Activated Protein Kinase Control Of mTOR Signalling And Growth. *Acta physiologica*, 196, 1, 65-80.
- Taniguchi, C.M., Emanuelli, B. Kahn, C.R. (2006). Critical Nodes In Signalling Pathways: Insights Into Insulin Action. *Nature reviews Molecular cell biology*, 7, 2, 85-96.
- Tannenbaum, A. (1996). The Dependence Of Tumor Formation On The Composition Of The Calorie-Restricted Diet As Well As On The Degree Of Restriction (1945). *Nutrition* 12(9):653–654.
- Thun, M.J., DeLancey, J.O. Center, M. M. Jemal, A. Ward, E.M. (2010). *The global burden of cancer: priorities for prevention. Carcinogenesis*, 31(1), 100–110. doi:10.1093/carcin/bgp263.
- Underwood, L.E., Thissen, J.P. Lemozy, S. Ketelslegers, J.M. Clemmons, D.R. (1994). Hormonal And Nutritional Regulation Of IGF-I And Its Binding Proteins. *Horm Res* 42(4–5):145–151.
- Unger, R.H., Eisentraut, A.M. Madison, L.L. (1963). The Effects Of Total Starvation Upon The Levels Of Circulating Glucagon And Insulin In Man. *J Clin Investig* 42:1031–1039.
- Vamecq, J., Colet, J.-M. Vanden, EJJ. Briand, G. Porchet, N. Rocchi, S. (2012). PPARs: Interference With Warburg Effect And Clinical Anticancer Trials. *PPAR research*, 2012.
- Vander Heiden, M.G., Cantley, L.C. Thompson, C.B. (2009). Understanding The Warburg Effect: The Metabolic Requirements Of Cell Proliferation. *Science* 324(5930):1029–1033.
- Vaughn, A.E., Deshmukh, M. (2008). Glucose Metabolism Inhibits Apoptosis In Neurons And Cancer Cells By Redox Inactivation Of Cytochrome c. *Nat Cell Biol* 10(12):1477–1483.
- Vassilopoulos, A., Fritz, K.S. Petersen, D.R. Gius, D. (2011). The Human Sirtuin Family: Evolutionary Divergences And Functions. *Human genomics*, 5, 5, 1-12.
- Vidali, S., Aminzadeh, S. Lambert, B. Rutherford, T. Sperl, W. Kofler, B. Feichtinger, R.G. (2015). Mitochondria: The Ketogenic Diet—A Metabolism-Based Therapy. *The international journal of biochemistry & cell biology*, 63, 55-9.
- Wang, T., Hung, C.C. Randall, D.J. (2006). The Comparative Physiology Of Food Deprivation: From Feast To Famine. *Annu Rev Physiol* 68:223–251.
- Warburg, O. (1956). On Respiratory Impairment In Cancer Cells. *Science* 124(3215):269–270.
- Weindruch, R., Walford, R.L. (1982). Dietary Restriction In Mice Beginning At 1 Year Of Age: Effect On Life-Span And Spontaneous Cancer Incidence. *Science* 215(4538):1415–1418.

KAYNAKÇA

- Abrams, GA. Concato, J. Fallon, MB. (1996). *Muscle Cramps In Patients With Cirrhosis. Am J Gastroenterol.* 91,1363.
- Angeli. P. Albino, G. Carraro, P. et al. (1996). *Cirrhosis And Muscle Cramps: Evidence Of A Causal Relationship. Hepatology.* 23, 264.
- Anthony, PP. Ishak, KG. Nayak, NC. et al. (1978). *The Morphology Of Cirrhosis Recommendations On Definition, Nomenclature And Classification By a Working Group Sponsored By The World Health Organization. J Clin Pathol,* 31, 395.
- Asbert, M. Ginès, A. Ginès, P. et al. (1993). *Circulating Levels Of Endothelin In Cirrhosis. Gastroenterology.* 104, 1485.
- Attali, P. Ink O. Pelletier, G. et al. (1987). *Dupuytren's Contracture, Alcohol Consumption, And Chronic Liver Disease. Arch Intern Med.* 147, 1065.
- Barouki, R. Chobert, MN. Finidori, J. et al.(1983). *Ethanol Effects In A Rat Hepatoma Cell Line: Induction Of Gamma-glutamyltransferase. Hepatology.* 3, 323.
- Baskol, M. Ozbakir, O. Coşkun, R. et al (2004). *The Role Of Serum Zinc And Other Factors On The Prevalence Of Muscle Cramps In Non-alcoholic Cirrhotic Patients. J Clin Gastroenterol.* 38, 524.
- Bianchi, G. Marchesini, G. Zoli, M. et al. (1994). *Prognostic Significance Of Diabetes In Patients With Cirrhosis. Hepatology.* 20, 119.
- Bravo, AA. Sheth, SG. Chopra, S. (2001). *Liver Biopsy. N Eng Journ Med.* 344, 495.
- Burra, P. Germani, G. Masier, A. et al. (2010). *Sexual Dysfunction In Chronic Liver Disease: Is Liver Transplantation An Effective Cure? Transplantation.* 89, 1425.
- Cattau EL Jr. Benjamin, SB. Knuff, TE. Castell, DO. (1982). *The Accuracy Of The Physical Examination In The Diagnosis Of Suspected Ascites. JAMA.* 247, 1164.
- Cundy, TF. Butler, J. Pope, RM. et al. (1991). *Amenorrhoea In Women With Non-alcoholic Chronic Liver Disease. Gut.* 32, 202.
- Di Lelio, A. Cestari, C. Lomazzi, A. Beretta, L. (1989). *Cirrhosis: Diagnosis With Sonographic Study Of The Liver Surface. Radiology.* 172, 389.
- Dutta, SK. Dukehart, M. Narang, A. Latham, PS. (1989). *Functional And Structural Changes In Parotid Glands of Alcoholic Cirrhotic Patients. Gastroenterology.* 96, 510.
- Ellis, G. Goldberg, DM. Spooner, RJ. Ward, AM. (1978). *Serum Enzyme Tests In Diseases Of The Liver And Biliary Tree. Am J Clin Pathol.* 70, 248.
- Epstein, O. Dick, R. Sherlock, S. (1981). *Prospective Study Of Periostitis And Finger Clubbing In Primary Biliary Cirrhosis And Other Forms Of Chronic Liver Disease. Gut .* 22, 203.
- Erlinger, S. Benhamou, J. McIntyre, N. Benhamou, J. Rizzetto, M. et al (Eds). (1991). *Clinical Aspects. In: Oxford Textbook Of Clinical Hepatology, University Press, Oxford .* p.380.
- Fauerholdt, L. Schlichting, P. Christensen, E. et al. (1983). *Conversion Of Micronodular Cirrhosis Into Macronodular Cirrhosis. Hepatology,* 3, 928.

- Foutch, PG. Sullivan, JA. Gaines, JA. Sanowski, RA. (1988). *Cutaneous Vascular Spiders In Cirrhotic Patients: Correlation With Hemorrhage From Esophageal Varices. Am J Gastroenterol.* 83, 723.
- Ge PS, Runyon BA. (2014). *The Changing Role Of Beta-blocker Therapy In Patients With Cirrhosis. J Hepatol.* 60, 643.
- Giorgio, A. Amoroso, P. Lettieri, G. et al. (1986). *Cirrhosis: Value Of Caudate To Right Lobe Ratio In Diagnosis With US. Radiology.* 161,443.
- Goldberg, DM. Structural, Functional And Clinical Aspects Of Gamma-Glutamyltransferase. (1980). *CRC Crit Rev Clin Lab Sci* 12, 1.
- Groszmann, R, Franchis, R.. (1999). *Portal Hypertension In: Diseases Of The Liver; Eighth Edition, Schiff E Sorrell M, Maddrey W (Eds), Lippincott Williams & Wilkens (p.415). Philadelphia.*
- Heidelbaugh, JJ. Bruderly, M.. (2006). *Cirrhosis And Chronic Liver Failure: Part I. Diagnosis And Evaluation Am Fam Physicia,* 74, 756.
- Ito, K. Mitchell, DG. Gabata, T. Hussain, SM. (1999). *Expanded Gallbladder Fossa: Simple MR Imaging Sign Of Cirrhosis Radiology.* 211, 723.
- Ito, K. Mitchell, DG. Hann, HW. et al.(1999). *Viral-induced Cirrhosis: Grading Of Severity Using MR Imaging. AJR Am J Roentgenol.* 173, 591.
- Kalaitzakis, E. (2014). *Gastrointestinal Dysfunction In Liver Cirrhosis. Worl J Gastroenterol.* 20, 14686.
- Konikoff, F. Theodor, E. (1986). *Painful Muscle Cramps, A Symptom Of Liver Cirrhosis? J Clin Gastroenterol.* 8, 669.
- Krzeski, P. Zych, W. Kraszewska, E.(1999). et al. *Is Serum Bilirubin Concentration The Only Valid Prognostic Marker In Primary Biliary Cirrhosis? Hepatology.* 30, 865.
- Mehta, SS. Fallon, MB. (2013). *Muscle Cramps In Liver Disease. Clin Gastroenterol Hepatol.* 11,1385.
- Mills, PR. Vallance, R. Birnie, G. et al. (1981). *A Prospective Survey Of Radiological Bone And Joint Changes In Primary Biliary Cirrhosis. Clin Radiol.* 32, 297.
- Missal Me Robinson Ja Tatum, RW. (1965). *Inferior Vena Cava Obstruction: Clinical Manifestations, Diagnostic Methods And Related Problems. Ann Intern Med.* 62, 133.
- Murrell, GA. Francis, MJ. Bromley. (1987). *L. Free Radicals And Dupuytren's Contracture. Br Med J (Clin Res Ed).*295, 1373.
- Niederrau, C. Sonnenberg, A. Müller, JE. et al. (1983). *Sonographic Measurements Of The Normal Liver, Spleen, Pancreas And Portal Vein. Radiology.* 149, 537.
- Nieto, AF. Doty, DB. (1986). *Superior Vena Cava Obstruction: Clinical Syndrome, Etiology And Treatment. Curr Probl Cancer.* 10, 441.
- Papadakis, MA. Fraser, CL. Arieff, AI. (1990). *Hyponatraemia In Patients With Cirrhosis. O J Med.* 76,675.
- Pirovino, M. Linder, R. Boss, C. et al. (1988). *Cutaneous Spider Nevi In Liver Cirrhosis: Capillary Microscopical And Hormonal Investigations. Klin Wochenschr.* 66, 298.

- Pratt, D. Kaplan, M. (1999). Evaluation Of The Liver A: Laboratory Tests. In: Schiff's Diseases Of The Liver, Eighth Edition, Schiff, E. Sorrell, M. Maddrey, W. (Eds), *Lippincott Williams & Wilkens*, (p.205). Philadelphia.
- Qamar, AA. Grace, ND. Groszmann, R.J. et al. (2009). *Incidence, Prevalence And Clinical Significance Of Abnormal Hematologic Indices In Compensated Cirrhosis. Clin Gastroenterol Hepatol.* 7, 689.
- Runyon, BA. (2011). *A Primer On Detecting Cirrhosis And Caring For These Patients Without Causing Harm. Int J Hepatol.* 801, 983.
- Sanford, NL. Walsh, P. Matis, C. et al. (1985). *Is Ultrasonography Useful In The Assessment Of Diffuse Parenchymal Liver Disease? Gastroenterology* 89, 186.
- Sharma, B. John, S. (2020). *StatPearls*, Treasure Island (FL): Stat Pearls Publishing, Fitzpatrick, T. Johnson, R. Polano, M. et al. (1994) *Color Atlas And Synopsis Of Clinical Dermatology: Common And Serious Diseases*, Second edition, McGraw Hill, Inc, New York.
- Sheth, SG. Flamm, SL. Gordon, FD. Chopra, S. (1998). *Ratio Predicts Cirrhosis In Patients With Chronic Hepatitis C Virus Infection. Am J Gastroenterol.* 44, 93.
- Simonovský, V. (1999). *The Diagnosis Of Cirrhosis By High Resolution Ultrasound Of The Liver Surface. Br J Radiol.* 72, 29.
- Soper, NJ. Rikkers, LF. (1982). *Effect Of Operations For Variceal Hemorrhage On Hypersplenism. Am J Surg.* 144, 700.
- Tangerman, A. Meuwese-Arends, MT. Jansen, JB. (1994). *Cause And Composition Of Foeter Hepaticus. Lancet.* 343, 483.
- Triger, DR. Wright, R. (1973). *Hyperglobulinaemia In Liver Disease. Lancet.* 1, 1494.
- Udell, JA. Wang, CS. Timmouth, J. et al. (2012). Does this patient with liver disease have cirrhosis? *JAMA.* 307, 832.
- Van de Water, J. Cooper, A. Surh, CD. et al. (1989). *Detection Of Autoantibodies To Recombinant Mitochondrial Proteins In Patients With Primary Biliary Cirrhosis. N Engl J Med.* 320, 1377.
- Van Thiel, DH. Gavalier, JS. Schade, RR. (1985). *Liver Disease And The Hypothalamic Pituitary Gonadal Axis. Semin Liver Dis.* 5, 35.
- Van Thiel, DH. Gavalier, JS. Spero, JA. et al. (1981). *Patterns Of Hypothalamic Pituitary Gonadal Dysfunction In Men With Liver Disease Due To Differing Etiologies. Hepatology.* 1, 39.
- Williams, AL, Hoofnagle, JH. (1988). *Ratio Of Serum Aspartate To Alanine Aminotransferase In Chronic Hepatitis. Relationship To Cirrhosis Gastroenterology.* 95, 734.
- Wong, RJ. Aguilar, M. Cheung, R. et al. (2015). *Nonalcoholic Steatohepatitis Is The Second Leading Etiology Of Liver Disease Among Adults Awaiting Liver Transplantation In The United States. Gastroenterology,* 148, 547.
- Zaman, A. Hapke, R. Flora, K. et al. (1999). *Factors Predicting The Presence Of Esophageal Or Gastric Varices In Patients With Advanced Liver Disease. Am J Gastroenterol.* 94, 3292.
- Zwiebel, WJ. (1995). *Sonographic Diagnosis Of Hepatic Vascular Disorders. Demin Ultrasound BT MR.* 16, 34.

KAYNAKLAR

- Caban, M., Owczarek, K., & Lewandowska, U. (2022). The Role of Metalloproteinases and Their Tissue Inhibitors on Ocular Diseases: Focusing on Potential Mechanisms. *International Journal of Molecular Sciences*, 23(8), 4256.
- Carballo, C. B., Nakagawa, Y., Sekiya, I., & Rodeo, S. A. (2017). Basic science of articular cartilage. *Clinics in sports medicine*, 36(3), 413-425.
- Çelik, E., Bayram, C., & Denkbaş, E. B. (2019). Chondrogenesis of human mesenchymal stem cells by microRNA loaded triple polysaccharide nanoparticle system. *Materials Science and Engineering: C*, 102, 756-763.
- Chen, S., Fu, P., Wu, H., & Pei, M. (2017). Meniscus, articular cartilage and nucleus pulposus: a comparative review of cartilage-like tissues in anatomy, development and function. *Cell and tissue research*, 370(1), 53-70.
- Cosenza, S., Ruiz, M., Toupet, K., Jorgensen, C., & Noël, D. (2017). Mesenchymal stem cells derived exosomes and microparticles protect cartilage and bone from degradation in osteoarthritis. *Scientific reports*, 7(1), 1-12.
- Ding, D.-C., Shyu, W.-C., & Lin, S.-Z. (2011). Mesenchymal stem cells. *Cell transplantation*, 20(1), 5-14.
- Feng, L., Yang, Z., Li, Y., Pan, Q., Zhang, X., Wu, X., Lo, J. H. T., Wang, H., Bai, S., & Lu, X. (2022). MicroRNA-378 contributes to osteoarthritis by regulating chondrocyte autophagy and bone marrow mesenchymal stem cell chondrogenesis. *Molecular Therapy-Nucleic Acids*, 28, 328-341.
- Fujii, Y., Liu, L., Yagasaki, L., Inotsume, M., Chiba, T., & Asahara, H. (2022). Cartilage Homeostasis and Osteoarthritis. *International Journal of Molecular Sciences*, 23(11), 6316.
- Gao, F., Chiu, S., Motan, D., Zhang, Z., Chen, L., Ji, H., Tse, H., Fu, Q.-L., & Lian, Q. (2016). Mesenchymal stem cells and immunomodulation: current status and future prospects. *Cell death & disease*, 7(1), e2062-e2062.
- Gao, F., Peng, C., Zheng, C., Zhang, S., & Wu, M. (2019). miRNA-101 promotes chondrogenic differentiation in rat bone marrow mesenchymal stem cells. *Experimental and therapeutic medicine*, 17(1), 175-180.
- Gibson, G., & Asahara, H. (2013). microRNAs and cartilage. *Journal of Orthopaedic Research*, 31(9), 1333-1344.
- Grässel, S., & Aszodi, A. (2019). Osteoarthritis and cartilage regeneration: Focus on pathophysiology and molecular mechanisms. In (Vol. 20, pp. 6156): MDPI.
- Gu, Y.-z., Xue, Q., Chen, Y.-j., Yu, G.-H., Shen, Y., Wang, M.-y., Shi, Q., & Zhang, X.-G. (2013). Different roles of PD-L1 and FasL in immunomodulation mediated by human placenta-derived mesenchymal stem cells. *Human immunology*, 74(3), 267-276.
- Gunel, T., Hosseini, M. K., Gumusoglu, E., Dolekcap, I., & Aydinli, K. (2014). Future Perspective of Preeclampsia by miRNA. *Global Journal of Human Genetics & Gene Therapy*, 2, 53-67.
- Gupta, A., Cady, C., Fauser, A.-M., Rodriguez, H. C., Mistovich, R. J., Potty, A. G., & Maffulli, N. (2020). Cell-free stem cell-derived extract formulation

- for regenerative medicine applications. *International Journal of Molecular Sciences*, 21(24), 9364.
- Hallett, S. A., Ono, W., & Ono, N. (2019). Growth plate chondrocytes: skeletal development, growth and beyond. *International Journal of Molecular Sciences*, 20(23), 6009.
- Han, Y., Li, X., Zhang, Y., Han, Y., Chang, F., & Ding, J. (2019). Mesenchymal stem cells for regenerative medicine. *Cells*, 8(8), 886.
- Haque, N., Widera, D., Govindasamy, V., Soesilawati, P., & Abu Kasim, N. H. (2022). Extracellular vesicles from stem and progenitor cells for cell-free regenerative therapy. *Current molecular medicine*, 22(2), 120-131.
- Havis, E., & Duprez, D. (2020). EGR1 transcription factor is a multifaceted regulator of matrix production in tendons and other connective tissues. *International Journal of Molecular Sciences*, 21(5), 1664.
- Huang, B. J., Hu, J. C., & Athanasiou, K. A. (2016). Cell-based tissue engineering strategies used in the clinical repair of articular cartilage. *Biomaterials*, 98, 1-22.
- Iaquinta, M. R., Lanzillotti, C., Mazziotta, C., Bononi, I., Frontini, F., Mazzoni, E., Oton-Gonzalez, L., Rotondo, J. C., Torreggiani, E., & Tognon, M. (2021). The role of microRNAs in the osteogenic and chondrogenic differentiation of mesenchymal stem cells and bone pathologies. *Theranostics*, 11(13), 6573.
- Ito, Y., Matsuzaki, T., Ayabe, F., Mokuda, S., Kurimoto, R., Matsushima, T., Tabata, Y., Inotsume, M., Tsutsumi, H., & Liu, L. (2021). Both microRNA-455-5p and -3p repress hypoxia-inducible factor-2 α expression and coordinately regulate cartilage homeostasis. *Nature communications*, 12(1), 1-13.
- Khan, W. S., Johnson, D. S., & Hardingham, T. E. (2010). The potential of stem cells in the treatment of knee cartilage defects. *The Knee*, 17(6), 369-374.
- Klingemann, H., Matzilevich, D., & Marchand, J. (2008). Mesenchymal stem cells—sources and clinical applications. *Transfusion Medicine and Hemotherapy*, 35(4), 272-277.
- Krishnan, Y., & Grodzinsky, A. J. (2018). Cartilage diseases. *Matrix biology : journal of the International Society for Matrix Biology*, 71-72, 51-69. <https://doi.org/10.1016/j.matbio.2018.05.005>
- Lefebvre, V. (2019). Roles and regulation of SOX transcription factors in skeletogenesis. *Current topics in developmental biology*, 133, 171-193.
- Lin, P. P., Wang, Y., & Lozano, G. (2010). Mesenchymal stem cells and the origin of Ewing's sarcoma. *Sarcoma*, 2011.
- Liu, C.-F., Samsa, W. E., Zhou, G., & Lefebvre, V. (2017). Transcriptional control of chondrocyte specification and differentiation. *Semin Cell Dev Biol*,
- Makris, E. A., Gomoll, A. H., Malizos, K. N., Hu, J. C., & Athanasiou, K. A. (2015). Repair and tissue engineering techniques for articular cartilage. *Nature Reviews Rheumatology*, 11(1), 21-34.
- Martínez-Moreno, D., Jiménez, G., Gálvez-Martín, P., Rus, G., & Marchal, J. (2019). Cartilage biomechanics: a key factor for osteoarthritis regenerative medicine. *Biochimica et Biophysica Acta (BBA)-Molecular Basis of Disease*, 1865(6), 1067-1075.

- Melnik, S., Gabler, J., Dreher, S. I., Hecht, N., Hofmann, N., Großner, T., & Richter, W. (2020). MiR-218 affects hypertrophic differentiation of human mesenchymal stromal cells during chondrogenesis via targeting RUNX2, MEF2C, and COL10A1. *Stem cell research & therapy*, *11*(1), 1-18.
- Michigami, T. (2014). Current understanding on the molecular basis of chondrogenesis. *Clinical Pediatric Endocrinology*, *23*(1), 1-8.
- Mohamed-Ahmed, S., Fristad, I., Lie, S. A., Suliman, S., Mustafa, K., Vindenes, H., & Idris, S. B. (2018). Adipose-derived and bone marrow mesenchymal stem cells: a donor-matched comparison. *Stem cell research & therapy*, *9*(1), 1-15.
- Molnar, V., Pavelić, E., Vrdoljak, K., Čemerin, M., Klarić, E., Matišić, V., Bjelica, R., Brlek, P., Kovačić, I., & Tremolada, C. (2022). Mesenchymal Stem Cell Mechanisms of Action and Clinical Effects in Osteoarthritis: A Narrative Review. *Genes*, *13*(6), 949.
- Morito, T., Muneta, T., Hara, K., Ju, Y.-J., Mochizuki, T., Makino, H., Umezawa, A., & Sekiya, I. (2008). Synovial fluid-derived mesenchymal stem cells increase after intra-articular ligament injury in humans. *Rheumatology*, *47*(8), 1137-1143.
- Ping Li, Y., Chun Wei, X., Cui Li, P., Wei Chen, C., Hu Wang, X., Jiao, Q., Ming Wang, D., Yuan Wei, F., Zhong Zhang, J., & Wei, L. (2015). The role of miRNAs in cartilage homeostasis. *Current Genomics*, *16*(6), 393-404.
- Pittenger, M. F., Discher, D. E., Péault, B. M., Phinney, D. G., Hare, J. M., & Caplan, A. I. (2019). Mesenchymal stem cell perspective: cell biology to clinical progress. *npj Regenerative Medicine*, *4*(1), 1-15.
- Qin, W., Yang, L., Chen, X., Ye, S., Liu, A., Chen, D., & Hu, K. (2022). Wedelolactone Promotes the Chondrogenic Differentiation of Mesenchymal Stem Cells by Suppressing EZH2. *International Journal of Stem Cells*.
- Rodríguez-Fuentes, D. E., Fernández-Garza, L. E., Samia-Meza, J. A., Barrera-Barrera, S. A., Caplan, A. I., & Barrera-Saldaña, H. A. (2021). Mesenchymal stem cells current clinical applications: a systematic review. *Archives of medical research*, *52*(1), 93-101.
- Sevimli, T. S., Sevimli, M., & Özçelik, N. (2015). Tümör anjiyogenezinde mikroRNA (miRNA)'ların rolü. *SDÜ Sağlık Bilimleri Dergisi*, *6*(1), 43-46.
- Silva-Carvalho, A. É., Sousa, M. R. R., Alencar-Silva, T., Carvalho, J. L., & Saldanha-Araujo, F. (2019). Mesenchymal stem cells immunomodulation: The road to IFN- γ licensing and the path ahead. *Cytokine & growth factor reviews*, *47*, 32-42.
- Solchaga, L. A., Penick, K. J., & Welter, J. F. (2011). Chondrogenic differentiation of bone marrow-derived mesenchymal stem cells: tips and tricks. In *Mesenchymal stem cell assays and applications* (pp. 253-278). Springer.
- Song, H., & Park, K.-H. (2020). Regulation and function of SOX9 during cartilage development and regeneration. *Seminars in cancer biology*,
- Swingler, T. E., Wheeler, G., Carmont, V., Elliott, H. R., Barter, M. J., Abu-Elmagd, M., Donell, S. T., Boot-Handford, R. P., Hajihosseini, M. K., & Münsterberg, A. (2012). The expression and function of microRNAs in chondrogenesis and osteoarthritis. *Arthritis & Rheumatism*, *64*(6), 1909-1919.
- URL-1. www.clinicaltrials.gov.tr Erişim tarihi: Ocak 2023.

- Treiber, T., Treiber, N., & Meister, G. (2019). Regulation of microRNA biogenesis and its crosstalk with other cellular pathways. *Nature reviews Molecular cell biology*, 20(1), 5-20.
- Wang, F., Zhang, X., Liu, X., & Chen, Y. (2022). The Biological Role of miRNA-130a-3p in Regulating Cartilage Differentiation of Bone Marrow Mesenchymal Stem Cells (BMSCs). *Journal of Biomaterials and Tissue Engineering*, 12(11), 2214-2218.
- Woods, S., Charlton, S., Cheung, K., Hao, Y., Soul, J., Reynard, L. N., Crowe, N., Swinger, T. E., Skelton, A. J., & Piróg, K. A. (2020). microRNA-seq of cartilage reveals an overabundance of miR-140-3p which contains functional isomiRs. *RNA*, 26(11), 1575-1588.
- Wu, C., Tian, B., Qu, X., Liu, F., Tang, T., Qin, A., Zhu, Z., & Dai, K. (2014). MicroRNAs play a role in chondrogenesis and osteoarthritis. *International journal of molecular medicine*, 34(1), 13-23.
- Xu, S., & Wu, X. (2019). miR-134 inhibits chondrogenic differentiation of bone marrow mesenchymal stem cells by targeting SMAD6. *Bioscience Reports*, 39(1).
- Yang, B., Guo, H., Zhang, Y., Chen, L., Ying, D., & Dong, S. (2011). MicroRNA-145 regulates chondrogenic differentiation of mesenchymal stem cells by targeting Sox9. *PLOS ONE*, 6(7), e21679.
- Yang, B., Guo, H., Zhang, Y., Dong, S., & Ying, D. (2011). The microRNA expression profiles of mouse mesenchymal stem cell during chondrogenic differentiation. *BMB reports*, 44(1), 28-33.
- Yang, M., Yan, X., Yuan, F.-Z., Ye, J., Du, M.-Z., Mao, Z.-M., Xu, B.-B., Chen, Y.-R., Song, Y.-F., & Fan, B.-S. (2021). MicroRNA-210-3p Promotes Chondrogenic Differentiation and Inhibits Adipogenic Differentiation Correlated with HIF-3 α Signalling in Bone Marrow Mesenchymal Stem Cells. *BioMed research international*, 2021.
- Zeng, Y., Du, C., Xiao, P., Lei, Y., Zhao, P., Zhu, Z., Gao, S., Chen, B., Cheng, S., & Huang, W. (2021). Sox9-Increased miR-322-5p Facilitates BMP2-Induced Chondrogenic Differentiation by Targeting Smad7 in Mesenchymal Stem Cells. *Stem cells international*, 2021.
- Zhang, H., Wang, Y., Yang, G., Yu, H., Zhou, Z., & Tang, M. (2019). MicroRNA-30a regulates chondrogenic differentiation of human bone marrow-derived mesenchymal stem cells through targeting Sox9. *Experimental and therapeutic medicine*, 18(6), 4689-4697.
- Zhang, P., Gao, G., Zhou, Z., & He, X. (2021). microRNA-130b downregulation potentiates chondrogenic differentiation of bone marrow mesenchymal stem cells by targeting SOX9. *Brazilian Journal of Medical and Biological Research*, 54.
- Zhang, Z., Liao, W., Duan, X., & Hou, C. (2013). Expression of microRNAs during chondrogenesis of human adipose-derived stem cells. *Osteoarthritis and Cartilage*, 21, S214-S215.
- Żylińska, B., Silmanowicz, P., Sobczyńska-Rak, A., Jarosz, Ł., & Szponder, T. (2018). Treatment of articular cartilage defects: focus on tissue engineering. *In vivo*, 32(6), 1289-1300.

KAYNAKÇA

- Bibbins-Domingo, K., Grossman, D. C., Curry, S. J., Davidson, K. W., Epling, J. W., García, F. A., . . . Krist, A. H. (2016). Screening for colorectal cancer: US Preventive Services Task Force recommendation statement. *Jama*, *315*(23), 2564-2575.
- Brenner, A. T., Ko, L. K., Janz, N., Gupta, S., & Inadomi, J. (2015). Race/ethnicity and primary language: health beliefs about colorectal cancer screening in a diverse, low-income population. *Journal of health care for the poor and underserved*, *26*(3), 824.
- Chen, R. C., Haynes, K., Du, S., Barron, J., & Katz, A. J. (2021). Association of cancer screening deficit in the United States with the COVID-19 pandemic. *JAMA oncology*, *7*(6), 878-884.
- Chrysostomou, A. C., Stylianou, D. C., Constantinidou, A., & Kostrikis, L. G. (2018). Cervical cancer screening programs in Europe: the transition towards HPV vaccination and population-based HPV testing. *Viruses*, *10*(12), 729.
- Corley, D. A., Jensen, C. D., Quinn, V. P., Doubeni, C. A., Zauber, A. G., Lee, J. K., . . . Ghai, N. R. (2017). Association between time to colonoscopy after a positive fecal test result and risk of colorectal cancer and cancer stage at diagnosis. *Jama*, *317*(16), 1631-1641.
- D'Souza, N., Delisle, T. G., Chen, M., Benton, S., & Abulafi, M. (2021). Faecal immunochemical test is superior to symptoms in predicting pathology in patients with suspected colorectal cancer symptoms referred on a 2WW pathway: a diagnostic accuracy study. *Gut*, *70*(6), 1130-1138.
- D'Ovidio, V., Lucidi, C., Bruno, G., Lisi, D., Miglioresi, L., & Bazuro, M. E. (2021). Impact of COVID-19 pandemic on colorectal cancer screening program. *Clinical Colorectal Cancer*, *20*(1), e5-e11.
- Decker, K. M., Feely, A., Bucher, O., Singh, H., Turner, D., & Lambert, P. (2022). Evaluating the impact of the COVID-19 pandemic on cancer screening in a central Canadian province. *Preventive medicine*, *155*, 106961.
- Degeling, K., Baxter, N. N., Emery, J., Jenkins, M. A., Franchini, F., Gibbs, P., . . . IJzerman, M. J. (2021). An inverse stage-shift model to estimate the excess mortality and health economic impact of delayed access to cancer services due to the COVID-19 pandemic. *Asia-Pacific Journal of Clinical Oncology*, *17*(4), 359-367.
- Erdoğan, P., & Akkaya, F. (2022). Ulusal Primer HPV Tarama Programının Niğde İlinde Mevsimsellik ve Demografik Eğilimleri: COVID-19 Pandemisinin Etkisi. *Turkish Journal of Public Health*, *20*(1), 152-163.
- Fagundes, T. P., Albuquerque, R. M., Miranda, D. L. P., Landeiro, L. C. G., Ayres, G. S. F., Correia, C. C., & Nogueira-Rodrigues, A. (2021). Dealing with cancer screening in the COVID-19 era. *Revista da Associação Médica Brasileira*, *67*, 86-90.
- Fedewa, S. A., Star, J., Bandi, P., Minihan, A., Han, X., Yabroff, K. R., & Jemal, A. (2022). Changes in Cancer Screening in the US During the COVID-19 Pandemic. *JAMA network open*, *5*(6), e2215490-e2215490.

- Gini, A., Jansen, E. E., Zielonke, N., Meester, R. G., Senore, C., Anttila, A., . . . Lansdorp-Vogelaar, I. (2020). Impact of colorectal cancer screening on cancer-specific mortality in Europe: a systematic review. *European journal of cancer*, 127, 224-235.
- Gremke, N., Griewing, S., Felgentreff, M., Kostev, K., & Kalder, M. (2022). Impact of the Coronavirus Disease 2019 (COVID-19) Pandemic on Cervical Cancer Screening in Gynecological Practices in Germany. *Cancers*, 14(19), 4820.
- Güzel, S. (2022). *Covid-19 pandemisinin meme kanseri tanı tarama tedavi süreçlerine etkisi*. TC Maltepe Üniversitesi, Lisansüstü Eğitim Enstitüsü,
- HSGM, T. (2021). Sağlık Bakanlığı, Halk Sağlığı Genel Müdürlüğü, Türkiye Kanser Kontrol Programı, 2021.
- IARC. (2020). International Agency for Research on Cancer, Estimated number of new cases in 2020, World, females, all ages.
- Issa, I. A., & Noureddine, M. (2017). Colorectal cancer screening: An updated review of the available options. *World journal of gastroenterology*, 23(28), 5086.
- Ivanuš, U., Jerman, T., Oblak, U. G., Meglič, L., Florjančič, M., Fležar, M. S., . . . Žakelj, M. P. (2021). The impact of the COVID-19 pandemic on organised cervical cancer screening: the first results of the Slovenian cervical screening programme and registry. *The Lancet Regional Health-Europe*, 5, 100101.
- Jansen, E. E., Zielonke, N., Gini, A., Anttila, A., Segnan, N., Vokó, Z., . . . de Kok, I. M. (2020). Effect of organised cervical cancer screening on cervical cancer mortality in Europe: a systematic review. *European journal of cancer*, 127, 207-223.
- Kadakuntla, A., Wang, T., Medgyesy, K., Rrapi, E., Litynski, J., Adynski, G., & Tadros, M. (2021). Colorectal cancer screening in the COVID-19 era. *World Journal of Gastrointestinal Oncology*, 13(4), 238.
- Kaufman, H. W., Chen, Z., Niles, J., & Fesko, Y. (2020). Changes in the number of US patients with newly identified cancer before and during the coronavirus disease 2019 (COVID-19) pandemic. *JAMA network open*, 3(8), e2017267-e2017267.
- Kiarie, H., Temmerman, M., Nyamai, M., Liku, N., Thuo, W., Oramisi, V., . . . Gatheca, G. (2022). The COVID-19 pandemic and disruptions to essential health services in Kenya: a retrospective time-series analysis. *The Lancet Global Health*, 10(9), e1257-e1267.
- Kieny, M.-P., Evans, D. B., Schmets, G., & Kadandale, S. (2014). Health-system resilience: reflections on the Ebola crisis in western Africa. In (Vol. 92, pp. 850-850): SciELO Public Health.
- Lee, J., Liles, E., Bent, S., Levin, T., & Corley, D. (2014). Annals of internal medicine review accuracy of fecal immunochemical tests for colorectal cancer. *Ann Intern Med Rev*, 160, 171-181.
- Lozar, T., Nagvekar, R., Rohrer, C., Mandishora, R. S. D., Ivanus, U., & Fitzpatrick, M. B. (2021). Cervical cancer screening postpandemic: self-

- sampling opportunities to accelerate the elimination of cervical cancer. *International Journal of Women's Health*, 13, 841.
- Maringe, C., Spicer, J., Morris, M., Purushotham, A., Nolte, E., Sullivan, R., . . . Aggarwal, A. (2020). The impact of the COVID-19 pandemic on cancer deaths due to delays in diagnosis in England, UK: a national, population-based, modelling study. *The lancet oncology*, 21(8), 1023-1034.
- Mazdimoradi, A., Tiznobaik, A., & Salehiniya, H. (2022). Impact of the COVID-19 pandemic on colorectal cancer screening: a systematic review. *Journal of gastrointestinal cancer*, 53(3), 730-744.
- McBain, R. K., Cantor, J. H., Jena, A. B., Pera, M. F., Bravata, D. M., & Whaley, C. M. (2021). Decline and rebound in routine cancer screening rates during the COVID-19 pandemic. *Journal of General Internal Medicine*, 36(6), 1829-1831.
- Mesut, Ö., & KATIRCI, Y. (2022). The Impact of COVID-19 on Cervical Cancer Screenings and Clinical Outcomes of Patients: A Single-Center Tertiary Healthcare Service Experience. *Cumhuriyet Medical Journal*, 44(1), 92-97.
- Miller, M. M., Meneveau, M. O., Rochman, C. M., Schroen, A. T., Lattimore, C. M., Gaspard, P. A., . . . Showalter, S. L. (2021). Impact of the COVID-19 pandemic on breast cancer screening volumes and patient screening behaviors. *Breast cancer research and treatment*, 189(1), 237-246.
- Norbash, A. M., Van Moore Jr, A., Recht, M. P., Brink, J. A., Hess, C. P., Won, J. J., . . . Enzmann, D. (2020). Early-stage radiology volume effects and considerations with the coronavirus disease 2019 (COVID-19) pandemic: adaptations, risks, and lessons learned. *Journal of the American College of Radiology*, 17(9), 1086-1095.
- Nunoo-Mensah, J. W., Giordano, P., & Chung-Faye, G. (2020). COVID-19: an opportunity to reimagine colorectal cancer diagnostic testing—a new paradigm shift. *Clinical Colorectal Cancer*, 19(4), 227-230.
- Okun-Akcamus, M. C. (2016). Social Communication Skills and Language Development of Children with Autism Spectrum Disorders. *Ankara university Faculty of Educational Sciences, Journal of Special Education*, 17(02), 163-192.
- Ozsari, S. (2022). Cancer screening in the COVID-19 pandemic; Development of early diagnostic strategies. *Experimental Biomedical Research*, 5(2), 147-153.
- Patel, S., Issaka, R. B., Chen, E., & Somsouk, M. (2021). Colorectal cancer screening and COVID-19. *The American journal of gastroenterology*.
- Patt, D., Gordan, L., Diaz, M., Okon, T., Grady, L., Harmison, M., . . . Zhou, A. (2020). Impact of COVID-19 on cancer care: how the pandemic is delaying cancer diagnosis and treatment for American seniors. *JCO clinical cancer informatics*, 4, 1059-1071.
- Pena-Fey, I., Almazan, R., Rodriguez-Camacho, E., & Cubiella, J. (2021). Resumption of endoscopy in the Galician colorectal cancer screening programme after the COVID-19 lock down: patient safety results. *Revista Espanola de Enfermadades Digestivas (REED)*, 113(2), 119-122.

- Perin, D. M. P., Elfström, K. M., Bulliard, J.-L., Burón, A., Campbell, C., Flugelman, A. A., . . . Rabeneck, L. (2021). Early assessment of the first wave of the COVID-19 pandemic on cancer screening services: The International Cancer Screening Network COVID-19 survey. *Preventive medicine, 151*, 106642.
- Poljak, M., Cuschieri, K., Waheed, D., Baay, M., & Vorsters, A. (2021). Impact of the COVID-19 pandemic on human papillomavirus-based testing services to support cervical cancer screening. *Acta Dermatovenereol Alp Pannonica Adriat, 30*(1), 21-26.
- Rabeneck, L., & Saraiya, M. (2021). COVID-19 and the disruption of cancer screening programs: Key lessons for the recovery. *Preventive medicine, 151*, 106687.
- Rawla, P., Sunkara, T., & Barsouk, A. (2019). Epidemiology of colorectal cancer: incidence, mortality, survival, and risk factors. *Gastroenterology Review/Przegląd Gastroenterologiczny, 14*(2), 89-103.
- Ricciardiello, L., Ferrari, C., Cameletti, M., Gaianilli, F., Buttitta, F., Bazzoli, F., . . . Laghi, L. (2021). Impact of SARS-CoV-2 pandemic on colorectal cancer screening delay: effect on stage shift and increased mortality. *Clinical Gastroenterology and Hepatology, 19*(7), 1410-1417. e1419.
- Sharpless, N. E. (2020). COVID-19 and cancer. In (Vol. 368, pp. 1290-1290): American Association for the Advancement of Science.
- Smith, R. A., Andrews, K. S., Brooks, D., Fedewa, S. A., Manassaram-Baptiste, D., Saslow, D., & Wender, R. C. (2019). Cancer screening in the United States, 2019: A review of current American Cancer Society guidelines and current issues in cancer screening. *CA: a cancer journal for clinicians, 69*(3), 184-210.
- Tabár, L., Dean, P. B., Chen, T. H. H., Yen, A. M. F., Chen, S. L. S., Fann, J. C. Y., . . . Hsu, C. Y. (2019). The incidence of fatal breast cancer measures the increased effectiveness of therapy in women participating in mammography screening. *Cancer, 125*(4), 515-523.
- TCSB, H. (2021). HSGM TCSB. Türkiye Kanser İstatistikleri 2017. 2021.
- Teglia, F., Angelini, M., Astolfi, L., Casolari, G., & Boffetta, P. (2022). Global association of COVID-19 pandemic measures with cancer screening: a systematic review and meta-analysis. *JAMA oncology*.
- TMA. (2020). Turkish Medical Association. Family Physicians Survey - December 2020 Report. Available from: https://www.tb.org.tr/userfiles/files/aile_hekimligi_anketi_aralik_2020_sunum.pptx.
- Tsai, H.-Y., Chang, Y.-L., Shen, C.-T., Chung, W.-S., Tsai, H.-J., & Chen, F.-M. (2020). Effects of the COVID-19 pandemic on breast cancer screening in Taiwan. *The Breast, 54*, 52-55.
- Villain, P., Carvalho, A. L., Lucas, E., Mosquera, I., Zhang, L., Muwonge, R., . . . Group, I. C. I. S. (2021). Cross-sectional survey of the impact of the COVID-19 pandemic on cancer screening programs in selected low-and middle-income countries: Study from the IARC COVID-19 impact study group. *International journal of cancer, 149*(1), 97-107.

- von Karsa, L., Arbyn, M., De Vuyst, H., Dillner, J., Dillner, L., Franceschi, S., . . . Suonio, E. (2015). European guidelines for quality assurance in cervical cancer screening. Summary of the supplements on HPV screening and vaccination. *Papillomavirus Research, 1*, 22-31.
- Whaley, C. M., Pera, M. F., Cantor, J., Chang, J., Velasco, J., Hagg, H. K., . . . Bravata, D. M. (2020). Changes in health services use among commercially insured US populations during the COVID-19 pandemic. *JAMA network open, 3*(11), e2024984-e2024984.
- WHO. (2020). *Pulse survey on continuity of essential health services during the COVID-19 pandemic: interim report, 27 August 2020*. Retrieved from WHO.
- WHO. (2021a). Preliminary results: rapid assessment of service delivery for noncommunicable diseases during the COVID-19 pandemic. 2020. In.
- WHO. (2021b). *Second round of the national pulse survey on continuity of essential health services during the COVID-19 pandemic: January-March 2021: interim report, 22 April 2021*. Retrieved from
- Wilson, R. (2020). COVID-19 sidelines breast cancer screening. In: LWW.
- Wolf, A. M., Fontham, E. T., Church, T. R., Flowers, C. R., Guerra, C. E., LaMonte, S. J., . . . Shih, Y. C. T. (2018). Colorectal cancer screening for average-risk adults: 2018 guideline update from the American Cancer Society. *CA: a cancer journal for clinicians, 68*(4), 250-281.
- Worldometer. (2022). <https://www.worldometers.info/coronavirus/> (Erişim tarihi: 19.12.2022).
- Yong, J. H., Mainprize, J. G., Yaffe, M. J., Ruan, Y., Poirier, A. E., Coldman, A., . . . Brenner, D. R. (2021). The impact of episodic screening interruption: COVID-19 and population-based cancer screening in Canada. *Journal of medical screening, 28*(2), 100-107.
- Zielonke, N., Gini, A., Jansen, E. E., Anttila, A., Segnan, N., Ponti, A., . . . Heijnsdijk, E. A. (2020). Evidence for reducing cancer-specific mortality due to screening for breast cancer in Europe: A systematic review. *European journal of cancer, 127*, 191-206.

KAYNAKLAR

- Afeiche, M. C., Gaskins, A. J., Williams, P. L., Toth, T. L., Wright, D. L., Tanrikut, C., Hauser, R., & Chavarro, J. E. (2014a). Processed Meat Intake Is Unfavorably and Fish Intake Favorably Associated with Semen Quality Indicators among Men Attending a Fertility Clinic. *The Journal of Nutrition*, 144(7), 1091–1098. <https://doi.org/10.3945/jn.113.190173>
- Afeiche, M. C., Gaskins, A. J., Williams, P. L., Toth, T. L., Wright, D. L., Tanrikut, C., Hauser, R., & Chavarro, J. E. (2014b). Processed Meat Intake Is Unfavorably and Fish Intake Favorably Associated with Semen Quality Indicators among Men Attending a Fertility Clinic. *The Journal of Nutrition*, 144(7), 1091–1098. <https://doi.org/10.3945/jn.113.190173>
- Afeiche, M. C., Williams, P. L., Gaskins, A. J., Mendiola, J., Jørgensen, N., Swan, S. H., & Chavarro, J. E. (2014). Meat Intake and Reproductive Parameters Among Young Men. *Epidemiology*, 25(3), 323–330. <https://doi.org/10.1097/EDE.0000000000000092>
- Afeiche, M., Williams, P. L., Mendiola, J., Gaskins, A. J., Jorgensen, N., Swan, S. H., & Chavarro, J. E. (2013a). Dairy food intake in relation to semen quality and reproductive hormone levels among physically active young men. *Human Reproduction*, 28(8), 2265–2275. <https://doi.org/10.1093/humrep/det133>
- Afeiche, M., Williams, P. L., Mendiola, J., Gaskins, A. J., Jorgensen, N., Swan, S. H., & Chavarro, J. E. (2013b). Dairy food intake in relation to semen quality and reproductive hormone levels among physically active young men. *Human Reproduction*, 28(8), 2265–2275. <https://doi.org/10.1093/humrep/det133>
- Agarwal, A., & Said, T. M. (2004). Carnitines and male infertility. *Reproductive BioMedicine Online*, 8(4), 376–384. [https://doi.org/10.1016/S1472-6483\(10\)60920-0](https://doi.org/10.1016/S1472-6483(10)60920-0)
- Agarwal, Ashok, Durairajanayagam, D., Ong, C., & Prashast, P. (2014). Lycopene and male infertility. *Asian Journal of Andrology*, 16(3), 420. <https://doi.org/10.4103/1008-682X.126384>
- Agarwal, Ashok, Sengupta, P., & Durairajanayagam, D. (2018). Role of L-carnitine in female infertility. *Reproductive Biology and Endocrinology*, 16(1), 5. <https://doi.org/10.1186/s12958-018-0323-4>
- Aho, H., Schwemmer, M., Tessmann, D., Murphy, D., Mattei, G., Engel, W., & Adham, I. M. (1996). Isolation, Expression, and Chromosomal Localization of the Human Mitochondrial Capsule Selenoprotein Gene (MCSP). *Genomics*, 32(2), 184–190. <https://doi.org/10.1006/geno.1996.0104>
- Alahmar, A. T. (2018). The effects of oral antioxidants on the semen of men with idiopathic oligoastheneratozoospermia. *Clinical and Experimental Reproductive Medicine*, 45(2), 57–66. <https://doi.org/10.5653/cerm.2018.45.2.57>
- Anifandis, G., Bounartzis, T., Messini, C. I., Dafopoulos, K., Sotiriou, S., & Messinis, I. E. (2014). The impact of cigarette smoking and alcohol consumption on sperm parameters and sperm DNA fragmentation (SDF) measured by Halosperm®. *Archives of Gynecology and Obstetrics*, 290(4), 777–782. <https://doi.org/10.1007/s00404-014-3281-x>

- Attaman, J. A., Toth, T. L., Furtado, J., Campos, H., Hauser, R., & Chavarro, J. E. (2012). Dietary fat and semen quality among men attending a fertility clinic. *Human Reproduction*, 27(5), 1466–1474. <https://doi.org/10.1093/humrep/des065>
- Birben, E., Sahiner, U. M., Sackesen, C., Erzurum, S., & Kalayci, O. (2012). Oxidative Stress and Antioxidant Defense. *World Allergy Organization Journal*, 5(1), 9–19. <https://doi.org/10.1097/WOX.0b013e3182439613>
- Bjorndahl, L., & Kvist, U. (2010). Human sperm chromatin stabilization: a proposed model including zinc bridges. *Molecular Human Reproduction*, 16(1), 23–29. <https://doi.org/10.1093/molehr/gap099>
- Blomberg Jensen, M., Lawaetz, J. G., Petersen, J. H., Juul, A., & Jørgensen, N. (2018). Effects of Vitamin D Supplementation on Semen Quality, Reproductive Hormones, and Live Birth Rate: A Randomized Clinical Trial. *The Journal of Clinical Endocrinology & Metabolism*, 103(3), 870–881. <https://doi.org/10.1210/jc.2017-01656>
- Boisen, I. M., Bøllehuus Hansen, L., Mortensen, L. J., Lanske, B., Juul, A., & Blomberg Jensen, M. (2017). Possible influence of vitamin D on male reproduction. *The Journal of Steroid Biochemistry and Molecular Biology*, 173, 215–222. <https://doi.org/10.1016/j.jsbmb.2016.09.023>
- Braga, D. P. de A. F., Halpern, G., Figueira, R. de C. S., Setti, A. S., Iaconelli, A., & Borges, E. (2012). Food intake and social habits in male patients and its relationship to intracytoplasmic sperm injection outcomes. *Fertility and Sterility*, 97(1), 53–59. <https://doi.org/10.1016/j.fertnstert.2011.10.011>
- Cekici, H. (2018). Current Nutritional Factors Affecting Fertility and Infertility. *Annals of Clinical and Laboratory Research*, 06(01). <https://doi.org/10.21767/2386-5180.1000225>
- Çekici, H., & Akdevelioğlu, Y. (2019). The association between trans fatty acids, infertility and fetal life: a review. *Human Fertility*, 22(3), 154–163. <https://doi.org/10.1080/14647273.2018.1432078>
- Chavarro, J. E., Minguéz-Alarcon, L., Mendiola, J., Cutillas-Tolin, A., Lopez-Espin, J. J., & Torres-Cantero, A. M. (2014). Trans fatty acid intake is inversely related to total sperm count in young healthy men. *Human Reproduction*, 29(3), 429–440. <https://doi.org/10.1093/humrep/det464>
- Chavarro, J. E., Rich-Edwards, J. W., Rosner, B. A., & Willett, W. C. (2009). A prospective study of dietary carbohydrate quantity and quality in relation to risk of ovulatory infertility. *European Journal of Clinical Nutrition*, 63(1), 78–86. <https://doi.org/10.1038/sj.ejcn.1602904>
- Chavarro, J. E., Toth, T. L., Sadio, S. M., & Hauser, R. (2008). Soy food and isoflavone intake in relation to semen quality parameters among men from an infertility clinic. *Human Reproduction*, 23(11), 2584–2590. <https://doi.org/10.1093/humrep/den243>
- Chavarro, Jorge E., Rich-Edwards, J. W., Rosner, B. A., & Willett, W. C. (2008a). Protein intake and ovulatory infertility. *American Journal of Obstetrics and Gynecology*, 198(2), 210.e1–210.e7. <https://doi.org/10.1016/j.ajog.2007.06.057>
- Chavarro, Jorge E., Rich-Edwards, J. W., Rosner, B. A., & Willett, W. C.

- (2008b). Use of multivitamins, intake of B vitamins, and risk of ovulatory infertility. *Fertility and Sterility*, 89(3), 668–676. <https://doi.org/10.1016/j.fertnstert.2007.03.089>
- Chiu, Y. H., Afeiche, M. C., Gaskins, A. J., Williams, P. L., Mendiola, J., Jørgensen, N., Swan, S. H., & Chavarro, J. E. (2014). Sugar-sweetened beverage intake in relation to semen quality and reproductive hormone levels in young men. *Human Reproduction*, 29(7), 1575–1584. <https://doi.org/10.1093/humrep/deu102>
- Chu, J., Gallos, I., Tobias, A., Tan, B., Eapen, A., & Coomarasamy, A. (2018). Vitamin D and assisted reproductive treatment outcome: a systematic review and meta-analysis. *Human Reproduction*, 33(1), 65–80. <https://doi.org/10.1093/humrep/dex326>
- Condorelli, R. A., Calogero, A. E., Vicari, E., & la Vignera, S. (2015). Chronic consumption of alcohol and sperm parameters: our experience and the main evidences. *Andrologia*, 47(4), 368–379. <https://doi.org/10.1111/and.12284>
- Cordain, L., Eaton, S. B., Sebastian, A., Mann, N., Lindeberg, S., Watkins, B. A., O’Keefe, J. H., & Brand-Miller, J. (2005). Origins and evolution of the Western diet: health implications for the 21st century. *The American Journal of Clinical Nutrition*, 81(2), 341–354. <https://doi.org/10.1093/ajcn.81.2.341>
- Cutillas-Tolín, A., Mínguez-Alarcón, L., Mendiola, J., López-Espín, J. J., Jørgensen, N., Navarrete-Muñoz, E. M., Torres-Cantero, A. M., & Chavarro, J. E. (2015). Mediterranean and western dietary patterns are related to markers of testicular function among healthy men. *Human Reproduction*, dev236. <https://doi.org/10.1093/humrep/dev236>
- Eslamian, G., Amirjannati, N., Rashidkhani, B., Sadeghi, M.-R., & Hekmatdoost, A. (2012). Intake of food groups and idiopathic asthenozoospermia: a case-control study. *Human Reproduction*, 27(11), 3328–3336. <https://doi.org/10.1093/humrep/des311>
- Eslamian, G., Amirjannati, N., Rashidkhani, B., Sadeghi, M.-R., & Hekmatdoost, A. (2017). Nutrient patterns and asthenozoospermia: a case-control study. *Andrologia*, 49(3), e12624. <https://doi.org/10.1111/and.12624>
- Ferroni, P., Barbanti, P., Della-Morte, D., Palmirotta, R., Jirillo, E., & Guadagni, F. (2018). Redox Mechanisms in Migraine: Novel Therapeutics and Dietary Interventions. *Antioxidants & Redox Signaling*, 28(12), 1144–1183. <https://doi.org/10.1089/ars.2017.7260>
- Gao, M., Li, B., Yuan, W., Zhao, L., & Zhang, X. (2014). Hypothetical Link Between Infertility and Genetically Modified Food. *Recent Patents on Food, Nutrition & Agriculture*, 6(1), 16–22. <https://doi.org/10.2174/2212798406666141024111228>
- Gaskins, A. J., Rich-Edwards, J. W., Missmer, S. A., Rosner, B., & Chavarro, J. E. (2015). Association of Fecundity With Changes in Adult Female Weight. *Obstetrics & Gynecology*, 126(4), 850–858. <https://doi.org/10.1097/AOG.0000000000001030>

- Gaskins, A. J., Rich-Edwards, J. W., Williams, P. L., Toth, T. L., Missmer, S. A., & Chavarro, J. E. (2018). Pre-pregnancy caffeine and caffeinated beverage intake and risk of spontaneous abortion. *European Journal of Nutrition*, 57(1), 107–117. <https://doi.org/10.1007/s00394-016-1301-2>
- Giahi, L., Mohammadmoradi, S., Javidan, A., & Sadeghi, M. R. (2016). Nutritional modifications in male infertility: a systematic review covering 2 decades. *Nutrition Reviews*, 74(2), 118–130. <https://doi.org/10.1093/nutrit/nuv059>
- Gürbüz, B., Yalti, S., Fiçicioğlu, C., & Zehi'r, K. (2003). Relationship between semen quality and seminal plasma total carnitine in infertile men. *Journal of Obstetrics and Gynaecology*, 23(6), 653–656. <https://doi.org/10.1080/1443610310001604466>
- Hansen, M. L., Thulstrup, A. M., Bonde, J. P., Olsen, J., Håkonsen, L. B., & Ramlau-Hansen, C. H. (2012). Does last week's alcohol intake affect semen quality or reproductive hormones? A cross-sectional study among healthy young Danish men. *Reproductive Toxicology*, 34(3), 457–462. <https://doi.org/10.1016/j.reprotox.2012.06.004>
- Healthymale. (2004). Male Infertility. Australian Government Department of Health. https://www.healthymale.org.au/files/resources/male_infertility_info_guide_healthy_male_2019.pdf
- Huang, P., Zhou, Z., Shi, F., Shao, G., Wang, R., Wang, J., Wang, K., & Ding, W. (2016). Effects of the IGF-1/PTEN/Akt/FoxO signaling pathway on male reproduction in rats subjected to water immersion and restraint stress. *Molecular Medicine Reports*, 14(6), 5116–5124. <https://doi.org/10.3892/mmr.2016.5880>
- Jacyno, E., Kołodziej, A., Kamyczek, M., Kawęcka, M., Dziadek, K., & Pietruszka, A. (2007). Effect of L-Carnitine Supplementation on Boar Semen Quality. *Acta Veterinaria Brno*, 76(4), 595–600. <https://doi.org/10.2754/avb200776040595>
- Jensen, T. K., Heitmann, B. L., Jensen, M. B., Halldorsson, T. I., Andersson, A.-M., Skakkebaek, N. E., Joensen, U. N., Lauritsen, M. P., Christiansen, P., Dalgård, C., Lassen, T. H., & Jørgensen, N. (2013). High dietary intake of saturated fat is associated with reduced semen quality among 701 young Danish men from the general population. *The American Journal of Clinical Nutrition*, 97(2), 411–418. <https://doi.org/10.3945/ajcn.112.042432>
- Joo, K., Kwon, Y., Myung, S., & Kim, T. (2012). The Effects of Smoking and Alcohol Intake on Sperm Quality: Light and Transmission Electron Microscopy Findings. *Journal of International Medical Research*, 40(6), 2327–2335. <https://doi.org/10.1177/030006051204000631>
- Karmon, A. E., Toth, T. L., Chiu, Y.-H., Gaskins, A. J., Tanrikut, C., Wright, D. L., Hauser, R., & Chavarro, J. E. (2017). Male caffeine and alcohol intake in relation to semen parameters and in vitro fertilization outcomes among fertility patients. *Andrology*, 5(2), 354–361. <https://doi.org/10.1111/andr.12310>
- Kelso, K. A., Redpath, A., Noble, R. C., & Speake, B. K. (1997). Lipid and antioxidant changes in spermatozoa and seminal plasma throughout the

- reproductive period of bulls. *Reproduction*, 109(1), 1–6. <https://doi.org/10.1530/jrf.0.1090001>
- Lambrot, R., Xu, C., Saint-Phar, S., Chountalos, G., Cohen, T., Paquet, M., Suderman, M., Hallett, M., & Kimmins, S. (2013). Low paternal dietary folate alters the mouse sperm epigenome and is associated with negative pregnancy outcomes. *Nature Communications*, 4(1), 2889. <https://doi.org/10.1038/ncomms3889>
- Lewis-Jones, D. I., & Lynch, R. (1987). Male infertility. *British Journal of Hospital Medicine*, 37(6), 488–498, 502. [https://doi.org/10.1016/s0957-5847\(96\)80031-x](https://doi.org/10.1016/s0957-5847(96)80031-x)
- Lv, S. S., Wang, J. Y., Wang, X. Q., Wang, Y., & Xu, Y. (2016). Serum vitamin D status and in vitro fertilization outcomes: a systematic review and meta-analysis. *Archives of Gynecology and Obstetrics*, 293(6), 1339–1345. <https://doi.org/10.1007/s00404-016-4058-1>
- Mendiola, J., Torres-Cantero, A. M., Moreno-Grau, J. M., Ten, J., Roca, M., Moreno-Grau, S., & Bernabeu, R. (2009). Food intake and its relationship with semen quality: a case-control study. *Fertility and Sterility*, 91(3), 812–818. <https://doi.org/10.1016/j.fertnstert.2008.01.020>
- Mendiola, J., Torres-Cantero, A. M., Vioque, J., Moreno-Grau, J. M., Ten, J., Roca, M., Moreno-Grau, S., & Bernabeu, R. (2010). A low intake of antioxidant nutrients is associated with poor semen quality in patients attending fertility clinics. *Fertility and Sterility*, 93(4), 1128–1133. <https://doi.org/10.1016/j.fertnstert.2008.10.075>
- Mioni, R., Chiarelli, S., Xamin, N., Zuliani, L., Granzotto, M., Mozzanega, B., Maffei, P., Martini, C., Blandamura, S., Sicolo, N., & Vettor, R. (2004). Evidence for the Presence of Glucose Transporter 4 in the Endometrium and Its Regulation in Polycystic Ovary Syndrome Patients. *The Journal of Clinical Endocrinology & Metabolism*, 89(8), 4089–4096. <https://doi.org/10.1210/jc.2003-032028>
- Mumford, S. L., Chavarro, J. E., Zhang, C., Perkins, N. J., Sjaarda, L. A., Pollack, A. Z., Schliep, K. C., Michels, K. A., Zarek, S. M., Plowden, T. C., Radin, R. G., Messer, L. C., Frankel, R. A., & Wactawski-Wende, J. (2016a). Dietary fat intake and reproductive hormone concentrations and ovulation in regularly menstruating women. *The American Journal of Clinical Nutrition*, 103(3), 868–877. <https://doi.org/10.3945/ajcn.115.119321>
- Mumford, S. L., Chavarro, J. E., Zhang, C., Perkins, N. J., Sjaarda, L. A., Pollack, A. Z., Schliep, K. C., Michels, K. A., Zarek, S. M., Plowden, T. C., Radin, R. G., Messer, L. C., Frankel, R. A., & Wactawski-Wende, J. (2016b). Dietary fat intake and reproductive hormone concentrations and ovulation in regularly menstruating women. *The American Journal of Clinical Nutrition*, 103(3), 868–877. <https://doi.org/10.3945/ajcn.115.119321>
- Murray, C. J. L. (2013). The State of US Health, 1990–2010. *JAMA*, 310(6), 591. <https://doi.org/10.1001/jama.2013.13805>
- Nouri, K., Walch, K., Weghofer, A., Imhof, M., Egarter, C., & Ott, J. (2017). The Impact of a Standardized Oral Multinutrient Supplementation on Embryo Quality in in vitro Fertilization/Intracytoplasmic Sperm Injection:

- A Prospective Randomized Trial. *Gynecologic and Obstetric Investigation*, 82(1), 8–14. <https://doi.org/10.1159/000452662>
- Orzyłowska, E. M., Jacobson, J. D., Bareh, G. M., Ko, E. Y., Corselli, J. U., & Chan, P. J. (2016). Food intake diet and sperm characteristics in a blue zone: a Loma Linda Study. *European Journal of Obstetrics & Gynecology and Reproductive Biology*, 203, 112–115. <https://doi.org/10.1016/j.ejogrb.2016.05.043>
- Prasad, A. S. (2008a). Clinical, immunological, anti-inflammatory and antioxidant roles of zinc. *Experimental Gerontology*, 43(5), 370–377. <https://doi.org/10.1016/j.exger.2007.10.013>
- Prasad, A. S. (2008b). Clinical, immunological, anti-inflammatory and antioxidant roles of zinc. *Experimental Gerontology*, 43(5), 370–377. <https://doi.org/10.1016/j.exger.2007.10.013>
- Rienzi, L., Balaban, B., Ebner, T., & Mandelbaum, J. (2012). The oocyte. *Human Reproduction*, 27(suppl 1), i2–i21. <https://doi.org/10.1093/humrep/des200>
- Robbins, W. A., Xun, L., FitzGerald, L. Z., Esguerra, S., Henning, S. M., & Carpenter, C. L. (2012). Walnuts Improve Semen Quality in Men Consuming a Western-Style Diet: Randomized Control Dietary Intervention Trial1. *Biology of Reproduction*, 87(4). <https://doi.org/10.1095/biolreprod.112.101634>
- Rooke, J., Shao, C., & Speake, B. (2001). Effects of feeding tuna oil on the lipid composition of pig spermatozoa and in vitro characteristics of semen. *Reproduction*, 315–322. <https://doi.org/10.1530/rep.0.1210315>
- S., B., P., S., J., A., I., L., A., V., M., G., & A., S. (2019). Spinal cord injury, oxidative stress, and antioxidants: Impact on male fertility. *Crescent Journal of Medical and Biological Sciences*, 6(3), 253–266.
- Salas-Huetos, A., Babio, N., Carrell, D. T., Bulló, M., & Salas-Salvadó, J. (2019). Adherence to the Mediterranean diet is positively associated with sperm motility: A cross-sectional analysis. *Scientific Reports*, 9(1), 3389. <https://doi.org/10.1038/s41598-019-39826-7>
- Salas-Huetos, A., James, E. R., Aston, K. I., Jenkins, T. G., & Carrell, D. T. (2019). Diet and sperm quality: Nutrients, foods and dietary patterns. *Reproductive Biology*, 19(3), 219–224. <https://doi.org/10.1016/j.repbio.2019.07.005>
- Salas-Huetos, A., Rosique-Esteban, N., Becerra-Tomás, N., Vizmanos, B., Bulló, M., & Salas-Salvadó, J. (2018a). The Effect of Nutrients and Dietary Supplements on Sperm Quality Parameters: A Systematic Review and Meta-Analysis of Randomized Clinical Trials. *Advances in Nutrition*, 9(6), 833–848. <https://doi.org/10.1093/advances/nmy057>
- Salas-Huetos, A., Rosique-Esteban, N., Becerra-Tomás, N., Vizmanos, B., Bulló, M., & Salas-Salvadó, J. (2018b). The Effect of Nutrients and Dietary Supplements on Sperm Quality Parameters: A Systematic Review and Meta-Analysis of Randomized Clinical Trials. *Advances in Nutrition*, 9(6), 833–848. <https://doi.org/10.1093/advances/nmy057>
- Saldeen, P., & Saldeen, T. (2004). Women and Omega-3 Fatty Acids. *Obstetrical*

- & Gynecological Survey, 59(10), 722–730. <https://doi.org/10.1097/01.ogx.0000140038.70473.96>
- Schnabel, R., Lubos, E., Messow, C. M., Sinning, C. R., Zeller, T., Wild, P. S., Peetz, D., Handy, D. E., Munzel, T., Loscalzo, J., Lackner, K. J., & Blankenberg, S. (2008). Selenium supplementation improves antioxidant capacity in vitro and in vivo in patients with coronary artery disease. *American Heart Journal*, 156(6), 1201.e1-1201.e11. <https://doi.org/10.1016/j.ahj.2008.09.004>
- Sharif, K., Sharif, Y., Watad, A., Yavne, Y., Lichtbroun, B., Bragazzi, N. L., Amital, H., & Shoenfeld, Y. (2018). Vitamin D, autoimmunity and recurrent pregnancy loss: More than an association. *American Journal of Reproductive Immunology*, 80(3), e12991. <https://doi.org/10.1111/aji.12991>
- Shi, L., Brunius, C., Bergdahl, I. A., Johansson, I., Rolandsson, O., Donat Vargas, C., Kiviranta, H., Hanhineva, K., Åkesson, A., & Landberg, R. (2019). Joint Analysis of Metabolite Markers of Fish Intake and Persistent Organic Pollutants in Relation to Type 2 Diabetes Risk in Swedish Adults. *The Journal of Nutrition*, 149(8), 1413–1423. <https://doi.org/10.1093/jn/nxz068>
- Silvestris, E., Lovero, D., & Palmirotta, R. (2019a). Nutrition and Female Fertility: An Interdependent Correlation. *Frontiers in Endocrinology*, 10. <https://doi.org/10.3389/fendo.2019.00346>
- Silvestris, E., Lovero, D., & Palmirotta, R. (2019b). Nutrition and Female Fertility: An Interdependent Correlation. *Frontiers in Endocrinology*, 10. <https://doi.org/10.3389/fendo.2019.00346>
- Souter, I., Chiu, Y.-H., Batsis, M., Afeiche, M., Williams, P., Hauser, R., & Chavarro, J. (2017). The association of protein intake (amount and type) with ovarian antral follicle counts among infertile women: results from the EARTH prospective study cohort. *BJOG: An International Journal of Obstetrics & Gynaecology*, 124(10), 1547–1555. <https://doi.org/10.1111/1471-0528.14630>
- Swain, J. E., & Pool, T. B. (2008). ART failure: oocyte contributions to unsuccessful fertilization. *Human Reproduction Update*, 14(5), 431–446. <https://doi.org/10.1093/humupd/dmn025>
- Tuncer, P., Büyükleblebici, S., Eken, A., Taşdemir, U., Durmaz, E., Büyükleblebici, O., & Çoşkun, E. (2014). Comparison of Cryoprotective Effects of Lycopene and Cysteamine in Different Cryoprotectants on Bull Semen and Fertility Results. *Reproduction in Domestic Animals*, 49(5), 746–752. <https://doi.org/10.1111/rda.12359>
- Velasquez-Pereira, J., Chenoweth, P. J., McDowell, L. R., Risco, C. A., Staples, C. A., Prichard, D., Martin, F. G., Calhoun, M. C., Williams, S. N., & Wilkinson, N. S. (1998). Reproductive effects of feeding gossypol and vitamin E to bulls. *Journal of Animal Science*, 76(11), 2894. <https://doi.org/10.2527/1998.76112894x>
- Vural, P., Akgül, C., Yildirim, A., & Canbaz, M. (2000). Antioxidant defence in recurrent abortion. *Clinica Chimica Acta*, 295(1–2), 169–177. [https://doi.org/10.1016/S0009-8981\(99\)00255-7](https://doi.org/10.1016/S0009-8981(99)00255-7)

- Wu, X., Iguchi, T., Itoh, N., Okamoto, K., Takagi, T., Tanaka, K., & Nakanishi, T. (2008). Ascorbic Acid Transported by Sodium-Dependent Vitamin C Transporter 2 Stimulates Steroidogenesis in Human Choriocarcinoma Cells. *Endocrinology*, 149(1), 73–83. <https://doi.org/10.1210/en.2007-0262>
- Zareba, P., Colaci, D. S., Afeiche, M., Gaskins, A. J., Jørgensen, N., Mendiola, J., Swan, S. H., & Chavarro, J. E. (2013). Semen quality in relation to antioxidant intake in a healthy male population. *Fertility and Sterility*, 100(6), 1572–1579. <https://doi.org/10.1016/j.fertnstert.2013.08.032>
- Zhang, H., Huang, Z., Xiao, L., Jiang, X., Chen, D., & Wei, Y. (2017). Meta-analysis of the effect of the maternal vitamin D level on the risk of spontaneous pregnancy loss. *International Journal of Gynecology & Obstetrics*, 138(3), 242–249. <https://doi.org/10.1002/ijgo.12209>
- Zhao, J., Huang, X., Xu, B., Yan, Y., Zhang, Q., & Li, Y. (2018). Whether vitamin D was associated with clinical outcome after IVF/ICSI: a systematic review and meta-analysis. *Reproductive Biology and Endocrinology*, 16(1), 13. <https://doi.org/10.1186/s12958-018-0324-3>

KAYNAKÇA

- ACOG Practice Bulletin (2009). Induction of Labor. *OBSTETRICS & GYNECOLOGY*. Vol. 114, No. 2.
- Aksoy Sarı, M., Küçükgülü, S., Özbilgin, Ş., Güneç, F. S., Mercan, S., Esen, A. ve Yetim, B. (2015). Sezaryende Uygulanan Anestezi Yöntemlerinin Retrospektif Değerlendirilmesi. *Türk J Anaesth Reanim*, 43, 373-380.
- Aslan, Ş. (2016). Doğum Yapmak İçin Hastaneye Başvuran Primipar Kadınların Beklentileri ve Doğum Sürecinde Yaşadıkları. Yüksek Lisans Tezi. İstanbul: İstanbul Medipol Üniversitesi.
- Ataman, B. (2019). Yeni Doğanlarda Kanguru Bakımının; Annenin Ağrı, Yeni Doğanın Emme ve Yaşam Bulgularına Etkisi. Yüksek Lisans Tezi. Lefkoşa: Yakın Doğu Üniversitesi.
- Başaran, G. (2012). Genel ve Epidural Anestezi Alan Hastalarda Ağrı Puanlarının Karşılaştırılması ve Ağrının Anne-Bebek İlişmesine Etkisi. Yüksek Lisans Tezi. İstanbul: İstanbul Üniversitesi.
- Bulut, M. (2020). Spinal Anestezi ile Sezeryan Yapılan Hastalarda Postoperatif 4 ve 6. Saatlerde Mobilizasyonun Uygulanabilirliği ve Etkinliğinin Araştırılması. Tıpta Uzmanlık Tezi. Diyarbakır: Dicle Üniversitesi.
- Clark, S. L., Belfort, M. A., Hankins, G. D. V., et al. (2007). Variation in the rates of operative delivery in the United States. *American Journal of Obstetrics & Gynecology*, 196(6), pp. 526.e1-526.e5.
- Çelik, M., Pirbudak Çöçelli, L., Dikensoy, E., Balat, Ö., Öner, Ü. ve Şahinöz, S. (2007). Doğum Analjezisinde Sürekli İnfüzyon ve Hasta Kontrollü Analjezi Yönteminin Kombine Spinal Epidural ile Epidural Analjezi Tekniklerinde Klinik Etkinliklerinin Karşılaştırılması. *ADÜ Tıp Fakültesi Dergisi*, 8(1), 27-33.
- Demircan, E. (2014). Epidural Sezaryende Standart ve Planlanmış Ameliyat Öncesi Hasta Eğitiminin Anksiyete Düzeyine Etkisinin Değerlendirilmesi. Yüksek Lisans Tezi. İstanbul: İstanbul Bilim Üniversitesi.
- Demirok, H. (2006). Epidural Anestezinin Normal Doğum Üzerine Etkileri. Yüksek Lisans Tezi. Antalya: Akdeniz Üniversitesi.
- Dikmen, E. (2016). Elektif Sezaryen Olgularında Sevofluran ve Bupivakain ile Spinal Anestezinin Maternal ve Yenidoğan Etkileri. Kars: Kafkas Üniversitesi.
- Doğru, S., Kaya, Z. ve Yılmaz Doğru, H. (2012). Spinal Anestezi Komplikasyonları. *Journal of Contemporary Medicine*, 2(2), 127-134.
- Erkaya, L. M. (2021). Sezaryen Doğumlarda Ten Tene Temasin Yenidoğanların Emme Yeterliliği ve Annelerin Emzirme Öz-Yeterliliğine Etkisinin İncelenmesi. Yüksek Lisans Tezi. Kütahya: Kütahya Sağlık Bilimleri Üniversitesi.
- Gönenç, İ. M. (2009). Epidural Anestezi ve Anestezisiz Vajinal Doğum Yapan Kadınların İlk 24 Saatteki Emzirme Durumlarının Değerlendirilmesi. Yüksek Lisans Tezi. Ankara: Gazi Üniversitesi.
- Gülhaş, N., Şanlı, M., Özgül, Ü., Begeç, Z. ve Durmuş, M. (2012). Sezaryenlerde Anestezi Yönetimi: Retrospektif Değerlendirme. *İnönü Üniversitesi Tıp Fakültesi Dergisi*, 19(3), 142-145.
- Karakaplan, S. (2007). Doğum Şeklinin Annelerin Doğum Sonu Konforuna ve Yenidoğan Üzerine Etkileri. Yüksek Lisans Tezi. İstanbul: Marmara Üniversitesi.

- Kaymak, A. (2017). Sağlık Bilimleri Öğrencilerinin Doğum Şekli Tercihlerine İlişkin Görüşleri. Yüksek Lisans Tezi. İstanbul: İstanbul Medipol Üniversitesi.
- Kızılkaya, T. (2017). Sezaryen Öncesi Annenin Açlık Süresinin, Konfor ve Kaygı Düzeyinin Belirlenmesi. Yüksek Lisans Tezi. İstanbul: İstanbul Üniversitesi.
- McDonald, J. S., Chen, B. J. ve Kwan, W. F. (2013). *Obstetric Analgesia & Anesthesia*. DeCherney A.H., & Nathan L., & Laufer N., & Roman A.S.(Eds.), CURRENT Diagnosis & Treatment: Obstetrics & Gynecology, 11e. McGraw Hill.
- Millî Eğitim Bakanlığı (2012). *Obstetrik ve Jinekolojik Girişimlerde Anestezi*. Ankara.
- Mordecai, M. M. ve Brull, S. J. (2005). Spinal anesthesia. *Current Opinion in Anaesthesiology*, 18, 527-533.
- Ogboli-Nwasor, E. ve Yunus, A.A. (2014). Anesthesia for Cesarean Delivery in a Low-Resource Setting, an Initial Review. *Open Journal of Anesthesiology*, 4, 217-222.
- Oksal Güneş, N., E. (2011). Yenidoğanın Erken Dönemde Emzirilmesine Etki Eden Faktörler. Yüksek Lisans Tezi. Adana: Çukurova Üniversitesi.
- Orak, G. (2021). Sezeryanda Uygulanan Anestezi Tipinin Doğum Sonu Konforu ve Ağrı İncancına Etkisi. Yüksek Lisans Tezi. İstanbul: İstanbul Okan Üniversitesi.
- Purtuloğlu, T., Özkan, S., Teksöz, E., Dere, K., Şen, H., Yen, T. ve Dağlı, G. (2008). Elektif sezaryen uygulanan olgularda genel ve spinal anestezinin maternal ve fetal etkilerinin karşılaştırılması. *Gülhane Tıp Dergisi*, 50(2), 91-97.
- Sarper, C. (2015). Spinal Anestezi ile Yapılan Sezaryen Doğumlarda Erken Ten Temasının, Emzirme Yeterliliğine Etkisi. Yüksek Lisans Tezi. Ankara: Başkent Üniversitesi.
- Taşkın, L. (2005). *Doğum ve Kadın Sağlığı Hemşireliği*. Ankara: Sistem Ofset.
- Tay, H. (2014). Kliniğimizde Tekrarlayan Sezaryen Sıklığı, Anne ve Bebek İçin Sonuçları. Tıpta Uzmanlık Tezi. Diyarbakır: Dicle Üniversitesi.
- Topçu Özer, H. (2011). Doğum Şeklinin Annelerin Postpartum İlk 24 Saatteki Doğum Sonu Konforuna Etkisi. Yüksek Lisans Tezi. İstanbul: İstanbul Üniversitesi.
- Türk Dil Kurumu (2015). *Hemşirelik Terimleri Sözlüğü*. Ankara: Türk Dil Kurumu Yayınları.
- Yazıcı, M. (2012). Sezaryen ve Normal Spontan Vajinal Yol ile Doğan Bebeklerin Hareket Kalitelerinin Prechtal Analiz Yöntemiyle Karşılaştırılması. Yüksek Lisans Tezi. Ankara: Hacettepe Üniversitesi.
- Yıldırım, A. ve Şimşek H. (2006). *Sosyal Bilimlerde Nitel Araştırma Yöntemleri*. Ankara: Seçkin Yayıncılık.
- Yıldız, A. (2004). Türkiye'deki yetişkin eğitimi araştırmalarına toplu bakış. *Ankara Üniversitesi Eğitim Bilimleri Fakültesi Dergisi*, 37(1), 78-97.
- Yıldız, B. Z. (2012). Doğumda Epidural Analjezi/Anestezi Tercihini Belirleyen Faktörler. Yüksek Lisans Tezi. Afyonkarahisar: Afyon Kocatepe Üniversitesi.

KAYNAKÇA

- Çelik, M. E. (2022). Deep Learning Based Detection Tool for Impacted Mandibular Third Molar Teeth. *Diagnostics*, 12(4), 942.
- Chen, H., Zhang, K., Lyu, P., Li, H., Zhang, L., Wu, J., & Lee, C. H. (2019). A deep learning approach to automatic teeth detection and numbering based on object detection in dental periapical films. *Scientific reports*, 9(1), 1-11.
- Çelik, B., & Çelik, M. E. (2022). Automated detection of dental restorations using deep learning on panoramic radiographs. *Dentomaxillofacial Radiology*, 51, 20220244.
- D. V. Tuzoff et al., "Tooth detection and numbering in panoramic radiographs using convolutional neural networks," *Dentomaxillofacial Radiology*, vol. 48, no. 4, p. 20180051, 2019.
- Géron, A. (2022). *Hands-on machine learning with Scikit-Learn, Keras, and TensorFlow*. "O'Reilly Media, Inc."
- Goodfellow, I., Bengio, Y., & Courville, A. (2016). *Deep learning*. MIT press.
- Hubel, D. H. (1959). Single unit activity in striate cortex of unrestrained cats. *The Journal of physiology*, 147(2), 226.
- Hubel, D. H. ve Wiesel, T. N. (1959). Receptive fields of single neurones in the cat's striate cortex. *The Journal of physiology*, 148(3), 574.
- Khanagar, S. B., Al-Ehaideb, A., Maganur, P. C., Vishwanathaiah, S., Patil, S., Baeshen, H. A., ... & Bhandi, S. (2021). Developments, application, and performance of artificial intelligence in dentistry—A systematic review. *Journal of dental sciences*, 16(1), 508-522.
- Khanagar, S. B., Al-Ehaideb, A., Vishwanathaiah, S., Maganur, P. C., Patil, S., Naik, S., ... & Sarode, S. S. (2021). Scope and performance of artificial intelligence technology in orthodontic diagnosis, treatment planning, and clinical decision-making—a systematic review. *Journal of dental sciences*, 16(1), 482-492.
- Krois, J., Ekert, T., Meinhold, L., Golla, T., Kharbot, B., Wittemeier, A., ... & Schwendicke, F. (2019). Deep learning for the radiographic detection of periodontal bone loss. *Scientific reports*, 9(1), 1-6.
- Kulkarni, S., Seneviratne, N., Baig, M. S., & Khan, A. H. A. (2020). Artificial intelligence in medicine: where are we now?. *Academic radiology*, 27(1), 62-70.
- Lee, J. H., Kim, D. H., Jeong, S. N., & Choi, S. H. (2018). Detection and diagnosis of dental caries using a deep learning-based convolutional neural network algorithm. *Journal of dentistry*, 77, 106-111.
- Liu, X., Faes, L., Kale, A. U., Wagner, S. K., Fu, D. J., Bruynseels, A., ... & Denniston, A. K. (2019). A comparison of deep learning performance against health-care professionals in detecting diseases from medical imaging: a systematic review and meta-analysis. *The lancet digital health*, 1(6), e271-e297.
- T. Takahashi, K. Nozaki, T. Gonda, T. Mameno, M. Wada, and K. Ikebe, "Identification of dental implants using deep learning—pilot study," *International journal of implant dentistry*, vol. 6, no. 1, pp. 1-6, 2020.

- URL-1:<https://www.fda.gov/medical-devices/software-medical-device-samd/artificial-intelligence-and-machine-learning-aiml-enabled-medical-devices?> (E.T.: 18.01.2023).
- URL-2: <https://www.britannica.com/technology/artificial-intelligence> (E.T.:17.01.2023)
- Y. Miki et al., “Tooth labeling in cone-beam CT using deep convolutional neural network for forensic identification,” in *Medical Imaging 2017: Computer-Aided Diagnosis*, 2017, vol. 10134: Spie, pp. 874-879.
- Zhang, L., Wang, H., Li, Q., Zhao, M. H., & Zhan, Q. M. (2018). Big data and medical research in China. *bmj*, 360.

Editör:

Prof. Dr. Esra Dereli

Eđitim Bilimleri

Alanında
Uluslararası Arařtırmalar XVI

EĐİTİM
yayınevi

EĐİTİM BİLİMLERİ ALANINDA ULUSLARARASI ARAŐTIRMALAR XVI

Editör: Prof. Dr. Esra Dereli

Genel Yayın Yönetmeni: Yusuf Ziya Aydođan (yza@egitimyayinevi.com)

Genel Yayın Koordinatörü: Yusuf Yavuz (yusufyavuz@egitimyayinevi.com)

Sayfa Tasarımı: Eğitim Yayınevi Grafik Birimi

Kapak Tasarımı: Eğitim Yayınevi Grafik Birimi

T.C. Kültür ve Turizm Bakanlığı

Yayıncı Sertifika No: 47830

ISBN: 978-625-6408-24-1

1. Baskı, Ocak 2023

Baskı Cilt

Uzun Dijital Matbaacılık

İstanbul Cad. İstanbul Çarşısı No: 48/48 - 49 İskitler 06070 / Ankara

Matbaa Sertifika No: 47865

Kütüphane Kimlik Kartı

EĐİTİM BİLİMLERİ ALANINDA ULUSLARARASI ARAŐTIRMALAR XVI

Editör: Prof. Dr. Esra Dereli

166 s., 165x240 mm

Kaynakça var, dizin yok.

ISBN: 978-625-6408-24-1

Copyright © Bu kitabın Türkiye'deki her türlü yayın hakkı Eğitim Yayınevi'ne aittir. Bütün hakları saklıdır. Kitabın tamamı veya bir kısmı 5846 sayılı yasanın hükümlerine göre kitabı yayımlayan firmanın ve yazarlarının önceden izni olmadan elektronik/meکانik yolla, fotokopi yoluyla ya da herhangi bir kayıt sistemi ile çođaltılamaz, yayımlanamaz.

EĐİTİM

yayınevi

Yayınevi Türkiye Ofis: İstanbul: Eğitim Yayınevi Tic. Ltd. Şti., Atakent mah. Yasemen sok. No: 4/B, Ümraniye, İstanbul, Türkiye

Konya: Eğitim Yayınevi Tic. Ltd. Şti., Fevzi Çakmak Mah. 10721 Sok. B Blok, No: 16/B, Safakent, Karatay, Konya, Türkiye
+90 332 351 92 85, +90 533 151 50 42, 0 332 502 50 42
bilgi@egitimyayinevi.com

Yayınevi Amerika Ofis: New York: Egitim Publishing Group, Inc.
P.O. Box 768/Armonk, New York, 10504-0768, United States of America
americaoffice@egitimyayinevi.com

Lojistik ve Sevkiyat Merkezi: Kitapmatik Lojistik ve Sevkiyat Merkezi, Fevzi Çakmak Mah. 10721 Sok. B Blok, No: 16/B, Safakent, Karatay, Konya, Türkiye
sevkiyat@egitimyayinevi.com

Kitabevi Şubesi: Eğitim Kitabevi, Şükran mah. Rampalı 121, Meram, Konya, Türkiye
+90 332 499 90 00
bilgi@egitimkitabevi.com

İnternet Satış: www.kitapmatik.com.tr
+90 537 512 43 00
bilgi@kitapmatik.com.tr



KAYNAKÇA

- Bergin, C., & Bergin, D. (2009). Attachment in the classroom. *Educational Psychology Review*, 21(2), 141–170.
- Birch, S. H. & Ladd, G. W. (1997) The Teacher-Child Relationship and Children's Early School Adjustment. *Journal of School Psychology*, 35, (1), 61-79.
- Burchinal, M. R., Cryer, D., Clifford, R. M., & Howes, C. (2002). Caregiver training and classroom quality in child care centers. *Applied Developmental Science*, 6(1), 2–11. https://doi.org/10.1207/S1532480XADS0601_01
- Bodnovich, K.L. (2002). The Relationship Between Preschoolers Academic Self-Esteem and The Quality of Their Child Care Center. Master Thesis, West Virginia University.
- Castle, S., Williamson, A.C., Young, E., Stubblefield, J., Laurinand, D., Pearce, N. (2016). Teacher–Child Interactions in Early Head Start Classrooms: Associations With Teacher Characteristics. *EARLY EDUCATION AND DEVELOPMENT*, 27 (2), 259–274
- Cevher, F.N. & Buluş, M. (2006). Okul Öncesi Eğitim Kurumlarında Devam Eden 5-6 yaş Çocuklarında Akademik Benlik Saygısı. DEÜ. Buca Eğitim Fakültesi Dergisi, 20, 28-39.
- Chung, L.C, Marvin, C.A. & Churchill, S.L.(2005) Teacher factors associated with preschool teacher-child relationships: Teaching efficacy and parent-teacher relationships, *Journal of Early Childhood Teacher Education*, 25:2, 131-142, DOI: 10.1080/1090102050250206
- Çokluk, Ö., Şekercioğlu, G. & Büyüköztürk, Ş. (2016). *Sosyal bilimler için çok değişkenli istatistik: SPSS ve LISREL uygulamaları*. (4. Baskı). Ankara: Pegem Akademi.
- Doumen, S., Buyse, E., Colpin, H., Verschueren, K.(2011). Teacher–Child Conflict and Aggressive Behaviour in First Grade: The Intervening Role of Children's Self-esteem. *Infant and Child Development*, 20, 449–465
- Erkman, F., Caner, A., Sart, H., Börkan, B. & Sahan, K. (2010). Influence of Perceived Teacher Acceptance, Self-Concept, and School Attitude on the Academic Achievement of School-Age Children in Turkey. *Cross-Cultural Research*, 44(3) 295–309.
- Epstein, J. L., & Sheldon, S. B. (2010). Present and accounted for: Improving student attendance through family and community involvement. *Journal of Educational Research*, 95(5), 308-318. <https://doi.org/10.1080/00220670209596604>
- Ertan, P. (2020). Öğretmen Adaylarının 21. Yüzyıl Becerileri Yeterlilik Algıları Ve Bu Becerilerin Kazandırılmasına Yönelik Görüşleri. *Millî Eğitim*, 49(227), 33-64. Okul Öncesi Öğretmenlerinin Öğrencilerine Kazandırmaya Çalıştığı 21. Yüzyıl Becerileri
- Evcin, S. & Zembat, R. (2021). Okul Öncesi Öğretmen-Çocuk Etkileşimlerinin Niteliğine Etki Eden Faktörler. *Temel Eğitim Araştırmaları Dergisi*, 1 (2), 220-232.
- Ferreira, T., Matias, M., Leal, T., & Matos, P.M.(2021). Teacher-child dependency in preschool: links with teacher-child closeness, conflict and children's effortful control. *Attachment & Human Development* 23(5), 540–555.
- Gonzales-Pienda, J. A., Nunez, J. C., Gonzales-Pumariega, S., Alvarez, L., Roces, C., & Pat Garcia, M. (2002). A structural equation model of parental involvement, motivational and aptitudinal characteristics, and academic achievement. *The Journal of Experimental Education*, 70(3), 257-287. <https://doi.org/10.1080/00220970209599509>
- Gündüz, A. & Gültekin-Akduman, G. (2018). Investigating the Relationship between the Teacher-Child Relationship and Academic Self-Esteem as well as Social Adaptation to School of 48-60 Months Preschool Children. In *Educational Sciences Research in the Globalizing World*. (Eds: Irina Koleva , Handan Asude Başal , Mümin Tufan, Emin Atasoy), St. Kliment Ohridski University Press Sofia.
- Graziano, P. A., Reavis, R. D., Keane, S. P. & Calkins, S. D. (2007). The role of emotion regulation in children's early academic success. *Journal of School Psychology*, 45, 3- 19.
- Güney -Manavoğlu, A. (2022). Okul Öncesi Öğretmenlerinin Öğrencilerine Kazandırmaya Çalıştığı 21. Yüzyıl Becerileri. Pamukkale Üniversitesi Eğitim Bilimleri Enstitüsü

- Hu, B.Y, Guo, Y., Wang, S. & Vitiello, V. (2021). The associations between teacher-child relationships and academic skills: A longitudinal study among Chinese preschool children. *Contemporary Educational Psychology*, 67 (2), 1-12.
- Hughes, J.N., Cavell, T.A., & Willson, V. (2001). Further Support for the Developmental Significance of the Quality of the Teacher-Student Relationship. *Journal of School Psychology*, 39(4), 289-301.
- Karasar, N. (2015). *Bilimsel İrade Algı Çerçevesinde Bilimsel Araştırma Yöntemi*. 32.Baskı. Ankara: Nobel Yayıncılık
- Lawson, M. A. (2003). School-family relations in context: Parent and teacher perceptions of parent involvement. *Urban Education*, 38, 77-133. <https://doi.org/10.1177/0042085902238687>
- Li, L. , Valiente, C. , Eisenberg, N., Spinrada, T. L., Johns, S. K., Berger, R. H., Thompsona, M. S. , Southwortha, J., Pina, A. A., Hernández, M. M., Gal-Szaboa, D. E. (2022) Longitudinal associations among teacher-child relationship quality, behavioral engagement, and academic achievement. *Early Childhood Research Quarterly*, 61, 25-35.
- Ma, X., Shen, J., Krenn, H. Y., Hu, S., & Yuan, J. (2016). A meta-analysis of the relationship between learning outcomes and parental involvement during early childhood education and early elementary education. *Educational Psychology Review*, 28(4), 771-801. <https://doi.org/10.1007/s10648-015-9351-1>
- Myers, S. S., & Pianta, R. C. (2008). Developmental commentary: Individual and contextual influences on student-teacher relationships and children's early problem behaviors. *Journal of Clinical Child and Adolescent Psychology*, 37(3), 600-608.
- Ocak, G., Sarlık, B. (2016). Academic Self-Esteem in Children Proceeding Early Childhood Education Who Are 5-6 Years Old. *Eğitim ve Öğretim Araştırmaları Dergisi*, 5 (22), 182-193.
- O'Connor, E.E. & McCartney, K. (2006). Testing associations between mother-child and teacher-child relationships. *Journal of Educational Psychology*, 26(5), 301-326.
- Özcan, Ç. & Aydoğan, Y. (2014). Aile Katılımı İle Çocukların Akademik Benlik Saygısı Arasındaki İlişkinin Anne-Baba Görüşlerine Göre İncelenmesi. *Millî Eğitim*, 202, 19-36.
- Palermo, F., Hanish, L. D., Martin, C. L., Fabes, R. A., Reiser, M. (2007). Preschoolers' academic readiness: What role does the teacher-child relationship play? *Early Childhood Research Quarterly* 22, 407-422.
- Papadopoulos, D. (2021).Examining the Relationships among Cognitive Ability, Domain-Specific Self-Concept, and Behavioral Self-Esteem of Gifted Children Aged 5-6 Years: A Cross-Sectional Study. *Behavioral Science*, 11(93), 1-17.
- Pianta, R. C., & Steinberg, M. (1992). Teacher-child relationships and the process of adjusting to school. In R. C. Pianta (Ed.), *Beyond the parent: The role of other adults in children's lives* (pp. 61-80). Jossey-Bass.
- Pianta, R.C.(2011). Teaching Children Well New Evidence-Based Approaches to Teacher Professional Development and Training. *Washington: Center for American Progress*. <https://files.eric.ed.gov/fulltext/ED535637.pdf>
- Sabol, T. J., & Pianta, R. C. (2012). Recent trends in research on teacher-child relationships. *Attachment & Human Development*, 14(3), 213-231.
- Sandilosa, Lia E., Whittakerb, J. V., Vitiello, V. E. , Mable B. Kinzieb, M. B.(2019). Preschoolers' school readiness profiles and the teacher-child relationship: A latent transition approach. *Journal of Applied Developmental Psychology*, 62, 185-198.
- Seplocha, H. (2004). Partnerships for learning: Conferencing with families. *Young Children*, 59(5), 96-98.
- Shaw, C. A. (2008). A study of the relationship of parental involvement to student achievement in a Pennsylvania career and technology center [Unpublished doctoral dissertation]. The Pennsylvania State University
- Suntheimer, N. M. & Sharon, W. (2020). Cumulative risk, teacher-child closeness, executive function and early academic skills in kindergarten children. *Journal of School Psychology*, 78, 23-37.

- Şahin, D. (2014). Öğrenci-Öğretmen İlişki Ölçeği'nin Türkçeye Uyarlanması. *Eğitim Bilimleri ve Uygulama*, 13 (25), 87-102
- Tiago, F., Joana, C., Marisa, M., Teresa, L. & Paula, M. M. (2021) Teacher-child dependency in preschool: links with teacher-child closeness, conflict and children's effortful control, *Attachment & Human Development*, 23 (5), 540-555
- Tuğluk, M. N. ve Altın, G. (2018). Liderlik ve sorumluluk. Ed. Öğretir-Özçelik, A. D. ve Tuğluk, M. N. Eğitimde ve endüstride 21. yüzyıl becerileri içinde. Ankara: Pegem Akademi.
- Valdez, B.R. (2016). The Effects of Overprotective Parenting on Academic Self-esteem: The Moderating Role of Teachers. Master Thesis, West Virginia University.
- Vandenbroucke, L., Verschueren, K., & Baeyens, D. (2017). The development of executive functioning across the transition to first grade and its predictive value for academic achievement. *Learning and Instruction*, 49, 103–112.
- Verschuerena, K., Helma M.Y. & Koomen, H.M.Y (2012). Teacher–child relationships from an attachment perspective. *Attachment & Human Development* Vol. 14(3), 1461-6734.
- Walker, C.M. (2006). The association between aggressive behaviors and academic self-esteem of preschool children. Graduate Theses, Dissertations, and Problem Reports. West Virginia University , 2484.
- Warash, B.G & Marktrom, C.A. (2001). Parental perceptions of parenting styles in relation to Academic Self- Esteem of Preschoolers. *Education*, 121(3), 485-493.
- Yalçın, S. (2018). 21. Yüzyıl Becerileri ve Bu Becerilerin Ölçülmesinde Kullanılan Araçlar ve Yaklaşımlar. Ankara Üniversitesi Eğitim Bilimleri Fakültesi Dergisi, 51(1), 183-201.
- Yüksek-Usta, S. (2014). Okul Öncesi Dönem Çocuklarda Davranış Problemlerinin Anne-Çocuk Ve Öğretmen Çocuk İlişkileri Açısından İncelenmesi. Hacettepe Üniversitesi, Yüksek Lisans Tezi.

KAYNAKÇA

- Barker, B. S., Nugent, G., Grandgenett, N., Keshwani, J., Nelson, C. A., & Leduc-Mills, B. (2018). Developing an Elementary Engineering Education Program Through Problem-Based Wearable Technologies Activities. In I. Management Association (Ed.), K-12 STEM Education: Breakthroughs in Research and Practice (pp. 29-55). IGI Global. <https://doi.org/10.4018/978-1-5225-3832-5.ch002>
- Bender, S. (2017). E-textiles. In K. Peppler (Ed.), *The SAGE Encyclopedia of Out-of-School Learning* (Vol. 87, pp. 64–75). <https://doi.org/10.4135/9781483385198.n101>
- Buechley, L. (2007). *An investigation of computational textiles with applications to education and design* [Unpublished master's thesis], University of Colorado
- Buechley, L., Peppler, K., Eisenberg, M., & Kafai, Y. (2013). *Textile messages: Dispatches from the world for e-textiles and education*. New York: Peter Lang Publishing.
- Buechley, L., Eisenberg, M., Catchen, J., & Crockett, A. (2008). The LilyPad Arduino: Using Computational Textiles to Investigate Engagement, Aesthetics, and Diversity in Computer Science Education. *CHI Proceedings*. <https://doi.org/10.1145/1357054.1357123>
- Buechley, L., & Hill, B. M. (2010). LilyPad in the wild: How hardware's long tail is supporting new engineering and design communities. *DIS 2010 - Proceedings of the 8th ACM Conference on Designing Interactive Systems*, 199–207. <https://doi.org/10.1145/1858171.1858206>
- Horcher, A.-M., Peppler, K., & Glosson, D. (2010). E-textiles: The softer side of computing. *Grace Hopper Celebration of Women in Computing*, 27–28. Retrieved from https://www.researchgate.net/publication/262142956_E-textiles_The_softer_side_of_computing?ev=prf_pub
- Kafai, Y. B., Peppler, K., Burke, Q., Moore, M., & Glosson, D. (2010). Fröbel's forgotten gift: Textile construction kits as pathways into play, design and computation. *Proceedings of IDC2010: The 9th International Conference on Interaction Design and Children*, (June 2014), 214–217. <https://doi.org/10.1145/1810543.1810574>
- Katterfeldt, E. S., Dittert, N., & Schelhowe, H. (2009). EduWear: Smart textiles as ways of relating computing technology to everyday life. *Proceedings of IDC 2009 - The 8th International Conference on Interaction Design and Children*, 9–17. <https://doi.org/10.1145/1551788.1551791>
- Kirstein, T. (2013). *Multidisciplinary know-how for smart textiles developers*. Mancenster: Woodhead Pub.
- Lovell, E., & Buechley, L. (2010). An e-sewing tutorial for DIY learning. *Proceedings of IDC2010: The 9th International Conference on Interaction Design and Children*, 230–233. <https://doi.org/10.1145/1810543.1810578>
- Lovell, E., & Buechley, L. (2011). LilyPond: An online community for sharing E-Textile projects. *C and C 2011 - Proceedings of the 8th ACM Conference on Creativity and Cognition*, 365–366. <https://doi.org/10.1145/2069618.2069698>
- Ngai, G., Chan, S. C. F., Cheung, J. C. Y., & Lau, W. W. Y. (2009). The TeeBoard: an Education-Friendly Construction Platform for E-Textiles and Wearable Computing. *Proceedings of the SIGCHI Conference on Human Factors in Computing Systems*, 249–258.
- Peppler, K. (2013). STEAM-powered computing education: Using E-textiles to integrate the arts and STEM. *Computer*, 46(9), 38–43. <https://doi.org/10.1109/MC.2013.257>
- Peppler, K. & Glosson, D. (2012). Stitching Circuits: Learning About Circuitry Through E-textile Materials. *Journal of Science Education and Technology*, 22, 751–763 <https://doi.org/10.1007/s10956-012-9428-2>
- Peppler, K., & Glosson, D. (2013). Learning about circuitry in after-school settings. In L. Buechley, K. Peppler, M. Eisenberg, & Y. Kafai (Eds.), *Textile messages: dispatches from the world of E-textiles and education*. Peter Lang Publishing.
- Peppler, K., Gresalfi, M., Tekinbaş, K. S., & Santo, R. (2014). *Soft Circuits : Creating e-fashion with DIY Electronics*. MIT Press.
- Peppler, K., & Wohlwend, K. (2017). Theorizing the nexus of STEAM practice. *Arts Education Policy Review*, 119(2), 88–99. <https://doi.org/10.1080/10632913.2017.1316331>

- Peppler, K., Wohlwend, K., Thompson, N., Tan, V., & Thomas, A. (2019). Squishing Circuits: Circuitry Learning with Electronics and Playdough in Early Childhood. *Journal of Science Education and Technology*, 28(2), 118–132. <https://doi.org/10.1007/s10956-018-9752-2>
- Sparkfun (2022). Dikilebilir elektronikler nelerdir? <https://learn.sparkfun.com/tutorials/lilypad-basics-e-sewing>. (E.T.:15.12.2022)
- Toth-Chernin, J. (2014). E-Textiles. *Makers As Innovators*.

KAYNAKÇA

- Abelson, R. P. (1979). Differences between belief and knowledge systems. *Cognitive Science*, 3(4), 355–366. https://doi.org/10.1207/s15516709cog0304_4
- Asunda, Paul A. (2014). A Conceptual Framework for STEM Integration Into Curriculum Through Career and Technical Education,” *Journal of STEM Teacher Education*: Vol. 49: Iss. 1.
- Aygen, M. B. (2018). Fen bilgisi öğretmen adaylarının bütünleşik öğretmenlik bilgilerinin desteklenmesine yönelik STEM uygulamaları. Yayınlanmamış Yüksek Lisans Tezi, Fırat Üniversitesi, Elazığ.
- Boon Ng, S. (2019). Exploring STEM competences for the 21st century. Retrieved from <https://unesdoc.unesco.org/ark:/48223/pf0000368485>
- Bybee, R. W. (2010). What is STEM Education?. *Science*, 329(5995), 996. Doi: 10.1126/science.1194998
- Corlu, M. S., Capraro, R. M., ve Capraro, M. M. (2014). Introducing STEM Education: Implications for educating our teachers for the age of innovation. *Education and Science*, 39(171), 74–85.
- Creswell, J. (2016). *Research in Education: Design, Conduct and Evaluation of Quantitative and Qualitative Research* (Translated by Kouvarakou, N.). Ion (Year of Publication of the Original 2005), Athens.
- Creswell, J. W. (2007). *Qualitative inquiry & research design: Choosing among five approaches* (ve 2. Baskı). USA: SAGE Publications.
- Çolakoğlu, M. ve Günay Gökben, A. (2017). Türkiye’de Eğitim Fakültelerinde FeTeMM (STEM) Çalışmaları . *İnformal Ortamlarda Araştırmalar Dergisi*, 2 (2) , 46-69 . Retrieved from <https://dergipark.org.tr/tr/pub/jrinen/issue/34780/349355>
- Davey, L. (1991). The application of case study evaluations. *Practical Assessment, Research Evaluation*, 2(9).
- Dugger, W. E. (2010). Evolution of STEM in the United States (Paper) Presented at the 6th Biennial International Conference on Technology Education Research on Dec 8-11, 2010 in Australia.
- Eğitimde Alternatif Bir Yaklaşım: STEM Projesi Sertifika Töreni (2017). 4 Haziran 2017 tarihinde <http://balikesir.meb.gov.tr/www/egitimdealternatifbiryaklasimstemprojesisertifika-toreni/icerik/1781> adresinden erişilmiştir.
- Eroğlu, S. ve Bektaş, O. (2016). STEM Eğitimi Almış Fen Bilimleri Öğretmenlerinin STEM Temelli Ders Etkinlikleri Hakkındaki Görüşleri. *Eğitimde Nitel Araştırmalar Dergisi*, 4 (3) , 43-67 . Retrieved from <https://dergipark.org.tr/tr/pub/enad/issue/32043/356762>
- Furinghetti, F., ve Pehkonen, E. (2002). Rethinking characterizations of beliefs. In Leder, G., Pehkonen, E., and Torner, G. (Eds.), *Beliefs: A hidden variable in mathematics education?* 31, 39-57. Dordrecht, Kluwer.
- Furner, J., ve Kumar, D. (2007a). The mathematics and science integration argument: a stand for teacher education. *Eurasia Journal of Mathematics, Science & Technology*, 3(3), 185–189. Retrieved from <https://pdfs.semanticscholar.org> on 24 December 2015.
- Gardner, M. ve Tillotson, J.W.(2020). Explorations of an integrated STEM middle school classroom: understanding spatial and temporal possibilities for collective teaching, *International Journal of Science Education*, 42:11, 1895-1914, DOI: 10.1080/09500693.2020.1794078
- Jolly (2016). *STEM by Design: Strategies and Activities for Grades 4–8*. New York: Routledge. (<https://doi.org/10.4324/9781315679976>).
- Kearney, C. (2016). Efforts to increase students’ interest in pursuing mathematics, science and technology studies and careers. National measures taken by 30 countries – 2015 Report, European Schoolnet, Brussels.
- Kelley, T.R., ve Knowles, J.G. (2016). A conceptual framework for integrated STEM education. *IJ STEM Ed* 3, 11 <https://doi.org/10.1186/s40594-016-0046-z>
- Kılıç, B. ve Ertekin, Ö. (2017). MEB için Fen Teknoloji Mühendislik Matematik- FeTeMM Modeli (STEM) ile Eğitim. Erişim adresi: <http://tbae.bilgem.tubitak.gov.tr/>

- Lantz, H.B. (2009). Science, Technology, Engineering, and Mathematics (STEM) Education: What form? What function? Retrieved 15 November 2017, from: <http://www.currtchintegrations.com/pdf/STEMEducationArticle.pdf>
- Lestari, D.A.B, Astuti, B., ve Darsono, T. (2018). Implementasi LKS Dengan Pendekatan STEM (Science, Technology, Engineering, And Mathematics) Untuk Meningkatkan Kemampuan Berpikir Kritis Siswa. *Jurnal Pendidikan Fisika dan Teknologi*, 4(2), 203-207.
- Livstrom, I.C., Szostkowski, A., ve Roehrig, G.H. (2019). Integrated STEM in practice: Learning from Montessori philosophies and practices. *School Science and Mathematics*.
- Merriam, S. B. (2013). Nitel araştırma: Desen ve uygulama için bir rehber (3. Baskıdan Çeviri, Çeviri Editörü: S. Turan). Ankara: Nobel Yayın Dağıtım.
- Milli Eğitim Bakanlığı (MEB, 2018). Fen Bilimleri Dersi Öğretim Programı ve Kılavuzu (İlkokul ve Ortaokul 3, 4, 5, 6, 7 ve 8. sınıflar). Ankara: MEB Yayınları.
- Moore, T.J., Stohlmann, M.S., Wang, H.H., Tank, K.M., Glancy, A.W., ve Roehrig, G.H. (2014). Implementation and integration of engineering in K-12 STEM education. In S. Purzer, J. Strobel, & M. Cardella (Eds.), *Engineering in precollege settings: Research into practice* (pp. 35–60). West Lafayette, IN: Purdue Press.
- Nadelson, L.S., Callahan, J., Pyke, P., Hay, A., Dance, M., ve Pfiester, J. (2013). Teacher STEM Perception and Preparation: Inquiry-Based STEM Professional Development for Elementary Teachers, *The Journal of Educational Research*, 106:2, 157-168, DOI: 10.1080/00220671.2012.667014
- National Science Foundation (NSF) (2013). National Center for Science and Engineering Statistics: Federal Funds for Research and Development.
- National Science Foundation (NSF) (2015). National Center for Science and Engineering Statistics: Federal Funds for Research and Development.
- Partnership for 21st Century Learning (2015). Official website. Available online at: <http://www.p21.org/>
- Patton, M.Q. (2014). Nitel araştırma ve değerlendirme yöntemleri. 3. Baskıdan Çeviri. Bütün, M & Demir, S. B. (Edt.), Ankara: Pegem Akademi.
- Psycharis, S. (2013). Examining the effect of the computational models on learning performance, scientific reasoning, epistemic beliefs and argumentation: An implication for the STEM agenda. *Computers & Education*, 68, 253–265. <https://doi.org/10.1016/j.compedu.2013.05.015>
- Pulat, N. (2020). Türkiye’de yayımlanmış olan FETEMM (STEM) etkinliklerinin alan yazın ışığında oluşturulmuş kriterler ile incelenmesi (Tez No. 658866) [Yüksek lisans tezi, Van Yüzüncü Yıl Üniversitesi]. Yükseköğretim Kurulu Başkanlığı Tez Merkezi. <https://tez.yok.gov.tr/UlusalTezMerkezi/>
- Sanders, M. E. (2009). Integrative STEM Education for PK-12 Education. Paper presented at the Triangle Coalition Conference, Washington, DC.
- Schoenfeld, A. (1985). *Mathematical problem solving*. Orlando, FL: Academic Press.
- Seymour, E. and Hewitt, N.M. (1997). *Talking about Leaving: Why Undergraduates Leave the Sciences*. Westview Press, Boulder.
- Sigel, I.E. (1985). A Conceptual Analysis of Beliefs. In Sigel, I.E (Ed) *Parental Belief Systems: The Psychological Consequences for Children*, p.347-71, Hillsdale, NJ: Lawrence Erlbaum.
- Singer, J., Ross, J.M., ve Jackson-Lee, Y. (2016). Professional Development for the Integration of Engineering in High School STEM Classrooms. *Journal of Pre-College Engineering Education Research*, 6, 3.
- Stake, R. R. (2005). Case studies. In N. K. Denzin ve Y. S. Lincoln (Eds.), *The SAGE handbook of qualitative research* (Third edition). London: Sage.
- STEM Task Force Report (2014). *Innovate: A blueprint for science, technology, engineering, and mathematics in California public education*. Dublin, California: Californians Dedicated to Education Foundation.
- Strauss, A. L. ve Corbin, J. (1990). *Basic of qualitative research: grounded theory producers and techniques*. Newbury Park, CA: Sage.

- Strauss, A. L. ve Corbin, J. (1990). Basic of qualitative research: groMiles ve Huberman (1994 Akt. Yıldırım ve Şimşek, 2008)
- Strong, M. G. (2013). Developing elementary math and science process skills through engineering design instruction. Hofstra University.
- Tarkın-çelikkıran, A. ve Aydın-günbatır, S. (2017). Kimya Öğretmen Adaylarının FeTeMM Uygulamaları Hakkındaki Görüşlerinin İncelenmesi . Van Yüzüncü Yıl Üniversitesi Eğitim Fakültesi Dergisi , 14 (1) , 1624-1656 . Retrieved from <https://dergipark.org.tr/tr/pub/yyuefd/issue/28496/360643>
- Teo, T. W., ve Ke, K. J. (2014). Challenges in STEM Teaching: Implication for Preservice and Inservice Teacher Education Program. *Theory Into Practice*, 53(1), 18–24. <http://doi.org/10.1080/00405841.2014.862116>
- Thomas, T. A., (2014). Elementary teachers' receptivity to integrated science, technology, engineering, and mathematics (STEM) education in the elementary grades. Unpublished Doctoral dissertation. Uşak Üniversitesi (2022). <https://matematikfenbilimleri.usak.edu.tr/sayfa/727>
- Vasquez, J. A. (2015). STEM – Beyond the acronym. *Educational Leadership*, 72(4), 10–15.
- Wang, H., Moore, T. J., Roehrig, G. H., ve Park, M. S. (2011). STEM Integration: Teacher Perceptions and Practice. *Journal of Pre-College Engineering Education Research (J-PEER)*, 1(2), Article 2. <https://doi.org/10.5703/1288284314636>
- Wulff, D. H., ve Austin, A. E. (Eds.). (2004). *Paths to the professoriate: Strategies for enriching the preparation of future faculty*. San Francisco: Josse
- Yıldırım, A. ve Şimşek, H. (2005). *Sosyal bilimlerde nitel araştırma yöntemleri* (8. Baskı). Ankara: Seçkin Yayıncılık.
- Yıldırım, A., ve Şimşek, H. (2011). *Sosyal Bilimlerde Nitel Araştırma Yöntemleri*. Ankara: Seçkin Yayıncılık.

KAYNAKLAR

- Aydoğan, F. ve Kırık, A. M. (2012). Alternatif medya olarak yeni medya. *Akdeniz Üniversitesi İletişim Fakültesi Dergisi*, (18), 58-69.
- Baker, F.W. (2012). *Media literacy in the K-12 school*. Iste Publishing.
- Başlar, G. (2013, 23-25 Ocak). Yeni medyanın gelişimi ve dijitalleşen kapitalizm. *XV. Akademik Bilişim Konferansı Bildirileri* içinde, (s. 8775-784). Akdeniz Üniversitesi, Antalya.
- Demirel, Ö. ve Ün, K. (1987). *Eğitim terimleri*. Şafak Matbaacılık.
- Dilmen, N. (2007). Yeni medya kavramı çerçevesinde internet günlükleri-bloglar ve gazeteciliğe yansımaları. *Marmara İletişim Dergisi*, 12(12), 113-122.
- Ertürk, S. (1972). *Eğitimde program geliştirme*. Yelkenyayınları.
- Hasdemir, T. A. (2012). Gelenekselden yeni medya okuryazarlığına Türkiye örneğinde bir değerlendirme. *Hitit Üniversitesi Sosyal Bilimler Enstitüsü Dergisi*, 5(2), 23-40.
- Hobbs, R. (2011). *Digital and media literacy*. Sage Publications.
- İlhan, E. (2015). Medya okuryazarlığı dersi ve yeni medya algısına etkisi. *Erciyes İletişim Dergisi*, 4(1), 52-68.
- Karagöz, K. (2013). Yeni medya çağında dönüşen toplumsal hareketler ve dijital aktivizm hareketleri. *İletişim ve Diplomasi*, 1(1), 131-156.
- Manovich L. 2001. *The language of new media*. MIT Press
- Mayfield III, C.T. D. (2010). *The impact of social media on the nature of conflict, and a commander's strategy for social media*. George Bush School of Government and Public Service U.S. Army War College Fellowship Texas A&M University, Government and Public Service Texas A&M University. 1-54
- Önal, H. İ. (2007). Medya okuryazarlığı kütüphanelerde yeni çalışma alanı. *Türk Kütüphaneciliği*, 21(3), 335-359.
- Öztürk, M. F. ve Talas, M. (2015). Sosyal medya ve eğitim etkileşimi. *Zeitschrift für die Welt der Türken Journal of World of Turks*, 7(1), 101-120.
- Potter, J. (2005). *Media literacy* (3th ed.). Sage Publications.
- Rogers, M. E. (1986). *Communication technology-the new media in society*. The Free Press. A. Dursion of Macmillin, Inc.
- Sarıaltın, E. (2014). *Geleneksel basılı medya ve yeni medya araçlarının üniversite öğrencilerinin demokrasi algılarına etkilerinin katılımcı grup üzerinde değerlendirilmesi*. (Yayımlanmamış yüksek lisans tezi). Anadolu Üniversitesi.
- Solmaz, B., Tekin, G., Herzem, Z., ve Demir, M. (2013). İnternet ve sosyal medya kullanımı üzerine bir uygulama. *Selçuk İletişim*, 7(4), 23-32.
- Tanrıkulu, F. (2020). Çocuk dergisi içeriklerinin derslerle ilişkilendirilebilirliği. *Abant İzzet Baysal Üniversitesi Eğitim Fakültesi Dergisi*, 20(2), 837-852.
- TDK (2022). *Türkçe sözlük*. <https://sozluk.gov.tr/>
- Toğay, A., Akdur, T. E., Yetişken, İ. C. ve Bilici, A. (2013, Ocak 28-30). *Eğitim süreçlerinde sosyal ağların kullanımı: bir MYO deneyimi [Konferans sunumu]*. XIV. Akademik Bilişim Konferansı, Antalya. <https://ab.org.tr/kitap/ab13-1.pdf>
- TÜİK (2021). Yazılı medya ve uluslararası standart kitap numarası istatistikleri. <https://data.tuik.gov.tr/Bulten/Index?p=Yazili-Medya-ve-Uluslararası-Standart-Kitap-Numarası-Istatistikleri-2021-45833>
- TÜİK (2022). Girişimlerde bilişim teknolojileri kullanım araştırması. <https://data.tuik.gov.tr/Bulten/Index?p=Girisimlerde-Bilisim-Teknolojileri-Kullanım-Arastirmasi-2022-45585>
- TÜİK (2022). Hane halkı bilişim teknolojileri (BT) kullanım araştırması. [https://data.tuik.gov.tr/Bulten/Index?p=Hanehalki-Bilisim-Teknolojileri-\(BT\)-Kullanım-Arastirmasi-2022-45587](https://data.tuik.gov.tr/Bulten/Index?p=Hanehalki-Bilisim-Teknolojileri-(BT)-Kullanım-Arastirmasi-2022-45587)
- URL-1: <http://www.internetworldstats.com/stats.htm>
- Yanık, A. (2016). Yeni medya nedir ne değildir? *Journal of International Social Research*, 9(45), 898-910.
- Yaylak, E. ve Süleyman, İ. (2018). Sosyal bilgiler öğretmenlerinin eğitimde sosyal medyanın kullanılmasına yönelik görüşlerinin incelenmesi. *Türkiye Bilimsel Araştırmalar Dergisi*, 3(1), 1-32.

KAYNAKÇA

- Aksel, N. (2018). *Ortaokul Öğrencilerinin Dijital Oyun Bağımlılığı ile Öz Denetim ve Sosyal Eğilimleri Arasındaki İlişkinin İncelenmesi*. Yüksek Lisans Tezi. Ordu Üniversitesi Sosyal Bilimler Enstitüsü, Ordu.
- Atak, F. (2020). *10-14 Yaş Arasındaki Çocukların Dijital Oyun Bağımlılığı ile Sosyal Becerileri Arasındaki İlişkinin İncelenmesi*. Yüksek Lisans Tezi. Gazi Üniversitesi Eğitim Bilimleri Enstitüsü, Ankara.
- Bonnaire, C., Phan, O. (2017). Relationships Between Parental Attitudes, Family Functioning And Internet Gaming Disorder in Adolescents Attending School. *Psychiatry Research*, 104–110. doi:10.1016/j.psychres.2017.05.030
- Budak, K.S. (2020). *Okul Öncesi Dönem Çocukları İçin Dijital Oyun Bağımlılık Eğilimi Ölçeğinin ve Dijital Oyun Ebeveyn Rehberlik Stratejileri Ölçeğinin Geliştirilmesi, Problem Davranışlarla İlişkinin İncelenmesi*. Yüksek Lisans Tezi. Pamukkale Üniversitesi Eğitim Bilimleri Enstitüsü, Denizli.
- Büyüköztürk, Ş., Kılıç-Çakmak, E., Akgün, Ö.E., Karadeniz, Ş., Demirel, F. (2020). *Eğitimde Bilimsel Araştırma Yöntemleri*. 29. Baskı, Pegem Akademi.
- Creswell, J.W. (2012). *Educational Research: Planning, Conducting and Evaluating Quantitative and Qualitative Research (4th edition)*. Pearson.
- Cristia, A., ve Seidl, A. (2015). Parental reports on touch screen use in early childhood. *PLoS ONE*, 10(6), doi:10.1371/journal.pone.0128338
- Çınar, S. (2021). *Özel Yetenekli 6.ve 7.Sınıf Öğrencilerin Dijital Oyun Bağımlılığı ile Empati Becerileri Arasındaki İlişkinin İncelenmesi*. Üsküdar Üniversitesi Sağlık Bilimleri Enstitüsü, İstanbul.
- Delebe, A. (2020). *Ortaokul Öğrencilerinde Dijital Oyun Bağımlılığı ile Bazı Fiziksel Parametreler ve Akademik Başarı Durumları Arasındaki İlişkinin İncelenmesi*. Yüksek Lisans Tezi. Niğde Ömer Halisdemir Üniversitesi Sosyal Bilimler Enstitüsü, Niğde.
- Deniz, G. (2021). *Ankara İl Merkezinde Bulunan Ortaokul ve Lise Öğrencilerinin Dijital Oyun Bağımlılığı ve Anne Baba Tutumlarının İncelenmesi*. Yüksek Lisans Tezi. Ankara Üniversitesi Sağlık Bilimleri Enstitüsü, Ankara.
- Eni, B. (2017). *Lise Öğrencilerinin Dijital Oyun Bağımlılığı ve Algıladıkları Ebeveyn Tutumlarının Değerlendirilmesi*. Yüksek Lisans Tezi. Haliç Üniversitesi Sosyal Bilimler Enstitüsü, İstanbul.
- Fraenkel, J.R., Wallen, N.E., Hyun, H.H. (2012). *How to Design and Evaluate Research in Education (8th edition)*. McGraw-Hill International Edition.
- Hazar, Z., Ekici, F. (2021). Ortaokul Öğrencilerinin Dijital Oyun Bağımlılığı ile Zorbalık Bilişleri Arasındaki İlişkinin İncelenmesi. *Gazi Beden Eğitimi ve Spor Bilimleri Dergisi*, 26(1), 1-15.
- Kağızmanlı, N. (2019). *Ergenlerde Beş Faktör Kişilik Özelliklerinin Dijital Oyun Bağımlılık Düzeyleri Üzerindeki Yordayıcı Etkisinin İncelenmesi*. Yüksek Lisans Tezi. Bayburt Üniversitesi Sosyal Bilimler Enstitüsü, Bayburt.
- Karaman Yaşar, S. (2019). *Ortaokul Öğrencilerinin Gözünden Dijital Oyun ve Dijital Oyun Bağımlılığı: Kocaeli İli Örneği*. Yüksek Lisans Tezi. Atatürk Üniversitesi Eğitim Bilimleri Enstitüsü, Erzurum.
- Kaya, M. (2019). *İlkokul Öğrencilerinin Dijital Oyunlara Yönelik Algılarının İncelenmesi*. Yüksek Lisans Tezi. Erzincan Binalı Yıldırım Üniversitesi Sosyal Bilimler Enstitüsü, Erzincan.
- Kıbaroğlu, F.N. (2020). *Ortaokul Öğrencilerinin Dijital Oyun Bağımlılık Düzeyleri ile Akademik Erteleme, Öz Yeterlik ve Bilgi İşlemsel Düşünme Düzeyleri Arasındaki İlişkinin İncelenmesi*. Yüksek Lisans Tezi. Sakarya Üniversitesi Eğitim Bilimleri Enstitüsü, Sakarya.
- Keskin, B. (2019). *Ortaokul Öğrencilerinin Dijital Oyun Bağımlılığı ile Psikolojik Sağlamlık ve Bilinçli Farkındalık Düzeyleri Arasındaki İlişkinin İncelenmesi*. Yüksek Lisans Tezi. Bursa Uludağ Üniversitesi Eğitim Bilimleri Enstitüsü, Bursa.
- Kolçak, S. (2020). *Ortaokul Öğrencilerinin Dijital Oyun Oynama Motivasyonunun Fiziksel Aktiviteye Katılım Motivasyonu Üzerine Etkisi*. Yüksek Lisans Tezi. Kafkas Üniversitesi Sağlık Bilimleri Enstitüsü, Kars.

- Loton, D. (2014). *Video Game Addiction and Engagement in Adult Gamers: Differentiation Based on Relationships with Health and Functioning*. PHD Thesis. Victoria University the Department of Psychology, Melbourne.
- Oral, A. H. (2018). *İlkokul 4.Sınıf Öğrencilerinin Dijital Oyun Bağımlılıklarının Çeşitli Değişkenler Açısından İncelenmesi*. Yüksek Lisans Tezi. Aydın Adnan Menderes Üniversitesi Sosyal Bilimler Enstitüsü, Aydın.
- Özmen, M. (2019). *Ortaokul Öğrencilerinde Dijital Oyun Bağımlılığı Düzeyinin Yordanması*. Yüksek Lisans Tezi. Pamukkale Üniversitesi Eğitim Bilimleri Enstitüsü, Denizli.
- Pawlowska, B., Potembska, E. and Szymanska, J. (2018). Demographic and family-related predictors of online gaming addiction in adolescents. *Pol J Public Health*, 128(1), 9- 13.
- Samur, Y. (2012). *Measuring engagement effects of educational games and virtual manipulatives on mathematics* (Doctoral dissertation, Virginia Polytechnic Institute and State University). <http://scholar.lib.vt.edu/theses/available/etd-05072012-185722/>
- Söğüt, F. (2020). Dijital Ebeveynlerin Dijital Oyunlar ve Şiddet İlişisine Yönelik Algıları. *İletişim Kuram ve Araştırma Dergisi*. 51, 79-100.
- Taneri, B. (2020). *Ortaöğretim Öğrencilerinin Dijital Oyun Bağımlılığı Sonrası Akran İlişisine Yönelik Şiddet Eğilimi ve Zorbalık İlişkisinin İncelenmesi*. Haliç Üniversitesi Lisansüstü Eğitim Enstitüsü, İstanbul.
- Tetik, G. (2020). *Ergenlerde Algılanan Ebeveyn Tutumu ve Duygusal Zekâ Arasındaki İlişkide, Dijital Oyun Bağımlılığının Aracı Rolünün İncelenmesi*. Yüksek Lisans Tezi. Işık Üniversitesi Sosyal Bilimler Enstitüsü, İstanbul.
- Toran, M., Ulusoy, Z., Aydın, B., Devenci, T., Akbulut, A. (2016). Çocukların Dijital Oyun Kullanımına İlişkin Annelerin Görüşlerinin Değerlendirilmesi. *Kastamonu Eğitim Dergisi*, 24(5), 2263-2278.
- Ünsal, A. (2019). *Okul Öncesi Dönem Çocuklarının Duygusal Zekâsı ve Dijital Oyun Bağımlılıklarının İncelenmesi*. Yüksek Lisans Tezi. Gazi Üniversitesi Eğitim Bilimleri Enstitüsü, Ankara.
- Yıldırım, A. ve Şimşek, H. (2018). *Sosyal Bilimlerde Nitel Araştırma Yöntemleri* (11. Baskı). Seçkin Yayıncılık.
- Yiğit, E. (2017). *Çocukların Dijital Oyun Bağımlılığında Ailelerin Bazı Değişkenler Açısından İncelenmesi*. Yüksek Lisans Tezi. Yüzüncü Yıl Üniversitesi Eğitim Bilimleri Enstitüsü, Van.
- Yiğit, N. (2019). *Erken Çocukluk Dönemindeki Çocukların Dijital Oyun Oynama Alışkanlıklarına İlişkin Anne/Baba Görüş ve Uygulamaları*. Yüksek Lisans Tezi. Ondokuz Mayıs Üniversitesi Eğitim Bilimleri Enstitüsü, Samsun.

KAYNAKÇA

- Akyol, H. (2014). *Yeni programa uygun Türkçe öğretim yöntemleri*. Ankara: Pegem Akademi.
- Atasoy, A. (2022). Ortaokul Türkçe ders kitaplarında yer alan yazma etkinliklerine ilişkin bir değerlendirme. *RumeliDE Dil ve Edebiyat Araştırmaları Dergisi*, 30, 20-35. <https://doi.org/10.29000/rumelide.1188738>
- Ateş, S. (2011). *İlköğretim beşinci sınıf Türkçe dersi öğrenme-öğretme sürecinin anlama öğretimi açısından değerlendirilmesi*. Doktora Tezi. Ankara: Gazi Üniversitesi.
- Aydeniz, S. (2022). Türkçe ders kitaplarındaki etkinliklerde yaratıcı yazma. *RumeliDE Dil ve Edebiyat Araştırmaları Dergisi*, 30, 135-157. <https://doi.org/10.29000/rumelide.1192512>
- Başaran, M. ve Akyol, H. (2009). Okuduğunu anlama ve metne karşı geliştirilen tutum üzerinde metnin bilgi verici veya hikâye edici olmasının etkisi. *Uşak Üniversitesi Sosyal Bilimler Dergisi*, 2(1), 11-23.
- Bayat, N. (2014). Sürece dayalı yazma yaklaşımının yazma başarısı ve kaygısı üstündeki etkisi. *Kuram ve Uygulamada Eğitim Bilimleri*, 14(3), 1123-1141.
- Bowen, G. A. (2009). Document analysis as a qualitative research method. *Qualitative Research Journal*, 9(2), 27-40. <https://doi.org/10.3316/QRJ0902027>
- Bozkurt, B. Ü. (2018). Okuma ve yazma eğitiminde metin türlerini sınıflama sorunsalı ve çoklu/karma türlerin öğretimiyle ilgili öneriler. N. E. Uzun ve B. Ü. Bozkurt (Ed.), *Türkçenin eğitimi-öğretiminde kuramsal ve uygulamalı çalışmalar – 10* içinde (s. 75-100). İstanbul: Okan Üniversitesi Yayınevi.
- Büyükköztürk, Ş., Kılıç-Çakmak, E., Akgün, Ö. E., Karadeniz, Ş. ve Demirel, F. (2013). *Bilimsel araştırma yöntemleri*. Ankara: Pegem Akademi.
- Creswell, J. W. (2017). Nitel yöntemler. S. B. Demir (Çev. Ed.) ve Y. Dede (Çev.). *Araştırma deseni* (3. Baskı, s. 183-214) içinde. Ankara: Eğiten Kitap. (Orijinal eserin yayın tarihi 2014, 4. Baskı).
- Çevik, A. ve Güneş, F. (2017). Türkçe ders kitaplarındaki etkinliklerin incelenmesi. *Ana Dili Eğitimi Dergisi*, 5(2), 272-286.
- Erdoğan, T. (2014). İlkokul 1-4. Sınıflar Türkçe dersi öğrenci çalışma kitaplarındaki etkinliklerin yaratıcı düşünme becerisi açısından incelenmesi ve sınıf öğretmenlerinin bu etkinliklere ilişkin görüşleri. *Dicle Üniversitesi Ziya Gökalp Eğitim Fakültesi Dergisi*, 23(2014) 25-58.
- Göçer, A. (2010). Türkçe öğretiminde yazma eğitimi. *Uluslararası Sosyal Araştırmalar Dergisi*, 3(12), 178-195.
- Graham, S., & Harris, K. R. (2009). Evidence-based writing practices: Drawing recommendations from multiple sources. *British Journal of Educational Psychology*, 6, 95-111. <https://doi.org/10.1348/000709909X421928>
- Graham, S., Harris, K. R., MacArthur, C., & Santangelo, T. (2018). Self-regulation and writing. In D. H. Schunk & J. A. Greene (Eds.), *Handbook of self-regulation of learning and performance* (pp. 138–152). New York: Routledge. <https://doi.org/10.4324/9781315697048>
- Graham, S., Wijekumar, K., Harris, K. R., Lei, P-W., Fishman, E., Ray, A. B., & Houston, J. (2019). Writing skills, knowledge, motivation, and strategic behavior predict students' persuasive writing performance in the context of robust writing instruction. *The Elementary School Journal*, 119(3), 487-510. <https://doi.org/10.1086/701720>
- Güzel-Özmen, E. R. (2011). Bir metin yapısı örneği: Evrensel dünya problemlerine ilişkin problem çözüm yapısı. *Mustafa Kemal Üniversitesi Sosyal Bilimler Enstitüsü Dergisi*, 8(16), 49-62.
- Hall, K. M., Sabey, B. L. ve McClellan, M. (2005). Expository text comprehension: Helping primary-grade teachers use expository texts to full advantage. *Reading Psychology*, 26(3), 211-234. <https://doi.org/10.1080/02702710590962550>
- Karacaoğlu, M. Ö., Dağ, M. ve Uzun, O. (2021). Türkçe ders kitaplarındaki yazma etkinliklerinin incelenmesi. *IBAD Sosyal Bilimler Dergisi*, 10, 96-126. <https://doi.org/10.21733/ibad.852233>
- Karakoç-Öztürk, B. (2016). Yazma becerisine ilişkin süregelen uygulamaların Türkçe Dersi Öğretim Programı (2006) çerçevesinde değerlendirilmesi. *Abant İzzet Baysal Üniversitesi Eğitim Fakültesi Dergisi*, 16(4), 1921-1945.

- Karakoç-Öztürk, B. (2021). Yazma becerisine yönelik etkinliklerin süreç temelli yazma yaklaşımı açısından değerlendirilmesi. *Çukurova Üniversitesi Türkoloji Araştırmaları Dergisi*, 6(2), 546-573. <https://doi.org/10.32321/cutad.918778>
- Kaya, B. ve Ateş, S. (2016). Üstbilişsel beceri odaklı yazma süreçlerinin dördüncü sınıf öğrencilerinin hikâye yazma becerisine etkisi. *Eğitim ve Bilim*, 41(187), 137-164. <http://dx.doi.org/10.15390/EB.2016.6752>
- Kemiksiz, Ö. ve Bal-İncebacak, B. (2017). İlkokul Türkçe çalışma kitaplarındaki şiir türüne yönelik etkinliklerin incelenmesi. *Sosyal Bilimler Dergisi*, 4(11), 673-688.
- Kıbrıs, İ. (2008). Okuma ve yazma çalışmalarında şiir etkinliklerinden nasıl yararlanılabilir?. *Abant İzzet Baysal Üniversitesi Eğitim Fakültesi Dergisi*, 8(1), 53-66.
- Kurudayıoğlu, M. ve Soysal, T. (2018). İlkokul Türkçe 1 ders kitabının öğretim programındaki temel beceriler açısından incelenmesi. *Ana Dili Eğitimi Dergisi*, 6(3), 670-683.
- Merriam, S. B. (2013a). Nitel verilerin analizi. S. Turan (Çev. Ed.) ve S. İşçi ve Ö. Öztekin (Çev.). *Nitel araştırma Desen ve uygulama için bir rehber*. (s. 161-198) içinde. Ankara: Nobel. (Orijinal eserin yayın tarihi 2015, 3. Baskı).
- Merriam, S. B. (2013b). Nitel araştırmalarda geçerlik, güvenilirlik ve etik. S. Turan (Çev. Ed.) ve E. Dinç (Çev.). *Nitel araştırma Desen ve uygulama için bir rehber*. (s. 199-228) içinde. Ankara: Nobel. (Orijinal eserin yayın tarihi 2015, 3. Baskı).
- Meyer, B. J. F. (2003). Text coherence and readability. *Topics in Language Disorders*, 23(3), 204-224. <https://doi.org/10.1097/00011363-200307000-00007>
- Meyer, B. J. F. ve Freedle, R. O. (1984). Effects of discourse type on recall. *American Educational Research Journal*, 21(1), 121-143. <https://doi.org/10.3102/00028312021001121>
- Muradoğlu, Ü. ve Işık, A. D. (2019). İlkokul üçüncü sınıf Türkçe ders kitabı etkinliklerinin sınıf öğretmenlerinin görüşleri doğrultusunda incelenmesi. *Sınırsız Eğitim ve Araştırma Dergisi*, 4(1), 19-39. <https://doi.org/10.29250/sead.530039>
- Müldür, M. ve Çevik, A. (2020). Türkçe ders kitaplarındaki yazma etkinliklerinin süreç odaklı yaklaşım açısından incelenmesi. *EKEV Akademi Dergisi*, 24(84), 491-510.
- Öztürk, E. (2007). *İlköğretim V. sınıf öğrencilerinin yaratıcı yazma becerilerinin değerlendirilmesi*. Doktora Tezi. Ankara: Gazi Üniversitesi.
- Peköz, B. N. (2018). İlköğretim (1-5) Türkçe kitaplarında ortak sorunlar ve uygulamalı öneriler. *Ulusal Eğitim Akademisi Dergisi (UEAD)*, 2(1), 79-91.
- Pilav, S. ve Oğuz, M. M. (2013). Türkçe ders kitaplarında yer alan metin türleri üzerine bir araştırma. *Kırıkkale Üniversitesi Sosyal Bilimler Dergisi*, 3(2), 16-30.
- Simmerman, S., Harward, S., Pierce, L., Peterson, N., Morrison, T., Korth, B., Billen, M., & Shumway, J. (2012). Elementary teachers' perceptions of process writing. *Literacy Research and Instruction*, 51(4), 292-307. <https://doi.org/10.1080/19388071.2011.557764>
- Tavşanlı, F. (2019). *Süreç temelli yazma modüler programının ilkokul 2. sınıf öğrencilerinin yazmaya ilişkin tutum, yazılı anlatım becerisi ve yazar kimliği üzerine etkisi*. Doktora Tezi. Bursa: Bursa Uludağ Üniversitesi.
- Tavşanlı, Ö. F. ve Kaldırım, A. (2018). İlkokul 2. sınıf öğrencilerinin süreç temelli yazma uygulamalarına ilişkin görüşlerinin incelenmesi. *Ana Dili Eğitimi Dergisi*, 6(3), 859-876.
- T.C. Millî Eğitim Bakanlığı Talim ve Terbiye Kurulu Başkanlığı (MEB). (2015). *Türkçe dersi (1-8. sınıflar) öğretim programı*. Ankara: Devlet Kitapları Müdürlüğü Basım Evi.
- T.C. Millî Eğitim Bakanlığı Talim ve Terbiye Kurulu Başkanlığı (MEB). (2019). *Türkçe dersi öğretim programı (İlkokul ve ortaokul 1, 2, 3, 4, 5, 6, 7 ve 8. sınıflar)*. Ankara: Devlet Kitapları Müdürlüğü Basım Evi.
- T.C. Millî Eğitim Bakanlığı Talim ve Terbiye Kurulu Başkanlığı (MEB). (2020). *İlkokul 1. sınıf Türkçe çalışma kitabı*. Ankara: Millî Eğitim Bakanlığı Yayınları.
- T.C. Millî Eğitim Bakanlığı Talim ve Terbiye Kurulu Başkanlığı (MEB). (2021). *İlkokul Türkçe 1 ders kitabı*. Ankara: Millî Eğitim Bakanlığı Yayınları.
- T.C. Millî Eğitim Bakanlığı Talim ve Terbiye Kurulu Başkanlığı (MEB). (2020). *İlkokul 2. sınıf Türkçe çalışma kitabı*. Ankara: Millî Eğitim Bakanlığı Yayınları.

- T.C. Millî Eğitim Bakanlığı Talim ve Terbiye Kurulu Başkanlığı (MEB). (2022). *İlkokul Türkçe 2 ders kitabı*. Ankara: Ada Matbaacılık.
- T.C. Millî Eğitim Bakanlığı Talim ve Terbiye Kurulu Başkanlığı (MEB). (2020). *İlkokul 3. sınıf Türkçe çalışma kitabı*. Ankara: Millî Eğitim Bakanlığı Yayınları.
- T.C. Millî Eğitim Bakanlığı Talim ve Terbiye Kurulu Başkanlığı (MEB). (2021). *İlkokul Türkçe ders kitabı 3*. Ankara: Millî Eğitim Bakanlığı Yayınları.
- T.C. Millî Eğitim Bakanlığı Talim ve Terbiye Kurulu Başkanlığı (MEB). (2020). *İlkokul 4. sınıf Türkçe çalışma kitabı*. Ankara: Millî Eğitim Bakanlığı Yayınları.
- T.C. Millî Eğitim Bakanlığı Talim ve Terbiye Kurulu Başkanlığı (MEB). (2021). *İlkokul Türkçe ders kitabı 4*. Ankara: Millî Eğitim Bakanlığı Yayınları.
- Türk Dil Kurumu (TDK). (2023). *Güncel Türkçe sözlük*. <https://sozluk.gov.tr/sayfasından> erişilmiştir.
- Türkben, T. (2019). Türkçe ders ve öğrenci çalışma kitaplarının deyim varlığı ve öğretimi açısından incelenmesi. *Bayterek International Journal of Academic Research*, 2(2), 63-90
- Ulum, H. ve Taşkaya, S. M. (2019). İlkokul 2, 3 ve 4. sınıf Türkçe ders ve çalışma kitaplarında yer alan etkinliklerin yenilenmiş Bloom taksonomisine göre incelenmesi. *Kastamonu Education Journal*, 27(1), 107-118. <https://doi.org/10.24106/kefdergi.2380>
- Ungan, S. (2007). Yazma becerisinin geliştirilmesi ve önemi. *Sosyal Bilimler Enstitüsü Dergisi*, 23(2), 461-472.
- Yaylı, D. ve Solak, M. (2014). Ortaokul Türkçe ders kitaplarında ve öğretmen kılavuz kitaplarında yer alan yazma etkinliklerine dair öğretmen görüşleri. *Turkish Studies - International Periodical For The Languages, Literature and History of Turkish or Turkic*, 9(6), 1139-1151,
- Yıldırım, A. ve Şimşek, H. (2013). *Sosyal bilimlerde nitel araştırma yöntemleri*. Ankara: Seçkin Yayıncılık.

KAYNAKÇA

- Artvinli, E. (2010). *Coğrafya'da Öğretmen Eğitimi, Hizmet Öncesi ve Hizmet İçi Eğitim İhtiyaç Analizi*. Ankara: Pegem Akademi.
- Bilgen, N. (2013). Türkiye Eğitim Sistemi ve Coğrafya Eğitim. R. Özey içinde, *Farklı Ülkelerde Coğrafya Eğitimi ve Öğretimi* (s. 373-374). Ankara: Pegem.
- Biricik, A. S. (1999). Coğrafya'nın Özü ve Önemi. *Marmara Coğrafya Dergisi Sayı:2*, 5-6.
- Buharaloğlu, C., Esen, M., Boyraz, M., & Türköz, A. (2022). Lider-üye etkileşiminin öğretmen beklentisi üzerine etkileri: İzmir ili Çiğli ilçesi ilk ve orta dereceli okullar bağlamında bir araştırma. *Journal of Business in The Digital Age*, 5(1), 65-75. DOI: 10.46238/jobda. 1105795.
- Büyüköztürk, Ş. (2009). *Bilimsel Araştırma Yöntemleri*. Ankara: Pegem Yayınevi.
- Çepni, S. (2018). *Araştırma ve Proje Çalışmalarına Giriş 8.Baskı*. Trabzon: Celepler Matbaacılık.
- Çimen, E., Koçyiğit, B., & Doğan, F. (2022). Spor bilimleri öğrencilerinin akademik hedef yönelimleri ile akademik başarıları arasındaki ilişkinin incelenmesi (Süleyman Demirel Üniversitesi örneği). *Sportive*, 5(2), 69-77.
- Demirel, Ö. (2012). *Eğitim Sözlüğü (Dictionary of Education)*. Ankara: Pegem A Yayıncılık.
- Doğanay, H. (2002). *Coğrafya Öğretim Yöntemleri*. İstanbul: Aktif Yayınevi 5.Baskı.
- Doğanay, H. (1993). *Coğrafya'da Metodoloji Genel Metodlar ve Özel Öğretim Metodları*. İstanbul: MEB Yayınları, Öğretmen Kitapları Dizisi, No:187.
- Eğitimde Program Geliştirme* (1994) Ankara: Meteksan Yayıncılık
- Gümüştü, O. (2012). Katip Çelebi'den Günümüze Türkiye'de Coğrafyanın Tarihi Serüveni. *VII. TÜCAUM Ulusal Coğrafya Sempozyumu Bildiri Kitabı 18-19 Ekim 2012* (s. 389-423). Ankara: Türkiye Coğrafyası Araştırma Uygulama Merkezi (TUCAUM).
- Güneş, H. (2015). *Eğitim Bilimleri Terimleri Sözlüğü*. Ankara: Ütopya Yayınları.
- İST.MEM. (2019). *İstanbul İl Milli Eğitim Müdürlüğü 01.02.2019 Tarih ve 2189642 sayılı yazı ile alınmıştır*.
- Kaptan, S. (1973). *Bilimsel Araştırma Teknikleri*. Ankara: Rehber Yayınevi.
- Karasar, N. (2013). *Bilimsel Araştırma Yöntemi*. Ankara: Nobel Akademik Yayıncılık.
- Kaya, N. (2013). Türkiye'de Coğrafya Öğretmeni Yetiştirme ve İstihdamı (1982-2012). *Kastamonu Eğitim Dergisi* (2), 865-888.
- MEB. (2018). Öğretmenlik Alan, Atama ve Ders Okutma Esasları. Ankara: Milli Eğitim Bakanlığı Mart 2014 Tarih Ve 2678 Sayılı Tebliğler Dergisinde Yayınlanan Talim Terbiye Kurulu 20.02.2014 Tarih No:9 sayılı Kararı.
- Öncül, R. (2000). *Eğitim ve Eğitim Bilimleri Sözlüğü*. İstanbul: Milli Eğitim Bakanlığı Yayınları.
- Özey, R. (2013). 21. Yüzyılda değişen Yaklaşımlar ve Yükseköğretim Coğrafya Eğitimi Önsöz. R. Özey, F. Tuna, & N. Bilgen içinde, *21. Yüzyılda değişen Yaklaşımlar ve Yükseköğretim Coğrafya Eğitimi* (s. 3-5). İstanbul: Pegem Akademi.
- Özey, R. (1999). *Dünya ve Türkiye Ölçeğinde Siyasi Coğrafya*. İstanbul: Aktif Yayınevi.
- Özey, R. (1996). Osmanlı Döneminden Bugüne Coğrafya. *21. Yüzyıla Doğru Türkiye*. Ankara: III. Coğrafya Sempozyumu 15-19 Nisan 1996.
- Özey, R. (1998). *Türkiye Üniversitelerinde Coğrafya Eğitimi ve Öğretimi*. İstanbul: Öz Eğitim Yayınları.
- Şahin, Ç. (2017). Veri Toplama Teknikleri. R. Y. Kınca (Ed.) içinde içinde, *Bilimsel Araştırma Yöntemleri* (s. 125-182). Ankara: Nobel Akademik Yayıncılık Eğitim Danışmanlık.
- Şahin, V., & İnce, Z. (2021). Coğrafyada derslerinde etik değerler öğretimi üzerine bir inceleme. *Journal of Innovative Research in Social Studies*, 4(1), 1-11.
- Ünlü, M. (2014). *Coğrafya Öğretimi*. Ankara: Pegem Akademi.
- Yentür, M. (2019). Coğrafya Öğretmenlerinin Akademik ee Yönetimsel Hedeflerinin Tespiti. Doktora Tezi. İstanbul: Marmara Üniversitesi, Eğitim Bilimleri Enstitüsü, Ortaöğretim Sosyal Alanlar Anabilim Dalı, Coğrafya Öğretmenliği Bilim Dalı.

- Yentür, M., & Özey, R. (2022). Coğrafya öğretmenlerinin akademik ve yönetsel hedeflerinin analizi. *International Journal of Geography and Geography Education*, (45) , 1-15 . DOI: <http://dx.doi.org/10.32003/igge.1023536>.
- Yıldırım, A., & Şimşek, H. (2013). *Sosyal Bilimlerde Nitel Araştırma Yöntemleri*. Ankara: Seçkin Yayıncılık Dokuzuncu Baskı.
- Yıldız, M., Şenel, E., & Can, S. (2016). Öğretmen adaylarının akademik destek algısı ve akademik beklentilere yönelik stres düzeylerinin incelenmesi. *Trakya Üniversitesi Sosyal Bilimler Dergisi*, 18(1) , 271-282.
- YOKATLAS. (2023, 01 16). *Coğrafya Programı Bulunan Tüm Üniversiteler*. 01 16, 2023 tarihinde Yükseköğretim Program Atlası: <https://yokatlas.yok.gov.tr/lisans-bolum.php?b=10036> adresinden alındı
- YÖK. (2013). Yükseköğretim Kurulu Başkanlığı Eğitim Fakülteleri Genelgesi. Ankara.

Kaynakça

- Akyol, H. (2006). *Yeni programa uygun Türkçe öğretim yöntemleri*. Ankara: Kök Yayıncılık
- Badger, R. ve White, G. (2000). A process genre approach to teaching writing. *ELT journal*, 54(2), 153-160.
- Baroudy, I. (2008). A Procedural Approach to Process Theory of Writing: Prewriting Techniques. *The International Journal of Language Society and Culture*, 24(4), 45-52.
- Bayat, N. (2014). The Effect of the Process Writing Approach on Writing Success and Anxiety. *Educational Sciences: Theory and Practice*, 14(3), 1133-1141.
- Byrne, D. (1988). *Teaching Writing Skills*. London: Longman Press
- Demirel, Ö. (1999). *Yabancı Dil Öğretimi*. İstanbul: Milli Eğitim Bakanlığı Yayınları.
- Durukafa, G. (1992). Cluster metodu yaratıcı kompozisyon. *Gazi Eğitim Fakültesi Dergisi*, 8(3), 83-114.
- Evans, J. (2001). *Writing in the Elementary Classroom: A Reconsideration*. Westport: Heinemann.
- Flower, L. & Hayes, J. (1981). A cognitive process theory of writing. *College Composition and Communication*, 32, 365-387.
- Harris, K. R., Schmidt, T. ve Graham, S. (1997). *Strategies for composition and self-regulation in the writing process*. University of Maryland, reprinted with permission from Teaching Every Child Every Day: Learning in Diverse Schools and Classrooms.
- Harmer, J. (2004). *How to Teach Writing*. London: Longman
- Haven, K. (2014). *Writing workouts to develop common core writing skills: Step-by-step exercises, activities, and tips for student success, grades 2-6*. ABC-CLIO.
- Flower, L. ve Hayes, J. R. (1980). The cognition of discovery: Defining a rhetorical problem. *College composition and communication*, 31(1), 21-32.
- Gündüz, O. ve Şimsek, T. (2011). Anlama teknikleri II: Uygulamalı yazma eğitimi.
- Göçer, A. (2010). Türkçe öğretiminde yazma eğitimi. *Uluslararası Sosyal Araştırmalar Dergisi-Journal of International Social Research*, 3(12).
- Göçer, A. (2012). Türkçe öğretmen adaylarının yetizleme çalışmalarıyla oluşturdukları metinlerin metinlerarasılık: dilsel metinlerin kullanımı açısından incelenmesi. *International Online Journal of Educational Sciences*, 4(1).
- Güneş, Firdevs (2007). *Türkçe Öğretimi ve Zihinsel Yapılandırma*. Ankara: Nobel Yayın Dağıtım.
- Harris, K. R. ve Graham, S. (2013). An adjective is a word hanging down from a noun: Learning to write and students with learning disabilities. *Annals of dyslexia*, 63(1), 65- 79.
- Karadağ, Ö. ve Maden, S. (2013). *Yazma eğitimi: kuram, uygulama, ölçme ve değerlendirme*. Türkçe öğretimi el kitabı, 265-306.
- Tekşan, K. (2001). Yazılı Anlatımı Geliştirmede Ön Hazırlığın Etkisi. Doktora Tezi. Çanakkale: Çanakkale On sekiz Mart Üniversitesi Sosyal Bilimler Enstitüsü.
- Karatay, H. ve Aksu, Ö. (2017). 4+1 planlı yazma ve değerlendirme modelinin 8. sınıf öğrencilerinin ev ödevlerini hazırlamaya etkisi. *Ana Dili Eğitimi Dergisi*, 5(2), 313-335.
- Karatay, H. (2011). 4+ 1 planlı yazma ve değerlendirme modelinin öğretmen adaylarının yazılı anlatım tutumlarını ve yazma becerilerini geliştirmeye etkisi. *Turkish Studies (Elektronik)*.
- Karatay, H. (2013). Süreç temelli yazma modelleri: 4+1 planlı yazma ve değerlendirme modeli. İçinde M. Özbay (Edl.), *Yazma Eğitimi* (ss. 21-42). Ankara: Pegem Akademi Yayıncılık.
- Kavcar, C. vd. (1995). *Türkçe Öğretimi*. Ankara: Engin Yayınları.
- Kavcar, C., Oğuzkan, F. ve Hasırcı, S. (2016). *Türkçe Öğretimi, Türkçe ve Sınıf Öğretmenleri İçin*. Ankara: Anı Yayıncılık
- Kirby, D. ve Liner, T. (1998). *Inside Out: Developmental Strategies for Teaching Writing*. (2nd Ed.) Portsmouth :Brynton/Cook Pbl
- Kurudayıoğlu, M. ve Özden, A. (2015). Türkçe öğretiminde drama. *Ana Dili Eğitimi Dergisi*, 3(4), 26-40
- Maltepe, S. (2006). Türkçe öğretiminde yazılı anlatım uygulamaları için bir seçenек: Yaratıcı yazma yaklaşımı. *Dil Dergisi*, (132), 56-66.

- Millî Eğitim Bakanlığı. (2005). *İlköğretim Türkçe dersi öğretim programı ve kılavuzu* (1-5. sınıflar) Ankara: Devlet Kitapları Müdürlüğü.
- Millî Eğitim Bakanlığı. (2006). *İlköğretim Türkçe dersi öğretim programı ve kılavuzu* (6, 7, 8. sınıflar). Ankara: Devlet Kitapları Müdürlüğü.
- Ünlüoğlu, C. (2015). Görsel destekli yazma etkinliklerinin öğrencilerin yazma başarılarına ve yazmaya yönelik görüşlerine etkisi. Yüksek Lisans Tezi. Sosyal Bilimler Enstitüsü).
- Onan, B. (2016). Türkçenin Ana Dili Olarak Öğretimine Beyin Temelli Yaklaşım. *Journal of World of Turks/Zeitschrift für die Welt der Türken*, 8(1).
- Raimes, A. (1983). *Techniques in teaching writing*. Oxford: Oxford University Press
- Tekşan, K. (2001). Yazılı anlatımı geliştirmede ön hazırlığın etkisi. Doktora tezi. *Çanakkale: On Sekiz Mart Üniversitesi Sosyal Bilimler Enstitüsü*.
- Tierney, R.J. ve Shanahan, T. (1991). Research on the reading-writing relationship: Interactions, transactions and outcomes. In R. Barr, M. L. Kamil, P.B. Mosenthal, & P.D. Pearson (Eds.), *Handbook of reading research* (pp. 246-280). New York, NY: Longman.
- Tok, T. N. (2017). Etkili öğretim için yöntem ve teknikler. İçinde A. Doğanay (Edl.) *Öğretim İlke ve Yöntemleri* (ss. 176-259). Ankara: Pegem Akademi Yayıncılık, s. 176-259.
- Troia, G. A. ve Graham, S. (2002). The effectiveness of a highly explicit, teacher-directed strategy instruction routine: Changing the writing performance of students with learning disabilities. *Journal of Learning Disabilities*, 35(4), 291-305.
- Yaman, H. (2006). İlköğretim İkinci Kademe Türkçe Dil Bilgisi Derslerinde Kavram Haritası Tekniğinin Öğrenci Başarısına ve Hatırlamaya Etkisi. Yayınlanmamış doktora tezi. Marmara Üniversitesi.

DİJİTAL PLATFORMLAR VE RASYONEL SEÇİM

Dr. Öğr. Üyesi Mustafa KAZAK
Doç. Dr. Murat Öz

EĞİTİM
yayınevi

DİJİTAL PLATFORMLAR VE RASYONEL SEÇİM

Dr. Öğr. Üyesi Mustafa Kazak, Doç. Dr. Murat Öz

Genel Yayın Yönetmeni: Yusuf Ziya Aydoğan (yza@egitimyayinevi.com)

Genel Yayın Koordinatörü: Yusuf Yavuz (yusufyavuz@egitimyayinevi.com)

Sayfa Tasarımı: Eğitim Yayınevi Grafik Birimi

Kapak Tasarımı: Eğitim Yayınevi Grafik Birimi

T.C. Kültür ve Turizm Bakanlığı

Yayıncı Sertifika No: 47830

ISBN: 978-625-6408-00-5

1. Baskı, Aralık 2022

Baskı Cilt

Uzun Dijital Matbaacılık

İstanbul Cad. İstanbul Çarşısı No: 48/48 - 49 İskitler 06070 / Ankara

Matbaa Sertifika No: 47865

Kütüphane Kimlik Kartı

DİJİTAL PLATFORMLAR VE RASYONEL SEÇİM

Dr. Öğr. Üyesi Mustafa Kazak, Doç. Dr. Murat Öz

134 s., 125x195 mm

Kaynakça var, dizin yok.

ISBN: 978-625-6408-00-5

Bu kitap Karamanoğlu Mehmetbey Üniversitesi Sosyal Bilimler Enstitüsü İşletme Anabilim Dalı'nda Doç. Dr. Murat ÖZ danışmanlığında hazırlanan "Tüketicilerin Dijital TV Platformlarını tercih etme sebeplerinin Rasyonel Seçim Teorisi bağlamında Ampirik bir analizi" isimli doktora tezinden türetilmiştir.

Copyright © Bu kitabın Türkiye'deki her türlü yayın hakkı Eğitim Yayınevi'ne aittir. Bütün hakları saklıdır. Kitabın tamamı veya bir kısmı 5846 sayılı yasanın hükümlerine göre kitabı yayımlayan firmanın ve yazarlarının önceden izni olmadan elektronik/mekanik yolla, fotokopi yoluyla ya da herhangi bir kayıt sistemi ile çoğaltılamaz, yayımlanamaz.



Yayınevi Türkiye Ofis: İstanbul: Eğitim Yayınevi Tic. Ltd. Şti., Atakent mah. Yasemen sok. No: 4/B, Ümraniye, İstanbul, Türkiye

Konya: Eğitim Yayınevi Tic. Ltd. Şti., Fevzi Çakmak Mah. 10721 Sok. B Blok, No: 16/B, Safakent, Karatay, Konya, Türkiye
+90 332 351 92 85, +90 533 151 50 42, 0 332 502 50 42
bilgi@egitimyayinevi.com

Yayınevi Amerika Ofis: New York: Egitim Publishing Group, Inc.
P.O. Box 768/Armonk, New York, 10504-0768, United States of America
americaoffice@egitimyayinevi.com

Lojistik ve Sevkiyat Merkezi: Kitapmatik Lojistik ve Sevkiyat Merkezi, Fevzi Çakmak Mah. 10721 Sok. B Blok, No: 16/B, Safakent, Karatay, Konya, Türkiye
sevkiyat@egitimyayinevi.com

Kitabevi Şubesi: Eğitim Kitabevi, Şükran mah. Rampalı 121, Meram, Konya, Türkiye
+90 332 499 90 00
bilgi@egitimkitabevi.com

İnternet Satış: www.kitapmatik.com.tr
+90 537 512 43 00
bilgi@kitapmatik.com.tr



KAYNAKÇA

- Açıkalın, S. ve Erdoğan, L. (2004). Veblen’ci Gösteriş Amaçlı Tüketim. *Selçuk Üniversitesi İİBF Sosyal ve Ekonomik Araştırmalar Dergisi* , 1-18.
- Adanalı, Y. K. (2016). *Rational Choice Theory:Its Merits and Limits in Explaining and Predicting Cultural Behavior*. Ankara: Orta Doğu Teknik Üniversitesi Sosyal Bilimler Enstitüsü Felsefe Anabilim Dalı Doktora Tezi.
- Adekunle, O. O. (2015). *Conjoint Analysis Study Of Preferences And Purchasing Behavior Of Potential Adopters Of The Bureau Of Land Management Wild Horses*. Theses and Dissertations- Agricultural Economics 33. University of Kentucky.
- Agayeva, N. (2014). *Geleneksel Televizyon Yayıncılığında Yeni Medyaya Doğru İlerleme*. İstanbul: Marmara Üniversitesi Sosyal Bilimler Enstitüsü Radyo Televizyon ve Sinema Anabilim Dalı Yüksek Lisans Tezi.
- Akaydın, A. (2014). Değişen Televizyon Platformlarının İzleyiciye Sunduğu Seçenekler. *Erciyes İletişim Dergisi* , 18-24.
- Akcan, S. (2017). *Televizyon Yayıncılığının Sosyal TV Aracılığıyla Sosyal Medya İle Etkileşimi*. İstanbul: İstanbul Ticaret Üniversitesi Sosyal Bilimler Enstitüsü Medya ve İletişim Sistemleri Anabilim Dalı Yüksek Lisans Tezi.
- Akgün, Z. (2019). *Pazarlamada Dijital Dönüşüm: Dijital pazarlama ve C Kuşağı*. Ankara: İksad Yayınları.
- Akıncı Vural, B. ve Maden, D. (2011). Dijital Platformun Kurumsal İletişim Üzerindeki Etkileri. *Yeni Düşünceler Dergisi* , 189-206.
- Aksoy, T. ve Şahin, I. (2009). Belirsizlik Altında Karar Alma:Geleneksel ve Modern Yaklaşımlar. *Türkiye Ekonomik Kurumu Tartışma Metni* , 1-22.
- Aktaş Şenkardeşler, R. (2016). Belirsizlik ve Risk Altında Karar Alma Problemini Geleneksel Ve Davranışsal Finans Perspektiflerinden Değerlendirme. *İşletme Araştırmaları Dergisi* , 360-379.
- Akyazı, E. (2014). Yeni İletişim Ortamlarında Etkileşim ve Mobil Radyolara Yönelik Bir Araştırma. *Marmara Journal of Communication* , 153-162.
- Akyıldız, H. (2006). Freud’cu Liberal ve Marksist Kişilik Kuramlarının Türevi Olarak Toplum,İktisat ve Siyaset Teorileri . *Akdeniz İİBF Dergisi* , 1-23.
- Akyol, O. (2012). *Gelişen Televizyon Yayın Teknolojileri ve Etkileşimli Yayıncılık Uygulamaları*. İstanbul: İstanbul Üniversitesi Sosyal Bilimler Enstitüsü Radyo Televizyon Anabilim Dalı Doktora Tezi.

- Akyol, O. (2006). İnternet Üzerinden Televizyon Yayıncılığı ve Türkiye Uygulamaları Üzerine Bir İnceleme . İstanbul : İstanbul Üniversitesi Sosyal Bilimler Enstitüsü Radyo Televizyon Sinema Anabilim Dalı Yükseklikans Tezi.
- Alabay, N. (2010). Geleneksel Pazarlamadan Yeni Pazarlama Yaklaşımlarına Geçiş Süreci. *Süleyman Demirel Üniversitesi İktisadi ve İdari Bilimler Fakültesi Dergisi* , 213-235.
- Alencar, M. S. (2009). *Digital Television Systems*. Cambridge: Cambridge University Press.
- Altuntaş, B. ve Karaarslan, M. H. (2017). Kullanıcıların Mobil Oyun Tercihinde Etkili Olan Faktör Düzeylerinin Öneminin Belirlenmesi. *Uluslararası İktisadi ve İdari İncelemeler Dergisi* , 277-298.
- Al-Zoubi, H., Halloush, M., Al-Qudah, Z. ve Al-Kofah, O. (2016). A Survey on Recent Advances in IpTV. *Jordanian Journal of Computers and Information Technology (JJCIT)* , 86-16.
- American Marketing Association (AMA). (2021). *Definitions of Marketing*, <https://www.ama.org/the-definition-of-marketing-what-is-marketing/>, Erişim Tarihi:27.10.2021
- Anindita, V. (2021). Disruptive Strategy in Disruption Era: Does Netflix Disrupt the Existing Market? *International Journal of Business and Technology Management* , 30-39.
- Appleby, C. (2012). *Measuring Consumer Willingness To Pay For Reduced Sulfur Dioxide Content In Wine: A Conjoint Analysis*. Department of Agricultural and Resource Economics For the Degree of Master of Science: Colorado.
- Ardıç, E. ve Altun.A. (2017). Dijital Çağın Öğreneni. *Uluslararası Sosyal Bilgilerde Yeni Yaklaşımlar Dergisi*, 12-30.
- Armstrong, M. (1999). Competition in the Pay-TV Market. *Journal of the Japanese and International Economies* , 257-280.
- Arslan, H. (2016). Konjoint Analizi ile En Uygun Yatırım Aracının Belirlenmesi. *İstanbul Ticaret Üniversitesi Sosyal Bilimler Dergisi* , 305-317.
- Askari, G., Gordji, M. E. ve Park, C. (2019). The Behavioral Model and Game Theory. *Palgrave Communications* , 1-8.
- Aslan, H. (2006). *Sağlık Sigortaları Sektöründe Hizmetlerin Satın Alımında Konjoint Analiz Yaklaşımı*. İstanbul: Marmara Üniversitesi Sağlık Bilimleri Enstitüsü Sağlık Kurumları Yöneticiliği Anabilim Dalı Yüksek Lisans Tezi.
- Atabek, Ü. (2001). *İletişim ve Teknoloji*. Ankara: Seçkin Yayıncılık.

- Audita, A. ve Hidayat, Z. (2021). Netflix in Indonesia: Influential Factors on Customer Engagement Among Millennials' Subscribers. *Journal of Distribution Science* , 89-103.
- Avd Teknoloji. Set Top Box (STB) Nedir?: <https://www.avd.com.tr/genel-bilgiler/428-set-top-box-stb-nedir>, Erişim Tarihi: 20.02.2021
- Aydın, N. ve Yalçın, E. (2016). Seçime Dayalı Konjoint Analizi Ve Bir Uygulama. *Sosyal Bilimler Dergisi* , 26-48.
- Aydın, S. (2019). *Uluslararası İlişkiler Disiplininde Uluslararası İlişkiler Disiplininde Uygulama*. Bursa: Bursa Uludağ Üniversitesi Sosyal Bilimler Enstitüsü Uluslararası İlişkiler Anabilim Dalı Doktora Tezi.
- Bachmann, M. (2008). *What Makes Them Click? Applying The Rational Choice Perspective To The Hacking Underground*. Orlando, Florida: For the degree of Doctor of Philosophy in the Department of Sociology in the College of Sciences at the University of Central Florida.
- Bahja, F. (2017). *Evaluating the Relative Importance of Influencing Factors on Cruise Vacations: A Conjoint Analysis*. Florida: University of South Florida Graduate Theses and Dissertations.
- Baloğlu, F. (2000). Rasyonelite ve Ekonomik Sosyoloji. *Sosyoloji Konferansları* , 217-226.
- Ban, Y. ve Lee, K. (2021). How the Multiplicity of Suggested Information Affects the Behavior of a User in a Recommender System. *Electronics* , 741-756.
- Banoğlu, K. (2012). Using Conjoint Analysis To Examine Academic Members' Course Preferences For Educational Administration, Supervision, Planning And Economics Master's Program. *Cypriot Journal of Educational Sciences* , 111-128.
- Bardel, P., Padole, K. ve Pachghare, A. (2015). A review on Internet Protocol Television (IPTV) and its Application in Education Field. *International Journal of Engineering and Management Research*, 12-16.
- Başaran, B., Budak, G. S. ve Yılmaz, H. (2012). Kredi Kartlarının Rasyonel Kullanımını Etkileyen Bireysel Faktörler. *Eskişehir Osmangazi Üniversitesi İİBF Dergisi* , 67-93.
- Başer, E. ve Akıncı, S. (2020). Kullanıcı Deneyimi ve Kişiselleştirme Bağlamında Bir Dijital Platform İncelemesi. *Selçuk İletişim Dergisi* , 866-897.
- Baştan, S. (2004). Dijital Video Yayıncılığındaki Gelişmeler: Bilgisayar ile Televizyon Teknolojilerinin Birleşmesi. *Manas Üniversitesi Sosyal Bilimler Dergisi* , Cilt 6 Sayı 12,181-201.

- Baştan, S. (2004). Dijital Video Yayıncılığındaki Gelişmeler: Bilgisayar İle Televizyon Teknolojilerinin Birleşmesi. *Manas Üniversitesi Sosyal Bilimler Dergisi* , 181-201.
- Baştürk, Ş. (2012). Rasyonel Tercih Sosyolojisi Bağlamında James S. Coleman'ın Sosyal Sermaye Kavramı: Eğitime Katılma Yönünden Tartışmalar. *Sosyoloji Konferansları* , 75-123.
- Baytar, O. (2011). Küreselleşme Dinamiklerinin Medya Sektörüne Etkileri. *Karadeniz Teknik Üniversitesi İletişim Araştırmaları Dergisi* , 45-66.
- Benlevi, M. (2017). *İlişki Pazarlamasının Müşteri Sadakati Üzerindeki Etkileri: Netflix ve Spotify Gibi Abonelik Temelli İş Modelleri Üzerine Vaka Çalışması*. İstanbul: Bahçeşehir Üniversitesi Sosyal Bilimler Enstitüsü İşletme Anabilim Dalı Yüksek Lisans Tezi.
- Berfin, K. ve Çetin, E. (2016). Televizyon İzleyicisi Kimdir? Kavramsal Bir Tartışma. *Erdem Dergisi* , 25-42.
- Bhatt, S. (2019). *The Attention Deficit, Unintended Consequences of Digital Connectivity*. Pinceton: Palgrave Macmillan.
- Binark, M. (2007). *Yeni Medya Çalışmalarında Yeni Sorular ve Yöntem Sorunu*. Yeni Medya Çalışmaları. Ankara: Dipnot Yayınları.
- Bitirim Okmeydan, S. (2020). Dijital Yayın Platformlarının Sosyal Medya Analizi: Netflix, BluTV ve PuhuTV Youtube Kanalı Örneği. *International Asian Congress On Contemporary Sciences-IV* (s. 1-23). Bakü, Azerbajjan: Khazar University.
- Bondad-Brown, B. A., Rice, R. E. ve Pearce, K. (2012). Influences on TV Viewing and Online User-shared Video Use: Demographics, Generations, Contextual Age, Media Use, Motivations, and Audience Activity. *Journal of Broadcasting & Electronic Media* , 56(4):471-493.
- Brennen, J. S. ve Kreiss, D. (2016). Digitalization. *The International Encyclopedia of Communication Theory and Philosophy* , 1-11.
- Bruce, S. (2015). Din ve Rasyonel Seçim: Dini Davranışın Ekonomik Açıklamasının Bir Eleştirisi. *Şırnak Üniversitesi İlahiyat Fakültesi Dergisi* , 185-199.
- Bruin, A. d. ve Flint-Hartle, S. (2003). A Bounded Rationality Framework For Provert Investment Behavior. *Journal of Propert Investment of Finance* , 271-284.
- Bulunmaz, B. (2016). Gelişen Teknolojiyle Birlikte Değişen Pazarlama Yöntemleri ve Dijital Pazarlama. *TRT Akademi Dergisi* , 348-365.
- Bulunmaz, B. (2014). Yeni Medya Eski Medyaya Karşı: Savaşı Kim Kazandı Ya da Kim Kazanacak? *Karadeniz Teknik Üniversitesi İletişim Araştırmaları Dergisi* , 22-29.

- Burns, T. ve Roszkowska, E. (2016). Rational Choice Theory: Toward a Psychological, Social, and Material Contextualization of Human Choice Behavior. *Theoretical Economics Letters* , 195-207.
- Can, E. N., Koçer, M. ve Hekimoğlu Toprak, H. (2021). Tüketicilerin Netflix Kullanımları Üzerine Bir Araştırma. *Erciyes Akademi* , 323-344.
- Celep, E. ve Topaloğlu, M. (2019). Dijital Pazarlama Kapsamında İçerik Pazarlaması ve Netflix'in Glokal Pazarlama Stratejisinin Değerlendirilmesi. *Uluslararası Sosyal ve Beşeri Bilimler Araştırma Dergisi* , 234-250.
- Cengiz, M. ve Girginer, N. (2012). Konjoint Analizi İle Tüketici Tercihlerinin Belirlenmesi: Buzdolabı Örneği. *Eskişehir Osmangazi Üniversitesi İİBF Dergisi* , 269-290.
- Chalaby, J. ve Segell, G. (1999). The Broadcasting Media in the Age of Risk: The Advent of Digital Television. *New Media & Society* , 351-368.
- Chen, K., Lee, N. ve Marble, W. (2018). Do Elected Officials Listen to Constituents on Digital Media? Evidence From a Conjoint Survey Experiment With Local U.S. Politicians. *SSRN* , 1-19.
- Chorianopoulos, K. (2008). Personalized and mobile digital TV applications. *Multimedia Tools and Applications* , 1-10.
- Churchill, G. A. ve Iacobucci, D. (2002). *Marketing Research Methodological Foundation*. South Western, California, USA: Eight Edition.
- Coleman, J. ve Fararo, T. (1992). *Rational Choice Theory Advocacy and Critique*. Newbury Park USA: SAGE Publications.
- Coşar, Ö. (2006). Etkileşimli Televizyon Uygulamaları. 6. *İletişim Günleri Bildirileri*. Ankara: http://www.emo.rg.tr/ekler/e4b798b0961975c_ek.pdf. Erişim Tarihi: 2021
- Çağıl, F. ve Masdar Kara, F. (2019). Dijital Dönüşüm Bağlamında Türkiye'de Dizi Sektörü ve Geleceği. *ARTS: Artuklu Sanat ve Beşeri Bilimler Dergisi* , 8-18.
- Çakır, V. (2006). Etkileşimli TV ve Etkileşimli Drama. (s. 85-90). İstanbul: Yeni İletişim Ortamları ve Etkileşim Uluslararası Konferansı(1-3 Kasım).
- Çalışır, İ. (2016). İnternet Protokolü Televizyon (IPTV) Hizmetinin Yaygınlaşma(ma) Nedenleri: Dünya'da ve Türkiye'de Oyuncuların Çözümlemesi. *İlef Dergisi* , 31-51.
- Çamlıdere, Ö. (2005). *Konjoint Analizi ve Cep Telefonu Tercihleri Üzerine Bir Uygulama*. Ankara: Gazi Üniversitesi Fen Bilimleri Enstitüsü İstatistik Anabilim Dalı Yüksek Lisans Tezi.

- Çatak, S. (2015). *Türkiye’de IPTV’den Sosyal TV’ye Dönüşüm*. İstanbul: Marmara Üniversitesi Sosyal Bilimler Enstitüsü Radyo Televizyon ve Sinema Anabilim Dalı Yüksek Lisans Tezi.
- Çaycı, B. (2021). Aşırı İzlemeyle Değişen Dizi İzleme Biçimlerinin İzleyiciler Üzerindeki Etkileri. *The Turkish Online Journal of Design, Art and Communication - TOJDAC* , 403-423.
- Çaycı, B. (2013). Günümüzde Enformasyon ve İletişim TeknolojilerininTelevizyon İzleme Alışkanlıkları Üzerindeki Etkisi:OTT TV. 2. *International Symposium on Language and Communication: Exploring Novelities* , 1649-1660.
- Çelik, R. (2003). *Konjoint Analizinin Ana İlkeleri ve Konjoint Analiziyle Sedan Tipi Otomobil İçin Bir Uygulama*. İstanbul: Marmara Üniversitesi Sosyal Bilimler Enstitüsü Ekonometri Anabilim Dalı Yüksek Lisans Tezi.
- Çemrek, F. (2001). *Tüketici Tercihlerinin Belirlenmesinde Kullanılan Konjoint Analizi ve Kredi Kartı Tipi Tercihine İlişkin Bir Uygulama*. Eskişehir: Eskişehir Osmangazi Üniversitesi Fen Bilimleri Enstitüsü İstatistik Anabilim Dalı Yüksek Lisans Tezi.
- Çetindağ, S. (2018). *Türkiye’de Televizyon Yayıncılığının Yeni Medya Ortamlarıyla Dönüşüm Süreci:İçerde ve Çukur Dizisi Örneğinde Yeni Yayıncılık Ekosisteminin İncelenmesi*. Ankara: Hacettepe Üniversitesi Sosyal Bilimler Enstitüsü İletişim Bilimleri Anabilim Dalı Yüksek Lisans Tezi.
- Çetindağ, S. (2018). *Türkiye’de Televizyon Yayıncılığının Yeni Medya Ortamlarıyla Dönüşüm Süreci:İçerde ve Çukur Dizisi Örneğinde Yeni Yayıncılık Ekosisteminin İncelenmesi*. Ankara: Hacettepe Üniversitesi Sosyal Bilimler Enstitüsü İletişim Bilimleri Anabilim Dalı Yüksek Lisans Tezi.
- Çevik, O. ve Yiğit, A. (2011). Konjoint Analizi ve Ofis Mobilyası Tüketicilerinin Tercihleri Üzerine Bir Uygulama. *KMÜ Sosyal ve Ekonomik Araştırmalar Dergisi* , 105-110.
- Çinar, I., Çinar, M. S. ve Bilge, H. Ş. (2014). Etkileşimli Televizyon: IPTV. *Akademik Bilişim’14 - XVI. Akademik Bilişim Konferansı Bildirileri* , 331-340.
- Çokluk, Ö., Yılmaz, K. ve Oğuz, E. (2011). Nitel Bir Görüşme Yöntemi: Odak Grup Görüşmesi. *Kuramsal Eğitimbilim* , 95-107.
- Çoruh, H. (2011). *Tüketici Tercihlerinde Hedonik Tüketim Maliyetinin Konjoint Analizi İle İncelenmesi*. İstanbul: Marmara Üniversitesi Sosyal Bilimler Enstitüsü İşletme Ana Bilim Dalı Doktora Tezi.
- Çoruh, H. (2011). Tüketici tercihlerinde hedonik tüketim maliyetinin konjoint analizi ile incelenmesi: Dizüstü bilgisayar tüketicileri

- üzerine bir araştırma. İstanbul: Marmara Üniversitesi / Sosyal Bilimler Enstitüsü İşletme Ana Bilim Dalı Üretim Yönetimi ve Pazarlama Bilim Dalı Doktora Tezi.
- Dal, N. E. (2017). Tüketim Toplumu ve Tüketim Toplumuna Yöneltilen Eleştiriler Üzerine Bir Araştırma. *Mehmet Akif Ersoy Üniversitesi Sosyal Bilimler Enstitüsü Dergisi* , 1-21.
- Davut, L. (1997). Tüketici Davranışları ve Rasyonellik. *Ankara Üniversitesi Siyasal Bilgiler Fakültesi Dergisi* , 169-179.
- Dawi, N. M., Jusoh, A., Nor, K. M. ve Qureshi, M. I. (2016). Service Quality Dimensions in Pay TV Industry: A Preliminary Study. *International Review of Management and Marketing* , 239-249.
- Deliçay, M. (2021). *Perakende E-Ticaretin Yükselişi*. Sektörler ve Kamu Yatırımları Genel Müdürlüğü.
- Demir Abaan, E. (1998). *Fayda Teorisi ve Rasyonel Seçimler*. Ankara: Türkiye Cumhuriyeti Merkez Bankası Araştırma Genel Müdürlüğü Tartışma Tebliği No:2002/3.
- Demir, İ. ve Akyol, Ş. (2018). Kesinlik ve Çerçevelemenin Risk Tercih Etkisi. *Üsküdar Üniversitesi İletişim Fakültesi Akademik Dergisi* , 90-101.
- Demir, M. ve Vural Batık, M. (2020). Dizi İzleme Nedenleri Ölçeği ile Problemlili Dizi İzleme ve Belirtileri Ölçeği'nin Geçerlik ve Güvenirlik Çalışması. *Online Journal of Technology Addiction & Cyberbullying* , 1-31.
- Demirel, B. Y. (2020). *Yeni Medya Döneminde Hayran Kültürü Topluluk Duygusu ve Pratikleri Üzerine Bir İnceleme*. Ankara: Ankara Üniversitesi Sosyal Bilimler Enstitüsü Halkla İlişkiler ve Tanıtım Anabilim Dalı Yüksek Lisans Tezi.
- Demiröz, D. M. (2019). *Mikro İktisat I*. İstanbul: İstanbul Üniversitesi Açık ve Uzaktan Eğitim Fakültesi Yayınları.
- Deniz, A. ve Erciş, A. (2010). Kişilik Özellikleri, Hedonik ve Rasyonel Fayda, Marka Duygusu ve Marka Bağlılığı Arasındaki İlişkilerin Belirlenmesine Yönelik Bir Araştırma. *Atatürk Üniversitesi İktisadi ve İdari Bilimler Dergisi* , 141-165.
- Deniz, E. (2002). *Uyarlamalı Konjoint Analizi*. Ankara: Hacettepe Üniversitesi Bilim Uzmanlığı Tezi.
- Dhoest, A. ve Simons, N. (2016). Still 'Watching' TV? The Consumption of TV Fiction by Engaged Audiences. *Media and Communication* , 176-184.
- Dikici, T. (2006). *Konjoint Analizi ve Tüketicilerin Cep Telefonu Tercihinin Belirlenmesi İle İlgili Bir Uygulama*. Bursa: Uludağ Üniversitesi Sosyal Bilimler Enstitüsü Ekonometri Anabilim Dalı Yüksek Lisans Tezi.

- Dikmen, E. Ş. (2017). Türkiye’de Televizyon Yayıncılığının Dönüşümü:Sosyal TV Yayıncılığı. *Gümüşhane Üniversitesi İletişim Fakültesi Elektronik Dergisi* , 426-448.
- Dinç, Y. (2010). *Konjoint Analizi ve Otomobil Seçim Kriterleri Üzerine Bir Uygulama*. İstanbul: Marmara Üniversitesi Sosyal Bilimler Enstitüsü İstatistik Anabilim Dalı Yüksek Lisans Tezi.
- Doğanay, Ö. ve Kircova, İ. (2016). Kaynak - Avantaj Teorisi Perspektifinden Sürdürülebilir Pazarlama. *Pazarlama ve Pazarlama Araştırmaları Dergisi* , 25-41.
- Dolu, O. (2009). Rasyonel Bir Tercih Olarak Suç:Klasik Okul Düşüncelerinin Suçu Açıklama ve Önleme Kapasitesinin Değerlendirilmesi. *Polis Bilimleri Dergisi* , 89-120.
- Eldeniz, L. (2003). *Sayısal Görüntü Teknolojisinin Gelişimi ve Sayısal Televizyon*. İstanbul: Marmara Üniversitesi Sosyal Bilimler Enstitüsü Radyo Televizyon Sinema Anabilim Dalı Doktora Tezi.
- El-Hajjar, M. ve Hanzo, L. (2013). A Survey of Digital Television Broadcast Transmission Techniques. *IEEE Communications Surveys & Tutorials* , 1924-1949.
- Eraslan, E. ve Şahin, S. (2018). Evaluation of Digital Platforms In Turkey In Terms Of Usability. *Jtom* , 91-97.
- Eraslan, E., Nacar, E. N. ve Rouyendegh, B. D. (2019). Türkiye’deki Dijital Platformların Kullanabilirlik Ölçütüne Göre İncelenmesi. *Ergonomi* , 18-24.
- Erdoğan, B. Z. ve Ekici, N. (2018). *Bilim olarak Pazarlama*. İstanbul: Beta Yayınevi.
- Erdoğan, B. Z. ve Tiltay, M. A. (2018). *Bilim Olarak Pazarlama*. İstanbul: Beta Yayınevi.
- Ergör, Z. B. (2017). Yatırımcı Davranışları ve Karar Vermede Çerçeveleme Etkisi:Türkiye’de Yaşayan Karar Vericiler Üzerine Bir Çalışma. *BSAD Bankacılık ve Sigortacılık Araştırmaları Dergisi* , 8-20.
- Ergül, R. R. (2007). Digital Broadcasting and Interactive Television in Distance Education:Digital And Interactive Television Infrastructure Proposol for Anadolu University Open Education Faculty. *Turkish Online Journal of Distance Education-TOJDE* , January ISSN 1302-6488, Volume: 8 Number: 1 Article: 5,64-72.
- Ermakoff, I. (2010). Theory Of Practice, Rational Choice, And Historical Change. *Theory and Society* , 527-553.
- Ertan, Y. (2007). *Davranışsal Finans ve Pişmanlık Teorisinin Döviz Kuru Riskinden Korunma Kararına Etkisi*. Bursa: Uludağ Üniversitesi Sosyal Bilimler Enstitüsü İşletme Anabilim Dalı Yüksek Lisans Tezi.

- Evens, T. (2014). Clash of TV Platforms: How Broadcasters and Distributors Build Platform Leadership. *25th European Regional Conference of the International Telecommunications Society* (s. 1-16). Brussels, Belgium: International Telecommunications Society (ITS).
- Fallon, S. (2014). *Conjoint Analysis of Reader Preference for the Layout of Tablet*. School of Media Sciences in the College of Imaging Arts and Sciences of the Rochester Institute of Technology.
- Filiz, Z, ve Şengöz, M. (2010). Kasko Sigortası Tercihinin Konjoint Analizi ile İncelenmesi. *Endüstri İlişkileri ve İnsan Kaynakları Dergisi* , 107-121.
- Friedman, D. ve Hechter, M. (1988). The Contribution of Rational Choice Theory to Macrosociological Research. *Sociological Theory* , 201-218.
- Gaarder, J. (2006). *Sofinin Dünyası*. Pan Kitabevi.
- Gegez, E. (2015). *Pazarlama Araştırmaları*. İstanbul: Beta Yayınevi.
- Giessmann, A. ve Stanoevska, K. (2012). Platform as a Service - A Conjoint Study on Consumers Preferences. *Computer Science 46th International Conference on System Sciences*, (s. 1-20). Hawaii.
- Gill, J. M. ve Sanchez, M. (1997). Consumer Preferences For Wine Attributes: A Conjoint Approach. *British Food Journal* , 3-11.
- Goyal, K. A. ve Sadasivam, A. (2010). A Critical Analysis of Rational & Emotional Approaches in Car Selling . *International Journal of Business Research and Management (IJBRM)* , 59-63.
- Gökşin, E. (2018). *Dijital Pazarlama Temelleri*. İstanbul: Abaküs Yayınları.
- Grant, S. ve Zandt, T. V. (2007). *Expected Utility Theory*. Insead Business School Research Paper No.2007/71/EPS.
- Gray, J. ve Rumpe, B. (2015). Models for Digitalization. *Software Systems Modeling* , 1319-1320.
- Graziano, M., & Schiliro, D. (2011). Rationality And Choices In Economics:Behavioral And Evolutionary Approaches. *Theoretical and Practical Research in Economic Fields* , 183-196.
- Green, P. E. ve Srinivasan, V. (1978). Conjoint Analysis in Consumer Research: Issues and Outlook. *Journal of Consumer Research* , 103-123.
- Green, P. E. ve Srinivasan, V. (1990). Conjoint Analysis in Marketing: New Developments with Implications for Research and. *Journal of Marketing* , 3-19.

- Green, R. ve Srivastava, S. (1986). Expected Utility Maximization and Demand Behavior. *Journal of Economic Theory* , 313-323.
- Green, S. L. (2002). *Rational Choice Theory: An Overview*. Baylor University Faculty Development Seminar .
- GSMA. (2014). *Benefits of Digital Broadcasting*. London: Plum Consulting.
- Güenalp, C. (2007). *Kamu ve Özel Televizyon Yayıncılığında İzleyici Araştırmaları ve Reytingin Rolü*. Ankara: Ankara Üniversitesi Sosyal Bilimler Enstitüsü Halkla İlişkiler Anabilim Dalı Yüksek Lisans Tezi.
- Gür, F. (2018). *Dijital Kanallarda Doğrudan Pazarlama İçin Yapay Öğrenme Yaklaşımı*. İstanbul: Boğaziçi Üniversitesi Fen Bilimleri Enstitüsü Endüstri Mühendisliği Anabilim Dalı Yüksek Lisans Tezi.
- Gürsoy, Ö. (2020). *Yalın Üretim Sisteminde Dijitalleşme ve Endüstri 4.0 Uygulamaları ile Süreç İyileştirme Analizi: Bir İmalat İşletmesinde Uygulama*. Aydın: Adnan Menderes Üniversitesi Sosyal Bilimler Enstitüsü İşletme Anabilim Dalı Yüksek Lisans Tezi.
- Hair, J. F., Black, W. C., Babin, B. J. ve Anderson, R. E. (2006). *Multivariate Data Analysis*. New Jersey: Pearson.
- Hand, W. (2015). *Normative Rational Choice Theory: Past, Present, and Future*. Tacoma, USA: University of Puget Sound - Department of Economics.
- Hechter, M. ve Kanazawa, S. (1997). Sociological Rational Choice Theory. *Annu. Rev. Sociol.* , 191-214.
- Herfeld, C. (2013). The Many Faces of Rational Choice Theory. *Erasmus Journal for Philosophy and Economics* , 117-121.
- Herrnstein, R. J. (1990). Rational Choice Theory . *American Psychologist* , 356-367.
- Hodgson, G. M. (2012). On the Limits of Rational Choice Theory. *Economic Thought* , 94-108.
- Ianaccone, L. R. (2016). *Rational Choice: Framework for the Scientific Study of Religion*. İçinde L. A. Young (Ed.), *Rational Choice Theory and Religion Summary and Assessment* (ss. 25-44). Londra: Routledge.
- İnci, M. (2019). Toplumsal Mübadele Kuramından Sosyal Sermaye Kavramsallaştırmasına: Rasyonel Seçim Kuramı. *Ekonomi Bilimleri Dergisi* , 93-107.

- İspir, B. (2013). Yeni İletişim Teknolojilerinin Gelişimi. M. C. Öztürk içinde, *Dijital İletişim ve Yeni Medya* (s. 1-25). Eskişehir: Anadolu Üniversitesi Açıköğretim Fakültesi Yayınları.
- Jacoby, J. (2000). "It It Rational to Assume Consumer Rationality? Some Consumer Psychological Perspectives on Rational Choice Theory. Roger Williams University Law Review: Vol. 6: Iss. 1, Article 5.
- Jang, S. ve Park, M. (2016). Do New Media Substitute for Old Media?: A Panel Analysis of Daily Media Use. *Journal of Media Economics* , 73-91.
- Kabaş, T. (2013). İktisat Sosyolojisinin Doğuşu ve Yükselişi. *Ç.Ü. Sosyal Bilimler Enstitüsü Dergisi* , 13-24.
- Kahneman, D. ve Tversky, A. (1979). Prospect Theory: An Analysis of Decision under Risk. *Econometrica* , 263-291.
- Kalkınma Bakanlığı. (2018). *On Birinci Kalkınma Planı (2019-2023)*. Ankara: Dijital Ekonomide Meslekler ve Yetkinlikler Çalışma Grubu Raporu.
- Kamber, S. C. (2018). Davranışsal İktisat ve Rasyonellik Varsayımı: Literatür İncelemesi. *Ekonomi ve Yönetim Araştırmaları Dergisi* , 168-199.
- Kamcı, E. V. (2017). *Konjoint ve Yapısal Eşitlik Modeli İle Marka Beğeni Skoru Ölçeğinin Oluşturulması*. İstanbul: İstanbul Ticaret Üniversitesi Fen Bilimleri Enstitüsü İstatistik Anabilim Dalı Yüksek Lisans Tezi.
- Kamilçelebi, H. (2019). *Davranışsal İktisat*. London: IJOPEC Publication.
- Kandar, B. (2018). *How Digital Platforms Impact the Film Industry in Turkey*. Ankara: İhsan Doğramacı Bilkent Üniversitesi İletişim ve Tasarım Anabilim Dalı Yüksek Lisans Tezi.
- Kantar, Y. (2017). *Sağlık İşletmelerinde Görev Yapan Sağlık Personelinin Çalışmalarında Motivasyon İletişim İlişkisi Üzerine Bir Uygulama*. Karaman: Karamanoğlu Mehmetbey Üniversitesi Sosyal Bilimler Enstitüsü İşletme Anabilim Dalı Yüksek Lisans Tezi.
- Kaplan, A. ve Haenlein, M. (2010). Users of the world, unite! The challenges and opportunities of Social Media. *Business Horizons* , 59-68.
- Karabulut, A. N. (2013). Tüketicilerin Algılanan Risk Değişkeni Karşısında İnternette Alışveriş Yapma Eğilimlerinin Ölçülmesi: Beklenen Fayda Teorisine Karşı Beklenti Teorisi. *Journal of Yaşar University* , 5515-5536.

- Karadoğan Doruk, E. (2017) İletişim Bilimi. İstanbul: İstanbul Üniversitesi Açık ve Uzaktan Eğitim Fakültesi Yayınları.
- Karaduman, S. (2017). Television Broadcasting in New Media Platform and Interaction. E. Doğan, ve E. Geçgin içinde, *Current Debates In Public Relations Cultural & Media Studies* (s. 115-129). İstanbul: IJOPEC Publication Limited.
- Karaduman, S. ve Acıyan, E. P. (2019). Netflix'in İlk Türk Dizisi "Hakan Muhafız" Üzerine Bir Alımlama Analizi. *Akdeniz İletişim Dergisi* , 669-687.
- Karaduman, S. ve Çetinkaya, E. (2020). "Atiye" Dizisi Bağlamında İnternet Dizi İzleyicisi Alımlama Analizi. *Uluslararası Sosyal Araştırmalar Dergisi* , 957-969.
- Kavi, A. N. (2019). *Televizyonda Yayınlanan İnternet Dizileri Üzerine Bir İnceleme: Fi Dizisi Örneği*. İstanbul: İstanbul Üniversitesi Sosyal Bilimler Enstitüsü Radyo Televizyon Sinema Anabilim Dalı Yüksek Lisans Tezi.
- Kazan, H. (2017). Avantajları ve Dezavantajları ile Dijital Dergicilik. *The Turkish Online Journal of Design, Art and Communication - TOJDAC* , 17-24.
- Kırık, A. M. (2010). *IP Televizyon Yayın Teknolojisi*. İstanbul: Marmara Üniversitesi Sosyal Bilimler Enstitüsü İletişim Bilimleri Anabilim Dalı Yüksek Lisans Tezi.
- Kırık, A. M. ve Karakuş, M. K. (2013). Sosyal Medya ve İnternet Teknolojisi ile Yöndeşen Televizyon Yayıncılığı: Sosyal TV. *AJIT-e: Online Academic Journal of Information Technology* , 62-73.
- Kirman, M. A. (2013). Rasyonel Seçim Kuramı. *KSÜ İlahiyat Fakültesi Dergisi* , 66-98.
- Kitapçı, İ. (2017). Rasyonaliteden İrrasyonaliteye: Davranışsal İktisat Yaklaşımı ve Bilişsel Önyargılar. *Maliye Araştırmaları Dergisi* , 85-102.
- Kliemt, H. (2018). On the Nature and Significance of (Ideal) Rational Choice Theory. *Analyse & Kritik* , 131-159.
- Koçak, A. (2001). *Televizyon İzleyici Davranışları Televizyon İzleyicilerinin Tercihleri ve Doyumları Üzerine Teorik ve Uygulamalı Bir Çalışma*. Konya: Selçuk Üniversitesi Sosyal Bilimler Enstitüsü Halkla İlişkiler ve Tanıtım Anabilim Dalı Doktora Tezi.
- Koçer, M., Can, E. N. ve Hekimoğlu Toprak, H. (2021). Tüketicilerin Netflix Kullanımları Üzerine Bir Araştırma. *Erciyes Akademi Dergisi* , 323-344.

- Komşuoğlu Yılmaz, N. ve Boydaş Hazar, H. (2018). Predicting Future Cryptocurrency Investment Trends By Conjoint Analysis. *Journal of Economics, Finance and Accounting* , 321-330.
- Konstantinou, J. K. (2016). Digization of European SMEs in Tourism and Hospitality: The Cases of Greek Hoteliers . *World Academy of Science, Engineering and Technology Internatioal Journal of Social and Tourism Science* , 1558-1562.
- Koyuncu, E. (2017). TV Yayıncılığı Alanındaki Dijital TV Platformları Sosyal Paylaşım Ağlarını Neden Kullanırlar? *Trakya Üniversitesi Sosyal Bilimler Dergisi* , 315-335.
- Krstic, B. ve Krstic, M. (2015). Rational Choice Theory and Random Behaviour. *Ekonomika* , 1-13.
- Kupiainen, J. (2006). Trans Localisation over the Net: Digitalization, Information Technology and Local Cultures in Melanesia. *E- learning and Digital Media* , 280-287.
- Kuyucu, M. (2015). Yakınsama Bağlamında Sayısal TV Yayıncılık Türleri Çalışma Ve İş Modelleri Ve Bu Modellerde Ödeme Sistemi. *Bilişim Ve* (s. 185-219). içinde İstanbul: Falanca Yayınları.
- Küçük, B. (2015). *Televizyon İzleme Pratiklerindeki Dönüşüm: Türkiye'de IPTV ve Tivibu Örneği*. İstanbul: İstanbul Ticaret Üniversitesi Sosyal Bilimler Enstitüsü Medya ve İletişim Sistemleri Anabilim Dalı Yüksek Lisans Tezi.
- Küçükerdoğan, B. (1996). *İleri Televizyon Teknolojileri ve Yüksek Tanımlı Televizyon* . İstanbul: İstanbul Üniversitesi Sosyal Bilimler Enstitüsü Radyo-TV Sinema Anabilim Dalı Yüksek Lisans Tezi.
- Lavanya, R., Singh, U. ve Tyagi, V. (2021). A Comprehensive Survey on Movie Recommendation Systems. *Proceedings of the International Conference on Artificial Intelligence and Smart Systems* (s. 532-536). Afyon Kocatepe Üniversitesi.
- Lawson, S. J., Gleim, M. R., ve Hartline, M. D. (2021). Decisions, Decisions: Variations in Decision-Making for Access-Based Consumption. *Journal of Marketing Theory and Practice* , 1-17.
- Lebeau, K., Mierlo, J. V., Lebeau, P., Mairesse, O. ve Macharis, C. (2012). A Choice-Based Conjoint Analysis On The Market Potential Of Phevs And Bevs In Flanders. *World Electric Vehicle Journal* , 871-880.
- Lee, H., Lee, W. B. ve Kweon, S. C. (2013). Conjoint Analysis for Mobile Devices for Ubiquitous Learning in Higher Education: The Korean Case. *TOJET: The Turkish Online Journal of Educational Technology* , 45-51.

- Lee, J. (2012). *Conjoint Analysis For Effective Use Of Online Video Advertising On Video*. The Faculty of the Graduate School At the University of Missouri Of the Requirements for the Degree Doctor of Philosophy Dissertation.
- Lennartsson, V. ve Sadia, J. (2020). *Big Data and Machine Learning Strategic Decisions In a VUCA World*. Lund University Department of Economics Strategic Thinking Thesis.
- Levin, J. ve Milgrom, P. (2004). *Introduction to Choice Theory*. Stanford, CA: Stanford University Press.
- Lewbel, A. (2001). Demand Systems With of Without Errors. *American Economic Review* , 611-618.
- Little, T. ve Venkatesh, D. (1994). *Prospects for Interactive Video-on-Demand*. Boston, Massachusetts: MCL Technical Report Multimedia Communications Laboratory.IEEE Multimedia, 1-22
- Lobato, R. (2019). *Netflix Nations: The Geography of Digital Distribution Of Hollywood*. New York: New York University Press.
- Lovett, F. (2006). Rational Choice Theory and Explanation. *Rationality and Society* , 237-272.
- Lucio, S. (2015). *Market Study Using Conjoint Analysis for the Implementation of a Crowdsourcing Application*. İstanbul: İstanbul Teknik Üniversitesi Bilim ve Teknoloji Enstitüsü Endüstri Mühendisliği Anabilim Dalı Yüksek Lisans Tezi.
- Maden, A. (2020). *Postmodern Bağlamda Netflix'te Lgbtiq+ Söylemleri*. İstanbul: İbni Haldun Üniversitesi Lisanüstü Eğitim Enstitüsü Radyo Televizyon Sinema Anabilim Dalı Yüksek Lisans Tezi.
- Martinelli, A. (2004). Rational Choice and Sociology. *Rationality* , 1-7.
- McQuarrie, E. F. (2005). *The Market Research Toolbox: A Concise Guide for Beginners*. London, England: Sage Publications.
- Mikos, L. (2016). Digital Media Platforms and the Use of TV Content: Binge Watching and Video-on-Demand in Germany. *Media and Communication* , 154-161.
- Moran, F. F. (2014). *Application of Choice-Based Conjoint Analysis to Determine Consumers' Preferences and Willingness to Pay for Grass Fed Beef in the United States*. Louisiana State University Doctoral Dissertations.
- Mutlu, E. (1995). *Televizyonu Anlamak*. Ankara: Gündoğan Yayınları.
- Nakip, M. (2006). *Pazarlama Araştırmaları Teknikler ve (SPSS Destekli) Uygulamalar*. Ankara: Seçkin.

- Nikou, S., Bouwman, H. ve Reuver, M. d. (2014). Consumer Perspective on Mobile Service Platforms: A Conjoint Analysis Approach. *Communications of the Association for Information Systems* , 1409-1424.
- Ogu, M. (2013). Rational Choice Theory: Assumptions, Strengths, And Greatest Weaknesses In Application Outside The Western Milieu Context. *Nigerian Chapter of Arabian Journal of Business and Management Review* , 90-99.
- Olgun, C. K. (2020). Dijital Kültürün Yükselişine Doğru: Riskler ve Fırsatlar. *Adıyaman Üniversitesi Sosyal Bilimler Enstitüsü Dergisi* , 186-218.
- Onay, A. ve Övür, A. (2018). Yapay Zeka Örneği Olarak Black Mirror Dizisi Metalkafa Bölümünün İncelenmesi. *Yeni Medya Elektronik Dergi*, 2 (3), 121-135.
- Online Bilgi Okulu. (2020, 05 26). 08 20, 2020 tarihinde <https://www.onlinebilgiokulu.com/uydu-terimleri-sozlugu-impulse-pay-per-view-nedir-impulse-pay-per-view-ne-demektir/> adresinden alındı
- Ort, A., Wirz, D. S. ve Fahr, A. (2021). Is binge-watching addictive? Effects of motives for TV series use on the relationship between excessive media consumption and problematic viewing habits. *Addictive Behaviors Reports* , 1-7.
- Osmani, S. R. (2019). Rationality, Behavioural Economics and Amartya Sen. *Journal of Human Development and Capabilities* , 162-180.
- Özalpman, D. (2010). Fransa’da Televizyon İzleyici Ölçümü Üzerine Bir Değerlendirme. *İstanbul Üniversitesi İletişim Fakültesi Dergisi* , 137-156.
- Özarslan, H. (2002). *Sayısal Etkileşimli Televizyon*. Konya: Selçuk Üniversitesi Sosyal Bilimler Enstitüsü Radyo Televizyon Anabilim Dalı Yüksek Lisans Tezi.
- Özçelik, F. (2015). *Kuşaklararası Motivasyon Farklılıklarının İş Tatminine Etkisine Yönelik Bir Çalışma*. Ankara: Gazi Üniversitesi Sosyal Bilimler Enstitüsü İşletme Anabilim Dalı Yüksek Lisans Tezi.
- Özdemir, P. G., Tanhan, F. ve Özdemir, O. (2018). Psikiyatride Rasyonel Seçim Teorisi. *Psikiyatride Güncel Yaklaşımlar* , 494-505.
- Özdiñç, F. (2021). Behavioral Economics Insights to Covid-19 Pandemic. *International Conference on Economics Turkish Economic Association ICE-TEA2021*. Türkiye Ekonomi Kurumu.
- Özel, S. (2020). Talebe Bağlı Video Servisleri Çağında Netflix Etkisi. *İnsan&İnsan* , 115-138.

- Özel, S. ve Durmaz, T. (2021). Yeni Nesil İzleme Pratikleri: Tıkınırcasına İzlemek. *Marmara Üniversitesi Öneri Dergisi* , 363-388.
- Özer, M. A. (2016). Herbert Simon'un Yönetim Bilimine Katkıları Üzerine Değerlendirmeler. *Emek ve Toplum* , 161-185.
- Özkan Erdoğan, Ş. (2017). Kamu Yönetimi -Teknoloji İlişkisinin Sorgulanmasında Bir Araç:"Black Mirror" Dizisi. *Süleyman Demirel Üniversitesi İktisadi ve İdari Bilimler Fakültesi Dergisi* , 2291-2301.
- Özmen, İ. (2020). *Dijital platformların Kullanımlar ve Doyumlar Bağlamında Alınlanması Netflix ve BluTV Örneği*. Elazığ: Fırat Üniversitesi Sosyal Bilimler Enstitüsü İletişim Bilimleri Anabilim Dalı Yüksek Lisans Tezi.
- Öztürk, S. (2010). *Dijital Platformlarda Program Planlama*. İstanbul: Marmara Üniversitesi Sosyal Bilimler Enstitüsü Radyo Televizyon ve Sinema Anabilim Dalı Yüksek Lisans Tezi.
- Papatya, N. ve Özdemir, Ş. (2012). "Hazcı Tüketim Davranışları ve Televizyon Programlarını İzleme Eğilimleri Arasındaki İlişki: Süleyman Demirel Üniversitesi Öğrencileri Üzerine Bir Araştırma". *Atatürk Üniversitesi İktisadi ve İdari Bilimler Dergisi*, 161-184.
- Paternoster, R., Jaynes, C. M. ve Wilson, T. (2017). Rational Choice Theory and Interest in the "Fortune of Others". *Journal of Research in Crime and Delinquency* , 847-868.
- Pavlik, J. ve Bridges, F. (2013). The Emergence of Augmented Reality (Ar) As A Storytelling Medium In Journalism. *Journalism & Communication Monographs* , 4-59.
- PayTV. (2015). *Ödemeli Yayıncılık Platformu (Pay TV) Raporu*. Telkoder (Serbest Telekomünikasyon İşletmecileri Derneği).
- Pelzer, E. (2019). The Potential of Conjoint Analysis for Communication Research. *Communication Research Reports* , 136-147.
- Pu, Y. ve Grossklags, J. (2015). Using Conjoint Analysis to Investigate the Value of Interdependent Privacy in Social App Adoption Scenarios. *Business Computer Science* , 1-31.
- Rakowski, P. (2011). *Informing Rational Choice Theory Through Case Studies Of Loss-Aversion*. Colorado: For the Degree of Master of Arts Colorado State University.
- Reuben, R. (2008). *The Use of Social Media in Higher Education for Marketing and Communications*. New York: State University Study Project .

- RTÜK. (2021). <https://www.rtuk.gov.tr/sayisal-yayincilik-nedir/3893/1999/sayisal-yayincilik-nedir.html> adresinden alınmıştır
- Sadana, M. ve Sharma, D. (2020). How Over-the-top (OTT) Platforms Engage Young Consumers Over Traditional Pay Television Service? An Analysis Of Changing Consumer Preferences and Gamification. *Young Customers* , 1-20.
- Sağkaya Güngör, A. ve Kaya, İ. (2012). Kişiyi Özel Fiyat Teklifinde Kullanılan Mesaj Çerçevelemenin İnternet Üzerinden Satın Alma Karar Sürecine Etkisi. *Pazarlama ve Pazarlama Araştırmaları Dergisi* , 59-81.
- Sarı, Ü. ve Türker, H. (2021). Dijital Platform Kullanıcılarının İzleme Alışkanlıklarına Yönelik Bir Araştırma: Netflix Örneği. *Anadolu Üniversitesi Sosyal Bilimler Dergisi* , 65.
- Sato, Y. (2013). Rational Choice Theory. *Sociopedia.isa* , 1-10.
- Sayılgan, E. (2014). Medya Sektöründe Bir Uzmanlaşma Olgusu Olarak Tematik Kanallar Ve İzleyici Çeşitliliğinin Tematik Kanal Oluşumundaki Rolü. *Gümüşhane Üniversitesi İletişim Fakültesi Elektronik Dergisi* , 2 (3), 1-15.
- Scott, J. (2000). Rational Choice Theory. G. Browning, A. Halcli, & F. Webster içinde, *From Understanding Contemporary Society: Theories of The Present* (s. 126-139). London: SAGE Publications.
- Selman, A. ve Uçar, R. (2011). Dini Tercihleri Anlama ve Açıklanmaya Farklı Bir Yaklaşım: Rasyonel Seçim Teorisi. *Toplum Bilimleri Dergisi* , 91-110.
- Semerci, A. S. (2005). *İş Motivasyonu ve Sonuçları: Türkiye Cumhuriyeti Merkez Bankası 'nda Bir Uygulama* . Ankara: Türkiye Cumhuriyeti Merkez Bankası İnsan Kaynakları Genel Müdürlüğü Uzmanlık Yeterlik Tezi.
- Sharma, R. ve Kakkar, A. (2019). A Conjoint-Based Approach To Consumer Preferences in VoD Services. *International Journal of Engineering and Advanced Technology (IJEAT)* , 157-162.
- Shon, M., Lee, D. ve Kim, J. H. (2021). Are global over-the-top platforms the destroyers of ecosystems or the catalysts of innovation? *Telematics and Informatics* , 1-11.
- Shugan, S. (2006). Editorial Are Consumers Rational? Experimental Evidence? *Marketing Science* , 1-7.
- Söğüt, F. (2019). Türkiye'de Analog Yayıncılıktan Sayısal Yayıncılığa Geçiş ve İzleyiciye Olan Etkileri. *Dördüncü Kuvvet* , 1-14.
- Sönmez, H. (2001). *Konjoint Analizi Tekniğinin Pazarlama Araştırmalarında Kullanım Olanakları ve Bir Uygulama*. Eskişehir: Anadolu Üniversitesi İstatistik Anabilim Dalı Doktora Tezi.

- Sönmez, H. (2006). Müşteri Tercihleri İçin Konjoint Analizi Uygulaması: Ev Bilgisayarı Nasıl Seçilir? *Sosyal Bilimler Dergisi*, 185-196.
- Starmer, C. (2000). Developments in Non-Expected Utility Theory: The Hunt for a Descriptive Theory of Choice Under Risk. *Journal of Economic Literature* , 332-382.
- Stulhofer, A. (1994). Ethnicity and Rational Choice: From Identification to Collective Action (Etnicitet i Racionalni izbor: Od Identifikacije Do Kolektivne Akcije). *Studia Ethnologica Croatica* , 173-182.
- Şahinkanat, E. (2013). *Tüketicilerin Satın Alma Kararlarının Konjoint Analizi İle Belirlenmesi* . Bursa: Uludağ Üniversitesi Sosyal Bilimler Enstitüsü Ekonometri Anabilim Dalı Yüksek Lisans Tezi.
- Şakı Aydın, O. (2019). Yeni İzleme Biçimleri Ve Netflix İçerikleri: Ritzer'ın McDonaldlaşma Tezi Ekseninde Bir Değerlendirme. *Uluslararası Sosyal Araştırmalar Dergisi* , 1167-1172.
- Şeker, S. E. (2014). Beklenti Teorisi. *Ybs Ansiklopedisi* , 15-17.
- Şeniğne, B. (2011). *Rasyonalite Kavramına Deneysel ve Davranışsal İktisat Bağlamında Yeni Bir Bakış Açısı: "Nöroiktisat"*. İstanbul: Marmara Üniversitesi Sosyal Bilimler Enstitüsü İktisat Anabilim Dalı Doktora Tezi.
- Şentürk, F. ve Fındık, H. (2014). Rasyonel Karar Alan Ekonomik Birimin Risk Altında Verdiği Kararlara Davranışsal Yaklaşım: Kahneman -Tversky Beklenti Teorisi Perspektifinden Eleştirel Bir Bakış. *Marmara Üniversitesi Öneri Dergisi* , 127-139.
- Tadayoni, R. ve Skouby, K. E. (1999). Terrestrial Digital Broadcasting: Convergence and Its Regulatory Implications. *Telecommunications Policy, Pergamon-Elsevier Science* .
- Tağ, M. N. ve Çetinkaya, B. (2019). Özne İyi Oluş Hali, Başkasına Güven ve İş Motivasyonu Arasındaki İlişki: Beklenti Teorisi Çerçevesinde Çok Düzeyli Analiz. *Uluslararası Yönetim İktisat ve İşletme Dergisi* , 858-888.
- Taşdelen, B. ve Kesim, M. (2014). Etkileşimli Televizyon Geleneksel Televizyona Karşı: Televizyon İzleyicisi Ne İster? *Selçuk İletişim Dergisi* , 268-280.
- Taşdemir, M. (2007). Belirsizlik Altında Tercihler ve Beklenen Fayda Modelinin Yetersizlikleri. *Sosyal Bilimler Dergisi* , 307-318.
- Tatlıdil, H. (1995). *Konjoint Analizi*. Ankara: Ankara Üniversitesi Ders Notları.
- Taylor, B. (2018). *To See the Future of Competition, Look at Netflix*. Harvard Business Review.

- Tekin, B. (2016). Beklenen Fayda ve Beklenti Teorileri Bağlamında Geleneksel Finans - Davranışsal Finans Ayrımı. *Journal of Accounting, Finance and Auditing Studies* , 75-107.
- Tihinen, M. ve Kaariainen, J. (2016). the Industrial Internet in Finland: on route to succes? *Espoo ,Finland:VTT,VTT Technology* .
- Tilki Bostancı, H. (2013). *Firma Düzeyinde Riske Karşı Duyarlılığın Beklenti Teorisi ile Açıklanması*. Aydın: Adnan Menderes Üniversitesi Sosyal Bilimler Enstitüsü İşletme Anabilim Dalı Yüksek Lisans Tezi.
- Tseng, M., Jiao, R. J. ve Wang, J. (2010). Design for Mass Personalization. *CIRP annals* , 175-178.
- Tull, D. S. ve Hawkins, I. (1993). *Marketing Research Measurement and Method*. New York, USA: MacMillian Inc.
- Turan, E. (2006). *The Conjoint Analysis In Determination of the Consumers Preference*. İzmir: Dokuz Eylül Üniversitesi Fen Bilimleri Enstitüsü İstatistik Anabilim Dalı Yüksek Lisans Tezi.
- Turanlı, M., Taşpınar Cengiz, D. ve Işık, M. (2013). Konjoint Analizi İle Gazete Tercihlerini Etkileyen Faktörlerin Belirlenmesi. *İstanbul Üniversitesi İktisat Fakültesi Ekonometri ve İstatistik Dergisi* , 1-26.
- Turner, J. (1999). *University Preference : A Conjoint Analysis*. Faculty of Business and Public Management Edith Cowan University.
- Türk Dil Kurumu*. (2020, 08 15). Türkçe Sözlük: www.tdk.gov.tr adresinden alınmıştır
- Türk, Z. (2018). Hedonik ve Faydacı Tüketim Eğiliminin Plansız Satın Alma Davranışı Üzerindeki Etkisi: Bir Araştırma . *Uluslararası Toplum Araştırmaları Dergisi-International Journal of Society Researches* , 855-878.
- Tversky, A. ve Kahneman, D. (1992). Advances In Prospect Theory: Cumulative Representation of Uncerainty. *Journal of Risk of Uncertainty* , 297-323.
- Tversky, A. ve Kahneman, D. (1974). Judgement Under Uncertainty: Heuristics and Biases. *Science* , 1124-1131.
- Uçurum, Ü. (2018). *İş Seçimlerinde Kobi'lerin Tercih Edilmelerini Sağlayacak Stratejilerin Konjoint Analizi İle Belirlenmesi*. İstanbul: İstanbul Teknik Üniversitesi Fen Bilimleri Enstitüsü Endüstri Mühendisliği Anabilim Dalı Yüksek Lisans Tezi.
- Uylaş Aksu, Z. (2020). Dijital Dönüşüm Sürecinde Değişen Alışkanlıkların Koronavirüs Salgını Sürecindeki Çıktıları. İstanbul Üniversitesi Fen Bilimleri Enstitüsü Enformatik Anabilim Dalı i Enformatik Doktora Programı Bilgi Yönetimi Dersi Ödevi.

- Valkama, A. (2014). *Using Conjoint Analysis To Determine Customer Willingness To Pay For Environmental Initiatives In Hotels in Helsinki*. Degree Programme in Hotel Restaurant and Tourism Management Bachelor's Thesis Haaga Helia University.
- Vlaev, I. (2018). Local Choices: Rationality and the Contextuality of Decision-Making. *Brain Sciences* , 1-22.
- Wayne, M. (2018). Netflix, Amazon, and Branded Television Content in Subscription Video On-Demand Portals. *Media Culture & Society* , 725-741.
- Wittek, R. (2013). *Rational Choice*. Oxford Bibliographies.
- Wu, Y., Ieee, F. ve Hirakawa, S. (2006). Overview of Digital Television Development Worldwide. *IEEE Xplore* , 8-21.
- Yaman, H. (2017). Sayısal TV Yayıncılığın Sağladığı Olanaklar;Etkileşimli Televizyon ve IPTV Uygulamaları. *MANAS Sosyal Araştırmalar Dergisi* , Cilt: 6 Sayı: 3,244-256.
- Yanık, A. (2016). Yeni Medya Nedir Ne Değildir? *Uluslararası Sosyal Araştırmalar Dergisi* , 898-910.
- Yankın, F. B. (2019). Dijital Dönüşüm Sürecinde Çalışma Yaşamı. *Trakya Üniversitesi İİBF Dergisi* , 1-38.
- Yanmaz, Ö. ve Kadaifçi, Ç. (2020). Futbol Karşılaşmalarına Bahis Oynama Davranışının Beklenti Teorisi ile Analizi. *Pamukkale Üniversitesi Mühendislik Bilimleri Dergisi* , 823-830.
- Yaşar, O. (2015). Davranışsal Karar Verme Modelleri: Teori ve Uygulamadaki Süreçlerin Karşılaştırmalı Analizi. 3. *Örgütsel Davranış Kongresi*, (s. 1-6). Tokat.
- Yeniay, İ. (2007). *Konjoint Analizi Yardımıyla Otobüsle Şehirlerarası Yolcu Taşımacılığında Firma Tercihi Üzerine Bir Uygulama*. Erzurum: Atatürk Üniversitesi Sosyal Bilimler Enstitüsü İşletme Anabilim Dalı Yüksek Lisans Tezi.
- Yiğit, A. G. ve Yiğit, M. (2019). Davranışsal İktisat Çerçevesinde Sınırlı Rasyonelite:Tüketici Tercihlerinde Algı Yanılgısı Üzerine Bir Deney. *Avrasya Uluslararası Araştırmalar Dergisi* , 19-34.
- Yıldırım, A. ve Şimşek, H. (2018). *Sosyal Bilimlerde Araştırma Yöntemleri*. Seçkin Yayıncılık.
- Yıldız, B. (2018). *Eko Etiketlerin Tüketici Davranışları Üzerindeki Etkileri: Buzdolabı Eko Etiketlerinin Konjoint Analizi ile İncelenmesi*. Edirne: Trakya Üniversitesi Sosyal Bilimler Enstitüsü İşletme Ana Bilim Dalı Yüksek Lisans Tezi.
- Yıldız, F. (2020). Rasyonel Seçim Teorisi ile Organize Suçları Anlamak. *Akademik Hassasiyetler* , 147-171.

- Yılmaz, A. (2008). Sayısal Teknolojilerin Televizyon Yayıncılığına Sağladığı Yeni Açılımları Değerlendirmek. *Atatürk Üniversitesi Sosyal Bilimler Enstitüsü Dergisi* , 389-400.
- Yılmaz, Ö. ve Yaprak, B. (2018). Tüketicilerin Rasyonel ve Hedonik Marka Algılarının Müşteri Bağlılığı Üzerindeki Etkisi. *Manas Sosyal Araştırmalar Dergisi* , 362-380.
- Yücel, G. ve Adiloğlu, B. (2019). Dijitalleşme - Yapay Zeka Ve Muhasebe Beklentiler. *Muhasebe ve Finans Tarihi Araştırmaları Dergisi* , 47-60.
- Yüncüoğlu, B. (2019). *Dijital PLaformların Pazarlanmasında Sosyal Medya Stratejileri*. İstanbul: İstanbul Üniversitesi Sosyal Bilimler Enstitüsü Radyo Televizyon Anabilim Dalı Yüksek Lisans Tezi.
- Yürük, S. (2017). *Davranışsal İktisat Bağlamında Tüketici Davranışlarının İncelenmesi:Örnek Çıpalama Uygulaması*. Eskişehir: Eskişehir Osmangazi Üniversitesi Sosyal Bilimler Enstitüsü İktisat Anabilim Dalı Yüksek Lisans Tezi.
- Yürük, S. (2017). *Davranışsal İktisat Bağlamında Tüketici Davranışlarının İncelenmesi:Örnek Çıpalama Uygulaması*. Eskişehir: Eskişehir Osmangazi Üniversitesi Sosyal Bilimler Enstitüsü İktisat Anabilim Dalı Yüksek Lisans Tezi.
- Yüzer, V. ve Kurubacak, G. (2006). The Dynamics of Interactive Television (ITV) in a Changing World. . *International Communication Bulletin* , 48-60.
- Zafirovski, M. (2016). Rational Choice Theory at the Origin? Forms and Social Factors of "Irrational Choice". *Social Epistemology* , 728-763.

AİLE İŞLETMELERİNDE KURUMSALLAŞMA

STRATEJİK YÖNETİM VE İNSAN KAYNAKLARI YÖNETİMİ UYGULAMALARI

Dr. Mehmet Selman KOBANOĞLU

Editör: Prof.Dr. Fatih KARCIOĞLU

EĞİTİM
yayınevi

AİLE İŞLETMELERİNDE KURUMSALLAŞMA

Stratejik Yönetim ve İnsan Kaynakları Yönetimi Uygulamaları

Dr. Mehmet Selman Kobanoğlu

Editör: Prof. Dr. Fatih Karcioğlu

Genel Yayın Yönetmeni: Yusuf Ziya Aydoğan (yza@egitimyayinevi.com)

Genel Yayın Koordinatörü: Yusuf Yavuz (yusufyavuz@egitimyayinevi.com)

Sayfa Tasarımı: Eğitim Yayınevi Grafik Birimi

Kapak Tasarımı: Eğitim Yayınevi Grafik Birimi

T.C. Kültür ve Turizm Bakanlığı

Yayıncı Sertifika No: 47830

ISBN: 978-625-6408-40-1

1. Baskı, Şubat 2023

Baskı Cilt

Uzun Dijital Matbaacılık

İstanbul Cad. İstanbul Çarşısı No: 48/48 - 49 İskitler 06070 / Ankara

Matbaa Sertifika No: 47865

Kütüphane Kimlik Kartı

AİLE İŞLETMELERİNDE KURUMSALLAŞMA

Stratejik Yönetim ve İnsan Kaynakları Yönetimi Uygulamaları

Dr. Mehmet Selman Kobanoğlu

Editör: Prof. Dr. Fatih Karcioğlu

200 s., 165x240 mm

Kaynakça var, dizin yok.

ISBN: 978-625-6408-40-1

Copyright © Bu kitabın Türkiye'deki her türlü yayın hakkı Eğitim Yayınevi'ne aittir. Bütün hakları saklıdır. Kitabın tamamı veya bir kısmı 5846 sayılı yasanın hükümlerine göre kitabı yayımlayan firmanın ve yazarlarının önceden izni olmadan elektronik/mechanik yolla, fotokopi yoluyla ya da herhangi bir kayıt sistemi ile çoğaltılamaz, yayımlanamaz.

EĞİTİM

yayınevi

Yayınevi Türkiye Ofis: İstanbul: Eğitim Yayınevi Tic. Ltd. Şti., Atakent mah.

Yasemen sok. No: 4/B, Ümraniye, İstanbul, Türkiye

Konya: Eğitim Yayınevi Tic. Ltd. Şti., Fevzi Çakmak Mah. 10721 Sok. B Blok,

No: 16/B, Safakent, Karatay, Konya, Türkiye

+90 332 351 92 85, +90 533 151 50 42, 0 332 502 50 42

bilgi@egitimyayinevi.com

Yayınevi Amerika Ofis: New York: Egitim Publishing Group, Inc.

P.O. Box 768/Armonk, New York, 10504-0768, United States of America

americaoffice@egitimyayinevi.com

Lojistik ve Sevkiyat Merkezi: Kitapmatik Lojistik ve Sevkiyat Merkezi, Fevzi Çakmak Mah.

10721 Sok. B Blok, No: 16/B, Safakent, Karatay, Konya, Türkiye

sevkiyat@egitimyayinevi.com

Kitabevi Şubesi: Eğitim Kitabevi, Şükran mah. Rampalı 121, Meram, Konya, Türkiye

+90 332 499 90 00

bilgi@egitimkitabevi.com

İnternet Satış: www.kitapmatik.com.tr

+90 537 512 43 00

bilgi@kitapmatik.com.tr

KAYNAKÇA

- Acquaah, M. (2011). Business Strategy and Competitive Advantage in Family Businesses in Ghana: The Role of Social Networking Relationships. *Journal of Developmental Entrepreneurship*, 16(1), 103-126.
- Adamska, M. (2012). *Remuneration in Family Business*. M. Zawadka (Ed.), *Family in Business or Business in Family: Methodology for The Support of Family*, içinde (54-57). Warsaw: Polish Agency for Enterprise Development.
- Adıgüzel, O., Tanrıverdi, H., & Özkan, D.S. (2011). Mesleki Profesyonellik ve Bir Meslek Mensupları Olarak Hemşireler Örneği. *Çanakkale Onsekiz Mart Üniversitesi Yönetim Bilimleri Dergisi*, 9(2), 235-259.
- Adsan, E., & Gümüştekin, G.E. (2006). Halka Açık İşletmelerde Aile Anayasası ve Aile Meclisi Uygulamalarına Yönelik Bir Araştırma. T. Koçel (Ed.), *2. Aile İşletmeleri Kongresi Kongre Kitabı*, içinde (ss. 178-190). İstanbul: İstanbul Kültür Üniversitesi Yayınları.
- Ağdelen, Z., & Erkut, H. (2008). Firma Kurumsal ve Yönetimsel Özelliklerinin İnsan Kaynakları Yönetimi Üzerindeki Etkisinin Analizi. *Girne Amerikan Üniversitesi Journal of Social and Applied Sciences*, 3(6), 37-55.
- Ak, B. (2008). Aile İşletmelerinin Kurumsallaşmasında Gelecek Nesillerin Eğitiminin Rolü. T. Koçel (Ed.), *3. Aile İşletmeleri Kongresi Kongre Kitabı*, içinde (ss. 91-99). İstanbul: İstanbul Kültür Üniversitesi Yayınları.
- Ak, B. (2010). *Aile İşletmelerinde Kurumsallaşmanın İşletme Başarısına Olan Etkileri: Aydın İlinde Faaliyet Gösteren Aile İşletmeleri Örneği*. (Yayımlanmamış Doktora Tezi). Aydın: Adnan Menderes Üniversitesi Sosyal Bilimler Enstitüsü.
- Akçakanat, T. (2009). *İnsan Kaynakları Yönetiminde Performans Değerlendirme: Isparta İl Emniyet Müdürlüğü'nde Bir Uygulama*. (Yayımlanmamış Yüksek Lisans Tezi). Isparta: Süleyman Demirel Üniversitesi Sosyal Bilimler Enstitüsü.
- Akdağ, M. (2007). *Örgütlerde İnsan Kaynakları ve Halkla İlişkiler Birimleri Örgüt Yapılarının İncelenmesi Üzerine Karşılaştırmalı Bir Çalışma*. (Yayımlanmamış Doktora Tezi). Konya: Selçuk Üniversitesi Sosyal Bilimler Enstitüsü.
- Akdoğan, A. (2000). Aile İşletmelerinin Özellikleri ve Aile İşletmelerinde Kurumsallaşma İhtiyacı. *Erciyes Üniversitesi İktisadi ve İdari Bilimler Fakültesi Dergisi*, 16, 31-47.
- Akdoğan, A., & Demirtaş Ö. (2009). 360 Derece Performans Değerlendirme Sistemi: Askeri İmalat İşletmesinde Yöneticiler Üzerinde Bir Uygulama. *Atatürk Üniversitesi İktisadi ve İdari Bilimler Fakültesi Dergisi*, 23(1), 49-71.
- Akdoğan, H., & Seyrek, İ. (2004). Aile İşletmelerinde Profesyonel Yöneticilik ve Çorum Örneği. T. Koçel (Ed.). *1. Aile İşletmeleri Kongresi Kongre Kitabı*, (2. bs.), içinde (ss. 275-285). İstanbul: İstanbul Kültür Üniversitesi Yayınları.
- Akgül, A. (1997). *Tıbbi Araştırmalarda İstatistiksel Analiz Teknikleri*. Ankara: Yüksek Öğretim Kurumu Matbaası.
- Akın, H.B., & Yılmaz, N. (2004). *Aile İşletmelerinde Büyüme ve Kurumsallaşma Sürecinde Kuşaklar Arası Farklılıklar Üzerine Karaman Bölgesinde Bir Araştırma*. T. Koçel (Ed.), *1. Aile İşletmeleri Kongresi Kongre Kitabı*, (2. bs.), içinde (ss. 178-188). İstanbul: İstanbul Kültür Üniversitesi Yayınları.
- Aksoy, U.A., & Çabuk, A. (2006). KOBİ'lerdeki Toplam Kalite Yönetimi Uygulamalarının Kurumsallaşma Üzerindeki Etkileri. *Balıkesir Üniversitesi Sosyal Bilimler Enstitüsü Dergisi*, 9(16), 39-57.
- Akyüz, H. (2008). *Kurumlar Sosyolojisi*. Ankara: Siyasal Kitabevi.
- Alacaklıoğlu, H. (2009). *Kurumsal Yönetim ve Aile Şirketleri*. İstanbul: Resital Yayıncılık.
- Alayoğlu, N. (2003). *Aile Şirketlerinde Yönetim ve Kurumsallaşma*. İstanbul: Müsiad Yayınları.
- Alcaraz J.A., Kelly L., Nelly R.T.R., & Gómez S.M. (2009). A Family-Based Competitive Advantage: Handling Key Success Family Factors in Mexican Family Businesses. *Cuadernos de Administracion*, 22(39), 191-212.

- Alpay, G., Bodur, M., Yılmaz, C., Çetinkaya, S., & Arıkan, L. (2008). Performance Implications of Institutionalization Process in Family-Owned Businesses: Evidence from An Emerging Economy. *Journal of World Business*, 43(4), 435-448.
- Alpay, Y. (1997). Stratejik Kontrol. S. Pektut (Ed.), *Stratejik Yönetim ve Senaryo Tekniği*, içinde (ss. 285-310). İstanbul: İrfan Yayıncılık.
- Apaydın, F. (2007). *Örgütlerde Kurumsallaşma ve Adaptif Yeteneklerin Pazarlama Eylemlerine ve Örgütsel Performansa Etkileri*. (Yayımlanmamış Doktora Tezi). Gebze: Gebze Yüksek Teknoloji Enstitüsü Sosyal Bilimler Enstitüsü.
- Apaydın, F. (2008). Kurumsallaşmanın Küçük ve Orta Ölçekli İşletmelerin Performansına Etkisi. *Zonguldak Karaelmas Üniversitesi Sosyal Bilimler Dergisi*, 4(7), 121-145.
- Araç, H. (2002). Thomas Mann'ın Buddenbrook Ailesi'nde Karakterler. *Erciyes Üniversitesi Sosyal Bilimler Enstitüsü Dergisi*, 12(1), 215-236.
- Araslı, H., Bavik, A., & Ekiz, E.H. (2006). Kan Bağının İnsan Kaynakları Yönetimi ve Çalışan Davranışları Üzerindeki Etkileri: KKTC Aile Otellerinde Görgül Bir Uygulama. T. Koçel (Ed.), 2. *Aile İşletmeleri Kongresi Kongre Kitabı*, içinde (ss. 280-291). İstanbul: İstanbul Kültür Üniversitesi Yayınları.
- Arıcıoğlu, M.A. (2000). *Batı ve Japon İşletme Yönetimi*. İstanbul: İz Yayıncılık.
- Arıkan, S. (1999). Yönetimsel Kademelerde Kadın Yöneticilerin Karşılaştıkları Güçlükler. *Polis Bilimleri Dergisi*, 1(4), 147-154.
- Aronoff, C.E. (1998). Megatrends in Family Business. *Family Business Review*, 11(3), 181-186.
- Arslan, R., & Sayılı, H. (2006). Örgütlerin Kurumsal Çevreye Uyumuna Etki Eden Sosyal Süreçler. *Süleyman Demirel Üniversitesi İktisadi ve İdari Bilimler Fakültesi Dergisi*, 11(1), 267-280.
- Arslantürk, Z. (2001). *Sosyal Bilimciler İçin Araştırma Metod ve Teknikleri* (5. bs.). İstanbul: Çamlıca Yayınları.
- Ashworth, R., Boyne, G., & Delbridge, R. (2005). Institutional Pressures on Public Organizations: An Empirical Test of Isomorphism. *Paper for the Public Management Research Association Conference*, Los Angeles.
- Aslan, İ., & Çınar, O. (2010). Bir Aile Şirketinin Kurumsallaşması: Yeniden Yapılandırma ve Varislerin Yönetime Hazırlanma Süreci. *Organizasyon ve Yönetim Bilimleri Dergisi*, 2(1), 89-97.
- Aslanbay, T. (2008). *Kurumsallaşmanın İşletmenin Sürekliliği Üzerine Etkisi ve Bir Araştırma*. (Yayımlanmamış Yüksek Lisans Tezi). İstanbul: Marmara Üniversitesi Sosyal Bilimler Enstitüsü.
- Astrachan, J.H., & Shanker, M.C. (2003). Family Business' Contribution to U.S. Economy: A Clooser Look. *Family Business Review*, 16(3), 211-219.
- Astrachan, J.H., Klein, S.B., & Smyrnios, K.X. (2002). The F-PEC Scale of Family Influence: A proposal for Solving the Family Business Definition Problem. *Family Business Review*, 15(1), 45-58.
- Asunakutlu, T., & Avcı, U. (2010). Aile İşletmelerinde Nepotizm Algısı ve İş Tatmini İlişkisi Üzerine Bir Araştırma. *Süleyman Demirel Üniversitesi İktisadi ve İdari Bilimler Fakültesi Dergisi*, 15(2), 93-109.
- Ataay, A. (2006). Aile Şirketlerinde Başkacılık ve Koruma: Vekalet Maliyetleri. T. Koçel (Ed.), 2. *Aile İşletmeleri Kongresi Kongre Kitabı*, içinde (ss. 64-71). İstanbul: İstanbul Kültür Üniversitesi Yayınları.
- Ataman, G. (2003). Örgüt Tasarımında Yeni Tekniklerin Yayılım Dinamikleri. *Marmara Üniversitesi Sosyal Bilimler Enstitüsü Dergisi (Öneri)*, 5(19), 13-19.
- Ateş, Ö. (2003). *Aile Şirketlerinde Değişim ve Süreklilik Anlayışı*. (Yayımlanmamış Doktora Tezi). Ankara: Ankara Üniversitesi Sosyal Bilimler Enstitüsü.
- Ateş, R. (2008). *Şirket Doktoru: 222 Kritik Soru* (3. bs.). İstanbul: Hayat Yayıncılık.
- Atilla E., & Küskü, F. (2006). Görünürde Kurumsallık: Aile İşletmeleri Örneği. T. Koçel (Ed.), 2. *Aile İşletmeleri Kongresi Kongre Kitabı*, içinde (ss. 191-199). İstanbul: İstanbul Kültür Üniversitesi Yayınları.
- Austrian Institute for SME Research (2008). *Overview of Family Business Relevant Issues- Final Report*, Vien.

- Avcı, E., Aykol, S.E., Dal, S., Erdoğan, İ.E., Türkoğlu, F., & Yener, M.İ., (2009). *Küçük ve Orta Ölçekli Aile İşletmelerinde Büyüme*. İstanbul: Yalın Yayıncılık.
- Aydemir, B., Seymen, O.A., & Taşçı, A.D.A. (2004). Aile İşletmelerinde Kurumsallaşma Süreci ve Sektörel Bir Uygulama. T. Koçel (Ed.), *1. Aile İşletmeleri Kongresi Kongre Kitabı* (2. bs.), içinde (ss. 604-617). İstanbul: İstanbul Kültür Üniversitesi Yayınları.
- Aydın, M. (2011). *Kurumlar Sosyolojisi: Kurumlara Başlangıç Çerçevesinde Bir Çalışma* (3. bs.). Ankara: Kadim Yayınları.
- Aydınlık, A.Ü., & Karagülle, A.Ö. (2006). Tekstil (İplik) Sektöründeki Bir Aile İşletmesinin Kurumsallaşma Düzeyini Belirlemeye Yönelik Bir Uygulama. T. Koçel (Ed.), *2. Aile İşletmeleri Kongresi Kongre Kitabı*, içinde (ss. 58-63). İstanbul: İstanbul Kültür Üniversitesi Yayınları.
- Aykan, E. (2008). Aile İşletmelerinin Çatışma Nedenleri ve Çatışma Yönetimi Stratejileri: Kayseri İlinde Bir Uygulama. T. Koçel (Ed.), *3. Aile İşletmeleri Kongresi Kongre Kitabı*, içinde (ss. 137-150). İstanbul: İstanbul Kültür Üniversitesi Yayınları.
- Aykan, E. (2009). *Küçük ve Orta Boy Aile İşletmelerinin Uluslararasılaşması: Türk İmalat Sanayii Örneği*. (Yayımlanmamış Doktora Tezi). Kayseri: Erciyes Üniversitesi Sosyal Bilimler Enstitüsü.
- Aypay, A. (2001). Örgütsel Analizde Teorik Gelişmeler: Yeni Kurumsalcılık. *Kuram ve Uygulamada Eğitim Yönetimi Dergisi*, 2001(28), 501-511.
- Ayrancı, E. (2009). *Aile İşletmelerinde Ailenin Etkisi ve Finansal Performans Tatmini ile İlişkisi Üzerine Bir Araştırma*. (Yayımlanmamış Doktora Tezi). İstanbul: İstanbul Üniversitesi Sosyal Bilimler Enstitüsü.
- Ayrancı, E., & Semerciöz, F. (2010). "Aile-Güç, Deneyim, Kültür" Ölçeği ve Aile İşletmelerinde Aile Etkisi ile Tepe Yöneticilerin Aile Üyesi Olan Yöneticilere Yönelik Bakışı Arasındaki İlişki Üzerine Bir Araştırma. *İstanbul Üniversitesi İşletme Fakültesi Dergisi*, 39(2), 335-358.
- Azhar, K. (2002). *Business Policy and Strategic Management* (2. Bs). [Elektronik Sürüm]. New Delhi: Tata McGraw Hill Education.
- Aziz, A. (2011). *Sosyal Bilimlerde Araştırma Yöntemleri ve Teknikleri* (Geliştirilmiş 6. bs.). Ankara: Nobel Yayıncılık.
- Baharoğlu, Ü. (2006). Çalışanların Yönetime Katılması. T. Koçel (Ed.), *2. Aile İşletmeleri Kongresi Kongre Kitabı*, içinde (ss. 652-654). İstanbul: İstanbul Kültür Üniversitesi Yayınları.
- Balaban, Ö. (2011). *Stratejik Düşünce Düzeyleri ile İnsan Kaynakları Yaklaşımları Arasındaki İlişkinin Araştırılması: ISO 500 Örneği*. (Yayımlanmamış Doktora Tezi). Sakarya: Sakarya Üniversitesi Sosyal Bilimler Enstitüsü.
- Bali, M. (2006). *İşletmelerde Yeniden Yapılanma Yöntemi ile Küçülme ve Küçülmenin İnsan Kaynakları Üzerindeki Etkilerinin İncelenmesi*. (Yayımlanmamış Doktora Tezi). Kütahya: Dumlupınar Üniversitesi Sosyal Bilimler Enstitüsü.
- Baraz, B. (2006). Aile İşletmelerinde Kurumsallaşma Ölçütleri. T. Koçel (Ed.), *2. Aile İşletmeleri Kongresi Kongre Kitabı*, içinde (ss. 120-129). İstanbul: İstanbul Kültür Üniversitesi Yayınları.
- Baraz, B. (2012). İç Çevre Analizi. D. Taşçı, & İ.C. Ulukan (Ed.), *Stratejik Yönetim-I*, içinde (ss. 80-104). Eskişehir: Anadolu Üniversitesi Açıköğretim Fakültesi Yayınları.
- Barlı, Ö. (2008). *Davranış Bilimleri ve Örgütsel Davranış* (3. bs.). Erzurum: Aktif Yayınevi.
- Barutçu, E., & Serinkan, C. (2010). Aile İşletmelerinde Aileden Olan Bireylerle Aile Dışındaki Bireylerin İş Tatmin Düzeylerinin Karşılaştırılması: Aile İşletmelerinde Bir Araştırma. H. Yıldırım, & Y. Köse (Ed.), *9. Ulusal İşletmecilik Kongre Kitabı*, içinde (ss. 441-446). Zonguldak: Zonguldak Karaelmas Üniversitesi Yayınları.
- Başer, G.G. (2010). *Aile İşletmelerinin Süreklilik Sorunsalı: Batı Akdenizli Aile İşletmeleri Üzerine Nitel Bir Araştırma*. (Yayımlanmamış Doktora Tezi). Antalya: Akdeniz Üniversitesi Sosyal Bilimler Enstitüsü.
- Basım, H.N., Meydan, C.H., & Şeşen, H. (2008). Aile Şirketlerinde Şeffaflık: Kıdemli İşletmeler Üzerine Bir İnceleme. T. Koçel (Ed.), *3. Aile İşletmeleri Kongresi Kongre Kitabı*, içinde (ss. 191-201). İstanbul: İstanbul Kültür Üniversitesi Yayınları.
- Bayer, E. (2003). *Kurumsallaşma Yönelimli Entelektüel Sermayenin Etkinleştirilmesinde Liderin Stratejik Rolü*. (Yayımlanmamış Doktora Tezi). Isparta: Süleyman Demirel Üniversitesi Sosyal Bilimler Enstitüsü.

- Bayer, E. (2005). İşletmelerde Kurumsallaşmanın Sorunsal Haline Gelmesi ve Kurumsallaşamama Nedenlerinin Belirlenmesi. *Gazi Üniversitesi İktisadi ve İdari Bilimler Fakültesi Dergisi*, 7(3), 125-142.
- Bayhan, V. (2002). Demokrasi ve sivil toplum örgütlerinin engelleri: patronaj ve nepotizm. *Cumhuriyet Üniversitesi Sosyal Bilimler Dergisi*, 26(1), 1-13.
- Baykal, A.N. (2004). *Mektuplarla Aile Şirketlerinde Kurumsallaşma: Babalar, Oğullar ve Kızlar* (2. bs.). İstanbul: Sistem Yayıncılık.
- Beктаş, Ç., & Köseoğlu, M.A. (2007). Aile İşletmecilik Kültürünün Girişimcilik Eğilimine Etkileri ve Bir Alan Çalışması. *Karamanoğlu Mehmetbey Üniversitesi Karaman İktisadi ve İdari Bilimler Fakültesi Dergisi*, 7(13), 297-317.
- Benedict, B. (1968). Family Firms and Economic Development. *Southwestern Journal of Anthropology*, 24(1), 1-19.
- Berkel, H.G. (2007). *Father to Son: The Mediation of Family Firm Succession Conflict*. (Yayımlanmış Doktora Tezi). University of St. Gallen.
- Bertrand, M., & Schoar, A. (2006). The Role of Family in Family Firms. *The Journal of Economic Perspectives*, 20(2), 73-96.
- Betz, F. (2010). *Yönetim Stratejisi: Stratejik Yönetim ve Enformasyon Teknolojisi*. (Çev. Ü. Şensoy). Ankara: TÜBİTAK Popüler Bilim Kitapları.
- Bianco, M., Golinelli, R., & Parigi, G. (2009). *Family Firms and Investment (Finance Working Paper No: 269/2009)*. European Corporate Governance Institute.
- Bilgin, N. (2007). *Aile Şirketleri Kurumsallaşma Eğilimleri: Ankara KOBİ Örneği*. (Yayımlanmamış Yüksek Lisans Tezi). Ankara: Atılım Üniversitesi Sosyal Bilimler Enstitüsü.
- Bilici, N. (2007). Erzurum Alt Bölgesindeki KOBİ'lerin Mevcut Durumları, Sorunları ve Çözümlerini. *Atatürk Üniversitesi Sosyal Bilimler Enstitüsü Dergisi*, 10(2), 383-398.
- Bingöl, D. (2006). *İnsan Kaynakları Yönetimi* (6. bs.). Ankara: Arıkan Yayınları.
- Birbil, D., & Özdemir, Ö. (2007). *Kütahya İli Sanayi İşletmelerinde Kurumsallaşma Düzeyi Araştırma Raporu*. Ankara: Milli Produktivite Merkezi.
- Bird, B., Welsch, H., Astrachan, J.H., & Pistrui, D. (2002). Family Business Research: The Evolution of an Academic Field. *Family Business Review*, 15(4), 337-351.
- Blikle, A. (2012). The Specific Character of Management in Family Business. M. Zawadka (Ed.), *Family in Business or Business in Family: Methodology for The Support of Family*, içinde (pp. 35-42). Warsaw: Polish Agency for Enterprise Development.
- Bolat, T., & Seymen, O.A. (2006). Yönetim ve Örgüt Düşüncesinde Kurumsalcılık, Yeni Kurumsalcılık ve Kurumsal Eşbaşçılılık. *Fırat Üniversitesi Sosyal Bilimler Dergisi*, 16(1), 223-254.
- Boone, L.E., & Kurtz, D.L. (1988). *Contemporary Business* (5. bs.). New York: Dryden Press International Edition.
- Bork, D. (2008). *Aile Şirketlerinin Küçük Kırmızı Kitabı*. (Çev. G. Aracagök). İstanbul: İno Basın Yayın.
- Bozkurt, Ö., & Taşcıoğlu, H. (2008). Aile İşletmelerinde Kurumsallaşmanın Çatışma Sürecine Etkisi: Bir Vak'a İncelemesi. T. Koçel (Ed.), 3. *Aile İşletmeleri Kongresi Kongre Kitabı*, içinde (ss. 377-386). İstanbul: İstanbul Kültür Üniversitesi Yayınları.
- Bozkurt, S. (2010). *İnsan Kaynakları Uygulamaları, Örgütsel vatandaşlık Davranışı ve Finansal Performans Arasındaki İlişkinin İncelenmesi: Bankacılık Sektöründe Bir Araştırma*. (Yayımlanmamış Doktora Tezi). İstanbul: İstanbul Üniversitesi Sosyal Bilimler Enstitüsü.
- Büber, H. (2008). *Kurumsal Yönetim İlkelerini Uygulama Derecesi ile Performans Arasındaki İlişki: İMKB'de Faaliyette Bulunan Aile İşletmeleri Üzerine Bir Uygulama*. (Yayımlanmamış Doktora Tezi). Kütahya: Dumlupınar Üniversitesi Sosyal Bilimler Enstitüsü.
- Budak, G. (1998). *Yenilikçi Yönetim Yaratıcı Birey*. İstanbul: Sistem Yayıncılık.
- Burkart, M., Panunzi, F., & Shleifer, A. (2003). Family Firms. *The Journal of Finance*, 58(5), 2167-2202.
- Büte, M. (2008). Aile İşletmelerinin Kurumsallaşma Sürecinde Yaşadığı Sorunlar. T. Koçel (Ed.), 3. *Aile İşletmeleri Kongresi Kongre Kitabı*, içinde (ss. 313-332). İstanbul: İstanbul Kültür Üniversitesi Yayınları.

- Büyükebeş, T., Bakan, İ., & Güven, M. (2004). Aile İşletmelerinde Profesyonel Yöneticiliğin Önemi. T. Koçel (Ed.), *1. Aile İşletmeleri Kongresi Kongre Kitabı* (2. bs.), içinde (ss. 307-313). İstanbul: İstanbul Kültür Üniversitesi Yayınları.
- Büyükhelvacıgil, M. (2010). *Aile Şirketlerinde Kurumsallaşma ve Aile Anayasası*. İzmir: Meta Basım.
- Büyükoztürk, Ş. (2011). *Sosyal Bilimler İçin Veri Analizi El Kitabı: İstatistik, Araştırma Deseni SPSS Uygulamaları ve Yorum* (13. bs.). Ankara: Pegem Yayıncılık.
- Cadbury, S.A. (1992). *The Financial Aspects of Corporate Governance*. London: Report of the Committee.
- Cadbury, A. (2000). *Family Firms and their Governance: Creating Tomorrow's Company from Today's*. Zurich: Egon Zehnder International.
- Campbell, A., & Yeung, S. (1991). Creating A Sense of Mission. *Long Range Planning*, 24(4), 10-20.
- Carlock, R.S., & Ward, J.L. (2001). Strategic Planning for the Family Business: Parallel Planning to Unify the Family and Business [Elektronik Sürüm]. New York: Palgrave.
- Cater, J., & Schwab, A. (2008). Turnaround Strategies in Established Small Family Firms. *Family Business Review*, 21(1), 31-50.
- Cebeci, S. (2010). *Bilimsel Araştırma ve Yazma Teknikleri* (3. bs.), İstanbul: Alfa Yayınları.
- Chrisman, J.J., Chua, J.H., & Sharma, P. (2004). Important Attributes of Successors in Family Businesses: An Exploratory Study. *Family Business Review*, 11(1), 19-34.
- Chrisman, J.J., Chua, J.H., & Sharma, P. (2005). Trends and Directions in the Development of a Strategic Management Theory of the Family Firm. *Entrepreneurship Theory and Practice*, 29(5), 555-576.
- Chrisman, J.J., Chua, J.H., & Steier, L. (2005). Sources and Consequences of Distinctive Familiness: An Introduction. *Entrepreneurship Theory and Practice*, 29(3), 237-247.
- Chrisman, J.J., Chua, J.H., & Steier, L.P. (2011). Resilience of Family Firms: An Introduction. *Entrepreneurship Theory and Practice*, 35(6), 1107-1119.
- Chrisman, J.J., Chua, J.H., Kellermanns, F.W., & Chang, E.P.C. (2007). Are Family Managers Agents or Stewards? An Exploratory Study in Privately Held Family Firms. *Journal of Business Research*, 2007(60), 1030-1038.
- Chrisman, J.J., Sharma, P., & Taggar, S. (2007). Family Influences on Firms: An Introduction. *Journal of Business Research*, 2007(60), 1005-1011.
- Chua, J.H., Chrisman, J.J., & Bergiel, E.B. (2009). An Agency Theoretic Analysis of the Professionalized Family Firm. *Entrepreneurship Theory and Practice*, 33(2), 355-372.
- Chua, J.H., Chrisman, J.J., & Chang, E.P.C. (2004). Are Family Firms Born or Made? An Exploratory Investigation. *Family Business Review*, 17(1), 37-54.
- Chua, J.H., Chrisman, J.J., & Sharma, P. (1999). Defining the Family Business by Behavior. *Entrepreneurship Theory and Practice*, 23(4), 19-39.
- Chua, J.H., Chrisman, J.J., & Sharma, P. (2003). Succession and Nonsuccession Concerns of Family Firms and Agency Relationship with Nonfamily Managers. *Family Business Review*, 16(2), 89-108.
- Colyvas, J., & Powell W.W. (2006). Roads to Institutionalization. *Research in Organizational Behavior*, (Ed. Barry Staw), Final Draft.
- Cooney, K. (2007). Fields, Organizations, and Agency: Toward a Multilevel Theory of Institutionalization in Action. *Administration & Society*, 39(6), 687-718.
- Craig, J.B., & Salvato, C. (2012). The Distinctiveness, Design, and Direction of Family Business Research: Insights From Management Luminaries. *Family Business Review*, 25(1), 109-116.
- Çakıcı, A., & Özer, B.Ş. (2007). Mersin'de Faaliyet Gösteren Küçük ve Orta Ölçekli İşletmelerin Kurumsallaşma Göstergeleri Açısından İncelenmesi. *Bahkesir Üniversitesi Sosyal Bilimler Enstitüsü Dergisi*, 10(18), 87-110.
- Çakıcı, A., & Özer, B.Ş. (2008). Mersin'deki KOBİ Sahip ve Yöneticilerinin Gözüyle Kurumsallaşma Tanımı ve Kurumsallaşmanın Darboğazları. *Celal Bayar Üniversitesi İktisadi ve İdari Bilimler Fakültesi, Yönetim ve Ekonomi Dergisi*, 15(1), 41-57.

- Çelik, M., Ayas, N., Koç, İ., & Öztürk, F. (2006). Aile Şirketlerinde Kurumsallaşma Süreçleri ve Çanakkale İlinde Kurumsallaşan Aile Şirketlerinin Değerlendirilmesi. T. Koçel (Ed.), 2. *Aile İşletmeleri Kongresi Kongre Kitabı*, içinde (ss. 480-489). İstanbul: İstanbul Kültür Üniversitesi Yayınları.
- Çınar, O. (2012). *İş Yaşamı Kalitesi*. Ankara: Pegem Yayıncılık.
- Çınar, O., & Aslan, İ. (2011). Erzincan Üniversitesi İktisadi ve İdari Bilimler Fakültesi Öğrencilerinin Yetkinliklerinin İncelenmesi. *Cumhuriyet Üniversitesi İktisadi ve İdari Bilimler Dergisi*, 12(2), 21-37.
- Çörtelekoglu, T. (2003). 'Boomerang' Eğitimin Geri Dönüşü. F. Tahiroğlu (Ed.). *Düşünceden Sonuca İnsan Kaynakları* (3. bs.), içinde (2ss. 84-290). İstanbul: Hayat Yayıncılık.
- Dal, S. (2008). Türk Ticaret Kanunu (TTK) Tasarısı Işığında Aile Şirketlerinde Kurumsal Yönetim. T. Koçel (Ed.). 3. *Aile İşletmeleri Kongresi Kongre Kitabı*, içinde (ss. 387-397). İstanbul: İstanbul Kültür Üniversitesi Yayınları.
- DASİDEF, (2012). *Aile Şirketleri ve Kurumsal Yapı. Doğu Anadolu Sanayici ve İşadamları Dernekleri Federasyonu Dergisi [DASİDEF]*, 3, 46-54.
- David, F.R. (2011). *Strategic Management: Concept and Cases* (13. bs.) [Elektronik Sürüm]. New Jersey: Prentice Hall.
- Deloitte (2010). *Rotasını Başarıya Çevirenler: Aile Şirketleri Araştırması*. Deloitte Türkiye.
- Demir, Y., & Çavuş, M.F. (2010). İnsan Kaynakları Planlamasının Etkinliğinde İnsan Kaynakları Bilgi Sistemleri (İKBS). *Akademik Bakış Dergisi, Uluslararası Hakemli Sosyal Bilimler E-Dergisi*, Sayı 20, 1-17.
- Demirdöğen, O. (2004). *Küçük İşletme Yönetimi ve Stratejik Planlama*. Erzurum.
- Deniz, N., & Bakkalbaşı, İ.O. (2010). İnsan Kaynakları ve İşletme Stratejileri Ölçülmesine Yönelik Bir Tartışma. *Marmara Üniversitesi İktisadi ve İdari Bilimler Fakültesi Dergisi*, 28(1), 183-208.
- Dereh, B. (2005). Çokuluslu İşletmelerde İnsan Kaynakları Yönetimi. *İstanbul Ticaret Üniversitesi Sosyal Bilimler Dergisi*, 4(7), 59-81.
- Dikmen, Ç., Çakınberk, A., Aksel, İ., & Çakır, A. (2006). Aile İşletmelerinde Yönetimin Devredilmesi Sürecinde Varisten Beklenen Özelliklerin Belirlenmesi: İstanbul Örme Sanayicileri Derneği (ÖRSAD) Üyelerine Bir Uygulama. T. Koçel (Ed.), 2. *Aile İşletmeleri Kongresi Kongre Kitabı*, içinde (ss. 162-171). İstanbul: İstanbul Kültür Üniversitesi Yayınları.
- Dil, M., & Gümüştekin, G.E. (2008). Vekalet Teorisinin Aile İşletmelerine Katkıları ve Model Önerisi. T. Koçel (Ed.), 3. *Aile İşletmeleri Kongresi Kongre Kitabı*, içinde (ss. 301-311). İstanbul: İstanbul Kültür Üniversitesi Yayınları.
- DiMaggio, P.J., & Powell, W.W. (1983). The Iron Cage Revisited: Institutional Isomorphism and Collective Rationality in Organizational Fields. *American Sociological Review*, 48(2), 147-160.
- DiMaggio, P.J., & Powell, W.W. (1991). *The New Institutionalism in Organizational Analysis*. Chicago: University of Chicago Press.
- Dinçer, Ö. (1996). *Stratejik Yönetim ve İşletme Politikası* (3. bs.). İstanbul: Beta Basım Yayım.
- Dinulescu, E.S., Micuda, D., & Ducu, C. (2008). A New Crisis of Human Resources Management in The Romanian Banking System. *Annals of the University of Oradea Economic Science Series*, 17(3), 734-737.
- Doğan, D. (2006). Aile Şirketlerinde Yönetim. T. Koçel (Ed.), 2. *Aile İşletmeleri Kongresi Kongre Kitabı*, içinde (ss. 663-665). İstanbul: İstanbul Kültür Üniversitesi Yayınları.
- Doğan, İ. (2004). *Sosyoloji: Kavramlar ve Sorunlar* (6. bs.). Ankara: Pegem A Yayıncılık.
- Doğan, M. (2007). *Kurumsal Yönetim*. Ankara: Siyasal Kitabevi.
- Donckels, R., & Fröhlich, E. (1991). Are Family Business Really Different? European Experiences from STRATOS. *Family Business Review*, 4(2), 149-160.
- Drucker, P.F. (1994). *Gelecek İçin Yönetim: 1990'lar ve Sonrası* (2. bs.). İstanbul: Türkiye İş Bankası Kültür Yayınları.
- Dursun, A. (2007). *Yönetim Açısından Uygulamalı Denetim El Kitabı*. İstanbul: Beta Yayınevi.
- Dyer, G.W. Jr. (1988). Culture and Continuity in Family Firms. *Family Business Review*, 1(1), 37-50.

- Dyer, G.W. Jr. (1989). Integrating Professional Management into a Family Owned Business. *Family Business Review*, 2(3), 221-235.
- Dyer, G.W. Jr. (2006). Examining the “Family Effect” on Firm Performance. *Family Business Review*, 19(4), 253-273.
- Dyer, W.G. Jr. (1992). *The entrepreneurial Experience: Confronting Career Dilemmas of the Start Up Executive*. San Francisco: Jossey-Bass Publishers.
- Dyer, G.W. Jr., & Handler, W. (1994). Entrepreneurship and Family Business: Exploring the Connections. *Entrepreneurship Theory and Practice*, 19(1), 71-83.
- EGSİAD, (2013). Neden Aile Şirketleri: Aile Şirketleri ve Kurumsal Yönetim. *Erzincan Girişimci İşadamları ve Sanayicileri Derneği Dergisi [EGİSAD]*, 2, 43-53.
- Eifert, C. (2006). Succession Patterns in German Family Firms in the 20th Century. *International Economic History Conference*, August, Helsinki.
- Eisenstadt, S.N. (1964). Institutionalization and Change. *American Sociological Review*, 29(2), 235-247.
- Ekelund, R.B. Jr., & Hébert, R.F. (1990). *A History of Economic Theory and Method* (3. bs.). Singapore: McGraw-Hill Book Co.
- Elalınış, H. (2010). *Aile İşletmelerinde Yönetim ve Organizasyon Sorunları: Ankara İli İmalat Sanayi Örneği*. (Yayımlanmamış Yüksek Lisans Tezi). Erzurum: Atatürk Üniversitesi Sosyal Bilimler Enstitüsü.
- Ellez, A. (2011). Ölçme Aracında Bulunması Gereken Özellikler. A. Tanrıoğen (Ed.), *Bilimsel Araştırma Yöntemleri* (2. bs.), içinde (165-190). Ankara: Anı Yayıncılık.
- Erbelgin, A.C. (2009). *İnsan Kaynakları Fonksiyonları Açısından Çalışan Yönetim İlişkilerinde Ahlaki Ölçütler ve Kurumsallık Düzeyi Üzerine İstanbul İli Üretim İşletmeleri Kapsamında Bir Araştırma*. (Yayımlanmamış Doktora Tezi). İstanbul: Marmara Üniversitesi Sosyal Bilimler Enstitüsü.
- Erben, G.S. (2004). Toplumsal Kültür Aile Kültürü Etkileşimi Bağlamında Paternalizm Boyutuyla İşletme Kültürü: Türkiye Örneği. T. Koçel (Ed.), *1. Aile İşletmeleri Kongresi Kongre Kitabı* (2. bs.), içinde (ss. 345-356). İstanbul: İstanbul Kültür Üniversitesi Yayınları.
- Ercan, İ., & Kan, İ. (2004). Ölçeklerde Güvenirlilik ve Geçerlik. *Uludağ Üniversitesi Tıp Fakültesi Dergisi*, 30(3), 211-216.
- Erdemir, E., (2002). İnsan Kaynakları Yönetimine Geçişin İşletmeler ve Birim Yöneticilerince Algılanması Üzerine Eskişehir ve Çevresinde Nitel Bir Araştırma. [Bildiri]. *1. Ulusal Bilgi, Ekonomi ve Yönetim Kongresi*. Hereke-İzmit.
- Erdoğan, N. (2004). *Aile İşletmeleri: İkinci Kuşağın Yetiştirilmesi*. İstanbul: İgiad Yayınları.
- Erdoğan, N. (2007). *Aile İşletmeleri: Yönetim Devri ve İkinci Kuşağın Yetiştirilmesi* (2. bs.). İstanbul: İgiad Yayınları.
- Eren, E. (2005). *Stratejik Yönetim ve İşletme Politikası* (7. bs.). İstanbul: Beta Basım Yayım Dağıtım.
- Ergeneli, A., & Özkaya, S. (2004). ISO 9000 Belgesi Olan Örgütlerde Çalışanların Kurumsallaşmaya İlişkin Algıları. *Amme İdaresi Dergisi*, 37(2), 181-195.
- Erkuş, A. (2006). İnsan Sermayesi Yönetimi. M.Ş. Şimşek, S. Kınır (Ed.). *Çağdaş Yönetim Araçlarından Seçmeler*, içinde (ss. 77-94). Ankara: Nobel Yayın Dağıtım.
- Erkut, H. (1997). Stratejik Yönetim Felsefesi. S. Pektut (Ed.). *Stratejik Yönetim ve Senaryo Tekniği*, içinde (ss. 13-29). İstanbul: İrfan Yayıncılık.
- Eroğlu, F. (2010). *Davranış Bilimler*. (10. bs.). İstanbul: Beta Basım Yayım Dağıtım.
- Ersoy, E. (2008). Sosyolojide Kurum ve Kültürel Yapı İlişkisi. *Gazi Üniversitesi Türk Kültürü ve Hacı Bektaş Veli Araştırma Merkezi Dergisi*, Sayı 48, 127-140.
- Evirgen, B. (2004). *Türkiye’de Çiçekçilik Sektöründe Aile İşletmelerinin Girişimcilik Profiline Belirlenmesi ve Yönetimsel Sorunların Bölgesel Olarak Araştırılması*. (Yayımlanmamış Doktora Tezi). İstanbul: İstanbul Üniversitesi Sosyal Bilimler Enstitüsü.
- Feltham T.S., Feltham, G., & Barnett, J.J. (2005). The Dependence of Family Business on a Single Decision-Maker. *Journal of Small Business Management*, 43(1), 1-15.
- Fiegener, M.K., Brown, B.M., Prince, R.A., & File, K.M. (1994). A Comparison of Successor Development in Family and Nonfamily Business. *Family Business Review*, 7(4), 313-329.

- Fishman, A.E. (2009). *9 Elements of Family Business Success* [Elektronik Sürüm]. New York: McGraw-Hill Publisher.
- Fındıkçı, İ. (2008). *Aile Şirketleri* (3. bs.). İstanbul: Alfa Yayınları.
- Fındıkçı, İ. (2009). *İnsan Kaynakları Yönetimi* (7. bs.). İstanbul: Alfa Basım Yayım Dağıtım.
- Flamholtz, E.G., & Randle, Y. (2007). *Growing Pains: Transitioning from an Entrepreneurship to a Professionally Managed Firm* (4. bs.). Los Angeles: Jossey-Bass.
- Gallo, M.Á., Tápies, J., & Cappuyns, K. (2004). Comparison of Family and Non Family Business: Financial Logic and Personal Preferences. *Family Business Review*, 17(4), 303-318.
- Garih, Ü. (2009). *Yönetim İlkeleri*. İstanbul: Hayat Yayınları.
- Gazze, P. (2003). Kurum Üniversiteleri. F. Tahiroğlu (Ed.), *Düşünceden Sonuca İnsan Kaynakları*, (3. bs.), içinde (298-303). İstanbul: Hayat Yayıncılık.
- Gemlik, N. (2011). *Kurumsallaşmamış Bir İşletmede Çatışma Analizi*. İstanbul: Ceres Yayınları.
- Genç, K.Y., & Deryal, Y. (2006). Orta ve Doğu Karadeniz’de Aile İşletmelerinde Yönetim ve Organizasyon Sorunlarına İlişkin Bir Araştırma. T. Koçel (Ed.), *2. Aile İşletmeleri Kongresi Kongre Kitabı*, içinde (ss. 399-410). İstanbul: İstanbul Kültür Üniversitesi Yayınları.
- Genç, N. (2007). *Yönetim ve Organizasyon: Çağdaş Sistemler ve Yaklaşımlar* (3. bs.). İstanbul: Seçkin Yayıncılık.
- Genç, N., & Demirdöğen, O. (2000). *Yönetim El Kitabı: Temel Kavramlara Giriş* (2. bs.). İstanbul: Birey Yayıncılık.
- Genç, N., & Karcioğlu, F. (2004). Aile İşletmelerinin Karşılaştıkları Sorunlar ve Çözüm Önerileri -Bir Uygulama-. T. Koçel (Ed.), *1.Aile İşletmeleri Kongresi Kongre Kitabı* (2. bs.), içinde (ss. 20-32). İstanbul: İstanbul Kültür Üniversitesi Yayınları.
- Gersick, K.E., & Davis, J.A. (1997). *Generation to Generation: Life Cycles of the Family Business*. Boston: Harvard Business School Press.
- Gökalp, M.F., & Baldemir, E. (2006). Kurumsal Yapı ve Ekonomik Büyüme İlişkisi. *Dokuz Eylül Üniversitesi Sosyal Bilimler Enstitüsü Dergisi*, 8(1), 212-226.
- Göker, A.Z., & Üçok, T. (2006). Aile İşletmeleri ve Karar Verme Süreci, Köklü Aile İşletmelerinde Bir Uygulama. T. Koçel (Ed.), *2. Aile İşletmeleri Kongresi Kongre Kitabı*, içinde (ss. 45-57). İstanbul: İstanbul Kültür Üniversitesi Yayınları.
- Greening, D.W., & Gray, B. (1994). Testing A Model of Organizational Response to Social and Political Issues. *Academy of Management Journal*, 37(3), 467-498.
- Grewal, R., & Dharwadkar, R. (2002). The Role of the Institutional Environment in Marketing Channels. *Journal of Marketing*, 66(3), 82-97.
- Gümüştekin, G.E. (2005). KOBİ Niteliğindeki Aile İşletmelerinin Yönetim ve Organizasyon Sorunları: Kütahya Seramik Sanayi Örneği. *Cumhuriyet Üniversitesi İktisadi ve İdari Bilimler Dergisi*, 6(1), 71-93.
- Gümüştekin, G.E., & Adsan, E. (2006). Aile İşletmelerinde Kurumsal Yönetim ve Kurumsal Yönetim İlkelerinin Uygulanmasına İlişkin Bir Araştırma. T. Koçel (Ed.), *2. Aile İşletmeleri Kongresi Kongre Kitabı*, içinde (ss. 219-235). İstanbul: İstanbul Kültür Üniversitesi Yayınları.
- Güner, M.F. (2006). Aile İşletmelerinde İç Denetim, İç Denetimin Faydaları ve Etkin Bir İç Denetim Sistemi Oluşturmanın Yolları. T. Koçel (Ed.), *2. Aile İşletmeleri Kongresi Kongre Kitabı*, içinde (ss. 420-426). İstanbul: İstanbul Kültür Üniversitesi Yayınları.
- Güney, S. (2004). *Açıklamalı Yönetim-Organizasyon ve Örgütsel Davranış Terimler Sözlüğü*. Ankara: Siyasal Kitabevi.
- Güney, S. (2008). *Aile İşletmelerinde Güncel Konu ve Sorunlar*. Ankara: Siyasal Kitabevi.
- Günver, B. (2002). *Aile İşletmelerinin Yapısı ve Geleceği*. İstanbul: İstanbul Kültür Üniversitesi Yayınları.
- Günver, B. (2006). Aile İşletmeleri ve Gelecek Kuşak Aile Bireylerinin Eğitimi. T. Koçel (Ed.), *2. Aile İşletmeleri Kongresi Kongre Kitabı*, içinde (ss. 89-95). İstanbul: İstanbul Kültür Üniversitesi Yayınları.
- Gürbüz, A.O., & Ergincan, Y. (2004). *Kurumsal Yönetim: Türkiye’deki Durumu ve geliştirilmesine Yönelik Öneriler*. İstanbul: Literatür Yayıncılık.

- Gürol, Y., Büyükbacı, P., Bal, Y., & Berkın, E.E. (2010). Kurumsal Sosyal Sorumluluk Kavramı ve Gelişmekte Olan Ülkelerde Konuya Bakış. *İstanbul Üniversitesi Siyasal Bilgiler Fakültesi Dergisi*, 43, Ekim Sayısı, 135-162.
- Hall, A., & Nordqvist, M. (2008). Professional Management in Family Business: Toward an Extended Understanding. *Family Business Review*, 21(1), 51-69.
- Halyk, J. (2012). *Research Matters in the Family Enterprise Field: Where Theory and Practice Meet*. University of British Columbia, Sauder School of Business, The Business Families Center.
- Hançerlioğlu, O. (1986). *Ekonomi Sözlüğü: Ekonomi ile İlgili Ticaret ve Hukuk Terimleri* (6. bs.). İstanbul: Remzi Kitabevi
- Handler, W.C., & Kram, K.E. (1985). Succession in Family Firms: The Problem of Resistance. *Family Business Review*, 1(4), 361-381.
- Harvey, D. (2004). *Keeping it in the Family* [Elektronik Sürüm]. London: The Association of Chartered Certified Accountants.
- Harvey, Jr. S.J. (1999). What Can the Family Contribute to Business? Examining Contractual Relationships. *Family Business Review*, 12(1), 61-71.
- Haşit, G., & Develioğlu, K. (2004). Aile İşletmelerinde Kurumsallaşma Her Zaman Çözüm mü?: Vekalet Yaklaşımı ve Bir Uygulama. T. Koçel (Ed.), *1. Aile İşletmeleri Kongresi Kongre Kitabı* (2. bs.), içinde (ss. 370-375). İstanbul: İstanbul Kültür Üniversitesi Yayınları.
- Hayajneh, A.F., Dwahiri, M.A. & Udeh, I.E. (1994). Nepotizm as a Dilemma for Managing Human Resources Overseas: Its Impact on Employees, Management and Organizations. *Journal of Transnational Management Development*, 1(1), 51-73.
- Heron, R. (2005). *Job and Work Analysis: Guidelines on Identifying Jobs for Persons with Disabilities*. [Elektronik Sürüm]. Geneva: International Labour Office.
- Hess, E.D. (2006). *The Successful Family Business: A Proactive Plan for Managing the Family and the Business*. Westport: Praeger Publishers.
- Hodgson, G.M. (2006). What Are Institutions? *Journal of Economic Issues*, 40(1), 1-25.
- Holm, P. (1995). The Dynamics of Institutionalization: Transformation Process in Norwegian Fisheries. *Administrative Science Quarterly*, 40(3), 398-422.
- Hoy, F. (2003). Legitimizing Family Business Scholarship in Organizational Research and Education. *Entrepreneurship Theory and Practice*, 27(4), 417-422.
- IFERA. (2003). Family Business Dominate. *Family Business Review*, 16(4), 235-240.
- Institute for Family Business (IFB). (2008a). *The UK Family Business Sector: An Institute for Family Business Report by Capital Economics*. London: Institute for Family Business.
- Institute for Family Business (IBF). (2008b). *Succession: Family Business Management Perspectives*. London: Institute for Family Business.
- Institute for Family Business (IBF). (2008c). *Succession Management in Family Companies*. London: Institute for Family Business.
- International Labour Organization (ILO). (2005). *Job and Work Analysis: Guidelines on Identifying Jobs for Persons with Disabilities*. Switzerland: ILO Publications.
- Irene, M. (2008). *Overview of Family Business Relevant Issues*. Austrian Institute for SME Research.
- İşiloğlu, B. (2006). *Anksiyete ve Depresyon Tanısı ile İzlenen Evli Kadınlarda Aile İçi Şiddetin Sosyodemografik Faktörler, Çift Uyumu ve Hastalıkla İlişkisi*. (Yayımlanmamış Uzmanlık Tezi). İstanbul: Bakırköy Prof.Dr. Mazhar Osman Ruh Sağlığı ve Sinir Hastalıkları Eğitim ve Araştırma Hastanesi 12. Psikiyatri Birimi.
- İçin, İ. (2008). *Aile İşletmelerinde Kurumsallaşma ve Yönetim ve Konuya İlişkin Bir Araştırma*. (Yayımlanmamış Doktora Tezi). İstanbul: İstanbul Üniversitesi Sosyal Bilimler Enstitüsü.
- İlter, M. (2001). *Aile Şirketlerinde Kurumsallaşma ve KOBİ'lerin Yönetim Sorunları*. İstanbul: İstanbul Ticaret Odası Yayınları.
- İstanbul Ticaret Odası. (2012). *Sanayi Sektöründeki KOBİ'ler: Sorunlar ve Çözümleri*. İstanbul: İstanbul Ticaret Odası.
- İşcan, Ö.F. (2000). Stratejik Yönetim ve İşgören Eğitimi. *Atatürk Üniversitesi İktisadi ve İdari Bilimler Fakültesi Dergisi*, 14(1), 231-243.

- İşcan, Ö.F. (2011). *Kurumsal Yönetişim Uygulamaları*. Erzurum: Aktif Yayınevi.
- İşcan, Ö.F. ve Naktiyok, A. (2005). *Dijital Çağ Örgütleri*. İstanbul: Beta Yayınları.
- İzmirlioğlu, M. (2011). *Aile Şirketlerinde Profesyonellerle Yönetim*. İzmir: Ticaret Yayınları.
- Jakubowska, D.S. (2012). A Systems Approach to Family Business. M. Zawadka (Ed.), *Family in Business or Business in Family: Methodology for The Support of Family*, içinde (62-67). Warsaw: Polish Agency for Enterprise Development.
- Kahveci, T.C. (2007). *İmalat İşletmelerinde Kurumsallaşma ve Kurumsal Modelleme*. (Yayımlanmamış Doktora Tezi). Sakarya: Sakarya Üniversitesi Fen Bilimleri Enstitüsü.
- Kalkan, V.D. (2006). Aile İşletmelerinde Süreklilik Yönetimi. *Cumhuriyet Üniversitesi Sosyal Bilimler Dergisi*, 30(1), 71-87.
- Kangal, F.G. (2007). *Küçük İşletmelerin Kurumsallaşmasında Değişim Süreci ve Bir Araştırma*. (Yayımlanmamış Yüksek Lisans Tezi). Sivas: Cumhuriyet Üniversitesi Sosyal Bilimler Enstitüsü.
- Kantabutra, S. (2008). What Do We Know About Vision? *The Journal of Applied Business Research*, 24(2), 127-138.
- Karabulut, A.T. (2008). Aile İşletmelerinin Kurumsallaşmaya ve Yönetim Fonksiyonlarına Yönelik Yönetim Sorunları: İstanbul'da Tekstil Sektöründe Üretim Yapan Aile İşletmesi KOBİ'ler Üzerinde Bir Araştırma. *Marmara Üniversitesi İktisadi ve İdari Bilimler Fakültesi Dergisi*, 25(2), 643-676.
- Karasar, N. (2012). *Bilimsel Araştırma Yöntemi* (24. bs.). Ankara: Nobel Yayınları.
- Karavardar, G. (2011). Aile İşletmelerinde Kurumsallaşma, Yetki Devri ve Belirsizliğe Tolerans. *Kırıkkale Üniversitesi Sosyal Bilimler Dergisi*, 1(1), 157-179.
- Karcıoğlu, F. (2010). *Aile İşletmelerinde Kurumsallaşma*. Ankara: Ekev Yayıncılık.
- Karpuzoğlu, E. (2004a). *Büyüyen ve Gelişen Aile İşletmelerinde Kurumsallaşma* (4. bs.). İstanbul: Hayat Yayıncılık.
- Karpuzoğlu, E. (2004b). Aile İşletmelerinin Sürekliliğinde Kurumsallaşma. T. Koçel (Ed.), *1. Aile İşletmeleri Kongresi Kongre Kitabı* (2. bs.), içinde (ss. 42-53). İstanbul: İstanbul Kültür Üniversitesi Yayınları.
- Karpuzoğlu, E. (2004c). Aile Şirketlerinde Paralel Planlama: Aile Girişimi Planı ve İşletme Stratejik Planı. T. Koçel (Ed.), *1. Aile İşletmeleri Kongresi Kongre Kitabı* (2. bs.), içinde (ss. 640-652). İstanbul: İstanbul Kültür Üniversitesi Yayınları.
- Kebeci, T. (2011). *Aile Şirketlerinde Yönetim Anlayışı ve Kurumsallaşma*. İstanbul: İkinci Adam Yayınları.
- Keklik, B. (2007). *İnsan Kaynakları Temininde Kullanılan Tekniklerin Etkinliklerine İlişkin KOBİ'lerde Bir Araştırma ve Model Önerisi*. (Yayımlanmamış Doktora Tezi). Isparta: Süleyman Demirel Üniversitesi Sosyal Bilimler Enstitüsü.
- Kellermanns, F.W., & Eddleston, K.A. (2006). Corporate entrepreneurship in Family Firms: A Family Perspective. *Entrepreneurship Theory and Practice*, 30(6), 809-830.
- Kets de Vries, M.F.R. (1993). The Dynamics of Family Controlled Firms: The Good and Bad News. *Organizational Dynamics*, 21(3), 312-323.
- Kiracı, M., & Alkara, İ. (2009). Aile İşletmelerinde Kurumsallaşmaya Verilen Önem ve Turizm Sektöründeki Konaklama İşletmeleri Üzerine Bir Araştırma: Alanya-Eskişehir Örneği. *Afyon Kocatepe Üniversitesi İktisadi ve İdari Bilimler Fakültesi Dergisi*, 11(1), 167-197.
- Kılıç, M. (2009). Kurumsal Yönetim. S. Besler (Ed.), *Yönetim Yaklaşımlarıyla Kurumsal Sürdürülebilirlik*. İstanbul: Beta Basım Yayıncılık.
- Kırım, A. (2005a). *Aile Şirketlerinin Yönetimi* (3. bs.). İstanbul: Sistem Yayıncılık.
- Kırım, A. (2005b). *Yeni Dünyada Strateji ve Yönetim* (7. bs.). İstanbul: Sistem Yayıncılık.
- Kırım, A. (2007). *Mor İneğin Akıllısı: İşinizi Farklılaştırmanın Kitabı* (42. bs.). İstanbul: Sistem Yayıncılık.
- Klein, S.B., Astrachan, J.H., & Smyrnios, K.X. (2005). The F-PEC Scale of Family Influence: Construction, Validation, and Further Implication for Theory. *Entrepreneurship Theory and Practice*, 29(3), 321-339.

- Kocabaş, F., & Baytekin, E.P. (2004). Aile İşletmelerinde Nepotizm ve İç Müşteri Üzerindeki Etkileri. T. Koçel (Ed.), *1. Aile İşletmeleri Kongresi Kongre Kitabı* (2. bs.), içinde (ss. 424-430). İstanbul: İstanbul Kültür Üniversitesi Yayınları.
- Koçel, T. (2004). Önsöz ve Sunuş. T. Koçel (Ed.), *1. Aile İşletmeleri Kongresi Kongre Kitabı* (2. bs.), içinde (ss. ix-xiii). İstanbul: İstanbul Kültür Üniversitesi Yayınları.
- Koçel, T. (2007). *İşletme Yöneticiliği* (11. bs.). İstanbul: Arıkan Basım Yayın Dağıtım.
- Kotler, P. (2005). *A'dan Z'ye Pazarlama* (2. bs.). (Çev. A.K. Bakkal). İstanbul: MediaCat Kitapları.
- Kotler, P., Armstrong, G., Saunders, J., & Wong, V. (1999). *Principles of Marketing* (2. Avrupa bs.). Milan: Prentice Hall Europe.
- Köse, M. (2010). *Aile Şirketlerinde İnsan Kaynakları Yönetimi*. (Yayımlanmamış Yüksek Lisans Tezi). İstanbul: Kadir Has Üniversitesi Sosyal Bilimler Enstitüsü.
- Kula, V. (2006). *Kurumsal Yönetim: Hissedarların Korunması Uygulamaları ve Türkiye Örneği*. İstanbul: Papatya Yayıncılık.
- Kuş, E. (2009). *Nicel-Nitel Araştırma Teknikleri: Sosyal Bilimlerde Araştırma Teknikleri Nicel mi? Nitel mi?* (3. bs.). Ankara: Anı Yayınları.
- Kut, Ş. (2004). Aile İşletmelerinde Kurumsal Düşünce ve Yapılanma Boşluğu. T. Koçel (Ed.), *1. Aile İşletmeleri Kongresi Kongre Kitabı* (2. bs.), içinde (ss. 402-414). İstanbul: İstanbul Kültür Üniversitesi Yayınları.
- Laker, D.R., & Williams, M.L. (2003). Nepotizm's Effect on Employee Satisfaction and Organizational Commitment: An Empirical Study. *International Journal of Human Resources Development and Management*, 3(3), 191-202.
- Lansberg, I. (1988) The Succession Conspiracy. *Family Business Review*, 1(2), 119-143.
- Lawrence, T.B., Winn, M.I., & Jennings, P.D. (2001). The Temporal Dynamics of Institutionalization. *Academy of Management Review*, 26(4), 624-644.
- Leach, P. (2012). *Family Councils: A Practical Guide* [Elektronik Sürüm]. London: Institute for Family Business
- Leach, P., & Bogod, T. (1999). *Guide to Family Business* (3. bs). London: Kogan Page Publisher.
- Leaptrott, J. (2005). An Institutional Theory View of the Family Business. *Family Business Review*, 18(3), 215-228.
- Leblebici, D.N. (2008). Yönetim Bilimi Açısından Klasik Dönemi Hatırlamaya İlişkin Bir Çalışma. *Dumlupınar Üniversitesi Sosyal Bilimler Dergisi*, Sayı 21, Ağustos 2008, 99-118.
- Leblebici, H., Salancik, G.R., Copay, A., & King, T. (1991). Institutional Change and the Transformation of Interorganizational Fields: An Organizational History of The U.S. Radio Broadcasting Industry. *Administrative Science Quarterly*, 36(3), 333-363.
- Lee, J. (2006). Impact of Family Relationships on Attitudes of the Second Generation in Family Business. *Family Business Review*, 19(3), 175-191.
- Lewandowska, A. (2012). The Strategy of the Family Business. M. Zawadka (Ed.), *Family in Business or Business in Family: Methodology for The Support of Family*, içinde (112-117). Warsaw: Polish Agency for Enterprise Development.
- Lewandowska, A., Greser, J., & Jakubowski, J. (2012). Succession in a Family Business. M. Zawadka (Ed.), *Family in Business or Business in Family: Methodology for The Support of Family*, içinde (119-129). Warsaw: Polish Agency for Enterprise Development.
- Lumpkin, G.T., Martin, W., & Vaughn, M. (2008). Family Orientation: Individual-Level Influences on Family Firm Outcomes. *Family Business Review*, 21(2), 127-138.
- Lussier, R.N. ve Sonfield, M.C. (2004). Family Business Management Activities, Styles and Characteristics: A Correlational Study. *American Journal of Business*, 19(1), 47-54.
- Machado-da-Silva, C.L., Fonesca, V.S., & Crubelatte, J.M. (2005). Unlocking the Institutional Process: Insights for an Institutionalizing Approach. *Brazilian Administration Review*, 2(1), 1-20.
- Majerska, J. (2012). Resistance to Change in Family Business. M. Zawadka (Ed.), *Family in Business or Business in Family: Methodology for The Support of Family*, içinde (85-90). Warsaw: Polish Agency for Enterprise Development.

- Marjanski, A. (2012). The Specific Character of Family Business. M. Zawadka (Ed.), *Family in Business or Business in Family: Methodology for The Support of Family*, içinde (26-35). Warsaw: Polish Agency for Enterprise Development.
- Masatoğlu, H. (2006). Aile Şirketleri ile İlgili Bulgular. T. Koçel (Ed.), *2. Aile İşletmeleri Kongresi Kongre Kitabı*, içinde (ss. 265-267). İstanbul: İstanbul Kültür Üniversitesi Yayınları.
- McCann, J.E., Leon-Guerrero, A.Y., Haley, Jr. J.D. (2001). Strategic Goals and Practices of Innovative Family Business. *Journal of Small Business Management*, 39(1), 50-59.
- Mehrota, V., Morck, R., Shim, J., & Wiwattanakantang, Y. (2011). Must Love Kill the Family Firm? Some Exploratory Evidence. *Entrepreneurship Theory and Practice*, 35(6), 1121-1148.
- Melin, L., & Nordqvist, M. (2007). The Reflexive Dynamics of Institutionalization: the Case of the Family Business. *Strategic Organization*, 5(3), 321-333.
- Menéndez-Requejo, S. (2006). Ownership Structure and Firm Performance: Evidence from Spanish Family Firms. Z. Panikkos, K.X.S. Poutziouris, & S.B. Klein (Eds.), *Handbook of Research on Family Business*, içinde (ss. 575-592). Cornwall: IFERA.
- Menteş, A. (2009). *Kurumsal Yönetişim ve Türkiye Analizi*. İstanbul: Derin Yayınları.
- Meyer, J.W., & Rowan, B. (1977). Institutionalized Organizations: Formal Structure as Myth and Ceremony. *The American Journal of Sociology*, 83(2), 340-363.
- Milton, L.P. (2008). Unleashing the Relationship Power of Family Firms: Identity Confirmation as a Catalyst for Performance. *Entrepreneurship Theory and Practice*, 32(6), 1063-1081.
- Morris, M.H., Williams, R.W., & Nel, D. (1996). Factors Influencing Family Business Succession. *International Journal of Entrepreneurial Behaviour & Research*, 2(3), 68-81.
- Murphy, J.J. (1998). *Görsel Yatırımcı*. (Çev. A. Perşembe). İstanbul: Scala Yayıncılık.
- Muzondo, N. (2012). Mission Analysis and the Ashridge Mission Model: An Operational Conceptual Framework. *Universal Journal of Management and Social Sciences*, 2(5), 57-68.
- Naktiyok, A. (2004). *İç Girişimcilik*. İstanbul: Beta Basım Yayım Dağıtım.
- Nordqvist, M., Hall, A., & Melin, L. (2009). Qualitative Research on Family Business: The Relevance and Usefulness of the Interpretive Approach. *Journal of Management & Organization*, 15(3), 294-308.
- North, D.C. (2010). *Kurumlar, Kurumsal Değişim ve Ekonomik Performans* (2. bs.). (Çev. G.Ç. Güven). İstanbul: Sabancı Üniversitesi Yayınları.
- Oliver, C. (1991). Strategic Responses to Institutional Processes. *Academy of Management Review*, 16(1), 145-179.
- Onay, M., & Vezneli, Z. (2011). Aile Şirketlerinde 'Kurumsallaşamama' ve İkinci Kuşağın 'Duyarsızlığı'. *Organizasyon ve Yönetim Bilimleri Dergisi*, 3(2), 167-176.
- Otokwala, G. (2010). *Whither Family Firms in Developing Countries?* (Doktora Tezi). Massachusetts: Harvard Law School.
- Öner, H., & Turhan, Ö. (2010). Aile İşletmelerinde Yönetim ve Kurumsallaşma: Kurukahveci Mehmet Efendi. T. Koçel (Ed.), *4. Aile İşletmeleri Kongresi Kongre Kitabı*, içinde (ss. 119-134). İstanbul: İstanbul Kültür Üniversitesi Yayınları.
- Özdemir, Y. (2010). *Türkiye'deki İnsan Kaynakları Yönetimi Anlayışının Belirlenmesine Yönelik Bir Araştırma: İSO 500 Örneği*. (Yayımlanmamış Doktora Tezi). Sakarya: Sakarya Üniversitesi Sosyal Bilimler Fakültesi.
- Özgener, Ş. (2003). Büyüme Sürecindeki KOBİ'lerin Yönetim ve Organizasyon Sorunları: Nevşehir Un Sanayii Örneği. *Erciyes Üniversitesi İktisadi ve İdari Bilimler Fakültesi Dergisi*, Sayı: 20, Ocak-Haziran 2003, 137-161.
- Özkoral, N.S. (2007). *İnsan Kaynakları Yönetimi Yönünden Kurumiçi Halkla İlişkiler Uygulamaları*. (Yayımlanmamış Doktora Tezi). İstanbul: Marmara Üniversitesi Sosyal Bilimler Fakültesi.
- Özler, D. E., & Şahin, M.D. (2010). Yaklaşık Yarım Asırlık Geçmişe Sahip Aile İşletmelerinde Öne Çıkan Karakteristikler: Kütahyada Bir Araştırma. T. Koçel (Ed.), *4. Aile İşletmeleri Kongresi Kongre Kitabı*, içinde (ss. 41-52). İstanbul: İstanbul Kültür Üniversitesi Yayınları.
- Özler, H., Özler, D.E., & Gümüştekin, G.E. (2007). Aile İşletmelerinde Nepotizmin Gelişim Evreleri ve Kurumsallaşma. *Selçuk Üniversitesi Sosyal Bilimler Enstitüsü Dergisi*, 1(17), 437-450.

- Özsoy, Z. (2011). *Kurumsal Yönetim ve Yönetim Kurulları*. Ankara: İmge Kitabevi Yayınları.
- Öztürk, Ü. (2008). *İnsan Kaynakları Bilgi Sistemleri (İKBS) ile Performans Değerlemesi Arasındaki İlişkinin İncelenmesi -Bir Uygulama-*. (Yayımlanmamış Doktora Tezi). Erzurum: Atatürk Üniversitesi Sosyal Bilimler Enstitüsü.
- Özuyal, H.D. (2006). *Aile Şirketlerinin Kurumsallaşmasında Aile Anayasasının Önemi*. (Yayımlanmamış Doktora Tezi). İstanbul: Marmara Üniversitesi Sosyal Bilimler Enstitüsü.
- Painter, C.N. (2002). *Early Leader Effects on the Process of Institutionalization Through Cultural Embedding: The Cases of William J. Donovan, Allen W. Dulles, and J. Edgar Hoover*. (Doktora Tezi). Charlottesville, Virginia: Faculty of the Virginia Polytechnic Institute.
- Pamuk, G. (1997). Organizasyon ve Uygulama. S. Pektut (Haz.). *Stratejik Yönetim ve Senaryo Tekniği*, içinde (ss. 237-262). İstanbul: İrfan Yayıncılık.
- Pazarçık, O. (2004). Aile İşletmelerinin Tanımı Kurumsallaşması ve Yönetişimi. T. Koçel (Ed.), *1. Aile İşletmeleri Kongresi Kongre Kitabı* (2. bs.), içinde (ss. 33-41). İstanbul: İstanbul Kültür Üniversitesi Yayınları.
- Pollak, R.A. (1985). A Transaction Cost Approach to Families and Households. *Journal of Economic Literature*, 23(2), 581-608.
- Poutziouris, P.Z., Steier, L., & Smyrnios, K.X. (2004). Guest Editorial A Commentary on Family Business Entrepreneurial Developments. *International Journal of Entrepreneurial Behaviour & Research*, 10(1), 7-11.
- Poza, E. (2009). *Family Business*. (3. bs). Mason, Ohio: South-Western Cengage Learning Publisher.
- PricewaterhouseCoopers (2011). *Aileler İşbaşında: PwC Aile Şirketleri Araştırması Türkiye Sonuçları*. PwC Türkiye.
- Rousseau, J.J. (2008). *Toplum Sözleşmesi: ya da Siyaset Hukuku İlkeleri*. (Çev. İ. Yerguz). İstanbul: Say Yayınları. (1762).
- Sadler-Smith, E., Sargeant, A., & Dawson, A. (1997). Higher Level Skills Training: Meeting the Needs of Small Business. *International Journal of Training and Development*, 1(4), 216-229.
- Sağlam, N. (2006). Aile Şirketlerinde Sorunlar ve Çözüm Önerileri. T. Koçel (Ed.), *2. Aile İşletmeleri Kongresi Kongre Kitabı*, içinde (ss. 499-510). İstanbul: İstanbul Kültür Üniversitesi Yayınları.
- Saha, N., & Gregar, A. (2012). Human Resource Management: As a Source of Sustained Competitive Advantage of the Firms. *International Proceedings of Economics Development and Research*, 46(1), 1-5.
- Sargut, S.A. (2001). *Kültürler Arası Farklılaşma ve Yönetim*. İstanbul: İmge Kitabevi.
- Sargut, S.A. (2009). Türkiye’de İşletme Yönetimi Eğitiminin Kurumsal Çerçevesi: Çeşitlilikten Eş biçimliliğe. *Eskişehir Osmangazi Üniversitesi İktisadi ve İdari Bilimler Fakültesi Dergisi*, 4(1), 51-63.
- Scott, W.R. (1987). The Adolescence of Institutional Theory. *Administrative Science Quarterly*, 32(4), 493-511.
- Selznick, P. (1948). Foundations of the Theory of Organizations. *American Sociological Review*, 13(1), 25-35.
- Selznick, P. (1996). Institutionalism ‘Old’ and ‘New’. *Administrative Sciences Quarterly*, 41(2), 270-277.
- Semerçioz, F., & Ayrancı, E. (2008). Aile İşletmelerinde, Ailenin İşletme Üzerindeki Etkisi ve Yöneticinin Finansal Performans Tatmini ile İlişkisi. T. Koçel (Ed.), *3. Aile İşletmeleri Kongresi Kongre Kitabı*, içinde (ss. 161-176). İstanbul: İstanbul Kültür Üniversitesi Yayınları.
- Shanker, M.C., & Astrachan, J.H. (1996) Myths and Realities: Family Businesses’ Contribution to the US Economy- A Framework for Assessing Family Business Statistics. *Family Business Review*, 9(2), 107-123.
- Sharma, P. (1997). *Determinants of the Satisfaction of the Primary Stakeholders with the Succession Process in Family Firms*. (Doktora Tezi). Calgary: University of Calgary Faculty of Management.
- Sharma, P. (2004). An Overview of the Field of Family Business Studies: Current Status and Directions for the Future. *Family Business Review*, 17(1), 1-36.

- Sharma, P., Chrismann, J.J., & Chua, J.H. (2004). Stratejik Management of the Family Business: Past Research and Future Challenges. *Family Business Review*, 10(1), 1-35.
- Sirmon, D.G., & Hitt, M.A. (2003). Managing resources: Linking Unique Resources, Management, and Wealth Creation in Family Firms. *Entrepreneurship Theory and Practice*, 27(4), 339-358.
- Smith, A. (2005). *An Inquiry into the Nature and Causes of The Wealth of Nations* [Elektronik Sürüm]. Pennsylvania: A Penn Electronic Classics Series Publication.
- Sonfield, M.C., & Lussier, R.N. (2004). First-, Second-, and Third-Generation Family Firms: A Comparison. *Family Business Review*, 17(3), 189-202.
- Soysal, A. (2007). Aile İşletmelerinde Yönetim Sorunları ve Kurumsallaşma Gerçeği. *Çimento İşveren Dergisi*, 21(2), 20-37.
- Sönmez, Y. (2010). *Sıradaki Lütfen: Ben Aile Şirketi*. İstanbul: Hayat Yayınları.
- Steier, L.P. (2001). Next-Generation Entrepreneurs and Succession: An Exploratory Study of Modes and Means of Managing Social Capital. *Family Business Review*, 14(3), 259-276.
- Steier, L.P., Chrisman, J.J., & Chua, J.H. (2004). Entrepreneurial Management and Governance in Family Firms: An Introduction. *Entrepreneurship Theory and Practice*, 28(4), 295-303.
- Sten, J. (2007). What is a Business Family [Elektronik Sürüm]. *Electronic Journal of Family Business Studies (EJFBS)*, 1(2), 168-185.
- Stewart, C.G. (t.y.). *The Three Keys to Successful Sibling Collaboration*. Family Legacy Asia.
- Subaşılar, B. (2003). Eğitim İhtiyaç Analizi". F. Tahiroğlu (Ed.). *Düşünceден Sonuca İnsan Kaynakları* (3. bs.), içinde (269-274). İstanbul: Hayat Yayıncılık.
- Suddaby, R. (2010). Challenges for Institutional Theory. *Journal of Management Inquiry*, 19(1), 14-20.
- Sunar, L. (2011). *Türkiye’de İş Ortaklıkları: Durum/Çözüm/Öneriler*. İstanbul: İktisadi Girişim ve İş Ahlakı Derneği Yayınları.
- Sürgevil, O., & Budak, G. (2010). İşletmecilikte yeni bir metafor: Kurum DNA’sı. *TİSK Akademik Dergisi*, 5(10), 68-87.
- Şahin, B. (2011). Metodoloji. A. Tanrıoğen (Ed.), *Bilimsel Araştırma Yöntemleri* (2. bs.), içinde (111-130). Ankara: Anı Yayıncılık.
- Şahman, İ., Tengilimoğlu, D., & Işık, O. (2008). Özel Hastanelerde Yönetimin Profesyonelleşmesinin, Kurumsallaşma Süreci Üzerindeki Etkisini Belirlemeye Yönelik Alan Çalışması. *Gazi Üniversitesi İktisadi ve İdari Bilimler Fakültesi Dergisi*, 10(2), 1-23.
- Şakar, N. (2008). Kurumsallaşmada “Aile Anayasasının” Stratejik Rolü: Eskişehir’de Bir Araştırma. T. Koçel (Ed.), 3. *Aile İşletmeleri Kongresi Kongre Kitabı*, içinde (ss. 357-364). İstanbul: İstanbul Kültür Üniversitesi Yayınları.
- Şanal, M. (2011). *Aile İşletmelerinde Kurumsallaşma ve Kurumsal Girişimcilik Üzerine Bir Araştırma*. (Yayımlanmamış Doktora Tezi). Adana: Çukurova Üniversitesi Sosyal Bilimler Enstitüsü.
- Şenyücel, Z. (2009). *Managing the Human Resource in the 21st Century*. [Elektronik Sürüm]. Ventus Publishing.
- Şimşek, M.Ş. (1997). *Yönetim ve Organizasyon* (2. bs.), Konya: Damla Matbaacılık.
- Şimşek, M.Ş. (2007). *İşletme Bilimlerine Giriş* (14. bs.), Konya: Yelken Basım Yayım Dağıtım.
- Şimşek, M.Ş., & Kingır, S. (2006). *Çağdaş Yönetim Araçlarından Seçmeler*. Ankara: Nobel Yayıncılık.
- Şimşek, M.Ş., & Öge, H.S. (2011). *İnsan Kaynakları Yönetimi*. Konya: Eğitim Akademi Yayınları.
- Tahiroğlu, F. (2003). Çalışanların Elde Tutulması ve Motivasyonu. F. Tahiroğlu (Ed.), *Düşünceден Sonuca İnsan Kaynakları* (3. bs.), içinde (111-114). İstanbul: Hayat Yayıncılık.
- Tahiroğlu, F. (2003). Eleman Seçme ve Değerlendirme: İş Analizi, İş Tanımları ve İş Gereklileri. F. Tahiroğlu (Ed.), *Düşünceден Sonuca İnsan Kaynakları* (3. bs.), içinde (241-243). İstanbul: Hayat Yayıncılık.
- Tanta, G., Uçkun, G., & Latif, H. (2004). Küçük ve Orta Büyüklükteki Aile İşletmelerinde Yönetim Sorunları (Sakarya İli Örneği). T. Koçel (Ed.), 1. *Aile İşletmeleri Kongresi Kongre Kitabı* (2. bs.), içinde (ss. 582-594). İstanbul: İstanbul Kültür Üniversitesi Yayınları.

- Taşkır, H., & Şimşek, T.B. (2008). Ayvalık ve Yöresinde Yaşam Biçimi Olan Zeytin Üreticiliğinin Kurumsallaşma Süreçleri Getirisi Olarak Zeytinciliğin Markalaşması ve Örnek Uygulamaları. T. Koçel (Ed.), *3. Aile İşletmeleri Kongresi Kongre Kitabı*, içinde (ss. 203-211). İstanbul: İstanbul Kültür Üniversitesi Yayınları.
- Tolbert, P.S., & Zucker, L.G. (1994). Institutional Analysis of Organizations: Legitimate but not Institutionalized. *Biotechnology Studies, Institute for Social Science Research*, 6(5), 1-42.
- Tuncel, H.T. (2011). *Aile Şirketlerinde Kurumsallaş(ama)ma*. Konya: Konya Ticaret Odası Yayınları.
- Tuncer, D., Ayhan, D.Y., & Varoğlu, D. (2011). *Genel İşletmecilik Bilgileri* (4. bs.). Ankara: Siyasal Kitabevi.
- Tunçer, P. (2012). Değişen İnsan Kaynakları Yönetimi Anlayışında Kariyer Yönetimi. *Ondokuz Mayıs Üniversitesi Eğitim Fakültesi Dergisi*, 31(1), 203-233.
- Tutar, H., Yılmaz, M.K., & Erdönmez, C. (2004). *İşletme Becerileri Grup Çalışması* (2. bs.). Ankara: Nobel Yayın dağıtım.
- Türk Sanayicileri ve İşadamları Derneği (2002). *Kurumsal Yönetim En İyi Uygulama Kodu: Yönetim Kurulunun Yapısı ve İşleyişi*. İstanbul: Türk Sanayicileri ve İşadamları Derneği Yayınları.
- Türkel, S., & Yaşa, E. (2006). Aile İşletmeleri ve Kurumsallaşma Süreci (Mersin İli Örneği). T. Koçel (Ed.), *2. Aile İşletmeleri Kongresi Kongre Kitabı*, içinde (ss. 614-622). İstanbul: İstanbul Kültür Üniversitesi Yayınları.
- Türkiye İstatistik Kurumu (2012). *Türkiye İstatistik Yıllığı*. Ankara.
- Türkiye Kurumsal Yönetim Derneği (2010). *Kurumsal Yönetim İlkeleri Işığında Aile Şirketleri Yönetim Rehberi*. İstanbul.
- Türkiye Kurumsal Yönetim Derneği ve Deloitte. (2007). *Aile Şirketleri İçin Adım Adım Kurumsal Yönetim*. İstanbul.
- Tzu, S. (2010). *Savaş Sanatı: İş ve Sosyal Yaşamda Ayakta Kalın* (8. bs.). (Çev. H. İlhan). Ankara: Tutku Yayınevi.
- Uçkun, C.G., & Yüksel, A. (2007). Aile Şirketlerinin Performansının Artırılmasında Bir Strateji: Dış Kaynaklardan Yararlanma (Outsourcing). *Selçuk Üniversitesi Karaman İktisadi ve İdari Bilimler Fakültesi Dergisi*, Yerel Ekonomiler Özel Sayısı, 25-39.
- Ulukan, C. (1999). *Aile İşletmelerinde Büyüme Süreci*. (Yayımlanmamış Doktora Tezi). Eskişehir: Anadolu Üniversitesi Sosyal Bilimler Enstitüsü.
- Ulukan, C. (2004). Aile İşletmeleri Kurumsal Yönetim İçin Ne Kadar Hazır? Eskişehir'de Faaliyet Gösteren Aile İşletmeleri Üzerine Bir Araştırma. T. Koçel (Ed.), *1. Aile İşletmeleri Kongresi Kongre Kitabı* (2. bs.), içinde (ss. 212-222). İstanbul: İstanbul Kültür Üniversitesi Yayınları.
- Ulukan, C. (2006). Aile İşletmeleri ve Profesyonel Yönetim Anlayışı. T. Koçel (Ed.), *2. Aile İşletmeleri Kongresi Kongre Kitabı*, içinde (ss. 155-160). İstanbul: İstanbul Kültür Üniversitesi Yayınları.
- Uluyol, O. (2004). *Aile Şirketlerinde Çatışmanın Boyutları, Finansal Yapıyı Tehdit Eden Sorunlar ve Çözüm Önerileri*. (Yayımlanmamış Doktora Tezi). Malatya: İnönü Üniversitesi Sosyal Bilimler Enstitüsü.
- Ural, A. (2004). *Aile Şirketlerinde 'Kurumsallaşma' Sendromu*. İstanbul: Sistem Yayıncılık.
- Ural, A., & Kılıç, İ. (2011). *Bilimsel Araştırma Süreci ve SPSS ile Veri Analizi* (3. bs.). Ankara: Detay Yayıncılık.
- Ural, T., & Balıkcıoğlu, B. (2004). Aile Şirketlerinde Kurumsallaşma ile Şirket Sahibinin Kültürel Değerleri Arasındaki İlişki: Antakya ve Kayseri Örneği. T. Koçel (Ed.), *1. Aile İşletmeleri Kongresi Kongre Kitabı* (2. bs.), içinde (ss. 534-546). İstanbul: İstanbul Kültür Üniversitesi Yayınları.
- Uzunçarşılı, Ü., Toprak, M., & Ersun, O. (2000). *Şirket Kültürü ve İş Prensipleri*. İstanbul: İstanbul Ticaret Odası Yayınları.
- Ülgen, H., & Mirze, S.K. (2007). *İşletmelerde Stratejik Yönetim*. İstanbul: Arıkan Basım Yayım.
- Ünker, Ü. (Ekim 2012). Strateji Ne Demek? *Beyin Gücü Dergisi*. 4(42), s.21.
- Villalonga, B., & Amit, R. (2006). How Do Family Ownership, Control, and Management Affect Firm Value? *Journal of Financial Economics*, 80(2), 385-413.
- Ward, J.L. (1997) Growing the Family Business: Special Challenges and Best Practices. *Family Business Review*, 10(4), 323-337.

- Werner, J.M. (2000). Implications of OCB and Contextual Performance for Human Resource Management. *Human Resource Management Review*, 10(1), 3-24.
- Weroniczak, L. (2012). Intergenerational Dialogue. M. Zawadka (Ed.), *Family in Business or Business in Family: Methodology for The Support of Family*, içinde (72-79). Warsaw: Polish Agency for Enterprise Development.
- Werther, W.B. Jr., & Davis, K. (1989). *Human Resources and Personnel Management* (3. bs.). Singapore: McGraw-Hill Book Co.
- Yakupoğulları, C. (2001). *Aile Şirketlerinde Çatışma ve Çözüm Yolları: Erzurum'daki Aile Şirketlerinde Bir Uygulama*. (Yayımlanmamış Yüksek Lisans Tezi). Erzurum: Atatürk Üniversitesi Sosyal Bilimler Enstitüsü.
- Yamak, S., & Öktem, Y.Ö. (2008). Türkiye'deki Aile İşletmelerinde Genel Müdürlerin Konumu. T. Koçel (Ed.), 3. *Aile İşletmeleri Kongresi Kongre Kitabı*, içinde (ss. 417-427). İstanbul: İstanbul Kültür Üniversitesi Yayınları.
- Yarımkaya, A. (2011). *İnsan Kaynakları Yönetimi*. İstanbul: İstanbul Sanayi Odası Yayınları.
- Yazgan, Y. (2008). *Kurumsallaşma Kavramına Psikolojik bir Bakış: Aile Kalmak, Şirket Olmak*. İstanbul: Türkiye Kurumsal Yönetim Derneği Yayınları.
- Yazıcıoğlu, İ., & Koç, H. (2009). Aile İşletmelerinin Kurumsallaşma Düzeylerinin Belirlenmesine Yönelik Karşılaştırmalı Bir Araştırma. *Selçuk Üniversitesi Sosyal Bilimler Enstitüsü Dergisi*, 21/2009, 497-507.
- Yener, M.İ., & Aykol, S.E. (2010). "Güven" Üzerine Bir Gensoru: Bir Aile İşletmesinde Güven Kavramının Etnografik İncelemesi. T. Koçel (Ed.), 4. *Aile İşletmeleri Kongresi Kongre Kitabı*, içinde (ss. 197-208). İstanbul: İstanbul Kültür Üniversitesi Yayınları.
- Yıldız, A. (2008). *Aile İşletmelerine Tavsiyeler: Konya'da Aile İşletmeleri Üzerine Yapılmış Bir Araştırma*. İstanbul: Sistem Yayıncılık.
- Yıldız, G., & Alpaslan, S. (2006). İnsan Kaynaklarını Güçlendirme: Empowerment. M.Ş. Şimşek, S. Kingır (Ed.), *Çağdaş Yönetim Araçlarından Seçmeler*, içinde (ss. 95-110). Ankara: Nobel Yayın Dağıtım.
- Yıldız, G., Tutar, H., & Yılmaz, A. (2012). Aile İşletmelerinde Aile Değerleri Kurumsallaşmayı Engeller mi? *Çukurova Üniversitesi İktisadi ve İdari Bilimler Fakültesi Dergisi*, 16(1), 119-134.
- Yıldız, S., & Ünlü, A. (2011). Kurumsal Teori Bağlamında AB Üyelik Sürecinde Türk Polisinde Değişim. *Yönetim Bilimleri Dergisi*, 9(1), 215-237.
- Yumuşak, S. (2009). *İnsan Kaynakları Yönetiminde Performans Değerlemesinin Etkinliğinin Ölçülmesi ve Bir Uygulama*. (Yayımlanmamış Doktora Tezi). Bursa: Uludağ Üniversitesi Sosyal Bilimler Enstitüsü.
- Zahra, S.A., Hayton, J.C., & Salvato, C. (2004). Entrepreneurship in Family vs. Non-Family Firms: A Resource Based Analysis of the Effect of Organizational Culture. *Entrepreneurship Theory and Practice*, 28(4), 363-381.
- Zahra, S.A., & Sharma, P. (2004). Family Business Research: A Strategic Reflection. *Family Business Review*, 18(4), 331-346.
- Zheng, C.S.M., (1999). *Human Resource Management and Enterprise Performance in Small and Medium Enterprise in China (Rapor No: E1999002)*. Beijing: The China Center for Economic Research Peking University.
- Zucker, L.G. (1983). Organizations As Institutions. *Research in the Sociology of Organizations*, Vol. 2, 1-47.
- Zucker, L.G. (1987). Institutional Theories of Organization. *Annual Review of Sociology*, Vol. 13, 443-464.

WEB- KAYNAKLARI

- Argüden, Y. (t.y.). Kurumsallaşma. Erişim: 8.01. 2013. <http://www.genbilim.com/content/view/6386/85/>
- Aile-Şirket İkilemi. (t.y.). Erişim: 28.09.2012. <http://www.corpusfamilia.com/icerik.php?id=17>
- Avrupa Birliği Türkiye İş Geliştirme Merkezi. *Kurumsallaşma*. Erişim: 8.01.2013. http://www.abigem.org/appmanager/tr/portal?_nfpb=true&pageLabel=pageKobiUretim&nodeName=KobiUretim_06
- Bellet, W., Dunn, B., Heck, R.K.Z., Parady, P., Powell, J., & Upton, N.B. *The Task Force of the International Family Business Program Association*. Erişim: 6.05.2012. <http://www.fambiz.com/Orgs/Cornell/articles/real/fbpa.crm>
- Bezirci, M.K. (t.y.). *Kurumsallaşma Nedir? Ne Değildir?* Erişim: 8.01.2013. http://www.marmarasps.com.tr/images/makale_kapak/e9a2bf440c60636914697685af9ba8f4.pdf
- Colli, A. (t.y.). *Family Firms in European Economic History*. Erişim: 21.04.2012. <http://ssrn.com/abstract=1583862>
- Deazeley, B. (2009). *The Impotrance of Vision, Mission and Values*. Erişim: 20.03.2013. http://www.nonprofitrisk.imaginecanada.ca/files/insuranceinfo/en/publications/beth_deazeley_vision_oct_2009.pdf
- DeFrain, J. (1999). *Strong Families*. Erişim: 08.06.2013. <http://www.aifs.gov.au/institute/pubs/fm/fm53jdf.pdf>
- Dreux, D.R. (t.y.). *Financing Family Business: Alternatives to Selling Out or Going Public*. Erişim: 28.04.2012. <http://novoandcompany.com/pdfs/Dreux-Financing-Family-Business-Alternatives-to-Selling-Out.pdf>
- Drucker on Family Business Management Part I. (Mart 2004). Erişim: 5.10.2013. <http://www.btmbeijing.com/contents/en/business/2004-03/management/drucker>
- Family Constitution. (t.y.). Erişim: 25.03.2013. http://www.smetoolkit.org/smetoolkit/en/content/en/6741/Family-Constitution_Case-Study-2-The-Carjaval-Group
- FEUSA. (Mart 2011.) Annual Family Business Survey: General Results & Conclusions. Erişim: 28.03.2012. <http://www.familyenterpriseusa.org>
- Fındıkcı, İ. (t.y.). *Aile Şirketinin Avantajları ve Dezavantajları*. Erişim: 8.01.2013. <http://subconturkey.com/2011/Mart/koseyazisi-Aile-sirketinin-avantajlari-vedezavantajlari.html>
- Fındıkcı, İ. (t.y.). *Kurumsallaşma Düzeyiniz Belirlenebilir mi? Kurumsallaşma mı, Profesyonelleşme mi?* Erişim: 8.01.2013. <http://subconturkey.com/2011/Mart/koseyazisi-Kurumsallasma-Duzeyiniz-Belirlenebilir-mi.html>
- Grengs, N. (2011). *Top 10 Reasons to Create a Family Council For Your Family-Owned Business*. Erişim Tarihi: 24 Mart 2013. <http://www.nwcoaches.wordpress.com/2011/05/24/top-10-reasons-to-create-a-family-council-for-your-family--owned-business/>
- <http://www.cinnabarbridge.com/publications/articles/pdfs/duval-12.pdf> Erişim: 03.08. 2013.
- <https://www.statistics.laerd.com/statistical-guides/pearson-correlation-coefficient-statistical-guide.php> Erişim: 30.07.2013.
- <http://www.tobb.org.tr/KobiArastirma/Sayfalar/KOBITanimi.aspx> Erişim: 20.07.2013.
- Immergut (2010). *Institution / Institutionalism*. Erişim: 8.01.2013 <https://www.social-science.huberlin.de/lehrbereiche/comppol/publ/pdfs/Immergut2011.pdf>
- Kaya, M.A. (2009). *Kurumsallaşma*. Erişim: 9.06.2013. <http://www.fikirbahcesi.org/kisisel-gelisim/kurumsallasma.html>
- Kılınç, T. (t.y.). *Kurumsallaşmayı Gerçekten Anlamak*. Erişim: 8.01.2013 <http://dd.com.tr/index.php/makalearastirmaraporaj/makaleler/kurumsallasmayi-gercekten-anlamak/>
- Kleiman, R., & Peacock, E. (1996). Family Business as An Economic Phenomenon. *Welfare to Well Being: Families & Economies*, 2(2). Erişim: 6.01.2012. <http://www.hdl.handle.net/2027/spo.4919087.0002.208>
- Kurumsallaşma. (t.y.). Erişim: 6.06.2013. <http://www.isletmeportali.com/konular/yonetim-ve-organizasyon/kurumsallasma-2.html>

- Leach, P. (t.y.). *Family Constitutions*. Erişim: 25.03.2013. http://www.familybusinessplace.com/family-constitutions-_559/
- Lingren, H.G. (1990). Setting Up a Family Council. Erişim: 24.03.2013. <http://digitalcommons.unl.edu/cgi/viewcontent.cgi?article=1546&context=extensionhist>
- Matiloğlu, Y. (t.y.). *Stratejik İnsan Kaynakları Planlaması*. Erişim: 22.05.2013. http://www.arelsem.arel.edu.tr/tr/makale/8f14e45fcea167a5a36dedd4bea2543/stratejik_insan_kaynaklari_planlamasi_
- Melero, E. (2004). *Sex Differences in Managerial Style: From Individual Leadership to Organizational Labour Relationships*. (Tartışma Raporu No. 1387) (Dijital Sürüm). Erişim: 3.08.2013. <http://ftp.iza.org/dp1387.pdf>
- OECD (Ağustos 2004). *The OECD Principles of Corporate Governance*. Erişim: 8.01.2013. <http://www.oecd.org/daf/ca/corporategovernanceprinciples/33647763.pdf>
- T.C. Bilim, Sanayi ve Teknoloji Bakanlığı web sitesi. Erişim: 5.08.2013. <http://osbbs.osbuk.org.tr/tuketim-grafik.php>
- T.C. Resmî Gazete (2002). 22 Eylül 2002. Sayı: 24884, Erişim: 6.08.2013. <http://www.resmigazete.gov.tr/main.aspx?home=http://www.resmigazete.gov.tr/eskiler/2002/09/20020922.htm&main=http://www.resmigazete.gov.tr/eskiler/2002/09/20020922.htm>
- Tok, E. (2009). Kapitalizmde 'Yaratıcı Yıkım' Artık İşlemiyor. Erişim: 6.06.2013 <http://www.anlayis.net/makaleGoster.aspx?dergiid=70&makaleid=1714>
- Tunç, O. (2012). Aile Şirketlerinde Kurumsallaşma. Erişim: 8.01.2013. <http://www.yenimakale.com/aile-sirketlerinde-kurumsallasma.html>
- Tüm Özel Öğretim Kurumları Derneği (2010). *Yükseköğretime Giriş Çalıştayı Raporu*. Erişim:5.09.2013. http://www.toder.org/arastirma/2010_yuksekogretime_giris_calistayi_raporu_1
- Vasile, T., & Iancu, A., (2009). A Model of Strategic Management Process. *Tibiscus Craiova Üniversitesi Yıllık Akademik Çevrimiçi Dergisi*, ss. 406-411. Erişim: 9.06.2013. <http://fse.tibiscus.ro/anale/Lucrari2009/067>. Vasile, Iancu.pdf
- Ward, J.L., & Aronoff, C.E. (1990). Just What is a Family Business? Erişim: 23.04.2012. http://findarticles.com/p/articles/mi_1154/is_n2_v78/ai_8530009/?tag=content;collidima
- Wright, M.P., McMahan, G.C., & McWilliams, A. (1993). Human Resources and Sustained Competitive Advantage: A Resource-Based Perspective. Erişim: 9.06.2013. <http://ceo.usc.edu/pdf/T9319239.pdf>

İRAN

KİMLİK VE SİYASET

Dr. Yunus EROĞLU

EĞİTİM
yayınevi

İRAN KİMLİK VE SİYASET

Dr. Yunus Erođlu

Genel Yayın Yönetmeni: Yusuf Ziya Aydođan (yza@egitimyayinevi.com)

Genel Yayın Koordinatörü: Yusuf Yavuz (yusufyavuz@egitimyayinevi.com)

Sayfa Tasarımı: Eğitim Yayınevi Grafik Birimi

Kapak Tasarımı: Eğitim Yayınevi Grafik Birimi

T.C. Kültür ve Turizm Bakanlığı

Yayıncı Sertifika No: 47830

ISBN: 978-625-6408-36-4

1. Baskı, Şubat 2023

Baskı Cilt

Uzun Dijital Matbaacılık

İstanbul Cad. İstanbul Çarşısı No: 48/48 - 49 İskitler 06070 / Ankara

Matbaa Sertifika No: 47865

Kütüphane Kimlik Kartı

İRAN KİMLİK VE SİYASET

Dr. Yunus Erođlu

152 s., 135x215 mm

Kaynakça var, dizin yok.

ISBN: 978-625-6408-36-4

Copyright © Bu kitabın Türkiye'deki her türlü yayın hakkı Eğitim Yayınevi'ne aittir. Bütün hakları saklıdır. Kitabın tamamı veya bir kısmı 5846 sayılı yasanın hükümlerine göre kitabı yayımlayan firmanın ve yazarlarının önceden izni olmadan elektronik/mekanik yolla, fotokopi yoluyla ya da herhangi bir kayıt sistemi ile çoğaltılamaz, yayımlanamaz.

EĞİTİM
yayınevi

Yayınevi Türkiye Ofis: İstanbul: Eğitim Yayınevi Tic. Ltd. Şti., Atakent mah.
Yasemen sok. No: 4/B, Ümraniye, İstanbul, Türkiye

Konya: Eğitim Yayınevi Tic. Ltd. Şti., Fevzi Çakmak Mah. 10721 Sok. B Blok,
No: 16/B, Safakent, Karatay, Konya, Türkiye
+90 332 351 92 85, +90 533 151 50 42, 0 332 502 50 42
bilgi@egitimyayinevi.com

Yayınevi Amerika Ofis: New York: Eğitim Publishing Group, Inc.
P.O. Box 768/Armonk, New York, 10504-0768, United States of America
americaoffice@egitimyayinevi.com

Lojistik ve Sevkiyat Merkezi: Kitapmatik Lojistik ve Sevkiyat Merkezi, Fevzi Çakmak Mah.
10721 Sok. B Blok, No: 16/B, Safakent, Karatay, Konya, Türkiye
sevkiyat@egitimyayinevi.com

Kitabevi Şubesi: Eğitim Kitabevi, Şükran mah. Rampalı 121, Meram, Konya, Türkiye
+90 332 499 90 00
bilgi@egitimkitabevi.com

İnternet Satış: www.kitapmatik.com.tr
+90 537 512 43 00
bilgi@kitapmatik.com.tr

 **kitapmatik**
Türkiye'nin İlk ve En Büyük
Eğitim Yayınevi

KAYNAKÇA

- AHİN, T. (2008). İran İslam Cumhuriyeti'nde Kamu Yönetimi. Ankara Üniversitesi, Sosyal Bilimler Enstitüsü, Kamu Yönetimi Ve Siyaset Bilimi (Yönetim Bilimleri) Anabilim Dalı, (Yayımlanmış Doktora Tezi).
- AKDEVELİOĞLU, A. (1999), “İran’da Dış Politikanın Etnik-Dinsel Temelleri”, (Yayımlanmış Yüksek Lisans Tezi, Ankara Üniversitesi), Ankara.
- AKDEVELİOĞLU, A. (2004), “İran İslam Cumhuriyeti’nin Orta Asya ve Azerbaycan Politikaları”, *Uluslararası İlişkiler Dergisi*, Cilt: 1, Sayı: 2, Ankara.
- AKGÜN, B. (2015), “İran-ABD (Batı) Barışının Muhtemel Küresel ve Bölgesel Etkileri”, *Stratejik Düşünce Enstitüsü*, No: 9, Ankara.
- AKMAN, Ç., ERGÜN, G. (2019). İran İslam Cumhuriyeti’nin Yönetim Yapısı Üzerine Bir Değerlendirme. *Journal Of Social And Humanities Sciences Research*, 6 (38), 1627-1640.
- ALAGÖZ, B., KANDEMİR, E. (2015). 11 Eylül Sonrası Dönemde Bölgesel Güvenlik Ve İran’ın Afganistan Siyaseti, *Türkiye Ortadoğu Çalışmaları Dergisi*, 2 (2), 109-140.
- ANZELİOĞLU, Y. İ. (2018). “Tarih Boyunca İran’da Ayaklanma Geleneği Ve Halk Hareketleri (1979 İslam Devrimine Kadar)”, *İran’da Son Olaylar; Nedenleri Ve Yansımaları* (Edit: Şennur Şenel), Uluslararası İran Türkleri Düşünce Platformu (Üçüncü Kitap). ISBN: 978-605-2030-78-3.
- ARAS, B. (2014), “Arap Baharı’nın Jeopolitiği”, *Ortadoğu Analiz Dergisi*, Cilt: 6, Sayı: 64, Ankara.
- ARIKAN, P. (2014), “İran-Rusya Mutabakat Anlaşması: Stratejik Ortaklık Mı?”, *Ortadoğu Analiz Dergisi*, Sayı: 6, Cilt: 64, Ankara.
- ATTAR, A. (2008), “İran’ın Farslaşma Süreci Ve Bu Süreçte Farsçanın Rolü”, *Atatürk Kültür Merkezi Dergisi/ERDEM*, Sayı: 52, Ankara.
- ASYLBKOVA, G. (2021). “Müctehid Hanım Sahabiler”, Necmettin Erbakan Üniversitesi Sosyal Bilimler Enstitüsü, Temel İslam Bilimleri Anabilim Dalı, (Yayımlanmış Yüksek Lisans Tezi),
- AYDIN, E. (2014), “İran’ın Kürt Politikası”, *Ankara Strateji Enstitüsü*, Analiz no: 2014-1 Ankara.
- BACIK, G. (2008), “İran Ve İsrail: Motivasyonel Yapılar Ve Dış Politika (1979-2008)”, *Orta Doğu’da Güç Savaşları: Hedef Neden İran?* (Hazırlayan: Memet Tuncel), Etkileşim Yayınları, İstanbul.
- BALİBAR, E., WALLERSTEIN, I. (2017). Irk Ulus Sınıf: Belirsiz Kimlikler. (Çev. Nazlı Ökten), (6. Baskı), Metis Yayınları, İstanbul.
- BARZEGAR, K. (2010), “İran, Orta Doğu Ve Güvenlik”, *Orta Doğu Analiz Dergisi*, Cilt: 2, Sayı: 21, Ankara.
- BAUMAN, Z. (2022). Kimlik. (Benedetto Vecchi Tarafından Gerçekleştirilmiş Söyleşiler), (Türkçe Söyleyen: Mesut Hazır). (6. Baskı). Heretik Yayınları.
- BEST, S., KELLNER, D. (2016). Postmodern Teori (Eleştirel Soruşturmalar). (Çev: Mehmet Küçük), (3. Baskı), Ayrıntı Yayınları, İstanbul.

- BEŞİRİYE, H. (2009), *İran'da Devlet, Toplum Ve Siyaset*, Dünya Siyaseti Yayınları, İstanbul.
- BİNGÖL, O. (2013), “Arap Baharı Ve Orta Doğu: Çok Eksenli Güç Mücadelesinde Denge Arayışları”, *Türk Dünyası İncelemeleri Dergisi*, Cilt: 2, Sayı: 13, İzmir.
- BİRSEL, H. (2013), “ İnan'ın Jeopolitik Özelliklerinin Değişik Açılardan İncelenmesi”, *Arap Baharında Son Durak İnan*, (Editör: Haktan Birsel), IQ Kültür Sanat Yayıncılık, İstanbul.
- LE BON, G. (2015). *Kitleler Psikolojisi*. (2. Baskı), (Çev. Hasan Can), Tutku Yayınevi.
- BOZ, H. (2011), “Belucistan, Orta Asya'nın Kürdistan'ı Mı?”, *21. Yüzyıl Dergisi*, Sayı 36, Ankara.
- CASTELLS, M. (2004). *Enformasyon Çağı: Ekonomi, Kültür Ve Toplum*. (2. Cilt: Kimliğin Gücü). (2. Baskı). (Çev. Ebru Kılıç). İstanbul Bilgi Üniversitesi Yayınları. ISBN: 975-6176-53-9
- CAŞIN, H. M. (2012), “Rusya'nın Orta Asya Ve BDT Politikaları Kapsamında Bölgesel Güç Dengelerinin Değişimi”, *Orta Asya Ve Kafkaslarda Siyaset*, (Editör: Hulusi Kılıç Ve Elif Toprak), Anadolu Üniversitesi, Açık Öğretim Fakültesi Yayını No: 1664, Eskişehir.
- CHAMBERS, I. (2019). *Göç, Kültür, Kimlik*. (Çev. İsmail Türkmen Ve Mehmet Beşikçi). (3. Baskı), *Ayrıntı Yayınları*, İstanbul.
- CROSS, R., SNOW, D. A. (2012). *Social Movements. The Wiley-Blackwell Companion to Sociology*, First Edition. Edited by George Ritzer, 522-544, DOI: 10.1002/9781444347388.ch28
- DAĞCI, K. (2007), “AB-İnan İlişkileri Ve Parametreleri”, *Türk Asya Stratejik Araştırmalar Merkezi*, İstanbul.
- DEDEOĞLU, B. (2008). “11 Eylül Öncesi Ve Sonrasıyla ABD-İnan İlişkileri”, *Orta Doğu'da Güç Savaşları: Hedef Neden İnan?* (Hazırlayan: Memet Tuncel), Etkileşim Yayınları, İstanbul.
- DEMİRCAN, E. T. (2012), *Akdeniz İçin Birlik Projesi Ve Ortadoğu*, (Yayınlanmış Yüksek Lisans Tezi), Atılım Üniversitesi, Ankara.
- DİLEK, K. (2011), “Türk Cumhuriyetleri'nin Bağımsızlıklarının 20. Yılında İnan'ın Orta Asya Politikaları” -RAPOR- *Ahmet Yesevi Üniversitesi, SFN Televizyon Tasarım Yayıncılık*, Yayın No: 7, Ankara.
- DOSTER, B. (2012), “Bir Bölgesel Güç Olarak İnan'ın Orta Doğu Politikası”, *Ortadoğu Analiz Dergisi*, Cilt: 4, Sayı: 44, Ankara.
- EFEGİL, E. (2012a), “Orta Doğu Ülkelerinin Dış Politikalarını Belirleyen Unsurlar”, *Orta Doğu Analiz Dergisi*, Cilt: 4, Sayı: 47, Ankara.
- EFEGİL, E. (2012b), “Orta Doğu Ülkelerinin Dış Politika Yapım Sürecini Etkileyen Unsurlar”, *Orta Doğu Analiz Dergisi*, Cilt: 4, Sayı: 48, Ankara.
- ELHAN, N. (2019). Pehleviler Dönemi'nde İnan'da Ulus-Devlet: Milli Kimlik ve Geleneğin İcadı. *İnan Çalışmaları Dergisi*, 3 (2), 13-37, DOI: 10.33201/iranian.630767.
- FANID, N. A. (2015). İnan İslam Cumhuriyeti'nin Hükümet Sistemi, *Mehmet Akif Ersoy Üniversitesi Sosyal Bilimler Enstitüsü Dergisi*, 7 (12), 283-296.

- FANID, N. A. (2020). İran'ın İdari Teşkilat Sistemi. *Burdur Mehmet Akif Ersoy Üniversitesi Oğuzhan Sosyal Bilimler Dergisi*, 2 (2), 134-157.
- FIRAT, Y. (2018). Sosyal Hareketler Sosyolojisi Bağlamında Terör Hareketlerinin Değerlendirilmesi, *Uluslararası Sosyoloji Ve Ekonomi Dergisi*, 1 (1), 76-96.
- GIDDENS, A, SUTTON, P. W. (2018). Sosyolojide Temel Kavramlar. (3. Baskı), (Çev. Ali Esgin), Phoenix Yayınevi. ISBN: 978-605-9801-73-7.
- GÖÇER, İ., ÇINAR, S. (2015), "Arap Baharı'nın Nedenleri, Uluslararası İlişkiler Boyutu Ve Türkiye'nin Dış Ticaret Ve Turizm Gelirlerine Etkileri", *Kafkas Üniversitesi İktisadi Ve İdari Bilimler Fakültesi Dergisi*, Cilt: 6, Sayı: 10, Kars.
- GÜNDOĞAN, Ü. (2011), "Geçmişten Bugüne İran İslam Devrimi: Genel Değerlendirme", *Ortadoğu Analiz Dergisi*, Cilt: 3, Sayı: 29, Ankara.
- GÜNEYSU, G. (2019). Geleceğin Eski Savaş Alanı Olarak Beluçistan, *ANASAM Anadolu Strateji Dergisi*, 1 (1), 61-71.
- HABERMAS, J. (2019). "Öteki" Olmak "Öteki"yle Yaşamak -Siyaset Kuramı Yazıları- (Çev. İlknur Aka), (10. Baskı). Yapı Kredi Yayınları, İstanbul.
- HASSANPASHAEI, H. (2022). İran-Fars Milli Kimliğinin Oluşumu Ve Türk Sorunu: 1800-1940. *Bölgesel Araştırmalar Dergisi*, 6 (1). 209-252.
- İNAT, K. (2014), "ABD-İran İlişkilerinin Ortadoğu Ve Türkiye'ye Etkileri", *Seta Perspektif Dergisi*, Sayı: 85, Ankara.
- İPEK, C. D. (2012), "Güney Azerbaycan Türklerinde Kimlik Sorunu", *Türk Dünyası İncelemeleri Dünyası*, Cilt:12, Sayı:1, 267-283.
- İŞCAN, İ. H. (2004), "Uluslararası İlişkilerde Klasik Jeopolitik Teoriler Ve Çağdaş Yansımaları", *Uluslararası İlişkiler Dergisi*, Cilt: 1, Sayı: 2, Ankara.
- KAFKASYALI, S. (2012), "Orta Asya'da Güç Ve Zihniyet", *Bölgesel Yöresel Politikalarda Orta Asya*, (Editör: Savaş Kafkasyalı), Ahmet Yesevi Üniversitesi, SFN Televizyon Tanıtım Tasarım Yayıncılık, Ankara.
- KARA, H. (2006), "Orta Asya Ülkelerindeki Etnik Yapının Bölge Güvenliğine Etkileri", *Türk Dünyası İncelemeleri Dergisi*, Cilt: 6, Sayı: 1, İzmir.
- KARADENİZ, Y. (2013), "İngiltere'nin İran'da Askeri Darbe İle Rıza Han Pehlevi'yi İktidara Getirmesi (1921)", *Uluslararası Sosyal Araştırmalar Dergisi*, Cilt: 6, Sayı: 27.
- KARTAL, D. (2013). 1979 İran Devrimi Ve Sonrasında Yaşananlar, *Halkın Kurtuluşu*, Erişim Tarihi: 21.8. 2022, <http://halkinkurtulusu.net/?p=7599> adresinden erişilmiştir.
- KELLNER, T, DJALILI, M. R. (2011), *İran'ın Son İki Yüzyıllık Tarihi*, (Çev: Reşat Uzmen), Bilge Kültür Sanat Yayınları, İstanbul.
- KESKİN, A. (2008), "İran'ın Yeni Güvenlik Konsepti Ve Değişen Küresel Ve Bölgesel Konumu", *Orta Doğu'da Güç Savaşları: Hedef Neden İran?* (Hazırlayan: Memet Tuncel), Etkileşim Yayınları, İstanbul.
- KESKİN, H. (2013), "Nükleer Krizde AB'nin İran Politikaları: Tarihsel Ve Güncel Bir Perspektif", *Uluslararası Hukuk Ve Politika*, Cilt: 9, Sayı: 34, Ankara.

- KOCA, N. (2020). Devrim Muhafızları: İran'ın Döalist Sisteminde Yeri Ve Etkisi Nedir? Dokuz Eylül Üniversitesi Sosyal Bilimler Enstitüsü Dergisi, 22 (4), 1735-1755.
- KOÇ, M. (2017). Huzistan Olayları, *İRAN (İran Araştırmaları Merkezi)*, Erişim Tarihi: 01.09.2022, <https://iramcenter.org/huzistan-olaylari/> adresinden erişilmiştir.
- KÖSE, T. (2008), "İran Nükleer Programı Ve Ortadoğu Siyaseti: Güç Dengeleri Ve Diplomasinin İmkânları", *Siyaset, Ekonomi Ve Toplum Araştırmaları Vakfı*, Ankara.
- KILINÇ, A. (2008). İran Anayasa Hukukunun Genel Esasları, *Gazi Üniversitesi Hukuk Fakültesi Dergisi*, XII (1-2), 907-948.
- KURUN, İ. (2017). Iraian Political System: "Mullocracy", *Yönetim Ve Ekonomi Araştırmaları Dergisi/ Journal Of Management And Economics Research*, 15 (1), 113-129, Doi: <http://dx.doi.org/10.11611/yead.285351>
- LALE, A. (2019). İran'ın Beluç Sorunu, *Social Sciences Studies Journal*, 5 (47), ISSN: 2587-1587, 5908-5917.
- MARDİN, Ş. (2017). Türkiye'de Toplum Ve Siyaset (Makaleler 1). (23. Baskı), (Derleyen: Mümtaz'er Türköne Ve Tuncay Önder). İletişim Yayınları.
- MEMMEDOV, A. (2009), *Gürcistan Ve Kırgızistan'da Yönetim Değişikliğinin Nedenleri Ve Yeni Yönetimlerin Dış Politikaları*, (Yayınlanmış Doktora Tezi, Ankara Üniversitesi), Ankara.
- METİN, C. (2018). "Tarih Boyunca İran'da Ayaklanma Geleneği Ve Halk Hareketleri (1979 İslam Devrimine Kadar)", *İran'da Son Olaylar; Nedenleri Ve Yansımaları* (Edit: Şennur Şenel), Uluslararası İran Türkleri Düşünce Platformu (Üçüncü Kitap). ISBN: 978-605-2030-78-3.
- MOKHTARPOUR, A. (2012). İran Devlet Modeli. Ankara Üniversitesi, Sosyal Bilimler Enstitüsü, Kamu Hukuk Anabilim Dalı, (Yayınlanmış Yüksek Lisans Tezi).
- NASIR, N., DENİZ, D. (2010), "İran İslam Cumhuriyeti: Tarihi, Siyaseti Ve Demokrasisi", *Fırat Üniversitesi Ortadoğu Araştırmaları Dergisi*, Cilt: 6, Sayı: 2, Elazığ.
- OĞAN, S. (2008), "11 Eylül Sonrası İran-Rusya İlişkileri", *Orta Doğu'da Güç Savaşları: Hedef Neden İran?* (Hazırlayan: Mehmet Tuncel), Etkileşim Yayınları, İstanbul.
- OKYAR, O. (2014), *İran Ve Demokrasi*, Ötüken Yayınları, İstanbul.
- OLSON, R. (2010), *Kürt Meselesi Ve Türkiye-İran İlişkileri*, (Çev: Hikmet İlhan), Avesta Yayınları, İstanbul.
- ÖĞÜTÇÜ, M. (2008), "Yanı Başımızdaki Uzak Komşumuz İran", *Orta Doğu'da Güç Savaşları: Hedef Neden İran?* (Hazırlayan: Mehmet Tuncel), Etkileşim Yayınları, İstanbul.
- ÖZCAN, N. A. (2006), "İran Sorununun Geleceği: Senaryolar, Bölgesel Etkiler ve Türkiye'ye Öneriler", *TEPAV Ortadoğu Çalışmaları*, Ankara.
- ÖZDEMİR, M. İ. (2016). Ahvaz Bölgesi Arapları. Marmara Üniversitesi Ortadoğu Ve İslam Ülkeleri Araştırmaları Enstitüsü, Ortadoğu Siyasi Tarihi Ve Uluslararası İlişkiler Anabilim Dalı, (Yayınlanmış Yüksek Lisans Tezi), İstanbul.

- ÖZDOĞAN, T. (2016), “İran’da Devrim İdeolojisi Ve Dış Politikaya Etkisi: İran’ın Suriye Politikası”, *Erciyes Üniversitesi Stratejik Araştırmalar Merkezi-ERUSAM*, Kayseri.
- ÖZTÜRKLER, H. (2012), “İran Ekonomisinin Genel Özellikleri”, *Orta Doğu Analiz Dergisi*, Cilt: 4, Sayı: 40, Ankara.
- RIZVI, M. M. A. (2012). Velayat-E-Fağih (Supreme Leader) And Iranian Foreign Policy: An Historical Analysis, *Strategic Analysis*, 36 (1), 112-127, DOI: 10.1080/09700161.2012.628471
- SALEH, A. (2013). *Ethnic Identity and State in Iran*, Palgrave Macmillan: New York, ISBN: 978-1349456765
- SAMETLİ, F. (2019). İran’da Lor Kimliği Ve Loristan. *Türk Dünyası Araştırmaları Dergisi*, 122 (241), 379-392.
- SANDIKLI, A. (2011). “Jeopolitik Ve Türkiye: Riskler Ve Fırsatlar”, *BİLGESAM*, Rapor No: 27, İstanbul.
- SARAÇLI, M. (2008), “İran’da Azınlıklar”, *Akademik Ortadoğu*, 4, 141-160.
- SARIKAYA, Y. (2008), *Tarihi Ve Jeopolitik Boyutlarıyla İran’da Milliyetçilik*, Ötügen Yayınları, İstanbul.
- SARISAMAN, S. “Birinci Dünya Savaşında Osmanlı Devleti’nin Bahtiyari Politikası”, Erişim Tarihi: 17.08.2022, <https://dergipark.org.tr/tr/download/article-file/114284> adresinden erişilmiştir.
- SHAFFER, B. (2008), *Sınırlar Ve Kardeşler: İran Ve Azerbaycanlı Kimliği*, (Çev: Ali Gara, Vüsal Kerimov), İstanbul Bilgi Üniversitesi Yayınları, İstanbul.
- SİNKAYA, B. (2012), “Arap Baharı Sürecinde İran’ın Suriye Politikası”, *SETA Analiz*, Sayı: 53, Ankara.
- ŞAHİN, A. (2019), *Ayrılkçı Bir Örgütün Anatomisi; Cündullah, Türpav, Milli Politikalar Enstitüsü*, Erişim Tarihi: 08.07.2022, <http://turpav.org/milli-politikalar-enstitusu/dis-politika/ayrilkci-bir-orgutun-anatomisi-cundullah.html> adresinden erişilmiştir.
- ŞAHİN, M. (2014), “Batı İran Yakınlaşması Ve Türkiye”, *Türk Dış Politikasının Son On Yılı Seminer Serisi-1, Uluslararası İlişkiler Ve Stratejik Araştırmalar Enstitüsü/Ulusa Analiz*, Ankara.
- ŞEN, G. (2012), “İran Ve ‘Arap Baharı’: Bağlam, Söylem Ve Siyaset”, *Ortadoğu Etütleri-ORSAM*, Cilt:3, Sayı: 2, Ankara.
- TABRİZ, A. A. (2004), *Aydınların, Dini Lider Ve Esnafın İran’ın Yakın Dönem Toplumsal Hareketlerindeki Ve Devrimlerindeki Rollerinin İncelenmesi*, (Yayınlanmış Doktora Tezi, Ankara Üniversitesi), Ankara.
- TAFLIOĞLU, M. S. (2013), “İran İslam Cumhuriyeti’nde Egemenlik ve Meşruiyet Kaynağı: Velayet-i Fakih”, *SBF Dergisi*, Cilt: 68, sayı: 3, Ankara.
- TAKEYH, R. (2009), *Gizli Devrimler Ülkesi İran*, (Çev: Cem Küçük), Karakutu Yayınları, İstanbul.
- TÜYSÜZOĞLU, G. (2013). Kürt Ve Beluci Ulusçuluklarının Benzeşen Ve Ayırışan Yönleri, *Ortadoğu Yıllıkları 2013*, Erişim Tarihi: 23.07. 2022, https://ormer.sakarya.edu.tr/uploads/files/kurt_ve_beluci_ulusculuklarinin_benzeşen_ve_ayrışan_yonleri.pdf adresinden erişilmiştir.

- URAL, A. (2009), “ABD’nin Enerji Hâkimiyeti Teorisi Ve Büyük Ortadoğu Projesi”, *Akademik Ortadoğu Dergisi*, Cilt: 3. Sayı 2. İstanbul.
- UYGUR, H. (2012), “İran Ve Arap Baharı”, *Seta Analiz*, Sayı: 52, Ankara.
- VELAYATZADEH, M. (2020). Air Pollution Sources In Ahvaz City From Iran, *Journal Of Air Pollution And Health*, 5 (2), 147-152.
- YANAR, R. (2015), “İki Ateş Arasında İran Ekonomisi”, *Orta Doğu Analiz Dergisi*, Cilt: 7, Sayı: 67, Ankara.
- YAZICI, E. (2003), “Yirmi Birinci Yüzyıl Başlarında Avrasya Ve Türkiye’nin Avrasya Vizyonu”, *İş Hukuku Ve İktisat Dergisi (KAMU-İŞ)*, Cilt: 7, Sayı: 2, Ankara.
- YEGİN, A. (2013), “İran’ı Anlama Kılavuzu”, *Siyaset, Ekonomi Ve Toplum Araştırmaları Vakfı/SETA*, 2013 Haziran Raporu, Ankara.
- YEL, S. (1999), “Azerbaycan Cumhuriyeti Devleti’nin Kuruluşunda Türkiye’nin Yardımları İlhak Amacına Mı Yönelikti?”, *Ankara Üniversitesi Türk İnkılâp Tarihi Enstitüsü Atatürk Yolu Dergisi*, Sayı: 24, Ankara.
- YENİSEY, G. (2008), *İran’da Etnopolitik Hareketler: 1922-2004*, Ötügen Yayınevi, İstanbul.
- YEŞİLOT, O. (2008), “Türkmençay Anlaşması ve Sonuçları”, *A.Ü. Türkiyat Araştırmaları Enstitüsü Dergisi*, Cilt: 14, Sayı: 36, Erzurum.
- YETİM, M. (2018). İran-Hizbullah İlişkileri (1980-1995): Ulus-Aşırılaşan Şiddet, *Akademik Araştırmalar Ve Çalışmalar Dergisi*, 10 (18), 29-42.

İnternet Kaynakları

- URL1, UN. (2020). Iran (Islamic Republic) General Information, Erişim Tarihi: 29.12.2022, <http://data.un.org/en/iso/ir.html> adresinden erişilmiştir.
- URL2, YAVUZ, R., SUNAR, S. (2016), “Mahabad Kürt Cumhuriyeti 70’inci Yılında Anıldı”, Erişim Tarihi: 16.01.2016, http://www.cnnurk.com/turkiye/mahabat-kurt-cumhuriyeti-70inciylindaanildi?utm_content=buffer5f7e8&utm_medium=social&utm_source=twitter.com&utm_campaign=buffer adresinden erişilmiştir.
- URL3, Sözcü Gazetesi, (2015), “ Erdoğan’dan İran’a Çok Sert Sözler”, <http://www.sozcu.com.tr/2015/gundem/erdogandan-irana-cok-sert-sozler-784869/> adresinden erişilmiştir.
- URL4, Sözcü Gazetesi, (2016), “İran: Irak’ta Kürt Devletinin Oluşması Barzani Ve Kürt Kavminin Zararına”, Erişim Tarihi: 25.01.2016, http://www.sozcu.com.tr/mobil/home/detay?post_id=1059178&utm_source=sm_tw&utm_medium=free&utm_campaign=dunya adresinden erişilmiştir.
- URL5, Independent, (2021), İran’da Neler Oluyor? Kermani: Kitleleş Gösterilerin Başlaması An Meselesi; Aref: Çözüm Bulamazsa Toprak Bütünlüğünü Koruması Çok Zor Görünüyor, Erişim Tarihi: 21.09.2022, <https://www.indyurk.com/node/388451/dünya/iranda-neler-oluyor-kermani-kitlesel-gosterilerin-baslamasi-meselesi-aref-cozum> adresinden erişilmiştir.
- URL6, YEGİN, A. (2009), “İran’da Federalizmin Ayak Sesleri”, Erişim Tarihi: 06.07.2016, <http://setav.org/tr/iranda-federalizmin-ayak-sesleri/yorum/17374> adresinden erişilmiştir.

- URL7, Milliyet. (2015), “İran’da Kürtler Tecavüze Karşı Ayaklandı”, Erişim Tarihi:14.02. 2016, <https://www.milliyet.com.tr/dunya/iran-da-kurtler-tecavuze-karsi-ayaklandi-2056273> adresinden erişilmiştir.
- URL8, Radikal. (2015), “İran Mahabad’ta Farinaz İsyanı”, Erişim Tarihi: 03.21.2016, <http://www.radikal.com.tr/dunya/iran-mahabadda-farinaz-isyani-1351969/> adresinden erişilmiştir.
- URL9, HAMSİCİ, M. (2013), “İran Son İdamlarla Türkiye’ye Mesaj mı Veriyor?”, BBC Türkçe, Erişim Tarihi: 04.02.2016, http://www.bbc.com/turkce/haberler/2013/11/131108_iran_kurtler_idam adresinden erişilmiştir.
- URL10, Interdependence: Global Solidarity And Local Actions, 1968 İn Europe: Youth Movements, Protests, And Activism. Erişim Tarihi: 4.10.2022, <https://globalsolidaritylocalaction.sites.haverford.edu/1968-in-europe-youth-movements-protests-and-activism/> adresinden erişilmiştir.
- URL11, Birgün Gazetesi (2019). 6 Maddede İran’da Ne Oldu?, Erişim Tarihi: 4.01.2023, <https://www.birgun.net/haber/6-maddede-iran-da-ne-oldu-277059> adresinden erişilmiştir.
- URL12, BBCNEWS, İran’da Mahsa Amini Protestoları: “Halk, İran İslam Cumhuriyeti!Nin Varlık Nedenini Sorguluyor.” Erişim Tarihi: 04.01.2023, <https://www.bbc.com/turkce/articles/c3gm46z52n2o> adresinden erişilmiştir.
- URL13, Orman Su İşleri Başkanlığı, “Ekonomik İşbirliği Teşkilatı”, Erişim Tarihi: 15.04.2016, <http://did.ormansu.gov.tr/did/Files/EKONOM%C4%B0K%20%C4%B0%C5%9EB%C4%B0RL%C4%B0%C4%9E%C4%B0%20TE%C5%9EK%C4%B0LATI.pdf> adresinden erişilmiştir.
- URL14, Türkiye Dışişleri Bakanlığı, Şanhay İşbirliği Örgütü (ŞİÖ)-Uluslararası Teşkilat Künyesi-, Erişim Tarihi: 04.01.2023, <https://www.mfa.gov.tr/sanghay-isbirligi-orgutu.tr.mfa> adresinden erişilmiştir.
- URL15, SANDIKLI, A. (2008), “İran Jeopolitiği, ABD Ve Türkiye”, Erişim Tarihi: 03.28.2016, <http://www.bilgesam.org/incele/1344/-iran-in-jeopolitigi--abd-ve-turkiye/#.VvmNyPuLS00> adresinden erişilmiştir.
- URL16, ŞAHİN, M. (2016), “İran Dış Politikasının Dini Retoriği”, Erişim Tarihi: 06.04.2016, http://www.akademikortadogu.com/belge/ortadogu4%20makale/mehmet_sahin.pdf adresinden erişilmiştir.
- URL17, Aljazeera Turk, (2016), “ABD Ve AB, İran’a Yaptırımları Kaldırdı”, Erişim Tarihi: 17.01.2016, <http://www.aljazeera.com.tr/haber/abd-ve-ab-irana-yaptirimlari-kaldirdi> adresinden erişilmiştir.
- URL18, İslam Cumhuriyeti Haber Ajansı (IRNA), (2022). “İran ve Avrupa Ticaret Hacmi Yılın İlk 5 Ayında 2 Milyar Avroyu Geçti”, Erişim Tarihi: 05.01.2023, <https://tr.irna.ir/news/84824737/İran-ve-Avrupa-ticaret-hacmi-yılın-ilk-5-ayında-2-milyar-avroyu> adresinden erişilmiştir.
- URL19, BAŞKAN, B. (2016), “Körfez’in İran Sorunu: Güvenlik İkileminde Çoklu İlişkiler”, Erişim Tarihi: 14.03.2016, http://www.akademikortadogu.com/belge/ortadogu14makale/birol_baskan.pdf adresinden erişilmiştir.
- URL20, KESKİN, A. (2021). “İbrahim Reisi Cumhurbaşkanlığında İran’ın Dış Politika Seçenekleri”, Fikir Turu (Jeo-Strateji), Erişim Tarihi: 22.01.2023,

- <https://fikirturu.com/jeo-strateji/ibrahim-reisi-cumhurbaskanliginda-iranin-dis-politika-secenekleri/> adresinden erişilmiştir.
- URL21, AA (2022). İran, ABD'nin Nükleer Anlaşma Taslağına İlişkin Sunduğu Görüşlerine Yanıtını İletti. (Haber: Ahmet Dursun), Erişim Tarihi: 26.01.2023, <https://www.aa.com.tr/tr/dunya/iran-abdnin-nukleer-anlasma-taslagina-iliskin-sundugu-goruslerine-yanitini-ilette/2674908> adresinden erişilmiştir.
- URL22, AA (2022). ABD ve İran Yeniden Nükleer Anlaşmaya Varabilecek Mi?, (Haber: İhsan El-Fakih, Çağrı Koşak), Erişim Tarihi: 26.01.2022, <https://www.aa.com.tr/tr/analiz/abd-ve-iran-yeniden-nukleer-anlasmaya-varabilecek-mi/2662303> adresinden erişilmiştir.
- URL23, İRAM (2022). Huzistan'daki Su Krizine Bakış, Erişim Tarihi: 27.01.2023, <https://iramcenter.org/huzistandaki-su-krizine-bakis/> adresinden erişilmiştir.
- URL24, AA (2021). İran'ın Güneybatısındaki Huzistan Eyaletinde Su Kesintilerine Karşı Protestolar Devam Ediyor. (Haber: Ahmet Dursun), Erişim Tarihi: 17.01.2023, <https://www.aa.com.tr/tr/dunya/iranin-guneybatisindaki-huzistan-eyaletinde-su-kesintilerine-karsi-protestolar-devam-ediyor-/2307472> adresinden erişilmiştir.
- URL25, BBC NEWS, (2019). İran'da Protestolar: Dini Lider Hamaney'den Tepki Çeken Benzin Zammına Destek. Erişim Tarihi: 16.01.2023, <https://www.bbc.com/turkce/haberler-dunya-50450613> adresinden erişilmiştir.
- URL26, AA. (2022). İran'da Göstericiler 2019'daki Akaryakıt Zammı Protestolarının Yıl Dönümünde Sokaklara Çıktı. (Haber: Haydar Şahin), Erişim Tarihi: 20.01.2023, <https://www.aa.com.tr/tr/dunya/iran-dagostericiler-2019daki-akaryakit-zammı-protestolarinin-yil-donumunde-sokaklara-cikti/2738857> adresinden erişilmiştir.
- URL27, Haber Türk. (2022). Mahsa Amini Kimdir Ve Nasıl Öldü? İran Protesto Olaylarında Son Durum Ne? Erişim Tarihi: 12.10.2022, <https://m.haberturk.com/mahsa-amani-kimdir-nasil-ve-neden-oldu-mahsa-amani-olayi-nedir-iran-protesto-olaylarinda-son-durum-ne-3523260> adresinden erişilmiştir.
- URL28, NTV. (2022). İran'da "Ahlak Polisliği" Ve İrşad Devriyeleri Kaldırıldı mı? (İrşad Devriyeleri Nedir? Ne Zaman Kuruldu?), Erişim Tarihi: 03.01.2023, <https://www.ntv.com.tr/dunya/iranda-ahlak-polisligi-ve-irsad-devriyeleri-kaldirildi-mi-irsad-devriyeleri-nedir-ne-zaman-kuruldu,KDyH2Zp8BU2JSRukKkfKqQ> adresinden erişilmiştir.
- URL29. (2023). Erişim Tarihi: 30.012023, <https://www.en-hrana.org> adresinden erişilmiştir.
- URL30. (2023). İran'da öldürülen kadınlar için eylem yaptığı gerekçesiyle idam edilen gencin son sözleri dünyaya mesaj oldu, <https://www.yenicaggazetesi.com.tr/iranda-23-yasindaki-gencin-idam-edilmeden-onceki-son-sozleri-tum-dunyaya-mesaji-oldu-608725h.htm> adresinden erişilmiştir.

KÜLTÜR, KİMLİK, İDEOLOJİ

Kültürlerarası İletişim Açısından İğdır

Yazar: Dr. Recep ALTAY

Editör: Dr. Öğr. Üyesi Tamer KAVURAN

EĞİTİM
yayınevi

KÜLTÜR, KİMLİK, İDEOLOJİ
KÜLTÜRLERARASI İLETİŞİM AÇISINDAN İĞDİR

Dr. Recep Altay
Editör: Dr. Öğr. Üyesi Tamer Kavuran

Genel Yayın Yönetmeni: Yusuf Ziya Aydoğan (yza@egitimyayinevi.com)
Genel Yayın Koordinatörü: Yusuf Yavuz (yusufyavuz@egitimyayinevi.com)
Sayfa Tasarımı: Eğitim Yayınevi Grafik Birimi
Kapak Tasarımı: Eğitim Yayınevi Grafik Birimi

T.C. Kültür ve Turizm Bakanlığı
Yayıncı Sertifika No: 47830

ISBN: 978-625-6408-38-8
1. Baskı, Şubat 2023

Baskı Cilt
Uzun Dijital Matbaacılık
İstanbul Cad. İstanbul Çarşısı No: 48/48 - 49 İskitler 06070 / Ankara
Matbaa Sertifika No: 47865

Kütüphane Kimlik Kartı
KÜLTÜR, KİMLİK, İDEOLOJİ
KÜLTÜRLERARASI İLETİŞİM AÇISINDAN İĞDİR

Dr. Recep Altay
Editör: Dr. Öğr. Üyesi Tamer Kavuran
134 s., 165x240 mm
Kaynakça var, izin yok.
ISBN: 978-625-6408-38-8

Not: Bu araştırma, Fırat Üniversitesi Sosyal Bilimler Enstitüsü İletişim Bilimleri Anabilim Dalı'nda tamamlanmış olan doktora tezinden türetilmiştir.

Copyright © Bu kitabın Türkiye'deki her türlü yayın hakkı Eğitim Yayınevi'ne aittir. Bütün hakları saklıdır. Kitabın tamamı veya bir kısmı 5846 sayılı yasanın hükümlerine göre kitabı yayımlayan firmanın ve yazarlarının önceden izni olmadan elektronik/mechanik yolla, fotokopi yoluyla ya da herhangi bir kayıt sistemi ile çoğaltılamaz, yayımlanamaz.

EĞİTİM

yayınevi

Yayınevi Türkiye Ofis: İstanbul: Eğitim Yayınevi Tic. Ltd. Şti., Atakent mah.
Yasemen sok. No: 4/B, Ümraniye, İstanbul, Türkiye

Konya: Eğitim Yayınevi Tic. Ltd. Şti., Fevzi Çakmak Mah. 10721 Sok. B Blok,
No: 16/B, Safakent, Karatay, Konya, Türkiye
+90 332 351 92 85, +90 533 151 50 42, 0 332 502 50 42
bilgi@egitimyayinevi.com

Yayınevi Amerika Ofis: New York: Egitim Publishing Group, Inc.
P.O. Box 768/Armonk, New York, 10504-0768, United States of America
americaoffice@egitimyayinevi.com

Lojistik ve Sevkiyat Merkezi: Kitapmatik Lojistik ve Sevkiyat Merkezi, Fevzi Çakmak Mah.
10721 Sok. B Blok, No: 16/B, Safakent, Karatay, Konya, Türkiye
sevkiyat@egitimyayinevi.com

Kitabevi Şubesi: Eğitim Kitabevi, Şükran mah. Rampalı 121, Meram, Konya, Türkiye
+90 332 499 90 00
bilgi@egitimkitabevi.com

İnternet Satış: www.kitapmatik.com.tr
+90 537 512 43 00
bilgi@kitapmatik.com.tr

KAYNAKLAR

- Adanır, O. (2007). Kültür ile zihniyet. *Doğu Batı Dergisi*, 6 (23), 23-35.
- Akca Emel, B. (2007). *Kimlik, medya ve temsil*. Ankara: Nobel Yayınları.
- Alioğlu, N. (2011). *İnanna'dan leyla'ya: kültürlerarası iletişim bağlamında doğum ve ölüm*. Ankara: Nobel Yayınları.
- Andrews, P. (1992). *Türkiye'de etnik gruplar*. Tüm Zamanlar Yayıncılık.
- Arasaratnam, Lily A. ve Marya D. (2005). Intercultural communication competence: identifying key components from multicultural perspectives. *International Journal of Intercultural Relations*. (29), 137-163.
- Arksey, H. ve Peter, K. (1999). *Interviewing for social scientists*. London: Sage Publication.
- Armstrong, J. (1982). Nations before nationalism. chapel hill: *University of North Caroline Press*.
- Aslan, C. (2003). *Etnisite ve kimlik: nusayri ve çerkezler üzerine bir karşılaştırma*. (Yayınlanmamış doktora tezi). Ankara Üniversitesi Sosyal Bilimler Enstitüsü Sosyoloji Anabilim Dalı, Ankara.
- Aslanoğlu, R. (1998). *Bir kültürel karışım olarak küreselleşme*. Ankara: Vadi Yayınları
- Assmann, J. (2001). *Kültürel bellek*. (Çev. A, Tekin). İstanbul: Ayrıntı Yayınları
- Aydın, S. (1998). *Kimlik sorunu, ulusallık ve Türk kimliği*. (Der. Kaya, A, Gürkan, S). İstanbul: Bağlam Yayıncılık
- Aziz, A. (2008). *Sosyal bilimlerde araştırma yöntemleri ve teknikleri*. Ankara: Nobel Yayın ve Dağıtım.
- Bailey, Kenneth D. (1994). *Methods of social research*. New York: The Free Press.
- Barth, F. (2001). *Etnik gruplar ve sınırları*. (Çev. Kaya, A). İstanbul: Bağlam Yayıncılık.
- Bauman, Z. (1999). *Sosyolojik düşünmek*. (Çev. Yılmaz, A). İstanbul: Ayrıntı Yayınları.
- Benedict, R. (1966). *Krizantem ve kılıç*. Ankara: Türkiye İş Bankası Yayınları.
- Blubaugh, J, A. Pennington, D, L. (1976). *Crossing difference*. Columbus, OH. Merrill
- Bowling, A. (2002). *Research methods in health: investigating health and health services*. Philadelphia: McGraw-Hill House.
- Bruinessen, M. (2004b). Kürtlük, Türklük, Alevilik. (Çev. Yurdakul, H). İstanbul: İletişim Yayınları.
- Burke, P. (2011). *Kültürel melezlik*. (Çev. Topal, M). İstanbul: Asur Yayınları.
- Carbaugh, D. (1990a). Culture talking about itself. *Cultural Communication and Intercultural Communication*.
- Castells, M. (2005). Enformasyon çağı: ekonomi toplum ve kültür birinci cilt ağ toplumunun yükselişi. (Çev. Kılıç, E). İstanbul: Bilgi Üniversitesi Yayınları
- Castells, M. (2006). Enformasyon çağı: ekonomi toplum ve kültür _kinci cilt kimliğin gücü. (Çev. Kılıç, E). İstanbul: Bilgi Üniversitesi Yayınları
- Chambers, Iain (2005). Göç, Kültür, Kimlik. Çeviren İsmail Türkmen ve Mehmet Beşikçi. İstanbul: Ayrıntı Yayınları.
- Collier, M. Ve Thomas, M. (1988). Cultural identity an interpretive perspective. *Theories in Intercultural Communication*.
- Connolly, W. (1995). Kimlik ve farklılık. (Çev. Lekeşizalın, F). İstanbul: Ayrıntı Yayınları
- Doğruel, F. (2005). *İnsanîyetleri benzer: Hatay'da çok etnikli ortak yaşam kültürü*. İstanbul: İletişim Yayınları.
- Doytcheva, M. (2009). *Çokkültürlülük*. (Çev. Akıncılar Onmuş, T). İstanbul: İletişim Yayınları.
- Eagleton, T. (2005). *Kültür yorumları*. (Çev. Çelik, Ö). İstanbul: Ayrıntı Yayınları
- Eagleton, T. (2007). *Çokkültürlülük elbette bir tehdittir*. (The Guardian, 21 Subat 2007).
- Edmunds, H. (2000). *The focus group research handbook*. 28 (2), 115-123
- Ekinci, D. K. (2016). Kültürlerarası iletişimin eğitim sürecine etkisine yönelik ampirik bir araştırma. *International Journal of Human Sciences*, 13(1), 1177-1187.
- Ercan, M. (2015). *Kültürlerarası iletişim: Eskişehir'de yaşayan alt kültür gruplarından biri olan Arnavutların, hâkim kültürle iletişimi bağlamında incelenmesi*. Anadolu Üniversitesi Sosyal Bilimler Enstitüsü, Yüksek Lisans Tezi, Eskişehir.

- Francis, E. (1976). Inter-ethnic relations, an essay in sociological theory. *Elsevier Scientific Publishing Company*.
- Gellner, E. (1987). Culture, identity and politics. *Cambridge University Press*.
- Göker, G. (2013). *Göç, kimlik, aidiyet: kültürlerarası iletişim açısından İsvçeli Türkler*. Konya: LiteraTürk Yayınları.
- Gudykunst, W. B. (2003). Intercultural communication: introduction. *In Cross-Cultural and Intercultural Communication* 5(163-167).
- Güvenç, B. (1999). *İnsan ve kültür*. İstanbul: Remzi Kitabevi.
- Hall, Edward T. (1959). *The silent language*. New York: Anchor Pres.
- Hall, Edward T. (1966). *The hidden dimension*. New York: Doubleday.
- Hall, Edward T. (1976). *Beyond culture*. New York: Doubleday.
- Hall, Edward T. (1992). *An anthropology of everyday life*. New York: Doubleday.
- Hall, S. (1987). Postmodernism and question of identity. *Minimal Selves L. Appignanesi Press*
- Hall, S. (1994). The question of cultural identity the polity reader in cultural theory. Cambridge: Polity Press.
- Hall, S. (1998) *Eski ve yeni kimlikler, eski ve yeni etniklikler kültür, küreselleşme ve dünya-sistemi*. (Çev. Seçkin, G.ve Hüsrev Yolsal, Ü). Ankara: Bilim ve Sanat Kitabevi.
- Hall, S. (1998). *Kimlik: topluluk/kültür/farklılık*. (Çev. Sağlamer, İ). İstanbul: Sarmal Yayınevi.
- Hart, W. (1996). A brief history of intercultural communication: a paradigmatic approach. *Speech Communication Association*
- Hofstede, G. (1984). *Culture Consequences. international differences in work-related values*. Beverly Hills: Sage Publications.
- Jordon, G. ve Chris W. (1995). Cultural politics: class, gender, race and postmodern world. Oxford: Blackwell.
- Kanlı, T. ve Engin, S. (2005). İletişim alanında lisansüstü çalışmalar: bir sınıflama ve yorumlama denemesi. Ankara Üniversitesi İletişim Fakültesi Türkiye’de İletişim Araştırmaları Sempozyumunda Sunulan Bildiri.
- Kartarı, A. (2001). *Farklılıklarla yaşamak*. Ankara: Ürün Yayınları.
- Kitzinger, J. and Farquhar, C. (1999). *The analytical potential of ‘sensitive moments’ in focus group discussions*. London: Sage.
- Kroeber, A.L. and C. Kluckhohn. (1969). *Culture: a critical review of concept and definitions*. New York: Vintage Books.
- Kroll, T.B and Haris, J. (2007). Using focus groups in disability research. *Qualitative Health Research*. 17 (5), 690–698.
- Krueger, R.A. (1998). *Moderating focus groups*. California: Sage.
- Kuş, E. (2003). *Nitel ve nitel araştırma teknikleri*. Ankara: Anı Yayıncılık.
- Kymlicka, W. (1998). *Çokkültürlü yurttaşlık*. (Çev. Yılmaz, A). İstanbul: Ayrıntı Yayınları.
- Larrain, J. (1995). İdeoloji ve kültürel kimlik. *Türkçesi*. İstanbul: Sarmal Yayınevi.
- Lash, S, Friedman. (1991). *Modernity and identity*. Oxford: Blackwell.
- Lutz, F. W. (1981). *Ethnography the holistic approach to understanding schooling içinde ethnography and language in educational setting*. Norwood: Ablex.
- MacIntosh, J. (1981). Focus groups in distance nursing education. *Journal of Advanced Nursing*. 18 (12), 1981–1985.
- Marshall, Catherine and Gretchen B. Rossman (1999). *Designing qualitative research*. Thousand Oaks: Sage Publications.
- Martin, Judith N. and Nakayama, Thomas K. (2000). *Intercultural communication in contexts*. California: Mayfield Publish.
- Morgan, D.L. (1998). *The focus group guidebook*. California: Sage.
- Nalçaoğlu, H. (2005). *Kültürel farkın yapışökümü*. Ankara: Phoenix.
- Oran, B. (2005). *Türkiye’de azınlıklar*. İstanbul: İletişim Yayınları.

- Özlem, D. (2000). *Kültür bilimleri ve kültür felsefesi*. İstanbul: İnkılap Kitabevi.
- Rex, J. and Mason, D. (1986). *Theories of race and ethnic relations*. Cambridge: Cambridge University Press.
- Rutherford, J. (1990). *Identity, community, culture, difference*. London: Lawrence and Wishart.
- Rutherford, J. (1998). *Kimlik: topluluk, kültür, farklılık*. (Çev. Sağlamer, İ). Ankara: Sarmal Yayınevi.
- Sarı, E. (2002). *Bir ilişki ve kültür örüntüsü olarak hemsehrilik Ankara'da bir hemsehri iletişim ağı*. (Yayınlanmamış yüksek lisans tezi). Ankara Üniversitesi Sosyal Bilimler Enstitüsü, Ankara
- Sarı, E. (2004). Kültürlerarası iletişim: temeller, gelişmeler, yaklaşımlar. *Folklor/Edebiyat Kültür Dergisi*.
- Sarı, E. (2007). *Kültür, kimlik, politika: Mardin'de kültürlerarasılık*. Ankara Üniversitesi Sosyal Bilimler Enstitüsü Radyo Televizyon Sinema Anabilim Dalı, Doktora Tezi, Ankara.
- Smith, A. (2002). *Ulusların etnik kökeni*. (Çev. Bayramoğlu, S. Kendir). Ankara: Dost Kitabevi Yayınları.
- Somersan, S. (2004). *Sosyal bilimlerde etnisite ve ırk*. İstanbul: Bilgi Üniversitesi Yayınları.
- Şimşek, S. (2002). Günümüzün kimlik sorunu ve bu sorunun yaşandığı temel çatışma eksenleri. *Fen-Edebiyat Fakültesi Sosyal Bilimler Dergisi*, 29-39.
- Tellan, D. (2013). *Kültürlerarası iletişim: tanım ve işleyiş*. Erzurum: Atatürk Üniversitesi AÖF Yayınları.
- Tok, N. (2003). *Kültür, kimlik ve siyaset*. İstanbul: Ayrıntı Yayınları.
- Tomlinson, J. (2004). *Küreselleşme ve kültür*. (Çev. Eker, A). İstanbul: Ayrıntı Yayınları.
- Weeks, J. (1998). *Kimlik: topluluk, kültür*. (Çev. Sağlamer, G). İstanbul: Sarmal Yayınevi.
- Williams, R. (2005). *Anahtar sözcükler*. (Çev. Kılıç, S). İstanbul: İletişim Yayınları.
- Yağbasan, M. (2016). *Almanya ve Türkiye özelinde kültürlerarası iletişim*. Konya: LiteraTürk Yayınları.
- Yıldırım, A. ve Şimşek, H. (2013). *Sosyal bilimlerde nitel araştırma yöntemleri*. Ankara: Seçkin Yayıncılık.

DİJİTAL AĐDA MEDYATİK İLETİŐİM II

Editörler:

Prof. Dr. Őebnem aĐlar
Dr. Murat Gülgör

EĐİTİM
yayınevi

DİJİTAL ÇAĞDA MEDYATİK İLETİŞİM II

Editörler: Prof. Dr. Şebnem Çağlar, Dr. Murat Gülgör

Genel Yayın Yönetmeni: Yusuf Ziya Aydoğan (yza@egitimyayinevi.com)

Genel Yayın Koordinatörü: Yusuf Yavuz (yusufyavuz@egitimyayinevi.com)

Sayfa Tasarımı: Eğitim Yayınevi Grafik Birimi

Kapak Tasarımı: Eğitim Yayınevi Grafik Birimi

T.C. Kültür ve Turizm Bakanlığı

Yayıncı Sertifika No: 47830

ISBN: 978-625-6382-31-2

1. Baskı, Aralık 2022

Baskı Cilt

Uzun Dijital Matbaacılık

İstanbul Cad. İstanbul Çarşısı No: 48/48 - 49 İskitler 06070 / Ankara

Matbaa Sertifika No: 47865

Kütüphane Kimlik Kartı

DİJİTAL ÇAĞDA MEDYATİK İLETİŞİM II

Editörler: Prof. Dr. Şebnem Çağlar, Dr. Murat Gülgör

156 s., 165x240 mm

Kaynakça var, dizin yok.

ISBN: 978-625-6382-31-2

Copyright © Bu kitabın Türkiye'deki her türlü yayın hakkı Eğitim Yayınevi'ne aittir. Bütün hakları saklıdır. Kitabın tamamı veya bir kısmı 5846 sayılı yasanın hükümlerine göre kitabı yayımlayan firmanın ve yazarlarının önceden izni olmadan elektronik/mekanik yolla, fotokopi yoluyla ya da herhangi bir kayıt sistemi ile çoğaltılamaz, yayımlanamaz.

EĞİTİM
yayınevi

Yayınevi Türkiye Ofis: İstanbul: Eğitim Yayınevi Tic. Ltd. Şti., Atakent mah. Yasemen sok. No: 4/B, Ümraniye, İstanbul, Türkiye

Konya: Eğitim Yayınevi Tic. Ltd. Şti., Fevzi Çakmak Mah. 10721 Sok. B Blok, No: 16/B, Safakent, Karatay, Konya, Türkiye
+90 332 351 92 85, +90 533 151 50 42, 0 332 502 50 42
bilgi@egitimyayinevi.com

Yayınevi Amerika Ofis: New York: Egitim Publishing Group, Inc.
P.O. Box 768/Armonk, New York, 10504-0768, United States of America
americaoffice@egitimyayinevi.com

Lojistik ve Sevkiyat Merkezi: Kitapmatik Lojistik ve Sevkiyat Merkezi, Fevzi Çakmak Mah. 10721 Sok. B Blok, No: 16/B, Safakent, Karatay, Konya, Türkiye
sevkiyat@egitimyayinevi.com

Kitabevi Şubesi: Eğitim Kitabevi, Şükran mah. Rampalı 121, Meram, Konya, Türkiye
+90 332 499 90 00
bilgi@egitimkitabevi.com

İnternet Satış: www.kitapmatik.com.tr
+90 537 512 43 00
bilgi@kitapmatik.com.tr

 **Kitapmatik**
www.kitapmatik.com.tr

KAYNAKÇA

- Altun, D. (2019). An investigation of preschool children's digital footprints and screen times, and of parents' sharenting and digital parenting roles. *International Journal of Eurasia Social Sciences*, 10 (35), 76-97.
- American Academy of Pediatrics (2016). *Researchers caution about potential harms of parents' online posts about children*. <https://www.aap.org/en/news-room/news-releases/pediatrics2/2016/researchers-caution-about-potential-harms-of-parents-online-posts-about-children/>
- Aslan, S. (2022). *Ebeveynlerin çocuklarıyla ilgili sosyal medya paylaşımlarının (sharenting) incelenmesi*. İnönü Üniversitesi Eğitim Bilimleri Enstitüsü, Yüksek Lisans Tezi.
- Aslan, S. & Durmuş, E. (2020). Okul öncesi dönemde güncel bir ebeveyn davranışı: Sharenting. *Erken Çocukluk Çalışmaları Dergisi*, 4 (1), 135-151.
- Atalay, G. E. (2019). Sosyal medya ve çocuk: "Babishko Family Fun TV" isimli Youtube kanalının eleştirel bir analizi. *Erciyes İletişim Dergisi Uluslararası Dijital Çağda İletişim Sempozyumu Özel Sayısı*, (1), 179-202.
- Baştemur, Ş., Borucu, D. H. & Bulut, S. (2021). Ebeveynlerin çocuklarının fotoğrafını sosyal medyada paylaşmasının (sharenting) psikolojik sonuçları: Bir sharenting olgu incelemesi. *Turk J Child Adolesc Ment Health*, 28 (2), 166-173.
- Battersby, L. (2015). *Millions of social media photos found on child exploitation sharing sites*. <https://www.smh.com.au/national/millions-of-social-media-photos-found-on-child-exploitation-sharing-sites-20150929-gjxe55.html>
- Batu, M. & İplikçi H. G. (2018). *Yeni medya rahatsızlıkları: Yeni nesil medyaya farklı bir bakış*. ICOAEF'18 IV. International Conference on Applied Economics and Finance & Extended With Social Sciences, Kuşadası - Turkey.
- Brosch, A. (2016). When the child is born into the internet: Sharenting as a growing trend among parents on Facebook. *The New Educational Review*, 43 (1), 225-235.
- Burgoon, J. K. (1982). *Privacy and communication*. M. Burgoon (Ed.). Communication yearbook 6 (p. 206-249). Beverly Hills, CA: SAGE.
- Clark S. J., Kauffman A. D., Singer D. C., Matos-Moreno A. & Davis M. M. (2015). Parents on social media: Likes and dislikes of sharenting. *C. S. Mott Children's Hospital National Poll on Children's Health, University of Michigan*, 23 (2), 1-2.
- Çoban, İ. & Doğan, A. (2022). Sosyal medya ebeveynliği: Ebeveynlerin sosyal medya davranışları üzerine bir derleme. *Nesne*, 10 (24), 264-277.
- Dursun, C. (2019). Ebeveynlerin çocuklarını sosyal medyada teşhiri: Çocuk hakları bağlamında bir değerlendirme. *Çocuk ve Medeniyet*, 4 (8), 195-208.
- Erişir, R. M., Erişir, D. (2018). Yeni medya ve çocuk: Instagram özelinde "Sharenting" ("Paylaşanabalık") örneği. *Yeni Medya Dergisi*, 4 (5), 50-64.
- Ertuğrul, M. (2021). Çocuğun kişisel verilerinin velisi tarafından sosyal medyada kullanılmasının kişilik hakkı bakımından değerlendirilmesi. *Yıldırım Beyazıt Hukuk Dergisi*, 2, 513-564.
- Family Online Safety Institute (2015). *Parents, privacy and technology use*. http://fosi-assets.s3.amazonaws.com/media/documents/Full_Report--Web.pdf
- Gemalmaz, M. S. (2010). *Ulusüstü insan hakları hukuku belgeleri*. İstanbul: Legal Yayıncılık
- Karakoç, E. & Ünlü, T. T. (2021). Oyun mu, iş mi? YouTube kidfluencerları üzerine karşılaştırmalı bir analiz. *TRT Akademi*, 6 (12), 468-493.
- Keith, B. E. & Steinberg, S. (2017). Parental sharing on the internet child privacy in the age of social media and the pediatrician's role. *JAMA Pediatrics*, 171 (5), 413-414.
- Kirkey, S. (2017). *Do you know where your child's image is? Pedophiles sharing photos from parents' social media accounts*. <https://nationalpost.com/news/canada/photos-shared-on-pedophile-sites-taken-from-parents-social-media-accounts>
- Kopuz, T. (2021). *Ebeveynlerin dijital dünyada paylaşımları: Sharenting*. Recep Tayyip Erdoğan Üniversitesi Lisansüstü Eğitim Enstitüsü, Yüksek Lisans Tezi.
- Leckart, S. (2012). *The Facebook-free baby are you a mom or dad who's guilty of oversharenting? The*

- cure may be to not share at all.* <https://www.wsj.com/articles/SB10001424052702304451104577392041180138910>
- Manap, A. & Durmuş, E. (2020). Development of digital parental awareness scale. *Inonu University Journal of the Faculty of Education*, 21 (2), 978-993.
- Maraşlı, M., Suhendan, E., Yılmaztürk N. H. & Cok F. (2016). Parents' shares on social networking sites about their children: Sharenting. *The Anthropologist*, 24 (2), 399-406.
- Nottingham, E. (2019). 'Dad! cut that part out!' children's rights to privacy in the age of 'generation tagged': Sharenting, digital kidnapping and the child micro-celebrity. A. Murray, B. B. Swadener, K. Smith (Ed.). *The Routledge International Handbook of Young Children's Rights* (p. 1-14). London: Routledge.
- Palmer, S. (2006). *Toxic childhood: How the modern world is damaging our children and what we can do about it*. London: Orion.
- Sanghani, R. (2019). *The great 'sharenting' debate, are parents posting too much?* <https://www.smh.com.au/lifestyle/life-and-relationships/are-parents-infringing-on-children-sboundaries-by-over-sharenting-20191030-p535tt.html>.
- Serçemeli, C. (2020). Ebeveynlerin sosyal medyadaki "over-sharenting" davranışlarının hukuki açıdan değerlendirilmesi. *TURAN-SAM Uluslararası Bilimsel Hakemli Dergisi*, 12 (48), 229-237.
- Solove, D. (2008). *Understanding privacy*. Cambridge: Harvard University Press.
- UNICEF (2022). Çocuk haklarına dair sözleşme. <https://www.unicef.org/turkiye/%C3%A7ocuk-haklar%C4%B1na-dair-s%C3%B6zle%C5%9Fme>
- Yılmaz, A. Z. (2021). Sharenting ve velayet hakkının sınırları. *Selçuk Üniversitesi Hukuk Fakültesi Dergisi*, 29 (4), 3383-3417.
- Yüksel, H. (2021). Sharenting bağlamında sosyal medyada çocuk imajının inşası. *Akademik Düşünce Dergisi*, 4, 50-68.

KAYNAKÇA

- Akar, H., & Akar, F. (2021). Sosyal Medyada Mahremiyet Algısı: Üniversite Öğrencileri Araştırması. *İnife dergi*, 6(1), 285-297.
- Büyükköztürk, Ş. I., & Yağcı, Ö. (2022). *Instagramda Benlik İnşası: Bir Tarama Çalışması*. *Smac Journal*, 4 (1), 1-32.
- Chayko, M. (2018). *Süper Bağlantılı: İnternet: Dijital Medya, tekno-sosyal hayat*. İstanbul: Der Yayınları.
- Clarke, R. (2005, 04 30). *Have We Learnt To Love Big Brother*. 06 20, 2022 tarihinde <http://www.rogerclarke.com/DV/DV2005.html> adresinden alındı
- Çakmak, V. (2018). Online Benlik Sunumu ve Narsisizm Arasındaki İlişki: Üniversite Öğrencileri Üzerinde Bir Araştırma. *AJIT-e: Online Academic Journal of Information Technology*, 9 (31), 138-152.
- Çolak, K. (2022). Sosyal Medyada Görünür Olma Bağlamında Benlik Sunumu: Instagram'da Mekân Tercihleri Üzerine Bir Araştırma. İstanbul: İstanbul Ticaret Üniversitesi İletişim Bilimleri ve İnternet Enstitüsü.
- Dave, P. (2018, 8 2). *Retuers*. 6 23, 2022 tarihinde "China's ByteDance Scrubs Musical.ly Brand in Favor of Tiktok": <https://www.reuters.com/article/us-bytedance-musically-idUSKBN1KN0BW> adresinden alındı
- Goffman, E. (2004). *Günlük Yaşamda Benliğin Sunumu*. (B. Cezar, Çev.) İstanbul: Metis Yayınları.
- Graciyal, D., & Viswam, D. (2021). Social Media and Emotional Well-being:Pursuit of Happiness or Pleasure. *Asia Pacific Media Educator*, 99-115.
- Hajdarmataj, F. (2019). Gözetimin Yeniden Üretildiği Bir Alan Olarak Yeni Medya ve Mahremiyet Algısındaki Değişim: Kosova Örneği. *Yüksek Lisans Tezi Ege Üniversitesi Sosyal Bilimler Enstitüsü*.
- Hepekiz, İ., & Gökaliiler, E. (2019). Sosyal Medya Aracılığıyla Yaratılan Kişisel Markalar ve Benlik Sunumu. *Erciyes İletişim Dergisi*, 6(1), 761-782.
- İpek Hepekiz, E. G. (2019). Sosyal Medya Aracılığıyla Yaratılan Kişisel Markalar ve Benlik Sunumu. *Erciyes İletişim Dergisi*, 8.
- Kavut, S. (2018). Goffman'ın benlik sunumu kuramı bağlamında sosyal medyada kimlik ve inşası: Instagram üzerine bir araştırma. *Nosyon: Uluslararası Toplum ve Kültür Çalışmaları Dergisi*, 1-12.
- Kemp, S. (2022, 01 26). *Dijital 2022: Dünyanın En Sevilen Sosyal Medya Platformları*. 06 23, 2022 tarihinde Datareportal: <https://datareportal.com/reports/digital-2022-favourite-social-platforms> adresinden alındı
- Kemp, S. (2022, 05 12). *TikTok Statistics and Trends*. 07 23, 2022 tarihinde Datareportal: <https://datareportal.com/essential-tiktok-stats?rq=TikTok> adresinden alındı
- Kılınç, U. (2021). Dijital Dünyada Sosyal Medya, Benlik Sunumu, Gözetim- Denetim ve Riskler Arasındaki İlişkiler, 23(4), *Dokuz Eylül Üniversitesi Sosyal Bilimler Enstitüsü Dergisi*, 1647-1669.
- Kızılkaya, Z. Z. (2022). Gençlerin TikTok Kullanım ve Doyumu Üzerine Nitel Bir Araştırma. *Anemon Muş Alparslan Üniversitesi Sosyal Bilimler Dergisi*, 231-247.
- Kubuş, K. (2019). Gözetim ve Benlik Sunumu: ERÜ Öğrencilerinin Instagram Kullanımına Yönelik Bir Araştırma. *Erciyes Üniversitesi Sosyal Bilimler Enstitüsü Gazetecilik Ana Bilim Dalı*. Kayseri.
- Lyon, D. (2017). Surveillance culture: engagement, exposure, and ethics in digital modernity. *International Journal of Communication*, 11, 824-842.
- Özdemir, B. & Yıldırım, G. (2019). Dijitalleşen İletişim Ortamlarında Kimlik İnşası ve Benlik Sunumu: İletişim Fakültesi Öğrencileri Üzerine Bir Araştırma . *Yeni Medya Elektronik Dergi*, 3 (3), 178-191.
- Özkok, Ö. (2019, Mayıs). Sosyal Medyada Sanal Kimlikler; Sosyal Medya Fenomenlerinin Benlik Sunumları Üzerine Bir Araştırma. *Yüksek Lisans Tezi*. İstanbul, Türkiye: İstanbul Kültür Üniversitesi Lisansüstü Eğitim Enstitüsü.

- Ryan, F., Fritz, A., & Impiombato, D. (2020). *TikTok privacy concerns and data collection*. Australian Strategic Policy Institute.
- Şeker, A. (2021). *İnfluencer Pazarlamanın Yükselen Gücü: Tiktok ve Twitch*. İstanbul, Türkiye: Karadeniz Kitap.
- Taşdelen, B., & Çataldaş, İ. (2017). Üniversite Öğrencilerinin Sosyal Medya ve Mahremiyete Yönelik Görüşleri: Lefke Avruva Üniversitesi Örneği. *Gümüşhane Üniversitesi İletişim Fakültesi Elektronik Dergisi*, 5(2), 826-844.
- Ünlü, G., Kuş, O., & Göksu, O. (2020). "Videolarda Gerçek Hayattaki Gibi Değilim, Rol Yapmaktayım": TikTok Kullanıcılarının Benlik Performansları Üzerine Bir İnceleme. *Intermedia International e-journal*, 7(12), 115-128.
- Yaşar, C. (2022). Sosyal Medya Dilenciliği ve Benlik Sunumu Üzerine Bir İçerik Analizi. *Yüksek Lisans Tezi*, 1-219. Isparta: Süleyman Demirel Üniversitesi Sosyal Bilimler Enstitüsü Sosyoloji Anabilim Dalı.
- Yengin, D. (2014). *Yeni Medya ve Dokunmatik Toplum*. İstanbul: Derin Yayınları.

KAYNAKÇA

- Abbas Türnüklü. (2000). Eğitimbilim Araştırmalarında Etkin Olarak Kullanılabilecek Nitel Bir Araştırma Tekniği: Görüşme. *Kuram ve Uygulamada Eğitim Yönetimi*, 24, 543–559.
- Abhigyan, S. (2011). Impact of Utilitarian and Hedonic Shopping Values on Individual's Perceived Benefits and Risks in Online Shopping. *International Management Review*, 7(1), 58–65.
- Akçallı, İ., & Hacıoğlu, G. (2021). Sosyal Medya Kullanım Sıklığının Tüketicilerin Kompulsif Satın Alma Davranışlarına Etkisi: Gösterişçi Tüketim ve Materyalizmin Aracılık Rolü. 25. *Pazarlama Kongresi*, 1–20. https://doi.org/chrome-extension://efaidnbmnnnibpcajpcglclefindmkaj/http://pazarlama.org.tr/ppadpk-2021/bildiriler/81-1197-2296-v2_OK-U.pdf
- Algür, S., & Cengiz, F. (2011). Türk Tüketicilere Göre Online (Çevrimiçi) Alışverişin Riskleri ve Faydaları. *Journal of Yaşar University*, 22(6), 3666–3680.
- Altındal, M. (2013). Dijital Pazarlamada Marka Yönetimi ve Sosyal Medyanın Etkileri. *XV. Akademik Bilişim Konferansı Bildirileri*, 1087–1091.
- Arda, Ö. (2020). An Assessment of The New Media Documentary. *OPUS Uluslararası Toplum Araştırmaları Dergisi*, 15(24), 2937–2956. <https://doi.org/10.26466/opus.678458>
- Armağan, E., & Temel, E. (2018). Türkiye’de Onlien Kompulsif Alışveriş Davranışı Üzerine Ampirik Bir Çalışma. *Dokuz Eylül Üniversitesi Sosyal Bilimler Enstitüsü Dergisi*, 621–653. <https://doi.org/10.16953/deusosbil.346859>
- Arnold, M. J., & Reynolds, K. E. (2003). Hedonic shopping motivations. *Journal of Retailing*, 79(2), 77–95. [https://doi.org/10.1016/S0022-4359\(03\)00007-1](https://doi.org/10.1016/S0022-4359(03)00007-1)
- Aydın, A. E., Marangoz, M., & Aytekin, F. (2015). Tüketim Kültürü Çalışmaları Üzerine Bir Literatür Taraması. *Tüketici ve Tüketim Araştırmaları Dergisi*, 7(1), 24–40.
- Babin, B. J., Darden, W. R., & Griffin, M. (1994). Work and/or Fun: Measuring Hedonic and Utilitarian Shopping Value. *Journal of Consumer Research*, 20(4), 644. <https://doi.org/10.1086/209376>
- Bal, F., & Okay, İ. (2022). İnternet Tabanlı Sorunlu Alışveriş Davranışı: Çevrimiçi Alışveriş Bağımlılığı. *Bağımlılık Dergisi*, 23(1), 111–120. <https://doi.org/https://doi.org/10.51982/bagimli.973306>
- Başkale, H. (2016). Nitel Araştırmalarda Geçerlik, Güvenirlik ve Örneklem Büyüklüğünün Belirlenmesi. *Deuhfed*, 9(1), 23–28.
- Baudrillard, J. (2014). *Nesneler Sistemi* (O. Adanır & Aslı Karamollaoğlu, Eds.). İstanbul: Boğaziçi Üniversitesi Yayınevi.
- Bayır, T. (2021). Hedonik ve Faydacı Tüketim İle Kompulsif Satın Alma İlişkisinde Kredi Kartı Kullanımı: Online Pazar Yerleri Üzerine Bir Araştırma. *Mehmet Akif Ersoy Üniversitesi İktisadi ve İdari Bilimler Fakültesi Dergisi*, 8(1), 420–441. <https://doi.org/10.30798/makuiibf.835654>
- Bilsel, Ö. & Özmen, S. (2022). Pandemi Döneminde Kullanıcıların Sosyal Medya Kullanım Motivasyonları ve Kullanıcı İçerikleri: Clubhouse Örneği, Dijital Çağda Medyatik İletişim I, (Ş. Çağlar & M. Gülgör, Eds), Konya: Eğitim Yayınevi.
- Bocock, R. (1997). *Tüketim*. Ankara: Dost Kitabevi Yayınları.
- Çakmak, S. (2022). Online Alışveriş Bağımlılığı.
- Çopuroğlu, F. (2021). Tüketicilerin Sosyal Medya Kullanımı, Fomo ve Hedonik Tüketim Arasındaki İlişki. *OPUS Uluslararası Toplum Araştırmaları Dergisi*, 17(37), 4298–4326. <https://doi.org/10.26466/opus.845545>
- Coşkun, N. Ç., & Harika Zöhre. (2014). Küreselleşme ve Tüketim Kültürünün Yaygınlaşması Bağlamında Türkiye’de Cadılar Bayramı. *Electronic Turkish Studies*, 9(3), 497–506.
- Demirgüneş, B. K. (2016). İnternet Alışverişlerinde Hedonik Faydacı Değer Algılarının Davranışsal Sorunları: E-Sadakat ve Ağızdan Ağıza İletişim. *Kastamonu Üniversitesi İktisadi ve İdari Bilimler Fakültesi Dergisi*, 13, 246–269.
- Dittmar, H. (2005). Compulsive buying – a growing concern? An examination of gender, age, and endorsement of materialistic values as predictors. *The British Psychological Society British Journal of Psychology*, 96, 467–491.

- Eroğlu, S., & Bektaş, O. (2016). STEM Eğitimi Almış Fen Bilimleri Öğretmenlerinin STEM Temelli Ders Hakkında Görüşleri. *Eğitimde Nitel Araştırmalar Dergisi*, 4(3), 43–67.
- Fidan, İ. Ö. (2017). Hedonizmden Püritanizme: Eğitim Felsefesine İlişkin Bir Değerlendirme. *Muş Alparslan Üniversitesi Sosyal Bilimler Dergisi*, 5(3), 597–621.
- Filiz, H. (2020). Kitle İletişim Araçlarının Hedonizm Ekseninde Günlük Yaşam İçerisindeki Kullanım Alanları. *Anemon Muş Alparslan Üniversitesi Sosyal Bilimler Dergisi*, 8(5), 1465–1476.
- Günaydın, Ö. E. (2021). Kompulsif Satın Alma Üzerinde Etkili Olan Faktörlerin Belirlenmesine Yönelik Bir Araştırma. *Fırat Üniversitesi Sosyal Bilimler Dergisi*, 31, 898–912.
- Gürbüz, S., & Şahin, F. (2018). *Sosyal Bilimlerde Araştırma Yöntemleri Felsefe-Yöntem-Analiz* (5.Baskı). Ankara: Seçkin Yayıncılık.
- Güven, E. Ö. (2009). Hedonik Tüketim: Kavramsal Bir İnceleme. *ABMYO Dergisi*, 13, 65–72.
- Hae-Sook Kwon. (2005). The Types of Clothing Shopping Value and The Classification of Consumer Group By Shopping Values. *Journal of Fashion Business*, 9(6), 126–140.
- Jones, M. A., Reynolds, K. E., & Arnold, M. J. (2006). Hedonic and Utilitarian Shopping Value: Investigating Differential Effects on Retail Outcomes. *Journal of Business Research*, 59(9), 974–981.
- Köroğlu, A., & Yıldız, S. (2021). Sosyal Medya ve Hedonik Tüketimin Tüketici Tutumu ve Tatmin Üzerindeki Etkisi. *Manas Sosyal Araştırmalar Dergisi*, 10(2), 1106–1123.
- Kotler, P., & Armstrong, G. (1999). *Principles of Marketing* (8th Editio). New Jersey Prentice Hall Inc.
- Marx, K. (2000). *1844 El Yazmaları*. İstanbul: Birikim Yayınları.
- McCracken, G. (1988). *The long interview*. 88. Retrieved from <https://www.perlego.com/book/2800496/the-long-interview-pdf>
- Mike Featherstone. (2008). *Postmodernizm ve Tüketim Kültürü* (M. Küçük, Ed.). İstanbul: Ayrıntı Yayınları.
- Odabaşı, Y. (2006). *Tüketim Kültürü: Yetinen Toplumdan Tüketen Topluma* (2. Basım). İstanbul.
- Özmen, S., & Sancar, E. (2021). Time-Saving as A Motivator for Consumption via Digital Platforms: Istanbul Example in the Consuming of Clothes. *Bandırma Onyediy Eylül Üniversitesi Sosyal Bilimler Araştırmaları Dergisi*. <https://doi.org/10.38120/banusad.943957>
- Ryan, F. X. (2003). Values as Consequences of Transaction: Commentary on Reconciling Homo Economicus and John Dewey's Ethics. *Journal of Economic Methodology*, 10(2), 245–257.
- Sarı, Ü., & Türker, H. (2021). Dijital Platform Kullanıcılarının İzleme Alışkanlıklarına Yönelik Bir Araştırma: Netflix Örneği. *Anadolu Üniversitesi Sosyal Bilimler Dergisi*, 21(1), 59–80.
- Sarıtaş, E., & Haşiloğlu, S. B. (2015). Çalışan Kadınların Özel Alışveriş Sitelerinden Satın Alımlarının Hedonik Amaçlı Tüketim Açısından İncelenmesi. *İnternet Uygulamaları ve Yönetimi*, 6(1), 53–62.
- Senemoğlu, O. (2017). Tüketim, Tüketim Toplumu ve Tüketim Kültürü: Karşılaştırmalı Bir Analiz. *İnsan ve İnsan Dergisi*, 4(12), 66–86. <https://doi.org/10.29224/insanveinsan.313030>
- Solunoğlu, A., & İkiz, A. N. (2020). Beş Faktör Kişilik Özelliklerinin Hedonik Tüketim Üzerine Etkisinin İncelenmesi. *İşletme Araştırmaları Dergisi*, 12(3), 2344–2361.
- Tanrıkulu, E., & Bakır, N. O. (2021). Tüketicilerin Çevrimiçi Alışverişteki Faydacı ve Hedonik Alışveriş Değerinin Algılanan Fayda ve Risk Üzerindeki Etkisi: Trendyol ve Zara Tüketicileri Üzerine Bir Araştırma. *Marmara Üniversitesi Öneri Dergisi*, 16(56), 634–667.
- Tanrısevdi, A., & Günseli, G. B. (2017). Turistlerin Hedonik ve Faydacı Tüketim Eğilimlerinin Belirlenmesi. *Akademik Sosyal Araştırmalar Dergisi*, 5(60), 551–566.
- Terkan, R. (2014). Sosyal Medya ve Pazarlama: Tüketicide Kalite Yansımaları. *Organizasyon ve Yönetim Bilimleri Dergisi*, 6(1), 57–71.
- Tezcan, E. T. (2017). Kitap Tüketiminin Dijitalleşmesi Bağlamında Tüketim Davranışı Üzerine Bir İnceleme. *Yeni Medya Elektronik Dergi*, 1(2), 214–220.
- TUIK. (2022). Hanehalkı Bilişim Teknolojileri (BT) Kullanım Araştırması, 2022. [https://doi.org/\(https://data.tuik.gov.tr/Bulten/Index?p=Hanehalki-Bilisim-Teknolojileri-\(BT\)-Kullanim-Arastirmasi-2022-45587\)](https://doi.org/(https://data.tuik.gov.tr/Bulten/Index?p=Hanehalki-Bilisim-Teknolojileri-(BT)-Kullanim-Arastirmasi-2022-45587)).

- Ültay, E., Akyurt, H., & Ültay, N. (2021). Sosyal Bilimlerde Betimsel İçerik Analizi. *IBAD Sosyal Bilimler Dergisi*, 10, 188–201.
- Varol, M. Ç., & Varol, E. (2020). Postmodern Tüketime Postmodern Bir Yanıt: Paylaşım Ekonomisi. *Asya Studies Akademik Sosyal Araştırmalar Dergisi*, 4(12), 128–141.
- Yanıklar, C. (2010). Tüketim Kültürü, Kapitalizm ve İnsan İhtiyaçları Arasındaki İlişki Üzerine Bir Tartışma. *C.Ü. Sosyal Bilimler Dergisi*, 34(1), 25–32.
- Yıldız, Z., Kalağan, G., Yıldız, S., & Çetin, B. (2013). Toplumsal Dönüşüm ve İrrasyonel Tüketim. *Bartın Üniversitesi İ.İ.B.F. Dergisi*, 4(8), 67–102.
- Yüce, A., & Kerse, Y. (2018). Kişiliğin Kompulsif Satın Alma Davranışı Üzerindeki Etkisi: Ampirik Bir Çalışma. *Atatürk Üniversitesi İktisadi ve İdari Bilimler Dergisi*, 32(1), 143–157.
- Yüçetürk, C., & Akyol, O. (2019). Sosyal Medya Ortamında Futbol ve Nefret Söylemi: Mesut Özil Örneği. *Gümüşhane Üniversitesi İletişim Fakültesi Dergisi*, 7(2), 1106–1129.

KAYNAKÇA

- Avar, B. (2012). Gün O Gündür, İstanbul, Remzi.
- Avşar, Z., Şahin, M. vd. (2020). Dünya Örnekleri Çerçevesinde Siyasal İletişim, İstanbul, Kopernik.
- Aziz, A. (1990). Araştırma Yöntemleri-Teknikleri ve İletişim. Ankara: A.Ü. Basın-Yayın Yüksekokulu Basımevi.
- Aziz, A. (2021). Siyasal İletişim. Ankara, Nobel.
- Balcı, Ş., Tarhan, A., ve Bal, E. (2013). Medya ve Siyasal Katılım. Konya, Literatürk.
- Balcı, Ş. Akar, H. (2020). 2019 Yerel Seçiminde Sosyal Medyadaki Siyasal Katılım Üzerinde, Siyasal Tutumlar, Siyasal Etkinlik ve Sosyal Medya Kullanım Örüntülerinin Rolü, İstanbul University Journal of Communication Sciences, 2020, 59, 55-85 DOI: 10.26650/CONNECTIST2020-0528.
- Bektaş, A. (1996). Kamuoyu İletişim ve Demokrasi, İstanbul, Bağlam.
- Bektaş, A. (2002). Siyasal Propaganda: Tarihsel Evrimi ve Demokratik Toplumdaki Uygulamaları, İstanbul, Bağlam.
- Bilgi Üniversitesi. (2018). Türkiye’de Kutuplaşmanın Boyutları Araştırma Raporu 2018, İstanbul, Göç Çalışmaları ve Uygulamaları Araştırma Merkezi.
- Bilgin, N. (2014). Sosyal Bilimlerde İçerik Analizi, Ankara, Siyasal.
- Bostancı, M. (2014). Sosyal Medya ve Siyaset (1.Baskı). Konya, Palet.
- Çankaya, E. (2015). Siyasal İletişim: Dünyada ve Türkiye’de, Ankara, İmge.
- Çobanoğlu, Ş. (2007). Suskunluk Sarmalı ve Siyasal İletişim, İstanbul, Fide.
- Dahlgren, P. Dahlberg, L vd. (2017). Yeni Medya Kuramları, İstanbul, Der.
- Demir, V. (2018). Türkiye’de Medya Siyaset İlişkisi, İstanbul, Beta.
- Devran, Y. (2011). Seçim Kampanyalarında Geleneksel Medya, İnternet ve Sosyal Medyanın Kullanımı, İstanbul, Başlık.
- Erdoğan, E. (2017). İnternet ve Siyasal Katılım: Türkiye Gençliği Üzerinden Bir Değerlendirme, T.C. Gençlik ve Spor Bakanlığı Gençlik Araştırmaları Dergisi, 5(13), 5-30, genclikarastirmalari.gsb.gov.tr/.
- Gurevitch, M. Coleman, S.Blumler, (2009). Political Communication Old And New Media Relationships, August 2009, The Annals Of The American Academy Of Political And Social Science 625(1):164-181, DOI:10.1177/0002716209339345
- Kalender, A. (2005). Siyasal İletişim: Seçmenler ve İkna Stratejileri, Konya, Çizgi.
- Çakmak, E. (2008). Siyasal İletişim: İdeoloji ve Medya, İstanbul, Kriter.
- Kamiloğlu, F. (2015). Siyasal İletişimde Korku Çekiciliği, BrandAge Dergisi, s.77, ss. 33-34, İstanbul.
- Kamiloğlu, F. Erdoğan, E. (2014). Effects of Social Media on Civil and Political Participation and a Field of Survey Over on Facebook, Online Journal of Communication and Media Technologies, Volume 4, Issue 3, July 2014, Pages: 47-77.
- Karagöz, K. (2013). Yeni Medya Çağında Dönüşen Toplumsal Hareketler ve Dijital Aktivizm Hareketleri. *İletişim ve Diplomasi* (1), 131-157.
- Konda Araştırma. (2018). 24 Haziran 2018 Genel Milletvekili ve Cumhurbaşkanlığı Seçimleri Sandık Analizi, s.92, 2018, İstanbul.
- Köker, E. (1998). Politikann İletişimi İletişimin Politikası, Ankara, Vadi.
- Kushin, M. J., and Yamamoto, M. (2010). Did Social Media Really Matter? College Students’ Use of Online Media and Political Decision Making in the 2008 Election. *Mass Communication and Society* (13), 608-630.
- Lilleker, D. (2013). Siyasal İletişim: Temel Kavramlar, İstanbul, Kaknüs.
- Lu, Y., Heatherly, K., and Lee, J. (2016). Cross-cutting Exposure on Social Networking Sites: The Effects of SNS Discussion Disagreement on Political Participation. *Computers in Human Behavior* (59), 74-81.
- Madsar, S. (2021). Politik İletişim Aracı Olarak Sosyal Medya: 2018 Cumhurbaşkanlığı Seçimlerinde Adayların Twitter Kullanımı. *Mediarts: Medya ve Sanat Çalışmaları Dergisi*, 1, 61-85.
- McNair, B. (2011). An Introduction to Political Communication , Londra, Routledge.
- Maigret, E. (2011). Medya ve İletişim Sosyolojisi, İstanbul, İletişim.

- Newman, B. (2017). Siyasette Pazarlama Devrimi Son Amerikan Başkanlık Kampanyaları, Ankara, Nobel.
- Oktay, M. (2002). Politikada Halkla İlişkiler, İstanbul, Derin.
- Özkan, A. (2007). Siyasal İletişim Stratejileri, İstanbul, Tasam.
- Özkan, N. (2014). Seçim Kazandıran Kampanyalar, İstanbul, Mediacat.
- Özsoy, O. (2009). Obama'nın Liderlik Sırları, İstanbul, Mediacat.
- Özsoy, O. (2007). Seçim Kazandıran Siyasal İletişim. İstanbul: Pozitif Yayınları.
- Prasad, B. D. (2008). Content Analysis. Research Methods for Social Work, 5, 1-20.
- Rice, L. L., Moffett, K. and Madupalli, R. (2012). Campaign-Related Social Networking and the Political Participation of College Students. Social Science Computer Review, 31 (3), 257-279.
- Stanley, J. (2018). Demokrasilerde Propaganda Oyunu, İstanbul, The Kitap.
- Stieglitz, S. and Dang-Xuan, L. (2013). Social Media and Political Communication:A Social Media Analytics Framework. Social Network Analysis and Mining,3 (4), 1277-1291.
- Steinberg, A. (2015). Exploring Web 2.0 Political Engagement: Is New Technology Reducing the Biases of Political Participation? Electoral Studies (39), 102-116.
- Stempel, G. H. ve Wesley, B.H. (Ed.) (1989). Research Methods in Mass Communications. New Jersey: Prentice-Hall.
- Şeker, T. İşleyen, M. (2012). 2011 CHP Seçim Reklamları Bağlamında Siyasal Reklamcılığın İzleyiciler Üzerindeki Etkilerine Yönelik Alımlama Analizi . Selçuk Üniversitesi Türkiyat Araştırmaları Dergisi , (32) , 327-349 .
- Tarhan, A. Fidan, Z. (2016). Siyasal İletişimde Sosyal Medyanın Kullanımı: “7 Haziran- 1 Kasım 2015 Genel Seçimleri Twitter Örneği”. Ş. Balcı (Ed.). 7 Haziran'dan 1 Kasım'a Türkiye'de Siyasal İletişim Uygulamaları (s.401-440). Konya: Literatürk Academia.
- Tokgöz, O. (2008). Siyasal İletişimi Anlamak (1. Baskı). Ankara, İmge.
- Tokgöz, O. (2010). Seçimler Siyasal reklamlar ve Siyasal İletişim, Ankara, İmge.
- Vural, Z. ve Bat, M. (2009). Siyasal Seçim Kampanyalarında Yeni İletişim Teknolojileri ve Blog Kullanımı: 2008 Amerika Başkanlık Seçimlerine Yönelik Karşılaştırmalı Bir Analiz. Journal of Yasar University, 4(16), 2745-2778.
- Uztuğ, F. (1999). Siyasal Marka Seçim Kampanyaları ve Aday İmajı, İstanbul, Mediacat.
- Yavaşgel, E. (2004). Siyasal İletişim Kavramlar ve Ardındakiler, Ankara, Babil.
- Yıldırım, A. Şimşek, H. (2013). Nitel araştırma Yöntemleri, Ankara, Seçkin.
- Welch, D. (2019). Propaganda Güç ve İkna, İstanbul, İnkılap.
- Zeybek, B. (2016). Siyasal Reklam İkna ve Retorik, İstanbul, Beta.
- Johnson-Cartee; K. S. Copeland, G. (1991). Negative Political Advertising Coming Age, New York, Roudledge.

İNTERNET KAYNAKÇA

- Türk İnternet Haber Sitesi, <https://turk-internet.com/2018-baskanlik-seciminde-hangi-aday-sosyal-medya-yi-daha-iyi-kullandi/>, E.T. 19.10.2022.
- Diken Haber Sitesi, <https://www.diken.com.tr/iyi-partiden-kurultayi-gormeyen-trtye-manidar-hediyeler-abakus-fotograf-ve-hesap-makinesi/>, E.T. 19.10.2022.
- Okan Yüksel Web Sayfası, <https://okanyuksel.com/2015/04/sosyal-medya-ve-secimler-i-bolum/>, E.T. 19.10.2022.
- Pew wResearch, <https://www.pewresearch.org/internet/2012/10/19/social-media-and-political-engagement/>, E.T. 20.10.2022.
- Pew Research, <https://www.pewresearch.org/internet/2018/07/11/public-attitudes-toward-political-engagement-on-social-media/>, E.T. 20.10.2022.
- İyi Parti, [https://twitter.com/search?q=\(from%3Ameral_aksener\)%20until%3A2018-06-23%20since%3A2018-06-20&src=typed_query&f=video](https://twitter.com/search?q=(from%3Ameral_aksener)%20until%3A2018-06-23%20since%3A2018-06-20&src=typed_query&f=video), E.T. 21.10.2022
- İyi Parti, https://twitter.com/meral_aksener/status/1010168070554439680, E.T. 20.10.2022.
- We Are Social, <https://wearesocial.com/us/blog/>, E.T. 27.11.2022.

Kaynakça

- Adrich, H. E., & Fiol, C. M. (1994). Fools Rush In? The Institutional Context of Industry Creation . The Academy of Management Review 19(4), 645-670.
- Agamben, G. (2013). Kutsal İnsan Egemen İktidar ve Çıplak Hayat (Çev. İsmail Türkmen) . İstanbul: Ayrıntı Yayınları.
- Arti, B., Chandak, M. B., & Akshay, Z. (2013). Opinion Mining and Analysis: A Survey. International Journal on Natural Language Computing (IJNLC),.
- Atay, E. E. (1997). Hukukta meşruiyet kavramı. Gazi Üniversitesi Hukuk Fakültesi Dergisi Cilt 1, Sayı 2, 121-165.
- Bakan Fahrettin Koca'dan 'SMA ilacı' açıklaması. (2021, 12 01). Cumhuriyet Gazetesi: <https://www.cumhuriyet.com.tr/saglik/bakan-fahrettin-kocadan-sma-ilaci-aciklamasi-2007984> adresinden alındı
- Béland, D., Blomqvist, P., Andersen, J. G., & Palme, J. (2014). The Universal Decline of Universality? Social Policy Change in Canada, Denmark, Sweden and the UK. . Social policy & administration 48(7), 739–756.
- Berger, P. L., & Luckman, L. (1966). The Social Construction of Reality: A Treatise on the Sociology of Knowledge, . New York, NY.: Anchor.
- Birgün Gazetesi: <https://www.birgun.net/haber/turkiye-de-sma-hastaligi-gercekleri-329918> adresinden alındı (2021, 01 11).
- Bonardi, J. P., & Keim, G. D. (2005). Corporate political strategies for widely salient issues. Academy of Management Review, 30(3), 555-576.
- Brooks, C., & Manza, J. (2006). Why do welfare states persist? Journal of Politics (68), 816-827.
- Burstein, P. (2003). The impact of public opinion on public policy: A review and an agenda. . Political Research Quarterly 56, 29-40.
- Canetti , E. (2006). Kitle ve iktidar (Çev. Güljat Ayşen). İstanbul: Ayrıntı Yayınları.
- Castelló, I., Etter, M., & Årup, N. F. (2016). Strategies of legitimacy through social media: The networked strategy. Journal of Management Studies, (53), 402-432.
- Çetin, H. (2003). Siyasetin Evrensel Sorunu: İktidarın Meşruiyeti Meşruiyetin İktidarı. Ankara Üniversitesi SBF Dergisi Cilt 58-Sayı 3, 61-88
- Dawkins, J. (2004). Corporate responsibility: the communication challenge. Journal of Communication Management, Vol. 9 No. 2, 108-119.
- Etter, M. A., & Vestergaard, A. (2015). Facebook and the public framing of a corporate crisis . Corporate Communications An International Journal (20), 163-177.
- Foucault, M. (2014). Özne ve İktidar (Çev. Osman Akınhay-İşık Ergüder). İstanbul: Ayrıntı Yayınları.
- Foucault, M. (2015). İktidarın gözü (İşık Ergüden). İstanbul: Ayrıntı Yayınları.
- Gugushvili, D., & Hirsch, D. (2014). Means-testing or universalism: What strategies best address poverty? A review contributing to Joseph Rowntree Foundation's development of an anti-poverty strategy, . Leicestershire: Centre for Research in Social Policy Loughborough University.
- Haack, P., Pfarrer, M. D., & Scherer, A. G. (2014). Legitimacy-as-feeling: How affect leads to vertical legitimacy spillovers in transnational governance. Journal of Management Studies (51), 634-667.
- Hallett, T., & Ventresca, M. J. (2006). Inhabited institutions: Social interactions and organizational forms in Gouldner's Patterns of Industrial Bureaucracy. Theory and Society, 35(2), 213- 236.
- Hobbes , T. (2019). Leviathan. İstanbul: Yapı Kredi Yayınları.
- Jagtap, V. S., & Karishma, P. (2013). Analysis of different approaches to Sentence-Level Sentiment Classification. International Journal of Scientific Engineering and Technology, 2(3), 164-170.
- Kahan, D. M. (2006). The Logic of Reciprocity: Trust, Collective Action and Law. In: . B. S. Gintis H içinde, Moral Sentiments and Material Interests: The Foundation of Cooperation in Economic Life. Massachusetts:: The MIT Press.
- Korpi , W., & Palme, J. (2003). New politics and class politics in the context of austerity and globalization: Welfare state regress in 18 countries, 1975–95. American Political Science Review 97, 425-446.
- Korpi, W. (1980). Social policy and distributional conflict in the capitalist democracies. A preliminary comparative framework. . West European Politics (3), 296-316.
- LeGrand, J., & Robert , E. G. (1987). Not Only the Poor : The Middle Classes and the Welfare State. New York: Routledge.

- Locke, J. (2012). Yönetim Üzerine İkinci İnceleme, Sivil Yönetimin Gerçek Kökeni Boyutu ve Amacı Üzerine Bir Deneme (Çev: Fahri Bakırcı). Ankara: Ebabil Yayınları.
- Palazzo, G., & Scherer, A. G. (2006). Corporate Legitimacy as Deliberation: A Communicative Framework. *Journal of Business Ethics* Vol. 66 No:1, 71-88.
- Pang, B., & Lee, L. (2008). Opinion Mining and Sentiment Analysis. *Foundations and Trends in Information Retrieval* (2), 1-135.
- Quadagno, J., & Blekesaune, M. (2003). Public Attitudes toward Welfare State Policies: A Comparative Analysis of 24 Nations. *European Sociological Review*, Volume 19, Issue 5,, 415-427.
- Rheingold, H. (2002). *Smart Mobs: The Next Social Revolution*. Cambridge: Basic Books.
- Ringen, S. (1987). *The possibility of politics. A study in the political economy of the welfare state*. Oxford: Clarendon Press.
- Ruef, M., & Scott, W. R. (1998). A Multidimensional Model of Organizational Legitimacy: Hospital Survival in Changing Institutional Environments. *Administrative Science Quarterly*, (43), 877-905.
- Schultz, F., Castelló, I., & Morsing, M. (2013). The construction of corporate social responsibility in network societies: A communication view. *Journal of Business Ethics* (115), 681-692.
- Suchman, M. C. (1995). Managing legitimacy: Strategic and institutional approaches. *Academy of Management Review* (20), 571-610.
- Suri, P. R., & Harmunish, T. (2010). Object Oriented Information Computing over WWW. *International Journal of Computer Science Issues*, 7(3).
- T.C. Sağlık Bakanlığı. (2021, 01 09). SMA Bilim Kurulu Toplantısına İlişkin Açıklama: <https://www.saglik.gov.tr/TR,78115/sma-bilim-kurulu-toplantısına-iliskin-aciklama-09012021.html> adresinden alındı
- Türkiye SMA Vakfı. (2022, 12 10). SMA Nedir? <https://www.sma.org.tr/sma-nedir> adresinden alındı
- Taylor-Gooby, P. (2002). The silver age of the welfare state: perspectives on resilience. *Journal of Social Policy* 31, 597-621.
- Taylor-Gooby, P. (2004). *New Risks, New Welfare*. Oxford: Oxford University Press.
- TBMM. (2022, 12 14). Türkiye Büyük Millet Meclisi: <https://www.tbmm.gov.tr/Haber/Detay?Id=0c95afea-c32c-482f-88b1-0184ffa92364> adresinden alındı
- van Oorschot, W. (2007). *Social Legitimacy of the European. Welfare State: Centre for Comparative Welfare Studies, CCWS Working Papers*.
- Waxman, C. (1983). *The stigma of poverty: a critique of poverty theories and policies*.. New York: Pergamon Press.
- Weber , M. (1995). *Toplumsal ve Ekonomik Örgütlenme Kuramı, (Çev. Özer Ozankaya) . İstanbul: İmge Kitapevi*.
- Weber , M. (2021). *Sosyoloji Yazıları (Çev. Taha Parla)*. İstanbul: Metis Yayınları.
- Weber, M. (2005). *Bürokrasi ve Otorite (Çev. H.Bahadır Akın)*. Ankara: Adres Yayınları.
- Zhu, D., & Westphal, J. D. (2011). Misperceiving the beliefs of others: How pluralistic ignorance contributes to the persistence of positive security analyst reactions to the adoption of stock repurchase plans. *Organization Science*, 22(4), 869-886.
- Zucker, L. (1987). Institutional theories of organizations. *Annual Review of Sociology*, Vol. 13, , 443-644.

KAYNAKÇA

- Aydemir, İ. M. (2022). *Radyo Yayıncılığının Dönüşümünde Dijitalleşmenin Rolü*. İstanbul: İstanbul Ticaret Üniversitesi, İletişim Bilimi ve İnternet Enstitüsü.
- Aydoğan, D. (2013). Türkiye’de Dijital Gazetecilik: Habertürk ve Hürriyet Gazeteleri Örneği. *Turkish Online Journal of Design Art and Communication*, 3(3), 26-40.
- Aydoğan, F., & Kırık, A. M. (2012). Alternatif Medya Olarak Yeni Medya. *Akdeniz Üniversitesi İletişim Fakültesi Dergisi*, 58-69.
- Aziz, A. (2018). *Radyo Yayıncılığı*. İstanbul: Nobel Akademik Yayıncılık.
- Bekmezci, M. (2017). Kuşakların Karşılaştırılması ve İş Dünyasında ‘Y’ Kuşağına Kuramsal Bir Bakış. *İİSBF Sosyal Bilimler Dergisi*, 4(7), 101-111.
- Csobanka, Z. E. (2016). The Z Generation. *Acta Technologica Dubnicae*, 63-76.
- Çaycı, B. (2015). *Hibrit İletişim Teknolojilerinin Basılı Medyada Meydana Getirdiği Dönüşüm*. İstanbul: İstanbul Ticaret Üniversitesi Sosyal Bilimler Enstitüsü.
- Dimock, M. (2019, Haziran 17). Defining generations: Where Millennials end and Generation Z begins. Aralık 10, 2022 tarihinde <https://www.pewresearch.org/fact-tank/2019/01/17/where-millennials-end-and-generation-z-begins/> adresinden alındı
- Dolot, A. (2018). The Characteristics of Generation Z. *e-mentor*, 44-50.
- Güngör, N. (2018). *İletişim Kuramlar ve Yaklaşımlar*. Ankara: Siyasal Kitabevi.
- Ipsos. (2021, Nisan 07). *Türkiye’deki Podcast Bilinirliği ve Dinleme Alışkanlıkları*. Kasım 30, 2022 tarihinde <https://www.ipsos.com/tr-tr>: <https://www.ipsos.com/tr-tr/turkiyedeki-podcast-bilinirligi-ve-dinleme-aliskanliklari> adresinden alındı
- Kuran, E. (2018). *Telgraftan Tablete: Türkiye’nin 5 Kuşağına Bakış*. İstanbul: Destek Yayınları.
- Malakçı, G., Tekkanat, E., & Topaloğlu, M. (2019). Akıllı Cihaz ve İnsan Etkileşimi: Nesnelerin İnterneti. *Ege Eğitim Teknolojileri Dergisi*, 1(3), 11-19.
- Nicholas, A. J. (2020). Preferred Learning Methods of Generation Z. *Faculty and Staff - Articles & Papers Faculty and Staff*.
- Reuters Institute, University of Oxford. (2020). *Reuters Institute Digital News Report 2020*. https://reutersinstitute.politics.ox.ac.uk/sites/default/files/2020-06/DNR_2020_FINAL.pdf adresinden alındı
- Rogers, E. M. (1986). *Communication Technology the New Media in Society*. New York: The Free Press.
- Şeberoğlu, A. (2020). Yeni Medya ve Etkileşimli Yeni Sinema. *Yeni Medya*, 77-85.
- Tükel Paker, İ. B. (2022). Z Kuşağının Tüketim Tercihlerinde Sosyal Medya Fenomenlerinin Etkisi. *Sosyal, Beşeri ve İdari Bilimler Dergisi*, 451-461.
- Türk Dil Kurumu. (tarih yok). Güncel Türkçe Sözlük. Kasım 23, 2022 tarihinde <https://sozluk.gov.tr/> adresinden alındı
- Warren, K. (2022, Ağustos 29). Generation Z (Gen Z): Definition, Birth Years, and Demographics. New York, Amerika Birleşik Devletleri. Kasım 18, 2022 tarihinde <https://www.investopedia.com/generation-z-gen-z-definition-5218554> adresinden alındı
- We Are Social & Hootsuite. (2020, Ekim 20). Digital 2022: October Global Statshot Report .
- Yıldırım, A., & Şimşek, H. (2021). *Sosyal Bilimlerde Nitel Araştırma Yöntemleri*. Ankara: Seçkin.

Ek- Görüşme Soruları

1. Günlük toplam geleneksel medya tüketiminiz (Radyo, TV, Gazete, diğer) ortalama ne kadar ve en çok hangilerini tercih ediyorsunuz?
2. Günlük toplam dijital (sosyal) medya tüketiminiz (Ör: Youtube, Netflix, Disney, Exxen; Facebook, Instagram vb.) ortalama ne kadar süredir?
3. Günlük ortalama ne kadar süre podcast dinliyorsunuz?
4. Neden podcast dinlemeyi tercih ediyorsunuz?
5. Podcast yayınlarının en beğendiğiniz/sevdiğiniz işlevi nedir?
6. Podcast yayınlarının en sevdiğiniz özelliği nedir?
7. Podcast yayını olarak en çok ne tür içerikler dinliyorsunuz?
8. Dinlediğiniz podcast yayınlarından memnun musunuz?
9. İdeal bir podcast yayını neleri içermeli, yani sizin hangi beklentinizi karşılamalı?
10. Podcasti günün hangi zaman diliminde dinliyorsunuz?
11. Hangi işle meşgulken dinliyorsunuz?

KAYNAKÇA

- Akmeşe, E. (2020). Ötekileştirmenin diyalektiği bağlamında bireyin varoluşsal bunalımı üzerine bir analiz: Çoğunluk 2010 Middle Black Sea Journal of Communication Studies, 5(1) , 57-64 .
- Akmeşe, Z. ve Arda, Ö. (2020). Ken Loach sinemasında ‘Özgürlük Teması’ ve ‘Özgürlük Rüzgârı’ filminin çerçeveleme çözümlemesi. OPUS Uluslararası Toplum Araştırmaları Dergisi, 15 (23), 2108-213.
- Brockmann, S. (2010). A critical history of German film. New York: Camden House, 2010
- Cerrahoğlu, N. (2013, Ağustos 4). Sırdaş polis ve başkalarının hayatı. Cumhuriyet. 11 Kasım 2019 tarihinde http://www.cumhuriyet.com.tr/koseyazisi/437764/_Sirdas_Polis__ve_Baskalarinin_Hayati.html/ adresinden erişildi.
- Construction of The Wall in Agust 1961. (t.y.). 4 Kasım 2019 tarihinde <http://www.berliner-mauer-gedenkstaette.de/en/mauerbau-46.html/> adresinden erişildi
- Delacroix, H.M (2016). Willy Brandt: Life of a statesman. New York: I.B. Touris
- Friedman, M.J (Der). (2009). The Berlin Wall- 20 Years Later. U.S Department of StateBureau of International Information Program. 4 Kasım 2019 tarihinde <https://photos.state.gov/libraries/amgov/30145/publications-english/theberlin-wall.pdf/> adresinden erişildi.
- Kasher, C. D. (Yapımcı) ve Guy Hamilton (Yönetmen). (1966). Funeral in Berlin [Sinema Filmi]. Birleşik Krallık: Jovera Pictures AG/SA.
- Major, P. (2010). Behind the Berlin Wall: East Germany and the frontiers of power. Oxford: Oxford University Press.
- Mering, S. ve Wyman T. (2013). Introduction. S.Mering ve T. Wyman (Der.), Rightwing radicalism today: perspectives from Europe and the US içinde (s. 1-7). New York, NY: Routledge.
- Roberts, J. M. (2003). Yirminci Yüzyıl tarihi. (S. Gül, Çev.). Ankara: Dost Kitabevi Yayınları.
- Rottman, G. L. (2008). The Berlin Wall and The Intra-German border 1961- 89. Oxford: Osprey Publishing.
- Schafer, Yvonne, (1995). “Nazi Berlin and the Grosses Schauspielhaus”, Theatrein the Third Reich, Prever Years: Essay on Theatre in Nazi Germany, Westprot: Green Wood Press, ss.103-119.
- Özmen, S. (2013). Radyo ve Televizyon Okumaları, İstanbul: Derin Yayınları.
- Özmen, S. (2016). Mediation of Culture and Intercultural Dialogue through Dramas. Art and Intercultural Dialogue, (s.129-140), Rotterdam: Sense Publishers.
- Taylor, F. (2006) The Berlin Wall- A World divided. New York: Harper Collins Publishers Inc.
- The Fall of The Berlin Wall. (t.y.). 7 Kasım 2019 tarihinde <http://www.berliner-mauer-gedenkstaette.de/en/fall-of-the-berlin-wall-291.html/> adresinden erişildi.
- The Life of Others-Director’s Statament. (t.y.). 12 Kasım 2019 tarihinde <https://www.sonyclassics.com/thelivesofothers/externalLoads/TheLivesofOthers.pdf/> adresinden erişildi.
- Welch, David, (2001). Propaganda and the German Cinema 1933-1945, Lincolnns Inn, I.B. Tauris, 2001.
- Yıldırım, C. (2020). Soğuk savaşın simgesi Berlin Duvarı ve sinemadaki yansımaları. OPUS–Uluslararası Toplum Araştırmaları Dergisi, 16(32), 5176-5203. DOI: 10.26466/opus.797448

EDEBİYAT KURAMI ODAĞINDA ÇEVİRİ AMAÇLI ÇÖZÜMLEMELER

Editörler

Mesut Kuleli - Didem Tuna

EĞİTİM
yayınevi

EDEBİYAT KURAMI ODAĞINDA ÇEVİRİ AMAÇLI ÇÖZÜMLEMELER

Editörler: Mesut Kuleli - Didem Tuna

Genel Yayın Yönetmeni: Yusuf Ziya Aydoğan (yza@egitimyayinevi.com)

Genel Yayın Koordinatörü: Yusuf Yavuz (yusufyavuz@egitimyayinevi.com)

Sayfa Tasarımı: Eğitim Yayınevi Grafik Birimi

Kapak Tasarımı: Eğitim Yayınevi Grafik Birimi

T.C. Kültür ve Turizm Bakanlığı

Yayıncı Sertifika No: 47830

ISBN: 978-625-6382-55-8

1. Baskı, Aralık 2022

Baskı Cilt

Uzun Dijital Matbaacılık

İstanbul Cad. İstanbul Çarşısı No: 48/48 - 49 İskitler 0670 / Ankara

Matbaa Sertifika No: 47865

Kütüphane Kimlik Kartı

EDEBİYAT KURAMI ODAĞINDA ÇEVİRİ AMAÇLI ÇÖZÜMLEMELER

Editörler: Mesut Kuleli - Didem Tuna

234 s., 135x215 mm

Kaynakça var, dizin yok.

ISBN: 978-625-6382-55-8

Copyright © Bu kitabın Türkiye'deki her türlü yayın hakkı Eğitim Yayınevi'ne aittir. Bütün hakları saklıdır. Kitabın tamamı veya bir kısmı 5846 sayılı yasanın hükümlerine göre kitabı yayımlayan firmanın ve yazarlarının önceden izni olmadan elektronik/mekanik yolla, fotokopi yoluyla ya da herhangi bir kayıt sistemi ile çoğaltılamaz, yayımlanamaz.

EĞİTİM

yayınevi

Yayınevi Türkiye Ofis: İstanbul: Eğitim Yayınevi Tic. Ltd. Şti., Atakent mah. Yasemen sok. No: 4/B, Ümraniye, İstanbul, Türkiye

Konya: Eğitim Yayınevi Tic. Ltd. Şti., Fevzi Çakmak Mah. 10721 Sok. B Blok, No: 16/B, Safakent, Karatay, Konya, Türkiye
+90 332 351 92 85, +90 533 151 50 42, 0 332 502 50 42
bilgi@egitimyayinevi.com

Yayınevi Amerika Ofis: New York: Egitim Publishing Group, Inc. P.O. Box 768/Armonk, New York, 10504-0768, United States of America
americaoffice@egitimyayinevi.com

Lojistik ve Sevkiyat Merkezi: Kitapmatik Lojistik ve Sevkiyat Merkezi, Fevzi Çakmak Mah. 10721 Sok. B Blok, No: 16/B, Safakent, Karatay, Konya, Türkiye
sevkiyat@egitimyayinevi.com

Kitabevi Şubesi: Eğitim Kitabevi, Şükran mah. Rampalı 121, Meram, Konya, Türkiye
+90 332 499 90 00
bilgi@egitimkitabevi.com

İnternet Satış: www.kitapmatik.com.tr
+90 537 512 43 00
bilgi@kitapmatik.com.tr

Kaynakça⁸

- BENVENISTE, Emile, *Dernières leçons*, éd. Jean-Claude Coquet et Irène Fenoglio, Paris, EHESS-Gallimard-Seuil, 2012.
- BENVENISTE, Emile, *Problèmes de linguistique générale 1-2*, Paris, Gallimard, 1966-1974.
- COQUET, Jean-Claude et Öztürk Kasar, Sündüz, *Discours, Sémiotique et Traduction / Söylem, Göstergibilim ve Çeviri*, İstanbul, YTÜ Yayınları, 2003.
- COQUET, Jean-Claude, “ La sémiotique de l’Ecole de Paris ”, *L’état des sciences sociales en France*, éd. Marc Guillaume, Paris, La Découverte, 1986, p. 332-335.
- COQUET, Jean-Claude, “ Préface. Comment traduire l’expérience ? ”, *Traduire À la recherche du temps perdu*, éd. Geneviève Henrot-Sostero et Florence Lautel-Ribstein, Paris, Classiques Garnier, 2015, p.15-22.
- COQUET, Jean-Claude, *La quête du sens. Le langage en question*, Paris, PUF, 1997.
- COQUET, Jean-Claude, *Le discours et son sujet, I*, Paris, Klincksieck, 1984.
- COQUET, Jean-Claude, *Phusis et logos. Une phénoménologie du langage*, Paris, PUV, 2007.
- DÄLLENBACH, Lucien, “ Le Tissu de mémoire ”, *La Route des Flandres*, Claude Simon, Minit, édition électronique, 2013, p. 357-378.
- GENETTE, Gérard, *Seuils*, Paris, Éditions du Seuil, 1987.
- NOWOTNA, Magdalena, *Le sujet, son lieu, son temps. Sémiotique et traduction littéraire*, Paris-Louvain, Éditions Peeters, 2002.
- Öztürk Kasar, Sündüz, “ D’une traduction à l’autre : l’univers sémiotique de *Du côté de chez Swann* en turc I - Titres ” et “ D’une traduction à l’autre : l’univers sémiotique de *Du côté de chez Swann* en turc II - Sémiotique ”, *Revue d’études proustiennes*, no 1, Traduire À la recherche du temps perdu, Geneviève Henrot Sostero et Florence Lautel-Ribstein (sous la direction de), Classiques Garnier, 2015, 235-245 et 437-450.⁹
- Öztürk Kasar, Sündüz, “ Interaction entre la sémiotique et la traduction littéraire ”, *Translation as Innovation: Bridging the Sciences and the Humanities*, éd. Patricia M. Phillips-Batoma et Florence Xiangyun Zhang, Victoria, Dalkey Archive Press, 2016a, p. 243-260.
- Öztürk Kasar, Sündüz, “ Pour une sémiotique de la traduction ”, *La traduction et ses métiers*, éd. Colette Laplace, Marianne Lederer et Daniel Gile, Caen, Lettres Modernes Minard, 2009, p. 163-175.
- Öztürk Kasar, Sündüz, “ Sémiotique de la traduction littéraire ”, *Les Langues Modernes, Dossier : Approches théoriques de la traduction*, éd. Astrid Guillaume, n° 2016/1, 2016b, p. 43-51.
- SIMON, Claude, “ Deux écrits de Claude Simon sur le roman ”, *Œuvres*, Paris, Gallimard, Bibliothèque de la Pléiade, 2006a, p. 1181-1204.
- SIMON, Claude, “ Grand plan de montage de “La Route des Flandres” ”, *Œuvres*, Paris, Gallimard, “ Bibliothèque de la Pléiade ”, 2006b, p. 1210-1224.

8 Özgün metindeki Kaynakça stili değiştirilmeden kullanılmıştır.

9 Özgün metinde yer almayan bu referans, özgün metnin yazarı ve çevirmenin ortak kararıyla çeviri metnin içinde gerekli olduğu için kullanılmış ve eklenmiştir.

- SIMON, Claude, “ Note sur le grand plan de montage de “La Route des Flandres” ”, *Œuvres*, Paris, Gallimard, “ Bibliothèque de la Pléiade ”, 2006d, p. 1208-1209.
- SIMON, Claude, “ Premier plan de “La Route des Flandres” ”, *Œuvres*, Paris, Gallimard, “ Bibliothèque de la Pléiade ”, 2006e, p. 1205-1207.
- SIMON, Claude, *Discours de Stockholm*, Paris, Gallimard, “ Bibliothèque de la Pléiade ”, 2006c, p. 885-902.
- SIMON, Claude, *Flandra Yolu*, çev: Sündüz Öztürk Kasar, İstanbul, SEL Yayıncılık, 2019¹⁰
- SIMON, Claude, *Histoire*, Paris, Minuit, 1967.
- SIMON, Claude, *La Route des Flandres*, Minuit, édition électronique, 2013.
- ZEMMOUR, David, “ Le participe présent dans *La route des Flandres* : Écriture du souvenir et quête de l’instant ”, *L’Information grammaticale*, n° 76, 1998, p. 42-45.

10 Bu referans, özgün metinde yer almazken çeviride başvurulması nedeniyle buraya dahil edilmiştir.

Kaynakça

- Adams, C. J. (1990). *The sexual politics of meat: A feminist-vegetarian critical theory*. Bloomsbury Publishing.
- Adams, C. J. (1993). *Ecofeminism and the sacred*. The Continuum Publishing Company.
- Adams, C. J., ve Gruen, L. (Eds.) (2021). *Ecofeminism: Feminist intersections with other animals and the earth*. Bloomsbury Publishing.
- Andrée, C., ve Contrucci, J. (1989). *Rape of the wild: man's violence against animals and the earth*. Indiana University Press.
- Bishop, R.S. (1990). Mirrors, windows, and sliding glass doors. *Perspectives*, 6(3), ix-xi.
- Cambridge Online Sözlük: <https://dictionary.cambridge.org/>
- Çelik, B. (2020). Translation of space: The case of short story entitled Have You Got Everything You Want? by Agatha Christie. *RumeliDE Dil ve Edebiyat Araştırmaları Dergisi*, (Ö8), 583-597.
- Çetin, G. T. (2020). From catastrophe to salvation: An Ecofeminist reading of The Memoirs of a Survivor by Doris Lessing. Tuna, D., Kuleli, M., ve Aliyev, J. (Eds.) *Yazımsal Feminizmler: Yöndeşimler ve Kesişimler* içinde (ss.33- 57). Nobel Bilimsel Eserler.
- d'Eaubonne, F. (2022). *Feminism or death: How the women's movement can save the planet*. Verso Books.
- Emecheta, B. (1983). *The Rape of Shavi*. William Collins Sons & Co. Ltd.
- Emecheta, B. (2009). *Şavi'nin İğfali*. (E. Ersavcı, Çeviri). Varlık Yayınları.
- Gaard, G. (1993). *Ecofeminism* (Vol. 21). Temple University Press.
- Gaard, G. (2011). Ecofeminism revisited: Rejecting essentialism and replacing species in a material feminist environmentalism. *Feminist formations*, 23(2), 26-53.
- Gaard, G. (2018). Ecofeminism. Noel Castree (Ed.) *Companion to Environmental Studies* içinde (ss. 286-290). Routledge.
- Gaard, G. C., ve Murphy, P. D. (1998). Önsöz. Gaard, G. C., ve Murphy, P. D. (Eds.) *Ecofeminist literary criticism: Theory, interpretation, pedagogy* içinde (ss. 1-15). University of Illinois Press.
- Griffin, S. (1997). Ecofeminism and meaning. Karen J. Warren (Ed.). *Ecofeminism: Women, culture and nature* içinde (ss. 213-226). Indiana University Press.
- Gülmüş Sırkıntı, H. (2021). Çeviri göstergebilimi bağlamında çeviri eleştirisi uygulaması: Edgar Allan Poe'nun "The Conqueror Worm" isimli şiiri ve Türkçe çevirileri. *International Journal of Languages Education and Teaching*, 9(4), 48-63.
- King, Y. (1989). The ecology of feminism and the feminism of ecology. Judith Plant (Ed.) *Healing the wounds: The promise of ecofeminism* içinde, (ss.18-28). Green Print.
- Kroneiss, S. (2020). Ecofeminism in JRR Tolkien's The Lord of the Rings. *Multidisciplinary Studies Theses*. 15. https://digitalcommons.buffalostate.edu/multistudies_theses/15
- Kuleli, M. (2017). Analysis of subjectivity in literary translation from semiotics of translation point of view: Analysis of subjectivity in the play "Coriolanus" and translation evaluation. *Turkish Studies International Periodical for the Languages, Literature and History of Turkish or Turkic*, 12(22), 511-532.

- Kuleli, M. (2018a). Çeviri göstergebilimi yaklaşımının bir öykünün çeviri değerlendirmesine uygulanması. *Turkish Studies Language and Literature*, 13(28), 597-638.
- Kuleli, M. (2018b). Öznelik yetisi: Bir göstergebilimsel çözümleme adımı ve çeviri göstergebilimi bakış açısıyla bir tiyatro metninde çeviri değerlendirmesi. *RumeliDE Dil ve Edebiyat Araştırmaları Dergisi*, (13), 33-72.
- Kuleli, M. (2018c). Analysis of narrative programs and Turkish translations of a short story through semiotics of translation. *Turkish Studies Social Sciences*, 13(26), 861-877.
- Kuleli, M. (2019). Analysis of discursive techniques in the play Antony and Cleopatra by Shakespeare from semiotics of translation perspective and translation evaluation. *International Journal of Languages, Education and Teaching*. 7(2), 190-207.
- Kuleli, M. (2021a). Patriarchal Domination on Nature and Women: An Ecofeminist Analysis of Alice Walker's Poems. *Dünya Dilleri, Edebiyatları ve Çeviri Çalışmaları Dergisi*, 2(2), 139-152.
- Kuleli, M. (2021b). Coquet's "Theory of instances of enunciation" in the analysis of 'Othello' from the perspective of semiotics of translation. *Journal of Language and Linguistic Studies*, 17(S1), 86-108.
- Kuleli, M. ve Uysal, N. M. (2021). In pursuit of multi-ethnic feminist signs and their translations in literary feminism: The case of The Color Purple by Alice Walker. *International Journal of Language Academy*, 9(3), 233-257.
- Kuleli, M. ve Altuntaş, A. F. (2022). Facing the tension in translation of reduplications in Turkish: The case of *Kuşlar da Gitti* by Yaşar Kemal. *Söylem Filoloji Dergisi*, 7(1), 265-289.
- Merriam-Webster Online Sözlük: <https://www.merriam-webster.com/>
- Mies, M. ve Shiva, V. (1993). *Ecofeminism*. London: Zed Books.
- Ogunyemi, C. O. (1985). Womanism: The dynamics of the contemporary black female novel in English. *Signs: Journal of women in Culture and Society*, 11(1), 63-80.
- Okome, O. (2017). Obituary: Buchi Emecheta (1944–2017). *The Journal of Commonwealth Literature*, (52), 401–408.
- Okonjo-Ogunyemi, C. (1988). Women and Nigerian literature. Ogunbiyi Y. (Ed.) *Perspectives on Nigerian Literature: 1700 to the Present* içinde. (1), 60-67. Guardian Books.
- Öztürk Kasar, S. (2020). De la désignification en traduction littéraire: *les gens d'en face* de Georges Simenon dans le contexte Turc du point de vue de la sémiotique de la traduction. *Parallèles*, 1(32), 154-175.
- Öztürk Kasar, S. (2021). Çevirmek, anlamı eğip bükme sanatı mıdır?. Didem Tuna ve Mesut Kuleli (Eds.) *Söylem, Anlam ve Çeviri Üzerine Disiplinlerarası Tartışmalar/ Interdisciplinary Debates on Discourse, Meaning and Translation* içinde (ss. 19-44). Anı Yayıncılık.
- Öztürk Kasar, S. ve Çelik, K. (2021). Bir özde çeviri örneği The City of the Sultan and Domestic Manners of the Turks in 1836 ve aslına çevirilerinde kenti temsil eden göstergelerin aktarımı. *RumeliDE Dil ve Edebiyat Araştırmaları Dergisi*, (23), 1067-1084.
- Öztürk Kasar, S. ve Güzel, O. E. (2022) Ayşe Kulin'in Nefes Nefese adlı romanı ile İngilizce çevirilerinin kent göstergebilimi ve çeviri göstergebilimi odağında çözümlenmesi. *RumeliDE Dil ve Edebiyat Araştırmaları Dergisi*, (27), 869-890.

- Öztürk Kasar, S. ve Kuleli, M. (2016). Antony and Cleopatra oyununun göstergebilimsel çözümlemesi ve çeviri göstergebilimi bakış açısıyla Türkçe çevirilerinin değerlendirilmesi. *RumeliDE Dil ve Edebiyat Araştırmaları Dergisi*, (5), 98-123.
- Öztürk Kasar, S. ve Tuna, D. (2015). Yaşam, yazın ve yazın çevirisi için gösterge okuma. *Frankofoni*, (27), 457-482.
- Öztürk Kasar, S. ve Tuna, D. (2017). Shakespeare in three languages reading and analyzing sonnet 130 and its translations in light of semiotics. *International Journal of Languages' Education and Teaching (IJLET)*, 5(1), 170-181.
- Plumwood, V. (2004). *Feminizm ve doğaya hükmetmek*. (B. Ertür, Çeviri). Metis Yayınları.
- Satyanarayana, P. (2013) Buchi Emecheta as a post-colonial Nigerian womanist. *International Journal of English: Literature, Language& Skills (IJELLS)*, 2(3), 56-60
- Smith, A. (1997). Ecofeminism through an anticolonial framework. Karen J. Warren (Ed.) *Ecofeminism: Women, Culture and Nature* içinde (ss. 21-37). Indiana University Press.
- Susam-Saraeva, Ş. (2022). Retranslating 'Kara Toprak': Ecofeminism revisited through a canonical folk song. Mona Baker (Ed.) *Unsettling Translation* içinde (ss. 180-193). Routledge.
- Tuna, D. (2016). Oktay Rifat'ın Tecelli başlıklı şiiri ve çevirileri üzerinden çeviriyi göstergebilimle buluşturmak. *Selçuk Üniversitesi Edebiyat Fakültesi Dergisi*, (35), 33-52.
- Tuna, D. ve Çelik, B. (2021). From wiping out of the meaning to over-interpretation: The translator as covert co-author in the rewriting of Istanbul. *Journal of Language and Linguistic Studies*, 17(2), 1083-1098.
- Tuna, D. ve Kuleli, M. (2017). *Çeviri göstergebilimi çerçevesinde yazınsal çeviri için bir metin çözümleme ve karşılaştırma modeli*. Eğitim Yayınevi.
- Türk Dil Kurumu Sözlükleri: <https://sozluk.gov.tr/>
- Ural, G., ve Akdağ, T. (2017). Analysis of figurative elements in the novel The Daughter of Smyrna. *Journal of Educational & Instructional Studies in the World*, 7(2), 48-55.
- Uysal, Y. (2022). Analysis of isotopies and Turkish translations of the short story entitled "How the Camel Got His Hump" from postcolonial perspective through semiotics of translation. *Dünya Dilleri, Edebiyatları ve Çeviri Çalışmaları Dergisi*, 3(1), 96-117.
- Vakoch, D. A., ve Mickey, S. (Eds.) (2018). *Literature and Ecofeminism: Intersectional and International Voices*. Routledge.
- Warren, K. J. (Ed.) (1997). *Ecofeminism: Women, culture, nature*. Indiana University Press.
- Wiyatmi, W., Suryaman, M., ve Swatikasari, E. (2019). Developing an ecofeminist literary criticism model to cultivate an ecologically aware and feminist generation. *Interdisciplinary Literary Studies*, 21(4), 515-531.
- Wu, L. (2019). Reading The Color Purple from the perspective of ecofeminism. *Theory and Practice in Language Studies*, 9(8), 965-972.
- Yaman, B. (2021). Çeviri göstergebilimi bakış açısıyla Reşat Nuri Güntekin'in Yaprak Dökümü romanının çözümlemesi ve W. D Halsey'e ait İngilizce çevirisinin incelenmesi. *Turkish Studies-Language and Literature*, 16(2), 909-932.
- Yusmarani, R. (2019). Ecofeminism Perspective on Indonesian Literary Works. *ISLLAC: Journal of Intensive Studies on Language, Literature, Art, and Culture*, 3(1), 63-68.

Kaynakça

- Boxall, P. (2013). *Twenty-first century fiction: A critical introduction*. Cambridge Üniversitesi Yayınları.
- Clarke, B. ve Rossini, M. (2017). Preface: Literature, posthumanism, and the posthuman. Bruce Clarke ve Manuela Rossini (Eds.) *The Cambridge companion to literature and the posthuman* içinde (ss. xi-xxii). Cambridge Üniversitesi Yayınları.
- Cronin, M. (2017). *Eco-Translation: Translation and Ecology in the Age of Anthropocene*. Routledge.
- Ferrando, F. (2013). Posthumanism, transhumanism, antihumanism, metahumanism, and new materialisms”. *Existenz*, 8(2), 26-32.
- Haraway, D. (2006). *Siborg manifestosu: Geç yirminci yüzyılda bilim, teknoloji ve sosyalist-feminizm*. (Çev. Akinhay, O.). Agora Kitaplığı.
- Hassan, I. (1977). Prometheus as performer: Toward a posthumanist culture?. *The Georgia Review*, 31(4), 830-850.
- Hayles, K. (1999). *How we became posthuman?: Virtual bodies in cyborgnetics, literature and informatics*. Chicago Üniversitesi Yayınları.
- Herbrechter, S. (2013). *Posthumanism: A critical analysis*. Bloomsbury.
- Herbrechter, S. (2015). Posthumanist literature??. Yayınlanmamış Konferans Bildirisi. *Approaching Posthumanism and Posthuman Konferansında*. Geneva Üniversitesi, 4-6 Haziran, 1-16.
- Herbrechter, S. (2020). ‘Posthuman/ist literature? Don DeLillo’s Point Omega and Zero K’. *Open Library of Humanities*, 6(2), 1-25. DOI: <https://doi.org/10.16995/olh.592>.
- Holmes, C. ve Rich, K.M. (2021). On rereading Kazuo Ishiguro. *MFS Modern Fiction Studies*, 67(1), 1-19.
- Ishiguro, K. (2021). *Klara ile Güneş*. (Çev. Akalın, L.). İstanbul: Yapı Kredi Yayınları.
- Latour, B. (1999). *Pandora’s hope: Essays on the reality of science studies*. Harvard Üniversitesi Yayınları.
- Latour, B. (2005). *Reassembling the social: An introduction to Actor-Network-Theory*. Oxford Üniversitesi Yayınları.
- Lau, C. (2018). Posthuman literature and criticism. Rosi Braidotti ve Maria Hlavajova (Eds.), *Posthuman glossary* içinde (ss. 347-349). Bloomsbury Academic.
- More, M. (2013). The philosophy of transhumanism. Max More ve Natasha-Vita More (Eds.), *The transhumanist reader* içinde (ss. 3-17). Wiley-Blackwell.
- O’Thomas, M. (2017). Humanum ex machina: Translation in the post-global, posthuman world. *Target*, 29(2), 284-300.
- Pastourmatzi, D. (2014). Science fiction literature. Robert Ranisch ve Stefan Lorenz Sorgner (Eds.), *Post- and transhumanism: An introduction (Vol.1)* içinde (ss. 271-285). Peter Lang.
- Ranisch, R. ve Sorgner, S.L. (2014). Introducing post- and transhumanism. Robert Ranisch ve Stefan Lorenz Sorgner (Eds.), *Post- and transhumanism: An introduction (Vol.1)* içinde (ss. 9-27). Peter Lang.

- Rockoff, M. (2014). Literature. Robert Ranisch ve Stefan Lorenz Sorgner (Eds.), *Post- and transhumanism: An introduction (Vol.1)* içinde (ss. 251-270). Peter Lang.
- Seltzer, M. (2016). *The official world*. Duke Üniversitesi Yayınları.
- Shulevitz, J. (2021). The radiant inner life of a robot”. *The Atlantic*, 02 Mart 2021, <https://www.theatlantic.com/magazine/archive/2021/04/kazuo-ishiguro-klara-and-the-sun/618083/>.
- Thomsen, M.R. (2020). Literature’s humanist posthumanism. Mads Rosendahl Thomsen ve Jacob Wamberg (Eds.) *The Bloomsbury handbook of posthumanism* içinde (ss. 333-344). Bloomsbury Academic.
- Yuqing, S. (2022). Post/Human perfectibility and the technological other in Kazuo Ishiguro’s *Klara and the Sun*. *Critique: Studies in Contemporary Fiction*, DOI: 10.1080/00111619.2022.2056429.

Kaynakça

- Barry, P. (2009). *Beginning theory* (3. Baskı). Manchester University Press.
- Berger, A. (1995). *Cultural criticism* (1. Baskı). Sage Publications.
- Bressler, C. (2007). *Literary criticism*. Indiana Wesleyan University
- Dobie, A. (2012). *Theory into practice* (3. Baskı). Wadsworth.
- Eagleton, T. (2002). *Marxism and literary criticism* (2. Baskı). Routledge.
- Eagleton, T. (2012). *Marxizm ve edebiyat eleştirisi* (1. Baskı). (Çev. Özmakas, U.). İletişim Yayınları (Orijinal eserin basım tarihi 1976).
- Eagleton, T. (2015). İdeoloji (4. Baskı). (Çev. Özcan, M.). Ayrıntı Yayınları.
- Erkmen, N. (1993). Önsöz. Orhan Kemal, *Ward 72* (Çev. Erkmen, N.). içinde, (s. vii) Kültür Bakanlığı Yayınları.
- Kemal, O. (2022). *72. Koğuş* (46. Baskı). Everest.
- Kemal, O. (1993). *Ward 72* (1. Baskı). (Çev. Erkmen, N.). Kültür Bakanlığı Yayınları (Orijinal eserin basım tarihi 1954).
- Kuleli, M. (2019). Marxist feminist discourse in a Turkish novel with Eugene Nida's concept of "equivalence" applied on translation evaluation of the novel. *RumeliDE Dil ve Edebiyat Araştırmaları Dergisi*, (16), 703-720. <https://doi.org/10.29000/rumelide.621178>
- Marx, K. (1964). *Selected writings in sociology and social philosophy* (Çev. Bottomore, Ö. B.). McGraw-Hill.
- Marx, K. ve Engels, F. (1986). *Marx/Engels selected works, Vol. One*. Progress Publishers.
- Moran, B. (2012). *Edebiyat kuramları ve eleştiri* (22. Baskı). İletişim Yayınları.
- Öztürk Kasar, S. ve Tuna, D. (2017). Sosyal bilimlerde terimcilerin çevrilmesi ve Türkçe terim üretimi. *Turkish Studies*. 12(13), 415-436. <http://dx.doi.org/10.7827/TurkishStudies.12027>
- Topakkaya, A. (2009). Tarihsel materyelizim ve dialektik. *Erciyes Üniversitesi Sosyal Bilimler Enstitüsü Dergisi*, 1(27), 65-78.
- Toury, G. (1995). *Descriptive translation studies and beyond*. John Benjamins Publishing.
- Tyson, L. (2006). *Critical theory today*. (2. Baskı). Routledge.
- Vinay, J. P. ve Darbelnet, J. (1995). *Comparative stylistic of French and English: A methodology for translation*. (J. C. Sager ve M. J. Hamel, Çev ve Ed). John Benjamins Publishing.

Kaynakça

- Akar, M. (2020). Yitik Kuşak ve Sürgündeki Sanatçı: Thomas Wolfe'un anlatılarında yitkilik ve sürgün kavramlarına bir bakış ve sanatçının ruhsal arayışı. *RumeliDE Dil ve Edebiyat Araştırmaları Dergisi*, RumeliDE, Ö8. 490-497. Doi: 10.29000/rumelide.817001
- Aytür, N. (2101). *Kitaplar arasında*. Yapı Kredi Yayınları.
- Barnes, D. (1958). *The antiphon*. Faber & Faber.
- Barnes, D. (2006). *Nightwood*. New Directions Publishing.
- Barnes, D. (2019). *Geceyi anlat bana*. (Çev. Biçen, A). Sel Yayıncılık.
- Childs, P. (2003). *Modernizm*. (Çev. Yıldırım, V.). Sitare Yayınları.
- Davidson, M. (2010). Pregnant Men: Modernism, Disability, and Biofuturity in Djuna Barnes. *Novel*, 43(2), 207–226. <https://doi.org/10.1215/00295132-2010-001>
- Eagleton, T. (2014). *Edebiyat kuramı*. (Çev. Birkan, T.). Ayrıntı Yayınları.
- Edel, L. (1980). *The modern psychological novel*. Grove Press.
- Eliot, T.S. (2019). Introduction. Djuna Barnes, *Geceyi anlat bana*. (Çev. Biçen, A). Sel Yayıncılık.
- Fitch, N. R. (1985). *Sylvia Beach and the Lost Generation*. Norton Books.
- Foo, C. (2019). Bent on the Dark: Negative Perception in Djuna Barnes's *Nightwood*. *Australian Feminist Studies*, 34(101), 325–342. <https://doi.org/10.1080/08164649.2019.1679018>
- Freud, S. (1999). *Sanat ve edebiyat*. (Çev. Kapkın E. & Tekşen Kapkın, A.). Payel Yayınevi.
- Freud, S. (2013). *Yaşamım ve psikanaliz*. (Çev. Şipal, K.). Say Yayınları.
- Freud, S. (2015). *Cinsellik üzerine*. (Çev. Kapkın, E.). Payel Yayınları.
- Güleç, C. (2006). *Freud*. Say Yayınları.
- Herring, P. (1992). Djuna Barnes and Thelma Wood: The Vengeance of "Nightwood." *Journal of Modern Literature*, 18(1), 5–18. <http://www.jstor.org/stable/3831544>
- Herring, P. (1995). *The life and works of Djuna Barnes*. Penguin Books.
- Işık, M.F. (2022). Feminizm kim(ler) içindir: Bell Hook. *İstanbul Üniversitesi Kadın Araştırmaları Dergisi*, (24), 1-2. doi:10.26650/iukad.2022.1082161
- Lewis, P. (2007). *The Cambridge introduction to modernism*. Cambridge University Press.
- Nadeau, R. L. (1975). Nightwood and the Freudian Unconscious. *International Fiction Review*, 2(2). Retrieved from <https://journals.lib.unb.ca/index.php/IFR/article/view/13136>
- Özbek, Y. (2007). *Edebiyat ve psikanaliz*. Çizgi Kitabevi.
- Öztürk, N. (1993). Psikanaliz ve edebiyat. *İnsan Bilimleri Araştırmaları*, 1(4), 6-27. <https://pdfslide.net/documents/nuretinn-oeztuerk-psikanaliz-ve-edebiyat.html?page=1>
- Sarı, A. (2008). *Psikanaliz ve edebiyat*. Salkımsöğüt Yayınevi.
- Sartre, J. P. (1964). *Edebiyat Nedir?*. (Çev. Onaran, B.). Can Yayınları.
- Shin, E. (2014). Djuna Barnes, History's Elsewhere, and the Transgender. *Journal of Modern Literature*, 37(2), 20–38. <https://doi.org/10.2979/jmodelite.37.2.20>
- Stevens, R.W. (1998). *Modernist fiction*. Prentice Hall.
- Winterson, J. (2019). Introduction. Djuna Barnes, *Geceyi anlat bana*. (Çev. Biçen, A). Sel Yayıncılık.

Kaynakça

- Cock. (t.y.). *Dictionary.com*. <https://www.dictionary.com/browse/cock>.
- Fag. (t.y.). *Dictionary.com*. <https://www.dictionary.com/browse/fag>.
- Fahişe. (t.y.). *Güncel Türkçe Sözlük*. <https://sozluk.gov.tr/>.
- Harlot. (t.y.). *Dictionary.com*. <https://www.dictionary.com/browse/harlot>.
- Hensure. (t.y.). *DSL Dictionaries of the Scots Language*. [https://www.dsl.ac.uk/entry/snd/hensure#:~:text=Scottish%20National%20Dictionary%20\(1700%E2%80%93\)&text=%E2%80%A0HENSURE%2C%20n.,young%20fellow.s.Sc](https://www.dsl.ac.uk/entry/snd/hensure#:~:text=Scottish%20National%20Dictionary%20(1700%E2%80%93)&text=%E2%80%A0HENSURE%2C%20n.,young%20fellow.s.Sc).
- Homosexual. (t.y.). *Dictionary.com*. <https://www.dictionary.com/browse/homosexual>
- Isaiah 1:18 Meaning of Though Your Sins Be as Scarlet. (t.y.). *Connectusfund.org*. <https://connectusfund.org/isaiah-1-18-meaning-of-though-your-sins-be-as-scarlet>.
- Mankind. (t.y.). *Dictionary.com*. <https://www.dictionary.com/browse/mankind>.
- Queer. (t.y.). *Dictionary.com*. <https://www.dictionary.com/browse/queer>.
- Workman. (t.y.). *Dictionary.com*. <https://www.dictionary.com/browse/workman>.
- Adsanatham, C. (2019). REDRES[ing] rhetorica: A methodological proposal for queering cross-cultural rhetorical studies. *Re/orienting writing studies: Queer methods, queer projects* (Ed. William P. Banks, Matthew B. Cox, Caroline Dadas), 75-94. The University Press of Colorado.
- Ahmed, S. (2006). *Queer phenomenology: Orientations, objects, others*. Duke University Press.
- Baer, B. J. (2011). Translating queer texts in Soviet Russia: A case study in productive censorship. *Translation studies*, 4(1), 21-40.
- Baer, B. J. (2020). *Queer theory and translation studies: Language, politics, desire*. Routledge.
- Bassnett, S. (1980). *Translation studies*. Routledge.
- Bassnett, S. ve Lefevere, A. (1992). General editors' preface. *Translation, rewriting and the manipulation of literary fame* (Yaz. Andre Lefevere), vii-viii. Routledge.
- Beuren, D. (2014). Neither is a translator, unless they're transauthors: Confusion and (re)gendering in feminist fiction/translation. Klaus Kaindl ve Karlheinz Spitzl (Ed.). *Transfiction: Research into the realities of translation fiction* içinde, (ss. 315-328). Benjamins Translation Library.
- Blackmore, C. (2011). How to queer the past without sex: Queer theory, feminisms and the archaeology of identity. *Archaeologies*, 7(1), 75-96.
- Bradbury-Rance, C. (2019). *Lesbian cinema after queer theory*. Edinburgh University Press.
- Burton, W. (2010). Inverting the text: A queer translation praxis. *In other words*, (36), 54-68.
- Butler, J. (2008 [1999]). *Cinsiyet belası: Feminizm ve kimliğin alt üst edilmesi* (Çev. Ertür, B.). Metis Yayınları.
- Chamberlain, L. (1988). Gender and the metaphors of translation. *Signs*, 13 (3), 454-472.

- Cixous, H. (1976 [1975]). The laugh of the Medusa (Çev. Cohen, K. ve Cohen, P.). *Signs*, 1 (4), 875-893.
- Deleuze, G. ve Guattari, F. (1983 [1972]). *Anti-Oedipus* (Çev. Hurley, R., Seem, M. ve Lane, H. R.). University of Minnesota Press.
- Démont, M. (2018). On three modes of translating queer literary texts. Brian James Baer ve Klaus Kaindl (Ed.). *Queering translation, translating the queer: Theory, practice, activism* içinde, (ss. 157-171). Routledge.
- Dix, C. (1980). *D.H. Lawrence and women*. The Macmillan Press Ltd.
- Doty, A. (1993). *Making things perfectly queer: Interpreting mass culture*. The University of Minnesota Press.
- Edelman, L. (1994). *Homographesis: Essays in gay literary and cultural theory*. Routledge.
- Epstein, B. J. (2017). Eradicalization: Eradicating the queer in children's literature. B.J. Epstein ve Robert Gillett (Ed.), *Queer in translation* içinde, (ss. 118-128). Routledge.
- Epstein, B. J. ve Gillett, R. (2017). Introduction. B.J. Epstein ve Robert Gillett (Ed.), *Queer in translation* içinde, (ss. 1-7). Routledge.
- Foucault, M. (1978). *The history of sexuality, volume I: An introduction* (Çev. Hurley, R.). Pantheon Books.
- Gopinath, G. (2005). *Impossible desires: Queer diasporas and South Asian public cultures*. Duke University Press.
- Halberstam, J. (2005). *In a queer time and place: Transgender bodies, subcultural lives*. New York University Press.
- Halberstam, J. (2012). *Gaga feminism: Sex, gender and the end of normal* (Ed. Michael Bronski). Beacon Press.
- Halperin, D. M. (2002). *How to do the history of homosexuality*. The University of Chicago Press.
- Hanson, H. (ed.) (1999). *Out takes: Essays on queer theory and film*. Duke University Press.
- Harvey, K. (1998). Translating camp talk. *The translator*, 4 (2), 295-320.
- Harvey, K. (2000). Gay community, gay identity and the translated text. *TTR*, 13(1), 137-165.
- Keenaghan, E. (1998). Jack Spicer's pricks and cocksuckers. *The translator*, 4(2), 273-294.
- Kelsey, N. (1991). *D. H. Lawrence: Sexual crisis*. The Macmillan Press Ltd.
- Kristeva, J. (1982 [1980]). *Powers of horror: An essay on abjection* (Çev. Roudiez, L. S.). Columbia University Press.
- Larkosh, C. (2007). The translator's closet: Editing sexualities in Argentine literary culture. *TTR*, 20(2), 63-88.
- Lawrence, D.H. (2004). *The Cambridge edition of the letters and works of D.H. Lawrence* (Ed. James T. Boulton). Cambridge University Press.
- Lawrence, D.H. (2015). *Pornografi ve müstehcenlik*. (Çev. Sipahi, B.). Fabula Kitap.
- Lefevere, A. (1992). *Translation, rewriting, and the manipulation of literary fame*. Routledge.
- Love, H. (2021). *Underdogs: Social deviance and queer theory*. The University of Chicago Press.

- MacCormack, P. (2009). Queer posthumanism: Cyborgs, animals, monsters, perverts. Noreen Giffney ve Michael O'Rourke (Ed.), *The Ashgate research companion to queer theory* içinde, (ss. 111-126). Ashgate Publishing Limited.
- Milde, D. (2001). Lawrence and the politics of sexual politics. Anne Fernihough (Ed.), *The Cambridge companion to D.H. Lawrence* içinde, (ss. 197-216). Cambridge University Press.
- Pinion, F.B. (1984). *A D.H. Lawrence companion*. The Macmillan Press Ltd.
- Simon, S. (1996). *Gender in translation: Cultural identity and the politics of transmission*. Routledge.
- Smyth, C. (1995). The transgressive sexual subject. Paul Burston ve Colin Richardson (Ed.), *A queer romance: Lesbians, gay men and popular culture* içinde, (ss. 133-155). Routledge.
- Thomas, C. (2009). On being post-normal: Heterosexuality after queer theory. Noreen Giffney ve Michael O'Rourke (Ed.), *The Ashgate research companion to queer theory* içinde, (ss. 17-32). Ashgate Publishing Limited.
- Venuti, L. (1995). *The translator's invisibility: A history of translation*. Routledge.
- Von Flotow, L. (1991). Feminist translations: Contexts, practices and theories. *TTR: Traduction, Terminologie, Rédaction*, 4(2), 69-84.
- Voss, L. (2000). Feminisms, queer theories, and the archaeological study of past sexualities. *World archaeology*, 32(2), 180-192.
- Weisegger, R. (2011). Queering translation: Transcultural communication and the site of the you. *Graduate Journal of Social Science*, 8(2), 164-178.
- Wittig, M. (1992 [1980]). The straight mind. *The straight mind and other essays*, 21-32. Beacon Press.

Kaynakça

- Alimen, N. (2019). Batı'nın Doğu çevirisi olarak oryantalizm ve oryantalist metinlerin Türkçeye çevirileri. S. Taş (Ed.), *Çeviribilimde araştırmalar* içinde (s. 59-92). Hiper Yayın.
- Beydili, C. (2005). Alkarısı. *Türk mitolojisi ansiklopedik sözlük* içinde (s. 34-35). Yurt-Kitap Yayıncılık.
- Bulut, Y. (2002). *Oryantalizmin eleştirel kısa tarihi*. Yöneliş Yayınları.
- Cambridge İngilizce Sözlük. (t.b.). Chaperon. *Cambridge İngilizce sözlük* içinde. Erişim tarihi 16 Haziran 2022, <https://dictionary.cambridge.org/dictionary/english/chaperon>
- Dergâh Yayınları, (t.b.) Batının gözüyle Türkler. Erişim tarihi 10 Haziran, 2022, <https://www.dergah.com.tr/kitap/batinin-gozuyle-turkler>
- Etensel İldem, A. (2007). Bir yazın türü olarak doğu seyahatnameleri. *Littera*, 21, 1-11.
- Genette, G. (1997). *Palimpsests: literature in the second degree* (Çev. Newman, C. ve Doubinsky, C.). University of Nebraska Press. (Orijinal çalışma basım tarihi 1982).
- Goffman, C. (2004). Introduction. H. Donaldson Jenkins, *Behind Turkish lattices: The story of a Turkish woman's life* içinde (s. v-xxix). Gorgias Press.
- Hermans, T. (1996). The translator's voice in translated narrative. *Target: International Journal of Translation Studies*, 8(1), 23-48. <https://doi.org/10.1075/target.8.1.03her>
- Hermans, T. (1997). Çeviri anlatıda çevirmenin sesi, (Çev. Bulut, A.). *Kuram*. (15), 63-68. (Orijinal çalışma basım tarihi 1996).
- Hermans, T. (2010). The translator as evaluator. M. Baker, M. Olohan, M. Calzada Perez (Ed.), *Text and context: essays on translation and interpreting in honour of Ian Mason* içinde (s. 63-76). Routledge.
- Jenkins, H. D. (1911). *Behind Turkish lattices: The story of a Turkish woman's life*. Gorgias Press.
- Jenkins, H. D. (2008). *Robert kolej'in kızları: misyonerlik, feminizm ve yabancı okullar* (Çev. Aksu, A.). Dergâh Yayınları. (Orijinal çalışma basım tarihi 1925).
- Jenkins, H. D. (2014). *Kafesin ardındaki Türk kadını: Türk kadınının hayat hikayesi* (Çev. Kaçmaz, E.). Dergâh Yayınları. (Orijinal çalışma basım tarihi 1911).
- Jenkins, H. D. (2015). *Pargalı İbrahim paşa* (Çev. Epçeli, N.). Yeditepe Yayınevi. (Orijinal çalışma basım tarihi 1911).
- Kasapoğlu Akyol, P. (2020). Suyla arınmadan modern zamanların gelin hamamına tarihi Karacabey hamamında gelin hamamı. *Folklor/Edebiyat Dergisi*, 26(3), 691-705.
- Küçük, A. (1989). Alkarısı. *TDV İslam ansiklopedisi* içinde (s.469). Türkiye Diyanet Vakfı.
- Munday, J. (2008). *Style and ideology in translation: Latin American writing in English*. Routledge.

- Nord, C. (2005). *Text analysis in translation: theory, methodology, and didactic application of a model for translation-oriented text analysis* (Çev. Nord, C. ve Sparrow, P.). Rodopi.
- Öztürk Kasar, S. (2009). Pour une sémiotique de la traduction. C. Laplace, M. Lederer, D. Gile (Ed.), *La Traduction et ses Métiers* içinde (s. 163-167). Lettres Modernes Minard.
- Öztürk Kasar, S. (2012). Traduction de la ville sous le point de vue sémiotique : Istanbul à travers ses signes en trois langues. N. Rentel, S. Schwerter (Ed.). *Défis et enjeux de la Médiation Interculturelle* içinde (s. 267-285). Peter Lang.
- Öztürk Kasar, S. (2020). Çeviri göstergebilimi ile kent göstergebiliminin bütünleşik bağlamında özde çeviri kavramının incelenmesi. *Dünya Dilleri, Edebiyatları ve Çeviri Çalışmaları Dergisi*, 1(1), 1-25.
- Öztürk Kasar, S. ve Çelik, K. (2021). Bir özde çeviri örneği the city of the sultan and domestic manners of the turks in 1836 ve aslına çevirilerinde kenti temsil eden göstergelerin aktarımı. *RumeliDe Dil ve Edebiyat Araştırmaları Dergisi*, (23), 1067–1084.
- Said, E. W. (1978). *Orientalism*. Routledge & Kegan Paul Ltd.
- Said, E. W. (1982). *Oryantalizm: sömürgeciliğin keşif kolu* (Çev. Uzel, N.) Pınar Yayınevi. (Orjinal çalışma basım tarihi 1978).
- Said, E. W. (1985). Orientalism reconsidered. *Cultural Critique*, (1), 89–107. <https://doi.org/10.2307/1354282>
- Said, E. W. (1999). *Şarkiyatçılık: Batının Şark anlayışları* (Çev. Ülner, B.). Metis Yayıncılık. (Orjinal çalışma basım tarihi 1978).
- Tuna, D. ve Çelik, B. (2021). From wiping out of the meaning to over-interpretation: The translator as covert co-author in the rewriting of Istanbul. *Journal of Language and Linguistic Studies*, 17(Special Issue 2), s. 1083-1098.
- Tuna, D. ve Kuleli, M. (2017). *Çeviri göstergebilimi çerçevesinde yazınsal çeviri için bir metin çözümleme ve karşılaştırma modeli*. Eğitim Yayınevi.

Kaynakça

- Bhabha, H. K. (1994). *The location of culture*. Routledge.
- Bhabha, H. K. (2016). *Kültürel konumlanış*. (Çev. Uluç, T.). İnsan Yayınları.
- Eagleton, T. (1996). *İdeoloji* (Çev. Özcan, M.). Ayrıntı Yayınları.
- Eagleton, T. (2009). Eleştiri ve ideoloji: Marksist edebiyat teorisi üzerine bir çalışma. (Çev. Kılıç, S.). İletişim Yayınları.
- Greimas, A. J. (1987). *On Meaning: Selected Writings in Semiotic Theory*. (Çev. Perron, P. ve Collins, F.). Minneapolis: University of Minnesota Press.
- Guillaume, A. (2015). Intertheoricity: Plasticity, elasticity and hybridity of theories. Part II: Semiotics of transferogenesis. *Human and Social Studies*, 4(2), 59-77.
- Kipling, R. (1902). *Just so stories*. Feedbooks.
- Kipling, R. (2007). *İşte öyle hikayeler*. (Çev. Kovulmaz, B.). Türkiye İş Bankası Kültür Yayınları.
- Kipling, R. (2012). *Kipling'den sevilen çocuk hikayeleri* (Çev. Yıldırım, R.). Elips Kitap
- Nodelman, P. (1992). The other: Orientalism, colonialism, and children's literature. *Children's Literature Association Quarterly*, 17(1), 29-35.
- Öztürk Kasar, S. (2009). Pour une sémiotique de la traduction. C. Laplace, M. Lederer ve D. Gile (Ed.) *La Traduction et ses Métiers* içinde (ss. 163-175). Lettres Modernes Minard, Coll.
- Öztürk Kasar, S. (2021). Çevirmek, anlamı eğip bükme sanatı mıdır?. D. Tuna ve M. Kuleli (Ed.) *Söylem, anlam ve çeviri üzerine disiplinlerarası tartışmalar* içinde (ss. 19-44). Anı Yayıncılık.
- Said, E. W. (2017). *Şarkiyatçılık: Batı'nın şark anlayışları*. (Çev. Yıldırım, B.). Metis Yayınları.
- Spivak, G. Ç. (2013). Can the subaltern Speak?. P. Williams ve L. Chrisman (Ed.) *Colonial discourse and post-colonial theory* içinde (ss. 66-111). Routledge.
- Stephens, J. (1992). *Language and ideology in children's fiction*. Longman.
- Şirin, M. R. (2016). Edebiyat ve çocuk edebiyatı, edebiyatın amacı ve işlevi. *Türk Dili Dergisi*, CX (780), 12-31.
- The Free Dictionary. <https://idioms.thefreedictionary.com/once+too+often>
Erişim Tarihi: 26.11.2022.
- van Dijk, T. A. (2019). *İdeoloji: Multidisipliner bir yaklaşım*. (Çev. Demir, A.). Hece Yayınları ve Dergileri.
- Xie, S. (2000). *Rethinking the identity of cultural otherness: The discourse of difference as an unfinished project*. In *voices of the other: Children's literature and the postcolonial context*. Routledge.

Kaynakça

- Kula, O. B. (2012). *Dil felsefesi edebiyat kuramı-II*. Türkiye İş Bankası Kültür Yayınları.
- Kulin, A. (2003). *Adı: Aylin*. Remzi Kitabevi.
- Kulin, A. (2009). *Aylin*. (Çev. Çolakoğlu, D.). Remzi Kitabevi.
- Lotman, Y. M. (1990). *Universe of the mind: A semiotic theory of culture*. (Çev. Shukman, A.). Indiana University Press.
- Lotman, Y. M. (2012). *Düşünen dünyaların içinde*. (Çev. Gürses, S.). Bilgesu Yayıncılık.
- Nöth, W. (2006). Yuri Lotman on Metaphors and Culture as self-referential semiospheres. *Semiotica*, 161(1/4), 249-263.
- Öztürk Kasar, S. (2009). Pour une sémiotique de la traduction. Colette Laplace, Marianne Lederer ve Daniel Gile (Eds.), *La traduction et ses métiers* içinde, (ss. 163-175). Lettres Modernes Minard.
- Öztürk, Kasar, S. (2021). Çevirmek anlamı eğip bükme sanatı mıdır? Didem Tuna ve Mesut Kuleli (Eds.). *Söylem anlam ve çeviri üzerine disiplinlerarası tartışmalar* içinde, (ss. 19-40). Anı Yayıncılık.
- Öztürk, Kasar, S. ve Batu, E. (2017). Oscar Wilde'nin Bencil Dev öyküsünün göstergebilimsel çözümlemesi ve çeviri göstergebilimi bağlamında Türkçe çevirilerinin değerlendirilmesi. *International Journal of Languages' Education and Teaching*, 5(4), 920-950. <http://dx.doi.org/10.18298/ijlet.2433>
- Posner, R. (2001). Kültür Nedir? Antropolojideki Temel Kavramların Göstergebilim Açısından Yorumu. I. Göstergebilim Kongresi Bildirileri, 20- 23 Ekim 1999. Multilingual Yayınları: 25-62.
- Rifat, M. (2008). *XX. yüzyılda dilbilim ve göstergebilim kuramları*. Yapı Kredi Yayınları.
- Saussure D. F. (2014). *Course in general linguistics Ferdinand de Saussure*. (Çev. Kılıç, S.). Columbia University Press.
- Sayın, Ö. (2014). *Göstergebilim ve sosyoloji*. Anı Yayınevi.
- Taşdelen, V. (2014). Batı Tefekkürü ve islam tasavvufu'nda "Çifte Kanat" metaforu. *Erdem*, (66), 103-115.
- Tuna, D. ve Kuleli, M. (2017). *Çeviri göstergebilimi çerçevesinde yazınsal çeviri için bir metin çözümleme ve karşılaştırma modeli*. Eğitim Yayınevi.
- Uçan, H. (2008). *Dilbilim, göstergebilim ve edebiyat eğitimi*. Hece Yayınları.
- Vardar, B. (2001). *Dilbilim yazıları*. Multilingual Yayınları.

İŞLETME BİLİMİNDE GÜNCEL ÇALIŞMALAR

Editörler:

Dr. Öğr. Üyesi Ömer Emre ARSLAN

Araş. Gör. Eren KAMBER

EĞİTİM
yayınevi

İŞLETME BİLİMİNDE GÜNCEL ÇALIŞMALAR

Editörler: Dr. Öğr. Üyesi Ömer Emre Arslan
Araş. Gör. Eren Kamber

Genel Yayın Yönetmeni: Yusuf Ziya Aydoğan (yza@egitimyayinevi.com)
Genel Yayın Koordinatörü: Yusuf Yavuz (yusufyavuz@egitimyayinevi.com)
Sayfa Tasarımı: Eğitim Yayınevi Grafik Birimi
Kapak Tasarımı: Eğitim Yayınevi Grafik Birimi

T.C. Kültür ve Turizm Bakanlığı
Yayıncı Sertifika No: 47830

ISBN: 978-625-6382-80-0
1. Baskı, Aralık 2022

Baskı Cilt

Uzun Dijital Matbaacılık
İstanbul Cad. İstanbul Çarşısı No: 48/48 - 49 İskitler 06070 / Ankara
Matbaa Sertifika No: 47865

Kütüphane Kimlik Kartı

İŞLETME BİLİMİNDE GÜNCEL ÇALIŞMALAR

Editörler: Dr. Öğr. Üyesi Ömer Emre Arslan
Araş. Gör. Eren Kamber

100 s., 135x215 mm

Kaynakça var, dizin yok.

ISBN: 978-625-6382-80-0

Copyright © Bu kitabın Türkiye'deki her türlü yayın hakkı Eğitim Yayınevi'ne aittir. Bütün hakları saklıdır. Kitabın tamamı veya bir kısmı 5846 sayılı yasanın hükümlerine göre kitabi yayımlayan firmanın ve yazarlarının önceden izni olmadan elektronik/mekanik yolla, fotokopi yoluyla ya da herhangi bir kayıt sistemi ile çoğaltılamaz, yayımlanamaz.



Yayınevi Türkiye Ofis: İstanbul: Eğitim Yayınevi Tic. Ltd. Şti., Atakent mah. Yasemen sok.
No: 4/B, Ümraniye, İstanbul, Türkiye

Konya: Eğitim Yayınevi Tic. Ltd. Şti., Fevzi Çakmak Mah. 10721 Sok. B Blok, No: 16/B,
Safakent, Karatay, Konya, Türkiye
+90 332 351 92 85, +90 533 151 50 42, 0 332 502 50 42
bilgi@egitimyayinevi.com

Yayınevi Amerika Ofis: New York: Egitim Publishing Group, Inc.
P.O. Box 768/Armonk, New York, 10504-0768, United States of America
americaoffice@egitimyayinevi.com

Lojistik ve Sevkiyat Merkezi: Kitapmatik Lojistik ve Sevkiyat Merkezi, Fevzi Çakmak Mah.
10721 Sok. B Blok, No: 16/B, Safakent, Karatay, Konya, Türkiye
sevkiyat@egitimyayinevi.com

Kitabevi Şubesi: Eğitim Kitabevi, Şükran mah. Rampalı 121, Meram, Konya, Türkiye
+90 332 499 90 00
bilgi@egitimkitabevi.com

İnternet Satış: www.kitapmatik.com.tr
+90 537 512 43 00
bilgi@kitapmatik.com.tr



KAYNAKÇA

- Abbasoğlu, E. (2019). *Deprem Riskinin Afet Lojistiği Depo Yerleşimine Etkisi: Bursa İli Örneği* (Doctoral dissertation, Bursa Uludağ University (Turkey)).
- Artan, T., & ÖZKAN, A. O. (2020). Afetler ve sosyal hizmet. *Journal of ADEM*, 1(1), 47-54.
- Aydın, H., Ayvaz, B., & Küçükaşçı, E. Ş. (2017). Afet Yönetiminde Lojistik Depo Seçimi Problemi: Maltepe İlçesi Örneği. *Yaşar Üniversitesi E-Dergisi*, 12, 1-13.
- Birleşmiş Milletler, (2010). Natural Hazards, Unnatural Disasters, The World Bank, Washington, [Online]. Available: <https://www.gfdr.org/sites/default/files/publication/natural-hazards-unnatural-disasters-2010.pdf>,
- Çatak, İ. (2021). Türkiye’de Afetlere Etkin Müdahalede Deniz Alternatifi Önerisi: Afet Gemileri. *Deniz Taşımacılığı ve Lojistiği Dergisi*, 2(1), 1-16.
- Ergünay, O. (2007). Türkiye’nin Afet Yönetimi, TMMOB Afet Sempozyumu, [Online]. Available: https://www.tmmob.org.tr/sites/default/files/dea61eed4bceec5_ek.pdf
- Ergünay, O. (2009). Afet yönetimi: genel ilkeler, tanımlar, kavramlar. *Ankara*.
- Ertuğrul, M. (2010). Orman Yangınlarının Yerleşim Alanları Üzerine Etkisi ve Koruma Yöntemleri. *Bartın Orman Fakültesi Dergisi*, 12(17), 101-109.
- Erturgut, R., & Yılmaz, B. (2020). Afet Ve İnsani Yardım Lojistiği Alanında Yapılan Çalışmaların Bibliyometrik Analizi. *Pamukkale Üniversitesi Sosyal Bilimler Enstitüsü Dergisi*, (40), 105-123.
- Kadioğlu, M. (2011). Afet yönetimi beklenilmeyeni beklemek, en kötüsünü yönetmek. *TC Marmara belediyeler birliği yayını*, 65, 47-54.
- Kocaoğlu, B., & Gülsün, B. Türkiye’de Üçüncü Parti (3PL) Lojistik Kavramı Ve Uygulamada Yaşanan Problemlere Yönelik Bir Anket Çalışması. *Verimlilik Dergisi*, (1).
- Korkmaz, M. (2004). Küme Örtüleme Modeli Kullanılarak Optimum Yangın Gözetleme Noktalarının Belirlenmesi. *Turkish Journal Of Forestry*, 5(1), 37-49.
- Manion, M., & Evan, W. M. (2001). Chapter 1-Natural and human-made disasters. *International Journal of Risk Assessment and Management*, 2(1-2), 6-35.
- Özdemir, S. F. (2021). *Afet ve acil yardım lojistiğinde yönetsel planlama önerisi: pandemi uygulaması* (Master’s thesis, Maltepe Üniversitesi, Lisansüstü Eğitim Enstitüsü).
- Özkan, B., & Gencer, C. (2002). KK Lojistik Komutanlığı 3ncü, 4ncü, 5nci Kademe Depolarında Küme Örtüleme Yaklaşımı ile Bir İyileştirme Çalışması. *Savunma Bilimleri Dergisi*, 1(2), 1-17.
- Serpil, G. (2018). The Role of Local Governments in Increasing Disaster Awareness. II. International Conference on Awareness.
- Sıgnak, S., & Kuvvetli, Y. (2020). Küme Örtüleme Yaklaşımıyla Bisiklet Paylaşım Noktası Atama Problemi Ve Bir Uygulama. *Nicel Bilimler Dergisi*, 2(2), 60-70.

- Tanyaş, M., Kılıç, E., & Küçük, B. Bölgesel Afet Lojistik Depo Tasarımı. III. *Ulusal Lojistik ve Tedarik Zinciri Kongresi, Trabzon*, 15-17.
- T.C. Tarım ve Orman Bakanlığı Orman Genel Müdürlüğü, (2022). Orman Yangınları ile Mücadele Çalışmaları, [Online]. Available: <https://www.ogm.gov.tr/tr/orman-yanginlari>,
- TOD, (2020). İtfaiyeciler İçin Orman Yangınları El Kitabı, [Online]. Available: https://www.ormancilarderneği.org/dosyalar/files/itfaiyeciler_icin_orman_yanginlari_web.pdf
- T.C. Tarım ve Orman Bakanlığı Orman Genel Müdürlüğü, (2022). Orman Kanunu, [Online]. Available: <https://www.mevzuat.gov.tr/MevzuatMetin/1.3.6831.pdf>,
- Van Wassenhove, L. N. (2006). Humanitarian aid logistics: supply chain management in high gear. *Journal of the Operational research Society*, 57(5), 475-489.

KAYNAKLAR

- Aremu, A. Y., Shahzad, A., & Hassan, S. (2018). Determinants of enterprise resource planning adoption on organizations' performance among medium enterprises. *LogForum: Scientific Journal of Logistics*, 14, 245–255. <https://doi.org/10.17270/J.LOG.2018.277>
- Arslan, E. Ö. ve Yumurtacı Aydoğmuş, H. (2020). Otel İşletmelerinde Dış Kaynak Kullanımı: TOPSIS Yöntemi ile Bir Uygulama, *Journal Of Tourism And Gastronomy Studies*, (4): 463.
- Badewi, A., Shehab, E., Zeng, J., & Mohamad, M. (2018). ERP benefits capability framework: orchestration theory perspective. *Business Process Management Journal*, 24(1), 266–294. <https://doi.org/10.1108/bpmj-11-2015-0162>
- Badri, M. A., Davis, D., & Davis, D. (2001). A comprehensive 0–1 goal programming model for project selection. *International Journal of Project Management*, 19(4), 243-252.
- Baki, B., & Çakar, K. (2005). Determining the ERP package-selecting criteria: the case of Turkish manufacturing companies. *Business Process Management Journal*.
- Davenport, T. H., Harris, J. G., & Cantrell, S. (2002). *The Return of Enterprise Systems: The Director's Cut*. Cambridge, MA: Accenture Institute for Strategic Change.
- Gable, G., & Stewart, G. (1999). SAP R/3 implementation issues for small to medium enterprises.
- Gümüş, M., Can, M., Kamber, E. (2021). İşletmelerde makine seçim problemlerinde EDAS yöntemi uygulaması. Editör: Gümüş, M., Aydoğmuş, U. *Sayısal Yöntemlerle Tedarik Zinciri*. Eğitim Yayınevi. Konya.
- Hong, K. K., & Kim, Y. G. (2002). The critical success factors for ERP implementation: an organizational fit perspective. *Information & management*, 40(1), 25-40.
- Illa, X. B., Franch, X., & Pastor, J. A. (2000, November). Formalising ERP selection criteria. In *Tenth International Workshop on Software Specification and Design. IWSSD-10 2000* (pp. 115-122). IEEE.
- Jinno, H., Abe, H., Iizuka, K. (2017). Consideration of ERP effectiveness: From the perspective of ERP implementation policy and operational effectiveness. *Information*, 8 (14), 1-11.
- Kahraman, C., Keshavarz Ghorabae, M., Zavadskas, E. K., Cevik Onar, S., Yazdani, M., & Oztaysi, B. (2017). Intuitionistic fuzzy EDAS method: an application to solid waste disposal site selection. *Journal of Environmental Engineering and Landscape Management*, 25(1), 1-12.
- Keshavarz Ghorabae, M., Zavadskas, E. K., Olfat, L., & Turskis, Z. (2015). Multi-criteria inventory classification using a new method of evaluation based on distance from average solution (EDAS). *Informatica*, 26(3), 435-451.
- Langenwalter, G. A. (2020). *Enterprise resources planning and beyond: integrating your entire organization*. CRC Press.

- Lee, S., Kim, D. (2016). The effects of industry classification on a successful ERP implementation model. *Journal of Information Processing Systems*, 12(1), 169-181.
- Lin, I., & Ford, D. W. (2004). ERP selection for small and mediumsized manufactures. In *Proceedings International Conference of Manufacturing Research, Liverpool, UK*.
- Rashid, A., Masood, T., Erkoyuncu, J. A., Tjahjono, B., Khan, N., & Shami, M. U. D. (2018). Enterprise systems' life cycle in pursuit of a resilient smart factory for emerging aircraft industry: a synthesis of Critical Success Factors (CSFs), theory, knowledge gaps, and implications. *Enterprise Information Systems*, 12(2), 96-136.
- Sarkis, J., & Sundarraj, R. P. (2000). Factors for strategic evaluation of enterprise information technologies. *International journal of physical distribution & logistics management*.
- Shaul, L., Tauber, D. (2013). Critical success factors in enterprise resource planning systems: Review of the last decade. *ACM Computing Surveys*, 45(4), 1:39.
- Spraakman, G., O'Grady, W., Askarany, D., & Akroyd, C. (2018). ERP systems and management accounting: New understandings through "nudging" in qualitative research. *Journal of Accounting & Organizational Change*, 14(2), 120–137. <https://doi.org/10.1108/jaoc-06-2016-0038>
- Tarhini, A., Ammar, H., Tarhini, T., & Masa'deh, R. e. (2015). Analysis of the critical success factors for enterprise resource planning implementation from stakeholders' perspective: A systematic review. *International Business Research*, 8(4). <https://doi.org/10.5539/ibr.v8n4p25>
- Teltumbde, A. (2000). A framework for evaluating ERP projects. *International journal of production research*, 38(17), 4507-4520.
- Verville, J. C., & Halington, A. (2002). A qualitative study of the influencing factors on the decision process for acquiring ERP software. *Qualitative Market Research: An International Journal*, 5(3), 188-198.
- Vinatoru, S. S., Calota, G. (2014). Challenges involved in implementing of ERP and auditing. *Internal Auditing & Risk Management*, 4 (36), 103-115.
- Wei, C. C., Chien, C. F., & Wang, M. J. J. (2005). An AHP-based approach to ERP system selection. *International journal of production economics*, 96(1), 47-62.
- Yen, H. R., & Sheu, C. (2004). Aligning ERP implementation with competitive priorities of manufacturing firms: An exploratory study. *International journal of production economics*, 92(3), 207-220.
- Yumurtacı Aydoğmuş, H., Kamber, E., Kahraman, C. (2021). ERP selection using Picture fuzzy CODAS method, *Journal of Intelligent Fuzzy Systems*, 40(6), 11363—11373.
- Yurong, Y., & Houcun, H. (2000). Data warehousing and the Internet's impact on ERP. *IT Professional*, 2(2), 37-41.
- Yusuf, Y., Gunasekaran, A., & Abthorpe, M. S. (2004). Enterprise information systems project implementation:: A case study of ERP in Rolls-Royce. *International journal of production economics*, 87(3), 251-266.

KAYNAKÇA

- Adıgüzel, O. (2009). Shein'in kariyer çapaları perspektifinde Süleyman Demirel Üniversitesi İİBF Öğrencilerinin Kariyer Değerlerine İlişkin Bir Araştırma. *Süleyman Demirel Üniversitesi İktisadi ve İdari Bilimler Fakültesi Dergisi*, 14 (2): 277-292.
- Arslan, E. Ö. ve Yumurtacı Aydoğmuş, H. (2020). Otel İşletmelerinde Dış Kaynak Kullanımı: TOPSIS Yöntemi ile Bir Uygulama, *Journal Of Tourism And Gastronomy Studies*, (4): 463.
- Ayçın, E. (2020). Çok Kriterli Karar Verme Bilgisayar Uygulamalı Çözümler (Genişletilmiş ve Güncellenmiş 2. Basım). Nobel Yayınevi, Ankara.
- Aydoğan, E. ve Türkmen, D. (2017). Kariyer çapalarının demografik değişenler açısından analizi: sektörel bir inceleme. III. Uluslararası Girişimcilik, İstihdam ve Kariyer Kongresi, 12-15 Ekim, Muğla.
- Aydoğmuş, U., Can, M., Seval, M. T. (2018). Hizmet Sektöründe Danışmanlık Firması Seçimi Problemine Yönelik Kriter Araştırması. Editör: Güngör, T., Başyigit Kılıç, G., Uyumaz, A., Görgülü, S. *Mühendislik Alanında Yenilikçi Yaklaşımlar*. Gece Yayınevi.
- Aydoğmuş, U., Yumurtacı Aydoğmuş, H. (2021). Dijital İnsan Kaynakları Yönetimi. Editör: Arslan, Ö. E. *Yönetim Bilimlerinde Güncel Çalışmalar*. Akademisyen Yayınevi. Ankara.
- Crepeau, R. G., Crook, C. W., Goslar M. D., McMurtrey, M. E. (1992). Career Anchors of Information Systems Personnel. *Journal of Management Information Systems*, 9(2), 145-160.
- Çiftçi G. E. ve Hırlak B. (2019). Meslek Yüksekokulu öğrencilerinin kariyer çapalarının bazı sosyo-demografik faktörler açısından incelenmesi. *BMIJ*, 7(5), 2385-2407.
- Danziger, N., Rachman-Moore, D., Valency, R. (2008). The construct validity of Schein's career anchors orientation inventory. *Career Development International*, 13 (1), 7-19.
- Demir, M. ve Yıldırım, H. (2020). İİBF öğrencilerinin kariyer planlamasında muhasebe ve bankacılık-finans mesleklerinin yeri: Schein'in kariyer değerleri kümesi açısından bir analiz. *Kahramanmaraş Sütçü İmam Üniversitesi İktisadi ve İdari Bilimler Fakültesi Dergisi*, 10(1), 33-58.
- Gürbüz, S., Sığırı, Ü. (2012). Kariyer çapalarının, temel benlik değerlendirmesi ve kültürel değerler ile ilişkisi: Türkiye ve ABD karşılaştırması. *20. Ulusal Yönetim ve Organizasyon Kongresi*, 24-26 Mayıs 2012, İzmir.
- İşiker, A. (2019). Kariyer çapaları ve temel benlik değerlendirmenin iş tatminine etkisi: Bir alan çalışması. Hasan Kalyoncu Üniversitesi Sosyal Bilimler Enstitüsü Yüksek Lisans Tezi, Gaziantep.
- Jiang, J. J., Klein, G. (2000). Supervisor support and career anchor impact on the career satisfaction of the entry-level information systems Professional. *Journal of Management Information Systems*, 16 (3): 219-240.
- Karabasevic, D., Stanujkic, D. & Urošević, S. (2015). The MCDM model for personnel selection based on SWARA and ARAS methods. *Management*, 77, 43-52.

- Karabasevic, D., Zavadskas, E. K., Turskis, Z. & Stanujkic, D. (2016). The framework for the selection of personnel based on the SWARA and ARAS methods under uncertainties. *Informatca*, 27(1), 49-65.
- Keršulienė, V., Zavadskas, E. K. & Turskis, Z. (2010). Selection Of Rational Dispute Resolution Method By Applying New Step-Wise Weight Assessment Ratio Analysis (SWARA). *Journal of Business Economics and Management*, 11(2), 243-258.
- Olca, A. ve Düzgün, M. (2016). Turizm eğitimi gören öğrencilerin meslek seçimlerinin kariyer çapaları ile uygunluğunun değerlendirilmesi. *Kastamonu Eğitim Dergisi*, 24(3), 1127-1148.
- Ramakrishna, H., Potosky, D. (2002), Structural Shifts In Career Anchors of Information Systems Personnel: A Preliminary Empirical Analysis. *Journal of Computer Information Systems*, 42(2), 83-89.
- Sarı, Ö. ve Çavuş, Ş. (2021). Turizm meslek lisesi öğrencilerinin kişilik özelliklerinin kariyer çapalarına etkisi. *Sosyal, Beşeri ve İdari Bilimler Dergisi*, 4(3), 231-251.
- Schein, E. H. (1990). Career anchors and job/role planning: The links between career pathing and career development, MIT Sloan School of Management, Cambridge, USA.
- Schein, E. (2007). Career Anchors Revisited: Implications for Career Development in the 21St Century. *Career Management NHRD Journal*, 1(4), 1-9.
- Stanujkic, D., Karabasevic, D. & Zavadskas, E. K. (2015). A framework for the selection of a packaging design based on the SWARA method. *Inzinerine Ekonomika-Engineering Economics*, 26(2), 181-187.
- Şantaş, F. ve Şantaş, G. (2019). Sağlık Yönetimi bölümü öğrencilerinin kariyer seçimine etki eden kariyer çapalarının belirlenmesine yönelik bir araştırma. 3. *Uluslararası Sosyal Bilimler Kongresi*, 28-30 Haziran, Sivas.
- Tan, H. H., Quek, B. C. (2001). An exploratory study on the career anchors of educators in Singapore. *The Journal of Psychology*, 135 (5), 527-545.
- Yarnall, J. (1998). Career anchors: results of an organisational study in the UK. *Career Development International*, 3 (2), 56-61.

KAYNAKÇA

- Adbel-Bessat, M., Mohnned, M., Zhuo, Y., & Hesam, I. (2017). Multi-criteria group decision making based on neutrosophic analytic hierarchy process. *Journal of Intelligent & Fuzzy Systems*(33), 4055-4066.
- Bagchi, P. K., & Skjoett-Larsen, T. (2005). Supply Chain Integration: a European Survey. *International Journal of Logistics Management*.
- Bektas, T. (2006). The multiple traveling salesman problem: an overview of formulations and solution procedures. *Omega*, 209-219.
- Bektaş, T., Demir, E., & Laporte, G. (2016). Green vehicle routing. *Green Transportation Logistics*, 243-265.
- Beskovnik, B., & Jakumin, L. (2010). "Challenges of Green Logistics Southeast Europe, Republic of Slovenia". *Transport Logistics*, 147-148.
- Bhusnan, N., & Ria, K. (2004). Strategic decision making applying the analytic hierarchy process. *Hardcover*, 172.
- Choopra, S., & Meyndl, P. (2013). Supply Chain Management Strategy, Planning and Operation. 500-509. New Jersey: Prentice Hall.
- Cordeau, J., Gendreau, M., Laporte, G., Potvin, J., & Semet, F. (2002). A guide to vehicle routing heuristics. *Journal of the Operational Research Society*, 512-522.
- Cordeau, J., Laporte, G., & Mercier, A. (2000). Unified tabu search heuristic for vehicle routing problems with time windows. *Journal of the Operational Research Society*, 928-936.
- Coyla, J., Barbi, E., & Lanqley, J. (1996). The Management of Business Logistics Sixth Edition. *West Publishing Company*.
- Demir, E., & Van Weensel, T. (2013). Mathematical Modeling of CO2 Emissions in One-to-one Pickup and Delivery Problems. *Industrial Engineering and Engineering Management*, 63-67.
- Desaulniers, G., Desrosiers, J., Erdmann, A., Salomon, M., & Suominen, F. (2002). VRP with Pickup and Delivery. *The Vehicle Routing Problem SAIMM*, 225-242.
- Erdumlu, R. M. (2006). Kentsel Lojistik Ve Lojistik Köy Uygulaması. İstanbul Teknik Üniversitesi Fen Bölümleri Enstitüsü.
- Franceschetti, A., Hondon, D., Van Woensel, T., Bektaş, T., & Laporte, G. (2013). The time dependent pollution-routing problem. *Transportation Research Part B: Methodological*, 265-293.
- Gendreau, M., & Potwin, J. Y. (1998). Dynamic Vehicle Routing and Dispatching. *Fleet Management and Logistics*. Boston, MA: Springer.
- Ghaini, G., Laporte, G., & Musmanno, R. (2004). Planning and Managing Short-Haul Freight Transportation. *Introduction to Logistics Systems Planning and Control*. West Sussex, İngiltere: John Wiley & Sons.
- Guo, J., & Liu, C. (2017). Time-Dependent Vehicle Routing of Free Pickup and Delivery Service in Flight Ticket Sales Companies Based on Carbon Emissions. *Journal of Advanced Transportation*, 1-14.

- Gümüş, M., Özder, E. H., Hatınoğlu, E., Uçar, A. (2022). Geri Dönüşüm Atıklarının Toplanması Rota Optimizasyonu: Alanya İlçesinde Bir Uygulama. *Journal of Turkish Operations Management*, 6(1), 1102-1112.
- Hüseyinli, T., Can, M., Göksel, İ. (2020). Hizmet Kalitesinin Müşteri Memnuniyeti Üzerinde Etkilerinin Fitness İşletmeleri Açısından İncelenmesi: Alanya Örneği. Editör: Karaman, D. Pazarlamada Güncel Çalışmalar. İKSAD Yayınevi. Ankara.
- İncaz, S. (2015). Taşımacılık ve Sürdürülebilirlik Bağlamında Yeni Yaklaşımlar. *Nişantaşı Üniversitesi Sosyal Bilimler Dergisi*, 149-162.
- Johnson, F., & Pkye, B. (2002). Suplly Chian Manegement: Innovatoins for Educatoin. *Productoin and Operatoins Manegement Society*. Miami, Florida, USA.
- Karaman, D. (2021). Telekomünikasyon Sektöründe Müşteri Memnuniyeti ve Müşteri Değerinin Tavsiye Etme Niyetine Etkisi. *MANAS Sosyal Araştırmalar Dergisi*, 10(2), 1124-1137.
- Karamaşa, Ç. (2020). Gıda İşletmelerinde Yeşil Lojistik Uygulamalarının Nötrosofik DEMATEL Yöntemi İle Analiz Edilmesi: Giresun İli Örneği. *Anadolu Üniversitesi İşletme Fakültesi Dergisi (İŞFAD)*, 2(2).
- Kroon, L., & Vrijens, G. (1994). *Returnable containers: an example of reverse logistics*.
- Laporte, G. (1992). The Vehicle Routing Problem: An overview of exact and approximate algorithms. *European Journal of Operational Research*, 345-358.
- Liu, F., Aiwu, G., Lukovac, V., & Vukc, M. (2018). A multicriteria model for the selectoin of the transsport service prowider: A single valued neutrosophic DEMATEL multicritria model. *DNAME*, 1(2), 121-130.
- Maagee, G. (1985). *The Influennce of Just-in-tie Practices on Custome Satisfactoin and Costs*.
- Mardani, A., Edmundas, K., Govindaraan, K., Senin, A., & Jusoh, A. (2016). VIKOR Technique: A systematic review of the State of the Art Literature on Methodologies and applications. *Sustainability*, 8(1), 37.
- Norton, D. P., & Kaplan, S. (1992). The Balanced Scorecard Measures That Drive Performance. *Harward University Review*.
- Opricovic, S., & Tzeng, G. (2007). Extenden VIKOR method in comparison outranking methods. *Euopen Journal of Operatioanl Research*, 175(2), 514-529.
- Özyazar, Ö., & Yardımcı, İ. (2014). Lojistik Ve Tedarik Zinciri Performans Ölçümü: Literatür Taraması. Trabzon: <https://www.researchgate.net/publication/331742584>.
- Pelletier, S., Jabali, O., & Laporte, G. (2018). Charge scheduling for electric freight vehicle. *Transportation Research Part B: Methodological*, 246-269.
- Razzaque, M. A., & Sheng, C. C. (1998). Outsourcing of logistics functions: a literature survey. *International Journal of Physical Distribution and Logistics Management*(28).

- Rushton , A., Croucher, P., & Baker, P. (2010). The handbook of Logistics Distribution Management. 585-604. Londra: Kogan Page Limited.
- Saaty, T. (2008). Decision making with the analytic hierarchy process. *International Journal of Services Sciences*, 1(1), 83-98.
- Soysal, M., Çimen, M., & Demir, E. (2018). On the mathematical modeling of green one-to-one pickup and delivery problem with road segmentation. *Journal of Cleaner Production*, 1664-1678.
- Taşdan, M. E. (2020). Heterojen Araçlar İle Sürdürülebilir Birebir Toplama Ve Dağıtım Problemi Üzerine Bir Analiz. Ankara.
- Zaralı, F., Yazgan, H. R., & Delice, Y. (2018). AHP ve VIKOR Bütünleşik yaklaşımıyla Lojistik Merkez Yer Seçimi: Kayseri ili örneği. *Erciyes Üniversitesi Fen Bilimleri Enstitüsü Dergisi*, 34(3).

KAYNAKLAR

- Aktan, E. (2018). Sosyal Medyanın Turizm Pazarlamasındaki Rolünün Değerlendirilmesi. *Assessing The. Journal Of Tourism And Gastronomy Studies*, 228, 248.
- Aktaş, S. G. (2020). Küresel Sağlıkta Sağlık Turizmine Covid-19. *Türk Coğrafya Dergisi*, (76), 107-114.
- Alan, A. K., Kabadayı, E. T., & Erişke, T. (2018). İletişimin Yeni Yüzü: Dijital Pazarlama Ve Sosyal Medya Pazarlaması. *Elektronik Sosyal Bilimler Dergisi*, 17(66), 493-504.
- Altın, U., Bektaş, G., Antep, Z., & İrbán, A. (2012). Sağlık Turizmi Ve Uluslararası Hastalar İçin Türkiye Pazarı. *Acıbadem Üniversitesi Sağlık Bilimleri Dergisi*, Cilt: 3, Sayı: 3.
- Altunöz, Ö., Arslan, Ö. E., & Hassan, A. (2014). Turistlerin yeşil pazarlamaya yönelik görüşlerinin demografik değişkenler kapsamında incelenmesi. *İstanbul Üniversitesi İşletme Fakültesi Dergisi*, 43(1), 157-172.
- Altunöz, Ö., Tırıl, A. & Arslan, Ö.E. (2014). Hamsilos Tabiat Parkı'nın Rekreasyon Potansiyelini Belirlemeye Yönelik Bir Araştırma. *Journal of Recreation and Tourism Research*, 1(1), 20-38.
- Atar, A. (2020). Gelenekselden Dijitale Turizm Sektörü. *Türk Turizm Araştırmaları Dergisi*, 4(2), 1640-1654.
- Avcı M., & Deniz, Y. S. (2022). Sağlık Turizminde Tabiat Odaklı Terapötik Destinasyon Önerisi: Kastamonu Horma Kanyonu Örneği. *Uluslararası Global Turizm Araştırmaları Dergisi*, 6(1), 51-62.
- Aydın, O. (2012). Türkiye'de Alternatif Bir Turizm; Sağlık Turizmi. *Karamanoğlu Mehmetbey Üniversitesi Sosyal Ve Ekonomik Araştırmalar Dergisi*, 2012(2), 91-96.
- Aydoğmuş, U., Aykın, Ö. (2020). Dijital Pazarlama ve Tüketicinin Yeni Yüzü. Editör: Karaman, D. *Pazarlamada Güncel Çalışmalar*. İKSAD Yayınevi. Ankara.
- Aydoğmuş, U., Aykın, Ö. (2021). Tüketici Davranışı ile İlgili Lisansüstü Tezlerin İncelenmesi. Editör: Karaman, D. *Tüketici Davranışları III - Güncel Akademik Çalışmalar*. Eğitim Yayınevi. Konya.
- Aykın, Ö. (2020). İlişkisel Pazarlama Ekseninde Sağlık Turizmi Pazarlaması. İktisadi Ve İdari Bilimlerde Teori Ve Araştırmalar. Bölüm 29. Gece Kitaplığı ISBN • 978-625-7243-51-3
- Aykın, Ö. (2021). *Sağlık Turizmi Pazarlamasında Sosyal Medya Araçlarının Çok Kriterli Karar Verme Yöntemleri İle Değerlendirilmesi* (Master's Thesis, Alanya Alaaddin Keykubat Üniversitesi/Lisansüstü Eğitim Enstitüsü/Sağlık Turizmi Ana Bilim Dalı).
- Baş C., & Karaca, Ş. (2021). Sağlık Turizmi İşletmelerinde Hizmet Telafi Stratejilerinin Olumlu Ağızdan Ağıza İletişim Ve Tekrar Satın Alma Niyetine Etkisi. *Güncel Pazarlama Yaklaşımları Ve Araştırmaları Dergisi*, 2(2), 110-122.

- Bayar, K. (2019). *Dünyada Ve Türkiye’de Sağlık Turizminin Önemi Ve Gelişimi: Antalya Yöresi Araştırması*. (Yüksek Lisans Tezi, Akdeniz Üniversitesi Sosyal Bilimler Enstitüsü)
- Bayrak, Ö. A., & Dalkıran, G. B. (2020). Sağlık Turizminde Aracı Kurumların WEB Sitelerine Yönelik Bir Değerlendirme: Türkiye Örneği. *Balkan and Near Eastern Journal of Social Sciences*, 6, 171-180.
- Bayram, A. T., Erkol Bayram, G., & Ak, S. (2018). Gazete İnternet Sayfalarında Sağlık Turizmi. 19. *Ulusal Turizm Kongresi*, 824-832.
- Bektaş, G., & Şimşek, F. (2016). İleri Yaş Sağlık Turizminde Mobil Sağlık Hizmetlerinin Önemi. *Sağlık Akademisyenleri Dergisi*, 3(4), 179-185.
- Bulunmaz, B. (2016). Gelişen Teknolojiyle Birlikte Değişen Pazarlama Yöntemleri Ve Dijital Pazarlama. *Trt Akademi*, 1(2), 348-365.
- Çağlar, N., & Bulgan, G. (2016). Termal Kent Sandıklı’nın Markalaşması Ve Medya. *Uluslararası Yönetim İktisat Ve İşletme Dergisi*, 12(28), 225-242.
- Çam O., & Çılğınoğlu, H. (2021). Sağlık Turizmi Kapsamında Medikal Turizmde Öne Çıkan Sağlık Uygulamaları. *Oğuzhan Sosyal Bilimler Dergisi*, 3(2), 197-216.
- Çavuşoğlu, S., & Bükey, A. (2022). Sağlık Turizmi Deneyiminin Turist İllham Kaynağı Ve Bağlılığına Etkisi. *Journal Of Gastronomy, Hospitality And Travel (Online)*, 5(1), 1-15.
- Çelik, S. (2014). Sosyal Medyanın Pazarlama İletişimine Etkileri. *Erciyes İletişim Dergisi*, 3(3), Cilt (Volume): 3, Sayı (Number): 3, (28-42).
- Çetin, T. (2019). *Sağlık Turizmi Kapsamında Medikal Turizm Pazarlaması: Türkiye Medikal Turizm Şirketleri Üzerine Bir Uygulama* (Master’s Thesis, Eastern Mediterranean University (EMU)-Doğu Akdeniz Üniversitesi (DAÜ)).
- Çıfci, S., & Sözen, D. (2017). Tüketicilerin Sosyal Medya Pazarlama Aktivitelerine Katılımlarının Etkileyicileri Ve Sonuçları. *Ege Akademik Bakış*, SS. 505 / 515.
- Dalan, C., & Saltık, I. A. (2021). Paydaşların Bakış Açısıyla Muğla İli Sağlık Turizmi. *Türk Turizm Araştırmaları Dergisi*, 5(2), 1451-1473.
- Diñçer, Ö., & Serdaroğlu, S. H. (2017). Sağlık Turizminde İletişim Stratejileri: Danimarka Örneği. *Atatürk İletişim Dergisi*, (14), 297-310.
- Doğramacı, Y. G. (2020). Teletıp, Sağlık Turizmi Ve Uzaktan Sağlık Hizmetleri: Mesafeli Sözleşmeler. *İstanbul Hukuk Mecmuası*, 78(2), 657-710.
- Ergen, F. D., & Aydemir, B. (2020). Medikal Turizm Girişimciliği: İstanbul Örneği. *Türk Turizm Araştırmaları Dergisi*, 4(2): 1607-1623.
- Gökmen, B., Şapcılar, M. C., & Büyüksalvarcı, A. (2020). Turizm Fakültesi Akademisyenlerinin Sağlık Turizmine Yönelik Farkındalığının Değerlendirilmesi. *Türk Turizm Araştırmaları Dergisi*, 4(2), 1180-1198.
- Gürleyen, B., & Çınar, F. (2021). Türkiye’nin Medikal Turizm SWOT Analizi: Covid-19 Örneği. *Sağlık Ve Sosyal Refah Araştırmaları Dergisi*, 3(1), 51-60.

- İlban, M. O., & Güleç, E. (2017). Sosyal Medya Kullanma Motivasyonlarının Turistik Deneyim Üzerindeki Etkisinin Belirlenmesi. *Uluslararası İktisadi Ve İdari Bilimler Dergisi*, 3(1), 35-49.
- Karaman, D., & Aykın, Ö. (2021). Review Of Digital Marketing Literature By Bibliometric And Visualization Analysis. *Pazarlama Ve Pazarlama Araştırmaları Dergisi*, 14(3), 493-510.
- Karaman, D., & Sarıkan, M. (2022). Bibliometric Analysis of Consumer Behaviour Research Conducted During the Covid-19 Pandemic Period. *Alanya Akademik Bakış*, 6(3), 2943-2959.
- Karaman, D., & Yıldız, A. (2022). The Effect Of Social Media Tools' Effectiveness At The Purchasing Process On Consumer Behavior: Mediating Role Of The Generations. *İşletme Araştırmaları Dergisi*, 14(1), 155-168.
- Kaygısız, N. Ç. (2021). Sağlık Turizmi Yetki Belgesi Bulunan Seyahat Acentelerinin Web Sitelerinin Değerlendirilmesi. *Türk Turizm Araştırmaları Dergisi*, 5(1), 152-163.
- Kılınç, H., & Koçarlan, H. (2022). Sağlık Turizminde Elektronik Ağızdan Ağıza Pazarlamanın Bölgesel Güven Ve Seyahat Niyeti Üzerine Etkisi: Yabancı Hastalar Üzerine Bir Araştırma. *Sosyal Bilgilere Akademik Bakış Dergisi*, (1), 43-65.
- Köksal, Y., & Özdemir, Ş. (2013). Bir İletişim Aracı Olarak Sosyal Medya'nın Tutundurma Karması İçerisindeki Yeri Üzerine Bir İnceleme. *Süleyman Demirel Üniversitesi İktisadi Ve İdari Bilimler Fakültesi Dergisi*, 18(1), 323-337.
- Mert, Y. L. (2018). Dijital Pazarlama Ekseninde Influencer Marketing Uygulamaları. *Gümüşhane Üniversitesi İletişim Fakültesi Elektronik Dergisi*, 6(2), 1299-1328.
- Mesci, G., & Sağlık, E. (2020). Sağlık Turizminde Dijital İletişim: JCI Akreditasyon Belgesini Almış Hastaneler Üzerinde Bir Araştırma. *Journal Of Hospitality And Tourism Issues*, 2(1), 74-90.
- Onurlubaş, E. (2016). Sosyal Medyada Pazarlama Algısının Faktör Analiziyle İncelenmesi. *Dicle Üniversitesi Sosyal Bilimler Enstitüsü Dergisi*, (16), 233-254.
- Öksüz, B., & Altıntaş, V. (2017). Sağlık Turizminde Dijital İletişim Kanallarının Kullanımı. *Seyahat ve Otel İşletmeciliği Dergisi*, 14(1), 59-75.
- Özçelik, A., Gül, İ. & Kızılırmak, İ. (2021). Sağlık Turizmi İşleyiş Sürecinin Seyahat Acentaları Açısından Değerlendirilmesine Yönelik Bir Uygulama, İstanbul Örneği. *Turizm Çalışmaları Dergisi*, 3(1), 55-69.
- Sertgöz, Ö. G. B., & Uymaz, A. O. (2022). Türkiye'deki Sağlık Turizmi Yetki Belgesi Bulunan Konaklamalı Fizik Tedavi Ve Rehabilitasyon Merkezlerinin Web Sitelerinin Değerlendirilmesi. *International Harran Health Sciences Congress-IV*.
- Sevim, F., & Aldoğan, E. U. (2019). Sağlık Hizmeti Sunan Termal Otellerin Web Sitelerinin İncelenmesi. 3. *Uluslararası 13. Ulusal Sağlık ve Hastane İdaresi Kongresi*

- Solmaz, B., Urhan, B., Tarakcı, H. N., & Gazaz, D. C. (2022). Pandemi Çağında Sürdürülebilirlik: Tc Kültür Ve Turizm Bakanlığının Sosyal Medyada Proaktif Kriz İletişimi Üzerine Bir Araştırma. *Türkiye İletişim Araştırmaları Dergisi*, (39), 132-153.
- Soysal, A. (2017). Sağlık Turizmi: Tehdit Ve Fırsatlar Bağlamında Türkiye Açısından Bir Durum Değerlendirmesi. *Çatalhöyük Uluslararası Turizm Ve Sosyal Araştırmalar Dergisi*, (2), 169-188.
- Tamer, G. (2020). *Sağlık Turizmi Kapsamında Estetik Uygulamalar Üzerine Bir Araştırma: İstanbul İli Bakırköy İlçesi Örneği* (Master's Thesis, İstanbul Gelişim Üniversitesi Sosyal Bilimler Enstitüsü).
- Tekingündüz, S., Kocaoğlu, F., İşler, A., İnan, S. & Ahmet, Anar (2021). Sağlık Turizmi Açısından Yetki Belgesine Sahip Hastanelerin Web Sitelerinin İncelenmesi. *Karya Sağlık Bilimleri Dergisi*, 2 (3), 83-87.
- Tontus, H. Ö. (2018). Sağlık turizmi tanıtımı ve sağlık hizmetlerinin pazarlanması ilkeleri üzerine değerlendirme. *Disiplinlerarası Akademik Turizm Dergisi*, 3(1), 67-88.
- Toptaş, A. (2020). Sağlık Turizminde Türkiye'nin Önemi Ve Tercih Edilme Sebeplerinin Belirlenmesine Yönelik Bir Araştırma. *Türk Turizm Araştırmaları Dergisi*, 4(4), 3191-3208.
- Tuna H. (2021). Sağlık Turizmi Kapsamında Geleneksel, Tamamlayıcı Ve Fonksiyonel Tıp Turizmi. *Abant Sosyal Bilimler Dergisi*, 21(1), 259-281.

KAYNAKÇA

- Altunöz, Ö., Arslan, Ö. E., & Hassan, A. (2014). Turistlerin yeşil pazarlamaya yönelik görüşlerinin demografik değişkenler kapsamında incelenmesi. *İstanbul Üniversitesi İşletme Fakültesi Dergisi*, 43(1), 157-172.
- Aracı, Ü. E., Bulut, Z. A., Onaran, B., & Koçak, N., (2014), Fark Yaratan Uygulamalar Perspektifinden Seyahat Acentelerinde İlişkisel Pazarlama Faaliyetlerini Anlamak, *Ege Akademik Bakış*, Cilt: 14, Sayı: 4
- Armağan, E., & Can, M. (2019). Bütünleşik pazarlama iletişimi çalışmalarının müşteri sadakatine etkisi: süpermarket zincirlerinde bir uygulama. *JOCREBE*, 9(2), 23-60.
- Christopher, M., Mcdonald, M., (1995). Relationship Marketing., In: Marketing. Palgrave, London, s. 40-52.
- Christopher, M., Payne, A., & Ballantyne, D., (2002), "Relationship Marketing", Elsevier, A(1)
- Erciş, A, Eivazzadeh, S, Türk, B, & Orkan, S, (2019), İlişkisel Pazarlama Boyutlarının Müşteri Bağlılığı Üzerindeki Etkisi Shammout Modeli Değerlendirmesi, Prad Pazarlama Kongresi, Kuşadası
- Genç, E. & Erdoğan, E., (2013) Otel İşletmelerinde İlişkisel Pazarlama Uygulamaları: Zonguldak, Karabük Ve Bartın İllerinde Bir Araştırma, *Afyon Kocatepe Üniversitesi İktisadi ve İdari Bilimler Dergisi*, Cilt:15, Sayı: 2
- Gönen, Y. Ö., (2011), Stratejik Pazarlama İletişimi Temel Kavramlar <https://silo.tips/download/crm-1-crm-nedir-crm-in-yararlar-crm-niin-gerekli-crm-sistemlerinin-uygulanmas-nt>, Erişim Tarihi:17.12.2022
- <https://www.techtarget.com/searchcustomerexperience/definition/relationship-marketing>, Erişim Tarihi: 13.12.2022)
- İlban, M. O., Doğdubay, M. & Gürsoy, H., (2008). Otel İşletmelerinde İlişkisel Pazarlama Üzerine Karşılaştırmalı Bir Araştırma, *Eskişehir Osmangazi Üniversitesi Sosyal Bilimler Dergisi*, 10 (2).
- İnal, M. E. & Demirer, Ö., (2001). İlişki Pazarlamasına Genel bir Bakış, *Pazarlama Dünyası Dergisi*, Dünya Yayınları, (6), s. 26-30.
- Karaman, D. (2020). İlişkisel pazarlama bilinirliğinin ve uygulamalarının belirlenmesi üzerine hizmet sektörlerinde nitel bir araştırma. *Alanya Akademik Bakış*, 4(2), 521-539.
- Karaman, D. (2021). İlişkisel Pazarlama Faaliyetlerinin Müşteri Sadakatine Etkisinde Müşteri Memnuniyetinin Aracı Rolü: GSM Sektörüne Yönelik Bir Araştırma. *Uluslararası İktisadi ve İdari İncelemeler Dergisi*, (30), 127-144.
- Taşkın, E., Çokay, F., Kurt, M., Ebeoğlugil, H. F., Özyaşar, H., & Baran, A., (2014), Özel Hastanelerde İlişkisel Pazarlama Uygulaması, *Dumlupınar Üniversitesi Sosyal Bilimler Dergisi*, Sayı:41.

BİLGİ TEKNOLOJİLERİ KULLANIMININ AFET YÖNETİM PERFORMANSINA ETKİSİ

Dr. Halil İbrahim ÇİÇEKDAĞI

EĞİTİM
yayınevi

BİLGİ TEKNOLOJİLERİ KULLANIMININ AFET YÖNETİM PERFORMANSINA ETKİSİ

Dr. Halil İbrahim ÇİÇEKDAĞI

Genel Yayın Yönetmeni: Yusuf Ziya Aydoğan (yza@egitimyayinevi.com)

Genel Yayın Koordinatörü: Yusuf Yavuz (yusufyavuz@egitimyayinevi.com)

Sayfa Tasarımı: Eğitim Yayınevi Grafik Birimi

Kapak Tasarımı: Eğitim Yayınevi Grafik Birimi

T.C. Kültür ve Turizm Bakanlığı

Yayıncı Sertifika No: 47830

E-ISBN: 978-625-7316-27-9

Ocak 2021

Kütüphane Kimlik Kartı

BİLGİ TEKNOLOJİLERİ KULLANIMININ AFET
YÖNETİM PERFORMANSINA ETKİSİ

Dr. Halil İbrahim ÇİÇEKDAĞI

145 s., 165x240 mm

Kaynakça var, dizin yok.

E-ISBN: 978-625-7316-27-9

Bu kitap, 2020 yılında Selçuk Üniversitesi, Sosyal Bilimler Enstitüsü'nde, Prof. Dr. Rifat İRAZ danışmanlığında yürütülmüş olan "Bilgi Teknolojileri Kullanımının Afet Yönetim Performansına Etkisi: Afet Yönetimi Karar Destek Sistemi Kullanıcı Araştırması" isimli doktora tezinden türetilmiştir.

Copyright © Bu kitabın Türkiye'deki her türlü yayın hakkı Eğitim Yayınevi'ne aittir. Bütün hakları saklıdır. Kitabın tamamı veya bir kısmı 5846 sayılı yasanın hükümlerine göre kitabı yayımlayan firmanın ve yazarlarının önceden izni olmadan elektronik/mekanik yolla, fotokopi yoluyla ya da herhangi bir kayıt sistemi ile çoğaltılamaz, yayımlanamaz.

EĞİTİM

yayınevi

Eğitim Yayınevi

Konya Ofis: *Rampalı İş Merkezi Kat: 1 No: 121 Meram/KONYA*

Lojistik ve Sevkiyat Merkezi: *Fevzi Çakmak mah. 10721 sok. B Blok, No: 16/B,*

Safakent, Karatay/KONYA

Kurumsal İrtibat No: *0533 151 50 42*

Elektronik Posta: *bilgi@egitimyayinevi.com*

 **kitapmatik**
internetteki kitapçınız
kitapmatik.com.tr

KAYNAKLAR

- Adam, Nabil R., Basit Shafiq, and Robin Staffin.(2012). Spatial Computing and Social Media in The Context of Disaster Management. *IEEE Intelligent Systems* 27.6. 90-96.
- AFAD (2018), *Türkiye’de Afet Yönetimi ve Doğa Kaynaklı Afet İstatistikleri*, https://www.afad.gov.tr/kurumlar/afad.gov.tr/35429/xfiles/Turkiye_de_Afetler.pdf, Erişim Tarihi: 01.10.2019.
- Agarwal, Ritu ve Prasad, Jayesh (1999). Are individual differences germane to the acceptance of new information technologies? *Decision sciences*, 30 (2), 361-391.
- Ahmad, Sabbir, Rahman, Mohammad Ikhtear, Mallik, Avijit ve Arefin, Arman (2017). Integrated Information System for Disaster Management: A Creative Case Study. *International Journal of Sustainability Management and Information Technologies*, 3 (5), 46.
- Ai, Fuli, Comfort, Louise K, Dong, Yongqiang ve Znati, Taieb (2016). A dynamic decision support system based on geographical information and mobile social networks: A model for tsunami risk mitigation in Padang, Indonesia. *Safety science*, 90, 62-74.
- Ajzen, Icek (1991). The theory of planned behavior. *Organizational behavior and human decision processes*, 50 (2), 179-211.
- Akal, Zuhul (2005). İşletmelerde Performans Ölçüm ve Denetimi: Çok Yönlü Performans Göstergeleri (6.Baskı), Ankara: Milli Prodüktivite Merkezi Yayınları No: 473 Bizim Büro Basın Yayın Dağıtım.
- Akdağ, S Emre (2002). Mali yapı ve denetim boyutlarıyla afet yönetimi. *Sayıştay Araştırma İnceleme Çeviri Dizisi*, 20.
- Akdeniz, H Ahmet ve Durmaz, Faruk (1998). Verimliliğin Genel Performans Üzerindeki. *Dokuz Eylül Üniversitesi İ.İ.B.F. Dergisi*, 13 (2), 85-99.
- Akıncı, Kamil Serkan (2006), *Bilişim sistemlerinin örgüt yapılarına etkileri*. Yüksek Lisans Tezi, Hacettepe Üniversitesi Sosyal Bilimler Enstitüsü Ankara.
- Akkoyunlu, Buket (1995). Bilgi teknolojilerinin okullarda kullanımı ve öğretmenlerin rolü. *Hacettepe Üniversitesi Eğitim Fakültesi Dergisi*, 11, 105-109.
- Aktel, Mehmet ve Çağlar, Nedret (2007). Isparta İli Afet (Kriz) Yönetim Yapılanması Üzerine Bir Çalışma. *Süleyman Demirel Üniversitesi İktisadi ve İdari Bilimler Fakültesi Dergisi*, 12 (3), 147-162.
- Akyel, Recai (2007), *Afet yönetim sistemi: Türk afet yönetiminde karşılaşılan sorunların tespit ve çözümüne ilişkin bir araştırma*. Doktora Tezi, Çukurova Üniversitesi Sosyal Bilimler Enstitüsü, Adana.
- Albert, Michael ve Hahnel, Robin (1994). *Geleceğe Bakmak; 21. Yüzyıl İçin Katılımcı Ekonomi, Çeviren: Osman Akınhay* (1.Baskı), İstanbul: Ayrıntı Yayınları, Yayın No: 97.
- Alexouda, Georgia (2005). A user-friendly marketing decision support system for the product line design using evolutionary algorithms. *Decision support systems*, 38 (4), 495-509.
- Alkan, Cevat (1998). *Eğitim teknolojisi*, Ankara: Ani Yayıncılık.
- Altay, Nezih ve Green III, Walter G (2006). OR/MS research in disaster operations management. *European journal of operational research*, 175 (1), 475-493.
- Altıntaş, Nilsen (2004), *Bütünsel Performans Yönetiminin Ön Koşulu: Stratejik Planlama ve Yıllık İş Planları*, <http://arsiv.ntv.com.tr/news/296410.asp>, Erişim Tarihi: 03.05.2019.
- Arıkan, Rauf (2007). *Araştırma Teknikleri ve Rapor Hazırlama* (6. Baskı), Ankara: Asil Yayınları.
- Arkonaç, Sibel Ayşen (2008). *Sosyal psikolojide insanları anlamak: Deneysel ve eleştirel yaklaşımlar*, Nobel Yayın Dağıtım.
- Ataman, Orol ve Tabban, Ahmet (1977). Türkiye’de Yerleşme Alanlarının Doğal Afetler İle İlişkileri. *Mimarlık Dergisi*, 153, 25-27.

- Ateş, Hamza ve Köseoğlu, Özer (2011). *Belediyelerde Kurumsal Performans Yönetimi*, İstanbul: İlke Yayıncılık.
- Ath, Ayhan (2005). *Afet yönetimi kapsamında deprem açısından Japonya ve Türkiye örneklerinde kurumsal yapılanma*. Doktora Tezi, Ankara Üniversitesi Sosyal Bilimler Enstitüsü, Ankara.
- Ath, Ayhan (2006). *Afet yönetimi kapsamında deprem açısından Japonya ve Türkiye örneklerinde kurumsal yapılanma*, Ankara: Asil Yayın Dağıtım.
- Avcı, Umur (2005), İşletmelerde örgütsel öğrenme-örgütsel performans ilişkisi: Konaklama işletmelerinde örgütsel öğrenme-örgütsel performans ilişkisine yönelik inceleme. Yüksek Lisans Tezi, Süleyman Demirel Üniversitesi Sosyal Bilimler Enstitüsü, Isparta.
- Balay, Refik (2004). Küreselleşme, bilgi toplumu ve eğitim. *Ankara Üniversitesi Eğitim Bilimleri Fakültesi Dergisi*, 37 (2), 61-82.
- Barutçugil, İsmet (2002). *Performans Yönetimi*, İstanbul: Kariyer Yayıncılık İletişim Eğitim Hizmetleri Ltd Şti.
- Baştürk, Savaş ve Taştepe, M (2013), Evren ve örneklem, (Editör: Baştürk, S.). *Bilimsel Araştırma Yöntemleri*, Ankara: Vize Yayıncılık, 129-159.
- Bayraktaroğlu, Serkan (2002). *Stratejik Yönetim İçin Yönetim Bilgi Sistemleri: Stratejik Boyutuyla Modern Yönetim Yaklaşımları*, İstanbul: Beta Basım Yayın.
- Bedük, Aykut (2002), Bilgi çağı, örgütlerde bilginin önemi ve bilgi teknolojilerinin örgütlere sundukları değişim ve olanaklar. 10-11 Mayıs 2002, 1. Ulusal bilgi, ekonomi ve yönetim kongresi Kocaeli.
- Behan, Kate ve Holmes, Diana (1990). *Understanding information technology* (2. Edition), New York: Prentice-Hall, Inc.
- Bengshir, Türksel Kaya (1996). *Bilgi Teknolojileri ve Örgütsel Değişim*, Ankara: Türkiye ve Orta Doğu Amme İdaresi Enstitüsü Yayınları(TODAİE), Yayın No: 274.
- Berg, Bridget M, Musigdilok, Visanee V, Haro, Tamar M ve Myers, Paul (2014). Public-Private Partnerships: A Whole Community Approach to Addressing Children's Needs in Disasters. *Clinical Pediatric Emergency Medicine*, 15 (4), 281-288.
- Bergeron, Bryan (2003). *Essentials of Knowledge Management*, New Jersey: John Willey & Sons Inc.
- Bilgin, Kamil Ufuk (2008). Kamu performans yönetimi: Vali ve kaymakamlar performans ölçümü Araştırması. *Amme İdaresi Dergisi*, 41 (2), 59-80.
- Buckland, Michael Keeble (1991). *Information and information systems*, Westport Connecticut, London: Praeger Publishers.
- Budak, Gönül (1998). *Yenilikçi yönetim: yaratıcı birey* (1.Baskı), İstanbul: Sistem Yayıncılık Yayın No: 177.
- Canbaz, Serdar (2014), *KOBİ'lerde stratejik planlama ve karar alma sürecinde yönetim bilgi sistemlerinin rolü ve önemi: Edirne'de bir araştırma*. Doktora Tezi, Trakya Üniversitesi Sosyal Bilimler Enstitüsü, Edirne.
- Canbek, Gürol ve Sağıroğlu, Şeref (2006). *Bilgi ve bilgisayar güvenliği: casus yazılımlar ve korunma yöntemleri*, Ankara: Grafiker Limited Şti.
- Canton, Lucien G. (2013), *Measuring Performance: A Challenge for Emergency Managers*, <https://www.govtech.com/em/emergency-blogs/managing-crisis/Measuring-Performance-A-Challenge-072413.html>, Erişim Tarihi: 07.05.2019.
- Ceylan, Cemil (2001), Örgütler İçin Esneklik Performans Modeli Oluşturulması Ve Örgütlerin Esneklik Analizi. Doktora Tezi, İstanbul Teknik Üniversitesi, Fen Bilimleri Enstitüsü, İstanbul.

- Chatrapathi, C, Rajkumar, M Newlin ve Venkatesakumar, V (25 – 27 Şubat 2015), VANET based integrated framework for smart accident management system, *2015 International Conference on Soft-Computing and Networks Security (ICSNS)*, Coimbatore, INDIA.
- Chen, Lei-da , Gillenson, Mark L ve Sherrell, Daniel L (2002). Enticing online consumers: an extended technology acceptance perspective. *Elsevier - Information & Management*, 39 (8), 705-719.
- Chin, Wynne W (1998). Commentary: Issues and opinion on structural equation modeling. *Management Information Systems Quarterly*, 22 (1).
- Comfort, Louise K, Okada, Aya ve Gunes, Ertan (2013). Networks of action in catastrophic events: The 11 March 2011 Tohoku-Oki disasters. *Earthquake Spectra*, 29 (s1), 387-402.
- Connolly, Terry ve Deutsch, Stuart Jay (1980). Performance measurement: Some conceptual issues. *Evaluation and Program Planning*, 3 (1), 35-43.
- Coppola, Damon P (2006). *Introduction to international disaster management*, USA: Elsevier.
- Çağlayan, Nadide, Satoğlu, Şule İtr ve Kapukaya, Emine Nisa (2018), Afet Yönetiminde Büyük Veri ve Veri Analitiği Uygulamaları: Literatür Araştırması. 3-5 Mayıs 2018, 7. Ulusal Lojistik ve Tedarik Zinciri Kongresi, Bursa.
- Çeber, Kemal (2005), *Mali yönüyle afet yönetimi* Yüksek Lisans Tezi, Süleyman Demirel Üniversitesi Sosyal Bilimler Enstitüsü, Isparta.
- Çelik, Halil Coşkun ve Bindak, Recep (2005). İlköğretim Okullarında Görev Yapan Öğretmenlerin Bilgisayara Yönelik Tutumlarının Çeşitli Değişkenlere Göre İncelenmesi. İnönü Üniversitesi Eğitim Fakültesi Dergisi, 6 (10), 27-38.
- Çelik, Levent (2006), *Karar Destek Sistemlerinin Karar Verme Sürecindeki Rolü*. Yüksek Lisans Tezi, Marmara Üniversitesi Sosyal Bilimler Enstitüsü, İstanbul.
- Çetinkaya, Ali Şükrü (2007), *Bilişim teknolojilerinin konaklama işletmeleri performansına etkileri: beş yıldızlı otellere yönelik bir araştırma*. Doktora Tezi, Selçuk Üniversitesi Sosyal Bilimler Enstitüsü, Konya.
- Çetinyokuş, Tahsin ve Gökçen, Hadi (2002). Borsada göstergelerle teknik analiz için bir karar destek sistemi. *Gazi Üniversitesi Mühendislik-Mimarlık Fakültesi Dergisi*, 17 (1), 43-58.
- Çiftçi, Hakkı (2004). Türkiye'nin bilim ve teknoloji stratejisi. Çukurova Üniversitesi Sosyal Bilimler Enstitüsü Dergisi, 13 (1), 57-73.
- Çivici, Tülay ve Kale, Serdar (30-31 Ekim 2007), Mimari tasarım bürolarında bilişim teknolojilerinin kullanımını etkileyen faktörler: Bir yapısal denklem modeli, 4. İnşaat Yönetimi Kongresi Bildiriler Kitabı, İstanbul.
- Davenport, Thomas ve Prusak, Laurance (2001). *İş Dünyasında Bilgi Yönetimi* İstanbul: Rota Yayınları.
- Davis, Fred D (1985), *A technology acceptance model for empirically testing new end-user information systems: Theory and results*. Doctoral dissertation, Massachusetts Institute of Technology, Cambridge, Massachusetts.
- Davis, Fred D (1989). Perceived usefulness, perceived ease of use, and user acceptance of information technology. *MIS quarterly*, 13 (3), 319-340.
- Davis, Fred D, Bagozzi, Richard P ve Warshaw, Paul R (1989). User acceptance of computer technology: a comparison of two theoretical models. *Management science*, 35 (8), 982-1003.
- Davis, Fred D (1993). User acceptance of information technology: system characteristics, user perceptions and behavioral impacts. *International journal of man-machine studies*, 38 (3), 475-487.

- Demir, Hakan (2003). Doğal afetlerde ve 'afetlere ilişkin acil yardım teşkilatı ve planlama esaslarına dair yönetmelik'te afet acil yönetim planlaması. Çanakkale Onsekiz Mart Üniversitesi Yönetim Bilimleri Dergisi, 1 (1-2), 141-159.
- Demirci, Ali ve Karakuyu, Mehmet (2004). Afet Yönetiminde Coğrafi Bilgi Teknolojilerinin Rolü. *Doğu Coğrafya Dergisi*, 9 (12), 67-101.
- Demirhan, Ayşe, Kılıç, Yusuf Alper ve İnan, Güler (2010). Tıpta yapay zeka uygulamaları. *Yoğun Bakım Dergisi*, 9 (1), 31-41.
- Develioğlu, Ferit (1978). *Osmanlıca - Türkçe Ansiklopedik Lugat; Eski ve Yeni Harflerle*. Ankara: Doğu Ltd. Şti. Matbaası.
- Diehl, Stefan, Neuvel, Jeroen, Zlatanova, Sisi ve Scholten, Henk (25-26 September 2006), Investigation of user requirements in the emergency response sector: the Dutch case, *Second Symposium on Gi4DM*, Goa.
- Dressler, Gunnar, Müller, Birgit, Frank, Karin ve Kuhlicke, Christian (2016). Towards thresholds of disaster management performance under demographic change: exploring functional relationships using agent-based modeling. *Natural Hazards and Earth System Sciences*, 16 (10), 2287-2301.
- Drucker, Peter F. (1993). *Kapitalist Ötesi Toplum, Çeviren: Belkıs Çorakçı*, İstanbul: İnkılâp Kitapevi.
- Dufty, Neil. (2012). "Using social media to build community disaster resilience." The Australian journal of emergency management 27.1. 40-45.
- Düren, A. Zeynep (2000). *2000'li yıllarda yönetim* (1. Baskı), İstanbul: Alfa Yayınevi, Yönetim Dizisi, No: 013.
- Ekici, Birol (2002). Performans Denetimi ve İl Yönetiminde Uygulanabilirliği. *Türk İdare Dergisi*, 74 (436), 135-157.
- EMERCOM of Russia (2020), *Main tasks of the Emergencies Ministry of Russia*, <https://en.mchs.ru/Ministry/Competencies/main-tasks-of-the-emergencies-ministry-of-russia>, Erişim Tarihi: 12.01.2020.
- Emergency Management Victoria (2016), *Emergency Management Performance Standards*, files.em.vic.gov.au/EMV-web/EM-Performance%20Standards-V2.-December-2016.pdf, Erişim Tarihi: 07.05.2019.
- Erbay, Advıye (2009). Bilim ve İdeoloji: Tekniğin İktidarı. *Dokuz Eylül Üniversitesi Sosyal Bilimler Enstitüsü Dergisi*, 11 (2), 1-11.
- Erçetin, ÖZ ve Baykoç, Ömer (2004). Tedarikçi seçimi problemine karar teorisi destekli uzman sistem yaklaşımı. *Gazi Üniversitesi Mühendislik-Mimarlık Fakültesi Dergisi*, 19 (3), 275-286.
- Erdut, Tijen (2002). İnsan kaynakları yönetimi ve endüstri ilişkilerinde değişim, Ankara: Türk Ağır Sanayii ve Hizmet Sektörü Kamu İşverenleri Sendikası, Yayın No:40.
- Erel, Mahmut (2016), *Afet yönetiminde kurumsal yetenek, afet odaklılık ve afet yönetim performansı arasındaki ilişkinin araştırılması ve bir uygulama*. Doktora Tezi, Gebze Teknik Üniversitesi Sosyal Bilimler Enstitüsü, Gebze.
- Eren, Abdullah ve Kaya, Muhammet Dursun (2019). Elektronik Belge Yönetim Sisteminin Algılanan Kullanılabilirliğinin Değerlendirilmesi. *Ergonomi*, 2 (2), 88-100.
- Ergin, Y Demiralı (1995). Ölçeklerde Geçerlik ve Güvenirlik. *M.Ü. Atatürk Eğitim Fakültesi Eğitim Bilimleri Dergisi*, 7, 125-148.
- Ergünay, Oktay (1993), Comprehensive Disaster Planning and Management, (Editör: Vogel, A., Ergünay, O., Brandes, K. ve Alpmen, M.). *Comprehensive Approach to Earthquake Disaster Mitigation*, Braunschweig/Wiesbaden: Springer, 305-311.

- Ergünay, Oktay (1995). Afet Yönetiminde Verimli Kaynak Kullanımı İçin Gerekli Kuramsal ve Yasal Çerçeve. *Türkiye Mühendislik Haberleri, İnşaat Mühendisleri Odası*, 379, 9-13.
- Ergünay, Oktay (2005). Afet Yönetiminde İşbirliği ve Koordinasyonun Önemi, (Editör: Kadioğlu, M. ve Özdamar, E.). *Afet yönetiminin temel ilkeleri*, Ankara: JİCA Türkiye Ofisi Yayınları-Yayın No 1, 9-18.
- Ergünay, Oktay , Gülkan, Polat ve Güler, H. Hüseyin (2008), Afet Yönetimi ile İlgili Terimler Açıklamalı Sözlük, (Editör: Kadioğlu, M. ve Özdamar, E.). *Afet Zararlarını Azaltmanın Temel İlkeleri*, Ankara: JICA Türkiye Ofisi Yayınları 301-353.
- Erkal, Tevfik ve Değerliyurt, Mehmet (2009). Türkiye’de afet yönetimi. *Doğu Coğrafya Dergisi*, 14 (22), 147-164.
- Erkan, E. Ayşe (2010). *Afet yönetiminde risk azaltma ve Türkiye’de yaşanan sorunlar*, Ankara: DPT Sosyal Sektörler ve Koordinasyon Genel Müdürlüğü Uzmanlık Tezleri - Yayın No: 2812.
- Esgin, Esad, Çetinkaya, Ahmet ve Ağaoglu, Mustafa (2015). Kamu kurumunda kullanıcıların farklı özelliklerinin e-donuşumun kabulüne etkilerinin incelenmesi. *International Journal of Human Sciences*, 12 (1), 761-789.
- Fishbein, Martin ve Ajzen, Icek (1975). *Belief, attitude, intention, and behavior: An introduction to theory and research*, Philippines: Addison-Wesley.
- Fişek, Güler Okman, Kabasakal, Hayat ve Akkoç, Selin (2008). *Afet ve insan: 1999 Marmara depreminin yansımaları*, İstanbul: Boğaziçi Üniversitesi Yayınevi.
- Florin, Bălan Ştefan, Alcaz, Hab Vasile, Trifonova, Petya ve Nalan, Üker (2014). *Karadeniz Deprem Güvenliği Çalışma Ağı Projesi ESNET*, Bucureşti CD PRESS.
- Flynn, Barbara B, Schroeder, Roger G ve Sakakibara, Sadao (1995). The impact of quality management practices on performance and competitive advantage. *Decision sciences*, 26 (5), 659-691.
- Fornell, Claes ve Larcker, David F (1981). Evaluating structural equation models with unobservable variables and measurement error. *Journal of marketing research*, 18 (1), 39-50.
- Gates, Bill (1999). *Dijital sinir sistemiyle düşünce hızında çalışmak* (4. Baskı), İstanbul: Çeviren: Ali Cevat Akkoyunlu, Doğan Kitapçılık.
- Gefen, David ve Straub, Detmar (2005). A practical guide to factorial validity using PLS-Graph: Tutorial and annotated example. *Communications of the Association for information systems*, 16, 91-109.
- Geylan, Ramazan (2004). *İnsan Kaynakları Yönetimi*, Eskişehir: Anadolu Üniversitesi Yayını No:1561.
- Gill, Asif Qumer, Phennel, Nathan, Lane, Dean ve Phung, Vinh Loc (2016). IoT-enabled emergency information supply chain architecture for elderly people: The Australian context. *Information Systems*, 58, 75-86.
- Girgin, Muhammed (2015), *Kamuda stratejik yönetimin uygulanabilirliği açısından bilgi sistemlerinin önemi: Sosyal Güvenlik Kurumu’nda bir uygulama*. Yüksek Lisans Tezi, Karabük Üniversitesi Sosyal Bilimler Enstitüsü, Karabük.
- Government of Japan (2019), *Disaster Management in Japan*, http://www.bousai.go.jp/1info/pdf/saigaipamphlet_je.pdf, 20.05.2019.
- Gökçe, Oktay , Tüfekçi, M. Kemal , Çetinkaya, Niyazi , Devenci, Güler ve Gündoğdu, Şafak Taşkın (11-15 Nisan 2016), Web Tabanlı Coğrafi Bilgi Sistemi Destekli Afet Yönetimi Ve Karar Destek Sistemi Yazılımı: Aydes, 69. *Türkiye Jeoloji Kurultayı*, MTA Kültür ve Kongre Merkezi - Ankara.
- Gökçen, Hadi (2007). *Yönetim bilgi sistemleri*, Palme Yayıncılık.

- Gönen, Emine ve Hablemitoğlu, Şengül (1998). Teknoloji ve Etik. *Standart Teknik ve Ekonomik Dergi*, 439, 78-82.
- Gözaydin, Orhan ve Can, Tuncay (2013). Deprem Yardım İstasyonları için Lojistik Merkezi Seçimi: Türkiye Örneği. *Journal of Aeronautics & Space Technologies/Havacılık ve Uzay Teknolojileri Dergisi*, 6 (2), 17-31.
- Gülkan, Polat, Balamir, Murat ve Yakut, Ahmet (2003). Afet yönetiminin stratejik ilkeleri: Türkiye ve dünyadaki politikalara genel bakış. *Orta Doğu Teknik Üniversitesi Afet Yönetimi Uygulama ve Araştırma Merkezi*.
- Gümüştekin, Gülten Eren (2004). Bilgi yönetiminin stratejik önemi. *Atatürk Üniversitesi İktisadi ve İdari Bilimler Dergisi*, 18 (3-4), 201-212.
- Güven, İsmail Talih (2017). A Geographic Information System Designed for Disaster Management. *Eskişehir Teknik Üniversitesi Bilim ve Teknoloji Dergisi B-Teorik Bilimler*, 6, 87-96.
- Hair, Joseph F, Black, William C, Babin, Barry J, Anderson, Rolph E ve Tatham, Ronald L (2006). *Multivariate data analysis* Upper Saddle River, N.J: Pearson Prentice Hall.
- Handayani, Susi (2017). An analysis of factors affecting the performance of disaster management agency. *Proceedings of AICS-Social Sciences*, 7, 387-393.
- Herrero, Ángel ve San Martín, Héctor (2012). Developing and testing a global model to explain the adoption of websites by users in rural tourism accommodations. *International Journal of Hospitality Management*, 31 (4), 1178-1186.
- Hu, Paul Jen-Hwa, Clark, Theodore HK ve Ma, Will W (2003). Examining technology acceptance by school teachers: a longitudinal study. *Information & management*, 41 (2), 227-241.
- İlhan, Ali Murat (2009), *Afet Dönemlerinde İnsani Yardım Örgütlerinde Tedarik Zinciri Stok Sisteminin Yönetimi ve Kızılay Derneğinde Bir Uygulama*. Doktora Tezi,, Gazi Üniversitesi Sosyal Bilimler Enstitüsü, Ankara.
- İraz, Rıfat (2004). Organizasyonlarda Karar Verme Ve İletişim Sürecinin Etkinliğibakımından Bilgi Teknolojilerinin Rolü. *Selçuk Üniversitesi Sosyal Bilimler Enstitüsü Dergisi* (11), 407-422.
- İraz, Rıfat ve Yıldırım, Ebru (2004). İşletmelerde stratejik bilgi yönetiminin yenilikçi faaliyetlerin sürdürülebilirliğine etkisi. *Sosyal Ekonomik Araştırmalar Dergisi*, 4 (8), 79-95.
- İslam, Yücel (2007). *Araştırma-Yazma ve Sunu Teknikleri: Yönlendirilmiş Çalışma II*, Ankara: Seçkin Yayıncılık.
- İşıkara, Ahmet Mete (2004). *Depremden Kalan Anılar (Söyleyişi Yapan: Nazire Kalkan)*, İstanbul: Boğaziçi Üniversitesi Yayınevi.
- İşman, Aytekin (2001). Teknolojinin felsefi temelleri. *Sakarya Üniversitesi Eğitim Fakültesi Dergisi* (1), 1-19.
- İşman, Aytekin (2005). Öğretim teknolojileri ve materyal geliştirme, Ankara: Pagem Yayıncılık.
- Jambulingam, Thanigavelan, Kathuria, Ravi ve Doucette, William R (2005). Entrepreneurial orientation as a basis for classification within a service industry: the case of retail pharmacy industry. *Journal of operations management*, 23 (1), 23-42.
- Japon Uluslararası İşbirliği Ajansı, (2004), Türkiye’de Doğal Afetler Konulu Ülke Strateji Raporu, *Japonya Uluslar arası İşbirliği Ajansı Türkiye Bürosu, Ankara*.
- Jha, RK, Singh, Akash, Tewari, Anubhav ve Shrivastava, Prasun (2015). Performance analysis of disaster management using WSN technology. *Procedia Computer Science*, 49, 162-169.
- João Porto de Albuquerque, Benjamin Herfort, Alexander Brenning & Alexander Zipf (2015) A Geographic Approach For Combining Social Media And Authoritative Data Towards Identifying Useful Information for Disaster Management, *International Journal of Geographical Information Science*, 29:4, 667-689,

- Kadiođlu, Mikdat ve Özdamar, Emin (2005). *Afet yönetiminin temel ilkeleri*, Ankara: JİCA Türkiye Ofisi Yayınları-Yayın No 1.
- Kadiođlu, Mikdat (2008), Modern, bütünleşik afet yönetimin temel ilkeleri, (Editör: Kadiođlu, M. ve Özdamar, E.). *Afet Zararlarını Azaltmanın Temel İlkeleri*, Ankara: JICA Türkiye Ofisi Yayınları -Yayın No 2, 1-34.
- Kalaycı, Şeref (2014). *SPSS uygulamalı çok değişkenli istatistik teknikleri* (6. Baskı), Ankara: Asil Yayın Dağıtım
- Kalkınma Bakanlığı (2014), Afet Yönetiminde Etkinlik, (Editör: *Onuncu Kalkınma Planı, Özel İhtisas Komisyonu Raporu*, Ankara: T.C. Kalkınma Bakanlığı, <https://docplayer.biz.tr/2436196-T-c-kalkinma-bakanligi-afet-yonetiminde-etkinlik.html>.
- Kalyoncuođlu, Selma (2018). Tüketicilerin online alışverişlerindeki sanal kart kullanımlarının teknoloji kabul modeli ile incelenmesi. *Afyon Kocatepe Üniversitesi Sosyal Bilimler Dergisi*, 20 (2), 193-213.
- Karahanna, Elena ve Straub, Detmar W (1999). The psychological origins of perceived usefulness and ease-of-use. *Elsevier - Information & Management*, 35 (4), 237-250.
- Karahoca, Dilek ve Karahoca, Adem (1998). İşletmeciler, Mühendisler ve Yöneticiler İçin Yönetim Bilişim Sistemleri ve Uygulamaları, İstanbul: Beta Yayınevi.
- Karaman, Rıfat (2009). İşletmelerde performans ölçümünün önemi ve modern bir performans ölçme aracı olarak Balanced Scorecard. *Sosyal Ekonomik Araştırmalar Dergisi*, 8 (16), 410-427.
- Karataş, İbrahim, Işık, Ali Hakan ve Yüksel, Mehmet Erkan (2015), Afet Yönetimi Ve Karar Destek Mekanizması Yazılımı. 7-9 Mayıs 2015, International Burdur Earthquake & Environment Symposium (IBEES2015), Mehmet Akif Ersoy Üniversitesi, Burdur-Türkiye, 86-93.
- Kasuya, Eiiti (2001). Mann-Whitney U test when variances are unequal. *Animal Behaviour*, 61, 1247-1249.
- Klare, J, Biallowons, O, Panhuber, R, Klenke, R, Hommes, A, Shoykhetbrod, A, Geibig, T, Fuhrmann, L, Giovanneschi, F ve Ender, J Radar Warning and Information System for Applications in Disaster Management (RAWIS), 2017 18th International Radar Symposium (IRS).
- Koul, Sahil ve Eydgahi, Ali (2017). A systematic review of technology adoption frameworks and their applications. *Journal of technology management & innovation*, 12 (4), 106-113.
- Koyuncu, Erhan (2009). Kamuda Performans Yönetimi ve Avrupa Birliğinin Performans Yönetim Modeli. *Türk İdare Dergisi*, 465, 133-150.
- Krause, Daniel R, Pagell, Mark ve Curkovic, Sime (2001). Toward a measure of competitive priorities for purchasing. *Journal of operations management*, 19 (4), 497-512.
- Kumar, Neeraj ve Khan, RA (2017). Emergency Information System Architecture for Disaster Management: Metro City Perspective. *International Journal of Advanced Research in Computer Science*, 8 (5).
- Kwasi, Amoako-Gyampah ve Salam, Abdus F. (2004). An extension of the technology acceptance model in an ERP implementation environment. *Information & Management - Elsevier*, 41 (6), 731-745.
- Lai, Vincent S ve Li, Honglei (2005). Technology acceptance model for internet banking: an invariance analysis. *Information & management*, 42 (2), 373-386.
- Landwehr, Peter M, Wei, Wei, Kowalchuck, Michael ve Carley, Kathleen M (2016). Using tweets to support disaster planning, warning and response. *Safety science*, 90, 33-47.
- Law, David R (2007). Appraising performance appraisals: A critical look at an external control management technique. *International Journal of Reality Therapy*, 26 (2), 18-25.

- Lee, DaeWoong, Lee, DaSol ve Lee, JuHyun (2019). The Effect of the Expertise of Disaster Management Officials on Collaborative Disaster Management: Focusing on Collaboration Capacity and Performance. *Journal of the Korean Society of Hazard Mitigation*, 19 (2), 91-103.
- Lee, Younghwa, Kozar, Kenneth A ve Larsen, Kai RT (2003). The technology acceptance model: Past, present, and future. *Communications of the Association for information systems*, 12 (1), 50.
- Legrıs, Paul, Ingham, John ve Collette, Pierre (2003). Why do people use information technology? A critical review of the technology acceptance model. *Information & management*, 40 (3), 191-204.
- Li, Peng, Miyazaki, Toshiaki, Wang, Kun, Guo, Song ve Zhuang, Weihua (2017a). Vehicle-assisted resilient information and network system for disaster management. *IEEE Transactions on Emerging Topics in Computing*, 5 (3), 438-448.
- Li, Tao, Xie, Ning, Zeng, Chunqiu, Zhou, Wubai, Zheng, Li, Jiang, Yexi, Yang, Yimin, Ha, Hsin-Yu, Xue, Wei ve Huang, Yue (2017b). Data-driven techniques in disaster information management. *ACM Computing Surveys (CSUR)*, 50 (1), 1.
- Limoncu, Sevgül ve Bayülgen, Cengiz (2005). Türkiye’de afet sonrası yaşanan barınma sorunları. *Megaron*, 1 (1), 18-27.
- Limoncu, Sevgül ve Atmaca, Ahmet Bircan (2018). Çocuk Merkezli Afet Yönetimi. *Megaron*, 13 (1), 132-143.
- Liu, Fei Application of Geographic Information Technology in Natural Disaster Emergency Management System, 2018 3rd International Workshop on Materials Engineering and Computer Sciences (IWMECS 2018).
- Macit, İrfan (2018). Afetlerde Karar Destek Sistemi: Mobil Uygulama Örneği. *Journal of Social And Humanities Sciences Research (JSHSR)*, 5 (25), 1909-1919.
- Macit, İrfan (2019). Bütünleşik Afet Yönetiminde Sendai Çerçeve Eylem Planının Beklenen Etkisi. *Doğal Afetler ve Çevre Dergisi*, 5 (1), 175-186.
- Mangır, Fatih (2016). Smart City: Strategies For Local Governments: The Case Of Konya In Turkey. *Selçuk Üniversitesi Sosyal Bilimler Meslek Yüksekokulu Dergisi*, 41, 17-36.
- Mehta, Amisha M., Axel Bruns, and Judith Newton. (2017). Trust, But Verify: Social Media Models For Disaster Management.” *Disasters* 41.3. 549-565.
- Mengi, Ayşegül (1999). *Küresel Çevre Sorunları Ve Politikaları*, Ankara: Mülkiyeliler Birliği Yayınları.
- Mercan, Sevgim (2008), *Bilgi teknolojilerinin örgütsel yapılara etkileri; Muğla ilinde faaliyet gösteren kamu ve özel sektör kuruluşlarının karşılaştırılması*. Yüksek Lisans Tezi, Muğla Üniversitesi Sosyal Bilimler Enstitüsü Muğla.
- Meydan, Cem Harun ve Şeşen, Harun (2011). *Yapısal eşitlik modellemesi AMOS uygulamaları*, Ankara: Detay Yayıncılık.
- Miller, Irwin ve Miller, Marylees, (2006), John Freund Matematiksel İstatistik, In: Literatür Yayıncılık, Çeviri Editörü: Altıncı baskıdan çeviri Editörü: Ümit Şenesen, İstanbul. 551-552.
- Moore, Gary C ve Benbasat, Izak (1991). Development of an instrument to measure the perceptions of adopting an information technology innovation. *Information systems research*, 2 (3), 192-222.
- Muslichah (2018). The effect of self efficacy and information quality on behavioral intention with perceived usefulness as intervening variable. *JABM Journal of Accounting-Business & Management*, 1 (25), 21-34.

- Nabiyev, Vasif Vagifoğlu (2012). *Yapay zeka: insan-bilgisayar etkileşimi*, Ankara: Seçkin Yayıncılık.
- Neppalli, Venkata K, Caragea, Cornelia, Squicciarini, Anna, Tapia, Andrea ve Stehle, Sam (2017). Sentiment analysis during Hurricane Sandy in emergency response. *International journal of disaster risk reduction*, 21, 213-222.
- Nunnally, Jum C (1978). *Psychometric Theory* (2. Baskı), New York: McGraw-Hill Inc.
- Ogata, Toshinori (2016). Disaster Management in Japan. *Japan Medical Association journal: JMAJ*, 59 (1), 27-30.
- Okazaki, Kenji (2004). *For Safer Construction Practices*, Kobe, Japan: Disaster Management Planning Hyogo Office
- Oktay, Mehmet ve İnce, Ercan (2006). Bilginin bir stratejik güç olarak önemi ve örgütlerde bilgi yönetimi. *Selçuk Üniversitesi Karaman İİBF Dergisi*, 2006 (Sayı 10, Yıl 9), 15-29.
- Onursoy, Abdülkadir (1999), *Yönetim Bilgi Sistemleri ve Yönetim Kararlarında Karar Destek Bilgi Sistemlerinin Kullanılması ESÇİM Karar Destek Sistemi Araştırılması*. Yüksek Lisans Tezi, Anadolu Üniversitesi Sosyal Bilimler Enstitüsü, Eskişehir.
- Öğüt, Adem (2001). *Bilgi Çağında Yönetim* (1. Baskı), Ankara: Nobel Yayınları, Yayın No: 321.
- Öğüt, Adem (2003). *Bilgi çağında yönetim* (2. Baskı), Ankara: Nobel Yayın Dağıtım.
- Özcan, Ahmet Şahin (2011). Afet ve Acil Durum Yönetimi Mahiyeti, İlgili Kurumları ve Kapsamı. İdarecinin Sesi, *Mart - Nisan* 11-16.
- Özcan, Demirel (1993). *Eğitim Terimleri Sözlüğü*, Ankara: Usem Yayınları.
- Özçağlayan, Mehmet (1998). *Yeni İletişim Teknolojileri ve Değişim*, İstanbul: Alfa Yayınları, Yayın No: 472.
- Özdamar, Kazım (2004), Tabloların oluşturulması, güvenilirlik ve soru analizi, (Editör: Özdamar, K.). *Paket Programlarla İstatistiksel Veri Analizi-1*, 5. Baskı, Eskişehir: Kaan Kitabevi, 201-250.
- Özen, Üstün ve Bingöl, Murat (2007). İşletmelerde Bilişim Teknolojileri Ve Yenilikçilik: Erzurum, Erzincan Ve Bayburt'taki Kobi'lerde Bir Araştırma. *Atatürk Üniversitesi Sosyal Bilimler Enstitüsü Dergisi*, 10 (2), 399-417.
- Özer, Gökhan, Özcan, Murat ve Aktaş, Sonnur (2010). Muhasebecilerin bilgi teknolojisi kullanımının teknoloji kabul modeli (TKM) ile incelenmesi. *Journal of Yasar University*, 5 (19), 3278-3293.
- Özer, Hüseyin (1997). *Kamu kesiminde performans denetimi ve Türkiye açısından değerlendirilmesi*, Ankara: Sayıştay Başkanlığı.
- Özmen, Bülent, Nurlu, Murat, Kuterdem, Kerem ve Temiz, Ahmet (23-25 Mart 2005), Afet yönetimi ve afet işleri genel müdürlüğü, *Deprem Sempozyumu*, Kocaeli.
- Özmen, Fatma ve Üzmez, İrfan Tansel (2007). Örgütsel etkililik açısından performans değerlendirme-iş ve eğitim örgütlerinde performans değerlendirme süreci. *e-Journal of New World Sciences Academy*, 2 (1), 15-30.
- Özmutaf, Nezih Metin (2007). Örgütlerde bireysel performans unsurları ve çatışma. *CÜ İktisadi ve İdari Bilimler Dergisi*, 8 (2), 41-60.
- Öztemel, Ercan (1998). Bilgi toplumunda yönetim bilişim sistemlerinin gelişimi. *Yeni Türkiye*, 21, 1175-1181.
- Öztürk, Ümit (2009). *Performans yönetimi*, İstanbul: Alfa Basım Yayım Dağıtım Limited Şti.
- Pandey, Bishnu ve Okazaki, Kenji (2005). Community Based Disaster Management: Empowering Communities to Cope with Disaster Risks. *Regional Development Dialogue*, 26 (2), 52.

- Papadopoulos, Thanos, Gunasekaran, Angappa, Dubey, Rameshwar, Altay, Nezh, Childe, Stephen J ve Fosso-Wamba, Samuel (2017). The role of Big Data in explaining disaster resilience in supply chains for sustainability. *Journal of Cleaner Production*, 142, 1108-1118.
- Paşa, Muammer (2007), *Stresin bireysel performans üzerindeki etkileri ve bir uygulama*. Doktora Tezi, Uludağ Üniversitesi Sosyal Bilimler Enstitüsü, Bursa.
- Pirim, Harun (2006). Yapay zeka. *Journal of Yasar University*, 1 (1), 81-93.
- Ponnusamy, Jothimani (2016). Earthquake Disaster Information Management System (E-DIMS). *Asian Journal of Geoinformatics*, 16 (2).
- Qi, Honghai ve Altınakar, Mustafa Siddik (2011). A GIS-based decision support system for integrated flood management under uncertainty with two dimensional numerical simulations. *Environmental Modelling & Software*, 26 (6), 817-821.
- Reinke, Sandra J (2003). Does the form really matter? Leadership, trust, and acceptance of the performance appraisal process. *Review of Public Personnel Administration*, 23 (1), 23-37.
- 7269 sayılı Umumi Hayata Müessir Afetler Dolayısıyla Alınacak Tedbirlerle Yapılacak Yardımlara Dair Kanun. (1959). Resmi Gazete, Sayı: 10213, 17 Haziran 2009
- 5902 sayılı Afet ve Acil Durum Yönetimi Başkanlığının Teşkilat ve Görevleri Hakkında Kanun (2009). Resmi Gazete, Sayı: 27261, 17 Haziran 2009
- 6525 Sayılı Bazi Kanun ve Kanun Hükmünde Kararnamelerde Değişiklik Yapılması Hakkında Kanun. (2014). Resmi Gazete, Sayı: 28926, 27 Şubat 2014.
- Rivera Escorcía, Claudia, Tehler, Henrik ve Wamsler, Christine (2017), Evaluating the Performance of Disaster Risk Management Systems—Is It Possible?, (Editör: *Handbook of Disaster Risk Reduction and Management*).
- Schepers, Jeroen ve Wetzels, Martin (2007). A meta-analysis of the technology acceptance model: Investigating subjective norm and moderation effects. *Elsevier -Information & Management*, 44 (1), 90-103.
- Shibata, Yoshitaka, Uchida, Noriki ve Shiratori, Norio A resilient network and information management system for large scale disaster, *2016 30th International Conference on Advanced Information Networking and Applications Workshops (WAINA)*.
- Shih, Hung-Pin (2004). An empirical study on predicting user acceptance of e-shopping on the Web. *Elsevier - Information & Management*, 41 (3), 351-368.
- Sigler, Tracey Honeycutt ve Pearson, Christine M (2000). Creating an empowering culture: examining the relationship between organizational culture and perceptions of empowerment. *Journal of quality management - Elsevier Science Inc*, 5 (1), 27-52.
- Skogan, Wesley G (1976). Efficiency and effectiveness in big-city police departments. *Public administration review*, 36 (3), 278-286.
- Soliman, Hussein H ve Rogge, Mary E (2002). Ethical considerations in disaster services: A social work perspective. *Electronic Journal of Social Work ISSN, 1537, 422X*.
- Soydan, Ersoy ve Nuray Alpaslan. (2014). Medyanın Doğal Afetlerdeki İşlevi. *İstanbul Journal of Social Sciences*. Summer 7. 53-64.
- Sundaram, Suresh, Schwarz, Andrew, Jones, Eli ve Chin, Wynne W (2007). Technology use on the front line: how information technology enhances individual performance. *Journal of the Academy of Marketing Science*, 35 (1), 101-112.
- Sungur, Onur (2010), Korelasyon Analizi, (Editör: Kalaycı, Ş.). *SPSS uygulamalı çok değişkenli istatistik teknikleri*, Ankara: Asil Yayın Dağıtım, 115-117.
- Suryana, N, Rohman, MS ve Utomo, FS (2018). Prediction Based Workload Performance Evaluation For Disaster Management Spatial Database. *International Archives of the Photogrammetry, Remote Sensing & Spatial Information Sciences*, 42.

- Şahin, Ali Utku (2014). Afet Yönetimi Faaliyetlerinin Kamu Hizmeti Kavramı Çerçevesinde Değerlendirilmesi. *Tesam Akademi Dergisi*, 1 (2), 7-30.
- Şahin, Gülay Aşıkoğlu (2009a), *Kentsel afet risklerine yönelik zarar azaltma stratejilerinin geliştirilmesi* Doktora Tezi, Dokuz Eylül Üniversitesi Fen Bilimleri Enstitüsü, İzmir.
- Şahin, Necmettin (2009b), Afet yönetimi ve acil yardım planları. 8-10 Ocak 2009, TMMOB 1. İzmir Kent Sempozyumu, İzmir, 131-142.
- Şahinsoy, Kübra. (2017). Kriz Yönetimi Açısından Geleneksel ve Sosyal Medya. İstanbul Aydın Üniversitesi Dergisi, 9(4), 1-19.
- Şenel, Bilgin (2011), *Teknoloji kabulünün sanal organizasyonların e-hizmet kalitesine etkisi* Doktora Tezi, Afyon Kocatepe Üniversitesi Sosyal Bilimler Enstitüsü, Afyon.
- Şengezer, Betül ve Kansu, Hatice (2001). *Kapsamlı Afet Yönetimi*, İstanbul: Yıldız Teknik Üniversitesi Basım Yayın Merkezi.
- Şengün, Hayriye (1996), *Trabzon İli'nde Afet Konutu Uygulamaları*. Tez, TODAİE, Ankara.
- Şengün, Hayriye (2007), *Afet yönetimi sistemi ve marmara depremi sonrasında yaşanan sorunlar*. Doktora Tezi, Ankara Üniversitesi Sosyal Bilimler Enstitüsü, Ankara.
- Şimşek, M Şerif ve Çelik, Adnan (2015). *Yönetim ve Organizasyon* (17. Baskı), Konya: Eğitim Yayınevi.
- Tabachnick, Barbara G ve Fidell, Linda S (2004). *Using multivariate statistics* (4. Baskı), Needham Heights: MA: Allyn & Bacon.
- Türkiye Afet Müdahale Planı (TAMP). (2013). T.C. Başbakanlık Afet Ve Acil Durum Yönetimi Başkanlığı, Resmi Gazete Sayı : 28871, 3 Ocak 2014,
- Tecim, Vahap (2002). Kamu Kurumlarında Etkin Yönetim İçin Bilişim Teknolojileri-Sakarya Valiliği Bilişim Sistemleri Uygulaması. *Dokuz Eylül Üniversitesi İktisadi İdari Bilimler Fakültesi Dergisi*, 17 (1), 141-156.
- Tekin, Mahmut, Güleş, Hasan Kürşat ve Burgess, Tom (2000). *Değişen Dünyada Teknoloji Yönetimi*, Konya: Damla Ofset.
- Tekin, Mahmut, Güleş, Hasan Kürşat ve Öğüt, Adem (2006). *Değişim çağında teknoloji yönetimi*, Ankara: Nobel Yayın Dağıtım.
- Temiz, Sabahattin (1998). Afet, Afet Türleri ve Afette Karşılaşılan Sorunlar. *Sivil Savunma Dergisi*, Yıl: 40 (151), 24-25.
- Toffler, Alvin (1997). *Büyüme Stratejileri-Geleceği Yeniden Düşünmek*, İstanbul: Çeviri: Sinem Gül, Sabah Kitapları.
- Tok, Feride (2009). *Afet hukuku dünü, bugünü ve geleceği*, İstanbul: TMMOB Mimarlar Odası.
- Tokol, Aysen (2000). Yeni teknolojiler ve değişen endüstri ilişkileri. *ISGUC The Journal of Industrial Relations and Human Resources*, 2 (1).
- Tonta, Yaşar (2004), Bilgi yönetiminin kavramsal tanımı ve uygulama alanları. 21-24 Ekim 2004, Kütüphaneciliğin Destanı Uluslararası Sempozyumu, Ankara.
- Torkzadeh, Gholamreza, Koufteros, Xenophon ve Doll, William J (2005). Confirmatory factor analysis and factorial invariance of the impact of information technology instrument. *Omega-Elsevier*, 33 (2), 107-118.
- Tripko, Draganić ve Dragan, Rajević (2011). Impact of IT and other technologies to Religious Tourism. *International Journal of economics and law*, 1 (2), 31-40.
- Turaç, Berat Tolga (2011), *Bilişim teknolojileri kullanımı ile verimlilik arasındaki ilişki: Kayseri Sosyal Güvenlik İl Müdürlüğünde bir araştırma*. Yüksek Lisans Tezi, Niğde Üniversitesi Sosyal Bilimler Enstitüsü, Niğde.

- Turan, Bülent (2005), *Bilgi ve iletişim teknolojileri kullanımının teknoloji kabul modeli ile incelenmesi ve sınıf öğretmenleri üzerinde bir uygulama*. Yüksek Lisans Tezi, Bilecik Şeyh Edebali Üniversitesi Sosyal Bilimler Enstitüsü, Bilecik
- Turan, Menaf (2012). Lessons learnt from Van and Erciş earthquakes 2011, Turkey: an evaluation of disaster management. *International Journal of Business and Social Science*, 3 (22), 42-52.
- Turban, Efraim, Wetherbe, James ve McLean, Ephraim R (1996). *Information technology for management: improving quality and productivity*, New York: John Wiley & Sons, Inc.
- Turunç, Ömer (2006), *Bilgi teknolojileri kullanımının işletmelerin örgütsel performansına etkisi: Hizmet sektöründe bir araştırma*. Doktora Tezi, Süleyman Demirel Üniversitesi Sosyal Bilimler Enstitüsü, Isparta.
- Türk Dil Kurumu (2005). *Türk dil kurumu sözlüğü*. Ankara: Akşam Sanat Okulu Matbaası.
- Uçak, Nazan Özenc (2010). Bilgi: Çok yüzlü bir kavram. *Türk Kütüphaneciliği*, 24 (4), 705-722.
- Usta, Aydın (2010). Kamu Kurumlarında Örgütsel Performans Yönetim Süreci. *Sayıştay Dergisi*, 31, 31-58.
- Varinli, İnci ve Çatı, Kahraman (2008). *Güncel pazarlama yaklaşımlarından seçimler*, Ankara: Detay Yayıncılık.
- Velev, Dimiter, and Plamena Zlateva. (2012). Use of Social Media in Natural Disaster Management. *International Proceedings of Economic Development and Research* 39. 41-45.
- Venkatesh, Viswanath ve Davis, Fred D (2000). A theoretical extension of the technology acceptance model: Four longitudinal field studies. *Management science*, 46 (2), 186-204.
- Venkatesh, Viswanath ve Bala, Hillol (2008). Technology acceptance model 3 and a research agenda on interventions. *Decision sciences*, 39 (2), 273-315.
- Ward, Peter T, Duray, Rebecca, Leong, G Keong ve Sum, Chee-Chuong (1995). Business environment, operations strategy, and performance: an empirical study of Singapore manufacturers. *Journal of operations management*, 13 (2), 99-115.
- Wu, Jen-Her ve Wang, Shu-Ching (2005). What drives mobile commerce?: An empirical evaluation of the revised technology acceptance model. *Information & management*, 42 (5), 719-729.
- www.afad.gov.tr (2019a), *Afete Hazır Aile*, <https://www.afad.gov.tr/afadem/afete-hazir-aile>, Erişim Tarihi: 10.11.2019.
- www.afad.gov.tr (2019b), *Afet Yönetim Ve Karar Destek Sistemi Projesi (Aydes)*, <https://www.afad.gov.tr/afet-yonetim-ve-karar-destek-sistemi-projesi-aydes21>, Erişim Tarihi: 12.11.2019.
- www.basarsoft.com.tr (2019), *Afet Yönetim Ve Karar Destek Sistemi (Aydes)*, <https://www.basarsoft.com.tr/afad-aydes/>, Erişim Tarihi: 12.03.2019.
- www.unisdr.org (2019), *Disaster*, <https://www.unisdr.org/we/inform/terminology>, 04.11.2019.
- Yadav, Annu (2019). Application of Geographical Information System (GIS) and Remote Sensing (RS) in Disaster Management. *European Journal of Business and Social Sciences*, 7 (3), 135-140.
- Yan, Lu, and Alfonso J. Pedraza-Martinez. (2019) .Social Media for Disaster Management: Operational Value of The Social Conversation.” *Production and Operations Management* 28.10. 2514-2532.
- Yang, Hee-dong ve Yoo, Youngjin (2004). It's all about attitude: revisiting the technology acceptance model. *Decision support systems*, 38 (1), 19-31.
- Yaşlıoğlu, M Murat (2017). Sosyal bilimlerde faktör analizi ve geçerlilik: Keşfedici ve doğrulayıcı faktör analizlerinin kullanılması. *İstanbul Üniversitesi İşletme Fakültesi Dergisi*, 46, 74-85.
- Yazıcıoğlu, Yahşi ve Erdoğan, Samiye (2014). *SPSS uygulamalı bilimsel araştırma yöntemleri* (4. Baskı), Ankara: Detay Yayıncılık.

- Yeke, Selçuk , Ceran, Esin Bengü ve Pınar, Recep İbrahim (2019). Teknoloji Kabul Modeli Çerçevesinde Çalışanların Elektronik Belge Sistemini Kullanmaya Yönelik Tutumu: Kamu Sektöründe Bir Uygulama. *Kırklareli Üniversitesi Sosyal Bilimler Dergisi*, 3 (2), 159-168.
- Yıldırım, Hakan, Kaplan, Volkan, Çakmak, Tuncay ve Üstün, Cem Cihangir (2003). *Her Şeyi E-Leştirdik*, Ankara: Macar Yayıncılık.
- Yıldız, Mehmet Selami (2008). Küçük Ve Orta Ölçekli İşletmelerde (Kobi) Bilgi Teknolojilerinin Kullanım Düzeyi Ve Bilgi Teknolojilerinin Firmalar Üzerindeki Etkileri. *Elektronik Sosyal Bilimler Dergisi*, 7 (25), 212-239.
- Yılmaz, Abdullah (2003). *Türk kamu yönetiminin sorun alanlarından biri olarak afet yönetimi*, Ankara: Pegem Yayıncılık.
- Yolal, Medet (2003), *Türkiye'deki küçük ve orta büyüklükteki konaklama işletmelerinde bilgi teknolojileri kullanımı*. Doktora Tezi, Anadolu Üniversitesi Sosyal Bilimler Enstitüsü, Eskişehir.
- Yörüker, Sacit, Karabeyli, Levent, Kaya, Safiye ve Özeren, Baran (2003). *Sayıştayın Performans Ölçümüne ilişkin Ön Araştırma Raporu*, Balgat Ankara: Sayıştay Yayın İşleri Müdürlüğü Araştırma, inceleme, Çeviri Dizisi: 28.
- Yükçü, Süleyman ve Atağan, Gülşah (2009). Etkinlik, Etkililik ve Verimlilik Kavramlarının Yaratığı Karışıklık. *Atatürk Üniversitesi İktisadi ve İdari Bilimler Dergisi*, 23 (4), 1-13.
- Yüksel, Fatih (2005). Bilgi teknolojileri ve yerel yönetimler. *Sosyal Ekonomik Araştırmalar Dergisi*, 5 (10), 246-259.
- Zeren, Deniz (2015), Teknoloji Kabul Modeli, (Editör: Çabuk, S. ve Yağcı, M. İ.). *Pazarlama Teorileri*, İstanbul: Mediacat Kitapları.
- Zerenler, Muammer (2007). *Dijital iş yaşamı: Tüm boyutlarıyla elektronik ticaret* (1. Baskı), Ankara: Gazi Kitabevi.

3 SESLİ AKORLAR

TEORİ VE UYGULAMA

Ece Merve Yüceer Nishida

EĞİTİM
yayınevi

3 SESLİ AKORLAR TEORİ VE UYGULAMA

Ece Merve Yüceer Nishida

Genel Yayın Yönetmeni: Yusuf Ziya Aydođan (yza@egitimyayinevi.com)

Genel Yayın Koordinatörü: Yusuf Yavuz (yusufyavuz@egitimyayinevi.com)

Sayfa Tasarımı: Eğitim Yayınevi Grafik Birimi

İç Tasarım: Tsubasa Nishida

Kapak Tasarımı: Eğitim Yayınevi Grafik Birimi

T.C. Kültür ve Turizm Bakanlığı

Yayıncı Sertifika No: 47830

ISBN: 978-625-6408-05-0

1. Baskı, Aralık 2022

Baskı Cilt

Uzun Dijital Matbaacılık

İstanbul Cad. İstanbul Çarşısı No: 48/48 - 49 İskitler 06070 / Ankara

Matbaa Sertifika No: 47865

Kütüphane Kimlik Kartı

3 SESLİ AKORLAR TEORİ VE UYGULAMA

Ece Merve Yüceer Nishida

70 s., 135x215 mm

Kaynakça var, dizin yok.

ISBN: 978-625-6408-05-0

Copyright © Bu kitabın Türkiye'deki her türlü yayın hakkı Eğitim Yayınevi'ne aittir. Bütün hakları saklıdır. Kitabın tamamı veya bir kısmı 5846 sayılı yasanın hükümlerine göre kitabi yayımlayan firmanın ve yazarlarının önceden izni olmadan elektronik/mekanik yolla, fotokopi yoluyla ya da herhangi bir kayıt sistemi ile çoğaltılamaz, yayımlanamaz.

EĞİTİM

yayınevi

Yayınevi Türkiye Ofis: İstanbul: Eğitim Yayınevi Tic. Ltd. Şti., Atakent mah. Yasemen sok. No: 4/B, Ümraniye, İstanbul, Türkiye

Konya: Eğitim Yayınevi Tic. Ltd. Şti., Fevzi Çakmak Mah. 10721 Sok. B Blok, No: 16/B, Safakent, Karatay, Konya, Türkiye
+90 332 351 92 85, +90 533 151 50 42, 0 332 502 50 42
bilgi@egitimyayinevi.com

Yayınevi Amerika Ofis: New York: Egitim Publishing Group, Inc.
P.O. Box 768/Armonk, New York, 10504-0768, United States of America
americaoffice@egitimyayinevi.com

Lojistik ve Sevkiyat Merkezi: Kitapmatik Lojistik ve Sevkiyat Merkezi, Fevzi Çakmak Mah. 10721 Sok. B Blok, No: 16/B, Safakent, Karatay, Konya, Türkiye
sevkiyat@egitimyayinevi.com

Kitabevi Şubesi: Eğitim Kitabevi, Şükran mah. Rampalı 121, Meram, Konya, Türkiye
+90 332 499 90 00
bilgi@egitimkitabevi.com

İnternet Satış: www.kitapmatik.com.tr
+90 537 512 43 00
bilgi@kitapmatik.com.tr

KAYNAKÇA

- Bargiel, W. et all. (Ed.). (1879). *Friedrich Chopin's Werke. Band III*. Leipzig: Breitkopf und Härtel.
- David, F. et all. (Ed.). (1862). *Ludwig van Beethovens Werke, Serie 16: Sonaten für das Pianoforte*. Leipzig: Breitkopf und Härtel.
- Goldschmitt, O. et all. (Ed.). (1878). *Mozarts Werke, Serie XX: Sonaten und phantasien für das pianoforte*. Leipzig: Breitkopf & Härtel.
- Klauser, K. (Ed.). (1867). *Robert Schumann Erstes Album für die Jugend*. Leipzig: J. Schuberth & Co.
- Kellermann, B. (Ed.). (1917). *Franz Liszts Musikalische Werke. Serie I, Band 8-9*. Leipzig: Breitkopf & Härtel.
- Naumann, E. (Ed.). (1890). *Bach-Gesellschaft Ausgabe, Band 36*. Leipzig: Breitkopf & Härtel.
- Naumann, E. (Ed.). (1895). *Bach-Gesellschaft Ausgabe, Band 45.2*. Leipzig: Breitkopf und Härtel.

RECENT TRENDS, APPLICATIONS, AND SUGGESTIONS IN EDUCATION

Editörler

Dr. Hakkı BAĞCI,

Dr. Cihat ATAR,

Dr. Özlem ASLAN BAĞCI

EĞİTİM
yayınevi

RECENT TRENDS, APPLICATIONS, AND SUGGESTIONS IN EDUCATION

Editörler: Dr. Hakkı Bağcı, Dr. Cihat Atar, Dr. Özlem Aslan Bağcı

Genel Yayın Yönetmeni: Yusuf Ziya Aydođan (yza@egitimyayinevi.com)

Genel Yayın Koordinatörü: Yusuf Yavuz (yusufyavuz@egitimyayinevi.com)

Sayfa Tasarımı: Eğitim Yayınevi Grafik Birimi

Kapak Tasarımı: Eğitim Yayınevi Grafik Birimi

T.C. Kültür ve Turizm Bakanlığı

Yayıncı Sertifika No: 47830

E-ISBN: 978-625-8223-94-1

1. Baskı, Kasım 2022

Kütüphane Kimlik Kartı

RECENT TRENDS, APPLICATIONS, AND SUGGESTIONS IN EDUCATION

Editörler: Dr. Hakkı Bağcı, Dr. Cihat Atar, Dr. Özlem Aslan Bağcı

120 s., 165x240 mm

Kaynakça var, dizin yok.

E-ISBN: 978-625-8223-94-1

Copyright © Bu kitabın Türkiye'deki her türlü yayın hakkı Eğitim Yayınevi'ne aittir. Bütün hakları saklıdır. Kitabın tamamı veya bir kısmı 5846 sayılı yasanın hükümlerine göre kitabı yayımlayan firmanın ve yazarlarının önceden izni olmadan elektronik/mekanik yolla, fotokopi yoluyla ya da herhangi bir kayıt sistemi ile çoğaltılamaz, yayımlanamaz.

EĞİTİM

yayınevi

Yayınevi Türkiye Ofis: İstanbul: Eğitim Yayınevi Tic. Ltd. Şti., Atakent mah. Yasemen sok. No: 4/B, Ümraniye, İstanbul, Türkiye

Konya: Eğitim Yayınevi Tic. Ltd. Şti., Fevzi Çakmak Mah. 10721 Sok. B Blok, No: 16/B, Safakent, Karatay, Konya, Türkiye
+90 332 351 92 85, +90 533 151 50 42, 0 332 502 50 42
bilgi@egitimyayinevi.com

Yayınevi Amerika Ofis: New York: Egitim Publishing Group, Inc.
P.O. Box 768/Armonk, New York, 10504-0768, United States of America
americaoffice@egitimyayinevi.com

Lojistik ve Sevkiyat Merkezi: Kitapmatik Lojistik ve Sevkiyat Merkezi, Fevzi Çakmak Mah. 10721 Sok. B Blok, No: 16/B, Safakent, Karatay, Konya, Türkiye
sevkiyat@egitimyayinevi.com

Kitabevi Şubesi: Eğitim Kitabevi, Şükran mah. Rampalı 121, Meram, Konya, Türkiye
+90 332 499 90 00
bilgi@egitimkitabevi.com

İnternet Satış: www.kitapmatik.com.tr
+90 537 512 43 00
bilgi@kitapmatik.com.tr



References

- Allwright, D., & Bailey, K. M. (1991). *Focus on the language learner*. Cambridge University Press.
- Al-Muani, H. A. (2006). The effect of referential question on learners' oral contributions. In S. Borg (Ed.), *Classroom research in English language teaching in Oman*. Ministry of Education, Sultanate of Oman.
- Al-Naimat, G. K. (2001). Influence of teacher-students interaction on EFL reading comprehension. *European Journal of Social Sciences*, 23(4), 672-68.
- Arifin, T. (2012). Analyzing English as a foreign language (EFL) classroom interaction. *Apple3L Journal*, 1(1), 1- 20.
- Bloom, B., Englehart, M., Furst, E., Hill, W., & Krathwohl, D. (1956). *Taxonomy of educational objectives: The classification of educational goals. Handbook I: Cognitive domain*. Longmans, Green and Company.
- Boyd, M. P., & Rubin, D. L. (2006). How contingent questioning promotes extended student talk: A function of display questions. *Journal of Literacy Research*, 38(2), 141-169.
- Brock, C. (1986). The effect of referential questions on EFL class room discourse. *TESOL Quarterly*, 20, 47-59.
- Brown, G., & Wragg, E. C. (1993). *Questioning*. Routledge.
- Brown, H. D. (2001). *Teaching by principles* (2nd Ed.). Longman.
- Chaudron, C. (1988). *Second language classrooms*. Cambridge University Press.
- Cotton, K. (2003). *Classroom questioning: School improvement research series*. Northwest Regional Educational Laboratory.
- Denzin, N. K. & Lincoln, Y. S. (1994). *Handbook of qualitative research*. Sage Publications.
- Dobber, M., Zwart, R., Tanis, M., & van Oers, B. (2017). Literature review: The role of the teacher in inquiry-based education. *Educational Research Review*, 22, 194–214.
- Ellis, R. (1994). *The study of second language acquisition*. Oxford University Press.
- Erlinda, R., & Dewi, S. R. (2016). Teacher's questions in EFL classroom. *Ta'dib*, 17(2), 177-188.
- Fitriani, S. S. & Amilia, K. (2017). Frequency of questions in an EFL conversation class. *English Education Journal (EEJ)*, 8(4), 457-468.
- Green, J., & Joo, J. (2017). Classroom interaction, situated learning. In S. Wortham, D. Kim & S. May (Eds.), *Discourse and education* (pp. 1–16). Springer.
- Hayano, K. (2013). Question design in conversation. In J. Sidnell & T. Stivers (Eds.), *The handbook of conversation analysis* (pp. 395-414). Wiley-Blackwell. <https://doi.org/10.1002/9781118325001.ch19>.
- Hong, Y. (2006). A report of an ESL classroom observation in two language schools in Auckland. *TESL Canada Journal/Revue TESL du Canada*, 23(2), 1-11.
- Ibraheem, S. J. (2017). Turn-taking strategies in English Language Teaching (ELT). *Educational Studies*, 10(40), 291-308.
- Kachru, B. (1985). Standards, codification and sociolinguistic realism: English language in the outer circle. In R. Quirk & H. Widowson (Eds.), *English in the world: Teaching and learning the language and literatures* (p. 11-36). Cambridge University Press.
- Lee, Y. A., & Kinzie, M. (2012). Teacher question and student response with regard to cognition and language use. *Instructional Science*, 40(6), 857–874.
- Liebscher, G., & Dailey-O'Cain, J. (2003). Conversational repair as a role-defining mechanism in classroom interaction. *The Modern Language Journal*, 87(3), 375–390.

- Long, H. M., & Sato, C. (1983). Classroom foreigner talk discourse: Forms and functions of teachers' questions. In H. W. Seliger, & M. H. Long (Eds.), *Classroom-oriented research in second language acquisition* (pp. 268-286). Newbury House Publishers, Inc.
- McNeil, L. (2012). Using talk to scaffold referential questions for English language learners. *Teaching and Teacher Education, 28*, 396-404.
- Mehan, H. (1979). *Learning lessons: Social organizations in the classroom*. Harvard University Press. <https://doi.org/10.4159/harvard.9780674420106>
- Morgan, N., & Saxton, J. (1991). *Teaching, questioning, and learning*. Routledge.
- Nunan, D. (1991). *Language teaching methodology*. Prentice Hall.
- Nunan, D., & Lamb, C. (1996). *The self-directed teacher*. Cambridge University Press.
- Ozcan, S. (2010). *The effects of asking referential questions on the participation and oral production of lower-level language learners in reading classes* [Unpublished MA thesis]. Middle East Technical University.
- Qashoa, S. (2013). Effects of teacher question types and syntactic structure on EFL classroom interaction. *The International Journal of Social Sciences, 7*(1), 52-62.
- Qing-qiu, H., Nicholson, E., & Wei, C. (2004). Analysis on the questioning model among college English teachers. *Foreign Language World, 6*, 22-27.
- Richards, J. C. (1996). *Reflective teaching in second language classrooms*. Cambridge University Press.
- Shomoossi, N. (2004). The effect of teachers' questioning behavior on EFL classroom interaction: A classroom research study. *The Reading Matrix, 4*(2), 96-104.
- Sıvacı, S. (2020). An investigation into the teacher talks and questions in English as a foreign language classroom. *MARS Research Forum, 2*(2), 1-6.
- Walsh, S. (2006). Talking the talk of the TESOL classroom. *ELT Journal, 60*(2), 133-141.
- Walsh, S. (2011). *Exploring classroom discourse: Language in action*. Routledge.
- Wintergerst, A. C. (1994). *Second-Language classroom interaction: Questions and answers in ESL classes*. University of Toronto Press.
- Xing, Z., & Yun, Z. (2002). Investigation and analysis on college English teachers' talk. *Foreign Language Teaching and Research, 1*, 17-19.
- Yang, H. (2006). Report of an ESL observation in two language schools in Auckland. *TESL Canada Journal, 23*(2), 1-11.
- Zohrabi, M., M., Yaghoubi-Notash, M., & Khiabani, S. Y. (2014). Teachers' use of display vs. referential questions across different proficiency levels. *International Journal of Applied Linguistics and English Literature, 3*(2), 96-100.

References

- Akgün Giray, D. (2015). *Öğretmen Adaylarının Hazırlanan ve Sunulan Sosyal Öykülerin Otizm Spektrum Bozukluğu Olan Çocukların Sosyal Becerileri Edinmelerindeki Etkisi*, Anadolu University Institute of Educational Sciences Master Thesis.
- Aktaş, B. (2015). *Aile Eğitiminin Otizmlı Çocuğa Sahip Ailelerin Milieu Öğretim Tekniklerinden Tepki İsteme-Model Olmayı Kullanmalarındaki Etkililiği*. Abant İzzet Baysal University, Institute of Educational Sciences, Master's Thesis.
- Aktaş-Özkafacı, A. (2012). *Annenin çocuk yetiştirme tutumu ile çocuğun sosyal beceri düzeyi arasındaki ilişkinin incelenmesi*, PhD Thesis, Istanbul Arel University Institute of Social Sciences.
- Alzrayer, N., Banda, D. R., & Koul, R. K. (2014). Use of ipad/ipods with individuals with autism and other developmental disabilities: A meta-analysis of communication interventions. *Review Journal of Autism and Developmental Disorders*, 1(3), 179-191.
- American Psychological Association. (2013). *Diagnostic and statistical manual of mental disorders (DSM-V®)*. Washington DC., American Psychiatric Pub.
- Asperger, H. (1944). Die "Autistischen Psychopathen" im Kindesalter. *European Archives of Psychiatry and Clinical Neuroscience*, 117(1), 76-136.
- Babadoğan, C. (2003). Sorumlu davranış geliştirme stratejileri bağlamında öğrenen sınıf. *National Education*, 157.
- Bayhan, P. ve Artan İ., (2007). *Çocuk gelişimi ve eğitimi*/İstanbul: Morpa Culture Publications.
- Beighton, C. & Wills, J. (2016) Are parents identifying positive aspects to parenting their child with an intellectual disability or are they just coping? A qualitative exploration. *Journal of Intellectual Disabilities*, 21(4): 325-345.
- Bilgin, H., & Kucuk, L. (2010). Raising an autistic child: Perspectives from Turkish mothers. *Journal of Child and Adolescent Psychiatric Nursing*, 23(2), 92-99.
- Bristol, M. M., Cohen, D. J., Costello, E. J., Denckla, M., Eckberg, T. J., Kallen, R. & Minshew, N. (1996). State of the science in autism: Report to the National Institutes of Health. *Journal of autism and developmental disorders*, 26(2), 121-154.
- Chakrabarti, S., & Fombonne, E. (2005). Pervasive developmental disorders in preschool children: confirmation of high prevalence. *American Journal of Psychiatry*, 162(6), 1133-1141.
- Çıkkılı, Y., Gönen, A., Aslan Bağcı, Ö., & Kaynar, H. (2020). The Difficulties of Teachers Working In The Field of Special Education in Preparing Individualized Education Program (IEP). *OPUS International Journal of Society Researches*, 15(1), 5121-5148.
- Çiftçi, İ. & Sucuoğlu, B. (2010). *Bilişsel Süreç Yaklaşımıyla Sosyal Beceri Öğretimi* (7. Baskı), Ankara: Kök Publishing.
- Çağdaş, A. ve Seçer, Z. Ş. (2005). *Anne-Baba Eğitimi*. Konya: Education Publications.
- Da Fonte, M. A., Boesch, M. C., Young, R. D., & Wolfe, N. P. (2019). Communication system identification for individuals with complex communication needs: the need for effective feature matching. *International Review of Research in Developmental Disabilities* 57,171-228.
- Demir, Ş. (2014). Assessing social skills of children with autism. *Ankara University Journal of Faculty of Educational Sciences (JFES)*, 47(2), 1-22
- Erbaş, D. (2005). Olumlu davranışsal destek. *Ankara University Faculty of Educational Sciences Journal of Special Education*, 6(01), 1-25.
- Erden, M. & Akman Y., (1997). *Eğitim psikolojisi*, Ankara: Arkadaş Publishing.
- Ergenekon, Y. (2012). *Sosyal yeterlikle ilişkili kavramlar ve sosyal yeterliğin bileşenleri*. S. Vuran (Ed.), *Sosyal yeterliklerin geliştirilmesi içinde* (15-33). Ankara: Vize Publishing.
- Fombonne, E. (1999) The Epidemiology of Autism: A Review, *Psychological Medicine* 29: 769-86.
- Fombonne, E. (2003). Epidemiological surveys of autism and other pervasive developmental disorders: an update. *Journal of autism and developmental disorders*, 33(4), 365-382.

- Fombonne, E. (2006) Past and future perspectives on autism epidemiology. In *Understanding Autism from Basic Neuroscience to Treatment*, eds, Moldin, S.O. and Rubenstein, J.L.R., 25–48, England: Taylor and Francis.
- Grandin, T. (1995). *How People With Autism Think. In Learning and Cognition In Autism*, 137-156. Springer, Boston, MA.
- Güven, D. & Diken, İ. H. (2014). Otizm Spektrum Bozukluğu Olan Okul Öncesi Çocuklara Yönelik Sosyal Beceri Öğretim Müdahaleleri. *Ankara University Faculty of Educational Sciences Journal of Special Education*, 15 (01) , 19-38 .
- Hadwin, J.A. & Perner, J. (1991) Pleased and Surprised: Children's Cognitive Theory of Emotion, *British Journal of Developmental Psychology* 9: 215–34.
- Harris, P. L . (1989) *Children and Emotion*. Oxford: Blackwell.
- Harris, P. L . , Johnson, C.N. , Hutton, D. , Andrews, G. & Cooke, T. (1989) Young Children's Theory of Mind and Emotion, *Cognition and Emotion* 3: 379–400.
- Hewitt, D. (2019) *The Intensive Interaction Institute*. www.intensiveinteraction.org/. (Erişim tarihi: 22.08.2020).
- Hong, C.S.& Rumford, H. (2020). *Sensory motor activities early development a practical research*, Routledge, New York, NY 10017.
- Hoppe, S. E. (2005). Parent Perceptions: Communication, Interaction, and Behavior in Autism. *Teaching Exceptional Children Plus*, 1, 14-25.
- İnce, G. (2017). Otizm Spektrum Bozukluğu olan çocuğa sahip ebeveynlerin spor ile ilgili görüşleri. *Ankara University Faculty of Educational Sciences Journal of Special Education*, 18(01), 109-124.
- Kana, R. K., Libero, L. E., Hu, C. P., Deshpande, H. D., & Colburn, J. S. (2014). Functional brain networks and white matter underlying theory-of-mind in autism. *Social cognitive and affective neuroscience*, 9(1), 98-105.
- Kanner, L. (1943). Autistic disturbances of affective contact. *Nervous child*, 2(3), 217-250.
- Karaca, M.A. (2021). *Ebeveyn Eğitim Programının Erken Çocukluk Dönemindeki Otizmli Çocuğa Sahip Ebeveynlerin Eğitsel Yeterliklerine Etkisinin İncelenmesi*. Necmettin Erbakan University, Institute of Educational Sciences, PhD Thesis.
- Kaysılı, B. K. (2013). Zihin kuramı: Otizm Spektrum Bozukluğu olan ve normal gelişen çocukların performanslarının karşılaştırılması. *Ankara University Faculty of Educational Sciences Journal of Special Education*, 14(1).
- Kurt, O. (2009). *Otistik özellikler gösteren çocuklara zincirleme serbest zaman becerilerinin öğretiminde sabit bekleme süreli öğretimin ve eşzamanlı ipuçuyla öğretimin gömülü öğretimle sunulmasının etkililik ve verimliliklerinin karşılaştırılması*. Eskisehir: Anadolu University, Ph.D. Thesis.
- Lawson, W. (2000). *Life Behind Glass: A Personal Account of Autism Spectrum Disorder*. London: Jessica Kingsley.
- Lee, M. & MacWilliam, L. (2008) *Learning Together: A Creative Approach to Learning for Children with Multiple Disabilities and a Visual Impairment*. London: Royal National Institute for the Blind.
- Luiselli J. K., Russo D. C., Christian P., W. & Wilczynski M. S. (2008). *Effective Practices for Children with Autism*, England: Oxford University Press.
- Magnusson, P. & Saemundsen, E . (2001) Prevalence of Autism in Iceland, *Journal of Autism and Developmental Disorders* 31: 153–63.
- Maguire G, Yeh C, & Ito B.(2012) Overview of the Diagnosis and Treatment of Stuttering, *Journal of Experimental and Clinical Medicine*, 4(2), 92-97.
- Mameghani, S. S., Gençoğlu, C., Ersanlı, E. & Dicle, A. N. (2019). Otizmli Çocuğa Sahip Ebeveynlerin Otizme İlişkin Görüşleri: Türkiye ve İran Örnekleminde Karşılaştırmalı Nitel Araştırma. *Amasya Üniversitesi Eğitim Fakültesi Dergisi*, 8(2), 443-470.

- Matson, J. L., Hess, J. A., & Mahan, S. (2013). Moderating effects of challenging behaviors and communication deficits on social skills in children diagnosed with an autism spectrum disorder. *Research in Autism Spectrum Disorders*, 7(1), 23-28.
- Milli Eğitim Bakanlığı. (2019). *Milli eğitim istatistikleri: örgün eğitim (national education statistics formal education– 2018-2019)*. Ankara: Ministry of National Education. http://sgb.meb.gov.tr/meb_iys_dosyalar/2019_09/30102730_meb_istatistikleri_organ_egitim_2018_2019.pdf (Date of access: 16.07.2020).
- Murphy, A., Trembath, D., Arciuli, J., & Roberts, J. M. (2011). Supporting parents of children with autism spectrum disorders to become informed consumers of evidence on speech pathology practice. *Evidence-Based Communication Assessment and Intervention*, 5(2), 116-129.
- Novak, I., & Cusick, A. (2006). Home programmes in paediatric occupational therapy for children with cerebral palsy: Where to start? *Australian Occupational Therapy Journal*, 53(4), 251-264.
- Owens, R. E. (2012). *Language development: An introduction (8th ed.)*. New Jersey: Pearson.
- Ökcün-Akçamuş, M. Ç. (2016). Otizm Spektrum Bozukluğu olan çocukların sosyal iletişim becerileri ve dil gelişim özellikleri. *Ankara University Faculty of Educational Sciences Journal of Special Education*, 17(02), 163-192.
- Özel, E. ve Zelyurt, H. (2016). Anne baba eğitiminin aile çocuk ilişkilerine etkisi. *Journal of Social Policy Studies*, (16) 36, 9-34.
- Özyürek, A. (2015). Okul Öncesi Çocukların Sosyal Beceri Düzeyleri İle Anne Tutumları Arasındaki İlişkinin İncelenmesi. *Journal of National Education*, 45(206), 106-120.
- Paul, R. (2008). *Communication development and assessment*. In K. Chawarska, A. Klin & F. R. Volkmar (Eds.), *Autism spectrum disorders in infants and toddlers*, 76-103. New York: The Guilford Press.
- Rakap, S., Birkan, B., & Kalkan, S. (2017). *Türkiye’de Otizm Spektrum Bozukluğu ve özel eğitim*. İstanbul: Tohum Otizm Foundation.
- Ramdoss, S., Lang, R., Mulloy, A., Franco, J., O’Reilly, M., Didden, R., & Lancioni, G. (2011). Use of computer-based interventions to teach communication skills to children with autism spectrum disorders: A systematic review. *Journal of Behavioral Education*, 20(1), 55-76.
- Rinaldi, C. M., & Howe, N. (2012). Mothers’ and fathers’ parenting styles and associations with toddlers’ externalizing, internalizing, and adaptive behaviors. *Early Childhood Research Quarterly*, 27(2), 266-273.
- Scheuermann, B. & Webber, J. (2002). *Autism, teaching does make a difference*. Wadsworth Group: Canada.
- Seligman, M. & Darling, R. B. (2007) *Ordinary Families, Special Children, A Systems Approach to Childhood Disability*, (3rd edition). New York: Guilford Press.
- Selimoğlu, Ö. G., & Özdemir, S. (2018). The Efficacy of Responsive Teaching (RT) Program on social interaction skills of children with Autism Spectrum Disorder, *Journal of Early Childhood Studies*, 2(3), 514.
- Senemoğlu, N. (1989). Okulöncesi eğitimde dilin önemi. *Journal of the National Education Foundation*, 4(14), 21-22.
- Seven, S. (2007). Ailesel faktörlerin altı yaş çocuklarının sosyal davranış problemlerine etkisi. *Educational Sciences: Theory & Practice*, 13(3), 477-499.
- Sharma, A. & Cockerill, H. (2014) *Mary Sheridan’s from Birth to Five Years: Children’s Developmental Progress*. Abingdon: Routledge.
- Stein, N. L., & Levine, L. J. (1989). The causal organisation of emotional knowledge: A developmental study. *Cognition & Emotion*, 3(4), 343-378.
- Strom, R. (1974). The parent as a teacher. *Education*, 95(1).
- Strom, R., Strom, S., Strom, P., & Collinsworth, P. (1995). Parent competence in families with gifted children. *Journal for the Education of the Gifted*, 18(1), 39-54.

- Sucuođlu, B. (2013). *Otizm Spektrum Bozukluđu Olan Çocukların Problem Davranışlarının Azaltılması*. Tekin-İftar, E. (Ed.), *Otizm Spektrum Bozukluđu Olan Çocuklar ve Eğitimi* (p.182) (2. Baskı). Ankara: Vize Publishing.
- Şahan, E. (2011). İlköğretim 5. ve 8. sınıf ders programlarındaki sorumluluk eğitimine dönük kazanımların gerçekleştirme düzeyleri. Master Thesis. Ahi Evran University Institute of Social Sciences, Kırşehir
- Tanguay, P. E. (1990) Early Infantile Autism:What Have We Learned in the Past 50 Years?, *Brain Dysfunction* 3 (5/6): 197–207.
- Tomassello, M., Carpenter, M., & Liszkowski, U. (2007). A new look at infant pointing. *Child development*, 78(3), 705-722.
- Töret, G., Özdemir, S., Selimođlu, Ö. G. & Özkubat, U. (2014). Otizimli çocuđa sahip olan ebeveynlerin görüşleri: Otizm tanımlamaları ve otizmin nedenleri. *Ankara University Faculty of Educational Sciences Journal of Special Education*, 15(01), 1-17.
- Töret, Z., Özdemir, S., & Bülbül, I. A. (2019). Ebeveynlerin Otizm Spektrum Bozukluđu Olan Çocuklarının Duygu Temelli Tepkilerine Yönelik Görüşleri. *Dokuz Eylul University Buca Faculty of Education Journal*, (47), 14-35.
- Türhan, C., & Vuran, S. (2015). Otizm Spektrum Bozukluđu gösteren çocuklara sosyal beceri öğretiminde sosyal öykü ve video model uygulamalarının etkililik ve verimlilikleri. *International Journal of Early Childhood Special Education*, 7(2).
- Van de Weijer-Bergsma, E., Wijnroks, L. & Jongmans, M. J. (2008) Attention development in infants and preschool children born preterm: a review. *Infant Behavior and Development*, 31(3): 333–351.
- Volkmar, F. R., Chawarska, K., & Klin, A. (2008). *Autism spectrum disorders in infants and toddlers: An introduction*. In K. Chawarska, A. Klin, & F. R. Volkmar (Eds.), *Autism spectrum disorders in infants and toddlers* (pp. 1-22). New York: The Guilford.
- Wang, P. (2008). Effects of a parent training program on the interactive skills of parents of children with autism in China. *Journal of Policy and Practice in Intellectual Disabilities*, 5, 96–104. Whittingham, K.
- Wiat, L., Ray, L., Darrah, J. & Magill-Evans, J. (2010) Parents' perspectives on occupational therapy and physical therapy goals for children with cerebral palsy. *Disability and Rehabilitation*, 32(3): 248–258.
- Webber, J. & Scheuermann, B. (2008). *Educating students with autism: A quick start manual*. Austin, Texas: Pro-ed Publishing.
- Williams, D. (1992) *Nobody Nowhere*. London: Corgi.
- World Health Organization. (2006). *Pervasive developmental disorders*. In: *International Statistical Classification of Diseases and Related Health Problems (ICD-10)*. Geneva.
- Yuill, N. (1984) Young Children's Co-ordination of Motive and Outcome in Judgements of Satisfaction and Morality, *British Journal of Developmental Psychology* 2(1): 73–81.
- Zigler, E. (1971). *Homestart*. Report on Preschool Education.7, 1-2.

References

- Akalın, Ş. H. & Oral, A. Z. (2013). İşitme engellilerin eğitiminde Osmanlı yazısının kullanımı üzerine. *VIII Milletler Arası Türkoloji Kongresi*. İstanbul.
- Akalın, Ş. H. (2014). *Türk işaret dili tarihi*. In Ş.H. Akalın ve S. Cavkaytar, S. (Eds), *Türk İşaret Dili* (2-31). Eskişehir: Anadolu Üniversitesi Yayınları.
- Akçamete, G. (1998). *Özel gereksinimli bireyler ve özel eğitim*. Eskişehir: Anadolu Üniversitesi Yayınları.
- Aksoy, V. & Şafak, P. (2020). 573 Sayılı KHK'dan günümüze özel eğitimde eğitsel tanılama ve değerlendirme: Neredeyiz, nereye gitmeliyiz? *Turkish Journal of Special Education Research and Practice*, 2(1), 47-67. DOI: 10.37233/TRSPED.2020.0108.
- Ali Haydar. (1925). Sağır ve dilsizler. *Muallimler Mecmuası*, 3(29), 1237–1260.
- Aslan-Bağcı, Ö. (2009). İlköğretim *Türkçe Dersi Programının İşitme Engelliler İlköğretim Okullarında (1. Kademe) Uygulanabilirliğinin Öğretmen Tutumlarına Göre Değerlendirilmesi*. (Yayınlanmamış Yüksek Lisans Tezi). Afyon Kocatepe Üniversitesi/Eğitim Bilimleri Enstitüsü, Afyonkarahisar.
- Atayurt-Fenge, Z. Z. & Subaşıoğlu, F. (2019), Dünyada ve Türkiye' de işitme engellilik: Zaman çizelgesi. *DTCF Dergisi*, 59(2), 1188-1207. DOI: 10.33171/dtcfjournal.2019.59.2.21
- Bağlama, B., Haksız, M. & Uzunboylu, H. (2018). Technologies used in education of hearing impaired individuals. *International Journal of Emerging Technologies in Learning (iJET)*, 13(9), 53-63.
- Atbaşı, Z. & Özdemir, C. (2020). *Türkiye'de Özel Eğitim Hizmetlerinin Sunumu* (Editörler: Sak, U., Toroman, S.). Türkiye'de Özel Eğitim Hizmetleri. Milli Eğitim Bakanlığı, Ankara, 49-77.
- Balcı, A. (2016). *Sosyal Bilimlerde Araştırma: Yöntem, Teknik ve İlkeler*. Ankara: Pegem Akademi Yayıncılık.
- Çikili, Y., & Karaca, M. A. (2019). Examination Of Teacher Candidates' attitudes, Emotions, And Anxieties Regarding Inclusive Education by Different Variables. *European Journal of Special Education Research*, 4(1), 115-130
- Çitil, M. (2009). *Cumhuriyetin İlanından Günümüze Kadar Türkiye'de Özel Eğitim (1923-2007)*. Gazi Üniversitesi Eğitim Bilimleri Enstitüsü Eğitim Programları ve Öğretimi Ana Bilim Dalı Basılmamış Yüksek Lisans Tezi, Ankara, 2009.
- Çitil, M. (2020). Özel Eğitim Alanının Kavramsal, Tarihsel ve Yasal Temelleri, (Editörler: Sak, U., Toroman, S.). Türkiye'de Özel Eğitim Hizmetleri. Milli Eğitim Bakanlığı, Ankara, 11-45.
- Cook, L. & Friend, M. (2010). The state of the art of collaboration on behalf of students with disabilities. *Journal of Educational and Psychological Consultation*, 20, 1-8.
- Demir, S. A. (2010). Sessizliğin Dili: Türk İşaret Diline Dair Gözlemler. *Bilig*, 54, 1–20.
- Demir N. & Tiryaki, E. N. (2014). Ortaokulda Öğrenim Gören İşitme Engelli Öğrencilerin Okuduğunu Anlama Becerilerinin Çeşitli Değişkenler Açısından Değerlendirilmesi. *Zeitschrift für die Welt der Türken*, 6 (2), 9-24.
- Demirel, F. (2013). *Osmanlı'da sağır-dilsiz ve âmâların eğitimi*. İdeal Yayınları, İstanbul.
- Demiröğen, İ. (2016). *Türk işaret dili: İşaret dili genel özellikleri*. İstanbul Üniversitesi, Açık ve Uzaktan Eğitim Fakültesi.
- Girgin, M. C. (2003). *İşitme engelli çocukların eğitimine giriş*. T.C. Anadolu Üniversitesi.
- Gündüz, M. (2016). *Maariften eğitime*. Ankara: Doğu Batı Yayınları.
- Gürgür, H., Akçamete, G. & Vuran, S. (2005). Teachers opinions about implementation of curriculum of elementary schools for children with hearing impairments. *Eğitim Bilimleri ve Uygulama. Educational Sciences and Practice*. 4(7), 69-91.
- İlkbaşaran, D., & Taşçı, S. S. (2012). Ideology and language in the early republic: A history of Deaf education in Turkey. In *Proceedings of the International Symposium on Language and Communication: Research Trends and Challenges (ISLC)(1767-1777)*. Erzurum: Mega Press.

- Karaca, M. A., Toprak, H. H., & Çikili, Y. (2020). An Investigation of the Turkish Preservice Teachers' Attitudes towards Individualized Education Program Development Process. *Online Submission, 11*(16), 88-98.
- Karaca, A.M. (2022). Karaca, M. A. (2022). Genel Eğitim Okulları İle Özel Eğitim Uygulama Okullarındaki Türkçe Öğretim Programlarının Karşılaştırılması İncelenmesi. *Anadolu Üniversitesi Eğitim Fakültesi Dergisi (AUJEF)*, 6(4), 383- 405.
- Karaca, M.A. (2022). The evaluation of knowledge competence of teachers working in private special education and rehabilitation centers about individualized education programs. *Journal for the Child Development, Exceptionality and Education*, 3(1), 19-29.
- Kauffman, J. (1993). How we might achieve the radical reform of special education. *Exceptional Children*, 60, 6-16.
- Kemaloğlu, Y. K. (2014). Konuşamayan işitme engellilerin (sağlırların) tarihi. *KBB ve BBC Dergisi*, 22(1), 14-28.
- Löwe, A. (1992). *Hörgeschädigtenpädagogik international*. Heidelberg.
- Luckner, J. L., & Friend, M. (2011). Students with deafness and hearing loss. *Special education: Contemporary perspectives for school professionals*, 328-365.
- Marschark, M. & Spencer P. E. (2009). *Evidence of Best Practice Models and Outcomes in the Education of Deaf and Hard-of-Hearing Children: An International Review*. Trim Co. Meath: NCSE
- Marschark, M., Shaver, D. M., Nagle, K. M., & Newman, L. A. (2015). Predicting the academic achievement of deaf and hard-of-hearing students from individual, household, communication, and educational factors. *Exceptional Children*, 81(3), 350-369.
- MEB (2018). Özel Eğitim Hizmetleri Yönetmeliği (Resmi Gazete tarih: 07/07/2018 ve sayısı: 30471). Ankara: Milli Eğitim Bakanlığı Özel Eğitim ve Rehberlik Hizmetleri Genel Müdürlüğü.
- M.E.B. (1991). *Özel Eğitim ve Rehberlik Dairesi Başkanlığı-Özel Eğitimle İlgili Mevzuat (Kanunlar,Yönetmelikler,Genelgeler)*. Ankara: Milli Eğitim Basımevi.
- Miles, M. (2000). Signing in the Seraglio: mutes, dwarfs and gestures at the Ottoman court 1500-1700. *Disability & Society*, 15(1), 115-134.
- Miles, M. 2009. Hittite Deaf Men in the 13th century BC: Introductory notes with annotated bibliography. URL: <http://www.independentliving.org/docs7/miles200809.html>
- Moore, D. F. (2010). Epistemologies, deafness, learning, and teaching. *American annals of the deaf*, 154(5), 447-455.
- Piştav Akmeşe, P & Kayhan, N. (2016). Okul öncesi düzeyde eğitim alan işitme engelli öğrencilerin eğitim süreçlerinde kullanılan iletişim modlarına/yaklaşımlarına ilişkin öğretmen görüşleri. *Ege Eğitim Dergisi*, 17 (2), 296-332. DOI: 10.12984/eggefd.280747.
- Piştav-Akmeşe, P., Kayhan, N., Kirazlı, G., Öğüt, F. & Kirazlı, T. (2018). Odyoloji ve konuşma bozuklukları alanında lisansüstü eğitim öğrencilerinin işitme kayıplı çocukların dil, konuşma ve iletişim becerilerinin desteklenmesi ve eğitimleri hakkındaki görüşleri. *Türkiye Sağlık Bilimleri ve Araştırmaları Dergisi*, 1(1), 13-23.
- Punch, R. & Hyde, M. (2011). Social participation of children and adolescents with cochlear implants: A qualitative analysis of parent, teacher, and child interviews. *Journal of Deaf Studies and Deaf Education* 16(4), 474-493.
- Sağlam-Tekir, H. (2015). *Osmanlı Devleti'nde sağır, dilsiz ve âmâların ve ailelerinin arzualleri*. (Eds: A. R. Aydın, İ. Keskin ve N. Z. Yelçe). Engellilik Tarihi Yazıları. İstanbul Üniversitesi Yayınevi.
- Sarı, H. (2010). *Evaluation of educational performances of children with special needs in inclusive preschools*, April 21-24, 2010, 4/23/2010, From 1:15 pm-2:15 pm in Room Jackson E. in the Gaylord Opryland Hotel and Convention Center, in Nashville, Tennessee, USA.
- Sarı, H., & Bozgeyikli, H. (2002). "Öğretmen Adaylarının Özel Eğitime Yönelik Tutumlarının İncelenmesi: Karşılaştırmalı Bir Araştırma". XII. National Special Education Congress. Ankara University Faculty of Educational Sciences Publications, 57-80.

- Sarı, H. & Söğüt, M. (2010). *Mainstreaming the Deaf: The Question of effective Education in Turkey*. (Editör: Miguel Augusto Santos & Lejo Swachten). Deafness, Language and Culture in Education. Portugal. 79-95.
- Sarı, H., Aslan Bağcı, Ö. & Gökdağ, H. (2021). İşitme yetersizliği olan bireylerin eğitiminde kullanılan Türk işaret dilinin gelişimi, yeri ve önemi: Kaynak tarama. *Turkish Special Education Journal: International*, 3(1), 20-43.
- Stinson, M., & Kluwin, T. (2011). *Educational consequences of alternative school placements*. In M. Marschark & P. Spencer (Eds.), *The Oxford handbook of Deaf studies, language, and education* (2nd ed., Vol. 1, pp. 47–62). New York, NY: Oxford
- Stinson, M., & Kluwin, T. (2003). *Educational consequences of alternative school placements*. In M. Marschark & P. E. Spencer (Eds.), *The Oxford handbook of deaf studies, language, and education* (pp. 52–64). New York: Oxford University Press.
- Sucuoğlu, B. & Kargın, T. (2006). *İlköğretimde kaynaştırma uygulamaları yaklaşımlar yöntemler teknikler*. İstanbul: Morpa Yayınları.
- Swart, E., Engelbrecht, P., Eloff, I., Pettipher, R. & Oswald, M. M. (2004). Developing inclusive school communities: Voices of parents of children with disabilities. *Education as Change*, 8(1), 80-108.
- Tiryaki, E. N. (2014). Ortaokulda öğrenim gören işitme engelli öğrencilerin yazılı anlatım beceri düzeylerinin belirlenmesi. *Mustafa Kemal Üniversitesi Sosyal Bilimler Enstitüsü Dergisi*, 11(26), 247-258.
- Tiryaki, E. N. (2015). Ortaokulda öğrenim gören işitme engelli öğrencilerin Türkçe derslerinde kullanılan materyaller üzerine bir değerlendirme. *Okuma Yazma Eğitimi Araştırmaları*, 3(1), 1-8.
- Turgut, K. & Taşçı, S. S. (2011). A historical perspective on first deaf schools, education methods and deafness in Turkey: 1889. Paper presented at SIGN5 (*International Conferences of Sign Users*). Gazi University, Ankara.
- Vermeulen, J. A., Denessen, E., & Knoors, H. (2012). Mainstream teachers about including deaf or hard of hearing students. *Teaching and Teacher Education*, 28(2), 174–181. <https://doi.org/10.1016/j.tate.2011.09.007>
- Yaman, F., Dönmez, O., Avcı, E. & Yurdakul, I. K. (2016). Integrating mobile applications into hearing impaired children's literacy instruction. *Eğitim ve Bilim*, 41(188), 153–174.
- Yazçayır, G. H. & Girgin, M.C. (2019). İşitme yetersizliğine sahip öğrencilerin dinleme becerilerini geliştirmeye yönelik sınıf öğretmenlerinin görüşlerinin incelenmesi. *Pamukkale Üniversitesi Eğitim Fakültesi Dergisi*, 45, 56-77.
- www.sgb.meb.gov.tr. (2021). Milli Eğitim Bakanlığı, Strateji Geliştirme Başkanlığı. (Erişim Tarihi: 14.06.2021).
- www.sgb.meb.gov.tr. (2022). Milli Eğitim Bakanlığı, Strateji Geliştirme Başkanlığı. (Erişim Tarihi: 30.08.2021).

References

- Akgeçici, T. (2008). *İşletmelerde Stratejik Yönetim*. Ankara: Gazi Kitabevi
- Aktaş, K. (2014). *İtibar Yönetimi, İş Memnuniyeti ve Örgütsel Performans Arasındaki İlişkinin Analizi: Sağlık Sektöründe Bir Uygulama*. Gediz Üniversitesi Sosyal Bilimler Enstitüsü İşletme Ana Bilim Dalı, Yüksek Lisans Tezi, İzmir: Gediz Üniversitesi.
- Altındış, S., Ergin, A. (2018). Kalite bağlamında sağlık personeli eğitimi. *Sakarya Tıp Dergisi*, 8(1), 157-169.
- Annels, M. (2007). Where Does Practice Nursing Fit İn Primary Health Care? *Contemporary Nurse*. 26 (1): 15-26.
- Andreassen, H.K., Kjekshus, L.E., Tijora, A., (2015). Survival of the Project. A case study of ICT innovation in health care. *Social Science ve Medicine*, 132.62-69.
- Arnold, J.; Cooper, C.I.; Robertson, İ.T., (2010). *Work Psychology Understanding Human Behavior in the Workplace*, Fifth Edition Prentice, Hall.
- Aslantekin F, Aslan G. (2006). Cinsel Yolla Bulaşan Hastalıklarda Sağlık Eğitiminin Önemi ve Ebenin Eğitimi Rolü. *Fırat Sağlık Hizmetleri Dergisi*. 1 (1), 82-92.
- Balçık, P.Y., Taşkaya, S., Şahin, B. (2014). Sağlık okur-yazarlığı..*TAF Preventive Medicine Bulletin*, 13(4), 321-326
- Barutçuğil, İ. (2004). *Stratejik İnsan Kaynakları Yönetimi*. İstanbul: Kariyer Yayınları
- Bayraktaroğlu, S. (2002). İnsan Kaynakları Yönetimine Genel Bir Bakış, Modern Yönetim Yaklaşımları. İstanbul: Beta Yayınları
- Botelho RJ, Skinner HA, Williams G. C, Wilson, D. (1999). Patients With Alcohol Problems in Primary Care: Understanding *Their Resistance And Motivating Change Prim Care*, 26(2): 279-98.
- Bozkurt, P. (2020). *Türk Kamu Yönetiminde Stratejik Yönetim ve Politikası: Bir Kamu Kurumu Örneğinde*. Ankara: Gazi Kitabevi
- Can, H., Kavuncubaşı, Ş., Yıldırım, S. (2016). *Kamu ve Özel Kesimde İnsan Kaynakları Yönetimi*. Ankara: Siyasal Kitabevi
- Choong, Y. O., Kuek, T.Y., Lee, E. K. (2012). Job satisfaction of Malaysian nurses: A causal Model. *Journal of Economics and Behavioral Studies*, 4(12), 723-729.
- Çimen, M., Deniz, S., (2019). *Sağlık Kurumları Yönetiminde Örgütsel Davranış Konuları*. Ankara: Nobel Yayınevi
- Dinçer, Ö. (2013). *Stratejik Yönetim ve İşletme Politikası*. İstanbul: Alfa Yayınları
- Eren, E. (2014). *Stratejik Yönetim ve İşletme Politikası*. İstanbul: Beta Yayınevi
- Eren, E. (2010). *Stratejik Yönetim ve İşletme Politikası.8. Baskı*. İstanbul. Beta Yayınevi
- Ely J.V., Goerd C.J., Bergus G.R., West C.P., Davson J.D., Doebbeling B.N. (1998). The Effect of Physician Charecterirics on Compliance with Adult Preventive Care Guidelines. *Fam Med*, 30(1):34-39.
- EFİL, İ. (2015). *İşletmelerde Yönetim ve Organizasyon*. Bursa: Dora Yayınları
- Gilson, L., Alilio, M., & Heggenhougen, K. (1994). Community satisfaction with primary health care services: *an evaluation undertaken in the Morogoro region of Tanzania. Social science medicine*, 39(6), 767-780.
- Gibson, J.L., Ivancevich, J.M., Donnelly, J.H. (1983). *Managing For Performance*, New York: Business Publication
- Gough, J., Kristy A., Harper, S.D., Hill, H., Selden, M. (2009), *Encyclopedia Of Management*, Gale Cengage Learning. 6th Edition.
- Göksel, B. A. (2010). *Stratejik Halkla İlişkiler Yönetimi*. Ankara: Nobel Yayınevi
- Gökkoca, Z. (2001). Sağlık Eğitimi Açısından Temel İlkeler. *Sürekli Tıp Eğitimi Dergisi*, 10(10), 371-374.

- Gül, S., K., Kırılmaz, M. (2013). *Kamu Kurumlarında Stratejik Yönetim*. Ankara: Adalet Yayınları
- Güney, S. (2017). *Yönetim ve Organizasyon El Kitabı*. Ankara: Nobel Yayınevi
- Gümüş, Ayhan, Sağlık Sisteminde Dönüşüm, Siyasal Yayınları, Ankara, 2013
- Hatipoğlu, Z. (1995). *İşletmelerde Stratejik Yönetim*. İstanbul: Sedok Yayınları
- Hill, C., W. L., Jones, R., Schiling, M. A. (2013). *Strategic Management: An Integrated Approach*, 11 ed., Cengage Learning.
- Johnson, G, Scholes, K., Whittington, R. (2005). *Exploring Corporate Strategy*. Pearson Education
- Kaygusuz, S.Y., Dokur, Ş. (2009). *İşletmelerde Stratejik Planlama ve Bütçeleme*. Bursa: Dora Yayınları
- Kelly, R.B., Falvo D.R. (2000) Patient Education. In: Rakel RE (ed). *Textbook of Family Practice*. 6th ed. Saunders Com, Philadelphia: 253-61.
- Keser, A., Güler, B.K. (2016). *Çalışma Psikolojisi*. Kocaeli: Umuttepe Yayınları
- Kıdak, L., Aksaraylı, M. (2009). Sağlık hizmetlerinde motivasyon faktörleri. *Celal Bayar Üniversitesi Sosyal Bilimler Enstitüsü Dergisi*, 7(1).
- Küçükler, Ö., Mergen, N. (2015). Tıbbi Sekreterlerin Motivasyonlarını Etkileyen Faktörlerin Belirlenmesine Yönelik Bir Çalışma: Araştırma ve Uygulama Hastanesi Örneği. *Electronic Journal Of Vocational Colleges*, Kasım, 14.
- Luke R. D., Watson S. H., Plummer P. M. (2004). *Healthcare strategy in pursuitof competitive advantage*. Chicago: Health Administration Press
- Marşap, A., Akalp, G., Yeniman, E. (2010). Sağlık İşletmelerinde İnsan Kaynağının Kurumsal Bilgi Güvenliği Kültürü Gelişimi. *Bilişim Teknolojileri Dergisi*, 3(1).
- Marşap, A. (2014). *Sağlık İşletmelerinde Kalite*. İstanbul: Beta Yayınevi
- Marşap, A. (2015). *Sağlıkta Stratejik Yönetim*. İstanbul: Beta Yayınevi
- Maly R.C, Bourgue L.B., Engelhardt R. F. (1999). A Randomized Controlld Trial Of Facilitating Information Fiving To Patients With Chronic Medical Conditions: *Effects On Outcomes Of Care J Fam Pract*, 48(5): 356-63
- Memiş, K., Hosgor, H., Canser, B.O.Z., İbrahim,G.U.N.,Gündüz, D. (2015). İş yaşam kalitesi ve motivasyon ilişkisi: Metin Sabancı Baltalimanı Kemik Hastalıkları Hastanesi Örneği. *Clinical and Experimental Health Sciences*, 5(4), 220-230.
- Okoro, M.J., Ilozor, B.D., Gombera, P.P., (2006). Modelling of Risk Management in Health Care Facilites, 24(5-6), 197-210
- Özdemir, S.; Muradova, T., (2008). Örgütlerde Motivasyon ve Verimlilik İlişkisi, *Journal of Qafqaz University*, Sayı: 24,146-153.
- Özer, M.,Bakır, B, (2003). Sağlık Personelinin Motivasyonu İlgili Etmenlerin Belirlenmesi, *Gülhane Tıp Dergisi*, 45 (2), 117-122
- Özvarış, Ş.B. (2011). *Sağlığı Geliştirme ve Sağlık Eğitimi*. Hacettepe Üniversitesi Yayınları. Ankara: S. 3-79.
- Porter, M. (1996). *Competiti Strategy*, Free Press
- Porter, M. (2011). *Strateji Nedir?* İstanbul: Harward Business Review
- Porter, M. (2015). *Rekabet Stratejisi Sektör ve Rakip Analizi Teknikleri*. İstanbul: Aura Yayınevi
- Rosak, S. J. (2015). *Employee motivation in health care*. Production Engineering Archives, 6.
- Sabuncuoğlu, Z. (1996). *Personel ve İnsan Kaynakları Yönetimi*. Eskişehir: Anadolu Üniversitesi Yayını, Ünite 8.
- Sabuncuoğlu, Z.; Zeyyat, T., (2008). *Örgüt Psikolojisi*. Bursa. Alfa Yayınları
- Sabuncuoğlu Z., Tüz V.M. (2016). *Örgütsel Davranış*. Bursa: Aktüel Yayınları
- Sarvan, F; Arıcı, D.E; Özen, J., Özdemir, B., İçigen, T.E. (2003). On Stratejik Yönetim Okulu. Biçimleşme Okulunun Bütünleştirici Çerçevesi, *Akdeniz, İ.İ.B.F. Dergisi*, (6), 73-122

- Smith Boswell K. (1993). *Nurse Perceptions Of Their Educational Preparation As Patient Educator*. Texas: Woman's University, Submitted in Partial Fulfillment Of The Requirements For The Degree Of Master Of Science, College Of Health Science. (Advisor: Barbara J. Cramer).
- Shue CK, OûHara, LLS, Marini D, McKenzie J Schreiner M. Diabetes and Low-Health Literacy: A Preliminary Outcome Report of A Mediated Intervention to Enhance Patient/physician Communication. *Communication Education*. 2010; 59(3): 360-373.
- Söyûk, S. (2020). *Saęlık İşletmelerinde İnsan Kaynakları Yönetimi*. İstanbul: Beta Yayıncılık
- T.C. Saęlık Bakanlığı, (2010). *Saęlık Personeli Memnuniyet Araştırması*, Türkiye Cumhuriyeti Saęlık Bakanlığı, Refik Saydam Hıfzıssıhha Merkezi Başkanlığı, Hıfzıssıhha Mektep Müdürlüğü. Ankara: Opus Yayınları.
- Tabak R. S. (2000). *Saęlık Eğitimi*. Ankara: Somgür Yayıncılık.
- Tones, K. (1997). Health Education, Behaviour Change, And The Public Health. (Eds) Detels R., Holland WW., Mceven J., Omenn GS.: *Oxford Textbook Of Public Health. Third Edition*. Volume 2, Pp 783-814. Oxford University Pres.
- Tutar, H. (2016). *Örgütsel Davranış*. Ankara: Detay Yayıncılık, 2016
- Tuzcu,M.(2015). Saęlıklı Olmak İçin Okur Yazarlık Şart Kalbimizi Dinleyelim. [https://www.Milliyet.com.tr / yazarlar/prof-dr-e-murat-tuzcu/saglikli-olmak-icin-okuryazarlik-sart-1994030](https://www.Milliyet.com.tr/yazarlar/prof-dr-e-murat-tuzcu/saglikli-olmak-icin-okuryazarlik-sart-1994030) (E.T. 27.08.2022).
- Uęurluoęlu, Ö., Demir, İ.P., Ürek, D. (2019). *Saęlık Kurumlarında Stratejik Yönetim*. Ankara: Nobel Akademik Yayıncılık
- Ülgen,H. Mirze, S. K. (2004). *İşletmelerde Stratejik Yönetim*. İstanbul: Beta Yayınları
- WHO, (2001) *Jakarta Declaration On Leading Health Promotion İnto*. The 21st Century. World Health Organization, Geneva.
- Yardan, E.D. (2019). *Saęlık Kurumlarında Stratejik Yönetim*. Ankara: Nobel Yayınevi
- Yurtseven, E. (2015). *Saęlık Eğitimi. İstanbul Üniversitesi. Açık ve Uzaktan Eğitim Fakültesi*.
- Zineldin, M. (2015). *Information Technology, Learning Organization, İnnovation and Knowledge Management*. Fawzy Soliman (Ed.). *From Knowledge, Management to Learning Organisation to Innovation: The Way Ahead* (s.129-151) UK.

References

- Arslan, R., Bircan, H., & Eleroğlu, H. (2019). Uzaktan Eğitime Yönelik Tutum Ölçeğinin Geliştirilmesi: Cumhuriyet Üniversitesi Örneği. *SC Ü. İktisadi ve İdari Bilimler Dergisi*, 20(2), 1-19.
- Ateş, A., & Altun, E. (2008). Bilgisayar Öğretmeni Adaylarının Uzaktan Eğitime Yönelik Tutumlarının Çeşitli Değişkenler Açısından İncelenmesi. *Gazi University Journal of Gazi Educational Faculty (GUJGEF)*, 28(3).
- Bozkurt, A. (2015). Kitlesel açık çevrimiçi dersler (Massive Open Online Courses-MOOCs) ve sayısal bilgi çağında yaşamboyu öğrenme fırsatı.
- Bozkurt, A. (2015). Mobil öğrenme: her zaman, her yerde kesintisiz öğrenme deneyimi.
- Bozkurt, A. (2020). Koronavirüs (Covid-19) pandemi süreci ve pandemi sonrası dünyada eğitime yönelik değerlendirmeler: Yeni normal ve yeni eğitim paradigması.
- Büyüköztürk, Ş., Kılıç-Çakmak, E., Akgün, Ö., Karadeniz, Ş., & Demirel, F. (2020). *Eğitimde Bilimsel Araştırma Yöntemleri*. Pegem Yayıncılık
- Ferrer, J., Ringer, A., Saville, K., A Parris, M., & Kashi, K. (2020). Students' motivation and engagement in higher education: The importance of attitude to online learning. *Higher Education*, 1-22.
- Geçer, E. & Bağcı, H. (2022). Examining students' attitudes towards online education during COVID-19: evidence from Turkey (Análisis de las actitudes de los estudiantes hacia la educación en línea durante la pandemia de COVID-19. Evidencia de un estudio realizado en Turquía). *Culture and Education*, 34(2), 297-324. <https://doi.org/10.1080/11356405.2022.2031785>
- Göldağ, B. (2021). Meslek Yüksekokullarında Öğrenim Gören Öğrencilerin Uzaktan Eğitime Yönelik Tutumları. *İnönü Üniversitesi Eğitim Fakültesi Dergisi*, 22(2), 1207-1229.
- Hillesheim, G. (1998). Distance learning: Barriers and strategies for students and faculty. *The Internet and Higher Education*, 1(1), 31-44.
- Horzum, M. B., Kaymak, Z. D., & Gungoren, O. C. (2015). Structural Equation Modeling towards Online Learning Readiness, Academic Motivations, and Perceived Learning. *Educational Sciences: Theory and Practice*, 15(3), 759-770.
- Ismaili, Y. (2021). Evaluation of students' attitude toward distance learning during the pandemic (Covid-19): a case study of ELTE university. *On the Horizon*.
- Kar, D., Saha, B., & Mondal, B. C. (2014). Attitude of university students towards e-learning in west Bengal. *American Journal of Educational Research*, 2(8), 669-673.
- Karasar, N. (2021). Bilimsel Araştırma Yöntemi Kavramlar İlkeler Teknikler. *Nobel Akademik Yayıncılık*.
- Kaya, Z. (2002). *Uzaktan eğitim* (Vol. 1). Pegem A Yayıncılık.
- Kurbanoglu, S. & Akkoyunlu, B. (2001). Öğrencilere bilgi okuryazarlığı becerilerinin kazandırılması üzerine bir çalışma. *Hacettepe Üniversitesi Eğitim Fakültesi Dergisi*, 21 (21), . Retrieved from <https://dergipark.org.tr/pub/hunefd/issue/7817/102699>
- Moore, M. G., & Kearsley, I. G. (2012). Distance education: A systems view of online learning (3rd ed.). New York: Wadsworth Publishing.
- Moore, M.G. ve Kearsley, I. G. (2012). Distance education: A systems view of online learning (3rd ed.) Boston, MA: Wadsworth Publishing
- Moore. M. (1990). Background and overview of contemporary American distance education, New York: Pergamon, pp. xii-xxvi.
- Peytcheva-Forsyth, R., Yovkova, B., & Aleksieva, L. (2018, December). Factors affecting students' attitudes towards online learning-The case of Sofia University. In AIP conference proceedings (Vol. 2048, No. 1, p. 020025). AIP Publishing LLC.
- Selçuk, Z. (1999). Gelişim ve Öğrenme: Eğitim Psikolojisi. Ankara: Nobel Yayın Dağıtım.

- Senemođlu, N. (2013). Geliřim, öğrenme ve öğretim: Kuramdan uygulamaya [Development, learning and teaching: From theory to practice]. *Ankara: Yargı Yayınevi*.
- Sezer, B. (2016). Faculty of medicine students' attitudes towards electronic learning and their opinion for an example of distance learning application. *Computers in Human Behavior*, 55, 932-939.
- Yıldız, S. (2016). Pedagojik formasyon eğitimi alan öğrencilerin uzaktan eğitime yönelik tutumları. *Bolu Abant İzzet Baysal Üniversitesi Sosyal Bilimler Enstitüsü Dergisi*, 16(1), 301-329.
- Yılmaz, N. A. (2020). Yükseköğretim kurumlarında covid-19 pandemisi sürecinde uygulanan uzaktan eğitim durumu hakkında öğrencilerin tutumlarının araştırılması: Fizyoterapi ve rehabilitasyon bölümü örneđi. *Necmettin Erbakan Üniversitesi Sağlık Bilimleri Fakültesi Dergisi*, 3(1), 15-20.
- https://www.yok.gov.tr/Documents/Kurumsal/egitim_ogretim_dairesi/Uzaktan_ogretim/yuksekogretim_kurumlarinda_uzaktan_ogretime_iliskin_usul_ve_esaslar.pdf

References

- Aarnesen, A., Allen, J. & Simonsen, E. (eds.) (2009) *Policies and Practices for teaching socio- cultural diversity. Concepts, principles and challenges in teacher education*. Strasbourg, Council of Europe.
- Atar, C., Aslan Bağcı, Ö., & Bağcı, H. (2021). Deaf Individuals and English Language Teaching. *Turkish Online Journal of Educational Technology-TOJET*, 20(4), 23-28.
- Battal, İ. (2007). *Sınıf Öğretmenlerinin ve Branş Öğretmenlerinin Kaynaştırma Eğitimine İlişkin Yeterliliklerinin Değerlendirilmesi*, Social Sciences Institute, master's thesis.
- Chadwick, D., & Kemp, C. (2002). Critical factors of successful transition to mainstream kindergarten for children with disabilities. *Australasian Journal of Special Education*, 26(1-2), 48-66
- Çıkkılı, Y., Gönen, A., Aslan Bağcı, Ö. & Kaynar, H. (2020). The Difficulties of Teachers Working In The Field of Special Education in Preparing Individualized Education Program (IEP). *OPUS International Journal of Society Researches*, 15(1), 5121-5148.
- Donnelly, (2010). *Teacher Education for Inclusion*, European Agency for Development in Special Needs Education.
- Florian, L. & Rouse, M. (2009) The inclusive practice project in Scotland: Teacher education for inclusive education. *Teaching and teacher education*, 25(4), 594-601.
- Florian, L. (2007) *Re-imagining special education*. In Florian, L. (ed.) *The SAGE handbook of special education*. London: SAGE publications.
- Gürsel, O. & Vuran, S. (2010). Değerlendirme ve bireyselleştirilmiş eğitim planı geliştirme Diken, İ.H. (Ed.). *İlköğretimde kaynaştırma*. Ankara: Pegem Academy.
- Karaca, M.A. (2018). *Kaynaştırma eğitimi programının öğretmenlerin kaynaştırma uygulamalarındaki mesleki yeterliliklerine etkisi*, Necmettin Erbakan University, Institute of Educational Sciences, Master Thesis.
- Kargın, T. (2004). Kaynaştırma: Tanımı, Gelişimi ve İlkeleri, *Ankara University Faculty of Educational Sciences Journal of Special Education*, 5 (2) 1-13.
- Kayaoğlu, H. (1999). *Bilgilendirme programının normal sınıf öğretmenlerinin kaynaştırma ortamındaki işitme engelli çocuklara yönelik tutumlarına etkisi*. Unpublished master's thesis, Ankara University, Ankara.
- Lewis, A., & Norwich, B. (2005) *Special teaching for special children*. Maidenhead, Oxford University Press.
- Odluyurt, S. (2007). *Okulöncesi Dönemde Gelişimsel Yetersizlik Gösteren Çocuklar İçin Gerekli Kaynaştırmaya Hazırlık Becerilerinin ve Bu Becerilerden Bazılarının Etkinlikler İçine Gömülen Eşzamanlı İpucuyla Öğretiminin Etkilerinin Belirlenmesi*, Institute of Educational Sciences, Ph.D. Thesis.
- Ouane, A. (2008) *Creating education systems which offer opportunities for lifelong learning. Paper presented at UNESCO International Conference on Education*, Inclusive education: the way of the future" 48th session. Geneva, 25–28 November.
- General Directorate of Special Education and Guidance Services (2018). *Özel Eğitim Hizmetleri Yönetmeliği*, <https://www.resmigazete.gov.tr/eskiler/2018/07/20180707-8.htm> (Date of access: 05.05.2022).
- General Directorate of Special Education and Guidance Services, (2015) *Kaynaştırma Yoluyla Eğitim Uygulamaları Kılavuz Kitapçığı*, <http://orgm.meb.gov.tr/www/kaynastirma-yoluyla-egitim-uygulamaları-kilavuzkitapçigi-yayimlandi/icerik/561>(Date of access: 20.06.2021)
- Özgür İ. (2011). *İlköğretimde Kaynaştırma*. Karahan Publishing: Ankara.
- Özsoy, Y., Özyürek, M., & Eripek, S. (1998). *Özel eğitime giriş*. Ankara: Karatepe Publishing, 8(9).
- Pretti_Frontczak, K & Bricker, D. (2004).). *An activity based approach to early intervention*, (3. baskı). Baltimore: Brookes.
- Rink, J. E. (2002) *Teaching physical education for learning*. 4th edition, Boston: McGraw- Hill.

- Rix, J., Hall, K., Nind, M., Sheehy, K. & Wearmouth, J. (2006) *A systematic review of interactions in pedagogical approaches with reported outcomes for the academic and social inclusion of pupils with special educational needs*. Technical report. In: Research Evidence in Education Library. London: EPPI-Centre, Social Science Research Unit, Institute of Education, University of London.
- Sarason, S. B. (1990). *The Predictable Failure of Educational Reform: Can We Change Course before It's Too Late? The Jossey-Bass Education Series and the Jossey-Bass Social and Behavioral Science Series*. Jossey-Bass, Inc., Publishers, PO Box 44305, San Francisco, CA 94144-4305.
- Sarı, H., Gökdağ, H. & Aslan Bağcı, Ö. (2019). *Examining Primary Teaching Undergraduates' Attitudes Towards Inclusive Education*, In. Atar, C. and Bağcı, H (Ed.). *Current Studies In Pre-Service Teacher Education*.
- Sarı, H., & İlik, Ş. Ş. (2014). *Bireyselleştirilmiş Eğitim Programı*. Ankara: Educating Book.
- Sarı, H. (2002). *Özel Eğitime Muhtaç Çocukların Eğitimleriyle İlgili Öneriler*. Ankara: Pegem Academy.
- Sarı, H. (2008). *Çoklu Yetersizliği Olan Öğrenciler, Özel Eğitime Gereksinimi Olan Öğrenciler ve Özel Eğitim*. (Ed: İbrahim H. Diken). Ankara: Pegem Academy.
- Smith, R. C. (2003). *Teacher education for teacher-learner autonomy*. In Symposium for language teacher educators: Papers from three IALS symposia (1-13). Edinburgh: IALS, University of Edinburgh.
- Sucuoğlu, B. & Kargın, T. (2006). *İlköğretimde kaynaştırma uygulamaları yaklaşımlar yöntemler teknikler*. İstanbul: Morpa Publishing.
- Vural, M., & Yıkılmış, A. (2008). Kaynaştırma sınıfı öğretmenlerinin öğretimin uyarlanmasına ilişkin yaptıkları çalışmaların belirlenmesi. *Abant İzzet Baysal University Journal of the Faculty of Education*, 8(2), 141-159.

References

- Aslan Bağcı Ö., Erdem S., Erişen Y. (2018). Erasmus+ KA103 Hareketlilik Programının Öğrenci ve Koordinatör Görüşlerine Göre Değerlendirilmesi. *Türkiye Eğitim Dergisi*, 3(1), 54-76.
- Bajrami, D., & Shabani, A. (2019). The Role of Multicultural Education and social media. *ENTRENOVA - ENTERprise REsearch INNOVation Conference* (pp. 262-268). Zagreb: ENTRENOVA.
- Banks, J. A. (2008). *An introduction to multicultural education*. Boston: Pearson Publication.
- Banks, J. A., & Banks, C. A. M. (2001). *Multicultural education: issues and perspectives*. New York: John Wiley.
- Bennett, C. (2011). Genres of research in multicultural education. *Review of Educational Research*, 171-217.
- Bennett, D. (2013). *Multicultural States: Rethinking Difference and Identity*. London: Routledge.
- Bonilla-Silva, E. and Dietrich, D. (2011), "The Sweet Enchantment of Color-Blind Racism in Obamerica", *The Annals of the American Academy of Political and Social Science*, 634.1: pp. 190-226.
- Busbridge, R. (2018). *Multicultural Politics of Recognition and Postcolonial Citizenship: Rethinking the Nation*. London: Routledge.
- Chomsky, N. and Herman, E. S. (1994), *Manufacturing Consent: The Political Economy of the Mass Media*. London: Vintage.
- Clegg, A. A., & Banks, J. A. (1977). *Teaching Strategies for the Social Studies: Inquiry, Valuing and Decision-Making*. Texas: Addison-Wesley Longman.
- Dicks, B. (2004). *Culture On Display: The Production of Contemporary Visibility*. Berkshire: Open University Press.
- Kayhan, E., Aslan Bağcı, Ö. ve Erişen, Y. (2019). Sıbyan Mektepleri ile Okul Öncesi Öğretim Programlarında Değerler Eğitimi - Elementary Education Online/ İlköğretim Online, 18 (3), 990-1013. <https://doi.org/10.17051/ilkonline.2019.609612>
- Fekete, L. (2009), *A Suitable Enemy: Racism, Migration and Islamophobia in Europe*. London: Pluto Press.
- Forrest, J. and Dunn, K. (2006), "'Core' Culture Hegemony and Multiculturalism: Perceptions of the Privileged Position of Australians with British Backgrounds", *Ethnicities*, 6.2: pp. 203-230.
- Fraser, N. and Honneth, A. (2003), *Redistribution or Recognition? A Political-Philosophical Exchange*. London: Verso.
- Bağcı, H. ve Aslan Bağcı, Ö. (2020). Special Education Candidate Teachers' Metaphors about Social Media - *International Journal of Psychology and Educational Studies*, 7(2), 185-194.
- Hussain, A. M., and Miller, W. L. (2006), *Multicultural Nationalism: Islamaphobia, Anglophobia, and Devolution: Islamophobia, Anglophobia, and Devolution*. Oxford: Oxford University Press.
- Jones, J. M. (2009). *The Psychology of Multiculturalism in the Schools: A Primer for Practice, Training, and Research*. New York: National Association of School Psychologists.
- Kaya, D., & Aydın, H. (2016). Elementary Mathematics Teachers' Perceptions and Lived Experiences on Mathematical Communication. *Eurasia Journal of Mathematics, Science and Technology Education*, 619-629.
- Kivel, P. (2002), *Uprooting Racism: How White People Can Work for Racial Justice*. Canada: New Society Publishers.
- Koltsova, O. (2009), *News Media and Power in Russia (Basees/ Routledge Series on Russian and East European Studies)*. New York: Routledge.
- Kundnani, A. (2012), "The Crises of Multiculturalism: racism in a neoliberal age", *Race Class*, 54.1: pp. 113-116.
- Kymlicka, W. (1995). *Multicultural Citizenship: A Liberal Theory of Minority Rights*. Oxford: Clarendon Press.

- Leong, F. T. L. and Rivera A. L. (1999), "Climbing the Multiculturalism Summit: Challenges and Pitfalls" in Pederson, P. (eds), *Multiculturalism as a fourth force*, pp. 61-76. Philadelphia: Brunner/Mazel.
- McGhee, D. (2008). *The End of Multiculturalism? Terrorism, Integration and Human Rights*. New York: Open University Press.
- Murdock, E. (2018). *Multiculturalism, Identity and Difference: Experiences of Culture Contact*. New York: Palgrave.
- Murji, K. (2006) "Using Racial Stereotypes in Anti-Racist Campaigns", *Ethnic and Racial Studies*, 29. 2: pp. 260-280.
- Ö. Aslan Bağcı, E. Efiltili (2019). Özel Eğitim Okullarında Görev Yapan Öğretmenlerin İletişim Becerilerinin İncelenmesi. *Turkish Studies Educational Sciences*, 14(3), 335-349. <http://dx.doi.org/10.29228/TurkishStudies.22659>.
- Ocando, J. L. (2010), "Media Campaigns and Asylum Seekers in Scotland" in Alleyne, M. D. (eds), *Anti-Racism and Multiculturalism: Studies in International Communication*, pp. 95-128. New Jersey: Transaction Publishers.
- O'Donnell, M. (2021). *Crises and Popular Dissent: The Divided West*. Bingley: Emerald Publishing.
- Özturgut, O. (2011). Understanding Multicultural Education. *Current Issues in Education*, 14(2), 1-12.
- Reitz, B. J., Breton, R., & Kisiel, K. (2009). *Multiculturalism and Social Cohesion: Potentials and Challenges of Diversity*. London: Springer.
- Sacks, J. (2009), *The Home We Build Together: Recreating Society*. London: Continuum.
- Schmid, A. P. and Bradley, M. (2011), "Theories of Terrorism" in Schmid, A. (eds), *The Routledge Handbook of Terrorism Research*, pp. 201-270. London: Routledge.
- Signer, S., Puppis, M. and Piga, A. (2011), "Minorities, integration and the media: Media regulation and media performance in multicultural and multilingual Switzerland", *International Communication Gazette*, 73.5: pp. 419-439.
- Stratton, J. and Ang, I. (1998), "Multicultural Imagined Communities", in Bennett, D. (eds), *Multicultural States*, pp. 125-162. London: Routledge.
- Taylor, C. M. (1994). *Multiculturalism*. Princeton: Princeton University Press.
- Van Dijk, T. A. (1991), *Racism and the Press (Critical Studies in Racism and Migration)*: London: Routledge.
- Van Dijk, T. A. (2008), *Discourse and Power*. New York: Palgrave Macmillan.
- Zaldana, Celestial J. (2010). *Multicultural Education: What is it and Does it Have Benefits?* CMC Senior Theses. Paper 64. http://scholarship.claremont.edu/cmc_theses/64

FİNANSAL SİSTEMDE RİSKLER VE İSTİKRARA ETKİSİ:

MUKAYESELİ BİR ANALİZ

Dr. Ali Rauf KARATAŞ
Prof. Dr. Erşan SEVER

EĞİTİM
yayınevi

FINANSAL SİSTEMDE RİSKLER VE İSTİKRARA ETKİSİ: MUKAYESELİ BİR ANALİZ

Dr. Ali Rauf Karataş, Prof. Dr. Erşan Sever

Genel Yayın Yönetmeni: Yusuf Ziya Aydoğan (yza@egitimyayinevi.com)

Genel Yayın Koordinatörü: Yusuf Yavuz (yusufyavuz@egitimyayinevi.com)

Sayfa Tasarımı: Eğitim Yayınevi Grafik Birimi

Kapak Tasarımı: Eğitim Yayınevi Grafik Birimi

T.C. Kültür ve Turizm Bakanlığı

Yayıncı Sertifika No: 47830

E-ISBN: 978-625-6408-16-6

1. Baskı, Ocak 2023

Kütüphane Kimlik Kartı

FINANSAL SİSTEMDE RİSKLER VE İSTİKRARA ETKİSİ: MUKAYESELİ BİR ANALİZ

Dr. Ali Rauf Karataş, Prof. Dr. Erşan Sever

193 s., 165x240 mm

Kaynakça var, dizin yok.

E-ISBN: 978-625-6408-16-6

Copyright © Bu kitabın Türkiye'deki her türlü yayın hakkı Eğitim Yayınevi'ne aittir. Bütün hakları saklıdır. Kitabın tamamı veya bir kısmı 5846 sayılı yasanın hükümlerine göre kitaba yayımlayan firmanın ve yazarlarının önceden izni olmadan elektronik/mekanik yolla, fotokopi yoluyla ya da herhangi bir kayıt sistemi ile çoğaltılamaz, yayımlanamaz.

EĞİTİM
yayınevi

Yayınevi Türkiye Ofis: İstanbul: Eğitim Yayınevi Tic. Ltd. Şti., Atakent mah. Yasemen sok. No: 4/B, Ümraniye, İstanbul, Türkiye

Konya: Eğitim Yayınevi Tic. Ltd. Şti., Fevzi Çakmak Mah. 10721 Sok. B Blok, No: 16/B, Safakent, Karatay, Konya, Türkiye
+90 332 351 92 85, +90 533 151 50 42, 0 332 502 50 42
bilgi@egitimyayinevi.com

Yayınevi Amerika Ofis: New York: Egitim Publishing Group, Inc.
P.O. Box 768/Armonk, New York, 10504-0768, United States of America
americaoffice@egitimyayinevi.com

Lojistik ve Sevkiyat Merkezi: Kitapmatik Lojistik ve Sevkiyat Merkezi, Fevzi Çakmak Mah. 10721 Sok. B Blok, No: 16/B, Safakent, Karatay, Konya, Türkiye
sevkiyat@egitimyayinevi.com

Kitabevi Şubesi: Eğitim Kitabevi, Şükran mah. Rampalı 121, Meram, Konya, Türkiye
+90 332 499 90 00
bilgi@egitimkitabevi.com

İnternet Satış: www.kitapmatik.com.tr
+90 537 512 43 00
bilgi@kitapmatik.com.tr

 **kitapmatik**
Pazarlama ve Satış
Büroleri

KAYNAKÇA

- Abdul-Rahman, Y. (2015). *İslâm'da Bankacılık ve Finansman (Toplumsal Temelli Bankacılık Teknikleri ve Yöntemleri)*. (S. Tuğ, & A. Tuğ, Çev.) İstanbul: İstanbul Sabahattin Zaim Üniversitesi.
- Ab-Hamid, M., Abdul-Rahman, A., Abdul-Majd, M., & Janor, H. (2017). Bank Market Risk and Efficiency of Commercial Banks in Malaysia. *Jurnal Pengurusan (UKM Journal of Management)*, 249-259.
- Acar, O. (2008, Ekim). Prof. Dr. Sabahattin Zaim Anısına Katılım Bankacılığı Bilimsel Araştırma Ödülü. *Türkiye Katılım Bankaları Birliği Yayınları*.
- Accounting and Auditing Organization For Islamic Financial Institutions*. (2019). Aralık 4, 2019 tarihinde AAOIFI Web Sitesi: <http://aaoifi.com/our-history/?lang=en> adresinden alındı
- Adrian, T., & Shin, H. S. (2009). Money, Liquidity and Monetary Policy. *American Economic Review*, 99(2), 600-605.
- Afetinan, A. (1989). *İzmir İktisat Kongresi*. Ankara: Atatürk Kültür, Dil ve Tarih Yüksek Kurumu Türk Tarih Kurumu Yayınları.
- Afşar, A. (2013). Mevduat Bankaları. H. Doğukanlı, A. Afşar, & S. Altınırnak içinde, *Finansal Kurumlar* (s. 54-76). Eskişehir: Anadolu Üniversitesi Yayınları.
- Afşar, A. (2018). Finansal Sistem ve İşleyişi. A. Afşar, N. İslatine, B. G. Kaytancı, & F. H. Baştürk içinde, *Finansal Ekonomi* (s. 2-24). Eskişehir: Anadolu Üniversitesi Yayınları.
- Afşar, A. (2019). Mevduat Bankaları. H. Doğukanlı, A. Afşar, & S. Altınırnak içinde, *Finansal Kurumlar* (s. 54-77). Eskişehir: Anadolu Üniversitesi Açıköğretim Fakültesi Yayını.
- Afşar, M. (2018). Finansal Sistemin Unsurları. M. Afşar, B. Özdemir, & B. G. Ulukan içinde, *Para Teorisi* (s. 2-23). Eskişehir : Anadolu Üniversitesi Açıköğretim Fakültesi Yayını.
- Ahmed, S., Majeed, E. M., Thalassinis, E., & Thalassinis, Y. (2021). The Impact of Bank Specific and Macro-Economic Factors on Non-Performing Loans in the Banking Sector: Evidence from an Emerging Economy. *Journal of Risk and Financial Management*, 217.
- Aisyah, M. S., & Maimunah, A. (2019). Macroeconomic Factors Influence on Non-Performing Loans: The Case of Commercial Banks in Malaysia. *International Transaction Journal of Engineering, Management, & Applied Sciences & Technologies*, 1-11.
- Akcan, A. T. (2016). Yayınlanmamış Doktora Tezi. *1980 Sonrası Türkiye'de Uygulanan Politikaların İşsizlik Üzerine Etkileri ve İşsizliğin Belirleyicileri Üzerine Ampirik Analiz*.
- Akın, C. (1986). *Faizsiz Bankacılık ve Kalkınma*. İstanbul: Kayıhan Yayınları.
- Akın, C. (1986). *Faizsiz Bankacılık ve Kalkınma*. İstanbul: Kayıhan Yayınları.
- Akkuş, H. (2017). Doktora Tezi. *Türk Bankacılık Sektöründeki Katılım Bankalarının Finansal İstikrarının Stres Testi Yöntemi İle Analizi*. Balıkesir.
- Aksöz Yılmaz, H. (2020). Dış Ticaretin Türkiye'den Almanya'ya Giden Göçmenler Üzerindeki Etkisi: ARDL Sınır Testi Yaklaşımı. *Journal of Economy Culture and Society*.
- Aktan, H. (2020). Türkiye Diyanet Vakfı İslâm Ansiklopedisi. 23. Türkiye Diyanet Vakfı Yayınları.
- Al, H. (2011). *Osmanlı Devleti'nde Kambiyo İstikrarı Uygulaması (1839-1863)*. Ankara: Birleşik Yayınevi.
- Albayrak, A., & Eren, M. (2020). Türkiye'deki Katılım Bankacılığı Sektöründe Sermaye Yeterliliği Oranı İle Kârlılık, Aktif Kalitesi Ve Likidite İlişkisi. *Finansal Araştırmalar ve Çalışmalar Dergisi*, 31-49.
- Albraka Türk Katılım Bankası*. (2019). Aralık 9, 2019 tarihinde Albraka Türk Katılım Bankası A.Ş. Web Sitesi: <https://www.albaraka.com.tr/dunden-bugune-albaraka.aspx> adresinden alındı
- Alkış, A. (2018). İslâm Hukukunda Katılım Bankacılığı Fon Toplama ve Kullandırma Yöntemleri. *Al-Farabi Uluslararası Sosyal Bilimler Dergisi*, 120-133.
- Aloqab, A. (2018). Operational Risk Management in Financial Institutions: An Overview. *Business and Economic Research*, 10-32.

- Altaş, G. (2008). İslâmi FİNans Sistemi. *Sermaye Piyasasında Gündem*, 18-30.
- Altay, O. (2006). *Türk Bankacılık Sistemi*. İzmir: Ege Üniversitesi Yayınları.
- Altınay, A., Soba, M., & Temel, E. (2017). Faizsiz Finansman Olgusu ve Çağdağ Murabaha. 4. *Uluslararası Öğrenci Kongresi* (s. 97-105). Manisa: Manisa Celal Bayar Üniversitesi İktisadi ve İdari Bilimler Fakültesi Yayını.
- Altıntaş, A. (2012). *Kredi Kayıplarının Makro Ekonomik Değişkenlere Dayalı Olarak Tahmini ve Stres Testleri- Türk Bankacılık Sektörü İçin Ekonometrik Bir Yaklaşım*. İstanbul: Türkiye Bankalar Birliği.
- Altıntaş, A. (2020). *Bankacılıkta Risk ve Sermaye Yönetimi*. İstanbul: Mas Matbaacılık.
- Altıntaş, M. A. (2018). *Bankacılıkta Risk ve Sermaye Yönetimi*.
- Aras, G. (2014). Sermaye Piyasası. B. O. İpekten içinde, *Sermaye ve Para Piyasaları* (s. 68-87). Erzurum: Atatürk Üniversitesi Açık Öğretim Fakültesi Yayını.
- Ariff, M. (1988). Islamic Banking. *Asian-Pacific Economic Literature*, 48-64.
- Asghar, A., & Daly, K. (2010). Macroeconomic Determinants of Credit Risk: Recent Evidence From a Cross Country Study. *International Review of Financial Analysis*, 165-171.
- Aslan, H. (2009). *Para Teorisi ve Politikası*. Bursa: Alfa Aktüel Yayınları.
- Asutay, M. (2012). Conceptualising and Locating the Social Failure of Islamic Finance: Aspirations of Islamic Moral Economy vs the Realities of Islamic Finance. *Asian and African Area Studies*, 11(2), 93-113.
- Atabek Demirhan, A. (2016). Dış Ticaret İstatistiklerinde Mevsimsel Anomaliler. *Gazi Üniversitesi İktisadi ve İdari Bilimler Fakültesi*, 471-484.
- Atar, A. (2017). Başlangıcından Günümüze Dünyada ve Türkiye’de İslâmi Bankacılığın Genel Durumu. *Journal of History Culture and Art Research*, 1029-1062.
- Atar, A. (2017). Teoriden Pratiğe: Dünyada ve Türkiye’de İslâmi Bankacılığın Dünü ve Bugünü. İ. Eroğlu, Y. Temür, & S. Kekevi (Dü) içinde, *İslâmi Perspektifte İktisadi Yaklaşımlar* (s. 215-258). Bursa: Ekin Basım Yayın Dağıtım.
- Atasagun, Y. S. (1939). *Türkiye Cumhuriyeti Ziraat Bankası*. İstanbul: Kenan Basımevi ve Kliše Fabrikası.
- Atlı, Y., Yücel, A., & Tanyıldızı, İ. (2018). Türk Bankacılık Sektörünün Gelişimi ve Tunceli İlinde Bankacılık Sektörü. *Munzur Üniversitesi Sosyal Bilimler Dergisi*, 87-106.
- Ay, A. (2007). *Türkiye Ekonomisi Makroekonomik Sorunlar ve Çözüm Önerileri*. Konya: Çizgi Kitabevi Yayınları.
- Aybakan, B. (2020). Türkiye Diyanet Vakfı İslâm Ansiklopedisi. 36. Türkiye Diyanet Vakfı Yayınları.
- Aydın, N. (2012). Finansal Analiz. N. Aydın, M. Şen, & N. Berk içinde, *Finansal Yönetim I* (s. 88-116). Eskişehir: Anadolu Üniversitesi Yayınları.
- Aydın, N. (2018). *Bankacılık ve Sigortacılığa Giriş*. Eskişehir: Anadolu Üniversitesi Yayınları.
- Aydın, N. (2018). Finansal Sistem ve Bankalar. M. Toprak, & M. Coşkun içinde, *Bankacılık ve Sigortacılığa Giriş* (s. 1-79). Eskişehir: Anadolu Üniversitesi Açıköğretim Fakültesi Yayını.
- Aydın, N. (2018). Finansal Sistem ve Bankalar. N. Aydın, İ. U. Delikanlı, R. Çabukel, L. Erdal, F. Erdal, & H. Ergeç içinde, *Bankacılık ve Sigortacılığa Giriş* (s. 2-25). Eskişehir: Anadolu Üniversitesi Açıköğretim Fakültesi Yayını.
- Aylık Bankacılık Sektörü Verileri*. (2020, Aralık 9). BDDK Web Sitesi: <https://www.bddk.org.tr/BultenAylık> adresinden alındı
- Bahmani-Oskooee, M., & Aftab, M. (2017). On the Asymmetric Effects of Exchange Rate Volatility on Trade Flows: New Evidence from US-Malaysia Trade at the Industry Level. *Economic Modelling*, 86-113.
- Bahmani-Oskooee, M., & Hasanzade, M. (2020). Asymmetric Link between U.S. Tariff Policy and Income Distribution: Evidence from State Level Data. *Open Economies Review*, 821-857.
- Bait Al-Mashura Finance Consultations. (2017). *Islamic Finance in Qatar*. Governor of Qatar Central Bank.

- Balgova, M., Nies, M., & Plekhanov, A. (2016). The Economic Impact of Reducing Non-performing Loans. *Working Paper*, 1-45.
- Bank Islam Malaysia Berhad*. (2019). Aralık 4, 2019 tarihinde Bank Islam Malaysia Berhad Web Sitesi: <http://www.bankİslâm.com.my/home/corporate-info/about-us/> adresinden alındı
- Barışık, S., & Kesikoğlu, F. (2006). Türkiye’de Bütçe Açıklarının Temel Makroekonomik Değişkenler Üzerine Etkisi (1987-2003 Var, Etki-Tepki Analizi, Varyans Ayrıştırması). *Ankara Üniversitesi SBF Dergisi*, 59-82.
- Barnett, W. A., Offenbacher, E. K., & Spindt, P. A. (1984). Divisia Monetary Aggregates. *Journal of Political Economy*, 92(6), 1049-1085.
- Barnichon, R., & Brownlees, C. (2019). Impulse Response Estimation By Smooth Local Projections. *Review of Economics and Statistics*, 522-530.
- Barradas, R. (2020). Does the financial system support economic growth in times of financialisation? Evidence for Portuga. *International Review of Applied Economics*, 785-806.
- Barro, R. J. (1987). *Macroeconomics*. Cambridge: The MIT Press.
- Başçı, E., & Kara, H. (2005). Finansal İstikrar ve Para Politikası. *İktisat İşletme ve Finans*, 9-25.
- Bayındır, S. (2005). *İslâm Hukuku Penceresinden Faizsiz Bankacılık*. İstanbul: Rağbet Yayınları.
- Bayraktar Daştan, C., Baday Yıldız, E., & Berber, M. (2020). TCMB Bilanço Parasal Büyüklüklerinin Ekonomik Büyüme veya Enflasyon Üzerinde Etkisi Var mı? *Ataturk University Journal of Economics & Administrative Sciences*, 1455-1472.
- BCBS. (2003). *Operational Risk Transfer Across Sectors*. Basel Committe on Banking Supervision.
- BCBS. (2021, 12 23). BCBS Web Sistesi: https://www.bis.org/bcbs/publ/d457_inbrief.pdf adresinden alındı
- BDDK. (2009). *Türk Bankacılık Sektörü Temel Göstergeleri*. Bankacılık Düzenleme ve Denetleme Kurulu.
- BDDK. (2010). *Türk Bankacılık Sektörü Temel Göstergeleri*. Bankacılık Düzenleme ve Denetleme Kurulu.
- BDDK. (2011). *Türk Bankacılık Sektörü Temel Göstergeleri*. Bankacılık Düzenleme ve Denetleme Kurulu.
- BDDK. (2012). *Türk Bankacılık Sektörü Temel Göstergeleri*. Bankacılık Düzenleme ve Denetleme Kurulu.
- BDDK. (2013). *Türk Bankacılık Sektörü Temel Göstergeleri*. Bankacılık Düzenleme ve Denetleme Kurulu.
- BDDK. (2014). Bankaların Sermaye Yeterliliğinin Ölçülmesine ve Değerlendirilmesine İlişkin Yönetmelik. *06.09.2014 tarih ve 29111 sayılı Resmi Gazete*.
- BDDK. (2014). *Türk Bankacılık Sektörü Temel Göstergeleri*. Bankacılık Düzenleme ve Denetleme Kurulu.
- BDDK. (2015). *Türkiye Bankacılık Sektörü Temel Göstergeleri*. Bankacılık Düzenleme ve Denetleme Kurulu.
- BDDK. (2016). *Türkiye Bankacılık Sektörü Temel Göstergeleri*. Bankacılık Düzenleme ve Denetleme Kurulu.
- BDDK. (2017). *Türkiye Bankacılık Sektörü Temel Göstergeleri*. Bankacılık Düzenleme ve Denetleme Kurulu.
- BDDK. (2018). *Türkiye Bankacılık Sektörü Temel Göstergeleri*. Bankacılık Düzenleme ve Denetleme Kurulu.
- BDDK. (2019). *Türkiye Bankacılık Sektörü Temel Göstergeleri*. Bankacılık Düzenleme ve Denetleme Kurulu.
- BDDK. (2020). *Türkiye Bankacılık Sektörü Temel Göstergeleri*. Bankacılık Düzenleme ve Denetleme Kurulu.
- BDDK. (2021, Aralık 30). *Aylık Gösterheler*. BDDK Web Sitsi: <https://www.bddk.org.tr/BultenAylık/tr/Home/Gelismis> adresinden alındı

- BDDK. (2021). *Türkiye Bankacılık Sektörü Temel Göstergeleri*. Bankacılık Düzenleme ve Denetleme Kurumu.
- BDDK. (2022, Ocak 15). *Banka Kartları ve Kredi Kartları Hakkında Yönetmelik*. BDDK Web Sitesi: <https://www.mevzuat.gov.tr/mevzuat?MevzuatNo=11180&MevzuatTur=7&MevzuatTertip=5> adresinden alındı
- Berge, T. O., & Boye, K. G. (2007). An Analysis of Banks' Problem Loans. *Norges Bank Econ. Bull.*, 65-76.
- Berrak Koten, A. (2021). Determination Of The Relationship Between Non-Performing Loans And Profitability İn The Turkish Banking System With Panel Regression Analysis. *PressAcademia*, 14(1), 14-19.
- Bhandary, M., & Doetkott, C. (2020). Autocorrelation Coefficients Equality Test for Several Populations in Multivariate Data with Autocorrelated Errors. *Journal of Statistics and Management Systems*, 1-17.
- Bilen, B. (2016). Sukuk ve Muhasebe Uygulamaları. *Finansal Araştırmalar ve Çalışmalar Dergisi*, 249-279.
- Blanchard, O. J., & Fischer, S. (1996). *Lectures on Macroeconomics*. Cambridge: The MIT Press.
- Boot, A. W., & Thakor, A. W. (1997). Financial System Architecture. *The Society for Financial Studies*, 10(3), 693-733.
- Borio, C. (2011). Implementing a Macroprudential Framework: Blending Boldness and Realism. *Capitalism and Society*, 1-18.
- Borio, C. (2014). The Financial Cycle and Macroeconomics: What Have We Learnt? *Journal of Banking & Finance*, 182-198.
- Borio, C., Furfine, C., & Lowe, P. (2001). Procyclicality of the Financial System and Financial Stability: Issues and Policy Options. *Marrying the Macro and Microprudential Dimensions of Financial Stability* (s. 1-57). içinde Basel: BIS Paper.
- Boss, M., Fenz, G., Pann, J., Pühr, C., Schneider, M., & Ub, E. (2009). Modeling Credit Risk through the Austrian Business Cycle: An Update of the OeNB Model. *Financial Stability Report*, 85-101.
- Boussemart, J.-P., Leleu, H., Shen, Z., & Vardanyan, M. (2019). Decomposing Banking Performance into Economic and Credit Risk Efficiencies. *European Journal of Operational Research*, 719-726.
- Brandt, P. T., & Williams, J. T. (2007). *Series: Quantitative Applications in the Social Sciences*. Thousand Oaks: Sage Publications.
- Buluş, A. (2009). *Türk İktisat Tarihi Politikalarının Tarihi Temelleri*. Konya: Tablet Kitabevi.
- Bulut, H. İ., & Er, B. (2009). Katılım Bankacılığında İki Yeni Finansal Teknik Önerisi: Mudaraba-risk Sermayesi Yatırım Ortaklıkları ve Mudaraba-risk Sermayesi Yatırım Fonları. *Finansal Yenilik ve Açılımlarıyla Katılım Bankaları*, 11-70.
- Campbell, J. Y., Lo, A. W., & MacKinlay, C. A. (1997). *The Econometrics of Financial Markets*. Princeton, New Jersey: Princeton University Press.
- Canbaş, S., & Doğukanlı, H. (2007). *Finansal Pazarlar*. Adana: Karahan Kitabevi.
- Canbaz, M. (2014). *Bankacılık Giriş ve İlkeleri*. İstanbul: Beta Yayıncılık.
- Cassady, R. (1980). *Auctions and Auctioneering*. Berkeley: University of California Press.
- Cecchetti, S., & Schoenholtz, K. (2006). *Money, Banking, and Financial Markets*. Mc Graw Hill: Irwin.
- Chaibi, H., & Ftiti, Z. (2015). Credit Risk Determinants: Evidence from a Cross-Country Study. *Research in International Business and Finance*, 1-16.
- Chen, J. (2021, Mart 16). *Investopedia*. Vitattu: https://scholar.google.com/scholar?hl=tr&as_sdt=0%2C5&scioq=Money+and+capital+markets%3A+financial+institutions+and+instruments+in+a+global+marketplace&q=fiat+money&btnG=&oq=fiat+mone#d=gs_cit&u=%2Fscholar%3Fq%3Dinfo%3ACitna78lCxlJ%3Ascholar.google.com%2F adresinden alındı

- Chiu, S., Newberger, R., & Paulson, A. (2005). Islamic Finance in the United States. *Society*, 64-68.
- Chong, B. S., & Liu, M.-H. (2006). Islamic banking: Interest-free or interest-based? *Pasific-Basin Finance Journal*, 125-144.
- Choudhry, M., Joannas, D., Pereira, R., & Pienaar, R. (2002). *Capital Market Instruments Analysis and Valuation*. Tottenham: British Library Cataloguing in Publication Data.
- Christoffersen, P. F. (2012). *Elements of Financial Risk Management*. Waltham: Academic Press.
- Committee on the Global Financial System. (2010). *Macroprudential Instruments and Frameworks: A Stocktaking of Issues and Experiences*. Basel: Bank for International Settlements.
- Cooper, K., Fraser, D., & Uselton, G. (1983). *Money, The Financial System, and Economy Policy*. Texas: Addison-Wesley Publishing Company.
- Coşkun, M. (2008). *Sermaye Piyasaları*. Eskişehir: Genç Copy Center.
- Coşkun, M. (2010). *Para ve Sermaye Piyasaları Kurumlar, Araçlar, Analiz*. Ankara: Detay Yayıncılık.
- Coşkun, N. M., Ardor, H. N., Çermikli, H. A., Eruygur, O. H., Öztürk, F., Tokathoğlu, İ., . . . Dağlaroğlu, T. (2012). *Türkiye’de Bankacılık Sektörü Piyasa Yapısı, Firma Davranışları ve Rekabet Analizi*. İstanbul: Türkiye Bankalar Birliği Yayınları.
- Coşkun, Y. (2012). Repo ve Ters Repo Düzenlemeleri: Banker Krizi Sonrası Ortaya Çıkışı ve Finansal Başarısızlık Dersleri Işığında Politika Önerileri. *Business & Economics Research Journal*, 59-90.
- Craney, T. A., & Surlles, J. G. (2002). Model-Dependent Variance Inflation Factor Cutoff Values. *Quality Engineering*, 391-403.
- Çabukel, R., & Erdal, L. (2018). Bankacılık ve Sigortacılıkta Risk. N. Aydın, U. Delikanlı, R. Çabukel, L. Erdal, F. Erdal, & E. H. Ergeç içinde, *Bankacılık ve Sigortacılığa Giriş* (s. 112-138). Eskişehir: Anadolu Üniversitesi Yayınları.
- Çebi, A., & Ünkaya, G. (2018). Finansman Modeli Olarak Murabaha Sukuk: Türkiye’deki Uygulaması ve Muhasebeleştirilmesi. *İstanbul Aydın Üniversitesi Dergisi*, 9-23.
- Çelebican, G. (1979). Mevduat Sertifikaları. *Ankara Üniversitesi Hukuk Fakültesi Dergisi*.
- Çemrek, F., & Şeker, T. (2020). Türkiye’de Kadın İşsizlik Oranlarının Yapısal Kırılgan Birim Kök Testleri ile İncelenmesi. *Ankara Hacı Bayram Veli Üniversitesi İktisadi ve İdari Bilimler Fakültesi Dergisi Özel Sayı*, 117-132.
- Çetin, A. K., Kutlutürk, M. M., & Akmaz, H. K. (2014). Eğitim Durumuna Göre İstihdamın GSYH Etkisi. *Yönetim ve Ekonomi Araştırmaları Dergisi*, 249-266.
- Çiçek, H., Gözegir, S., & Çevik, E. (2010). Bir Maliye Politikası Aracı Olarak Borçlanma ve Ekonomik Büyüme İlişkisi: Türkiye Örneği. *Cumhuriyet Üniversitesi İktisadi ve İdari Bilimler Dergisi*, 141-155.
- Çıkrıkçı, M. (1995). *Finansal Kurumlar ve Piyasalar 1*. Trabzon: Derya Kitabevi.
- Çinko, L. (2017). 2004-2015 Yılları Arası TC Merkez Bankası Analitik Bilançosundan Türetilen Parasal Büyüklüklerin Gelişiminin Türkiye Ekonomisine Yansımaları. *Cataloging-In-Publication Data* (s. 689-698). Russe: IV. IBANESS Congress Series.
- Dao, B., & Nguyen, K. (2020). Bank Capital Adequacy Ratio and Bank Performance in Vietnam: A Simultaneous Equations Framework. *Journal of Asian Finance, Economics and Business*, 39-46.
- De Servigny, A., & Renault, O. (2004). *Measuring and Managing Credit Risk*. McGraw-Hill.
- Delikanlı, İ. U. (2012). Bankacılık ve Sigortacılığa Giriş. N. Aydın, U. Delikanlı, R. Çabukel, L. Erdal, F. Erdal, & E. H. Ergeç içinde, *Bankacılık ve Sigortacılığa Giriş* (s. 26-53). Eskişehir: Anadolu Üniversitesi Yayınları.
- Demirci, S. N. (2014). Finansal gelişmişliğin özel sektör ar-ge harcamalarına etkisi: Türkiye için eşbütünlük, nedensellik, etki-tepki analizleri ve varyans ayrıştırması (1990-2014). *Muhasebe ve Finansman Dergisi*, 157-182.
- Dhaka Bank. (2019). Aralık 4, 2019 tarihinde Dhaka Bank Web Sitesi: <https://dhakabankltd.com/discover-our-history/> adresinden alındı

- Dimitriou, D., Kenourgios, D., & Simos, T. (2013). Global financial crisis and emerging stock market contagion: A multivariate FIAPARCH–DCC approach. *International Review of Financial Analysis*, 46-56.
- Dinç, Y. (2017). Karşılaştırmalı Katılım Bankacılığı ve Konvansiyel Bankacılık. H. Sarıbaş (Dü.) içinde, *İslâm İktisadi ve Finansı* (s. 89-102). Zonguldak: Bülent Ecevit Üniversitesi Yayınları.
- Dinç, Y. (2017). Katılım Bankalarında Muşaraka Finansmanının İşleyişi ve Muhasebesi; Sorunlar ve Öneriler. III. *IBANESS Congress Series* (s. 1322-1329). Edirne: III. IBANESS Congress Yayınları.
- Doğan, B. (2017). Ekonomik Küreselleşme ve Büyüme İlişkisi: Türkiye Örneği Toda-Yamamoto Nedensellik Analizi. *Finans Politik & Ekonomik Yorumlar*, 19-27.
- Doğukanlı, H., Afşar, A., & Altınparmak, S. (2019). *Finansal Kurumlar*. Eskişehir: Anadolu Üniversitesi Açıköğretim Fakültesi Yayınları.
- Dornbusch, R., & Fisher, S. (1994). *Macro Economics*. New York: McGraw-Hill, Inc.
- Dubai Islamic Bank. (2019). Aralık 3, 2019 tarihinde Dubai Islamic Bank Web Sitesi: <https://www.dib.ae/about-us/our-history> adresinden alındı
- Durî, A.-A. (1991). *İslâm İktisat Tarihine Giriş*. İstanbul: Endülüs Yayınları.
- ECB. (2021, 12 22). ECB Web Sitesi: <https://www.ecb.europa.eu/pub/financial-stability/fsr/html/index.en.html> adresinden alındı
- Ekinci, N. (2011). *Modern Mikro İktisat*. Ankara: Efil Yayınevi.
- El-Haseni, A. (1996). *Fikhi ve İktisadi Açından İslâm'da Para*. (A. Esen, Çev.) İstanbul: İz Yayıncılık.
- Elmas, B. (2014). Para Piyasaları. B. O. İpekten içinde, *Sermaye ve Para Piyasaları* (s. 25-45). Erzurum: Atatürk Üniversitesi Açıköğretim Fakültesi Yayını.
- Elmas, B. (2017). Finansal Sistem. B. Elmas içinde, *İşletme Finansmanı* (s. 4-24). Erzurum: Atatürk Üniversitesi Açıköğretim Fakültesi Yayını.
- Enders, W. (1995). *Applied Econometric Time Series*. New York: John Wiley & Sons, Inc.
- Eren, B. S., Erek, M. S., & Buyruk Akbaba, A. N. (2020). Kripto Para Kavramı ve Muhasebeleştirilmesi. *İnsan ve Toplum Bilimleri Araştırmaları Dergisi*, 1340-1367.
- Erim, N., & Türk, A. (2005). Finansal Gelişme ve İktisadi Büyüme. *Kocaeli Üniversitesi Sosyal Bilimler Enstitüsü Dergisi*, 21-45.
- Ersoy, A. (1987). *Faizsiz Banka ve İşlevleri. Faizsiz Yeni Bir Banka Modeli (Faizsiz Kredileşme Sistemi)*. İstanbul.
- Espinoza, R., & Ananthakrishnan, P. (2010). Nonperforming Loans in the GCC Banking System and their Macroeconomic Effects. *IMF Working Paper*, 1-24.
- Evlimoğlu, U., & Çundur, F. (2012). İMKB İle Bazı Gelişmiş ve Gelişmekte Olan Ülke Borsaları Arasındaki Karşılıklı Bağlantıların Küresel Kriz Öncesi ve Sonrası Dönem İçin İncelenmesi. *Uludağ Üniversitesi İktisadi ve İdari Bilimler Fakültesi Dergisi*, 31-58.
- Foglia, M. (2022). Non-Performing Loans and Macroeconomics Factors: The Italian Case. *Risks*, 10(1), 1-13.
- Franklin, A., & Douglas, G. (2001). *Comparative Financial Systems: A Survey*. Pennsylvania: Wharton School Center for Financial Institutions.
- Freeman, S., & Kydland, F. E. (2000). Monetary Aggregates and Output. *The American Economic Review*, 90(5), 1125-1135.
- Fuentes, R., & Maquieira, C. (2003). Institutional Arrangements, Credit Market Development and Loan Repayment in Chile. *School of Business and Economics*.
- Geçer, T. (2015). Sermaye Yeterliliği Standart Oranına Yeniden Bir Bakış. *Adam Akademi*, 77-92.
- Genç, E., & Şaşmaz, M. Ü. (2016). Takipteki Banka Kredilerinin Makroekonomik Belirleyicileri: Ticari Krediler Örneği. *Selçuk Üniversitesi Sosyal Bilimler Enstitüsü Dergisi*, 119-129.
- Giddens, A. (2010). *Sosyoloji Kısa Fakat Eleştirel Bir Giriş*. (Ü. Yıldız Battal, Çev.) Ankara: Siyasal Yayın Dağıtım.
- Głogowski, A. (2008). Macroeconomic Determinants of Polish Banks' loan Losses– Results of a Panel Data Study. *National Bank of Poland Working Paper*, 1-26.

- Granger, C. (1980). Testing for Causality: A Personal Viewpoint. *Journal of Economic Dynamics and control*, 329-352.
- Gujarati, D. (2016). *Örneklerle Ekonometri*. (N. Bolatoğlu, Çev.) Ankara: BB101 Yayınları.
- Gujarati, D. N. (2004). *Basic Econometrics*. New York: The McGraw-Hill Companies.
- Gujarati, D. N., & Porter, D. C. (2012). *Temel Ekonometri*. (Ü. Şenesen, & G. Şenesen, Çev.) İstanbul: Literatür Yayınları.
- Gulf Cooperation Council. (2019). Aralık 6, 2019 tarihinde Gulf Cooperation Council Web Sitesi: <https://www.gcc-sg.org/en-us/AboutGCC/MemberStates/Pages/Home.aspx> adresinden alındı
- Gül, M. E., Torun, T., & Dumrul, C. (2017). Türk Katılım Bankalarının Fon Kaynaklarını Etkileyen Faktörler ve Bu Bankaların Klasik Bankalarla İlişkileri Üzerine Bir Uygulama. *Erciyes Üniversitesi İktisadi ve İdari Bilimler Fakültesi Dergisi*, 141-166.
- Gülmez, A. (2015). Türkiye’de Ekonomik Büyüme Dış Finansman Kaynakları Ekonomik Büyüme İlişkisi: ARDL Sınır Testi Yaklaşımı. *Ekonomik ve Sosyal Araştırmalar Dergisi*, 139-152.
- Gümüş, S. (2014). *Bankacılıkta Pazarlama*. İstanbul: Hiperlink Yayınları.
- Günel, M. (2007). *Para Banka ve Finansal Sistem*. Ankara: Yeni Dönem Yayınları.
- Gündoğdu, A. (2016). *Finansal Piyasalar ve Kurumlar: Teori ve Türkiye Uygulamasına Güncel Bir Bakış*. Ankara: Seçkin Yayıncılık.
- Gündoğdu, A. (2017). *Finansal Yönetim Temel Teoriler ve Açıklamalı Örnekler*. (A. Gündoğdu, Dü.) Ankara: Seçkin Yayıncılık.
- Güngör, B. (2017). Portföy Yönetimi. B. O. İpekten içinde, *Sermaye ve Para Piyasaları* (s. 274-297). Erzurum: Atatürk Üniversitesi Açıköğretim Fakültesi Yayını.
- Güran, T. (1984). Osmanlı İmparatorluğu’nda Zirai Kredi Politikasının Gelişmesi, 1840-1910. *Uluslararası Midhat Paşa Semineri*, (s. 367-387). Edirne.
- Güran, T. (2012). *İktisat Tarihi*. İstanbul: Der Yayınları.
- Gürkan Yay, G. (2015). *Para ve Finans Teori - Politika*. İstanbul: İstanbul Bilgi Üniversitesi Yayınları.
- Harnay, S., & Scilaom, L. (2016). The Influence of the Economic Approaches to Regulation on Banking Regulations: a Short History of Banking Regulations. *Cambridge Journal of Economics*, 401-426.
- Hasan, Z. (2019). Macroeconomic Determinants of Non-Performing Loans in Bangladesh: An ARDL Approach. *Scientific Research Journal (SCIRJ)*, 84-89.
- Hassan, A., Khan, F., Özdemir, Ş., & Abozaid, A. (2017). *İslâm İktisadını Yeniden Düşünmek*. (T. Eğri, N. Kızılkaya, O. Karasu, Dü, F. Bulut, G. Kafa, Ş. Kaya, & Z. H. Orhan, Çev.) İstanbul: İktisat Yayınları.
- Hassan, M. K., & Aliyu, S. (2018). A Contemporary Survey of Islamic Banking Literature. *Journal of Financial Stability*, 12-43.
- Hassan, M. K., Shaikh, S., & Kayhan, S. (2020). *Introduction to Islamic Banking and Finance: An Economic Analysis*. World Scientific.
- Hassan, M.-U., Khan, N., Amin, F. B., & Khokhar, I. (2018). Measuring the Performance of Islamic Banks in Saudi Arabia. *International Journal of Economics & Management*, 12(1), 99-115.
- Haziroğlu, T. (2016). Türkiye’de Katılım Bankacılığı Fikrinin Doğuşu ve Kavramsal Önemi. *İslâm Ekonomisi ve Finans Dergisi*, 119-132.
- Heaton, H. (2005). *Avrupa İktisat Tarihi*. (A. M. Kılıçbay, & O. Aydoğuş, Çev.) Ankara: Paragraf Yayınevi.
- Heijdra, B. (2009). *Foundations of Modern Macroeconomics*. New York: Oxford University Press.
- Heijdra, B. J. (2009). *Foundations of Modern Macroeconomics*. Oxford: Oxford University Press.
- Hilderth, R. (2017). *The History of Banks*. Boston: CreateSpace Independent Publishing Platform.

- Hillier, B. (1991). *The Macroeconomic Debate Models of the Closed and Open Economy*. Oxford: Blackwell Publishers.
- Hubbard, G. R. (2000). *Money, The Financial System, and the Economy*. Boston: Addison-Wesley Publishing Company.
- Hussain, M., Shahmorad, A., & Turk, R. (2015). An Overview of Islamic Finance. *IMF Working Paper*.
- Hylleberg, S. (1992). *Modelling Seasonality Advanced Texts in Econometrics*. Oxford: Oxford University Press.
- ICD-Thomson Reuters. (2018). *Islamic Finance Development Report 2018*. The Answer Company.
- IFSB. (2013). *Islamic Financial Services Industry Stability Report 2013*. Kuala Lumpur: Islamic Financial Services Board.
- IFSB. (2014). *Islamic Financial Services Industry Stability Report 2014*. Kuala Lumpur: Islamic Financial Services Board.
- IFSB. (2015). *Islamic Financial Services Industry Stability Report 2015*. Kuala Lumpur: Islamic Financial Services Board.
- IFSB. (2016). *Islamic Financial Services Industry Stability Report 2016*. Kuala Lumpur: Islamic Financial Services Board.
- IFSB. (2017). *Islamic Financial Services Industry Stability Report 2017*. Kuala Lumpur: Islamic Financial Services Board.
- IFSB. (2018). *Islamic Financial Services Industry Stability Report 2018*. Kuala Lumpur: Islamic Financial Services.
- IFSB. (2019). *Islamic Financial Services Industry Stability Report 2019*. Kuala Lumpur: Islamic Financial Services Board. 12 7, 2019 tarihinde IFSB Web Sitesi: https://www.ifsb.org/psifi_02.php?selfolder= adresinden alındı
- IFSB. (2020). *Islamic Financial Services Industry Stability Report 2021*. Kuala Lumpur: Islamic Financial Services Board.
- IFSB. (2021). *Islamic Financial Services Industry Stability Report 2021*. Kuala Lumpur: Islamic Financial Services Board.
- IFSB. (2021, Aralık 30). *Selected Aggregated Indicators*. IFSB Web Sitesi: https://www.ifsb.org/psifi_05.php adresinden alındı
- İhlas Finans Kurumu. (2019). Aralık 10, 2019 tarihinde İhlas FİNans Kurumu Web Sitesi: <http://www.ifk.com.tr/detay.asp?ContentID=643> adresinden alındı
- İlkkın Özgür, M., & Demirtaş, C. (2015). Finansal Gelişme ve Doğrudan Yabancı Yatırımların Ekonomik Büyüme Üzerindeki Etkileri: Türkiye Örneği. *Social Sciences*, 10(3), 76-91.
- İpekten, O. B. (2017). Finansal Piyasaların Yapısı. O. B. İpekten içinde, *Sermaye ve Para Piyasaları* (s. 4-24). Erzurum: Atatürk Üniversitesi Açıköğretim Fakültesi Yayını.
- Islamic Financial Services Board. (2019). Aralık 4, 2019 tarihinde Islamic Financial Services Board Web Sitesi: <https://www.ifsb.org/background.php> adresinden alındı
- Işıklar, İ. (2004). *Finansal Ekonomi*. (İ. Işıklar, Dü.) Eskişehir: Anadolu Üniversitesi Yayınları.
- Kabataş, Y., & Karamustafa, C. (2019). Tüketici Kredilerinde Takipteki Kredi Oranlarının Makroekonomik Ve Bankalara Özgü Belirleyicileri: Türkiye Örneği. *Marmara Sosyal Araştırmalar Dergisi*, 1-17.
- Kacı, T. (2019). Katılım Bankacılığında Uygulanan Murabaha Yöntemindeki Risk Faktörünün İslâm Hukuku Açısından Değerlendirilmesi. *International Congress of Islamic Economy, Finance and Ethics* (s. 64-77). İstanbul: Umuttepe Yayınları.
- Karadaş, H. A., & Koşaroğlu, Ş. M. (2020). Tarım Ürünleri Fiyatları, Ham Petrol Fiyatı ve Döviz Kuru İlişkisi: Türkiye İçin Eşbütünlük Analizi. *İstanbul Ticaret Üniversitesi Sosyal Bilimler Dergisi*, 515-526.
- Karaman, D., Taşdemir, M., & Yıldırım, K. (2013). *Makro Ekonomi*. Ankara: Seçkin Yayıncılık.
- Karim, R. (2001). International Accounting Harmonization, Banking Regulation and Islamic Banks. *The International Journal of Accounting*, 169-193.

- Kartikasary, M., Marsintauli, F., Serlawati, E., & Laurens, S. (2020). Factors Affecting the Non-performing Loans in Indonesia. *Accounting*, 97-106.
- Kaya, A. (2015). *Menkul Kıymet Piyasalarında Bireysel Yatırımcı Tercihleri ile Duygusal Zeka Yapıları İlişkisi*. Ankara: Nobel Akademi Yayıncılık.
- Kaya, A. (2018). Finansal piyasalardaki gelişmelerin insani gelişmişlik üzerine etkisi: Türkiye örneği. *Uluslararası İktisadi ve İdari İncelemeler Dergisi*, 169-180.
- Kaytancı, B. G. (2019). Bankacılık Sisteminin Faaliyetleri ve Kaydı Para Yaratılması. B. G. Kaytancı, M. Afşar, E. H. Ergeç, & B. K. Özdemir içinde, *Para Politikası* (s. 2-19). Eskişehir: Anadolu Üniversitesi Açıköğretim Fakültesi Yayını.
- Kazgan, G. (2006). *Tanzimat'tan 21. Yüzyıla Türkiye Ekonomisi*. İstanbul: İstanbul Bilgi Üniversitesi Yayınları.
- Kazgan, G. (2012). *Türkiye Ekonomisinde Krizler (1929-2009)*. İstanbul: İstanbul Bilgi Üniversitesi Yayınları.
- Kazgan, H. (1977). *Osmanlı'dan Cumhuriyete Türk Finans Tarihi* (Cilt I). İstanbul: Türkiye Bankalar Birliği.
- Kepli, S., Bani, Y., Rosland, A., & Laila, N. (2021). Non-Performing Loans and Macroeconomic Variables in Malaysia: Recent Evidence. *International Journal of Economics and Management*, 19-31.
- Keser, M. (2021). Banka Türlerinin Karşılaştırmalı Finansal Performans Analizi: Türkiye İçin Ampirik Bir Araştırma. *Muhasebe Bilim Dünyası Dergisi*, 61-80.
- Keskin, E., İnan, E. A., & Ünsal, Ü. (2019). *60. Yılında Türkiye Bankalar Birliği ve Türkiye'de Bankacılık Sistemi 1958-2018*. İstanbul: Türkiye Bankalar Birliği Yayınları.
- Keskin, E., İnan, E. A., Mumcu, M., & Erdönmez, P. (2008). *50. Yılında Türkiye Bankalar Birliği ve Türkiye'de Bankacılık Sistemi 11958-2007*". İstanbul: Türkiye Bankalar Birliği Yayınları.
- Kettell, B. (2011). *Case Studies in Islamic Banking and Finance*. New Delhi: Wiley Publication.
- Keyder, N. (2008). *Para Teori Politika Uygulama*. Ankara: Seçkin Yayıncılık ve Dağıtım.
- Khan, M. K., Teng, J.-Z., & Khan, M. I. (2019). The Effect of Migrant Remittances on Economic Growth: an ARDL Approach. *Inzinerine Ekonomika-Engineering Economics*, 434-441.
- Khemraj, T., & Pasha, S. (2009). The Determinants of non-performing Loans: an Econometric Case Study of Guyana. *MPRA*, 1-25.
- Kıbrıs Faisal İslâm Bankası*. (2019). Aralık 4, 2019 tarihinde Kıbrıs Faisal İslâm Bankası Web Sitesi: <https://www.faisalislambank.com/bankamiz/fibyi-taniyin> adresinden alındı
- Kidwell, D. S., Blackwell, D. W., Whidbee, D. A., & Sias, R. W. (2017). *Finacial Institutions, Markets and Money*. Hoboken: John Wiley & Sons.
- Kılıcı, E. N., & Kıran Baygın, B. (2020). Asimetrik Uyarılama Yaklaşımı Kullanılarak Türkiye'de Tüketici-Ticari Kredi Faiz Oranları ile Geri Dönmeyen Krediler Arasındaki İlişkinin Analizi. *Maliye Dergisi*, 104-120.
- Kılıçbay, A. (1999). *Türk Ekonomisi*. İstanbul: Bilim Teknik Yayınevi.
- Kjosevski, J., & Petkovski, M. (2017). Non-performing loans in Baltic States: determinants and macroeconomic effects. *Baltic Journal of Economics*, 25-44.
- Korkmaz, T., Aydın, N., & Sayılğan, G. (2019). *Portföy Yönetimi*. Eskişehir: Anadolu Üniversitesi Açıköğretim Yayını.
- Kozarić, K., & Dželihodžić, E. H. (2020). Effects of Macroeconomic Environment on Non-Performing Loans and Financial Stability: Case of Bosnia and Herzegovina. *Journal of Central Banking Theory and Practice*, 5-17.
- Kurt Gümüş, G. (2017). Sermaye Piyasası Yatırım Araçları: Tahvil. B. O. İpekten içinde, *Sermaye ve Para Piyasaları* (s. 134-156). Erzurum: Atatürk Üniversitesi Açıköğretim Fakültesi Yayını.
- Kutluata, M. (1970). *Sakarya'da Bankacılık ve Türk Ticaret Bankası*.
- Kuveyt Türk Katılım*. (2019). Aralık 9, 2019 tarihinde Kuveyt Türk Katılım Bankası Web Sitesi: <https://www.kuveytturk.com.tr/hakkimizda/kuveyt-turk-hakkinda/gecmisten-bugune-kuveyt-turk> adresinden alındı

- Kuwait Finance House*. (2019). Aralık 3, 2019 tarihinde Kuwait Finance House Resmi Web Sitesi: <https://www.kfh.com/en/home/Personal/aboutus.html> adresinden alındı
- LARIBA American Finance House*. (2019). Aralık 4, 2019 tarihinde LARIBA American Finance House Web Sitesi: <https://www.lariba.com/sitephp/model.html> adresinden alındı
- Lee, J.-M., Chen, K.-H., Chang, I.-C., & Chen, C.-C. (2022). Determinants of Non-Performing Loans, Firm's Corporate Governance and Macroeconomic Factors. *International Journal of Finance & Economics*, 27(1), 88-98.
- Lee, L.-C., Lin, P.-H., Chuang, Y.-W., & Lee, Y.-Y. (2011). Research output and economic productivity: a Granger causality test. *Scientometrics*, 465-478.
- Levacic, R., & Rebmman, A. (1982). *Macroeconomics An Introduction to Keynesian-Neoclassical Controversies*. London and Basingstone: Macmillan Publishers Ltd.
- Levine, R. (1997). Financial Development and Economic Growth: Views and Agenda. *Journal of Economic Literature*, 688-726.
- Lone, F. A., & Alshehri, S. (2015). Growth and Potential of Islamic Banking in GCC: The Saudi Arabia Experience. *Journal of Islamic Banking and Finance*, 35-43.
- Lopez, H. J. (1997). The power of the ADF test. *Economics Letters*, 5-10.
- Louzis, D. P., Vouldis, A. T., & Metaxas, V. L. (2012). Macroeconomic and bank-specific determinants of non-performing loans in Greece: A Comparative study of Mortgage, Business and Consumer Loan Portfolios. *Journal of Banking & Finance*, 1012-1027.
- Macit, F., & Keçeli, B. (2012). Takipteki Kredi Oranını Etkileyen Faktörler: Türkiye'de Katılım Bankaları Örneği. *Avrasya İncelemeleri Dergisi (AVİD)*, 193-207.
- Makri, V., Tsagkanos, A., & Bellas, A. (2014). Determinants of non-performing loans: The case of Eurozone. *Panoeconomicus*, 193-206.
- Mankiw, N. G. (2010). *Makroekonomi*. (Ö. F. Çolak, Dü., S. Ak, O. Aydoğuş, G. Aykaç, & S. Barışık, Çev.) Ankara: Elif Yayınevi.
- Marconato, A., Schoukens, M., & Schoukens, J. (2016). Filter-based regularisation for impulse response modelling. *IET Control Theory & Applications*, 194-204.
- McEachern, W. (2017). *Macroeconomics A Contemporary Introduction*. Boston : Cengage Learning.
- Mehmood, A. (2002). Islamisation of Economy in Pakistan: Past, Present and Future. *Islamic Studies*, 675-704.
- Messai, A. S., & Jouini, F. (2013). Micro and Macro Determinants of Non-performing Loans. *International Journal of Economics and Financial Issues*, 852.
- Mhlanga, D. (2021). Financial Inclusion in Emerging Economies: The Application of Machine Learning and Artificial Intelligence in Credit Risk Assessment. *International Journal of Financial Studies*, 1-16.
- Michael P. McLindon, B. R. (1996). *Privatization and Capital Market Development: Strategies to Promote Economic Growth*. United States of America: Greenwood Publishing Group.
- Miran, B. (2021). *Temel İstatistik*. İzmir.
- Mishkin, F. S. (2011). *Para, Bankacılık ve Finansal Piyasalar İktisadı*. (N. Engin, Dü., S. Şahin, S. Çiçek, & Ç. Boz, Çev.) İstanbul: Akademi Yayıncılık.
- Moore, C. H. (1990). Islamic Banks and Competitive Politics in the Arab World and Turkey. *Middle East Journal*, 234-255.
- Morgan, P. J., & Ponties, V. (2014). *Financial Stability and Financial Inclusion*. Kasumigaseki: ADBU Working Paper Series.
- Mosharraf, H., Bron, M. Y., & Uddin, M. N. (2020). What Bank Specific and Macroeconomic Elements Influence Nonperforming Loans in Bangladesh? Evidence from conventional and Islamic Banks. *Green Finance*, 212-226.
- Munawar, I., & Molyneux, P. (2016). *Thirty Years of Islamic Banking: History, Performance and Prospects*. London: Springer.
- Mwanza, N. (2011). Nonperforming Loans and Macrofinancial Vulnerabilities in Advanced Economie. *IMF Working Papers*, 1-27.

- Narayan, P., & Smyth, R. (2005). Trade Liberalization and Economic Growth in Fiji. An Empirical Assessment Using the ARDL. *Journal of the Asia Pacific Economy*, 96-115.
- Ndikumana, L. (2005). Financial Development, Financial Structure, and Domestic Investment: International Evidence. *Journal of International Money and Finance*, 651-673.
- Nisholson, W. (1992). *Microeconomic Theory Basic Principles and Extensions*. Orlando: The Dryden Press.
- Nor, A. M., Ismail, S., & Rahman, N. H. (2021). Determinants of Non-Performing Loans in Asia: Is Southeast Asia Different? *International Journal of Business and Society*, 431-432.
- OECD. (2019). Kasım 2, 2019 tarihinde OECD Web Sitesi: <https://data.oecd.org/> adresinden alındı
- Olayinka, A., & Emmanuel, M. (2014). Determinants of non-performing loans in Nigeria. *Accounting & Taxation*, 21-28.
- Owusu-Ankamah, E., & Sakyi, D. (2020). Macroeconomic Instability and Interest Rate Spreads in Ghana. *Business Strategy & Development*, 1-8.
- Öndeş, T. (2014). Sermaye Piyasası Araçları: Hisse Senetleri. B. O. İpekten içinde, *Sermaye ve Para Piyasaları* (s. 114-133). Erzurum: Atatürk Üniversitesi Açıköğretim Fakültesi Yayını.
- Özakupınar, N. (1997). Tezgahüstü Piyasalar. Türkiye: Marmara Üniversitesi.
- Özatay, F. (2011). *Parasal İktisat Kuram ve Politika*. Ankara: Elif Yayınevi.
- Özcan, F. (2007). Finansal Kalkınma ve İktisadi Büyüme Arasındaki İlişki: Dünya Ülkeleri ve Türkiye Örneği. *Başbakanlık DPT Uzmanlık Tezi*.
- Özdemir, F., & Özulucan, A. (2010). *Katılım Bankacılığı: Muhasebe Organizasyonu, Uygulamalar, Finansal Tablolar & Bağımsız Denetim*. İstanbul: Türkmen Kitabevi.
- Özdemir, N. (2021). *Finansal Riskler ve Türev Ürün Sözleşmeleri*. İstanbul: Türkiye Bankalar Birliği.
- Özgür, G. (2011). Türkiye Ekonomisinde Para Arzının İçsel Süreci. *Ekonomik Yaklaşım*, 22(78), 67-90.
- Özince, E. (2005). Finansal İstikrar, Basel II ve Bankalar Açısından Etkileri. *Bankacılar Dergisi*, 18-22.
- Özkara, M. (2020). *Siyasal İdeolojiler ve Kamu Bürokrasisi*. Konya: Çizgi Kitabevi.
- Özsoy, Ş. (2012). *Sağlam Bankacılık Modeli ile Katılım Bankacılığına Giriş*. (M. Demiray, Dü.) İstanbul: Bilnet Matbaacılık.
- Özulucan, A., & Deran, A. (2009). Katılım Bankacılığı ve Geleneksel Bankaların Bankacılık Hizmetleri ve Muhasebe Uygulamaları Açısından Karşılaştırılması. *Mustafa Kemal Üniversitesi Sosyal Bilimler Enstitüsü Dergisi*, 85-108.
- Pamuk, Ş. (2010). *Osmanlı-Türkiye İktisadi Tarihi 1500-1914*. İstanbul: İletişim Yayınları.
- Pamuk, Ş. (2014). *Türkiye'nin 200 Yıllık İktisadi Tarihi*. İstanbul: Türkiye İş Bankası Kültür Yayınları.
- Pantula, S. G., Gonzalez, G., & Fuller, W. (1994). A Comparison of Unit-Root Test Criteria. *Journal of Business & Economic Statistics*, Octob, 444-458.
- Parasız, İ. (1998). *Para, Banka ve Finansal Piyasalar*. Bursa: Ezgi Kitabevi.
- Parasız, İ. (2007). *Para Teorisi ve Politikası*. Bursa: Ezgi Kitabevi Yayınları.
- Parkin, M. (2008). *İktisat*. (Ö. Uzun, S. Demir, S. Güneş, & Ş. Sezgi, Çev.) Boston: Pearson Education, Inc.
- Paseran, M. H., & Shin, Y. (1998). An Autoregressive Distributed-lag Modelling Approach to Cointegration Analysis. *Econometric Society Monographs*, 371-413.
- Paseran, M. H., Shin, Y., & Smith, J. V. (2001). Bounds Testing Approaches to the Analysis of Level Relationships. *Journal of Applied Econometrics*, 289-326.
- Pata, U. K. (2017). Türkiye'de Dış Ticaret ve Ekonomik Büyüme İlişkileri: Toda-Yamamoto Nedensellik Analizi (1971-2014). *Atatürk Üniversitesi İktisadi ve İdari Bilimler Dergisi*, 119-134.
- Pata, U. K., & Çağlar, A. E. (2021). Investigating the EKC Hypothesis with Renewable Energy Consumption, Human Capital, Globalization And Trade Openness for China: Evidence From Augmented ARDL Approach with a Structural Break. *Energy*.

- Paya, M. (2013). *Para Teorisi ve Para Politikası*. İstanbul: Türkmen Kitabevi.
- Pesaran, H. M., Shin, Y., & Smith, R. J. (2001). Bounds Testing Approaches to the Analysis of Level Relationships. *Journal of Applied Econometrics*, 289-326.
- Petersen, M. A., & Schoeman, I. (2008). Modeling of Banking Profit via Return-on-Assets and Return-on-Equity. *Proceedings of the World Congress on Engineering*, (s. 1-6). London.
- Phillips, P. C., & Perron, P. (1988). Testing for a Unit Root in Time Series Regression. *Biometrika*, 335-346.
- Poyraz, E., & Arlı, O. E. (2019). Dövizdeki Volatilitenin Takipteki Krediler Üzerine Etkisi: Türkiye Örneği. *Muhasebe ve Finansman Dergisi*, 133-148.
- Resmi Gazete. (1983). Aralık 9, 2019 tarihinde <https://www.resmigazete.gov.tr/arsiv/18323.pdf> adresinden alındı
- Richards, R. D. (2012). *The Early History Banking in England*. New York: Routledge.
- Rioja, F., & Valev, N. (2004). Finance and the Sources of Growth at Various Stages of Economic Development. *Economic Inquiry*, 127-140.
- Ristevska, M. (2020). Determinants of Non-Performing Loans and The Relationship With Macroeconomic Factors: Evidence From Southeastern Europe. *Journal of Contemporary Economic and Business Issues*, 57-76.
- Rochon, L.-P., & Rossi, S. (2003). *Modern Theories of Money: The Nature and Role of Money in Capitalist Economies*. Edward Elgar Publishing.
- Rose, P. (2003). *Money and Capital Markets: Financial Institutions and Instruments in a Global Marketplace*. Mc Graw will: Iwin.
- Roussakis, E. N. (1997). Global Banking: Origins and Evolution. *Administração Contabil e Financeria*, 45-53.
- Safran, B. (2020). Kripto Para ve Finansal Piyasalar. G. Sümer içinde, *İktisat Alanında Seçilmiş Konular 2* (s. 117-139). Ankara: Efe Akademi.
- Sam, C. Y., McNown, R., & Goh, S. K. (2019). An Augmented Autoregressive Distributed Lag Bounds Test For Cointegration. *Economic Modelling*, 130-141.
- Sander, O. (2008). *Siyasi Tarih 1918-1994*. Ankara: İmge Kitabevi.
- Sarıkamış, C., Ceylan, A., Aydın, N., & Coşkun, M. (2004). *Sermaye Piyasaları ve Finansal Kurumlar*. (N. Aydın, Dü.) Eskişehir: Anadolu Üniversitesi.
- Sarıtaş, H., Genç, A., & Avcı, T. (2018). Türkiye’de Enerji İthalatı, Cari Açık ve Büyüme İlişkisi: VAR ve Granger Nedensellik Analizi. *Ekonomik ve Sosyal Araştırmalar Dergisi*, 181-199.
- Sarker, A. A. (1999). Islamic Business Contracts, Agency Problem and Theory of the Islamic Firm. *International Journal of Islamic Financial Services*, 12-28.
- Schinasi, G. J. (2004). *Defining Financial Stability*. Washington: IMF Working Paper.
- Schmidt, R. H., & Tyrell, M. (2003). *What Constitutes a Financial System in General and the German Financial System in Particular?* Frankfurt: Working Paper Series: Finance & Accounting, No. 111.
- Sever, E. (2009). *Finans, Dış Ticaret ve Büyüme İlişkisi: Türkiye Analizi*. Konya: Çizgi Kitabevi.
- Sevilengül, O. (2009). *Genel Muhasebe*. Ankara: Gazi Kitabevi.
- Sevüktekin, M., & Çınar, M. (2017). *Ekonometrik Zaman Serileri Analizi (Eviews Uygulamalı)*. Bursa: Dora Yayınları.
- Sevüktekin, M., & Nargeleçekenler, M. (2010). *Ekonometrik Zaman Serileri Analizi EViews Uygulamalı*. Ankara: Nobel Yayın Dağıtım.
- Shahin, A., Ali, A., & Ali, S. (2014). Vector Autoregression (VAR) Modeling and Forecasting of Temperature, Humidity, and Cloud Coverage. *Computational Intelligence Techniques in Earth and Environmental Sciences*, 29-51.
- Shanmugam, B., & Zahari, Z. (2009). *A Primer on Islamic Finance*. New York: The Research Foundation of CFA Institute.
- Sharar, W. S., Puad, N., Rafdi, N., Sanusi, A., & Hassin, W. (2017). The Historical Development of Islamic Banking. *4th International Conference on Management and Muamalah* (s. 503-508). Putrajaya: ICoMM.

- Shingjergji, A. (2013). The Impact of Macroeconomic Variables on the Non Performing Loans in the Albanian Banking System During 2005-2012. *Academic Journal of Interdisciplinary Studies*, 335.
- Shukur, G., & Mantalos, P. (2004). Size and Power of the RESET Test as Applied to Systems of Equations: A Bootstrap Approach. *Journal of Modern Applied Statistical Methods*, 369-385.
- Skarica, B. (2014). Determinants of Non-performing Loans in Central and Eastern European Countries. *Financial Theory and Practice*, 37-59.
- Skousen, M. (2011). *İktisadi Düşünce Tarihi Modern İktisadın İnşası*. (M. Acar, Ö. Demir, Dü, M. Acar, E. Erdem, & M. Toprak, Çev.) Ankara: Liberte Yayınları.
- Spiegel, M. R., & Stephens, L. J. (1999). *İstatistik*. (A. Esin, & S. Çelebioğlu, Dü) Lisbon: Mc.Graw-Hill.
- Stine, R. A. (1995). Graphical Interpretation of Variance Inflation Factors. *The American Statistician*, 53-56.
- Sümer, G. (2016). Türk Bankacılık Sektörünün Tarihsel Gelişimi ve AB Bankacılık Sektörü ile Karşılaştırılması. *Gazi Üniversitesi İktisadi ve İdari Bilimler Fakültesi*, 485-508.
- Szarowska, I. (2018). Effect of macroeconomic determinants on non-performing loans in Central and Eastern European countries. *International Journal of Monetary Economics and Finance*, 20-35.
- Şahbaz, N., & İnkaya, A. (2010). Türk Bankacılık Sektöründe Sorunlu Krediler ve Makro Ekonomik Etkileri. *Optimum Ekonomi ve Yönetim Bilimleri Dergisi*, 69-82.
- Şıklar, İ. (2004). *Finansal Ekonomi*. Eskişehir: Anadolu Üniversitesi Açıköğretim Fakültesi Yayını.
- Tabakoğlu, A. (2005). *Toplu Makaleler I İktisat Tarihi*. İstanbul: Kitabevi.
- Tabakoğlu, A. (2005). *Toplu Makaleler II İslâm İktisadı*. İstanbul: Kitabevi.
- Tabakoğlu, A. (2008). *İslâm İktisat Tarihine Giriş*. İstanbul: Dergah Yayınları.
- Tanasković, S., & Jandrić, M. (2015). Macroeconomic and institutional determinants of non-performing loans. *Journal of Central Banking Theory and Practice*, 4(1), 47-62.
- Tanınmış Yücememiş, B., & Sözer, İ. A. (2011). Bankalarda Takipteki Krediler: Türk Bankacılık Sektöründe Takipteki Kredilerin Tahminine Yönelik Bir Modeli Uygulaması. *Finansal Araştırmalar ve Çalışmalar Dergisi*, 43-56.
- Tanner, J. (2003). Bretton Woods and the European Neutrals, 1944–1973. M. Fladreau, C.-L. Holtfrerich, & H. James içinde, *International Financial History System and Anarchy* (s. 153-169). Cambridge: Cambridge University Press.
- Tarı, R. (2012). *Ekonometri*. Kocaeli: Umuttepe Yayınları.
- Tarı, R. (2014). *Ekonometri*. Kocaeli: Umuttepe Yayıncılık.
- TBB. (2013). *Sermaye Yeterliliği Şerhi*. İstanbul: Türkiye Bankalar Birliği Yayınları.
- TBB. (2021). *Bankalarımız 2020*. İstanbul: Türkiye Bankalar Birliği Yayınları.
- TCMB. (2018). 100 Soruda Merkez Bankacılığı. Ankara: Türkiye Cumhuriyet Merkez Bankası.
- TCMB. (2022, Ocak 10). TCMB Web Sitesi: <https://evds2.tcmb.gov.tr/index.php?/evds/portlet/ISch%2BA8YwOo%3D/tr> adresinden alındı
- Tekin, M., & Ekelik, H. (2020). Cholesky Ayrıştırması ile Varyans Analizine (ANOVA) Lineer Regresyon Yaklaşımı ve Excel Uygulaması. *Ankara Hacı Bayram Veli Üniversitesi İktisadi ve İdari Bilimler Fakültesi Dergisi*, 58-77.
- Terzi, A. (2013). Katılım Bankacılığı: Kitaba Uymak mı, Kitabına Uydurmak mı? . *Karadeniz Sosyal Bilimler Dergisi*, 1-14.
- Thirty-Eight Years in the Service of Development*. (2012, Nisan). IDB: <https://www.isdb.org/sites/default/files/media/documents/2018-12/38-Years%20in%20the%20Service%20of%20Development-1433H.pdf> adresinden alındı
- Timberlake, R., Dowd, K., & Miller, M. (1998). *Money and the Nation State The Financial Revolution, Government and World Monetary System*. London: Transaction Publishers.
- Tiryaki, G. (2016). *Para ve Finansın Dönüşümü*. Ankara: Efil Yayınevi.

- TKBB. (2004). *Bankaların Risk Yönetimi Çalışmaları Hakkında Değerlendirme*. Türkiye Bankalar Birliği.
- TKBB. (2004). *Katılım Bankaları 2004*. İstanbul: Türkiye Katılım Bankaları Birliği.
- TKBB. (2005). *Katılım Bankaları 2005*. İstanbul: Türkiye Katılım Bankaları Birliği.
- TKBB. (2006). *Katılım Bankaları 2006*. İstanbul: Türkiye Katılım Bankaları Birliği.
- TKBB. (2007). *Katılım Bankaları 2007*. İstanbul: Türkiye Katılım Bankaları Birliği.
- TKBB. (2008). *Katılım Bankaları 2008*. İstanbul: Türkiye Katılım Bankaları Birliği.
- TKBB. (2009). *Katılım Bankaları 2009*. İstanbul: Türkiye Katılım Bankaları Birliği.
- TKBB. (2010). *Katılım Bankaları 2010*. İstanbul: Türkiye Katılım Bankaları Birliği.
- TKBB. (2011). *Katılım Bankaları 2011*. İstanbul: Türkiye Katılım Bankaları Birliği.
- TKBB. (2012). *Katılım Bankaları 2012*. İstanbul: Türkiye Katılım Bankaları Birliği.
- TKBB. (2013). *Katılım Bankaları 2013*. İstanbul: Türkiye Katılım Bankaları Birliği.
- TKBB. (2014). *Katılım Bankaları 2014*. İstanbul: Türkiye Katılım Bankaları Birliği.
- TKBB. (2015). *Katılım Bankaları 2015*. İstanbul: Türkiye Katılım Bankaları Birliği.
- TKBB. (2016). *Katılım Bankaları 2016*. İstanbul: Türkiye Katılım Bankaları Birliği.
- TKBB. (2017). *Katılım Bankaları 2017*. İstanbul: Türkiye Katılım Bankaları Birliği.
- TKBB. (2018). *Katılım Bankaları 2018*. İstanbul: Türkiye Katılım Bankaları Birliği.
- TKBB. (2019). *Katılım Bankaları 2019*. İstanbul: Türkiye Katılım Bankaları Birliği.
- TKBB. (2020). *Katılım Bankaları 2020*. İstanbul: Türkiye Katılım Bankaları Birliği.
- TMSF. (2019). Aralık 3, 2019 tarihinde TMSF Resmi Web Sitesi: <https://www.tmsf.org.tr/inti-kaleeden.bankalar.tr> adresinden alındı
- Toda, H. Y., & Yamamoto, T. (1995). Statistical Inference in Vector Autoregressions with Possibly Integrated Processes. *Journal of Econometrics*, 225-250.
- Tokgöz, E. (2004). *Türkiye'nin İktisadi Gelişme Tarihi (1914-2004)*. Ankara: İmaj Yayınevi.
- Torun, M., & Altay, E. (2019). Ticari Bankacılık Sektöründe Sorunlu Kredileri Etkileyen Faktörlerin Analizi. *Yönetim ve Ekonomi Araştırmaları Dergisi*, 179-200.
- Tunalı, H. (2019). *Finansal Piyasalar ve Kurumlar*. İstanbul: İstanbul Üniversitesi Açık ve Uzaktan Eğitim Fakültesi.
- Türkiye Finans Katılım Bankası*. (2019). Aralık 9, 2019 tarihinde Türkiye Finans Katılım Bankası Web Sitesi: <https://www.turkiyefinans.com.tr/tr-tr/hakkimizda/turkiye-finansi-taniyin/Sayfalar/turkiye-finans-hakkinda.aspx> adresinden alındı
- Türkiye Katılım Bankaları Birliği*. (2019). Aralık 10, 2019 tarihinde Türkiye Katılım Bankaları Birliği Web Sitesi: <http://www.tkbb.org.tr/tarihce> adresinden alındı
- Türkiye Katılım Bankaları Birliği. (2020). *2020 Katılım Bankaları*. İstanbul: Türkiye Katılım Bankaları Birliği.
- Uçar, M. (1993). *Türkiye'de- Dünyada Faizsiz Bankacılık ve Hesap Sistemleri*. İstanbul: Fey Vakfı Yayınları.
- United States Census Bureau*. (2020). Aralık 11, 2020 tarihinde United States Census Bureau Web Sitesi: <https://www.census.gov/library/working-papers/2007/adrm/rrs2007-03.html> adresinden alındı
- Uslu, E., & Polat, Ö. (2010). Türkiye'nin Dış Ticaretinde Mevsimsel Düzeltme. *Journal of Yasar University*, 3117-3130.
- Uzunöz, M., & Akçay, Y. (2012). Türkiye'de Büyüme ve Enerji Tüketimi Arasındaki Nedensellik İlişkisi: 1970-2010. *Çankırı Karatekin Üniversitesi Sosyal Bilimler Enstitüsü Dergisi*, 1-16.
- Ülgen, G. (2018). *Para Teorisi ve Politikası*. İstanbul: İstanbul Üniversitesi Açıköğretim Fakültesi Yayını.
- Ünsal, E. M. (2007). *Makro İktisat*. Ankara: İrem Yayıncılık.
- Veil, R. (2017). *European Capital Markets Law*. London: Hart Publishing.
- Vitell, S. J., Paolillo, J. G., & Singh, J. J. (2006). The Role of Money and Religiosity in Determining Consumers' Ethical Beliefs. *Journal of Business Ethics*, 64(2), 117-124.

- Vodova, P. (2013). Determinants Which Affect Liquid Asset Ratio Of Czech And Slovak Commercial Banks. *Financial Assets and Investing*, 25-41.
- Watung, R. W., & Ilat, V. (2016). Pengaruh Return On Asset (Roa), Net Profit Margin (Npm), Dan Earning Per Share (Eps) Terhadap Harga Saham Pada Perusahaan Perbankan Di Bursa Efek Indonesia Periode 2011-2015. . *Jurnal EMBA: Jurnal Riset Ekonomi, Manajemen, Bisnis dan Akuntansi*, 518-529.
- Wooldridge, J. M. (2013). *Ekonometriye Giriş Modern Yaklaşım*. (E. Çağlayan, Çev.) Ankara: Nobel Yayıncılık.
- (2015). *World Islamic Banking Competitiveness Report 2014-15*. Dubai: MEGA.
- Yağcılar, G. G., & Demir, S. (2015). Türk Bankacılık Sektöründe Takipteki Kredi Oranları Üzerinde Etkili Olan Faktörlerin Belirlenmesi. *Uluslararası Alanya İşletme Fakültesi Dergisi*, 221-229.
- Yalaman, A. (2014). Swap Sözleşmeleri. A. Yalaman, & M. Coşkun içinde, *Türev Araçlar* (s. 110-134). Eskişehir: Anadolu Üniversitesi Yayınları.
- Yanar, İ., Sabuncuoğlu, U., Özdiş, M., Uzun, E., Tözüm, B., & Oral, F. S. (2016). *Türkiye Cumhuriyet Merkez Bankası Bilançosu ve Analitik Bilanço Örnek Uygulamalar ve Bilanço Yansımaları*. Ankara : TCMB Yayınları.
- Yano, M. (2020). Theory of Money: From Ancient Japanese Copper Coins to Virtual Currencies. *In Blockchain and Crypt Currency*, 59-75.
- Yetiz, F. (2016). Bankacılığın Doğuşu ve Türk Bankacılık Sistemi. *Niğde Üniversitesi İktisadi ve İdari Bilimler Fakültesi Dergisi*, 107-117.
- Yetiz, F., & Ergin Ünal, A. (2021). Banka Kredileri, Para Arzı ve Ekonomik Büyüme Arasındaki İlişki: Türkiye Örneği. *Uluslararası Toplum Araştırmaları Dergisi*, 4487-4509.
- Yıldırım, D. Ç., & Yıldırım, S. (2018). İslâmi Bankacılık Sistemine Genel Bir Bakış. İ. Eroğlu, S. Kekevi, & Y. Temur (Dü) içinde, *İslâmi Düşünce Ekseninde İktisadi-Mali-Politik Meseleler* (s. 266-290). Burwq: Ekin Basım Yayın Dağıtım.
- Yılmaz, E. (2014). Yeni Bir Finansal Araç Olarak Sukuk: Çeşitleri, Türkiye Uygulaması ve Vergilendirilmesi. *Muhasebe ve Finansman Dergisi* , 81-100.
- Yılmaz, E. (2017). İslâmi Finansal Araçlardan Sukuk ve Türkiye Uygulaması. H. Sarıbaş içinde, *İslâm İktisadı ve Finansı* (s. 103-134). Zonguldak: Bülent Ecevit Üniversitesi Yayınları.
- Yozgat, F. (2010). *Faizsiz Ekonomi Sosyo-Ekonomik Yaklaşım*. Ankara: Araştırma Yayınları.
- Yüksel, S. (2016). Bankaların Takipteki Krediler Oranını Belirleyen Faktörler: Türkiye İçin Bir Model Önerisi. *Bankacılar Dergisi*, 41-56.
- Zaim, S. (1992). *İslâm İnsan Ekonomisi*. İstanbul: Yeni Asya Yayınları.
- Zaim, S. (2010). *İslâm Ekonomisinin Temelleri*. (A. Esen, T. Koç, & M. Y. Çakır, Dü) İstanbul: İstanbul Sabahattin Zaim Üniversitesi.
- Zheng, C., Bhowmik, P., & Sarker, N. (2020). Industry-Specific and Macroeconomic Determinants of Non-Performing Loans: A Comparative Analysis of ARDL and VECM. *Sustainability*, 1-17.
- Zivot, E., & Andrews, D. W. (1992). Further Evidence on the Great Crash, the Oil-Price Shock, and the Unit-Root Hypothesis. *Journal of Business & Economic Statistics*, 25-44.
- Zribi, N., & Boujelbene, Y. (2011). The Factors Influencing Bank Credit Risk: The Case of Tunisia. *Account Tax*, 70-78.

**İNNOVASYON YÖNETİMİNİN BAŞARISINDA
İNSAN KAYNAKLARI YÖNETİMİNİN
ÖNEMİNİN İNCELENMESİ**

Dr. Öğr. Üyesi Ethem TOPÇUOĞLU

EĞİTİM
yayınevi

İNNOVASYON YÖNETİMİNİN BAŞARISINDA İNSAN KAYNAKLARI YÖNETİMİNİN ÖNEMİNİN İNCELENMESİ

Dr. Öğr. Üyesi Ethem Topçuoğlu

Genel Yayın Yönetmeni: Yusuf Ziya Aydoğın (yza@egitimyayinevi.com)

Genel Yayın Koordinatörü: Yusuf Yavuz (yusufyavuz@egitimyayinevi.com)

Sayfa Tasarımı: Eğitim Yayınevi Grafik Birimi

Kapak Tasarımı: Eğitim Yayınevi Grafik Birimi

T.C. Kültür ve Turizm Bakanlığı

Yayıncı Sertifika No: 47830

ISBN: 978-625-6408-08-1

1. Baskı, Aralık 2022

Baskı-Cilt

Bulut Dijital Matbaa Sanayi Ticaret Limited Şirketi

Musalla Bağları Mah. İnciköy Sok. 1/A Selçuklu / KONYA

Matbaa Sertifika No: 48120

Kütüphane Kimlik Kartı

İNNOVASYON YÖNETİMİNİN BAŞARISINDA İNSAN KAYNAKLARI YÖNETİMİNİN ÖNEMİNİN İNCELENMESİ

Dr. Öğr. Üyesi Ethem Topçuoğlu

76 s., 125x195 mm

Kaynakça var, dizin yok.

ISBN: 978-625-6408-08-1

Copyright © Bu kitabın Türkiye'deki her türlü yayın hakkı Eğitim Yayınevi'ne aittir. Bütün hakları saklıdır. Kitabın tamamı veya bir kısmı 5846 sayılı yasanın hükümlerine göre kitabı yayımlayan firmanın ve yazarlarının önceden izni olmadan elektronik/meکانık yolla, fotokopi yoluyla ya da herhangi bir kayıt sistemi ile çoğaltılamaz, yayımlanamaz.

EĞİTİM

yayınevi

Yayınevi Türkiye Ofis: İstanbul: Eğitim Yayınevi Tic. Ltd. Şti., Atakent mah. Yasemen sok. No: 4/B, Ümraniye, İstanbul, Türkiye

Konya: Eğitim Yayınevi Tic. Ltd. Şti., Fevzi Çakmak Mah. 10721 Sok. B Blok, No: 16/B, Safakent, Karatay, Konya, Türkiye
+90 332 351 92 85, +90 533 151 50 42, 0 332 502 50 42
bilgi@egitimyayinevi.com

Yayınevi Amerika Ofis: New York: Egitim Publishing Group, Inc.
P.O. Box 768/Armonk, New York, 10504-0768, United States of America
americaoffice@egitimyayinevi.com

Lojistik ve Sevkiyat Merkezi: Kitapmatik Lojistik ve Sevkiyat Merkezi, Fevzi Çakmak Mah. 10721 Sok. B Blok, No: 16/B, Safakent, Karatay, Konya, Türkiye
sevkiyat@egitimyayinevi.com

Kitabevi Şubesi: Eğitim Kitabevi, Şükran mah. Rampalı 121, Meram, Konya, Türkiye
+90 332 499 90 00
bilgi@egitimkitabevi.com

İnternet Satış: www.kitapmatik.com.tr
+90 537 512 43 00
bilgi@kitapmatik.com.tr

KAYNAKÇA

- Aas, T. H., Breunig, K. J., Hydle, K. M., & Pedersen, P. E. (2015). Innovation Management Practices in Production-Intensive Service Firms. *International Journal of Innovation Management*, 19(5), UNSP 1550055. <https://doi.org/10.1142/S1363919615500553>
- Abbas, Z., Sarwar, S., Rehman, M. A., Zamecnik, R., & Shoaib, M. (2022). Green HRM promotes higher education sustainability: A mediated-moderated analysis. *International Journal of Manpower*, 43(3), 827-843. <https://doi.org/10.1108/IJM-04-2020-0171>
- Achimugu, R. O., Sr, I. M. N., Emmanuel, A. K., & Emmanuel, I. E. (2022). HRM Practices and Organisational Performance. *Review of Business Management*, 24(1). <https://rbgn.fecap.br/RBGN/article/view/4149>
- Adla, L., Gallego-Roquelaure, V., & Calamel, L. (2019). Human resource management and innovation in SMEs. *Personnel Review*, 49(8), 1519-1535. <https://doi.org/10.1108/PR-09-2018-0328>
- Al-Ajlouni, M. I. (2020). Can high-performance work systems (HPWS) promote organisational innovation? Employee perspective-taking, engagement and creativity in a moderated mediation model. *Employee Relations: The International Journal*, 43(2), 373-397. <https://doi.org/10.1108/ER-09-2019-0369>
- Albors-Garrigos, J., Igartua, J. I., & Peiro, A. (2018). Innovation management techniques and tools: Its impact on firm innovation performance. *International*

- Journal of Innovation Management*, 22(06), 1850051. <https://doi.org/10.1142/S1363919618500512>
- Al-Harazneh, Y. M., & Sila, I. (2021). The Impact of E-HRM Usage on HRM Effectiveness: Highlighting the Roles of Top Management Support, HR Professionals, and Line Managers. *Journal of Global Information Management*, 29(2), 118-147. <https://doi.org/10.4018/JGIM.2021030107>
- Ali, M. (2021). Imitation or innovation: To what extent do exploitative learning and exploratory learning foster imitation strategy and innovation strategy for sustained competitive advantage?. *Technological Forecasting and Social Change*, 165, 120527. <https://doi.org/10.1016/j.techfore.2020.120527>
- Alqahtani, M., & Ayentimi, D. T. (2021). The devolvement of HR practices in Saudi Arabian public universities: Exploring tensions and challenges. *Asia Pacific Management Review*, 26(2), 86-94. <https://doi.org/10.1016/j.apmr.2020.08.005>
- Amarakoon, U., Weerawardena, J., & Verreyne, M.-L. (2018). Learning capabilities, human resource management innovation and competitive advantage. *The International Journal of Human Resource Management*, 29(10), 1736-1766. <https://doi.org/10.1080/09585192.2016.1209228>
- Amarakoon, U., Weerawardena, J., Verreyne, M.-L., & Teicher, J. (2019). Entrepreneurial behaviour: A new perspective on the role of the HR professional. *Personnel Review*, 48(7), 1809-1829. <https://doi.org/10.1108/PR-03-2018-0087>

- Anlesinya, A., Amponsah-Tawiah, K., Dartey-Baah, K., Adeti, S. K., & Brefo-Manuh, A. B. (2023). Institutional isomorphism and sustainable HRM adoption: A conceptual framework. *Industrial and Commercial Training*, 55(1), 62-76. <https://doi.org/10.1108/ICT-03-2021-0013>
- Arango Londono, J. F. (2012). Innovation management as the management of a heterogeneous and structured ecosystem. *Cuadernos De Gestion*, 12, 125-137. <https://doi.org/10.5295/cdg.110305ja>
- Azevedo, M. C. de, Schlosser, F., & McPhee, D. (2020). Building organizational innovation through HRM, employee voice and engagement. *Personnel Review*, 50(2), 751-769. <https://doi.org/10.1108/PR-12-2019-0687>
- Bai, X., & Li, J. (2020). The best configuration of collaborative knowledge innovation management from the perspective of artificial intelligence. *Knowledge Management Research & Practice*. <https://doi.org/10.1080/14778238.2020.1834886>
- Barba-Aragón, M. I., & Jiménez-Jiménez, D. (2020). HRM and radical innovation: A dual approach with exploration as a mediator. *European Management Journal*, 38(5), 791-803. <https://doi.org/10.1016/j.emj.2020.03.007>
- Barney, J. B. (2001). Resource-based theories of competitive advantage: A ten-year retrospective on the resource-based view. *Journal of Management*, 27(6), 643-650. [https://doi.org/10.1016/S0149-2063\(01\)00115-5](https://doi.org/10.1016/S0149-2063(01)00115-5)

- Belso-Martinez, J., Palacios-Marqués, D., & Roig-Tierno, N. (2018). Building resilient clusters through HRM systems: A multiple mediator model. *Management Decision*, 56(6), 1398-1416. <https://doi.org/10.1108/MD-02-2017-0175>
- Benschop, Y. (2001). Pride, prejudice and performance: Relations between HRM, diversity and performance. *The International Journal of Human Resource Management*, 12(7), 1166-1181. <https://doi.org/10.1080/09585190110068377>
- Bhatti, S. H., Zakariya, R., Vrontis, D., Santoro, G., & Christofi, M. (2020). High-performance work systems, innovation and knowledge sharing: An empirical analysis in the context of project-based organizations. *Employee Relations: The International Journal*, 43(2), 438-458. <https://doi.org/10.1108/ER-10-2019-0403>
- Bleijenbergh, I., van Mierlo, J., & Bondarouk, T. (2021). Closing the gap between scholarly knowledge and practice: Guidelines for HRM action research. *Human Resource Management Review*, 31(2), 100764. <https://doi.org/10.1016/j.hrmr.2020.100764>
- Blom, R., Voorn, B., & Borst, R. T. (2022). HRM autonomy, integration and performance in government agencies: Tests of necessity and sufficiency. *Public Management Review*, 0(0), 1-19. <https://doi.org/10.1080/14719037.2022.2145348>
- Bondarouk, T., Harms, R., & Lepak, D. (2017). Does e-HRM lead to better HRM service? *The International Journal of Human Resource Management*, 28(9), 1332-1362. <https://doi.org/10.1080/09585192.2015.118139>

- Bos-Nehles, A. C., & Meijerink, J. G. (2018). HRM implementation by multiple HRM actors: A social exchange perspective. *The International Journal of Human Resource Management*, 29(22), 3068-3092. <https://doi.org/10.1080/09585192.2018.1443958>
- Brewster, C. (2007). A European perspective on HRM. *European Journal of International Management*, 1(3), 239-259. <https://doi.org/10.1504/EJIM.2007.014696>
- Brown, C. J., & Frame, P. (2007). Developing a learning process framework for innovation management. *International Journal of Business Environment*, 1(4), 442-461. <https://doi.org/10.1504/IJBE.2007.014601>
- Budhwar, P. S., Varma, A., Singh, V., & Dhar, R. (2006). HRM systems of Indian call centres: An exploratory study. *The International Journal of Human Resource Management*, 17(5), 881-897. <https://doi.org/10.1080/09585190600640976>
- Busse, C., & Wallenburg, C. M. (2011). Innovation management of logistics service providers Foundations, review, and research agenda. *International Journal of Physical Distribution & Logistics Management*, 41(2), 187-218. <https://doi.org/10.1108/09600031111118558>
- Cabral-Cardoso, C. (2004). The evolving Portuguese model of HRM. *International Journal of Human Resource Management*, 15(6), 959-977. <https://doi.org/10.1080/09585190410001677269>
- Candelin-Palmqvist, H., Sandberg, B., & Mylly, U.-M. (2012). Intellectual property rights in innovation management research: A review. *Technovation*, 32(9-10), 502-512. <https://doi.org/10.1016/j.technovation.2012.01.005>

- Caputo, F., Mazzoleni, A., Pellicelli, A. C., & Muller, J. (2020). Over the mask of innovation management in the world of Big Data. *Journal of Business Research*, 119, 330-338. <https://doi.org/10.1016/j.jbusres.2019.03.040>
- Chadwick, C., & Flinchbaugh, C. (2021). Searching for Competitive Advantage in the HRM-Firm Performance Relationship. *Academy of Management Perspectives*, 35(2), 181-207. <https://doi.org/10.5465/amp.2018.0065>
- Chawla, A. S., Kundu, S. C., Kumar, S., Gahlawat, N., & Kundu, H. (2021). The effect of knowledge management capacity on firm performance through sequential mediations of strategic HRM, administrative and technical innovations. *Journal of Asia Business Studies*, 16(6), 923-942. <https://doi.org/10.1108/JABS-12-2020-0479>
- Chen, Y., Currie, G., & McGivern, G. (2022). The role of professional identity in HRM implementation: Evidence from a case study of job redesign. *Human Resource Management Journal*, 32(2), 283-298. <https://doi.org/10.1111/1748-8583.12399>
- Cho, Y., & Choi, Y. (2021). When and How Does Sustainable HRM Improve Customer Orientation of Frontline Employees? Satisfaction, Empowerment, and Communication. *Sustainability*, 13(7), 3693. <https://doi.org/10.3390/su13073693>
- Colatto Martins, V. M., de Moura Martins, R. S., Siedenberg, D. R., & Dhein Griebeler, M. P. (2015). Innovation management in companies that adopt different the decision-making process. *Revista Gestao*

- & *Tecnologia-Journal of Management and Technology*, 15(3), 211-244. <https://doi.org/10.20397/2177-6652/2015.v15i3.824>
- Cormican, K., & O’Sullivan, D. (2004). Auditing best practice for effective product innovation management. *Technovation*, 24(10), 819-829. [https://doi.org/10.1016/S0166-4972\(03\)00013-0](https://doi.org/10.1016/S0166-4972(03)00013-0)
- Crowley-Henry, M., O’Connor, E. P., & Suarez-Bilbao, B. (2021). What goes around comes around. Exploring how skilled migrant founder–managers of SMEs recruit and retain international talent. *Journal of Global Mobility: The Home of Expatriate Management Research*, 9(2), 145-165. <https://doi.org/10.1108/JGM-01-2021-0003>
- De Alwis, A. C., Andrić, B., & Šostar, M. (2022). The Influence of E-HRM on Modernizing the Role of HRM Context. *Economies*, 10(8), Art. 8. <https://doi.org/10.3390/economies10080181>
- Della Torre, E., Salimi, M., & Giangreco, A. (2020). Crowding-out or crowding-in? Direct voice, performance-related pay, and organizational innovation in European firms. *Human Resource Management*, 59(2), 185-199. <https://doi.org/10.1002/hrm.21987>
- Durant, R. F., Girth, A. M., & Johnston, J. M. (2009). American Exceptionalism, Human Resource Management, and the Contract State. *Review of Public Personnel Administration*, 29(3), 207-229. <https://doi.org/10.1177/0734371X09335617>
- Duvnjak, B., & Kohont, A. (2021). The Role of Sustainable HRM in Sustainable Development. *Sustainability*, 13(19), 10668. <https://doi.org/10.3390/su131910668>

- Endres, H., Huesig, S., & Pesch, R. (2022). Digital innovation management for entrepreneurial ecosystems: Services and functionalities as drivers of innovation management software adoption. *Review of Managerial Science*, 16(1), 135-156. <https://doi.org/10.1007/s11846-021-00441-4>
- Farris, G. F. (2007). Research on innovation management and technology transfer in China. *The Journal of Technology Transfer*, 32(1), 123-126. <https://doi.org/10.1007/s10961-006-9003-1>
- Fueller, J., Hutter, K., Wahl, J., Bilgram, V., & Tekic, Z. (2022). How AI revolutionizes innovation management—Perceptions and implementation preferences of AI-based innovators. *Technological Forecasting and Social Change*, 178, 121598. <https://doi.org/10.1016/j.techfore.2022.121598>
- Gahan, P., Theilacker, M., Adamovic, M., Choi, D., Harley, B., Healy, J., & Olsen, J. E. (2021). Between fit and flexibility? The benefits of high-performance work practices and leadership capability for innovation outcomes. *Human Resource Management Journal*, 31(2), 414-437. <https://doi.org/10.1111/1748-8583.12316>
- Giancaspro, M. L., Manuti, A., Lo Presti, A., & De Rosa, A. (2021). Human Resource Management Practices Perception and Career Success: The Mediating Roles of Employability and Extra-Role Behaviors. *Sustainability*, 13(21), 11834. <https://doi.org/10.3390/su132111834>
- Gilbert, C., De Winne, S., & Sels, L. (2015). Strong HRM processes and line managers' effective HRM

- implementation: A balanced view. *Human Resource Management Journal*, 25(4), 600-616. <https://doi.org/10.1111/1748-8583.12088>
- Greenwood, M. (2013). Ethical Analyses of HRM: A Review and Research Agenda. *Journal of Business Ethics*, 114(2), 355-366. <https://doi.org/10.1007/s10551-012-1354-y>
- Hauff, S., Alewell, D., & Hansen, N. K. (2014). HRM systems between control and commitment: Occurrence, characteristics and effects on HRM outcomes and firm performance. *Human Resource Management Journal*, 24(4), 424-441. <https://doi.org/10.1111/1748-8583.12054>
- Hauff, S., Alewell, D., & Katrin Hansen, N. (2017). HRM System Strength and HRM Target Achievement—Toward a Broader Understanding of HRM Processes. *Human Resource Management*, 56(5), 715-729. <https://doi.org/10.1002/hrm.21798>
- Hronova, S., & Spacek, M. (2021). Sustainable HRM Practices in Corporate Reporting. *Economies*, 9(2), 75. <https://doi.org/10.3390/economies9020075>
- Huang, J., & He, L. (2021). Perceived HRM practices and organizational citizenship behaviours: A case study of a Chinese high-tech organization. *Personnel Review*, 51(3), 1085-1099. <https://doi.org/10.1108/PR-11-2019-0605>
- Igartua, J. I., Garrigós, J. A., & Hervás-Oliver, J. L. (2010). How Innovation Management Techniques Support An Open Innovation Strategy. *Research-Technology Management*, 53(3), 41-52. <https://doi.org/10.1080/08956308.2010.11657630>

- Innes, P., & Wiesner, R. (2012). Beyond HRM intensity: Exploring intra-function HRM clusters in SMEs. *Small Enterprise Research*, 19(1), 32-51. <https://doi.org/10.5172/ser.2012.19.1.32>
- Islami, X. (2021). How to integrate organizational instruments? The mediation of HRM practices effect on organizational performance by SCM practices. *Production & Manufacturing Research*, 9(1), 206-240. <https://doi.org/10.1080/21693277.2021.1978007>
- Johannsen, F., Schaller, D., & Klus, M. F. (2021). Value propositions of chatbots to support innovation management processes. *Information Systems and E-Business Management*, 19(1), 205-246. <https://doi.org/10.1007/s10257-020-00487-z>
- Johnson, B. A. M., Coggburn, J. D., & Llorens, J. J. (2022). Artificial Intelligence and Public Human Resource Management: Questions for Research and Practice. *Public Personnel Management*, 51(4), 538-562. <https://doi.org/10.1177/00910260221126498>
- Kamau, O., Muathe, S. M. A., & Wainaina, L. (2021). Teachers' Turnover Intentions: Role of Hrm Practices in Public Secondary Schools in Kenya. *Cogent Business & Management*, 8(1), 1980262. <https://doi.org/10.1080/23311975.2021.1980262>
- Karatepe, S. G., & Arman, S. M. (2019). Türkiye'de eğitimli kadın işsizliğinin temel belirleyicileri ve mevcut istatistiksel görünüm. *Sosyal ve Beşeri Bilimler Dergisi*, 11(2), 32-47.
- Kellner, A., Townsend, K., Loudoun, R., & Wilkinson, A. (2023). High reliability Human Resource Management (HRM): A system for high risk workplaces. *Human*

- Resource Management Journal*, 33(1), 170-186.
<https://doi.org/10.1111/1748-8583.12424>
- Kidron, A., Tzafrir, S. S., & Meshoulam, I. (2016). The genetic code: HRM internal integration scale. *Management Research: Journal of the Iberoamerican Academy of Management*, 14(3), 298-316. <https://doi.org/10.1108/MRJIAM-07-2015-0603>
- Krausert, A. (2016). HRM Signals for the Capital Market. *Human Resource Management*, 55(6), 1025-1040. <https://doi.org/10.1002/hrm.21718>
- Lindström, S., & Janhonen, M. (2021). Interdependent HRM practices as active responses to paradox in Finnish growth enterprises. *Journal of Small Business and Enterprise Development*, 28(4), 619-639. <https://doi.org/10.1108/JSBED-11-2020-0397>
- Lopes, A. P. V. B. V., Kissimoto, K. O., Salerno, M. S., Carvalho, M. M. de, & Laurindo, F. J. B. (2016). INNOVATION MANAGEMENT: A SYSTEMATIC LITERATURE ANALYSIS OF THE INNOVATION MANAGEMENT EVOLUTION. *Brazilian Journal of Operations & Production Management*, 13(1), Art. 1. <https://doi.org/10.14488/BJOPM.2016.v13.n1.a2>
- Mazzarol, T., Reboud, S., & Volery, T. (2010). The influence of size, age and growth on innovation management in small firms. *International Journal of Technology Management*, 52(1-2), 98-117. <https://doi.org/10.1504/IJTM.2010.035857>
- Mazzarol, T., Soutar, G. N., McKeown, T., Reboud, S., Adapa, S., Rice, J., & Clark, D. (2021). Employer and employee perspectives of HRM practices within

- SMEs. *Small Enterprise Research*, 28(3), 247-268. <https://doi.org/10.1080/13215906.2021.1989627>
- Mear, F., & Werner, R. A. (2020). Subsidiarity as secret of success: “Hidden Champion” SMEs and subsidiarity as winning HRM configuration in interdisciplinary case studies. *Employee Relations: The International Journal*, 43(2), 524-554. <https://doi.org/10.1108/ER-03-2020-0141>
- Miller, D. (2006). Strategic human resource management in department stores: An historical perspective. *Journal of Retailing and Consumer Services*, 13(2), 99-109. <https://doi.org/10.1016/j.jretconser.2005.08.012>
- Mir, M., & Casadesus, M. (2011). Standardised innovation management systems: A case study of the Spanish Standard UNE 166002:2006. *Innovar-Revista De Ciencias Administrativas Y Sociales*, 21(40), 171-187.
- Mirfakhar, A. S., Trullen, J., & Valverde, M. (2021). How can CEOs influence HRM implementation? Unfolding top management’s role in HRM. *The International Journal of Human Resource Management*, 0(0), 1-30. <https://doi.org/10.1080/09585192.2021.1986563>
- Nagano, M. S., Stefanovitz, J. P., & Vick, T. E. (2014). Characterization of Brazilian Industrial Companies’ Processes and Challenges as to Innovation Management. *Rbgn-Revista Brasileira De Gestao De Negocios*, 16(51), 163-179. <https://doi.org/10.7819/rbgn.v16i51.1426>
- Nawal, A., Shoaib, M., Ur Rehman, A., & Zámečník, R. (2021). HRM Practices and Organizational Performance of Higher Secondary Educational

- Institutions: Mediating Role of Service Innovation and Organizational Commitment. *International Journal of Organizational Leadership*, 10(3), 313-330. <https://doi.org/10.33844/ijol.2021.60543>
- Obedgiu, V. (2017). Human resource management, historical perspectives, evolution and professional development. *Journal of Management Development*, 36(8), 986-990. <https://doi.org/10.1108/JMD-12-2016-0267>
- Opara, S., & Stanton, P. (2021). Doing the right thing: HRM in the performing arts. *Asia Pacific Journal of Human Resources*, n/a(n/a). <https://doi.org/10.1111/1744-7941.12314>
- Ortt, J. R., & Smits, R. (2006). Innovation management: Different approaches to cope with the same trends. *International Journal of Technology Management*, 34(3-4), 296-318. <https://doi.org/10.1504/IJTM.2006.009461>
- Oyler, J. D., & Golden Pryor, M. (2009). Workplace diversity in the United States: The perspective of Peter Drucker. *Journal of Management History*, 15(4), 420-451. <https://doi.org/10.1108/17511340910987338>
- Patrickson, M., & Hartmann, L. (2001). Human resource management in Australia - Prospects for the twenty-first century. *International Journal of Manpower*, 22(3), 198-206. <https://doi.org/10.1108/01437720110398248>
- Paulet, R., Holland, P., & Bratton, A. (2021). Employee Voice: The Missing Factor in Sustainable HRM? *Sustainability*, 13(17), 9732. <https://doi.org/10.3390/su13179732>

- Pillai, R., & Sivathanu, B. (2021). Measure what matters: Descriptive and predictive metrics of HRM-pathway toward organizational performance. *International Journal of Productivity and Performance Management*, 71(7), 3009-3029. <https://doi.org/10.1108/IJPPM-10-2020-0509>
- Podolsky, M., & Hackett, R. D. (2021). HRM system situational strength in support of strategy: Its effects on employee attitudes and business unit performance. *The International Journal of Human Resource Management*, 0(0), 1-34. <https://doi.org/10.1080/09585192.2021.2006746>
- Poon, T. S.-C., & Law, K. K. (2022). Sustainable HRM: An extension of the paradox perspective. *Human Resource Management Review*, 32(2), 100818. <https://doi.org/10.1016/j.hrmr.2020.100818>
- Pradana, M., Pérez-Luño, A., & Fuentes-Blasco, M. (2020). Innovation as the key to gain performance from absorptive capacity and human capital. *Technology Analysis & Strategic Management*, 32(7), 822-834. <https://doi.org/10.1080/09537325.2020.1714578>
- Ratten, V., Ferreira, J. J., & Fernandes, C. I. (2017). Innovation management—Current trends and future directions. *International Journal of Innovation and Learning*, 22(2), 135-155. <https://doi.org/10.1504/IJIL.2017.085916>
- Richards, J., & Sang, K. (2021). Socially irresponsible human resource management? Conceptualising HRM practice and philosophy in relation to in-work poverty in the UK. *The International Journal of Human*

- Resource Management*, 32(10), 2185-2212. <https://doi.org/10.1080/09585192.2019.1579249>
- Riedl, C., May, N., Finzen, J., Stathel, S., Kaufman, V., & Krcmar, H. (2009). An Idea Ontology for Innovation Management. *International Journal on Semantic Web and Information Systems*, 5(4), 1-18. <https://doi.org/10.4018/jswis.2009100101>
- Rodríguez, J. (2010). Employment Relations in Chile: Evidence of HRM Practices. *Relations industrielles / Industrial Relations*, 65(3), 424-446. <https://doi.org/10.7202/044890ar>
- Rodríguez-Ruiz, Ó. (2014). The history of human resource management in Spain: An autocratic legacy beyond the waves of rational and normative control. *Management & Organizational History*, 9(3), 256-271. <https://doi.org/10.1080/17449359.2013.878251>
- Rothwell, R. (1994). Towards the Fifth-generation Innovation Process. *International Marketing Review*, 11(1), 7-31. <https://doi.org/10.1108/02651339410057491>
- Sadi, B., & Karatepe, S. G. (2021). Eğitilmiş kadın istihdamının sorunlarına yönelik bir araştırma. *İstanbul Kent Üniversitesi İnsan ve Toplum Bilimleri Dergisi*, 2(2), 21-50.
- Salminen, H., von Bonsdorff, M. E., McPhee, D., & Heilmann, P. (2021). The extended late career phase – examining senior nursing professionals. *Qualitative Research in Organizations and Management: An International Journal*, 17(2), 183-200. <https://doi.org/10.1108/QROM-10-2020-2051>

- Sarvaiya, H., & Arrowsmith, J. (2021). Exploring the context and interface of corporate social responsibility and HRM. *Asia Pacific Journal of Human Resources*, n/a(n/a). <https://doi.org/10.1111/1744-7941.12316>
- Schewe, G. (1994). Successful innovation management: An integrative perspective. *Journal of Engineering and Technology Management*, 11(1), 25-53. [https://doi.org/10.1016/0923-4748\(94\)90023-X](https://doi.org/10.1016/0923-4748(94)90023-X)
- Sharma, E., & Ahmad, J. (2022). Technology adoption model for HRM practices. *International Journal of Technology Enhanced Learning*, 14(1), 101-124.
- Singh, S. K., Mazzucchelli, A., Vessal, S. R., & Solidoro, A. (2021). Knowledge-based HRM practices and innovation performance: Role of social capital and knowledge sharing. *Journal of International Management*, 27(1), 100830. <https://doi.org/10.1016/j.intman.2021.100830>
- Song, J.-W. (2021). How MNE subsidiaries transfer HRM practices in distant environments: A tale of two IKEA subsidiaries. *Journal of International Management*, 27(2), 100850. <https://doi.org/10.1016/j.intman.2021.100850>
- Strohmeier, S., & Kabst, R. (2014). Configurations of e-HRM – an empirical exploration. *Employee Relations*, 36(4), 333-353. <https://doi.org/10.1108/ER-07-2013-0082>
- Talukdar, A., & Ganguly, A. (2021). A dark side of e-HRM: Mediating role of HR service delivery and HR socialization on HR effectiveness. *International Journal of Manpower*, 43(1), 116-147. <https://doi.org/10.1108/IJM-01-2021-0038>

- Tkotch, A., Munck, J. C., & Wald, A. E. (2018). Innovation management control: Bibliometric analysis of its emergence and evolution as a research field. *International Journal of Innovation Management*, 22(03), 1850031. <https://doi.org/10.1142/S1363919618500317>
- Trocin, C., Hovland, I. V., Mikalef, P., & Dremel, C. (2021). How Artificial Intelligence affords digital innovation: A cross-case analysis of Scandinavian companies. *Technological Forecasting and Social Change*, 173, 121081. <https://doi.org/10.1016/j.techfore.2021.121081>
- Ueno, A. (2012). Which HRM practices contribute to service culture? *Total Quality Management & Business Excellence*, 23(11-12), 1227-1239. <https://doi.org/10.1080/14783363.2012.733255>
- Van Buren, H. J., & Greenwood, M. (2013). Ethics and HRM Education. *Journal of Academic Ethics*, 11(1), 1-15. <https://doi.org/10.1007/s10805-012-9174-3>
- Xiao, Y. (2017). A fast algorithm for two-dimensional Kolmogorov–Smirnov two sample tests. *Computational Statistics & Data Analysis*, 105, 53-58. <https://doi.org/10.1016/j.csda.2016.07.014>
- Xu, Q., Chen, J., Xie, Z., Liu, J., Zheng, G., & Wang, Y. (2007). Total Innovation Management: A novel paradigm of innovation management in the 21st century. *The Journal of Technology Transfer*, 32(1), 9-25. <https://doi.org/10.1007/s10961-006-9007-x>
- Yan, J., & Hu, W. (2021). Environmentally specific transformational leadership and green product development performance: The role of a green HRM

- system. *International Journal of Manpower*, 43(3), 639-659. <https://doi.org/10.1108/IJM-05-2020-0223>
- Zhou, Y., Cheng, Y., Zou, Y., & Liu, G. (2022). e-HRM: A meta-analysis of the antecedents, consequences, and cross-national moderators. *Human Resource Management Review*, 32(4), 100862. <https://doi.org/10.1016/j.hrmr.2021.100862>
- Zhou, Y., Fan, X., & Son, J. (2019). How and when matter: Exploring the interaction effects of high-performance work systems, employee participation, and human capital on organizational innovation. *Human Resource Management*, 58(3), 253-268. <https://doi.org/10.1002/hrm.21950>
- Zhu, C. J., Zhang, M., & Shen, J. (2012). Paternalistic and transactional HRM: The nature and transformation of HRM in contemporary China. *The International Journal of Human Resource Management*, 23(19), 3964-3982. <https://doi.org/10.1080/09585192.2012.655761>

İŞLETME VE EKONOMİ ALANINDA
GÜNCEL ÇALIŞMALAR
CURRENT STUDIES IN BUSINESS AND ECONOMY

Editör

Doç. Dr. Mehmet ŞAHİN

EĞİTİM
yayınevi

İŞLETME VE EKONOMİ ALANINDA GÜNCEL ÇALIŞMALAR

CURRENT STUDIES IN BUSINESS AND ECONOMY

Editör: Doç. Dr. Mehmet Şahin

Genel Yayın Yönetmeni: Yusuf Ziya Aydoğan (yza@egitimyayinevi.com)

Genel Yayın Koordinatörü: Yusuf Yavuz (yusufyavuz@egitimyayinevi.com)

Sayfa Tasarımı: Eğitim Yayınevi Grafik Birimi

Kapak Tasarımı: Eğitim Yayınevi Grafik Birimi

T.C. Kültür ve Turizm Bakanlığı

Yayıncı Sertifika No: 47830

E-ISBN: 978-625-6382-79-4

1. Baskı, Aralık 2022

Kütüphane Kimlik Kartı

İŞLETME VE EKONOMİ ALANINDA GÜNCEL ÇALIŞMALAR

CURRENT STUDIES IN BUSINESS AND ECONOMY

Editör: Doç. Dr. Mehmet Şahin

101 s., 165x240 mm

Kaynakça var, dizin yok.

E-ISBN: 978-625-6382-79-4

Copyright © Bu kitabın Türkiye'deki her türlü yayın hakkı Eğitim Yayınevi'ne aittir. Bütün hakları saklıdır. Kitabın tamamı veya bir kısmı 5846 sayılı yasanın hükümlerine göre kitabı yayımlayan firmanın ve yazarlarının önceden izni olmadan elektronik/mekanik yolla, fotokopi yoluyla ya da herhangi bir kayıt sistemi ile çoğaltılamaz, yayımlanamaz.

EĞİTİM

yayınevi

Yayınevi Türkiye Ofis: İstanbul: Eğitim Yayınevi Tic. Ltd. Şti., Atakent mah. Yasemen sok. No: 4/B, Ümraniye, İstanbul, Türkiye

Konya: Eğitim Yayınevi Tic. Ltd. Şti., Fevzi Çakmak Mah. 10721 Sok. B Blok, No: 16/B, Safakent, Karatay, Konya, Türkiye
+90 332 351 92 85, +90 533 151 50 42, 0 332 502 50 42
bilgi@egitimyayinevi.com

Yayınevi Amerika Ofis: New York: Egitim Publishing Group, Inc.
P.O. Box 768/Armonk, New York, 10504-0768, United States of America
americaoffice@egitimyayinevi.com

Lojistik ve Sevkiyat Merkezi: Kitapmatik Lojistik ve Sevkiyat Merkezi, Fevzi Çakmak Mah. 10721 Sok. B Blok, No: 16/B, Safakent, Karatay, Konya, Türkiye
sevkiyat@egitimyayinevi.com

Kitabevi Şubesi: Eğitim Kitabevi, Şükran mah. Rampalı 121, Meram, Konya, Türkiye
+90 332 499 90 00
bilgi@egitimkitabevi.com

İnternet Satış: www.kitapmatik.com.tr
+90 537 512 43 00
bilgi@kitapmatik.com.tr



KAYNAKÇA

- Altın, F. G., Tunca, M. Z. ve Ömürbek, N. (2020). Entropi temelli SAW ve ARAS yöntemleri ile NATO ülkeleri askeri güçlerinin sıralanması, *Alanya Akademik Bakış Dergisi*, 4(3), ss.731-753.
- Kazan, E. and Ozdemir, O. (2014). Financial performance assesment of large scale conglomerates via TOPSIS and CRITIC methods, *International Journal of Management and Sustainability*, 3(4), pp.203-224.
- Koç, N. and Uysal, F. (2017). Reverse logistics and application of ARAS method, *Journal of Management, Marketing and Logistics*, 4(2), pp.178-185.
- Madić, M., and Radovanović, M. (2015). Ranking of some most commonly used non-traditional machining processes using Rov and Critic methods, *Upb Sci. Bull., Series D*, 77(2), pp.193-204.
- Mihajlović, J., Rajković, P., Petrović, G. and Cirić, D. (2019). the selection of the logistics distribution fruit center location based on MCDM methodolgy in Southern and Eastern Region in Serbia, *Operational Research in Engineering Sciences: Theory and Application*, 2(2), pp.72-85.
- Nguyen, T. K. L., Le, H. N., Ngo, V. H. and Hoang, B. A. (2020). CRITIC Method and Grey System Theory in the study of global electric cars, *World Electric Vehicle Journal*, 11(79), pp.1-15.
- Stević, Z., Vasilević, M. and Sremaç, S. (2016, June 16-19). Fuzzy AHP and ARAS model for decision making in logistics [Paper presentation]. 6th International Conference "Economics and Management-Based on New Technolgies" Vrnjacka Banja, Serbia.
- Tabak, Ç., Yıldız, K. and Yerlikaya, M. A. (2019). Logistic location selection with Critic-Ahp and Vikor integrated approach, *Data Science and Applications*, 2(1), pp.21-25.
- Ulutaş and Karaköy (2019). An analysis of the logistics performance index of EU countries with an intagrated MCDM model, *Economics and Business Review*, 5(19), pp.49-69.
- Yıldırım, B. F. (2014). *Gri İlişkisel Analiz, Çok Kriterli Karar Verme Yontemleri*. 1. Baskı, Bursa: Dora Yayıncılık.
- Zak, J. and Weglinski, S. (2014). The selection of the logistics center location based on MCDM/A methodolgy, *Transportation Research Procedia*, 3, pp.555-564.
- Zavadskas, E. K. and Turskis, Z. A. (2010). New Additive Ratio Assessment (ARAS) method in multicriteria decisionmaking, *Technol Econ Dev Econ.*, 16(2), pp.159-172.

yakalamaya imkan tanınması ve organizasyonda hem zaman, hem emek tasarrufu sağlamanın yanında kurumsallaşma konusuna da önemli destek sağlamanın nedeniyle yönetim bilgi sistemlerinin giderek önemi artmaktadır.

KAYNAKÇA

- Altunışık, R., Dalay, İ., ve Coşkun, R. (Eds.). (2002). *Stratejik Boyutuyla Modern Yönetim Yaklaşımları*. İstanbul: Beta Basım Yayın
- Anameriç, H. (2005). Yönetim Bilgi Sistemlerinin Yönetim Fonksiyonları Üzerine Etkisi. *Ankara Üniversitesi Dil ve Tarih-Coğrafya Fakültesi Dergisi*, 2(45).
- Berberler, R. (2010). *Bilgi Toplumuna Geçiş Sürecinde Türkiye Bir Kamu Kurumunda Bilgi Teknolojileri Kullanımına İlişkin Bir Araştırma*. (Yüksek Lisans Tezi), Celal Bayar Üniversitesi, Sosyal Bilimler Enstitüsü İşletme Anabilim Dalı, Manisa.
- Canbaz, S. (2014). *Kobi'lerde Stratejik Planlama Ve Karar Alma Sürecinde Yönetim Bilgi Sistemlerinin Rolü Ve Önemi: Edirne'de Bir Araştırma*. (Doktora Tezi), Trakya Üniversitesi, Sosyal Bilimler Enstitüsü İşletme Anabilim Dalı, Edirne.
- Cooper, C. (2005). Knowledge Management And Tourism. *Annals of Tourism Research*, 33, 47-64.
- Çürük, S. (2007). *İşletmelerde Karar Verme Sürecinin Etkinliği Bakımından Yönetim Bilgi Sistemlerinin Rolü: Teorik ve Uygulamalı Bir Çalışma* (Yüksek Lisans Tezi), Selçuk Üniversitesi Sosyal Bilimler Enstitüsü İşletme Ana Bilim Dalı Yönetim ve Organizasyon Bilim Dalı, Konya.
- Dirlik, S. (2008). *Yönetim Bilişim Sistemlerinin Örgüt Yapısına ve Karar Vermeye Etkisi: Çoklu Örnek Olay Araştırması*. (Yüksek Lisans Tezi), Muğla Üniversitesi Sosyal Bilimler Enstitüsü İşletme Anabilim Dalı, Muğla.
- Elbistanlıoğlu, B. (2011). *Yönetim Bilgi Sistemlerinin Stratejik Önemi; Dört Ve Beş Yıldızlı Otel İşletmeleri Üzerine Bir Araştırma*. (Yüksek Lisans Tezi), Çanakkale On Sekiz Mart Üniversitesi Sosyal Bilimler Enstitüsü Turizm İşletmeciliği Ana Bilim Dalı Otel İşletmelerinde, Çanakkale.
- Gökçen, H. (2006). *Yönetim Bilgi Sistemleri*. Ankara: Palme Yayıncılık.
- Gökçen, H. (2007). *Yönetim Bilgi Sistemleri Analiz ve Tasarım Perspektifi*. Ankara: Palme Yayıncılık.
- Gülenç, M. (2011). *Yönetim Bilgi Sistemlerinin, Yönetimin Etkinliği Ve Verimliliğine Etkisi (E-Okul Örneği)*. (Yüksek Lisans Tezi), Dumlupınar Üniversitesi, Sosyal Bilimler Enstitüsü İşletme Anabilim Dalı, Kütahya.
- İnce, M. (2013). *Küçük ve Orta Ölçekli Konaklama İşletmelerinde Bilgi Teknolojilerinin Yeri Ve Rekabet Gücüne Etkisi Karabük Örneği*. (Yüksek Lisans Tezi), Karabük Üniversitesi Sosyal Bilimler Enstitüsü İşletme Anabilim Dalı, Karabük.
- Kelkar, S. A. (2006); *Management Information Systems: A Concise Study*, New Delhi: Prentice-Hall of India.
- Küçük, N. (2009). *Yönetim Bilişim Sistemlerinin Kariyer Yönetimi Üzerine Etkileri*. (Yüksek Lisans Tezi), Gebze Yüksek Teknoloji Enstitüsü, Sosyal Bilimler Enstitüsü İşletme Anabilim Dalı, Gebze.
- Lee, C. C., ve Yang, J. (2000). Knowledge Value Chain. *Journal Of Management Development*, 19, 783-793.
- Mucuk, İ. (2005). *Modern İşletmecilik* (15.Baskı). İstanbul: Türkmen Kitabevi.
- Onursoy, A. (1999). *Yönetim Bilgi Sistemleri ve Yönetim Kararlarında Karar Destek Bilgi Sisteminin Arastırılması*. (Yüksek Lisans Tezi), Anadolu Üniversitesi Sosyal Bilimler Enstitüsü, Eskişehir.
- Öğüt, A. (2009). *Bilgi Çağında Yönetim* (4. Baskı). Konya: Çizgi Kitabevi.
- Özbakış, O. (2009). *İşletmelerde Yönetim Bilgi Sistemleri Uygulamaları*. (Yüksek Lisans Tezi), Yıldız Teknik Üniversitesi Fen Bilimleri Enstitüsü Matematik Mühendisliği Anabilim Dalı Matematik Mühendisliği Programı, İstanbul
- Polat, N. (2007). Yönetim Bilgi Sistemi ve Sayıştayda Yürütülen Çalışmalar *Sayıştay Dergisi*, 65(Özel), 187-198.
- Pusuluk, S. (2010). *Eğitim Sektöründe Yönetim Bilgi Sistemlerinin Kullanımı: Büro Yönetimi ve Sekreterlik Eğitimi Veren Meslek Yüksek Okulları Üzerinde Bir Alan Araştırması*. Gazi Üniversitesi, Eğitim Bilimleri Enstitüsü Büro Yönetimi Eğitimi Anabilim Dalı, Ankara

- Soysal, N. (2006). *Yönetim Bilgi Sistemlerinin Okul Yöneticilerinin Performansları Üzerindeki Etkileri*. Trakya Üniversitesi Sosyal Bilimler Enstitüsü, Edirne.
- Schultheis, R., Sumner ,M., “Management Information Systems: The Manager’s View”, McGraw-Hill, New York. , 1998
- Şahin, A. (2006). *Yönetim Bilgi Sistemleri*. (Yüksek Lisans Tezi), Süleyman Demirel Üniversitesi, Sosyal Bilimler Enstitüsü Kamu Yönetimi Anabilim Dalı Yönetim Bilgi Sistemleri, Isparta.
- Şimşek, Ş. M., ve Çelik, A. (2012). *Yönetim ve Organizasyon* (14. Baskı). Konya: Eğitim Kitabevi.
- Tutar, H. (2006). *Yönetim Bilgi Sistemi*. Seçkin Yayıncılık: Ankara.
- Uygur, A., ve Göröl, R. (2003). Ofis Otomasyon Teknolojilerinin Evrimi ve Yeni İş Dünyası Üzerindeki Etkileri. *Ticaret ve Turizm Eğitim Fakültesi Dergisi*, 2, 169-179.
- Uysal, D. Y. (2009). *Bilgi Teknolojileri Yatırımları, Bilgi Teknolojileri Performansı Ve Karar Verme İlişkisi Üzerine Bir Araştırma*. (Yüksek Lisans Tezi), İstanbul Üniversitesi, Sosyal Bilimler Enstitüsü İşletme Anabilim Dalı İşletme Yönetimi ve Organizasyon Bilim Dalı, İstanbul.
- Yozgat, U. (1998). *Yönetim Bilişim Sistemleri*. İstanbul: Beta Yayınları.

KAYNAKÇA

- Aigner, D., Lovell, C. K. ve Schmidt, P. (1977). Formulation and Estimation of Stochastic Frontier Production Function Models. *Journal of econometrics*, 6(1), 21-37.
- Aigner, D. J. ve Chu, S.-f. (1968). On Estimating the Industry Production Function. *The American Economic Review*, 58(4), 826-839.
- Akinwumi, A. ve Djato, K. (1996). Farm Size Relative Efficiency and Agrarian Policy in Cote d'Ivoire: Profit Function Analysis of Rice Farms. Cote d'Ivoire. *Agricultural Economics*, 30-39.
- Ali, M. ve Flinn, J. C. (1989). Profit Efficiency Among Basmati Rice Producers in Pakistan Punjab. *American journal of agricultural economics*, 71(2), 303-310.
- Ayktut, T. (2002). Verimlilik ve Üretkenlik Üzerine Düşünceler. *Öneri Dergisi*, 5(17), 31-34.
- Bakırcı, F. (2006). Sektörel Bazda Bir Etkinlik Ölçümü: VZA İle Bir Analiz. *Atatürk Üniversitesi İktisadi ve İdari Bilimler Dergisi*, 20(2), 199-217.
- Bartuševičienė, I. ve Šakalytė, E. (2013). Organizational assessment: effectiveness vs. efficiency. *Social Transformations in Contemporary Society*, 1(1), 45-53.
- Battese, G. E. ve Coelli, T. J. (1995). A Model for Technical Inefficiency Effects in a Stochastic Frontier Production Function for Panel Data. *Empirical economics*, 20(2), 325-332.
- Battese, G. E. ve Corra, G. S. (1977). Estimation of a Production Frontier Model: With Application to the Pastoral Zone of Eastern Australia. *Australian journal of agricultural economics*, 21(3), 169-179.
- Bauer, P. W. (1990). Recent Developments in the Econometric Estimation of Frontiers. *Journal of econometrics*, 46(1-2), 39-56.
- Bikker, J. A. ve Bos, J. W. (2008). *Bank Performance: A theoretical and empirical framework for the analysis of profitability, competition and efficiency*: Routledge.
- Charnes, A., Cooper, W., Lewin, A. Y. ve Seiford, L. M. (1997). Data envelopment analysis theory, methodology and applications. *Journal of the Operational Research society*, 48(3), 332-333.
- Charnes, A., Cooper, W. W. ve Rhodes, E. (1978). Measuring the efficiency of decision making units. *European journal of operational research*, 2(6), 429-444.
- Coelli, T. J., Rao, D. S. P., O'Donnell, C. J. ve Battese, G. E. (2005). *An introduction to efficiency and productivity analysis*: springer science & business media.
- Cooper, W. W., Seiford, L. M. ve Tone, K. (2007). A Comprehensive Text with Models, Applications, References and DEA Solver Software. *Data Envelopment Anal.*
- Çağlar, A. (2003). Veri zarflama analizi ile belediyelerin etkinlik ölçümü. *Hacettepe Üniversitesi Fen Bilimleri Enstitüsü, Yayınlanmamış Doktora Tezi, Ankara.*
- Debreu, G. (1951). The coefficient of resource utilization. *Econometrica: Journal of the Econometric Society*, 273-292.
- Demiray, A. ve Tunçez, A. (2018). Avrupa Birliği ve Türkiye'de Elektrik Üretiminde Yenilenebilir Kaynakların Durumu. *Selçuk Üniversitesi Akşehir Meslek Yüksekokulu Sosyal Bilimler Dergisi*, 2 (9).
- Demirel, O. (2014). *Türkiye'de bankacılık sektöründe pazar gücü araştırması*. Süleyman Demirel Üniversitesi Sosyal Bilimler Enstitüsü.
- Diewert, E. ve Lawrence, D. (1999). *Measuring New Zealand's productivity*. Retrieved from:
- Färe, R., Grosskopf, S. ve Lovell, C. K. (1985). *The measurement of efficiency of production* (Vol. 6): Springer Science & Business Media.
- Farrell, M. J. (1957). The measurement of productive efficiency. *Journal of the Royal Statistical Society: Series A (General)*, 120(3), 253-281.
- Hatırlı, S. A., Öztürk, E. ve Aktaş, R. A. (2008). Türkiye Fındık Tarımında Kar Etkinliğinin ve Dünya Piyasalarında Pazar Gücünün Araştırılması. *TÜBİTAK TOVAG Araştırma Projesi, Proje No: 1040542.*
- Koopmans, T. C. (1951). Efficient allocation of resources. *Econometrica: Journal of the Econometric Society*, 455-465.

- Kök, R. ve Deliktaş, E. (2003). *Endüstri İktisadında Verimlilik Ölçme ve Strateji Geliştirme Teknikleri*. İzmir: Dokuz Eylül Yayınları.
- Kumbhakar, S. C., Ghosh, S. ve McGuckin, J. T. (1991). A generalized production frontier approach for estimating determinants of inefficiency in US dairy farms. *Journal of Business & Economic Statistics*, 9(3), 279-286.
- Kumbhakar, S. C. ve Lovell, C. K. (2003). *Stochastic frontier analysis*: Cambridge university press.
- Lau, L. J. ve Yotopoulos, P. A. (1971). A test for relative efficiency and application to Indian agriculture. *The American Economic Review*, 61(1), 94-109.
- Low, J. (2000). The value creation index. *Journal of intellectual capital*, 1(3), 252-262.
- Meeusen, W. ve van Den Broeck, J. (1977). Efficiency estimation from Cobb-Douglas production functions with composed error. *International economic review*, 435-444.
- Mouzas, S. (2006). Efficiency versus effectiveness in business networks. *Journal of business research*, 59(10-11), 1124-1132.
- Özden, A. (2010). Günümüzde etkinlik kavramı ve ölçüm metotları. *Türkiye IX. Tarım Ekonomisi Kongresi*, 22-24.
- Perman, R. (1991). Cointegration: an introduction to the literature. *Journal of Economic Studies*.
- Rao, D. ve Coelli, T. J. (1998). A cross-country analysis of GDP growth catch-up and convergence in productivity and inequality. *Centre for Efficiency and Productivity Analysis (CEPA) Working Paper No. 5*, 98.
- Roll, Y., Golany, B. ve Seroussy, D. (1989). Measuring the efficiency of maintenance units in the Israeli Air Force. *European Journal of Operational Research*, 43(2), 136-142.
- Sharif, N. R. ve Dar, A. A. (1996). An empirical study of the patterns and sources of technical inefficiency in traditional and HYV rice cultivation in Bangladesh. *The Journal of Development Studies*, 32(4), 612-629.
- Şahin, M. ve Erer, B. (2019). *Akademisyenlerin İş Tatmin Düzeylerinin Demografik Özelliklere Göre İncelenmesi*. 3. Uluslararası Akdeniz Sempozyumu, Mersin 31 Ekim-2 Kasım 2019
- Tarım, A. (2001). Veri Zarflama Analizi: Matematiksel Yabanıl Göreli Etkinlik Ölçüm Yaklaşımı. *Ankara Üniversitesi SBF Dergisi*, 56(04).
- Tunçez, H. A. ve Demiray, A. (2017). *Adli Muhasebe ve Adli Muhasebecilik Mesleği*. Uluslararası Ekonomi Yönetimi ve Pazar Araştırmaları Kongresi, Kocaeli.
- Wang, J., Cramer, G. L. ve Wailes, E. J. (1996). Production efficiency of Chinese agriculture: evidence from rural household survey data. *Agricultural economics*, 15(1), 17-28.
- Zheng, W., Yang, B. ve McLean, G. N. (2010). Linking organizational culture, structure, strategy, and organizational effectiveness: Mediating role of knowledge management. *Journal of business research*, 63(7), 763-771.

REFERENCES

- Bygren, K. (2016). The digitalization impact on accounting firms business models, master of science thesis, KTH Industrial Engineering and Management Stockholm, Sweden.
- Dursun, G. D., Ektik, D. and Tutcu, B. (2019). Mesleğin dijitalleşmesi: muhasebe 4.0. *Avrasya Sosyal ve Ekonomi Araştırmaları Dergisi*, 6(6), 263-271.
- Ersöz, B. and Özmen, M. (2020), Dijitalleşme ve bilişim teknolojilerinin çalışanlar üzerindeki etkileri, *AJIT-e: Bilişim Teknolojileri Online Dergisi*, 42, 170-179.
- Geerts, G. L., Graham, L. E., Mauldin, E. G., McCarthy, W. E. and Richardson, V. J. (2013). Integrating information technology into accounting research and practice. *Accounting Horizons*, 27(4), 815–840.
- Gönen, S. and Rasgen, M. (2019). Endüstri 4.0 ve muhasebenin dijital dönüşümü. *Manas Sosyal Araştırmalar Dergisi*, 8(3), 2898-2917.
- Hofmann, E. and Rüsçh, M. (2017). Industry 4.0 and the current status as well as future prospects on logistics. *Computers in Industry*, 89, 23-34.
- Hunton, J. E. (2002). The impact of digital technology on accounting behavioral research. *Advances in Accounting Behavioral Research*, 5, 3-17.
- Klein, M., (2020). İşletmelerin dijital dönüşüm senaryoları - kavramsal bir model önerisi. *Elektronik Sosyal Bilimler Dergisi*, 19(74), 997-1019.
- Mert, H., Güner, M. and Duyar, G. (2022). Dijitalleşme sürecinin gelişimi ve muhasebe uygulamalarına etkileri yönünden İstanbul ilinde SMMM'ler üzerinde bir araştırma, *Muhasebe ve Denetime Bakış*, 66, 195-218.
- Pusmaz, T. and Özulucan, A. (2021). Muhasebe meslek mensuplarının dijital muhasebe okuryazarlık düzeylerinin tespiti üzerine kayseri ve niğde illerinde bir araştırma. *Ömer Halisdemir Üniversitesi İktisadi ve İdari Bilimler Fakültesi Dergisi*, 14(4) 1431-1452.
- Soudani, S. N. (2012). The usefulness of an accounting information system for effective organizational performance. *International Journal of Economics and Finance*, 4(5), 136-145.
- Şeker, Y. and Hoş, S. (2021). Muhasebe meslek mensuplarının dijital muhasebe uygulamalarını kullanımlarına ilişkin bir araştırma, *Anadolu Üniversitesi Sosyal Bilimler Dergisi*, 21(4), 953, 972.
- Tekbaş, İ. (2019). *Muhasebenin dijital dönüşümü ve mali mühendislik*. İstanbul: Hümanist Kitap Yayıncılık
- Tekbaş, İ., Kurnaz, E., and Azaltun, M. (2018). Dijital muhasebe okuryazarlığı: muhasebe meslek mensupları üzerine bir araştırma, 5 th International Congress on Accounting and
- Tunçez H. A., Demiray A., Ateş, A. and Tarıncı A. (2017). Turizm İşletmelerinde Hasılat Standartı Tms 18 Kapsamında Hizmet Satışında Hasılat, 2. Uluslararası Ekonomi Yönetimi Ve Pazar Araştırmaları Kongresi, 24-25 Mart 2017, Kocaeli.

REFERENCES

- Allen N.J.&Meyer J.P., (1990). "The Measurement and Antecedents of Affective, Continuance and Normative Commitment to the Organization", *Journal of occupational and organizational psychology*, Cilt:63, Sayı:1, s.1-8.
- Aslan, Z. &Özkoç, A. G., (2015). Örgütsel Adalet, D. Küçükaltan, Tükeltürk, Ş. A. ve Gürkan, G. Ç(Editör). Örgütsel Davranışta Güncel Konular, Ankara: Detay Yayıncılık
- Becker, H., (1960). "Notes on the Concept of Commitment", *The American Journal of Sociology*, Vol.66, No.1, s.32-40
- Cohen-Charash, Y. &Spector, P. E., (2001). The role of justice in organizations: A meta analysis, *Organizational behavior and humandecision processes*, 86 (2), 278-321
- Eberlin, R. J. &Tatum, B. C. (2008). Making Just Decisions: Organizational Justice, Decision Making, And Leadership. *Management Decision*, 46, 310-329.
- Greenberg, J., (1990). Organizational justice: Yesterday, today, and tomorrow, *Journal of management*, 16 (2), 399-432
- Güney, S. (2015). Örgütsel Davranış (3. Basım), Ankara: Nobel Akademik Yayıncılık.
- İmamoğlu, G. (2011). İlköğretim Okulu Öğretmenlerinin Örgütsel Bağlılık Düzeyleri Ve Örgütsel Adalet Algıları Arasındaki İlişki. Gazi Üniversitesi, Eğitim Bilimleri Enstitüsü, Eğitim Bilimleri Ana Bilim Dalı, Eğitim Yönetimi Ve Denetimi Bilim Dalı, Yüksek Lisans Tezi, 29-30.
- İşcan, Ö. F. &Naktiyok, A., (2004). Çalışanların örgütsel bağdaşımalarının belirleyicileri olarak örgütsel bağlılık ve örgütsel adalet algıları, *Ankara Üniversitesi Siyasal Bilgiler Fakültesi Dergisi*, 59 (1), 181-201.
- İşcan, Ö.F. & Sayın, U. (2010). "Örgütsel Adalet, İş Tatmini ve Örgütsel Güven Arasındaki İlişki", *Atatürk Üniversitesi İktisadi ve İdari Bilimler Dergisi*, 24(4), 195-216.
- Kaya, H. (2008). Kamu ve Özel Sektör Kuruluşlarının Örgütsel Kültürünün Analizi ve Kurum Kültürünün Çalışanların Örgütsel Bağlılığına Etkisi: Görgül Bir Araştırma. *Maliye Dergisi* (155), 119-142.
- Konovsky, M. A. (2000). Understanding procedural justice and its impact on business organizations, *Journal of management*, 26 (3), 489-511.
- Luthans, F. (1997). *Organizational Behavior*. New York: McGraw-Hill.
- Meyer, J. P.,&Allen, N. J. (1984). Testingthe" side-bet theory" of organizational commitment: Some methodological considerations. *Journal of appliedpsychology*, 69(3), 372.
- Moorman, R. H., (1991). Relationshipbetweenorganizational justice and organizational citizenship behaviors: Do fairnessperceptionsinfluenceemployeeecitizenship?,*Journal of appliedpsychology*, 76 (6), 845.
- Niehoff B. P. ve Moorman, R. H. (1993). Justice as a Mediator of theRelationshipBetweenMethods of MonitoringOrganizationalCitizenshipBehavior. *Academy of Management Journal*, 36 (3), 527-556.
- Özdamar, K. (2002). *Paket Programlar ile İstatistiksel Veri Analizi*. Eskişehir: Kaan Kitabevi.
- Topaloğlu, M., Koç, H. ve Yavuz, E. (2008). "Öğretmenlerin Örgütsel Bağlılığının Bazı Temel Faktörler Acısından Analizi", *Kamu-İş*, 9(4).
- Tunçez H., A., Demiray A., Alkan A., T., (2018). The Importance Of Globalization In International Accounting Standards Education, XV. European Conference on Social and Behavioral Sciences, 1-3 Şubat 2018, Kusadası.
- Yalçın, A.,& İplik, F. N. (2005). Beş Yıldızlı Otellerde Çalışanların Demografik Özellikleri ile Örgütsel Bağlılıkları Arasındaki İlişkiyi Belirlemeye Yönelik Bir Araştırma: Adana İli Örneği. *Çukurova Üniversitesi Sosyal Bilimler Enstitüsü Dergisi*, 14(1), 395-412.

REFERENCES

- Aydın, İ. (2002). Yönetmel, Mesleki ve Örgütsel Etik, Pegem Akademi Yayıncılık, Ankara.
- Baskan, T. D. (2019). Uluslararası Eğitim Standartlarının (IES) Genel Çerçeve Değerlendirilmesi ve Ülkemizde Etkinliğinin Tartışılması, *Journal of International Management, Educational and Economics Perspectives*, 7(2): 178-186.
- Brinkmann, J. (2002). Business And Marketing Ethics As Professional Ethics. Concepts, Approaches And Typologies, *Journal of Business Ethics*, 41(1-2), 159-177.
- Çetinoğlu, T. (2019). Muhasebe Meslek Mensuplarının Etik Eğitimi Algıları: Kütahya'da Bir Araştırma, *Journal of Current Researches on Social Sciences*, 9 (1), 143-164.
- Hatcher, T. (2004). Environmental Ethics As An Alternative For Evaluation Theory İn For-Profit Business Contexts, *Evaluation And Program Planning*, 27(3), 357-363.
- International Federation of Accountants (IFAC), www.ifac.org. Erişim Tarihi: 07.06.2022.
- IAESB, 2019 Handbook of International Education Pronouncements. <https://www.iaesb.org>, Erişim Tarihi: 09/05/2022).
- Kızılyalçın, A. (2020). Türkiye'deki Üniversitelerde Bulunan İşletme Bölümleri Ders Programlarının Uluslararası Muhasebe Eğitim Standardı UMES-2 Bağlamında İncelenmesi Ve Uyumlaştırılması, *Muhasebe ve Finansman Dergisi*, (85), 129-152.
- Kutlu, H. A. (2008). Muhasebe Meslek Mensupları ve Çalışanlarının Etik İnkilemleri: Kars ve Erzurum İllerinde Bir Araştırma. *Ankara Üniversitesi SBF Dergisi*, 63(02), 143-170.
- Kutlu, H. A. (2011). Muhasebe Meslek Ahlakı, Nobel Yayıncılık, Ankara.
- McPeak, D., Pincus, K. V. ve Sundem, G. L. (2012). The International Accounting Education Standards Board: Influencing Global Accounting Education. *Accounting Education*, 27(3), 743-750.
- Okan Gökten, P. ve Gökten, S. (2016). Uluslararası Eğitim Standartlarına Genel Bakış: Geçerliğinin Türkiye Açısından Değerlendirilmesi, *Gazi Üniversitesi Sosyal Bilimler Dergisi*, 3(6), 49-66.
- Önal, S., ve Gürbüz, İ. S. (2018). Muhasebede Etik İlkeler ve Mersin İlinde Bir Uygulama, *Journal of Accounting, Finance and Auditing Studies*, 4(3), 258-273.
- Şahin, Ş. ve Akın, O. (2018). Muhasebe Meslek Mensupları ve Muhasebe Dersi Alan Öğrencilerin Ahlaki Gelişim ve Etik ile İlgili Tutumlarının Karşılaştırmalı Olarak İncelenmesi, *Mehmet Akif Ersoy Üniversitesi Sosyal Bilimler Enstitüsü Dergisi*, 10(25), 397-420.
- Tosunoğlu, B., Cengiz, S. ve Anadolu, Z., (2018). Uluslararası Muhasebe Eğitimi Standartları Kapsamında Muhasebe Eğitiminin Türkiye'deki Akademisyenler ve Muhasebe Meslek Mensupları Açısından İncelenmesi, *Optimum Ekonomi ve Yönetim Bilimleri Dergisi*, 5(2), 179-192.
- Tunçez H. A., Demiray. A ve Alkan A. Tunga (2018). Recent Researches On Social Sciences, Ed.: Roman Dorczak, Hasan Arslan, Rafał Musiałik, Bölüm Adı: Impact Of Globalization On International Accounting Standards, Jagiellonian University Institute of Public Affairs ul. 30-348 Krakow, 625-629.
- Türker, M. Türker, İ. ve Şimşek, A, (2016). Uluslararası Eğitim Bildirileri El Kitabı, TÜRMOB Yayınları, Sayı: 482, Ankara.
- Uçma, T. (2007). Muhasebe Meslek Mensubu Olmak İsteyenlerin Etik Değer Anlayışlarının Belirlenmesi ve Muğla Üniversitesi Uygulaması. Yayımlanmamış Yüksek Lisans Tezi. Muğla Üniversitesi Sosyal Bilimler Enstitüsü, Muğla.
- Uyar, S. (2005). Muhasebe Mesleğinde Etikle İlgili Düzenlemeler, <https://www.muhasabetr.com>, Erişim Tarihi: 09/06/2022.
- Wittgenstein, L. (1965). I: A lecture on ethics. *The philosophical review*, 74(1), 3-12.
- Zaif, F. ve Ayanoğlu, Y. (2007). Muhasebe Eğitiminde Kalitenin Artırılmasında Ders Programlarının Önemi: Türkiye'de Bir İnceleme, *Gazi Üniversitesi İktisadi ve İdari Bilimler Fakültesi Dergisi*, S.9, C. 1, (115-136).

KAYNAKÇA

- Alper, F.Ö., (2014), Para Politikasındaki Gelişmeler ve Türkiye Uygulaması, Çukurova Üniversitesi, Doktora Tezi, ss.1-135.
- Alper, F.Ö., (2016), Politika Analizlerinde Kullanılan Makroekonomik Modeller ve Yeni Neoklasik Sentez, Niğde Üniversitesi, İktisadi ve İdari Bilimler Fakültesi, 9(1), 89-102.
- Bandara, J.S., (1991), Computable General Equilibrium Models for Development Policy Analysis in LDCs, *Journal of Economic Surveys*, 5(1), ss.1-69.
- Bari, B., (2013), Yeni Keynesyen Modelde Optimum Para Politikası: Türkiye için Dinamik Stokastik Genel Denge Modeli Tahmini, Anadolu Üniversitesi, Sosyal Bilimler Enstitüsü Doktora Tezi, ss.1-219.
- Blanchard, O.J., (2008), The State of Macro, NBER Working Paper Series,14259, ss.1-31.
- Bodkin, R.G.-Klein, L.R.-Marwah, K., (1991), Macro-Econometric Modelling: As a Background to Development Planning. In S.B. Dahiya (Eds), *Theoretical Foundations of Development Planning*, 2. Concept Publishing Company.
- Borges, A.M., (1986), Applied General Equilibrium Models: An Assessment of Their Usefulness for Policy Analysis, *OECD Economic Studies*,7, ss.8-41.
- Böhringer, C.- Rutherford, T.F.-Wiegard, W., (2003), Computable General Equilibrium Analysis: Opening a Black Box, ZEW, Centre for European Economic Research, Discussion Paper No:03-56, ss.1-34.
- Chortaeras, G.E. ve Miller, S.M., (2002), Optimal Central Banker Contracts and Common Agency, University of Connecticut, Department of Economics Working Paper Series, 2000-03, ss.1-30.
- Cuche-Curt, vd., (2009), A Dynamic Stochastic General Equilibrium Model for Switzerland, *Swiss National Bank Economic Studies*, 5, ss.1-47.
- Diebold, F.X., (1998), The Past, Present and Future of Macroeconomic Forecasting, *The Journal of Economic Perspectives*, 12(2), ss.175-192.
- Dixon, H. David, (1994), Macroeconomics Price and Quantity Responses with Heterogeneous Product Markets, *Oxford Economic Papers*, Vol.46, No.3, ss. 385-402.
- Drazen, A., (2008), The Overlapping Generation Model with Capital Accumulation and National Debt, ss.1-20.
- Dullien, S., (2009), The New Consensus from a Traditional Keynesian and Post-Keynesian Perspective: A Worthwhile Foundation for Research or Just a Waste of Time, *IMK Working Paper*, 12, ss.1-26.
- Faust, J., ve Gupta, A., (2010), Posterior Predictive Analysis for Evaluating DSGE Models, *MPRA Working Paper*, 26721, ss.1-45.
- Florian, D., ve Montoro, C., (2009), Development of MEGA-D: A DSGE Model for Policy Analysis, ss.1-34.
- Freidman, M., (1968), The Role of Monetary Policy, *The American Economic Review*, Vol.58, No.1, ss.1-17.
- Gali, J., (2015), *Monetary Policy, Inflation and Business Cycle*, Oxford.
- Gali, J. ve Gertler, M. (2007), Macroeconomic Modeling for Monetary Policy Evaluation. *Journal of Economic Perspectives*, Volume 21, Number 4, 25-45.
- Gali, J., ve Rabanal, P., (2004), Technology Shocks and Aggregate Fluctuation: How Well Does the Real Business Cycle Model Fit Postwar U.S Data?, CREI, UPF, CEPR and NBER and International Monetary Fund, ss.225-288.
- Garratt, A. vd., (2006), *Global and National Macroeconometric Modelling: A Long-Run Structural Approach*. Oxford University Press.
- Geanakoplos, J. (2009), Overlapping Generations Model of General Equilibrium, *Cowles Foundation Paper*, 1275,ss. 1-22.
- Gibbons, R., (1997), An Introduction to Applicable Game Theory, *The Journal of Economic Perspectives*, 11(1), ss. 127-149.
- Greenwald, C. B. ve Stiglitz, E.J., (1993), Financial Market Imperfection and Business Cycles, *The Quarterly Journal of Economics*, Vol.108, No.1, ss.77-114.

- Gürkaynak, R. S., ve Tille, C., (2017), DSGE Models in the Conduct of Policy, Use as Intended, CERP Press, London, April.
- İstailince, H., (2002), Rasyonel Beklentiler Teorisinin Rasyonelliği Tartışmaları, C.Ü., İktisadi ve İdari Bilimler Dergisi, Vol.3, No.1, ss.17-23.
- Jayawickrama, A. (2007), Macroeconomic Modelling: What Do We Learn From The Past?. The Peradeniya Journal Of Economics, 2(1&2), 80-103.
- John, A., ve Pecchenino, R., (1994), An Overlapping Generations Models of Growth and the Environment, The Economic Journal, 104(427), ss. 1393-1410.
- Kazgan, G., İktisadi Düşünce veya Politik İktisadın Evrimi, Remzi Kitabevi, İstanbul, 2016.
- Klein, L.R, (1981), The Value of Models in Policy Analysis. 1-18.
- Lucas, R.E., ve Sargent, T.J., (1979), After Keynesian Macroeconomics , Federal Reserve Bank of Minneapolis Quarterly Review, Vol.3, No.2, ss.49-72.
- Mankiw, N. G., (1989), Real Business Cycles: A New Economic Perspectives, NBER Working Paper Series, 2882, ss.1-27.
- Mankiw, N. G., (2010), Makroekonomi, Efil Yayınevi, Ankara.
- McCallum, B.T., (1982), The rol of Overlapping-Generations Models in Monetary Economics, NBER Working Paper Series, 18(1983), ss.9-44.
- Miller, G.J., (2005), The Political Evaluation of Principal-Agent Models, Annual Reviews Political Science,8, ss.203-225.
- Muth, J.F., (1961), Rational Expectations and the Theory of Price Movements, Econometrica, Vol.29, No.3, ss.315-335.
- Osborne, M.J., ve Rubinstein, A., (1994), A Course in Game Teory, The MIT Press.
- Pagan, A., (2003), Peport on Modelling and Forecasting at the Bank of England. Bank of England Quarterly Bulletin (Spring), ss.1-29.
- Robinson, S., (1989), Multisectoral Models, Handbook of Development Economics Volume II, University of California, Berkeley, ss.886-947.
- Sbordone, M. Argia, vd., (2010), Policy Analysis Using DSGE Models: An Introduction, FRBNY Economic Policy Review, ss.23-43.
- Shafir, E.-Diamond, P.-Tversky, A., (1987), Money Illusion, The Quarterly Journal of Economics, Vol.112, ss.341-374.
- Slanicay, M., (2014), Some Note of Historical, Theoretical and Empirical Background of DSGE Models, Review of Economic Perspective, Vol.14, No.2, ss.145-164.
- Snowdon, B., ve Vane, H.R., (2005), Modern Macroeconomics: Its Origin Development and Current State, Edward Elgar Publishing, UK.
- Thissen, M., (1998), A Classification of Emprical CGE Modelling, SOM Research Report, 99C01, ss.1-18.
- Ünal, İ.B., (2020), Dinamik Stokastik Genel Denge Modeli Tahmini Yardımıyla Türkiye Ekonomisinde Makroekonomik Şokların İncelenmesi, Uzmanlı Tezi, ss. 1-173.
- Vetlow, vd., (2010), The Implementation of Scenarios Using DSGE Models, Central Bank of Cyprus, Workin Paper Series, 10, ss.1-45.
- Walsh, C.E., (1995), Optimal Contracts for Central Bankers, Tha American Economic Review, 85(1), ss.150-167.
- Walsh, C.E., (2010), Using Models for Monatery Policy Analysis, International Journal of Central Banking, 6(1), ss.259-270.
- Zalm, G., (1998), The Relevance of Economic Modelling for Policy Decisions, Economic Modelling, 15, 309-316.

İLETİŞİM ÇALIŞMALARI 2022

EDİTÖRLER:

Prof. Dr. Aytekin İşman
Prof. Dr. Aydın Ziya Özgür
Prof. Dr. Yusuf Adıgüzel
Doç. Dr. Nesrin Akıncı Çötök
Doç. Dr. Dilan Çiftçi
Dr. Öğretim Üyesi Mustafa Öztunç

İLETİŞİM ÇALIŞMALARI 2022

Editörler: Prof. Dr. Aytekin İşman, Prof. Dr. Aydın Ziya Özgür, Prof. Dr. Yusuf Adıgüzel, Doç. Dr. Nesrin Akıncı Çötök, Doç. Dr. Dilan Çiftçi, Dr. Öğretim Üyesi Mustafa Öztunç

Genel Yayın Yönetmeni: Yusuf Ziya Aydoğan (yza@egitimyayinevi.com)

Genel Yayın Koordinatörü: Yusuf Yavuz (yusufyavuz@egitimyayinevi.com)

Sayfa Tasarımı: Eğitim Yayınevi Grafik Birimi

Kapak Tasarımı: Eğitim Yayınevi Grafik Birimi

T.C. Kültür ve Turizm Bakanlığı

Yayıncı Sertifika No: 47830

E-ISBN: 978-625-6382-30-5

1. Baskı, Aralık 2022

Kütüphane Kimlik Kartı

İLETİŞİM ÇALIŞMALARI 2022

Editörler: Prof. Dr. Aytekin İşman, Prof. Dr. Aydın Ziya Özgür, Prof. Dr. Yusuf Adıgüzel, Doç. Dr. Nesrin Akıncı Çötök, Doç. Dr. Dilan Çiftçi, Dr. Öğretim Üyesi Mustafa Öztunç
409 s., 165x240 mm

Kaynakça var, dizin yok.

E-ISBN: 978-625-6382-30-5

Copyright © Bu kitabın Türkiye'deki her türlü yayın hakkı Eğitim Yayınevi'ne aittir. Bütün hakları saklıdır. Kitabın tamamı veya bir kısmı 5846 sayılı yasanın hükümlerine göre kitabı yayımlayan firmanın ve yazarlarının önceden izni olmadan elektronik/mekanik yolla, fotokopi yoluyla ya da herhangi bir kayıt sistemi ile çoğaltılamaz, yayımlanamaz.

EĞİTİM

yayınevi

Yayınevi Türkiye Ofis: İstanbul: Eğitim Yayınevi Tic. Ltd. Şti., Atakent mah. Yasemen sok. No: 4/B, Ümraniye, İstanbul, Türkiye

Konya: Eğitim Yayınevi Tic. Ltd. Şti., Fevzi Çakmak Mah. 10721 Sok. B Blok, No: 16/B, Safakent, Karatay, Konya, Türkiye
+90 332 351 92 85, +90 533 151 50 42, 0 332 502 50 42
bilgi@egitimyayinevi.com

Yayınevi Amerika Ofis: New York: Eğitim Publishing Group, Inc. P.O. Box 768/Armonk, New York, 10504-0768, United States of America
americaoffice@egitimyayinevi.com

Lojistik ve Sevkiyat Merkezi: Kitapmatik Lojistik ve Sevkiyat Merkezi, Fevzi Çakmak Mah. 10721 Sok. B Blok, No: 16/B, Safakent, Karatay, Konya, Türkiye
sevkiyat@egitimyayinevi.com

Kitabevi Şubesi: Eğitim Kitabevi, Şükran mah. Rampalı 121, Meram, Konya, Türkiye
+90 332 499 90 00
bilgi@egitimkitabevi.com

İnternet Satış: www.kitapmatik.com.tr
+90 537 512 43 00
bilgi@kitapmatik.com.tr

Kaynakça

- Arın, E. K. (2020). İdeoloji Ve İdeolojik Eleştirisi Paradoksunda Sinema. Araştırma Makalesi (6), s. 70-90.
- Arnheim, R. (2002). Sanat Olarak Sinema. Ankara: Öteki Yayınevi.
- Atam, Z. (2011). Yakın Plan Yeni Türkiye Sineması. İstanbul: Cadde Yayınları.
- Cantaş, A., & Serarşlan, M. (2021). Gerçekliğin Katmanları Arasından Üçüncü Sinemaya Doğru: Ben, Daniel Blake. Selçuk İletişim Dergisi , 2 (14), 634-656.
- Çiftçi, M. (2010). 1990'lar Sonrası Türk Siyasal Sineması. Yüksek Lisans Tezi . İstanbul: Marmara Üniversitesi Sosyal Bilimler Enstitüsü İletişim Bilimleri Anabilim Dalı Radyo-TV Bilim Dalı.
- Dorsay, A. (1995). 12 Eylül Yılları ve Sinemamız. İstanbul: İnkılap Kitabevi.
- Dorsay, A. (2005). Sinemamızda Çöküş ve Rönesans Yılları Türk Sineması 1990-2004. İstanbul: Remzi Kitabevi.
- Eagleton, T. (1996). İdeoloji. (M. Özcan, Çev.) İstanbul: Ayrıntı Yayınları.
- Esen, Ş. K. (2019). 80'ler Türkiyesinde Sinema. İstanbul: Su Yayınları.
- Esen, Ş. K. (2010). Türk Sinemasının Kilometre Taşları. Agora Kitaplığı.
- Gümüş, M. (2019). Politik Sinemada İşçi Temalarının İşlenişi: Ken Loach Sineması. Yüksek Lisans Tezi .
- Isparta, Türkiye: Süleyman Demirel Üniversitesi Sosyal Bilimleri Enstitüsü Çalışma Ekonomisi ve Endüstri İlişkileri Anabilim Dalı.
- İnce, G. (2009). Örnek Çözümlerle Türkiye ve İtalya'da Politik Sinema. Yüksek Lisans Tezi . İzmir, Türkiye: Ege Üniversitesi İletişim Fakültesi Radyo, Sinema ve Televizyon Bölümü.
- Kazan, H. (2017). Yılmaz Güney'in Üçüncü Sineması. İletişim Çalışmaları Dergisi (3), 41-59.
- Koç, K. S. (2021). 1980'den 2000'li Yıllara Türk Sinemasında Komedinin Dönüşümü. Yüksek Lisans Tezi . İstanbul.
- Kongar, E. (2006). 21. Yüzyılda Türkiye - 2000'li Yıllarda, Türkiye'nin Toplumsal Yapısı. İstanbul: Remzi Kitabevi.
- Odabaş, B. (2013). Fransız Siyasal Sineması. İstanbul: Es Yayınları.
- Orta, N. (2007). Türkiye'de Yaşanan Sosyal Olaylar ve Türk Sinemasına Yansımaları (1980-2004). Selçuk Üniversitesi Edebiyat Dergisi (18), 125-143.
- Özgüç, A. (2014). Ansiklopedik Türk Filmleri Sözlüğü. İstanbul: Horizon International Yayınları.
- Pöstecki, N. (2004). 1990 Sonrası Türk Sineması. İstanbul: Es Yayınları.
- Sarı, Ç. K. (2012). 12 Eylül Filmlerinin Üniversiteli Gençler Tarafından Alınlanması. Doktora Tezi . Ankara: Ankara Üniversitesi Sosyal Bilimler Enstitüsü Radyo, Televizyon ve Sinema Anabilim Dalı.
- Scognamillo, G. (2005). Türk Sinema Tarihi. İstanbul: Kabalcı Yayınevi.
- Sevimli, M. A. (2019). Üçüncü Sinemaya Erden Kıral Filmleri Üzerinden Bakış: Kanal ve Bereketli Topraklar Üzerinde. Konya Sanat Dergisi (2), 15-32.
- Sivas, A. (2007). Türk Sinemasında Bağımsızlık Anlayışı ve Temsilcileri. Doktora Tezi . Marmara Üniversitesi.
- Toruk, İ. (2005). Türkiye'de 1990-2000 Yılları Arasında Sosyo Ekonomik Ortamın ve Kültürel Hayatın Reklamlar Üzerinden Temsili. Selçuk Üniversitesi Sosyal Bilimler Enstitüsü tarafından kabul edilmiş doktora tezinden özetlenmiştir. , 494-508.
- Tugen, B. (2014). 1960-1980 Darbeleri Arasında Türk Sinemasında Düşünce Oluşumu ve Filmlerin Sosyolojik Görünümleri. 21. Yüzyılda Eğitim Ve Toplum Eğitim Bilimleri Ve Sosyal Araştırmalar Dergisi , 3 (7), 159-175.
- Tunç, E. (2012). Türk Sinemasının Ekonomik Yapısı (1896-2005). İstanbul: Doruk Yayınları.
- Velioglu, Ö. (2004). 70'li Türk Sineması Köy Filmlerine Türklerin İslamiyet Öncesi Dini İnançlarının ve İslamiyet İnançlarının Yansımaları. Yüksek Lisans Tezi . Kocaeli.
- Yetişkin, E. (2010). Güncel Politik Sinemayı Yeniden Düşünmek. Akademik İncelemeler Dergisi , 5 (2), 95-116.

Kaynakça

- Anderson, G. (1990). *Fundamentals of educational research*. London: The Falmer Press.
- Black, K. (2010). *Business Statistics: Contemporary Decision Making*. New Jersey: John Wiley & Sons.
- Braun, V. & Clarke, V. (2006). Using thematic analysis in psychology. *Qualitative Research in Psychology*, 3, 77-101.
- Casey, M.A. & Kueger, R.A. (2000). *Focus groups: A practical guide for applied research*. (3rd ed.). Thousand Oaks, CA: Sage.
- COVID-19: Are children able to continue learning during school closures? A global analysis of the potential reach of remote learning policies, <https://data.unicef.org/resources/remote-learning-reachability-factsheet/>, Erişim tarihi: 07.10.2022.
- Denscombe, M. (2007). *The good research guide for small-scale social research projects*. (3rd ed.). New York: McGraw-Hill.
- Gencer, E.K., Kesbiç, K., Arık, B.M. (2021). COVID-19 Etkisinde Türkiye’de Eğitim, TÜSİAD-T/2021-09/623, İstanbul.
- Hereward, M., Jenkins, R. and Idele, P. (2020). Remote learning amid a global pandemic: Insights from MICS6, <https://data.unicef.org/data-for-action/remote-learning-global-pandemic-insights-mics6/>, erişim tarihi 09.10.2022.
- Irawan, A. W., Dwisona, D., Lestari, M. (2020). Psychological Impacts of Students on Online Learning During the Pandemic COVID-19. *KONSELI*, 07 (1); 53-60, <https://doi.org/10.24042/kons.v7i1.6389>.
- Kvale, S. (1996). *Interviews: An introduction to qualitative research interviewing*, Thousand Oaks, CA, Sage.
- Lincoln, Y.S. & Guba, E.G. (1985). *Naturalistic inquiry*. Sage. [https://doi.org/10.1016/0147-1767\(85\)90062-8](https://doi.org/10.1016/0147-1767(85)90062-8).
- Ordu Üniversitesi Evdekal Öğrenme Sistemi, <https://evdekal.odu.edu.tr/>, Erişim Tarihi: 14.10.2022.
- Ordu Üniversitesi Evdekal Öğrenme Sistemi Canlı Ders Sayfası, <https://bbb04.uzem.odu.edu.tr/html5client/join?sessionToken=dednwwucsi5cdzsb>, Erişim tarihi: 14.10.2022
- Ordu Üniversitesi Evdekal Öğrenme Sistemi Etkinlik Ekleme Özelliği, <https://evdekal.odu.edu.tr/course/view.php?id=18987¬ifieditingon=1>, Erişim tarihi: 14.10.2022
- Resta, P., Laferrière, T., McLaughlin, R., Kouraogo, A. (2018). Issues and challenges related to digital equity: An overview. *Second international handbook of information technology in primary and secondary education*. Cham: Springer, https://doi.org/10.1007/978-0-387-73315-9_44
- Tağ Kalafatoğlu, Ş. (2021). COVID 19 Salgını ve Dijital Toplumsal Uçurum. 14th International Congress on Social Studies with Recent Researches, Antalya.
- United Nations (2020). *Policy Brief: Education during COVID-19 and beyond*, United Nations, August 2020.
- Wisker, G. (2001). *The postgraduate research handbook*. U.K.: Palgrave.
- World Health Organization, (2022). The impact of COVID-19 on mental health cannot be made light of, <https://www.who.int/news-room/feature-stories/detail/the-impact-of-covid-19-on-mental-health-cannot-be-made-light-of>, Erişim tarihi: 13.10.2022.

KAYNAKÇA

- Barefoot, D., ve Szabo, J. (2010). *Friends with benefits: A social media marketing handbook*. No Starch Press.
- Bat, Z. B. A. V. M., VURAL, Z. B. A., ve Mikail, B. A. T. (2010). Yeni bir iletişim ortamı olarak sosyal medya: ege üniversitesi iletişim fakültesine yönelik bir araştırma. *Yaşar Üniversitesi E-Dergisi*, 5(20), 3348-3382.
- Burmaster, A. (2009). Global faces and networked places. Retrieved from https://nielsen.com/nielsenwire/wpcontent/uploads/2009/03/nielsen_globalfaces_mar09.pdf
- Chen, A., Lu, Y., Chau, P. Y. K., ve Gupta, S. (2014). Classifying, Measuring, and Predicting Users' Overall Active Behavior on Social Networking Sites. *Journal of Management Information Systems*, 31(3), 213–253. <https://doi.org/10.1080/07421222.2014.995557>
- Çiftçi-De, D. B. İ. M., İŞLER, D. B., ÇİFTÇİ, M., & YARANGÜMELİOĞLU, D. (2013). HALKLA İLİŞKİLER ARACI OLARAK: SOSYAL MEDYANIN KULLANIMI VE YENİ STRATEJİLER. *Sosyal ve Beşeri Bilimler Dergisi*, 5(1), 174-185.
- Çiftçi-De, D. B. İ. M., İŞLER, D. B., ÇİFTÇİ, M., ve YARANGÜMELİOĞLU, D. (2013). HALKLA İLİŞKİLER ARACI OLARAK: SOSYAL MEDYANIN KULLANIMI VE YENİ STRATEJİLER. *Sosyal ve Beşeri Bilimler Dergisi*, 5(1), 174-185.
- Constantinides, E., ve Fountain, S. J. (2008). Web 2.0: Conceptual foundations and marketing issues. *Journal of direct, data and digital marketing practice*, 9(3), 231-244.
- Culnan, M. J., McHugh, P. J., ve Zubillaga, J. I. (2010). How large U.S. companies can use twitter and other social media to gain business value. *MIS Quarterly Executive*, 9(4), 243–259.
- Dennison, G., Bourdage-Braun, S., ve Chetuparambil, M. (2009). Social commerce defined. White paper no. 23747, IBM, Research Triangle Park, NC.
- Forman, C., Ghose, A., ve Wiesenfeld, B. (2008). Examining the relationship between reviews and sales: The role of reviewer identity disclosure in electronic markets. *Information systems research*, 19(3), 291-313.
- Global Social Media Statistics - DataReportal – global digital insights*. DataReportal. (n.d.). Retrieved November 24, 2022, from <https://datareportal.com/social-media-users>
- Gommans, M., Krishnan, K. S., ve Scheffold, K. B. (2001). From brand loyalty to e-loyalty: A conceptual framework. *Journal of Economic & Social Research*, 3(1), pp. 43-58.
- Hart, C., Doherty, N., ve Ellis-Chadwick, F. (2000). Retailer adoption of the Internet—Implications for retail marketing. *European Journal of Marketing*.
- Helmsley, S. (2000). Keeping Custom. *Marketing Week (UK)*, 23(7), 39-42.
- Hill, R. P., ve Moran, N. (2011). Social marketing meets interactive media: Lessons for the advertising community. *International Journal of Advertising*, 30(5), 815-838.
- Hill, S., Provost, F., ve Volinsky, C. (2006). Network-based marketing: Identifying likely adopters via consumer networks. *Statistical Science*, 21(2), 256-276.
- Huang, P., Lurie, N. H., ve Mitra, S. (2009). Searching for experience on the web: An empirical examination of consumer behavior for search and experience goods. *Journal of marketing*, 73(2), 55-69.
- Kaur, Gurpreet (2016). Social Media Marketing. *Asian Journal of Multidisciplinary Studies* 4.7.
- Kemp, S. (2022). *Digital 2022: Global Overview Report - DataReportal – Global Digital Insights*. DataReportal. Retrieved November 24, 2022, from <https://datareportal.com/reports/digital-2022-global-overview-report>
- Kim, N., ve Kim, W. (2018). Do your social media lead you to make social deal purchases? Consumer-generated social referrals for sales via social commerce. *International Journal of Information Management*, 39, 38–48. <https://doi.org/10.1016/j.ijinfomgt.2017.10.006>
- Liu, S-Q., (2008). A Theoretic Discussion of Tourism E-Commerce <http://portal.acm.org/citation.cfm?id=108955>
- Marsden, P., ve Chaney, P. (2012). *The social commerce handbook: 20 secrets for turning social media into social sales*. McGraw Hill Professional.

- Mendes-Filho, L., ve Tan, F. B. (2009). User-generated content and consumer empowerment in the travel industry: A uses & gratifications and dual-process conceptualization. *PACIS 2009 Proceedings*, 28.
- Michaelidou, N., Siamagka, N. T., ve Christodoulides, G. (2011). Usage, barriers and measurement of social media marketing: An exploratory investigation of small and medium B2B brands. *Industrial marketing management*, 40(7), 1153-1159.
- Nadaraja, R., ve Yazdanifard, R. (2013). Social media marketing: advantages and disadvantages. Center of Southern New Hampshire University, 1-10.
- Özmen, Ş. (2000). Elektronik Ticaret. İstanbul Ticaret Odası Elektronik Ticaret ve Türkiye'deki Uygulamaları Semineri İstanbul. (s.7).
- Roberts, R. R., ve Kraynak, J. (2008). Walk like a Giant, Sell like a Madman.. New Jersey: John Wiley & Sons.
- Safko, L. (2010). *The social media bible: tactics, tools, and strategies for business success*. John Wiley & Sons.
- Schivinski, B., ve Dabrowski, D. (2016). The effect of social media communication on consumer perceptions of brands. *Journal of Marketing Communications*, 22(2), 189-214.
- Serhat Safyürek vd., Sosyal Web'te Yeni Eğilimler: Kurumlar İçin Dışa Dönük Sosyal Yazılımlar, Mustafa Akgül vd., (ed.), XVI. "Türkiye'de İnternet" Konferansı Bildirileri Ege Üniversitesi, 30 Kasım - 2 Aralık 2011 İzmir, Copyright İnternet Teknolojileri Derneği, Ocak 2016, 269-278, s. 269.
- Steinman, M. L., ve Hawkins, M. (2010). When marketing through social media, legal risks can go viral. *Intellectual Property & Technology Law Journal*, 22(8), 1.
- Stephen, A. T., ve Toubia, O. (2010). Deriving value from social commerce networks. *Journal of marketing research*, 47(2), 215-228.
- Steuer, J. (1992). Defining virtual reality: Dimensions determining telepresence. *Journal of communication*, 42(4), 73-93.
- Turban, E. (1999). E-Commerce and a Managerial Perspective, Prentice-Hall, USA.
- Weinberg, T. (2009). *The new community rules: Marketing on the social web* (pp. I-XVIII). Sebastopol, CA: O'Reilly.

Kaynakça

- Arslan, E. ve Arslan, B. (2017). Toplumsal Cinsiyet Eşitsizliği Bağlamında Yerel Basın ve Kadın Çalışanlar. *Current Debates in Public Relations, Cultural & Media Studies içinde*, 9, 217-37.
- Atabek, N. ve Dağtaş, E. (1998). *Kamuoyu ve İletişim, Anadolu Üniversitesi Kütüphane ve Dokümantasyon Merkezi, Eğitim, Sağlık ve Bilimsel Araştırma Çalışmaları Vakfı*. No: 139 s.283-297
- Basın İlan Kurumu (2022). *Yerel Gazeteler*. <https://bik.gov.tr/gazeteler/>
- Başak, S. (2009). Cam Tavanlar. *KÖK Sosyal ve Stratejik Araştırmalar Dergisi*. XI(2), 119-132.
- Bilecen, N. S. (2020). Yerel Basında Kadın Çalışanların Konumu ve Sorunları: Giresun Yerel Basın Örneği. *Karadeniz Sosyal Bilimler Dergisi*, 12(22), 159-172.
- Bodur, F. (1997). *Yerel Basında Yönetim ve Örgüt Yapısı*. TC Anadolu Üniversitesi.
- Dedeoğlu, S. (2004). *Sindrella'nın Pazara Yolculuğu, Neoliberalizmin Tahrifatı*. Metis Yayınları.
- Donovan, J. (2014). *Feminist Teori*. İletişim Yayınları.
- Durna, T. (2009). *Kemalist Modernleşme ve Seçkinlik*. Dipnot Yayınları.
- Gezgin, S. (2007). Türkiye'de Yerel Basın. İstanbul, İ.Ü. İletişim Fakültesi Yayınları ISBN: 978-975-404-785-1, s.177-178.
- İzdeş, Ö. (2010). "Türkiye'nin Krizleri Önce Kadınları Vuruyor" Mit mi Gerçek mi?: Emek Piyasasından Yanıtlar".
- Koloğlu, H. (2019). Yerel Yazılı Basında Çalışan Kadın Gazetecilere Yönelik Mobbing ve Mücadele Yöntemleri: Antalya Örneği.
- Kuyucu, M. (2013). Medyada Kadın Olmak: Medya İşletmelerinde Çalışan Kadınların Sorunları. *UHBAB*. Güz Dönemi Cilt: 2 Sayı: 6 ID.92 K:100
- Önel, N. (2006). *İş-Aile Çatışmasının Çalışan Kadının Aile İçi İlişkileri Üzerine Etkileri* [Yüksek Lisans Tezi, Sakarya Üniversitesi].
- Tokgöz, O. (1987). *Temel Gazetecilik*. Ankara Üniversitesi Basın Yayın Yüksekokulu Yayınları.
- TÜİK (2022). **İşgücü İstatistikleri**. <https://data.tuik.gov.tr/Bulten/Index?p=Isgucu-Istatistikleri-Ocak-2022-45644>
- TÜİK (2021). *Yazılı Medya ve Uluslararası Standart Kitap Numarası İstatistikleri*. TÜİK Kurumsal (tuik.gov.tr)

Kaynakça

- Atmaja, K. (2021). The Analysis Of Semiotics In The Main Character of Raya and The Last Dragon Film. *Lingua: Jurnal Ilmiah*, 17(2), 45-64.
- Berne, E. (1958). Transactional Analysis: A New and Effective Method of Group Therapy, *American Journal of Psychotherapy*, 735-743.
- Berne, E. (1989). Ego States in Psychotherapy, *TACD Journal*, 17(2), 127-141, <https://doi.org/10.1080/1046171X.1989.12034356>.
- Berne, E. (1996). Principles of Transactional Analysis, *Indian J. Psychiat.* 1996, 38 (3), 154-159.
- Booth, L. (2007). Observations and Reflections of Communication in Health Care—Could Transactional Analysis Be Used As An Effective Approach?. *Radiography*, 13(2), 135-141.
- Daud, M., & Christy, G. P. (2022, June). Representation Of Price “Nego Cincal” On Bukalapak Advertising (Semiotic Analysis of Charles Sander Pierce). In *WICSTH 2021: Proceedings of the 1st Warmadewa International Conference on Science, Technology and Humanity, WICSTH 2021, 7-8 September 2021, Denpasar, Bali, Indonesia* (p. 417). European Alliance for Innovation.
- Faizan, M. (2019). The Role of Semiotics in Advertising: Communicative Approach, *Language in India*, 19 (2), 135-142.
- Hargaden, H. and Sills, C. (2002). *Transactional Analysis-A Relational Perspective*, Series Ed. K. Tudor, Advancing Theory in Therapy, Routledge: New York.
- Hitchcock, A.L. (2013). *Kuramlar ve Kuramcılar-Çağdaş Düşüncede Antik Edebiyat*, Çev. Seda Pekşen, İletişim Yayınları: İstanbul.
- Kavut, S. (2019). İletişim Araştırmalarında Kullanılan Yöntem ve Teknikler Üzerine Bir Değerlendirme, *Intermedia International e-Journal*, 6(10), 1-14.
- Kavut, S. (2022a). *Dijital Kimlik ve İzenim Yönetimi*. Çizgi Kitabevi: İstanbul.
- Kavut, S. (2022b). *Sosyal, Teknolojik ve Psikolojik Boyutlarıyla Dijital Kimlik*. Çizgi Kitabevi: İstanbul.
- Leski, Z. (2016). New Media in The Classroom From The Perspective of Transactional Analysis. *Edutainment*, 1(1), 45-52. <https://doi.org/10.15503/edut.2016.1.45.52>.
- Murray, H. (2021). Transactional Analysis-Eric Berne, <https://www.simplypsychology.org/transactional-analysis-eric-berne.html>. Erişim Tarihi: 05.11.2022.
- Nurjoyo, J., Munir, H. U., & Astuti, K. S. (2022). Charles Sander Pierce Semiotic Analysis of Symbolic Meaning on Kriya Art of Panji Mask Cirebon. *International Journal of Multicultural and Multireligious Understanding*, 9(2), 177-187.
- Rıfat, M. (2009). Göstergibilimin ABC’si, 3.baskı. Say Yayınları: İstanbul.
- Sa’diyah, H., Suardana, I. W., & Renda, R. (2021, June). The Philosophical Meanings of Tapis Limar Sekebar and Bintang Perak: A Semiotic Perspective of Charles Sanders Peirce. In *4th International Conference on Arts and Arts Education (ICAAE 2020)* (pp. 277-282). Atlantis Press.
- Solomon, C. (2003) Transactional Analysis Theory: The Basics, *Transactional Analysis Journal*, 33(1), 15-22, <https://doi.org/10.1177/036215370303300103>.
- Tsotra, D.; Janson, M.; and Cecez-Kecmanovic, D. (2004). Marketing on the Internet: A Semiotic Analysis. AMCIS 2004 Proceedings. Paper 526. 4210-4220.
- Vos, J. & Van Rijn, B. (2021). The Transactional Analysis Review Survey: An Investigation into Self-Reported Practices and Philosophies of Psychotherapists. *Transactional Analysis Journal*, 51(2), 111-126, <https://doi.org/10.1080/03621537.2021.1904355>.
- Ummet, D., Eksi, H. and Otrar, M. (2015). Altruism among university students: A study of transactional analysis ego states and life satisfaction. *The Anthropologist*, 20(3), 625-635.
- Trautmann, R. L., & Erskine, R. G. (1981). Ego state analysis: A comparative view. *Transactional Analysis Journal*, 11(2), 178-185.
- Wieczorek, Z. (2019). Depression in the light of the Transactional Analysis theory – social media Big Data analysis. *Edukacyjna Analiza Transakcyjna*, 8, 91-115.

Haribo Reklamları

- <https://www.youtube.com/watch?v=bc7QEP887Wo>
<https://youtu.be/DQfX10DKMH4>
<https://youtu.be/UfNnMMwodyM>
<https://youtu.be/rta66L0ziQA>.

Kaynakça

Basılı Kaynaklar

- Barbier, Frederic ve Catherine B. Lavenir. *Diderot'dan İnternete Medya Tarihi*. Çev. Kerem Eksen, Okuyanıs Yayın, 2001.
- Binark, Mutlu. *Yeni Medya Çalışmaları*. Dipnot Yayınları, 2007.
- Çelik, Kubilay. İletişim Fakültesi Mezunlarının Medya Sektörü'ndeki İstihdamı Üzerine Bir Araştırma. Doktora Tezi. Maltepe Üniversitesi, 2021.
- Dilmen, Necmi Emel. "Yeni Medya Kavramı Çerçevesinde İnternet Günlükleri-Bloglar ve Gazeteciliğe Yansımaları". *Marmara İletişim Dergisi*, no. 12, 2007, ss. 113-122.
- Dimmick, John vd. "Competition Between the Internet and Traditional News Media: The Gratification Opportunities Niche Dimension". *Journal of Media Economics*, no. 17:1, 2004, ss. 19-33.
- Frankel, Max. "The Way We Live; The Nirvana News". *New York Times Magazine, Words and Image Column*, 09.07.2000.
- İçel, Kayıhan ve Yener Ünver. *Kitle Haberleşme Hukuku*. Beta Yayın Dağıtım, 2007.
- Jacobus, Mary. "Gazetelerin Geleceği". *Geleceğin Kısa Tarihi*. Derleyen: Mehmet Ali Yalçındağ, Doğan Yayın Holding, 2008, ss. 92-99.
- Meyers, Philip. "If It Works, How Will We Know?". *Assessing Public Journalism*, ed. Edmund B. Lambeth, Philip Meyer ve Esther Thorson. University of Missouri Press, 1998, ss. 251-273.
- Motion, Judy. *Participative Public Relations: Power to The People or Legitimacy For Government Discourse*. Public Relations Review, 2005.
- Segal, Erich ve Mikhail Il'in. İnsan Nasıl İnsan Oldu. Çev. Ahmet Zekerya, Say Yayınları, 1995.
- Thompson, John. B. *Medya ve Modernite*. Çev. Serdar Öztürk, Kırmızı Yayınları, 2019.
- Tokgöz, Oya. *Temel Gazetecilik*. İmge Kitabevi Yayınları, 2006.

İnternet Kaynakları

- <https://history-computer.com/eniac-computer-guide/> Erişim Tarihi: -04/04/2022
- <https://www.historicalcollections.deib.polimi.it/en/collezioni/informatica-collezioni/olivettip101-2/olivettip101-app/> Available Date: 02/05/2022
- <https://www.dijitalx.com/2017/08/09/insanligi-aya-cikaran-teknoloji-bir-usb-bellegi-doldurmuyor/>, Erişim Tarihi, 17/03/2022
- https://ethw.org/Milestones:Inception_of_the_ARPANET_1969, Available Date, 04/14/2022
- <https://www.endustri40.com/turkiyenin-ilk-bilgisayari-ibm-650/>, Erişim Tarihi, 12/04/2022
- <https://www.thehour.com/business/article/You-will-spend-76-500-hours-that-is-almost-9-15750963.php>, Available Date, 07/04/2022
- https://jampartizan.com/tr/qa/page=4381325c17af7076808d17be5c1d003b_qa#s0, Available Date, 03/05/2022
- <https://www.bbc.com/turkce/haberler-dunya-59963773> Erişim 03/05/2022
- <https://www.mynet.com/internette-kac-saat-vakit-geciriyoruz-dunya-ortalamasindan-fazla-110106880837> Erişim 03/05/2022
- <https://www.igrus.com/turkiyede-kac-milyon-kisi-sosyal-medya-kullaniyor-kac-saat-zaman-harciyoruz/> Erişim 13-5-2022
- <https://www.aksam.com.tr/teknoloji/en-cok-instagram-kullanan-ulkeler-belli-oldu-turkiye-ilk-sirada/haber-1238680>, Erişim Tarihi, 14/05/2022
- <https://www.bbc.com/turkce/h0aberler-turkiye-60383265>, Erişim Tarihi, 02/04/2022
- <https://www.deccanherald.com/content/555035/man-marries-his-smartphone-us.html>, Available Date, 04/24/2022
- https://www.al.com/news/birmingham/2017/09/mountain_brook_native_sues_ove.html, Available Date, 04/22/2022

- <https://www.aksam.com.tr/teknoloji/internetsiz-hayat-panikletiyor/haber-570317>, Erişim Tarihi, 19/04/2022
- <https://www.dailymail.co.uk/news/article-2977817/Video-game-fan-coughs-blood-drops-dead-Shanghai-internet-caf-playing-World-Warcraft-straight-19-hours.html>, Available Date, 04/27/2022
- <https://psikoloji.gen.tr/forumlar/forum/yeme-ve-d%C3%BCrt%C3%BC-kontrol-bozukluklar%C4%B1/internetba%C4%9F%C4%B1ml%C4%B1%C4%B1%C4%9F%C4%B1/841-internetsiz-ya%C5%9Fayamam-diyenler-art%C4%B1yor> Erişim Tarihi, 04/13/2022
- <https://www.washingtonpost.com/media/2022/04/12/gannett-newspaper-print-days/> Available date: 05-01- 2022
- <http://media4democracy.org/news/internet-medyasi-yazili-basini-bitirir-mi> Erişim 01/05/2022
- <https://www.sozcu.com.tr/2021/gundem/siyaset-z-kusagina-ulasmak-icin-e-spora-yoneldi-6542991/> Erişim Tarihi: 18/04/2022
- <https://wearesocial.com/uk/blog/2022/01/digital-2022-another-year-of-bumper-growth-2/> Available date: 05/09/2022
- <https://www.mentalup.net/blog/telefon-bagimliliği#:~:text=Temel%20olarak%20teknoloji%20ba-%C4%9F%C4%B1ml%C4%B1%C4%B1%C4%9F%C4%B1%20%C3%A7at%C4%B1s%C4%B1,kontrol%20bozuklu%C4%9Fu%20olarak%20kabul%20edilir> Erişim Tarihi, 12/03/2022

Kaynakça

- Bowen, H.R. (1953). *Social Responsibilities of the Businessman*. New York: Harper and Row.
- Carroll, A. B. (1979). A Three Dimensional Model of Corporate Performance. *Academy of Management Review*, 4(4), 497-505.
- Carroll A.B. & Shabana, K.M. (2016). The business case for corporate social responsibility: A review of concepts, research and practice. *International Journal of Management Reviews*, 12(1), 85–105.
- Çelik Varol, M. (2022). *Lüks Tüketimde İkinci El*. Orion Akademi. Ankara.
- Heine, K. (2012). The concept of luxury brands. *Luxury Brand Management*, 1, 2193–1208.
- Kapferer, J. N. (2008). The new strategic brand management: Creating and sustaining brand equity long term.
- Kireççi, A. N. (2015). *Giyim modasında “yeni lüks” ve genç tüketicilerin davranışlarına etkisi*. Marmara Üniversitesi Sosyal Bilimler Enstitüsü Yayınlanmamış Doktora Tezi. İstanbul.
- London, UK and Philadelphia, PA: Kogan Page Publishers.
- Raczkowski, K., Sułkowski, Ł. & Fijałkowska, J. (2016). Comparative critical review of Corporate Social Responsibility Business Management Models. *International Journal of Contemporary Management*, 15, 123–150.
- Sombart, W. (2016). *Aşk, lüks ve kapitalizm*. Çeviren (Necati Aça). Pharmakon.
- Sirgy, M.J. (2002). Measuring Corporate Performance by Building on the Stakeholders Model of Business Ethics. *Journal of Business Ethics*, 35, 143-162.
- Vigneron, F. ve Johnson, L.W. (2004). Measuring Perceptions of Brand Luxury. *Journal of Brand Management*, 11, 6, 484–506.

İnternet Kaynakları

- BALKAN, Ş. (2016). Yeni Lüks Nedir?. <http://www.sebnembalkan.com/blog-yeni-luks-nedir-2.html#:~:text=Ara%C5%9Ft%C4%B1rmalar%20g%C3%B6steriyor%20ki%20yeni%20l%C3%BCks,kendini%20iyi%20hissettirecek%20ho%C5%9F%20anlar>.
- BOSTON CONSULTING GROUP. (2022). The Luxury Industry: Accelerating and Advancing Corporate Responsibility to Meet Evolving Consumer Demands. <https://www.bcg.com/?url=https%3A%2F%2Fwww.bcg.com%2Fpress%2F30june2022-luxury-industry-accelerating-corporate-responsibility-to-meet-consumer-demands>
- CAMBRIDGE DICTIONARY. (2022). Luxury. <https://dictionary.cambridge.org/dictionary/english/luxury>
- CHOPARD. (2022). Responsible Business. <https://www.chopard.com/en-intl/sustainability-our-approach/responsible-business.html>
- CONNEL, R. (2022). The Luxury Consumer, Sustainability and Social Responsibility: It's Complicated. <https://sustainablebrands.com/read/walking-the-talk/the-luxury-consumer-sustainability-and-social-responsibility-it-s-complicated>
- DIGITAL MARKETING INSTITUTE. (2022). 16 Brands Doing Corporate Social Responsibility Successfully. <https://digitalmarketinginstitute.com/blog/corporate-16-brands-doing-corporate-social-responsibility-successfully>
- DKNY. (2022). Corporate Social Responsibility. <https://www.dkny.com/>
- ETİMOLOJİTÜRKÇE. (2022). Lüks. <https://www.etimolojiturkce.com/kelime/l%C3%BCks>
- OPET. (2022). Temiz Bir Tuvalet, Sağlıklı Bir Toplum. <https://www.opet.com.tr/sosyal-sorumluluk-projeleri/temiz-tuvalet-kampanyasi>
- FORBES. (2022). The Definition Of Luxury Is Expanding And Changing. <https://www.forbes.com/sites/richardkestenbaum/2021/12/16/the-definition-of-luxury-is-expanding-and-changing/?sh=27d76ceb6a13>
- FOUNDATION CHANEL. (2022). When Women Thrive, The World Thrives. <https://www.fondationchanel.org/en/>

- LUXUS. (2020). Containment : Pomellato and DoDo are taking a stand against domestic violence. <https://luxus-plus.com/en/containment-pomellato-and-dodo-are-taking-a-stand-against-domestic-violence/>
- PAUL, T. (2022). Gucci, Stella McCartney and 8 other sustainable luxury brands you should know about. <https://www.lifestyleasia.com/ind/style/fashion/best-sustainable-luxury-brands/#:~:text=For%20instance%2C%20brands%20like%20Gucci,and%20labour%2Dfriendly%20manufacturing%20process.>
- PETRO, G. (2020), “Sustainable retail: how Gen Z is leading the pack”, Forbes, available at: <https://www.forbes.com/sites/gregpetro/2020/01/31/sustainable-retail-how-gen-z-is-leading-the-pack/#6ad0c0d32ca3>.
- PRADA. (2022). Prada Outlines 2020 CSR Projects. <https://wwd.com/business-news/business-features/prada-outlines-2020-csr-projects-1203637113/>
- TIFFANY & CO. (2022). Sustainability Report. <https://www.tiffany.com/sustainability/the-planet/>

Kaynakça

- Arklan Ü, Kartal N. (2018), Y Kuşağının İçerik Tüketicisi Olarak Youtube Kullanımı: Kullanım Amaçları, Kullanım Düzeyleri ve Takip Edilen İçerikler Üzerine Bir Araştırma, Gümüşhane Üniversitesi İletişim Fakültesi Elektronik Dergisi, 6(2):929-965
- Ateş V. (2018), Online Alışveriş Sitesi Kullanıcı Algılarının Müşteri Güven ve Sadakatine Etkilerinin İncelenmesi, Dokuz Eylül Üniversitesi Sosyal Bilimler Enstitüsü Dergisi, 20(1): 109-132
- Bauman, Z. (2020), Küreselleşme. İstanbul: Ayrıntı Yayınları.
- Bozdemir Y. (2020), Kültür Emperyalizminin Sosyal Medya Yansıması: Instagram’da Cadılar Bayramı Örneği, Yayınlanmış Yüksek Lisans Tezi, Sakarya Üniversitesi, Sosyal Bilimler Enstitüsü.
- Dağtaş E., Yıldırım O. (2017), Kültürel Emperyalizm Çerçevesinde Tüketim Pratiklerinin Türkiye Basınındaki Yansımalarının Çözümlemesi: 24 Kasım 2017 “Kara Cuma” Örneği, Global Media Journal TR Edition, 9(17): 96-127
- Diker C. (2018), ‘Batı’ İdeolojisinin ‘Batı-Dışı’ndan Üretimi: Akademi Ödüllü Ashgar Farhadi Filmlerinin Kültür Emperyalizmi Boyutundan İncelenmesi, TRT Akademi Dergisi, 3(5):94-111.
- Ersoy E. (2017), Tüketicilerin Değişen Alışveriş Alışkanlıkları (Online Alışveriş), İletişim Çalışmaları Dergisi, 3(4): 87-129
- Giddens, A. (2014), Modernliğin Sonuçları. İstanbul: Ayrıntı Yayınları.
- Kaya, M. (2009), Küreselleşme Yaklaşımları, Dicle Üniversitesi Ziya Gökalp Eğitim Fakültesi Dergisi, 13, 1-16.
- Kıvılcım, F. (2013), Küreselleşme Kavramı ve Küreselleşme Sürecinin Gelişmekte Olan Ülke Türkiye Açısından Değerlendirilmesi, Sosyal ve Beşerî Bilimler Dergisi, 5(1): 219-230.
- Onbaş K. (2020) Sosyal Medyada Black Friday Reklamlarının Görünürlüğü Üzerine Bir Analiz: Hepsiburada ve Trendyol Örnekleri, Journal of Humanities and Tourism Research, 10 (3): 568-586
- Parsa, S. (2008), Film çözümlemeleri, İstanbul: Mutlilingual Yabancı Dil
- Pilatin A., Dilek Ö. (2019), Tüketicilerin Online Alışveriş Alışkanlıklarının Demografik Özellikler Bakımından İncelenmesi: Doğu Karadeniz Şehirleri Üzerinde Bir Araştırma, Aksaray Üniversitesi İktisadi ve İdaribilimler Fakültesi Dergisi, 13(1): 11-28
- Sabuncuoğlu A. (2011), Eğlence Pazarlaması Temelinde Reklam ve Alışveriş Değeri İlişkisi: Alışveriş Merkezlerinin Değerlendirilmesine Yönelik Bir Araştırma, Doktora Tezi, Ege Üniversitesi, Sosyal Bilimler Enstitüsü.
- Talas, M. (2004). Küreselleşme ve Kültür. Küreselleşme ve Psikiyatri (229-244). Ankara: Türk Tabipler Birliği Yayınları.
- Taşdemir M. (2015), Öğretmen Adaylarının Türk Mili Eğitim Sistemi Üzerine Algıladıkları Sorunlar, International Periodical For The Languages, Literature and History of Turkish or Turkic, 10(7): 881-898
- Tomlinson, J. (1999), Kültürel Emperyalizm: Eleştirel Bir Giriş, İstanbul: Ayrıntı Yayınları.
- Tuncer E. (2020), Göstergibilimin Çözümleme Modelleri Işığında Reklam Anlatıları, Atatürk İletişim Dergisi, 20: 73- 102
- Yemez İ., Sağır S. (2021), İndirim Kampanyalarının Tüketicilerin Satın Alma Davranışı Üzerindeki Etkisi: Black Friday Örneği, Amasya Sosyal ve Ekonomi Araştırma Dergisi, 8(2): 308-331
- Yıldız C. (2019), Kültürel Özelliklerin Dilsel Yerleşmeye Etkisi: Black Friday Örneği, Türk Dili, 72-76

İnternet Kaynakları

<https://www.cnnturk.com/teknoloji/black-friday-nedir-ne-anlama-geliyor>: Erişim Tarihi 03.05.2022

https://www.youtube.com/watch?v=6zFcnrtOoVI&ab_channel=Hepsiburada, Erişim Tarihi 10.05.2022.

https://www.youtube.com/watch?v=kl7EeiAb3xg&ab_channel=Hepsiburada, Erişim Tarihi 10.05.2022.

https://www.youtube.com/watch?v=WBuzpCQsRwo&ab_channel=Hepsiburada, Erişim Tarihi 10.05.2022.

https://www.youtube.com/watch?v=SHXbHDkuSMc&ab_channel=Hepsiburada Erişim Tarihi 10.05.2022.

https://www.youtube.com/watch?v=KxM1zw6VUpY&ab_channel=Hepsiburada, Erişim Tarihi 10.05.2022.

https://www.youtube.com/watch?v=exgkOO-Za8Q&ab_channel=Hepsiburada, Erişim Tarihi 10.05.2022.

https://www.youtube.com/watch?v=wtzI2Uw3B9Y&ab_channel=Trendyol, Erişim Tarihi 10.05.2022.

https://www.youtube.com/watch?v=1pQObnu9dyA&ab_channel=Trendyol, Erişim Tarihi 10.05.2022.

https://www.youtube.com/watch?v=YhocvGk-ZP0&ab_channel=Trendyol, Erişim Tarihi 10.05.2022.

https://www.youtube.com/watch?v=QwcrQxQ-mlQ&ab_channel=Trendyol, Erişim Tarihi 10.05.2022.

https://www.youtube.com/watch?v=90O9Ogo0Bus&ab_channel=Trendyol, Erişim Tarihi 10.05.2022.

https://www.youtube.com/watch?v=Ov0tbU-BkEs&ab_channel=Trendyol, Erişim Tarihi 10.05.2022.

Kaynakça

- Aksöz, E., O. (2010). *Turizm Pazarlamasının Organizasyonunda Destinasyon Pazarlama Örgütleri ve Türkiye İçin Örgüt Yapısının Belirlenmesine Yönelik Bir Araştırma*, Doktora Tezi, Anadolu Üniversitesi Sosyal Bilimler Enstitüsü İşletme (Pazarlama) Anabilim Dalı. Eskişehir.
- Alghamdi, A., A. (2014). Segmentation by Visitor Motivation in Cultural Festivals: A Case Study of the Souk Okaz Festival. *Journal of Business and Economics*, 11(5), pp. 2180-2202.
- Assmann, J. (2018). *Kültürel Bellek Eski Yüksek Kültürlerde Yazı, Hatırlama ve Politik Kimlik*. (Çev. A. Tekin). İstanbul: Ayrıntı Yayınları.
- Ayazlar, G. & Ayazlar, R. (2015). Festivallerin Sosyal Etkileri ve Kentsel Gurur. *I. Eurasia International Tourism Congress: Current Issues, Trends, and Indicators*. Selçuk Üniversitesi, ss. 432-444.
- Bahar, O. & Kozak, M. (2005). *Küreselleşme Sürecinde Uluslararası Turizm ve Rekabet Edebilirlik*. Ankara: Detay Yayıncılık.
- Baloglu, S. (2001). Image Variations of Turkey by Familiarity Index: Informational and Experiential Dimensions, *Tourism Management*, 22(2), pp. 127-133.
- Bieger, T. (1998). Re-Engineering Destination Marketing Organizations: The Case of Switzerland, *Tourism Review*, 5(3), pp. 4-17.
- Bilgili, B., Yağmur, Ö. & Yazarkan, H. (2012). Turistik Ürün Olarak Festivallerin Etkinlik ve Verimliliği Üzerine Bir Araştırma (Erzurum-Oltu Kırdag Festivali Örneği). *Uluslararası Sosyal ve Ekonomik Bilimler Dergisi*, 2(2), ss.117-124.
- Buhalis, D. (2000). Marketing The Competitive Destinationation of the Future, *Tourism Management*, 21, pp. 97-116.
- Ceylan, S. (2011). Destinasyon Marka İmajı ve Pamukkale Yöresinde Bir Uygulama, *Uluslararası İktisadi ve İdari İncelemeler Dergisi*, 3(7), ss. 89-102.
- Chung, C., W. (2014). Study on Relationship between Visitor Value, Degree of Satisfaction and Loyalty in Musical Festival Activity. *Journal of Service Science and Management*, pp. 390-395.
- Coltman, M., M. (1989). *Tourism Marketing*. New York: Van Nostrand Reinhold.
- Çakıcı, C. (2005). Destinasyonlar Açısından Ortak Tutundurma Faaliyetlerinin Yeri ve Önemi, *I. Bursa Turizm Sempozyumu*, ss. 356-361.
- Çakıcı, C. & Yavuz, G. (2012). 2013 Akdeniz Oyunları Bağlamında Spor Etkinlikleri ve Olası Etkileri. *I. Doğu Akdeniz Turizm Sempozyumu, Mersin*, ss. 2-15.
- Çelik, A. (2009). *Destinasyon Pazarlama Unsuru Olarak Etkinlik Turizmi ve Etkileri-İstanbul Örneği*. Yüksek Lisans Tezi. Gazi Üniversitesi, Eğitim Bilimleri Enstitüsü. Ankara
- Derrett, R. (2003). Making Sense of How Festivals Demonstrate a Community's Sense of Place. *Event Management*, 8, pp. 49-58.
- Derrett, R. (2004). *Festivals, Events and The Destination. Festival and Event Management: An International Arts and Culture Perspective*. Oxford: Butterworth-Heinemann.
- Dimmock, K. & Tiyce, M. (2001). Festivals and Events: Celebrating Special Interest Tourism. (Ed. N. Douglas & R. Derrett), *Special Interest Tourism*. Queensland Australia: John Wiley and Sons, Milton, pp. 355-383.
- Duman, T. & Öztürk, A., B. (2005). Yerli Turistlerin Mersin Kızkalesi Destinasyonu ve Tekrar Ziyaret Niyetleri ile İlgili Algılamaları Üzerine Bir Araştırma, *Anatolia: Turizm Araştırmaları Dergisi*, 16(1), ss. 9-23.
- Durmaz, U. (2014). *Festivallerin Yerel Kültüre ve Halkbilim Ürünlerine Etkisi Üzerine Bir İnceleme: Gönen Ulusal Oya ve Çeyiz Festivali*. 2. Genç Akademisyenler Sempozyumu. Ankara.
- Ersun, N. & Arslan K. (2011). Turizmde Destinasyon Seçimini Etkileyen Temel Unsurlar ve Pazarlama Stratejileri, *Marmara Üniversitesi İ.İ.B.F. Dergisi*, 31(1), ss. 229-248.
- Falassi, A. (1987). *Time out of Time: Essays on the Festival*. Albuquerque: University of New Mexico Press.
- Falassi, A. (1997). *Festival. Folklore an Encyclopedia of Beliefs, Customs, Tales, Music and Art*. (Ed. A. Thomas). California: Green. ABC-CLIO, pp. 295-302.

- Getz, D. (1997). *Event Management & Event Tourism*. New York: Cognizant Communication Corp.
- Getz, D., Andersson, T. & Carlsen, J. (2010). Festival Management Studies Developing a Framework and Priorities for Comparative and Cross-Cultural Research. *International Journal of Event and Festival Management*, 1(1), pp. 29-59.
- Janiskee, R. (1980). South Carolina's Harvest Festivals: Rural Delights for Day Tripping Urbanites. *Journal of Cultural Geography* 1(1), pp. 96-104.
- Karabıyık, N. & İnci, B., S. (2012). Destinasyon Pazarlamasında Pazarlama Stratejisi ve Konumlandırma Çalışmalarına Kavramsal Yaklaşım, *İstanbul Sosyal Bilimler Dergisi*, 1, ss. 1-19.
- Öter, Z. & Özdoğan, O., N. (2005). Kültür Amaçlı Seyahat Eden Turistlerde Destinasyon İmajı: Selçuk-Efes Örneği, *Anatolia: Turizm Araştırmaları Dergisi*, 16(2), ss. 127-138.
- Özer, Ö. (2012). Destinasyon Tercihinde Pazarlama Karması Bileşenlerinin Rolü: Dalyan Örneği, *İşletme Araştırmaları Dergisi*, 4(1), ss. 163-182.
- Özkan, E., Curkan, S., C. & Sarak, E., C. (2015). Festivallerin Katılan Ziyaretçiler Üzerine Etkileri: Alaçatı Ot Festivali Örneği. *Gümüşhane Üniversitesi Sosyal Bilimler Enstitüsü Elektronik Dergisi*, 6(14).
- Özlem, D. (2000). *Kültür Bilimleri ve Kültür Felsefesi*. İstanbul: İnkılap
- Rainisto, S. (2003). *Success Factors of Place Marketing: A Study of Place Marketing Practices in Northern Europe and the United States*, Yayınlanmış, Doktora Tezi. Helsinki University of Technology: Institute of Strategy and International Business.
- Roche, M. (2000). *Mega-Events and Modernity: Olympics and Expos in the Growth of Global Culture*. London: Routledge, pp. 1-29.
- Socolov, E. (1997). *Feast. Folklore an Encyclopedia of Beliefs, Customs, Tales, Music and Art*. (Ed. A. Thomas). California: Green. ABC-CLIO, pp. 285-287.
- Türkoğlu, S. (1995). *Uluslararası Halk Oyunları Faaliyetlerinin Topluma Sağladığı Araştırma Olanakları ve Arşiv*. Eyüboğlu Eğitim Kurumları, 1. Halk Oyunları Sempozyumu Bildirileri, İstanbul, 62.
- Yavuz, M. (2007). *Uluslararası Destinasyon Markası Oluşturulmasında Kimlik Geliştirme Süreci: Adana Örneği*, Yayınlanmış, Doktora Tezi. Adana: Çukurova Üniversitesi Sosyal Bilimler Enstitüsü, İşletme Anabilim Dalı.

Kaynakça

- Aydoğan, F. ve Kırık, A. M. (2012). Alternatif Medya Olarak Yeni Medya, *Akdeniz İletişim Dergisi*, (18), s.58-69.
- Balcı, Ş. ve Sarıtaş, H. (2016). Facebook ve Siyasal Katılım: 2014 Yerel Seçimleri Araştırması, *Selçuk Üniversitesi Türkiyat Araştırmaları Dergisi*, (37), s.511-535.
- Baxter, G. and Marcella, R. (2012). Does Scotland 'like' This? Social Media Use by Political Parties and Candidates in Scotland During the 2010 UK General Election Campaign. *Libri*, 62, s.109-124.
- Bayraktutan Sütçü, G. (2003). İktidarın Müzelerin Sanal Uzamdaki Varlığı Üzerinden Siyasal İletişim Yeniden Düşünmek, M. Binark (Ed.), *Yeni Medya Çalışmaları*, (s.80), Ankara: Dipnot Yayınevi.
- Bayraktutan, G., Binark, M., Çomu, T., Doğuş, B., İslamoğlu, G. ve Telli Aydemir, A. (2012). Sosyal Medyada 2011 Seçimlerinin Nicel ve Nitel Ara Yüzey İncelenmesi, *Selçuk İletişim Dergisi*, 7(3), s.5-29.
- Binark, M. (2007). Yeni Medya Çalışmaları, M. Binark (Ed.), *Yeni Medya Çalışmaları*, (s.5-17), Ankara: Dipnot Yayınevi.
- Binark, M. (2013). Yeni Medya Kullanımının Etkileri, M.C. Öztürk (Ed.), *Dijital İletişim ve Yeni Medya*, (s.50-75), Eskişehir: Anadolu Üniversitesi Yayını.
- Burns, A. and Highfield, T. (2013). Political Networks on Twitter. *Information, Communication & Society*, 16(5), 667-691.
- Coşkun, M. K. (2007). Demokrasi Teorileri ve Toplumsal Hareketler, Ankara: Dipnot Yayınları.
- Çalışkan, M. ve Mencik, Y. (2015). Değişen Dünyanın Yeni Yüzü: Sosyal Medya, *Akademik Bakış Dergisi*, (50), s.254-277.
- Çamuroğlu, E. (2016). Dijital Çağda Bakışın Politikası: Panoptikon ve Aleniyet İlkesi, *Toplum ve Demokrasi*, 10(21), s.91-113.
- Çobanoğlu, Y. (2019). Değişen Kamusalın Yeni "Siyaset Yapma" Mekânı Olarak Sosyal Medya (Politik Kimlikler ile Kamusal Haklar İlişkisi Bağlamında Twitter Örneği). *OPUS-Uluslararası Toplum Araştırmaları Dergisi*, 10(17), s.637-669.
- Devran, Y. (2011). Seçim Kampanyalarında Geleneksel Medya, İnternet ve Sosyal Medyanın Kullanımı, İstanbul: Başlık Yayın Grubu.
- Göksu, V. (2015). Sosyal Medyanın Kamuoyu Oluşturma ve Siyasal Katılma Üzerine Etkileri: Kurumsal ve Ampirik bir Analiz, (Yayımlanmamış doktora tezi), Selçuk Üniversitesi SBE. Kamu Yönetimi Anabilim Dalı Kamu Yönetimi Bilim Dalı, Konya.
- Güler, Ş. ve Sezgin, M. (2019). Twitter'da Siyasal Katılım Ölçeği (TSKÖ). *Anadolu Üniversitesi Sosyal Bilimler Dergisi*, 19(2), s.517-530. Doi: 10.18037/ausbd.579295, (Erişim tarihi: 21.10.2022).
- Gündoğmuş, B., Maruf, M. ve Aksu, H. (2019). Sosyal Medya Kullanımının Siyasal Katılma Etkisinin Şırnak İl Örneğinde Ölçülmesi. *İktisadi ve İdari Yaklaşımlar Dergisi*, 1(1), s.78-103.
- Güven, S. (2017). Siyasal İletişim Sürecinin Dönüşümü, Siyasal Katılım ve İletişim Teknolojileri. *The Turkish Online Journal of Design, Art and Communication-TOJDAC*, 7(2), s.175-191.
- Kalaycıoğlu, E. (2008). "Siyasal Katılımın Anatomisi" <https://bilimakademisi.org/wp-content/uploads/2013/08/Siyasal-Katılmanın-Anatomisi.pdf>, (Erişim tarihi: 3.11.2022).
- Kuşay, A. (2010). Sosyal Medyanın Gücü ve Uygulama Örnekleri. F. Aydoğan ve A. Akyüz (Ed.), *İkinci Medya Çağında İnternet*, (s.61-89). İstanbul: Alfa Yayınevi.
- Kutlu, A. (2018). Değişen Medya Çağında Siyasal Katılım: İstanbul'da Yaşayan 18-22 Yaş Seçmen Örneği, *Erciyes İletişim Dergisi*, 5(3), s.90-106.
- Mınarlı, M. A. (2019). *İletişimsel Bir Ortam Olarak Sosyal Medya ve Demokrasi*, (Yayımlanmamış doktora tezi).
- Marmara Üniversitesi SBE Radyo Televizyon ve Sinema Anabilim Dalı İletişim Bilimleri Bilim Dalı, İstanbul.

- Özata, F. Z. (2013). Sosyal Medya Platformları. M.C. Öztürk (Ed.), *Dijital İletişim ve Yeni Medya*, (s.77-98). Eskişehir: Anadolu Üniversitesi Yayınları.
- Özçetin, B., Arslan, U.T. ve Binark, M. (2012). Türkiye’de İnternet, Kamusalılık ve Demokratik Kanaat Oluşumu, *Folklor ve Edebiyat Dergisi*, 18(72), s.51-76.
- Temel, F. (2020). Genç Nüfusun Seçim Dönemlerinde Medya Kullanımı: Türkiye 31 Mart 2019 Yerel Seçimleri, *Erciyes İletişim Dergisi*, 7(2), s.989-1010.
- Timisi, N. (2003). Yeni İletişim Teknolojileri ve Demokrasi, Ankara: Dost Yayınevi.
- Turgut, H. ve Arslantürk, G. (2014). “İsonomia”tı Yeniden Düşünmek: Ekşi Sözlüğün Kamusal Alan Olma Potansiyeli, *Atatürk İletişim Dergisi*, (6), s.139-164.
- Uslu, A. (2019). Demokrasi. G. Atılğan ve E. A. Aytekin (Ed.) *Siyaset Bilimi; Kavramlar, İdeolojiler; Disiplinler Arası İlişkiler*, (s.123-137), İstanbul: Yordam Kitap.
- Yeğen, C. (2013). Demokratik ve Yeni bir Kamusal Alan Olarak Sosyal Medya, *Anemon Muş Alparslan Üniversitesi Sosyal Bilimler Dergisi*, 1(2), s.119-135.

Kaynakça

- Alter, L. (2021). People Are Outraged to See Refugees With Smartphones. They Shouldn't Be, Available from: <https://www.treehugger.com/people-are-outraged-see-refugees-smartphones-they-shouldnt-be-4867591>, Retrieved on 07.11.2021.
- Appadurai A. (1996). *Modernity at Large: Cultural Dimensions of Globalization*. Minneapolis: University of Minnesota Press.
- Castells M. (2000). *The rise of the network society*. Malden and Oxford: Blackwell Publishing.
- Chiswick BR, & Miller PW. (2005). Computer skills, destination language proficiency and the earnings of natives and immigrants. IZA Discussion Paper No 1755. Bonn: Institute for the Study of Labor.
- Fairlie RW, London RA, Rosner R, and Pastor M. (2006). *Crossing the Divide: Immigrant Youth and Digital Disparity in California*. Santa Cruz: Center for Justice, Tolerance, and Community.
- Food, Shelter, Smartphone: Why do refugees have smartphones? 2015; Available from: <https://informationstrategysm.wordpress.com/2015/09/22/food-shelter-smartphone-why-do-refugees-have-smartphones/>, Erişim tarihi: 07.11.2021.
- Greig JM. (2002). The End of Geography?: Globalization, Communications, and Culture in the Interantional System. *Journal of Conflict Resolution* 45 (2): 225-243.
- Hargreaves AG, & D Mahdjoub (2006). Satellite television viewing among ethnic minorities in France. *European Journal of Communication*. 12 (4): 459-477.
- IOM (International Organization for Migration). (2008). *World Migration 2008: Managing Labour Mobility in the Evolving Global Economy*. Geneva: International Organization for Migration.
- MICADO, <https://www.micadoproject.eu/>, Erişim tarihi: 24.10.2022.
- MIICT, Project Info, <https://www.miict.eu/project-info/>, Erişim tarihi: 23.10.2022.
- NADINE, Background, <https://nadine-project.eu/>, Erişim tarihi: 24.10.2022.
- Newell, B. C. & Gomez, R. (2015). Informal networks, Phones and Facebook: Information seeking and technology use by undocumented migrants at the U.S.-Mexico border. In *Proceedings of the Conference*.
- Norris P. (2001). *Civic Engagement, Information Poverty, and the Internet Worldwide*. Cambridge: Cambridge University Press.
- Re_Build, The Rebuild Project, <https://www.rebuildeurope.eu/en/area-partner.aspx>, Erişim tarihi: 24.10.2022.
- Roberts S. (2008). *The Global Information Society: a Statistical View*. Santiago: United Nations Publications.
- Ros A, Gonzalez E, Marin A, & Sow P. (2007). *Migration and information flows: A new lens for the study of contemporary international migration*. Barcelona: Internet Interdisciplinary Institute.
- Schapendonk J, & van Moppes D. 2007. *Migration and Information: Images of Europe, migration encouraging factors and en route information sharing*. Nijmegen: Radboud University Nijmegen.
- Shields R. (2003). *The Virtual*. London and New York: Routledge.
- Statistics Canada. 2008. *Canadian Internet Use Survey*. Retrieved from <http://www.statcan.gc.ca>.
- Tağ Kalafatoğlu, Ş. (2010). *Küreselleşme Karşıtı hareketlerin Sanal İletişim Ortamlarını Kullanımı, Yayınlanmamış Doktora Tezi, Anadolu Üniversitesi, Sosyal Bilimler Enstitüsü (Danışman: Prof. Dr. Ali Şimşek), Eskişehir*.
- Tağ Kalafatoğlu, Ş. (2017). *Eğitimde Bilişim ve İletişim Teknolojilerinin Getirdiği Yeni Olanaklar, IX. Uluslararası Eğitim Araştırmaları Birliği Kongresi Eğitim Araştırmaları Birliği, Ordu*.
- Tağ Kalafatoğlu, Ş. (2021). *COVID 19 Salgını ve Dijital Toplumsal Uçurum. 14th International Congress on Social Studies with Recent Researches, Antalya*.
- The UN Refugee Agency. (2016). *Connecting Refugees, How Internet and Mobile Connectivity can Improve Refugee Well-Being and Transform Humanitarian Action*. Available from: <https://www.unhcr.org/5770d43c4.pdf>, Erişim tarihi: 02.10.2021.
- The UN Refugee Agency. (2020). *Global Trends Forced Displacement in 2020*, Available from: <https://www.unhcr.org/flagship-reports/globaltrends/>, Erişim tarihi: 07.11.2021.
- Tilly C. (1990). "Transplanted networks" in Yans-MacLoughlin V (ed). *Immigration Reconsidered*. New York: Oxford University Press.
- Wood N, and R King. (2001). "Media and Migration: An overview" in King R and N Wood (eds). *Media and Migration*. London and New York: Routledge.

Kaynakça

- Aktaş, C. (2013). Media convergence: A discussion on the potential of increasing competition of the traditional newspapers versus online newspapers through quick response code. *Selçuk İletişim*, 7(4), 118-128.
- Aldridge, P.R., Jeffrey, P., Taylor, G., & Barringer-Brown, C.H. (2017). Social skills training for students of color with disabilities through the use of social networking. *Multicultural Education*, 24(2), 34-38.
- Asemah, E.S., & Edegoh, L.O.N. (2012). Social media and insecurity in Nigeria: a critical appraisal. In *Being a paper presented at the 15th National Conference of African Council for Communication Education*, which took place at the conference Hall of Federal University of Technology, Minna, Nigeria.
- Asuncion, J.V., Budd, J., Fichten, C.S., Nguyen, M.N., Barile, M., & Amsel, R. (2012). Social media use by students with disabilities. *Academic Exchange Quarterly*, 16(1), 30-35.
- Aydın, İ.E. (2016). Üniversite öğrencilerinin sosyal medya kullanımları üzerine bir araştırma: anadolu üniversitesi örneği. *Selçuk Üniversitesi Sosyal Bilimler Enstitüsü Dergisi*, (35), 373-386.
- Baruah, T.D. (2012). Effectiveness of Social Media as a tool of communication and its potential for technology enabled connections: A micro-level study. *International Journal of Scientific and Research Publications*, 2 (5), 2250-3153.
- Bilgi teknolojileri ve iletişim kurumu. (2019) Elektronik haberleşme sektörüne ilişkin il bazında yıllık istatistik bülteni. <https://www.btk.gov.tr/uploads/pages/yillik-il-istatistikleri/elektronik-haberlesme-sektorune-iliskin-il-bazinda-yillik-istatistik-bulteni-2019-v2.pdf>
- Bilgi teknolojileri ve haberleşme kurumu. (2019). Elektronik haberleşme sektörü. 3 Aylık veriler raporu 2018 4. Çeyrek. http://www.bthk.org/Documents/raporlar/pazar-verileri-sektorel-raporlar/2018_q4_rapor.pdf
- Bodemann, M.A. (2012). Building interaction with an isolated population through social media: The deaf community. *Rehabilitation. Human Resources and Communication Disorders Undergraduate Honors Theses*, 5, 13.
- Dirik, K.(2016). Ergenlerde akıllı telefon bağımlılığı ile öz-güven arasındaki ilişkilerin çeşitli değişkenler açısından incelenmesi. *Yayınlanmamış yüksek lisans tezi, İstanbul Gelişim Üniversitesi, İstanbul.*
- Elsobeihi, M.M., & Abu Naser, A.S. (2017). Effects of mobile technology on human relationships. *International Journal of Engineering and Information Systems (IJEAIS) ISSN: 2000-000X*, 1 (5), 110-125. www.ijeais.org 110
- Harris, A.L., & Rea, A. (2019). Web 2.0 and virtual world technologies: A growing impact on IS education. *Journal of information systems education*, 20(2), 3.
- Hung, H.T., & Yuen, S.C.Y. (2010). Educational use of social networking technology in higher education. *Teaching in higher education*, 15(6), 703-714.
- Junco, R., Heiberger, G., & Loken, E. (2011). The effect of Twitter on college student engagement and grades. *Journal of computer assisted learning*, 27(2), 119-132.
- Kaya, Y. (2014). Mesleki ve teknik eğitim öğrencilerinin internet ve sosyal medya kullanım alışkanlıklarının değerlendirilmesi. *Yayınlanmamış yüksek lisans tezi, Bahçeşehir Üniversitesi, Fen Bilimleri Enstitüsü, İstanbul.*
- Kaya Z., Öztekin Anay, M., & Girgin M.C. (2015). Anadolu üniversitesi engelliler entegre yüksekokulu mezunlarının sosyal paylaşım ağları yoluyla izlenmesi süreci. *Abant İzzet Baysal Üniversitesi Eğitim Fakültesi Dergisi*, 15,139-159.
- Kırık, A.M. (2017). Yeni medya aracılığıyla değişen iletişim süreci: Sosyal paylaşım ağlarında gençlerin konumu. *Gümüşhane Üniversitesi İletişim Fakültesi Elektronik Dergisi*, 5(1), 230-261.
- Kılıç, D., & Ateşgöz, K. (2018). İşitme engelli öğrencilerin sosyal medya ağ sitelerini kullanım motivasyonları. *İnif E-Dergi*, 3(2), 75-88.

- Koçer, M. (2012). Erciyes üniversitesi öğrencilerinin internet ve sosyal medya kullanım alışkanlıkları, Akdeniz Üniversitesi İletişim Fakültesi Dergisi, 18, 70-85.
- Kuss, D.J., & Griffiths, M.D. (2017). Social networking sites and addiction: Ten lessons learned. *International Journal of Environmental Research and Public Health*, 14(3). <https://doi.org/10.3390/ijerph14030311>
- Küçükali, A. (2016). Üniversite öğrencilerinin sosyal medya kullanımı: Atatürk Üniversitesi örneği. *Bartın Üniversitesi İİ BF Dergisi*, 7(13), 531-546.
- McGahon, A. (2015). Smartphones and Social Media: A Modern Addiction. <https://www.slideshare.net/AoifeMcGahon/smartphones-and-social-media-us-pdf-43961756>
- Nagler, W., Ebner M., & Schön, M. (2015). Why facebook swallowed WhatsApp!. In *Proceedings of World Conference on Educational Multimedia, Hypermedia and Telecommunications*, 1383-1392 Chesapeake, VA: AACE. https://www.researchgate.net/publication/279753355_Why_Facebook_Swallowed_WhatsApp
- Osharive P, (2015). Social media and academic performance of students in university of lagos. https://www.researchgate.net/publication/273145849_SOCIAL_MEDIA_AND_ACADEMIC_PERFORMANCE_OF_THE_STUDENTS_IN_UNIVERSITIES_IN_LAGOS_STATE
- Ögel, K. (2012). İnternet bağımlılığı internetin psikolojisini anlamak ve bağımlılıkla başa çıkmak. İstanbul: Türkiye İş Bankası Kültür Yayınları.
- Solmaz, B., Tekin, G., Herzem, Z., & Demir, M. (2013). İnternet ve sosyal medya kullanımı üzerine bir uygulama. *Selçuk Üniversitesi İletişim Fakültesi Akademik Dergisi*, 7(4), 23-32.
- Sözbilir, F, & Dursun, M.K. (2018). Does social media usage threaten future human resources by causing smartphone addiction? A study on students aged 9-12, *Addicta: The Turkish Journal On Addictions*, 5(2), 185–203.
- Talaue, G.M, AlSaad, A., AlRushaidan, N., AlHugail, A., & AlFahhad, S. (2018). The impact of social media on academic performance of selected college students. *International Journal of Advanced Information Technology (IJAIT)*, 8, (4/5), DOI : 10.5121/ijait.2018.8503 27
- Turgut, O.N., Bozan, A., & Turgut, U.M. (2016). İşitme engelli bireylerin iletişimsel amaçlı sosyal medya kullanım alışkanlıklarının incelenmesi. *KBB-Forum*,15(4). <http://www.kbb-forum.net/journal/pdf.php?id=363>
- Vural, Z., & Bat, M. (2010). Yeni bir iletişim ortamı olarak sosyal medya: Ege üniversitesi iletişim fakültesine yönelik bir araştırma. *Journal of Yasar University*, 5(20). <https://dergipark.org.tr/en/download/article-file/179294>
- Wankel, C. (2009). Management education using social media. *Organization Management Journal*, 6(4), 251-262.
- Williams, K., Boyd, A., Densten, S., Chin, R., Diamond, D., & Morgenthaler, C. (2009). Social networking privacy behaviors and risks, In *proceeding of csis research day*, Seidenberg School of CSIS, Pace University, USA. <http://csis.pace.edu/~ctappert/srd2009/a2.pdf>
- Yıldırım, A., & Şimşek, H. (2006). Sosyal bilimlerde nitel araştırma yöntemleri, Ankara: Seçkin Yayıncılık San. ve Tic. A.Ş.
- Yılmaz, Y. (2019). Sosyal medya kullanımı: Görme engelli kullanıcıların deneyimleri. *Journal of Kirsehir Education Faculty*, 20(2). http://kefad.ahievran.edu.tr/InstitutionArchiveFiles/f44778c7-ad4a-e711-80ef-00224d68272d/d1a3a581-af4a-e711-80ef-00224d68272d/Cilt20Sayi2/e642bbe1-e332-42f1-813d-fd2170a61650_20190120001.pdf

Kaynakça

- Abdurrahmanlı, Elvin: Siber İstihbarat Kapsamında: “ECHELON” İstihbarat Sistemi, <http://atddjournal.com>
- Aksoy, Abdulkadir- Türkölmez, Onur: Dijital Çağa Demokrasiyi Çağırarak: Cambridge Analytica Skandalı, *Journal of Political Administrative and Local Studies (JPAL)* May 2020, Cilt:3, Sayı:1, s.41-59
- Bauman, Zygmunt -Lyon, David: *Akışkan Gözetim*, Ayrıntı Yayınları, İstanbul, 2020
- Bentham, Jeremy/ Pease, Catherine-Watkin / Werret, Simon: *Panoptikon Gözün İktidarı*, Çeviri: Barış Çoban, Zeynep Özarslan, Su Yayınevi, İstanbul, 2008
- Çatalbaş, Sevgi- Kaya, Buket: Gözetim Toplumu ve Distopik Filmlerde Göz'ün İktidarı: The Lobster ve Equilibrium Filmlerinin Analizi, Online *Academic Journal of Information Technology* 2017-Special Issue/Özel Sayı –Cilt/Vol: 8-Sayı/Num: 30
- Çelik, Ramazan: Metaverse Nedir? Kavramsal Değerlendirme ve Genel Bakış, *Balkan and Near Eastern Journal of Social Sciences*, 2022: 08(01), 67-74
- Çoban, Serhat: Teknolojik Determinizm Bağlamında Bilgi Toplumu Strateji Belgesinin İncelenmesi, <https://ab.org.tr/ab13/bildiri/30.pdf>
- Demirkan, Gürol: Yüksek Lisans Tezi, Blokzincir Teknolojisi ve Teknolojik Determinizm Çerçevesinde Toplumsal Değişime Etkileri, İstanbul Medipol Üniversitesi, Yüksek Lisans Tezi, 2021
- Diñç Kırılı, Elzem Seren: “COVID-19 Pandemisi Sürecinde Mahremiyet ve Gözetim Toplumu: Dünyada Temas Takip Uygulamaları”, Editör: Aslı Yapar Gönenç, Gülsün Bozkurt: *İletişim ve Medya*, DER Yayınları, İstanbul, 2022.
- Fidan, Mustafa: *İktidarın Panoptik Gözü Olarak Sosyal Medya: Cambridge Analytica Örneği*, Yüksek Lisans Tezi, İstanbul, 2018
- Foucault, M: *Hapishanenin Doğuşu*, İmge Kitabevi, İstanbul, 2019
- Gezgin, Suat- İralı, Ali Efe: *Yeni Medya Analizleri*, Eğitim Yayınevi, Konya, 2017
- Giddens: Ulus-Devlet Şiddet, Devin, İstanbul, 2006
- İşık, Metin: Medya ve Demokrasi Paradoksu: Medya Yoluyla Demokrasinin tehdit Edilmesi, , Selçuk İletişim Dergisi, 3,4, 2005, 114-121
- Jespersen, Julie Leth- Albrechtslund, Anders- Øhrstrøm, Peter- Hasle, Per F. V.: Surveillance, Persuasion, and Panopticon, *Conference: Persuasive Technology*, Second International Conference on Persuasive Technology, PERSUASIVE 2007, Palo Alto, CA, USA, April 26-27, 2007, Revised Selected Papers
- Kuş, Oğuz: Metaverse: Dijital Büyük Patlamada Fırsatlar ve Endişelere Yönelik Algılar, *Intermedia International e-journal*, 8 (15), ss.245-266., 2021
- Nalbantoğlu, Seray: Bir Temel Hak Olarak Unutulma Hakkı, *Türkiye Adalet Akademisi Dergisi*, Cilt, Sayı 35, 583- 605, 01.07.2018
- Özdemir, Mehmet: Küresel Habercilik Bağlamında Slovak Gazeteci Jan Kuciak ve Nişanlısının Öldürülmesi Olayı, Edit: Özgür Gönenç ve Mehmet Özdemir, *Dünya Liderleri ve Medya Savaşları*, Konya, Literature Yayınları, 2022
- Zafer, Cem-Vardarlıer, Pelin: Medya ve Toplum, Selçuk İletişim Dergisi, 22, 2, 2019, 355-361
- Zizek, S: *Biri Totalitarizm mi Dedi*, Epos, Ankara, 2006
- IV. Tehlikeli Kimyasalların Yönetimi ve PROSES Güvenliği, Ankara Üniversitesi https://www.kmo.org.tr/resimler/ekler/ae6ae989776b6cc_ek.pdf
- What Does The Panopticon Mean In The Age Of Digital Surveillance, <https://www.theguardian.com/technology/2015/jul/23/>
- How the Internet was born: from the ARPANET to the Internet, Published: November 2, 2016 11.38pm GMT, <https://theconversation.com/>
- Metaverse and Panopticon, <https://wanderinghaze.life/2022/01/04/metaverse-and-panopticon/> , Published on January 4, 2022 , Erişim Tarihi: 22.07.2022

Kaynakça

- Adorno, T. W. (2003, Yaz). Kültür Endüstrisini Yeniden Düşünürken. *Cogito*.
- Adorno, T. W., & Bernstein, J. M. (2007). *Kültür Endüstrisi - Kültür Yönetimi*. İletişim Yayıncılık.
- Adorno, T. W., & Horkheimer, M. (2014). *Aydınlanmanın Diyalektiği*. Kabalcı Yayınevi.
- Anlı, C., & Yavan, N. (2019). Deneyim Yaratmada Mekânın Rolü: Starbucks ve Kahve Dünyası'nın Deneyim Ekonomisi ve Üçüncü Yer Bakımından Analizi. *Gaziantep University Journal of Social Sciences*, 18(1), 100-132. <https://dergipark.org.tr/en/download/article-file/630860>
- Arık, B. (2004). Bir Kültür Endüstrisi Ürünü Olarak 14 Şubat Sevgililer Günü. *İstanbul Üniversitesi İletişim Fakültesi Dergisi*, 0(20), 79-87.
- Debord, G. (2021). *Gösteri Toplumu*. Ayrıntı Yayınları.
- Ekici, S. (2020). *Tüketici Deneyimleri ve Deneyimsel Pazarlama*. İKSAD Publishing House. <https://iksadyayinevi.com/wp-content/uploads/2020/11/Tuketici-Deneyimleri-ve-Deneyimsel-Pazarlama-.pdf>
- Gentile, C., Spiller, N., & Noci, G. (2007). How to Sustain the Customer Experience: An Overview of Experience Components that Co-create Value With the Customer. *European Management Journal*, 25(5), 395-410. 10.1016/j.emj.2007.08.005
- Gilmore, J. H., & Pine, B. J. (2011). *The Experience Economy*. Harvard Business Review Press.
- Kellner, D. (2013). Kültür endüstrisi (M. Açıkgöz, Ed.). *Felsefelogos*, (2), 171-178.
- Kırel, S. (2010). *Kültürel çalışmalar ve sinema*. Kırmızı Kedi Yayınevi.
- Kolker, R. (2016). *Film, Form, and Culture*. Routledge.
- Marx, K. (1999). *Dolaysız Üretim Sürecinin Sonuçları*. Ceylan Yayınları.
- Pine, J., & Gilmore, J. (1999). *The Experience Economy: Work is theatre and every business a stage*. Harvard Business School Press.
- Schmitt, B. H. (2003). *Customer Experience Management: A revolutionary approach to connecting with your customers*. Wiley.
- Yaylagül, L., & Çiçek, C. (2011). AKP, Referandum ve Yandaş Basında Demokratikleşme Söylemi. In S. K. Kurt (Ed.), *Almanak 2010 Analizleri* (pp. 246-271). Sosyal Araştırmalar Vakfı Yayınları.
- Yurdigül, A. (2010). *Kültür endüstrisi bağlamında yemek kültürü eleştirisi*. Atatürk Üniversitesi Sosyal Bilimler Enstitüsü.

Kaynakça

- AKÇURA, Yusuf: Osmanlı Devleti'nin Dağılıma Devri (XVIII ve XIX Asırlarda), Ankara Türk Tarih Kurumu Yayınları ,1940, s.88
- ALTUNEK, N. Serpil: Hacettepe Üniversitesi Edebiyat Fakültesi Dergisi, Cilt 10/Sayı 1/ Temmuz 1993/ss.191204
- ÇAVDAR, Tevfik: İz Bırakan Gazeteler ve Gazeteciler, Babıali'den Geriye Ne Kaldı? İmge Kitabevi, 1.Baskı, 2007.
- DEMİR, Kenan: Osmanlı'da Basının Doğuşu ve Gazeteler, Iğdır Üniversitesi / Iğdır University Sosyal Bilimler Dergisi / Journal of Social Sciences Sayı / No. 5, Nisan / April 2014: 57-88
- ERSOY, Osman: Türkiye'ye Matbaa'nın Girişi ve İlk Basılan Eserler, Ankara DTCF, 1959.
- GİRGİN, Atilla: Türk Basın Tarihi'nde Yerel Gazetecilik, İnkılap Yayınevi, İstanbul, 2001. Türkiye'de Yerel Basın, D&R Yayınevi, İstanbul, 2009.
- İNÜĞUR, M. Nuri: Basın ve Yayın Tarihi, Der Yayınları, İstanbul, 1993.
- KARAL, Enver Ziya: Osmanlı Tarihi-İslahat Fermanı Devri 1856-1861, Ankara Türk Tarihi Kurumu Yayınları,1988, s.127
- KIZILCA, Gül Karagöz: Osmanlı/Türk Basın Tarihi Yazımı Üzerine Eleştirel Bir Değerlendirme, s.173, <http://ilefdergisi.org/2016/3/1>
- KOLOĞLU, Orhan: Osmanlı Basını: İçeriği ve Rejimi, Tanzimat'tan Cumhuriyet'e Türkiye Ansiklopedisi, İletişim Yayınları, İstanbul:1985, Cilt 1, ss.68-93
- Osmanlı'dan Günümüze Türkiye'de Basın, İletişim Yayınları,1992.
- LEVİS, Bernard: Modern Türkiye'nin Doğuşu (Çev: Metin Kıratlı), Ankara: Türk Tarihi Kurumu, 1984.
- ŞAPOLYO, Enver Behnan: Türk Gazetecilik Tarihi ve Her Yönüyle Basın, Güven Matbaası, 1969.
- TOPUZ, Hıfzı: II Mahmut'tan Holdinglere Türk Basın Tarihi,6.basım, Remzi Kitabevi, İstanbul, 2003.
- 100 Soruda Türk Basın Tarihi, Gerçek Yayınevi, İstanbul, 1973.
- YAZICI, Nesimi: Vakayi-i Mısıriye Üzerine Birkaç Söz, Osmanlı Tarihi Araştırmaları Merkezi (OTAM) ,1991,Sayı 2, Ankara, s.25

Kaynakça

- World Health Organization [WHO]. (2020a). Mental health and psychosocial considerations during Covid-19 outbreak. <https://www.who.int/docs/default-source/coronaviruse/mental-health-considerations.pdf> (Accessed on June 30, 2020).
- World Health Organization [WHO]. (2020b). WHO announces Covid-19 outbreak a pandemic. <https://www.euro.who.int/en/health-topics/health-emergencies/coronavirus-covid-19/news/news/2020/3/who-announcescovid19-outbreak-a-pandemic> (Accessed on June 30, 2020)
- Merriam Webster (2022). Curfew. <https://www.merriam-webster.com/dictionary/curfew> (Accessed on Jan 30, 2022). Cambridge Dictionary (2022). Lockdown. <https://dictionary.cambridge.org/tr/s%C3%B6z%C3%BCk/ingilizce/lockdown> (Accessed on Jan 30, 2022).
- Ellison, N. B., Steinfield, C., & Lampe, C. (2007). The benefits of Facebook “friends:” Social capital and college students’ use of online social network sites. *Journal of Computer-Mediated Communication*, 12(4), pp. 1143–1168
- Valenzuela, S., Park, N., & Kee, K. F. (2009). Is there social capital in a social network site? Facebook use, and college students’ life satisfaction, trust, and participation. *Journal of Computer-Mediated Communication*, 14(4), pp. 875–901.
- Bargh, J. A., McKenna, K. Y. A., & Fitzsimons, G. M. (2002). Can you see the real me? Activation and expression of the “True Self” on the Internet. *Journal of Social Issues*, 58(1), pp. 33–48.
- Premsky, M. (2001). Digital natives, digital immigrants. *On the Horizon*, 9(5), pp.1–6.
- Quan-Haase, A. (2007). College students’ local and distance communication: Blending online and offline media. *Information, Communication and Society*, 10(5), pp. 671–693.
- Lenhart, A., Purcell, K., Smith, A. ve Zickuhr, K. (2010). *Social media & mobile internet uses among teens and young adults*. Pew Internet & American Life Project, An initiative of the Pew Research Center, Washington, D.C.
- Park, C.H. ve Kim, Y.J. (2013). Intensity of social network use by involvement: A study of young Chinese users *International Journal of Business and Management*, 8(6), pp. 22-33.
- Wilson, K., Fornasier, S., & White, K.M. (2010). Psychological predictors of young adults’ use of social networking sites. *CyberPsychology, Behavior & Social Networking*, 13(2), pp. 173-177.
- Ilakkuvan, V., Johnson, A., Villanti, A.C., Evans, W.D. & Turner, M. (2019). Patterns of Social Media Use and Their Relationship to Health Risks among Young Adults. *Journal of Adolescent Health*, 64, pp. 158–164.
- Ahn, J. (2011). Digital divides and social network sites: Which students participate in social media? *Journal of Educational Computing Research*, 45(2), pp. 147-163.
- Goodwin, R., Hou, W. K., Sun, S., & Ben-Ezra, M. (2020). Quarantine, distress and interpersonal relationships during COVID-19. *General Psychiatry*, 33(6), e100385. <https://doi.org/10.1136/gpsych-2020-100385>.
- González-Padilla, D., A. & Tortolero-Blanco, (2020). Social media influence in the COVID-19 Pandemic. *International Brazilian Journal of Urology*, Vol. 46 (Suppl 1): 120-124. <https://doi.org/10.1590/S1677-5538.IBJU.2020.S121>.
- Brooks, S. K., Webster, R. K., Smith, L. E., Woodland, L., Wessely, S., Greenberg, N., et al. (2020). The psychological impact of quarantine and how to reduce it: rapid review of the evidence. *Lancet*. 395, pp. 912-920.
- Hruska, J., & Maresova, P. (2020). Use of Social Media Platforms among Adults in the United States—Behavior on Social Media, *Societies*, 10(1): 27. <https://doi.org/10.3390/soc10010027>
- Centers for Disease Control and Prevention. (2017). Quarantine and isolation. <https://www.cdc.gov/quarantine/index.html> (Accessed on Jan 30, 2022).
- Jemeison, L. (2013). Personal Relationships, Intimacy and Self in a Mediated and Global Age. In K. Orton

- Johnson & N. Prior (Ed.), *Digital Sociology: Critical Perspective* (pp. 13-33) London, Palgrave Macmillan.
- Datareportal (2021). Digital 2021: Global Overview Report. <https://datareportal.com/reports/digital-2021-global-overview-report> (Accessed on Jun 30, 2022).
- Global Web Index (2021). Social- GWI Report. <https://www.gwi.com/reports/social> (accessed Jun 30, 2022).
- Pew Research Center (2021). Social Media Fact Sheet, <https://www.pewresearch.org/internet/fact-sheet/social-media/> (Accessed on Jun 30, 2022).
- Pew Research Center (2021). Social Media Use in 2021, <https://www.pewresearch.org/internet/2021/04/07/social-media-use-in-2021/> (Accessed on Jun 30, 2022).
- Castell, M. (2005). The Network Society: from Knowledge to Policy. In M. Castells & G. Cardoso (Ed.), *The Network Society From Knowledge to Policy* (pp. 3-55). Washington, USA, Center for Transatlantic Relation.
- Kıbrıs Gazetesi. (10 Mart 2020). 141 Kişilik Alman Kafilesi Almanya'ya Geri Gönderilecek. <https://www.facebook.com/kibrisgazetesi/posts/3313413192006804> (Accessed on Mar 20, 2020)
- Aydın, N., Bağrıaçık, E & Kaya, U. (2020). COVID-19'un Kuzey Kıbrıs'taki İlk Altı Ayı. *Kıbrıs Araştırmaları Dergisi*, Güz 2020, 21 (46), pp. 15-24.
- KKTC Başbakanlık (2020). Bakanlar Kurulu Kararları. <https://basbakanlik.gov.ct.tr/bakanlar-kurulu/bakanlar-kurulu-kararlari>. Erişim Tarihi:
- KKTC Sağlık Bakanlığı (Mart 2020). Duyurular. <https://saglik.gov.ct.tr/Haberler/DUYURULAR/PID/32470/mcat/32471/ArtDateMonth/3-2020>. (Accessed on Sep 10, 2020)

Kaynakça

- Altınörs, A. (2011). Platon ile Aristoteles'in Retorik Anlayışlarının Karşılaştırılması. *Ekeç Akademik Dergisi*, 49, ss. 81-92.
- Aristoteles (1995). *Retorik*. (Çev. M., H. Doğan). İstanbul: YKY.
- Azar, E. (1990). *The Management of Protracted Social Conflict Theory and Cases*. England: Dartmouth.
- Bar-Tal, D. (2003). Collective Memory of Physical Violence: Its Contribution to the Culture of Violence. (Ed. Cairns & M. D. Roe), *The Role of Memory in Ethnic Conflict*, Houndmills: Palgrave Macmillan.
- Başarı, M. (2016). Retorik İkna Bileşenlerin Siyasal Liderlerce Kullanımı: İktidar ve Ana Muhalefet Liderlerinin
- TBMM Grup Konuşmaları Üzerine Bir Analiz. *Gümüşhane Üniversitesi İletişim Fakültesi Elektronik Dergisi*, 2(4), ss.703-724.
- Corrigan, T. (2008). *Film Eleştirisi El Kitabı*. (Çev. A. Gürata). Ankara: Dipnot Yayınları.
- Çam, M., S. (2015). *Türkiye'de Basın Reklamlarının Retoriği: Othaber Dergisinde 1992 ve 2012 Yıllarında Yayınlanan Otomobil İlanlarının Karşılaştırmalı Analizi*, Yüksek Lisans Tezi, Ankara Üniversitesi Sosyal Bilimler Enstitüsü.
- Deniz, K. (2019). *Dramatik Çerçeveleme ve Televizyonda Temsil İlişkisi*. İstanbul Üniversitesi, Sosyal Bilimler Enstitüsü, Radyo Televizyon Sinema Anabilim Dalı. Doktora Tezi
- Gamson, W., A., Croteau, D., Hoynes, W. & Sasson, T. (1992). Media Images And The Social Construction Of Reality, *Annual Review of Sociology*, 18, pp. 373-393.
- Güzel, C. (2016). *Kırşehir'den Derlenen Efsanelerin Retorik Analizi*, Doktora Tezi, Kırşehir Ahi Evran Üniversitesi Sosyal Bilimler Enstitüsü.
- Kılıçatan, E. (2015). Sinemanın Kaçınılmaz Gerçeği. Politika. (Der. B. Kılınç), *Sinema Politika* içinde ss. 51-67. Konya: Literatürk Academia.
- Kılınç, B. (2015). Sinema ve Politika. (Der. B. Kılınç), *Sinema Politika* içinde ss. 1-12. Konya: Literatürk Academia.
- Klinger, B. (2010). Sinema-İdeoloji-Eleştiri Üzerine. (Der. M. İlerici, S. Büker & Y., G. Topçu). *Sinema: Tarih-Kuram-Eleştiri* içinde. (Çev. Y., G. Topçu), s. 109-129. İstanbul: Kırmızı Kedi Yayınevi.
- Lilleker, D., G. (2006). *Key Concepts In Political Communication*. London: Sage.
- Smets, K. (2015). Cinemas of Conflict: A Framework of Cinematic Engagement With Violent Conflict, Illustrated With Kurdish Cinema. *International Journal of Communication* 9, pp. 796-817.
- Snow, D., A. & Benford, R., D. (1992). Master Frames and Cycles of Protest. *Frontiers in Social Theory*, (Ed. C., M. Mueller & A., D. Morris). New Haven: Yale University Press, pp. 133-155.
- Tabak, D., K. (2015). *Güncel Sanatın Manipülasyon Yönelimlerine Katkısında Görsel Retorik*, Doktora Tezi, Samsun. OMÜ Eğitim Bilimler Enstitüsü.
- Volkmer, I. (2009). "Framing Theory", *Encyclopedia of Communication Theory*, (Ed. S., W. Littlejohn & K., A. Foss). California: Sage.
- Wayne, M. (2009). *Politik Film: Üçüncü Sinemanın Diyalektiği*. (Çev. E. Yılmaz). İstanbul: Yordam Kitap.
- Yılmaz, E. (2008). Sinema ve İdeoloji İlişkileri Üzerine. (Der. B. Bakır, Y. Ünal & S. Salji), *Sinema, İdeoloji, Politika Sinemasal Yazılar 1* içinde s.63- 85. Ankara: Nirengi Kitap.
- Zafer, S. (2017). *Üç İkna Kanıtı ve Reklamlarda Kullanımı*. (Tartışma Metinleri) İstanbul Ticaret Üniversitesi Dış Ticaret Enstitüsü.

Kaynakça

- Akçelik, A.(2019). Reklamın Toplumsal Etkisi: Siyasal Reklamcılık Üzerine Bir Araştırma. Yüksek Lisans Tezi.
- Altınörs, A. (2011). Platon ile Aristoteles'in Retorik Anlayışlarının Karşılaştırılması. Ekev Akademi Dergisi. 15(49), 81-92.
- Aristoteles. (2019). Poetika. (Çev. İ. Tunalı). İstanbul: Remzi Kitabevi.
- Aristoteles. (2019). Politika. (Çev. M. Tunçay). İstanbul: Remzi Kitabevi.
- Aristoteles. (2019). Politika. (Çev. F. Akderin). Ankara: Say Yayınları.
- Aristoteles. (2018). Retorik. (Çev. F. Akderin). İstanbul: Say.
- Aziz, A. (2017). Siyasal İletişim. İstanbul: Nobel Yayınları.
- Başarı, M. (2016). Retorik İknâ Bileşenlerin Siyasi Liderlerce Kullanımı: İktidar ve Ana Muhalefet Liderlerinin
- TBMM Grup Konuşmaları Üzerine Bir Analiz. Gümüşhane Üniversitesi İletişim Fakültesi Elektronik Dergisi. 4(2), 703-724.
- Barokas, S. K. (2011). Reklam ve Retorik. İstanbul: Derin.
- Çankaya, E. (2017). Siyasal İletişim Dünya'da ve Türkiye'de. Ankara: İmge.
- Demir, M. İ. (2018). Siyasal iletişim: Kavramsal Bir Derleme. Uluslararası Sanat Kültür ve İletişim Dergisi. 1.79-109. <https://dergipark.org.tr/pub/ijacc/issue/40248/421843>.
- Durhan Gülümser, 2018, Aristoteles Retoriğinde Kullanılan Kanıtlamaların Bilgi Değeri, Beytulhikme, Cilt 8, Sayı 2, ss.752-770.
- Görgün, Ayten, (2002) Çamurda Dans: Negatif Politik Reklam, Bas Haş Yayınları, İstanbul.
- Göksu, Oğuz, Medyatik Bir Siyasal Söylem Örneği: Balkon Konuşmalarının İçerik ve Söylem Analizi. Uluslararası Sosyal Araştırmalar Dergisi, Cilt 12, Sayı 62, ss.1291-1303.
- Keskin, F. (2014). Politik iletişim sözlüğü. Ankara: İmge Kitabevi.
- Kılıçaslan, Çakmak. E (2008) , Siyasal İletişim ve Medya İlişkisi, Kriter Yayınevi.
- Koçak, A., Arun, Ö. (2006). İçerik Analizi Çalışmalarında Örneklem Sorunu. Selçuk İletişim Dergisi, 4(3), 21-28.
- Meyer, M. (2009). Retorik. (Çev. İ. Yerguz). Ankara: Dost.
- Nedimoğlu, Ö.M. (1990). Siyasal İletişimde Dönüşümler, Yeni Bir Olgu: Siyasal Reklamlar, Ankara Üniversitesi Sosyal Bilimler Enstitüsü, Ankara: Yayınlanmamış Yüksek Lisans Tezi Özsoy, Osman. (2009), Seçim Kazandıran Siyasal İletişim, Pozitif Yayınevi.
- Tan, Ahmet. (2002) Politik Pazarlama, Papatya Yayıncılık, İstanbul.
- Tokgöz, Oya (2010). Seçimler Siyasal Reklamlar ve Siyasal İletişim. Ankara: İmge Kitabevi.
- Uçak Aziz, 2017, Siyasal İletişimde Liderlerin Dilsel Retorik Stratejileri: Süleyman Demirel Örneği, Yüksek Lisans Tezi.
- Üstünel Keyinci, Ceyda (2014). Aristoteles'in Paradiigma Anlayışı ve Cicero'nun Retorikteki Kullanımına Etkisi. Felsefe ve Sosyal Bilimler Dergisi, S. 14, s. 289-307.
- Yalın, Bahar (2001). Siyasal İletişimin Reklam Boyutuna İlişkin Kuramsal Bir İnceleme. İletişim Fakültesi Dergisi. s.169-180.
- Putin Dünyaya Meydan Okudu, <https://youtu.be/UUv7RQGze04> , 20.05.2022.
- Putin Stadyumda 200 Bin Kişiye Seslendi, <https://youtu.be/TQCSJyI5Rdo> , 20.05.2022.
- Siyasal Reklam Türleri, <https://9lib.net/article/siyasal-reklam-turleri-turkiye-siyasal-reklamcılık-haziran-seçimleri.oy83vn5q> 14.05.2022.
- Türkiye'de Siyasal Reklamcılık Uygulamaları,https://tasam.org/tr-TR/Icerik/842/turkiyede_siyasal_reklamcilik_uygulamaları , 14.05.2022.
- Zelenski'nin Avrupa Parlamentosu'ndaki Bu Konuşması Dakikalarca Ayakta Alkışlandı, <https://youtu.be/xtEG6vmy8ls>, 20.05.2022.
- Zelenski'den Basın Toplantısında Putine Çok Sert Sözler, <https://youtu.be/VYmqvCXUROk>, 20.05.2022.

Kaynakça

- Afshin, B and Gholamreza, A. (2017). Critical Discourse Analysis of Iranian Political Cinema with Fairclough Approach. *Journal of Political Science & Public Affairs*, Vol:5 Issue:1, pp.1-5 doi:10.4172/2332-0761.1000233 (Erişim Tarihi: 12.09.2022).
- Baldry, A. and Thibault, Paul J. (2006). *Multimodal Transcription And Text Analysis: A Multimedia Toolkit And Coursebook*. London: Equinox.
- Benford, G. and Malartre, Elisabeth (2007). *Beyond Human: Living with Robots and Cyborgs*, A Tom Doherty Associates Book:New York.
- Bernhardt, C. (2016). *Turing's Vision: The Birth of Computer Science*, MIT Press: Cambridge, Massachusetts,London.
- Bordwell, D. (1985). *Narration in the Fiction Film*. London: Routledge.
- Bostrom, N. and Yudkowsky, E. (2014). Forthcoming. "The Ethics of Artificial Intelligence". In *Cambridge Handbook of Artificial Intelligence*, edited by Keith Frankish and William Ramsey, Cambridge University Press: New York. pp 316-334, <https://doi.org/10.1017/CBO9781139046855.020> (Erişim Tarihi: 12.09.2022).
- Brodley, C. E. and Friedl, M. A. (1999). Identifying Mislabeled Training Data, *Journal of Artificial Intelligence Research*, Vol. 11, pp.131-167.
- Brunette, E. S. Flemmer, R. C. and Flemmer, C. L. (2009). A Review of Artificial Intelligence, *Proceedings of the 4th International Conference on Autonomous Robots and Agents*, Feb 10-12, 2009, 385-392pp, Wellington, New Zealand.
- Cahir, L. C. (2006). *Literature into Film: Theory and Practical Approaches*, McFarland Company Inc: Norht Carolina,USA.
- Clarke, J. (2014). *The Cinema of James Cameron: Bodies in Heroic Motion*, Wallflower Press: London, New York.
- Collins, J., Collins, A. P. and Radner, H. (1993). *Film Theory Goes to the Movies: Cultural Analysis of Contemporary Film*, Routledge:London,New York.
- Cook, G. (1992). *The Discourse of Advertising*. London: Routledge.
- Cooper, S. B. and Leeuwen, J. Van (2013). *Alan Turing: His Work and Impact*, Elsevier Inc: Waltham, MA,USA.
- Copeland, B. J. (Ed.) (2004). *The Essential Turing: Seminal Writings in Computing, Logic, Philosophy, Artificial Intelligence, and Artificial Life: Plus The Secrets of Enigma*, Oxford University Press: Oxford.
- Cuddy, L. (Ed.) (2011). *Halo and Philosophy: Intellect Evolved*, 1st Edition, Carus Publishing Company: Chicago and La Salle, Illinois.
- Demirkol, O. (2015). İdeolojiye "Yamuk Bakmak": Skyfall Filminin Söylem Analizi, (Yüksek Lisans Tezi) Anadolu Üniversitesi Sosyal Bilimler Enstitüsü Ağustos, Eskişehir.
- Dennett, D. C. (1991). *Consciousness Explained*, 1st Edition, Penguin Books: London.
- Deng, Li and Yu, D. (2014). Deep Learning: Methods and Applications, *Foundations and Trends in Signal Processing: Vol. 7: No. 3-4*, pp.197-387. <http://dx.doi.org/10.1561/20000000039> (Erişim Tarihi: 08.09.2022).
- Dormer, P. (Ed.) (1997). *The Culture of Craft*, Manchester University Press: Manchester.
- Engelbrecht, A. P. (2002). *Computational Intelligence An Introduction*, John Wiley & Sons Ltd, Chichester, West Sussex, England.
- Financial Stability Board (FSB) Report (2017). *Artificial Intelligence And Machine Learning In Financial Services Market Developments And Financial Stability Implications*, <https://www.fsb.org/wp-content/uploads/P011117.pdf> (Erişim Tarihi: 03.07.2022).
- Fuery, P. (2000). *New Developments in Film Theory*. New York: St Martin's Press.
- Gee, J. P. & Handford, M. (Ed.) (2012). *The Routledge Handbook of Discourse Analysis*, Routledge: New York.
- Ghahramani, Z. (2015). Probabilistic Machine Learning And Artificial Intelligence, *Nature* 521:pp.452-459.
- Goertzel, B. and Pennachin, C. (Ed.) (1998). *Artificial General Intelligence*, Springer: Rockville,USA.

- Goodfellow, Ian., Bengio, Y., and Courville, A. (2016). *Deep Learning*, The MIT Press: Cambridge, MA, USA.
- Grumberg, O., Livne, S. and Markovitch, S. (2003). Learning to Order BDD Variables in Verification, *Journal of Artificial Intelligence Research*, Vol. 18, pp.83-116.
- Haraway, D. (1991). *Simians Cyborgs and Women: The Reinvention of Nature*, Routledge: New York.
- Haykin, S. (2009). *Neural Networks and Learning Machines* (3rd edition) Pearson Education, Inc: Upper Saddle River, New Jersey.
- Haynes, J. D. (2007). *Perspectival Thinking: For Inquiring Organisations*, Informing Science Press, Wills Bookbinding and Printing Ltd:New Zealand.
- Henderson, H. (2007). *Artificial Intelligence: Mirrors for the Mind* Copyright, Chelsea House: New York.
- Hodges, A. (2014). *Alan Turing: The Enigma: The Book That Inspired the Film The Imitation Game*, A Penguin Random House Company: London.
- Hohman, F., Kahng, M., Pienta, R. and Chau, D. H. (2018). *Visual Analytics in Deep Learning: An Interrogative Survey for the Next Frontiers*, <https://arxiv.org/abs/1801.06889> (Erişim Tarihi: 08.07.2022).
- Isaacs, B. (2013). *The Orientation of Future Cinema: Technology, Aesthetics, Spectacle*, 1st Publishing, Bloomsbury:London, New York.
- Jancsary, D., Hollerer, M. A., & Meyer, R. (2016). Critical Analysis of Visual and Multimodal Texts. In R. Wodak, M. Meyer, R. Wodak, & M. Meyer (Eds.), *Methods of Critical Discourse Studies* (3rd ed., pp. 181-203). Los Angeles: Sage.
- Kac-Vergne, M. (2018). *Masculinity in Contemporary Science Fiction Cinema: Cyborgs, Troopers and Other Men of the Future*, I.B.Tauris & Co.Ltd: London, New York.
- Kurzweil, R. (1990). *The Age of Intelligent Machines*, MIT Press.
- Maynard, A. (2018). *Films from the Future: The Technology and Morality of Sci-Fi Movies*, Mango Publishing Group:USA.
- McCarthy, J. (2011). "Der Vater der Rechner-Cloud ist tot" www.spiegel.de/netzwelt/web/john-mccarthy-der-vater-der-rechner-cloud-ist-tot-a-793795.html (Erişim Tarihi: 11.07.2022).
- McKee, R. (1999). *Story: Substance, Structure, Style, and the Principles of Screenwriting*, Methuen.
- Meek, C. (2001). Finding a Path is Harder Than Finding A Tree, *Journal of Artificial Intelligence Research*, Vol. 15, pp.383-389.
- Minsky, M.L. (1986). *The Society of Mind*. Simon and Schuster, New York.
- Natale, S. (2018). If Software is Narrative: Joseph Weizenbaum, Artificial Intelligence and the Biographies of ELIZA, October 2018, *New Media & Society*, DOI: 10.1177/1461444818804980 (Erişim Tarihi: 13.07.2022).
- Nielsen, M. (2015). *Neural Networks and Deep Learning*, Determination Press: San Francisco,USA.
- Nilsson, Nils J. (2010). *The Quest for Artificial Intelligence: A History of Ideas and Achievements*, Cambridge, UK: Cambridge University Press.
- O'Regan, G. (2018). *The Innovation in Computing Companion, A Compendium of Select, Pivotal Inventions*, Springer: Switzerland.
- Özer, N. P. ve Yazar, A. E. (2018). Paradigmasal Dönüşüm Ve Züğürt Ağa Filmi, *E-Kurgu, Anadolu Üniversitesi İletişim Bilimleri Fakültesi Uluslararası Hakemli Dergisi*, Ocak 2018, Cilt:26 Sayı:1, ss 1-15.
- Öztürk, S. (2017). Analysis Of The Movie Slumdog Millionaire Within The Context Of The Relation Between Cinema and Ideology, *Akademik Sosyal Araştırmalar Dergisi*, Yıl: 5, Sayı: 62, Aralık 2017, s. 216-232
- Prince, S. (1993). The Discourse of Pictures: Iconicity and Film Studies, *Film Quarterly*, Vol. 47, No. 1 (Autumn, 1993), pp. 16-28 University of California Press, <http://www.jstor.org/stable/1213106> (Erişim Tarihi: 23.07.2022).
- Rector, R. K. (2016). *Alan Turing*, 1st Edition, Rosen Publishing:USA.
- Russell, S. and Norvig, P. (2010). *Artificial Intelligence A modern Approach*, Third Edition, Pearson Education Inc.: New Jersey. <https://zoo.cs.yale.edu/classes/cs470/materials/aima2010.pdf> (Erişim Tarihi: 19.07.2022).

- Rogers, R., Malancharuvi-Berkes, E., Mosley, M., Hui, D. and Joseph, G. O'G. (2005). Critical Discourse Analysis in Education: A Review of the Literature, *Review of Educational Research Fall 2005*, Vol. 75, No. 3, pp. 365-416.
- Rosenblum, B. and Kuttner, F. (2011). *Quantum Enigma: Physics Encounters Consciousness*, 2nd Edition, Oxford University Press:USA.
- Sanders, S. (2008). *The Philosophy of Science Fiction Film*, The University Press of Kentucky:Louisville, USA.
- Searle, J. R. (1980). Minds, brains and programs. *Behavioral and Brain Sciences*, 3(3), 417-424. doi:10.1017/S0140525X00005756 (Erişim Tarihi: 11.08.2022).
- Shankari, K. H. and Thirumalaiselvi, R. (2014). A Survey on Using Artificial Intelligence Techniques in the Software Development Process, *International Journal of Engineering Research and Applications* www.ijera.com ISSN: 2248-9622, Vol. 4, Issue 12(Part 6), December 2014, pp.24-33.
- Sharp, O. (2016). Sunspring, USA: End Cue. <https://www.endcue.com/sunspring> (Erişim Tarihi: 03.07.2022).
- Shieber, S. M. (2004). *The Turing Test: Verbal Behavior as the Hallmark of Intelligence*, A Bradford Book, MIT Press: Cambirdge Massachusetts, London.
- Short, S. (2005). *Cyborg Cinema and Contemporary Subjectivity*, Palgrave Macmillan.US.
- Silyanoğlu, N. (2019). Kent Kimliği Oluşumunda Yeni Medyanın Önemi: İzmirTube Örneği, T.C. Ege Üniversitesi Sosyal Bilimler Enstitüsü, Yayınlanmamış Yüksek Lisans Tezi, İzmir.
- Stork, D. G. (Ed.) (2000). *HAL's Legacy: 2001's Computer As Dream and Reality*, 3rd Edition, The MIT Press: Cambridge, London.
- Tanimato, S. L. (1990). *The Elements of Artifidal Intelligence*, Computer Science Press, New York.
- Taylor, S. (2013). *What is Discourse Analysis?*, Bloomsbury:London.
- Telotte, J. P. (2001). *Science Fiction Film, Genres in American Cinema*, Cambridge University Press: Cambridge,UK.
- Telotte, J.P. (1995). *Replications: A Robotic History of the Science Fiction Film*. University of Illinois Press,USA.
- The Royal Society Report (2017). *Machine Learning: The Power And Promise Of Computers That Learn By Example*, Shulz Ltd: London.
- Tyugu, E. (2007). *Algorithms and Architectures of Artificial Intelligence*, IOS Press:Amsterdam, Netherland.
- Walker, M. A. (2000). An Application of Reinforcement Learning to Dialogue Strategy Selection in A Spoken Dialogue System for Email, *Journal of Artificial Intelligence Research*, Vol. 12, pp.387-416.
- Ward, G. (1997). *Postmodernism*. Illlinois: Teach Yourself Books.
- Warrick, P. S. (1980). *The Cybernetic Imagination in Science Fiction*. MIT Press, Cambridge, London.
- Warwick, K. & Shah, H. (2016). *Turing's Imitation Game, Conversation with the Unknown*, Cambridge University Press: UK.
- Weizenbaum, J. (1966). ELIZA – A Computer Program for the Study of Natural Language Communication between Man and Machine, *Communications of the Association for Computing Machinery*, 9, pp. 36-45.
- Weizenbaum, J. (1965). *Eliza: a Computer Program for the Study of Natural Language Communication Between Man and Machine*, Massachusetts Institute of Technology. Department of Electrical Engineering, MIT Press: Cambridge, USA
- Widdowson, H.G. (2007). *Discourse Analysis*, Oxford: Oxford University Press, UK.
- Wodak, R. and Meyer, M. (Ed.) (2009). *Methods for Critical Discourse Analysis*, 2nd Edition, Sage: London, Washington.
- Van Dijk, Teun A (1985). *Handbook of Discourse Analysis*, Academic Press Inc: London.
- Vladeck, D. C. (2004). *Machines Without Principals: Liability Rules And Artificial Intelligence*, *Washington Law Review* Vol 89, 117-150pp.
- Zor, L. (2017). Van Dijk'ın Eleştirel Söylem Analizinin Sinema Filmlerine Uygulanması ve Kazakistan Sineması'ndan Örnek Bir Film Çözümlemesi: Stalin'e Hediye, *Akademik Bakış Dergisi*, İktisat ve Girişimcilik Üniversitesi, Türk Dünyası Kırgız-Türk Sosyal Bilimler Enstitüsü, Celalabat-Kırgızistan, Sayı: 61 Mayıs- Haziran 2017, ss.877-899.

Kaynakça

- Akgül, A. (2014). Danıştay ve Avrupa İnsan Hakları Mahkemesi Kararları Işığında Kişisel Verilerin Korunması . İstanbul: Beta.
- Aktaş, C. (2014). QR kodlar ve İletişim Teknolojisinin Hibritleşmesi. İstanbul: Kalkedon.
- Altunbaş, F. (2014). Sosyal Medyanın Gücü–Kamu Sektöründe ve Güvenlik Güçlerinde Sosyal Medya Kullanımı. Konya: Çizgi Yayınevi.
- Atabek, Ü. (2005). İletişim Teknolojileri ve Yerel Medya İçin Olanaklar. In Ü. Atabek, H. Tüncel, H. Kara, M. Karaduman, & N. Halıcı, İletişim Teknolojileri ve Medya. İstanbul: IPS İletişim Vakıf Yayınları.
- Birsen, H. (2010). Internet Journalism and Journalistic Ethics: New Journalist's Qualification and Working Conditions. Online International Journal of Communication Studies, 2.
- Bülbül, A. R. (2000). Uluslararası İletişim (Cilt 3). Konya: Damla Ofset.
- Castells, M. (2015). Networks of Outrage and Hope, Social Movements in the Internet Age (2 b.). Google Commerce: John Wiley & Sons.
- Çetinöz, N. (2013). Sosyal Medya. In V. Yüzer, & M. E. Mutlu, Yeni İletişim Teknolojileri. Anadolu Üniversitesi.
- Dondurucu, Z. B. (2013). Uluslararası İletişim Düzeni İçerisinde Ulusal Haber 424 Ajanslarında Yer Alan Dış Haberlere Yönelik İçerik Analizi: Uluslararası Gazetecilik. Ş. Çağlar içinde, Şovaleylelik Mesleği Gazeteciliğin Uzmanlık Alanları. Konya, Türkiye: LiteraTürk.
- Ekinci, N. (2016). Siyasal İletişime Giriş (4 b.). Türkiye: Gece Kitaplığı.
- Ekinci, N. (2016). Siyasal İletişime Giriş (4 b.). Türkiye: Gece Kitaplığı.
- Erdogan, İ. (2011). İletişimi Anlamak. Ankara: Pozitif Matbaacılık
- Farrell, H., & Drezner, D. W. (2008). The power and politics of blogs. Public Choice , 15-30.
- Fiske, J. (1990). Understandig Popular Culture (2 b.). London, UK: Routledge
- Fiske, J. (2015). İletişim Çalışmalarına Giriş (Cilt 3). Ankara: pharmakon
- Geray, H. (2003). İletişim ve Teknoloji, Uluslararası Birikim Düzeninde Yeni Medya Politikaları. Ankara: Ütopya Yayınları.
- Gergin, A. (2002). Uluslararası İletişim, Haber Ajansları ve A.A. İstanbul: DER
- Graber, D. A., & Dunaway, J. (2017). Mass Media and American Politics (10 b.). California, USA: SAGE Publications.
- Güngör, N. (2016). İletişim Kuramlar ve Yaklaşımlar (3 b.). Ankara: Siyasal Kitapevi.
- Herhand, D., & Işık, M. (2019). Adım Adım Big Data ve Uygulamaları . İstanbul, Türkiye: Pusula.
- İçel, K. (2017). Kitle İletişim Hukuku (17 b.). İstanbul: Beta.
- İnceoğlu, Y. G. (2015). Uluslararası Medya “Medya Eleştirileri”. İstanbul, Türkiye: DER Yayınları.
- Jenkins, H. (2016). “Cesur Medya” Teknolojiler ve Hayran Kültürü . (N. Yeğengil, Çev.) İstanbul, Türkiye: İletişim .
- Koyuncu, S., & Medin, B. (2017). Resmî aktörler bağlamında dijital kamu diplomasisi. International Journal of Social Sciences and Education Research , 3 (4), 1233-1244.
- Okur, M. R. (2013). Web 2.0 ve Sonrası. In T. V. Yüzer, & M. E. Mutlu, Yeni İletişim Teknolojileri. Ankara: Anadolu Üniversitesi.
- Oskay, Ü. (2016). İletişimin ABC'si . İstanbul: İnkilap Kitapevi.
- Öztürk, İ. D. (2014). Siyasal İletişim Aracı Olarak Sosyal Medya: 2012 Amerikan Başkanlık Seçimlerinde Twitter Kullanımı Üzerine Bir Araştırma. İ. Saymer içinde, Yeni Medya Araştırmaları . Konya: Litratürk.
- Sandre, A. (2013). Twitter for Diplomats. Washington, USA: Diplo Foundation.
- Şen, A. F. (2012). Toplumsal Hareketler ve Medya: “Wall Street İşgali”nin Medyada Temsili. Yeditepe University Global Media Journal TR , 2 (4), 139.
- Tüncel, H. (2005). Yeni İletişim Teknolojilerinde Yöndeşme ve Yerel Medya. In S. Alankuş, Yeni İletişim Teknolojileri ve Medya. İstanbul: IPS İletişim Vakfı Yayınları.

- Ügeöz, P. (2003). Kültürlerarası İletişim. İstanbul: Üstün Eserler Neşriyatı.
- Uğurlu, E. G. (2013). Tarih ve Kavram Olarak Yeni İletişim Teknolojileri . V. Yüzer, & M. E. Mutlu içinde, Yeni İletişim Teknolojileri . Ankara: Anadolu Üniversitesi.
- Usluata, A. (2003). İletişim . İletişim Yayınları.
- Usluata, A. (2003). İletişim . İletişim Yayınları.
- Utal, N. (2005). Küreselleşme, İletişim, Kültürlerarasılık . İstanbul: Kırmızı Yayınları.
- Yağmurlu, A. (2019). Dijital Diplomasi: Kamu Diplomasisi Çerçevesinden Avrupa Birliği Üye Ülkeleri Ve Türkiye Dışişleri Bakanlıkları İnternet Uygulamaları. Gümüşhane Üniversitesi İletişim Fakültesi Elektronik Dergisi , 7 (2), 1267-1295.

Kaynakça

- Arslan, Ali. “Katılımlı Yönetim Tekniği Arama Konferansı Uygulamalarının Kurumsal Performansa Etkisi”, Sakarya Üniversitesi Fen Edebiyat Dergisi, 2010, s. 117-142.
- Basın İlan Kurumu “Yönetmelik”, Resmi İlan ve Reklamlar ile Bunları Yayınlayacak Süreli Yayınlar Yönetmeliği, <https://bik.gov.tr/mevzuatsistemi/yonetmelik/2021>
- Doğu Anadolu Kalkınma Ajansı-DAKA TRB2 Bölgesi 2014-2023 Bölge Planı. https://www.daka.org.tr/panel/files/files/yayinlar/trb2_2014_2023_bp.pdf
- Doğu Anadolu Kalkınma Ajansı-DAKA Van İli ve İlçeleri Vizyon 2023 Ortak Akıl Stratejik Eylem Planı. <https://www.daka.org.tr/panel/files/files/yayinlar/Vizyon%202023%20Van%20Eylem.pdf>
- Bumin, B., Türker, H. (t.y.). Kâğıt ve Matbaacılık Sektörü Araştırma Raporu, Dış Ekonomik İlişkiler ve Uluslararası Organizasyonlar Müdürlüğü, AB ve Uluslararası Organizasyonlar Masası. www.izto.org.tr/Portals/0/abmasasi/kagitvematbaacilikraporu_11.doc
- Gezgin, Suat “Türkiye’de Yerel Basın”, Türkiye’de Yerel Basın, İstanbul Üniversitesi İletişim Fakültesi Yayınları, der. Suat Gezgin, İstanbul: İstanbul Üniversitesi İletişim Fakültesi Yayınları, 2007: 177-197.
- Girgin, Atilla, Türk Basın Tarihinde Yerel Gazetecilik, İstanbul, İnkılap Kitabevi, 2001.
- Girgin, Atilla, Türkiye’de Yerel Basın, İstanbul: Der Yayınları, 2009.
- Gökalp, Saltuk Aziz “Katılımcı Yönetim Anlayışı ve İLKSAN”, Türkiye Siyaset Bilimi Dergisi, 2018, s. 67-86.
- Gönenç, Aslı Yapar. “Fransa’da Yerel Basın”, Türkiye’de Yerel Basın, der. Suat Gezgin, İstanbul: İstanbul Üniversitesi İletişim Fakültesi Yayınları, 2007: s. 495-503
- Keçeli, Nail, İletişim Olayları İçinde Yazılı Basının Durumu, Gazeteciler Cemiyeti Yayını, İstanbul: 1984.
- Nalcıoğlu, Belkıs Ulusoy, “Türkiye’de Yerel Medya Çalışanları, Yerel Medyanın Sorunları ve Çözüm Önerileri”, Türkiye’de Yerel Basın, der. Gezgin, Suat., İstanbul: İstanbul Üniversitesi İletişim Fakültesi Yayınları, 2007.
- Reklamcılar Derneği Türkiye’de Tahmini Medya ve Reklam Yatırımları 2020 yılı Raporu, İstanbul: Nisan 2021.
- TÜİK Adrese Dayalı Nüfus Kayıt Sistemi Sonuçları, 2020. <https://data.tuik.gov.tr/Bulten/Index?p=Adrese-Dayali-Nufus-Kayit-Sistemi-Sonuclari-2020-37210>

KAYNAKÇA

- Akca, Ö. (2006). SAÜ uzaktan eğitim öğrencilerinin iletişim engelleri ile ilgili öğrenci görüşleri (Yüksek Lisans Tezi). Sakarya Üniversitesi Sosyal Bilimler Enstitüsü, Sakarya.
- Aydemir, A. (2021). Uzaktan eğitim sürecinde öğretmen ile öğrenci-veli iletişimi: Sosyal bilgiler öğretmenlerinin deneyimleri. *MANAS Sosyal Araştırmalar Dergisi*, 10(2), 813-827.
- Bakioğlu, B. ve Çevik, M. (2020). COVID-19 pandemisi sürecinde fen bilimleri öğretmenlerinin uzaktan eğitime ilişkin görüşleri. *Turkish Studies*, 15(4), 109-129.
- Bayburtlu, Y. S. (2020). Covid-19 pandemi dönemi uzaktan eğitim sürecinde öğretmen görüşlerine göre Türkçe eğitimi. *Turkish Studies*, 15(4), 131-151.
- Berigel, M., ve Çetin, İ. (2020). Açık ve uzaktan öğretimde öğreten ve öğrenen rolleri. E. Tekinarslan ve M.D. Gürer (Edt.). *Açık ve uzaktan öğrenme*, 3, 125-144.
- Canpolat, U. ve Yıldırım, Y. (2021). Ortaokul öğretmenlerinin COVID-19 salgın sürecinde uzaktan eğitim deneyimlerinin incelenmesi. *Açıköğretim Uygulamaları ve Araştırmaları Dergisi (AUAd)*, 7(1), 74-109.
- Cüceloğlu, D. (2015). İletişim donanımları [Communication equipment] (50. Basım). İstanbul: Remzi Kitabevi.
- Demirel, Ö., Seferoğlu, S. S., ve Yağcı, E. (2004). Öğretim teknolojileri ve materyal geliştirme. Pegem A Yayıncılık.
- Dökmen, Ü. (2004). İletişim Çatışmaları ve Empati. Yirmi sekizinci basım. Sistem Yayıncılık, İstanbul, s.43.
- Durdu, L. (2020). Açık ve uzaktan öğrenmede sorunlar ve çözüm önerileri. E. Tekinarslan ve M. D. Gürer (Eds.). *Açık ve uzaktan öğrenme (3. Baskı)* (ss. 227-268). Ankara: Pegem Akademi.
- Elçil, Ş. ve Şahiner, D. S. (2014). Uzaktan eğitimde iletişimsel engeller. *Sosyal ve Beşeri Bilimler Dergisi*, 6(1), 21-33.
- Gökdağ, D. (2019). Etkili iletişimin engelleri. İçinde U. Demiray (Edt.). *Etkili iletişim (9. Baskı)* (ss. 108-131). Ankara: Pegem Akademi.
- Gürgen, H. (1997). Örgütlerde İletişim Kalitesi. İstanbul: Der Yayınları, 13.
- Kağıtçıbaşı, Ç. (2008). *Günümüzde İnsan ve İnsanlar*, Evrim Yayınları, İstanbul, 476.
- Muilenburg, L., ve Berge, Z. L. (2001). Barriers to distance education: A factor-analytic study. *American Journal of Distance Education*, 15(2), 7-22.
- Patton, M. Q. (2018). *Nitel Araştırma ve Değerlendirme Yöntemleri*, (Çeviri Ed: Bütün, M. ve Demir, S.B.). 2. Baskı, Ankara: Pegem Akademi.
- Rose, P., Beeby, J. ve Parker, D. (1995). Academic rigour in the lived experience of researchers using phenomenological methods in nursing. *Journal of Advanced Nursing*, 21(6), 1123-1129.
- Şahin, N. (2012). Elit Düzeyde Takım Sporü Bireysel Spor Yapan İki Grubun İletişim Becerilerinin Karşılaştırılması. *Spor metre Beden Eğitimi ve Spor Bilimleri Dergisi*, 10(1), 13-16.
- Tavşancıl, E., ve Aslan, E. (2001). İçerik analizi ve uygulama örnekleri [Content analysis and application examples]. İstanbul, TR: Epsilon Yayınları.
- Türkel, Ç. (2010). İlköğretim Öğrencilerinin Sportif Faaliyetlere Katılım Düzeyi ile Sosyal Uyum ve İletişim Beceri Düzeyleri Arasındaki İlişkinin İncelenmesi. (Yayımlanmamış Yüksek Lisans Tezi). Kayseri: Erciyes Üniversitesi Sosyal Bilimler Enstitüsü.
- Uğurlu, F.M. (2012) Üniversite Öğrencilerinin Sportif Faaliyetlere Katılım Düzeyi ile Sosyal Uyum ve İletişim Becerilerinin İncelenmesi, (Yayımlanmamış Yüksek Lisans Tezi). Gaziantep: Gaziantep Üniversitesi Sağlık Bilimleri Enstitüsü.
- Van Manen, M. (2007). Phenomenology of practice. *Phenomenology ve Practice*, 1(1), 11-30.
- Verduin, J. ve Clark, T. (1991). *Distance Education -The Foundations of Effective Practice*. San Francisco: Jossey-Bass.
- Yıldırım, A., ve Şimşek, H. (2016). *Sosyal bilimlerde nitel araştırma yöntemleri* (10. bs.). Ankara: Seçkin Yayıncılık.
- Yüksel, A.H. (2008). İletişimin tanımı ve temel bileşenleri. *Etkili İletişim*. Ankara: Pegem Akademi.

YİYECEK İÇECEK İŞLETMELERİNDE BALIK MUHAFAZA YÖNTEMLERİ

Dr. Ali ŞEN
Prof. Dr. Gürkan UÇAR

EĞİTİM
yayınevi

YİYECEK İÇECEK İŞLETMELERİNDE

BALIK MUHAFAZA YÖNTEMLERİ

Dr. Ali Şen, Prof. Dr. Gürkan Uçar

Genel Yayın Yönetmeni: Yusuf Ziya Aydođan (yza@egitimyayinevi.com)

Genel Yayın Koordinatörü: Yusuf Yavuz (yusufyavuz@egitimyayinevi.com)

Sayfa Tasarımı: Eğitim Yayınevi Grafik Birimi

Kapak Tasarımı: Eğitim Yayınevi Grafik Birimi

T.C. Kültür ve Turizm Bakanlığı

Yayıncı Sertifika No: 47830

E-ISBN: 978-625-6408-02-9

1. Baskı, Aralık 2022

Kütüphane Kimlik Kartı

YİYECEK İÇECEK İŞLETMELERİNDE

BALIK MUHAFAZA YÖNTEMLERİ

Dr. Ali Şen, Prof. Dr. Gürkan Uçar

92 s., 135x215 mm

Kaynakça var, dizin yok.

E-ISBN: 978-625-6408-02-9

Copyright © Bu kitabın Türkiye'deki her türlü yayın hakkı Eğitim Yayınevi'ne aittir. Bütün hakları saklıdır. Kitabın tamamı veya bir kısmı 5846 sayılı yasanın hükümlerine göre kitabı yayımlayan firmanın ve yazarlarının önceden izni olmadan elektronik/mekanik yolla, fotokopi yoluyla ya da herhangi bir kayıt sistemi ile çoğaltılamaz, yayımlanamaz.

EĞİTİM
YAYINEVİ

Yayınevi Türkiye Ofis: İstanbul: Eğitim Yayınevi Tic. Ltd. Şti., Atakent mah. Yasemen sok.
No: 4/B, Ümraniye, İstanbul, Türkiye

Konya: Eğitim Yayınevi Tic. Ltd. Şti., Fevzi Çakmak Mah. 10721 Sok. B Blok, No: 16/B,
Safakent, Karatay, Konya, Türkiye
+90 332 351 92 85, +90 533 151 50 42, 0 332 502 50 42
bilgi@egitimyayinevi.com

Yayınevi Amerika Ofis: New York: Egitim Publishing Group, Inc.
P.O. Box 768/Armonk, New York, 10504-0768, United States of America
americaoffice@egitimyayinevi.com

Lojistik ve Sevkiyat Merkezi: Kitapmatik Lojistik ve Sevkiyat Merkezi, Fevzi Çakmak Mah.
10721 Sok. B Blok, No: 16/B, Safakent, Karatay, Konya, Türkiye
sevkiyat@egitimyayinevi.com

Kitabevi Şubesi: Eğitim Kitabevi, Şükran mah. Rampalı 121, Meram, Konya, Türkiye
+90 332 499 90 00
bilgi@egitimkitabevi.com

İnternet Satış: www.kitapmatik.com.tr
+90 537 512 43 00
bilgi@kitapmatik.com.tr

 **kitapmatik**
İnternet Kitapçısı

KAYNAKLAR

- Alishahi A, Aider M, 2012. Applications of chitosan in the seafood industry and aquaculture: a review. *Food and Bioprocess Technology*, 5(3), 817-30.
- Arason S, Nguyen MV, Thorarinsdottir KA, Thorkelsson G, 2014. Preservation of fish by curing. In *Seafood processing: technology, quality and safety*. West Sussex, UK: Wiley- Blackwell (129-60).
- Arvanitoyannis IS, Tserkezou P, 2014. Irradiation of Fish and Seafood. In *Seafood Processing: Technology, Quality and Safety* (83-127).
- Bala B, Mondol M, 2001. Experimental investigation on solar drying of fish using solar tunnel dryer. *Drying technology*, 19(2), 427-36.
- Barış Z, 2021. Yiyecek içecek işletmelerinin üretim ve servis sürecinde dijital dönüşüm: Gaziantep ili durum analizi [Doktora Tezi]. Aydın Adnan Menderes Üniversitesi.
- Berry M, Fletcher J, McClure P, Wilkinson J, 2008. Effects of Freezing on Nutritional and Microbiological Properties of Foods. In *Frozen Food Science and Technology*, 26-50.
- Besler T, 2008. Balık Tüketimi ve Sağlık Etkileşimi. Internet:< <http://www.danoneenstitusu.org.tr/news.php>.
- Bhuyan D, 2016. Some indigenous fish preservation techniques practised in Jorhat District, Assam, India. *International Journal of Advanced Biotechnology and Research*, 7(1), 55- 58.
- Binici A, Kurtkaya G, 2014. Soğukta depolama yöntemlerinin su ürünleri kalitesine etkileri. *Bilim ve Gençlik Dergisi*, 2(2), 23-40.
- Boziaris IS, 2014. Introduction to seafood processing-assuring quality and safety of seafood. In (1-8): West Sussex, UK: John Wiley & Sons, Ltd.
- Cumhur Ö, 2019. Modernist mutfakta dondurarak kurutma teknolojisi. IV. Uluslararası Gastronomi Turizmi Araştırmaları Kongresi, Eylül, 19-21. Nevşehir, Türkiye.
- Davies A, 1997. Modified-atmosphere packaging of fish and fish products. In *Fish processing technology* (200-23): Springer.
- Erdem N, 2022. Bazı su ürünlerinin raf ömrü, fizikokimyasal ve mikrobiyolojik özellikleri üzerine sous vide pişirme yönteminin etkisi [Doktora Tezi]. Selçuk Üniversitesi.
- Erol İ, 2007. Gıda hijyeni ve mikrobiyolojisi. Ankara: Pozitif Matbaacılık.

- Evans, JA, 2008. Frozen food science and technology. Blackwell Publishing Ltd., Oxford: John Wiley ve Sons, UK.
- FAO, 2016. The state of world fisheries and aquaculture 2016.
- Fikiin K, 2008. Emerging and novel freezing processes. In Frozen Food Science and Technology (101-23): Blackwell Publishing Ltd., Oxford, UK.
- Garthwaite G, 1997. Chilling and freezing of fish. In Fish processing technology (93-118): Springer.
- George R, 1993. Freezing processes used in the food industry. Trends in Food Science & Technology, 4(5), 134-38.
- Ghaly AE, Dave D, Budge S, Brooks M, 2010. Fish spoilage mechanisms and preservation techniques. American Journal of Applied Sciences, 7(7), 859.
- Gormley R, 2008. Developing frozen products for the market and the freezing of ready-prepared meals. In Frozen Food Science and Technology, 205-223.
- Hall GM, 2011. Preservation by curing (drying, salting and smoking). Fish Processing: Sustainability and New Opportunities, 51-76.
- Horner W, 1997. Preservation of fish by curing (drying, salting and smoking). In Fish processing technology (32-73): Springer.
- Huis in't Veld JHJ, 1996. Microbial and biochemical spoilage of foods: an overview. International journal of food microbiology, 33(1), 1-18.
- İnal T, 1992. Besin hijyeni hayvansal gıdaların sağlık kontrolü. İstanbul: Final Ofset.
- Jessen F, Nielsen J, Larsen E, 2014. Chilling and freezing of fish. Seafood processing: Technology, quality and safety. Oxford: Wiley-Blackwell, 33-61.
- Jeyakumari A, 2014. Surimi and surimi based products. In: Central Institute of Fisheries Technology, Cochin, 169-175.
- Kılınç B, Çaklı Ş, 2001. Paketleme tekniklerinin balık ve kabuklu su ürünleri mikrobiyal florası üzerine etkileri. Ege Üniversitesi Su Ürünleri Dergisi, 18(1-2), 279-91.
- Kok N, Thawornchinsombut S, Park JW, 2013. Manufacture of Fish Balls. Surimi and Surimi Seafood, 285.

- Kolbe E, 2005. Freezing technology. In Park J (Ed.), *Surimi and Surimi Seafood* (325–74). CRC Press.
- Kolbe E, Kramer DE, 2007. Planning for seafood freezing. In: *Alaska Sea Grant College Program, University of Alaska Fairbanks*, 1-118.
- Kolbe E, Kramer DE, Junker J, 2006. Planning seafood cold storage. In: *Alaska Sea Grant College Program, University of Alaska Fairbanks*, 1-70
- Maas-van Berkel B, Van Den Boogaard B, Heijnen, 2004. Preservation of fish and meat (Goffau-Markusse Md Ed.): *Agromisa*, 6-86.
- Magnussen OM, Hemmingsen AK, Hardarsson V, Nordtvedt TS, Eikevik TM, 2008. Freezing of fish. In Evans JA (Ed.), *Frozen Food Science and Technology* (151-65): Blackwell Publishing.
- Medina-Meza IG, Barnaba C, Barbosa-Cánovas GV, 2014. Effects of high pressure processing on lipid oxidation: A review. *Innovative Food Science & Emerging Technologies*, 22, 1-10.
- Moisan M, Barbeau J, Crevier M-C, Pelletier J, Philip N, Saoudi B, 2002. Plasma sterilization. Methods and mechanisms. *Pure and applied chemistry*, 74(3), 349-58.
- Nesvadba P, 2008. Thermal properties and ice crystal development in frozen foods. In *Frozen Food Science and Technology*, 1-25.
- North MF, Lovatt SJ, 2006. Freezing methods and equipment. In: CRC Press, Taylor and Francis Group: Boca Raton, USA, 187-215.
- Noseda B, Vermeulen A, Ragaert P, Devlieghere F, 2014. Packaging of fish and fishery products. In *Seafood Processing. Technology, Quality and Safety* (237-61).
- Oğuzhan P, 2012. Su ürünleri kurutma teknolojisi. *Akademik Gıda*, 10(2), 121-124.
- Oliveira FA, Neto OC, dos Santos LMR, Ferreira EHR, Rosenthal A, 2017. Effect of high pressure on fish meat quality—A review. *Trends in Food Science & Technology*, 66, 1-19.
- Ooizumi T, 2013. Manufacture of kamaboko, chikuwa, tempura, and hanpen. *Surimi and Surimi Seafood*, 271.
- Ooizumi T, Park JD, 2013. Manufacture of fish sausage. In *Surimi and Surimi Seafood*, 301.
- Piyasena P, Mohareb E, McKellar R, 2003. Inactivation of microbes using ultrasound: a review. *International journal of food microbiology*, 87(3), 207-16.

- Sağdıç O, Ekici L, Yetim H, 2008. Gıdaların muhafazasında yeni mikrobiyal inaktivasyon metotları. *Türkiye*, 10, 21-23.
- Sahoo J, Chatli MK, 2016. *Textbook on Meat, Poultry and Fish Technology*. New Delhi: Daya Publishing House, 541.
- Sampels S, 2015. The effects of storage and preservation technologies on the quality of fish products: a review. *Journal of food processing and preservation*, 39(6), 1206-15.
- San Martin M, Barbosa-Cánovas G, Swanson B, 2002. Food processing by high hydrostatic pressure. *Critical Reviews in Food Science and Nutrition*, 42(6), 627-45.
- Skipnes D, 2014. Heat processing of fish. In Boziaris IS (Ed.), *Seafood processing : technology, quality and safety (61-81)*: John Wiley & Sons, Ltd., West Sussex, UK.
- Skura B, 1991. Modified atmosphere packaging of fish and fish products. In *Modified Atmosphere Packaging of Food (148- 68)*: Springer.
- Stapley A, 2008. Freeze drying. In *Frozen Food Science and Technology (248)*.
- TEPGE, 2022. Ürün raporu su ürünleri 2022. T.C. Gıda Tarım ve Orman Bakanlığı Tarımsal Ekonomi Ve Politika Geliştirme Enstitüsü.
- TUİK, 2021. Türkiye İstatistik Kurumu, Su ürünleri istatistikleri 2021.
- Turan H, Kaya Y, Sönmez G, 2006. Balık etinin besin değeri ve insan sağlığındaki yeri. *Ege Üniversitesi Su Ürünleri Dergisi*, 23(1/3), 505-08.
- Ufuk D, Sarımehmetoğlu B, 2016. Balık etinin muhafazasında soğutma ve dondurma yöntemleri. *Journal of Faculty of Veterinary Medicine, Erciyes University/Erciyes Üniversitesi Veteriner Fakültesi Dergisi*, 13(2).
- Van Nguyen M, Arason S, Eikevik TM, 2014. Drying of fish. In *Seafood Processing: Technology, Quality and Safety*; Boziaris, IS, Ed (161-75).
- Varlık C, 1988. Su Ürünlerinde İşleme ve Muhafaza Teknikleri. In *Su Ürünleri Semineri (107-22)*. İstanbul: İstanbul Ticaret Odası.

Şekil Kaynakları

1. <https://www.ussansogutma.com/ussan-buz-makinasi/ balikcigemilerindebuz.html>
2. <https://turkish.alibaba.com/product-detail/Koller-Slurry-Ice-For-Fish-Seafood-60736336848.html>
3. <https://termodizayn.com/urunler/tup-buz-makineleri/tube-150-365/>
4. <https://www.teknotherm.no/product/rsw-system/>
5. <https://bilimgenc.tubitak.gov.tr/soguk-zincir-nedir>
6. <https://www.istockphoto.com/tr>
7. https://mobil.diatek.com.tr/Makale-Yontem/Gida-Hijyeni- ve-Guvenligi/Su-Urunlerinde-isleme-Teknikleri_3355.htm
8. https://www.diatek.com.tr/Makale-Yontem/Su-Urunlerinde-isleme-Teknikleri/Su-Urunlerinde-isleme-Teknikleri_3355.htm
9. Can İ, 2018. Kültür balıklarına farklı işleme tekniklerinin uygulanması ve kalitelerinin belirlenmesi [Yüksek Lisans Tezi]. İstanbul Üniversitesi.
10. Magnussen OM, Hemmingsen AK, Hardarsson V, Nordtvedt TS, Eikevik TM, 2008. Freezing of fish. In Evans JA (Ed.), Frozen Food Science and Technology (151-65): Blackwell Publishing.
11. <https://www.apack.com.tr/kategori/su-urunleri-239.html> 12. <https://www.cookist.com/what-is-surimi-the-secret-seafood-ingredient-that-chefs-dont-want-you-to-know/>
13. <https://www.kamaboko.com/en/enjoying-texture-and-taste-with-chikuwa/>
14. <https://www.nippon.com/en/japan-data/h01150/>
15. <https://www.falstaff.com/en/nd/six-top-tier-tinned-fish/>
16. Üreter G, 2009. Yüksek hidrostatik basınç uygulamasının balık kalitesi ve raf ömrü üzerine etkisi [Yüksek Lisans Tezi]. İstanbul Üniversitesi.
17. Soyer A. Soğutma teknolojisi bahar y.y. gıdaların dondurularak muhafazası ders notu. <https://docplayer.biz.tr/110317661-Sogutma-teknolojisi-bahar-y-y-prof-dr-ayla-soyer-gidalarin-dondurularak-muhafazasi.html>

TÜRKİYE'DE GÖL TURİZMİ POTANSİYELİ -GEZİ REHBERİ- I

Editörler:

Prof. Dr. Abdullah KARAMAN

Dr.Öğr.Üyesi Simge ŞALVARCI

Arş.Gör. Yiğit BURAK

EĞİTİM
yayınevi

TÜRKİYE'DE GÖL TURİZMİ POTANSİYELİ -GEZİ REHBERİ- I

Editörler:

Prof. Dr. Abdullah Karaman
Dr. Öğr. Üyesi Simge Şalvarcı
Arş. Gör. Yiğit Burak

Genel Yayın Yönetmeni: Yusuf Ziya Aydoğın (yza@egitimyayinevi.com)

Genel Yayın Koordinatörü: Yusuf Yavuz (yusufyavuz@egitimyayinevi.com)

Sayfa Tasarımı: Eğitim Yayınevi Grafik Birimi

Kapak Tasarımı: Eğitim Yayınevi Grafik Birimi

T.C. Kültür ve Turizm Bakanlığı

Yayıncı Sertifika No: 47830

E-ISBN: 978-625-6408-03-6

1. Baskı, Aralık 2022

Kütüphane Kimlik Kartı

TÜRKİYE'DE GÖL TURİZMİ POTANSİYELİ -GEZİ REHBERİ- I

Editörler:

Prof. Dr. Abdullah Karaman
Dr. Öğr. Üyesi Simge Şalvarcı
Arş. Gör. Yiğit Burak

167 s., 165x240 mm

Kaynakça var, dizin yok.

E-ISBN: 978-625-6408-03-6

Copyright © Bu kitabın Türkiye'deki her türlü yayın hakkı Eğitim Yayınevi'ne aittir. Bütün hakları saklıdır. Kitabın tamamı veya bir kısmı 5846 sayılı yasanın hükümlerine göre kitabı yayımlayan firmanın ve yazarlarının önceden izni olmadan elektronik/meکانik yolla, fotokopi yoluyla ya da herhangi bir kayıt sistemi ile çoğaltılamaz, yayımlanamaz.

EĞİTİM

yayınevi

Yayınevi Türkiye Ofis: İstanbul: Eğitim Yayınevi Tic. Ltd. Şti., Atakent mah. Yasemen sok.
No: 4/B, Ümraniye, İstanbul, Türkiye

Konya: Eğitim Yayınevi Tic. Ltd. Şti., Fevzi Çakmak Mah. 10721 Sok. B Blok, No: 16/B,
Safakent, Karatay, Konya, Türkiye
+90 332 351 92 85, +90 533 151 50 42, 0 332 502 50 42
bilgi@egitimyayinevi.com

Yayınevi Amerika Ofis: New York: Egitim Publishing Group, Inc.
P.O. Box 768/Armonk, New York, 10504-0768, United States of America
americaoffice@egitimyayinevi.com

Lojistik ve Sevkiyat Merkezi: Kitapmatik Lojistik ve Sevkiyat Merkezi, Fevzi Çakmak Mah.
10721 Sok. B Blok, No: 16/B, Safakent, Karatay, Konya, Türkiye
sevkiyat@egitimyayinevi.com

Kitabevi Şubesi: Eğitim Kitabevi, Şükran mah. Rampalı 121, Meram, Konya, Türkiye
+90 332 499 90 00
bilgi@egitimkitabevi.com

İnternet Satış: www.kitapmatik.com.tr
+90 537 512 43 00
bilgi@kitapmatik.com.tr



Kaynakça

- Akkan, E. & Gürgen, G. (1993). Gaga Gölü (Ordu), *Türkiye Coğrafyası Araştırma ve Uygulama Merkezi Dergisi* Sayı 2, Ankara, 241-250.
- Akpınar, E. & Akbulut, G. (2007). Hafik Gölü ve Yakın Çevresinin Turizm Olanakları. *Erzincan Üniversitesi Eğitim Fakültesi Dergisi*, 9(1), 1-24.
- Arı, Y. (2006). Ramsar Sözleşmesi'nin Doğa Koruma Yaklaşımına Eleştirel Bir Bakış. *Doğu Coğrafya Der.*, Yıl:11, Sayı:15, s.275- 302, Erzurum.
- Ayva, A. (2019). Efsanelere Göre Anadolu'daki Göllerin Adları. *Selçuk Üniversitesi Türkiyat Araştırmaları Dergisi*, (45), ss.237-249.
- Ayva, A. (2007). Beyşehir Gölü Üzerine Anlatılan "Göl Üzerinden Yürüyerek Geçme" Motifi Üzerine. *Millî Folklor*, Yıl 19, Sayı 76, ss.191-201.
- Bakırcı, M. (2002). *Ekoturizm*, II. Turizm Şurası (12-14 Nisan 2002) Bildiriler Kitabı, Cilt.2, Turizm Bakanlığı: 243-252, Ankara.
- Baysan, S. & Dündar, Z. (2018). Aydın İlindeki Efsanelerde Geçen Coğrafi Ögelerin Analizi. *Afyon Kocatepe Üniversitesi Sosyal Bilimler Dergisi*, 20(2), ss.19-39.
- Çavuş, A. (2014). Trabzon'da Doğa Turizmi Açısından Değerlendirilmesi Gereken Turistik Bir Alan: Sera Gölü. *Türk Coğrafya Dergisi*, (63), 43-50.
- DKMP. (2022, Aralık 2). 100 Sulak Alan Listesi. <https://www.tarimorman.gov.tr/DKMP/Belgeler/Korunan%20Alanlar%20Listesi/SA-WEB-14112022.pdf> adresinden elde edildi.
- Doğan, S. & Yıldız, Z. (2008). Bölgesel Kalkınma, Turizmin İlişkisi ve Göller Bölgesi Kalkınmasında Alternatif Turizm Potansiyelinin Kullanılabilirliğine Yönelik Bir Araştırma. *Süleyman Demirel Üniversitesi Sosyal Bilimler Enstitüsü Dergisi*, (6), 147-182.
- Doğanay, H. (2001). *Türkiye turizm coğrafyası*, Çizgi Kitabevi, Konya.
- Doğanay, H. & Zaman, S. (2013). *Türkiye turizm coğrafyası*, Pegem Akademi Yayınları, Ankara.
- Doğaner, S. (2001). *Türkiye turizm coğrafyası*, Çantay Kitabevi, İstanbul.
- Dokulil, M. T. (2014). Environmental impacts of tourism on lakes. In *Eutrophication: causes, consequences and control* (pp. 81-88).
- DSİ. (2022, Aralık 2). Toprak Su Kaynakları. <https://www.dsi.gov.tr/Sayfa/Detay/754> adresinden elde edildi.
- Hiltunen, M. J. (2007). Environmental Impacts of Rural Second Home Tourism–Case Lake District in Finland. *Scandinavian Journal of Hospitality and Tourism*, 7(3), 243-265.
- Karakuzulu, Z. & Atınur, G. (2007). Kültür Coğrafyası Açısından Bir İnceleme: Tortum, Çıldır ve Tödürge (Demiryurt) Gölleri. *AÜ Türkiyat Araştırmaları Enstitüsü Dergisi*, 34, 157-167.
- Kasaroğlu, K. (2021). Ulusal Yazılı Medyada Salda Gölü'nün Son Şans Turizmi Destinasyonu Olarak Değerlendirilmesi. *International Journal of Contemporary Tourism Research*, 5(Özel Sayı), 19-37.
- Keleş, R. (1992). Law and Morality as Guarantees Against Land Speculation in a Developing Economy, *Turkish Year Book of Human Rights*, 14, 151-163.
- Koçak, A. (2022, Aralık 1). Efsaneden Gerçeğe Küçükçekmece Gölü ve Garip Dede. <http://bathonea.org/yayin/Main-Frames/yay036.pdf> adresinden elde edildi.
- Korkmaz, H. & Gürbüz, M. (2008). Amik Gölü'nün Kültürel Ekolojisi. *Marmara Coğrafya Dergisi*, (17), 1-26.
- Korkmaz, M. & Başkalkan, S. (2011). Eğirdir Gölü ve Çevresinde Turizm Gelişiminin Sürdürülebilirliği Üzerine Değerlendirmeler. *Turkish Journal of Forestry*, 12(1), 62-69.
- Lehtolainen, M. (2003). Public Infrastructure Investments and Their Role in Tourism Development in the Finnish Lake Region. In *Proceedings of Lake Tourism Conference*.
- Liberato, P., Coelho, J. & Liberato, D. (2020). Price versus service assessment in glamping. In *Cultural and Tourism Innovation in the Digital Era* (pp. 629-638). Springer, Cham.
- McManus, P., Sweeney, A. E., & Geen, A. G. (1995). Country village weekend breaks: experience in Wales. *Tourism Management*, 16(2), 139-142.

- Meriç, S., Subaşı, A. & Şahin, S. (2021). Van Gölü Havzasının Glamping Turizmi Potansiyeli. *Yüzüncü Yıl Üniversitesi Sosyal Bilimler Enstitüsü Dergisi*, (53), 401-418.
- Mete, O. S. & Yüksel, F. (2014). Seyhan Baraj Gölü'ndeki ticari ve sportif balıkçılığın sosyo-ekonomik analizi. *Bilim ve Gençlik Dergisi*, 2(1), 27-42.
- Mitsch, W.J. & Gosselink, J.G. (2000). *Wetlands*. Third ed. Wiley, New York.
- Öztaş, K. & Karabulut, T. (2007). Turistik Destinasyon Oluşturma Potansiyeli Açısından Göller Yöresinin Önemi. *Karamanoğlu Mehmetbey Üniversitesi Sosyal ve Ekonomik Araştırmalar Dergisi*, 2007(1), 128-137.
- Page, S. J. & Dowling, R. K. (2002). *Ecotourism*. ISBN 0 582 35658 X, (338), London.
- Pekyaman, A. (2018). Turist Rehberlerinin Tur Cazibesini Artırmada Yararlanabilecekleri Bir Araç Olarak Efsaneler: Afyonkarahisar Efsaneleri Örneği. *Turist Rehberliği Dergisi (Tured)*, 1(2), 139-152.
- Ramsar. (2022, Aralık 2). The Convention on Wetlands and Its Mission. <https://www.ramsar.org/about/the-convention-on-wetlands-and-its-mission> adresinden elde edildi.
- Sayın, K. (2022) Ekoturizmin Yerel Kalkınmaya Katkısına İlişkin Yerel Halkın Algılarının Belirlenmesine Yönelik Taşucu'nda Bir Araştırma, *Journal of Gastronomy, Hospitality and Travel*, 5(1), ss.133-144.
- Sevindi, C. (2013). Ekoturizm ve Kuş Gözlemciliği Açısından Kuyucuk Gölü Kuş Cenneti (Arpaçay-Kars). *Türk Coğrafya Dergisi*, (61), 63-76.
- Soykan, F. (2000). Kırsal Turizm ve Avrupa'da Kazanılan Deneyim, *Anatolia Turizm Araştırmaları Dergisi*, 11 (Mart-Haziran), 21-33.
- Soykök, B. & Taş, M. (2021). İznik Kırsalındaki Kırsal Turizm Potansiyellerinin İncelenmesi. *Mimarlık ve Kent Araştırmaları Konferansı 2021*, 84.
- Temurçin, K., Atayeter, Y. & Tozkoparan, U. (2019). Salda Gölü Ve Çevresinin Turizm Potansiyeli ve Yeşilova İlçesi'nin Sosyo-Ekonomik Yapısına Etkisi. *Süleyman Demirel Üniversitesi Fen-Edebiyat Fakültesi Sosyal Bilimler Dergisi*, 2(47), 40-63.
- Tepe, Y. (2009). Reyhanlı Yenişehir Gölü (Hatay) Su Kalitesinin Belirlenmesi. *Ekoloji Dergisi*, 18(70).
- Tuulentie, S. (2006) *Tourists making themselves at home: second homes as a part of tourist careers*. In: N. McIntyre, D. Williams & K. McHugh (Eds), *Multiple Dwelling and Tourism. Negotiating Place, Home and Identity*, pp. 145–157 (Cambridge, MA: CABI Publishing).
- Türk Dil Kurumu. (2022, Aralık 1). <https://sozluk.gov.tr/> adresinden elde edildi.
- Yılar, Ö. (2005). Mit, Efsane ve Eğitim. *Kazım Karabekir Eğitim Fakültesi Dergisi*, 11: 383-392.
- Yılmaz, M. Mogan Gölü Çevresinin Planlama Süreci. *İdealkent*, 13(37). ss.1485-1503.

Kaynakça

- Akgöz, E. (2021). *Beyşehir 'de turizm*. Hüseyin Muşmal (Ed.), *Beyşehir araştırmaları* içinde (ss. 537-559). Konya: Palet Yayınları.
- Anonim (2001). Beyşehir Gölü sulak alanı yüzey su toplama havzası yönetim planı (Taslak). Doğa Koruma ve Milli Parklar Genel Müdürlüğü, Ankara, s. 369.
- Ceylan, S. & Somuncu, M. (2021). Lavanta Tarımından Tarım Turizmine: Kuyucak (Isparta) ve Akçaköy (Burdur) Örneği. *Uluslararası Kırsal Turizm ve Kalkınma Dergisi*, 5(1), s. 50-72.
- Daubariene, J. (2010). The Influence of Lakes on the Tourism Development in Utena County. *Latgale National Economy Research*, 1(2), 77-86.
- Dinç, A. & Öztürk, R. (2013). Beyşehir Gölü Milli Parkı'nın Ekoloji ve Turizm Bakımından Araştırılması. *Türk Bilimsel Derlemeler Dergisi*, (1), 118-123.
- Doğaner, S. (2001). Türkiye turizm coğrafyası, Çantay Kitabevi, İstanbul.
- Dokulil, M. T. (2014). Environmental impacts of tourism on lakes. In *Eutrophication: causes, consequences and control* (pp. 81-88). Springer, Dordrecht.
- Durmuşkahya, C. (2008). Güneş Tanrısının Çiçeği Nilüfer. *Bilim ve Teknik*, Temmuz 2008, s: 90-91.
- Güngör, S. & Arslan, M. (2003). Beyşehir İlçesi ve Yakın Çevresi Turizm ve Rekreasyon Kullanımına Yönelik Peyzaj Potansiyelinin Saptanması Üzerine Bir Araştırma. *Selçuk Journal Of Agriculture And Food Sciences*, 17(32), 64-73.
- Hall, C.M. & Harkonen, T. (2006), "Lake tourism: an introduction to lacustrine tourism systems", in Hall, C.M. and Harkonen, T. (Eds), *Lake Tourism: An Integrated Approach to Lacustrine Tourism Systems*, Channel View Publications, Aspects of Tourism, Vol. 32, pp. 27-42.
- Herodotos (1973). *Herodot Tarihi*. 1. Basım. (Çeviren: Müntekim Ökmen). İstanbul: Remzi Kitabevi.
- Homeros, (2008). *Odysseia*. (Çeviren: Azra Erhat, A. Kadir). 21. Baskı, İstanbul: Can Yayınları.
- Karakayacı, Z. & Karakayacı, Ö. (2021). *Doğal Kaynakların Turizm Potansiyeli Olarak Değerlendirilmesi; Beyşehir Gölü Milli Parkı Örneği*. III. International Sustainable Tourism Congress, Bingöl- Ordu, Türkiye.
- Karaman, A., Şalvarcı, S. & Arslan, M. (2021). Beyşehir ilçesinin gastronomi turizmi potansiyeli. (Editör: Abdullah Karaman, Simge Şalvarcı, F. Kübra Aylan). *Destinasyon pazarlama aracı olarak gastronomi turizmi*. Konya: Eğitim Yayınevi, 102-125.
- Korkmaz, M. & Başkalkan, S. (2011). Eğirdir Gölü ve çevresinde turizm gelişiminin sürdürülebilirliği üzerine değerlendirmeler. *Turkish Journal of Forestry*, 12(1), 62-69.
- Magnin, G. & Yazar, M. (1997). Türkiye'nin önemli kuş alanları. *DHKD Yayınları*, İstanbul.
- Ongun, U., Gövdere, U. & Kösekahyaoglu, L. (2018). Kırsal Turizm Kapsamında Yerel halkın Beklentileri: Isparta Kuyucak Lavanta Vadisi Örneği. *Turizm ve Araştırma Dergisi*, Cilt: 7, Sayı: 2, s. 43-58.
- Özçalık, M. (2017). Lotus Çiçeğinin Farklı Kültürlerdeki Önemi ve Peyzaj Tasarımında Kullanımının İrdelenmesi. *Uluslararası Uygur Araştırmaları Dergisi*, 2017/10, s: 22-28.
- Pattanaik, D. (2003). *Indian Mythology*. Vermont: Inner Traditions.
- Remler, P. (2006). *Egyptian Mythology A to Z*, (Revised Edition). New York: Infobase Publishing.
- Roberts, J. (2010). *Chinese Mythology A to Z*, (Second Edition). New York: Chelsea House.
- Tarhan, Y., Açıksöz, S. & Çelik, D., (2019). Lavanta Tarımı ve Sürdürülebilir Kalkınma: Isparta/ Keçiözü-Kuyucak Köyü Örneği. *Bartın University International Journal of Natural and Applied Sciences*, 2 (2). s. 216-227.
- TC. Çevre, Şehircilik ve İklim Değişikliği Bakanlığı (2022). <https://tvk.csb.gov.tr/> (Erişim tarihi: 20.11.2022).
- Yang, L., An, D. & Turner A. (2005). *Handbook of Chinese Mythology*. Oxford: ABC Clío.

KAYNAK KİŞİLER

Fahri Gök: Yeşildağ. 1981 doğumlu. Görüşme tarihi: 17 Ekim 2021.

Mehmet Gök: Yeşildağ. 1958 doğumlu. Görüşme tarihi: 17 Ekim 2021.

Mustafa Büyükkafalı: Ermenek. 1970 doğumlu. Görüşme tarihi: 29 Kasım 2022.

Ahmet Bülbül: Beyşehir. 1958 doğumlu. Görüşme tarihi: 2 Aralık 2022.

Ahmet Erdoğan: Çiftlik. 1984 doğumlu. Görüşme tarihi: 16 Kasım 2022.

İbrahim Erdoğan: Çiftlik. 1957 doğumlu. Görüşme tarihi: 16 Kasım 2022.

İlhan Bal: Konya. AVRASYA Yönetim Kurulu Başkanı. Görüşme tarihi: 25 Ekim 2022.

Osman Uyar: Konya. KAOBDER Yönetim Kurulu Başkanı (Yarışma Tarihinde). Görüşme tarihi: 25 Ekim 2022.

Seyit Ali Eser:Konya. KAOBDER Yönetim Kurulu Başkanı (Halen). Görüşme tarihi: 25 Ekim 2022.

Kaynakça

- Avcıkurt, C. Ve Köroğlu, A. (2008) Kırsal Turizm, Turistik Ürün Çeşitlendirmesi, Nobel
- Ceylan, M. A. (2006) Yayla Gölü (Buldan) ve Rekreasyon Potansiyeli, *Doğu Coğrafya Dergisi*, s. 15, 323-354
- Dündar, Z. (2019) Büyük Menderes Havzası'nda Efsanelerde Geçen Coğrafi Ögelerin Analizi: Afyon, Uşak, Denizli Ve Aydın İli Örnekleri, Aydın Adnan Menderes Üniversitesi Sosyal Bilimler Enstitüsü yayımlanmamış yüksek lisans tezi
- Hall, C. M., & Härkönen, T. (2006). *Lake Tourism: An integrated approach to lacustrine tourism system*. Clevedon,: Channel View Publications.
- Karabulut, U. Ve Yıldırım, Y. (2022) Çevre Tarihi Perspektifinden Suyun Kontrolü: Işıklı Gölü Barajı, *Belgi dergisi*, s.24, Pamukkale Üniversitesi Atatürk İlkeleri ve İnkılâp Tarihi Araştırma ve Uygulama Merkezi Yayını, Yaz 2022/II, ss. 267-283.
- Mukayev, T.Z., Ozgeldinova, O.Z., Janaleyeva, M.K., Ramazanova, Y.N., & Zhanguzhina, A.A. (2020). Assessment of The Tourist Recreation Capacity of Lake Alakol Basin. *GeoJournal of Tourism and Geosites*, 30 (2), 875–879. <https://doi.org/10.30892/gtg.302sp113-517>
- Salim N. and Mohamed. B. (2019). The Growth of Ecotourism in Malaysia In Badaruddin Mohamed& Nurbaidura Salim (Eds.), *Alternative Tourism* (pp. 1-20). Tanjung Malim: Penerbit UPSI. ISBN: 978-967-394-315-9
- Şimşek, C. (2014) Laodikeia Çalışmaları 3 10. YILINDA LAODIKEIA (2003-2013 Yılları) Ege Yayınevi, İstanbul
- Türktaş, M. M. (2012). *Denizli Efsaneleri*. Yayımlanmamış Doktora Tezi, Denizli: Pamukkale Üniversitesi Sosyal Bilimler Enstitüsü.
- Wood, M. E. (2002). *Ecotourism: Principles, Practices & Policies for Sustainability* (Vol. 1): United Nations Publication. <https://wedocs.unep.org/handle/20.500.11822/9045;jsessionid=982444FE341A2BA207E6D924DFAD758B> Erişim: 27.11.2022
- Yılmaz, H. Ve Karahan, F. (1999) Alpin bitkilerin korunması ve yararlanma olanakları, *Atatürk Üniv. Ziraat Fak. Derg.* 30 (1), 95-103
- Buldan Kaymakamlığı ,(2022), <http://www.buldan.gov.tr/yayla-golu> adresinden elde edildi.
- Çevre ve Şehircilik bakanlığı, (2022), <https://webdosya.csb.gov.tr/db/turkce/sitalani/isikli-golu--8230-44759-20201020152210.pdf> adresinden elde edildi.
- Güney Ege Kalkınma Ajansı,(2022), https://geka.gov.tr/uploads/pages_v/isikli-ve-gokgol-sulakalanlarinin-surdurulebilir-yonetimi-fizibilite-raporu-2014.pdf adresinden elde edildi.
- Güney Ege Kalkınma Ajansı, (2022), https://geka.gov.tr/uploads/current_publications_v/6344092ca20ac-buldan-ekoturizm-hedef-pazar-analizi.pdf adresinden elde edildi.
- TC Denizli Valiliği,(2022) <http://denizli.gov.tr/civril-isikli-golu> adresinden elde edildi.
- TC Denizli İl Kültür ve Turizm Müdürlüğü.(2022), <https://denizli.ktb.gov.tr/TR-211847/goller-ve-nehirler.html> adresinden elde edildi.
- TC Denizli İl Kültür ve Turizm Müdürlüğü,(2022), <https://denizli.ktb.gov.tr/TR-211852/botanik-turizmi.html> adresinden elde edildi.
- TC Denizli İl Kültür ve Turizm Müdürlüğü ,(2022), <https://denizli.ktb.gov.tr/TR-211854/ornitoloji.html> adresinden elde edildi.
- Kalebey Yerel Eylem Grubu,(2022), <https://www.kalebeyeg.com/sandras-gokyuzu-gozlem-etkinligi/> adresinden elde edildi.

Kaynakça

- Akköz, C. (2017). The Benthic Algae Of Meke Lake (Karapınar/Konya). Süleyman Demirel Üniversitesi, *Eğirdir Su Ürünleri Fakültesi Dergisi*, 13(2),203-210.
- Alaeddinoğlu, F.& Rol, S. (2022). *Küresel İklim Değişikliği ve Turizm*. Samırkaş, M. ve Özer, S. (Ed.), Turizm Ekonomisinde Güncel Konular. Detay Yayınları. 1.Baskı, Ankara.
- Aycan,M.(2012). *Meke Gölü ve Konya Acıgöl'ün Prokaryotik Çeşitliliğinin Araştırılması*, Yüksek Lisans Tezi, Anadolu Üniversitesi, Fen Bilimleri Enstitüsü ,Biyoloji Anabilim Dalı, Eskişehir.
- Bahar, H., & Koçak, Ö. (2008). The Transition from Bronze to Iron Age in Lycaonia and its Vicinity. In H. Kühne, R. M. Czichon, & F. J. Kreppner (Eds.), *Proceedings of the 4th International Congress of the Archaeology of the Ancient Near East: 29 March - 3 April 2004*, vol. 2 (pp. 9-20). Wiesbaden.
- Bahar, H., & Küçükbezi, H. G. (2012). 2010 yılı Konya ve Karaman İlleri ile İlçeleri Arkeolojik Yüzey Araştırması. *AST*, 29, 97-116.
- Bozyiğit, R. & Tapur, T. (2009), *Konya Ovası ve Çevresinde Yeraltı Sularının Obruk Oluşumlarına Etkisi* ,Selçuk Üniversitesi Sosyal Bilimler Enstitüsü Dergisi, Konya: Sayı:21, s.137-155.
- Büyükşalvarcı, A.,*Şapçılar*,M. & Tuncel,M., Yerel Çekiciliklerin Turizme Kazandırılmasına İlişkin Tutumlar; Turizm Paydaşları Üzerine Bir Araştırma, *Journal Of Recreation And Tourism Research*, 5 (1), 79-88.
- Candan K.,,Caynak,E.,Kumlutaş Y.,Özender, Ö ve Ilgaz, Ç. (2020). Meke Maarı (Konya) Civarının Herpetofaunası, *Baun Fen Bil. Enst. Dergisi*, 22(2), 448-459.
- Çağırnkaya, S.S. ve Meriç B.T.(2013). *Türkiye'nin önemli sulak alanları: Ramsar alanlarımız*, 168, Orman ve Su İşleri Bakanlığı, Doğa Koruma ve Milli Parklar Genel Müdürlüğü, Ankara.
- Çiçekdağı, M.(2022). An Integrated Fuzzy Topsis And Best-Worst Methodology For A Sinkhole Selection As A Geotourism Destination, *Journal Of Tourism And Gastronomy Studies*, 2022, 10 (2), 957-978.
- Çiğdem Maner, "Preliminary Report on the Seventh Season of the Konya Ereğli, Karapınar, Halkapınar and Emirgazi Survey Project (KEYAR) 2019", *Anatolia Antiqua* [Online], XXVIII | 2020, Online since 01 December 2022, connection on 01 December 2022. URL: <http://journals.openedition.org/anatoliaantiqua/1543>.
- Doğan, U. & Yılmaz, M. (2011). Natural and Induced Sinkholes of the Obruk Plateau and Karapınar-Hotamış Plain, Turkey. *Journal of Asian Earth Sciences*, 40(2), 496-508.
- Gürler G. ve Timur E.(2007) Jeoparkların Koruma-Kullanım Yöntemlerinin Belirlenmesi; Karapınar Potansiyel Jeopark Alanı İçin BİR Değerlendirme, Türkiye, Proceedings Of The Second International Symposium On Development Within Geoparks- Environmental Protection And Education, Lushan-Jiangxi Province-China, 12-15 June, 2007. <http://www.globalgeopark.org/Publish/Portal1/Tab128/>
- Kurt, L., Bölükbaşı, A., Özdeniz, E., ve Özbey, B.G,(2013). Analysis Of Floristic Diversity And Plant Dynamism At Meke Maar Wetland (Karapınar/Konya/Turkey), Digital Proceeding Of The Icoest'2013 - , Cappadocia.
- C.Ozdemir, S. Şahinkaya, E. Kalıpcı, M.K. Oden (Editors) Nevşehir, Turkey, June 18 – 21 .
- Kurt, L. Ozbey B, Kurt F.,Ozdeniz E, Bolukbaşı,A.(2013). Serpentine Flora Of Turkey, Biological Diversity And Conservation , 6 / 1 (2013) 134-152.
- Maç, N.(2006). *Alternatif Turizm Potansiyeli ve Konya,Konya Ticaret Odası Bilgi Raporu*, Sayı: :255–215.
- Maleki, R.(2013). *Acı Göl, Kozanlı Saz Ve Meke Gölleri Rotifera Türleri Üzerine Çalışmalar*, Hacettepe Üniversitesi, Biyoloji Anabilim Dalı, Yüksek Lisans Tezi,Ankara.
- Önder,S. ve Polat A. (2004). *Konya İli Karapınar İlçesi'nin Ekoturizm Yönünden Görsel Kalite Değerlendirmesi Ve Swot Analizi*, S.Ü. Ziraat Fakültesi Dergisi ,18 (33): (2004) 80 – 86.
- Öztürk,A. ve Horosan, B.(2020). Dünyada Karstik Jeopark Turizmi ve Jeopark Öneri Alanı: Karapınar (Konya-Türkiye). *Konya Mühendislik Bilimleri Dergisi*, C. 8, S. 4, 785-797.
- Polat,. A. (2006), *Karapınar İlçesi ve Yakın Çevresi Peyzaj Özelliklerinin Ekoturizm Kullanımları Yönünden Değerlendirilmesi Üzerine Bir Araştırma* ,Selçuk Üniversitesi, Fen Bilimleri Enstitüsü, Doktora Tezi, Konya.

- Polat A. ve Önder,S. (2006). Karapınar İlçesi ve Yakın Çevresi Peyzaj Özelliklerinin Ekoturizm Kullanımları Yönünden Değerlendirilmesi Üzerine Bir Araştırma. Selçuk Üniversitesi, *Ziraat Fakültesi Dergisi* , 20 (40): 53-64.
- Scott, D., Gössling, S. ve Hall, C. M. (2012). International tourism and climate change. *Wiley Interdisciplinary Reviews: Climate Change*, 3(3), 213-232.
- Tapur,A. (2009). Konya İlinde Kültür Ve İnanç Turizmi,(2009). *Uluslararası Sosyal Araştırmalar Dergisi* ,The Journal Of International Social Research, Volume 2 / 9 / 473-492.
- Tapur, T.& Bozyiğit, R. (2015). Konya İlinde Güncel Obruk Oluşumları. *Marmara Coğrafya Dergisi*, (31), 415-446.
- Tapur, T.& Bozyiğit, R. (2016). Konya İli Obruklarının Turizm Potansiyeli. *Marmara Coğrafya Dergisi*, (34), 253-267.
- Tockner, K., Push, M., Borchardt, D. ve Lorang, M.S.,(2010). Multiple stressors in coupled river-floodplain ecosystems, *Freshwater Biology*, 55, 1, 135-151.
- Tuohino, A. & Lorant,D.(2012) .Global Problems, Local Solutions: The Case Of Lake Tourism Development, *Tourism Today* ,Number 12,Autumn 2012. Ed.Charalambides,
- Tussupova,K. , Hjorth,P. & Moravej, M.(2020). Drying Lakes: A Review On The Applied Restoration Strategies And Health Conditions İn Contiguous Areas, *Water* 2020, 12, 749; Doi:10.3390/W12030749.
- Uluslan,Y. ve Batman O.(2010). Alternatif Turizm Çeşitlerinin Konya Turizmine Etkisi Üzerine Bir Araştırma. *Selçuk Üniversitesi Sosyal Bilimler Enstitüsü Dergisi*,23 / 243-260.
- İnternet Kaynağı
- Görsel (2022), <https://www.trthaber.com/foto-galeri/dunyanin-nazar-boncugu-eski-gunlerine-donecek/35817/sayfa-9.html> adresinden elde edildi.
- Görsel (2022), <https://www.kulturportali.gov.tr/turkiye/konya/gezilecekyer/karapinar-meke-krater-golu> adresinden elde edildi.
- Meke Gölü Efsanesi (2022), <https://merak.com.tr/meke-golu/meke-golu-efsanesi-nedir> adresinden elde edildi.
- Meke Gölü Efsanesi (2022), <https://gezimanya.com/konya/gezilecek-yerler/meke-golu> adresinden elde edildi.
- Meke Gölü (2022), <https://www.aksam.com.tr/yasam/meke-krater-golu-nerede-nasil-olusmustur-meke-golu-kurudu-mu/haber-1091240> adresinden elde edildi.
- Meke Gölü(2022),https://tr.wikipedia.org/wiki/Meke_Krater_G%C3%B6lü adresinden elde edildi.
- Meke Gölü,(2022)<http://www.konya.gov.tr/konya-meke-golu> adresinden elde edildi.
- Tarihi ve Kültürel Değerler (2022),<http://karapinarartso.org.tr/tarihi-ve-kulturel-degerler> adresinden elde edildi.
- Meke Gölü (2022),<https://www.arkeolojikhaber.com/haber-konya-meke-krater-golu-ve-bitlis-nemrut-kalderasi-jeopark-olacak-22255/> adresinden elde edildi.
- Meyil Obruk(2022), <https://www.haber7.com/seyahat/haber/3006069-rengiyle-dikkat-cekken-meyil-obruk-golu-hakkinda-her-sey> adresinden elde edildi.
- Karapınar İlçe Raporu(2019). <https://www.Mevka.Org.Tr/Assets/Upload/Dosyalar/Karapinar-İlce-Raporu.Pdf> adresinden elde edildi.
- Kop Bölgesi Turizm Master Planı, <http://www.Kop.Gov.Tr/Upload/Dokumanlar/140.Pdf>.
- Kültür, Turizm ve Tanıtım Sektörü Raporu(2014). https://www.Konyakultur.Gov.Tr/İmages/Uploads/Files/Sektor_Raporu.Pdf. adresinden elde edildi.
- Mevka, *Meke Gölü Tabii Varlıklarının Korunumunun Planlaması (2012)*. <https://www.Mevka.Org.Tr/Dokumanflipbook/Meke-Golu-Nun-Tabii-Varliklarinin-Korunumunun-Planlanmasi/630/0/Sayfa> adresinden elde edildi.
- Türkiye'deki Ramsar Alanları Değerlendirme Raporu(2008). https://wwftr.Awsassets.Panda.Org/Downloads/Wwf_Turkiye_Ramsar_Alanlari_Degerlendirme_Raporu.Pdf?1421/Ramsaralanlaridegerlendirmeraporu adresinden elde edildi.

Kaynaklar

- Adıgüzel, O. (2020). *Etnik Kökenlerin Mutfak Kültürlerindeki Değişimlerin Belirlenmesi: Balıkesir Örneği*. (Yayınlanmamış Yüksek Lisans Tezi). Balıkesir Üniversitesi, Balıkesir, Türkiye.
- Ağaç Denizi Görseli, <https://ahmetesor.com/qa/agac-denizi-adresinden-elde-edildi>.
- Aktaş, S., Batman, O. (2010). Efsanelerin Turistik Çekicilik Üzerine Etkileri: Profesyonel Turist Rehberlerine Yönelik Bir Araştırma. *e-Journal of New World Sciences Academy*, 5(4), ss.367-395.
- Aktaş, A. (2017a). Tarihi ve kültürel dokusuyla Sapanca.03.10.2017 tarihli yazısı. <https://www.bizimsakarya.com.tr/tarihi-ve-kulturel-dokusuyla-sapanca-adresinden-elde-edildi>.
- Aktaş, A. (2017b). Tarihi ve Kültürel Dokusuyla Sapanca.03.10.2017 tarihli yazısı. <https://www.bizimsakarya.com.tr/tarihi-ve-kulturel-dokusuyla-sapanca-adresinden-elde-edildi>.
- Aksoyly, K. (2022). Laz Mutfağı. <http://www.turkish-cuisine.org/print.php?id=35&link=http://www.turkish-cuisine.org/osmanlidan-gunumuze-3/laz-mutfagi-35.html> adresinden elde edildi.
- Alyakut, Ö. (2016). Kültürel Ürünlerde Coğrafi İşaretleme Konusunun Medyaya Yansımaları. *Uluslararası Sosyal Araştırmalar Dergisi*, 9 (45), ss. 675-686.
- Alyakut, Ö., Polat Üzümcü, T. (2017). *Gastronomi Turizmi Bağlamında Kandıra Beslenme Kültürü ve Unutulmaya Yüz Tutmuş Lezzetleri Goncaaydın Köyü Örneği*. Sözel Bildiri Tam Metin. IV. Uluslararası Çoban Mustafa Paşa Kocaeli Tarihi ve Kültürü Sempozyumu Proceeding, ss.24-26.
- Alyakut, Ö. & Akpulat, A. N. (2020). *Kültür Turizmi Ekseninde Yaratıcı Turizm*. Tülay Polat Üzümcü (Ed.), Ankara: Pegem Yayıncılık.
- Ay, M. (2012). *Sapanca Gölü Havzası'nın Coğrafi Etüdü*. (Yayınlanmamış Yüksek Lisans Tezi). Marmara Üniversitesi, İstanbul, Türkiye.
- Beşirli, H. (2010). Yemek, Kültür ve Kimlik. *Millî Folklor*. Y. 22. S. 87, ss. 159-169.
- Çelik, T. (2021). Sapanca Gölü Efsanesi Bağlamında Şaman-Veli Geçişkenliği. Toküad Yayınları. file:///C:/Users/kou/Downloads/Sapanca_Golu_Efsanesi_Baglaminda_Saman_V.pdf adresinden elde edildi.
- Çelik, S., Curoğlu, Ö. B. & Sandıkçı, M. (2021). Bölgede Yaşayanların Yöresel Mutfak Kültürü İle İlgili Algısının Belirlenmesi: Sakarya İli Örneği. *Journal of Gastronomy, Hospitality and Travel*, 4 (2) ss. 626-636.
- Demir, M. T. (2006). *Sapanca'da Kırsal Yerleşim Özellikleri*. (Yayınlanmamış Yüksek Lisans Tezi). Sakarya Üniversitesi, Sakarya, Türkiye.
- Doğan, E., Sönmez, O., Utkucu, M. & Demir, İ. H. (2015). *Sapanca Gölü Havzasının Güneyindeki Derelerde 29-30 Eylül 2015 Tarihleri Arasında Meydana Gelen Taşkınların Değerlendirilmesine Ait Teknik Rapor*. Rapor No: 2015-01. T.C. Sakarya Üniversitesi Rektörlüğü Afet Yönetim Uygulama Ve Araştırma Merkezi Müdürlüğü, Sakarya.
- Erbil, K., Yılmaz, G. (2018). Kültürel Miras Bağlamında Sakarya İlinde Yaşayan Etnik Grupların Türk Mutfağına Katkıları. *Turizm Akademik Dergisi*, 5 (1), ss. 276-285
- Erek Ülgen, Ş. (2022). *Sakarya'da Göçmen Mutfağının Kültürel Kodları: Çerkes Mutfağı*. (Yayınlanmamış Yüksek Lisans Tezi). Karabük Üniversitesi, Karabük, Türkiye.
- Eriñç, S. (1949). Sapanca Gölü'nün Derinlik Haritası ve Morfometrisi, *Türk Coğrafya Dergisi*. Sayı: 11-12, 39-40. <https://dergipark.org.tr/tr/download/article-file/198651> adresinden elde edildi.
- Eşme Ayvası Görseli, <https://www.turkuazhaberajansi.com/esme-ayvasi-nedir-faydalari-nelerdir/>, Erişim: 17.12.2022
- Göni, M. (2011). Yöneticilerden Mesajlar, Kentsel Strateji Çalıştayı, MARKA Projesi. https://www.kentselstrateji.com/wp-content/uploads/V-28_Sapanca.pdf adresinden elde edildi.
- Gülen, L.; Demirbağ, E.; Çağatay, N.; Utkucu, M.; Yıldırım, E.; Yalçın, H. ve Yalamaz, B. (2014). *Sapanca Gölünün Ayrıntılı Batimetrisi, Genç Çökel İstifi, Aktif Yapısal Unsurları Vasıtasıyla Yakın Bölgesinin Sismojenik Davranışının İncelenmesi*. Türkiye Ulusal Jeodezi ve Jeofizik Birliği (TUJJB), Turkish National Union of Geodesy And Geophysics (TNUGG)
- Gürbüz, A., Güner, Ö. F. (2007 October 22-26). *Geomorphic Records Of Neotectonics at the Izmit Sapanca Corridor*, International Earthquake Symposium, Kocaeli, NW Turkey.
- Gürbüz, A. ve Güner, Ö. F. (2008). Sapanca Gölü'nün Oluşumu ve Beslenme Havzasının Hidrolojisi,

- Jeolojisi ve Depremselliği, *Sapanca Gölü'ne Bilimsel Açıdan Bakış* kitabı içinde. Hacer Okgerman, Gülşen Altuğ (Ed.). Türk Deniz Araştırmaları Vakfı (TÜDAV). Yayın No:29, Konak Yayınları, İstanbul
- Güveçte Alabalık Görseli. tr.foursquare.com/v/istanbuldere-alabalik-evi/4db3da765da3a76f4432d8f9?tipsPage=2 adresinden elde edildi.
- Ichijo, A. & Ranta, R. (2018). *Yemek ve Ulusal Kimlik: Gündelik Yaşamdan Küresel Siyasete*. Emrullah Ataseven (Çev.). İstanbul: Ayrıntı Yayınları.
- Kaçmaz, M. (2010). *Sapanca Gölü Havzası'nda Arazi Kullanımı ve Mekânsal Değişim*, (Yayınlanmamış Doktora Tezi). İstanbul Üniversitesi, İstanbul, Türkiye.
- Kartepe Turizm Rehberi. <https://turizm.kartepe.bel.tr/tr/icerikdetay/74/120/meyvecilik.aspx> adresinden elde edildi.
- Kartepe Belediyesi (2022). Kartepe Kestane Festivali, <https://kartepe.bel.tr/etkinlik/kartepe-kestane-festivali> adresinden elde edildi.
- Kartepe Belediyesi (2022). Kartepe Ayva Festivali. <https://kartepe.bel.tr/etkinlik/ayva-festivali> adresinden elde edildi.
- Küçükkömürler, S.; Şirvan Boran, N. & Sezgin Ceyhun, A. (2018). Dünyada ve Türkiye'de Gastronomi Turizmi, *International Journal of Tourism, Economic and Business Sciences*, 2(2), ss.78-85.
- MARKA (Doğu Marmara Kalkınma Ajansı) (2011). *Sapanca Gölü ve Havzası Yol Haritası "Ortak Gelecek"*. https://www.kentselstrateji.com/wp-content/uploads/V-28_Sapanca.pdf adresinden elde edildi.
- Narin, R. (2015, Nisan 3-5). *Osmanlı'dan Cumhuriyet'e Ağaç Denizi Kocaeli*, Uluslararası Kara Mürsel Alp ve Kocaeli Tarihi Sempozyumu – II, Bildiriler Kitabı, Kocaeli. ss.971
- Özer, Ş ve Yıldız, M. (2015). Geleneksel Kürt Mutfağı. <https://www.sehrivangazetesi.com/roportaj/nos-can-be-h22244.html> adresinden elde edildi.
- Özkan (2022). Sapanca'da Yapılacak En İyi 16 Şey. <https://blog.biletbayi.com/sapancada-yapilacak-seyler.html/> adresinden elde edildi.
- Roman Balığı Görseli. [https://duzcebeltur.com.tr/duzce-beltur-duzcenin-kultur-mutfaklari-kultur-aslari-roman-mutfagi/#:~:text=Roman%20Pilav%C4%B1%2C%20Roman%20kavurma%20\(%20ci%C4%9Fer,Tenekede%20Tavuk%20en%20me%C5%9Fhur%20yemekleridir](https://duzcebeltur.com.tr/duzce-beltur-duzcenin-kultur-mutfaklari-kultur-aslari-roman-mutfagi/#:~:text=Roman%20Pilav%C4%B1%2C%20Roman%20kavurma%20(%20ci%C4%9Fer,Tenekede%20Tavuk%20en%20me%C5%9Fhur%20yemekleridir) adresinden elde edildi.
- Sakarya Valiliği (2022). Sapanca Gölü. <http://www.sakarya.gov.tr/sapanca-golu> adresinden elde edildi.
- Sakarya İl Kültür ve Turizm Müdürlüğü (2022). *Kültürel Değerler*. <https://sakarya.ktb.gov.tr/TR-107105/el-sanatları.html> adresinden elde edildi.
- Sakarya İli Tabiat Turizmi Master Planı- 2013-2023-. <https://bolge1.tarimorman.gov.tr/Documents/menu-dosyalar/Do%C4%9Fa%20Turizmi%20Master%20Planlar%C4%B1/SAKARYA%20TTMP.pdf> adresinden elde edildi.
- Sakarya Yemek Kültürü: Sakarya Şehir Hafızası. https://sehirhafizasi.sakarya.edu.tr/?page_id=8314 adresinden elde edildi.
- Sabancı Dede Görseli. <https://medyabar.com/haber/2734681/sapanca-golunun-dogus-efsanesi> adresinden elde edildi.
- Sapanca Gölü. <http://www.sapanca.gov.tr/sapanca-golu1> adresinden elde edildi.
- Sapanca Gölü Konum ve Doğal Yaşam, <https://www.sapanca.com.tr/sapanca-golu-bilgileri/sapanca-golu/kategorisi> adresinden alındı.
- Sapanca Gölü Efsanesi. Yayın Tarihi: 15.02.2014 <http://www.gundem.be/haberler/turkiye/sapanca-golu-efsanesi/> adresinden elde edildi.
- Sapanca Kaymakamlığı (2022). İlçe Tarihçesi. <http://www.sapanca.gov.tr/ilce-tarihcesi> adresinden elde edildi.
- Sapanca Konaklama Rehberi, <https://www.sapancakonaklamarehberi.com/blog/sapancada-yapilacak-en-iyi-16-sey> adresinden elde edildi.
- Sarıtaş, S. (2022). Mitoloji İle İlgili Temel Kavramlar, Türkiye Bilimler Akademisi. https://acikders.tuba.gov.tr/pluginfile.php/2384/mod_resource/content/6/1.%20HAFTA.pdf adresinden elde edildi.

- Savaşkan, Y., Kınır, S. (2020). Sakarya İli Gastronomik Unsurlarının Coğrafi İşaret Kapsamında Değerlendirilmesi, *Alanya Akademik Bakış*, 4 (3), ss.939-961.
- Türk Patent Kurumu, Sakarya Coğrafi İşaretli Ürünleri. <https://ci.turkpatent.gov.tr/cografi-isaretler/liste?il=54> adresinden elde edildi.
- Uğurkan, E., Alyakut, Ö. (2020). Kültürel Çeşitliliğin Mısır Unu Kullanımına Etkisi: Kartepe Örneğinde Mısır Ununun Kimlikel Dönüşümü. *folk/ed. Dergisi*, 26 (1), ss.55-72
- Usta, S. ve Yaman, M. (2020). Çerkes Mutfağının Sürdürülebilirliği Üzerine Bir Araştırma: Sakarya İli Örneği. *Journal of Tourism and Gastronomy Studies*, 8 (2), ss.997-1015
- Uzun, A. (2010). Sapanca Gölü (Sakarya) Ornitofaunasının Biyoekolojisi. *SAÜ Fen Edebiyat Dergisi*, 12 (1), ss.1-14.
- Yılmaz, A. (2019). *Sakarya'daki Etnik Çeşitliliğin Mutfak Kültürü Fotoğraflarıyla Temsili*. (Yayınlanmamış Yüksek Lisans Tezi). Sakarya Üniversitesi, Sakarya, Türkiye.
- Yılmaz T. (2020). *Bölgesel Kalkınma Teorileri Kapsamında Bölgesel Kalkınmada Eko Turizmin Rolü: Sapanca Örneği*. (Yayınlanmamış Yüksek Lisans Tezi). Sakarya Uygulamalı Bilimler Üniversitesi Sakarya, Türkiye.
- Zengin, B., Öztürk, İ. (2013). Bölgesel Kalkınma Çerçevesinde Sakarya'da Yapılabilecek Turizm Faaliyetlerine İlişkin Bir Değerlendirme. Burhanettin Zengin (ED.). *Geçmişten Günümüze Sakarya Turizmine Akademik Bir Bakış* içinde (1. Baskı), Cilt 23. Sakarya: Sakarya Üniversitesi İşletme Fakültesi Turizm İşletmeciliği Bölümü Yayınları.

Kaynakça

- Ahipaşaoglu, Suavi (2006). *Turizmde Rehberlik*. Ankara: Gazi kitabevi.
- Ailawadi, K. L., & Keller, K. L. (2004). Understanding retail branding: Conceptual insights and research priorities. *Journal of Retailing*, 80, 331-342.
- Akyurt, H. (2008). *Turizm Bölgesine Yönelik Talebi Etkileyen Faktörlerden İmaj ve Çeşme Örneği*. Doktora Tezi. İzmir: Dokuz Eylül Üniversitesi.
- Bild, C., & Opp, C. (2013). Tourist typology research in protected areas, [Conference Paper]. *5th Symposium for Research in Protected Areas*, Mittersill.
- Boz, M., & Saçılık, M. Y. (2018). Kırsal turizm gelişiminde turist tipolojisinin seyahat alışkanlıkları açısından belirlenmesi: Çeşitli turist grupları üzerine karşılaştırmalı bir araştırma, *Uluslararası Sosyal ve Ekonomik Bilimler Dergisi*, 8 (1): 60-74.
- Bozok, D., Açıksozlü, Ö., Şahin, N., & Varol, İ. (2014). Turistlerin kişilik özellikleri ile postmodern turizme eğilimleri arasındaki ilişkiyi incelemeye yönelik bir araştırma - Balıkesir İli Örneği, *9th International Conference: New Perspectives in Tourism And Hospitality*, Burhaniye.
- Cooper, C. (2006). *Lakes as tourism destination resources*. [In:] Lake tourism, an integrated approach to Lacustrine Tourism Systems, C.M. Hall, T. Harkonen. Channel View Publications, pp. 27-42.
- Çakıcı, A. C., & Harman, S. (2006). Kuş gözlemciliğinin önemi: Türkiye'de kuş gözlemcilerinin profili. *Anatolia: Turizm Araştırmaları Dergisi*, 17(2), Güz: 161-168.
- Doğanlı, B. (2006). *Turizmde Destinasyon Markalaşması ve Antalya Örneği*, Süleyman Demirel Üniversitesi, İşletme Bölümü Doktora Tezi.
- Duman M. (2020). *Sapanca Gölü'nün Spor ve Rekreasyon Faaliyetlerine Yönelik Mevcut Durumunun ve İlgililerin Görüşlerinin Belirlenmesi*, Kocaeli Üniversitesi Sağlık Bilimleri Enstitüsü, Beden Eğitimi ve Spor Ana Bilim Dalı, Beden Eğitimi ve Spor Programı Yüksek Lisans Tezi, Kocaeli.
- Finlasyon, C.M., Storrs, M.J., Hall, R., & Bayliss, B. (1998). Management issues for Northern Australia Wetlands, www.environment.gov.au/ssd/publications/ssr/pubs/ssr148-part4.pdf, access: 20.11.2022.
- Güllülü, U., Bilgili, B., & Kara, F. (2009). Erzurum'daki Kobi sahip ve yöneticilerinin 2011 üniversitelerarası kış oyunlarını değerlendirmesi üzerine bir araştırma, *Gazi Üniversitesi Ticaret ve Turizm Eğitim Fakültesi Dergisi*, 1:44-62.
- <http://www.sapanca.gov.tr/>
- <https://turizm.kartepe.bel.tr/>
- <https://www.gezgezinsani.com/>
- <https://www.kulturportali.gov.tr/>
- İçli, G., & Vural, B.B. (2011). Kırklareli'nin sosyo-ekonomik kalkınmasında mekan (şehir) pazarlamasının rolü, *Trakya Üniversitesi Sosyal Bilimler Dergisi*, 13 (1): 140-154.
- Kotler, P., Asplund, C., Irving, R., & Donald, H. (1999). *Marketing Places Europe*, London: Pearson Education LTD.
- Kotler, P., Donalt, H., & Irving, R., (1993). *Marketing Places Attracting Investment, Industry, and Tourism to Cities, States and Nations*, New York: The Free Press.
- Kozak, M. A. ve Bahçe, A. S. (2009). *Özel İlgi Turizmi*, Ankara: Detay Yayıncılık.
- Kurleto, M. (2013). Sustainable management of lakes taking into consideration the tourism and nature conservation in Australia and New Zeland, *Polish Journal of Naturel Sciences, Abbrev.: Pol. J. Natur. Sc.*, 28(1): 91-106.
- Mitchell, B. (1990). *Integrated Water Management*. [In:] Integrated water management: International experiences and perspectives. Ed. B. Mitchell. U.K. London: Bel-Haven Press.
- Rainisto, S. K. (2003). *Success Factors Of Place Marketing: A Study Of Place Marketing In Nothern Europe and The United States*, Helsinki University of Technology, Institute of Strategy and International Business Doctoral Dissertations.
- Ranade, P.S. (2007). Managing lake tourism: challenges ahead, *Conference on Tourism in India, IIMK*, 15-17 May 2007.

Sezgin, M., & Köseoğlu, A. (2022). Turizm Sektöründe Markalaşma Analizler, Sorunlar, Çözümler, İstanbul: Eğitim Yayınevi.

Şekercioğlu, Ç. H. (2002). Impacts of birdwathcing on human and Avian Communities, *Enviromental Conversation*, 29 (3): 282-289.

Wade L. Hadwen, W.L. (2007). Lake tourism: An integrated approach to lacustrine tourism systems, *Annals of Tourism Research*, 34(2): 555–556.

www.hurriyet.com.tr

www.kocaeli.ktb.gov.tr

www.kocaeli.ktb.gov.tr

www.sakarya.gov.tr

www.sapanca.gov.tr

Yıldırğan, R., Batman, O., & Sarıışık, M. (2015). Sapanca'nın turistik destinasyon imajı üzerine bir alan araştırması, *İşletme Bilimi Dergisi*, 3 (2): 109-125.

Kaynakça

- Asan H., Yalçın H.M. ve Şimşek E. (2018). Sivas İli Kuş Gözlem Turizmi Potansiyelinin Değerlendirilmesi, *Akademik Sosyal Araştırmalar Dergisi*, 6 (74), 630-655.
- Bramwell B. ve Pomfret G. (2007). Planning for Lake and Lake Shore Tourism: Complexity, Coordination and Adaptation, *Anatolia*, 18:1, 43-66.
- Ceylan, S., Bulut, İ.(2019). Saldı Gölü özel çevre koruma bölgesinde turizm baskısı, koruma ve sürdürülebilirlik, *Türk Coğrafya Dergisi*(73), 7989. DOI: 19.17211/tcd.637091.
- Duman M. (2020). *Sapanca Gölü'nün Spor ve Rekreasyon Faaliyetlerine Yönelik Mevcut Durumunun ve İlgililerin Görüşlerinin Belirlenmesi*, Kocaeli Üniversitesi Sağlık Bilimleri Enstitüsü, Beden Eğitimi ve Spor Ana Bilim Dalı, Beden Eğitimi ve Spor Programı Yüksek Lisans Tezi, Kocaeli.
- Hall M.C. ve Harkönen T. (2006). *Lake Tourism: An Integrated Approach To Lacustrine Tourism Systems, Chapter 1: Lake Tourism: An Introduction To Lacustrine Tourism Systems*, Edited by Hall M.C. ve Harkönen T., Channel View Publications, USA.
- Kurnaz, A. ve Babür, T. E. (2018). Flora-Fauna ve Endemik Türlerin Ekoturizm Ürünü Olarak Kullanılması: Dağca Yöresi Örneği, *Mesleki Bilimler Dergisi*, 7 (2), 410-419.
- Kaçmaz M. (2010). *Sapanca Gölü Havzası'nda Arazi Kullanımı ve Mekânsal Değişim*, İstanbul Üniversitesi Sosyal Bilimler Enstitüsü, Coğrafya Anabilim Dalı, İstanbul.
- Kaçmaz, M. ve Döker, M.F. (2021). Sapanca Gölü Havzası'nda Arazi Kullanımı ve Mekânsal Değişim, *Coğrafi Bilimler Dergisi*, Turkish Journal of Geographical Sciences, 19(1), 161-194.
- Kaya A. (2020). Almanca Seyahatnameler (1850-1912) *Temelinde Türkiye'ye Dair Bir Kültür Rotası Önerisi*, Anadolu Üniversitesi Sosyal Bilimler Enstitüsü Turizm İşletmeciliği Anabilim Dalı, Doktora Tezi, Eskişehir.
- Özbek M. (2014). Turizm Amaçlı Su Altı ve Su Üstü Sportif Faaliyetler: Bugünü ve Geleceği, *Dokuz Eylül Üniversitesi Denizcilik Fakültesi Dergisi*, 6(29), 27-48.
- Özer, O. (2021). Kayseri hürmetçi sazlığının ornito turizm potansiyelinin değerlendirilmesi, *Journal of Hospitality and Tourism Issues*, 3 (1), 37-54.
- Uzun A. (2010). Sapanca Gölü (Sakarya) Ornitofaunasının Biyokolojisi, *SAÜ Fen Edebiyat Dergisi*, 2010-1, 1-14.
- Yılmaz A. (2018). *Turizm Coğrafyası kitabı içerisinde 2. Bölüm: Coğrafya ve Turizm*, Editör: Prof. Dr.Semra Günay Aktaş, Anadolu Üniversitesi Yayını No: 3330, Açıköğretim Fakültesi Yayını No: 2189, Eskişehir.
- Yılmaz T. (2020). *Bölgesel Kalkınma Teorileri Kapsamında Bölgesel Kalkınmada Eko Turizmin Rolü: Sapanca Örneği*, Sakarya Uygulamalı Bilimler Üniversitesi Lisansüstü Eğitim Enstitüsü Yüksek Lisans Tezi, Sakarya.
- İnternet Kaynakçası**
- İhlas Haber Ajansı/ Yusuf Ersoy,(2022), <https://www.haberler.com/guncel/ortalama-1-milyon-200-bin-su-kusu-bu-calismalarla-14717654-haberi/> adresinden elde edildi.
- ORMANYA;(2022), <https://www.ormanya.com/> adresinden elde edildi.
- Sapanca Kaymakamlığı,(2022), <http://www.sapanca.gov.tr/sapanca-golu1> adresinden elde edildi.
- Sapanca Gezilecek Yerler,(2022), <https://yoldaolmak.com/sapanca-gezilecek-yerler.html> adresinden elde edildi.
- Sapanca Gölü,(2022), <https://www.neredekal.com/sapanca-golu-gezilecek-yer-detay/> adresinden elde edildi.
- Sapanca Gölü,(2022), <https://www.gezgezinsani.com/sapanca-golu/> adresinden elde edildi.
- AA, (2022), <https://www.aa.com.tr/tr/cevre/sapanca-golunde-su-seviyesi-son-7-yilin-zirvesine-ulas-ti/2538815> adresinden elde edildi.
- AA,(2022), <https://www.aa.com.tr/tr/spor/sakarya-kurek-kano-tesisi-su-sporlari-merkezi-konumunda-1921981> adresinden elde edildi.
- Türkiye'nin En Mutlu Şehirleri,(2022), <https://www.ntv.com.tr/galeri/seyahat/turkiyenin-en-mutlu-sehirleri-belli-oldu,BfC542-3gUy7mZswZHjaBQ/LHIJB9WvokEERQAVeOudDg> adresinden elde edildi.
- Sapanca Gölü,(2022), <https://www.hurriyet.com.tr/seyahat/sapanca-golu-nerede-ve-hangi-sehirde-sapanca-golu-olusumu-ozellikleri-derinligi-buyuklugu-ve-efsanesi-41534966> adresinden elde edildi.
- Coğrafya Terimleri Sözlüğü,(2022), <https://www.cografya.gen.tr/sozluk/gol-3.htm>, adresinden elde edildi.

- Wikipedi, (2022), <https://tr.wikipedia.org/wiki/G%C3%B6l> adresinden elde edildi.
- Diyadinnet,(2022), <https://www.diyadinnet.com/bilgi-1359-gol> adresinden elde edildi.
- Sapanca Gölü,(2022), https://tr.wikipedia.org/wiki/Sakarya#/media/Dosya:Sapanca_Lake.jpg adresinden elde edildi.
- Sapanca Gölü,(2022), <https://ikitekercockgezer.com/sapanca-golu/> adresinden elde edildi.
- Kartepe Sukaypark(2022), <https://turizm.kartepe.bel.tr/tr/icerikdetay/172/264/kartepe-sukay-park.aspx> adresinden elde edildi.
- Sakarya İl Kültür ve Turizm Müdürlüğü,(2022), <https://sakarya.ktb.gov.tr/TR-172102/kartepe-turu-15-ocak-2017.html> adresinden elde edildi.
- Sakarya İl Kültür ve Turizm Müdürlüğü,(2022), <https://sakarya.ktb.gov.tr/TR-164365/sapanca-cataalkaya-vadisi-doga-yuruyusu-16-ekim-2016.html> adresinden elde edildi.
- Sakarya İl Kültür ve Turizm Müdürlüğü, (2022), <https://sakarya.ktb.gov.tr/TR-209062/sapanca-aksam-turu-15-mayis-2018.html> adresinden elde edildi.
- Kültür Portalı, (2022), <https://www.kulturportali.gov.tr/turkiye/sakarya/turizmaktiviteleri/> adresinden elde edildi.
- Triatlon, (2022), <https://www.triatlon.org.tr/triatlon-nedir-nasil-yapilir.html> adresinden elde edildi.
- Kartepe Belediyesi Su Kayağı, (2022), <https://turizm.kartepe.bel.tr/tr/icerikdetay/99/41/su-kayagi.aspx> adresinden elde edildi.
- Çataalkaya Vadisi, <https://tr.wikiloc.com/gezi-yuruyus-rotalari/cataalkaya-vadisi-35519175> adresinden elde edildi.
- Sapanca Çataalkaya Vadisi Doğa Yürüyüşü, (2022), <https://sakarya.ktb.gov.tr/TR-164365/sapanca-cataalkaya-vadisi-doga-yuruyusu-16-ekim-2016.html> adresinden elde edildi.
- Türkiye Dağ Bisikleti Rotaları, (2022), <https://www.redbull.com/tr-tr/turkiye-en-iyi-dag-bisikleti-rotalari> adresinden elde edildi.
- Tatil Sapanca, (2022), <https://tatilsapanca.com/tur-19-atv-safari.html> adresinden elde edildi.
- Meşelik Park, (2022), <https://www.tatilsepeti.com/meselik-park-bungalov?ara=oda:2> adresinden elde edildi.
- Sakarya Tüplü Dalış Eğitimi, (2022), <https://www.aktivido.com/tr-tr/dalis/sakaryada-tuplu-dalis-egitimi-1-yildiz--1705> adresinden elde edildi.
- Dalış Meraklılarının Gözdesi, (2022), <https://www.denizhaber.net/sapanca-dalis-meraklilarin-gozdesi-haber-50629.htm> adresinden elde edildi.
- Maşukiye’de Gezilecek Yerler, (2022), <https://www.enuygun.com/bilgi/masukiye-de-gezilecek-yerler/>
- Vadi Zipline Maşukiye, (2022), <https://www.facebook.com/masukiyevadizipline/> adresinden elde edildi.
- Maşukiye Masalköy, (2022), <https://gezentianne.com/masukiye-masalkoy-macera-park-ve-ucan-bisiklet/> adresinden elde edildi.
- Natura Sapanca Outdoor Aktivite, (2022), <https://sapancaguide.com/s/natura-sapanca-outdoor-aktivite/> adresinden elde edildi.
- Sakarya Paintball, (2022), <https://www.sakaryapaintball.com/> adresinden elde edildi.
- Özkum Macera Parkı, (2022), <https://www.facebook.com/sapanca.macera/> adresinden elde edildi.
- Kartepe Eşme Ayva Festivali, (2022), <https://www.sakaryadanhaber.com/haber/12431086/kartepedesme-ayva-festivali-duzenlendi> adresinden elde edildi.
- Kartepe Çocuk Şenliği, (2022), <https://www.metropoltv.net/kartepe-de-cocuk-senligi/> adresinden elde edildi.
- Sapanca Otel, (2022), <https://www.eliteworldhotels.com/tr/oteller/elite-world-grand-sapanca> adresinden elde edildi.
- Bakanlık Belgeli Tesisler, (2022), <https://www.ktb.gov.tr/genel/searchhotelgenel.aspx?lang=tr> adresinden elde edildi.
- Coral Travel, (2022), <https://www.coralatil.com/elite-world-grand-sapanca-hotel> adresinden elde edildi.
- NG Sapanca Otel, (2022), <https://www.nghotels.com.tr/sapanca/tr/hakkimizda> adresinden elde edildi.
- Triatlon, (2022), https://tr.wikipedia.org/wiki/Triatlon#/media/Dosya:Tri_swim_bike_run.jpg adresinden elde edildi.
- Kartepe Turizm Rehberi,(2022), <https://turizm.kartepe.bel.tr/tr/aktivitedetay/34/24/kus-gozlemciligi.aspx> adresinden elde edildi.
- Kıyıda Balık Avı Meraları, (2022), <https://www.facebook.com/balik.avi.meralari/posts/2768682759814034/> adresinden elde edildi.

Kaynakça

- Akbulut Özpınar, G., & Ünsal, Ö. (2018). Yukarı Kızılırmak Kültür Ve Doğa Yolu I. Etap (Sivas-Zara). *Atatürk Üniversitesi Sosyal Bilimler Enstitüsü Dergisi*, 22, 2173-2193.
- Akpınar, E., & Akbulut, G. (2007). Hafik Gölü ve Çevresinin Turizm Olanakları. *Erzincan Eğitim Fakültesi Dergisi*, 1(9), 1-24.
- Akpınar, E., & Akbulut, G. (2007). Hafik Gölü ve Yakın Çevresinin Turizm Olanakları. *Erzincan Eğitim Fakültesi Dergisi*, 9(1), 1-24.
- Alaeddinoğlu, F., & Can, A. S. (2011). Identification and Classification of Nature-Based Tourism Resources: Western Lake Van basin, Turkey. *Procedia Social and Behavioral Sciences*, 198-207.
- Asan, H. (2018). Kış Turizmi Kapsamında Buz Altı Dalış Turizminin Geliştirilmesi: Sivas İli Örneği. *Uluslararası Sivas Turizm Kongresi*, (s. 70-77). Sivas.
- Çevre Envanteri Dairesi Başkanlığı. (2004). Türkiye Çevre Atlası. Ankara: T.C. Çevre ve Orman Bakanlığı.
- Biçer, R. (2021). Medeniyet Değerlerimiz Doğa ve Çevre. İstanbul.
- Bozkurt, S. G. (2016). Gürün (Sivas) İlçesinin Rekreasyon Kaynaklarının Belirlenmesi Ve Değerlendirilmesi. *İstanbul Üniversitesi Orman Fakültesi Dergisi*, 66(1), 318-328.
- Bozkurt, S. G. (2019a). Gürün (Sivas) İlçesi Gökpınar Gölü ve Çevresinin Rekreasyon Potansiyelinin Belirlenmesi. *Turkish Journal of Landscape Research*, 2(1), 29-39.
- Bozkurt, S. G. (2019b). Gürün İlçesinin Ekoturizm Potansiyelinin İncelenmesi. *Iğdır Üniversitesi Fen Bilimleri Enstitüsü Dergisi*, 9(4), 2255-2265.
- Çelik Çanga, A. (2020). Tuz Gölünde Rekreasyonel Turizm Olanaklarının Belirlenmesi. *Atatürk Üniversitesi Ziraat Fakültesi Dergisi*, 51(1), 21 - 31.
- Çetin, T. (2010). Cumalıkızık Köyünde Kültürel Miras ve Turizm Algısı. *Milli Folklor*, 181-190.
- Cooper, C. (2006). Lake Tourism: An Integrated Approach to Lacustrine Tourism Systems. 32, s. 27-42. Channel View Publications.
- Demirtaş, S., & Bunsuz, H. (2021). Anadolu Türk Efsanelerinde Cimrilik. *Selçuk Üniversitesi Sosyal Bilimler Enstitüsü Dergisi*, 1-9.
- Diñer, F. İ., & Ertuğral, S. M. (2000). Kültürel Mirasın Korunması ve İstanbul İlindeki Tarihi Yapıların Turizm Amaçlı Kullanımı Üzerine Bir Deneme. *Anatolia: Turizm Araştırmaları Dergisi*, 69-78.
- Dokulil, M. T. (2014). Environmental Impacts of Tourism on Lakes. In *Eutrophication: Causes, Consequences and Control*, (s. 81-88).
- Hâgvar, S. (1994). Preserving the Natural Heritage: The Process of Developing Attitudes. *Ambio*(23), 515-518.
- Hall, C. M., & Härkönen, T. (2006). Lake Tourism: An Integrated Approach to Lacustrine Tourism Systems. 32, s. 3-26. Channel View Publications.
- Hall, C. M., & Härkönen, T. (2006). Research Agendas and Issues in Lake Tourism: From Local to Global Concerns. (s. 223-233). Channel View Publication.
- ILEC. (2005). *Managing Lakes and their Basins for Sustainable Use: A Report for Lake Basin Managers and Stakeholders*. Kusatsu, Japan: International Lake Environment Committee Foundation.
- Issi, Y. (2011). Türkiye Turizminin Yapay ve Doğal Çevre Üzerindeki Etkileri. *İstanbul Üniversitesi İktisat Fakültesi Mecmuası*, 47(1-4), 115-131.
- Karakuzulu, Z., & Atnur, G. (2007). Kültür Coğrafyası Açısından Bir İnceleme: Tortum, Çıldır Ve Tödürge (Demiryurt) Gölleri. *A.Ü. Türkiyat Araştırmaları Enstitüsü Dergisi*, 157-167.
- Karamızrak, B. (2020). Doğa Ve Kamp Turizmi: Ağrı Balık Gölü Örneği. *Ağrı İbrahim Çeçen Üniversitesi Sosyal Bilimler Enstitüsü Dergisi*, 6(2), 311 - 327.
- Öztaş, K., & Karabulut, T. (2007). Turistik Destinasyon Oluşturma Potansiyeli Açısından Göller Yöresinin Önemi. *Selçuk Üniversitesi Karaman İktisadi ve İdari Bilimler Fakültesi Dergisi*(12), 128-137.
- Puczko, L., & Rätz, T. (2000). Tourist and Resident Perceptions of the Physical Impacts of Tourism at Lake Balaton, Hungary: Issues for Sustainable Tourism Management. *Journal of Sustainable Tourism*, 8(6), 458-478.

- Şenol, E. (2018). Boraboy Gölü (Amasya) Ve Çevresinin, Rekreasyon Amaçlı Kullanımdan Kaynaklanan Başlıca Sorunları. *Doğu Coğrafya Dergisi*, 23(39), 95-112.
- Sun, H., & Chen, X. (2011). Research on Status and Problems of Environment of Mountain's Lake Tourism Attractions in Xinjiang. *Advanced Materials Research*, 187, 767-770.
- Temurçin, K., Atayeter, Y., & Tozkoparan, U. (2019). Salda Gölü ve Çevresinin Turizm Potansiyeli ve Yeşilova İlçesi'nin Sosyo-Ekonomik Yapısına Etkisi. *Süleyman Demirel Üniversitesi Fen-Edebiyat Fakültesi Sosyal Bilimler Dergisi*, 2(47), 40-63.
- Tuncer, M., & Fırat, E. (2017). Tuz Gölü'nün Turizm Potansiyeli ve Bölge Ekonomisine Etkisine Yönelik Nitel Bir Araştırma: Şereflikoçhisar Uygulaması. *Aksaray Üniversitesi İktisadi ve İdari Bilimler Fakültesi Dergisi*, 9(3), 63-72.
- Warren, R. (1988). Lake Maintenance brings quality recreation. *Parks and Recreation*, 38-40.
- Yeşil, P., Yeşil, M., & Yılmaz, H. (2008). Jeolojik Miras Alanlarının Alternatif Turizm Kapsamında Değerlendirilmesi: Balıca Mağarası Örneği. *Atatürk Üniversitesi Ziraat Fakültesi Dergisi*, 39(2), 241-248.

İnternet Kaynakları

- Gökpinar Gölü Efsanesi. (t.y). <http://www.gurun.gov.tr/gurun-gokpinar#:~:text=Halk%20aras%C4%B1nda%20G%C3%B6kpinar%C4%B1n%20olu%C5%9Fumu,al%C4%B1r%20ve%20kar%C5%9F%C4%B1%20yamaca%20ge%C3%A7er.> adresinden elde edildi.
- Doğal Mirasın Korunması. (2009). <https://uis.unesco.org/node/3080255> adresinden elde edildi.
- Gökpinar Gölü. (2021, Nisan 02). <https://www.aa.com.tr/tr/yasam/sivasin-dogal-akvaryumu-gokpinar-golu-her-mevsim-ziyaretcilerini-agirliyor/2196017#> adresinden elde edildi.
- Doğal Sit-Nitelikli Doğal Koruma Alanı. (2021, Mart 09). <https://sivas.csb.gov.tr/ilimiz-gurun-ilcesi-gokpinar-golu-dogal-sit-alani-bakanlik-makaminin-09.03.2021-tarihli-ve-e.471414-sayili-olur-u-ile-dogal-sit-nitelikli-dogal-koruma-alani-olarak-tescil-edilmistir.-duyuru-414725> adresinden elde edildi.
- Tödürge Gölü. (2021, Mart 11). <https://www.kulturportali.gov.tr/turkiye/sivas/gezilecekyer/todurge-golu> adresinden elde edildi.
- Nitelikli Doğal Koruma Alanı. (2021, Mayıs 21). <https://tvk.csb.gov.tr/sivas-todurge-golu-tescil-ilani-duyuru-415659> adresinden elde edildi.
- Hafik Gölü. (2021, Mart 11). <https://www.kulturportali.gov.tr/turkiye/sivas/gezilecekyer/hafk-golu-pilir-hoyuk> adresinden elde edildi.
- Gökpinar Gölü (2022, Mayıs 02). <https://www.kulturportali.gov.tr/turkiye/sivas/gezilecekyer/gokpinar-golu> adresinden elde edildi.
- Tödürge Gölü. (t.y). <http://www.zara.gov.tr/todurge-golu> adresinden elde edildi.
- Tödürge Gölü Flora ve Fauna. (t.y). <https://bolge15.tarimorman.gov.tr/Menu/66/Todurge-Golu-Sulak-Alani> adresinden elde edildi.

Kaynakça

- Atar, E. & Kopar, İ., (2020). *Tortum Çayı Havzası'nın (Erzurum-Artvin-KD Türkiye) Potansiyel Jeosit Destinasyonları ve Bunların Jeoturizm Açısından Kaynak Değer Analizi*, (Editörler: S. Birinci, Ç. K. Kaymaz, & Y. Kızılkın) *Coğrafi Perspektifle Dağ ve Dağlık Alanlar (Sürdürülebilirlik-Yönetim-Örnek Alan İncelemeleri)* (s. 101-131). İstanbul: Kriter Yayınevi.
- Budaqov, B. A. *Hâce Gıyâseddîn Hümâmeddîn Muhammed b. Hâce Celâleddîn Muhammed el-Hüseynî Qeybullayev, Q. A.* (2002), Gürcistan'da Türkmensali Toponimlerin İzahlı Lügatı. Bakü.
- Clavijo, R. G. (2008), *Timur'un Hayatı: Kadiz" den Semerkant" a Seyahatler*. Çev: Zeynep Ertan, İstanbul.
- EVLİYA ÇELEBİ (1966), *Seyahatname I-II*. Sadeleştirenler: Tevfik Temel Kuran ve Necati Aktaş. İstanbul.
- Gülensoy, T. & Küçüker, P. (2015), *Eski Türk -Moğol Kişi Adları Sözlüğü*, İstanbul.
- Handmir (1333h.ş.), Hâce Gıyâseddîn Hümâmeddîn Muhammed b. Hâce Celâleddîn Muhammed el-Hüseynî (941/1535), Târih-i Habîbü" s-Siyer fî Ahbâr-i Efrâdı Beşer, 2.Cilt, (Nşr. Muhammed Debîr Siyâkî), Kitâbfürûş-i Hayyâm, Tahran.
- Hudson, H. E., Brown, C. B., Shaw, H.B., & Longwell, J. S. (1949). Effect of Land Use on Reservoir Siltation, J. Am. Water Works Assoc., Page: 913– 932
- Kaymaz, Ç. K., Birinci, S., & Camcı, A. (2017). Sürdürülebilir Turizm Açısından Uzundere Sakin (Cittaslow) Şehri, Al-Farabi 1st International Congress On Social Sciences (s.1000-1026). Gaziantep: Institution Of Economic Development And Social Researches.
- Kazvîni, (Muhammed Yusuf Vâle İsfahan - i Kazvîni). (1379 h.ş.) Huld - i Berin (Tarih - i Timurîyân ve Türkmânân), Mîrâs - ı Mektûb, Tahran.
- Kırzioğlu, F. (1992), Yukarı Kür ve Çoruh Boylarında Kıpçaklar İlk Kıpçaklar (M.Ö. VII. - M.S. VI. yy.) ve Son Kıpçaklar (1118 - 1195) ile Ortodoks - Kıpçak Atabekler Hükümeti (1267 -1578) Ahıska/ Çıldır Eyaleti Tarihi'nden),Ankara: Türk Tarih Kurumu Basımevi
- Kopar, İ. & Çakır, Ç. (2015). Tortum Çayı Havzası'nda (Erzurum-Artvin) Donmuş Şelale-Çağlayan Tırmanışları ve Bunun Kış Turizmi Bakımından Önemi. *Doğu Coğrafya Dergisi*, 20 (33), 63-90.
- Kopar, İ. & Sevindi, C. (2013). Tortum Gölü Havzası'nın Doğal Ortam Özellikleri. Tortum Gölü'nün (Uzundere-Erzurum) Güneybatısında Aktüel Sedimentasyon ve Siltasyona Bağlı Alan-Kıyı Çizgisi Değişimleri. *Türk Coğrafya Dergisi*.
- Mirhand, ((Mîr Seyyîd Hamîdeddîn Muhammed b. Seyyid Burhâneddîn Hâvendşâh b. Kemâleddîn Mahmûd el-Belhî). (1358). *Ravzatu"s-Safâ fî Sireti"l-Enbiyâ ve"l- Mülûk ve"l Hulefâ*, (Nşr. Abbâs Zeryâb). (I. Ciltte I- VI ciltler), İntişarat -ı İlmi, Tahran.
- Newton, I. (2008). *The Migration Ecology of Birds*. Academic Press, London.
- Olson, D. M., Dinerstein, E., Wikramanayake, E. D., Burgess, N. D., Powell, G. V. N., Underwood, E. C., D'amico, J. A., Itoua, I., Strand, H. E., Morrison, J. C., Loucks, C. J., Allnutt, T. F., Ricketts, T. H., Kura, Y., Lamoreux, J. F., Wettengel, W. W., Hedao, P., & Kassem, K. R. (2001). "Terrestrial ecoregions of the world: a new map of life on Earth", *Bioscience* 51(11):933-938.
- Petts, G. E. & Gurnell, A. M. (2005). Dams and Geomorphology: Research Progress and Future Directions, Elsevier Science B.V., *Geomorphology* 71: 27-47.
- Sevindi, C. & Kaya, G. (2019). Kuş Gözlemciliği Turizmi Açısından Tortum Gölü Sulak Alanı (Uzundere- Erzurum). *Atatürk Üniversitesi Sosyal Bilimler Enstitüsü Dergisi*, 23 (Özel Sayı) , 2203-2218.
- Seyidoğlu, B. (1997- 2018). Erzurum Efsaneleri, Dergah Yay. Erzurum Kitaplığı, Erzurum Büyükşehir Belediyesi Yayını.
- Konyalı, İ. H. (1960). *Abideleri ve Kitabeleri ile Erzurum Tarihi*, Erzurum Tarihini Araştırma ve Tanıtma Derneği Yayınları, 2, İstanbul.
- Şami, N. (1987), *Zafername*, Çev. Necati Lugal. Ankara.
- Yezdi, Ş. A. (1887), *Zafername I-II*. (Çev. M. Abbas), Calcuta.
- WWF. (2006). An Ecoregional Conservation Plan for the Caucasus. Tbilisi.

Elektronik Kaynaklar

- Festival,(2022), <https://www.beykoz.edu.tr/icerik/2608-tortum-golu-doga-ve-su-sporlari-festivalinde-ikinci-olduk> adresinden elde edildi.
- Tortum Gölü (2022),<https://goller.gen.tr/tortum-golu.html> adresinden elde edildi.
- Tortum Gölü (2022),<https://www.bisorubicevap.com/bi-n/nerede/tortum-golu-nerede-tortum-golu-nerasil-gidilir> adresinden elde edildi.
- Tortum Gölü (2022),<https://www.haberturk.com/tortum-golu-turizme-kazandirilacak-1841769/13> adresinden elde edildi.
- Tortum Gölü (2022),<https://tr.wikipedia.org/wiki/Tortum> adresinden elde edildi.
- Tortum Gölü (2022),<https://www.karadeveci.com/turkiye/tortum-golu-erzurum/> adresinden elde edildi.
- Tortum Gölü (2022),<https://www.kulturportali.gov.tr/turkiye/erzurum/gezilecekyer/tortum-golu> adresinden elde edildi.
- Tortum Gölü (2022), <https://www.ntv.com.tr/galeri/seyahat/turkiyenin-en-buyugu-tortum-golu-seyir-terasina-yogun-ilgi>, adresinden elde edildi.
- Tortum Gölü (2022),<https://www.kulturportali.gov.tr/turkiye/erzurum/kulturatlasi/tortum-golu-efsanesi> adresinden elde edildi.
- Tortum Şelalesi, (2022), <https://www.gazeteguncel.com/tortum-selalesi-hesten-kurtuldu-yapilasmadan-kurtulamadi-115460h.htm> (Yusuf Yavuz-turizmhaberleri.com- Antalya 15 Haziran 2020) adresinden elde edildi.
- Tortum Şelalesi, (2022), <https://www.mynet.com/galeri/unesco-nun-dunya-mirasi-na-aday-gosterildi-tortum-selalesi-turistlerin-gozdesi-190101183177/1> adresinden elde edildi.

Kaynakça

- Acar, Y. (2017). The Future of Salt Lake Basin and Evaluation The Context of Sustainable Destination Management as an Attractiveness. *Aksaray Üniversitesi İktisadi ve İdari Bilimler Fakültesi Dergisi*, 9(4), 11-18.
- Adıgüzel, N., Byfield, A., Duman, H. ve Vural, M. (2005). Tuz Gölü ve Stepleri, *Türkiye'nin 122 Önemli Bitki Alanı* (Ed. N. Özhatay, A. Byfield ve S. Atay): 289-292, WWF Türkiye (Doğal Hayatı Koruma vakfı) yayını, İstanbul.
- Avanoğlu, O. (2022). Tuz Gölü ve Efsanesi, <https://www.gazetelanya.com/tuz-golu-ve-efsanesi-makale,50511.html>, Erişim Tarihi: 03.12.2022.
- Avcı, M., Avcı, S. (2014). “*Yerşekilleri*”, *Resimli Türkiye Florası Cilt 1* (Ed: A. Güner ve T. Ekim): 17-27. İş Bankası Kültür Yayınları, İstanbul.
- Aytüre, S. (2019). Tuzgölü ve Çevresi Kırsal Turizm Potansiyeli, 4. *International Conference The West of East The East of West 2019*, Proceeding Book, 125-134.
- Ayva, A. (2019). Efsanelere Göre Anadolu'daki Göllerin Adları. *Selçuk Üniversitesi Türkiyat Araştırmaları Dergisi*, (45), 237-249.
- Bağışkan, T. (1997). Kıbrıs Efsanelerinde Taş Kesilme Motifi, *Halk Bilimi* (Kıbrıs), S 4: 46-47.
- Bloch, M. R. (1963). The Social Influence of Salt. *The Scientific Monthly*, Vol. 70, No. 3, 157- 164.
- Büyük Larousse Sözlük ve Ansiklopedisi XXII. Cilt, Milliyet Yayınları.
- Casal, U. A. (1958). Salt. *Monumenta Nipponica*, Vol. 14, No. 1/2, 61-90.
- Ceylan, S. (2021). Son Dönemde “Kesin Korunacak Hassas Alan” Olarak Koruma Altına Alınan Göller ile Tuz Gölü'nün Koruma Sınırındaki Değişiklikler Üzerine Bir Değerlendirme. *Uluslararası Sürdürülebilir Turizm Kongresi Genişletilmiş Özet Bildiri Kitabı* 12-14 Kasım 2021 (Çevrimiçi) Bingöl-Ordu.16-23.
- Çanga, A. Ç. (2020). Tuz Gölünde Rekreatif Turizm Olanaklarının Belirlenmesi. *Atatürk Üniversitesi Ziraat Fakültesi Dergisi*, 51 (1): 21-31.
- Çevre, Şehircilik ve İklim Değişikliği Bakanlığı (2022). Tuzgölü Özel Çevre Koruma Bölgesi, <https://ockb.csb.gov.tr/tuzgolu-ozel-cevre-koruma-bolgesi-i-2756>, Erişim Tarihi: 03.12.2022
- Darbyshire, G., Mitchell, S., Vardar, L. (2000). The Galatian Settlement in Asia Minor. *Anatolian Studies*, 50, 75-98.
- Ekim, T., Güner, A. (2000). The Floristic Richness of Turkey, *Curtis's Botanical Magazine*, 17 (2): 48-59.
- Er, H., Meral, R., Kuşlu, Y. (2021). Tuzlu Toprakların Halofit Bitkiler Kullanarak Fitoremediasyon Yöntemiyle İyileştirilmesi Olanaklarının Değerlendirilmesi. *Turkish Journal of Scientific Reviews*, 14(2). 101-110.
- Erdem, B. (2021). Sosyal Medya Pazarlaması, İçinde: *Pazarlamada Güncel Yaklaşımlar*, (Editörler: Alper Ateş, Bilal Erdem) Eğitim Yayınevi ss. 69-80. Konya.
- Gülen, A. (2021). Tuz Gölünde Ölen Flamingolar Dünyayı Derinden Sarstı. <https://www.sozcu.com.tr/2021/dunya/tuz-golunde-olen-flamingolar-dunyayi-derinden-sarsti-6558669/>, Erişim Tarihi: 03.12.2022.
- Hasanuzzaman, M., Nahar, K., Alam, M., Bhowmik, P. C., Hossain, M.A., Rahman, M. M., Prasad, M. N. V., Ozturk, M., Fujita, M. (2014). Potential use of halophytes to remediate saline soils. *Hindawi Publishing Corporation BioMed Research International Volume*, Article ID 589341, 12 pages (1-12).
- <https://www.haberturk.com/gundem/haber/749595-bu-da-ciplak-ayakla-yurume-turizmi>, Erişim Tarihi:01.12.2022.
- İznic, E. (2011). İmparator Diocletianus'un “Tavan (En Yüksek) Fiyatlar Fermanı” “Edictum de pretiis Rerum Venalium”. *Ankara üniversitesi Dil Tarih-Coğrafya Fakültesi Tarih Bölümü Araştırmaları Dergisi*, Cilt. 30, Sayı. 49, 97-130.
- Kılıç, A. M., Uyanık, E. (2001). Tuz Gölü'nde Oluşan Kirlenmenin Göl Üzerindeki Etkilerinin Araştırılması. 4. *Endüstriyel Hammaddeler Sempozyumu*, 118(19), 135-145.

- Kılıç, Ö., Kılıç, A. M., Uyanık, E. (2001). Tuz Gölü'nden Tuz Yan Ürünleri Üretimini/Araştırılması. *4. Endüstriyel Hammaddeler Sempozyumu 118-19 Ekim*, İzmir, Türkiye, 4, 316-322.
- Koday, S. (1999). Tuz Gölü Tuzlaları. *Marmara Coğrafya Dergisi*, (2), 128-149.
- Köylü, M. K. (2015). Şereflikoçhisar'ın Pırlıtlı İncisi Tuz Gölü'nün İlçe Ekonomisine ve Tanıtımına Katkıları Üzerine Bir Değerlendirme. *Toros Üniversitesi İİSBF Sosyal Bilimler Dergisi; Cilt 2, Sayı 4. 105-116*.
- Köylü, M. K. (2017). Tuz Gölü'nün Finansal Yatırım Değeri ve Ekonomik Büyümeye Katkısı, *International Journal of Academic Value Studies (Javstudies)*, Vol:3, Issue:15; pp:127-137
- Özbey, B. G., Kurt, L., Bölükbaşı, A., Özdeniz, E., Özcan, A. U. (2015). Ereğli Sazlıkları'nın Floristik Çeşitlilik ve Bitki Dinamizmi Açısından Araştırılması (Ereğli/KONYA). *Kastamonu University Journal of Forestry Faculty*, 15(1), 49-57.
- Özsayın, E., Gürbüz, A., Kuzucuoğlu, C., Erdoğan, B. (2019). Salted Landscapes in the Tuz Gölü (Central Anatolia): The End Stage of a Tertiary Basin. In *Landscapes and landforms of Turkey* (pp. 339-351). Springer, Cham.
- Tuncer, M., Fırat, E. (2017). Tuz Gölü'nün Turizm Potansiyeli ve Bölge Ekonomisine Etkisine Yönelik Nitel Bir Araştırma: Şereflikoçhisar Uygulaması. *Aksaray Üniversitesi İktisadi ve İdari Bilimler Fakültesi Dergisi*, 9(3), 63-72.
- URL-1: Erişim Tarihi: 03.12.2022, <https://www.hurriyet.com.tr/seyahat/turkiyenin-flamingo-cennetine-turist-akini-40931252>, adresinden elde edildi.
- URL-2: Erişim Tarihi: 03.12.2022 , <https://www.sozcu.com.tr/2021/dunya/tuz-golunde-olen-flamingolar-dunyayi-derinden-sarsti-6558669/> adresinden elde edildi.
- URL-3: Erişim Tarihi: 10.12.2022. <https://www.trthaber.com/haber/yasam/turistlerin-gozdesi-tuz-golunu-flamingolar-susluyor-380535.html> adresinden elde edildi.
- URL-4: Erişim Tarihi: 10.12.2022. , <https://www.birgun.net/haber/tuz-golu-kuculuyor-347432> adresinden elde edildi.
- Uslu, A. N., Kırmacı, H. A. (2021). Gastronomi Turizmi Çerçevesinde Nogay Yemek Kültürünün ve Yemeklerinin İncelenmesi: Konya Örneği. *Uluslararası Türk Dünyası Turizm Araştırmaları Dergisi*, 6(2), 237-257.

TÜRK SİNEMASI'NDA FANTASTİĞİN DÖNÜŞÜMÜ:
DELEUZEYEN BİR YAKLAŞIM

FİLİZ ERDOĞAN TUĞRAN

EĞİTİM
yayınevi

TÜRK SİNEMASI'NDA FANTASTİĞİN DÖNÜŞÜMÜ: DELEUZEYEN BİR YAKLAŞIM

Filiz Erdoğan Tuğran

Genel Yayın Yönetmeni: Yusuf Ziya Aydoğan (yza@egitimyayinevi.com)

Genel Yayın Koordinatörü: Yusuf Yavuz (yusufyavuz@egitimyayinevi.com)

Sayfa Tasarımı: Eğitim Yayınevi Grafik Birimi

Kapak Tasarımı: Eğitim Yayınevi Grafik Birimi

T.C. Kültür ve Turizm Bakanlığı

Yayıncı Sertifika No: 47830

E-ISBN: 978-625-6382-96-1

1. Baskı, Aralık 2022

Kütüphane Kimlik Kartı

TÜRK SİNEMASI'NDA FANTASTİĞİN DÖNÜŞÜMÜ: DELEUZEYEN BİR YAKLAŞIM

Filiz Erdoğan Tuğran

242 s., 165x240 mm

Kaynakça var, dizin yok.

E-ISBN: 978-625-6382-96-1

Copyright © Bu kitabın Türkiye'deki her türlü yayın hakkı Eğitim Yayınevi'ne aittir. Bütün hakları saklıdır. Kitabın tamamı veya bir kısmı 5846 sayılı yasanın hükümlerine göre kitabı yayımlayan firmanın ve yazarlarının önceden izni olmadan elektronik/mekanik yolla, fotokopi yoluyla ya da herhangi bir kayıt sistemi ile çoğaltılamaz, yayımlanamaz.

EĞİTİM

yayınevi

Yayınevi Türkiye Ofis: İstanbul: Eğitim Yayınevi Tic. Ltd. Şti., Atakent mah. Yasemen sok. No: 4/B, Ümraniye, İstanbul, Türkiye

Konya: Eğitim Yayınevi Tic. Ltd. Şti., Fevzi Çakmak Mah. 10721 Sok. B Blok, No: 16/B, Safakent, Karatay, Konya, Türkiye
+90 332 351 92 85, +90 533 151 50 42, 0 332 502 50 42
bilgi@egitimyayinevi.com

Yayınevi Amerika Ofis: New York: Egitim Publishing Group, Inc.
P.O. Box 768/Armonk, New York, 10504-0768, United States of America
americaoffice@egitimyayinevi.com

Lojistik ve Sevkiyat Merkezi: Kitapmatik Lojistik ve Sevkiyat Merkezi, Fevzi Çakmak Mah. 10721 Sok. B Blok, No: 16/B, Safakent, Karatay, Konya, Türkiye
sevkiyat@egitimyayinevi.com

Kitabevi Şubesi: Eğitim Kitabevi, Şükran mah. Rampalı 121, Meram, Konya, Türkiye
+90 332 499 90 00
bilgi@egitimkitabevi.com

İnternet Satış: www.kitapmatik.com.tr
+90 537 512 43 00
bilgi@kitapmatik.com.tr



KAYNAKÇA**KİTAP**

- ABİSEL, Nilgün **Popüler Sinema ve Türler**, Alan Yayıncılık, İstanbul, 1995.
- ABİSEL, Nilgün **Sessiz Sinema**, De Ki Basım Yayım, Ankara, 2010.
- ADAMS, Douglas **Otostopçunun Galaksi Rehberi**, Çev. Nil Alt, Kabalcı Yayınları, İstanbul, 2005.
- ARMİTT, Lucie **Fantasy Fiction: An Introduction**, Publisher: Continuum, USA, 2005.
- BAKER, Ulus **Beyin Ekran**, Birikim Yayınları, İstanbul, 2011.
- BAKER, Ulus **Dolaylı Eylem**, Birikim Yayınları, İstanbul, 2012.
- BAKER, Ulus **Sanat ve Arzu**, İletişim Yayınları, İstanbul, 2014.
- BAKER, Ulus **Yüzybilim Fragmanları**, Birikim Yayınları, İstanbul, 2011.
- BAKIR, Burak **Sinema ve Psikanaliz**, Hayalet Kitap, İstanbul, 2008.
- BARTHES, Roland **Göstergebilimsel Serüven**, Çev. Sema Rifat, Mehmet Rifat, Yapı Kredi Yayınları, İstanbul, 1993.
- BAZİN, Andre **Çağdaş Sinemanın Sorunları**, Çev. Nijat Özön, Bilgi Yayınevi, 1995, Ankara.
- BEAGLE, Peter S.(Edt.) **The Secret History of Fantasy**, Tachyon Publications, USA, 2010.
- BECKETT, Samuel **Godof'yu Beklerken**, Çev. Uğur Ün, Tarık Günersel, Kabalcı Yayınevi, İstanbul, 2000.
- BELLİN, Joshua David **Framing Monsters: Fantasy Film and Social Alienation**, Southern Illinois University Press, Illinois, 2005.
- BENJAMİN, Walter **Son Bakışta Aşk**, Çev. Nurdan Gürbilek, Metis Yayınevi, İstanbul, 2001.
- BERGSON, Henri **Yaratıcı Tekâmül**, Çev. Mustafa Şekip Tunç, M.E.B., Ankara, 1941.
- BERGSON, Henri **Madde ve Bellek**, Çev. Işık Ergüden, Dost Kitabevi Yayınları, Ankara, 2015.
- BLANCHOT, Maurice **Dışarının Düşüncesi: Hayalimdeki Michel Foucault**, Çev. Ayşe Meral, Kabalcı Yayınları, İstanbul, 2005.
- BLANCHOT, Maurice **Yazınsal Uzam**, Çev. Sündüz Öztürk Kasar, Yapı Kredi Yayınları, İstanbul, 1993.
- BİNARK, Mutlu **İnternet, Toplum, Kültür**, Epos Yayınları, Ankara, 2005.
- BOGUE, Ronald **Deleuze ve Guattari**, Çev. İsmail Öğretir, Ali Utku, Otonom Yayıncılık, İstanbul, 2013.
- BORDWELL, David, THOMPSON, Kristin **Film Sanatı: Bir Giriş**, Çev. Emrah Suat Onat, Ertan Yılmaz, De ki Basım Yayım, Ankara, 2012.
- CARROLL, Lewis **The Complete Illustrated Works Of Lewis Carol: Alice Adventures in Wonderland-Through The Looking Glass**, Oktopus Publishing Group, London, 2006.
- CHAUDHURİ, Shohini **Feminist Film Theorists**, Routlage – Taylor and Francis Group, Newyork, 2006.

- CLUTE, John, GRANT, John **The Encyclopedia of Fantasy**, Palgrave Macmillan; First Edition, USA, 1997.
- CLUTE, John, GRANT, John Eds. **The Encyclopedia of Fantasy**. NewYork: St. Martin's Press, 1997.
- COLEBROOK, Claire **Gilles Deleuze**, Çev. Cem Soydemir, Doğu Batı Yayınları, Ankara, 2009.
- CORRÍGAN, Timothy **Film Eleştirisi**, Çev. Ahmet Gürata, Dipnot Yayınları, Ankara, 2007.
- DELEUZE, Gilles **Anlamın Mantığı**, Çev. Hakan Yücefer, Norgunk Yayınları, İstanbul, 2015.
- DELEUZE, Gilles **Anti Ödipus: Kapitalizm ve Şizofreni 1**, Çev. Fahrettin Ege, Hakan Erdoğan, Mustafa Yiğitalp, Bilim ve Sosyalizm Yayınları, Ankara, 2012.
- DELEUZE, Gilles **Bergsonculuk**, Hakan Yücefer, Otonom Yayıncılık, İstanbul, 2010.
- DELEUZE, Gilles **Cinema 2: The Time-Image**, The Athlone Press, USA, 1989.
- DELEUZE, Gilles, PARNET, Claire **Diyaloglar**, Çev. Ali Akay, Bağlam Yayınları, İstanbul, 1990.
- DELEUZE, Gilles **Francis Bacon: The Logic of Sensation**, Continuum Books, New York, 2003.
- DELEUZE, Gilles **İssız Ada ve Diğer Metinler**, Çev. Ferhat Taylan, Hakan Yücefer, Bağlam Yayıncılık, İstanbul, 2009a.
- DELEUZE, Gilles **İki Delilik Rejimi**, Çev. Mahir Ender Keskin, Bağlam Yayıncılık, İstanbul, 2009b.
- DELEUZE, Gilles **Kritik ve Klinik**, Norgunk Yayınları, Çev. İnci Uysal, İstanbul, 2007.
- DELEUZE, Gilles **Sinema I: Hareket-İmge**, Çev. Soner Özdemir, Norgunk Yayıncılık, İstanbul, 2014.
- DELEUZE, Gilles **"Yaratma Eylemi Nedir?"**, İki Konferans, Çev. Ulus Baker, Norgunk Yayınları, İstanbul, 2003.
- DELEUZE, Gilles, GUATTARÍ, Felix **Kafka: Minör Bir Edebiyat İçin**, Çev. Işık Ergüden, Dedalus Kitap, İstanbul, 2015.
- DELEUZE, Gilles, GUATTARÍ, Felix **A Thousand Plateaus**, Minneapolis: University of Minnesota Press, USA, 1987.
- DELLALOĞLU, Besim **Romantik Muamma**, Ayrıntı Yayınları, İstanbul, 2010.
- DİKEN, Bülent, LAUSTSEN, Carsten B. **Filmlerle Sosyoloji**, Metis Yayınları, İstanbul, 2010.
- DONALD, James **Fantasy and The Cinema**, BFI Publications, London, 1989.
- DUNCAN, R.&MATTHEW J. S. **The Power of Comics: History, Form & Culture**, London& New York: Continuum, 2009.
- DOUGLAS, Adams **Otostopçunun Galaksi Rehberi**, Çev. Nil Alt, Kabalcı Yayınevi, İstanbul, 2005.
- EŞLİ, Meral Özçınar **Türk Sinemasının Felsefi Arka Planı**, Doruk Yayıncılık, İstanbul, 2012.
- FOUCAULT, Michel **Özne ve İktidar**, Çev. Işık Ergüden, Osman Akinhay, Ayrıntı Yayınları, İstanbul, 2005.
- FREUD, Sigmund **The Uncanny**, Penguin Books, London, 2003.

- FURBY, Jacqualine,
HİNES, Claire
GOODCHİLD, Philip
Fantastik, Çev. Sena Yavuz, Kolektif Kitap, İstanbul, 2014.
- GÖNEN, Metin
FLAXMAN, Gregory
Arzu Politikasına Giriş, Çev. Rahmi G. Ögdül, Ayrıntı Yayınları, İstanbul, 2005.
Paradoksal Sanat Sinema, Es Yayınları, İstanbul, 2004.
The Brain is the Screen – Deleuze and The Philosophy of Cinema, University of Minesota Press, London, 2000.
- GUATTARİ, Felix
HAKAN, Fikret
İRİ, Murat
Kaçış Çizgileri, Çev. Işık Ergüden, Otonom Yayıncılık, İstanbul, 2014.
Türk Sinema Tarihi, İnkılâp Kitabevi, İstanbul, 2008.
Bir Film İzlemek: Pop Kültürü Sökmek, Derin Yayınları, İstanbul, 2012.
- İRİ, Murat
Sinema Araştırmaları: Kuramlar, Kavramlar, Yaklaşımlar, Derin Yayınları, İstanbul, 2011.
- JACKSON, Rosemary
JAİN, Dhruv (Der.)
Fantasy: The Literature of Subversion, Routledge, London, 1998.
Özgürleşme Makineleri: Deleuze ve Marx, Çev. Aslı İkizoğlu, Otonom Yayıncılık, İstanbul, 2014.
- KAFKA, Franz
KALAYCIOĞLU, Sarıbay
Dönüşüm, Çev. Tuncay Türk, Roman Yayınları, İstanbul, 2008.
Türkiye’de Politik Değişim ve Modernleşme, Alfa Akademi, İstanbul, 2007.
- KASABA, Reşat (Edt.)
Türkiye Tarihi 1839-2010, Çev. Zuhâl Bilgin, Kitap Yayınevi, Cilt 4, t.y. İstanbul.
- KONCAVAR, Ayşe
LACAN, Jacques
LE GUİN, Ursula
Sinema İletişim Edebiyat, Agora Kitaplığı, İstanbul, 2013.
The Psychoses, USA, 1955-1956.
Kadınlar, Rüyalarda, Ejderhalar, Haz. Deniz Erksan, Bülent Somay, Müge Gürsoy Sökmen, Metis Yayınları, İstanbul, 1999.
- LE GUİN, Ursula
Yerdeniz, Haz. Müge Gürsoy Sökmen, Bülent Somay, Metis Yayınları, İstanbul, 2012.
- LOVECRAFT, Howard
Philips
Cthulhu’nun Çağırısı, Çev. Dost Körpe, İthaki Yayınları, İstanbul, 2000.
- MAKTAV, Hilmi
MANGUEL, Alberto,
GUADALUPİ, Gianna
MANLOVE, C. T.
MARATTİ, Paola
Türkiye Sinemasında Tarih ve Siyaset, Agora Kitaplığı, İstanbul, 2013.
Hayali Yerler Sözlüğü I-II, Çev. Sevin Okyay, Kutlukhan Kutlu, Yapı Kredi Yayınları, İstanbul, 2005.
- MATHEWS, Richard
Modern Fantasy: Five Studies, Cambridge: Cambridge UP, 1975.
Gilles Deleuze: Cinema and Philosophy, The Hopkins University Press, Baltimore, Maryland, 2008.
Fantasy: The Liberation of Imagination, Routledge; 1 edition, USA, 2002.
- MCGOWAN, Todd
The Real Gaze: Film Theory after Lacan, Albany: State University of New York Press, 2007.
- MELVİLLE, Herman
Moby Dick, Yapı Kredi Yayınları, Çev. Sabahattin Eyüboğlu, Mina Urgan, İstanbul, 2006.
- MONACO, James
Bir Film Nasıl Okunur?, Çev. Ertan Yılmaz, Oğlak Yayıncılık, İstanbul, 2010.
- NOWELL-SMİTH, Geoffrey
ORR, John
Dünya Sinema Tarihi, Çev. Ahmet Fethi, Kabalcı Yayınları, İstanbul, 2008.
Sinema ve Modernlik, Çev. Ayşegül Bahçıvan, Bilim ve Sanat Yayınları, Ankara, 1997.
- OSKAY, Ünsal
Popüler Kültür Açısından Çağdaş Fantazy Bilim-Kurgu ve Korku Sineması, Der Yayınları, İstanbul, t.y.
- ÖZÖN, Nijat
REFİĞ, Halit
SAUVAGNARGUES, Anne
Türk Sineması Kronolojisi, Bilgi Yayınevi, Ankara, 1968.
Ulusal Sinema Kavgası, Dergâh Yayınları, İstanbul, 2013.
Deleuze ve Sanat, Çev. Nurten Sarıca, De ki Yayım, Ankara, 2010.

- SAVAŞ, Hakan
SCOGNAMİLLO,
Giovanni, DEMİRHAN,
Metin
SCOGNAMİLLO,
Giovanni
STEINBRUNNER, Chris
STEINMETZ, Jean-Luc
SUNER, Asuman
- SUTTON, Damian;
MARTİN JONES, David
SÜALP, Z. Tül Akbal
SÜTÇÜ, Özcan, Yılmaz
- TANPINAR, Ahmet
Hamdi
TECİMER, Ömer
TODOROV, Tzvetan
TOLKİEN, John R.R.
- TOLKİEN, John R.R.
TOMBS, Pete
- TOPTAŞ, Hasan Ali
WILKINSON, Philip
WOLLEN, Peter
- YAŞAT, Doğan
- YILDIZ, Dinçer
ZİZEK, Slavoj
- ZOURABİCHVİLİ,
François
ZOURABİCHVİLİ,
François
MAKALE
AYAR, Pelin Aslan
- DİKEN, Bülent,
ALBERTSEN, Niels
KARADAĞ, İlke
- KAYA, Ramazan
- TABUROĞLU, Özgür
- Sinema ve Varoluşçuluk**, Altıkkırkbeş Yayın, İstanbul, 2003.
Fantastik Türk Sineması, Kabalıcı Yayınevi, İstanbul, 2005.
- Türk Sinema Tarihi**, Kabalıcı Yayınevi, İstanbul, 2010.
- Cinema of The Fantastic**, Saturday Review Press, U.S.A, 1972.
Fantastik Edebiyat, Dost Kitabevi Yayınları, Ankara, 2006.
Hayalet Ev Yeni Türk Sinemasında Aidiyet, Kimlik ve Bellek, Metis Yayınları, İstanbul, 2006.
Yeni Bir Bakışla Deleuze, Kolektif Kitap, İstanbul, 2014.
- Zaman Mekân Kuram ve Sinema**, Bağlam Yayınları, İstanbul, 2004.
Gilles Deleuze’de İmge Hareketi Olarak Sinemanın Felsefesi, Es Yayınları, İstanbul, 2005.
- Hikâyeler**, Dergâh Yayınları, İstanbul, 2011.
- Sinema Modern Mitoloji**, Plan B Yayınevi, İstanbul, 2006.
Fantastik, Çev. Nedret Öztokat, Metis Yayınları, İstanbul, 1999.
Peri Masalları Üzerine, Çev. Serap Erincin, Altıkkırkbeş Yayınları, İstanbul, 1999.
The Lord Of The Rings, Harper Collins Publishers, London, 1995.
Fantastik Filmler: Uzakdoğu’dan Güney Amerika’ya, Haz. Vehbi Öztürk, Çetin Şan, Kabalıcı Yayınevi, İstanbul, 2004.
Gölgesizler, İletişim Yayınları, İstanbul, 2016.
Efsaneler ve Mitler, Çev. Emel Lakşe, Alfa Yayınları, İstanbul, 2009.
Sinemada Göstergeler ve Anlam, Çev. Zafer Aracagök, Bülent Doğan, Metis Yayınları, İstanbul, 2004.
Bilimkurgu Edebiyatında Mekân, Özneler, Durumlar, Mekânlar, Bağlam Yayınları, İstanbul, 2009.
Henri Bergson’un Felsefesi, Bağlam Yayınları, İstanbul, 2006.
The Plague of Fantasies, Verso, London, 1997.
- Deleuze: Bir Olay Felsefesi**, Çev. Aziz Ufuk Kılıç, Bağlam Yayınları, İstanbul, 2008.
Deleuze Sözlüğü, Say Yayınları, Çev. Aziz Ufuk Kılıç, İstanbul, 2011.
- “Başlangıçtan 2000’lere Türkçe Edebiyatı Fantastiğin Serüveni”, Edebiyatın İzinde Fantastik ve Bilimkurgu, Edt. Seval Şahin, Banu Öztürk, A. Didem Büyükarman, Bağlam Yayınları, İstanbul, 2015, s.110-124.
- “Organlı / Organsız Toplum”, Göçebe Düşünmek, Haz. A. M. Aytaç, M. Demirtaş, Metis Yayınları, İstanbul, 2014, s. 153-176.
- “Deleuze’ün Göçebe Savaş Makinesi”, Dışarıdan Düşünmek, (Edt.) Ömer Faruk, Chiviyazıları Yayınevi, Ankara, 2016, s.125-152.
- “Post-Anarşizmin Sırt Çantasındaki Deleuze”, Göçebe Düşünmek, Haz. A. M. Aytaç, M. Demirtaş, Metis Yayınları, İstanbul, 2014, s. 256-290.
- “Öznesiz ve Nesnesiz Bakış: Deleuze’ün Sinema Kuramı”, Göçebe Düşünmek, Haz. A. M. Aytaç, M. Demirtaş, Metis Yayınları, İstanbul, 2014, s. 291-318.

YÜCEFER, Hakan “Deleuze ve Uyurkulak: Hatırlamanın ve Unutmanın Erdemleri”, *Dışarıdan Düşünmek*, (Edt.) Ömer Faruk, Chiviyazıları Yayınevi, Ankara, 2016, s.201-220.

TEZ

İRİ, Murat *Türk Sineması'nda Ulusal Kimliğin İnşası (1923-1946 Dönemi)*, Doktora Tezi, İstanbul Üniversitesi, İletişim Fakültesi, Radyo Televizyon ve Sinema Bölümü, 2004.

ASHTON, Dyrk *Using Deleuze: The Cinema Books, Film Studies and Effects*, PHD Thesis, Bowling Green State University, Ohio, 2006.

DERGİLER

BAYRAKDAR, Deniz “Önsöz”, *Türk Film Araştırmalarında Yeni Yönelimler, Sinema ve Politika*, Bağlam Yayınları, İstanbul, Ekim 2009, s. 9-20.

ULUSOY, Nilay “2000’li Yıllarda Türk Sinema Sektörü ve Sinema Devlet İlişkileri”, *Türk Film Araştırmalarında Yeni Yönelimler, Sinema ve Politika*, Bağlam Yayınları, İstanbul, Ekim 2009, s. 44-57.

KAYA, Sumru Yıldırım “Türk Sinemasında Darbe Dönemleri ve Toplumsal Gerçekliğin Yansımaları”, *Türk Film Araştırmalarında Yeni Yönelimler, Sinema ve Gerçek*, Bağlam Yayınları, İstanbul, Ekim 2011, s.201-220.

HANKE, Christine “Görkemli Görüntüler: Dinazor Belgeselleri ile Fanteziye Kuramsal Bir Yaklaşım”, *Türk Film Araştırmalarında Yeni Yönelimler, Sinema ve Hayal*, Bağlam Yayınları, İstanbul, Mayıs 2013, s. 45-52.

DALDAL, Aslı “Ulusal Sinema Kavramı ve Yeni ‘Türk Sineması Üzerine’”, *Türk Film Araştırmalarında Yeni Yönelimler, Sinema ve Yeni*, Bağlam Yayınları, İstanbul, Mayıs 2015, s. 13-32.

RAPTİS, Buket Korkut “Masal Gerçekliği”, *Mit ve Masallar, Doğu Batı Dergisi*, Sayı: 71, Doğu Batı Yayınları, Ankara, Kasım, Aralık, Ocak 2015, s.219-236.

BAŞEKİM, Sezen, Gürüf “Hacivat Karagöz Neden Öldürüldü Filminde Toplumsal Değişme ve Nostalji”, *Sinema Tutkusu I*, Sayı: 72, Doğu Batı Yayınları, Ankara, Şubat, Mart, Nisan 2015, s. 67-88.

ZIRAMAN, Zehra, Cerrahoğlu “1990 Sonrası Türkiye Sineması ve Reha Erdem Filmleri”, *Sinema Tutkusu III*, Sayı: 74, Doğu Batı Yayınları, Ankara, Ağustos, Eylül, Ekim 2015, s. 67-86.

YÜCEFER, Hakan “Potansiyelleri Düşünmek Deleuze’de Vırtüellik, Oluş ve Tarih”, *Gilles Deleuze: Ortadan Başlamak, Cogito*, 82. Sayı, Yapı Kredi Yayınları, Kış 2016, s.87-118.

İNTERNET

<http://kulturgundemi.com/sinema/omer-kavurun-gizli-uclemesi-akrebin-yolculugu-haber-2829> (Erişim Tarihi: 21.02.2016)

<https://www.writingclasses.com/toolbox/ask-writer/whats-the-difference-between-science-fiction-and-fantasy> (ErişimTarihi: 19.04.2016)

<http://www.e-skop.com/skopbulten/pasajlar-kacis-cizgileri/2575> (Erişim Tarihi: 18.05.2016)

http://www.composingdigitalmedia.org/f15_mca/mca_reads/mulvey.pdf

<http://www.focusdergisi.com.tr/kultur/00413/> (Erişim Tarihi: 25.02.2016)

ERGENLERDE DİN, DİNİ HAYAT VE DİN-TOPLUMSAL KURUMLAR İLİŞKİSİNE BAKIŞ

Doç. Dr. Lokman Cerrah

EĞİTİM
yayınevi

ERGENLERDE DİN, DİNİ HAYAT VE DİN-TOPLUMSAL KURUMLAR İLİŞKİSİNE BAKIŞ

Doç. Dr. Lokman Cerrah

Editörler

Alan Editörü: Dr. Öğretim Üyesi Ömer BİLEN

Dil Editörü: Dr. Ahmet KARAKUŞ

Genel Yayın Yönetmeni: Yusuf Ziya Aydoğan (yza@egitimyayinevi.com)

Genel Yayın Koordinatörü: Yusuf Yavuz (yusufyavuz@egitimyayinevi.com)

Sayfa Tasarımı: Eğitim Yayınevi Grafik Birimi

Kapak Tasarımı: Eğitim Yayınevi Grafik Birimi

T.C. Kültür ve Turizm Bakanlığı

Yayıncı Sertifika No: 47830

E-ISBN: 978-625-6382-94-7

1. Baskı, Aralık 2022

Kütüphane Kimlik Kartı

ERGENLERDE DİN, DİNİ HAYAT VE DİN-TOPLUMSAL KURUMLAR İLİŞKİSİNE BAKIŞ

Doç. Dr. Lokman Cerrah

Editörler

Alan Editörü: Dr. Öğretim Üyesi Ömer BİLEN

Dil Editörü: Dr. Ahmet KARAKUŞ

211 s., 165x240 mm

Kaynakça var, dizin yok.

E-ISBN: 978-625-6382-94-7

Bu çalışma, Atatürk Üniversitesi, Bilimsel Araştırmalar Koordinasyon Birimince desteklenen, SBA-2021-10208 kodlu "Ergenlerde Din ve Dindar İnsan Algısı" isimli Bilimsel Araştırma Projesi kapsamında elde edilen sonuçlardan derlenmiştir.

Copyright © Bu kitabın Türkiye'deki her türlü yayın hakkı Eğitim Yayınevi'ne aittir. Bütün hakları saklıdır. Kitabın tamamı veya bir kısmı 5846 sayılı yasanın hükümlerine göre kitabı yayımlayan firmanın ve yazarlarının önceden izni olmadan elektronik/mekanik yolla, fotokopi yoluyla ya da herhangi bir kayıt sistemi ile çoğaltılamaz, yayımlanamaz.

EĞİTİM

yayınevi

Yayınevi Türkiye Ofis: İstanbul: Eğitim Yayınevi Tic. Ltd. Şti., Atakent mah. Yasemen sok. No: 4/B, Ümraniye, İstanbul, Türkiye

Konya: Eğitim Yayınevi Tic. Ltd. Şti., Fevzi Çakmak Mah. 10721 Sok. B Blok, No: 16/B, Safakent, Karatay, Konya, Türkiye
+90 332 351 92 85, +90 533 151 50 42, 0 332 502 50 42
bilgi@egitimyayinevi.com

Yayınevi Amerika Ofis: New York: Egitim Publishing Group, Inc.
P.O. Box 768/Armonk, New York, 10504-0768, United States of America
americaoffice@egitimyayinevi.com

Lojistik ve Sevkiyat Merkezi: Kitapmatik Lojistik ve Sevkiyat Merkezi, Fevzi Çakmak Mah. 10721 Sok. B Blok, No: 16/B, Safakent, Karatay, Konya, Türkiye
sevkiyat@egitimyayinevi.com

Kitabevi Şubesi: Eğitim Kitabevi, Şükran mah. Rampalı 121, Meram, Konya, Türkiye
+90 332 499 90 00
bilgi@egitimkitabevi.com

İnternet Satış: www.kitapmatik.com.tr
+90 537 512 43 00
bilgi@kitapmatik.com.tr

KAYNAKÇA

- Abuzer, Celil. *Üniversite Gençliğinin Değişen Din Anlayışı*. İstanbul: İpek Yayınevi, 2010.
- Akçan Parlaz, Evrim vd. "Ergenlik Dönemi: Fiziksel Büyüme, Psikolojik ve Sosyal Gelişim Süreci". *Turkish Family Physician* 3/4 (2012), 10-16.
- Akgüneş, Safiye. *14-18 Yaş Arası Ergenlerin Psikososyal Gelişim Dönemleri Kazanımları İle Benlik Saygısı Arasında ki İlişkinin Değerlendirilmesi*. İstanbul: İstanbul Aydın Üniversitesi, 2019.
- ANAR. *Kuran'ın Anlamı ile Buluşmak Araştırması* (2017). <https://docplayer.biz.tr/12631253-Kuran-in-anlami-ile-bulusmak-arastirmasi.html>
- Apaydın, Halil. "Üniversite Öğrencilerinin Dini yasaklarla İlgili Tutumları Üzerine". *Ondokuz Mayıs Üniversitesi İlahiyat Fakültesi Dergisi* 11/11 (1999), 217-238.
- Arslantürk, Zeki. *Sosyal Bilimciler İçin Araştırma Metod ve Teknikleri*. İstanbul: Çamlıca Yayınları, 2004.
- Atalay, Talip. "Aile Dindarlığının Gençlerin Dindarlığına Etkisi Üzerine Bir Araştırma". *Dindarlık Olgusu*. ed. Hayati Hökelekli. Bursa: KURAV Yayınları, 2006.
- Aybey, Salih. "6-14 Yaş Arası Çocuğun Dini Gelişim Dönemi Özelliklerinin Bilinmesinin Din Eğitimi Açısından Önemi". *Turkish Studies* 11/5 (2016), 69-84.
- Aydın, Mustafa. "Gençliğin Dini ve Ahlaki Değerleri". *Gençlik Dönemi ve Eğitimi*. ed. Hayati Hökelekli. İstanbul: Ensar Neşriyat, 2003.
- Aygün, Abdullah - Karadeniz, Hayrettin. "Üniversite Öğrencilerinin Kur'an'a Dair İlgisi, Algısı ve Bilgileri: Giresun Üniversitesi Örneği". *Karadeniz Sosyal Bilimler Dergisi* 9/16 (2017).
- Bayraktar, M. Faruk. "Ailenin Eğitim Görevi". *Din Eğitimi Araştırmaları Dergisi* 2 (1995).
- Bayraktar, M. Mustafa. "Gençlik Döneminde Görülen Obsesif Kompulsif Belirtinin İnanç, İbadet ve Dini Bilgi Düzeyi Gibi Bazı Değişkenler Açısından İncelenmesi". *Marife Dini Araştırmalar Dergisi* 17/1 (2017).
- Bayyığıt, Mehmet. "Gençliğin Dini İnanç, İbadet ve Problemlerine Boylamsal Bir Bakış". *Gençlik Dönemi ve Eğitimi-II*. ed. Hayati Hökelekli. İstanbul: Ensar Neşriyat, 2003.
- Bilgin, Beyza - Selçuk, Mualla. *Din Öğretimi ve Özel Öğretim Yöntemleri*. Ankara: Gün Yayınları, 4. Basım, 1999.
- Bolay, Süleyman Hayri. "Günümüz Gençliğinin İnanma Problemleri". *Milli Kültür Ve Gençlik Sempozyumu*. Ankara: Gazi Üniversitesi Yayınları, 1985.
- Ceylan, Yılmaz. *Lise Öğrencilerinin Din Algısı*. Sakarya: Sakarya Üniversitesi, Yüksek Lisans Tezi, 2010.
- Cole, L. - Morgan, J.B. *Çocukluk ve Gençlik Psikolojisi*. çev. Belkıs H. Vassaf. İstanbul: MBE Yayınları, 1975.
- Cole, Stephan. *Sosyolojik düşünme Yöntemi/ Sosyoloji Bşleşme Giriş*. çev. Bekir Demirkol. Ankara: Vadi Yayınları, 1999.
- Çarkoğlu, Ali - Toprak, Binnaz. *Değişen Türkiye'de Din, Toplum ve Siyaset*. İstanbul: TESEV Yayınları, 2006.
- Çayır, Celal. "Ergenlerin Dini İnanç, Şüphe ve Dini Tutumları Üzerine Bir Araştırma". *Bilimname* 27/2 (2014).
- Çınar, Fatih. "Gençlik Değerler ve Bağımlılık Profilleri Üzerine Bir Araştırma". *Süleyman Demirel Üniversitesi İlahiyat Fakültesi Dergisi* 43 (2019).
- Çınar, Fatih - Şener, Nural. "Erken Çocukluk Dönemi Dini gelişim Özelliklerine Uygun Ailede Din Eğitimi". *Uluslararası Sosyal Araştırmalar Dergisi* 9/47 (2016).
- Dağ, Keziban. *Türkiye'de Üniversite Öğrencilerinin Din, Dindarlık ve Dinler Hakkında ki Bilgilerinin Değerlendirilmesi*. Konya: Necmettin Erbakan Üniversitesi, 2019.
- Daşkıran, İbrahim. *Gençliğin Kimlik Oluşumunda Din, Aile ve Medyanın Etkisi: Kahramanmaraş Lise Gençliği Üzerine Sosyolojik Bir Araştırma*. Kahramanmaraş: Kahramanmaraş Sütçü İmam Üniversitesi, Yüksek Lisans Tezi, 2009.
- Demir, Orhan. "Yetiştirme Yurtlarındaki Din Eğitimi Problemleri". *Din Eğitimi Araştırmaları Dergisi*, 204-222.
- Diñel, Esen. *Ergenlik Dönemi Gelişimsel Ödevleri ve Psikolojik Problemler*. Ankara: Ankara Üniversitesi, Yüksek Lisans Tezi, 2006.

- Dokur, Ayşe Selin. *Yetişkinlik Dönemi Kişilerarası Güven ve Dindarlık İlişkisinin Psikolojik Tahlili (Osmaniye Örneğinde)*. Sakarya: Sakarya Üniversitesi, Yüksek Lisans Tezi, 2019.
- Erden, Münire - Akman, Yasemin. *Eğitim Psikolojisi*. Ankara: Arkadaş Yayınları, 2008.
- Erikson, Erik, H. *İnsanın Sekiz Çağı*. çev. Bedirhan Üstün - Vedat Şar. Ankara: Birey ve Toplum Yayınları, 1984.
- Foulque, Paul. *Pedagoji Sözlüğü*. çev. Cenap Karakaya. İstanbul: Sosyal yayınları, 1994.
- Gegez, A. Ercan. *Pazarlama Araştırmaları*. İstanbul: Beta, 6. Basım, 2019.
- Gökçe, Birsen. *Orta Öğretimi Gençliğinin Beklentisi ve Sorunları*. Ankara: MEGSB, 1984.
- Güllü, İsmail. *Gecekondulaşma, Gençlik ve Dindarlık*. Kayseri: Erciyes Üniversitesi, Doktora Tezi, 2010.
- Gündüz, Muhammed Muhdi. "Gelişim Özellikleri Doğrultusunda Gençliğin Din Eğitimi". *e-Şarkiyat İlmî Araştırmalar Dergisi* 12/4 (2020), 1092-1117.
- Gündüz, T. "Ergenlik Dönemi Din Eğitimi". *Uludağ Üniversitesi İlahiyat Fakültesi*.
- Gündüz, Turgay. "Gençlik Dönemi Din Eğitimi". *Gelişimsel Basamaklara Göre Din Eğitimi*. ed. Mustafa Köylü. Ankara: Nobel Yayın Dağıtım, 2010.
- Gündüz, Turgay. *İslam, Gençlik ve Din Eğitimi -Kuramsal Bir Çalışma-*. İstanbul: Düşünce Kitabevi, 2003.
- Gürses, İbrahim. "İnternet Kullanımı Ve Ergenlerin Dini Gelişimleri Üzerine Bir Araştırma". *Uludağ Üniversitesi İlahiyat Fakültesi Dergisi* 27 (2018).
- Gürses, İbrahim - Kılavuz, M. Akif. "Erikson'un Psiko-Sosyal Gelişim Dönemleri Teorisi Açısından Kuşaklararası Din Eğitimi ve İletişiminin Önemi". *Uludağ Üniversitesi İlahiyat Fakültesi Dergisi* 20/2 (2011), 153-166.
- Hacıkeleşoğlu, Hızır. "Ergenlerde Sosyal Medya Bağımlılığı, Dindarlık ve Ahlaki Kayıtsızlık İlişkisi Üzerine Bir Araştırma". *Dinbilimleri Akademik Araştırma Dergisi* 21/2 (2021), 877-907.
- Horozcu, Ümit - Demir, Zühre. "Ergenler İçin Dini İnanç Ölçeği: Geçerlik ve Güvenirlik Çalışması". *Yakın doğu üniversitesi İslam tetkikleri Merkezi dergisi* 4/1 (2018), 81-92.
- Hökelekli, Hayati. *Din Psikolojisi*. Ankara: TDV Yayınları, 2008.
- Hökelekli, Hayati. "Ergenlik Çağı Davranışlarına Din Eğitiminin Etkisi (İmam-Hatip Lisesi ve Genel Lise Öğrencilerinin Davranışları Arasında Mukayeseli Bir Araştırma)". *Uludağ Üniversitesi İlahiyat Fakültesi Dergisi* 1/1 (1986).
- Hökelekli, Hayati - Çayır, Celal. "Gençlerin Din Değiştirip Hıristiyan Olmasında Etkili Olan Psiko-Sosyal Etkenler". *Uludağ Üniversitesi İlahiyat Fakültesi Dergisi* 15/1 (2006), 23-46.
- İmamoğlu, Abdulvahit - Ferşadoğlu, Saliha. "Psikolojik Açından Ergenlerde Dini Tutum ve Davranışın Tahlili". *Bingöl Üniversitesi İlahiyat Fakültesi Dergisi* 1/1 (2013).
- Kalfa, Nazlı Tutku. *Gençlik Dönemi İnanç gelişimi ve Eğitiminde Etkili Olan Faktörler Üzerine Nitel Bir Çalışma*. Bursa: Uludağ Üniversitesi, Yüksek Lisans Tezi, 2019.
- Kaptan, Saim. *Bilimsel Araştırma ve İstatistik Teknikleri*. Ankara: Bilim Kitap Kırtasiye, 1998.
- Karaca, Faruk. *Dinî Gelişim Teorileri*. İstanbul: Değerler Eğitimi Merkezi Yayınları, 2007.
- Karasar, N. *Araştırmalarda Rapor Hazırlama*. Ankara: Nobel Yayıncılık, 2009.
- Karashahin, Hakkı. "Gençlik ve Din". *Din Sosyolojisi El Kitabı*. ed. Niyazi Akyüz - İhsan Çapçioğlu. Ankara: Grafiker Yayınları, 1. Basım, 2012.
- Karslı, Necmi. "Gençlerde İnternet bağımlılığı ve Dindarlık İlişkisi". *Ondokuz Mayıs Üniversitesi İlahiyat Fakültesi Dergisi*, 46 (2019), 225-260.
- Karslı, Necmi. "Gençlerde Sınav Kaygısı, Dindarlık ve Dua İlişkisi". *AİBÜ İlahiyat Fakültesi Dergisi* 7/13 (2019), 190-219.
- Kartopu, Saffet - Başkonuş, Leyla. "Ergen Suçluluğu Ve Dindarlık Lise Örneklemleri Üzerinde Bir Araştırma". *Gümüşhane Üniv. İlahiyat Fakültesi Dergisi* 8/16 (2019), 185-217.
- Kartopu, Saffet - Hacıkeleşoğlu, Hızır. "Gençliğin Kimlik İnşasında Dini Değerlerin Rolü: Gümüşhane Üniversitesi Örneği". *Gençliğin Gelişimi ve Problemleri Karşısında Din Görevlileri*. ed. Abdullah İnce. İstanbul: Ensar Neşriyat, 2006.
- Kılıç, Nur Melek. *Yoksul Ailelerin Din Algısı*. Rize: Recep Tayyip Erdoğan Üniversitesi, Yüksek Lisans Tezi, 2019.
- Kımtır, Nurten. "Gençlikte Din Ve Depresyon: Üniversiteli Gençler Üzerinde Amprik Bir Araştırma".

- EKEV Akademi Dergisi* 18/60 (2014).
- Kımtar, Nurten. "Kişiler Arası İlişkilerde Tehdit Hissetme, Psişik İzolasyon ve Dindarlık: Üniversiteli gençler Üzerinde Ampirik Bir Araştırma". *Bilimname* 27/2 (2014), 207-236.
- Kımtar, Nurten. "Üniversiteli Gençlerde Dindarlık İle Benlik Saygısı Arasındaki İlişki Üzerine Bir Araştırma". *Çankırı Karatekin Üniversitesi Sosyal Bilimler Enstitüsü Dergisi* 2/2 (2011), 39-60.
- Kırış, Şemsettin - Dilek, Serkan. "Dindarlık Tipolojileri Bağlamında Üniversite Gençliğinin Dindarlık Algıları". *Turkish Studies - Comparative Religious Studies* 14/3 (2019).
- Koç, Mustafa. "Din Psikolojisi Açısından Ergenlik Döneminde Dua ve İbadet Psikolojisinin Gelişimi". *EKEV Akademi Dergisi* 9/25 (2005), 75-88.
- Koç, Mustafa. "Dinsel Pratiklerin Sıklık Düzeyleri ile Dini Başa Çıkma Arasındaki İlişki: Ergenler Üzerine Ampirik Bir Araştırma". *Bilimname* 1 (2009), 140-182.
- Koç, Mustafa. "Ergenlik Döneminde Dua ve İbadete Yönelik Tutum ve Davranışlar Üzerine Bir Saha Çalışması". *Çorum İlahiyat Fakültesi Dergisi* 3/6 (2004), 147-178.
- Koç, Mustafa. "Gelişim Psikolojisi Açısından Ergenlik Dönemi Ve Genel Özellikleri". *Erciyes Üniversitesi Sosyal Bilimler Enstitüsü Dergisi* 17/1 (2004), 231-256.
- Koç, Mustafa. "Yetiştirme Yurdu Ergenlerinin Dinsel Pratiklere Yönelik Tutum Ve Davranışları: Bursa Yetiştirme Yurtları Örneği". *Balıkesir İlahiyat Dergisi* - 11 (2020), 222-250.
- Kuş, E. *Nicel Nitel Araştırma Teknikleri*. Ankara: Anı Yayıncılık, 2012.
- Kutlu, Hatice. *Ergenlerde Dua Tutumları ve Umutsuzluk Arasındaki İlişki Üzerine Bir Çalışma: Erzurum Örneği*. Erzurum: Atatürk Üniversitesi, Yüksek Lisans Tezi, 2020.
- Odabaşı, Fatma. "Üniversite Gençliğinin Otorite Algısı ve Din". *İlahiyat Akademi* 12 (2020), 183-216.
- Onay, Adem. *Dindarlık, Etkileşim ve Değişim*. İstanbul: Dem Yayınları, 2004.
- Öcal, Mustafa. *Din Eğitimi ve Öğretiminde Metodlar*. Ankara: TDV Yayınları, 1993.
- Özdemir, İbrahim. "Gençliğin Sorunları". *Hz. Muhammed Ve Gençlik*. Ankara: TDV Yayınları, 1995.
- Özdemir, Osman vd. "Kişilik Gelişimi". *Psikiyatride Güncel Yaklaşımlar* 4/4 (2012), 566-589. <https://doi.org/10.5455/cap.20120433>
- Özkan, Mehmet. "Günümüz Gençliğinin İbadet Hayatına Dair Bazı tespit ve Değerlendirmeler". *Hz. Peygamber ve Gençlik sorunları*. ed. Mehmet Bayyığıt vd. Konya: Palet Yayınları, 2019.
- Pazarlı, Osman. *Din Psikolojisi*. İstanbul: Remzi kitabevi, 3. Basım, 1982.
- Peker, Hüseyin. *Din Psikolojisi*. İstanbul: Çamlıca Yayınları, 2003.
- Phinney, S.J. "A Three-Stage Model of Ethnic Identity Development in dolescence". *Formation and Transmission among Hispanics and Other Minorities*. ed. Martha E. Bernal - George P. Knight. 61-79. New York: State University of New York, 1993.
- Polat, Fazlı. "Üniversite Gençliğinin İslam Dini Konusundaki Algılamaları ve Dünya Görüşleri Üzerine Bir İnceleme (Güney Kırgızistan Bölgesi)". *Dini Araştırmalar* 9/25 (2006), 79-98.
- Postman, Neil. *Televizyon: Öldüren Eğlence*. çev. Osman Akinhay. İstanbul: Ayrıntı yayınları, 1994.
- Sancar, Rukiye. "Gençlik Ve Özgürlük İlişkisinde Güncel Dini Sorunlar ve Çözüm Önerileri". *Gençliğin Gelişimi ve Problemleri Karşısında Din Görevlileri*. ed. Abdullah İnce. İstanbul: Ensar Neşriyat, 2016.
- Seyhan, B. Yaşar. "Üniversite Öğrencileri Örneklemine Dua Tutumu Ve Tanrı Tasavvuru". *Dinbilimleri Jurnal* 14/2 (ts.), 2014.
- Shantadze, Adam. *Din, ahlak ve Ekonomi İlişkisine Sosyolojik Bir Bakış (Batumi Örneği)*. Rize, Yüksek Lisans Tezi, 2019.
- Sinanoğlu, Ahmet F. "Günümüz Türkiye'si Genç Nüfusta Toplumsal Değişim, Bütünleşme Ve Din İlişkisi-Elbistan Örneği". *Din Bilimleri Akademik Araştırma Dergisi* 6/1 (ts.), 217-264.
- Söylev, Ömer Faruk. "Gençleri Dine Yaklaştıran Ve Dinden Uzaklaştıran Sosyal Sebepler". *Diyanet İlmî Dergi* 36/4 (2000).
- Şahin, Adem. "Ergenlerde Dindarlık, Algılanan Anne-Baba Dindarlığı ve Çocuk Yetiştirme Tutumları Arasındaki İlişki". *Marife* 7/1 (2007), 221-247.
- Tabakoğlu, Ahmed. "Tarihî ve Kültürel Açılardan Gençlik Meselesi." *Gençlerin Ruhî ve Manevî Problemleri*. 61-88. İstanbul: İSAV Yayınları, 1987.
- Taş, Kemaleddin - Uçar, Ramazan. "Üniversite Gençliğinin Din/İslam ve Terör İlişkisini Algılayışı: Süleyman Demirel Üniversitesi Örneği". *Dini Araştırmalar Dergisi* Din ve Terör Özel Sayısı

- (2004), 249-273.
- Tavukçuoğlu, Mustafa. “Avrupa’lı Türk Gençlerinin Kültürel Kimlik Problemlerinden Din Olgusu Üzerine Düşünceler”. *Selçuk Üniversitesi İlahiyat Fakültesi Dergisi* 9 (2000).
- Tecim, Erhan. “Cezaevlerinde Dini Yaşantı Ve Din Algısı”. *Selçuk Üniversitesi Edebiyat Fakültesi Dergisi* 22 (2009), 61-85.
- Tekin, Mustafa. “Özgürlük ve Dindarlık İkileminde Gençlik Ve Güncel Sorunlar”. *Gençliğin Gelişimi ve Problemleri Karşısında Din Görevlileri*. ed. Abdullah İnce. İstanbul: Ensar Neşriyat, 2016.
- Tekindal, Satılmış. *Nitel, Nicel, Karma Yöntem Araştırma Desenleri ve İstatistik*. Ankara: Nobel Akademik yayıncılık, 2021.
- Terzioğlu, Hülya. “Gençlerin Toplumsal Cinsiyet Anlayışına Katkısı Bağlamında Dini Söylemin Etkisi”. *Gençliğin Gelişimi ve Problemleri Karşısında Din Görevlileri*. ed. Abdullah İnce. İstanbul: Ensar Neşriyat, 2016.
- Tetik, Hayati. “Anne Baba Tutumları ve Ailede Çocuğun Dini Gelişimi”. *Universal Journal of Theology* 5/2 (2020), 135-171.
- Topçuoğlu, Ali Aslan. “İslam’da Ahlaki Sorumluluk Ve Gençlik”. *Uluslararası Gençlik Ve Ahlak Sempozyumu Bildiriler*. Sinop: Sinop Üniversitesi, 2016.
- TUİK. “İl, yaş grubu ve cinsiyete göre nüfus, 2007-2020”. TUİK. Erişim 03 Şubat 2022. <https://data.tuik.gov.tr/Bulten/Index?p=Adrese-Dayali-Nufus-Kayit-Sistemi-Sonuclari-2020-37210>
- Turan, Yahya - İyibilgin, Orhan. “Üniversite Öğrencilerinin Dindarlık Düzeyleri ve Kur’an’a Yönelik Tutumları Üzerine Ampirik Bir Araştırma (Ordu Üniversitesi Örnekleme)”. *Ordu Üniversitesi Sosyal Bilimler Araştırmaları Dergisi* 8/2 (2018), 409-420.
- Ural, A - Kılıç, İ. *Bilimsel Araştırma Süreci ve SPSS ile Veri Analizi*. Ankara: Detay Yayıncılık, 2011.
- Uysal, Veysel. “Gençlerde Empati Eğilimi, Anne-Baba Tutumları ve Dindarlık”. *Dokuz Eylül Üniversitesi İlahiyat Fakültesi Dergisi Din Piskolojisi Özel Sayısı* (2016), 7-40.
- Uysal, Veysel. *Türkiye’de Dindarlık ve Kadın*. İstanbul: Çamlıca Yayınları, 2003.
- Vergote, Antonie - Fırat, Erdoğan. “Ergenlikte Din”. *Ankara Üniversitesi İlahiyat Fakültesi Dergisi* 24/1 (1981).
- Yaman, Ali Osman. *İstanbul Büyükşehirçeçmece’de Lise Öğrencilerinin Din Algısı*. Ankara: Gazi Üniversitesi, Yüksek Lisans Tezi, 2008.
- Yanmış, Mehmet - Kahraman, Bayram. “Gençlerin Dini ve Etnik Kimlik Algısı: Diyarbakır Örneği”. *Akademik İncelemeler Dergisi* 8/2 (2013), 118-153.
- Yapıcı, Asım. “Yeni Bir Dindarlık Ölçeği ve Üniversiteli Gençlerin Dinin Etkisini Hissetme Düzeyi: Çukurova Üniversitesi Örneği”. *Çukurova Üniversitesi İlahiyat Fakültesi Dergisi* 6/1 (2006), 65-115.
- Yavuzer, Haluk. *Çocuk Psikolojisi*. İstanbul: Remzi kitabevi, 1998.
- Yavuzer, Hasan vd. “Üniversite Gençliğinin Din Algısı”. *Milli Kültür Araştırmaları Dergisi* 2/2 (2018).
- Yazıcıoğlu, Yahşi. “Ergen Genel Özellikleri ve Ergenle İletişim”. *Çocuk ve Ergen Bakımı*. ed. Abdulkadir Öztürk. Eskişehir: Anadolu Üniversitesi Açıköğretim Fakültesi Yayınları, 2013.
- Yıldırım, Esra - Mücahit, Mustafa. “Gençlerde Dindarlık ve Modernleşme Algısı: Sivas Cumhuriyet Üniversitesi Örneği”. *Bülent Ecevit Üniversitesi İlahiyat Fakültesi Dergisi* 7/2 (2020), 519-542.
- Yılmaz, Gülhan. “Gençliğin İnşasında Kur’an Kursları”. *Gençliğin Gelişimi ve Problemleri Karşısında Din Görevlileri*. ed. Abdullah İnce. İstanbul: Ensar Neşriyat, 2016.
- Yörükoğlu, Atalay. *Gençlik Çağı*. İstanbul: Özgür Yayınları, 2007.
- Zavalsız, Y. Sinan - Şahin, Ensar. “Ateist ve Deistlerin Din Algısı: Üniversite Öğrencileri Üzerine Psiko-Sosyolojik Bir Araştırma”. *Journal of History Culture and Art Research* 7/2 (2018), 567-599.
- Ziyalar, Adnan. “Gençliğin Ruhi ve Sosyal Problemleri”. *Gençlerin Ruhî ve Manevî Problemleri*. İstanbul: İSAV Yayınları, 1987.
- Türkiye’de Dini Hayat Araştırması*. Ankara: Diyanet İşleri Başkanlığı, 2014.

AMBALAJDA TAKLİT VE ESİNLENME

Dr. Öğr. Üyesi Mustafa KAZAK
Doç. Dr. Murat ÖZ

EĞİTİM
yayınevi

AMBALAJDA TAKLİT VE ESİNLENME

Dr. Öğr. Üyesi Mustafa Kazak, Doç. Dr. Murat Öz

Genel Yayın Yönetmeni: Yusuf Ziya Aydoğın (yza@egitimyayinevi.com)

Genel Yayın Koordinatörü: Yusuf Yavuz (yusufyavuz@egitimyayinevi.com)

Sayfa Tasarımı: Eğitim Yayınevi Grafik Birimi

Kapak Tasarımı: Eğitim Yayınevi Grafik Birimi

T.C. Kültür ve Turizm Bakanlığı

Yayıncı Sertifika No: 47830

E-ISBN: 978-625-6382-91-6

1. Baskı, Aralık 2022

Kütüphane Kimlik Kartı

AMBALAJDA TAKLİT VE ESİNLENME

Dr. Öğr. Üyesi Mustafa Kazak, Doç. Dr. Murat Öz

112 s., 165x240 mm

Kaynakça var, dizin yok.

E-ISBN: 978-625-6382-91-6

Bu kitap Karamanoğlu Mehmetbey Üniversitesi Sosyal Bilimler Enstitüsü İşletme Anabilim Dalı'nda Doç. Dr. Murat ÖZ danışmanlığında hazırlanan "Taklit ve Esinlenme Ambalajın Tüketici Satın kararları üzerindeki etkisi ve Karaman'da Bir Uygulama" isimli yüksek lisans tezinden türetilmiştir.

Copyright © Bu kitabın Türkiye'deki her türlü yayın hakkı Eğitim Yayınevi'ne aittir. Bütün hakları saklıdır. Kitabın tamamı veya bir kısmı 5846 sayılı yasanın hükümlerine göre kitabı yayımlayan firmanın ve yazarlarının önceden izni olmadan elektronik/mechanik yolla, fotokopi yoluyla ya da herhangi bir kayıt sistemi ile çoğaltılamaz, yayımlanamaz.

EĞİTİM

yayınevi

Yayınevi Türkiye Ofis: İstanbul: Eğitim Yayınevi Tic. Ltd. Şti., Atakent mah. Yasemen sok. No: 4/B, Ümraniye, İstanbul, Türkiye

Konya: Eğitim Yayınevi Tic. Ltd. Şti., Fevzi Çakmak Mah. 10721 Sok. B Blok, No: 16/B, Safakent, Karatay, Konya, Türkiye
+90 332 351 92 85, +90 533 151 50 42, 0 332 502 50 42
bilgi@egitimyayinevi.com

Yayınevi Amerika Ofis: New York: Egitim Publishing Group, Inc.
P.O. Box 768/Armonk, New York, 10504-0768, United States of America
americaoffice@egitimyayinevi.com

Lojistik ve Sevkiyat Merkezi: Kitapmatik Lojistik ve Sevkiyat Merkezi, Fevzi Çakmak Mah. 10721 Sok. B Blok, No: 16/B, Safakent, Karatay, Konya, Türkiye
sevkiyat@egitimyayinevi.com

Kitabevi Şubesi: Eğitim Kitabevi, Şükran mah. Rampalı 121, Meram, Konya, Türkiye
+90 332 499 90 00
bilgi@egitimkitabevi.com

İnternet Satış: www.kitapmatik.com.tr
+90 537 512 43 00
bilgi@kitapmatik.com.tr



KAYNAKLAR

- Aaker**, D. A ve Keller, K. L (1990). “*Consumer Evaluations of Brand Extensions*”, Journal of Marketing, 54, s.27-41.
- Akat**, Ömer, (1996).”*Uluslararası Pazarlama*”, Ekin Kitabevi:Bursa.
- Aksulu** İkbal ve Özgül Engin, (2006). “*Ambalajlı Gıda Ürünlerinde Tüketicilerin Etiket Duyarlılığındaki Değişimler*”, Sanat Dergisi.
- Altunışık**, Remzi, ÖZDEMİR, Şuayip, TORLAK, Ömer,(2006). “*Pazarlamaya Giriş*”,Sakarya Kitabevi-Sakarya.
- Arıkan**, Ayşe Saadet.(1995/1996) “*Fikri ve Sınai Haklar Kapsamındaki Taklit ve Korsan Malların Gümrüklerde Geçici Olarak Durdurulması*”, Marmara Üniversitesi Avrupa Topluluğu Enstitüsü Avrupa Araştırmaları Dergisi Gümrük Birliği Çerçevesinde Türkiye’de Fikri ve Sınai Hakların Korunması -Özel Sayı-. C.4,S.1-2, 143-168.
- Arıkan**, Aslihan, (2007).”*Sert Plastik Ambalajlar*”, SEPA-ASD ortak yayını, Şan Ofset,s.6.İstanbul.
- Arıkan**, Serdar,(2005). “*Fikri Hakların Etkin Korunması Alanındaki Mevcut Eksiklikler Çözüm Önerileri ve Türkiye’deki Durum*”, Legal Fikri ve Sınai Haklar Dergisi. C.1, S.2, 355-384.
- Asd** Bülteni,(2004a)., “*Yönetim-Gelişim*”, “*Ambalaj Hakkında Ne Biliyorsunuz*”,Haziran-Temmuz-Ağustos, s.57, İstanbul.
- Asd** Bülteni,(2009b). “*Patent-Marka-Tasarım Zirvesi*” Temmuz, Ağustos s.18 İstanbul.
- Asd** Bülteni,(2009c). “*Yaşlı Nüfus Kolay Açılan Ambalaj İstiyor*” Kasım, Aralık s.22 İstanbul.
- Asd** Bülteni,(2010ç).“*Ambalaj Tasarımı*” Ocak,Şubat s.20 İstanbul.
- Asd** Bülteni,(2010d). “*Sürdürülebilir Ambalaj*” Mayıs/Haziran s.42,İstanbul.
- Asd** Bülteni,(2010e). “*Bir Pazarlama Aracı olarak Ambalajlama*” Temmuz,Ağustos s.54,İstanbul.
- Asd** Bülteni,(2011f). “*Ambalaj Ürünü Korur,Maliyeti Düşürür,İsrafi Öner*” Temmuz,Ağustos s.43,İstanbul.
- Asd** Bülteni,(2013g). “*Ambalaj Tüketicinin Ürünle Buluşma Noktasıdır?*” Nisan/Mayıs/Haziran, s.150,İstanbul.
- Asd** Bülteni,(2013ğ). “*Ambalaj Tüketicinin Ürünle Buluşma Noktasıdır?*” Nisan/Mayıs/Haziran, s.83,İstanbul.
- Asd** Bülteni,(2013h). “*İnsanlar Çoğunlukla Siz Onlara Gösterene Kadar Ne istediklerini Bilmiyorlar?*” Temmuz/Ağustos/Eylül, s.151,İstanbul.
- Asd** Bülteni,(2013ı). “*Yeni Tüketici Ambalaj Trendlerine Nasıl Yön Veriyor?*” Ekim/Kasım/Aralık, s.152,İstanbul.
- Ayar**, Sebile, (2008). “*Ambalaj Tercihlerinde Ambalajın Fonksiyonlarına İlişkin Tüketici Tutumlarının Belirlenmesi: Saç Jölesi Ambalajı Üzerine Bir Pilot Araştırma*” İstanbul Üniversitesi İşletme Anabilim Dalı, Yayınlanmamış Yüksek Lisans Tezi, İstanbul.
- Aydar**, Candaş, (2010). “*Bir Ürün Olarak Ambalaj ile Tüketici Odaklı Pazarlamanın Ambalaj Tasarımı Sürecindeki Belirleyiciliğinin İncelenmesi*” Mimar Sinan Üniversitesi Endüstri Ürünleri Tasarımı Anabilim Dalı, Yayınlanmamış Yüksek Lisans Tezi, İstanbul.
- Aydın**, Didem, (2009). “*Ağızdan ağza pazarlamanın tüketici satın alma kararlarına etkileri*” Ege Üniversitesi İşletme Anabilim Dalı, Yayınlanmamış Yüksek Lisans Tezi, İzmir.
- Aygün**, Eyüp,(2007).”*Ambalajın Tüketici Satın Alma Davranışı Üzerindeki Etkisi:Gıda Maddeleri Üzerinde Bir Araştırma*” Sakarya Üniversitesi İşletme Anabilim Dalı, Yayınlanmamış Yüksek Lisans Tezi, Sakarya.
- Bahattin**, Hatice, (2013). “*Tüketicinin Satın Alma Kararı Üzerinde Ambalaj Renklerinin Önemi ve Grafik Tasarım Öğrencilerinin Konu Üzerindeki Farkındalığının Ölçülmesi*” Gazi Üniversitesi Uygulamalı Sanatlar Anabilim Dalı, Yayınlanmamış Yüksek Lisans Tezi, Ankara.
- Baker**, Micheal J.,(1985). “Marketing”, Fourt Edition, English Language Book Society,Macmillan, England, , s.232
- Balcıoğlu**, T., (1994). “*Ambalajlı Ürünlerde İmaj Yaratılması Ve İpana Örneği*”, Yayınlanmamış Yüksek Lisans Tezi. İstanbul: İstanbul Üniversitesi SBE.
- Bayazıt**, N., (2006). “*Ambalaj Tasarımının Özet Geçmişi*”. Ambalaj Bülteni. 3, 68–69.

- Baycılı**, Suat, (1987). “*Ambalajın satış artırıcı etkisi reklamcılıktan daha üstündür*”, *Ambalaj Dergisi*, Sayı 1, Nisan, s.13-14, İstanbul.
- Bayraktar**, A. (2009). “*Ambalajın Tüketici Satın Alma Kararı Üzerinde Önceliğini Belirlemek: Ambalaj Tasarımı ve Fonksiyonu Üzerinde Gıda Sektöründeki Bir Araştırma*”. Yayınlanmamış Lisans Mezuniyet Tezi, İstanbul Üniversitesi, İstanbul.
- Berkman**, Harold W., D. Jay, M. Joseph Singy (1997). *Consumer Behavior*, NTC Business book, Lincolnwood (Chicago).
- Bihler, J.**, (2007). “*Multisensory packaging has the magic touch; appealing to consumers’ five senses through innovative packaging techniques can result in increased brand loyalty and greater impact at point of sale*”.
- Blythe, J.** (2001). “*Pazarlama İlkeleri*”. Y. Odabaşı (çev.). İstanbul: Bilim Teknik Yayınevi.
- Bora, Arzu**, (2007). “*Avrupa Birliği’nde ve Türkiye’de Fikri Hak İhlalleri, Taklit, Korsan*” Ankara Üniversitesi Avrupa Toplulukları Hukuku Anabilim Dalı, Yayınlanmamış Yüksek Lisans Tezi, Ankara.
- Bradley**, Frank, (1995). “*Marketing Management, Providing, communicating and delivering Value*”. Cambridge: Prontice Hall.
- Burke**, Raymond, KLEIN, Noreen, UNDERWOOD, Robert, (2001). “*Packaging Communication: Attentional Effects of Product Imagery*”, *The Journal Of Product & Brand Management*, 10(7) akt. Füsün GÖKALP.
- Calver**, Giles, (2004). “*What Is Packaging Design?*”, A Rotavision Book, Switzerland.
- Ceritoğlu**, Filiz, (2008). “*Fikir ve Sanat Eserleri Hukukunda İntihal ve Esinlenme*” Marmara Üniversitesi Hukuk Anabilim Dalı, Yayınlanmamış Yüksek Lisans Tezi, İstanbul.
- Çakıcı**, Latif, (1973). “*İşletmelerde Ambalaj Sorunları ve Ambalaj Alanındaki Gelişmeler*”, A.Ü Siyasal Bilgiler Fakültesi Yayınları No: 356, Ankara.
- Çınar**, Dilek (2003), “*Temel Gıda Ürünlerinde Tüketici Tercihlerini Etkileyen Faktörler*”, Yayınlanmamış Yüksek Lisans Tezi, Sakarya Üniversitesi Sosyal Bilimler Enstitüsü, Sakarya.
- Dilber**, Fadime, (2012). “*Gıdalarda Ambalajın Önemi ve Tüketicilerin Satın Alma Davranışlarına Etkisi: Karaman İli Örneği*”, Yayınlanmış Makale, Gümüşhane Üniversitesi İletişim Fakültesi Elektronik Dergisi.
- Dönmez**, İrfan, (1992). “*Markalar ve Haksız Rekabet Davaları*”. 2. Bası. Beta Basım Yayım Dağıtım A.Ş. İstanbul.
- DuPuis**, S. ve Silva, J. (2008). “*Package Design Workbook: The Art and Science of Successful Packaging. Massachusetts*”, United States of America: Rockport Publishers.
- Düz**, Nazan, (2011). “*Ambalaj-Reklam İlişkisi Ve Tasarım Eğitimindeki Yeri*”.
- Engel**, J. F., Blackwell R. D., Miniard, P. W. (1990). “*Consumer Behavior* (6th ed)”. The Dryden Press, Chicago.
- Erdal**, Gültekin, (2009). “*Etkili Ambalaj Tasarımı*”, Dora Yayıncılık, Bursa.
- Erdal**, Gültekin, (2013). “*Ambalajın Dili ve Psikolojik Etkisi*”, Uluslararası Hakemli Sosyal Bilimler E-dergisi, Mart – Nisan, Sayı: 35, Akademik Bakış Dergisi, Celalabat- Kırgızistan
- Fırat**, Ebru, (2005). “*Yeni Ambalaj Satışı Katlar mı?*” *Capital Aylık İş ve Ekonomi Dergisi*, Nisan.
- Faison**, Seth, (1996). “*Copyright pirates prosper in China despite promises*”, *The New York Times*, , Section A, sayfa 1-7. Makalenin tamamı için bkz. <http://www.nytimes.com> (Erişim: 17/04/2005) .
- Ferman**, C., (1963). “*Üçüncü sınıf Marketing Ders Notu Özetleri*” S:19, Ankara
- Genç**, Burcu, (2009). “*Deneyimsel Pazarlamanın Tüketici Satın Alma Kararlarına Etkisi*” Ege Üniversitesi İşletme Anabilim Dalı, Yayınlanmamış Yüksek Lisans Tezi, İzmir.
- Göbel**, Ümit, (2008). “*Tüketicilerin Satın Alma Kararında Ambalajın Etkisi ve Bir Uygulama*” Abant İzzet Baysal Üniversitesi İşletme Anabilim Dalı, Yayınlanmamış Yüksek Lisans Tezi, “Bolu .
- Gökalp**, Füsün, (2007). “*Gıda ürünleri Satın Alma Davranışında Ambalajın Rolü*”, *Ege Akademik Bakış*, 7(1) 2007: 79–97.
- Grossman**, G. & Shapiro, C. (1988). “*Foreign Counterfeiting Of Status Goods*”, *The Quarterly Journal Of Economics*, 103(1), 79-100.

- Gülbay, M.** ,(2005).“*Ambalajda Tüketici Davranışlarını Etkileyen Estetik Öğelerin İncelenmesi*”, Yayınlanmamış Yüksek Lisans Projesi. Kocaeli: Kocaeli Üniversitesi SBE.
- Gümüş, İ.** (1997). “İhracatta Ambalajlamanın Önemi Ve Barkodlama Sistemi”, *Pak/Plast& Teknik*. 2.10, 69-72.
- İrmak, Orhan,** (2011). “1945’den Günümüze Türkiye’de Ambalaj Tasarımının Gelişme Dinamikleri” İstanbul Teknik Üniversitesi Endüstri Ürünleri Tasarımı Anabilim Dalı, Yayınlanmamış Doktora Tezi, İstanbul.
- İlisulu, Tevfik İnanç,** (2012).“*Gıda Ambalajı Tasarımlarında Marka ve Esinlenme*”.
- İnce, Mustafa,**(2010). “*Bir İletişim Aracı Olarak Ambalajın Tüketici Tercihine Etkisinin İncelenmesi*” Marmara Üniversitesi Matbaa Eğitimi Anabilim Dalı, Yayınlanmamış Doktora Tezi, İstanbul.
- İslamoğlu, Ahmet Hamdi.,** (1999). “*Pazarlama Yönetimi (Stratejik ve Global Yaklaşım)*”, Beta Yayınları, İstanbul.
- İslamoğlu, Ahmet Hamdi,**(2002).”*Pazarlama İlkeleri*”, Beta Yayınları, İstanbul.
- Kanat, Akın,**(2003). “*Renk ve Duyu Psikolojisi*”, İlyayayınevi:İzmir.
- İstanbul Ticaret Odası ,**(1968).“*Ambalajın Ticari Önemi*”, İstanbul Ticaret Odası Yayınları.
- Joziase, F.,** (2000). “*Corporate Strategy: Bringing Design Management into theFold*”. Design Management Journal, 11(4), s. 36-41.
- Kapferer, J.-N.**(1992). “*Strategic Brand Management*. Newyork: The Free Press” .
- Karafakıoğlu, Muhittin,**(2005). “*Pazarlama İlkeleri*”, Literatür Yayınları, İstanbul.
- Karasakaloğlu, Nuri ve Saracaloğlu Asuman,**(2009). “*Sınıf Öğretmeni Adaylarının Türkçe Derslerine Yönelik Tutumları, Akademik Benlik Tasarımları ile Başarıları Arasındaki İlişki*”, Yüzüncü Yıl Üniversitesi, Eğitim Fakültesi Dergisi, Haziran .
- Kemal, Suher ve diğerleri,** (2005). “*Markalaşma Serüveninde Ambalaj*”, IV. Uluslararası Ambalaj Kongresi ve Sergisi Bildirileri, İzmir.
- Kıpçak, Fatma,**(2003). “*Marka ve Ambalajın Satın Alma Davranışı Üzerine Etkileri: Toz Deterjan Kullanıcılarına Yönelik Eskişehir’de bir Uygulama*”, Yayınlanmamış Yüksek Lisans Tezi:Eskişehir.
- Kimya Mühendisleri Odası,** (2003).III. Uluslararası Ambalaj Kongresi ve Sergisi, Bildiriler Kitabı, C. I, 3-6 Aralık, , s. 155-188, İzmir.
- Klimchuk, M. R. ve Krasovec, S. A.** (2006). “*Packaging Design: Successful Product Branding from Concept to Shelf*”. New Jersey, United States of America: John Wiley & Sons Inc.
- Koç, Elif,**(2013). ”*Türkiye’de Markalaşmış Ürünlerin Ambalaj ve Tasarımlarının İncelenmesi*” İstanbul Arel Üniversitesi Grafik Tasarım Anabilim Dalı, Yayınlanmamış Yüksek Lisans Tezi, İstanbul.
- Kocabaş, F. M. Elden ve S. Çelebi,**(1999). “*Marketing PR. 2*”: Mediacat Yayınları, Ankara.
- Kocamanlar, Ebru,**(2008). “*Hızlı Tüketim Mallarında Ambalajın Satın Alma Davranışına Etkisi Üzerine Bir Model Önerisi*” İstanbul Teknik Üniversitesi İşletme Mühendisliği Anabilim Dalı, Yayınlanmamış Yüksek Lisans Tezi, İstanbul.
- Koşal, A. Ü.** (1989). “*Modern Pazarlamada Ambalajın Yeri Ve Önemi*”, Yayınlanmamış Yüksek Lisans Tezi. İstanbul: İstanbul Üniversitesi SBE.
- Kotler, Philip,**(1999). “*Kotler ve Pazarlama*”, Sistem Yayıncılık, İstanbul.
- Kotler, Philip Ve Armstrong, Gary,** (2001), “*Principles of Marketing*”, Ninth Edition, Prentice Hall, New Jersey.
- Kotler, Philip,**(2002). “*Kotler ve Pazarlama*”, Sistem Yayıncılık, İstanbul.
- Koyuncu, Kadim,**(2007). “*Marka ve Ambalajın Tüketici Satın alma Davranışları Üzerine Etkisi*” Niğde Üniversitesi İşletme Anabilim Dalı, Yayınlanmamış Yüksek Lisans Tezi, Niğde.
- Köseoğlu, Ö,** (2002). “*Değişim Fenomeni Karşısında Markalaşma Süreci ve Bu Süreçte Halkla İlişkilerin Rolü*”, Ege Üniversitesi Sosyal Bilimler Enstitüsü Halkla İlişkiler Anabilim Dalı, Yüksek Lisans Tezi, İzmir.
- Küçük, Orhan,**(2002). “*Tüketici Satın alma Davranışında Ambalajın Rolü*”, Pazarlama Dünyası Dergisi, Sayı:2

- Lamb**, Robert B.-ROSEN B.Randie(2001). “*Global Piracy and Financial Valuation of Intellectual Property*”, Volume 1, Second Edition, Chapter 11, Stern School of Business, New York University, New York, Chapter 11, sayfa:1.
- Meb**, (2007a).Megep, “*Pazarlama ve Perakende, Ambalajlama*”,Ankara .
- Meb**,(2012b). “*Grafik ve Fotoğraf, Ambalaj Üzeri Düzenleme*”, Ankara.
- Meggs**, Philip Baxter, (1989). “*Type and Image*”, (Van Nostrand Reinhold Limited), s.17.
- Meyers**, Herbert M. ve M. J. Lubnier. (2004). “*Başarılı Ambalaj Başarılı Pazarlama*”, Çev., Zehra Üsdiken, Rota Yayınları, 2. Baskı, İstanbul.
- Mucuk**, İ. (1997a). “*Pazarlama ilkeleri (ve örnek olaylar)*” (Yedinci Baskı). Türkmen Kitabevi, İstanbul.
- Mucuk**, İsmet, (1998b).”*Pazarlama İlkeleri*”, Der Yayınları, İstanbul.
- Mucuk**, İ. (1999c). “*Pazarlama İlkeleri*”,(13. Baskı), Türkmen Kitabevi, İstanbul.
- Mucuk**, İsmet ,(2001ç). “*Pazarlama İlkeleri*”, 13.Basım ,Türkmen Kitabevi, İstanbul.
- Mucuk**, İsmet,(2002d).”*Temel Pazarlama Bilgileri*”, 1.Baskı, Türkmen Kitabevi,İstanbul.
- Mucuk**, İsmet (2004e), “*Pazarlama İlkeleri*”, 14. Basım, Türkmen Kitabevi, İstanbul
- Mucuk**, İsmet,(2009f).”*Pazarlama İlkeleri*”, 17.Baskı ,Türkmen Kitabevi , İstanbul.
- Müderrişoğlu**, Furkan,(2009). “*Tüketici Satın Alma Kararını Etkileyen Faktörler ve Ailede Satın Alma Kararının Verilmesi: Pilot Bir Araştırma*” Beykent Üniversitesi İşletme Yönetimi Anabilim Dalı, Yayınlanmamış Yüksek Lisans Tezi, İstanbul.
- O’Conner**, W., (1990). “*The Package Design Imperative: Think Globally – Act Locally*”. *Design Management Journal*, 1(2), s. 54-61
- Olay**, Nermin Ayaz,(2012). “*İngiliz Turistlerin Taklit Ürün Satın Alma Davranışının İncelenmesi: Fethiye Örneği*” Muğla Sıtkı KOÇMAN Üniversitesi Turizm İşletmeciliği Anabilim Dalı, Yayınlanmamış Yüksek Lisans Tezi, Muğla.
- Olsen**, E. M., Slater, S., and Cooper, R., (2000). “*Managing Design For Competitive Advantage: A Process Approach*”. *Design Management Journal*, 11(4), s. 10-17.
- Onkvist**, S. & Shaw, J. (1987). “*Self-Concept And Image Congruence: Some Research And Managerial Implications. The Journal Of Consumer Marketing*”, 4(1),13-23.
- Özcan**,Duygu, (2011). “*Süt ve Süt Ürünlerinde Tüketici Talebi ve Satın Alma Kararlarına Etki Eden Faktörler Üzerine Bir Araştırma:İzmir İli Örneği*” Ege Üniversitesi Tarım Ekonomisi Anabilim Dalı, Yayınlanmamış Yüksek Lisans Tezi, İstanbul.
- Özden**, L. P. (1987). “*Satış Artırıcı Bir Pazarlama Aracı Ambalajlama*”, Yayınlanmamış Doktora Tezi, İstanbul: İstanbul Üniversitesi.
- Özkaraman**, S. M. (1999). “*Ürün Kimliğinin Belirleyiciliğinde Ambalaj Ve Kimlik İlişkilerinin Temel İlkeleri*”, *Yayınlanmamış Yüksek Lisans Tezi*. İstanbul: Mimar Sinan Üniversitesi FBE.
- Özkan** ,Fırat, (1999).”*Fikir ve Sanat Eserleri Hukukunda Derleme Eserler* “ , s. 221, Ankara
- Özsunay**,Ergun, (1995).“*551 Sayılı Markalar Kanunu Döneminde Markalara İlişkin Bazı Önemli Sorunlar ve Markaların Korunması Hakkında KHK/556 ile Öngörülen Çözüm ve Yenilikler*”, Markalar Hukukunun Avrupa Birliğine Uyumu ve Sorunları Semineri,s:13,İstanbul.
- Pekdiñer**, Tamer,(2010).“*Taklit Mal Kavramı ve Gümrüklerde El Koyma*”, The Brand Age. S.14, Y.2, 70-71.
- Pektaş**, Hasip, (2001). “*Ambalaj Tasarım Önemî*”. Ambalaj Sektörü İş Birliği Stratejisi Proje Diyalog Konferansı, DTM, ODTU İktisadi İdari Bilimler Fakültesi Yayını.s.13.
- Penz**, E. & Stöttinger, B. (2005). “*Forget The Real Thing, Take The Copy! An Explanatory Model For The Volitional Purchase Of Counterfeit Products Wirtschafsuniversität Wien*”, *Advances İn Consumer Research*, 32, 568-575.
- Perez**, M. E., Castano, R. & Quintanilla, C. (2010). “*Constructing Identity Through The Consumption Of Counterfeit Luxury Goods*”. *Qualitative Market Research: An International Journal*, 13(3), 219-235.
- Phillips**, H. ve Bradshaw, R. (1993). “*How Customers Actually Shop: Customer Interaction With The Point Of Sale*”, *The Journal Of The Market Research Society*, 35, 1.

- Pickton, D.** ve Broderick, A., (2001).”*Integrated Marketing Communications*”, Prentice Hall.
- Pndergast, G., PITT, L.,** (1996). ‘*Packaging, Marketing, Logistics and the Environment: Are There Trade-offs?*’, International Journal of Physical and Logistics Management; 26 (6) akt. Füsün GÖKALP.
- Suluk, C.,** (2003). “*Ambalaj ve Grafik Tasarımlarının Hukuken Korunması*”. TMMOB.
- Sahilli, Sevdâ** (2005). “*Pazarlamanın Sessiz Dili: Renkler ve İletişim Rolü*”, Pazarlama Dünyası, Sayı 3.
- Sengel, F.C.**(2009).“*Fikir ve Sanat Eserleri Hukukunda İntihal ve Esinlenme*”.(1.Baskı),Seçkin Yayınları, İstanbul.
- Senir, Gül,**(2014). “*Tüketici Etnosentrizmi ve Menşe Ülke Etkisinin Satın Alma Kararı Üzerindeki Etkisi*” Niğde Üniversitesi İşletme Anabilim Dalı, Yayınlanmamış Yüksek Lisans Tezi, Niğde.
- Smuggling, Counterfeiting and Piracy**(2001).”*The Rising Tide of Contraband and Organised Crime in Europe-April, section 2.0, başlık ‘2.1 Overview’*. Makale Dünya Gümrükleri Örgütü (World Customs Organisation) tarafından yayımlanmış olup tamamı için bkz. http://www.wcoipr.org/wcoipr/Menu_Alliance.htm (Erişim: 22/10/2004) .
- Soroka, W.,** (1999). “*Fundamentals of Packaging Technology*”, Revised UK Edition,The Institute of Packaging, UK.
- Stanton, William J., Etzel, Michael J., Walker ve Bruce J.** (1991). “*Fundamentals of Marketing*”, Ninth Edition.
- Suher , Kemal ve Diğerleri,** (2005). “*Markalaşma Serüveninde Ambalaj*”, IV. Uluslararası Ambalaj Kongresi ve Sergisi Bildirileri, İzmir.
- Suluk,Cahit-Orhan,Ali**(2005),”*Uygulamalı Fikri Mülkiyet Hukuku*”, Cilt:2, Yayıncılık Matbaası, , sayfa: 763 , İstanbul.
- Sürücü, A.,** (1998). “*Yaşam Biçimi ve Pazarlamada Kullanımı- Otomobil Sektöründe Bir Uygulama*”, Anadolu Üniversitesi Sosyal Bilimler Enstitüsü İşletme Anabilim Dalı, Yüksek Lisans Tezi, Eskişehir.
- Şahin, Sinem,**(2010). “*Grafik Tasarımda Esinlenme, İntihal ve Özgünlük İncelemesi*” Haliç Üniversitesi Grafik Tasarım Anabilim Dalı, Yayınlanmamış Yüksek Lisans Tezi, İstanbul.
- Şen, M. Ekim,**(2007). “*Ambalaja Yönelik Tüketici Tutumları ve Bir Uygulama*” Marmara Üniversitesi İşletme Anabilim Dalı, Yayınlanmamış Yüksek Lisans Tezi, İstanbul.
- Taşyuran, N. A.** (2002). “*Pazarlama İletişimi Aracı Olarak Ambalajın Tüketicinin Satın Alma Sürecine Etkisi*”, Yayınlanmamış Yüksek Lisans Tezi,Ege Üniversitesi, SBE, İzmir.
- Tek, Ömer Baybars,**(1999). “*Pazarlama İlkeleri Türkiye Uygulamaları ve Global Yaklaşım*”, İstanbul: Beta Yayınları.
- Tekin, Nadir Vasfi,** (2006). “*Pazarlama İlkeleri, Politikalar-Stratejiler-Taktikler*”, Ankara: Seçkin Yayıncılık San. ve Tic. A.S,
- Tekinalp, Ünal:** Fikri ,(2004)”*Mülkiyet Hukuku*”, Beta Yayınları, Eylül, İstanbul.
- Tokol,Tuncer.,**(1994). “*Pazarlama Yönetimi*”, Uludağ Üniversitesi Basımevi,5. Baskı,Bursa.
- Torlak, Ömer, Altunışık, Remzi Ve Özdemir ve Şuayip,**(2007a). “*Yeni Tüketici, Yeni Müşteri*”, Pazarlama Dizisi: 08, Hayat Yayınları, S:11-19, Ankara.
- Torlak, Ö., Altunışık, R., Özdemir, S.,** (2007b)Yeni Müşteri, İstanbul.
- Turgut, B.A.** (2010). “*Tüketici Etnosentrizminin Satın Alma Davranışlarına Etkisi: Hizmet Sektöründe Bir Uygulama*”, Balıkesir Üniversitesi Sosyal Bilimler Enstitüsü İşletme Anabilim Dalı Yüksek Lisans Tezi, Balıkesir.
- Tüzün, Işıl,**(2011). “*556 Sayılı Markaların Korunması Hakkında Kanun Hükmünde Kararname Çerçevesinde Marka, Taklit Marka ve Taklit Mal Kavramları*” Yayınlanmamış Makale.
- Uzuntaş, H.** (2000). “*Modern Pazarlamada Ambalajın Yeri Ve Önemi Giz Bisküvileri Gıda Sanayi Ve Ticaret AS Örneği Ve Bir Anket Uygulaması*”, Yayınlanmamış Yüksek Lisans Tezi. Trabzon: Karadeniz Teknik Üniversitesi SBE.
- Underwood, r. L.,** (2003). “*The communicative power of product packaging: Creating brand identity via lived and mediated experience*”. JournalOf Marketing, 11(1), s. 62-77.

- Ünüsan**, Çağatay, Sezgin, Mete (2007). “Pazarlama İlkeleri”, Literatürk Yayınları.
- Walsh, V.**, (2000). “Design, Innovation and the Boundaries of the Firm”. *Design Management Journal*, 1, s. 74-92.
- Welles, G.**, (1986). “We’re In The Habit of Impulsive Buying”, USA Today, 21, 1.
- Yalçın**, Çağrı, (2011). “Ambalajın Tarihçesi ve Parfümleri Şişe ve Ambalaj Tasarımları” Yeditepe Üniversitesi Grafik Tasarımı Anabilim Dalı, Yayınlanmamış Yüksek Lisans Tezi, İstanbul.
- Yıldız**, Öykü Ezgi (2010). “Ambalajın Marka Farkındalığı Yaratmadaki Etkisi” Yayınlanmış Makale.
- Yenilmez**, Filiz, (2012). “Ambalaj Tasarımında Kullanıcı Deneyimi: Bir Zeytinyağı Ambalajı Üzerinden Değerlendirme” İstanbul Teknik Üniversitesi Endüstri Ürünleri Tasarımı Anabilim Dalı, Yayınlanmamış Yüksek Lisans Tezi, İstanbul.
- Yükselen**, Cemal, (2003). “Pazarlama İlkeler-Yönetim”, Ankara: Detay Yayıncılık.

İnternet Siteleri

- <http://www.ambalaj.org.tr/tr/ambalaj-ve-cevre-ambalajin-tarihcesi.html> (Erişim Tarihi:14.03.2014)
- http://tr.wikipedia.org/wiki/Taş_Baskı(Erişim Tarihi:15.05.2014)
- <http://tasarimmdunyasi.blogspot.com.tr/2013/01/ilginc-sarap-sisesi-tasarmlar.html> (Erişim Tarihi:22.06.2014)
- <http://tr.wikipedia.org/wiki/İntihal> (Erişim Tarihi:12.04.2014)
- <http://aydinmutlu.8m.com/ders/Konu/Felsefe/Sanat%20Felsefesi.HTM> (Erişim Tarihi:24.05.2014)
- <http://www.taklitsergisi.com> Erişim Tarihi:24.06.2014)
- <http://m.haberturk.com/alisveris/haber/834714-interneti-taklit-urunler-basti> (Erişim Tarihi:20.04.2014)
- <http://www.hurriyet.com.tr/ekonomi/26790374.asp> (Erişim Tarihi:18.03.2014)
- <http://www.antimai.org/mkl/sy04trips.htm> (Erişim Tarihi:15.04.2014)
- <http://faydapatent.com/markanin-tarihcesi.html> (Erişim Tarihi:22.07.2014)
- <http://www.yargipatent.com/tasarim-tescil> (Erişim Tarihi:22.08.2014)
- <http://www.marmarapatentofisi.com.tr/makaleler/198-makale.html> (Erişim Tarihi:29.09.2014)
- <http://www.tpe.gov.tr/dosyalar/mevzuat/TasarimKhk.pdf> (Erişim Tarihi:24.08.2014)
- <http://arsiv.sabah.com.tr/2009/01/22/haber,C0B933C5286245DCBF7DD30DB6E36A59.html> (Erişim Tarihi:05.06.2014)
- <http://www.turkbilism.com.tr/meclis-marka-taklidinde-boslugu-3-yil-hapis-cezasi-vererek-doldurdu-haberi-15605.html> (Erişim Tarihi:21.04.2014)
- <http://ekonomi.haberturk.com/makro-ekonomi/haber/122949-marka-taklitcisine-3-yil-hapis> (Erişim Tarihi:27.05.2014)
- <http://arsiv.sabah.com.tr/2006/01/26/eko120.html> (Erişim Tarihi:24.05.2014)
- <http://hurarsiv.hurriyet.com.tr/goster/haber.aspx?id=76838> (Erişim Tarihi:16.04.2014)
- http://www.finansgundem.com/gundem/coca-cola_dan-ulker_e-taklit-davasi-244680.htm (Erişim Tarihi:12.03.2014)
- <http://www.ntvmsnbc.com/id/25434541>(Erişim Tarihi:26.02.2014)
- <http://www.taklitsergisi.com/site.php?p=taklit-mucadele> (Erişim Tarihi:24.05.2014)
- http://www.mfa.gov.tr/fikri-mulkiyet-haklarinin-uluslararası-duzeyde-korunması--dünya-fikri-mulkiyet-orgutu-_wipo_.tr.mfa (Erişim Tarihi:24.05.2014)
- <http://m.haberturk.com/alisveris/haber/834714-interneti-taklit-urunler-basti> (Erişim Tarihi:24.04.2014)
- <http://haberturk.com/ekonomi/haber/122949-Marka-taklitcisine-3-yil-hapis.aspx>(Erişim Tarihi:22 Ocak 2009)
- http://www.tdk.gov.tr/index.php?option=com_bts(Erişim Tarihi:24.01.2014)
- <http://meren.org/blog/2009/09/mehmet-turgut>(Erişim Tarihi:24.05.2014)

A STUDY ON ACADEMIC TURKISH VOCABULARY

Mustafa DOLMACI

EĞİTİM
yayınevi

A STUDY ON ACADEMIC TURKISH VOCABULARY

Mustafa Dolmacı

Executive Editor: Yusuf Ziya Aydođan (yza@egitimyayinevi.com)

Publishing Coordinator: Yusuf Yavuz (yusufoyavuz@egitimyayinevi.com)

Interior Designer: Eđitim Yayinevi Graphics Unit

Cover Designer: Eđitim Yayinevi Graphics Unit

Republic of Trkiye Ministry of Tourism and Culture

Publisher Certificate No: 47830

E-ISBN: 978-625-8468-90-9

1. Edition, December 2022

Library Information Card

A STUDY ON ACADEMIC TURKISH VOCABULARY

Mustafa Dolmacı

p.146, 165x240 mm

Includes references, no index.

E-ISBN: 978-625-8468-90-9

© All rights for this edition are reserved for Eđitim Yayinevi Tic. Ltd. Őti. No part of this book may be reproduced or transmitted in any form or by any means, including photocopying, electronically or mechanically recording or by any information storage or retrieval system, without permission of Eđitim Yayinevi Tic. Ltd. Őti.



Publisher Turkey Office: İstanbul: Eđitim Yayinevi Tic. Ltd. Őti., Atakent mah. Yasemen sok. No: 4/B, mraniye, İstanbul, Trkiye

Konya: Eđitim Yayinevi Tic. Ltd. Őti., Fevzi akmak Mah. 10721 Sok. B Blok, No: 16/B, Safakent, Karatay, Konya, Trkiye
+90 332 351 92 85, +90 533 151 50 42, 0 332 502 50 42
bilgi@egitimyayinevi.com

Publisher USA Office: New York: Eđitim Publishing Group, Inc.
P.O. Box 768/Armonk, New York, 10504-0768, United States of America
americaoffice@egitimyayinevi.com

Logistics and Shipping Center: Kitapmatik Lojistik ve Sevkiyat Merkezi, Fevzi akmak Mah. 10721 Sok. B Blok, No: 16/B, Safakent, Karatay, Konya, Trkiye
sevkiyat@egitimyayinevi.com

Bookstore Branch: Eđitim Kitabevi, Őkran mah. Rampalı 121, Meram, Konya, Trkiye
+90 332 499 90 00
bilgi@egitimkitabevi.com

Internet Sales: www.kitapmatik.com.tr
+90 537 512 43 00
bilgi@kitapmatik.com.tr



REFERENCES

- Açık, F. (2013). *Temel Türkçe (a1/ a2) için söz dağarcığı tespit denemesi. Abdurrahman Güzel için Armağan Kitabı*. Ankara: Akçağ.
- Adolphs, S., & Schmitt, N. (2003). Lexical coverage of spoken discourse. *Applied Linguistics*, 24(4), 425-438.
- Ağçam, R. (2014). *A corpus-based study on author stance in academic English*. Phd Dissertation. Çukurova University Institute of Social Sciences, Adana.
- Aksan, Y. et al. (2012, May). *Construction of the Turkish National Corpus (TNC)*. In Proceedings of the Eighth International Conference on Language Resources and Evaluation (LREC 2012). Istanbul Lütfi Kırdar Convention & Exhibition Centre, İstanbul. Retrieved from <http://www.lrec-conf.org/proceedings/lrec2012/papers.html> on 12 January, 2014.
- Aston, G. (2001). Learning with corpora: An overview. In G. Aston (Ed.), *Learning with corpora* (pp. 1-45). Houston, TX: Athelstan.
- Baldwin, T. (2005, April). *Looking for prepositional verbs in corpus data*. In Proceedings of the 2005 Meeting of the Association for Computational Linguistics: Workshop on the Linguistic Dimensions of Prepositions and their Use in Computational Linguistics Formalisms and Applications (pp. 115-126). Colchester, UK.
- Bauer, L., & Nation, I. S. P. (1993). Word families. *International Journal of Lexicography*, 6, 253-279.
- Bennett, G. (2010). *Using corpora in the language learning classroom*. Ann Arbor: University of Michigan.
- Biber, D. (1988). *Variation across speech and writing*. Cambridge: Cambridge University.
- Bonelli, E. T. (2012). Theoretical overview of the evolution of corpus linguistics. In A. M. O’Keeffe & M. McCarthy (Eds.), *The Routledge handbook of corpus linguistics* (p. 14-27). Routledge.
- Brezina, V., & Gablasova, D. (2013). Is there a core general vocabulary? Introducing the new general service list. *Applied Linguistics*, 1-23.
- British Council. Languages for the future: Which languages the UK needs most and why (2014). Retrieved from <http://www.britishcouncil.org/organisation/publications/languages-future> on 12 March 2015.
- Brown, H. D. (2001). *Teaching by principles: an interactive approach to language pedagogy*. 2nd ed. White Plains, NY: Longman.
- Browne, C. (2014). The new general service list version 1.01: Getting better all the time. *Korea TESOL Journal*, 11(1), 35-50.
- Carter, R., & McCarthy, M. (1997). *Exploring spoken English*. Cambridge: Cambridge University.
- Chang, J. (2014). The use of general and specialized corpora as reference sources for academic English writing: A case study. *ReCALL*, 26(2), 243-259.
- Charles, M. (2012) “Proper vocabulary and juicy collocations”: EAP students evaluate do-it-yourself corpus-building. *English for Specific Purposes*, 31(2), 93-102.
- Cheng, W. (2012). *Exploring corpus linguistics: language in action*. New York: Routledge.
- Cobb, T. (2003). Analyzing late interlanguage with learner corpora: Quebec replications of three European studies. *Canadian Modern Language Review/La Revue canadienne des languesvivantes*, 59(3), 393-424.
- Collins Cobuild English Grammar. (1990). Glasgow: HarperCollins.
- COCA (n.d.) *Corpus of contemporary American English*. Retrieved from <http://corpus.byu.edu/coca> on 10 January 2014.
- Cookson, S., Hunter, S., Jackson, D., and Sick, J. (2005, June). *Using criterion in an English for academic purposes course*. The Proceedings of JALTCALL 2005, 147-151.
- Council of Europe (2001). Common European framework of reference for languages: learning, teaching, assessment. Council of Europe / Cambridge University. Available online: www.coe.int/.
- Coxhead, A. (2000). A new academic word list. *TESOL Quarterly*, 34(2), 213-238.
- Çakır, A. (1989). *The Teaching of Turkish as a foreign language*. Phd Dissertation. Gazi University Institute of Social Sciences, Ankara.

- Davies, M., & Gardner, D. (2011). *A frequency dictionary of Contemporary American English word sketches, collocates, and thematic lists*. London: Routledge.
- Dörnyei, Z. (2007). *Research methods in applied linguistics: Quantitative, qualitative and mixed methodologies*. Oxford: Oxford University.
- Eniko C. (2006). Academic talk in American university classrooms: crossing the boundaries of oral-literate discourse? *Journal of English for Academic Purposes* 5, 117–135.
- Farr, F. (2003) ‘Engaged listenership in spoken academic discourse: the case of student-tutor meetings’, *Journal of English for Academic Purposes* 2(1): 67–85.
- Flowerdew, L. (2015). Corpus-based research and pedagogy in EAP: From lexis to genre. *Language Teaching*, 48(1), 99-116.
- Francis, W., & Kucera, H. (1982). *Frequency analysis of English usage: Lexicon and grammar*. Boston: Houghton Mifflin.
- Gairns, R., & Redman, S. (1986). *Working with words: a guide to teaching and learning vocabulary*. New York: Cambridge University.
- Gardner, D., & Davies, M. (2013) A new academic vocabulary list. *Applied Linguistics*, 35: 1-24.
- Gardner, D. (2007). Validating the construct of word in applied corpus-based vocabulary research: A critical survey. *Applied Linguistics*, 28(2), 241-265.
- Genç, B. (2013). Differences in English vocabulary use: Insights from spoken learner corpus and native speaker corpus. *Eğitim ve Bilim*, 38(167), 41-49.
- Göz, İ. (2003). *Yazılı Türkçenin Kelime Sıklığı Sözlüğü*. Ankara: Türk Dil Kurumu.
- Granger, S. (2002). A bird’s-eye view of learner corpus research. In S. Granger, J. Hung, & S. Petch-Tyson (Eds.) *Computer learner corpora, second language acquisition and foreign language teaching* (pp. 517-533). John Benjamins.
- Grant, L. E. (2011). The frequency and functions of just in British academic spoken English *Journal of English for Academic Purposes*, 10(3), 183-p197.
- Harwood, N. (2005). What do we want EAP teaching materials for? *Journal of English for Academic Purposes*, 4(2), 149-161.
- Heatley, A., Nation, I.S.P., & Coxhead, A. (2002). *RANGE and FREQUENCY programs*. Retrieved from http://www.vuw.ac.nz/lals/staff/Paul_Nation on 11 March, 2014
- Hirsh, D., & Nation, I. S. P. (1992). What vocabulary size is needed to read unsimplified texts for pleasure? *Reading in a Foreign Language*, 8, 689–696.
- Howarth, P. (1998). Phraseology and second language proficiency. *Applied Linguistics*, 19(1), 24-44.
- Hu, M., & Nation, I. S. P. (2000). Unknown vocabulary density and reading comprehension. *Reading in a Foreign Language*, 13, 403–430.
- Hwang, K. (1989). *Reading newspapers for the improvement of vocabulary and reading skills*. Unpublished master’s thesis, Victoria University of Wellington.
- Hyland, K., & Tse, P. (2007). Is there an “academic vocabulary”? *TESOL Quarterly*, 41(2), 235-253.
- Johansson, S. (1995). ‘Mens sana in corpora sano: On the role of corpora in linguistic research’. *The European English Messenger*, 4(2), 19-25
- Karababa Z. C. (2009). Teaching Turkish as a foreign language and problems encountered. *Ankara University, Journal of Faculty of Educational Sciences*. 42(2), 265-277
- Kennedy, G. (1998). *An introduction to corpus linguistics*. London/New York: Longman.
- Kettemann, B. (1995). Concordancing in stylistics teaching. In W. Grosser, J. Hogg, & K. Hubmayer (Eds.), *Style: Literary and non-literary – contemporary trends in cultural stylistics* (pp. 307-318). Lewiston, NY: The Edwin Mellen.
- Krishnamurthy, R. & Kosem, I. (2007). Issues in creating a corpus for EAP pedagogy and research. *Journal of English for Academic Purposes*, 6(4), 356-373.
- Kurtoğlu, Ö. (2013). *A corpus based discourse analysis: the properties of texts in Turkish textbooks for primary and secondary schools*. Phd Dissertation. Mersin University Institute of Social Sciences, Mersin.

- Laufer, B. (1989). What percentage of text lexis is essential for comprehension? In C. Lauren and M. Nordman (Eds.). *Special language: from humans thinking to thinking machines* (pp. 316-323). Bristol, UK: Multilingual Matters.
- Laufer, B. (1992). How much lexis is necessary for reading comprehension? In H. Bejoint and P. Arnaud (Eds.) *Vocabulary and Applied Linguistics* (pp. 126-132). NY: Macmillan.
- Louw, B. (1997). The role of corpora in critical literary. In A. Wichmann, S. Fligelstone, T. McEnrey & G. Knowles (Eds.), *Teaching and language corpora*. (pp. 240-252). NY: Addison Wesley Longman.
- McCarthy, M. (2004). *From corpus to classroom*. Cambridge: Cambridge University.
- METU. (n.d.). METU Turkish Corpus. Retrieved from <http://ii.metu.edu.tr/content/metu-turkish-corpus> on 10 January 2014.
- Miles, M. B., & Huberman, A. M. (1994). *Qualitative data analysis (2nd ed.)*. Thousand Oaks, CA: Sage.
- Nagy, W., Anderson, R., Schommer, M., Scott, J. A., & Stallman, A. (1989). Morphological families in the internal lexicon. *Reading Research Quarterly*, 24, 262- 281.
- Nation, I. S. P. (2001). *Learning vocabulary in another language*. Cambridge: Cambridge University.
- Nation, I. S. P. (2006). *Second language vocabulary*. In K. Brown (Ed.), *Encyclopedia of language and linguistics* (2nd ed.), (pp. 448-454). Oxford: Elsevier.
- Nation, I.S.P. & Beglar, D. (2007) A vocabulary size test. *The Language Teacher*, 31(7), 9-13.
- Nation, I.S.P., & Waring, R. (1997). Vocabulary size, text coverage and word lists. In Schmitt, N. and M. McCarthy (Eds.): *Vocabulary: Description, Acquisition and Pedagogy* (pp. 6-19). Cambridge: Cambridge University.
- Nation, I.S.P., & Webb, S. (2010). *Researching and analyzing vocabulary*. Boston, MA: Heinle.
- O’Keeffe, A. M., McCarthy, M., & Carter, R. (2007). *From corpus to classroom: Language use and language teaching*. Cambridge, England: Cambridge University.
- Read, J. (2002). The use of interactive input in EAP listening assessment. *Journal of English for Academic Purposes*, 1, 105-119
- Richard W. T. (2003). EAP or TEAP? *Journal of English for Academic Purposes*, 2(2), 147-156.
- Schmitt, N. (2010). *Researching vocabulary: a vocabulary research manual*. NY: Palgrave Macmillan.
- Schmitt, N. Jiang, X., & Grabe, W. (2011). The percentage of words known in a text and reading comprehension. *Modern Language Journal*, 95(1), 26-43.
- Scrivener, J. (2011). *Learning teaching*. Oxford: MacMillan Education.
- Selinker, L. (1972). Interlanguage. *IRAL-International Review of Applied Linguistics in Language Teaching*, 10(1-4), 209-232.
- Sezer, B., Sezer, T. (2013, May). TS Corpus: Herkes için Türkçe derlem. *Proceedings of the 27th National Linguistics Conference*. Antalya. Hacettepe University, Linguistics Department, 217-225. Available online at <http://tscorpus.com>.
- Sinclair, J. M. (ed.) (2004), *How to use corpora in language teaching*. Amsterdam: John Benjamins.
- Stubbs, M. (2001). *Words and phrases: Corpus studies of lexical semantics*. Oxford: Blackwell.
- Sun, Y. C. (2000). *Using on-line corpus to facilitate language learning*. Paper presented at the Annual Meeting of the Teachers of English to Speakers of Other Languages, British Columbia, Canada.
- Sun, Y. C. (2003). Extensive reading online: An overview and evaluation. *Journal of Computer Assisted Learning*, 19(4), 438-446.
- Sun, Y. C. (2007). Learner perceptions of a concordancing tool for academic writing. *Computer Assisted Language Learning*, 20(4), 323-343.
- Sun, Y. C., & Wang, L.-Y. (2003). Concordancers in the EFL classroom: Cognitive approaches and collocation difficulty. *Computer Assisted Language Learning*, 16(1), 83-94.
- Svartvik, J. (Ed.). (1990). *The London-Lund corpus of spoken English: Description and research*. Lund, Sweden: Lund University.
- Şanal, F. (2007). *A learner corpus based study on second language lexicology of Turkish students of English*. Phd Dissertation, Çukurova University Institute of Social Sciences, Adana.

- Tang, W. M. (2015) *A corpus linguistic glossary*. Retrieved from <http://wmtang.org/corpus-linguistic-glossary/> on 15March 2015
- The British National Corpus, version 3 (BNC XML Edition). (2007). From Oxford University Computing Services on behalf of the BNC Consortium. Retrieved from <http://www.natcorp.ox.ac.uk/> on 22 February 2014
- Tribble, C. (2001). Small corpora and teaching writing. In M. Ghadessy, A. Henry, & R. L. Roseberry (Eds.), *Small corpus studies and ELT: Theory and practice*. (pp. 381-408) Amsterdam: John Benjamins.
- Tribble, C., & Wingate, U. (2013). From text to corpus - A genre-based approach to academic literacy instruction. *SYSTEM*, 41(2), 307-321.
- TS Corpus. (2012). *The Turkish Corpus*. Retrieved from http://tscorpus.com/frontend/files/userfiles/files/TS_Corpus_Mini_Paper_English.pdf on 15 December 2014.
- Vincent, B. (2013). Investigating academic phraseology through combinations of very frequent words: A methodological exploration. *Journal of English for Academic Purposes*, 12(1), 44-56.
- West, M. (1953). *A General Service List of English Words*. London: Longman, Green and Co.
- Wilkins, D. A. (1972). *Linguistics in language teaching*. London: Edward Arnold.
- Wood, D., & Appel, R. (2014). Multiword constructions in first year business and engineering university textbooks and EAP textbooks. *Journal of English for Academic Purposes*, 15, 1-13.
- Woolard, G. (2000). Collocation-encouraging learner independence. In M. Lewis (Ed.), *Teaching collocation: Further development in the lexical approach* (pp. 28-46). Hove, England: Language Teaching.
- Yıldırım, A. & Şimşek, H. (2006). *Sosyal bilimlerde nitel araştırma yöntemleri*. Ankara: Seçkin.
- Yıldız, İ. (2012). *A corpus-based analysis of predicates used in the introduction and conclusion sections of turkish academic texts*. MA Thesis. Mersin University Institute of Social Sciences, Mersin.

E-TİCARET VE KOBİLER

ABDULBAKİ PINAR

EĞİTİM
yayınevi

E-TİCARET VE KOBİLER

Abdülbaki Pınar

Genel Yayın Yönetmeni: Yusuf Ziya Aydođan (yza@egitimyayinevi.com)

Genel Yayın Koordinatörü: Yusuf Yavuz (yusufyavuz@egitimyayinevi.com)

Sayfa Tasarımı: Eğitim Yayınevi Grafik Birimi

Kapak Tasarımı: Eğitim Yayınevi Grafik Birimi

T.C. Kültür ve Turizm Bakanlığı

Yayıncı Sertifika No: 47830

E-ISBN: 978-625-6382-89-3

1. Baskı, Aralık 2022

Kütüphane Kimlik Kartı

E-TİCARET VE KOBİLER

Abdülbaki Pınar

108 s., 165x240 mm

Kaynakça var, dizin yok.

E-ISBN: 978-625-6382-89-3

Copyright © Bu kitabın Türkiye'deki her türlü yayın hakkı Eğitim Yayınevi'ne aittir. Bütün hakları saklıdır. Kitabın tamamı veya bir kısmı 5846 sayılı yasanın hükümlerine göre kitabı yayımlayan firmanın ve yazarlarının önceden izni olmadan elektronik/mekanik yolla, fotokopi yoluyla ya da herhangi bir kayıt sistemi ile çoğaltılamaz, yayımlanamaz.

EĞİTİM
yayınevi

Yayınevi Türkiye Ofis: İstanbul: Eğitim Yayınevi Tic. Ltd. Şti., Atakent mah. Yasemen sok. No: 4/B, Ümraniye, İstanbul, Türkiye

Konya: Eğitim Yayınevi Tic. Ltd. Şti., Fevzi Çakmak Mah. 10721 Sok. B Blok, No: 16/B, Safakent, Karatay, Konya, Türkiye
+90 332 351 92 85, +90 533 151 50 42, 0 332 502 50 42
bilgi@egitimyayinevi.com

Yayınevi Amerika Ofis: New York: Egitim Publishing Group, Inc.
P.O. Box 768/Armonk, New York, 10504-0768, United States of America
americaoffice@egitimyayinevi.com

Lojistik ve Sevkiyat Merkezi: Kitapmatik Lojistik ve Sevkiyat Merkezi, Fevzi Çakmak Mah. 10721 Sok. B Blok, No: 16/B, Safakent, Karatay, Konya, Türkiye
sevkiyat@egitimyayinevi.com

Kitabevi Şubesi: Eğitim Kitabevi, Şükran mah. Rampalı 121, Meram, Konya, Türkiye
+90 332 499 90 00
bilgi@egitimkitabevi.com

İnternet Satış: www.kitapmatik.com.tr
+90 537 512 43 00
bilgi@kitapmatik.com.tr

 **kitapmatik**
Eğitim Yayınevi

KAYNAKÇA

- AKGEMCİ, Tahir, (2001); “KOBİ’lerin Temel Sorunları ve Sağlanan Destekler”, **KOSGEB**
- AKGEMCİ, Tahir; ÇELİK, Adnan, (1998); **Girişimcilik Kültürü ve KOBİ’ler**, Nobel Yayın Dağıtım, Ankara
- AKIN, H. Bahadır, (1999); “2000 Yılına Doğru Bilgi Toplumuna Üzerine Genel bir Değerlendirme ve Bilgi Ekonomisinin Özellikleri”, **Verimlilik Dergisi**, 1999/1
- AKIN, H. Bahadır, (2001); **Yeni Ekonomi: Strateji, Rekabet, Teknoloji Yönetimi**, Çizgi Kitabevi Yayınları, Konya
- AKIN, H. Bahadır; “Yeni Ekonomi; Kavramlar, Sorunlar ve Beklentiler”, http://www.bilgiyonetimi.org/cm/pages/mkl_gos.php?nt=263, Erişim Tarihi:28.10.2004
- AKSOY, Ramazan; “Elektronik Ticaretin Gelişimi ve Geleneksel Pazarlama uygulamalarının Dönüşümü”, http://www.ceterisparibus.net/yeniekonomi/e_ticaret.htm, Erişim Tarihi: 20.11.2004
- AKTAN, Coşkun Can; VURAL, İstiklal Y., (2003); “Bilgi Toplumuna, Yeni temel Teknolojiler ve Yeni Ekonomi”, <http://www.canaktan.org/yeni-trendler/yeni-ekonomi/kavram.htm>, Erişim Tarihi: 17.09.2004
- ALPUGAN, Oktay, (1994); **Küçük İşletmeler: Kavramı, Kuruluşu ve Yönetimi**, Der Yayınları, İstanbul
- ALTINOK, Serdar; SUGÖZÜ, İbrahim Halil; ÇETİNKAYA, Murat; “Geleneksel Ticaretten Yeni Ekonomiye, Elektronik Ticaretin Temel Ekonomik Etkileri”, http://www.bilgiyonetimi.org/cm/pages/mkl_gos.php?nt=244, Erişim Tarihi: 18.07.2004
- ANBAR, Adem, (2002); “Yeni ekonomi ve E – Ticaretin İstihdam, Çalışanlar ve İnsan Kaynakları Üzerindeki Etkileri”, **İS GÜÇ The Journal of Industrial Relations and Human Resources**, Cilt.4, Sayı.2, Erişim Tarihi: 18.09.2004
- AYKAÇ, Burhan, (1999); “Yönetimin İyileştirilmesi ve Örgütsel Değişim”, **Amme İdaresi Dergisi**, Cilt 24, Sayı 2, Ankara
- BALCI, Nilgün, (2000); “Yeni Ekonomiyle Patlayan 25 İş”, **Power Dergisi**, Sayı.7
- BARCA, Mehmet; “Yeni Ekonomide Bilgi Yönetiminin Stratejik Önemi”, <http://www.sosyalsiyaset.net>, Erişim Tarihi: 17.09.2004
- BARTIN, Mustafa, (2001); “E – İş’in İzlediği Rota” , **BT Vizyon**, Sayı:5
- BAYRAÇ, H. Naci; “Yeni Ekonominin Toplumsal, Ekonomik ve Teknolojik Boyutları”, http://www.e-ticaret.gov.tr/E_kutuphane/baslik.htm, Erişim Tarihi: 17.03.2005
- BOZKURT, Veysel, (2000); **Ekonomik, Toplumsal, Teknik ve Yasal yönleriyle Elektronik Ticaret**, Alfa yayınları, İstanbul
- BOZKURT, Veysel, (2003 a); “Bilgi Toplumunun Getirdikleri ve Türkiye”, **İS GÜÇ The Journal of Industrial Relations and Human Resources**, Cilt.5, Sayı.2, Erişim Tarihi: 20.09.2004
- BOZKURT, Veysel, (2003 b); “KOBİ’ler ve Elektronik Ticaret”, <http://www.iktisat.uludag.edu.tr/dergi/6/veysel/veysel.htm>, Erişim Tarihi:20.09.2004
- CASSON, Herbert N., (1999); **Ticaretin Sırları**, Çeviren: ÇALIŞ Kadem, Hayat Yayınları, İstanbul
- CİVAN, Mehmet; BAL, Vedat; “E – Ticaret ve KOBİ’lerin Geleceği”, http://www.bilgiyonetimi.org/cm/pages/mkl_gos.php?nt=188, Erişim Tarihi: 21.09.2004
- ÇAKMAKLI, İhsan; ÖZMEN, Şule; “KOBİ’lerin İnternet ve E – Ticarete olan Bakış Açılarının ve Beklentilerinin Tespiti Çalışması”, http://www.ceterisparibus.net/yeniekonomi/e_ticaret.htm, Erişim Tarihi: 17.09.2004
- DEMİR, Recep, (2001); “Ülkelerin Elektronik Ticarete Hazırlık Değerlendirmesi (Türkiye için bir Değerlendirme)”, <http://www.dtm.gov.tr/ead/DTDERGI/tem2001/elektronik.htm>, Erişim Tarihi: 27.11.2004
- DENİZ, Ahmet, (1970); **Çağdaş Teknolojik Değişmeler**, Ankara Üniversitesi Yayınları, Ankara
- DERELİ, Toker, (2001); “Teknolojik Değişmeler, Çalışma İlişkileri ve Yeni İstihdam Türleri”, **İşgüç Online Dergi**, Cilt.3, Sayı.2, Erişim Tarihi: 18.11.2004
- DİLSİZ, İrfan; KÖLÜK, Nihat; **Girişimcilik**, Semih Ofset, Ankara, 2004
- EGE, İlhan; SEZER, Sevgi; “Bilgi Teknolojileri Kullanımı ile Akademik Verimlilik İlişkisi; Erciyes Üniversitesi Örneği”, http://www.bilgiyonetimi.org/cm/pages/mkl_php?nt=233, Erişim Tarihi: 27.10.2004

- EKİN, Nusret, (1998); **Bilgi Ekonomisinde Elektronik Ticaret**, İstanbul Ticaret Odası, Yayın no:1998/61
- ERDOĞAN, Seyfettin, (2000); **Makro Ekonomik etkileri Açısından Yeni Ekonomi**, 1. Ulusal Bilgi, Ekonomi ve Yönetim Kongresi, Kocaeli Üniversitesi
- ERDUT, Tijen, (1998); **Yeni Teknolojilerin İş İlişkileri Üzerindeki Etkisi**, TÜHİS Yayınları, Ankara
- ERKAN, Hüsnü, (1998); **Bilgi Toplumu ve Ekonomik Gelişme**, Türkiye İş Bankası Kültür Yayınları
- EROL, İbrahim, (1991); “İşletmelerde Teknolojik Değişme ve Yapı Arasındaki İlişkiler”, **Verimlilik Dergisi**, Milli Prodüktivite Merkezi Yayınları
- ERTAŞ, Sacit, (Derleyen: BOZKURT Veysel), (2000); **Elektronik Ticaret: Tanımı, Gelişimi, Avantajları, Güvenliği**, Alfa Yayınları, Ankara
- ETKK, (2003); **Rapor Özeti**, <http://www.kobinet.org.tr/hizmetler/e-ticaret/e-ticaret-kutuphanesi/005a1.html>, Erişim Tarihi: 05.08.2004
- GÜLEÇ, Kemal, (1991); “Verimliliğin Artırılmasında Yeni Gelişen Teknolojilerin Etkileri”, **Verimlilik Dergisi**, Milli Prodüktivite Merkezi Yayınları
- GÜNEŞ, İsmail, (2002); “Elektronik Ticaretin Vergilendirilmesinin Uluslararası Boyutu”, 8. Türkiye İnternet Konferansı, İstanbul, Erişim Tarihi: 21.03.2005
- GÜNEŞ, İsmail; “Elektronik Ticaret ve Kobiler için Yeni Fırsatlar”, http://www.bilgiyoneti.org/cm/pages/mkl_php?nt=242, Erişim Tarihi: 21.03.2005
- GÜRAN, Sait; AKÜNAL, Teoman, BAYRAKTAR, Köksal; YURTÇAN, Erdener; BELER, Önder; SÖZER, Bülent; KENDİGELEN, Abuzer, (2000); “İnternet ve Hukuk” , <http://www.ubak.gov.tr/kurul/hukuk/solforum/çindekiler.htm>, Erişim Tarihi: 04.11.2004
- HASILOĞLU, Selçuk Burak, (1997); **Enformasyon Toplumunda Elektronik Ticaret ve Stratejileri**, Türkmen Kitabevi, İstanbul
- <http://arsiv.hurriyetim.com.tr>
- <http://www.activefinans.com>
- <http://www.canaktan.org.tr>
- <http://www.eticaret.gov.tr>
- <http://www.garanti.com.tr>
- <http://www.halkbank.com.tr>
- <http://www.isguc.org.tr>
- <http://www.kobinet.org.tr/hizmetler/e-ticaret/index.html>, “Elektronik Ticaret ve Kobiler”, Erişim Tarihi: 13.03.2005
- <http://www.tosyov.org.tr>
- <http://www.utek.com>
- İNCE, Murat, (1999); **Elektronik Ticaret; Gelişme Yolundaki Ülkeler için İmkanlar ve Politikalar**, İktisadi Sektörler ve Koordinasyon Genel Müdürlüğü Hukuki Tedbirler ve Kurumsal düzenlemeler Dairesi Başkanlığı, Mart, 1999
- İstanbul Ticaret Odası, (2001); **Küreselleşme ve Türkiye’deki KOBİ’lere Etkileri**, İTO Yayın no:2002/13, Panel, 7 Kasım 2001, İstanbul
- KALÇA, Adem, (2000); “Küreselleşen Dünyada Elektronik Ticaret”, **Ekonomik Yorumlar Dergisi**, Sayı.3
- KARAKAŞ, Melikşah; “Geçmişten Günümüze Bilgi Yönetimi”, http://bilgiyoneti.org/cm/pages/mkl_gos.php?nt=135, Erişim Tarihi: 27.10.2004
- KEPENEK, Yakup, (1999); “Ekonomik Yönleri ile Elektronik Ticaret”, **TÜBİTAK Bilten Raporu**, Ankara
- KESER, Aşkın, (2004); “Yeni Ekonomi Çerçevesinde Çalışma Hayatında Yaşanan Dönüşümler”, İŞ GÜÇ Endüstri İlişkileri ve İnsan Kaynakları Dergisi, Cilt.6, Sayı.1, Sıra.2
- KESER, Aşkın, (Derleyen: BOZKURT, Veysel), (2000); **Küreselleşen Dünyanın Yeni Gerçeği: Elektronik Ticaret**, Alfa Yayınları, İstanbul
- KESİCİ, İlhan, (1992); “KOS’ların Batı Ülkelerindeki Yeri, Önemi ve Bu İşletmelerin Uluslar arası Pazarlardaki Rekabet Şansı” **ASO Dergisi**, Yıl:16, Sayı:115, Ankara

- KULEYİN, Nezi; “E – Ticaretin Yeni Araçları” , <http://www.tosyov.org.tr/tr/ girisim/ aralik04/nkuleyin.htm>, Erişim Tarihi: 20.10.2004
- KURT, Mustafa, (2000); **Bilgi Toplumuna Geçiş ve Bilgi Toplumunun Ekonomik Yönü**, Dumlupınar Üniversitesi, Sosyal Bilimler Dergisi, Cilt.4
- KÜÇÜKGÖRKEY, S. Aslı; “Yeni Ekonomi ve Elektronik Ticaret”, http://www.ceterisparibus.net/yeniekonomi/e_ticaret.htm, Erişim Tarihi:21.11.2004
- LYOTARD, J.F., (1997); **Post Modern Durum**, Çeviren: ÇİĞDEM Ahmet, Vadi Yayınları, Ankara
- Microsoft Ustalaşma Dizisi, (2001); **İşletmeler Arası E- Ticaret Geliştirmek**, Çeviren: ÖZ Osman, Arkadaş Yayınları, Ankara
- MÜFTÜOĞLU, Tamer, (1994); **İşletme İktisadı**, 2. Baskı, Turhan Kitabevi, Ankara
- ÖĞÜT, Adem, (2001); **Bilgi Çağında Yönetim**, Nobel Yayınları, Ankara
- ÖĞÜT, Adem; SEVİNÇ, İsmail; “Küreselleşme ve Bilgi Toplumu Bağlamında Şebeke ve Sanal Organizasyon Yapıları ve Elektronik Ticaret”, http://ceterisparibus.net/yeniekonomi/bilgi_toplumu.htm, Erişim Tarihi: 16.09.2004
- ÖLMEZOĞULLARI, Nalan, (2001); “Yeni Ekonomi ve Etkileri”, **V. ODTÜ Ekonomi Kongresi**
- ÖZBAY, Adem; DEVRİM, John, (2000); **7den 77 ye Yeni Başlayan Herkes için E-Ticaret Rehberi**, Hayat Yayınları, İstanbul
- ÖZBAY, Sabahat; AKYAZI, Selma, (2004); **Elektronik Ticaret**, Detay Yayıncılık, Ankara
- ÖZGENER, Şevki; “Küçük ve Orta Boy İşletmelerin E – Ticarete Adaptasyonu”, http://www.bilgiyonetimi.org/yeniekonomi/e_ticaret.htm, Erişim Tarihi: 12.02.2005
- ÖZKAN, Mehmet; “E – Ticaret” , <http://www.danismend.com>, Erişim Tarihi: 18.10.2004
- SÖYLEMEZ, S.Alev, (2001); **Yeni Ekonomi**, Boyut Yayıncılık, İstanbul
- ŞAHİN, Mehmet; UĞUR, Burcu, (2003); “Yeni Ekonominin Mikro ve Makro Ekonomi Üzerine Etkileri”, http://www.bilgiyonetimi.org/cm/pages/mkl_gos.php?nt=270, Erişim Tarihi: 20.10.2004
- ŞİMŞEK, M. Şerif, (1998); **İşletme Bilimlerine Giriş**, Nobel Yayın Dağıtım, Ankara
- T.C. Başbakanlık DİE, (1997); **İmalat Sanayinde Küçük ve Orta Ölçekli İşyerleri (Sorunlar, Çözümler, Öneriler)**, DİE Matbaası, Ankara
- T.C. Başbakanlık Hazine Müsteşarlığı; **Küçük ve Orta Ölçekli İşletmelerin Yatırımlarında Devlet Yardımları Hakkında Karar**, Karar Tarihi:21.12.2000, Karar Sayısı:2000/1822, Yayınlandığı Resmi Gazete Tarih ve Sayısı: 18.01.2001/24291
- TEKİN, Mahmut; ÇİÇEK, Ercan; “Bilgi Çağında Bilgi Toplumu ve Bilgi Ekonomisi”, http://www.bilgiyonetimi.org/yeniekonomi/bilgi_toplumu.htm, Erişim Tarihi:05.10.2004
- TEKİN, Mahmut; GÜLEŞ, H. Kürşat; BURGERS, Tom, (2000); **Değişen Dünyada Teknoloji Yönetimi**, Damla Ofset, Konya
- TULGA, Şahin, (2001); “Yeni Ekonomi Makro Ekonomik Dengeleri Nasıl Etkiliyor?” **Active line**, <http://www.activefinans.com/aktiviti/hp/finans2001/makro.html>, Erişim Tarihi: 13.10.2004
- TUTAR, Hasan; KÜÇÜK, Orhan, (2003); **Girişimcilik ve Küçük İşletme Yönetimi**, Seçkin Yayınları, Ankara
- USLU, İzzet; “Küresel Pazar ve Elektronik Ticaret”, http://www.bilgiyonetimi.org/cm/pages/mkl_gos.php?nt=270, Erişim Tarihi: 28.09.2004
- VERCAN, Rıdvan, (2001); “Bir KOBİ'nin Doğası ve KOBİ'lerin Bilgisayar Kullanımı”, **Anahtar Dergisi**, Milli Produktivite Merkezi, Sayı,145
- YUMUŞAK, İbrahim Güran; “Elektronik Ticaretin Gelişmekte Olan Ülkelere Etkileri ve Türkiye Üzerine bir Değerlendirme”, <http://www.ceterisparibus.net/arsiv/igy.doc>, Erişim Tarihi: 21.02.2005
- YÜCEL, Tülay, (2001); “Küçük ve Orta Ölçekli İşletmelerde Çalışma Sermayesi ve Finansal Yönetim Uygulamaları”, **KOBİ'lerin Finansal ve Pazarlama Sorunları**, 1. Orta Anadolu Kongresi, Nevşehir
- YÜREKLİ, Sıtkı, (2002); “Yeni Ekonominin Yeni Ticaret Biçimi ve Bileşenleri: Elektronik Ticaret, Enformasyon Malları ve E – Para”, Kocaeli Üniversitesi, İİBF, 1. Ulusal Bilgi, Ekonomi ve Yönetim Kongresi, Erişim Tarihi: 18.10.2004
- Yüz Yılın Yüz Ekonomisti ve İşadamı**, Yeni Bin Yıl Gazetesi Kültür Yayınları, Medya Ofset

BULANIK MANTIKTA
MALİYET HACİM KAR ANALİZİ:
ÖRNEK UYGULAMA

Okan GARİP
Tuna Han SAMANCI

EĞİTİM
yayınevi

BULANIK MANTIKTA MALİYET HACİM KAR ANALİZİ:

ÖRNEK UYGULAMA

Okan Garip, Tuna Han Samancı

Genel Yayın Yönetmeni: Yusuf Ziya Aydoğan (yza@egitimyayinevi.com)

Genel Yayın Koordinatörü: Yusuf Yavuz (yusufyavuz@egitimyayinevi.com)

Sayfa Tasarımı: Eğitim Yayınevi Grafik Birimi

Kapak Tasarımı: Eğitim Yayınevi Grafik Birimi

T.C. Kültür ve Turizm Bakanlığı

Yayıncı Sertifika No: 47830

E-ISBN: 978-625-6382-86-2

1. Baskı, Kasım 2022

Kütüphane Kimlik Kartı

BULANIK MANTIKTA MALİYET HACİM KAR ANALİZİ:

ÖRNEK UYGULAMA

Okan Garip, Tuna Han Samancı

85 s., 135x215 mm

Kaynakça var, dizin yok.

E-ISBN: 978-625-6382-86-2

Copyright © Bu kitabın Türkiye'deki her türlü yayın hakkı Eğitim Yayınevi'ne aittir. Bütün hakları saklıdır. Kitabın tamamı veya bir kısmı 5846 sayılı yasanın hükümlerine göre kitabı yayımlayan firmanın ve yazarlarının önceden izni olmadan elektronik/mekanik yolla, fotokopi yoluyla ya da herhangi bir kayıt sistemi ile çoğaltılamaz, yayımlanamaz.

EĞİTİM

yayınevi

Yayınevi Türkiye Ofis: İstanbul: Eğitim Yayınevi Tic. Ltd. Şti., Atakent mah. Yasemen sok. No: 4/B, Ümraniye, İstanbul, Türkiye

Konya: Eğitim Yayınevi Tic. Ltd. Şti., Fevzi Çakmak Mah. 10721 Sok. B Blok, No: 16/B, Safakent, Karatay, Konya, Türkiye
+90 332 351 92 85, +90 533 151 50 42, 0 332 502 50 42
bilgi@egitimyayinevi.com

Yayınevi Amerika Ofis: New York: Egitim Publishing Group, Inc.
P.O. Box 768/Armonk, New York, 10504-0768, United States of America
americaoffice@egitimyayinevi.com

Lojistik ve Sevkiyat Merkezi: Kitapmatik Lojistik ve Sevkiyat Merkezi, Fevzi Çakmak Mah. 10721 Sok. B Blok, No: 16/B, Safakent, Karatay, Konya, Türkiye
sevkiyat@egitimyayinevi.com

Kitabevi Şubesi: Eğitim Kitabevi, Şükran mah. Rampalı 121, Meram, Konya, Türkiye
+90 332 499 90 00
bilgi@egitimkitabevi.com

İnternet Satış: www.kitapmatik.com.tr
+90 537 512 43 00
bilgi@kitapmatik.com.tr

 **kitapmatik**
İnternet Kitapçısı

KAYNAKÇA

- Abdiođlu, H. (2013). Maliyet Muhasebesi. Balıkesir: Dora Yayınları.
- Akdođan, N. (2018). Tekdüzen Muhasebe Sisteminde Maliyet Muhasebesi Uygulamaları (10. Baskı b.). Ankara: Gazi Kitabevi.
- Akgün, A. İ. (2017). Maliyet Muhasebesi Teori ve Uygulamaları. Bursa: Ekin Yayınevi.
- Akmeşe, H., & Kaya, S. (2017). Otellerde Yönetim Muhasebesi Uygulamaları: Maliyet-Hacim-Kar Analizleri Üzerine Bir Uygulama. *Social Sciences Studies Journal*, 3(11), 1840-1849.
- Anita, M., & Liana, S. (2010). Cost-Volume-Profit Analysis Contribution On Overcoming the Current Crisis in Hospitality Industry. *Annals of the "Ovidius" University, Economic Sciences Series*, 10(2), 463-467.
- Aruldoss, M., Lakshmi, T., & Venkatesan, V. (2013). A Survey on Multi Criteria Decision Making Methods and Its Applications. *American Journal of Information Systems*, 1(1), 31- 43.
- Aslan, T., & Kızıl , C. (2018). Bulanık Mantık Yöntemiyle Açlık Kan Şekeri Karlılık Analizi: Bir Sağlık Kuruluşunda Uygulama. *Muhasebe ve Denetime Bakış*, 55, 59-84.
- Aslan, T., & Yılmaz, E. (2018). Bulanık Mantık Yöntemi İle Belirsizlik Şartlarında Faaliyet-Hacim-Kar Analizi. *Journal Of Business Research Turk*, 10(2), 534-553.
- Aslangiray, A. (2011). İstatistiksel Süreç Kontrolünde Bulanık Mantık Yaklaşımı ve Bir Uygulama. Antalya: Akdeniz Üniversitesi Sosyal Bilimler Enstitüsü İşletme Anabilim Dalı Yüksek Lisans Tezi.
- Avder, E. (2012). Maliyet Muhasebesi. Ankara: Murathan Yayınevi.
- Baral, G. (2011). Bulanık Mantık Kuramını Kullanarak Belirsizlik Şartlarında Maliyet Hacim-Kar-Analizleri. Sakarya: Sakarya Üniversitesi Sosyal Bilimler Üniversitesi Doktora Tezi.
- Baral, G., & Aslan, T. (2018). Bulanık Maliyet Tahminlemesi. *Muhasebe ve Denetime Bakış*, 53, 199-214.
- Birgili, E., Sekmen , F., & Esen, S. (2013). Bulanık Mantık Yaklaşımıyla Finansal Yönetim Uygulamaları: Bir Literatür Taraması. *Uluslararası Yönetim İktisat ve İşletme Dergisi*, 9(19), 121-136.
- Birkan Yılmaz, Ş. (2015). Maliyet- Hacim Kar Analizinin Bankalarda Uygulanması. Malatya: T.C. İnönü Üniversitesi Sosyal Bilimler Enstitüsü .

- Bıyan, M. (2016). Bulanık Mantık Tabanlı Çalışan Disiplin Kurulu Yazılımının Gerçekleştirilmesi. Çankırı Karatekin Üniversitesi Sosyal Bilimler Enstitüsü Dergisi, 7(1), 819-842.
- Bıyıklı, S. U. (2016). Tedarik Zincirinin Bulanık Mantık İle Optimizasyonu. İstanbul: İstanbul Üniversitesi Sosyal Bilimler Enstitüsü İşletme Anabilim Dalı Yüksek Lisans Tezi.
- Büyükmirza, K. (1995). Maliyet ve Yönetim Muhasebesi (4. Baskı b.). Ankara: Polat Yayıncılık.
- Cafferky, M. E., & Wentworth, J. (2014). Breakeven Analysis The Definitive Guide to Cost-Volume-Profit Analysis (2. Baskı b.). New York: Business Expert Press.
- Civelek, M., & Özkan, A. (2008). Maliyet ve Yönetim Muhasebesi. Ankara: Detay Yayıncılık.
- Çelik, M. (2016). Bulanık Sürece Dayalı Faaliyet Tabanlı Maliyetleme Sistemi. Muhasebe ve Finansman Dergisi, 91-110.
- Çiğdem, R. (2022). Üretim Maliyetlerinin GRİ Tahmin ve Bulanık Mantık Yöntemleri İle Hesaplanması: Bir Tarım İşletmesi Uygulaması. Tokat: T.C. Tokat Gaziosmanpaşa Üniversitesi Lisansüstü Eğitim Enstitüsü İşletme Anabilim Dalı Doktora Tezi.
- Çoşgun Arslan, M. (2012). Kısıtlar Teorisi İle Maliyet-Hacim-Kar Analizlerinde Bulanık Mantık Uygulamaları. Tokat: Gaziosmanpaşa Üniversitesi Sosyal Bilimler Enstitüsü Doktora Tezi.
- Değerli, A. T. (2008). Maksimum Doğrultucu Moment Kolu Analizinin Bulanık Mantık ve Sinirsel Bulanık Mantık Kullanılarak Yapılması. Electronic Letters on Science & Engineering, 4(2), 1-10.
- Doğan , Ö. (2018). Bulanık Mantık ve Faaliyet Tabanlı Maliyetleme Temelinde Maliyet Hacim Kar Analizleri: Bir Konaklama İşletmesi Örneği. Sakarya: Sakarya Üniversitesi Sosyal Bilimler Enstitüsü Doktora Tezi.
- Duru, N., Kurtuluş, C., & Canbay, M. (2008). Gürültü Etkilerinin Bulanık Mantık Temelli Bir Yöntemle Analizi. Uygulamalı Yer Bilimleri(2), 62-75.
- Ekergil, V. (2017). Maliyet Hacim Kar Analiz Tekniğinin Müşteri Karlılık Analizinde Kullanılması ve İşletmeler İçin Model Önerisi. İşletme Araştırmaları Dergisi, 9(3), 487-520.
- Erden, S. A. (2004). Geleneksel Maliyet Hacim Kar Analizinin Faaliyet Tabanlı Malileme Yaklaşımı İle Bütünleştirilmesi ve Stratejik Önemi. Öneri Dergisi, 6(22), 87-93.
- Ergülen, A., & Deran , A. (2009). Taşıma Maliyetlerinin Bulanık Mantık (Fuzzy Logic) Yaklaşımı İle Yönetilmesi ve Finansal

- Performans Üzerindeki Etkisinin İncelenmesi. Muhasebe ve Finansman Dergisi(43), 227-236.
- Ertaş, F. Ç. (2016). Maliyet Muhasebesi TMS/TFRS İle Uyumlu (2. Baskı b.). İstanbul: Beta.
- Gopal, R. C. (2009). Accounting For Managers (Starting From Basics) (4. Baskı b.). New Delhi: New Age Publishers.
- Gökdoğan, S. E. (2018). Hastanelerde Maliyet Hacim Kar Analizi Uygulamaları. Ankara: T.C. Gazi Üniversitesi Sosyal Bilimler Enstitüsü İşletme Anabilim Dalı Yüksek Lisans Tezi.
- Gökkaya, T. (2021). Gazlı İçecek Üretim İşletmelerinde Maliyet-Hacim Kar Analizleri ve Bir Uygulama. Denizli: T.C. Pamukkale Üniversitesi Sosyal Bilimler Enstitüsü İşletme Anabilim Dalı Yüksek Lisans Tezi .
- Göksu , A. (2008). Bulanık analitik Hiyerarşik Proses ve Üniversite tercih Sıralamasında Uygulanması . Isparta: T.C. Süleyman Demirel Üniversitesi Sosyal Bilimler Enstitüsü İşletme Anabilim Dalı Doktora Tezi.
- Gündüz, H. E. (2008). Maliyet Hacim Kar Analizi. K. Banar içinde, Maliyet Muhasebesi (s. 239-264). Eskişehir: Anadolu Üniversitesi Yayınları.
- Gürsoy, C. T. (1999). Yönetim ve Maliyet Yönetim Muhasebesi. İstanbul: Beta Basım Yayın Dağıtım.
- Horngren, C. T., Datar, S. M., & Rajan, M. (2012). Cost Accounting A Managerial Emphasis (14. Edition b.). UK: Pearson Education.
- İnel, M. N. (2011). Belirsizlik Ortamında Fuzzy Finansal Oranlarla Karar Verme . İstanbul: Marmara Üniversitesi Sosyal Bilimler Enstitüsü İşletme Anabilim Dalı Yüksek Lisans Tezi.
- Kanat, E. (2016). Hisse Senedi Fiyatlarının Bulanık Mantık Yöntemi İle Tahmin Edilmesi. Malatya: İnönü Üniversitesi Sosyal Bilimler Enstitüsü İşletme Anabilim Dalı Doktora Tezi.
- Karademir, T. N. (2018). İç Denetim Kapsamında İç Kontrol Riskinin Bulanık Mantıkla Modellenmesi ve Bir Uygulama. Giresun: Giresun Üniversitesi Sosyal Bilimler Enstitüsü İşletme Anabilim Dalı Yüksek Lisans Tezi.
- Karakış, E. (2016). Bankaların Ticari Kredi Verme Davranışlarının Bulanık Mantık Topsis ve Bulanık Analitik Hiyerarşi Süreci ile İncelenmesi. Sivas: Cumhuriyet Üniversitesi Sosyal Bilimler Enstitüsü İşletme Anabilim Dalı Sayısal Yöntemler Bilim Dalı Doktora Tezi.

- Karasakal, O. (2012). Bulanık PID Kontrolörleri İçin Çevrim İçin Kural Ağırlıklandırma Yöntemleri . İstanbul: İstanbul Teknik Üniversitesi Fen Bilimleri Enstitüsü Elektrik Mühendisliği Anabilim Dalı Doktora Tezi.
- Kartal, A. (1985). Belirsizlik Düzeyinde Maliyet- Hacim- Kar Analizlerine Normal Dağılım Yaklaşımı: bir İmalat İşletmesinde Uygulama Denemesi. Eskişehir: T.C. Anadolu Üniversitesi Sosyal Bilimler Enstitüsü Yüksek Lisans Tezi.
- Kaya, S. (2017). Otellerde Yönetim Muhasebesi Uygulamaları: Maliyet- Hacim- Kar Analizleri Üzerine Bir Uygulama. Konya: T.c. Necmettin Erbakan Üniversitesi Sosyal Bilimler Enstitüsü Turizm İşletmeciliği Anabilim Dalı Turizm İşletmeciliği bilim Dalı Yüksek Lisans Tezi.
- Kaygusuz, S. Y. (2011). Kısıtlar Teorisi ve Maliyet Hacim Kar Analizi: Bir Çalışma Sayfası Modellemesi. Muhasebe ve Finansman Dergisi, 171-188.
- Kılıç, M. (2002). Belirsizlik Ortamında Maliyet- Hacim- Kar Analizleri ve Örnek Bir İşletmede Normal Dağılım Uyarlaması. Muğla: T.C. Muğla Üniversitesi Sosyal Bilimler Enstitüsü İşletme Anabilim Dalı Yüksek Lisans Tezi.
- Kıyak, E., & Kahvecioğlu, A. (2003). Bulanık Mantık ve Uçuş Kontrol Problemine Uygulanması. Havacılık ve Uzay Teknolojileri Dergisi, 1(2), 63-72.
- Köse, M., Terzi, Ö., İlker, A., & Ergin, G. (2011). Uyarlamalı Ağ Tabanlı Bulanık Mantık Çıkarım Sistemi İle Kızılırmak Nehri'nin Akım Tahmini. (s. 162-165). Elazığ: 6. International Advanced Technologies Symposium.
- Lazol, İ. (2009). Maliyet Muhasebesi (4. Baskı b.). Bursa: Ekin Basım Yayın Dağıtım.
- Lazol, İ. (2016). Maliyet ve Yönetim Muhasebesi. Bursa: Ekin Yayınevi.
- Math Works. (1995). Fuzzy Logic Toolbox, For Use With MATLAB. Natick- United States: The Mathworks Inc.
- Mutlu, B. (2014). Hiyerarşik Bulanık Çıkarıma Sistemlerinde Bulanıklığın Düzeyler Arası Aktarımı İçin Yöntem Önerisi. Ankara: Hacettepe Üniversitesi Fen Bilimleri Enstitüsü Bilgisayar Mühendisliği Bölümü Yüksek Lisans Tezi.
- Ocak, S., Gider, Ö., Top, M., & Akar, Ç. (2004). Muğla Devlet Hastanesi Tomografi Ünitesi Maliyet-Hacim Kar Analizi. Hacettepe Sağlık İdaresi Dergisi, 7(1), 3-38.

- Ösna, T. (2013). GIS Tabanlı Bir Mamdani Bulanık Mantık Çıkarsama Aracının Geliştirimi ve Heyelan Duyarlılık Haritası Üretimine Uygulanması. Ankara: Hacettepe Üniversitesi Fen Bilimleri Enstitüsü Bilgisayar Mühendisliği Anabilim Dalı Yüksek Lisans Tezi.
- Özel, S. (2010). Maliyet Muhasebesi. Ankara: Maliye ve Hukuk Yayınları.
- Özen, İ. (2020). Hastane Maliyetlerinin Yapısal Analizi. USBAD Uluslararası Sosyal Bilimler Akademi Dergisi, 2(4), 907-926.
- Powers, T. L. (1987). Breakeven Analysis With Semifixed Costs. *Industrial Marketing Management*(16), 35-41.
- Sattarov, R. (2008). Kalite Fonksiyon Yayılımında Bulanık Mantık Yaklaşımı: Beyaz Eşya Sektöründe Bir Uygulama . İstanbul: İstanbul Teknik Üniversitesi Fen Bilimleri Enstitüsü Yüksek Lisans Tezi.
- Savcı, M. (2013). Maliyet Muhasebesi (13. Baskı b.). Bursa: Ekin Yayınevi.
- Sayın, A., & Barman, H. (2020). Depo Tasarımı ve Sistemlerinin Gıda Sektöründe Uygulanması. *Turkish Studies- Social*, 15(3), 1445-1455.
- Sayın, A., & İrklı, K. (2020). Lojistik Faaliyetlerde Bilişim Teknolojileri Kullanılmasının Üretim İşletmesi Organizasyonuna Etkisi. *Turkish Studies-Economy*, 15(1), 519-540.
- Sultanoğlu, B., & Özerhan, Y. (2018). Muhasebe Teorisi ve Yeni Kavramsal Çerçeveye Göre Varlık, Borç ve Özkaynak Kavramlarının Tanımı ve Sunumu: Ülkelerarası Karşılaştırma. *Marmara Üniversitesi İktisadi ve İdari Bilimler Dergisi*, 40(2), 319-346.
- Şenel, Ö. S. (1990). Risk ve Belirsizlik Düzeyinde Maliyet Hacim Kar Analizlerine Simulasyon Yaklaşımı ve Bir İmalat İşletmesinde Uygulama. Eskişehir: T.C. Anadolu Üniversitesi Sosyal Bilimler Enstitüsü Doktora Tezi.
- Tireci, A. D. (1998). Kar Planlaması ve Maliyet Hacim Kar Analizinin Yönetim Kararlarına Etkisi. Eskişehir: Anadolu Üniversitesi Sosyal Bilimler Enstitüsü İşletme Anabilim Dalı Yüksek Lisans Tezi.
- Topcu, N. (1997). Birleşik Üretim Ortamında Maliyet- Hacim- Kar Analizleri. Erzurum: Atatürk Üniversitesi Sosyal Bilimler Enstitüsü İşletme Anabilim Dalı Yüksek Lisans Tezi.
- Türkbey, O. (2003). Çok Amaçlı Makina Sıralama Problemi İçin Bir Bulanık Güçlü Metod. *DEÜ Mühendislik Fakültesi Fen ve Mühendislik Dergisi*, 5(3), 81-98.

- Weetman, P. (2013). *Financial Management Accounting An Introduction*. Edinburgh: Pearson Education.
- Yıldız, A., & Ceran, Y. (2018). Otel Yönetiminde Muhasebe Bilgi Sistemi ve Pazarlama Bilgi Sisteminden Yararlanılarak Stratejik Pazarlama Kararlarının Alınması: X Otel İşletmesinde Uygulama. *Bilge Uluslararası Sosyal Araştırmalar Dergisi*, 2(2), 112-129.
- Yıldız, B. (2009). *Finansal Analizde Yapay Zeka*. Ankara: Detay Yayıncılık.
- Yuan, F. C. (2009). The Use Of A Fuzzy Logic- Based System İn Cost-Volume-Profit Analysis Under Uncertainty. *Expert Systems with Applications*(36), 1155-1163.
- Yükçü, S. (2015). UFRS Örneklı, ERP Açıklamalı Yönetim Açısından Maliyet Muhasebesi (8. Baskı b.). İzmir: Altın Nokta.
- Zadeh , L. A. (1965). Fuzzy Sets. *Information and Control*, 338-353.

İSTİHDAM ÜZERİNE GÜNCEL ÇALIŞMALAR

Editörler:

Dr. Oğuzhan Şengül

Prof. Dr. Uğur Adıgüzel

EĞİTİM
yayınevi

İSTİHDAM ÜZERİNE GÜNCEL ÇALIŞMALAR

Dr. Oğuzhan Şengül, Prof. Dr. Uğur Adıgüzel

Genel Yayın Yönetmeni: Yusuf Ziya Aydoğın (yza@egitimyayinevi.com)

Genel Yayın Koordinatörü: Yusuf Yavuz (yusufyavuz@egitimyayinevi.com)

Sayfa Tasarımı: Eğitim Yayınevi Grafik Birimi

Kapak Tasarımı: Eğitim Yayınevi Grafik Birimi

T.C. Kültür ve Turizm Bakanlığı

Yayıncı Sertifika No: 47830

E-ISBN: 978-625-6382-33-6

1. Baskı, Aralık 2022

Kütüphane Kimlik Kartı

İSTİHDAM ÜZERİNE GÜNCEL ÇALIŞMALAR

Dr. Oğuzhan Şengül, Prof. Dr. Uğur Adıgüzel

112 s., 165x240 mm

Kaynakça var, dizin yok.

E-ISBN: 978-625-6382-33-6

Copyright © Bu kitabın Türkiye'deki her türlü yayın hakkı Eğitim Yayınevi'ne aittir. Bütün hakları saklıdır. Kitabın tamamı veya bir kısmı 5846 sayılı yasanın hükümlerine göre kitabı yayımlayan firmanın ve yazarlarının önceden izni olmadan elektronik/mekanik yolla, fotokopi yoluyla ya da herhangi bir kayıt sistemi ile çoğaltılamaz, yayımlanamaz.

EĞİTİM

yayınevi

Yayınevi Türkiye Ofis: İstanbul: Eğitim Yayınevi Tic. Ltd. Şti., Atakent mah. Yasemen sok. No: 4/B, Ümraniye, İstanbul, Türkiye

Konya: Eğitim Yayınevi Tic. Ltd. Şti., Fevzi Çakmak Mah. 10721 Sok. B Blok, No: 16/B, Safakent, Karatay, Konya, Türkiye
+90 332 351 92 85, +90 533 151 50 42, 0 332 502 50 42
bilgi@egitimyayinevi.com

Yayınevi Amerika Ofis: New York: Egitim Publishing Group, Inc.
P.O. Box 768/Armonk, New York, 10504-0768, United States of America
americaoffice@egitimyayinevi.com

Lojistik ve Sevkiyat Merkezi: Kitapmatik Lojistik ve Sevkiyat Merkezi, Fevzi Çakmak Mah. 10721 Sok. B Blok, No: 16/B, Safakent, Karatay, Konya, Türkiye
sevkiyat@egitimyayinevi.com

Kitabevi Şubesi: Eğitim Kitabevi, Şükran mah. Rampalı 121, Meram, Konya, Türkiye
+90 332 499 90 00
bilgi@egitimkitabevi.com

İnternet Satış: www.kitapmatik.com.tr
+90 537 512 43 00
bilgi@kitapmatik.com.tr



Kaynakça

- Abid, A. (2020). Economic policy uncertainty and exchange rates in emerging markets: Short and long runs evidence. *Finance Research Letters*, 37, 101378. <https://doi.org/10.1016/j.frl.2019.101378>
- Abid, A., & Rault, C. (2020). On the Exchange Rate and Economic Policy Uncertainty Nexus: A Panel VAR Approach for Emerging Markets. *Cesifo Working Papers No:8189*
- Adebayo, T. S., Saint Akadiri, S., & Rjoub, H. (2022). On the relationship between economic policy uncertainty, geopolitical risk and stock market returns in South Korea: a quantile causality analysis. *Annals of Financial Economics*, 17(1), 2250005. DOI: 10.1142/S2010495222500087
- Adedokun, A. J., Falayi, O. R., Adeyemi, F. O., & Kumeka, T. T. (2022). Global Economic Uncertainties and Exchange Rate Management in Africa: A Panel Study. *Acta Universitatis Sapientiae, Economics and Business*, 10(1), 161-184. DOI 10.2478/auseb-2022-0010
- Aimer, N. (2021). Economic policy uncertainty and exchange rates before and during the COVID-19 pandemic. *Journal of Ekonomi*, 3(2), 119-127.
- Bahmani-Oskooee, M., Hadj Amor, T., Nouira, R., & Rault, C. (2019). Political risk and real exchange rate: what can we learn from recent developments in panel data econometrics for emerging and developing countries?. *Journal of Quantitative Economics*, 17(4), 741-762. <https://doi.org/10.1007/s40953-018-0145-4>
- Balcilar, M., Gupta, R., Kyei, C., & Wohar, M. E. (2016). Does economic policy uncertainty predict exchange rate returns and volatility? Evidence from a nonparametric causality-in-quantiles test. *Open Economies Review*, 27(2), 229-250. DOI 10.1007/s11079-016-9388-x
- Balcilar, M., Gupta, R., Pierdzioch, C., & Wohar, M. E. (2017). Do terror attacks affect the dollar-pound exchange rate? A nonparametric causality-in-quantiles analysis. *The North American Journal of Economics and Finance*, 41, 44-56.
- Balcilar, M., Ozdemir, Z. A., & Arslanturk, Y. (2010). Economic growth and energy consumption causal nexus viewed through a bootstrap rolling window. *Energy Economics*, 32(6), 1398-1410. <https://doi.org/10.1016/j.eneco.2010.05.015>
- Bilgili, F., Ünlü, F., Gençoğlu, P., & Kuşkaya, S. (2021). Modeling the exchange rate pass-through in Turkey with uncertainty and geopolitical risk: a Markov regime-switching approach. *Applied Economic Analysis*. 30(88), 52-70. DOI 10.1108/AEA-08-2020-0105
- Bush, G., & Noria, G. L. (2019). Uncertainty and exchange rate volatility: the case of Mexico. *Banco de Mexico Working Papers no:2019-12*
- Bush, G., & Noria, G. L. (2021). Uncertainty and exchange rate volatility: Evidence from Mexico. *International Review of Economics & Finance*, 75, 704-722. <https://doi.org/10.1016/j.iref.2021.04.029>
- Caldara, D., & Iacoviello, M. (2022). Measuring geopolitical risk. *American Economic Review*, 112(4), 1194-1225. Caldara, D., & Iacoviello, M. (2022). Measuring geopolitical risk. *American Economic Review*, 112(4), 1194-1225. DOI: 10.1257/aer.20191823
- Caldara, D., & Iacoviello, M. (2022). Measuring geopolitical risk. *American Economic Review*, 112(4), 1194-1225. <https://doi.org/10.1257/aer.20191823>
- Chang, B. H., Derindag, O. F., Hacievliyagil, N., & Canakci, M. (2022). Exchange rate response to economic policy uncertainty: evidence beyond asymmetry. *Humanities and Social Sciences Communications*, 9(1), 1-14. <https://doi.org/10.1057/s41599-022-01372-5>
- Chen, L., Du, Z., & Hu, Z. (2020). Impact of economic policy uncertainty on exchange rate volatility of China. *Finance Research Letters*, 32, 101266. <https://doi.org/10.1016/j.frl.2019.08.014>
- Chen, L., Du, Z., & Tan, Y. (2019). Sustainable exchange rates in China: Is there the heterogeneous effect of economic policy uncertainty. *Green Finance*, 1, 346-363. DOI: 10.3934/GF.2019.4.346
- Çakmak, U. (2007). Kriz modelleri çerçevesinde Türkiye 2001 finansal krizinin değerlendirilmesi. *Gazi Üniversitesi İktisadi ve İdari Bilimler Fakültesi Dergisi*, 9(1), 81-101.
- Dai, Y., Zhang, J. W., Yu, X. Z., & Xin, L. I. (2017). Causality between economic policy uncertainty and exchange rate in China with considering quantile differences. *Theoretical & Applied Economics*, 24(3). 29-38.

- Danışoğlu, A. Ç. (2007). Para krizleri: Türkiye’de yaşanmış krizlerin değerlendirilmesi. *Sosyal Bilimler Dergisi*, (2), 1-11.
- Dickey, D. A., & Fuller, W. A. (1979). Distribution of the estimators for autoregressive time series with a unit root. *Journal of the American statistical association*, 74(366a), 427-431. <https://doi.org/10.1080/01621459.1979.10482531>
- Dickey, D. A., & Fuller, W. A. (1981). Likelihood ratio statistics for autoregressive time series with a unit root. *Econometrica: journal of the Econometric Society*, 1057-1072. <https://doi.org/10.2307/1912517>
- Dolado, J. J., & Lütkepohl, H. (1996). Making Wald tests work for cointegrated VAR systems. *Econometric reviews*, 15(4), 369-386. <https://doi.org/10.1080/07474939608800362>
- Duan, W., Khurshid, A., Rauf, A., Khan, K., & Calin, A. C. (2021). How geopolitical risk drives exchange rate and oil prices? A wavelet-based analysis. *Energy Sources, Part B: Economics, Planning, and Policy*, 16(9), 861-877. <https://doi.org/10.1080/15567249.2021.1965262>
- Hacker, R. S., & Hatemi-J, A. (2006). Tests for causality between integrated variables using asymptotic and bootstrap distributions: theory and application. *Applied Economics*, 38(13), 1489-1500. <https://doi.org/10.1080/00036840500405763>
- Hossain, M. S., & Sultana, H. (2022). Spillover effects of policy uncertainty on the foreign exchange rate: Evidence from selected developed and developing countries. *Social Sciences & Humanities Open*, 6(1), 100362. <https://doi.org/10.1016/j.ssaho.2022.100362>
- Hui, H. C. (2021a). The long-run effects of geopolitical risk on foreign exchange markets: evidence from some ASEAN countries. *International Journal of Emerging Markets*. 17(6), 1543-1564. DOI 10.1108/IJOEM-08-2020-1001
- Hui, H. C. (2021b). The Impact of Geopolitical Risk on Foreign Exchange Markets: Indonesia and South Korea Compared. *The Empirical Economics Letters*, 20(1), 19-26.
- IMF (2022). International financial statistics. <https://data.imf.org/?sk=4c514d48-b6ba-49ed-8ab9-52b0c1a0179b>
- Iyke, B. N., Phan, D. H. B., & Narayan, P. K. (2022). Exchange rate return predictability in times of geopolitical risk. *International Review of Financial Analysis*, 81, 102099. <https://doi.org/10.1016/j.irfa.2022.102099>
- İnce, G. S. A. (2020) Uluslararası hukuk bağlamında Fırat Kalkanı, Zeytin Dalı ve Barış Pınarı Harekatları. *Malatya Turgut Özal Üniversitesi İşletme ve Yönetim Bilimleri Dergisi*, 1(1), 65-92
- Juhro, S. M., & Phan, D. H. B. (2007). Can economic policy uncertainty predict exchange rate and its volatility? Evidence from asean countries. *Bulletin of Monetary Economics and Banking*, 21(2), 251-268. DOI: 10.21098/bemp.v21i2
- Kaya, F. (2017). Coğrafi potansiyelleri temelinde Türkiye jeopolitiği ve dünya siyasetindeki yeri. *Ağrı İbrahim Çeçen Üniversitesi Sosyal Bilimler Enstitüsü Dergisi*, 3(2), 1-14.
- Kıbrıçoğlu, A. (2010). Küresel Finans Krizinin Türkiye’ye Etkileri, Munich Personal RePEc Archive. No:29470. <https://mpra.ub.uni-muenchen.de/29470/>
- Kido, Y. (2016). On the link between the US economic policy uncertainty and exchange rates. *Economics Letters*, 144, 49-52. <http://dx.doi.org/10.1016/j.econlet.2016.04.022>
- Kisswani, K. M., & Elian, M. I. (2021). Analyzing the (a) symmetric impacts of oil price, economic policy uncertainty, and global geopolitical risk on exchange rate. *The Journal of Economic Asymmetries*, 24, e00204. <https://doi.org/10.1016/j.jeca.2021.e00204>
- Krol, R. (2014). Economic policy uncertainty and exchange rate volatility. *International Finance*, 17(2), 241-256. DOI: 10.1111/inf.12049
- Kumeka, T. T., Falayi, O. R., Adedokun, A. J., & Adeyemi, F. O. (2022). An econometric analysis of economic policy uncertainty and exchange market pressure of the three largest economies in West Africa. *SN Business & Economics*, 2(11), 1-33. <https://doi.org/10.1007/s43546-022-00350-y>
- Kwiatkowski, D., Phillips, P. C., Schmidt, P., & Shin, Y. (1992). Testing the null hypothesis of stationarity against the alternative of a unit root: How sure are we that economic time series have a unit root?. *Journal of econometrics*, 54(1-3), 159-178. [https://doi.org/10.1016/0304-4076\(92\)90104-Y](https://doi.org/10.1016/0304-4076(92)90104-Y)

- Li, X. L., Li, X., & Si, D. K. (2020). Investigating asymmetric determinants of the CNY–CNH exchange rate spreads: The role of economic policy uncertainty. *Economics Letters*, 186, 108827. <https://doi.org/10.1016/j.econlet.2019.108827>
- Liu, L. (2022). Economic Uncertainty and Exchange Market Pressure: Evidence From China. *SAGE Open*, 12(1), 21582440211068485. <https://doi.org/10.1177/2158244021106848>
- Long, S., Zhang, R., & Hao, J. (2022). Asymmetric impact of Sino-US interest rate differentials and economic policy uncertainty ratio on RMB exchange rate. *Journal of International Financial Markets, Institutions and Money*, 78, 101570. <https://doi.org/10.1016/j.intfin.2022.101570>
- Mansour-Ichrahieh, L., & Zeaiter, H. (2019). The role of geopolitical risks on the Turkish economy opportunity or threat. *The North American Journal of Economics and Finance*, 50, 101000. <https://doi.org/10.1016/j.najef.2019.101000>
- Mantolou, P. (2000). A graphical investigation of the size and power of the Granger-causality tests in integrated-cointegrated VAR systems. *Studies in Nonlinear Dynamics & Econometrics*, 4(1), 17-33. <https://doi.org/10.2202/1558-3708.1053>
- Nilavongse, R., Michał, R., & Uddin, G. S. (2020). Economic policy uncertainty shocks, economic activity, and exchange rate adjustments. *Economics Letters*, 186, 108765. <https://doi.org/10.1016/j.econlet.2019.108765>
- Olanipekun, I. O., Olasehinde-Williams, G., & Güngör, H. (2019). Impact of economic policy uncertainty on exchange market pressure. *Sage Open*, 9(3), 2158244019876275. <https://doi.org/10.1177/2158244019876275>
- Önal, T., & Özdağ, A. (2016). Körfez savaşı ve Türk dış politikasına etkileri. *Electronic Turkish Studies*, 11(16), 53-70. <http://dx.doi.org/10.7827/TurkishStudies.9950>
- Özkan, O. (2020). Jeopolitik risklerin döviz piyasaları üzerindeki etkileri: parametrik olmayan kantil nedensellik testi ile BRICS-T ülkeleri üzerine ampirik bir çalışma. *Muhasebe Bilim Dünyası Dergisi*, 22(4), 611-628. <https://doi.org/10.31460/mbdd.692021>
- Öztürk, S. (2003). Sabit Döviz Kuru Politikasının Krizlere Olan Etkisi: 1997 Güneydoğu Asya ve 2000 Kasım-2001 Şubat Türkiye Krizleri. *Yönetim ve Ekonomi Dergisi*, 10(1), 171-185.
- Phillips, P. C., & Perron, P. (1988). Testing for a unit root in time series regression. *Biometrika*, 75(2), 335-346. <https://doi.org/10.1093/biomet/75.2.335>
- Salisu, A. A., Cunado, J., & Gupta, R. (2022). Geopolitical risks and historical exchange rate volatility of the BRICS. *International Review of Economics & Finance*, 77, 179-190. <https://doi.org/10.1016/j.iref.2021.09.017>
- Sohag, K., Gainetdinova, A., & Mariev, O. (2022). The response of exchange rates to economic policy uncertainty: Evidence from Russia. *Borsa Istanbul Review*, 22(3), 534-545. <https://doi.org/10.1016/j.bir.2021.07.002>
- Şahin, E. E., & Arslan, H. (2021). An Analysis of the Effects of Geopolitical Risks on Stock Returns and Exchange Rates Using a Nonparametric Method. *Journal of Accounting & Finance*, 89, 237-250.
- Tarısever, O. F. (2016). Türkiye-Rusya krizinin dinamikleri ve ikili ilişkilere etkileri. *Bilge Strateji*, 8(14), 7-17.
- Toda, H. Y., & Yamamoto, T. (1995). Statistical inference in vector autoregressions with possibly integrated processes. *Journal of econometrics*, 66(1-2), 225-250. [https://doi.org/10.1016/0304-4076\(94\)01616-8](https://doi.org/10.1016/0304-4076(94)01616-8)
- Tuna, F. & Çalışkan, H. (2022). Jeopolitik Risklerin Makroekonomik Göstergeler Üzerindeki Etkisi: Türkiye Örneği. *Gaziantep University Journal of Social Sciences*, 21(4), 1989-2003.
- Türkmen, M. (2021). 1 Mart Tezkeresi Bağlamında Türkiye'nin Irak Politikası. *Bölgesel Araştırmalar Dergisi*, 5(1), 185-212.
- Wang, Y., Wang, L., Pan, C., & Hong, S. (2022). Economic policy uncertainty and price pass-through effect of exchange rate in China. *Pacific-Basin Finance Journal*, 75, 101844. <https://doi.org/10.1016/j.pacfin.2022.101844>
- Zhou, Z., Fu, Z., Jiang, Y., Zeng, X., & Lin, L. (2020). Can economic policy uncertainty predict exchange rate volatility? New evidence from the GARCH-MIDAS model. *Finance Research Letters*, 34, 101258. <https://doi.org/10.1016/j.frl.2019.08.006>

KAYNAKÇA

- Abd Rahman, N. H., Ismail, S., Ridzuan, A. R., & Abd Samad, K. (2020). The issue of graduate unemployment in Malaysia: Post COVID-19. *International Journal of Academic Research in Business and Social Sciences*, 10(10), 834-841.
- Achdut, N., & Refaeli, T. (2020). Unemployment and psychological distress among young people during the COVID-19 pandemic: Psychological resources and risk factors. *International journal of environmental research and public health*, 17(19), 7163.
- Adebimpe, O. I., Adetunji, A. T., Nwachukwu, C., & Hieu, V. M. (2021). Covid 19 pandemic challenges: The youth unemployment in Nigeria. *Journal of Contemporary Issues in Business and Government Vol*, 27(1).
- Almeida, F., & Santos, J. D. (2020). The effects of COVID-19 on job security and unemployment in Portugal. *International Journal of Sociology and Social Policy*.
- Ardiyono, S. K. (2022). Covid-19 pandemic, firms' responses, and unemployment in the ASEAN-5. *Economic Analysis and Policy*, 76, 337-372.
- Blustein, D. L., Duffy, R., Ferreira, J. A., Cohen-Scali, V., Cinamon, R. G., & Allan, B. A. (2020). Unemployment in the time of COVID-19: A research agenda. *Journal of Vocational Behavior*, 119, 103436.
- Gallant, J., Kroft, K., Lange, F., & Notowidigdo, M. J. (2020). *Temporary unemployment and labor market dynamics during the COVID-19 recession* (No. w27924). National Bureau of Economic Research.
- Gangopadhyaya, A., & Garrett, A. B. (2020). Unemployment, health insurance, and the COVID-19 recession. *Health Insurance, and the COVID-19 Recession (April 1, 2020, p.1-8)*.
- Handanagic, S., Muzic, R., Bozicevic, I., & Oreskovic, S. (2022). Projected all-cause deaths attributable to COVID-19-related unemployment in Croatia in 2020. *Public Health*.
- Kurtaş, (2021). Ö. COVID-19 Pandemisinde İntiharlar1. Kendir, H, *Pandemiye Rağmen*, 28. Kocaeli: Ezgi
- Nga, J. L., Ramlan, W. K., & Naim, S. (2021). COVID-19 pandemic and unemployment in Malaysia: a case study from Sabah. *Cosmopolitan Civil Societies: An Interdisciplinary Journal*, 13(2), 73-90.
- Malik, N., Suliswanto, M. S. W., & Rofik, M. (2021). The unemployment rate amid the COVID-19 pandemic: Propose the best practices policy to maintain labor market stability. *Jurnal Ilmu Sosial Dan Ilmu Politik*, 25(1), 48-61.
- McIntyre, R. S., & Lee, Y. (2020). Projected increases in suicide in Canada as a consequence of COVID-19. *Psychiatry research*, 290, 113104.
- McIntyre, R. S., & Lee, Y. (2020). Preventing suicide in the context of the COVID-19 pandemic. *World psychiatry*, 19(2), 250.
- Özcan, C. C., & Adıgüzel, U. (2009). Türkiye'de Enflasyon Hedeflemesi: VAR Analizi. *Sosyal Ekonomik Araştırmalar Dergisi*, 15(29), 190-215.
- Pinsker, J. (2020). The pandemic will cleave America in two. The Atlantic. Erişim adresi: [https://www-theatlantic-com.translate.google/family/archive/2020/04/two-pandemics-us-coronavirus-inequality/609622/?_x_tr_sl=en&_x_tr_tl=tr&_x_tr_hl=tr&_x_tr_pto=wapp](https://www.theatlantic-com.translate.google/family/archive/2020/04/two-pandemics-us-coronavirus-inequality/609622/?_x_tr_sl=en&_x_tr_tl=tr&_x_tr_hl=tr&_x_tr_pto=wapp)
- Ruiz Estrada, M. A. (2021). How much unemployment and inflation is going to be generated by COVID-19?. *Transnational Corporations Review*, 13(2), 202-210.
- Su, C. W., Dai, K., Ullah, S., & Andlib, Z. (2021). COVID-19 pandemic and unemployment dynamics in European economies. *Economic Research-Ekonomska Istraživanja*, 1-13.
- Şahin, A., Tasci, M., & Yan, J. (2020). The unemployment cost of COVID-19 : How high and how long?. *Economic commentary*, (2020-09).
- Şengül, O. (2021). Türkiye'de faiz histeri etkisi: Doğrusal ve Fourier birim kök testlerinden kanıtlar. *Ömer Halisdemir Üniversitesi İktisadi ve İdari Bilimler Fakültesi Dergisi*, 14(4), 1364-1371.
- WHO, (2022). WHO Coronavirüs (COVID-19) Kontrol Paneli Erişim adresi:<https://covid19.who.int/?mapFilter=deaths>
- Verick, S., Schmidt-Klau, D., & Lee, S. (2022). Is this time really different? How the impact of the COVID-19 crisis on labour markets contrasts with that of the global financial crisis of 2008–09. *International Labour Review*, 161(1), 125-148.

KAYNAKÇA

- Ayhan, F. (2018). Türkiye Ekonomisinde İhracat, İthalat ve İstihdam Düzeyi İlişkisinin Uygulamalı Analizi. Çankırı Karatekin Üniversitesi İktisadi ve İdari Bilimler Fakültesi Dergisi, 8 (2) , 115-135
- Ayaş, Y. ve Çeştepe, D. (2010). Dış Ticaretin İstihdam Üzerindeki Etkileri: Türk İmalat Sanayi Örneği . Süleyman Demirel Üniversitesi İktisadi ve İdari Bilimler Fakültesi Dergisi, 15(2), 259-281
- Atayeter, C., & Erol, A (2011). Türkiye’de uygulanmakta olan ihracat teşvikleri. Kahramanmaraş Sütçü İmam Üniversitesi İktisadi ve İdari Bilimler Fakültesi Dergisi, 1(1), 1-26.
- Ersungur, Ş. M., Özdemir, D. & Tığtepe, E. (2021). Dış Ticaretin İstihdama Etkisi: OECD Ülkeleri Üzerine Panel Veri Analizi. Atatürk Üniversitesi İktisadi ve İdari Bilimler Dergisi , 35 (4) , 1335-1358
- Gül, E. ve Kamacı, A. (2012). Dış Ticaretin Büyüme Üzerine Etkileri: Bir Panel Veri Analizi. Uluslararası Alanya İşletme Fakültesi Dergisi, 4 (3), 81-91
- Karaçor, Z. ve Saraç, T. B. (2011). Dış Ticaret İle Sanayi Sektörü İstihdam Oranı Arasındaki Kısa Ve Uzun Dönem İlişkisi: Türkiye Örneği (1963-2009) . Yönetim ve Ekonomi Dergisi, 18(2), 181-194
- Kılıç, F. ve Torun, M. (2018). Bireysel Kredilerin Enflasyon Üzerindeki Etkisi: Türkiye Örneği, Yönetim Ve Ekonomi Araştırmaları Dergisi, 16(1), 18-40
- Koca, D. (2022). 2000-2020 Yılları Arasında G7 Ülkeleri Ve Türkiye’nin İşgücü Piyasası Yapısının Ve Aktif İşgücü Piyasası Politikalarının Karşılaştırmalı Analizi . Journal Of Social Policy Conferences , (83)
- Öncel, T. (2012). Ekonomik Kalkınmada Dış Ticaret Politikası Alternatifleri Ve Türkiye’de İhracatı Teşvik Önlemleri . Maliye Araştırma Merkezi Konferansları, (28), 15-58
- Soyyigit, S. (2010). Türkiye’de İhracata Dayalı Sanayileşme Stratejisi Uygulamaları Ve İmalat Sanayii Üzerinde Etkinliği: Nedensellik Analizi (1990-2008). İstanbul Üniversitesi İktisat Fakültesi Mecmuası, 60(2), 135-156.
- Taşar, M. O. (2010). “Türkiye’nin Güçlü Ekonomiye Geçiş Programı” ve Makro Ekonomik Etkilerinin Analizi. Niğde Üniversitesi İktisadi ve İdari Bilimler Fakültesi Dergisi, 3(1), 76-97.
- Torun, M. ve Cabaş, M. (2020), Türkiye’de Ar-Ge Harcamalarının Ekonomik Büyümeye Etkisi, Bilim-Teknoloji-Yenilik Ekosistemi Dergisi, 1(1), 23-34
- Torun, M. ve Çetinoğlu, H. (2019), Ticari Açıklık Üzerinde Tarifelerin Karmaşıklık Düzeyinin Etkilerinin Bir Analizi, Yönetim Bilimleri Dergisi, 17(34), 139-447
- Yenigün, B. ve Azazi, H. (2022), Döviz Kurundaki Değişikliklerin İmalat Sanayi İstihdamı Üzerine Etkisi: Türkiye İçin Ampirik Bir Uygulama, Troyacademy, 7(3), 426-454
- Yücesan, M., Torun, M. ve Kurt, S. (2017). Döviz Kuru Değişimlerinin Dış Ticaret Üzerine Etkileri: Türkiye’nin Yeni Dış Ticaret Arayışında Seçilmiş Ülke Gurupları Üzerine Ekonometrik Bir Analiz, Journal Of International Social Research, 10(52), 1288-1297

KAYNAKÇA

- Adıgüzel, U., Sahbaz, A., Ozcan, C. C. ve Nazlıoğlu, S. (2014), The Behavior of Turkish Exchange Rates: A Panel Data Perspective, *Economic Modelling*, 42, 177-185
- Azazi, H. (2021), İstihdam, Güven Endeksi ve Maliyet Endeksi İlişkisi: Türkiye İnşaat Sektörü İçin Bir Uygulama, *Doğuş Üniversitesi Dergisi*, 23(2), 1-14
- Azazi, H. (2022), Türkiye İçin Genel İşsizlik ve Genç İşsizlik Histerisinin Karşılaştırmalı Bir Analizi, *Girişimcilik ve Kalkınma Dergisi*, 17(1), 27-36
- Azazi, H. (2022), Türkiye’de Cinsiyete Dayalı İşsizlik Histerisinin Analizi, *BMIJ*, 10(3), 858-865
- Bayat, T. Kayhan, S. ve Koçyiğit, A. (2013) Türkiye’de İşsizliğin Asimetrik Davranışının Rejim Değişim Modeliyle İncelenmesi, *Business And Economics Research Journal*, 4(2): 79-90
- Bayraktar, S. (2015), Türkiye İçin İşsizlik Histerisi ya da Doğal İşsizlik Oranı Hipotezinin Geçerliliğinin Sınanması, *İktisat Politikası Araştırmaları Dergisi*, 2 (2), S. 45-61.
- Bozkurt, E ve Altınar, A. (2018). Doğrusal ve Doğrusal Olmayan Birim Kök Testleriyle Türkiye’de İşsizlik Histerisinin Tespiti, *Uluslararası İktisadi ve İdari İncelemeler Dergisi*, 167-180.
- Can, G. ve Kılıç, F. (2021), Türkiye’de Covid-19 Salgınının Tüketici ve Üretici Davranışları Üzerine Etkisi, *Biga İktisadi İdari Bilimler Fakültesi Dergisi*, 2(1), 17-27
- Can, G. ve Kılıç, C. (2021), Döviz Kurunun Dış Ticaret Üzerindeki Etkisi: BRICS-T Ülkeleri İçin Panel Veri Analizi, *Girişimcilik Ve Kalkınma Dergisi*, 14(2), 48-59
- Çemrek, F. ve Şeker, T. (2020). Türkiye’de Kadın İşsizlik Oranlarının Yapısal Kırımlı Birim Kök Testleri İle İncelenmesi, *Ankara Hacı Bayram Veli Üniversitesi İktisadi Ve İdari Bilimler Fakültesi Dergisi*, 117-132
- Çiçen, Y. B. (2020), Global Krizde Türkiye’de Cinsiyet ve Eğitim Düzeyine Göre İşsizlik Histerisi: Fourier Durağanlık Analizinden Kanıtlar, *Gümüşhane Üniversitesi Sosyal Bilimler Enstitüsü Elektronik Dergisi*, 11, 110-120
- Çiçen, Y. B. (2020), Türkiye’de Krizin İşsizlik Üzerine Kalıcı Etkisi, *Journal Of Th Human And Social Science Researches*, 9(2), 1936-1956
- Çiçen Y. B. (2020), Global Krizde Cinsiyet ve Medeni Duruma Göre İşsizlik Histerisi: Türkiye İçin Fourier Durağanlık Analizi, *Akademik Hassasiyetler*, 7(13), 505-525
- İyibildiren, M. (2022), Covid-19 Döneminde Zincir Marketlere Yönelik Fahiş Fiyat İddialarının Finansal Performans Açısından Değerlendirilmesi, *Ekonomi ve Finansal Araştırmalar Dergisi*, 4(1), 77-101
- Kahyaoglu H., Tüzün O., Ceylan F. ve Ekinci R. (2016), İşsizlik Histerisinin Geçerliliği: Türkiye ve Seçilmiş AB Ülkeleri Üzerine Bir Uygulama, *MCBÜ Sosyal Bilimler Dergisi*, 14(4), 103-128.
- Kurt, Ü. Can, G. ve Kılıç, C. (2021), Gelir Eşitsizliği İle Bebek Ölümleri ve Yaşam Beklentisi Arasındaki İlişki: Türkiye’de Gelir Eşitsizliği Hipotezi Geçerli Mi?, *Sosyal Bilimlerde Güncel Araştırmalara*, 2021, Ekin Kitabevi. Bursa
- Lebe, F. Kayhan, S. Adıgüzel, U. ve Yiğit, B. (2009), The Empirical Analysis of The Effects of Economic Growth And Exchange Rate on Current Account Deficit: Romania And Turkey Samples, *Quantitative Methods Inquires*, 4(1), 69-81
- Serin, V., İyibildiren, M. ve Şendoğdu, A. A. (2020), A Model Proposal For Efficient Use of Credit Guarantee Fund Support In The Solution of SMEs’ Financial Problems, *Journal of Economics And Finance*, 11(6), 17-25
- Şengül, O. (2021), Does Exchange Rate Volatility Affect Financial Depth? Evidence From BRICS Countries, *Theoretical And Applied Economics*, 28(1), 247-258
- Şengül, O. (2020). Parasal Durum Endeksi: Türkiye Üzerine Ampirik Bir Uygulama, *Uluslararası Ticaret ve Ekonomi Araştırmaları Dergisi*, 4(2), 57-64

KAYNAKÇA

- Agenor, P. R., McDermott, C. J. & Üçer, M. (1997). Fiscal imbalances, capital inflows, and the real exchange rate: The case of Turkey. *European Economic Review*, 41, 819-825.
- Akçağlayan, A. (2008). The effects of interest rate policy on exchange rates during 2001 currency crises. *Abant İzzet Baysal University Journal of Social Sciences*, 9 (1), 1-20. (in Turkish)
- Baxter, M. (1994). Real exchange rates and real interest differentials. *Journal of Monetary Economics*, 33(1), 5-137. [https://doi.org/10.1016/0304-3932\(94\)90012-4](https://doi.org/10.1016/0304-3932(94)90012-4)
- Dash, P. (2012). The Relationship between interest rate and exchange rate in India.
- Erdoğan, S., Karacan, R., & Alpaslan, B. (2013). Interest Rates, Exchange Rates and Macroeconomic Performance. MPRA Paper No. 50838
- Garg B., and Prabheesh K.P. (2021). The nexus between the exchange rates and interest rates: evidence from BRIICS economies during the COVID-19 pandemic. Vol. 38 No. 2, 2021 pp. 469-486. Emerald Publishing Limited. 1086-7376 DOI 10.1108/SEF-09-2020-0387
- Goldfajn, I. & Baig, T. (1998). Monetary policy in the aftermath of currency crises: the case of Asia. IMF Working Paper, No. 98/170, Washington: International Monetary Fund.
- Gümüş, I. (2002). Effects of the interest rate defense on exchange rates during the 1994 crisis in Turkey. Central Bank of Republic of Turkey, Research Department Working Paper, No. 14.
- Hacker, Scott & Kim, Hyunjoo & Månsson, Kristofer, 2010. "The Relationship between Exchange Rates and Interest Rate Differentials: a Wavelet Approach," Working Paper Series in Economics and Institutions of Innovation 217, Royal Institute of Technology, CESIS - Centre of Excellence for Science and Innovation Studies.
- Hakkio, C. (1986), Interest rates and exchange rates--what is the relationship?, *Economic Review*, 71, (Nov), 33-43
- Hashchyshyn A., Marushchak, K., Sukhomlyn O., Tarasenko, A. (2020). How does the interest rate influence the exchange rate? *Visnyk of the National Bank of Ukraine*, 2020, No. 250, pp. 4-14.
- Khan, S. A., (2010). Empirical Study on Impact of Interest Rate on Exchange Rate Available at SSRN: <https://ssrn.com/abstract=1625492> or <http://dx.doi.org/10.2139/ssrn.1625492>
- Sánchez, M. (2005). The link between Interest rates and Exchange rates: Do contractionary Depreciations make A difference? *European Central Bank Working paper series*. No. 548 / NOVEMBER 2005. http://ssrn.com/abstract_id=839229.
- Saraç, T. B., and Karagöz, K. (2016). Impact of Short-term Interest Rate on Exchange Rate: The Case of Turkey, *Procedia Economics and Finance*, Volume 38, Pages 195-202, ISSN 2212-5671, [https://doi.org/10.1016/S2212-5671\(16\)30190-3](https://doi.org/10.1016/S2212-5671(16)30190-3).

KAYNAKÇA

- Akcan, A. T. (2018a). Tarım ve Tarım Dışı Sektörlerde İşsizlik Histerisi . Tarım Ekonomisi Dergisi , 24 (1) , 21-32 .
- Akcan, A. T. (2018b). Makroekonomik Değişkenlerin İşsizlik ile İlişkisi: Türkiye Örneği. Yönetim Bilimleri Dergisi, 16 (31), 263-285. Retrieved from <https://dergipark.org.tr/pub/comuybd/issue/44733/556042>
- Akcan, M. B. & Azazi, H. (2022). İstihdam Oluşturmayan Büyümenin Sektörel Analizi: Türkiye Örneği. Journal of Management and Economics Research, 20 (1), 227-246. DOI: 10.11611/yead.1037008
- Akpınar, E. N. (2017). Türkiye’de Elektronik Dış Ticaretin Gelişimi ve İstihdam İlişkisi. H a r r a n Maarif Dergisi, 2 (2), 18-32. DOI: 10.22596/2017.0202.18.32
- Aliyeva, B. (2017). Electronic Commerce: Developments in the World and Evaluation in terms of Azerbaijan. The Journal of International Scientific Researches, 2 (4), 30-43. DOI: 10.23834/isrjournal.273869
- Bayar, F. (2008). Küreselleşme kavramı ve küreselleşme sürecinde Türkiye. Uluslararası Ekonomik Sorunlar Dergisi, 32(4), 25-34.
- Baygöl, S. (2020). Küreselleşme ve teknoloji üzerine bir değerlendirme. Uluslararası Beşeri Bilimler ve Eğitim Dergisi, 6(13), 395-411.
- Bulut, E. & Yenipazarlı, A. (2020). Endüstri 4.0 ve Teknolojinin İstihdam Üzerindeki Etkisi, Panel Veri Analizi. Pamukkale Journal of Eurasian Socioeconomic Studies, 7 (2), 15-35. DOI: 10.34232/pjess.722978
- Can, G. & Kılıç, F. (2021). Türkiye’de COVID-19 Salgınının Tüketici ve Üretici Davranışları Üzerindeki Etkisi. Biga İktisadi ve İdari Bilimler Fakültesi Dergisi, 2(1), 17-27. <https://dergipark.org.tr/tr/pub/biibfd/issue/69382/1101948>
- Can, G. & Kılıç, C. (2021). Döviz Kurunun Dış Ticaret Üzerindeki Etkisi: BRICS-T Ülkeleri İçin Panel Veri Analizi. Girişimcilik ve Kalkınma Dergisi, 16 (2), 48-59. Retrieved from <https://dergipark.org.tr/tr/pub/girkal/issue/68001/1003994>
- Çelik, M. (2012). Boyutları ve Farklı Algılarıyla Küreselleşme, Dumlupınar Üniversitesi Sosyal Bilimler, 32 (2), 57-58. (Retrieved from <http://openaccess.dpu.edu.tr/xmlui/handle/20.500.12438/1213#sthash.qIAf1e2.d.pbs>)
- Felderer, B., Homburg, S. (2010). Makro İktisat ve Yeni Makro İktisat, Çevirenler: Osman Aydoğuş, N. Oğuzhan Altay, Ankara: Efil Yayınevi.
- Feldmann, H. (2013b). Technological unemployment in industrial countries, Journal of Evolutionary Economics, 23(5) The Impact of Innovation Systems on E- commerce Capacity
- Guan, Bing. (2009). Management Innovation Strategies in E-commerce Era. 2009 International Conference on Business Intelligence and Financial Engineering, B I F E 2009. 608- 611. 10.1109/BIFE.2009.143.
- Hobikoğlu, E. (2011). Yeni Ekonomide Konjonktür Dalgalanmaları Bağlamında Schumpeterci Yaklaşım ve İnovasyon İlişkisi. Istanbul Journal of Sociological Studies, 0 (43), 289-306.
- KANTARCI, Ö., Özalp, M., Sezginsoy, C., ÖZAŞKINLI, O., & Cavlak, C. (2017). Dijitalleşen dünyada ekonominin itici gücü: E-ticaret. TÜSİAD Yayını.
- Kurt, Unzule & Can, Gülistan & Kılıç, Cüneyt. (2021). Gelir Eşitsizliği ile Bebek Ölümleri ve Yaşam Beklentisi Arasındaki İlişki: Türkiye’de Gelir Eşitsizliği Hipotezi Geçerli mi?
- Mucuk, M., (2017). Makro İktisat Teori ve Türkiye Uygulaması, Bilir Yayınevi, Konya
- Özdemir, Ç., (2009), “Avrupa Birliği ve Türkiye’de İzlenen İstihdam Politikaları ve Etkileri” Yüksek Lisans Tezi, İstanbul Üniversitesi, AB Anabilim Dalı, İstanbul,
- Özpinar, Ş., Demir, Ö., Keskin, S. & Keskin, S. (2011). Türkiye’de İstihdamın Yapısının Değerlendirilmesi (2000- 2010). Sosyal ve Beşeri Bilimler Dergisi, 3 (2), 133-142. <https://dergipark.org.tr/tr/pub/sobiadsbd/issue/11352/135655>
- Pekin, Ç. (2014). İktisat Teorisinde İstihdam Yaklaşımları Çerçevesinde Türkiye’de İstihdam Sorunu ve Çözüm Önerileri, Yüksek Lisans Tezi, İstanbul

- Suli, F. (2018). *Electronic Enclosures, Housings and Packages*. Woodhead Publishing.
- Zygiaris, S. The Impact of Innovation Systems on E-commerce Capacity. *J Knowl Econ* 13, 276–289 (2022). <https://doi.org/10.1007/s13132-021-00724-x>
- Xue, X., Wang X., & Wu J. (2017), Employment influencing factors of e-commerce service industry, *Journal of Discrete Mathematical Sciences and Cryptography*, 1399–1403 DOI: 10.1080/09720529.2017.1392453
- Anadolu ajansı, <https://www.aa.com.tr/tr/ekonomi/kuresel-inovasyon-endeksi-nde-turkiyeden-tarihi-rekor/2698349> (Erişim tarihi: 11.15.2022)
- OBERLO, <https://www.oberlo.com/statistics/ecommerce-sales-by-country> (Erişim Tarihi: 20.11.2022)

KAYNAKÇA

- Akay, H. K., Nargelecekenler, M., & Yılmaz, F. (2011). Hysteresis in Unemployment: Evidence From 23 OECD Countries. *Ekonomicky Casopis*, 59(5), 488-505.
- Akcan, A. T. (2018). Tarım ve Tarım Dışı Sektörlerde İşsizlik Histerisi. *Tarım Ekonomisi Dergisi*, 24(1), 21-32.
- Akcan, A. T., (2019b) "Türkiye'de Gençlerin İşsizlik Histerisi", *Kastamonu Üniversitesi İktisadi ve İdari Bilimler Fakültesi Dergisi*, 21 (1), S.31-47.
- Akcan, A. T., (2019a) "Türk Cumhuriyetlerinde İşsizlik Histerisi: Panel Veri Analizi", *Turkish Studies Economics, Finance, Politics*, 14 (3), S.623-637.
- Azazi, H., & Ateş, S. (2022). Türkiye İçin İşsizlik Histerisinin Karşılaştırılmalı Bir Analizi. *Girişimcilik Ve Kalkınma Dergisi*, 17(1), 27-36.
- Barışık, S. & Çevik, İ. (2008), Türkiye'de İşsizlik Histerisinin Yapısal Kırılma ve Güçlü Hafıza Modellemesi İle Sektörel Analizi, *Tisk Akademi*, 3(6):67-87.
- Bahmani-Oskooee, M., Chang, T. Z. (M.) Elmi ve Ranjbar, O. (2018). Re-Testing Prebisch-Singer Hypothesis: New Evidence Using Fourier Quantile Unit Root Test. *Applied Economics*, 50(4), 441-454.
- Bildirici, M., & Donduran, M. (2004). Emek Piyasasında Histeresiz Testi: Türkiye Üzerine Uygulama. *İktisat İşletme ve Finans*, 19(215), 76-91.
- Bayat, T. Kayhan, S. & Koçyiğit, A. (2013) Türkiye'de İşsizliğin Asimetrik Davranışının Rejim Değişim Modeliyle İncelenmesi, *Business and Economics Research Journal*, 4(2): 79 90.
- Bildirici, M., Ersin, Ö. Ö., Türkmen, C., & Yalçınkaya, Y. (2012), "The Persistence Effect of Unemployment in Turkey: An Analysis of The 1980-2010 Period", *Journal of Business Economics And Finance*, 1(3), 22-32.
- Ener, M. & Arıca F. (2011). Unemployment Hysteresis In Turkey And 15 Eu Countries: A Panel Approach, *Research Journal Of Economics, Business And Ict*, 1, 65-71
- Eren, E. (2006) *Makro İktisat*. Avcıol Basım Yayın
- Güloğlu, B. & İspir, M. S. (2011), "Doğal İşsizlik Oranı mı? İşsizlik Histerisi mi? Türkiye İçin Sektörel Panel Birim Kök Sınaması Analizi/Is Natural Rate Of Unemployment or Hysteresis? Sector-Specific Panel Unit Root Test Analysis For Turkey", *Ege Akademik Bakış*, 11(2), 205.
- Küçükkale, Y. (2001) Doğal İşsizlik Oranındaki Keynesyen Histeri Üzerine Klasik Bir İnceleme: Kalman Filtre Tahmin Tekniği İle Türkiye Örneği 1950-1995, *V. Ulusal Ekonometri ve İstatistik Sempozyumu*, Eylül 19-22.
- Pazarlıoğlu, V. & Çevik, E. (2007). Ratchet Model: 1939-2005 Dönemi Türkiye Uygulaması. *Trakya Üniversitesi Sosyal Bilimler Dergisi*, 9(1), 17-34
- Snowdon, B., & Vane, R. H. (2017). *Modern Makroekonominin Temelleri, Temelleri, Gelişimi ve Bugünü*. Efil Yayınevi.
- Tekin, İpek, (2018) "Türkiye'de İşsizlik Histerisi: Fourier Fonksiyonlu Durağanlık Sınamaları, *Dokuz Eylül Üniversitesi İktisadi ve İdari Bilimler Fakültesi Dergisi*, 33(1), S.97-127.
- Üçler, Y. T. (2022). Türkiye'de İşsizlik Histerisi Üzerine Bir Araştırma (2005-2022). *Selçuk Üniversitesi Sosyal Bilimler Meslek Yüksekokulu Dergisi*, 25(1), 216-225.
- Yılcıncı, V. (2009), "Yapısal Kırılmalar Altında Türkiye İçin İşsizlik Histerisinin Sınanması", *Doğuş Üniversitesi Dergisi*, 10(2), 324-335.
- Yılmaz, M., & Akcan, A. T. (2022). Validity of Okun Law In Agricultural Sector in Turkey: Ardl Bounds Test Approach. *Sosyoekonomi*, 30(54), 215-223.
- Göç İdaresi, <https://www.goc.gov.tr/duzensiz-goc-istatistikler> (Erişim Tarihi:25.12.2020)

KAYNAKLAR

- Adıgüzel, U., Şahbaz, A., Özcan, C. C., & Nazlıoğlu, S. (2014). The behavior of Turkish exchange rates: A panel data perspective. *Economic Modelling*, 42, 177-185.
- Akcan, A. T. (2019). İhracat Değer Endeksi Ve Yatırım İlişkisi: Türkiye Örneği (1982-2017). *Girişimcilik ve Kalkınma Dergisi*, 14(1), 11-18.
- Akcan, A. T. (2019). Mortgage krizi öncesi ve sonrasında enflasyon-faiz etkileşimi: Türkiye örneği. *Anemon Muş Alparslan Üniversitesi Sosyal Bilimler Dergisi*, 7(b4), 239-244.
- Akıncı, A. & Tuncer, G. (2016). Türkiye’de sağlık harcamaları ile ekonomik büyüme arasındaki ilişki. *Sayıştay Dergisi*, Sayı: 102, 47-61.
- Aktakas, B. G., Mike F., Aytun, C., & Laleh, M. M. (2013). Sektörel ihracat-istihdam ilişkisi: Türkiye örneği (2004-2011). *Çukurova Üniversitesi İktisadi ve İdari Bilimler Fakültesi Dergisi*, 17(1), 37-50.
- Altuntepe, N., & Güner, T. (2013). Türkiye’de istihdam-büyüme ilişkisinin analizi (1988-2011). *Uluslararası Alanya İşletme Fakültesi Dergisi*, 5(1), 73-84.
- Aydın, M. M., & Aydın, B. (2018). Gıda Rejimi Çerçevesinde Türkiye’nin Tarımsal Dış Ticareti Üzerine Bir Değerlendirme. *Uluslararası Ekonomi İşletme ve Politika Dergisi*, 2(1), 111-130.
- Burianova, J., & Belova, A. (2012). The competitiveness of agricultural foreign trade commodities of the CR assessed by way of the Lafay Index. *Agris on-line Papers in Economics and Informatics*, 4(4), 27-36.
- Chinembiri, Evans K. (2010). An Empirical Assessment of The Impact of Trade Liberalization on Employment in South Africa, Working Paper for Trade and Industrial Policy Studies, AUSAID, Erişim Adresi: http://www.tips.org.za/files/Evans_Assessment_of_the_Impact_of_Trade_Liberalization_on_EmploymentFINAL.pdf
- Davran, M. K., Özalp, B., Naciye, T. O. K., & Öztornacı, B. (2017). Türkiye’de kırsal gençlik açısından istihdam ve tarımsal istihdamın geleceği. *Gençlik Araştırmaları Dergisi*, 5(13), 169-199.
- Mensah, A.C. and Okyere, E. (2020) “Causality Analysis on Export and Economic Growth Nexus in Ghana”. *Open Journal of Statistics*, 10, 872-888. <https://doi.org/10.4236/ojs.2020.105051>.
- Özgüven, M. M., Türker, U., & Beyaz, A. (2010). Türkiye’nin tarımsal yapısı ve mekanizasyon durumu. *Gaziosmanpaşa Üniversitesi Ziraat Fakültesi Dergisi*, 2010(2), 89-100.
- Özpolat, A., Yıldırım, M. & Nakıpoğlu Özsoy, F. (2021). MIST ve BRICS ülkelerinde Uluslararası Ticaret, Küreselleşme ve Fosil Enerji Kullanımı Çevresel Bozulmayı Nasıl Etkiliyor?: Panel Veri Analizi Tahmini. *Selçuk Üniversitesi Sosyal Bilimler Meslek Yüksekokulu Dergisi*, 24 (2) , 475-484 . DOI: 10.29249/selcuksbmyd.971314
- Porto, G. G. (2008). Agro-manufactured export prices, wages and unemployment. *American Journal of Agricultural Economics*, 90(3), 748-764.
- Sandrey, R., Punt, C., Jensen, H.G., and Vink, N. (2011). Agricultural trade and employment in South Africa. OECD Trade Policy Working Papers, 130, 1-36.
- Svatoš, M., & Smutka, L. (2010). Development of agricultural foreign trade in the countries of Central Europe. *Agricultural Economics*, 56(4), 163-175.
- TGDF (2021). *2021 Dış Ticaret Verileri Raporu*, Türkiye Gıda ve İçecek Sanayii Dernekleri Federasyonu, Erişim Adresi: <https://www.tgdf.org.tr/wp-content/uploads/2022/05/TGDF-2021-Dis-Ticaret-Raporu.pdf>
- Uyar Bozdağlıoğlu, E. Y. (2007). Türkiye’nin İthalat ve İhracatının Eşbütünlüşme Yöntemi İle Analizi (1990-2007). *Gazi Üniversitesi İktisadi ve İdari Bilimler Fakültesi Dergisi*, 9(3), 213-224.

KAYNAKÇA

- Aitkin, A. C. (1935). On least squares and linear combination of observations. *Proceedings of the Royal Society of Edinburgh*, 55, 42-48.
- Balbayrak, T. (2022). Türkiye’de kadın girişimciliği ve ekonomik büyüme etkileri, *Yüksek Lisans Tezi*, Trakya Üniversitesi, Sosyal Bilimler Enstitüsü, Edirne.
- Bahmani-Oskooee, M., Galindo, M. Á., and Méndez, M. T. (2012). *Women’s entrepreneurship and economic policies*. In Women’s Entrepreneurship and Economics (23-33). Springer, New York.
- Baltagi, B. H. (2005). *Econometric analysis of panel data*, 3rd ed., England.
- Bosma, N. S., and Levie, J. (2010). Global Entrepreneurship Monitor 2009 Executive Report.
- Braidford, P., & Stone, I. (2008, November). Women’s business centres—lessons learned from USA, Sweden and Canada. In Institute for Small Business and Entrepreneurship Conference, Belfast, Ireland, November (5-7).
- Erdugan, F. (2012). *Görünüşte ilişkisiz regresyon modellerinde parametre tahmin yöntemleri*, Doktora Tezi, Çukurova Üniversitesi Fen Bilimleri Enstitüsü, Adana.
- Fagenson, E. A. (1993). Personal value systems of men and women entrepreneurs versus managers. *Journal of Business Venturing*, 8(5): 409-430.
- Fidan, F. ve Yeşil, Y. (2018). *Kadın girişimciliği engeller ve fırsatlar*. Ankara: Detay Yayıncılık.
- Göksel, I. (2012). The reasons of decreasing trend of female labour force participation in Turkey: The role of conservatism. *Working Paper*, No 1205. Izmir University of Economics, Izmir.
- Greene, W.H. (2003). *Econometric analysis*. Pearson Education, India.
- Hisrich, R. ve Öztürk, S. A. (1999). Women entrepreneurs in a developing economy. *Journal of Management Development*, 18(2), 114-124.
- İnce, M. & Demir, H. (2006) The determinants of female labour force: Empirical evidence from Turkey, *Journal of Economics and Administrative Sciences*, 1(1), 71–90.
- Klapper, L., Delgado, Q. J., and Delgado, M. Q. (2007). New data on business creation and how to promote it. *Entrepreneurship: Viewpoint*, (316).
- Noyan Yalman, İ. ve Gündoğdu, Ö. (2014). Kadın girişimciliği ve bölgesel kalkınma: TR72 (Kayseri, Sivas, Yozgat) bölgesinde uygulama. *Girişimcilik ve Kalkınma Dergisi*, 9(1), 39-70.
- Oakley A (1990). *Schumpeter’s theory of capitalist motion*. Edward Elgar, Aldershot.
- OECD (2004). *Women entrepreneurship: Issues and policies*. Istanbul, Turkey conference.
- OECD. (May, 2012). *Gender equality in education, employment and entrepreneurship* (Final Report to the MCM) Paris.
- Özyol, A. (2020). *Investing in women’s entrepreneurship: inclusive and sustainable economic growth*. in New Approaches to CSR, Sustainability and Accountability, Springer, Singapore.
- Palaz, S. (2005). *Women’s labour force participation in Turkey*. Sosyal Siyaset Konferansları (Prof. Nevzat Yalçıntaş’a Armağan Sayısı).
- Pettersson, K. (2012). Support for women’s entrepreneurship: a Nordic spectrum. *International Journal of Gender and Entrepreneurship*, 4(1), 4-19.
- Roberts, A., and Mir Zulfiqar, G. (2019). The political economy of women’s entrepreneurship initiatives in Pakistan: reflections on gender, class, and “development”. *Review of International Political Economy*, 26(3), 410-435.
- Schumpeter, J.A. (1934) *Theorie der wirtschaftlichen Entwicklung*. Dunker & Humblot, Leipzig. The Theory of Economic Development Translated by R. Opie. Harvard University Press, Cambridge, MA.
- Sexton, D. L., and Bowman-Upton, N. (1990). Female and male entrepreneurs: Psychological characteristics and their role in gender-related discrimination. *Journal of Business Venturing*, 5(1), 29-36.
- Shah, H. (2013). Creating an enabling environment for women’s entrepreneurship in India. United Nations Economic and Social Commission for Asia and the Pacific (UN ESCAP), South and South-West Asia Office. *Development Papers* 1304.
- Shelton, L. M. (2006). Female entrepreneurs, work–family conflict, and venture performance: New

- insights into the work–family interface. *Journal of Small Business Management*, 44(2), 285-297.
- Tansel, A. (2002) Economic development and female labor force participation in Turkey: Time series evidence and cross-province estimates. *ERC Working Papers in Economics 01/05*. Economic Research Center, METU. Ankara.
- Taymaz, E. (2010). Growth, employment, skills and female labor force. State Planning Organization of the Republic of Turkey and World Bank Welfare and Social Policy Analytical Work Program, *Working Paper No: 6*.
- Terjesen, S., and Elam, A. (2012, April). Women entrepreneurship: A force for growth. In. *International Trade Forum*, 48(2), 16-20.
- Terjesen, S., Hessels, J., and Li, D. (2016). Comparative international entrepreneurship: A review and research agenda. *Journal of Management*, 42(1), 299-344.
- Tillmar, M. (2007). Gendered small-business assistance: lessons from a Swedish project. *Journal of European Industrial Training*, 31(2), 84-99.
- Tunalı, H. ve Erbelet, E. (2017). Ekonomik büyüme ve sanayileşme ilişkisinde kaldor yasasının Türkiye’deki geçerliliğinin analizi. *Kırklareli Üniversitesi İktisadi ve İdari Bilimler Fakültesi Dergisi*, 1-15.
- Tutar, H., Altınkaynak, F. ve Terzi, D. (2013). *Girişimcilik (Temel girişimcilik ve iş kurma süreci)*. Ankara: Detay Yayıncılık.
- Uluköy, M. ve Demireli, C. (2014). Cinsiyetin girişimcilik özellikleri üzerine etkisi: Erkek girişimcilik ve kadın girişimciliğin karşılaştırmalı analizi. *Yönetim ve Ekonomi Araştırmaları Dergisi*, 22, 47-55.
- Urbano, D., and Aparicio, S. (2016). Entrepreneurship capital types and economic growth: International evidence. *Technological forecasting and social change*, 102, 34-44.
- Verheul, I., van Stel, A., and Thurik R. (2006). Explaining female and male entrepreneurship at the country level. *Entrepreneurship and Regional Development*, 18(2), 151-83.
- Vogelvang, B. (2005). *Econometrics: Theory and applications with EViews*, Pearson Education.
- Yarbaşı, İ. Y. ve Türkmen, A. (2021). Geçiş ekonomilerinde kadın girişimciliği: ekonomik büyüme ile nedensellik ilişkisi, On Eurasian Economies.
- Yerdelen Tatoğlu, F. (2012). *İleri panel veri analizi: Stata uygulamalı*. Beta Yayınları, İstanbul.
- Zellner, A. (1962). An efficient method of estimating seemingly unrelated regressions and tests for aggregation bias. *Journal of the American Statistical Association*, 57(298), 348- 368.
- Zellner, A. (1963). Estimators for seemingly unrelated regression equations: Some exact finite sample results. *Journal of the American Statistical Association*, 58(304), 977-992.

KURUMSAL YÖNETİM İLKELERİNİ UYGULAMA DERECEİ İLE PERFORMANS ARASINDAKİ İLİŐKI

İMKB'de Faaliyette Bulunan Aile İŐletmeleri Üzerine Bir Uygulama

DR. ÖĐR. ÜYESİ HARUN BÜBER

EĐİTİM
yayınevi

**KURUMSAL YÖNETİM İLKELERİNİ UYGULAMA
DERECESİ İLE PERFORMANS ARASINDAKİ İLİŞKİ
İMKB'DE FAALİYETTE BULUNAN AİLE İŞLETMELERİ ÜZERİNE BİR UYGULAMA**

Dr. Öğr. Üyesi Harun Büber

Genel Yayın Yönetmeni: Yusuf Ziya Aydođan (yza@egitimyayinevi.com)

Genel Yayın Koordinatörü: Yusuf Yavuz (yusufyavuz@egitimyayinevi.com)

Sayfa Tasarımı: Eğitim Yayınevi Grafik Birimi

Kapak Tasarımı: Eğitim Yayınevi Grafik Birimi

T.C. Kültür ve Turizm Bakanlığı

Yayıncı Sertifika No: 47830

E-ISBN: 978-625-6382-78-7

1. Baskı, Aralık 2022

Kütüphane Kimlik Kartı

**KURUMSAL YÖNETİM İLKELERİNİ UYGULAMA
DERECESİ İLE PERFORMANS ARASINDAKİ İLİŞKİ
İMKB'DE FAALİYETTE BULUNAN AİLE İŞLETMELERİ ÜZERİNE BİR UYGULAMA**

Dr. Öğr. Üyesi Harun Büber

115 s., 165x240 mm

Kaynakça var, dizin yok.

E-ISBN: 978-625-6382-78-7

Copyright © Bu kitabın Türkiye'deki her türlü yayın hakkı Eğitim Yayınevi'ne aittir. Bütün hakları saklıdır. Kitabın tamamı veya bir kısmı 5846 sayılı yasanın hükümlerine göre kitabı yayımlayan firmanın ve yazarlarının önceden izni olmadan elektronik/mekanik yolla, fotokopi yoluyla ya da herhangi bir kayıt sistemi ile çoğaltılamaz, yayımlanamaz.

EĞİTİM

yayınevi

Yayınevi Türkiye Ofis: İstanbul: Eğitim Yayınevi Tic. Ltd. Şti., Atakent mah. Yasemen sok. No: 4/B, Ümraniye, İstanbul, Türkiye

Konya: Eğitim Yayınevi Tic. Ltd. Şti., Fevzi Çakmak Mah. 10721 Sok. B Blok, No: 16/B, Safakent, Karatay, Konya, Türkiye
+90 332 351 92 85, +90 533 151 50 42, 0 332 502 50 42
bilgi@egitimyayinevi.com

Yayınevi Amerika Ofis: New York: Egitim Publishing Group, Inc.
P.O. Box 768/Armonk, New York, 10504-0768, United States of America
americaoffice@egitimyayinevi.com

Lojistik ve Sevkiyat Merkezi: Kitapmatik Lojistik ve Sevkiyat Merkezi, Fevzi Çakmak Mah. 10721 Sok. B Blok, No: 16/B, Safakent, Karatay, Konya, Türkiye
sevkiyat@egitimyayinevi.com

Kitabevi Şubesi: Eğitim Kitabevi, Şükran mah. Rampalı 121, Meram, Konya, Türkiye
+90 332 499 90 00
bilgi@egitimkitabevi.com

İnternet Satış: www.kitapmatik.com.tr
+90 537 512 43 00
bilgi@kitapmatik.com.tr

 **kitapmatik**
İstanbul'daki kitaplarınız

KAYNAKÇA

Kitaplar ve Makaleler

- Ağca, Veysel, Tuncer Ender, Çok Boyutlu Performans Değerleme Modelleri ve Bir Balanced Scorecard Uygulaması, **Afyon Kocatepe Üniversitesi İ.İ.B.F. Dergisi**, C.VIII ,S.1, 2006.
- Akal, Zuhâl, **İşletmelerde Performans Ölçüm ve Denetimi: Çok Yönlü Performans Göstergeleri**, Ankara, MPM Yayınları, No: 473.1992.
- Akat, İ. ve Atılğan, T., **2000 Yılına Doğru Büyük Ölçekli Sanayi İşletmelerinde Kurumsallaşma Eğilimleri: İzmir ve Hinterlandında İmalat Sanayiinde Kurumlaşmaya Yönelik Bir Eğilim ve Saptama Araştırması Sanayi İşletmelerinde Kurumlaşma ve Şirket Kültürü**, Ankara, T.O.B.B. Ekonomik ve Sosyal Sorunlar Dizisi 4,1992.
- Akıngüç, Günver, Dr.Bahar, **Aile İşletmelerinin Yapısı ve Geleceği**, T.C. İstanbul Kültür Üniversitesi Yayınları, İstanbul, 2002.
- Alayoğlu, Nihat, **Aile Şirketlerinde Yönetim ve Kurumsallaşma**, Müsiad yayınları, İstanbul, 2003.
- Allred, C.Roger-Allred S.Russell, **The Family Business Power Tools For Survival, Success And Succession**, Berkley Books,New York, July 1997.
- Alexis, H. Kunza, Dieter, “Agency theory, performance evaluation, and the hypothetical construct of intrinsic motivation”, **Accounting, Organizations and Society**, 2002.
- Alvaro, Cuervo, “Corporate Governance Mechanisms: a plea for less code of good governance and more market control”, **Corporate Governance**, Cilt 10, Sayı 2, Nisan 2002.
- Andrew, Jackson, “Towards a “Mutual Understanding of Objectives”? Attitudes of institutional investors and listed companies to corporate governance reform”, **Corporate Governance**, Cilt 9, Sayı 3, Temmuz 2001.
- Ataman,Göksel, **İşletme Yönetimi**, Türkmen Kitabevi, İstanbul, 2001.
- Aziz, Elvan, Paksoy Serdar, **Corporate Governance in Turkey, Paksoy &Co. Attorneys at Law**, İstanbul.1999.
- Baltaş, Prof.Dr.Acar, **Güçlü Şirketleri Yaratan İş Liderleri**, Remzi Kitapevi, 2.basım, İstanbul, 2002.
- Baykal, Adnan Nur, **Babalar Oğullar ve Kızlar, Girişimciye Kurumsallaşma Mektupları**, Sistem Yayıncılık, 1.Basım, İstanbul, 2002.
- Black, Bernard, “The corporate governance behavior and market value of Russian firm”, **Emerging Markets Review**, Sayı 2, 2001.
- Buğra, Ayşe, **Devlet ve İş Adamları**, İletişim Yayınları, 3.Baskı, İstanbul, 2003.
- Büyük, Sedef Seçkin, “İyi Yönetimin Savaşçıları”, **Capital**, Temmuz 2003.
- Carter, David A., Simkins Betty J., Simpson W. Gary “Corporate Governance, Board Diversity, and Firm Value”, **Financial Review**, Cilt 38, Sayı 1, Şubat 2003.
- Coşkun, Ali, **Stratejik Performans Yönetimi ve Performans Karnesi**, Literatür Yayıncılık, İstanbul, 2006
- Çelik, Adnan ve diğerleri, “Aile İşletmelerinde Karşılaşılan Kuşak Çatışmasından Kaynaklanan Yönetim Sorunları:K.Maraş Örneği”, **1.Aile İşletmeleri Kongresi Kongre Kitabı**, İstanbul, İstanbul Kültür Üniversitesi Yayınları Yayın No: 40, 17-18 Nisan 2004.
- Dacin, M. T. “Isomorfizm in Context: The Power and Prescripton of Institutional Norms.” **The Academy of Management Journal**, Cilt 40, Sayı 1, 1997.
- Daily, Catherine-Dan R Dalton, “Separate, But Not Independent: Board Leadership Structure in Large Corporations”, **Corporate Governance**, Cilt 5, Sayı 3, Temmuz 1997.
- David, D. Li, Shan Li, “An agency theory of the bankruptcy law”, **International Review of Economics and Finance**, 1999.
- Denis, Diane K., “Twenty-five years of corporate governance research And couting”, **Review of Financial Economics**, Sayı 10, 2001.
- Dianna, C. Preecea, Donald J. Mullineauxb, Greg Filbeckc, Steven A. Dennise, “Agency theory and the House bank affair”, **Review of Financial Economics**, 2004.
- Dimaggio, P. J. ve W. W. Powell. “The Iron Cage Revisited: Institutional Isomorphism and Collective Rationality in Organizational Fields.” **American Sociological Review**, Cilt 48, 1983.

- Dönmezer, Sulhi, **Sosyoloji**, Genişletilmiş 9.baskı, İstanbul, Savaş Yayınları, 1984.
- Dudi, M. Kurniawan, Nur Indriantoro, The Second Asian Roundtable on Corporate Governance *The Role of Disclosure in Strengthening Corporate Governance and Accountability* Corporate Governance in Indonesia, Hong Kong, China, 31May – 2 June 2000.
- Ekonomik İşbirliği ve Kalkınma Örgütü Kurumsal Yönetim İlkeleri**, İstanbul, Türkiye Kurumsal Yönetim Derneği Yayınları, Ocak 2005.
- Eggertsson, Thrainn, "The Old Theory of Economic Policy and the New Institutionalism", **World Development**, 25, No.8, ss1187-1203, 1997.
- Enrique, Loredo-Eugenia, Suarez, "Privatisation and Deregulation: corporate governance consequences in a global economy", **Corporate Governance**, Cilt 8, Sayı 1, Ocak 2000.
- Fındıkçı, İlhami, **Aile Şirketlerinde Yönetim ve Kurumsallaşma**, Alfa Yayınları, İstanbul, 2005.
- Florian, Schilling, "Corporate Governance in Germany: the move to shareholder value", **Corporate Governance**, Cilt 9, Sayı 3, Temmuz 2001.
- Frost, P. "Organizational Culture." **Administrative Science Quarterly**, Cilt 32, 1987.
- Garih, Üzeyir, **İş Hayatından Kesitler ve Gençlere Tavsiyeler**, Hayat Yayıncılık, 4. baskı, İstanbul, 2001.
- Greenwood, Royston-Hinnings, C.R., "Understanding Radical Organizational Change: Bringing Together the Old and The New Institutionalism", **Academy of Management Review**, October 1996.
- Gözalın, Mustafa, "Kurumsallaşma Üzerine", **Active Bankacılık ve Finans Dergisi**, Sayı:4, Aralık'98-Ocak'99.
- Guildinga, Chris, Jan Warnkenb, Allan Ardillc, Liz Fredlined, "An agency theory perspective on the owner/manager relationship in tourism-based condominiums", **Tourism Management**, 2004.
- Gülcü, Aslan, ve diğerleri, "Cumhuriyet Üniversitesi Dış Hekimliği Fakültesi'nin Veri Zarflama Analizi Yöntemiyle Göreceli Etkinlik Analizi", **C.Ü. İktisadi ve İdari Bilimler Dergisi**, C.5, S 2, 2004.
- Güney, Salih, **Açıklamalı Yönetim-Organizasyon ve Örgütsel Davranış Terimler Sözlüğü**, Ankara, Siyasal Kitabevi, Ağustos 2004.
- Guido, Corbetta, Carlo A. Salvato, "The Board of Directors in Family Firms: One Size Fits All", **Family Business Review**, Haziran 2004.
- Gürbüz, A. Osman-Ergincan Yakup, **Kurumsal Yönetim Türkiye'deki Durumu ve Geliştirilmesine Yönelik Öneriler**, Literatür Yayınları, İstanbul, Mart 2004.
- Hacımahmutoğlu, Sibel, "The System of Corporate Governance :A Turkish Perspective", **International and Comparative Corporate Law Journal**, Cilt 1, Sayı 3, 2000.
- Harvard Business Review Dergisinden Seçmeler, Çev.Ahmet Kardam, **Kurumsal Şirket Yönetimi**, MESS Yayınları, İstanbul, 2002.
- Hart, Oliver, "Corporate Governance : Some Theory and Implications", **The Economic Journal**, 105, No.430, May 1995.
- Ing-Chung, Huang, Pei-Wen Huang, Yi-Jung Chen, "A study of Taiwan's travel agent salary system: an agency theory perspective", **Tourism Management**, 2004.
- Işık, Yusuf, "Kurumsal Şirket Yönetimi Alanında Kavramsal Çerçeve ve Eğilimler, Dünyadaki Gelişmeler", **Kurumsal Şirket Yönetimi**, Ankara, TCMB Yayınları, 2003.
- İyi Yönetişimin Temel Unsurları**, T.C. Maliye Bakanlığı Avrupa Birliği ve Dış İlişkiler Dairesi Başkanlığı Yayınları, Ankara, 2003.
- Jepperson, L. R., **Institutions, Institutional Effects, and Institutionalism**, Chicago, University of Chicago Press, Cilt 6, 1991.
- Jian, Chen, "Ownership Structure as Corporate Governance Mechanism: Evidence from Chinese Listed", **Economics of Planning**, 2004.
- Jill, F.-Solomon, Shih-Wei, Lin-Simon, D. Norton, Aris Solomon, "Corporate Governance in Taiwan: empirical evidence from Taiwanese company directors", **Corporate Governance**, Cilt 11, Sayı 3, Temmuz 2003.

- Kalaycı, Şeref, **SPSS Uygulamalı Çok Değişkenli İstatistik Teknikleri**, Asil Yayınları,2. Baskı,Ankara, 2006.
- Kalyoncu, Cemal, **Paranın Efendileri**, Zaman Kitap, 3. baskı, İstanbul, 2003.
- Karpuzoğlu, Ebru, **Büyüyen ve Gelişen Aile Şirketlerinde Kurumsallaşma**, Hayat Yayıncılık, İstanbul, 2002.
- Kayacan, Murad, **Küreselleşen Dünyamızda Yeni Şirket Gündemi: Kurumsal Yönetim**, Tasarım Matbaacılık, İstanbul, 2006.
- Kırım, Arman, **Aile Şirketlerinin Yönetimi**, Sistem Yayıncılık, İstanbul, 2. Basım,2003.
- Kimberly, J.R. "Issues in the Creation of Organizations: Initiation Innovation and Institutionalization." **Academy of Management Journal**, Cilt 22, 1979.
- Klapper, L.F.-Love I., "Corporate governance, investor protection, and performance in emerging markets", **Journal of Corporate Finance**, 2003.
- Klaus, Gugler, Dennis C. Mueller, B. Burcin Yurtoglu, "The Impact of Corporate Governance on Investment Returns in Developed and Developing Countries", **The Economic Journal**, Cilt 113, Sayı 491, Kasım 2003.
- Koç, İ.Ö.-Yalın,P.-Yavuz,N.; "AB'ye Entegrasyon Sürecinde Kurumsal Yönetim ve Öncü İki Sektör Üzerine Uygulama", **Geleneksel Finans Sempozyumu - 2004**, Marmara Üniversitesi, Bankacılık ve Sigortacılık Enstitüsü & Bankacılık ve Sigortacılık Yüksekokulu, İstanbul, 27-28 Mayıs 2004.
- Koçel, Tamer, **İşletme Yöneticiliği**, Arıkan Basım Yayın, 10. Baskı, İstanbul,2005.
- Kondra, Z. A. "Organizational Diversity and Change in Institutional Theory." **Organization Studies**, Cilt 19, Sayı 5, 1998.
- Kula, Veysel, **Kurumsal Yönetim Hissedarların Korunması Uygulamaları ve Türkiye Örneği**, Papatya Yayıncılık,İstanbul, 2006.
- Kurumsal Şirket Yönetimi**, Harvard Business Review Dergisinden Seçmeler, Çev.Ahmet KARDAM, İstanbul, MESS Yayınları, Aralık 2002.
- Kurumsal Şirket Yönetimi**, T.C. Merkez Bankası Yayınları, Ankara, 2003.
- Kurumsal Yönetim Derneği-Ekonomik İşbirliği ve Kalkınma Örgütü Kurumsal Yönetim İlkeleri**, Kurumsal Yönetim Derneği Yayınları, İstanbul,2005.
- Kurumsal Yönetimin En İyi Uygulama Kodu: Yönetim Kurulunun Yapısı ve İşleyişi**, Tüsiad Yayınları, İstanbul, 2002.
- Kuzey, Pelin, "Şeffaflık ve İyi Yönetişim",**İyi Yönetişimin Temel Unsurları**, Ankara, Ayrıntı Basımevi, 2003.
- Lashgari, Malek, "Corporate Governance : Theory and Practive", **The Journal of American Academy of Business**, September 2004.
- Laszlo, Tihanyi, Alan E. Ellstrand, "The involvement of board of directors and institutional investors in investing in transition economies:An agency theory approach", **Journal of International Management**, 1998.
- Lausten, Mette, "CEO turnover, firm performance and corporate gonerance: emprical evidence on Danish firms", **International Journal of Industrial Organization**, 2002.
- Loizos, Heracleous, "What is the Impact of Corporate Governance on Organisational Performance?", **Corporate Governance**, Cilt 9, Sayı 3, Temmuz 2001.
- Mallin, Chris, "Developments in Corporate Governance in Central and Eastern Europe", **Corporate Governance**, Cilt 8, Sayı 1, Ocak 2000.
- March, G James, "Contunuity and Change in Theories of Organizasyonel Action", **Adminastrative Science Quarterly**, 41, Jun 1996.
- McCarthy, Daniel, Puffer Sheila,"Corporate Governance in Russia: Towards a European, US or Russian Model?", **Eurapean Management Journal**, 20,No.6,December 2002.
- Mizruchi, S. M. ve L. C. Fein.,"The Social Construction of Organizational Knowledge: A Study of The Uses of Coercive, Mimetic, and Normative Isomorphism." **Administrative Science Quarterly**, Cilt 44, December, 1999.
- Naipoğlu, Sinan, **Corporate Governance**, Universty of Westminster School of Law June 2002.

- Orru, M., N. W. Biggart ve G.G. Hamilton., **Organizational Isomorphism in East Asia**, Chicago, University of Chicago Press, Cilt 15, 1991.
- Oliver, Hart, “Corporate Governance: Some Theory and Implications” **The Economic Journal**, May 1995
- Önder, Zeynep, “Kurumsal Şirket Yönetimi Konusunda OECD ilkeleri, Diğer İlkeler ve Türkiye”, **Kurumsal Şirket Yönetimi**, Ankara, TCMB Yayınları, 2003.
- Öniş, Ziya, **State and Market**, Boğaziçi University Pres, İstanbul, 1999.
- Pazarcık, Orhan, “Aile İşletmelerinin Tanımı Kurumsallaşması ve Yönetişimi”, **1.Aile İşletmeleri Kongresi Kongre Kitabı**, İstanbul, İstanbul Kültür Üniversitesi Yayınları Yayın No: 40, 17-18 Nisan 2004.
- Wrighta, Peter, Ananda Mukherjib, Mark J. Krolle, “A reexamination of agency theory assumptions: extensions and extrapolations”, **Journal of Socio-Economics**, 2001.
- Rachel, E.Mickelson, Christopher Worley, “Acquiring a Family Firm: A Case Study”, **Family Business Review**, Eylül 2003.
- Robert, A.G Monks, “”Redesigning Corporate Governance Structures and Systems for the Twenty First Century”, **Corporate Governance**, Cilt 9, Sayı 3, Temmuz 2001.
- Powell, W. W. ve P. J. Dimaggio. **The New Institutionalism in Organizational Analysis**, Chicago, University of Chicago Press, 1991.
- Ruef, M. ve W. R. Scott. “A Multidimensional Model of Organizational Legitimacy: Hospital Survival in Changing Institutional Environments.” **Administrative Science Quarterly**, 4, December, 23, 1998.
- Sabancı, Sakıp, **Bıraktığım Yerden Hayatım**, Doğan Kitap, 3. basım, İstanbul, 2004.
- Saleh, H. Hussain, Chris Mallin, “The Dynamics of Corporate Governance in Bahrain: structure, responsibilities and operation of corporate boards”, **Corporate Governance**, Cilt 11, Sayı 3, Temmuz 2003.
- Samsun, Nihal, “Hesap Verilebilirlik ve İyi Yönetişim”, **İyi Yönetişimin Temel Unsurları**, Ankara, Ayrıntı Basımevi, 2003.
- Sen, Amarta, **Etik ve Ekonomi**, çev. Ali Süha, Doğan Kitap, 1. Baskı, İstanbul, 2003.
- Shann, Turnbull, “The Science of Corporate Governance”, **Corporate Governance**, Cilt 10, Sayı 4, Ekim 2002.
- Schein, E. H. **Surviving in and Adapting to External Environments Organizational Culture and Leadership**, San Francisco, Jossey-Bass Publishers, IV, 1989.
- Scott, W. R. **Institutions and Organizations**, Thousands Oaks California, Sage Publications, 1995.
- Selznick, Philip. “Institutionalism Old and New.” **Administrative Science Quarterly**, Cilt 41, 1996.
- Soysal, Mehmet, **Yılmaz Ulusoy Yılmayan Bir Adamın Öyküsü**, Şedele Matbaacılık, 1. Baskı, İstanbul, 2004.
- Steidlmeier, P. “Institutional Approaches in Strategic Management.” **Journal of Economic Issues**, XXVII, 1, March, 1993.
- Şenver, Bülent, **Kulağınıza Küpe Olsun**, Dünya Yayıncılık, 5. Baskı, İstanbul, 2004.
- Şimşek, Zeki, “**Üç Perspektif Işığında Örgütsel Kuramın Bugünü ve Geleceği Üzerine Bir Değerlendirme**”, Boğaziçi Üniversitesi, İİBF, VI. Ulusal Yönetim ve Organizasyon Kongresi.
- Türkiye İmalat Sanayinin Yapısal Analizi ve Sektörel Performans Değerlendirmesi (22 Ana Sektör İtibarıyla)**, Türkiye Kalkınma Bankası Ekonomik ve Sosyal Araştırmalar Müdürlüğü (ESAM), Ankara 2007.
- Türkiye Kurumsal Yönetim Haritası**, Türkiye Kurumsal Yönetim Derneği Yayınları, İstanbul, 2005.
- Tüz, Melek, **İşletmelerde Yönetim Modelleri, Avrupa, Amerika, Japonya, Türkiye Uygulamalı**, Alfa Akademi, İstanbul, 2004.
- Uzunçarşılı, Ü., M. Toprak ve O. Ersun. **Şirket Kültürü ve İş Prensipleri**, İstanbul, İstanbul Ticaret Odası, Yayın No: 2000-4, 2000.
- Ural, Aydın, **Aile Şirketlerinde ‘Kurumsallaşma’ Sendromu**, Sistem Yayıncılık, İstanbul, 2004.

Varış, Meral, Küçükçolak Ali, Erdoğan Oral, Özer, Levent; **Sermaye Piyasalarında Kurumsal Yönetim İlkeleri, İMKB Dergisi, Özel Sayı**, Yıl: 5, Sayı: 19, 2001.

Venkatraman, N., Loh Lawrence, Koh Jeongsuk, “The Adoption of Corporate Governance Mechanisms : A test of Competing Diffusion Models”, **Management Science**, Cilt 40,Sayı 4,April 1994 .

Yenice, Ebru, “**Performans Ölçümünde Karşılaşılan Sorunlar ve Kurumsal Karne (Balanced Scorecard) Yaklaşımı**”,Bütçe Dünyası, C.2,S.25,Bahar 2007.

Diğer Kaynaklar

Argüden, Yılmaz, “Kurumsal Yönetim Anlayışı”, http://www.dunyagazetesi.com.tr/news_display.asp?upsale_id=123595

Besen, F. Buket, *Performans Yönetim Sistemi ve Veri Zarflama Analizinin Sağlık Sektöründe Uygulanması*, (Yayınlanmamış Yüksek Lisans Tezi, İstanbul Teknik Üniversitesi Fen Bilimleri Enstitüsü, İstanbul).1994.

Churaev, Kamil; *The Impacts of Corporate Governance Issues on Values of Turkish Companies*, Yayınlanmamış Yüksek Lisans Tezi, İstanbul, 2003.

Corporate Governance Code, Russia, 2003.

Corporate Governance Policy, Swedish Shareholders' Association, Stockholm 2001.

Code Of Best Practice for Corporate Governance, Committee on Corporate Governance, Korea. September 1999.

Corporate Governance Policy , Toronto, 2001.

<http://tdk.org.tr>.

<http://www.kosgeb.gov.tr>.

<http://www.tkyd.org>.

Luthy, D. H.,**Intellectual Capital and Its Measurement**, www3.bus.osaka-cu.ac.jp/apira98/archives/pdfs/25.pdf

Revised Corporate Governance Principles, Japan Corporate Governance Committee, October 2001.

SPK Kurumsal Yönetim İlkeleri, İstanbul,Şubat 2005.

The Combined Code On Corporate Governance, England, July 2003.

SOSYAL BİLİMLERDE GÜNCEL YAKLAŞIMLAR

Editörler:

Öğr. Gör. Dr. Zehra KILINÇ

Arş. Gör. Dr. Türker TEKER

EĞİTİM
yayınevi

SOSYAL BİLİMLERDE GÜNCEL YAKLAŞIMLAR

Editörler: Öğr. Gör. Dr. Zehra Kılınç, Arş. Gör. Dr. Türker Teker

Genel Yayın Yönetmeni: Yusuf Ziya Aydoğın (yza@egitimyayinevi.com)

Genel Yayın Koordinatörü: Yusuf Yavuz (yusufyavuz@egitimyayinevi.com)

Sayfa Tasarımı: Eğitim Yayınevi Grafik Birimi

Kapak Tasarımı: Eğitim Yayınevi Grafik Birimi

T.C. Kültür ve Turizm Bakanlığı

Yayıncı Sertifika No: 47830

ISBN: 978-625-6408-64-7

1. Baskı, 25 Mart 2023

Baskı Cilt

Uzun Dijital Matbaacılık

İstanbul Cad. İstanbul Çarşısı No: 48/48 - 49 İskitler 06070 / Ankara

Matbaa Sertifika No: 47865

Kütüphane Kimlik Kartı

SOSYAL BİLİMLERDE GÜNCEL YAKLAŞIMLAR

Editörler: Öğr. Gör. Dr. Zehra Kılınç, Arş. Gör. Dr. Türker Teker

266 s., 165x240 mm

Kaynakça var, dizin yok.

ISBN: 978-625-6408-64-7

Çalışmaların içeriklerine ilişkin yasal sorumluluk tamamen eserlerin yazarlarına aittir.

Copyright © Bu kitabın Türkiye'deki her türlü yayın hakkı Eğitim Yayınevi'ne aittir. Bütün hakları saklıdır. Kitabın tamamı veya bir kısmı 5846 sayılı yasanın hükümlerine göre kitabı yayımlayan firmanın ve yazarlarının önceden izni olmadan elektronik/mechanik yolla, fotokopi yoluyla ya da herhangi bir kayıt sistemi ile çoğaltılamaz, yayımlanamaz.

EĞİTİM
yayınevi

Yayınevi Türkiye Ofis: İstanbul: Eğitim Yayınevi Tic. Ltd. Şti., Atakent mah.
Yasemen sok. No: 4/B, Ümraniye, İstanbul, Türkiye

Konya: Eğitim Yayınevi Tic. Ltd. Şti., Fevzi Çakmak Mah. 10721 Sok. B Blok,
No: 16/B, Safakent, Karatay, Konya, Türkiye
+90 332 351 92 85, +90 533 151 50 42, 0 332 502 50 42
bilgi@egitimyayinevi.com

Yayınevi Amerika Ofis: New York: Egitim Publishing Group, Inc.
P.O. Box 768/Armonk, New York, 10504-0768, United States of America
americaoffice@egitimyayinevi.com

Lojistik ve Sevkiyat Merkezi: Kitapmatik Lojistik ve Sevkiyat Merkezi, Fevzi Çakmak Mah.
10721 Sok. B Blok, No: 16/B, Safakent, Karatay, Konya, Türkiye
sevkiyat@egitimyayinevi.com

Kitabevi Şubesi: Eğitim Kitabevi, Şükran mah. Rampalı 121, Meram, Konya, Türkiye
+90 332 499 90 00
bilgi@egitimkitabevi.com

İnternet Satış: www.kitapmatik.com.tr
+90 537 512 43 00
bilgi@kitapmatik.com.tr

 **kitapmatik**
T.C. Kültür ve Turizm Bakanlığı
Matbaacılık İşletmeciliği

KAYNAKÇA

- Acar, D. ve Tetik, N., (2009), *Genel Muhasebe*, Detay Yayıncılık Ankara.
- Bahador, K. M. K. and Haider, A., (2012), Information Technology Skills and Competencies- A Case for Professional Accountants, *Lecture Notes in Business Information Processing*, 127, p. 81-87.
- Belfo, F. ve Trigo, A., (2013) Accounting Information Systems: Tradition and Future Directions, *Procedia Technology*, 9 (2013), p. 536-546.
- Cardoso, J., Voigt, K., ve Winkler, M., (2009), Service Engineering For The İnternet of Services, *International Conferance on Enterprise Information Systems*, 19, p. 15-27.
- Carnaghan, C., (2004), Discussion of IT Assurance Competencies, *International Journal of Accounting Information Systems*, 5 (2004), p. 267-273.
- Chaudhuri, S., Staier, J., Verma, S., Lawton, J. ve Miller, J., (2010), The Metrics Reference Model: A Jumpstart for Business Intelligence Initiatives, *Cost Management*, 24(5), p. 21-28, https://www.cam-i.org/docs/The_Metrics_Reference_Model.pdf, (E.T. 01.01.2023).
- Damasiotis, V., Trivellas, P., Santouridis, I., Nikolopoulos, S. ve Tsifora, E., (2014), IT Competences for Professional Accountants. A Review, *Procedia- Social and Behavioral Sciences*, 175 (2015), p. 537-545.
- Elena C., (2011), Business İntelligence, *Journal of Knowledge Management, Economics and Information Technology*, https://www.scientificpapers.org/wp-content/files/1102_Business_intelligence.pdf, (E.T. 01.01.2023).
- Ganyam, A. I. ve Ivungu, J. A., (2019), Effect Of Accounting Information System On Financial Performance Of Firms: A Review Of Literature, *IOSR Journal Of Business and Management*, 25 (5), p. 39-49.
- Ghasemi, M., Shafeiepour, V., Aslani, M. ve Barvayeh, E., (2011), The impact of Information Technology (IT) on modern accounting systems, *Procedia-Social and Behavioral Sciences*, 28 (2011), p. 112-116.
- Hall, J. A., (2014), *Accounting İnformation Systems*, Ninth Edition, Cengage Learning, Boston, USA.
- Heagy C. D. ve Gallum, R. A., (1994), Recommended Microcomputer Knowledge For Accounting Graduates: A Survey, *Journal Of Accounting Education*, 12(3), p. 205-210.
- Janvrin, D. J. ve Watson, M. W., (2017), Big Data: A New Twist To Accounting, *Journal of Accounting Education*, 38, p. 3-8.
- Lim, F. P. C., (2013), Impact of Information Technology on Accounting Systems, *Asia-pacific Journal of Multimedia Services Convergent with Art, Humanities, and Sociology*, 3(2), p. 93-106.
- McLarres, P. C. ve Oyelere, P., (1999), A Critical Analysis of Self-Assessed Entry Level Personal Computer Skills Among Newly-Qualifies Irish Chartered Accountants, *Accounting Education*, 8 (3), p. 203-216.
- Mohamed, E. K. A. ve Lashine, S. H., (2003), Accounting Knowledge And Skills And The Challenges Of A Global Business Environment, *Managerial Finance*, 29(7), p. 3-16.
- Romney, M. B., Steinhart, P. J. ve Cushing, B.E., (1997), *Accounting Information Systems*, Addison-Wesley, Massachusetts.
- Romney, M. B., Steinhart, P. J., Mula, J. M., McNamara, R. ve Tonkin, T., (2013), *Accounting Information Systems*, Pearson Education, Prentice Hall, Australia.
- Sori, Z. M., (2009), Accounting Information Systems (AIS) and Knowledge Management: A Case Study, *American Journal of Scientific Research*, 4(2009), p. 36-44.
- Stelzer, D., (2009), Enterprise Architecture Principles: Literature Review And Research Directions, *International Conferans on Service-Oriented Computing, ICSOC/ServiceWave 2009 Workshops*, p. 12-21.
- Trigo, A., Belfo, F. ve Estébanez, R. P., (2014), Accounting Information Systems: The Challenge of the Real-Time Reporting, *Procedia Technology*, 16, p. 118-127.

- Wells, P. K., (2018), How Well do our introductory accounting text books reflect current accounting practise?, *Journal of Accounting Education*, 42(2018), p. 40-48.
- Wessels, P. L., (2008), The Identification and Discussion of Strategies for Implementing an IT Skills Framework in the Education of Professional Accountants, *South African Journal of Accounting Research*, 22(1), p. 147-181.
- Wilkinson, J. W., Cerullo, M. J., Raval, V. ve Wong-On-Wing, B., (2000), *Accounting Information Systems: Essential Concepts and Applications*, John Wiley and Sons, New York.
- Zenuni, B., Begolli, T. ve Ujkani, M., (2014), Impact of Information Technology in The Accounting Profession, *5-th International Conference "Information System and Technology Innovations: Projecting Trends too New Economy"*, https://www.researchgate.net/publication/294890069_Impact_of_information_technology_in_the_accounting_profession, (ET: 01.01.2023).

KAYNAKÇA

- Abolade, D. A. (2015). Impacts Of Industrial Democracy On Organizational Performance (Case Study Of Selected Private And Public Sector Organizations İn Lagos State, Nigeria).
- Barutcu, H. (2019). Örgütsel Demokrasinin Örgütsel Vatandaşlık Davranışı Üzerine Etkisi. Yüksek Lisans Tezi. İstanbul: Beykent Üniversitesi.
- Bateman, T. S. ve Organ, D. W. (1983). Job Satisfaction And The Good Soldier: The Relationship Between Affect And Employee "Citizenship". *Academy of Management Journal*, 26(4), 587-595.
- Bean, H., Lemon, L. ve O'Connell, A. (2013). Organizational Rhetoric, Materiality, And The Shape Of Organizational Democracy. *Southern Communication Journal*, 78(3), 256-273.
- Beetham, D. ve Boyle, K. (1998). *Demokrasinin Temelleri*. (Çev. V. Bıçak) Liberte Yayınları.
- Bernstein, P. (1976). Necessary Elements For Effective Worker Participation İn Decision Making. *Journal of Economic Issues*, 10(2), 490-522.
- Bhatti, N., Maitlo, G. M., Shaikh, N., Hashmi, M. A. ve Shaikh, F. M. (2012). The İmpact Of Autocratic And Democratic Leadership Style On Job Satisfaction. *International Business Research*, 5(2), 192-201.
- Bright, S. B. (1997). Neither Equal Nor Just: The Rationing And Denial Of Legal Services To The Poor When Life And Liberty Are At Stake. *Annual Survey of American Law*, 1-53.
- Butcher, D. ve Clarke, M. (2002). Organizational Politics: The Cornerstone for Organizational Democracy. *Organizational Dynamics*, 31(1), 35-46.
- Carmon, A. F., Miller, A. N., Raile, A. N. ve Roers, M. M. (2010). Fusing Family And Firm: Employee Perceptions Of Perceived Homophily, Organizational Justice, Organizational İdentification, And Organizational Commitment İn Family Businesses. *Journal Of Family Business Strategy*, 1(4), 210-223.
- Cheney, G., Straub, J., Speirs-Glebe, L., Stohl, C., DeGooyer, D., Whalen, S., ve Carlone, D. (1998). Democracy, Participation, And Communication At Work: A Multidisciplinary Review. *Annals of the International Communication Association*, 21(1), 35-92.
- Çavuş, M. F. ve Biçer, M. (2021). The Effects Of Organizational Democracy On Organizational Citizenship Behaviors. *Manas Sosyal Araştırmalar Dergisi*, 10(1), 387-396.
- Daft, R. L. (2010). *Organization Theory And Design*. Ohio: Cengage Learning.
- Davies, B. (1967). Some Thoughts On 'Organizational Democracy. *Journal Of Management Studies*, 4(3), 270-281.
- Demirtaş, H. (2017). Örgütsel Demokrasi Bağlamında Sendikal Demokrasinin Sendikal Bağlılığa Etkisi: İzmir İlinde Bir İnceleme. Yüksek Lisans Tezi. Isparta: Süleyman Demirel Üniversitesi Sosyal Bilimler Enstitüsü.
- Eken, M. (1994). Kamu Yönetiminde Gizlilik Geleneği ve Açıklık İhtiyacı. *Amme İdaresi Dergisi*, 27(2), 25-54.
- Elden, J. M. (1981). Political Efficacy at Work: The Connection between More Autonomous Forms of Workplace Organization and a More Participatory Politics. *The American Political Science Review*, 43-58.
- Erkal C. P. (2012). Örgütsel Demokrasi: Kamu ve Özel Sektör Çalışanlarına Yönelik Bir Araştırma. Doktora Tezi. Manisa: Manisa Celal Bayar Üniversitesi.
- Forcadell, F. J. (2005). Democracy, Cooperation And Business Success: The Case Of Mondragón Corporación Cooperativa. *Journal of Business Ethics*, 56(3), 255-274.
- Geçkil, T. ve Tikici, M. (2015). A Study On Developing The Organizational Democracy Scale. *Amme İdaresi Dergisi*, 48(4), 41-78.
- Geçkil, T. (2013). Örgütsel Demokrasi ile Örgütsel Vatandaşlık Davranışları Arasındaki İlişki: Trb1 Bölgesindeki Üniversite Hastanelerinde Bir Uygulama. Doktora Tezi. Sivas: Cumhuriyet Üniversitesi Sosyal Bilimler Enstitüsü.
- Geçkil, T., Akpınar, A. T. ve Taş, Y. (2017). The Effect Of Organizational Democracy On Job Satisfaction: A Field Study. *İşletme Araştırmaları Dergisi*, 9(4), 649-674.
- Harrison, J. S. ve Freeman, R. E. (2004). Is Organizational Democracy Worth The Effort?. *The Academy of Management Executive (1993-2005)*, 49-53.

- Hoffman, M. F. (2002). "Do All Things With Counsel": Benedictine Women And Organizational Democracy. *Communication Studies*, 53(3), 203-218.
- Hofstede, G. (1984). Cultural Dimensions İn Management And Planning. *Asia Pacific Journal Of Management*, 1, 81-99.
- Johnson, P. (2006). Whence Democracy? A Review And Critique Of The Conceptual Dimensions And Implications Of The Business Case For Organizational Democracy. *Organization*, 13(2), 245-274.
- Kerr, J. L. (2004). The Limits Of Organizational Democracy. *Academy of Management Perspectives*, 18(3), 81-95.
- Kesen, M. (2015). Örgütsel Demokrasinin Çalışan Performansı Üzerine Etkileri: Örgütsel Özdeşleşmenin Aracılık Rolü. *Çankırı Karatekin Üniversitesi Sosyal Bilimler Enstitüsü Dergisi*, 6(2), 535-562.
- Maruf, M. ve Altıntaş, M. (2021). Örgütsel Demokrasinin Örgütsel Mutluluğa Etkisi: Bir Kamu Üniversitesi Örneği. *Esam Ekonomik ve Sosyal Araştırmalar Dergisi*, 2(1), 129-155.
- Messner, M. (2009). The Limits Of Accountability. Accounting. *Organizations and Society*, 34(8), 918-938.
- Moorman, R. H. (1991). Relationship Between Organizational Justice And Organizational Citizenship Behaviors: Do Fairness Perceptions İnfluence Employee Citizenship?. *Journal Of Applied Psychology*, 76(6), 845.
- Mulgan, R. G. (2003). *Holding Power to Account: Accountability in Modern Democracies*. New York: Palgrave Macmillan.
- Naldöken, Ü. ve Limoncu, G. (2019). Örgütsel Demokrasinin Örgütsel Bağlılığa Etkisi: Sağlık Kurumlarında Bir Uygulama. *Uluslararası Turizm, Ekonomi ve İşletme Bilimleri Dergisi*, 3(1), 15-29.
- Organ, D. W. (2014). Organizational Citizenship Behavior: It's Construct Clean-Up Time. *In Organizational Citizenship Behavior and Contextual Performance*. 85-97.
- Öztürk, M. ve Demirtaş, H. (2019). Örgütsel Demokrasi Bağlamında Sendikal Demokrasinin Sendikal Bağlılığa Etkisi: İzmir İlinde Bir İnceleme. *İş ve Hayat*, 5(9), 9-35.
- Powley, E. H., Fry, R. E., Barrett, F. J. ve Bright, D. S. (2004). Dialogic Democracy Meets Command And Control: Transformation Through The Appreciative İnquiry Summit. *Academy of Management Perspectives*, 18(3), 67-80.
- Ringen, S. (2004). A Distributional Theory Of Economic Democracy. *Democratization*, 11(2), 18-40.
- Rousseau, D. M. ve Shperling, Z. (2003). Pieces Of The Action: Ownership And The Changing Employment Relationship. *Academy Of Management Review*, 28(4), 553-570.
- Sadykova, G. Ve Tutar, H. (2014). Örgütsel Demokrasi ve Örgütsel Muhalefet Arasındaki İlişki Üzerine Bir İnceleme. *İşletme Bilimi Dergisi*, 2(1), 1-16.
- Sökmen, A. ve Bıyık, Y. (2016). Örgütsel Bağlılık, Örgütsel Özdeşleşme, Kişi-Örgüt Uyumu ve İş Tatmini İlişkisi: Bilişim Uzmanlarına Yönelik Bir Araştırma. *Bilişim Teknolojileri Dergisi*, 9(2), 221-227.
- Tavşancıoğlu, A. (2022). Öğretmenlerin ve Okul Yöneticilerinin Algılarına Göre Örgütsel Demokrasi ile Örgütsel Muhalefet Arasındaki İlişki. Yüksek Lisans Tezi. İzmir: Dokuz Eylül Üniversitesi.
- Tosun, K. (1990). Yönetim ve İşletme Politikası. *İstanbul Üniversitesi İşletme Fakültesi*, 232, 527-547.
- Turabik, T. (2019). Yükseköğretim Örgütlerinde Örgütsel Demokrasi ile Politik Davranışlar Arasındaki İlişki. Doktora Tezi. Ankara: Hacettepe Üniversitesi Eğitim Bilimleri Anabilim Dalı.
- Unterrainer, C., Palgi, M., Weber, W. G., Iwanowa, A. ve Oesterreich, R. (2011). Structurally Anchored Organizational Democracy. *Journal of Personnel Psychology*, 10(3), 118-132.
- Uysal, A. (2019). Örgütsel Demokrasinin Örgütsel Bağlılığa Etkisi: İstanbul Deniz Otobüsleri Çalışanları Örneği. Lisans Tezi. İstanbul: İstanbul Gelişim Üniversitesi Sosyal Bilimler Enstitüsü.
- Ünüvar, T. G. (2006). An İntegrative Model Of Job Characteristics, Job Satisfaction, Organizational Commitment, And Organizational Citizenship Behavior. Doktora Tezi. Ankara: Orta Doğu Teknik Üniversitesi.
- Vredenburg, D. ve Brender, Y. (1993). The Relevance Of Democracy To Organizational Management. *Employee Responsibilities And Rights Journal*, 6(2): 99-114.

- Weber, W. G., Unterrainer, C. ve Schmid, B. E. (2009). The Influence Of Organizational Democracy On Employees' Socio-Moral Climate And Prosocial Behavioral Orientations. *Journal Of Organizational Behavior*, 30(8), 1127-1149.
- Wilkinson, A., Dundon, T., Marchington, M. ve Ackers, P. (2004). Changing Patterns Of Employee Voice: Case Studies From The UK And Republic Of Ireland. *Journal of Industrial Relations*, 46(3), 298-322.
- Woodman, R. W., Sawyer, J. E. ve Griffin, R. W. (1993). Toward A Theory Of Organizational Creativity. *Academy Of Management Review*, 18(2), 293-321.
- Yazdani, N. (2010). Organizational Democracy And Organization Structure Link: Role Of Strategic Leadership & Environmental Uncertainty, *Business Review*, 5(2), 51-73.
- Yean, T. F. ve Yusof, A. A. (2016). Organizational Justice: A Conceptual Discussion. *Procedia-Social and Behavioral Sciences*, 219, 798-803.
- Yükçü, S. ve Atağan, G. (2009). Etkinlik, Etkililik ve Verimlilik Kavramlarının Yarattığı Karışıklık. *Atatürk Üniversitesi İktisadi ve İdari Bilimler Dergisi*, 23(4), 1-13.

KAYNAKÇA

- Alkhateeb, F., Clausen, K., Khanfar, N., & Latif, D. (2008). Digital Marketing: Legal and Regulatory Risk Associated with Web 2.0 Adoption by the Pharmaceutical Companies. *Journal of Medical Marketing*, 8, 311-318.
- American Marketing Association, Digital Marketing (2023). <https://www.ama.org/topics/digital-marketing/> (E.T.: 06.01. 2023).
- Argan, M., & Tokay Argan, M. (2006). Viral Pazarlama veya İnternet Üzerinde Ağızdan Ağıza Reklam: Kuramsal Bir Çerçeve. *Anadolu Üniversitesi Sosyal Bilimler Dergisi*, 6(2), 231-249.
- Avcı, M., Yerlikaya, F. B. (2022). İnsan ve Toplumun Dijitalleşmesi: Siyaset. İçinde: E. Eke, M. Tuna Uysal (Editörler), *Dijital İnsan ve Dijital Toplum: Geçmiş, Bugün ve Gelecek Perspektifi* (303-324). Ankara: Nobel Yayınları.
- Bala, M., & Verma, D. (2018). A Critical Review of Digital Marketing. *International Journal of Management, IT & Engineering*, 8(10), 321-339.
- Başoğ Yurdakul, N. & Bat, M. (2011). Şirketler için Rekabette Sanal Farkındalık: Arama Motoru Pazarlaması. *Gümüşhane Üniversitesi İletişim Fakültesi Elektronik Dergisi*, 1(1), 44-60.
- Benli, T. & Karaosmanoğlu, K. (2017). Bir Pazarlama Stratejisi Olarak İçerik Pazarlama. *Mesleki Bilimler Dergisi (Mbd)*, 6(1) (Düzeltilme), 27-38.
- Bozkurt, İ. (2014). *İletişim Odaklı Pazarlama (Tüketiciden Müşteri Yaratmak)*. İstanbul: Mediacat Kitapları.
- Bulunmaz, B. (2016). Gelişen Teknolojiyle Birlikte Değişen Pazarlama Yöntemleri ve Dijital Pazarlama. *Trt Akademi*, 1(2), 348-365.
- Carter, E. (2021). Digital Marketing Examples That Will Inspire Your Campaign. <https://www.webfx.com/blog/marketing/7-digital-marketing-examples-to-inspire-your-campaigns/> (E.T.: 20.01.2023).
- Chaffey, D., Smith P. R. (2008). *Emarketing Excellence: Planning and Optimizing Your Digital Marketing*. Amsterdam: Elsevier.
- Chaffey, D. (2010). Applying Organisational Capability Models to Assess the Maturity of Digital-Marketing Governance. *Journal Of Marketing Management*, 26(3-4), 187–196.
- Chaffey, D., & Ellis-Chadwick, F. (2022). *Digital Marketing* (8. Edition). London: Pearson.
- Content Marketing Institute, What is Content Marketing? (2023). <https://contentmarketinginstitute.com/what-is-content-marketing/> (E.T.: 10.01.2023).
- Deniz, R. B. (2002). Yeni Pazarlama Yöntemi Olarak Elektronik Posta Pazarlaması. *Journal of İstanbul Kültür University* 1(2), 1-10.
- Desai, V. (2019). Digital Marketing: A Review. *International Journal Of Trend in Scientific Research And Development*, 5(5), 196-200.
- Digital Marketing Institute, What is Digital Marketing? (2023). https://digitalmarketinginstitute.com/blog/what-is-digital-marketing#heading_63097 (E.T.: 05.01. 2023).
- Dökmen, Ü. (2005). *İletişim Çatışmaları ve Empati (31. Baskı)*. İstanbul: Sistem Yayıncılık.
- Dwivedi, Y. K., Rana, N. P., & Alryalat, M. A. A. (2017). Affiliate Marketing: An Overview and Analysis of Emerging Literature. *The Marketing Review*, 17(1), 33-50.
- Ellis-Chadwick, F., & Doherty, N. F. (2012). Web Advertising: The Role of E-Mail Marketing. *Journal Of Business Research*, 65(6), 843-848.
- France, T., Yen, D., Wang, J. C., & Chang, C. M. (2002). Integrating Search Engines with Data Mining for Customer-Oriented Information Search. *Information Management & Computer Security*, 10(5), 242-254.
- Gedik, Y. (2022). Arama Motoru Pazarlaması: Avantajları, Zorlukları ve Stratejileri Üzerine Kavramsal Bir Değerlendirme. *Ankara Üniversitesi Sosyal Bilimler Dergisi*, 13(1), 146-163.
- Gökşin, E. (2018). *Dijital Pazarlama Temelleri (3.Baskı)*. İstanbul: Abaküs Yayınları.
- Handley, A., & Chapman, C. C. (2011). *Content Rules: How to Create Killer Blogs, Podcasts, Videos, Ebooks, Webinars (and More) That Engage Customers and Ignite Your Business* (Vol. 13). New Jersey: John Wiley & Sons.

- Haşiloğlu, S. B. & Süer, İ. (2010). Elektronik Posta ile Pazarlama Üzerine Bir Araştırma. *Journal Of Internet Applications and Management*, 1 (1), 61-74. DOI: 10.5505/luyd.2010.65375
- Kannan, P. K., & Li, H. (2017). Digital Marketing: A Framework, Review and Research Agenda. *International Journal of Research in Marketing*, 34(1), 22-45.
- Karaca, Ş. & Gülmez, M. (2010). Mobil Pazarlama: Kavramsal Bir Değerlendirme. *Akademik Yaklaşımlar Dergisi*, 1 (1), 69-81.
- Kingsnorth, S. (2016). *Digital Marketing Strategy: An Integrated Approach to Online Marketing*. Kogan Page Publishers.
- Kotler, P., Kartajaya, H., & Setiawan, I. (2018). *Pazarlama 4.0*. (çev. N. Özata). İstanbul: Optimist Yayın Grubu.
- Leskovec, J., Adamic, L. A., & Huberman, B. A. (2007). The Dynamics of Viral Marketing. *ACM Transactions On The Web (TWEB)*, 1(1), 1-46.
- Lieb, R. (2012). *Content Marketing: Think Like a Publisher-How to Use Content to Market Online and in Social Media*. Indianapolis: Que Publishing.
- Lieb, R., Groopman, A., & Li, C. (2013). *Real-Time Marketing: The Agility Leverage 'Now'*. A Market Definition Report.
- Mahmoud, A. B., Grigoriou, N., Fuxman, L., Hack-Polay, D., Mahmoud, F. B., Yafi, E., & Tehseen, S. (2019). Email is Evil! Behavioural Responses towards Permission-based Direct Email Marketing and Gender Differences. *Journal of Research in Interactive Marketing*, 13(2), 227-248.
- Mazurek, G., & Kucia, M. (2011). Potential of Affiliate Marketing. *International Conference Management of Technological Changes*, 7, 1-4.
- Mobile Marketing Association. (2008). *Mobile Marketing Guide: Recognizing Leadership And Innovation*. New York: Mobile Dreams Factory. <https://www.mmaglobal.com/files/annualguide.pdf>
- Mobile Marketing Association, MMA Updates Definition of Mobile Marketing (2009). <https://www.mmaglobal.com/news/mma-updates-definition-mobile-marketing> (E.T.: 15.01.2023).
- Motoki, K., Suzuki, S., Kawashima, R., & Sugiura, M. (2020). A Combination of Self-Reported Data and Social-Related Neural Measures Forecasts Viral Marketing Success on Social Media. *Journal Of Interactive Marketing*, 52(1), 99-117.
- Mills, A. J. (2012). Virality in Social Media: The SPIN Framework. *Journal of Public Affairs*, 12(2), 162-169.
- Nyagadza, B. (2020). Search Engine Marketing and Social Media Marketing Predictive Trends. *Journal of Digital Media & Policy*, 13(3), 1-19.
- Patrutiu Baltas, L. (2015). Content Marketing-The Fundamental Tool of Digital Marketing. *Bulletin of The Transilvania University of Brasov. Economic Sciences*. Series V, 8(2), 111-118.
- Peter, M.K., Dalla Vecchia, M. (2021). The Digital Marketing Toolkit: A Literature Review for the Identification of Digital Marketing Channels and Platforms. İçinde: R. Dornberger (Editör), *New Trends in Business Information Systems and Technology. Studies in Systems, Decision and Control* (251-265), vol 294. Springer, Cham. https://doi.org/10.1007/978-3-030-48332-6_17
- Pulizzi, J. (2014). *Epic Content Marketing: How to Tell a Different Story, Break Through The Clutter, and Win More Customers by Marketing Less*. New York: McGraw-Hill Education.
- Ryan, D., & Jones, C. (2009). *Understanding Digital Marketing: Marketing Strategies for Engaging the Digital Generation*. Croydon: Kogan Page.
- Ryan, D. (2017). *Dijital Pazarlama: Dijital Kuşağa Seslenmek için Pazarlama Stratejileri*. (çev. M. Kemaloğlu). İstanbul: Türkiye İş Bankası Kültür Yayınları.
- Scott, D. M. (2007). *The New Rules of Marketing and PR: How to Use News Releases, Blogs, Podcasting, Viral Marketing and Online Media to Reach Buyers Directly*. New Jersey: John Wiley & Sons.
- Smith, K. L. (2007). What is Digital Marketing? <http://digitalmarketing101.blogspot.com/2007/10/what-is-digital-marketing.html> (E.T.: 06.01.2023).
- Solomon, M.R. (2003). *Conquering Consumerspace: Marketing Strategies for a Branded World*. New York: AMACOM.

- Songur, A. (2021). Örgütlerde Dijital Pazarlama Yönetimi: Tüketicilere Yansımaları. İçinde: E. Eke (Editör), *Yönetim Dijital Çağın Yeni Normal Pratikleri* (611-651). Ankara: Nobel Yayınları.
- Stohl, C., Etter, M., Banghart, S., & Woo, D. (2017). Social Media Policies: Implications for Contemporary Notions of Corporate Social Responsibility. *Journal of Business Ethics*, 142, 413-436.
- Stokes, R. (2009). *Emarketing: The Essential Guide to Marketing in a Digital World (2. Edition)*. Cape Town: Quirk Emarketing.
- Şen, R. (2022). İlham Veren Dijital Pazarlama Örnekleri <https://www.marketingtr.net/tr/blog/detay/ilham-veren-dijital-pazarlama-ornekleri/6/303/0> (E.T.: 20.01.2023).
- Tarasova, E., Matuzenko, E., & Naplekova, I. (2020). Modern Marketing Instruments for the Company's Market Promotion. *Journal of Research on Trade, Management and Economic Development*, 13(1), 7-19.
- Todor, R. D. (2016). Blending Traditional and Digital Marketing. *Bulletin of the Transilvania University of Brasov. Economic Sciences. Series V*, 9(1), 51-56.
- Tunca, M. Z. (2021). Örgütlerde Dijital Üretim Yönetimi. İçinde: E. Eke (Editör), *Yönetim Dijital Çağın Yeni Normal Pratikleri* (653-684). Ankara: Nobel Yayınları.
- Türk Dil Kurumu (2021). "Etkileşim" <https://sozluk.gov.tr/> (E.T.: 10.01.2023)
- URL-1: <https://metrikolog.medium.com/i%cc%87lham-alaca%cc%9f%cc%b1n%cc%b1z-yarat%cc%b1c%cc%b1-dijital-pazarlama-%c3%b6rnekleri-a3f4affc460b> (E.T.: 21.01.2023).
- URL-2: <https://rockcontent.com/blog/digital-marketing-examples/> (E.T.: 21.01.2023).
- Wymbs, C. (2011). Digital Marketing: The Time for a New "Academic Major" Has Arrived. *Journal of Marketing Education*, 33(1), 93-106.
- Yalçınkaya, M. (2022). Dijital Pazarlama Amaçlı Halkla İlişkilerin Dijital Marka Yönetimindeki Yeri. Doktora Tezi. İstanbul: Marmara Üniversitesi.
- Yasmin, A., Tasneem, S., & Fatema, K. (2015). Effectiveness of Digital Marketing in the Challenging Age: An Empirical Study. *International Journal Of Management Science And Business Administration*, 1(5), 69-80.

KAYNAKÇA

- Bussière, E., Dumoulin, M., & Willaert, E. (2008). *The bank of the European Union: The EIB, 1958–2008*. EIB. http://www.eib.org/attachments/general/the_eib_1958_2008_en.pdf
- Clifton, J., Díaz-Fuentes, D., & Gómez, A. L. (2018). The European Investment Bank: Development, Integration, Investment? *JCMS: Journal of Common Market Studies*, 56(4), 733-750. <https://doi.org/10.1111/jcms.12614>
- Clifton, J., Díaz-Fuentes, D., & Revuelta, J. (2014). Financing utilities: How the role of the European Investment Bank shifted from regional development to making markets. *Utilities Policy, Elsevier*, 63-71.
- Ebeling, A. (2022). European investment bank loan appraisal, the EU climate bank? *International Economics*, 172, 203-216. <https://doi.org/10.1016/j.inteco.2022.09.003>
- EIB. (t.y.). *EIB Global Directorate*. Geliş tarihi 27 Ocak 2023, gönderen <https://www.eib.org/about/governance-and-structure/organisation/services/entity/glo/index.htm>
- EIB. (2015). *The Governance of the European Investment Bank* (QH- 02-15-324-EN-C, s. 16).
- EIB. (2022a). *Audit Committee*. EIB.org. <https://www.eib.org/en/about/governance-and-structure/statutory-bodies/audit-committee/index.htm>
- EIB. (2022b). *Board of Directors*. EIB.Org. <https://www.eib.org/en/about/governance-and-structure/statutory-bodies/board-directors/index.htm>
- EIB. (2022c). *Board of Governors*. EIB.org. <https://www.eib.org/en/about/governance-and-structure/statutory-bodies/board-governors/index.htm>
- EIB. (2022d). *Chronology of the EIB: 1958-2020*. EIB.org. <https://testweb.eib.org/en/about/key-figures/timeline/index.htm>
- EIB. (2022e). *EIB at a glance*. EIB.
- EIB. (2022f). *EIB Group Corporate Services Directorate*. <https://www.eib.org/about/governance-and-structure/organisation/services/entity/gcs/index.htm>
- EIB. (2022g). *EIB Group Risk and Compliance Directorate*. <https://www.eib.org/about/governance-and-structure/organisation/services/entity/egrc/index.htm>
- EIB. (2022h). *Finance Directorate*. <https://www.eib.org/about/governance-and-structure/organisation/services/entity/fi/index.htm>
- EIB. (2022i). *Financial Control Directorate*. <https://www.eib.org/about/governance-and-structure/organisation/services/entity/fc/index.htm>
- EIB. (2022j). *General Secretariat*. <https://www.eib.org/about/governance-and-structure/organisation/services/entity/sg/index.htm>
- EIB. (2022k). *Governance and structure*. EIB.Org. <https://www.eib.org/en/about/governance-and-structure/index.htm>
- EIB. (2022l). *Inspectorate General*. <https://www.eib.org/about/governance-and-structure/organisation/services/entity/ig/index.htm>
- EIB. (2022m). *Internal Audit Department*. <https://www.eib.org/about/governance-and-structure/organisation/services/entity/ia/index.htm>
- EIB. (2022n). *Legal Directorate*. <https://www.eib.org/about/governance-and-structure/organisation/services/entity/ju/index.htm>
- EIB. (2022o). *Operations Directorate*. <https://www.eib.org/about/governance-and-structure/organisation/services/entity/ops/index.htm>
- EIB. (2022p). *Our priorities*. EIB.Org. <https://www.eib.org/en/about/priorities/index.htm>
- EIB. (2022q). *Portfolio Management and Monitoring Directorate*. <https://www.eib.org/about/governance-and-structure/organisation/services/entity/tmr/index.htm>
- EIB. (2022r). *Projects Directorate*. <https://www.eib.org/about/governance-and-structure/organisation/services/entity/pj/index.htm>
- EIB. (2022s). *Shareholders*. EIB.Org. <https://www.eib.org/en/about/governance-and-structure/shareholders/index.htm>

- EIB. (2022t). *Statutory bodies*. EIB.org. <https://www.eib.org/en/about/governance-and-structure/statutory-bodies/index.htm>
- EIB. (2022u). *The Management Committee*. EIB.org. <https://www.eib.org/en/about/governance-and-structure/statutory-bodies/management-committee/index.htm>
- European Investment Bank. (1959). *Annual Report 1958*. European Investment Bank. <https://www.eib.org/en/publications/annual-report-1958>
- Floreani, V. (2014). *Fixing Europe's Youth Unemployment and Skills Mismatch, Can Public Financial Support to SMEs Be Effective? The Case of the European Commission and European Investment Bank Joint Initiatives* (SSRN Scholarly Paper Sy 2611374). <https://doi.org/10.2139/ssrn.2611374>
- Griffith-Jones, S., Tyson, J., & Calice, P. (2011). The European Investment Bank and SMEs: Key lessons for Latin America and the Caribbean *financiamiento del desarrollo*. *Cepal-Serie Financiamiento del Desarrollo*.
- Honohan, P. (1995). The Public Policy Role of the European Investment Bank within the EU. *JCMS: Journal of Common Market Studies*, 33(3), 315-330. <https://doi.org/10.1111/j.1468-5965.1995.tb00537.x>
- Kavvadia, H. (2020). From a policy bank to a crowding-in bank: The development of the European Investment Bank in the last ten years, as seen through its business model. *Croatian Regional Development Journal*, 1. <https://doi.org/10.2478/crdj-2021-0003>
- Kavvadia, H. (2021a). *The European Investment Bank and the Asian Infrastructure Investment Bank: Incumbents and Challengers in the Field of Regional Development Banking* (ss. 256-282). <https://doi.org/10.1093/oso/9780198861089.003.0012>
- Kavvadia, H. (2021b). The European Investment Bank's 'Quantum Leap' to Become the World's First International Climate Bank. *Politics and Governance*, 9(2), Art. 2. <https://doi.org/10.17645/pag.v9i2.3921>
- Lewenhak, S. (2012). *The Role of the European Investment Bank (RLE Banking and Finance)*. Taylor & Francis Group. <http://ebookcentral.proquest.com/lib/suleyman-ebooks/detail.action?docID=1046914>
- Licari, J. (1969). The European Investment Bank. *JCMS: Journal of Common Market Studies*, 8(3), 192-215. <https://doi.org/10.1111/j.1468-5965.1969.tb00901.x>
- Mertens, D., & Thiemann, M. (2019). Building a hidden investment state? The European Investment Bank, national development banks and European economic governance. *Journal of European Public Policy*, 26(1), 23-43. <https://doi.org/10.1080/13501763.2017.1382556>
- Pinder, D. A. (1985). Small Firms, Regional Development and the European Investment Bank. *Journal of Common Market Studies*, 24(3), 171-186.
- The European Investment Bank | Fact Sheets on the European Union | European Parliament*. (2022). <https://www.europarl.europa.eu/factsheets/en/sheet/17/the-european-investment-bank>
- Treaty of Rome (EEC), Article 130 (1957). <https://eur-lex.europa.eu/EN/legal-content/summary/treaty-of-rome-ec.html>

KAYNAKÇA

- Akbulut, O. Y. (2019). CRITIC ve EDAS Yöntemleri ile İş Bankası'nın 2009-2018 Yılları Arasındaki Performans Analizi. *Ekonomi, Politika & Finans Araştırmaları Dergisi*, 4(2), 249-263.
- Akbulut, O. Y. (2020). Gri Entropi Temelli PSI ve ARAS ÇKKV Yöntemleriyle Türk Mevduat Bankalarının Performans Analizi. *Finans Ekonomi ve Sosyal Araştırmalar Dergisi*, 5(2), 171-187.
- Akçakanat, Ö., Eren, H., Aksoy, E., & Ömürbek, V. (2017). Bankacılık Sektöründe Entropi ve WASPAS Yöntemleri ile Performans Değerlendirmesi. *Süleyman Demirel Üniversitesi İktisadi ve İdari Bilimler Fakültesi Dergisi*, 22(2), 285-300.
- Albayrak, Y. E. ve Erkut, H. (2005). Banka Performans Değerlemede Analitik Hiyerarşi Süreç Yaklaşımı. *İTÜ Dergisi*, 4(6), 47-58.
- Akgül, Y. (2021). Borsa İstanbul'da İşlem Gören Ticari Bankaların Finansal Performansının Bütünleşik CRITIC CoCoSo Modeliyle Analizi. *Ekonomi ve Finansal Araştırmalar Dergisi*, 3(2), 71-90.
- Aydın, Y. (2020). A Hybrid Multi-Criteria Decision Making (MCDM) Model Consisting of SD and COPRAS Methods in Performance Evaluation of Foreign Deposit Banks. *Journal of Economics, Business & Political Studies*, 7(2), 160-176.
- Bektaş, S. (2021). Entropi ve Mairca Yöntemiyle Türk Katılım Bankalarının Finansal Performans Sıralaması. *International Journal of Social Inquiry*, 14(1), 113-144.
- Berger, A. N., & Demirgüç-Kunt, A. (2021). Banking Research in The Time of COVID-19. *Journal of Financial Stability*, 57(4), 1-20.
- Chakraborty, S., & Zavadskas, E. K. (2014). Applications of WASPAS Method in Manufacturing Decision Making. *Informatica*, 25(1), 1-20.
- Coşkun, B., Öncü, M. A., Çömlekçi, İ., & Hiçyılmaz, E. (2021). Covid-19'un Banka Finansal Performanslarına Etkisinin Entropi ve Waspas Yöntemiyle Analizi. *Uluslararası İşletme, Ekonomi ve Yönetim Perspektifleri Dergisi (IJBEMP)*, 5(2), 810-828.
- Çalışkan, E., & Eren, T. (2016). Bankaların Performanslarının Çok Kriterli Karar Verme Yöntemiyle Değerlendirilmesi. *Ordu Üniv. Bil. Tek. Dergisi*, 6(2), 85-107.
- Çağlı, G. (2011). 2008 Küresel Kriz Sürecinde Türk Bankacılık Sektörünün Finansal Performansının ELECTRE Yöntemi İle Analizi. *Maliye Finans Yazıları*, 25(93), 59-86.
- Çelik, M. (2018). Türkiye'de Faaliyet Gösteren Mevduat Bankalarının Performans Analizi: Büyüklük Ve Sahiplik Yapısı Ayrımlarıyla Bir Karşılaştırma. *Mehmet Akif Ersoy Üniversitesi İktisadi ve İdari Bilimler Fakültesi Dergisi*, 5(2), 146-148.
- Demir, G. (2021). Türk Bankacılık Sisteminin Finansal Performansının ROC-ITARA-CODAS Yöntemleriyle Analizi. *Gümüşhane Üniversitesi Sosyal Bilimler Dergisi*, 12(3), 831-847.
- Demireli, E. (2010). TOPSIS Çok Kriterli Karar Verme Sistemi: Türkiye'deki Kamu Bankaları Üzerine Bir Uygulama. *Girişimcilik ve Kalkınma Dergisi*, 5(1), 101-112.
- Diñçer, H. ve Görener, A. (2011). Analitik Hiyerarşi Süreci ve VIKOR Tekniği ile Dinamik Performans Analizi: Bankacılık Sektöründe Bir Uygulama. *İstanbul Ticaret Üniversitesi Sosyal Bilimler Dergisi*, 10(19), 109-127.
- Duran, M. S., & Acar, M. (2020). Bir Virüsün Dünyaya Ettikleri: Covid-19 Pandemisinin Makroekonomik Etkileri. *International Journal of Social and Economic Sciences*, 10(1), 54-67.
- Ersoy, E., & Aydın, Y. (2018). Bankaların Likiditesini Etkileyen Makroekonomik ve Bankaya Özgü Faktörlerin Ampirik Analizi: Türkiye Örneği. *Küresel İktisat ve İşletme Çalışmaları Dergisi*, 7(14), 158-169.
- Esmer, Y. ve Bağcı H. (2016). Katılım bankalarında finansal performans analizi: Türkiye örneği. *Mehmet Akif Ersoy Üniversitesi Sosyal Bilimler Enstitüsü Dergisi*, 8(15), 17-30.
- Eş, A., & Kök, E. (2020). Banka Performanslarının Entropi Tabanlı Waspas Yöntemiyle Analizi. *Düzce Üniversitesi Sosyal Bilimler Enstitüsü Dergisi*, 10(1), 233-250.
- Gezen, A. (2019). Türkiye'de Faaliyet Gösteren Katılım Bankalarının Entropi ve WASPAS Yöntemleri ile Performans Analizi. *Muhasebe ve Finansman Dergisi*, 2019(84), 213-232.
- Gezen, A. (2021). Türkiye'de Faaliyet Gösteren Mevduat Bankalarının Entropi ve Waspas Yöntemleri ile Finansal Performans Analizi, 2016-2020. *Gaziantep Üniversitesi İktisadi ve İdari Bilimler Fakültesi Dergisi*, 3(2), 91-111.

- Gözkonan, Ü. H., & Küçükbay, F. (2019). Katılım Bankaları İle Geleneksel Bankaların ÇKKV yöntemleri İle Performans Değerlendirmesi: TOPSIS ve Gri İlişkisel Analiz Yöntemleri ile Karşılaştırmalı Analizi. *Uluslararası İktisadi ve İdari İncelemeler Dergisi*, 2019(25), 71-94.
- Gülen, A. M., & Sakiç, İ. (2017). Türk Bankacılık Sektörünün Yeniden Yapılandırma Öncesi ve Sonrası Gri İlişkisel Analiz ile Finansal Performans Analizi. *Ömer Halisdemir Üniversitesi İktisadi ve İdari Bilimler Fakültesi Dergisi*, 10(2), 49-61.
- Gündoğdu, A. (2018) Türkiye’de Katılım Bankalarının Finansal Performansının Gri İlişki Analizi ile Ölçülmesi, *Uluslararası İktisadi ve İdari İncelemeler Dergisi*, 2018 (2), 201-214.
- Işık, Ö., & Ersoy, E. (2020). Özel Sermayeli Mevduat Bankalarında Faiz Gelir ve Giderlerine Dayalı Performans Analizi: CRITIC ve EDAS Yöntemleri ile Bir Uygulama. İçinde S. S. KARACA, & E. DEMİRELİ, *Finans Teorisine Uygulamalı Katkılar-2* (69-89). Bursa: Ekin Yayınevi.
- Kandemir, T., & Karataş, H. (2016). Ticari Bankaların Finansal Performanslarının Çok Kriterli Karar Verme Yöntemleri İle İncelenmesi: Borsa İstanbul’da İşlem Gören Bankalar Üzerine Bir Uygulama (2004-2014). *İnsan ve Toplum Bilimleri Araştırmaları Dergisi*, 5(7), 1766-1776.
- Karaca, S., Altemur, N. ve Çevik, M. (2020). Bankacılık Sektöründe Performans Analizi: Entropi Ve Waspas Yöntemi Uygulaması. *Malatya Turgut Özal Üniversitesi İşletme ve Yönetim Bilimleri Dergisi*, 1(2), 46- 76
- Lashgarı, S., Artucheveciene, J., Delavari, A., & Kheirkah, O. (2014). Using QSPM and WASPAS Methods for Determining Outsourcing Strategies. *Journal of Business Economics and Management*, 15(4), 729-743.
- Odabaş, A., & Bozdoğan, T. (2020). Katılım Bankalarının Finansal Performanslarının ELECTRE Yöntemiyle Analizi. *Muhasebe ve Finansman Dergisi*, 2020(88), 199-224.
- Orçun, Ç. (2019). Enerji Sektöründe Waspas Yöntemiyle Performans Analizi. *BAİBÜ Sosyal Bilimler Enstitüsü Dergisi*, 19(2), 439-453.
- Özer, K., & Saygın, O. (2022). Katılım Bankacılığının Finansal Performans Analizi: Türkiye Uygulaması. *Ekonomi Politika ve Finans Araştırmaları Dergisi*, 7(1), 257-273.
- Özkan, T. (2020). Türk Bankacılık Sektöründe Finansal Performans Ölçmede TOPSIS Yönteminin Kullanımı: Katılım Bankaları Üzerine Bir Uygulama. *Maliye ve Finans Yazıları*, 2020(113), 47-64.
- Rençber, Ö. F., & Avcı, T. (2018). BIST’te işlem Gören Bankaların Sermaye Yeterliliklerine Göre Karşılaştırılması: WASPAS Yöntemi İle Bir Uygulama. *Anemon Muş Alparslan Üniversitesi Sosyal Bilimler Dergisi*, (ICEESS’18), 169-175.
- Sarı, T. (2020). Banka Performans Ölçümünde TOPSIS ve PROMETHEE Yöntemlerinin Karşılaştırılması. *Atatürk Üniversitesi İktisadi ve İdari Bilimler Dergisi*, 34(1), 99-117.
- Şimşek, O. (2022). Hibrid Bir ÇKKV Modeli ile Türk Bankacılık Sektöründe Finansal Performans Değerlendirmesi. *Turkish Studies-Finance, Politics*, 17(2), 447-470.
- Tetik, N. ve Şahin, A., (2020), Katılım Bankalarının Finansal Performans Analizi, *Atatürk Üniversitesi İktisadi ve İdari Bilimler Dergisi*, 34(2), 293-314,
- Tezergil, S. A. (2016). VIKOR Yöntemi ile Türk Bankacılık Sektörünün Performans Analizi. *Marmara Üniversitesi İktisadi ve İdari Bilimler Dergisi*, 38(1), 357-373.
- Topak, M., & Çanakçıoğlu, M. (2019). Banka Performansının Entropi ve Copras Yöntemi ile Değerlendirilmesi: Türk Bankacılık Sektörü Üzerine Bir Araştırma. *Mali Çözüm*, 29(3), 107-132.
- Ural, M., Demireli, E., & Özçalık, S. G. (2018). Kamu Bankalarında Performans Analizi: Entropi Waspas Yöntemleri ile Bir Uygulama. *Pamukkale Üniversitesi Sosyal Bilimler Ensti tüsü Dergisi*, 2018(31), 130-141.
- Ünal, E. A. (2019). Özel Sermayeli Ticari Bankaların Finansal Performanslarının SD ve WASPAS Yöntemleri İle Ölçülmesi. *Ekonomi, Politika & Finans Araştırmaları Dergisi*, 4(3), 384-400.
- Wang, T., Lee, H., & Chang, M. C. (2005). A Fuzzy TOPSIS Approach With Entropy Measure for Decision-Making Problem. *IEEE International Conference on Industrial Engineering and Engineering Management*. Singapore: IEEM.
- Wang, T.-C., & Lee, H.-D. (2009). Developing a Fuzzy TOPSIS Approach Based on Subjective Weights and Objective Weights. *Expert Systems with Applications*, 36(5), 8980-8985.

- Wu, J., Liang , L., & Zha, Y. (2011). Determination of Weights for Ultimate Cross Efficiency Using Shannon Entropy. *Expert Systems with Applications*, 38(5), 5162-5165.
- Yalçın, D., Karaatlı, M. (2018), Mevduat Bankası Seçimi Sürecinde TOPSIS ve ELECTRE Yöntemlerinin Kullanılması, *Süleyman Demirel Üniversitesi İktisadi ve İdari Bilimler Fakültesi Dergisi*, 23(2), 401-423.
- Yıldırım, B., & Demirci, E. (2017). Banka Performansının TOPSIS-M Uygulaması İle Değerlendirilmesi. *Söke İşletme Fakültesi Priene Uluslararası Sosyal Bilimler Dergisi*, 1(1), 35-48.
- Yılmaz, Ö., & Yakut, E. (2021). Entropi Temelli TOPSIS ve VIKOR Yöntemleri ile Bankacılık Sektöründe Finansal Performans Değerlendirmesi. *Atatürk Üniversitesi İktisadi ve İdari Bilimler Dergisi*, 35(4), 1297-1321.
- Yüksel, S., Mukhtarov, S., Mammadov, E., & Özsarı, M. (2018). Determinants of Profitability in the Banking Sector: An Analysis of Post-Soviet Countries. *Economies*, 6(3), 1-15.
- Zavadskas, E. K., Turskis, Z., & Antucheviciene, J. (2012). Optimization of Weighted Aggregated Sum Product Assesment. *Electronic And Electrical Engineering*, 6(122), 2-6.
- Zolfani, S. H., Aghdaie, M. H., Derakhti, A., Zavadskas, E. K., & Varzandeh, M. M. (2013). Decision Making On Business Issues With Foresight Perspective; An Application Of New Hybrid MCDM Model İn Shopping Mall Locating. *Expert Systems with Applications*, 40(17), 7111-7121.

BIBLIOGRAPHY

- Akgül Açıkmeşe, S. (2004). Uluslararası İlişkiler Teorileri Işığında Avrupa Bütünleşmesi. *Uluslararası İlişkiler Dergisi*, 1(1), 1-32.
- Arı, T. (2008). *Uluslararası İlişkiler Teorileri*. MKM Yayıncılık: Bursa.
- Arıkan, H. (2005). Entegrasyon Teorileri Işığında Avrupa Bütünleşmesi ve Genişlemesi. In, *Türkiye Avrupa Birliği İlişkileri*, (Ed. Arıkan, H.& Kar., M.). Seçkin Yayıncılık: Ankara.
- Arıkan, H. (2012). A failure of Europeanization? The case of Hungary. *Revista de Ştiinţe Politice. Revue des Sciences Politiques*, 33(34), 154-164.
- Avrupa Birliği ile İlişkiler Genel Müdürlüğü (2002), *Avrupa Birliği Kronolojisi 1946-2002*, DPT Yayınları: Ankara.
- Börzel, T., & Risse, T. (2000). When Europe hits home: Europeanization and domestic change. *European integration online papers (EIoP)*, 4(15).
- Bozkurt, E. & Özcan, M. (2001). Subsidiarite İlkesi ve Avrupa Birliği Bütünleşme Sürecine Etkisi Üzerine Bir Değerlendirme. *Süleyman Demirel Üniversitesi İktisadi ve İdari Bilimler Fakültesi Dergisi*, 6(1).
- Bozkurt, E., Özcan, M., Köktaş, A. (2008). *Avrupa Birliği Hukuku*. Asil Yayın: Ankara.
- Bozkurt, Ö. (1993). Maastricht Antlaşması ve Avrupa Bütünleşmesi. *Amme İdaresi Dergisi*, 26(1).
- Bulmer, S., & Burch, M. (1998). Organizing for Europe: Whitehall, the British state and European union. *Public Administration*, 76(4), 601-628.
- Burgess, M. (2004). Federalism. In, *European Integration Theory*, A. Wiener & T. Diez (Eds.). Oxford University Press: Oxford.
- Börzel, T. A. (1999). Towards convergence in Europe? Institutional adaptation to Europeanization in Germany and Spain. *JCMS: Journal of Common Market Studies*, 37(4), 573-596.
- Canatan, B. (2001). *Yerellik İlkesi*, Galeri Kültür Yayınları: Ankara.
- Caporaso, J. A., Jupille, J. (1998). Sovereignty and Territoriality in the European Union: Transforming the UK Institutional Order. in, C. K Ansel and G. Di Palma, (eds.), *Restructuring Territoriality: Europe and the United States Compared*, Cambridge University Press: Cambridge.
- Cini, M. (2007). Intergovernmentalism. In, *European Union Politics*, Cini, M. (ed.), Oxford University Press: Oxford.
- Cowles, M. G., Caporaso, J. A., & Risse, T. (Eds.). (2001). *Transforming Europe: Europeanization and domestic change*. Cornell University Press.
- Dağ, A. E. (2004). *Uluslararası İlişkiler ve Diplomasi Sözlüğü*, Anka Yayınları: İstanbul.
- Dedeoğlu, B. (1996). *Adım Adım Avrupa Birliği*, Çınar Yayınları: İstanbul.
- Dedeoğlu, B. (2003). Avrupa Birliği Bütünleşme Süreci I: Tarihsel Birikimler. In, *Dünden Bugüne Avrupa Birliği*, (Ed. Beril Dedeoğlu), Boyut Kitapları: İstanbul.
- Dinan, D. (2009). *Avrupa Tarihi*, Kitap Yayınevi: İstanbul.
- Eraydın, A. (2008). Politikalarından Süreç Tasarımına: Yeni Bölgesel Politikalar ve Yönetişim Modelleri, 2. Bölgesel Kalkınma ve Yönetişim Sempozyumu Bildiri Kitabı, Tepav Yayınları: Ankara.
- Eryılmaz, B. (2011). *Kamu Yönetimi*, Okutman Yayıncılık: Ankara.
- Fürst, D. (2011) Çok Katmanlı Yönetişim ve Bölgesel Yönetişim Üzerine. (Trns. M. A. Çukurçayır). In, *Kamu Yönetiminde Yeni Vizyonlar*, Bekir Parlak (Ed.). Alfa Aktüel Yayınları: Bursa, 2011
- Güler, B., A. (2009). *Türkiye'nin Yönetimi – Yapı*. İmge Yayınları: Ankara.
- Günoğur, H. (2007). *Avrupa Birliği*, Avrupa Ekonomik Danışma Merkezi Yayını: Ankara.
- Haas, E. (1958). *The Uniting of Europe: Political, Social and Economic Forces 1950-1957*. Stanford University Press: Stanford.
- Harmsen, R. (2000) Europeanization and Governance: A New Institutional Perspective. *Yearbook of European Studies*, Vol.14.
- Harmsen, R., & Wilson, T. M. (2000). Introduction: approaches to Europeanization. In *Europeanization* (pp. 13-26). Brill.
- Hix, S. (2005). *The Political System of the European Union*, Palgrave MacMillan: New York.

- Hix, S., & Goetz, K. H. (2012). Introduction: European integration and national political systems. In *Europeanised Politics?* (pp. 1-26). Routledge.
- Jachtenfuchs, M., & Kohler-Koch, B. (2003). Governance and institutional development. In Wiener, A., Diez T. (eds.), *European Integration Theory*. Oxford University Press: Oxford.
- Jensen, C. S. (2007). Neo-Functionalism. In, *European Union Politics*. Cini, M. (ed), Oxford University Press: Oxford.
- Karlık, R. (2002). *Avrupa Birliği ve Türkiye*, Beta Yayınları: İstanbul.
- Kovač, P. (2017). Introduction to European administrative space as a base for spreading standards and building capacities. *European administrative space: Spreading standards, building capacities*, 9-18.
- Köseçik, M. (2010). Türk Yerel Yönetim Sistemi Açısından Avrupalılaşma ve Çok Düzlemli Yönetişim, In, Yönetişim, A. Çukurçayır, H. Tuğba Eroğlu ve H. E. Uğuz (Eds.), Çizgi Yayınevi: Konya.
- Ladrech, R.. (1994). Europeanisation of Domestic Politics and Institutions: The Case of France. *Journal of Common Market Studies*, 32(1).
- Marks, G., & Hooghe, L. (2005). Contrasting visions of multi-level governance. *Multi-level governance*, Oxford University Press: Oxford.
- Marks, G., Hooghe, L., "Contrasting Visions of Multi-level Governance", *Multi-level Governance*, Bache, I., M. Flinders (ed.), Oxford University Press, Oxford, 2005
- Mathieu, J. (2006) *Avrupa Birliği*, Dost: Ankara.
- McCormick, J. (2011). *Understanding the European Union*. Palgrave Macmillan: London.
- Metin, Y. & Altan, Y. (2011). Lizbon Antlaşması Sonrasında Subsidiarite İlkesi. *Süleyman Demirel Üniversitesi İktisadi ve İdari Bilimler Fakültesi Dergisi*, 16(3).
- Miles, L., & Redmond, J. (1996). Enlarging the European Union: The Erosion of Federalism. *Cooperation and Conflict*, 31(3).
- Mjoset, L. (1997). Historical Meanings of Europeanisation. *ARENA Working Paper No:24*.
- Moravcsik, A. (1991). Negotiating the Single European Act: national interests and conventional statecraft in the European Community. *International organization*, 45(1), 19-56.
- Moravcsik, A. (2001). Federalism in the European Union: Rhetoric and Reality. In *The Federal Vision: Legitimacy and Levels of Governance in the US and the EU*, Nicolaïdis, K., & Howse, R. (Eds.). Oxford University Press: Oxford.
- Moravcsik, A. (2010). Europe, the second superpower. *Current History*, 109(725), 91-98.
- O'Neill, M., *The Politics of European Integration: A Reader*, Routledge, London, 1996
- Olsen, J. P. (2002). The many faces of Europeanization. *JCMS: Journal of Common Market Studies*, 40(5), 921-952.
- O'Neill, M. (1996). *The politics of European integration: A reader*. Routledge.
- Özel., M. (2000). Kamu Yönetiminde Yeni Bir Örgütlenme İlkesi: Yerellik. *Çağdaş Yerel Yönetimler Dergisi*, 9(3).
- Piattoni, S. (2009). Multi-level governance: a historical and conceptual analysis. *European integration*, 31(2), 163-180.
- Piattoni, S. (2010). *The theory of multi-level governance: Conceptual, empirical, and normative challenges*. Oxford University Press.
- Putnam, R. D. (1988). Diplomacy and domestic politics: the logic of two-level games. *International organization*, 42(3), 427-460.
- Rosamond, B. (2000). *Theories of European integration*. St. Martin's Press: New York.
- Samur, H. (2008). Değişen ve popülerleşen bir kavram olarak Avrupalılaşma. *Çukurova Üniversitesi Sosyal Bilimler Enstitüsü Dergisi*, 17(2), 379-386.
- Sittermann, B. (2004). Europeanisation—A Step Forward in Understanding Europe?. Westfälische Wilhelms-Universität Münster. *Nachwuchsgruppe Europäische Zivilgesellschaft und Multi-Level Governance (NEZ)*.

- Stone, A. S., & Sandholtz, W. (1997). European integration and supranational governance. *Journal of European public policy*, 4(3), 297-317.
- Sutcliffe, J. B. (2000). The 1999 reform of the structural fund regulations: multi-level governance or renationalization?. *Journal of European Public Policy*, 7(2), 290-309.
- Sweeney, S. (2005). *Europe, the State and Globalisation*, Longman Pub Group: London.
- Tecer, M. (2007). *Avrupa Birliđi ve Türkiye: Sorular – Yanıtlar*. Bizim Büro Basımevi: Ankara.
- Uygun, O. (2002). *Federal Devlet*, İtalik Yayınları: Ankara.
- Waltz, K. (1979). *Theory of International Politics*, McGraw-Hill: New York.
- Winn, N., & Harris, E. (2003). Introduction: 'Europeanisation': conceptual and empirical considerations. *Perspetives on European Politics and Society*, 14(1).
- Yeşilada, B. A. & Wood, D. M. (2010). *The Emerging European Union*, Longman Pub Group: London.

KAYNAKÇA

- Abramson, L. Y., Seligman, M. E. ve Teasdale, J. D., (1978), Learned helplessness in humans: critique and reformulation, *Journal of Abnormal Psychology*, 87(1), 49.
- Akın, A., Abacı, R. ve Akın, Ü. (2010, Nisan). Kendini Sabotaj Ölçeği: Geçerlik ve Güvenirlik Çalışması.16. *Ulusal Psikoloji Kongresi*, 14-17 Nisan, Mersin.
- Arkin, R. M., Baumgardner, A. H., (1985), Self-handicapping, In J. H. Harvey, G. Weary (Eds.), *Attribution Basic Issues and Applications*, New York: Academic Press, 169-202.
- Aspinwall, L. G. ve Taylor, S. E., (1992), Individual differences, coping, and psychological adjustment: A longitudinal study of college adjustment and performance, *Journal of Personality and Social Psychology*, 63, 989-1003.
- Bandura, A., (1977), Self-efficacy: toward a unifying theory of behavioral change, *Psychological Review*, 84(2), 191-215.
- Bandura, A., (1986), The explanatory and predictive scope of self-efficacy theory, *Journal of social and clinical psychology*, 4(3), 359-373.
- Bandura, A., (1991), Self-regulation of motivation through anticipatory and self-reactive mechanisms, In R. A. Dienstbier (Ed.), *Perspectives on motivation: Nebraska Symposium on Motivation*, Lincoln, NE: University of Nebraska Press, 38, 69-164.
- Bandura, A., (1994), Self-Efficacy, In V. S. Ramachaudran (Ed.), *Encyclopedia of human behavior*, New York: Academic Press, 4, 71-81.
- Bandura, A., (1997), Self-Efficacy: The Exercise of Control, New York: *W.H. Freeman and Company*.
- Bandura, A., (1999), Social Cognitive Theory of Personality, In L. Pervin, & O. John (Eds.), *Handbook of Personality*, New York, USA: Guilford Publications, 2, pp. 154-196., <http://www.uky.edu/~eushe2/Bandura/Bandura1999HP.pdf> (10.05. 2019)
- Bartel, P., (1987), Social and Heterosocial Self-Efficacy in Adolescent Populations of Child Molesters, Nonsex Offenders and Nonoffenders, *Yayınlanmamış Yüksek Lisans Tezi*, Simon Frase University.
- Baumeister, R. F., (1997), Esteem threat, self-regulatory breakdown, and emotional distress as factors in self-defeating behavior, *Review of General Psychology*, 1(2), 145-174.
- Baumeister, R. F., Hamilton, J. C. ve Tice, D. M., (1985), Public versus private expectancy of success: Confidence booster or performance pressure?, *Journal of personality and social psychology*, 48(6), 1447.
- Baumgardner, A. H., Lake, E. A. ve Arkin, R. M., (1985), Claiming mood as a self-handicap: The influence of spoiled and unspoiled public identities, *Personality and Social Psychology Bulletin*, 11(4), 349-357.
- Berglas, S. ve Jones, E. E., (1978), Drug choice as a selfhandicapping strategy in response to noncontingent success, *Journal of Personality and Social Psychology*, 36, 405-417.
- Brown, C. M., Park, S. W., Folgar, S. F. (2012), Growth motivation as a moderator of behavioral self-handicapping in women, *Journal of Social Psychology*, 152(2), 136-146.
- Carson, R., (1969), Interaction concepts of personality, Chicago: Aldine.
- Carver, C. S. ve Scheier, M. F., (1998), On the self-regulation of behavior, New York: *Cambridge University Press*.
- Carver, C. S., Scheier, M. F. ve Segerstrom, S. C., (2010), Optimism, *Clinical Psychology Review*, 30(7), 879-889.
- Cavendish, S., (2004), Self-Efficacy and Use Of Self-Regulated Learning Strategies and Academic Self-handicapping Among Students With Learning Disabilities, *Yayınlanmamış doktora tezi*, Wayne State University.
- Cohen, A. R., (1959), Some Implications of Self-Esteem for Social Influence, In C. I. Hovland, ve I. L. Jams (Eds.), *Personality and Persuasibility*, New Haven: Yale University Press, 102-120.
- Coleman, K. P.ve Karraker, H. K., (1997), Self-efficacy and parenting quality: Findings and future applications, *Developmental Review*, 18, 47-85.
- Çalışkan, H. ve Uzunkol, E., (2018), Ergenlerde İyimserlik-Kötümserlik Ölçeğinin geliştirilmesi: Geçerlilik ve güvenilirlik çalışması, *The Journal of Happiness & Well-Being*, 6(2), 78-95.

- Deppe, R. K. ve Harackiewicz, J. M., (1996), Self-handicapping and intrinsic motivation: Buffering intrinsic motivation from the threat of failure, *Journal of Personality and Social Psychology*, 70(4), 868- 876.
- Dietrich, D., (1995), Gender differences in self-handicapping: Regardless of academic or social competence implications, *Social Behavior and Personality*, 23(4), 403-410.
- Dweck, C. S., (1986), Motivational processes affecting learning, *American Psychologist*, 41(10), 1040-1048.
- Elliot, A. J., (2005), A conceptual history of the achievement goal construct, *Handbook of competence and motivation*, 16(2005), 52-72.
- Elliot, A. J. ve Church, M. A., (2003), A Motivational Analysis of Defensive Pessimism and Self Handicapping, *Journal of Personality*, 71, 369-396.
- Elliot, A. J. ve Harackiewicz, J. M., (1996), Approach and avoidance achievement goals and intrinsic motivation: A mediational analysis, *Journal of personality and social psychology*, 70(3), 461.
- Elton, D., Stanley, G. V. ve Burrows, G. D., (1978), Selfesteem and chronic pain, *Journal of Psychosomatic Research*, 22, 25-30.
- Eronen, S., Nurmi, J. E., Salmela-Aro, K., (1998), Optimistic, Defensive- Pessimistic, Impulsive And Self-Handicapping Strategies In University Environments. *Learning and Instruction*, 8(2), 159-177.
- Garcia, T., (1995), The role of motivational strategies in self-regulated learning, *New Directions for Teaching and Learning*, 63, 29-42.
- Gillham J. ve Reivich, K., (2004), Cultivating optimism in childhood and adolescence, *Annals of the American Academy of Political and Social Science*, 591, 146-163.
- Goleman, D., (2000), Leadership that gets results, *Harvard business review*, 78(2), 4-17.
- Harris, P.ve Middleton, W., (1994), The illusion of control and optimism about health: On being less at risk but no more in control than others, *British Journal of Social Psychology*, 33(4), 369-386.
- Higgins, R. L. ve Harris, R. N., (1984), Strategic “alcohol” use: Drinking to maintain a positive self image, *Yayınlanmamış Makale*, University of Kansas.
- Hirt, E. R., Deppe, R. K., Gordon, L. J., (1991), Self-reported versus behavioral self-handicapping: Empirical evidence for a theoretical distinction, *Journal of Personality and Social Psychology*, 61(6), 981-991.
- Hirt, E. R., McCrea, S. M., Boris, H. I., (2003), “ I know you self-handicapped last exam”: Gender differences in reactions to self-handicapping, *Journal of Personality and Social Psychology*, 84(1), 177.
- Hirt, E. R., McCrea, S. M., Kimble, C. E., (2000), Public self-focus and sex differences in behavioral self-handicapping: Does increasing self-threat still make it “just a man’s game”?, *Personality and Social Psychology Bulletin*, 26(9), 1131-1141.
- Howard, W. L., (2011), Underrepresented college students and the reduction of stereotype threat: Threat overprotection through social support, unrealistic optimism and unintended self- handicapping of academic decision-making, (Doctoral dissertation), *Retrieved from Proquest Dissertations and Thesis Database*.
- Jones, E. E., ve Berglas, S. (1978). Control of attributions about the self through self-handicapping strategies: The appeal of alcohol and the role of underachievement. *Personality and Social Psychology Bulletin*, 4(2), 200-206.
- Jones, E. E. ve Rhodewalt, F., (1982), The self-handicapping scale, *Princeton, NJ: Princeton University*.
- Kinnon, M. C. ve Murray, C. B., (2007), A profile of college self-handicapper, *UCR Undergraduate Research Journal*, 1, 13-17.
- Kolditz, T. A. ve Arkin, R. M., (1982), An Impression Management Interpretation of the Self handicapping Strategy, *Journal of Personality and Social Psychology*, 43(3), 492-502.
- Leary, M. R. ve Shepperd, J. A., (1986), Behavioral Self-Handicaps Versus SelfReported Self-Handicaps: A Conceptual Note, *Journal of Personality and Social Psychology*, 51, 1265-1268.
- Lodewyk, K. R. ve Winne, P. H., (2005), Relations among the structure of learning tasks, achievement, and changes in self-efficacy in secondary students, *Journal of educational psychology*, 97(1), 3.

- McCrea, S. M. ve Hirt, E. R., (2001), The role of ability judgments in self-handicapping, *Personality and Social Psychology Bulletin*, 27(10), 1378-1389.
- McCrea, S. M., Hirt, E. R. ve Milner, B. J., (2008), She works hard for the money: Valuing effort underlies gender differences in behavioral self-handicapping, *Journal of Experimental Social Psychology*, 44(2), 292-311.
- McFarlin, D. B. ve Blascovich, J., (1981), Effects of Self-Esteem and Performance Feedback on Future Affective Preferences and Cognitive Expectations, *Journal of Personality and Social Psychology*, 40, 521-531.
- McKenna, F. P., (1993), It won't happen to me: Unrealistic optimism or illusion of control?, *British Journal of Psychology*, 84(1), 39-50.
- Middleton, M. J. ve Midgley, C., (1997), Avoiding the demonstration of lack of ability: An underexplored aspect of goal theory, *Journal of Educational Psychology*, 89(4), 710-718.
- Midgley, C., Arunkumar, R. ve Urdan, T., (1996), If I don't do Well Tomorrow, There's a Reason: Predictors of Adolescents' Use of Self-Handicapping Strategies, *Journal of Educational Psychology*, 88, 423-434.
- Midgley, C., Kaplan, A., Middleton, M., Maehr, M. L., Urdan, T., Anderman, L. H. ve Roeser, R., (1998), The development and validation of scales assessing students' achievement goal orientations, *Contemporary educational psychology*, 23(2), 113-131.
- Milner, H. R., Hoy, A. W., (2003), A Case Study of An African American Teacher's Self-Efficacy, Stereotype Threat, and Persistence, *Teaching and Teacher Education*, 19, 263-276.
- Norman, H. U., (2004), Effects of Self-Construals on University Students' Causal Attributions, Self-efficacy Beliefs, and Self-Handicapping Behavior, Oklahoma University, Yayınlanmamış Doktora Tezi.
- Ommundsen, Y., (2001), Self-Handicapping Strategies in Physical Education Classes: The Influence of Implicit Theories of the Nature of Ability and Achievement Goal Orientations, *Psychology of Sport and Exercise*, 2(3), 139-156.
- Pajares, F., (2002), *Overview of Social Cognitive Theory and Self-efficacy*, <http://www.uky.edu/~eushe2/Pajares/eff.html> , (03.07.2019).
- Pajares, F., Schunk, D. H., (2005), Self-efficacy and self-concept beliefs: Jointly contributing to the quality of human life, In H. Marsh, R. Craven, & D. McInerney (Eds.), *International advances in self-research*, Greenwich, CT: Information Age Publishing, 2, 95-121.
- Pajares, F., Urdan, T., (2002), *Academic motivation of adolescents*, Greenwich, CT: Information Age.
- Peterson, C., Barrett, L., (1987), Explanatory style and academic performance among university freshmen, *Journal of Personality and Psychology*, 53, 603-607.
- Peterson, C., Seligman M. E. P., Vaillant G. E., (1988), Pessimistic explanatory style is a risk factor for physical illness: A thirty-five year longitudinal study, *Journal of Personality and Social Psychology*, 55, 23-27.
- Prat-Sala, M. ve Redford, P., (2012), Writing essays: Does self-efficacy matter? The relationship between self-efficacy in reading and in writing and undergraduate students' performance in essay writing, *Educational Psychology*, 32(1), 9-20.
- Reivich, K. ve Shatté A. J., (2002), *The Resilience Factor: 7 Keys to Finding Your Inner Strength and Overcoming Life's Hurdles*, New York: Broadway Books.
- Retzew, D. ve Reivich K., (1995), *Sports and explanatory style*. In *Explanatory style*, Edited by G. M. Buchanan and M. E. P. Seligman, Hillsdale, NJ: Lawrence Erlbaum, 173-86.
- Reuter, T. ve Schwarzer, R., (2009), Manage stress at work through preventive and proactive coping, *Handbook of principles of organizational behavior*, 499-515.
- Rhodewalt, F., Davison, J., (1986), Self-Handicapping and Subsequent Performance: Role of Outcome Valence and Attributional Certainty, *Basic and Applied Social Psychology*, 7(4), 307-323.
- Robins, C. J. ve Hayes A. M., (1995), The role of causal attributions in the prediction of depression, In *Explanatory style*, edited by G. M. Buchanan and M. E. P. Seligman, Hillsdale, NJ: Lawrence Erlbaum, 71-98.

- Ryska, T. A., Yin, Z. N. ve Cooley, D., (1998), Effects of Trait and Situational Self-Handicapping on Competitive Anxiety Among Athletes, *Current Psychology*, 17(1), 48-56.
- Scheier, M. F. ve Carver, C. S., (1992), Effects of optimism on psychological and physical well-being: Theoretical overview and empirical update, *Cognitive Therapy and Research*, 16(2), 201–228.
- Scheier, M.F. ve Carver, S.C., (1993), On the power of positive thinking: the benefits of being optimistic, *Current Directions in Psychological Science*, 2, 26-30.
- Schneider, S. L., (2001), In search of realistic optimism: Meaning, knowledge, and warm fuzziness, *American Psychologist*, 56(3), 250.
- Schunk, D. H., (1989), Self-efficacy and achievement behaviors, *Educational psychology review*, 1(3), 173-208.
- Seligman, M. E., Ernst, R. M., Gillham, J., Reivich, K., ve Linkins, M. (2009). Positive education: Positive psychology and classroom interventions. *Oxford review of education*, 35(3), 293-311.
- Shepperd, J. A. ve Arkin, R. M., (1989a), Determinants of self-handicapping: Task importance and the effects of pre-existing handicaps on self-generated handicaps, *Personality and Social Psychology Bulletin*, 15, 101-112.
- Shepperd, J. A. ve Arkin, R. M., (1989b), Self-handicapping: The moderating roles of public self-consciousness and task importance, *Personality and Social Psychology Bulletin*, 15(2), 252-265.
- Smith, S. M., (2002), Using the social cognitive model to explain vocational interest in information technology vocational interest in information technology, *Information Technology, Learning, and Performance Journal*, 20(1), 1.
- Smith, T. W., Snyder, C. R., ve Perkins, S. C. (1983). The self-serving function of hypochondriacal complaints: Physical symptoms as self-handicapping strategies. *Journal of Personality and Social Psychology*, 44(4), 787.
- Snyder, C. R., (1990), Self-Handicapping Processes and Sequelae: On the Taking of a Psychological Dive, In R. L. Higgins, C. R. Snyder, ve S. Berglas (Eds.), *Self-Handicapping: The Paradox That isn't*, New York: Plenum Press, 107-150.
- Snyder, C. R., Ford, C. E. ve Hunt, H. A., (1985), Excuse-making: A look at sex differences, *American Psychological Association*, Los Angeles, CA.
- Snyder, C. R. ve Smith, T. W., (1982), Symptoms as Self-Handicapping Strategies: The Virtues of Old Wine in a New Bottle, In G. Weary, ve H. L. Mirels (Eds.), *Integrations of Clinical and Social Psychology*, New York: Oxford University Press, 104-127.
- Stajkovic, A. D. ve Luthans, F., (1998), Social cognitive theory and self-efficacy: Go beyond traditional motivational and behavioral approaches, *Organizational dynamics*, 26(4), 62-74.
- Stipek, D. J., (2002), Motivation to learn: Integrating theory and practice. *Allyn & Bacon*.
- Thomas, K. W. ve Velthouse, B. A., (1990), Cognitive elements of empowerment, *Academy of Management Review*, 15, 666–681.
- Tice, D. M., (1991), Esteem protection or enhancement? Self-handicapping motives and attributions differ by trait self-esteem, *Journal of Personality and Social Psychology*, 60(5), 711.
- Urdan, T., (2004), Predictors of Academic Self Handicapping and Achievement: Examining Achievement Goals, Classroom Goal Structures, and Culture, *Journal of Educational Psychology*, 96, 251–264.
- Urdan, T. ve Midgley, C., (2001), Academic self-handicapping: What we know, what more there is to learn?, *Educational Psychology Review*, 13(2), 115-138.
- Urdan, T., Midgley, C., ve Anderman, E. M. (1998). The role of classroom goal structure in students' use of self-handicapping strategies. *American Educational Research Journal*, 35(1), 101-122.
- Weidner, G., (1980), Self-handicapping following learned helplessness and the Type A coronary-prone behavior pattern, *Journal of Psychosomatic Research*, 24, 319- 325.
- Weimer, M. (2009). Effective teaching strategies: Six keys to classroom excellence. *Faculty Focus*.
- Zimmerman, B. J., (1995), Self-efficacy and educational development, *Self-efficacy in changing societies*, 1, 202-231.
- Zuckerman, M. ve Tsai, F. F., (2005), Costs of self-handicapping, *Journal of Personality*, 73(2), 411-442.

KAYNAKÇA

- Ağçay, F. Güleriyüz, İ. Kurt Yılmaz, B. ve Sürgevil Dalkılıç, O. (2022). COVID-19 Döneminde Yönetim Alanında Gerçekleştirilen Araştırmalar ve Geleceğe Yönelik Öngörüler. *Ankara Üniversitesi SBF Dergisi*, 77(4), 801-827. DOI: 10.33630/ausbf.1116218
- Akar, F. (2021). Kriz Yönetiminde Proaktif ve Reaktif Yaklaşım COVID-19 Krizi Üzerine Bir Değerlendirme. *Selçuk Üniversitesi Sosyal Bilimler Enstitüsü Dergisi*, 45, 244-259. DOI: 10.52642/susbed.899311
- Akgün, O. ve Yalman, F. (2022). Türkiye’de COVID-19 Salgınının İlk Döneminde Uygulanan Hükümet Politikalarının Kriz Yönetimi Bakış Açısıyla İrdelenmesi. *Elektronik Sosyal Bilimler Dergisi*, 21(83), 1408-1421. <https://dergipark.org.tr/tr/pub/esosder/issue/70461/880564> adresinden temin edildi.
- Akkuş, A. (2020). Covid-19 Pandemi Sürecinde Kriz Yönetimi ve Stratejik Pazarlama. E. Şen, D. Hıdıroğlu, O. Yılmaz (Editörler), *COVID-19 Pandemisinde Yönetim ve Ekonomi* içinde (s. 103-130). Ankara: Gazi.
- Alpago, H. ve Oduncu Alpago, D. (2020). Pandemi Salgınlar Yoksulluk ve Sosyoekonomik Denge. E. Şen, D. Hıdıroğlu, O. Yılmaz (Editörler), *COVID-19 Pandemisinde Yönetim ve Ekonomi* içinde (s. 1-41). Ankara: Gazi.
- Ansell, C. Boin, A. (2019). Taming Deep Uncertainty: The Potential of Pragmatist Principles for Understanding and Improving Strategic Crisis Management. *Administration & Society*, 51(7), 1079–1112. <https://doi.org/10.1177/0095399717747655> adresinden temin edildi.
- Atabek, E. M. (1977). *Ortaçağ Tababeti*. İstanbul: İstanbul Üniversitesi Cerrah Paşa Tıp Fakültesi.
- Baubion, C. (2013). *Risk Management: Strategic Crisis Management*. OECD: Rapor. <https://www.oecd-ilibrary.org> adresinden temin edildi.
- Bayar, M. (2020). COVID-19’un İşletmelere Etkileri. E. Şen, D. Hıdıroğlu, O. Yılmaz (Editörler), *COVID-19 Pandemisinde Yönetim ve Ekonomi* içinde (s. 85-101). Ankara: Gazi.
- Bowers, M. R. Hall, J. R. ve Srinivasan, M. M. (2017). Organizational Culture and Leadership Style: The Missing Combination for Selecting the Right Leader for Effective Crisis Management. *Business Horizons*, 60(4), 551-563. DOI: 10.1016/j.bushor.2017.04.001
- Coombs, W. T. (2015). *Ongoing Crisis Communication*. Kaliforniya: Sage.
- Coombs, W. T. Laufer, D. (2018). Global Crisis Management Current Research and Future Directions. *Journal of International Management*, 24(3), 199-203. <https://doi.org/10.1016/j.intman.2017.12.003> adresinden temin edildi.
- Dayton, B. W. Boin, A. Mitroff, I. I. Alpaslan, M. C. Green, S. E. Kouzmin, A. ve Jarman, A. M. G. (2004). Managing Crises in the Twenty-First Century. *International Studies Review*, 6(1), 165–194. <http://www.jstor.org/stable/3186560> adresinden temin edildi.
- Diñçer, Ö. (2013). *Stratejik Yönetim ve İşletme Politikası*. İstanbul: Alfa.
- Efficiency Unit. (2009). Crisis Management An International Overview. Efficiency Office: Rapor https://www.effo.gov.hk/en/reference/archive/crisis_management.pdf adresinden temin edildi.
- Foss, N. J. (2020), The Impact of the COVID-19 Pandemic on Firms Organizational Designs. *Journal of Management Studies*, 58(1), 270-274. <https://doi.org/10.1111/joms.12643> adresinden temin edildi.
- Genç, F. N. (2021). *Kriz Yönetimi COVID-19 Pandemisi*. Ankara: Nobel.
- Genç, Ö. (2011). Kara Ölüm 1348 Veba Salgını ve Ortaçağ Avrupası’na Etkileri. *The International Journal of the History School - Tarih Okulu*. X, 123-150.
- Grint, K. (2020), Leadership, Management and Command in the Time of the Coronavirus. *Leadership*, 16(3), 314–319. <https://doi.org/10.1177/1742715020922445> adresinden temin edildi.
- Gundel, S. (2005). Towards a New Typology of Crises. *Journal of Contingencies and Crisis Management*, 13, 106-115. <https://doi.org/10.1111/j.1468-5973.2005.00465.x> adresinden temin edildi.
- Hıdıroğlu, D. (2020). Covid-19’un Uluslararası İşletme Stratejilerine Etkileri. E. Şen, D. Hıdıroğlu, O. Yılmaz (Editörler), *COVID-19 Pandemisinde Yönetim ve Ekonomi* içinde (s. 67-83). Ankara: Gazi.

- Koca, A. ve Tural, O. (2021). COVID-19 Salgını Sürecinde Değişen Dinamikler Üzerinden Yeni Kamusal Alan Olasılıkları. *The Turkish Online Journal of Design Art and Communication*, 11(2), 360-377. <https://dergipark.org.tr/tr/pub/tojdoc/issue/60863/871644> adresinden temin edildi.
- Koçel, T. (2018). *İşletme Yöneticiliği*. İstanbul: Beta.
- Köroğlu, D. ve Semerciöz, F. (2022). COVID-19 Pandemi Sürecinde Yönetim Fonksiyonlarının ve Örgüt Yapılarının Değişimi. *Pamukkale Sosyal Bilimler Enstitüsü Dergisi*, 52, 29-146. <https://dergipark.org.tr/tr/pub/pausbed/issue/72307/1089662> adresinden temin edildi.
- Köse, Z. (2020). COVID-19'un Küresel Ekonomiye Etkileri. E. Şen, D. Hıdıroğlu, O. Yılmaz (Editörler), *COVID-19 Pandemisinde Yönetim ve Ekonomi* içinde (s. 43-66). Ankara: Gazi.
- Morin, E. (2021). *Yolumuzu Değiştirelim Koronavirüsün Öğrettikleri*. (çev. M. Erşen). İstanbul: İş Bankası.
- Naem, M. (2021), The Role of Social Media to Generate Social Proof as Engaged Society for Stockpiling Behaviour of Customers During Covid-19 Pandemic. *Qualitative Market Research*, 24(3), 281-301. <https://doi.org/10.1108/QMR-04-2020-0050> adresinden temin edildi.
- OECD. (2011). *Future Global Shocks Improving Risk Governance*. OECD: Rapor. <https://www.oecd.org/governance/48256382.pdf> adresinden temin edildi.
- OECD. (2020). *Cities Policy Responses*. OECD: Rapor. <https://www.oecd-ilibrary.org> adresinden temin edildi.
- Paton, D. Flin, R. (1999). Disaster Stress an Emergency Management Perspective. *Disaster Prevention and Management An International Journal*, 8(4), 261-267. <https://doi.org/10.1108/09653569910283897> adresinden temin edildi.
- Pearson, C. M. ve Mitroff, I. I. (1993). From Crisis Prone to Crisis Prepared a Framework for Crisis Management. *The Executive*, 7(1), 48-59. <http://www.jstor.org/stable/4165107> adresinden temin edildi.
- Pekkan, N. Ü. ve Çalışkan, A. (2022). Research on the Predictability of Crisis Management Activities in Organizational Loyalty. *Business & Management Studies: An International Journal*, 10(2), 703-715. <https://Doi.Org/10.15295/Bmij.V10i2.2061> adresinden temin edildi.
- Sherman, I. W. (2017). *Dünyamızı Değiştiren On İki Hastalık*. (çev. E. Tümbay, M. Anğ Küçüker). İstanbul: İş Bankası.
- Şimşek, S. (2019). 12-13 Aralık 2000 Tarihlerinde Meydana Gelen Çevik Kuvvet Olaylarının Örgütsel Kriz Yönetimi Açısından Değerlendirilmesi. *İzmir Kâtip Çelebi Üniversitesi İktisadi ve İdari Bilimler Fakültesi Dergisi*, 2(1), 45-59. <https://dergipark.org.tr/tr/pub/ikacuiibfd/issue/44843/510320> adresinden temin edildi.
- T.C. Cumhurbaşkanlığı. (2022). *Yıllık Ekonomik Rapor*. <https://www.sbb.gov.tr/wp-content/uploads/2022/10/Yillik-Ekonomik-Rapor-2022.pdf> adresinden temin edildi.
- Varışlı, N. (2020). COVID-19'un Organizasyon Yapılarına Etkileri. E. Şen, D. Hıdıroğlu, O. Yılmaz (Editörler), *COVID-19 Pandemisinde Yönetim ve Ekonomi* içinde (s. 131-148). Ankara: Gazi.
- 't Hart, P. (2013). After Fukushima: Reflections on Risk and Institutional Learning in an Era of Mega-Crises. *Public Admin*, 91, 101-113. <https://Doi.Org/10.1111/Padm.12021> adresinden temin edildi.
- URL-1: <https://www.worldometers.info/coronavirus/> (Erişim Tarihi: 01.03.2023)
- URL-2: <https://www.afad.gov.tr/aciklamali-afet-yonetimi-terimleri-sozlugu> (Erişim Tarihi: 01.02.2023)
- URL-3: <https://hbr.org/2003/04/preparing-for-evil> (Erişim Tarihi: 01.02.2023)
- URL-4: <https://hbr.org/2020/04/4-behaviors-that-help-leaders-manage-a-crisis> (Erişim Tarihi: 01.02.2023)

KAYNAKÇA

- Banga, J., (2019), The Green Bond Market: A Potential Source Of Climate Finance For Developing Countries, *Journal Of Sustainable Finance & Investment*, 9 (1), p. 17-32.
- Canikli, S., (2022), Sürdürülebilir Finans Mekanizmaları, Araçları ve Sürdürülebilir Kalkınma İlişkisi, *Akdeniz İİBF Dergisi*, 22 (1), s. 26-39.
- Daly, H. ve Farley, J., (2011), *Ecological Economics: Principles and Applications*, Island Press, Washington DC.
- EU, Regulation (EU) 2020/852 of the European Parliament and of the Council of 18 June 2020 on The Establishment Of A Framework To Facilitate Sustainable Investment, And Amending Regulation (EU) 2019/2088, *Official Journal Of The European Union*, L198, Vol. 63, 2020.
- Gilchrist, D., Yu, J. ve Zhong, R., (2021), The Limits of Green Finance: A Survey of Literature in the Context of Green Bonds and Green Loans, *Sustainability*, 13 (2), 478.
- Gündoğan, A. C. ve Bitlis, M., (2018), Dönüşen Dünyada Fırsatları Yakalamak: Sürdürülebilir Finans Görünümü 2018, Escarus, İstanbul, Türkiye. https://www.escarus.com/i/content/302_2_S%C3%BCrd%C3%BCr%C3%BClebilir%20Finans%20G%C3%B6r%C3%BCn%C3%BCm%C3%BC%202018.pdf, (E.T.:01.01.2023).
- Huang, X., Guo, y., Lin, y., Liu, L. ve Yan, K., (2022), Green Loans and Green Innovations: Evidence from China's Equator Principles Banks, *Sustainability*, 14 (20), 13674.
- Klagge, B. ve Zademach, H. M., (2017), International Capital Flows, Stock Markets, And Uneven Development: The Case Of Sub-Saharan Africa And The Sustainable Stock Exchanges Initiative (SSEI), *Zeitschrift für Wirtschaftsgeographie*, 62 (2), <https://www.degruyter.com/document/doi/10.1515/zfw-2017-0038/html>, (E. T.: 05.01.2023)
- Nicholls, A., (2021), Sustainable Finance: A Primer and Recent Developments, <https://www.adb.org/sites/default/files/institutional-document/691951/ado2021bp-sustainable-finance.pdf>, (E.T.:01.01.2023).
- Park, S. K., (2018), Social Bonds for Sustainable Development: A Human Rights Perspective on Impact Investing, *Business and Human Rights Journal*, 3 (2), p. 233-255.
- Schoenmaker, D. (2017). Investing for the common good: A sustainable finance framework, Bruegel Essay And Lecture Series, Brussels, Belgium.
- Segot, T. L., (2019), Sustainable finance: A critical realist perspective, *Research in International Business and Finance*, 47, p. 1-9.
- Turguttopbaş, N., (2020), Sürdürülebilirlik, Yeşil Finans ve İlk Türk Yeşil Tahvil İhracı, *Finansal Araştırmalar ve Çalışmalar Dergisi*, 12 (22), s. 267-283.
- World Bank, (2015), Green Bond Impact Report, Technical Report, Washington, DC: World Bank Treasury Department, Accessed 1 July 2016, <http://treasury.worldbank.org/cmd/pdf/WorldBankGreenBondImpactReport.pdf>, (E. T. 01.01.2023).
- World Bank, (2020), Climate Finance Joint Report on Multilateral Development Banks, 2019. URL-1:<https://bccm.coop/about-co-ops-mutuals/what-are-co-ops-and-mutuals/co-ops-around-the-world/>, (E.T.:01.01.2023).
- URL-2:<https://www.unpri.org/about-us/what-are-the-principles-for-responsible-investment>, (E.T.:01.01.2023).
- URL-3:<https://www.globalreporting.org/>, (E.T.:01.01.2023).
- URL-4:<https://www.sasb.org/>, (E.T.:01.01.2023).
- URL-5:https://finance.ec.europa.eu/capital-markets-union-and-financial-markets/company-reporting-and-auditing/company-reporting/corporate-sustainability-reporting_en, (E.T.:01.01.2023).
- URL-6:<https://www.philanthropy-impact.org/>, (E.T.:01.01.2023).
- URL-7:https://finance.ec.europa.eu/sustainable-finance/overview-sustainable-finance_en, (E.T.:01.01.2023).
- URL-8:<https://sdgs.un.org/goals>, (E.T.:01.01.2023).
- URL-9:<https://www.rbcwealthmanagement.com/en-eu/insights/the-growth-of-impact-investing-building-wealth-with-positive-outcomes>, (E.T.:01.01.2023).

- URL-10:<https://www.credit-suisse.com/media/assets/microsite/docs/responsibleinvesting/the-double-delta-of-impact-investing.pdf>, (E.T.:01.01.2023).
- URL-11:<https://hbr.org/2019/01/the-state-of-socially-responsible-investing>, (E.T.:01.01.2023).
- URL-12:<https://pwc.blogs.com/sustainability/2018/01/sdg-prioritisation-is-business-on-the-right-track.html>, (E.T.:01.01.2023).
- URL-13:<https://www.sustainablegoals.org.uk/filling-the-finance-gap/>, (E.T.:05.01.2023).
- URL-14:<https://turkiye.un.org/tr/sdgs>, (E.T.:05.01.2023).
- URL-15:<https://yesilbuyume.org/avrupa-yesil-mutabakati-ve-surdurulebilir-finans/>, (E.T.:05.01.2023).
- URL-16:<https://carbontracker.org/can-you-see-stranded-assets-through-the-smog/>, (E.T.:05.01.2023).
- URL-17:<https://www.icmagroup.org/assets/documents/Regulatory/Green-Bonds/June-2019/Mapping-SDGs-to-Green-Social-and-Sustainability-Bonds06-2019-100619.pdf>, (E.T.:05.01.2023).
- URL-18: <https://www.oecd.org/environment/cc/Green%20bonds%20PP%20%5Bf3%5D%20%5Blr%5D.pdf>, (E.T.:05.01.2023).
- URL-19:<https://connect.sustainalytics.com/scs-ebook-how-sustainable-finance-shaping-banking>, (E.T.:05.01.2023).
- URL-20:<https://thegiin.org/impact-investing/need-to-know/#what-is-impact-investing>, (E.T.:05.01.2023).
- URL-21:<https://gsgii.org/reports/transition-of-impact-economies-a-global-overview/>, (E.T.:05.01.2023).
- URL-22:https://www.icmagroup.org/assets/documents/Sustainable-finance/2022-updates/Social-Bond-Principles_June-2022v3-020822.pdf, (E.T.:05.01.2023).
- URL-23:https://www.icmagroup.org/assets/documents/Sustainable-finance/2022-updates/Green-Bond-Principles_June-2022-280622.pdf, (E.T.:05.01.2023).

KAYNAKÇA

- Accenture, (2015). *Accenture Dijitalleşme Endeksi Türkiye Sonuçları: Türkiye'nin En Dijital Şirketleri(Çevrimiçi)* http://www.tbv.org.tr/core/uploads/page/document/1100_18031611540.pdf. 19/03/2019, (E.T.: 06.01.2023).
- Akın, F. (2020), Dijital Dönüşümün Bankacılık Sektörü Üzerindeki Etkileri, *Balkan ve Yakın Doğu Sosyal Bilimler Dergisi*, 06(02), 15-27.
- Alternatif Bank (2023). Alternatif Bank Kurumsal Sunum. <https://www.alternatifbank.com.tr/uploads/20210916154934752.pdf>, (E.T.: 26.01.2023).
- Bakırtaş T. ve Ustaömer, K. (2019). Türkiye'nin Bankacılık Sektöründe Dijitalleşme Olgusu. *JEEM, Ekonomi, İşletme ve Yönetim Dergisi*, Cilt:3, Sayı:1, 1-24.
- Bayraklı, M. (2022). Dijital Bankacılık Hizmetlerinin Bankaların Finansal Performansına Etkileri. Yüksek Lisans Tezi, Karabük: Karabük Üniversitesi.
- Borowsky, M. (1994). A New Base for Bank Marketing. *US Banker Journal*, (3), 54-60.
- BTHaber (2021). Papara Finansal Özgürlüğün Önündeki Tüm Engelleri Kaldırıyor. <https://www.bthaber.com/papara-finansal-ozgurlugun-onundeki-tum-engelleri-kaldiriyor/>, (E.T.: 26.01.2023).
- Chandran, R. (2014). Pros and Cons of Mobile Banking. *International Journal of Scientific and Research Publications*, Vol.4, Issue.10, 1-5.
- Corneille, E. (2020). "China's WeBank Announces Accessible Features On Its App For The Visually Impaired" <https://ibsiintelligence.com/ibsi-news/chinas-webbankannounces-accessible-features-on-its-app-for-the-visually-impaired/>, (E.T.: 26.01.2023).
- CPSS (2011). Payment, Clearing and Settlement Systems in Russia. Red Book.
- Çivi, H. (1985). Türkiye'de Bankacılık Teori, Uygulama ve Sonuçları. Ankara: Fon Matbaası.
- Demirel, A.C. (2017), Dijital Bankacılık ve Türkiye'deki Mevcut Durumunun Analizi. Yüksek Lisans Tezi. Ankara: Başkent Üniversitesi.
- Demirel, H. (2001). İnternet Sokağa Çıkıyor, *Dijital Teknoloji ve Yönetim*, (4): 27.
- Ejike, S. (2018). Effect of Bank Innovations on Financial Performance of Commercial Banks in Nigeria. *European Journal of Accounting, Finance and Investment*, Vol.4 No.7, 1-20.
- Erben Yavuz, A. ve Babuşçu, Ş. (2018). Türk Bankacılık Sektöründe Penetrasyon; İnternet Bankacılığı ve Mobil Bankacılık Ürünlerindeki Penetrasyonun Analizi. *Ticari Bilimler Fakültesi Dergisi*, 24-57.
- Garanti(2019). GarantiBankası2017EntegreFaaliyetRaporu, https://www.garantibbvainvestorrelations.com/tr/images/pdf/gbfr17_tr_kap.pdf (E.T.: 31.12.2022).
- Gehrke, N. (2019). "WeBank, Chinese Neobank Unicorn" <https://medium.com/tokyofintech/webank-chinese-neobank-unicorn-6d2ac5c7a4b4>, (E.T.: 26.01.2023).
- Hu, X., Li, W. ve Hu, Q. (2008). Are Mobile Payment and Banking The Killer Apps For Mobile Commerce? *Proceedings of the 41st Annual Hawaii International Conference on System Sciences: IEEE*, 84-84.
- Kahveci, E. and Wolfs, B. (2018). Digital Banking Impact on Turkish Deposit Banks Performance. *Banks and Banks Systems*, 13(3), 48- 57.
- Khanboubi, F. and Boulmakoul, A. (2019). Dijital Transformation Metamodel in Banking, Conference: INTIS 8th edition of International Conference on Innovation and New Trends in Information Technology.
- Kılıç, E.B. (2020), Dünyada Bankacılık Tarihi ve Krizleri: Türkiye'deki Bankacılık Sektörü, *International Journal Of Financial Economics And Banking Practices*, 1(1), 1-31.
- Klomsiri, P. (2011). Technology Acceptance of IT Innovative Services: Adoption of E-banking by Customers. *Executive Journal*, 43-54.
- Korkmaz, S. ve Gövdeli, Y. E. (2005). Türk Bankacılığında Alternatif Dağıtım Kanalları ve Ürünleri İle Bunların Gelişiminde ve Pazarlanmasında Eğitimin Önemi. *Endüstriyel Sanatlar Eğitim Fakültesi Dergisi*, 15(4), 1-12.
- Kurnia, S., Peng, F. and Liu, Y.R. (2010). Understanding the Adoption of Electronic Banking in China. *Proceedings of the 43rd Hawaii International Conference on System Sciences*, 1-10.

- Özçelik M. ve Akçay, V.H. (2019). Bankacılık Sektöründe Dijitalleşmenin Kariyer Platosu İle İlişkisi, *Türk & İslam Dünyası Sosyal Araştırmalar Dergisi*, Yıl: 6, Sayı: 22, 150-163.
- Özmen, S. (2022). Türk Bankacılık Sisteminde Yerli Yabancı Banka Ayrımı ile Karlılığı Etkileyen Faktörlerin Panel Veri Modeliyle Analiz Edilmesi. *Doktora Tezi*. İstanbul: İstanbul Gelişim Üniversitesi.
- Pala, E. ve Kartal, B. (2010). Banka Müşterilerinin İnternet Bankacılığı ile İlgili Tutumlarına Yönelik Bir Pilot Araştırma. *Yönetim ve Ekonomi*, 17(2), 43-61.
- Sardana, V. and Singhania, S. (2018). Digital Technology in the Realm of Banking: A Review of Literature. *International Journal of Research in Finance and Management*, 1(2), 28-32.
- Schallmo D. and Williams C. (2018). Digital Transformation Now! Guiding the Successful Digitalization of Your Business Model. Springer Briefs in Business.
- Sebastian, N. (2020). "The Story of Chime, The Leading Digital Banking Company in The US" <https://timesnext.com/chime-startup/>, (E.T.: 30.12.2022).
- Sonhaberler (2021). Papara Kimin? Papara'nın Sahibi Kimdir? <https://www.sonhaberler.com/papara-kimin-paparanin-sahibi-kimdir-haber-817947>, (E.T.: 26.01.2023).
- Strategyand Pwc (2023). "Dünyada ve Türkiye'de Dijital Bankacılık" <https://www.strategyand.pwc.com/tr/tr/medya/dunyada-ve-turkiye-de-dijital-bankacilik.html>, (E.T.: 06.01.2023).
- TBB (2022). "Dijital, İnternet, Mobil Bankacılık İstatistikleri" https://www.tbb.org.tr/Content/Upload/istatistikraporlar/ekler/3932/Dijital-Internet-Mobil_Bankacilik_Istatistikleri-Eylul_2022.pdf, (E.T.: 15.01.2023).
- Tekin, S. (2019). Bankacılıkta Dijital Gelişmeler ve Müşterilerin Dijitalleşmeye Uyumu ve Analizi, Yüksek Lisans Tezi. Konya: Necmettin Erbakan Üniversitesi.
- Tolon, M. (2004). Ticari Bankalarda Pazarlama Stratejilerinin Uygulanması ve Türkiye'deki Ticari Bankalar Üzerine Bir Alan Çalışması. *Verimlilik Dergisi*, (4).
- Uçar M. vd. (2021). Dijital Bankacılık: Dünü, Bugünü ve Geleceği, M.H. Çolakoğlu (Editör), E. Kabalcı (Editör), S. Derici (Editör), *750. Yıl Hünkâr Hacı Bektaş Veli Anma ve Armağan Kitabı*, (s. 26-39).
- Ulusoy, A. ve Demirel, S. (2021). Bankacılık Sektöründe Dijital Dönüşümün İstihdam Üzerine Etkisi, *HAK-İŞ Uluslararası Emek ve Toplum Dergisi*, 10(27), 256-267.
- URL-1: <https://www.tbb.org.tr/Content/Upload/tos/Dijital%20Yolculuk.pdf>, (E.T.: 31.12.2022).
- URL-2: <https://www.veriff.com/blog/what-is-a-digital-bank>, (E.T.: 26.01.2023).
- URL-3: <https://www.qnbfinsbank.enpara.com/enparacom-nedir> (E.T.: 29.12.2022).
- URL-4: <http://www.cepteteb.com.tr>, (E.T.: 29.12.2022).
- URL-5: https://www.tbb.org.tr/Content/Upload/istatistikraporlar/ekler/3932/Dijital-Internet-Mobil_Bankacilik_Istatistikleri-Eylul_2022.pdf (E.T.: 28.12.2022).
- URL-6: <https://bkm.com.tr/pos-atm-okc-yazilim-sayilari/> (E.T.: 31.12.2022).
- URL-7: https://www.tbb.org.tr/tr/banka-ve-sektor-bilgileri/istatistiki-raporlar/Banka_Calisan_ve_Sube_Bilgileri_/6129 (E.T.: 28.12.2022).
- Zeybek, H. (2018). Dijital Bankacılık, *Mali Çözüm*, 28(150), 79-107.

KAYNAKÇA

- Abukhousa, E., Mohamed, N. ve Al-Jaroodi, J. (2012). E-health Cloud: Opportunities and Challenges. *In Future Internet*, 4(3), 621-645.
- Aceto, G., Persico, V. ve Pescapé, A. (2020). Industry 4.0 and Health: Internet of Things, Big Data, and Cloud Computing for Healthcare 4.0. *J. Indust. Inf. Integrat.* 18, 100129.
- Ahmad, M., Amin, M.B., Hussain, S., Kang, B.H., Cheong, T. Ve Lee, S. (2016). Health Fog: a Novel Framework for Health and Wellness Applications. *The Journal of Supercomputing*, 72(10), 3677-3695.
- Alexandru, A., Coardos, D. ve Tudora, E. (2019). IoT-Based Healthcare Remote Monitoring Platform for Elderly With Fog and Cloud Computing. In: Proceedings – 2019 22nd International Conference on Control Systems and Computer Science, CSCS 2019, (s. 154–161).
- Al-Jaroodi, J. ve Mohamed, N. (2019). Blockchain in Industries: A Survey. *IEEE Access*, 7, 36500-36515.
- Al-Jaroodi, J., Mohamed, N. ve Abukhousa, E. (2020). Health 4.0: on the Way to Realizing the Healthcare of the Future. *Ieee Access*, 8, 211189-211210.
- Aymerich, F.M., Fenu, G. ve Surcis, S. (2008). An Approach to a Cloud Computing Network. In 2008 First International Conference on the Applications of Digital Information and Web Technologies (ICADIWT) (pp. 113-118).
- Bauernhansl, T., Ten Hompe, M. ve Vogel-Heuser, B. (2014). *Industrie 4.0 in Produktion, Automatisierung und Logistik: Anwendung, Technologie, Migration*. Wiesbaden: Springer Vieweg.
- Bause, M., Esfahani, B.K., Forbes, H. ve Schaefer, D. (2019). Design for Health 4.0: Exploration of a New Area. In Proceedings of the Design Society: International Conference on Engineering Design (s. 887-896). Cambridge University Press.
- Bian, J., Topaloglu, U., Yu, F. ve Yu, F. (2012). *Towards Large-Scale Twitter Mining for Drugrelated Adverse Events*. Maui, Hawaii: SHB.
- Boulet, L.P., Vervloet, D., Magar, Y. ve Foster, J.M. (2012). Adherence: The Goal To Control Asthma. *Clin Chest Med*, 33(3), 405-417.
- Brewster, A.L., Yuan, C.T., Tan, A.X., Tangoren, C.G. ve Curry, L.A. (2019). Collaboration in Health Care and Social Service Networks for Older Adults. *Medical Care*, 57(5), 327-333.
- Buxmann, P., Hess, T. ve Ruggaber, R. (2009). Internet of Services. *Business & Information Systems Engineering*, 5, 341-342.
- Caggianese, G., Cuomo, S., Esposito, M., Franceschini, M., Gallo, L., Infrinato, F., Minutolo, A., Piccialli, F. ve Romano, P. (2018). Serious Games and In-Cloud Data Analytics for The Virtualization and Personalization of Rehabilitation Treatments. *IEEE Transactions on Industrial Informatics*, 15(1), 517-526.
- Cardoso, J., Voigt, K. ve Winkler, M. (2008). Service Engineering for the Internet of Services. In International Conference on Enterprise Information Systems (pp. 15-27), Berlin, Heidelberg: 2008.
- Chung, K. ve Park, R.C. (2019). Chatbot-Based Healthcare Service with a Knowledge Base for Cloud Computing. *Cluster Comput.* 22(S1), 1925-1937.
- Çoban, S., Gökalp, M.O., Gökalp, E., Eren, P.E. ve Koçyiğit, A. (2018). Predictive Maintenance in Healthcare Services with Big Data Technologies. In 2018 IEEE 11th Conference on Service-Oriented Computing and Applications (SOCA) (s. 93-98). IEEE.
- De Mattos, W.D. ve Gondim, P.R.L. (2016). M-health Solutions Using 5G Networks and M2M Communications. *IT Prof.*, 18(3), 24-29.
- DeNardis, L. (2020). *The Internet in Everything: Freedom and Security in a World with No Off Switch*, Londra: Yale University Press.
- Douglas, T.J. ve Ryman, J.A. (2003). Understanding Competitive Advantage in The General Hospital Industry: Evaluating Strategic Competencies. *Strategic Management Journal*, 24(4), 333-347.
- Ebnehoseini, Z. (2017). Health Information Search Engine the New Tools of Health Literacy. *Medical Technologies Journal*, 1(4), 107.
- Frost, S. ve Sullivan, S. (2022). Drowning in Big Data? Reducing Information Technology Complexities and Costs for Healthcare Organizations. <http://www.emc.com/collateral/analyst-reports/frost-sullivan-reducing-information-technology-complexities-ar.pdf.2>. (E. T.: 10.12.2022).

- Giusto, D., Iera, A., Morabito, G. ve Atzori, L. (2010). *The Internet of Things: 20th Tyrrhenian Workshop on Digital Communications*. Springer Science & Business Media.
- Gorecky, D., Schmitt, M. ve Loskyll, M. (2014). *Industrie 4.0 in Produktion, Automatisierung und Logistik: Anwendung, Technologie, Migration*. Wiesbaden: Springer Vieweg.
- Heiner, L., Fettke, P., Kemper, H.G., Feld, T., ve Hoffmann, M. (2014). *Industry 4.0. Bus Inf Syst Eng*, 239-242.
- Hermann, M., Pentek, T. ve Otto, B. (2015). Design Principles for Industrie 4.0 Scenarios: a Literature Review. *Technische Universität Dortmund*, 45.
- Höller, J., Tsiatsis, V., Mulligan, C., Karnouskos, S., Avesand, S.ve Boyle, D. (2014). *From Machine-to-Machine to the Internet of Things: Introduction to a New Age of Intelligence*. Amsterdam: Elsevier.
- Islam, S.R., Kwak, D., Kabir, M.H., Hossain, M. ve Kwak, K.S. (2015). The Internet of Things for Health Care: a Comprehensive Survey. *IEEE Access*, 3, 678-708.
- Javaid, M., Haleem, A., Singh, R.P., Khan, S. ve Suman, R. (2021). Blockchain Technology Applications for Industry 4.0: A Literature-Based Review. *Blockchain: Research and Applications*, 100027, 1-28.
- Jeelani, S., Jagat Reddy, R.C., Maheswaran, T., Asokan, G.S., Dany, A. ve Anand, B. (2014). Theragnostics: a Treasured Tailor for Tomorrow. *J Pharm Bioallied Sci*, 6(1), 6-8.
- Kagermann, H., Lukas, W. ve Wahlster, W. (2011). *Industrie 4.0: Mit dem Internet der Dinge auf dem Weg zur 4. Industriellen Revolution*. *VDI Nachrichten*, 13(1), 2-3.
- Kagermann, H., Wahlster, W. Ve Helbig, J. (2013) *Recommendations for Implementing the Strategic Initiative Industrie 4.0: Final Report of the Industrie 4.0 Working Group*. Berlin, Germany: Forschungsunion.
- Kanchanachitra, C., Lindelow, M., Johnston, T., Hanvoravongchai, P., Lorenzo, F.M., Huang, N.L., Wilopo, S.A. ve Dela Rosa, J.F. (2011). Human Resources for Health in Southeast Asia: Shortages, Distributional Challenges, and International Trade in Health Services. *The Lancet*, 377(9767), 769-781.
- Kılıç, S. ve Alkan, R.M. (2018). Dördüncü Sanayi Devrimi Endüstri 4.0: Dünya ve Türkiye Değerlendirmeleri. *Girişimcilik İnovasyon ve Pazarlama Araştırmaları Dergisi*, 2(3), 29-49.
- Kotzias, K., Bukhsh, F.A., Arachchige, J.J., Daneva, M. ve Abhishta, A. (2022). Industry 4.0 and Healthcare: Context, Applications, Benefits and Challenges. *IET Software*, 1-54.
- Lasi, H., Fettke, P., Kemper, H.G., Feld, T. ve Hoffmann, M. (2014). *Industry 4.0. Business & Information Systems Engineering*, 6(4), 239-242.
- Lee, E.A. (2008). Cyber Physical Systems: Design Challenges. *11th IEEE Symposium on Object Oriented Real-Time Distributed Computing (ISORC)*, 363-369.
- Lee, I., Sokolsky, O., Chen, S., Hatcliff, J., Jee, E., Kim, B., King, A., Mullen-Fortino, M., Park, S., Roederer, A. Ve Venkatasubramanian, K.K. (2012). Challenges and Research Directions in Medical Cyber-Physical Systems. *In Proc. of the IEEE*, 100(1), 75-90.
- Lhotska, L. (2020). Application of Industry 4.0 Concept to Health Care. *Stud.Health Technol. Inf.*, 273, 23-37.
- Lin, C., He, D., Huang, X., Choo, K.K.R. ve Vasilakos, A.V. (2018). BSEIn: A Blockchain-Based Secure Mutual Authentication with Fine-Grained Access Control System for Industry 4.0. *Journal Of Network and Computer Applications*, 116, 42-52.
- Lopes, J., Guimarães, T. ve Santos, M.F. (2020). Predictive and Prescriptive Analytics in Healthcare: a Survey. *Procedia Comput. Sci.* 170, 1029-1034.
- Lu, Y. (2018). Blockchain: A Survey on Functions, Applications and Open Issues. *Journal of Industrial Integration and Management*, 3(04), 1850015/1-1850015/23.
- Mahmoodi, M.S. ve Mahmoodi, S.A. (2017). Design of CAD System of Solitary Pulmonary Nodule with Harmony Classification and Fuzzy System. *Medical Technologies Journal*, 1(4), 102.
- Makhdoom, I., Abolhasan, M., Lipman, J., Liu, R.P. ve Ni, W. (2019). Anatomy of Threats to the Internet of Things. *IEEE Communications Surveys & Tutorials*, 21(2), 1636-1675.

- McKee, D.W., Clement, S.J., Almutairi, J. ve Xu, J. (2017). Massive-Scale Automation in Cyber-Physical Systems: Vision & Challenges. In 2017 IEEE 13th International Symposium on Autonomous Decentralized System (ISADS) (pp. 5-11). IEEE.
- Mohamed, N. ve Al-Jaroodi, J. (2019). The Impact of Industry 4.0 on Healthcare System Engineering. In 2019 IEEE International Systems Conference (ss. 1-7).
- Monteiro, A.C.B., França, R.P., Estrela, V.V., Iano, Y., Khelassi, A. ve Razmjoo, N. (2018). Health 4.0: Applications, Management, Technologies And Review: Array. *Medical Technologies Journal*, 2(4), 262-276.
- Ojra, A. (2019). Revisiting Industry 4.0: a new Definition. In Intelligent Computing: Proceedings of the 2018 Computing Conference, Volume 1 (s. 1156-1162). Springer International Publishing.
- Onasanya, A., Lakkis, S. ve Elshakankiri, M. (2019). Implementing IoT/WSN Based Smart Saskatchewan Healthcare System. *Wireless Network*, 25(7), 3999-4020.
- Özsağır, A. (2007). *Bilgi Ekonomisi*, Ankara: Nobel Yayın Dağıtım.
- Packianather, M.S., Munizaga, N.L., Zouwail, S. ve Saunders, M. (2019). Development of Soft Computing Tools and IoT for Improving the Performance Assessment of Analysers in a Clinical Laboratory. In 2019 14th Annual Conference System of Systems Engineering (SoSE) (s. 158-163). IEEE.
- Pang, Z., Yang, G., Khedri, R. ve Zhang, Y.T. (2018). Introduction to the Special Section: Convergence of Automation Technology, Biomedical Engineering, and Health Informatics toward the Healthcare 4.0. *IEEE Reviews in Biomedical Engineering*, 11, 249-259.
- Qadri, Y.A., Nauman, A., Zikria, Y.B., Vasilakos, A.V. ve Kim, S.W. (2020). The Future of Healthcare Internet of Things: a Survey of Emerging Technologies. *IEEE Communications Surveys & Tutorials*, 22(2), 1121-1167.
- Raghupathi, W. ve Raghupathi, V. (2013). An Overview of Health Analytics. *Working Paper*.
- Raghupathi, W. Ve Raghupathi, V. (2014). Big Data Analytics in Healthcare: Promise and Potential. *Health Information Science and Systems*, 2(1), 1-10.
- Rath, D., Satpathy, I. Ve Patnaik, B.C. (2019). Augmented Reality (Ar) & Virtual Reality (Vr)-a Channel for Digital Transformation in Industrialization Fostering Innovation & Entrepreneurship. *Int. J. Innovative Technol. Explor. Eng.* 8(10), 3228-3236.
- Ratia, M., Myllärniemi, J. ve Helander, N. (2019). The Potential Beyond IC 4.0: the Evolution of Business Intelligence Towards Advanced Business Analytics. *Meas. Bus. Excell.* 23(4), 396-410.
- Rifkin, J. (2013). *The Third Industrial Revolution: How Lateral Power Is Transforming Energy, The Economy, and The World*. New York: St Martin's Press.
- Schlick, J., Stephan, P., Loskyll, M. ve Lappe, D. (2014). Industrie 4.0 in der praktischen Anwendung. *Industrie 4.0 in Produktion, Automatisierung und Logistik: Anwendung· Technologien· Migration*, 57-84.
- Soler, C. (2018). Health 4.0 Oriented To Non-Surgical Treatment. *Adv. Intell. Syst. Comput.* 694.
- Temmar, R., Ouslim, M. Ve Mekri, M. (2017). The New Design of a Remote Real Time Embedded Medical Platform. *Medical Technologies Journal*, 1(3), 55-56.
- Ten Hompel, M. ve Otto, B. (2014). Technik für die wandlungsfähige Logistik. *Industrie 4.0. Deutscher Materialfluss-Kongress*.
- Thuemmler, C. ve Bai, C. (2017). 'Health 4.0: Application of industry 4.0 design principles in future asthma management, in Health 4.0: How Virtualization Big Data are Revolutionizing Healthcare. *Springer*, 23-37.
- Viriyasitavat, W., Da Xu, L., Bi, Z. ve Sapsomboon, A. (2020). Blockchain-Based Business Process Management (BPM) Framework for Service Composition in Industry 4.0. *Journal of Intelligent Manufacturing*, 31(7), 1737-1748.
- Wehde, M. (2019). Healthcare 4.0. *IEEE Eng. Manag. Rev.* 47(3), 24-28.
- West, D.M. (2016). How 5G Technology Enables the Health Internet of Things. *Brookings Center for Technol. Innovation*, 3, 1-20.
- Wu, J., Dong, M., Ota, K., Li, J. ve Yang, W. (2020). Application-Aware Consensus Management for Software-Defined Intelligent Blockchain in Iot. *IEEE Network*, 34(1), 69-75.

KAYNAKÇA

- Abrantes-Braga, F.D.M.A. and Veludo-de-Oliveira, T. (2019). Development and Validation of Financial Well-Being Related Scales. *International Journal of Bank Marketing*, 37(4), 1025-1040.
- Ahmetoğulları, K. ve Öcel, Y.(2021). Finansal Okuryazarlık İle Yaşam Tarzı Arasındaki İlişkinin İrdelenmesi. *Üçüncü Sektör Sosyal Ekonomi Dergisi*, 56(4), 2477-2497.
- Ahmetoğulları, K. ve Parmaksız, H.(2017). Finansal İyilik Halinin Finansal Okuryazarlık ve Kredi Kartı Tutumuyla İlişkisi. *Akademik Sosyal Araştırmalar Dergisi*, 5(48), 317-330.
- Ağırman, E. ve Akyol, Ş. (2019). *Finansal Okuryazarlık*. Bursa: Ekin Yayınları.
- Altıntaş, M.K. (2008). Bireysel Yatırımcılar Açısından Finansal Eğitimin Önemi. İstanbul, Türk Sigorta Enstitüsü Vakfı.
- Altun, A. (2005). *Gelişen Teknolojiler ve Yeni Okuryazarlıklar*. Ankara: Anı Yayıncılık.
- Ataman, E. ve Yıldırım, D.(2022). Kredi Kartı Kullanımı, Kompulsif Satın Alma, Borca Karşı Tutum ve Finansal Refah İlişkisi. *Dicle Üniversitesi İktisadi ve İdari Bilimler Fakültesi Dergisi*, 12(23), 159-184.
- Apan, M. ve Ercan, S. (2017), Beş Faktör Kişilik Özelliklerinin Finansal Okuryazarlık Üzerine Etkisinin Yol Analizi ile Belirlenmesi: Lisans Düzeyindeki İşletme Öğrencileri Üzerine Bir Araştırma, *Bartın Üniversitesi İ.İ.B.F. Dergisi*, 8(18), 177-202.
- Aşıcı, M.(2009). Kişisel ve Sosyal Bir Değer Olarak Okuryazarlık. *Değerler Eğitimi Dergisi*, 7(17), 9-26.
- Barış, S. ve Şahin, M. (2018). Kamu Çalışanlarında Finansal Okuryazarlık. *Sosyal Bilimler Araştırmaları Dergisi*, 13(1), 79-97.
- Barmakı, N. Ve Şener, A.'017). Üniversite Öğrencilerinin Finansal Okuryazarlık Düzeyleri, *Journal of Current Researches on Social Sciences*, 7(3), 67-88.
- Beal, D.J. and Delpachitra, S.B. (2003). Financial Literacy Among Australian University Students. *Economic Papers: A Journal of Applied Economics and Policy*, 22(1), 65-78.
- Braunstein, S.F. and Welch, C. (2002). Financial Literacy: An Overview of Practice, Research and Policy, *Federal Reserve Bulletin, Board of Govmors of The Federal Reserve System (U. S)*, 88(11), 445-457.
- Brüggen, E.C., Hogreve, J., Holmlund, M., Kabadayi, S. and Löfgren, M. (2017). Financial Well-Being: A Conceptualization and Research Agenda. *Journal of Business Research*, 79, 228-237.
- Bufe, S., Sun, S., Roll, S. P., Kondratjeva, O. and Grinstein-Weiss, M. (2019). How do Changing Financial Circumstances Relate to Financial Well-Being? Evidence from a National Survey.1-10.
- Chen, H. and Volpe, R.P. (1998). An Analysis of Personal Financial Literacy Among College Students. *Financial Services Review*, 7(2), 107-128.
- Cihangir, M. ve Ergin, E. (2015). Finansal Okuryazarlığın Temel Düzeyde İncelenmesi: Osmaniye İlinde Ankete Dayalı Bir Araştırma. *Akademik Sosyal Araştırmalar Dergisi*, 13, 492-511.
- Consumer Financial Protection Bureau (2015). *Financial Well-Being: The Goal of Financial Education*(Washington, DC: CFPB).
- Coşkun, S. (2016). Üniversite Öğrencilerinin Finansal Davranış ve Tutumlarının Belirlenmesi: Finansal Okuryazarlık Algıları Üzerine Bir Araştırma. *İnsan ve Toplum Bilimleri Araştırmaları Dergisi*, 5(7), 2247-2258).
- Çarıkcı, O. (2019). İlkokul Dördüncü Sınıf Öğrencilerinin Finansal Farkındalık Düzeyinin Belirlenmesine Yönelik Bir Araştırma. *Akdeniz Üniversitesi Sosyal Bilimler Enstitüsü Dergisi*, 5, 133-157.
- Çelikten, L., Doğan, C. ve Çelikten, M.D. (2023). İlkokulda Finansal Okuryazarlık: Demografik Faktörler Finansal Tutum ve Davranışları Farklılaştırıyor mu?, *Kalem Eğitim ve İnsan Bilimleri Dergisi*, 13(1), 135-162.
- Çevik, C. (2018). Önlisans Öğrencilerinin Finansal Okuryazarlık Düzeyi Üzerine Bir Araştırma: Kırklareli Üniversitesi Örneği. *Ekonomi Maliye İşletme Dergisi*, 1(1), 21-38.
- Demir, M. ve Ürgüp, S.E. (2022). İhtiyaç Kredisi Talepleri Anında Finansal Okuryazarlık Düzeylerinin Belirlenmesi: Sivas İlinde Bir Araştırma. *Muhasebe ve Finansman Dergisi*, 94, 73-90.

- Diri, N.Ç. ve Arı, S. (2020). Örneklerle Finansal Okuryazarlık. Ankara: İksad Yayınları.
- Elmas, B. ve Yılmaz, H. (2016). Finansal Okuryazarlık: Ağrı İbrahim Çeçen Üniversitesi İktisadi ve İdari Bilimler Fakültesi Öğrencileri Üzerine Bir Çalışma. *Ağrı İbrahim Çeçen Üniversitesi Sosyal Bilimler Enstitüsü Dergisi*, 2(1), 1-26.
- Er, B., Temizel, F., Özdemir, A. ve Sönmez, H. (2014). Lisans Eğitim Programlarının Finansal Okuryazarlık Düzeyine Etkisinin Araştırılması: Türkiye Örneği. *Anadolu Üniversitesi Sosyal Bilimler Dergisi*, 14(4), 113-125.
- Fergusson, D.M., Horwood, L.J. and Beautrais, A.L. (1981). The Measurement of Family Material Wellbeing. *Journal of Marriage and Family*, 43(3), 715-725.
- Firmansyah, M.F. and Maulana, H.Z. (2021). Empirical Study of E-Learning On Financial Literacy and Lifestyle: A Millennial Urban Generations Cased Study. *International Journal Of Engineering, Science and Information Technology*, 1(3), 75-81.
- Gerek, S. ve Kurt, A.A. (2011). Ekonomi Okuryazarlığı Ölçeğinin Geçerlilik ve Güvenilirlik Çalışması, *Uludağ Üniversitesi İktisadi ve İdari Bilimler Fakültesi Dergisi*, 8(1), 17-30.
- Gökmen, H. (2012). *Finansal Okuryazarlık*. İstanbul: Hiperlink Yayınları.
- Gönen, E. ve Özmete, E. (2007). Finansal Refah: Finansal Yönetim Sürecinden Duyulan Tatmin, Finansal Davranışlar ile Öz-Saygı Arasındaki İlişkinin İncelenmesi. *Aile ve Toplum Dergisi*, 3(11), 57-69.
- Goel, I. and Khanna, S.R. (2013). Financial Education as Tool to Achieve Financial Literacy. *Eastern Economic Forum*, 338-345.
- Gül, G. (2007). Okuryazarlık Sürecinde Aile Katılımın Rolü. *Ankara Üniversitesi Eğitim Bilimleri Fakültesi Özel Eğitim Dergisi*, 8(1), 17-30.
- Hayta, B.A. (2011). *Aile Finans Sistemi İlişkileri*. Ankara: Gazi Kitabevi.
- Hogart, J.M. and Hilgert, M.A. (2002). Financial Knowledge, Experience and Learning Preferences: Preliminary Result From a New Survey on Financial Literacy, *Consumer Interest Annual*, 48(1), 1-7.
- Hopley, V. (2003). Financial Education: What is it and What Makes it So Important??. Community Reinvestment Report, Federal Reserve Bank of Cleveland, 1.
- Jorgensen, B.L. and Savla, J. (2010). Financial Literacy of Young Adults: The Importance of Parental Socialization, *Family Relations*, 59(4), 465-478.
- Karyağdı, N.G. (2018). Finansal Okuryazarlık ve Farkındalığının Belirlenmesine Yönelik Bitlis Eren Üniversitesi SBMYO Öğrencileri Üzerine Bir Uygulama. *İşletme Ekonomi ve Yönetim Araştırmaları Dergisi*, 2, 110-126.
- Kılıç, Y. (2016). Finansal Okuryazarlık ve Finansal Refahın Belirleyicileri: Gaziantep ve Çevre İlleri İçin Yapısal Eşitlik Modeli Uygulanması, Doktora Tezi, Gaziantep: Gaziantep Üniversitesi.
- Koenig, L.A. (2007). Financial Literacy Curriculum: The Effect on Offernder Money Management Skills, 58(1), 43-56.
- Li, W. (2013). The Economics of Student Loan Borrowing and Repayment. *Business Review Q*, 16(4), 681-701.
- Lusardi, A. (2008). Financial Literacy: An Essential Tool for Informed Consumer Choice??. *National Bureau of Economic Research*, 14084, 1-29.
- Mason, C.L.J. and Wilson, R.M.S. (2000). Conceptualising Financial Literacy, Loughborough University. Institutional Repository, Business School.
- Mevsim, T.L. (2016). Üniversite Öğrencilerinde Finansal Okuryazarlık Düzeyinin Belirlenmesi. Yüksek Lisans Tezi. Erzurum: Erzurum Üniversitesi.
- Moschis, G. P. (2007). Stress and Consumer Behavior. *Journal of The Academy of Marketing Science*, 35(3), 430-444.
- Naem, K. (2016). Financial Literacy of Social Sciences Students: A Case Study of International Islamic University-Islamabad. *International E-Journal of Advances in Education*, 2(5), 326-331.
- Norvilitis, J.M., Szablicki, P.B. and Wilson, S.D. (2003). Factors Influencing Levels of Credit-Card Debt In College Students. *Journal of Applied Social Psychology*, 33(5), 935-947.

- Orton, L.(2007). Financial Literacy: Lessons From International Experience. CPRN Research Report (Canadian Policy Research Networks).
- Özçam, M. (2006). Yatırımcı Eğitimi: Dünya Uygulamaları ve Türkiye İçin Öneriler. Sermaye Piyasası Kurulu Araştırma Raporu, 1-21.
- Paylan, M.A. ve Kavas, Y.B. (2020). Tüketici Güveninin, Algılanan Finansal Refah, Toplum Yanlısı Etnosentrik Eğilimler ve Yerli Ürün Satın Alma Davranışı Arasındaki Düzenleyicilik Etkisinin Belirlenmesi Üzerine Bir Araştırma. Gaziantep University Journal of Social Sciences, Cilt: 19, Sayı: COVID-19 Special Issue, 398-412.
- Remund, D. (2010). Financial Literacy Explicated: The Case for a Clearer Definition in an Increasing Complex Economy. *The Journal of Consumer Affairs*, 44(2), 276-295.
- Salignac, F., Hamilton, M., Noone, J., Marjolin, A. and Muir, K.(2020). Conceptualizing Financial Wellbeing: An Ecological life-Course Approach, *Journal of Happiness Studies*, 21, 1581-1602.
- Sharma, P.(2011). Country of Origin Effects In Developed and Emerging Markets: Exploring The Constrasting Roles of Materialism and Value Conciousness. *Journal of International Business Studies*, 42(2), 285-306.
- Sönmez, M.T.(2022). Erken Dönemlerde Finansal Farkındalığın Gelişmesi ve Finansal Okuryazarlık Konularının Matematik Dersine Entegrasi. *Yaşadıkça Eğitim Dergisi*, 36(2), 569-589.
- Taft, M., Hosein, Z., Mehrizi, S. and Roshan, A.(2013). The Relation Between Financial Literacy. Financial Wellbeing and Financial Concerns. *International of Business and Management*, 8(11), 63-75.
- Temizel, F. (2010). *Mavi Yakahlarda Finansal Okuryazarlık*. İstanbul: Beta Yayınları.
- Temizel, F. ve Bayram, F. (2011). Finansal Okuryazarlık: Anadolu Üniversitesi İktisadi ve İdari bilimler Fakültesi Öğrencilerine Yönelik Bir Araştırma. *C.Ü. İktisadi ve İdari Bilimler Dergisi*, 2(1), 73-86.
- Tuncel, F.B. ve Polat, M. (2022). Arıcıların Finansal Okuryazarlık Düzeyi: Bingöl Örneği. *KMÜ Sosyal ve Ekonomik Araştırmalar Dergisi*, 24(42), 488-509.
- Vlaev, I. And Elliot, A. (2014). Financial Well-Being Components. *Social Indicators Research*, 118(3), 1103-1123.
- Wilhelm, M.S., Varcoe, K. and Fridrich, A. H. (1993). Financial Satisfaction and Assessment of Financial Progress: Importance of Money Attitudes. *Financial Counseling and Planning*, 4(1), 181-198.
- Worthington, A. (2006). Predicting Financial Literacy In Australia. *Financial Services Review*, 15, 59-79.
- Yalçınkaya, E. ve Er, T. (2019). Sosyal Bilgiler Eğitiminde Finansal Okuryazarlık. *Nevşehir Hacı Bektaş Veli Üniversitesi SBE Dergisi*, 9(1), 1-24.
- Yardımcıoğlu, M. ve Yörük, A. (2016). Türkiye'deki Finansal Okuryazarlığın ve Finansal Farkındalığın Durumu. *Muhasebe ve Vergi Uygulamaları Dergisi*, 9(2), 173-208.
- Yücel, S. ve Çiftçi, N. (2018). Üniversite Öğrencilerinin Finansal Okuryazarlık Düzeylerinin Bazı Demografik Değişkenler Açısından İncelenmesi. *İnönü Üniversitesi Uluslararası Sosyal Bilimler Dergisi*, 7(1), 143-161.

Game-vertising

Dijital Çaęda Oyunlařtırma ve Reklam

Editör: M. Nur ERDEM

EĐİTİM
yayınevi

Game-vertising Dijital Çağda Oyunlaştırma ve Reklam

Editör: M. Nur Erdem

Genel Yayın Yönetmeni: Yusuf Ziya Aydoğın (yza@egitimyayinevi.com)

Genel Yayın Koordinatörü: Yusuf Yavuz (yusufyavuz@egitimyayinevi.com)

Sayfa Tasarımı: Eğitim Yayınevi Grafik Birimi

Kapak Tasarımı: Eğitim Yayınevi Grafik Birimi

T.C. Kültür ve Turizm Bakanlığı

Yayıncı Sertifika No: 47830

E-ISBN: 978-625-6382-70-1

1. Baskı, Aralık 2022

Kütüphane Kimlik Kartı

Game-vertising Dijital Çağda Oyunlaştırma ve Reklam

Editör: M. Nur Erdem

256 s., 165x240 mm

Kaynakça var, dizin var.

E-ISBN: 978-625-6382-70-1

Copyright © Bu kitabın Türkiye'deki her türlü yayın hakkı Eğitim Yayınevi'ne aittir. Bütün hakları saklıdır. Kitabın tamamı veya bir kısmı 5846 sayılı yasanın hükümlerine göre kitabı yayımlayan firmanın ve yazarlarının önceden izni olmadan elektronik/mekanik yolla, fotokopi yoluyla ya da herhangi bir kayıt sistemi ile çoğaltılamaz, yayımlanamaz.

EĞİTİM

yayınevi

Yayınevi Türkiye Ofis: İstanbul: Eğitim Yayınevi Tic. Ltd. Şti., Atakent mah. Yasemen sok. No: 4/B, Ümraniye, İstanbul, Türkiye

Konya: Eğitim Yayınevi Tic. Ltd. Şti., Fevzi Çakmak Mah. 10721 Sok. B Blok, No: 16/B, Safakent, Karatay, Konya, Türkiye
+90 332 351 92 85, +90 533 151 50 42, 0 332 502 50 42
bilgi@egitimyayinevi.com

Yayınevi Amerika Ofis: New York: Egitim Publishing Group, Inc.
P.O. Box 768/Armonk, New York, 10504-0768, United States of America
americaoffice@egitimyayinevi.com

Lojistik ve Sevkiyat Merkezi: Kitapmatik Lojistik ve Sevkiyat Merkezi, Fevzi Çakmak Mah. 10721 Sok. B Blok, No: 16/B, Safakent, Karatay, Konya, Türkiye
sevkiyat@egitimyayinevi.com

Kitabevi Şubesi: Eğitim Kitabevi, Şükran mah. Rampalı 121, Meram, Konya, Türkiye
+90 332 499 90 00
bilgi@egitimkitabevi.com

İnternet Satış: www.kitapmatik.com.tr
+90 537 512 43 00
bilgi@kitapmatik.com.tr



KAYNAKÇA

- Adaval, R. ve Wyer, S.R. (1998). "The Role of Narratives in Consumer Information Processing", *Journal of Consumer Psychology*, 7(3), ss. 207-245.
- Aguilera-Moyano, J. Vd, (2015). "Branded Entertainment: Entertainment Content as Marketing Communication Tool. A Study of Its Current Situation in Spain", *Revista Latina de Comunicación Social*, 70, ss. 519-538. <http://dx.doi.org/10.4185/RLCS-2015-1057en>.
- Bogost, I. (2007). *Persuasive Games: The Expressive Power of Videogames*. London: The MIT Press.
- Bronner, F., vd. (2005). "Media Experience and Advertising Experience: Application of a Multi-Mediaresearch Tool", *Worldwide Readership Research Symposium Proceedings*, Erişim Adresi: <https://www.asiarchive.com/wp-content/uploads/2013/03/762.pdf>.
- Carstens, A. ve Beck, J. (2005). "Get Ready for the Gamer Generation", *TechTrends*, 49(3), ss. 22-25.
- Chambers, J. (2005). "The Sponsored Avatar: Examining the Present Reality and Future Possibilities of Advertising in Digital Games", *DiGRA 2005: Changing Views: Worlds in Play International Conference*, Erişim Adresi: <https://summit.sfu.ca/item/261>.
- Cooper, S. (2002). *Techno Culture and Critical Theory*. New York, NY: Routledge.
- Çalışkan, S. (2014). "Modern Bilimde Pratiğin Kurucu Etkisi: Homo Faber-Homo Economicus Dayanışması", *DİVAN Disiplinlerarası Çalışmalar Dergisi*, 19(16), ss. 107 – 143.
- Delgadoillo, Y. ve Escalas, C.E. (2004). "Narrative Word-of-Mouth Communication: Exploring Memory and Attitude Effects of Consumer Storytelling", *Advances in Consumer Research*, 31, ss. 186-192.
- Erdem, M. N. (2018). "Markalar Oyunda! Dijitalde Bir Ürün / Marka Yerleştirme Alanı Olarak Game-Vertising", içinde *Ürün Yerleştirme Uygulamaları*, Ed. Bolat, N., LiteraTürk Yayınları, ss. 215-266.
- Erdem, M. N. (2019). *Gelenekselden Dijitale Medya Toplumu ve Reklam*. LiteraTürk Yayınları.
- Ghirvu, A. (2012). "In-Game Advertising: Advantages And Limitations For Advertisers". *The USV Annals of Economics and Public Administration*, 12(15), ss. 114 - 119.
- Gönül, G. E. (2019). "Johan Huizinga'nın Homo Ludens'i", *Söylem Filoloji Dergisi*, 4(2), ss. 582-585.
- Hudson, S. ve Hudson, D. (2006). "Branded Entertainment: A New Advertising Technique or Product Placement in Disguise?", *Journal of Marketing Management*, 22(5-6), ss. 489-504, DOI: 10.1362/02672570677978703
- Huizinga, J. (2006). *Homo Ludens Oyunun Toplumsal İşlevi Üzerine Bir Deneme*. Çev. M. A. Kılıçbay. İstanbul: Ayrıntı Yayınları.
- IAB (2014). *Games Advertising Ecosystem Report*. Erişim Adresi: www.iab.net.
- Ilgın, H. Ö. (2013). "Advergaming ve Marka İlişkisi", *The Turkish Online Journal of Design, Art and Communication*, 3(1), ss. 24-33.
- Kabadayı, E.T. ve Alan, A.K. (2014). "Deneyimsel Pazarlama: Pazarlamadaki Artan Önemi", *İşletme Araştırmaları Dergisi*, 6(1), ss. 203-217.
- Kaliszewski, S. (2013). *Through a Narratological Lens: An Analysis of the Storytelling Elements in Award-Winning Advertisements*. England: The University of Warwick.
- Kotler, P. vd. (2010). *Marketing 3.0: From Products to Customers to the Human Spirit*, U.S.: Wiley Publications.
- Lehu, J. M. (2007). *Branded Entertainment: Product Placement and Brand Strategy in the Entertainment Business*. U.S.: Kogan Page.

- Loggerenberg, M. J. V., vd. (2019). "Towards a Definition for Branded Entertainment: An Exploratory Study", *Journal Of Marketing Communications*, 27(3), ss. 322-342, DOI: 10.1080/13527266.2019.1643395.
- Montgomery, K. C. ve Chester, J. (2007). "Food Advertising to Children in the New Digital Marketing Ecosystem", içinde *Children, Media and Consumption On the Front Edge*, Eds. Ekström, K. M. ve Tufte, B., Sweden: Nordicom, ss. 179-194.
- Parreno, J. M. vd. ("Branded Entertainment: Past, Present and Future", içinde *Engaging Consumers through Branded Entertainment and Convergent Media*, Eds. Parreno, J. M. vd., U.S.: IGI Global, ss. 1-22.
- Pedro, F. (2006). "The New Millennium Learners: Challenging our Views on ICT and Learning". Erişim Adresi: <https://www.oecd.org/education/cei/37172511.pdf>
- Prensky, M. (2001). "Digital Natives Digital Immigrants", *MCB University Press*, 9(5), ss. 1 – 6.
- Skalski, P. vd. (2011). "Advertising: It's in the Game", içinde *Handbook of Research on Digital Media and Advertising: User Generated Content Consumption*, eds. Eastin, M., vd., U.S.: IGI Global, ss. 437-455.
- Smith, M. W., vd. (2014). "Game Advertising: A Conceptual Framework and Exploration of Advertising Prevalence", *The Computer Games Journal*, 3(1), ss. 94-123.
- Swahn, M. (2005). "Future-proofing Advergaming: A Systematisation for the Media Buyer", *The Second Australasian Conference on Interactive Entertainment: Proceedings*, Ed. Pisan, Y., Creativity and Cognition Studios Press, ss. 187-192.
- Tönsing, D.L. (2017). "Homo Faber or Homo Credente? What Defines Humans, and What Could Homo Naledi Contribute to This Debate?", *HTS Teologiese Studies/Theological Studies*, Cilt: 73, Sayı: 3, <https://doi.org/10.4102/hts.v73i3.4495>
- Valero, D. (2015). *Branded Entertainment: Dealmaking Strategies and Techniques for Industry Professionals*. U.S.: J. Ross Publishing.
- Wan, F. ve Youn, S. (2004). "Motivations to Regulate Online Gambling and Violent Game Sites", *Journal of Interactive Advertising*, 5(1), ss. 46-59.
- Zang, J., vd. (2010). "To Play or Not to Play: An Exploratory Content Analysis of Branded Entertainment in Facebook", *American Journal of Business*, 25(1), ss. 53-64. <https://doi.org/10.1108/19355181201000005>
- Web1 - <https://hub.editiondigital.com/people-dont-read-ads-they-read-what-interest-them>
- Web2 - <https://iabeurope.eu/blog/in-game-advertising-what-you-need-to-know-a-qa-with-gabriele-vileikyte-product-manager-eskimi/>
- Web3 - <http://www.digitalads.org/tactic-gamevertising.php>

KAYNAKÇA

- ARGÜN, D. (2019). "Tüketim Kültürünün Yeniden Üretildiği Bi Kitle İletişim Platformu Olarak Dijital Oyun Sektörü", Yüksek Lisans Tezi. İstanbul: Marmara Üniversitesi Sosyal Bilimler Enstitüsü
- Bayzan, Ş., & Güneş, A. (2022). "Dijital Oyun Tarihi Ve Türk Oyun Medyası", DİJİTAL OYUNLAR -1: Araçlar, Metodolojiler, Uygulamalar ve Öneriler Prof. Dr. Şeref Sağıroğlu, Prof. Dr. Halil İbrahim Bülbül, Dr. Ahmet Kılıç, Dr. Mustafa Küçükali, Dr. Şahin Bayzan, Doç. Dr. Yavuz Samur, Ankara: Nobel Akademik Yayıncılık, (s. 25-83).
- Demiral, İ. (2018). "Dijital Oyun Pazarında Tüketici Tercihleri (Türkiye ve İtalya'da Eğitim Gören Üniversite Öğrencilerinin Karşılaştırmalı Değerlendirilmesi)", Yüksek Lisans Tezi, İzmir: Dokuz Eylül Üniversitesi Sosyal Bilimler Enstitüsü
- Demirbozan, N. (2019). "Ergenlerde Dijital Oyun Bağımlılığının Anne Baba Tutumu Ve Benlik Saygısı İle İlişkisinin İncelenmesi", Yüksek Lisans Tezi, İstanbul: Üsküdar Üniversitesi Sosyal Bilimler Enstitüsü
- Fink, E. (2015). "Bir Dünya Sembolü Olarak Oyun", Çev: Necati Aça, Ankara: Dost Kitabevi Yayınları.
- Giddens, A. (2008). "Sosyoloji", Çev: Emine Arzu Kayhan, İstanbul: Kırmızı Yayınları.
- GÜNEŞ, P. D. (2014). "Oyunun Üç Kuşaktaki Değişimi", The Journal of Academic Social Science Studies(27), 1-16.
- HUIZINGA, J. (2006). "HOMO LUDENS: Oyunun Toplumsal İşlevi Üzerine Bir Deneme", Çev: Mehmet Ali Kılıçbay, İstanbul: Ayrıntı Yayınları.
- KAYA, A. (2021). "Ergenlerde Dijital Oyun Bağımlılığı (Gaziosmanpaşa Atabek Koleji Örneği)", Yüksek Lisans Tezi, İstanbul: İstanbul Aydın Üniversitesi Lisansüstü Eğitim Enstitüsü.
- Özkan, A. (2021). Türkiye'de Dijital Oyun Sektörünün Durumu ve Ekonomiye Katkıları: Ankara Bölgesi Teknokentler Üzerinde Araştırma, Yüksek Lisans Tezi, Ankara: Atılım Üniversitesi Sosyal Bilimler Enstitüsü
- Sancaklı, P. (2021). "Dijital Oyun Kültüründe Sosyal Medya Etkisi: Pubg (Playerunknown's Battlegrounds) Örneği", Yüksek Lisans Tezi, İstanbul: İstanbul Üniversitesi Sosyal Bilimler Enstitüsü
- Sezgin, S. (2019). "Türkiye'de Dijital Oyun Endüstrisi Ve Yaratıcı Emek", Doktora Tezi, Ankara: Ankara Üniversitesi Sosyal Bilimler Enstitüsü.
- Sormaz, F. (2010). "Çocukluk İmgesi, Oyun Ve Oyuncak: Sosyo-Kültürel Bir Analiz", Yüksek Lisans Tez, Kütahya: Dumlupınar Üniversitesi Sosyal Bilimler Enstitüsü.
- Suküt, M. (2021). "Dijital Oyun Kültürü Üzerinden Sanal Gerçeklik: Cs Go Örneği", Yüksek Lisans Tezi, Kayseri: Erciyes Üniversitesi Sosyal Bilimler Enstitüsü.
- Taydaş, O., & Karakoç, E. (2019). "Sanal Üretim ve Sanal Tüketim Bağlamında Bilgisayar Oyunları ve Boş Zaman Kavramı: Farmville Örneği", Erciyes İletişim Dergisi, 6(2), s. 1191-1208.
- Tuğrul, P. D., Ertürk, H. G., Özen, Ş., & Güneş, G. (2014). "Oyunun Üç Kuşaktaki Değişimi", International Journal Of Social Science, 1(27), 1-16.

KAYNAKÇA

- Akan, Y. ve Kaynak, S. (2005). "Tüketicilerin Şikâyet Düşüncesini Etkileyen Faktörler", Ankara Üniversitesi SBF Dergisi, ss. 63-2.
- Altunışık, R., Torlar, Ö. ve Özdemir, Ş. (2006). Modern Pazarlama. (4. Baskı b.). Değişim Yayınları, Sakarya.
- Altuntaş, B. ve Karaaslan, M., H. (2017). Kullanıcıların Mobil Oyun Tercihinde Etkili Olan Faktör Düzeylerinin Öneminin Belirlenmesi. DOI: 10.18092/ulikidince.321570. UIİİD-IJEAS, 2017 (19):277-298 ISSN 1307-9832
- Angelides, M., C. ve Agius, H. (2014). Handbook of Digital Games. New York: IEEE Press. DOI: 10.1002/9781118796443
- Babacan, M. (2015). Nedir Bu Reklam? İstanbul: Beta.
- Berger, J. (2015). Görme Biçimleri. Metis Yayıncılık.
- Bergonse, R. (2017). "Fifty Years on, What exactly is a videogame? An Essentialistic Definitional Approach", The Computer Games Journal. 6(4), ss. 239-255.
- Binark, M. (2007). Dijital Oyunlar: Sektör-İçerik ve Oyuncular. Folklor/Edebiyat, 50(13), ss. 11-23.
- Binark, M. ve Bayraktutan-Sütçü, G. (2008). Kültür Endüstrisi Ürünü Olarak Dijital Oyun. İstanbul: Kalkedon.
- Bogost, I. (2007). Persuasive Games. London: MIT Press.
- Büyükçelikok, Ö., T. (2018). Dijital Pazarlama Ögesi Olarak Sosyal Medya Kullanımı: THY, Emirates, Lufthansa Karşılaştırmalı Örnekleri. Yüksek Lisans Tezi. Marmara Üniversitesi Sosyal Bilimler Enstitüsü, İstanbul.
- Calin, G. (2010). "Advergames: Characteristics, Limitations and Potential", Annals of the University of Oradea, Economic Science Series. 19. 1, ss. 726-730.
- Cassidy, R. (2017). A How to Guide to Ad Blocking. Erişim Tarihi: 01.02.2022 <https://blog.getadblock.com/a-how-to-guide-to-ad-blocking-be452ed5ed6f>
- Chambers, J. (2006). The Sponsored Avatar: Examining the Present Reality and Future Possibilities of Advertising in Digital Games.
- Conde Pumpido, T. (2017). "Six Factors That Determine The Conceptualization of Persuasive Strategies for Advergames: The Case Study of "Tem The Tank". İçinde Khosrow, M., Clarke, S., Jennex, M.E., Becker, A. ve Anttiroiko, A. V. (eds.), Advertising and Branding: Concepts, Methodologies, Tools, and Applications. Philadelphia: IGI Global. ss. 572-587.
- Çakılcı, E., F. (2013). Çok Oyunculu Çevrimiçi Video Oyunu Oynayan Bireylerde Video Oyunu Bağımlılığı ve Saldırganlık. Yüksek Lisans Tezi, T.C. Başkent Üniversitesi Sosyal Bilimler Enstitüsü, Ankara.
- Darley, A. (2000). Visual Digital Culture, Surface Play and Spectacle in New Media Genres, London, Routledge.
- Erdem, M., N. (2014). Tüketime Dayalı Bilinç Endüstrisi ve Reklam Bağlamında Bir Dijital Reklam Okuryazarlığı Eğitim Modeli Önerisi. Doktora Tezi. T.C. Kocaeli Üniversitesi Sosyal Bilimler Enstitüsü İletişim Bilimleri Anabilim Dalı.
- Erdem, M., N. (2018). "Markalar Oyunda! Dijitalde Bir Ürün / Marka Yerleştirme Alan Olarak Game-Vertising". Teoriden- Pratiğe, Spordan Medyaya: Ürün Yerleştirme Uygulamaları. Bolat, N. (Ed.). Literatürk Academia.
- Erdem, N., M. ve Çakın, Ö. (2018) "Anlatsal Reklamda Negatif Marka Yerleştirme: Anti – Reklamoyunlar", Uluslararası İletişimde Yeni Yönelimler Konferansı Eğlence ve Ürün Yerleştirme. Bildiri, ss. 27-37.
- Gentile, C., Spiller, N. ve Noci, G. (2007). "How To Sustain The Customer Experience: An Overview Of Experience Components That Co-Create Value With The Customer", European Management Journal, 25 (5), ss. 395-410.

- Ghirvu, A. (2012). In-game Advertising: Advantages and Limitations for Advertisers. The USV Annals of economics and public administration, 12(1), 15
- Gilmore, J., H. ve Pine, B. J. (2006). Wanted: Chief Experience Officers, The Experience Economy. Event Roi.
- Hansson, L. (2017). Dynamic In-Game Advertising: How Important Is It That Ads Are Dynamic and Capable of Changing?.
- Herrewijn, L. (2015). The Effectiveness of in-Game Advertising: The Role of Ad Format, Game Context and Player Involvement. Belgium, University of Antwerp.
- Keskin, H., D. ve Kurtuldu, H., S. (2018). Üniversite Öğrencilerinin Dijital Pazarlamaya Yatkınlık Düzeylerinin Belirlenmesi Üzerine Bir Araştırma. Global Journal of Economics and Business Studies, 7(14), ss. 117-128. <http://dergipark.gov.tr/gumusgjebs- ISSN: 2147-415X>
- Kinard, B., R. ve Katherine B., H. (2013). "Are You Entertained? The Impact of Brand Integration and Brand Experience in Television-Related Advergemes", Journal of Advertising , 42 (2-3), ss. 196 – 203 . <https://doi.org/10.1080/00913367.2013.775794>
- Kuhn, K., A., Love, A., ve Pope, N., K., L. (2002). "Brand Placements in Computer and Video Games: An Overview and Research Questions", Journal of Consumer Affairs, ss. 1-8.
- Kuşay, Y. ve Akbayır, Z. (2015). "Dijital Oyunlar ile Tüketim Yolculuk: Öğrenme Yaklaşımı Açısından Çocuk Kullanıcılara Yönelik Bir Araştırma", Akdeniz Üniversitesi İletişim Dergisi, 23, ss. 135-154.
- Lombard, M. ve Ditton, T. (1997). "At the Heart of It All: The Concept of Presence", Journal of Computer-Mediated Communication. 3(2), JCMC321.
- Maden, D. ve Göksel, A., B. (2009). "Marka ve Tüketicilerin Eğlence Odaklı İlişkisi Advergame'ler: Cinsiyet Farklılıklarına Yönelik Bir İnceleme". International Marketing Communications Symposium, ss. 240-254.
- Ming, J., S., Cheng, C., Blankson, E., Shih, T., Wang, L. Shui ve L. Chen. (2009). "Consumer attitudes and interactive digital advertising", International Journal of Advertising: The Review of Marketing Communications, 28(3), ss. 501-525.
- Mul, J., D. (2008). Siberuzayda Macera Dolu Bir Yolculuk, Çev: Ali Özdamar, İstanbul: Kitap Yayınları
- Odabaşı, Y. (2004). Postmodern Pazarlama Tüketim ve Tüketici, MediaCat, İstanbul
- Odabaşı, Y. (2013). Pazarlama İletişiminde Yeni Yönelimler, Yeni Uygulamalar.
- Özgül, E. (2017). Oyun İçeri Reklama Yönelik Bir İnceleme. [Yüksek Lisans Tezi] T.C. Marmara Üniversitesi Sosyal Bilimler Enstitüsü Halkla İlişkiler Anabilim Dalı Reklamcılık ve Tanıtım Bilim Dalı.
- Öztürk, G., R. (2013). Dijital Reklamcılık ve Gençlik. İstanbul. Beta Yayınları.
- Öztürk, M., C. ve Coşkun, E. (2017). "Oyuncu Motivasyonlarının Advergame Uygulamaları Açısından Değerlendirilmesi", Karadeniz Teknik Üniversitesi İletişim Araştırmaları Dergisi, 4(13), ss. 48-64.
- Pala, F., K. ve Erdem, M. (2011). "Dijital Oyun Tercihi ve Oyun Tercih Nedeni ile Cinsiyet, Sınıf Düzeyi ve Öğrenme Stili Arasındaki İlişkiler Üzerine Bir Çalışma", Ahi Evran Üniversitesi Kırşehir Eğitim Fakültesi Dergisi, 12 (2), ss. 53-71. <https://dergipark.org.tr/en/pub/kefad/issue/59495/855160>
- Searls, D. (2017). "The End of Internet Advertising As We've Known It", MIT Technology Review, 119(1), ss. 76-79.
- Sezen, D. (2013a). "Bir Sanatsal İfade Aracı Olarak Dijital Oyunlar", İstanbul Üniversitesi İletişim Fakültesi Dergisi, 45(2), ss. 129-147.
- Sezen, İ. ve Sezen, D. (2011). Ünal, G., T. ve Batı, U. (Eds.) Dijital Oyunlar, içinde. Dijital Oyun Tarihinin Dönüm Noktaları Oyunlar, Yorumlar, Teknolojik ve Toplumsal Gelişmeler. Derin Yayınları
- Sezen, T., İ. (2013b). "The Representation of Poverty in Digital Games". Veronika Bernard,

- Serhan Oksay (Edited by). IMAGES (II)- Images of the Poor (47-61). Berlin: Lit Verlag.
- Skalski, P., C., Campanella-Bracken ve Buncher., M. (2011). "Advertising: It's In The Game", S. M. Eastin, T. Daugherty Ve M. N. Burns. (Ed.). Handbook Of Research On Digital Media And Advertising İçinde. New York: Information Science Reference, ss. 437-455.
- Smith, K., T. (2011). "Digital Marketing Strategies That Millenials Fins Appealing, Motivating, or Just Annoying", Journal Of Strategic Marketing. 19(6), ss. 489-499.
- Smith, W, M., Sun, W., Sutherland J., ve Mackie, B. (2014). "Game Advertising: A Conceptual Framework and Exploration of Advertising Prevalence", The Computer Games Journal, 3(1), ss. 94-123.
- Speck, S., P., ve Elliott, T., M. (1997). "Predictors Of Advertising Avoidance İn Print And Broadcast Media", Journal Of Advertising, 26(3), ss. 61-76.
- Tandaçgüneş Kahraman, N., ve Soydaş, N. (2020). "Gündelik Hayatta Benlik Sunumunun Dijital Oyunlar Üzerinden İncelenmesi: The Sims4 Oyunu Örneği", İBAD Sosyal Bilimler Dergisi, ss. 235-252. doi:10.21733
- Taylor, C. (2019). Why Advergemes Can Be Dominant On Social Media -Lessons From Popsockets. (<https://www.forbes.com/sites/charlesrtaylor/2019/05/14/why-advergemes-can-be-dominant-on-social-media-lessons-from-popsockets/?sh=1f0d9ced2a31> Erişim Tarihi: 27.07.2022)
- Taylor, C., R. (2015). "The Six Principles of Digital Advertising", International Journal of Advertising The Quarterly Review of Marketing Communications, 28(3), ss. 411-418.
- Terlutter, R. ve M. L. Capella. (2013). "The Gamification of Advertising: Analysis and Research Directions of In-Game Advertising, Advergemes, and Advertising in Social Network Games", Journal of Advertising. 42(2-3), ss. 95-112.
- Thomas, W. ve L. Stammermann. (2007). In-Game Advertising. Germany: Springer Fachmedien.
- Toksöz, R. (1999). Yeni Bir Medya Türü Olarak Etkileşimli Bilgisayar Oyunları [Yayınlanmamış Yüksek Lisans Tezi] Ankara Üniversitesi Sosyal Bilimler Enstitüsü Kamu Yönetimi ve Siyaset Bilimi Anabilim Dalı, Ankara.
- Yang, J., H., Zhang, M., Z. ve Zou, Z., Q. (2015). "The Effect of In-Game Advertising in SNS on Brand Equity", Journal of Service Science and Management, 8, ss. 107-114.
- Yengin, D. (2010). Dijital Oyunlarda Şiddet Kavramı: Yeni Şiddet. [Yayımlanmış Doktora Tezi]. Marmara Üniversitesi Sosyal Bilimler Enstitüsü, İletişim Bilimleri Anabilim Dalı, Bilişim Bilim Dalı, İstanbul. (Ulusal tez Merkezi, 273493).
- Yılmaz, R. (2017). Türkiye'de Reklam Anlatısının Dijital Çağdaki Yapısal Dönüşümü. Sunuldu; 1. 1. Uluslararası İletişimde Yeni Yönelimler Konferansı, İstanbul, Türkiye.
- Zimmerman, E. ve Salen, K. (2004). Rules of Play: Game Design Fundamentals. Cambridge: The MIT Press.
- <https://stories.starbucks.com/stories/2016/starbucks-pokemon-go/>
- https://tr.wikipedia.org/wiki/The_Sims_3
- <https://venturebeat.com/2020/11/09/in-game-ad-revenue-will-reach-56b-in-2024-but-getting-your-share-depends-on-genre-vb-live/>
- <https://wearesocial.com>
- <https://www.ign.com/articles/death-stranding-directors-cut-biggest-changes>
- https://www.reddit.com/r/DeathStranding/comments/pbwq4g/bridges_energy_a_cool_new_drinks_brand_part_of/
- https://www.technavio.com/report/ingameadvertising-market-industry-analysis?utm_source=prnewswire&utm_medium=pressrelease&utm_campaign=T44-SegGeo_wk32_005_&utm_content=IRTNTR43136
- <https://www2.deloitte.com/tr/tr/pages/technology-media-and-telecommunications/articles/medya-yatirimlari-2021-raporu.html>

KAYNAKÇA

- Aktan, M. ve Koçak, A. (2020). "What Is Advergaming And What It Is Not? Recapping Behavioural Theories To Understand Advergaming", Bingöl Üniversitesi Sosyal Bilimler Enstitüsü Dergisi, Cilt: 10, Sayı: 20, ss. 229-248.
- Aktaş, H., Çekiç Akyol, A. ve Akyol, M. (2010). "Yeni Reklam Aracı Oyunreklam'ın (Advergame) Çocuk Üzerindeki Etkisi", Cilt: 5, Sayı: 4, ss. 652-672.
- An, S. ve Kang, H. (2013). "Do Online Ad Breaks Clearly Tell Kids That Advergames Are Advertisements That Intend To Sell Things?", Cilt: 32, Sayı: 4, ss. 655-678.
- An, S., Jin, H. S. ve Park, E. H. (2014). "Children's Advertising Literacy for Advergames: Perception of the Game as Advertising", Cilt: 43, Sayı: 1, ss. 63-72.
- Bat, M. ve Saran, M. (2011). "Kurumlar İçin Yeni Bir İletişim Ortamı: Reklam Oyunları (Advergaming)", Ege Üniversitesi İletişim Fakültesi Yeni Düşünceler Hakemli E-Dergisi, Sayı: 6, ss. 137-155.
- Bilgili, H. A., Kayacan, Ş. ve Tos, O. (2020). "Oyun Kültürünün Dijital Medyada Yansıması: "Advergaming" İçeriklerine Yönelik Bir Analiz", LAÜ Sosyal Bilimler Dergisi, Cilt: 11, Sayı: 1, ss. 82-98.
- Biricik, Z. ve Atik, A. (2021). "Geleneksel Dijitale Geçişen Oyun Kavramı ve Çocuklarda Oluşan Dijital Oyun Kültürü", Gümüşhane Üniversitesi İletişim Fakültesi Elektronik Dergisi (e-gifder), Cilt: 9, Sayı: 1, ss. 445-469.
- Boyd, C. (2017). "Exploring The Virtual Worlds Of Advergaming", Virus Bulletin Conference October 2017, Madrid, ss. 1-8.
- Bozkurt, Y. (2019). "Tutum ve Davranış Niyeti Üzerinde Oyun Reklam Algısının Rolü", Gümüşhane Üniversitesi İletişim Fakültesi Elektronik Dergisi, Cilt: 7, Sayı: 2, ss. 1341-1371.
- Cauberghe, V. ve De Pelsmacker, P. (2010). "Advergames", Journal of Advertising, Cilt: 39, Sayı: 1, ss. 5-18.
- Cicchirillo, V. J. (2019). "Digital Game Advertising (IGA and Advergames): Not All Fun and Games", Journal Of Interactive Advertising, Cilt: 19, Sayı: 3, ss. 202-203.
- Dal Canbazoglu, A. (2019). "Y Kuşağının Geleneksel Reklamlara Yönelik Tutumları ile Oyun Reklamlara Yönelik Tutumlarının Karşılaştırılması", Erciyes İletişim Dergisi, Cilt: 6, Sayı: 2, ss. 1525-1550.
- Dayal, M. (2018). "Advergames: An Effective Marketing Tool In The Digital Era", Chronicle of the Neville Wadia Institute of Management Studies & Research, Cilt: 7, Sayı:1, ss. 20-23.
- De La Hera, T. (2019). Digital Gaming and the Advertising Landscape, Amsterdam: Amsterdam University Press.
- Erdem, N. M. (2019). "Negatif Marka Konumlandırma ve Anti - Reklamoyunlar İle Marka Başarı Öykülerinin Yeniden Yapılandırılması", Gümüşhane Üniversitesi İletişim Fakültesi Elektronik Dergisi, Cilt: 7, Sayı: 2, ss.756-786.
- Evans, N. J., Carlson, L. ve Grubbs H. M. (2013). "Coddling Our Kids: Can Parenting Style Affect Attitudes Toward Advergames?", Journal of Advertising, Cilt: 42, Sayı: 2-3, ss. 228-240.
- Gurau, C. (2008). "The Influence of Advergames on Players Behaviour: An Experimental Study", Electronic Markets, Cilt: 18, Sayı: 2, ss. 106-116.
- Güngör Sağkaya, A. ve Ozansoy Çadircı, T. (2016). "Impact of Involvement and Cognitive Load on Affective Responses to Advergames and In-Game Advertising", Yıldız Social Science Review, Cilt: 2, Sayı: 2, ss. 91-106.
- Harris, J. L., Speers, S. E., Schwartz, M. B. ve Brownell, K. D. (2012). "US Food Company Branded Advergames on the Internet: Children's exposure and effects on snack consumption", Cilt: 6, Sayı: 1, ss. 51-68.

- Ilgaz Büyükbaykal, C. ve Abay Cansabuncu, İ. (2020). "Türkiye'de Yeni Medya Ortamı Ve Dijital Oyun Olgusu", Yeni Medya Elektronik Dergi - eJNM, Cilt: 4, Sayı: 1, ss. 1-9.
- Ilgın, H. Ö. (2013). "Reklam ve Marka İlişkisi", Türk Online Tasarım Sanat ve İletişim Dergisi, Cilt: 3, Sayı: 1, ss. 24-33.
- Ismail, H. ve Nasidi, Q. Y. (2018). "Adver-Games And Consumers: Measuring The Impact Of Advertising On Online Games", International Journal of Law, Government and Communication, Cilt: 3, Sayı: 12, ss. 35-40.
- Jukić, D. (2019). "Advergaming: Identity Brand Analysis In The Virtual World", CroDiM, Cilt: 2, Sayı: 1, ss. 83-94.
- Kavoğlu, S. (2012). "Pazarlama İletişiminde Yeni Yaklaşımlar: Oyuna Dayalı Reklam Ve Örnek Uygulamalar", Akademik Bakış Dergisi, Sayı: 29, ss. 1-14.
- Kılınç Özüölmez, P. (2019). "Yeni İletişim Ortamı Olarak Dijital Oyunlarda Deneyim İçerikli Yeni Bir Reklam Uygulaması: Skillful Finger Örneği", Erciyes İletişim Dergisi, Cilt: 6, Sayı: 2, ss. 1383-1404.
- Lee, M., Choi, Y., Quilliam, E. T. ve Cole, R. T. (2009). "Playing With Food: Content Analysis of Food Advergaming", The Journal of Consumer Affairs, Cilt: 43, Sayı: 1, ss. 129-154.
- Mago, Z. (2017). "New Trends Of Marketing Communication Based On Digital Games", European Journal of Science and Theology, Cilt: 13, Sayı: 6, ss. 171-182.
- Okazaki, S. ve Yagüe, M. J. (2012). "Responses To An Advergaming Campaign On A Mobile Social Networking Site: An Initial Research Report", Computers in Human Behavior, Cilt: 28, Sayı: 1, ss. 78-86.
- Oskay, T. ve Koçer, S. (2016). "Bir Etkileşimli Reklam Aracı Olan Oyun Reklam (Advergaming) Üzerine İnceleme", 2. Uluslararası Medya Çalışmaları Kongresi, (Eds.) Bilal Arık ve Füsün Alver, Antalya: Erciyes Ofset, ss. 120-137.
- Ozansoy Çadırcı, T., Sağkaya Güngör, A. ve Köse, Ş. G. (2015). "Segmenting the Gamers to Understand the Effectiveness of in Game Advertisement", 1 ST Annual International Conference on Social Sciences (AICSS), İstanbul.
- Öz, M. ve Eroğlu, M. (2021). "Deneyimsel Pazarlama Aracı Olarak Oyun Reklamın Tüketicilerin Markaya Yönelik Tutum ve Davranışlarına Etkisi", Sosyal Bilimler Akademi Dergisi, Cilt: 4, Sayı: 2, ss. 1-21.
- Özkaya, B. (2010). "Reklam Aracı Olarak Advergaming", Marmara Üniversitesi İ.İ.B.F. Dergisi, Cilt: 29, Sayı: 2, ss. 455-478.
- Öztürk, M. C. ve Coşkun, E. (2017). "Oyuncu Motivasyonlarının Advergame Uygulamaları Açısından Değerlendirilmesi", Karadeniz Teknik Üniversitesi İletişim Araştırmaları Dergisi, Cilt: 7, Sayı: 1, ss. 48-64.
- Peters, S. ve Leshner, G. (2013). "Get in the Game: The Effects of Game-Product Congruity and Product Placement Proximity on Game Players' Processing of Brands Embedded in Advergaming", Journal of Advertising, Cilt: 42, Sayı: 2-3, ss. 113-130.
- Santos, E., Gonzalo, R. ve Gisbert, F. (2007). "Advergaming: Overview", International Journal "Information Technologies and Knowledge", Cilt: 1, Sayı: 3, ss. 203-208.
- Sharma, M. (2014). "Advergaming – The Novel Instrument in the Advertising", Procedia Economics and Finance, Sayı: 11, ss. 247-254.
- Sharma, R. (2020). "Effect Of Advergaming On Children: A Qualitative Analysis", International Journal of Business Ethics in Developing Economies, Cilt: 9, Sayı: 1, ss. 24-31.
- Smith, A. D. (2007). "Exploring Advergaming And Its Online Advertising Implications", International Journal of Business Information Systems, Cilt: 2, Sayı: 3, ss. 298-311.
- Sucu Yazar, İ. (2020). "Advergame Uygulamalarında Popüler Kültür ve Tüketim Kültürü Etkisi", Journal Of Business In The Digital Age, Cilt: 3, Sayı: 1, ss. 1-10.
- Sucu, A. (2011). "Global Markaların Advergame Tasarımı ve Kültür İlişkisi", ABMYO Dergisi, Sayı: 24, ss. 32-41.

- Tuten, T. L. ve Ashley, C. (2013). "Do Social Advergaming Affect Brand Attitudes and Advocacy?", *Journal of Marketing Communications*, Cilt: 22, Sayı: 3, ss. 236-255.
- Van Berlo, Z. M. C., Van Reijmersdal, E. A. ve Eisend, M. (2021). "The Gamification of Branded Content: A Meta-Analysis of Advergame Effects", *Journal Of Advertising*, Cilt: 50, Sayı: 2, ss. 179-196.
- Waiguny, M. K. J., Nelson, M. R. ve Marko, B. (2013). "How Advergame Content Influences Explicit and Implicit Brand Attitudes: When Violence Spills Over", *Journal of Advertising*, Cilt: 42, Sayı: 2-3, ss. 155-169.
- Walsh, P., Zimmerman, M. H., Clavio, G. ve Williams, A. S. (2013). "Comparing Brand Awareness Levels of In-Game Advertising in Sport Video Games Featuring Visual and Verbal Communication Cues", *Communication & Sport*, Cilt: 2, Sayı: 4, ss. 386-404.
- Web_1 (23.10.2021). MCLAREN Car Showroom in PUBG Mobiles, <https://www.youtube.com/watch?v=fYVYtkLYDCA> (Erişim Tarihi: 23.10.2021)
- Web_2 (23.10.2021). PUBG MOBILE | PUBG MOBILE 1.5: IGNITION Update Patch Notes, <https://www.youtube.com/watch?v=2LoMGjZno7I&t=75s> (Erişim Tarihi: 23.10.2021)
- Winkler, T. ve Buckner, K. (2006). "Receptiveness of Gamers To Embedded Brand Messages in Advergaming: Attitudes Towards Product Placement", *Journal of Interactive Advertising*, Cilt: 7, Sayı: 1, ss. 3-32.
- Wise, K., Bolls, P. D., Kim, H., Venkataraman, A. ve Meyer, R. (2008). "Enjoyment Of Advergaming and Brand Attitudes: The Impact Of Thematic Relevance", *Journal of Interactive Advertising*, Cilt: 9, Sayı: 1, ss. 27-36.
- Yavuzylmaz, O. ve Altunışık, R. (2017). "Postmodern Bakış Açısıyla Pazarlama Uygulamaları", *Uluslararası Yönetim, Ekonomi ve Politika Kongresi Bildiriler Kitabı*, İstanbul: İcomep, ss. 606-619.
- Yılmaz, R. ve Ebulfetoğlu, Ü. (2018). "Oyuniçi Reklamcılık ve Reklamoyunlar". *Gelenekselden Dijitale Reklam Mecraları*, Ed. Çakın, Ö., Konya: Literatürk, ss. 241-251.
- Yoon, G. (2019). "Advertising in Digital Games: A Bibliometric Review", *Journal of Interactive Advertising*, Cilt: 19, Sayı: 3, ss. 204-218.

KAYNAKÇA

- Avclar, M. Y., vd. (2018). "Mobil Uygulama Reklam Türlerinin Reklama Yönelik Tutum ve Reklam Kabulüne Etkisi", *Business and Economics Research Journal*, 9(4), ss. 923-943.
- Benway, J. P. ve Lane, D. M. (1998). "Banner Blindness: The Irony of Attention Grabbing on the World Wide Web", *Proceedings of the Human Factors and Ergonomics Society 42nd Annual Meeting*, 1, ss. 463-467.
- Bechmann, P. A. (2007). "Realizing Cross-media". *İçinde Ambivalence towards Convergence. Digitalisation and media change*, (Eds.) Storsul, T. ve Stuedahl, D., Nordicom, ss. 57-72.
- Bhave, K. vd. (2013). "Understanding the Orientation of Gen Y Toward Mobile Applications and In-App Advertising in India", *IJMM Summer*, 8(1), ss. 62-74.
- Bolat, N. (2019). "Geleneksel Mecralarda Çapraz Medya ve Transmedya Anlatıları Üzerine Bir İnceleme: Ağır Roman Örneği", *Selçuk İletişim*, 12 (2), ss. 503-531.
- Bolat, N. (2020). "Televizyonun Teknik Dönüşümünün İçeriğe Etkisi". *İçinde, Yeni İzlenç Yeni İzlerkitle*, (Ed.) Sirer, E., LiteraTürk Yayınları, ss. 111-130.
- Booth, D. ve Koberg, C. (2012). *Display Advertising*. NY: John Wiley & Sons.
- Caillois, R. (1961). *Man, Play and Games*. U.S.: University of Illinois Press.
- Clavio, G., vd. (2009). "Communicating with Consumers through Video Games: An Analysis of Brand Development within the Video Gaming Segment of the Sports Industry", *International Journal of Sports Marketing & Sponsorship*, 10(2), ss. 39-52.
- Davidson, D., vd. (2010). *Cross-Media Communications: an Introduction to the Art of Creating Integrated Media Experiences*. U.S.: ETC Press.
- Edwards, S. ve La Ferle, C. (2000). "Cross Media Promotion of the Internet in Television Commercials", *Journal of Current Issues and Research in Advertising*, 22(1), ss. 1 – 12. DOI: 10.1080/10641734.2000.10505098.
- Erdal, I. J. (2007). "Researching Media Convergence and Crossmedia News Production", *Nordicom Review* 28(2), ss. 51-61.
- Erdem, M. N. (2018). "Markalar Oyunda! Dijitalde Bir Ürün / Marka Yerleştirme Alanı Olarak Game-Vertising", *İçinde Ürün Yerleştirme Uygulamaları*, Ed. Bolat, N., LiteraTürk Yayınları, ss. 215-266.
- Hardy, J. (2010). *Cross-Media Promotion*. NY: Peter Lang.
- Hoi, H. T. (2020). "Attractiveness of Online Marketing in the Age of Industry 4.0", *İçinde Proceedings of the 2020 The 6th International Conference on E-Business and Applications*, Malaysia, Published: ICEBA 2020. ss. 1-4.
- Huizinga, J. (2006). *Homo Ludens Oyunun Toplumsal İşlevi Üzerine Bir Deneme*. Çev. M. A. Kılıçbay. İstanbul: Ayrıntı Yayınları.
- IAB (2017). *IAB New Standard Ad Unit Portfolio*. IAB Technology Laboratory. Erişim Adresi: www.iab.com/newadportfolio.
- Innovationpei (2012). *Successful Online Display Advertising*. Erişim Adresi: http://www.gov.pe.ca/photos/original/IPEI_ebiz_ads.
- Kaya, R. ve Bayat, M. (2022). "Çevrimiçi Dünyada Yükselen Bir Trend: Display (Görüntülü) Reklamlar", *Elektronik Sosyal Bilimler Dergisi*, 21(82), ss. 759-770. DOI:10.17755/esosder.1031584.
- McCambley, J. (2013). "The first ever banner ad: why did it work so well?", Erişim Adresi: <https://www.theguardian.com/media-network/media-network-blog/2013/dec/12/first-ever-banner-ad-advertising>
- Mestçi, A. (2013). *İnternette Reklamcılık*. İstanbul. Pusula Yayıncılık.
- Michaud, L. (2009). *In-Game Advertising: Advertising and Video Game, 2009-2013*, IDate Consulting and Research. Erişim Adresi: www.idate-research.com.

- Smith, M. W., vd. (2014). "Game Advertising: A Conceptual Framework and Exploration of Advertising Prevalence", *The Computer Games Journal*, 3(1), ss. 94-123.
- Song, T. ve Tang, Q. (2015). "Cross-Promotion in Social Media: Choosing the Right Allies", *PACIS 2015 Proceedings. Research Collection School Of Information Systems*, Erişim Adresi: https://ink.library.smu.edu.sg/sis_research/2945
- Tleubayev, S.S., vd. (2017). "The Game as the Essence of Culture", *Revista Espacios*, Cilt: 38, Sayı: 54, ss. 29-41.
- Truong, V., vd. (2019). "An Integrated Effectiveness Framework of Mobile In-App Advertising", *Australasian Journal of Information Systems*, 23, ss. 1-25.
- Tuyan, B. (2005). İnternette reklam. Erişim Adresi: https://www.chip.com.tr/haber/internette-reklam_1365.html
- Vural, İ. ve Öz, M. (2007). "Bir Reklam Mecrası Olarak İnternet", *Erciyes Üniversitesi Sosyal Bilimler Enstitüsü Dergisi*, 23(2), ss. 221-240.
- Wang, J., vd. (2017). Display Advertising with Real-Time Bidding (RTB) and Behavioural Targeting. Erişim Adresi: <https://arxiv.org/abs/1610.03013>. <https://doi.org/10.48550/arXiv.1610.03013>.
- Wang, S. S. ve Chou, H. Y. (2019). "Effects of Game-Product Congruity on İn-App Interstitial Advertising and the Moderation of Media-Context Factors", *Psychology and Marketing*, 36, ss. 229-246. DOI: 10.1002/mar.21174.
- Zeren, D. ve Keşlikli, İ. (2019). "Programatik Reklamcılık: Kavram, İşleyiş ve Potansiyeli Açısından Değerlendirmesi", *Ç.Ü. Sosyal Bilimler Enstitüsü Dergisi*, 28(2), ss. 312-326.
- Web1 - <https://www.bloomberght.com/turkiye-oyun-pazari-1-2-milyar-dolara-yukseldi-2304892>
- Web2 - <https://www.insiderintelligence.com/content/worldwide-ad-spending-2022>
- Web3 - <https://www.theguardian.com/>
- Web4 - <https://wearesocial.com/us/blog/2022/10/the-global-state-of-digital-in-october-2022/>
- Web5 - <https://martech.org/google-announces-android-4-4-in-huge-promotion-with-kitkat/>
- Web6 - <https://www.uber.com/newsroom/ridermusic/>
- Web7 - <https://www.linkedin.com/pulse/what-cross-promotion-8-examples-igor-glotkin/>
- Web8 - <https://sendpulse.com/support/glossary/cross-promotion>
- Web9 - <https://www.publift.com/blog/interstitial-ads-a-best-practice-guide-for-publishers#Why-Use-an-Interstitial-Ad>
- Web10 - <https://support.google.com/admob/answer/9884467?hl=en>
- Web11 - <http://devkits.handheldmuseum.com/NintendoDSPepsi/index.htm>
- Web12 - <https://arstechnica.com/gaming/2022/04/coca-colas-first-gamer-flavor-and-the-history-of-game-and-soda-tie-ins/>
- Web13 - <https://www.kraloyun.com/Oyun/Hollywood-Fashion-Police>
- Web14 - <https://99designs.com/banner-ad-design/contests/advertising-banners-online-games-portal-363991>
- Web15 - <https://www.charlieintel.com/black-ops-cold-war-mountain-dew-promotion-announced/62322/>
- Web16 - <https://www.businesswire.com/news/home/20210929005116/en/The-Coca-Cola-Company-Unveils-New-Global-Brand-Platform-for-Coca-Cola-Trademark>
- Web17 - https://www.youtube.com/watch?v=_BqjFOXuCPu&ab_channel=Coca-Cola
- Web18 - <https://bigumigu.com/haber/coca-cola-yeni-kuresel-marka-platformunu-tanitti/>
- Web19 - <https://www.campaigntr.com/coca-cola-oyun-odakli-global-marka-platformunu-tanitti/>
- Web20 - <https://adriancrook.com/a-fresh-look-at-in-game-sponsorships/>
- Web21 - http://news.mmosite.com/content/2010-10-16/f2p_games_new_growth_direction_in_game_advertising.shtml

KAYNAKÇA

- Alkhamisi, A. O., and Monowar, M. M. (2013). Rise of Augmented Reality: Current and Future Application Areas, *International Journal of Internet and Distributed Systems*, 1, ss. 25-34.
- Bayraktar E., ve Kaleli F. (2007). Sanal Gerçeklik ve Uygulama Alanları, *Akademik Bilişim Dergisi*, ss. 1-6.
- Bhardwaj, A., Bhardwaj, M. and Gaur, A. (2016). Virtual Reality: An Overview, *International Journal of Scientific and Technical Advancements*, Vol: 2, Issue: 4, ss. 159-164.
- Biseria, A. and Rao, A. (2016). "Human Computer Interface-Augmented Reality", *International Journal of Engineering Science and Computing*, Vol: 6, Issue: 8, ss. 2594-2595.
- Bruner, G. C. and Kumar, A. (2007). "Attitude toward Location-based Advertising", *Journal of Interactive Advertising*, Vol: 7, Issue: 2, ss. 3-15.
- Chee, F. (2005). "Understanding Korean experiences of online game hype, identity, and the menace of the Wang-tta". Presented at DIGRA International Conference: Changing Views-Worlds in Play, Canada, ss. 111-122.
- Çakın, Ö., Yaman, D. (2020). Fijital (Phygital) Pazarlama Uygulamaları Üzerine Bir İnceleme: Amazon Go Örneği, *Middle Black Sea Journal of Communication Studies*, 5 (1), ss. 1-10.
- de Souza e Silva, A. (2006). "From Cyber to Hybrid: Mobile Technologies as Interfaces of Hybrid Spaces", *Space & Culture*, Vol: 9, Issue: 3, ss. 261-278.
- Dorward, L., Mittermeier, J., Sandbrook, C., and Spooner F. (2017). "Pokémon Go: Benefits, Costs, and Lessons for the Conservation Movement", *Conservation Letters*, Vol: 10, Issue: 1, ss. 160-165.
- Erdem, M. N. (2018). Reklam Uygulamalarında Sanal Gerçeklik, Ö. Çakın (Ed.) *Gelenekselden Dijitale Reklam Mecraları içinde*, Literatürk Yayınları, Konya. ss. 199-240.
- Frith, J. (2015). *Smartphones as Locative Media*. Cambridge: Polity.
- Gupta, K., and Arora, N. (2020). "Investigating consumer intention to accept mobile payment systems through unified theory of acceptance model: An Indian perspective", *South Asian Journal of Business Studies*, Vol: 9, Issue: 1, ss. 88-114.
- Hjorth, L. ve de Souza e Silva, A. (2009). "Playful Urban Spaces: A Historical Approach to Mobile Games", *Simulation & Gaming*, Vol: 40, Issue: 5, ss. 602-625.
- Huizinga, J. (2013). *Homo Ludens*. Çev: Mehmet Ali Kılıçbay. İstanbul: Ayrıntı Yayınları.
- İçten, T., ve Bal, G. (2017). "Artırılmış Gerçeklik Üzerine Son Gelişmeleri ve Uygulamaların İncelenmesi", *Fen Bilimleri Dergisi*, Cilt: 5, Sayı: 2, ss. 111-136.
- Jiang, B. and Yao, X. (2006). "Location-Based Services and GIS in Perspective", *Computers Environment and Urban Systems*, Vol: 30, Issue: 6, ss. 712-725.
- Jegers, K. (2007). "Pervasive Game Flow: Understanding Player Enjoyment in Pervasive Gaming", *Computers in Entertainment*, Vol: 5, Issue: 1, ss. 1-11.
- Junglas, I. A., and Watson, R. T. (2008). "Location-Based Services", *Communications of the ACM*, Vol: 51, Issue: 3, ss. 65-69.
- Kieseberg, P., Leithner, M., Mulazzani, M., Munroe, L., Schrittwieser, S., Sinha, M. and Weippl, E. (2010). "QR Code Security", *Proceedings of the 8th International Conference on Advances in Mobile Computing and Multimedia*, ss. 430-435.
- LeBlanc, A. G. ve Chaput, J-P. (2017). "Pokémon Go: A Game Changer for the Physical Inactivity Crisis?", *Preventive Medicine*, Issue: 101, ss. 235-237.
- Lynn, L. (2021). Eurogamer, <https://www.eurogamer.net/articles/pokemon-go-kanto-celebration-field-research-quest-tasks-rewards-8004> (Erişim Tarihi: 19.07.2021).
- Macro, A. (2019). Tech Advisor, <https://www.techadvisor.com/review/harry-potter-wizards-unite-3693475/> (Erişim Tarihi: 21.07.2021).

- Mäyrä, F. (2016). "Pokémon GO: Entering the Ludic Society", *Mobile Media & Communication*, Vol: 5, Issue: 1, ss. 47-50.
- Montola, M. (2011). "A Ludological View on the Pervasive Mixed-Reality Game Research Paradigm", *Personal and Ubiquitous Computing*, Issue: 15, ss. 3-12.
- Moravcickova, D. and Kliestikova, J. (2017). "Brand Building with Using Phygital Marketing Communication", *Journal of Economics, Business and Management*, Vol: 5, Issue: 3, ss. 148-153.
- Mustajbasic, A. (2018). "Introducing an E-Marketplace and Phygital Store to the Swiss Market: The Key Success Factors for the Fashion Industry in Switzerland", *Haute Ecole de Gestion de Genève, Bachelor Project*.
- Odabaşı, Y. (2017). "Pazarlama Fijital Dünyanın Neresinde?", *Brandmap*.
- Ondrus, J. and Pigneur, Y. (2006). "Towards a Holistic Analysis of Mobile Payments: A Multiple Perspectives Approach", *Electronic Commerce Research and Applications*, Vol: 5, Issue: 3, ss. 246-257.
- Perry, A. (2016). Insider, <https://www.businessinsider.com/this-is-what-sponsored-pokestops-look-like-in-pokemon-go-2016-7> (Erişim Tarihi: 18.07.2021).
- Pimental, K. and Teixeira, K. (1993). *Virtual Reality Through the New Looking Glass*, 2nd Ed., McGraw-Hill.
- Rapp, D., Niebling, F., and M. E. Latoschik, M. E. (2018). "The Impact of Pokémon Go and Why It's Not about Augmented Reality - Results from a Qualitative Survey", *10th International Conference on Virtual Worlds and Games for Serious Applications (VS-Games)*, ss. 1-2.
- Sablatura, J. and Karabiyik, U. (2017). "Pokémon GO Forensics: An Android Application Analysis", *Information*, Vol: 8, Issue: 3, ss. 1-23.
- Somyürük, S. (2014). "Öğrenme sürecinde Z Kuşağının Dikkatini Çekmek: Artırılmış Gerçeklik", *Eğitim Teknolojisi*, Cilt: 4, Sayı: 1, ss. 63-80.
- Tokgöz Şahoğlu, C. (2019). "Konum Tabanlı Mobil Oyunlarda Oyun Emeğinin Metalaşması ve Hibrit Mekânın Toplumsal Üretimi", *Hacettepe Üniversitesi İletişim Fakültesi Kültürel Çalışmalar Dergisi*, Cilt: 6, Sayı: 1, ss. 176-198.
- Tokgöz, C. ve Polat, B. (2018). "Transmedya, Kolektif Anlatı ve Kent: Pokémon GO Örneği", *Ege Üniversitesi İletişim Fakültesi Yeni Düşünceler Hakemli E-Dergisi*, Sayı: 9, ss. 114-129.
- Web_1 (2016). Pokémon GO, <https://pokemongolive.com/post/starbucks/?hl=en> (Erişim Tarihi: 19.07.2021).
- Web_2 (2019). Pokémon GO, <https://pokemongolive.com/post/buddyadventurelaunch> (Erişim Tarihi: 19.07.2021).
- Web_3 (2021). Google Trends, <https://trends.google.com.tr/trends/yis/2016/GLOBAL/> (Erişim Tarihi: 16.07.2021).
- Web_4 (2021). Google Trends, <https://trends.google.com.tr/trends/yis/2016/TR/> (Erişim Tarihi: 16.07.2021).
- Web_5(2021). Walker, G. (2015). Touch Displays, <https://onlinelibrary.wiley.com/doi/abs/10.1002/9781118798706.hdi067> (Erişim Tarihi: 30.08.2021).
- Web_6 (2021). <https://scanova.io/blog/qr-code-in-games/> (Erişim Tarihi: 01.10.2021).
- Web_7 (2021). <https://www.playmunzee.com/> (Erişim Tarihi: 01.10.2021).
- Web_8 (2021). <https://www.tecnauk.com/phygital-retail-5-innovative-technologies-for-retailers/> (Erişim Tarihi: 01.10.2021).

KAYNAKÇA

- Adıgüzel, O., Batur. H. Z., ve Ekşili, N. (2014). "Kuşakların Değişen Yüzü ve Y kuşağı ile Ortaya Çıkan Yeni Çalışma Tarzı: Mobil Yakalılar", Süleyman Demirel Üniversitesi Sosyal Bilimler Enstitüsü Dergisi, 1(19), ss. 165-182.
- Akar, E. ve Kayahan, C. (2007). Elektronik Ticaret ve Elektronik İş. İstanbul: Nobel Yayın Dağıtım.
- Altuntuğ, N. (2012). "Kuşaktan Kuşağa Tüketim Olgusu ve Geleceğin Tüketici Profili", Organizasyon ve Yönetim Bilimleri Dergisi, (4)1, ss. 1309-8039.
- Berne, E. (1964). Games People Play: The Psychology of Human Relationships. London: Penguin Books.
- Binark, M. ve Bayraktutan, G. (2020). Kültür Endüstrisi Ürünü Olarak Dijital Oyun. İstanbul: Kalkedon Yayınları.
- Canbazoğlu, D. A. (2019). "Y Kuşağının Geleneksel Reklamlara Yönelik Tutumları ile Oyun Reklamlara Yönelik Tutumlarının Karşılaştırılması", Erciyes İletişim Dergisi, 6(2), ss. 1525-1550.
- Comte, A. (1974). The Positive Philosophy, A. S. Blumberg (Ed.). New York: AMS Pres.
- Chaney, D., Touzani, M., ve Slimane, K. B. (2017). "Marketing to The (new) Generations: Summary and Perspectives", Journal of Strategic Marketing, 25(3), ss. 179-189.
- Chen, J. ve Ringel, M. (2001). "Can Advergaming Be The Future of Interactive Advertising?" <http://www.kpe.com>, (Erişim Tarihi: 20 Ağustos 2021).
- Çolakoğlu, B. E. (2008). Reklam araştırma İnceleme Gözlem. İstanbul: Yalın Yayıncılık.
- Ducoffe, Robert H. (1996). "The Growth of Advertising On The World Wide Web Requires Research On Users' General Perceptions Since These Affect Attitudes Toward Individual Advertisements", Journal of Advertising Research, 36(5), s. 21.
- Elden, M. (2018). Reklam ve Reklamcılık. İstanbul: Beta Basım Yayım.
- Golovinski, M. (2011). Event 3.0: How Generation Y & Z are Re-shaping the Events Industry, London: Newtonstrand.
- Gökçe, B. (1988). Toplumsal Bilimlerde Araştırma. Ankara: Savaş Yayınları.
- Grail Research Report. (2011). Consumer of Tomorrow: Insights and Observations About Generation Z. http://thsmarketing.weebly.com/uploads/1/3/4/2/13427817/excellent_generation_explanation.pdf (Erişim Tarihi: 12 Kasım 2021).
- Holbrook, M. B. ve Batra, R. (1987). "Assessing The Role Of Emotions As Mediators Of Consumer Responses To Advertising", Journal Of Consumer Research, 14(1), ss. 52-58.
- Hung, K. H., Gu, F. F., ve Yim, C. K. B. (2007). "A social Institutional Approach to Identifying Generation Cohorts in Chinawith A Comparison with American Consumers", Journal of International Business Studies, 38(5), ss. 836-853.
- Huizinga, J. (2020). Oyunun Toplumsal İşlevi Üzerine Bir Değerlendirme. İstanbul: Ayrıntı Yayınları.
- Inaki, Garcia J. J. ve Gibaja, Alezne M. (2003). "Study On The Effect Of Cause-Related Marketing On The Attitude Towards the Brand: The Case of Pepsi in Spain", Journal Of Nonprofit & Public Sector Marketing, 11(1), ss. 111-135.
- Jaeger, H. (1985). "Generations in History: Reflections on a Controversial Concept", History and Theory, 24(3), ss. 273-292.
- Joshi, A., Dencker J., ve Franz G. (2011). "Generations in Organizations", Research in Organizational Behavior, 31(29), ss. 177-205.
- Juul, J. (2005). Half-Real: Video Games between Real Rules and Fictional Worlds. Cambridge: The MIT Press.

- Kupperschmidt, B. R. (2000). "Multigenerational Employees: Strategies for Effective Management", *The Health Care Manager*. 19(1), ss. 65-76.
- Kuşay, Y. ve Akbayır, Z. (2015). "Dijital Oyunlar ile Tüketime Yolculuk: "Öğrenme Yaklaşımı Açısından Çocuk Kullanıcılara Yönelik Bir Araştırma", *Akdeniz Üniversitesi İletişim Dergisi*. 23, ss. 135-154.
- Lewis, B. ve Porter, L. (2010). "In-Game Advertising Effects", *Journal of Interactive Advertising*. 10(2), ss. 46-60.
- Lofli, A., Kabiri, S., ve Ghasemlou, H. (2013). "Değerler Değişimi ve Kuşaklararası Çatışma: İran Khoy Kenti Örneği", *Eskişehir Osmangazi Üniversitesi Sosyal Bilimler Dergisi*, 14(2), ss. 93-113.
- Odabaşı, Y. ve Oyman M. (2007). Pazarlama iletişimi yönetimi. İstanbul: MediaCat.
- Patranabis, I. C. (2012). "The Future of Workforce Management: Perspectives and Way Ahead", R. K. Mishra, S. Sarkar, ve P. Singh (Ed.). *Today's HR for a Sustainable Tomorrow*, 1. Baskı, Allied Publishers, New Delhi.
- Pollay, R.W ve Mittal, B. (1993). "Here is the Beef: Factors, Determinants, and Segments in Consumer Criticism of Advertising", *Journal of Marketing*. 57(3), ss. 99-114.
- Postman, N. (1995). Çocukluğun Yokoluşu. K. İnan (Çev.). İstanbul: İmge Kitabevi Yayınları.
- Reeves, T. C., ve Oh, E. J. (2007). "Generation Differences and Educational Technology Research". J. M. Spector, M. D. Merrill, J. J. G. van Merriënboer, & M. Driscoll. (Ed.), *Handbook of Research on Educational Communications and Technology içinde* (s.295-303). Mahwah, NJ: Lawrence Erlbaum Associates.
- Rubin, A. M. (2002). "The Uses and Gratifications Perspective of Media Effects", Bryant, J. ve Zillmann, D (Ed.), *Media Effects: Advances in Theory and Research*. içinde Mahwaj, NJ: Lawrence Earlbaum, ss. 525-548.
- Senbir, S. (2004). "Son İnsan" mı? Z Kuşağı ve Sonrasına Dair Düşünceler. İstanbul: Okyan Us Yayınları.
- Stillman, D. ve Stillman, J. (2017). İşte Z Kuşağı Genç Kuşak İş yerlerini Nasıl Dönüştürüyor?. İstanbul: İstanbul Kültür Üniversitesi İKÜ Yayınevi.
- TDK (2021) <https://sozluk.gov.tr/> (Erişim tarihi: 10 Eylül 2021).
- Thomas, W. ve Stammermann, L. (2007). *In-Game Advertising*. Germany: Springer Fachmedien.
- TUİK. (2021). TUİK Veritabanı: <https://biruni.tuik.gov.tr/medas/?kn=95&locale=tr> (Erişim Tarihi: 1 Ekim 2021)
- Tuncer, M. U. (2016). "Ağ Toplumunun Çocukları: Z Kuşağının Kişilerarası İletişim Becerilerinin Çok Boyutlu Analizi", *Atatürk İletişim Dergisi*. 10, ss. 33-46.
- Turner, J., Scheller-Wolf, A., ve Tayur, S. (2011). *Scheduling of Dynamic In-Game Advertising*. *Operations Research*. 59(1), ss. 1-16.
- Ünal, M. (2017). *Y ve Z Kuşaklarının Yönetimi*. İstanbul: Beta Basım Yayım Dağıtım. A.Ş.
- Yang, M., Roskos-Ewoldsen, D. R., Dinu, L., ve Arpan, L. M. (2006). "The Effectiveness of "In-Game" Advertising", *Journal of Advertising*, 35(4), ss. 143-152.
- Yengin, D. (2012). *Dijital Oyunlarda Şiddet*. İstanbul: Beta Basım Yayım Dağıtım A.Ş.
- Yılmaz, R. ve Erdem, M. N. (2016). *150 Soruda Geleneksel ve Dijital Reklamcılık*. Kocaeli: Umuttepe Yayınları.
- Yüksel, M. (2007). "Küreselleşme Sürecinde Yeni Bir İletişim Ortamı", *Öneri Dergisi*, 7(28), ss. 317-326.

KAYNAKÇA

- Baudrillard, J. (2009). Gösterge Ekonomi Politikası Hakkında Bir Eleştiri. Çev. Oğuz Adanır ve Ali Bilgin. İstanbul: Boğaziçi Üniversitesi Yayınevi.
- Baudrillard, J. (2011a). Nesnel Sistem. Çev. Oğuz Adanır ve Aslı Karamollaoğlu. İstanbul: Boğaziçi Üniversitesi Yayınevi.
- Baudrillard, J. (2011b). Simülakrlar ve Simülasyon. Çev. Oğuz Adanır. Ankara: Doğu Batı Yayınları.
- Baudrillard, J. (2013). Tüketim Toplumu Söylenceleri/Yapıları. Çev. Hazal Deliceçaylı ve Ferda Keskin. İstanbul: Ayrıntı Yayınları.
- Baudrillard, J. (2016). Simgesel Değiş Tokuş ve Ölüm. Çev. Oğuz Adanır. İstanbul: Boğaziçi Üniversitesi Yayınevi.
- Baudrillard, J. (2017). Can Çekişen Küresel Güç. Çev. Oğuz Adanır. Ankara: Doğu Batı Yayınları.
- Brennan, T. (2014). "Zihin Emeği". Çev. Onur Uca. İçinde Bilişsel Kapitalizm! Eğitim ve Dijital Emek. Der. Michael A. Peters ve Engin Bulut. Türkçe Yayına Hazırlayan: Diyar Saraçoğlu. Ankara: NotaBene Yayınları, ss. 51-74.
- Debord, G. (1996). Gösteri Toplumu ve Yorumlar. Çev. Ayşen Emekçi - Okşan Taşkent. İstanbul: Ayrıntı Yayınları.
- Fuchs, C. (2015). Dijital Emek ve Karl Marx. Çev. Tahir Emre Kalaycı ve Senem Oğuz. Ankara: NotaBene Yayınları.
- Hall, R. ve Stahl, B. (2014). "Metalaştırmaya Karşı: Üniversite, Bilişsel Kapitalizm ve Yeni Gelişen Teknolojiler". Çev. Banu Durdağ ve Hakan Yüksel. İçinde Medya, Meta ve Sermaye Birikimi Marx Geri Döndü. Der. Vincent Mosco - Christian Fuchs. Türkçe Yayının Derleyeni: Funda Başaran. Ankara: NotaBene Yayınları, ss. 151-192.
- Kellner, D. (2003). Media Spectacle. London And New York: Routledge.
- Kellner, D. (2020). Media Culture Cultural Studies, Identity, and Politics in the Contemporary Moment. Second Edition 25th Anniversary Edition. London And New York: Routledge.
- Manzerolle, V. R. ve Kjosan A. M. (2014). "Sermayenin İletişimi Sayısal Medya ve Hızlanmanın Mantığı". Çev. Banu Durdağ. İçinde Medya, Meta ve Sermaye Birikimi Marx Geri Döndü. Der. Vincent Mosco - Christian Fuchs. Türkçe Yayının Derleyeni: Funda Başaran. Ankara: NotaBene Yayınları, ss. 217-254.
- Marcuse, H. (1990). Tek-Boyutlu İnsan. Çev. Aziz Yardımlı. İstanbul: İdea Yayınları.
- Mouhoud, E., M. (2015). "Uluslararası İşbölümü ve Bilgi Ekonomisi". Çev. Durdu Kundakçı. İçinde Bilişsel Kapitalizm Post-Fordist Dönemde Bilgi ve Finans. Der. Carlo Vercellone. Türkçe Yayına Hazırlayan: Münevver Çelik. İstanbul: Otonom Yayıncılık ss. 97-114.
- Prodnik, J. (2014). "Sürüp Giden Metalaştırma Süreçleri Üzerine Bir Not: İzleyici Metasından Toplumsal Fabrikaya". Çev. Zafer Kıyan. İçinde Medya, Meta ve Sermaye Birikimi Marx Geri Döndü. Der. Vincent Mosco - Christian Fuchs. Türkçe Yayının Derleyeni: Funda Başaran. Ankara: NotaBene Yayınları, ss. 301-366.
- Schméder, G. (2015). "İşbölümü Dinamiğinde Kopmalar ve Kesintiler". Çev. Durdu Kundakçı. İçinde Bilişsel Kapitalizm Post-Fordist Dönemde Bilgi ve Finans. Der. Carlo Vercellone. Türkçe Yayına Hazırlayan: Münevver Çelik. İstanbul: Otonom Yayıncılık, ss. 61-76.
- Türnüklü, A. (2000). "Eğitimbilim Araştırmalarında Etkin Olarak Kullanılabilecek Nitel Bir Araştırma Tekniği: Görüşme". Kuram ve Uygulamada Eğitim Yönetimi, 24(24), ss. 543-559.
- Valorant Oyunu. <https://tr.wikipedia.org/wiki/Valorant> (Erişim tarihi: 07.12.2021).
- Wittel, A. (2014). "Sayısal Marx: Dağıtık Medyanın Ekonomi Politikasına Doğru". Çev. Özgün Dinçer. İçinde Medya, Meta ve Sermaye Birikimi Marx Geri Döndü. Der. Vincent Mosco - Christian Fuchs. Türkçe Yayının Derleyeni: Funda Başaran. Ankara: NotaBene Yayınları, ss. 389-433.

KAYNAKÇA

- Agante, L., & Pascoal, A. (2019). "How much is "too much" for a brand to use an advergame with children?", *Journal of Product & Brand Management*, 28(2), ss.287-299.
- Aktuğlu, I. K. (2006). "Tüketicinin Bilgilendirilmesi Sürecinde Reklam Etiği", *Küresel İletişim Dergisi*, 2, ss. 1-20.
- Aristoteles (2022). *Nikomakhosa'a Etik*, Çev. Akderin, F., İstanbul: Say Yayınları.
- Atabek, Ü. (2006). "İnternette Etik Sorunların Ekonomi Politik Bağlamı", *Küresel İletişim Dergisi*, 2(8), ss. 1-9.
- Ay, C. ve Aytekin, P. (2005). "Reklamda Etik", *Öneri Dergisi*, 6(24), ss. 45-60.
- Ayada, W. M., ve Elmelegy, N. A. (2014). "Advergames on Facebook a New Approach to Improve the Fashion Marketing", *International Design Journal*, 2(2), ss. 139-151.
- Baudrillard, J. (2016). *Tüketim Toplumu: Söylenceleri / Yapıları*, Çev. H. Deliceçaylı, F. Keskin, İstanbul: Ayrıntı Yayınları.
- Beauchamp, T. L., Hare, R. M., ve Biederman, B. (1984). "Manipulative Advertising", *Business& Professional Ethics Journal*, 3 (3/4), ss. 1-30.
- Berey, L. A., ve Pollay, R. W. (1968). "The Influencing Role of the Child in Family Decision Making", *Journal of Marketing Research*, 5(1), ss. 70-72.
- Binark, M. ve Bayraktutan, G. (2013). *Aydın Karanlık Yüzü: Yeni medya ve Etik*. İstanbul: Kalkedon.
- Bozkurt, Y., ve Oyman, M. (2016). "Oyun ya da Reklam? Genç Oyuncular Eğlence İçerikli Oyun Reklamları Nasıl Algılıyor?", *Akademik Bakış Uluslararası Hakemli Sosyal Bilimler Dergisi*, (58), ss. 519-538.
- Cauberghe, V., ve De Pelsmacker, P. (2010). "Advergames", *Journal of Advertising*, 39(1), ss. 5-18.
- Calvert, S. L. (2008). "Children as Consumers: Advertising and Marketing", *The Future of Children*, 18(1), ss. 205-234.
- Choi, Y. K., Yoon, S. ve Lacey, H. P. (2013). "Online Game Characters' Influence on Brand Trust: Self-Disclosure, Group Membership, and Product Type", *Journal of Business Research*, 66(8), ss. 996-1003.
- Çerçi, M. (2021). *Normaldışı Tüketici Davranışları: Reklam Yönlü Bir Yaklaşım*. Ankara: Akademisyen Kitabevi.
- Dağtaş, B. (2012). *Reklamı okumak*. Ankara: Ütopya.
- Dahl, S., Eagle, L., ve Báez, C. (2009). "Analyzing Advergames: Active Diversions or Actually Deception. An Exploratory Study of Online Advergames Content", *Young Consumers*, 10(1), ss. 46-59.
- Davis, J. J. (1994). "Ethics in Advertising Decisionmaking: Implications for Reducing the Incidence of Deceptive Advertising", *Journal of Consumer Affairs*, 28(2), ss. 380-402.
- De La Hera, T. (2019). *Digital Gaming and the Advertising Landscape*. Amsterdam: Amsterdam University Press.
- Demirci, K. (2017). *Reklam Dayatır: Reklamın Tarihsel ve İdeolojik Özelliklerine Bir Bakış*. Ankara: Ütopya.
- Drumwright, M. E., ve Murphy, P. E. (2004). "How Advertising Practitioners View Ethics: Moral Muteness, Moral Myopia, and Moral İmagination", *Journal of Advertising*, 33(2), ss. 7-24.
- Drumwright, M. E. (2012). "Ethics and Advertising Theory", içinde *Advertising Theory*, Ed. Rodgers, S. ve Thorson, E., New York:Routledge, ss. 463-479.
- Dyer, G. (2010). *İletişim Olarak Reklamcılık*, Çev. M.N.Ö. Taşkıran, İstanbul: Beta.
- Elden, M ve Bakır, U. (2010). *Reklam Çekicilikleri: Cinsellik, Mizah, Korku*. İstanbul: İletişim.
- Elden, M. (2016). *Reklam ve Reklamcılık*. İstanbul: Say Yayınları.
- Erdem, M. N. (2014). *Tüketime Dayalı Bilinç Endüstrisi ve Reklam Bağlamında Bir Dijital Reklam Okuryazarlığı Eğitim Modeli Önerisi (Yayımlanmamış doktora tezi)*. Kocaeli Üniversitesi Sosyal Bilimler Enstitüsü, Kocaeli.

- Erdem, M. N. (2018). "Markalar Oyunda! Dijitalde Bir Ürün / Marka Alanı Yerleştirme Olarak Game-Vertising", içinde Teoriden Pratiğe, Spordan Medyaya Ürün Yerleştirme Uygulamaları, Ed. Bolat, N., Konya: Literatürk, ss.215-265.
- Erdem, M. N. (2019). "Negatif Marka Konumlandırma ve Anti-Reklamoyunlar İle Marka Başarı Öykülerinin Yeniden Yapılandırılması", Gümüşhane Üniversitesi İletişim Fakültesi Elektronik Dergisi, 7(2), ss. 756-786.
- Esen, D. (2020). "Teleolojik ve Deontolojik Kuram Bağlamında İşletmelerin Etik Çalışmalarının Analizi", Erciyes Üniversitesi İktisadi ve İdari Bilimler Fakültesi Dergisi, (1), ss. 296-320.
- Ferrell, O. C., ve Gresham, L. G. (1985). "A Contingency Framework for Understanding Ethical Decision Making in Marketing", Journal of Marketing, 49(3), ss. 87-96.
- Ferrell, O. C., Fraedrich, J., Ferrell, L. (2022). Business ethics: Ethical decision making and cases. U.S.A: Cengage Learning.
- Genç, Ş. (2016). "Etik ve Reklam", içinde Reklamı Anlamlandırmak, Ed. Mengü, S. Ç., İstanbul: Derin, ss.257-288.
- Goldman, R. (1992). Reading Ads Socially. London: Routledge.
- Green, J. (2016). Ethical Debates: Advertising. London: Waylandbooks.
- Gupta, S. (2013). "A Literature Review of Compulsive Buying – A Marketing Perspective", Journal of Applied Business and Economics, 14(1), ss. 43-48.
- Gülarıslan, A. (2011). "Tüketici Olarak Çocuk ve Ailenin Satın Alma Kararlarına Etkisi", Selçuk İletişim, 6(4), ss. 126-137.
- Hastings, G., Stead, M. ve Webb, J. (2004). "Fear Appeals in Social Marketing: Strategic and Ethical Reasons for Concern", Psychology & Marketing, 21(11), ss. 961-986.
- Hastings, G., vd. (2003). "Review of Research on the Effects of Food Promotion to Children", Center for Social Marketing, University of Strathclyde, Report to the Food Standards Agency, Glasgow, UK.
- John, D. R. (1999). "Consumer Socialization of Children: A Retrospective Look at Twenty-Five Years of Research", Journal of Consumer Research, 26(3), ss. 183-213.
- Kahraman, A. & Kazançoğlu, İ. (2019). "Oyun Temelli Reklam", içinde Yeni Nesil Pazarlama Yaklaşımları: Vaka Analizleri ile, Ed. Kahraman, A ve Güven, E, Ankara: Gazi Kitabevi, ss.233-253.
- Kalan, Ö. (2016). "Yeni Medyada Reklam ve Etik Sorunlar", Atatürk İletişim Dergisi, (10), ss. 71-90.
- Kirkpatrick, J. (1986). "A Philosophic Defense of Advertising", Journal of Advertising, 15(2), ss. 42-64.
- Kotler, P., Kartajaya, H., Setiawan, I. (2021). Pazarlama 5.0: İnsan İçin Teknoloji, Çev. T. Gezer, İstanbul: Nişantaşı Üniversitesi Yayınları.
- Kraak, V. I., Gootman, J. A., ve McGinnis, J. M. (2006). Food Marketing to Children and Youth: Threat or Opportunity?. United States of America: National Academies Press.
- Leiss, W., Kline, S., Jhally, S. (1997). Social Communication in Advertising: Persons, Products & Images of Well-being. United States of America: Routledge.
- Lee, M., ve Youn, S. (2008). "Leading National Advertisers' Uses of Advergaming", Journal of Current Issues & Research in Advertising, 30(2), ss. 1-13.
- Lee, M., Choi, Y., Quilliam, E. T. ve Cole, R. T. (2009). "Playing with Food: Content Analysis of Food Advergaming", Journal of Consumer Affairs, 43(1), ss. 129-154.
- Majid, A. ve Rad, M.P. (2012). Ethics of In-game Advertisement. (Master's thesis). Erişim Adresi: <https://www.diva-portal.org/>.
- Mallinckrodt, V. ve Mizerski, D. (2007). "The Effects of Playing an Advergame on Young Children's Perceptions, Preferences, and Requests", Journal of Advertising, 36(2), ss. 87-100.
- Mikołajczak-Degrauwe, K. ve Brengman, M. (2014). "The Influence of Advertising on Compulsive Buying—The Role of Persuasion Knowledge", Journal of Behavioral Addictions, 3(1), ss. 65-73.

- Moore, E. S. (2004). "Children and the Changing World of Advertising", *Journal of Business Ethics*, 52(2), ss. 161-167.
- Nas, A. (2015). "Kadına Yönelik Simgesel Şiddet Aracı Olarak Temizlik Ürünleri Reklamlarının Eleştirel Analizi", *Akdeniz Üniversitesi İletişim Fakültesi Dergisi*, 24, ss. 11-30.
- Nas, A. (2017). "Goodvertising: A New Perspective in the Philosophy of Advertising". 1st International Conference on New Trends in Communication, İstanbul, Türkiye, 4 - 5 Mayıs 2017, ss.302-313.
- Nelson, M. R. (2002). "Recall of Brand Placements in Computer/Video Games", *Journal of Advertising Research*, 42(2), ss. 80-92.
- Nelson, M. R. (2005). "Exploring Consumer Response to "Advergaming"", in *Online Consumer Psychology: Understanding and Influencing Consumer Behavior in The Virtual World*, Ed. C. P. Haugtvedt, K. A Machleit, R. F Yalch, London: Lawrance Erlbaum Associates, ss.156-182.
- Odabaşı, Y. (2014). *Postmodern pazarlama*. İstanbul: Mediacat.
- O'Guinn, T. C. ve Faber, R. J. (1989). "Compulsive Buying: A Phenomenological Exploration". *Journal of Consumer Research*, 16(2), ss. 147-157. <http://www.jstor.org/stable/2489314>.
- Öcal, D ve Ergül, N. (2020). "Reklamcılık ve Dijital Reklamlarda Etik Tartışması, içinde Dijital Reklamcılık, Ed. Öcal, D. ve Polat, H, Ankara: Nobel, ss.519-543.
- Özdemir, Ş., & Yaman, F. (2016). "Reklamın Ahlaka Uygun Olmasından Kim Sorumludur?", *International Journal of Islamic Economics and Finance Studies*, 2(1), ss. 89-119.
- Özkaya, B. (2010). "Reklam Aracı Olarak Advergaming", *Marmara Üniversitesi İktisadi ve İdari Bilimler Dergisi*, 29(2), ss. 455-478.
- Özkaya, B. (2015). "Marka İletişiminde Facebook'un Bir Gözetim Aracı Olarak Kullanılması", içinde *Ağdaki Şüpheler: Bir Sosyal Medya Eleştirisi*, Ed. Kara, T. & Özgen, E., İstanbul: Beta, ss.277-302.
- Pempek, T. A. ve Calvert, S. L. (2009). "Tipping the Balance: Use of Advergaming to Promote Consumption of Nutritious Foods and Beverages by Low-income African American Children", *Archives of Pediatrics & Adolescent Medicine*, 163(7), ss. 633-637.
- Pieper, A. (2012). *Etiğe Giriş*, Çev. V. Atayman, ve G. Sezer, İstanbul: Ayrıntı.
- Plummer, J., Hall, T., Barocci, R. ve Rappaport, S. D. (2007). *The Online Advertising Playbook: Proven Strategies and Tested Tactics from the Advertising Research Foundation*. New Jersey: John Wiley & Sons.
- Tandaçgüneş, N. (2015). "Yeni Medya ve "Oyun" Olgusunun Değişen Kültürel İşlevi: Advergaming", içinde *Yeni Medya ve Reklam*, Ed. Özkan, A., Tandaçgüneş, N. & Doğan, B. O., İstanbul: Derin Yayınları, ss. 253-279.
- Tandaçgüneş, N. (2016). "İleri Tüketim Toplumunda Tüketici ve Reklam Açısından Etik Algısı Üzerine Bir İnceleme", *Atatürk İletişim Dergisi*, 10, ss. 47-70.
- Tektaş, Ö. Ö., Başgöze, P. ve Eryiğit, C. (2020). *Pazarlamada Etik*. Ankara: Detay.
- Teinowitz, I. (2007,18 June). Kellogg Move Bodes Ill for Ads to Kids: More Than a Billion Food Marketing Bucks in Limbo as Companies Try to Satisfy the Critics. *Crain's Detroit Business*, <https://www.craindetroit.com/article/20070618/EMAIL01/306180004/kellogg-move-bodes-ill-for-ads-to-kids-more-than-a-billion-food>.
- Tosun, N. B. (2007). "Sosyal Sorumluluk Bağlamında Reklamda Etik Anlayışı", içinde *Halkla İlişkiler ve Reklam Üzerine Etik Değerlendirmeler*, Ed. Sayımer, İ & Yayınoglu, P. E., İstanbul: Beta, ss.247-282.
- Tosun, N. B. (2020). *Marka Yönetimi*. İstanbul: Beta.
- Schiller, H. (2018). *Zihin Yönlendirenler*, Çev. C. Cerit, İstanbul: Pınar.
- Sharma, R. (2020). "Effect of Advergaming on Children: A Qualitative Analysis", *International Journal of Business Ethics in Developing Economies*, 9(1), s. 24.

- Snyder, W. (2017). *Ethics in Advertising: Making the Case for Doing the Right Thing*. New York: Routledge.
- Smith, M. W., Sun, W., Sutherland, J. ve Mackie, B. (2014). *Game Advertising: A Conceptual Framework and Exploration of Advertising Prevalence*. *The Computer Games Journal*, 3(1), ss. 95-124.
- Spence, E ve Van Heekeren, B. (2005). *Advertising Ethics*. Upper Saddle River, New Jersey: Pearson Prentice Hall.
- Sweeny, M. (2015, November 30). "MPs Call for Junk Food Ad Ban During Shows such as The X Factor", *The Guardian*, www.theguardian.com.
- Yayfur, G ve Yılmaz, M. K. (2018). *Reklamcılık: Kavram-Araçlar-Yönetim*. Ankara: Seçkin.
- Türkiye İstatistik Kurumu (2022, 26 Ağustos). *Hanehalkı Bilişim Teknolojileri (BT) Kullanım Araştırması, 2022 [Haber Bülteni]*. Erişim Adresi: [https://data.tuik.gov.tr/Bulten/Index?p=Hanehalki-Bilisim-Teknolojileri-\(BT\)-Kullanim-Arastirmasi-2022](https://data.tuik.gov.tr/Bulten/Index?p=Hanehalki-Bilisim-Teknolojileri-(BT)-Kullanim-Arastirmasi-2022).
- Tellan, D. (2013). "Halkla ilişkiler ve Etik: Eleştirel Bir Kavrayış Mümkün mü?", içinde *Halkla İlişkilerin Kazancı: Geçmiş Eğilimler, Yeni Yönelimler*, Ymanoğlu, M. A. ve Özdemir, P. B., Ankara: De Ki, ss. 335-362.
- Torlak, Ö. ve Tiltay, M. A. (2017). *Pazarlama Ahlakı: Sosyal Sorumluluklar Ekseninde Pazarlama Kararları ve Tüketici Davranışlarının Analizleri*. İstanbul: Beta.
- Ülker, Y. (2021). "Yeni Medya Reklamlarında Etik Kavramı", içinde *Reklama "Yeni"den Bakmak*, Ed. Erdoğan, M. G ve Akcan, B., İstanbul: Efeakademi, ss. 475-517.
- Williams, R. (2005). *Culture and Materialism*. United Kingdom: Verso.
- Williamson, J (2001). *Reklamların Dili: Reklamlarda Anlam ve İdeoloji*, Çev. A. Fethi, Ankara: Ütopya.
- Veblen, T. (1934). *The Theory of the Leisure Class*. New York: The Modern Library.
- Yavuz, Ş. (2007). *Reklamları İzlediniz: Reklamların Farklı Okumalarına Dair Bir Çalışma*. Ankara: Ütopya.
- Yaylagül, L. (2009). *Reklamlar ve Tüketicinin Ekonomi Politikası*, içinde *Reklamcılık: Bakmak ve Görmek*, Ed. Tellan, D., Ankara: Ütopya, ss. 130-145.
- Yoloğlu, N. (2016). *İletişim Bilimleri Açısından Etik: Temel İlkeler*. Ankara: Sage Yayınevi.
- Youn, S ve Lee, M. (2012). "In-game Advertising and advergames: A Review of the Past Decade's Research", in *Advertising Theory*, Ed. Rodgers, S. ve Thorson, E., Routledge: New York, ss.388-401.
- Yüksel, M. (2009). "Reklam Oyunlarının Pazarlama İletişiminde Oynadığı Stratejik Rol", içinde *Değişen İletişim Ortamında Etkileşimli Pazarlama*. Ed. Baruh, L. & Yüksel, M., İstanbul: Doğan Kitap, ss. 143-168.
- Zwitter, A. (2019). *Büyük Veri Etiği*, içinde *İletişim Hakkı ve Yeni Medya: Tehditler ve Olanaklar*, Ed. Durna, T., Binark, M., Bayraktutan, G., Çev. Ş. K. Özaydın, Ankara: Uğur Mumcu Vakfı Yayınları, ss.161-173.

KAYNAKÇA

- Aziz, A. (2011). *Siyasal İletişim*, Ankara: Nobel Yayınları.
- Balcı, Ş. (2007), "Türkiye'de Negatif Siyasal Reklamlar: 1995, 1999 ve 2002 Genel Seçimleri Üzerine Bir Analiz". *Selçuk Üniversitesi Sosyal ve Ekonomik Araştırmalar Dergisi*, 4 (4), ss. 122-142.
- Bekiroğlu, O. Ve Çakın, Ö. (2016). 1 Kasım 2015 Genel Seçimleri'nde Gazete Siyasal Reklamlarının Analizi, 7 Kasım'dan 1 Kasım'a Türkiye'de Siyasal İletişim Uygulamaları, Ed. Ş. Balcı, Konya: Literatürk Yayınevi, ss. 349-400.
- Bekiroğlu, O. (2020). *Tek Partiden Çok Partili Döneme Türkiye'de Siyasal İletişim, Propagandadan Etkileşime ve Gelgitlere Bir Hikaye Örgüsü*, Konya: Literatürk Yayınevi.
- Bennett, W. L. ve Segerberg, A. (2012). *The Logic of Connective Action: Digital Media and the Personalization of Contentious Politics (Volume 1)*. Cambridge: Cambridge University.
- Binark, M. ve Sütçü, G.B. (2003). *Kültür Endüstrisi Olarak Dijital Oyun*, İstanbul, Kalkedon Yayınları.
- Bozkurt, Y. ve Oyman, M. (2016), "Oyun ya da Reklam? Genç Oyuncular Eğlence İçerikli Oyun Reklamları Nasıl Algılıyor?", *Uluslararası Hakemli Sosyal Bilimler E Dergisi*, 58, ss. 519-538.
- Chang, Y., Yan, J., Zhang, J., ve Luo, J. (2010). "Online In-game Advertising Effect: Examining the Influence of a Match Between Games and Advertising", *Journal of Interactive Advertising*, 11(1), ss. 63-73.
- Charles, A. ve Gary, H. (1976), *Effects of Political Advertising*. *Public Opinion Quarterly*, 40(2), 216-228.
- Çakın, Ö. (2018). "Bir Ürün Yerleştirme Mecrası Olarak Instagram ve Instagram Fenomenleri", içinde *Ürün Yerleştirme: Kavramlar, Ortamlar, Uygulamalar*, Ed. N. Bolat, Konya: Literatürk Yayınevi.
- De La Hera ve Conde-Pumpido, T. (2021). "Dijital Oyunlar Aracılığıyla Reklamcılık: Ürün ve Hizmet Simülasyonlarının Ötesine Bakmak", Çev. H. Aydoğan, *Uluslararası Halkla İlişkiler ve Reklam Çalışmaları Dergisi*, 4(1), ss. 58-71.
- Devran, Y. (2004). *Siyasal Kampanya Yönetimi*, İstanbul: Odak İletişim Yayınları.
- Devran, Y. (2011). *Seçim Kampanyalarında Geleneksel Medya, İnternet ve Sosyal Medyanın Kullanımı*. Ed. Yusuf Devran. İstanbul: Başlık Yayınları.
- Erdem, M. N. (2018). "Markalar Oyunda! Dijitalde Bir Ürün / Marka Yerleştirme Alanı Olarak Game-Vertising", içinde *Ürün Yerleştirme: Kavramlar, Ortamlar, Uygulamalar*, Ed. N. Bolat, Konya: Literatürk Yayınevi.
- Göksel, N.K. (2005). "Politik Yaşamda Pazarlama Faaliyetleri", *Amme İdaresi Dergisi*, 38(3), s.41-50.
- Güler, E. G. ve Ülker, E. (2010). "Politik Pazarlama ve Örnek Bir Olay İncelemesi: Barack Obama", *Social Sciences*, 5(2), ss. 93-107.
- Güz, N., Yegen, C. ve Aydın, B. O. (2019). "Dijital Propaganda ve Politik Başarı: 24 Haziran 2018 Cumhurbaşkanlığı Seçiminin Twitter Analizi", *Erciyes İletişim Dergisi*, 6(2), ss. 1461-1482.
- Karaçor, S. (2009). "Yeni İletişim Teknolojileri; Siyasal Katılım, Demokrasi", *Celal Bayar Üniversitesi İktisadi ve İdari Bilimler Fakültesi Yönetim ve Ekonomi Dergisi*, 16(2), ss. 121-131.
- Lee M., Choi, Y., Quilliam E. T., Cole R.T. (2009), "Playing with Food: Content Analysis of Food Advergames", *Journal of Consumer Affairs*, 43(1): ss. 129-154.
- Madsar, S. (2021). "Politik İletişim Aracı Olarak Sosyal Medya: 2018 Cumhurbaşkanlığı Seçimlerinde Adayların Twitter Kullanımı", *mediarts: Medya ve Sanat Çalışmaları Dergisi*, 1, ss. 61-85
- Mutlu, E. (1995). *İletişim Sözlüğü*. Ankara: Ark Yayınevi.

- Onay, A. (2012). "Siyasal İletişimin Tanımı ve Temel Kavramlar", içinde Siyasal İletişim, Ed. F. Uztug ve Y. Özgün, Eskisehir: Anadolu Üniversitesi Yayını, ss. 30-51.
- Oskay, T. ve Koçer, S. (2016), "Bir Etkileşimli Reklam Aracı Olan Oyunreklam (Advergaming) Üzerine İnceleme", 2. Uluslararası Medya Çalışmaları Kongresi, Nisan 2016, Antalya, ss. 120-137.
- Özkan, N. (2004). Türkiye ve Dünyadan Örneklerle Seçim Kazandıran Kampanyalar. İstanbul: MediaCat Yayınları.
- Uztuğ, F. (2007). Siyasal İletişim Yönetimi: Siyasette Marka Yaratmak. İstanbul: MediaCat Yayınları.
- Yıldız, N. (2002). Türkiye'de Siyasetin Yeni Biçimi Liderler, İmajlar, Medya. Ankara: Phoenix Yayınevi.
- Yalın, B. E. (2006). "Siyasal İletişimin Reklam Boyutuna İlişkin Kuramsal Bir İnceleme", İstanbul Üniversitesi İletişim Fakültesi Dergisi, 25, ss. 169-180.
- Yılmaz, R. Ve Ebulfetoğlu, Ü. (2018). "Oyuniçi Reklamcılık ve Reklamoyunlar", içinde Gelenekselden Dijitale Reklam Mecraları, Ed. Ö. Çakın, Konya: Literatürk Yayınları, ss. 253-270.
- Yüksel, M. (2009). Reklam Oyunlarının Pazarlama İletişiminde Oynadığı Stratejik Rol: Değişen İletişim Ortamında Etkileşimli Pazarlama, İstanbul: Doğan Egmont Yayıncılık.
- <https://www.milliyet.com.tr/teknoloji/propaganda-oyuna-geliyor-1004406>, Erişim Tarihi: 25.05.2022
- <https://adage.com/article/digitalnext/obama-game-advertising/131675>, Erişim Tarihi: 26.05.2022
- <https://www.nbcnews.com/id/wbna27184857>, Erişim Tarihi: 26.05.2022

KAYNAKÇA

- Adis, A.A.A. (2020). "Use of Mobile Advergame as Brand Communication Tool", *Journal of Social Transformation and Regional Development*, 2(2), ss. 27-41.
- Aymankuy, Y., GÜdü Demirbulat, Ö. Saatçi, G. (2016). "An Assessment Of Game Based Advertisements (Advergame) Applicability For Tourism Sector", *Journal of Tourism Theory and Research*, 2(2), ss. 77-87.
- Badrinarayanan, V.A., Sierra, J.J. and Martin, K.M. (2015). "A Dual Identification Framework of Online Multiplayer Video Games: The Case of Massively Multiplayer Online Role Playing Games (MMORPGs)", *Journal of Business Research*, 68(5), ss. 1045-1052.
- Bayrak, H. (2020). "2020 Dünya İnternet, Sosyal Medya ve Mobil Kullanım İstatistikleri", <https://dijilopedi.com/2020-dunya-internet-sosyal-medya-ve-mobil-kullanim-istatistikleri/>, Erişim Tarihi: 25.02.2021.
- Belloti, F., Berta, R., De Gloria, A., Ferretti, E. Ve Margarone, M. (2003). "VeGame: Exploring Art and History in Venice", *Computer*, ss. 48-55. https://www.researchgate.net/profile/Riccardo-Berta/publication/2955967_VeGame_Exploring_Art_and_History_in_Venice/links/00b4952ed1d6e12d76000000/VeGame-Exploring-Art-and-History-in-Venice.pdf. Erişim Tarihi:05.05.2022.
- Beuker, I. (2011). *Tourism Ireland: 1st Social Game On Facebook?*. <https://www.viralblog.com/facebook-marketing/tourism-ireland-1st-social-game-on-facebook/> Erişim Tarihi: 29.04.2022.
- "Brazil Quest Oyun Görseli" (12 Mart 2013). <https://tsd360.com/gallery/brazilian-tourism-brazil-quest-game>, Erişim Tarihi:04.05.2022.
- Catalan, S., Martinez, E. ve E. Wallace. (2019). "The Role of Flow for Mobile Advergaming Effectiveness", *Online Information Review*, 43 (7), ss. 1228-1244.
- Correa, C. ve Kitano, C. (2015). "Gamification in Tourism: Analysis of Brazil Quest Game", *e-Review of Tourism Research*, 6, ss. 1-5.
- Çardıci, T. ve Gungor, A. (2018), "Gap Between Mobile And Online Advergames: The Possible Effects Of The Optima Gaming Experience – Flow", içinde Mishra, P. and Dham, S. (Eds), *Application of Gaming in New Media Marketing*, IGI Global, Hershey, PA, ss. 125-150.
- Çeltek, E. (2010). "Mobile Advergames in Tourism Marketing", *Journal of Vacation Marketing*, 16(4), ss. 267-281.
- Elsayeh, Y. (2020). "Investigating the Effectiveness of Applying Mobile Advergames in Tourism Marketing- An Exploratory Study about Egypt", *International Journal of Research in Tourism and Hospitality (IJRTH)*, 6(2), ss. 21-32.
- "Everything You Should Know About Advergaming" (08.06.2018). <https://appsamurai.com/everything-you-should-know-about-advergaming/>. Erişim Tarihi: 30.07.2021
- Hartini, S. (2020). "Mobile Advergame:Analysis of Flow, Attitudes and Competitor Trait as the Moderating Variable", *International Journal of Mobile Learning and Organisation*, 14(3), ss. 322-337.
- Lee, H. ve Cho, C. (2017). "An Application Of Brand Personality To Advergames: The Effect Of Company Attributes On Advergame Personality", *Computers in Human Behavior*, 69, ss. 235-245.
- Özkaya, B. (2010). "Reklam Aracı Olarak Advergaming", *Marmara Üniversitesi İ.İ.B.F. Dergisi*, 2, ss. 455-478.
- Aymankuy, Y., GÜdü Demirbulat, Ö. Saatçi, G. (2016). "An Assessment of Game Based Advertisements (Advergame) Applicability for Tourism Sector", *Journal of Tourism Theory and Research*, 2(2), ss. 77-87.
- Paolo, G. (2013). "Corso Di Laurea In Economia E Management", *Prova Finale*". *Universita' Degli Studi Di Padova*.
- Picturelli, L. (2013). "Advergaming: The Most Addictive Mobile Marketing Strategy." Erişim Adresi: http://en.Yee_ply.eg/blog/advergaming-the-most-addictive-mobile-marketing-strategy/, Erişim Tarihi: 30.07.2021.

- “Pokemon Go Travel And Global Catch Challenge Announced” (20 Kasım 2017). <https://nintendosoup.com/pokemon-go-travel-global-catch-challenge-announced/>. Erişim Tarihi: 29.04.2022.
- Procci, K., Singer, A., Levy, K. ve Bowers, C. (2012). “Measuring the Flow Experience of Gamers: An Evaluation of the DFS-2”, *Computers in Human Behavior*, 28 (6), ss. 2306-2312.
- Salo, J. ve Karjaluo, H. (2007). “Mobile Games as an Advertising Medium: Towards a New Research Agenda”, *Innovative Marketing*, 3(1), ss. 71-82.
- Terlutter, R. ve Capella, M.L. (2013), “The Gamification of Advertising: Analysis And Research Directions Of In-Game Advertising, Advergaming, And Advertising In Social Network Games”, *Journal of Advertising*, 42 (2-3), ss. 95-112.
- TikTok: The New Destination to Reach Global Gamers. (20.01.2022). <https://newzoo.com/insights/trend-reports/tiktokreport/>. Erişim Tarihi:26.04.2022.
- Töre, Ö. (2019). Mobile Gaming Growth and Tourism Marketing. <https://ftnnews.com/technology/38327-mobile-gaming-growth-and-tourism-marketing>. Erişim Tarihi:19.04.2022
- Vargo, S. L. ve Lusch R. F. (2008). “Service-Dominant Logic: Continuing the Evolution”, *Journal of the Academy of Marketing Science*, 36, ss. 1-10.
- Xu, F., Tian, F., Buhalis, D., Weber, J. ve Zhang, H. (2015). “Tourists as Mobile Gamers: Gamification for Tourism Marketing”, *Journal of Travel & Tourism Marketing*, ss. 1-18. DOI: 10.1080/10548408.2015.1093999
- Xu, F., Tian F., Buhalis, D., Weber J. ve Zhang, H. (2016). “Tourists as Mobile Gamers: Gamification for Tourism Marketing”, *Journal of Travel and Tourism Marketing*, 33(8), ss. 1124-1142.
- Xu, F., Weber, J. Ve D.Buhalis. (2017). “Serious Games and the Gamification of Tourism”, *Tourism Management*, 60, ss. 244-256. <https://www.sciencedirect.com/science/article/pii/S0261517716302369>, Erişim Tarihi: 15.04.2022.
- “Vietnam: A Huge Potential Destination For Your Mobile Game”, <https://kotwel.com/vietnam-a-huge-potential-destination-for-your-mobile-game/>, 26.04.2022
- Watson, T. (8.10.2020). Gamification in Tourism-Benefits & Use Cases. <https://skywell.software/blog/gamification-in-tourism-benefits-use-cases/>. Erişim Tarihi: 03.08.2021.

KAYNAKÇA

- Aslaner, A. G. ve Aydın Aslaner, D. (2020). "Gelenekselden Dijitale Türkiye'de Reklamcılık", *Yalova Sosyal Bilimler Dergisi*, 10 (21), ss. 17-30.
- Ayaz, Z. ve Ersöz, B. (2022). "Metaverse Evrenine Doğru Reklamcılık", *Ankara Hacı Bayram Veli Üniversitesi İktisadi ve İdari Bilimler Fakültesi Dergisi*, 24 (2), ss. 708-729.
- Baldemir, H. ve Övür, A. (2021). "Dijital Oyun Bağımlılığının Yeni Yüzü Olarak PUBG Mobile", *İletişim Bilimi Araştırmaları Dergisi*, 1(2), ss. 139-153. Erişim Adresi: <https://dergipark.org.tr/tr/pub/ibadergi/issue/64518/962618>
- Bozkurt, Y. ve Oyman, M. (2016). "Oyun ya da Reklam? Genç Oyuncular Eğlence İçerikli Oyun Reklamları Nasıl Algılıyor?", *Akademik Bakış Uluslararası Hakemli Sosyal Bilimler Dergisi*, 58, ss. 519-538
- Carter, M., Moore, K., Mavoa, J., Horst, H. ve Gaspard, L. (2020). "Situating the Appeal of Fortnite Within Children's Changing Play Cultures", *Games and Culture*, 15(4), ss. 453-471.
- Cesur, Ö. (2021). "Konser Geleneğinde Yeni Boyut: Dijital Konserlerde Mekân ve Seyirci", *Afyon Kocatepe Üniversitesi Akademik Müzik Araştırmaları Dergisi*, 7 (14), ss. 298-315.
- Çoban, S. (2005). "Müşteri Sadâkatinin Kazanılmasında Veri Tabanlı Pazarlamanın Kullanımı", *Erciyes Üniversitesi Sosyal Bilimler Enstitüsü Dergisi*, 1(19), ss. 295-307.
- De La Hera Conde-Pumpido, T. (2021). "Dijital Oyunlar Aracılığıyla Reklamcılık: Ürün Ve Hizmet Simülasyonlarının Ötesine Bakmak", (H. Aydoğan, Çev.). *Uluslararası Halkla İlişkiler ve Reklam Çalışmaları Dergisi*, 4(1), ss. 58-71.
- Eğüz, E. B. (2022). "Video Oyunları İçerisindeki Ürün Yerleşmeler (Gamevertising) Üzerine Bir İçerik Analizi", *Maltepe Üniversitesi İletişim Fakültesi Dergisi*, 8(2), ss. 287-323.
- Ertike, A. S. (2009). *Reklam: Temel Kavramlar, Teknik Bilgiler, Örnekler*. Ankara: Detay Yayıncılık.
- Ertuğrul, İ. ve Deniz, G. (2018). "4.0 Dünyası: Pazarlama 4.0 ve Endüstri 4.0", *BEÜ SBE Dergi*, 7(1), ss. 158-170.
- Görgülü, G. ve Görgülü, N. Ş. (2010). *Pazarlama 3.0: Yeni Çağın Pazarlama Yaklaşımı*. İstanbul: Pazarlama 3.0 Yayınları.
- Hauben, M. ve Hauben, R. (1998). *Netizens: On the History and Impact of Usenet and the Internet, First Monday*.
- Kaya, S. ve Kılıç, B. (2021). "Anomi Kavramını İnternet Ortamlarındaki Kullanım Pratikleri Üzerinden Yeniden Düşünmek: Dijitanomi", *TRT Akademi*, 6(12), ss. 536-563 . DOI: 10.37679/trta.894494
- Jenkins, H., Ito, M. ve Boyd, D. (2015) *Participatory Culture in a Networked Era: A Conversation on Youth, Learning, Commerce, and Politics*. Polity Publisher, Cambridge.
- Prensky, M. (2001). "Digital Natives, Digital Immigrants", *On the Horizon*, 9(5), ss. 1-5.
- Yılmaz, R. ve Erdem, N. (2016) *150 Soruda Geleneksel ve Dijital Reklamcılık*. Kocaeli: Umuttepe Yayınları.
- Zicherman, G. ve Linder, J. (2010). *GameBased Marketing: Inspire Customer Loyalty Thorough Rewards, Challenges, and Contests*. John Wiley & Sons, Inc.
- https://www.researchgate.net/publication/335035162_Oyunun_Yeni_Hali (Erişim Tarihi: 30.11.22)
- <https://www.worthpoint.com/worthopedia/1964-ford-mustang-full-size-arcade-pinball>

KAYNAKÇA

- Ağırbaş, S. (2020). "Worringer'in 'Soyutlama Ve Özdeşleyim' Kuramı Işığında Bedri Karayağmurlar'ın Soyut-Figüratif Resimlerinin İncelenmesi", *International Journal of Interdisciplinary and Intercultural Art*, 5(10), ss. 209-225.
- Atalay, R. (2007). "Brancusi'nin Özelinde Heykel Sanatında Soyutlama", *Anadolu Sanat Dergisi*, 18, ss. 101-106.
- Barokas, S. K. (2011). *Reklam ve Retorik*. İstanbul: Derin Yayınları.
- Baudrillard, J. (2010). *Sanat Komplosu Yeni Sanat Düzeni ve Çağdaş Estetik*, Çev. Elçin Gen ve Işık Ergüden, İstanbul: İletişim Yayınları.
- Bogost, I. (2007). *Persuasive Games: The Expressive Power of Videogames*, Massachusetts: The MIT Press.
- Bourdieu, P. (1997). *Televizyon Üzerine*, İstanbul: Yapı Kredi Yayınları.
- De La Hera, T. ve Conde-Pumpido, T. (2017). "Persuasive Gaming: Identifying The Different Types Of Persuasion Through Games". *International Journal of Serious Games*, 4(1), ss. 31-39.
- De La Hera, T. (2019). *Digital Gaming and the Advertising Landscape*. Amsterdam: Amsterdam University Press.
- De La Hera, T., Jansz, J. vd. (2021). *Persuasive Gaming in Context*. Amsterdam: Amsterdam University Press.
- Efendioğlu, İ. H. ve Durmaz, Y. (2020). *Sosyal Medya, Reklam ve Marka Üçgeni*, İstanbul: Hiper Yayın.
- Erdem, M. N. (2018). "Markalar Oyunda: Dijitalde Bir Ürün/Marka Yerleştirme Alanı Olarak Game-Vertising", içinde *Ürün Yerleştirme Uygulamaları*, Nursel Bolat (Ed.), Konya: Literatürk.
- Frasca, G. (2003). "Simulation versus Narrative: Introduction to Ludology", *The Video Game Theory Reader* içinde, M.J.P. Wolf ve B. Perron (Eds.), London: Routledge.
- Frasca, G. (2007). "Play the Message. Play, Game and Videogame Rhetoric". *The Degree of Doctor of Philosophy*, IT University Copenhagen.
- Hudson, S. ve Hudson, D. (2006). "Branded Entertainment: A New Advertising, Technique or Product Placement in Disguise?", *Journal of Marketing*, 22 (5-6), ss. 489-504.
- Murray, J. H. (1997). *Hamlet on the Holodeck: The Future of Narrative in Cyberspace*. NewYork: Free Press.
- Robles, M. (2014). *Video Games as an Art Form*, *ESSAI*, 12(32), ss. 126-129. <https://dc.cod.edu/cgi/viewcontent.cgi?article=1508&context=essai> (Erişim Tarihi: 29.11.2022).
- Ruggiero, D. (2014). "Cases on the Societal Effects of Persuasive Games" Bath Spa University, UK: IGI.
- Salen, K. ve Zimmerman, E. (2004). *Rules of Play: Game Design Fundamentals*. Cambridge, MA: MIT Press.
- Schiller, H. (1973). *The Mind Managers*, USA: Beacon Press.
- Sezen, D. (2013). "Bir Sanatsal İfade Aracı Olarak Dijital Oyunlar", *İstanbul Üniversitesi İletişim Fakültesi Dergisi*, II (45), ss. 129-147.
- Smith, M. W., vd. (2014). "Game Advertising: A Conceptual Framework And Exploration of Advertising Prevalence", *The Computer Games Journal*, 3(1), ss. 94-123.
- Walz, S. P. (2003). "Delightful Identification & Persuasion: Towards an Analytical and Applied Rhetoric of Digital Games", *Digital Games Research Conference*. Marinca Copier and Joost Raessens (Ed.), 4-6 November, Utracht University, ss. 194-207.
- Wardrip-Fruin, N. (2009). *Expressive Processing*. Cambridge: The MIT Press.
- Yılmaz, M. ve Ersan, M. (2017). "Logo Tasarımında Görsel Retorik", *Sanat Eğitimi Dergisi*, 5(2), ss. 199-212.

SOSYAL MEDYA VE İLETİŞİM ÇALIŞMALARI 2022

Prof. Dr. Eda Balkaş Erdoğan
Doç. Dr. Nesrin Tan Akbulut
Doç. Dr. Duygu Talih Akkaya

EĞİTİM
yayınevi

SOSYAL MEDYA VE İLETİŞİM ÇALIŞMALARI 2022

Editörler: Prof. Dr. Eda Balkaş Erdoğan, Doç. Dr. Nesrin Tan Akbulut, Doç. Dr. Duygu Talih Akkaya

Genel Yayın Yönetmeni: Yusuf Ziya Aydoğın (yza@egitimyayinevi.com)

Genel Yayın Koordinatörü: Yusuf Yavuz (yusufyavuz@egitimyayinevi.com)

Sayfa Tasarımı: Eğitim Yayınevi Grafik Birimi

Kapak Tasarımı: Eğitim Yayınevi Grafik Birimi

T.C. Kültür ve Turizm Bakanlığı

Yayıncı Sertifika No: 47830

E-ISBN: 978-625-6382-52-7

1. Baskı, Aralık 2022

Kütüphane Kimlik Kartı

SOSYAL MEDYA VE İLETİŞİM ÇALIŞMALARI 2022

Editörler: Prof. Dr. Eda Balkaş Erdoğan, Doç. Dr. Nesrin Tan Akbulut, Doç. Dr. Duygu Talih Akkaya

128 s., 165x240 mm

Kaynakça var, dizin yok.

E-ISBN: 978-625-6382-52-7

Copyright © Bu kitabın Türkiye'deki her türlü yayın hakkı Eğitim Yayınevi'ne aittir. Bütün hakları saklıdır. Kitabın tamamı veya bir kısmı 5846 sayılı yasanın hükümlerine göre kitabı yayımlayan firmanın ve yazarlarının önceden izni olmadan elektronik/mekanik yolla, fotokopi yoluyla ya da herhangi bir kayıt sistemi ile çoğaltılamaz, yayımlanamaz.

EĞİTİM

yayınevi

Yayınevi Türkiye Ofis: İstanbul: Eğitim Yayınevi Tic. Ltd. Şti., Atakent mah. Yasemen sok. No: 4/B, Ümraniye, İstanbul, Türkiye

Konya: Eğitim Yayınevi Tic. Ltd. Şti., Fevzi Çakmak Mah. 10721 Sok. B Blok, No: 16/B, Safakent, Karatay, Konya, Türkiye

+90 332 351 92 85, +90 533 151 50 42, 0 332 502 50 42

bilgi@egitimyayinevi.com

Yayınevi Amerika Ofis: New York: Eğitim Publishing Group, Inc.

P.O. Box 768/Armonk, New York, 10504-0768, United States of America

americaoffice@egitimyayinevi.com

Lojistik ve Sevkiyat Merkezi: Kitapmatik Lojistik ve Sevkiyat Merkezi, Fevzi Çakmak Mah. 10721

Sok. B Blok, No: 16/B, Safakent, Karatay, Konya, Türkiye

sevkiyat@egitimyayinevi.com

Kitabevi Şubesi: Eğitim Kitabevi, Şükran mah. Rampalı 121, Meram, Konya, Türkiye

+90 332 499 90 00

bilgi@egitimkitabevi.com

İnternet Satış: www.kitapmatik.com.tr

+90 537 512 43 00

bilgi@kitapmatik.com.tr

 **kitapmatik**
Yayıncılık ve Sevkiyat

Kaynakça

- <https://www.cnnturk.com/magazin/survivor-hangi-ulkelerde-var-survivor-yarismasi-ilk-ne-zaman-yapildi>, Erişim Tarihi: 04/12/2022
- <https://webrazzi.com/2020/05/26/acun-ilicali-instagram-canli-yayinda-5-dakika-icinde-3-milyon-izleyiciye-ulasti/>, Erişim Tarihi: 05/12/2022
- <https://www.superhaber.tv/survivor-salincak-yarismasini-kim-kazandi-survivor-salincak-oylamasini-hangi-takim-kazandi-haber-272183>, Erişim Tarihi: 05/12/2022
- <https://www.superhaber.tv/survivor-tablo-yarismasini-hangi-takim-kazandi-survivor-tablo-oylamasi-nasil-yapilir-tablo-yarismasini-kim-kazandi-acuncom-tablo-oylamasi-oy-ver-haber-273253>, Erişim Tarihi: 06/12/2022
- <https://www.haberler.com/haberler/survivor-sosyal-medya-yarismasini-kim-hangi-15007723-haberi/>, Erişim Tarihi: 06/12/2022
- <https://www.finansajans.com/survivor-kostum-yarismasini-kim-kazandi-survivor-2021-unluler-gonulluler-kostum-oyunu-anket-sonuclari-h77894.html>, Erişim Tarihi: 06/12/2022
- <https://www.mynet.com/survivor-yari-finalde-kim-elendi-24-haziran-survivor-2021-de-finale-kim-kaldi-aleyna-mi-yigit-poyraz-mi-346529-mymagazin>, Erişim Tarihi: 06/12/2022
- <https://www.milliyet.com.tr/egitim/sosyal-ag-nedir-sosyal-medyadan-farklari-nelerdir-sosyal-ag-ornekleri-nelerdir-6658934>, Erişim Tarihi: 06/12/2022

KAYNAKÇA

- Aras, G., Belek, U., Erdem Tuzlukaya, Ş., Ertung, C., Gültekin, L., Güneş, G., Saraç, S., Selçuk, F. Ü., Sever, Ç., Şimşek, A. ve Yıldırım, P. (2013). *Toplumsal Cinsiyet Ve Yansımaları*. Ankara: Atılım Üniversitesi Yayınları.
- Aslan, F., Gül, E., Asar, H. ve Selimler, İ. (2016). Dove Gerçek Güzellik Kampanyası. *Web Ortamında Halkla İlişkiler*. Erişim Adresi: <https://hitogrencileri.wordpress.com/>
- Aslan, Y. (2016). Türkiye’de Feminizm Düşüncesinin İmkânı. Yayınlanmamış yüksek lisans tezi, T. C. Kırıkkale Üniversitesi Sosyal Bilimler Enstitüsü, Kırıkkale.
- Baki, L. (2019). Toplumsal Cinsiyet ve Feminizm Bağlamında “Femvertising”: Kadın İmgesi Üzerine Bir Araştırma. Yayınlanmamış yüksek lisans tezi, T. C. Marmara Üniversitesi, İstanbul.
- Başfıncı, Ç., Ergül, B. ve Özgüden, B. (2018). İzleyici Gözünden Toplumsal Cinsiyete Meydan Okuyan Reklamlar. *Uluslararası İktisadi ve İdari İncelemeler Dergisi*, (20) , 199-216.
- Bozbay, Z., Gürşen, A. E., Akpınar, H. M. ve Komitoğlu Yaman, Ö. (2019). Tüketicilerin Kadın Temalı Reklamcılık Uygulamalarına İlişkin Değerlendirmeleri: Kalitatif Bir Araştırma. *Galatasaray Üniversitesi İletişim Dergisi* , (31) , 169-190.
- Büstan, Ö. (2015). Toplumsal Cinsiyet Bağlamında Televizyon Reklamlarında Geleneksel Kadın Tiplemesi: Deterjan Reklamlarında Kadının Temsili. *Sosyal Bilimler Araştırmaları Dergisi*, 10 (1), 167-184.
- Cihangiroğlu, E. (2018). Reklamda Kadın Temsilinde Cinsiyetçi Yaklaşımlar ve Femvertising Kavramı. Yayınlanmamış yüksek lisans tezi. T.C İstanbul Ticaret Üniversitesi Sosyal Bilimler Enstitüsü, İstanbul.
- Ersoy Çak, Ş. (2010). Toplumsal Cinsiyet ve Feminizm Teorileri Bağlamında Türkiye’deki Reklam Filmleri Ve Popüler Müzik Videoları. *Dokuz Eylül Üniversitesi Güzel Sanatlar Fakültesi Dergisi*, 4, 101-110.
- Feminizm. *Türk Dil Kurumu güncel Türkçe sözlük içinde*. Erişim Adresi: <https://sozluk.gov.tr/>
- Görgün Baran, A. (2021). Feminizmin Gelişim Serüveni: Dalga Yerine Kuşak Diyelim mi? *Koç Üniversitesi Toplumsal Cinsiyet ve Kadın Çalışmaları Araştırma ve Uygulama Merkezi*. Erişim Adresi: <https://kockam.ku.edu.tr/feminizmin-gelisim-seruveni-dalga-yerine-kusak-diyelim-mi-aylin-gorgun-baran/>
- Habip, İ. (2019). Feminizmin Farklı Dalgaları Üzerine Bir Özet. Erişim Adresi: <https://drive.google.com/file/d/1xENSKMxM4NcRcJPprLAWP-GdP7xYYpSA/view>
- <https://www.priil.com.tr/priil-hakkında-her-sey/tv-reklamı.html>, (Erişim Tarihi: 17.12.2022)
- https://www.youtube.com/watch?v=AQXDxvEtI0E&ab_channel=VideoSoka%C4%9F%C4%B1(Erişim Tarihi: 15.12.2022)
- https://www.youtube.com/watch?v=dAr8-1oL0-I&ab_channel=T%C3%9CRK%C4%B0YE%27N%-C4%B0NREKLAMLARI, (Erişim Tarihi: 15.12.2022)
- https://www.youtube.com/watch?v=dwJ5utWJqN0&ab_channel=Eti, (Erişim Tarihi: 17.12.2022)
- https://www.youtube.com/watch?v=KFxCwKkJhbK&ab_channel=TendanceParfums, (Erişim Tarihi: 17.12.2022)
- https://www.youtube.com/watch?v=luLX5ZBP8tg&ab_channel=VanishT%C3%BCrkiye, (Erişim Tarihi: 17.12.2022)
- https://www.youtube.com/watch?v=tYh9aCW_DyI&ab_channel=NikeWomen, (Erişim Tarihi: 14.12.2022)
- https://www.youtube.com/watch?v=tYsjR6RZ1Nw&ab_channel=LOLAMullenLowe (Erişim Tarihi: 14.12.2022)
- İnceoğlu, İ. ve Onaylı Şengül, G. (2018). Bir Femvertising Örneği Olarak Nike Bizi Böyle Bilin Reklam Filmine Eleştirel Bakış. *Halkla İlişkiler ve Reklam Çalışmaları E-Dergisi*, 1(2), 21-36.
- Karabacak, Z. İ., Sezgin, A. A. (2016). Sosyal Medyada Ve Reklam İçerğinde Kadın Bedeninin Alternatif Temsili: Fatkini Kampanyası. *Ç.Ü. Sosyal Bilimler Enstitüsü Dergisi*, 25(3), 307-322.

- Kaya, M. G. (2014). Magnum'un Elli Tonu. *Brandtalks*. Erişim Adresi: <http://brandtalks.org/2014/05/magnumunellitonu/>
- Kaymak, B. (2015). Gerçek Güzelliğe Yolculuğun Hikayesi: Dove #RealBeauty. *Pazarlamasyon*. Erişim Adresi: <https://www.pazarlamasyon.com/gercek-guzellige-yolculugun-hikayesi-dove-realbeauty>
- Köktürk, G. (2021). Kurumsal Sosyal Sorumluluk Uygulaması Olarak "Feminist" Reklamcılığın (Femvertising) Postfeminizm ve Meta Feminizmi Bağlamında İncelenmesi ve Kadın Tüketiciler Üzerindeki Etkisi. Yayımlanmamış Yüksek lisans tezi, T.C. İstanbul Üniversitesi Sosyal Bilimler Enstitüsü, İstanbul.
- Tor-Kadıoğlu, C. (2021). Pazarlamada Femvertising: Selpak Reklam Filminin Analizi. *OPUS International Journal of Society Researches* , 17 (38) , 5304-5331 .
- Ünlükaya, A. (2021). Kadın Odaklı Reklamcılıkta (Femvertising) Sunulan Postfeminist Söylemler: L'oreal Paris – "This Is An Ad For Men" Reklam Afişlerinin Göstergelimsel Çözümlemesi. *Nişantaşı Üniversitesi Sosyal Bilimler Dergisi*, 9(1), 1-19.
- Wikipedia Katılımcıları (2021). Feminizm. *Vikipedi, Özgür Ansiklopedi*. Erişim Adresi: <https://tr.wikipedia.org/wiki/Feminizm>

Kaynakça

- Andreasen, A. R., (1995), *Marketing Social Change: Changing Behavior to Promote Health, Social Development, and the Environment*, (1. Baskı), Jossey-Bass, San Francisco
- Andreasen, A. R., (2006), *Social Marketing in the 21st Century*, (1. Baskı), SAGE Publications, Thousand Oaks.
- Armstrong, G. ve Kotler, P., (2003), *Marketing: An Introduction*, (6. Baskı), Prentice Hall, New Jersey
- Baştürk, S. ve Taştepe, M., (2013), “Evren ve Örneklem”, *Bilimsel Araştırma Yöntemleri*, ed. Savaş Baştürk, Vize Yayıncılık, Ankara.
- Belch, G. E. vd., (2003), *Advertising & Promotion: An Integrated Marketing Communications Perspective*, (1. Kanada Baskısı), McGraw-Hill Ryerson Limited, Toronto.
- Berkman, H. W. ve Gilson, C., (1987), *Advertising: Concepts and Strategies*, (2. Baskı), Random House Inc., New York.
- Bernbach, W. B., (1989), *Bill Bernbach Said*, (1. Baskı), DDB Worldwide Communication Group Inc., New York.
- Broom, G. M. ve Sha B. L., (2013), *Cutlip’s and Center’s Effective Public Relations* (11. Baskı), Pearson Education, Harlow.
- Casais, B. ve Pereirai A. C., “The Prevalence of Emotional and Rational Tone in Social Advertising Appeals”, *RAUSP Management Journal*, 2021/56, (3), 282-294, , 03.12.2021.
- Çağlar, E., “Brand Purpose: Marka İçin Bir Pusula”, *Campaign Türkiye*, 2021/114, s:48.
- Daw, J. (2006), *Cause Marketing for Nonprofits: Partner for Purpose, Passion and Profits*, (1. Baskı), Wiley, Hoboken.
- Donovan, R. J. ve Henley, N., (2003), *Social Marketing: Principles and Practice*, (1. Baskı), IP Communications, Melbourne.
- Donovan, R. J. ve Henley, N., (2003), *Social Marketing: Principles and Practice*, (1. Baskı), IP Communications, Melbourne.
- Eagle, L., vd., (2013), *Social Marketing*, (1. Baskı), Pearson Education, Harlow.
- Grunig, J. E. ve Hunt, T., (1984), *Managing Public Relations*, (1. Baskı), CBS Collage Publishing/Holt, Rinehart and Winston, New York.
- Hanson, D. G., vd., (1999), “Green Marketing of Green Places: The Tasmania Experience”, *Greener Marketing: A Global Perspective on Greening Marketing Practice*, (1. Baskı), ed. Martin Charter ve Michael Jay Polonsky, Greenleaf Publishing, Sheffield.
- Harari, Y. N., (2015), *Hayvanlardan Tanrılara: İnsan Türünün Kısa Bir Tarihi*, çev. Ertuğrul Genç, (20. Baskı), Kolektif Kitap, İstanbul.
- Helmig, B. ve Thaler, J., (2010), “Nonprofit Marketing”, *Third Sector Research*, (1. Baskı), ed. Rupert Taylor, Springer, New York.
- Johnson, J. D., (1978), *Advertising Today*, (1. Baskı), Science Research Associates, Chicago.
- Kotler, P. ve Keller, K. L., (2006), *Marketing Management*, (12. Baskı), Prentice Hall, New Jersey.
- Kotler, P. ve Lee N. R., (2008), *Social Marketing: Influencing Behaviors For Good*, (3. Baskı), SAGE Publication, Thousand Oaks.
- Kotler, P. ve Lee, N., (2005), *Corporate Social Responsibility: Doing the Most Good for Your Company and Your Cause*, (1. Baskı), Wiley, Hoboken.
- Kotler, P. ve Lee, N., (2007), *Marketing in the Public Sector: A Roadmap for Improved Performance*, (3. Baskı), Wharton School Publishing, New Jersey.
- Kotler, P. ve Zaltman, G., “Social Marketing: An Approach to Planned Social Change”, *Journal of Marketing*, 1971/35, 3-12, 13.09.2021.
- Kotler, P., vd., (2002), *Social Marketing: Improving the Quality of Life*, (2. Baskı), SAGE Publications, Thousand Oaks.
- Krippendorff, K., (1980), *Content Analysis: An Introduction to Its Methodology*, (1. Baskı), SAGE Publications, Beverly Hills.

- Lee N. R. ve Kotler P., (2011), *Social Marketing: Influencing Behaviors For Good*, (4. Baskı), SAGE Publication, Thousand Oaks.
- Lee N. R. ve Kotler P., (2019), *Social Marketing: Behavior Change for Social Good*, (6. Baskı), SAGE Publication, Thousand Oaks.
- Makover, J., vd., (1993), *The Green Consumer*, (Revize edilmiş Baskı), Penguin Books, New York.
- McKenzie-Mohr, (2009), *Community-Based Social Marketing: Quick Reference*, , 02.11.2021.
- Muslubaş, Y., “Sosyal Amaç Yeniden Önem Kazandı”, *Campaign Türkiye*, 2021/114, s:49.
- Neiger, B. L., Thackeray, R., Barnes, M. D., vd. ..., “Positioning Social Marketing as a Planning Process for Health Education”, *America” Journal of Health Studies*, 2003/18, (2/3), 75-81, , 01.11.2021.
- Ogilvy, D., (1985), *Ogilvy on Advertising*, (İlk Vintage Books Baskısı), Vintage Books: A Division of Random House, New York.
- Ottman, J. A., (1999), “Achieving Sustainability: Five Strategies for Stimulating Out-of-the-Box Thinking Regarding Environmentally Preferable Products and Services”, *Greener Marketing: A Global Perspective on Greening Marketing Practice*, (1. Baskı), ed. Martin Charter ve Michael Jay Polonsky, Greenleaf Publishing, Sheffield.
- Ottman, J. A., (2011), *The New Rules of Green Marketing: Strategies, Tools, and Inspiration for Sustainable Branding*, (1. Baskı), Berrett-Koehler Publishers, San Francisco, Greenleaf Publishing, Sheffield.
- Peattie, K., (1992), *Green Marketing*, (1. Baskı), Pitman Publishing, London.
- Peattie, K., Peattie, S., “Social Marketing: A Pathway to Consumption Reduction?”, *Journal of Business Research*, 2009/62, (2), 260-268, , 01.10.2021.
- Rossiter, J. R. ve Percy, L., (1987), *Advertising and Promotion Management*, (1. Baskı), McGraw-Hill, New York.
- Şimşek, A. (2012), “Evren ve Örneklem”, *Sosyal Bilimlerde Araştırma Yöntemleri*, ed. Ali Şimşek, Anadolu Üniversitesi, Eskişehir.
- Treadwell, D., (2014), *Introducing Communication Research: Paths of Inquiry*, (2. Baskı), SAGE Publications, Thousand Oaks.
- Unstereotyp Alliance Türkiye, *Pazarlama İletişimi Oyun Kitabı: İlerici ve Kapsayıcı İletişim Tasarlama Kılavuzu*, (2021).
- Weinreich N. K., (1999), *Hands-On Social Marketing: A Step-by-Step Guide*, (1. Baskı), SAGE Publications, Thousand Oaks.
- Wiebe, G. D., “Merchandising Commodities and Citizenship on Television”, *The Public Opinion Quarterly*, 1951-1952/15, (4), 679-691, , 15.09.2021.

Kaynakça

- Atilla, G. ve Özcan, A. (2018). Politik beceri bağlamında üniversite rektörlerinin sosyal medya yönetimi: twitter örneği. T. Akçakanat ve diğerleri (Ed.), 6. *Örgütsel Davranış Kongresi Bildiriler Kitabı* (76-85) içinde.
- Babür Tosun, N. (2003). Kurumsal iletişim sürecinde reklamın ve imaj yönetiminin bütünleşik konumu. *Marmara Üniversitesi İktisadi ve İdari Bilimler Dergisi*, 18(1), 173-191.
- Balta Peltekoğlu, F. (2007). Halkla İlişkiler Nedir?. İstanbul: Beta Yayıncılık.
- Barutçu, S. ve Tomaş, M. (2013). Sürdürülebilir sosyal medya pazarlaması ve sosyal medya pazarlaması etkinliğinin ölçümü. *İnternet Uygulamaları ve Yönetimi Dergisi*, 4(1), 5-23.
- Biber, A. (2009). Halkla ilişkiler çalışmalarının dünü, bugünü ve geleceğine ilişkin bir değerlendirme, *İletişim Kuram ve Araştırma Dergisi*, (29), 133-148.
- Bulunmaz, B. (2011). Otomotiv sektöründe sosyal medyanın kullanımı ve fiat örneği. *Global Media Journal*, 2(3), 20-51.
- Cornelissen, J. (2014). *Corporate Communication*. London: Sage Publications.
- Çetintaş, H. B. (2014). Bir kurumsal iletişim stratejisi olarak kurumsal bloglar. *Selçuk İletişim*, 8(3), 92-121.
- Doğru, Y. B. ve Doğru, S. (2015). Bir halkla ilişkiler aracı olarak twitter rektörlerin twitter kullanım analizi. Toplumsal Ve Kurumsal Çatışmalar/Çözümler Kongresi (s. 291-308) içinde. Düzce Üniversitesi Gölyaka Meslek Yüksekokulu.
- Drury, G. (2008). Opinion piece: social media: should marketers engage and how can it be done effectively?. *Journal of Direct, Data and Digital Marketing Practice*, 9(3), 274-277.
- Girgin, Ü. H. (2018) Gelenekten postmoderne kimlik inşa süreci ve yeni medya: Facebook örneği. *Abant Kültürel Araştırmalar Dergisi*, 3(5), 202-230.
- Gökler, K. (2019). Üniversitelerin kurumsal iletişim aracı olarak sosyal medya kullanımı: vakıf üniversitelerinin instagram sayfaları üzerine bir içerik analizi (Yüksek lisans tezi), Anadolu Üniversitesi, Eskişehir.
- Gökler, K. ve Onay, A. (2020). Üniversitelerin kurumsal iletişim aracı olarak instagram kullanımı: vakıf üniversitelerinin instagram sayfaları üzerine betimsel bir içerik analizi. *Türkiye İletişim Araştırmaları Dergisi*, (35), 311-337.
- Hu, Y., Manikonda, L. ve Kambhampati, S. (2014, Mayıs). What we instagram: a first analysis of instagram photo content and user types. *The 8th International Aaa Conference On Weblogs And Social Media içinde* (595-598).
- İlgin, H. Ö., Çelik, Y. ve Uruç, H. (2019). Kurumsal iletişim aracı olarak sosyal medya uygulamaları; bankalar üzerine bir inceleme. *Sosyal Bilimler Metinleri* (1), 63-75.
- Instagram - Statistics & Facts. (2022, 8 Şubat). Erişim Adresi: https://www.statista.com/topics/1882/instagram/#topicHeader__wrapper
- Kemp, S. (2022). Digital 2022: global overview report. <https://datareportal.com/reports/digital-2022-global-overview-report>, Erişim Tarihi: 27.04.2022.
- Leading countries based on Instagram audience size as of January 2022. (2022). Erişim Adresi: <https://www.statista.com/statistics/578364/countries-with-most-instagram-users/>
- Lerman, K. (2007). Social Information Processing in Social News Aggregation. *IEEE Internet Computing*, 11(6), 16-28.
- Olçay, S. (2018). Sosyalleşmenin dijitalleşmesi olarak sosyal medya ve resimler arasında kaybolma bozukluğu: photolurking. *Yeni Medya Elektronik Dergisi*, 2(2), 90-104.
- Öztürk, A. ve Güven, Ö. F. (2014). Importance of social media as communication channel in bank marketing. *Academic Journal of Interdisciplinary Studies*, 3(3), 76-81.
- Roebuck, D., Siha, S. M. ve Bell, R. L. (2013). Faculty Usage of Social Media and Mobile Devices: Analysis of Advantages and Concerns. *Interdisciplinary Journal of E-Learning and Learning Objects*, 9(1), 171-192.

- Sağtaş, S. (2022). Sosyal medya reklamlarının marka değeri üzerindeki etkisi: instagram reklamları üzerine bir uygulama. *İşletme Araştırmaları Dergisi*, 14(1), 203-218.
- Şahin Başfıncı, Ç. (2008). Bir pazarlama iletişim medyası olarak web ortamında içerik analizi yapmanın güçlükleri ve olası çözüm önerileri, *İstanbul Yönetim Dergisi*, 19(61), 52-71.
- Topa Çiftçi, G. ve Doğan, M. E. (2019). Üniversite yönetimi ve öğrenci iletişimde sosyal medya kullanımı: fenomen rektörler. *Akdeniz Üniversitesi İletişim Fakültesi Dergisi*, (32), 269-297.
- Uluç, G. ve Yarcı, A. (2017). Sosyal medya kültürü. *Dumlupınar Üniversitesi Sosyal Bilimler Dergisi*, (52), 88-102.
- Van Riel, C. B. M. ve Fombrun, C. J. (2007). *Essentials Of Corporate Communication*. London: Routledge.
- Woodall, G. ve Colby, C. (2011). The results are in: social media techniques vs. focus groups for qualitative research, *MRA'S Alert! Magazine*, Mart, 23-27.

Kaynakça

- Becan, C. (2013). Yeni (Duyuşsal) Reklam İletileri Bağlamında “Göstergeleleri” Okumak: Göstergebilimsel Yöntemden Yararlanarak Bir Reklam İletisi Çözümlemesi. *Yalova Sosyal Bilimler Dergisi*, 2 (4), 36-52.
- Bircan, U. (2015). Roland Barthes ve Göstergebilim. *Sosyal Bilimler Araştırma Dergisi*, 13(26), 7-41.
- Çağlar, B. (2012). Bir İletişim Biçimi Olarak Göstergebilim. *LAÜ Sosyal Bilimler Dergisi*, 3 (2), 22-34.
- Çetin, M. & Eşiyok Sönmez, E. (2014). Sosyal Temsil Kuramı Bağlamında Kurumsal Reklamlar: Türk Hava Yolları Örneği. *İletişim Kuram ve Araştırma Dergisi*, 2014 (39), 191-207.
- Demirci, K. (2016). Reklamlarda Emeğin Görünmez Kılınması: Süt Ürünleri Reklamları Üzerinden Bir Analiz. *Galatasaray Üniversitesi İletişim Dergisi*, (24), 165-186.
- Derviřcemalođlu B. (2010). “Göstergebilim”, <http://www.ege-edebiyat.org/docs/493.pdf>, Eriřim Tarihi: 25 Kasım 2022.
- Dyer, G. (1982). *Advertising as Communication*. Routledge.
- İmançer, D. ve Özel, Z. (2006), “Göstergebilimsel Çözümleme Örnek Çözümleme: Pirelli Reklamı”, <https://docplayer.biz.tr/11945110-Golge-fanzin-http-www-golge-fanzin-com-forum.html>, Eriřim Tarihi: 25 Kasım 2022.
- Kahyaođlu, İ. (2013). Postmodern Toplumda Ataerkil Düzen Deđiřiyor Mu? Popüler Kültür İçinde Cinsellik Kullanımına Eleřtirel Bir Bakıř: Biscolata Reklamları ve Erkek İmgesi. *Turkish Online Journal of Design Art and Communication*, 3 (1), 34-44.
- Olgundeniz, S. S. & Parsa, A. F. (2014). Reklam Dünyasında İmgenin Gücü “Arçelik ve Vestel Reklamlarında Robot Karakterlerle Yaratılan Evren”. *Humanities Sciences*, 9 (2), 95-106.
- Özgür, A. (t.y). “Göstergebilim”, <https://www.academia.edu/2345316/G%C3%96STERGEB%C4%B0L%C4%B0M>, Eriřim Tarihi: 25 Kasım 2022.
- Yengin, D. A. (2012). Mekanikleřen Birey: Arçelik Örneğinin R.Barthes’a Göre Çözümlemesi. *Turkish Online Journal of Design Art and Communication*, 2 (1), 13-21.

Kaynakça

- Ahmad, M. R., ve Raja, R. (2021). Employee job satisfaction and business performance: The mediating role of organizational commitment. *Vision*, 25(2), 168–179.
- Ainsworth, M. J., Blehar, M. C., Waters, E., ve Wall, S. (1978). Patterns of attachment: A psychological study of the strange situation. Hillsdale, NJ: Lawrence Erlbaum.
- Ainsworth, M. S. (1979). Infant–mother attachment. *American Psychologist*, 34(10), 932-937.
- Ainsworth, M. D. S. (1991). *Attachment and other affectional bonds across the life cycle*. C. M. Parkes, J. Stevenson-Hinde, ve P. Marris (Ed.), *Attachment across the life cycle* (s.33-51) içinde. New York: Routledge.
- Barnlund, D.C. (2008). *A transactional model of communication*. C.D. Mortensen (Ed.), *Communication Theory*, (s. 47–57) içinde. New Brunswick, NJ: Transaction Publishers.
- Becker, H. S. (1960). Notes on the concept of commitment. *The American Journal of Sociology*, 66(1), 350–360.
- Bowlby, J. (1969). *Attachment and Loss: Attachment*. New York: Basic Books.
- Bowlby, J. (1982). *Attachment and Loss: Attachment* (2. baskı). New York: Basic Books.
- Bowlby, J. (1973). *Attachment and loss: Separation Anxiety and Anger*. United States of America: Basic Books.
- Brennan, K., Clark, C., ve Shaver, P. (1998). *Self-report measurement of adult attachment: An integrative overview*. J. A. Simpson, ve W. S. Rhodes (Ed), *Attachment theory and close relationships* (s. 46–76) içinde. New York: Guilford Press.
- Dağlı, A., Elçiçek Z., ve Han, B. (2018). Örgütsel bağlılık ölçeği'nin Türkiye'ye uyarlanması: geçerlik ve güvenilirlik çalışması. *Elektronik Sosyal Bilimler Dergisi*, 17(68), 1765-1777.
- Dirani, K. M. (2009). Measuring the learning organization culture, organizational commitment and job satisfaction in the Lebanese banking sector. *Human Resource Development International*, 12(2), 189-208.
- Eisenberger, R., ve Stinglhamber, F. (2011). *Perceived Organizational Support: Fostering Enthusiastic and Productive Employees*. Washington, DC: APA.
- Neves, P. ve Eisenberger, R. (2012). Management communication and employee performance: the contribution of perceived organizational support. *Human Performance*, 25(5), 452-464.
- Erzen, E. (2016). Three dimensional attachment style scale. *Journal of the Faculty of Education*, 17(3), 1-21.
- Foy, N. (1994). *Empowering People at Work*. Aldershot, UK: Gower
- Greenberg, J., ve Baron, R. A. (2008). *Behavior in Organizations: Understanding and Managing the Human Side of Work*. Upper Saddle River, NJ: Pearson Prentice Hall.
- Hardy, G. E., ve Barkham, M. (1994). The relationship between interpersonal attachment styles and work difficulties. *Human Relations*, 47(3), 263–281.
- Hazan, C., ve Shaver, P. R., (1990). Love and work: An attachment-theoretical perspective. *Journal of Personality and Social Psychology*, 59(2), 270-280.
- Hoben, K., Varley, R., ve Cox, R. (2007). Clinical Reasoning Skills of Speech and Language Therapy Students. *International Journal of Language & Communication Disorders*, 42 (1), 123-135.
- İş Gücü Piyasa Araştırması (2020). İş gücü piyasası araştırması istanbul ili 2020 yılı sonuç raporu. <https://media.iskur.gov.tr/45171/istanbul.pdf>
- Kakakhel, S. J., Khan, A., Gul, S., ve Jehangir, M. (2015). Impact of organizational communication on organization commitment and job satisfaction: Assessing the moderating role of physical work environment. *Journal of Applied Environmental and Biological Sciences*, 5(12), 313-321.
- Karakütük, K. (2011). Protokol ve Görgü Kuralları: Ast-Üst İlişkileri. The rules of protocol and manners: Hierarchical relationships. Ankara University Human Resources Management Department Education Notes. <http://personel.db.ankara.edu.tr/UserFiles/File/Protokol.doc>
- Katz, D., ve Kahn, R. L. (1972). *The Social Psychology of Organizations* (2nd ed.). New York: Wiley
- Klein, H. J., Molloy, J. C., ve Brinsfield, C. T. (2012). Reconceptualizing workplace commitment to redress a stretched construct: Revisiting assumptions and removing confounds. *The Academy of*

- Management Review*, 37(1), 130–151.
- Krausz, M., Bizman, A., ve Braslavsky, D. (2001). Effects of attachment style on preferences for and satisfaction with different employment contracts: An exploratory study. *Journal of Business and Psychology*, 16, 298–317.
- Kılıç, T. ve Kumbetlioğlu, M. (2016). Bağlanma Stillerinin İletişim Becerilerine Etkisini Araştırma. *Çukurova Üniversitesi Sosyal Bilimler Enstitüsü Dergisi*, 25(3), 381-396.
- Meyer, J. P. ve Allen, N. J. (1997). *Commitment in the Workplace: Theory, Research, and Application*. Thousand Oaks: Sage
- Meyer, J. P., Stanley, D. J., Herscovitch, L., ve Topolnytsky, L. (2002). Affective, continuance, and normative commitment to the organization: a meta-analysis of antecedents, correlates, and consequences. *Journal of Vocational Behavior*, 61(1), 20–52.
- Meyer, J. P., Allen, N. J., ve Gellatly, I. R. (1990). Affective and continuance commitment to the organization: Evaluation of measures and analysis of concurrent and time-lagged relations. *Journal of Applied Psychology*, 75, 710-720.
- Meyer, J.P. ve Allen, N.J. (1991). A three-component conceptualization of organizational commitment. *Human Resource Management Review*, 1(1), 61-98.
- Meyer, J. P., N. J., ve Smith, C. A. (1993). Commitment to organizations and occupations: Extension and test of a three-component conceptualization. *Journal of Applied Psychology*, 78(4), 538–551.
- Moyer, J. (2011). Employee-organizational communications. Institute for Public Relations. Retrieved from <http://www.instituteforpr.org/employee-organizational-communications/>
- Mikulincer, M., ve Shaver, P. (2003). The attachment behavioral system in adulthood: Activation, psycho-dynamics, and interpersonal processes. *Advances in Experimental Social Psychology*, 35, 53–152.
- Mikulincer, M., Shaver, P. R., ve Pereg, D. (2003). Attachment theory and affect regulation: The dynamics, development, and cognitive consequences of attachment-related strategies. *Motivation and Emotion*, 27, 77–102.
- Mikulincer, M., ve Shaver, P.R. (2007). *Attachment in Adulthood: Structure, Dynamics, and Change*. New York: Guilford Press.
- Mikulincer, M., ve Shaver, P. R. (2015). *An attachment perspective on prosocial attitudes and behavior*. D. A. Schroeder ve W. G. Graziano (Ed), *The Oxford handbook of prosocial behavior* (s. 209–230) içinde. Oxford University Press.
- Mowday, R. T., Steers, R. M., ve Porter, L. W. (1979). The measurement of organizational commitment. *Journal of Vocational Behavior*, 14, 224–247.
- Meyer, J.P., Allen, N.J. ve Smith, C.A. (1993), Commitment to organizations and occupations: Extension and test of a threecomponent conceptualization. *Journal of Applied Psychology*, 78(4), 538-551.
- Morrow, P. C. (2011). Managing organizational commitment: insights from longitudinal research. *Journal of Vocational Behavior*, 79, 18–35.
- Mowday, R., Steers, R. ve Porter, L. (1982). *Employee-Organizational Linkages: The Psychology of Commitment, Turnover and Absenteeism*. New York: Academic Press.
- Podsakoff, P. M., MacKenzie, S. B., Lee, J. Y. ve Podsakoff, N. P. (2003). Common method biases in behavioral research: a critical review of the literature and recommended remedies. *Journal of applied psychology*, 88(5), 879-903.
- Porter, L., Pearce, J., Tripoli, A., ve Kristi, L. (1998). Differential perceptions of employers' inducements: implications for psychological contracts. *Journal of Organizational Behavior*, 19, 769–782.
- Richards, D.A. ve Schat, A.C.H. (2011). Attachment at (not to) work: Applying attachment theory to explain individual behavior in organizations. *Journal of Applied Psychology*, 96, 169-182.
- Sarıbal, İ. (2017). *Kişilerarası ilişkilerin, duygu düzenleme güçlüğüünün ve kaygının bağlanma stilleri ile ilişkisi* (Yayımlanmamış yüksek lisans tezi). Maltepe Üniversitesi.
- Schramm, W. (1954). *How communication works*. W. Schramm (Ed.), *The Process and Effects of Communication*, (s. 3–26) içinde. Urbana, IL: University of Illinois Press.

- Scrima, F., Stefano, G.P., Guarnaccia, C., ve Lorito, L. (2015). The impact of adult attachment style on organizational commitment and adult attachment in the workplace. *Personality and Individual Differences*, 86, 432-437.
- Scrima, F. (2014). Comprendre l'attachement au travail pour agir sur le confort au travail. *Psychologie du Travail et des Organisations*, 20, 295-310.
- Sedgwicki P. (2013) Snowball sampling. *BMJ Clinical Research*, 347.
- Serper, Ö. ve Aytaç, M. (2000). *Örnekleme* (2. Baskı). Ezgi Kitabevi.
- Simpson, J.A., ve Steven Rholes, W. (2017). Adult attachment, stress, and romantic relationships. *Current Opinion in Psychology*, 13, 19-24.
- Steingrimsdottir, H. (2011). The relationship between internal communication & job satisfaction: A case study (Yüksek Lisans Tezi). Copenhagen Business School: Marketing Communication Management
- Tabachnick, B. G. ve Fidell, L. S. (2013). *Using Multivariate Statistics*. Boston: Allyn and Bacon.
- Tziner, A., Ben-David, A., Oren, L., ve Sharoni, G. (2014). Attachment to work, job satisfaction and work centrality. *Leadership and Organization Development Journal*, 35(6), 555-565.
- Uyar, M. (2019). *Beliren Yetişkinlik Dönemindeki Bireylerin Psikolojik İyi Oluş Düzeylerini Yordamada Bağlanma Tarzları Ve Bilişsel Duygu Düzenlemenin Rolünün İncelenmesi* (Yüksek Lisans Tezi) Maltepe Üniversitesi.
- Yiing, L. H. ve Ahmad, K. Z. B. (2009). The moderating effects of organizational culture on the relationships between leadership behaviour and organizational commitment and between organizational commitment and job satisfaction and performance. *Leadership and Organization Development Journal*, 30(1), 53-86.
- Youssef, D. A. (2000). Organizational commitment: A mediator of the relationships of leadership behavior with job satisfaction and performance in a non-western country. *Journal of Managerial Psychology*, 15(1), 6-24.

YÖNETİM VE ORGANİZASYON SENDROMLARI-1

Prof. Dr. Erdoğan KAYGIN
Dr. Öğr. Üyesi Ethem TOPÇUOĞLU
Dr. Öğr. Üyesi Burcu TURAN TORUN

EĞİTİM
yayınevi

YÖNETİM VE ORGANİZASYON SENDROMLARI-1

Prof. Dr. Erdoğan Kaygın, Dr. Öğr. Üyesi Ethem Topçuoğlu, Dr. Öğr. Üyesi Burcu Turan Torun

Genel Yayın Yönetmeni: Yusuf Ziya Aydoğan (yza@egitimyayinevi.com)

Genel Yayın Koordinatörü: Yusuf Yavuz (yusufyavuz@egitimyayinevi.com)

Sayfa Tasarımı: Eğitim Yayınevi Grafik Birimi

Kapak Tasarımı: Eğitim Yayınevi Grafik Birimi

T.C. Kültür ve Turizm Bakanlığı

Yayıncı Sertifika No: 47830

ISBN: 978-625-6382-51-0

1. Baskı, Aralık 2022

Baskı-Cilt

Uzun Dijital Matbaacılık

İstanbul Cad. İstanbul Çarşısı No: 48/48 - 49 İskitler 06070 / Ankara

Matbaa Sertifika No: 47865

Kütüphane Kimlik Kartı

YÖNETİM VE ORGANİZASYON SENDROMLARI-1

Prof. Dr. Erdoğan Kaygın, Dr. Öğr. Üyesi Ethem Topçuoğlu, Dr. Öğr. Üyesi Burcu Turan Torun

196 s., 165x240 mm

Kaynakça var, dizin yok.

ISBN: 978-625-6382-51-0

Her bölüm yazarın sorumluluğundadır.

Copyright © Bu kitabın Türkiye'deki her türlü yayın hakkı Eğitim Yayınevi'ne aittir. Bütün hakları saklıdır. Kitabın tamamı veya bir kısmı 5846 sayılı yasanın hükümlerine göre kitabı yayımlayan firmanın ve yazarlarının önceden izni olmadan elektronik/meکانیک yolla, fotokopi yoluyla ya da herhangi bir kayıt sistemi ile çoğaltılamaz, yayımlanamaz.

EĞİTİM
yayınevi

Yayınevi Türkiye Ofis: İstanbul: Eğitim Yayınevi Tic. Ltd. Şti., Atakent mah. Yasemen sok.
No: 4/B, Ümraniye, İstanbul, Türkiye

Konya: Eğitim Yayınevi Tic. Ltd. Şti., Fevzi Çakmak Mah. 10721 Sok. B Blok, No: 16/B,
Safakent, Karatay, Konya, Türkiye
+90 332 351 92 85, +90 533 151 50 42, 0 332 502 50 42
bilgi@egitimyayinevi.com

Yayınevi Amerika Ofis: New York: Eğitim Publishing Group, Inc.
P.O. Box 768/Armonk, New York, 10504-0768, United States of America
americaoffice@egitimyayinevi.com

Lojistik ve Sevkiyat Merkezi: Kitapmatik Lojistik ve Sevkiyat Merkezi, Fevzi Çakmak Mah.
10721 Sok. B Blok, No: 16/B, Safakent, Karatay, Konya, Türkiye
sevkiyat@egitimyayinevi.com

Kitabevi Şubesi: Eğitim Kitabevi, Şükran mah. Rampalı 121, Meram, Konya, Türkiye
+90 332 499 90 00
bilgi@egitimkitabevi.com

İnternet Satış: www.kitapmatik.com.tr
+90 537 512 43 00
bilgi@kitapmatik.com.tr

 **kitapmatik**
İstanbul'daki en büyük kitapçı

Kaynakça

- Achhmani, B. and Gupta, B. (2022). Consequences of Workplace Envy and It's Antecedents – A Theoretical Framework. *International Journal of Special Education*, 37 (3), 5214-5235
- Adams, R. B. and Funk, P. (2012). Beyond the Glass Ceiling: Does Gender Matter? *Management Science*, 58(2), 219–235.
- Akyol, E. (2007). Bal Arılarında Yumurthanın Yapısı ve Embriyo Gelişimi. *Uludağ Arıcılık Dergisi*, 7(4): 135-144
- Armmer, F. (2017). An Inductive Discussion of the Interrelationships Between Nursing Shortage, Horizontal Violence, Generational Diversity, and Healthy Work Environments. *Administrative Sciences*, 7(4), 34-41.
- Arvate, P.R., Galilea, G.W. and Todescat, I. (2018). The Queen Bee: Amyth? The Effect Of Top-Level Female Leadership on Subordinate Females. *The Leadership Quarterly*, 29(5), 533-548. <https://doi.org/10.1016/j.leaqua.2018.03.002>
- Balaban, Ö. ve Konyalı, H. (2016). Kamu Çalışanlarının Tükenmişlik Düzeyleri İle Örgütsel Adalet Alguları Arasındaki İlişkinin İncelenmesi: Sakarya SGK Örneği. *Siyaset, Ekonomi ve Yönetim Araştırmaları Dergisi* 4(1), 189-207.
- Balaban, Ö. ve Özsoy, T. (2019). Kariyer Değerleri: İş ve Meslek Danışmanlarına Yönelik Bir Araştırma. *Journal of Current Debates in Social Sciences*, 2 (2), 174-182.
- Baykal, E. (2018). Sosyal Kimlik Teorisi Perspektifiyle Kraliçe Arı Sendromu. *Karadeniz Teknik Üniversitesi Sosyal Bilimler Enstitüsü Sosyal Bilimler Dergisi*, 8(16), 159-175.
- Bhardwaj, R., Bindra, S. and Srivastava, S. (2021). Sustainability Through The Lens of Dynamic Capability: A Histogramic Analysis. *Academy of Marketing Studies Journal*, 25, 1-6
- Bozkurt, Ö. ve Bozkurt, İ. (2008). İş Tatminini Etkileyen İşletme İçi Faktörlerin Eğitim Sektörü Açısından Değerlendirilmesine Yönelik Bir Alan Araştırması. *Doğuş Üniversitesi Dergisi*, 9(1), 1-18.
- Bozkurt, Ö., Meriç, S. ve Bozkurt, İ. (2017). Kişilik Özelliklerinin Yenilikçilik Eğilimi Üzerine Etkisini Belirlemeye Yönelik Kamuda Çalışan Yöneticiler Üzerinde Bir Araştırma. *Düzce Üniversitesi Sosyal Bilimler Dergisi*, 7(1), 58-70.
- Cibibin, C. and Leo, I.(2022). The “Queen Bee Syndrome” in Sports Federations: An Exploratory Investigation of Gender Stereotypes in Italian Female Coaches. *Sustainability*, 14, 1596, 2, 11 <https://doi.org/10.3390/su14031596>
- Cowan, G., Neighbors, C., DeLaMoreaux, J. and Behnke, C. (1998). Women's Hostility Toward Women. *Psychology of Women Quarterly*, 22 (2), 267–284. <https://doi.org/10.1111/j.1471-1471-1471-1471>
- Derks, B., Van Laar, C., Ellemers, N. and De Groot, K. (2011). Gender-Bias Primes Elicit Queen-Bee Responses Among Senior Policewomen. *Psychological Science*, 22 (10), 1243–1249. <https://doi.org/10.1177/0956797611417258>
- Derks, B., Van Laar, C., Ellemers, N. and Raghoe, G. (2015). Extending the Queen Bee Effect: How Hindustani Workers Cope with Disadvantage by Distancing the Self from the Group. *Journal of Social Issues* 71:476-496.
- Ellemers, N. (2001). *Individual Upward Mobility And The Perceived Legitimacy of Intergroup Relations*. In J. T. Jost & B. Major (Eds.), *The psychology of legitimacy: Emerging perspectives on ideology, justice, and intergroup relations* (pp. 205–222). New York: Cambridge University Press.
- Ellemers, N. (2014). Women at Work: How Organizational Features Impact Career Development. *Behavioral and Brain Sciences* 1:46-54.
- Faniko, K., Burckhardt, T., Sarrasin, O., Lorenzi-Cioldi, F., Sørensen, S. Ø., Iacoviello, V. and Mayor, E. (2017a). Quota Women Are Threatening to Men: Unveiling The (Counter)Stereotypization of Beneficiaries of Affirmative Action Policies. *Swiss Journal of Psychology*, 76 (3), 107–116. <https://doi.org/10.1024/1421-0185/a000195>
- Faniko, K., Ellemers, N. and Derks, B. (2016). Queen Bees and Alpha Males: Are Successful Women More Competitive Than Successful Men? *European Journal of Social Psychology*, 46(7), 903-913. <https://doi.org/10.1002/ejsp.2198>

- Faniko, K., Ellemers, N., Derk, B and Cioldi, F.L. (2017b). Nothing Change Really “Why Women Who Break Through the Glass Ceiling End Up Reinforcing It. *Personality and Social Psychology Journal*, 43:638-651.
- Gerçek, A. ve Balaban, Ö. (2018). Genel Öz Yeterlik ve Çatışma Yönetim Tarzı İlişkisi: Özel Sektör Çalışanları Üzerine Bir Araştırma. *Journal of Management and Economics Research*, 16(Özel sayı1): 116-127, doi:10.11611/yead.444002
- Germek, M. (2020). *Who are the Queen Bees? A Systematic Review of Literature*. Master Thesis, Catolica Porto Business School, Portuguesa.
- Grangeiro, R.R., Alessandro, T. Z., Gomes, Neto, M. B., Carneiro, J. S. and Esnard, C. (2022). Queen Bee Phenomenon Scale: Psychometric Evidence in the Brazilian Context. *Brazilian Administration Review*, 19(1), <https://doi.org/10.1590/1807-7692bar2022210070>
- Hassan, B., Jamal, R., Zahid, S., Shaqoor, S., Wajiha and Hussain, M. (2022). Development and Validation of Queen Bee Syndrome Perception Inventory (QBSPI). *Webology*, 19(4), 188-205.
- Hoyt, C. L. and Murphy, S.E. (2016). Managing to Clear the Air: Stereotype Threat, Women, and Leadership. *The Leadership Quarterly*, 27(3), 387-399, <https://doi.org/10.1016/j.leaqua.2015.11.002>
- Kaygın, E. ve Güven, B. (2015). *Güçlü Kadınlar: Türkiye’de Kadının Girişimciliği*. Veritaş Yayıncılık: İstanbul.
- Kaygın, E. ve Naktiyok, A. (2012). Tükenmişlik ve İş Tatmini Arasındaki İlişki: Akademik Personel Üzerinde Bir Araştırma. *Çukurova Üniversitesi İktisadi ve İdari Bilimler Fakültesi Dergisi*, 16 (1), 99-118
- Kuzhabekova, A., Janenova, S. and Almukhambetova, A. (2018). Analyzing The Experiences of Female Leaders in Civil Service in Kazakhstan: Trapped Between Economic Pressure to Earn and Traditional Family Role Expectations. *International Journal of Public Administration*, 41(15), 1290-1301.
- Mavin, S. and Grandy, G. (2012). Doing Gender Well and Differently in Management. *Gender in Management: An International Journal*. 27(7):218-231.
- Mert, P. (2022). Özel Okullarda Çalışan Kadın Öğretmenlerin Kraliçe Arı Sendromu ile İlgili Görüşleri. *Ahi Evran Üniversitesi Kırşehir Eğitim Fakültesi Dergisi*, 23 (1), 1091-1118
- Neto, M.B.G., Grangeiro, R.R. and Esnard, C. (2022). Academic Women: A Study On The Queen Bee Phenomenon. *RAM, São Paulo*, 23 (2): 1-30, <https://doi.org/10.1590/1678-6971/eRAMG220211.en>
- O’Neil, D. A., Brooks, M. E. and Hopkins, M. M. (2018). Women’s Roles in Women’s Career Advancement: What do Women Expect of Each Other? *Career Development International*. 23(9):327-344, <https://doi.org/10.1108/Cdi-10-2017-0196>
- Permatasari, D. and Suharnomo, S. (2019). Investigating the “Queen Bee” Phenomenon in Indonesia: A Case Study. *Diponegoro International Journal of Business*, 2, (1). 41-51
- Rones, N. and Steder, F. B. (2018). The Queen Bees and the Women’s Team - A Contextual Examination of Enmity and Friendship Between Military Women. *Kvinder, Køn & Forskning*, 27(2-3), 32-48. <https://doi.org/10.7146/kkf.v27i2-3.110846>
- Sachdeva, L. (2022). Gender Realities in Indian Railways. Wright, T., Budd, L. and Ison, S. (Ed.) *Women, Work and Transport (Transport and Sustainability, Vol. 16)*, Emerald Publishing Limited, Bingley: 123-138. <https://doi.org/10.1108/S2044-994120220000016009>
- Salazar, L. (2018). The Queen Bee Syndrome: The Need For Mentorship in Educational Leadership. *The Chronicle of Mentoring & Coaching*, 2(1), 591-593
- Sharma, D., Taggar, R., Bindra, S. and Dhir, S. (2020). A Systematic Review of Responsiveness to Develop Future Research Agenda: A TCCM and Bibliometric Analysis. *Benchmarking: An International Journal*, 27, 2649-2677.
- Srivastava, S. B. and Sherman, E. (2015). Agents of Change or Cogs in the Machine? Reexamining The Influence of Female Managers On The Gender Wage Gap. *American Journal of Sociology*, 120(6), 1778-1808. <https://doi.org/10.1086/681960>.
- Stets, J. E. and Burke, P. J. (2000). Identity Theory and Social Identity Theory. *Social Psychology*

Quarterly, 63(3), 224-237.

Webber, G.R. and Giuffre,P.(2019).Women's Relationships With Women at Work: Barriers to Solidarity.*Sociology Compass*,13,1-13.<https://doi.org/10.1111/soc4.12698>

Web Kaynakları

Brandt, M (2022). The Queen Bee Syndrome: Women Share Their Stories, <https://blog.careerminds.com/blog/the-queen-bee-syndrome-women-share-their-stories>, Erişim tarihi, 28.10.2022.

Dill, K. (2014). One In Five Workers Has Left Their Job Because of Bullying,” Dalam Forbes. <https://www.forbes.com/sites/kathryndill/2014/09/18/one-in-five-workers-has-left-their-job-because-of-bullying/#493d7ea063f2>, Erişim tarihi, 10.11.2022.

Duman, C. (2022). Pembe Taciz, Kraliçe Arı Sendromu Nedir?. Independent Türkçe, <https://www.indyturk.com/node/460546/t%C3%BCrki%CC%87yeden-sesler/pembe-taciz-krali%C3%A7e-ar%C4%B1-sendromu-nedir>, Erişim tarihi, 10.11.2022.

Ellis, C. F. (2014). Gender, Leadership, and The Public Sector Equality Duty in Further Education Colleges of England. Ventnor, England: Women's Leadership Network. <https://www.voced.edu.au/content/ngv%3A69813>, Erişim tarihi,02.11.2022.

Eurostat. (2020). Positions Held By Women in Senior Management Positions. https://ec.europa.eu/eurostat/databrowser/view/sdg_05_60/default/table?lang=en, Erişim tarihi,12.11.2022.

Horowitz, J. M., Igielnik, R. and Parker, K. (2018). Women and Leadership 2018. Pew Research Center. <http://www.pewsocialtrends.org/2018/09/20/women-andleadership-2018>, Erişim tarihi, 21.10.2022.

<https://www.eansiklopedi.com/kralice-ari-nedir-kralice-ari-ozellikleri-neler-kralice-ari-gorevi-nedir/>, Erişim tarihi,12.11.2022.

<https://www.levaapp.com/articles/queen-bee-syndrome-in-the-workplace>, Erişim tarihi,12.11.2022.

Zhao, S. and Foo, M. D. (2016) Queen Bee Syndrome. The Real Reason Women Do Not Promote Women. Center for Creative Leadership. <https://www.ccl.org/wp-content/uploads/2016/09/Queen-Bee-Syndrome.pdf>, Erişim tarihi, 10.11.2022.

Kaynakça

- Aktan, C. C., & Yay, S. (2016). Türkiye’de Statüko ve Değişime Direnç. *Organizasyon ve Yönetim Bilimleri Dergisi*, 8(1), 49-71.
- Anderson, D.L (2016) *Örgüt Geliştirme, Örgütsel Değişime Yön Veren Süreç*, Çeviri Editörü: Olca Sürgevil Dalkılıç, 3. Basımdan Çeviri, Nobel Akademik, Ankara
- Bridges, W., (1980). *Transitions*. Addison-Wesley-Longman
- Çağlar, İ. (2015). *Bireysel, Örgütsel ve Toplumsal Düzeyde Değişim ve Değişim Yönetimi*, 1.Basım, Nobel Akademik Yayın, Ankara
- De Vries, M.K (2007). *Liderliğin Gizemi*, Çeviren: Zülfü Dicleli, MESS Yayın No:525, İstanbul
- Duck, J. D. (1999). *Değişim Yönetimi, Dengeleme Sanatı* Çeviren: Meral Tüzel, İçinde: Harvard Business Review: Değişim, MESS Yayın No:291, İstanbul
- George, J. M., & Jones, G. R. (2001). Towards A Process Model of Individual Change in Organizations. *Human Relations*, 54(4), 419-444.
- Gündüz, Ş.(2017). *İş Yerinde Yaşanan Sendromlar*. 1.Baskı, Beta Basım, İstanbul
- Hernandez, D. B., Spivack, L. B., & Zwingman-Bagley, C. (1999). *Nurse Leaders: Roles Driving Organizational Transition*. Editor: Susan Odegaard Turner, Essentials Readings in Nursing Managed Care, Aspen Publication, Gaithersburg, Maryland.
- Holbeche, L. (2015). *The Agile Organization: How to Build an Innovative, Sustainable and Resilient Business*. Kogan Page Publishers, London.
- Koçel, T. (2020). *İşletme Yöneticiliği*. Genişletilmiş 18. Baskı. Beta, İstanbul.
- Li, C.(2020). *Yıkıcı Zihniyet, Neden Bazı Kurumlar Çökerken, Bazıları Dönüşür?* Çevirenler: Nihay Koçyiğit ve Barış Yıldırım, 1. Baskı, TTGV, İstanbul.
- Martin, R.(1999). *Şirketin Aklını Değiştirmek*, İçinde: Harvard Business Review: Değişim, Çeviren: Meral Tüzel, MESS Yayın No:291, İstanbul
- Okutan, E., Ö. Balaban ve N. Sütütemiz (2012). Değişime Direnci Önlemede Kullanılan Değişim Yönetimi Uygulamaları: Sanayi İşletmesi Örneği. *Civilacademy Sosyal Bilimler Dergisi*, Cilt:10; Sayı: 3, ss.169-184.
- Shelton, K.(1997). *Sahte Liderliğin Ötesinde*, Çeviren: Ahmet Ünver, Executive Excellence Serisi, Rota Yayınları, İstanbul.
- Şimşek, M. Ş., T. Akgemci ve A. Çelik (2003), Davranış Bilimlerine Giriş ve Örgütlerde Davranış, Adım Matbaacılık, Konya.
- Uğur, A., E. Okutan (2018), *Kişilik: Tanımı, Boyutları, Etki Faktörleri ve Tipolojisi*, Editör: E. Erdoğan, Çalışma Ekonomisi ve Endüstri İlişkileri Seçme Yazılar -2, Sakarya Yayıncılık, Sakarya.

Kaynakça

- Adair, J. (2005), *Etkili Karar Vermek: Başarmayı Hedefleyenler için Bir Kılavuz* (Çev: Salih Fatih Güneş), 2. Baskı, Babı Ali Kültür Yayıncılığı.
- Aktan, C.C. (2016). Türkiye’de Statüko ve Değişime Direnç, *Organizasyon ve Yönetim Bilimleri Dergisi*, 8(1), 49-71.
- Altınok, M. ve Metin, H. (2003), “Karşılaştırmalı Bir Yaklaşımla Karar verme Modelleri”, *Abant İzzet Baysal Üniversitesi Sosyal Bilimler Dergisi*, 2(7), ss. 93-104.
- Arslan, Ş. (2021) Kamu Yönetiminde Paradigma Temelli Bir Sınıflandırma ve Türk Kamu Yönetimi Üzerine Değerlendirme, *Doktora Tezi*, Necmettin Erbakan Üniversitesi Sosyal Bilimler Enstitüsü.
- Avolio, B. J. ve Bass, B. M. (2004). *Multifactor Leadership Questionnaire* (TM). Mind Garden, Inc. Menlo Park, CA.
- Baraz, B. ve Şakar, N. (2014). *İşletme Yönetimi*, (3. Baskı). Eskişehir: Anadolu Üniversitesi Yayınları.
- Blanchard, K., Zigarmi, P. ve Zigarmi, D. (2019) *Liderlik ve Bir Dakika Yöneticisi*, Çev: Mehmet Özcan, Humanist Kitap Yayıncılık.
- Collins, J. (2002), *“İyi”den Mükemmel Şirkete: Kalıcı Başarıya Ulaşmanın Yolları*, 12. Baskı, İstanbul; Boyner Yayınları.
- Cooper, C. A., Knotts H. G., McCord, D. M. ve Johnson, A. Taking Personality Seriously: The Five-Factor Model and Public Management, *The American Review of Public Administration* 43(4) 397-415.
- Doyle, R. (2002). We’ve Always Done It this Way: The Most Dangerous Phrase in Business! <https://pabasso.com/weve-always-done-it-this-way-the-most-dangerous-phrase-in-business/> (31.10.2022)
- Ferreira, M., Raposo, M. ve Mainardes, E. (2014). Strategy and Strategic Management Concepts: Are They Recognised By Management Students?, *Business Administration and Management*, 17 (1), 43-61.
- Gregson, S. ve Livesey, F. (1993). *Organizations and Management*, Oxford; Made Simple Books.
- Grove, A. S. (1996), Yalnızca Paranoidler Ayakta Kalır: Her Şirket ve Kariyerin Karşısına Çıkan Kriz Anlarını Atlatabilmek, İstanbul: Sistem Yayıncılık.
- Hambrik, D. ve Mason, P. (1984). Upper Echelons: The Organization as A Reflection of Its Top Managers, *The Academy of Management Review*, 9(2), 193-206.
- Harley Therapy (2022). “Cognitive Distortions (Thinking Errors)” <https://www.harleytherapy.co.uk/cognitive-distortions-cbt.htm> (11.11.2022).
- Judge, A. T. Heller, D. ve Mount. M.K. (2002). Five-Factor Model of Personality and Job Satisfaction: A Meta-Analysis, *Journal of Applied Psychology*, 87(3), 530-541.
- Klearminds (2022). “Cognitive Distortions and Thinking Errors – How Can CBT Help?” <https://www.klearminds.com/blog/cognitive-distortions-thinking-errors-can-cbt-help/>(11.11.2022).
- Koçel, T. (2007). *İşletme Yöneticiliği* (11. Basım). İstanbul: Arıkan Basım Yayın.
- Lackey, M. (2022). There is no Such Thing as-One-True Way the Only, <https://www.goodreads.com/quotes/436005-there-s-no-such-thing-as-one-true-way-the-only>(15.11.2022).
- Öztaş, N. (2019). *Yönetim: Örgüt ve Yönetim Kuramları*, 6. Baskı, İstanbul; Otorite Yayınları.
- Psikohelp (2002). Bilişsel Çarpıtmalar (Düşünce Hataları), <https://psikohelp.com/bilissel-carpitmalar-ve-otomatik-dusunceler/>(10.11.2022).
- Psikolezyum (2002). “Yaygın Görülen Düşünce Hataları”, <http://psikolezyum.com/bilissel-carpitmalar/>(10.11.2022).
- Scholes, K., Johnson, G. ve Whittington, R. (2002). *Exploring Corporate Strategy*. Hoboken: Financial Times Prentice Hall.
- Soto, C. J., Kronauer, A., & Liang, J. K. (2016). Five-factor model of personality. In S. K. Whitbourne (Ed.), *Encyclopedia of adulthood and aging*, 2, 506-510). Hoboken, NJ: Wiley.

- Thomas, P. (2022). "The most damaging phrase in the language is 'We've always done it this way'." <https://www.linkedin.com/pulse/most-damaging-phrase-language-weve-always-done-way-peter-thomas> (31.10.2022).
- Tosun, K. (1990). *İşletme Yönetimi Genel Esaslar*, İstanbul: İstanbul Üniversitesi İşletme Fakültesi Yayınları.
- Tunçer, P. (2013). Değişim Yönetimi Sürecinde Değişime Direnme, *Ondokuz Mayıs Üniversitesi Eğitim Fakültesi Dergisi*, 32(1), 373-406.
- Türk Dil Kurumu (1994). *Okul Sözlüğü*, Ankara: Türk Dil Kurumu.
- Ülgen, H. ve Mirze, K. (2013). *İşletmelerde Stratejik Yönetim*, İstanbul; Beta Yayınları.
- Yıldırım, M. (2010). Modernizm, Postmodernizm ve Kamu Yönetimi, *Uluslararası İnsani Bilimler Dergisi*, 7 (1), 703-719.
- Yukl, G. (2018), *Örgütlerde Liderlik* (8. Basımdan Çeviri: Çetin, Ş. ve Baltacı, R.) Ankara: Nobel Yayınları.

Kaynakça

- Adegwu, J. I. (2015). Business Environment and Strategic Management (Pm 106) Strategic Drift. file:///C:/Users/ZZZ/Desktop/%C4%B0KARUS%20SENDROMU/BUSINESS_ENVIRONMENT_-_plagiarism_free_1-with-cover-page-v2.pdf Erişim Tarihi: 04.10.2022
- Aslan, M. (2021). *Değişim Yönetimi*. A. Çalık (Ed.), *Yönetimde Çağdaş Yaklaşımlar* (s. 45-70), Eğitim Yayınevi, Konya.
- Biçer, C. (2021). The Icarus Paradox in Management: How To Be A Well-Balanced Leader?. *Neveşhir Hacı Bektaş Veli Üniversitesi SBE Dergisi*, 11(4), 1891-1905.
- Çekderi, A. (2019). İkaros Miti Bağlamında Sanat Tarihindeki Uçma Denemeleri. *Sanat-Tasarım Dergisi*, 10, 1-6.
en.wikipedia.org/wiki/Icarus_complex Erişim Tarihi: 30.09.2022
- Erdeveciler, Ö. (2021). *Sporda Hubris Sendromu: Keşfedici Bir Çalışma*. Doktora Tezi, Ankara Üniversitesi Sağlık Bilimleri Enstitüsü, Ankara.
- Erhat, A. (2017). *Mitoloji Sözlüğü*. Remzi Kitabevi, İstanbul.
- Fredrickson, J.W. (1985). Effects of Decision Motive and Organizational Performance Level on Strategic Decision Processes. *Academy of Management Journal*, 28(4), 821-843.
- Güzel, B. (2017). *Antik Yunan Mitolojisinde Theseus*. Yüksek Lisans Tezi, Adnan Menderes Üniversitesi Sosyal Bilimler Enstitüsü, Aydın.
- Hedberg, B.L.T., Nystrom, P.C., and Starbuck, W.H. (1976). Camping on Seesaws: Prescriptions for a Self-Designing Organization. *Administrative Science Quarterly*, 21(1), 41-65.
help.planports.com Erişim Tarihi: 12.10.2022
<https://prometheusunatesi.wordpress.com/2020/10/03/icarusun-dususu/> Erişim Tarihi: 23.09.2022
- Jnaneswar, K. (2020). Case Analysis I: How Icarus Paradox Doomed Kingfisher Airlines. *Sagepub Journals*, 24(1), 125-127.
- Miller, D. (1992). The Icarus Paradox: How Exceptional Companies Bring About Their Own Downfall. *Business Horizons*, 35(1), 24-35.
- Miller, J.H. (1976). Ariadne's Thread: Repetition and the Narrative Line. *Critical Inquiry*, 3(1), 57-77.
- Sayın, Z.F. ve Fettahloğlu, Ö.O. (2020). *Mitolojiden Yönetim Literatürüne Yeni Metafor Önerileri*. İksad Yayınevi, Ankara.
- Sulphey, M.M. (2020). How Icarus Paradox Doomed Kingfisher Airlines. *Sagepub Journals*, 24(1), 118-124.
tr.wikipedia.org/wiki/Nokia Erişim Tarihi: 12.10.2022

Kaynakça

- Akkaya, B. (2020). Sindirella Sendromu. *Sendromların Eğitim ve Yönetime Yansımaları: Mitolojiden Kurama*, Ankara Pegem Akademi Yayıncılık: 79–122. <https://doi.org/10.14527/9786257880350>.
- Barnes, S. L. (2009). Romantic And Familial Relationships With Black Males: Implications Of The Cinderella Complex And Prince Charming İdeal. *Black Women, Gender, and Families*, 3 (2): 1-28.
- Britannica, T. Editors of Encyclopaedia (2022). Andromeda. Encyclopedia Britannica. <https://www.britannica.com/topic/Andromeda-Greek-mythology>.
- Chastine, V., ve Darmasetiawan, N. K. (2019, March). Cinderella Complex On Working Women. In 16th International Symposium on Management (INSYMA 2019) :103-106. Atlantis Press.
- Clance, P. R. & İmes, S. A. (1978). The İmpostor Phenomenon İn High Achieving Women: Dynamics And Therapeutic İntervention. *Psychotherapy:Theory, Research, and Practice*, 15 (3): 241-245.
- Dowling, C. (1981). *The Cinderella complex, women's hidden fear of independence*, 3-6, Pocket Books, New York.
- Demir, M., Kaya, L., Turan, M. ve Vural Batık, M. (2021). Cinderella Syndrome “Women with Fear of Independence”: Developing a Scale. *International Journal of Psychology and Educational Studies*, 8(1), 166-173.
- Endendijk, J. J., Groeneveld, M. G., van der Pol, L. D., Van Berkel, S. R., Hallers-Haalboom, E. T., Mesman, J., & Bakermans-Kranenburg, M. J. (2014). Boys Don't Play with Dolls: Mothers' and Fathers' Gender Talk during Picture Book Reading. *Parenting*, 14(3–4), 141–161. <https://doi.org/10.1080/15295192.2014.972753>
- Gati, I., Krausz, M., & Osipow, S. H. (1996). A Taxonomy Of Difficulties İn Career Decision Making. *Journal of Counseling Psychology*, 43(4): 510-526.
- Gündüz, Ş. (2017). Kariyer Basamaklarında Kadının Düşmanı Olarak Kendisi: Süper Anne Sendromu, Görünmez Kadın Sendromu Ve Külkedisi Sendromu, *Karadeniz Uluslararası Bilimsel Dergi*, 35: 78-88.
- Hegelsen S. (1995). *The Female Advantage: Women's Ways Of Leadership* (1st Currency pbk.). Doubleday Currency. New York, Doubleday.
- Hussein, Z. S. (2020). The Cinderella Complex as Reflected in ‘The Grass is Singing’ by Doris Lessing. *International Journal of Innovation, Creativity and Change*, 11 (7): 517-528.
- Joseph, J.B., Jaseyh, S. ve Thomas, S. (2021). Cinderella Complex: A Meta-Analytic Review. *EPRİ International Journal of Multidisciplinary Research (IJMR) - Peer Reviewed Journal*, 7 (5): 324-329. Journal Doi: 10.36713/epri2013. |
- Kaufmann, A. E. (2008). The Cinderella Complex Versus Financial Freedom. In: *Women in Management and Life Cycle*. Palgrave Macmillan, London. https://doi.org/10.1057/9780230594098_8.
- Lopez-Zafra, E., Sánchez-álvarez, N., & Carmona-Cobo, I. (2021). Is Ambition A Gendered İssue? Students' Vs Employees' Antecedents Of Ambition About Leadership. *Anales de Psicología*, 37(2), 352–360. <https://doi.org/10.6018/analesps.435341>
- Mintzberg, H. (2005). *Managers Not Mbas A Hard Book At The Soft Practice Of Managing And Management Development*. Berrett-Koehler Publishers.
- Napikoski, L. (2019). What İs Sexism? Defining A Key Feminist Term. *ThoughtCo*. <https://www.thoughtco.com/what-is-sexism-3529186> (Erişim tarihi: 26.7.2020).
- Puspitasari, R. (2019). A Cinderella Complex İssue İn Female Protagonists Of Bronte's Jane Eyre And Meyer's Twilight: A Psychoanalytic Study (Doctoral Dissertation, Universitas Sanata Dharma Yogyakarta).
- Saha, S. ve Safri, T. (2016). Cinderella Complex: Theoretical Roots to Psychological Dependency Syndrome in Women. *International Journal of Indian Psychology*, 3(3), 8:118-122. DIP: 18.01.148/20160303, ISBN: 978-1-365-12176-0.
- Shaw, S. M. ve Lee, J. (2001). *Women's Voices, Feminist Visions*. London: Mayfield Publishing Company.
- Smith, M. M. S. (2016). Cinderella Complex: A Study of Urban Homemakers' Life Satisfaction and Television Dependency. *Mass Communicator: International Journal of Communication Studies*, 10(2), 23-27.
- Sneha, S. ve Rahmath, F. (2018). A Study of Relationship between Cinderella Complex and Personal Growth among Young Females. *Indian Journal of Psychological Science*, 10 (1): 102-107.
- Su, T. ve Xue, Q. (2010). The Analysis Of Transition İn Woman Social Status-Comparing Cinderella with Ugly Betty. *Journal of Language Teaching and Research*, 1(5): 746-752.
- Ussem M. (1984). Organizing Business. *The Inner Circle: Large Corporations And The Rise Of The Business Political Activity İn The U.S. And The U.K.*, 3-25. Oxford University Press.

Kaynakça

- Aela, Editorial (2022). The Dunning-Kruger effect and its impact on your career. <https://aelaschool.com/en/career/the-dunning-kruger-effect-and-its-impact-on-your-career/>. Erişim Tarihi: 25.11.2022.
- Ashford, S. J. (1989). Self-assessments in organizations: A literature review and integrative model. In L. L. Cummings & B. M. Staw (Eds.), *Research in organizational behavior* 11, 133–174. Greenwich, CT: JAI Press.
- Bhasin, Hitesh (2020). Dunning Kruger Effect: Definition, History and Examples. <https://www.marketing91.com/dunning-kruger-effect/>. Erişim Tarihi: 23.11.2022.
- Burson KA, Larrick RP, & Klayman J (2006). Skilled or unskilled, but still unaware of it: How perceptions of difficulty drive miscalibration in relative comparisons. *Journal of Personality and Social Psychology*, 90, 60-77. Doi: 10.1037/0022-3514.90.1.60.
- Cherry, K. (2022). What is the Dunning-Kruger Effect? A cognitive bias that causes an overestimation of capability. <https://www.verywellmind.com/an-overview-of-the-dunning-kruger-effect-4160740>. Erişim Tarihi: 25.11.2022.
- Coutinho, M. V., Thomas, J., Lowman, I. F. and Bondaruk, M. V. (2020). The Dunning-Kruger effect in Emirati college students: Evidence for Generalizability across cultures. *International journal of psychology and psychological therapy*, 20(1), 29-36.
- Dixon, Joe (2016). *Dumbocalypse Now: The First Dunning-Kruger President*, Kindle Edition, Nova Books.
- Dunning, D. (2005). *Self-insight: Roadblocks and detours on the path to knowing thyself*. New York, NY: Psychology Press. Doi:10.4324/978020337998.
- Dunning, D. (2011). The Dunning–Kruger effect: On being ignorant of one’s own ignorance. In *Advances in experimental social psychology*, 44, 247-296, Academic Press.
- Dunning, D., Heath, C. and Suls, J. (2004). Flawed self-assessment: Implications for health, education, and the workplace. *Psychological Science in the Public Interest*, 5, 69 –106. Doi:10.1111/j.1529-1006.2004.00018.x.
- EDHEC Business School (2021). The Dunning-Kruger Effect: When Unskilled People Overestimate Themselves, <https://online.edhec.edu/en/blog/dunning-kruger-effect/>, Erişim Tarihi: 28.11.2022.
- Ehrlinger J, Johnson K, Banner M, Dunning D, & Kruger J (2008). Why the unskilled are unaware: Further explorations of (absent) self-insight among the incompetent. *Organizational Behavior and Human Decision Processes*, 105, 98-121. Doi: 10.1016/j.obhdp.2007.05.002.
- Forshey, C. (2018). The Dunning Kruger Effect: Why Your Coworkers Believe They’re Way Smarter Than They Actually Are. <https://blog.hubspot.com/marketing/dunning-kruger>. Erişim Tarihi: 28.11.2022.
- Gibbs, S., Moore, K., Steel, G., & McKinnon, A. (2017). The Dunning-Kruger Effect in a workplace computing setting. *Computers in Human Behavior*, 72, 589-595, 10.1016/j.chb.2016.12.084.
- Harris, M. M. and Schaubroeck, J. (1988). A meta-analysis of self-supervisor, self-peer, and peer-supervisor ratings. *Personnel Psychology*, 41, 43– 62. Doi:10.1111/j.1744-6570.1988.tb00631.x.
- Heidemeier, H. and Moser, K. (2009). Self– other agreement in job performance ratings: A meta-analytic test of a process model. *Journal of Applied Psychology*, 94, 353–370. doi:10.1037/0021-9010.94.2.353.
- Huang, S. (2013). When peers are not peers and don’t know it: The Dunning-Kruger effect and self-fulfilling prophecy in peer-review. *Bio-essays*, 35(5), 414-416.
- Ingvar, N. (2020). Spotting the Dunning-Kruger effect in a workplace. <https://www.mentimeter.com/blog/the-science/spotting-the-dunning-kruger-effect-in-a-workplace>. Erişim Tarihi: 25.11.2022.
- Kruger, J. and Dunning, D. (1999). Unskilled and unaware of it: How difficulties in recognizing one’s own incompetence lead to inflated self-assessments. *Journal of Personality and Social Psychology*, 77(6), 1121–1134. Doi:10.1037/0022-3514.77.6.1121.
- Mabe, P. A. and West, S. G. (1982). Validity of self-evaluation of ability: A review and meta-analysis. *Journal of Applied Psychology*, 67(3), 280–296. <https://doi.org/10.1037/0021-9010.67.3.280>.

- Mahmood, K. (2016). Do People Overestimate Their Information Literacy Skills? A Systematic Review of Empirical Evidence on the Dunning-Kruger Effect. *Communications in Information Literacy*, 10 (2), 199-213. <https://doi.org/10.15760/comminfolit.2016.10.2.24>.
- Malmendier, U. and Tate, G. (2005). CEO overconfidence and corporate investment. *The Journal of Finance*, 60(6), 2661-2700.
- Malmendier, U. and Tate, G. (2008). Who makes acquisitions? CEO overconfidence and the market's reaction. *Journal of Financial Economics*, 89(1), 20-43.
- Mata A, Ferreira MB, and Sherman SJ (2013). The metacognitive advantage of deliberative thinkers: A dual-process perspective on overconfidence. *Journal of Personality and Social Psychology*, 105, 353-373. Doi: 10.1037/a0033640.
- Modranský, M. R. (2016). The Dunning-Kruger effect: a review of significant findings. *Journal of Global Science*, ISSN: 2453-756X (Online), 1-5.
- Moore DA and Healy PJ (2008). The trouble with overconfidence. *Psychological Review*, 115, 502-517. Doi: 10.1037/0033-295X.115.2.502.
- Onyia, V.; Enyinnah, N. and Olubiyi, T. (2019). Leadership and Employee Performance: The Dunning-Kruger Effect. *International Journal of Advanced Research*, 7(10), 358-367, Doi: 10.21474/IJAR01/9838.
- Pavel, S. R., Robertson, M. F. and Harrison, B. T. (2012). The Dunning-Kruger effect and SIUC University's aviation students. *Journal of Aviation Technology and Engineering*, 2(1), 6, 125-129, DOI: 10.5703/1288284314864.
- Pavel, S. R., Robertson, M. F. and Harrison, B. T. (2012). The Dunning-Kruger Effect and SIUC University's Aviation Students. *Journal of Aviation Technology and Engineering*, 2(1), 6-11.
- Pennycook G, Ross R, Koehler D, and Fugelsang J (2017). Dunning-Kruger effects in reasoning: Theoretical implications of the failure to recognize incompetence. *Psychonomic Bulletin & Review*, 24, 1774-1784. Doi: 10.3758/s13423-017-1242-7.
- Rahmani, M. (2020). Medical trainees and the Dunning-Kruger Effect: when they don't know what they don't know. *Journal of Graduate Medical Education*, 12(5), 532-534.
- Sheldon, O. J., Dunning, D. and Ames, D. R. (2014). Emotionally unskilled, unaware, and uninterested in learning more: Reactions to feedback about deficits in emotional intelligence. *Journal of Applied Psychology*, 99(1), 125-137. doi:10.1037/a0034138.
- Siems, J. W. (2016). *Disaster threat and the Dunning-Kruger effect*. Naval Postgraduate School Monterey United States.
- Taylor SE and Brown JD (1988). Illusion and well-being: A social psychological perspective on mental health. *Psychological Bulletin*, 103, 193-210.
- Tubinis, Jason. (2015) "Dunning-Kruger and You: Evaluating Your Technological Competence with the Legal Tech Audit" Continuing Legal Education Presentations. Paper 5. <http://digitalcommons.law.uga.edu/cle/2015/Schedule/5>.
- Yates JF, Ju-Whei Lee JF, Shinotsuka H, Patalano AL, and Sieck WR (1988). Cross-Cultural Variations in Probability Judgment Accuracy: Beyond General Knowledge Overconfidence? *Organizational Behavior & Human Decision Processes*, 74, 89-117. Doi: 10.1006/obhd.1998.2771.

Kaynakça

- Altınay, A., Mercan, N., Aksanyar, Y., ve Sert, S. (2012). İşletme körlüğü, Silo Sendromu ve Çözüm Önerisi Olarak Örgütsel Zekâ. *Organizasyon ve Yönetim Bilimleri Dergisi*, 4(1), 13-19.
- Aytemiz Seymen, O., Kılıç, T., ve Kinter, O. (2016). Örgütsel Körlüğün Ayrıntılı Kavramsal Analizi ve Ölçümü. *Eurasian Academy of Social Sciences Journal*, 1, 212-222. <http://dx.doi.org/10.17740/eas.soc.2016.MSEMP-18>
- Bektöre, S. (2003). Muhasebe Mesleği, Etik ve Enron Olayı. *Anadolu Üniversitesi İktisadi ve İdari Bilimler Fakültesi Dergisi*, 19(1), 1-9.
- Benston, G. J., & Hartgraves, A. L. (2002). Enron: What Happened and What We Can Learn From It. *Journal of Accounting and Public Policy*, 21(2), 105-127. [https://doi.org/10.1016/S0278-4254\(02\)00042-X](https://doi.org/10.1016/S0278-4254(02)00042-X)
- Catino, M. (2013). *Organizational Myopia: Problems of Rationality and Foresight in Organizations*. Cambridge University Press. <https://doi.org/10.1017/CBO9781139208819>
- Christensen, T. (2019). Blind Spots: Organizational and Institutional Biases in Intra-and Inter-organizational Contexts. In *The Blind Spots of Public Bureaucracy and The Politics of Non-Coordination* (pp. 49-67). Palgrave Macmillan, Cham.
- Çiçeklioğlu, H. (2020). “Örgütsel Değişim ve Değişim Yönetimi”, *Örgütsel Davranış* (Editör: İsmail Bakan), Beta Yayınları, İstanbul.
- Döş, İ. (2013). Örgütsel Körlük ve Okul. *V. Uluslararası Türkiye Eğitim Araştırmaları Kongresi Tam Metin Bildirileri Kitabı*, 150-157.
- Ebrahim, A. (2005). Accountability Myopia: Losing Sight of Organizational Learning. *Nonprofit and Voluntary Sector Quarterly*, 34(1), 56-87. <https://doi.org/10.1177/0899764004269430>
- Gündüz, Ş. (2017). *İşyerinde Yaşanan Sendromlar*. İstanbul: Beta.
- Hannan, M. T. & Freeman, J. (1984). Structural Inertia and Organizational Change *American Sociological Review*, 49(2): 149-164. <https://doi.org/10.2307/2095567>
- Heupel, T., & von Juterzenka, M. (2015). From a Weak Signal to A Boiling Frog Syndrome Opportunities And Threats of Legal Boundaries in The Paper-Based Packaging Supply Chain!. *Procedia Economics and Finance*, 26, 722-728. [https://doi.org/10.1016/S2212-5671\(15\)00829-1](https://doi.org/10.1016/S2212-5671(15)00829-1)
- Hoffman, R. R., & Hanes, L. F. (2003). The Boiled Frog Problem [Knowledge Management]. *IEEE Intelligent Systems*, 18(4), 68-71.
- Johnson, G. (1988). Rethinking Incrementalism. *Strategic Management Journal*, 9(1), 75-91. <https://doi.org/10.1002/smj.4250090107>
- Kandemir, Ş., ve Kandemir, C. (2012). Enron Olayı'nı Doğru Okumak: Kıssadan Hisseler. *Muhasebe ve Denetim Bakış*, (38), 85-106.
- Kobanoğlu, M. S. ve Yüksekıldız, E. (2021). Evaluation of Managerial Incompetencies that Affecting Organizational Failure Via Fuzzy AHP. *Cumhuriyet University Journal of Economics and Administrative Sciences*, 22(2), 290-323. <https://doi.org/10.37880/cumuiibf.974869>
- Leonardi, Paul M. (2011). Innovation Blindness: Culture, Frames, and CrossBoundary Problem Construction in the Development of New Technology Concepts, *Organization Science* Vol. 22, No. 2, March–April 2011, pp. 347–369 <https://doi.org/10.1287/orsc.1100.0529>
- Levinthal, D. A., & March, J. G. (1993). The Myopia of Learning. *Strategic Management Journal*, 14(S2), 95-112. <https://doi.org/10.1002/smj.4250141009>
- Mason, R. M. (2005). Avoiding Epistemological Myopia. in *Inquiring Organizations: Moving from Knowledge Management to Wisdom* (pp. 173-194). IGI Global.
- Mellahi, K., & Wilkinson, A. (2010). Managing and Coping with Organizational Failure: Introduction to The Special Issue. *Group & Organization Management*, 35(5), 531-541. <https://doi.org/10.1177/1059601110383404>
- Mendonça, S., Cardoso, G., & Caraça, J. (2008). Some Notes on The Strategic Strength of Weak Signal Analysis. *Lisbon Internet and Networks*, 1-23. Erişim Tarihi: 02.12.2022 <https://studylib.net/doc/18283564/some-notes-on-the-strategic-strength-of-weak-signal-analysis>

- Mendonça, S., Cardoso, G., & Caraça, J. (2012). The Strategic Strength of Weak Signal Analysis. *Futures*, 44(3), 218-228. <https://doi.org/10.1016/j.futures.2011.10.004>Get rights and content
- Orçanlı, K., Bekmezci, M., ve Fırat, Z. M. (2020). “Örgütsel Atalet Ölçeği” nin Türkçeye Uyarlanması, Geçerlik ve Güvenirlik Çalışması. *Atatürk Üniversitesi Sosyal Bilimler Enstitüsü Dergisi*, 24(4), 1735-1753.
- Öneren, M. (2008). İşletmelerde Öğrenen Örgütler Yaklaşımı. *ZKÜ Sosyal Bilimler Dergisi*, Cilt 4, Sayı 74(7), 161-176.
- Österlund, J., & Lovén, E. (2005). Information versus inertia: a model for product change with low inertia. *Systems Research and Behavioral Science: The Official Journal of the International Federation for Systems Research*, 22(6), 547-560. <https://doi.org/10.1002/sres.667>
- Ramli, N. M., & Faridah, Y. (2010). The Boiling Frog Syndrome: A Radiologist’s Perspective. *Biomedical Imaging and Intervention Journal*, 6(4). <https://doi.org/10.2349/bij.6.4.e36>
- Richardson, B., Nwankwo, S., & Richardson, S. (1994). Understanding the Causes of Business Failure Crises: Generic Failure Types: Boiled Frogs, Drowned Frogs, Bullfrogs and Tadpoles. *Management Decision*.
- Sato, H. (2012). Routine-based View of Organizational Learning and Mechanisms Of Myopia. *Annals of Business Administrative Science*, 11, 45-54. <https://doi.org/10.7880/abas.11.45>
- Sedgwick, W. T., Ayers, S. H., Calkins, G. N., Dyar, H. G., Fuller, G. W., Gage, S. D. M., ... & Winslow, C. E. (1906). Biological Studies by The Pupils of William Thompson Sedgwick. Published in Commemoration of The Twenty-Fifth Anniversary of His Doctorate. <https://ia600300.us.archive.org/24/items/biologicalstudie00sedg/biologicalstudie00sedg.pdf>
- Senge, P. (2018). *Beşinci Disiplin Öğrenen Organizasyon Sanatı ve Uygulaması* (A. İldeniz, A. Doğukan, B. Pala, Çev.). İstanbul: Yapı Kredi Yayınları.
- Sezen-Gültekin, G., ve Argon, T. (2020). The Relationship among Organizational Myopia, Organizational Resilience and Organizational Sustainability at a Higher Education Institution in Turkey: A Structural Equation Modelling. *International Online Journal of Education and Teaching*, 7(4), 1470-1491.
- Süer, A. Z. (2006). Profesyonel Muhasebe Mesleğinde Enron Skandalı ve Sonrası Gelişmeler. Retrieved June, 4, 1-14.
- Taşdöven, H. (2016). Örgütsel Başarısızlığa Teorik Bir Yaklaşım: Kamu Örgütlerinin Örgütsel Başarısızlığa Yatkınlıkları. *Pamukkale Üniversitesi Sosyal Bilimler Enstitüsü Dergisi*, (23), 57-70.
- Taşdöven, H. ve Emhan, A. (2013). “Organizational failure”, Encyclopedia of Crisis Management, (Ed: K. Penuel, M. Statler, & R. Hagen) (697-702). Thousand Oaks, CA: SAGE Publications, Inc.
- Turhan, M., Karabatak, S., ve Polat, M. (2014). Okullarda Örgütsel Öğrenme Engellerinin Vignette Tekniği ile İncelenmesi. *Mersin Üniversitesi Eğitim Fakültesi Dergisi*, 10(1). <https://doi.org/10.17860/efd.11739>
- Türkan, A., ve Esmer, Y. (2019). Örgütsel Atalet Kavramına Teorik Bir Bakış. *Stratejik ve Sosyal Araştırmalar Dergisi*, 3(3), 525-534.
- Weitzel, W., & Jonsson, E. (1989), “Decline in Organizations: A Literature Integration and Extension”, *Administrative Science Quarterly*, 34(1), 91. <https://doi.org/10.2307/2392987>
- Whetten, D. A. (1981). Organizational Responses to Scarcity: Exploring the Obstacles to Innovative Approaches. to Retrenchment in Education. *Educational Administration Quarterly*, 17(3), 80-97. <https://doi.org/10.1177/0013161X8101700307>
- Yollu S. (2021), “Haşlanan Kurbağa Sendromu”, *Sendromların Eğitim ve Yönetime Yansımaları, Mitolojiden Kurama* (3.Baskı) (Editör: Necati Cemaloğlu). Ankara: Pegem Akademi, 293-302.
- Türk Toraks Derneği <https://toraks.org.tr/site/news/2462> Erişim Tarihi: 01.12.2022
- https://tr.wikipedia.org/wiki/Kaynayan_kurba%C4%9Fa Erişim Tarihi: 01.12.2022
- <https://www.carpro.com/blog/full-year-2021-sales-report-with-most-brands-reporting> Erişim tarihi: 02.12.2022

Kaynakça

- Akhtar, S. (1989). Narcissistic Personality Disorder. Descriptive Features and Differential Diagnosis. *Psychiatric Clinics of North America*, 12, 505-529.
- Balaban, Ö. ve E. Özsoy (2016). Effects of Workplace Friendship on Individual Outcomes. *Bartın Üniversitesi İktisadi ve İdari Bilimler Fakültesi Dergisi*, Cilt 7, Sayı 13. Ss.326-338.
- Binboğa, G., Eğin, E. ve Gülova, A. (2018). Örgütsel Davranışın Karanlık Yüzü Ve Türkçe Literatürün İncelenmesine Yönelik Bir Araştırma., *Finans Ekonomi ve Sosyal Araştırmalar Dergisi*, 3(1), 382-399.
- Bulloch, H. C. M. (2013). Concerning Constructions of Self and Other: Auto-Racism and Imagining America in the Christian Philippines. *Anthropological Forum*, 23(3), 221-241.
- Caples, C. (2016). Does the “Crabs in a bucket syndrome” still exist?. <https://medium.com/@CEOCaples/does-the-crabs-in-a-bucket-syndrome-still-exist-written-by-derrick-ceo-caples-4b823b2297ff> (Erişim Tarihi: 10.11.2018).
- Fettahlioğlu, Ö. O. ve Alkış Dedeoğlu, A. (2021). Yengeç Sepeti Sendromu ve Ölçek Geliştirme Çalışması. *Journal Of International Social Research*, 14(77).1124-1236.
- Karaköse, Ş.G., Uzun Gelincik Sendromu: Başarınızı Doyasıya Yaşamınıza Engel Olan Nedir ve Bunu Nasıl Aşabilirsiniz? , <https://www.uplifers.com/uzun-gelincik-sendromu-basarinizi-doyasiya-yasamaniza-engel-olan-nedir-ve-bunu-nasil-asabilirsiniz/> (Erişim Tarihi : 18.11.2022).
- Spacey, S. (2015). Crab Mentality, Cyberbullying And “Name and Shame” Rankings. <https://www.srl.to/u5e2dNha/Crab%20Mentality%2C%20Cyberbullying%20and%20Name%20and%20Shame%20Rankings.pdf> (Erişim Tarihi: 05.02.2022).
- Schilpzand, P., Pater, I. E. D. and Erez, A. (2016) Workplace Incivility: A Review of the Literature and Agenda for Future Research. *Journal of Organizational Behavior*, 37, 57-88.
- Seçer, B. ve Seçer, Ş. (2009). *Örgütlerde Üretkenlik Karşıtı İş Davranışları: Belirleyicileri ve Önlenmesi*. Editörler: A. Keser, G. Yılmaz ve S. Yürür, Çalışma Yaşamında Davranış İçinde. Umuttepe Yayınları, Kocaeli.
- Serin, E., Balkan, O. ve Soran, S. (2014). Çatışma Yönetim Stratejilerinin İzlenim Yönetimi Taktiklerine Etkisi: Üniversite Öğrencileri Üzerine Bir Araştırma, *Elektronik Sosyal Bilimler Dergisi*, 13(50), 23-37.
- Soubhari, T. and Kumar, Y. (2014). The Crab - Bucket Effect and Its Impact on Job Stress an Exploratory Study Concerning Autonomous Colleges. *International Journal on Recent and Innovation Trends in Computing and Communication*, 2(10), 3022-3027.
- Şahin, M. (2019). Korku, Kaygı Ve Kaygı (Anksiyete) Bozuklukları, *Avrasya Sosyal ve Ekonomi Araştırmaları Dergisi*, 6 (10), 117-135.
- Owen, D. ve Davidson, J. (2009). Hubris Syndrome: An Acquired Personality Disorder? A Study of US Presidents and UK Prime Ministers Over the Last 100 Years, *Brain*, 132, 1396-1406.
- Özdemir Y. ve Özdemir, A. (2007). Duygusal Zeka Ve Çatışma Yönetimi Stratejileri Arasındaki İlişkilerin İncelenmesi: Üniversitede Çalışan Akademik ve İdari Personel Üzerine Uygulama. *Selçuk Üniversitesi Sosyal Bilimler Enstitüsü Dergisi*, 18, 393-410.
- Özdemir, Y. and Üzüm, B. (2019). *Yengeç Sendromu*. Editörler: E. Kaygın ve G. Kosa, *Olumsuz Boyutlarıyla Örgütsel Davranış*, Eğitim Yayınevi, Konya.
- Pegues, A. D. (2018). *An Investigation into The Social and Individual Conditions That Promote Instigated Acts of Workplace Incivility Between Black Professionals.*, Doctora Thesis, Columbia University, Executive Committee of the Graduate School of Arts and Sciences, Columbia.
- Üzüm, B. (2017). *Psikolojik Sözleşme ile İşten Ayrılma Niyeti İlişkisinde Kariyer Yönetiminin Rolünün Belirlenmesine Yönelik Bir Araştırma*, Basılmamış Doktora Tezi, Sakarya Üniversitesi, Sosyal Bilimler Enstitüsü, Sakarya.

Kaynakça

- Akçakaya, M., & Yücel, N. (2007). Değişim Mühendisliği ve Türk Kamu Yönetiminde Uygulanabilirliği. *Sayıştay Dergisi*(66-67), 3-34.
- Aktan, C. C. (2011). Organizasyonlarda Değişim Yönetimi: Değişim Mühendisliği. *Organziasyon ve Yönetim Bilimleri Dergisi*, 3(1), 67-96.
- Bakan, İ., Sezer, B., & Kara, C. (2017). Bilgi Yönetiminin Örgütsel Çeviklik ve Örgütsel Atalet Üzerindeki Etkisi: Bir Alan Araştırması. *Kahramanmaraş Sütçü İmam Üniversitesi İktisadi ve İdari Bilimler Fakültesi Dergisi*, 7(1), 117 - 138.
- Coulter, R. D. (2013). *Yönetimin Esasları* (8. Basım b.). (A. Ögüt, Dü., A. Ögüt, & C. Erbil, Çev.) Ankara: Nobel Akademik Yayıncılık Eğitim Danışmanlık.
- Gökbunar, R., & Ünal, A. G. (1999, Haziran). Yönetimde Dinazorlaşma Sendromu ve Kmau Yönetiminde Değişim. *İktisadi ve İdari Bilimler Dergisi*, 13(1), 45-58.
- Harrison, D. B., & Pratt , M. D. (1993). A Methodology for Reengineering Businesses. *Planning Review*, 6-11.
- Kalfa, Y. (2006). Okul Büyüklüğünün Kalite, Verim ve Öğrenci Başarısına Etkileri. İstanbul: Marmara Üniversitesi Eğitim Bilimleri Enstitüsü Eğitim Bilimleri Ana Bilim Dalı Eğitim Yönetimi ve Denetimi Bilim Dalı.
- Koçel, T. (2014). *İşletme Yöneticiliği* (15. Baskı b.). İstanbul: Beta Basım Yayım.
- Lines, B., Sullivan, K., Smithwick, J., & Mischung, J. (2015). Overcoming Resistance to Change in Engineering and construction: Change management factors for Owner Organizations. *International Journal of Project Management*, 33, 1170–1179.
- Love, P., & Gunasekaran, A. (1997). Process reengineering: A review of enablers. *International Journal of Production Economics*, 50, 183-197.
- Özseven, M. (2020). Çağdaş Üretim, Bürokrasi Türü ve Örgütsel Yapı: Bir Plastik İşletmesinde Örnek Olay Çalışması. *Kafkas Üniversitesi İktisadi ve İdari Bilimler Fakültesi*, 11(21), 225-241.
- Predişcan, M., & Braduțanu, D. (2012). Change Agent – A Force Generating Resistance To Change Within An Organization? *Business Administration and Business Economics*, 8(6), 5-12.
- Sahlin, K. A. (2011). Imitating by Editing Success:The Construction of Organization Fields. B. Czarniawska, & G. Sevón içinde, *Translating Organizational Change* (s. 69-92). Berlin: De Gruyter.
- Taşgit, Y. E., & Çiçek, T. (2020). Stratejik İttifaklar ve Sürdürülebilir Rekabet Avantajı. *Uluslararası İktisadi ve İdari İncelemeler Dergisi*, 27, 223-238.
- Thomas, R., Sargent, L. D., & Hardy, C. (2011). Managing Organizational Change: Negotiating Meaning and Power-Resistance Relation. *Organization Science*, 22(1), 22-41.
- Timurturkhan, K. (2010). Örgütsel Yapının Örgütsel Değişime Direnç Üzerindeki Etkisi: İzmir Tapu ve Kadastro Bölge Müdürlüğü'nde Bir Uygulama. *Örgütsel Yapının Örgütsel Değişime Direnç Üzerindeki Etkisi: İzmir Tapu ve Kadastro Bölge Müdürlüğü'nde Bir Uygulama*. Dokuz Eylül Üniversitesi Sosyal Bilimler Enstitüsü İşletme Anabilim Dalı Doktora Tezi.
- Yeşilyurt, Ö. (2021). Avoid Becoming a Dinosaur that is Important in Change Management: Dinosaur Syndrome. *Journal of Social Sciences of Mus Alparslan University*, 9(4), 1159-1166.
- Yıldırım, İ., & Deveci, S. E. (2022). Endüstriyel Girişimcilerin Değişim Algılarını ve Değişim Stratejilerini Belirlemeye Yönelik Nitel Bir Çalışma. *Gaziantep University Journal of Social Sciences*, 21(1), 231-249.

Kaynakça

- Bhama AR, Ritz EM, Anand RJ (2021). Imposter syndrome in surgical trainees: Clance Imposter Phenomenon Scale assessment in general surgery residents. *J Am Coll Surg.* 2021; 233(5): 633-638.
- Bilim, B. (2020, Eylül). *Başarının Getirdiği Mutsuzluk" - Impostor Sendromu Nedir?*. Erişim adresi: <https://www.youtube.com/watch?v=xldGfbFPMeU> (Erişim tarihi: 10/05/2021).
- Bravata, D. M., Watts, S. A., Keefer, A. L., Madhusudhan, D. K., Taylor, K. T., Clark, D. M., ... & Hagg, H. K. (2020). Prevalence, predictors, and treatment of impostor syndrome: a systematic review. *Journal of General Internal Medicine*, 35(4), 1252-1275.
- Clance P. R. – D. Dingman, S. L. Reviere & D. R.Stober (1995). “Impostor Phenomenon in an Interpersonal/Social Context: Origins and Treatment”, *Women & Therapy*, 16(4), pp. 79-96.
- Clance Pauline R. – Suzanne Imes (1978). “The Imposter Phenomenon in High Achieving Women: Dynamics and Therapeutic Intervention”, *Psychotherapy: Theory, Research & Practice*, 15(3), pp. 241- 248.
- Clance, P. R., & Imes, S. A. (1978). The imposter phenomenon in high achieving women: Dynamics and therapeutic intervention. *Psychotherapy: Theory, Research & Practice*, 15(3), 241–247.
- Clance, P. R., & OToole, M. A. (1987). The imposter phenomenon: An internal barrier to empowerment and achievement. *Women & Therapy*, 6(3), 51-64.
- Clance, P.R. (1985). *The Impostor Phenomenon: Overcoming the Fear that Haunts your Success*, Atlanta, GA: Peachtree.
- Clance, P.R. and M.A O’Toole 1987. *The Impostor Phenomenon: An Internal Barrier to*
- Cox, E. (2021). *İmposter (sahtekarlık) Sendromu Nedir ve Nasıl Baş Edilir?*, Erişim adresi: https://www.ted.com/talks/elizabeth_cox_what_is_imposter_syndrome_and_how_can_you_combat_it?language=tr#t-1929 (Erişim tarihi: 10/05/2021).
- Frost Randy O. – Patricia Marten – Cathleen Lahart – Robin Rosenblate (1990), “The Dimension of Perfectionism”, *Cognitive Therapy and Research*, 14(5), pp. 449-468.
- Gadsby, S. (2022). Imposter syndrome and self-deception. *Australasian Journal of Philosophy*, 100(2), 247-261.
- Harvard Business Review (2022). İmpostor Sendromu Bazı Avantajlar Getirebilir, Mayıs. Ss. 34-35.
- Ivie Rachel–Arnell EPHRAIM (2009). “Mentoring and the Imposter Syndrome in Astronomy Graduate Students”, In *Meeting the Challenges of an Increasingly Diverse Workplace*, pp. 25-33.
- Kıroğlu Bayat i. & Baykal Parıldar B. (2021). Toplumsal Cinsiyet Ayrımcılığının Yarattığı Engeller: Çalışma Yaşamında Varılmaya Çalışan Kadın. *Ankara Hacı Bayram Veli Üniversitesi İktisadi ve İdari Bilimler Fakültesi Dergisi*, 23(3), 745-762.
- Langford, J., & Clance, P. R. (1993). The imposter phenomenon: Recent research findings regarding dynamics, personality and family patterns and their implications for treatment. *Psychotherapy: theory, research, practice, training*, 30(3), 495.
- Okutan E. ve Malike Göncü Akbaş (2019). Kariyer Kavramı, Kapsamı ve Boyutları, Editör: Erdoğan Kaygın & Zengin, Y., *Kariyer Temel Kavramlar Yönetimi Güncel Konular*. Eğitim Yayınevi, Konya.
- Okutan, E., Yıldız, Ş., & Konuk, F. (2013). İş hayatında tükenmişlik sendromu: finans ve muhasebe çalışanlarının tükenmişlik düzeylerinin belirlenmesine ilişkin bir çalışma. *Çankırı Karatekin Üniversitesi İktisadi ve İdari Bilimler Fakültesi Dergisi*, 3(2), 1-17.
- Özdemir, G. (2015). *Başarılarının sahibi ben değilim: Sosyal kimlik, sosyal baskınlık ve sistemi meşrulaştırma kuramları perspektifinden sahtekâr fenomeni*, Basılmamış Yüksek Lisans Tezi, Uludağ Üniversitesi Sosyal Bilimler Enstitüsü Psikoloji Bilim Dalı, Bursa.
- Pınar, T.B. (2021). *Imposter Sendromu ve Nedenleri Nedir, Nasıl Geçer?*, *Pozitif Omlet*, Erişim adresi: <https://pozitifomlet.com/imposter-sendromu-ve-nedenleri-nedir/> (Erişim tarihi: 10/05/2021).
- Royse Roskowski, J. C. (2010). Imposter phenomenon and counseling self-efficacy: The impact of imposter feelings.
- Sandberg, S. (2013). *Lean in: women, work, and the will to lead*. Canada: LeanIn Foundation.

- Saraçoğlu, M. (2021).** *Imposter Sendromu Nedir: Imposter Sendromu'nun Nedenleri, Belirtileri Ve Tedavisi*, Uplifers.com, Erişim adresi: <https://www.uplifers.com/imposter-sendromu-nedir-imposter-sendromunun-nedenleri-belirtileri-ve-tedavisi/> (Erişim tarihi: 15/05/2021).
- Savaşan Söğüt, M. (2021). İmposter Sendromu: Sahtekâr Değilsiniz! <https://bilimgenc.tubitak.gov.tr/yazi-imposter-sendromu-nedir> (Erişim tarihi: 20/11/2022).
- Sözer, B.Ö. (2014). *Imposter Sendromunu Yenin, Hürriyet İK*, Erişim adresi: <https://www.hurriyet.com.tr/ik-yeni-ekonomi/impostor-sendromunu-yenin-27196169> (Erişim tarihi: 15/05/2021).
- Vachon, J. C. (2014). Tiaras, Queen Bees, Imposters and the Board Room: Lean In & Women in Corporate Governance. *Journal of Business & Technology Law*, 9(2), 279-292.
- Villwock JA, Sobin LB, Koester LA, Harris TM (2016). Impostor syndrome and burnout among American medical students: a pilot study. *Int J Med Educ*. 2016; 7: 364-369.
- Yiğit, M.C. (2021). *Imposter Sendromu Nedir, Uzman Psikolog Mehmet Cem YİĞİT*, Erişim adresi: <https://mccemyigit.com.tr/imposter-sendromu-nedir/> (Erişim tarihi: 19/05/2021).

Kaynakça

- Aktaş, K., Doğan, E., & Güngör, H. (2017). An Extensive Academic Approach to Crisis and Crisis Leadership. *International Journal of Scientific and Technological Research*, 17-27.
- Amuedo-Dorantes, C., & Kimmel, J. (2009). Moonlighting over the business cycle. *Economic Inquiry*, 47(4), 754-765.
- Ara, K., & Akbar, A. (2016). A Study of Impact of Moonlighting Practices on Job Satisfaction of the University Teachers. *Bulletin of Education and Research*, 38(1), 101-116.
- Aslan, H., & İnce, E. (2019). Algılanan Örgütsel Desteğin İşten Ayrılma Niyeti Üzerindeki Etkisinde İş Stresinin Aracı Rolü. *İğdır Üniversitesi Sosyal Bilimler Enstitüsü Dergisi*, 479-502.
- Asravor, R. K. (2021). Moonlighting to survive in apandemic: multiple motives andgender differences in Ghana. *International Journal of Development Issues*, 243-257.
- Averett, S. L. (2010). Moonlighting: multiple motives and gender differences. *Applied Economics*, 33, 1391-1410.
- Baah-Boateng, W., Prince, A., & Oduro, A. (2013). Determinants of moonlighting in Ghana: an empiricalinvestigation. *African Review of Economics and Finance*, 4(2), 176-202.
- Ball, S. (2000). Crowd Activity during the Irish Land War 1879-90. P. Jupp, & E. Magennis içinde, *Crowds in Ireland c. 1720-1920* (s. 212-248). London: Palgrave Macmillan.
- Banerjee, S. (2012). Effect of employee moonlighting: A challenging task for managers and organizations. *International Journal of Management Research and Business Strategy*, 1(1), 96-100.
- Bora, D., & Şahin Perçin, N. (2021). Turizm İşletmelerinde Kariyer Engelleri. V. Altıntaş, & Y. Yumuk içinde, *Turizm ve Kariyer* (s. 17-46). Ankara: Detay Yayıncılık.
- Brown, S. C. (1978). Moonlighting increased sharply in 1977, particularly among women. *Monthly Labor Review*, 101(1), 27-30.
- Conway, K., & Kimmel, J. (1992). Moonlighting Behavior: Theory and Evidence. *Working Paper*. Kalamazoo: W. E. Upjohn Institute for Employment Research, Kalamazoo, Mich.
- Çavmak, D., Atalay, E., & Söyler, S. (2019). Hemşirelikte Kariyer Sorunları : Bir Ölçek Geliştirme Çalışması. *İşletme Araştırmaları Dergisi*(11), 1897-1910.
- Demirel, Z. H. (2019). *Kariyer planlaması, yönetimi, gelişimi ve sorunları*. Bursa: Ekin Basım.
- Doucette, M. H., & Bradford, W. D. (2019). Dual Job Holding and the Gig Economy: Allocation of Effort across Primary and Gig Jobs. *Southern Economic Journal*, 85(4), 1217-1242.
- Gaag, J., Stelcner, M., & Vijverberg, W. (1989). Public-Private Sector WageComparisons and Moonlighting in Developing Countries: Evidence from Cote d'Ivoire and Peru'. . *LSMS working Paper Number 52*. LSMS.
- Gallagher-Watson, A. (2018, 9 17). *How to manage an employee who is 'moonlighting'*. Independent.ie: <https://www.independent.ie/business/how-to-manage-an-employee-who-is-moonlighting-37322488.html> adresinden alındı
- Geys, B., & Karsten, M. (2012). Delegation, Accountability and Legislator Moonlighting: Agency Problems in Germany. *German Politics*, 21(3), 255-273.
- Geys, B., & Mause, K. (2013). Moonlighting politicians: a survey and research agenda. *The Journal of Legislative Studies*, 19(1), 76-97.
- Guariglia, A., & Kim, B.-Y. (2006). The dynamics of moonlighting in Russia. *Economics of Transition*, 1-45.
- Guthrie, H. W. (1969). Teachers in the moonlight. *Monthly Labor Review*, 92(2), 28-31.
- Heineck, G. (2003). New Estimates of multiple jobholding in the UK. *Ders Notu*, 2003. Bamberg, Almanya: University of Bamberg.
- Hipple, S. F. (2010). Multiple jobholding during the 2000s. *Monthly Labor Review*, 21-32.
- Hyder, A., & Ahmed, A. M. (2011). *The Dynamics of Moonlighting in Pakistan*. Los Angeles: The Institute for Research on Labor and Employment.

- Jamal, M., & Crawford, L. R. (1981). Moonlighters: A Product of Deprivation or Aspiration? *Relations Industrielles / Industrial Relations*, 36(2), 325-335.
- Karakaplan Özer, E., Doğan, E., & Güngör, H. (2020). Duygusal Bağlılık ve İşgören Performansı İlişkisi: Adıyaman İli Kamu Bankaları Çalışanları Uygulaması. *Bartın Üniversitesi İktisadi ve İdari Bilimler Fakültesi Dergisi*, 373-391.
- Kaur, H., & Saini, K. (2020). A Review Study on the Concept of Moonlighting and its Impact on Growth of Organisation. *Journal of Xi'an University of Architecture & Technology*, 4406-4413.
- Kimmel, J. (1995). *Moonlighting in the United States*. Kalamazo: W.E. Upjohn Institute for Employment Research.
- Kimmel, J., & Powell, L. M. (1999). Moonlighting Trends and Related Policy Issues in Canada and the United States. *Canadian Public Policy / Analyse de Politiques*, 25(2), 207-231.
- Kisumano, G., & Wa-Mbaleka, S. (2017). (2017). Moonlighting as a growing phenomenon: A case study of a congolese christian university. *International Forum*, 20(2), 237-253.
- Lale, E. (2015). Multiple jobholding over the past two decades. *Monthly Labor Review*, 1-41.
- Lambert, E. G. (2003). Justice in corrections: An exploratory study of the impact of organizational justice on correctional staff. *Journal of Criminal Justice*, 31, 155-168.
- Lambert, E. G., & Hogan, N. (2009). The importance of job satisfaction and organizational commitment in shaping turnover intent: A test of a causal model. *Criminal Justice Review*, 34(1), 96-118.
- Olca, A., Çıkmaz, E., Özekici, Y. K., & İnce, E. (2017). Otel Sahip ve Yöneticilerinin Stajyer Öğrencilerin Performanslarına İlişkin Değerlendirmeleri: Gaziantep Örneği. *Jomat Disiplinlerarası Akademik Turizm Dergisi*, 2(1), 65-85.
- Perlman, R. (1966). Observations on Overtime and Moonlighting. : *Southern Economic Journal*, 33(2), 237-244.
- Perrella, V. C. (1970). Moonlighters: their motivations and characteristics. *Monthly Labor Review*, 73(8), 57-64.
- Raffel, J., & Groff, L. (1990). Shedding Light on the Dark Side of Teacher Moonlighting. *Educational Evaluation and Policy Analysis*, 12, 403-414.
- Seema, Choudhary, V., & Saini, G. (2021). Effect of Job Satisfaction on Moonlighting Intentions: Mediating Effect of Organizational Commitment. *European Research on Management and Business Economics*, 1-11.
- Sekscenski, E. S. (1980). Women's share of moonlighting nearly doubles during 1969-79. *Monthly Labor Review*, 103(5), 36-39.
- Shishko, R., & Rostker, B. (1976). The Economics of Multiple Job Holding. *The American Economic Review*, 66(3), 298-308.
- St. Louis Fed. (2022, 11 27). *Multiple Jobholders as a Percent of Employed*. FRED: <https://fred.stlouisfed.org/series/LNS12026620> adresinden alındı
- Stinson Jr., J. F. (1987). Moonlighting: a key to differences in measuring employment growth. *Monthly Labor Review*, 110(2), 30-31.
- Thomas, J. J. (1988). The Politics Of The Black Economy. *Work, Employment & Society*, 2(2), 169-190.
- U.S. Bureau of Labor Statistics. (2022, 15 10). *Labor Force Statistics from the Current Population Survey*. U.S. Bureau of Labor Statistics: <https://www.bls.gov/cps/cpsaat36.htm> adresinden alındı
- Wisniewski, R., & Kleine, P. (1984). Teacher Moonlighting: An Unstudied Phenomenon. *The Phi Delta Kappan*, 65(8), 553-555.
- Wolfbein, S. L. (1959). Multiple Jobholding in the United States. *Monthly Labor Review*, 82(7), 769-771.

Kaynakça

- Appelbaum, S.H., Delage, c., Labib, n., Gault, G. (1997). The Survivor Syndrome: Aftermath of Downsizing, *Career Development International* 2/6, ss. 278–286.
- Bayardo, J.M., Reche, .M. ve Cabada, M.L.L. (2013). Communication As A Factor In The Success Of Downsizing, *European Scientific Journal*, vol.9, No.29, ss. 7-25.
- Coşkun, R. (2002). *Stratejik Bir Karar Olarak Küçülme (Downsizing)*, içinde: Ed. Dalay, İ. Coşkun R. ve Altunışık, R., *Stratejik Boyutuyla Modern Yönetim Yaklaşımları*, Beta yayınları, İstanbul.
- Çetmeli, Y. (2006). *Organizasyonlarda Küçülme Stratejilerinde İnsan Kaynakları Planlaması ve Türk Hava Kuvvetlerinin Küçülme Stratejisine İlişkin Bir Öneri*, İstanbul Üniversitesi Sosyal Bilimler Enstitüsü İşletme Anabilim Dalı İnsan Kaynakları Yönetimi Bilim Dalı Yayınlanmamış Doktora Tezi. İstanbul.
- Demir, N. (2010). Küçülmeye Giden İşletmelerde Geri Kalanların Yaşadıkları Tükenme Sendromunun Örgüte Bağlılık Üzerindeki Etkisi, Öneri, C.9.S.33. Ocak 2010.185-198.
- Ertürk, A. (2007). Layoff Survivors' Perceptions Of Fairness As Determinant Of Affective Commitment Following Downsizing, *Boğaziçi Journal* Vol. 21, no. 1-2, pp. 37-58.
- Güler, S. (2021). Pandemi Günlerinde Geride Kalanlar Sendromu: Sağlık Çalışanları Üzerinde Bir İnceleme, *Uluslararası Toplum Araştırmaları Dergisi*, 11,17, 3391-3413.
- Hall, P. M.(2012). Survivors' Perspectives of Organizational Downsizing on Knowledge Sharing in a Downsized Environment, *Open Journal of Leadership* 2012. Vol.1, No.4, 17-21.
- Jiang, J.J., Margulis, S.T., Klein, G. (1997). Downsizing Survivor's Career Management Attitudes, *Computer Personnel*, ss. 3-14.
- Kubheka, P. N., Bozas, A. (2017). An investigation into the impact of downsizing on surviving employees at a metal processing organisation, *IOSR Journal of Business and Management (IOSR-JBM)* Volume 19, Issue 8., ss. 56-63.
- Latif, S., Gulzar, A. (2011). The Impact Of Organizational And Supervisory Support On Survivors' Organizational Commitment After Downsizing In Telecom Sector Of Pakistan, *International Journal of Economics and Management Sciences* Vol. 1, No. 5, 2011, pp. 55-61.
- Ngirande, H., Terera, S.R., Mutodi, P. (2014). The Impact of Downsizing on Survivor Job Satisfaction and Organizational Commitment at a Selected Timber Production Estate, South Africa, *Mediterranean Journal of Social Sciences MCSER Publishing*, Vol 5 No 6, 145-152.
- Noer, D. M. (2009). *Healing The Wounds Overcoming The Trauma Of Layoffs And Revitalizing Downsized Organizations*, Jossey-Bass, San Francisco.
- Öndeş, T. Kaygin, E., Kaygın, C. (2011). Örgütsel Küçülmeye Stratejik Bir Bakış, *Atatürk Üniversitesi İktisadi ve İdari Bilimler Dergisi*, Cilt: 25, Sayı: 2, ss.123-136.
- Öztürk Başpınar, N., Çakıroğlu, D., Altınöz, M. (2022). Geride Kalanlar Sendromu Ölçeği Türkçe Formunun Geçerlilik Ve Güvenilirlik Çalışması, *Tarih Okulu Dergisi*, 15 (56), 322-348.
- Petkoviç, M., ve Miric, . A. (2009). Managing Organizational Knowledge While Downsizing Organizations, *Tourism and Hospitality Management*, Vol. 15, No. 2, pp. 257-265.
- Samreen, F.,Nagi, S., Naseem, R., Gul, H. (2022). COVID-19-Induced Downsizing and Survivors' Syndrome: The Moderating Role of Transformational Leadership, *Frontiers in Psychology*, Vol 13, 1-14.
- Şenturan, Ş. (2005). İşletmelerde Küçülme Politikalarının İnsan Kaynakları Uygulamaları Üzerindeki Etkileri, *Kamu-İş*; C:8, S: 3/2005, ss.1-12.
- Vermeulen, L., ve Wiesner, R. (2000). Downsizing and the Survivor Syndrome: The South African Case, *South African Journal of Economic and Management Sciences*, 3,3, ss. 387-402.
- Widerszal-bazyl, M. ve Mockało, Z. (2015). Do all types of restructuring threaten employees' well-being? An exploratory study, *International Journal of Occupational Medicine and Environmental Health* 2015; 28(4) :ss. 689–706.
- Wolfe, H. (2004). *Survivor Syndrome: Key Considerations and Practical Steps*, Institute For Employment Studies, Mantell Building Falmer. Brighton.

- Yıldırım, H. Yavan, Ö. (200). Örgütsel Küçülme Ve Örgütleri Bekleyen Tehdit: Geride Kalan Sendromu, “İş, Güç” *Endüstri İlişkileri ve İnsan Kaynakları Dergisi* Cilt:10 Sayı:1, ss. 180-209.
- Yılmaz, T. (2021). Üst Düzey Liglerde Görev Alan Antrenör Ve Sporcularda Geride Kalan Sendromu (Gaziantep İli Örneği), İnönü Üniversitesi Sağlık Bilimleri Enstitüsü, Beden Eğitimi Ve Spor Anabilim Dalı, Yayınlanmamış doktora tezi, Malatya.
- Zehir, C., Ceylan, A. (2002). Örgütsel Küçülme Stratejisinin Türkiye’deki Büyük İşletmelerde Çalışanların Tutum Ve Davranışlarına Etkileri Üzerine Bir Araştırma, Öneri.C.5.S.18, ss. 49-61.

Kaynakça

- Abramson, L. Y., Metalsky, G. I., & Alloy, L. B. (1989). Hopelessness depression: A theory-based subtype of depression. *Psychological Review*, *96*, 358-372. <https://doi.org/10.1037/0033-295X.96.2.358>
- Abramson, L. Y., Seligman, M. E., & Teasdale, J. D. (1978). Learned helplessness in humans: Critique and reformulation. *Journal of Abnormal Psychology*, *87*, 49-74. <https://doi.org/10.1037/0021-843X.87.1.49>
- Alloy, L. B., Peterson, C., Abramson, L. Y., & Seligman, M. E. (1984). Attributional style and the generality of learned helplessness. *Journal of Personality and Social Psychology*, *46*, 681-687. <https://doi.org/10.1037/0022-3514.46.3.681>
- Altar, C. A. (1999). Neurotrophins and depression. *Trends in Pharmacological Sciences*, *20*(2), 59-62. [https://doi.org/10.1016/S0165-6147\(99\)01309-7](https://doi.org/10.1016/S0165-6147(99)01309-7)
- Anisman, H., Remington, G., & Sklar, L. S. (1979). Effect of inescapable shock on subsequent escape performance: Catecholaminergic and cholinergic mediation of response initiation and maintenance. *Psychopharmacology*, *61*(2), 107-124. <https://doi.org/10.1007/BF00426724>
- Aslan Cobutoğlu, S. (2022). “Öğrenilmiş Çaresizlik” Bağlamında Aslı Tohumcu’nun Öykülerinde Babalar ve Kızları. *Folklor ve Edebiyat Dergisi*, *28*(3), 851-872. <https://doi.org/10.22559/folklor.2237>
- Barutçu, E., & Çöllü, B. (2020). Öğrenilmiş Çaresizlik İle Motivasyon Arasındaki İlişki: Pamukkale Üniversitesi Öğrencileri Üzerinde Bir Araştırma. *Süleyman Demirel Üniversitesi İktisadi ve İdari Bilimler Fakültesi Dergisi*, *25*(1), 1-13.
- Biber, M., & Başer, N. (2015). Üniversite Öğrencilerine Yönelik Matematikte Öğrenilmiş Çaresizlik Ölçeği Geliştirilmesi. *Ondokuz Mayıs University Journal of Education Faculty*, *33*(2), Art. 2. <https://doi.org/10.7822/omuefd.33.2.11>
- Christianson, J. P., Paul, E. D., Irani, M., Thompson, B. M., Kubala, K. H., Yirmiye, R., Watkins, L. R., & Maier, S. F. (2008). The role of prior stressor controllability and the dorsal raphe nucleus in sucrose preference and social exploration. *Behavioural Brain Research*, *193*(1), 87-93. <https://doi.org/10.1016/j.bbr.2008.04.024>
- Diener, C. I., & Dweck, C. S. (1980). An analysis of learned helplessness: II. The processing of success. *Journal of Personality and Social Psychology*, *39*, 940-952. <https://doi.org/10.1037/0022-3514.39.5.940>
- Erturgut, R., & Soyşekerci, S. (2010). Sürdürülebilir Girişimciliğin Önündeki Engeller: Kriz ve Öğrenilmiş Çaresizlik Sarmalında Girişimci-Yöneticiler. *Mehmet Akif Ersoy Üniversitesi Sosyal Bilimler Enstitüsü Dergisi*, *2*, 35-46. <https://doi.org/10.20875/sb.44708>
- Grahn, R. E., Watkins, L. R., & Maier, S. F. (2000). Impaired escape performance and enhanced conditioned fear in rats following exposure to an uncontrollable stressor are mediated by glutamate and nitric oxide in the dorsal raphe nucleus. *Behavioural Brain Research*, *112*(1), 33-41. [https://doi.org/10.1016/S0166-4328\(00\)00161-3](https://doi.org/10.1016/S0166-4328(00)00161-3)
- Haefel, G. J., Hershenberg, R., Goodson, J. T., Hein, S., Square, A., Grigorenko, E. L., & Chapman, J. (2017). The Hopelessness Theory of Depression: Clinical Utility and Generalizability. *Cognitive Therapy and Research*, *41*(4), 543-555. <https://doi.org/10.1007/s10608-017-9833-1>
- He, H. (2021). Students’ Learned Helplessness and Teachers’ Care in EFL Classrooms. *Frontiers in Psychology*, *12*. <https://www.frontiersin.org/articles/10.3389/fpsyg.2021.806587>
- Heider, F. (1958). *The Psychology of Interpersonal Relations*. Wiley.
- Hiroto, D. S. (1974). Locus of control and learned helplessness. *Journal of Experimental Psychology*, *102*, 187-193. <https://doi.org/10.1037/h0035910>
- Hiroto, D. S., & Seligman, M. E. (1975). Generality of learned helplessness in man. *Journal of Personality and Social Psychology*, *31*, 311-327. <https://doi.org/10.1037/h0076270>
- Huang, W., Ke, Y., & Chen, R. (2021). Region-specific dysregulation of endocannabinoid system in learned helplessness model of depression. *NeuroReport*, *32*(5), 345. <https://doi.org/10.1097/WNR.0000000000001601>
- Jose, P. E., & Bellamy, M. A. (2012). Relationships of Parents’ Theories of Intelligence With Children’s Persistence/Learned Helplessness: A Cross-Cultural Comparison. *Journal of Cross-Cultural Psychology*, *43*(6), 999-1018. <https://doi.org/10.1177/0022022111421633>

- Leaf, R. C. (1964). Avoidance response evocation as a function of prior discriminative fear conditioning under curare. *Journal of Comparative and Physiological Psychology*, 58, 446-449. <https://doi.org/10.1037/h0045975>
- Li, B., Piriz, J., Mirrione, M., Chung, C., Proulx, C. D., Schulz, D., Henn, F., & Malinow, R. (2011). Synaptic potentiation onto habenula neurons in the learned helplessness model of depression. *Nature*, 470(7335), Art. 7335. <https://doi.org/10.1038/nature09742>
- Luse, A., & Burkman, J. (2022). Learned helplessness attributional scale (LHAS): Development and validation of an attributional style measure. *Journal of Business Research*, 151, 623-634. <https://doi.org/10.1016/j.jbusres.2022.07.001>
- Maier, S. F., & Seligman, M. E. P. (2016). Learned helplessness at fifty: Insights from neuroscience. *Psychological Review*, 123, 349-367. <https://doi.org/10.1037/rev0000033>
- Maier, S. F., & Watkins, L. R. (2005). Stressor controllability and learned helplessness: The roles of the dorsal raphe nucleus, serotonin, and corticotropin-releasing factor. *Neuroscience & Biobehavioral Reviews*, 29(4), 829-841. <https://doi.org/10.1016/j.neubiorev.2005.03.021>
- Molesworth, B. R. C., Burgess, M., & Wilkinson, J. (2020). Can babble and broadband noise present in air transportation induce learned helplessness? A laboratory based study with university students. *Applied Acoustics*, 157, 107016. <https://doi.org/10.1016/j.apacoust.2019.107016>
- Monfort-Escrig, C., & Pena-Garijo, J. (2021). Attributional Styles and Social Functioning in Schizophrenia. Is the Learned Helplessness Model Suitable? *Clinical and Health*, 32(1), 7-14. <https://doi.org/10.5093/clysa2020a21>
- Overmier, J. B., & Leaf, R. C. (1965). Effects of discriminative Pavlovian fear conditioning upon previously or subsequently acquired avoidance responding. *Journal of Comparative and Physiological Psychology*, 60, 213-217. <https://doi.org/10.1037/h0022340>
- Overmier, J. B., & Seligman, M. E. (1967). Effects of inescapable shock upon subsequent escape and avoidance responding. *Journal of Comparative and Physiological Psychology*, 63, 28-33. <https://doi.org/10.1037/h0024166>
- Pavlov, I. P. (1927). *Conditioned Reflexes*. Dover Publications.
- Peyron, C., Petit, J.-M., Rampon, C., Jouvett, M., & Luppi, P.-H. (1997). Forebrain afferents to the rat dorsal raphe nucleus demonstrated by retrograde and anterograde tracing methods. *Neuroscience*, 82(2), 443-468. [https://doi.org/10.1016/S0306-4522\(97\)00268-6](https://doi.org/10.1016/S0306-4522(97)00268-6)
- Raufelder, D., & Kulakow, S. (2022). The role of social belonging and exclusion at school and the teacher-student relationship for the development of learned helplessness in adolescents. *British Journal of Educational Psychology*, 92(1), e12438. <https://doi.org/10.1111/bjep.12438>
- Seligman, M. E., & Maier, S. F. (1967). Failure to escape traumatic shock. *Journal of Experimental Psychology*, 74(1), 1-9. <https://doi.org/10.1037/h0024514>
- Sherman, A. D., Sacquitne, J. L., & Petty, F. (1982). Specificity of the learned helplessness model of depression. *Pharmacology Biochemistry and Behavior*, 16(3), 449-454. [https://doi.org/10.1016/0091-3057\(82\)90451-8](https://doi.org/10.1016/0091-3057(82)90451-8)
- Trindade, I. A., Mendes, A. L., & Ferreira, N. B. (2020). The moderating effect of psychological flexibility on the link between learned helplessness and depression symptomatology: A preliminary study. *Journal of Contextual Behavioral Science*, 15, 68-72. <https://doi.org/10.1016/j.jcbs.2019.12.001>
- Tutar, H. (2007). Örgütsel Eylemsizliği Açıklama Aracı Olarak Öğrenilmiş Çaresizlik. *ISGUC The Journal of Industrial Relations and Human Resources*, 9(4), 142-161.
- Walling, M. D., & Martinek, T. J. (1995). Learned helplessness: A case study of a middle school student. *Journal of Teaching in Physical Education*, 14, 454-466.
- Weiner, B. (1972). *Theories of Motivation; from Mechanism to Cognition*. Markham Publishing Company.
- Wu, W., & He, Q. (2022). The Roles of Moral Disengagement and Learned Helplessness Towards International Postgraduate Students' Academic Procrastination. *Psychology Research and Behavior Management*, 15, 1085-1104. <https://doi.org/10.2147/PRBM.S343135>
- Xie, C., Li, L., & Li, Y. (2022). Learned Helplessness in Renal Dialysis Patients: Concept Analysis with an Evolutionary Approach. *Patient Preference and Adherence*, 16, 2301-2312. <https://doi.org/10.2147/PPA.S373134>

KAYNAKÇA

- Aslan, R. (2020). Tarihten Günümüze Epidemiler, Pandemiler ve Koronavirüs. *Göller Bölgesi Aylık Ekonomi ve Kültür Dergisi*, 8(85), 35-41.
- Bapuji, H., Bakker F.G.A., Brown, J., Higgins C., Rehberin K., Spicer A. (2020a) Business and society research in times of the corona crisis. *Business & Society*, 1-12. doi.org/10.1177/0007650320921172
- Bapuji, H., Patel, C., Ertuğ, G., Allen, D.G. (2020b). Corona crisis and inequality: *Why management research needs a societal turn. Journal of Management*, 1-18, doi: 10.1177/0149206320925881
- Çağlar, Ç. 2013. *Okulların Değişime Açıklık Düzeyi İle Öğretmenlerin Örgütsel Bağlılık Düzeyi Arasındaki İlişki, Adıyaman Üniversitesi Sosyal Bilimler Enstitüsü Dergisi*, 6 (15), 119-150.
- Demir, M., Günaydın, Y., & Demir, Ş. Ş. (2020). Koronavirüs (Covid-19) salgınının Türkiye’de turizm üzerindeki öncülleri, etkileri ve sonuçlarının değerlendirilmesi. *Uluslararası Sosyal Bilimler ve Eğitim Araştırmaları Dergisi*, 6(1), 80-107.
- Demirdöğmez, M., Taş, H. Y., & Gültekin, N. (2020). Koronavirüs’ ün (Covid-19) e-ticarete etkileri. *OPUS International Journal of Society Researches*, 16(29), 1907-1927.
- Fernandes, Nuno, Koronavirüs Salgınının (COVID-19) Dünya Ekonomisine Ekonomik Etkileri (22 Mart 2020). *IESE İşletme Fakültesi Çalışma Kağıdı No.WP-1240-E, SSRN’de mevcuttur:https://ssrn.com/abstract=3557504 veya http://dx.doi.org/10.2139/ssrn.3557504.*
- Gates, B. (2020). Responding to Covid-19—a once-in-a-century pandemic?. *New England Journal of Medicine*, 382(18), 1677-1679.
- Genç, Ö. (2011). Kara ölüm: 1348 veba salgını ve ortaçağ avrupa’sına etkileri. *Tarih Okulu*, 10, 123-150.
- Gökmen A., (2010). Yönetici Değişiminin İşletme Performansına Etkisi, *Organizasyon ve Yönetim Bilimleri Dergisi*, 2(2), 11-12
- Güler, H. N. (2020). Koronavirüsü (Covid-19) günlerinde bankalara iletilen müşteri itiraz ve şikayetlerinin incelenmesi. *Avrasya Sosyal ve Ekonomi Araştırmaları Dergisi*, 7(4), 85-99.
- Güvenç, D. (2021). Covid 19 Pandemisi Sonrası: Çalışmanın Sorgulanması ve Büyük İstifa Sorunsalı Post-Covid-19 Pandemic: *The Questioning of Work and the Problem of Great Resignation.*
- Hasanat, M. W., Hoque, A., Shikha, F. A., Enver, M., Hamid, A. B. A., & Tat, H. H. (2020). Koronavirüsün (COVID-19) Malezya’da e-ticaret üzerindeki etkisi. *Asya Multidisipliner Çalışmalar Dergisi*, 3(1), 85-90.
- Iverson, R. D. 1996. Employee Acceptance Of Organizational Change: The Role Of Organizational Commitment. *The International Journal Of Human Resource Management*. 7 (1), 122-149.
- Kantemaneni, N. (2020) The impact of the COVID-19 pandemic on marginalized populations in the United States: A research agenda. *Journal of Vocational Behavior*, doi.org/10.1016/j.jvb.2020.103439
- Keskin, H. (2020). Yeni Normalde Sektörlerin Geleceği ve Firmaların Dönüşümü. *Küresel Salgının Anatomisi: İnsan ve Toplumun Geleceği.*, TUBA, Ankara, 451-472.
- Kırılmaz, H., Bağış, M., Salim, B. ve Şimşir, İ. (2015). Sağlık Yöneticilerinin Değişim Sürecine Bakış Açılarını Belirlemeye Yönelik Bir Araştırma. *Uluslararası Yönetim İktisat ve İşletme Dergisi*, 11(25), 91- 113.
- Köse, T. (2020). Covid-19 Sonrası Dönyada Küresel Değişim ve Kriz Yönetimi.. *Küresel Salgının Anatomisi: İnsan ve Toplumun Geleceği.*, TUBA, Ankara, 385-407.
- McKinsey&Company. (2020d). From thinking about the next normal to making it work: What to stop, strat and accelerate. Erişim Tarihi:15/10/2022,https://www.mckinsey.com/featured-insights/leadership/from-thinking-about-the-next-normal-to-making-it-work-what-to-stop-start-and-accelerate
- McKinsey&Company. (2020f). A response framework for advanced industries companies. Erişim Tarihi:15/10/2022 https://www.mckinsey.com/industries/advanced-electronics/our-insights/coronavirus-a-response-framework-for-advanced-industries-companie
- Nikiforuk, A. (1991). The fourth horseman: *A short history of epidemics, plagues, famine and other scourges.* Viking.

- Parıldar, H. (2020). Tarihte bulaşıcı hastalık salgınları. *Tepecik Eğitim ve Araştırma Hastanesi Dergisi*, 30, 19-26.
- Qiu, W., Rutherford, S., Mao, A., & Chu, C. (2017). The pandemic and its impacts. *Health, culture and society*, 9, 1-11.
- Sabuncuoğlu, Z. ve Tüz, V. M., (2016). Örgütsel Davranış, Bursa: *Alfa Aktüel Yayınevi*.
- Serinikli, N. (2021). Covid 19 Salgın Sürecinde Örgütsel Değişim: Uzaktan/Evden Çalışma Modeli. *Fırat Üniversitesi Sosyal Bilimler Dergisi*, 31(1), 277-288.
- Son Dakika Dünya Haberleri NTV Haber (2020), Hangi Sektör Kazandı, Hangisi Kaybetti, Erişim Tarihi: 120/11/2022 [Chttps://www.ntv.com.tr/galeri/dunya/coronada-hangi-sektor-kazandi-hangisi-kaybetti,cdnQdLzeOkWTw4T_RmObQQ/sgvN-xjrfkupuTP44P17WQorona'da hangi sektör kazandı, hangisi kaybetti](https://www.ntv.com.tr/galeri/dunya/coronada-hangi-sektor-kazandi-hangisi-kaybetti,cdnQdLzeOkWTw4T_RmObQQ/sgvN-xjrfkupuTP44P17WQorona'da%20hangi%20sektor%20kazandi,%20hangisi%20kaybetti)
- Tekin, A. (2021). Tarihten Günümüze Epidemiler, Pandemiler ve Ekonomik Sonuçları. Süleyman Demirel Üniversitesi Sosyal Bilimler Enstitüsü Dergisi, (40), 330-355.
- T.C.Sağlık Bakanlığı Covid-19 Bilgilendirme Platformu, Temmuz 2020. <https://covid19.saglik.gov.tr/TR-66494/pandemi.html>. Erişim Tarihi: 15/10/2022
- Uluslararası Çalışma Örgütü (İLO), Covid-19 Ortamında ve Sonrasında Uzaktan Çalışma Kılavuzu, Temmuz 2020. https://www.ilo.org/wcmsp5/groups/public/---europe/---ro-geneva/---ilo-ankara/documents/publication/wcms_759299
- Zeybek, Z., Bozkurt, Y., & AŞKIN, R. (2020). Covid-19 pandemisi: Psikolojik etkileri ve terapötik müdahaleler. *İstanbul Ticaret Üniversitesi Sosyal Bilimler Dergisi*, 19(37), 304-318.

KAYNAKÇA

- Argyris, C.** (1983). “*Productive and counterproductive reasoning processes*”, in Srivastva and Associates (Eds), *The Executive Mind*, Jossey-Bass, San Francisco, CA.
- Argyris, C. and Schon, D.A.** (1978). *Organizational Learning: A Theory of Action Perspective*, Addison-Wesley, Reading, MA.
- Chodos, A.** (2001). *This Month in Physics History*, January 28, 1986: The Challenger Explosion and its aftermath, Volume 10, Number 1. <https://www.aps.org/publications/apsnews/200101/history.cfm> Erişim Tarihi: 03.12.2022
- Esen, A.** (2012). Örgütsel değişimde dönüştürücü liderlik davranışları, *Yayınlanmamış Yüksek Lisans Tezi*, Sakarya: Sakarya Üniversitesi, Sosyal Bilimler Enstitüsü.
- Harrison, E.F.** (1993). Challenger: the anatomy of a flawed decision, *Technology in Society*, Volume 15, Issue 2. [https://doi.org/10.1016/0160-791X\(93\)90001-5](https://doi.org/10.1016/0160-791X(93)90001-5)
- Higgs, M., & Rowland, D.** (2005). All changes great and small: Exploring approaches to change and its leadership. *Journal of change management*, 5(2), 121-151.
- Good, M. and Campbell, A.** (1989). *Strategies & Styles*, Blackwell, Oxford.
- Gündüz, Ş.**(2017). Kariyer Basamaklarında Kadının Düşmanı Olarak Kendisi: Süper Anne Sendromu, Görünmez Kadın Sendromu Ve Külkedisi Sendromu, *Karadeniz*, (35),S,81-82.
- Itami, H.** (1987). *Mobilizing Invisible Assets*, Harvard University Press, Cambridge, MA.
- Kerman, U., & Öztop, S.** (2014). Kamu Çalışanlarının Örgütsel Değişim Yönetimine Yönelik Algısı. Süleyman Demirel Üniversitesi, *Sosyal Bilimler Enstitüsü Dergisi*, 1(19), 89-114.
- Koçel, T.** (2007). İşletme Yöneticiliği, İstanbul: Beta Yayınları.
- Kotter, J.P. and Heskett, J.L.** (1992). *Corporate Culture and Performance*, Free Press, New York, NY.
- Kuhn, T.** (1962). *The Structure of Scientific Revolution*, University of Chicago Press, Chicago, IL.
- Naktiyok, A.** (2004). İç girişimcilik, Beta Yayınevi, İstanbul.
- Özdemir Çakır, H.** (2013). Ürün Geri Çağırma Stratejilerinin Marka İmajı Ve Tüketicilerin Satın Alma Niyetleri Üzerindeki Etkisi: Otomotiv Sektörü Üzerine Bir Uygulama, *Erciyes İletişim Dergisi “akademia”*, Cilt (Volume): 3, Sayı (Number): 2, s.46.
- Rheingold, H.** (1992). *Virtual Reality, Touchstone*, New York, NY.
- Rush, Harold M.** *Organization Development A*. Recognizance, New York, The Conference Board Inc., 1973.
- Schon, D.A.** (1971). *Beyond the Stable State*, W.W. Norton, New York, NY.
- Senge, P.M.** (1990). *The Fifth Discipline*, Doubleday, Garden City, NY.
- Smith, P.A.C. and Saint- Onge, H.** (1996). The Evolutionary Organization: Avoiding A Titanic Fate. *The Learning Organization*, Vol. 3 No. 4, pp. 5-8.
- Yenici, H.** (2018). *Yöneticilik Sendromları Ve Cam Tavan Sendromunun Örgütlerde Uygulanmasına (İstanbul Vakıf Üniversiteleri Kadın Akademik Personeline) Yönelik Bir Uygulama*, Yayınlanmamış Yüksek Lisans Tezi, T.C. İstanbul Gelişim Üniversitesi sosyal Bilimler Enstitüsü, İstanbul, s.3-4. <https://en.wikipedia.org/wiki/Syndrome>. Erişim Tarihi: 05.12.2022

ENDÜSTRİ MÜHENDİSLİĞİ BAKIŞ AÇISIYLA

SÜRDÜRÜLEBİLİRLİK ÇALIŞMALARI

Editörler:

Prof. Dr. Mehmet GÜMÜŞ
Öğr. Gör. Ufuk AYDOĞMUŞ

EĞİTİM

yayınevi

ENDÜSTRİ MÜHENDİSLİĞİ BAKIŞ AÇISIYLA SÜRDÜRÜLEBİLİRLİK ÇALIŞMALARI

Editörler: Prof. Dr. Mehmet Gümüş, Öğr. Gör. Ufuk Aydoğmuş

Genel Yayın Yönetmeni: Yusuf Ziya Aydoğan (yza@egitimyayinevi.com)

Genel Yayın Koordinatörü: Yusuf Yavuz (yusufyavuz@egitimyayinevi.com)

Sayfa Tasarımı: Eğitim Yayınevi Grafik Birimi

Kapak Tasarımı: Eğitim Yayınevi Grafik Birimi

T.C. Kültür ve Turizm Bakanlığı

Yayıncı Sertifika No: 47830

ISBN: 978-625-6382-60-2

1. Baskı, Aralık 2022

Baskı-Cilt

Uzun Dijital Matbaacılık

İstanbul Cad. İstanbul Çarşısı No: 48/48 - 49 İskitler 06070 / Ankara

Matbaa Sertifika No: 47865

Kütüphane Kimlik Kartı

ENDÜSTRİ MÜHENDİSLİĞİ BAKIŞ AÇISIYLA SÜRDÜRÜLEBİLİRLİK ÇALIŞMALARI

Editörler: Prof. Dr. Mehmet Gümüş, Öğr. Gör. Ufuk Aydoğmuş

196 s., 125x195 mm

Kaynakça var, izin yok.

ISBN: 978-625-6382-60-2

Copyright © Bu kitabın Türkiye'deki her türlü yayın hakkı Eğitim Yayınevi'ne aittir. Bütün hakları saklıdır. Kitabın tamamı veya bir kısmı 5846 sayılı yasanın hükümlerine göre kitabı yayımlayan firmanın ve yazarlarının önceden izni olmadan elektronik/mekanik yolla, fotokopi yoluyla ya da herhangi bir kayıt sistemi ile çoğaltılamaz, yayımlanamaz.

EĞİTİM

yayınevi

Yayınevi Türkiye Ofis: İstanbul: Eğitim Yayınevi Tic. Ltd. Şti., Atakent mah. Yasemen sok. No: 4/B, Ümraniye, İstanbul, Türkiye

Konya: Eğitim Yayınevi Tic. Ltd. Şti., Fevzi Çakmak Mah. 10721 Sok. B Blok, No: 16/B, Safakent, Karatay, Konya, Türkiye
+90 332 351 92 85, +90 533 151 50 42, 0 332 502 50 42
bilgi@egitimyayinevi.com

Yayınevi Amerika Ofis: New York: Eğitim Publishing Group, Inc.
P.O. Box 768/Armonk, New York, 10504-0768, United States of America
americaoffice@egitimyayinevi.com

Lojistik ve Sevkiyat Merkezi: Kitapmatik Lojistik ve Sevkiyat Merkezi, Fevzi Çakmak Mah. 10721 Sok. B Blok, No: 16/B, Safakent, Karatay, Konya, Türkiye
sevkiyat@egitimyayinevi.com

Kitabevi Şubesi: Eğitim Kitabevi, Şükran mah. Rampalı 121, Meram, Konya, Türkiye
+90 332 499 90 00
bilgi@egitimkitabevi.com

İnternet Satış: www.kitapmatik.com.tr
+90 537 512 43 00
bilgi@kitapmatik.com.tr

KAYNAKÇA

- Altıok, N. & Babaoğlu, M. (2008). Sürdürülebilir tüketim ve tüketici eğitimi, 13. Ulusal Pazarlama Kongresi, Adana, s.394-403.
- Aracıoğlu, B. (2010). Üretim/İşlemler Yönetimi Alanında Yaşanan Paradigmat Değişimler Kapsamında Sürdürülebilir Üretim, *Ege Akademik Bakış*, 10(1), 141.
- Armağan, E. & Can, M. (2019). The Effect of Integrated Marketing Communication Activities on Customer Loyalty: An Application on Supermarket Chains. *Journal of Current Researches on Business and Economics*, 9 (2), 23-60.
- Aydoğmuş, U. (2021). Bir İşletme İçin Gayrimenkul Yatırım Seçimi: Best Worst Yöntemi ile Uygulama. Editör: Vatansever, K. *İşletme Araştırmalarında Çok Kriterli Karar Verme Yöntemleri: Örnek Uygulamalar*. Detay Yayıncılık. Ankara.
- Azapagic, A. (2003). Systems approach to corporate sustainability: a general management framework. *Process Safety and Environmental Protection*, 81(5), 303-316.
- Cai, Z., Xie, Y., & Aguilar, F.X. (2017). Eco-Label credibility and retailer effects on green product purchasing intentions. *Forest Policy and Economics*, v.80, p.200- 208.
- Can, M., Hüseyinli, T. (2020). Tatil Kararı Açısından Tüketicilerin Satın Alma Kararını Etkileyen Nedenler: Kuşaklar Arası Karşılaştırma. Editör: Karaman, D. *Güncel Pazarlama Çalışmaları*, Akademisyen Kitabevi. Ankara.
- Chapin III, F. S., Torn, M. S., & Tateno, M. (1996). Principles of ecosystem sustainability. *The American Naturalist*, 148(6), 1016-1037.
- Esquer-Peralta, J., Velazquez, L., & Munguia, N. (2008). Perceptions of core elements for sustainability management systems (SMS). *Management Decision*, 46(7), 1027-1038.
- Fraj, E., & Martinez, E. (2006). Environmental values and lifestyles as determining factors of ecological consumer behaviour: an empirical analysis. *Journal of consumer marketing*, 23(3), 133-144.
- Hacıoğlu, A., & Sağlam, M. (2021). Covid-19 Pandemi Sürecinde Tüketici Davranışları Ve E-Ticaretteki Değişimler. *Medya Ve Kültürel Çalışmalar Dergisi*, 3(1), 16-29.
- Hayta, A. (2009). Sürdürülebilir Tüketim Davranışının Kazanılmasında Tüketici Eğitiminin Rolü. *Ahi Evran Üniversitesi Kırşehir Eğitim Fakültesi Dergisi*, 10(3), 143-151.

- He, H., & Harris, L. (2020). The impact of Covid-19 pandemic on corporate social responsibility and marketing philosophy. *Journal of business research*, 116, 176-182.
- Jaiswal, D., & Kant, R. (2018). Green purchasing behaviour: A conceptual framework and empirical investigation of Indian consumers. *Journal of Retailing and Consumer Services*, 41, 60-69.
- Karabulut, M. (1981). Tüketici davranışları. *İstanbul: Fatih Yayınevi*.
- Karaman, D., Yıldız, A., (2021), Edt. Vatansever, K. İşletme Araştırmalarında Çok Kriterli Karar Verme Yöntemleri: Örnek Uygulamalar. Bölüm 9. TOPSİS Yöntemi Kullanarak Bir İşletme İçin Bayi Seçimi Probleminin Ele Alınması, 123-140.
- Karaman, D. (2021). Tüketici Satın Alma Karar Sürecinde Etkili Olan Duygular ve Nedenlerin Kuşaklar Kapsamında İncelenmesi. *Pamukkale Üniversitesi Sosyal Bilimler Enstitüsü Dergisi*, (45), 107-119.
- Kayıkçı, P., Armağan, K., & Dal, N. E. (2019). Sürdürülebilir pazarlama: kavramsal bir çalışma. *Bucak İşletme Fakültesi Dergisi*, 2(1), 77-93.
- Mont, O., & Plepys, A. (2008). Sustainable consumption progress: should we be proud or alarmed?. *Journal of Cleaner Production*, 16(4), 531-537.
- Öndoğan, E. N., & Öndoğan, Z. Covid-19 Sürecinin Hazır Giyim Markalarının Pazarlama Stratejileri. *Turkish Journal of Fashion Design and Management*, 3(3), 89-118.
- Özbakır, M., & Velioglu, M. N. (2010). Pazarlamaya Sürdürülebilirlik Çerçevesinden Bakış ve Bir Örnek Olay Analizi. *Tüketici ve Tüketim Araştırmaları Dergisi*, 2(2), 71.
- Paul, J., Modi, A., & Patel, J. (2016). Predicting green product consumption using theory of planned behavior and reasoned action. *Journal of Retailing and Consumer Services*, v.29, p.123-134.
- Sarı, S., & Topçuoğlu, F. (2019). Kişilik Tiplerinin Sürdürülebilir Tüketim Davranışları Üzerine Bir Araştırma. *Suleyman Demirel University Journal Of Faculty Of Economics & Administrative Sciences*, 24(2).
- Seyfang, G. (2006), Sustainable consumption, the new economics and community currencies: developing new institutions for environmental governance. *Regional Studies*, v.70 (7), p.781-791.
- Solomon, M. R. (2010). *Consumer behaviour: A European perspective*. Pearson education.

- Tekin, İ. Ç. (2020). Pandemi Sürecinde Değişen Tüketici Davranışları. *Business & Management Studies: An International Journal*, 8(2), 2331-2347.
- United Nations. (2008). Report of the World Commission on Environment and Development: Our Common Future. Transmitted to the General Assembly as an Annex to document A/42/427. <http://www.un-documents.net/ocf-ov.htm>.
- Wu, J. H., Wu, C. W., Lee, C. T., & Lee, H. J. (2015). Green purchase intentions: An exploratory study of the Taiwanese electric motorcycle market. *Journal of Business Research*, 68(4), 829-833.
- Yavuz, V. A. (2010). Sürdürülebilirlik Kavramı Ve İşletmeler Açısından Sürdürülebilir Üretim Stratejileri/Concept Of Sustainability And Sustainable Production Strategies For Business Practices. *Mustafa Kemal Üniversitesi Sosyal Bilimler Enstitüsü Dergisi*, 7(14), 63-86.
- Yen, Y.X., & Yen, S.Y. (2012). Top-management's role in adopting green purchasing standards in high-tech industrial firms. *Journal of Business Research*, 65(7), p.951-959.
- Zhang, L., Li, D., Cao, C., & Huang, S. (2018). The influence of greenwashing perception on green purchasing intentions: The mediating role of green word-of-mouth and moderating role of green concern. *Journal of Cleaner Production*, v.187, p.740-750.

KAYNAKÇA

- Aryapadi, M., Chandra, W., Dekhne, A., Haddioui, K., Lange, T. ve Venkataraman, K. (2020). Five actions retail supply chains can take to navigate the coronavirus pandemic. McKinsey & Company.
- Araz, O.M., Choi, T.M., Olson, D.L. ve Salman, F.S. (2020). Data Analytics for Operational Risk Management. *Decision Sciences*, 51(6)
- Ayvaz, B., Kuşakcı, O.A. (2017). A trapezoidal type-2 fuzzy multi-criteria decision making method based on TOPSIS for supplier selection: An application in textile sector. *Pamukkale Üniversitesi Mühendislik Bilimleri Dergisi*, 23 (1), 71-80, 2017.
- Baldvin, R. ve di Mauro, B.W. (2020). Introduction. In R. Baldwin, R. & B.W. di Mauro (Eds) Economics in the Time of COVID-19. 59-73. CEPR Press, UK, 2020.
- Baldvin, R. ve Tomiura, E. (2020). Thinking ahead about the trade impact of COVID-19. In R. Baldwin, R. & B.W. di Mauro (Eds) Economics in the Time of COVID-19. 59-73. CEPR Press, UK, 2020.
- Belhadi, A., Kamble, S., Jabbour, C.J.C., Gunasekaran, A., Ndubisi, N.O., Venkatesh, M. (2020). Manufacturing and service supply chain resilience to the COVID-19 outbreak: Lessons learned from the automobile and airline industries. *Technol Forecast Soc Change*, 163:120447.
- Carter, C. R., & Easton, P. L. (2011). Sustainable supply chain management: evolution and future directions. *International Journal of Physical Distribution & Logistics Management*, 41 (1), 46-62.
- Chopra, S., Meindl, P. (2007). *Supply Chain Management: Strategy, Planning, & Operation (3rd ed)*. Upper Saddle River, NJ: Pearson-Prentice Hall.
- Çevik, O., & Gülcan, B. (2011). Lojistik faaliyetlerin çevresel sürdürülebilirliği ve Marco Polo programı. *Karamanoğlu Mehmetbey Üniversitesi Sosyal ve Ekonomik Araştırmalar Dergisi*, 2011(1), 35-44.
- Cil, I., Kurtcu, O., Demir, H. I., Yener, F., Turkan, Y. S., Unver, M., & Evren, R. (2018). Fuzzy Analytic Hierarchy Process for Determination of Supply Chain Performance Evaluation Criteria. *International Journal of Industrial and Manufacturing Engineering*, 11(9), 2324-2334.
- Çınbar, A., Kamber, E. (2021). Tedarikçi Seçimi Kriterlerinin Belirlenmesi ve Bulanık TOPSIS Yöntemi ile Önceliklendirilmesi.

- Editör: Gümüş, M., Aydoğmuş, U. *Sayısal Yöntemlerle Tedarik Zinciri*. Eğitim Yayınevi. Konya.
- de Barros, A. P., Ishikiriya, C. S., Peres, R. C., & Gomes, C. F. S. (2015). Processes and benefits of the application of information technology in supply chain management: an analysis of the literature. *Procedia Computer Science*, 55, 698-705.
- Demir, A., Gümüş, M., Yumurtacı Aydoğmuş, H., Kamber, E. (2021). Temizlik İşleri Çalışmalarında Risk Değerlendirmesi: Alanya Belediyesi Örneği. *OPUS International Journal of Society Researches*, 18(44), 7855-7882.
- Durdak, A. (2020). Ford Otosan sağlık çalışanları için yüz maskesi üretecek. Erişim Tarihi: 29 Mart 2020, <https://www.aa.com.tr/tr/sirkethaberleri/otomotiv/ford-otosan-saglik-calisanlari-icin-yuz-maskesi-uretecek/656448>.
- Ellram, L. Flynn, B., Harland, C., Kovács, G., Sarkis, J. ve Tate, W. (2020). Action Agenda for Effective Post COVID-19 Supply Chain, online Forum on Zoom with report.
- Erturgut, R. (2016). Lojistik ve Tedarik Zinciri Yönetimi. Nobel Yayıncılık, Ankara.
- Esfahbodi, A., Zhang, Y. & Watson, G. (2016). Sustainable supply chain management in emerging economies: Trade-offs between environmental and cost performance. *International Journal of Production Economics*, 181, 350-366.
- Fonseca, L., & Azevedo, A. L. (2020). COVID-19: outcomes for global supply chains. *Management & Marketing. Challenges for the Knowledge Society*, 15(1), 424-438.
- Forsen, J. ve Sjoberg, S. (2020). How to Mitigate Supply Chain Disruption Caused by Coronavirus. Retrieved from Capacent.
- Gümüş, M., Özder, E. H., Hatinoğlu, E., Uçar, A. (2022). Geri Dönüşüm Atıklarının Toplanmasında Rota Optimizasyonu: Alanya İlçesinde Bir Uygulama. *Journal of Turkish Operations Management*, 6(1), 1102-1112.
- Hald, K. S., & Coslugeanu, P. (2022). The preliminary supply chain lessons of the COVID-19 disruption -What is the role of digital technologies?. *Operations Management Research*, 15(1), 282-297.
- Hava, H. T. (2020). Covid- 19 Salgınının Küresel Tedarik Zinciri ile Uluslararası Ticarete Etkilerinin Analizi. 15(4), 2083-2100.
- Hazen, B. T., Russo, I., Confente, I., & Pellathy, D. (2020). Supply chain management for circular economy: conceptual framework and research agenda. *The International Journal of Logistics Management*.

- Holmström, J. and Gutowski, T. (2017). Additive manufacturing in operations and supply chain management: no sustainability benefit or virtuous knock-on opportunities?. *Journal of Industrial Ecology*, 21(1), 21-24.
- <https://ticaret.gov.tr/istatistikler/dis-ticaret-istatistikleri/dis-ticaret-istatistikleri-2019-2020-ocak-mart-donemi-genel-ticaret-sistem>
- Ivanov, D. (2020). Predicting the impacts of epidemic outbreaks on global supply chains: A simulation-based analysis on the coronavirus outbreak (COVID-19/SARS-CoV-2) case. *Transportation Research Part E*, 136, 101922.
- Kilpatrick, J. ve Barter, L. (2020). COVID-19 Managing supply chain risk and disruption. Deloitte.
- Koberg, E., & Longoni, A. (2019). A systematic review of sustainable supply chain management in global supply chains. *Journal of Cleaner Production*, 207, 1084-1098.
- Kopczak, L.R. (1997). Logistics partnership and supply chain restructuring. survey results from the US computer industry. *Production and Operations Management*, 6(3), 226-247.
- Kumar, M.S., Raut, R.D., Narwane, V.S. and Narkhede, B.E. (2020), Applications of industry 4.0 to overcome the COVID-19 operational challenges. *Diabetes and Metabolic Syndrome: Clinical Research and Reviews*, 14 (5), 1283-1289.
- Lambert, D. M., Cooper, M. C., Pagh, J. D. 1998. Supply Chain Management: Implementation Issues and Research Opportunities. *The International Journal of Logistics Management*, 9(2), 1–19.
- Lee, H.L., C. Billington (1992), “Managing supply chain inventory: pitfalls and opportunities” *Sloan eManagement Review*, 33(3), 65-73.
- Li, L., Wang, X. and Rezaei, J. (2020). A Bayesian best-worst method-based multicriteria competence analysis of crowdsourcing delivery personnel. *Complexity*, No. 2020
- Metz, P. J. 1998. Demystifying supply chain management. *Supply Chain Management Review*, 2(4), 1–10.
- Min, H. ve Zhou, G. 2002. Supply chain modeling: Past, present and future. *Computer and Industrial Engineering*, 43, 231–249.
- Nakiboğlu, G. (2020). COVID-19 Döneminde Küresel Tedarik Zincirlerinde Yaşananlar ve Dönüşüm. *Çağ Üniversitesi Sosyal Bilimler Dergisi*, 17(2), 1–16.
- Norrman, A., ve Jansson, U. (2004). Ericsson’s proactive supply chain risk management approach after a serious sub-supplier accident. *International Journal of Physical Distribution and Logistics*

- Management*, 34(5), 434–456.
- Özdemir, A. İ. (2004). Tedarik zinciri yönetiminin gelişimi, süreçleri ve yararları. *Erciyes Üniversitesi İktisadi ve İdari Bilimler Fakültesi Dergisi*, (23), 87-96.
- Revilla, E., ve Saenz, M. J. (2017). The impact of risk management on the frequency of supply chain disruptions: A configurational approach. *International Journal of Operations and Production Management*, 37(5), 557–576.
- Saberi, S., Kouhizadeh, M., Sarkis, J. and Shen, L. (2019). Blockchain technology and its relationships to sustainable supply chain management. *International Journal of Production Research*, 57(7), 2117-2135.
- Sarkis, J. (2020). Supply chain sustainability: learning from the COVID-19 pandemic. *International Journal of Operations & Production Management*. 41(1), 63-73.
- Schätter, F., Wiens, M., ve Schultmann, F. (2015). A new focus on risk reduction: an ad hoc decision support system for humanitarian relief logistics. *Ecosystem Health and Sustainability*, 1(3), 1–11.
- Seifert, R.W. ve Markoff, R. (2020). Digesting the shocks: how supply chains are adapting to the COVID-19 lockdowns- Coping in a unique moment. *IMD Research & Knowledge*.
- Sigmacenter (2020). Sürdürülebilir Tedarik Zinciri Yönetimi Nedir? Erişim, 24 Mart 2021. <https://sigmacenter.com.tr/surdurulebilir-tedarik-zinciri-yonetimi-nedir/>.
- Wang, Y., Xu, R., Schwartz, M., Ghosh, D. and Chen, X. (2020). COVID-19 and retail grocery management: insights from a broad-based consumer survey. *IEEE Engineering Management Review*, 48(3), 202-211.
- Wichaisri, S., & Sopadang, A. (2013). Sustainable logistics system: A framework and case study. In *2013 IEEE International Conference on Industrial Engineering and Engineering Management* (1017-1021). IEEE.
- Yeşilyurt, E.F. (2020). Oyak Renault'dan Koronavirüse karşı mücadeleye destek. Erişim Tarihi: 05 Nisan 2020, <https://www.aa.com.tr/tr/sirkethaberleri/otomotiv/oyak-renault-dan-koronaviruse-karsi-mucadeleye-destek/656589>.
- Yumurtacı Aydoğmuş, H., Namlı, E., Aydoğmuş, U. (2018). Strateji ve Lojistik Strateji. Editör: Erdal, H. *Lojistik Stratejiler (Yalın, Çevik ve İşbirlikli)*. Ekin. Bursa.

KAYNAKÇA

- Ahat, Ü., (2021). Adaptif ağ tabanlı bulanık çıkarım sistemi (ANFIS) ile sürdürülebilir tedarikçi seçimi, Master's thesis, Pamukkale Üniversitesi Sosyal Bilimler Enstitüsü.
- Akçakanat, Ö. & Eren, H., Aksoy, E. ve Ömürbek, V. (2017). "Bankacılık Sektöründe Entropi ve Waspaş Yöntemleri İle Performans Değerlendirmesi. Süleyman Demirel Üniversitesi İktisadi ve İdari Bilimler Fakültesi Dergisi", 22(2). 285-300.
- Akman, G. & Alkan, A. (2006). "Tedarik Zinciri Yönetiminde Bulanık AHP yöntemi kullanılarak tedarikçilerin performansının ölçülmesi: Otomotiv Yan Sanayiinde bir uygulama". İstanbul Ticaret Üniversitesi Fen Bilimleri Dergisi, 5(9), 23-46.
- Alp, İ., Öztel, A. & Köse, M.S. (2015). "ENTROPİ tabanlı MAUT yöntemi ile kurumsal sürdürülebilirlik performansı ölçümü: Bir vaka çalışması". Ekonomik ve Sosyal Araştırmalar Dergisi, 11 (2), 65-82
- Azadnia, A. H. & Saman, M. Z. M. & Wong, K. Y. & Ghadimi, P., & Zakuan, N. (2012). "Sustainable supplier selection based on self-organizing map neural network and multi criteria decision making approaches", Procedia-Social and Behavioral Sciences, 65, 879-884.
- Bayrakçı, E. ve Aksoy, E. (2019). "Bireysel emeklilik şirketlerinin entropi ağırlıklı ARAS ve COPRAS yöntemleri ile karşılaştırmalı performans değerlendirmesi". Business and Economics Research Journal, 10(2), 415- 434
- Balıbaş, B. & Çağrı, Sel. (2021). "Geri Dönüşüm Malzeme Temininde Tedarikçi Seçimi İçin Sürdürülebilirlik Kriterleri: Literatür Araştırması ve Tartışma". Verimlilik Dergisi, (1), 83-96.
- Bottani, E., & Rizzi, A. (2006). "A fuzzy TOPSIS methodology to support outsourcing of logistics services". Supply Chain Management: An International Journal.
- Büyüközkan, G. & Çifçi, G. (2011). "A novel fuzzy multi-criteria decision framework for sustainable supplier selection with incomplete information. Computers in industry", 62(2), 164-174.
- Çakır, S., Perçin, S., (2013) "Çok Kriterli Karar Verme Teknikleriyle Lojistik Firmalarında Performans Ölçümü", Ege Akademik Bakış, Cilt: 13 • Sayı: 4 ss. 449-459
- Çalışkan, E. & Tamer, E. (2016). "Bankaların performanslarının çok kriterli karar verme yöntemiyle değerlendirilmesi". Ordu Üniversitesi Bilim ve Teknoloji Dergisi, 6(2), 85-107.

- Çiçek, T., Yıldız, M. S., & Durak, İ. (2020). "The Selection of the Most Suitable Supplier in Sustainable Supply Chain with AHP, TOPSIS and ELECTRE Methods". Eurasian Academy of Sciences Eurasian Econometrics, Statistics & Empirical Economic Journal, 16, 1-18.
- Çınbar, A., Kamber, E. (2021). Tedarikçi Seçimi Kriterlerinin Belirlenmesi ve Bulanık TOPSIS Yöntemi ile Önceliklendirilmesi. Editör: Gümüş, M., Aydoğmuş, U. *Sayısal Yöntemlerle Tedarik Zinciri*. Eğitim Yayınevi. Konya.
- Çizmecioğlu, S. (2019). Tedarik Zincirinde Çok Kriterli Karar Verme Yöntemleriyle Sürdürülebilir Tedarikçi Seçimi ve İmalat Sektöründe Bir Uygulama (Doctoral dissertation).
- Dağdeviren, M., & ERARSLAN, E. (2008). "PROMETHEE sıralama yöntemi ile tedarikçi seçimi". Gazi Üniversitesi Mühendislik Mimarlık Fakültesi Dergisi, 23(1).
- De Boer, Luitzen; Labro, Eva ve Morlacchi, Pierangela (2001). "A Review of Methods Supporting Supplier Selection", European Journal of Purchasing and Supply Management, 7/2,75-89.
- Dey, A. & LaGuardia, P. & Srinivasan, M. (2011). Building sustainability in logistics operations: a research agenda. Management Research Review.
- Ghodsypour, S. H. & O'Brien, C. (1998). "A decision support system for supplier selection using an integrated analytic hierarchy process and linear programming". International journal of production economics, 56, 199-212.
- Güner, H. (2005). Bulanık AHP ve bir işletme için tedarikçi seçimi problemine uygulanması (Master's thesis, Pamukkale Üniversitesi Fen Bilimleri Enstitüsü).
- Ho, W., Xu, X., & Dey, P. K. (2010). "Multi-criteria decision making approaches for supplier evaluation and selection: A literature review.", European Journal of operational research, 202(1), 16-24.
- Karagöz, S. (2009). Tedarik Zinciri Yönetiminde Tedarikçi Seçimi ve AHP ile Uygulaması. Pamukkale Üniversitesi, Sosyal Bilimler Enstitüsü, İşletme Anabilim Dalı (Doctoral dissertation, Yüksek Lisans Tezi).
- Kenger, M. D., & Organ, A. (2017). "Banka personel seçiminin çok kriterli karar verme yöntemlerinden entropi temelli aras yöntemi ile değerlendirilmesi". Adnan Menderes Üniversitesi Sosyal Bilimler Enstitüsü Dergisi, 4(4), 152-170.
- Liu, H. T. ve Wang, W. K., (2009). "An Integrated Fuzzy Approach For Provider Evaluation And Selection In Third-Party Logistics", Expert Systems with Applications, 36(3), ss. 4387-4398.

- Luthra, S., Govindan, K., Kannan, D., Mangla, S. K., & Garg, C. P. (2017). "An integrated framework for sustainable supplier selection and evaluation in supply chains", *Journal of Cleaner Production*, 140, 1686-1698.
- Min, H. & Joo, S. J. (2006). "Benchmarking the operational efficiency of third party logistics providers using data envelopment analysis". *Supply chain management: An International journal*.
- Mücevher, M. H. (2021). "Sürdürülebilir Lojistik için Üç Öncelikli Strateji: Yeşil Lojistik, Tersine Lojistik ve Yalın Lojistik". *Enderun*, 5(1), 39-54.
- Ömürbek, N., Karaatlı, M. & Balcı, H.F. (2016). "ENTROPİ temelli MAUT ve SAW yöntemleri ile otomotiv firmalarının performans değerlemesi". *Dokuz Eylül Üniversitesi İktisadi ve İdari Bilimler Fakültesi Dergisi*, 31 (1), 227-255.
- Özbek, A. ve Eren, T., (2012). "Üçüncü Parti Lojistik (3PL) Firmanın Analitik Hiyerarşi Süreciyle (AHS) Belirlenmesi", *Uluslararası Mühendislik Araştırma ve Geliştirme Dergisi*, 4(2), ss. 46-54
- Özbek, A., (2018). "Fortune 500 Listesinde Yer Alan Lojistik Firmaların Değerlendirilmesi", *AKÜ İktisadi ve İdari Bilimler Fakültesi Dergisi*, - Cilt: 20, Sayı: 1, Sayfalar: 13-26
- Özdin Oflu, Y. (2019). *Geri Dönüşüm Şirketinde Veri Zarflama Analizi ve Promethee Yöntemlerinin Uygulanması* (Doctoral dissertation, Yüksek Lisans Tezi, Kocaeli Üniversitesi, Fen Bilimleri Enstitüsü, Kocaeli).
- Podvezko, V. and A. Podvieszko. (2009). PROMETHEE I method application for identification of the best alternative, *Business. Theory and Practice*. 10(2), 84–92.
- RezaHoseini, A., Noori, S., & Ghannadpour, S. F. (2021). "Integrated scheduling of suppliers and multi-project activities for green construction supply chains under uncertainty". *Automation in Construction*, 122, 103485.
- Shemshadi, A., Shirazi, H., Toreihi, M. & Tarokh, M.J. (2011). "A fuzzy VIKOR method for supplier selection based on ENTROPY measure for objective weighting". *Expert Systems with Applications*, 38 (10), 12160-12167.
- Topak, M. S. & Çanakçıoğlu, M. (2019). "Banka Performansının Entropi ve COPRAS Yöntemi ile Değerlendirilmesi: Türk Bankacılık Sektörü Üzerine Bir Araştırma". *Mali Cozum Dergisi/ Financial Analysis*, 29(154).

- Ulutaş, A. (2019). “Entropi ve MABAC yöntemleri ile personel seçimi”. *OPUS International Journal of Society Researches*, 13(19), 1552-1573.
- Vatansever, K. ve Akgül, Y. (2018). “Performance evaluation of websites using entropy and grey relational analysis methods: The case of airline companies”. *Decision Science Letters*, 7.
- Wang, C., Zhang, Q., & Zhang, W. (2020). “Corporate social responsibility, Green supply chain management and firm performance: The moderating role of big-data analytics capability. *Research in Transportation Business & Management*”, 37, 100557.
- Yontar, E. (2020). Sürdürülebilir tedarik zinciri yönetiminde performans endeksi modeli: Gıda sektörü örneği.

KAYNAKÇA

- Aerts, J. C. J. H., Eisinger, E., Heuvelink, G. B. M., Stewart, T. J. (2003). Using Linear Integer Programming For Multi-Site Land-Use Allocation. *Geographical Analysis*, 35(2), 148-169.
- Akgül, N. H., Kavdır, İ., Dayıoğlu, M. A. (2006). Bulanık mantık yardımıyla doğal havalandırma yapılan bir serada sıcaklık ve bağıl nem kontrolünün modellenmesi. *Tarım Makinaları Dergisi*, 2(1), 57-63.
- Allen-Perkins, A., Estrada, E. (2019). Mathematical modelling for sustainable aphid control in agriculture via intercropping. *Proc. R. Soc. A*, 475, 20190136.
- Aydın, İ., Özgürtaş, T. (2007). Bilim ve Modelleme. *Türk Biyokimya Dergisi*, 34 (4),185-189.
- Budak, G. (2020). Tarımsal üretim kararlarında kullanılabilecek yeni matematiksel modeller. *Ege Üniv. Ziraat Fak. Derg.*, 57 (3), 455-465.
- Chernyak, V. (2001). Sürdürülebilir tarım ve kırsal kalkınmanın teşvik hakkında rapor, On sekizinci Keipa Genel Kurulu.
- Cros, M.J., Garcia, F., Clouaire, R.M., Rellier, J.P. (2006). CIGR Handbook of Agricultural Engineering Volume VI Information Technology. Section 3.1 Modeling and Simulation, 109-124.
- Ersoy, M.C., Gümüş, M. (2021). Profit Forecasting in Crop Production: The Case of Gazipaşa. *International Journal of Agriculture Environment and Food Sciences*, 5(3), 271-278.
- Glen, J. J., Tipper, R. (2001). A mathematical programming model for improvement planning in a semi-subsistence farm. *Agricultural Systems*, 70, 295-317.
- Haneveld, W. K. K., Stegeman, A. W. (2005). O. R. Applications- Crop Succession Requirements in Agricultural Production Planning. *European Journal of Operational Research*, 166, 406-429.
- Jhariya, M. K., Banerjee, A., Meena, R. S., Yadav, D. K. (Eds.). (2019). Sustainable agriculture, forest and environmental management. Springer. Bölüm başlığı: Agriculture, Forestry and Environmental Sustainability: A Way Forward.
- Kaya, A. (2017). Genetik algoritma yaklaşımı ile sanal pamuk üretim modellenmesi *Yönetim Bilişim Sistemleri Dergisi*, 2(1), 27-37.
- Lesh, R. A., Doerr, H. (2003). Foundations of model and modeling perspectives on mathematic teaching and learning. In R.A. Lesh and H. Doerr (Eds.), *Beyond Constructivism: A models and modeling perspectives on mathematics teaching, learning, and problem solving*. Mahwah, NJ: Lawrance Erlbaum.

- Lesh, R., Hoover, M., Hole, B., Kelly, A., Thomas, R. (2000). Principles for Developing Thought- Revealing Activities for Students and Teachers.
- Martellozzo, F., Amato, F., Murgante, B., Clarke, K. C. (2018). Modelling the impact of urban growth on agriculture and natural land in Italy to 2030. *Applied Geography*, 91, 156–167.
- Mosleh, Z., Salehi, M. H., Fasakhodi, A. A., Jafari, A., Mehnatkesh, A., Borujeni, I. E. (2017). Sustainable allocation of agricultural lands and water resources using suitability analysis and mathematical multi-objective programming. *Geoderma*, 303, 52-59.
- Sarker, R. A., Quaddus, M. A. (2002). Modelling a Nationwide Crop Planning Problem Using a Multiple Criteria Decision Making Tool. *Computers & Industrial Engineering*, 42, 541- 553.
- Sarker, R. A., Talukdar, S., Haque, A. F. M. (1997). Determination of Optimum Crop Mix for Crop Cultivation in Bangladesh. *Applied Mathematical Modelling*, 21, 621-632.
- Sarker, R., Ray, T. (2005). Multiobjective Evolutionary Algorithms for Solving Constrained Optimization Problems. *Proceeding of CIMCAIAWTIC'05 International Conference*, 2, 197-202.
- Sethi, L. N., Kumar, D. N., Panda, S. N., Mal, B. C. (2002). Optimal Crop Planning and Conjunctive Use of Water Resources in a Coastal River Basin. *Water Resources Management*, 16, 145-169.
- Shaimardanovich D. A., Rustamovich U. S. (2018) Economic-mathematical modeling of optimization production of agricultural production. *Asia Pacific Journal of Research in Business Management*, 9(6).
- Tutak, T., Güder, Y. (2014). Matematiksel modellemenin tanımı, kapsamı ve önemi. *Turkish Journal of Educational Studies*, 1(1), 173-190.
- Türkmen, İ. (2007). Sürdürülebilir tarım için yöneylem araştırması modelleri. Yüksek Lisans Tezi. Çukurova Üniversitesi. Fen Bilimleri Enstitüsü.
- Velten, S., Leventon, J., Jager, N., Newig, J. (2015). What is sustainable agriculture? A systematic review. *Sustainability*, 7(6), 7833-7865.
- Verschaffel, L., Greer, B., De Corte, E. (2002). Everyday knowledge and mathematical modeling of school word problems.

KAYNAKÇA

- Aydoğmuş, U., Can, M., Seval, M. T. (2018). Hizmet Sektöründe Danışmanlık Firması Seçimi Problemine Yönelik Kriter Araştırması. Editör: Güngör, T., Başyigit Kılıç, G., Uyumaz, A., Görgülü, S. *Mühendislik Alanında Yenilikçi Yaklaşımlar*. Gece Yayınevi.
- Çakır, E. & Can, M. (2019). Best-Worst Yöntemine Dayalı ARAS Yöntemi ile Dış Kaynak Kullanım Tercihinin Belirlenmesi: Turizm Sektöründe Bir Uygulama. Atatürk Üniversitesi Sosyal Bilimler Enstitüsü Dergisi, 23 (3) , 1273-1300.
- Dolinskaya, I.S., Shi, Z.E., Smilowitz, K.R. and Ross, M. (2011), "Decentralized approaches to logistics coordination in humanitarian relief", in Doolen, T. and Van Aken, K. (Eds), Proceedings of 2011 Industrial Engineering Research Conference IIE, Reno NV, May 21-25.
- Ertugut, R., & Yılmaz, B. (2020). Afet Ve İnsani Yardım Lojistiği Alanında Yapılan Çalışmaların Bibliyometrik Analizi. *Pamukkale Üniversitesi Sosyal Bilimler Enstitüsü Dergisi*, (40), 105-123.
- Gundlach, G.T., Bolumole, Y., Eltantawy, R. and Frankel, R. (2006), "The changing landscape of supply chain management, marketing channels of distribution, logistics and purchasing", Journal of Business and Industrial Marketing, Vol. 21 No. 7, pp. 428-438.
- Gunn, S. W. A. (2003). The language of disasters: a brief terminology of disaster management and humanitarian action. *Basics of international humanitarian missions*, 37-40.
- Gümüş, M., Can, M., Kamber, E. (2021). *İşletmelerde makine seçim problemlerinde EDAS yöntemi uygulaması*. Editör: Vatansver, K. İşletme Araştırmalarında Çok Kriterli Karar Verme Yöntemleri: Örnek Uygulamalar. Detay Yayıncılık. Ankara.
- Kadioğlu, M. (2011). Afet yönetimi beklenilmeyeni beklemek, en kötüsünü yönetmek. *TC Marmara belediyeler birliği yayını*, 65, 47-54.
- Opricovic, S. & Tzeng, G.H. (2004). Compromise solution by MCDM methods: a comparative analysis of VIKOR and TOPSIS. *European Journal of Operational Research*, 156, 445-455.
- Özdemir, S. F. (2021). *Afet ve acil yardım lojistiğinde yönetsel planlama önerisi: pandemi uygulaması* (Master's thesis, Maltepe Üniversitesi, Lisansüstü Eğitim Enstitüsü).

- Quarantelli, E. L. (1997). Ten criteria for evaluating the management of community disasters. *Disasters*, 21(1), 39-56.
- Thomas, A., & Mizushima, M. (2005). Logistics training: necessity or luxury. *Forced migration review*, 22(22), 60-61.
- Thompson, D. D. (2015). Disaster logistics in small island developing states: Caribbean perspective. *Disaster Prevention and Management*.
- Ulu, M., Türkan, Y. S., Mengüç, K. Trafik kazalarını etkileyen faktörlerin ağırlıklarının BMW ve SWARA yöntemleri ile belirlenmesi. *Akıllı Ulaşım Sistemleri ve Uygulamaları Dergisi*, 5(2), 227-238.
- Yumurtacı Aydoğmuş, H., Namlı, E., Aydoğmuş, U. (2018). Strateji ve Lojistik Strateji. Editör: Erdal, H. *Lojistik Stratejiler (Yalın, Çevik ve İşbirlikli)*. Ekin. Bursa.
- Van Wassenhove, L. N. (2006). Humanitarian aid logistics: supply chain management in high gear. *Journal of the Operational research Society*, 57(5), 475-489.

KAYNAKÇA

- Akça, M. ve Tepe Küçükoğlu, M. (2020). Covid-19 ve İş yaşamına Etkileri: Evden Çalışma. *Journal Of International Management Educational and Economics Perspectives*, 8(1), 71-81.
- Aksoy, B. (2012). Bilgi Teknolojileri ve Yeni Çalışma İlişkileri. *Ege Akademik Bakış Dergisi*, 12(3), 401-414.
- Anderson, D. ve Kelliher, C. (2020). Enforced Remote Working and The Work-Life Interface During Lockdown. *Gender in Management An: Internaional Journal*, 36(8), 1-7.
- Aydoğmuş, U., Yumurtacı Aydoğmuş, H. (2021). Dijital İnsan Kaynakları Yönetimi. Editör: Arslan, Ö. E. *Yönetim Bilimlerinde Güncel Çalışmalar*. Akademisyen Yayınevi. Ankara.
- Bailey, D. E., & Kurland, N.B. (2002). Tele-Çalışma Araştırmalarının Gözden Geçirilmesi: Modern Çalışmaların İncelenmesi İçin Bulgular, Yeni Yönler ve Dersler. *Örgütsel Davranış Dergisi: Uluslararası Endüstri, Mesleki ve Örgütsel Psikoloji ve Davranış Dergisi*, 23(4), 383-400.
- Bakan, İ. ve Kelleroğlu, H. (2003). Performans Değerlendirme: Çalışanların Performans Değerlendirme Uygulamalarında Beklentileri Konusunda Bir Alan Çalışması. *Süleyman Demirel Üniversitesi İktisadi ve İdari Bilimler Fakültesi Dergisi*, 8(1), 103-127.
- Bloom, N., Liang, J., Roberts, J., Ying Z. J. (2015). Does Working From Home Work? Evidence From a Chinese Experiment. *The Quarterly Journal of Economics*, 130(1), 165-218.
- Bulut, Z. A. (2004). İşletmelerde Performans Değerlendirme Çalışmaları ve Uygulanan Yöntemler. *Mevzuat Dergisi*, 7(79), 1-11.
- Bükülmez, K. (2013). Çalışma Hayatında İş Performansını Etkileyen Faktörler: Altınova Tersaneler Bölgesi Örneği. (Yayımlanmamış Yüksek Lisans Tezi). Yalova Üniversitesi Sosyal Bilimler Enstitüsü, Yalova, 1-169.
- Ceyhan, B. ve Korkmaz, M. (2012). Örgütsel Stres Yönetimi ve Stresin İstanbul Büyükşehir Belediyesi Çalışanlarının İş Performansı Üzerine Etkisinin Uygulamalı Olarak İncelenmesi. *Adıyaman Üniversitesi Sosyal Bilimler Enstitüsü Dergisi*. 5(10), 1-32
- Çamlı, L. G. (2010). Esnek Çalışma Saatleri ve Çalışanların Esnek Çalışma Saatleri Düzenlemelerine Yönelik Tutumlarının Örgüte Bağlılıkları Üzerine Etkisi. (Yayımlanmamış Yüksek Lisans Tezi). Marmara Üniversitesi Sosyal Bilimler Enstitüsü. İstanbul, 1-24.

- Dambrin C. (2004). How Does Telework Influence the Manager-Employee Relationship? *International Journal of Human Resourcez Develpoment and Management*. 4(4), 358-374.
- Deloitte (2020). İşin Geleceği: Uzaktan Çalışma Sisteminde Organizasyonel Dayanıklılığı Korumak. <https://www2.deloitte.com/content/dam/Deloitte/tr/Documents/human-capital/isin-gelecegi-uzaktan-calisma-sisteminde-organizasyonel-dayanikligi-korumak.pdf> (Erişim Tarihi: 19.12.2021)
- Demir, M., Günaydın, Y. ve Demir, Ş. Ş. (2020). Koronavirüs (Covid-19) Salgınının Türkiye’de Turizm Üzerindeki Öncülleri, Etkileri ve Sonuçlarının Değerlendirilmesi. *International Journal Of Social Sciences and Education Research*. 6(1), 80-107.
- Demirbilek, S. (2007). Sanal Çalışma Ekseninde Sanal İşgören. Selçuk Üniversitesi İktisadi ve İdari Bilimler Fakültesi Sosyal Ekonomik Araştırmalar Dergisi, 7(13), 69-90.
- Dockery, M. ve Bawa, S. (2020). Working From Home in the Covid-19 Lockdown. *Bankwest Curtin Economics Centre*, 19, 1-5. <https://bcec.edu.au/publications/working-from-home-in-the-covid-19-lockdown/> (Erişim Tarihi: 29.12.2021)
- Doğan, Y. ve Özdevecioğlu, M. (2009). Pozitif ve Negatif Duygusalığın Çalışanların Performansları Üzerindeki Etkisi. *Sosyal Ekonomik Araştırmalar Dergisi*, 9(18), 165-190.
- Emiral, E., Çevik Z.A. ve Gülümser, Ş. (2020). Covid-19 Pandemisi ve İntihar. *Eskişehir Türk Dünyası Uygulama ve Araştırma Merkezi Halk Sağlığı Dergisi*, 5 (Covid-19 Özel Sayısı), 138-47.
- Erdoğan, Y., Koçoğlu, F. ve Sevim, C. (2020). Covid-19 Pandemisi Sürecinde Anksiyete ile Umutsuzluk Düzeylerinin Psikososyal ve Demografik Değişkenlere Göre İncelenmesi. *Klinik Psikiyatri Dergisi*, 23, 1-14.
- Erdil, O., Keskin, H., İmamoğlu, S. Z. ve Erat, S. (2004). Yönetim Tarzı ve Çalışma Koşulları, Arkadaşlık Ortamı ve Takdir Edilme Duygusu ile İş Tatmini Arasındaki İlişkiler: Tekstil Sektöründe Bir Uygulama. *Doğuş Üniversitesi Dergisi*, 5(1), 17-26.
- Eyrenci, Ö. ve Bakırcı, K. (2000). Dünyada ve Türkiye’de Evde Çalışma ve Eve İş Verme. *İstanbul Ticaret Odası*.
- Fardin, M.A. (2020). Covid-19 and anxiety: A review of psychological impacts of infectious disease outbreaks. *Arch Clin Infect Dis*, In Press: e102779. doi: 10.5812/archcid.102779.
- Görücü, İ. (2018). Tele Çalışma (Evde Çalışma). İnönü Üniversitesi İktisadi ve İdari Bilimler Fakültesi, Çalışma Ekonomisi ve Endüstri İlişkileri Bölümü Sosyal, Beşerî ve İdari Bilimler Alanında

- Yenilikçi Yaklaşımlar, 2, 285-305.
- GS, D. Ve Sangeetha, M. J. (2020). Impact Of Remote Working On Employees in IT Industry. *Journal Of Contemporary Issues in Business and Government*, 26(2), 537-544.
- Güzel, D. ve Aydın, G. (2021). Covid-19 Döneminde Uzaktan Çalışma Sisteminde İş Performansını Etkileyen Faktörler: Banka Çalışanları Üzerine Bir Uygulama. *Ardahan Üniversitesi İktisadi ve İdari Bilimler Fakültesi Dergisi*, 3(2), 128-133.
- Hart, J. (2009). Remote Working: Managing the Balancing Act Between Network Access And Data Security. *Computer Fraud & Security*, 2009(11), 14-17.
- Hasanat, M. W., Hoque, A., Shikha, F. A., Anwar, M., Hamid, A. B. A. ve Tat, H. H. (2020). The Impact Of Coronavirus (Covid-19) On E-Business in Malaysia. *Asian Journal of Multidisciplinary Studies*, 3(1), 85-90.
- ILO, (2020). https://www.ilo.org/Ankara/Publications/Wcms_759299/Lang-Tr/Index.Html, Erişim Tarihi: 28.12.2021
- İlhan, Ü. D. (2020). Covid-19 ile Mücadelede İnsan Kaynakları Yönetimi Uygulamalarında İhtiyaç Duyulan Aksiyonların Belirlenmesine Yönelik Örgütsel Müdahale Yöntemi Önerisi. *Gaziantep Üniversitesi Sosyal Bilimler Dergisi*, 19(Covid-19 özel sayı), 288-307
- İleez A.A. ve Güner M. (2006). Personel Performans Değerlendirme ve 360 Derece Performans Değerlendirme Yönetimi. *Tekstil ve Konfeksiyon*, 16(1), 325- 327.
- Karaman, D. (2018). Kişisel yetenek gelişiminde koçluk eğitiminin rolü: İşsizlikle mücadele için bir model önerisi. *OPUS International Journal of Society Researches*, 8(15), 2146-2174.
- Kırcı, B. (2019). Evden Çalışma: Özgürlük Mü Esaret Mi? *Dokuz Eylül Üniversitesi Sosyal Bilimler Enstitüsü Dergisi*, 21(1), 173-196.
- Koçak, O. ve Ersin, K. A. V. İ. (2011). Bilgi Toplumunda Evden Çalışmanın Etik Boyutu. In *Journal Of Social Policy Conferences*, 59, 69-88.
- Malhotra, F.H. (2020). Covid-19's Impact On Remote Working: How Adaptable is Your Firm? <https://Www.Spacematrix.Com/Content/Covid-19simapct-Remote-Working-How-Adaptable-Your-Firm>, Erişim Tarihi 28.12.2021
- Müftüler-Baç, M. (2020). Küresel Salgın Tehdidi Altında Küresel Sistem (20-23), Ankara, Sam Yayınları.

- Naktiyok, A. ve İşçan, Ö. F. (2003). İş görenlerin Evden Çalışmaya İlişkin Tutumları: Bireysel Özellikler ve İş Sürükleyicileri Açısından Bir Uygulama. Akdeniz Üniversitesi İktisadi ve İdari Bilimler Fakültesi Dergisi, 3(6), 53-72.
- Onay, M. ve Ergüden, S. (2011). Örgütsel-Yönetimsel Motivasyon Faktörlerinin Çalışanların Performans ve Verimliliğine Etkilerini İncelemeye Yönelik Ampirik Bir Çalışma: Manisa Sosyal Güvenlik Kurumu. Organizasyon ve Yönetim Bilimleri Dergisi, 3(2), 221-230.
- Özkan, O. S. ve Omay, T. (2019). Psikolojik Sermayenin Bireysel Performans Üzerindeki Etkisinde Birey-Örgüt Uyumunun Aracılık Rolü: Vakıf Üniversitelerindeki Öğretim Üyelerine Yönelik Bir Araştırma. İşletme Araştırmaları Dergisi, 11(2), 743-757.
- Paşa, M. (2007). Stresin Bireysel Performans Üzerindeki Etkileri ve Bir Uygulama. (Yayımlanmamış Doktora Tezi). Uludağ Üniversitesi Sosyal Bilimler Enstitüsü İşletme Ana Bilim Dalı. Bursa
- Serinkli, N. (2021). Covid 19 Salgın Sürecinde Örgütsel Değişim: Uzaktan/Evden Çalışma Modeli. Fırat Üniversitesi Sosyal Bilimler Dergisi, 31(1), 277-288.
- Stephenson, M. & Sen, N. (2020). How Digital investment Can Help the Covid-19 Recovery, Responsible Finance Forum, <https://Responsiblefinanceforum.Org/Digital-Investment-Can-Help-Covid-19-Recovery/> (Erişim Tarihi: 27.12.2021)
- Sullivan, C. (2012). Remote Working And Work-Life Balance. In Work And Quality Of Life (275-290). Springer, Dordrecht.
- Sungur, A. T. (2016). Örgütlerde Performans Değerlendirme: Jandarma Genel Komutanlığı Performans Değerlendirme Sistemi Üzerine Bir Araştırma. (Yayımlanmamış Yüksek Lisans Tezi) Gazi Üniversitesi Sosyal Bilimler Enstitüsü. Ankara.
- Şenel, S. (2021). Covid-19 Salgını Sürecinde Yaygınlaşan Uzaktan Çalışma Modelinin Performansa Etkisinde Covid-19'a Yakalanma Korkusunun Ara Değişken Rolü (Yayımlanmamış Yüksek Lisans Tezi). İstinye Üniversitesi, Sosyal Bilimler Enstitüsü, İstanbul.
- Tuna, A. A. ve Türkmendağ, Z. (2020). Covid-19 Pandemi Döneminde Uzaktan Çalışma Uygulamaları ve Çalışma Motivasyonunu Etkileyen Faktörler. İşletme Araştırmaları Dergisi, 12(3), 3246-3260.
- Turunç, Ö. ve Çelik, M. (2010). Çalışanların Algıladıkları Örgütsel Destek ve İş Stresinin Örgütsel Özdeşleşme ve İş Performansına Etkisi. Journal Of Management and Economics, 17(2), 1-24.

- Tutar, H. (2002). Sanal Ofislerde Koordinasyon ve İletişim: Teorik Bir Çerçeve. Gazi Üniversitesi Ticaret ve Turizm Eğitim Fakültesi Dergisi, (2), 15-30.
- Üzüm, B. ve Uçkun, S. (2018). Performans Değerlendirme Yöntemleri Üzerine Nitel Bir Araştırma: Kocaeli İli Örneği. İşletme Araştırmaları Dergisi, 10(2), 254-275.
- Wang, B., Liu, Y., Qian, J., ve Parker, S. K. (2021). Achieving Effective Remote Working During The Covid-19 Pandemic: A Work Design Perspective. Applied Psychology, 70(1), 16-59.
- Yıldız, B. ve Çakı, N. (2018). Algılanan Örgütsel Desteğin Bağlamsal Performans Üzerindeki Etkisinde Bireysel Şükranın Aracı Rolü. Pamukkale Üniversitesi Sosyal Bilimler Enstitüsü Dergisi, (32), 69-86.
- Yörüker, S., Karabeyli, L., Kaya, S. ve Özeren, B. (2003). Sayıştayın Performans Ölçümüne İlişkin Ön Araştırma Raporu. Ankara: Sayıştay, Dizi, 28.

KAYNAKLAR

- Akbaş, S. Akbaş, Dalkılıç T. E. (2018). Multi-Criteria Supplier Selection Based on Fuzzy Pairwise Comparison in AHP. *Journal of Science*, 31(1), 296-308.
- Akıncılar, A. ve Dağdeviren, M. (2014). A hybrid multi-criteria decision making model to evaluate hotel websites. *International Journal of Hospitality Management*, 36, 263-271.
- Aydın, K. (2019). *AHP ve konjoint analizi ile tüketicilerin sektör bazlı online alışveriş tutumlarının analizi*. Balıkesir Üniversitesi Sosyal Bilimler Enstitüsü Yüksek Lisans Tezi, Balıkesir.
- Aydın, S., Kahraman, C. (2012). Evaluation of e-commerce website quality using fuzzy multicriteria decision making approach. *IAENG International Journal of Computer Science*, 39(1), 64-70.
- Baloğlu, Ş. Ş. Pekcan, Y.A. (2016). The Website Design and Internet Site Marketing Practices of Upscale and Luxury Hotels in Turkey. *Tourism Management*, 27(1), 171-176.
- Bulğurcu, B. K. (2012). Bulanık bir model ile özel alışveriş sitelerinin değerlendirilmesi. *Çağ Üniversitesi Sosyal Bilimler Dergisi*, 9(2), 35-47.
- Bursalı, O. B. (2010). Sigorta işletmelerinin internet üzerindeki uygulamalarının analitik hiyerarşi süreci (AHS) ile değerlendirilmesi. *İnternet Uygulamaları ve Yönetimi Dergisi*, 1(2), 17- 27.
- Chiu, W-Y, Tzeng, G-H., Li, H-L. (2013). A New Hybrid MCDM Model Combining DANP With VIKOR To Improve E-Store Business. *Knowledge-Based Systems*, 37, 48-61.
- Chou, W-C., Cheng, Y-P. (2014). A hybrid fuzzy MCDM approach for evaluating website quality of professional accounting firms. *Expert Systems with Applications*, 39, 2783-2793.
- Darsono, J.T., Susana, E., Prihantono, E.Y., Eley, S.K. (2019). Strategic policies for small and medium businesses in marketing through e-commerce. *Entrepreneurship and Sustainability Issues*, 7, 1230.
- Erdmann, A., Ponzoa, J.M. (2021). Digital in bound marketing:Measuring the economic performance of grocery e-commerce in europe and the USA. *Technological Forecasting And Social Change*, 162,120373.
- Ertuğrul, İ. ve Öztaş, G. (2016). Performance analysis of online bookstores by using MACBETH and PROMETHEE methods. *Journal of Internet Applications and Management*, 7(2), 21-38.

- Farida, N., Naryoso, A., Yuniawan, A. (2017). Model of relationship marketing and e-commerce in improving marketing performance of batiksmes. *JDM (Jurnal Dinamika Manajemen)*, 8, 20–29.
- Fidan, H. (2018). E-ticaret müşteri bağlılığı gri ilişkisel kümeleme analizi. *AJIT-e: Bilişim Teknolojileri Online Dergisi*, 9(32), 163-182.
- Gould J. D. Clayton, L. (1985). Designing for usability: Key principles and what designers think. *Communications of the ACM*, 28(3), 300-11.
- Gök, A. C. ve Perçin, S. (2016). Elektronik alışveriş (e-alışveriş) sitelerinin e-hizmet kalitesi açısından değerlendirilmesinde DEMATEL-AAS-VIKOR Yaklaşımı. *Anadolu Üniversitesi Sosyal Bilimler Dergisi*, 16(2), 131-144.
- Gümüş, M., Can, M., Kamber, E. (2021). *İşletmelerde makine seçim problemlerinde EDAS yöntemi uygulaması*. Editör: Vatansever, K. İşletme Araştırmalarında Çok Kriterli Karar Verme Yöntemleri: Örnek Uygulamalar. Detay Yayıncılık. Ankara.
- Jiang, W., Li, Z. Jia J. ve Liu D. (2013). Evaluating e-commerce system security using fuzzy multi-criterion decision-making, 2013 IEEE Seventh International Conference on Semantic Computing, Irvine, CA, 438-443.
- Johansson, T., Kask, J. (2017). Configurations of business strategy and marketing channels for ecommerce and traditional retail formats:A qualitative comparison analysis(qca)in sporting goods retailing. *Journal of Retailing and Consumer Services*, 34, 326–333.
- Kang, D., Jang, W., Park, Y. (2016). Evaluation of e-commerce websites using fuzzy hierarchical TOPSIS based on E-S-QUAL. *Applied Soft Computing*, 42, 53-65.
- Karaman, D. (2020). İlişkisel pazarlama bilinirliğinin ve uygulamalarının belirlenmesi üzerine hizmet sektörlerinde nitel bir araştırma. *Alanya Akademik Bakış*, 4(2), 521-539.
- Karaman, D., Yıldız, A., (2021), Edt. Vatansever, K. İşletme araştırmalarında çok kriterli karar verme yöntemleri: örnek uygulamalar. Bölüm 9. Topsis yöntemi kullanarak bir işletme için bayi seçimi probleminin ele alınması, 123-140.
- Liang, R., Wang, J., Zhang, H. (2017). Evaluation of e-commerce websites: An integrated approach under a single-valued trapezoidal neutrosophic environment. *Knowledge-Based Systems*, 135, 44-59.
- Lin, C-L., Shih, Y-H., Tzeng, G-H., Yu, H-C. (2016). A service selection model for digital music service platforms using a hybrid MCDM approach. *Applied Soft Computing*, 48, 385-403.

- Özgülven, N. (2012). Promethee sıralama yöntemi ile özel alışveriş siteleri üzerine bir araştırma. *Selçuk Üniversitesi Sosyal Bilimler Enstitüsü Dergisi*, 27, 195-201.
- Özkan, N. F. ve Yavuz, F. G. (2019). Using fuzzy Topsis and regression based weights to rank ecommerce websites. *Eskişehir Osmangazi Üniversitesi Mühendislik ve Mimarlık Fakültesi Dergisi*, 27(2), 116-124.
- Pamučar, D., Stević, Ž., Zavadskas, E.K. (2018). Integration of interval rough AHP and interval rough MABAC methods for evaluating university web pages. *Applied Soft Computing*, 67, 141-163.
- Rekik, R. (2016). Using Multiple Criteria Decision Making Approaches to Assess the Quality of Web Sites. *International Journal of Computer Science and Information Security (IJCSIS)*, 14(7), 747-761.
- Sohaib, O., Naderpour, M. Hussain, W. ve Martinez, L. (2019). Cloud computing model selection for e-commerce enterprises using a new 2-tuple fuzzy linguistic decision-making method. *Computers & Industrial Engineering*, 132, 47-58.
- Urošević, K., Gligoric, Z., Miljanovic, I., Beljic, C., Gligoric, M. (2021). Novel Methods in Multiple Criteria Decision-Making Process (MCRAT and RAPS)-Application in the Mining Industry. *Mathematics* 9(1980), 1-21.
- Verheyden, T., Moor, L.D. (2016). Process-oriented social responsibility indicator for mutual funds: A multi-criteria decision analysis approach. *International Journal of Multicriteria Decision Making*, 6, 66-99.
- Watróbski, J., Jankowski, J., Ziemia, P., Karczmarczyk, A., Zioło, M. (2019). Generalised framework for multi-criteria method selection. *Omega*, 86, 107-124.
- Watróbski, J., Sałabun, W. (2016). Green supplier selection framework based on multi-criteria decision-analysis approach, in: International Conference on Sustainable Design and Manufacturing, Springer, 52, 361-371.
- Xu, H., Li, K., Fan, G. (2017). Novel model of e-commerce marketing based on big data analysis and processing, in: 2017 International Conference on Computer Network, Electronic and Automation (ICCNEA), IEEE, 80-84.
- Yu, X., Guo, S., Guo, J. ve Huang, X. (2011). Rank B2C e-commerce websites in e-alliance based on AHP and fuzzy TOPSIS. *Expert Systems with Applications*, 38(4), 3550-3557.

TONAL BAĞLAMDA FORM BİLGİSİ

TEMEL KAVRAMLAR – TEMALAR – KÜÇÜK FORMLAR
CİLT I

GÖKÇE ALTAY ARTAR

EĞİTİM
yayınevi

TONAL BAĞLAMDA FORM BİLGİSİ
TEMEL KAVRAMLAR - TEMALAR - KÜÇÜK FORMLAR

Gökçe Altay Artar
Editör: Füsün Köksal İncirlioğlu

Genel Yayın Yönetmeni: Yusuf Ziya Aydoğın (yza@egitimyayinevi.com)
Genel Yayın Koordinatörü: Yusuf Yavuz (yusufyavuz@egitimyayinevi.com)
Sayfa Tasarımı: Eğitim Yayınevi Grafik Birimi
Kapak Tasarımı: Eğitim Yayınevi Grafik Birimi

T.C. Kültür ve Turizm Bakanlığı
Yayıncı Sertifika No: 47830

ISBN: 978-625-8223-82-8
1. Baskı, Kasım 2022

Baskı Cilt
Uzun Dijital Matbaacılık
İstanbul Cad. İstanbul Çarşısı No: 48/48 - 49 İskitler 06070 / Ankara
Matbaa Sertifika No: 47865

Kütüphane Kimlik Kartı
TONAL BAĞLAMDA FORM BİLGİSİ
TEMEL KAVRAMLAR - TEMALAR- KÜÇÜK FORMLAR
Gökçe Altay Artar
163 s., 210x297 mm
Kaynakça var, izin yok.
ISBN: 978-625-8223-82-8

Copyright © Bu kitabın Türkiye'deki her türlü yayın hakkı Eğitim Yayınevi'ne aittir. Bütün hakları saklıdır. Kitabın tamamı veya bir kısmı 5846 sayılı yasanın hükümlerine göre kitabı yayımlayan firmanın ve yazarlarının önceden izni olmadan elektronik/mechanik yolla, fotokopi yoluyla ya da herhangi bir kayıt sistemi ile çoğaltılamaz, yayımlanamaz.

EĞİTİM
yayınevi

Yayınevi Türkiye Ofis: İstanbul: Eğitim Yayınevi Tic. Ltd. Şti., Atakent mah. Yasemen sok. No: 4/B, Ümraniye, İstanbul, Türkiye

Konya: Eğitim Yayınevi Tic. Ltd. Şti., Şükran mah. Rampalı No: 107, Meram, Konya, Türkiye
+90 332 351 92 85, +90 533 151 50 42
bilgi@egitimyayinevi.com

Yayınevi Amerika Ofis: New York: Egitim Publishing Group, Inc.
P.O. Box 768/Armonk, New York, 10504-0768, United States of America
americaoffice@egitimyayinevi.com

Lojistik ve Sevkiyat Merkezi: Kitapmatik Lojistik ve Sevkiyat Merkezi, Fevzi Çakmak Mah. 10721 Sok. B Blok, No: 16/B, Safakent, Karatay, Konya, Türkiye
sevkiyat@egitimyayinevi.com

Kitabevi Şubesi: Eğitim Kitabevi, Şükran mah. Rampalı 121, Meram, Konya, Türkiye
+90 332 499 90 00
bilgi@egitimkitabevi.com

İnternet Satış: www.kitapmatik.com.tr
+90 537 512 43 00
bilgi@kitapmatik.com.tr

 **kitapmatik**
İlk okuyun, eniz okun.
İnternetteki kitapçınız

KAYNAKÇA

- Adorno, T. W., & Gillespie, S. (1993). Music, Language, and Composition. *The Musical Quarterly*, 77(3), 401–414. <http://www.jstor.org/stable/742388>
- Altay, G. (2011). *Kontrpuan: Yatay Çok Seslendirme*. Müzik Eğitimi Yayınları.
- Belkin, A. (2018). *Musical Composition: Craft and Art*. Yale University Press.
- Berry, W. (1985). *Form in Music*. Pearson.
- Burkholder, J.P., Grout, D. J. (2009). *A History of Western Music*. (8th Edition). W. W. Norton & Company
- Bush, A. (1952). The Study and Teaching of Musical Composition. *The Musical Times*, 93(1318), 539–542. <https://doi.org/10.2307/934803>
- Caplin, W. E. (1998). *Classical Form: A Theory of Formal Functions for the Instrumental Music of Haydn, Mozart, and Beethoven*. Oxford University Press.
- Kotska, S., Payne, D. (2008). *Tonal Harmony*. (6th Edition). McGraw-Hill Humanities/Social Sciences/Languages
- Laitz, S. G. (2011). *The Complete Musician: An Integrated Approach to Tonal Theory, Analysis, and Listening*. Oxford University Press.
- Leichtentritt, H. (2018). *Musical Form*. Forgotten Books.
- Marx, A. (1997). *Musical Form in the Age of Beethoven: Selected Writings on Theory and Method* (Cambridge Studies in Music Theory and Analysis) (S. Burnham, Ed.). Cambridge: Cambridge University Press. doi:10.1017/CBO9780511582721
- Prout, E. (1893). *Musical form*. London.
- Roig-Francoli, M. (2002). *Harmony in Context*. McGraw-Hill Humanities/Social Sciences/Languages.
- Rosen, C. (1988). *Sonata Forms*. W. W. Norton & Company.
- Schoenberg, A. (1999). *Fundamentals of Musical Composition*. Faber & Faber.
- Stein, L. (1979). *Structure & Style: The Study and Analysis of Musical Forms*. Suzuki Method International.
- Stein, L. (1994). *Anthology of Musical Forms*. Alfred Music.
- Moortele, S. V., Pedneault-Deslauriers, J., & Martin, N. J. (Eds.). (2015). Formal Functions in Perspective: Essays on Musical Form from Haydn to Adorno (NED-New edition). Boydell & Brewer. <http://www.jstor.org/stable/10.7722/j.ctt17mvk3b>

Usmanbaş, İ. (1974). *Müzikte Biçimler*. Devlet Konservatuvarı Yayınları.

Webster, J. (2009). *Formenlehre in Theory and Practice, Musical Form, Forms, and Formenlehre: Three Methodological Reflections*. P. Bergé ed. Leuven: LUP: 123-139.

URL:

<https://archive.org>

[file:///Users/altay/Downloads/\[Free-scores.com\]_tchaikovsky-piotr-ilitch-danse-e-draga-87881.pdf](file:///Users/altay/Downloads/[Free-scores.com]_tchaikovsky-piotr-ilitch-danse-e-draga-87881.pdf)

<http://highered.mheducation.com/sites/dl/free/0073137944/829904/Chapter12.pdf>

https://imslp.org/wiki/Main_Page

<https://intmus.github.io/intas19-20/09-introduction-to-harmonic-dictation/dictation2.html>

http://jkornfeld.net/motive_development_2.pdf

https://library.musicaneo.com/sheetmusic/purchase/sm-81981_minuet_in_c_minor_bwv_anh_121.html?key=PKiDndP0WzttGNfxlYooqIq636oV4IWm#81981

<https://michaelkravchuk.com/free-piano-sheet-music-la-pastorale-op-100-no-3-burgmuller/>

<http://www.music.mcgill.ca/acf/>

<http://openmusictheory.com/smallBinary.html>

<https://wmich.edu/mus-gened/mus150/Ch1-elements.pdf>

HAVACILIK YER HİZMETLERİ
ve
İNSAN KAYNAKLARI UYGULAMALARI

Dr. Sadife KINALI

EĞİTİM
yayınevi

HAVACILIK YER HİZMETLERİ VE İNSAN KAYNAKLARI UYGULAMALARI

Dr. Sadife Kınalı

Genel Yayın Yönetmeni: Yusuf Ziya Aydoğan (yza@egitimyayinevi.com)

Genel Yayın Koordinatörü: Yusuf Yavuz (yusufyavuz@egitimyayinevi.com)

Sayfa Tasarımı: Eğitim Yayınevi Grafik Birimi

Kapak Tasarımı: Eğitim Yayınevi Grafik Birimi

T.C. Kültür ve Turizm Bakanlığı

Yayıncı Sertifika No: 47830

ISBN: 978-625-6382-38-1

1. Baskı, Aralık 2022

Baskı Cilt

Uzun Dijital Matbaacılık

İstanbul Cad. İstanbul Çarşısı No: 48/48 - 49 İskitler 06070 / Ankara

Matbaa Sertifika No: 47865

Kütüphane Kimlik Kartı

HAVACILIK YER HİZMETLERİ VE İNSAN KAYNAKLARI UYGULAMALARI

Dr. Sadife Kınalı

128 s., 165x240 mm

Kaynakça var, dizin yok.

ISBN: 978-625-6382-38-1

Copyright © Bu kitabın Türkiye'deki her türlü yayın hakkı Eğitim Yayınevi'ne aittir. Bütün hakları saklıdır. Kitabın tamamı veya bir kısmı 5846 sayılı yasanın hükümlerine göre kitabı yayımlayan firmanın ve yazarlarının önceden izni olmadan elektronik/mekanik yolla, fotokopi yoluyla ya da herhangi bir kayıt sistemi ile çoğaltılamaz, yayımlanamaz.

EĞİTİM

yayınevi

Yayınevi Türkiye Ofis: İstanbul: Eğitim Yayınevi Tic. Ltd. Şti., Atakent mah. Yasemen sok. No: 4/B, Ümraniye, İstanbul, Türkiye

Konya: Eğitim Yayınevi Tic. Ltd. Şti., Fevzi Çakmak Mah. 10721 Sok. B Blok, No: 16/B, Safakent, Karatay, Konya, Türkiye
+90 332 351 92 85, +90 533 151 50 42, 0 332 502 50 42
bilgi@egitimyayinevi.com

Yayınevi Amerika Ofis: New York: Eğitim Publishing Group, Inc.
P.O. Box 768/Armonk, New York, 10504-0768, United States of America
americaoffice@egitimyayinevi.com

Lojistik ve Sevkiyat Merkezi: Kitapmatik Lojistik ve Sevkiyat Merkezi, Fevzi Çakmak Mah. 10721 Sok. B Blok, No: 16/B, Safakent, Karatay, Konya, Türkiye
sevkiyat@egitimyayinevi.com

Kitabevi Şubesi: Eğitim Kitabevi, Şükran mah. Rampalı 121, Meram, Konya, Türkiye
+90 332 499 90 00
bilgi@egitimkitabevi.com

İnternet Satış: www.kitapmatik.com.tr
+90 537 512 43 00
bilgi@kitapmatik.com.tr



KAYNAKÇA

- ACAR Ahmet Cevat (2009). İnsan Kaynakları Planlaması ve İş gören Seçimi. İnsan Kaynakları Yönetimi, Editör: Cavide Uyargil,4.Baskı, Beta Basım-Yayım, İstanbul
- ACAR Ahmet Cevat (2013). İnsan Kaynakları Planlaması ve İş gören Seçimi. İnsan Kaynakları Yönetimi. Editör: Cavide Uyargil,6.Baskı, Beta Basım-Yayım, İstanbul
- AÇIKALIN Aytaç (2002). *İnsan Kaynağının Geliştirilmesi Yönetimi*, Üçüncü Baskı, PegemA Yayıncılık, Ankara
- ADIGÜZEL M.Bahattin (2006). Türk Havacılığında İz Bırakanlar, İkinci Baskı, Türk Hava Kurumu Basımevi, Ankara
- Ağır ve Tehlikeli İşler Yönetmeliği
- AKAL Zühal (1996). İşletmelerde *Performans Ölçüm ve Denetimi*, Mert Matbaası, Ankara
- AKDEMİR Ali (2009). İşletmeciliğin *Temel Bilgileri*, Ekin yayınevi, Ankara
- AKDENİZ Yeşim (2010). *İnsan Kaynakları Yönetiminde Personel Seçme ve Yerleştirme: Sigorta Sektöründe Bir Alan Çalışması*, Yayımlanmamış Yüksek Lisans Tezi, Beykent Üniversitesi Sosyal Bilimler Enstitüsü, İstanbul
- AKIN Özcan (2001). *Toplam Kalite Yönetimi ve İnsan*, Ezgi Kitabevi, Bursa
- AKYILDIZ Hüseyin (2001). Ücret Yapısının Oluşumu, SDÜ Basımevi No:11, Isparta
- AKYOL Ayşe (1996). *Çok Uluslu İşletmelerde İnsan Kaynakları Yönetimi*, Yüksek Lisans Tezi, İstanbul Üniversitesi Sosyal Bilimler Enstitüsü, İstanbul
- ALDEMİR M. Ceyhan, ATAOL Alpaz, BUDAK Gönül (2001). *İnsan Kaynakları Yönetimi*, Barış Yayınları, İzmir
- ALTIN Asena (1997). İşletmelerde *İnsan Kaynakları Yönetiminin Faaliyetleri, İşlevleri, Önemi ve Organizasyondaki Yeri*, Yüksek Lisans Tezi, Celal Bayar Üniversitesi Sosyal Bilimler Enstitüsü, Manisa
- ANAKWE Uzoamaka (2000). *Knowledge – Related Skills and Effitive Career Management*, International Journal of Man Power Vol:21 No:7
- ARGON Türkan (2001). İnsan Kaynakları Yönetimi İlkelerine İlişkin Bolu ve Düzce İlleri İlköğretim Okulları Yönetici ve Öğretmen Görüşlerinin Değerlendirilmesi, Abant İzzet Baysal Üniversitesi Sosyal Bilimler Enstitüsü, Bolu
- ASLAN Melike (2007). *Havayolu İşletmelerinde müşteri Değeri Ve İç Hatlarda Hizmet Sunan Havayolu İşletmelerinde Müşteri Değerinin Belirlenmesi Üzerine Bir Araştırma*, Yüksek Lisans Tezi, Anadolu Üniversitesi Sosyal Bilimler Enstitüsü, Eskişehir
- ATAAY İsmail Durak, ACAR Ahmet Cevat (2013). “Ücret Yönetimi”, İnsan Kaynakları Yönetimi, Editör: Cavide Uyargil,6.Baskı, Beta Basım-Yayım, İstanbul
- ATEŞ Mustafa (1995). *Kamu Hizmetlerinde İşe Alma Sistemleri ve Türkiye’de Uygulanan Politikalar Üzerine Bir İnceleme*, DPT Yy. No:2383, Ankara
- ATEŞ S.Savaş (2008).*Havaalanı Master Planlaması Yaklaşımları ve Bir Uygulama*, Yüksek Lisans Tezi, Anadolu Üniversitesi Sosyal Bilimler Enstitüsü, Eskişehir
- AYDEMİR Nilgün (1995).*2000’li Yıllara Doğru Özel Sektör İmalat Sanayisinde İnsan Kaynakları Yönetimi ve Kariyer Arayışları*, TUGİAD
- AYKAÇ Burhan (1999). *İnsan Kaynak Yönetimi ve İnsan Kaynaklarının Stratejik Planlaması*, Nobel Yayın Dağıtım, Ankara
- AYKAÇ Burhan (1996). *İnsan Kaynak Yönetimi ve İnsan Kaynaklarının Stratejik Planlaması*, Nobel Yayın Dağıtım, Ankara

- AYTAÇ Serpil (1997). *Çalışma Yaşamında Kariyer: Yönetimi, Planlaması, Geliştirmesi, Sorunları*, Epsilon Yayıncılık, İstanbul
- BARUTÇUGİL İsmet (2004). *Stratejik İnsan Kaynakları Yönetimi*, Birinci Baskı, Kariyer Yayıncılık Eğitim Hizmetleri Limitet Şirketi
- BATTAL Ünal, KÜÇÜKÖNAL Hatice, OKTAL Hakan (2006).“Bölgesel Havaalanlarına Bir Örnek: Eskişehir Anadolu Üniversitesi Uluslararası Havaalanı”,*Kayseri VI. Havacılık Sempozyumu Bildiriler Kitabı*, Editör: Mehmet Erler, Netform Matbaacılık, Nevşehir,12-14 Mayıs
- BAYDIN S.Zafer (2000). *Uluslararası Sivil Havacılık Kuralları ve Türkiye’de Uçuş Eğitimi Organizasyonları*, Yüksek Lisans Tezi, Anadolu Üniversitesi Sosyal Bilimler Enstitüsü, Eskişehir
- BAYRAKTAROĞLU Serkan (2008). *İnsan Kaynakları Yönetimi*, Sakarya Yayıncılık, Adapazarı
- BAYSAL A.Can (1993).*Çalışma Yaşamında İnsan*, Avcıol Basım Yayım, İstanbul
- BENLİGİRAY Serap, BİLGİN Leman, TAŞÇI Deniz, KAĞNICIOĞLU Deniz ve TUNUS Hatice Zümrüt (2008). *İnsan Kaynakları Yönetimi*, Anadolu Üniversitesi Web-Ofset Tesisleri, Eskişehir
- BİLMEN Didem (1998). *İnsan Kaynakları Yönetimi ve Performans Değerleme*, Yüksek Lisans Tezi, Yıldız Teknik Üniversitesi Fen Bilimleri Enstitüsü, İstanbul
- BİNGÖL Dursun (2006). *İnsan Kaynakları Yönetimi*, Arıkan Basım Yayım Dağıtım, İstanbul
- BİNGÖL Dursun (2003). *İnsan Kaynakları Yönetimi*, Beşinci Baskı, Beta Basım Yayım Dağıtım, İstanbul
- BOLTON Trevor (1999). *Human Resource Management*, Blacwell Publishers, Oxford
- BOONE E. Louise ve KURTZ L. Daviz (1992). *Management*, McGraw Hill, New York
- BUTLER J.E. FERRIS P. NAPIER N.K. (1991). *Strategy and Human Resources Management*, South Western Publishing, Dallas
- BYARS L.Lloyd, RUE W.Leslie (2003).*Human Resource Management*, 7.Edition, McGraw Hill, New York
- CAN Halil, AKGÜN Ahmet ve KAVUNCUBAŞI Şahin (2001). *Kamu ve Özel Kesimde İnsan Kaynakları Yönetimi*, Siyasal Kitabevi, Ankara
- CAN Halil, KAVUNCUBAŞI Şahin ve YILDIRIM Selami (2012). *Kamu ve Özel Kesimde İnsan Kaynakları Yönetimi*, Siyasal Kitabevi, Yedinci Baskı, Ankara
- CAN Halil (2002). *Organizasyon ve Yönetim*, Genişletilmiş Altıncı Baskı, Siyasal Kitabevi, Ankara
- CAN Halil (1994). *Organizasyon ve Yönetim*, Siyasal Kitabevi, Ankara
- CAN İlker (2008). *Havacılık Güvenliği Açısından İnsan Kaynakları Yönetimi ve Thy Teknik A.Ş. 'nde Bir Araştırma*, Yüksek Lisans Tezi, İstanbul Üniversitesi Sosyal Bilimler Enstitüsü, İstanbul
- CANMAN Doğan (2000). *İnsan Kaynakları Yönetimi*, Yargı Yayım Basım Dağıtım, Ankara
- CASCIO F.Wayne, AGUINIS Herman (2005).*Applied Psychology in Human Resource Management*, Sixth Edition, Prentice-Hall, New Jersey
- CASTRO Raoul (1995). *Corporate Aviation Management*, Southern Illinois University Press, Carbondale
- CAVES E.Robert (1999). GOSLING D.Geoffrey, *Strategic Airport Planning*, Pergamon, Amsterdam

- CHRUDEN H.J. SHERMAN A.W. (1990). *Personnel Management, The Utilization of Human Resources*, South Western Publishing, Cincinnati
- ÇAKIRORAKKALI Duygu (2003). *Rekabetçi Avantaj Sağlamada İnsan Kaynakları Yönetiminin Rolü*, Doktora Tezi, Dokuz Eylül Üniversitesi Sosyal Bilimler Enstitüsü, İzmir
- ÇAVUŞ Şenol (2005). «İş Analizi ve İş Tasarımı», *Konaklama İşletmelerinde İnsan Kaynakları Yönetimi: İlkeler ve Uygulamalar*, Editör: Cengiz Demir, Nobel Yayın Dağıtım, Birinci Basım, Ankara
- ÇELFİŞ Erdem (2010). *Soğuk Savaş Dönemi Türk Hükümetlerinin Askeri Havacılık Politikaları (1950-1991)*, Yüksek Lisans Tezi, Ankara Üniversitesi Türk İnkılâp Tarihi Enstitüsü, Ankara
- ÇEVİK Ufuk (1996). Türkiye’de *Sivil Havacılık Sektörü ve Sivil Havacılık Sektörüne Sağlanan Devlet Desteği*, Yüksek Lisans Tezi, Anadolu Üniversitesi Sosyal Bilimler Enstitüsü, Eskişehir
- ÇİFTÇİ Birgül, DOLGUN Uğur, KAĞNICIOĞLU Deniz, ÇOLAK Aytül, SERİNKAN Celalettin ve ÖZLER Derya (2007). *İnsan Kaynakları Yönetimi*, Bursa
- ÇOKUÇKUN Banu (2008). *İnsan Kaynakları Yönetimi Uygulamaları: Türk Bankaları ile Yabancı Kökenli Bankaların Karşılaştırılmasına İlişkin Bir Alan Çalışması*, Yüksek Lisans Tezi, Kahramanmaraş Sütçü İmam Üniversitesi Sosyal Bilimler Enstitüsü, Kahramanmaraş
- ÇOLAKOĞLU Ülker (2005). “Başarım Değerlemesi”, *Konaklama İşletmelerinde İnsan Kaynakları Yönetimi: İlkeler ve Uygulamalar*, Editör: Cengiz Demir, Birinci Basım, Nobel Yayın Dağıtım, Ankara,
- DAFT D.Richard (1997). *Management*, Fourth Edition, The Dryden Press, Orlando
- DAFT D.Richard (1993). *Management*, Second Edition, The Dryden Press, Orlando
- DAL Aslı, ADİLLER Leyla (2008). “Havayolu Taşımacılığı Rekabet Anlayışında Hizmet Kalitesinin Yeri”, *Kayseri VII. Havacılık Sempozyumu*, Editör: İlke Türkmen, Kayseri, 15-16 Mayıs
- DALAY İsmail, COŞKUN Recai ve ALTUNIŞIK Remzi (2002). *Stratejik Boyutuyla Modern Yönetim Yaklaşımları*, Beta Basım, İstanbul
- DEMİR İsmail (2008). “Küreselleşen Dünyada Gelişen Havacılık ve Ülkemiz İçin Fırsatlar”, *Kayseri VII. Havacılık Sempozyumu Bildiriler Kitabı*, Editör: İlke Türkmen, Kayseri, 15-16 Mayıs
- DESSLER Garry (1988). *Personnel Management*, Fourth Edition, Prentice-Hall, New Jersey
- DİNÇER Ömer (2000). *İşletme Yönetimine Giriş*, Beşinci Baskı, Beta Basım Yayın Dağıtım, Kırklareli
- DOĞANIS Rigas (1992). *The Airport Business*, Thomson Publishing Company, London
- DOĞAN Muammer (2011). *İşletme Ekonomisi ve Yönetimi*, Yedinci Baskı, Nobel Yayın, Ankara
- DÖKMEN Tuba (2003). *Havayolu İşletmelerinde Müşteri Tatmini ve İş gören-Müşteri Karşılaştırmalarının Müşteri Tatmini Üzerine Etkisi*, Yayınlanmamış Doktora Tezi, Anadolu Üniversitesi Sosyal Bilimler Enstitüsü, Eskişehir
- DÖRDÜNCÜ Mustafa (1988). “Kayseri Sivil Havacılık Potansiyeli”, *Kayseri II. Havacılık Sempozyumu*, Editör: Veysel Atlı, Kayseri, 11-15 Mayıs
- DÖVEN M. Said (2003). Türkiye’de *İnsan Kaynakları Uygulamalarının Değerlendirilmesi*

- (*Amasya İli Çevresinde Bir Uygulama*), Yüksek Lisans Tezi, Sakarya Üniversitesi Sosyal Bilimler Enstitüsü, Sakarya
- DPT (2012).*9.Kalkınma Planı: Havayolu Ulaşımı Özel İhtisas Komisyonu Raporu*
- DUNN J.D. STEPHENS C.Elvis (1972). *Management of Personnel Manpower and Organizational Behaviour*, McGraw-Hill Book Company, United States of America
- DURMAZ Vildan (1997). *Havacılık Sektöründe Havayolu Hizmetlerinin Pazarlanmasında Kalite ve Bir Uygulama*, Yüksek Lisans Tezi, Anadolu Üniversitesi Sosyal Bilimler Enstitüsü, Eskişehir
- DURŞUN E.Mehmet (2008). *Havayolu İşletmelerinde Uçuş Öncesi, Uçuş Esnası ve Uçuş Sonrasında Sunulan Hizmetlerin Kalitesinin Ölçülmesi: İç Hatlarda Bir Uygulama*, Yüksek Lisans Tezi, Anadolu Üniversitesi Sosyal Bilimler Enstitüsü, Eskişehir
- DÜNDAR Gönen (2013). “Kariyer Geliştirme”, Editör: Cavide Uyargıl vd., İnsan Kaynakları Yönetimi, Altıncı Baskı, Beta Basım-Yayım, İstanbul
- ELMA Cevat, DEMİR Kamile (2003). *Yönetimde Çağdaş Yaklaşımlar, Uygulamalar, Sorunlar*, İkinci Baskı, Anı Yayıncılık, Ankara
- ERDOĞAN İlhan (1980). *İşletmelerde Kişi Değerlemede Psikoteknik*, Üçdal Neşriyat, İşletmecilik ve İktisat Serisi No:1, Fatih Yayınevi Matbaası, İstanbul
- EREN Erol (1979). *İşletme Örgütleri Açısından Yönetim Psikolojisi*, Met-Er Matbaacılık, İstanbul
- ERGİN Canan (2002). *İnsan Kaynakları Yönetimi: Psikolojik Bir Yaklaşım*,Academyplus Yayınevi, Ankara
- ERGÜN Kaya, BAŞAR Mehmet, GEREDE Ender, KUYUCAK Ferhan ve SÜRMEİLİ Arda (2005). *Havaalanlarında Yap İşlet Devret Uygulamaları: Antalya ve Atatürk Havalimanlarındaki Uygulamaların Değerlendirilmesi*, T.C.Anadolu Üniversitesi Yayınları, No:1649, Eskişehir
- ERGÜN Mehmet (2006). *Havaalanı Sertifikalandırma Süreci ve Türkiye Uygulamasında Karşılaşılan Sorunlar ve Çözüm Önerileri*, Yüksek Lisans Tezi, Anadolu Üniversitesi Sosyal Bilimler Enstitüsü, Eskişehir
- ERGÜN Nalân (2008). “Kabin Memurlarının Kabin İçi Düşük Hava Kalitesi Nedeniyle Karşı Karşıya Kaldıkları Sağlık Sorunları”, *Kayseri VII. Havacılık Sempozyumu*, Editör: İlke Türkmen, Kayseri, 15-16 Mayıs
- EROĞLU B. Leyla (1995). *Kariyer Planlaması ve Uygulamadan Örnekler*, Yayınlanmamış Yüksek Lisans Tezi, Marmara Üniversitesi Sosyal Bilimler Enstitüsü, İstanbul
- ERTÜRK Mümin (2011). *İnsan Kaynakları Yönetimi*, Beta Basım Yayım Dağıtım, İstanbul
- ERTÜRK Mümin (2001). *İşletme Biliminin Temel İlkeleri*, Beta Basım Yayım Dağıtım, İstanbul
- FINDIKÇI İlhami (2002). *İnsan Kaynakları Yönetimi*, Alfa Basım Yayım Dağıtım Limited Şirketi, İstanbul
- FINDIKÇI İlhami (2000). *İnsan Kaynakları Yönetimi*, Dördüncü Baskı, Alfa Yayınları No:619, İstanbul
- FINDIKÇI İlhami (1999). *İnsan Kaynakları Yönetimi*, Dördüncü Baskı, Alfa Yayınları No:619, İstanbul
- FIRTINA H.İbrahim (2009).*Karikatür, Fotoğraf, Haber ve Röportajlarla Havacılık*, Birinci Baskı, Türk Hava Kurumu Kültür Yayınları, Numara:40, Ankara
- FLIPPO B.Edwin (1998).*Personnel Management*, 6.Edition, McGraw-Hill Book Company, United States of America

- GATEWOOD D. Robert, FİLED S. Hubert (1990). *Human Resource Selection*, The Dryden Press, Chicago
- GENÇ Mustafa (2006). *İnsan Kaynakları Yönetimi Uygulamaları ve Malatya Organize Sanayi Bölgesinde Tekstil Sektöründe Faaliyet Gösteren Kobilerde Bir Araştırma*, Yüksek Lisans Tezi, İnönü Üniversitesi Sosyal Bilimler Enstitüsü, Malatya
- GEREDE Ender (2006). “Sivil Havacılık Faaliyetlerin Sınıflandırılması ve Türkiye’de Hava Taşımacılığı Faaliyetlerinin Tanımlanmasına İlişkin Sorunlar”, *Kayseri VI. Havacılık Sempozyumunda Sunulan Bildiri*, Kayseri
- GEREDE Ender (2002). *Havayolu Taşımacılığında Küreselleşme ve Havayolu İş birlikleri: THY AO’da Bir Uygulama*, Yayınlanmamış Doktora Tezi, Anadolu Üniversitesi Sosyal Bilimler Enstitüsü, Eskişehir
- GEYİK Mahmut (2000). *Kobilerde Stratejik İnsan Kaynakları Yönetimi (Gebze Uygulaması)*, Yüksek Lisans Tezi, Sakarya Üniversitesi Sosyal Bilimler Enstitüsü, Sakarya
- GEYLAN Ramazan (1992). *Personel Yönetimi*, Met Basım Yayım, Eskişehir
- GEYLAN Ramazan (1994). *Personel Yönetimi*, Met Basım Yayım, Eskişehir
- GEYLAN Ramazan (2001). *Personel Yönetimi*, Met Basım Yayım, Eskişehir
- GÖK Sibel (2006). *21.Yüzyılda İnsan Kaynakları Yönetimi*, Beta Basım Yayım Dağıtım, İstanbul
- GÖRKER Nuray (1998). *Havayolu İşletmelerinde Hizmet Kalitesi ve Türk Hava Yollarında Hizmet Kalitesine Yönelik Uygulamalarının Araştırılması*, Yüksek Lisans Tezi, Anadolu Üniversitesi, Sosyal Bilimler Enstitüsü, Eskişehir
- GRAHAM Anne (2008). *Managing Airports, An International Perspective*, Third Edition, Butterworth, Heinemann
- GÜMÜRÇİNLER Kemal (2002). “Türkiye’de Sportif Havacılık”, *Uluslararası Katılımlı Kayseri IV. Havacılık Sempozyumu*, Editörler: Veysel Atlı, Kerim Güney, Kayseri, 13-15 Mayıs
- GÜRBÜZ G.Yelda (2001). “Havacılık Alanındaki Teknolojik Gelişimin Diğer Alanlara ve Güncel Hayata Etkisi”, *I.Uhusal Uçak Havacılık ve Uzay Mühendisliği Kurultayı: Bildiriler*, Eskişehir, 12 Mayıs
- GÜRÜZ Demet, YAYLACI Ö.Gaye (2009). *İletişimci Gözüyle İnsan Kaynakları Yönetimi*, Yaylacılık Matbaa, Dördüncü Basım, İstanbul
- HALLOWELL Roger (1996). “Southwest Airlines: A Case Study Linking Employee Needs Satisfaction And Organizational Capabilities to Competitive Management”, *Human Resource Management*
- Havaalanları Yer Hizmetleri Yönetmeliği
ICAO, *Annex 14*, Aerodromes, Montreal, ICAO Publications, 1991
- IVANCEVICH John M. (2003). *Human Resource Management*, Ninth Edition, McGraw-Hill, New York
- İBİCİOĞLU Hasan (2002). “İşletmelerde İnsan Kaynaklarının Geliştirilmesinde Stratejik Sektörel Eğitim Organizasyonları Modeli”, *Süleyman Demirel Üniversitesi İktisadi ve İdari Bilimler Fakültesi Dergisi*, Cilt:7, Sayı:1
- İBİCİOĞLU Hasan (2006). *İnsan Kaynakları Yönetimi: KOBİ’ler Üzerine Bir Araştırma*, Fakülte Kitabevi, Isparta
- İLİÇ K. Derya, KEÇECİOĞLU Tamer (2009). “Örgütsel Strateji İle İnsan Kaynakları Uygulamalarının Uyumlaştırılması Üzerine Bir Değerlendirme” *Review of Social*

Economics and Business Studies, Eastern Mediterranean University, Faculty of Business and Economics, Volume 10/11

- JACOBS Ronald, WASHINGTON Christopher (2003). “Employee Development and Organizational Performance: A Review of Literature and Directions for Future Research”, *Human Research Development International*, 6, 3
- KABADAYI S.Sırrı (2004).Şirket Havacılığı İşletmeciliği ve Türkiye Uygulamaları, Doktora Tezi, Anadolu Üniversitesi Sosyal Bilimler Enstitüsü, Eskişehir
- KANE M.Robert (1999).*Air Transportation*, 13.Edition, Hunt Publications, Co: Dubuque, Iowa
- KANSU Yavuz, ŞENSÖZ Sermet ve ÖZTUNA Yılmaz (1971). *Havacılık Tarihinde Türkler*, Türk Tarih Kurumu Basımevi, Ankara
- KAPTAN K. Bülent (2007). *Toplam Kalite Yönetimi Uygulamalarının Örgütün Sahip Olduğu İnsan Kaynakları Üzerine Etkisi*, Yüksek Lisans Tezi, Gazi Üniversitesi Sosyal Bilimler Enstitüsü, Ankara
- KARCIOĞLU Fatih (2001). *Kariyer Yönetimi*, Karizma Yayınevi, İstanbul
- KAYA Ergün (2000). *Havaalanlarında Fiyatlandırma Açısından Muhasebe Bilgi Sistemi*, Anadolu Üniversitesi Sivil Havacılık Yüksekokulları Yayınları, No:10, Eskişehir
- KAYA Ergün (2005). *Havaalanlarında Yapı İşlet Devret Uygulamaları: Antalya ve Atatürk Havalimanlarındaki Uygulamaların Değerlendirilmesi*, Anadolu Üniversitesi Sivil Havacılık Yüksekokulları Yayınları, No:13, Eskişehir
- KAYNAK Tuğray, ADAL Zeki, ATAAY İsmail, UYARGİL Cavide vd. (1998). *İnsan Kaynakları Yönetimi*, İstanbul Üniversitesi Fakültesi Yayın No:276, İstanbul
- KAYNAK Tuğray (1996). *İnsan Kaynakları Planlaması*, Alfa Yayın, İstanbul
- KAYNAK Tuğray (1990). *Personel Planlaması*, İstanbul Üniversitesi Fakültesi Yayını, İstanbul
- KAZDA Antonin, CAVES E.Robert (2000).*Airport Design and Operation*, Pergamon, Amsterdam
- KESİKBAŞ Ekrem (2006). *Havaalanı Terminal İşletmeciliği ve Konya Havaalanı Uygulaması*, Yüksek Lisans Tezi, Dumlupınar Üniversitesi Sosyal Bilimler Enstitüsü İşletme Anabilim Dalı, Kütahya
- KORUL Vildan (2001). *Havaalanlarının Çevre İle İlişkilerinin Yönetimi ve Türkiye’de Uluslararası Trafiğe Açık Havaalanlarında Çevre Kirliliği Uygulamalarının Analizi*, Yayınlanmamış Doktora Tezi, Anadolu Üniversitesi Sosyal Bilimler Enstitüsü, Eskişehir
- KORUL Vildan, KÜÇÜKÖNAL Hatice, ÖZEN Mustafa ve BANAR Müfide (2006). “Havaalanları Faaliyetlerinin Çevresel Etkileri ile İlgili Uluslararası Organizasyonların Değerlendirilmesi”, *Kayseri VI. Havacılık Sempozyumu: Bildiriler Kitabı*, (Editör: Mehmet Erler), Netform Matbaacılık, Nevşehir, 12-14 Mayıs
- KOZAK A. Meryem (2001). *Konaklama İşletmelerinde Kariyer Planlaması*, Anadolu Üniversitesi Yayınları; No:1326, Eskişehir
- KURATKO D.F. HODGETTSI R.M. (1995). *Effective Small Business Management*, Dryden Pres Forth Worth
- KUYUCAK Ferhan (2007). *Havaalanlarında Değer Odaklı Yönetim Yönelimli Bilgi Sistemlerinin Kullanılması ve Atatürk Havalimanı Terminal İşletmeciliği Uygulaması*, Doktora Tezi, Anadolu Üniversitesi Sosyal Bilimler Enstitüsü, Eskişehir

- KUYUCAK Ferhan (2001). *Havaalanlarında Performans Analizi İçin Bir Model Önerisi ve Türkiye'deki Havalimanlarında Uygulanması*, Yüksek Lisans Tezi, Anadolu Üniversitesi Sosyal Bilimler Enstitüsü, Eskişehir
- KÜÇÜKKÖSELEÇİ Elif (2009). *Teknolojik Gelişmelerin İnsan Kaynakları Yönetimi Uygulamalarına Etkisi ve Bir Araştırma*, Yüksek Lisans Tezi, İstanbul Üniversitesi Sosyal Bilimler Enstitüsü, İstanbul
- KÜÇÜKÖNAL Hatice (2001). *Havaalanı Güvenliği ve Sabiha Gökçen Uluslararası Havaalanı Güvenlik Sistemi İçin Bir Model Önerisi*, Yayınlanmamış Doktora Tezi, Anadolu Üniversitesi Sosyal Bilimler Enstitüsü, Eskişehir
- KÜÇÜKÖNAL Hatice, KORUL Vildan (2002). "Havayolu İşletmelerinde İnsan Kaynakları Yönetimi", *Afyon Kocatepe Üniversitesi Sosyal Bilimler Dergisi*, Cilt: IV
- MATHİS L.Robert, JACKSON John (1991). *Human Resource Management*, Sixth Edition, West Publishing Company, St. Paul
- MEGGINSON C.Leon (1968). *Human Resources: Cases and Concepts*, USA
- MERDEN Seher (1995). *İşletmelerde İnsan Gücü Planlaması ve Bir Uygulama*, Yayınlanmamış Yüksek Lisans Tezi, Uludağ Üniversitesi Sosyal Bilimler Enstitüsü, Bursa
- NOE A. Raymond, HOLLENBECK R.John, GERHART Barry, WRIGHT M.Patrick (1996). *Human Resource Management*, Second Edition, Irvin-McGraw-Hill, United States of America
- OKTAL Hakan (1998). *Coğrafi Bilgi Sistemleri Yardımı ile Havaalanı Yer Seçimi Model Önerisi*, Doktora Tezi, Anadolu Üniversitesi Fen Bilimleri Enstitüsü, Eskişehir
- OPÇİN Metin (1999). *Stratejik İnsan Kaynakları Yönetimi ve Çanakkale'de Gıda Sektöründe Bir Uygulama*, Yüksek Lisans Tezi, Çanakkale On Sekiz Mart Üniversitesi Sosyal Bilimler Enstitüsü, Çanakkale
- ORAL Saime (2001). *Otel İşletmeciliği ve Otel İşletmelerinde Verimlilik Analizleri*, Kanyılmaz Matbaası, İzmir
- OYMAN Korhan (1998). *Hava Alanı Yönetim Modeli ve İşleyiş Sistemleri*, Doktora Tezi, Anadolu Üniversitesi Sosyal Bilimler Enstitüsü, Eskişehir
- OYMAN Korhan, KORUL Vildan (2000). "Havaalanlarının İçinde Buldukları Çevreye Etkileri", *Kayseri III. Havacılık Sempozyumu*, Editör: Veysel Atlı, Kayseri, 10-12 Mayıs
- ÖGE Serdar (1998). *Kariyer Yönetimi ve Kariyer Yönetiminde Karşılaşılan Güncel Sorunlar*, MPM Verimlilik Dergisi
- ÖNDER Dilek (2007). *Şehirlerarası Havayolu Talep Tahmini: Erzurum Üzerine Bir Uygulama*, Yüksek Lisans Tezi, Atatürk Üniversitesi Sosyal Bilimler Enstitüsü İktisat Anabilim Dalı, Erzurum
- ÖZALP İnan (1986). *Uluslararası İşletmecilik*, Anadolu Üniversitesi Yayınları, No:163, Eskişehir
- ÖZÇELİK Oya (2009). "Eğitim ve Geliştirme", *İnsan Kaynakları Yönetimi*, Editör: Cavide Uyargil, Dördüncü Baskı, Beta Basım-Yayım, İstanbul
- ÖZÇELİK Özlem (2011). *Çalışanların İnsan Kaynakları Yönetimi Uygulamalarına İlişkin Adalet Algısının Rol Performansı ve Ekstra Rol Performansı Üzerindeki Etkileri*, Yüksek Lisans Tezi, Kocaeli Üniversitesi Sosyal Bilimler Enstitüsü, Kocaeli
- ÖZDEMİR Yasemin (2010). *Türkiye'deki İnsan Kaynakları Yönetimi Anlayışının Belirlenmesine Yönelik Bir Araştırma: İSO 500 Örneği*, Doktora Tezi, Sakarya Üniversitesi Sosyal Bilimler Enstitüsü, Sakarya

- ÖZEN Mustafa, ERDEM Serkan (2002).“Anadolu Üniversitesi Sivil Havacılık Yüksekokulu Bakım Merkezi’nde Kalite Güvence Sisteminin Kurulması”, *Uluslararası Katılım: Kayseri IV. Havacılık Sempozyumu*,Editörler: Veysel Atlı, Kerim Güney,Kayseri, 13-15 Mayıs
- ÖZENEN G.Cem (2003).*Havaalanı Yatırımlarında Özelleştirme(Dünyadaki Uygulamalar ve Türkiye İçin Öneriler)*, DPT Uzmanlık Tezleri, Yayın Numarası:2666
- ÖZGEN Hüseyin, ÖZTÜRK Azim ve YALÇIN Azmi (2005). İKY, Kapsamı, Tanımı, Amaçları ve İşlevleri, Nobel Kitabevi, Adana
- ÖZGEN Hüseyin, ÖZTÜRK Azim ve YALÇIN Azmi (2001).İnsan Kaynakları Yönetimi, Nobel Kitabevi, Adana
- ÖZGEN Hüseyin, ÖZTÜRK Azim ve YALÇIN Azmi (2002). İnsan Kaynakları Yönetimi, Nobel Kitabevi, Adana
- ÖZKANLI, Özlem (1995). *Personel Politikalarının Belirlenmesinde Performans Değerlemenin Yeri ve Ülkemiz Büyük Sanayi İşletmelerindeki Uygulama*, Yayınlanmamış Doktora Tezi, Ankara
- ÖZYÜREK L., (1981). Öğretmenlere Yönelik Hizmet İçi Eğitim Programlarının Etkinliği, Ankara Üniversitesi Yayını, No:102, Ankara
- PALMER Margaret J., (1993). *Performans Değerlendirmeleri*, Rota Yayıncılık, İstanbul
- PALMER Margaret J., WINTERS T.Kenneth (1993).*Fundamentals of Human Resources*, Birinci Baskı, Rota Yayın Tanıtım, İstanbul
- PETER A.Hausdorf, DUNCAN Dale (2004). “Firm Size and Internet Recruiting in Canada: A Preliminary Investigation”, *Journal of Small Business Management*, 42, 3
- SABUNCUOĞLU Zeyyat (2000). *İnsan Kaynakları Yönetimi*, Ezgi Kitabevi, Bursa
- SADULLAH Ö. (2000). “İş Sağlığı ve Güvenliği”, *İnsan Kaynakları Yönetimi*, Editörler: T.Kaynak, Z.Adal, İ.Ataay, C.Uyargil, Ö.Sadullah, A.C.Acar, O.Özçelik, G.Dündar, R.Uluhan, İstanbul Üniversitesi İşletme Fakültesi İnsan Kaynakları Yönetimi Anabilim Dalı, İstanbul
- SALDIRANER Yıldırım (1991). “Sivil Havacılık Faaliyetleri ve Türk Sivil Havacılık Otoritesi İçin Yeni Bir Model Önerisi”,*III. Ulusal Havacılık Sempozyumu*, Eskişehir, 25-26 Kasım
- SAYADAIN S.Mirza (1998). *Human Resources Management*, McGraw–Hill Book Company, New Delhi
- SCHULER S.Randall (1995).*Managing Human Resources*, Fifth Edition, West Publishing, United States of America
- SEARLE H.Rosaling (2003).“Organizational Justice in E-Recruiting: Issues and Controversies”, *Surveillance&Society*, Volume:1, Number:2
- SERİN Uğur (2006). *Havacılıkta Yaklaşma İniş Kazalarının Analizi ve Alınması Gereken Tedbirler*, Yüksek Lisans Tezi, Gazi Üniversitesi Fen Bilimleri Enstitüsü, Ankara
- SIKULA F.Andrew (1976).*Personnel Administration and Human Resources Management*, A Wiley Hamilton Publication, United States of America
- SLOANE A.Arthur (1988).*Personnel Managing Human Resources*, Prentice Hall, United States of America
- SMITH D.Alan, RUPP T.William (2004). “Managerial Challenges of E-Recruiting: Extending The Life Cycle of New Economy Employees”, *Online Information Review*, 28(1)

- SOYLU Ali (1995). *Küçük ve Orta Ölçekli İşletmelerin Personel Sorunlarının Çözümünde İnsan Kaynakları Yönetiminin Rolü ve Uygulanabilirliği*, Yüksek Lisans Tezi, Afyon Kocatepe Üniversitesi Sosyal Bilimler Enstitüsü, Afyon
- SÖZEN Ural (1973). *Yönetici Değerlemesinde Personel Seçiminin Bir Faktör Olarak Kullanılması*, İktisadi ve Ticari İlimler Akademisi Yayınları No:58, Ankara
- SPROULE Anna (1996). *Wright Kardeşler*, Çeviren: A.Toker, İlk Kaynak Kültür ve Sanat Ürünleri, Ankara
- SSK İşçi Sağlığı ve Güvenliği Yönetmeliği
- STONE L.Diana, LUKASZEWSKI M.Kimberly, ISENHOUR C.Linda (2005). "E-Recruiting Online for Attracting Talent", *The Brave New World of eHR-Human Resources Management in the Digital Age*, Jossey-Bass: A Wiley Imprint, CA
- STRAUSS George, SAYLES R.Leonard (1972). *The Human Problems of Management*, Third Edition, Prentice Hall International, United States of America
- SUNAR N.Osman (2008). *Avrupa Birliği'ne Katılım Sürecinde Havayolu ve Havacılık İşletmelerinde İnsan Kaynaklarının Eğitimi ve Geliştirilmesine Yönelik Standartların Analizi*, Yüksek Lisans Tezi, Dumlupınar Üniversitesi Sosyal Bilimler Enstitüsü, Kütahya
- SÜRMELİ Fevzi, SEÇİM Hikmet ve SÖZBİLİR Halim (1991). *Sivil Havacılık Yönetimi*, Anadolu Üniversitesi Basımevi, Eskişehir
- SÜRMELİ Fevzi (1991). *Sivil Havacılık Yönetimi*, Anadolu Üniversitesi, Eskişehir
- SÜZÜK İlkay (2002). *Personel Yönetiminden İnsan Kaynakları Yönetimine Geçiş Süreci (Denizli'de Uygulamaya Dönük Bir Araştırma)*, Yüksek Lisans Tezi, Abant İzzet Baysal Üniversitesi Sosyal Bilimler Üniversitesi, Bolu
- ŞEN M. Lütfi (1995). *Liyakat İlkesi ve Türk Personel Sistemindeki Uygulaması*, Amme İdaresi Dergisi, Cilt 28, Sayı 1
- ŞİMŞEK M. Şerif, ÇELİK Adnan (2012). *Genel İşletme*, Sekizinci Baskı, Eğitim Yayınevi, Konya
- ŞİMŞEK M.Şerif, ÇELİK Adnan(2011). *İşletme Bilimlerine Giriş*, 18.Baskı, Eğitim Kitabevi, Konya
- ŞİMŞEK M. Şerif (2005). *İşletme Bilimlerine Giriş*, 12.Baskı, Adım Matbaacılık ve Ofset, Konya
- ŞİMŞEK Şerif, ÖGE Serdar (2011). *İnsan Kaynakları Yönetimi*, 4.Baskı, Eğitim Kitabevi Yayınları, Konya
- ŞİMŞEK, M.Şerif (1998). *Yönetim ve Organizasyon*, Dördüncü Baskı, Damla Matbaacılık, Konya
- TAHİROĞLU Figen (2002). *Düşünceden Sonuca İnsan Kaynakları*, 2. Baskı, Hayat Yayıncılık, İstanbul
- TAŞKESEN Gökhan (2006). *Türk Havacılık Tarihine Eleştirel Yaklaşım*, Doktora Tezi, İnönü Üniversitesi Sosyal Bilimler Enstitüsü, Malatya
- TAV (Tepe Akfen Vie) (2008). *Havalimanı İşletmeciliği*, Kocaeli Üniversitesi, Kocaeli
- TAYHANİ İhsan (2001). *Atatürk'ün Bağımsızlık politikası ve Uçak sanayi(1923-1950)*. Ankara: Türk Hava Kurumu Kültür Yayınları No:1
- TAYLOR H.James (1959). *Personnel Administration Evaluation and Executive Control*, McGraw-Hill Company, United States of America
- THY Faaliyet Raporu, 1998

- TORTOP Nuri, AYKAÇ Burhan, YAYMAN Hüseyin ve ÖZER M.Akif (2006). İnsan Kaynakları Yönetimi, Nobel Yayın Dağıtım, Birinci Basım, Ankara
- TORTOP Nuri (1992). Yönetim *Bilimi*, Yargı Yayınları, Ankara
- TORUM Oya (1995). Sivil Havacılık Hizmetinde Uzman Personel Seçimi ve Eğitimi. (Editör: Zahit Mecitoğlu ve Arif N. Güllüoğlu). *First International Aerospace and Advanced Technologies Symposium: Birinci Uluslararası Havacılık ve İleri Teknolojiler Sempozyumu*. 8-10 Mart. İstanbul: Emre matbaacılık, 642-649
- TUNÇ Argun (2003). *Havaalanı Mühendisliği ve Uygulamaları*, Asil Yayın, Ankara
- TUTUM Cahit (1979). *Personel Yönetimi*, Türkiye ve Ortadoğu Amme İdaresi Enstitüsü Yayınları No:179, Ankara
- TÜRKOĞLU Talat (1999). İşletmelerde İnsan Kaynakları Yönetimi ve Bursa OSB’de Bir Uygulama, Yüksek Lisans Tezi, Dumlupınar Üniversitesi Sosyal Bilimler Enstitüsü, Kütahya
- TÜSİAD (1990). *Başarıda Personelin Önemi*, Türk Sanayicileri ve İş adamları Derneği Yayın No:137
- TYSON Shaun, YORK Alfred (1993). *Personnel Management*, England:Clays Ltd. St. Ives ,Plc.
- VARIŞ Fatma (1988). Eğitimde *Program Geliştirme Teori ve Teknikleri*, Ankara Üniversitesi, Eğitim Fakültesi Yayını, No:157, Ankara
- WALKER James (1980). *Human Resource Planning*, Mc Graw Hill Inc., USA
- WELLS T.Alexander (1989). *Air Transportation: A Management Perspective*, Wadsworth Publishing Company, California
- WELLS T.Alexander, YOUNG B.Seth, (2004). *Airport Planning and Management*, Fifth Edition, McGraw-Hill, New York
- WERTHER B.William, DAVIS Keith, *Human Resources and Personnel Management*, 4.Edition, McGraw-Hill International, United States of America, 1993
- YALÇIN Selçuk (2002). *Personel Yönetimi*, 7.Basım, Beta Basım Yayım, İstanbul
- YALÇIN Selçuk (1994). *Personel Yönetimi*, Beta Basım Yayım, İstanbul
- YAYLACI Ö. Gaye, GÜRÜZ Demet (2004). *İletişimci Gözüyle İnsan Kaynakları Yönetimi*, Kapital Medya Hizmetleri Anonim Şirketi
- YURDATAPAN Sencer (2011). *Türk Bankacılık Sektöründe İnsan Kaynakları Yönetimi Uygulamalarını Belirlemeye Yönelik Bir Araştırma*, Yüksek Lisans Tezi, Trakya Üniversitesi Sosyal Bilimler Enstitüsü, Edirne
- YÜKSEL Öznur, İnsan Kaynakları Yönetimi, Ankara, 1997
- YÜKSEL Öznur, İnsan Kaynakları Yönetimi, Ankara, 1998
- YÜKSEL Öznur (2000). *Uluslararası İşletme Yönetimi*, Gazi Kitabevi, Ankara
- ZAIM Sabahaddin (1997). *Çalışma Ekonomisi*, 10. Baskı, Filiz Kitabevi, İstanbul
- ZAIM Sabahaddin (1992). *Çalışma Ekonomisi*, Filiz Kitabevi, İstanbul, 1992
- 182 Sayılı Kanun Hükmünde Kararname, 13 Aralık 1983
- 233 Sayılı Kanun Hükmünde Kararname
- 2920 Sayılı Türk Sivil Havacılık Kanunu, 1983
- 3332 Sayılı Kanun Hükmünde Kararname, 19 Kasım 1986
- 3348 Sayılı Yasa, 9 Nisan 1987
- 4857 Sayılı İş Kanunu, Madde 77

4857 Sayılı İş Kanunu, Madde 81

5431 Sayılı Sivil Havacılık Genel Müdürlüğü Teşkilat ve Görevleri Hakkında Kanun, 25997 Sayılı Resmî Gazete, 18 Kasım 2005

5431 Sayılı Sivil Havacılık Genel Müdürlüğü Teşkilat ve Görevleri Hakkında Kanun, 18 Kasım 2005

SYH22 Havaalanı Yer Hizmetleri Yönetmeliği, Resmî Gazete 22741, 28 Ağustos 1996

Türk Sivil Havacılık Kanunu, 18196 Sayılı Resmî Gazete, 14 Ekim 1983

www.isguc.org(26 Ekim 2012)

<http://www.iata.org/>(9 Ocak 2012)

www.mcozden.com(28 Ekim 2012)

<http://sem.metu.edu.tr>(15 Ekim 2012)

<http://www.airports.org/>(10 Ocak 2012)

<https://www.ecac-ceac.org/>(9 Ocak 2012)

<http://www.thy.com/tr/ik.htm>(08.04.2013)

www.insankaynaklari.com(14 Ekim 2012)

<http://www.tgs.aero/Default.aspx>(21 Haziran 2012)

<http://www.genelturktarihi.net/?p=334>(02 Ocak 2012)

<http://web.shgm.gov.tr/doc3/2011pp.pdf>(17 Ocak 2012)

www.zigonperf.com/articles/yfs_save.html(07.04.2013)

<http://www.dhmi.gov.tr/havaalanlari.aspx>(15 Ekim 2012)

<http://www.dhmi.gov.tr/dosyalar/istatistikler.asp>(12 Ekim 2012)

http://legacy.icao.int/icao/en/sales/cat_2011_en.pdf(5 Ocak 2012)

<http://www.havas.net/kurumsal/havas-hakkinda/>(21 Haziran 2012)

<http://www.celebihandling.com.tr/?pg=kurumsal>(21 Haziran 2012)

http://plan9.dpt.gov.tr/oik32_havayolu/havayol.pdf(10 Şubat 2012)

<http://www.dhmi.gov.tr/DHMIPage.aspx?PageID=1>(16 Ocak 2012)

<http://www.dhmi.gov.tr/DHMIPage.aspx?PageID=3>(16 Ocak 2012)

<http://web.shgm.gov.tr/kurumsal.php?page=tarihce#>(16 Ocak 2012)

<http://www.havas.net/hizmetlerimiz/yolcu-hizmetleri/>(21 Ocak 2012)

<http://www.havacilik.erciyes.edu.tr/THY/Kayseri%2014.ppt>(08.04.2013)

<http://www.insankaynaklari.com/CN/ContentBody.asp?BODYID=236>(17.02.2013)

http://www.edubilim.com/forum/wright_kardesler_kimdir_wright_kardesler_hakkinda_wright_kardeslerin_hayati-t12252.0.html(01.01.2012)

<http://www.konya.dhmi.gov.tr/havaalanlari/sayfa.aspx?hv=28&mnu=257>(22.05.2013)

<http://www.havas.com.tr/tr/hizmetlerimiz.asp#yolcu> (05.06.2013)

<http://travel.howstuffworks.com/airport.htm> (05.06.2013)

YENİ NORMALDE SEÇME YAZILAR

CANSU KÜLEKÇİ ANISINA

EDİTÖRLER:

DOÇ. DR. NİHAT KAMİL ANIL
DR. ÖĞR. ÜYESİ SAADET TULUM

EĞİTİM
yayınevi

YENİ NORMALDE SEÇME YAZILAR CANSU KÜLEKÇİ ANISINA

Editörler: Doç. Dr. Nihat Kamil Anıl, Dr. Öğr. Üyesi Saadet Tulum

Genel Yayın Yönetmeni: Yusuf Ziya Aydoğın (yza@egitimyayinevi.com)

Genel Yayın Koordinatörü: Yusuf Yavuz (yusufyavuz@egitimyayinevi.com)

Sayfa Tasarımı: Eğitim Yayınevi Grafik Birimi

Kapak Tasarımı: Eğitim Yayınevi Grafik Birimi

T.C. Kültür ve Turizm Bakanlığı

Yayıncı Sertifika No: 47830

ISBN: 978-625-6408-12-8

1. Baskı, Ocak 2023

Baskı Cilt

Uzun Dijital Matbaacılık

İstanbul Cad. İstanbul Çarşısı No: 48/48 - 49 İskitler 06070 / Ankara

Matbaa Sertifika No: 47865

Kütüphane Kimlik Kartı

YENİ NORMALDE SEÇME YAZILAR CANSU KÜLEKÇİ ANISINA

Editörler: Doç. Dr. Nihat Kamil Anıl, Dr. Öğr. Üyesi Saadet Tulum

139 s., 165x240 mm

Kaynakça var, dizin yok.

ISBN: 978-625-6408-12-8

Copyright © Bu kitabın Türkiye'deki her türlü yayın hakkı Eğitim Yayınevi'ne aittir. Bütün hakları saklıdır. Kitabın tamamı veya bir kısmı 5846 sayılı yasanın hükümlerine göre kitabi yayımlayan firmanın ve yazarlarının önceden izni olmadan elektronik/mekanik yolla, fotokopi yoluyla ya da herhangi bir kayıt sistemi ile çoğaltılamaz, yayımlanamaz.

EĞİTİM

yayınevi

Yayınevi Türkiye Ofis: İstanbul: Eğitim Yayınevi Tic. Ltd. Şti., Atakent mah.

Yasemen sok. No: 4/B, Ümraniye, İstanbul, Türkiye

Konya: Eğitim Yayınevi Tic. Ltd. Şti., Fevzi Çakmak Mah. 10721 Sok. B Blok,

No: 16/B, Safakent, Karatay, Konya, Türkiye

+90 332 351 92 85, +90 533 151 50 42, 0 332 502 50 42

bilgi@egitimyayinevi.com

Yayınevi Amerika Ofis: New York: Eğitim Publishing Group, Inc.

P.O. Box 768/Armonk, New York, 10504-0768, United States of America

americaoffice@egitimyayinevi.com

Lojistik ve Sevkiyat Merkezi: Kitapmatik Lojistik ve Sevkiyat Merkezi, Fevzi Çakmak Mah.

10721 Sok. B Blok, No: 16/B, Safakent, Karatay, Konya, Türkiye

sevkiyat@egitimyayinevi.com

Kitabevi Şubesi: Eğitim Kitabevi, Şükran mah. Rampalı 121, Meram, Konya, Türkiye

+90 332 499 90 00

bilgi@egitimkitabevi.com

İnternet Satış: www.kitapmatik.com.tr

+90 537 512 43 00

bilgi@kitapmatik.com.tr

KAYNAKÇA

- American Semiconductor Industry Association (2020). State of the U.S. Semiconductor Industry, <https://www.semiconductors.org/state-of-the-u-s-semiconductor-industry/>
- American Semiconductor Industry Association (2021). State of the U.S. Semiconductor Industry, <https://www.semiconductors.org/state-of-the-u-s-semiconductor-industry/>
- American Semiconductor Industry Association (2022). 2022 Factbook, <https://www.semiconductors.org/resources/factbook/>
- CarLogo (2022). The Largest Car Companies in the World <https://www.carlogos.org/reviews/largest-car-companies.html>
- Hayakawa, K. & Mukunoki, H. (2021). The impact of COVID-19 on international trade: Evidence from the first shock, *Journal of The Japonyaese and International Economies* 60: 1-12
- Hill, C. W. L., (2022). *International Business- Competing in the Global Marketplace*, 14th. Ed., Mc Graw Hill, NY, USA
- ITC (2022). <https://intracen.org/>
- Trademap (2022). <https://www.trademap.org/>
- Wu, X., Zhang, C., Du, W. (2021). An Analysis on the Crisis of “Chips shortage” in Automobile Industry, *Journal of Physics: Conference Series* 1971

KAYNAKLAR

- Al-Muhannadi, K. ve Binek, D. (2021). Review of Impacts of COVID-19 on Circular Economy and Sustainability in Developed and Developing Countries with Lesson Learnt, *International Journal of Youth Economy*, 5(1), 49-64.
- Becque, R., Roy, N., Hamza-Goodacre, D. (2016). *The Political Economy of the Circular Economy, Lessons to Date and Questions for Research*, Climate Work Foundation, San Francisco.
- Cifuentes-Faura, J. (2022). Circular Economy and Sustainability as a Basis for Economic Recovery Post-COVID-19, *Circular Economy and Sustainability* 2, 1–7.
- Ellen MacArthur Foundation (2015). *Towards a Circular Economy: Business Rationale for an Accelerated Transition*, https://www.ellenmacarthurfoundation.org/assets/downloads/TCE_Ellen-MacArthur-Foundation_9-Dec-2015.pdf (Erişim Tarihi: 07.04.2020).
- European Commission (EC) (2015). *Closing the Loop—An EU Action Plan for the Circular Economy (COM/2015/0614 final)*, <https://www.eea.europa.eu/policy-documents/com-2015-0614-final> (Erişim Tarihi: 10.04.2020).
- European Commission (EC) (2020). *Circular Economy Action Plan*, https://ec.europa.eu/environment/circular-economy/pdf/new_circular_economy_action_plan.pdf (Erişim Tarihi: 22.11.2020).
- European Union (EU) (2020). *Fasıl 27: Çevre ve İklim Değişikliği, Avrupa Birliği'nin Çevre ve İklim Değişikliği Politikası*, https://www.ab.gov.tr/fasil-27-cevre_92.html (Erişim Tarihi: 28.09.2020).
- Global Footprint Network (2022). *Earth Overshoot Day*, <https://www.footprintnetwork.org/our-work/earth-overshoot-day/> (Erişim Tarihi: 13.08.2022).
- Kirchherr, J., Reike, D. ve Hekkert, M. (2017). Conceptualizing the Circular Economy: An Analysis of 114 Definitions, *Resources, Conservation and Recycling*, 127, 221-232.
- Our World in Data (2022). *Covid-19 Data Explorer*, <https://github.com/owid/covid-19-data/tree/master/public/data> (Erişim Tarihi: 01.10.2022).
- Pearce, D.W. ve Turner, R.K. (1990). *Economics of Natural Resources and the Environment*, Johns Hopkins University Press, Baltimore MD.
- People's Republic of China (PRC) (2008). *Çin Halk Cumhuriyeti Döngüsel Ekonomiye Teşvik Yasası*, <https://www.lawinfochina.com/display.aspx?id=7025&lib=law> (Erişim Tarihi: 14.08.2022).
- Possas, C., Marques, E.T.A., Risi, J.B. ve Homma, A. (2021). COVID-19 and Future Disease X in Circular Economy Transition: Redesigning Pandemic Preparedness to Prevent a Global Disaster, *Circular Economy and Sustainability*, 1, 1463–1478.
- Sayın, F. (2020). *Giriş Yerine: Döngüsel Ekonomiye Doğru, Döngüsel Ekonomi-Makro ve Mikro İncelemeler* (Ed.: Ferhan Sayın), 1-15, Nobel Akademik Yayıncılık, Ankara.
- Sayın, F. ve Çelik, O. (2020). *Döngüsel Ekonomi Perspektifinde Eko-inovasyon: Türkiye ve Avrupa Birliği Ülkeleri Karşılaştırmalı Analizi, Ekonomik ve Teknolojik Değişim Sürecinde İnovasyon* (Ed.: Gönül Muratoğlu), 523-556, Gazi Kitabevi, Ankara.
- Ibn-Mohammed, T, Mustapha, K. B., Godsell, J., Adamu, Z., Babatunde, K. A., Akintade, D. D., Acquaye, A., Fujii, H., Ndiaye, M. M., Yamoah, F. A. ve Koh, S. C. L. (2021). *A Critical Analysis of the Impacts of COVID-19 on the Global Economy and Ecosystems and Opportunities for Circular Economy Strategies, Resources, Conservation and Recycling*, 164, 105169.
- World Health Organisation (2020). *Coronavirus Disease (COVID-19): Climate Change*, <https://www.who.int/news-room/q-a-detail/coronavirus-disease-covid-19-climate-change> (01.10.2022)
- Wuyts, W., Marin, J., Brusselsaers, J. ve Vrancken K. (2020). *Circular Economy as a COVID-19 Cure? Resource Conservation Recycling*, 162, 105016.

KAYNAKÇA

- Acemoğlu, D., & Robinson, J. A. (2012). *Why nations fail: The origins of power, prosperity, and poverty*. Currency.
- Adıgüzel, S. (2019). *Lojistik 4.0*. Nobel Akademik Yayınevi.
- Adroit Market Research. (2019). *Global Digital Transformation in Transportation and Logistics Market Size, Share & Industry Forecast 2018-2025*. Adroit Market Research.
- Balcı, E. (2020). Lojistik Sektörünün Uluslararası Alanda Dijitalleşme Süreci ve Türkiye'ye Etkileri. *Yüksek Lisans Tezi*. İstanbul: Marmara Üniversitesi Sosyal Bilimler Enstitüsü.
- Bilgiç, E., Türkmenoğlu, M. A., & Koçak, A. (2020). Dijitalleşmenin lojistik yönetimi bağlamında incelenmesi. *Bitlis Eren Üniversitesi İktisadi Ve İdari Bilimler Fakültesi Akademik İzdüşüm Dergisi*, s. 56-69.
- Chenneveau, D., Eloit, K., Kuentz, J.-F., & Lehnich, M. (2020). *Coronavirus and technology supply chain: How to restart and build*. Mc Kinsey & Company.
- Deloitte. (2020). *COVID-19 Sonrası Yeni'den Tedarik Zinciri*. . Deloitte.
- Geisberger, E., & Broy, M. (2012). *agendaCPS: Integrierte Forschungsagenda Cyber-Physical Systems*. . Heidelberg: Springer - Verlag.
- İnce, G. (2019). The Impact of Digitalization on Company Performance. *Yüksek Lisans Tezi*. İstanbul: Bahçeşehir Üniversitesi Sosyal Bilimler Enstitüsü.
- i-scoop. (2022, Eylül 20). *What is digital business transformation? The essential guide to DX*. <https://www.i-scoop.eu/digital-transformation/digitization-digitalization-digital-transformation-disruption/> adresinden alındı
- KPMG. (2021). *Dijitalleşme Yolunda Türkiye 2021 Trendler ve Rehber Hedefler*. KPMG.
- Marangoz, M., & Özen, E. K. (2021). Covid-19 Pandemi Sürecinin Farklı Alanlarda Dijitalleşmeye Etkileri: Kavramsal Bir Değerlendirme. *Hitit Ekonomi ve Politika Dergisi*, s. 54-68.
- Mofijur, R., Fattah, R., Alam, A., Islam, S., Ong, H. C., Rahman, A., . . . Mahlia, T. (2021, Nisan). Impact of COVID-19 on the social, economic, environmental and energy domains: Lessons learnt from a global pandemic. *Sustainable Production and Consumption*, s. 343-359.
- Nakıboğlu, G. (2020). COVID-19 Küresel Tedarik Zincirlerinde Yaşananlar ve Dönüşüm. *Çağ Üniversitesi Sosyal Bilimler Dergisi*, s. 1-16.
- Pfohl, H.-C., Yahsi, B., & Kurnaz, T. (2015). The impact of Industry 4.0 on the Supply Chain. *Proceedings of the Hamburg International Conference of Logistics (HICL)* (s. 31-58). Berlin: epubli gmbh.
- Queiroz, M. M., Ivanov, D., Dolgui, A., & Wamba, S. F. (2020). Impacts of epidemic outbreaks on supply chains: mapping a research agenda amid the COVID-19 pandemic through a structured literature review. *Annals of operations research*, s. 1-38.
- Sayar, A. A. (2022). COVID-19'UN LOJİSTİK SEKTÖRÜNE ETKİSİ: TÜRKİYE ÖRNEĞİ. *Yüksek Lisans Tezi*. İstanbul: Marmara Üniversitesi Sosyal Bilimler Enstitüsü.
- Schrauf, S., & Bertram, P. (2018). *Industry 4.0: How digitization makes the supply chain more efficient, agile, and customer-focused*. Pwc. <https://www.strategyand.pwc.com/gx/en/insights/2016/digitization-more-efficient.html> adresinden alındı
- Sucu, M. (2021, Nisan). ÇALIŞANLARIN DİJİTALLEŞME FAALİYETLERİNE UYUMU VE ÖRGÜT İKLİMİ ARASINDAKİ İLİŞKİYİ TESPİT ETMEYE YÖNELİK BİR ARAŞTIRMA. *Journal of International Social Research*.
- TÜSİAD. (2017, Aralık). *Türkiye'nin Sanayide Dijital Dönüşüm Yetkinliği*. İstanbul: Tüsiad.
- UNCTAD. (2017). *Information economy report 2017: digitalization, trade and development*. Geneva: UN.
- Utikad. (2022). *B2C E-Ticaretin Kolaylaştırılmasına ve Hacminin Artmasına Yönelik İyileştirici Öneriler*. İstanbul: Uluslararası Taşımacılık ve Lojistik Hizmet Üretenleri Derneği.
- Wen, J., He, L., & Zhu, F. (2018). Swarm robotics control and communications: Imminent challenges for next generation smart logistics. *IEEE Communications Magazine*, s. 102-107.
- Yu, Y., Wang, X., Zhong, R. Y., & Huang, G. Q. (2016). E-commerce Logistics in Supply Chain Management: Practice Perspective. *Procedia CIRP*, s. 179-185.

KAYNAKLAR

- Arslan, Y. (2018). Toplum 5.0: Japonya Endüstri Devrimi, <https://yasinnarслан.wordpress.com/2018/08/20/toplum-5-0-japonya-endustri-devrimi/>
- BTİK (ty). Toplum 5.0, <https://btk.gov.tr/arastirma-raporlari>
- Develi, H. (2017). “Endüstri 4.0’dan Toplum 5.0’a”..., <https://www.dunya.com/kose-yazisi/endustri-40dan-toplum-50a/389146>
- Duman, Çalış, M. (2022). Toplum 5.0: İnsan Odaklı Dijital Dönüşüm. Sosyal Siyaset Konferansları Dergisi, 8, 309-336.
- EESC (2018). Industry 5.0, <https://www.eesc.europa.eu/en/agenda/ourevents/events/industry-50>
- Huang, S., Wang, B., Li, X., Zheng, P., Mourtzis, D. & Wang, L. (2022). Industry 5.0 and Society 5.0—Comparison, complementation and co-evolution, *Journal of Manufacturing Systems*, 64
- Keidanren (2019). Society 5.0-Co creating the future, <https://www.keidanren.or.jp/>
- Keidanren (2016). Toward Realization of the New Economy and Society. Reform of the Economy and Society by the Deepening of “Society 5.0”, <https://www.keidanren.or.jp/>
- Koçak, R. (2020). Beşinci Sanayi Devrimi Toplum 5.0 ve Yapay Zekâ Kültürü. *Uluslararası Halkbilimi Araştırmaları Dergisi*, 3(5), 1-17.
- Narvaez Rojas, C., Alomia Peñafiel, G.A., Loaiza Buitrago, D.F., Tavera Romero, C.A. (2021). Society 5.0: A Japanese Concept for a Superintelligent Society. *Sustainability* 13, 1-16
- Paschek D., Luminosu C.T., Ocakci E. (2022). Industry 5.0 Challenges and Perspectives for Manufacturing Systems in the Society 5.0. In: *Sustainability and Innovation in Manufacturing Enterprises*. Springer, Singapore.
- Paschek, D., Mocan, A., & Draghici, A. (2019). Industry 5.0—The expected impact of next industrial revolution. In *Thriving on future education, industry, business, and society*, proceedings of the MakeLearn and TIIM international conference, Piran, Slovenia (pp. 15-17).
- Potocan, V., Mulej, M. & Nedelko, Z. (2021). Society 5.0: balancing of Industry 4.0, economic advancement and social problems, *Kybernetes*, 50(3), 794-811
- Saracel, N., Aksoy, I. (2020). Toplum 5.0: Süper Akıllı Toplum. *Social Sciences Research Journal*, 9 (2), 26-34.
- Salgues, B. (2018). *Society 5.0-Industry of the Future, Technologies, Methods and Tools-*, John Wiley & Sons, UK/USA
- Ydyrysbaev, D., Kakimova, L. S., Sailaubaikzy, B. G., Talgatbekovich, S. Y., Urmatova, A., & Orazbaev, E. (2022). Determining the Digital Transformation in Education in the Society 5.0 Process. *International Journal of Emerging Technologies in Learning*, 17(18), 136-145.
- Zengin, Y., Zengin, R.,B. (2022). Endüstri 5.0 Döneminde Pazarlamaya Dair Genel Bir Bakış, *Hacettepe Üniversitesi Sosyal Bilimler Dergisi*, 4(1), 111-138

KAYNAKÇA

- Ampudia, M., ve Van den Heuvel, S. J. (2022). Monetary Policy and Bank Equity Values in a Time of Low and Negative Interest Rates, *Journal of Monetary Economics*, 130, 49-67. <https://doi.org/https://doi.org/10.1016/j.jmoneco.2022.05.006>
- Arce, Ó., Nuño, G., Thaler, D., ve Thomas, C. (2020). A large central bank balance sheet? Floor vs corridor systems in a New Keynesian environment, *Journal of Monetary Economics*, 114, 350-367. <https://doi.org/https://doi.org/10.1016/j.jmoneco.2019.05.001>
- Başçı, E., ve Kara, H. (2011). Finansal İstikrar ve Para Politikası, TCMB Çalışma Tebliği, 1-18.
- Buseti, F., Neri, S., Notarpietro, A., ve Pisani, M. (2021). Monetary Policy Strategies In The New Normal: A Model-Based Analysis For The Euro Area, *Journal of Macroeconomics*, 70, 103366. <https://doi.org/https://doi.org/10.1016/j.jmacro.2021.103366>
- Duramaz, S., ve Dilber, İ. (2015). Küresel Kriz Sürecisinde Para Politikasında Yeni Bir Araç Olarak Faiz Koridoruna Genel Bir Bakış, *Maliye Araştırmaları Dergisi*, 29-38.
- Emirkadı, Ö. (2016). 2008 Küresel Krizi Saonrasında Değişen Para Politikaları:Dünya'da ve Türkiye'de Faiz Koridoru Uygulaması, *The 3rd International Conference on Debt Crises and Financial Stability 02-03 November İstanbul*.
- Fu, L., ve Ho, C.-Y. (2022). Monetary policy surprises and interest rates under China's evolving monetary policy framework, *Emerging Markets Review*, 52, 100895. <https://doi.org/https://doi.org/10.1016/j.ememar.2022.100895>
- Güneş, N., ve Karamustafa, C. (2022). Küresel Kriz Sürecinde Türkiye Cumhuriyet Merkez Bankası Tarafından Gerçekleştirilen Geleneksel Olmayan Para Politikası Uygulamaları, *Uygulamalı Bilimler Fakültesi Dergisi*, 4(1), 41-57.
- Kalkay, D. (2022). Geleneksel Olmayan Faiz Koridoru Uygulaması ve Reel Ekonomi Arasındaki Aktarım İlişkisi, *Toplumsal Politika Dergisi*, 3(2), 152-163.
- Kara, H. (2012). Kriz Sonrasında Para Politikası, TCMB Çalışma Tebliği, 5.
- Keskin, N. (2018). Küresel Kriz Sonrası Türkiye'de Yeni Para Politikası Yaklaşımının Benimsenmesinde Sermaye Akımlarının Rolü ve Sermaye Kontrollerine İlişkin Bir Değerlendirme, *Yönetim Bilimleri Dergisi*, 161-195.
- Tanınmış Yücememiş, B., Alkan, U., ve Dağıdır, C. (2015). Yeni Bir Para Politikası Aracı Olarak Faiz Koridoru:Türkiye'de Para Politikası Kurulu Faiz Kararlarının Enflasyon Üzerindeki Etkisi, *Finansal Araştırmalar ve Çalışmalar Dergisi*, 449-479.
- TCMB Gecelik Borç Alma-Verme Faiz Oranları. (2022). <https://www.tcmb.gov.tr/wps/wcm/connect/TR/TCMB+TR/Main+Menu/Temel+Faaliyetler/Para+Politikasi/Merkez+Bankasi+Faiz+Oranlari/1+Hafta+Repo>
- TCMB Bir Haftalık Repo (Politika Faizi) Oranları. (2022). <https://www.tcmb.gov.tr/wps/wcm/connect/TR/TCMB+TR/Main+Menu/Temel+Faaliyetler/Para+Politikasi/Merkez+Bankasi+Faiz+Oranlari/1+Hafta+Repo>
- TCMB Geç Likidite Faiz Oranları. (2022). <https://www.tcmb.gov.tr/wps/wcm/connect/TR/TCMB+TR/Main+Menu/Temel+Faaliyetler/Para+Politikasi/Merkez+Bankasi+Faiz+Oranlari/Gec+Likidite+Penceresi+%28LON%29>
- TCMB Parasal Aktarım Mekanizması. (2018). <https://www.tcmb.gov.tr/wps/wcm/connect/4e99834e-179b-4a08-820c-f2b259032afd/ParasalAktarim.pdf?MOD=AJPERES&CVID=>
- Tokucu, E. (2013). Para Politikalarının Uygulanmasında Faiz Koridoru Sistemi ve Kanada İngiltere ve Yeni Zelanda Deneyimleri, *Finans Politik & Ekonomik Yorumlar*, 7-23.
- Tufaner, M. B., Uslu, K. ve Sözen, İ. (2016). Faiz Koridoru Uygulamasının Merkez Bankası Politikalarına Etkisi, *International Conference On Eurasian Economies*.
- Yıldırım, B. (2022). Merkez Bankası Faiz Kararlarının Finansal Piyasalara Etkisi, *Yayımlanmamış Yüksek Lisans Tezi, Pamukkale Üniversitesi, Denizli*.

KAYNAKÇA

- Acımdı, A. (2007). İşletmelerde İç Kontrol Sisteminin Etkinliğinin Ölçülmesi, Yayınlanmamış Yüksek Lisans Tezi, İstanbul Teknik Üniversitesi, İstanbul.
- Aslan, S. (2003). Türk Bankacılık Sektöründe İç Denetim, Avcıol Basım-Yayın, İstanbul.
- Azaltun, M. (1999). Otel İşletmelerinde İç Kontrol, 1. Anadolu Üniversitesi Yayınları, Eskişehir.
- Bishop, W. G. (1991). Internal control - what's that?, Internal Audito, 117-123.
- Bozkurt, M. (2018). Sağlık Bakanlığı. 26 03, 2022 tarihinde <http://dosyamerkez.saglik.gov.tr/Eklenti/2408,iyi-mali-yonetimin-gerceklestirilmesinde-ic-kontrol-ve-denetimipdf.pdf?0>, adresinden alındı
- Bozkurt, N. (2018). Muhasebe Denetim, Alfa Yayınları, İstanbul.
- Can E. S. ve Çetin C. (2019). İç Kontrol Sistemi ve Denetim Programı Etkinliği- Devlet Üniversitelerine Yönelik Uygulama, Maliye ve Finans Yazıları, (112), 77 - 94.
- Cömert, N. (2016). İşletmelerde Kontrol ve Denetim Kavramlarının Doğru Kullanılması Amacına Yönelik Kavramsal Bir İnceleme, Marmara Üniversitesi Marmara Business Review, 1(1), 1-20.
- Erdogan, M. (2006). Denetim Kavramsal ve Teknolojik Yapı, Maliye ve Hukuk Yayınları, Eskişehir.
- Fidan, T. ve Ö. Tekşen (2021). İç Kontrol Bileşenleri ile İç Kontrol Sisteminin Etkinliği İlişkisinde Durumsal Etkenlerin Farklılaştırıcı Etkisi: Üniversite İdari Personeli Üzerine Bir Araştırma, Sosyoekonomi, 29(49), 427-454.
- Gezmiş, A. (2016). Bağımsız Denetim Sürecinde İç Kontrol ve İç Denetimin Etkinliği ve Bir Uygulama, Yayınlanmamış Yüksek Lisans Tezi, İstanbul Arel Üniversitesi, İstanbul.
- Güredin, E. (2014). Denetim ve Güvence Hizmetleri, Türkmen Kitapevi, İstanbul.
- İbiş, C. ve Çatıkkaş, Ö. (2012). İşletmelerde İç Kontrol Sistemine Genel Bakış, Sayıştay Dergisi, 95-121.
- Kanca S., Çankaya F. ve Dinç E., (2021). İç Kontrol Sisteminin Şirketlerin Finansal Performansına Etkisi: BİST Şirketlerinde Bir Uygulama, International Journal of Economic and Administrative Studies -IJEAS, (32), 31-52.
- Kaval, H. (2007). Muhasebe Denetimi Uluslararası Finansal Raporlama Standartları (IFRS/IAS) Uygulama Örnekleri ile, Gazi Kitapevi, Ankara.
- Kaval, H. (2008). Muhasebe Denetimi, Gazi Kitapevi, Ankara.
- Kaya, K. (2014). İşletmelerde İç Kontrol Sisteminin Bağımsız Denetim Sürecine Etkileri, Yayınlanmamış Yüksek Lisans Tezi, Okan Üniversitesi, İstanbul.
- Korga, S. ve Aslanoğlu S. (2020). İç Kontrol Sisteminin Unsurları ile Risk Yönetimi Arasındaki İlişkinin İncelenmesi: Bankacılık Sektöründe Bir Uygulama, Muhasebe ve Denetime Bakış, (60), 95-116.
- Korkut, B. (2004). Merkez Bankalarında İç Kontrol ve Risk Ölçümü Uygulamalarının TCMB Kambiyo Muhasebesi İşlemleri Açısından Değerlendirilmesi, Türkiye Cumhuriyeti Merkez Bankası Muhasebe Genel Müdürlüğü Uzmanlık Yeterlilik Tez, Ankara.
- Lorton, R. L. (2005, March/April). Internal Controls: Best Practice Blueprints, The Corporate Board, 18-23.
- Öndeş, T. ve Çiftçi Ş. (2020). İşletmelerde İç Kontrol Sistemi ve Stok Yönetimi: Tra1 Düzey 2 Bölge Uygulaması, Atatürk Üniversitesi İktisadi İdari Bilimler Fakültesi Dergisi, 34(1), 63-80.
- Özen, G. (2010). İç Kontrol Sistemi ve Verimlilik İlişkisi, Yayınlanmamış Yüksek Lisans Tezi. İstanbul Ticaret Üniversitesi, İstanbul.
- Pickett, S. K. (2005). The Essential Handbook Of Internal Auditing, John Wiley & Sons, Inc, USA.
- Sabancı, B. (2017). İşletmelerde İç Denetim ve İç Kontrol İlişkisi, C.Ü. İktisadi ve İdari Bilimler Dergisi, 18(2), 161-174.
- Saraç, E. (2016). Bağımsız Denetim Kanıtlarının Denetim Görüşüne Etkisi ve Analitik İnceleme Tekniği Örneği, Yayınlanmamış Yüksek Lisans Tezi, Türk Hava Kurumu Üniversitesi, İstanbul.
- Savlı, P. ve Akın, O. (2021). Muhasebe Denetiminde İç Kontrol ve İç Denetimin Önemi: Antalya İlinde Faaliyet Gösteren Sanayi İşletmelerinde Bir Uygulama, MAKÜ-Uyg. Bil. Dergisi, 5(1), 31-58.

- Selimođlu, K. S., Özbirecikli, M. ve Uzay Ő. (2019). Bađımsız Denetim (Cilt 3), Nobel Akademik Yayıncılık Eđitim DanıŐmanlık, Ankara.
- Tahtlı, F. (2018). Etkin Bir İ Kontrol Sisteminin İŐletmedeki Hileleri Önlemedeki Rolü ve Perakende Sektöründe Bir AraŐtırma, YayımlanmamıŐ Yüksek Lisans Tezi, Marmara Üniversitesi, İstanbul.
- Tarantino, A. (2005). Globalization Efforts to Improve Internal Controls, Accounting Today, 36-42.
- Tuan, K. (2009). Bađımsız DıŐ Denetim Sürecinde İ Kontrol Sisteminin İncelenmesi ve Deđerlendirilmesi, *ukurova Üniversitesi İİBF Dergisi*, 13(2), 1-15.
- Tuan, K. A., ve MemiŐ, M. Ü. (2007). İ Denetimin Yönetim Fonksiyonlarının Yerine Getirilmesindeki Rolü, *Muhasebe ve Finans Dergisi*, (35), 87-99.
- Uzay, Ő. (1999). *İŐletmelerde İ Kontrol Sistemini İncelemenin Bađımsız DıŐ Denetim Karar Sürecindeki Yeri ve Türkiye’deki Denetim Firmalarına Yönelik Bir AraŐtırma*, SPK Yayınları, Ankara.
- www.coso.org. (tarih yok). 26 03, 2022 tarihinde COSO: <https://www.coso.org/Documents/COSO-CROWE-COSO-Internal-Control-Integrated-Framework.pdf> adresinden alındı
- Yılcı, M. (2006). *İ Denetim Türkiye’nin 500 Büyük Sanayi İŐletmesi Üzerine Bir AraŐtırma* (Cilt 4), Nobel Yayınları, Ankara.

KAYNAKÇA

- Acar, D., Dalğar, H. ve Akın, O. (2012). Faaliyet Tabanlı Maliyetleme Uygulaması ile Hesaplanan Maliyetler ile Mevcut Maliyetlerin Karşılaştırılması: Mermer İşletmesi Örneği, *Möдав*, 2, 1-21.
- Akbulut, F. (2017). Hastanelerde Faaliyet Tabanlı Maliyetleme Yöntemi ve Cerrahi Birimde Örnek Bir Uygulama, *Yayımlanmamış Yüksek Lisans Tezi*, Süleyman Demirel Üniversitesi, Isparta.
- Aktaş, R. ve Özata, D. (2017). Otomotiv Parçaları Üreten Bir İşletmede Faaliyet Tabanlı Maliyetleme ve Zaman Etkenli Faaliyet Tabanlı Maliyetleme Uygulamalarının Karşılaştırılması, *Yönetim ve Ekonomi*, 24(1), 233-254.
- Altunay, M. A. (2007). Çağdaş Maliyetleme Sistemlerinden Faaliyet Tabanlı Maliyetleme Sistemi ve Bir Tekstil İşletmesinde Uygulanması, *Yayımlanmamış Yüksek Lisans Tezi*, Süleyman Demirel Üniversitesi, Isparta.
- Atalay, B. ve Kurulu, R. (2016). Banka Şubelerinin Maliyet ve İşgücü Yönetiminde Zamana Dayalı Faaliyet Tabanlı Maliyetleme, *Muhasebe Bilim Dünyası Dergisi*, 18(2), 453-475.
- Bekçioğlu, S. ve Köroğlu, Ç. (2012). Stratejik Maliyet Yönetimi Kapsamında Sürece Dayalı Faaliyet Tabanlı Maliyetleme Yönteminin Analizi ve Bir Otel İşletmesinde Uygulanması, *Muhasebe ve Denetime Bakış*, (37), 1-24.
- Bekçioğlu, S., Gürel, E., & Kızılyalçın, A. (2014). Faaliyet Tabanlı Maliyetleme: Zeytin Sektörü Uygulaması, *Muhasebe ve Finansman Dergisi*, (62), 19-36.
- Berikol, B. Z. (2017). Süreye Dayalı Faaliyet Tabanlı Maliyetleme: Bir Kobi'de Uygulama. *Muhasebe ve Denetime Bakış*, (52), 69-94.
- Büyükmirza, K. (2014). *Maliyet ve Yönetim Muhasebesi* (Cilt 19. Baskı), Gazi Kitapevi, Ankara.
- Cengiz, E. (2011, Nisan). Faaliyet Tabanlı Maliyetleme ve Sürece Dayalı Faaliyet Tabanlı Maliyetleme Arasındaki Farklar-Bir Mobilya Üreticisi Firmada Vaka Çalışması, *Muhasebe ve Finansman Dergisi*, (50), 33-58.
- Çaldağ, Y. (2013). *Maliyet Yönetim Muhasebesi Uygulamaları*, Gazi Kitapevi, Ankara.
- Çelik, M. (2016). Bulanık Sürece Dayalı Faaliyet Tabanlı Maliyetleme Sistemi, *Muhasebe ve Finansman Dergisi*, (70), -110.
- Doğan, S. ve Çakıcı, C. (2016). Faaliyet Tabanlı Maliyet Yöntemi ve Bir Uygulama, *Küresel İktisat ve İşletme Çalışmaları Dergisi*, 5(10), 38-51.
- Esen, Ö. M. (2002). Faaliyet Tabanlı Maliyetleme Sistemi ve Bir Tekstil İşletmesinde Uygulanması, *Yayımlanmamış Yüksek Lisans Tezi*, İstanbul Üniversitesi, İstanbul.
- Kamışlı, M. (2015). Faaliyet Tabanlı Maliyetleme ve Makine Sektöründe Bir Uygulama, *Yayımlanmamış Yüksek Lisans Tezi*, Marmara Üniversitesi, İstanbul.
- Karğın, S. (2013). Faaliyet Tabanlı Maliyetleme Yönteminin Yükselişi ve Düşüşü, *Muhasebe ve Finansman Dergisi*, (58), 21-40.
- Ok, Ş. (2016). Lojistik Faaliyetlerin Faaliyet Tabanlı Maliyet Yöntemine Göre Hesaplanması: Bir Sanayi İşletmesi Model Önerisi, *Yayımlanmamış Yüksek Lisans Tezi*, Niğde Üniversitesi, Niğde.
- Özdiken, R. (2016). Faaliyet Tabanlı Maliyetleme Sistemi ve Gıda İşletmeciliğine Bir Uygulama, *Yayımlanmamış Yüksek Lisans Tezi*, Okan Üniversitesi, İstanbul.
- Polat, L. (2011). Zaman Sürücülü Faaliyet Tabanlı Maliyetlemenin Bir Sanayi İşletmesinde Uygulanması, *Muhasebe ve Finansman Dergisi*, (49), 126-137.
- Şen, L. M. (2008). Faaliyet Tabanlı Maliyetleme Sistemi ve Faaliyet Tabanlı Maliyetleme Sistemi'nin Otel İşletmelerinde Uygulanması, *Yayımlanmamış Yüksek Lisans Tezi*, Sakarya Üniversitesi, Sakarya.
- Titiz, İ., ve Altunay, M. A. (2012). Çağdaş Maliyetleme Sistemlerinden Faaliyet Tabanlı Maliyetleme Sistemi ve Bir Tekstil İşletmesi Uygulaması, *Muhasebe ve Finansman Dergisi*, (55), 91-112.
- Unutkan, Ö. (2010). Faaliyet Tabanlı Maliyet Sistemi ve Bir Uygulama, *Mali Çözüm*, (97), 87-106.

KAYNAKÇA

- Aslan, A. (2018). Türk Hukukunda Bedeni Vergiler, On İki Levha Yayıncılık, İstanbul.
- Beriş, H. E. (2020). Modern Devletin Hukuk Döngüsü: Egemenlik, Parlamento ve Yasa, Muhafazakâr Düşünce Dergisi, 16(58), 37-53.
- Çöllü, İ. (2019). Devletin Kökenleri ve Gelişimi ile ilgili Teoriler, Yayınlanmamış Yüksek Lisans Tezi. Ankara Üniversitesi, Ankara.
- Dereköy, F. S. (2018). Magna Carta (Büyük Ferman) Bir Magna Sancta (Büyük Kutsal) mı?, Uluslararası Sosyal Araştırmalar Dergisi, 11(56), 158-167.
- Doğan, K. C. ve Şentürk, S. H. (2017). İngiltere’de On Yedinci Yüzyıl Devrimler Çağı ve Parlamentarizmin Gelişimi Doğrultusunda Bütçe Hakkı, Karadeniz Teknik Üniversitesi Sosyal Bilimler Enstitüsü Sosyal Bilimler Dergisi, 7(14), s.353-373.
- Dost, S. (2018). Uluslararası Hukukta Orantılılık İlkesi, Uyuşmazlık Mahkemesi Dergisi, 12, 361-399.
- Düvenci, S. (2018). Devletin Köken Teorileri Açısından Devleti Doğuran Etmeler, Uluslararası Yönetim Akademisi Dergisi, 1(2), 66-93.
- Gözler, K. (2009). *İngiltere’de Parlamento Neden ve Nasıl Ortaya Çıktı: Malî Hukukun Anayasa Hukukundan Eskiliği Üzerine Bir Deneme*, Ankara Üniversitesi Hukuk Fakültesi Yayınları, Bursa.
- Gözler, K. (2018). Devletin Genel Teorisi: Bir Genel Kamu Hukuku Ders Kitabı, Ekin Yayınevi, Bursa.
- Gözler, K. (2000). Türk Anayasa Hukuku, Ekin Yayınları, Bursa.
- Gözler, K. (2009). Devletin Genel Teorisi, Ekin Yayınevi, Bursa.
- <https://tr.wikipedia.org/wiki/%C4%B0ngiltere>. (tarih yok).
- https://www.academia.edu/40476529/Adil_yarg%C4%B1lanma_hakk%C4%B1_savunma_hakk%C4%B1n%C4%B1n_k%C4%B1s%C4%B1tlanmas%C4%B1_y%C3%BCksek_lisans_%C3%B6devi. (tarih yok).
- https://www.academia.edu/40476529/Adil_yarg%C4%B1lanma_hakk%C4%B1_savunma_hakk%C4%B1n%C4%B1n_k%C4%B1s%C4%B1tlanmas%C4%B1_y%C3%BCksek_lisans_%C3%B6devi. (tarih yok).
- https://www.academia.edu/45128029/Adil_yarg%C4%B1lanma_hakk%C4%B1. (tarih yok).
- https://www.echr.coe.int/documents/convention_tur.pdf. (tarih yok).
- (2022, 01, 12) Magna Carta Libertatum Büyük Özgürlükler Sözleşmesi <https://www.istanbulbarosu.org.tr/files/docs/Magna2017-2.pdf>. (tarih yok).
- <https://www.mevzuat.gov.tr/MevzuatMetin/1.5.2709.pdf>. (tarih yok).
- İlal, E. (1968). Magna Carta, *İstanbul Üniversitesi Hukuk Fakültesi Dergisi*, 34(1-4), 210-242.
- Ormanoğlu, H. D. (2018). Modern devletin bir unsuru olarak egemenlik ve uluslararası ceza mahkemesi, *İnönü Üniversitesi Hukuk Fakültesi Dergisi*, 9(1), 245-274.
- Mosca, G. (1948). Magna Carta’dan 20 inci asra kadar İngiliz Anayasa Hareketleri (Çev. Mukbil Özyörük), Ankara Üniversitesi Hukuk Fakültesi Dergisi, 33-58. (Orijinal çalışma basım tarihi 1936).
- Tuncay, A. (2015). Magna Carta (Büyük Ferman), Bahçeşehir Üniversitesi Hukuk Fakültesi Dergisi, 10(135-136), 7-28.
- Yılmaz, D. (2016). 800 Yıl Sonra Magna Cartaya Bakmak, Anayasa ve Özgürlükler Hukukuna Etkisini Keşfetmek, Bahçeşehir Üniversitesi Hukuk Fakültesi Dergisi, 11(137-138), 55-68.

KAYNAKÇA

- Akarsu, B. (1965). Ahlak Öğretileri 1- Mutluluk Ahlakı, İstanbul Üniversitesi Edebiyat Fakültesi Yayınları, İstanbul.
- Birand, K. (1958). İlk Çağ Felsefesi Tarihi, Ankara Üniversitesi İlahiyat Fakültesi Yayınları, Ankara.
- Cevizci, A. (2009). Felsefe Tarihi, Say Yayınları, İstanbul.
- Copleston, F. (1986). Felsefe Tarihi /Aristoteles, çev. Aziz Yardımlı, İdea Yayınevi, İstanbul.
- Gökberk, M. (1961). Felsefe Tarihi, Remzi Kitabevi, İstanbul.
- Kaya, B. (2003). Felsefe Tarihi, Remzi Kitabevi, İstanbul.
- Özlem, D. (2004). Etik/Ahlak Felsefesi, İnkılâp Kitabevi, Ankara.
- Pazarlı, O. (1964). Metinlerle Felsefe Tarihi, Remzi Kitabevi, İstanbul.
- Uslu, S. (2009) İlkçağ Felsefesi, ed. İ. Taşdelen, Anadolu Üniversitesi Açıköğretim Fakültesi Yayını, Eskişehir.
- Yılmaz, F. (2011) İlkçağ Düşünce Tarihi, Berikan Yayınevi, Ankara.

KAYNAKÇA

- Aslan, S. & Yılmaz, A. (2001). Modernizme Bir Başkaldırı Projesi Olarak Postmodernizm, C.Ü. İktisadi ve İdari Bilimler Dergisi, 2(2), 93-108.
- Ayparçası, F. & Kırılmaz, H. (2016). Modernizm ve Postmodernizm Süreçlerinin Tüketim Kültürüne Yansımaları, İnsan & İnsan, 3(8), 32-58.
- Birkök, C. (1998), Modernizmden Postmodernizme: Yeni Problemler, Yeni Türkiye, 4(19), 1-17.
- Eraslan, H. (2018). Postmodernizm Akımı ve İşletme Yönetimine Katkıları, USOBED (Uluslararası Batı Karadeniz Sosyal ve Beşeri Bilimler Dergisi), 2(2), 178-193.
- Erat, V. (2018). Postmodern Durum, Teknoloji ve Devlet, Yasama Dergisi, 36, 27-44.
- Eryiğit, S. (2001). Modernizm Postmodernizm ve Organizasyon Yaklaşım, Kamu-İş, 6(2), 1-15.
- Güzel, M. (2014). Postmodern Dönemde Epistemolojik Hakikat Sorunu: Boudrillard Örneği, Yayınlanmamış Yüksek Lisans Tezi, Bursa.
- Kazancıoğlu, Ö. (2019). Modernizmden Postmodernizme Değişme, Yayınlanmamış Yüksek Lisans Tezi, Trabzon.
- Küçükalp, K. (2003). Modern Epistemolojik Kriz ve Postmodern Epistemoloji, Bilimname, 2(2), 85-95.
- Sallan, S. & Boybeyi, S. (1994). Postmodernizm-Modernizm İkilemi, Araştırma Ankara Üniversitesi Dil ve Tarih-Coğrafya Fakültesi Felsefe Bölümü Dergisi, 15, 313-323.
- ŞİMŞEK, M. E. (2014). Moderniteden Postmoderniteye Uzanan Bir Köprü: Zygmunt Bauman, Yayınlanmamış Yüksek Lisans Tezi, Erzurum.

Z KUŞAĞININ OYU:

Siyasal Pazarlamanın Seçmen Davranışlarına Etkisinde Sosyal Medya,
Referans Grupları ve Politik İlgilenimin Aracılık Rollerini:

Z Kuşuğu Üzerine Bir Araştırma

DOÇ. DR. MURAT ÇAKIRKAYA

EĞİTİM
yayınevi

Z KUŞAĞININ OYU:

SİYASAL PAZARLAMANIN SEÇMEN DAVRANIŞLARINA ETKİSİNDE SOSYAL MEDYA, REFERANS GRUPLARI VE POLİTİK İLGİLENİMİN ARACILIK ROLLERİ:

Z KUŞAĞI ÜZERİNE BİR ARAŞTIRMA

Doç. Dr. Murat Çakırkaya

Genel Yayın Yönetmeni: Yusuf Ziya Aydoğan (yza@egitimyayinevi.com)

Genel Yayın Koordinatörü: Yusuf Yavuz (yusufyavuz@egitimyayinevi.com)

Sayfa Tasarımı: Eğitim Yayınevi Grafik Birimi

Kapak Tasarımı: Eğitim Yayınevi Grafik Birimi

T.C. Kültür ve Turizm Bakanlığı

Yayıncı Sertifika No: 47830

ISBN: 978-625-6382-58-9

1. Baskı, Aralık 2022

Baskı Cilt

Uzun Dijital Matbaacılık

İstanbul Cad. İstanbul Çarşısı No: 48/48 - 49 İskitler 06070 / Ankara

Matbaa Sertifika No: 47865

Kütüphane Kimlik Kartı

Z KUŞAĞININ OYU:

Siyasal Pazarlamanın Seçmen Davranışlarına Etkisinde Sosyal Medya, Referans

Grupları Ve Politik İlgilenimin Aracılık Rollerini:

Z Kuşağı Üzerine Bir Araştırma

Doç. Dr. Murat Çakırkaya

460 s., 165x240 mm

Kaynakça var, dizin yok.

ISBN: 978-625-6382-58-9

Copyright © Bu kitabın Türkiye'deki her türlü yayın hakkı Eğitim Yayınevi'ne aittir. Bütün hakları saklıdır. Kitabın tamamı veya bir kısmı 5846 sayılı yasanın hükümlerine göre kitabı yayımlayan firmanın ve yazarlarının önceden izni olmadan elektronik/mekanik yolla, fotokopi yoluyla ya da herhangi bir kayıt sistemi ile çoğaltılamaz, yayımlanamaz.

EĞİTİM

yayınevi

Yayınevi Türkiye Ofis: İstanbul: Eğitim Yayınevi Tic. Ltd. Şti., Atakent mah. Yasemen sok. No: 4/B, Ümraniye, İstanbul, Türkiye

Konya: Eğitim Yayınevi Tic. Ltd. Şti., Şükran mah. Rampalı No: 107, Meram, Konya, Türkiye
+90 332 351 92 85, +90 533 151 50 42
bilgi@egitimyayinevi.com

Yayınevi Amerika Ofis: New York: Eğitim Publishing Group, Inc.
P.O. Box 768/Armonk, New York, 10504-0768, United States of America
americaoffice@egitimyayinevi.com

Lojistik ve Sevkiyat Merkezi: Kitapmatik Lojistik ve Sevkiyat Merkezi, Fevzi Çakmak Mah. 10721 Sok. B Blok, No: 16/B, Safakent, Karatay, Konya, Türkiye
sevkiyat@egitimyayinevi.com

Kitabevi Şubesi: Eğitim Kitabevi, Şükran mah. Rampalı 121, Meram, Konya, Türkiye
+90 332 499 90 00
bilgi@egitimkitabevi.com

İnternet Satış: www.kitapmatik.com.tr
+90 537 512 43 00
bilgi@kitapmatik.com.tr



KAYNAKÇA

- ¹ Abramson, P.R., Aldrich J.H., Paolino, P. & Rohde, D.W. (1992). Sophisticated voting in the 1988 presidential primaries, *American Political Science Review*, 86(1), 55-69.
- ² Ağırır, B. (2020). Z kuşağı; İyi Parti, MHP ve HDP'ye yakın duruyor, öfkeleri baskın, daha net pozisyon istiyorlar. Erişim Tarihi: 08.10.2022. Erişim Adresi: <https://t24.com.tr/video/bekir-agirdir-z-kusagi-iyi-parti-mhp-ve-hdp-ye-yakin-duruyor-Ofkeleri-baskin-daha-net-pozisyon-istiyorlar,30420>
- ³ Aiba, J. (2002). Reviewing the theories of voting behaviour. *Memoirs of Nara University*, No 31, 283-304.
- ⁴ Akan, A.K. (2022). AK Parti, Forum Metaverse etkinliğiyle katılımcılara artırılmış gerçeklik deneyimi sundu. Erişim Tarihi: 23.12.2022. Erişim Adresi: <https://www.aa.com.tr/tr/bilim-teknoloji/ak-parti-forum-metaverse-etkinligiyle-katilimcilara-artirilmis-gerceklik-deneyimi-sundu/2541552>
- ⁵ Akar, E. (2009). İnternetle Değişen Siyaset Pazarlaması: Dünyadan Örneklerle Yeni Trendler, *Dumlupınar Üniversitesi Sosyal Bilimler Dergisi*, 23, pp. 2-9.
- ⁶ Akarca, A. T. (2015). Modeling political performance of Islamist and Islamist-rooted parties in Turkey. *Middle East Development Journal*, 7(1), 49-69.
- ⁷ Akarca, A. T., & Tansel, A. (2003). Economic performance and political outcomes: An analysis of the 1995 Turkish Parliamentary Election Results. *ERF*.
- ⁸ Akarca, A. T., & Tansel, A. (2006). Economic performance and political outcomes: An analysis of the Turkish parliamentary and local election results between 1950 and 2004. *Public Choice*, 129(1-2), 77-105.
- ⁹ Akarca, A. T., & Tansel, A. (2007). Social and economic determinants of Turkish voter choice in the 1995 parliamentary election. *Electoral Studies*, 26(3), 633-647. <https://doi.org/10.1016/j.electstud.2007.06.001>.
- ¹⁰ Akgün, B. (2000). Türkiye'de Seçmen Davranışı: Partizan Tutumlar, İdeoloji ve Ekonomik Faktörlerin Oy Vermeye Etkisi. *Selçuk Üniversitesi Sosyal Bilimler Meslek Yüksekokulu Dergisi*, 1(4), 75-92.
- ¹¹ Akgün B (2002) Türkiye'de Seçmen Davranışı, Partiler Sistemi ve Siyasal Güven (Nobel Yayın Dağıtım, Ankara).
- ¹² Akgün, T. (2015). Attraction and Retention Strategies of Generation Y and An Application. *Marmara Üniversitesi Sosyal Bilimler Enstitüsü, Basılmamış Yüksek Lisans Tezi*, İstanbul.
- ¹³ Akış, M.A. (2017). WEB Teknolojisi. Erişim Tarihi: 23.12.2022. Erişim Adresi: <http://user.orav.org.tr/blogger/mehmetali-akis/page/43589/web-teknolojisi>
- ¹⁴ Aksu, S. (2019). K ve Z kuşağının siyasi seçim kampanyalarına yönelik güvenine ilişkin bir inceleme. *Journal of Social And Humanities Sciences Research*, 6(40), 2016-2025.
- ¹⁵ Aktaş, H. (2004). Bir siyasi iletişim aracı olarak İnternet: partilerin seçim kampanyalarında İnternetin yeri. *Tablet Kitabevi*.
- ¹⁶ Aktepe, H. S., & Durukan, T. (2022). Siyasal Pazarlama İletişiminde Yeni Sosyal Medya Kanallarının Kullanımın Z kuşağı Üzerindeki Etkisini Belirlemeye Yönelik Betimleyici Bir Araştırma: Youtube ve Twitch Örneği. *Journal of Applied And Theoretical Social Sciences*, 4, 26-36. <https://doi.org/10.37241/jatss.2022.54>
- ¹⁷ Akyol, E. (2013). Merkez Çevre İlişkileri ve Modelin Geçerliliği. *Osmanlı'dan*

- Cumhuriyet'e Türkiye'de Siyasal Hayat, Der. Ahmet Karadağ, Ankara: Orion Kitabevi, 392-451.
- ¹⁸ Akyüz, İ. (2015). Siyasal Pazarlama: Teorik Bir Çerçeve, Türkmen Kitabevi.
- ¹⁹ Akyüz, B. (2021). Türkiye 2019 Yerel Seçimlerinde Siyasi Partilerin Instagram Kullanımlarının Siyasal Pazarlama Bağlamında İncelenmesi. İstanbul Üniversitesi Sosyal Bilimler Enstitüsü, Yayınlanmamış Yüksek Lisans Tezi, İstanbul.
- ²⁰ Alan, A. E. (2015). "Propaganda Aracı Olarak Ganbot Diploması". Gürdal Ülger (Ed.), Propaganda (s.83-99). İstanbul: Beta Yayınevi.
- ²¹ Alakuşu, Ş. (2014). Viral Pazarlama, Akademisyen Kitabevi.
- ²² Altınöz, A. (2022). Z kuşağının Siyaset Algısı ve Katılımı: Karesi İlçesi Örneği, Yayınlanmamış Yüksek Lisans Tezi, Balıkesir Üniversitesi, Sosyal Bilimler Enstitüsü, Balıkesir.
- ²³ Altun, E. (2017). Y ve Z kuşağı geleneksel mecraları terk ediyor. Erişim Tarihi: 14.01.2022. Erişim Adresi: <https://www.pazarlamasyon.com/y-z-kusagi-geleneksel-mecralari-terk-ediyor/>.
- ²⁴ Alwie, A. F., Jushermi, J., Pratiwi, D., Anggraini, N., Harianja, M. A. B., & Hidayat, D. (2022). Voting Decision of Generation Z as Novice Voter in the 2019 Presidential Election in Pekanbaru City. *International Journal of Multicultural and Multireligious Understanding*, 9(3), 141-159.
- ²⁵ Andersen, R., & Heath, A. (2000). Social cleavages, attitudes and voting patterns: A comparison of Canada and Great Britain.
- ²⁶ Andersen, K. N., & Medaglia, R. (2009). The use of Facebook in national election campaigns: politics as usual?. In *International Conference on Electronic Participation* (101-111). Springer, Berlin, Heidelberg. https://doi.org/10.1007/978-3-642-03781-8_10
- ²⁷ Andersen, K., Ohme, J., Bjarnøe, C., Bordacconi, M. J., Albæk, E., & De Vreese, C. H. (2021). Generational Gaps in Political Media Use and Civic Engagement: From Baby Boomers to Generation Z. <https://doi.org/10.4324/9781003111498>
- ²⁸ Antunes, R. (2010). *Theoretical models of voting behaviour*. *Exedra*, 4, 145-70.
- ²⁹ Arar, T., & Öneren, M. (2018). Role of talent management in career development of Generation Z: a case study of a telecommunication firm. *International Academic Journal of Social Sciences*, 5(1), 28-44.
- ³⁰ Arkan, A. (2019). Siyasi Liderlerin Gençlikle İmtihanı. Erişim Tarihi: 30.04.2022. Erişim Adresi: <https://www.setav.org/siyasi-liderlerin-genclikle-imtihani/>
- ³¹ Arklan, Ü. (2006). Siyasal Liderlikte Karizma Olgusu: Recep Tayyip Erdoğan Örneğinde Teorik ve Uygulamalı bir Çalışma. *Selçuk Üniversitesi Sosyal Bilimler Enstitüsü Dergisi*, (16), pp. 45-65.
- ³² Arslan, Ü. (2022). Siyasal Pazarlamada Tutundurma Faaliyetlerinin, Sosyal Medyanın ve Referans Grupların Z kuşağı Seçmen Davranışı Üzerindeki Etkileri. Yayınlanmamış Yüksek Lisans Tezi, İstanbul Ticaret Üniversitesi Sosyal Bilimler Enstitüsü, İstanbul.
- ³³ Arslan, Ü., & Sağlam, M. (2022). Siyasal Pazarlamada Tutundurma Faaliyetlerinin, Sosyal Medyanın ve Referans Grupların Z kuşağı Seçmen Davranışı Üzerindeki Etkileri. *Gümüşhane Üniversitesi Sosyal Bilimler Dergisi*, 13(1), 450-474.

- ³⁴ Aşkın, R. (2022). Z kuşağını Tanımak: Değerler, Tercihler, Görüşler. Erişim Tarihi: 17.11.2022. Erişim Adresi: <https://ticaret.edu.tr/1000-kisiyle-gorusulerek-hazirlanan-z-kusagi-raporu/>
- ³⁵ Attouf, Z. (2017). Politik Pazarlama İletişimi. Cinius Yayınları.
- ³⁶ Avcı, K. (2014). 2014 Yerel Ankara Yerel Seçimlerinde Parti Lideri Faktörünün Seçmenin Oy Verme Kararına Etkisi. Gümüşhane Üniversitesi İletişim Fakültesi Elektronik Dergisi, 3(1), 145-179. <https://doi.org/10.19145/guifd.24449>
- ³⁷ Avcı, Ö. (2018). "Propaganda Çeşitleri". M. Karaca & C. Çakı (Ed.), İletişim ve Propaganda (s.75-114). Konya: Eğitim Yayınevi.
- ³⁸ Aydın, F. (2103). Y Kuşağının İnternet Üzerinden Turizm Ürünü Satınalma Alışkanlıkları Üzerine Bir Araştırma. Dokuz Eylül Üniversitesi Sosyal Bilimler Enstitüsü, Basılmamış Yüksek Lisans Tezi, İzmir.
- ³⁹ Aydın, K., & Özbek, V. (2004). Ailenin seçmen davranışları üzerindeki etkisi. Kocaeli Üniversitesi Sosyal Bilimler Dergisi, (8), 144-167.
- ⁴⁰ Ayhan, H. (2021). Türkiye’de Twitter trendleri sahte çıktı: Ülke bot hesap cenneti oldu. Erişim Tarihi: 07.11.2021. Erişim Adresi: <https://donanimgunlugu.com/turkiyede-twitter-trendleri-sahte-cikti-ulke-bot-hesap-cenneti-oldu-273441>.
- ⁴¹ Azucar, D. Marengo, D. & Settanni, M. (2018). Predicting the Big 5 personality traits from digital footprints on social media: A meta-analysis. Personality and Individual Differences, 124, 150-159. <https://doi.org/10.1016/j.paid.2017.12.018>
- ⁴² Baines, P. R., Brennan, R. & Egan, J. (2003a) "Market" Classification and Political Campaigning. *Journal of Political Marketing*, 2(2), pp. 47-66. https://doi.org/10.1300/J199v02n02_04
- ⁴³ Baines, P., Worcester, R., Jarrett, D. and Mortimore, R. (2003b). Market segmentation & product differentiation in political campaigns: a technical feature perspective, *Journal of Marketing Management*, 19(12), 225-249.
- ⁴⁴ Bakir, V. (2020). Psychological Operations in Digital Political Campaigns: Assessing Cambridge Analytica’s Psychographic Profiling and Targeting. *Frontiers in Communication*, 5(67), <https://doi.org/10.3389/fcomm.2020.00067>
- ⁴⁵ Balcı, Ş. & Sarıtaş, H. (2016). Facebook ve Siyasal Katılım: 2014 Yerel Seçimleri Araştırması, Selçuk Üniversitesi Türkiyat Araştırmaları Dergisi, (37), 511-535. <https://doi.org/10.21563/sutad.187054>
- ⁴⁶ Balcı, Ş., & Bal, E. (2007). 22 Temmuz 2007 genel seçimleri’nde AKP ve CHP Reklamları: Karşılaştırmalı bir analiz. İstanbul Üniversitesi İletişim Fakültesi Dergisi | (33).
- ⁴⁷ Baran, M. (2014). Y Kuşağının Zorunlu Askerlik Hizmetinden Beklentilerinin Analizi, Harp Akademileri Stratejik Araştırmalar Enstitüsü Savunma Kaynakları Yönetimi Ana Bilim Dalı Yüksek Lisans Tezi, İstanbul.
- ⁴⁸ Bartlett, J. Smith, J. & Acton, R. (2018). The Future of Political Campaigning. DEMOS, Information Commissioner’s Office.
- ⁴⁹ Bauer, H. H., Huber, F., & Herrmann, A. (1996). Political marketing: an information-economic analysis. *European Journal of Marketing*. <https://doi.org/10.1108/03090569610149863>
- ⁵⁰ Baum, R. (2021). Kitle Segmentasyonu 101: En İyi (ve Sıradaki) Müşterilerinize Ulaşma. Erişim Tarihi: 12.02.2022. Erişim Adresi: <https://www-helixa-ai.translate.google/blog/audience-segmentation?>

- ⁵¹ Baumgartner, J. C., & Morris, J. S. (2010). Who wants to be My Friend? Obama, Youth and Social Networks in the 2008 Campaign. *Communicator-in-Chief: How Barack Obama Used New Media Technology to Win the White House*, pp. 51-66.
- ⁵² Bayhan, V. (2020). Z kuşağı lise gençlerinde sosyal medya bağımlılığı ile siber zorbalık ve siber mağduriyet deneyimleri. *İlahiyat Akademi*, (12), 117-144.
- ⁵³ Baykal, A. (2019). A Comparative Analysis on Voting Behavior of Generations X, Y and Z: Ankara Case (Doctoral dissertation, Ankara Yıldırım Beyazıt Üniversitesi Sosyal Bilimler Enstitüsü).
- ⁵⁴ Bayram, G. (2010). Kamuoyu oluşturmada siyasi propaganda araçları ve 2009 Çanakkale yerel seçimleri. (Yayımlanmamış Yüksek Lisans Tezi) Çanakkale Onsekiz Mart Üniversitesi Sosyal Bilimler Enstitüsü.
- ⁵⁵ Beatrice, A. (2020). Driving political campaigns with artificial intelligence technologies. Erişim Tarihi: 02.02.2022. Erişim Ardesi: <https://www.analyticsinsight.net/transforming-political-campaigns-artificial-intelligence-technologies/>
- ⁵⁶ Beck, P. A., & Jennings, M. K. (1982). Pathways to participation. *American Political Science Review*, 76(1), 94-108. <https://doi.org/10.2307/1960445>
- ⁵⁷ Bekiroğlu, O. & Bal, E. (2014). Siyasal Reklamcılık: 30 Mart 2014 Yerel Seçimleri Araştırması, *Literaturk Academia*.
- ⁵⁸ Bengin, T. (2022, 11 Nisan). Z kuşağını kim nasıl ikna edecek?. *Milliyet Gazetesi*, <https://www.milliyet.com.tr/yazarlar/tunca-bengin/z-kusagini-kim-nasil-ikna-edecek-6735239>.
- ⁵⁹ Berelson, B., P. Lazarsfeld and W. McPhee (1954) *Voting: A Study of Opinion Formation in a Presidential Campaign*. Chicago: The University of Chicago Press.
- ⁶⁰ Bergh, J. V. & Behrer, M. (2013). *How Cool Brands Stay Hot. Branding To Generation Y*. (2.Ed.) United Kingdom, USA, India, Kogan Page Limited.
- ⁶¹ Berk, M. E. (2020). Dijital çağın yeni tehlikesi “deepfake”. *OPUS Uluslararası Toplum Araştırmaları Dergisi*, 16(28), 1508-1523. <https://doi.org/10.26466/opus.683819>
- ⁶² Berkowitz, J. (2020). The Evolving Role of Artificial Intelligence and Machine Learning in US Politics. Erişim Tarihi: 05.02.2022. Erişim Adresi: <https://www.csis.org/blogs/technology-policy-blog/evolving-role-artificial-intelligence-and-machine-learning-us-politics>
- ⁶³ Berkup, S. B. (2015). Sosyal Ağlarda Bireysel Mahremiyet Paylaşımı: X Ve Y Kuşakları Arasında Karşılaştırmalı Bir Analiz. (Yayımlanmamış Doktora Tezi) Ege Üniversitesi, İzmir.
- ⁶⁴ Bigi, A. (2013). Viral Political Communication and Readability: An Analysis of an Italian Political Blog. *Journal of Public Affairs*, 13(2), pp. 209-217. <https://doi.org/10.1002/pa.1476>
- ⁶⁵ Bigi, A. (2017). Political Marketing: Understanding and Managing Stance and Brand Positioning. Doktora Tezi, KTH Royal Institute of Technology School of Industrial Engineering And Management, Stockholm, Sweden.
- ⁶⁶ Bilbil, E. K., & Çelikkol, N. (2015). Siyasette Markalaşmak: 2014 Cumhurbaşkanlığı Seçimi Adaylarının Siyasal Marka Olarak Konumlandırılmasının Analizi. *Öneri Dergisi*, 11(43), 231-250. <https://doi.org/10.14783/od.v11i43.5000070109>

- ⁶⁷ Bingöl, U., & Özkan, Y. (2017). TC Cumhurbaşkanı ile siyasi parti liderlerinin resmi twitter hesaplarının cumhurbaşkanlığı hükümet sistemi referandumu kapsamında nitel analizi. *Uluslararası Ekonomik Araştırmalar Dergisi*, 3(2), 251-271.
- ⁶⁸ Biswas, A., Ingle, N., & Roy, M. (2014). Influence of social media on voting behavior. *Journal of Power, Politics & Governance*, 2(2), 127-155.
- ⁶⁹ Blais, A. (2000). To vote or not to vote?: The merits and limits of rational choice theory. University of Pittsburgh Pre.
- ⁷⁰ Blais, A., Nadeau, R., Gidengil, E., & Nevitte, N. (2001). Measuring strategic voting in multiparty plurality elections. *Electoral Studies*, 20(3), 343-352. [https://doi.org/10.1016/S0261-3794\(00\)00017-2](https://doi.org/10.1016/S0261-3794(00)00017-2)
- ⁷¹ Blais, A., Erisen, C., & Rheault, L. (2014). Strategic voting and coordination problems in proportional systems: An experimental study. *Political Research Quarterly*, 67(2), 386-397. <https://doi.org/10.1177/1065912913520573>
- ⁷² Blydenburgh, J. C. (1988). Sophisticated voting in the 1980 presidential election. *Political Behavior*, 10(2), 103-116. <https://doi.org/10.1007/BF00991408>
- ⁷³ Bode, L., & Dalrymple, K. E. (2016). Politics in 140 characters or less: Campaign Communication, Network Interaction, and Political Participation on Twitter. *Journal of Political Marketing*, 15(4), pp. 311-332. <https://doi.org/10.1080/15377857.2014.959686>
- ⁷⁴ Borah, P. (2016). Political Facebook Use: Campaign Strategies Used in 2008 and 2012 Presidential Elections. *Journal of Information Technology & Politics*, 13(4), pp. 326-338. <https://doi.org/10.1080/19331681.2016.1163519>
- ⁷⁵ Borowics, B. (2016). The İnternet of Things is Transforming the Political Landscape. Erişim Tarihi: 05.02.2022. Erişim Adresi: <http://blog.gridconnect.com/blog/general/the-İnternet-of-things-is-transforming-the-political-landscape>
- ⁷⁶ Bourdieu, P. (1990). The logic of practice. Stanford university press.
- ⁷⁷ Bowler, S., & Lanoue, D. J. (1992). Strategic and protest voting for third parties: the case of the Canadian NDP. *Western Political Quarterly*, 45(2), 485-499. <https://doi.org/10.1177/106591299204500211>
- ⁷⁸ Brennan, R., & Henneberg, S. C. (2008). Does political marketing need the concept of customer value?. *Marketing Intelligence & Planning*. 26(6): 559-572.
- ⁷⁹ Brundage, M. Avin, S. Clark, J. Toner, H.... (2018). The Malicious Use of Artificial Intelligence: Forecasting, Prevention, and Mitigation. Future of Humanity Institute, University of Oxford.
- ⁸⁰ Buccoliero, L., Bellio, E., Crestini, G., & Arkoudas, A. (2018). Twitter and Politics: Evidence from the US Presidential Elections 2016. *Journal of Marketing Communications*, 26(1), pp. 88-114. <https://doi.org/10.1080/13527266.2018.1504228>
- ⁸¹ Buckels, E. E., Trapnell, P. D., & Paulhus, D. L. (2014). Trolls just want to have fun. *Personality and Individual Differences*, 67, 97-102. <http://dx.doi.org/10.1016/j.paid.2014.01.016>
- ⁸² Butler, P. & Collins N. (1994). Political Marketing: Structure and Process. *European Journal of Marketing*, 28(1), pp. 19-34. <https://doi.org/10.1108/03090569410049154>
- ⁸³ Bütün, R.U. (2016). Siyasi Pazarlama Faaliyetlerinin Seçmen Davranışları Açısından Önemine Yönelik Bir Uygulama, Yüksek Lisans Tezi, Mehmet Akif Ersoy Üniversitesi Sosyal Bilimler Enstitüsü, Burdur.

- ⁸⁴ Büyüköztürk, Ş. (2002). Faktör analizi: Temel kavramlar ve ölçek geliştirmede kullanımı. Kuram ve uygulamada eğitim yönetimi, 32(32), 470-483.
- ⁸⁵ Campbell, A., Converse P. E., Miller W.E., and Stokes D.E. (1960), *The American Voter*, John Wiley Inc.
- ⁸⁶ Carufel, R. (2020). PR pulse: Gen Z, Millennial voting behavior is based on issues, not candidates. Erişim Tarihi: 09.10.2022. Erişim Adresi: <https://www.agilitypr.com/pr-news/public-relations/pr-pulse-gen-z-millennial-voting-behavior-is-based-on-issues-not-candidates/>
- ⁸⁷ Cengiz, M.N. (2021). Z kuşağı Nedir? Özellikleri Nelerdir? Erişim Adresi: <https://www.iienstitu.com/blog/z-kusagi-nedir-ozellikleri-nelerdir> Erişim Tarihi: 24.01.2022.
- ⁸⁸ Chu, S. C., & Kim, J. (2018). The current state of knowledge on electronic word-of-mouth in advertising research. *International Journal of Advertising*, 37(1), 1-13. <https://doi.org/10.1080/02650487.2017.1407061>
- ⁸⁹ Colliander, J., Marder, B., Falkman, L. L., Madestam, J., Modig, E., & Sagfossen, S. (2017). The social media balancing act: Testing the use of a balanced self-presentation strategy for politicians using twitter. *Computers in Human Behavior*, 74, 277-285. <https://doi.org/10.1016/j.chb.2017.04.042>
- ⁹⁰ Cone Communication. (2017). 2017 Cone Gen Z CSR Study: How to Speak Z. Erişim Tarihi: 17.11.2021, Erişim Adresi: <http://www.conecomm.com/2017-cone-gen-z-csr-study-pdf>
- ⁹¹ Coşkun, D.C. (2019). Z kuşağı Mensubu Öğrencilerin Sosyal Medya Kullanım Alışkanlıkları. Yayınlanmamış Yüksek Lisans Tezi, Beykent Üniversitesi Sosyal Bilimler Enstitüsü, İstanbul.
- ⁹² Cruz, D. & Fill, C. (2008). Evaluating Viral Marketing: Isolating the Key Criteria. *Marketing Intelligence & Planning*, 26(7), pp. 743-758. <https://doi.org/10.1108/02634500810916690>
- ⁹³ Cwalina, W., Falkowski, A., & Newman, B. I. (2011). *Political Marketing: Theoretical and Strategic Foundations*. ME Sharpe.
- ⁹⁴ Çağrı, Z. (2022). Dünyanın utancı: Tecavüzün en fazla olduğu ülkeler hangisi? Erişim Tarihi: 17.11.2022, Erişim Adresi: <https://kronos36.news/tr/dunyanin-utanci-tecavuzun-en-fazla-oldugu-ulkeler-hangisi/>
- ⁹⁵ Çakır, B.N. (2022). Artırılmış Gerçeklik (AR) Nedir? Artırılmış Gerçeklik Çeşitleri Nelerdir? Erişim Tarihi: 23.12.2022, Erişim Adresi: <https://ioturkiye.com/2022/10/artirilmis-gerceklik-ar-nedir>
- ⁹⁶ Çakır, H., & Tufan, S. (2016). Siyasal iletişim sürecinde sosyal medya: Türkiye’de siyasi liderlerin Instagram kullanım pratikleri üzerine bir inceleme. *Erciyes Üniversitesi Sosyal Bilimler Enstitüsü Dergisi*, 30(41), 7-28.
- ⁹⁷ Çarkoğlu, A. (2014). Plus ça Change Plus C’est la Mème Chose: Consolidation of the AKP’s Predominance in the March 2014 Local Elections in Turkey. *South European Society and Politics*, 19(2), 169-192.
- ⁹⁸ Çatlı, A., & Çatlı, Ö. (2013). Politik pazarlamada tutundurma faaliyetlerinin gazi üniversitesi öğrencileri tarafından algılanışı. *İşletme Araştırmaları Dergisi*, 5(2), 207-226.

- ⁹⁹ Çavuş, T. (2012). Dış politikada yumuşak güç kavramı ve Türkiye'nin yumuşak güç kullanımı. *Kahramanmaraş Sütçü İmam Üniversitesi İktisadi ve İdari Bilimler Fakültesi Dergisi*, 2(2), 23-37.
- ¹⁰⁰ Çaylak, P. & Tolon, M. (2013). Ağızdan ağza pazarlama ve tüketicilerin ağızdan ağza Pazarlamayı kullanımları üzerine bir araştırma. *İktisadi ve İdari Bilimler Fakültesi Dergisi*, 15 (3), 1-30.
- ¹⁰¹ Çelik, İ.M. (2021). Politik Pazarlama Çerçevesinde 2002'den Günümüze AKP ve CHP Seçim Beyannamelerinde Ekonomik Vaatlerin İncelenmesi, Yayınlanmamış Yüksek Lisans Tezi, İzmir Demokrasi Üniversitesi Sosyal Bilimler Enstitüsü, İzmir.
- ¹⁰² Çetin, F. A. (2018). Sosyal Medyada Politik Pazarlama; Kavramsal Bir İnceleme. IV. Uluslararası Mesleki ve Teknik Bilimler Kongresi, ss, 712-721.
- ¹⁰³ Çolak, M. (2021). Z kuşağının Siyasal Katılım Düzeyleri ve Etki Eden Faktörler Üzerine Bir İnceleme, Yayınlanmamış Yüksek Lisans Tezi, Kocaeli Üniversitesi Sosyal Bilimler Enstitüsü, Kocaeli.
- ¹⁰⁴ Çolakoğlu, E., & Tan, A. (2018). Siyasal iletişim araçlarının oy verme davranışı üzerindeki etkisi: 2017 referandumu üzerine bir araştırma. *Eskişehir Osmangazi Üniversitesi İktisadi ve İdari Bilimler Dergisi*, 13(3), 89-102. <https://doi.org/10.17153/oguiibf.423126>
- ¹⁰⁵ Çubukçu, M. İ. (2005). Siyaset Pazarlaması Genel ve Yerel Seçim Ayrımına Göre Seçmen Davranışlarının Analizi. Yayınlanmamış Doktora Tezi, Atatürk Üniversitesi Sosyal Bilimler Enstitüsü, Erzurum.
- ¹⁰⁶ Dalton, R. J. (1982). The pathways of parental socialization. *American Politics Quarterly*, 10(2), 139-157. <https://doi.org/10.1177/004478082010002001>
- ¹⁰⁷ Dasari, S. & Anandakrishnan, B. (2010). Viral Marketing Of Retail Products: A Study On The Influence Of Attributes Of Web Portals And Incentives Offered On User Registrations. *IUP Journal of Marketing Management*, 9(1), pp. 99-111.
- ¹⁰⁸ De Mesquita, E. B. (2000). Strategic and nonpolicy voting: a coalitional analysis of Israeli electoral reform. *Comparative Politics*, 63-80. <https://doi.org/10.2307/422424>
- ¹⁰⁹ Demirtaş, M.C. (2015). seçmen davranışlarına etki eden faktörlerin siyasal pazarlama açısından analizi: izmir ilinde çok değişkenli bir inceleme. (Yayımlanmamış Doktora Tezi) Dokuz Eylül Üniversitesi Sosyal Bilimler Enstitüsü, İzmir.
- ¹¹⁰ Demirtaş, M.C., & Özgüven, N. (2012). Siyasal pazarlama uygulamaları açısından belediye başkanlarının web sitelerinin değerlendirilmesi. *Niğde Üniversitesi İktisadi ve İdari Bilimler Fakültesi Dergisi*, 5(2), 238.
- ¹¹¹ Demirtaş, M. C., & Orçun, Ç. (2015). Siyasal pazarlama uygulamalarının ilk kez oy kullanacak seçmenler üzerindeki etkilerine yönelik bir araştırma. *Karamanoğlu Mehmetbey Üniversitesi Sosyal ve Ekonomik Araştırmalar Dergisi*, 2015(1), 41-48. <https://doi.org/10.18493/kmusekad.78975>
- ¹¹² Dilber, F. (2020). Siyasal Katılımda Siyasi Partilerin Amblem, Logo, Bayrak Ve İsimlerinin Oy Verme Davranışı Üzerindeki Etkilerine Yönelik Seçmen Algıları: Karaman İli Seçmenleri. *International Social Sciences Studies Journal*, C, 6, 1973-1987. <https://doi.org/10.26449/sss.2325>
- ¹¹³ Dinçer, A. (2006). Siyaset dili (3 Kasım 2002 genel seçimlerindeki gazete siyasî reklâmlarının göstergebilimsel açıdan çözümlenmesi) (Yayımlanmamış Yüksek Lisans Tezi) Kırıkkale Üniversitesi Sosyal Bilimler Enstitüsü, Kırıkkale.

- ¹¹⁴ Divanoğlu, S. U. (2008). Seçim Kampanyalarında Siyasal Pazarlama Karması Elemanlarının Yeri ve Önemi. Niğde Üniversitesi İktisadi ve İdari Bilimler Fakültesi Dergisi, 1(2), 103.
- ¹¹⁵ Divanoğlu, S.U. (2017). Kuşak Farklılıklarının Politik Pazarlama Ve Siyasal İletişim Açısından Değerlendirilmesi. International Periodical for the Languages, Literature and History of Turkish or Turkic, 12(31), 265-278. <http://dx.doi.org/10.7827/TurkishStudies.12791>
- ¹¹⁶ Dobebe, A., Toleman, D., & Beverland, M. (2005). Controlled infection! Spreading the Brand Message through Viral Marketing. *Business Horizons*, 48(2), pp. 143-149. <https://doi.org/10.1016/j.bushor.2004.10.011>
- ¹¹⁷ Doğan, A., & Göker, G. (2010). Yerel Seçimlerde Seçmen Tercihi (29 Mart Yerel Seçimleri Elazığ Seçmeni Örneği). Eskişehir Osmangazi Üniversitesi İİBF Dergisi, 5(2), 159-187.
- ¹¹⁸ Domenach, J.M. (1969). Politika ve Propaganda. Çeviren: Tahsin Yücel: Varlık Yayınları.
- ¹¹⁹ Doob, L. & Çev. Oskay, Ü. (1968). Geobbels'in Propaganda İlkeleri. Ankara Üniversitesi SBF Dergisi, 23(03), https://doi.org/10.1501/SBFder_000000100910.1501/SBFder_0000001009
- ¹²⁰ Downs, A. (1957). An Economic Theory of Democracy. Harper 6 Row, Publishers.
- ¹²¹ Duman C. (2022). Gig ekonomisinin yükselişi. Erişim Tarihi: 25.12.2022. Erişim Adresi: <https://www.indyturk.com/node/496076/t%C3%BCrki%C3%9C%87yeden-sesler/gig-ekonomisinin-y%C3%BCkseli%C5%9Fi>
- ¹²² Durmaz, S.S. (2018). Artırılmış Gerçeklikle Desteklenen Bir Seçim Kampanyasının Seçmen Tercihi Üzerine Etkisi. Yayımlanmamış Yüksek Lisans Tezi, Yozgat Bozok Üniversitesi Sosyal Bilimler Enstitüsü, Yozgat.
- ¹²³ Durmaz, Ö. Ü. Ş., & Okumuş, B. (2021). İş Hayatında Kuşaklar Arası Farklılıklar ve Z kuşağı. *Pearson Journal of Social Sciences & Humanities*. 6(16), 47-68, <http://dx.doi.org/10.46872/pj.448>
- ¹²⁴ Durmuş, B. Yurtkoru, E.S. & Çinlo, M. (2016). Sosyal Bilimlerde Spss'Le Veri Analizi. Beta Yayınları.
- ¹²⁵ Duygu, N.İ. (2017). Politik Pazarlama Sürecine İlişkin Kavramsal Bir Model: 3P Modeli. (Yayımlanmamış Doktora Tezi) Hacettepe Üniversitesi Sosyal Bilimler Enstitüsü, Ankara.
- ¹²⁶ Dündar, F. N. (2013). Görsel Kimliğin Kurum İmajına Etkileri. *Organizasyon ve Yönetim Bilimleri Dergisi*, 5(2), 91-101.
- ¹²⁷ Elçiyar, K. (2016). Sosyal Medyanın Üniversite Öğrencilerinin Siyasal Katılım Davranışlarına Etkisi. Yayımlanmamış Yüksek Lisans Tezi, Anadolu Üniversitesi Sosyal Bilimler Enstitüsü, Eskişehir.
- ¹²⁸ Emruli, S., Zejneli, T., & Agai, F. (2011). YouTube and Political Communication Macedonian Case. arXiv preprint arXiv:1109.2684.
- ¹²⁹ Enli, G. S. & Skogerbo, E. (2013). Personalized Campaigns in Party-Centred Politics: Twitter and Facebook as Arenas for Political Communication. *Information, Communication & Society*, 16(5), pp. 757-774. <https://doi.org/10.1080/1369118X.2013.782330>

- ¹³⁰ Erdinç, İ. E. (2012). Üniversite Öğrencilerinin Oy Verme Davranışlarında Etkili Olan Faktörlere Yönelik Bir Araştırma. *Karadeniz Teknik Üniversitesi İletişim Araştırmaları Dergisi*, 2(1), 55-70.
- ¹³¹ Erdinç, G.G. (2021). Seçim Sonrası Dönemde Seçmen Memnuniyetinin Sağlanmasında Siyasal Pazarlama Uygulamalarının Rolü: Kırklareli İli Örneği. *Yayınlanmamış Yüksek Lisans Tezi, Kırklareli Üniversitesi, Sosyal Bilimler Enstitüsü, Kırklareli.*
- ¹³² Eroğlu, A. H., & Bayraktar, S. (2009). Siyasal Pazarlama Uygulamalarının Seçmen Tercihleri Üzerine Etkileri-İzmir İli Örneği. *Süleyman Demirel Üniversitesi Sosyal Bilimler Enstitüsü Dergisi*, (12), 187-207.
- ¹³³ Ertuğral, Y. (2016). Liberal Avrupa ve Sosyal Avrupa Tartışması Gölgesinde Avrupa'da Aşırı Sağ'ın Yükselişi. *EURO Politika*, (1), 6-13.
- ¹³⁴ Farrell, W. C., & Phungsoonthorn, T. (2020). Generation Z in Thailand. *International Journal of Cross Cultural Management*, 20(1), 25-51.
- ¹³⁵ Freedman, D.H. (2021). Exclusive: Chris Evans Was Captain America. Now He Wants to Help Gen Z Reshape US Politics. Erişim Tarihi: 07.11.2022, Erişim Adresi: <https://www.newsweek.com/2021/06/25/exclusive-chris-evans-was-captain-america-now-he-wants-help-gen-z-reshape-us-politics-1598792.html>
- ¹³⁶ Gabriel, S., Paravati, E., Green, M. C., & Flomsbee, J. (2018). From apprentice to president: The role of parasocial connection in the election of Donald Trump. *Social Psychological and Personality Science*, 9(3), 299-307. <https://doi.org/10.1177/1948550617722835>
- ¹³⁷ Geçikli, F. (1999). Geçmişten günümüze propaganda kavramı. *İstanbul Üniversitesi İletişim Fakültesi Dergisi* | (9). <https://doi.org/10.17064/iüifhd.25289>
- ¹³⁸ General, C. A. (2013). Siyasal Pazarlamada Tutundurma Faaliyetlerine İlişkin Seçmen Davranışları: Kırklareli Örneği, *Yayınlanmamış Yüksek Lisans Tezi, Kahramanmaraş Sütçü İmam Üniversitesi Sosyal Bilimler Enstitüsü, Kahramanmaraş.*
- ¹³⁹ Germano, C. (2021). 7 ways to be relevant to Gen Z on social media. Erişim Tarihi: 22.11.2021. Erişim Adresi: <https://www.genzinsights.com/7-ways-to-be-relevant-to-gen-z-on-social-media>.
- ¹⁴⁰ Gibson, R., & Römmele, A. (2001). Changing campaign communications: A party-centered theory of professionalized campaigning. *Harvard International Journal of Press/Politics*, 6(4), 31-43. <https://doi.org/10.1177/108118001129172323>
- ¹⁴¹ Girgin, Ö. (2020). Doksanlı Yıllarda Müzik ve Siyaset: Seçim Şarkıları Üzerine Bir Araştırma. *Yayınlanmamış Yüksek Lisans Tezi, Necmettin Erbakan Üniversitesi Sosyal Bilimler Enstitüsü, Konya.*
- ¹⁴² Goldstein, J. (2007). The Role of Digital Networked Technologies in the Ukrainian Orange Revolution. *Berkman Center Research Publication*, 2007(14). <https://doi.org/10.2139/ssrn.1077686>
- ¹⁴³ Google (2017). Generation Z: New insights into the mobile-first mindset of teens. Erişim Tarihi: 27.12.2021. Erişim Adresi: http://storage.googleapis.com/think/docs/GenZ_Insights_All_teens.pdf.
- ¹⁴⁴ Grace, M.M. (2020). Voices on Voting: Getting Gen Z to the Polls. Erişim Adresi: <https://www.meghanmgrace.com/blog/getting-gen-z-to-the-polls> Erişim Tarihi: 06.11.2022.

- ¹⁴⁵ Graham, T., Broersma, M., Hazelhoff, K., & Van'T Haar, G. (2013). Between broadcasting political messages and interacting with voters: The use of Twitter during the 2010 UK general election campaign. *Information, Communication & Society*, 16(5), pp. 692-716. <https://doi.org/10.1080/1369118X.2013.785581>
- ¹⁴⁶ Green, D.P. & Gerber, A.S. (2019). *Get Out the Vote: How to Increase Voter Turnout: Vol. Fourth edition*. Brookings Institution Press.
- ¹⁴⁷ Green, D. P., & Palmquist, B. (1990). Of artifacts and partisan instability. *American Journal of Political Science*, 872-902. <https://doi.org/10.2307/2111402>
- ¹⁴⁸ Griffin, J. D., & Newman, B. (2005). Are voters better represented?. *The Journal of Politics*, 67(4), 1206-1227. <https://doi.org/10.1111/j.1468-2508.2005.00357.x>
- ¹⁴⁹ Gschwend, T. (2001). *Strategic voting in mixed electoral systems*. State University of New York at Stony Brook.
- ¹⁵⁰ Gschwend, T. (2007). Institutional incentives for strategic voting and party system change in Portugal. *Portuguese Journal of Social Science*, 6(1), 15-31. https://doi.org/10.1386/pjss.6.1.15_1
- ¹⁵¹ Gudkov, L., Zorkaya, N., Kochergina, E., Pipiya, K., Ryseva, A. (2020). *Russia's 'Generation Z': Attitudes and Values, 2019/2020*. Moscow: Friedrich-Ebert-Stiftung Publ.
- ¹⁵² Gundlach, G. T., & Wilkie, W. L. (2009). The American Marketing Association's new definition of marketing: Perspective and commentary on the 2007 revision. *Journal of Public Policy & Marketing*, 28(2), 259-264.
- ¹⁵³ Güllüpunar, H. (2010). *Siyasal İletişim ve Aday İmajı*. Eğitim Yayınevi.
- ¹⁵⁴ Gülsünler, M. E. (2014). *Siyasal İletişimde Viral Pazarlama: Kuramsal Bir Çerçeve*. *Selçuk İletişim*, 8(3), 76-91.
- ¹⁵⁵ Gündüz, M. Z., & Resul, D. A. Ş. (2018). Nesnelerin İnterneti: Gelişimi, bileşenleri ve uygulama alanları. *Pamukkale Üniversitesi Mühendislik Bilimleri Dergisi*, 24(2), 327-335. <https://doi.org/10.5505/pajes.2017.89106>
- ¹⁵⁶ Gürbüz, E. & İnal, E. (2004). *Siyasal Pazarlama. Stratejik Bir Yaklaşım*. Nobel Yayınevi.
- ¹⁵⁷ Gürbüz, G. (2014). *Sosyal Medya ve Demokrasi İlişkisi: Türkiye'de Sosyal Medyanın Katılımcı Demokrasiye Etkisi Üzerine Bir Alan Araştırması*. Yayımlanmamış Yüksek Lisans Tezi, Atatürk Üniversitesi, Sosyal Bilimler Enstitüsü, Erzurum
- ¹⁵⁸ Gürbüz, S. (2021). *AMOS ile Yapısal Eşitlik Modellemesi temel ilkeler ve uygulamalı analizler*. Seçkin Yayıncılık.
- ¹⁵⁹ Hafızoğlu, Y. (2021). Z kuşağı Seçmen Davranışları. *Eğitim ve Yeni Yaklaşımlar Dergisi*, 4(2), 141-164. <https://doi.org/10.52974/jena.1035189>
- ¹⁶⁰ Harder, D. (2020). New voters, new platforms: How first-time Generation Z voters used social media in the 2019 Canadian federal election. <https://doi.org/10.7939/r3-5cm5-ag47>
- ¹⁶¹ Harris, P. (2000). To Spin or Not to Spin, That is the Question: The Emergence of Modern Political Marketing. *The Marketing Review*, 2(1), pp. 1-19. <https://doi.org/10.1362/1469347012569436>
- ¹⁶² Haryadi, H. & Rakhman, M. A. (2020). Political participation of generation z group of beginners and the use of social media in jambi province. In *Proceeding of International Conference on Social Sciences*, pp. 155-163.

- ¹⁶³ Hegde, A. (2022). QR Codes for Election Campaigns: How Can They Be Used? Erişim Tarihi: 24.12.2022. Erişim Adresi: <https://blog.beaconstac.com/2020/07/qr-codes-for-election-campaigns/>
- ¹⁶⁴ Hendricks, J. A. & Frye, J. K. (2012). Social Media and the Millennial Generation in the 2010 Midterm Election. *Social Media: Usage and Impact*, pp. 183-199.
- ¹⁶⁵ Henneberg, S. C. (2006). Leading or following? A Theoretical Analysis of Political Marketing Postures. *Journal of Political Marketing*, 5(3), pp. 29-46. https://doi.org/10.1300/J199v05n03_02
- ¹⁶⁶ Hermans, L., & Vergeer, M. (2013). Personalization in e-campaigning: A cross-national comparison of personalization strategies used on candidate websites of 17 countries in EP elections 2009. *New media & society*, 15(1), 72-92. <https://doi.org/10.1177/1461444812457333>
- ¹⁶⁷ Heywood A (2006) Siyaset, çev. Bekir Berat Özipek, Bican Şahin, Mete Yıldız, Zeynep Kopuzlu, Bahattin Seçilmişoğlu, Atilla Yayla, Ed. Buğra Kalkan. (Liberte Yayınları, Ankara).
- ¹⁶⁸ Hogan, J., & Lynch, K. (2011). How Irish political parties are using SNS to reach generation Z: An insight into a new online social network in a small democracy. In APSA 2011 Annual Meeting Paper.
- ¹⁶⁹ Howard, P. N., Woolley, S., & Calo, R. (2018). Algorithms, bots, and political communication in the US 2016 election: The challenge of automated political communication for election law and administration. *Journal of Information Technology & Politics*, 15(2), 81-93. <https://doi.org/10.1080/19331681.2018.1448735>
- ¹⁷⁰ Hughes, A. & Dann, S. (2009). Political Marketing and Stakeholder Engagement. *Marketing Theory*, 9(2), pp. 243-256. <https://doi.org/10.1177/1470593109103070>
- ¹⁷¹ Hyman, H. H. & Singer, E. (1968). Readings in reference groups theory and research. New York: Free Press.
- ¹⁷² Ibbitson, J. (2021). As federal election looms, millennial and Gen Z Canadians will matter more than ever before: Survey. Erişim Tarihi: 12.11.2021. Erişim Adresi: <https://www.theglobeandmail.com/politics/article-as-federal-election-looms-millennial-and-gen-z-canadians-will-matter/>
- ¹⁷³ IBM Institute for Business Value (2017). Uniquely Generation Z: What brands should know about today's youngest consumers. Erişim Adresi: <https://www.fdm4.com/wp-content/uploads/2017/07/GB912386USEN.pdf>. Erişim Tarihi: 27.12.2021.
- ¹⁷⁴ Iorgulescu, M. C. (2016). Generation Z and its perception of work. *Cross-Cultural Management Journal*, 18(01), 47-54.
- ¹⁷⁵ İçözü, T. (2021). Commencis 2021 Sosyal Medya Raporu'ndan öne çıkan başlıklar. Erişim Tarihi: 25.10.2021. Erişim Adresi: <https://webrazzi.com/2021/04/19/commencis-2021-sosyal-medya-raporundan-one-cikan-basliklar/>
- ¹⁷⁶ İlhan, M., & Çetin, B. (2014). LISREL ve AMOS programları kullanılarak gerçekleştirilen yapısal eşitlik modeli (yem) analizlerine ilişkin sonuçların karşılaştırılması. *Journal of Measurement and Evaluation in Education and Psychology*, 5(2), 26-42. <https://doi.org/10.21031/epod.31126>
- ¹⁷⁷ İnal, M.E., Polat, C., Gürbüz, E. & Akın, M. (2003). Siyasal Reklam Araçlarının Etkinliği Üzerine Bir Çalışma: 3 Kasım 2002 Milletvekili Genel Seçimleri Niğde Örneği. 8. Ulusal Pazarlama Kongresi. Kayseri. (47-73).

- ¹⁷⁸ İnce, M. E. (2012). Politik Pazarlamanın Geleneksek Pazarlama Karmasıyla İlişkilendirilmesi ve Ak Parti Örneği, *Konya Ticaret Odası*, pp. 1-8.
- ¹⁷⁹ İrak, H., & Taşcıoğlu, R. (2017). Türkiye’de negatif siyasal reklam uygulamaları: 2007, 2011 ve 2015 genel seçimleri örneğinde bir analiz. *Atatürk İletişim Dergisi*, (12), 43-68.
- ¹⁸⁰ İslamoğlu, A. H. (2002). Siyaset pazarlaması:(toplam kalite yaklaşımı). Beta.
- ¹⁸¹ Johnston, J. (1982). *Canadian Journal of Political Science / Revue Canadienne De Science Politique*, 15(3), 617-619.
- ¹⁸² Jones, K. (2020). How COVID-19 Has Impacted Media Consumption, by Generation. Erişim Tarihi: 10.04.2022. Erişim Adresi: <https://www.visualcapitalist.com/media-consumption-covid-19/>
- ¹⁸³ Jungherr, A. (2016). Twitter Use in Election Campaigns: A Systematic Literature Review. *Journal of Information Technology & Politics*, 13(1), pp. 72-91. <https://doi.org/10.1080/19331681.2015.1132401>
- ¹⁸⁴ Kaban, Z.Y (1995). “Türkiye’de Araştırma Şirketleri, Yaptıkları Siyasi KamuoyuAraştırmaları Ve Seçmen Tercihü Üzerine Etkileri”, (Yayımlanmamış Yüksek Lisans Tezi) Marmara Üniversitesi Sosyal Bilimler Enstitüsü, İstanbul.
- ¹⁸⁵ Kahveci, E. & Yardımcı, U.İ. (2020). Z Kuşağı & Siyaset. Erişim Tarihi: 30.04.2022. Erişim Adresi: <https://stratejico.com/z-kusagi-ve-siyaset>
- ¹⁸⁶ Kalaycıoğlu, E. (2008). Attitudinal orientation to party organizations in Turkey in the 2000s. *Turkish Studies*, 9(2), 297-316. <https://doi.org/10.1080/14683840802012058>
- ¹⁸⁷ Kalender A (2005) Siyasal İletişim: Seçmenler ve İkna Stratejileri, Çizgi Yayınevi.
- ¹⁸⁸ Kalender, A. (2007). Siyasal İletişim Tekniği Olarak Canvassing ve Seçmen Davranışı Üzerindeki Etkileri. *Selçuk İletişim Dergisi*, 5(1), pp. 144-155.
- ¹⁸⁹ Kaplan, E. (2013). 2011 Genel Seçimlerinde, Adalet ve Kalkınma Partisi ve Cumhuriyet Halk Partisi tarafından uygulanan politik tutundurma yöntemlerinin Ankara İli seçmenleri üzerindeki oy etkisi, (Yayımlanmamış Yüksek Lisans Tezi) Atılım Üniversitesi, Sosyal Bilimler Enstitüsü, Ankara.
- ¹⁹⁰ Kaplan, E. B. (2020). The millennial/gen Z leftists are emerging: are sociologists ready for them?. *Sociological Perspectives*, 63(3), 408-427. <https://doi.org/10.1177/0731121420915868>
- ¹⁹¹ Kaplan (2021). Seçmenlerin Sosyal Medya’nın Politik Etkililiği Algısı ve Sosyal Medyada Politik Davranışlarının Demografik Faktörler Yönünden Analizi; Karabük Örneği. Yayımlanmamış Yüksek Lisans Tezi, Karabük Üniversitesi Lisansüstü Eğitim Enstitüsü, Karabük.
- ¹⁹² Karamanni, K. (2014). Hedef Kitle Bölümlemesi. Erişim Tarihi: 12.02.2022. Erişim Adresi: <http://stratejikileti.blogspot.com/2014/01/hedef-kitle-bolumlemesi.html>
- ¹⁹³ Karataş, E. (2022). Y ve Z kuşağının Siyasal Tutum ve Davranışlarının Oy Verme Yaklaşımları Çerçevesinde Değerlendirilmesi Üzerine Bir Alan Araştırması. Yayımlanmamış Yüksek Lisans Tezi, Selçuk Üniversitesi Lisansüstü Eğitim Enstitüsü, Konya.
- ¹⁹⁴ Karp, J. A., Vowles, J., Banducci, S. A., & Donovan, T. (2002). Strategic voting, party activity, and candidate effects: testing explanations for split voting in New Zealand’s new mixed system. *Electoral Studies*, 21(1), 1-22. [https://doi.org/10.1016/S0261-3794\(00\)00031-7](https://doi.org/10.1016/S0261-3794(00)00031-7)

- ¹⁹⁵ Kavak, B., & Dinçer, E. (2020). Tüketicilerin Referans Gruplardan Etkilenme Biçimleri Duygusal Zekâ ile Açıklanabilir mi? *Tüketici ve Tüketim Araştırmaları Dergisi*, 12(1), 187-216.
- ¹⁹⁶ Kayral, G. (2022). Türkiye’de sosyal medya kullanıcı sayısı 68,9 milyona ulaştı. Erişim Tarihi: 14.04.2022. Erişim Adresi: <https://digitalage.com.tr/turkiyede-sosyal-medya-kullanici-sayisi-689-milyona-ulasti/>
- ¹⁹⁷ Kemp, S. (2021). Digital 2021: the latest insights into the ‘state of digital’. Erişim Tarihi: 17.10.2021. Erişim Adresi: <https://wearesocial.com/uk/blog/2021/01/digital-2021-the-latest-insights-into-the-state-of-digital/>
- ¹⁹⁸ Kılıç, Ç. (2015). Gündem belirleme kuramı çerçevesinde siyasal karar verme sürecine sosyal medya etkisinin incelenmesi. Yayınlanmamış Yüksek Lisans Tezi, İstanbul Ticaret Üniversitesi, Sosyal Bilimler Enstitüsü, İstanbul.
- ¹⁹⁹ Kırıl, S. G., & Gündüz, S. (2020). Saklı Markov Modeli Kullanılarak Seçmen Tercihlerini Etkileyen Faktörlerin Belirlenmesi. *Çukurova Üniversitesi Sosyal Bilimler Enstitüsü Dergisi*, 29(3), 414-428. <https://doi.org/10.35379/cusosbil.758747>
- ²⁰⁰ Kırtış, A. K., & Karahan, F. (2011). To be or not to be in social media arena as the most cost-efficient marketing strategy after the global recession. *Procedia-Social and Behavioral Sciences*, 24, 260-268. <https://doi.org/10.1016/j.sbspro.2011.09.083>
- ²⁰¹ Koç, F. (2020). Politik Pazarlama Kapsamında Seçmenlerin İlgilenim Düzeylerinin İncelenmesi. *Academic Review of Consumer Behavior and Research*, 1(1), 41-49.
- ²⁰² Korkmaz, Ö. E. (2020). Geleneksel Kitle İletişim Araçlarından Dijital Medyaya Geçiş Sürecinde Değişen Seçmen Davranışları: Kuşaklar Üzerine Bir Araştırma (Yayımlanmamış Yüksek Lisans Tezi) İstanbul Aydın Üniversitesi, Lisansüstü Eğitim Enstitüsü, İstanbul, Türkiye.
- ²⁰³ Kosinski, M. Stillwell, D. and Graepel, T. (2013). Private traits and attributes are predictable from digital records of human behavior. *PNAS*, 110(15), 5802-5805. <https://doi.org/10.1073/pnas.1218772110>
- ²⁰⁴ Kosinski, M. (2021). Facial recognition technology can expose political orientation from naturalistic facial images. *Scientific Reports, Nature Portfolio*, <https://doi.org/10.1038/s41598-020-79310-1>
- ²⁰⁵ Kotler, P. (1975) Overview of Political Candidate Marketing, in *NA - Advances in Consumer Research*, 02, pp. 761-770.
- ²⁰⁶ Kotler, P., & Armstrong, G. (2008). *Principles of Marketing*. 12. Painos. New Jersey, Person Education Inc.
- ²⁰⁷ Koyuncuoğlu, S.G. (2021). Siyasal Pazarlama Unsuru Olarak Sosyal Medyanın Seçmen Davranışlarına ve Seçmen Sadakatine Etkisi: Ankara İli Özelinde Bir Araştırma. Yayınlanmamış Doktora Tezi, İstanbul Gelişim Üniversitesi Lisansüstü Eğitim Enstitüsü, İstanbul.
- ²⁰⁸ Kömürçüoğlu, H. (2014). Y Kuşağını Anlamak, Bir Gezi Parkı Araştırması. Ankara, Kanguru Yayınları.
- ²⁰⁹ Köseoğlu, Y., & Hamza, A. L. (2013). Bir siyasal propaganda aracı olarak sosyal medya. *Akademik İncelemeler Dergisi*, 8(3), 103-125.
- ²¹⁰ Kriesi, H. (1998). The transformation of cleavage politics The 1997 Stein Rokkan lecture. *European journal of political research*, 33(2), 165-185. <https://doi.org/10.1023/A:1006861430369>

- ²¹¹ Kumar, A. (2009). *Political Marketing in India*. Regal Publications.
- ²¹² Kutlu, Ö., & Altuntaş, A. (2019). Gençlerin Kamu Politikaları Süreçlerine Sosyal Medya Üzerinden Katılımı. *Sempozyumu Bildiri Kitabı (Full Text)*, pp. 39-66.
- ²¹³ Küçük, H. Ö., & Toklu, İ. T. (2020). Seçimlerde oy verme davranışını ne etkiler? Z kuşağı üzerine bir araştırma. *Business & Management Studies: An International Journal*, 8(5), 4546-4574. <http://dx.doi.org/10.15295/bmij.v8i5.1679>
- ²¹⁴ Lammikko, M. (2019). An exploration of Generation Z's habits and needs considering news consumption. A case study in the Swedish and Finnish market. KTH Royal Institute of Technology School of Electrical Engineering and Computer Science.
- ²¹⁵ Lanchester, L. & Stillman D. (2002). *When Generations Collide*, Harper Collins, New York.
- ²¹⁶ Larsson, A. O. & Moe, H. (2012). Studying Political Microblogging: Twitter Users in the 2010 Swedish Election Campaign. *New Media & Society*, 14(5), pp. 729-747. <https://doi.org/10.1177/1461444811422894>
- ²¹⁷ Lazarsfeld, P.F, Berelson, B. & Gaudet, H. (1960). *The People's Choice: How The Voter Makes Up His Mind in a Presidential Campaign*. Fifth Printing. Columbia University Press.
- ²¹⁸ Lees-Marshment, J. (2001). *Political marketing and British political parties: The party's just begun*. Manchester University Press.
- ²¹⁹ Lees-Marshment, J. (2009). *Political marketing: Principles and applications*. Routledge.
- ²²⁰ Leppäniemi, M., Karjaluoto, H., Lehto, H., & Goman, A. (2010). Targeting Young Voters in a Political Campaign: Empirical Insights into an Interactive Digital Marketing Campaign in the 2007 Finnish General Election. *Journal of Nonprofit & Public Sector Marketing*, 22(1), pp. 14-37. <https://doi.org/10.1080/10495140903190374>
- ²²¹ Levickaite, R. (2010). Generations X, Y, Z: How social networks form the concept of the world without borders (the case of Lithuania). *LIMES: Cultural Regionalistics*, 3(2), 170-183. <https://doi.org/10.3846/limes.2010.17>
- ²²² Levine, M. (2019). A majority of Australians now see digital outdoor advertising each week. Roy Morgan, Article No. 8141, Erişim Tarihi: 12.11.2021, Erişim Adresi: <http://www.roymorgan.com/findings/8141-outdoor-advertising-june-2019-201909200654>
- ²²³ Lietsala, K., & Sirkkunen, E. (2008). *Social media. Introduction to the tools and processes of participatory economy*. Tampere University Press. First Edition.
- ²²⁴ Lipset, S. M. and S. Rokkan (1967) "Cleavage Structures, Party Systems and Voter Alignments: An Introduction," In S.M. Lipset and S. Rokkan (eds.), *Party Systems and Voter Alignments: Cross-National Perspectives*. New York: The Free Press.
- ²²⁵ Listwan-Franczak, K. (2017). Wpływ reklamy zewnętrznej jako narzędzia kampanii wyborczej na okresowe kształtowanie przestrzeni publicznej miast, na przykładzie miasta Krakowa. *Annales Universitatis Mariae Curie-Skłodowska, sectio B-Geographia, Geologia, Mineralogia et Petrographia*, 71(2), 247. <https://doi.org/10.17951/b.2016.71.2.247>
- ²²⁶ Lloyd, J. (2005). Square Peg, Round Hole? Can Marketing-Based Concepts Such as the 'Product' and the 'Marketing Mix' Have a Useful Role in the Political Arena?. *Journal of Nonprofit & Public Sector Marketing*, 14(1-2), 27-46.

- ²²⁷ Lyons, B., & Henderson, K. (2005). Opinion leadership in a computer-mediated environment. *Journal of Consumer Behaviour: An International Research Review*, 4(5), 319-329. <https://doi.org/10.1002/cb.22>
- ²²⁸ Mahéo, V. A., & Bélanger, É. (2018). Is the Parti Québécois bound to disappear? A study of the current generational dynamics of electoral behaviour in Quebec. *Canadian Journal of Political Science/Revue canadienne de science politique*, 51(2), 335-356. <https://doi.org/10.1017/S0008423917001147>
- ²²⁹ Marquart, F., Ohme, J. & Möller, J. (2020). Following Politicians on Social Media: Effects for Political Information, Peer Communication, and Youth Engagement. *Media and Communication*, 8(2), 197-207. <https://doi.org/10.17645/mac.v8i2.2764>
- ²³⁰ Martin, C. A. (2005). From High Maintenance to High Productivity, *Industrial and Commercial Training*, 37(1), 43.
- ²³¹ Martisius, M. (2013). "Realtions Between Propaganda and Advertising: The Case of LEO. LT". *Tiltai*. 4(65), 37-62.
- ²³² MAZICI, E. T. ve ÇAKI, C. (2018). "Adolf Hitler'in Korku Çekiciliği Bağlamında Kamu Spotu Reklamlarında Kullanımı". *Erciyes İletişim Dergisi*. 5 (3), 290-306
- ²³³ McGregor, S. C., Mourão, R. R., & Molyneux, L. (2017). Twitter as a tool for and object of political and electoral activity: Considering electoral context and variance among actors. *Journal of Information Technology & Politics*, 14(2), pp. 154-167. <https://doi.org/10.1080/19331681.2017.1308289>
- ²³⁴ McNAIR B. (2003), *An Introduction to Political Communication*, Routledge, New York
- ²³⁵ Menon, S. V. (2008). Political marketing: A conceptual framework. MPRA Paper No. 12547, Erişim Tarihi: 28.11.2022. Erişim Adresi: <https://mpra.ub.uni-muenchen.de/12547/>
- ²³⁶ Merolla, J. L., & Stephenson, L. B. (2007). Strategic voting in Canada: A cross time analysis. *Electoral Studies*, 26(2), 235-246. <https://doi.org/10.1016/j.electstud.2006.02.003>
- ²³⁷ Metz, M., Kruikemeier, S., & Lecheler, S. (2020). Personalization of politics on Facebook: Examining the content and effects of professional, emotional and private self-personalization. *Information, Communication & Society*, 23(10), 1481-1498. <https://doi.org/10.1080/1369118X.2019.1581244>
- ²³⁸ Mezda, E. (2017). Bir Propaganda Aracı Olarak Siyasi Parti Reklamları: 2014 Yerel Seçimleri Örneği. *Anadolu Üniversitesi, İletişim Bilimleri Fakültesi, Uluslararası Hakemli Dergisi*, 25 (3), 1-19.
- ²³⁹ Miş, N. (2018). Sosyal Medyadan Toplanan Verilerle Türkiye'de Seçmenler Manipüle Edilebilir mi? Erişim Tarihi: 14.02.2022. Erişim Adresi: <https://www.setav.org/sosyal-medyadan-toplanan-verilerle-turkiyede-secmenler-maniple-edilebilir-mi/>
- ²⁴⁰ Mohr, I. (2007). Buzz Marketing for Movies. *Business Horizons*, 50(5), pp. 395-403. <https://doi.org/10.1016/j.bushor.2007.04.001>
- ²⁴¹ Moore, M. & Tambini, D. (2018). *Digital Dominance The Power of Google, Amazon, Facebook, and Apple*. Oxford University Press.
- ²⁴² Muhammad, A. A. (2018). The Role of Social Media On Youths' Political Participation In Iraqi Kurdistan Region The Halabja University Case. Yayınlanmamış Yüksek Lisans Tezi, İstanbul Üniversitesi Sosyal Bilimler Enstitüsü, İstanbul.

- ²⁴³ Mücevher, M. H. (2015). X ve Y Kuşağının Birbirlerine Karşı Özellik Ve Etkileşim Algıları: SDÜ Örneği. (Yayımlanmamış Yüksek Lisans Tezi) Süleyman Demirel Üniversitesi Sosyal Bilimler Enstitüsü, Isparta.
- ²⁴⁴ Na'Desh, F. D. (2008). Grown Up Digital: Gen-Y Implications For Organizations. Graduate School of Education and Psychology. Pepperdine University.
- ²⁴⁵ Napoli, A. (2014). Social media use and generational identity: Issues and consequences on peer-to-peer and cross-generational relationships—an empirical study. *Participations: Journal of Audience & Reception Studies*, 11(2), 182-206.
- ²⁴⁶ Newman, B. I. (1994). *The marketing of the president: Political marketing as campaign strategy*. Sage.
- ²⁴⁷ Newman, B. I. (2001). An Assessment of the 2000 US Presidential Election: A Set of Political Marketing Guidelines. *Journal of Public Affairs: An International Journal*, 1(3), pp. 210-216. <https://doi.org/10.1002/pa.67>
- ²⁴⁸ Nichols, L. (2020). Re-tweeting Your Way to Re-election: Analyzing Generation Z Voter Impact, Social Media Influence, and National Implication for US Senate Campaigns (Doctoral dissertation, University of Colorado Boulder).
- ²⁴⁹ Niffenegger, P. B. (1988). Strategies for Success from the Political Marketers. *Journal of Services Marketing*, 2(3), pp. 15-21. <https://doi.org/10.1108/eb024729>
- ²⁵⁰ Norris, P. (2003). Preaching to the converted? Pluralism, participation and party websites. *Party politics*, 9(1), 21-45.
- ²⁵¹ O'Cass, A. (2000). An assessment of consumers product, purchase decision, advertising and consumption involvement in fashion clothing. *Journal of economic psychology*, 21(5), 545-576. [https://doi.org/10.1016/S0167-4870\(00\)00018-0](https://doi.org/10.1016/S0167-4870(00)00018-0)
- ²⁵² O'cass, A. (2002). Political advertising believability and information source value during elections. *Journal of Advertising*, 31(1), 63-74. <https://doi.org/10.1080/00913367.2002.10673661>
- ²⁵³ O'Cass, A. (2005). Political campaign advertising: believe it or not. *Journal of Nonprofit & Public Sector Marketing*, 14(1-2), 205-221. https://doi.org/10.1300/J054v14n01_12
- ²⁵⁴ O'Keefe, P. (2022). Political Marketing: 5 Ways to Use QR Codes. Erişim Tarihi: 23.12.2022. Erişim Adresi: <https://www.anedot.com/blog/political-marketing-qr-codes>
- ²⁵⁵ O'Shaughnessy, N. O., O'Shaughnessy, N. J., Henneberg, S. C., Henneberg, S., & Henry, C. (Eds.). (2002). *The idea of political marketing*. Greenwood Publishing Group.
- ²⁵⁶ Ogbidi, J., Basil, G. & Basse, A.E. (2016). Marketing Communication Strategies and Voters Behaviour in Electioneering Process in Cross River State, Nigeria. *Global Journal of Management and Business Research*, 16(11), pp. 51-62.
- ²⁵⁷ Olgunsoy, İ.A. (2021). Masaları boşaltın Z kuşağı geliyor. INBUSINESS, Erişim Tarihi: 24.11.2022. Erişim Adresi: <https://www.inbusiness.com.tr/in-business/2021/08/14/masalari-bosaltin-z-kusagi-geliyor>
- ²⁵⁸ Oral, U. (2020). "Z kuşağının Siyaset Algısı" araştırıldı. Erişim Tarihi: 08.10.2022. Erişim Adresi: <https://haber.yasar.edu.tr/genel/z-kusaginin-siyaset-algisi-arastirildi.html>

- ²⁵⁹ Orel FD, Nakiboğlu M.A.B. (2010). Politik pazarlama faaliyetlerinin genç seçmenlerin oy tercihleri üzerindeki etkileri. *Finans Politik ve Ekonomik Yorumlar Dergisi*, 47(543), 51-64.
- ²⁶⁰ Ormrod, R. P., & Henneberg, S. C. (2009). Different facets of market orientation: A comparative analysis of party manifestos. *Journal of Political Marketing*, 8(3), 190-208. <https://doi.org/10.1080/15377850903044742>
- ²⁶¹ Ölçer, N. (2016). 1 kasım 2015 genel seçimleri örneğinde siyasi parti liderlerinin Twitter kullanım pratikleri. *Gümüşhane Üniversitesi İletişim Fakültesi Elektronik Dergisi*, 4(2), 748-780. <https://doi.org/10.19145/gujofoc.40046>
- ²⁶² Önder, N. (2022). Tüketici Z'nin DNA'sı! Erişim Tarihi: 26.11.2022. Erişim Adresi: <https://www.marketingturkiye.com.tr/haberler/tuketici-znin-dnasi/>
- ²⁶³ Özdemir, Ş. (2017). Kuşaklar Teorisine Göre Türkiye'deki Gençlerin Medya Kullanım Alışkanlıkları Ve İstanbul Örneği. (Yayımlanmamış Yüksek Lisans Tezi) Marmara Üniversitesi Sosyal Bilimler Enstitüsü, İstanbul.
- ²⁶⁴ Özel, B. (2020). Yeni Medya Okuryazarlığı Bağlamında Z kuşağının Sosyal Medya Kullanım Alışkanlıkları. (Yayımlanmamış Yüksek Lisans Tezi) Ankara Üniversitesi Sosyal Bilimler Enstitüsü, Ankara.
- ²⁶⁵ Özen, G.Ç. & Duran, A. (2021). Z kuşağı: Teorik ve Uygulamalı Bir Araştırma, Akademisyen Kitabevi.
- ²⁶⁶ Özgür, E. (2021). Bot hesaplar nasıl tespit edilir? Erişim Tarihi: 26.12.2022. Erişim Adresi: <https://teyit.org/teyitpedia-bot-hesaplar-nasil-tespit-edilir>
- ²⁶⁷ Öztürk, R. (2017). Siyasal pazarlamanın seçmen davranışlarına etkisinde ağızdan ağıza iletişimin aracılık rolü: Konya ili örneği. Nevşehir Hacı Bektaş Veli Üniversitesi, Sosyal Bilimler Enstitüsü (Yayımlanmamış Doktora Tezi) Nevşehir.
- ²⁶⁸ Öztürk, O. (2020). *Aile Kurumunun Z kuşağının Siyasal Katılım Davranışına Etkisi* (Yayımlanmamış Yüksek Lisans Tezi), Necmettin Erbakan Üniversitesi Sosyal Bilimler Enstitüsü, Konya.
- ²⁶⁹ Özüdoğru, Ş. (2014). Bir Web 2.0 Uygulaması Olarak Bloglar: Blogların Dinamikleri ve Blog Alemi. *The Turkish Online Journal of Design, Art and Communication - TOJDAC*. 4(1), 36- 50.
- ²⁷⁰ Paravati, E., Naidu, E., Gabriel, S., & Wiedemann, C. (2020). More than just a tweet: The unconscious impact of forming parasocial relationships through social media. *Psychology of Consciousness: Theory, Research, and Practice*, 7(4), 388. <https://doi.org/10.1037/cns0000214>
- ²⁷¹ Parmelee, J. H., Perkins, S. C., & Beasley, B. (2022). Personalization of politicians on Instagram: what Generation Z wants to see in political posts. *Information, Communication & Society*, 1-16. <https://doi.org/10.1080/1369118X.2022.2027500>
- ²⁷² Patrizi, L. (2016). What is Cross-Device Targeting? Erişim Tarihi: 05.02.2022. Erişim Adresi: <https://www.mni.com/blog/advertmarket/cross-device-targeting/>
- ²⁷³ Peşkirioğlu, H. İ. (2017). Türkiye'de Seçmen Davranışı Literatürü Üzerine Analitik Bir Çalışma, Yüksek Lisans Tezi. T.C. Bahçeşehir Üniversitesi Sosyal Bilimler Enstitüsü, İstanbul.
- ²⁷⁴ Peterson, H. (2014). Millennials Are Old News-Here's Everything You Should Know about Generation Z. <http://www.businessinsider.com/> (Erişim Tarihi) 06 Eylül 2021.

- ²⁷⁵ Phelps, J. E., Lewis, R., Mobilio, L., Perry, D., & Raman, N. (2004). Viral Marketing or Electronic Word-of-Mouth Advertising: Examining Consumer Responses and Motivations to Pass Along Email. *Journal of Advertising Research*, 44(4), pp. 333-348. <https://doi.org/10.1017/S0021849904040371>
- ²⁷⁶ Pilcher, J. (1994). Mannheim's Sociology Of Generations: An Undervalued Legacy. *BJS*, Volume no: 45, issue no: 3
- ²⁷⁷ Podoshen, J. S. (2008). The African American consumer revisited: brand loyalty, word-of-mouth and the effects of the black experience. *Journal of Consumer Marketing*. 25 (4), 211-222. <https://doi.org/10.1108/07363760810882407>
- ²⁷⁸ Polat, C. (2015). *Siyasal Pazarlama ve İletişim*. Nobel Yayıncılık.
- ²⁷⁹ Ponsonby, A. P. B. (1929). *Falsehood in war-time: Containing an assortment of lies circulated throughout the nations during the Great War*. G. Allen & Unwin Limited.
- ²⁸⁰ Powell, L. (2010). *Obama and Obama girl: YouTube, viral videos, and the 2008 presidential campaign. Communicator-in-chief: how Barack Obama used new media technology to win the White House*, Lexington Books, 83-104.
- ²⁸¹ Puspitasari, E.E., Yuniati, U. & Billah, Y.M. (2019). The Existence of Bandung Private Radio through Survey of Generation Z Needs. *MEDIO*, 1(2), 59-67.
- ²⁸² Reed, S. R. (1999). Strategic voting in the 1996 Japanese general election. *Comparative Political Studies*, 32(2), 257-270. <https://doi.org/10.1177/0010414099032002004>
- ²⁸³ Richey, S. (2008). The Autoregressive Influence of Social Network Political Knowledge on Voting Behaviour. *British Journal of Political Science*, 38(3), pp. 527-542. <https://doi.org/10.1017/S0007123408000264>
- ²⁸⁴ Rosencrance, L. (2021). Diversity, Equity and Inclusion (DEI). Erişim Tarihi: 13.02.2022. Erişim Adresi: <https://www.techtarget.com/searchhrsoftware/definition/diversity-equity-and-inclusion-DEI>
- ²⁸⁵ Ross, K., & Bürger, T. (2014). *Face to Face (book) Social Media, Political Campaigning and the Unbearable Lightness of Being There*. *Political Science*, 66(1), pp. 46-62. <https://doi.org/10.1177/0032318714534106>
- ²⁸⁶ Rossini, P.G.C. Hamsley, J. Tanupabrungsun, S. Zhang, F. Robinson, J. & Stromer-Galley, J. (2021). *Social Media, U.S. Presidential Campaigns, and Public Opinion Polls: Disentangling Effects*. *SMSociety'17*, <http://dx.doi.org/10.1145/3097286.3097342>
- ²⁸⁷ Rußmann, U. (2012). Online Political Discourse on Facebook: An Analysis of Political Campaign Communication in Austria. *Zeitschrift für Politikberatung (ZPB)/Policy Advice and Political Consulting*, 5(3), pp. 115-125. <https://doi.org/10.5771/1865-4789-2012-3-115>
- ²⁸⁸ Sanovich, S., Stukal, D., & Tucker, J. A. (2018). Turning the virtual tables: Government strategies for addressing online opposition with an application to Russia. *Comparative Politics*, 50(3), 435-482. <https://doi.org/10.5129/001041518822704890>
- ²⁸⁹ Sarı, Y. (2017). *Cross Device Targeting*. Erişim Tarihi: 07.02.2022, Erişim Adresi: <https://www.programattik.com/blog/programattik-201/cross-device-targeting>.
- ²⁹⁰ Sarıtaş, A. & Bütün, R.U. (2020). *Dijital Çağda Stratejik Siyasal Pazarlama*. Ekin Yayınevi.
- ²⁹¹ Say, T., & Ekinci, B. (2003). Seçmenin İsteddiği Lider Özellikleri. 8. Ulusal Pazarlama Kongresi 16-23 Ekim, 75-93.

- ²⁹² Scarborough, N.M. (2014). *Essentials of Entrepreneurship and Small Business Management*. Pearson. (7. Basımdan Çeviri – Nobel Yayınevi).
- ²⁹³ Scarrow, S. E. (2017). The changing nature of political party membership. In *Oxford Research Encyclopedia of Politics*. <https://doi.org/10.1093/acrefore/9780190228637.013.226>
- ²⁹⁴ Schermelleh-Engel, K., Moosbrugger, H., & Müller, H. (2003). Evaluating the fit of structural equation models: Tests of significance and descriptive goodness-of-fit measures. *Methods of psychological research online*, 8(2), 23-74.
- ²⁹⁵ Seemiller, C., & Grace, M. (2019). *Generation ZA Century in the Making*. Taylor & Francis Group, 2018.
- ²⁹⁶ Sekeran U (1992) *Research Methods for Business: A Skill Building Approach* (John Wiley&Sons Inc., USA).
- ²⁹⁷ Selvi (2020). Sosyal Medya ve Z kuşağı Siyasal Katılım Davranışı İlişkisi. Yayınlanmamış Yüksek Lisans Tezi, Anadolu Üniversitesi Sosyal Bilimler Enstitüsü, Eskişehir.
- ²⁹⁸ Seyidov, I. (2021). “Büyük Verinin Gücü Adına”: Siyasi Kampanyalarda Etkili Veri Kullanımı. *TRT Akademi*, 6(11), 32-49. <https://doi.org/10.37679/trta.802534>
- ²⁹⁹ Singleton, S. V., & Honeycutt, A. (2012). Utilizing Political Ideologies To Market A Political Candidate. *Journal of Business & Economics Research (JBER)*, 10(1), 19-24. <https://doi.org/10.19030/jber.v10i1.6796>
- ³⁰⁰ Skoric, M., Poor, N., Achananuparp, P., Lim, E. P., & Jiang, J. (2012). Tweets and Votes: A Study of the 2011 Singapore General Election. In 2012 45th Hawaii International Conference on System Sciences (2583-2591). IEEE. <https://doi.org/10.1109/HICSS.2012.607>
- ³⁰¹ Small, T. A. (2010). Canadian Politics in 140 Characters: Party Politics in the Twittersverse. *Canadian Parliamentary Review*, 33(3), pp. 39-45.
- ³⁰² Smith, M. (2010). Political campaigns in the Twenty-First Century: Implications of New Media Technology. *Communicator-in-Chief: How Barack Obama Used New Media Technology to Win the White House*, pp. 139-155.
- ³⁰³ Snow, N. (2010). *My Fellow Blogging Americans: Weblogs and the Race for the White House*. Hendricks, JA et Denton Jr., RE, *Communicator-In-Chief: How Barack Obama Used New Media Technology to Win the White House*, Lexington Books, Lanham, pp. 67-82.
- ³⁰⁴ Sola-Morales, S., & Hernández-Santaolalla, V. (2017). Voter turnout and new forms of political participation of young people: a comparative analysis between Chile and Spain. *Revista Latina de Comunicación Social*, (72), 629-648.
- ³⁰⁵ Stillman, D. & Stillman, J. (2017). İşte Z kuşağı. Genç Kuşak İşyerini Nasıl Dönüştürüyor? İKÜ Yayınevi.
- ³⁰⁶ Suzuki, J. (2016). Designing for the identity-fluid Gen Z. Erişim Adresi: <https://www.ziba.com/ideas/designing-for-the-identity-fluid-gen-z>. Erişim Tarihi: 27.12.2021.
- ³⁰⁷ Süleyman, S. (2021). Z kuşağı ve Gelecekteki Dünyamız. Erişim Tarihi: 27.11.2022. Erişim Adresi: <https://www.halkbankkobi.com.tr/tr/uzmanina-danisin/makaleler/girisimcilik/z-kusagi-ve-gelecekteki-dunyamiz.html>
- ³⁰⁸ Süllü, Z. (2010). Siyasal halkla ilişkiler sürecinde hesabı verilebilirlik. *Selçuk İletişim*, 6(3), 216-228.

- ³⁰⁹ Şen, İ.E.Y. (2019). Z Kuşağının Sosyal Medyayı Kullanmaya Yönelik Tutumlarının Sosyal Medya Okuryazarlığı Bağlamında Değerlendirilmesi “Eskişehir Ölçekli Bir Araştırma” (Yayımlanmamış Yüksek Lisans Tezi) Anadolu Üniversitesi Sosyal Bilimler Enstitüsü, Eskişehir.
- ³¹⁰ Şener, B.Ç. (2018). *Reklam Etkililiği Açısından Geleneksel ve Yeni Medyadaki Reklamların X, Y ve Z Kuşakları Üzerindeki Etkisi*. (Yayımlanmamış Yüksek Lisans Tezi) Anadolu Üniversitesi Sosyal Bilimler Enstitüsü, Eskişehir.
- ³¹¹ Şener, N. (2020, 6 Kasım). Amerika'nın sosyal operasyon medyası. *Hürriyet*, Erişim Tarihi: 25.12.2022. Erişim adresi: <https://www.hurriyet.com.tr/yazarlar/nedim-sener/amerikanin-sosyal-operasyon-medyasi-41655490>
- ³¹² Şener, N. (2022). Elon Musk, Twitter'daki terör hesaplarını ifşa edecek mi? Erişim Tarihi: 25.12.2022. Erişim adresi: <https://www.hurriyet.com.tr/yazarlar/nedim-sener/elon-musk-twitterdaki-teror-hesaplarini-ifsa-edecek-mi-42192129>
- ³¹³ Takaragawa, S., & Carty, V. (2012). The 2008 US Presidential Election and New Digital Technologies: Political Campaigns as Social Movements and the Significance of Collective Identity. *Tamara: Journal for Critical Organization Inquiry*, 10(4), pp. 73-89.
- ³¹⁴ Tam, M. S. (2022). Z kuşağının TikTok Kullanım Pratikleri ve Motivasyonları . *Yeni Medya* , 2022 (13) , 148-167 . <https://doi.org/10.55609/yenimedya.1163922>
- ³¹⁵ Tambini, D. (2018). Social media power and election legitimacy. *Digital Dominance The Power of Google, Amazon, Facebook, and Apple*. LSE Research Online
- ³¹⁶ Tan, A. (2002). İlke ve Uygulamalarıyla Politik Pazarlama: Papatya Yayıncılık.
- ³¹⁷ Tandoğan, A. (2013). 2000 yılı sonrası doğmuş İnternet çağı çocukları Z kuşağı çocukları. *Genç Haber Dergisi*, 1(1), 26-34.
- ³¹⁸ Tapınc, H. (2020). Siyaset ve Z kuşağı. Erişim Adresi: <https://www.marketingturkiye.com.tr/haberler/siyaset-ve-z-kusagi/> Erişim Tarihi: 13.01.2022.
- ³¹⁹ Tarhan, N. (2003). Psikolojik Savaş. İstanbul: TİMAŞ Yayınları.
- ³²⁰ Taşdemir, M. (2018). Politik pazarlama araçlarından tutundurma faaliyetlerinin seçmen özellikleri bakımından incelenmesi: Gaziantep örneği. (Yayımlanmamış Yüksek Lisans Tezi) Gaziantep Üniversitesi Sosyal Bilimler Enstitüsü.
- ³²¹ Taşdemir, M., & Tan, A. (2020). Politik Tutundurma Faaliyetlerinin Seçmenlerin Demografik Özellikleri Bakımından İncelenmesi: Gaziantep Örneği. *Akademik Araştırmalar ve Çalışmalar Dergisi (Akad)*, 12(23), 549-565. <https://doi.org/10.20990/kilisiibfakademik.799951>
- ³²² Taydaş, O. (2016). 7 Haziran'dan 1 Kasım 2015 Genel Seçimlerine Siyasal Karar ve Katılım Sürecinde Sosyal Medyanın Etkinliği: Sivas Örneği. Yayımlanmamış Doktora Tezi. Konya: Selçuk Üniversitesi, Sosyal Bilimler Enstitüsü, Konya.
- ³²³ Taylan, E. (2022). Z kuşağının Endişeleri. Erişim Tarihi: 25.11.2022. Erişim Adresi: <https://www.pressreader.com/>
- ³²⁴ Tehci, A., & Yıldız, S. (2020). Siyasal Pazarlama Sürecinde Sosyal Medya ve Elektronik Ağızdan Ağıza İletişime Yönelik Yapısal bir Model Önerisi. *Eskişehir Osmangazi Üniversitesi İktisadi ve İdari Bilimler Dergisi*, 15(1), 95-118. <https://doi.org/10.17153/oguiibf.542188>
- ³²⁵ Temizel, M. (2012). Türkiye'de seçmen davranışlarında sosyo-psikolojik, kültürel ve dinsel faktörlerin rolü: Kuramsal ve ampirik bir çalışma. Yayımlanmamış Doktora Tezi. Selçuk Üniversitesi Sosyal Bilimler Enstitüsü.

- ³²⁶ The Hartman Group (2016). New kids on the block: A first look at Gen Z. Erişim Tarihi: 27.12.2021. Erişim Adresi: <https://www.forbes.com/sites/thehartmangroup/2016/03/31/new-kids-on-the-block-a-first-look-at-gen-z/?sh=337cbdc41bab>.
- ³²⁷ Tokabaş, E. (2014). "Zehir Bir Kuşak Geliyor!", Erişim Tarihi: 29.04.2022. Erişim Adresi: https://www.academia.edu/2340731/_Z_ehir_gibi_bir_kusak
- ³²⁸ Topgül, T. Ç. (2015). Y nesli Üzerine Sosyolojik Bir Analiz. (Yayımlanmamış Yüksek Lisans Tezi) Hacettepe Üniversitesi Sosyal Bilimler Enstitüsü, Ankara.
- ³²⁹ Tosun, T., Erdoğan Tosun, G., ve Aydoğan Ünal, B. (2014). Yerel Seçimlerde Stratejik Oy Verme ve İzmir Örneği. İktisat ve Toplum Dergisi. 41, 43-51.
- ³³⁰ Tosyalı, H., & Sütçü, C. S. (2018). Türkiye'de Sosyal Medya Üzerinden Siyasal Propaganda Yapmak: 2018 Cumhurbaşkanı Seçimi Örneği. Öneri Dergisi, 14(51), 61-89. <https://doi.org/10.14783/maruoneri.vi.522165>
- ³³¹ Tsjeng, Z. (2016). Teens these days are queer AF, new study says. Erişim Tarihi: 27.12.2021. Erişim Adresi: <https://www.vice.com/en/article/kb4dvz/teens-these-days-are-queer-af-new-study-says>.
- ³³² Turna, G. B., & Acar, R. (2020). Sosyal Medya Pazarlaması: Instagram Örneği. International Journal of Social, Political and Economic Research, 7(4), 1121-1136. <https://doi.org/10.46291/IJOSPERvol7iss4pp1121-1136>
- ³³³ Ulukaya, C. (2020). Z kuşağının imtihanı: Ekolojik kaygı. Erişim Tarihi: 27.11.2022. Erişim Adresi: <https://www.milliyet.com.tr/pazar/z-kusaginin-imtihani-ekolojik-kaygi-6150393>
- ³³⁴ Ünal, B. A. (2016). Oy verme davranışı modelleri. *ODÜ Sosyal Bilimler Araştırmaları Dergisi* (ODÜSOBİAD), 6(15), 95-119.
- ³³⁵ Ünal, A.T. & Deniz, L. (2020). Sosyal Medya Kuşaklarının Sosyal Medya Kullanım Seviyeleri ve Tercihleri. *OPUS International Journal of Society Researches*, 15(22), 1289-1319. <https://doi.org/10.26466/opus.626283>
- ³³⁶ Varol, M., & Emir, E. (2019). Siyaset Pazarlamasında Tutundurma Faaliyetlerinin Önemi (Yayımlanmamış Yüksek Lisans Tezi) Nevşehir Hacı Bektaş Veli Üniversitesi Sosyal Bilimler Enstitüsü, Niğde.
- ³³⁷ Ventura, R. (2001). Family political socialization in multiparty systems. *Comparative Political Studies*, 34(6), 666-691. <https://doi.org/10.1177/0010414001034006004>
- ³³⁸ Vesnic-Alujevic, L. (2013). *Members of the European Parliament Online: The use of social media in political marketing*. Wilfried Martens Centre for European Studies.
- ³³⁹ Visser, M. (1994). The psychology of voting action on the psychological origins of electoral research, 1939-1964. *Journal of the History of the Behavioral Sciences*, 30(1), 43-52. <https://doi.org/10.1002/1520-6696>
- ³⁴⁰ Waite, B. C. (2010). E-mail and Electoral Fortunes: Obama's Campaign İnternet Insurgency. *Communicator-In-Chief: How Barack Obama used New Media Technology to Win the White House*, pp. 105-121.
- ³⁴¹ Wattal, S., Schuff, D., Mandviwalla, M., & Williams, C. B. (2010). Web 2.0 and Politics: The 2008 US Presidential Election and An e-politics Research Agenda. *MIS Quarterly*, pp. 669-688. <https://doi.org/10.2307/25750700>

- ³⁴² Williams, A. P. & Trammell, K. D. (2005). Candidate Campaign e-mail Messages in the Presidential Election 2004. *American Behavioral Scientist*, 49(4), pp. 560-574. <https://doi.org/10.1177/0002764205279438>
- ³⁴³ Woolley, S. C., & Howard, P. N. (2016). Political communication, computational propaganda, and autonomous agents: *International Journal of Communication*, 10(9), 4882-4890.
- ³⁴⁴ Wright, M. (2021). Gen Z is Tuning into Radio – Social Media Platforms are Taking Notice. Erişim Tarihi: 26.01.2022. Erişim Adresi: <https://www.radiomatters.org/index.php/2021/03/09/gen-z-is-tuning-into-radio-social-media-platforms-are-taking-notice/>
- ³⁴⁵ Wring, D. (1997). Reconciling Marketing with Political Science: Theories of Political Marketing. *Journal of Marketing Management*, 13(7), pp. 651-663. <https://doi.org/10.1080/0267257X.1997.9964502>
- ³⁴⁶ Yalın, B. & Ak, S. (2019). Siyasal İletişim Kampanyalarında Televizyonun Kullanımı: 2018 Yılı Başkanlık Seçiminde Televizyonda Yayınlanan Reklamların İncelenmesi. *TRT Akademi, Geçmişten Geleceğe Televizyon Yayıncılığı*, 4(7), 62-85.
- ³⁴⁷ Yaman, F, Erdaş, Y. (2021). Dijital Bir Reklam Aracı Olarak Pop-Up Reklamlara Bakış Açılarının X Y Z Kuşaklarına Göre Farklılaşması. *İnsan ve Toplum Bilimleri Araştırmaları Dergisi*, 10(2), 1822-1838.
- ³⁴⁸ Yetkin, B. (2020). Siyasal İletişimde Bilişimsel Propaganda: Türkiye’de 23 Haziran 2019 İstanbul Yerel Seçimleri ve Botlar, Cyborglar, Troller. *İletişim Kuram ve Araştırma Dergisi*, 2020(52), 24-45. <https://doi.org/10.47998/ikad.785151>
- ³⁴⁹ Yıldırım, S., & Güvenç, D. (2020). “Z kuşağı”nın Çalışma Ortamı Beklentilerine İlişkin Bir Araştırma. *Düzce Üniversitesi Sosyal Bilimler Enstitüsü Dergisi*, 10(1), 57-76.
- ³⁵⁰ Yılmaz, E. (2011). Sağlık hizmetlerinde ağızdan ağıza pazarlama. *Marmara Sosyal Araştırmalar Dergisi*, 1(12), 1-19.
- ³⁵¹ Yılmaz, E. (2014). Politik Pazarlama ve Politik Pazarlama Uygulamalarına Yönelik Eğilimler: Üniversite Öğrencileri Üzerine Bir Uygulama, Yüksek Lisans Tezi, Niğde Üniversitesi Sosyal Bilimler Enstitüsü, Niğde.
- ³⁵² Yılmaz, E. & Aktürk, A. (2021). Z kuşağı. Bir Nesli Anlamak. Palet Yayınları.
- ³⁵³ Yıldırım, Y. (2016). Tüketicinin satın alma karar sürecinde bilgi kaynakları ve güvenilirlikleri: Referans grubu olarak yakın çevrenin etkisinin incelenmesi. *Akademik Yaklaşımlar Dergisi*, 7(1), 214-231.
- ³⁵⁴ Yoon, K., Pinkleton, B. E., & Ko, W. (2005). Effects of negative political advertising on voting intention: An exploration of the roles of involvement and source credibility in the development of voter cynicism. *Journal of marketing communications*, 11(2), 95-112. <https://doi.org/10.1080/1352726042000315423>
- ³⁵⁵ Yurdigül, Y., & Yıldırım, A. (2021). Gerçeklik Algısına Bir Müdahale Aracı Olarak Sentetik Medya Teknolojileri. *İletişim ve Diplomasi*, (5), 105-121.
- ³⁵⁶ Yücekök, A. (2019). Türkiye’de Z kuşağının sosyal medya kullanım alışkanlıkları bağlamında kültürel yabancılaşma olgusunun rolü. (Yayımlanmamış Yüksek Lisans Tezi) Marmara Üniversitesi Sosyal Bilimler Enstitüsü, İstanbul.
- ³⁵⁷ Zeybek, B. (2020). Siyasal Kampanyaların Geleceğinde Veri Temelli Yönelimler. *Akdeniz Üniversitesi İletişim Fakültesi Dergisi*, (33), 54-72.

- ³⁵⁸ www.nielsen.com (2015). Global Trust in Advertising. Erişim Tarihi: 14.02.2022. Erişim Adresi: <https://www.nielsen.com/us/en/insights/report/2015/global-trust-in-advertising-2015/>
- ³⁵⁹ www.ntv.com.tr (2009). HEP, DEP ve HADEP de kapatılmıştı. Erişim Tarihi: 03.10.2021. Erişim Adresi: https://www.ntv.com.tr/turkiye/hep-dep-ve-hadep-de-kapatilmisti,JR_zt6Uy0Ua_XQdEottLsw
- ³⁶⁰ www.recrodigital.com (2021). Türkiye İnternet ve Sosyal Medya Alışkanlıkları Raporu, Ocak 2021. Erişim Tarihi: 14.11.2021. Erişim Adresi: <https://recrodigital.com/turkiye-İnternet-ve-sosyal-medya-aliskanliklari-raporu-ocak-2021/>
- ³⁶¹ www.recrodigital.com (2022). We Are Social Turkey 2022: Dünyada ve Türkiye’de İnternet-Sosyal Medya Kullanımı. Erişim Tarihi: 11.04.2022. Erişim Adresi: <https://recrodigital.com/dunyada-ve-turkiyede-İnternet-sosyal-medya-kullanimi-2022/>
- ³⁶² Instagram Erişiminizi Artırmanız İçin 5 SEO İpucu. Erişim Tarihi: 25.12.2022. Erişim Adresi: <https://recrodigital.com/instagram-erisiminizi-artirmanız-icin-5-seo-ipucu/>
- ³⁶³ www.sibergah.com. (2015). Phishing ve Spear Phishing Nedir? Erişim Tarihi: 21.02.2022. Erişim Adresi: <https://www.google.com/search?q=spear+phishing+nedir>
- ³⁶⁴ www.statista.com. (2021). Number of daily active Snapchat users from 1st quarter 2014 to 3rd quarter 2021. Erişim Tarihi: 14.11.2021. Erişim Adresi: <https://www.statista.com/statistics/545967/snapchat-app-dau/>
- ³⁶⁵ www.tgsp.org.tr (2021). Türkiye’nin Gençleri 2020. Erişim Tarihi: 23.10.2021. Erişim Adresi: <https://tgsp.org.tr/tr/frontend/storage/documents/FTG5OhwKpwGCSI9iWZCIwUhyYPR0HHhpDaIN8hbN.pdf>
- ³⁶⁶ www.thinkwithgoogle.com (2021). Gen Z Trends & Insights. Erişim Tarihi: 09.04.2022. Erişim Adresi: https://www.thinkwithgoogle.com/_qs/documents/11214/Generation_Z_Turkey_Global.pdf
- ³⁶⁷ www.wikipedia.org. (2013). Büyük Veri. Erişim Tarihi: 03.02.2022. Erişim Adresi: https://tr.wikipedia.org/wiki/B%C3%BCy%C3%BCK_veri
- ³⁶⁸ www.wikipedia.org. (2021). Eşik Bekçiliği. Erişim Tarihi: 26.02.2022. Erişim Adresi: https://tr.wikipedia.org/wiki/E%C5%9Fik_bek%C3%A7ili%C4%9Fi
- ³⁶⁹ Marketing Mix 4P. Erişim Tarihi: 14.05.2022. Erişim Adresi: <https://managementmania.com/en/marketing-mix-4p>
- ³⁷⁰ Türkiye’de Siyasal Reklamcılık Uygulamaları. Erişim Tarihi: 19.05.2022. Erişim Adresi: https://tasam.org/tr-TR/Icerik/842/turkiyede_siyasal_reklamcilik_uygulamaları
- ³⁷¹ Siyasi sloganlar listesi. Erişim Tarihi: 06.06.2022. Erişim Adresi: https://tr.wikipedia.org/wiki/Siyasi_sloganlar_listesi
- ³⁷² Parasocial interaction. Erişim Tarihi: 10.08.2022. Erişim Adresi: https://en.wikipedia.org/wiki/Parasocial_interaction
- ³⁷³ 2021 Y ve Z Kuşakları Araştırması. Erişim Tarihi: 08.10.2022. Erişim Adresi: <https://www2.deloitte.com/content/dam/Deloitte/tr/Documents/human-capital/Deloitte-Millennial-Survey-2021-Turkey-Report.pdf>
- ³⁷⁴ Türkiye Z kuşağı araştırması: Gençlerin kaygıları ve beklentileri neler? Erişim Tarihi: 07.11.2022. Erişim Adresi: <https://indigodergisi.com/2021/02/turkiye-z-kusagi-arastirmasi/>

- ³⁷⁵ Political Engagement. Generation Z: Portrait of a New Generation of Young Canadians and How They Compare to Older Canadians. Erişim Tarihi: 25.01.2022. Erişim Adresi: <https://www.elections.ca/content.aspx?section=res&dir=rec/part/genz&document=p7&lang=e>
- ³⁷⁶ Mikro Anlar Pazarlaması: 2021'de Nasıl Müşteri Kazanılır? Erişim Tarihi:16.02.2022. Erişim Adresi: <https://ichi.pro/tr/mikro-anlar-pazarlamasi-2021-de-nasil-musteri-kazanilir-275740412490415>
- ³⁷⁷ 2021 Makine Öğrenimi (ML) Trendleri. Erişim Tarihi: 02.02.2022. Erişim Adresi: <https://www.innova.com.tr/tr/blog/buyuk-veri-blog/2021-makine-ogrenimi-ml-trendleri>
- ³⁷⁸ Medya Okuryazarlığı Nedir? Erişim Tarihi: 22.02.2022. Erişim Adresi: <https://www.medyaokuryazarligi.gov.tr/>
- ³⁷⁹ Reyhanlı Katliamının Saldırı Talimatını Veren, Abd'de Tutuklu Bulunan Uyuşturucu Baronu Memet Gezer, Türkiye'ye Getirildi. Erişim Tarihi: 12.11.2022. Erişim Adresi: <https://www.icisleri.gov.tr/reghanli-katliaminin-saldiri-talimatini-veren-abd-de-tutuklu-bulunan-uyusturucu-baronu-memet-gezer-turkiyeye-getirildi#>
- ³⁸⁰ Türkiye'nin on yılı. Erişim Tarihi: 13.11.2022. Erişim Adresi: <https://www.voaturkce.com/a/turkiye-nin-son-10-yili/5227846.html>
- ³⁸¹ Türkiye'de 2014 yılına damga vuran olaylar. Erişim Tarihi: 13.11.2022. Erişim Adresi: <https://www.hurriyet.com.tr/aile/galeri-turkiye-de-2014-yilina-damga-vuran-olaylar-381098/1>
- ³⁸² Türkiye'de 2015 böyle geçti. Erişim Tarihi: 13.11.2022. Erişim Adresi: <https://www.aa.com.tr/tr/turkiye/turkiyede-2015-boyle-gecti/494669>
- ³⁸³ Türkiye'de 2016 böyle geçti. Erişim Tarihi: 13.11.2022. Erişim Adresi: <https://www.aa.com.tr/tr/turkiye/turkiyede-2016-boyle-gecti-/711916>
- ³⁸⁴ Türkiye'de 2017 böyle geçti. Tarihi: 13.11.2022. Erişim Adresi: <https://www.aa.com.tr/tr/turkiye/turkiyede-2017-boyle-gecti/1010798>
- ³⁸⁵ Türkiye'de 2018 böyle geçti. Tarihi: 13.11.2022. Erişim Adresi: <https://www.aa.com.tr/tr/turkiye/turkiyede-2018-boyle-gecti-/1349888>
- ³⁸⁶ Türkiye'de 2019 böyle geçti. Tarihi: 13.11.2022. Erişim Adresi: <https://www.aa.com.tr/tr/turkiye/turkiyede-2019-boyle-gecti/1677945>
- ³⁸⁷ Türkiye'de 2020 böyle geçti. Tarihi: 14.11.2022. Erişim Adresi: <https://www.aa.com.tr/tr/turkiye/turkiyede-2020-boyle-gecti/2079921>
- ³⁸⁸ Türkiye'de 2021 böyle geçti. Tarihi: 14.11.2022. Erişim Adresi: <https://www.aa.com.tr/tr/gundem/turkiyede-2021-boyle-gecti/2455334>
- ³⁸⁹ 2022 yılındaki önemli olaylar ve gelişmeler. Erişim Tarihi: 15.11.2022. Erişim Adresi: <https://www.blogarti.com/2022-yili-onemli-olaylar.html>
- ³⁹⁰ Beyoğlu'ndaki terör saldırısı, İstiklal Caddesi'ne konulan bankları gündeme getirdi. Erişim Tarihi: 16.11.2022. Erişim Adresi: <https://www.aa.com.tr/tr/gundem/beyoglundaki-terror-saldirisi-istiklal-caddesine-konulan-banklari-gundeme-getirdi/2737913>
- ³⁹¹ Z kuşağı hakkında bilmeniz gereken 10 şeyi açıklıyoruz. Erişim Tarihi: 16.11.2022. Erişim Adresi: <https://hrdergi.com/z-kusagi-hakkinda-bilmeniz-gereken-on-seyi-acikliyoruz>

- ³⁹² Deloitte Global 2022 Y ve Z Kuşakları Araştırması. Erişim Tarihi: 16.11.2022. Erişim Adresi: <https://www2.deloitte.com/tr/tr/pages/human-capital/articles/millennialsurvey-2022.html>
- ³⁹³ Z kuşağı için: 15 Temmuz. Erişim Tarihi: 16.11.2022. Erişim Adresi: <https://www.star.com.tr/yazar/z-kusagi-icin-15-temmuz-yazi-1640549/>
- ³⁹⁴ İşgücü İstatistikleri, 2021. Erişim Tarihi: 17.11.2022. Erişim Adresi: <https://data.tuik.gov.tr/Bulten/Index?p=%C4%B0%C5%9Fg%C3%BCc%C3%BC-%C4%B0statistikleri-2021.>
- ³⁹⁵ İşgücü İstatistikleri, III. Çeyrek: Temmuz-Eylül 2022. Erişim Tarihi: 17.11.2022. Erişim Adresi: <https://data.tuik.gov.tr/Bulten/Index?p=Isgucu-Istatistikleri-III.-Ceyrek:-Temmuz-Eylul-2022-45656>
- ³⁹⁶ Z kuşağının Hayali Kendi İşini Kurmak. Erişim Tarihi: 21.11.2022. Erişim Adresi: <https://www.ipsos.com/tr-tr/z-kusaginin-hayali-kendi-isini-kurmak>
- ³⁹⁷ 10 Yılda Gençlerde Ne Değişti? 2008 - 2018. Erişim Tarihi: 23.11.2022. Erişim Adresi: <https://interaktif.konda.com.tr/tr/Gencler2018/#3rdPage>
- ³⁹⁸ Y ve Z kuşağının ortak kaygısı: Gelir eşitsizliği ve işsizlik. Erişim Tarihi: 25.11.2022. Erişim Adresi: <https://www.indyurk.com/node/384301/haber/y-ve-z-ku%C5%9Fa%C4%9F%C4%B1n%C4%B1n-ortak-kayg%C4%B1s%C4%B1-gelir-e%C5%9Fitsizli%C4%9Fi-ve-i%C5%9Fsizlik>
- ³⁹⁹ Z kuşağı, sosyal medya bağımlılığı riski altında. Erişim Tarihi: 28.11.2022. Erişim Adresi: <https://npistanbul.com/z-kusagi-sosyal-medya-bagimliliği-riski-altında>
- ⁴⁰⁰ The Biggest Problem Gen Z & Millennials Say They're Facing in 2022. Erişim Tarihi: 28.11.2022. Erişim Adresi: <https://www.ypulse.com/article/2022/06/14/the-biggest-problem-gen-z-and-millennials-say-theyre-facing-in-2022/>
- ⁴⁰¹ Definitions of Marketing. Erişim Tarihi: 03.12.2022. Erişim Adresi: <https://www.ama.org/the-definition-of-marketing-what-is-marketing/>
- ⁴⁰² Branding. Erişim Tarihi: 03.12.2022. Erişim Adresi: <https://www.ama.org/topics/branding/>
- ⁴⁰³ Slogan (Motto) nedir? Erişim Tarihi: 22.12.2022. Erişim Adresi: <https://www.manpower.com.tr/blog/slogan-motto-nedir>
- ⁴⁰⁴ Web 4.0 Nedir? Erişim Tarihi: 23.12.2022. Erişim Adresi: <https://www.smartmind.com.tr/web-4-0-nedir-i-973>
- ⁴⁰⁵ Siyasetçilerin Twitter takipçi sayıları. Erişim Tarihi: 25.12.2022. Erişim Adresi: <https://dogruveri.com/siyasetcilerin-twitter-takipci-sayilari/>
- ⁴⁰⁶ Türkiye Sosyal Medya İstatistikleri 2022. Erişim Tarihi: 25.12.2022. Erişim Adresi: <https://www.dijidijital.com/turkiye-sosyal-medya-istatistikleri-2022/>
- ⁴⁰⁷ Z kuşağı LinkedIn'i Nasıl Kullanır ve Ne Tür İçerikleri Takip Eder? Erişim Tarihi: 25.12.2022. Erişim Adresi: https://tr.linkedin.com/pulse/z-ku%C5%9Fa%C4%9F%C4%B1-linkedini-nas%C4%B1-kullan%C4%B1r-ve-net%C3%BCr-?trk=pulse-article_more-articles_related-content-card
- ⁴⁰⁸ Z kuşağı Efsanesi Kuşak Farkları Gerçek mi? Erişim Tarihi: 25.12.2022. Erişim Adresi: <https://tr.linkedin.com/pulse/z-ku%C5%9Fa%C4%9Fi-efsanesi-ku%C5%9Fak-farklar%C4%B1-ger%C3%A7ek-mi-murat-%C3%BCIker>

- ⁴⁰⁹ Türkiye'nin Gençleri 2020. Erişim Tarihi: 25.12.2022. Erişim Adresi: <https://tgsp.org.tr/tr/frontend/storage/documents/dayBIRjrOvR29DxKd85VqZyKtUnHMHgSLiqnU7G1.pdf>
- ⁴¹⁰ The Creative Potential Of 3D Billboards. Erişim Tarihi: 25.12.2022. Erişim Adresi: <https://www.creativereview.co.uk/the-creative-potential-of-3d-billboards/>
- ⁴¹¹ Kariyerleri yeniden düşünmek: Erişim Tarihi: 25.12.2022. Erişim Adresi: <https://fliphtml5.com/nitus/lfpk/basic>
- ⁴¹² Dijital yayın platformları televizyonu geride bıraktı. Erişim Tarihi: 25.12.2022. Erişim Adresi: <https://www.aksam.com.tr/teknoloji/dijital-yayin-platformlari-televizyonu-geride-birakti/haber-1321087>
- ⁴¹³ Araştırma şirketleri anlattı: Gelecek seçimlerin belirleyicisi Z kuşağı mı? Erişim Tarihi: 25.12.2022. Erişim Adresi: <https://sputniknews.com.tr/20210913/arastirma-sirketleri-anlatti-gelecek-secimler-belirleyicisi-z-kusagi-mi-1048864769.html>
- ⁴¹⁴ Türkiye'de 2022 böyle geçti! Erişim Tarihi: 25.12.2022. Erişim Adresi: <https://www.ntv.com.tr/galeri/turkiye/turkiyede-2022-boyle-gecti,UPLPd7HPW0GKM0dVKxZpxw/X8JpSANubUihbxHa64pPFQ>
- ⁴¹⁵ İşte finansörler. Erişim Tarihi: 25.12.2022. Erişim Adresi: <https://www.yenisafak.com/gundem/iste-finansorler-3598393>
- ⁴¹⁶ Siyasi partiler ve genel başkanlarının sosyal medya performans raporları belli oldu. Erişim Tarihi: 25.12.2022. Erişim Adresi: <https://www.haber7.com/guncel/haber/3209439-siyasi-partiler-ve-genel-baskanlarinin-sosyal-medya-performans-raporlari-belli-oldu>
- ⁴¹⁷ Erisen, C., & Blais, A. (2016). Strategic voting and personality traits. *Voting experiments*, 237-254.
- ⁴¹⁸ Marwick, A. E., & Boyd, D. (2011). I tweet honestly, I tweet passionately: Twitter users, context collapse, and the imagined audience. *New media & society*, 13(1), 114-133.
- ⁴¹⁹ Müşteri sadakati belirleyicileri ve modellerinin karşılaştırılması: Bankacılık ve sağlık sektöründe bir araştırma. Yayımlanmamış Yüksek Lisans Tezi. Sakarya Üniversitesi Sosyal Bilimler Enstitüsü, Sakarya.

İLHANLILAR DÖNEMİ AZERBAYCAN TARİHİ

GURBAN HÜSEYNOV

EĞİTİM
yayınevi

İLHANLILAR DÖNEMİ AZERBAJCAN TARİHİ

Yazar: Gurban Hüseyinov

Genel Yayın Yönetmeni: Yusuf Ziya Aydođan (yza@egitimyayinevi.com)

Genel Yayın Koordinatörü: Yusuf Yavuz (yusufyavuz@egitimyayinevi.com)

Sayfa Tasarımı: Eğitim Yayınevi Grafik Birimi

Kapak Tasarımı: Eğitim Yayınevi Grafik Birimi

T.C. Kültür ve Turizm Bakanlığı

Yayıncı Sertifika No: 47830

ISBN: 978-625-6408-15-9

1. Baskı, Ocak 2023

Baskı Cilt

Uzun Dijital Matbaacılık

İstanbul Cad. İstanbul Çarşısı No: 48/48 - 49 İskitler 06070 / Ankara

Matbaa Sertifika No: 47865

Kütüphane Kimlik Kartı

İLHANLILAR DÖNEMİ AZERBAJCAN TARİHİ

Yazar: Gurban Hüseyinov

218 s., 165x240 mm

Kaynakça var, dizin var.

ISBN: 978-625-6408-15-9

Copyright © Bu kitabın Türkiye'deki her türlü yayın hakkı Eğitim Yayınevi'ne aittir. Bütün hakları saklıdır. Kitabın tamamı veya bir kısmı 5846 sayılı yasanın hükümlerine göre kitabı yayımlayan firmanın ve yazarlarının önceden izni olmadan elektronik/mekanik yolla, fotokopi yoluyla ya da herhangi bir kayıt sistemi ile çoğaltılamaz, yayımlanamaz.

EĞİTİM
yayınevi

Yayınevi Türkiye Ofis: İstanbul: Eğitim Yayınevi Tic. Ltd. Şti., Atakent mah. Yasemen sok. No: 4/B, Ümraniye, İstanbul, Türkiye

Konya: Eğitim Yayınevi Tic. Ltd. Şti., Fevzi Çakmak Mah. 10721 Sok. B Blok, No: 16/B, Safakent, Karatay, Konya, Türkiye
+90 332 351 92 85, +90 533 151 50 42, 0 332 502 50 42
bilgi@egitimyayinevi.com

Yayınevi Amerika Ofis: New York: Egitim Publishing Group, Inc.
P.O. Box 768/Armonk, New York, 10504-0768, United States of America
americaoffice@egitimyayinevi.com

Lojistik ve Sevkiyat Merkezi: Kitapmatik Lojistik ve Sevkiyat Merkezi, Fevzi Çakmak Mah. 10721 Sok. B Blok, No: 16/B, Safakent, Karatay, Konya, Türkiye
sevkiyat@egitimyayinevi.com

Kitabevi Şubesi: Eğitim Kitabevi, Şükran mah. Rampalı 121, Meram, Konya, Türkiye
+90 332 499 90 00
bilgi@egitimkitabevi.com

İnternet Satış: www.kitapmatik.com.tr
+90 537 512 43 00
bilgi@kitapmatik.com.tr

 **kitapmatik**
Eğitim ve Kültür Bakanlığı

BİBLİYOGRAFYA

Kaynaklar

- AYNÎ, Ebû Muhammed Bedreddin Mahmûd b. Ahmed b.Musa el-Hanefî (1982), İkdü'l-cümân fi tarihi ehli'z-zaman: asru selâtini'l-memâlik, thk. Muhammed Muhammed Emin, C.1, el-Hey'etü'l-Misriyyetü'l-Âmme li'l-Kitâb, Kahire.
- BAYBARS EL-MANSÛRÎ, en-Nâsirî ed-Devâdâr Baybars Rükneddin (1993), *Muhtârü'l-ahbar: tarihü'd-devleti'l-Eyyubîyye ve devletü'l-Memâlik el-Bahriyye*, thk. Abdülhamid Salih Hamdân, ed-Dârü'l-Misriyyetü'l Lübnâniyye, Kahire.
- _____, en-Nâsirî ed-Devâdâr Baybars Rükneddin (1998), *Zübdetü'l-fikre fi tarihi'l-hicre*, thk. D. S. Richards, Das Arabische Buch, Berlin.
- _____, en-Nâsirî ed-Devâdâr Baybars Rükneddin (2016), *et-Tuhfetü'l Mulûkiyye fi'd-Devleti'l-Türkiyye*, trc. Hüseyin Polat, TTK Yay., Ankara.
- BELÂZURÎ, (2013), *Fütuhu'l Büldan Ülkelerin Fetihleri*, çev. Mustafa Fayda, Siyer yay., İstanbul.
- CARPİNİ, J. Plano (1955-1956), *The History of Mongols*, (nşr. C. Dawson), London.
- _____, J. Plano (2000), Moğol Tarihi ve Seyahatname, çev. Ergin Ayan, Derya Kitabevi, Trabzon.
- CÜVEYNÎ, Alaaddin Ata Melik (1998), *Tarihi Cihan Gûşa*, çev. Mürsel Öztürk, TTK yay., Ankara.
- CÜZCANÎ, Minhâc-i Sirac (2015), *Tabakât-ı Nâsirî Gazneliler, Selçuklular, Atabeglikler ve Hârezmşahlar, terc. ve notlar* (Haz: Erkan Göksu), TTK, Ankara
- _____, Minhâc-i Sirac (2016), *Tabakat-ı Nasırı, Moğol İstilasına Dair Kayıtlar*, çev. Mustafa Uyar, Ötüken yay., İstanbul.
- ÇELEBÎ Evliya (2006), *Evliya Çelebi Seyahatnamesi*, Haz. Seyit Ahmet Kahraman ve Yücel Dağlı, YKY yay., İstanbul.
- EBU ŞAME el-MAKDÎSÎ, Ebü'l-Kâsım Şehabeddin Abdurrahman (2010), *el-Müzeyyel ale'r Ravzateyn, Darü'l-Beşairi'l-İslamiyye*, Beyrut.
- EBÛL-FEREC, Gregory (Bar Habreus) (1941), *Tarihi Muhtasarüddüvel*, çev. Şerafettin Yaltkaya, Maarif Matbaası, İstanbul.
- _____, (1987), *Abu'l-Farac Tarihi*, trc. Ömer Rıza Doğrul, C. I-II, Ankara.
- _____, (1999), *Ebu'l Farac Tarihi II*, Süryanice'den İngilizceye çev. Ernest A. Wallis Budge, Türkçe Nşr. Ömer Rıza Doğrul, Ankara.
- EL-EHERÎ, Ebu Bekr El Kutbi (1984), *Tarih-i Şeyh Uveys*, Farsçadan terc. M.D. Kazımov ve V.Z. Piriye, Elm yay., Bakü.
- GRİGOR, Aknerli (1954), *Moğol Tarihi*, çev. Hrant D. Andreasyan, İstanbul.
- HAMAVÎ, Yakut (1983), *Mudjam al-Buldan (Svedeniya Ob Azerbaydjane) (Mücem-ül Buldan, Azerbaycan hakkında Bilgi)*, Elm yay., Bakü.
- HUDÛDÜ'L-ÂLEM, (2008), *Hudûdü'l-ÂlemMine'l-Meşrik İle'l-Magrib*, Haz. V. Minorsky, çev. Abdullah Duman-Murat Ağarı, Kitabevi yay., İstanbul.
- İBN BATTÛTA, (2000), İbn Battûta Seyahatnamesi, C. I, çev. A. Sait Aykur, Yapı Kredi yay., İstanbul.
- İBNÛ'L-ESİR, (1959), *El-Kamil fi-t Tarih*, Bakü.
- _____, (1987), İslâm Tarihi el Kâmil Fi't-Tarih, c.X-XII, (çev: Ahmed Ağarakça, Abdülkerim Özeydin), Türkiyat Matbaacılık, Bahar yay., İstanbul.
- İBN HALDÛN, Ebû Zeyd Veliyyüddin Abdurrahman b. Muhammed (1992), *Kitâbü'l-iber ve divânü'l-mübtde ve'l-haber fi eyyâmi'l-Arab ve'l-Acem ve'l-Berber ve men asarahum min zevi's-sultâni'l-ekber*, C.5, Dârü'l-Kütübi'l-İlmiyye, Beyrut.
- İBN KESİR, Ebü'l-Fidâ İmadüddin İsmail b. Ömer (2015), *el-Bidâye ve'n-Nihâye*, thk. Riyad Abdülhamid Murad, Muhammed Hasan Ubeyd, Vizaretü'l-Evkaf ve's-Şuuni'l İslamiyye, Katar.
- İBN TAĞRİBERDÎ, Cemalüddin Ebü'l-Mehasin Yusuf (1929), *en-Nücümü'z-Zâhire fi Mulûki Mısır ve'l-Kahire*, C. 6-7, Vizaretü's-Sekafe, Kahire.
- KÂŞÂNÎ, Ebulkasım Abdullah bin Muhammed (1384), *Tarih-e Padişah Said Gıyasedünya ve Din Olcaytu*. (Yay. Haz. Mehın H.). Heftomin Numayışgah Beynelmılel-i Tıhran.
- _____, Ebulkasım Abdullah bin Muhammed (1992), *Tarihi Olcaytu (İnceleme ve Çeviri)*, Çev. Derya Örs, Basılmamış Yüksek lisans tezi, Ankara Sosyal Bilimler Enstitüsü, Ankara.

- KAZVİNÎ, Hamdullah Müstevfî-yi (1913), *Tarih-i Güzide*, Ed. Edward G. Browne, (E.J.W. Gibb memorial Series XIV/2), London.
- _____, Hamdullah Müstevfî-yi (1990), *Zeyl-e tarihi Guzide*, Farsçadan trc. M.D. Kazımov ve V.Z. Piriyevev, elm yay., Bakü.
- _____, Hamdullah Müstevfî-yi (2018), *Tarih-i Güzide*, çev. Mürsel Öztürk, TTK, Ankara.
- KİRAGOS, Müverrih (2009), *Ermeni Müverrihlerine Göre Moğollar*, Trc. Gürsoy Solmaz, Elips Kitap, Ankara.
- _____, Genceli (2018), *Moğol İstilası (1220-1265)*, çev. Mahmut Kemal Bey, Post yay., İstanbul.
- MARKO POLO, (1980), *Marko Polo Seyahatnamesi*, Yayına Hazırlayan Filiz Dokuman, Tercüman Yay., İstanbul.
- MÎRHAND, Muhammed b. Hâvendşâh b. Mahmûd (2022), *Hârezmşâhlar Ravzatu's-Safa (Hârezmşâhiyân)*, Tercüme ve Notlar Erkan Göksu, Kronik Kitap, İstanbul.
- MÜVERRİH VARDAN (1991), "Türk Futuhatı Tarihi (889-1269)", çev. Hrant D. Andreasyan, *Tarih Semineri Dergisi*, C. I/1, s. 153-255, İstanbul.
- Moğolların Gizli Tarihi, (1948), *Manghol-un niuça tobça'an (Yüan-ch'ao pi-shi)*, trc. Ahmet Temir, Ankara.
- Moğolların Gizli Tarihi, (2010), trc. Ahmet Temir, TTK yay., Ankara.
- NAHCİVANÎ, Muhammed Hindüşâh (1964), *Düstür'ul-Kâtib fi-Tayîn'ül- Merâtib*, I-III, nşr. A.A.Alizade, Moskova.
- _____, Muhammed Hinduşah (2008), *Destur el-katib fi tayin el-Meratib (Reiyyetin Sultanlara arzı gileyi ve onun cevabı)*, çev. Ahmedov Şemsi Penah oğlu, Bakü.
- NESEVÎ, Şehabeddin Muhammed (1934), *Celâlüttin Hârezmşah*, (çev: Necip Asım), Devlet Matbaası, İstanbul.
- _____, Şehabeddin Muhammed (1973), *Jiznoopisanie sultana Djalal ad-dina Mankburni, (Celaleddin Mengüberti Biyografisi)*, çev. Ziya Bünyadov, Bakü.
- _____, Muhammed b. Ahmed (2021), *Celâleddin Hârizmşah Biyografisi*, (çev: Necip Asım), Yay. Haz. Mustafa Demirci, hikmetevi yay., İstanbul.
- REŞİDU'D-DÎN, Fazlullâh-i Hemedânî (1939), *Tansûk-nâme i İlhani der Fünün-i Ulum-i Haitai*, çev. Abdalbaki Gölpınarlı, İstanbul.
- _____, Fazlullâh-i Hemedânî (1940), *Târih-i Mubârek-i Gâzânî*, neşr. Karl Jahn, London.
- _____, Fazlullah (1957), *Djami at-tavarih*, Tom III, Sostavitel nauchno-kriticheskogo teksta na persidskom yazıke A. A. Alizade (Farsça metni derleyen A.A.Alizade), perovod s persidskom yazıke A.K.Arendea(Rusçaya çeviren A.K.Arendea), Bakü.
- _____, Fazlullah Hemedânî (2013), *Câmiu't-Tevârih (İlhanlılar Kısımı)*, çev. İ. Aka, M. Ersan ve A. H. Khelejani, TTK yay., Ankara.
- RUBRUK, Wilhelm Von (2001), *Moğolların Büyük Hanına Seyahat 1253-1255*, çev. Ergin Ayan, Ayışığı Kitapları, İstanbul.
- VASSAF, (1346), *Tahrîr-i Târih-i Vassâf*, (Sadeleştirerek neşreden Abdulmuhammed Âyefî). Tahran
- _____, (2004), *Tarih-i Vassâf*, nşr. Abdol-Mohammed Ayatî, Tahran.
- ZEHEBÎ, Ebû Abdullah Şemseddin Muhammed b. Ahmed b. Osman (1999), *Düvelü'l-İslâm*, thk. Hasan İsmail Merve, Mahmûd el-Arnaut, C.2, Dâru's-Sadır, Beyrut.

Araştırma Eserler

1. Kitaplar

- ABAD, Golnaz Mohsenpoormobarak (2015), *Tarihî ve Sosyo-Kültürel Yönleriyle Bir İlhanlı Başkenti: Merâğa*, Ankara Üni. Sosyal Bilimler Enstitüsü, Basılmamış Yükseklikisans Tezi, Ankara.
- ABDULLAYEV, B. (1985), *Azerbaycan Şexs Adlarının İzahlı Lüğeti*, Bakü.
- ABIYEV, Ali (1998), *Azerbaycan-Türk Adlarının İzahlı Lüğeti*, Bakü.
- ADİLOV, M. (1987), *Azerbaycan Onomastikası*, Bakü.
- AĞALDAĞ, Sebahattin (2002), "Moğol Devleti", *Türkler*, VIII, YTY, Ankara.
- ALİYEVA, Rübabe (2007), *Azerbaycan Toponimlerinin Ansiklopedik Lüğeti*, Şerq-Qerb Yay. Bakü.

- AHMEDOV, Qara (1979), *Orta Çağ Beylekan Şehri*, Elm yay., Bakü.
- AKKUŞ, Mustafa (2010), İlhanlıların Anadolu'daki Dini Siyaseti, Selçuk Üniversitesi Sosyal Bilimler Enstitüsü Basılmamış Doktora Tezi, Konya.
- _____, Mustafa (2020), *Moğollarda Din ve Siyaset İlhanlı Hanlarının Dini Kişiliği ve Uygulamaları*, Çizgi Kitabevi, Konya.
- _____, Mustafa (2022), *Moğol İstilasına Dini Muhalefet İlhanlıların Anadolu'daki Dini Siyasetleri*, Çizgi Kitabevi, Konya.
- ALİYEYEV, Kemal (1992), *Antiçnaya Kavkazskaya Albaniya (Antik Kafkas Albaniyası)*, Bakü.
- ALİNĞE, Curt (1967), *Moğol Kanunları*, çev. Coşkun Üçok, Ankara Üniversitesi Hukuk Fakültesi yay., Ankara.
- ALİZADE, A. Ali (1956), *Soşialno-ekonomiçeskaya i politiçeskaya istoriya Azerbaydjana XIII-XIV vv. (XIII-XIV yüzyıllarda Azerbaycan'ın Sosyo-Ekonomik ve Siyasi Tarihi)*, Bakü.
- AVİRMED, Enkhbat (2011), *Kök Türk ve Uygur Çağındaki Moğol Asıllı Halkların Siyasi ve Kültürel Durumları (6 ve 9. Yüzyıllar)*, Basılmamış Doktora Tezi, Ankara.
- AYDIN, Abi Aydın (2002), *Şexs Adları Lüğeti*, Bakü.
- AYLAR, Mustafa (2018), İlhanlılar Döneminde Bağdat (1258-1335), Ankara Üniversitesi Sosyal Bilimler Enstitüsü Basılmamış Doktora Tezi, Ankara.
- ASIM, Necip (1934), *Celalüttin Harezemşah*, İstanbul Devlet Matbaası, İstanbul.
- AŞURBEYLİ, Sara (2006), *Şirvanşahlar Dövləti*, Bakü.
- AZER, Sinan (1942), İran Türkleri, Cumhuriyet Matbaası, İstanbul.
- BABAYAN, L.O. (1969), *Soşialno-ekonomiçeskaya i Politiçeskaya İstoriya Armenii v XIII-XIV veka (XIII-XIV. yüzyıllarda Ermenistan'ın Sosyo-Ekonomik ve Politik Tarihi)*, Moskova.
- BAKIHANOV, Abbaskulu Ağa (2001), *Gülistan-i İrem*, Bakü.
- BAUSANI, Alessandro (1968), "Religion Under The Mogols", *The Cambridge History of Iran*, vol. V, ed. J.A.Boyle, London.
- _____, Alessandro (1975), *The Persian From The Earliest Days to The Twentieight Century*, London.
- BARTHOLD, Vasili Vladimiroviç (Wilhelm) (1971), *İstoriko-Geografiçeskiy Obzor İrana (İran'ın Tarihi Coğrafi Özeti)*, Moskova.
- _____, Vasili Vladimiroviç (Wilhelm) (1990), *Moğol İstilasına Kadar Türkistan*, nşr. Hakkı Dursun Yıldız, Ankara.
- BEYANİ, Şirin (2015), *Moğol Dönemi İran'ında Kadın*, çev. Mustafa Uyar, TTK yay., Ankara.
- Bİ, Mahmut (2007), *Kafkas Tarihi*, C. I., Selenge yay., İstanbul.
- BİLEGT, Luvsanvandan (2007), *Rannemongolskiye Plemena (Etnogenetiçeskiye İziskaniya Na Osnove Ustnoy İstorii)*, Ulanbaatar: Bilimler Akademisi Yay., Moğolistan.
- BOYLE, John A. (1968), *The Cambridge History Of Iran V. 5 The Seljuq And Mongol Periods*, Cambridge At The University Press, UK.
- BROWNE, Edward (1956), *A Literary History of Persia*, VIII, Cambridge.
- BÜNYADOV, Ziya (1987), *İstoriiçeskaya Geografiya Azerbaycana (Azerbaycan'ın Tarihi Coğrafiyası)*, Bakü.
- _____, Ziya (1989), *Azerbaycan VII-IX Esrlerde*, Bakü.
- BÜNYATOV, Ziya (2003), *Hârezmşahlığı ve Enuştekinler Devleti*, (çev: Tural Rızayev), Derin Yayınları, İstanbul.
- CAFEROĞLU, Ahmet (1940), *Azerbaycan*, Cumhuriyet Matbaası, İstanbul.
- CLAVİJO, Ros Gonzales de (1993), *Anadolu Orta Asya ve Timur*, çev. Ömer Rıza Doğrul, Ses yay., İstanbul.
- ÇELİK, Burak (2021), İran Moğollarının Atası Hülegü Han, Çizgi Kitabevi, İstanbul.
- ÇOBANOV, Muhtar (1995), *Azerbaycan Şexs Adları*, Bakü.
- DİLGAN, Hamit (1968), *Büyük Türk Alimi Nasıreddin Tüsî*, İstanbul Teknik Üniversitesi Mimarlık Fakültesi yay., İstanbul.
- DOERFER, Gerard (1963), *Türkische und Mongolische Elemente im Neupersischen*, Weisbaden.

- D'OHSSON, Abraham Constantin Mouradgea (2014), *Moğol Tarihi*, Yay. Hazırlayan Doç. Dr. Ekrem Kalan, IQ Kültür Sanat Yayıncılık, İstanbul.
- DOYGUN, Meryem (2019), *Harezmşahlar–Moğol Münasebetleri ve Harezmşahlar Devletinin İnkırazı*, Ankara Üniversitesi SBE, Doktora Tezi, Ankara.
- DUGAROV, D. S. (2000), “*K Probleme Proishojdeniya Mongolov*”, *Problemi İstorii i Kulturi Koçevih Tsvivilizatsiy Çentralny Azii*, C. I., Ulan Ude.
- DUMAN, Eşref (2008), *Azerbaycan'a Yönelik İlk İslami Fetihler*, Atatürk Üniversitesi Sosyal Bilimler Enstitüsü, Yayınlanmamış Yüksek Lisans Tezi, Erzurum.
- DURMUŞ, İlhami (2008), *İskitler (Sakalar)*, Genelkurmay Askeri Tarih ve Stratejik Etüt Başkanlığı yay., Ankara.
- DURŞUN, Gülseren (2015), *Harizmşahlar Devleti'nde İlmi Hayat (1097-1231)*, Mimar Sinan Güzel Sanatlar Üniversitesi SBE, Doktora Tezi, İstanbul.
- ERDOĞAN, Abdulkadir (2004), *Harezmşahlar İmparatorluğu'nda Askeri Teşkilat*, Marmara Üniversitesi SBE, Yüksek Lisans Tezi, İstanbul.
- FAHREDDİN, Rizaeddin (2003), *Altın Ordu ve Kazan Hanları*, çev. İlyas Kamalov, Kaknüs yay., İstanbul.
- GEYBULLAYEV, Q.A. (1986), *Toponimiya Azerbaydjana (Azerbaycan Toponimleri)*, Elm yay., Bakü.
- GÖMEÇ, Saadettin (2011), *Türk Cumhuriyetleri ve Toplulukları Tarihi*, Akçağ yay., Ankara.
- GÖRDEĞİR, Ercan (2019), *Olcaıt Han ve Zamanı (1304-1316)*, Hacı Bayram Veli Üniversitesi Sosyal Bilimler Enstitüsü, Yayınlanmamış Doktora Tezi, Ankara.
- GROUSSET, Rene (1980), *Bozkar İmparatorluğu*, çev. M. Reşat Uzman, Ötüken, İstanbul.
- GURBANOV, Abbas (2007), *Abbasiler Döneminin İlk Asrında Azerbaycan (132-232/750-847)*, Selçuk Üniversitesi Sosyal Bilimler Enstitüsü, Yayınlanmamış Doktora Tezi, Konya.
- GURBANOV, Rafiq (2001), *Kafkas Tarihi*, Maarif Yayınları, Bakü.
- GÜL, Muammer (2010), *Ortaçağlarda Doğu ve Güneydoğu Anadolu*, Bilge Kültür Sanat Yay., İstanbul.
- GÜRBÜZ, Meryem (2014), *Hârizmşahlar (Devlet Teşkilâtı, Ekonomi, Kültür)*, Boğaziçi yay., İstanbul.
- HAYKIRAN, Kemal Ramazan (2015), *İlhanlılar Zamanında Kültür ve Eğitim*, Ankara Üniversitesi Sosyal Bilimler Enstitüsü Yayınlanmamış Doktora Tezi, Ankara.
- HAYDAROV, M.X. (1981), *K Voprosu O Znaçenii Torqovli İ Torqovix Putey Azerbaydjana v XIII-XIV vekax* (XIII-XIV Yüyllarda Azerbaycan'da Ticaret ve Ticaret yollarının İşaret Sorunu Üzerine), Bakü.
- HATİBİ, S. (1985), *Persidskie dokumentalme istoçniki po soçialno-ekonomiçesko istorii Horasana XIII-XIV vv.* (XIII-XIV yüzyıl fars kaynaklarında Horasan'ın Sosy-ekonomik tarihi), İlim yay., Aşkabad.
- HASANOV, Zaur (2009), *Çar İskitler*, Aktaran: İlyas Topsakal, Türk Dünyası Araştırmaları Vakfı yay., İstanbul.
- HEWSEN, R. H. (1992), *The Geography of Ananias of Sirak (Asxarhac'oyc), The Long and Short Recensions*. Wiesbaden.
- HEYET (1958), *Azerbaycan Tarihi*, C. I., Bakü.
- HEYET (1998), *Azerbaycan Tarihi*, Elm Neşriyatı, Bakü.
- HEYET (2004), *Xace Nasiredin Tüsî: Bibliografya*, Bakü.
- HEYET (2009), *Azerbaycan Tarixi Uzaq Keçmişden 1870-ci İle Qeder*, Çıraç Neşriyat, Bakı.
- HOPE, Michael (2016), *Power, politics and Tradition in the Mongol Empire and the Ilkhanate of Iran*, Oxford University press, United Kingdom.
- HOWORTH, Henry H. (1880), *History of the Mongols*, London.
- İNALCIK, Halil (2000), *Osmanlı İmparatorluğu'nun Ekonomik ve Sosyal Tarihi*, C. I., Eren yay., İstanbul.
- İPEK, Ali (1999), *İlk İslam Döneminde Azerbaycan*, İstanbul Üniversitesi Sosyal Bilimler Enstitüsü, basılmamış Doktora tezi, İstanbul.

- _____, Ali (2007), *Azerbaycan Tarihine Giriş*, Lalezar Kitapevi, Ankara.
- İSMAİL, Mahmut (1993), *Azerbaycan Tarihi*, Bakü.
- İSMAİLOV, Mahmud (2014), *İlk Çağlardan XX. Yüzyıl Başlarına Kadar Azerbaycan Tarihi*, çev. Vefa Kurban, IQ Kültür Sanat yay., İstanbul.
- KAFALI, Mustafa (1976), *Altın Orda Hanlığının Kuruluşu ve Yükseliş Devirleri*, İstanbul Üniversitesi Edebiyat Fakültesi yay., İstanbul.
- KAMALOV, İlyas (2003), *Moğolların Kafkasya Politikası*, Kaknüs yay., İstanbul.
- KAFESOĞLU, İbrahim (2000), *Harezmşahlar Devleti Tarihi (485-618/1092-1221)*, TTK yay., Ankara.
- KALANKATLI, Moses (2006), *Alban Tarihi (Son Hunlar, Hazarlar, Ermeniler, Terekemeler)*, çev. Yusuf Gedikli, Selenge yay., İstanbul.
- KHELEJANİ, Ahmad Hesamipour (2013), “İlhanlılar İle Altın Orda Devleti'nin Siyasi ve Sosyal İlişkileri”, Ege Üniversitesi Sosyal Bilimler Enstitüsü, Basılmamış Doktora Tezi, İzmir.
- KINNEIR, Johan MacDonald (1813), *Persian Empire*, I-II, London.
- KIRZIOĞLU, M. Fahrettin (1994), “*Albanlar Tarihi Üzerine*”, XI. Türk Tarih Kongresi Bildiriler kitabından ayırbaşım, TTK yay., Ankara.
- KÖPRÜLÜ, M. Fuad (1980), *Türk Edebiyatı Tarihi*, Ötüken yay., 2. Baskı, Ankara.
- KÖSE, Bayram Arif (2017), *Sacoğulları ve Güney Kafkasya 276-317/889-929*, İdeal Kültür yay. İstanbul.
- KÖSEDAĞ, Mehmet (2020), *Selçuklu Anadolu'sunda Kullanılan Türkçe Şahıs Adlarının Tespiti, Tahlili ve Değerlendirilmesi (1075-1318)*, Marmara Üni. Türkiyat Araştırmaları Enstitüsü Basılmamış Yüksek lisans Tezi, İstanbul.
- KUBAN, Doğan (1993), *Batıya Göçün Sanatsal Evreleri: Anadolu'dan Önce Türklerin Sanat Ortaklıkları*, Cem Kültür yayımları, İstanbul.
- MAY, Timothy (1996), *Chormaqan Noyan: The First Mongol Military Governor in the Middle East*, Master of Arts in the Department of Central Eurasian Studies Indiana University, Indiana.
- _____, Timothy (2021), *Moğol İmparatorluğu*, Çev. Ülke Evrim Uysal, Kronik Kitap, İstanbul.
- MEHDİHANOV, Resul (2016), *Şemkir Şehrinin Tarihi (V-XIX yüzyıl Başları)*, Bakü.
- MEHMETOV, İsmail (2009), *Türk Kafkas'ında Siyasi ve Etnik Yapı (Eskiçağdan Günümüze Azerbaycan Tarihi)*, Ötüken yay., İstanbul.
- MEMİŞ, Ekrem (2012), *Atlı Kavimler Medeniyeti (İskitlerin Tarihi)*, Altınpost yay., Ankara.
- MEMMEDBEYLİ, Hakim (1980), *Muhammed Nasireddin Tusi*, Bakü.
- NEFİSİ, Seid (1990), *Azerbaycan Gehremanı Bâbek Hurremdin*, Örnek Neşriyatı, Bakü.
- NESİROV, Elnur (2011), *Orta Esrlerde Yaşamış Azerbaycanlı Âlimler*, Bakü.
- NURİYEVA, İrade (a), (2015), *Azerbaycan Tarihi (en eski zamanlardan-XXI yüzyılın başına kadar)*, Mütercim yay., Bakü.
- _____, İrade (b), (2015), *Azerbaycan Devletleri İntibah Dövründe*, Bakü.
- OCAK, Ahmet Yaşar (2011), “Ortaçağlar Anadolu'sunda Toplum ve Kültür ve Entelektüel Hayat (1071-1453)”, *Ortaçağlar Anadolu'sunda İslam'ın Ayak İzleri: Selçuklular Dönemi*, Kitap Yayınevi, İstanbul.
- ODER, Kerim (1982), *Azerbaycan*, Boğaziçi yay., İstanbul.
- OKTAY, Hasan (2007), *Ermeni Kaynaklarında Türkler ve Moğollar*, İstanbul.
- ONULLAHI, Seyidağa (1982), *XII-XVII Yüzyıllarda Tebriz Şehri (Sosyo-ekonomik Tarihi)*, Elm neşriyatı, Bakü.
- ÖNGÜL, Ali (2014), *Selçuklular Tarihi -2 Anadolu Selçukluları ve Beylikler*, Çamlıca yay., İstanbul.
- ÖGEL, Bahaeddin (2000), *Türk Kültür Tarihine Giriş*, C. I, Kültür Bakanlığı yay., Ankara.
- _____, Bahaeddin (2002), *Çingiz Han'ın Türk Müşavirleri*, IQ Kültür Sanat yay., İstanbul.
- ÖZDEMİR, H. Ahmet (2018), *Moğol İstilası Cengiz ve Hülâgü Dönemleri*, İz yayıncılık, İstanbul.
- ÖZGÜDENLİ, Osman Gazi (2009), *Moğol İran'ında Gelenek ve Değişim: Gâzân Han ve Reformları (1295-1304)*, Kaknüs yay., İstanbul.
- ÖZKUZUGÜDENLİ, Osman G. (2000), *Gâzân Han ve Reformları (1295-1304)*, (Yayınlanmış Doktora Tezi), İstanbul.

- PATKANOVA, K.P. (1873), *İstoriya Monqolov po Armyanskim İstoçnikom* (Ermeni Tarihçilerin Kaleminden Moğol Tarihi), Moskova.
- PAŞAYEV, Aydın (2003), *Azerbaycan Şexs Adlarının İzahlı Lüğeti*, Mütercim yay., Bakü.
- PETRUŞEVSKİ, İ.P. (1970), “İran i Azerbaydjan pod Vlasti Hulagidov (1256-1353 q.)” (İlhanlı Hâkimiyetinde İran ve Azerbaycan (1256-1353)), *Tataro-Monqolı v Azii i Evrope* (Asya ve Avrupada tatar-Moğollar), Moskova.
- PİRİYEV, Vaqif (2003), *Azerbaycan XIII- XIV Yüzyillarda*, Nurlan yay., Bakü.
- _____, Vaqif (2006), *Azerbaycan'ın Tarixi-Siyasi Coğrafiyası*, Müellim Neşriyat, Bakü.
- PİRİYEV, V.Z. (1978), *Azerbaycan Hülâgüler Devletinin Tenezzülü Dövründe (1316-1360-cı iller)*, Elm yay., Bakü.
- PRAWDİN, Michael(1967), *The Mongol Empire*, Translated, Eden & Cedar Paul, The Free Pres, New York.
- QALSTYAN, A. Q. (1962), *Armyanski İstoçniki o Monqolax XIII-XIV veka* (XIII-XIV yüzyılda Moğollar Hakkında Ermeni Tarihçileri), Moskova.
- RECEBLİ, Qezenfer (2013), *Azerbaycan Tarixi Oçerkler*, Elm ve Tehsil, Bakü.
- RESULZADE, Mehmet Emin (1919), *İstiklal*, Bakü.
- ROUX, Jean Paul (1994), *Türklerin ve Moğolların Eski Dini*, çev. Aykut Kazancıgil, Kabalıcı, İstanbul.
- _____, Jean Paul (2001), *Moğol İmparatorluğu Tarihi*, çev. Aykut Kazancıgil ve Ayşe Bereket, Kabalıcı Yayınevi, İstanbul.
- SARTON, George (1975), *Introduction To The History of Science*, New York.
- SAUNDERS, A.J.J. (1977), *Muslims And Mongols*, New Zealand.
- SEFA, Zebihullah (2005), *İran Edebiyatı Tarihi*, çev. Hasan Almaz, Nüşa yay., Ankara.
- SEVİM, Ali (2000), *Anadolu'nun Fethi (Selçuklular Dönemi)*, TTK yay., Ankara.
- SEZGİN, Fuat (2008), *İslam'da Bilim ve Teknik*, C. 2, İBB Kültür A.Ş. yay., İstanbul.
- SPULER, Bertold (1960), *The Muslims World II: The Mongol Period*, London.
- _____, Bertold (1987), *İran Moğolları Siyaset, İdare ve Kültür İlhanlılar Devri, 1220-1350*, çev. Cemal Köprülü, TTK Yay., Ankara.
- SUBAŞI, Ömer (2015), *Gürcü-Moğol İlişkisi Güney Kafkasya 1220-1346*, Kitabevi yay., İstanbul.
- ŞAH, Serap (2007), *Safvetü's-Safâ'da Safiyüddîn-i Erdebilî'nin Hayatı, Tasavvufî Görüşleri ve Menkibeleri*, Marmara Üniversitesi Sosyal Bilimler Enstitüsü, Basılmamış Doktora Tezi, İstanbul.
- ŞAHİN, Hanifi (2010), *İlhanlılar Döneminde Şiilik*, Ötügen Neşriyat, İstanbul.
- ŞERİFLİ, M.X. (2013), *IX Esrin İkinci Yarısı- XI Esrlerde Azerbaycan Feodal Dövlletleri*, Bakı.
- ŞEŞEN, Ramazan (2012), *Eyyubiler*, TDV Yay., İstanbul.
- TAKİ, İmami M. (1971), *İran Moğolları Devlet Teşkilatı*, Ankara Üniversitesi Sosyal Bilimler Enstitüsü Yayınlanmamış Doktora Tezi, Ankara.
- TANERİ, Aydın (1977), *Celali'd-din Harizmşah ve Zamani*, Kültür Bakanlığı yay., Ankara.
- _____, Aydın (1993), *Harezmsahlar*, Diyanet Vakfı Yay., Ankara.
- TOGAN, Zeki Velidi (1981), *Umumi Türk Tarihine Giriş*, İstanbul.
- TOPÇİ, Altan (2008), *Moğol Tarihi*, Haz. Tuncer Gülensoy, Ankara.
- TUESENHAUSEN, W. De (1941), *Altınordu Devleti Tarihine Ait Metinler*, çev. İsmail Hakkı İzmirli, Maarif Matbaası, İstanbul.
- TÜYSÜZ, Cem (1997), *Selçuklular Döneminde Azerbaycan*, Ankara Üniversitesi Sosyal Bilimler Enstitüsü, basılmamış Yüksek lisans tezi, Ankara.
- UYAR, Mustafa (2007), *İlhanlı Devletinin Askeri Teşkilatı*, Ankara Üniversitesi Sosyal Bilimler Enstitüsü Basılmamış Doktora Tezi, Ankara.
- URUÇ, Mizgin (2015), *Şirvanşahlar*, Basılmamış Yüksek Lisans Tezi, Kafkas Üniversitesi Sosyal Bilimler Enstitüsü, Kars.
- UZUNÇARŞILI, İ. Hakkı (1988), *Osmanlı Devleti Teşkilâtına Medhal*, TTK Yay., 4.bs., Ankara.
- VELİHANLI, Naile (1993), *Arap Hilafeti ve Azerbaycan*, Bakü.
- _____, Naile (a), (2007), “Revvadiler Dövlleti”, *Azerbaycan Tarihi(III-XIII esrin I. Rübü)*, C. II, Azerbaycan Milli Elmler Akademiyası, Bakü.

- _____, Naile (b), (2007), *Azerbaycan Tarihi III-XIII Yüzyılların ilk Çeyređi*, C. III., Elm Neşriyatı, Bakü.
- VELİYEV, Baharlı Mehemed Hesen (1993), *Azerbaycan*, Bakü.
- VLADİMİRTSOV, Boris Y. (1987), *Moğolların İctimai Teşkilatı*, çev. Abdulkadir İnan, TTK yay., Ankara.
- WELLHAUSEN, Julius (1960), İslamın En Eski Tarihine Giriş, çev. Fikret İşıltan, İstanbul Üniversitesi Edebiyat Fakültesi yay., İstanbul.
- WİLBER, Donald (1970), *The Architecture of Islamic Iran: The II Khanid Period*, New Yourk.
- YAKUBOVSKİY, A. Yu. (1976), *Altın Ordu ve Çöküşü*, çev. Hasan Eren, Ankara.
- YİNANÇ, Mükrimin Halil (2013), *Türkiye Tarihi Selçuklu Devri*, I, yay. Haz. Refet Yinanç, TTK yay., Ankara.
- YUSUFOV, Yusif (1994), *Azerbaycan Tarihi*, Bakü.
- YUVALI, Abdulkadir (2006), “*Turkification of Anatolia and the Mongols*”, *The Mongols History and Culture*, ed. Bülent Arı-Selim Aslantaş, Ankara.
- _____, Abdulkadir (2017), *İlhanlı Tarihi*, Bige Kültür Sanat Yayınları, İstanbul.
- ZEYNALOĞLU, Cihangir (1924), *Muhtasar Azerbaycan Tarihi*, İstanbul.
- ZİYAHANLI, Adilhan (1990), *Azerbaycan*, Bakü.

2. Makaleler

- ABBASLI, Mirza (1976), “Safevilerin Kökenine Dair”, *Belleten*, TTK, XL/158, Ankara, s. 288-329.
- AFŞAR, İrec (2008), “Farsça Tarih Yazıcılığı: İlhaniler Devrinden Uyanışa Kadar”, *İslam Kültürü: İslamda Kültür ve Bilgi*, çev. Güler Nuhoğlu, C.V., Ankara, s. 587-596.
- AĞAYEV, Q.D. (1984), “Dannie Etnotoponimii o Rasselenii Turkoyazıcnık Plemen v Azerbaydjane XI-XV vv.”(XI-XV. yüzyıl Azerbaycandaki Erken Dönem Türk Esirlerin Etnotoponimi), *Etničeskaya Onomastika (Etnik Onomastik)*, Moskva, s. 143-150.
- AKA, İsmail (1998), “Hindüşah es-Sâhibi” İA, TDV yay., C. 18, İstanbul, s. 116-117.
- AKKUŞ, Mustafa, BAĞCI Büşra (2018), “Hülagu Han Döneminde Anadolu’da Görev Yapan Moğol Komutanları”, *USAD*, Güz, Konya, s.150-171.
- _____, Mustafa (a), (2016), “Âbâka Han’ın Dinî Siyaseti ve Anadoludaki Uygulamaları”, *SUTAD*, S. 40, Konya, s. 73-85.
- _____, Mustafa (b), (2016), “Altın Orda-İlhanlı İlişkilerinde Dinin Rölü”, *Turkish Studies*, Volume 11/11, Ankara, s. 1-12.
- ALKIŞ, Abdurrahim (2020), “Reb’-i Reşidî Hankâhında İki Ârif: Kâşânî ve Dâvûd-i Kayserî”, *e-şarkiyat İlmi Araştırmalar Dergisi*, C. 12, S. 4, Aralık, Ankara, s. 1058-1071.
- ALİYEV, Saleh Muhammedođlu (1994), “Derbend”, İA, TDV yay., C. 9, İstanbul, s. 164-166.
- _____, Saleh Muhammedođlu (1995), “Erdebil”, İA, TDV yay., C. 11, İstanbul, s. 276-277.
- ALİZADE, A. Ali (1967), “Muhammed ibn Hinduşah Nahçivânî’nin Düstür el-Kâtib Fî Tayîn el Merâtib Eseri yakın ve Orta Dođu Memleketlerinin Sosyal ve Ekonomik Tarihinin Bir Kaynađı Gibi”, *VI. Türk Tarih Kongresi’ne Sunulan Bildiriler*, Ankara.
- _____, A.A. (1971), “Reformatorski Vozzreniya i Obşnost Vvgyadov po Ekonomiçeskim Voprosam Mejdu Nizama al Mulkom, Raşid ad-Dinom i Muxammedom Naxçivani (XI-XIV vv.)” (Ekonomik sorular çerçevesinde Nizamülmülk, Raşidüddin ve Muhammed Nahcivaninin Reformcu Görüş ve Yaklaşımlarına Genel Bakış), *İzv. An Azerb. SSR. SİFP*, S. 2, Moskova, s. 38-54.
- ASA, (1981), “Kirovobad”, *Azerbaycan Sovyet Ansiklopedisi*, C. V, Bakü, s. 395-397.
- ATEŞ, Erhan (2022), “Moğol Hanlarını Karşı Karşıya Getiren Savaş: Terek Nehri Muharebesi (1263)”, *XVIII Türk Tarih Kongresi Bildiri Kitabı*, TTK Yay., Ankara. s. 129-150.
- AYDIN, Mustafa (2010), “Şirvan”, İA, TDV yay., C. 39, İstanbul, s.204-206.
- BALA, Mirza (1986), “Gence”, İA, MEB yay., C. IV, İstanbul, s. 762-766.
- BAYRAM, Mikail (1983), “Sadru’d-din Konevi ile Ahi Evren Şeyh Nasiru’din Mahmud’un Mektuplaşması”, *SEFAD*, C. 0, S. 2, Konya, s. 51-75.
- BEDİRHAN, Yaşar (2014), “Selçuklu Türkmenlerinin Kafkasya ve Kafkas Elleriyle Münasebetleri”, *Turkish Studies*, 9/4, (Bahar), Ankara, s. 165-185.

- BEZER, Gülay Öğün (2000), “İldeniz, Şemseddin”, İA, TDV yay., C. 22, İstanbul, s. 81-82.
- _____, Gülay Öğün (2010), Şeddâdiler, İA, TDV yay., C. 38, İstanbul, s. 409-411.
- BOYLE, J. A. (1968), “Dynastic and Political History of the Il-Khans”, *The Cambridge History of Iran*, ed. J.A. Boyle, Vol. V, Cambridge University Press, Cambridge, s. 303-421.
- BULAK, Şahap (2016), “Azerbaycan İsminin Kökeni ve Anlamı”, *Uluslararası Sosyal Araştırmalar Dergisi*, C. 9, S. 43, s.54-60.
- BURÛŞEKÎ, Muhammed Mehdi-i (2008), “Şenb-i Gâzân”, *Doğu Araştırmaları*, S. 1, Ankara, s. 149-170.
- BÛNYADOV, Ziya (1986), Neskolko Zameçaniya po Povodu Etničeski Proçessov v Şirvane (do pervoy treti XIII veka) (XIII. yüzyılın ilk çeyreğinde Şirvan’ın Etnik Yapısıyla İlgili Birkaç Not), *DAN Azerb. SSR*. Tom XL, S. 4, Moskova, s. 70-74.
- _____, Ziya (1991), “Azerbaycan”, İA, TDV yay., C. IV, İstanbul, s.317-322.
- _____, Ziya- Naile VELİHANLI (2007), “Babekin Başçılığı Altında Xalq Azadlıq Müharibesi”, *Azerbaycan Tarihi (III-XIII Esrin I Rübü)*, Azerbaycan Milli Elmler Akademiyası, Bakü, s. 203-211.
- CAFEROĞLU, Ahmet (1932), “Azerbaycan Tarihine Umumi Bir Bakış”, *Azerbaycan Yurt Bilgisi*, S. 2, İstanbul, s. 5-16.
- ÇAY, Abdulhaluk (1983), “Anadolunun Türkleşmesi I”, *Türk Kültürü*, S. 239, Yıl XXI, Ankara, s. 183-188.
- CEBECİOĞLU, Ethem (1999), “İbn Bezzâz”, İA, TDV yay., C. 19, İstanbul, s. 378-379.
- ÇAĞRICI, Mustafa (2009), “Sirâceddin el-Urmevi”, İA, TDV yay., C. 37, İstanbul, s. 262-264.
- ÇELİK, Sebahattin (2006), “Abbâsiler Döneminde Hurremiye Mezhebi ve Bâbek İsyanı”, *Balıkesir Üniversitesi Sosyal Bilimler Enstitüsü Dergisi*, 9/15, Balıkesir, s. 95-106.
- DAYI, Özkan (2021), “İlhanlı İdari Teşkilatı I: Divanlar”, *Tarih Araştırmaları Dergisi*, C.40, S.69, Ankara, s.72-94.
- DEMİR, Mustafa (2007), “İslam ortaçağında İran Bölgesinde Tarih Yazıcılığı”, *Atatürk Üniversitesi Türkiyat Araştırmaları Enstitüsü Dergisi*, S. 34, Erzurum, s. 255-273.
- DEMİRCİ, Mustafa (2000), “İktâ”, İA, TDV yay., C. 22, İstanbul, s. 43-47.
- _____, Mustafa (2009), Sâmerâ”, İA, TDV yay., C. 36, İstanbul, s. 70-71.
- DODANGEH, Abdullah (2016), “Celâyiri Hükümdarı Şeyh Üveys’e Sunulan Desturü’l-Kâtib fi Ta’yini’l-Merâtib Adlı Eser Üzerine Bir Değerlendirme”, *Sosyal ve Kültürel Araştırmalar Dergisi*, C. II, S. 4, Ankara, s. 163-183.
- DURŞUN, Davut (1991), “Bakü”, İA, TDV yay., C. 4, İstanbul, s. 550-551.
- DURMUŞOĞLU, Kurban (2019), “Abaka Han Dönemi (1265-1282) İlhanlılarda Dış Siyaset (Altın Orda, Çağatay ve memlük Örneği)”, *Türkiyat Araştırmaları Enstitüsü Dergisi*, S. 65, Erzurum, s. 221-244.
- EFENDİZEDE, Oktay (1996), “Gence”, İA, TDV yay., C. XIV, İstanbul, s.17-20.
- ELÇİBEY, Ebülfez (2013), “Babek ve Azerbaycan Direniş Hareketinin İlk Dönemleri”, *Gümüşhane Üniversitesi Sosyal Bilimler Elektronik Dergisi*, çev. Muhammet Kemaloğlu, S. 8, Gümüşhane, s. 23-45.
- ERDAL, Zekai (2010), “Büyük Selçuklular Öncesi Kafkaslardaki Beylikler: Şeddadiler”, *V. Uluslararası Van Gölü Havzası Sempozyumu*, İl Kültür ve Turizm Müdürlüğü yay., İstanbul, s. 121-137.
- ERDEM, İlhan (2000), “Olcaytu Han’ın Ölümüne Kadar İlhanlılarda Yaşanan Siyasal-Kültürel Gelişmeler ve Yakın-Doğu’ya Etkileri”, *Tarih Araştırmaları Dergisi*, C. 20, S. 31, Ankara, s. 1-36.
- FALİNA, A. İ. (1959), “Reformı Qazan Xana” (Gâzân Han Reformları), İVAN SSSR, Tom XVII, Moskova, s. 51-76.
- GEYBULLAYEV, Q.A. (1981), “Mongolski toponimi v Azerbaydjane” (Azerbaycan’da Moğol Toponimleri), *SİFP*, S. 3, Moskova, s. 74-80.
- GEYİKOĞLU, Hasan (2020), “Hârezmşah Celâleddin Mengüberti’nin Şahsiyeti”, *Atatürk Üniversitesi Türkiyat Araştırmaları Enstitüsü Dergisi*, S.4. (Mayıs), s.89-102.

- GÖMEÇ Saadetin Yağmur (2007), “Çingizli Devletinin Büyümesinde Rol Oynayan Türklerden Çelme ve Subutay”, *Turkish Studies*, C. 2, S. 2, s. 230-238.
- GÖYÜNÇ, Nejat (1994), “Diyarbakır”, İA, TDV yay., C. 9, İstanbul, s. 464-469.
- GÜRBÜZ, Meryem (2012), “Celâleddin Hârezmşâh’ın Son Günleri”, Atatürk Üniversitesi İlahiyat Fakültesi Dergisi, S. 37, Erzurum, s. 29-46.
- GLASSEN, E. (2021), “Ebn Bazzâz”, *Encyclopedia Iranica*, online version, <https://www.iranicaonline.org/articles/ebn-bazzaz>
- HEYET, Cevat (1993), “Türklerin Tarih ve Medeniyetine Bir Bakış”, *ADN*, Bakü, s. 170-181.
- _____, Cevat (1994), “Azerbaycan Adı ve Sınırları”, *Avrasya Etüdüleri*, C. 1, S. 2, Ankara, s. 94-100.
- İPEK, Ali (2008), “Sâcoğulları”, İA, TDV yay., C. 35, İstanbul, s. 364-366.
- İZGİ, Cevat (1994), “Ekmeleddin en-Nahcuvânî”, İA, TDV yay., C. 10, İstanbul, s. 548-549.
- JACKSON, Peter (2020), “Eljigidei” *Encyclopedia Iranica*, online version, <https://www.iranicaonline.org/articles/eljigidei->
- JHAN, Karl (1942), “İran’da Kâğıt Para”, *Belleten*, çev. M. Altay Köymen, VI/23-24, Ankara, s. 269-309.
- KAFALI, Mustafa (1993), “Cengiz Han”, İA, TDV yay., C. 7, İstanbul, s. 367-369.
- KAHRAMANOV, C. (1986), “Lüğətçilik”, *Elm ve Heyat*, S. 11, Bakü, s.21-23.
- KARAMANLI, H. Mehmet (2006), “Nahcıvan”, İA, TDV yay., C. 32, İstanbul, s. 294-297.
- KAYA, Seyfettin (2019), “İlhanlılar Döneminde Merâğa ve Tebriz Gözlemleri”, *Turkish Studies*, S. 14, Ankara, s. 929-946.
- _____, Seyfettin (2020), İlhanlı Astronomisinin Bilinmeyenleri: Şemseddin el-Vabkanavi ve Sultan Olcaytu Han (Sultanıyye) Gözlemevi Meselesi”, *Fırat Üniversitesi Sosyal Bilimler Dergisi*, C. 30, S. 1, Elazığ, s. 471-484.
- KAYA, Önder (2004), “el-Melikü'l-Eşref, Mûsâ”, İA, TDV yay., C. 29, Ankara, s. 64-66.
- KAYHAN, Hüseyin (2008), “Moğol İstilası Öncesi Azerbaycan’ın Sosyo-Ekonomik Yapısı Hakkında”, *Belleten*, C. LXXII, S. 265, Ankara, s. 889-910.
- KAR, Aykut (2018), “Merâğa Rasathanesinde Gökbilim Çalışmaları: Zic-î İlhânî”, Yeditepe Üniversitesi Tarih Bölümü Araştırmaları Dergisi, C. 2, S. 3, İstanbul, s. 93-103.
- KELEŞ, Erol (a), (2020), “İlhanlıların Anadolu’da Kurduğu Vergi Nizamı ve Neticeleri Hakkında Bir Değerlendirme”, *Türk Dünyası Araştırmaları Dergisi*, Ocak-Şubat, C. 124, S. 244, Ankara, s. 11-24.
- _____, Erol (b), (2020), “Moğollarda Kışlak Geleneği: İlhanlıların Arran ve Muğan Kışlakları Örneği”, *Ortaçağ Araştırmaları Dergisi*, C.3, S. 1, Haziran, Tokat, s. 48-62.
- KİTAGAWA, Seiichi (1983), “Monqol Armies in Shirvan and Gurjistan”, *The Annual Report on Cultural Science*, S.53, Hokkaydo, s. 109-161.
- KONUKÇU, Enver (1992), “Berke Han”, İA, TDV yay., C. V, Ankara, s. 506-507.
- KÖPRÜLÜ, M. Fuad (1925), “Notlar ve Vesikalar: Harezmsâhlar Tarihine Ait”, *Türkiyat Mecmuası*, İstanbul, S. 1, s. 251-254.
- _____, M. Fuad (1942), “XIII Asırda Marâğa Rasathanesi Hakkında Bazı Notlar”, *Belleten*, C. VI., S. 23-24, Ankara, s. 207-226.
- KÖSE, Bayram Arif (2016), “10. Yüzyıl Coğrafyacılarına Göre Azerbaycan’da Coğrafi, İdari ve İktisadi Durum”, *Mustafa Kemal Üniversitesi Sosyal Bilimler Enstitüsü Dergisi*, C. 13, S. 34, s.431-450.
- KÜRKÇÜOĞLU, Erol (1994), “Azerbaycan’ın Türkleşmesi Tarihine Bakış”, *Atatürk Üniversitesi Türkiyat Araştırmaları Enstitüsü Dergisi*, I, Erzurum, s. 143-156.
- LATİFOVA, Elvira (2014), “Kafkasya’nın Bazı Türk Toponimlerine Dair: Azerbaycan’ın Kuzeybatı Bölgesi ve Güney Dağıstan Örneğinde”, *Akademik Tarih ve Düşünce Dergisi*, C. I, S. 2, s. 4-9.
- MANZ, B. Forbes (1988), “İlkhanid Dynasty”, *Ancyclopedia of Asian History*, V. II, New York, s. 99.
- MEMMEDOV, Z. (1968), “XIII esrde Yaşamış Bezi Azerbaycan Mütefekkirleri Hakkında”, *Azerb. SSR EAX, TFHS*, S.3, Bakü, s. 115-123.

- MEMMEDOVA, Feride (2007), “Azerbaycan 3-7 Esrlerde”, *Azerbaycan Milli Ensiklopediyası (AME)*, AME Elmi Merkezi, Bakü, s. 180-186.
- MİRZALİ, A. Mirza (1993) “Azerbaycan’ın İsmi Hakkında Kayıtlar”, *Azerbaycan*, Y. 32, S. 243, s. 13-15
- MİNORSKY, V. (1943-46) “Roman and Byzantine Campaigns in Atropatene”, *Bulletin of the School of Oriental and African Studies (BSOAS)*, XI, Cambridge University Press, s. 243-265.
- _____, V. (1988), “Merâğa”, *İA*, 1. Baskı, C. 7, MEB Yay., İstanbul, s. 731-738.
- MOHAMMESNEJAD, Hamidreza (2015), “Erdebil Tarikatı ve İlhanlılar: Tasavvuf ve Siyaset İlişkinde Yeni Dönem”, *Tarih Araştırmaları Dergisi*, C. 34, S. 57, Ankara, s.99-120.
- MUTALLİMOV, Dadash (2021), “Hz. Ömer Döneminde Azerbaycan Topraklarına Düzenlenen Fetih Hareketleri ve Meşhur Komutanları”, *Uluslar arası Sosyal Araştırmalar Dergisi*, C. 14, S. 79, Uludağ, s. 1-8.
- ÖZAYDIN, Abdulkerim (a), (1991), “Arrân”, *İA*, TDV yay., C. III, İstanbul, s. 394-395.
- _____, Abdulkerim (b), (1991), “Aynicâlüt”, *İA*, TDV yay., C. 4, İstanbul, s. 275-276.
- _____, Abdülkerim (2002), “Hârezmşahlar Devleti”, *Türkler*, C.IV. Yeni Türkiye Yayınları, Ankara, s.883-896.
- _____, Abdülkerim (2004), “Mezyediler”, *İA*, TDV yay., C. 29, Ankara, s. 550-551.
- ÖZGÜDENLİ, Osman Gazi (2003), “Bir İlhanlı Şehri Modeli: Rab-i Reşidi’de Meslekler, Görevliler ve Ücretler”, *Osmanlı Öncesi İle Osmanlı ve Cumhuriyet Dönemlerinde Esnaf ve Ekonomi Semineri*, Basılmış Bildiri Kitabı, C. 1, Globus Dünya Basımevi, İstanbul, s. 105-127.
- _____, Osman Gazi (2004), “Merâğa”, *İA*, TDV yay., C. 29, İstanbul, s.162-163.
- _____, Osman Gazi (2007), “Olçaytu Han”, *İA*, TDV yay., C. 33, İstanbul, s. 345-347.
- _____, Osman Gazi (2008), “Rey”, *İA*, TDV yay., C. 35, İstanbul, s. 40-41.
- _____, Osman Gazi (2019), “Karakorum”, *İA*, TDV yay., C. 3, Ankara, s. 22-23.
- ÖZMENLİ, Mehmet (2010), Çingiz Han’ın Komutanlarının Kars Şüregel’deki Egemenliği, *Giresun Sosyal Bilimler Enstitüsü Dergisi*, S. 6, Sonbahar, Giresun, s. 89-99.
- PAŞAYEVA, Mehebbet (2007) “Azerbaycan Türklerinin Etnik Tarihine Kısa Bir Bakış”, 38. *ICANAS*, 5/2007, S.5, Ankara, s.2505-2516.
- PİRİYEYEV, Vaqif (2007), “Azerbaycan Hülakular Devletinin Merkezi Kimi”, *Azerbaycan Tarixi (XIII-XVIII esrler)*, C. III, Bakü, s. 18.25.
- RESULZADE, Mehmet Emin (1990), “Kafkasya Türkleri”, *Azerbaycan Dergisi*, No:12, Bakü, s. 140-147.
- REUVEN, Amita-ı Preiss (1991), “Evidence for the Early Use of the Title Ilkhân Among the Mongols”, *JRAS*, C. 3, S. 1-2, s. 353-361.
- SAMOİLOVİÇ, A. N. (1939), “Cucu Ulusu’nda Payza ve Baysaya Dair”, *Türk Hukuk ve İktisat Tarihi Mecmuası*, C. II, İstanbul, s. 53-64.
- SAVRAN, Ahmet (2004), “Meyyâfârikîn”, *İA*, TDV yay., C. 29, Ankara, s. 511-512.
- SAYILI, Aydın (1946), “Gâzân Han Rasathanesi”, *Belleten*, C. X, S. 40, Ankara, s. 625-640.
- SARAY, Mehmet (1989), “Altın Orda Hanlığı”, *İA*, TDV yay., C. 2, İstanbul, s. 538-540.
- SÜMER, Faruk (1957), “Azerbaycan’ın Türkleşmesi Tarihine Umumi Bir Bakış”, *Belleten*, TTK yay., C. XXI, S. 83, Ankara, s. 429-447.
- _____, Faruk (1970), Anadolu’da Moğollar, *Selçuklu Araştırmaları Dergisi*, C. I, Türk Tarih Kurumu, Ankara, s. 1-147.
- _____, Faruk (1988), “Abaka”, *İA*, TDV yay., C. 1, İstanbul, s. 8.
- _____, Faruk (1989), “İlhanlı Hükümdarlarından Abaka, Argun Hanlar ve Ahmed-i Celâyir”, *Belleten*, C. 53, S. 206, Ankara, s. 175-198.
- _____, Faruk (1989), “Ahlat”, *İA*, TDV yay., C. 2, İstanbul, s. 19-22.
- _____, Faruk (1991), “Argun”, *İA*, TDV yay., C. 3, İstanbul, s. 355-357.
- SPULER, Berthold (1997), “İlhanlılar”, *İA*, V/2, Eskişehir, s. 967-972
- ŞAHİN, Hanifi (2015), “Câmiu’t-Tevârih’e Göre Gâzân Hân’ın Müslümanlığı ve Bunun İlhanlı Toplumuna Yansımaları”, *Bilig*, S. 73, Kazakistan, s. 207-230.
- ŞERBETÇİ, Azmi (2002), “Kutbüddîn-i Şîrâzî”, *İA*, TDV yay., C. 26, Ankara, s. 487-489.

- ŞİRİNOV, Aqıl (2012), “Tûsî, Nasîrüddin”, İA, TDV yay., C. 41, İstanbul, s. 437-442.
- TANERİ, Aydın (1976-1977) “Selçuklu–Osmanlı Çizgisinde Harezmsahlr Vezareti”, İstanbul Üniversitesi Edebiyat Fakültesi Tarih Enstitüsü Dergisi, İstanbul, S. 7-8, s. 17-54.
- _____, Aydın (1993), “Celâleddin Hârizmşah”, İA, TDV yay., C. VII, İstanbul, s.248-250.
- _____, Aydın (1997), “Hârizmşahlr”, İA, TDV yay., C. 16, İstanbul, s. 228-231.
- TEKELİ, Sevim (1960), “İzzüddin B. Muhammed Al-Vefâî'nin «Ekvator Halkası» Adlı Makalesi ve Torquetum”, *Ankara Üniversitesi Dil ve Tarih-Coğrafya Fakültesi Dergisi*, C. 18, S. 3-4, Ankara, s. 227-259.
- TEMİR, Ahmet (2002), “Moğol (Veya Türk-Moğol) Hanlığı”, *Türkler*, VIII, YTY, Ankara.
- TOGAN, Zeki Velidi (1931), Moğollar Devrinde Anadolu'nun İktisadi Vaziyeti”, *Türk Hukuk ve İktisat Tarihi Mecmuası I*, İstanbul.
- _____, Zeki Velidi (1933), “Azerbaycan Etnografisine Dair”, *Azerbaycan Yurt Bilgisi*, Yıl 2, S. 14, İstanbul, s. 48-54.
- _____, Zeki Velidi (1986), “Azerbaycan”, İA, MEB Yay., Cilt II, İstanbul, s. 91-118.
- TOMAR, Cengiz (2008), “Revvâdiler”, İA, TDV yay., C. 35, İstanbul, s. 36-37.
- TURAN, Osman (2001), “Bâbek”, İA, MEB yay., C. II, İstanbul, s. 170-174.
- UYAR, Mustafa (2005), “Hindûşâh Nahçivânî'ye Ait Düstür'el-Katip Fi Tâ'yîn el Merâtib Adlı Eserde Casusluk Anlayışı”, *Tarih Araştırmaları Dergisi*, S. 38, Ankara, s. 281-289.
- _____, Mustafa (2012), “İlhanlı Hükümdarlarının İslama Girmesinde Rol Alan Türk Süfleri: İlhan Teküder ve Gazan Han Devirleri”, *Belleten*, C. 76, S. 275, Ankara, s. 7-30.
- VELİHANLI, Naile (c), (2007), “Ereblerin Azerbaycana Yürüşleri”, *Azerbaycan Tarihi (III-XIII Esrin I Rübü)*, II, Azerbaycan Milli Elmler Akademiyası, Bakü, s. 275-282.
- _____, Naile (d), (2007), “Sacilerin Xilafetdeki Faaliyetleri ve Azerbaycan Arazisinde Dövlət Yaratmaları”, *Azerbaycan Tarihi (III-XIII Esrin I Rübü)*, II, Azerbaycan Milli Elmler Akademiyası, Bakü, s.237-245.
- _____, Naile (e), (2007), “Salariler Dövleti”, *Azerbaycan Tarihi (III-XIII Esrin I Rübü)*, II, Azerbaycan Milli Elmler Akademiyası, Bakü, s. 275-282.
- YAZICI, Tahsin (1991), “Ârif Çelebi”, İA, TDV yay., C. 3, İstanbul, s. 363-364.
- _____, Tahsin (1992), “Benâkit”, İA, TDV yay., C. 5, İstanbul, s. 429-430.
- _____, Tahsin (a), (1993), “Çav”, İA, TDV yay., C. 8, İstanbul, s. 235.
- _____, Tahsin (b), (1993), “Cüveynî, Şemseddin”, İA, TDV yay., C. 8, İstanbul, s. 144-146.
- _____, Tahsin (1998), Hemedan. İA, TDV yay., C. 17, İstanbul, s. 183-185.
- _____, Tahsin (2004), “Merzübân”, İA, TDV yay., C. 29, Ankara, s. 255-256.
- YILDIZ, Hakkı Dursun (1991), “Bâbek”, İA, TDV yay., C. 4, İstanbul, s. 376-377.
- _____, Hakkı Dursun (1994), “Ebü's-Sâc”, İA, TDV yay., C. 10, İstanbul, s. 339.
- YİNANÇ, Mükrimin Halil (2007), Celâleddin Hârezmşah”, *Makaleler*, (Haz: Fahammedin Başar, İlyas Gökhan, Ömer Hakan Özalp) Türk Tarih Kurumu, Ankara, s.205-212.
- YUVALI, Abdulkadir (1988), “Cengiz Han ve Halefleri Döneminde Horasan'ın İdari Statüsü”, *Fırat Üniversitesi Dergisi* (Sosyal Bilimler), c. 2, sayı 1, s. 227-236.
- _____, Abdulkadir (1993), “Çağatay Hanlığı”, İA, TDV yay., C. 8, İstanbul, s. 177-178.
- _____, Abdulkadir (1996), “Gâzân Han”, İA, TDV yay., C. 13, İstanbul, s. 429-431.
- _____, Abdulkadir (1998), “Hülâgü”, İA, TDV yay., C. XVIII, İstanbul, s. 473-475.
- _____, Abdulkadir (2000), “İlhanlılar”, İA, TDV yay., C. 22, İstanbul, s. 102-105.
- _____, Abdulkadir (2002), “Altın Orda-İlhanlılar Mücadelesi Sırasında Tebriz Şehri”, *Azerbaycan Birinci Uluslararası Sempozyum Bildirileri*, yay. Haz. İmran Baba, Ankara.
- ZORİKTUEV, B. R., “O Maloizvestnom Pohode Mongolov Na Enisey v 1207 G”, *Novie İssledovanie Turvı*, No. 2, Kızıl 2013, s. 84-88.

SİNEMA FİLMLERİNDE KURT İMGESİ

MODERN DÜNYA HALKLARININ KÜLTÜRÜNDE
"KURT" İMGESİNİN ROLÜ VE İŞLEVİ

Ali İMANOV

EDİTÖR

PROF. DR. NİLÜFER PEMBEÇİOĞLU

EĞİTİM
yayınevi

SİNEMA FİLMLERİNDE KURT İMGESİ MODERN DÜNYA HALKLARININ KÜLTÜRÜNDE "KURT" İMGESİNİN ROLÜ VE İŞLEVİ

Ali İmanov

Genel Yayın Yönetmeni: Yusuf Ziya Aydoğan (yza@egitimyayinevi.com)

Genel Yayın Koordinatörü: Yusuf Yavuz (yusufyavuz@egitimyayinevi.com)

Sayfa Tasarımı: Eğitim Yayınevi Grafik Birimi

Kapak Tasarımı: Ali İmanov

T.C. Kültür ve Turizm Bakanlığı

Yayıncı Sertifika No: 47830

ISBN: 978-625-6408-13-5

1. Baskı, Ocak 2023

Baskı Cilt

Uzun Dijital Matbaacılık

İstanbul Cad. İstanbul Çarşısı No: 48/48 - 49 İskitler 06070 / Ankara

Matbaa Sertifika No: 47865

Kütüphane Kimlik Kartı

SİNEMA FİLMLERİNDE KURT İMGESİ MODERN DÜNYA HALKLARININ KÜLTÜRÜNDE "KURT" İMGESİNİN ROLÜ VE İŞLEVİ

Ali İmanov

168 s., 135x215 mm

Kaynakça var, dizin yok.

ISBN: 978-625-6408-13-5

Copyright © Bu kitabın Türkiye'deki her türlü yayın hakkı Eğitim Yayınevi'ne aittir. Bütün hakları saklıdır. Kitabın tamamı veya bir kısmı 5846 sayılı yasanın hükümlerine göre kitabı yayımlayan firmanın ve yazarlarının önceden izni olmadan elektronik/mekanik yolla, fotokopi yoluyla ya da herhangi bir kayıt sistemi ile çoğaltılamaz, yayımlanamaz.

EĞİTİM

yayınevi

Yayınevi Türkiye Ofis: İstanbul: Eğitim Yayınevi Tic. Ltd. Şti., Atakent mah.

Yasemen sok. No: 4/B, Ümraniye, İstanbul, Türkiye

Konya: Eğitim Yayınevi Tic. Ltd. Şti., Fevzi Çakmak Mah. 10721 Sok. B Blok,

No: 16/B, Safakent, Karatay, Konya, Türkiye

+90 332 351 92 85, +90 533 151 50 42, 0 332 502 50 42

bilgi@egitimyayinevi.com

Yayınevi Amerika Ofis: New York: Egitim Publishing Group, Inc.

P.O. Box 768/Armonk, New York, 10504-0768, United States of America

americaoffice@egitimyayinevi.com

Lojistik ve Sevkiyat Merkezi: Kitapmatik Lojistik ve Sevkiyat Merkezi, Fevzi Çakmak Mah.

10721 Sok. B Blok, No: 16/B, Safakent, Karatay, Konya, Türkiye

sevkiyat@egitimyayinevi.com

Kitabevi Şubesi: Eğitim Kitabevi, Şükran mah. Rampalı 121, Meram, Konya, Türkiye

+90 332 499 90 00

bilgi@egitimkitabevi.com

İnternet Satış: www.kitapmatik.com.tr

+90 537 512 43 00

bilgi@kitapmatik.com.tr

 **kitapmatik**
İnternetten kitaplarınız

KAYNAKÇA

- Adanır, O. (2003). Sinemada anlam ve anlatım. Alfa Basım Yayım Dağıtım.
- Ağayar, Şükürov (1997) Mifolojiya, Elm Yayınevi.
- Ağbaba, Avtandil (2012). Ağbaba-Çıldır Aşıq Mühiti, Elm və təhsil nəşriyyat.
- Ahmetbeyoğlu, A. (1994). Madara Kaya Kabartması ve Kitabeleri. Tarih Dergisi, (35), 35-54.
- Alp, K. Ö. (2009). Orta Asya'dan Anadolu'ya kültürel sembolere giriş. Eflatun Yayınevi.
- Alıylmaz, C. (2003). Bugut yazıtı ve anıt mezar külliyesi üzerine. *Selçuk Üniversitesi Türkiyat Araştırmaları Dergisi*, (13), 11-21.
- Alıylmaz, C. (2008). Moğolistan'da Bulunmuş (Kök) türk Harfli Bir Yazıt Parçası. *Türk Dilleri Araştırmaları Festschrift in Honor of Talat Tekin*, 49-60.
- Alıylmaz, C. (2013). (Kök) Türk Harfli Eski Türk Yazıtlarının Kırgızlar Açısından Önemi. *Uluslararası Türkçe Edebiyat Kültür Eğitim (TEKE) Dergisi*, 2(4),1-26.
- Alıylmaz, C., Tezcan, M., Nimet, M., & Mert, O. (2015). İpek yolu kavşağının ölümsüzlük eserleri. Atatürk Üniversitesi.
- Arıt, A. N. (2015). Şamanizmde kutsal rehberler: nagual sembolizmi. Ray Yayıncılık.
- Ayşe Nilgün Arıt (2018). Şamanizmde Kutsal Rehberler “Nagual Sembolizmi”. 3. Basım. İstanbul: Ray Yayıncılık
- Aydın, E., Alimov, R., Yıldırım, F., (2013). Yenisey -Kırgızistan Yazıtları ve İrk Bitig, Bilgesu Yayınevi.
- Babayev, Elvin, (2016). http://www.elibrary.az/docs/jurnal/jrn2016_628.pdf
- Balcı, E., & Özkul, O. (2020). Türklerde Bozkurt Sembolüne Yüklenen Anlamın Kutsallık Bağlamında Dönüşümü. *Yorum-Yönetim-Yöntem Uluslararası Yönetim Ekonomi ve Felsefe Dergisi*, 9(1), 41.
- Bayat, Füzuli. (2006). Oğuz destan dünyası: Oğuznamelerin tarihî, mitolojik kökenleri ve teşekkülü (Vol. 317). Ötüken.
- Çakır, E. (2013). Akademik Dünyanın Kentsel İmgelerinden Mitolojik Simgelerine Üniversite Logoları. *Milli Folklor*, 25(97).
- Deulin, Charles, (2002), Çınar Ağacında Asılı Kalan Kurt, Hikmet neşriyat San. Tic. LTD. (Türkçesi- Merve Bostan)
- Eliade, M, & Berktaş, A. (2003). Dinsel inançlar ve düşünceler tarihi.
- Gaiman, Neil (1923). <https://bit.ly/3gHWUQb> , PDF Norse Mythology-1923,S:57-62
- Grimm, (2002), Kurt ile Yedi Keçi Yavrusu, Hikmet neşriyat San. Tic. LTD. (Türkçesi- Merve Bostan)
- Gülşen, H. (2013). Akademik Bakış Dergisi, Sayı 39. Kasım-Aralık, 2013.
- Hayit, Baymirza (2000). Sovyetlerde Türklüğün ve İslam'ın Bazı Meseleleri, TDAV Yayınları İstanbul (<https://turuz.com/book/title/Sovyetlerde+Turklughun+Ve+Islamin+Bazi+Meseleleri-Baymirza+Hayit-2000-337s>)
- Herman, D., Jahn, M., & Ryan, M. L. (2010). Routledge encyclopedia of narrative theory. Routledge.

- İbekeyeva, Saule, (2015). Göktürk Devri Kazakistan Kaya Resimleri, MSGÜ SBE Yayınlanmamış Doktora Tezi, İstanbul 2015.
- Kafesoğlu, İ. (1985). Bulgarların kökeni (Vol. 89). Türk Kültürünü Araştırma Enstitüsü.
- Kalafat, Y. (2009). Yaşayan Eski Türk İnançları İtibarıyla “Türk Mitolojisi” Ve Prof. Dr. Bahaeddin Ögel. Journal of International Social Research, 2(8).
- Kalafat, Yaşar (2009). Türk Halk Tefekküründe Kurt, 2.Türk Kültürlü Halklarda Karşılaştırmalı Halk İnançları, Berikan Yayınevi.
- London, Jack, (2003). Vahşetin Çağrısı, (The Call Of The Wild), Trend Yayın Basım Dağıtım Reklam Organizasyon San. Tic. LTD. Şti, (Çev: Pelin Atayman)
- London, Jack, (2013). Beyaz Diş, (White Fang), Akvaryum Yayınları, (Çev: Sevil İnan Sönmez)
- ManovANOV, A. (2001). Gagauzlar (Hristiyan Türkler), çev. M. Türker Acaroğlu, Ankara, TTK Yay.
- Moynahan, B. (2007). The Faith: A History of Christianity. Image.
- Muxtarova, Əsməd, (2017). Tarix Və Onun Problemləri, Adiloğlu Yayınevi.
- Nowak, Ronald M. (1995). <https://redwolves.com/wp/wp-content/uploads/2016/01/13-Nowak-1995.pdf> (Erişim tarihi: 13.03.2021)
- Ögel, B. (1991). *Türk Kültür Tarihine Giriş* (Vol. 2). Kültür Bakanlığı.
- Ögel, B. (1993). Türk Mitolojisi (1 cilt), Türk Tarih Kurumu Basımevi.
- Ögel, B., (2000a). Türk Kültür Tarihine Giriş-I Cilt, Kültür Bakanlığı Yayınları Dördüncü Baskı, Ankara.
- Ögel, B., (2000b). Türk Kültür Tarihine Giriş-VI Cilt, Kültür Bakanlığı Yayınları.
- Pembecioğlu, N. (2006). Türk ve dünya sinemasında çocuk imgesi. Ankara: Ebabil Yayınları.
- Propp, V. (1985). Masalın Biçimbilimi, Çev. Mehmet Rifat ve Sema Rifat, İstanbul: Bilim/Felsefe/Sanat Yayınları.
- Ролан Барт (2008). Мифологии, (Çev: Сергей Николаевич Зенкин) Академический Проект, s:19, <https://bit.ly/3zEGT4P>
- Saral, Aleyna (2020). Çağdaş İskandinav Sinemasının En İkonik Filmlerinden Reprise'nın Anlatıbilimsel Analizi”, İletişim Araştırmaları ve Film Çözümlemeleri II, Eğitim Yayınları, s: 277-291.
- Seyidov, Mirəli, (2006). Böri-Qurd, Adiloğlu nəşriyyatı.
- Şahbazov, Tahir, (2004). Azərbaycan Arxeologiyası və Etnoqrafiyası, Nafta-Press Yayınevi.
- Təhmasib, Məhəmməd-hüseyn (2005). Azərbaycan Dastanları-IV Cild, Lider nəşriyyat.
- Todorov, T. (1966). Les catégories du récit littéraire. *Communications*, 8(1), 125-151.
- Uraz, M. (1992). Türk Mitolojisi, Mitologya Yayınları
- Ünal, Tahsin, (1977). Türklüğün Sembolü Bozkurt, Akın Basımevi, Konya.
- Wuhan Textile University, (2019). Wuhan, China <https://bit.ly/2QZgAUJ>, PDF 2019 9th International Conference on Education and Social Science- 2019, S: 1668

Elektronik kaynaklar

- Altayli.net (09 Ocak 2021) Kurt Motifi Üzerine Bir İnceleme, <https://bit.ly/3ERTRkl> (Erişim Tarihi 09.02.2021)
- Arteleonardo.com, Wolves Coming in Florence, <https://bit.ly/3B649M2> (Erişim Tarihi 03.04.2021)
- Academic.ru, (2000) Словарь символов – Волк, <https://bit.ly/3o2i51O> (Erişim Tarihi 05.11.2019)
- Arheo-amateri.rs, Rimski kraljevi, carevi i važnije bitke, <https://bit.ly/3f6xZmZ> (Erişim Tarihi 10.05.2021)
- Barcelona-excurs.org, (21 Mart 2021) Достопримечательности Барселоны, Красная Шапочка и Волк - фонтаны Барселоны, <https://bit.ly/3xiSYLP> (Erişim Tarihi 07.02.2021)
- Beyazperde.com, Kurtlar Vadisi, <https://bit.ly/3ZtxMkb> (Erişim Tarihi 16.04.2021)
- Bradmiddleton.ca, The Werewolf (1913), <https://bit.ly/3trqDQU> (Erişim Tarihi 17.04.2021)
- Canidae-g2n.jimdofree.com, Волк - *Canis lupus*, <https://bit.ly/3xq4PHE> (Erişim Tarihi 27.11.2019)
- Cnnturk.com, (22 Aralık 2020) 57 Bin yıllık Olduğu Ortaya Çıktı, <https://bit.ly/3fAK5qt> (Erişim Tarihi 03.04.2021)
- Cnnturk.com, (5 Mart 2021) ABD’de gri kurt katliamı: 60 saatte 216 kurt öldürüldü, <https://bit.ly/3miNEmA> (Erişim Tarihi 03.04.2021)
- Cnnturk.com, Kurt haberleri, <https://bit.ly/3UOc9Zb> (Erişim Tarihi 01.04.2021)
- Cyberleninka.ru, Самарина Марина Сергеевна (2012), Символика волка в культуре: от Капитолийской волчицы до волка Франциска Ассизского, <https://bit.ly/3oi45jW> (Erişim Tarihi 05.11. 2019)
- Departments.bucknell.edu, Wilson & Reeder’s, Mammal Species of the World, *Canis lupus*, <https://bit.ly/3dPYyNL> (Erişim Tarihi 06.10.2020)
- Defi-online.com, Иван-царевич и серый волк (русская народная сказка) <https://bit.ly/3dLJCjQ> (Erişim Tarihi 09.12.2019)
- Dissercat.com, Харитонов Михаил Александрович (2000), Образ Волка В Социокультурной Традиции Народов Центральной Азии, <https://bit.ly/3Xf82XO> (Erişim Tarihi 26.04.2021)
- En.wikipedia.org, Category:Animated films about wolves, <https://bit.ly/2RHZoDQ> (Erişim Tarihi 17.04.2021)
- En.wikipedia.org, Category:Werewolves in film, <https://bit.ly/3eeTzW3> (Erişim Tarihi 16.04.2021)
- En.wikipedia.org, Eurasian and Australasian subspecies of *Canis lupus*, <https://bit.ly/30AkuFo> (Erişim tarihi 11.03.2021)
- En.wikipedia.org, List of werewolves, <https://bit.ly/32nbg00> (Erişim Tarihi 18.04.2021)
- En.wikipedia.org, North American subspecies of *Canis lupus*, <https://bit.ly/2NdyxO5> (Erişim tarihi 12.03.2021)

- En.wikipedia.org, Subspecies of Canis lupus, <https://bit.ly/2NUiZzf> (Erişim Tarihi 03.12.2020)
- En.wikipedia.org, Extinct subspecies of Canis lupus, <https://bit.ly/3ZwldmO> (Erişim Tarihi 04.12.2020)
- Ericiansteele.com, The Werewolf Movie That Time Forgot: “The Werewolf” (1913), <https://bit.ly/3sxljJe> (Erişim Tarihi 18.04.2021)
- Haberler.com, (29 Haziran 2015), Bozkurt İşareti Yapan Atatürk Fotoğrafi, MHP Genel Merkezi’nde, <https://bit.ly/3uFSAJ> (Erişim Tarihi 13.05.2021)
- Hurriyet.com.tr, Rüyada kurt görmek en anlama gelir? Rüyada beyaz kurt ve kurt köpeği görmenin anlamı, <https://bit.ly/39EcKXS> (Erişim Tarihi 03.04.2021)
- Hürriyet.com.tr, Kurt sürüsü haberleri, <https://bit.ly/3EDzuWL> (Erişim Tarihi: 02.04.2021)
- IMDb.com, North American Grey Wolves, <https://imdb.to/2RLbBaP> (Erişim Tarihi 17.04.2021)
- IMDb.com, Sort by Year - Earliest Movies and TV Shows tagged with keyword “wolf”, <https://imdb.to/3aiEAJB> (Erişim Tarihi 16.04.2021)
- İnform.kz, (06 Aralık 2020) Самый большой памятник степному волку көкбөри установили в Улытау, <https://bit.ly/3gDt4ML> (Erişim Tarihi 05.02.2021)
- İt.wikipedia.org, (21.06 Haziran 2008), File:San Giovanni di Duino, <https://bit.ly/3bjJiqL> (Erişim Tarihi 11.05.2021)
- İtaly4.me, Капитолийская волчица, <https://bit.ly/3GvIAan> (Erişim Tarihi 06.02.2021)
- Kghistory.akipress.org, И.А.Фукалов (26 Haziran 2013), Символика волка как государственная у тюркских народов Центральной Азии, <https://bit.ly/3sUd0Zs> (Erişim Tarihi 26.11.2019)
- Kuran-ikerim.org, Yusuf Suresi Meali, <https://bit.ly/33PwGn7> (Erişim Tarihi 05.11. 2019)
- Marichi-moda.ru, Мотивы сказок о животных. Сказки о животных, <https://bit.ly/2PZZW7s> (Erişim Tarihi 08.05.2021)
- Milliyet.com.tr, (24 Ekim 2020) Son dakika: Azerbaycan adım adım zafere yürüyor! <https://bit.ly/3uzwAeL> (Erişim Tarihi 07.04.2021)
- Moluch.ru, Современная филология: материалы VI Междунар. науч. Конф. (Mart 2018), <https://bit.ly/2PmyHnm> (Erişim Tarihi 22.04.2021)
- Newacropol.ru, Волк, <https://bit.ly/3tSPFc8> (Erişim Tarihi 22.04.2021)
- OnlineLibrary.wiley.com, Killing Wolves to Save Them? Legal Responses to “Tolerance Hunting” in the European Union and United States, <https://bit.ly/3xkprRF> (Erişim Tarihi 21.04.2021)
- Philology.ru, Р. Барт, Миф Сегодня, <https://bit.ly/35mXZ9l> (Erişim Tarihi 15.06.2021)
- Ru.wikipedia.org, Книга джунглей (мультфильм), <https://bit.ly/3bh6vKy> (Erişim Tarihi 03.02.2021)

- Spratto.livejournal.com, Рома Спрато (24 Aralık 2020) Фонтан Красная Шапочка, Барселона, <https://bit.ly/3y2GZIG> (Erişim Tarihi 10.05.2021)
- Symbolarium.ru, (05 Mayıs 2017) Волк, <https://bit.ly/3gHHKKL> (Erişim Tarihi 29.10.2019)
- Takvim.com.tr, (11 Aralık 2016), Hilal Taktiği, <https://bit.ly/3fSc9Wf> (Erişim Tarihi 07.04.2021)
- Theflorentine.net, (13 Temmuz 2020), Liu Ruowang's "Wolves Coming" in Florence, <https://bit.ly/3tSHxrM> (Erişim Tarihi 11.02.2021)
- Tr.wikipedia.org, Gagavuzya Cumhuriyeti, <https://bit.ly/2SXgP3O> (Erişim Tarihi 14.05.2021)
- Turkbilimi.com, Gök Oğuzlar-Gagavuzlar, <https://bit.ly/3WR2aDi> (Erişim Tarihi 15.05.2021))
- Turismofvg.it, Homepage Trieste And The Karst Monuments Monument To The "Wolves Of Tuscany", <https://bit.ly/3xr62yO> (Erişim Tarihi 10.02.2021)
- Turkcedevrimi.wordpress.com, Bozkurt İşaretinin Doğuşu, <https://bit.ly/3y5ZEgX> (Erişim Tarihi 12.05.2021)
- Uffizi.it, Le Gallerie Degli Uffizi, (13 Temmuz 2020) 100 Wolves by the Chinese artist Liu Ruowang in Florence, <https://bit.ly/3obnqEf> (Erişim Tarihi 11.05.2021)
- Vokrug.tv, Ну, погода! <https://bit.ly/3eyu0ze> (Erişim Tarihi 23.01.2021)
- Youtube.com, 25 Kasım Kadına Yönelik Şiddetle Mücadele Günü, Kurt – KADEM Reklamı, <https://bit.ly/3evvnQA> (Erişim Tarihi 09.05.2021)
- Youtube.com, atv / Togay babası Noyan'ın ruhu ile konuştu! - Kuruluş Osman 50. Bölüm, <https://bit.ly/3uwqwnM> (Erişim Tarihi 08.05.2021)
- Youtube.com, Show Ana Haber Sahibi: Köpek, Bakanlık: Kurt! <https://bit.ly/3sMB1IT> (Erişim Tarihi 03.04.2021)
- Youtube.com, Show Ana Haber, Aç Kurtlar Sürüye Saldırdı, <https://bit.ly/3fA1u2x> (Erişim Tarihi 03.04.2021)
- Youtube.com, Show Ana Haber, Köyde kurt dehşeti!, <https://bit.ly/3miol3V> (Erişim Tarihi 03.04.2021)
- Youtube.com, TGRT Haber, Yaralı Kurt Tedaviye Alındı, <https://bit.ly/31JsLYg> (Erişim Tarihi 03.04.2021)
- Zverivkino.com, Фотосессия с волком, <https://bit.ly/2Rx8nYm> (Erişim Tarihi 08.05.2021)
- Wikiwand.com, Wolf distribution, <https://bit.ly/3eFj8RR> (Erişim tarihi 14.03.2021)
- Wolf.ua, (05 Mayıs 2017) Волк как символ в культурах разных народов мира <https://bit.ly/3e8CeQ1> (Erişim Tarihi 05.11.2019)
- Worldatlas.com, Notable Colossal Sculptures In Situ In Europe, <https://bit.ly/3uuCQEQ> (Erişim Tarihi 04.05.2021)

DİJİTAL AĐDA MEDYATİK İLETİŐİM I

Editörler:

Prof. Dr. Őebnem aĐlar

Dr. Murat Gülgör

EĐİTİM
yayınevi

DİJİTAL ÇAĞDA MEDYATİK İLETİŞİM I

Editörler: Prof. Dr. Şebnem Çağlar, Dr. Murat Gülgör

Genel Yayın Yönetmeni: Yusuf Ziya Aydoğın (yza@egitimyayinevi.com)

Genel Yayın Koordinatörü: Yusuf Yavuz (yusufyavuz@egitimyayinevi.com)

Sayfa Tasarımı: Eğitim Yayınevi Grafik Birimi

Kapak Tasarımı: Eğitim Yayınevi Grafik Birimi

T.C. Kültür ve Turizm Bakanlığı

Yayıncı Sertifika No: 47830

ISBN: 978-625-6382-32-9

1. Baskı, Aralık 2022

Baskı Cilt

Uzun Dijital Matbaacılık

İstanbul Cad. İstanbul Çarşısı No: 48/48 - 49 İskitler 06070 / Ankara

Matbaa Sertifika No: 47865

Kütüphane Kimlik Kartı

DİJİTAL ÇAĞDA MEDYATİK İLETİŞİM I

Editörler: Prof. Dr. Şebnem Çağlar, Dr. Murat Gülgör

180 s., 165x240 mm

Kaynakça var, izin yok.

ISBN: 978-625-6382-32-9

Copyright © Bu kitabın Türkiye'deki her türlü yayın hakkı Eğitim Yayınevi'ne aittir. Bütün hakları saklıdır. Kitabın tamamı veya bir kısmı 5846 sayılı yasanın hükümlerine göre kitabı yayımlayan firmanın ve yazarlarının önceden izni olmadan elektronik/mekanik yolla, fotokopi yoluyla ya da herhangi bir kayıt sistemi ile çoğaltılamaz, yayımlanamaz.

EĞİTİM
yayınevi

Yayınevi Türkiye Ofis: İstanbul: Eğitim Yayınevi Tic. Ltd. Şti., Atakent mah. Yasemen sok. No: 4/B, Ümraniye, İstanbul, Türkiye

Konya: Eğitim Yayınevi Tic. Ltd. Şti., Fevzi Çakmak Mah. 10721 Sok. B Blok, No: 16/B, Safakent, Karatay, Konya, Türkiye
+90 332 351 92 85, +90 533 151 50 42, 0 332 502 50 42
bilgi@egitimyayinevi.com

Yayınevi Amerika Ofis: New York: Egitim Publishing Group, Inc.
P.O. Box 768/Armonk, New York, 10504-0768, United States of America
americaoffice@egitimyayinevi.com

Lojistik ve Sevkiyat Merkezi: Kitapmatik Lojistik ve Sevkiyat Merkezi, Fevzi Çakmak Mah. 10721 Sok. B Blok, No: 16/B, Safakent, Karatay, Konya, Türkiye
sevkiyat@egitimyayinevi.com

Kitabevi Şubesi: Eğitim Kitabevi, Şükran mah. Rampalı 121, Meram, Konya, Türkiye
+90 332 499 90 00
bilgi@egitimkitabevi.com

İnternet Satış: www.kitapmatik.com.tr
+90 537 512 43 00
bilgi@kitapmatik.com.tr

 **kitapmatik**
www.kitapmatik.com.tr

KAYNAKÇA

- Allen, D.S.G (2018) Trump's Book of Lies Donald, Washibton: Independently published
- Aziz, A. (2003). Siyasal İletişim. Ankara: Nobel Yayınevi.
- BBC, (2020). "Trump'a 'Söylediğiniz yalanlardan pişman mısınız?' diye soran gazeteci: Beş yıldır bu anı bekliyordum", <https://www.bbc.com/turkce/haberler-dunya-53780440>, (İlk E.T.15.08.2020, Son E.T.: 29.5.2022).
- Bostancı, M. (2014) "Siyasal İletişim 2.0", Erciyes İletişim Dergisi "akademia" 2014 Cilt (Volume): 3, Sayı (Number): 3, (84-96)
- Castells, M. (2013) Ağ Toplumunun Yükselişi, Çev: Ebru Kılıç, İstanbul: İstanbul Bilgi Üniversitesi Yayınları
- Çağlar, Ş. (2017). Şövalyelik Mesleği Gazeteciliğe Sosyal Medya Etkisi, Konya: Literatürk.
- Karasar, N. (1998). Bilimsel Araştırma Yöntemi. Ankara: Nobel Yayın Dağıtım.
- Kessler, G., Rizzo, S. ve Kelly, M. (2020) Donald Trump and His Assault on Truth: The President's Falsehoods, Misleading Claims and Flat-Out Lies, The Washington Post, New York: Scribner Publishing
- Kessler, G., Rizzo, S. Ve Kelly, M. (2021) Trump's false or misleading claims total 30,573 over 4 years, The Washington Post, <https://www.washingtonpost.com/politics/2021/01/24/trumps-false-or-misleading-claims-total-30573-over-four-years/>
- Keyes, R. (2017) Hakikat Sonrası Çağ: Günümüz Dünyasında Yalancılık ve Aldatma, Çev: Deniz Özçetin, Ankara: DeliDolu Yayıncılık
- Lemire, J. (2022) "The Big Lie: Election Chaos, Political Opportunism, and the State of American Politics After 2020" New York: Flatiron Books
- Mutlu, Erol (2004). İletişim Sözlüğü, Ankara: Bilim ve Sanat Yayınları.
- Odyakmaz Acar, N. (2013) "Özgürlük Alanı Olarak Sunulan Sosyal Medya ve Taksim Gezi Parkı Eylemleri", Akdeniz Üniversitesi İletişim Fakültesi Dergisi, Sayı: 20, (202-217)
- PolitiFact, (2022). Donald Trump, <https://www.politifact.com/personalities/donald-trump/>, (E.T.: 29.5.2022)
- Tokgöz, O.(2008). Siyasal İletişimi Anlamak, Ankara: İmge Kitabevi.
- Wimmer, D.D. ve Dominick, J.R. (2000). Mass Media Research: An Indroduction. Belmont: Wadsworth Publishing Company.
- Wolton, D. (1991). Medya, Siyasal İletişimin Zayıf Halkası. Birikim Dergisi, 30, 51-58.
URL-1: <https://en.oxforddictionaries.com/word-of-the-year/word-of-the-year-2016> (E.T.: 29.5.2022)
URL-2: <https://www.politifact.com/> (E.T.: 28.5.2022)

KAYNAKÇA

- Alhabash, S., Chiang, Y.H. and Huang, K. (2014),“MAM&U&Gin Taiwan: differences in the uses and gratifications of Facebook as a function of motivational reactivity”, *Computers in Human Behavior*, Vol. 35, pp. 423-430.
- Böyük, M. (2021). *Dijital Yaşamda Mahremiyet ve Kişisel Veriler: Anlık Mesajlaşma Uygulamalarının Gizlilik Sözleşmeleri ve Politikaları* (Ed. Mustafa Temel ve Ömer Faruk Koçak), *Dijital Çağda İletişim, Kültür ve Medya I*, Konya: Çizgi Kitabevi, s.43-69.
- Clubhouse, (2021). “Privacy Policy”, <https://www.notion.so/Privacy-Policycd4b415950204a46819478b31f6ce14f>, (E.T.: 18.10.2021).
- Güzle, Y., Girgin, G. (2020). *Dijital Sosyalleşmede Yeni Bir Dönem: Pandemi ve Canlı Müzik Deneyimi, Uluslararası Etnomüzikoloji Sempozyumu (Çevrimiçi)*.
- Hürriyet, (2020). *Pandemi Döneminde Robot Süpürge Satışları Rekor Kırdı*, <https://www.hurriyet.com.tr/teknoloji/pandemi-doneminde-robot-supurge-satislari-rekor-kirdi-41699929>, (E.T.: 20 Mayıs 2021)
- İlgaz Büyükbaykal, C., Temel., G., (2019). *Kullanımlar ve Doyumlar Yaklaşımı Bağlamında Sosyal Medya Kullanımı ve Gençlik*, *International Journal of Cultural and Social Studies (IntJCSS)*, 5(2), 434-447.
- Kara ve Karanfiloğlu, (2020). *İletişimin Dijitalleşmesi: Pandemi (COVID-19) ve Enformasyon Teknolojileri Bilişim Teknolojileri Online Dergisi*, 11(42), 87-99.
- Lo, O.W.Y. and Leung, L. (2009), “Effects of gratification-opportunities and gratificationsobtained on preferences of instant messaging and e-mail among college students”, *Telematics and Informatics*, Vol. 26 No. 2, pp. 156-166.
- Malik, A., Dhir, A. and Nieminen, M. (2015), “Uses and gratifications of digital photo sharing on Facebook”, *Telematics and Informatics*, available at: doi: <http://dx.doi.org/10.1016/j.tele.2015.06.009>
- Marketing Türkiye, (2020). *Koronavirüs sonrası tüketimde hangi trendler bizleri bekliyor?* <https://www.marketingturkiye.com.tr/haberler/koronavirus-sonrasi-tuketimde-hangi-trendler-bizleri-bekliyor/>, (E.T.: 20 Mayıs 2021)
- Özkan, S., Tüzün, H., Uğraş Dikmen, A., & İlhan, M. N. (2020). “Salgınlar da Toplum Davranışı ve Sağlık Okuryazarlığı”. *Journal of Biotechnology and Strategic Health Research*(1 (Özel Sayı), 105-110.
- Sağlık Bakanlığı, “Pandemi”, (2020). <https://covid19.saglik.gov.tr/TR-66494/pandemi.html>, (E.T.: 11.05.2021)
- Sarı, Ü., Türker, H. (2021). *Dijital Platform Kullanıcılarının İzleme Alışkanlıklarına Yönelik Bir Araştırma: Netflix Örneği*, *Anadolu Üniversitesi Sosyal Bilimler Dergisi*, 21(1), 59-80.
- Stafford, M.R. and Stafford, T.F. (1996), “Mechanical commercial avoidance: a uses and gratifications perspective”, *Journal of Current Issues and Research in Advertising*, Vol. 18 No. 2, pp. 27-38.
- Stafford, T.F. and Stafford, M.R. (2001), “Identifying motivations for the use of commercial websites”, *Information Resources Management Journal*, Vol. 14 No. 1, pp. 22-30.
- Stafford, T.E., Stafford, M.R. and Schkade, L.L. (2004), “Determining uses and gratifications for the Internet”, *Decision Sciences*, Vol. 35 No. 2, pp. 259-288.
- Strielkowski, W. (2021). *Clubhouse: Yet Another Social Network?*
- TRT Haber, (2021). <https://www.trthaber.com/haber/ekonomi/salgin-surecinde-tablet-bilgisayar-satislari-katlandi-564086.html>, *Salgın Sürecinde Tablet Bilgisayar Satışları Katlandı*, (E.T.: 20 Mayıs 2021)
- Ürkmez, S., Eskicumalı A. (2021). *Kullanımlar ve Doyumlar Teorisi Çerçevesinde COVID-19 Pandemi Sürecinde Bireylerin Sosyal Medya Kullanım Motivasyonları: Instagram Örneği*, *Sosyal Beşeri ve İdari Bilimler Dergisi*, 4(2), 111-129.
- Üsküdar Üniversitesi, NP İstanbul Beyin Hastanesi (2020). *Pandemi sonrası süreçte alışkanlıklarımız değişecek* <https://npistanbul.com/koronavirus/pandemi-sonrasi-surecte-aliskanliklarimiz-degisecek>, (E.T.: 20 Mayıs 2021).

- Van der Heijden, H. (2004), "User acceptance of hedonic information systems", *MIS Quarterly*, Vol. 28 No. 4, pp. 695-704.
- Venkatesh, V. and Brown, S.A. (2001), "A longitudinal investigation of personal computers in homes: adoption determinants and emerging challenges", *MIS Quarterly*, Vol. 25 No. 1, pp. 71-102.
- We are Social, (2021). Dijital Report Special 2021, <https://wearesocial.com/digital-2021>, (E.T.: 01 Mart 2021)
- Whiting, A. and Williams, D. (2013), "Why people use social media: a uses and gratifications approach", *Qualitative Market Research: An International Journal*, Vol. 16 No. 4, pp. 362-369.
- Williams, D.L., Crittenden, V.L., Keo, T. and McCarty, P. (2012), "The use of social media: an exploratory study of uses among digital natives", *Journal of Public Affairs*, Vol. 12 No. 2, pp. 127-136.
- Yaylagül, L. (2010). *Kitle İletişim Kuramları*, Dipnot Yayıncılık, Ankara.
- Yıldırım, A. (2020). Dijital Çağda Dijital Pandemi: Türkiye’de Covid-19 Gündemi, *Intermedia International e-Journal Dergisi*, 7(13), 381-401.
- Yoo, J., Choi, M., Rho, J. and Choi, S. (2014), "Why people use Twitter: social conformity and social value perspectives", *Online Information Review*, Vol. 38 No. 2, pp. 265-283.
- Yüncüoğlu, B. (2021). *Yeni Medya Ortamında Kullanıcıların Kendilerini İfade Etmede Yeni Arayışları: Clubhouse* (Ed: Semiz Türkoğlu, H.), *Dijitalleşme Çağında Değişen İletişim Dinamikleri*, s. 1-18.
- Zülfikar, H., Özmen, S. (2020). Covid 19 Pandemisi Sürecinde Ramazan Bayramı’nın Bireylerde Yarattığı Tüketim Algısı ve Davranışları, *Intermedia International e-Journal*, 7(13), s. 555.

KAYNAKÇA

- Arık, M. B. ve Arık, E. (2020)“Facebook’un Dönüşen Mahremiyet Yaklaşımı: “Gelecek Mahremiyettir””, Intermedia International e-Journal, vol.7, no.2, s. 447-461
- Büyüktavşan, H. Z. (2021). Güney Afrika’daki Irkçı Apartheid Rejimi: 1948– 1994. *Africana*. 1(1), 26-41. Çevrimiçi: <https://dergipark.org.tr/tr/pub/africana/issue/65507/1013792>
- Çağlar, Ş. (2017). Şövalyelik Mesleği Gazeteciliğe Sosyal Medya Etkisi, Literatürk, Konya.
- Çakıcı, F.O. ve Çakıcı, A.B., (2020) Sosyal Yardımlaşma Bağlamında Sivil Toplumun Rolü: Sosyal Dayanışma ve Yardımlaşma Örnekleri. *The Journal of International Scientific Researches*. 5(3). 203-208.
- Çakır, M. (2014). Yeni Medyaya İlişkin Eleştirel Yaklaşımları ve Tespitleri ile Christian Fuchs. *Yeni Medyaya Eleştirel Yaklaşımlar*. (Ed. Mukadder Çakır). 81-130. Doğu Kitapevi. İstanbul.
- Çomu, T. ve Halaiga, İ. (2014) Web İçeriklerinin Metin Temelli Çözümlemesi, *Yeni Medya Çalışmalarında Araştırma Yöntem ve Teknikleri*. (Derleyen: Mutlu Binark). 26-87. Ayrıntı Yayınları. İstanbul.
- Dağtaş, E. ve Yıldırım, O. (2019). İnternet ve Toplumsal Dayanışma: “Plaza Eylem Platformu” ve “Metal İş Eylemleri” Örnekleri. *Kritik İletişim Çalışmaları Dergisi*. 1 (2). 29-56. Retrieved from <https://dergipark.org.tr/tr/pub/kritik/issue/49545/590135>
- Durkheim, E. (2020) *Toplumsal İşbölümü*. (Çev: Özer Ozankaya). Cem Yayınevi. İzmir. ISBN: 9786057995117
- Engin, E. (2015). Sivil Toplum Kuruluşlarında Sosyal Medya Kullanımı. *Yeni Medya ve İletişimsel Yaklaşımlar*. (Ed: Ruşen Nurhayat Tanrıbilir). Kriter Yayınevi. 41-71
- Eser, B. Ve Yüksel, H. (2012). Korporatizm, Faşizm ve Solidarizm Kavramları Ekseninde Erken Dönem Cumhuriyet Siyaseti Üzerine Bir İnceleme. *Uluslararası Yönetim İktisat ve İşletme Dergisi*. 8-16, 181-200
- Fidan, S. (2019). İbn-İ Haldun’un Toplumla İlgili Fikirlerinin A. Comte, K. Marks ve E. Durkheim’in Sosyolojik Görüşleri İle Benzerlikleri. *Uluslararası Sosyal Araştırmalar Dergisi*. Cilt:12. Sayı: 63. 604-614. ISSN: 1307-9581
- Funk, R. (2007). *Ben ve Biz: Postmodern İnsanın Psikanalizi*, Çev. Çağlar Tanyeli, İstanbul: Yapı Kredi Yayınları.
- Güneş, İ. (2019). Sivil Toplum Kuruluşları İçin Stratejik Planlama ve Bütçe. *Karahan Kitapevi*. Adana.
- Güngör, B. (2020). Söylem Yaklaşımı Üzerine Bir Kavram Çalışması ve Eleştirel Söylem Analizi, *Kritik İletişim Çalışmaları Dergisi*, 2020 güz -02-(1- 12)
- Habermas, J. (2001). *İletişimsel Eylem Kuramı Cilt 1*, Çev: Mustafa Tüzel. Kabcacı Yayınevi. İstanbul.
- Jenkins, H. (2016). “Cesur Yeni Medya” Teknolojiler ve Hayran Kültürü. Çev: Nihan Yeğencil. İletişim Yayınları. İstanbul. ISBN-13: 978-975-05-2033-4
- Kabakçı, E. (2021). Dayanışma. *TÜBİTAK Sosyal Bilimler Ansiklopedisi Cilt 1*. (Başeditör: M.A. Yekta Saraç). TÜBİTAK Bilim Yayınları. (Çevrimiçi) <https://ansiklopedi.tubitak.gov.tr/ansiklopedi/dayanisma>
- Kalkan, Y. (2022). Dünyada İnsanlara Güven Hangi Seviyede Araştırması, <https://turkiyeraporu.com/arastirma/dunyada-insanlara-olan-guven-hangi-seviyede-7773/>, (E.T.; 10.09.2022)
- Kellner, D. (2015) “Tabandan Küreselleşme: Radikal Demokratik Bir Teknopolitikaya Doğru” *Kamusal Alan*. Ed: Meral Özbek. Çev: Tülin Kurtarıcı. Hil Yayınları. İstanbul. ISBN: 978-975-7638-70-4
- Kılıç, N.P. (2012). Türkiye’de Eğitim Alanında Faaliyet Gösteren Sivil Toplum Kuruluşlarının Halkla İlişkiler Uygulamaları. *Yayınlanmamış Yüksek Lisans Tezi*. Ankara Üniversitesi Sosyal Bilimler Enstitüsü. Ankara.
- Lyon, D. ve Bauman, Z. (2013). *Akışkan Gözetim*. (Çev. Elçin Yılmaz). Ayrıntı Yayınları. İstanbul. ISBN 978-975-S39-782-S

- Maryani, E. (2018) Developing Social Solidarity Through Digital Media. *Jurnal Komunikasi Iski*, Vol. 03 (01). 12-17
- MediaCat, (2021). Türkiye'nin En Güvenilir Ünlüleri, <https://mediacat.com/turkiyenin-en-guvenilir-unluleri-2021/>, (E.T.; 04.05.2022)
- Özdemir, Z. (2015). Sosyal Medyada Kimlik İnşasında Yeni Akım: Özçekim Kullanımı. *Maltepe Üniversitesi · İletişim Fakültesi Dergisi* · 2015 Bahar · 2(1). 112-131.
- RecroDigital, (2021). Dünyada ve Türkiye'de İnternet ve Sosyal Medya Kullanımı İstatistikleri, <https://recrodigital.com/dijital-2021-raporunda-turkiye-ve-dunyada-internet-ve-sosyal-medya-kullanimi-karsilastirmasi-ocak-2021/>, (E.T.; 01.10.2022).
- Sajir, Z. Ve Aouragh, M. (2019) Solidarity, Social Media, And The “Refugee Crisis”: Engagement Beyond Affect. *International Journal of Communication* 13. 550–577 1932–8036/20190005
- Xi Cui & Qian Xu (2021) Television vs Social Media: Examining the Effects of Media Platforms on Audience's Emotion and Sense of Social Solidarity during a Media Event, *Western Journal of Communication*, 85:5, 632-653, DOI: 10.1080/10570314.2021.1970216
- Talas, M. (2011). Sivil Toplum Kuruluşları ve Türkiye Perspektifi. *Türklük Bilimi Araştırmaları*. Sayı: 29. 386-401. (Çevrimiçi) <https://dergipark.org.tr/tr/pub/tubar/issue/16970/177312>
- TÜİK, (2021). Hanehalkı Bilişim Teknolojileri (BT) Kullanım Araştırması, [https://data.tuik.gov.tr/Bulten/Index?p=Hanehalki-Bilisim-Teknolojileri-\(BT\)-Kullanim-Arastirmasi-2021-37437](https://data.tuik.gov.tr/Bulten/Index?p=Hanehalki-Bilisim-Teknolojileri-(BT)-Kullanim-Arastirmasi-2021-37437), (E.T.; 19.10.2022).
- URL-1: <https://ahbap.org/ahbap-degerleri>, Ahbap Derneği Ortak Zemin Anlaşması, (E.T.; 21.10.2022)
- URL-2: <https://emojipedia.org/folded-hands/>, Katlanmış Eller, (E.T.; 15.11.2022)
- Wirth, W. ve Schramm, H. (2005). Media and Emotions. *Communication Research Trends* Volume 24. Number 3 <http://cscs.scu.edu>
- Wolin, S. S. (2013) Hannah Arendt: Demokrasi ve Politik Olan. (Çev: Hasan Şen). *Sosyoloji Dergisi*. ISSN: 1300-5642. Sayı: 29 (ss.135-149)

KAYNAKÇA

- Aaker, D. (1991). *Marka Değeri Yönetimi*, İstanbul, Mediacat.
- Aaker, D. (1996). *Güçlü Markalar Yaratmak*, İstanbul, Mediacat.
- Aktuğlu, I. K. (2009). *Marka Yönetimi*, İstanbul, İletişim Yayınları.
- Anholt, S. (2004). *Global Markaların Yere Çuvallamaları*, İstanbul, Mediacat.
- Anholt, S. (2011). *Yerlerin Markalaşması Kimlik İtibar İmaj*, İstanbul, Brandage Yayınları.
- Barthes, R. (2016). *Göstergebilimsel Serüven*, İstanbul, Yapı Kredi Yayınları.
- Baudrillard, J. (2008). *Tüketim Toplumu*, İstanbul, Ayrıntı Yayınları.
- Borça, G. (2004). *Bu Topraklardan Marka Çıkar Mı?*, İstanbul, Mediacat Kitapları.
- Bruce, B. Harvey, D. (2010). *Marka Bilmecesi*, İstanbul, Kültür Yayınları.
- Burton, G. (2001). *Görünenden Fazlası Medya Analizlerine Giriş*, İstanbul, Alan Yayıncılık.
- Çelikol, M. Açıkel, A. (2012). *Dijitoloji Yeni Nesil Pazarlama Satış*, İstanbul, Mediacat.
- Çiftçi, Ö. (2016). Turistik Destinasyon Ürünlerinin Popülerleşmesinde Sosyal Medyanın Rolü, *Akademik Sosyal Araştırmalar Dergisi*, Yıl: 4, Sayı: 33, Kasım 2016 s. 544-551
- Çomak, N. Inceoğlu, Y. (2010). *Metin Çözümlemeleri*, İstanbul, Ayrıntı Yayınları.
- Durand, G., (1998), "Sembolik İmgelem". İstanbul, İnsan Yayınları
- Gobe, M. (2001). *Emotional Branding*, New York, Allworth Press.
- Jung, C. G. (2000). *Analitik Psikolojinin Temel İlkeleri*, İstanbul, Cem Yayınları.
- Jung, C. G. (2005). *Dört Arketip*, Çev. Zehra Yılmazzer, İstanbul, Metis.
- Kamiloğlu, F. (2010). *Kentsel Markalaşmada Reklamın Önemi: İstanbul Örneği*, Doktora Tezi, İstanbul.
- Kamiloğlu, F. (2015). *Reklamlarda Arketip Kullanımı*, BrandAge Dergisi, Yıl 2015, ss. 26-30.
- Karaman, M. (2010). *Sosyal Medya*, İstanbul, Mediacat.
- Kılıç, B. Öter, Z. (2015). *Turizm Pazarlamasında Güncel Yaklaşımlar*, İstanbul, Beta Yayınları.
- Kim, A. J. Ko, E. (2010). Do Social Media Marketing Activities Enhance Customer Equity?, *Journal of Business Reserach*, <https://doi.org/10.1016/j.jbusres.2011.10.014>.
- Kotler, P. (2000). *Pazarlama Yönetimi*, İstanbul, Beta.
- Kotler, P. Keller, L. (2006). *Marketing Management*, New Jersey, Prentice Hall.
- Kotler, P. Kartajaya, H. Setiawan, I. (2021). *Pazarlama 5.0*, İstanbul, Nişantaşı Üniversitesi Yayınları.
- Kozak M. (2014). *Turizm Pazarlaması*, Ankara, Detay Yayıncılık.
- Kozak, M. Bahar, O. (2015). *Turizm Ekonomisi*, Ankara, Detay Yayıncılık.
- Küçükerdoğan, R. (2005). *Reklam Söylemi*, İstanbul, Es Yayınları.
- Lindstrom, M. (2005). *Duyular ve Marka*, İstanbul, Optimist.
- Magnavita, J. (2016). *Kişilik Kuramları Kişilik Bilimine Çağdaş Yaklaşımlar*, Kocaeli, Psikoterapi Enstitüsü.
- Mavnacioğlu, K. (2021). *Dijital Dönüşüm Yeni Medya ve İletişim*, İstanbul, Çizgi yayınları.
- McLuhan, M. Povers, B. (2001). *Global Köy*, İstanbul, Scala Yayıncılık.
- Milano, R., Baggio, R., and Piattelli, R. (2011). The Effects of Online Social Media on Tourism Websites. 18th International Conference on Information, Technology and Travel & Tourism, 26-28 January 2011, Innsbruck, Austria.
- Pritchard, A. Morgan, N. (2006). *Turizm Sektöründe Reklamcılık*, İstanbul, Mediacat.
- Rainisto, S. (2003). *Success Factors of Place Marketing: A Study of Place Marketing Practices in Northern Europe and The United States*, Doctoral Dissertation.
- Page, S. (1995). *Urban Tourism*, Routledge, London and New York.
- Pearson, C. (1991). *Awakening the Heroes Within: Twelve Archetypes to Help Us Find Ourselves and Transform the World*, New York, Harper Collins Publishers.
- Pearson, C. Mark, M. (2002). *The Hero And The Outlaw: Building Extraordinary Brands Through The Power Of Archetypes*, New York, Mcgraw-Hill.
- Pike, S. (2007) *Destination Marketing Organisations*, Amsterdam, Routledge Elsevier.
- Pritchard, R., S. (2006). *Factors of Place Marketing: A Study of Place Marketing Practices on Northern Europe and The United States*, Doctoral Dissertation.
- Rızaoğlu, B. (2004). *Turizm Pazarlaması*, Ankara, Detay Yayıncılık.
- Rifat, M., (2009), *Göstergebilim' in ABC' si*, İstanbul, Say Yayınları ABC Dizisi.

- Ries, A. Ries, L. (2000). Marka Yaratmanın 22 Kuralı, İstanbul, Mediacat.
- Stephan, A. H. (2004). Bilinmeyen Jung, (Çev. Sezer Soner), Ege, Meta Yayınları,
- Temporal, P. (2011). İleri Düzeyde Marka Yönetimi, İstanbul, Brandage Yayınları.
- Tosun, B. (2014). Marka Yönetimi, İstanbul, Beta Yayınları.
- Türkay, O. (2014). Destinasyon Yönetimi, Ankara, Detay Yayıncılık.
- Ünlüöner, K. Tayfun, A. Kılıçlar, A. (2014). Turizm Ekonomisi, Ankara, Nobel Kitap.
- Qualman, E. (2011). Socialnomics: How Social Media Transforms the Way We Live and Do Business, New Jersey: John Wiley & Sons.
- Yücel, H. (2009). Metin Çözümleri, Editör: Yasemin İnceoğlu, Nebahat Çomak, İstanbul, Ayrıntı yayınları.

İnternet Yayınları:

- Anadolu Ajansı, <https://www.aa.com.tr/tr/kultur-sanat/turkiyenin-global-tanitim-kanali-goturkiye-com-3-milyon-tekil-ziyaretciye-ulasti/2156707>, (E.T.: 08.10.2022)
- BBC, Carl Gustav Jung: Face to Face (1959), John Freeman Röportajı, https://www.youtube.com/watch?v=7SaJrWV_qss, (E.T.: 15.09.2022)
- CittaSlow, <https://www.cittaslow.org/>, (E.T.: 05.10.2022)
- CNN, <https://edition.cnn.com/2022/06/03/middleeast/turkey-name-change-mime-intl/index.html>, (E.T.: 08.10.2022)
- CNN, <https://edition.cnn.com/travel/article/mastercard-global-destination-popular-cities-index/index.html>, (E.T.: 08.10.2022)
- GWI Social Media Report, <https://www.gwi.com/reports/social>, (E.T.: 08.10.2022)
- Ipsos Araştırma, <https://www.ipsos.com/sites/default/files/ct/news/documents/2021-10/NBI-2021-ipsos.pdf>, (E.T.: 08.10.2022)
- Havayolu101, <https://www.havayolu101.com/2012/07/04/sosyal-medyanin-seyahat-sektorune-etkisi-ne-kadar/>, (E.T.: 08.10.2022)
- Mastercard, <https://www.mastercard.com/news/insights/2019/global-destination-cities-index-2019/>, (E.T.: 08.10.2022)
- Medyascope, <https://medyascope.tv/2019/08/27/tuik-arastirmasina-gore-turkiyede-internet-kullanim-orani-yuzde-753/>, (E.T.: 08.10.2022)
- PR News, <https://www.prnewswire.com/news-releases/global-city-lab-releases-2019-global-top-500-cities-300979442.html>, (E.T.: 08.10.2022)
- T.C. Kültür ve Turizm Bakanlığı Tanıtma Genel Müdürlüğü, <https://tanitma.ktb.gov.tr/>, (E.T.: 08.10.2022)
- The Mori Foundation, <https://mori-m-foundation.or.jp/english/ius2/gpci2/index.shtml>, (E.T.: 02.10.2022)
- TIME, <https://time.com/6123998/gpci-power-cities-pandemic/>, (E.T.: 17.09.2022)
- Trip Advisor, <https://tripadvisor.mediaroom.com/TR-about-us>, (E.T.: 08.10.2022)
- Turizm Günlüğü, <https://www.turizmgunlugu.com/2019/10/07/iste-turkiyenin-2023-turizm-stratejisi-master-plani/>, (E.T.: 15.09.2022)
- TURSAB, <https://www.tursab.org.tr/assets/assets/uploads/dunya-turizm-istatistik/2019-turkiye-siralamasi.pdf>, (E.T.: 08.10.2022)
- Türkiye İstatistik Kurumu, <https://data.tuik.gov.tr/Bulten/Index?p=Turizm-Istatistikleri-IV.Ceyrek:-Ekim-Aralik-ve-Yillik,-2019-33669>, (E.T.: 08.10.2022)
- Türkiye Kültür Portalı, <https://www.kulturportalı.gov.tr/>, (E.T.: 08.10.2022)
- Türkiye Turizm Stratejisi - 2023 - Resmi Gazete, <https://www.resmigazete.gov.tr > eskiler > 2007/03>, (E.T.: 15.09.2022)
- Türkiye Turizm Tanıtım Geliştirme Ajansı, Tanıtım Filmleri, <https://www.tga.gov.tr/bultenler/istanbulun-essiz-seyahat-deneyimleri-new-cool-tanitim-filmleriyle-sahnedey/>, (E.T.: 08.10.2022)
- Türkiye Turizm Tanıtım Geliştirme Ajansı, <https://tga.gov.tr/>, (E.T.: 08.10.2022)
- UNESCO, <https://www.unesco.org.tr/Pages/88/129/UNESCO-Yarat%C4%B1c%C4%B1-S%CC%A-7ehirler-Ag%CC%86%C4%B1>, (E.T.: 03.10.2022)
- UNWTO, <https://www.unwto.org/content/signing-ceremony-turkey-2018>, (E.T.: 19.09.2022)
- UNWTO, <https://www.unwto.org/tourism-data/unwto-tourism-dashboard>, (E.T.: 08.10.2022)
- Hootsuit, (2022). We Are Social 2022 Raporu, <https://www.clicksus.com/we-are-social-2022-raporu>, (E.T.: 15.09.2022)

KAYNAKÇA

- Adıgüzel, O., Batur, H. Z., & Ekşili, N. (2014). Kuşakların Değişen Yüzü ve Y Kuşağı İle Ortaya Çıkan Yeni Çalışma Tarzı: Mobil Yakalılar. *Süleyman Demirel Üniversitesi Sosyal Bilimler Enstitüsü Dergisi*, 19, 165–182.
- Alyanak, B. (2016). İnternet Bağımlılığı. *Klinik Tıp Pediatri Dergisi*, 8(5), 20–24.
- Amod Choudhary. (2014). Smartphones and Their Impact on Net Income Per Employee for Selected U.S. Firms. *Review of Business & Finance Studies*, 5(2), 9–17.
- Arda, Ö. (2020). An Assessment of The New Media Documentary. *OPUS Uluslararası Toplum Araştırmaları Dergisi*, 15(24), 2937–2956. <https://doi.org/10.26466/opus.678458>
- Arklan, Ü., & Kartal, N. Z. (2018). Y Kuşağının İçerik Tüketicisi Olarak Youtube Kullanımı: Kullanım Amaçları, Kullanım Düzeyleri ve takip Edilen İçerikler Üzerine Bir Araştırma. *Gümüşhane Üniversitesi İletişim Fakültesi Dergisi*, 6(2), 929–965.
- Askeroğlu, E. D., & Karakulakoğlu, S. E. (2019). Geleneksel Medyadan Yeni Medyaya Geçiş Sürecinde Değişen Gazetecilik: “Yurttaş Gazeteciliği” Kuşaklar Üzerinde Bir Araştırma. *Gümüşhane Üniversitesi İletişim Fakültesi Dergisi*, 7(1), 508–534.
- Böyük, M. (2021). Dijital Diploması ve Sosyal Medya Kullanımı: Macaristan’ın Ankara Büyükelçisi Viktor Matis’in Twitter Hesabı Üzerine Bir İnceleme. In *Sosyal Medya Ekolojisi: Farklı Açılardan Sosyal Medya* (pp. 109–133).
- Bruns, A. (2008). The Future Is User Led: The Path Towards Widespread Produsage. *The Fibreculture Journal*, 11(1).
- Bulduklı, Y., & Özer, N. P. (2016). Gençlerin Akıllı Telefon Kullanım Motivasyonları. *İnsan ve Toplum Bilimleri Araştırmaları Dergisi*, 5(8), 2963–2986.
- Bulunmaz, B. (2014). Yeni Medya Eski Medyaya Karşı: Savaşı Kim Kazandı Ya Da Kim Kazanacak? *Karadeniz Teknik Üniversitesi İletişim Araştırmaları Dergisi*, 4(1), 22–29.
- Büyüköztürk, Ş. (2021). *Verilerin Analizi El Kitabı* (29.Baskı). Ankara: Pegem Akademi.
- Çalışkan, M., & Mencik, Y. (2015). Değişen Dünyanın Yeni Yüzü: Sosyal Medya. *Akademik Bakış Dergisi*, 50, 254–277.
- Çamsarı, U. (2013). Z Kuşağı Çocukları. *Genç Haber Dergisi*, 1(1), 26–28.
- Cevher, R. (2019). Kullanımlar ve Doyumlar Teorisi Bağlamında Sosyal Medya Kullanımına Yönelik Bir Araştırma. *JOURNAL OF SOCIAL, HUMANITIES AND ADMINISTRATIVE SCIENCES*, 5(19), 812–831. <https://doi.org/10.31589/JOSHAS.166>
- Cheung, C. M. K., & Lee, M. K. O. (2010). A Theoretical Model Of Intentional Social Action In Online Social Networks. *Decision Support Systems*, 49, 24–30. <https://doi.org/https://doi.org/10.1016/j.dss.2009.12.006>
- Cnnturk.com. (2021). *Z Kuşağı kimdir; hangi yaşlar oluşturuyor; Z kuşağı özellikleri ve yaş aralığı*. <https://doi.org/https://www.cnnturk.com/ajanda/z-kusagi-nedir-kimlerden-olusur-iste-z-kusagi-ozellikleri-ve-yas-araligi>
- Deng, L., Lai, K. K. Y., & Kong, Q. (2019). Examining Predictive Factors and Effects of In-Class Multitasking with Mobile Phones. *Interactive Technology and Smart Education*, 16(1), 49–58.
- DSÖ. (2020). Orientation Program on Adolescent Health for Health Care Providers.
- Erdogan, İ., & Alemdar, K. (2010). *Öteki Kuram* (3. Baskı). Ankara: Erk Yayınları.
- Erten, P. (2019). Z Kuşağının Dijital Teknolojiye Yönelik Tutumları. *Gümüşhane Üniversitesi Sosyal Bilimler Enstitüsü Elektronik Dergisi*, 20(3), 190–202.
- Gündüz, Ş., & Tuğrul, P. (2018). Generations and Organisational Silence/Voice. *Journal of Business Science*, 6(1), 89–115. <https://doi.org/10.22139/jobs.399952>
- Güngör, N. (2022). *İletişim Kuramlar Yaklaşımlar* (6. Baskı). Ankara: Siyasal Kitabevi.
- Jin, B. S., Yoon, S. H., & Ji, Y. G. (2013). Development of a Continuous Usage Model for the Adoption and Continuous Usage of a Smartphone. *International Journal of Human-Computer Interaction*, 29(9), 563–581. <https://doi.org/10.1080/10447318.2012.729997>

- Karaaslan, İ. A., & Budak, L. (2012). Üniversite Öğrencilerinin Cep Telefonu Özelliklerini Kullanımlarının ve Gündelik İletişimlerine Etkisinin Araştırılması. *Journal of Yaşar University*, 26(7), 4548–4871.
- Karasar, N. (2015). *Bilimsel Araştırma Yöntemleri*. Ankara: Nobel Akademi Yayıncılık.
- Keser Köymen, İ., Özkan, P., Özer Süral, P., & Karakoç Deveci, İ. (2018). Sosyal Medya Kullanım Alışkanlıkları Üzerine Bir Araştırma: İzmir İli Örneği. 19. *Uluslararası Ekonometri, Yöneylem Araştırması ve İstatistik Sempozyumu*.
- Kırık, A. M., & Altun, E. (2019). Yeni Medya ve Z Kuşağı İlişkisi Bağlamında Youtube Kids Uygulamasının İçeriksel Analizi. *Anemon Muş Alparslan Üniversitesi Sosyal Bilimler Dergisi*. <https://doi.org/10.18506/anemon.526344>
- Kuyucu, M. (2017a). Gençlerde Akıllı Telefon Kullanımı ve Telefon Bağımlılığı Sorunsalı “Akıllı Telefon(Kolik)” Üniversite Gençliği. *Global Media Journal TR Edition*, 7(14), 328–356.
- Kuyucu, M. (2017b). Y Kuşağı ve Teknoloji: Y Kuşağının İletişim Teknolojilerini Kullanım Alışkanlıkları. *Gümüşhane Üniversitesi İletişim Fakültesi Elektronik Dergisi*, 845–872. <https://doi.org/10.19145/e-gifder.285714>
- Kyles, D. (2005). Managing Your Multigenerational Workforce. *Strategic Finance*, 87(6), 53–55.
- Levine, M. (2004). *Halkla İlişkiler: Bir Gerilla Masalı*. İstanbul: Rota Yayınları.
- Leyla Şimşek Rathke. (2014). Teknoloji ve Yeni İletişim Olanaklarının Düşündükleri.
- Mannheim, K. (1952). Essays On The Sociology of Knowledge. In *Essays on The Sociology of Knowledge* (pp. 276–322). New York, ABD: Oxford University Press.
- Milliyet. (2022). Türkiye Nüfusu 2022:İllere Göre Türkiye'nin Nüfus Sıralaması. <https://www.Milliyet.Com.Tr/Ekonomi/Turkiye-Nufusu-2021-Illere-Gore-Turkiyenin-Nufus-Siralaması-603809#:~:Text=%C4%B0stanbul'un%20n%C3%BCfusu%2C%20bir%20%C3%B6nceki,832%20ki%C5%9Fi%20ile%20Antalya%20izledi>.
- OECD. (2001). Understanding The Digital Divide. <https://doi.org/https://www.oecd.org/digital/ieconomy/1888451.pdf>
- Oktan, V. (2014). Üniversite Öğrencilerinde Problemlı İnternet Kullanımı, Yalnızlık ve Algılanan Sosyal Destek. *Kastamonu Eğitim Dergisi*, 23(1), 281–292.
- Onedio.com. (2020). Baby Bommers, X, Y, Z: Şu An Hayatta Olan Kuşakların Özelliklerini Açıklıyoruz!
- Özdemir, Ö. (2021). Z Kuşağı: Türkiye’de Z Kuşağı Kimlerden Oluşuyor, Sorunları Neler? *BBC TÜRKÇE*.
- Özkoçak, Y. (2016). Telefon Kullanıcılarının Oyalanma Amaçlı Tercih Ettikleri Mobil Uygulamalar. *Global Media Journal TR Edition*, 6(12), 106–130.
- Öztürk, M. (2021). Öğrencilerin Akıllı Telefon Bağımlılığı ve İnterneti Kullanım Durumlarının İncelenmesi. *KMÜ Sosyal ve Ekonomik Araştırmalar Dergisi*, 23(41), 266–278.
- Rheingold, H. (2005). Introduction to Virtual Community. In *The Subcultures Reader* (pp. 518–529). London: Routledge.
- Rode, J. A. (2009). Digital Parenting: Designing Children’s Safety. *People and Computers XXIII Celebrating People and Technology - Proceedings of HCI 2009*, 244–251. <https://doi.org/10.14236/ewic/HCI2009.29>
- Safko, L., & Brake, D. (2009). *The Social Media Bible: Tactics, Tools, and Strategies for Business Success*. Hoboken, N.J: John Wiley&Sons Inc.
- Sancar, E. (2017). *Kadınlarda İnternet Bağımlılığı ile İlgili Bir Araştırma : İstanbul Örneği*. (13), 296–320.
- Sarı, Ü., & Türker, H. (2021). Dijital Platform Kullanıcılarının İzleme Alışkanlıklarına Yönelik Bir Araştırma: Netflix Örneği. *Anadolu Üniversitesi Sosyal Bilimler Dergisi*, 21(1), 59–80.
- Sartori, G. (2004). *Görmenin İktidarı Homo Videns: Gören İnsan* (2.Baskı). İstanbul: Karakutu Yayınları.
- Şenbir, H. (2004). *Z Zor İnsan MI?* İstanbul: O Kitaplar.

- Sönmez, B. İ. (2021). Türkiye’de Kaç Kişinin, Ne Kadar ve Hangi Amaçla İnternet Kullandığı Açıklandı. <https://doi.org/1> <https://www.webtekno.com/turkiye-de-kac-kisinin-ne-kadar-ve-hangi-amacla-internet-kullandigi-aciklandi-h107112.html>
- tdk.gov.tr. (n.d.). No Title.
- Timisi, N. (2004). İnternetin Kimlik ve Topluluk Alanlarına Girişi. In *İnter Toplum Kültür Sanallığın Gerçekliği*. Ankara: Epos Yayınları.
- Uslu, M. (2021). Türkiye’de Sosyal Medya Bağımlılığı ve Kullanımı Araştırması. *Türk Akademik Araştırmaları Dergisi*, 6(2), 369–396.
- Williams, K. (2003). *Understanding Media Theory*. Oxford University Press.
- Yıldız, H., & Seferoğlu, S. S. (2013). Dijital Çağın Çocukları: İlköğretim Öğrencilerinin Facebook Kullanımları ve İnternet Bağımlılıkları Üzerine Bir Araştırma. *İletişim ve Diplomasi Dergisi*, 2(31), 31–48.
- Yüçetürk, C., & Akyol, O. (2019). Sosyal Medya Ortamında Futbol ve Nefret Söylemi: Mesut Özil Örneği. *Gümüşhane Üniversitesi İletişim Fakültesi Dergisi*, 7(2), 1106–1129.

KAYNAKÇA

- Akar, M. (2019). Sanatçıyı Yaratıma Götüren İtki: Psikanalizin Sanatçının Sağaltımına Etkisi Ve Thomas Wolfe'un Sanatsal Üretimi. *Rumelide Dil Ve Edebiyat Araştırmaları Dergisi* .
- Akdeniz, E. (2012). J.P. Sartre'da Yabancılaşma Fenomeni. İstanbul: Karakoyun Yayınları.
- Albayrak, E. S. (2019). Sosyal Ağlar Ve Modern İnsanın Yalnızlaşması: CocaCola Reklam Örneği. *Elektronik Sosyal Bilimler Dergisi* , 930.
- Calap, C., & Çebi, E. (2020). Gençlerin Sosyalleşme Ve Yalnızlaşma Deneyimleri Açısından Sosyal Medya: Karadeniz Teknik Üniversitesi Örneği. *İmgelem* , 439 - 467.
- Chartifeld, T. (2012). Dijital Çağa Nasıl Uyum Sağlarız. (L. Konca, Çev.) İstanbul: Sel Yayıncılık.
- Çağlar, Ç. (2012). Öğrenci Yabancılaşma Ölçeği'nin (Öyö) Geliştirilmesi . *Eğitim Ve Bilim* .
- Çokluk, Ö., Yılmaz, K., & Oğuz, E. (2011). Nitel Bir Görüşme Yöntemi: Odak Grup Görüşmesi. *Kuramsal Eğitimbilim* , 95-107.
- Çoşkun, A. (2021). Dijital Medya Çağında Yalnızlık. Ankara: İksad.
- Danış, Z. (2006). Davranış Bilimlerinde Ekolojik Sistem Yaklaşımı. *Sosyal Politika Çalışmaları Dergisi* , 45-54.
- Engin, E., Uğuryol, M., & Kaçmaz, E. D. (2016). Yalnızlık Kavramı Ve Sağlıklı Yaşam Üzerine Etkileri: Gözden Geçirme. *Uluslararası Sosyal Araştırmalar Dergisi*.
- Fromm, E. (2014). Çalışma Sosyolojisi. (K. Ören, Çev.) İstanbul: Nobel Akademik Yayıncılık.
- Fromm, E. (2014). Marx'ın İnsan Anlayışı. (K. H. Ötken, Çev.) İstanbul: Say Yayınları.
- Giddens, A. (1994). Modernliğin Sonuçları. İstanbul: Ayrıntı Yayınları.
- Güçlü, H. (2022). Dijital İletişim Çağında Sosyalleşme ve Yalnızlaşma;Günlük Rutin, Boş Zaman, Sosyal Medya. İstanbul.
- Gülcan, C. (2021). Nitel Bir Veri Toplama Aracı: Odak (Focus) Grup Tekniğinin Uygulanışı Ve Geçerliliği Üzerine Bir Çalışma . *Mersin Üniversitesi Sosyal Bilimler Enstitüsü E-Dergisi* .
- Güney, B. (2017). Dijital Bağlılığın Dijital Kültüre Dönüşmesi: Netlessfobi. *Yeni Medya Elektronik Dergi* , 207-213.
- İnce, M., & Yılmaz, M. (2020). Ergenlik Çağındaki Çocukların Sosyal Medya Kullanım Alışkanlıklarının Yalnızlaşmaya Etkisi. *Gümüşhane Üniversitesi İletişim Fakültesi Elektronik Dergisi* , 1111-1144 .
- Karadağ, G. H. (2017). Reporting And Interviewing Styles Of Professional And Citizen Reporters On Periscope. *Communication And Technology Congress* , (S. 88-104). İstanbul.
- Karagülle, A. E., & Çayca, B. (2014). Ağ Toplumunda Sosyalleşme Ve Yabancılaşma . *The Turkish Online Journal Of Design, Art And Communication* .
- Kars, A. (2012). Yabancılaşma Marx'ın Kapitalist Toplumdaki İnsan Anlayışı. İstanbul : Yordam Kitap .
- Kaya, A. (2005). Çocuklar İçin Yalnızlık Ölçeğinin Türkçe Formunun Geçerlik Ve Güvenirlik Çalışması. *Avrasya Eğitim Araştırmaları Dergisi* .
- Kızıldağ, S. (2009). Akademik Başarının Yordayıcısı Olarak Yalnızlık, Boyun Eğici Davranışlar Ve Sosyal Destek. Ankara.
- Martina, J. M., & Schumacher, P. (2003). Loneliness And Social Uses Of The Internet. *Computers İn Human Behavior* , 659-671.
- Mercan, N. (2010). Dijital Dünyada Zaman, Mekân, İnsan İlişkileri Ve Yabancılaşma. *Silahlı Kuvvetler Dergisi* , 100-111.
- Moore, D., & Norman R. Schultz, J. (1983). Loneliness At Adolescence: Correlates, Attributions, And Coping. *Journal Of Youth And Adolescence* , 95-100.
- Olca, S. (2018). Sosyalleşmenin Dijitalleşmesi Olarak Sosyal Medya Ve Resimler Arasında Kaybolma Bozukluğu: Photolurking. *Yeni Medya Elektronik Dergi* , 90-104 .
- Özdemir, B., & Yıldırım, G. (2019). Dijitalleşen İletişim Ortamlarında Kimlik İnşası Ve Benlik Sunumu: İletişim Fakültesi Öğrencileri Üzerine Bir Araştırma . *Yeni Medya Elektronik Dergi* , 178-191.

- Özen, Ü., & Sarıcı, M. B. (2010). Yalnızlık Olgusu Ve Sanal Sohbetin Yalnızlığın Paylaşımına Etkisi: Üniversite Öğrencileri Üzerinde Bir Araştırma. Atatürk Üniversitesi İktisadi Ve İdari Bilimler Dergisi .
- Rey, P. J. (2012). Alienation, Exploitation, And Social Media. American Behavioral Scientist , 399-420.
- Şimşek, Ş., Çelik, A., Akgemci, T., & Fettahlıoğlu, T. (2006). Örgütlerde Yabancılaşmanın Yönetimi Araştırması. 14. Ulusal Yönetim Ve Organizasyon Kongresi , 572-574.
- Şimşek, T. N. (2012). Modern Kent Toplumunda Facebook İle Yalnızlaşan Gençlik: İstanbul Üniversitesi Örneği. İstanbul.
- Topçu, E. (2020). 14-16 Yaş Arası Ergenlerde İnternet Bağımlılığı İle Yalnızlık Arasındaki İlişkinin İncelenmesi. İstanbul.
- Tulum, A. B., & Kaya, Y. (2020). Dijital Yerlilerin Sanal Ağlarda Sosyalleşme Ve Yalnızlaşma Tutumları . Zeitschrift Für Die Welt Der Türken/Journal Of World Of Turks , 315-338.
- Ünlü, F. (2015). Ebeveyni Boşanmış Bireylede Benlik Saygısı, Yalnızlık Ve Bağlanma Stilleri Arasındaki İlişkinin İncelenmesi . İstanbul.
- Zeybek, E. (2021). Sosyal Medya Kullanımının Yalnızlık Algısına Olan Etkisinin Değerlendirilmesi. İstanbul.

KAYNAKÇA

- Antheunis , M. L., Tate, K., & Nieboer, T. E. (2013). Patients' and health professionals' use of social media in health care: motives, barriers and expectations. *Patient Educ Couns.* 92(3):426–431, 426-431.
- Arigo, D., Jake-Schoffman, D., Wolin, K., Beckjord, E., Hekler, E. B., & Pagoto, S. L. (2019). The history and future of digital health in the field of behavioral medicine. *Journal of Behavioral Medicine*, 42(1), doi:10.1007/s10865-018-9966-z, 67-83.
- Barabási, A. L., & Albert, R. (1999). Emergence of scaling in random networks. *Science (268)*,, 509-512.
- Bernhardt , M., Alber, J., & Gold, R. S. (2014). A social media primer for professionals: digital do's and don'ts. *Health Promot Pract.* 15(2), 168-172.
- Braun, L. A., Zomorodbakhsch, B., & Keinki, C. (2019). Information needs, communication and usage of social media by cancer patients and their relatives. *Journal of cancer research and clinical oncology*, 145(7),, 1865–1875.
- Broniatowski , D. A. (2018). “Weaponized Health Communication: Twitter Bots and Russian Trolls Amplify the Vaccine Debate”, . *American Journal of Public Health* 108, no. 10 , 1378-1384.
- Brown, P. (2002). WHO calls for a health domain name to help consumers. *BMJ* 9;324(7337), 566.
- Castells , M. (2013). Enformasyon Çağı: Ekonomi,Toplum ve Kültür Cilt- 1 : Ağ Toplumunun Yükselişi (Çev. Ebru Kılıç). İstanbul: Bilgi üniversitesi Yayınları.
- Chaddha, A., Jackson, E. A., & Richardson, C. R. (2017). Technology to help promote physical activity. *The American Journal of Cardiology*, 119(1), 149-152.
- Childs, L. M., & Martin, C. Y. (2012). Social media profiles: striking the right balance. *American Journal of Health System Pharm.* 69(23), 2044-2050.
- Chretien, K. C., & Kind, T. (2013). Social media and clinical care: ethical, professional, and social implications. *Circulation*; 127(13), 1413-1421.
- Cutrona, C. E., & Suhr, J. A. (1992). Controllability of stressful events and satisfaction with spouse support behaviors. *Communication Research*, 19(2), 154-174.
- Çağlar , Ş. (2018). Medya, Sağlık Ve Sağlık Okuryazarlığı . N. F. Göksu içinde, Sağlık İletişimi (s. 308-336). İstanbul: İstanbul Üniversitesi Açık Ve Uzaktan Eğitim Fakültesi Yayınları, .
- Dizon , D. S., Graham, D., & Thompson, M. A. (2012). Practical guidance: The use of social media in oncology practice. *J Oncol Pract.* 8(5), 114-124.
- Erbaydar , T. (2003). Halk Sağlığı Açısından Sağlık İletişimi. *C. Ü. Tıp Fakültesi Dergisi* 25 (4), 45-51.
- Eser, Z., & Özdoğan, F. B. (2006). Sosyal Pazarlama, Toplumun Refahı ve Kaliteli Yaşam İçin. Ankara: Siyasal Kitabevi.
- Eysenbach, G. (2011). Infodemiology and infoveillance tracking online health information and cyberbehavior for public health. *J. Prev Med.* 40(5-2), 154-158.
- Farnan, J. M., Snyder, S. L., & Worster, B. K. (2013). Online medical professionalism: patient and public relationships: policy statement from the American College of Physicians and the Federation of State Medical Boards. *Ann Intern Med.* 158(8), 620-627.
- Finnegan, G., Holt, D., English, P. M., Glismann, S., Thomson, A., Salisbury, D. M., & Bonanni, P. (2018). Lessons from an online vaccine communication project. . *Vaccine*, 36(44), doi:10.1016/j.vaccine.2018.05.007, 6509-6511.
- Fogelson, N. S., Rubin, Z. A., & Ault KA. , K. A. (2013). Beyond likes and tweets: an in-depth look at the physician social media landscape. *Clin Obstet Gynecol*; 56(3), 495-508.
- Gürsakal, N., Tüzüntürk, S., & Sert, F. (2014). Sosyal Ağ Verilerinin Kuvvet Yasası Olasılık Dağılımına Uygunluk Analizi: Twitter Örneği. 15. Uluslararası Ekonometri, Yöneylem Araştırması ve İstatistik Sempozyumu Bildiriler Kitabı (s. 501-523). Isparta: Süleyman Demirel Üniversitesi.
- Grindrod, K., Forgione, A., & Tsuyui, R. T. (2014). Pharmacy 2.0: a scoping review of social media use in pharmacy. *Res Social Adm Pharm.*, 256-270.
- Guseh, J. S., Brendel, R. W., & Brendel, D. H. (2009). Medical professionalism in the age of online social networking. . *J Med Ethics.* (35), 584-586.
- House, M. (2013). The use of social media in healthcare: organizational, clinical, and patient perspectives. *Stud Health Technol Information*, 244-248.

- Jha, A., Lin, L., & Savoia, E. (2016). The use of social media by state health departments in the US: Analyzing health communication through Facebook. *Journal of Community Health*, 41(1), 174-179.
- Junhan, C. (2020). Reviewing Social Media Usage for Health Promotion: A categorization in terms of user types, content types, and levels of impact. *JMIR Publications, Journal of Medical Internet Research*, 1-46.
- Kind, T., & Katherine, C. C. (2013). Social media and clinical care: ethical, professional, and social implications. *Circulation* 127(13):, 1413–1421.
- Knoke, D., & Yang, S. (2008). *Social Network Analysis*. California, US: Sage Publications.
- MacMillan, C. (2013). Social media revolution and blurring of professional boundaries. *Imprint*, 44-46.
- Moorhead, S. A., Hazlett, D. E., Harrison, L. C., & Hoving, C. (2014). A New Dimension of Health Care: Systematic Review of the Uses, Benefits, and Limitations of Social Media for Health Communication. *Journal of Medical Internet Research*, 15(4), e.85.
- Navarro Martínez, O., Igual García, J., & Traver, S. (2021). Estimating Patient Empowerment and Nurses' Use of Digital Strategies: eSurvey Study. *International journal of environmental research and public health*, 18(18), 9844. .
- Peck, J. L. (2014). Social media in nursing education: responsible integration for meaningful use. *J Nurs Educ*, 1-6.
- Pirraglia, P. A., & Kravitz, R. L. (2013). Social media: new opportunities, new ethical concerns. *Journal of general internal medicine*, 28(2), 165-166.
- Raggatt, M., Wright, C. J., & Carrotte, E. (2018). "I aspire to look and feel healthy like the posts convey": Engagement with fitness inspiration on social media and perceptions of its influence on health and wellbeing. *BMC Public Health*, 18(1002).
- Ruco, A., Baxter, N. N., Jacobson, J., & Tinmouth, J. (2022). Using Facebook to promote the uptake of colorectal cancer screening. *BMC public health*, 22(1).
- Sözen, E. Y. (2014). *Söylem -Belirsizlik, Mübadele, Bilgi/Güç ve Rafleksitive*, . Ankara: Birleşik Yayınevi.
- Seeman, N., Ing, A., & Rizo, C. (2010). Assessing and responding in real time to online anti-vaccine sentiment during a flu pandemic. *Healthc Q*, 8-15.
- Signorini, A., Segre, A. M., & Polgreen, P. M. (2011). The use of twitter to track levels of disease activity and public concern in the U.S. during the influenza A H1N1 pandemic. *PloS One* 6(5).
- Şantaş, G., & Şantaş, F. (2018). Türkiye’de Organ Bağışının Mevcut Durumu ve Organ Bağışında Stratejik İletişimin Önemi. *SdÜ Sağlık Bilimleri Enstitüsü Dergisi / Cilt 9 Sayı 2*, 163-168.
- Tang, W., Ren, J., & Zhang, Y. (2019). Enabling trusted and privacy-preserving healthcare services in social media health networks. *IEEE Transactions on Multimedia*, 21(3), 579- 590.
- von Muhlen, M., & Ohno-Machado, L. (2012). Reviewing social media use by clinicians. *Journal of the American Medical Informatics Association*, Volume 19, Issue 5, 777–781.
- Yılmaz, M. B. (2013). *Planlanmış Davranış Teorisi Çerçevesinde Sağlık Amaçlı Bitkisel Ürün Kullanımı ve Medyanın Rolü*. Konya: Selçuk Üniversitesi SBE, (Yayımlanmamış Doktora Tezi).
- Yoo, S. W., Kim, J., & Lee, Y. (2018). The effect of health beliefs, media perceptions, and communicative behaviors on health behavioral intention: An integrated health campaign model on social media. *Health Communication*, 33(1), 32-40.

KAYNAKÇA

- Alujevic, L. V. (2012). Political Participation and Web 2.0 in Europe: A Case Study of Facebook, *Public Relations Review*, 38.
- Büyükaslan, A., Kırık, A. M. (2013). *Sosyal Medya Araştırmaları – 1*, Konya: Çizgi Kitabevi.
- Büyükbaykal, C. I. (2008). “Küresel Medya Yapılarının Yoğunlaşması,” *İstanbul Üniversitesi İletişim Fakültesi Dergisi*, İstanbul.
- Castells, M. (2013). *Ağ Toplumunun Yükselişi*, 3. Baskı, İstanbul: İstanbul Bilgi Üniversitesi Yayınları.
- CNNTÜRK, (2021). World Wide Web ne demek? Google internetin doğum gününü kutladı, <https://www.cnnturk.com/turkiye/world-wide-web-nedir-google-wwwnun-tarihini-unutmadi>, (E.T.: 13.10.2021)
- Çakır, H., Topçu, H. (2005). «Bir İletişim Dili Olarak İnternet,» *Erciyes Üniversitesi Sosyal Bilimler Enstitüsü Dergisi*.
- Çevikel, T. (2004). “Türkçe Haber Siteleri ve Türkiye’de İnternet Gazeteciliğinin Gelişimini Sınırlayan Faktörler”, *Galatasaray Üniversitesi İletişim Dergisi*, 1 (1).
- Dimitrova, D.V., Shehata, A., Strömbäck J., Nord, L. W. , (2014). The Effects of Digital Media on Political Knowledge and Participation in Election Campaigns: Evidence From Panel Data, *Communication Research*, 2014, Vol. 41, (1).
- Hanson, G., Haridakis, P.M., Cunningham, A. W., Sharma, R., Ponder, J. D. (2010). The 2008 Presidential Campaign: Political Cynicism in the Age of Facebook, MySpace, and YouTube, *Mass Communication and Society*, 13: 5.
- Quintelier, E., Vissers, S. (2008). The Effect of Internet Use on Political Participation An Analysis of Survey Results for 16-year-olds in Belgium, *Social Science Computer Review* 26, 4.
- Sancar E. (2021). *Dijital Platformlarda Daha Kolay Tüketen Kadın: İstanbul Örneği* (Ed. Şebnem Çağlar), *Sosyal Medya Ekolojisi*, Konya: Çizgi Kitabevi, s.79-107.
- URL-1: <https://wearesocial.com/digital-2020>, Digital in 2020, (E.T.: 22.01.2021)

İNGİLİZ ROMANTİK ŞİİRİNDE YAPISÖKÜM

Serkan Ertin

EĞİTİM
yayınevi

İNGİLİZ ROMANTİK ŞİİRİNDE YAPISÖKÜM

Serkan Ertin

Genel Yayın Yönetmeni: Yusuf Ziya Aydoğan (yza@egitimyayinevi.com)

Genel Yayın Koordinatörü: Yusuf Yavuz (yusufyavuz@egitimyayinevi.com)

Sayfa Tasarımı: Eğitim Yayınevi Grafik Birimi

Kapak Tasarımı: Eğitim Yayınevi Grafik Birimi

T.C. Kültür ve Turizm Bakanlığı

Yayıncı Sertifika No: 47830

ISBN: 978-625-6382-68-8

1. Baskı, Aralık 2022

Baskı Cilt

Uzun Dijital Matbaacılık

İstanbul Cad. İstanbul Çarşısı No: 48/48 - 49 İskitler 06070 / Ankara

Matbaa Sertifika No: 47865

Kütüphane Kimlik Kartı

İNGİLİZ ROMANTİK ŞİİRİNDE YAPISÖKÜM

Serkan Ertin

122 s., 125x195 mm

Kaynakça var, dizin yok.

ISBN: 978-625-6382-68-8

Copyright © Bu kitabın Türkiye'deki her türlü yayın hakkı Eğitim Yayınevi'ne aittir. Bütün hakları saklıdır. Kitabın tamamı veya bir kısmı 5846 sayılı yasanın hükümlerine göre kitabı yayımlayan firmanın ve yazarlarının önceden izni olmadan elektronik/mekanik yolla, fotokopi yoluyla ya da herhangi bir kayıt sistemi ile çoğaltılamaz, yayımlanamaz.

EĞİTİM

yayınevi

Yayınevi Türkiye Ofis: İstanbul: Eğitim Yayınevi Tic. Ltd. Şti., Atakent mah. Yasemen sok. No: 4/B, Ümraniye, İstanbul, Türkiye

Konya: Eğitim Yayınevi Tic. Ltd. Şti., Şükran mah. Rampalı No: 107, Meram, Konya, Türkiye
+90 332 351 92 85, +90 533 151 50 42
bilgi@egitimyayinevi.com

Yayınevi Amerika Ofis: New York: Egitim Publishing Group, Inc.
P.O. Box 768/Armonk, New York, 10504-0768, United States of America
americaoffice@egitimyayinevi.com

Lojistik ve Sevkiyat Merkezi: Kitapmatik Lojistik ve Sevkiyat Merkezi, Fevzi Çakmak Mah. 10721 Sok. B Blok, No: 16/B, Safakent, Karatay, Konya, Türkiye
sevkiyat@egitimyayinevi.com

Kitabevi Şubesi: Eğitim Kitabevi, Şükran mah. Rampalı 121, Meram, Konya, Türkiye
+90 332 499 90 00
bilgi@egitimkitabevi.com

İnternet Satış: www.kitapmatik.com.tr
+90 537 512 43 00
bilgi@kitapmatik.com.tr

 **kitapmatik**
İNTERNETİN EN İYİSİ
İNTERNETİN EN İYİSİ

KAYNAKÇA

Abrams, M. H. *The Correspondent Breeze: Essays on English Romanticism*. New York: W.W. Norton & Company, 1984.

Abrams, M. H. ed. *The Norton Anthology of English Literature*. Vol. 2. 6th Edition. London: W.W. Norton & Company, 1993.

Allen, Graham. "Defences of Poetry." *Approaching Literature: Romantic Writings*. Stephen Bygrave, ed. New York: Routledge, 1996.

Allen, Graham. "Romantic Verse Narrative." *Approaching Literature: Romantic Writings*. Stephen Bygrave, ed. New York: Routledge, 1996.

Adamson, Carlene A. *The Review of English Studies* 42.168 (1991): 587-88. Web.

Bate, W. Jackson. "Keats's Style: Evolution toward Qualities of Permanent Value." M. H. Abrams, ed. *English Romantic Poets*. Oxford: Oxford UP, 1977.

Birlik, Nurten. *Samuel Taylor Coleridge'in Söyleşi ve Yüksek İmgelem Şiirleri*. Ankara: Ürün, 2011.

Chernaik, Judith. *The Lyrics of Shelley*. Cleveland: Case Western Reserve Univ., 1972.

Coleridge, Samuel Taylor. "Biographia Literaria." *The Norton Anthology of Theory and Criticism*. Vincent B. Leitch, ed. New York: W. W. Norton & Company, 2010.

Derrida, Jacques. "Structure, Sign and Play in the Discourse of the Human Sciences." *Modern Criticism and Theory: A Reader*. David Lodge, ed. Essex: Longman, 1988.

- Eliot T.S. "Byron". Abrams, M. H, ed. *English Romantic Poets: Modern Essays in Criticism*. Oxford: Oxford UP, 1975.
- Engell, James. "Biographia Literaria." *The Cambridge Companion to Coleridge*. Lucy Newlyn, ed. Cambridge: Cambridge U.P, 2002.
- Fogle, Richard H. "A Note on *Ode to a Nightingale*." M. H. Abrams, ed. *English Romantic Poets*. Oxford: Oxford UP, 1977.
- Frye, Northrop. "Poetry and Design in William Blake." *The Journal of Aesthetics and Art Criticism* 10.1 (1951): 35-42. Web.
- Fulford, Tim. "Slavery and Superstition in the Supernatural Poems." *The Cambridge Companion to Coleridge*. Cambridge: Cambridge U.P, 2002.
- Glickfield, Charlotte Woods. "Coleridge's Prose Contributions to the Morning Post." *PMLA* 69.3 (1954): 681-85. Web.
- Habib, M. A. R. *Literary Criticism from Plato to the Present: An Introduction*. West Sussex: Wiley-Blackwell, 2011.
- Harper, George McLean. "Coleridge's Conversation Poems" *English Romantic Poets: Modern Essays in Criticism*. M. H. Abrams, ed. London: Oxford UP, 1977.
- Havens, Raymond D. "Shelley's *Alastor*." *PMLA* 45.4 (1930): 1098-115. Web.
- Hogle, Jerrold E. "Language and Form". *The Cambridge Companion to Shelley*. Ed. Timothy Morton. Cambridge: Cambridge UP, 2006.

- King-Hele, Desmond. *Shelley: His Thought and Work*. Teaneck: Fairleigh UP, 1971.
- Lauber, John. "Don Juan as Anti-Epic." *Studies in English Literature, 1500-1900* 8.4 (1968): 607-19. Web.
- Lee, Monika H. "'Nature's Silent Eloquence': Disembodied Organic Language in Shelley's Queen Mab." *Nineteenth-Century Literature* 48.2 (1993): 169-93. Web.
- Magnuson, Paul. "The 'Conversation' Poems." *The Cambridge Companion to Coleridge*. Lucy Newlyn, ed. Cambridge: Cambridge U.P, 2002.
- Murfin, Ross C. "Deconstruction and The Rime of the Ancient Mariner." Paul H Fry, ed. *Case Studies in Contemporary Criticism: Samuel Taylor Coleridge The Rime of the Ancient Mariner*. Boston: Bedford/St.Martin's, 1999.
- Sarup, Madan (1997). *Post-Yapısalcılık ve Postmodernizm*. Çev. A. Baki Güçlü. Ankara: Ark Yay.
- Saussure, de Ferdinand. *Genel Dilbilim Dersleri I*. Çev. Berke Vardar. Ankara: Türk Dil Kurumu, 1976.
- Selden, Raman. *Practicing Theory and Reading Literature: An Introduction*. Kentucky: UP Kentucky, 1989.
- Shabetai, Karen. "Blake's Antifoundationalist Poetics." *Studies in English Literature, 1500-1900* 27.4 (1987): 555-70. Web.
- Soderholm, James. «Byron's Ludic Lyrics.» *Studies in English Literature, 1500-1900* 34.4 (1994): 739-51. Web.

- Tannenbaum, Donald G. & David Schulz. *Siyasî Düşünce Tarihi: Filozoflar ve Fikirleri*. Ankara: Adres Yayınları, 2011.
- Tilly, Charles. *Avrupa'da Devrimler 1492-1992*. Çev. Özden Arıkan. İstanbul: Afa, 1993.
- Thomson, Alex. "Deconstruction." *Literary Theory and Criticism: An Oxford Guide*. Patricia Waugh, ed. Oxford: Oxford UP, 2006.
- Wasserman, Earl R. *Shelley: A Critical Reading*. Baltimore: The Johns Hopkins Press, 1971.
- Wolfson, Susan J. "Blake's Language in Poetic Form". *The Cambridge Companion to William Blake*. Ed. Morris Eaves. Cambridge: Cambridge UP, 2003.
- Wyatt, A. J. *History of English Literature*. Foxton: University Tutorial Press, 1965.
- Yücel, Tahsin (1982). *Yapısalcılık (İnceleme)*. İstanbul: Ada Yay.

İKİ KEMAN İÇİN RUMELİ TÜRKÜLERİ

Prof. Dr. Öznur ÖZTOSUN ÇAYDERE
Özge YİĞİT

EĞİTİM
yayınevi

İKİ KEMAN İÇİN RUMELİ TÜRKÜLERİ

Prof. Dr. Öznur Öztosun Çaydere, Özge Yiğit

Genel Yayın Yönetmeni: Yusuf Ziya Aydoğan (yza@egitimyayinevi.com)

Genel Yayın Koordinatörü: Yusuf Yavuz (yusufyavuz@egitimyayinevi.com)

Sayfa Tasarımı: Alp Eray Tuğcular

Kapak Tasarımı: Eğitim Yayınevi Grafik Birimi

T.C. Kültür ve Turizm Bakanlığı

Yayıncı Sertifika No: 47830

ISBN: 978-625-6382-59-6

1. Baskı, Aralık 2022

Baskı Cilt

Uzun Dijital Matbaacılık

İstanbul Cad. İstanbul Çarşısı No: 48/48 - 49 İskitler 06070 / Ankara

Matbaa Sertifika No: 47865

Kütüphane Kimlik Kartı

İKİ KEMAN İÇİN RUMELİ TÜRKÜLERİ

Prof. Dr. Öznur Öztosun Çaydere, Özge Yiğit

51 s., 210x297 mm

Kaynakça yok, dizin yok.

ISBN: 978-625-6382-59-6

Copyright © Bu kitabın Türkiye'deki her türlü yayın hakkı Eğitim Yayınevi'ne aittir. Bütün hakları saklıdır. Kitabın tamamı veya bir kısmı 5846 sayılı yasanın hükümlerine göre kitabı yayımlayan firmanın ve yazarlarının önceden izni olmadan elektronik/mekanik yolla, fotokopi yoluyla ya da herhangi bir kayıt sistemi ile çoğaltılamaz, yayımlanamaz.



Yayınevi Türkiye Ofis: İstanbul: Eğitim Yayınevi Tic. Ltd. Şti., Atakent mah. Yasemen sok. No: 4/B, Ümraniye, İstanbul, Türkiye

Konya: Eğitim Yayınevi Tic. Ltd. Şti., Fevzi Çakmak Mah. 10721 Sok. B Blok, No: 16/B, Safakent, Karatay, Konya, Türkiye
+90 332 351 92 85, +90 533 151 50 42, 0 332 502 50 42
bilgi@egitimyayinevi.com

Yayınevi Amerika Ofis: New York: Egitim Publishing Group, Inc.
P.O. Box 768/Armonk, New York, 10504-0768, United States of America
americaoffice@egitimyayinevi.com

Lojistik ve Sevkiyat Merkezi: Kitapmatik Lojistik ve Sevkiyat Merkezi, Fevzi Çakmak Mah. 10721 Sok. B Blok, No: 16/B, Safakent, Karatay, Konya, Türkiye
sevkiyat@egitimyayinevi.com

Kitabevi Şubesi: Eğitim Kitabevi, Şükran mah. Rampalı 121, Meram, Konya, Türkiye
+90 332 499 90 00
bilgi@egitimkitabevi.com

İnternet Satış: www.kitapmatik.com.tr
+90 537 512 43 00
bilgi@kitapmatik.com.tr



KAYNAKLAR

- Alapınar, H. (2003). *Keman yapım tarihi*. Ankara: Sevda-Cenap and Müzik Vakfı Yayınları.
- Balkılıç, Ö. (2015). *Temiz ve soylu türküler söyleyelim Türkiye’de milli kimlik inşasında halk müziği*. İstanbul: Tarih Vakfı Yurt Yayınları.
- Biricik, S. B. (1998). Keman Sağ El Tekniğinin Galamian ve Rus Okullarından Örneklerle İncelenmesi. Yüksek Lisans Tezi. *İstanbul Üniversitesi Sosyal Bilimler Enstitüsü*, İstanbul.
- Büyükyıldız, H. Z., & Hiperlink (Firm). (2015). Türk halk müziği (ulusal Türk halk müziği): kültür taşıyıcılığı, tarih ve sınıflandırmaları. İstanbul: (Erişim Tarihi 06.02.2021).
- Çuhadar, C. H. (2009). Kemanda çalma teknikleri. *Çukurova Üniversitesi Sosyal Bilimler Enstitüsü Dergisi*, 18 (1), 121-132.
- Dell’Olio, P. (2009). Violin Bow Construction and Its Influence on Bowing Technique in the Eighteenth and Nineteenth Centuries. PhD Thesis. *Florida State University*, Florida.
- Ekici, S. (2009). Türk halk müziğinin melodik yapısının adlandırılması konusunda düşünceler (ayak, makam ve dizi kavramları). *Akademik İncelemeler Dergisi*, 4(1), 21-33.
- Erzincan, M. (2006). Türk Halk Müziğinde Uyarlama Kavramı ve Bağlamaya Uyarlanan Dört Zeybek Ezgisi Üzerinde Müzikal Analiz. Yüksek Lisans Tezi. *Haliç Üniversitesi Sosyal Bilimler Enstitüsü*, İstanbul.
- Galamian, I. (1962). *Principles of violin playing and teaching*. New Jersey: Prentice-Hall, INC.
- Gönül, M. (2015). Türk musiki usullerinin gösterimi, ifadesi ve tasnifine bir bakış. *İstem Dergisi*, 25, 31-46.
- Gülüm, O. ve Albuz A. (2019). Keman eğitiminde Türk halk müziği eserlerinin kullanılma durumuna yönelik öğretim elemanı görüşlerinin değerlendirilmesi. *Güzel Sanatlar Enstitüsü Dergisi*, 42, 1-11.
- Hüseynova, L. (2007). Tarihi gelişim sürecinde keman. *Sosyal Bilimler Araştırmaları Dergisi*, 2 (2), 115-125.
- Kaplan, A. (2013). *Kültürel müzikoloji* (3.Baskı). İstanbul: Bağlam Yayıncılık.
- Larousse, B. (1986). *Sözlük ve ansiklopedisi*. İstanbul: Milliyet Gazetecilik Yayınları.
- The Metropolitan Museum of Art (2022). https://www.metmuseum.org/toah/hd/viol/hd_viol.htm (Erişim tarihi: 13.04.2022).
- Memedaliyev, R. (2010). Keman öğretiminde sağ el tutuşu. *Güzel Sanatlar Enstitüsü Dergisi*, 0 (22), 155-165.
- Mustan Dönmez, B. (2019). *Etnomüzikolojinin temel kavramları*. İstanbul: Bağlam Yayıncılık.
- Nacaklı, Z., Canbay, A., Ece, A. S., Karabulut, B., Temiz, E., Dalkıran, E., Kurtuldu, M. K., Sağer, T. (2013). *Müzik kültürü*. Ankara: Pegem Akademi.
- Nota Arşivleri (2021). <https://www.notaarsivleri.com/> (Erişim Tarihi: Mart 2021).
- Öğüt, E. (2001). Keman Eğitiminde Yay Teknikleri ve Bu Tekniklerin Keman Öğrencilerine Aktarımı. Yüksek Lisans Tezi. *Abant İzzet Baysal Üniversitesi Sosyal Bilimler Enstitüsü*, Bolu.
- Çaydere, Ö. (2017). Keman eğitiminde değerler, *Fine Arts*, 12 (4), 272 – 279.

- Pelikoğlu, M. C. (2012). *Geleneksel Türk halk müziği eserlerinin makamsal açıdan adlandırılması*. Erzurum: Atatürk Üniversitesi Yayınları.
- Say, A. (2002). *Müzik sözlüğü*. Ankara: Müzik Ansiklopedisi Yayınları.
- Solomon, Q. C. (2007). *The Interaction of Bows, Bow Strokes and Compositional Styles in Selected Violin Concertos of the Classical and the Romantic Periods*. PhD Thesis. University of Georgia, Athens.
- Şendurur, Y. (2001). Keman eğitiminde etkili öğrenme öğretme yöntemleri. *Gazi Üniversitesi Gazi Eğitim Fakültesi Dergisi*, 21 (3), 145-155.
- Tamer, F. (2002). *Kemanda Yay Teknikleri*. Yüksek Lisans Sanat Eseri Çalışması Raporu. *Hacettepe Üniversitesi Sosyal Bilimler Enstitüsü*, Ankara.
- Tanrıkorur, Ç. (1985). Türk halk musikisi ve klasik Türk musikisi. *Erdem Dergisi* 1 (2), 559-572.
- Tarkum, E. (2006). Keman öğretiminde kullanılacak alıştırma ve etütlerin seçimi ve uygulanması, *Uluslararası Yönetim İktisat ve İşletme Dergisi*, 2(4), 175-182.
- Türk Dil Kurumu (2011). *Türkçe sözlük*. Ankara: Türk Dil Kurumu Yayını.
- Uçan, A. (2015). *Türk müzik kültürü* (3. Baskı). Ankara: Evrensel Müzik ve Yayınevi.
- Uçan, A. (2018). *Müzik eğitimi temel kavramlar ilkeler yaklaşımlar ve Türkiye'deki durum* (4. Baskı). Ankara: Arkadaş Yayınevi.
- Uğurlu, U. (2019). *Rumeli Türkülerinin Eğitim Müziğinde Kullanılabilirliğinin İncelenmesi*. Yüksek Lisans Tezi. *Necmettin Erbakan Üniversitesi Eğitim Bilimleri Enstitüsü*, Konya.
- Ulucan, S. (2005). *Kemanda Yay Tekniğinin Temel Bilgileri ve Gelişimi*. Yüksek Lisans Tezi. *İstanbul Üniversitesi Sosyal Bilimler Enstitüsü*, İstanbul.
- Uslu, M. (1998). *Türkiye'de Çalgı Eğitiminin Yaygınlaştırılması ve Geliştirilmesi*. Doktora Tezi. *Marmara Üniversitesi Fen Bilimleri Enstitüsü*, İstanbul.
- Uslu, M. (2012). Nitelikli keman eğitimine yönelik yaklaşımlar. *Eğitim ve Öğretim Araştırmaları Dergisi*, 1(4), 1-11.
- Uslu, R. (2012). Müzik terimlerindeki karmaşanın akademik çalışmalara yansımaları: orijinal, nazire, çeşitleme, varyant, aranjman, cover, icra. *İdil Dergisi*, 1(2), 144-165.
- Yahya, K. G. (2008). Rumeli türkülleri. *Erdem Dergisi*, 51, 217- 234.
- Yurdusever, Y. (2019). *Kemanın Tarihsel Gelişim Süreci ve Romantik Dönem Özelliklerinin Keman Eserlerine Yansımaları*. Yüksek Lisans Tezi. *Uludağ Üniversitesi Eğitim Bilimleri Enstitüsü*, Bursa.

HALKLA İLİŐKİLERE GİRİŐ

Editörler

Gölsüm ÇALIŐIR

Ersin DİKER

İhsan TÜRKAL

EĐİTİM

yayınevi

HALKLA İLİŞKİLERE GİRİŞ

Editörler: Gülsüm Çalıřır, Ersin Diker, İhsan Türkal

Genel Yayın Yönetmeni: Yusuf Ziya Aydođan (yza@egitimyayinevi.com)

Genel Yayın Koordinatörü: Yusuf Yavuz (yusufyavuz@egitimyayinevi.com)

Sayfa Tasarımı: Eğitim Yayınevi Grafik Birimi

Kapak Tasarımı: Eğitim Yayınevi Grafik Birimi

T.C. Kültür ve Turizm Bakanlığı

Yayıncı Sertifika No: 47830

ISBN: 978-625-6382-84-8

1. Baskı, Aralık 2022

Baskı-Cilt

Olgun-Çelik Matbaa Ambalaj Yayın Reklam İnş. San. Tic. Ltd. Şti.

Büsan Organize San. 10670 Sk. No:26/D, Karatay/Konya

Matbaa Sertifika No: 51986

Kütüphane Kimlik Kartı

HALKLA İLİŞKİLERE GİRİŞ

Editörler: Gülsüm Çalıřır, Ersin Diker, İhsan Türkal

328 s., 165x240 mm

Kaynakça var, dizin yok.

ISBN: 978-625-6382-84-8

Copyright © Bu kitabın Türkiye'deki her türlü yayın hakkı Eğitim Yayınevi'ne aittir. Bütün hakları saklıdır. Kitabın tamamı veya bir kısmı 5846 sayılı yasanın hükümlerine göre kitabı yayımlayan firmanın ve yazarlarının önceden izni olmadan elektronik/mekanik yolla, fotokopi yoluyla ya da herhangi bir kayıt sistemi ile çoğaltılamaz, yayımlanamaz.



Yayınevi Türkiye Ofis: İstanbul: Eğitim Yayınevi Tic. Ltd. Şti., Atakent mah. Yasemen sok. No: 4/B, Ümraniye, İstanbul, Türkiye

Konya: Eğitim Yayınevi Tic. Ltd. Şti., Fevzi Çakmak Mah. 10721 Sok. B Blok, No: 16/B, Safakent, Karatay, Konya, Türkiye
+90 332 351 92 85, +90 533 151 50 42, 0 332 502 50 42
bilgi@egitimyayinevi.com

Yayınevi Amerika Ofis: New York: Egitim Publishing Group, Inc.
P.O. Box 768/Armonk, New York, 10504-0768, United States of America
americaoffice@egitimyayinevi.com

Lojistik ve Sevkiyat Merkezi: Kitapmatik Lojistik ve Sevkiyat Merkezi, Fevzi Çakmak Mah. 10721 Sok. B Blok, No: 16/B, Safakent, Karatay, Konya, Türkiye
sevkiyat@egitimyayinevi.com

Kitabevi Şubesi: Eğitim Kitabevi, Şükran mah. Rampalı 121, Meram, Konya, Türkiye
+90 332 499 90 00
bilgi@egitimkitabevi.com

İnternet Satış: www.kitapmatik.com.tr
+90 537 512 43 00
bilgi@kitapmatik.com.tr



Kaynakça

- Alikışioğlu, M. (2009). *Halkla İlişkiler: Pazarlama Yönlü Bir Yaklaşım*. İstanbul: Okan Üniversitesi Yayınları.
- Altunışık, R., Özdemir, Ş. ve Torlak, Ö. (2016). *Pazarlama İlkeleri ve Yöntemleri*, İstanbul: Beta.
- Arklan, Ü. (2011). "Halkla İlişkiler: Kavram, Kapsam ve İlişkili Olduğu Alanlar". *Dünden Bugüne Halkla İlişkiler*, Ed. Metin Işık ve Mustafa Akdağ, Konya: Eğitim Akademi Yayınları, 13-45.
- Arpacı, T., Ayhan, D. Y., Böge, E., Tuncer, D. ve Üner, M. M. (1994). *Pazarlama*, Ankara: Gazi Yayınları.
- Aslan, S. (2015). Siyasal İktidarı Etkileme Yöntemlerinden Biri Olarak Lobcilik. *Dumlupınar Üniversitesi Sosyal Bilimler Dergisi*, (23), 1-6.
- Asna, A. (2012). *Kuramda ve Uygulamada Halkla İlişkiler*, İstanbul: Pozitif Yayınları.
- Aydoğan, D. (2018). "Halkla İlişkiler". *İşletme Bilimine Giriş*, Ed. Şaban Esen ve Alper Aytekin, İstanbul: Beta Basım Yayım Dağıtım, 393-420.
- Baines, P., Egan, J. ve Jefkins, F. (2011). *Public Relations: Contemporary Issues and Techniques*, New York: Routledge.
- Balta, N. F. (2006). *Endüstriyel Pazarlama: Örgütsel Pazarlamanın Tüketim Ürünleri Pazarlamasında Farklı Yönleri*, Ankara: Nobel.
- Baytekin, E. P. (2015). *Halkla İlişkiler Perspektifinden Güncel Pazarlama Yaklaşımları*, Ankara: Nobel.
- Bernays, E. L. (1952). *Public Relations*, Norman: University of Oklahoma Press.
- Blythe, J. (2001). *Pazarlama İlkeleri*, Çev: Yavuz Odabaşı, Ankara: Bilim Teknik Yayınevi.
- Boone, L. E. ve Kurtz, D. L. (1995). *Contemporary Marketing*, Hinsdale: The Dryden Press.
- Bozkurt, İ. (2006). *İletişim Odaklı Pazarlama (Tüketiciden Müşteri Yaratmak)*, Ed. Ersoy Yaşar, İstanbul: Kapital Medya Hizmetleri A.Ş.
- Bozkurt, İ. (2007). *Bütünleşik Pazarlama İletişimi*, Ed. Deniz Ermiş Meriç, İstanbul: Kapital Medya Hizmetleri A.Ş.
- Butterick, K. (2011). *Introducing Public Relations: Theory and Practice*, London: SAGE Publications.
- Clow, K. E. ve Baack, D. (2012). *Integrated Advertising, Promotion and Marketing Communications*, England: Pearson Education.
- Çağlar, İ. ve Kılıç, S. (2010). *Pazarlama*, Ankara: Nobel.
- Çakar Mengü, S. (2003). "Halkla İlişkilerde Tutarlı İzlenim Yaratımı". *Halkla İlişkiler Kitabı*, Ed. Ayla Okay, Mete Çamdereli ve Ece Karadoğan, İstanbul: Emek.
- Çamdereli, M. (2013). "Halkla İlişkilerin Tanımı, Amacı ve Felsefesi". *Halkla İlişkiler*, Ed. Bilal Arık, Erzurum: Atatürk Üniversitesi-Açıköğretim Fakültesi, 1-13.
- Dilenschneider, R. L. (2010). *AMA Handbook of Public Relations*, Saranac Lake: AMACOM.
- Ecer, H. F. ve Canitez, M. (2004). *Pazarlama ilkeleri: Teori ve yaklaşımlar*, Ankara: Gazi Kitabevi.
- Engür, Ç., Kaya, E. ve Sezgin S. (2018). Halkla İlişkiler ve Reklamcılık. *International Journal of Social Science*, 1(2), 78-86.
- Entrepreneur Magazine (2012). *Public Relations Business: Step-by-step Startup Guide*. Irvine: Entrepreneur Press.
- Eraslan Yayınoğlu, P. (2013). *Gazetecilik ve Halkla İlişkiler Mesleği Mücadele Mi, İş Birliği Mi?*, İstanbul: Türkmen Kitabevi.
- Eser, Z. (2007). *Hizmetlerde Pazarlama İletişimi*. Ankara: Siyasal Kitabevi.
- Eser, Z., Öztürk, S. A. ve Korkmaz, S. (2011). *Pazarlama: Kavramlar-İlkeler-Kararlar*, Ankara: Siyasal Kitabevi.
- Fawkes, J. (2008). "Halkla İlişkiler Nedir?". *Halkla İlişkilerin El Kitabı*, Ed. Banu Adıyaman, Çev: Murat Yaz, 2. Baskı, İstanbul: Kapital Medya Hizmetleri A.Ş, 15-35.
- Geray, H. (2019). *Medyanın Yeni Ekonomisinde Kurumsal İletişim*, Ankara: Ütopya Yayınevi. <https://prinz.org.nz/resources/what-is-pr/> (Erişim Tarihi 21.07.2022)

- https://www.cipr.co.uk/CIPR/About_Us/About_PR.aspx (Erişim Tarihi 21.07.2022)
- <https://www.ipra.org/member-services/pr-definition/> (Erişim Tarihi 21.07.2022)
- <https://www.pria.com.au/what/what-is-it/> (Erişim Tarihi 21.07.2022)
- <https://www.prsa.org/prssa/about-prssa/learn-about-pr> (Erişim Tarihi 21.07.2022)
- İşçi, M. (2002). *Halkla ilişkiler*, İstanbul: Der Yayınları.
- İyiler, Z. (2009). *Pazarla İletişim*, Ankara: İhracatı Geliştirme Etüt Merkezi.
- Jane Johnston, J. ve Zawawi, C. (2020). "An Overview of Public Relations". *Public Relations: Theory and Practice*, Ed. Jane Johnston, Oxon: Routledge.
- Jowett, G. S. ve O'donnell, V. (2018). *Propaganda & Persuasion*, California: Sage publications.
- Kalender, A. (2008). "Halkla İlişkiler: Kavramlar, Tanımlar ve Uygulama Alanları". *Halkla ilişkiler*, Ed. Ahmet Kalender ve Mehmet Fidan, Konya: Tablet Yayınları, 11-48.
- Karadoğan, E. (2003). "Toplumsal Yaşamda ve Halkla İlişkilerde Güven Olgusu". *Halkla İlişkiler Kitabı*, Ed. Ayla Okay, Mete Çamdereli ve Ece Karadoğan, İstanbul: Emek.
- Karafakioğlu, M. (2009). *Pazarlama İlkeleri*, İstanbul: Literatür Yayıncılık.
- Karakoç, N. (1994). İşletmelerin Halkla İlişkilerinde Göz Ardı Ettiği Gruplar ve Sonuçları, *Uludağ Üniversitesi İktisadi ve İdari Bilimler Fakültesi Dergisi*, 15(1), 69-75.
- Kaya, B. (1990). Tanıtma Yöntemi Olarak Lobıcılık. *Anatolia: Turizm Araştırmaları Dergisi*, 1(3), 24-29.
- Kazancı, M. (1980). *Halkla İlişkiler*. Ankara: Ankara Üniversitesi Siyasal Bilgiler Fakültesi Yayınları.
- Kotler, P. (2010). *A'dan Z'ye Pazarlama*, Ed. Umut Hasdemir, Çev: Aslı Kalem Bakkal, İstanbul: Kapital Medya Hizmetleri A.Ş.
- Kowalski, T. J. (2011). *Public Relations in Schools. Educational Leadership Faculty Publications*, NJ: Pearson Higher Education.
- Lasswell, H. D. (1995). "Propaganda". *Propaganda*, Ed. Robert Jackall, New York: NYU Press, 13-25.
- Mazlum, M. (2010). *Pazarlama İlkeleri*. Mersin: Çağ Üniversitesi Yayınları.
- Memmedova, A. (2012). Halkla İlişkiler Disiplini ve Lobıcılık: ABD'de Gerçekleştirilen Türk ve Ermeni Lobi Faaliyetlerinin Karşılaştırılmasına Yönelik Bir İnceleme, Yayımlanmamış Yüksek Lisans Tezi, İstanbul, Marmara Üniversitesi S. B. E.
- Michaelson, D. ve Stacks, D. W. (2014). *A Professional and Practitioner's Guide to Public Relations Research, Measurement, and Evaluation*, New York: Business Expert Press.
- Odabaşı, Y. (1998). *Pazarlama İletişimi*, Eskişehir: Anadolu Üniversitesi.
- Odabaşı, Y. ve Oyman, M. (2010). *Pazarlama İletişimi Yönetimi*, İstanbul: Kapital Medya Hizmetleri A.Ş.
- Okay A. ve Okay, A. (2007). *Halkla İlişkiler Kavram Strateji ve Uygulamaları*, İstanbul: Der Yayınları.
- Okay, A. (2009). *Halkla İlişkiler ve Medya*, İstanbul: Kapital Medya Hizmetleri A.Ş.
- Özkale, L., Sezgin, S., Uray, N. Ü. F. ve Ülengin, F. (1991). *Cep Üniversitesi Pazarlama Stratejileri*, İstanbul: İletişim Yayınları.
- Özkan, A. (2009). *Halkla İlişkiler Yönetimi*. İstanbul: İstanbul Ticaret Odası.
- Özkan, A. (2014). *Reklam Yönetimi*. İstanbul: İstanbul Ticaret Odası Yayınları.
- Öztürk S. A. (2012). "Pazarlama İletişimi Yönetimi". *Pazarlama Yönetimi*, Ed. Bayram Zafer Erdoğan ve Elif Eroğlu, Eskişehir: Anadolu Üniversitesi, 186-212.
- Paşalı Taşoğlu, N. (2009). *Pazarlama İletişimi (Bütünleşik Bir Yaklaşım)*. Ankara: Detay Yayıncılık.
- Roberts-Bowman, S. (2021). "What is Public Relations?". *The Public Relations Handbook*, Ed. Alison Theaker, New York: Routledge.
- Sancar, G. A. (2016, May). What is Public Relations? An Analysis of Turkish Public Relations Job Advertisements Discourses. *Online Journal of Communication and Media Technologies*, 6(Özel Sayı), 171-191.
- Sarıyer, N. (2017). *Pazarlama İletişimi Araçları*, Konya: Eğitim Yayınevi.
- Sezgin, M. (2007). *Meslek Yüksek Okulları İçin MEB-YÖK Uyumlu Halkla İlişkiler*, Konya: Yüce Medya Yayınları.

- Sheldrake, P. (2015). *Dijital Çağda Pazarlama ve Halkla İlişkiler (The Business of Influence)*, Çev: Ümit Şensoy, İstanbul: THY Yayınları.
- Smith, R. (2013). *Public Relations: The Basics*, London: Taylor & Francis Group.
- Stacks, D. W. (2016). *Primer of Public Relations Research*, New York: Guilford Publications.
- Steyn, B. (2011). “Değişen İş ve Halkla İlişkiler Paradigmaları”. *Halkla İlişkilerden Stratejik Halkla İlişkiler*, Ed. Çiğdem Karakaya Şatır, Ankara: Nobel, 1-31.
- Strömback, J. ve Kioussis, S. (2011). “Political Public Relations: Defining and Mapping an Emergent Field”. *Political Public Relations: Principles and Applications*, Ed. Jesper Stromback, J. ve Spiro Kioussis, 1-32. New York: Taylor & Francis.
- Svoboda, V. (2006). *Public Relations: Moderně A Účinně*. Praha: Grada Publishing
- Swann, P. (2014). *Cases in Public Relations Management: The Rise of Social Media and Activism*. New York: Routledge.
- Şatır, Ç. (2003). “Antalya’da 4-5 Yıldızlı Otel ve Tatil Köylerinde Halkla İlişkiler Uygulamacılarının Profili”. *Halkla İlişkiler Kitabı*, Ed. Ayla Okay, Mete Çamdereli ve Ece Karadoğan, İstanbul: Emek.
- Tekvar, S. O. (2016). *Yeni Medya Yeni Halkla İlişkiler*, Ed. Mustafa Saraç, Ankara: Karınca Yayınevi.
- Tellan, D. (2003). “Halkla İlişkiler: Kavram ve Bağlam”. *Halkla İlişkiler Kitabı*, Ed. Ayla Okay, Mete Çamdereli ve Ece Karadoğan, İstanbul: Emek.
- Tellan, D. (2009). *Halkla İlişkiler: Teori ve Uygulama*, Ankara: Ütopya Yayınevi.
- Tellan, D. (2016). *Yönetim ve Halkla İlişkiler*, Ankara: Ütopya Yayınevi.
- Tortop N. ve Özer M. A. (2017). *Halkla İlişkiler*, Ankara: Nobel.
- Treadwell, D. ve Treadwell, J. B. (2004). *Public Relations Writing: Principles in Practice*, California: Sage.
- Ülger, B. (2003). *İşletmelerde İletişim ve Halkla İlişkiler*, İstanbul: Der Yayınları.
- Valentini, C. (2021). “Public Relations and Social Influence: Understanding the Roots of a Contested Profession”. *Public Relations*, Ed. Chiara Valentini, Berlin/Boston: De Gruyter, Inc., 3-20.
- Vilanilam, J. V. (2011). *Public Relations in India: New Tasks and Responsibilities*, New Delhi: SAGE Publications India Pvt, Ltd.
- WetFeet (2010). *Careers in Advertising and Public Relations*, Philadelphia: WetFeet.
- White, C. ve Park, J. (2010). Public Perceptions of Public Relations. *Public Relations Review*, 36(4), 319-324.
- Yavuz, C. (2016). *Halkla İlişkiler*, Ankara: Detay Yayıncılık.
- Yılmaz, A. (2013). “Halkla İlişkiler”. *Pazarlama İletişimi*, Ed. Yavuz Odabaşı, Ankara: Anadolu Üniversitesi Yayınları, 48-72.
- Yılmaz, B. (2012). *Batı Akdeniz Kalkınma Ajansı’nın Halkla İlişkiler Faaliyetlerinin Mükemmel Halkla İlişkiler Değişkenleri Kapsamında İncelenmesi*, Batı Akdeniz Kalkınma Ajansı (BAKA).

Kaynakça

- Akbulut, A. D. (2008). İş İlanlarında Halkla İlişkiler Mesleğinin Sunumu, Yayınlanmamış Yüksek Lisans Tezi, Kocaeli: Kocaeli Üniversitesi Sosyal Bilimler Enstitüsü.
- Arzeno-Martin H. (2012). Un retour vers le future avec Lucien Matrat, le pere fondateur des relations publiques Europeenes, *Communication et Organization*, 4, 1-6.
- Asna A. (2003). *Halkla İlişkiler*, İstanbul: Der Yayınları.
- Baines, P., Egan, J. ve Jeffkins, F. (2004). *Public Relations: Contemporary Issues and Techniques*, Oxford: Elsevier.
- Balta Peltekoğlu, F. (2016). *Halkla İlişkiler Nedir? (9. Baskı)*, İstanbul: Beta Yayınları.
- Bates, D. (2006). “Mini-Me” *History Public Relations from the Dawn of Civilization*, USA: Institute for Public Relations.
- Bentele, G. (1997). “PR – Histographie und funktional-integrative Schichtung: Ein neuer Ansatz zur PR- Geschichtsschreibung”, *Auf der Suche nach Identitaet: PR Geschichte als Theoriebauste*, Ed. Peter Szyska, Berlin: Vistas, 137-169.
- Bernays, E.L. (2013) *Public Relations*, USA: University of Oklahoma Press.
- Black, E. C. (1963). *The Association British Extra Parliamentary Political Organization, 1769– 1793*, Cambridge: Harvard University Press.
- Broom, Glen, M. ve Ling- Sha, B. (2013). *Cutlip and Center’s Effective Public Relations*, London: Pearson.
- Brown, R. E. (2004). The Propagation of Awe: Public Relations, Art and Belief in Reformation Europe, *Public Relations Review*, 30(4), 381–389.
- Brown, R. E. (2015). *The Public Relations of Everything*, NY: Routledge.
- Constitutional Rights Foundation (2018). Ida B. Wells and Her Crusade for Racial Justice, *Bill of Rights in Action*, 33 (3), 1-6.
- Cutlip, S. M., Center, A. H. ve Broom, G. M. (1994). *Effective Public Relations*, New Jersey: Prentice Hall.
- Daugherty, E. L. (2013). “Entertainment Industry Publicity/Promotion”. *Encyclopedia of Public Relations*, Ed. Robert L. Heath, USA: Sage, 297-299.
- Endres, F. F. (1976). Public relations in the Jackson White House, *Public Relations Review*, 2(3), 5–12.
- Fearn-Banks, K. (2017). *Crisis Communications (5th)*. New York: Routledge.
- Felder, E. (2022). Public Relations Comes of Age, <https://www.sutori.com/en/story/public-relations-comes-of-age--rv231LdEbKDuBY27wFb7gePY>, (Erişim Tarihi: 18.07.2022).
- Feuerherd (2017). How Thomas Paine Marketed the Revolution, <https://daily.jstor.org/how-thomas-paine-marketed-the-revolution/>, (Erişim Tarihi: 14.07.2022).
- Füssel, S. (2001). Gutenberg and Today’s Media Change, *Publishing Research Quarterly*, 16(4), 3–10.
- Gezgin, S. ve Kırık, A. M. (2018). “ Sosyal Medyanın Tüketim Kültürüne Etkisi”. *Dijital Çağda Halkla İlişkiler*, Ed. Suat Gezgin, Konya: Eğitim Yayınları.
- Giraldo, J. (2022). The History and Growth of Public Relations, <https://www.sutori.com/en/story/the-history-and-growth-of-public-relations--kia4rPZGEkUWedvD8askZt6c>, (Erişim Tarihi: 05.07.2022).
- Grau A. N. (1995). “Las Relaciones publicas en el Postmodernismo”, *Questiones Publicitarias: Revista Internacional de Comunicación y Publicidad*, 4, 39-54.
- Grunig, J. E. ve Grunig, L. A. (2005). “Halkla İlişkiler ve İletişim Modelleri”. *Halkla İlişkiler ve İletişim Yönetiminde Mükemmellik*, Çev: Elif Sayar, İstanbul: Rota Yayınları.
- Grunig, L. A., Grunig, J. E. ve Dozier, D. A. (2002). *Excellent Public Relations and Effective Organizations*, New Jersey: LEA.
- Gülsünler, M.E. (2008). Türkiye ve Almanya’daki Halkla İlişkiler Eğitiminin Karşılaştırılması ve Türkiye için Yeni Bir Model Önerisi, Yayınlanmamış Doktora Tezi, Konya: Selçuk Üniversitesi Sosyal Bilimler Enstitüsü.
- Hakan, A. (1996). *Halkla İlişkiler*. Eskişehir: Anadolu Üniversitesi Yayınları.

- Hallahan, K. (2002). Ivy Lee and the Rockefellers' Response to the 1913-1914 Colorado Coal Strike, *Journal of Public Relations Research*, 14(4), 265–315.
- Hamilton, A., Madison, J. ve Jay, J. (2005). *The Federalist*, Ed. J.R. Pole, USA: Hackett Publishing Company.
- Heath, R. L. (2013). *Encyclopedia of Public Relations*, USA: Sage.
- Heath, R. L., ve Ihlen, Ø. (2018). 'Public Relations and Rhetoric'. *The Handbook of Organizational Rhetoric and Communication*, Ed. Robert L. Heath ve Øyvind Ihlen, USA: John Wiley & Sons, Inc, 51-66.
- <http://ww1centenary.oucs.ox.ac.uk/material/the-first-world-war-in-posters/> (Erişim Tarihi: 01.09.2022)
- <http://www.archexpo.fr/timelinr/affiches-de-la-seconde-guerre-mondiale/> (Erişim Tarihi: 03.09.2022)
- <https://2012books.lardbucket.org/pdfs/public-relations.pdf>, (Erişim Tarihi: 22.07.2022).
- https://americanhistory.si.edu/collections/search/object/nmah_538122, (Erişim Tarihi: 18.07.2021).
- <https://ffnews.com/newsarticle/metaverse-public-relations-inc>, (Erişim Tarihi: 21.07.2022).
- <https://metaversepr.com/>, (Erişim Tarihi: 21.27.2022).
- <https://neologikonblog.wordpress.com/tag/who-were-the-sophists/>, (Erişim Tarihi: 13.07.2022).
- <https://page.org/site/more-about-arthur-page-his-philosophy-of-public-relations>, (Erişim Tarihi: 15.07.2022).
- <https://page.org/site/the-page-principles>, (Erişim Tarihi: 22.07.2022).
- <https://www.alamy.com/stock-photo-lady-megan-lloyd-george-aged-8-fastens-a-peoples-budget-poster-featuring-82137710.html?imageid=0FFF961B-1E69-42A6-BCF1-CD25BD015A7D&p=62486&pn=1&searchId=b267fb0df8c848c8c45472cf2c746be&searchtype=0> (Erişim Tarihi: 17.08.2022)
- https://www.azquotes.com/author/41598-Ivy_Lee#:~:text=Ivy%20Lee%20Quotes&text=Tell%20the%20truth%2C%20because%20sooner,line%20with%20what%20people%20want, (Erişim Tarihi: 15.07.2022).
- <https://www.history.com/topics/womens-history/womans-christian-temperance-union> (Erişim Tarihi: 12.07.2022).
- <https://www.historytoday.com/miscellanies/original-influencer>, (Erişim Tarihi: 16.07.2022).
- <https://www.ipra.org/history/origin-of-ethics/> (Erişim Tarihi: 03.09.2022)
- <https://www.iwm.org.uk/learning/resources/first-world-war-recruitment-posters> (Erişim Tarihi: 01.09.2022)
- <https://www.khanacademy.org/humanities/us-history/road-to-revolution/the-american-revolution/a/the-boston-tea-party>, (Erişim Tarihi: 14.07.2022).
- <https://www.metmuseum.org/blogs/now-at-the-met/2017/printed-propaganda-world-war-i> (Erişim Tarihi: 03.09.2022).
- <https://www.passionateinmarketing.com/advertisers-are-using-gaming-to-explore-the-metaverse/>, (Erişim Tarihi: 20.07.2022).
- <https://www.pazarlamasyon.com/4129grey-markalari-metaverse-dunyasina-hazirliyor>, (Erişim Tarihi: 23.07.2022).
- <https://www.penn.museum/sites/expedition/sumerian-harvest-time/>, (Erişim Tarihi: 11.07.2022).
- <https://www.prmuseum.org/pr-timeline>, (Erişim Tarihi: 11.07.2022).
- <https://www.svetplus.com/images/vesti/a/484996122.jpg>, (Erişim Tarihi: 13.07.2022).
- <https://www.theguardian.com/the-guardian/from-the-archive-blog/2013/jun/07/basil-clarke-public-relations-archive> (Erişim Tarihi: 02.09.2022).
- <https://www.vintag.es/2018/02/british-propaganda-posters-during-wwii.html> (Erişim Tarihi: 02.09.2022)
- https://www.wikiwand.com/en/History_of_public_relations (Erişim Tarihi: 15.08.2022)
- Igo, S. E. (2006). "A Gold Mine and A Tool for Democracy": George Gallup, Elmo Roper, and the Business of Scientific Polling, 1935–1955, *Journal of the History of the Behavioral Sciences*, 42(2), 109–134.

- Institute for Public Relations (2021). Black Pr Pioneer: Ida B. Wells-Barnett (1862-1931), <https://instituteforpr.org/featuring-pr-pioneer-ida-b-wells-barnett/>, (Erişim Tarihi: 12.07.2022).
- Kalender, A. (2013). "Kavram Olarak Halkla İlişkiler, Dünyada ve Türkiye'de Halkla İlişkilerin Tarihsel Gelişimi". *Halkla İlişkiler*, Ed. Aydın Ziya Özgür, Eskişehir: Anadolu Üniversitesi, 2-31.
- Kelleher, T. (2021). *Public Relations* (2th.), New York: Oxford.
- Kennedy, V. (2022). How Will The Metaverse Affect The PR Universe?, <https://forbes.mc/article/how-will-the-metaverse-affect-the-pr-universe>, (Erişim Tarihi: 22.07.2022)
- Kesgin, D. D. (2006). Halkla İlişkiler Mesleği Profili: Antalya'da 4 ve 5 Yıldızlı Otel İşletmelerindeki Halkla İlişkiler Uygulayıcılarına Yönelik Bir Uygulama, Yayımlanmamış Yüksek Lisans Tezi, Antalya: Akdeniz Üniversitesi Sosyal Bilimler Enstitüsü.
- L'Etang, J. (2004). *Public Relations in Britain: A history of professional practice in the 20th century*. NJ: Lawrence Erlbaum Associates.
- Lattimore, D., Baskin, O., Heiman, S. T. ve Toth, E. L. (2012). *Public Relations: The Profession and the Practice*, NY: McGraw - Hill.
- Library of Congress (2022). The Post War United States, 1945 to 1968, <https://www.loc.gov/classroom-materials/united-states-history-primary-source-timeline/post-war-united-states-1945-1968/overview/>, (Erişim Tarihi: 24.07.2022).
- Litwin, L. (2009). A Brief History of Public Relations, <http://www.larrylitwin.com/handouts/History%20of%20PR%20090104.pdf>, (Erişim Tarihi: 11.07.2022).
- Mardin, B. (1988). Halkla İlişkilerin ABD'de Gelişimi ve Avrupa'ya Girişi, Halkla İlişkiler Sempozyumu 87, 20-21 Nisan 1988, Ankara.
- Marsh, C. (2013) *Classical Rhetoric and Modern Public Relations: An Isocratean Model*, London: Routledge.
- Mayfield, A. (2010). What is Social Media, iCrossing, e-book, http://www.icrossing.co.uk/fileadmin/uploads/eBooks/What_is_Social_Media_iCrossing_ebook.pdf, (Erişim Tarihi: 19.07.2022).
- Millar D. Ve Dinan D. (2000). The Rise of PR in Britain, *European Journal Of Communication*, 15(1), 5-35.
- Myers, C. (2021). *Public Relations History*, Routledge: New York.
- Okay A. ve Okay A. (2012). Uluslararası Halkla İlişkiler, *İstanbul Üniversitesi İletişim Fakültesi Dergisi*, 11, 267-300.
- Okay, A. ve Okay, A (2016). *Halkla İlişkiler: Kavram ve Strateji Uygulamaları (9. Baskı)*, İstanbul: Der Yayınları.
- Page, J. T. ve Parnell, L. J. (2019). *Introduction to Strategic Public Relations*, USA: Sage.
- Peacey, J. (2004). *Politicians and Pamphleteers: Propaganda During the English Civil Wars and Interregnum*, United Kingdom: Routledge.
- Penning, T. (2008). First Impressions: US Media Portrayals of Public Relations in the 1920s, *Journal of Communication Management*, 12(4), 344-358.
- Pepi, K. (2022). Three Things That All Social Networks Have In Common, <https://www.business2community.com/social-media-articles/three-things-that-all-social-networks-have-in-common-0566559>, (Erişim Tarihi: 19.07.2022).
- Pira, A., Demirtaş, E. ve Geçici, F. ve Kaya, H. (2005). Halkla İlişkilerin Evrimi: Grunig ve Hunt Üzerine Bir Çalışma, *Yeni Düşünceler*, 1 (1), 19-40.
- Rajdeep, S. ve Jain, P. (2020). History And Evolution Of Public Relations, <https://egyankosh.ac.in/handle/123456789/72043>, (Erişim Tarihi: 11,07,2022).
- Robbins, T. (2022). What coomunicators need to know about the metaverse and NFTs in 2022, <https://burrelles.com/what-communicators-need-to-know-about-the-metaverse-and-nfts-in-2022/>, (Erişim Tarihi: 18.07.2022).
- Russel, K. (2014). "Arthur Page and the Professionalization of Public Relations", *Pathways to Public Relations: Histories of Practice and Profession*, Ed. Burton St. John III, Margot Opdycke Lamme ve Jacquie L'Etang, New York: Routledge, 306-320.
- Sabancıoğlu, Z. (2004). *İşletmelerde Halkla İlişkiler*, İstanbul: Alfa Akademi Basım.

- Schutz, J. A. (1974). Representation, Taxation, and Tyranny in Revolutionary Massachusetts. *Pacific Historical Review*, 43(2), 151-170.
- Seitel, F. P. (2017). *The Practice of Public Relations (13th.)*, UK: Pearson.
- Smith, R. D. (2005). *Strategic Planning for Public Relations*, New Jersey: LEA.
- Sreekantaiah M., Prakash, J. ve Guru, M. C. (2020). Development of Public Relations: A Historical Perspective, *Mukt Shabd Journal*, 9 (5), 2052-2063.
- Şentürk, M. (2005). STK'larda Halkla İlişkiler Uygulamaları, *Sivil Toplum Dergisi*, 9, 99-114.
- Tanyıldızı İ. N. ve Serttaş A. (2013). Türkiye ve Amerika Birleşik Devletleri'nde Halkla İlişkilerin Tarihsel Gelişimi, *The Journal of Academic Social Science Studies*, 6 (6), 567-584.
- Taylor M. (2000). Cultural Variance as a Challenge to Global Public Relations: A Case Study of The Coca-Cola Scare in Europe, *Public Relations Review*, 26(3), 277-293.
- Tench, R. ve Yeomans, L. (2009). *Exploring Paublic Relations (2th.)*, Harlow: Pearson Education Limited.
- The Newyork Times (1985). 'Muchraker': 2 Meanings, <https://www.nytimes.com/1985/04/10/us/muchraker-2-meanings.html>, (Erişim Tarihi: 12.07.2022).
- Theaker, A. (2004). *The Public Relations Handbook*, London: Routledge.
- Tokatlı, M. (2016). Yeni Medya'nın Geleneksel Medya Ve Halkla İlişkiler Meslek Alanı Üzerine Etkileri, *Journal of International Social Research*, 9(45), 877-886.
- Tortop, N. (1998). *Halkla İlişkiler*, Ankara: Yargı Yayınevi.
- Toth, E. L. (2013). "Women Pioneers in Public Relations". *Encyclopedia of Public Relations*, Ed. Robert L. Heath, USA: Sage, 980-1002.
- Troianovski, A. S. (2006). Calibrating the Public Relations Machine, <https://www.thecrimson.com/article/2006/6/7/calibrating-the-public-relations-machine-the/>, (Erişim Tarihi: 11.07.2022).
- Tymorek, S. (2010). *Advertising and Public Relations*, New York: Ferguson Publishing.
- Uğurlu, S. (2006). Marka İletişiminde, Yeni ve Sosyal Medyada İçerik Yönetimi, *Üsküdar Üniversitesi Sosyal Bilimler Dergisi*, 2(2), 203-227.
- Watson, T ve Noble, P. (2007). *Public Relations: A Best Practice Guide to Public Relations Planning, Research and Evaluation (2th.)*, London: Kogan.
- Watson, T. (2012). A (very brief) history of PR, <https://www.communication-director.com/issues/b2b-or-not-b2b/very-brief-history-pr/#.YuO473ZBzIV>, (Erişim Tarihi: 04.07.2022).
- Wilberforce, W. (2011). BBC. July 5, London, United Kingdom. <https://www.bbc.co.uk/bitesize/guides/z2bmn39/revision/4> Erişim Tarihi: 01.09.2022
- Wilcox, D. L., Cameron G.T. ve Reber, B.H. (2015). *Public Relations: Strategies and Tactics (11th)*, UK: Pearson.
- Wilcox, D.L., Ault, P. H. ve Agee, W. K. (1998). *Public Relations: Strategies and Tactics*, New York: Addison-Wesley Educational Publishers Inc.
- Xifra J. (2012). Public Relations Anthropologies: French Theory, Anthropology of Morality and Ethnographic Practices, *Public Relations Review*, 38 (4), 565-573.

Kaynakça

3. Beş Yıllık Kalkınma Planı (1973), <https://www.sbb.gov.tr/wpcontent/uploads/2018/11/C3%9C%3%A7%3%BCnc%3%BC-Be%5%9FY%C4%B11%C4%B1k-Kalk%C4%B1nma-Plan%C4%B119731977%E2%80%8B.pdf> (Erişim Tarihi:01.08.2022)
 4. Beş Yıllık Kalkınma Planı (1979), <https://www.sbb.gov.tr/wpcontent/uploads/2018/11/D%C3%B6rd%C3%BCnc%C3%BC-Be%5%9F-Y%C4%B11%C4%B1k-Kalk%C4%B1nma-Plan%C4%B11979-1983%E2%80%8B.pdf> (Erişim Tarihi:01.08.2022)
 5. Beş Yıllık Kalkınma Planı (1985), <https://www.sbb.gov.tr/wpcontent/uploads/2018/11/Be%5%9Finci-BE%5%9F-Y%C4%B11%C4%B1k-Kalk%C4%B1nma-Plan%C4%B11985-1989.pdf> (Erişim Tarihi:01.08.2022)
 7. Beş Yıllık Kalkınma Planı (1996), <https://www.sbb.gov.tr/wpcontent/uploads/2018/11/Yedinci-BE%5%9F-Y%C4%B11%C4%B1k-Kalk%C4%B1nma-Plan%C4%B11996-2000%E2%80%8B.pdf> (Erişim Tarihi:01.08.2022)
 8. Beş Yıllık Kalkınma Planı (2000), <https://www.sbb.gov.tr/wpcontent/uploads/2018/11/Sekizinci-BE%5%9FY%C4%B11%C4%B1k-Kalk%C4%B1nma-Plan%C4%B12001-2005.pdf> (Erişim Tarihi:01.08.2022)
 9. Beş Yıllık Kalkınma Planı (2006), <https://www.sbb.gov.tr/wpcontent/uploads/2018/11/Dokuzuncu-Kalk%C4%B1nma-Plan%C4%B12007-2013%E2%80%8B.pdf> (Erişim Tarihi:01.08.2022)
 10. Beş Yıllık Kalkınma Planı (2013), <https://www.sbb.gov.tr/wpcontent/uploads/2018/11/Onuncu-Kalk%C4%B1nma-Plan%C4%B12014-2018.pdf> (Erişim Tarihi:01.08.2022)
 11. Beş Yıllık Kalkınma Planı (2019), https://www.sbb.gov.tr/wp-content/uploads/2019/11/ON_BIRINCI_KALKINMA-PLANI_2019-2023.pdf (Erişim Tarihi:01.08.2022)
- Aktaş Ymanoğlu, M., Gençtürk Hızal, G.S. ve Özdemir, B. P. (2013). *Türkiye’de Halkla İlişkiler Tarihi (Kurumsallaşma Yılları 1960-1980)*, Ankara: De KI Basım Yayın.
- Arklan, Ü. (2011). “Halkla İlişkiler: Kavram, Kapsam ve İlişkili Olduğu Alanlar”. *Dünden Bugüne Halkla İlişkiler*, Ed. Metin Işık ve Mustafa Akdağ, Konya: Eğitim Kitabevi, 13-45.
- Asna, A. (1985). *Bankacılar İçin Halkla İlişkiler Bilgisi*, Ankara: Banka ve Ticaret Hukuku Araştırma Enstitüsü Yayını.
- Asna, A. (1988). Halkla İlişkilerin Türkiye’de Benimsenmesi, *Halkla İlişkiler Sempozyumu-87*. 20-21 Nisan, Ankara, Ankara Üniversitesi Basın Yayın Yüksek Okulu ve TODAİE Yayınları, 27-30.
- Asna, A. (1997). *Halkla İlişkiler/Public Relations/P.R.*, *Dünden Bugüne Bir Sanat-Meslek Öyküsü*, İstanbul: Sabah Kitapları.
- Asna, A. (2009). *İletişim Hayattır*, İstanbul İş Bankası Kültür Yayınları.
- Balta Peltekoğlu, F. (2016). *Halkla İlişkiler Nedir?* İstanbul: Beta Yayınları.
- Bıçakçı A.B. ve Hürmeriç, P. (2013). Milestones in Turkish Public Relations History, *Public Relations Review*, 39, 91– 100.
- Budak, G. ve Budak, G. (2000). *Halkla İlişkiler Davranışsal Bir Yaklaşım*, İzmir: Barış Yayınları.
- Canpolat, N. (2011). Sosyal Teorideki İktidar Düşüncesi Temelinde Halkla İlişkiler ve Türkiye’de Halkla İlişkilerin Gelişimi, Yayınlanmamış Doktora Tezi, İstanbul, İstanbul Üniversitesi SBE.
- Canöz, K. (2008). Kamuda Halkla İlişkilerin Yeni Yüzü: Bilgi Edinme Yasası, *Selçuk İletişim*, 5(3),141-152.
- Cumhurbaşkanlığı İletişim Başkanlığı (2019). “Hakkımızda”. <https://www.iletisim.gov.tr/turkce/kurum-hakkinda> (Erişim Tarihi:25.09.2019)
- Çelik, H. S. (2010). Atatürk Döneminde Halk-Devlet İlişkileri (1923-1938), Yayınlanmamış Yüksek Lisans Tezi, Ankara, Ankara Üniversitesi SBE.
- Demir, F. (2012a). “Halkla ilişkiler ve Yönetim”. *Halkla İlişkiler Yönetimi*, Ed. Nuray Tokgöz, Eskişehir: T.C. Anadolu Üniversitesi Yayını No: 2603, 3- 25.
- Demir, F. (2012b). “Halkla İlişkiler Birimlerinin İşlevleri ve Örgütlenmesi”. *Halkla İlişkiler Yönetimi*, Ed. Nuray Tokgöz, Eskişehir, T.C. Anadolu Üniversitesi Yayını No: 2603, 56-81.
- Erdin, M. (t.y.). “Türkiye’de Halkla İlişkiler”. <http://www.prakdeniz.com/turkiyede-halkla-iliskiler/> (Erişim Tarihihi: 25.07.2022).

- Erdoğan, İ. (2014). *Teori ve Pratikte Halkla İlişkiler*, Ankara: Erk Yayınları.
- Ertekin, Y. (1990). Halkla İlişkiler Hizmetinde Örgütlenme ve Personel Sorunları, *Amme İdaresi Dergisi*, 23(4)36-54.
- Göksel, A. B. ve Yurdakul N. B. (2004). *Temel Halkla İlişkiler Bilgileri*, İzmir: Ege Üniversitesi İletişim Fakültesi Yayını.
- Görpe, S. (2007). "Halkla İlişkiler Roller ve Yansımaları". *Halkla İlişkiler Alanına Örgütsel Davranış Yansımaları*, Ed. Yıldız Dilek Ertürk, Ankara: Nobel Yayın Dağıtım, 107-143.
- Kadıbeşegil, M.S. (1986). *Halkla İlişkilerde Temel İlkeler*, İzmir: Tükelmat A.Ş. Basımevi.
- Kaştan, Y. (2003). Atatürk Döneminde Sanayileşme ve Karabük Demirçelik İşletmeleri, *Kastamonu Eğitim Dergisi*, 11(2), 487-502.
- Kazancı, M. (2002). *Kamuda ve Özel Kesimde Halkla İlişkiler*, Ankara: Turhan Kitabevi.
- Kepenek, Y. ve Yentürk, N. (2001). *Türkiye Ekonomisi*, İstanbul: Remzi Kitapevi.
- Keykubat, N.K. (2006). Kurumsal İletişim Ve Tanıtım Tekniği Olarak Sponsorluk Ve Sponsorluğun Bankacılıkta Uygulanması Türkiye İş Bankası A.Ş. Örneği, Yayınlanmamış Yüksek Lisans Tezi, Manisa, Celal Bayar Üniversitesi SBE.
- Koraltürk, M. (2019). "II. Meşrutiyet'ten 2000'li Yıllara Türkiye'de Ekonomi Politikasının Evrimi". *Türk Siyasal Hayatı*, Ed. Ahmet Demirel ve Süleyman Sözen, Eskişehir: T.C. Anadolu Üniversitesi Yayını No: 3633, 209-225.
- Mert, Y. L. (2016). Kamu Kurumlarının Halkla İlişkiler Bölümlerinde Örgütlenme Sorunları ve Çözüm Önerileri, *Akademia*, 4(4), 136-154.
- Neziroğlu, İ. ve Yılmaz, T. (2013). TBMM Hükümetler, Programları ve Genel Kurul Görüşmeler, Cilt 1 (24 Nisan 1920 – 22 Mayıs 1950), Ankara: Türkiye Büyük Millet Meclisi Başkanlığı Yayınları
- Okay A. ve Okay A. (2002). *Halkla İlişkiler: Kavram Strateji ve Uygulamalar*, İstanbul: Der yayınları.
- Sabuncuoğlu, Z. (2010). *İşletmelerde Halkla İlişkiler*, Bursa: Alfa Aktüel Yayınları.
- Sağlam, Ş. (2018). Tarihsel Sosyoloji Bütünü Görebilmek Adına Bir Yöntem, *Haliç Üniversitesi Sosyal Bilimler Dergisi*, 1, 177-194.
- Sayınmer, İ. (2012). *Sanal Ortamda Halkla İlişkiler*, İstanbul: Beta Yayıncılık.
- Sevinç, H. (2014). Değişim ve Kurumsal Yapılandırma Süreci: Merkezi Hükümet Teşkilatı Araştırma Projesi (MEHTAP), *Uluslararası Sosyal Araştırmalar Dergisi*, 7(35), 730-747.
- Soyak, A. (1999). "Planlı Dönemde Sanayileşme". https://www.researchgate.net/publication/343448349_PLANLI_DONEMDE_SANAYILESME (Erişim Tarihi:10.05.2022)
- Tokgöz, O. (2003). Türkiye'de İletişim Eğitimi: Elli Yıllık Bir Geçmişin Değerlendirilmesi, *Kültür ve İletişim Dergisi*, 6(1), 9-32.
- Tortop, N. (2001). Halkla İlişkilerin Gelişmesi ve Uyulması Gereken Temel İlkeleri, *Amme İdaresi Dergisi*, 34(2), 69-78.
- Ünal, K. (2010). Kamu Kurum ve Kuruluşlarında Basın ve Halkla İlişkiler Müşavirliklerinin Yeri, Önemi ve Görevleri, Yayınlanmamış Yüksek Lisans Tezi, İstanbul, İstanbul Üniversitesi SBE.
- Yalçındağ, S. (1988). "Kamu Yönetiminde Halkla İlişkiler". *Halkla İlişkiler Sempozyumu-87*, 20-21 Nisan, Ankara, Ankara Üniversitesi Basın-Yayın Yüksekokulu ve TODAİE Yayınları, 55-84.
- Yıldırım Becerikli, S. (2008). *Ve Halkla İlişkiler*, Ankara: Karınca Yayınları.
- Yıldız, N. (2010). Halkla İlişkilerde Kavramlar, Sınırlar, Sorunlar, *Selçuk İletişim*, 6(2), 24-32.

Kaynakça

- Akbulut, E. (2017). "Halkla İlişkiler Modelleri", *Halkla İlişkiler*, Ed. Fatma Geçikli, Erzurum: Atatürk Üniversitesi Açıköğretim Fakültesi Yayını, 49-68.
- Asna, A. (1990). Kuramda ve Uygulamada Halkla İlişkiler, Yayınlanmamış Doktora Tezi, İstanbul, İstanbul Üniversitesi S. B. E.
- Başarır, M. (2020). II. Dünya Savaşı Döneminde Müttefik Devletlere Yapılan Bir Basın Gezisinin Halkla İlişkiler Tarihi, Modelleri Ve Uygulamaları Kapsamında Analizi, *Gümüşhane Üniversitesi İletişim Fakültesi Elektronik Dergisi (e-gifder)*, 8 (2), 961-983.
- Bekman, M. ve Soncu, A.G. (2020). Halkla İlişkiler Modellerinde Yeni İletişim Kanallarının Kullanımı, *Ekonomi Maliye İşletme Dergisi*, 3 (2), 191-203.
- Broom, G.M ve Sha, B.L. (2012). *Cutlip and Center's Effective Public Relations*, USA: Pearson.
- Burgeson, J. (2010). P.T. Barnum: Master of Advertising and Promotion, ctpost, <https://www.ctpost.com/local/article/P-T-Barnum-Master-of-advertising-and-promotion-565330.php#taboola-2>, (Erişim Tarihi: 11.08.2022)
- Erdogan, İ. (2006). *Teori ve Pratikte Halkla İlişkiler*, Ankara: Pozitif Matbaacılık.
- Ertekin, İ. (2016). Halkla İlişkilerde Mükemmellik Kuramı Açısından Kurumsal İletişim, *İletişim Çalışmaları Dergisi*, 2 (3), 25-38.
- Ertürk, K.Ö. ve Berkman, A.N. (2016). Corporate Governance As a Communication Policy In Two-Way Symmetrical Public Relations Model, *Niğde Üniversitesi İktisadi ve İdari Bilimler Fakültesi Dergisi*, 9 (2), 61-73.
- Fawkes, J. (2001). "What Is Public Relations?", *The Public Relations Handbook*, Ed. Alison Theaker, London: Routledge, 3-12.
- Gower, K.K. (2006). Public Relations Research at the Crossroads, *Journal of Public Relations Research*, 18 (2), 177-190.
- Grunig, J.E. (1994). "World View, Ethics, and the Two-Way Symmetrical Model of Public Relations", *Normative Aspekter der Public Relations*, Ed. Wolfgang Armbrrecht ve Ulf Zabel, Opladen: Westdeutscher Verlag, 69-90.
- Grunig, J.E. ve Grunig, L.E. (2005). "Halkla İlişkiler ve İletişim Modelleri", *Halkla İlişkiler ve İletişim Yönetiminde Mükemmellik*, Ed. James E. Grunig, İstanbul: Rota Yayınları, 307-348.
- Grunig, J.E. ve Hunt, T. (1984). *Managing Public Relations*, New York: Holt, Rinehart And Winston.
- Grunig, J.E.ve Kim, J. (2021). "The Four Models Of Public Relations And Their Research Legacy". *Public Relations*, Ed. Chiara Valentini, Berlin-Boston: De Gruyter Mouton, 277-312.
- Gül, H. ve Şeker, G. (2005). Kamu Kuruluşlarında Halkla İlişkiler ve Bir Model Analizi, *Dokuz Eylül Üniversitesi Sosyal Bilimler Enstitüsü Dergisi*, 7 (3), 225-241.
- Güven, G.S. (2013). Halkla İlişkilerde Meslekleşme Olgusu: Kamu Ve Özel Sektör Karşılaştırmalı Bir Uygulama, Yayınlanmamış Yüksek Lisans Tezi, Erzurum, Atatürk Üniversitesi S. B. E.
- Hallahan, K. (2002). Ivy Lee and the Rockefellers' Response to the 1913-1914 Colorado Coal Strike, *Journal Of Public Relations Research*, 14 (4), 265-315.
- <https://www.legendsofamerica.com/ludlow-colorado/>, (Erişim Tarihi: 11.08.2022)
- <https://www.pazarlamasyon.com/sahtekarlar-prensi-p-t-barnum-ile-tanismis-miydiniz/>, (Erişim Tarihi: 11.08.2022)
- <https://www.walesonline.co.uk/lifestyle/showbiz/freddie-starr-dead-hamster-sun-16255591>, (Erişim Tarihi: 14.08.2022)
- Kazancı, M. (1980). *Halkla İlişkiler*, Ankara: S.B.F.Basın ve Yayın Yüksek Okulu Basımevi.
- Kennedy, S.E. (1979). The Public's Obedient Servant, P. T. Barnum, *Prospects*, 4, 303-329.
- Kim, Y. ve Hon, H.C. (1998). Craft and Professional Models of Public Relations and Their Relation to Job Satisfaction Among Korean Public Relations Practitioners, *Journal of Public Relations Research*, 10 (3), 155-175.
- Laskin, A.V. (2009). The Evolution of Models of Public Relations: An Outsider's Perspective, *Journal of Communication Management*, 13 (1), 37-54.
- Lindfors, B. (1984). P.T. Barnum and Africa, *Studies in Popular Culture*, 7 (1), 18-27.

- Matthee, C. (2011). Towards The Two-Way Symmetrical Communication Model: The Use Of Social Media To Create Dialogue Around Brands, Unpublished Magister Atrium, Gqeberha: Nelson Mandela Metropolitan University Faculty of Arts.
- Okay, A. (1994). Halkla İlişkiler Modelleri ve İşletmelerde Uygulama Alanları, Yayınlanmamış Yüksek Lisans Tezi, İstanbul, Marmara Üniversitesi S. B. E.
- Okay, A. ve Okay, A. (2011). *Halkla İlişkiler Kavram Strateji ve Uygulamaları*, İstanbul: Der Yayınevi.
- Önder, H.B. (2016). Dijital Kültür ve Dijital Aktivizm Karşısında Stratejik Halkla İlişkilerin Değişen Durumu, *Orta Karadeniz İletişim Çalışmaları Dergisi*, 1 (1), 29-35.
- Özgül Kılanç, R. (2018). "Mükemmel Halkla İlişkiler Açısından Web Sitelerinin Çift Yönlü İletişimi ve Yönetişimi", *Yönetişimde Yeni Yaklaşımlar*, Ed. Volkan Ekin ve Tuğçe Çedikçi Çevik, İstanbul; Kriter Yayınevi 15-25.
- Özkan, A. (2009). *Halkla İlişkiler Yönetimi*, İstanbul: İstanbul Ticaret Odası Yayınları.
- Patowary, K. (2022). Joice Heth: The Hoax That Launched P.T. Barnum as a Showman, <https://www.amusingplanet.com/2022/03/joyce-heth-hoax-that-launched-pt-barnum.html>, (Erişim Tarihi: 11.08.2022)
- Peltekoğlu B. F. (2014). *Halkla İlişkiler Nedir?*, İstanbul: Beta Yayıncılık.
- Pir Özkan, E. (2019). Halkla İlişkiler Modellemesinde İki Yönlü Simetrik Model İle İki Yönlü Asimetrik Model Arasındaki Uygulama Farklılıkları, 2. International Congress On New Horizons In Education And Social Sciences (ICES - 2019) Proceedings, 18-19 Haziran 2019, İstanbul.
- Pira, A., Demirtaş, E., Geçici, F. ve Kaya, H. (2005). Halkla İlişkilerin Evrimi Grunig-Hunt Modelleri Üzerine Bir Çalışma, *Yeni Düşünceler*, 1 (1), 19-40.
- Rawlins, B.L. (2006). *Prioritizing Stakeholders for Public Relations*, FL: Institute for Public Relations.
- Reiss, B. (1999). P. T. Barnum, Joice Heth and Antebellum Spectacles of Race, *American Quarterly*, 51 (1), 78-107.
- Wilcox, D.L., Cameron, G.T. ve Reber, B.H. (2015). *Public Relations Strategies and Tactics*, Boston: Pearson Education Inc.
- Yılmaz A. R. (2013). "Halkla İlişkiler Modelleri, Kurum İçi ve Kurum Dışı Halkla İlişkiler", *Halkla İlişkiler*, Ed. Aydın Ziya Özgür, Eskişehir: Anadolu Üniversitesi, 106-129.

Kaynakça

- Arklan, Ü. (2011). "Halkla İlişkiler: Kavram, Kapsam ve İlişkili Olduğu Alanlar". *Dünden Bugüne Halkla İlişkiler*, Ed. Metin Işık ve Mustafa Akdağ, Konya: Eğitim Kitabevi, 13-45.
- Aydeniz, H. (2015). "Türkiye'de Medya ve İletişim Çalışmalarına İlişkin Bir Çerçeve ve Yeni Yönelimler". *Sosyal Bilimlerde Yeni Eğilimler*, Ed. Lütfi Sunar, Ankara: Nobel Yayıncılık, 251-287.
- Aydoğan, F. ve Kırık, A. M. (2012). Alternatif Medya Olarak Yeni Medya, *Akdeniz Üniversitesi İletişim Fakültesi Dergisi*, (18), 58-69.
- Baltacı, A. (2018). Nitel Araştırmalarda Örnekleme Yöntemleri ve Örnek Hacmi Sorunsalı Üzerine Kavramsal Bir İnceleme, *Bitlis Eren Üniversitesi Sosyal Bilimler Enstitüsü Dergisi*, 7(1), 231-274.
- Balta Peltekoğlu, F. (2013). "Halkla ilişkilerin Uygulama Alanları, Diğer Alanlarla İlişkisi, Meslek Olarak Halkla İlişkiler". *Halkla İlişkiler*, Ed. Aydın Ziya Özgür, Eskişehir: Anadolu Üniversitesi Yayın No: 2713, 30-53.
- Balta Peltekoğlu, F. (2016). *Halkla İlişkiler Nedir?*, İstanbul: Beta Yayınları.
- Bekman, M. ve Soncu, A. G. (2020). Halkla İlişkiler Modellerinde Yeni İletişim Kanallarının Kullanımı, *Ekonomi Maliye İşletme Dergisi*, 3(2), 191-203.
- Bıyık, A. ve Güven, A. (2011). "Kitle İletişim Araçlarının Halkla İlişkilerde Kullanımı". *Dünden Bugüne Halkla İlişkiler*, Ed. Metin Işık ve Mustafa Akdağ, Konya: Eğitim Kitabevi, 123-136
- Biber, A. (2021). *Halkla İlişkilerde Temel Kavramlar*, Ankara: Nobel Yayıncılık
- Boztepe Taşkıran, H. (2017). "Halkla İlişkilerde İlişki Yönetimi". Ed. Seda Mengü, *Halkla İlişkiler*, İstanbul: İstanbul Üniversitesi Açık ve Uzaktan Eğitim Fakültesi Yayınları, 224-254.
- Canpolat, N. (2011). Sosyal Teorideki İktidar Düşüncesi Temelinde Halkla İlişkiler ve Türkiye'de Halkla İlişkilerin Gelişimi, Yayımlanmamış Doktora Tezi, İstanbul, İstanbul Üniversitesi S.B.E.
- Canpolat, N. (2012). Bir Meslek Olarak Halkla İlişkiler ve Etik: Halkla İlişkiler Şirketlerinin Web Sitelerine Yönelik Bir Çalışma, *Journal of Yasar University* 7(25), 4229-4240.
- Çokluk, Ö., Yılmaz, K. ve Oğuz, E. (2011). Nitel Bir Görüşme Yöntemi: Odak Grup Görüşmesi, *Kuramsal Eğitimbilim*, 4(1), 95-107.
- Darıcı, S. ve Akçay, E. (2020). İç Güvenlik Yönetiminde Halkla İlişkiler Perspektifinden Genel Kolluk Uygulamaları ve İkna, *Uluslararası Kültürel ve Sosyal Araştırmalar Dergisi (UKSAD)*, 6(1), 250-261.
- Demir, F. (2012). "Halkla ilişkiler ve Yönetim". *Halkla İlişkiler Yönetimi*, Ed. Nuray Tokgöz, Eskişehir: T.C. Anadolu Üniversitesi Yayını No: 2603, 3- 25.
- Dikici, V. ve Boztepe, H. (2019). Halkla İlişkilerin Stratejik Planlama Sürecindeki Rolü Ve Etkisi, *İstanbul Arel Üniversitesi İletişim Çalışmaları Dergisi*, 7(15), 75-105.
- Duğan, Ö. (2019). *Geleneksel Sosyal Medyaya Halkla İlişkiler Yazarlığı*, Konya: Literatürk Yayınları.
- Erdoğan, İ. (2014). *Teori ve Pratikte Halkla İlişkiler*, Ankara: Erk Yayınları.
- Ergen, A. (2011). Stratejik Düşünce Yaratma: Mavi Okyanusa Yelken Açmak, *Pazarlama ve Pazarlama Araştırmaları Dergisi*, 4(7), 1-21.
- Eryılmaz, B. (2016), "Temel Kavramlar". *Kamu Yönetimi*, Ed. Süleyman Sözen, Eskişehir: T.C. Anadolu Üniversitesi Yayın No: 3448, 2-27.
- Franklin, B., Hogan, M., Langley, Q., Mosdell, N. ve Pill, E. (2009). *Key Concepts in Public Relations*, <https://sk.sagepub.com/books/key-concepts-in-public-relations> (Erişim Tarihi:16.06. 2022).
- Göksel, A.B. (2021). *Stratejik Halkla İlişkiler Yönetimi*, Ankara: Nobel Yayıncılık
- Görpe, S. (2007). "Halkla İlişkiler Roller ve Yansımaları". *Halkla İlişkiler Alanına Örgütsel Davranış Yansımaları*, Ed. Yıldız Dilek Ertürk, Ankara: Nobel Yayın Dağıtım, 107-143.
- Guidelines For Measuring The Effectiveness of PR Programs and Activities (2003). The Institute For Public Relations, https://www.instituteforpr.org/wp-content/uploads/2002_MeasuringPrograms.pdf (Erişim Tarihi: 13.09.2022).
- Güngör, N. (2016). *İletişim, Kuram ve Yaklaşımlar*, Ankara: Siyasal Kitabevi.
- Güz, N. (2005). *Haberde Yönlendirme ve Kamuoyu Araştırmaları*, Ankara: Nobel Yayıncılık

- Işık, M. ve Erdem, A. (2017). “Meşruyet, Demokrasi, Sosyal Sorumluluk ve Halkla İlişkiler”. *Tüm Yönleriyle Halkla İlişkiler*, Ed. Metin Işık, Konya: Eğitim Kitabevi, 107-127.
- İmik Tanyıldızı, N. (2021). *Dijital Dünyada Halkla İlişkiler*. Ankara: İksad Yayınları.
- İspir, B. (2012). “Araştırma ve Analiz”, *Halkla İlişkiler Yönetimi*, Ed. Nuray Tokgöz, Eskişehir: T.C. Anadolu Üniversitesi Yayını No: 2603: 82-101
- Kalender, A. (2013). “Kavram Olarak Halkla İlişkiler, Dünyada ve Türkiye’de Halkla İlişkilerin Tarihsel Gelişimi”. *Halkla İlişkiler*, Ed. Aydın Ziya Özgür, Eskişehir: Anadolu Üniversitesi Yayın No: 2713, 2-29
- Kazancı, M. (2002). *Kamuda ve Özel Kesimde Halkla İlişkiler*, Ankara: Turhan Kitabevi.
- Kocabaş, F. ve Elden, M. (1997). *Reklamcılık: Kavramlar, Kararlar, Kurumlar*, İstanbul: İletişim Yayınları.
- Kaleli, B. (2022). Çoklu Ortam Öğrenme Materyali Olarak Etkileşimli Animasyonların Tasarımı, *Art Vision*, (28) 48, 12- 23
- Karabulut, B. (2014). *Algı Yönetimi*, İstanbul: Alfa Yayınları.
- Kazancı, M. (2002). *Kamuda ve Özel Kesimde Halkla İlişkiler*, Ankara: Turhan Kitabevi
- Keskin, F. (2013). “Modern Demokrasilerde Kamusal İlişkiler”. *Halkla İlişkileri Kazancı*, Ed. Melike Aktaş Yamaoğlu ve B.Pınar Özdemir, Ankara: De Ki Basım Yayın, 73-88.
- Küçükkurt, M. (1988). “Halkla İlişkilerde Araştırma Yöntemleri ve Değerlendirme”. *Halkla İlişkiler Sempozyumu-87*, 20-21 Nisan, Ankara: Ankara Üniversitesi Basın Yayın Yüksek Okulu ve TODAİE Yayınları, 155-171.
- Levine, M. (2003). *Halkla İlişkiler: Bir Gerilla Savaşı*, Çev: Günhan Günay, İstanbul: Rota Yayıncılık
- Metin, H. ve Altuok, M. (2002). Karşılaştırmalı Bir Yaklaşımla Kamu Yönetimi ve Özel Sektörde Halkla İlişkiler, *Kocaeli Üniversitesi Sosyal Bilimler Dergisi*, 3(1), 79-99
- Noelle-Neumann, E. (1997). *Susunluk Sarmalı*, Çev: Murat Özkök, Ankara: Dost Kitabevi
- Okay, A. ve Okay, A. (2002) *Halkla İlişkiler Temel Kavram Strateji ve Uygulamalar*, İstanbul: Der Yayınları.
- Oktaş, M. (2002). *Politikada Halkla İlişkiler*, İstanbul: Derin Yayınları.
- Öner, N. (1986). *Klasik Mantık*, Ankara Üniversitesi İlahiyat Fakültesi Yayınları No:173, Ankara: Ankara Üniversitesi Basımevi.
- Özdemir, F. (2013). Reklamın Öteki Yüzü Manipülasyon, Uluslararası Sanat, Tasarım ve Manipülasyon Sempozyumu. Sakarya Üniversitesi Güzel Sanatlar Fakültesi, Sakarya, 21-23 Kasım.
- Özgen, E. ve Bayraktar, N. (2014). Spin Doctor Kavramının Tehdidi Altında Halkla İlişkiler, *Marmara İletişim Dergisi*, (21), 1-17.
- Özoran, B. A. (2017). Bir Halkla İlişkiler Ütopyası: Diyalojik Halkla İlişkiler. *İstanbul Üniversitesi İletişim Fakültesi Dergisi*, (53), 1-30.
- Sabuncuoğlu, Z. (2000). *İnsan Kaynakları Yönetimi*, Bursa: Ezgi Kitabevi
- Saymer, İ. (2012). *Sanal Ortamda Halkla İlişkiler*, İstanbul: Beta Yayınları.
- Solmaz, B. (2006). Halkla İlişkilerde Proaktif ve Reaktif Stratejiler, *İstanbul Üniversitesi İletişim Fakültesi Dergisi*, (25),143-154.
- Sönmez, G. (2021a). Türkiye’de Kamunun Halkla İlişkiler Uygulamaları: Medya Okuryazarlığı Örneği, Yayımlanmamış Doktora Tezi, İstanbul: Marmara Üniversitesi S.B.E.
- Sönmez, G. (2021b). “Halkla İlişkilerde Ölçme ve Değerlendirme: Modeller ve Standartlaşma Çabaları”. *İletişim Çalışmalarında Güncel Yaklaşımlar ve Araştırmalar*, Ed. Ersin Diker ve Gülsüm Çalışır, Konya: Eğitim Yayınevi, 191-219.
- Şahsuvaroğlu, T. ve Ekşi, H. (2008). Odak Grup Görüşmeleri ve Sosyal Temsiller Kuramı, *Marmara Üniversitesi Atatürk Eğitim Fakültesi Eğitim Bilimleri Dergisi*, 28(28), 127-139.
- Şen, A. F. (2012). Müzakereci Demokrasi ve Halkla İlişkiler: Kamu Yönetiminde Alternatif Bir Halkla İlişkiler Arayışı, *Journal of Yasar University*, 27(7), 4589-4610.
- Tamer, M. G. (2010). Tarihsel Süreçte Sivil Toplum, *Hacettepe Üniversitesi Edebiyat Fakültesi Dergisi*, 27(1), 89-105.

- Toku, A. (2020). Kurum Kimliğinin Bir Yansıması Olarak Kurumsal Yayınlar: Koç Holding” Bizden Haberler” ve Çalık Holding” Çalık Haber” Dergilerinin Karşılaştırmalı Analizi, *İstanbul Arel Üniversitesi İletişim Çalışmaları Dergisi*, 8(17), 13-40.
- Tunçel, H. (2011). Halkla İlişkiler Perspektifinden Kurumsal Vatandaşlık Anlayışına Bir Bakış, *Galatasaray Üniversitesi İletişim Dergisi*, (14), 79-95.
- Tutar, H. (1988). *Simetrik ve Asimetrik İletişim Bağlamında Örgütsel Algılama Yönetimi*, Ankara: Seçkin Yayıncılık.
- Türk, G. D. (2013). Demokrasinin Dördüncü Kuvveti Yeni Medya Teknolojileri, *XVIII. Türkiye’de İnternet Konferansı İNETD*, 9-11 Aralık 2013, İstanbul 55-60.
- Türk Dil Kurumu Sözlüğü (2022a). Kavram, <https://sozluk.gov.tr/> (Erişim Tarihi: 12.05.2022)
- Türk Dil Kurumu Sözlüğü (2022b). Algı, <https://sozluk.gov.tr/> (Erişim Tarihi: 12.05.2022)
- Türk Dil Kurumu Sözlüğü (2022c). Çoklu Ortam, <https://sozluk.gov.tr/> (Erişim Tarihi: 12.05.2022)
- Türk Dil Kurumu Sözlüğü (2022d). Tutum, <https://sozluk.gov.tr/> (Erişim Tarihi: 12.05.2022)
- Türk, M.S. (2014). “Algı Yönetimi ve İletişim: Algının Ötesinde Bir Gerçeklik Var Mı?”. *Algı Yönetimi*, Ed. Bilal Karabulut, İstanbul: Alfa Yayınları, 13-37
- Uzoğlu Bayçu, S. (2013). “Halkla İlişkilerde Stratejik Yönetim”. *Halkla İlişkiler*, Ed. Aydın Ziya Özgür, Eskişehir: Anadolu Üniversitesi Yayın No: 2713, 54-81
- Van Het Hof, S.D. ve Çabuk, D. (2011). “Kurumsal Sosyal Sorumluluk”. *Dünden Bugüne Halkla İlişkiler*, Ed. Metin Işık ve Mustafa Akdağ, Konya: Eğitim Kitabevi, 49-61.
- Van Het Hof, S.D. ve Hoşut, S. (2020). *Kurumsal Sosyal Sorumluluk, Kavramlar Uygulamalar ve Örnekler*, Ankara: Nobel Yayıncılık.
- Yağmurlu, A. (2011). Siyasal Katılım ve Halkla İlişkiler: Ankara Merkez İlçe Belediyeleri İnternet Siteleri Üzerine Bir İnceleme, *Türk İdare Dergisi*, 471, 472, 185-204.
- Yalçındağ, S. (1988). “Kamu Yönetiminde Halkla İlişkiler”. *Halkla İlişkiler Sempozyumu-87*, 20-21 Nisan 1987, Ankara: Ankara Üniversitesi Basın-Yayın Yüksekokulu ve TODAİE Yayınları, 55-84.
- Yayınoglu, P.E. (2010). Halkla İlişkiler Yönetimine Araştırma ve Sahaya Dayalı Araştırmaların Yürütülmesi, *Atatürk Üniversitesi İktisadi ve İdari Bilimler Dergisi*, 19(2), 199-222.
- Yaylagül, L. (2016). *Kitle İletişim Kuramları Egemen ve Eleştirel Yaklaşımlar*, Ankara: Dipnot Yayınları.
- Yıldırım, A. (2014). Bir Halkla İlişkiler Aracı Olarak Twitter: T.C. Sağlık Bakanlığı Örnek İncelemesi, *Gümüşhane Üniversitesi İletişim Fakültesi Elektronik Dergisi*, 2(4), 234-253.
- Yılmaz, A. E. (2017). Irak Savaşında Spin Doctor Örneği, *Dicle Üniversitesi İktisadi ve İdari Bilimler Fakültesi Dergisi*, 7(13), 203-220.
- Yüksel, E. ve Dingin, A. E. (2020). *Medya, Kamuoyu ve Siyaset Gündeminde Köşe Kapmaca*, Konya: Liretatürk Yayınları.

Kaynakça

- Artysheva, M. ve Yurdigül, A. (2021). Role Perceptions of Public Relations Practitioners: Kyrgyzstan Sample. *Atatürk Üniversitesi Sosyal Bilimler Enstitüsü Dergisi*, 25 (4), 1573-1592.
- Bowen, S. A. (2005). "Ethics of Public Relations". *Encyclopedia of Public Relations* Ed. Robert Heath L. California: Sage Publications, 294-297.
- Broom, G. M. ve Sha, B.L. (2013). *Cutlip and Center's Effective Public Relations*, 11th edition, Essex: Pearson Education.
- Broom, G. M. ve Smith, G. D. (1978). Toward An Understanding of Public Relations Roles: An Empirical Test Office Role Impact On Clients. *Paper Presented At The Meeting of the Public Relations Division, Association for Education in Journalism*. Seattle: WA.
- Cutlip, S. M., Center, A. H. ve Broom, G. M. (2006). *Effective Public Relations* (9th Ed.). New Jersey: Pearson Prentice Hall.
- Grunig J. E. (2011). Public Relations and Strategic Management: Institutionalizing Organisation-Public Relationships in Contemporary Society. *Central European Journal of Communication*, 1 (2011), 11-31.
- Grunig, J. E. ve Hunt, T. (1984). *Managing Public Relations*. Belmont: Thomson, Wadsworth.
- Grunig, J. E. ve Repper, F. C. (2005). "Stratejik Yönetim, Kamular ve Gündemler". *Halkla İlişkiler ve İletişim Yönetiminde Mükemmellik*, Ed. James E. Grunig vd., Çev. Elif Özsayar, İstanbul: Rota Yayınları, 238-269.
- Grunig, L. A., Grunig, J. E. ve Dozier, D. M. (2002). *Excellent Public Relations And Effective Organizations, A Study of Communication Management in Three Countries*. New Jersey: Routledge.
- https://halkilis.ege.edu.tr/tr-2515/organizasyon_semasi.html (Erişim Tarihi: 23.11.2022).
- <https://saylordotorg.github.io/textmastering-public-relations/s06-03-organizational-structure.html> (Erişim Tarihi: 20.11.2022).
- <https://www.chegg.com/homework-help/questions-and-answers/1-consider-following-organization-chart-construct-using-visio-tool-agency-department-syste-q72569399> (Erişim Tarihi: 22.11.2022).
- <https://www.edelman.com/careers/discover-roles> (Erişim Tarihi: 24.11.2022).
- https://www.halkgyo.com.tr/tr/kurumsal/orga_nizasyon-yapisi.html (Erişim Tarihi: 20.11.2022).
- <https://www.ibisworld.com/united-states/market-research-reports/public-relations-firms-industry/> (Erişim Tarihi: 23.11.2022).
- <https://www.ida.org.tr/piyarcı-lafı-tarihe-mi-karısacak/> (Erişim Tarihi: 23.11.2022).
- <https://www.prca.org.uk/insights/about-pr-industry/what-does-pr-industry-do> (Erişim Tarihi: 23.11.2022).
- <https://www.provokemedia.com/ranking-and-data/global-pr-agency-rankings/2021-pr-agency-rankings/top-250> (Erişim Tarihi: 23.11.2022).
- Lauzen, M. M. (1992). "Public Relations Roles, Intraorganizational Power, and Encroachment". *Journal of Public Relations Research*, 4 (2), 61-80.
- Moss, D. ve Green, R. (2002). Re-Examining The Manager's Role In Public Relations: What Management and Public Relations Research Teaches Us. *Journal of Communication Management*, 6 (2), 118-132.
- Moss, D., Likely F., Sriramesh K. ve Ferrari M. A. (2016). Structure of the Public Relations/Communication Department: Key Findings From a Global Study. Ed. Ralph Tench ve Liz Yeomans, *Public Relations Review*, 43 (1). 80-90.
- Moss, D., Warnaby, G. ve Newman A. J. (2000). Public Relations Practitioner Role Enactment at the Senior Management Level Within U.K. Companies. *Journal of Public Relations Research*, 12 (4), 277-307.
- Plowman, K. D. (2005). "Conflict Resolution". *Encyclopedia of Public Relations*, Ed. Robert Heath L., California: Sage Publications, 181-184.
- Sriramesh, K. ve Vercic D. (2007). Introduction to this Special Section: The Impact of Globalization On Public Relations. *Public Relations Review*, 33 (2007) 355-359.

- Steyn, B. (2011). “Halkla İlişkiler Stratejist Rolü”. *Halkla İlişkiler'den Stratejik Halkla İlişkiler'e* Ed. Çiğdem Karakaya Şatır, Ankara: Nobel Yayıncılık, 119-170.
- Tindall, N. T. J., Waters, R. D. ve Kelly K. S. (2015). *Public Relations in the Nonprofit Sector: Theory and Practise*, Ed. Richard D. Waters, Newyork and London: Routledge.
- Türkal, İ. (2020). *Halkla İlişkiler ve Stratejik Dönüşüm*. Konya: Eğitim Yayınevi.
- Türkal, İ. ve Taşcıoğlu, R. (2018). Özel ve Gönüllü Kuruluşlar Bağlamında “Halkla İlişkiler” Meslek Algısı: İş İlanları Üzerine Bir İnceleme, *Uluslararası Kültürel ve Sosyal Araştırmalar Dergisi*, 6(1), 42-58.
- Wilcox, D. L., Cameron, G. T. ve Reber, B. H. (2015). *Public Relations Strategies and Tactics* (11th Edition). Boston: Pearson Education Ltd.

Kaynakça

- Akatay, A. & Harman, S. (2014). *Sivil toplum kuruluşları, yönetim, yönetişim ve gönüllülük*, Bursa: Ekin Yayınevi.
- Ames, C. (2016). *Entertainment public relations*, NY: Peter Lang.
- Asna, A. (1998). *Halkla ilişkiler*, 2. Baskı, İstanbul: Sabah Kitapları.
- Aydın, A. (2022). Sendikalar ve iş güvencesi: güvencesiz sendikacılığa doğru mu?, *Emek ve Toplum*, 11 (29), 75-90.
- Benligiray, D. D. (2013). *Yönetsel bir araç olarak çok kaynaklı geri bildirim*, 1. Baskı, Ankara: Nobel.
- Biber, A. (2006). *Sivil toplum kuruluşlarında halkla ilişkiler*, Ankara: Nobel Yayın Dağıtım.
- Bilgin, L. (2010). *Halkla ilişkiler*, İstanbul: Kum Saati Yayınları.
- Bowen, S. A., Rawlins, B. ve Martin, T. (2019). *An overview of the public relations function*, Second Edition, NY: Business Expert Press.
- Boztepe, H. (2013). Halkla ilişkilerin kurum ile hedef kitle arasında ilişki oluşturma amacı ve kurumsal web sayfalarının diyalojik halkla ilişkiler aracı olarak kullanımını, *Akdeniz İletişim Dergisi*, (20), 86-104.
- Çelebi, E. (2019). *Halkla ilişkiler uygulamaları nasıl olmalı?*, Ankara: Nobel Yayıncılık.
- Doğan, A. (2016). "Halkla ilişkilerde hedef kitle", *Halkla İlişkiler* Ed. F. Geçikli, Erzurum: Atatürk Üniversitesi Açıköğretim Fakültesi Yayınları.
- Engür, Ç., Kaya, E. ve Sezgin, S. (2018). Halkla ilişkiler ve reklamcılık, *International Journal Of Social Sciences*, Cilt 1, Sayı 2, 78-86.
- Fall, L. T. (2013). "Consumer customer relations", *Encyclopedia of Public Relations*, Ed. Heath, R. L., 2nd Edition, USA: Sage.
- Gregory, A. (2010). *Planning and managing public relations campaigns*, Third Edition, UK: Kogan Page.
- Grunig, E. J. (2005). *Halkla ilişkiler ve iletişim yönetiminde mükemmellik*, Çev. E. Özsaray, İstanbul: Rota Yayınları.
- Gürgen, H. (2010). *Halkla ilişkiler*, Ed. Gürgen H., 5. Baskı, Eskişehir: Anadolu Üniversitesi Yayınları. <https://www.influencerman.com/influencer-marketing> (Erişim Tarihi: 02.07.2022)
- Hume, J. (2010). Strategic internal communication in international nongovernmental organizations. Unpublished Master Thesis, Pretoria, University of Pretoria Faculty Of Economic And Management Sciences.
- Hutchins, A. L. ve Tindall, N. T. J. (2021). *Public relations and online engagement*, NY: Routledge.
- Johnston, J. (2013). *Media relations: Issues and strategies*, Sydney: Allen&Unwin.
- Kapu, H., Tutar, H. ve Özyakışır, D. (2012). *Sivil toplum, girişimcilik ve ekonomik kalkınma*, Ankara: Savaş Kitap ve Yayınevi.
- Karayel-Bilbil, E. ve Kasar, A. (2019). Kurumsal iletişim yönetiminde kurum ve hedef kitle ilişkisi bağlamında geribildirimden yeniden tanımlanması: Literatür incelemesi, *Istanbul University Journal of Communication Sciences*, 57, 85-124.
- Kaymaz, Ö. T. (2013). Kanaat önderi kavramının yeni mecrası, *II. International Conference on Communication, Media, Technology and Design* (02-04 Mayıs), Gazimağusa.
- Kelleher, T. (2021). *Public relations*, Second Edition, NY: Oxford University Press.
- Laskin, A. V. (2013). "Investor relations", *Encyclopedia of Public Relations*, Ed. Heath, R. L. 2nd Edition, USA: Sage.
- Metz, P. J. (1998). Demystifying supply chain management, *Supply Chain Management Review*, 25(2), 46-55.
- Metzler, M. S. (2013). "Environmental groups", *Encyclopedia of Public Relations*, Ed. Heath, R. L. 2nd Edition, USA: Sage.
- Moloney, K. ve McGrath, C. (2020). *Rethinking public relations*, Third Edition, New York: Routledge.
- Mungan, S. S. (2022). Dağıtım lojistiğinde paketlemenin rekabet avantajı sağlanmasındaki rolü: Balıkesir ili uygulaması, Yayımlanmamış doktora tezi, İstanbul, Maltepe Üniversitesi, Lisansüstü Eğitim Enstitüsü.

- Öztürk, S. ve Gültekin, Y. (2021). Online tüketici yorumlarının satın alma niyeti üzerine etkisi ve tutumun aracılık rolünün incelenmesi, *Social Mentality And Researcher Thinkers Journal*, 7(40), 29-41.
- Peltekoglu, F. B. (2009). *Halkla ilişkiler nedir?*, Genişletilmiş 6. Baskı, İstanbul: Beta.
- Peppers, D. ve Rogers, M. (2013). *Müşteri ilişkileri yönetimi*, Çev. Şengözer, P., İstanbul: Optimist.
- Rasmussen, L. (2018). Parasocial interaction in the digital age: an examination of relationship building and the effectiveness of youtube celebrities, *The Journal of Social Media in Society*, 7 (1), 280-294.
- Richardson, K. B. ve Hinton, M. (2015). *Applied public relations*, 3rd Edition, NY: Routledge.
- Seitel, F. P. (2017). *The practise of public relations*, Thitteenth Edition, England: Pearson.
- Smith, R. D. (2013). *Strategic planning for public relations*, NY: Routledge.
- Sommerfeldt, E. J. (2013). The civility of social capital: Public relations in the public sphere, civil society, and democracy, *Public Relations Review*, Cilt 39, Sayı 4, 280- 289.
- Taylor, M. (2013). "Government relations", *Encyclopedia of Public Relations*, Ed. Heath, R. L., 2nd Edition, USA: Sage.
- Tench, R. ve Waddington, S. (2021). *Exploring public relations and management communication*, Fifth Edition, UK: Pearson.
- Theaker, A. (2004). *The public relations handbook*, Canada: Taylor & Francis Group.
- Tortop, N., İşbir, E., Aykaç, B., Yayman, H., ve Özer, M. A. (2016). *Yönetim bilimi*, Ankara: Akademik Yayıncılık.
- Watson, T. ve Noble, P. (2005). *Evaluating public relations*. London: Kogan Page
- Wilcox, D. L, Cameron, G. T. ve Reber, B. H. (2014). *Public relations strategies and tactics*, Eleventh Edition, England: Pearson.
- Wuyts, S., Dekimpe, M. G., Gijbrecchts, E. ve Pieters, R. (2010). *The connected customer: the changing nature of consumer and business markets*, NY: Taylor and Francis Group.
- www.tdk.gov.tr (Erişim Tarihi: 20.05.2022)

Kaynakça

- Aziz, A. (2012). *İletişime Giriş*, İstanbul: Hiperlink Yayınları.
- Balta Peltekoğlu, F. (2016). *Halkla İlişkiler Nedir?*, İstanbul: Beta Yayınları.
- Çamdereli, M. (2005). *Ana Çizgileriyle Halkla İlişkiler*, İstanbul: Salyangoz Yayınları.
- Elden, M., Ulukök, Ö. ve Yeygel, S. (2005). *Şimdi Reklamlar*, İstanbul: İletişim Yayınları.
- Ergüven, M.S. (2013). "Halkla İlişkilerde Kullanılan Ortamlar, Araçlar ve Yöntemler", *Halkla İlişkiler*, Ed. Aydın Ziya Özgür, Eskişehir: Anadolu Üniversitesi, 82-105.
- Eyrich, N., Padman, M. L. ve Sweetser, K.D. (2008). PR Practitioners' Use of Social Media Tools and Communication Technology, *Public Relations Review*, 34 (4), 412-414.
- Fidan, M. (2008). Halkla İlişkiler Aracı Olarak İnternet ve Markaya Katkısı, *Selçuk İletişim Dergisi*, 5 (3), 153-160.
- Gillin, P. (2008). New Media, New Influencers and Implications for the Public Relations Profession, *Journal of New Communications Research*, 2 (2), 1-10.
- Güler, Ş. (2022). Kurumsal İletişim Mecrası Olarak Kurumsal Dergiler: OPET Kilometre Dergisi'ne Yönelik Bir İnceleme, *Sakarya Üniversitesi İletişim Fakültesi Dergisi*, 2 (3), 17-33.
- Özerbaş, S. D. (2013). "Halkla İlişkilerde Kullanılan İletişim Araçları", *Halkla İlişkiler Giriş*, Ed. Metin Işık, Konya: Eğitim Yayınevi.
- Özkan, A. (2009). *Halkla İlişkiler Yönetimi*, İstanbul: İstanbul Ticaret Odası Yayınları.
- Sancar, G.A. (2016). Halkla İlişkiler 2.0: Araçlar ve Uygulama Alanları, *İnönü Üniversitesi İletişim Fakültesi E-Dergisi*, 1 (2), 83-101.
- Summak, M.E. (2020). *Özel ve Kamu Kuruluşlarında Halkla İlişkiler*, Ankara: İksad Yayınevi.
- Tengilimoğlu, D. ve Öztürk, Y. (2011). *İşletmelerde Halkla İlişkiler*, Ankara: Seçkin Yayıncılık.
- Wilcox, D.L., Cameron, G.T. ve Reber, B.H. (2015). *Public Relations Strategies and Tactics*, Boston: Pearson Education Inc.
- Yavuz, C. (2008). *Halkla İlişkiler*, Ankara: Detay Yayıncılık.

Kaynakça

- Aghazadeh, S., Brown, J. O., Guichard, L. ve Hoang, K. (2022). Persuasion in Auditing: A Review Through The Lens of The Communication-Persuasion Matrix. *European Accounting Review*, 31(1), 145-172.
- Anderson-Meli, L. ve Koshy, S. (2020). *Public Relations Crisis Communication: A New Model*. London: Routledge.
- Avcı, O. (2015). Microsoft'un Araştırması Teknolojinin Dikkat Dağınıklığını Arttırdığını Gösteriyor. <http://dhbr.co/bce7> (Erişim Tarihi: 22.06.2022)
- Banar, F. S. (2018). "Önsöz", *Halkla İlişkiler ve İletişim*, Ed. Fatma Seçil Banar Eskişehir: Anadolu Üniversitesi Yayınları
- Banathy, B. H. ve Jenlink, P. M. (2005). *Dialogue As A Means Of Collective Communication*. NY: Kluwer academic/plenum publishers
- Barthes, R. (1979). *Göstergebilim İlkeleri*. Çev. Berke Vardar ve Mehmet Rifat. Ankara: Kültür Bakanlığı Yayınları
- Barthes, R. (2016). *Göstergebilimsel Serüven*. Çev., Mehmet Rifat ve Sema Rifat. 8.Baskı. İstanbul: Yapı Kredi Yayınları.
- Barthes, R. (2017). *Görüntünün Retoriği, Sanat ve Müzik*. Çev. Ayşenaz Koş ve Ömer Albayrak. 2. Baskı. İstanbul: Yapı Kredi Yayınları
- Bayçu, S. (2013). "Halkla İlişkilerde Stratejik Yönetim", *Halkla İlişkiler*, Ed. Aydın Ziya Özgür, Eskişehir: Anadolu Üniversitesi Yayınları, 56-81.
- Beauchamp, S. R. ve Baran, S. J. (2020). *Introduction To Human Communication: Perception, Meaning, and Identity*. NY: Oxford University Press
- Binbir, S. (2012). Kurumsal İletişim Aracı Olarak Sosyal Medya Optimizasyonu: Türkiye'deki İşletmelerin Sosyal Medya Optimizasyon Çalışmaları. Yayımlanmamış Yüksek Lisans Tezi, İzmir, Yaşar Üniversitesi S.B.E.
- Boztepe, H. (2013). Halkla İlişkiler Perspektifinden Güven Kavramı: Katılımcılık, Şeffaflık ve Hesap Verebilirlik İlkelerinin Kamu Kurumlarına Yönelik Güvenin Oluşmasındaki Rolü. *İstanbul Üniversitesi İletişim Fakültesi Dergisi*, (45), 53-74.
- Broom, G. M., Casey, S. ve Ritchey, J. (1997). Toward a concept and theory of organization-public relationships. *Journal of Public Relations Research*, 9, 83-98
- Brummett, B. (2015). *Rhetoric in Popular Culture (4th ed.)*. Los Angeles: Sage Publications, Inc.
- Bruning, S.D., Dials, M. ve Shirka, A. (2008) "Using dialogue to build organization-public relationships, engage publics, and positively affect organizational outcomes", *Public Relations Review*, 34, pp. 25-31.
- Budak, G. ve Budak, G. (2004). *İşletme yönetimi*. İzmir: Barış Yayınları.
- Büyükcımar, A. ve Turan, G. (2017). Kız Teknik Okulları Üretimleri ile Cumhuriyet Modernleşmesi İlişkisi (1945-1975), II. Uluslararası Felsefe, Eğitim, Sanat ve Bilim Tarihi Sempozyumu, 10-13 Ekim Giresun.
- Collister, S. ve Roberts-Bowman, S. (2018). Visual and spatial public relations: Strategic communication beyond text. *Visual Public Relations*. London: Routledge. 1-9.
- Conner, C. (2016). The New Era Of Media: Visual Public Relations, <https://www.forbes.com/sites/cherylsnappconner/2016/10/28/the-new-era-of-media-visual-public-relations/?sh=6f17a4415427> (Erişim Tarihi: 25.06.2022)
- Cooper, B. B. (2016). How Twitter's Expanded Images Increase Clicks, Retweets and Favorites [New Data]. B offer Social Blog. <https://blog.bufferapp.com/the-power-of-twiters-new-expanded-images-and-how-to-make-the-most-of-it> (Erişim Tarihi: 25.06.2022).
- Culler, J. (2008). *Barthes*, Çev. Hakan Gür. Ankara: Dost Kitabevi
- Çalışır, G. (2015). Etkili Bir Kişilerası İletişime Beden Dilinin Katkısı. International Teacher Education Conference 2015, 2-4 Eylül 2015 St. Petersburg.
- Çalışır, G. ve Diker E. (2020). "Sosyal Görsel Ağlar Üzerinden Reklam Yapmak". *Dijital Reklamcılık*, Ed. Derya Öcal ve Hıdır Polat, Ankara: Nobel Yayıncılık, 225-245.

- Çalışır, G., ve Aksoy, F. (2019). Diyalojik İletişim Teorisinin Temel İlkeleri Kapsamında Etikaret Şirketlerinin Web Sitelerinin Değerlendirilmesi. Uluslararası Sosyal Bilimler Kongresi Bildiriler Kitabı. 7-9 Kasım 2019 Gümüşhane.
- Çelebi, E. (2019). *Halkla İlişkiler Uygulamaları Nasıl Olmalı?*. Ankara: Nobel
- Çiftçi, H. (2019). "Halkla İlişkilerde Etik", *Halkla İlişkiler I-II*, Ed. Gonca Yıldırım & Seçil Utma, İstanbul: Lisan Yayıncılık, 215-230.
- Deneçli, C. (2015). Reklamlarda ünlü kullanımında cinsiyetin marka imajı üzerindeki etkisi. *Öneri Dergisi*, 11(44), 337-350.
- Dökmen, Ü. (2012). *İletişim Çatışmaları ve Empati*. İstanbul: Remzi Kitapevi
- Eagly A. H. ve Chaiken S. (1993). *The Psychology of Attitudes*, San Diego, CA: Harcourt Brace Jovanovich.
- Elden, M., Ulukök, Ö. ve Yeygel, S. (2008). *Şimdi Reklamlar*. İstanbul: İletişim Yayınları.
- Eray, E. T. (2016). *Çatışma Yönetimi ve Halkla İlişkiler*. İstanbul: Nobel Akademik Yayıncılık
- Ferguson, M. A. (2018). Building Theory in Public Relations: Interorganizational Relationships as a Public Relations Paradigm, *Journal of Public Relations Research*, V. 30, İ. 4, p.164-178
- Fiske, J. (2003). *İletişim Çalışmalarına Giriş*, Çev. Süleyman İrvan, Ankara: Bilim ve Sanat.
- Fiske, J. (2014). *İletişim Çalışmalarına Giriş*, Çev. Süleyman İrvan, Ankara: Bilim ve Sanat.
- Fiske, S. T., Gilbert, D. T. ve Lindzey, G. (2010). *Handbook of Social Psychology*, 2, 2, NJ: John Wiley & Sons.
- Forgas, J. P. ve Smith, C. A. (2003). "Affect and Emotion", *The Sage Handbook of Social Psychology*, Ed. A. Hogg ve J. Cooper, London: Sage Publications, Inc, 146.
- Friestad, M., ve Wright, P. (1994). The persuasion knowledge model: How people cope with persuasion attempts. *Journal of Consumer Research*, 21(1), 1-31.
- Galloway, C. (2017). Blink and they're gone: PR and the battle for attention. *Public Relations Review*, 43(5), 969-977.
- Gezer, Ü. (2019). Çağdaş Sanat ve Tasarım Eğitiminde Görsel Tasarım Öğeleri Ve İlkeleri. *Ulakbilge Sosyal Bilimler Dergisi*, 7(40), 595-614.
- Goff, D. H. (2002). "Telephone Industry", *Encyclopedia of Communication and Information* Ed. Schement, J. R., USA: Macmillan Reference, 995-1000.
- Gottdiener, M. (1995). *Postmodern Göstergeler: Maddi Kültür ve Postmodern Yaşam Biçimleri*. Çev. Erdal Cengiz, Hakan Gür ve Arhan Nur, Ankara: İmge.
- Govier, T. (1998). *Dilemmas of Trust*. Montreal: McGill – Queens's University Press.
- Green, A. (2006). *Effective Personal Communication Skills For Public Relations*. London: Kogan Page Publishers.
- Gregory Herbert, E. (2005). Digital Public Relations: A New Strategy in Corporate Management. *Nsukka Journal of the Humanities*, 15, 135-143
- Grunig, J. E. (2005). "İletişim, Halkla İlişkiler ve Etkin Örgütler: Kitaba Genel Bir Bakış", *Halkla İlişkiler ve İletişim Yönetiminde Mükemmellik*, Ed. Grunig, J. E., İstanbul: Rota Yayınları. 11-39.
- Grunig, J. E. (2006). Furnishing The Edifice: Ongoing Research On Public Relations As A Strategic Management Function. *Journal Of Public Relations Research*, 18(2), 151-176.
- Grunig, J. E. ve Huang, Y. H. (2000.) "From Organizational Effectiveness to Relationship Indicators: Antecedents of Relationships, Public Relations Strategies, and Relationship Outcomes", *Public Relations as Relationship Management: A Relational Approach to the Study and Practice of Public Relations*, Ed. John A. Ledingham ve Stephen D. Bruning, New Jersey: Lawrence Erlbaum Associates, Mahwah, pp 23-53.
- Grunig, J. E. ve Hunt, T. (1984). *Managing Public Relations*. New York: Holt, Rinehart & Winston.
- Grunig, Larissa A., Grunig, J. E. ve Dozier, D. M. (2002). *Excellent Public Relations And Effective Organizations: A Study Of Communication Management In Three Countries*. NY: Routledge.
- Güngör, N. (2012). *İletişim*. Ankara: Siyasal Kitabevi.
- Gürdal, S. (1997). *Halkla İlişkiler ve Yerel Yönetimlerde Uygulamalar*. İstanbul: Simge Ofis Matbaacılık.

- Heath, R. L. (2001). "A Rhetorical Enactment Rationale For Public Relations: The Good Organization Communicating Well", *Handbook Of Public Relations*, Ed. Heath, R. L. NY: Sage Publications, 31-50.
- Heath, R. L. (2001). "Shifting foundations: Public relations as relationship building", *Handbook Of Public Relations*, Ed. Heath, R. L. NY: Sage Publications, 1-9.
- Heath, R. L. (2005). *Encyclopedia Of Public Relations*. NY: Sage Publications.
- Hovland, C. I. ve Janis, I. L. (1959). *Personality And Persuasibility*. New Haven, CT: Yale University Press.
- Huang, Y. H. (2001). Values of Public Relations: Effects on Organization-Public Relationships Mediating Conflict Resolution, *Journal of Public Relations Research*, 13 (4), 265-301.
- Jakus, D. (2018). Visual communication in public relations campaigns. *Marketing Instytucji Naukowych i Badawczych*, (1 (27)), 25-36.
- Juneja, P. (2015). Communication and Public Relations. <https://www.managementstudyguide.com/communication-and-public-relations.htm> (Erişim Tarihi: 27.04.2022)
- Kaur, K. (2005). *Excellence in Public Relations and Communication Management in Malaysia: An Exploratory Study. Research report for IRDC*, MARA Malaysia: Universiti Teknologi.
- Kaya Bensghir, T. (2000). Halkla ilişkilerde etkileşimli iletişim: web (www). *Amme İdaresi Dergisi*, 33(1), 111-131.
- Kent L. M. (1998- 1999), "Does Your Web Site Attract or Repel Customers?", *Public Relations Quarterly*, 43 (4), Winter, s.3 1-33.
- Kent, M. L. ve Taylor, M. (2002). Toward a dialogic theory of public relations. *Public Relations Review*, 28(1), 21-37.
- Kohrs, K. (2018). "Public relations as visual meaning-making", *Visual Public Relations: Strategic Communication Beyond Text*, Ed. Collister, S., ve Roberts-Bowman, S., NY: Routledge.
- Ledingham, A. J. ve Bruning, S. D. (1998). "Relationship Management in Public Relations: Dimension of an Organization-Public Relationship", *Public Relations Review*, 24 (1), 55-65.
- Ledingham, J. A. (2001). Government-community relationships: Extending the relational theory of public relations. *Public Relations Review*, 27(3), 285-295.
- Ledingham, J. A. (2009). "Relationship Management: A General Theory of Public Relations", Vincent Hazleton, *Public Relations Theory II*, Ed. Carl H. Botan, NY: Routledge, 465-483.
- Mcallister-Spooner, S. M. (2009), "Fulfilling The Dialogic Promise: A Ten-Year Reflective Survey on Dialogic Internet Principles", *Public Relations Review*, 35, 320-322.
- McGuire, W. J. (1968). "Personality and attitude change: An information - processing theory", *Psychological Foundations Of Attitudes*, . Ed. G. Greenwald, T. C. Brock ve T. M. Ostrom, Cambridge: Academic Press 171- 196).
- McGuire, W. J. (1969). "The nature of attitudes and attitude change", *Handbook Of Social Psychology*, Ed. G. Lindzey ve E. Aronson, (2nd ed., Vol. 3.) Reading, MA: Addison-Wesley, 136-314.
- McGuire, W. J. (1972). "Attitude change: The information - processing paradigm", *Experimental social psychology*, Ed. C. G. McClintock, New York: Holt, Rinehart & Winston, 108 - 141.
- McLeod, J. M. ve Chaffee, S. H. (1973). Interpersonal approaches to communication research. *The American Behavioral Scientist*, 16(4), 469-499.
- Mirzoeff, N. (2015). *How to See the World*. London: Pelican.
- Murphy, P. (1991). Game theory models for organizational/public conflict. *Canadian Journal of Communication*, <https://cjc-online.ca/index.php/journal/article/view/606/512> (Erişim Tarihi: 25.07.2022).
- Nordquist, R. (2020). "Visual Metaphor." ThoughtCo, <https://www.thoughtco.com/visual-metaphor-1692595> (Erişim Tarihi: 02.08.2022).
- Özodaşık, M. (2018). "İletişim ve İletişim Sürecinde Halkla İlişkiler", *Halkla İlişkiler ve İletişim*, Ed. Fatma Seçil Banar, Eskişehir: Anadolu Üniversitesi Yayınları.
- Özülkü, Ö. (2010). Modern mimarlıkta doğadan etkilenen form ve geleceğe yönelik yaklaşımlar. Yayınlanmamış Yüksek Lisans Tezi, İstanbul: Mimar Sinan Güzel Sanatlar Üniversitesi.

- Palenchar, M. J. ve Fitzpatrick, K. R. (2009). "Secret persuaders: Ethical and rhetorical perspectives on the use of public relations front groups", *Rhetorical And Critical Approaches To Public Relations II*, NY:Routledge, 272-289.
- Plowman, K. D. (2005). "Conflict resolution", *Encyclopedia Of Public Relations*, Ed. In R. L. Heath, Thousand Oaks, CA: Sage, 181-184.
- Pressgrove, G., Janoske, M. ve Haught, M. J. (2018). Editors' letter: New research and opportunities in public relations and visual communication. *Public Relations Review*, 44(3), 317-320.
- Rees, S. (2020). *Public Relations, Branding and Authenticity: Brand Communications in the Digital Age*. NY: Routledge.
- Smith, M. F. ve Ferguson, D. P. (2010). "Activism 2.0", *Handbook Of Public Relations*, Ed. Robert L. Heath, NY: Sage Publications, 395-408.
- Sönmez, H. Ş. (2020). Dijital Ortamda Yapılan Halkla İlişkilerin Bir Aracı Olarak Kurumsal Bloglar: 2019 Yılı Türkiye'nin En Değerli 25 Markası Üzerine Bir İnceleme. *Kocaeli Üniversitesi İletişim Fakültesi Araştırma Dergisi*, (16), 185-207
- Stenning, K., Calder, J. ve Lascarides, A. (2006). *Introduction To Cognition And Communication*. USA: MIT Press.
- Stone, D. L. ve Lukaszewski, K. M. (2009). An expanded model of the factors affecting the acceptance and effectiveness of electronic human resource management systems. *Human Resource Management Review*, 19(2), 134-143.
- Şentürk, Z. A. ve Selvi, Ö. (2019). Halkla İlişkiler. *Halkla İlişkiler ve Uygulama Alanları Yeni Eğilimler*, Ed. Şentürk, Z. A. ve Selvi, Ö., Konya: Eğitim Yayınevi, 9-32.
- Taylor, M. (2004). Exploring public relations in Croatia through relational communication and media richness theories. *Public Relations Review*, 30(2), 145-160.
- Toth, E. L. (2009). "The case for pluralistic studies of public relations: Rhetorical, critical, and excellence perspectives", *Rhetorical And Critical Approaches To Public Relations II*, Ed. Robert L. Heath, Elizabeth L. Toth, ve Damion Waymer, NY: Routledge. 48-60.
- Turkal, İ. (2020). *Halkla İlişkiler ve Stratejik Dönüşüm*. Konya: Eğitim Yayınevi
- Turkal, İ. ve Geçikli, F. (2018). 2012-2017 Yılları Arasında Yabancı Kaynaklı Makalelerde Stratejik Halkla İlişkiler Yönetimi. *Gümüşhane Üniversitesi Sosyal Bilimler Enstitüsü Elektronik Dergisi*, 9(24), 283-307.
- Verčić, D. (2015). Co-Orientation Model of Public Relations. The international encyclopedia of communication. <https://onlinelibrary.wiley.com/doi/10.1002/9781405186407.wbiecc140.pub2> (Erişim Tarihi: 30.06.2022)
- Verčić, D. ve Verčić, A. T. (2007). A use of second-order co-orientation model in international public relations. *Public Relations Review*, 33(4), 407-414.
- Vercic, D., Grunig, L. A. ve Grunig, J. E. (1996). "Global and specific principles of public relations: Evidence from Slovenia", *International Public Relations: A Comparative Analysis*, Ed. Culbertson, H. M. ve Chen, N., New Jersey: Lawrence Erlbaum Associates, Publishers, 31, 65.
- Webster, J. G. ve Ksiazek, T. B. (2012). The dynamics of audience fragmentation: Public attention in an age of digital media. *Journal of communication*, 62(1), 39-56.
- White, K. W. ve Chapman, E. N. (1997). *Organizational Communication: An Introduction To Communication And Human Relation Strategies*. USA: Ginn Press.
- Yau, A. H. Y., Yeung, M. W. L. ve Lee, C. Y. P. (2022). A co-orientation analysis of teachers' and students' perceptions of online teaching and learning in Hong Kong higher education during the COVID-19 pandemic. *Studies in Educational Evaluation*, 72, 2-11.
- Yengin, D. A. (2012). Mekanikleşen birey: Arçelik örneğinin R. Barthes'a Göre Çözümlemesi. *The Turkish Online Journal of Design Art and Communication*, 2(1), 13-21.
- Yoloğlu, N. (2019). Yakınsama (Convergence) ve Çapraz Medya (Crossmedia) Stratejisinin Medya Sektöründe Yansımaları. *Gümüşhane Üniversitesi İletişim Fakültesi Elektronik Dergisi*, 7(3), 1449-1464.

Kaynakça

- Black, C. (2003). *The PR practitioner's desktop guide*. London: Thorogood
- Broom, G. M. ve Sha, B. L. (2013). *Cutlip and Center's: Effective Public Relations*. eleventh edition. London : Pearson Education Limited.
- Grunig, J. E. ve Hunt, T. T. (1984). *Managing public relations*. US, NY: Holt, Rinehart and Winston. <https://nujprcbranch.co.uk/join> (Erişim Tarihi: 18.08.2022)
- <https://sozluk.gov.tr/> (Erişim Tarihi: 20.09.2022)
- <https://www.dpeaflicio.org/pr-union-home> (Erişim Tarihi: 18.08.2022)
- Lamme, M. O. ve Russell, K. M. (2010). *Removing the spin: Toward a new theory of public relations history*, Georgia: Association for Education in Journalism and Mass Communication.
- Myers, C. (2021). *Public relations history: Theory, practice, and profession*. NY: Routledge.
- Wilcox, D. L., Cameron, G. T. ve Reber, B. H. (2014). *Public Relations: Strategies and Tactics*, Global Edition. London: Pearson Education.

Kaynakça

- Asna, A. (1998). *Halkla İlişkiler: Düünden Bugüne Bir Sanat-Meslek Öyküsü* (2.Baskı). İstanbul: Sabah Kitapçılık.
- Aydın, A. H. ve Taş, İ. E. (2016). *Kamu Yönetiminde Halkla İlişkiler* (2.Baskı). Ankara: Seçkin Yayıncılık.
- Biber, A. (2006). *Sivil Toplum Örgütlerinde Halkla İlişkiler*. Ankara: Nobel Yayım Dağıtım.
- Broom, G. M. ve Sha, B.L. (2013). *Cutlip and Center's Effective Public Relations*, 11th edition, Essex: Pearson Education.
- Boztepe, H. (2014). *Kamusal Halkla İlişkiler*. İstanbul: Der Kitabevi.
- Cutlip, S. M., Center, A. H. ve Broom, G. M. (2006). *Effective Public Relations* (9th Ed.). New Jersey: Pearson Prentice Hall.
- <https://www.csgeb.gov.tr/media/89445/temmuz-2022-isci.pdf> (Erişim Tarihi: 05.12.2022).
- Ergül, Belgin (2022). “Gönüllülükte Kurumsallığın Güçlenmesi: Gönüllü Programları”, *Gönüllülük ve Gönüllülerle Birlikte Çalışmak*, Ed. Murat Şentürk, İstanbul: İstanbul Üniversitesi Yayınevi, 107-132.
- Freeman, E. R. (1984). *Strategic Management*. Massachusetts: Pitman Publishing.
- Geçikli, F. (2016). *Halkla İlişkiler ve İletişim* (4.Basım). İstanbul: Beta Basım Yayım Dağıtım.
- Göksel, A. B. (1994). *Halkla İlişkiler* (3.Baskı). İzmir: Ege Üniversitesi İletişim Fakültesi Yayınları.
- Grunig, J. E. ve Hunt, T. (1984). *Managing Public Relations*. Belmont: Thomson, Wadsworth.
- Grunig, L. A., Grunig, J. E. ve Dozier, D. M. (2002). *Excellent Public Relations And Effective Organizations, A Study of Communication Management in Three Countries*. New Jersey: Routledge.
- Kalender, A. (2012). “Kavram Olarak Halkla İlişkiler, Dünyada ve Türkiye’de Halkla İlişkilerin Tarihsel Gelişimi”, *Halkla İlişkiler*, Ed. Aydın Ziya Özgür, Eskişehir: Anadolu Üniversitesi Yayınları, 2-30.
- Kazancı, M. (2013). *Kamuda ve Özel Kesimde Halkla İlişkiler* (10. Baskı). Ankara: Turhan Kitabevi.
- Leverly, S. (2022). Non-Governmental Organizations (NGOs). [https://www.apa.org/international/united-nations/publications#:~:text=Non%2D%20Governmental%20Organizations%20\(NGOs\)&text=The%20United%20Nations%20\(U.N.\),support%20of%20the%20public%20good](https://www.apa.org/international/united-nations/publications#:~:text=Non%2D%20Governmental%20Organizations%20(NGOs)&text=The%20United%20Nations%20(U.N.),support%20of%20the%20public%20good) (Erişim Tarihi: 05.12.2022).
- Madura, J. (2007). *Introduction to Business* (4th Edition). Canada: Thomson South-Western.
- Ries, A. ve Ries, L. (2002). *The Fall of Advertising and The Rise of PR*. New York: Harper Collins.
- <https://www.siviltoplum.gov.tr/dernek-sayilari> (Erişim Tarihi: 05.12.2022).
- https://www.sgk.gov.tr/Istatistik/Aylik/42919466-593f-4600-937d-1f95_c9e252e6/ (Erişim Tarihi: 03.12.2022).
- Söğütü, İ. (2012). “Bir Örgütlü İktidar Olarak Devlet ve Siyasal Sistemler”, *Siyaset Bilimi*, Ed. Davut Dursun ve Mustafa Altunoğlu, Eskişehir: Anadolu Üniversitesi Yayınları, 58-89.
- Steyn, B. ve Beer, E. (2012). Strategic Role of Public Relations in the Process of ‘Integrated Reporting’- An exploratory study. *Sinergie-The Italian Journal of Management*. 88, 53-72.
- <https://www.sbb.gov.tr/kamu-istihdami/> (Erişim Tarihi: 04.12.2022).
- <http://techreport.ngo/previous/2017/facts-and-stats-about-ngos-worldwide.html> (Erişim Tarihi: 05.12.2022).
- Tengilimoğlu, D. ve Öztürk, Y. (2011). *İşletmelerde Halkla İlişkiler* (3.Baskı). Ankara: Seçkin Yayıncılık.
- <https://webcache.googleusercontent.com/search?q=cache:Z1kSa9XekGIJ:https://pgm.uab.gov.tr/uploads/pages/2021-aday-memur-temel-egitim-ders-notlari/devlet-teskilatisunum2.pptx&cd=1&hl=tr&ct=clnk&gl=tr> (Erişim Tarihi: 06.12.2022).
- Türkal, İ. (2020). *Halkla İlişkiler ve Stratejik Dönüşüm*. Konya: Eğitim Yayınevi.
- <https://www.un.org/en/get-involved/un-and-civil-society> (Erişim Tarihi: 05.12.2022).
- Ürper, Y. (2012). “İşletmeler ve Özellikleri”, *Genel İşletme*, Ed. B. Zafer Erdoğan ve Ayşe Hepkul, Eskişehir: Anadolu Üniversitesi Yayınları, 2-33.
- https://cdn.vgm.gov.tr/genelicerik/genelicerik_945_290519/001vakiflarin-turlerine-gore-dagilimi05082020.pdf (Erişim Tarihi: 05.12.2022).
- Wilcox, D. L., Cameron, G. T. ve Reber, B. H. (2015). *Public Relations Strategies and Tactics* (11th Edition). Boston et al: Pearson Education Ltd.

Kaynakça

- Aydede, C. (2002). *Teorik ve Uygulamalı Halkla İlişkiler Kampanyaları*, İstanbul: MediaCat Kitapları.
- Aydın, A.H. ve Taş, İ.E. (2016). *Kamu Yönetiminde Halkla İlişkiler*, Ankara Seçkin Yayıncılık.
- Binark, M. ve Bayraktutan, G. (2013). *Aydın Karanlık Yüzü: Yeni Medya ve Etik*, İstanbul: Kalkedon Yayınları.
- Bowen S. (2007). Ethics and Public Relations. <https://instituteforpr.org/ethics-and-public-relations/> (Erişimi Tarihi:13.07.2022).
- Bowen, S.A. (2005). A Practical Model for Ethical Decision Making in Issues Management and Public Relations. *Journal Of Public Relations Research*. New Jersey: Lawrence Erlbaum Associates, Inc., 17(3), 191-216.
- Büyüköztürk, Ş., Kılıç Çakmak, E., Akgün, Ö.E., Karadeniz, Ş. ve Demirel, F. (2017). *Bilimsel Araştırma Yöntemleri*, Ankara: Pegem Akademi.
- Curtin, A. P., Gallicano, T. ve Matthews, K. (2011). Millennials Approaches to Ethical Decision Making: A Survey of Young Public Relations Agency Employees. *Public Relations Journal* Vol. 5, No. 2.
- Çalışır, G. (2013). "Medya ve Etik". *Bilim ve Ahlak*, Ed. Celalettin Vatandaş. İstanbul: Açılım Kitap Yayınları, 223-243.
- Çalışır, G. (2017). "Sosyal Kuşakların Kişilerarası İletişim Aracı Olarak Sosyal Ağları Kullanma Durumu", *Medya Çağında İletişim: Sokaktan Ekran, Sanaldan Gerçeğe*, Ed. Ali Murat Kırık, İstanbul: Çizgi Kitabevi, 141-173.
- Çamdereli, M. (2005). *Ana Çizgileriyle Halkla İlişkiler*, İstanbul: Salyangoz Yayınları.
- Çiftçi, H. (2015). "Halkla İlişkiler Mesleğinde Etik". *Halkla İlişkiler I-II*, Ed. Gonca Yıldırım ve Seçil Utma. İstanbul: Lisans Yayıncılık, 215-230.
- Demir, Ö. ve Acar, M. (1997). *Sosyal Bilimler Sözlüğü*. Ankara: Vadi Yayınları.
- Eroğlu, A. (2019). Kant'ın Deontolojik Etiğinden Meslek Etiği Oluşturma, *Turkish Studies/Social Sciences*, 14(3), 527-541.
- Ersin, N. (2016). "Geleneksel Medyanın Tanıtım Aracı Olarak Yeni Medya: Trt Yeni Medya Örneği", *İletişim Çalışmaları*. Ed. Aydın Ziya Özgür ve Aytekin Şişman. Sakarya: Sakarya Üniversitesi Yayınları, 559-579.
- Fitzpatrick, K. ve Gauthier, C. (2001). "Toward a Professional Responsibility Theory of Public Relations Ethics". *Journal of Mass Media Ethics*, 16(2&3), 193-212.
- Grunig, J. ve Hunt, T. (1984). *Managing public relations*. New York: Holt, Rinehart and Winston.
- Güllüoğlu, Ö. (2006). Halkla İlişkiler Mesleğinde Etik Anlayış. *II. Ulusal Halkla İlişkiler Sempozyumu: 21.Yüzyılda Halkla İlişkilerde Yeni Yönelimler, Sorunlar ve Çözümler*, Kocaeli, 27-28 Nisan 2006, 145-165.
- Hartley, J. (2004). *Communication, Cultural and Media Studies: The Key Concepts*. London and New York: Routledge.
- <http://www.halklailiskiler.com> (Erişim Tarihi. 04.12.2022).
- <http://www.halklailiskiler.com/helsinki-bildirgesi.html> (Erişim Tarihi. 04.12.2022).
- <https://sozluk.gov.tr/>, (Erişim Tarihi. 07.05.2022).
- <https://www.ipra.org/history/origin-of-ethics/> (Erişim Tarihi.03.12.2022).
- <https://www.prnewsonline.com/7-pr-mistakes-that-can-ruin-your-career/> (Erişim Tarihi. 24.07.2022).
- https://www.tuhid.org/pdf/iletisimve medyailiskileriyonetimindemeslekiilkeler_1519122288.pdf (Erişim Tarihi:04.12.2022).
- İçel, K. (2018). *Kitle İletişim Hukuku: Basın-Radyo-Televizyon-Sinema-Video- İnternet*, İstanbul: Beta Basım Yayım ve Dağıtım A.Ş.
- Kümbetoğlu, B. (2012). *Sosyoloji ve Antropolojide Niteliksel Yöntem ve Araştırma*, İstanbul: Bağlam Yayıncılık.
- Lippmann, W. (1998). *Public Opinion*, Second Printing. New Brunswick and London: Transaction Publishers.
- Özcan, N. (2021). Dijital Etik Üzerine Bir Araştırma. *Gençlik Araştırmaları Dergisi*, 9 (25), 89-105.

- Özdemir, H. (2004). Aldatıcı Reklamlara Karşı Tüketicilerin Korunması. *Ankara Üniversitesi Hukuk Fakültesi Dergisi*, 53(3), 61-90.
- Resnik, D. B. (2004). *Bilim Etiği*, Çev. Vicdan Mutlu. İstanbul: Ayrıntı Yayınları.
- Sara, P., Giada, G. ve Rosagemma, C. (2018). Thomas Percival. Discussing the foundation of Medical Ethics. *Acta Bio Medica : Atenei Parmensis*, (89), 343-348.
- Saymer, İ. (2006). Halkla İlişkiler Etiğinde Öne Çıkan Modellerin Etik Sistemler Açısından Değerlendirilmesi. *Kültür ve İletişim Dergisi*, Sayı: 2.
- Solaris, (1972). <https://kultfilmler.com/solaris-altyazili-izle/?ysclid=lb97y7jxyc795692392> (Erişim Tarihi.04.12.2022).
- Şen, F. (2012). Kamu Yönetiminde Halkla İlişkileri Yeniden Düşünmek. *Akdeniz Üniversitesi İletişim Fakültesi Dergisi*, (16): 63-79.
- Şirzad, N. ve Turancı, E. (2019). Dijital Halkla İlişkiler ve Müşteri İlişkileri Yönetimi: Şikâyet Yönetimi Bağlamında Memnuniyet Unsurlarının İncelenmesi. *Akdeniz Üniversitesi İletişim Fakültesi Dergisi (AKİL)*, (31), 421-443.
- Tanyıldızı, N.İ. (2021). *Dijital Dünyada Halkla İlişkiler*. Ankara: İksad Publication.
- Tengilimoğlu, D.ve Öztürk, Y. (2016). *İşletmelerde Halkla İlişkiler: Tanıtma-İmaj Yönetimi-Kurumsal İtibar Yönetimi*, Ankara: Seçkin Yayıncılık.
- Topçu, A.ve Çalışır, G. (2021). Yeni Medyanın Marka Kültürü Üzerindeki Rolü, *Uluslararası Sosyal Medya ve İletişim Araştırmaları Dergisi*, 2(1), 90-120.
- Uzun, R. (2013). “Önsöz”, *Ayın Karanlık Yüzü: Yeni Medya ve Etik*, Ed. Mutlu Binark ve Günseli Bayraktutan. İstanbul: Kalkedon Yayınları, 7-9.
- Ülgen, H. ve Mirze, S.K. (2004). *İşletmelerde Stratejik Yönetim*. İstanbul: Literatür Yayınları.
- Yüksel, A. H. (2012). “İkna Kavramı”. *İkna Edici İletişim*. Ed. Mine Oyman, Eskişehir: T.C. Anadolu Üniversitesi Yayını No:2508, 2-20.

20. YÜZYILDA TÜRKİYE-BATI İLİŞKİLERİ

Editörler

Osman OKUMUŞ

Fatih TUĞLUOĞLU

Cihat YILDIRIM

EĞİTİM

yayınevi

20. YÜZYILDA TÜRKİYE-BATI İLİŞKİLERİ

Editörler: Osman Okumuş, Fatih Tuğluoğlu, Cihat Yıldırım

Genel Yayın Yönetmeni: Yusuf Ziya Aydoğın (yza@egitimyayinevi.com)

Genel Yayın Koordinatörü: Yusuf Yavuz (yusufyavuz@egitimyayinevi.com)

Sayfa Tasarımı: Eğitim Yayınevi Grafik Birimi

Kapak Tasarımı: Eğitim Yayınevi Grafik Birimi

T.C. Kültür ve Turizm Bakanlığı

Yayıncı Sertifika No: 47830

ISBN: 978-625-6382-88-6

1. Baskı, Aralık 2022

Baskı Cilt

Uzun Dijital Matbaacılık

İstanbul Cad. İstanbul Çarşısı No: 48/48 - 49 İskitler 06070 / Ankara

Matbaa Sertifika No: 47865

Kütüphane Kimlik Kartı

20. YÜZYILDA TÜRKİYE-BATI İLİŞKİLERİ

Editörler: Osman Okumuş, Fatih Tuğluoğlu, Cihat Yıldırım

852 s., 160x235 mm

Kaynakça var, dizin yok.

ISBN: 978-625-6382-88-6

Copyright © Bu kitabın Türkiye'deki her türlü yayın hakkı Eğitim Yayınevi'ne aittir. Bütün hakları saklıdır. Kitabın tamamı veya bir kısmı 5846 sayılı yasanın hükümlerine göre kitabı yayımlayan firmanın ve yazarlarının önceden izni olmadan elektronik/mezkanik yolla, fotokopi yoluyla ya da herhangi bir kayıt sistemi ile çoğaltılamaz, yayımlanamaz.

EĞİTİM

yayınevi

Yayınevi Türkiye Ofis: İstanbul: Eğitim Yayınevi Tic. Ltd. Şti., Atakent mah. Yasemen sok.
No: 4/B, Ümraniye, İstanbul, Türkiye

Konya: Eğitim Yayınevi Tic. Ltd. Şti., Fevzi Çakmak Mah. 10721 Sok. B Blok, No: 16/B,
Safakent, Karatay, Konya, Türkiye
+90 332 351 92 85, +90 533 151 50 42, 0 332 502 50 42
bilgi@egitimyayinevi.com

Yayınevi Amerika Ofis: New York: Egitim Publishing Group, Inc.
P.O. Box 768/Armonk, New York, 10504-0768, United States of America
americaoffice@egitimyayinevi.com

Lojistik ve Sevkiyat Merkezi: Kitapmatik Lojistik ve Sevkiyat Merkezi, Fevzi Çakmak
Mah. 10721 Sok. B Blok, No: 16/B, Safakent, Karatay, Konya, Türkiye
sevkiyat@egitimyayinevi.com

Kitabevi Şubesi: Eğitim Kitabevi, Şükran mah. Rampalı 121, Meram, Konya, Türkiye
+90 332 499 90 00
bilgi@egitimkitabevi.com

İnternet Satış: www.kitapmatik.com.tr
+90 537 512 43 00
bilgi@kitapmatik.com.tr

öngörülen, ancak inkâr edilmeyen değişimin ‘devlet için’ olması hem değişime dair tutumun ahlaki kaynağıdır, hem Batılılaşmanın nihai hedefini kodlayarak onu araçsallaştıran aynı zamanda kavramın içerdiği sakıncaları söylemde örtük olarak barındıran anlamlar taşımaktadır. Osmanlı siyasal, entelektüel camiasını belirleyen, etkileyen üç siyasal akım olan Osmanlıcı, İslamcı ve Türkçü görüşlerin hem fikir sistemlerinde meseleye açtıkları yerde hem de bizzat kendileri de yeni olan bu akımların ortaya çıkmasında içsel dinamikler kadar Batı tesiri vardır. Adlı adınca anılın ya da anılmasın bu üç düşüncenin temsilcileri zamanla hem devlet hem gündelik yaşamdaki yaygınlığı artan değişime bigâne kalmamakta, bilakis siyasal fikriyatlarının va’zettiği prensiplere sadakat ve içsel bütünlüğü koruma gibi nedenlerle çeşitli şerh ve açıklamalarla tamamlanan ve bir birinden ayrılan farklı formüller önermektedir. Bu yazı Batılılaşma olgusunun geç 19. erken 20. Yy. aralığındaki hakim siyaset akımları üzerindeki tesirine odaklanmaktadır. Esasen ilerleyen yıllarda ve halen devam etmekte olan ve Batılılaşma meselesinin daha çetrefilli tarafında duran ‘kendi dışındaki dünyayla’ temas ve ilişki biçimlerinin siyasal, kültürel, sosyolojik, sosyal psikolojik vs. vecheleriyle ilgili çözümlenmeler için bazı tarihsel veriler sunulmaktadır.

Kaynakça

- Akçura, Yusuf, *Üç Tarz-ı Siyaset* (Haz. Okay Bensoy), Kilit Yayınları, Ankara 2012.
- Aksan, Virginia, “Ottoman-French Relations 1739-1768”, *Studies on Ottoman Diplomatic History*, I, (Ed. Sinan Kunalp), ISIS, İstanbul 1987, s.41-58.
- Anderson, Benedict, *Hayali Cemaatler Milliyetçiliğin Kökenleri ve Yayılması* (Çev. İskender Savaşır), Metis Yayınları, İstanbul 2020.
- Arslan, Hüsamettin, “Pozitivizm Bir Bilim İdeolojisinin Anatomisi” (Ed. Sebahattin Şen), *Türk Aydın ve Kimlik Sorunu*, Bağlam Yayınları, İstanbul 1995, ss. 541-583.
- Atalar, Mehmet Kürşad, “80 Sonrası Türkiye’de ‘İslam Düşüncesi’nin Problemleri ‘Modernist İslam’ Söyleminin Eleştirisi”, (Ed. İsmail Kara, Asım Öz) *Türkiye’de İslamcılık Düşüncesi ve Hareketi Sempozyum Tebliğleri*, Zeytinburnu Belediyesi, İstanbul 2013, ss. 538-549.
- Bilici, Faruk, *L’expédition d’Égypte, Alexandrie et les Ottomans L’autre histoire*, Centre d’Études Alexandrines, İskenderiye, 2017.
- Belge, Murat, “Cumhuriyet Döneminde Batılılaşma”, *Cumhuriyet Dönemi Türkiye Ansiklopedisi C I*, İletişim Yayınları, İstanbul 1983, ss. 260-264.
- Berkes, Niyazi, *Türkiye’de Çağdaşlaşma*, Yapı Kredi Yayınları, İstanbul 2006.
- Bora, Tanıl, “Türkiye’de Siyasal İdeolojilerde ABD/Amerika İmgesi: Amerika: “En” Batı ve “Başka” Batı”, (Ed. Tanıl Bora, Murat Gültekingil), *Modern Türkiye’de Siyasi Düşünce Modernleşme ve Batıcılık*, İletişim Yayınları, İstanbul (4. Baskı) 2007, ss. 147-169.
- Bora, Tanıl, *Cereyanlar*, İletişim Yayınları, İstanbul, (4. Baskı), 2017.
- Bora, Tanıl, *Hasan Ali Yücel*, İletişim Yayınları, İstanbul 2021.
- Copeaux, Etienne, *Tarih Ders Kitaplarında (1931-1993) Türk Tarih Tezinden Türk-İslâm Sentezine*, (Çev. Ali Berktaş), İletişim Yayınları, İstanbul 2006.
- Dellaloğlu, Besim, *Poetik ve Politik Bir Kültürel Çalışmalar Ansiklopedisi*, Timaş Yayınları, İstanbul 2020.
- Deren, Seçil, “Kültürel Batılılaşma”, *Modern Türkiye’de Siyasal Düşünce Modernleşme ve Batıcılık*, (Ed. Tanıl Bora, Murat Gültekingil), İletişim Yayınları, İstanbul 2007, ss. 382-402
- Georgeon, François, *Osmanlı-Türk Modernleşmesi 1900-1930*, (çev. Ali Berktaş), Yapı Kredi Yayınları, İstanbul 2006.

- Hanioglu, M. Şükrü, *A Brief History of the Late Ottoman Empire*, Princeton University Press, Princeton 2008, s.63.
- Heyd, Uriel, *Türk Ulusçuluğunun Temelleri*, (Çev. Kadir Günay), Kültür Bakanlığı Yayınları, Ankara 2002.
- Kara, İsmail, “İslamcı Söylemin Kaynakları ve Gerçeklik Değeri üzerine Birkaç Not”, *İslamiyat*, C IV, S IV, Ekim-Aralık 2001, ss. 37-53.
- Koçak, Cemil, “Osmanlı/Türk Siyasi Geleneğinde Modern Bir Toplum Yaratma Projesi Olarak Anayasanın Keşfi Yeni Osmanlılar ve Birinci Meşrutiyet”, (Ed. Tanıl Bora, Murat Gültekingil), *Modern Türkiye’de Siyasi Düşünce Tanzimat ve Meşrutiyetin Birikimi*, İletişim Yayınları, İstanbul 2009, ss. 72-82.
- Koçak, Orhan, “1920’lerden 1970’lere Kültür Politikaları”, (Ed. Tanıl Bora, Murat Gültekingil), *Modern Türkiye’de Siyasi Düşünce Kemalizm*, İletişim Yayınları, İstanbul 2009, ss. 370-418.
- Lewis, Geoffrey, *Trajik Başarı Türk Dil Reformu* (Çev. Mehmet Fatih Uslu), Çeviribilim Yayınları, İstanbul 2019.
- Mardin, Şerif, *Türk Modernleşmesi*, İletişim Yayınları, İstanbul 2004.
- Meriç, Cemil, “Batılılaşma”, *Cumhuriyet Dönemi Türkiye Ansiklopedisi*, C I, İletişim Yayınları, İstanbul 1983, ss.234-244.
- Ortaylı, İlber, *İmparatorluğun En Uzun Yüzyılı*, İletişim Yayınları, İstanbul 2000.
- Özbalcı, Mustafa, “Batılılaşma Gayretlerimiz ve Mehmet Akif Ersoy”, *Ondokuz Mayıs Üniversitesi Eğitim Fakültesi Dergisi*, 2/1 (1987), ss.190-221.
- Özön, Mustafa Nihat, *Ölümünün 50nci Yılı Münasebetiyle Namık Kemal ve İbret Gazetesi*, Remzi Kitabevi, Ankara 1938.
- Raccagni, Michelle, “The French Economic Interests in the Ottoman Empire”, *International Journal of Middle East Studies*, 11/3 (1980), ss. 339-376.
- Sarıbay, Ali Yaşar, “İslamî Fikriyat Temelinde Siyasi partileşme ve Bazı Medeniyet Meseleleri”, (Ed. İsmail Kara, Asım Öz), *Türkiye’de İslamcılık Düşüncesi ve Hareketi Sempozyum Tebliğleri*, Zeytinburnu Belediyesi, İstanbul 2013, ss. 745-749.
- Savaşanların Gözüyle Türk-Alman İttifakı (1914-1918)*, (Haz. Necmettin Alkan, Eyyub Şimşek), Kronik Kitap, İstanbul 2018.
- Şişman, Adnan, *Tanzimat Döneminde Fransa’ya Gönderilen Osmanlı Öğrencileri (1839-1876)*, TTK, Ankara 2004.

Özgeçmiş

Dr. Öğr. Üyesi Şerife ŞİMŞEK

Lisans eğitimini Selçuk Üniversitesi Tarih bölümünde 2001 yılında tamamladı. Yüksek Lisans tezinde Tanzimat dönemi merkezîyetçi fikriyatı ve bu çerçevede yapılan idari düzenlemeler üzerine (Osmanlı’da Tanzimat döneminde merkezîyetçilik ve bu bağlamda yapılan idari düzenlemeler); doktorada Diyanet İşleri Başkanlığı perspektifinden 12 Eylül dönemi din-devlet ilişkileri üzerine (Resmî dinî alanın yeniden düzenlenmesi: 12 Eylül Ara Döneminde Diyanet İşleri Başkanlığı (1980-1983)) çalıştı. Erken Cumhuriyet modernleşmesinin siyasi ve kültürel tarafları, askeri darbelerde müdahalenin dini, kültürel görünümleri, düşünce tarihi çalışmaları, Kemalizm ve milliyetçilik fikriyatlarının modernleşme aşamalarındaki biçimleri akademik çalışma alanları arasındadır. Halen Aksaray Üniversitesi Tarih bölümünde görev yapmakta ve Cumhuriyet Döneminde Eğitim ve Kültür Politikaları, Türk İnkılabının Temelleri, Cumhuriyet Dönemi Din-Devlet İlişkileri derslerini vermektedir.

Kaynakça

- Ackermann Josef, Der begehrte Mann am Bosphorus -Europäische Interessenkollisionen in der Türkei (1938-1941), Funke Manfred (ed.) Hitler, Deutschland und die Mächte, Materialien zur Außenpolitik des Dritten Reiches, Droste Verlag, Düsseldorf 1978, ss. 489-507.
- Akça Hasan, Şahin Levent ve Kaya Zekai, "Pestel Analizi" ile Türkiye-Almanya Ekonomik İlişkilerinin İncelenmesi, Çankırı Karatekin Üniversitesi Sosyal Bilimler Enstitüsü Dergisi, Sayı 7/1, s. 323-334, <https://dergipark.org.tr/en/download/article-file/253788>, (05.07.2022).
- Alevli Cemil, Gençlere Başarı Yolu, Cemil Alevli'nin Hayatı ve Hayat Görüşü, Işık Matbaası, Gaziantep 1963.
- Alman şirketleri, Türkiye pazarının çekiciliğinin farkında, Dünya 1 Nisan 2022 <https://www.dunya.com/sehirler/alman-sirketleri-turkiye-pazarininin-cekiciliginin-farkinda-haberi-653704>, (05.07.2022).
- Almanya'nın Türkiye'deki Dış Temsilcilikleri, Türkiye'deki Alman Yatırımları, <https://tuerkei.diplo.de/tr-tr/themen/wirtschaft/-/1798700>, (05.07.2022).
- Avcı Meral, Die türkisch-deutschen Wirtschaftsbeziehungen in den Jahren von 1923 bis 1945 unter Beachtung der politischen Entwicklung, Shaker Verlag, Aachen 2014.
- Avcı Meral, Potenziale und Herausforderungen für die türkische Wirtschaft seit 2003, Deutsch-türkische Wirtschaftsbeziehungen, eine Bestandsaufnahme, Kleinschmidt Christian ve Atılğan İnanç (der.), Ankara 2013, ss. 75-108.
- Avcı Meral, Die Türkei auf dem Weg nach Europa?, Die Neue Türkei, eine grundlegende Einführung in die Innen- und Außenpolitik unter Recep Tayyip Erdogan, Yoldaş Yunus, Gümüş Burak ve Gieler Wolfgang (der.), Frankfurt 2015, ss. 333-358.
- Avcı Meral, The Importance of Chrome in the Historical Context of the Turkish German Relations between 1933 and 1945, Elektronik Siyaset Bilimi Araştırmaları Dergisi, Cilt 7, Sayı 1, Ocak 2016, ss. 55-64, <https://www.esbadergisi.com/index.php/tr/sayilar/sutun-b-tr/sayi-12>, (31.07.2022).
- Aydın Fazıl, Uluslararası İşgücü Anlaşmaları, T.C. Çalışma ve Sosyal Güvenlik Bakanlığı Yayın No: 07, Ankara, 2014.
- Aydın Zülküf, The Political Economy of Turkey, Pluto Press, London 2005.
- Birken Andreas, Die Wirtschaftsbeziehungen zwischen Europa und dem Vorderen Orient im ausgehenden 19. Jahrhundert, Reichert Verlag, Wiesbaden 1980.
- Bühler Johannes, Vom Bismarck-Reich zum geteilten Deutschland, De Gruyter Verlag, Berlin 1960.
- Deringil Selim, Denge Oyunu, İkinci Dünya Savaşı'nda Türkiye'nin Dış Politikası, Tarih Vakfı Yurt Yayınları, İstanbul 1994.
- Emre Gültekin, 300 Jahre an der Spree, ein vergessenes Kapitel Berliner Kulturgeschichte, Ararat Verlag, Berlin 1983.
- Esen Erol, Türk-Alman İşbirliği Deneyimleri ve Sonuçları, Akdeniz Üniversitesi İİBF Dergisi, Kasım 2012, Sayı 24, ss. 62-72.
- Esen Erol, Türk Fahri ve Trepke Franziska, 300 Jahre deutsch-türkische Freundschaft, Stand und Perspektiven, Peter Lang Verlag, Frankfurt am Main, Bern, Zürich, 2020.
- Esmer Ahmet ve Sander Oral, İkinci Dünya Savaşı'nda Türk Dış Politikası, Olaylarla Türk Dış Politikası, Ankara Üniversitesi Siyasal Bilgiler Fakültesi Yayınları, Ankara 1974.
- Glasneck Johannes, Die Türkei im deutsch-anglo-amerikanischen Spannungsfeld, Türkei und Afghanistan, Schriften des Instituts für Allgemeine Geschichte, Heinz Tillmann (der.), Deutsche Verlag der Wissenschaften, Cilt 3, Berlin 1968, ss. 13-158.
- Gönlübol Mehmet ve Sar Cem, 1919-1939 Yılları arasında Türk Dış Politikası, Olaylara Türk Dış Politikası (1919-1973), Ankara Üniversitesi Siyasal Bilgiler Fakültesi, Ankara 1974.
- Gumpel Werner, Türkei und Europaeische Union-erneut betrachtet, Elektronik Siyaset Bilimi Araştırmaları Dergisi, Cilt 2, Sayı 2, Haziran 2011, ss.1-12, <https://www.esbadergisi.com/index.php/tr/sayilar/sutun-a-tr/sayi-3>, (13.07.2022).
- Helfferrich Karl, Die deutsche Türkenpolitik, Vossische Buchhandlung, Berlin 1921.
- Henrich Christian Johannes, Deutsch-Türkische Wirtschaftsbeziehungen, Deutsch-Türkische Studien,

- Cilt 1: Beitrage aus den Sozialwissenschaften, Önsoy Murat ve Er Mutlu (der.), Nobel Yayınları, Ankara 2020, ss.333-350.
- Holborn Hajo, Deutschland und die Türkei 1878-1890, Deutsche Verlagsgesellschaft für Politik und Geschichte, Berlin 1926.
- Karacagil Ökkeş Kürşad, Alman İmparatoru İstanbul'da (1917), Gazi Akademik Bakış, Cilt 6, Sayı 12, Yaz 2013, ss.11-133.
- Karavar Hilal, Türk-Alman Ticari İlişkilerinde Yeniden Canlanma: 1949-1954 Yılları, Mediterranean Journal of Humanities, Sayı 9, Cilt 2, ss. 373-387.
- Kaşıyugun Ali, Osmanlı Devleti'nin Birinci Dünya Savaşı'na Girişi, Yeditepe Yayınları, İstanbul 2015.
- Kılıç Sezen, Türk-Alman İlişkileri ve Türkiye'deki Alman Okulları (1852'den 1945'e kadar), Atatürk Araştırma Merkezi Yayınları, Ankara 2005.
- Kleinschmidt Christian, Deutsch-türkische Wirtschaftsbeziehungen 1945 bis zur Gegenwart, Deutsch-türkische Wirtschaftsbeziehungen, eine Bestandsaufnahme, Kleinschmidt Christian/Atılğan İnanç (der.), Wieser Verlag Ankara 2013, ss.63-74.
- Kluge Ulrich, Die Weimarer Republik, Uni-Taschenbücher Verlag, Paderborn 2006.
- Kocabaş Süleyman, Pancermenizmin Şarka Doğru Politikası, Tarihte Türkler ve Almanlar, Vatan Yayınları, İstanbul 1988.
- Koçak Cemil, Türk-Alman İlişkileri (1923-1939), İki Dünya Savaşı Arasındaki Dönemde Siyasal, Kültürel, Askerî ve Ekonomik İlişkiler, Türk Tarih Kurumu Basımevi, Ankara 1991.
- Köktaş M. Emin, Bilimsel Öğretim ve Araştırmada Uluslararası İşbirliği için bir Model Olarak Türk-Alman Üniversitesi, Deutschland und die Türkei, Aktuelle Aspekte Deutsch-Türkischer Wissenschaftskooperation, Esen Erol ve Gümüş Burak (der.), Siyasal Kitabevi, 2012 Ankara, ss.199-206.
- Kössler Armin, Aktitionsfeld Osmanisches Reich, die Wirtschaftsinteressen des Deutschen Reiches in der Türkei 1871-1908, Arno Press, New York 1981.
- Krauss Jacob, Deutsch-türkische Handelsbeziehungen, seit dem Berliner Vertrag unter besonderer Berücksichtigung der Handelswege, Gustav Fischer Verlag, Jena 1901.
- Kreiser Klaus ve Neumann Christoph K., Kleine Geschichte der Türkei, Reclam Verlag, Bonn 2006
- Krecker Lothar, Deutschland und die Türkei im Zweiten Weltkrieg, Klostermann Vittorio, Frankfurt 1964.
- Küntzer Karl, Abdülhamid II. und die Reformen in der Türkei, Reissner Verlag, Dresden, Leipzig 1897.
- Lindenberg Paul, Auf deutschen Pfaden im Orient. Reisebilder, Ferdinand Dümmlers Verlagsbuchhandlung, Berlin 1902.
- Medlicott William, The Economic Blockade, Longmans Green and Co, London 1978.
- Meyers Neues Lexikon, Cilt 10, VEB Bibliographisches Institut, 2. Baskı, Leipzig 1974.
- Mora Necla, Turkish-German Relations in the Process of Turkey's Participation in the European Union, Türkisch-Deutsche Beziehungen, Perspektiven aus Vergangenheit und Gegenwart, Schönig Claus, Çalık Ramazan ve Bayraktar Hatice (der.), Klaus Schwarz Verlag, Berlin 2012, ss. 357-373.
- Ordu Larissa Meltem, Mobil in Europa: Motive einer deutsch-türkischen Erasmus-Studentin in Antalya, Deutschland und die Türkei, Aktuelle Aspekte Deutsch-Türkischer Wissenschaftskooperation, Esen Erol ve Gümüş Burak (der.), Siyasal Kitabevi, 2012 Ankara, ss.271-279.
- Öcal Mehmet, Deutsch-Türkische Beziehungen im militaerischen Bereich (1945-2018), Esen Erol, Türk Fahri ve Trepke Franziska (der.), 300 Jahre deutsch-türkische Freundschaft, Stand und Perspektiven, Peter Lang Verlag, Frankfurt am Main, Bern, Zürich, 2020.
- Önder Zehra, Die türkische Außenpolitik im Zweiten Weltkrieg, Oldenbourg Wissenschaftsverlag, München 1977.
- Önsoy Rifat, Türk-Alman İktisadi Münasebetleri 1871-1914, Enderun Kitabevi, İstanbul 1982.
- Özgüldür Yavuz, Türk-Alman İlişkileri 1923-45, Genelkurmay Basımevi, Ankara 1993.
- Özyüksel Murat, Türk-Alman İlişkilerinin Gelişim Sürecinde Anadolu ve Bağdad Demiryolları, Arba Yayınları, İstanbul 1988.

- Pamuk Şevket, Osmanlı Ekonomisinde Bağımlılık ve Büyüme (1820-1913), İş Bankası Kültür Yayınları, İstanbul 1994.
- Petzina Dietmar, Vierjahresplan und Rüstungspolitik, Wirtschaft und Rüstung am Vorabend des Zweiten Weltkrieges, Forstmeier Friedrich ve Volkmann Hans-Erich (der.), Droste Verlag, Düsseldorf 1975, ss. 65-80.
- Pröhl Karl, Die Bedeutung preußischer Politik in den Phasen der orientalischen Frage, ein Beitrag zur Entwicklung deutsch-türkischer Beziehungen von 1606 bis 1871, Peter Lang Verlag, Frankfurt am Main 1986.
- Sautter Udo, Deutsche Geschichte seit 1815, Daten, Fakten, Dokumente, Cilt 3, Uni-Taschenbücher Verlag, Tübingen ve Basel 2004.
- Shuss Heiko, Deutsch-Türkische Zusammenarbeit in der Wirtschaftslehre und Forschung von der Spätosmanischen Zeit bis 1951, Deutsch-Türkische Studien, Cilt 1: Beitrage aus den Sozialwissenschaften, Önsoy Murat ve Er Mutlu (der.), Nobel Yayınları, Ankara 2020, ss.293-310.
- Şarman Kansu, Türk Prometeler, Cumhuriyet'in Öğrencileri Avrupa'da (1925-1945), Türkiye İş Bankası Kültür Yayınları, 4. Baskı, İstanbul 2015.
- Tezel Yahya, Cumhuriyet Döneminin İktisadi Tarihi, İş Bankası Kültür Yayınları, İstanbul 2022.
- The New Encyclopaedia Britannica, Cilt 4, 15. Baskı, Benton Foundation ve Encyclopaedia Britannica, İngiltere.
- TÜİK, <https://data.tuik.gov.tr/Bulten/Index?p=Dis-Ticaret-Istatistikleri-Ocak-2021-37413>, (04.07.2022).
- Turfan Ruhi, Yazman M., Tarihte Türk-Alman İlişkileri, İstanbul Kapadokya Kitabevi, İstanbul 1969.
- Türk-Alman Kredi Anlaşması 31.12.1942, Hitler'in Gizli Dosyalarında Türkiye, Kılıç Sezen (der.), İlgi Kültür Sanat Yayınları, İstanbul 2012, ss. 614-617.
- Türkiye-Almanya İşgücü Antlaşması-1961, Hukuk Ansiklopedisi, <https://hukukbook.com/turkiye-almanya-isgucu-antlasmasi-1961/>, (04.07.2022).
- Türkiye Cumhuriyeti Cumhurbaşkanlığı Yatırım Ofisi, Yabancı sermayeli şirketler arasında Almanlar önde, 27 Temmuz 2009, <https://www.invest.gov.tr/tr/news/news-from-turkey/sayfalar/2707200918842.aspx>, (05.07.2022).
- Türkiye'de 5 bin 726 Alman firması var, Hürriyet, 19 Nisan 2014, <https://www.hurriyet.com.tr/ekonomi/turkiyede-5-bin-726-alman-firmasi-var-26253678>, (05.07.2022).
- Türk Fahri, "Die deutsche Rüstungsindustrie in ihren Türkeigeschäften zwischen 1871 und 1914-Die Firma Krupp, die Waffenfabrik Mauser und die Deutschen Waffen- und Munitionsfabriken, Ein Beitrag zur deutsch-türkischen Beziehungen, soziologische und politologische Untersuchungen, Peter Lang, Cilt 13, Frankfurt am Main, Bern, Zürich, 2007.
- Türk Fahri, Deutsche Militärmissionen und ihre Rolle beim deutsch-türkischen Waffenhandel im Osmanischen Reich 1871-1914, Elektronik Siyaset Bilimi Araştırmaları Dergisi, Cilt 1, Sayı 1 Haziran 2010, ss. 86-102, <https://www.esbadergisi.com/images/sayi1/fahri-turk-june-2010-vol-1-no-1.pdf>, (24.07.2022).
- Türk Fahri, Deutsche Siedlungspläne im Osmanischen Reich, German Studies Review, Volume 33, Number 3, October 2010, ss. 641-656.
- Türk Fahri, Türkiye ile Almanya Arasındaki Silah Ticareti 1871-1914, Krupp Firması, Mauser Tüfek Fabrikası, Alman Silah ve Cephane Fabrikaları, (Çev.) Fahri Türk, IQ Yayınları, İstanbul, 2012.
- Türk Fahri, Deutsche Waffenlieferungen in die Türkei von 1871 bis 1914, (der.) Schönig, Çalık, Bayraktar, Türkisch-Deutsche Beziehungen. Perspektiven aus Vergangenheit und Gegenwart, Klaus Schwarz Verlag, Berlin 2012.
- Türk Fahri, Cumhuriyet Döneminde Türkiye ile Almanya Arasındaki Silah Ticareti 1923-1945, Belleten, Cilt LXXIX, Sayı 285, Ankara, 2015, ss.761-782.
- Türk Fahri, Deutsche Waffen- und Kriegsmateriallieferungen an die Türkei Während des Dardanellen Krieges, Gieler Wolfgang, Gümüş Burak ve Yoldaş Yunus (der.), Deutsch-Türkische Beziehungen, Historische, sektorale und migrationsspezifische Aspekte, Peter Lang Verlag, Frankfurt am Main, 2017.

- Türk Fahri, İkinci Dünya Savaşı Döneminde Almanya'nın Türkistan Politikası: Bölgenin Önemi SSCB ve Türkiye'deki Muhalif Güçler, Türk-Alman Çalışmaları Serisi I, (Der.) Murat Önsöy ve Mutlu Er, Nobel Yayınları, Ankara 2020.
- Türk Fahri, Die deutsch-türkischen Beziehungen im militärischen Bereich unter besonderer Berücksichtigung des Waffenhandels zwischen 1860-1945, Esen Erol, Türk Fahri, Trepke Franziska (der.), 300 Jahre deutsch-türkische Freundschaft Stand und Perspektiven, Peter Lang Verlag, Frankfurt am Main, Bern, Zürich, 2020, ss.29-38.
- Türk Fahri, Emirhan Kaya, Kaf Dağı'ndan Toroslara Osmanlı'dan Günümüze Türkiye'de Alman Göçmenler, Astana Yayınları, Ankara 2020.
- Türk Fahri ve Özerdem Füsün, İkinci Dünya Savaşı'ndan Günümüze Türkiye'nin ve Almanya'nın Batı Politikaları, Sosyal Bilimler Araştırma Dergisi, Sayı 20, Yıl 2012, ss.51-62.
- Türk Fahri ve Çınar Servet, Türkiye ile Almanya Arasındaki Bilimsel İlişkiler: Türk-Alman Üniversiteleri, Gazi Akademik Bakış Dergisi, Cilt 7, Sayı 13, Kış 2013, ss.45-65.
- Türk Fahri ve Kaya Emirhan, Cumhuriyet Dönemi Türk-Alman İlişkilerinde Sıradışı Bir Aktör: Krupp Firması 1923-1990, Gazi Akademik Bakış Dergisi, Cilt 11, Sayı 20, Yaz 2017.
- Türk Fahri ve Şanda Sevda, Deutsche Zivilberaterinnen in der frührepublikanischen Türkei von 1924 bis 1936, Türkisch-Deutsche Studien Jahrbuch 2019 (der.) Özil Şeyda, Hofmann Michael, Laut Jens Peter usw. Universitaetsverlag Göttingen, 2020, ss.125-147.
- Ünver Can, Türkische Arbeitsmigration nach Deutschland, Eine Retrospektive nach Fünfzig Jahren und Visionen für die Zukunft, Deutschland und die Türkei, Aktuelle Aspekte Deutsch-Türkischer Wissenschaftskooperation, Esen Erol ve Gümüş Burak (der.), Siyasal Kitabevi, 2012 Ankara, ss.31-51.
- Wallach Jehuda L., Anatomie einer Militärhilfe. Die preußisch-deutschen Militärmissionen in der Türkei 1835-1919, Droste Verlag, Düsseldorf 1976
- Von der Goltz Colmar, Denkwürdigkeiten, von der Goltz, Friedrich Frh. und Wolfgang Förster (ed.), Mittler Verlag, Berlin 1929.
- Arşiv Belgeleri**
- Deutsche volkswirtschaftliche Korrespondenz 25. Oktober 1895, GStA I. HA Rep. 120 C XIII 15, Numara I, Cilt 11
- Hohenlohe an den Kronprinzen 15. Juli 1880 in seinen Denkwürdigkeiten, Cilt 2, s. 301.
- TCA 159561 - 669368 -14, 03.07.1964-00.00.0000, 9785.
- TCA 161- 36 -14, 03.07.1961-00.00.0000, 97.
- TCA 230 - 553 - 10, 16.04.1931-00.00.0000.
- TCA 116 - 807 - 9, 02.01.1924-00.00.0000, 97.
- TCA 1256 - 2158 - 6, 02.10.1959-00.00.0000, 1994.
- TCA 148 - 13 - 14; 11.03.1958-00.00.0000, 76-254.
- TCA 148 - 13 - 14; 1564- 11.03.1958-00.00.0000, 1856217-76-254.
- TCA 158/16589 - 807 - 9, 02.01.15847-00.00.0000, 90.
- TCA 176 - 214 - 6, 02.10.1929-00.00.0000, 164.
- TCA 207 - 412 - 4, 02.05.1926-00.00.0000,250.
- TCA 8 - 185 - 20, 19.5 8.1978-00.00.0000, 1-1005881.
- TCA 8598527 - 575886 - 589625848-00.00.0000- 1589658892-2957.
- TCA 87 - 57 - 1120.06.1939-00.00.0000, 88-206.
- TCA 88 - 92 - 20, 19.09.1939-00.00.0000, 1-1001.
- TCA 94 - 30 -18, 09.04.1941-00.00.0000, 243-570;

pazarlara ulaştırılması ve Balkanlarda Yugoslavya'nın dağılması sonrası yaşanan istikrarsızlıklara karşı izlenen politikalar işbirliği alanlarını oluşturdu. Ancak ABD'nin 2003 Irak Harekâtı öncesi TBMM'nde tezkerenin reddedilmesiyle Türkiye'nin harekâta katılmaması sonrası ikili ilişkilerde gergin bir dönem yaşandı, Obama'nın ABD Başkanı olmasıyla ilişkiler toparlanma sürecine girdi. Arap Baharı sonrası Suriye'nin iç savaşa sürüklenmesi bölgesel istikrarsızlığı artırırdı. Türkiye güvenliği için tehdit oluşturan terör örgütleriyle her alanda mücadele ederken, ABD'den beklediği desteği görmemesi de ilişkilerde gerginlik unsuru oldu. Türkiye'nin jeostratejik öneminin daha da arttığı ortamda ABD'nin müttefiklik ilişkisinin ve uluslararası ve bölgesel güvenliğin bir gereği olarak terörle mücadelede Türkiye'nin yanında olması halinde ilişkiler sağlıklı bir zeminde ilerleyebilir.

Kaynakça

- Alvarez, J. David, “The Missouri Visit to Turkey: An Alternative Perspective on Cold War Diplomacy.”, *Balkan Studies*, Cilt 15, Sayı.2, 1974, s. 225-236.
- Arı, Tayyar, *Geçmişten Günümüze Orta Doğu*, Mkm Yayıncılık, Bursa 2008.
- Armaoğlu, Fahir, “Amerikan Belgeleriyle Orta Doğu Komutanlığı'ndan Bağdat Pakti'na 1951-1955”, *Bellekten*, Cilt: 59, Sayı. 224, 1995, s. 189-236.
- Armaoğlu, Fahir, *Belgelerle Türk-Amerikan Münasebetleri*, Ankara, Türk Tarih Kurumu, 1991.
- Bağcı, Hüseyin, *Demokrat Parti Dönemi Dış Politikası*, Ankara: İmge, 1990.
- Baykal, Sanem ve Arat, Tuğrul, “AB ile İlişkiler”, Baskın Oran (Ed.), *Türk Dış Politikası, Cilt II: 1980-2001*, İletişim Yayınları, İstanbul, s. 326-365.
- Bilgin, Mustafa Sıtkı, “Wilson İlkeleri”, *Atatürk Ansiklopedisi*, <https://ataturkansiklopedisi.gov.tr/bilgi/wilson-ilkeleri/?pdf=3274>, (Erisim Tarihi 10 Nisan 2022).
- Bostancı, Mustafa, “Kuzey Kıbrıs Türk Cumhuriyeti'nin İlanı ve Buna Yönelik Tepkilerin Türk Kamuoyundaki Yankıları”, *Tarih Araştırmaları Dergisi*, Cilt: 34, Sayı. 57, 2015, s. 317-355.
- Cohen, Ariel, “US Policy in the Caucasus and Central Asia: Building a New Silk Road to Economic Prosperity”, *Backgrounder*, 1132, 24 Temmuz 1997.
- Coşkun Demirtaş Birgül, “Kosova'nın Bağımsızlığı ve Türk Dış Politikası (1990-2008)”, *Uluslararası İlişkiler/International Relations*, Cilt. 7, Sayı.27, Güz 2010, s. 51-86.
- Dağlı, Tarık, “Adım Adım Barış Pınarı Harekâtı”, *Kriter Dergi*, <https://kriterdergi.com/file/37/adim-adim-baris-pinari-harekati>, Kasım 2019
- Dilek, Mehmet Sait, “ABD Genel Kurmay Başkanı Douglas Mac Arthur'un 1932 Yılında Türkiye Ziyareti”, *Atatürk Dergisi*, Cilt 4, Sayı. 4, 2005, s. 149-162.
- Doğru, İslam ve İleri, Kasım, “Türk-Amerikan İlişkilerinde Yeni Perde: CAATSA Yaptırımları”, *Anadolu Ajansı*, <https://www.aa.com.tr/tr/analiz/turk-amerikan-iliskilerinde-yeni-perde-caatsa-yaptirimlari/207178>, 15 Aralık 2020.
- Dokuyan, Sabit, “İkinci Dünya Savaşı Sonrasında Sovyetler Birliği'nin Türkiye'den İstekleri”, *Cumhuriyet Tarihi Araştırmaları Dergisi*, Yıl 9, Sayı. 18, 2013, s. 119-135.
- Eliperin, Juliet ve Mufson, Steven, “Hastert Withdraws ‘Genocide’ Resolution”, *Washington Post*, <https://www.washingtonpost.com/archive/politics/2000/10/20/hastert-withdraws-genocide-resolution/b550333d-7c1e-4c46-b801-428151c5efb5/>, , 20 Ekim 2000.
- Eminoğlu, Ayça, “1939-1945 Dönemi Türk-Amerikan İlişkileri”, Sertif Demir ve Ayça Eminoğlu (Der.), *Türk-Amerikan İlişkileri, İki Yüzyıllık Süreç ve Ötesi*, Ankara: Barış Kitap, 2019, s. 85-97.
- Erdoğan Dilşen İnce, “Türkiye-Amerika İlişkileri (1919-1938)”, *Atatürk Ansiklopedisi*, <https://ataturkansiklopedisi.gov.tr/bilgi/turkiye-amerika-iliskileri-1919-1938/?pdf=3302>, (Erişim Tarihi: 10 Nisan 2022).
- Erhan, Çağrı, *Türk-Amerikan İlişkilerinin Tarihsel Kökenleri*, Ankara: İmge Kitapevi, 2001.
- Erhan, Çağrı, “ABD ve NATO'yla İlişkiler” Baskın Oran (Der.) *Türk Dış Politikası Cilt 1, 1919-1980*,

İstanbul: İletişim yayınları, 2001, s. 522-574.

- Erhan, Çağrı, *Beyaz Savaş: Türk-Amerikan İlişkilerinde Afyon Sorunu*, İstanbul: Altınbaş Üniversitesi Yayınları, 2018.
- Erkmen, Ayşe, “Türkiye’nin NATO Üyeliği ve Üyeliğin TBMM’de Kabulü”, *Kahramanmaraş Sütçü İmam Üniversitesi, Sosyal Bilimler Üniversitesi Dergisi*, Cilt. 17, No. 2, 2020, s. 1024-1049.
- Ezer, Feyzullah, “ABD Genel Kurmay Başkanı Mac Arthur’un Türkiye Ziyareti ve Atatürk Mac Arthur Görüşmesi”, *Fırat Üniversitesi Sosyal Bilimler Dergisi*, Cilt. 22, Say.2, 2012, s. 93-99.
- Greenberger S. Robert, “*Turkish Model*”: Baker Tours Central Asia Seeking Promises and Ties”. *The Wall Street Journal*, 14 February 1992.
- Hale, William, “Turkey, the Middle East and the Gulf Crisis”, *International Affairs*, Cilt 68, No. 4, 1992, s. 679-692.
- Kanat, Kılıç Buğra, Michalke, Kerı Lyn., Hannon, Jackson, *Türkiye-ABD İlişkileri ve Yeni ABD Yönetimi*, SETA Yayınları, 2017.
- Kasım, Kamer, “Türkiye-Rusya İlişkilerinde Kafkasya Faktörü”, Emine İnandır, Osman Köse ve Yasemin Ulutürk (Der.), *Siyasi, Sosyal ve Kültürel Yönleriyle Türkiye ve Rusya*, Ankara, Berikan Yayınevi, 2019, s. 171-187.
- Kasım, Kamer “American Policy towards the Nagorno-Karabakh Conflict and Implications for its Resolution”, Gulshan Pashayeva and Fuad Chiragov (Ed.), *Trapped Between War and Peace: The Case of Nagorno-Karabakh*, Bakü: Center for Strategic Studies under the President of the Republic of Azerbaijan, 2018, s. 221-244.
- Kasım, Kamer, “Türkiye-Türk Cumhuriyetleri İlişkilerinde Yeni Dönemin Parametreleri”, *III. Uluslararası Sosyal Bilimler Kongresi*, <https://tesam.org.tr/wp-content/uploads/2019/01/KAMER-KASIM.pdf>, (Erişim Tarihi. 5 Mayıs 2022), TESAM ve Marmara Üniversitesi, Siyasal Bilgiler Fakültesi, İstanbul, 11-12 Ekim 2018, Bursa: Renkvizyon Matbaacılık, 2018, s. 247-263.
- Kasım Kamer ve Kasım, Elif Eren, “Taiwan-Cyprus-Kosovo Cases: Differences and Similarities”, *Journal of Administrative Sciences/Yönetim Bilimleri Dergisi*, Cilt.15, Sayı.30, 2017, s. 553-572.
- Kasım, Kamer, “Central Asian Neighbours and the 3R Porcess in Afghanistan”, Oktay F. Tanrısever (Ed.), *Afghanistan and Central Asia: NATO’s Role in Regional Security since 9/11*, Amsterdam, Berlin, Tokyo and Washington DC: IOS Press, 2013, s. 35-44.
- Kasım, Kamer, “Türkiye-Ermenistan İlişkileri: Protokollere Giden Süreç ve Sonrası”, *Ermeni Araştırmaları* 10. Yıl Özel Sayısı, Sayı.37-38, 2010-2011, s. 83-99.
- Kasım, Kamer, “ABD’nin Karadeniz Politikası”, *Global Strateji*, Yıl. 3, Sayı. 12, Kış 2008, s. 108-119.
- Kasım, Kamer, “Türk-Amerikan İlişkilerinde Temel Parametreler”, *Global Strateji*, Sayı. 7, Sonbahar 2006, s. 39-50.
- Kasım, Kamer, “US Policy on Caspian Oil and Its Implications for Turkish-American Relations”, Mustafa Aydın ve Çağrı Erhan (Der.), *Turkish-American Relations, Past, Present and Future*, London and New York: Routledge, 2001, s. 129-150
- Kocaoğlu, Tuna Ceyda, “Soğuk Savaş Sürecinde Komünizme Karşı Türkiye’nin Uluslararası Güvenlik ve Savunma İşbirlikleri Kurma Çabaları: Balkan Paktı ve İttifakı”, *Güvenlik Stratejileri*, Cilt. 17, Sayı. 37, 2021, s. 1-38.
- Köse, İsmail “Sovyetler Birliği’nin Türk Boğazlarıyla İlgili Talepleri: 1945-1946 Notaları”, *Ankara Üniversitesi, SBF Dergisi*, Cilt 74, No. 4, 2019, s. 1125-1148.
- Köse, İsmail, “Yalta ve Postdam Konferansları: Sovyetler Birliği’nin Türk Boğazlarında Egemenlik Paylaşım Talepleri”, *Karadeniz İncelemeleri Dergisi*, 19, 2015, s. 241-276.
- Lütem E. Ömer ve Coşkun, Birgül Demirtaş, *Balkan Diplomasisi*, Ankara: ASAM Yayınları, 2001.
- Oran, Baskın, “1939-1945, Savaş Kaosunda Türkiye Göreli Özerklik 2” Baskın Oran (Der.) *Türk Dış Politikası Cilt 1, 1919-1980*, İstanbul: İletişim Yayınları, 2001, s. 386-398.
- Öztoprak, İzzet, “İkinci Dünya Savaşı Döneminde Adana Görüşmelerinin Askeri Yönü”, *Belleten*, Türk Tarih Kurumu, Cilt. 63, Sayı.237, <https://belleten.gov.tr/tam-metin/2516/tur>, s.597-618.
- Robins, Philip, *Turkey and the Middle East*, Royal Institute of International Affairs, London 1991.
- Sander, Oral, *Siyasi Tarih, İlk Çağlardan 1918’e*, 11. Baskı, 2013.

- Sander, Oral, *Siyasi Tarih, 1918-1994*, 16. Baskı, 2007.
- Sander Oral, *Türk-Amerikan İlişkileri 1947-1964*, Ankara: İmge Yayınları, 2016.
- Soysal, İsmail, *Türkiye'nin Uluslararası Siyasal Bağlıları, Cilt 2, (1945-1990)*, Ankara: Türk Tarih Kurumu, 2000.
- Sutter, G. Robert, E. Michael Brown, and J.A.Timothy Adamson with M. Mochizuki M. Mike and Deepa Ollapally. *Balancing Acts: The U.S. Rebalance and Asia-Pacific Stability*, The George Washington University, Elliott School of International Affairs and Sigur Center for Asian Studies, 2013.
- Şafak, Nurdan, *Osmanlı-Amerikan İlişkileri*, İstanbul: OSAV Yayınları, 2003.
- Şafak, Nurdan, "XIX. Yüzyılda Osmanlı Devleti-ABD Siyasi İlişkileri", *Osmanlı Araştırmaları*, <https://osmanli.org.tr/osmanli-amerikan-iliskilerinin-tarihi-seyri/>.
- Şahin Yılmaz Türel ve Taş Ayşe, "Orta Doğu'daki Gelişmelerin Türk-Amerikan İlişkilerine Etkisi", Sertif Demir ve Ayça Eminoğlu (Der.), *Türk-Amerikan İlişkileri, İki Yüzyıllık Süreç ve Ötesi*, Ankara: Barış Kitap, 2019, s. 435-466.
- Taban, Muhammed Hayati ve Kasım, Kamer, "CIA İstihbarat Raporları ve Salvador Allende", *Savunma Bilimleri Dergisi*, Mayıs, 2022, Sayı 41, s. 281-303.
- Taban, Muhammed Hayati, *Uluslararası Toplumda Bir Entegrasyon Aracı Olarak Latin Amerika'da Darbeler: Şili ve Arjantin Örneği*, Yayınlanmamış Doktora Tezi, Bolu Abant İzzet Baysal Üniversitesi, Lisansüstü Eğitim Enstitüsü, 2021.
- Uslu, Nasuh, *Türk-Amerikan İlişkileri*, Ankara: 21. Yüzyıl Yayınları, 2000.
- Uzgel, İlhan, "ABD ve NATO'yla İlişkiler" Baskın Oran (Der.) *Türk Dış Politikası Cilt II, 1980-2001*, İstanbul: İletişim Yayınları, 2001, s. 34-82.
- Uzgel, İlhan, "ABD ve NATO'yla İlişkiler", Baskın Oran (Der.) *Türk Dış Politikası Cilt II, 1980-2001*, İstanbul: İletişim Yayınları, 2001, s. 243-325.
- Üstün, Kadir, "ABD Yönetimi FETÖ Konusunda Somut Adımlar Atmalı", *Kriter*, Yıl. 5, Sayı. 48, <https://kriterdergi.com/turk-amerikan-iliskileri/amerikan-yonetimi-feto-konusunda-somut-adimlar-atmali>, Temmuz-Ağustos 2020.
- Winter, Sonia, "Caucasus Debate in US on Armenia, Azerbaijan, Nagorno-Karabakh Meets With Mixed Response", *RFE/RL*, 26 Haziran 1998.
- Yavuz, Bige Sükan, "Fransız Arşiv Belgelerinin Işığında Chester Demiryolu Projesi", *Atatürk Yolu Dergisi*, Sayı.24, Kasım 1999-2003, s. 527-561.
- Yeşilbursa Behçet Kemal, *The Baghdad Pact Anglo-American Defence Policies in the Middle East, 1950-1959*, Londra: Frank Cass, 2005.
- Yücel, Hasan, *Türk-Amerikan İlişkilerinde S-400 Krizi*, SETA Yayınları, 2020.

İnternet Kaynakları

- <https://cil.nus.edu.sg/wp-content/uploads/formidable/18/1936-Co>.
- [https://www5.tbmm.gov.tr/tutanaklar/KANUNLAR_KARARLAR/kanuntbmmc020/kanuntbmmc02003646.pdf](https://www5.tbmm.gov.tr/tutanaklar/KANUNLAR_KARARLAR/kanuntbmmc020/kanuntbmmc020/kanuntbmmc02003646.pdf)invention-Regarding-the-Regime-of-the-Straits.pdf.
- "Truman Doctrine (1947)", *National Archive*, <https://www.archives.gov/milestone-documents/truman-doctrine>, 8 Şubat 2022.
- "Türkiye Hükümeti ile Amerika Birleşik Devletleri Hükümeti arasında 12 Temmuz 1947 tarihinde Ankara'da imzalanan Türkiye'ye Yapılacak Yardım Hakkında Anlaşmanın Onanmasına Dair Kanun", [https://www5.tbmm.gov.tr/tutanaklar/KANUNLAR_KARARLAR/kanuntbmmc029/kanuntbmmc02905123.pdf](https://www5.tbmm.gov.tr/tutanaklar/KANUNLAR_KARARLAR/kanuntbmmc029/kanuntbmmc029/kanuntbmmc02905123.pdf), 2 Eylül 1947.
- "Türkiye ile Amerika Birleşik Devletleri arasında 4 Temmuz 1948 tarihinde imzalanan Ekonomik İşbirliği Anlaşması ve Eki ile aynı tarihte teati edilen mektupların onanması hakkında Kanun", https://www5.tbmm.gov.tr/tutanaklar/KANUNLAR_KARARLAR/kanuntbmmc030/kanuntbmmc03005253.pdf, 10 Temmuz 1948.
- Middle East Journal*, Vol. 20, No.3, Summer, 1966, p. 386-393.

- “Rumsfeld Faults Turkey for Barring Use of Its Land in ‘03 to Open Northern Front in Iraq”, *The New York Times*, <https://www.nytimes.com/2005/03/21/politics/rumsfeld-faults-turkey-for-barring-use-of-its-land-in-03-to-open.html>, 21 Mart 2005.
- “13 Sayfalık Çuval Sırri”, *Hürriyet*, <https://www.hurriyet.com.tr/gundem/13-sayfalik-cuval-sirri-23649390>, 4 Temmuz 2013.
- “Barış Pınarı Harekatı’nın Üzerinden İki Yıl Geçti”, *Anadolu Ajansı*, <https://www.aa.com.tr/tr/gundem/baris-pinari-harekatinin-uzerinden-2-yil-gecti/2386326>, 8 Ekim 2021.
- “Türkiye ile ABD Arasındaki 13 Maddelik Mutabakatın Detayları Açıklandı”, *Yeni Şafak*, <https://www.yenisafak.com/dunya/turkiye-ile-abd-arasindaki-13-maddelik-mutabakatin-detaylari-aciklandi-3510806>, 17 Ekim 2019.
- “No: 81, 28 Mart 2020, Kuzey Makedonya’nın NATO’ya Tam Üyeliği Hk”, Türkiye Dışişleri Bakanlığı, https://www.mfa.gov.tr/no_81_-kuzey-makedonya-nin-nato-uyeligi-hk.tr.mfa, 28 Mart 2020.
- “Mitsotakis ABD Kongresi’nde Konuştu”, *Amerika’nın Sesi*, <https://www.amerikaninsesi.com/a/mitsotakis-abd-kongre-sinde-konustu/6577519.html>, 17 Mayıs 2022.
- “Biden 1915 Olayları için ‘Soykırım’ İfadesini Kullandı”, *Amerika’nın Sesi*, <https://www.amerikaninsesi.com/a/biden-ermeni-iddialari-icin-soykirim-dedi/5865357.html>, 24 Nisan 2021.
- Türkiye Dışişleri Bakanlığı, “No: 160, 24 Nisan 2021, 24 Nisan Hk.”, https://www.mfa.gov.tr/no_160_-24-nisan-hk.tr.mfa, 24 Nisan 2021.
- Türk Devletleri Teşkilatı Web sitesi, <https://www.turkkon.org/tr>. “Türk Devletleri Teşkilatı”, <https://www.turkkon.org/tr/turk-konseyi-hakkinda>
- “Obama Says US-Turkey Can be Model for World”, <https://edition.cnn.com/2009/POLITICS/04/06/obama.turkey/>, 6 Nisan 2009.
- “BM İran’a Yeni Yaptırımları Onayladı”, *BBC*, https://www.bbc.com/turkce/haberler/2010/06/100609_un_iran, 9 Haziran 2010. “Security Council Imposes Additional Sanctions on Iran, Voting 12 in Favour to 2 Against, with 1 Abstention”, Security Council 6335th Meeting, <https://www.un.org/press/en/2010/sc9948.doc.htm>, 9 Haziran 2010.
- “Türkiye-Amerika Birleşik Devletleri Siyasi ve Ekonomik İlişkileri”, https://www.mfa.gov.tr/turkiye-amerika-birlesik-devletleri-siyasi_iliskileri.tr.mfa#:~:text=ABD%20ile%20ikili%20ticaret%20hacmimiz,1%2C5%20milyar%20dolar%20%20C3%BCzerindedir.
- “Türkiye, İsveç ve Finlandiya Heyetlerinin Görüşmesi Sona Erdi.”, *TRT Haber*, <https://www.trthaber.com/haber/gundem/turkiye-isvec-ve-finlandiya-heyetlerinin-gorusmesi-sona-erdi-682962.html>, 25 Mayıs 2022.

Özgeçmiş

Prof. Dr. Kamer KASIM

Lisans öğrenimini 1993 yılında Ankara Üniversitesi Siyasal Bilgiler Fakültesi Uluslararası İlişkiler Bölümünde, yüksek lisansını ve doktorasını İngiltere’de Manchester Üniversitesinde tamamlamıştır. 2000 yılında Bolu Abant İzzet Baysal Üniversitesi İktisadi ve İdari Bilimler Fakültesi Uluslararası İlişkiler Bölümünde göreve başlayan Kamer Kasım, 2004 yılında doçentlik unvan ve yetkisini almış, 2010 yılında ise aynı bölüme profesör olarak atanmıştır. Uzun süre Dekanlık, Bölüm Başkanlığı ve Ana Bilim Dalı başkanlığı görevlerini yürütmüştür. 2011 yılında Michigan State Üniversitesinde, 2014 yılında National Chengchi Üniversitesinde misafir öğretim üyesi olarak bulunmuştur. Prof. Dr. Kamer Kasım’ın uluslararası güvenlik sorunları, Türk dış politikası, Kafkasya, Kıbrıs sorunu ve Ermeni sorunu konuları başta olmak üzere çok sayıda Türkçe ve İngilizce yayını bulunmaktadır. Evli ve iki çocuk babasıdır.

bulunduğu cami, adeta bir külliye tarzında inşa edilmektedir. 2022 yılının Ramazan ayında açılışının yapılması planlanmaktadır.

Önümüzdeki dönemde de bu iyi ilişkilerin devam ettirilebilmesi için, tarihten gelen yakınlıkların da desteğiyle, siyasi, sosyal ve kültürel bakımdan Arnavutluk ile gerek kamu, gerekse özel sektör ve kültürel alanda işbirliği gayretlerinin artırılarak devam ettirilmesinin gerekli olduğu kıymetlendirilmektedir.

Bölüm Özeti

Balkan yarımadasının batısında ve Avrupa'ya geçiş güzergâhı üzerinde yer alan Arnavutluk, bu stratejik konumu ile daima elde edilmek istenen bir ülke konumunda bulunmuştur. Arnavutlar ise, Osmanlı Devleti'nin Balkanlara sahip olması sonrasında Boşnaklarla beraber Müslümanlığı kabul eden iki unsurdan biridir. Arnavutlar, uzun yıllar boyunca Osmanlı Devleti içinde asli unsurlardan biri olarak kabul edilmişlerdir. Arnavut asıllı pek çok sayıda devlet adamı Osmanlı Devletinde üst makamlara kadar yükselmişlerdir. Arnavutlar, Osmanlı siyasi yaşamında birçok hareketin içinde hatta ön planında yer almışlardır. Arnavutluk anavatan toprağı olarak görüldüğünden, Arnavutluk civarından günümüz Türkiye topraklarına göç eden kitleler için Türk ve Arnavut ayrımı yapılması güçtür. Arnavutluk ile 1923'de imzalanan Dostluk Antlaşması ile diplomatik ilişkiler tesis edilmiştir. İkinci Dünya Savaşı sonrası iktidara gelen komünist Enver Hoca yönetimi ilişkileri koparmış ve Soğuk Savaş döneminde iki ülke ilişkileri dondurulmuş vaziyette kalmıştır. 1985 yılında Enver Hoca'nın ölümü ve Komünist Blok'un dağılma sürecine geçişi neticesinde Türkiye - Arnavutluk ilişkilerinde tekrar canlanma görülmeye başlanmıştır. 1990 yılı sonrasında Türkiye ile Arnavutluk arasında siyasi, askeri, ekonomik ve sosyal alanda, genellikle Türkiye'nin yardımlarına dayalı çok iyi seviyede ilişkiler kurulmuştur. Günümüze doğru gelindiğinde özellikle sosyal ve siyasi alanda Arnavutluk ile Türkiye arasında çok ileri seviyede ilişkilerin bulunduğu gözlenmektedir.

Kaynakça

Arşiv Kaynakları

Başbakanlık Cumhuriyet Arşivi

Başbakanlık Osmanlı Arşivi

Sürelî Yayınlar

Gazeteler

Hâkimiyet-i Milliye

Peyam-ı Sabah

Tanin

Cumhuriyet

Dergiler

İstanbul Üniversitesi Edebiyat Fakültesi Tarih Enstitüsü Dergisi

Toplumsal Tarih Dergisi

Atatürk Araştırma Merkezi Dergisi

Yeni Türkiye Dergisi

Askeri Tarih Araştırmaları Dergisi

İnceleme Yapıtları ve Anılar

Kitaplar

Adanır, Fikret, *Makedonya Sorunu*, Tarih Vakfı Yurt Yay., İstanbul, 1996.

Akşin, Sina, *31 Mart Olayı*, A.Ü. SBF Yay. No: 305, Ankara, 1993.

Alpan, Necip, *Arnavutluğun Bağımsızlığı ve Avlonyalı İsmail Kemal*, Ankara, 1982.

Aydın, Süavi, *Modernleşme ve Milliyetçilik*, Gündoğan Yay., Ankara, 1993.

Ayni, M. Ali, *Milliyetçilik*, İstanbul, 1943.

Berkes, Niyazi, *Türkiye'de Çağdaşlaşma*, YKY., 3. Baskı, İstanbul, 2002.

Bozboru, Nuray, *Osmanlı Yönetiminde Arnavutluk ve Arnavut Ulusçuluğunun Gelişimi*, Boyut Kitapları, İstanbul, 1997.

Castellan, Georges, *Balkanların Tarihi*, Milliyet Yayınları, 2. Baskı, İstanbul, 1995.

Clayer, Nathalie, *Arnavut Milliyetçiliğinin Kökenleri*, İstanbul Bilgi Üniversitesi Yayınları, 1. Baskı, İstanbul, 2013.

Çelik, Bilgin, *İttihatçılar ve Arnavutlar*, Büke Kitapları, Birinci Basım, İstanbul, 2004.

Hayta, Necdet, *Balkan Savaşları'nın Diplomatik Boyutu ve Londra Büyükelçiler Konferansı (17 Aralık 1912 - 11 Ağustos 1913)*, Atatürk Araştırma Merkezi Yay., Ankara, 2008.

Jelavich, Barbara, *Balkan Tarihi 20. Yüzyıl*, Küre Yayınları, 3. Basım, İstanbul, 2013.

İnalçık, Halil, *Arnavutluk'ta Osmanlı Hâkimiyetinin Yerleşimi ve Iskender Bey İsyanının Menşei*, C.1, İstanbul, 1953.

İnan, Afet, *Atatürk Hakkında Hatıralar ve Belgeler*, Türkiye İş Bankası Yay., İstanbul, 2007.

Kocabaş, Süleyman, *Avrupa Türkiye'sinin Kaybı ve Balkanlarda Panslavizm*, Vatan Yay., İstanbul, 1986.

Kutlu, Cengiz Naci, *Türkiye Arnavutluk İlişkileri*, Zeus Kitabevi, İzmir, 2018, s. 58.

Oba, Ali Engin, *Türk Milliyetçiliğinin Doğuşu*, İmge Kitabevi, Ankara, 1995.

Ortaylı, İlber, *Osmanlı İmparatorluğu'nda İktisadi ve Sosyal Değişimler, Makaleler 1*, Turan Kitabevi, İstanbul, 2001.

Özcan, Halil, *Atatürk Dönemi Türkiye-Arnavutluk İlişkileri (1920-1938)*, Atatürk Araştırma merkezi Yay., Ankara, 2011.

Özkan, Ali, *Enver Hoca Dönemi Arnavutluk (1945-1985)*, Doktora Tezi, Fırat Üniversitesi Sosyal Bilimler Enstitüsü Tarih Ana Bilim Dalı, Elazığ, 2012.

Shpuza, Gazmend, *Arnavutluk ile Türkiye Arasında Diplomatik İlişkilerin Kurulması (1923-1926)*, A.Ü. SBF Yay., Ankara, 1998.

Şıvgın, Hale, *Arnavutlarda Milli Bilincin Gelişme Süreci*, Türk Dünyası Araştırmaları, İstanbul, 2003.

Şimşir, Bilal N., *Türkiye-Arnavutluk İlişkileri*, ASAM Yay., Birinci Basım, Ankara, 2001

Temo, İbrahim, *İbrahim Temo'nun İttihat ve Terakki Anıları*, Arba Yay., İkinci Baskı, İstanbul, 2000.

Tunaya, Tarık Zafer, *Türkiye'de Siyasi Partiler, II. Meşrutiyet Dönemi*, C.1, 2. Baskı İstanbul, 1988.

Yılmaz, Faruk, *Osmanlıdan Cumhuriyete Dış Borçlar (Düyun-u Umumiye)*, Kale Ofset Mat., Ankara, 2003.

Makaleler

Gönen, Yasemin Saner, 'Babiali Arnavutluk'u Neden 9 Yıl Tanımadı', *Toplumsal Tarih Dergisi*, 1999.

Kaleshi, Hasan, 'Türkler'in Balkanlar'a Girişi ve İslamlaştırma', *Tarih Enstitüsü Dergisi* sayı: 10, İ.Ü. Edebiyat Fakültesi, İstanbul, 1981.

Kuş, Rafet, 'İkinci Dünya Savaşından Sonra Arnavutluk-SSCB İlişkileri ve Sosyalist Arnavutluk'un Dış Politikası', *Yeni Türkiye Dergisi*, Rumeli-Balkanlar Özel Sayısı, C. IV, Sayı 69, Ankara, Mart-Haziran 2015.

Kutlu, Cengiz Naci, 'Cumhuriyet Dönemi Türkiye-Arnavutluk İlişkileri (1923-2017)', *Askeri Tarih Araştırmaları Dergisi*, Sayı 29, Ankara, Genelkurmay Basımevi, Mayıs 2017.

Yel, Selma, Özcan, Halil, ‘Mustafa Kemal’in Selahattin Saip Bey’i Arnavutluk’ta Görevlendirmesinin Sebep ve Sonuçları’, *Atatürk Araştırma Merkezi Dergisi*, C. XXIV, Sayı 70, 1994.

Sözlü Kaynaklar

1997 yılında Arnavutluk’ta icra edilen “**ALBA Harekâtı**” esnasında bölge halkıyla ve ileri gelenleri ile yapılan şifahi görüşmeler.

Özgeçmiş

Dr. Cengiz Naci KUTLU

Cengiz Naci KUTLU, 1964 yılında Bilecik’te doğdu. İlk ve orta öğrenimini Ankara’da tamamladı. 1984 yılında Kara Harp Okulu’ndan Deniz İstihkâm Teğmen rütbesiyle mezun olarak subay oldu. 1993 yılına kadar Deniz Kuvvetlerinin çeşitli birliklerinde Takım ve Bölük Komutanlığı görevlerinde bulundu. 1994-1996 yıllarında Kara Harp Akademisi’ndeki eğitimi müteakip Kurmay Yüzbaşı rütbesi ile Ankara Deniz Kuvvetleri Komutanlığında Plan Subaylığı görevine atandı. Anılan görevi esnasında, 1997 yılında Arnavutluk’ta (ülkeye müdahale harekâtı maksadıyla) oluşturulan Çokuluslu Kuvvet Karargâhında Harekât Plan Subaylığı görevini icra etti. 1998 yılında Arnavutluk’ta Silahlı Kuvvetlerin (özellikle Deniz Kuvvetleri Komutanlığının) yeniden yapılanma çalışmalarına katıldı. 1999 yılında İstanbul Harp Akademileri Komutanlığı bünyesindeki Silahlı Kuvvetler Akademisi eğitimini Kurmay Binbaşı rütbesinde iken tamamladı. Söz konusu eğitimde ‘Balkanlardaki Arnavut varlığının tarihi süreç içerisinde bölge politikalarına etkisi’ konulu tez’ini verdi. 2000-2003 yıllarında Foça Amfibi Deniz Piyade Tugay Komutanlığında Harekât Eğitim Şube Müdürlüğü ve Amfibi Deniz Piyade Tabur Komutanlığı görevlerinde bulundu. Bu görevi müddetince; İspanya, İtalya, Yunanistan ve Ukrayna’da NATO ve BİO (Barış İçin Ortaklık) Tatbikat faaliyetlerine karargâh subayı ve birlik komutanı olarak katıldı. Bilahare, 2004-2005 yıllarında Ankara Deniz Kuvvetleri Karargâhında NATO Enf. Şube Müdürlüğü görevinde bulundu. Bu süre içinde, Brüksel/Belçika ve Napoli/İtalya’daki NATO Karargâhları ile Almanya, İspanya ve Yunanistan’da düzenlenen NATO toplantı ve çalışmalarına katılarak çeşitli konularda takdimler ve bildiriler sundu. 2005-2007 yılları arasında Kurmay Albay rütbesi ile Norveç’te Oslo Askeri Ataşeliği görevinde bulundu. Aynı zamanda İsveç’e de akredite olan bu görev esnasında başta Stockholm olmak üzere Norveç ve İsveç’teki askeri faaliyetlerde Türkiye’yi temsil etti. 2007-2009 yıllarında Milli Savunma Bakanlığı İzmit İnş. Eml. ve NATO Enf. Bölge Başkanlığı, 2009-2012 yıllarında Ankara Dz.K.K. İstihkam Daire Başkanlığı görevlerini deruhte etti. 2012 yılında emekli oldu. Emeklilik sonrasında 2013 yılında Dokuz Eylül Üniversitesi Atatürk İlkeleri ve İnkılap Tarihi Enstitüsünde başladığı Doktora Eğitimini 08 Haziran 2017 tarihinde tamamladı. Evli ve bir kız çocuğu babası olan Cengiz Naci KUTLU İngilizce bilmektedir. Cengiz Naci Kutlu’nun, Balkan Devletlerinin tarihi, Arnavutluk tarihi ve Türkiye-Arnavutluk ilişkileri ile Ege Adaları konularında çeşitli çalışmaları bulunmaktadır.

yakınlaştı. Her yıl Baltık ülkelerinden yüzbinlerce turist Türkiye'ye gelmekte, bu da toplumlararası etkileşimin artmasına katkı vermektedir.

Yukarda kısaca ifade edilen hususlar üzerinden bir değerlendirme yapılacak olursa gelecekte Türkiye ile Baltık ülkeleri arasındaki siyasi, ticari ve kültürel ilişkilerin gelişmesinin önünde hiçbir engel bulunmamaktadır. İlişkilere yönelik tehdit unsurları olarak ise İskandinavya'da artan bölücü terör örgütü yapılanmalarının Baltık'a sıçraması ihtimali ve bölgenin daha evvel olduğu gibi olası bir Rus işgaliyle karşı karşıya kalması gösterilebilir. Ancak mevcut NATO ortaklığı, Türkiye'nin AB üyelik süreci, dinamik ticari ve kültürel münasebetler ilişkilerin daha da gelişeceğinin işaretleri olarak değerlendirilmelidir.

Bölüm Özeti

Baltık denizine kıyıdaş olan Estonya, Letonya ve Litvanya uluslararası camia tarafından Baltık ülkeleri olarak tanımlanmaktadır. Bölgesel bir tanımlama olan bu yaklaşım birbirinden farklı üç ülkeyi tek bir parça şeklinde görme eğilimindedir. Bu çalışmada bu bölgeselci yaklaşım çerçevesinde Türkiye ile Baltık ülkelerinin diplomatik, siyasi, ekonomik ve kültürel ilişkileri ele alınmaktadır. Tarihin çeşitli dönemlerinde Almanya ve Rusya gibi büyük güçlerin hâkimiyetinde kalan bu üç küçük devlet Birinci Dünya Savaşı'nın ardından bağımsızlığın tadına varıp egemen birer devlet oldular. İkinci Dünya Savaşı'na kadar süren bu dönemde Türkiye ile ilişkiler birçok yönden gelişme gösterdi. Türkiye'nin iki savaş arası dönemde Baltık Ülkeleri Elçiliği ihdas etmesi yukarıda belirtilen bölgeselci yaklaşımı destekler niteliktedir. İlk bağımsızlık döneminde dostluk ve iyi niyet anlaşmaları çerçevesinde ilerleyen ilişkiler Sovyet işgaliyle beraber kesintiye uğradı. Sovyetler Birliği'nin çöküşüyle Baltık ülkeleri 1991 yılında bağımsızlığına kavuştu ve Türkiye bölgeyle olan ilişkilerini önceki dönemden daha güçlü bir şekilde geliştirmenin yollarını aradı. Sovyet işgalinin Türkiye tarafından asla tanınmaması ilişkilerin sağlam bir zemin üzerinde yükselmesini sağlayacak etmenlerden oldu.

Kaynakça

Arşivler

T.C. Devlet Arşivleri Başkanlığı Osmanlı Arşivi (BOA)

BOA, HR.İM.48.275. (20.11.1923).

T.C. Devlet Arşivleri Başkanlığı Cumhuriyet Arşivi (BCA)

BCA, 30.18.1.1.20.46.8. (28.07.1926).

BCA, 30.18.1.2.28.40.19 (18.05.1932).

BCA. 30.18.1.2.30.56.2 (19.07.1932).

BCA, 30.18.1.2.47.53.20 (28.07.1934).

BCA, 30.18.1.2.49.75.16 (07.11.1934).

BCA. 30.18.1.2.91.59.3 (22.06.1940).

B.CA, 30.10.0.0.131.939.17 (12.02.1940).

BCA, 30.18.1.2.56.57.9 (04.07.1935).

BCA, 30.18.1.2.57.67.5 (08.08.1935).

BCA, 30.10.0.0.131.938.18 (07.10.1938).

BCA, 30.10.0.0.131.939.19 (13.03.1940).
BCA, 30.18.1.1.11.45.8 (21.09.1924).
BCA, 30.18.1.1.12.75.5 (08.02.1925).
BCA, 30.18.1.1.12.60.17 (07.12.1924).
BCA, 30.18.1.1.21.65.5 (21.10.1926).
BCA, 30.18.1.1.11.45.8 (21.09.1924).
BCA, 30.10.0.0.246.65.10 (30.07.1940)
BCA, 30.18.1.1.28.14.17 (25.04.1928).
BCA, 30.18.1.2.82.102.9 (22.12.1937)
BCA, 30.18.1.2.82.13.10 (17.02.1938)
BCA, 30.18.1.2.5.46.20 (16.09.1929).
BCA, 30.18.1.2.53.22.11 (31.03.1935).
BCA, 30.18.1.2.12.44.13 (21.06.1930).
BCA, 30.18.1.2.101.32.14 (10.05.1943).
BCA, 30.18.1.2.111.46.13 (26.06.1946).
BCA, 30.18.1.2.29.42.2 (23.05.1932).
BCA, 30.10.0.0.178.234.34 (28.07.1941).
BCA, 30.18.1.2.86.18.6 (28.02.1939).
BCA. 30.18.1.2.50.84.3 (06.12.1934).

T.C. Devlet Arşivleri Başkanlığı Dışişleri Bakanlığı Türk Diplomatik Arşivi

DİAD, 520.27858.19879.5 (06.08.1931).
DİAD, 571.35521.139770.5 (03.06.1932).
DİAD, 550.19923.18355.1-2 (16.04.1937).
DİAD, 550.20007.14405.1 (26.10.1934).
DİAD, 550.20005.14403.15 (18.06.1935).
DİAD, 550.328836.320675.25 (22.05.1940).
DİAD, 550.328836.320675.25 (22.05.1940).
DİAD, 520.19841.19072.7 (16.03.1938).
DİAD, 520.19841.19072.2 (28.03.1939).
DİAD, 520.19841.19072.4 (28.02.1939).
DİAD, 553.42946.43028.1 (04.10.1938).
DİAD, 553.42946.43028.2 (22.02.1939).
DİAD, 553.42959.43041.9 (17.03.1932).
DİAD, 553.42942.43024.1 (10.07.1940).
DİAD, 553.42945.43027.1 (19.08.1939).
DİAD, 553.42943.43025.1 (22.02.1940).
DİAD, 534.36980.148419.19 (16.03.1938).
DİAD, 566.295.2206.1 (25.03.1937).
DİAD, 520.19841.19072.3 (26.01.1939).
DİAD, 520.19841.19072.7 (16.03.1938).
DİAD, 520.19841.19072.3 (26.01.1939).
DİAD, 553.44365.43136.1 (19.11.1929).
DİAD, 520.22280.16028.1 (20.12.1935).
DİAD, 553.44363.43134.1 (31.12.1938).
DİAD, 520.22283.16031.2 (02.02.1934).
DİAD, 550.19998.14396.1 (08.07.1941)
DİAD, 571.35049.138246.12 (15.08.1940)
DİAD, 571.35049.138246.14 (16.08.1940)

- DİAD, 571.35049.138246.8 (17.08.1940)
 DİAD, 571.35049.138246.8 (16.08.1940)
 DİAD, 553.43007.42072.1 (01.09.1926).
 DİAD, 553.43006.42071.2 (17.06.1931).
 DİAD, 553.42946.43028.1 (04.10.1938).
 DİAD, 553.43001.42066.7 (29.03.1938).
 DİAD, 553.43003.42068.4 (22.02.1933).
 DİAD, 553.42998.42063.8 (22.02.1933).
 DİAD, 571.35451.139432.1 (04.06.1941).
 DİAD, 553.42998.42063.12 (03.06.1936).
 DİAD, 553.42998.42063.10 (25.12.1932).
 DİAD, 553.42998.42063.11 (25.01.1933).
 DİAD, 553.42998.42063.8 (22.02.1933).
 DİAD, 553.42998.42063.3 (11.04.1934).
 DİAD, 553.42998.42063.7 (19.04.1933).
 DİAD, 553.42998.42063.4 (02.04.1934).
 DİAD, 553.42998.42063.5 (20.06.1933).
 DİAD, 553.42998.42063.7 (19.04.1933).
 DİAD, 553.42997.42062.2 (31.05.1940).

Sürelî Yayınlar

Milliyet, 3 Haziran 1997.

Spor Âlemi, Tarihsiz, 137:25.

Araştırma-İnceleme Eserler

- Açıklalın, Cevat, "Cevat Açıklalın'ın Anıları: 2. Dünya Savaşının İlk Yılları (1939-1941)", *Belleten*, Aralık 1992, C.56, S.217, ss.985-1080.
- Akşin, Sina, *Kısa 20. Yüzyıl Tarihi*, İş Bankası Yayınları, İstanbul 2014.
- Anderson, Edgar, "British Policy Toward The Baltic States, 1940-41", *Journal of Baltic Studies*, Vol.11:4, 1980.
- Anderson, Edgar, *Latvia Past and Present 1918-1968*, Latviu Gramata, Iowa US, 1969.
- Bartman, Christi Scott, *Lawfare: Use of Definition of Aggressive War by the Soviet and Russian Federation Governments*, Cambridge Scholars Publishing, 2010.
- Başaran, Sinan, "Turkey-Lithuania Relations Between 1923 and 1940 According to Turkish Documents", *Neşehir Hacı Bektaş Veli Üniversitesi SBE Dergisi*, 10(2), 2020, ss.658-679.
- Birgerson, S. M., "After the Breakup of a Multi-Ethnic Empire: Russia", *Successor States and Eurasian Security*, Westport: Greenwood Publishing, 2002.
- Criss, Nur Bilge, "Briand-Kellog Paketi (1928)", Atatürk Ansiklopedisi, <https://ataturkansiklopedisi.gov.tr/bilgi/briand-kellog-pakti-1928/> (Erişim Tarihi: 21.04.2022).
- Dadak, Numan, *Türkiye-Estonya İlişkileri (1924-1940)*, Ankara Üniversitesi SBE Yayınlanmamış Doktora Tezi, 2019 Ankara.
- , "Eston Bağımsızlık Savaşı Öncesi Eston Kimliğinin ve Eston Milliyetçiliğinin Yükselişi", *Universal Journal of History and Culture*, Vol.1:2, 2019, ss.155-173.
- Dilek, Mehmet Sait, "Atatürk Dönemi Türk-Eston İlişkileri", *Cumhuriyet Tarihi Araştırmaları Dergisi*, 6:12, Güz 2010, ss.5-31.
- Eravcı, Ali, *Baltık Ülkeleri ile AB-NATO Entegrasyonunun Rusya Dış Politikasına Etkisi*, Ankara Yıldırım Beyazıt Üniversitesi, SBE Yayınlanmamış Doktora Tezi, Ankara 2019.
- Ford, Douglas, "From Limited Military Commitment the Concerned Observer: Great Britain's Relations with the Baltic States During the First Period of Independence, 1918-1940", *The International History Review*, 2019.
- Frost, Robert, *The Oxford History of Poland-Lithuania*, Oxford University Press 2015.

- Galbreath, David J., "Latvian Foreign Policy after Enlargement: Continuity and Change", *Cooperation and Conflict*, Vol.41:4, 2006, ss.443-462.
- Hartman, Gary, "The Origins and Growth of the Baltic Nationalism as a Force for Independence", *Lituanus*, 38:3 Fall 1992. http://www.lituanus.org/1992_3/92_3_04.htm.
- Hidden, John, Patrick Salmon, *The Baltic Nations and Europe*, Longman New York 1994.
- Jekabsons, Eriks, *Letonya ve Türkiye: Unutulmuş İlişkiler 1918-1940*, Riga 2018.
- Karaca, Erdem, "Türk-Rus (Sovyet) İlişkilerinde Bir Aşama Olarak Litvinov Protokolü/Paktı", "*Tarih Yolunda Bir Ömür*" Prof. Dr. Hale Şıvgın'a Armağan, Ed. Nejla Günay vd., Gazi Kitabevi, Ankara 2020, ss.707-727.
- Kasekamp, Andres, *A History of the Baltic States*, Palgrave Macmillan, 2010.
- Knudsen, Olav F., "The Foreign Policies of the Baltic States: Interwar Years and Restoration", *Cooperation and Conflict*, Vol.28:1, 1993, ss.47-72.
- Krata Polina, *Türkiye-Baltık Devletleri İlişkileri*, Gazi Üniversitesi SBE Yayınlanmamış YL Tezi, 2014 Ankara.
- Laidre, Margus, *The Great Northern War and Estonia 1700-1708*, Argo Publishing, Tallinn, 2010.
- Lamoreaux, Jeremy W., "Acting Small in a Large State's World: Russia and the Baltic States", *European Security*, 23:4, 2014, ss.565-582.
- Laur, Lukas, Mati, Toni, *History of Estonia*, Avita Tallinn 2000.
- Littlejohn, David, *Foreign Legions of the Third Reich*, Vol.4, San Jose 1994.
- Lorot, Pascal, *Baltık Ülkeleri*, Çev. Hüsnü Dilli, İletişim Yayınları, İstanbul 1991.
- Lucas, Edward, "The Fall and Rise and Fall Again of the Baltic States", *Foreign Policy*, No.173, July-August 2009, ss.72-79.
- Memmedli, Akgülller, Marziye, Hilal, "Brest-Litovsk Barış Anlaşmasının Siyasi Sonuçları (Sovyet Rusya ve Osmanlı İmparatorluğu Açısından)", *Belgi*, S.20:2, 2020, ss.2713-2734.
- Mışkıniene, Galina, "Litvanya Cumhuriyeti ile Türkiye Cumhuriyeti İlişkileri Üzerine: Litvanya Gazetelerindeki (1919-1940) ve Litvanya Tatarlarına Ait Basındaki Bilgilere Göre", *XVIII. Türk Tarih Kongresi*, C.IX, TTK Yayınları, ss.297-311.
- Ökçün, Gündüz, Ahmet, *Türk Anlaşmaları Rehberi (1920-1973)*, Ankara Üniversitesi SBF Yayınları 1974 Ankara.
- Öncü, Ekinci, Ali Servet, Oğuzhan, "İkinci Dünya Savaşı Öncesi Beklenmeyen Gelişme: 23 Ağustos 1939 Tarihli Alman Rus Paktı", *Türkiye Sosyal Araştırmalar Dergisi*, 18:2, Ağustos 2014, ss.241-263.
- Özcoşkun, Ali Rıza, *Cumhuriyetin Kuruluşundan Bugüne Dışişleri Bakanlığı Teşkilat Yapısı 1920-2018*, Türk Diplomatik Arşivi Yayınları, 2018.
- Pirimae, Kaarel, "Estonia, Latvia and Lithuania at the End of the USSR and Cold War", *The Baltic States and the End of the Cold War*, Eds. Kaarel Piirimae, Olaf Mertelsmann, Peter Lang Berlin 2018, ss.9-27.
- Rauch, George Von, *The Baltic States The Years of Independence*, Translated by Gerald Onn, University of California Press Los Angeles 1970.
- Rebas, Hain, "Baltic Regionalism?", *Journal of Baltic Studies*, Vol.19:2, 1988, ss.101-116.
- Rowell, Griskaite, Rudis, Stephen C, Reda, Gediminas, *A History of Lithuania*, Vilnius 2022.
- Soysal, İsmail, *Türkiye'nin Siyasal Anlaşmaları*, C.1 TTK Yayınları Ankara 2000.
- Spekke, Arnold, *History of Latvia*, Jumava Publishing, 2006.
- Trapans, Jan Arvedes, "The Baltic States: Defence and Geopolitics", *European Security*, 7:3, 1998, 92-100ç
- Türk Futbol Tarihi (1904-1991)*, C.2, Ed. Erdoğan Arıpınar, Gül Basım Yayın İstanbul 1992.
- Yüce, Mehmet, İdmancı Ruhlar Futbol Tarihimizin Klasik Devreleri: 1923-1952, İletişim Yayınları, İstanbul 2015.
- Çevrimiçi Kaynaklar
<https://ankara.mfa.ee/bilateral-relations/> (Erişim Tarihi: 23.05.2022).

<https://data.tuik.gov.tr/Bulten/Index?p=Dis-Ticaret-Istatistikleri-Aralik-2021-45535> (Erişim: 31.05.2022)

https://lt.wikipedia.org/wiki/Ladas_Natkevi%C4%8Dius

<https://www.mfa.gov.tr/commercial-and-economic-relations-between-turkey-and-latvia.en.mfa>

<https://www.mfa.gov.tr/relations-between-turkey-and-estonia.en.mfa> (Erişim Tarihi: 24.04.2022).

<https://www.mfa.gov.tr/relations-between-turkey-and-latvia.en.mfa> (Erişim Tarihi: 24.04.2022).

<https://www.mfa.gov.tr/relations-between-turkey-and-lithuania.en.mfa> (Erişim Tarihi: 24.04.2022).

<https://yigm.ktb.gov.tr/TR-249709/yillik-bultenler.html> (Erişim Tarihi: 31.05.2022).

KÜÇÜK Evren, “Atatürk Dönemi Türkiye Letonya İlişkileri” <https://ataturkansiklopedisi.gov.tr/bilgi/ataturk-donemi-turkiye-letonya-iliskileri/?pdf=4483> (Erişim Tarihi: 13.04.2022).

-----, “Atatürk Dönemi Türkiye Letonya İlişkileri” <https://ataturkansiklopedisi.gov.tr/bilgi/ataturk-donemi-turkiye-letonya-iliskileri/?pdf=4483> (Erişim Tarihi: 13.04.2022).

Özgeçmiş

Dr. Öğr. Üyesi Fehim KURULOĞLU

1985 yılında Mersin’in Tarsus ilçesinde doğdu. İlk ve ortaöğrenimini burada tamamladıktan sonra yükseköğrenimine Ege Üniversitesi Edebiyat Fakültesi Tarih Bölümü’nde devam etti. Yüksek Lisans öğrenimini de yine aynı üniversitede bitirdi ve araştırma görevlisi olarak akademik kariyerine başladığı Tokat Gaziosmanpaşa Üniversitesi Fen-Edebiyat Fakültesi Tarih Bölümü’nde doktora öğrenimini sürdürdü. 2016 yılında doktorasını tamamladı ve halen aynı üniversitede Dr. Öğretim Üyesi olarak akademik hayatına devam etmektedir. Çalışmaları Atatürk Araştırma Merkezi Dergisi, Hacettepe Üniversitesi Cumhuriyet Tarihi Araştırmaları Dergisi, Karadeniz Araştırmaları Dergisi, Dokuz Eylül Üniversitesi Çağdaş Türkiye Tarihi Araştırmaları Dergisi gibi dergilerde yayınlandı. Basın tarihi, spor tarihi, 27 Mayıs darbesi ve I. Dünya Savaşı’ndaki Türk Savaş Esirleri konularında çalışmalarını sürdürmekte olan Kuruloğlu, evli ve iki çocuk babasıdır.

1952 yılında Avrupa Birliği'ne girme müracaatında bulunan Türkiye bu konuda uzun uğraşlar vermişse de AB üyelik süreci olumlu sonuçlanmamıştır. Belçika Türkiye'nin AB üyeliği konusunda ikircikli ve isteksiz tavırlar takınmıştır. Belçika'nın yanı sıra diğer Avrupa ülkeleri ve ABD'de Türkiye'nin Avrupa Birliği'ne girmesini istememiştir. Yakın dönemde bile Belçika, Türkiye'nin AB üyeliğine karşı çıkan ülkelerden biridir.

Belçika, Türkiye ile ilişkilerini Osmanlı Devleti zamanından itibaren kendi ticari menfaatleri doğrultusunda şekillendirmeyi bilmiştir (Bir ülkenin kendi menfaatleri açısından doğru ve olumlu bir adımdır). Çeliğe ve kömüre dayalı teknolojik ve güçlü bir endüstrisi olan Belçika, Türkiye'ye silah ve çeşitli makineler satmıştır. Zaman zaman ekonomik sıkıntılar ve darboğazlar yaşayan Türkiye'ye krediler de açarak paradan para kazanmayı da başarmıştır.

Genel olarak iyi başlayan ve iyi giden iki ülke ilişkileri son tahlilde pek de olumlu olmayan durağan ve mesafeli bir şekilde seyretmektedir.

Bölüm Özeti

Türkiye-Belçika ilişkileri daha çok dış ekonomi ortaklığı kapsayan ilişkilere sahiptir. Türkiye-Belçika ilişkileri 1837 yılında Osmanlı Devleti ile başlayarak 1925'te Belçika'nın Lozan Anlaşması'nı onaylaması ile Türkiye Cumhuriyeti-Belçika Krallığı olarak devam etmiştir. Devletlerarası ilişkilerin önemli bir merhalesi de belli başlı noktalarda elçiliklerin bulunmasıdır. Belçika'nın Ankara'da büyükelçiliği, İstanbul'da konsoloslugu bulunmaktadır. Türkiye'nin ise Brüksel'de büyükelçiliği bulunmaktadır. İki ülke de NATO üyesidir. Ayrıca Belçika AB'ye tam üye, Türkiye ise tam üyeliğe aday bir ülkedir. İki devlet böylelikle yıllarca siyasi ilişkileri devam ettirmiştir. Başlarda tam anlamıyla oturmeyen ticari ve siyasi ilişkiler zamanla seyrine oturarak devam etmiştir. İkinci Dünya Savaşı sonrası işgücü kaybı yaşayan Belçika maden ve ağır iş kollarında eksiklik duyduğu insan kaynağını yurt dışından işçi talep ederek gidermeye çalışmıştır. Bu doğrultuda Türkiye'den de işçi istemiştir. 1966 yılında Türkiye'den Belçika'ya işçi göçü başlamıştır. Bu tarihten itibaren iyi daha da iyileşen iki ülke ilişkileri 1996 yılında gerçekleşen Sabancı suikastı faillerinden Fehriye Erdal'ın Belçika'ya kaçması ve bu ülkede yapılan göstermelik bir yargılama sonucu serbest bırakılması ile kötü giden bir seyre ilerletmiştir. Belçika'da yaşayan PKK terör örgütü mensuplarına gösterdiği müsamaha da ilişkileri germiştir.

Kaynakça

Arşiv Belgeleri

Cumhurbaşkanlığı Devlet Arşivleri Daire Başkanlığı Cumhuriyet Arşivi

BCA, 30.1.0.0.64.393.24.

BCA, 030.10.0.0.219.475.5.

BCA, 30.18.1.2.157.30.2.

BCA, 30.18.1.2.205.30.13.

Sürelî Yayınlar (Basın Kaynakları)

Milliyet, 12 Mart 1967.

- Milliyet*, 28 Mart 1967.
Milliyet, 20 Temmuz 1968.
Milliyet, 7 Ağustos 1970.
Milliyet, 14 Eylül 1970.
Milliyet, 27 Nisan 1972.
Milliyet, 2 Mayıs 1975.
Milliyet, 29 Mayıs 1975.
Milliyet, 30 Mart 1978.
Milliyet, 12 Nisan 1978.
Milliyet, 25 Mayıs 1978.
Milliyet, 30 Mayıs 1978.
Milliyet, 25 Ocak 1984.
Milliyet, 11 Aralık 1984.
Milliyet, 16 Temmuz 1985.
Milliyet, 7 Ocak 1987.
Milliyet, 11 Mart 1987.
Milliyet, 25 Mart 1987.
Milliyet, 14 Nisan 1987.
Milliyet, 31 Mayıs 1987.
Milliyet, 1 Haziran 1987.
Milliyet, 29 Mart 1990.
Milliyet, 6 Mayıs 1990.
Milliyet, 23 Ekim 1990.
Milliyet, 25 Ekim 1990.
Milliyet, 3 Mart 1993.
Milliyet, 9 Ocak 1994.
Milliyet, 28 Mart 1994.
Milliyet, 29 Mart 1994.
Milliyet, 27 Haziran 1994.
Milliyet, 6 Haziran 1996.
Milliyet, 11 Mart 1997.
Milliyet, 12 Mart 1997.
Milliyet, 13 Mart 1997.
Milliyet, 2 Aralık 1999.
Milliyet, 14 Nisan 2000.
Milliyet, 25 Temmuz 2000.

Telif Eserler

- ABADAN-UNAT, Nermin, *Bitmeyen Göç; Konuk İşçilikten Ulus-ötesi Yurttaşlığa*, İstanbul Bilgi Üniversitesi Yayınları, İstanbul 2002.
- AKTAR, Cengiz, *Avrupa Okumaları*, Pusula Yayınları, İstanbul 2003.
- ÇELEN, Mustafa, “Belçika’da Yerel Yönetimler”, *Marmara Üniversitesi İ.İ.B.F. Dergisi*, 2013, C. XXXV, S. II, s. 293-326.
- DOĞANER, Suna, “Belçika”, *Diyanet İslam Ansiklopedisi*, cilt: 5, İstanbul 1992, s. 394-395.
- ENGİN, Ali, “1960’tan Günümüze Avrupa Birliği Ülkelerinde Yaşayan Türk Göçmenlerin Sorunları”, *Emek Ve Toplum Dergisi*, 2019, C.8, S.20, s. 62-65.
- İÇDUYGU, A. ve diğerleri, “Türkiye’nin Uluslararası Göç Politikaları”, *1923-2023. MiReKoç Proje Raporları 2014/1*.
- KARAL, Enver Ziya, *Osmanlı Tarihi*, Cilt, V, VI, Ankara, Türk Tarih Kurumu Yayınları, Ankara 1983.

- KÖKTEPE, Murat, *Emirdağ İlçesinden Belçika'ya Olan Göçler*, Afyon Kocatepe Üniversitesi Sosyal Bilimler Enstitüsü Yüksek Lisans Tezi, Afyonkarahisar 2008.
- KÜTÜKOĞLU, Mübahat, *Osmanlı-İngiliz İktisadi Münasebetleri, Cilt II, (1838-1850)*, İstanbul 1976.
- ORTAYLI, İlber, “Türkiye'nin Batılılaşma Hareketlerine Genel Bakış”, *Avrupa Birliği El Kitabı, (Ed. M.Özdemir-S.Altınışık)*, T.C. Merkez Bankası Yayınları, Ankara 1995.
- PAMUK, Şevket *Osmanlı Ekonomisinde Bağımlılık ve Büyüme (1820-1913)*, Tarih Vakfı Yurt Yayınları, İstanbul 1994.
- SERTEL, Savaş -YEDEK Şahin, “Arşiv Belgelerine Göre Milli Şef Döneminde Türkiye-Belçika İlişkileri (1938-1950)”, *The Journal of Academic Social Science Studies(JASS)*, C. 3, Number 33, Spring I, 2015, s. 353-365.
- SERTEL, Savaş, “Demokrat Parti Döneminde Türkiye-Belçika İlişkileri”, *Turkish Studies International Periodical For the Languages, Literature and History of Turkish or Turkic*, Volume 10/1, Winter 2015, s. 693-714.
- TABAKOĞLU, Ahmet, *Türk İktisat Tarihi*, Dergâh Yayınları, İstanbul 1986.
- TEMEL, Mehmet “Osmanlı Devleti'nin Belçika'dan Hafif Silah İthalatı”, *Cumhuriyet Tarihi Araştırmaları Dergisi*, Güz 2008, S. 8, s.41-62.
- UÇAROL, Rıfat, *Siyasi Tarih*, Filiz Kitabevi, İstanbul 1985.
- ÜNVER, Can, “Almanya'ya Türk İşgücü Göçü -Geçmişten Geleceğe Sorunlar, İmkanlar Ve Fırsatlar”, *Sosyal Bilimler Dergisi*, 2003, S.51, s.177-180.

İnternet Kaynakları

- URL 1 <https://www.sabah.com.tr/yazarlar/akoz/2015/04/03/kuklacilarin-gozde-orgutu>. 27.05.2022.
- URL 2 <http://www.hurriyet.com.tr/avrupa/turklerin-almanyada-aldigı-konut-sayisi-2-milyona-yaklasti-40023816>, adresinden erişildi. 10. 08. 2022
- URL 3 <https://www.cnnturk.com/dunya/belcika-basbakani-michel-turkiye-abye-uye-olmamali> 20.10.2022

Özgeçmişler

Doç. Dr. Savaş SERTEL

Lisans, yüksek lisans ve doktora öğrenimini Fırat Üniversitesi Tarih bölümünde tamamlamıştır. 2008-2009 yılları arasında Adıyaman Üniversitesi'nde görev yapmıştır. 2009 yılında Munzur Üniversitesi rektörlüğü bünyesinde çalışmaya başlamış, 2013 yılında Munzur Üniversitesi Edebiyat Fakültesi Tarih bölümüne geçmiştir. Aynı yıl Edebiyat Fakültesi dekan yardımcısı olarak görevlendirilmiştir. 2017 Mayıs ayından itibaren Munzur Üniversitesi Edebiyat Fakültesi Tarih bölüm başkanlığı görevini yürütmeye başlamıştır. 2015 yılından itibaren rektörlüğe bağlı Atatürk İlkeleri ve İnkılap Tarihi bölüm başkanı olarak görev yapmaktadır. 2 Şubat 2018 tarihinde Munzur Üniversitesi İktisadi ve İdari Bilimler Fakültesi Siyaset Bilimi ve Uluslararası İlişkiler bölümüne atanmıştır. 6 Mart 2018 tarihinde ise aynı bölüme kurucu bölüm başkanı olarak atandı. Halen bu görevini sürdürmektedir.

Murat BANKUR

1987 Elâzığ doğumludur. Fırat Üniversitesi İktisadi ve İdari Bilimler Fakültesi Siyaset Bilimi ve Kamu Yönetimi bölümünden mezun olmuştur. 2018 yılında Adalet Bakanlığında İnfaz ve Koruma Memuru olarak göreve başlamıştır. 2020 yılında Munzur Üniversitesi İdari ve İktisadi Bilimler Fakültesi Siyaset Bilimi ve Uluslararası ilişkiler anabilim dalı yüksek lisans programına girmiştir. 2022-2023 güz yarıyılında Munzur Üniversitesi Tunceli Meslek Yüksek Okulu Maliye bölümünde Hukukun Temel Kavramları Dersini vermektedir.

elçilerin atanması ile iki devlet ilişkileri de resmen başlamıştır. Osmanlı Devleti'ne karşı Balkan ittifakında yer alan Bulgaristan I. Balkan Savaşı esnasında önemli kazanımlar elde etti ise de II. Balkan Savaşı'nda bu kazanımların büyük bölümünü kaybetmiştir. I. Dünya savaşında müttefik olan Osmanlı Devleti ve Bulgaristan Dobruca ve Makedonya cephelerinde düşmana karşı birlikte savaşmıştır. Savaş sonunda mağluplar arasında yer alan iki ülke tekrar yakınlaşmaya başlamıştır. Türk Milli Mücadelesi'ne kendi menfaatleri gereği örtülü olarak destek veren Bulgaristan ile ikili ilişkiler Atatürk döneminde genelde olumlu seyretmiş ve çok sayıda antlaşma imzalanmıştır. II. Dünya Savaşı'na Türkiye katılmazken Bulgaristan bu savaşa Nazi Almanyası safında girmiş ancak savaşın sonuna doğru Sovyet işgaline uğrayan ülkede rejim de değişmiştir. Türkiye II. Dünya Savaşı'ndan sonra Sovyet tehditleri sebebiyle ABD ile yakınlaşmış ve ilerleyen süreçte NATO'ya dâhil olmuştur. Soğuk savaş döneminde iki ülke ilişkilerinde belirleyici olan dâhil oldukları paktların politikaları ve birbirlerine karşı tutumları olmuştur. Komünist dönemde ikili ilişkilerin en fazla gerildiği dönem 1984-1989 yılları arasında olmuştur. Bu yıllarda ülkedeki Türk azınlığa karşı akıl almaz asimilasyon ve şiddet politikalarına başvuran Bulgaristan, Türkiye'nin büyük tepkisi ile karşılaşmıştır. 1989'un sonlarında Bulgaristan'da rejim değişikliği yaşanmış, aynı tarihlerde Sovyetler Birliği'nin de dağılması üzerine Soğuk Savaş dönemi sona ermiştir. 1990'lardan günümüze kadar Türk-Bulgar ilişkileri her alanda büyük mesafe kaydetmiş ve çok sayıda antlaşma imzalanmıştır.

Kaynakça

I. Arşiv Belgeleri

A. *Devlet Arşivleri Genel Müdürlüğü Cumhuriyet Arşivi (BCA.)*¹²⁵

II. Yayınlanmış Arşiv Belgeleri

Belgelerle Mustafa Kemal Atatürk ve Türk Bulgar İlişkileri (1913-1938), Başbakanlık Devlet Arşivleri Genel Müdürlüğü, Ankara 2002.

Sofya Askeri Ataşesi Mustafa Kemal'in Raporları (Kasım 1913-Kasım 1914), (yay. Haz. Ahmet Tetik), Genelkurmay ATASE Başkanlığı yay., Ankara 2007.

Eserler ve Makaleler

AĞANOĞLU, H. Yıldırım, *Osmanlı'dan Cumhuriyet'e Balkanların Makus Talihi Göç*, Kum Saati yay., İstanbul 2001.

AHMETBEYOĞLU, Ali, *Avrupa Hun İmparatorluğu*, TTK. yay. Ankara, 2001.

_____, "Türkistan'dan (Orta Asya) Doğu Avrupa'ya Yapılan Türk Göçleri", *Türkler*, Ed. Hasan Celal Güzel, Kemal Çiçek, Salim Koca, C. 2, Yeni Türkiye yay., Ankara, 2002, ss. 522-529.

AKIN, Veysi, *Trakya'nın Türklere Devir Teslimi*, Genelkurmay Askeri Tarih ve Stratejik Etüt Başkanlığı Yayını, No: 96/76, Ankara, 1996.

_____, "Türkiye Cumhuriyeti ile Bulgaristan Arasında Siyasi İlişkilerin Kurulmasında 1925 Dostluk Anlaşması'nın Yeri ve Önemi", *Balkan Araştırma Enstitüsü Dergisi*, S. 1, Edirne, Aralık 2012, ss. 41-56.

AKŞİN, Sina *Jön Türkler ve İttihat ve Terakki*, İmge Kitabevi, 4. Baskı, İstanbul, 2006.

ARMAOĞLU, Fahir, *XIX. Yüzyıl Siyasî Tarihi (1789-1914)*, TTK yay., Ankara, 1999.

AYDIN, Mahir, *Şarkî Rumeli Vilayeti*, TTK yay., Ankara, 1992.

AYDIN, Mahir, *Osmanlı Eyaletinden Üçüncü Bulgar Çarlığı'na*, Kitabevi yay., İstanbul, 1996.

¹²⁵ Belge numaraları metin içerisinde dipnotlarda gösterilmiştir.

- Balkan Harbi Kronolojisi*, Genelkurmay Askerî Tarih ve Stratejik Etüt Başkanlığı yay., Ankara 1999
- BAYUR, Yusuf, Hikmet *Türk İnkılabı Tarihi*, C. 1, K. I, TTK yay., Ankara 1991.
- BIÇAKLI, Hüseyin Avni, *Türkiye Bulgaristan İlişkileri (1878-2008)*, İmge Kitabevi, Ankara 2016.
- BİYİKLİOĞLU, Tefrik, *Trakya'da Milli Mücadele*, C. 1, TTK yay., Ankara 1987.
- _____, *Trakya'da Milli Mücadele*, C. I-II, Ankara: Atatürk Kültür, Dil ve Tarih Yüksek Kurumu Türk Tarih Kurumu Yayınları, Ankara, 1992.
- BİBİNA, Yordanka, “Son Dönem Bulgar-Türk İlişkileri”, *Türk Bulgar İlişkileri Üzerine Makaleler*, Editör, Yeliz Okay, Doğu Kitabevi, İstanbul 2013, ss. 27-49.
- CANLI, Mehmet, “Mustafa Kemal’in Sofya Ataşemiliterliği ve Buradaki Faaliyetleri”, *Türk Kültürü*, Yıl XXXII, S. 379, Ankara, Kasım 1994, ss.659-666.
- CASTELLAN, Georges, *Balkanların Tarihi*, Çev. Ayşegül Yaraman Başbuğu, İstanbul, 1993
- Cemal Paşa, *Hatıralar*, (yay. Haz. Alpaz Kabacalı), Türkiye İş Bankası Kültür yay., İstanbul, 2001.
- CRAMPTON, R. J., *Bulgaristan Tarihi*, Çev. Nuray Ekici, Jeopolitika yay., İstanbul, 2007.
- CZEGLÉDY, Károly, *Bozkır Kavimlerinin Doğu’dan Batıya Göçleri*, Çev. Erdal Çoban, Özne yay., İstanbul, 1998.
- DEĞERLİ, Esra Sarıkoyuncu, *Mustafa Kemal Atatürk’ün Sofya Askerî Ataşeliği’nin Türk Bulgar İlişkilerine Yansımaları (1913-1938)*, Genelkurmay ATASE ve Denetleme Başkanlığı yay., Ankara, 2006.
- DELİORMAN, Altan, *Mustafa Kemal Balkanlar’da*, Türkiye Yayınevi, İstanbul, 1959.
- DEMİRHAN, Hasan “Bulgaristan Türklerine Uygulanan zorla İsim Değiştirme Kampanyası ve Türk Basını (Aralık 1984-Mart 1985)”, *RumeliDe Dil ve Edebiyat Araştırmaları Dergisi*, S.16, Kırklareli 2019, ss. 252-272.
- _____, “Bulgaristan’da Asimilasyon Politikalarına Karşı Alvanlar (Yablanovo) Direnişi (17-18-19 Ocak 1985)” *Dil ve Edebiyat Araştırmaları*, S. 20, İstanbul 2019, ss. 415-446.
- _____, “Sözlü Anlatımlarla 1984-1989 Yılları Arasında Bulgaristan’da Türklere Uygulanan Asimilasyon Politikaları” *RumeliDe Dil ve Edebiyat Araştırmaları Dergisi*, S.16, Kırklareli 2019, ss.274-284.
- DOBRAV, Angel, “1915 Yılında Bulgar-Türk Sınırının Düzeltilmesi”, *XX. Yüzyılın İlk Yarısında Türk-Bulgar Askerî-Siyasi İlişkileri*, Genelkurmay ATASE ve Genelkurmay Denetleme Başkanlığı yay., Ankara 2005, ss. 1-7.
- ECER, Yılmaz, *Türk-Bulgar İlişkilerinin Dünü-Bugünü-Yarını*, Harp Akademileri Basım Evi, İstanbul, 1995.
- ERASLAN, Cezmi, “II. Abdülhamid’in İlk Yıllarında Meclis ve Meşrutiyet Kavramları Üzerine Bazı Tespitler”, *Türk Kültürü İncelemeleri Dergisi*, S.1, İstanbul, 2000, ss. 11-22.
- ERASLAN, Cezmi, OLGUN, Kenan, *Osmanlı Devleti’nde Meşrutiyet ve Parlamento*, 3F yay., İstanbul, 2006.
- ERTÜRK, Suzan, “Bulgaristan Basınında Türkiye-Bulgaristan İlişkileri ve Atatürk”, *Türk-Bulgar İlişkileri Üzerine Makaleler*, Editör, Yeliz Okay, Doğu Kitabevi, İstanbul, 2013, ss. 71-94.
- EYİCİL, Ahmet, “Atatürk Devrinde Türkiye’nin Balkan Politikası” *Atatürk Araştırma Merkezi Dergisi*, C. XX, , S. 59, Ankara, Temmuz 2004, ss. 335-367.
- FEHÉR, Géza, *Bulgar Türkleri Tarihi*, (Bir heyet tarafından Macarcadan Türkçeye çevirisi yapılmıştır), TTK. yay., Ankara, 1999.
- GEÇİKLİ, Recep Murat, “Bulgaristan Türklerinin Göçü (1950-1951) ve ABD Yardım Programına Yansımaları”, *Atatürk Dergisi*, C. 5, S. 1, Erzurum 2016, ss. 1-37.
- Genelkurmay Askerî Tarih ve Stratejik Etüt Başkanlığı, *Birinci Dünya Harbinde Türk Harbi Avrupa Cepheleeri (Özet)*, Genelkurmay Basım Evi, Ankara, 1996.
- GÖNLÜBOL, Mehmet vd., *Olaylarla Türk Dış Politikası*, Siyasal Kitabevi, 10. Baskı Ankara 2014.
- GRAKOV, B. N., İskitler, Çev. Ahsen Batur, Selenge yay. İstanbul, 2006.
- GÜLLÜ, Ramazan Erhan “ Bulgar Eksarhlığı’nın Kuruluşu ve Statüsü”, *Gaziantep University Journal of Social Sciences*, C. 17, S. 1, Kış 2018, ss. 350-361.

- HAKOV, Cengiz, “Atatürk ve Bulgaristan ile Türkiye Arasında Yeni Siyasal-Diplomatik Münasebetler”, *Uluslararası İkinci Atatürk Sempozyumu* (5-11 Eylül, 1991), C. II, Atatürk Araştırma Merkezi, Ankara, 1996, ss. 1271-1280.
- HALL, Richard C., *Balkan Savaşları 1912–1913 I. Dünya Savaşı'nın Provası* (Çeviren Tanju Akad), Homer Kitabevi, İstanbul 2003.
- II. Meşrutiyet'in İlk Yılı 23 Temmuz 1908–23 Temmuz 1909, (Danışma Kurulu, Nuri Akbayar, Raşit Çavaş, Yücel Demirel, Bahattin Öztuncay, Mete Tunçay), Yapı Kredi yay., İstanbul, 2008
- İNALCIK, Halil, “Türkler ve Balkanlar”, *Bal-Tam Türklük Bilgisi*, S. 3, Balkan Türkoloji Araştırmaları Merkezi, Prizren Eylül 2005, ss. 20-44.
- İPEK, Nedim, *Rumeli'den Anadolu'ya Türk Göçleri*, TTK. yay., Ankara, 1994.
- İSOV, Mümin Yaşarov, “Bulgar Basınında Türkiye Cumhuriyeti'nin İlanı” *Balkan Araştırma Enstitüsü Dergisi*, C. 5, S.1, Edirne, Temmuz 2016, ss. 103-144.
- JELAVIČH, Barbara, *Balkan Tarihi*, C.1, Küre yayınları, İstanbul, 2006.
- KAFESOĞLU, İbrahim, *Türk Milli Kültürü*, Boğaziçi yay., Üçüncü Baskı, İstanbul, 1984.
- KAMİL, İbrahim, “Soğuk Savaş Sırasında Balkanlar”, *Soğuk Savaş Sırasında Balkanlar 1990-2015*, Nobel yayınları 2. Baskı, Ankara 2021.
- _____, “Bulgaristan'dan Türkiye'ye Gerçekleşen 1950-1951 Göçünün Nedenleri”, *Balkan Araştırma Enstitüsü Dergisi*, C. 5, S. 2, Edirne, Aralık 2016, ss. 31-65.
- _____, *Bulgaristan Türkleri ve Göçler Bulgaristan Komünist Partisi Gizli Belgeleri (1944-1953)*, C.1, Atatürk Araştırma Merkezi Yayınları, Ankara 2018.
- _____, *Bulgaristan'ın Diplomatik Belgelerine Göre Anadolu ve Trakya'da Millî Mücadele (1919-1922)*, Nobel yayınları, Ankara 2020.
- KARPAT, Kemal H., “Balkanlar”, *DİA*, C. 5, İstanbul, 1992, ss. 25-32.
- KEMALOĞLU, Ayşegül İnginar, *Bulgaristan'dan Türk Göçü (1985-1989)*, ATAM yay., Ankara 2012.
- KOCACIK, Faruk “Balkanlar'dan Anadolu'ya Yönelik Göçler (1878-1890)”, *Osmanlı Araştırmaları*, C. 1, İstanbul, 1980, ss.137-190.
- KOÇ, Dinçer, İdil Bulgarları, Selenge yayınları, İstanbul 2021.
- KONUKMAN, R. Ercüment, *Tarihi Belgeler Işığında Büyük Göç ve Anavatan (Nedenleri, Boyutları, Sonuçları)*, Ankara 1990.
- KOYUNCU, Aşkın, *Bulgar Eksarhlığı*, Çanakkale 18 Mart Üniversitesi Sosyal Bilimler Enstitüsü, Yayınlanmamış Yüksek Lisans Tezi, Çanakkale 1998.
- KURAN, Ahmet Bedevi, *Osmanlı İmparatorluğu'nda İnkılâp Hareketleri ve Millî Mücadele*, Çeltüt Matbaası, İstanbul, 1959.
- LAYPONOV, Kazi T., MİZİYEV, İsmail M., *Türk Halklarının Kökeni*, Çev. Hatice Bağcı, Selenge yay., İstanbul, 2008.
- Mahmud Celaleddin, *Mirat-ı Hakikat*, Haz. İsmet Miroğlu, Berekât Yayınevi, İstanbul, 1983
- MEMİŞOĞLU, Hüseyin, *Geçmişten Günümüze Bulgaristan'da Türk Eğitim Tarihi*, Kültür Bakanlığı yay., Ankara 2002.
- Muâhedât Mecmuçası*, C. 4-5, Ceride-i Askeriye Matbaası, Dersaadet, 1298.
- Osmanlı Mebusan Meclisi Reisi Halil Menteşe'nin Anıları*, Hürriyet Vakfı yay., İstanbul 1986.
- ÖKSÜZ, Hikmet, “Türkiye'nin Atatürk Dönemindeki Balkan Politikası (1923-1938)”, *Batu Trakya Türkleri*, Karam Yayınları, Çorum, 2006.
- ÖZLEM, Kader, *Türkiye Bulgaristan İlişkileri ve Türk Azınlık*, Dora yayınları, Bursa 2019.
- PEEVA, Kalina, “Bulgaristan-Türkiye İlişkileri ve 1923 Yılı Mustafa Kemal Döneminde Todor Markov'un Diplomatik Misyonu”, *Atatürk ve Stamboliyski Türk-Bulgar İlişkileri Üzerine*, Ulusal Stratejik Araştırmalar Merkezi, Sofya, 2001, ss. 59-66.
- RÁSONYI, László, *Doğu Avrupa'da Türklük*, yay. Haz. Yusuf Gedikli, Selenge yay., İstanbul, 2006.
- RÁSONYI, László, *Tarihte Türklük*, Türk Kültürünü Araştırma Enstitüsü yay., 3. Baskı, Ankara, 1993.
- RENOUVİN, Pierre, *I. Dünya Savaşı ve Türkiye 1914-1918*, (Çev. Örgen Uğurlu), Örgün yay., İstanbul 2004.

- SARAY, Mehmet, *Sovyet Tehdidi Karşısında Türkiye'nin NATO'ya Girişi III. Cumhurbaşkanı Celal Bayar'ın Hatıraları ve Belgeleri*, Atatürk Araştırma Merkezi yayınları, Ankara 2000.
- SARIKOYUNCU, Ali, "Mustafa Kemal Atatürk Döneminde Türk-Bulgar Siyasi İlişkileri (1920-1938)", *XX. Yüzyılın İlk Yarısında Türk-Bulgar Askeri-Siyasi İlişkileri*, Genelkurmay Basımevi, Ankara, 2005, s. 147-151.
- SELEK, Sabahattin, *Milli Mücadele (Ulusal Kurtuluş Savaşı)*, C. I., Örgün Yayınları, İstanbul, 1982
- ŞİMŞİR, Bilâl N., *İngiliz Belgelerinde Osmanlı Ermenileri (1856-1880)*, Bilgi yay., Ankara, 1986.
- _____, *Bulgaristan Türkleri*, Bilgi Yayınevi, Ankara 1986.
- Tarihte Türk Bulgar İlişkileri*, Gn Kur. ATASE Başkanlığı yay., Ankara 2004.
- TATARLI, İbrahim, "İki Dünya Savaşı Arasındaki Dönemde Atatürk ve Modern Türkiye'nin Bulgaristan Parlamentosu'nda Değerlendirilmesi", *Atatürk ve Modern Türkiye Uluslararası Konferansı (22-23 Ekim 1998)*, A.Ü. Siyasal Bilgiler Fakültesi Yayınları, Ankara 1999. ss. 451-459.
- TEKİN, Talat, *Tuna Bulgarları ve Dilleri*, TDK. yay., Ankara, 1987.
- TOKAY, Gül, "Osmanlı Bulgaristan İlişkileri 1878-1908" *Osmanlı*, Ed. Güler Eren, Kemal Çiçek, Cem Oğuz, C. 2, Yeni Türkiye Yayınları, Ankara, 1999, ss. 319-328.
- TOKER, Hülya, "Milli Mücadele Döneminde Türk-Bulgar İlişkileri ve I. Kolordu'nun Bulgaristan'a Sığınması", *XX. Yüzyılın İlk Yarısında Türk-Bulgar Askeri-Siyasi İlişkileri*, Genelkurmay Basımevi, Ankara, 2005, s. 123-141.
- TUĞLACI, Pars, *Bulgaristan ve Türk Bulgar İlişkileri*, Cem yay., İstanbul, 1984.
- TUĞLACI, Pars, *Bulgaristan ve Türk-Bulgar İlişkileri*, Cem Yayın Evi, İstanbul, 1984.
- TURAN, Ömer, "Balkan Savaşlarından Kurtuluş Savaşı'na Kadar Uzanan Süreçte Türk-Bulgar İlişkileri (1912-1920)" *XX. Yüzyılın İlk Yarısında Türk-Bulgar Askeri-Siyasi İlişkileri*, Genelkurmay Basımevi, Ankara, 2005, ss. 95-108.
- TÜRKGELDİ, Ali Fuat, *Görüp İştittiklerim*, TTK. yay., Ankara, 1949.
- UÇAROL, Rifat, *Siyasi Tarih*, Filiz Kitabevi, 3. Baskı, İstanbul 1994.
- ÜNAL, Hasan, "Balkan Diplomasısından Bir Kesit: Bulgaristan'ın Bağımsızlık İlanı ve Osmanlı Dış Politikası, 1908-1909", *Yeni Balkanlar Eski Sorunlar*, yay. Haz. Kemali Saybaşı, Gencer Özcan, Bağlam yay., İstanbul, 1997, s. 53-70.
- VÁSÁRY, István, *Kumanlar ve Tatarlar, Osmanlı Öncesi Balkanlar'da Doğulu Askerler 1185-1365*, Çev. Ali Cevat Akkoyunlu, Yapı Kredi yay., İstanbul, 2008.
- VELİKOV, Stefan, "Kemal Atatürk ve Bulgaristan", *VII. Türk Tarih Kongresi Bildirileri*, TTK, Ankara, 1983. ss.1865-1876.
- YEŞİLYURT, Ali Haydar, *Atatürk ve Komsumuz Bulgaristan*, Tas Matbaası, İstanbul, 1968.
- YILDIRIM, Bülent, "Bulgar Ordusu Harekâtında Milisler", *100. Yıldönümünde Balkan Savaşları ve Edirne*, Edirne Valiliği yay., İstanbul, 2013, ss. 65-79.
- _____, "Balkan Savaşlarında Bulgar Ordusu ve Komitacıların Batı Trakya'daki Faaliyetleri", *History Studies, Special Issue on From Past to Present The Turks in Greece*, Volume 6, Issue 2, February-2014, ss.143-160;
- YILDIRIM, Fatma Rodoplu, "Bulgarların Kökenine İlişkin İddialara Genel Bir Bakış", *Balkan Tarihi Araştırmaları I*, Ed. Bülent Akyay, Edirne, 2021, ss. 1-23.
- _____, *Bulgaristan'da Kuman Hanlar Dönemi II. Bulgar Devleti'nin Kuruluşu ve Bulgar Tarih Yazımında Kuman/Kıpçaklar*, Gazi Kitabevi, Ankara 2021.
- YILDIRIM, Fatma Rodoplu, YILDIRIM, Bülent, "Bulgar Milliyetçiliği", *Milliyetçiliğin Coğrafyaları II*, Gazi Kitabevi, Ankara 2020, ss. 21-66.
- Yusuf Hikmet Bayur, *Türk İnkılâbı Tarihi*, C. II, Kısım I-II, TTK. yay., Ankara 1991;
- YÜCEL, Mualla Uydu, *İlk Rus Yıllıklarına Göre Türkler*, TTK. yay., Ankara, 2007.

Kaynakça

Resmi Yayınlar

- Başkanlık Cumhuriyet Arşivi (BCA)*, 30.1.0.0.40.241.8,1-3; 30.1.0.0.86.543.16,2; 30.1.0.0.109.689.15,2,5-9; 30.1.0.0.131.940.9,1; 30.1.0.0.63.392.7,2; 30.1.0.0.64.393.7,2; 30.1.0.0.86.543.16,1-4; 30.10.0.0.131.940.21,1; 30.10.0.0.163.142,1-2; 30.18.1.2.101.10.19,1-4; 30.18.1.2.108.47.16,1-4; 30.18.1.2.111.45.10,1-6; 30.18.1.2.111.56.5,1-2; 30.18.1.2.112.80.13,1; 30.18.1.2.113.18.14,1-3; 30.18.1.2.114.46.15,1; 30.18.1.2.114.50.6,1; 30.18.1.2.118.105.10,1; 30.18.1.2.134.118.19,1; 30.18.1.2.157.30.6,1; 30.18.1.2.346.102.19,1-8; 30.18.1.2.366.38.15,1; 30.18.1.2.376.191.8,1; 30.18.1.2.376.193.3,1; 30.18.1.2.381.260.18,1; 30.18.1.2.416.234.5,2; 30.18.1.2.421.268.1,1; 30.18.1.2.494.141.8,2; 30.18.1.2.523.340.6,2; 30.18.1.2.538.393.8,1; 30.18.1.2.542.412.4,2-5; 30.18.1.2.574.583.1,2; 30.18.1.2.576.598.10,2; 30.18.1.2.578.607.10,2; 30.18.1.2.621.821.4,2; 30.18.1.2.635.889.6,2; 30.18.1.2.650.45.5,2; 30.18.1.2.655.68.10,2; 30.18.1.2.674.151.9,2-6; 30.18.1.2.693.235.2,2; 30.18.1.2.728.369.10,2; 30.18.1.2.820.744.4,2; 30.18.1.2.810.699.4,2; 30.18.1.2.810.700.3,2; 30.18.1.2.827.770.10,2; 30.10.0/218.474.14; 30.10.0.0/129.930.2; 30.18.1.1/17.94.3; 30.18.1.1/20.55.13; 30.18.1.1/26.67.7; 30.18.1.1/26.67.8; 30.18.1.2/1.11.15; 30.18.1.2/45.34.9;
- 30.18.1.1/13.29.11; 30.18.1.1/26.61.5; 30.18.1.1/14.43.18; 30.18.1.2/43.13.16; 30.18.1.2/45.34.9; 30.18.1.2/64.35.10; 30.18.1.2/82.8.9; 30.18.1.2/84.62.13; 130.0.0/ 571/34457.135725.58; 030.18.1.1.16.76.14; 030.18.1.1.21.64.14; 030.18.1.1.17.89.7; 030.0.18.01.02.3.29.15; 030.018.01.0222.56.019.2; 030.018.01.02.24.81.014; 030.018.01.02.39.65.010; 030.018.01.02.43.13.016; 030.018.01.02.45.34.009; 030.018.01.02.46.45.017; 030.018.01.02.48.62.010; 030.018.01.02.49.71.07; 030.018.01.02.60.92.018; 30.018.01.02.54.32.019; 030.018.01.02.54.34.003; 030.10.00.00.244.647.1.7.1; 030.018.01.02.74.006; 030.018.01.02.62.13.015; 030.018.01.02.63.26.001; 030.018.01.02.62.19.003; 030.018.01.02.65.43.005; 030.018.01.02.69.87.04; 030.018.01.0287.66.16; 030.018.01.02.70.93.008; 030.10.00.00.244.647.25.2-2; 030.01801.02.72.14.0001; 030.018.01.02.72.16.006; 030.018.01.02.83.36.3; 030.018.01.02.85.105.9; 030.018.01.02.86.19.12; 030.018.01.02.87.42.14; 030.018.01.02.87.45.14.1-3; HR.İM., 117-34.
- Resmi Gazete*, 20 Nisan 1925, S.95; 12 Ocak 1928, S.786; 22 Ocak 1928, S.794; 1 Temmuz 1929, S. 1230; 6 Nisan 1931, S.1767; 9 Temmuz 1932, S. 2145; 28 Haziran 1938, S. 3945; 18 Şubat 1937, S.3537; 28 Şubat 1947, S.6544; 19 Nisan 1940, S. 4489; 21 Ocak 1946, S. 6211; 28 Şubat 1947, S. 6544; 26 Haziran 1947, S. 6642; 8 Temmuz 1949, S. 7253; 28 Aralık 1949, S. 7391; 10 Ocak 1950, S. 7402; 26 Haziran 1951, S. 7844; 22 Nisan 1952, S. 8092; 23 Haziran 1952, S. 8142; 28 Haziran 1952, S. 8144; 29 Kasım 1956, S. 9470; 6 Haziran 1958, S. 9925; 11 Mayıs 1961, S. 10804; 6 Mayıs 1964, S. 11696; 15 Temmuz 1968, S. 12950; 7 Temmuz 1970, S. 13541; 26 Aralık 1970, S. 13706; 7 Temmuz 1971, S. 13888; 1 Haziran 1972, S. 14202; 12 Haziran 1974, S. 14913; 29 Kasım 1976, S. 15778; 11 Ocak 1978, S. 16166; 7 Temmuz 1978, S. 16339; 24 Mayıs 1981, S. 17349; 5 Ekim 1981, S. 17479; 14 Mart 1982, S. 17633; 3 Ocak 1984, S. 18276; 23 Haziran 1985, S. 18790; 21 Eylül 1986, S. 19228; 14 Şubat 1990, S. 20443; 11 Ekim 1990, S. 20662; 30 Ocak 1991, S. 20771; 10 Nisan 1991, S. 20841; 22 Ağustos 1991, S. 20968; 18 Eylül 1991, S. 20995; 26 Temmuz 1992, S. 21296; 12 Ocak 1993, S. 21463; 3 Şubat 1993, S. 21485; 19 Şubat 1993, S. 21501; 22 Nisan 1994, S. 21913; 12 Nisan 1996, S. 20609; 21 Ağustos 1996, S. 22734; 5 Eylül 1996, S. 22748; 26 Haziran 1997, S. 23031; 29 Haziran 1997, S. 23034; 15 Mart 1998, S. 23287; 29 Mart 1998, S. 23301; 13 Haziran 1997, S. 23018; 3 Ağustos 1997, S. 23069; 4 Ağustos 1997, S. 23070; 20 Aralık 1997, S. 23206; 21 Aralık 1997, S. 23207; 27 Ocak 1998, S. 23243; 19 Şubat 1998, S. 23263; 6 Mart 1998, S. 23278; 24 Ekim 1998, S. 23503; 29 Kasım 1998, S. 23538; 8 Aralık 2000, S. 24254; 7 Şubat 2001, S. 24311; 25 Aralık 2000, S. 24271; 24 Mayıs 2001, S. 24411; 8 Ağustos 2001, S. 24487; 22 Kasım 2002, S. 24944; 12 Temmuz 2003, S. 25166; 9 Ekim 2003, S. 25254; 8 Kasım 2003, S. 25283; 12 Kasım 2003, S. 25287; 18 Aralık 2003, S. 25320; 31 Ocak 2004, S. 25363; 2 Mart 2004, S. 25390; 14 Nisan 2004, S. 25433; 28 Nisan 2004, S. 25446; 31 Aralık 2004, S. 25687; 9 Mart 2005, S. 25750; 23 Ocak 2007, S. 26412; 9 Ağustos 2007, S. 26608; 24 Eylül 2008, S. 27007; 24 Mart 2010, S. 27531; 15 Mayıs 2010, S. 27582; 22 Ekim 2011, S. 28092; 11 Temmuz 2015, S. 29413; 12 Ağustos 2015, S. 29443; 10 Ocak 2017, S. 29944; 14 Şubat 2017, S. 29979.

TBMM Tutanak Dergisi, Dönem:3, C.5, S.2.

T.C. Başbakanlık İstatistik Enstitüsü, *Dış Ticaret İstatistikleri: 1981*, Devlet İstatistik Enstitüsü Matbaası, Ankara, 1983.

T.C. Başbakanlık İstatistik Enstitüsü, *Dış Ticaret İstatistikleri: 1990*, Devlet İstatistik Enstitüsü Matbaası, Ankara, 1992.

T.C. Başbakanlık İstatistik Enstitüsü, *Dış Ticaret İstatistikleri: 1995*, Devlet İstatistik Enstitüsü Matbaası, Ankara, 1997.

T.C. Başbakanlık İstatistik Enstitüsü, *Dış Ticaret İstatistikleri: 2000*, Devlet İstatistik Enstitüsü Matbaası, Ankara, 2001.

T.C. Başbakanlık İstatistik Enstitüsü, *Dış Ticaret Yıllık İstatistik: 1960*, Devlet İstatistik Enstitüsü Matbaası, Ankara, 1962.

T.C. Başbakanlık İstatistik Enstitüsü, *Dış Ticaret Yıllık İstatistik: 1965- 1966*, Devlet İstatistik Enstitüsü Matbaası, Ankara, 1966.

T.C. Başbakanlık İstatistik Genel Müdürlüğü, *Dış Ticaret Yıllık İstatistik: 1950*, Ankara Basım ve Ciltevi, Ankara, 1950.

T.C. Başvekâlet İstatistik Umum Müdürlüğü, *Dış Ticaret Yıllık İstatistik: 1956*, Gürsoy Basımevi, Ankara, 1957.

T.C. Başbakanlık İstatistik Umum Müdürlüğü, *Harici Ticaret Yıllık İstatistik 1944*, Ankara Basım ve Ciltevi, Ankara, 1944.

Türkiye İstatistik Kurumu, *Dış Ticaret İstatistikleri Yıllığı: 2005*, Türkiye İstatistik Kurumu Matbaası, Ankara, 2006.

Türkiye İstatistik Kurumu, *Dış Ticaret İstatistikleri Yıllığı: 2010*, Türkiye İstatistik Kurumu Matbaası, Ankara, 2011.

Türkiye İstatistik Kurumu, *Dış Ticaret İstatistikleri Yıllığı: 2013*, Türkiye İstatistik Kurumu Matbaası, Ankara, 2014.

Tetkik Eserler

Akgündüz, Ahmed, Öztürk, Said, *Bilinmeyen Osmanlı*, Osmanlı Araştırmaları Vakfı, İstanbul 1999.

Altuğ, Yılmaz, *Çin, Vietnam, Çekoslovakya ve Orta-Doğu Sorunları*, İstanbul 1970.

Armaoğlu, Fahir, *20. Yüzyıl Siyasi Tarihi*, Alkım Yayınevi, İstanbul 2007.

Armaoğlu, Fahir, *Türk Dış Politikası Tarihi*, Edit. Can Uyar, Kronik Kitap, İstanbul, 2021.

Arslan, Recep, "Türk Arşiv Belgelerine Göre Türkiye – Çekoslovakya Ticari Münasebetleri (1923 – 1940)", *Tarih Araştırmaları II*, Ed. Aydın Efe, Akademisyen Kitabevi, Ankara 2020, ss. 151-167.

Arslan, Recep, "Türk Elçilik Raporlarına Göre Küçük Antant", *Belgi Dergisi*, S.22, 2021, ss. 255-281.

Arslan, Recep "Prag Maslahatgüzarı Mehmed Cevad (Açıkalın)'ın Raporuna Göre Çekoslovakya Siyasi Partileri", *Geçmişten Günümüze Tarih Araştırmaları*, (Ed. Mutlu Adak), Gazi Kitabevi, Ankara 2020, s.379-403.

Atalay, İbrahim, *Kitalar ve Ülkeler Coğrafyası*, Ege Üniversitesi Basımevi, İzmir 1999.

Balcıoğlu, Mustafa, İkinci Dünya Savaşı ve Sonrası, *Türkiye Cumhuriyeti Tarihi*, C. 2, Atatürk Araştırma Merkezi Yayını, 12. Baskı, Ankara, 2019, ss. 449- 461.

Balcıoğlu, Mustafa, "Soğuk Savaş Dönemi'nde Türk Dış Politikası", *Türkiye Cumhuriyeti Tarihi*, C. 2, Atatürk Araştırma Merkezi Yayını, 12. Baskı, Ankara, 2019, ss. 461- 489.

Bekcan, Umut, "Sovyetler Birliği'nin Savaş Öncesi Döneme Bakışı (1933-1939): Nazilerin Avrupa'yı İşgalinin Sorumlusu Kim?", *Uluslararası İlişkiler Akademik Dergi*, C.13, S.50, 2016, s.101-118.

Bıçakçığıl, Serap "İkinci Dünya Savaşı Sonrası Polonya, Macaristan ve Çek Cumhuriyeti'nde Geriye Dönüş", *İstanbul Üniversitesi Sosyal Bilimler Enstitüsü Yüksek Lisans Tezi*, İstanbul 2001.

Büyük Larousse, "Çekoslovakya", İstanbul 1986, C.V, ss. 2621-2629.

Cevizlier, Erkan, Öncü, Ali Servet, "Birinci Dünya Savaşı'ndan Sonra Avrupa Barışı İçin Önemli Bir Adım: Locarno Konferansı", *Karadeniz Sosyal Bilimler Dergisi*, Yıl 2013, C.5, S.9, s.307-340.

Criss, Nur Bilge, "Briand-Kellog Paktı (1928)", *Atatürk Ansiklopedisi*, ataturkansiklopedi si.gov.tr/bilgi/briand-kellog-pakti-1928. E.T.11.04.2022.

- Çek Cumhuriyeti Ülke Profili ve Türkiye- Çek Cumhuriyeti Serbest Ticaret Antlaşması, İstanbul Ticaret Odası, İstanbul 1998.
- Çekoslovak Bilimler Akademisi Tarih Kurumu, *Kara Kitap: Çekoslovakya 1968*, İletişim Yayınları, İstanbul 1998.
- Dirican, Cüneyt, “Dış Ticarete Ulusal (Yerli) Para Cinsinden (Kliring) Takas ve Ödeme İşlemlerinin Uygulanabilirliği: Türkiye Uygulaması İçin Durum ve Gereksinimler”, *Journal of Yaşar University*, 2019, 14(Special Issue), s.48-61.
- Doğan, Mustafa Umut, Sovyetler Birliği’nin Doğu Avrupa Politikası Çerçevesinde Macaristan ve Çekoslovakya Müdahaleleri, *Sosyal Bilimler Enstitüsü Kocaeli Üniversitesi, Sosyal Bilimler Enstitüsü*, Yüksek Lisans Tezi, İstanbul 2021.
- Dood, Clement H., “Türkiye Cumhuriyeti”, *Dünden Bugüne Türkiye*, Der. Metin Heper, Sabri Sayarı, İstanbul Bilgi Üniversitesi Yayınları, İstanbul 2016.
- Dursun, Davut, “Çekoslovakya”, *Türkiye Diyanet Vakfı İslam Ansiklopedisi*, C.8, İstanbul 1993, ss.254-255.
- Eckhart, F., *Macaristan Tarihi*, (Çev. İbrahim Kafesoğlu), TTK, Ankara 2010.
- Ekincikli, Mustafa, İnönü- Bayar Dönemleri Türk Dış Siyaseti, Berikan Yayınları, Ankara, 2017.
- Embel, Ersin, “Yatırım Politikası”, *Güvenlik Yazıları Serisi*, No:14, Eylül 2019, s.1-9.
- Emecen, Feridun Vojtech Kopcan, “Çekoslovakya”, *Türkiye Diyanet Vakfı İslam Ansiklopedisi*, C.8, İstanbul 1993, s.255-258.
- Erdil, Sabri, “Çekoslovakya”, *Türkiye Diyanet Vakfı İslam Ansiklopedisi*, C.8, İstanbul 1993, ss.253-254.
- Esmer, Ahmet Şükrü, Sander, Oral, “İkinci Dünya Savaşı’nda Türk Dış Politikası”, *Olaylarla Türk Dış Politikası (1919-1995)*, Siyasal Kitabevi, Ankara 1996.
- Gönlübol, Mehmet, *Milletlerarası Siyasi Teşkilatlanma*, Ankara 1975.
- Gönlübol, Mehmet, Sar, Cem, “1919-1938 Yılları Arasında Türk Dış Politikası”, *Olaylarla Türk Dış Politikası (1919-1995)*, Siyasal Kitabevi, Ankara 1996.
- Haytoğlu, Ercan, “Türkiye - Çekoslovakya Ticari İlişkilerinde Skoda Silah Fabrikası (1923-1939)”, *Asia Minde Studues*, C.6, S.6, 2018, s.75-93.
- Karpat, Kemal H., *Türk Dış Politikası Tarihi*, Timaş Yayınları, İstanbul, 2017.
- İlhan, Suat, *Jeopolitik Duyarlılık*, TTT, Ankara 1989.
- Kocatürk, Utkan, *Atatürk’ün Fikir ve Düşünceleri*, Atatürk Araştırma Merkezi, Ankara, 2017.
- Koçak, Cemil, “Siyasal Tarih (1923-1950)”, *Türkiye Tarihi 4 Çağdaş Türkiye (1908-1980)*, Cem Yayınları, İstanbul 2002, s.197.
- Öncü, Ali Servet, “İki Savaş Arası Dönemde Türkiye – Çekoslovakya İlişkilerine Genel Bir Bakış”, *Akademik İncelemeler Dergisi (Journal of Academic Inquires)* C.9, S.2, 2014, s.159- 176.
- Papp, Sandor “Slovakya”, *İslam Ansiklopedisi*, TDV Yayınları, C. 7, ss. 337- 339.
- Sagay, Reşat, *XIX. ve XX. Yüzyıllarda Büyük Devletlerin Yayılma Siyasetleri*, Türkiye İş Bankası Kültür Yayınları, İstanbul 1972.
- Sander, Oral, *Balkan Gelişmeleri ve Türkiye (1945-1965)*, Ankara 1969.
- Sander, Oral, *Türkiye’nin Dış Politikası*, İmge Kitabevi, Ankara 2013.
- Sander, Oral, *Siyasi Tarih: 1918- 1994*, İmge Kitabevi, Ankara, 2017.
- Sarıkoymcu Değerli, Esra, “Türkiye’nin Balkan Ülkelerine Yakınlaşma Çalışmaları”, *Eskişehir Osmangazi Üniversitesi Sosyal Bilimler Dergisi*, ss. 115-137.
- Sarınay, Yusuf, “Atatürk’ten Günümüze Türk Dış Politikası Hakkında Genel Bir Değerlendirme”, *Atatürk Araştırma Merkezi Dergisi*, C. XVI, S.48, Yıl 2000, s. 857-886.
- Soysal, İsmail, *Türkiye’nin Siyasal Andlaşmaları*, C.I, TTK, Ankara 2000.
- Sönmezoglu, Faruk, *Türk Dış Politikasının Analizi*, Der Yayınları, İstanbul 2004.
- Tokgöz, Erdinç, “Cumhuriyet Dönemi’nde Ekonomik Gelişmeler”, *Türkiye Cumhuriyeti Tarihi*, C. II, Atatürk Araştırma Merkezi Yayını, Ankara, 2019, ss. 319- 368.
- Tuncer, Hüner, *Atatürkçü Dış Politika*, Kaynak Yayınları, İstanbul 2011.

Turan, Şerafettin, *Türk Devrim Tarihi III*, Bilgi Yayınevi, İstanbul 2010.
 Uçarol, Rifat, *Siyasi Tarih (1789-1994)*, Filiz Kitabevi, İstanbul 1995.
 Uçarol, Rifat, *Siyasi Tarih: 1789- 2014*, Der Yayınları, İstanbul, 2015.

Sürelî Yayınlar

- Milliyet*, 12 Ocak 1960, s. 3.
Milliyet, 28 Haziran 1989, s. 5.
Milliyet, 23 Haziran 1976, “78 Yılı Aşan Dünya Tecrübesiyle Jawa 15 Yıldır Türkiye’de İmal Ediliyor” s. 11.
Milliyet, 2 Şubat 1969, “112 Ülkenin, Günün Her Saatinde, Bütün Yolları Fetheden Motosiklet” s. 3.
Milliyet, 23 Şubat 1990, “Anlaşma Parafe Edildi”, s. 4
Milliyet, 31 Temmuz 1950, “Bütün Dünya Yollarında Her Zaman Birinci Gelen Çekoslovak Motosikletleri”, s. 6.
Milliyet, 7 Temmuz 1984, “Çek Başbakanı Türkiye’ye Çattı”, s. 5.
Milliyet, 26 Ekim 2007, “Çek İşadamları İstanbul’a Geliyor”, s. 9.
Milliyet, 21 Ocak 1993, “Çek Vizesi Sorun Oldu”, s. 7.
Milliyet, 10 Kasım 1989, “Çekler İşgali Zor Kabul Etti”, s. 14.
Milliyet, 11 Mart 1970, “Çekler’den 20 Milyon Dolarlık Mal Alacağız”, s. 9.
Milliyet, 16 Kasım 2007, “Çeklerden Hassas Mesaj”, s. 16
Milliyet, 29 Ocak 1966, “Çekoslovak Ticaret Bakanı Geliyor”, s. 7.
Milliyet, 17 Nisan 1971, “Çekoslovakya 40 Milyon Dolara Çıkıyor”, s. 7.
Milliyet, 18 Şubat 1955, “Çekoslovakya Bizden Dondurulmuş Et Alacak”, s. 2.
Milliyet, 14 Ocak 1993, “Çekoslovakya Bölündü, Konsolos Ortada Kaldı”, s. 7.
Milliyet, 3 Şubat 1970, “Çekoslovakya Deri Konfeksiyon İstiyor”, s. 9.
Milliyet, 17 Kasım 1977, “Çekoslovakya Dış Bakanı: Ülkelerimiz Arasında Aktif Siyasal Diyalog Kurulacak”, s. 1.
Milliyet, 3 Ağustos 1983, “Çekoslovak Dışişleri Bakanı 22 Ağustos’ta Türkiye’ye Gelecek”, s. 6.
Milliyet, 24 Ağustos 1971, “Çekoslovakya, İbrahim Bodur’a Madalya Verdi”, s. 7.
Milliyet, 3 Eylül 1975, “Çekoslovakya İle Serbest Dövizli Ticaret Yapılacak”, s. 9.
Milliyet, 16 Ocak 1961, “Çekoslovakya ile Ticaret Anlaşması İmzalandık”, s. 1.
Milliyet, 28 Ağustos 1969, “Çekoslovakya İle Ticaret Anlaşması”, s. 9.
Milliyet, 23 Aralık 1954, “Çekoslovakya İle Ticaret Anlaşması İmzalanacak”, s. 2.
Milliyet, 13 Temmuz 1950, “Çekoslovakya’da Bütün Manastırlar Devletleştiriliyor”, s. 3.
Milliyet, 21 Mayıs 1967, “Çekoslovakya’da Türk Şehitliği Açılıyor”, s. 1.
Milliyet, 16 Mayıs 1952, “Çekoslovakya’da Manastırlar Kapatıldı”, s. 3.
Milliyet, 1 Temmuz 1987, “Çekoslovakya’da Özyönetim”, s. 4.
Milliyet, 19 Aralık 1950, “Çekoslovakya’da Tevkifler”, s. 3.
Milliyet, 23 Mart 1955, “Çekoslovakya’dan İthal Edilecek Eşyalar”, s. 2.
Milliyet, 22 Ağustos 1978, “Çekoslovakya’nın İşgalinin 10.Yılında İstanbul’daki Sovyet Elçiliği’ne Siyah Çelenk Kondu”, s. 14.
Milliyet, 18 Ekim 1968, “Çekoslovakya’nın Teslimi”, s. 1.
Milliyet, 4 Nisan 1953, “Çekoslovakya’ya Tütün İhraç Edilecek”, s. 2.
Milliyet, 29 Mayıs 1966, “Çelik Montaj Ticaret Ve Sanayi A.Ş., Orta Şarkın En Büyük, Modern Ve Türkiye’nin İlk Motosiklet Fabrikası Jawa Motosikletlerinin Türkiye’de İmalatına Geçtiğini Saygı İle Duyurur.” s. 3.
Milliyet, 7 Haziran 1973, “Dağ Yolu, Şehir Yolu, Köy Yolu Hepsi Jawa Dolu” s. 7.
Milliyet, 12 Aralık 2002, “Demirel’e Madalya”, s. 15.
Milliyet, 13 Şubat 1987, “Doğu Bloku’nda Çatlak Ses”, s. 5.
Milliyet, 23 Temmuz 1990, “Eski Peyklere Petrol Şoku”, s. 4.

- Milliyet*, 27 Şubat 1951, “Harici Kısa Haberler”, s. 3.
Milliyet, 11 Ekim 2000, “Havel Hayranlığı”, s. 20.
Milliyet, 14 Mayıs 1972, “Jawa Sahibi İseniz Her Bakımdan Şanslısınız” s. 5.
Milliyet, 22 Ağustos 1994, “Jawa’da Sınırsız İmkan”, s. 18.
Milliyet, “13 Ocak 1985, “Özal Çekoslovakya’ya Davet Edildi”, s. 6.
Milliyet, 14 Nisan 1997, “Prag İle Ankara Arasında Gelişen Ticaret Hattı”, s. 8.
Milliyet, 19 Ağustos 1990, “Seramikçimiz Prag’da”, s. 12.
Milliyet, 21 Ekim 1997, “Sezgin’den Prag’a Destek”, s. 19.
 27 Şubat 1990, “SSCB, Askerlerini Çekoslovakya’dan Çekmeye Başladı”, s. 4.
Milliyet, 15 Haziran 1955, “Sürat Ve Emniyet...”, s. 6.
Milliyet, 18 Mart 1983, , “Ülkeler Ansiklopedisi”, s. 38- 39.
Milliyet, 22 Eylül 1986, “Üre Fabrikası”, s. 3.
Milliyet, 6 Eylül 1967, “Yerde Değil Fezada Aranıyor” s. 3
Milliyet, 11 Nisan 1968, “Yurdun Dört Bucağında Java”, s. 6.

İnternet Kaynakları

Erdogan, Topolanek ile görüştü: (<https://www.cumhuriyet.com.tr/haber/erdogan-topolanek-ile-gorustu-14596>), (Erişim Tarihi: 10 Mayıs 2022)

Özgeçmişler

Doç. Dr. Recep ARSLAN

1982 yılında Muğla’da dünyaya gelmiştir. 2008 yılında Pamukkale Üniversitesi Tarih Bölümü’nden mezun olmuştur. 2011 yılında ise “Sosyal, Siyasal ve Ekonomik Yönüyle Marmaris(1923- 1960)” adlı tezi ile Muğla Sıtkı Koçman Üniversitesi Yüksek Lisans Tarih programını tamamlamıştır. 2017 yılında yine Muğla Sıtkı Koçman Üniversitesi bünyesinde “1950- 2000 Yılları Arasında Muğla’da Turizm” isimli doktora tezini Prof. Dr. Bayram AKÇA danışmanlığında tamamlayarak doktor unvanı almıştır. Doç. Dr. Recep ARSLAN, Karabük Üniversitesi Tarih Bölümü’nde 2017 yılından 2018 yılına kadar Araştırma Görevlisi, 2018 yılından 2020 yılı sonuna kadar Dr. Öğretim Üyesi olarak görev almıştır. 2021 yılından itibaren ise Doç. Dr. Unvanı ile görevini sürdürmektedir. Doç. Dr. Recep ARSLAN, Karabük Üniversitesi Tarih Bölümü bünyesinde alanında lisans ve lisansüstü birçok ders vermiştir. Yine kendi alanında onlarca akademik makalesi mevcuttur.

Öğr. Gör. Dr. Banu BERBER BABALIK

Aydın Adnan Menderes Üniversitesinde görev yapan yazar, lisans eğitimini Süleyman Demirel Üniversitesi Fen Edebiyat Fakültesi’nde tamamlamıştır. Yüksek lisansını Aydın Adnan Menderes Üniversitesi Tarih bölümünde ve doktorasını Muğla Sıtkı Koçman Üniversitesi’nde Cumhuriyet Tarihi Anabilim dalında tamamlamıştır. Türkiye Cumhuriyeti Tarihi alanında çalışmalarına devam etmektedir.

mühim harplerden biridir. Savaşın sonunda Fransa gizli antlaşmalarda kendisine vaat edilen Osmanlı topraklarını işgal ederek Türklerle yeni bir savaş ve rekabet sürecine girdi. Fransa, Doğu Akdeniz ve Ortadoğu'daki ekonomik, askeri ve siyasi menfaatlerini koruma dürtüsüyle başlattığı bu savaşta istediği neticeleri elde edemedi. Milli Mücadele döneminde Fransa ile yapılan “20 Günlük Muvakkat Mütareke” ve Sakarya Zaferi sonrasında yapılan “Ankara Antlaşması” iki ülke arasında yeniden dostluk temelinde ilişkilerin geliştirilmesini sağladı. Ancak Milli Mücadele döneminin Türk-Fransız ilişkilerine bıraktığı kötü miras, günümüze kadar devam eden ve iki ülke ilişkilerine gölge düşüren Fransız-Ermeni işbirliği olmuştur. Zira iki ülke arasındaki borçlar meselesi, okullar sorunu, Sancak Sorunu (Hatay Meselesi) vb. sorunlar barışçı yollarla çözümlenmiş, II. Dünya Savaşı'nda ittifak ve işbirliği yapılmış ve hatta savaş sonunda da uluslararası askeri, siyasi ve ekonomik teşkilatlarda müttefiklik hukuku sürdürülmüş olmasına rağmen ikili ilişkilere Ermeniler sürekli gölge düşürmüşlerdir. Erken Cumhuriyet Dönemi'nden itibaren iki ülke arasında siyasal ilişkilere paralel olarak ekonomik ve kültürel ilişkilerin de geliştirilerek sürdürüldüğü bir gerçektir. Osmanlı Devleti'nin son döneminde olduğu gibi Cumhuriyet Dönemi modernleşme sürecinde de Fransa, birikimi ile Türkiye'nin modernleşmesinde en fazla etkiye sahip Avrupa ülkesidir. Mevcut sorunlara rağmen Türkiye, bölgesel sorunların çözümünde ve AB üyeliği sürecinde Fransa ile işbirliği geliştirebilecek bir potansiyele sahiptir. Fransız siyasal seçkilerinin Türkiye karşıtlığına ve Fransız kamuoyunun gerçekte çok yakından tanımadığı Türkiye hakkındaki olumsuz intibalarına rağmen, ekonomik ilişkiler ve ticari ortaklıklar üzerinden hareketle ilişkileri geliştirme imkânı söz konusudur.

Kaynakça

- Akarşlan, Mediha, “Birinci Dünya Savaşı Sırasında Emperyalist Güçlerin Osmanlı Devleti'ndeki Nüfuz Bölgeleri ve Yapılan Gizli Anlaşmalar”, *Uludağ Üniversitesi İktisadi ve İdari Bilimler Fakültesi Dergisi*, Cilt: XV, Sayı:2, (S.259- 274), Bursa 1994.
- Akbıyık, Yaşar, “Milli Mücadele Cepheleri”, *Türkiye Cumhuriyeti Tarihi-I*, Atatürk Araştırma Merkezi, (214-253)Ankara 2004
- Akbıyık, Yaşar, “Zaferin Tescili: Lozan (Lausanne) Antlaşması”, *Türkiye Cumhuriyeti Tarihi-I*, (371-389),Atatürk Araştırma Merkezi, Ankara 2004.
- Akbulut, Dursun Ali (2004-a), “Çöken Devlet- İttifak Devletleri'nin Savaştan Çekilmeleri ve Osmanlı Devleti”, *Türkiye Cumhuriyeti Tarihi-I*, Atatürk Araştırma Merkezi, (S.131-157) Ankara.
- Akbulut, Dursun Ali (2004-b), “Saltanatın Kaldırılması ve Yankıları”, *Türkiye Cumhuriyeti Tarihi-I*, Atatürk Araştırma Merkezi, (S.359-367) Ankara.
- Akçura, Yusuf, *Osmanlı Devleti'nin Dağılıma Devri (XVIII. VE XIX. Asırlarda)*, Türk Tarih Kurumu Basımevi, Ankara 1988.
- Akşin, Aptülahat, *Atatürk'ün Dış Politika İlkeleri ve Diplomasisi*, Türk Tarih Kurumu Basımevi, Ankara 1991.
- Akşin, Sina, *Kısa Türkiye Tarihi*, İş Bankası Kültür Yayınları, İstanbul 2009.
- Akşin, Sina, *Kısa 20.Yüzyıl Siyasi Tarihi*, Türkiye İş Bankası Yayınları, İstanbul 2017.
- Akyüz, Yahya, *Türk Kurtuluş Savaşı ve Fransız Kamuoyu 1919-1922*, Türk Tarih Kurumu, Ankara 1988.
- Atabey, Figen, Hatay'ın Anavatana Katılma Süreci, *Avrasya Uluslararası Araştırmalar Dergisi*, Cilt:4, Sayı:7, (S.192-209), 2015

- Atatürk, Mustafa Kemal, *Nutuk, Cilt: II*, Milli Eğitim Basımevi, İstanbul 1982.
- Aydoğdu, Murat, “1939 İngiliz-Fransız-Türk Antlaşması’na Dair Dikkatlerden Kaçan Bir Gerçek: Özel Anlaşma ’da Yer Alan ‘Erteleyici Madde’nin Kaldırılması”, *Uluslararası İlişkiler*, Cilt:19, No:75 (S.83-100), 2022.
- Bağcı, Hüseyin, *Türk Dış Politikasında 1950’li Yıllar*, ODTÜ Yayıncılık, Ankara 2007.
- Balçoğlu, Mustafa, “Yirminci Yüzyılın Başlarında Dünya”, *Türkiye Cumhuriyeti Tarihi-I*, Atatürk Araştırma Merkezi, (S.1-47), Ankara.
- Baylı, Gülnaz Gezer, *Türkiye’de İstihdam Edilen Fransız Uzmanlar ve Türk Modernleşmesine Katkıları*, Hacettepe Üniversitesi Atatürk İlkeleri ve İnkılap Tarihi Enstitüsü, Yayınlanmamış Yüksek Lisan Tezi, Ankara 2013.
- Bremond, Edouard, *La Cilicie en 1919 - 1920*, Paris 1921.
- Çakmak, Haydar, “1923-1938 Türk-Fransız İlişkileri”, *Geçmişten Günümüze Türk- Fransız İlişkileri*, (Editör: Haydar Çakmak), Efil Yayınevi, (S.90-1049), Ankara 2017.
- Dilek, Mehmet Sait, “Büyük Güçlerin Politikaları ve Briand-Kellogg Pakti”, *Uluslararası İlişkiler*, Cilt 10, Sayı 37, (S.145-169), 2013.
- Duman, Olcay Özkaya, “Yakınçağlarda Osmanlı-Fransa İlişkileri ve Fransa’nın Ortadoğu Diplomasisi”, *Mustafa Kemal Üniversitesi Sosyal Bilimler Enstitüsü Dergisi*, Cilt:6, Sayı:11 (S.525-244), 2009.
- Eraslan, Cezmi (2004-a), “Bir Devrin Çöküşü: Osmanlı Devleti’nin Sonu”, *Türkiye Cumhuriyeti Tarihi-I*, Atatürk Araştırma Merkezi, (S.47-68), Ankara.
- Eraslan, Cezmi (2004-b), “Büyük Hesaplaşma I. Dünya Savaşı”, *Türkiye Cumhuriyeti Tarihi-I*, Atatürk Araştırma Merkezi, (S.71-112), Ankara.
- Erdal, İbrahim, “Türk Dışişleri Bakanlığının Raporuna Göre, Hatay Meselesi Bağlamında 1938 Türkiye-Fransa Müsterek Beyannamesinin Suriye, Bulgar Ve Yunan Basımına Yansımaları”, *Trakya Üniversitesi Edebiyat Fakültesi Dergisi*, Cilt:10, Sayı:20, (S.91-115), 2020.
- Ezer, Duygu, “Türkiye’nin Ekonomik İlişkileri”, *Olaylarla Türk Dış Politikası, Cilt: I (1919-1973)*, (S.447-508), Ankara 1982.
- Fraser, T.G; Mango, Andrew; Mcnamara, Robert, *Modern Ortadoğu’nun Kuruluşu*, Remzi Kitabevi, İstanbul 2011.
- Gönlübol, Mehmet; Kürkcüoğlu, Ömer, “1965-1973 Dönemi Türk Dış Politikası”, *Olaylarla Türk Dış Politikası, Cilt: I (1919-1973)*, (S.508-562), Ankara 1982.
- Gönlübol, Mehmet; Sar, Cem, “1919-1939 Yılları Arasında Türk Dış Politikası”, *Olaylarla Türk Dış Politikası, Cilt: I (1919-1973)*, (S.3-132), Ankara 1982.
- Gönlübol, Mehmet; Ülman, Haluk, “İkinci Dünya Savaşından Sonra Türk Dış Politikası, A-Genel Durum”, *Olaylarla Türk Dış Politikası, Cilt: I (1919-1973)*, (S.197-343), Ankara 1982.
- Gülcan, Oğuz, *Fransız Kaynaklarına Göre Lozan Barış Konferansı’nda Fransa*, Ankara Üniversitesi Türk İnkılap Tarihi Enstitüsü, Doktora Tezi, Ankara 2014.
- Güngör, Fatma Akkan, “1914-1918 Osmanlı Fransız İlişkileri”, *Geçmişten Günümüze Türk Fransız İlişkileri*, (Editör: Haydar Çakmak), Efil Yayınevi, (S.59-68), Ankara 2017.
- Gürün, Kamuran, *Dış İlişkiler ve Türk Politikası (1939’dan Günümüze Kadar)*, Ankara Üniversitesi Siyasal Bilgiler Fakültesi Yayınları, Ankara 1983.
- Kemal Çelik, *Milli Mücadele’de Adana ve Havalisi*, Türk Tarih Kurumu, Ankara 1999.
- Karabulut, Bilal, “1939-1945 Dönemi Türk-Fransız İlişkileri”, *Geçmişten Günümüze Türk-Fransız İlişkileri*, (Editör: Haydar Çakmak), Efil Yayınevi, (S.105-114), Ankara 2017.
- Karakulakoğlu, Murat, *Türkiye’deki Yabancı Sermaye Yatırımları Yönünden Fransa’nın Türkiye’ye Yaptığı Yatırımların Türk Ekonomisindeki Yeri ve Analizi*, Marmara Üniversitesi Ortadoğu ve İslam Ülkeleri Enstitüsü, Yayınlanmamış Yüksek Lisans Tezi, İstanbul 2000.
- Koca, Şeyda Nur, “Fransa’da Türk Diasporası”, *Göç Araştırmaları Dergisi*, Cilt:7, Sayı:1, (S.140-162), Ocak-Temmuz 2021.
- Kodaz, Yusuf, “Bağımsız Suriye İçin Atılan İlk Adım: Fransa-Suriye Antlaşması ve Türk Kamuoyu (9 Eylül 1936)”, *Ankara Üniversitesi Dil ve Tarih-Coğrafya Fakültesi Tarih Araştırmaları Dergisi*, Cilt:35, Sayı:29, (S.213-237), 2016.

- Köçer, Mehmet; Egüz, Şule, “Atatürk Dönemi Türkiye-Fransa Eğitim İlişkileri”, *Turkish Studies*, Sayı: 8/10, (S.387-393), 2013.
- Köstüklü, Nuri, *Milli Mücadele’de Denizli, Isparta ve Burdur Sancakları*, Kültür Bakanlığı, Ankara 1990.
- Köstüklü, Nuri, “Batı Cephesi”, *Türkiye Cumhuriyeti Tarihi-I*, Atatürk Araştırma Merkezi, (S.253-359), Ankara 2004.
- Kuran, Ercümen, “Fransa’nın Cezayir’e Tecavüzü(1827)”, İstanbul Üniversitesi Edebiyat Fakültesi Tarih Dergisi, Cilt:3, Sayı:5-6, (s.53-62), Osman Yalçın Matbaası, İstanbul 1953.
- Lüleci, Abdullah, *I. Dünya Savaşı Yıllarında Osmanlı Devleti’nde Casusluk Faaliyetleri (1914-1918)*, Sakarya Üniversitesi Sosyal Bilimler Enstitüsü (Yayımlanmamış Doktora Tezi), Adapazarı 2014.
- Melek, Abdurrahman, *Hatay Nasıl Kurtuldu*, Türk Tarih Kurumu Basımevi, Ankara 1991.
- Özcan, Azmi, “II. Tarih” (Fransa Maddesi), İslam Ansiklopedisi, Türkiye Diyanet Vakfı Yayını, Cilt:13, S.178-181, İstanbul 1996.
- Polat, Ü. Gülsüm, “I. Dünya Savaşı’nda Müttefiklerin (Fransa- İngiltere) İskenderun Çıkarması Planı ve İkinci Çanakkale Korkusu”, *Gazi Akademik Bakış*, Cilt:7 Sayı:14, (S.21-47), Ankara 20014.
- Progonati, Erjada, “1946-1989 Soğuk Savaş Dönemi’nde Türk-Fransız İlişkileri”, *Geçmişten Günümüze Türk Fransız İlişkileri*, (Editör: Haydar Çakmak), Efil Yayınevi, (S..116-128), Ankara 2017.
- Roberts, J.M, *Avrupa Tarihi*, İnkılap Kitapevi, İstanbul 2016.
- Rüştü, İlgar; Salem, Khalef, “Türkiye’nin Sınır Aşan Akarsu Anlaşmalarına Coğrafi Açından Bir Bakış”, *Marmara Coğrafya Dergisi*, Sayı:10, (S.53-72), İstanbul Temmuz 2004.
- Sander, Oral, *Siyasi Tarih (İlkçağlardan 1918’e)*, İmge Kitabevi, Ankara 2011.
- Sander, Oral, *Siyasi Tarih 1918-1994*, İmge Kitabevi, Ankara 2013.
- Soyсал, İsmail, “Tarihsel Açından Bakıldığında Türkiye İle Fransa’nın Menfaatlerinin Birbirini Tamamlayıcılığı”, *Belleten*, Cilt: 54, Sayı:209, (S.463-476), 1990.
- Soyсал, İsmail, “Türk Fransız İlişkileri”, İslam Ansiklopedisi, Türkiye Diyanet Vakfı, Cilt:13, (s.181-184), İstanbul 1996.
- Şenel, Şennur, “1919-1922 Kurtuluş Savaşı Dönemi Türk Fransız İlişkileri”, *Geçmişten Günümüze Türk-Fransız İlişkileri*, (Editör: Haydar Çakmak), Efil Yayınevi, (S.69-89), Ankara 2017.
- Şıvgın, Hale, “II. Osmanlı - Fransız İlişkileri”, *Geçmişten Günümüze Türk- Fransız İlişkileri*. Editör: Haydar Çakmak, Efil Yayınevi, (S.3-57) Ankara 2017.
- Temelat, Neslihan, “Kanunlar ve Hafıza: Fransa Parlamentosunda Kabul Edilen 2012 Soykırım İnkârı Yasası Üzerine”, *Yasama Dergisi*, Sayı:19, (S.1-32), 2011.
- Tezel, Yahya S, *Cumhuriyet Döneminin İktisadi Tarihi (1923-1950)*, İş Bankası Kültür Yayınları, İstanbul 2015.
- Turan, Kemal, “95. Yıldönümünde Çanakkale Zaferi”, *Atatürk Araştırma Merkezi Dergisi*, Cilt:25, Sayı:73 (S.63-82), Ankara 2009.
- Turan, Kürşat, “1991-2017 Türk Fransız İlişkileri”, *Geçmişten Günümüze Türk- Fransız İlişkileri*, (Editör: Çakmak), Efil Yayınevi, (S.130-143),Ankara, 2017.
- Türk geldi, Ali Fuat, *Görüp İşittiklerim*, Türk Tarih Kurumu Basımevi, Ankara 1987.
- Ulusan, Şayan, “Türkiye’nin Milletler Cemiyeti’ne (Cemiyet-i Akvam) Girişi”, *Çağdaş Türkiye Tarihi Araştırmaları Dergisi*, Cilt: VII, Sayı:16-17, (S.237-258), 2008.
- Uygur, Fatma, “Osmanlı Devleti’nde Ermeni Nüfusu ve Fransız Ermeni İttifakı Üzerine Bir Araştırma”, *Ankara Üniversitesi Dil ve Tarih-Coğrafya Fakültesi Tarih Araştırmaları Dergisi*, Cilt.35, Sayı: 60, (S.175-194), 2016.
- Yalçın, E. Semih, *Atatürk’ün Milli Dış Siyaseti*, Berikan Yayınevi, Ankara 2009.
- Yavuz, Bige, *Kurtuluş Savaşı Döneminde Türk Fransız İlişkileri Fransız Arşiv Belgeleri Açısından 1919-1922*, Türk Tarih Kurumu, Ankara 1994.
- Yavuz, Bige Sükan, “Fransız Arşiv Belgeleri Işığında Chester Demiryolu Projesi”, *Ankara Üniversitesi Türk İnkılap Tarihi Enstitüsü Atatürk Yolu Dergisi*, Sayı:24, (S.527-561), Kasım 1999-2003.

- Yıldırım, Cihat, “Mütareke Dönemi’nde Mersin’in İşgali”, *Tarihin Peşinde*, Sayı:3 (S.83-105), 2010.
- Yıldırım, Cihat, “I.TBMM Hükümeti’ni İlk Uluslararası Anlaşması; ‘20 Günlük Muvakkat Mütareke’”, *Tarihin Peşinde*, Sayı:5 (S.39-56), 2011.
- Yıldırım, Cihat, *Milli Mücadele Dönemi’nde Mersin 1918-1922*, Mersin BB Kültür Yayınları-2, Mersin 2015.
- Yıldırım, Cihat (2021-a), “Erken Cumhuriyet Dönemi’nde Türk Havacılığının Gelişimi ve İçel’de Türk Tayyare Cemiyeti’ne Yapılan Yardım ve Bağışlar”, *İstiklalinin 100.Yılında Mersin*, (Editörler; İbrahim Bozkurt, Hakan Akdağ, Abdullah Elcan), (S.129-175), Eğitim Yayınevi, Konya.
- Yıldırım, Cihat (2021-b), “Gazi Mustafa Kemal Atatürk’ün Mersin, Silifke ve Tarsus Ziyaretleri”, *İstiklalinin 100. Yılında Mersin*, (Editörler; İbrahim Bozkurt, Hakan Akdağ, Abdullah Elcan), Eğitim Yayınevi, (S.291-323), Konya.
- Yıldırım, Cihat, “ ‘Yeni Adana’ Gazetesinin Haber ve Yorumlarına Göre Milli Mücadele Dönemi’nde Ermeni Faaliyetleri ve Ermeni Meselesi”, *Ermeni Araştırmaları*, Sayı:71, (S.151-180), 2022.
- Yver, George, “Dayılar”, *İslam Ansiklopedisi*, Cilt: 3, (S.501-503), Milli Eğitim Bakanlığı, Eskişehir 1997.

Özgeçmiş

Doç. Dr. Cihat YILDIRIM

1966 yılında Gülnar’ın Çavuşlar Köyü’nde doğdu. İlk ve ortaöğrenimini Silifke’de tamamladı. Lisans eğitimini Selçuk Üniversitesi Eğitim Fakültesi Tarih Eğitimi Bölümü’nde (1989), Yüksek lisans eğitimini Selçuk Üniversitesi Sosyal Bilimler Enstitüsü Yakınçağ Tarihi Bilim Dalı’nda (1992) ve doktora eğitimini de Selçuk Üniversitesi Sosyal Bilimler Enstitüsü Atatürk İlkeleri ve İnkılâp Tarihi Bilim Dalı’nda tamamladı (1998). 1991–1993 yılları arasında Selçuk Üniversitesi Gülnar Meslek Yüksekokulu’nda ve 1993–1996 yılları arasında Mersin Üniversitesi Rektörlüğü’nde Atatürk İlkeleri ve İnkılâp Tarihi okutmanı olarak görev yaptı. 1996 yılında Niğde Üniversitesi Aksaray Meslek Yüksek Okulu’na öğretim görevlisi olarak atandı. 1999 yılında Niğde Üniversitesi Aksaray Meslek Yüksekokulu’na yardımcı doçent olarak atanmıştır. Temmuz 2010 tarihinde Aksaray Üniversitesi Fen-Edebiyat Fakültesi Tarih Bölümü Türkiye Cumhuriyeti Tarihi Anabilim Dalı’na yardımcı doçent olarak atanan Yıldırım, 2017 yılında doçent olmuştur. “Milli Mücadele Döneminde Mersin 1918-1922” isminde yayınlanmış bir kitabı bulunan Yıldırım’ın Milli Mücadele Dönemi ve Cumhuriyet Dönemi Türkiye tarihi ile ilgili Ulusal ve Uluslararası dergilerde yayınlanmış makaleleri ile ulusal ve uluslararası kongre ve sempozyumlarda sunulmuş ve yayınlanmış tebliğleri bulunmaktadır.

olmaya devam etmiştir. Özellikle Musul konusunda İngiltere'nin tutumu Ankara'nın tepkisini çekmiştir. Sonraki süreçte Lozan'dan kalan sorunların çözülmesi ikili ilişkileri olumlu yönde etkilemiştir. Türkiye 1932'de Milletler Cemiyeti'ne üye olmuştur. Türkiye İkinci Dünya Savaşı öncesi İngiltere ve Fransa ile ittifak anlaşması imzalamıştır. 1950'lilerde Sovyetler Birliği'ne karşı Türkiye ve İngiltere NATO'nun üyesi olarak Batı Bloğu içerisinde yer almıştır. Özellikle 1960'lardan sonra Kıbrıs sorununda yaşanan gelişmeler iki ülke arasında olumsuzluk oluştursa da ilişkilerin genel seyrini etkilememiştir. Londra Türkiye'nin AB'ye girmesini desteklemiştir. Yıllar içinde iki ülke arasındaki karşılıklı ticaret büyük artış göstermiştir. "Brexit" sonrası iyi ilişkilerin devam ettirileceği her iki ülkenin yetkililerinin açıklamalarında vurgulanmıştır. Tüm bu konu başlıkları ayrıntılı bir şekilde bu bölümde ele alınmıştır.

Kaynakça

İngiliz Milli Arşivi: (The National Archive TNA):

Cabinet Papers (CAB):

- CM (71), 124th Conclusions, 6 May 1971.
- CM (71), 52nd Conclusions, 28 October 1971.
- CM (75), 24th Conclusions, 15 May 1975.
- CC (84), 35th Conclusions, 1 November 1984.
- CC (85), 6th Conclusions, 14 February 1985.
- CC (86), 7th Conclusions, 20February 1986.
- CC (87), 16th Conclusions, 30 April 1987.
- CC (92), 13th Conclusions, 30 April 1992.

Foreign Office (FO):

- 424/288, "Turkey", "Turkey: Annual Report for 1947", 15 Ocak 1948.
- 424/290, "Turkey", "Turkish General Election", 18 Mayıs 1950.
- 424/291, "Turkey", "Conversation between Sir W. Strang and the Turkish Ambassador", 24 Mayıs 1951.
- 424/291, "Turkey", "Situation in Turkey and Turkish External Relations", 25 Kasım 1951.
- 424/293, "Turkey", "Turkey: Annual Review For 1952", 9 Ocak 1953.

Foreign and Commonwealth Office (FCO):

- FCO 51/47, "Turkish attitude to Cyprus", Research Memoranda, 4 December 1968.

Türkiye Cumhuriyeti Cumhurbaşkanlığı Devlet Arşivleri Başkanlığı Cumhuriyet Arşivi (BCA),

- Fon Kodu: 30-18-1-2, Yer Bilgisi: 212-74-17, 1967.
- Fon Kodu: 30-18-1-2, Yer Bilgisi: 551-452-1,1986.
- Fon Kodu: 30-18-1-2, Yer Bilgisi: 828-775-1, 1995.

Resmî Yayınlar

- Birleşik Krallık Avam Kamarası Tutanakları (House of Commons Hansard, HC).
- Birleşik Krallık Lordlar Kamarası Tutanakları (House of Lords Hansard, HL).
- Türkiye Büyük Millet Meclisi Tutanak Dergisi (TBMM TD).
- Millet Meclisi Tutanak Dergisi (MM TD).

Kitaplar ve Makaleler

- "Çaldıran depreminin 40'ıncı yılında anma mesajı", <https://www.hurriyet.com.tr/yerel-haberler/van/caldiran-depreminin-40inci-yilinda-anma-mesaji-40287159> (et. 17.03.2022).
- "24 Kasım 1976 Çaldıran Depremi", <https://deprem.afad.gov.tr/tarihteBuAy?id=48> (et. 17.03.2022).
- "Birleşik Krallık'ın Siyasi Görünümü", <https://www.mfa.gov.tr/ingiltere-siyasi-gorunumu.tr.mfa> (et. 20.03.2022).

- “Britain, Turkey sign defence deal to develop Turkish fighter jet”, <https://www.reuters.com/article/uk-britain-eu-turkey-bae-idUKKBN15C0IM?edition-redirect=uk> (et. 07.03.2022).
- “İngiltere’nin Ankara Büyükelçisi Chilcott: TF-X çok başarılı bir proje olacak”, <https://www.aa.com.tr/tr/bilim-teknoloji/ingilterenin-ankara-buyukelcisi-chilcott-tf-x-cok-basarili-bir-proje-olacak/1296061> (et. 07.02.2022).
- “The Proclamation of Baghdad”, https://wwi.lib.byu.edu/index.php/The_Proclamation_of_Baghdad (et. 24.10.2021).
- “Türkiye Cumhuriyeti Dışişleri Bakanlığı Tarihçesi”, <https://www.mfa.gov.tr/turkiye-cumhuriyeti-disisleri-bakanligi-tarihcesi.tr.mfa> (et. 13.03.2022).
- “Türkiye-Birleşik Krallık İlişkileri”, <https://www.mfa.gov.tr/turkiye-ingiltere-siyasi-iliskileri.tr.mfa> (et. 07.03.2022).
- “UK–Turkey relations and Turkey’s regional role, Twelfth Report of Session 2010–12”, s. 73-74, https://www.ab.gov.tr/files/ardb/evt/1_avrupa_birligi/1_6_raporlar/1_3_diger/uk_tr_relations.pdf (et. 05.03.2022).
- Altınörs, Görkem and Gürsoy, Yaprak, “Business as Usual? The Present and Future Impact of Brexit on Anglo-Turkish Relations”, *Journal of Anglo-Turkish Relations*, v. 2/No. 2, (2021), ss. 25-49.
- Angliss, John, *Turkish-British Economic Relations 2002-2012: An Intensely Political Relationship*, (Yayınlanmamış Yüksek Lisans Tezi), Orta Doğu Teknik Üniversitesi, Uluslararası İlişkiler Bölümü, İstanbul 2012.
- Armaoğlu, Fahir, *20. Yüzyıl Siyasi Tarihi (1914-1995)*, Timaş Yayınları, İstanbul 2015.
- Atabey, Figen, “Türk-İngiliz Belgeleri Işığında Hatay Sorununun Çözümüne Dair Bazı Değerlendirmeler”, *Belgi Dergisi*, c. 2/S.20, (2020), ss. 2579-2594.
- Babaoğlu, Resul, *Türkiye’nin Soğuk Savaş Dönemi Kültür Hayatında İngiliz Etkisi (1948-1965)*, Libra Kitap, İstanbul 2019.
- Black, Jeremy, *Kısa İngiltere Tarihi*, çev. Ekin Duru, Say Yayınları, İstanbul 2015.
- Boyar, Ebru and Fleet, Kate, “Great Britain and ‘a small and poor peasant state’: Turkey, Britain and the 1930 Anglo-Turkish Treaty of Commerce and Navigation”, *Middle Eastern Studies*, v.57/Issue. 6, (2021), ss. 904-919.
- Boyar, Ebru, “Türk-İngiliz İlişkilerinde Prestij Faktörü (1923-1938)”, *Belleten*, c.78/S. 283, (2014), ss. 1157-1194.
- Boyraz, Hacı Mehmet ve İstikbal, Deniz, “Türkiye-İngiltere ilişkilerinde yeni fırsatlar”, <https://www.aa.com.tr/tr/analiz/turkiye-ingiltere-iliskilerinde-yeni-firsatlar/2101552> (et. 10.03.2022).
- “BREXIT ve Birleşik Krallık STA”, <https://ticaret.gov.tr/dis-iliskiler/brexit-ve-birlesik-krallik-sta> (et. 10.03.2022).
- Coşkun, Yasin, “12 Mart 1971 Muhtırasının İngiliz Arşiv Belgelerindeki Yansıması”, *Tarih Okulu Dergisi*, y. 9/S. XXVIII, (2016), ss. 299-309.
- , “1950’ler ve 60’larda Kıbrıs Sorunu ve Türk-İngiliz Politikaları”, *Tarih Okulu Dergisi*, y. 11/S. XXXIV, 2015, ss. 853-868.
- , “1974 Kıbrıs Barış Harekâtının Türk-İngiliz İlişkilerine Etkileri”, *Tarih Okulu Dergisi*, Y.8/S. XXII, (2015), ss. 449-462.
- , “İngiliz Belgelerinde 12 Eylül Süreci”, *Uluslararası Sosyal Araştırmalar Dergisi*, c. 9/Sayı: 42, (2016), ss. 530-535.
- , “İngiliz Parlamentosunda Yapılan Tartışmalar Çerçevesinde Türkiye’de 1983 Genel Seçimleri ve Demokrasi”, *Journal of Anglo-Turkish Relations*, c.3/S. 1, (2022), ss. 78-96.
- Çufalı, Mustafa, “Çanakkale Krizi ve Lloyd George’un İktidardan Düşmesi: Eylül-Ekim 1922”, *Atatürk Araştırma Merkezi Dergisi*, c.15/S. 45, (1999), ss. 801-820.
- Demirbaş, Serkan, “The Treaty of Balta Limanı’s Role In Anglo-Ottoman Relations During The Mehmet Ali Problem”, *Tarih Okulu Dergisi*, y. 8/S. XXIV, (2015), ss. 233-251.
- Elmacı, Mehmet Emin, “I. Dünya Savaşı ve Kapitülasyonların Kaldırılmasının Sonuçları”, *Türkler*, C. 14, Yeni Türkiye Yayınları, Ankara 2002, ss. 381-390.

- Erdem, Gökhan, “12 Eylül Darbesi’nin Türkiye’nin Avrupa ile İlişkilerine Etkileri: Avrupa Topluluğu ve Avrupa Konseyi’yle İlişkiler”, *Ankara Avrupa Çalışmaları Dergisi*, c.14/S. 1, (2015), ss. 29-64.
- Erdem, Ufuk, “İngiltere’nin Yeni Başkent Ankara’yı Kabullemeye (emeye)şi ve İngiliz Büyükelçilik Binasının İnşası”, *İnsan ve Toplum Bilimleri Araştırmaları Dergisi*, c. 6/S. 5, (2017), ss. 2193-2227.
- Erhan, Çağrı, “ABD ve NATO’yla İlişkiler”, *Türk Dış Politikası: Kurtuluş Savaşından Bugüne Olgular, Belgeler, Yorumlar*, Baskın Oran (ed.), C. I 1919-1980, İletişim yayınları, İstanbul 2009.
- Ertökün, Necati Münir *The Cyprus Dispute and The Birth of the Turkish Republic of Northern Cyprus*, K. Rustem Brother, Nicosia 1984.
- Furtado, Peter, *Ülkelerin Tarihleri - Ulusal Kimlikler Nasıl Oluşturuldu?*, çev. Şahika Tokel, Yapı Kredi Yayınları, İstanbul 2021.
- Gönlübol, Mehmet, vd., *Olaylarla Türk Dış Politikası 1919-1995* (10.Baskı), Siyasal Kitabevi, Ankara 2014.
- Günarlan, Hüseyin “İngiliz Sömürge Dönemi’nde Hindistan’da Yaşanan Kıtıklıklar”, *Avrasya İncelemeleri Dergisi*, c. 9/S. 2, (2020), ss. 203-225.
- Hale, William, *Turkish Foreign Policy since 1774*, Routledge, London 2013.
- Horniker, Arthur Leon, “William Harborne and the Beginning of Anglo-Turkish Diplomatic and Commercial Relations”, *The Journal of Modern History*, v. 14/No. 3, (1942), ss. 289-316.
- Karaca, Taha Niyazi, “Dostluktan Çatışmaya: Osmanlı Dönemi Türk-İngiliz İlişkileri”, *Journal of Anglo-Turkish Relations*, c. 1/S. 1, (2020), ss. 11-32.
- Kocabaşoğlu, Uygur, *Majestelerinin Konsolosları*, İletişim Yayınları, İstanbul 2004.
- Kocatürk, Önder, *Türk-İngiliz İlişkileri’nin Kopuş Sürecinde Son Aşama (1911-1914)*, (Yayınlanmamış Doktora Tezi), İstanbul Üniversitesi Atatürk İlkeleri ve İnkılap Tarihi Enstitüsü, İstanbul 2010.
- Kononova, Alexandra - Kornilov, Alexander Alekseyevich, “Pragmatic Friendship in the UK-Turkey Relations”, *Avrasya İncelemeleri Dergisi*, c. 2/S. 1, (2013), ss. 39-63.
- Köse, İsmail, “Sovyetler Birliği’nin Türk Boğazlarıyla İlgili Talepleri:1945-1946 Notaları”, *Ankara Üniversitesi SBF Dergisi*, c. 74/S. 4, (2019), ss. 1125-1148.
- Kürkçüoğlu, Ömer “Turco-British Relations Since The 1920s”, *Four Centuries of Turco-British Relations: Studies in Diplomatic, Economic and Cultural Affairs*, William Hale - Ali İhsan Bağış (ed.), The Eothen Press, Beverley 1984, ss. 80-102.
- Mevlütöğlu, Arda “Türkiye’nin Gerçekleşmeyen Tornado Alımının Hikayesi”, <https://www.siyahgribeyaz.com/2010/11/turkiyenin-gerceklesmeyen-tornado-alm.html>, (et. 20.12.2021).
- Nimet Kurat, Akdes, *Türk-İngiliz Münasebetlerinin Başlangıcı ve Gelişmesi (1553-1610)*, Türk Tarih Kurumu, Ankara 1953.
- Öke, Mim Kemal, *Musul Meselesi Kronolojisi (1918-1926)*, Türk Dünyası Araştırmaları Vakfı, İstanbul 1987.
- Örmeci, Ozan, “Son Yıllarda Türkiye-Birleşik Krallık (İngiltere) İlişkileri: İlişkilerde ‘Altın Çağ’ Dönemi Mi?”, *Süleyman Demirel Üniversitesi İktisadi ve İdari Bilimler Fakültesi Dergisi*, c. 21/S. 2, (2016), ss. 589-621.
- Özkardeş, Levent, “Cumhuriyetin İlk Yılları ve 1929 Ekonomik Buhranında Dış Ticaretin Yönetimi”, *Gümrük ve Ticaret Dergisi*, Şç 6, (2015), ss. 25-34.
- Sönmezöğlu, Faruk, *İki Savaş Sırası ve Arasında Türk Dış Politikası 1914-1945*, Der Yayınları, İstanbul 2015.
- Şimşir, Bilal, “Ankara’nın Başkent Oluşu”, *Atatürk Araştırma Merkezi Dergisi*, c. 7/S. 20, (1991), ss. 189-222.
- Tansel, Selahattin, *Mondros’tan Mudanya’ya Kadar*, C. II, Milli Eğitim Basımevi, Ankara 1978.
- , *Mondros’tan Mudanya’ya Kadar*, C. I, Milli Eğitim Basımevi, Ankara 1977.
- Uzgel, İlhan - Kürkçüoğlu, Ömer, “İngiltere ile İlişkiler”, *Türk Dış Politikası: Kurtuluş Savaşından Bugüne Olgular, Belgeler, Yorumlar*, Baskın Oran (ed.), C. I 1919-1980, İletişim yayınları, İstanbul 2009, ss. 139-146.

Yeşilbursa, Amanda Jane Audrey, “Perspectives on Anglo-Turkish Diplomatic Relations: An interview with Sir Dominick Chilcott (KCMG), British Ambassador to Turkey”, *Journal of Anglo-Turkish Relations*, c. 1/S.1, (2020), ss. 97-107.

Yeşilbursa, Behçet Kemal “Bağdat Pakı (1955-1959)”, *Tarihin Peşinde*, S. 6, (2011), ss. 85-100.

-----, “State Visit of President Cevdet Sunay to Britain (1-8 November 1967)”, *Ankara Üniversitesi Türk İnkılâp Tarihi Enstitüsü Atatürk Yolu Dergisi*, S. 58, (2016), ss. 303-316.

Yüceer, Nasır, “San Remo Konferansı”, *Atatürk Ansiklopedisi*, Atatürk Araştırma Merkezi (ATAM), <https://ataturkansiklopedisi.gov.tr/bilgi/san-remo-konferansi/> (et. 19.01.2022).

<https://www.aa.com.tr/tr/dunya/cumhurbaskani-erdogan-birlesik-krallik-guven-duydugumuz-stratejik-ortagimizdir/1143926> (et.11.03.2022).

Özgeçmiş

Doç. Dr. Yasin COŞKUN

İlk ve Orta öğrenimini İstanbul’da tamamladı. 2007 yılında Afyon Kocatepe Üniversitesi Tarih Bölümünden mezun oldu. Aynı yıl Milli Eğitim Bakanlığı’nın yurt dışı eğitim bursunu kazandı. 2010 yılında İngiltere’de Leicester Üniversitesi Tarih Bölümünde yüksek lisans eğitimini tamamladı. Daha sonra 2011 yılında East Anglia Üniversitesi Tarih Bölümü doktora programına kabul edildi. 2015 yılında doktora eğitimini “The Cyprus Problem and Anglo-Turkish Relations 1967-1980” başlıklı teziyle tamamlayarak Tarih Doktoru unvanını kazandı. 2015 yılında Siirt Üniversitesi Fen-Edebiyat Fakültesi Tarih Bölümünde çalışmaya başladı. 2019 yılında Doçent unvanını aldı. Halen aynı üniversitede görev yapmakta olan yazarın Türkiye Cumhuriyeti Tarihi, Türk Dış Politikası, Kıbrıs Sorunu, Türkiye-ABD İlişkileri ve Türkiye-İngiltere ilişkileri üzerine çeşitli ulusal ve uluslararası akademik dergilerde makaleleri yayınlamıştır.

da birbirlerini desteklemelidirler. İki ülke arasında gerçekleşen ithalat ihracat düzeyleri 2019 rakamlarına bakıldığında İrlanda lehine görünmektedir. Türkiye'nin kısa sürede açığı kapatması ve İrlanda'yla yaptığı ticaret hacmini geliştirmesi Türkiye açısından faydalı olacaktır.

Bölüm Özeti

Türkiye ve İrlanda iki farklı coğrafyada yer alan ancak güçlü tarihsel bağları olan iki ülkedir. 1845 yılında İrlanda'ya Osmanlı Devleti tarafından uzatılan yardım eli ve Çanakkale Savaşı'nda Anadolu topraklarında savaşmış İrlandalı askerlerin anısı günümüzde iki ülkenin ilişkilerini belirleyen temel konulardır. 19. yüzyılda farklı konular etrafında kurulan karşılıklı ilişkileri, 20. yüzyıla gelindiğinde ticari ve sosyal ilişkiler çevresinde gelişim göstermiştir. Bu dönemde ticari ve diplomatik ilişkiler kurulmaya başlamıştır. Günümüzde küreselleşen dünyada bir coğrafyadaki sorun uzak coğrafyaları da aynı şekilde etkilediği için uluslararası örgütler nezdinde hem Türkiye hem İrlanda sorunları paylaşarak çözüm yolları arayışına gitmektedirler. Her ikisinin de BM üyesi olmasının yanı sıra İrlanda'nın AB üyeliği göç dalgası sorununda Türkiye'yi külfet paylaşımı konusunda yardımcı olmaya zorlamaktadır. Ortak güvenlik endişelerinin haricinde İrlanda ve Türkiye arasında ticari ilişkiler durağan bir çizgide devam etmektedir. Bu çalışmanın amacı Türkiye ve İrlanda arasındaki ilişkileri tarihi süreç içinde günümüze kadar inceleyip, analiz etmektir.

Kaynakça

- Akşam Gazetesi, 12 Temmuz 1940, s. 2.
- Avrupa Birliği Başkanlığı, "Parlamentolar Arası Değişim ve Diyalog Projesi Açılış Toplantısı TBMM'de Gerçekleştirildi", 2012, <https://www.ab.gov.tr/47763.html>, (et. 30.05.2022)
- Başbakanlık Osmanlı Arşivi, MİL.E.. 1-1, 05.02.1265. Longman, NewYork 1848.
- Baygın, Akif, "Savaştan Birliğe İrlanda-İngiltere İlişkileri (1169-1801)", *Bellek Uluslararası Tarih ve Kültür Araştırmaları Dergisi*, III/2 (2021), ss. 142-159.
- Bayramoğlu, Nisa, *Avrupa Topluluğu, Ülkeleri ve Ülkelerin Tanıtımı*, TBMM Basımevi, Ankara 1987.
- BM Güvenlik Konseyi 2254 Sayılı Kararı, 2015, <http://unscr.com/en/resolutions/2254>, (et. 30.05.2022)
- Cengiz, Çağdaş; Kutlu, Erdi, "İrlanda Sorunu'nun Tarihsel Kökleri ve Brexit Sonrası İrlanda Sorunu: Birleşik Bir Krallık mı, Birleşik bir İrlanda mı?", *International Journal of Eurasia Social Sciences (IJOESS)*, XII/44 (2021), ss. 365-383.
- Central Statistics Office, Census of Population 2022 - Preliminary Results, <https://www.cso.ie/en/csolatestnews/presspages/2022/censusofpopulation2022-preliminaryresults/>, (et. 20.06.2022)
- Cumhuriyet Gazetesi, 17 Mayıs 1933, s.2
- Devlet Arşivleri Başkanlığı, İrlanda ve Türkiye Arasında Yapılan İlk Anlaşma, catalog.devletarsivleri.gov.tr/sayfalar/islemlerim/Portfoy/Portfoylerim.aspx, (et. 05.05.2022)
- Doğan-Kader, Merve; Acar-Kaplan, Kezban, "İrlanda Patates Kıtlığı'nın Osmanlı Basınına Yansımaları (1845-1852)", *Tarih İncelemeleri Dergisi*, XXXVI/2 (2021), ss. 497-526.
- Dura, Cihan; Atik, Hayriye; Dumrul, Cüneyt, *Avrupa Birliği, Gümrük Birliği ve Türkiye*, Nobel Kitap, Ankara 2015.
- İnsani ve Sosyal Araştırmalar Merkezi (İNSAMER), "İrlanda – Ülke Profili", <https://www.insamer.com/tr/ulke-profil-i-irlanda/>, (et. 13.05.2022) "İrlanda Cumhurbaşkanı Higgins: İnsanların ihtiyacını karşılamaktan ne yazık ki uzaktayız", *Anadolu Ajansı*, 23 Mayıs 2016, <https://www.aa.com.tr/tr/dunya/irlanda-cumhurbaskani-higgins-insanlarin-ihhtiyacini-karsilamaktan-ne-yazik-ki-uzaktayiz/577236>, (et. 13.04.2022)

- Kadioğlu, Muhsin, “İrlanda Kasabası Drogheda’nın “Ay-Yıldız” Sembolünün Kökenleri”, *Türk Dünyası Araştırmaları Vakfı*, CXVII/230 (2017), ss. 163-176.
- Kalemlî, Mustafa, *TBMM Başkanı Doç. Dr. Mustafa Kalemlî’nin Konuşma, Açıklama ve Demeçleri*, TBMM Basımevi, Ankara 1997.
- Kılıç, Fatih, “İrlanda Parlamento Heyetinin TBMM’deki Temasları”, *Meclis Haber*, 9 Nisan 2013, https://meclishaber.tbmm.gov.tr/develop/owa/haber_portal.aciklama?p1=124923, (et. 13.05.2022)
- Kishlansky, Mark; Geary, Patrick; O’Brien, Patricia; *Civilization in the West*, Pearson, New York 1997.
- Laçiner, Sedat, İngiltere, Terör Kuzey İrlanda Sorunu ve İnsan Hakları, Ankara Çalışmaları Dizisi No. 6, Avrasya Stratejik Araştırmalar Merkezi, Ankara 2001.
- McAleese, Türkiye’yi Ziyaret Eden İlk İrlanda Cumhurbaşkanı Oldu”, *Meclis Haber Dergisi* 161 (2010), ss. 40, https://www5.tbmm.gov.tr/eyayin/GAZETELER/WEB/MECLIS%20BULTENI/2469_2009_0000_0161_0000/0040.pdf, (et. 13.05.2022)
- Özdemir, Hakan, “Büyük Britanya ve Kuzey İrlanda Birleşik Krallığında Ulus Devletin Oluşumu ve Sorunları Üzerine Bir Değerlendirme”, İnönü Üniversitesi Uluslararası Sosyal Bilimler Dergisi, VI/2 (2017), ss.16-41.
- Özel, Sibel, *AB-Türkiye Geri Kabul Anlaşması ve Vize Serbestisi – Toplantı Notları*, İstanbul Barosu Yayınları, İstanbul 2014.
- Özey, Ramazan, *Avrupa Coğrafyası*, Aktif Yayınları, İstanbul 2015.
- Şöhret, Mesut, “Etno-Dinsel Milliyetçilik Bağlamında İrlanda Sorunu”, *İnsan ve Toplum Bilimleri Dergisi*, II/4 (2013), ss. 39-76.
- T.C. Cumhurbaşkanlığı, “Cumhurbaşkanı Erdoğan, İngiliz Anıtı’ndaki Törene Katıldı”, 2015, <https://www.tccb.gov.tr/haberler/410/31994/cumhurbaskani-erdogan-ingiliz-anitindaki-torene-katildi>, (et. 13.05.2022)
- T.C. Dışişleri Bakanlığı, “İrlanda’nın Ekonomisi”, 2022b, <https://www.mfa.gov.tr/irlanda-ekonomisi.tr.mfa>, (et. 13.05.2022)
- T.C. Dışişleri Bakanlığı, “Sayın Bakanımızın İrlanda Dışişleri ve Savunma Bakanı Simon Coveney ile Norveç Dışişleri Bakanı Anniken Huitfeldt ile Görüşmesi”, 2022c, <https://www.mfa.gov.tr/sayin-bakanimizin-irlanda-disisleri-ve-savunma-bakani-ile-norvec-disisleri-bakani-ile-gorusmesi--15-haziran-2022.tr.mfa>, (et. 05.05.2022)
- T.C. Dışişleri Bakanlığı, “Türkiye-İrlanda İlişkileri”, 2022a, <https://www.mfa.gov.tr/turkiye-irlanda-siyasi-iliskileri-.tr.mfa>, (et. 10.05.2022)
- Temel, Mehmet, “Osmanlı Arşivi Belgelerinde İrlanda İhtilali”, *Selçuk Üniversitesi Türkiyat Araştırmaları Dergisi*, 43 (2018), ss. 341-354.
- Tokay, Menekşe, “İrlanda’nın Ankara Büyükelçisi: Türkiye’nin Komşularıyla Normalleşme Çabaları Umud Verici”, *Gazete Duvar*, 11 Şubat 2022, <https://www.gazeteduvar.com.tr/irlandanin-ankara-buyukelcisi-turkiyenin-komsulariyala-normallesme-cabalari-umut-verici-haber-1552411>, (et. 05.04.2022)
- Türkiye Büyük Millet Meclisi, “Türkiye - İrlanda Parlamentolar Arası Dostluk Grubu”, 2022, https://www5.tbmm.gov.tr/develop/owa/dostluk_gruplari.ulkeler?pUlkeNo=45, (et. 13.05.2022)
- Türkiye Cumhuriyeti Hükümeti ile İrlanda Cumhuriyeti Hükümeti Arasında Hava Ulaştırma Anlaşmasının Onaylanmasının Uygun Bulunduğu Hakkında Kanun, *Resmî Gazete*, Tarih ve Sayı: 22.05.1982 – 17701, https://www5.tbmm.gov.tr/tutanaklar/kanunlar_kararlar/kanuntbmmc065/kanunmgkc065/kanunmgkc06502672.pdf, (et. 09.04.2022)
- Türkiye Cumhuriyeti ile İrlanda Arasında Gelir ve Sermaye Değer Artış Kazançları Üzerinden Alman Vergilerde Çifte Vergilendirmeyi Önleme ve Vergi Kaçakçılığına Engel Olma Anlaşması, *Resmî Gazete*, Tarih ve Sayı: 10.08.2010 – 27668, <https://www.resmigazete.gov.tr/eskiler/2010/08/20100810-3.htm>, (et. 13.06.2022)
- “Türkiye’yi hep destekledik”, İhlas Haber Ajansı, 23 Mart 2010, <https://www.ihha.com.tr/haber-turkiyeyi-hep-destekledik-113957>, (et. 10.05.2022)
- Ulus Gazetesi, 3 Kasım 1936, s.5
- Yeni Asır Gazetesi, 12 Temmuz 1940.
- Yeni Asır, 14 Nisan 1936, s.10.

üzerindeki olası tehditlerine müdahil olmuştur. Türkiye'nin İskandinav ülkeleri olan ilişkileri, ise ilk kez Osmanlı döneminde İsveç'e gönderilen elçilerle başlamaktadır. Yukarıda ifade edildiği üzere bu ilişkilerin başlaması da Rus İmparatorluklarının iki komşusunun, Rus tehdidi ile yakın ilişkiler geliştirmesi üzerinedir. İlişkilerin bu denli eskiye dayandığı Türkiye ve İskandinav ülkeleri arasında eğitimden sanayiye, ekonomiden ticarete pek çok alanda süregelen münasebetler de devam etmektedir. Türkiye, İsveç kamu yönetiminden aldığı modern bir kurum olarak ombudsmanlığa ülke yönetiminde yer verirken bu kurumun, Osmanlı döneminden İsveç'e esin kaynağı olması, ikili ilişkilerin mahiyetini gösterir önemli bir örnektir. Çalışma, Türkiye ile İskandinav ülkeleri arasındaki ilişkileri incelemeyi esas almaktadır. Geçmişinde değerlendirildiğinde özellikle Osmanlı'nın İsveç ile olan ikili ilişkilerinin, diğer bölge ülkelerine nazaran ileri çıktığı görülmektedir. Çalışma, bu açıdan İsveç Osmanlı ve İsveç Türkiye ilişkilerine daha yakından değinmek durumundadır. Osmanlı dönemindeki bölge ilişkilerinin devamında Cumhuriyet Dönemi'nde Türkiye İskandinav ülkeleri ilişkileri yukarıda sıralı sayılan ülkelerle olan ilişkiler bağlamında incelemeye alınacaktır. Cumhuriyet Dönemindeki bölgesel ilişkiler ise Türkiye'nin yakın tarihinde yer alan dönemlere göre tasnif edilmiştir. Özellikle son dönemde İsveç ve Finlandiya'nın NATO üyelik süreçlerinde Türkiye ile olan ikili ilişkilerinde de güncel olarak yer vermeye çalışılacaktır.

Kaynakça

- Anderson, Carl Edlund (1999). *Formation and Resolution of Ideological Contrast in the Early History of Scandinavia* Archived 22 March 2021 at the Wayback Machine. PhD dissertation, Department of Anglo-Saxon, Norse & Celtic (Faculty of English), University of Cambridge, 1999.
- Aydın, Berkay (2019) *İsveç Siyaseti ve Türkiye Kökenli Göçmenlerin Katılımı*, Ankara Avrupa Çalışmaları Dergisi Cilt: 18, No: 1, s. 71-108
- Bagge, Sverre (2014). *Cross and Scepter: The Rise of the Scandinavian Kingdoms from the Vikings to the Reformation*. Princeton University Press. pp. 251–259.
- Bayraklı, Enes. *Türkiye'nin Kıbrıs Politikası*, SETA 2014 Yıllığı (2014) s. 469-495.
- Berezin, H. (2006), *Adventure Guide Scandinavia*, Hunter Publishing: Oxford.
- Bernd Heine; Tania Kuteva (2006). *The changing languages of Europe*. Oxford University Press, US.
- Bor, Yasin. "The Effects of the Kurdish Question on Turkey's Foreign and Security Policy with Reference to the Western World", Yayınlanmamış Doktora Tezi, University of Leicester, 2013.
- Chandler, David G (1973). "From the Rhine to the Danube". *The Campaigns of Napoleon*. New York: Scribner.
- Cicioğlu, Filiz ve Karagöl Keskin, Fahriye. *Türkiye'nin Avrupa Birliği Politikası 2015*, SETA 2015 Yıllığı, (2015) s. 285-316.
- Dirmid R. F. Collis (1990). *Arctic languages: an awakening*. Unipub.
- Duczko, Wladyslaw (2004). *Viking Rus*. Brill Publishers.
- Elena Melnikova, (2011) "How Christian Were Viking Christians?." *Ruthenika*, Suppl. 4, pp. 90–107
- Esper, J., Büntgen, U., Timonen, M., & Frank, D. C. (2012). Variability and extremes of northern Scandinavian summer temperatures over the past two millennia. *Global and Planetary Change*, 88, p. 1-9.
- Frost, Robert I (2000). *The Northern Wars. War, State and Society in Northeastern Europe 1558–1721*. Longman. p. 296
- Gosse, Edmund (2022) *Sweden*, In Chisholm, Hugh (ed.). *Encyclopedia Britannica*. Vol. 26 (11th ed.). Cambridge University Press.

- Götz, Norbert (2003). "Norden: Structures That Do Not Make a Region". *European Review of History: Revue Européenne d'Histoire*. 10 (2): 323-341.
- Gunter, Michael M., "Transnational Sources of Support for the Kurdish Insurgency in Turkey", *Conflict Quarterly*, Cilt: 11, Sayı: 2, 1991.
- Hans Norman and Harald Runblom (1988) *Transatlantic connections: Nordic migration to the New World after 1800*, Oxford University Press.
- Encyclopedia Britannica, "Hanseatic League | Definition, History, & Facts".. Retrieved 18 June 2021
- Harald Gustafsson, (2006) "A State That Failed?" *Scandinavian Journal of History*, Vol 32/3 pp. 205–220
- Haugen, Einar (1976). *The Scandinavian Languages: An Introduction to Their History*. Cambridge, Massachusetts: Harvard University Press, 1976.
- Henrik S. Nissen, (1983). *Scandinavia during the Second World War* Translated by Thomas Munch-Petersen. Universitetsforlaget - The University of Minnesota Press – Minneapolis.
- Holman, K. (2003), *Historical Dictionary of the Vikings*. The Scarecrow Press: Lanham, Maryland and Oxford
- Scandinavian Population, <https://worldpopulationreview.com/regions/scandinavia-population> Erişim: 05.04.2022
- İsveç Araştırma Enstitüsü, <https://www.srii.org/> Erişim: 05.05.2022
- Kalmar Union at 1400, https://upload.wikimedia.org/wikipedia/commons/e/e7/Kalmar_Union_ca_1400.svg, Erişim: 05.05.2022
- Karlsson, Gunnar (2000). *The History of Iceland*. University of Minnesota Press.
- Crystal, David (2006). *A Dictionary of Linguistics and Phonetics* (6th ed.). Blackwell.
- Kent, Neil, ed. (2008), "From prehistory to Viking hegemony", *A Concise History of Sweden*, Cambridge Concise Histories, Cambridge University Press.
- Knut Helle (2003). *The Cambridge History of Scandinavia: Prehistory to 1520*. Cambridge University Press.
- Knutsen, J. N. (1997). *Aspects of the Union between Sweden And Norway (1814-1905)*. Folla Scandinavia, Vol 4. pp. 225-239
- Köse Talha, Türk Dış Politikasının Ortadoğu'daki Yeni Kimliği ve Çatışma Çözümleri Keşfi, SETA 2010 Yıllığı, (2010) s. 621-664.
- Kurtaran, Uğur (2014) *Sultan I. Mahmud ve Dönemi*, Altınordu Yayınları, Ankara.
- Küçük, E. (2019) *Scandinavian Studies In Turkey*, Atatürk Üniversitesi İktisadi ve İdari Bilimler Dergisi, Cilt 33 Sayı 2, ss.635-652
- Küçük, Evren (2018) *İskandinavya Çalışmaları Açısından Başbakanlık Osmanlı Arşivinin Önemi*, Türkiyat Araştırmaları Enstitüsü Dergisi, Cilt 61, ss. 415-428.
- Lindbeck, A. (1997). *The swedish experiment*. *Journal of economic Literature*, Vol 35 (3), pp. 1273-1319.
- Lockhart, Paul D (2007). *Denmark, 1513–1660: the rise and decline of a Renaissance monarchy*. Oxford University Press.
- Maland, David (1980). *Europe at War, 1600–50*. Palgrave Macmillan.
- Mandacı, Nazif. *Türkiye'nin Balkanlar Politikası*, SETA 2013 Yıllığı, (2013) s. 337-362.
- Martin Arnold, (2006) *The Vikings: culture and conquest*, Bloomsbury Academic Hbledon Press.
- Murdoch, J. C., & Sandler, T. (1986). *The political economy of Scandinavian neutrality*. *The Scandinavian Journal of Economics*, pp. 583-603.
- Murdoch, Steve (2000). *Britain, Denmark-Norway and the House of Stuart 1603–1660*. Tuckwell.
- Sariteke, İ., Kahraman, Ö. F., ve Aydın, A. *Türkiye'deki Suriyeli Nüfusun Hukuki Statüsü ile İlgili Bir Analiz*. *Turkish Studies*, (2018), 13(7), s. 383-396.
- Nas, Çiğdem. *Türkiye AB İlişkilerinde Norveç Modeli: Ne Kadar Geçerli?*, İktisadi Kalkınma Vakfı Değerlendirme Notu 25, 2010. s. 1-3.
- Ole Peter Grell, (1995) *Scandinavian Reformation: From Evangelical Movement to Institutionalisation of Reform*, Cambridge University Press.

- Petersson, M. (2012). Sweden and the Scandinavian defence dilemma. *Scandinavian Journal of History*, 37(2), pp. 221-229.
- Population Figures, Statistics Denmark, <https://www.dst.dk/en/Statistik/emner/borgere/befolkning/befolkningstal>, Erişim: 08.04.2022
- Population Statistics, Statistics Sweden, <https://www.scb.se/en/finding-statistics/statistics-by-subject-area/population/population-composition/population-statistics/> Erişim: 08.04.2022
- Population, Statistics Norway, <https://www.ssb.no/en/befolkning/folketall/statistikk/befolkning> Erişim: 08.04.2022
- Porshnev, Boris Fedorovich (1995). Dukes, Paul (ed.). *Muscovy and Sweden in the Thirty Years' War, 1630–1635*. Cambridge University Press.
- Richard Petrow, (1974) *The bitter years: the invasion and occupation of Denmark and Norway, April 1940-May 1945*, William Morrow & Co Publishing.
- Schofield, Tracey Ann (2002) *Vikings*, Lorenz Educational Press.
- Schultze, Sydney (2000). *Culture and Customs of Russia*. Greenwood Publishing Group.
- Genç, Savaş ve Çelebi, Bahadır. *Türkiye'nin Almanya Politikası 2009*, SETA 2009 Yıllığı, 2009, s. 355-379.
- Sevinç, T. (2014). İsveç Kralı XII. Şarl'ın Osmanlı Devleti'ne İlticası ve İkameti (1709-1714). *History Studies*, 6(1), s. 139-159.
- Smith, Jeanette (2014). "Between Egypt, Mesopotamia and Scandinavia: Late Bronze Age glassbeads found in Denmark". *Journal of Archaeological Science*. Vol. 54, pp. 168–181.
- Stephen Turnbull, (2004) *The Walls of Constantinople, AD 324–1453*, Osprey Publishing,
- Tabakoğlu, Ahmet (2000) *Türk İktisat Tarihi*, Dergah Yayınları, İstanbul.
- Temel, Mehmet (2007) 18-20. Yüzyıllarda Türkiye-Danimarka İlişkileri, *Tarih İncelemeleri Dergisi*, Cilt 22 Sayı 1, ss. 117-172.
- Türkiye İsveç İlişkileri, TC Dış İşleri Bakanlığı, <https://www.mfa.gov.tr/turkiye-isvec-siyasi-iliskileri.tr.mfa#:~:text=%C4%B0sve%C3%A7'le%20ili%C5%9Fkilerimiz%2C%202013%20y%C4%B1%C4%B1nda,ithalat%C4%B1m%C4%B1z%3A%201%2C578%20milyar%20Dolar>, Erşim: 10.05.2022
- Tysdal, O. (2007). The dissolution of the Union between Norway and Sweden and the Scandinavian Americans. *Scandinavian Studies*, 79(2), pp. 167-196.
- Ural, C. (2020). 50/2 Numaralı İsveç Ahkâm Defterinin Işığında Osmanlı-İsveç İlişkileri (1759-1827) Eskişehir Osmangazi Üniversitesi Sosyal Bilimler Enstitüsü, Yüksek Lisans Tezi.
- Usul, Ali Resul, *Türkiye Avrupa Birliği İlişkileri*, SETA 2010 Yıllığı, (2010) 205-223.
- Ünver, Mustafa (2018) 18. Yüzyılda Osmanlı-İsveç Diplomatik İlişkileri, Karamanoğlu Mehmet Bey Üniversitesi Sosyal Bilimler Enstitüsü, Yüksek Lisans Tezi.
- Walter Moss (2005) *A History of Russia: To 1917*, Anthem Press, pp. 233.
- Wedgwood, C.V. (2005). *The Thirty Years War*, New York Review of Books. p. 385-386
- Yılmaz, Ömer. *Batı'nın Türkiye Politikaları: Terör ve Batı*, SETA 2016 Yıllığı, 2016. s. 31-85.

Kaynakça

Resmî Arşiv Kaynakları

- Archivo Histórico Nacional, ES.28079.AHN//ESTADO, 3373, Exp.9
 Archivo Histórico Nacional, ES.28079.AHN//ESTADO, 8466, Exp.67
 Başbakanlık Cumhuriyet Arşivi, 30-10-0-0/45-290-52
 Başbakanlık Cumhuriyet Arşivi, 30-10-0-0/236-593-3
 Başbakanlık Cumhuriyet Arşivi, 30-10-0-0/236-593-7
 Başbakanlık Cumhuriyet Arşivi, 30-10-0-0/236-593-14
 Başbakanlık Cumhuriyet Arşivi, 31-10-0-0/236-593-47-21
 Başbakanlık Cumhuriyet Arşivi, 30-10-0-0/236-593-8
 Başbakanlık Cumhuriyet Arşivi, 30-18-1-1/13-21-17
 Başbakanlık Cumhuriyet Arşivi, 30-18-1-1/20-54-10
 Başbakanlık Cumhuriyet Arşivi, 30-18-1-2/343-89-3
 Başbakanlık Cumhuriyet Arşivi, 30-18-1-2/318-54-11
 Başbakanlık Cumhuriyet Arşivi, 30-18-1/245-38-15

Gazete Arşivleri

- ABC, Agencia Efe, “*Don Fernando María Castiella, en Ankara*”, R-47867, 1964, 06, 17.
 Boletín Oficial de la Provincia de Guadalajara, Número 18, 1858 febrero 10.
 Diario de Burgos: de avisos y noticias: Número 20380 - 1956 octubre 26.
 Diario de Burgos: de avisos y noticias: Número 20382 - 1956 octubre 28.
 Diario de Burgos: de avisos y noticias: Número 20842 - 1959 abril 16
 Diario de Burgos: de avisos y noticias: Número 27345-1980 septiembre 13,
 Diario de Burgos: de avisos y noticias: Número 30354 - 1989 septiembre 15.
 Hürriyet, “*Ecevit İspanya’ya çıktı*” 4 Mayıs 2001.
 Hürriyet, “*Cervantes Enstitüsü’nü Ecevit, Aznar’la açacak*” 16 Eylül 2001.
 Hürriyet, “*Hızlı tren setlerinin alımına ilişkin sözleşme imzalandı*”, 9 Kasım 2005.
 Hürriyet, “*Yabancıya mülk satışına İspanyol modeli sat-yap*” 8 Ağustos 2006.
 Milliyet, “*Carlos Geliyor*” 25 Mayıs 1993.

Kitap, Makale ve Tezler

- ARIKAN, Muzaffer, “XIV- XVI. Asırlarda Türk-İspanyol Münasebetlerine Toplu Bir Bakış”, *Ankara Üniversitesi Dil, Tarih ve Coğrafya Dergisi*, (23)3-4, Ankara 1968.
 ARJONA, Mercedes Rivas, “La Transición Española: La Historia de Un Éxito Colectivo”, *Revista Aequitas*, 4, Madrid 2014.
 BENNASSAR, Bartolomé, *La España del Siglo de Oro*, Editorial Planeta, Barcelona 2017.
 CARBONELL, Eudald & RODRÍGUEZ, Xosé Pedro, “Atapuerca y la Evolución Biológica y Cultural de los Humanos”, *Enseñanza de las Ciencias de la Tierra*, 2(7), 1999.
 COMÍN, Francisco, “Sector público y crecimiento económico en la dictadura de Franco”, *Ayer*, 21, Madrid 1996.
 Constitución Española, 1978.
 CORTES, Couso Domingo, “Geografía de España”. *Las gabias*, Ies Montevives 2015, p.5
 GONZÁLEZ, José Luis López, “La I República española: Desunión e inestabilidad políticas en el debate parlamentario”, *Revista de Estudios Políticos (Nueva Epoca)*, 78, Octubre-Diciembre 1992.
 HALILOVIĆ, Safvet, “Islamic Civilization in Spain: A Magnificent Example of Interaction and Unity of Religion and Science” *Psychiatria Danubina*, 1(29), 2017.
 HERVÁS, José Manuel Roldán, *Historia Antigua de España I: Iberia Prerromana, Hispania Republicana y Alto Imperial*, UNED, Madrid 2001.
 İNAN, Sertuğ Galip, “XVI. Yüzyılda Osmanlı-İspanya İlişkileri” Yayınlanmamış Yüksek Lisans Tezi, Sakarya Üniversitesi Sosyal Bilimler Enstitüsü, 2012.
 KAMEN, Henry, *Breve Historia de España*, Biblioteca Libre, Amanuense, 2009.

- KILIÇ, Musa, “Osmanlı Hariciyesi’nin Ermeni Elçi ve Maslahatgüzarları”, *Yeni Türkiye*, 1(60), 2015.
- KUNERALP, Sinan, “İspanya İç Savaşı ve Türkiye”, *Tarih ve Toplum*, Sayı: 37, 1987.
- KUNERALP, Sinan, *Son Dönem Osmanlı Erkan ve Ricali (1839-1922) - Prosopografik Rehber*, ISIS, İstanbul 1999.
- LARA, María & LARA, Laura, *Breviario de Historia de España: Desde Atapuerca hasta la Era de la Globalizació*, Editorial EDAF, Madrid, 2018.
- LEÓN, Ángeles Egido, “Franco y la Segunda Guerra Mundial una neutralidad comprometida” *Ayer*; 57(1), Madrid 2005.
- LEZCANO, Victor Morales, “İspanya ve Türkiye: Birbirini Tanımamazlıktan Yakınlaşmaya Doğru”, *OTAM Ankara Üniversitesi Osmanlı Tarihi Araştırma ve Uygulama Merkezi Dergisi*, 2(2), 1991.
- LIAKOPOULOS, Georgios C., “The Ottoman Conquest of Thrace Aspects of Historical Geography”, Bilkent Üniversitesi, İktisadi ve Sosyal Bilimler Enstitüsü, Basılmamış Yüksek Lisans Tezi, Ankara, 2002.
- LYNCH, John, *Historia de España 5. Edad Moderna. Crisis y Recuperación, 1598-1808*, Editorial Crítica, Barcelona 2005.
- MANJÓN, Octavio Ruiz, “La Segunda República española. Balance historiográfico de una experiencia democratizadora”, *Ayer*; 63(3), Madrid 2006.
- Ministerio de la Presidencia, “España Hoy 2014”, Madrid 2014.
- OIC-EU Joint Forum on Civilization and Harmony, <https://www.un.org/unispal/document/auto-insert-177155/> (et. 25.05.2022).
- OLIVELLA, Marçal Sintés, PIQUER, Elena Yeste, PUIG, Pere Franch,” La sucesión de Juan Carlos I por Felipe VI. Análisis de contenido de los artículos editoriales publicados por los diarios de Madrid y de Barcelona” *Estudios sobre el Mensaje Period.* 22(2) 2016.
- ORAN, Baskın, *Türk Dış Politikası*, Cilt 1, (11. Baskı), İletişim Yayınları, İstanbul, 2005.
- ÖĞÜT, Özcan, *Yakın Dönem Türkiye-İlişkileri ve İspanya Siyaseti*, Cinius Yayınları, İstanbul 2017.
- ÖZÇER, Akın, “Türkiye’nin Batı Avrupa’daki Gerçek Müttefiki: İspanya”, Anadolu Ajansı, 17.11.2021
- PARMELE, Mary Platt, *A Short History of Spain*, Create Space Independent Publishing Platform, California, 2016.
- PHILLIPS William D. Jr. & PHILLIPS, Carla R., *İspanya’nın Kısa Tarihi*, çev. Tuna Erkmén, 2. Baskı, Boğaziçi Üniversitesi Yayınevi, İstanbul 2018.
- REVERTE, Arturo Pérez, *Una Historia de España*, Alfaguara, Madrid 2019.
- ROTH, Norman, “The Jews of Spain and the Expulsion of 1492”, *The Historian*, August, 55(1), 2007.
- SALINAS, David, *Las Relaciones Hispano-Turcas Durante La Segunda Guerra Mundial, (1939-1945) A Traves de Sus Documentos*, Editorial Spica Siglo XXI SL, Valencia 2011.
- SANTOS, Ricardo Evaristo, *Las Relaciones hispanoturcas (1402-2017): Algunas consideraciones*, Turpin Editores, Madrid 2017.
- SANZ, Maria Horta, “Napolyon Döneminde Fransa’ya Karşı Yürütülen İspanyol Bağımsızlık Savaşı’nda Gayri Nizami Kuvvetler (1808-1814)”, *Tarih Dergisi*, 59, Aralık 2014.
- SOLER, Eduard, “Las relaciones hispano-turcas: buena sintonía pese al estancamiento europeo”, *Anuario Internacional CIDOB*, 2011.
- ŞİMŞİR, Bilal Niyazi, *Atatürk ve Yabancı Devlet Başkanları*, TTK Yayınları, Ankara 2001.
- TABAKOĞLU, Hüseyin Serdar, “XVIII. Yüzyılın Sonunda Osmanlı-İspanya İlişkileri: İlk İspanyol Daimi Elçisi Don Juan de Boulogny Örneği”, *Turkish Studies*, 3(7), 2008.
- TABAKOĞLU, Hüseyin Serdar, *Akdeniz’de Osmanlı-İspanya Rekabeti, 1560-1574: Teşkilat, Deenizgücü ve Savaş*, Yayınlanmış Doktora Tezi, İstanbul Üniversitesi Sosyal Bilimler Enstitüsü, 2016.
- T.C. Başvekâlet Kanunlar ve Kararlar Tetkik Dairesi, “Türkiye ile İspanya arasında Dostluk Anlaşmasının tasdiki hakkında kanun lâyihası ve Hariciye Encümeni mazbatası (1/394)”, Devre: XI, İçtima: 3, S: 128, Sayı: 71-97/1439, 15. VI. 1959.

- T.C. Başvekâlet Kanunlar ve Kararlar Tetkik Dairesi, Türkiye ile İspanya arasında imzalanan Kültür Anlaşmasının tasdiki hakkında kanun lâiyhası ve Hariciye ve Maarif encümenleri mazbataları (1/527)", Devre: X, İçtima: 3, S:143, Sayı: 71-401/2708, 30. VII. 1956.
- T.C. Dışişleri Bakanlığı, "Medeniyetler İttifakı" <https://www.mfa.gov.tr/medeniyetler-ittifaki-girisimi.tr.mfa> (et: 25.05.2022)
- TURAN, Tufan, Osmanlı Devleti-İspanya İlişkileri (1774-1876), Yayınlanmamış Doktora Tezi, Sakarya Üniversitesi Sosyal Bilimler Enstitüsü, 2013.
- TURAN, Tufan, "Ottoman-Spanish Relations from Struggle to Truce (1301-1581)" *History Studies International Journal Of History*, 3(4), 2012.
- TURAN, Tufan, "Osmanlı-İspanyol Karadeniz Ticaret Müzakereleri ve İspanya'nın Karadeniz Ticaretine Girişi", *Uluslararası Sosyal Araştırmalar Dergisi*, 7(32), 2014.
- UZUNÇARŞILI, İsmail Hakkı, *Osmanlı Tarihi*, Cilt:2, TTK Yayınları, 1995.
- YÜKSEL, Hakan, "İspanya'da Türk Dizi Yapımlarına Olan İzleyici Eğilimleri: Fugitiva Dizisi Örneği", *Geleneksel ve dijital üzerine iletişim araştırmaları* içinde (Ed. And Algül). Nobel Yayınevi, Ankara 2021.

Özgeçmiş

Öğr. Gör. Murat YÜKSEL

1988 yılında Erzurum'da doğmuştur. İlk ve ortaöğretim yıllarını Türkiye'nin birçok şehrinde tamamladıktan sonra 2011 yılında Atatürk Üniversitesi Kâzım Karabekir Eğitim Fakültesi Sosyal Bilimler Eğitimi lisans programından mezun olmuştur. 2017 yılında Giresun Üniversitesi Sosyal Bilimler Enstitüsü, Sosyal Bilimler Eğitimi programında yüksek lisans eğitimine başlayan Yüksel, 2019 yılında İkinci Dünya Savaşı Dönemine Türkiye-İspanya İlişkileri tezi ile yüksek lisans programından mezun olmuştur. Aynı sene Erzincan Binali Yıldırım Üniversitesi Sosyal Bilimler Enstitüsü, Sosyal Bilimler Eğitimi programında doktora eğitimine başlayan Yüksel, hâlihazırda Türkiye ve İspanya'da uygulanmakta olan ilköğretim sosyal bilgiler eğitimi programlarının karşılaştırılması üzerine doktora tezini hazırlamaktadır. Güncel olarak Hatay Mustafa Kemal Üniversitesi Rektörlüğü'ne bağlı Uluslararası İlişkiler Birimi'nde öğretim görevlisi olarak çalışan ve İspanya ülkesi özelinde çalışmaları bulunan Yüksel, iyi derecede İngilizce, orta derecede İspanyolca ve Portekizce bilmektedir.

Öyle ki Birinci Dünya Savaşı sonrasında İtalya Anadolu'ya asker çıkarmış çeşitli bölgelere işgale girişmiştir. Millî Mücadele ve Kurtuluş Savaşı sonrasında ise yapılan mücadeleler ve antlaşmalar gereği Anadolu topraklarından çekilmiştir. Sonrasında yine ticari ilişkilerin ön planda olduğu ve çeşitli anlaşmaların yapıldı bir döneme geçilmiştir. İkinci Dünya Savaşı'na katılmayan Türkiye ile iktisadi, ticari, siyasi, eğitim, sanat, kültür gibi alanlarda (Türk İtalyan ilişkilerinin hemen her döneminde vuku bulan) bir barışık bir küs ilişkiler artarak devam etmiştir. Çeşitli diplomatlar ve devlet başkanları düzeyinde karşılıklı ziyaretler yaşanmış, nihayetinde yönünü Batıya dönmüş, Batı bloğunda yer almak isteyen Türkiye ile İtalya arasındaki ilişkiler turizm, ticari, askeri, siyasi, iktisadi, güvenlik, eğitim, kültür, sanat, sinema, edebiyat, göç gibi hayatın hemen her alanında yaygınlaşmıştır.

Kaynakça

- Armaoğlu, Fahir. 19. *Yüzyıl Siyasi Tarihi (1789-1914)*. İstanbul: Alkım Yayınları, 2006.
- Armaoğlu, Fahir. 20. *Yüzyıl Siyasal Tarihi: (1914 - 1995)*. İstanbul: Kronik Kitap, 2019.
- Ateş, Toktamış. "Geçmişte Ve Günümüzde Balkanlar." İstanbul Üniversitesi İktisat Fakültesi Mecmuası 44, 1-4 (2011): 81–104. <https://dergipark.org.tr/tr/pub/iuifm/issue/834/9148>.
- Barış Seçkin. "Dünya, 15 Temmuz Darbe Girişimi: İtalya Dışişleri Bakanı Alfano: O An, Türkiye'nin Egemenliğini Savundum." 23.11. 2017. Erişim Tarihi 03.11. 2022. <https://www.aa.com.tr/tr/15-temmuz-darbe-girisimi/italya-disisleri-bakani-alfano-o-an-turkiyenin-egemenligini-savundum/976831#>.
- Barlas, Dilek. "Akdeniz'de Hasmane Dostlar: İki Dünya Savaşı Arasında Türkiye Ve İtalya." *Doğu Batı* 14 (Şubat Nisan 2001): 210–18.
- Barlas, Dilek. "Friends or Foes? Diplomatic Relations Between Italy and Turkey, 1923–36." *International Journal of Middle East Studies* 36, no. 2 (2004): 231–52. <https://doi.org/10.1017/S0020743804362045>.
- Barlas, Dilek, and Serhat Güvenç. *Türkiye'nin Akdeniz Siyaseti (1923 - 1939)*. İstanbul: Koç Üniversitesi Yayınları, 2014.
- Bayur, Yusuf Hikmet. *Türkiye Devletinin Dış Siyaseti*. Ankara: Türk Tarih Kurumu Yayınları, 1995.
- Berkes, Niyazi. *Türkiye'de Çağdaşlaşma*. İstanbul: Yapı Kredi Yayınları, 2016.
- Cihat Yayıncı. *Sorular Ve Cevaplar İle Münhasır Ekonomik Bölge Kavramı: (MEB) Kavramı*. İstanbul: Deniz Kuvvetleri Komutanlığı, 2019.
- Çelebi, Mevlüt. "Atatürk Dönemi Dış Politikasında İtalya Faktörü." In *Türkler*. Vol. 16. Edited by Hasan C. Güze, C. C. Oğuz and Osman Karatay, 661–71. Ankara: Yeni Türkiye Yayınları, 2002.
- Çelebi, Mevlüt. *Millî Mücadele Döneminde Türk-İtalyan İlişkileri*. Ankara: Atatürk Araştırma Merkezi, 2002.
- Çelebi, Mevlüt. "Başvekil İsmet Paşa'nın İtalya Seyahati." *Tarih İncelemeleri Dergisi* 22, no. 2 (2007): 21–52. Accessed October 31, 2022. <https://dergipark.org.tr/tr/download/article-file/58645>.
- Dışişleri Bakanlığı. "Dışişleri Güncesi." Ankara, Ağustos 1999. <http://diad.mfa.gov.tr/diad/gunce/agustos-1999.pdf>.
- Dilek, Barlas. "Türkiye'nin 1930'lardaki Balkan Politikası." In *Çağdaş Türk Diplomasisi: 200 Yıllık Süreç*: Ankara, 15 - 17 Ekim 1997 Sempozyuma Sunulan Tebliğler. Editör İsmail Soysal, 361–71. Ankara: Türk Tarih Kurumu, 1999.
- Dinç, Sait. "Atatürk Döneminde (1920-1938) Türk Dış Politikasında Gelişmelere Genel Bir Bakış; İkili Ve Çok Uluslu İlişkiler." *Adana Çukurova Üniversitesi Türkoloji Araştırmaları Merkezi Yayını*, 2006. Erişim Tarihi 30.10.2022. <https://avys.omu.edu.tr/storage/app/public/bunyaminkocaoglu/63864/13.pdf>.
- Erol, Hande. "Türk Gazetelerine Göre 1946-1950 Yılları Arasında Türk- İtalyan İlişkileri." *Studies of The Ottoman Domain (Osmanlı Hakimiyet Sahası Çalışmaları)* 8, no. 15 (2018): 159–80. <https://>

- dergipark.org.tr/en/pub/ohsc/issue/38999/456833#article_cite.
- Esmer, Ahmet Şükrü. *Siyasi Tarih (1919-1939)*. Ankara: Siyasal Bilgiler Fakültesi Yayınları, 1953.
- Furtado, Peter, ed. *Ülkelerin Tarihleri: Ulusal Kimlikler Nasıl Oluşturuldu? 3. Baskı*. İstanbul: Yapı Kredi Yayınları, 2021.
- Goffman, Daniel. *The Ottoman Empire and Early Modern Europe*. Cambridge: Cambridge University Press, 2013.
- Gönlübol, Mehmet. *Olaylarla Türk Dış Politikası*. 9. Baskı. Ankara: Siyasal Kitabevi, 1996.
- Grassi, Fabio L. *Türk - İtalyan İlişkilerinde Az Bilinenler*. İstanbul: Tarihçi Kitabevi, 2014.
- Güllü, Ramazan Erhan. "Vatikan'ın Devletleşmesi Ve Türk Kamuoyu." *Yakın Dönem Türkiye Araştırmaları*, no. 36 (2019): 1–28. <https://doi.org/10.26650/YTA2019-635123>. <https://dergipark.org.tr/tr/pub/iuydta/article/635123>.
- Halil İnalçık. *Osmanlı İmparatorluğu Klâsik Çağ (1300-1600)*. İstanbul: Yapı Kredi Yayınları, 2018.
- Köstüklü, Nuri. *Türk Arşiv Belgeleri Işığında Atatürk Dönemi Türk-İtalyan İlişkilerine Dair Bazı Düşünceler 2*. Ankara: Atatürk 4. Uluslararası Kongresi, 25-30 Ekim 1999 Türkistan- Kazakistan, Bildiriler Kitabı, 2000.
- Kurtcephe, İsrail. *Türk- İtalyan İlişkileri (1911-1916)*. Ankara: Türk Tarih Kurumu, 1995.
- Öncü, Ali Servet, and Erkan Cevizliler. "Avrupa Bütünleşmesi İçin Önemli Bir Adım: "Avrupa Konseyi" Ve Türkiye'nin Konseye Üyeliği Meselesi." *Gazi Akademik Bakış* 7, no. 13 (2013): 15–44. <https://dergipark.org.tr/en/pub/gav/issue/6515/86364>.
- Özçelik, Mücahit. "İkinci Dünya Savaşı'nda Türk Dış Politikası." *Erciyes Üniversitesi Sosyal Bilimler Enstitüsü Dergisi* 1, no. 29 (2010): 253–69. <https://dergipark.org.tr/en/pub/erusosbilder/issue/23763/253298>.
- Pistarino, Geo, ed. *La Caduta Di Costantinopoli: Da Pera Genovese a Galata Turca: The Fall of Costantinople: From Genoese Pera to Turkish Galata*. Genova: Civico Istituto Colombiano, 1990.
- Resmi Gazete. *Türk-İtalyan Dostluk, Uzlaşma ve Adli Tesviye Antlaşması*. Türkiye Cumhuriyeti Cumhurbaşkanlığı Resmî Gazete.
- Sakaoğlu, Necdet. *Bu Mülkün Sultanları: 36 Osmanlı Padişahı*. İstanbul: Oğlak Yayıncılık, 2012.
- Sander, Oral. *Siyasi Tarih (C.:2)*. Ankara: İmge Kitabevi Yayınları, 1998.
- Sander, Oral. *Balkan Gelişmeleri Ve Türkiye: (1945-1965)*. İstanbul: İmge Kitabevi Yayınları, 2018.
- Sandıklı, Atilla. *Atatürk'ün Dış Politika Stratejisi Ve Avrupa Birliği*. İstanbul: Beta Yayınları, 2008.
- Sarıkoçuncu, Ali. "Millî Mücadele Döneminde Zonguldak Kömür Havzasında Fransız-İtalyan Rekabeti Ve İtalya'nın Faaliyetleri." *Ankara Üniversitesi Türk İnkılap Tarihi Enstitüsü* 2, no. 7 (1991): 579–90.
- Savelli, Agostino. *İtalya Tarihi*. İstanbul: Kanaat Kitabevi, 1940.
- Smith, Denis Mack. *Italy: A Modern History*. Michigan: Michigan University Press, 1957.
- Smith, Denis Mack. *Victor Emmanuel, Cavour and the Risorgimento*. London: Oxford University Press, 1971.
- Sönmez, Zeki. *Türk-İtalyan Siyaset Ve Sanat İlişkileri*. İstanbul: Bağlam Yayıncılık, 2006.
- Şıvgın, Hale. *Trablusgarp Savaşı Ve 1911-1912 Türk- İtalyan İlişkileri*. Ankara: Atatürk Araştırma Merkezi, 2006.
- TOSUN, Hüseyin. "Montrö Boğazlar Sözleşmesi: (Boğazlar Sorununda Son Aşama)." *Ankara Üniversitesi Türk İnkılap Tarihi Enstitüsü Atatürk Yolu Dergisi*, 1994, 87–112. https://doi.org/10.1501/tite_0000000221.
- Turan, Namık Sinan. *İmparatorluk Ve Diplomasi: Osmanlı Diplomasinin İzinde*. İstanbul: İstanbul Bilgi Üniversitesi Yayınları, 2014.
- Turan, Şerafettin. *Türkiye-İtalya İlişkileri I: Selçuklular'dan Bizans'ın Sona Erişine*. Ankara: Türk Tarih Kurumu, 2020.
- Uçarol, Rıfat. *Siyasi Tarih (1789-2001)*. İstanbul: Der Yayınları, 2008.
- Yurdusev, Nuri. "Karlofça Antlaşması Ve Diplomasi Tarihi." *Çanakkale Araştırmaları Türk Yıllığı Dergisi*, 2006, 1–16.

artırılması, Türkoloji ve Hungaroloji alanında çalışmaların daha fazla desteklenmesi, ticari anlaşmaların geliştirilmesi ve artırılması, turizm alanında her iki ülke vatandaşlarının da ziyaretlerinin teşvik edilmesi ve vize gibi engellerin ortadan kaldırılması, askeri, enerji ve terörizm gibi konularda güçlü iş birlikleri sağlanması iki ülkenin ilişkilerinin çok daha fazla derinleşmesini sağlayacaktır.

Bölüm Özeti

Oldukça uzun bir geçmişe sahip olan Türkiye-Macaristan ilişkileri tarihi ve kültürel bağlar üzerinden gelişmiştir. Dolayısıyla iki ülkenin ilişkilerinin tarihi bir derinliğe sahip olduğunu söylemek mümkündür. Macarların ve Türklerin aynı kökenden gelmesi bu durumun oluşmasında etkili olmuştur. Söz konusu iki millet binlerce yıl önce Asya'dan Avrupa'ya göç ederek farklı bölgelere yerleşmişlerdir. Aradan geçen binlerce yıldan sonra iki ulus yeniden Avrupa'da temas sağlamışlardır. Osmanlı Devleti'nin Avrupa'ya ilerleyişinde mücadele ettiği Macarlar, uzun bir süre Osmanlı hakimiyetinde kalmışlardır. Daha sonra başlayan Avusturya hakimiyetinde, gerektiğinde Osmanlı Devleti sığınacak bir limanı temsil etmiştir. Birinci Dünya Savaşı sırasında aynı safta savaşan Türkler ve Macarlar, savaş sonrasında benzer bir sürece girmişlerdir. İki dünya savaşı arası dönemde birbirlerini desteklemeye çalışan iki ülke, İkinci Dünya Savaşı ve sonrasında yaşanan Soğuk Savaş sürecinde farklı bloklarda yer almışlardır. Bu durum ikili ilişkilerin seyrini de etkilemiştir. Soğuk Savaş döneminin sonlarına doğru değişen atmosfer, Türkiye- Macaristan ilişkilerine yeni bir yaklaşma getirmiştir. Soğuk Savaş sonrası dönemde ise Macaristan'ın NATO ve AB'ye üye olması bu ülkeyi Türkiye için daha önemli bir konuma getirmiştir. Diğer taraftan, Türkiye'de Macaristan açısından Doğu'ya Açılım politikasında önemli bir ülke olmuştur.

Kaynakça

I. Arşiv Belgeleri

Başkanlık Cumhuriyet Arşivi (BCA)

- BCA.30.11.1.0.8.28.20.*
- BCA.30.18.1.1.12.62.10.*
- BCA.30.11.1.0.14.25.9.*
- BCA.30.11.1.0.16.35.16.*
- BCA.30.11.1.0.18.44.5.*
- BCA.30.11.1.0.19.49.13.*
- BCA.30.11.1.0.20.56.6.*
- BCA.30.18.1.2.12.42.10.*
- BCA.30.18.1.1.14.43.14.*
- BCA.30.18.1.2.1.9.11.*
- BCA.30.18.1.2.9.19.15.*
- BCA.30.18.1.2.13.53.17.*
- BCA.30.10.0.0.232.564.9.*
- BCA.30.10.0.0.232.565.9.*

BCA.30.10.0.0.232.566.9.

BCA.30.18.1.2.123.60.14.

Dışişleri Bakanlığı Arşivi (DBA)

DBA. DK.C.G0126112.1.42.

II. Resmi Yayınlar

Dışişleri Bakanlığı Belleteni, S.1-15, Temmuz, 1964, Ankara, s.52.

Dışişleri Bakanlığı Belleteni, S.30, Mart, 1967, Ankara, s.7.

Dışişleri Bakanlığı Belleteni, S.43, Nisan, 1968, Ankara, s.13.

Dışişleri Bakanlığı Belleteni, S.36, Eylül, 1967, Ankara, s.25.

Dışişleri Bakanlığı Belleteni, S.37, Ekim, 1967, Ankara, s.7.

Dışişleri Bakanlığı Belleteni, S.46, Temmuz, 1968, Ankara, s.6, 25, 68.

Dışişleri Bakanlığı Belleteni, S.48, Eylül, 1968, Ankara, s.19.

Dışişleri Bakanlığı Belleteni, S.91, Eylül-Aralık, 1972, Ankara, s.5.

Dışişleri Bakanlığı Belleteni, S.91, Eylül-Aralık, 1972, Ankara, s.5.

Dışişleri Bakanlığı Belleteni, S.92, Ocak, 1973, Ankara, s.28.

Dışişleri Bakanlığı Belleteni, S.95, Mayıs, 1973, Ankara, s.20.

Dışişleri Bakanlığı Belleteni, S.92, Ocak, 1973, Ankara, s.69.

Dışişleri Bakanlığı Belleteni, S.101, Ekim, 1973, Ankara, s.85.

Dışişleri Bakanlığı Belleteni, S.17, Mayıs, 1985, Ankara, s.13.

TBMM Kanunlar Dergisi, C.32, No:3753, 20 Aralık 1939, s.47-50; *Resmî Gazete*, 27 Aralık 1939, S.4395.

T.C. Resmî Gazete, 14 Nisan 1942, S.5083, s.2670.

T.C. Resmî Gazete, 15 Temmuz 1943, S.5456.

T.C. Resmî Gazete, 20 Eylül 1986, S.19227.

T.C. Resmî Gazete, 31 Ağustos 1989, S.20268.

T.C. Resmî Gazete, 29 Mayıs 1990, S.20532.

T.C. Resmî Gazete, 14 Ağustos 1992, S.21315.

T.C. Resmî Gazete, 18 Haziran 1993, S.21611.

III. Telif Eserler

Armaoğlu, Fahir, *19. Yüzyıl Siyasi Tarihi (1789-1914)*, Timaş Yayınları, İstanbul,2016.

_____, *20. Yüzyıl Siyasi Tarihi (1914-1995)*, Timaş Yayınları, İstanbul,2016.

Bulut, Remzi, "Orta Avrupa Ülkelerinden Macaristan Cumhuriyeti, Ekonomisi ve Türkiye İle İlişkileri", *Göller Bölgesi Aylık Hakemli Ekonomi ve Kültür Dergisi Ayrıntı*, 2017, 52-56.

Çalık, Fatma, "Soğuk Savaş Döneminde Türkiye-Macaristan İlişkileri", *Balkan Araştırma Enstitüsü Dergisi* 4, S.2, Aralık 2015.

Çolak, Melek, "Macar Arşiv Belgelerinin Işığında Türk Macar Diplomatik İlişkilerinin Kurulmasını Sağlayan Gizli Görüşmeler ve "Ankara I" Raporları (1922-1923)", *XVII. Türk Tarih Kongresi Bildiri Kitabı*, Ankara,2014, s.189-220.

_____, "Macaristan'da Revizyonizm ve Balkan Paketi Çerçevesinde Türkiye-Macaristan İlişkileri (1923-1938)", *Yakın Dönem Türk Tarih Araştırmaları*, S.8, 2005, s.1-14.

_____, "Türk Macar İlişkileri ve Macaristan'ın Türk İnkılabına Bakışı (1919-1936)", *Beşinci Uluslararası Atatürk Kongresi 8-12 Aralık 2003*, Haz: Mustafa Cöğce vd., C.II, Ankara,2003, s.1253-1266.

_____, "19. Yüzyıl Sonu-20. Yüzyıl Başlarında Türk-Macar Yakınlığı", *Toplumsal Tarih*, Mayıs,2001, s.4-10.

- _____, “Atatürk, Macarlar ve Türk Tarih Tezi”, *Selçuk Üniversitesi Türkiyat Araştırmaları Dergisi*, 27(2010), s.371-402.
- Duman, Melih, *II. Dünya Savaşı Yıllarında Karagöz Gazetesi ve Propaganda*, Literatürk, Konya, 2019.
- Duran, Alev, “Macar Türkolojisi”, *Belgi Dergisi*, C.2, S.20, Pamukkale Üniversitesi Atatürk İlkeleri ve İnkılâp Tarihi Araştırma ve Uygulama Merkezi Yayını, Yaz, 2020, s. 2759-2773.
- Duran, Alev; Çalık Orhun, Fatma, “Macarlar, Macaristan ve Turancılık”, *History Studies*, 11/2, Nisan, 2019, s.557-571.
- Erkem Gülboy, Gül Pınar, “1956 Macar Ayaklanmasının Türkiye Basınında Yansımaları”, *Macar-Türk İlişkileri Üzerine Makaleler*, Ed: Yeliz Okay, Doğu Kitabevi, İstanbul, 2012, s.99-122.
- Erkun, Fethi Vecdet, *Macar Basınında Mustafa Kemal Atatürk*, Atatürk Araştırma Merkezi, Ankara, 2003.
- Erol, Mehmet Seyfettin, “1939-1949 Dönemi Türk Dış Politikası”, *XX. Yüzyılda Türk Dış Politikasının Analizi*, Derleyen: Faruk Sönmezoğlu, Der Yayınları, İstanbul, 2016, s.249-258.
- Gökbilgin, M. Tayyib, *Avrupa’da İktidar Mücadelesi Osmanlı-Macar İlişkileri*, Kronik Kitap, İstanbul, 2019.
- Karagülmez, Müjdat, “Macar Elçilik Raporlarına Göre Atatürk Dönemi’nde Türkiye’nin Ortadoğu Politikası”, *18. Türk Tarih Kongresi*, Türk Tarih Kurumu Yayınları, Ekim, 2018, s.1-19.
- _____, “Cumhuriyet’in İlk Yıllarında Türk-Macar İktisadî İlişkileri (Müzarekeler-Beklentiler-Neticeler (1923-1938))”, *Genel Türk Tarihi Araştırmaları Dergisi*, C.3, S.6, 2021, s.463-486.
- Karpat, Kemal, “Erdel”, *TDV İslam Ansiklopedisi*, C.11, İstanbul, 1995, s.280-283.
- Namal, Yücel, “Prof. Dr. M. Şerif Baştaş’la Söyleşi”, *Tarih Okulu*, S.9, Ocak-Nisan, 2011, s.223-235.
- Kowalczyk, Michal, “Hungarian Turanism. From the Birth of the Ideology to Modernity – an Outline of the Problem”, *Historia i Polityka*, 20/27, 2017, s.49-63.
- Özgiray, Ahmet, “Türkiye-Macaristan Siyasi İlişkileri (1923-1938)”, *Tarih İncelemeleri Dergisi*, C.12, S.1., 1997, s.75-80.
- Özdoğan, Günay Göksu, “II. Dünya Savaşı Yıllarındaki Türk-Alman İlişkilerinde İç ve Dış Politika Aracı Olarak Pan-Türkizm”, *XX. Yüzyılda Türk Dış Politikasının Analizi*, Derleyen: Faruk Sönmezoğlu, Der Yayınları, İstanbul, 2016, s.123-138.
- Şen, Muzaffer, *Yurt Tutuştan Trianon’a Macaristan*, Çizgi Kitabevi, Konya, 2016.
- Tasnádi, Edit, *Türk Macar İlişkileri Üzerine Seçme Yazılar*, Haz: Abdulkadir Atıcı, Paradigma akademi, Ankara, 2013.
- Zimonyi, Istvan, “Macaristan’daki Türkoloji Çalışmaları”, *Yeni Türkiye*, S.43, 2002, s.46-48.

IV. İnternet Kaynakları

- About Hungary, “State Secretary: Relations between Hungary and Turkey Have Never Been Stronger”, State Secretary: Relations between Hungary and Turkey have never been stronger, 10 Haziran 2022, <https://abouthungary.hu/news-in-brief/state-secretary-relations-between-hungary-and-turkey-have-never-been-stronger>. (et. 21.08.2022)
- Deregözü, Murat, “Türkiye-Macaristan İlişkileri” (SETA, 04 Mayıs 2020), <https://www.setav.org/rapor-turkiye-macaristan-iliskileri/>.
- DEİK, “Türkiye-Macaristan Ekonomik ve Ticari İlişkiler Notu”, 2011, <https://www.deik.org.tr/country-profiles-turkiye-macaristan-ekonomik-ve-ticari-iliskiler-notu>. (et. 21.08.2022)
- Egeresi, Zoltan, “Hungary-Turkey Relations”, Avrasya İncelemeleri Merkezi, 24 Mayıs 2022, <https://avim.org.tr/Blog/HUNGARY-TURKEY-RELATIONS-24-05-2022>.
- Hungary Today, “Orbán: Hungarian Security, Turkish Stability Directly Linked”, Hungary Today, 09 Ekim 2018, <https://hungarytoday.hu/orban-hungarian-security-turkish-stability-directly-linked/>. (et.21.08.2022)

- “Macaristan Nerede, Nasıl Gidilir?”, *CNNTÜRK*, 5 Mayıs 2021, <https://www.cnnturk.com/seyahat/macaristan-nerede-nasil-gidilir-macaristan-gezilecek-yerler-nelerdir-yapilacaklar-listesi>. (et. 21.08.2022)
- Geza David, “Macaristan”, içinde *TDV İslam Ansiklopedisi* (Ankara: Türkiye Diyanet Vakfı, 2003), 286, <https://islamansiklopedisi.org.tr/macaristan>. (et. 21.08.2022)
- Kulcanay, Emre, “Magyar: En batıdaki Türkler’iz, tek eksikimiz Atatürk”, 03 Ekim 2019, <https://imarpanosu.com/magyar-en-batidaki-turkleriz-tek-eksigimiz-ataturk/>.(et. 21.08.2022)
- Macaristan, <https://www.avrupa.info.tr/tr/macaristan-81>. (et. 21.08.2022)
- T.C. Dışişleri Bakanlığı, “Türkiye-Macaristan İlişkileri”, Türkiye-Macaristan İlişkileri, erişim 29 Haziran 2022, <https://www.mfa.gov.tr/-turkiye-macaristan-siyasi-iliskileri.tr.mfa>.
- Vera Molnár, Pivoting without Principles: Hungary’s Foreign Policy Shift, *Paprika Politik*, On March 20, 2015, <http://www.paprikapolitik.com/2015/03/pivoting-without-principles-hungarys-foreign-policy-shift/>, (23.05.2022).
- Yılmaz, Mehmet, “Türkiye ve Macaristan ilişkileri çok yönlü gelişmeye devam ediyor”, Anadolu Ajansı, 06 Aralık 2021, <https://www.aa.com.tr/tr/gundem/turkiye-ve-macaristan-iliskileri-cok-yonlu-gelismeye-devam-ediyor/2439673>. (et. 21.08.2022)
- Yüzbaşıoğlu, Nazlı, “Türk Konseyi’nin gözlemci üyesi Macaristan, Türk dünyası ile güçlü bağlar kuruyor”, 25 Temmuz 2020, <https://www.aa.com.tr/tr/dunya/turk-konseyinin-gozlemci-uyesi-macaristan-turk-dunyasi-ile-guclu-baglar-kuruyor/1921964>. (et. 21.08.2022)

Özgeçmiş

Öğr. Gör. Dr. Ayşegül CAN

Konya’da doğdu. İlk ve orta eğitimini Konya’da tamamladıktan sonra, Afyon Kocatepe Üniversitesi Fen-Edebiyat Fakültesi Tarih Bölümü’nden 2010 yılında mezun oldu. 2015 yılında Selçuk Üniversitesi Atatürk İlkeleri ve İnkılap Tarihi Anabilim Dalı’nda “Mithat Şakir Altan (Hayatı-Faaliyetleri-Siyasi Düşünceleri)” başlıklı teziyle yüksek lisansını tamamladı. Doktora eğitimini ise Ankara Üniversitesi Türk İnkılap Tarihi Enstitüsü’nde 2021’de “İkinci Meşrutiyet Dönemi Milli Bankacılık Faaliyetleri (1908-1918)” konulu tez ile tamamladı. 2016 yılı itibarıyla Aksaray Üniversitesi’nde Öğretim Görevlisi olarak iskân, basın tarihi, iktisat tarihi ve uluslararası ilişkiler alanlarında çalışmalarını sürdürmektedir.

iki ülke arasındaki diplomatik ilişkiler durur, ancak Türkiye Polonya'ya çeşitli yardım ve desteklerde bulunur. Soğuk Savaş yıllarında ise sıkıntılı bir döneme giren ilişkiler, bilhassa ticari alanda artar. 1960 ve 70'li yıllarda iki ülke arasında yapılan karşılıklı ziyaretlerle de diplomatik ilişkiler geliştirilir. Ayrıca iki ülke arasında kültürel, bilimsel sağlık ve tıp alanlarında iş birlikleri kurulur. 1980'li yıllarda da karşılıklı ziyaretler ile iki ülke arasındaki iş birliğinin geliştirilmesine yönelik kararlar alınır. 3 Kasım 1993'te imzalanan Dostluk ve İş Birliği Anlaşması ise günümüze kadar uzanan ilişkilerin gelişiminde önemli bir yere sahiptir. 2000'li yıllarda iki ülke arasında bilhassa ticari ilişkilerin hacmi oldukça artmıştır.

Kaynakça

Arşiv Belgeleri

A. Cumhurbaşkanlığı Arşivi (CA)

CA A: III-10-b-2 D: 47 F: 21-7.

CA A: III10-b-2-, D: 47, F: 21-10.

CA A: III-10-b-2-, D: 47, F: 21-11.

CA A: III-10-b-2, D: 47, F: 21-14.

CA A: III-10-b-2, D: 47, F: 21-16.

CA A: III-10-b-2, D: 47, F: 21-5.

CA A: III-10-b-2-, D: 47, F: 21-8.

CA A: III-10-b-2-, D: 47, F: 21-9.

B. Devlet Arşivleri Başkanlığı Cumhuriyet Arşivi (DCA)

DCA 30-18-1-2, Kutu 22, Gömlek 58, Sıra 17.

DCA 30-10-0-0, Kutu 178, Gömlek 234, Sıra 9.

DCA 30-18-1-2, Kutu 117, Gömlek 65, Sıra 15.

DCA 30-18-1-2, Kutu 183, Gömlek 5, Sıra 13.

DCA 30-18-1-2, Kutu 206, Gömlek 35, Sıra 7.

DCA 30-18-1-2, Kutu 23, Gömlek 61, Sıra 14.

DCA 30-18-1-2, Kutu 26, Gömlek 18, Sıra 3.

DCA 30-18-1-2, Kutu 310, Gömlek 2266, Sıra 1.

DCA 30-18-1-2, Kutu 330, Gömlek 29, Sıra 17.

DCA 30-18-1-2, Kutu 360, Gömlek 172, Sıra 14.

DCA 30-18-1-2, Kutu 364, Gömlek 13, Sıra 12.

DCA 30-18-1-2, Kutu 379, Gömlek 237, Sıra 6.

DCA 30-18-1-2, Kutu 387, Gömlek 29, Sıra 3.

DCA 30-18-1-2, Kutu 387, Gömlek 34, Sıra 7.

DCA 30-18-1-2, Kutu 406, Gömlek 168, Sıra 7.

DCA 30-18-1-2, Kutu 63, Gömlek 24, Sıra 4.

DCA 30-18-1-2, Kutu 67, Gömlek 27, Sıra 13.

DCA 30-18-1-2, Kutu 73, Gömlek 28, Sıra 15.

DCA 30-18-1-2, Kutu 738, Gömlek 408, Sıra 3.

DCA 30-18-1-2, Kutu 746, Gömlek 449, Sıra 3.

DCA 30-18-1-2, Kutu 760, Gömlek 4506, Sıra 2.

DCA 30-18-1-2, Kutu 77, Gömlek 67, Sıra 16.

DCA 30-18-1-2, Kutu 88, Gömlek 74, Sıra 1.

DCA 30-18-1-2, Kutu 88, Gömlek 93, Sıra 19.

DCA 30-18-1-2, Kutu 89, Gömlek 126, Sıra 19.

- DCA 30-18-1-2, Kutu 89, Gömlek 127, Sıra 3.
 DCA 30-18-1-2, Kutu 90, Gömlek 12, Sıra 1.
 DCA 30-18-1-2, Kutu 90, Gömlek 13, Sıra 18.
 DCA 30-18-1-2, Kutu 90, Gömlek 24, Sıra 19.
 DCA 30-18-1-2, Kutu 90, Gömlek 36, Sıra 18.
 DCA 30-18-1-2, Kutu 90, Gömlek 39, Sıra 14.
 DCA 30-18-1-2, Kutu 91, Gömlek 44, Sıra 1;
 DCA 30-18-1-2, Kutu 92, Gömlek 74, Sıra 18.
 DCA 30-18-1-2, Kutu 92, Gömlek 76, Sıra 9.
 DCA 30-18-1-2, Kutu 92, Gömlek 90, Sıra 3.
 DCA 30-18-1-2, Kutu 92, Gömlek 94, Sıra 19.
 DCA 30-18-1-2, Kutu 93, Gömlek 102, Sıra 7.
 DCA 30-18-1-2, Kutu 93, Gömlek 108, Sıra 9.

C. Devlet Arşivleri Başkanlığı Osmanlı Arşivi (DOA)

- DOA, Kutu: MV, Gömlek: 218, Sıra: 26.
 DOA, Kutu: HR.SYS., Gömlek: 2346, Sıra: 32.
 DOA, Kutu: HR.SYS., Gömlek: 2346, Sıra: 41.

D. Dışişleri Bakanlığı Türk Diplomatik Arşivi (TDA)

- TDA 566 Kutu 340, Gömlek 2635, Sıra 1.
 TDA 501, Kutu 31747, Gömlek 124863, Sıra 6
 TDA 526, Kutu 326, Gömlek 2334, Sıra 1.
 TDA 566, Kutu 310, Gömlek 2268, Sıra 12.
 TDA 566, Kutu 312, Gömlek 2382, Sıra 6.
 TDA 566, Kutu 312, Gömlek 2382, Sıra 7.
 TDA 566, Kutu 312, Gömlek 2382, Sıra 9.
 TDA 566, Kutu 313, Gömlek 2388, Sıra 56.
 TDA 566, Kutu 313, Gömlek 2389, Sıra 35.
 TDA 566, Kutu 316, Gömlek 2405, Sıra 1.
 TDA 566, Kutu 326, Gömlek 2340, Sıra 7.
 TDA 566, Kutu 326, Gömlek 2341, Sıra 17.
 TDA 566, Kutu 326, Gömlek 2341, Sıra 22.
 TDA 566, Kutu 337, Gömlek 2171, Sıra 18.
 TDA 566, Kutu 337, Gömlek 2171, Sıra 25.
 TDA 566, Kutu 337, Gömlek 2172, Sıra 10.
 TDA 566, Kutu 337, Gömlek 2172, Sıra 4.
 TDA 566, Kutu 337, Gömlek 2173, Sıra 1.
 TDA 566, Kutu 337, Gömlek 2173, Sıra 12
 TDA 566, Kutu 337, Gömlek 2173, Sıra 25.
 TDA 566, Kutu 337, Gömlek 2173, Sıra 31.
 TDA 571, Kutu 35792, Gömlek 141270, Sıra 2.

Kitap ve Makaleler

- “A Short History of Poland and Lithuania”, http://aerocomlab.stanford.edu/jameson/world_history/A_Short_History_of_Poland_and_Lithuania.pdf, (et. 23.06.2022).
 “Confederation of Bar”, *Encyclopaedia Britannica*, <https://www.britannica.com/topic/Confederation-of-Bar>, (et. 05.07.2020).
 “Edward Gierek”, <https://www.britannica.com/biography/Edward-Gierek>, (et. 14.08.2022).
 “Józef Pilsudski Polish revolutionary and statesman”, <https://www.britannica.com/biography/Jozef>

- Pilsudski, (et. 20.07.2022).
- “Polish experts lower nation’s WWII death toll” <https://web.archive.org/web/20190818035613/https://www.expatia.com/de/polish-experts-lower-nations-wwii-death-toll/> (et. 10.08.2022).
- Adalı, Emrah, Cumhuriyet Dönemi Türkiye-Polonya İlişkileri, Kocaeli Üniversitesi Yüksek Lisans Tezi, Kocaeli 2013.
- Akdemir, Erhan, “Cumhuriyet Döneminde Türkiye-Polonya İlişkileri: Kültürel ve Sosyal Boyut”, *600. Yılında Türkiye-Polonya İlişkileri Sempozyumu Bildirileri*, ed. Hacer Topaktaş, ss. 153-172. https://www.academia.edu/es/31152795/Turkey_and_Poland_Political_and_Economic_Interaction, (et. 13.06.2022).
- Arik, Sabire, “Osmanlı-Lehistan İlişkileri, Türklerle ilk Karşılaşmalar”, <https://acikders.ankara.edu.tr/course/view.php?id=5373>, (et. 11.06.2022).
- Arik, Sabire, *Kuruluştan XVII. Yüzyıla Polonya Tarihi*, Köksav Yayınları, Ankara 2010.
- Armaoğlu, Fahir, “Avrupa Politikasında Polonya”, *Belleten*, 57/218 (Ankara, 1993), ss. 285-296.
- Armaoğlu, Fahir, “Avrupa Politikasında Polonya”, Türkiye-Polonya Diplomatik ilişkilerinin 575. Yıldönümü Paneli, 1989, s. 95. <https://dergipark.org.tr/tr/download/article-file/1732783>, (et. 10.08.2022).
- Armaoğlu, Fahir, *20. Yüzyıl Siyasi Tarihi*, c.1, Türkiye İş Bankası Yayınları, İstanbul 1992.
- Atatürk’ün Bütün Eserleri*, Kaynak Yayınları, İstanbul 2002, s. 114.
- Bakır, Abdulhalik, Ebru Emine Oğuz, “Polonya’nın Tarihi Coğrafyası”, *Oğuz-Türkmen Araştırmaları Dergisi*, V/2 (2021), ss. 10-32.
- Baş, O. Fırat, “Polonya’nın Türkiye Nezdinde ‘Sonsuza Kadar’ Elçisi Michal Soklonicki”, *Türkiye-Polonya Dostluk, Kültür Yardımlaşma, Turizm ve Turizm İşbirliği Derneği Bülteni*, s. 12. https://www.academia.edu/32414543/Polonyan%C4%B1n_T%C3%BCrkiye_Nezdinde_Sonsuza_Kadar_El%C3%A7isi_Michal_Sokolnicki (et. 13.05.2022).
- Berthon, Simon, Potts, Joanna, *Warlords: An Extraordinary Re-creation of World War II Through the Eyes and Minds of Hitler, Churchill, Roosevelt, and Stalin*, Da Capo Press, Boston 2007.
- Beydilli, Kemal, “Polonya-Tarih”, *TDV İslâm Ansiklopedisi*, c. 34 (2007), ss. 309-317.
- Birbudak, Togay Seçkin, Akbaba, Bülent, “II. Dünya Savaşı Yıllarında Türkiye’de Bulunan Polonyalılar”, *Ankara Üniversitesi Türk İnkılâp Tarihi Enstitüsü Atatürk Yolu Dergisi*, 62 (Ankara, 2018), ss. 1-22.
- Bromke, Adam, “Wladyslaw Gomulka Polish politician”, <https://www.britannica.com/biography/Wladyslaw-Gomulka>, (et. 15.08.2022).
- Chmielowska, Danuta, “Birinci Dünya Savaşı’nın Polonya-Türkiye İlişkilerindeki Etkileri ve Politik Neticeleri”, *XIV. Türk Tarih Kongresi, Kongreye Sunulan Bildiriler Kitabı*, c. III, TTK Basımevi (Ankara, 2002), s. 137-142. Demir, Hakan, “Polonyalı Hotel Lambert ve Büyük Sırbistan “Naçertanje” Planı (1840-1844)”, *Avrasya İncelemeleri Dergisi (AVİD)*, II/1 (İstanbul, 2013), ss. 271-310.
- Cumhuriyet*, 14.05.1935, s. 1.
- Çeliksoy, Mert, Polonya Milliyetçiliği (Piastr Hanedanlığından Cumhuriyete), Kırkkale Üniversitesi Yüksek Lisans Tezi, Kırkkale, 2017.
- Davies, Norman, *The Heart of Europe: The Past in Poland’s Present*, Oxford University Press, Oxford 2001.
- Demir, Uğur, “Barış Asrı: Karlofça’dan Belgrad’a (1699-1739) Osmanlı-Lehistan Diplomatik Münasebetleri”, *Türkiye Polonya İlişkilerinin 600. Yıldönümü Uluslararası Sempozyumu Bildiriler Kitabı*, Beykoz Belediyesi, Kültür ve Sosyal İşler Dairesi Başkanlığı Yayınları (İstanbul, 2019), ss. 48-68.
- Dominik, M. A. Paulina, “Polonezköy ve Leh Göçmenler”, *Türkiye Polonya İlişkilerinin 600. Yıldönümü Uluslararası Sempozyumu Bildiriler Kitabı*, Beykoz Belediyesi, Kültür ve Sosyal İşler Dairesi Başkanlığı Yayınları (İstanbul, 2019), ss. 88-94.
- Erşen, Emre, “Soğuk Savaş Sonrası Dönemde Türkiye-Polonya İlişkileri”, *Türkiye Polonya İlişkilerinin 600. Yıldönümü Uluslararası Sempozyumu Bildiriler Kitabı*, Beykoz Belediyesi, Kültür ve Sosyal

- İşler Dairesi Başkanlığı Yayınları (İstanbul, 2019), ss. 104-109.
- Horak, Stephan, *Poland International Affairs*, Indiana University, Bloomington 1964.
- Kolodziejczyk, Dariusz, “Polonya ve Osmanlı Devleti Arasında Tarih Boyunca Siyasi ve Diplomatik İlişkiler”, *Savaş ve Barış 15-19. Yüzyıl Osmanlı-Lehistan İlişkileri*, Kültür ve Turizm Bakanlığı Yayınları (İstanbul, 1999), ss. 21-33.
- Kozakiewicz, Joshua, *Of Crowns And Kaftans: The Development Of Ottoman-Polish Diplomatic Relations To The Seventeenth Century*, Fatih Üniversitesi Yüksek Lisans Tezi, İstanbul 2011.
- Kroll, Hans, Tacar, Pulat, “Bir Diplomatin Türkiye Anıları (1936-1943)”, *Bellefen*, 75/272 (Ankara, 2011), ss. 205-260.
- Kujawa, Karol, “Turkey and Poland: Political and Economic Interaction”, *600. Yılında Türkiye-Polonya İlişkileri Sempozyumu Bildirileri*, ed. Hacer Topaktaş, ss. 112-130. https://www.academia.edu/es/31152795/Turkey_and_Poland_Political_and_Economic_Interaction, (et. 13.06.2022).
- Kuran, Nimet Akdes, *Rusya Tarihi*, TTK Yayınları, Ankara 1999.
- Kuyucuklu, Nazif, *Ekonomik Yardımlaşma Konseyi* (Sev-Comecon), İstanbul Üniversitesi İktisat Fakültesi Yayını, İstanbul, 1978.
- Łątka, Jerzy, *Polonya-Türkiye*, çev. Bogumita Chochlinska-Mustafa Turhan, y.y.y. 1964.
- Lukowski, Jerzy and Zawadzki, Hubert, *A Concise History Of Poland*, Cambridge University Press, Cambridge 2019.
- Müderrişoğlu, Alptekin, *Kurtuluş Savaşı'nın Malî Kaynakları*, Atatürk Araştırma Merkezi, Ankara 1990.
- Oran, Baskın, *Türk Dış Politikası*, c.1, İletişim Yayıncılık, İstanbul 2004.
- Polczyński, Michael, “17th Century Polish-Lithuanian-Ottoman Relations: An Overview”, *Türkiye Polonya İlişkilerinin 600. Yıldönümü Uluslararası Sempozyumu Bildiriler Kitabı*, Beykoz Belediyesi, Kültür ve Sosyal İşler Dairesi Başkanlığı Yayınları (2019), ss. 38-48.
- Prazmowska, Anita, *Poland A Modern History*, I.B.Tauris and Co Ltd, London 2010.
- Schwartz, Terese Pencak, “Five Million Forgotten – Non Jewish Victims of the Shoah”, <http://remember.org/forgotten>, (et. 10.08.2022).
- Soysal, İsmail, *Türkiye'nin Siyasa Antlaşmaları*, TTK Yayınları, Ankara 2000.
- Szymański, Adam, “Avrupa Birliği'ne Tam Üyelik Sürecinde Türkiye-Polonya İlişkileri”, *600. Yılında Türkiye-Polonya İlişkileri Sempozyumu Bildirileri*, ed. Hacer Topaktaş, ss. 130-153. https://www.academia.edu/es/31152795/Turkey_and_Poland_Political_and_Economic_Interaction, (et. 13.06.2022).
- Şimşir, Bilal N., “Şair Yahya Kemal Beyatlı'nın Elçiliği ve Büyükelçiliği”, *Atatürk Araştırma Merkezi Dergisi*, XXIII/67-69 (Ankara, 2007), ss. 11-18.
- Topaktaş Üstüner, Hacer “I. Dünya Savaşı Sonrası Türkiye-Polonya İlişkilerinin Yeniden Tesisi (1918-1928)”, *Türkiye Polonya İlişkilerinin 600. Yıldönümü Uluslararası Sempozyumu Bildiriler Kitabı*, Beykoz Belediyesi, Kültür ve Sosyal İşler Dairesi Başkanlığı Yayınları (İstanbul, 2019), ss. 94-104.
- Topaktaş, Hacer, “Osmanlı Devleti'nin Doğu Avrupa Politikalarında Taksim Sonrası Polonya Üzerine Bir Değerlendirme”, *Karadeniz Araştırmaları Dergisi*, 45 (Giresun, 2015), ss. 211-231.
- Türk-Rus İlişkilerinde 500 Yıl*, TTK Yayınları, Ankara 1999.
- Uçarol, Rifat, *Siyasi Tarih*, Der Yayınları, İstanbul 2019.
- Ulus*, 14.05.1935, s. 1.
- Ünver, İrfan Nasrattınoğlu, *Bir Türk'ün Gözüyle Bugünkü Polonya*, Lazer Ofset Matbaa Tesisleri, Ankara 2006.

yüzyıllarda Osmanlı Devleti ile Portekizlilerin mücadelesini beraberinde getirmiştir. 16. yüzyıldan 19. yüzyıla kadar olan dönemde Portekiz'in eski gücünü kaybetmesi ve mesafenin uzaklığı gibi nedenlerle ilişkiler durmuş, 1843 yılı itibariyle bir takım ticaret anlaşmaları ile birlikte ayrıca diplomatik gelişmeler yaşanmıştır. Osmanlı Devleti'nin I. Dünya Savaşı'ndan yenik ayrılması ve akabinde yaşanan gelişmeler yeni bir süreci beraberinde getirdi. Anadolu'da gerçekleşen Milli Mücadele hareketiyle yeni bir devletin temelleri atıldı. Portekiz, bazı malî ve iktisadî konuların görüşülmesi sırasında Lozan görüşmelerinde yer almış ve yeni devletin kurucu belgesi olan Lozan Antlaşması'nı diğer devletlerle birlikte imzalamıştır. 1931 yılında Madrid elçimiz olan ünlü şair Yahya Kemal Beyatlı, aynı zamanda Portekiz'e de elçi olarak akredite edilmiş, 1941 yılında ise Bakanlar Kurulu kararıyla Lizbon'a müstakil bir elçilik açılmıştır. II. Dünya Savaşı ve akabinde Soğuk Savaş döneminde her iki devletin ortak tehdide karşı yakınlaştıkları, ABD ile yakın müttefikler haline geldikleri görülmüştür. Portekiz'in kurucu üyeleri arasında yer aldığı NATO'ya Türkiye 1952 yılında dâhil olmuştur. Yine Portekiz'in 1 Ocak 1986 tarihinde üye olduğu Avrupa Birliği'ne Türkiye'nin üye olma çalışmaları devam etmektedir. Akdeniz ile ilgili ticari ve siyasi organizasyonlarda her iki ülke de önemli ölçüde yer almıştır. Cumhurbaşkanı Süleyman Demirel'in 1994 yılında, Portekiz Cumhurbaşkanı Mario Soares'in de 1995 yılında gerçekleştirdikleri ziyaretler iki ülke arasındaki ilk en üst düzey ziyaretlerdir. Süreç içerisinde üst düzey ziyaretler devam etmiştir. Mesafeler uzak olsa da NATO, Avrupa Birliği, Akdeniz kimliği ve diğer bir takım küresel ve bölgesel çalışmalar çerçevesinde ilişkilerin artarak devam ettiği görülmüştür. Portekiz, Türkiye'nin Avrupa Birliği'ne üye olma sürecini önemli ölçüde destekleyen ülkeler arasındadır.

Kaynakça

Cumhuriyet Arşivi Kaynakları [CA]

- CA, 30-1-0-0, 62-383-9.
- CA, 30-1-0-0, 85-538-1.
- CA, 30-10-0-0, 131-940-13.
- CA, 30-10-0-0, 131-940-39.
- CA, 30-10-0-0, 236-593-9.
- CA, 30-18-1-2, 3-30-13.
- CA, 30-18-1-2, 38-53-7.
- CA, 30-18-1-2, 44-21-20.
- CA, 30-18-1-2, 46-50-11.
- CA, 30-18-1-2, 52-13-1.
- CA, 30-18-1-2, 84-87-3.
- CA, 30-18-1-2, 88-95-12.
- CA, 30-18-1-2, 96-86-8.
- CA, 30-18-1-2, 119-46-5.
- CA, 30-18-1-2, 121-106-3.
- CA, 30-18-1-2, 125-33-16.
- CA, 30-18-1-2, 125-42-13.

- CA, 30-18-1-2, 126-66-5.
CA, 30-18-1-2, 127-96-1.
CA, 30-18-1-2, 128-9-16.
CA, 30-18-1-2, 130-67-5.
CA, 30-18-1-2, 133-84-4.
CA, 30-18-1-2, 134-120-8.
CA, 30-18-1-2, 141-116-5.
CA, 30-18-1-2, 144-71-18.
CA, 30-18-1-2, 146-28-20.
CA, 30-18-1-2, 146-30-14.
CA, 30-18-1-2, 150-50-20.
CA, 30-18-1-2, 152-32-19.
CA, 30-18-1-2, 156-12-6.
CA, 30-18-1-2, 162-47-13.
CA, 30-18-1-2, 164-20-12.
CA, 30-18-1-2, 166-47-3.
CA, 30-18-1-2, 186-29-15.
CA, 30-18-1-2, 194-24-7.
CA, 30-18-1-2, 239-58-15.
CA, 30-18-1-2, 257-72-4.
CA, 30-18-1-2, 266-35-13.
CA, 30-18-1-2, 339-64-8.
CA, 30-18-1-2, 367-59-12.
CA, 30-18-1-2, 369-76-15.
CA, 30-18-1-2, 369-77-3.
CA, 30-18-1-2, 370-103-4.
CA, 30-18-1-2, 376-187-4.
CA, 30-18-1-2, 391-61-7.
CA, 30-18-1-2, 409-183-10.
CA, 30-18-1-2, 424-288-1.
CA, 30-18-1-2, 426-302-10.
CA, 30-18-1-2, 464-558-1.
CA, 30-18-1-2, 473-31-5.
CA, 30-18-1-2, 476-49-9.
CA, 30-18-1-2, 497-156-6.
CA, 30-18-1-2, 515-255-4.
CA, 30-18-1-2, 531-358-8.
CA, 30-18-1-2, 550-446-8.
CA, 30-18-1-2, 550-447-4.
CA, 30-18-1-2, 552-458-6.
CA, 30-18-1-2, 574-583-8.
CA, 30-18-1-2, 575-589-7.
CA, 30-18-1-2, 576-598-4.
CA, 30-18-1-2, 576-596-5.
CA, 30-18-1-2, 573-582-6.
CA, 30-18-1-2, 578-609-3.
CA, 30-18-1-2, 581-621-5.
CA, 30-18-1-2, 584-635-8.

CA, 30-18-1-2, 595-688-1.
CA, 30-18-1-2, 595-690-1.
CA, 30-18-1-2, 599-712-7.
CA, 30-18-1-2, 601-724-2.
CA, 30-18-1-2, 612-777-4.
CA, 30-18-1-2, 628-863-7.
CA, 30-18-1-2, 647-26-10.
CA, 30-18-1-2, 657-80-2.
CA, 30-18-1-2, 660-95-4.
CA, 30-18-1-2, 745-442-2.
CA, 30-18-1-2, 707-284-6.
CA, 30-18-1-2, 708-287-8.
CA, 30-18-1-2, 743-435-5.
CA, 30-18-1-2, 758-498-7.
CA, 30-18-1-2, 795-641-3.
CA, 30-18-1-2, 797-647-10.
CA, 30-18-1-2, 801-663-10.
CA, 30-18-1-2, 816-724-10.
CA, 30-18-1-2, 843-828-4.
CA, 30-18-1-2, 844-831-6.
CA, 30-18-1-2, 857-882-4.
CA, 30-18-1-2, 858-885-4.
CA, 30-18-1-2, 859-891-1.
CA, 30-18-1-2, 868-928-10.
CA, 30-18-1-2, 881-978-3.
CA, 30-18-1-2, 886-995-4.
CA, 30-18-1-2, 904-55-4.
CA, 30-18-1-2, 929-142-6.
CA, 30-18-1-2, 932-152-9.
CA, 30-18-1-2, 934-166-5.
CA, 30-18-1-2, 935-169-1.
CA, 30-18-1-2, 940-188-4.
CA, 30-18-1-2, 949-223-8.
CA, 30-18-1-2, 949-223-10.
CA, 30-18-1-2, 950-226-9.
CA, 30-18-1-2, 951-227-3.

Dışişleri Bakanlığı Türk Diplomatik Arşivi Kaynakları [TDA]

TDA, 534, 37121, 149077, (32), (33), (34).

Resmi Gazete [RG]

RG, 02.08.1933, Sayı 2467, Karar No: 14728.
RG, 26.04.1934, Sayı 2685, Karar No: 2/486.
RG, 31.07.1934, Sayı 2765, Karar No: 2/1011.
RG, 07.10.1939, Sayı 4330, Karar No: 2/12050.
RG, 13.07.1948, Sayı 6956, Karar No: 5252.
RG, 14.12.1962, Sayı: 11282.
RG, 16.09.1969, Sayı: 13302, Karar No: 6/12309.
RG, 20.11.1975, Sayı: 15418, Karar No: 7/10464.
RG, 05.12.1977, Sayı: 16130, Karar No: 7/14172.

RG, 21.05.1991, Sayı: 20877, Karar No: 3719.
 RG, 24.04.1992, Sayı: 21208, Karar No: 92/2818.
 RG, 10.12.1993, Sayı: 21784, Karar No: 3931.
 RG, 31.11.1994, Sayı: 22127, Karar No: 4051.
 RG, 23.02.1995, Sayı: 22211, Karar No: 95/6520.
 RG, 10.05.1996, Sayı: 22632, Karar No: 96/8084.

TBMM Tutanak Dergisi

TBMM Tutanak Dergisi, 18. Dönem, 4. Yasama Yılı, S. Sayısı: 465.
 TBMM Tutanak Dergisi, 19. Dönem, 3. Yasama Yılı, S. Sayısı: 636.

Basın Kaynakları

Hürriyet, “*Okyanusların Lizbon Buluşması*”, 27 Haziran 1998.
 Hürriyet, Tufan Türeç, “*EXPO '98'e Türkiye'nin Kattığı Kültür Zenginliği*”, 31 Ağustos 1998.
 Milliyet, “*4 Portekiz Muhribi Limanımıza Geliyor*”, 25.05.1950, s. 2.
 Milliyet, “*Kuzey Atlantik Paktı'na Kat'ı Olarak İştirak Ediyoruz*”, 18.01.1952, s. 1, 7.
 Milliyet, “*Atlantik Paktı'na İştirakimize Dair Portekiz Kararını Verdi*”, 26.01.1952, s. 1, 7.
 Milliyet, “*Portekiz Protokolü Tasdik Etti*”, 31.01.1952, s. 1.
 Milliyet, “*Dışişleri Bakanı M. Köprülü Dün Lizbon'dan Döndü*”, 03.03.1952, s. 1, 7.
 Milliyet, “*İzmir Fuarı*”, 21.04.1952, s. 2.
 Milliyet, “*Hububat İhracı*”, 05.05.1953, s. 2.
 Milliyet, “*Bir Zeytin Birliği Kuruluyor*”, 27.03.1954, s. 3.
 Milliyet, “*Türk-Portekiz Ticaret Anlaşması*”, 19.05.1954, s. 2.
 Milliyet, “*Portekiz'le Yakında Ticarî Müzakereler Başlayacak*”, 10.06.1954, s. 2.
 Milliyet, “*İzmir Fuarına 17 Devlet İştirak Ediyor*”, 26.07.1954, s. 2.
 Milliyet, “*Lületaşı İçin Yapılan Talepler Artıyor*”, 02.08.1954, s. 2.
 Milliyet, “*İktisadî ve Ticarî Bahisler*”, 04.08.1954, s. 3.
 Milliyet, “*Portekiz, Bizden Bol Miktarda Meyva İstiyor*”, 01.02.1958, s. 2.
 Milliyet, “*Mübadele Bölgesi İçin Yeni Teklifte Bulunduk*”, 26.10.1957, s. 3.
 Milliyet, “*Yunanistan Çekimserleri Elde Etmeye Çalışıyor*”, 14.12.1957, s. 5.
 Milliyet, “*8 Devletle Karşılıklı Anlaşma İmzalandı*”, 09.01.1959, s. 5.
 Milliyet, “*Dış Borçlar 12 Yılda Ödenecek*”, 13.05.1959, s. 1, 5.
 Milliyet, “*Borcumuzun Aylık Taksidi Belli Oldu*”, 11.07.1959, s. 5.
 Milliyet, “*Narenciye İhraç Eden Memleketler Bir Toplantı Yaptı*”, 09.10.1960, s. 5.
 Milliyet, “*Bir Portekiz Savaş Gemisi Bugün İlk Kez İstanbul'a Geliyor*”, 08.08.1972, s. 3.
 Milliyet, “*AET: Portekiz Statüsü Türkiye'yi de Kapsayabilir*”, 28.02.1977, s. 7.
 Milliyet, “*Demirel Portekiz'e Patlıcanıyla Gitti*”, 16.12.1994, s. 1.
 Milliyet, “*Demirel: Kanunu Çıkarın*”, 16.12.1994, s. 14.
 Milliyet, “*Türkiye'siz AB Olmaz*”, 17.12.1994, s. 6.
 Milliyet, Fikret Bila, “*Kendileri Bilir*”, 17.12.1994, s. 6.
 Milliyet, “*Soarez'le Rakı İçen Demirel: Portekiz Tamam*”, 19.12.1994, s. 23.
 Milliyet, “*Atatürk Ödülüne Üç Aday*”, 07.04.1995, s. 24.
 Milliyet, “*VIP'ye Yoğun Gün*”, 24.12.1995, s. 11.
 Milliyet, “*Markette Bir Cumhurbaşkanı*”, 25.12.1995, s. 2.
 Milliyet, “*Terörün İrisi, Ufağı Olmaz*”, 10.03.1996, s. 19.
 Milliyet, “*Din, Avrupa'ya Engel Olmaz*”, 15.09.2003, s. 1, 19.
 Milliyet, “*Tebrikler Türkiye!*”, 16.09.2003, s. 17.

Telif Eserler

Akın, Fetullah, “II. Dünya Savaşı Sonrası Yenidünya Düzeni ve Türkiye”, İş ve Hayat, Cilt 3, Sayı 5, 2017, ss. 119-134.

- Armaoğlu, Fahir, *Türk Dış Politikası Tarihi*, Kronik, İstanbul 2019.
- Balcı, Ali, *Türkiye Dış Politikası: İlkeler, Aktörler ve Uygulamalar*, Alfa Yayınları, İstanbul, 2018.
- Beydilli, Kemal, “Portekiz –Tarih-“, *DİA* (ss.328-331), 34. Cilt, İstanbul 2007.
- Ceran, İsmail, “Vâdilmehâzin Savaşı (4 Ağustos 1578)”, *Belleten*, Cilt 60, Sayı 228, 1996, ss. 271-388.
- Cezar, Mustafa, *Mufassal Osmanlı Tarihi, III. Cilt*, TTK Yayınları, Ankara 2011.
- Çelik, Hüseyin, “Darbelerin Dünyanın Değişik Ülkelerindeki Gelişme Süreci ve Kronolojisi”, *Türk Siyasal Hayatında Hukuk Devletinin Kurumlarına ve Anayasal Sisteme Yönelik Girişimler* (ss. 39-55), Ed. Hasret Çomak ve Nursel Sağıroğlu, Beta, İstanbul 2017.
- Dinç, Cengiz, “Avrupa Birliğinin Beşinci Genişlemesi: Ana Temalar ve Faktörler”, *Eskişehir Osmangazi Üniversitesi İİBF Dergisi*, Cilt 6, Sayı 2, 2011, ss. 201-233.
- Dursun, Davut, “Afrika –Tarih-“, *DİA* (ss. 418-426), 1. Cilt, İstanbul 1988.
- Ekici, Süleyman ve Baharçipek, Abdülkadir, “NATO’ya Üyelik Sürecinde Türkiye ABD İlişkileri”, *Birey ve Toplum*, Cilt 6, Sayı 11, 2016, ss. 149-166.
- Erdoğan, M. Murat, “Türkiye ile Avrupa Ekonomik Topluluğu/Avrupa Birliği İlişkilerinde Değişmeyen Öncelikler”, *Liberal Düşünce Dergisi*, sayı 52, 2008, ss. 123-140.
- Erhan, Çağrı, “Lozan’ın Genel Çerçevesi”, *80. Yılında 2003 Penceresinden Lozan Sempozyumu*, Türk Tarih Kurumu Yayınları, Ankara 2005.
- Erhan, Kamil Efkan, “*Kimlik-Güvenlik İlişkisinin Bir Örneği Olarak Avrupa Komşuluk Politikası ve AB Güvenliği*”, Yıldız Teknik Üniversitesi Sosyal Bilimler Enstitüsü, Yayınlanmamış Yüksek Lisans Tezi, İstanbul 2011.
- Erturan-Topgül, Arzu, “Mega Etkinlik Olarak Fuarların Kentlerdeki Mirası: Lizbon Expo 98 Fuarı Üzerinden Bir Okuma”, *Pazarlama Düşüncesiyle Sürdürülebilir Fuarçılık ve İstihdam* (ss.245-261), Mehtap Köktürk Sümernan ve Emine Çobanoğlu (Ed.), Sokak Yayınları, 2019.
- Eyyupoğlu, İsmail, “Yunanistan’ın Avrupa İktisadi İşbirliği Teşkilatı’na Kabulü ve Türkiye’nin Reddinin Basındaki Yansımaları (1959-1961)”, *Atatürk Dergisi*, 2017, Sayı 6, ss. 19-40.
- Fernandes, José Pedro Teixeira, “Small States, Great Expectations: Portuguese Foreign Policy toward Turkish Accession to the European Union”, *International Politics*, Sayı 59, 2022, ss. 707-724.
- İnan, Kâmrân, *Dış Politika*, Ötüken, 1993.
- Karpat, Kemal H., *Türk Dış Politikası Tarihi*, Timaş, İstanbul, 2012.
- Karpat, Kemal H. *Türk Siyasal Tarihi, Siyasal Sistemin Evrimi*, Timaş, İstanbul, 2011.
- Karpat, Kemal H., *Kısa Türkiye Tarihi 1800-2012*, Timaş, İstanbul, 2012.
- Kıbaroğlu, Mustafa, “Türkiye-NATO İlişkileri”, *SETA Analiz*, Sayı 195, Mart 2017.
- Külünk, Furkan, “II. Bayezid Devri: Hindistan Ekseninde Osmanlı-Portekiz Münasebetleri”, *Sultan II. Beyazıt Dönemi ve Bursa* (ss.106-123), Editör Nilüfer Alkan Günay, Gaye Kitapevi, Bursa 2017.
- Larrabee, F. Stephen ve Lesser, Ian O., *Türk Dış Politikası Belirsizlik Döneminde*, Ötüken Neşriyat, İstanbul 2004.
- Mughul, M. Yakup, “Portekiz Tehlikesi Karşısında Osmanlı-Müslüman Hind Siyasetleri (1517-1538)”, *İslâm Tetkikleri Enstitüsü Dergisi*, Cilt 6, Sayı 1-2, 1975, ss. 37-46.
- Oba, Ali Engin, “Akdeniz Kimliği ve Türk Dış Politikası”, *Denizcilik ve Deniz Güvenliği Forumu 2019 Yeni Deniz Güvenliği Ekosistemi ve Doğu Akdeniz*, Girne 2019.
- Önalın, Hava, “*Osmanlı-Portekiz İlişkileri ve Hind Okyanusu Siyaseti (XVI. Yüzyıl)*”. İstanbul Üniversitesi Sosyal Bilimler Enstitüsü, Yayınlanmamış Yüksek Lisans Tezi, 2017.
- Önalp, Ertuğrul, “Hadım Süleyman Paşa’nın 1538 yılındaki Hindistan Seferi”, *Osmanlı Tarihi Araştırma ve Uygulama Merkezi Dergisi*, Sayı 23, 2008, ss. 195-239.
- Özbaran, Salih, “Osmanlı İmparatorluğu ve Hindistan Yolu Onaltıncı Yüzyılda Ticaret Yolları Üzerinde Türk-Portekiz Rekâbet ve İlişkileri”, *İstanbul Üniversitesi Edebiyat Fakültesi Tarih Dergisi*, Sayı 31, 1977, ss. 66-146.
- Sandıklı, Atilla, *Atatürk’ün Dış Politika Stratejisi: Hedefler ve Prensipler*, Bilgesam Yayınları, İstanbul, 2014.
- Semerçioğlu, Harun, “Atatürk Döneminde İzlenen Bölgesel Güvenlik Politikası”, *C.Ü. İktisadi ve İdari Bilimler Dergisi*, Cilt 16, Sayı 2, 2015, ss. 47-62.

Şahin, Mehmet, ve Şahin, Buğra, “1960-1980 Dönemi Türkiye’nin Üçüncü Dünya ve İslam Ülkeleriyle İlişkileri”, *Akademik Ortadoğu*, Cil 11, Sayı 2, 2017, ss. 21-47.

Uslu, Nasuh, *Türk Dış Politikası Yol Ayrımında*, Anka Yayınları, İstanbul 2006.

Üçışık, Süheyla, “Portekiz”, *DİA* (ss. 327-328), 34. Cilt, İstanbul 2007.

Vatansever, Müge, “Kıbrıs Sorununun Tarihsel Gelişimi”, *Dokuz Eylül Üniversitesi Hukuk Fakültesi Dergisi*, 2012, Cilt 12, ss. 1487-1530.

Yıldırım, Cihat, “Tarihi Süreçte Kıbrıs Meselesi’nin Seyri ve Kıbrıs Türkiye İlişkileri”, *20. Yüzyılda Türkiye-Türk Dünyası İlişkileri* (ss.121-216), Cihat Yıldırım, Fatih Tuğluoğlu, Mustafa Gökçe ve Osman Okumuş (Ed.), Pegem Akdemi, 2021, Ankara.

İnternet Kaynakları

T.C. Dışişleri Bakanlığı, “Akdeniz için Birlik (AiB)” <https://www.mfa.gov.tr/akdeniz-icin-birlik.tr.mfa>, Erişim Tarihi: 02.10.2022.

T.C. Dışişleri Bakanlığı, “Türkiye-Portekiz İlişkileri”, <https://www.mfa.gov.tr/turkiye-portekiz-siyasi-iliskileri.tr.mfa>, Erişim Tarihi: 04.01.2022.

Türkiye Cumhuriyeti Lizbon Büyükelçiliği, <http://lizbon.be.mfa.gov.tr/Mission/About>, Erişim Tarihi: 04.01.2022.

Türkiye Cumhuriyeti Lizbon Büyükelçiliği, <http://lizbon.be.mfa.gov.tr/Mission/MissionChiefHistory>, Erişim Tarihi: 04.01.2022.

TBMM, “Lozan Sulh Muahednamesinin Kabulüne Dair Kanunlar”, https://www5.tbmm.gov.tr/tutanaklar/KANUNLAR_KARARLAR/kanuntbmmc002/kanuntbmmc002/kanuntbmmc00200343.pdf, Erişim Tarihi: 19.01.2022.

<https://disiliskiler.ktb.gov.tr/TR-22139/yururlukte-olan-kultur-anlasmalari-kulturel-degisim-pro-.html>, Erişim Tarihi: 03.05.2022.

<http://mevzuat.shgm.gov.tr/index.php/ikili-hava-ulastirma-anlasmalari/>, Erişim Tarihi: 03.05.2022.

<https://teftis.ktb.gov.tr/TR-267882/kultur-ve-turizm-anlasmalari-dizini.html>, Erişim Tarihi: 03.05.2022.

Dışişleri Bakanlığı Tarihçesi -1994-, s. 58-59. <http://diad.mfa.gov.tr/diad/tarihce/1994-2.pdf>, Erişim Tarihi: 02.08.2022

Özgeçmiş

Doç. Dr. Osman OKUMUŞ

Rize’nin Fındıklı ilçesinde doğdu. İlk ve Orta öğrenimini Artvin’in Arhavi ilçesinde tamamladı. 2011 yılında Marmara Üniversitesi Atatürk Eğitim Fakültesi Tarih Eğitimi alanında lisans, 2013 yılında aynı üniversitenin Türkiyat Araştırmaları Enstitüsü Yeniçağ Tarihi alanında yüksek lisans ve 2017 yılında Atatürk Üniversitesi Eğitim Bilimleri Enstitüsü Tarih Eğitimi alanında doktora öğrenimini tamamladı. 2012 yılında Aksaray Üniversitesi’nde Atatürk İlkeleri ve İnkılap Tarihi Okutmanı olarak göreve başladı. 2019-2021 yılları arasında Aksaray Üniversitesi Fen-Edebiyat Fakültesi Tarih bölümünde “Dr. Öğretim Üyesi”, 2021 yılından itibaren ise “Doçent Doktor” olarak görevini devam ettirmektedir. Tarih eğitiminde teknoloji kullanımı, öğretim yöntemleri, demokrasi ve değer eğitimi, dezavantajlı gruplar, müfredat ve ders kitabı incelemeleri üzerine yayınları mevcuttur. Tarih alanında Cumhuriyet dönemi Türk dış politikası ve kurumlar tarihi üzerine çalışmaları bulunmaktadır. Tarih ve tarih eğitimi alanında çalışmalarına devam etmektedir. Evli ve 2 çocuk babasıdır.

durumu, savaşa girmek zorunda kalan Romanya tarafından yakından takip edilmişti. Savaşın ardından Romanya ile Türkiye farklı siyasi ittifakların içinde yer almışlardı. Buna rağmen iki ülke arasında ticari ilişkiler seviyesini korumuştur. Türkiye blok politikası takip ettikçe siyasi olarak Romanya'dan uzak kalmış, Romanya'dan gelen silahsızlanma ve bölgesel ittifak tekliflerini kabul etmemiştir. İki ülke arasındaki ilişkiler 1965'te Ceausescu'nun devlet başkanı olmasıyla gelişmeye başlamıştır. Romanya'nın SSCB'nin himayesini reddederek bağımsız bir sosyalist devlet olarak yaşamaya ve bölgesini nükleer silahlardan arındırmak için girişimlerde bulunması Türkiye ile ilişkilerin canlanmasına neden olmuştur. Ceausescu'nun iş başında olduğu 24 yıl boyunca Türkiye'den iki cumhurbaşkanı, birçok başbakan ve dışişleri bakanı bu ülkeyi ziyaret etmiştir. Bu süreçte iki ülkenin ihtiyaç duyduğu alanlarda ticaret artarken, Romanya'nın tecrübeli olduğu makine ve petrokimya sektöründe Türkiye'de yatırımlar yapması sağlanmıştır. Türkiye yakınlaşan ilişkiler nedeniyle milli davalarını doğrudan Romanya'ya anlatma imkânı elde etmiş ve Romanya'nın özellikle Kıbrıs meselesinde desteğini aramıştır. Bulgaristan'ın ülkesinde Türklere yönelik baskıcı tutumuna karşı, Romanya iki ülke arasında arabuluculuk önerisinde bile bulunmuştur. 1989'da Romanya'da sosyalist rejim sona ermiş ve ülke her bakımdan Batı Avrupa'nın parçası olmaya çalışmış ve ilerleyen süreçte Avrupa Birliği ve NATO'ya üyelik başvurusunda bulunmuştur. Türkiye, Romanya'nın bu teşebbüslerini desteklemiştir. Romanya'nın piyasa ekonomisine geçişinin ardından Türk işadamları ve sanayicileri bu ülkede çeşitli yatırımlar yaparak ilişkilerin gelişmesine katkı yapmışlardır. Romanya'nın dünya ticaretine denizyoluyla Türkiye üzerinden açılması, Türkiye'yi adı geçen ülke için vazgeçilmez bir pozisyona getirmektedir. Romanya ile ticaretin diğer Balkan ülkelerine göre daha yüksek olması iki ülkenin birçok sektörde birbirine ihtiyaç duyması ve Romanya'nın sadık vatandaşı olan Dobruca Türklerinin varlığı iki ülkenin ilişkilerinin geleceğinin parlak olacağını göstermektedir.

Kaynakça

Resmi Yayınlar

Başbakanlık Cumhuriyet Arşivi (BCA):05.01.1967/030.18.01.202.8.7

BCA:05.09.1966/030.18.01.02.199.63.5

Dışişleri Belleteni.

Dışişleri Güncesi.

Resmi Gazete.

Kitaplar

Akşin, Aptülâhat, *Atatürk'ün Dış Politika İlkeleri ve Diplomasi*, Türk Tarih Kurumu Yayınları, Ankara 1991.

Sander, Oral, *Balkan Gelişmeleri ve Türkiye(1945-1965)*, Ankara Üniversitesi Siyasal Bilgiler Fakültesi Yayınları, Sevinç Matbaası, Ankara 1969.

Sönmezoğlu, Faruk. *II. Dünya Savaşı'ndan Günümüze Türk Dış Politikası*, Der Yayınları, İstanbul 2006.

Şimşir, Bilal, *Bizim Diplomatlar*, Bilgi Yayınevi, Ankara 1996.

Tarihte Türk-Rumen İlişkileri, Genelkurmay Ataşe ve Denetleme Başkanlığı Yayınları, Ankara Genelkurmay Basımevi 2006.

Titulescu, Nicolae, 1882-1982, *Romanyalı Büyük Bir Yurtsever, Diplomat ve Devlet Adamı*, Çeviren: Ali Aslan, Habora Kitabevi, İstanbul 1982.

Makaleler

“18 Bin Ton Motorin Geldi”, *Milliyet*, 19.05.1979.

“Akaryakıt Sorunu”, *Milliyet*, 19.04.1979.

Akandere, Osman, “Enver Paşa’nın Romanya Cephesi’ndeki Türk Birliklerini Teftişi Kapsamında Dobruca, Köstence ve Bükreş’i Ziyareti”, *Türkiye-Romanya İlişkileri: Geçmiş ve Günümüz*, Atatürk Araştırma Merkezi Başkanlığı, Cilt 1, Ankara 2019.

Avcı, Sedat, “Romanya(Fiziki ve Beşeri Coğrafya)”, *Diyanet Vakfı İslam Ansiklopedisi*, C.35.

“Balkan Konferansı Bugün Atina’da Başlıyor”, *Milliyet*, 26.01.1976.

Barlas, Dilek, “İki Savaş Arası Dönemde Türkiye-Romen İlişkileri”, *Türkiye-Romanya İlişkileri: Geçmiş ve Günümüz*, Atatürk Araştırma Merkezi Başkanlığı, Cilt 1, Ankara 2019.

Başyazı (Abdi İpekçi), “Gelişen İlişkiler”, *Milliyet*, 18.09.1967.

Başyazı, “Pratik Değeri Yok”, *Milliyet*, 05.03.1969.

Başyazı, Balkanlarda Yunan Oyunu Bozulurken, *Milliyet*, 30.05.1975.

Başyazı, “Doğu Bloku ile Yakınlaşma”, *Milliyet* 25.07.1966.

Başyazı, “Türk-Rumen İlişkileri”, *Milliyet*, 04.11.1971.

Bilgin, Mustafa Sıtkı, “Montrö Boğazlar Konferansı Esnasında Romanya’nın Tutumu ve Türkiye-Romanya İlişkileri”, *Türkiye-Romanya İlişkileri: Geçmiş ve Günümüz*, Atatürk Araştırma Merkezi Başkanlığı, Cilt 1, Ankara 2019.

“Bulgarlara Mesaj Yok”, *Milliyet*, 30.06.1986.

“Bükreş’teki Askeri Ataşemiz Hudut Dışı Ediliyor”, *Milliyet*, 27.02.1964.

“Ceausescu, Kıbrıs İçin Yardımcı Olacak”, *Milliyet*, 06.11.1983.

“Ceausescu, Evren’i Romanya’ya Davet Etti”, *Milliyet*, 14.04.1981.

“Ceausescu, Önemli Tekliflerle Geliyor”, *Milliyet* 24.03.1969.

“Ceausescu: “Bloklar Kalkmalı”, *Milliyet*, 26.03.1969.

“Ceausescu: “Kıbrıs Bağımsız Kalmalı”, *Milliyet*, 12.04.1970.

“Ceausescu: “Türkiye’ye Yapacağım Ziyareti Sabırsızlıkla Bekliyorum”, *Milliyet*, 08.06.1976.

“Ceausescu, Türk Yunan Gerginliğinden Kaygılı”, *Milliyet*, 08.04.1982.

Can, Ayşegül, “Türkiye-Romanya İlişkileri”, *Geçmişten Günümüze Türkiye-Balkan Ülkeleri İlişkileri*, Editörler: Ayşegül Can, Melih Duman, Eğitim Yayınevi, Konya 2002.

Cillov, Haluk, “Romanya ve Türkiye”, *Milliyet*, 11.04.1969.

Cillov, Haluk, “Türk-Romen Dış Ticareti”, *Milliyet* 27.07.1966.

Çağlayangil, “Berber Heyete Lazımdır Dedi”, *Milliyet*, 16.09.1967.

“Çekoslovakya Romanya İle Bir Pakt İmzaladı”, *Milliyet* 17.8.1968.

Çelebi, Mevlüt, “Türk-Romen İlişkilerinin Balkan Antantına Gidişi Sürecinde Üçüncü Göz: İtalya”, *Türkiye-Romanya İlişkileri: Geçmiş ve Günümüz*, Atatürk Araştırma Merkezi Başkanlığı, Cilt 1, Ankara 2019.

“Demirel Dün Bükreş’e Gitti”, *Milliyet*, 14.09.1967.

“Demirel Romanya’dan Bugün Dönüyor”, *Milliyet* 17.09.1967.

“Demirel: “Başarımız Büyük” Dedi”. *Milliyet*, 18.09.1967.

“Demirel: Güvenlik Konferansı İçin Ümitli Olmamak Lazımdır”, *Milliyet*, 05.12.1972.

“Demirel: “Balkanlarda İlişkilerin Gelişmesini İstiyoruz”, *Milliyet*, 01.09.1975.

“Dış Geziler Maratonu”, *Milliyet*, 04.04.1982.

“Ecevit: Yeni Bir Dünya Düzeni İçinde İşbirliği Yapılmalı”, *Milliyet*, 30.07.1975.

“Ecevit: “Demirel Dış Politikaya Bir Ölçüde Açıklık Getirdi”, *Milliyet*, 05.08.1975.

“Ege ve Marmara’da 5 Petrol Kuyusu Açılacak”, *Milliyet*, 25.09.1977.

Ekmek, Mehmet Ali, “Atatürk’ün Dış Siyaset İlkelerinin Romen Kaynaklarındaki Yankıları”, *Uluslar Arası İhtinci Atatürk Sempozyumu, 9-11 Eylül 1991*, Atatürk Araştırma Merkezi Yayınları, Ankara 1996.

- Ekşi, Oktay, “Romanya’da Her şey Toz Pembe”, *Milliyet*, 13.06.1985.
- Göktürk, Turgay Bülent, “Atatürk Dönemi Türkiye-Romanya İlişkilerinin Kıbrıs, Türkiye ve Romanya Basınındaki Yansımaları”, *Türkiye-Romanya İlişkileri: Geçmiş ve Günümüz*, Atatürk Araştırma Merkezi Başkanlığı, Cilt 2, Ankara 2019.
- Guboğlu, Mihail, “Atatürk’ün Cumhurbaşkanlığı Döneminden II. Dünya Savaşına Kadar Türk-Romen İlişkileri, (1923-1944)”, *Belleten*, S.188, 1983.
- Karacakaya, Recep, “Ankara ve Bükreş’te Yeni Elçilikler Oluşturuluncaya Kadar Türkiye-Romanya İlişkileri(1922-1924)” *Türkiye-Romanya İlişkileri: Geçmiş ve Günümüz*, Atatürk Araştırma Merkezi Başkanlığı, Cilt 1, Ankara 2019.
- Karasu, Cezmi, “Bir Toponomi Denemesi: Romanya Dobrucası Yer Adları(Geçmiş Ve Bugün) Türkiye ve Romanya Basınındaki Yansımaları”, *Türkiye-Romanya İlişkileri: Geçmiş ve Günümüz*, Atatürk Araştırma Merkezi Başkanlığı, Cilt 1, Ankara 2019.
- “Kefken’e İniş Yapan Uçak Romenlere Teslim Edildi”, *Milliyet*, 12.11.1955.
- “Kemer Sıkan 2 Başkan Buluşuyor”, *Milliyet*, 11.06.1985.
- Koç, Nurgün, “Türkiye İle Romanya Arasındaki Siyasal ve Ekonomik İlişkilere Genel Bir Bakış, Türkiye ve Romanya Basınındaki Yansımaları”, *Türkiye-Romanya İlişkileri: Geçmiş ve Günümüz*, Atatürk Araştırma Merkezi Başkanlığı, Cilt 1, Ankara 2019.
- Kohen, Sami, “Dört Dört Berabere”, *Milliyet*, 27.07.1968.
- Kohen, Sami, “Ceausescu Balkan Zirvesi Önerdi”, *Milliyet*, 06.04.1982.
- Kohen, Sami, “Görüşmelerin Bilançosu”, *Milliyet*, 07.04.1982.
- Kohen, Sami, “Romanya ile Her Alanda İşbirliği Geliştirilecek”, *Milliyet*, 07.04.1982.
- Kohen, Sami, “Romenlerle 4 Alanda Anlaşma Oldu”, *Milliyet*, 09.04.1982.
- Köksal, Osman, “Elçiye Zeval Olmaz; Osmanlı Devletinin Romanya’da Diplomatik Misyon Tesisi ve Örgütü(1878-1900)” *Türkiye-Romanya İlişkileri: Geçmiş ve Günümüz*, Atatürk Araştırma Merkezi Başkanlığı, Cilt 1, Ankara 2019.
- “Köy-Koop Traktörleri Kredili Satacak”, *Milliyet*, 26.06.1976.
- Kuyucuklu, Nazif, “Romanya ile İlişkilerimiz”, *Milliyet*, 19.10.1987.
- Maxim, Mihai, “Romanya(Tarih)” *Diyanet Vakfı İslam Ansiklopedisi*, C.35.
- Maxim, Mihai, “Romanya(Ülkede İslamiyet ve Türk-İslam Araştırmaları)” *Diyanet Vakfı İslam Ansiklopedisi*, C.35.
- Maxim, Mihai, “Yeni Romen Belgelerine Göre Büyük Önder Atatürk, Dr. İbrahim Temo ve Romanya”, *Beşinci Uluslar Arası Atatürk Kongresi, 8-12 Aralık 2003*, Ankara, Cilt:1, Atatürk Araştırma Merkezi Yayınları, Ankara 2005.
- Metin, Barış, “Türk Basınına Göre; Ceausescu Dönemi Romanya- Türkiye Siyasi, Ekonomik ve Kültürel İlişkileri”, *Türkiye- Romanya İlişkileri: Geçmiş ve Günümüz*, C:II, Atatürk Araştırma Merkezi Başkanlığı, Ankara 2019.
- Metin, Ömer, “Atatürk Dönemi Türkiye-Romanya İlişkileri(1923-1938)” *Gazi Üniversitesi Sosyal Bilimler Enstitüsü, Basılmamış Doktora Tezi*, Ankara 2011.
- “Mülteci Rumenler Şehrimize Geldi”, *Milliyet*, 08.05.1955.
- “Münasebetler”, *Milliyet*, 01.10.1964.
- Oba, Ali Engin, “Türk Diplomatlarının Anılarında Romanya ve Türk Romen İlişkileri, Atatürk Dönemi Türkiye-Romanya İlişkilerinin Kıbrıs, Türkiye ve Romanya Basınındaki Yansımaları”, *Türkiye-Romanya İlişkileri: Geçmiş ve Günümüz*, Atatürk Araştırma Merkezi Başkanlığı, Cilt 2, Ankara 2019.
- “Ortak Bildiride Kıbrıs İçin Federasyon Önerildi”, *Milliyet* 26.06.1976.
- “Ortak Bildiri”, *Milliyet*, 30.03.1969.
- “Romanya’ya 9.1 Milyon Dolarlık İhracat Olacak”, *Milliyet* 27.02.1971.
- “Romanya Dış Bakanı Manescu Bugün Geliyor”, *Milliyet*, 03.11.1971.
- “Romanya, Türkiye ile İlişkilerinin Daha Da Geliştirilmesini İstiyor”, *Milliyet*, 05.11.1971.
- “Romanya Bir Balkan Paktı Teklif Ediyor”, *Milliyet*, 16.09.1957.

- “Romanya’nın Pakt Teklifini Reddettik”, *Milliyet* 26.09.1957.
- “Romanya, Balkan Ülkeleri Birliği Kurulmasını Önerdi”, *Milliyet*, 05.08.1972.
- “Romanya ile İki Anlaşma Yapılacak”, *Milliyet* 28.07.1966.
- “Romanya’dan Makine ve Kâğıt İthal Edilecek”, *Milliyet*, 23.04.1960.
- “Romanya Başbakanı Bugün Ankara’da”, *Milliyet*, 04.07.1984.
- “Romanya Başbakanı Dascalescu, Orta Anadolu Rafinerisi’nin Zamanında Bitirilmesi İçin Talimat Verdi”, *Milliyet* 06.07.1984.
- “Romanya’nın Teklifleri Olumlu Karşılıyor”, *Milliyet*, 26.07.1967.
- “Romanya Başbakanı Dün Geldi”, *Milliyet*, 26.07.1966.
- “Romanya Ucuz Petrol Teklif Etti”, *Milliyet* 27.07.1966.
- “Romanya Devlet Başkanı Dej Öldü”, *Milliyet*, 20.03.1965.
- “Romanya ile Ticaretimiz”, *Milliyet*, 07.02.1954
- “Romen Başbakanı ile Dışişleri Bakanı Türkiye’ye Geliyor”, *Milliyet* 06.05.1966.
- “Romanya ve Bulgaristan’ın Nota Verdikleri Doğru Değil”, *Milliyet*, 08.11.1951.
- “Romenler Baraj ve Fabrika Yapmak İstiyor”, *Milliyet* 27.11.1968.
- “Romanya Başbakanının Milliyet’e Demeci: Ceausescu: “Türkiye Ziyaretim Barışa Hizmet Edecek”, *Milliyet*, 23.03.1969.
- “Romen Lideri Çekoslovakya’da”, *Milliyet*, 16.8.1968.
- “Romanya, Baraj Kredisi Veriyor”, *Milliyet*, 18.09.1968.
- “Romen Dış Bakanı Atatürk Sergisini Gezdi”, *Milliyet* 25.11.1968.
- “Romanya ile Baraj İçin Görüş Ayrılığı Var”, *Milliyet*, 25.10.1969.
- “Romanya, Isparta’dan Mobilya Tesisi Kurmayı Teklif Etti”, *Milliyet*, 19.05.1973.
- “Romen Başkonsolosu: “Türklerle İlişkimiz Bölgeye Örnek Olmalı”, *Milliyet*, 23.08.1972.
- “Romanya Turizm Bakanı Türk- Romen Turizm İlişkilerinden Memnun”, *Milliyet*, 23.03.1973.
- “Romanya Türkiye’de Ortak Yatırım Önerdi”, *Milliyet* 24.03.1973.
- “Romanya Kıbrıs’la İlgili Devletlerin Görüşmesini İstiyor”, *Milliyet*, 13.09.1974.
- “Romen Komünist Partisi Kongresinde Türkiye ile İlişkilere Dair Bir Rapor Sunuldu”, *Milliyet* 27.11.1974.
- “Romanya, Kıbrıs İçin Federasyonu “Geçerli Çözüm” Sayıyor”, *Milliyet* 22.05.1975.
- “Romanya Devlet Başkanı, Ecevit’i Bükreş’e Davet Etti”, *Milliyet*, 07.07.1975.
- “Romen Başkonsolosu: Kıbrıs’ın Bağımsızlığı Bütünlüğünden Yanayız”, *Milliyet*, 22.08.1975.
- “Romanya ile 3 Anlaşma Yaptık”, *Milliyet*, 30.08.1975.
- “Romanya, Türkiye ile İlişkilere Önem Veriyor”, *Milliyet*, 24.08.1976.
- “Romanya’dan Alınacak Petrol Sondaj Makinelerinin Sözleşmesi İmzalandı”, *Milliyet*, 25.12.1976.
- “Romanya Başbakanı Ankara’da”, *Milliyet*, 26.04.1978.
- “Romanya 100 Milyon Dolar Kredi Verecek”, *Milliyet*, 28.04.1978.
- “Romanya 240 Milyon Dolar Kredi Açtı”, *Milliyet*, 13.07.1978.
- “Romanya ile Kredi Anlaşması İmzalandı”, *Milliyet*, 15.07.1978.
- “Romanya ile Uzun Vadeli Kredi ve Mal Anlaşması Hazırda Başlayacak”, *Milliyet*, 29.04.1978.
- “Romanya ile Ortak Petrol Araştırmaları Yapılıyor”, *Milliyet*, 31.01.1980.
- “Romanya ile Ticari Anlaşma”, *Milliyet*, 21.10.1987.
- “Romanya ile Ro-Ro’culuk Genişletildi”, *Milliyet*, 12.06.1985.
- “Romanya ile Ticaret, Serbest Döviz Esasına Göre Yapılacak”, *Milliyet*, 02.07.1986.
- “Sezgin “Gerekirse Rusya ve Romanya’dan Petrol Alırız” Dedi”, *Milliyet* 07.04.1969.
- “Sunay ve Demirel Romanya’ya Çağrıldı”, *Milliyet* 31.07.1966.
- “Sunay, Romanya Gezisini Bitirdi”, *Milliyet* 18.04.1970.
- Şahin, Gürsoy, “1. Dünya Savaşı Yıllarında Osmanlı Devletinin Romanya İle İlişkilerinde Mukabele-i Bilmisil Uygulamaları”, *Türkiye-Romanya İlişkileri: Geçmiş ve Günümüz*, Atatürk Araştırma Merkezi Başkanlığı, Cilt 1, Ankara 2019.

- “THY Uçakları, Romanya ve Bulgaristan’dan Yolcu Taşıyacak”, *Milliyet* 30.05.1965.
- “TPAO Genel Müdürü, Petrol Arama ve Sondajlarımız Hızlandırılacaktır, Dedi”, *Milliyet*, 05.07.1979.
- “Traktör Anlaşması”, *Milliyet* 24.06.1976.
- “Türk Romen Görüşmeleri Dün Sona Erdi”, *Milliyet* 15.09.1967.
- “Türk-Romen Ortak Bildirisi Yayınlandı”, *Milliyet* 21.05.1967.
- “Türkiye, Bulgaristan ve Romanya Arasında Yeni Gelişmeler Oluyor”, *Milliyet*, 20.09.1964.
- “Türkiye-Romanya İkili Görüşmeleri Ankara’da Başladı”, *Milliyet*, 10.08.1972.
- “Türk-Romen Ekonomik Komisyonu Çalışmasını Bitirdi”, *Milliyet*, 12.08.1972.
- “Türk-Romen Ticareti Yüzde 45 Büyüdü”, *Milliyet*, 08.05.1974.
- “Türkiye-Romanya Gıda Sanayii ve Tarım Makineleri İmalinde Ortak Çalışma Yapacak”, *Milliyet*, 19.08.1975.
- “Türkiye-Romanya İşbirliği Anlaşması Yürürlüğe Girdi”, *Milliyet* 14.12.1976.
- “Türkiye ve Romanya Dış Pazarlarda İşbirliği Yapacak”, *Milliyet*, 30.04.1978.
- “Türkiye ile Romanya 3 Konuda İlke Anlaşmasına Vardı”, *Milliyet*, 15.11.1978.
- “Türkiye İle Romanya Arasında Transit Taşımacılık Protokolü İmzalandı”, *Milliyet*, 28.11.1981.
- Uzgel, İlhan, “Balkanlarla İlişkiler”, *Türk Dış Politikası*, C:2, Editör: Baskın Oran, İletişim Yayınları, İstanbul 2018.
- “Yunanistan Çekimselleri Elde Etmeye Çalışıyor”, *Milliyet*, 14.12.1957.

Özgeçmiş

Doç. Dr. Fatih TUĞLUOĞLU

1978 yılında Tokat’ın Zile ilçesinde doğdu. Üniversite eğitimini 2000 yılında İstanbul Üniversitesi Edebiyat Fakültesi Tarih Bölümünde tamamladı. Yüksek Lisans eğitimini ise Gaziosmanpaşa Üniversitesinde, doktora çalışmasını 2007 yılında Ankara Üniversitesi Türk İnkılap Tarihi Enstitüsünde “Atatürk Dönemi Ziraat Politikası” adlı tezi ile bitirdi. 2008 yılında Aksaray Üniversitesi Fen-Edebiyat Fakültesi Tarih Bölümüne öğretim üyesi olarak atandı. 2017 yılında doçent unvanı aldı. Çalışmalarını Türkiye Cumhuriyeti Tarihi Anabilimdalında sürdüren Fatih Tuğluoğlu, son dönemde 1960-1970 yıllarının siyasi tarihi üzerine çalışmaktadır.

gösterme amacındadır. Dolayısıyla son yüz yıllık tarihî süreçten edinilen tecrübe geçmişte yaşanan olayların Türkiye-Rusya ilişkilerini etkilemeye devam edeceğini, her iki tarafın birbirleriyle temaslarının biçiminin Dünya siyasetinde meydana gelen gelişmelerle ilişkili olacağını göstermektedir.

Bölüm Özeti

Türkiye-Rusya ilişkilerinin ağırlıklı olarak son yüz yıllık sürecinin değerlendirildiği bu çalışmada ilişkilerin seyrini değiştiren dönemler ve olaylar üzerinde durulmuştur. Bu bağlamda her iki ülkenin kendi tarihindeki kırılmaların ve Dünya’da farklı coğrafyalarda yaşanan gelişmelerin ilişkilere etkisine değinilmiş, buradan hareketle ülkelerin birbirlerine yönelik geliştirdiği politikaların dönemin konjonktürüne göre değiştiği sonucuna ulaşılmıştır. Ayrıca Türkiye ve Rusya arasındaki ilişkilerin seyrinde tarih boyunca değişmeyen bazı unsurlar olduğundan bahsedilmiştir. İki ülkenin Batıya karşı aldıkları tavır ilişkilerde oldukça mühim bir yer tutmaktadır ve Boğazlar üzerindeki hâkimiyet meselesi de bu bağlamda zaman zaman gündeme getirilmiştir. Türkiye’nin sınırlarının bulunduğu Kafkaslar, Balkanlar ve Orta Doğu’ya yönelik olarak Rusya’nın gerçekleştirdiği politikalar da ilişkileri etkileyen bölgesel unsurlardır. Bununla birlikte Türkiye’nin bulunduğu stratejik konum dolayısıyla bir denge siyaseti izlemek durumunda olduğu üzerinde durulmuş, bu doğrultuda izlenen siyasetin kimi zaman Rusya tarafından Batı ile yakınlaşma olarak algılandığı kimi zaman da Batı tarafından Rusya ile yakınlaşma şeklinde yorumlandığı görülmektedir. Dolayısıyla son yüz yılda gerçekleşen olaylar çerçevesinde Türkiye’nin bölgede hassas bir denge takip etmek zorunda olduğu üzerinde durulmuştur. Döneme ve ilişkilere dair tespitlerin aktarılmasında Türkiye Cumhuriyeti Devleti arşiv belgeleri, meclis tutanakları, gazete haberlerinin kullanıldığı bu çalışmada araştırma eserlerden de faydalanılmıştır.

Kaynakça

Arşiv Belgeleri

- BCA (T.C. Cumhurbaşkanlığı Devlet Arşivleri Başkanlığı)*, 30.18.1.2, 18.14.8, 7 Mart 1931.
BCA, 30.01.0.0, 42.248.6, 17 Ekim 1939.
BCA, 30.18.1.2, 95.54.1, 22 Haziran 1941.
BCA, 30.1.0.0, 30.179.1, 18 Temmuz 1941.
BCA, 30.01.0.0, 35.216.26.
BCA, 30.18.1.2, 373.140.1, 15 Haziran 1978.
BCA, 30.18.1.2, 373.147.11, 13 Haziran 1978.
BCA, 30.18.1.2, 501.181.1, 11 Şubat 1984.
BCA, 30.18.1.2, 527.334.2, 12 Mart 1985.
BCA, 30.18.1.2, 719.332.9, 30 Haziran 1992.
BCA, 30.18.1.2, 537.387.8, 16 Ağustos 1985.
BCA, 30.18.1.2, 555.473.9, 8 Nisan 1986.
BCA, 30.18.1.2, 559.503.6, 19 Temmuz 1986.
BCA, 30.18.1.2, 607.750.5, 2 Eylül 1988.
BCA, 30.18.1.2, Yer N676.161.7, 6 Mart 1991.

BCA, 30.18.1.2, 715.317.8, 22 Mayıs 1992.

BCA, 30.18.1.2, 789.619.6, 16 Eylül 1994.

BCA, 30.18.1.2, 880.977.7, 23 Mayıs 1997.

Gazeteler

Cumhuriyet, 12 Ağustos 1939; 23 Ağustos 1946; 24 Ağustos 1946; 12 Aralık 1947; 20 Temmuz 1974; 25 Şubat 2022; 1 Mart 2022.

Hürriyet, 20 Temmuz 1974; 21 Temmuz 1974; 25 Şubat 2022; 1 Mart 2022; 10 Mart 2022; 12 Mart 2022; 8 Haziran 2022.

Milliyet, 16 Temmuz 1974; 22 Şubat 2022; 23 Şubat 2022; 25 Şubat 2022; 9 Mart 2022.

Son Havadis, 31 Aralık 1979.

T.C. Resmî Gazete, Sayı: 19681, 31 Aralık 1987.

Ulus, 7 Nisan 1945; 24 Ağustos 1946.

Yeniçağ, 24 Şubat 2022.

Tutanaklar

Cumhuriyet Senatosu Tutanak Dergisi, c. 45, 04.02.1980, https://www5.tbmm.gov.tr/tutanaklar/TUTANAK/CS_/t19/c045/cs_19045029.pdf (08.04.2022).

TBMM Gizli Celse Zabıtları, 21. Birleşim, c. 1, 29 Mayıs 1920, <https://www5.tbmm.gov.tr/tutanaklar/TUTANAK/GZC/d01/CILT01/gcz01001021.pdf> (01.03.2022).

TBMM Tutanak Dergisi, Dönem: IX, c. 11, 10.12.1951, <https://www5.tbmm.gov.tr/tutanaklar/TUTANAK/TBMM/d09/c011/tbmm09011015.pdf> (01.04.2022).

TBMM Zabıt Ceridesi, Devre: 9, c. 28, 24.11.1954, <https://www5.tbmm.gov.tr/tutanaklar/TUTANAK/TBMM/d09/c028/tbmm09028049.pdf> (25.03.2022).

Türkiye Büyük Millet Meclisi Tutanak Dergisi, 54. Birleşim, 11 Şubat 2020, <https://www5.tbmm.gov.tr/tutanak/donem27/yil3/ham/b05401h.htm> (22.05.2022).

Kitap, Makale ve Tezler

Acar, Kezban, “Kırım Savaşı’ndan 1877-1878 Osmanlı-Rus Savaşına Rus siyasi Literatüründe Osmanlı Devleti’ne ve Türklere Bakış”, *Türkiye-Rusya İlişkileri: Dünü, Bugünü ve Yarını*, ed. İlyas Topsakal-Alperen Kürşad Zengin, Nobel Akademik Yayıncılık, Ankara 2021, ss. 33-55.

Ahmetbeyoğlu, Ali, “Türk Cumhuriyetlerinden Türkiye’ye Eğitim İçin Gelen Öğrencilerin Karşılaştıkları Meseleler”, *Türk Dünyasının Problemleri ve Çözüm Önerileri*, ed. Necdet Öztürk, Ali Satan, IQ Kültür Sanat Yayınları, İstanbul 2007, ss. 401-407.

Akçapa, Mevlüt, “Jet Krizinden Türk Akımına Türkiye-Rusya İlişkilerinde Kirpi Mesafesi: Rekabet Mi İş Birliği Mi?”, *Türkiye-Rusya İlişkileri: Dünü, Bugünü ve Yarını*, ed. İlyas Topsakal-Alperen Kürşad Zengin, Nobel Akademik Yayıncılık, Ankara 2021, ss. 363-382.

Andican, Ahat, *Osmanlıdan Günümüze Türkiye ve Orta Asya*, Doğan Kitap, İstanbul 2009.

Gürbüz Arslan, “Türk-Sovyet İlişkilerinde Kars ve Ardahan’ın İadesi Meselesi (1945-1953)”, *Türkiye-Rusya İlişkileri: Dünü, Bugünü ve Yarını*, ed. İlyas Topsakal-Alperen Kürşad Zengin, Nobel Akademik Yayıncılık, Ankara 2021, ss. 137-161.

Aslan, Mahir, “Rus Kaynakların Işığında Slavseverlik ve Politik İz Düşümü Panslavizm”, *Vakanüvis Uluslararası Tarih Araştırmaları Dergisi*, c. 3, S. 2 (2018), ss. 51-83.

Ataç, Kaan Kutlu-Özcan, Begüm Sezin, “1962 Küba Krizi: Amerikan Arşivleri Üzerinden Bir Okuma”, *Güvenlik Stratejileri Dergisi*, c. 17, S. 39 (2021), ss. 521-562.

Baykal, Seçkin-Cavlak, Çağla Mavruk, “Yumuşama Dönemi Türkiye-SSCB İlişkileri: Siyaset ve Güvenlik Bağlamında Bir Değerlendirme”, *Türkiye-Rusya İlişkileri: Dünü, Bugünü ve Yarını*, ed. İlyas Topsakal-Alperen Kürşad Zengin, Nobel Akademik Yayıncılık, Ankara 2021, ss. 177-193.

Berber, Oktay-Şakar, Uğur, “Bulgar Sorunu Bağlamında Rus Büyükelçi Nelidov’un Faaliyetleri Üzerine”, *TRAD-Türkiye Rusya Araştırmaları Dergisi*, S. 3 (2020), ss. 54-78.

Berber, Oktay, “Türkiye-Rusya Türkleri İlişkileri”, *20. Yüzyılda Türkiye-Türk Dünyası İlişkileri*, ed. Cihat Yıldırım vd., Pegem Akademi Yayıncılık, Ankara 2021, ss. 723-758.

-----, “Diplomasi Boyutuyla Osmanlı-Rus İlişkileri (Başlangıcından 19. Yüzyıla Kadar)”, *Türkiye-Rusya İlişkileri: Dünü, Bugünü ve Yarını*, ed. İlyas Topsakal-Alperen Kürşad Zengin, Nobel

- Akademik Yayıncılık, Ankara 2021, ss. 9-32.
- Bostancı, Mustafa, "1958 Irak Askerî Darbesi", *XVIII. Türk Tarih Kongresi Bildirileri*, c. VI, haz. Semiha Nurdan-Muhammed Özler, TTK Yayınları, Ankara 2022, ss. 653-683.
- Çakıcı, Nurettin, *Türk Millî Mücadelesinde Sovyet Rusya'dan Gelen Yarımalar (1919-1922)*, Yayınlanmamış Doktora Tezi, Trabzon 2021
- Çapa, Mesut, "Sovyetler Birliği'nin Dağılması: Kazakistan Cumhuriyeti'nin Bağımsızlık Sürecinde Türkiye-Kazakistan Münasebetleri", *Trakya Üniv. Edebiyat Fakültesi Dergisi*, c. 9, S. 17 (2019), ss. 1-23.
- Dağıstan, Adil, "Millî Mücadelede Mustafa Suphi Olayı", *Atatürk Araştırma Merkezi Dergisi*, c. XII, S. 34 (1996), ss. 171-192.
- Demirel, Ali, "Millî Mücadele Döneminde Türk-Sovyet Rusya İlişkileri (1918-1921)", *Türkiye-Rusya İlişkileri: Dünü, Bugünü ve Yarını*, ed. İlyas Topsakal-Alperen Kürşad Zengin, Nobel Akademik Yayıncılık, Ankara 2021, ss. 77-95.
- Doğanay, Hayati, "Türk Dünyası'nın Siyasi Sınırları", *Doğu Coğrafya Dergisi*, c. 1, S. 1 (1995), ss. 132-154.
- Dursun, Davut, "Bağdat Paktı", *DİA*, c. 4, Türkiye Diyanet Vakfı Yayınları, İstanbul 1991, ss. 446-447.
- Erden, Ömer, "Türk-Ermeni İlişkileri Sürecinde Gümrü Müzakereleri (26 Kasım-2 Aralık 1920)", *MANAS Sosyal Araştırmalar Dergisi*, c. 4, S. 3 (2015), ss. 93-115.
- Evtuhov, Catherine-Stites, Richard, *1800'den İtibaren Rusya Tarihi Halklar, Efsaneler, Olaylar, Güçler*, çev. Ahmet Cevdet Aşkın, Tarih Vakfı Yurt Yayınları, İstanbul 2018.
- Gencer, Ali İhsan, "Ayastefanos Antlaşması", *DİA*, C. 4, Türkiye Diyanet Vakfı Yayınları, İstanbul 1991, s. 225.
- , "Berlin Antlaşması", *DİA*, C. 5, Türkiye Diyanet Vakfı Yayınları, İstanbul 1992, ss. 516-517.
- Gençalp, Ebru, "Türk Basımında İkili Ziyaretler Boyutunda Türk-Sovyet İlişkileri (1965-1980)", *Çağdaş Türkiye Tarihi Araştırmaları Dergisi*, c. 14, S. 29 (2014), ss. 315-352.
- Gökçay, Kemal, "Soğuk Savaş'ın Sonundan Milenyum Çağına Geçişte Türk-Rus İlişkileri: Tehditler, Fırsatlar ve İş Birliği Olanakları", *Türkiye-Rusya İlişkileri: Dünü, Bugünü ve Yarını*, ed. İlyas Topsakal-Alperen Kürşad Zengin, Nobel Akademik Yayıncılık, Ankara 2021, ss. 215-231.
- Gökçen, Salim, "Ankara-Moskova İlişkilerinin Gelişimi ve 1925 Dostluk ve Saldırmazlık Antlaşması", *Uluslararası Karadeniz İncelemeleri Dergisi*, c. 2, S. 3 (2007), ss. 117-140.
- Gül, Tülay, "Ulusal Basında Türkiye'nin Kore'ye Asker Gönderme Kararı", *Belgi Dergisi*, S. 7 (2014), ss. 871-879.
- Gülmez, Nurettin-Tahancı, Bülent, "Soğuk Savaş Dönemi Çekişmelerinden Bir Örnek: U-2 Uçak Krizi", *Çağdaş Türkiye Tarihi Araştırmaları Dergisi*, c. 14, S. 28 (2014), ss. 225-252.
- Gülseven, Aslı Yiğit, "II. Nikolay Döneminden Bolşevik Devrimine Osmanlı-Rus İlişkileri (1897-1917)", *Türkiye-Rusya İlişkileri: Dünü, Bugünü ve Yarını*, ed. İlyas Topsakal-Alperen Kürşad Zengin, Nobel Akademik Yayıncılık, Ankara 2021, ss. 57-75.
- Gürün, Kamuran, *Türk-Sovyet İlişkileri (1920-1953)*, TTK Yayınları, Ankara 2010.
- Hosking, Geoffrey, *Rusya ve Ruslar Erken Dönemden 21. Yüzyıla*, çev. Kezban Acar, İletişim Yayınları, İstanbul 2011.
- İsmayılov, Zaur, *Bakü I. Doğu Halkları Kurultayı ve Kafkasya'da Sovyet Etki Alanının İnşası*, Yayınlanmamış Yüksek Lisans Tezi, İstanbul 2009.
- Jane, Murat, "Soğuk Savaş Sonrası Dönemde Türkiye-Rusya Federasyonu İlişkilerinde Kafkasya'nın Yeri ve Önemi", *20. Yüzyılda Türkiye-Türk Dünyası İlişkileri*, ed. Cihat Yıldırım vd., Pegem Akademi Yayınları, Ankara 2021, ss. 253-273.
- Kanlıdere, Ahmet, "Türk Dünyasının Kültür ve Cazibe Merkezi Olarak İstanbul (1908-1914)", *Tarih İçinde İstanbul Uluslararası Sempozyumu Bildirileri*, ed. Davut Hut vd., İstanbul 2011, ss. 103-138.
- Kasapsaraçoğlu, Murat, "Siyasi Gerginlikten Ekonomik İşbirliğine: Soğuk Savaş Döneminde Türk-Rus İlişkileri (1945-1991)", *Türkiye-Rusya İlişkileri: Dünü, Bugünü ve Yarını*, ed. İlyas Topsakal-Alperen Kürşad Zengin, Nobel Akademik Yayıncılık, Ankara 2021, ss. 195-213.

- Kemaloğlu, İlyas, *Altın Orda ve Rusya (Rusya Üzerindeki Türk-Tatar Etkisi)*, Ötüken Yayınları, İstanbul 2009.
- Kocaoğlu, Ceyda Tuna, “Soğuk Savaş Sürecinde Komünizme Karşı Türkiye’nin Uluslararası Güvenlik ve Savunma İşbirlikleri Kurma Çabaları: Balkan Paktı ve İttifakı”, *Güvenlik Stratejileri Dergisi*, c. 17, S. 37 (2021), ss. 1-38.
- Korkmaz, Telli, “Türk-Sovyet İlişkilerinde G. V. Çiçerin ve Ermeni Meselesi”, *Belleten*, c. LXXX, S. 288 (2016), ss. 619-641.
- Köksal, Mehmet, “Hocalı Katliamının Uluslararası Hukuk Bakımından Değerlendirilmesi”, 2. *Hocalı Soykırımı ve Bölgesel Güvenlik Sempozyumu Bildirileri E-Kitabı*, ed. Betül Karagöz Yerdelen, Divan Kitap, t.y., ss. 100-114.
- Kurat, Akdes Nimet, “Panslavizm”, *DTCF Dergisi*, c. 2, S. 4 (1953), ss. 241-278.
- , “Brest-Litovsk Müzakereleri ve Barışı (20 Aralık 1917-3 Mart 1918)”, *Belleten*, c. XXXI, S. 123 (1967), ss. 375-413.
- , *Rusya Tarihi Başlangıçtan 1917’ye Kadar*, TTK Yayınları, Ankara 2010.
- Marttin, Volkan, “Bolşevik Söylemlerinin Birinci Dünya Savaşına Etkisi”, *TESAM Akademi Dergisi*, c. 6, S. 2 (2019), ss. 177-202.
- Muâhedât Mecmûası*, C. IV, TTK Yayınları, Ankara 2008.
- Muâhedât Mecmûası*, C. V, TTK Yayınları, Ankara 2008.
- Okur, Mehmet, “Gümrü, Moskova ve Kars Antlaşmaları Çerçevesinde Ermeni Sorunu Üzerine Bir Değerlendirme”, *Sosyal Bilimler Enstitüsü Dergisi*, S. 8 (2011), ss. 73-90.
- Özer, Utku, “Soğuk Savaş Sonrası Dönemde TBMM Milletvekillerinin Gözünden Türkiye-Rusya Federasyonu İlişkileri”, *Türk-Rus İlişkileri Üzerine Makaleler*, ed. Yeliz Okay, Doğu Kitabevi, İstanbul 2012, ss. 87-113.
- , “Çeçen Sorunu Bağlamında Türkiye-Rusya İlişkileri”, *Türk-Rus İlişkileri Üzerine Makaleler*, ed. Yeliz Okay, Doğu Kitabevi, İstanbul 2012, s.
- Öztürk, Mehmet, “Türk Dünyasında Diplomasiden Kurumsallaşmaya: TÜRKSOY, TÜRKPA ve Türk Keneşi”, 20. *Yüzyılda Türkiye-Türk Dünyası İlişkileri*, ed. Cihat Yıldırım vd., Pegem Akademi Yayıncılık, Ankara 2021, ss. 759-790.
- Pain, Emil, “From the First Chechen War Towards the Second”, *The Brown Journal of World Affairs*, vol. 8, N. 1 (2001), s. 7-19.
- Purtaş, Fırat, “Türk Dış Politikasının Yükselen Değeri: Kültürel Diplomasi”, *Gazi Akademik Bakış*, c. 7, S. 13 (2013), ss. 1-14.
- Qasımlı, Musa, *SSCB-Türkiye İlişkileri: Türkiye’de 1980 Darbesi’nden SSCB’nin Dağılmasına Kadar*, Kaknüs Yayınları, İstanbul 2012.
- Saray, Mehmet, *Yeni Türk Cumhuriyetleri Tarihi*, TTK Yayınları, Ankara 2014.
- Serter, Yelda Tutar, “Demokrat Parti Döneminde Türkiye-Rusya İlişkileri”, *Türkiye-Rusya İlişkileri: Dünü, Bugünü ve Yarını*, ed. İlyas Topsakal-Alperen Kürşad Zengin, Nobel Akademik Yayıncılık, Ankara 2021, ss. 163-176.
- Şahin, Aslı Çandarlı, “Türk Dünyası İle Kültürel İlişkiler Bağlamında Yapılandırılan Kurum ve Kuruluşlar”, *Turkish Studies*, c. 12, S. 26 (2017), ss. 81-100.
- Şahin, Güngör, “Orta Asya Boyutuyla Türkiye-Rusya İlişkileri”, *Türkiye-Rusya İlişkileri: Dünü, Bugünü ve Yarını*, ed. İlyas Topsakal-Alperen Kürşad Zengin, Nobel Akademik Yayıncılık, Ankara 2021, ss. 235-251.
- Şener, Bülent, “Savaş ile Barış Arasında Bir Kriz Yönetim Stratejisi Olarak Zorlayıcı Diplomasi ve Türk Dış Politikasındaki Örnekleri”, *Yeni Güvenlik Ekosistemi ve Çok Taraflı Bedeli*, ed. T. Sakman, A. Yılmaz, U. Çiçek, Tasam Yayınları, İstanbul 2018, ss. 157-190.
- , “1967 Kıbrıs Krizi’nde Siyasi, Askerî ve Hukuki Boyutlarıyla Türkiye’nin Zorlayıcı Diplomasi Uygulaması”, *Cumhuriyet Tarihi Araştırmaları Dergisi*, S. 31 (2020), ss. 271-304.
- Tekin, Osman, “Kırım’ın İlhakı Sonrasında Karadeniz’de Değişen Dengeler ve Türkiye-Rusya Rekabeti”, *Türkiye-Rusya İlişkileri: Dünü, Bugünü ve Yarını*, ed. İlyas Topsakal-Alperen Kürşad Zengin, Nobel Akademik Yayıncılık, Ankara 2021, ss. 291-309.

- Tellal, Erel, “Soğuk Savaş Neden Yeniden Sona Erdi?”, *Ankara Üniversitesi SBF Dergisi*, c. 57, S. 2 (2002), ss. 203-2017.
- Uyar, Mesut, “Çeçenistan: Siyasi ve Askerî Kısırdöngü”, *Güvenlik Stratejileri Dergisi*, S. 28, s. 275-317.
- Üren, Mustafa, “Çıkar ve Güç Dengesi Kıskaçındaki Ahıska Türkleri Sorunu”, *Üsküdar Üniversitesi Sosyal Bilimler Dergisi*, S. 2 (2016), ss. 1-39.
- Vernadsky, George, *Rusya Tarihi*, çev. Doğukan Mızrak-Egemen Mızrak, Selenge Yay., İstanbul 2009.
- Walicki, Andrzej, *Rus Düşünce Tarihi Aydınlanma’dan Marksizme*, çev. Alâeddin Şenel, İletişim Yayınları, 3. bs., İstanbul 2020.
- Yalçınkaya, Alaeddin, “Kuruluşundan Günümüze Karadeniz Ekonomik İşbirliği Örgütü”, *Marmara Üniversitesi Siyasal Bilimler Fakültesi Dergisi*, c. 5, Özel Sayı (2017), ss. 1-16.
- Yıldırım, Yusuf-Aras, Harun “Bozkurt ile Ayı’nın Mücadelesi: Türkiye-Rusya Federasyonu Politik/Askerî İlişkilerinde Sorunlu Alanlar”, *20. Yüzyılda Türkiye-Türk Dünyası İlişkileri*, ed. Cihat Yıldırım vd., Pegem Akademi Yayınları, Ankara 2021, ss. 335-361.
- Yücebaş, Ferit, “Türkiye-Sovyetler Birliği İlişkilerinde Eksen Kayması (1939-1953)”, *Türkiye-Rusya İlişkileri: Dünü, Bugünü ve Yarını*, ed. İlyas Topsakal-Alperen Kürşad Zengin, Nobel Akademik Yayıncılık, Ankara 2021, ss. 115-136.
- Çevrimiçi Kaynaklar
- Antalya Diplomacy Forum Resmî Sayfası, <https://antalyadf.org/#hakkimizda> (12.06.2022)
- Rusya’nın Ukrayna’yı İşgali ve Uluslararası İlişkiler Çalıştayı Sonuç Raporu*, der. Mürsel Doğrul, Türkiye Bilimler Akademisi (TÜBA) Yayınları, Ankara 2022, <https://www.tuba.gov.tr/tr/yayinlar/suresiz-yayinlar/raporlar> (10.06.2022)
- Şimşir, Bilâl N., “Kars Antlaşması”, *Atatürk Ansiklopedisi*, <https://ataturkansiklopedisi.gov.tr/bilgi/kars-antlasmasi> (19.06.2022).
- Tanrıverdi, Mustafa, “Brest-Litovsk Barış Antlaşması”, <https://ataturkansiklopedisi.gov.tr/bilgi/brest-litovsk-baris-antlasmasi/?pdf=4193> (21.06.2022).

Özgeçmiş

Doç. Dr. Oktay BERBER

1983 yılında Trabzon’un Akçaabat ilçesinde doğdu. Ankara Abdi İpekçi İlköğretim Okulu’nda ilkokulu; Trabzon Cumhuriyet Ortaokulunda orta öğrenimi; Trabzon Lisesinde de lise öğrenimini tamamladı. 2006 yılında Ankara Üniversitesi Dil ve Tarih-Coğrafya Fakültesi Tarih Bölümü’nden mezun olduktan sonra aynı üniversitenin Sosyal Bilimler Enstitüsü Tarih (Genel Türk Tarihi) Anabilim Dalı’nda Prof. Dr. Üçler Bulduk danışmanlığında hazırladığı “Rusya’nın Balkan Politikası (1696-1840)” başlıklı tezi ile yüksek lisansını tamamladı. 2009 Şubatında Eskişehir Osmangazi Üniversitesi Tarih Bölümü Genel Türk Tarihi Anabilim Dalı’nda Araştırma Görevlisi olarak çalışmaya başladı. 2011 yılında Lomonosov Moskova Devlet Üniversitesi Rus Dili ve Kültürü Merkezi’nde Rusça dil eğitimi aldı. Aynı dönemde Moskova ve St. Petersburg’daki kütüphanelerde araştırmalarda bulundu. 2014 yılında Ankara Üniversitesi Sosyal Bilimler Enstitüsü Tarih (Genel Türk Tarihi) Anabilim Dalı’nda Prof. Dr. Saadettin Yağmur Gömeç danışmanlığında hazırladığı “Kalmuk İstilasası ve Türk Dünyasına Etkileri” başlıklı tezi ile doktorasını tamamladı. 2014 Ağustos’ta Eskişehir Osmangazi Üniversitesi Tarih Bölümü Genel Türk Tarihi Anabilim Dalı’nda Yardımcı Doçentliğe atandı. 2019 Ekim’de ÜAK’tan Doçent unvanını aldı. Eskişehir Osmangazi Üniversitesi’nin çeşitli birimlerinde idari görevlerde de bulunan Oktay Berber, İngilizce ve Rusça bilmektedir. Akademik çalışmalarını Türk tarihi ve kültürü, Moğollar, Rusya tarihi, Türk-Rus ilişkileri üzerine sürdürmekte, bu konularla ilgili Eskişehir Osmangazi Üniversitesi’nde ve Anadolu Üniversitesi’nde dersler vermektedir.

uzun soluklu olmaktan çıkarmış ancak süreç içinde Türkiye yine Yugoslavya ile yakın ilişkilerini sürdürmüştür. İkinci Dünya Savaşı sonrası artan göçler nedeniyle Balkan Paketi'nin imzalanması zorunluluk haline gelmiştir. Bağlantısızlar hareketi ile Yugoslavya'nın ayrı bir blok içine girmesi Türkiye ile olan ilişkilerinde uzaklaşmaya neden olsa da bölgeden yaşanan göçler nedeniyle hiç bir zaman kopuş yaşanmamıştır.

Kaynakça

Arşiv Kaynakları

- BCA, Fon:030.10.0.0, Yer:250.691.22, 17.6.1930 tarihli Belgrad Elçiliğinden Hariciye Vekâletine şifre yazı.
- BCA, Fon:030.10.0.0, Yer:251.692.21, 5.12.1931 tarihli Eski Güney Sırbistan ve Karadağ Havalisinde Ağrar Münasebatının Tanzimine Dair Kanun.
- BCA, Fon:030.10.0.0, Yer:251.693.6, 13.2.1932 tarihli Belgrad Elçiliği'nin 5514-69 sayılı yazısı.
- BCA, Fon:030.10.0.0, Yer:251.696.13, 29.6.1933 tarihli hariciye Vekâletinden Yüksek Başvekâlete, Belgrad Elçiliği raporuna dair yazı.
- BCA, Fon:030.18.1.2, Yer:51.8.17, 7.2.1935 tarihli kararname.
- BCA, Fon:030.10.0.0, Yer:250.691.3, 15 Şubat 1341 tarihli Hariciye Vekâletinden Başvekalet yazı.
- BCA, Fon:030.10.0.0, Yer:61.376.5, 28.02.1953 tarihli Türkiye ile Yugoslavya arasında imzalanan dostluk ve işbirliği anlaşması.
- BCA, Fon:030.18.1.2, Yer:41.83.12, 19.11.1933 tarihli Kararname.
- BCA, Fon:030.18.1.2, Yer:41.83.12, 19.11.1933 tarihli Kararname.
- BCA, Fon:030.10.0.0, Yer:253.702.9, 3.11.1936 tarihli Hariciye Vekâletinden Yüksek Başvekâlete yazı.
- BCA, Fon: 30.18.1.2, Yer:49.74.1, 30.10.1934 tarihli Kararname.

Resmi Yayınlar

- Ayın Tarihi, Ocak 1934.
- Ayın Tarihi, No:41, Mayıs, 1937.
- Ayın Tarihi, No:250, Eylül, 1954.
- Düstur, 3.Tertip, C.7.
- Düstur, 3.Tertip, C.15.
- Düstur, 3.Tertip, C.17.
- Düstur, 3.Tertip, C.34.
- Düstur, 3.Tertip, C. 38.
- Kavanin Mecmuası, C.20.
- Kavanin Mecmuası, C.30.
- TBMM Zabıt Ceridesi, Devre:2, C.19.
- TBMM Zabıt Ceridesi, Devre:2, C.20.
- TBMM Zabıt Ceridesi, Devre:2, C.25.
- Türk Parlamento Tarihi, TBMM- IV.Dönem, C.1, 1931-1935.

Kitap ve Makaleler

- Acın-Kosta, Miloş, Yugoslavia in Our Time, Ravnogorski Venac Publishers, Washington, 1991.
- Afetinan, Ayşe, "Balkan Antantı (1934)", Belleten, C.XXXII, Y.1968, S.126, Ankara, 1968.
- Akşin, Aptülâhat, Atatürk'ün Dış Politika İlkeleri Ve Diplomasisi, TTK Yayını, Ankara, 1991.
- Altuğ, Yılmaz, "Balkanlardan Anayurda Yapılan Göçler", Belleten, S:55, TTK Yayını, Ankara,1991.
- Aras, Tevfik Rüştü, Lozanın İzlerinde 10 Yıl, Akşam Matbaası, İstanbul, 1935.
- Armaoğlu, Fahir, 20.Yüzyıl Siyasi Tarihi 1914-1990, C.I (1914-1980), Türkiye İş Bankası Yayınları, Ankara, 1994.

- Atatürk'ün Milli Dış Politikası, 1919-1923, C.I-II, Kültür Bakanlığı Yayını, Ankara, 1981.
- Bağcı, Hüseyin, Güvenlik Politikaları ve Risk Analizi Çerçevesinde Balkanlar 1991-1993, Dış Politika Enstitüsü Yayını, Ankara, 1994.
- Baklacioğlu, Nurcan Özgür, Dış Politika Ve Göç Yugoslavya'dan Türkiye'ye Göçlerde Arnavutlar, Derin Yay., İstanbul, 2010.
- Bora, Tanıl, Yugoslavya-Milliyetçiliğin Provokasyonu, Birikim Yayınları, İstanbul, 1995.
- Burdett, Anita L.P., (Ed. By), The Historical Boundaries Between Bosnia, Croatia, Serbia: Documents And Maps 1815-1945, Archive Editions, 1995.
- Christitch, Annie O'B., "King Alexander Of Yugoslavia", Contemporary Review, S.145 (Ocak-Haziran), 1934.
- Cumhuriyetin İlk On Yılı Ve Balkan Paktı (1923-1934), Dışişleri Bakanlığı Yayını, Ankara, 1974.
- Çavuşoğlu, Halim, "Yugoslavya-Makedonya Topraklarından Türkiye'ye Göçler ve Nedenleri", Bilig, S.41, 2007.
- Dedijer, Vladimir, History of Yugoslavia, Mc Graw&Hill, New York, 1974.
- Eren, İsmail, "Atatürk'e Ait Yugoslavya Eski Başbakanı M. Stojadinoviç'in İzlenimleri", IX.Türk Tarih Kongresi Bildirileri, Ankara, 1981.
- Erken, Ali, "Demokrat Parti Dönemi Türkiye-Yugoslavya İlişkileri ve Serbest Göç Mutabakatı", İnsan ve Toplum Bilimleri Araştırmaları Dergisi, C.7, S.2, 2018
- Geray, Cevat, Türkiye'den Ve Türkiye'ye Göçler Ve Göçmenlerin İskanı 1923-1961, SBF Yay, Ankara, 1962.
- Gönlübol, Mehmet-Cem Sar, Olaylarla Türk Dış Politikası (1919-1973), Sevinç Basımevi, Ankara, 1974.
- Işıklı, Alparslan, Kuramlar Boyunca Özyönetim ve Yugoslavya Deneyi, Alan Yayıncılık, İstanbul, 1983.
- İnönü, İsmet, Hatıralar, (Yay. Haz.) Sabahattin Selek, Bilgi Yayınevi, Ankara, 2006.
- Jelavich, Barbara, Balkan Tarihi, C.I-II, Küre Yayınları, İstanbul, 2006.
- Malcolm, Noel, Bosna, Türkçesi: Aşkıım Karadağlı, Om Tarih Yayınları, İstanbul, 1999.
- Nayır, Yaşar Nabi, Balkanlar Ve Türklük Iı, Yeni Gün Haber Ajansı Yayını, İstanbul, 1999.
- Öksüz, Hikmet, "Atatürk Döneminde Balkan Politikası", Türkler, C.16, Yeni Türkiye yay., Ankara, 2002.
- Pavkoviç, Aleksandar, The Fragmentation Of Yugoslavia, Nationalism İn A Multinaional State, Macmillan Press, London,1997.
- Sander, Oral, Balkan Gelişmeleri ve Türkiye 1945-1965, Sevinç Matbaası, Ankara, 1969.
- Sander, Oral, Siyasi Tarih, 1918-1994, İmge Kitabevi, İstanbul, 2005.
- Soyak, Hasan Rıza, Atatürk'ten Hatıralar, Yapı Kredi Yayınları, İstanbul, 2006.
- Soysal, İsmail, Türkiye'nin Siyasal Antlaşmaları, C.1, TTK Yayını, Ankara, 2000.
- Soysal, İsmail, Türkiye'nin Uluslararası Siyasal Bağlıları 1945-1990, C.2, TTK Yayını, Ankara, 1991.
- Şimşir, Bilal N., Bizim Diplomatlar, Bilgi Yayınevi, Ankara, 1996.
- Şimşir, Bilal N., Lozan Telgrafları I, No:84,109, TTK Yay., Ankara, 1990.
- Şimşir, Bilal N., Lozan Telgrafları II, No.255, TTK Yay., Ankara, 1994.
- Şimşir Bilal N., "Atatürk'ün Yabancı Devlet Adamlarıyla Görüşmeleri, 7 Belge (1930-1937)", Belleten, C.XLV, S.177-180, Ankara, 1981.
- Türk Dış Politikası, Kurtuluş Savaşından Bugüne Olaylar Belgeler Yorumlar, Ed. Baskın Oran, C.1 (1919-1980), İletişim Yayınları, İstanbul, 2002.
- Trifunovska, Snezana, (Ed. By), Yugoslavia Through Documents From İts Creaiton To İts Dissolution, Martinus Nijhoff Pyblishers, Boston, 1993.
- Ulus, Nuri, Atatürk'ün Yanı Başında, (Der.) M.Kemal Ulus, Doğan Kitap, İstanbul, 2008.
- Ülger, Eriş, Mustafa Kemal Atatürk, I, Kültür Bakanlığı Yayını, Ankara, 1994.
- Ünal, Sevim, "Atatürk'ün Balkanlar'daki Barışçıl Politikası", IX. Türk Tarih Kongresi, Ankara, 1981.

Vinaver, Vuk, “Jugoslawien Und Die Türkei 1918-1934”, Tarih Araştırmaları Dergisi, C.V, S.8-9, 1967.

Yılmaz, Merve, Yugoslavya'nın Dağılması ve Sırp Milliyetçiliği, Kadir Has Üniversitesi Uluslararası İlişkiler, Yayınlanmamış Yüksek Lisans Tezi, İstanbul, 2011.

Yümlü, Murat, “Agah Aksel'in Diplomatik Kariyeri Ve Belgrad Dönemine Dair Değerlendirmeler”, History Studies, Vol.3/1, Y.2011.

Zimova, Nada, “The Balkan Entente And Turkey”, IX. Türk Tarih Kongresi, C.III, Ankara, 1989.

Sürelî Yayınlar ve İnternet Kaynakları

Ulus, 13 Ocak 1935.

Ulus, 21 Ocak 1935.

Ulus, 22 Ocak 1935.

Novosti, 22 Aralık 1933.

Samouprava, 22 Ocak 1937.

Vrijeme, 24 Ocak 1937.

Cumhuriyet, 17 Nisan 1954.

Cumhuriyet, 28 Nisan 1954.

<http://belgrad.be.mfa.gov.tr/Mission/MissionChiefHistory>, 20.03.2022.

Özgeçmiş

Doç. Dr. Gülşah GÜVELOĞLU

1977 yılında Ordu'da doğdu. İlk, Orta ve Lise eğitimini bu ilde tamamladıktan sonra Ondokuz Mayıs Üniversitesi Eğitim Fakültesinden 1998'de mezun oldu. 1999 yılında Araştırma Görevlisi olarak Eskişehir Osmangazi Üniversitesinde görev yaptıktan sonra 2000 yılından itibaren Yüksek Lisans ve Doktorasını tamamlamak üzere Ankara Üniversitesinde araştırma görevlisi olarak bulundu. Ankara Üniversitesi Dil ve Tarih-Coğrafya Fakültesinde 2009 yılında tamamladığı doktora eğitiminin ardından 2010 yılında Rize'de Rize Üniversitesi Tarih bölümüne atandı. Halen Rize Recep Tayyip Erdoğan Üniversitesi Tarih bölümünde Doçent olarak görev yapmaktadır. İyi derece İngilizce bilen Güveloğlu, evli ve bir çocuk annesidir.

Bölüm Özeti

Türk-Yunan ilişkilerinin tarih içerisinde genellikle olumsuz bir zeminde seyretmesinin belki de en önemli sebebini Yunanistan'ın bağımsızlığını hangi şartlarda kazandığında aramak gerekmektedir. Yunanistan'ın büyük devletlerin desteğinde Osmanlı Devleti'ne karşı bağımsızlığını kazanması ile birlikte sınır çatışmaları ve azınlık meseleleri iki devlet arasında temel sorunsalı oluşturmuştur. Bir diğer önemli husus, 1919-1922 yılları arasında Türklerin “*İstiklal Harbi*”, Yunanların ise “*Küçük Asya Felaketi*” olarak adlandırdıkları Yunanistan'ın İzmir ve çevresini işgali ile başlayan ve bozguna uğraması ile sona eren hadiselerdir. 1954 yılına kadar oldukça olumlu bir havada gelişen ilişkiler, Soğuk Savaş ve sonrası süreçte her ne kadar iki ülke aynı blok içerisinde yer alsa da sırasıyla Kıbrıs, azınlıklar, Adalar Denizi, karasuları, kıta sahanlığı, hava sahası, adaların silahlandırılması, terör örgütlerinin desteklenmesi, doğal kaynakların paylaşımı gibi birçok sorun ortaya çıkmıştır. Yunanistan düzenli aralıklarla kendi menfaatleri doğrultusunda çatışma alanları yaratmış, Türkiye ise bunun karşısında diplomasi yolu ile sorunları çözme eğiliminde olduğunu göstermiştir. Yunanistan çıkardığı sorunlarda uluslararası hukuku temel aldığını söylemesinin yanında bu dönemde Türkiye'nin sebep olduğu bir güvenlik tehdidi yaşadığını iddia etmiştir. Bunun bir bakış açısı olmaktan ziyade Türkiye karşısında denge oluşturma gereksinimine yönelik meşruiyet arayışı ve uluslararası ortamdan destek alma gayreti olduğunu söylemek mümkündür.

Kaynakça

Arşivler

Cumhurbaşkanlığı Devlet Arşivleri Başkanlığı Cumhuriyet Arşivi

Cumhurbaşkanlığı Devlet Arşivleri Başkanlığı Osmanlı Arşivi

Resmi Kaynaklar

“Aegean Sea Continental Shelf Case (Greece v. Turkey)”, *International Court of Justice Reports of Judgments, Advisory Opinions and Orders*, Judgment of 19 December 1978.

Anadolu Ajansı

Convention on the Continental Shelf-1958, Done at Geneva on 29 April 1958. Entered into force on 10 June 1964. United Nations, Treaty Series, Volume: 499.

Copenhagen European Council 12 and 13 December 2002 Presidency Conclusions, Council of European Union, Brussels, 15917/02, (29 January 2003).

Dışişleri Bakanlığı Belleteni, Sayı:11, Dışişleri Bakanlığı Basımevi, Ankara, (Kasım 1984).

Düstur

European Council, Presidency Conclusions, Dublin, (25 and 26 June 1990).

Lausanne Conference on Near Eastern Affairs 1922-1923, Records of Proceedings and Draft Terms of Peace, Turkey, No:1, Cmd:1814, 1923.

Lozan Barış Konferansı (Tutanaklar-Belgeler), (Çev. Seha L. Meray), c.I-VIII, YKY Yay, İstanbul, 2001.

Resmi Gazete

TBMM Zabıt Cerideleri

The Turkish Aid Program, United States Government Printing Office, Department of State Publication 3014, Washington, 1948.

Türk İstiklâl Harbi-II: Batı Cephesi, Kısım:1, ATASE Yay. Ankara, 1999.

Türkiye Dış Politikasında 50. Yıl: Cumhuriyetin İlk On Yılı ve Balkan Paktı (1923-1934), T.C. Dışişleri Bakanlığı Araştırma ve Siyaset Planlama Genel Müdürlüğü, Ankara, 1974.

Türk-Yunan İlişkileri ve Megalo İdea, (Haz. Gnkur. ATASE Bşk.), Kül. Bak. Yay. Ankara, 1985.

Yearbook of the United Nations, Volume:28, United Nations, New York, 1974.

Yearbook of the United Nations, Volume:37, United Nations, New York, 1983.

Sürelî Yayınlar

Akşam

Cumhuriyet

Hâkimiyet-i Milliye

Hürriyet

Kathimerini

NTV

Reuters

Vakit

Araştırma Eserler

1897 Türk-Yunan Savaşı, (Haz. Bayram Kodaman), TTK, Ankara, 1993.

Acer, Yücel, “Doğu Akdeniz’de Deniz Yetki Alanları ve Türkiye-Libya Mutabakatı”, *SETA Analiz*, Sayı:301, (Aralık 2019), ss.1-18.

Adıyeke, Ayşe Nükhet - Adıyeke, Nuri, *Kıbrıs Sorununun Anlaşılmasında Tarihsel Bir Örnek Olarak Girit’in Yunanistan’a Katılması*, SAEMK Yay, Ankara, 2002.

Adıyeke, Ayşe Nükhet, *Osmanlı İmparatorluğu ve Girit Bunalımı (1896-1908)*, TTK, Ankara, 2000.

_____, *Yunanistan Sınırları İçinde Müslüman Cemaat Örgütlenmeleri: “Cemaat-ı İslamiyeler”, (1913-1998)*, SAEMK, Ankara, 2001.

Aksoy, Sema, “Türk-Yunan İlişkilerinin Dünü ve Bugünü”, *Hukuk Gündemi Dergisi (Atatürk Özel Sayısı)*, (Mayıs 2013), ss.18-121.

Alasya, H. Fikret, *Kuzey Kıbrıs Türk Cumhuriyeti Tarihi*, TKAE Yay, Ankara, 1987.

Alexandris, Alexis P., “The Expulsion of Constantine IV: The Ecumenical Patriarchate and Greek-Turkish Relations, 1924-1925”, *Balkan Studies*, Vol:22, Num:2, (Jan 1, 1981), pp.333-363.

Arı, Tayyar, “Ege Sorunu ve Türk-Yunan İlişkileri: Son Gelişmeler Işığında Karasuları ve Hava Sahası Sorunları”, *Ankara Üniversitesi SBF Dergisi*, c.50, Sayı:1, (1995), ss.51-68.

_____, “Kıta Sahanlığı Sorunu ve Türk-Yunan İlişkileri”, *Uludağ Üniversitesi İktisadi ve İdari Bilimler Dergisi*, c.XIII, Sayı:1-2, (Mart-Kasım 1992), ss.167-184.

Arıkan, Harun, “Avrupa Birliği’nin Kıbrıs Politikasına Eleştirel Bir Yaklaşım”, *Çanakkale Onsekiz Mart Üniversitesi Yönetim Bilimleri Dergisi*, c.2, Sayı:1, (Mart 2004), ss.153-162.

Armaoğlu, Fahir, “1955 Yılında Kıbrıs Meselesinde Türk Hükümeti ve Türk Kamuoyu”, *Ankara Üniversitesi SBF Dergisi*, c.14, Sayı:2, (Şubat 1959), ss.57-86.

_____, *20. Yüzyıl Siyasi Tarihi 1914-1995*, Timaş Yay, İstanbul, 2017.

Atabay, Mithat, *20. Yüzyılda Türkiye ve Balkanlar*, Kriter Yay, İstanbul, 2012.

_____, *İmparatorluktan Ulus Devletlere Türkiye ve Balkanlar*, Paradigma Yay, Ankara, 2013.

Athanasopoulos, Haralambos, *Greece, Turkey and the Aegean Sea: A Case Study in International Law*, McFarland, London, 2001.

Avan, Esengül Ayaz, “Doğu Akdeniz Deniz Yetki Alanları Sorunu: Türkiye’nin Politikası ve AB’nin Yaklaşımı”, *Avrasya Etüdüleri*, c.58, Sayı:2, (Aralık 2020), ss.87-112.

Ayhan, Halis, “Batı Trakya Türk Azınlığının Hukuki ve Siyasi Sorunlarının Asimilasyon Politikası Çerçevesinde Tahlili”, *Dumlupınar Üniversitesi Sosyal Bilimler Dergisi*, Sayı:42, (Ekim 2014), ss.173-188.

Aysal, Necdet – Tepe, Cemal, *Osmanlı-Yunan Savaşı (Dömeke Meydan Muharebesi)*, c.I-II, Siyasal Kitabevi, Ankara, 2020.

Barry, Quintin, *War in the East: A Military History of the Russo-Turkish War 1877-78*, Helion Company, Malta, 2016.

- Başeren, Sertaç Hami, *Ege Sorunları*, Tüдав Yay, Ankara, 2006.
- Bilge, Suat A., *Büyük Düş Türk-Yunan Siyasi İlişkileri*, 21. Yüzyıl Yayınları, Ankara, 2000.
- Bilgiç, Bestami S. "Atatürk Döneminde Türkiye-Yunanistan İlişkileri (1923-1938)", *Atatürk Araştırma Merkezi Dergisi*, c.31, Sayı:91, (Bahar 2015), ss.1-27.
- _____, "The Cyprus Crisis of October 1931 and Greece's Reaction: The Place of Turkey and Turkish Cypriots in the Eyes of Greek and Greek Cypriot Leadership", *Uluslararası Hukuk ve Politika*, c.1, No:4, (2005), ss.91-101.
- Bilsel, M. Cemil, *Lozan*, c.I-II, Sosyal Yay, İstanbul, 1998.
- Chousein, Ali, *Continuities And Changes In The Minority Police of Greece: The Case Of Western Thrace*, (Middle East Technical Universty, Department of International Relations, The Dagree of Master of Science), Ankara, 2005.
- Coşkun, Yasin, "Kıbrıs Türk Federe Devleti'nin (KTFD) İlanından Kuzey Kıbrıs Türk Cumhuriyeti'nin (KKTC) Kuruluşuna Kadar Olan Süreçte Kıbrıs Sorunu (1975-1983)", *Akademik Sosyal Araştırmalar Dergisi*, Yıl:6 Sayı:64, (Ocak 2018), ss.119-143.
- Coufoudakis, Van, "Greek-Turkish Relations, 1973-1983: The View from Athens", *International Security*, Volume:9, No.4, (Spring 1985), pp.185-237.
- Çakmak, Zafer, "Venizelos'un Atatürk'ü Nobel Barış Ödülü'ne Aday Göstermesi", *Erdem Dergisi*, Sayı:52, (Aralık 2008), ss.91-109.
- _____, "Yunanistan Başbakanı Panagis Tsaldaris'in Türkiye'yi Ziyareti (10-17 Eylül 1933)", *Turkish Studies*, Sayı:2/4, (Kış 2007), ss.1271-1282.
- Çay, Abdulhaluk, *Kıbrıs'ta Kanlı Noel-1963*, TKAE Yay, Ankara, 1989.
- Çelik, Edip, *100 Soruda Türkiye'nin Dış Politika Tarihi*, Gerçek Yayınevi, İstanbul, 1969.
- Çelikkol, Oğuz – Karabel, Sibel, "Türkiye-Yunanistan İlişkileri ve Denizden Kaynaklanan Uluslararası Sorunlar", *Bilgi Strateji*, c.9, Sayı:16, (Bahar 2017), ss.13-31.
- Dakin, Douglas, *The Greek Struggle for Independence 1821-1833*, University of California Press, Los Angeles, 1973.
- Dalar, Mehmet, "Türkiye'nin Doğu Akdeniz Politikasının Hukuksal Dayanakları", *XI. Uludağ Uluslararası İlişkiler Kongresi 14-15 Ekim 2019*, Bursa, 2020, ss.148-172.
- Demirözü, Damla, "The Greek-Turkish Rapprochement of 1930 and the Repercussions of the Ankara Convention in Turkey", *Journal of Islamic Studies*, Volume:19 Issue:3, (March 2008), pp.309-324.
- _____, *Savaşın Barışa Giden Yol Atatürk-Venizelos Dönemi Türkiye- Yunanistan İlişkileri*, İletişim Yayınları, İstanbul, 2007.
- Denktash, Rauf, *The Cyprus Triangle*, K. Rustem & Bro, London, 1982.
- Doğu Akdeniz ve Türkiye'nin Hakları*, (Ed. Kemal İnat, Muhittin Ataman, Burhanettin Duran), SETA, İstanbul, 2020.
- Efegil, Ertan, *BM'nin Kıbrıs'ta Son Diplomatik Girişimi: K. Annan Planının Analizi*, Gündoğan Yay, İstanbul, 2003.
- Erdal, İbrahim, *Mübadele, Uluslaşma Sürecinde Türkiye ve Yunanistan 1923-1925*, IQ Kültür Sanat Yayıncılık, İstanbul, 2006.
- Erdem, Nilüfer, "Yunan Tarihçilerinin Gözüyle 1930 Türk-Yunan Dostluk Antlaşması ve Venizelos'un Bu Sürece Katkıları", *Muğla Üniversitesi Sosyal Bilimler Enstitüsü Dergisi (İLKE)*, Sayı:23, (Güz 2009), ss.93-128.
- Eren, T. Mesut, "Yunanistan ve Türkiye'nin Avrupa Birliği ile İlişkileri", *Türkiye'nin Değişen Dış Politikası*, (Der. Cüneyt Yenigün, Ertan Efegil), Nobel Yay, Ankara, 2010, ss.539-554.
- Ersoy, Hamit, "Kıbrıs Sorununun Türk Dış Politikasına Etkileri," *Avrupa Birliği Kışkacında Kıbrıs Meselesi-Bugün ve Yarın*, (Ed. İrfan Kaya Ülger, Ertan Efegil), HD Yayıncılık, Ankara, 2001, ss.114-121.
- Eyicil, Ahmet, "Atatürk Devrinde Türkiye'nin Balkan Politikası", *Atatürk Araştırma Merkezi Dergisi*, c.20, Sayı:59, (Temmuz 2004), ss.335-367.
- Fırat, Melek, "1919-1923 Yunanistan'la İlişkiler", *Türk Dış Politikası: Kurtuluş Savaşından Bugüne Olgular, Belgeler, Yorumlar*, c.1, (Ed.Baskın Oran), İletişim Yayınları, İstanbul, 2019, ss.178-193.

- _____, “1923-1939 Yunanistan’la İlişkiler”, *Türk Dış Politikası: Kurtuluş Savaşından Bugüne Olgular, Belgeler, Yorumlar*, c.1, (Ed. Baskın Oran), İletişim Yayınları, İstanbul, 2019, ss.325-356.
- Grigoriadis, Ioannis N., “The Unripe Fruits of Reapprochement: Greek-Turkish Relations in the Post-Helsinki Era”, *International Journal*, Volume:67, No:1, (Winter 2011-2012), pp.119-133.
- _____, *Instilling Religion in Greek and Turkish Nationalism: A “Sacred Synthesis”*, Palgrave-Pivot, New York, 2013.
- Güldemir, Ufuk, *Kanat Operasyonu*, Tekin Yay, İstanbul, 1986.
- Gürel, Şükrü Sina, *Tarihsel Boyut İçinde Türk Yunan İlişkileri (1821-1993)*, Ümit Yayıncılık, Ankara, 1993.
- Haliloğlu, Rüstem, *Atina ile Lefkoşa Arasındaki Savaşın İÇyüzü (1960-1974)*, Kök Yay, Ankara, 1990.
- Hasgüler, Mehmet - Öz kaleli, F. Murat, *Kıbrıs’ta Kimlik ve Değişim: Post Annan Sürecinde Ada*, Alfa Yayınları, İstanbul, 2010.
- _____, *Kıbrıs’ta Metamorfoz ve Paradigma Değişimi*, USAK Yayınları, Ankara, 2010.
- Hatipoğlu, M. Murat, *Yakın Tarihte Türkiye ve Yunanistan 1923-1954*, Siyasal Kitabevi, Ankara, 1997.
- Helmreich, Poul C., *Sevr Entrikaları*, (Çev.Şerif Erol), Sabah Kitapları, İstanbul, 1996.
- Howard, Harry N., “Paris-San Remo-Sevr’de Türkiye’yi Yok Etme Plânları”, (Çev.Müge Yılmaz), *Belgelerle Türk Tarihi Dergisi*, Sayı:35, (Ağustos 1970), ss.34-45.
- Hunter, Isobel L., *This is Greece*, Evans Bross, London, 1947.
- Huseyinoglu, Ali, *The New Development of Minority Education at the South easternmost Corner of the EU: The Case of Muslim Turks in Western Thrace, Greece*, (University of Sussex, International Relations Department, Degree of Doctor Philosophy Thesis), Sussex, 2012.
- Hüseyinoğlu, Ali, “Türk Yunan Nüfus Mübadelesinin ‘Kalanlar’, ‘Bırakılanlar’ Boyutu: Yunanistan’daki Batı Trakya Türkleri ve Geçmişten Günümüze Azınlık Eğitimi”, 6. ve 7. Uluslararası Mübadele ve Balkan Türk Kültürü Araştırmaları Kongresi Bildirileri (8-9 Aralık 2012), Samsun Mübadele ve Balkan Türk Kültürü Araştırmaları Derneği Kültür Yay, Samsun, 2014, ss.239-256.
- İşin, Mithat, *Tarihte Girit ve Türkler*, Askeri Deniz Matbaası, Ankara, 1945.
- İlhan, Metin, “Kıbrıs Sorununun Türk-Amerikan İlişkilerine Yansımaları (1958-1974)”, *Türkiyat Mecmuası*, c.25, Sayı:2, (Güz 2015), ss.255-280.
- İnal, İbn’ül Emin Mahmut Kemal, *Osmanlı Devrinde Son Sadrâzamlar*, c.IV, İstanbul, 1982.
- İnat, Kemal, “Türkiye’nin Doğu Akdeniz Politikası: Hedefler, Araçlar, Yöntemler”, *Kriter*, Sayı: 49, (Eylül 2020), ss.26-28.
- Jelavich, Barbara, *Balkan Tarihi*, (Çev.Zehra Savan, Hatice Uğur), c.I-II, Küre Yay, İstanbul, 2009.
- Kaminaris, Spiros Ch., “Greece and The Middle East”, *Middle East Review of International Affairs*, Volume:3, No.2, (June 1999), pp.36-46.
- Karluk, S. Ridvan, *Avrupa Birliği-Türkiye İlişkileri: Bir Çıkamaz Sokak*, Beta Yay, İstanbul, 2013.
- Kedikli, Umut – Çalağan, Önder, “Enerji Alanında Bir Rekabet Sahası Olarak Doğu Akdeniz’in Önemi”, *Sosyal Bilimler Metinleri*, Sayı:1, (Haziran 2017), ss.120-138.
- Kitsikis, Dimitri, *Yunan Propagandası*, (Çev.Hakkı Devrim), Meydan Neşriyat, İstanbul, 1964.
- Kocaoğlu, Ceyda Tuna, “Soğuk Savaş Sürecinde Komünizme Karşı Türkiye’nin Uluslararası Güvenlik ve Savunma İşbirlikleri Kurma Çabaları: Balkan Paketi ve İttifakı”, *Güvenlik Stratejileri Dergisi*, c.17, Sayı:37, (Mart 2021), ss.1-38.
- Kurumahmut, Ali, *Ege’de Temel Sorun / Egemenliği Tartışmalı Adalar*, TTTK, Ankara, 1998.
- Macmillan, Margaret, *Paris 1919/1919 Paris Barış Konferansı ve Dünyayı Değiştiren Altı Ayın Hikâyesi*, (Çev.Belkıs Dişbudak), ODTÜ Yay. Ankara, 2004.
- Manisalı, Erol, *Dünden Bugüne Kıbrıs*, Akdeniz Haber Ajansı Yay, İstanbul, 2002.
- Oktay, H. Emre, *Kıbrıs Sorunu*, Akis Yay, İstanbul, 2015.
- Oran, Baskın, *Türk-Yunan İlişkilerinde Batı Trakya Sorunu*, Mülkiyeliler Birliği Vakfı, Ankara, 1986.
- Öksüz, Melek, “Girit Meselesi’nin Belirsizlik Yılları (1908-1913)”, *Karadeniz Araştırmaları Dergisi*, Sayı:25, (Bahar 2010), ss.93-114.
- Özer, Yonca “Kıbrıs Meselesinin Türkiye-Avrupa Birliği İlişkilerindeki Rolü”, *Türkiye’nin Değişen Dış Politikası*, (Der.Cüneyt Yenigün, Ertan Efegil), Nobel Yay, Ankara, 2010, ss.557-576.

- Özöker, Uğur, “Türk Dış Politikasının Kilit Konusu: Kıbrıs Sorunu”, *Türkiye'nin Değişen Dış Politikası*, (Der.Cüneyt Yenigün, Ertan Efeğil), Nobel Yay, Ankara, 2010, ss.579-603.
- Özkan, Hüseyin - Sağlam, Feyyaz, *II. Uluslararası Batı Trakya Türkleri Araştırmaları Kongresi*, Batı Trakya Türkleri Araştırma Merkezi Yay, Münih, 2007.
- Özman, Aydoğan, “Ege’de Karasuları Sorunu”, *Ankara Üniversitesi SBF Dergisi*, c.63, No.3-4, (Temmuz-Aralık 1988), ss.173-194.
- Pappas, Takis S., *Populism and Crisis Politics in Greece*, Palgrave-Macmillan, New York, 2014.
- Pazarıcı, Hüseyin, “Ege Adaları’nın Hukuksal Statüsü”, *Ankara Üniversitesi SBF Dergisi*, c.63, No:3-4, (Temmuz-Aralık 1988), ss.151-162.
- _____, *Doğu Ege Adalarının Askerden Arındırılmış Statüsü*, Ankara Üniversitesi SBF Yay, Ankara, 1986.
- Prott, Volker, *The Politics of Self-Determination: Remaking Territories and National Identities in Europe (1917-1923)*, Oxford University Press, New York, 2016.
- Psomiades, Harry J., *The Eastern Question: The Last Phase: A Study in Greek-Turkish Diplomacy*, Institute for Balkan Studies, Thessalonike, 1968.
- Rentis, Konstantin T., *1 Kasım 1921’den Sonra Yunanistan’ın Dış Meselelerinin Durumu*, (Çev.Anesti Orallı), (ATASE Arşivi, Yayınlanmamış Daktilo Metni), Atina, 1922.
- Roda, Mihail, *Yunanistan Küçük Asya’da (1918-1922)*, (Çev.Yorgo Kundakçioğlu), (ATASE Arşivi, Yayınlanmamış Daktilo Metni), Atina, (t.y.).
- Sarınay, Yusuf – Sünbül, Tahir, *Emperyalizm ve Büyük Hayal*, Günce Yay, Ankara, 1999.
- Schmitt, Michael N., “Aegean Angst: The Greek-Turkish Dispute”, *Naval War College Review*, Volume:49, No:3, (Summer 1996), pp.42-72.
- Sonyel, Salahi, “İngiliz Yönetiminde Kıbrıs Türklerinin Varlık Savaşımı (1878-1960)”, *Belleten*, c.59, Sayı:224, (Nisan 1995), ss.133-188.
- Sönmezoğlu, Faruk, “Kıbrıs Sorunu ve Sorunun Çözümüne İlişkin Perspektifler”, (Der.Alaeddin Yalçinkaya), *Sakarya Üniversitesi’nde 28 Nisan 1997 Tarihinde Türk-Yunan İlişkileri ve Kıbrıs Sorunu Konulu Panelde Sunulan Metinler*, Sakarya, 1997, ss.87-108.
- Stratigos, Ksenefon, *Yunanistan Küçük Asya’da*, c.II, (Çev.Nikolaki Caatazoğlu), (ATASE Arşivi, Yayınlanmamış Daktilo Metni), Atina, 1925.
- Svoronos, Nikos, *Çağdaş Hellen Tarihine Bakış*, (Çev.Panayot Abacı), Belge Yayınları, İstanbul, 1988.
- Şimşir, Bilal, *Lozan Telgrafları (1922-1923)*, c.I-II, TTK Yay, Ankara, 2019.
- Tosun, Ramazan, “Patrik VI. Konstantin Araboğlu’nun Mübadelesi”, *Askeri Tarih Bülteni*, c.24, Sayı:46, (Şubat 1999), ss.53-69.
- Tsakonas, Panayotis J. - Dakos, Thanos, “Greek-Turkish Relations in the Early Twenty First Century: A View from Athens”, *The Future of Turkish Foreign Policy*, (Leonore Martin, Dimitris Keridis, eds.), MA: Mitt Press, Cambridge, 2004, pp.101-125.
- Uysal, Mehmet, *1930-1938 Dönemi Türkiye-Yunanistan İlişkileri*, İstanbul Üniversitesi A.İ.İ.T.E., (Yayınlanmamış Doktora Tezi), İstanbul, 2007.
- Ülker, Halil “Kıbrıs Jeopolitiğinin Ulusal Güvenlik Bağlamında Türk Dış Politikasına Etkileri”, *Rauf Raif Denktaş ve Dr. Fazıl Küçük 1. Uluslararası Kıbrıs Araştırmaları Sempozyumu*, (Ed.Gökçe Yükselen Peler ve Güven Arıklı), Hiper Yayın, İstanbul, 2019, ss.324-340.
- Ünal, Mesud, *Soğuk Savaş ve Sonrası Doğu Akdeniz’de Küresel Hamleler-I*, Beta Yay, İstanbul, 2015.
- Venizelos, Eleutherios, *Küçük Asya Felaketinden Kimler Mes’uldür*, (Çev.Haralambos Çiços), (ATASE Arşivi, Yayınlanmamış Daktilo Metni), Atina, 1932.
- Yaycı, Cihat, “Doğu Akdeniz’de Deniz Yetki Alanlarının Paylaşılması Sorunu ve Türkiye”, *Bilge Strateji*, c.4, Sayı:6, (Haziran 2012), ss.1-70.
- _____, *Sorular ve Cevaplar ile Münhasır Ekonomik Bölge (MEB) Kavramı*, İstanbul, 2019.
- Yenigün, M. Cüneyt, “Türkiye ve Yunanistan Arasında Ege’deki Deniz Sorunları”, (Der.Alaeddin Yalçinkaya), *Sakarya Üniversitesi’nde 28 Nisan 1997 Tarihinde Türk-Yunan İlişkileri ve Kıbrıs Sorunu Konulu Panelde Sunulan Metinler*, Sakarya, 1997, ss.55-85.
- Yılmaz, Emre, “Doğu Akdeniz’de Enerji Çıkmazı”, *SETA Perspektif*, Sayı:188, (Mart 2018), ss.1-5.

Zeki, Vehbi, *Kıbrıs Türk Mücadele Tarihi*, c.II, Kıbrıs Türk Tarih Kurumu Yay. Lefkoşe, 1973.

Zia, Nasim, *Kıbrıs'ın İngiltere'ye Geçışı ve Adada Kurulan İngiliz İdaresi*, TKAE Yay. Ankara, 1975.

İnternet Kaynakları

<http://www.batitrakya.org/kose-yazilari/ayhan-demir/turkun-yunan-ile-imtihani.html>. (Erişim tarihi: 15.04.2022).

http://www.tbmm.gov.tr/komision/insanhaklari/belge/kr_19BatiTrakya.pdf, (Erişim Tarihi:15.09.2015)

<https://docplayer.biz.tr/4771520-Bm-enformasyon-merkezi-unic-ankara.html>, (Erişim Tarihi 30.04.2022).

<https://greece.greekreporter.com/2018/10/21/what-if-greece-extends-its-territorial-waters-to-12-miles-in-the-aegean/>, (Erişim Tarihi: 15 Nisan 2022).

<https://orsam.org.tr/tr/dogu-akdenizde-potansiyel-is-birlikleri-ve-ortakliklar/> (Erişim Tarihi:15.04.2022).

<https://pio.mfa.gov.ct.tr/kibrisin-sosyal-ekonomik-ve-siyasi-tarihi/>, (Erişim Tarihi: 15.04.2022)

<https://tr.euronews.com/2021/01/07/mevlut-cavusoglu-ab-ile-iliskilerimizde-yeni-bir-sayfa-acmaya-haz-r-z>, (Erişim Tarihi: 15.04.2022).

<https://www.aa.com.tr/tr/dunya/dogu-akdeniz-abd-icin-stratejik-onemde/1499194> (Erişim Tarihi: 15.04.2022).

<https://www.aa.com.tr/tr/dunya/yunan-bakan-yardimcisindan-egede-provokatif-ziyaretler/2501498>, (Erişim Tarihi: 15.04.2022).

<https://www.analizportal.com/eoka-nedir/>, (Erişim Tarihi: 15.04.2022)

<https://www.ankasam.org/dogu-akdeniz-ve-turkiyenin-stratejisi/> (Erişim Tarihi: 15.04.2022).

<https://www.dw.com/tr/ab-t%C3%BCrkiye-yapt%C4%B1r%C4%B1mlar%C4%B1-rafa-kald%C4%B1rd%C4%B1/a-56339508>, (Erişim Tarihi: 15.04.2022).

<https://www.icj-cij.org/public/files/case-related/68/6417.pdf>. (Erişim Tarihi: 15.04.2022).

<https://www.setav.org/en/analysis-the-greece-egypt-maritime-agreement-and-its-implications-for-the-greek-turkish-dispute-in-the-eastern-mediterranean/> (Erişim Tarihi: 15.04.2022).

<https://www.setav.org/yunanistan-ile-gkrynin-dogu-akdenizdeki-hesaplari-basarisizliga-mahkum/>, (Erişim Tarihi: 15.04.2022).

Özgeçmiş

Prof. Dr. Salim GÖKÇEN

İlk, orta ve lise öğrenimini Adana’da, yükseköğrenimini ise 1994 yılında Atatürk Üniversitesi Kâzım Karabekir Eğitim Fakültesi Tarih Öğretmenliği’nde tamamlayan Prof. Dr. Salim GÖKÇEN, 1997 yılında Atatürk Üniversitesi Atatürk İlkeleri ve İnkılâp Tarihi Enstitüsü’nde Araştırma Görevlisi olarak akademik çalışmalarına başladı. Aynı Enstitüde 1999 yılında “Bozdağ’ın İşgali ve Ali Rıza Paşa Hükümeti’nin İstifası Üzerine Anadolu’da Oluşan Tepkiler” isimli tez ile Yüksek Lisans, 2006 yılında da “Türkiye’de Rum-Yunan Tedhiş ve Terör Hareketleri (1919-1923)” isimli tez ile Doktora çalışmalarını tamamladı. Akademik çalışmalarına 2007 yılından itibaren Erzincan Üniversitesi’nde devam etti. Fen-Edebiyat Fakültesi Tarih Bölümü’nde 2010’da Doçent, 2015’te de Profesör unvanlarını aldı. Türkiye Cumhuriyeti Tarihi alanında bilimsel çalışmaları bulunan GÖKÇEN’in ayrıca, Uluslararası İlişkiler, Uluslararası Terör, Terörizm, Balkanlar, Kafkaslar ve Ortadoğu Jeopolitiği ve Türk Siyasi Hayatı üzerine birçok akademik çalışması bulunmaktadır.

Kaynakça

- Akses, S. (2010). “AB-Güney Kore Serbest Ticaret Antlaşması ve Türkiye’deki Etkisi”, İKV Değerlendirme Notu 23, https://www.ikv.org.tr/images/upload/data/files/ikv_degerlendirme_notu_-_ab-guney_kore_serbest_ticaret_anlasmasi_veturkiyedeki_etkisi.pdf.
- Akşam (2013). “Gümrük Birliği için ‘masaya yumruğu vurma’ vakti!”, <http://www.aksam.com.tr/ekonomi/gumruk-birligi-icin-masaya-yumrugu-vurma-vakti/haber-181525>, 28 Mart.
- Avery, G. ve Cameron, F. (1998). *The Enlargement of the European Union*, Sheffield: Sheffield Academic Press.
- Bilgin, M. (2003). “The Emerging Caspian Energy Regime and Turkey’s New Year”, *Milletlerarası Münasebetler Türk Yıllığı*, 34, s. 1-22.
- Birand, M. A. (2000). *Türkiye’nin Avrupa Macerası 1959-1999*, İstanbul, Milliyet Yayınları.
- Bouteillet-Paquet, D. (2003). “Passing the Buck: A Critical Analysis of the Readmission Policy Implemented by the European Union and its Member States”, *European Journal of Migration and Law*, 5 (3), s. 359-377.
- Cannizzaro, E. (2017). “Denialism as the Supreme Expression of Realism: A Quick Comment on NF v. European Council”, *European Papers*, 2, s. 251-257.
- Cassarino, J. (2007). “Informalising Readmission Agreements in the EU Neighbourhood”, *The International Spectator*, 42(2), s. 179-196.
- Chow, E. C. (2009). “Turkey as an Energy Bridge”, Turkey’s Evolving Dynamics. Strategic Choices for US-Turkey Relations, *Final Report of the CSIS US-Turkey Strategic Initiative*, 73-80.
- Court of Justice of the European Union (CJEU)* (2017). “Order of the General Court (First Chamber) in Case T-192/16, NF v European Council”, 28 Şubat, <http://curia.europa.eu/juris/liste.jsf?num=T192/16&language=en>
- Cumhuriyet* (1963). “Ortak Pazar’a Girdik: Dün Antlaşma İmzalandı”, 13 Eylül.
- Çemrek, M. (2006). “AB Yolunda Türkiye: Müzakere Sürecinin Ekonomi Politikası”, içinde Dikkaya, M. (der.), *Demokrasi Ve Ekonomik Gelişme: Türkiye-AB Müzakere Sürecinin Ekonomi Politik Analizi*, İstanbul: Alfa Aktüel Yayınları.
- Dedman, M. J. (2010). *The origins and development of the European Union 1945-2008 : a history of European integration*. London: Routledge.
- Dışişleri Bakanlığı* (2011). “AB Adalet ve İçişleri Konseyi Sonuçları Hk.”, 25 Şubat. http://www.mfa.gov.tr/no_-57_-25-subat-2011_-ab-adalet-ve-icisleri-konseyi-sonuclari-hk_.tr.mfa.
- Eralp, A. (1997). “Türkiye ve Avrupa Batılılaşma Kalkınma Demokrasi”, içinde Eralp, A. (der.), *Soğuk Savaşın Günümüze Türkiye-Avrupa Birliği İlişkileri*. Ankara: İmge Kitabevi.
- Erdenir, B. (2021). “18 Mart Mutabakatı: Bir Hukuki Analiz”, *Ankara Avrupa Çalışmaları Dergisi*, 20 (2), s. 447-480.
- European Commission* (2011). http://ec.europa.eu/enlargement/pdf/key_documents/2011/package_strategy_paper_2011_en.pdf.
- European Commission* (2016), “Communication from the Commission to the European Parliament and the Council on the State of Play of Implementation of Priority Actions under the European Agenda on Migration”, 10 Şubat.
- European Commission* (2017). “EU-Turkey Statement One Year On”, https://home-affairs.ec.europa.eu/system/files/2017-03/eu_turkey_statement_17032017_en.pdf.
- Eyyupoğlu, İ. (2018). “Tarihsel Süreçte Ankara Antlaşması (12 Eylül 1963) ve Türk Basınına Yansımaları”. *Atatürk Dergisi*, 7 (2), s. 31-53.
- Göral, E. ve Dartan, M. (2016). “The Customs Union in the Context of EU-Turkey Relations: An Evaluation of Current Debates”, *Marmara Journal of European Studies*, 24 (2).
- Göral, E., Özdemir, L., Yurtkoru, S. Y., ve Dartan, M. (2014). *The perception of university students towards the European Union: An evaluation of Marmara University surveys conducted in 2004 and 2014*. İstanbul: Marmara University Publications.

- Gözen, R. (1996). "Turgut Özal and Turkish Foreign Policy: Style and Vision", *Foreign Policy*, 20 (3-4), s. 69-101.
- Güleç, C. (2015). "Avrupa Birliği'nin Göç Politikaları ve Türkiye'ye Yansımaları", *TESAM Akademi Dergisi*, 2 (2).
- Hallstein, W. (1963). Address by Prof. Dr. Walter Hallstein, President of the Commission of the European Economic Community, on the occasion of the signature of the Association Agreement with Turkey, Ankara, 12 September 1963, <<http://aei.pitt.edu/14311/1/S77.pdf>>.
- Kaiser, W. ve Varsori A. (der.) (2010). *European Union History Themes and Debates*. New York: Palgrave and Macmillan.
- Kardaş, T. ve Özdemir, Ö. B. (2015). Avrupalı Yabancı Savaşçılar: Kimlik, Sosyal Medya ve Radikalleşme, *SETA* 115.
- Karlık, R. (2005). *Avrupa Birliği ve Türkiye*, İstanbul: Beta Yayınları.
- Kirişi, K., ve Ekim, S. (2015). "Why an EU-Turkey Customs Union Upgrade is Good for Turkey", Washington, DC: The German Marshall Fund.
- Köşer Akçapar, Ş. ve Şimşek, D. (2018). "The Politics of Syrian Refugees in Turkey: A Question of Inclusion and Exclusion Through Citizenship", *Social Inclusion*, 6 (1).
- Lippens, W. (der.) (1985). *Documents on the History of European Integration*, vol. 1, Berlin and New York: Walter de Gruyter.
- Oran, B. (2004). "AT'yle İlişkiler", Baskın Oran(ed), Türk Dış Politikası II, İstanbul: İletişim Yayınları.
- Özen, Ç. (2002). *Türkiye-Avrupa Topluluğu Gümrük Birliği ve Tam Üyelik Süreci Üzerine Etkileri*, İzmir: Ceylan Kitabevi.
- Özcan, M. (2017). "AB- Türkiye İlişkileri Suriye Krizi", İnsani ve Sosyal Araştırmalar Merkezi.
- Palti-Guzman, L. (2014). "Don't cry for the Nabucco pipeline", *Reuters*, Mayıs 1, <https://www.reuters.com/article/idUS232853865520140501>.
- Pamir, A. N. (2005). "Avrupa Birliği'nin Enerji Sorunsalı ve Türkiye", *Stratejik Analiz*, Kasım, 6 (67), s. 74-81.
- Sarıteke, İ., Kahraman, Ö. F. ve Aydın, A. (2018). "Türkiye'deki Suriyeli Nüfusun Hukuki Statüsü ile İlgili Bir Analiz", *Turkish Studies*, 13 (7), s. 383-396.
- Schimmelfennig, F., Sedelmeier, U. (2004). "Governance by conditionality: EU rule transfer to the candidate countries of Central and Eastern Europe", *Journal of European Public Policy*, 11(4), s. 661-679.
- Socor, V. (2012), "Nabucco-West": Abridged Pipeline Project Officially Submitted to Shah Deniz Consortium, *Eurasia Daily Monitor*, 9 (98), 23 May, <https://jamestown.org/program/nabucco-west-abridged-pipeline-project-officially-submitted-to-shah-deniz-consortium/>
- Soyaltın, D. (2013). "Good news, Bad News or No News: Management of Irregular Migration in Turkey", *Research Turkey II* (3), s. 33-45.
- Soysal, İ. (1991). *Türkiye'nin Uluslararası Siyasal Bağlıları (1945-1990) II*, Ankara.
- Usl, A. R. (2002). "Drawing a General Framework for the EU's Human Rights Policies toward Third Countries", *The Review of International Affairs*, 1 (3), s. 49-66.
- Usl, A. R. (2010). *Democracy in Turkey: The Impact of EU Political Conditionality*, Londra, Routledge.
- Wolff, S. (2014). "The Politics of Negotiating EU Readmission Agreements: Insights from Morocco and Turkey", *European Journal of Migration and Law*, 16(1), s. 69-95.
- World Bank (2014). "Evaluation of the EU-Turkey Customs Union", <http://www.worldbank.org/content/dam/Worldbank/document/eca/turkey/tr-eu-customs-union-eng.pdf>.
- Yılmaz, K. (2015). "TTIP and EU-Turkish Economic Relations: Deepening the Customs Union", *Istanbul Policy Center Policy Brief* 21.

Kaynakça

- Aktoprak, Elçin, “Bölgesel Uluslararası Örgütler: Avrupa Konseyi, Avrupa Güvenlik ve İşbirliği Teşkilatı”, iç. *Uluslararası Örgütler*, ed. Çınar Özen ve Özgür Tonus, 5. Baskı, Anadolu üniversitesi Yayınları, Eskişehir 2015, ss. 120-142.
- Ateş, Davut, *Uluslararası Örgütler: Devletlerin Örgütlenme Mantığı*, 3. Baskı, Dora Yayınları, Bursa 2016.
- Boothby, Robert, “The Future of the Council of Europe”, *International Affairs (Royal Institute of International Affairs 1944-)*, Vol. 28, No. 3 (Oxford, 1952), ss. 331-337.
- Commissioner for Human Rights, “The Commissioner”, <https://www.coe.int/en/web/commissioner/the-commissioner>, (et. 08.09.2022).
- Council of Europe Committee of Ministers, “Chairmanship”, <https://www.coe.int/en/web/cm/cm-chairmanship>, (et. 03.09.2022).
- Council of Europe Committee of Ministers, “The Committee of Ministers at Ministerial Level”, <https://www.coe.int/en/web/cm/ministerial-level>, (et. 04.09.2022).
- Council of Europe Parliamentary Assembly, “Avrupa Ödülü”, <https://assembly.coe.int/LifeRay/APCE/prix/EuropePrize/Brochures/20210730-EuropePrizeBrochure-TR.pdf>, (et. 19.10.2022)
- Council of Europe Parliamentary Assembly, “Bureau, Standing Committee and Committees”, <https://pace.coe.int/en/pages/bur-com>, (et. 16.10.2022).
- Council of Europe Parliamentary Assembly, “National Delegations”, <https://pace.coe.int/en/pages/national-delegations>, (et. 04.09.2022).
- Council of Europe Parliamentary Assembly, “Parliamentary Representation”, <https://pace.coe.int/en/pages/representation>, (et. 04.09.2022).
- Council of Europe Parliamentary Assembly, “Rules of Procedure of the Assembly: Bureau, Presidential Committee and Standing Committee”, http://assembly.coe.int/nw/xml/RoP/RoP-XML2HTML-EN.asp?id=ENtoc_N0A29C3B0N0A2EBAF8#Format-It, (et. 16.10.2022).
- Council of Europe Parliamentary Assembly, “Rules of Procedure of the Assembly (June 2022): National Delegations and Political Groups”, http://assembly.coe.int/nw/xml/RoP/RoP-XML2HTML-EN.asp?id=ENtoc_N0A29C3B0N0A3075A8#Format-It, (et. 16.10.2022).
- Council of Europe Parliamentary Assembly, “Special Guests, Observers and Partners for Democracy”, <https://pace.coe.int/en/pages/observers-partners-guest>, (et. 04.09.2022).
- Council of Europe Parliamentary Assembly, “The General Committees of the Assembly”, <https://pace.coe.int/en/pages/committees>, (et. 04.09.2022).
- Council of Europe Parliamentary Assembly, “The Political Groups”, <https://pace.coe.int/en/pages/polgroups>, (et. 16.10.2022).
- Council of Europe, “Avrupa Konseyi Program Ofisi Ankara”, <https://www.coe.int/tr/web/ankara/home>, (et. 16.10.2022).
- Council of Europe, “Human Rights, Democracy, Rule of Law”, <https://www.coe.int/en/web/portal/home>, (et. 18.05.2022).
- Council of Europe, “State of Democracy, Human Rights and the Rule of Law: A Democratic Renewal for Europe”, *Report by the Secretary General of the Council of Europe*, (Strasbourg, 2021), ss. 1-146.
- Council of Europe, “The Council of Europe an Overview: Upholding Human Rights, Democracy and the Rule of Law”, ss. 1-21, <https://edoc.coe.int/en/an-overview/6966-the-council-of-europe-an-overview.html#>, (et. 12.05.2022).
- Council of Europe, “The Council of Europe in Brief: Achievements”, <https://www.coe.int/tr/web/about-us/achievements>, (et. 12.09.2022).
- Council of Europe, “The Council of Europe in Brief: Budget”, <https://www.coe.int/tr/web/about-us/budget>, (et. 05.09.2022).
- Council of Europe, “The Council of Europe in Brief: Did You Know?”, <https://www.coe.int/tr/web/about-us/did-you-know>, (et. 01.09.2022).

- Council of Europe, “The Council of Europe in Brief: Do Not Get Confused”, <https://www.coe.int/tr/web/about-us/do-not-get-confused>, (et. 10.08.2022).
- Council of Europe, “The Council of Europe in Brief: Founding Fathers?”, <https://www.coe.int/en/web/about-us/founding-fathers>, (et. 02.09.2022).
- Council of Europe, “The Council of Europe in Brief: Headquarters and Offices”, <https://www.coe.int/en/web/about-us/headquarters-and-offices>, (et. 16.10.2022).
- Council of Europe, “The Council of Europe in Brief: Logo and Visual Identity”, <https://www.coe.int/en/web/about-us/visual-identity>, (et. 08.09.2022).
- Council of Europe, “The Council of Europe in Brief: Our Member States”, <https://www.coe.int/tr/web/about-us/our-member-states>, (et. 30.08.2022).
- Council of Europe, “The Council of Europe in Brief: Structure”, <https://www.coe.int/en/web/about-us/structure>, (et. 04.09.2022).
- Council of Europe, “The Council of Europe in Brief: The European Flag”, <https://www.coe.int/en/web/about-us/the-european-flag>, (et. 08.09.2022).
- Council of Europe, “The Council of Europe in Brief: Values”, <https://www.coe.int/en/web/about-us/values>, (et. 18.05.2022).
- Council of Europe, “The Council of Europe in Brief: Who We Are”, <https://www.coe.int/en/web/about-us/who-we-are?desktop=true>, (et. 17.10.2022).
- Dehousse, Fernand, “Avrupa Konseyi”, *Ankara Üniversitesi Hukuk Fakültesi Dergisi*, çev. İ. Lütem, Cilt 15, Sayı 1, (Ankara 1958), ss. 41-49.
- Euronews, “AKPM, Schengen’in Suistimal Edilerek Haksız Şekilde Vize Başvurularının Reddedilmemesini İstedi”, <https://tr.euronews.com/2022/10/12/akpm-schengenin-suistimal-edilerek-haksiz-sekilde-vize-basvurularinin-reddedilmemesini-ist>, (et. 17.10.2022).
- Euronews, “Rusya, Avrupa Konseyi Üyelikinden Resmen Çıktı”, <https://tr.euronews.com/2022/03/15/rusya-avrupa-konseyi-uyeliginden-resmen-c-kt>, (et. 30.08.2022).
- European Convention on Human Rights, “European Convention on Human Rights: As Amended by Protocols Nos. 11, 14 and 15, Supplemented by Protocols Nos. 1, 4, 6, 7, 12, 13 and 16”, Council of Europe, 1950, ss. 1-62, https://www.echr.coe.int/documents/convention_eng.pdf, (et. 28.08.2022).
- European Court of Human Rights, “The Court in Brief”, ss. 1-2, https://www.echr.coe.int/Documents/Court_in_brief_ENG.pdf, (et. 12.08.2022).
- Gilbert, Geoff, “The Council of Europe and Minority Rights”, *Human Rights Quarterly*, Vol. 18, No. 1 (USA, 1996), ss. 160-189.
- Hasgüler, Mehmet ve Mehmet B. Uludağ, *Devletlerarası ve Hükümetler Dışı Uluslararası Örgütler*, Alfa Yayınları, İstanbul 2007.
- Kaysner, Elmer Louis, “A Council of Europe”, *World Affairs*, Vol. 112, No. 1 (USA, 1949), ss. 7-8.
- MacShane, Denis, “Council Of Europe: The Soft Power Twin”, *The World Today*, Vol. 68, No. 1 (UK, 2012), ss. 16-17.
- Malinverni, Giorgio, “The Venice Commission of the Council of Europe”, *Proceedings of the Annual Meeting (American Society of International Law)*, Vol. 96 (Washington, DC, 2002), ss. 390-393.
- NTV Haber, “AKPM’den Türkiye’ye Siyasi Denetim Kararı”, <https://www.ntv.com.tr/dunya/akpmden-turkiyeye-siyasi-denetim-karari,1ytS0rb76U62UfpWfvAGyA>, (et. 13.10.2022).
- Öncü, Ali Servet ve Erkan Cevzilliler, “Avrupa Bütünleşmesi İçin Önemli Bir Adım: ‘Avrupa Konseyi’ ve Türkiye’nin Konseye Üyeliği Meselesi”, *Gazi Akademik Bakış*, Cilt 7, Sayı 13, (Ankara, 2013), ss. 15-44.
- Parliamentary Assembly, “Tiny Kox, President of the Assembly”, <https://pace.coe.int/en/pages/president>, (et. 01.09.2022).
- Renda, Yaprak, “Loizidou Kararından Bugüne Avrupa İnsan Hakları Mahkemesi’nin Kararları ve Birleşmiş Milletler Güvenlik Konseyi Kararlarının Kıbrıs’taki Mülkiyet Sorununa Etkisi”, *Ankara Barosu Dergisi*, Sayı 1, (Ankara, 2013), ss. 387-397.
- Resmi Gazete, “17 Aralık 1949 Tarihli ve 7382 Sayılı Avrupa Konseyinin Kurulması Hakkında İmzalanmış Olan Statünün Onanmasına Dair Kanun”, 12. XII. 1949, Sayı: 7382, <https://www.5>

- tbmm.gov.tr/tutanaklar/KANUNLAR_KARARLAR/kanuntbmmc032/kanuntbmmc032/kanuntbmmc03205456.pdf, (et. 31.08.2022).
- Robertson, A. H., “The Council of Europe, 1949-1953: I”, *The International and Comparative Law Quarterly*, Vol. 3, No. 2 (Cambridge, 1954), ss. 235-255.
- Robertson, A. H., “The European Court of Human Rights”, *The American Journal of Comparative Law*, Vol. 9, No. 1 (Oxford, 1960), ss. 1-28.
- Secretary General Marija Pejčinović Burić, “Secretary General - Europe Must Remain Resilient in the Face of Aggression and War”, 4 Mayıs 2022, <https://www.coe.int/en/web/portal/-/secretary-general-europe-must-remain-resilient-in-the-face-of-aggression-and-war>, (et. 18.05.2022).
- Statute of the Council of Europe, “Statute of the Council of Europe (ETS No. 001/European Treaty Series-No.1)”, London 05.05.1949, ss. 1-10, chrome-extension://efaidnbmnnnibpcajpcglclefindmkaj/<https://rm.coe.int/1680935bd0>, (et. 31.08.2022).
- TBMM, “Avrupa Konseyi Parlamenter Meclisi (AKPM)”, <https://www.tbmm.gov.tr/akpm-hakkinda>, (et. 10.09.2022).
- Türkiye Cumhuriyeti Adalet Bakanlığı, “Avrupa Konseyine Genel Bir Bakış”, <https://diabgm.adalet.gov.tr/Home/SayfaDetay/avrupa-konseyine-genel-bir-bakis27022020030011>, (et. 11.10.2022).
- Türkiye Cumhuriyeti Dışişleri Bakanlığı, “Avrupa Konseyi (AK)”, <https://www.mfa.gov.tr/insan-haklari-ve-avrupa-konseyi.tr.mfa>, (et. 08.09.2022).
- Türkiye Cumhuriyeti Dışişleri Bakanlığı, “Avrupa Konseyi”, https://www.mfa.gov.tr/avrupa-konseyi_.tr.mfa, (et. 11.05.2022).
- Türkiye Cumhuriyeti Dışişleri Bakanlığı, “İnsan Hakları”, https://www.mfa.gov.tr/insan-haklari_.tr.mfa, (et. 13.09.2022).
- Wildhaber, Luzius, “The European Convention on Human Rights and International Law”, *The International and Comparative Law Quarterly*, Vol. 56, No. 2 (Cambridge, 2007), ss. 217-232.

Özgeçmiş

Dr. Öğr. Üyesi Mehmet ÖZTÜRK

Uludağ Üniversitesi İktisadi ve İdari Bilimler Fakültesi Uluslararası İlişkiler Bölümü'nden 2007 yılında mezun oldu. Abant İzzet Baysal Üniversitesi Sosyal Bilimler Enstitüsü Uluslararası İlişkiler Anabilim Dalı'nda; 2010 yılında yüksek lisans, 2015 yılında ise doktora çalışmalarını tamamladı. Aynı üniversitede 2008-2016 yılları arasında Araştırma Görevlisi olarak görev yaptı. Doktora sürecinde TÜBİTAK 2214-A Yurt Dışı Doktora Sırası Araştırma Burs Programı kapsamında Polonya ve Fransa'da araştırmalarda bulundu. 2016 yılında halen çalışmakta olduğu Aksaray Üniversitesi Uluslararası İlişkiler Bölümü'ne Dr. Öğr. Üyesi olarak atandı. Bu süre zarfında bölüm başkanlığı, lisans ve lisansüstü düzeyde anabilim dalı başkanlığı gibi görevlerde bulundu. Daha çok uluslararası örgütler, uluslararası güvenlik, uluslararası ilişkiler teorileri, uluslararası siyaset ve Doğu Afrika siyaseti üzerine dersler vermekte ve akademik çalışmalarını sürdürmektedir.

Kaynakça

- Aydın, A. Duzcu, M. “Arap Baharı sonrası sosyal medya”, Battır, O. & Özşahin, M. C. (ed.), Arap Baharı Sonrası Ortadoğu Kuram ve Siyaset, Nobel, (2019) 57-73.
- AGİT Konsey Kararları.
- Embel, Ersin, “Avrupa Güvenlik ve İşbirliği Teşkilatı (AGİT)”, Güvenlik Yazıları Serisi, No.4, Eylül 2019. https://trguvenlikportali.com/wp-content/uploads/2019/10/AvrupaGuenlikIsbirligiTeskilati_ErsinEmbel_v.2.pdf (PDF) Avrupa Güvenlik ve İşbirliği Teşkilatı (AGİT).
- Civelek, J. “Helsinki Son Senedi, Paris Şartı ve AGİT”. Marmara Üniversitesi Avrupa Topluluğu Enstitüsü Avrupa Araştırmaları Dergisi 14 (2015): 1-32.
- Demir, S. “Rusya Federasyonu’nun Avrupa Güvenliğine Yönelik Yeni Önerilerinin AGİT ve AKKA Bağlamında Değerlendirilmesi”. Savunma Bilimleri Dergisi 9 (2010): 53-74.
- Hasgüler, M. Uludağ, M. Uluslararası Örgütler, 3.Baskı, Alfa yayınları, İstanbul, 2007
- https://knowledge4policy.ec.europa.eu/organisation/osce-organization-security-co-operation-europe_en, Erişim Tarihi: 09.06.2022.
- [https://www.europarl.europa.eu/RegData/etudes/BRIE/2021/696190/EPRS_BRI\(2021\)696190_EN.pdf](https://www.europarl.europa.eu/RegData/etudes/BRIE/2021/696190/EPRS_BRI(2021)696190_EN.pdf), Erişim Tarihi: 09.06.2022.
- <https://dictionary.cambridge.org/dictionary/english/decatalogue>, Erişim Tarihi: 09.06.2022.
- <https://www.csce.gov/country/turkey>, Erişim Tarihi: 09.06.2022.
- https://www.cvce.eu/content/publication/2005/7/12/1bccd494-0f57-4816-ad18-6aaba4d73d56/publishable_en.pdf, Erişim Tarihi: 09.06.2022.
- <https://www.osce.org/partners-for-cooperation>, Erişim Tarihi: 09.06.2022.
- <https://www.osce.org/participating-states>, Erişim Tarihi: 09.06.2022.
- https://www.mfa.gov.tr/turkiye-ve-avrupa-guvenli-ve-isbirligi-teskilati-agit_tr.mfa, Erişim Tarihi: 10.06.2022.
- <https://www.osce.org/permanent-council>, Erişim Tarihi: 10.06.2022.
- <https://www.osce.org/ministerial-councils>, Erişim Tarihi: 10.06.2022.
- <http://www.geo-ref.net/en/t-osce.htm>, Erişim Tarihi: 10.06.2022.
- Karaoşmanoğlu, F. The Osce Human Rights Norms And The Decisions-Making Process Of Foreign Policy With A Human Rights Objective : The Case Of Turkey, The Turkish Yearbook of International Relations, Sayı 33, (2002), 53–75.
- Karabulut, B. “Helsinki’den Astana’ya Avrupa Güvenlik ve İşbirliği Örgütü (AGİT): AGİT’in Geleceği Üzerine Bir Değerlendirme”. Gazi Akademik Bakış 4 (2011): 69-93.
- Kasım K. “AGİT: Avrupa Güvenlik ve İşbirliği Teşkilatı”, Şaban L. Çalış, Birol Akgün ve Önder Kutlu (Ed.), Uluslararası Örgütler ve Türkiye, Konya, Çizgi Kitabevi, 2006, s.309-329.
- Moldakhmet, M. “Uluslararası Alanda AGİT’in Rolü”. Asya Studies 1 (2019): 93-107
- Sarıteke, İ., Kahraman, Ö. F., ve Aydın, A. Türkiye’deki Suriyeli Nüfusun Hukuki Statüsü ile İlgili Bir Analiz. Turkish Studies, (2018), 13(7), s. 383-396.
- Yılmaz, R. “Türkiye-Azerbaycan İlişkilerinde Son Dönem”. Bilge Strateji 2 (2010): 23-41.
- Sen F. Akkaya Ç. Aydın H. Turkey and the OSCE, in IFSH (ed.), OSCE Yearbook 1997, Baden-Baden 1998, pp. 55-62.

BM'nin yapı ve işleyişine yönelik eleştiriler ikili ilişkilerin gündeminde özellikle 2000'li yıllarda sıklıkla yer bulan konular olmuştur. Bu eleştirilerin en başlıcası BM Güvenlik Konseyi'nin yapı ve işleyişine ilişkin olmuştur. BM Güvenlik Konseyi'nin veto sistemi, Türkiye tarafından eleştirel bağlamda öne çıkarılan temel konuyu oluşturmuştur.

Bölüm Özeti

1945'de kurulduğundan beri günümüzde de hala küresel ölçekteki tek hükümetler arası uluslararası örgüt olarak varlık gösteren Birleşmiş Milletler (BM), Soğuk Savaş dönemi ve sonrası süreç uluslararası gelişmeleri çerçevesinde küresel kapsamda rol/roller üstlenerek uluslararası alanda küresel boyuttaki işlevselliğini sürdürmüştür. Kuruluşundan bugüne gelinen süreçte yeni üyelerle birlikte üyelerinin dünya ülkelerinin neredeyse tamamından oluştuğu gözlenen BM'nin oluşturulmasında kurucu üyelerden biri de Türkiye'dir. Bu doğrultuda, Türkiye-BM ilişkilerinin tarihsel süreç bağlamında ele alınacağı çalışmada, bölgesinde oldukça önemli bir ülke olarak Türkiye'nin BM'deki üyeliği, neden ve nasıllarıyla üyeliğe giden süreç, bu üyelik bağlamında üstlenilen yükümlülükler ve yerine getirilen işlevler çalışmada ele alınacak temel konuları oluşturacaktır. Çalışmada, Türkiye-BM ilişkileri süreç analizi çerçevesinde değerlendirilirken, öncelikle BM'nin kurumsal yapısı sunularak, BM'nin küresel niteliği çerçevesindeki misyon ve vizyonu ele alınacak, Türkiye-BM ilişkileri, Türkiye'nin BM'deki konum ve rolü temelinde, değişen uluslararası konjonktür çerçevesinde tarihsel kronolojik bir perspektifte değerlendirilmeye çalışılacaktır. Bu doğrultuda ise, BM'nin kuruluşundan günümüze, dönemlendirmelere gidilerek, Türkiye-BM İlişkileri, süreç içerisindeki uluslararası gelişmeler ekseninde ele alınacaktır.

Kaynakça

- “Almanya ile olan münasebetlerimiz dün gece yarısından itibaren kesildi”, *Ulus*, 3 Ağustos 1944, s.1.
- “Almanya ve Japonya'ya harp ilanına dair verdiğimiz karardan sonra Birleşmiş Milletler paktını dün imzaladık”, *Ulus*, 25 Şubat 1945, s.1.
- Arıboğan, Deniz Ülke, “Uluslararası Barış ve Güvenliğin Sağlanmasında Bir Araç Olarak Birleşmiş Milletler ve Temel Sorunları”, *Avrasya Dosyası*, BM özel, Cilt:8, Sayı.1, İlkbahar 2002, ss.128-148.
- Arıboğan, Ülke; Ayman, Gülden; Beril Dedeoğlu, *Uluslararası İlişkiler Sözlüğü*, Der. Faruk Sönmezoğlu, 4. Basım, Der Yayınları, İstanbul, 2005.
- Arıboğan, Deniz Ülke Kaynak, *Birleşmiş Milletler Genel Sekreterliği ve Dag Hammarskjöld-Trygve Lie*, Yayınlanmamış Yüksek Lisans Tezi, İstanbul Üniversitesi, Sosyal Bilimler Enstitüsü, Uluslararası İlişkiler, İstanbul, 1989.
- “Avam Kamarasında Yalta Konferansı hakkındaki görüşmeler dün başladı-Churchill Büyük Bir Nutuk Verdi-Bizden de bahseden İngiliz Başbakanı dedi ki: Türkiye'yi Birleşmiş Milletler safında karşılamakla da bahtıyarız- Türk dostluğundan yana asla en ufak şüphemiz olmamıştır.”, *Ulus*, 28 Şubat 1945, s.1.
- “Birleşmiş Milletler Anayasası Mecliste onandı”, *Ulus*, 16 Ağustos 1945, s.1.
- “Birleşmiş Milletler BEYANNAMESİ”, *Tanin*, 2 Mart 1945, s.1.
- “ Birleşmiş Milletler demeci-İmzaladığımız demecin metnini neşrediyoruz”, *Cumhuriyet*, 26 Şubat 1945, s.1,3.

- “Birleşmiş Milletler demecinin metni”, *Ulus*, 25 Şubat 1945, s.1.
- “Birleşmiş Milletlerin, Değişen Şartlara Ayak Uydurmak İçin Reforme Edilmesi Şart”, Türkiye Cumhuriyeti Cumhurbaşkanlığı, 18.09.2017, <https://www.tccb.gov.tr/haberler/410/83506/birlesmis-milletlerin-degisken-sartlara-ayak-uydurmak-icin-reforme-edilmesi-sart>, (05.04.2022).
- “BM 69. Genel Kurulu Yapıldı: “Dünya 5’ten Büyüktür”, *Türkiye Cumhuriyeti Cumhurbaşkanlığı*, 26.09.2014, <https://www.tccb.gov.tr/haberler/410/1379/bm-69-genel-kurulu-yapildi-dunya-5ten-buyuktur>, (21.04.2022).
- “BM Güvenlik Konseyi, yaşanan zulümlere seyirci kalan bir yapıya bürünmüştür”, *Türkiye Cumhuriyeti Cumhurbaşkanlığı*, 25.09.2018, <https://tccb.gov.tr/haberler/410/98747/-bm-guvenlik-konseyi-yasanan-zulumlere-seyirci-kalan-bir-yapiya-burunmustur->, (23.04.2022).
- “BMGK’nın 5 geçici üyesi belirleniyor”, *TRT Haber*, 10 Ekim 2014, <https://www.trthaber.com/haber/gundem/bmgknin-5-gecici-uyesi-belirleniyor-147230.html>, (25.03.2022).
- “Büyük Millet Meclisinin dünkü toplantısında, 401 üyenin oybirliğiyle Almanya ve Japonya’ya harp ilan ettik”, *Ulus*, 24 Şubat 1945, s.5.
- “Büyük Millet Meclisinin dünkü toplantısında, 401 üyenin oybirliğiyle Almanya ve Japonya’ya harp ilan ettik”, *Ulus*, 24 Şubat 1945, s.1.
- “Charter of the United Nations and Statute of the International Court of Justice”, *United Nations*, San Francisco, 1945, ss. 3-30, <https://treaties.un.org/doc/publication/ctc/uncharter.pdf>, (15.03.2022).
- “Countries Elected Members”, *United Nations Security Council*, <https://www.un.org/securitycouncil/content/countries-elected-members>, (25.04.2022).
- “Declaration of the Four Nations on General Security”, *UNTERM*, https://unterm.un.org/unterm/Display/record/UNHQ/Declaration_of_the_Four_Nations_on_General_Security/CD2D07F41339CC0E852569FA0000330D, (07.05.2022).
- “Dumbarton Oaks Conference”, *UNTERM*, https://unterm.un.org/unterm/Display/record/UNHQ/Dumbarton_Oaks_Conference/230563E543B975FB85256B370057B853, (05.05.2022).
- “Dünya ‘beş’ten büyüktür”, *Milliyet*, 24.09.2013, <https://www.milliyet.com.tr/siyaset/dunya-besten-buyuktur-1767594>, (22.03.2022).
- “Elections for Non-Permanent Members of the Security Council: A Comprehensive Review 1946–2018”, <https://www.securitycouncilreport.org/atf/cf/%7B65BF9F9B-6D27-4E9C-8CD3-CF6E4FF96FF9%7D/Elections%20Table%201946-2018.pdf>, (06.03.2022).
- “Emniyet Konferansı için Türk heyeti bu gece yola çıkıyor”, *Ulus*, 5 Nisan 1945, s.1.
- “Güvenlik Konseyi için nihayet uzlaşma oldu”, *Cumhuriyet*, 14 Aralık 1959, s.1,5.
- “Güvenlik Konseyi üyeliği”, *Cumhuriyet*, 25 Eylül 1953, s.1.
- “Güvenlik Konseyine 53 oyla üye seçildik”, *Zafer*, 8 Ekim 1950, s.1.
- “Güvenlik Konseyine aza seçilişimizin tam tafsilatı”, *Yeni Sabah*, 9 Ekim 1950, s.1, 3.
- “Güvenlik Konseyine dün gece aza seçildik”, *Yeni Sabah*, 8 Ekim 1950, s.1, 7.
- “Güvenlik Konseyine seçildik”, *Cumhuriyet*, 8 Ekim 1950, s.3.
- “History of the United Nations”, *UN*, <https://www.un.org/es/node/44721>, (12.05.2022).
- “History of the United Nations”, *United Nations*, <https://www.un.org/en/about-us/history-of-the-un>, (23.03.2022).
- “History of the United Nations”, *United Nations*, <https://www.un.org/en/model-united-nations/history-united-nations>, (07.04.2022).
- “History of the United Nations”, *United Nations*, <https://www.un.org/en/about-us/history-of-the-un#:~:text=Four%20months%20after%20the%20San,a%20majority%20of%20other%20signatories.>, (07.04.2022).
- “Japonya ile münasebetleri kesiyoruz”, *Ulus*, 4 Ocak 1945, s.1; “Japonya ile siyasi ve iktisadi münasebetlerimizi dün kestik”, Tanin, 4 Ocak 1945, s.1.
- “Karadeniz Konferansı Bitti”, *Cumhuriyet*, 13 Şubat 1945, s.1.
- Keleş, Mustafa, “Türkiye’nin önceliği BMGK üyeliği”, *AA*, 19.09.2014, <https://www.aa.com.tr/tr/dunya/turkiyenin-onceligi-bmgk-uyeligi/118782>, (20.03.2022).

- “Konferansa gidecek heyetimiz”, *Cumhuriyet*, 5 Nisan 1945, s.1.
- “Konferansın son günü-Birleşmiş milletler anayasası bugün 50 milletin delegeleri tarafından imzalanacak”, *Cumhuriyet*, 26 Haziran 1945, s.1.
- “Londrada milletler toplantısı”, *Cumhuriyet*, 14 Haziran 1945, s.5.
- “Meclis birleşmiş milletler andlaşmasını tasdik etti”, *Cumhuriyet*, 16 Ağustos 1945, s.1.
- “Mutlu bir olay” Amerika Hariciye Müsteşarı kararımız hakkında böyle diyor”, *Ulus*, 26 Şubat 1945, s.1.
- “No: 129, 18 Mayıs 2011, BM Güvenlik Konseyi’ne Adaylığımız Hk.”, *Türkiye Cumhuriyeti Dışişleri Bakanlığı*, https://www.mfa.gov.tr/no_-129_-18-mayis-2011_-bm-guvenlik-konseyi_-adayligimiz-hk_.tr.mfa, (15.04.2022).
- “No:125 -;24 Temmuz 2003, Türkiye’nin 2009-2010 dönemi BM Güvenlik Konseyi geçici üyeliği için Batı Avrupa ve Diğer Devletler Grubundan adaylığımı açıklaması”, *Türkiye Cumhuriyeti Dışişleri Bakanlığı*, Temmuz 2003, https://www.mfa.gov.tr/no_125--_24-temmuz-2003_-turkiye_nin-2009-2010-donemi-bm-guvenlik-konseyi-gecici-uyeligi-icin-bati-avrupa-ve-diger-devletler-grubundan-adayligini-aciklamasi.tr.mfa, (05.04.2022).
- “Preparatory Years: UN Charter History”, *United Nations*, <https://www.un.org/en/about-us/history-of-the-un/preparatory-years>, (05.03.2022).
- Roosevelt, Franklin D., “Joint Statement with Churchill and Stalin on the Yalta Conference”, *The American Presidency Project*, 11 February 1945, <https://www.presidency.ucsb.edu/documents/joint-statement-with-churchill-and-stalin-the-ylta-conference>, (12.04.2022).
- “San-Franciscoya gidecek Türk heyeti dün gece Ankaradan hareket etti”, *Cumhuriyet*, 6 Nisan 1945, s.1.
- “San Francisco Konferansı Kapandı”, *Cumhuriyet*, 27 Haziran 1945, s.1.
- “San Francisco Konferansına iştirak eden 50 devletin temsilcileri tarafından Birleşmiş Milletler Yasası imzalandı”, *Ulus*, 27 Haziran 1945, s.1.
- “ San Francisco Konferansına iştirak eden 50 devletin temsilcileri tarafından Birleşmiş Milletler Yasası imzalandı”, *Ulus*, 27 Haziran 1945, s.1 .
- “San Francisco Konferansında Veto meselesi hallolundu”, *Cumhuriyet*, 9 Haziran 1945, s.1.
- “San Francisco’ya Dün Resmen Davet Edildik”, *Cumhuriyet*, 7 Mart 1945, s.1.
- “San Franciscodan sonra...”, *Cumhuriyet*, 28 Haziran 1945, s.1.3.
- “SanFrancisco Konferansına Davet Olunduk”, *Akşam*, 7 Mart 1945, s.1.
- “Sezer’den BM’ye mesaj”, *Hürriyet*, 24 Ekim 2005, <https://www.hurriyet.com.tr/gundem/sezerden-bmye-mesaj-3432373>, (23.04.2022).
- Sönmezoğlu, Faruk, *Soğuk Savaş Döneminde Türk Dış Politikası 1945-1991*, Der Yayınları, İstanbul, 2016.
- Sönmezoğlu, Faruk, *Son Onyıllarda Türk Dış Politikası (1991-2015)*, Der Yayınları, İstanbul, 2016.
- Sönmezoğlu, Faruk, *Uluslararası İlişkilere Giriş*, Der Yayınları, İstanbul, 2002.
- Sönmezoğlu, Faruk, *Uluslararası Politika ve Dış Politika Analizi*, Gözden Geçirilmiş ve Genişletilmiş 7. Baskı, Der Yayınları, İstanbul, 2019, s.854.
- T.C. Resmi Gazete*, Sayı: 6092, 24 Ağustos 1945, ss.9237-9248, <https://www.resmigazete.gov.tr/arsiv/6092.pdf>, (05.03.2022) ;
- “The San Francisco Conference”, *United Nations*, <https://www.un.org/en/about-us/history-of-the-un/san-francisco-conference>, (26.04.2022).
- “The Tehran Conference, 1943”, *Office of the Historian, Department of State, United States of America*, <https://history.state.gov/milestones/1937-1945/tehran-conf>, (09.03.2022).
- “The Yalta Conference, 1945”, *Office of the Historian, Department of State, United States of America*, <https://history.state.gov/milestones/1937-1945/yalta-conf>, (14.04.2022).
- “Tüm Dünyanın Temsil Edilmediği Bir BM Güvenlik Konseyi Adaleti Tesis Edemez”, *Türkiye Cumhuriyeti Cumhurbaşkanlığı*, 20.09.2016, <https://www.tccb.gov.tr/haberler/410/52356/tum-dunyanin-temsil-edilmediği-bir-bm-guvenlik-konseyi-adaleti-tesis-edemez.html>, (05.04.2022).

- “Türkiye BM’de geçici üyeliğe seçildi”, *CNN Türk*, <https://www.cnnturk.com/2008/dunya/10/17/turkiye.bmde.gecici.uyelige.secildi/497124.0/index.html>, (05.04.2022).
- “Türkiye Güvenlik Konseyine seçildi”, *Cumhuriyet*, 6 Ekim 1953, s.1,3.
- “Türkiye, BMGK geçici üyesi oldu”, *Cumhuriyet*, 17 Ekim 2008, <https://www.cumhuriyet.com.tr/haber/turkiye-bmgk-gecici-uyesi-oldu-16350>, (07.05.2022)
- “Türkiye-Polonya Konsey üyeliğini paylaştı”, *Milliyet*, 14.12.1959, s.1.
- Türkten, Ferdi, “Cumhurbaşkanı Erdoğan: BM Güvenlik Konseyi’ni reforma tabi tutmamız gerekiyor”, *AA*, 21.09.2020, <https://www.aa.com.tr/tr/turkiye/cumhurbaskani-erdogan-bm-guvenlik-konseyini-reforma-tabi-tutmamiz-gerekliyor/1980591>, (28.03.2022).
- “U.N. Names Turkey for Council Seat; Ballot Margin is 53 to 4—Lebanon Ends Deadlock by Withdrawing From Race U.N. Votes Turkey into Council Seat”, *The New York Times*, 8 October 1950, s.1, <https://www.nytimes.com/1950/10/08/archives/un-names-turkey-for-council-seat-ballot-margin-is-53-to-4-lebanon.html>, (06.04.2022).
- “UN Structure”, *United Nations*, [https://www.un.org/en/model-united-nations/un-structure#:~:text=The%20United%20Nations%20\(UN\)%20has,The%20Hague%20in%20the%20Netherlands.](https://www.un.org/en/model-united-nations/un-structure#:~:text=The%20United%20Nations%20(UN)%20has,The%20Hague%20in%20the%20Netherlands.), (16.05.2022).
- “United Nations Charter (full text)”, *United Nations*, <https://www.un.org/en/about-us/un-charter/full-text>, (12.05.2022).
- “United Nations Charter”, *United Nations*, <https://www.un.org/en/about-us/un-charter>, (05.03.2022).
- “Üçler konferansı tam anlaşma ile sona erdi”, *Akşam*, 13 Şubat 1945, s.2.
- “Üçler konferansından sonra çıkarılan tebliğ”, *Ulus*, 13 Şubat 1945, s.3.
- “Vaşingtonda imza ettiğimiz beyanname”, *Cumhuriyet*, 2 Mart 1945, s.1,5.

göstermiştir. Ancak, NATO'nun en büyük ikinci ordusuna sahip olan Türkiye'nin, NATO'nun 2030 yılı vizyonunda belirtilen güvenlik tehditlerine karşı yine stratejik bir konumda olması, ikili ilişkilerin aktif ve yakın bir şekilde gelecekte de ilerleyeceğini gösterir niteliktedir.

Kaynakça

- Aksu Ereker, Fulya, "Kuzey Atlantik Antlaşması Örgütü - NATO", *Güvenlik Yazıları Serisi*, No.28, Ekim 2019. https://trguvenlikportali.com/wp-content/uploads/2019/11/NATO_FulyaAksuEreker_v.1.pdf, (05.03.2022).
- Allied Command Operations, https://www.nato.int/cps/en/natohq/topics_52091.htm, (25.03.2022).
- Armaoğlu, Fahir, *20.Yüzyıl Siyasi Tarihi 1914-1995*, 11. Baskı, Alkım Yayınları, İstanbul, 1999.
- Atlantic Treaty Organization Public Diplomacy Division A Short History of NATO, North,2012,s.1-2,https://www.nato.int/nato_static/assets/pdf/pdf_publications/20120412_shorthistory_en.pdf, (11.03.2022).
- Avundukluoğlu, Emin, "Turkeytouse S-400s as some NATO membersuse S-300", (12.11.2020), <https://www.aa.com.tr/en/turkey/turkey-to-use-s-400s-as-some-nato-members-use-s-300s/2041310#:~:text=NATO%20member%20Turkey%20will%20use,of%20the%20S%2D400%20series,> (15.04.2022).
- Aydın, Mustafa, Açıkmeşe Sinem ve Dizdaroğlu Cihan, "Büyük Güçlerin Güvenlik Politikaları: Rusya,Avrupa Birliği ve Çin",*Güvenlik ve Strateji* (Ed.Mustafa Aydın ve Ahmet Haluk Atalay), 2012.
- Aydoğan, Merve, "Turkey'slonginvolvement in NATO mission in Afghanistan", (19.06.2021), <https://www.aa.com.tr/en/asia-pacific/turkey-s-long-involvement-in-nato-mission-in-afghanistan/2279062>, (10.04.2022).
- Ayman, Gülden, "Ege'den Doğu Akdeniz'e Yunan Dış Politikasında Güç, Tehdit ve İttifaklar", *Coğrafya, Tarih ve Uluslararası Hukuk Boyutlarıyla Küresel ve Bölgesel Denklemde Ege ve Doğu Akdeniz* (Ed. Mahmut Ak, Haluk Alkan, Metin Ünver), İstanbul UniversityPress, İstanbul, 2021.
- Bjarne, Eriksen, *TheCommitteeSystem of the NATO Council*, HumanitiesPress, New York,1967.
- Bozdoğan, Kaan ve Kara Kübra, "NATO Daimi Mayın Karşı Tedbirleri Deniz Görev Grubu-2'nin komutası Türkiye'ye geçti",<https://www.aa.com.tr/tr/turkiye/nato-daimi-mayin-karsi-tedbirleri-deniz-gorev-grubu-2nin-komutasi-turkiyeye-gecti/2151481>, (07.04.2022).
- Bozoğlu, Sezer Duygu, "Soğuk Savaş Dönemi ve Türkiye'nin İttifaklar Politikası", *Çağdaş Türk Diplomasisi: 200 Yıllık Süreç (Sempozyuma Sunulan Tebliğler)*, Türk Tarih Kurumu, 1997.
- Çaşın, Mesut Hakkı, "Doğu Akdeniz'de AB ve NATO'nun arabuluculuğu çözüme giden yolu açabilir mi?",<https://www.aa.com.tr/tr/analiz/dogu-akdenizde-ab-ve-natonun-arabuluculuğu-cozume-giden-yolu-acabilir-mi/1998350>, (17.04.2022).
- Čizík, Tomášand Novák, Peter, "North AtlanticTreatyOrganization". *Security Studies*, UniversityTextbook(Ed.MarianMajer), Bratislava: CentreforEuropeanand North AtlanticAffairs, 2013.
- Cumhuriyet, Cihat Yayıncı Anlattı... Doğu Akdeniz'de sular ısınıyor: "Türkiye'ye nükleer güç ile tehdit",<https://www.cumhuriyet.com.tr/turkiye/cihat-yayinci-anlattı-dogu-akdenizde-sular-ısınıyor-turkiyeye-nukleer-guc-ile-tehdit-1882241>, (13.04.2022).
- Cumhuriyet, "Kanlı Pazar'ın 45. Yıldönümü", <https://www.cumhuriyet.com.tr/haber/kanli-pazarin-45-yildonumu-41789>, (24.03.2022).
- Cumhuriyet, "S-400 gerilimi: Erdoğan'ın 'Rusya'dan bir set daha S-400 alınabilir sözleri üzerine AB'den yaptırım uyarısı",<https://www.cumhuriyet.com.tr/dunya/s-400-gerilimi-erdoganin-rusyadan-bir-set-daha-s-400-alinabilir-sozleri-uzerine-abdden-yaptirim-uyarisi-1872091>, (21.04.2022).
- Cumhuriyet, "Zelenski: Türkiye'yi garantör devlet olarak düşünüyoruz", (09.04.2022),<https://www.cumhuriyet.com.tr/dunya/zelenski-turkiyeyi-garantor-devlet-olarak-dusunuyoruz-1924146>, (23.04.2022).

- Defence Expenditure of NATO Countries (2014-2021), (11 June 2021), PublicDiplomacyDivisionPressRelease, https://www.nato.int/nato_static_fl2014/assets/pdf/2021/6/pdf/210611-pr-2021-094-en.pdf, (14.04.2022).
- Dipippo Gerardand, Raynolds Mathew, “Sanctions in ResponsetoRussia’sInvasion of Ukraine”, (02.03.2022), <https://www.csis.org/analysis/sanctions-response-russias-invasion-ukraine>, (18.04.2022).
- Doğan, Nejat, “NATO ile İlişkiler”, *Türk Dış Politikası 1919-2008* (Ed. Haydar Çakmak), Barış Platin Kitap Ltd, Ankara.
- Efegil, Ertan, “Soğuk Savaş Sonrası Dönemde, Devlet-İç Çatışmalarda Türkiye-NATO Arasındaki İşbirliği Arayışları”, *Ortadoğu Analiz*, - Cilt.4,Sayı.40, 2012 (Nisan).
- Erdem, Zihni, “Hikmet Çetin’in en çetin görevi”, <http://www.radikal.com.tr/politika/hikmet-cetinin-en-cetin-gorevi-690662/>, (18.05.2022).
- Erhan, Çağrı, “ABD ve NATO ile İlişkiler”, *Türk Dış Politikası Kurtuluş Savaşından Bugüne Olgular, Belgeler, Yorumlar Cilt I 1919-1980*, (Ed. Baskın Oran), İletişim Yayınları, 2009, İstanbul.
- Erhan, Çağrı, 70 Yıllık Türkiye-NATO İlişkileri (Ed.GloriaShkurti Özdemir), Sayı.1, SETA, 2022.
- Güvenç, Serhat, “NATO’nun Evrimi ve Türkiye’nin Transatlantik Güvenliğe Katkıları”, *Uluslararası İlişkiler*, Cilt. 12, Sayı. 45, 2015 (Bahar).
- Hale, William, *Türk Dış Politikası 1774-2000*, Arkeoloji ve Sanat Yayınları, İstanbul, 2003.
- Hendrickson, Ryan, C., *Diplomacy and War at NATO*, University of Missouri Press, Columbia, 2006.
- Hürriyet, “Son dakika..Cumhurbaşkanı Erdoğan’dan Ukrayna Krizi ile ilgili ilk açıklama: Rusya’nın harekati kabul edilemez”, (24.02.2022),<https://www.hurriyet.com.tr/gundem/son-dakika-cumhurbaskani-erdogandan-onemli-aciklamalar-42010534>, (18.04.2022).
- International Military Staff, https://www.nato.int/cps/en/natohq/topics_64557.htm, (22.03.2022).
- Işık, Esin, Gündoğan Barış ,“Cumhurbaşkanı Erdoğan: Rusya ve Ukrayna’nın ikisinden de vazgeçmemiz mümkün değil”, (23.02.2022), <https://www.aa.com.tr/tr/gundem/cumhurbaskani-erdogan-rusya-ve-ukraynanin-ikisinden-de-vazgecmemiz-mumkun-degil/2511116>, (16.04.2022).
- Kaplan, Lawrence S., “Origins of NATO”, *Emory International LawReview*, Vol.34, No.1.
- Kavuncu, Sibel, “Soğuk Savaş Sonrası NATO’nun Dönüşümü ve Türkiye”, *Türk Dış Politikasında Yeni Yönelimler “İki Kutuplu Sistem Sonrası Türk Dış Politikası”*(Ed. Hasret Çomak ve Caner Sancaktar), Beta Basım Yayım, İstanbul, 2013.
- Kıbaroğlu, Mustafa, “Türkiye’nin S-400 Macerasının 4 Yüzü”,(Savunma) http://www.mustafakibaroglu.com/sitebuildercontent/sitebuilderfiles/mustafakibaroglu_yorungedergisi_s400_subat2018.pdf, (18.04.2022).
- Kıbaroğlu, Mustafa, “Türkiye-NATO İlişkileri”, *SETA Analiz*, Sayı.195, 2017 (Mart).
- McGhee, George C., “Turkey Joins the West”, *Foreign Affairs*, Vol. 32, No. 4,1954 (July).
- Mehta, Aaron, “NATO Official: TurkeyFaces ‘Consequences’ ifPurchase of S-400 Completed,” *Defense News*, (October 25, 2017), <https://www.defensenews.com/land/2017/10/25/nato-official-turkey-faces-consequences-if-purchase-of-s-400-completed/>, (15.04.2022).
- Molla, Alptekin, *Nato Savunma Politikaları Çerçevesinde Türk-Amerikan İlişkilerinin Analizi*, İstanbul Ün. Sosyal Bilimler Enstitüsü Doktora Tezi, İstanbul, 2008.
- Moran, Andrew, “The North AtlanticTreatyOrganizationContinuityandChange”, *International Security StudiesTheoryandPractice*(Ed. Peter Houg, Shahin Malik, Andrew Moran, Bruce Pilbeam), Routledge,New York, 2015.
- Muñoz, Mosquera Andrés B.,“The North AtlanticTreaty: Article 9 andNATO’sInstitutionalization”, *Emory International LawReview*, Vol. 34, No. 0 (The North AtlanticTreatyOrganization’sSeventieth Anniversary), 2019.
- NATO Handbook 50th Anniversary Edition, Office of Information and Press, Brussels-Belgium,1998.
- NATO Military Organization and Structure, <https://www.nato.int/nato-welcome/index.html>, (22.03.2022).
- NATO Lisbon Summit Declaration, Public Diplomacy Divison, (Released 20 November 2010),https://www.nato.int/nato_static_fl2014/assets/pdf/pdf_2010_11/2010_11_11DE1DB9B73C4F9BBFB-52B2C94722EAC.pdf, (14.03.2021).

- NATO Responce Force, https://www.nato.int/cps/en/natolive/topics_49755.htm, (26.03.2022).
- NATO Secretary General, https://www.nato.int/cps/en/natolive/topics_50094.htm, (20.03.2022).
- NATO, *North Atlantic Treaty Organization It's Development and Significance*, Department of State Publication 6467, U.S. Government Printing Office, Washington, 1957.
- NATO: Türkiye ile Yunanistan Arasında Mekanizma Kuruldu, (01.10.2020), <https://www.cnnturk.com/dunya/son-dakika-nato-turkiye-ile-yunanistan-arasinda-mekanizma-kuruldu>, (14.04.2022).
- North Atlantic Treaty Organization, "NATO AlliesboostsupporttoUkraine", (27.02.2022), https://www.nato.int/cps/en/natohq/news_192476.htm?utm_source=linkedin&utm_medium=smc&utm_id=220227%2Bukraine%2Bnato%2Bsupport, (18.04.2022).
- North Atlantic Treaty Organization Enlargement, https://www.nato.int/cps/en/natolive/topics_49212.htm, (12.03.2022).
- North Atlantic Treaty Organization, "NATO Response Force unitsarrive in Romania", (02.03.2022), https://www.nato.int/cps/en/natohq/news_192695.htm, (19.04.2022).
- North Atlantic Treaty Organization, Nuclear Planning Group (NPG),(Lastupdated: 27 May. 2020), https://www.nato.int/cps/en/natolive/topics_50069.htm, (21.03.2022).
- Oğuzlu, Tarık, "Rusya-Ukrayna Savaşı'nda NATO'nun açmazı", (13.04.2022), <https://www.aa.com.tr/tr/analiz/rusya-ukrayna-savasinda-natonun-acmazi/2562570>, (18.04.2022).
- Origins NATO Leaders, https://www.nato.int/cps/en/natohq/declassified_137930.htm, (11.03.2022).
- Özgen, Cenk, "Doğu Akdeniz'de Deniz ve Enerji Güvenliği", Opportunities in theMediterraneanRegionEconomy, Energyand Security,https://tasam.org/Files/Icerik/File/Pages_from_akdeniz_pdf_8486e1a1-bebd-4769-8836-f2852b31cc79.pdf, s.37, (21.04.2022).
- Peace, Kelly-Kate S.,*International OrganizationsPerspectives on Global Governance*, Routledge, New York, 2018.
- Republic of Turkey Ministry of Foreign Affairs, "Turkey's and NATO'sviews on currentissues of the Alliance", https://www.mfa.gov.tr/ii---turkey_s-contributions-to-international-peace-keeping-activities.en.mfa#:~:text=In%20accordance%20with%20Article%2010,responsibilities%20and%20obligations%20of%20membership, (15.04.2022).
- Resmi Gazete (05.08.1936), <https://www.resmigazete.gov.tr/arsiv/3374.pdf>, (15.04.2022).
- Sever, Ayşegül, "Küba Bunalımı ve Jüpiter Füzeleri Sorunu", *Türk Dış Politikası 1919-2008* (Ed. Haydar Çakmak), Barış Platin Kitap Ltd, Ankara.
- Sönmezoğlu, Faruk, Güneş Hakan ve Keleşoğlu Emre, *Uluslararası İlişkilere Giriş*, Der Yayınları, İstanbul, s. 107.
- Sönmezoğlu, Faruk, *Uluslararası İlişkiler Sözlüğü*, Der Yayınları, İstanbul 2017.
- The NATO Command Structure, https://www.nato.int/nato_static_fl2014/assets/pdf/pdf_2018_02/1802-Factsheet-NATO-Command-Structure_en.pdf,(24.03.2022).
- The NATO Handbook 1959, SeventhEd.,TheNetherlands, Bosch Utrecht, 1959, https://archives.nato.int/uploads/r/null/1/4/145641/0010_NATO_Handbook_1959_ENG.pdf, (04.03.2022).
- The NATO Handbook 2006, PublicDiplomacyDivision, Belgium, Brussels, 2006.
- The North Atlantic Treaty Organization (NATO) In Transition, *AUSA Background Brief*, No. 60, 1994 (January), s.4,<https://www.ausa.org/sites/default/files/BB-60-The-North-Atlantic-Treaty-Organization-NATO-In-Transition.pdf>, (18.03.2022).
- The North Atlantic Treaty Organization, https://www.nato.int/cps/en/natolive/official_texts_17120.htm,(13.03.2022).
- Turan, Sibel, "Küba Krizi", *Diplomasi Tarihi II*(Ed. Barış Özdal, R. Kutay Karaca), Dora Yayınları, Bursa, 2019, s. 383.
- Turkey and Nato, https://www.nato.int/cps/ru/natohq/declassified_191048.htm, (23.03.2022).
- Türkiye Dışişleri Bakanlığı NATO Genel Bilgi Notu, <https://www.mfa.gov.tr/data/nato-bilgi--notu.pdf>, (11.04.2022).
- Ülman, Haluk, NATO ve Türkiye, *Ankara Üniversitesi SBF Dergisi*, Cilt.22, Sayı.4, 1967.
- What is NATO? An IntroductiontoTheTransatlanticAlliance- NATO,PublicDiplomacyDivision, (Brochure),Brussels-Belgium,s.43, https://www.nato.int/welcome/brochure_WhatIsNATO_en.pdf, (21.03.2022).

Williams, Paul D., *Security Studies An Introduction*, Routledge, New York, 2008.

Yücel, Hasan, “Türk-Amerikan İlişkilerinde S-400 Krizi”, *SETA Analiz*, Sayı.302, 2020 (Ocak).

<https://www.dw.com/tr/nato-do%C4%9Fu-akdenizde-kaza-ya%C5%9Fanmamas%C4%B1-i%C3%A7in-yollar-ar%C4%B1yor/a-54720271>, (21.04.2022).

Özgeçmişler

Prof. Dr. Sibel TURAN

Sibel TURAN Uluslararası İlişkiler Profesörü ve Edirne, Trakya Üniversitesi İktisadi ve İdari Bilimler Fakültesi Uluslararası İlişkiler Bölüm Başkanıdır. Lisans ve yüksek lisans derecelerini Marmara Üniversitesi Siyasal Bilgiler Fakültesi Uluslararası İlişkiler Bölümü'nden almıştır. İstanbul Üniversitesi İktisat Fakültesi Uluslararası İlişkiler Bölümü'nde doktora derecesini tamamlamıştır. 1994 yılında Trakya Üniversitesi'ne Yardımcı Doçent olarak atanan Turan, doçentliğini 2000 yılında Siyasi Tarih alanında tamamlamış, 2006 yılında ise Trakya Üniversitesi İktisadi ve İdari Bilimler Fakültesi Uluslararası İlişkiler Anabilim Dalı'na Profesör olarak atanmıştır. Prof. Dr. Sibel Turan 2004-2005 yılları arasında Trakya Üniversitesi Sosyal Bilimler Enstitüsü Müdürü ve 1996-2004 yılları arasında Balkan Araştırma ve Uygulama Merkezi Müdürü olarak görev yapmıştır. 1994 yılından beri Uluslararası ve ulusal dergilerde çok sayıda makale ve makalesi, konferans bildirileri ve editörlü kitaplarda bölümleri yayınlanan Turan, ayrıca birçok uluslararası ve ulusal dergi, kitap, kitap bölümünün editörlüğünü yapmış ve uluslararası bir kitap yazmıştır. Profesör Turan, Balkanlar, Avrupa Birliği, Orta Doğu Siyaseti, Uluslararası İlişkiler Tarihi, Uluslararası Güvenlik konularında kapsamlı araştırma ve yazılarını halen sürdürmekte ve her fırsatta bir Türk Dış Politikası akademisyeni olduğu için kendisini şanslı saymaktadır.

Doktora Öğrencisi Gülden İrem KAZEL

Trakya Üniversitesi Uluslararası İlişkiler Anabilim Dalı Doktora Öğrencisi Gülden İrem Kazel 1982 yılında Edirne/Keşan'da doğmuştur. İlk ve orta öğrenimini Edirne'de tamamlamış, 2006 yılında Anadolu Üniversitesi İngilizce Öğretmenliği Bölümünden mezun olmuştur. 2007-2009 yılları arasında Trakya Üniversitesi Devlet Konservatuvarı'nda Sözleşmeli İngilizce Okutman olarak çalıştıktan sonra yüksek lisans derecesini 2016 yılında “Nedenleri ve Niçinleri ile Tüketim Toplumunun Dünü, Bugünü ve Yarını” adlı tezi ile Trakya Üniversitesi Görsel Kültür Bölümü'nde tamamlamıştır. 2018 yılından beri Edirne, Trakya Üniversitesi Uluslararası İlişkiler Bölümü'nde doktora eğitimine devam eden Kazel, aynı zamanda YÖK 100/2000 Doktora Projesi kapsamında YÖK tarafından desteklenmektedir. Başlıca araştırma alanları arasında Uluslararası Güvenlik, Uluslararası İlişkiler Teorileri, Sosyal Politikalar ve Uluslararası Örgütler yer alan Kazel'in bu alanlarda akademik çalışmaları da bulunmaktadır.

A STUDY ON ACADEMIC TURKISH VOCABULARY

Mustafa DOLMACI

EĞİTİM
yayınevi

A STUDY ON ACADEMIC TURKISH VOCABULARY

Mustafa Dolmacı

Executive Editor: Yusuf Ziya Aydođan (yza@egitimyayinevi.com)

Publishing Coordinator: Yusuf Yavuz (yusufyavuz@egitimyayinevi.com)

Interior Designer: Eđitim Yayinevi Graphics Unit

Cover Designer: Eđitim Yayinevi Graphics Unit

Republic of Trkiye Ministry of Tourism and Culture

Publisher Certificate No: 47830

ISBN: 978-625-6382-92-3

1. Edition, December 2022

Printing and Binding

Uzun Dijital Matbaacılık

İstanbul Cad. İstanbul Çarşısı No: 48/48 - 49 İskitler 06070 / Ankara

Printing House Certificate No: 47865

Library Information Card

A STUDY ON ACADEMIC TURKISH VOCABULARY

Mustafa Dolmacı

p.146, 165x240 mm

Includes references, no index.

ISBN: 978-625-6382-92-3

© All rights for this edition are reserved for Eđitim Yayinevi Tic. Ltd. Őti. No part of this book may be reproduced or transmitted in any form or by any means, including photocopying, electronically or mechanically recording or by any information storage or retrieval system, without permission of Eđitim Yayinevi Tic. Ltd. Őti.

EĐİTİM

yayinevi

Publisher Turkey Office: İstanbul: Eđitim Yayinevi Tic. Ltd. Őti., Atakent mah. Yasemen sok. No: 4/B, Ümraniye, İstanbul, Trkiye

Konya: Eđitim Yayinevi Tic. Ltd. Őti., Fevzi Çakmak Mah. 10721 Sok. B Blok, No: 16/B, Safakent, Karatay, Konya, Trkiye
+90 332 351 92 85, +90 533 151 50 42, 0 332 502 50 42
bilgi@egitimyayinevi.com

Publisher USA Office: New York: Eđitim Publishing Group, Inc.
P.O. Box 768/Armonk, New York, 10504-0768, United States of America
americaoffice@egitimyayinevi.com

Logistics and Shipping Center: Kitapmatik Lojistik ve Sevkiyat Merkezi, Fevzi Çakmak Mah. 10721 Sok. B Blok, No: 16/B, Safakent, Karatay, Konya, Trkiye
sevkiyat@egitimyayinevi.com

Bookstore Branch: Eđitim Kitabevi, Őkran mah. Rampalı 121, Meram, Konya, Trkiye
+90 332 499 90 00
bilgi@egitimkitabevi.com

Internet Sales: www.kitapmatik.com.tr
+90 537 512 43 00
bilgi@kitapmatik.com.tr

 **kitapmatik**
www.kitapmatik.com.tr

REFERENCES

- Açık, F. (2013). *Temel Türkçe (a1/ a2) için söz dağarcığı tespit denemesi. Abdurrahman Güzel için Armağan Kitabı*. Ankara: Akçağ.
- Adolphs, S., & Schmitt, N. (2003). Lexical coverage of spoken discourse. *Applied Linguistics*, 24(4), 425-438.
- Ağçam, R. (2014). *A corpus-based study on author stance in academic English*. Phd Dissertation. Çukurova University Institute of Social Sciences, Adana.
- Aksan, Y. et al. (2012, May). *Construction of the Turkish National Corpus (TNC)*. In Proceedings of the Eighth International Conference on Language Resources and Evaluation (LREC 2012). Istanbul Lütfi Kırdar Convention & Exhibition Centre, İstanbul. Retrieved from <http://www.lrec-conf.org/proceedings/lrec2012/papers.html> on 12 January, 2014.
- Aston, G. (2001). Learning with corpora: An overview. In G. Aston (Ed.), *Learning with corpora* (pp. 1-45). Houston, TX: Athelstan.
- Baldwin, T. (2005, April). *Looking for prepositional verbs in corpus data*. In Proceedings of the 2005 Meeting of the Association for Computational Linguistics: Workshop on the Linguistic Dimensions of Prepositions and their Use in Computational Linguistics Formalisms and Applications (pp. 115-126). Colchester, UK.
- Bauer, L., & Nation, I. S. P. (1993). Word families. *International Journal of Lexicography*, 6, 253-279.
- Bennett, G. (2010). *Using corpora in the language learning classroom*. Ann Arbor: University of Michigan.
- Biber, D. (1988). *Variation across speech and writing*. Cambridge: Cambridge University.
- Bonelli, E. T. (2012). Theoretical overview of the evolution of corpus linguistics. In A. M. O'Keeffe & M. McCarthy (Eds.), *The Routledge handbook of corpus linguistics* (p. 14-27). Routledge.
- Brezina, V., & Gablasova, D. (2013). Is there a core general vocabulary? Introducing the new general service list. *Applied Linguistics*, 1-23.
- British Council. Languages for the future: Which languages the UK needs most and why (2014). Retrieved from <http://www.britishcouncil.org/organisation/publications/languages-future> on 12 March 2015.
- Brown, H. D. (2001). *Teaching by principles: an interactive approach to language pedagogy*. 2nd ed. White Plains, NY: Longman.
- Browne, C. (2014). The new general service list version 1.01: Getting better all the time. *Korea TESOL Journal*, 11(1), 35-50.
- Carter, R., & McCarthy, M. (1997). *Exploring spoken English*. Cambridge: Cambridge University.
- Chang, J. (2014). The use of general and specialized corpora as reference sources for academic English writing: A case study. *ReCALL*, 26(2), 243-259.
- Charles, M. (2012) "Proper vocabulary and juicy collocations": EAP students evaluate do-it-yourself corpus-building. *English for Specific Purposes*, 31(2), 93-102.
- Cheng, W. (2012). *Exploring corpus linguistics: language in action*. New York: Routledge.
- Cobb, T. (2003). Analyzing late interlanguage with learner corpora: Quebec replications of three European studies. *Canadian Modern Language Review/La Revue canadienne des langues vivantes*, 59(3), 393-424.
- Collins Cobuild English Grammar. (1990). Glasgow: HarperCollins.
- COCA (n.d.) *Corpus of contemporary American English*. Retrieved from <http://corpus.byu.edu/coca> on 10 January 2014.
- Cookson, S., Hunter, S., Jackson, D., and Sick, J. (2005, June). *Using criterion in an English for academic purposes course*. The Proceedings of JALTCALL 2005, 147-151.
- Council of Europe (2001). Common European framework of reference for languages: learning, teaching, assessment. Council of Europe / Cambridge University. Available online: www.coe.int/.
- Coxhead, A. (2000). A new academic word list. *TESOL Quarterly*, 34(2), 213-238.
- Çakır, A. (1989). *The Teaching of Turkish as a foreign language*. Phd Dissertation. Gazi University Institute of Social Sciences, Ankara.

- Davies, M., & Gardner, D. (2011). *A frequency dictionary of Contemporary American English word sketches, collocates, and thematic lists*. London: Routledge.
- Dörnyei, Z. (2007). *Research methods in applied linguistics: Quantitative, qualitative and mixed methodologies*. Oxford: Oxford University.
- Eniko C. (2006). Academic talk in American university classrooms: crossing the boundaries of oral-literate discourse? *Journal of English for Academic Purposes* 5, 117–135.
- Farr, F. (2003) ‘Engaged listenership in spoken academic discourse: the case of student-tutor meetings’, *Journal of English for Academic Purposes* 2(1): 67–85.
- Flowerdew, L. (2015). Corpus-based research and pedagogy in EAP: From lexis to genre. *Language Teaching*, 48(1), 99-116.
- Francis, W., & Kucera, H. (1982). *Frequency analysis of English usage: Lexicon and grammar*. Boston: Houghton Mifflin.
- Gairns, R., & Redman, S. (1986). *Working with words: a guide to teaching and learning vocabulary*. New York: Cambridge University.
- Gardner, D., & Davies, M. (2013) A new academic vocabulary list. *Applied Linguistics*, 35: 1-24.
- Gardner, D. (2007). Validating the construct of word in applied corpus-based vocabulary research: A critical survey. *Applied Linguistics*, 28(2), 241-265.
- Genç, B. (2013). Differences in English vocabulary use: Insights from spoken learner corpus and native speaker corpus. *Eğitim ve Bilim*, 38(167), 41-49.
- Göz, İ. (2003). *Yazılı Türkçenin Kelime Sıklığı Sözlüğü*. Ankara: Türk Dil Kurumu.
- Granger, S. (2002). A bird’s-eye view of learner corpus research. In S. Granger, J. Hung, & S. Petch-Tyson (Eds.) *Computer learner corpora, second language acquisition and foreign language teaching* (pp. 517-533). John Benjamins.
- Grant, L. E. (2011). The frequency and functions of just in British academic spoken English *Journal of English for Academic Purposes*, 10(3), 183-p197.
- Harwood, N. (2005). What do we want EAP teaching materials for? *Journal of English for Academic Purposes*, 4(2), 149-161.
- Heatley, A., Nation, I.S.P., & Coxhead, A. (2002). *RANGE and FREQUENCY programs*. Retrieved from http://www.vuw.ac.nz/lals/staff/Paul_Nation on 11 March, 2014
- Hirsh, D., & Nation, I. S. P. (1992). What vocabulary size is needed to read unsimplified texts for pleasure? *Reading in a Foreign Language*, 8, 689–696.
- Howarth, P. (1998). Phraseology and second language proficiency. *Applied Linguistics*, 19(1), 24-44.
- Hu, M., & Nation, I. S. P. (2000). Unknown vocabulary density and reading comprehension. *Reading in a Foreign Language*, 13, 403–430.
- Hwang, K. (1989). *Reading newspapers for the improvement of vocabulary and reading skills*. Unpublished master’s thesis, Victoria University of Wellington.
- Hyland, K., & Tse, P. (2007). Is there an “academic vocabulary”? *TESOL Quarterly*, 41(2), 235-253.
- Johansson, S. (1995). ‘Mens sana in corpora sano: On the role of corpora in linguistic research’. *The European English Messenger*, 4(2), 19-25
- Karababa Z. C. (2009). Teaching Turkish as a foreign language and problems encountered. *Ankara University, Journal of Faculty of Educational Sciences*. 42(2), 265-277
- Kennedy, G. (1998). *An introduction to corpus linguistics*. London/New York: Longman.
- Kettemann, B. (1995). Concordancing in stylistics teaching. In W. Grosser, J. Hogg, & K. Hubmayer (Eds.), *Style: Literary and non-literary – contemporary trends in cultural stylistics* (pp. 307-318). Lewiston, NY: The Edwin Mellen.
- Krishnamurthy, R. & Kosem, I. (2007). Issues in creating a corpus for EAP pedagogy and research. *Journal of English for Academic Purposes*, 6(4), 356-373.
- Kurtoğlu, Ö. (2013). *A corpus based discourse analysis: the properties of texts in Turkish textbooks for primary and secondary schools*. Phd Dissertation. Mersin University Institute of Social Sciences, Mersin.

- Laufer, B. (1989). What percentage of text lexis is essential for comprehension? In C. Lauren and M. Nordman (Eds.). *Special language: from humans thinking to thinking machines* (pp. 316-323). Bristol, UK: Multilingual Matters.
- Laufer, B. (1992). How much lexis is necessary for reading comprehension? In H. Bejoint and P. Arnaud (Eds.) *Vocabulary and Applied Linguistics* (pp. 126-132). NY: Macmillan.
- Louw, B. (1997). The role of corpora in critical literary. In A. Wichmann, S. Fligelstone, T. McEnrey & G. Knowles (Eds.), *Teaching and language corpora*. (pp. 240-252). NY: Addison Wesley Longman.
- McCarthy, M. (2004). *From corpus to classroom*. Cambridge: Cambridge University.
- METU. (n.d.). METU Turkish Corpus. Retrieved from <http://ii.metu.edu.tr/content/metu-turkish-corpus> on 10 January 2014.
- Miles, M. B., & Huberman, A. M. (1994). *Qualitative data analysis (2nd ed.)*. Thousand Oaks, CA: Sage.
- Nagy, W., Anderson, R., Schommer, M., Scott, J. A., & Stallman, A. (1989). Morphological families in the internal lexicon. *Reading Research Quarterly*, 24, 262- 281.
- Nation, I. S. P. (2001). *Learning vocabulary in another language*. Cambridge: Cambridge University.
- Nation, I. S. P. (2006). *Second language vocabulary*. In K. Brown (Ed.), *Encyclopedia of language and linguistics* (2nd ed.), (pp. 448-454). Oxford: Elsevier.
- Nation, I.S.P. & Beglar, D. (2007) A vocabulary size test. *The Language Teacher*, 31(7), 9-13.
- Nation, I.S.P., & Waring, R. (1997). Vocabulary size, text coverage and word lists. In Schmitt, N. and M. McCarthy (Eds.): *Vocabulary: Description, Acquisition and Pedagogy* (pp. 6-19). Cambridge: Cambridge University.
- Nation, I.S.P., & Webb, S. (2010). *Researching and analyzing vocabulary*. Boston, MA: Heinle.
- O’Keeffe, A. M., McCarthy, M., & Carter, R. (2007). *From corpus to classroom: Language use and language teaching*. Cambridge, England: Cambridge University.
- Read, J. (2002). The use of interactive input in EAP listening assessment. *Journal of English for Academic Purposes*, 1, 105-119
- Richard W. T. (2003). EAP or TEAP? *Journal of English for Academic Purposes*, 2(2), 147-156.
- Schmitt, N. (2010). *Researching vocabulary: a vocabulary research manual*. NY: Palgrave Macmillan.
- Schmitt, N. Jiang, X., & Grabe, W. (2011). The percentage of words known in a text and reading comprehension. *Modern Language Journal*, 95(1), 26-43.
- Scrivener, J. (2011). *Learning teaching*. Oxford: MacMillan Education.
- Selinker, L. (1972). Interlanguage. *IRAL-International Review of Applied Linguistics in Language Teaching*, 10(1-4), 209-232.
- Sezer, B., Sezer, T. (2013, May). TS Corpus: Herkes için Türkçe derlem. *Proceedings of the 27th National Linguistics Conference*. Antalya. Hacettepe University, Linguistics Department, 217-225. Available online at <http://tscorpus.com>.
- Sinclair, J. M. (ed.) (2004), *How to use corpora in language teaching*. Amsterdam: John Benjamins.
- Stubbs, M. (2001). *Words and phrases: Corpus studies of lexical semantics*. Oxford: Blackwell.
- Sun, Y. C. (2000). *Using on-line corpus to facilitate language learning*. Paper presented at the Annual Meeting of the Teachers of English to Speakers of Other Languages, British Columbia, Canada.
- Sun, Y. C. (2003). Extensive reading online: An overview and evaluation. *Journal of Computer Assisted Learning*, 19(4), 438-446.
- Sun, Y. C. (2007). Learner perceptions of a concordancing tool for academic writing. *Computer Assisted Language Learning*, 20(4), 323-343.
- Sun, Y. C., & Wang, L.-Y. (2003). Concordancers in the EFL classroom: Cognitive approaches and collocation difficulty. *Computer Assisted Language Learning*, 16(1), 83-94.
- Svartvik, J. (Ed.). (1990). *The London-Lund corpus of spoken English: Description and research*. Lund, Sweden: Lund University.
- Şanal, F. (2007). *A learner corpus based study on second language lexicology of Turkish students of English*. Phd Dissertation, Çukurova University Institute of Social Sciences, Adana.

- Tang, W. M. (2015) *A corpus linguistic glossary*. Retrieved from <http://wmtang.org/corpus-linguistic-glossary/> on 15March 2015
- The British National Corpus, version 3 (BNC XML Edition). (2007). From Oxford University Computing Services on behalf of the BNC Consortium. Retrieved from <http://www.natcorp.ox.ac.uk/> on 22 February 2014
- Tribble, C. (2001). Small corpora and teaching writing. In M. Ghadessy, A. Henry, & R. L. Roseberry (Eds.). *Small corpus studies and ELT: Theory and practice*. (pp. 381-408) Amsterdam: John Benjamins.
- Tribble, C., & Wingate, U. (2013). From text to corpus - A genre-based approach to academic literacy instruction. *SYSTEM*, 41(2), 307-321.
- TS Corpus. (2012). *The Turkish Corpus*. Retrieved from http://tscorpus.com/frontend/files/userfiles/files/TS_Corpus_Mini_Paper_English.pdf on 15 December 2014.
- Vincent, B. (2013). Investigating academic phraseology through combinations of very frequent words: A methodological exploration. *Journal of English for Academic Purposes*, 12(1), 44-56.
- West, M. (1953). *A General Service List of English Words*. London: Longman, Green and Co.
- Wilkins, D. A. (1972). *Linguistics in language teaching*. London: Edward Arnold.
- Wood, D., & Appel, R. (2014). Multiword constructions in first year business and engineering university textbooks and EAP textbooks. *Journal of English for Academic Purposes*, 15, 1-13.
- Woolard, G. (2000). Collocation-encouraging learner independence. In M. Lewis (Ed.), *Teaching collocation: Further development in the lexical approach* (pp. 28-46). Hove, England: Language Teaching.
- Yıldırım, A. & Şimşek, H. (2006). *Sosyal bilimlerde nitel araştırma yöntemleri*. Ankara: Seçkin.
- Yıldız, İ. (2012). *A corpus-based analysis of predicates used in the introduction and conclusion sections of turkish academic texts*. MA Thesis. Mersin University Institute of Social Sciences, Mersin.

MÜZİK KÜLTÜRÜNE DAİR ÇEŞİTLİ GÖRÜŞLER XI

Editörler

Doç. Haluk YÜCEL

Prof. Dr. Serda TÜRKEL OTER

EĞİTİM
yayınevi

MÜZİK KÜLTÜRÜNE DAİR ÇEŞİTLİ GÖRÜŞLER-XI

Editörler: Doç. Haluk Yücel, Prof. Dr. Serda Türkel Oter

Genel Yayın Yönetmeni: Yusuf Ziya Aydoğın (yza@egitimyayinevi.com)

Genel Yayın Koordinatörü: Yusuf Yavuz (yusufyavuz@egitimyayinevi.com)

Sayfa Tasarımı: Eğitim Yayinevi Grafik Birimi

Kapak Tasarımı: Eğitim Yayinevi Grafik Birimi

T.C. Kültür ve Turizm Bakanlığı

Yayıncı Sertifika No: 47830

ISBN: 978-625-6382-62-6

1. Baskı, Aralık 2022

Baskı-Cilt

Uzun Dijital Matbaacılık

İstanbul Cad. İstanbul Çarşısı No: 48/48 - 49 İskitler 06070 / Ankara

Matbaa Sertifika No: 47865

Kütüphane Kimlik Kartı

MÜZİK KÜLTÜRÜNE DAİR ÇEŞİTLİ GÖRÜŞLER-XI

Editörler: Doç. Haluk Yücel, Prof. Dr. Serda Türkel Oter

304 s., 165x240 mm

Kaynakça var, dizin yok.

ISBN: 978-625-6382-62-6

Copyright © Bu kitabın Türkiye'deki her türlü yayın hakkı Eğitim Yayinevi'ne aittir. Bütün hakları saklıdır. Kitabın tamamı veya bir kısmı 5846 sayılı yasanın hükümlerine göre kitabı yayımlayan firmanın ve yazarlarının önceden izni olmadan elektronik/mekanik yolla, fotokopi yoluyla ya da herhangi bir kayıt sistemi ile çoğaltılamaz, yayımlanamaz.

EĞİTİM

yayinevi

Yayinevi Türkiye Ofis: İstanbul: Eğitim Yayinevi Tic. Ltd. Şti., Atakent mah. Yasemen sok. No: 4/B, Ümraniye, İstanbul, Türkiye

Konya: Eğitim Yayinevi Tic. Ltd. Şti., Fevzi Çakmak Mah. 10721 Sok. B Blok, No: 16/B, Safakent, Karatay, Konya, Türkiye
+90 332 351 92 85, +90 533 151 50 42, 0 332 502 50 42
bilgi@egitimyayinevi.com

Yayinevi Amerika Ofis: New York: Egitim Publishing Group, Inc.
P.O. Box 768/Armonk, New York, 10504-0768, United States of America
americaoffice@egitimyayinevi.com

Lojistik ve Sevkiyat Merkezi: Kitapmatik Lojistik ve Sevkiyat Merkezi, Fevzi Çakmak Mah. 10721 Sok. B Blok, No: 16/B, Safakent, Karatay, Konya, Türkiye
sevkiyat@egitimyayinevi.com

Kitabevi Şubesi: Eğitim Kitabevi, Şükran mah. Rampalı 121, Meram, Konya, Türkiye
+90 332 499 90 00
bilgi@egitimkitabevi.com

İnternet Satış: www.kitapmatik.com.tr
+90 537 512 43 00
bilgi@kitapmatik.com.tr

 **kitapmatik**
Güvenli ve hızlı teslimat

- Nevres Bey'in Saz Semâisi kullandığı makâm geçkileri ve çeşnileri bakımından zengin bir içeriğe sahiptir. Hem teknik hem de melodik olarak üstün bir yapıya sahip olan bu eser, eğitici ve öğretici olabileme özelliğini de barındırmaktadır.
- Hüzâm makâmı yapı itibari ile ihtişamlı bir makâm olarak karşımıza çıkmaktadır. Nevres Bey bu noktada makâmsal olarak bahsedilen özelliği melodik yapı içinde profesyonel bir biçimde yansıtmış ve birbirinden farklı makâm çeşni ve geçkilerini birbirleri ile bir karışıklığa mahal vermeden işlemiştir. Buradan da hareketle icracı bir bestekâr olmanın faydalarını bahsedilen bu noktada gözlemleyebilmekteyiz.

Kaynakça

- Akdoğu, O. (1990). *Ûdî Nevres Bey*. Ankara: Kültür Bakanlığı Yayınları.
- Aydođdu, S., (2022). *Udi Nevres Bey'in Eserlerinin Form Ve Biçim Bakımından İncelenmesi*, Afyon Kocatepe Üniversitesi Sosyal Bilimler Enstitüsü Yüksek Lisans Tezi.
- Gönül, M. (2021), "*Ûdî Nevres Bey (Orhon) (1873-1937)*". *İstem*, 19/37: 51-70.
- Gönül, M. (2010). "*Nevres Bey'in Ud Taksimlerinin Analizi ve Ud Eğitime Yönelik Alıştırmaların Oluşturulması*", Selçuk Üniversitesi Eğitim Bilimleri Enstitüsü, Basılmamış Doktora Tezi, Konya.
- Karasar, N. (2019). *Bilimsel Araştırma Yöntemi* (34.Basım). Ankara: Nobel Akademik Yayıncılık.
- Özalp, N.(2009)., "*Udi Nevres Bey*", *TRT Ankara Radyosu TSM Arşivi*, Ankara
- Özcan, N., (2007). "*Ûdî Nevres Bey maddesi*", DV İslâm Ansiklopedisi cilt 33. sayfa 58-59, İstanbul.
- Özkan, İ. H., (2009). "*Saz Semaisi maddesi*", DV İslâm Ansiklopedisi, cilt 36.
- Yavaşca, A., 2002). "*Türk Musikisin 'de Kompozisyon ve Beste Biçimleri*", Türk Kültürüne Hizmet Vakfı, İstanbul.
- Yücel, H. (2016). "*Türk Sanat Müziği Açıklamalı Türler Bibliyografyası*". (Birinci Baskı). Konya: Eğitim Yayınevi.
- Yücel, H., Taşçeşme, H. (2020). "*Münir Nurettin Selçuk'un Rast Ağır Semâi ve Nihâvend Yürük Semâi Eserlerinin Makâmsal Açidan İncelenmesi*", Turan-Sam Uluslararası Bilimsel Hakemli Dergisi, 12 (47), 313-319.

URL Adresi

<https://www.tyb.org.tr/udi-nevres-bey-kimdir-udi-nevres-beyin-besteleri-41762h.htm> Erişim Tarihi 12.12.2022

Makamları açısından değerlendirildiğinde; en fazla olandan en az olana doğru sıralanmak suretiyle, 6 İsfahan makamında, 5 Hüzam, 3 Bayati, 3 Mahûr, 3 Acem, 2 Arazbar, 2 Bûselik, 2 Hisar-bûselik, 1 Gerdâniye-bûselik, 1 Hüseyinî, 1 Karcığar, 1 Muhayyer ve 1 de Müstear makamlarında eser bestelediği tespit edilmiştir.

13 tane eser 1 kıt'a, 21 tane eser 2 kıt'a, 12 tane eser 3 kıt'a olarak bestelenmiştir. 6 tane eserin kıt'a sayısı ise 4 'tür.

Veze yapıları olarak 12 eserin Arûz vezniyle, 40 eserin hece vezniyle yazıldığı tespit edilmiştir. Ancak eserlerin günümüze meşk sistemiyle intikâl etmesi ve bu intikâl sırasında yaşanmış olması muhtemel deformasyonlar sebebiyle, bazı eserlerin hece vezniyle mi arûz vezniyle mi bestelendiği tam olarak anlaşılamamıştır. Hece ölçüleri tespit edilebilen eserlerin 9'u 11'li hece ölçüsü, 32 eserin ise 8'li hece ölçüsüyle bestelendiği görülmektedir. 11 eserin de serbest ölçüde bestelendiği düşünülmektedir.

24 eserin güftesi, bestekâr Tanbûrî Mustafa Çavuş'un kendisine atfedilmiştir. Diğer eserlerin güfte şâirleri belirsizdir.

Tânburî Mustafa Çavuş'un en önemli özelliklerinden biri Şarkılarında terennümlere yer vermiş olmasıdır. Yapmış olduğumuz bu çalışmada Tanbûrî Mustafa Çavuş'un bestelediği şarkı formundaki eserlerde lafzî ve ikâi terennümler kullandığı görülmüştür. Mısra aralarında mülazime kısmı olarak uzun ezgilerle bestelediği lafzî terennümlere ve uzun ezgilere yer vermiştir. Lafzî terennümlerin yanı sıra ikâi terennümlerin de kullandığı görülmüştür. Bu terennümler eser içerisinde uzun uzun bestelenmiş kısımlardır.

Mustafa Çavuş, birbirini tekrar eden ezgi kalıplarını sıklıkla kullanmış ve Halk Müziği ezgi kalıplarına eserlerinde yer vermiştir.

Yapılan incelemede eserlerin gerek nota, gerekse güfte açısından hataları olduğu anlaşılmıştır. Bu eksiklikler veyahut hataların ortaya konması için daha geniş bir incelemeye ihtiyaç vardır.

KAYNAKÇA

- Cevher, M. H. (2003), Ali Ufkî Hâzâ Mecmûa-i Sâz ü Söz (Çeviriyazım-İnceleme), Doktora Tezi, Ege Üniversitesi Sosyal Bilimler Enstitüsü, İzmir.
- Gidiş, V. (2012). Tanbûrî Mustafa Çavuş'un Hayatı ve Şarkı Formundaki On Eserinin Makamsal Açından Analizi (Yüksel Lisans Tezi). Haliç Üniversitesi Sosyal Bilimler Enstitüsü, İstanbul.
- Özalp, M. N. (1992). Türk Müsîkîsi'nde Beste Formları. Ankara: Trt Basın ve Yayın Müdürlüğü.
- Tanrıkör, C. (1998). Müzik Kimliğimiz Üzerine Düşünceler. İstanbul: Ötügen Neşriyat.
- Tura, Y. (2001), Kantemiroğlu Kitabı 'İlmi'l-Musiki 'ala vechi'l-Hurufat, Yapı Kredi Yayınları, İstanbul.
- Türkel Oter, S. (2005). Şeyh Gâlib'in Bestelenmiş Şiirlerinde Usûl Vezin İlişkisi (Yüksek Lisans Tezi). Fırat Üniversitesi Sosyal Bilimler Enstitüsü, Elazığ.
- Türkel Oter, S. (2018). Klâsik Türk Müsîkîsi Sözlü Eserlerine Yönelik Yeni Bir Analiz Yöntem Önerisi, TURAN-SAM Uluslararası Bilimsel Hakemli Dergisi, Cilt 10, Sayı 39.
- Yavaşça, A. (2002). Türk Müsîkîsi'nde Kompozisyon ve Beste Biçimleri (Mart Matbaacılık Sanatları). Türk Kültürüne Hizmet Vakfı, İstanbul.
- Yücel, H. (2016). Türk Sanat Müziği Açıklamalı Türler Bibliyografyası. Eğitim Yayınevi, Konya.

Kaynakça

- Arık, M. (2004) Popüler Müzik ve İdeoloji Olgusuna İki Farklı Yaklaşım. Selçuk İletişim, 3(3), 83-91.
- Aziz, A. (2020) Sosyal Bilimlerde Araştırma Yöntemleri, Nobel Yay. Ankara
- Çelik, Y. G. (2018). Youtube Sosyal Paylaşım Ağının Popüler Müzik Üzerine Etkisi: 2010 Yılı Sonrası Dönemde Türkiye Örnekleri İncelemesi. Yayımlanmamış Yüksek Lisans Tezi. İstanbul.
- Dilmener, N. (2003). Bak Bir Varmış Bir Yokmuş Hafif Türk Pop Tarihi. İstanbul: İletişim.
- Dürük, E. F. (2011). Türk Popüler Müzik Üretimi ve Ürünlerinde Karma Yapıyı Hazırlayan Toplumsal ve Müziksel Etkenler. Sosyal Ve Beşeri Bilimler Dergisi, 3(2), 22-42.
- Ergun, L. (2015). Medya, ideolojik hegemonya ve popüler müzik: Altın mikrofon şarkı yarışması. International Journal of Human Science, 1(2), 1447-1464.
- Erol, A. (2017). Popüler Müziği Anlamak; Kültürel Kimlik Bağlamında Popüler Müzikte Anlam. İstanbul: Bağlam.
- Işık, C., & Erol, N. (2002). Arabeskin Anlam Dünyası: Müslüm Gürses. İstanbul: Bağlam Yayınları.
- Küçükkaplan, U. (2016). Türkiye'nin Pop Müziği. İstanbul: Sanat ve Kuram.
- Meriç, M. (2006). Pop Dedik, Türkçe Sözlü Hafif Pop Müzik. İstanbul: İletişim Yayınları.
- Solmaz, B. (2008). Popüler Kültürün Müzik Eğitimine Etkisi Üzerine Bir Değerlendirme. 8. Ulusal Müzik Eğitimi Sempozyumu Bildirisi.
- Stokes, M. (1992). Türkiye'de Arabesk Olayı. (H. Eryılmaz, Çev.) İstanbul: İletişim Yayınları.
- Tekelioğlu, O. (1996). The rise of a spontaneous synthesis: the historical background of Turkish popular music. Middle Eastern Studies, 32(2), 194 - 215.
- Yüksel, A. (2001). Tarkan Yıldız Olgusu. İstanbul: Kitap Matbaacılık.

İnternet Kaynakları

- Hürriyet (2019). Tarkan Dünya Starı Olacak. (1998, 07 21). Web: <http://www.hurriyet.com.tr>: <http://www.hurriyet.com.tr/gundem/tarkan-dunyastari-olacak-39030000>, 15 Şubat 2019'da alınmıştır.

hissi uyandırdığı sonucuna varılmıştır. Eserin karabatak olmasından ötürü bilinçli olarak kurgulanan soru-cevap ezgileri, çok net bir şekilde kendini göstermiş ve çalgı partiyonlarıyla birleştiğinde, dinleyici açısından yorumlanabilecek yoğun ve güçlü ifadelerin oluştuğu belirlenmiştir.

Ayangil'in kendi ifadesiyle (2021); “ *İfâdenin, usûl yapısının bütünlüğü ve dönemlerinin (cümle/ cikler arasına konmuş (‘)ler gözetildiğinde) icracının duyarlılığına bırakıldığı anlaşılır. Yalnızca birkaç yerde (>) vurgu = accent işareti konmakla icracıya hatırlatmada bulunulmuş, bunun dışında icracı/ların 17. YY performans tarzını gözeterek (aşırı çiçekli 20. YY icra biçiminden âzâde) “icrây-ı âhenk” etmeleri arzulanmıştır*”. (Ayangil, 2021).

KAYNAKÇA

- Akdoğan, O. (1989). *Taksim Nedir Nasıl Yapılır?*. İhlâs A.Ş. İzmir Tesisleri: İzmir
- Akdoğan, O. (1996). *Türk Müziği'nde Türler ve Biçimler*. Ege Üniversitesi Basımevi: İzmir
- Ayangil, R. (2022). Görüşme Notları.
- Ayangil, R. (2021). Acem Peşrev (09.11.2021, Burgazada) Hakkında Besteci Görüşleri.
- Çiftçi, K. (2022). Müzik Kültürüne Dair Çeşitli Görüşler- X “*Taksim Analiz ÇalışmalarıVe “Taksimde Cümle” Yapıları Üzerine İnceleme*”. s. 79-94. Eğitim Yayınevi: Konya.
- El-Fârâbî (m.870-950). Çev: Kızılcık,A.; Tercan, N.(2020). *Kitabu'l Mûsika'l-Kebîr*. Türksoy (Uluslararası Türk Kültürü Teşkilatı).
- Oter. T. S. (2018). *Klâsik Türk Müsîkisi'nde Sözlü Eserlere Yönelik Olarak Yeni Bir Form Analizi Yöntem Önerisi*. TURAN-SAM Uluslararası Bilimsel Hakemli Dergisi; ISSN: 1308-8041, e-ISSN: 1309-4033; Yıl: 2018; Cilt: 10/YAZ, Sayı: 39, s. 292-298.
- Öztuna, Y. (2000). *Türk Müsîkisi Kavram ve Terimleri Ansiklopedisi*. Atatürk Kültür Merkezi Başkanlığı Yayınları: Ankara.
- Tanrıkorur, C. (2005). *Osmanlı Dönemi Türk Musîkisi*. Dergâh Yayınları: İstanbul.
- Yavaşça, A. (2002). *Türk Müsîkisinde Kompozisyon ve Beste Biçimleri*. İstanbul: Türk Kültürüne Hizmet Vakfı
- <https://tumac.org/donusturucu-bir-performans-pratigi-olarak-batak-teknigi-ve-saz-eserlerinde-besteli-taksim-orneklere-ile-icra-yorum-tarzları>- Erişim tarihi: 16.11.2022

dolaştıktan sonra Tâhir-i Sagîr ile karâra varır. (Başer, 2013, s. 147) Kısaca Tâhir-i Sagîr ile Gerdâniyye terkîblerinin birleşmesi sonucu oluşmaktadır. (Hatipoğlu, 2019, s. 327) Terkîbe uygun yazılmış eserler bulunmaktadır.⁴⁰

Baba Tâhir

Bu isimle ilk tarifi Kantemiroğlu vermiştir. Arel ve çoğu nazariyecî, Tâhir terkîbini tarif ederken buna Baba Tâhir denildiğini de yazmıştır. Aslında bu nazariyecilerin verdiği tarif Tâhir-i Sagîr seyrine aittir. Baba Tâhir aslında, Tâhir-i Sagîr veya Tâhir-i Kebîr terkîblerinin seyrinde bayâtî perdesinin kullanılmasıyla oluşmaktadır. Bu nîm perde bazen nevâ'da Hicâz veya çargâh'da Nîkrîz nağmeleri içinde de "dik bayâtî" olarak kullanılmaktadır. Kantemiroğlu, seyri muhayyer perdesinden başlatmış, Muhayyer nağmesinin duyurulmasından sonra bayâtî perdesiyle nevâ'ya geldiğini ve Bayâtî ile karâr verdiğini yazmaktadır. (Tura, 2001, s. 109) Terkîbe uygun yazılmış eserler bulunmaktadır.⁴¹

Kaynakça

- Arel, H. S. (1993). *Türk Müsîkîsi Nazariyâtı Dersleri*. (O. Akdoğu, Dü.) Ankara: Kültür Bakanlığı Yayınları.
- Başer, F. A. (2013). *Türk Musikisinde Abdülbâkî Nâsır Dede*. İstanbul: Fatih Üniversitesi Yayınları.
- Bardakçı, M. (2000). Derviş Es-Seyyid Mehmed Emin'in Tanbur Perdeleri Risalesi. *Musikişinas*, s. 6-39.
- Hatipoğlu, E. (2019). *Makamlar ve Terkibler, Mansûr-AEU*. Ankara: Google. Ekim 29, 2022 tarihinde <https://books.google.com.tr/books?id=DnGqDwAAQBAJ&dq> adresinden alındı
- Karadeniz, M. E. (1965). *Türk Müsîkîsinin Nazariye ve Esasları*. İstanbul: İş Bankası Kültür Yayınları.
- Popescu-Judetz, E. (2002). *Tanbûrî Küçük Artın*. İstanbul: Pan Yayıncılık.
- Tırışkan, A. G. (2000). Hâşim Bey'in Edvârı. *Yüksek Lisans Tezi*. İstanbul: İTÜ.
- Tekin, A. (2003). Hızır Ağa'nın Müsîkî Risâlesi İsimli Yazma Eserinin Transkripsiyonu ve Dönemin Edvarları İle Mukayesesi. *Yüksek Lisans Tezi*. İzmir: Dokuz Eylül Üniversitesi.
- Tura, Y. (2001). *Kantemiroğlu Kitâbu İlmi'l-mûsîkî alâ vechi'l-Hurûfat*. İstanbul: Yapı Kredi Yayınları.
- Uz, K. (1964). *Mûsîkî Istulâhatı*. (G. Oransay, Dü.) Ankara: Küğ Yayını.

40 Bkz. (Hatipoğlu, 2019, s. 316)

41 Bkz. (Hatipoğlu, 2019, s. 318)

Kaynakça

- Akdoğan, O. (1993). *Hüseyin Sâdettin Arel "Türk Müsîkîsi Nazariyatı Dersleri*. Ankara: Kültür Bakanlığı Yayınları.
- Aksoy, B. (2008). *Geçmişin Müsîkî Mirasına Bakışlar*. İstanbul: Pan Yayıncılık.
- Aydar, D. (2018). *Türk Müziği Nazariyatına Genel Bir Bakış*. Bilig, Türk Dünyası Sosyal Bilimler Dergisi Sayı 84: 179-196.
- Başer, F. Adile. (2013). *Türk Müsîkisinde Abdülbâkî Nâsır Dede*. İstanbul: Fatih Üniversitesi Konservatuvar Müdürlüğü Yayınları.
- Behar, C. (1987). *Klasik Türk Müsîkîsi Üzerine Denemeler*. İstanbul: Bağlam Yayınları.
- Behar, C. (1992). Zaman, Mekân, Müzik, "Zekâi Dede Zâde Hâfız Ahmet Efendi (Irsoy), Bir Geçiş Dönemi Bestecisi ve hocası". (s.141-162). İstanbul. Afa Yayıncılık.
- Çiftçi, K. Kıvılcım (2014). *Türk Müsîkîsi Makam Eğitiminde Kullanılabilirliği Bakımından Mehmet Zekâi Dede Efendi'nin Beste Formundaki Eserlerinin Analizi*. Yayınlanmamış Doktora Tezi, Necmettin Erbakan Üniversitesi Eğitim Bilimleri Enstitüsü, Konya.
- Ç. K. Kıvılcım (2021). Müzik Kültürüne Dair Çeşitli Görüşler-VI "Türk Müziği Alanında Makam Analizi İçeren Çalışmaların İncelenmesi". s. 59-85. Eğitim Yayınevi: Konya.
- Çiftçi, K. Kıvılcım. (2021). Müzik Kültürüne Dair Çeşitli Görüşler-V "Dellâlzâde İsmail Efendi ve Zekâi Dede'nin Karcıgar Bestelerinin Mukayeseli Makâm Analizleri". s. 105-118. Eğitim Yayınevi: Konya.
- Hatiipoğlu, E. (2018), "Muhayyer-Sünbüle Makâmı", Rast Müzikoloji Dergisi, 6 (2), s. 1874-1889.
- Hatiipoğlu, E. (2019). Makamlar&Terkipler. Ankara: Dijital Yayın, <https://books.google.com.tr/books/about?id=MnGgDwAAQBAJ> Erişim Tarihi: 21.11.2022.
- İrden, S. (2011). *Dede Efendi'nin Sabâ Âyîn-İ Şerifi'nin Makam, Geçki, Çeşni Analizi*. Selçuk Üniversitesi Türkiyat Araştırmaları Dergisi, (30), s. 553-600.
- Judetz, E. Popescu. (2000). *Prens Dimitrie Cantemir, Türk Müsîkîsi Bestekârı ve Nazariyatçısı* (Çev: Selçuk Alımdar). İstanbul: Pan Yayıncılık.
- Küçükgökçe, Ö. (2010). *XV. Yüzyılda Makâmlar*. Yayınlanmamış doktora tezi, Dokuz Eylül Üniversitesi, İzmir.
- Levendoglu, N. Oya (2003). *Klasik Türk Müziği'nde Ana Dizi Tartışması ve Çargah Makamı*. G.Ü. Gazi Eğitim Fakültesi Dergisi, Cilt 23, Sayı 2, s. 181-193.
- Levendoglu, N. Oya (2004). XIII. Yüzyıldan Bugün Uzanan Makamlar ve Değişim Çizgileri. E.Ü. Sosyal Bilimler Enstitüsü Dergisi, Cilt 1, Sayı 17, s. 131 – 138.
- Özalp, M. Nazmi. (2000). Türk Musikîsi Tarihi, "XVII. Yüzyılda Türk Müsîkîsi", "XVIII. Yüzyılda Türk Müsîkîsi", "XIX. Yüzyılda Türk Müsîkîsi", (c. I, s. 356-491). Ankara: Türkiye Radyo Televizyon Kurumu Basılı Yayınlar Müdürlüğü.
- Öztuna, Y. (1990). *Büyük Türk Musikîsi Ansiklopedisi* (1. Bs., C.2). Ankara: Kültür Bakanlığı Yayınları.
- Öztürk, O. Murat. (2014). *Makam Müziğinde Ezgi ve Makam İlişkisinin Analizi ve Yorumlanması Açısından Yeni Bir Yaklaşım: Perde Düzenleri ve Makamsal Ezgi Çekirdekleri*. Yayınlanmamış Doktora Tezi, İstanbul Teknik Üniversitesi Sosyal Bilimler Enstitüsü, İstanbul.
- Say, A. (1998). *Türkiye'nin Müzik Atlası*. İstanbul: Borusan Kültür Sanat Yayınları
- Tanrıkorur, C. (2003). *Müzik Kültür Dil*. İstanbul: Dergâh Yayınları
- Tanrıkorur, C. (2004). *Türk Müzik Kimliği*. İstanbul: Dergâh Yayınları
- Tırışkan, A. Gürsel. (2000). *Hâşim Bey'in Edvârı*. Yayınlanmamış yüksek lisans tezi, İstanbul Teknik Üniversitesi, İstanbul.
- Tura, Y. (1988). *Türk Müsîkîsinin Mes'eleleri*. İstanbul: Pan Yayıncılık
- Uslu, R. (2009). *Türkçe Müzik Teorisi Eserleri Nasıl Çalışılmalı*. Folklor Edebiyat: İstanbul.
- Yalçın, G. (2013). *Hâşim Bey Mecmuasının "Makam ve Tonalite Karşılaştırması" Yönünden İncelenmesi*. Turkish Studies - International Periodical For The Languages, Literature and History of Turkish or Turkic Volume 8/6 Spring 2013, p. 753-768, ANKARA-TURKEY.

Kaynakça

- Arel, H. S. (1993). *Türk MüsİKisi Nazariyatı Dersleri*. (O. Akdođu, Dü.) Ankara: Kültür Bakanlığı Yayınları.
- Başer, F. A. (2013). *Türk Musikisinde Abdülbâkî Nâsır Dede*. İstanbul: Fatih Üniversitesi Yayınları.
- Hatipođlu, E. (2019). *Makamlar ve Terkibler*. Ankara: Google. 2022 tarihinde <https://books.google.com.tr/books?id=DnGqDwAAQBAJ&dq> adresinden alındı
- Hatipođlu, E. (2022). Türk MüsİKisi Perdelerinin İsimlendirilmesi ve Porte Üzerinde Gösterilmesiyle İlgili Bazı Fikir ve Öneriler. *Müzik Kültürüne Dair Çeşitli Görüşler X* (s. 47-66). içinde İstanbul: Eğitim Yayınevi.
- Rougnon, P. (1930). *Mufassal Musiki Nazariyatı*. (A. Muhtar, Çev.) İstanbul: Maarif Vekâleti.
- Yekta, R. (1924). *Türk MüsİKisi Nazariyatı*. İstanbul: Mahmud Bey Matbaası.

SONUÇ:

Araştırmadan anlaşılmaktadır ki; günümüz Türkiye'sindeki müzik anlayışı şu anki konumuna gelene kadar uzun ve farklı süreçlerden geçmiştir. Bu geçiş, o dönemin politikasına göre şekillenmiştir.

Osmanlı döneminde sarayda başlayan ve son haliyle Batı ile olan etkileşimin sonucunda Batı'dan esinlenerek Atatürk'ün de talimatları sonucunda her iki kültürün bir sentezi olarak çağdaş bir müzik olarak ortaya çıkmıştır.

Bu yeni müziğin oluşum aşamasında Türkiye'deki başarılı sanatçılar yurtdışına Batı Müziğini öğrenmek ve ülkemizde öğretmek amacıyla gönderilmiştir. Bu sanatçılar ülkeye döndüklerinde Batı'dan öğrendikleri bu müziği kendi müzikleriyle beraber harmanlayarak ülkemizdeki öğrencileri yönlendirmişlerdir. Böylelikle nesilden nesile aktarılan bünyesinde jhem Batı'yı hem de Türk ezgilerini barındıran bir yeni müzik türü ortaya çıkmıştır. Bu değişim yalnızca müzisyenler ve sanatçılar aracılığıyla değil aynı zamanda da Devletin yayın organlarıyla aracılığıyla da halka aşılana çalışarak halkın müzik dinleme zevki daha öncekine göre tamamen değiştirilmiştir.

Bu yeni oluşum sürecinde yeni kurumlar, kuruluşlar müzik merkezleri açılmış ve küçük yaştaki öğrencilere dersler verilmeye başlanmıştır. İlk ve orta dereceli okulların eğitim müfredatları da bu kapsam içine alınmış ve Milli Eğitim Bakanlığı tarafından yeni bir müzik dersi anlayışı oluşturulmuştur.

Ülkenin dört bir yerine gidilerek yörelerden derlemeler yapılmış ve böylece kendi kültür dağarcığımız oluşturulmuştur.

KAYNAKÇA

- Akkol, M. L. (2008). Türkiye'de Modernleşme Sürecinde Müzik. Yüksek lisans tezi, Gazi Üniversitesi, Ankara.
- Aksoy, B. (1988). Tanzimat'tan Cumhuriyet'e Musiki ve Batılılaşma. Cumhuriyet Dönemi Türkiye Ansiklopedisi, 6, 1212–1236.
- Aksoy, B. (2006). Osmanlı Musikisinin Popüler Kültür Çevresinden Çıkışı. 20.Yıl Pan'a Armağan, 11–23.
- Aksoy, B. (2008a). Osmanlı Musikisinin Gerçek Tarihi Yeni Yüzyılda Yazılacak. 40İkindi, Erişim: 20.07.2010, <http://www.40ikindi.com/muzik/oku.php?id=3203>.
- Aksoy, B. (2008b). Geçmişin Musiki Mirasına Bakışlar. İstanbul: Pan Yayıncılık.
- Arıcı, E., (2001), Ahmed Adnan Saygun, Doğu-Batı Arası Müzik Köprüsü, Yapı Kredi Yayınları, İstanbul.
- Arslan, F. (2009). Türk Mûsikîsi Siyasetinde Necip Asım. Doğu Araştırmaları, 3, 35–58.
- Aydın, Y. (2006). Ahmet Adnan Saygun. 20. Yıl Pan'a Armağan, 42–51.
- Aydoğdu, T., (1996), "Cumhuriyet Döneminde Türk Müziği" Vakıfbank ODTÜ İnönü Vakfı ve UNESCO Millî Komisyonu Cumhuriyet Haftası Etkinlikleri," Cumhuriyet Döneminde Türk Müziği Semineri, Ankara.
- Ayvazoğlu, B., (1998), "Müzik ve Cumhuriyet", Türk Yurdu Dergisi.
- Balkılıç, Ö. (2009). Cumhuriyet, Halk ve Müzik: Türkiye'de Müzik Reformu 1922–1952. Ankara: Tan Yayınevi.
- Barış, D.A., Ece, A.S. Cumhuriyet'ten Günümüze Toplumsal Kültürel Değişim Sürecinde Müzik ve Müzik Eğitimi Türkiye/Турция)

- Behar, C. (1988). Ziya Gökalp ve Türk Musikisi. Cumhuriyet Dönemi Türkiye Ansiklopedisi, 6, 1225–1227.
- Belge, M. (2007). Atatürk Devrimleri İdeolojisinin Türk Müzik Kültürüne Doğrudan ve Dolaylı Etkileri. E. Tombul (Haz.). Atatürk Devrimleri İdeolojisinin Türk Müzik Kültürüne Doğrudan ve Dolaylı Etkileri Açık Oturum:08.11.1978 (s.12–19, 94–108). İstanbul: Boğaziçi Üniversitesi Matbaası.
- Berker, E. (2007). Atatürk Devrimleri İdeolojisinin Türk Müzik Kültürüne Doğrudan ve Dolaylı Etkileri. E. Tombul (Haz.). Atatürk Devrimleri İdeolojisinin Türk Müzik Kültürüne Doğrudan ve Dolaylı Etkileri Açık Oturum: 08.11.1978 (s.25–35, 76–93). İstanbul:
- Çelik, N. B. (2007). Kemalizm: Hegemonik Bir Söylem. Modern Türkiye’de Siyasi Düşünce C. 2: Kemalizm, 75–91.
- Çetinkaya, Y. (1999). Müzik Yazıları. İstanbul: Kaknüs Yayınları.
- Doğramacı, E., (1993), Atatürk’ten Günümüze Sosyal Değişimde Türk Kadını, Atatürk Kültür, Dil ve Tarih Yüksek Kurumu, Atatürk Araştırma Merkezi, Ankara.
- Gökalp, Z. (2003). Türkçülüğün Esasları. İstanbul: Bordo Siyah Klasik Yayınlar.
- Güleç, C., (1992), Türkiye’de Kültürel Kimlik Krizi, Verso Yayıncılık, Ankara.
- Günay, E., (2006), Müzik Sosyolojisi, Bağlam Yayıncılık, İstanbul.
- Güngör, N., (1990), Sosyo-kültürel Açından Arabesk Müzik, Bilgi Yayınevi, Ankara.
- Kaplan, A., (2005), Kültürel Müzikoloji, Bağlam Yayıncılık, İstanbul.
- Karasar, N.,(2007), Bilimsel Araştırma Yöntemi, 11. Baskı, Nobel Yayın Dağıtım, Ankara-, s.77.
- Katoglu, M., (1990), “Cumhuriyet Türkiye’sinde Eğitim Kültür Sanat”, Çağdaş Türkiye Tarihi 4 (1908-1980). Yayın Yönetmeni: Sina Akşin, Cem yayınevi, İstanbul.
- Kavçar, C., (2003), “Cumhuriyet Döneminde Sanat Eğitimi”, Bilim ve Aklın Aydınlığında Eğitim Dergisi, Sayı: 44, Ankara.
- Kıray, B. M., (1999), Toplumsal Yapı, Toplumsal Değişme, Bağlam Yayıncılık, İstanbul.
- Koçak, O. (2007). 1920’lerden 1970’lere Kültür Politikaları. Modern Türkiye’de Siyasi Düşünce C. 2: Kemalizm, 370–411.
- Köker, L. (1990). Modernleşme, Kemalizm ve Demokrasi, İstanbul: İletişim Yayınları.
- Kültür Bakanlığı, (2005), “Cumhuriyet Dönemi” <http://www.kultur.gov.tr/TR/BelgeGoster.aspx?F6E10F8892433CFF7E7F2B691D9F00971966176E3ABFFFF2>. Erişim tarihi: 04.07.2007.
- Millî Eğitim Bakanlığı, (1991), II. Maarif Şurası, Millî Eğitim Basımevi, İstanbul.
- Millî Eğitim Bakanlığı, (1991), XII. Maarif Şurası, Millî Eğitim Basımevi, İstanbul.
- Millî Eğitim Bakanlığı, (1961), Güzel Sanatlar Komitesi Raporu, Millî Eğitim Yayınevi.
- Oktay, A., (1994), Türkiye’de Popüler Kültür, Yapı Kredi Yayınları, İstanbul.
- Oransay, G. (1988). Cumhuriyetin İlk Elli Yılında Geleneksel Sanat Musikimiz. Cumhuriyet Dönemi Türkiye Ansiklopedisi, 6, 1496–1509.
- Özalp, R. ve Ataunal, A. (1977). Türk Millî Eğitim Sisteminde Düzenleme Teşkilatı, Millî Eğitim Basımevi, İstanbul-, çşt. sf. 262.
- Öztürk, O. M. (2006). Benzerlikler ve Farklılıklar: Bütünleşik Bir “Geleneksel Anadolu Müziği” Yaklaşımına Doğru. 20. Yıl Pan’a Armağan, 151–188.
- Paçacı, G. (Nisan 2002). Osmanlı’nın musiki taliminden Cumhuriyet’in müzik terbiyesine. Toplumsal Tarih, 100, 10–19.
- Popescu-Judetz, E. (2006). The Semantics of “Old” and “New” in Turkish Musical Thought. 20. Yıl Pan’a Armağan, 189–204.
- Sağır, T., (2003), “Cumhuriyet Dönemi Müzik Politikaları”, Ata Dergisi, Sayı: 11. Konya.
- Say, A. (1998) Türkiye’nin Müzik Atlası, Borusan Kültür ve Sanat Yayınları İstanbul.
- Sun, M. (2007). Atatürk Devrimleri İdeolojisinin Türk Müzik Kültürüne Doğrudan ve Dolaylı Etkileri. E. Tombul (Haz.). Atatürk Devrimleri İdeolojisinin Türk Müzik Kültürüne Doğrudan ve Dolaylı Etkileri Açık Oturum: 08.11.1978 (s.54–70, 119–133). İstanbul: Boğaziçi Üniversitesi Matbaası.
- Şarman, K. (2005). Türk Prometheler, İş Bankası Yayınları, İstanbul.

- Talu, R. H. (2006). Yenikapı'dan Eski Sesler. 20. Yıl Pan'a Armağan, 231–238.
- Tanrıkorur, C. (2001). Biraz da Müzik. İstanbul: Zaman Kitap.
- Tanrıkorur, C. (2007). Atatürk Devrimleri İdeolojisinin Türk Müzik Kültürüne Doğrudan ve Dolaylı Etkileri. E. Tombul (Haz.). Atatürk Devrimleri İdeolojisinin Türk Müzik Kültürüne Doğrudan ve Dolaylı Etkileri Açık Oturum: 08.11.1978 (s.35–48, 110–119). İstanbul: Boğaziçi Üniversitesi Matbaası.
- Tarlakazan, B., (2003), “Atatürk ve Sanat Kavramı Üzerine Düşünceler”, Bilge Dergisi, Cilt: 10, Bahar Sayısı.
- Taşdemirci, E., (2003), “Atatürk'ün Kültür Politikası”, Bilge Dergisi, Cilt: 10, Bahar Sayısı.
- T.C. Millî Eğitim Bakanlığı Tebliğler Dergisi, (1971), Orta Dereceli Okulların Birinci Devre Sınıfları ve İkinci Devre 1. Sınıf Müzik Programı.” Yayınlar ve Basılı Materyaller Genel Müdürlüğü, Ankara.
- Tezcan, M., (1988), Eğitim Sosyolojisi, Olgaç Matbaası, Beşinci Baskı, Ankara.
- Tunçdemir, İ., (2007), Cumhuriyet Dönemi Müzik Kültürünün Oluşmasında Rol Oynayan Sanatçılarımız ve Türk Müziğine Katkıları 16. Ulusal Eğitim Bilimleri Kongresi, 5- 7 Eylül 2007 Gaziosmanpaşa Üniversitesi, Eğitim Fakültesi Tokat/ Türkiye
- Tura, Y. (1988). Cumhuriyet Döneminde Türk Musikisi. Cumhuriyet Dönemi Türkiye Ansiklopedisi, 6, 1510–1516.
- Türkdoğan, O. (1999). Kemalist Sistem: Kültürel Boyutları, İstanbul: Alfa Kitabevi.
- Uçan, A., (1997), Müzik Eğitimi, Müzik Ansiklopedisi Yayınlar, Ankara.
- Yeğen, M. (2007). Kemalizm ve Hegemonya. Modern Türkiye'de Siyasi Düşünce C.2: Kemalizm, 56–74. Akademia Boğaziçi Üniversitesi Matbaası
- Yurga, C., (2002), 20. Yüzyılda Türkiye'de Popüler Müzik, Pagem Yayıncılık, Ankara.

Mâhur ve Hüzzam makâmlarından oluşturulan bu terkîb, her iki makâmın yerinde ve uyumlu kullanımı ile oldukça bilinçli bir tasarrufun ürünü olarak karşımıza çıkmaktadır.

Bununla beraber, bu terkîbten meydana getirilen eserlerin, bestekârın yüksek sanat anlayışını yansıttığını ve bilinçsizce oluşturulamayacak seviyede sanatsal özelliklere hâiz olduğu açıkça görülmektedir.

KAYNAKÇA

Öztuna Y.(1969). “*Türk Musikisi Ansiklopedisi*”. 2 cilt. MEB Devlet Kitapları, İstanbul.
Notalar, erişim: 20.05.2020, <http://www.sanatmuziginotalari.com/default.asp>

yetenektirki Türk Müziğine yön vermiş, yukarıdaki yazımızda da değindiğimiz gibi usul makam form gibi yapıları genişletmiş, fantezi denilen yeni bir formun kapısını açmıştır. Ayrıca kendi kendine nota öğrenmesi, Kazım Uz'dan aldığı dersleri müthiş bir titizlikle notlar alıp çalışması da ne denli çalışkan bir yapıya sahip olduğunu kanıtlar niteliktedir. Her dönemin eksi yönleri olduğu gibi artı yönleride vardır. Sadettin Kaynak döneminin artı yönü ise müzikal açıdan bakıldığında aralarında saz ve söz müzikisinin en değerli isimleri rastlamak mümkündür. Kısaca bir kaç isimden bahsedecek olursak Safiye Ayla Yorgo Bacanos, Nubar Tekyay, Haydar Tatlıyat gibi isimler bunların başında gelmektedir. Bu ekol isimlerinde Sadettin Kaynak'ın müzikal açıdan beslenmesinde katkı sağlamış olması kaçınılmazdır.

Kaynakça

- Kaynak, G., Özcan, N. (2022). Sadettin Kaynak maddesi, TDV İslâm 5. cilt, sf. 85-87
- Özdemir,S.,(2009). İstanbul Teknik Üniversitesi Sosyal Bilimler EnstitüsüMüzikoloji Ve Müzik Teorisi Ana Bilim Dalı Doktora Tezi Popülerleşme Sürecinde Türk Müziği Ve Bu Süreçte Bir Bestekâr: Sadettin Kaynak
- Şen, H. O., (2003). Sadeddin Kaynak, Türkiye Radyo Televizyon Kurumu, Ankara.
- Yeniğün, H., (1969). Sadeddin Kaynak, Musiki Mecmuası, 244, s. 10-11
- Yücel, Haluk (2016). “Türk Sanat Müziği Açıklamalı Türler Bibliyografyası”, Eğitim Yayınevi, Konya.

URL Adresi

<https://islamansiklopedisi.org.tr/kaynak-sadettin>



Son bölümde ise acem aşiran makamının seslerini kullanarak acem aşiran perdesinde tam karar etmiştir.

Sonuç

Bu çalışmada kemani Haydar Tatlıyay'ın hayatına kısaca değinilmiş ve acem aşiran makamında bestelediği longa formundaki eseri makamsal açıdan incelenmiştir. Eserin bölümleri arasındaki uyum seslerin ve geçkilerin sistematik kullanımı, bestekârın makamsal hâkimiyetini ve ustalığını ortaya koymuştur. Ayrıca form itibarı ile ve eserin zorluğu açısından acelite kullanımı eseri bir üst seviyeye taşımıştır. Bu eserin kusursuz icrası yüksek seviyede saza hâkimiyet gerektirmektedir.

Eserde acem aşiran makamında görülen acemde çargâhlı, çargâhta çargâhlı, yerinde kürdili çeşniler ve acem şiran eserlerde görülen yerinde saba geçkisi kullanılmıştır. Makamın seyir karakterine uygun yazıldığı görülmektedir. Ayrıca bestekâr makamın karakteri dışında hicaz ve nikrizli geçkileri kullandığı görülmüştür. Usul açısından bakıldığında nim sofyan ile başladığı ve semai usulüne giçiş yapıp tekrar nim sofyan döndüğü görülmüştür. Haydar Tatlıyay'ın burada incelediğimiz eseri ve diğer eserlerine bakıldığında Türk Müziği saz icracıları açısından saza hâkimiyet noktasında yüksek düzeyde katkı sağlayacağı düşünülmektedir.

Kaynakça

Karadağ, E. (1997). Haydar Tatlıyay Hayatı, Eserleri, Besteciliği. Yüksek lisan Tezi, Ege Üniversitesi, Sosyal Bilimler Enstitüsü, İzmir.

Özkan, İ. H. (2000) Türk Musikisi Nazariyatı ve Usulleri, İstanbul: Ötiken Yayınları

Öztuna, Y. (1969). Türk Musikisi Ansiklopedisi, İstanbul: Milli Eğitim Basımevi

URL Adresi

<https://www.ayk.gov.tr/wp-content/uploads/2015/01/USLU-Recep-KEMAN%C3%8E-HIZIR-A%C4%9EA-T%C3%9CRK-M%C3%9CZ%C4%B0%C4%9E%C4%BONDE-BATILILA%C5%9EMANIN-BA%C5%9ELANGICI-MI.pdf>

<https://islamansiklopedisi.org.tr/acem-asiran>

https://www.neyzen.com/nota_arsivi/02_klasik_eserler/002_acemasiran/acemasiran_lo_haydar_tatliyay_ney.pdf

konusu türkülerde ortak bir form anlayışının olmaması, yine türküyü yakan kişilerin belli kurallar gözetmeksizin, irticalen yapması ile doğru orantılıdır. Zira Kütahya yöresine ait söz konusu türküler, Klasik Türk Müziği ile beslenmiş ve Hisarlı Ahmet'e kadar dilden dile aktarılmıştır. Hisarlı Ahmet hem bir aktarıcı, hem de icracı olması sebebiyle kaynak kişisi olarak bilindiği türkülerde Kütahya müzik geleneğini temsil etmiştir. Bu aktarımın ve irticalen türkü yakmanın doğal bir neticesidir ki Ahmet İnegöllü'nün türkülerinde biçim olarak ortak bir kullanım bulunmamaktadır. Fakat aranağmeyle başlayan türkülerde birbirine benzer ezgi tekrarları görülmektedir. Bu tekrarlar, Ahmet İnegöllü'nün 9/4'lük türkülerindeki yöresel uslûbun, kişisel zevk ve anlayışına dönüştüğünün göstergesi niteliğinde olabilir.

Kaynakça

- Aldemir, Arzu (1996). *Hisarlı Ahmet'ten Alınan Ezgilerin Müzikal Analizi*. (Yayımlanmamış Yüksek Lisans Tezi). İstanbul Teknik Üniversitesi Sosyal Bilimler Enstitüsü.
- Çobanoğlu, Özkul (2018). *Halk Edebiyatına Giriş I*, T.C. Anadolu Üniversitesi Yayını No: 2464, Eskişehir.
- Güzel Sanatlar Genel Müdürlüğü (2020). Devlet Korosu Nota Arşivi. <http://www.devletkorusu.com/index.php/nota-arsivi/nota-arsivi>. (Erişim Tarihi: 31.10.2022).
- Hisarlı, Mustafa (2009). Hisarlı Ahmet Kimdir? *Hisarlı Ahmet ve Kütahya Türküleri Sempozyumu* (121-134). Kütahya.
- Hisarlı, Mustafa & Türkmen, Uğur (2019). Hisarlı Ahmet'in Müzik Yaşamına Müzik Felsefesi Temelli Bir Bakış, *X. Uluslararası Hisarlı Ahmet Sempozyumu*, (257-265). Kütahya: Kütahya Güzel Sanatlar Derneği & Afyon Kocatepe Üniversitesi Devlet Konservatuarı.
- Türkel Oter, Serda (2018). Klasik Türk Müsikisi'nde Sözlü Eserlere Yönelik Olarak Yeni Bir Form Analizi Yöntemi Önerisi. *Turan-Sam Uluslararası Bilimsel Hakemli Dergi*, 10 (39): 292-309.

Eserlerde genel olarak sözel anlatım, müzik anlatımıyla da desteklenmiştir. Sözgelimi âşık bir haykırışı, bir feryadı tiz seslerde dolaşarak ifade etmektedir. Bir başka durumda ise âşık acı çekme ya da özel bir durumu ifade edeceğinde farklı bir makam geçkisi kullanarak anlatımı kuvvetlendirebilmektedir. Bu bakımdan incelenen türkülere ait birtakım sözlerinin nüans ve vurgularının, ezgiyle paralel olarak hareket ettiği anlaşılmaktadır. Dolayısıyla eserler her ne kadar irticalen üretilse de kültürel bir müzik hafızasına sahiptir. Bu doğrultuda vurgulanmak istenen duygular, gerek tiz-pest seslerle ve gerekse makam geçkileriyle desteklenmiştir. Yani güftenin varlığına ve manasına ezgi yoluyla dikkat çekilmiştir.

Kaynakça

- Akdoğan, Onur (1989). *Türk Müziği Tarihi* (Basılmamış Ders Notu).
- Başgöz, İlhan (1968). *İzahlı Türk Halk Edebiyatı Antolojisi*, Arat Yayınevi, İstanbul.
- Boratav, P. Naili (2000). *Halk Edebiyatı Dersleri*, Tarih Vakfı Yayınları, İstanbul.
- Çınar, Sevilay (2008). *Yirminci Yüzyılın İkinci Yarısında Türkiye’de Kadın Âşıklar*, (Yayımlanmamış Doktora Tezi). İstanbul Teknik Üniversitesi Sosyal Bilimler Enstitüsü, İstanbul.
- Köprülü, M. Fuad. (1962). *Türk Saz Şairleri*, Güven Basımevi, İstanbul.
- Ong, Walter J. (2014) *Sözlü Ve Yazılı Kültür /Sözün Teknolojileşmesi*, Metis Yayıncılık, Çeviren Sema Postacıoğlu İnan.
- Şenel, Süleyman (2007). *Kastamonu’da Âşık Fasulları Türler/ Çeşitler/ Çeşitlemeler*, c 1-2 Kastamonu Valiliği İl Özel İdaresi Yayınları, Kastamonu.
- Yardımcı, Mehmet-1 (2018). Edebiyatımızda Âşık Kollarının Yapılanışı ve Emrah Kolunda Yer Alan Tokatlı Âşıklarda Klasik Edebiyatın Etkisi. <http://www.mehmetyardimci.net/icerik/yazilarim/308> (E.T:2018).
- Yardımcı, Mehmet-2 (2018). Âşık Edebiyatı Geleneği İçinde Alevi Bektaşî Âşıklarının Yeri ve Önemi. <http://www.mehmetyardimci.net/icerik/yazilarim/3087> (E.T:2018).

Görsel-işitsel referanslar

- Abdullah İlhan (2018, 6 Ocak). Âşık Feymâni- Ahu Gözlüm [Video]. Youtube. <https://www.youtube.com/watch?v=fJkdSawqt2k> (E.T:2022).
- Aykut Aslan (2017, 31 Mart). Şeref Taşlıova- Murat Çobanoğlu Leb değmez Atışması [Video]. Youtube. <https://www.youtube.com/watch?v=wDWiCzyKSz4> (E.T:2022).
- Nesimi Çimen (2014, 30 Nisan). Konu- Ayrılık Hasreti [Video]. Youtube. <https://www.youtube.com/watch?v=GWq3sjq60ME> (E.T:2022).
- Nurullah Gürbüz Köse (2017, 19 Ocak). Murat Çobanoğlu Şeref Taşlıova, Muamma [Video]. Youtube. <https://www.youtube.com/watch?v=xrFJPFYQszw>
- 01çukurovalım (2008, 11 Aralık). Adana-Erzurum Atışması, Âşık Feymâni & Hüseyin Sümmanoğlu [Video]. Youtube. <https://www.youtube.com/watch?v=EqwQpQH1hvE> (E.T:2022).
- Yılmaz Doğan (2019, 6 Haziran). Erdem Baba-Kime Kin Ettin [Video]. Youtube. https://www.youtube.com/watch?v=W_pcBByRxt0 (E.T:2022).

Kaynakça

- AKDENİZ, Çetin. “*Ordu Türkülerinde Analiz Çalışması*” (Yayınlanmamış Yüksek Lisans Tezi) İstanbul Teknik Üniversitesi / Sosyal Bilimler Enstitüsü, İstanbul,1995. S.6
- AKPINAR, Hüseyin. “Giresun karşılaması ile Trakya karşılamasının karşılaştırılması” (Yayınlanmamış Yüksek Lisans Tezi)İstanbul Teknik Üniversitesi / Sosyal Bilimler Enstitüsü, İstanbul,2001. S.13
- DEMİRİPAHİ, Cemil. “*Türk Halk Oyunları*”, İş Bankası Kültür Yay., Folklor Dizisi, 2, Ankara, 1975, ss. 30-36.
- YEDİYILDIZ, Bahaeddin. “*Ordu Tarihinden İzler*”, kültür yayınları, Ordu, 2018.
- YÜCEL, Haluk. (2011) “*Türk Halk Müziği Üzerine Bir İnceleme*” Akademik Bakış Dergisi, Sayı: 26 Eylül – Ekim s.6

<http://www.ordu.gov.tr/>

<http://www.ordu.bel.tr>

<http://www.ordu.gov.tr/ordunun-tarihcesi>

<https://www.youtube.com/watch?v=o5LS5HVfZtA> (1. İcracının kaydı)

<https://www.youtube.com/watch?v=x18N6fZYOBc> (2. İcracının kaydı)

https://www.youtube.com/watch?v=b45k_ys6jks (3. İcracının kaydı)

https://www.youtube.com/watch?v=mmb_ytvFb0M (4. İcracının kaydı)

fazla türkünün iki usulden oluştuğu görülmektedir. Türküler konuları açısından incelenip sınıflandırıldığında türkülerin %81 oranla büyük çoğunluğunun oluşturduğu 35 türkünün aşk ve sevdâ konulu olduğu görülmektedir.

Kaynakça

- Beksaç, E. ve Beksaç, Ş.N. (2015). Kocaeli ve Çevresinin Erken Tarihi ve Arkeolojisine Kısa Bir Bakış. Uluslararası Gazi Akçakoca ve Kocaeli Tarihi Sempozyumu Bildirileri, 1, 41-59.
- Gürtunca, Ela. “Bolu Müziği” (Yüksek Lisans Tezi) Sakarya Üniversitesi, Sosyal Bilimler Enstitüsü, 2011. Sakarya, s.9
- Yücel, H. (2021). “Bolu Türkülerinde Kadın Teması” TURAN-SAM Uluslararası Bilimsel Hakemli Dergisi Sayı: 50 Haziran ss.453-459.

URL Adresi

<https://bolu.csb.gov.tr/ilimizin-tarihcesi-i-3319#:~:text=Bolu%2C%20b%C3%B6lgeye%20yap%C4%B1lan%20ak%C4%B1nlar%20s%C4%B1ras%C4%B1nda,tamamen%20T%C3%BCrkle%-C5%9Ferek%20T%C3%BCrk%20isimleri%20ald%C4%B1lar>. Erişim:14.12.2022 00:21

Kaynaklar

- Abakay, Mehmet Ali. (1995). “*Diyarbakır Folklorundan Kesitler: Celal Güzelses: Diyarbakır Halk Musikici Üzerine İnceleme*”. Diyarbakır: Diyarbakır Büyükşehir Belediyesi Kültür Sanat Yayınları.
- Ayyıldız, Sinan. (2020) “Üslup, Tavrı Kavramları ve İcra Teknikleri Çerçevesinde Türk Halk Müziğinde Süslemeler” *idil*, 72: s. 1290–1334.
- Duygulu, Melih. (2014). “*Türk Halk Müziği Sözlüğü*”. Ankara: Pan Yayıncılık.
- Özbek, Mehmet. (2014). “*Türk Halk Müziği El Kitabı 1 Terim Sözlüğü*”. İstanbul: Atatürk Kültür Merkezi Başkanlığı Yayınları.
- Özpirinçci, Emrah ve Güzelses, Celal. (2021). “*Ben Celal Güzelses*”. İstanbul: İnkılap Yayınevi.
- Öztürk, Okan Murat. (2022). “*Türk Müziğinin Temeli Olarak Halk Müziği Teorisi ve Uygulaması 1*”. Ankara: Müzik Eğitimi Yayınları.
- URL -1: <https://www.youtube.com/watch?v=-bD1O9Z8Opw> (E.T.: 22.11.2018)
- Yoldaş, Hayri. (2005). “*Taş Plaklarda Şark Bülbülü Celal Güzelses*”. Diyarbakır: Dicle Üniversitesi Basımevi.

ilk kez kendi köylerinden dışarı çıkmış ve farklı âşıklarla bir araya gelmiştir. Bu etkileşimler de âşıkların kendilerini geliştirmelerinde önemli bir rol oynamaktadır. Bu etkinliğin benimsenmesi ve farklı illerde devam ettirilmesi de yine gelenek için dikkate alınacak bir husustur.

Sonuç olarak Cumhuriyet döneminde düzenlenen ilk âşık etkinliği I. Sivas Halk Şairleri Bayramı hem âşıklık geleneğinin yaşatılması hem de âşıkların eserlerini halka duyurabilmeleri ve üne kavuşabilmeleri adına çok önemli bir yere sahiptir. Bu sebeple Cumhuriyet döneminde yapılmış halk müziği çalışmaları içerisinde I. Sivas Halk Şairleri Bayramı'nın da oldukça büyük bir öneme sahip olduğunu söylemek yanlış olmayacaktır.

Kaynakça

- Özdemir, A. (2019, Ekim 28). *Cumhuriyet ve İlk Âşıklar Bayramı*. İstanbul Gazetesi.com.tr: <https://www.istanbulgazetesi.com.tr/cumhuriyet-ve-ilk-asiklar-bayrami-makale,76034.html> adresinden alındı
- Alptekin, A. B. (2018). Âşık Şiirinin Oluşumu, Gelişimi ve XVI. Yüzyıldaki Temsilcileri. *Türk Halk Şiiri* (170-234) Eskişehir: Anadolu Üniversitesi.
- Bekki, S. (2022). Kendini Yazdıran Sanatkôr: *Aşık Veysel* (492-513). Süleyman Şenel: İstanbul Büyükşehir Belediyesi.
- Görkem, İ. (2018). Ahmet Kutsi Tecerin İlk Sanatkarlık Yıllarına Dair Notlar (1919-1925). *Ahmet Kutsi Tecer Sempozyum Bildirileri* (43-55). Sivas: Sivas 1000 Temel Eser.
- Günay, U. (1993). *Türkiye'de Âşık Tarzı Şiir Geleneği ve Rüya Motifi*. Ankara: Akçağ Yayınları.
- Heziyeva, Ş. (2010). Tarihi Süreç İçinde Türkiye'de Âşıklık ve Âşıklık Geleneği. *Türk Dünyası İncelemeleri Dergisi*, 81-89.
- Kamiloğlu, R. (2020). Konya Âşıklar Bayramı ve 53.Konya Âşıklar Bayramı'nda Mevlana Meydanı'nda Düzenlenen Programda İcra Edilen Âşıklık Geleneğindeki Türler. *Turkish Studies-Social Sciences*, 1185-1201.
- Karahan, A. (1991). Âşık Edebiyatı. *Türkiye Diyanet Vakfı İslam Ansiklopedisi* (s. 552). içinde İstanbul: Türkiye Diyanet Vakfı.
- Kaya, D. (1991). Sivas'ta Âşıklık Geleneği ve Âşık Ruhsati. Ankara: Gazi Üniversitesi Sosyal Bilimler Enstitüsü, Doktora Tezi.
- Kaya, D. (2017). Sivas'ta Yapılan Âşıklar Bayramı Tarihçesi. *AKRA Kültür Sanat Edebiyat ve Eğitim Bilimleri Dergisi*, 270-281.
- Sakaoğlu, S. (2014). *Âşık Edebiyatı Araştırmaları*. Konya: Kömen.
- Şenel, S. (1999). Cumhuriyet Dönemi'nde Türk Halk Müziği Araştırmaları. *Folklor/Edebiyat Dergisi*, 99-128.
- Tan, N. (2009). Cumhuriyet Dönemi Âşık Şiirinin Genel Görünümü. *Folklor Edebiyat Dergisi*, 262-268.

- Kitap incelendiğinde doğru nefes alıp vermeye ve ton çalışmalarına ilişkin oldukça az oranda örnek bulunduğu belirlenmiştir.
- Kitabın genelinde farklı artikule çeşitleri bulunmakla beraber özellikle bu beceriyi geliştirmeye odaklı egzersizler bulunmadığı belirlenmiştir.
- Kitabın yazım dili İngilizce'dir ve içerisinde yer alan 42 tane parçanın piyano eşliği ile seslendirilmiş olduğu cd kayıt eki bulunmaktadır.

Tüm bu değerlendirmeler sonucunda Trevor Wye'nin *Beginner's Book for The Flute Part One* kitabının flüt eğitiminde kullanılabilirliği görülmektedir. Metodolojik yaklaşımının öğrenciyi geliştirmeye odaklı olduğu belirlenmiştir.

Öğrencilerin kitabın kullanım sırasında içeriğinde az oranda yer verilmiş olan bedensel ısınma, nefes ve ton çalışmalarını, yazarın altı kitaplık serisi bulunan diğer yayınlarından ya da farklı metotlardan yararlanılarak geliştirilebilmesi mümkündür.

Türk flütistler tarafından ülkemiz flüt eğitiminde kullanılmak üzere, içerisinde Türk ezgilerini de içeren daha fazla oranda flüt metodunun yazılmasına ihtiyaç olduğu düşünülmektedir.

KAYNAKÇA

- Cüceoğlu Önder, G., (2012). Müzik Eğitimi Anabilim Dallarında Kullanılan Başlangıç Flüt Eğitimi Metotlarının İncelenmesi, *e-Journal of New World Sciences Academy*, 7 (2), 100-109.
- Cüceoğlu Önder, G., & Sena Temiz, N., (2020). Başlangıç Flüt Eğitiminde Kullanılan Metotların İçerik Bakımından İncelenmesi, *İdil*, 76, 1821–1831.
- Diken, Ö., (2019). *Flüt Eğitiminde Başlangıç Metotları*, Yayınlanmamış Yüksek Lisans Tezi, Necmettin Erbakan Üniversitesi, Eğitim Bilimleri Enstitüsü, Konya.
- Gençel Ataman, Ö., (2016). Türk Flüt Metotlarının Flüt Eğitimi ile İlgili Bilgi, Davranış, Teknik ve Destekleyici Materyalleri İçerme Durumlarının İncelenmesi, *The Journal of Academic Social Science Studies*, 45 Spring III, 235-245.
- Kahyaoğlu, Y., (2009). *Geleneksel Türk Müziği Eğitiminde Metot İhtiyacı ve Kanun Metotları Üzerine Bir İnceleme*, 8. Ulusal Müzik Eğitimi Sempozyumu, Ondokuz Mayıs Üniversitesi, Samsun: 23-25 Eylül.
- Kurtaslan Yıldırım, H., (2016). Türkçe Flüt Metotlarının İncelenmesi, *Ekev Akademi Dergisi*, 68, 117-134.
- Uslu, M., (1996). *Türkiye'de Çalgı Eğitiminin Yaygınlaştırılmasında ve Geliştirilmesinde AGSL Müzik Bölümlerinin Önemi*, 1. Ulusal AGSL Müzik Bölümleri Sempozyum Bildirisi, Uludağ Üniversitesi Eğitim Fakültesi Müzik Eğitimi Bölümü, Bursa: 28-30 Kasım.
- Ünal, B., (2019). *Özengen Flüt Eğitimi Kaynak Kitaplarına İlişkin Öğretmen Görüşleri Doğrultusunda Model Kitap Önerisi*, Yayınlanmamış Yüksek Lisans Tezi, Bolu Abant İzzet Baysal Üniversitesi, Eğitim Bilimleri Enstitüsü, Bolu.
- Yıldırım, A., & Şimşek, H., (2011). *Sosyal Bilimlerde Nitel Araştırma Yöntemleri*, (8. Baskı), Ankara: Seçkin Yayıncılık.
- Wye, T., (1984). *Beginner's Book for the Flute Part One*, London: Novello Publishing Limited.

İnternet Kaynaçası

URL-1: 15.12.2022 tarihinde https://en.wikipedia.org/wiki/Trevor_Wye adresinden erişilmiştir.

Covid-19 sürecinde öğretmenlerin ihtiyaç duydukları konuların eşlik, nota yazım ve stüdyo programları oldukları, videoları hazırlarken öğrencilerin kaydedip gönderdikleri seslerin birleştirilme aşamasında seslerin örtüşmemesinden kaynaklanan senkron problemi ve hazırladıkları etkinliği daha güzel yapma istekleri sebebiyle müzik öğretmenlerinin müzik teknolojilerine ihtiyaç duydukları sonucuna ulaşılmıştır. Müzik öğretmenlerinin büyük çoğunluğunun Covid-19 sürecinde etkinlik yaptığı saptanmıştır. Müzik öğretmenlerinin hiçbirinin nota yazım programlarını kullanmadığı ancak etkinlik hazırlarken video birleştirme ve ses birleştirme programlarını kullandıkları tespit edilmiştir. Covid-19 döneminde müzik öğretmenlerinin müzik teknolojileri alanında senkron problemi (internet hızı) ve bilgilerin kalıcı olmaması konusunda sorun yaşadıkları saptanmıştır. Bu bağlamda, Covid-19 döneminde müzik öğretmenlerinin müzik teknolojileri alanında zorlandıkları ve Covid-19 döneminde müzik teknolojileri bilgilerinin yetersiz kaldığı sonucuna ulaşılmıştır.

KAYNAKÇA

- Asma İpekçiler, B. ve Öztosun Çaydere, Ö. (2022). Müzik öğretmenliği programlarındaki müzik teknolojisi derslerine ilişkin bir inceleme. *OJOMUS*, 7 (1), 6-19. <https://doi.org/10.31811/ojomus.1118506>
- Batur, Z. ve Uygun, K. (2012). İki neslin bir kavram algısı: Teknoloji. *Uşak Üniversitesi Sosyal Bilimler Dergisi*, 5 (1), 74-88. <https://dergipark.org.tr/pub/usaksosbil/issue/21647/232719>
- Britannica (2022). Teknoloji. <https://www.britannica.com/technology/technology> Erişim Tarihi: 18.04.2022.
- Britannica (2022). Teknolojinin tarihi. <https://www.britannica.com/technology/history-of-technology> Erişim Tarihi: 18.04.2022.
- Büyüköztürk, Ş., Kılıç Çakmak, E., Akgün, Ö.E., Karadeniz, Ş. ve Demirel, F. (2017). *Bilimsel araştırma yöntemleri (23. Baskı)*. Ankara: Pegem Akademi.
- Büyüktekin, M. A. (2019). Müzik eğitimi veren yüksek öğretim kurumlarında ses kayıt ve müzik teknolojileri ile ilgili derslerin öğretimi. Yüksek Lisans Tezi. *Haliç Üniversitesi Lisansüstü Eğitim Enstitüsü*, İstanbul.
- Çelik, G., Vuralı, D. ve Bolay, H. (2022). Uzun dönem COVID-19 ve baş ağrısı. *Türkiye Klinikleri Tıp Bilimleri Dergisi*, 2022, 10-15. <https://avesis.gazi.edu.tr/publication/showdocument/aea157ed-454f-444a-91fc-c54fcc7e0519>
- Demirtaş, E. (2017). Müzik öğretmeni adaylarının öğretim materyali geliştirme aracı olarak ses kayıt ve düzenleme programlarının kullanılmasına yönelik görüşleri. Yüksek Lisans Tezi. *Gazi Üniversitesi Eğitim Bilimleri Enstitüsü*, Ankara.
- İşıkkhan, C. (2013). Müzikte teknolojik süreç ve süreçteki değişimiyle Türkiye’de müzik teknolojisi eğitimi. *Akademik Sosyal Araştırmalar Dergisi*, 1(1), 102-111. <https://doi.org/10.16992/ASOS.21>
- Kaptan, S. (1993). *Bilimsel araştırma ve istatistik teknikleri*. Ankara: Rehber Yayınevi.
- Karaçam, S. ve Aydın, F. (2014). Ortaokul öğrencilerinin teknoloji kavramına ilişkin algılarının metafor analizi. *Gaziantep University Journal of Social Sciences*, 13 (2), 545-572. <https://doi.org/10.21547/jss.256829>
- Kaya, Ö. (2019). Akademik müzik eğitimi alan öğrencilerin derslerinde müzik teknolojilerinin kullanılmasına ilişkin görüşlerinin incelenmesi. *Sanat ve Dil Dergisi*, 8(57), 703-711. Doi:10.7816/idil-08-57-15
- Koldemir, S. (2008). Anadolu güzel sanatlar liselerinde bilgisayar destekli müzik eğitiminin kullanılabilme durumu. Yüksek Lisans Tezi. *Selçuk Üniversitesi Sosyal Bilimler Enstitüsü*, Konya.

- Köksal, S. (2019). Müzik eğitimi anabilim dalı öğrencilerinin müzik yazılımlarını tanıma ve kullanma durumları. *Sanat ve İnsan Dergisi*, 3(1). <http://sanatveinsan.com/wp-content/uploads/2020/09/2019-3-1-5-MUZIK-EGITIMI-ANABILIM-DALI-OGRENCILERININ-MUZIK-YAZILIMLARINI-TANIMA-VE-KULLANMA-DURUMLARI-Siyar-KOKSAL.pdf>
- Kürün, A.R. (2017). Müzik öğretmeni adaylarının güncel müzik yazılımlarını okul şarkılarına destek amaçlı kullanmalarının incelenmesi. Yüksek Lisans Tezi. *İnönü Üniversitesi Eğitim Bilimleri Enstitüsü*, Malatya.
- Medicalpark (2022). İspanyol gribi. <https://www.medicalpark.com.tr/ispanyol-gribi/hg-2471> Erişim Tarihi: 22.04.2022.
- Mimaroğlu, İ. (2014). *Müzik tarihi*. İstanbul: Varlık Yayınları.
- Önen, U. (2017). *Ses kayıt ve müzik teknolojileri (10.Baskı)*. İstanbul: Çitlembik yayınları.
- Parıldar, H. ve Dikici, M. F. (2020). Pandemiler tarihi. *Klinik Tıp Aile Hekimliği*, 12(1), 1-8. <https://dergipark.org.tr/tr/pub/ktah/issue/59242/851234>
- Sağlık Bakanlığı (2022). Koronavirüs vaka sayısı. <https://covid19.saglik.gov.tr/> Erişim Tarihi: 15.04.2022.
- Selçuk Köse, D. (2014). Öğretim elemanı ve öğrenci görüşlerine göre müzik öğretmenliği lisans programlarında müzik teknolojilerinin kullanımı. Doktora Tezi. *Gazi Üniversitesi Eğitim Bilimleri Enstitüsü*, Ankara.
- Tarıkçı, A. (2019). *Müzik teknolojisine giriş (2. Baskı)*. Ankara: Müzik Eğitimi Yayınları.
- TDK (2022). Salgın. <https://sozluk.gov.tr/> Erişim Tarihi: 15.04.2022.
- TDK (2022). Teknoloji. <https://sozluk.gov.tr/> Erişim Tarihi: 15.04.2022.
- Tunç, A. ve Atıcı, F. Z. (2020). Dünyada ve Türkiye’de pandemilerle mücadele: Risk ve kriz yönetimi bağlamında bir değerlendirme. *Çanakkale On sekiz Mart Üniversitesi Uluslararası Sosyal Bilimler Dergisi*, 5(2), 329-362. Doi: 10.31454/usb.808685
- Uçan, A. (2018). *Müzik eğitimi temel kavramlar – ilkeler – yaklaşımlar ve Türkiye’deki durum (Genişletilmiş 4. Baskı)*. Ankara: Arkadaş Yayınevi.
- World Meter (2022). Dünya koronavirüs vaka sayısı. <https://www.worldometers.info/coronavirus/> Erişim Tarihi: 15.04.2022.
- Yener, S. ve Apaydınlı, K. (2016). Türkiye’de mesleki müzik eğitimi veren kurumların çeşitliliği ve mezunların istihdam sorunları. *The Journal of Academic Social Science Studies*, 42, 225-249. <http://dx.doi.org/10.9761/JASSS3239>
- Yengin, A. (2014). Müzik teknolojilerinin örgün müzik eğitiminde kullanılma durumlarına ilişkin öğretmen görüşleri: Burdur ili örneği. Yüksek Lisans Tezi. *Mehmet Akif Ersoy Üniversitesi Eğitim Bilimleri Enstitüsü*, Burdur.
- Yıldırım, A. ve Şimşek, H. (2016). *Sosyal bilimlerde nitel araştırma yöntemleri (Genişletilmiş 10. Baskı)*. Ankara: Seçkin Yayıncılık.

KAYNAKÇA

- Aral Altınok, A. (2019). Görüşme (Ayşegül Aral Altınok ile Kişisel Görüşme Kasım2019)
- Arda, Ş. (2019). Görüşme (Şener Arda ile Kişisel Görüşme, Kasım 2019)
- Cler, J. (2019). Görüşme Nisan 2019 (Jerome Cler ile Kişisel Görüşme, Nisan 2019)
- Çekiç, A. (2019). Görüşme (Aydın Çekiç ile Kişisel Görüşme Mayıs 2019)
- Çekiç, F. (2019). Görüşme (Fevzi Çekiç ile Kişisel Görüşme, Eylül 2019)
- Kızmaz, İ. (2013). 1960-1980 yılları arasında İstanbul'da halk dansları sözlü tarih çalışması, Yüksek Lisans Tezi, İstanbul Teknik Üniversitesi, Sosyal Bilimler Enstitüsü
- Paşmakçı, Y. (2019). Görüşme (Yücel Paşmakçı İle Kişisel Görüşme, Ağustos 2019)
- Tokel, B.B. (2002). Neşet Ertaş Kitabı, Akçağ Basım Yayım Pazarlama A.Ş.:Ankara
<http://kurs.lokmanbas.net/muzik-bilgileri/bayram-araci-kimdir> Erişim Tarihi: 18.06.2019

KAYNAKÇA

- Pamir, L. (1984). *Çağdaş Piyano Eğitimi*. İstanbul: Beyaz Köşk Yayınları.
- Ertem, Ş. (2011). “Orta Düzey Piyano Eğitimi İçin Repertuvar Seçme İlkeleri” Kastamonu Eğitim Dergisi, 19 (2) Kastamonu Üniversitesi.
- Aydinoğlu, O. (2014). “Çağdaş Türk Bestecilerinin Piyano Eserlerinin Akademik Piyano Eğitimi Açısından İncelenerek Eğitim Seviyelerine Göre Sınıflandırılması” Doktora tezi.
- Bulut, F. (2008). “Piyano Eğitiminde Geleneksel Türk Halk Müziği Kaynaklı Eserlerin Seslendirilmesine Yönelik Oluşturulan Bir “Çoklu Analiz Modeli” ve Bu Modelin Öğrenci Başarısı Üzerine Etkileri”, Gazi Üniversitesi Eğitim Bilimleri Enstitüsü Güzel Sanatlar Eğitimi Anabilim Dalı Müzik Öğretmenliği Bilim Dalı, Basılmamış Doktora Tezi, Ankara-Türkiye.
- Sun, M. (1969). *Türkiye'nin Kültür-Müzik-Tiyatro Sorunları*. Ankara: Ajans Türk Kültür Yayınları.
- Sun, M. (1998). *Türk Müziği Makam Dizileri*, Ankara: Evrensel Müzikevi.
- Sun, M. (2003). “Yurt Renkleri Üzerine” Andante Klasik Müzik Dergisi, Sayı:4 (Nisan-Mayıs)
- Sun, S. (2011). *Karnında Güneş Olan Adam Muammer Sun*. Ankara: Sevda-Cenap And Müzik Vakfı Yayınları.
- Yıldız, D. (2003). “Muammer Sun'un Yurt Renkleri”. Orkestra Dergisi, Sayı:341, Yenilik Basımevi, İstanbul.

Notalar

- Akses, N. K. (2011). *Minyatürler ve On Piyano Parçası*, Ankara: Müzik Eğitimi Yayınları.
- Baran, İ. (1975). *Siyah ve Beyaz*, Ankara: Devlet Konservatuvarı Yayınları.
- Erkin, U. C. (2006). *Duyuşlar*, Ankara: Sun Yayınevi.
- Erkin, U. C. (2014). *Five Drops for Piano*, Mainz: Edition Schott.
- Erkin, U. C. (1958), *Piyano Sonatı*, Ankara: Devlet Konservatuvarı Yayınları.
- Saygun, A. A. (2017). *İnci'nin Kitabı*, Ankara: Müzik Eğitimi Yayınları.
- Saygun, A. A. (1969). *Ten Etudes on Aksak Rhythms*, Hamburg: Peer Music.
- Saygun, A. A. (1969). *Twelve Preludes on Aksak Rhythms*, Hamburg: Peer Music.
- Sun, M. (2009). *Yurt Renkleri 1*, Ankara: Sun Yayınevi.
- Sun, M. (2009). *Yurt Renkleri 2*, Ankara: Sun Yayınevi.
- Sun, M. (2009). *Yurt Renkleri 3*, Ankara: Sun Yayınevi.
- Sun, M. (2009). *Yurt Renkleri 4*, Ankara: Sun Yayınevi.
- Usmanbaş, İ. (1953). *Six Preludes for the Piano*, Pennsylvania: Oliver Ditson Company.
- Usmanbaş, İ. (1970). *Dört Kolay 12-Ses Parçası*, Prof. Dr. Hakkı Alper Maral arşivi, el yazısı.

de karşılaşılabilecek figürler incelenmiş, kolaylıkla icra edilmesi için yardımcı olacak el pozisyonu ve bazı çalış önerileri sunulmuştur. Aynı zamanda, bestecinin eserlerinde görülen piyano tekniğinin yalnızca fiziksel olan teknik kısmıyla değil, müzikal kısmıyla da bir ‘teknik’ olarak değerlendirilebileceği anlaşılmıştır.

Debussy, eserlerini icra edecek kişilerin bahsedilen teknik olgunluğa erişebilmeleri için farklı zorluklar içeren etütler bestelemiştir. Eserlerinde yer verdiği hemen hemen her müzikal ve teknik zorluğun, etütlerle pekiştirilip aşılabileceği düşünülmektedir. Bu doğrultuda bestecinin, kendi müziğinin en iyi şekilde icra edilmesini ve anlaşılmasını sağlamak için yazdığı etütlerle birlikte, renk ve tını yönünden oldukça zengin prelüdlerinin önemi bir kez daha anlaşılmıştır.

Debussy prelüdlerin ve etütlerin, öğrencilerin teknik kabiliyetleri göz önünde bulundurularak günümüzde klasik müzik temeli ile eğitim veren kurumların piyano sanat dalı repertuarları içinde daha sık icra edilmesi ve çalışılması tavsiye edilebilir. Empresyonist stilde eser icra edecek tüm yorumcular için, stilin gerektirdiği olgulardan müziğin notalarla resmedilmesi, ifadelerin önce zihinde ardından atmosferde yaratılabilmesi için Debussy prelüdlerin oldukça öğretici olabileceği düşünülmektedir.

KAYNAKÇA

ÇAPACI, Kazım, 20. Yüzyılda Klasik Müzik, 2021

https://www.academia.edu/50574623/20_Y%C3%BCzy%C4%B1lda_Klasik_M%C3&BCzik

DEDE, Eser Öykü, İzlenimcilik Akımı ve Debussy, Yüksek Lisans Tezi, 2004

DUBÉ, Francis, “Les Préludes Pour Piano de Claude Debussy: Une Oeuvre Musicale Qui Favorise le Développement Musical et Pianistique de Tout Étudiants de Niveau Universitaire” Recherche Un Éducation Musicale <https://www.mus.ulaval.ca/sites/mus.ulaval.ca/files/2020-11/REM-21-Preludes.pdf>

DUFFEL, Janet “The Techniques of Impressionism in the Preludes of Claude Debussy”, Honors Theses, 618, 1974

GEDİKLİ, S.Aslı, Debussy Prelüd’lerin 20. Yüzyıl Piyano Müziğindeki Yeri ve Önemi, Sanatta Yeterlik Tezi, 2006

GÖREN, Başak, Debussy L’isle Joyeuse Form Analizi ve Yorum Önerileri, EÜ Devlet Türk Musikisi Konservatuarı Dergisi 2016 (9): 9-29

<http://www.classicalmusicguide.com/viewtopic.php?t=21082>

SAYARI TOKATLI, Ece, Performans Tekniği Açısından Debussy Etütler: II Defter, Sanatta Yeterlik Tezi, 2010

TULGA, F. Esra, Müzikte Empresyonist Akım, Sanatta Yeterlik Tezi, 2009

YILDIRIM, Aslı Ceren, Müzik Kültürüne Dair Çeşitli Görüşler X, Eğitim Yayınevi, 1. Baskı Ekim 2022, 209-218

GÖRSEL KAYNAKÇA

Görsel 1, 3, 4, 5, 7, 8, 9, 11, 12, 13, 14, 15: Debussy Prelüder 2.Cilt No:XII ‘Feux d’artifice’

[https://imslp.org/wiki/Pr%C3%A9ludes,_Livre_2_\(Debussy,_Claude\)](https://imslp.org/wiki/Pr%C3%A9ludes,_Livre_2_(Debussy,_Claude)) , XII. ‘Feux d’Artifice’ (66-79)

Görsel 2: Debussy Etütler 2.Cilt No:VI ‘Pour les huit doigts’

Görsel 6: Debussy Etütler 2.Cilt No:IX ‘Pour les note répétées’

Görsel 10: Debussy Etütler 2.Cilt No:XI ‘Pour les arpéges composés’

[https://imslp.org/wiki/Etudes_\(Debussy%2C_Claude\)](https://imslp.org/wiki/Etudes_(Debussy%2C_Claude)) , VI. ‘Pour Les Huit Doigts’ (23-27), IX. ‘Pour Les Notes Répétées’ (38-43), XI. ‘Pour Les Arpéges Composés’ (47-52).

Örnek: Hasan Uçarsu 'Bir yaz yolculuğundan artakalanlar' Phaselis

PHASELIS
(Aşk ve Macululuk Kenti)

Franz Liszt - Calme

Hasan Uçarsu

una corda

Resim 10. Phaselis

Bu eserin ilk yorumcusu Judith Uluğ²¹ olmuştur. Eser üzerinde besteciyle birlikte çalışma şansı olan piyanist aynı zamanda her eserle ilgili belirli notlar almıştır.

Kaynakça

Hasan Uçarsu 'Cemal Reşit Rey'in ilk dönem üretiminde Doğu-Batı ikilemi'

Evin İlyasoğlu 'Cemal Reşit Rey: Müzikten İbaret Bir Dünyada Gezintiler'

Belcanto.ru Debussy 'Estampes'

Schmitz, E. Robert Piano Works of Claude Debussy

İ. Mimaroğlu Müzik tarihi. (2009. S 127)

Dilan Dereli 'Claude Debussy'nin piyano yazısı içinde Estampes'in önemi ve incelenmesi' Y.L. tezi
2019

21 Judith Uluğ: 1940 doğumlu Amerikalı piyanist. Tunç Uluğ'la tanıştıktan sonra Türkiye'ye taşınmış, çalışmalarına burada devam etmiştir.

SELÇUKLU ÇAĞINDA TÜRKİYE'DE İÇ VE DIŞ TİCARET

Doç. Dr. Yaşar BEDİRHAN

EĞİTİM
yayınevi

SELÇUKLU ÇAĞINDA TÜRKİYE'DE İÇ VE DIŞ TİCARET

Yazar: Doç. Dr. Yaşar Bedirhan

Genel Yayın Yönetmeni: Yusuf Ziya Aydoğan (yza@egitimyayinevi.com)

Genel Yayın Koordinatörü: Yusuf Yavuz (yusufyavuz@egitimyayinevi.com)

Sayfa Tasarımı: Eğitim Yayınevi Grafik Birimi

Kapak Tasarımı: Eğitim Yayınevi Grafik Birimi

T.C. Kültür ve Turizm Bakanlığı

Yayıncı Sertifika No: 47830

ISBN: 978-625-8223-80-4

1. Baskı, Ocak 2023

Baskı Cilt

Uzun Dijital Matbaacılık

İstanbul Cad. İstanbul Çarşısı No: 48/48 - 49 İskitler 06070 / Ankara

Matbaa Sertifika No: 47865

Kütüphane Kimlik Kartı

SELÇUKLU ÇAĞINDA TÜRKİYE'DE İÇ VE DIŞ TİCARET

Yazar: Doç. Dr. Yaşar Bedirhan

416 s., 165x240 mm

Kaynakça var, dizin var.

ISBN: 978-625-8223-80-4

Copyright © Bu kitabın Türkiye'deki her türlü yayın hakkı Eğitim Yayınevi'ne aittir. Bütün hakları saklıdır. Kitabın tamamı veya bir kısmı 5846 sayılı yasanın hükümlerine göre kitabı yayımlayan firmanın ve yazarlarının önceden izni olmadan elektronik/mekanik yolla, fotokopi yoluyla ya da herhangi bir kayıt sistemi ile çoğaltılamaz, yayımlanamaz.

EĞİTİM

yayınevi

Yayınevi Türkiye Ofis: İstanbul: Eğitim Yayınevi Tic. Ltd. Şti., Atakent mah. Yasemen sok. No: 4/B, Ümraniye, İstanbul, Türkiye

Konya: Eğitim Yayınevi Tic. Ltd. Şti., Fevzi Çakmak Mah. 10721 Sok. B Blok, No: 16/B, Safakent, Karatay, Konya, Türkiye
+90 332 351 92 85, +90 533 151 50 42, 0 332 502 50 42
bilgi@egitimyayinevi.com

Yayınevi Amerika Ofis: New York: Egitim Publishing Group, Inc.
P.O. Box 768/Armonk, New York, 10504-0768, United States of America
americaoffice@egitimyayinevi.com

Lojistik ve Sevkiyat Merkezi: Kitapmatik Lojistik ve Sevkiyat Merkezi, Fevzi Çakmak Mah. 10721 Sok. B Blok, No: 16/B, Safakent, Karatay, Konya, Türkiye
sevkiyat@egitimyayinevi.com

Kitabevi Şubesi: Eğitim Kitabevi, Şükran mah. Rampalı 121, Meram, Konya, Türkiye
+90 332 499 90 00
bilgi@egitimkitabevi.com

İnternet Satış: www.kitapmatik.com.tr
+90 537 512 43 00
bilgi@kitapmatik.com.tr

 **kitapmatik**
Yayıncılık ve Sevkiyat

KAYNAKLAR

- Kur'an-ı Kerim**, el-Kehf 18/77, 82; Yâsîn 36/13, 20.
- Abarju, F. (1999). *Sivas'ta İktisadî ve Sosyal Hayata Bir Bakış (1930- 1935)*. Yüksek Lisans Tezi, İnönü Üniversitesi Sosyal Bilimler Enstitüsü, Malatya.
- Abulafia, David (1993). *Commerce and Conquest in the Mediterranean 1100—1500*, Brookfield USA.
- Acar, Abdurrahman (2006). “Arap Coğrafyacılarına Göre Mardin Şehri (X-XIV. Yüzyıllar).” *1. Uluslararası Mardin Tarihi Sempozyumu*, 81-95. Mayıs, Mardin.
- Acun, Hakkı (1988). “Sivas ve Çevresi Tarihi Eserlerin Listası ve Turistik Değerleri”, *Vakıflar Dergisi*, Sayı: 20, ss.183-220;
- Açıknel, A. (2004). “Osmanlı Ulak-Menzilhâne Sistemi Çerçevesinde Tokat Menzilhânesi (1690-1840)”, *Tarih İncelemeleri Dergisi*, (XIX/2), s. 1-28.
- Açıknel, A. (2012). “Tokat”, *İA. C. 41*, İstanbul, ss. 219-223.
- Agacanov, S. G. (2002). *Oğuzlar*, (Rusçadan Çevirenler, Ekber N. Necef- Ahmet Annaberdiyev), Selenge Yayınları, İstanbul.
- Ahmed Eflâki (2001). *Âriflerin Menkıbeleri I-II*, (Çev. Tahsin Yazıcı), İstanbul.
- Ak, Rengin-Berna Ak Bingöl (2008). “Mardin Arttuklu Devleti'nin İktisadi Hayatı,” (Ed. İbrahim Özcoşar, Hüseyin H Güneş), *I. Uluslararası Artuklu Sempozyumu Bildirileri*, Ekim 2007 , Mardin Valiliği Kültür Yayınları, C.2 Mardin.
- Akalın, Şebnem (1999). “İncir Hanı”, *DİA. C. XIX*, İstanbul. s.279.
- Akalın, Şebnem (2001). “Karataş Hanı”, *DİA. C. XXIV*, İstanbul, ss. 474-475.
- Akalın, Şebnem (2002). “Kervansaray”, *DİA. C. XXV*, Ankara, s. 301.
- Akbıyık, Abuzer (2002). “Şanlıurfa'da Yaşayan Ahilik Kültürü”, *Şanlıurfa Uygarlığın Doğduğu Şehir, Coğrafya-Tarih-Mimari-Arkeoloji-Turizm-Sanat-Edebiyat-Halk Kültürü*, Ankara.
- Akçadağ, Gökür (2016). “Malatya Şehri Adı ve Şehrin Tarihi Süreçleri”, *Akra Kültür Sanat Ve Edebiyat Dergisi*, S.9, s. 185.
- Akçakoca, Fahri (1945). *Küçük Denizli Tarihi*, Denizli.
- Akçay, Atakan-Serdar Özbilen (2018). “Yeni Asur Dönemi'nde Yukarı Dicle Bölgesi Ve Tarihi Coğrafya İçin Bazı Öneriler”, *Bingöl Üniversitesi Sosyal Bilimler Enstitüsü Dergisi*, Yıl: 8 • Cilt: 8 • Sayı: 15 • Bahar/Spring, ss. 537-563.
- Akdağ, Mustafa (1950). “Osmanlı İmparatorluğu'nun Kuruluş ve İnkişafı Devrinde Türkiye'nin İktisadi Vaziyeti”, *Belleten*, C. XIII Sayı: LV, Ankara. ss.514-515.
- Akdağ, Mustafa (1995). *Türkiye'nin İktisadi ve İçtimai Tarihi I-II*, (1243-1453), İstanbul.
- Akdoğan, Hatice Tuğba (2014). *Ammianus'un Karadeniz Tasviri Ammianus Descriptio Ponti Euxini (Ammianus Marcellinus Rerum Gestarum Kitap XXII, Bölüm 8)*, Yüksek Lisans Tezi, Karadeniz Teknik Üniversitesi Sosyal Bilimler Enstitüsü, Trabzon.
- Akgül, M. (1989). *16. Yüzyıl Arşiv Kayıtlarına Göre Alâiyye'nin Sosyal ve Ekonomik Hayatı ile Nüfus ve İdari Taksimatı*, Yayınlanmamış Doktora Tezi, İstanbul Üniversitesi. İstanbul.
- Akgün, Necmettin (2000). “Trabzon Gümrüğünde İktisadi Faaliyetler (1750–1800) I”, *Ankara Üniversitesi Osmanlı Tarihi Araştırma ve Uygulamam Merkezi Dergisi*, 11, Ankara. ss.1–21.
- Aknerli Grigor (1954). *Moğol Tarihi*, (çev. Hrand Andreasyan), İstanbul.
- Akpınar, Deniz-Nurettin Birol (2015). “Osmanlı'dan Cumhuriyete Sivas Vilayeti'nde Dokuma Sektörü ve Gelişimi”, *C.Ü. İktisadi ve İdari Bilimler Dergisi*, Cilt 16, Sayı 2, ss.215 - 238.
- Aksaraylı, Kerim-üd-din Mahmud (1943). *Selçukî Devletleri Tarihi*, (Çev. M. Nuri Gençosman Önsöz ve Notları yazan: F. N. Uzluk, Ankara.
- Aksaraylı, Kerimü'ddin Mahmud (2000). *Müsemmeretü'l-Ahbar ve Müseyeretü'l Ahyar*, (çev. Mürsel Öztürk), TTK. Yayınevi, Ankara.
- Aksoy, F. (2019). “XII. XIII. Yüzyıllarda Türkiye Selçuklularının Anadolu'nun Türk Yurdu Olmasına Etki Eden İktisadi ve Ticari Faaliyetleri”, *Oğuz Türkmen Araştırmaları Dergisi*, C.3, S.1, ss. 189-241.
- Aksulu, Işık (2001). “Bir Selçuklu Mimari Mirası Beşiği-Tokat Kenti”, *I. Uluslararası Selçuklu Kültür ve Medeniyeti Kongresi Bildiriler C. I*, Konya, ss. 2-11.

- Aktaş, Yasemin (2015). “Anadolu Selçuklu Sultanı III. Gıyaseddin Keyhüsrev ve Saltanatının İlk Yılları”, *Atatürk Üniversitesi Edebiyat Fakültesi Sosyal Bilimler Dergisi Journal of Social Sciences*, Sayı/Number 55, Aralık/December, ss.197-211.
- Aktok Kaşgarlı, M. (1990). *Kilikya Tabii Ermeni Baronluğu Tarihi*, Kök Yayınları, Ankara.
- Akyol, Hasan (2018). “Bizans-Sasani Mücadelelerinde Urfa (VI. ve VII. Yüzyıllar),” *The Journal of Mesopotamian Studies*, Cilt 3, Sayı 1, ss.21-41.
- Alp Karaoğlu, Zeynep (2001). “Konya Yakınındaki Kızılören Han’ın Tanıtımı ve Değerlendirilmesi”, *I. Uluslararası Selçuklu Kültür ve Medeniyeti Kongresi Bildirileri*, C. I, ss. 1461-463, Konya.
- Alptekin, C. (1994). “Büyük Selçuklular”, *DGBİT*, C.VII, Konya.
- Alptekin, C. (1994). “Irak Selçukluları”, *DGBİT*, C. VII, Konya, s. 291-335.
- Alptekin, C. (1994). “Artuklular”, *DGBİT*, C.VIII, Konya.
- Alptekin, C. (1994). “Türkiye Selçukluları”, *DGBİT*, C.VIII, Konya, ss. 209-355.
- Altıntaş, Ahmet (1998). *Türkiye Selçuklularında Sosyal ve Ekonomik Hayat*, İnönü Üniversitesi Sosyal Bilimler Enstitüsü, Yayınlanmamış Doktora Tezi, Malatya.
- Altıntaş, Ahmet (2002). “Selçuklu Türkiyesi’nde Para”, *Türkler*, Ankara, ss.386-391.
- Altun, Ara (1988). “Ağzıkara Han”, *DİA*. C.I, İstanbul, ss. 482-483.
- Altun, Ara (1989). “Alara Hanı”, *DİA*. C.II. İstanbul, s.341.
- Altun, Ara (1989). “Altınapa Hanı”, *DİA*, II, İstanbul, s. 541.
- Anadolu Selçuklu Devleti Tarihi İbn Bibi'nin Farsça Muhtasar Selçuknâmesinden* (1941). (Türkçeye çeviren: M. Nuri Gencosman, Notlar ilâve eden: F. N. Uzluk), Uzluk Basımevi, Ankara.
- Anadolu Selçuklu Dönemi Kervansarayları*, (2007). (ed. Hakkı Acun), Kültür ve Turizm Bakanlığı Yayınları, Ankara.
- Anadolu Selçukluları Çağında Saray ve Toplum* (2016). (Editörler: A. C. S. Peacock ve Sara Nur Yıldız), YKY. 2. Baskı, İstanbul.
- Anonim Selçukname*, (1952). (Anadolu Selçukluları Devleti Tarihi) (çev. Feridun Nafiz Uzluk), Ankara.
- Anonim, *Tarih-i Âli Selçuk* (Anonim Selçuknâme) (2014). (Tercüme ve Notlar: Halil İbrahim Gök, Fahrettin Coşguner), Atıf Yayınları, Ankara.
- Arat, R. R. (1997). “Batman”, *İ.A.* C.II, Eskişehir, ss.342-344.
- Arca, E. Akdoğu, N. Gökçalp – N. Tüner Önen (2011). “Pamphylia Bölgesi’nin Mısır ve Kıbrıs ile Olan İlişkileri”, *Olba*, XIX, ss.287-312.
- Arıkan, Zeki (1990). “XIV. XVI. Yüzyıllarda Ayasuluğ”, *Bellekten*, C. LIV, Sayı: CCIX, Ankara, ss. 122-123.
- Arıncı, Kenan (2008). “Tarihi ve Siyasi Coğrafya Perspektifiyle Bitlis, Ahlat ve Tatvan Şehirlerinin Kuruluş ve Gelişmeleri”, (Ed. Veysel Gürhan, Ercan Gümüş), *I. Uluslararası Düünden Bugüne Tatvan ve Çevresi Sempozyumu Bildirileri Kitabı*, İstanbul, ss. 743-793.
- Arslan, Ahmet (1977). *İbni Haldun’un İlim ve Fikir Dünyası*, Vadi Yayınları, 2. Baskı Ankara.
- Arslan, Ahmet (2008). “Artuklular Döneminde Düneysir (Kızıltepe)’de Arap Edebiyatı Çevresi”, *Harran Üniversitesi İlahiyat Fakültesi Dergisi*, sayı: 20, Şanlıurfa, ss.259-281.
- Arslan, Celil (2019). “Ahlat Şehri Kent Dokusu ve Eserleri”, *Kare Uluslararası Edebiyat, Tarih ve Düşünce Dergisi*, S.5, s. 2.
- Artuk, İbrahim (1944). *Mardin Artukoğulları Tarihi*, İstanbul.
- Artuk, İbrahim (1946). “Dunaysır’da Artukluların Ulu Camii”, *Bellekten*, X / 37, ss.166-169.
- Artuk, İbrahim (1949). “Anadolu Selçuk Hükümdarı II. Gıyâseddin Keyhusrev Adına Kesilmiş Olan Değerli Bir Dinar”, *Türk Tarih, Arkeologya ve Etnografya Dergisi*, S. V, İstanbul, ss. 107-108.
- Artuk, İbrahim (1988). “Erzurum Meliki Mugis el-Din Tuğrul ve Oğlu Cihansâh Adına Basılan Sikkeler”, *IX. T.T.K. Kongresi Bildirileri*, C.II, Ankara, s. 737.
- Artuk, İbrahim-Artuk, Çevriye (1971). *İstanbul Arkeoloji Müzeleri Teşhirdeki İslâm Sikkeler Katoloğu I*, İstanbul.

- Arundell, F. V. J. (1834). "Discoveries in Asia Minor", *Including a Description of the Ruins of Several Ancient Cities, and Especially Antioch of Pisidia*, Vol: II, London, Richard Bentley, New Burlington Street.
- Aslanapa, Oktay (1957). "Selçuklu Devlet adamı Mübarizüddin Ertokuş tarafından yaptırılan Âbideler", *İslam Tetkikleri Enstitüsü Dergisi*, Cilt: 2 Sayı: 1, İbrahim Horoz Basım Evi, İstanbul, ss. 97- 111.
- Aslanapa, Oktay (1963). "Ortaçağda Türkler'in İleri Bir Sosyal Yardım müessesesi: Kervansaraylar", *Türk Kültürü*, C. I, Sayı: V, Ankara, ss. s.26-30.
- Aslanapa, Oktay (1984). *Türk Sanatı*, İstanbul.
- Aslanapa, Oktay (1997). "Ribat", *İ.A. C. IX*, Eskişehir, s. 737.
- Aslanapa, Oktay-Durus, Yusuf (1973). *Selçuklu Halıları: Başlangıcından Onaltıncı Yüzyıl Ortalarına Kadar Türk Halı Sanatı*, Ak Yayınları, Türk Süsleme Sanatları Serisi, 2, İstanbul.
- Atalay, Besim (1339). *Maraş Tarihi ve Coğrafyası*, Maarif Vekaleti Yayınları Matba-i Amire, İstanbul.
- Atan, Turhan (1990). *Türk Gümrük Tarihi, Başlangıçtan Osmanlı Devletine Kadar*, TTK. Yayınları, Ankara.
- Ataoğlu, Remzi (1988). "Alaeddin Keykubat ve Türkiye Selçukluları-Artuklu Münasebetleri", *Selçuk Dergisi*, S.III, ss. 76-77, Konya.
- Atçeken, Zeki (1990). "Celaeddin Karatay ve Büyük Karatay Medresesi, Medresenin Konya Şer'iyye Sicillerindeki Kayıtlara Göre Osmanlı Dönemindeki Durumu", *S. Ü. Eğitim Fakültesi Dergisi*, S. IV, Konya, ss.67-80.
- Attar, Aygün (2006), "Artuklular döneminde Mardin", *Ortaoğu Araştırmaları Dergisi*, Elazığ Fırat Üniversitesi Ortaoğu Araştırmaları Merkezi, cilt 4, sayı 1, ss. 1-17.
- Attiya, A. S. (1997). "Rıt", *İ.A. C. IX*, Eskişehir, s.727.
- Avfi, Muhammed (1903). *Lubâbu'l-Albâb II*, Nşr. E. G. Browne, London.
- Ay, R. (2004). *XIII.-XV. Yüzyıllarda, Anadolu'da Derviş ve Toplum: Tarihsel Bir Tipoloji Denemesi*, Hacettepe Üniversitesi Sosyal Bilimler Enstitüsü, doktora tezi, Ankara.
- Ayata, Şevket (1958). *Ticaret Bilgileri*, İzmir.
- Aydın, Şennur (1994). *Doğu-Batı Arası Bir Gökkuşakı; Selçuklu Sikkeleri*, (Yapı Kredi Bankası), İstanbul.
- Aydoğdu, G. (2015). *İslam Sikkeleri Kahramanmaraş Müzesi Ölçeğinde*, Türkiye Alim Kitapları, Saarbrücken/Almanya.
- Aykut, Ş. Nezihî (2000). *Türkiye Selçuklu Sikkeleri I, L Mesud'dan I. Keykubat'a kadar (510-616/1116-1220)*, İstanbul.
- Aylar, Mustafa (2019). "Orta Çağ İslam Coğrafyacılarına Göre Bitlis-Ahlat ve Çevresi", *Tarihi ve Kültürel Yönleri İle Bitlis*, C.1, Ankara, ss.81-94.
- Aytaç, İsmail (2001). "Selçuklu Döneminde Malatya-Kahta Kervan Yolu ve Kervansarayları", *I. Uluslar Arası Selçuklu Kültür ve Medeniyeti Kongresi Bildirileri*, C. I, Konya, s. 54-56.
- Azimli, Dilaver (2019). "Uluslararası Ticari İlişkilerde Erzincan'ın Rolüne Dair (XV.-XVII. Yüzyıllar)", (Ed. Kemal Taşçı, Kader Altın, Salih Kaymakçı) *Erzincan Binali Yıldırım Üniversitesi Uluslararası Tarihi Sempozyumu Bildiriler Kitabı*, Erzincan, s. 834
- Bakır, A. & Berberoğlu, M. (2018). "Beylikler Dönemi Öncesinde Karadeniz'de Uluslararası Ticaret", *Oğuz-Türkmen Araştırmaları Dergisi* , 1 (1) , ss.153-177 .
- Bakır, A. (1998). "Orta Çağ İslâm Dünyasında Madenler ve Maden Sanayii", *Belleten*, C. LXI Sayı: CCXXXII, Ankara, ss. 545-546.
- Bakır, A. (2001). "Orta Çağ İslâm Dünyasında Deri, Tahta ve Kağıt Sanayi", *Belleten*, C.LXV Sayı: CCXLII, Ankara, ss. 75-106.
- Bakır, A. (2001). "Ortaçağ İslâm Dünyasında Dokuma Sanayi", *Belleten*, C. LXIV, Sayı: 241, Ankara, ss.749 - 826.
- Bakır, A. (2006). "Geç Orta Çağlarda El-Cezire Bölgesinin Dokuma ve Madencilik Endüstrideki Kapasitesini Yükselten Faktörler", (Ed. İbrahim Özçoşar, Hüseyin H. Güneş), *I. Uluslararası Mardin Tarihi Sempozyumu Bildirileri Kitabı*, Mardin.

- Bakır, A. (2000). "Ortaçağ İslam Dünyasında Dokuma Sanayi", *Belleten*, Sayı: Aralık, Cilt 64 - Sayı 241, ss.749-826.
- Bakır, A.- Dündar, Abdülhamit (2015). "İbn Havkal'ın Sûretü'l-Arz Adlı Eserinde Akdeniz", 2. *Turgut Reis ve Türk Denizcilik Tarihi Uluslararası Sempozyumu, Bildiriler*, Haziran, ss.294-310.
- Bakkal, Ali (2019). "Antalya Selçuklu Kervansarayları/Seljuk Caravanserais in Antalya", *Turkish Academic Research Review*, 4 (4), ss.521-570.
- Bal, M. Suat (1998). *Türkiye Selçukluları'nda Ticari Hayat (1220-1277)*, Yüksek Lisans Tezi, Gazi Üniversitesi Sosyal Bilimler Enstitüsü Orta Çağ Tarih Anabilim Dalı, Ankara.
- Bal, M. Suat (2006). "Türkiye Selçuklu Devletine Hükümdarlık Yapan Vezir; Şemseddin İsfahânî", *Türkiyat Araştırmaları Dergisi*, (19) ss.265 – 294.
- Balcı Akova, Süheylâ (2010). *Tarım Coğrafyası*, Coğrafya Lisans Programı, İstanbul Üniversitesi Açık ve Uzaktan Eğitim Fakültesi Yayınları, İstanbul.
- Balık, İbrahim (2020). "Selçukludan Günümüze Uzanan Bir Tarihi Miras "Çal Kayı Pazarı", *Uşak Üniversitesi Sosyal Bilimler Dergisi*, Yıl: XIII- (2) ss. 156-172.
- Barbaro, Josaphat (2016). *Anadolu'ya ve İran'a Seyahat*, (Çev. Tufan Gündüz), Yeditepe Yayınevi, 3. Baskı, İstanbul.
- Barkan, Ö. L. (1942). "Kolonizatör Türk Dervişleri", *Vakıflar Dergisi*, Sayı: II'den Ayrı Basım, Ankara, ss.5-40
- Barkan, Ö. L. (1987). "Öşür", *İA. C. IX*, s. 486.
- Barthold, W. (1931), "İlhanlılar Devrinde Malî Vaziyet", *THİTM. I*, ss. s. 135-159.
- Barthold, W. (1999). *Moğol İstilasına Kadar Türkistan*, Yayına Haz. H. Dursun Yıldız), TTK. Yayınevi, Ankara.
- Baş, Ali (1996). "Konya-Hatunsaray-Seydişehir Kervan Yolu Üzerine Düşünceler", *Milli Selçuklu Kültür ve Medeniyeti Semineri Bildirileri*, Konya. ss. 141-151.
- Baş, Ali (2008). "Anadolu Selçuklu Dönemi Konya Kervansarayları ", *Çekül Sanatsal Mozaik*, C. 3, S. 33, ss. 60- 69.
- Baş, Eyüp (2013). "Karahanlılar", *İslam Tarihi*, edit. Eyüp Baş, Grafiker Yayınları, Ankara.
- Başak, Oktay (2005). "Diyarbakir'da Maden Sanatının Gelişimi", *Güzel Sanatlar Enstitüsü Dergisi*, Cilt 0, Sayı 15, ss. 53 – 68.
- Başdoğan, Gülçinay (2006). *Yumurtalık İlçesi Turizm Planlaması*, Yüksek Lisans Tezi, Çukurova Üniversitesi Sosyal Bilimler Enstitüsü, Adana.
- Başkaya, Ali (1997). *XX. Yüzyıl Erzurum Tarihi ve İnanç Coğrafyası*, Yüksek Lisans Tezi), Fırat Üniversitesi Sosyal Bilimler Enstitüsü, Elazığ.
- Baştav, Şerif (1989). *Bizans İmparatorluğu Tarihi (1261-1461)* Ankara.
- Bautier, R. H. (1992). "Les Relations Economiques des Occidentaux Avec Les Pays D'Orient, Au Moyen Age Points de Vue et Documents". Ed. R. H. Bautier, Commerce Mediterranéen et Banquiers Italiens au Moyen Age, Hampshire, pp.263-331.
- Bayat, A. Haydar (1991). "Anadolu Selçuklu Hastane Vakfiyelerinin Tek Örneği Olarak Sivas Dârüşşifâsi Vakfiyesi", *Türk Kültürü Dergisi*, S: CCCXXXIII, Ocak, ss. 5-19.
- Bayburtluoğlu, Zafer (1995). "Caca Oğlu Nureddin'in Vakfiyesi'nde adı Geçen Yapılar", *Vakıflar Dergisi*, S.XXXV, ss. 5-8, Ankara.
- Bayburtluoğlu, Zafer- Madran, Emre (1981). "Anadolu'da 1308 M. Yılına Ka- dar Gerçekleştirilmiş Türk-İslâm Yapıları Üzerine Sayısal Sınamalar". *VIII. Türk Tarih Kongresi II*. Ankara: TTK Yay. ss.941-949.
- Bayhan, A. Ali (2007). "Ak Han (Goncalı Hanı)", *Anadolu Selçuklu Dönemi Kervansarayları*, Kültür ve Turizm Bakanlığı Yayınları, (Ed. Hakkı Acun), Ankara, ss.287-303.
- Baykara, T. (1969). *Denizli Tarihi*, Fakülteler Matbaası, İstanbul.
- Baykara, T. (1985). *Türkiye Selçukluları Devrinde Konya*, Kültür ve Turizm Bakanlığı, Konya.
- Baykara, T. (1990). *Anadolu'nun Selçuklular Devrindeki Sosyal ve İktisadi Tarihi Üzerine Araştırmalar*, Ege Üniversitesi Edebiyat Fakültesi Yayınları, No.56, E.Ü. Basımevi, İzmir.
- Baykara, T. (1997). *I. Gıyaseddin Keyhusrev (Gazi-Şehit)*, TTK. Yayınevi, Ankara.

- Baykara, T. (2004). *Türkiye Selçuklularının Sosyal ve Ekonomik Tarihi*, İstanbul.
- Baykara, T. (2019). “Kayı Pazarı”, *Denizliye Dair Yazılarım*, Denizli.
- Baykara, T. (1969). “Denizli’de Yeni Bulunan İki Kitâbe”, *Belleten*, XXXIII/130, ss.159-162.
- Baykara, T. (1969). “XIX. yy’da Anadolu’nun İktisaden Çöküşü ve Bugüne.” *Belgelerle Türk Tarihi Dergisi*, (25), ss. 67-69.
- Baykara, T. (1981). “Türkiye Selçuklularında Bazı Vergilere Dair”, *IX. Türk Tarih Kongresi, Kongreye Sunulan Bildiriler II. cilt*, Ankara: Türk Tarih Kurumu, ss.687-702.
- Baykara, T. (1983). “Türkiye Selçuklular Devrinde Niksar”, *I. Araştırma Sonuçları Toplantısı* 23-26 Mayıs, Ankara. ss.189-194.
- Baykara, T. (2002). “Türkiye Selçuklu Döneminde Toplum ve Ekonomi,” *Türkler*, C.7, ss. 223-257.
- Baykara, T. (2015). “Deniz Ticareti Açısından Karadeniz’in Guncy Kıyıları ve Özellikle Fatsa”, *Ordu Üniversitesi Sosyal Bilimler Enstitüsü Sosyal Bilimler Araştırmaları Dergisi*, (5/12), ss.412-420.
- Bayram, Karabacak, Sadi-Ahmet H. (1981). “Sahib Fahrü’-din Ali’nin Konya, İmaret ve Sivas Gökmedrese Vakfiyeleri”, *Vakıflar Dergisi*, Sayı: XIII, Ankara. ss.38- 40.
- Bayram, M. (1979). “Baba İshak Harekatının Gerçek Sebebi ve Ahi Evren ile ilgisi”, *Diyanet Dergisi*, C. XVIII, Sayı. IV, Ankara. ss.69-76.
- Bayram, M. (1983). “Sadru’-d-Din Konevî ile Ahî Evren Şeyh Nasiru’-d-Din Mahmud’un Mektuplaşması”, *Selçuk Üniversitesi Edebiyat Dergisi*, S.II, Konya. ss.51-75.
- Bayram, M. (1991). “Bacıyan-ı Rûm (Anadolu Bacıları) Hakkında bazı Yeni Kaynaklar”, *X. Türk Tarih Kongresi, (Ankara 22- 26 Eylül 1986) Bildirileri*, Ankara. ss.967-973.
- Bayram, M. (1991). *Ahi Evren ve Ahi Teşkilatının Kuruluşu*, Konya.
- Bayram, M. (1993). “Selçuklular Zamanında Malatya’da İlmi ve Fikrî Faaliyetler”, *I. II. Millî Selçuklu Kültür ve Medeniyeti Semineri Bildirileri*, Konya. ss.119-124.
- Bayram, M. (1993). *Şeyh Evhadî’-d-Din Hâmid el-Kirmânî ve Evhadiyye Tarikatı*, Konya.
- Bayram, M. (1994). “Selçuklular Zamanında Anadolu’da Bazı Yörelere Arasındaki Farklı Kültürler Yapılanma ve Siyasi Boyutları”, *Selçuk Üniversitesi Türkiyat Araştırmaları Dergisi*, ss.79-92.
- Bayram, M. (1994). *Fatma Bacı ve Bacıyan-ı Rum*, Konya.
- Bayram, M. (1995). *Tasavvufî Düşüncenin Esasları (Ahi Evren)*, Türkiye Diyanet Vakfı yayınları, Ankara.
- Bayram, M. (1999). “Anadolu Selçukluları Zamanında Konya’da Dinî ve Fikrî Hareketler”, *Dünden Bugüne Konya’nın Kültür Birikimi ve Selçuk Üniversitesi*, Konya. ss.1-60.
- Bayram, M. (1999). ”Anadolu Selçukluları Zamanında Konya’nın Yeniden Kurulması ve Gelişmesi”, Prof. Dr.İsmail Aka Armağanı, İzmir.
- Bayram, M. (2001). “Anadolu Selçuklularında Devlet Yapısının Şekillenmesi”, *Cogito – Selçuklular – Sayı: 29* Güz, 2001, ss. 67-68.
- Bayram, M. (2001). “Uç Beyi Mehmed Bey Kimdir?”, *i. Uluslararası Selçuklu*
- Bayram, M. (2001). *Tarihin Işığında Nasreddin Hoca ve Ahi Evren*, İstanbul.
- Bayram, M. (2008). *Tasavvufî Düşüncenin Esasları*, Nüve Kültür Merkezi, Konya.
- Bayram, M. (2009). *Danışmendoğulları Devletinin Bilimsel ve Kültürel Mirası*, Konya.
- Bedirhan, Y. - Erdem, E. (2019). “Alaeddin Keykubad Devrinde Türkiye Selçuklu Devletinin İtalyan Şehir Devletleri ve Diğer Latin Toplulukları İle Olan Siyasi, İktisadi ve Ekonomik İlişkileri”, *International Social Mentality And Researcher Thinkers Journal*, C.5, S.20, (Haziran), ss.987-1002.
- Bedirhan, Y. (1994). *Ortaçağ’da İpek Yolu Hâkimiyeti ve Türk Yurtları*, Yayınlanmamış Yüksek Lisans Tezi, Selçuk Üniversitesi Sosyal Bilimler Enstitüsü, Konya.
- Bedirhan, Y. (2002). “Anadolu Nüfus Hareketleri ve Selçuklu Sultanlarının İskân Politikası”, *Türk Dünyası Araştırmaları*, Sayı: CXL, Türk Dünyası Vakfı Yayınları, İstanbul. ss.65-82.
- Bedirhan, Y. (2012). “Anadolu Ticaretinin Gelişmesi Bağlamında Selçukluların Kırım/Suğdak Politikası”, *The Journal of Academic Social Science Studies (JASSS)*, *International Journal of Social Science*, Volume 5, Issue 6, December, pp. 39-50.
- Bedirhan, Y. (2014). “Türkiye Selçuklularında Dış Ticaret”, *International Periodical For The Languages, Literature And History Of Turkish Or Turkic*, Cilt. 9 Sayı 5, ss.371-402.

- Bedirhan, Y. (2014). *Selçuklular ve Kafkasya*, Nobel Yayınevi, Ankara.
- Bedirhan, Y. (2015). “Türkiye Selçukluları Devrinde Anadolu'nun Ticaret Şehirleri”, *Tarih Okulu Dergisi*, Cilt: 8, Sayı: 24, ss. 25-50.
- Bedirhan, Y. (2016). “Milletlerarası Ticaret Bağlamında Türkiye Selçukluları Devrinde Üretim Yapılan, İhraç ve İthal Edilen Ticaret Malları”, *Uluslararası Sosyal Araştırmalar Dergisi*, C.9, S.43, s. 616- 628.
- Bedirhan, Y. (2016). “Selçuklu Türkiye'si'nde Ticaret Yolları, Limanlar Ve Pazar Yerleri”, *Turkish Studies, International Periodical for the Languages, Literature and History of Turkish or Turkic*, Volume 11/11 Summer, p. 13-28 DOI Number: <http://dx.doi.org/10.7827/TurkishStudies.9493> ISSN: 1308-2140, ANKARA-TURKEY
- Bedirhan, Y. (2021). *İslam Tarihi (Başlangıçtan Selçuklulara Kadar)*, Eğitim Yayınevi, Konya.
- Bedirhan, Y. (2022). *Türkiye Selçuklu Devleti Tarihi*, Eğitim Yayınevi, Konya.
- Bedirhanoğlu, H. E. (2019). “XIII. ve XIV. Yüzyıl Artuklularında Sosyo-Ekonomik Hayat Üzerine Bir Değerlendirme”, *The Journal Of International Scientific Researches*, Cilt 4, Sayı 1, ss.25 – 32.
- Bektaş, C. (1999). *Selçuklu Kervansarayları, Korunmaları ve Kullanılmaları Üzerine Bir Öneri*, İstanbul.
- Belli, O. (2004). *Anadolu'da Kalay ve Bronzun Tarihçesi*, İstanbul.
- Belli, O. (2006). “Mardin'de Geleneksel Üretim Yapan Bakır ve Bronz Atölyeleri”, *I. Uluslararası Mardin Tarihi Sempozyumu Bildirileri*, (Mardin, 26-28 Mayıs), İstanbul: 183-210.
- Belli- O. – Kayaoğlu, İ. Günday (1993). *Anadolu'da Türk Bakırcılık Sanatının Gelişimi*, İstanbul.
- Berki, Şakir (1950). “Roma'da Borçlerin Kaynakları”, *Ankara Üniversitesi Hukuk Fakültesi Dergisi*, Cilt 7, Sayı 3, ss. 00.
- Berkol, F. (1973). “Türk Vakıf Kervansarayları ve Bugün Turizm Hizmetinde Kullanılmaları”, *Vakıflar Dergisi*, 10, ss. 345-365.
- Beygu, A. Şerif (1936). *Erzurum Tarihi, Anıtları, Kitabeleri*, Bozkurt Basımevi İstanbul.
- Beysanoğlu, Ş. (1998). *Anıtları ve Kitabeleri ile Diyarbekir Tarihi Başlangıçtan Akkoyunlular'a Kadar*, Diyarbekir Büyük Şehir Belediyesi Kültür ve Sanat Yayınları, 1. C, 3. Baskı, Ankara.
- Bilgin, İlhami (1985). “Selçuklular ve Beylikler Devrine Ait Yayınlanmamış Üç Kitabe.” *Vakıflar Dergisi*, (19) ss.266-270.
- Bilici, Z. Kenan (2007). “Şarapsa (Serapsu) Han”, *Anadolu Selçuklu Dönemi Kervansarayları*, Editör: HakkıAcun, Ankara. ss.393-401.
- Björkman, W. “Meles”, İA. c. VII, s. 651-652.
- Boran, Ali- Aykaç, Razan (2019). “Yeni Araştırmalar Bağlamında Diyarbekir Kale”, *Selçuk Üniversitesi Sosyal Bilimler Enstitüsü Dergisi*, (42): ss.273-282.
- Bostan, H. Bostan (1993). “Osmanlı Devleti'nde Yol ve Haberleşme Sistemi”, *Türk Dünyası Araştırmaları*, Sayı: 82, İstanbul. s. 63-67.
- Boswort, C. E. (1980). *İslâm Devletleri Tarihi* (Çev: E. Merçil - M. İpşirli), İstanbul.
- Boswort, C. E. (1995). “Saldjûkids; Administrative, Social and Economic History, in Anatolia”, *The Encyclopaedia of İslâm*, C.VIII, Leiden. s.959 (New Edition)
- Bosworth, C. E. – Minorsky, V. V. (1937). *Hudud al-'Alam 'The Regions of the World' - A Persian Geography 372 A.H. (982 AD)*, London.
- Boz, Murat (2014). *XIII. XV. Yüzyıllarda Anadolu Kentleri ve Kentliler*, Yüksek Lisans Tezi, Kırklareli Üniversitesi Sosyal Bilimler Enstitüsü, Kırklareli.
- Bozbay, B. (1995). “Kösele Üretiminde Önemli Bir Merkez; Denizli”, *Deri/Leather Fashion Dergisi*, Sayı: 37, s. 44.
- Bozer, R. (2007). “Eğirdir Han”, *Anadolu Selçuklu Dönemi Kervansarayları*, (Ed. H. Acun), Kültür ve Turizm Bakanlığı Yayınları, Ankara. ss.237-253.
- Bozkurt, N.- Yüksel, A. Turan (2002). “Kervan”, *DİA*. C. XXV, Ankara ss. 298-299.
- Bozkurt, N. (1997). “Halı”, *Türkiye Diyanet Vakfı İslam Ansiklopedisi*, ss.253-257.
- Bozkuş, M. Ali (2016). “Ortaçağ Alanya'sında Ticaret ve Ticari Yollar”, *PHASELIS: Disiplinlerarası Akdeniz Araştırmaları Dergisi*, Vol II, ss. 209-223.

- Böcüzade, S. S. (1983). *Kuruluşundan Bugüne Kadar Isparta Tarihi*, C. I, Çev. Dr. Suat Seren, Serenler Yayını, İstanbul.
- Broome, M. (1985). *A Handbook of Islamic Coins*, Spink and Son Ltd, London.
- Budak, M. Ali (2020). *Ortaçağ Seyahatnamelerinde Türkler ve Moğolların Sosyal ve Ekonomik Durumları*, Doktora Tezi, Manisa Celal Bayar Üniversitesi Sosyal Bilimler Enstitüsü, Manisa.
- Bulduk, A. Fahri (1999). *Mardin Tarihi*, C.I, Bu eser T.C. Başbakanlık Güneydoğu Anadolu Projesi Bölge Kalkınma İdaresi Başkanlığı Tarafından Basılmıştır, Ankara.
- Bulut, M. (2018). “Aksaray Sultan Hanı Avlu Taçkapısı Bir Restitüsyon Denemesi”, *Turkish Studies Social Sciences*, Volume 13/26 ISSN: 1308-2140, Skopje/Macedonia- Ankara/Turkey, s. 235-250.
- Buniyatov, M. Ziya (1981). “İbn al- Fuvati'nin “Talhis Macma'al-Âdab fi-Mu'cam al-Alkab” Eserinde Belirtilen Konya Sultanlığının Görkemli Şahıslar”, *VIII. Türk Tarih Kongresi Bildirileri*, C. II, Ankara.
- Buniyatov, M. Ziya (1991). “12.-13. Yüzyıllarda Azerbaycan'la Küçük Asya Arasında Karşılıklı İlişkilerin öğrenilmesinde Kafkasya'da Bulunan Anadolu Selçukluları Sikkelerinin Bir Kaynak Olarak Önemi”, *X. Türk Tarih Kongresi (Ankara 22-26 Eylül 1986) Bildirileri*, C.III, Ankara. s.1001-1012.
- Buryakov, Yuriy F. (2002). “Eski ve Orta Çağ Dönemlerinde Büyük İpek Yolu Üzerindeki Orta Asya Türkleri,” *Türkler*, C.3, s.421.
- Buyruk, H. (2012). “Adana Ayas (Yumurta) Kalesi'nde Devşirme (Şipolien) Malzeme Kullanımı”, *Atatürk Üniversitesi Güzel Sanatlar Fakültesi Dergisi*, Sayı:22, ss.99 – 114.
- Cahen, Cl. (1968). “İbn Sa'id Sur L'Asie Mineure Seldjuqide”, *Tarih Araştırmaları Dergisi*, C.VI S.X-XI Ankara.
- Cahen, Cl. (1978). “Keyhusrev I”, *The Encyclopaedia of İslâm*, C. IV, s. 816, Leiden.
- Cahen, Cl. (1978). “Keykâvus II”, *The Encyclopaedia of İslâm*, C.IV, s.813-814 Leiden.
- Cahen, Cl. (1978). “Keykubad I”, *The Encyclopaedia of İslâm*, C.IV s.817-818 Leiden.
- Cahen, Cl. (1986). “Kılıçarslan II”, *The Encyclopaedia of İslâm*, C.V. s.104, Leiden.
- Cahen, Cl. (1986). “Kılıçarslan IV”, *The Encyclopaedia of İslâm*, Leiden.
- Cahen, Cl. (1987). “ Türkler'in Anadolu'ya İlk Girişi,” (XI. yy. 2. yarısı), (Çev. Yaşar Yücel-Bahaeddin Yediöldüz), *Belleten*, C.LI, S.201, Ankara. s.1397-1415.
- Cahen, Cl. (2001). “XIII. Yüzyıl Başında Anadolu'da Ticaret”, *Cogito, Selçuklular*, Sayı: XXIX, İstanbul. ss. 134- 135.
- Cahen, Cl. (2002). “İslam Kaynaklarına Göre Malazgirt Savaşı”, (çev. Zeynep Kerem), *Türkler*, C. 6, Ankara. ss.203-213.
- Cahen, Cl. (2012). *Osmanlılardan önce Anadolu*, (Çev. Erol Üyepazarcı), 4. Baskı, Tarih Vakfı Yurt Yayınları, İstanbul.
- Canan, D. (2019). *Eski Çağ'da Erzincan'ın Ulaşım Ağları*, Yüksek Lisan Tezi, Erzincan Binali Yıldırım Üniversitesi Sosyal Bilimler Enstitüsü, Erzincan.
- Canbek, A. (1978). *Kafkasya'nın Ticaret Tarihi* (Eski Çağlardan XVII. Yüzyıla Kadar), İstanbul. *Catalogue of Oriental Coins in the British Museum* III, (1877). London.
- Cenâbî Mustafa Efendi (1994). *el-'Aylemü'z-Zahir fi Ahvali'l-Evail ve'l-Evâhir*, *Anadolu Selçukluları ile İlgili Kısımın Tenkidli Metin Neşri*, (Haz. Muharrem Kesik), İstanbul Üniversitesi Sosyal Bilimler Enstitüsü, Yüksek Lisans Tezi, İstanbul.
- Ceyhan, S. (2009). “Salâhuddîn-i Zerküb”, *DİA*. C. 36, İstanbul. ss. 340-341.
- Cezar, M. (1981) “Türk Tarihinde Kervansaray”, *VIII. Türk Tarih Kongresi Kongreye Sunulan Bildiriler*, Ankara 11-15 Ekim 1976, II. Cilt, Ankara.
- Ciner, O. (2018). *el-Makdisi'nin Ahsenü't-Tekâsîm Fi Ma'rifeti'l-Ekâlîm İsimli Eserinin Değerlendirilmesi Ve Türkçe Tercemesi*, Yüksek Lisan Tezi, Fatih Sultan Mehmet Vakıf Üniversitesi Sosyal Bilimler Enstitüsü, İstanbul.
- Cinkara, A. (2019). “Uygurlar ve İpek Yolu”, *Asya Araştırmaları Dergisi*, Cilt 3, Sayı 2, ss.329 - 346.
- Clovgh, B. S. (1965). *Uygurluk Tarihi*, (Çev: Nihal Ünal), İstanbul.

- Coşkun, F. (1994). *Menakıb-ı Şeyh Evhadü'd-Din Hamid el- Kirmani*, Yüksek Lisans Tezi, Ankara Üniversitesi Sosyal Bilimler Enstitüsü, Ankara.
- Cumbur M. (1989), “Denizli Kültür Tarihinde Gaziler ve Ahiler”, *Türk Kültür Tarihinde Denizli Sempozyumu Bildiriler*, 27-30 Eylül, ss.16-21.
- Cüveyni, Alâeddin Ata Melik (1999). *Tarih-i Cihan Güşa*, (Çev.: Mürsel Öztürk, Kültür Bakanlığı Yayınları, Ankara.
- Çadircı, M. (1981). “Posta Teşkilatı Kurulmadan Önce Osmanlı İmparatorluğu’nda “Menzilhane” ve “Kıracıbaşılık”. *VIII. Türk Tarih Kongresi, Kongreye Sunulan Bildiriler*, (11-15 Ekim 1976, Ankara), 1359-1365. TTK., Ankara.
- Çakmak, Ali (2005). *Türkiye Selçukluları’nda Ziraî Hayat*, Yüksek Lisans Tezi, Marmara Üniversitesi Türkiyat Araştırmaları Enstitüsü, İstanbul.
- Çalışkan, Hilal (2018). *Türkiye Selçuklu Devleti Ticaret Politikaları*, Yüksek Lisans Tezi, Kırıkkale Üniversitesi Sosyal Bilimler Enstitüsü, Kırıkkale.
- Çantay, Gönül (2008). “Yollar, Göçler ve Mardin Kale-Şehri,” *I. Uluslararası Artuklu Sempozyumu Bildirileri*, Ekim, Mardin Valiliği Kültür Yayınları, C.2, Mardin.
- Çatal, Y. (2009). *Türkiye Selçuklu Devleti’nde III. Gıyaseddin Keyhüsrev Dönemi (1266-1284)*, Yüksek Lisans Tezi, Gaziosmanpaşa Üniversitesi Sosyal Bilimler Enstitüsü, Tokat.
- Çavuşdere, Serdar (2009). “Selçuklular Döneminde Akdeniz Ticareti, Türkler ve italyanlar”, *Tarih Okulu Dergisi*, Sayı IV, ss.53-75.
- Çay, Abdulhaluk (1987). *II. Kılıçarslan*, Kültür Bakanlığı Yayınları, Ankara.
- Çelik, Aydın (2001). “Fatimiler Döneminde Mısır’ın Ticari Münasebetleri”, *Türk Dünyası Araştırmaları*, C. XXXV İstanbul.
- Çelik, B. -Tolon, K. (2018). “Yeni Bulgular Işığında Urfa’da Neolitik Dönem” . Seleucia: ss.203-232.
- Çelik, M. (1987). *Süryani Kilisesi Tarihi I*, İstanbul.
- Çelik, M. (1994). *Bizans Deleti’nin Antakya ve Yöresinde Giriştiği Kitle Katliamları (IV-VII. yy)*, Antakya.
- Çelik, M. (1996). *Siyasal Sistem Açısından Bizans İmparatorluğu’nda Din-Devlet İlişkileri I* (Kuruluşundan X. yy’a kadar), Elazığ.
- Çerkez, M. Arar, M. Bahadır (2020). “Bağdat Demiryollarının Akdeniz’e Açılan Kapısı: “Ulukışla Çiftahan Tren Garı”, *Akademik Sosyal Araştırmalar Dergisi*, Yıl: 8, Sayı: 102, ss. 7-9.
- Çetin, Altan, (2002). “XIII-XV. Yüzyıllarda Yakın Doğu’nun Sosyo-Ekonomik Hayatında Tüccarlar”, *Türkler*; Yeni Türkiye Yay., Ankara. V, ss.446-459.
- Çetin, Birol (2001). *Osmanlı İmparatorluğu’nda Barut Sanayi 1700-1900*, Kültür Bakanlığı Yayınları, Ankara.
- Çetin, Emrah (2014). “Franz Taeschner’in Muhtelif Devirlerde Anadolu’nun Yolları ve Cihan Münakalatına Nazaran Vaziyeti İsimli Eseri Üzerine Notlar”, *Tarih Okulu Dergisi (TOD)*, Yıl 7, Sayı XV, II, ss. 321-343.
- Çetin, Osman (1990). *Anadolu’da İslâmiyetin Yayılışı*, Marifet Yayınları, İstanbul.
- Çetin, Osman (2011). *Türk İslam Devletleri Tarihi*, İstanbul.
- Çevik, Adnan (2002). *XI–XIII. yüzyıllarda Diyâr-ı Bekr Bölgesi Tarihi*, Basılmamış Doktora Tezi, MÜTAE, İstanbul.
- Çevik, Adnan (2009). “Ortaçağ İslâm Coğrafyacılarına Göre el-Cezîre ve İdari Taksimatı”, *Osmanlı Araştırmaları*, XXXIII, ss.35–64.
- Çevik, Adnan (2017). “Artuklular ve XII. Yüzyıl el-Cezire Siyasetindeki Rollerini”, *Bir Medeniyet Merkezi Olarak Orta doğu Uluslararası Sempozyum Bildirileri*, 3-4 Kasım 2016, Mardin. ss.138-141.
- Çevik, Adnan- Konuk, Süha, (2011). “Bizans-Sasani Mücadelesinden Osmanlı Dönemine Kadar İdil ve Yöresinin Tarihi Coğrafyası”, *Uluslararası Geçmişten Günümüze İdil Sempozyumu*, Şırnak Üni Yayınları-2, İstanbul.
- Çınar, H. (1999). “Osmanlı Ulak-Menzilhâne Sistemi ve XVIII. Yüzyılın İlk Yarısında Antep Menzilleri”, *Osmanlı*, C. 3, (Ed. Güler Eren), Yeni Türkiye Yayınları, Ankara. ss.627-637.

- Çınar, H. Vd. (2014). “İpek Yolu’nun Kuzey Anadolu Güzergâhı,” Ed. Mehmet Bulut), *Medeniyetler Güzergâhı İpek Yolu’nun Yeniden Doğuşu*, Zaim Üniversitesi İstanbul.
- Çiçek, K. (2002). (2002). “İlk Müslüman Türk Devletlerinde Toplum ve Ekonomi”, *Genel Türk Tarihi*, (Ed: Hasan Celal Güzel, Prof. Dr. Ali Birinci) Cilt: 3, Ankara: Yeni Türkiye Yayınları, ss. 495-515.
- Çoğ, M. (2014). “İslâm İdaresinde Ermeniler”. (Ed. Anonymous), *Tarihte Türkler ve Ermeniler II*, Ankara. ss.21-47.
- Çolakoğlu, Elif (2014). “Kent Tarihi ve Yerel Yönetim İlişkisi Yönüyle Erzurum”, *Türk İdare Dergisi*, Cilt: 86; Sayı : 479, ss. 29-57.
- Çoruh, H. (1997). *Temettuat Defterlerine Göre Erzurum Şehri (1260-1844)*, Yüksek Lisans Tezi, Marmara Üniversitesi Türkiyat Araştırmaları Enstitüsü, İstanbul.
- Çulpan, Cevdet (2002). *Türk Taşköprüleri (Ortaçağdan Osmanlı Devri Sonuna Kadar)*, TTK. Yayınevi, Ankara.
- Darkot, B. (1945). “Kayseri”, *İ.A. C.4*, Eskişehir. s. 484.
- Darkot, B. (1979). “Malatya”, *İ.A. C.I*, MEB. Yayınları, İstanbul. s.215.
- Darkot, B. (1997). “Külek”, *İ.A. C.VI*, Eskişehir. ss. 1076-1077.
- Darkot, B. (1997). “Samsun”, *İ.A. C. X*, Eskişehir. s. 174.
- Darkot, B. (1944). “Ayas”, *İ.A. Maruf Matbaası*, İstanbul. s.43.
- Dass, Nirmal (1962). *Gesta Francorum Et Aliorum Hierosolimitanorum, The Deeds Of the Franks and The Other Pügrims to Jerusalem* (çev. Rosalind Hill), Rowman & Littlefield Publishers, London.
- De Clavijo, Ruy G. (1993). *Anadolu, Orta Asya ve Timur*, (Çev. Ömer Rıza Doğrul), Ses Yayınları, 1. Baskı, İstanbul.
- De Joinville, John (2002). *Bir Haçlının Hatıraları*, (çev. Cüneyt Kanat) Ankara.
- De La Broquiere, (2000). *Bertrandon Bertrandon de la Broquiere’nin Deniz Aşırı Seyahati (1432-1433)*, (çev. İlhan Arda), Eren Yayınları, İstanbul.
- De Saint-Quentin, Simon (2006). *Bir Keşişin Anılarında Tatarlar ve Anadolu*, (Derleyen. Tufan Karasu), Doğu Akdeniz Kültür Ve Tarih Araştırmaları Vakfı Yayınları, İstanbul.
- De Vitray-Meyerovitch, Eva (2003). *Tarih Öncesinden Osmanlı Dönemine Kadar Konya, Hz. Mevlânâ ve Sema*, (çev. A. Öztürk-M. Öztürk), TC. Konya İl Kültür Müdürlüğü, Konya.
- Değerli Keçici, Ayşe (2008). “Osmanlı Devleti’nde bir Taşra Güvenlik Örgütü Olan Derbent Teşkilâtı”, *Gaziantep Üniversitesi Sosyal Bilimler Dergisi*, 7(1): ss.44-53.
- Delilbaşı, M. (1983). “Ortaçağ’da Türk Hükümdarları Tarafından Batılılara Ahidnamelerle Verilen İmtiyazlara Genel Bir Bakış”, *Belleten*, C. XLVII, Sayı: CLXXXV, Ankara. ss.96-97.
- Delilbaşı, M. (1987). “Anadolu Selçukluları ve Beylikler Döneminde Batı İle Ticarî İlişkilere Genel Bir Bakış”, *Tarihte Türk Devletleri*, C. 2, Ankara. ss. 481-489.
- Delilbaşı, M. (1991). “Türk Sultan ve Beylerine Ait Yunanca Belgeler Hakkında Bazı Bilgiler”, *A.Ü.D.T.C.F. Tarih Araştırmaları Dergisi*, C.XV S.XXVI 1990-1991, Ankara.
- Demiral, Evin, Berkan-Hakan (2014). “Malatya Büyükşehir Belediyesi: Arakentten Bütüncü Bir Dönüşüm Hikâyesi”, *Adnan Menderes Üniversitesi Sosyal Bilimler Enstitüsü Dergisi*, Cilt 1, Sayı: 5, ss.77 – 87.
- Demirci, Doğan (2018). *Ertokuş Kervansarayı*, Adım Matbacılık, Konya.
- Demirel, Ömer (2006). “Sosyo-Ekonomik Açından Mardin Tüccar ve Esnafı (19. YY)”, (Ed. İbrahim Özcoşar, Hüseyin H. Güneş), *1. Uluslararası Mardin Tarihi Sempozyumu Bildirileri Kitabı*, Mardin.
- Demirkent, Işın (1990). *Urfa Haçlı Kontluğu Tarihi (1098-1118)*, C.I-II, TTK. Yayınları, Ankara.
- Demirkent, Işın (1996). *Türkiye Selçuklu Hükümdarı Sultan I. Kılıç Arslan*, TTK. Yayınevi, Ankara.
- Demirkent, Işın (1999). “1101 Yılı Haçlı Seferleri Ordularının Anadolu’da Takip Ettiği Yollar Hakkında”, *Uluslar Arası Haçlı Seferleri Sempozyumu (23-25 Haziran 1997 İstanbul)* Ankara.
- Demirkent, Işın (2002). “Kılıçarslan I, *DİA. C. XXV*, Ankara. ss.396-399.
- Dengiz, Orhan (1981). “Uşak’ta Bir Köprü Kitabesi Çanah Köprü”, *Vakıflar Dergisi*, Sayı:XIII, Ankara. ss.525-529.

- Deniz, Ahmet vd. (2015). "Orta Aras Havzası'nda Tarihi Yollar: Bölgedeki Kültürel ve Ekonomik Etkileşimler", *Kafkas Üniversitesi İktisadi ve İdari Bilimler Fakültesi Dergisi*, C.6, S.9, ss. 225-234.
- Deniz, Bekir (1988). "Aksaray Halıcılığı", *Türk Folkloru Belleten*, ss. 20-21.
- Deniz, Bekir (2002). "Orta Asya Türk Halı ve Düz Dokuma Yaygıları", *Türkler*, C. 4, Yeni Türkiye Yayınları, Ankara.
- Denkbalant, Ayşe (2009). "Susuz Han", *DİA*, XXXVI, İstanbul. s. 576.
- Devellioğlu, Ferit (1984). *Osmanlıca Türkçe Lügat*, Ankara.
- Dielh, C. (1937). *Bizans İmparatorluğu Tarihi* (Çev: Tefvik Bıyıklıoğlu), İstanbul.
- Dirik, Kâzım (1938). *Türk Halıcılığı ve Cihan Halı Tipleri Panoraması*, İktisat Vekaleti, İstanbul.
- Doğan, Rümeyza (2018). "Tarihî Kıpçak Türkçesindeki Meslek Adlarının Çağdaş Kıpçak Grubu Lehçelerinden Karaçay-Malkar Türkçesindeki Görünümleri", *Uluslararası Beşeri Bilimler ve Eğitim Dergisi*, Cilt 4, Sayı 8, ss.173 – 186.
- Dolabani, H. (2006). *Antakya Süryani Kadim (Ortodoks) Patriklerinin Özgeçmişi*, (Düz: H. H. İbrahim Özcoşar & Çev: G. Akyüz), Mardin Tarihi İhtisas Kütüphanesi Yayını, İstanbul.
- Dönmez, E. Emine Naza (2003). "Anadolu Selçuklu Ticaret Yollarının Tanıkları: Kervansaraylar ve Köprüler (Harita Üzerinde Bir Deneme)", *Osmanlı Öncesi ile Osmanlı ve Cumhuriyet Dönemlerinde Esnaf ve Ekonomi Semineri*, 9-10 Mayıs 2002, *Bildiriler*, C. I, Globus Dünya Basımevi, İstanbul.
- Duggan, T. Vd. (2016). "On the Exercise of Coastal Control Through Observation and Long Distance Communication Systems in Seljuk Territory in the XIIIth Century", *Phaselis II*, 9-29. DOI: 10.18367/Pha. 16002.
- Dumlupınar Alican, Songül (2019). *Orta Çağ da Âmid (Diyarbakır)*, Doktora Tezi, Adıyaman Üniversitesi Sosyal Bilimler Enstitüsü Tarih Anabilim Dalı, Orta Çağ Tarihi Bilim Dalı, Adıyaman.
- Durmuşoğlu, Kurban (2019). "XIII.-XV. Yüzyıl Seyahatnamelerinde Erzincan ve Çevresi", (Ed. Kemal Taşçı, Kader Altın, Salih Kaymakçı) *Erzincan Binali Yıldırım Üniversitesi Uluslararası Tarihi Sempozyumu Bildiriler Kitabı*, Erzincan.
- Durukan, A. (1989). "Selçuklular Döneminde Ticaret Hayatı ve Antalya", *Antalya 3. Selçuklu Semineri Bildirileri*, İstanbul, ss.50-59.
- Durukan, Aynur (1998). "Anadolu Selçuklu Sanatında Kadın Baniler", *Vakıflar Dergisi*, S. XXVII, Ankara. ss.15-36.
- Durukan, Aynur (2007). "Aksaray Sultan Hanı", *Anadolu Selçuklu Dönemi Kervansarayları*, (ed: Hakkı Acun), Kültür ve Turizm Bakanlığı Yay. Ankara. ss.141-159.
- Duymaz, A. Şevki, "Susuz Han", *Anadolu Selçuklu Dönemi Kervansarayları*, (ed: Hakkı Acun), Kültür ve Turizm Bakanlığı Yay. Ankara. ss. 272-285.
- Ebu Abdullah Muhammed b. Ahmed (1906). *Ahsenü'l-Tekasim fi Ma'rifeti'l-Ekalim*, (nşr. M. J. De Goeje), c. I, Leiden, (E. J. Brill).
- Ebu Bekr Tihrani (1993). *Tarihi Diyarbakriyye I-II*, (Yay. N. Lugal-F. Sümer), Ankara.
- Ebu'l-Ferec Gregory (Bar Hebraeus), (1999). *Ebu'l Ferec Tarihi I-II*, (çev. Ö. Rıza Doğrul), TTK. Yayınevi, Ankara.
- Ebu'l-Ferec İbnü'l-İbri (2011). *Tarih-i Muhtasari'd-Düvel*, TTK. Yayınevi, Ankara.
- Ebü'l-Fida, İmadüddin el-Melikü'l-Müeyyed İsmail b. Ali Ebü'l-Fida (1997). *el- Muhtasar Fi Ahbari'l-Beşer*, Mahmud Deyyub (thk), Beyrut.
- Ebü'l-Fida, İmadüddin el-Melikü'l-Müeyyed İsmail b. Ali b. Mahmud el-Eyyubi 82017). *Ebü'l Fida Coğrafyası (Takvimü'l-Bıldan)*, (çev. Ramazan Şeşen), Yeditepe Yayınları, İstanbul.
- Edhem, Halil (Eldem) (1982). *Kayseri Şehri* (Selçuklu Tarihinden Bir Bölüm), (Haz. Kemal Göde), Ankara.
- Edwards, R. W. (1987). *The Fortifications of Armenian Cilicia*, DOS XXIII, Washington.
- Edwards, R. W. (2001). *The Fortifications of Armenian Clicia*, Washington.
- Eğilmez, Savaş (2004). *Erzurum ve Çevresinin Orta Çağ Boyunca Tarihi Coğrafyası*, Doktora Tezi, Atatürk Üniversitesi Sosyal Bilimler Enstitüsü Tarih Anabilim Dalı, Erzurum.

- Eickhoff, E. (1972). "Friedrich Barbarossa Anadolu'da, Sibila Kalesi ve İmparatorun ölümü", *VII. Türk Tarih Kongresi Bildirileri* (25-29 Eylül 1970), C.I Ankara.
- Ekinci, Abdullah (2004). "Urfa ve Çevresine Türk Akinları (MÖ. VII-MS.XIV. Yüzyıl)," *Fırat Üniversitesi Sosyal Bilimler Dergisi*, C.14, S.1, ss.259-274.
- Ekinci, Abdullah- Paydaş, Kazım (2008). *Taş Devrinden Osmanlıya Urfa Tarihi*, (Ed. Mehmet Sait Rızvanoğlu), Şanlıurfa Valiliği İl Kültür ve Turizm Müdürlüğü Yayınları, İstanbul.
- el- Kazvini, Zekeriya b. Muhammed el- Kazvini (1848). *Asaru'l- Bilad ve Ahbâru'l- İbad II*, Yayınlayan, F. V. Vünstenfeld, Leibzig.
- el-Belâzurî (1987). *Fütühu'l Buldan*, (çev. Mustafa Fayda), Ankara.
- el-Gımatî, Muhammed b. Abdırrahmân b. Süleyman el-Mazinî el-Gımatî (2015). *Tercüme-i Tuhfetü'l- Elbâb ve Nuhbetü'l-A'cab*, (İnceleme-Metin-Sadeleştirme, Sadık Yazar), Büyüyenay Yayınları, İstanbul.
- el-Hüseynî, Sadruddin Ebu'l-Hasan Ali ibn Nasır ibn Ali el-Hüseynî (1943). *Ahbarü'd-Devleti's- Selçukıyye*, (çev. Necati Lügal), TTK. Yayınevi, Ankara.
- Elitaş, Cemal vd. (2008). *Osmanlı İmparatorluğu'nda 500 Yıl Boyunca Kullanılan Muhasebe Yöntemi: Merdiven Yöntemi*, T.C. Maliye Bakanlığı Strateji Geliştirme Başkanlığı Yayınları, Ankara.
- el-Kalkaşendî, Ebu'l-Abbâs Şihabüddîn Ahmed b. Ali el-Kalkaşendî (1987). *Subhu'l-Asa Fi Snâati'l-İnşâ I-V*, Beyrut.
- El-Ömerî, Şihabeddin B. Fazlullah El-Ömerî (2014). *Türkler Hakkında Gördüklerim ve Duyduklarım Mesaliku'l Ebsar*, (Çev. D. Ahsen Batur), Selenge Yayınları, İstanbul.
- Emecen, Feridun (1988). "Afyonkarahisar", *DİA*. C.I, İstanbul. s.445.
- en-Nedim, Muhammed b. İshak en-Nedim (2017). *el-Fihrist*, Çıra Yayınları, 2. Baskı, İstanbul.
- Er, İ. H. (2006). *Cennet Doğuda Bir Yerdedir, Haçlı Seferlerinin Değişen Yüzü*, Elips Kitabevi, Ankara.
- Eralp, T. Nejat (1993). *Tarih Boyunca Türk Toplumunda Silah Kavramı ve Osmanlı İmparatorluğu'nda Kullanılan Silahlar*, TTK. Yayınları, Ankara.
- Eraşar, O. (1998). *Ortaçağ'da Kayseri Kent Dokusunun Gelişimi*, Doktora Tezi, Selçuk Üniversitesi, Konya.
- Eraşar, O. (2000). *Seyahatnamelerde Kayseri*, (Kayseri Ticaret Odası Yayınları), Kayseri.
- Erdem, İlhan (2001). "Türkiye Selçuklularında Fetih Metodu ve Uygulanışı", *I. Uluslar Arası Kültür ve Medeniyeti Kongresi Bildiriler*, Konya.
- Erdem, İlhan (2003). "Türkiye Selçuklu-İlhanlı İktisadi, Ticari İlişkileri ve Sonuçları", *Tarih Araştırmaları Dergisi*, C. 21, Sayı: 33, ss.49 - 67.
- Erdem, İlhan (2005). "İlk Dönem Türkiye Selçuklu-Moğol İlişkilerinin İktisadî Boyutu (1243-1258)", *TAD*. XXIV/XXXVIII, ss. 1-10.
- Erdmann, Kurt (Hanna Erdmann) (1961). *Das Anatolische Karavansaray Des 13. Jahrhunderst*, C.I. No.27 Berlin. ss. 134-135.
- Erdoğan, M. A. (2013). *Fatih Sultan Mehmed Zamanında Ala'yye Sancağı 1475 Tarihli Suret-i Defter-i İcmal-i Vilayet-i Ala'yye* (Metin ve İnceleme). Alanya.
- Ergenç, Özer (2006). *XVI. Yüzyılın Sonlarında Bursa*, Ankara.
- Ergin, Muharrem (2001). *Orhun Abideleri*, Boğaziçi Yayınları, İstanbul.
- Ergin, Osman (1997). "Çarşı", *İA*. C.3, M.E.B. Yayınları, Eskişehir. s.360.
- Erkiletlioğlu, Halit-Güler, Oğuz (1996). *Türkiye Selçuklu Sultanları ve Sikkeleri*, Erciyes Üniversitesi yayınları, Kayseri.
- Eroğlu, Tuğba (2017). *İlhanlılar Döneminde Doğu Anadolu Şehirleri*, Yüksek Lisans Tezi, İnönü Üniversitesi Sosyal Bilimler Enstitüsü, Malatya.
- Er-Ravendi, Muhammed B. Ali B. Süleyman Er-Ravendi (1999). *Râhat-üs-Sudûr ve Âyet-üs-Sürûr I-II*, (çev. Ahmet Ateş) TTK. Yayınevi, 2. Baskı, Ankara.
- Ersan, Mehmet (2007). *Selçuklular Zamanında Anadolu'da Ermeniler*, Ankara.

- Ersoy, Ersan (2008). "Türklerde Bir İskân Siyaseti Olarak Derbend Teşkilatı", *Doğu Anadolu Araştırmaları*, Fırat Üniversitesi Doğu Anadolu Bölgesi Araştırmaları Merkezi, C.6, Sayı. 2, Şubat, s.49.
- Ertaş, Kasım (2017). "19. Yüzyılda Bitlis'te Ermeniler ve Toplumsal Hayattaki Konumları", *Elektronik Sosyal Bilimler Dergisi*, C.16, S.60, ss. 227-228.
- Ertugrul, Özkan (1993). "Çardak Han", *DİA*. C.VIII, İstanbul. s. 225.
- Eruz, Fulya (2004). "Seljuk Period/Selçuklu Dönemi", *Anadolu Dökümün Beşiği*, İstanbul.
- Eryavuz, Şebnem (2000). "İncir Hanı", *DİA*, C. XXII, İstanbul, s. 279.
- Esin, Emel (1978). *İslâmiyetten Önce Türk Kültür Tarihi ve İslâma Giriş*, İstanbul.
- Eskikurt, Adnan (2014). "Orta Çağ Anadolu Ticaret Yolları", *Muğla Sıtkı Koçman Üniversitesi Sosyal Bilimler Enstitüsü Dergisi*, S.33, (Güz), ss. 15-40.
- et-Tebrizî, Muhammed Hüseyin b. Halef et-Tebrizî (2000). *Burhan-ı Kat'ı*, (çev. Mütercim Âsim Efendi, haz. Mürsel Öztürk-Derya Örs), Türk Dil Kurumu Yayınları, Ankara.
- Evlîya Çelebi (1970). *Evlîya Çelebi Seyahatnamesi*, (Çev. Zuhuri Danışman), 4. Cilt, Zuhuri Danışman Yayın Evi, İstanbul.
- Eyice, Semavi (1975). "Bertrandon de la Broquiere ve Seyahatnamesi (1432-1433) ", İ.Ü.E.F. İslâm Tetkikleri Enstitüsü Dergisi", C. VI Cüz: 1-2, İstanbul. ss.85-109.
- Eyice, Semavi (1989). "Akbaş Hanı", *DİA*. C.II, İstanbul. s.222.
- Eyice, Semavi (1989). "Altıgöz Köprüsü", *DİA*. C.II, İstanbul 1989 ss.531-532.
- Eyice, Semavi (1991). "Argıt Hanı", *DİA*. C. III, İstanbul. ss. 354-355.
- Eyice, Semavi (1993). "Çoban Köprüsü", *DİA*. C. VIII, İstanbul. ss. 350-351.
- Eyice, Semavi (1998). "Akköprü", *DİA*. C. II, İstanbul. s. 274-275.
- Field, H. Prostov (1948). "Recent Excavations at Khwarazm", *Ars İslâmica*, Vol. 13, pp. 139-148.
- Fleet, K. (1999). *European and Islamic Trade in the Early Ottoman State, the Merchants of Genoa and Turkey*, New York Cambridge Univ. Press.
- Fleet, K. (2009). *Erken Osmanlı Döneminde Türk-Ceneviz Ticareti*, (Çev. Ö. Akpınar), İstanbul.
- Freely, John (2008). *Türkiye Uygurluklar Rehberi 4 Akdeniz Kıyıları*, İstanbul.
- Gabashvili, Manana (2002). "İlhanlı Devletinin Uluslararası Ticaret Politikası ve Halefi Olan Türk Devletleri," *Türkler*, C. 8, Yeni Türkiye Yayınları, Ankara. ss. 665-670.
- Gallotta, Aldo (1993). "Ceneviz", *DİA*. C. VII, İstanbul. s. 363.
- Glubb, J. B. (1988). *A short history of the Arab peoples*, New York, Dorset Press.
- Gordlevski, V. (1988). *Türkiye Selçuklu Devleti*, (çev. Azer Yaran) Ankara.
- Göde, Kemal (1999). "Kadıbağlarının Tarihi önemi", *XII. T.T.K. Kongresi Bildirileri*, C. II, Ankara. s. 605-607.
- Gögebakan, Göknur (2003). "Malatya", *DİA*. C. 27, Ankara. s. 468.
- Gökbilgin, Tayyip (1997). "Tokat", *İ.A*. C. XII /1, Eskişehir. s. 402.
- Gökhan, İlyas (2004). "Selçuklular Zamanında Türkiye Maraş Emiri Nusretüddin Hasan Bey", *I. Uluslar Arası Selçuklu Kültür ve Medeniyeti Kongresi Bildirileri*, Konya, C. I. s. ss. 345-353.
- Gökhan, İlyas (2005). "XIII. Yüzyılda Maraş", *Selçuk Üniversitesi Sosyal Bilimler Enstitüsü Dergisi*, Cilt , Sayı 13, ss.191-222.
- Gökhan, İlyas (2009). "Arapların Fethinden Selçuklular Zamanına Kadar Maraş", *Belleten*, Sayı: Nisan, Cilt 73 - Sayı 266, ss. 35-76.
- Gölpınarlı, A. (1958). *Menakıb-ı Hacı Bektaş-ı Veli* (Vilâyetnâme), (haz. Abdülbâki Gölpınarlı), İnkılâp Kitapevi, İstanbul.
- Gölpınarlı, A. (2011). *İslâm ve Türk İllerinde Fütüvvet Teşkilatı*, İstanbul Ticaret Odası, İstanbul.
- Göyünç, Nejat (1957). "XVI. Yüzyılda Güneydoğu Anadolu'nun Ekonomik Durumu", *Türkiye İktisat Tarihi Semineri*, Ankara. s. 84-97.
- Göyünç, Nejat (1991). *XVI. Yüzyılda Mardin Sancağı*, Ankara.
- Göyünç, Nejat (1994). "Diyarbakir", *DİA*. C.9, İstanbul. s. 466.
- Güçer, L. (1976). *İktisat Tarihi Ders Notları*, İstanbul.

- Güçlüay, Sezgin (1999). *Selçuklular Döneminde Ortadoğu'da Ticaret* (XI.-XIII. Yüzydlar), Fırat Üniversitesi Sosyal Bilimler Enstitüsü Yayınlanmamış Doktora Tezi, Elazığ.
- Güçlüay, Sezgin (2001). "Ortaçağda Ticari Müesseseler (Bankalar, Birlikler, Şirketler)", *Fırat Üniversitesi Sosyal Bilimler Dergisi*, Cilt: 11 Sayı: 2, Elazığ. ss: 295-304.
- Güçlüay, Sezgin (2002). "Türkiye Selçuklu Devleti'nin Ticaret Politikası", *Türkler*, Cilt: 13, ss. 365-374.
- Güçlüay, Sezgin (2007). "Avrupa İle Türk-İslâm Dünyası Arasında Hayat Damarı Olan Ticaret Yolları (IX-XIV. Yüzyıllar)", 38. *ICANAS* (Uluslararası Asya ve Kuzey Afrika Çalışmaları Kongresi), Ankara.
- Gül & Balcıoğlu, M-M. (1990). "Anadolu Selçuklularında Denizcilik Faaliyetleri", *Ondokuz Mayıs Üniversitesi Eğitim Fakültesi Dergisi*, (5) ss.57-64.
- Gül, M. Fırat (2013). "Aksaray Şehrinin İktisadî Tarihi Hakkında Bir Deneme", *Çanakkale Araştırmaları Türk Yıllığı*, Yıl: 11, Sayı: 14, s. 131-158.
- Gül, Muammer (2006). "Yakınoğ'u'da Moğol Hâkimiyeti ve Mardin", (Ed. İbrahim Özcoşar, Hüseyin H. Güneş), *1. Uluslararası Mardin Tarihi Sempozyumu Bildirileri Kitabı*, Mardin. s. 373, 374.
- Güler, Ö. (2020). "Moğollar, Altın Orda ve İlhanlı Devletleri Döneminde Orta Çağ'da Karadeniz Ticareti", *Karadeniz Uluslararası Bilimsel Dergisi*, C. 1, Sayı: 45, ss.23-35.
- Güler, Selahaddin E. (2002). "Eski Çağ'dan Kurtuluş Savaşına (1920) Kadar Urfa'nın Tarihi," *Şanlıurfa Uygarlığın Doğduğu Şehir*, (Coğrafya-Tarih-Mimari-Arkeoloji-Turizm-Sanat-Edebiyat-Halk Kültürü)," (Haz. C. Kürkcüoğlu, M. Akalın, S. Kürkcüoğlu, Selahaddin E. Güler), 2. Basım, Şanlıurfa İli Kültür Eğitim Sanat ve Araştırma Vakfı Yayınları No.27, Ankara.
- Gülgör, Murat (2022). "Anadolu Selçuklularında Dış Ticaret ve Gümrük", <https://muratgulgor.blogspot.com/2011/12/anadolu-selcuklularinda-dis-ticaret-ve.html>. Bakma Tarih ve saati: 22.04.2022, 15:13.
- Gümüş, Karaman, Deniz-Gamze (2016). "Aksaray-Alay Han'daki Çift Gövdeli Arslan Figürünün Gizemi", *Uluslararası Sosyal Araştırmalar Dergisi*, Cilt: 9 Sayı: 47, ss.376-382.
- Gündoğdu, H. (1991). "Aşkale Yakınlarında Karasu (Aşveyişan) Hanı." *Vakıflar Dergisi*, (22), ss.289-300.
- Gündoğdu, H. (2002). "Tarihi Türk Halıcılığı," *Türkler*, C.8, Yeni Türkiye Yayınları, Ankara.
- Gündüz Küskü, Sema (2020). "Raziye Devlet Hatun: "Arusî Min Âl-i Selçuk", *Canan Parla Armağanı, Sanat Tarihi, Arkeoloji, Tarih ve Filoloji Araştırmaları*, (Ed. M. Erol Altınsapan, B. Yelda Olcay Uçkan), Doğu Kütüphanesi, İstanbul.
- Gündüz, Tufan (2009). *Anadolu ve İran'a Seyahat Josaphat Barbaro*, İstanbul.
- GÜNEL, Gökçe Günel, "Anadolu Selçuklu Dönemin de Anadolu'da İpek Yolu-Kervansaraylar-Köprüler", *Kebikeç Dergisi*, S. 29, (2010), s.143-146.
- Güner, Galip (2016). "Eski Türkler Çek Yazar mıydı?", *Uluslararası Türkçe Edebiyat Kültür Eğitim Dergisi*, Sayı: 5/1, ss. 34-41.
- Güner, Ziya (1936). *Elbistan*, İstanbul.
- Güneş Yağcı, Zübeyde - Akkaya, Mustafa (2017). "Güney-Kuzey Köle Ticaretinde Antalya Limanı", *Turkish Studies International Periodical for the Languages, Literature and History of Turkish or Turkic*, Volume 12/26, p. 115-130 DOI Number: <http://dx.doi.org/10.7827/TurkishStudies.12464> ISSN: 1308-2140, ANKARA-TURKEY.
- Güngörmez, Z. (2014). "Haçlı Seferleri Döneminde Gelişen Doğu-Batı Ticaretinin Doğal Bir Sonucu: Kültürel Etkileşim", *Cappadocia Journal of History And Social Sciences*, Volüm 3, ss. 123-130.
- Güngörmez, Z. (2016). "Ortaçağda Akdeniz Köle Ticaretine Dair Bazı Tespitler", *Sosyal ve Kültürel Araştırmalar Dergisi*, (The Journal of Social and Cultural Studies) Cilt/Volume: II, Sayı/Issue: 4, ss. 87-105.
- Gürbüz, Osman (2002). *Saltuklular*, Doktora Tezi, Atatürk Üniversitesi Sosyal Bilimler Enstitüsü, Erzurum.
- Güzel, A. (2002). *Hacı Bektaş Velî ve Makâlât*, Ankara.

- Güzel, A. (2009). "Tarih Öncesi Bir Yerleşme Olan Şanlıurfa'nın Kuruluşuna Etki Eden Coğrafi Faktörler," *Marmara Coğrafya Dergisi*, C. 0, S. 19, ss. 108-129.
- Güzel, A. (2012). "1927 Tarihli Urfa Salnamesinin Tarihi Coğrafya Özellikleri Bakımından Değerlendirilmesi," *Gaziantep Üniversitesi Sosyal Bilimler Dergisi*, Cilt: 11, Sayı: 1, ss. 231-262.
- Ğandur, M. Yusuf (2008). *Ortaçağ Cizre Tarihi* (M.S.815-1515), (çev. Fadıl Bedirhanoglu), Beşir Ant Yayınları, Ankara.
- Hacıgökmen, M. Ali (2001). *Ahi Sinan Bin Mes'ud ve Şecere-nâmesi*, Doktora Tezi, Selçuk Üniversitesi Sosyal Bilimler Enstitüsü, Konya.
- Hacıgökmen, M. Ali (2015). "Selçuklu-Danışmendli İlişkileri Çerçevesinde Kadınhanı'na Adını Veren Raziye Devlet Hatun", *Vakıflar Dergisi*, Sayı: 44, Vakıflar Genel Müdürlüğü Yayınları, ss.37-47.
- Hacıgökmen, M. Ali (2017). "Manuel Mavrozomes ve Türkiye Selçuklu Devletine Hizmeti", *Tarihin Peşinde Uluslararası Tarih Ve Sosyal Araştırmalar Dergisi*, Sayı: 18, ss. 249-265.
- Halaçoğlu, Y. (1981). "Osmanlı İmparatorluğu'nda Menzil Teşkilatı Hakkında Bazı Mülâhazalar", *Osmanlı Araştırmaları II*, İstanbul. ss. 123-132.
- Halaçoğlu, Y. (2002). *Osmanlılarda Ulaşım ve Haberleşme* (Menziller), Ankara.
- Hamdullah b. Ebi Bekr b. Ahmed Kazvini Hamdullah Müstevfi (1336/1958). *Nüzheti'l-Kulûb*, haz. Muhammed Debîr-i Siyâki. Tahran: Kitabhâne-i Tahuri.
- Hançerlioğlu, O. (1981). *Ekonomi Sözlüğü*, İstanbul.
- Hançerlioğlu, O. (1982). *Ticaret Sözlüğü*, İstanbul.
- Haytoğlu, E. (2006). "Denizli Tabaklığı Üzerinde Ahiliğin Rolü ve Geleneksel Etkisi", *Denizli 1. El Sanatları Kongresi*, (Uluslararası Katılımlı 10-12 Mayıs 2006), Gazi Kitapevi, Denizli.
- Heaton, H. (1995). *Avrupa İktisat Tarihi İlk Çağlardan Sanayii Devrimine*, (çev. M. Ali Kılıçbay), Ankara.
- Heberer-Michael (2010). *Osmanlıda Bir Köle Brettenli Michael Heberer'in Anıları 1585-1588*, (Çev. T. Noyan), Kitap Yayınevi, İstanbul.
- Heffening, W. (1997). "Ticaret", *İ.A. Eskişehir*. C.XXII /1 s. 257.
- Heyd, W. (2000). *Yakın Doğu Ticaret Tarihi*, (çev. E. Ziya Karal), TTK. Yayınevi, Ankara.
- Hillenbrand, C. (1999). *The Crusades Islamic Perspectives*, Edinburgh: Edinburgh University Press.
- Hinz, W. (1949). "Ortaçağ yakın şarkına ait vergi kitabeleri", (çev. Fikret Işıltan), TTK. *Belleten*, XII, 49, ss.771-793.
- Hinz, W. (1990). *İslâm'da Ölçü Sistemleri*, (çev. Acar Sevim), İstanbul.
- Hitti, P. K. (1980). *Siyasî ve Kültürel İslam Tarihi I*, (trc., S. Tuğ), İstanbul.
- Hitti, P. K. (1957). *History of Syria, Including Lebanon and Palestine*, London: St. Martin's Press.
- Honigman, E. (1970). *Bizans Devletinin Doğu Sınırı*, (Terc. Fikret Işıltan), İstanbul Üniversitesi Yay. İstanbul.
- Honigman, E. (1993). "Nasibin", *İ.A.*, C.IX, İstanbul. ss. 99-101.
- Hulagu, M. Metin (2001). "Osmanlı Devleti'nde Guhercile Üretimi ve Kayseri Guhercile Fabrikası", *Kayseri Sosyal Bilimler Enstitüsü Dergisi*, Sayı: 11, Kayseri.
- Humberman, L. (1982). *Feodal Toplumdan Yirminci Yüzyıla*, (Çev: Murat Belge), 3. Baskı, Ankara.
- Humphreys, R. Stephen (2007). "XIII. Yüzyılda Eyyubiler, Memlûkler ve Latin Doğu", (çev. Mustafa Kılıç), *C. Ü. İlahiyat Fakültesi Dergisi*, XI/1, ss. 359-378.
- Hunkan, Ö. Soner (2009). "Tarih-i Beyhaki'de Sözü Edilen Türkistan Hanları "Han ve İlig" Hakkında", *GEFAD*, S 1, Gazi Eğitim Fakültesi Yayınları, Ankara.
- Hüseynov, R. A. (1990). "XI-XII. Yüzyıllar Azerbaycan'ında Şehir Yaşamı ve Emtea-Para İlişkileri Üzerine", *V. Milletlerarası Türkiye Sosyal ve İktisat Tarihi Kongresi* (İstanbul 21- 25 Mayıs) Bildirileri, Ankara. ss.759-764.
- Ilıca, Ali (2000). "Çorum'da Tarihi Bir Yapı: Veliyüddin Paşa (Veli Paşa) Hanı ve Vakfiyesi", *Uludağ Üniversitesi İlahiyat Fakültesi*, Sayı: 9, Cilt: 9, ss.507-535.

- İbn Batuta (1917). *Tuhfetü'n-Nuzzar fî Garaibi'l-emsar ve Acaibi'l-Efsar*, (çev. Mehmet Şerif), (Yeni harflere çev. Mümin Çevik), Matbaa-i Amire, İstanbul.
- İbn Batuta, Ebû Muhammed İbn Battuta Tanci (2019). *İbn Batuta Seyahatnamesi*, (Çev. A. Sait Aykut), 9. Baskı, Yapı Kredi Yayınları, İstanbul.
- İbn Bibi (1941). *Anadolu Selçukî Devleti Tarihi*, (*Farsça Muhtasar Selçuknâme*), (çev. M. Nuri Gençosman (Kısaca; N.G.)), Uzluk Basımevi, Ankara.
- İbn Bibi El-Hüseyin B. Muhammed B. Ali El-Ca'feri Er-Rugadi (1996). *El-Evamirü'l-Ala'ıye Fi'l-Umuri'l-Ala'ıye (Selçuk Name)* I-II, Haz. Mürsel Öztürk, Ankara, T.C. Kültür Bakanlığı Yayınları, Ankara.
- İbn Bibi, el-Hüseyin b. Muhammed b. Ali el-Ca'feri er-Rugadi (1996). *el-Evamirü'l-Ala'ıye fi'l-Umuri'l-Ala'ıye I-II*, (Selçukname), (çev. Mürsel Öztürk), Kültür Bakanlığı Yayınları, Ankara.
- İbn Cübeyr (2003). *Endülüsten Kutsal Topraklara*, (çev. İ. Güler), Selenge Yayınları, İstanbul.
- İbn Cübeyr, Ebü'l-Hüseyin Muhammed b. Ahmed b. Cübeyr el-Ken'ânî (1980). *Rihletü İbn Cübeyr*, Dâru ve Mektebetü Hilâl, Beyrut.
- İbn el- 'Adîm, Kemal al-Din İbn al-'Adîm 'Omar b. Ahmad (1951–1968). *Zubdat al- Halab min ta'rîh Halab*, nşr. Sâmî al- Dahhân, II-III, Dimaşk.
- İbn Haldun, İbn Haldun Ebu Zeyd Velîyüddin Abdurrahman et-Tunusi (1991). *Mukaddime I*, (çev. Süleyman Uludağ), Dergah Yayınları, İstanbul.
- İbn Hallikân, Ebu'l-Abbâs Şemsüddîn Ahmed b. Muhammed b. İbrâhîm b. Ebî Bekr b. Hallikân el-Bermekî el-İrbilî (1994). *Vefeyatü'l-a'yân ve Enbâu ebnâi'z-zamân*, V, (nşr. İ. Abbas), Beyrut.
- İbn Havkal, Abu'l-Kasım İbn Haukal (1873). *Kitabü'l-Mesalik ve'l-Memalik*, Ed. M. J. De Goeje, Leiden.
- İbn Havkal, Nusaybinli Ebu'l-Kasım İbn Havkal (2017). *10. Asırda İslam Coğrafyası*, (Çev. Ramazan Şeşen), (Ed. Nihal Metin), Yeditepe Yayınevi, 2. Baskı İstanbul.
- İbn Kesîr, İmâmeddin İsmail b. Ömer b. Kesîr (1966). *el-Bidâye ve'n-Nihâye* VI, Beyrut.
- İbn Sa'id el-Magribî (1970). *Kitabu'l-Cuğrafiyye*, (nşr. İsmail el-Arabi), Beyrut el-Mektebetü't-Ticâri.
- İbn Şeddâd, İzzeddin İbn Şeddad (1941). *Baypars Tarihi I-II*, (çev. M. Şerefuddin Yaltkaya), İstanbul.
- İbnü'l-Esîr, Ebi'l Hasan İzzeddin Ali (1987). *el-Kamil fi't-Tarih X-XII*, (çev. Abdülkerim Özeydin), Bahar Yayınları, İstanbul.
- İbnü'l-Kalânîsî (1971). *Zeyl Tarih-i Dımışk II*, (The Damascus Chronicle of the Crusades). Çeviren H. A. R. Gibb, Cambridge.
- İdrîsî, Ebû Abdullah Muhammed eş-Şerîf (1422/2002). *Kitâbü Nüzheti'l-Müştâk fi'l-İhtirâki'l-Âfâk II*, Mektebetü's-Sekâfeti'd-Dîniyye, Kâhire.
- İbnü'l Ezrak, Ahmed b. Yusuf b. Alî b. el-Erzak el-Farikî (1990). *Tarihü'l- Meyyâfârikin ve Âmid*, Nübîhar Yayınları, İstanbul.
- İlgürel, Mücteba (1993). "Çaka Bey", *DİA*. C. VIII. İstanbul, ss. 186-187.
- İlter, Fügen (1978). *Osmanlılara Kadar Anadolu Türk Köprüleri*, Karayolları Genel Müdürlüğü Yayınları, Ankara.
- İlter, Fügen (1978). "Anadolu'nun Erken Dönem Türk Köprüleri İle İran Köprüsü Mimarlığı İlişkileri", *Atatürk Üniversitesi Edebiyat Fakültesi Araştırma Dergisinden Ayrı Basım*, Ankara, ss. 275-320.
- İmer, Zahide (2020). "Diyarbakir'da İpekçilik ve İpek Dokumacılığı", <https://www.academia.edu/20106067/ss.7,8>.
- İnalçık, H. (1951). "Osmanlı İmparatorluğunun Kuruluş ve İnkişafı Devrinde Türkiye'nin İktisadî Vaziyeti Üzerine Bir Tetkik Münasebetiyle", *Belleten*, C. XV, Sayı: LX, Ankara. ss. 638-644.
- İnalçık, H. (1959). "Osmanlılarda Saltanat Veraseti Usulü ve Türk Hâkimiyet Telakkisiyle İlgisi", *Ankara Üniversitesi Siyasal Bilgiler Fakültesi Dergisi*, Cilt: 14, Sayı: 1, ss. 69-94.
- İnalçık, H. (1997). "İstanbul'un İncisi: Bedesten", (Hz. Mustafa Özel), *İktisat ve Din*, İz Yayıncılık, İstanbul.

- İnalçık, H. (1999). “Batı Anadolu’da Yükselen Denizci Gazi Beylikler, Bizans ve Haçlılar”, *Uluslararası Haçlı Seferleri Sempozyumu*, Ankara.
- İnalçık, H. (2000). *Osmanlı İmparatorluğu’nun Ekonomik ve Sosyal Tarihi*, C. 2, Eren Yayınları, İstanbul.
- İnalçık, H. (2003). *Osmanlı İmparatorluğu Klasik Çağ (1300-1600)*, Çev. Ruşen Sezer, İstanbul.
- İnalçık, H. (2020). “İpek,” *DİA*. C. 22, İstanbul. s.363.
- İnbaşı, Mehmet (2009). “Erzincan Kazası (1642 Tarihli Avarız Defterine Göre)”, *A.Ü. Türkiyat Araştırmaları Dergisi*, S.41, ss. 193-194.
- İnbaşı, Mehmet (2010). “XVIII. Yüzyılda Bitlis Sancağı ve İdarecileri”, *A. Ü. Türkiyat Araştırmaları Enstitüsü Dergisi*, C.14, S. 33, ss. 243 - 261.
- İnce, Yunus (2011). “Kârhâneneden Baruthâneye Karaman Eyaleti’nde Barut Üretimi (18-19 Yüzyıllarda)”, *Osmanlı Bilimi Araştırmaları*, C.13, S.1, s.11-30.
- İplikçiöğlü, Bülent (1994). *Eski Çağ Tarihinin Ana Hatları*, Bilim Teknik yayınları, İstanbul.
- İpşirli, Mehmet (2002). “Kayseri”, *DİA*. C.25, Ankara. ss.101-103.
- İslim Şahin, Gonca (2018). *Orta Çağ’da Erzincan*, Yüksek Lisans Tezi, Harran Üniversitesi Sosyal Bilimler Enstitüsü, Şanlıurfa.
- İsmail Galib (1309). *Takvim-i Meskukat-ı Selçukiye*, İstanbul.
- İstek, E. (2020). “Seyyahların Gözüyle Antakya Şehri (10. 19. Yüzyıllar Arası)”, *Pamukkale Üniversitesi Sosyal Bilimler Enstitüsü Dergisi*, Sayı 40, Denizli, ss.227-246.
- Jonathan, Riley-Smith (2005). *Haçlılar Kimlerdi?* (Çev. B. Kılınçer), İstanbul.
- Kaçan Erdoğan, M. (2016). “Balkanlarda Uluslararası Bir Organizasyon: İslimye Panayırı”, *Belleten*, Cilt : LXXX Sa. 287, ss.123-155.
- Kaegi, Walter E. (2000). *Bizans ve İlk İslam Fetihleri*, (trc., Mehmet Özey), İstanbul.
- Kafesoğlu, İ. (1997). “Keykubâd III”, *İ.A. C.VI*, Eskişehir. s.662- 663.
- Kafesoğlu, İ. (1997). “Selçuklular”, *İ.A. C. X*, Eskişehir. s. 353-416.
- Kafesoğlu, İ. (2003). *Türk Milli Kültürü*, Ötüken Yayınları, İstanbul.
- Kâhya, E. (2015). “Günlük Ağacı (Liquidambar orientalis, Sığla)”, *Dört Öğe*, 4/7 ss.15-21.
- Kalın, İbrahim (2007). *İslâm ve Battı*, İstanbul.
- Kallek, Cengiz (1999). “İbnü’l Cevzi, Ebu MuHanimed”, *DİA*. C.XX, İstanbul. ss.542-543.
- Kallek, Cengiz (2002). “Kırat”, *DİA*. C. XXV, Ankara. ss.437-439.
- Kallek, Cengiz (2003). “Meks”, *İA*, C. 28, Ankara. ss. 583-588.
- Kallek, Cengiz (2010). “Süftece”, *DİA*. C. 38, İstanbul. ss.19-21.
- Kara, Ruhi (2016). “Erzincan Adı Üzerine”, *Uluslararası Erzincan Sempozyumu Bildiriler Kitabı*, (Ed. Hüsrev Akın), Erzincan.
- Karaçağ, Abdullah (2007). “Avanos Sarı Han”, *Anadolu Selçuklu Dönemi Kervansarayları*, Ankara, 210-235.
- Karaçam, H. (2012). *Artuklu Kitabeleri (1102-1409)*, Yüksek Lisans Tezi, Marmara Üniversitesi Türkiyat Araştırmaları Enstitüsü, İstanbul.
- Karagel, D. Ü. (2017). “İpekyolu’nda Önemli Bir Ticaret Merkezi: Antioch (Antakya) Ve Selevkia Pierria (Samandağ) Limanı”, *I. Uluslararası İpekyolu Akademik Çalışmalar Sempozyumu (Özet Kitabı)*, ss. 410-411.
- Karakaya, Enis (1998). “Horozlu Han”, *DİA*. C.XVIII, İstanbul. ss.243-244.
- Karamağaralı, B. (2002). “XII.-XV. Yüzyıllarda Ahlat’ın Kültür Tarihine Bakış”, *Prof. Dr. Haluk Karamağaralı Armağanı*, Ankara.
- Karamağaralı, H. (2002). “Büyük Bir Kültür ve Sanat Merkezi Ahlat,” *Türkler*, C.7, Yeni Türkiye Yayınları Ankara. ss. 798-804.
- Karatay, Osman (2017). “Bozok” Adlandırması: Geleneğin Geçmişini Diriltmesine Bir Örnek”, *Türk Dünyası İncelemeleri Dergisi/Journal of Turkish World Studies* 17/1, ss. 107-115.
- Karpuz, H. (2007). “Konya Kızılıören Hanı”, *Anadolu Selçuklu Dönemi Kervansarayları*, (ed. Hakkı Acun) T.C Kültür ve Turizm Bakanlığı Yayınları, Ankara. ss. 89-103.

- Kaşgarlı Mahmud (1998). *Divanü Lûgat-it-Türk I*, (çev. Besim Atalay), TDK. Yayınları, A. Ü. Basımevi 4. Baskı, Ankara.
- Kavak, Orhan (2010). “Diyarbakir Ve Çevresinde Neolitik Dönem’den (M.Ö. 10.000) Günümüze Maden”, *Diyarbakir Valiliği Dicle Üniversitesi Diyarbakir’da Tarım, Doğa Ve Çevre Sempozyumu 1-3 Haziran 2010*, Diyarbakir İl Gıda, Tarım ve Hayvancılık Müdürlüğü Yayınları Cilt III, Diyarbakir.
- Kaya Hasdemir, Hülya (2016). “Eskiçağda Tokat Ticaret Yolları”, *Uluslararası Sosyal Araştırmalar Dergisi*, Cilt: 9 Sayı: 44, ss.465-469.
- Kaya, Abdullah (2014). “Başlangıcından 1071’e Kadar Türklerin Anadoluya Akinları Hakkında Bir Değerlendirme,” *Ekev Akademisi Dergisi*, S.56, ss. 211-232.
- Kaya, Abdullah (2014). “Dulkadirli Beyliğinin Eratnalılar İle Münasebetleri”, *Mustafa Kemal Üniversitesi Sosyal Bilimler Enstitüsü Dergisi*, Cilt/Volume: 11, Sayı/Issue: 25, ss. 81-97.
- Kaya, Öztürk, Mehmet-İbrahim (2017). “Evlüya Çelebinin Gözlemlerinde İpek Yolu Güzergâhındaki Anadolu Şehirleri”, *I. Uluslararası İpek Yolu Akademik Çalışmalar Sempozyumu Bildiriler Kitabı*, (Ed. Hakan Yalap), Nevşehir.
- Kaya, Selim (2019). “Artuklulara İktisadî Faaliyetler ve Sosyo-Kültürel Etkileri”, *Afyon Kocatepe Üniversitesi Sosyal Bilimler Dergisi*, Cilt: 21, Sayı: 1, ss. 67-85.
- Kayaoğlu, İ. (1981). “Anadolu Selçukluları Devrinde Ticari Hayat”, *Ankara Üniversitesi İlahiyat Fakültesi Dergisi*, C. 24, S.1, ss.359-373.
- Kayaoğlu, İ. (1981). “Rahatoğlu ve Vakfıyesi”, *Vakıflar Dergisi*, S.XIII, Ankara. ss.1-29.
- Kayaoğlu, İ. (1981). “Anadolu Selçukluları Devrinde Ticari Hayat”, *Ankara Üniversitesi İlahiyat Fakültesi Dergisi*, C. 24, S.1, ss. 359-373.
- Kayaoğlu, İ. (1984). *İslam Kurumları Tarihi*, 2. Baskı, Ankara Üniversitesi İlahiyat Fakültesi Yayınları, Ankara.
- Kayaoğlu, İ. (1992). “ Selçuklular Döneminde Konya’da Ticarî Hayata Bir Bakış”, *S. Ü. Sosyal Bilimler Enstitüsü Dergisi*, S. I, Konya. ss. 113-115.
- Kayhan, H. (2009). “Artuklu Hâkimiyetinde Meyyafarikin’in Tarihi Gelişimi,” *Gazi Üniv. Gazi Eğitim Fak. Dergisi*, 29 (4), ss. 257-279, Ankara.
- Kayhan, H. (2016). “Selçuklular Devrinde Maraş’ın Ekonomik Hayatı Hakkında Notlar”, *Uluslararası Selçuklu Döneminde Maraş Sempozyumu*, 17-19 Kasım 2016, *Bildiri Kitabı II*, ss. 50-63.
- Kayhan, H. (2018). “İrak Selçukluları’nda Sosyal, Ekonomik, Kültürel ve Dinî Yapı Hakkında”, *Cihannüma Tarih ve Coğrafya Araştırmaları Dergisi*, Sayı IV/2, ss. 1-14.
- Kayhan, H. (2019). “Dilmaçlı Hâkimiyetinde Bitlis’in Tarihi Gelişimi”, (Ed. Mehmet İnbaşı, Mehmet Demirtaş), *Tarihi ve Kültürel Yönleri ile Bitlis*, C.1, 1.Baskı, Bitlis Eren Üniversitesi Yayınları, Ankara.
- Kayhan, H. (2019). “Selçuklular Devrinde Kırım’ın Sosyal, Kültürel, Ekonomik ve Dinî Gelişimine Bir Bakış”, *Karadeniz Araştırmaları Enstitüsü Dergisi*, 5(7), 85-98, ss. 85-98.
- Kaymakçı O. Vd. (2007). *Uluslararası Ticarete Giriş: Teori, Politika ve Uygulama* (1. Baskı). Nobel Yayınları, Ankara.
- Kaymaz, Nejat (1966). “Türkiye Selçuklu Devletinin İnhitâtında İdare Mekânizmasının Rolü I”, *Tarih Araştırmaları Dergisi*, ss.91-154, Ankara.
- Kaymaz, Nejat (1967). “Türkiye Selçuklu Devletinin İnhitâtında İdare Mekânizmasının Rolü II”, *Tarih Araştırmaları Dergisi* 1965, C.III, Sayı: IV-V SJ23-61, Ankara.
- Kaymaz, Nejat (1970). *Pervâne Mu’înu’l-din Süleyman*, Ankara Üniversitesi Basımevi, Ankara.
- Kaymaz, Nejat (2007). *13. yy. İşbirlikçi Emiri Pervâne Muinüddin Süleyman*, Kaynak Yayınları, İstanbul.
- Kayserili, Alperen (2011). *Erzurum Şehri’nin Kültürel Coğrafyası* (Maddi Kültür Öğelerine Göre), Doktora Tezi, Atatürk Üniversitesi Sosyal Bilimler Enstitüsü, Erzurum.
- Kazvini, Hanıdullah Müstevfi Kazvini (1913). *Tarih-i Güzide*, (İng. Çev. G. Browne), Leiden.
- Kazvini, Zekeriya b. Muhammed b. Mahmud Kazvini (Trz). *Asaru’l Bilad*, Beyrut.

- Keleş, Bahattin (2018). "Memlukler Döneminde Karimi Tüccarlarının Uluslararası Ticaretteki Yeri ve Önemi", *Turkish Studies*, 13(1), ss.81-96.
- Keleş, Bahattin (2019). "El-Cezire Bölgesinin (Silopi, Cizre, Nusaybin Ve Mardin) İslamlaşması ve Bu Bölgenin Eyyubi Devletinin Sonuna Kadar İpek Yolu Ticaretindeki Yeri ve Önemi, *The Journal of Academic Social Science Studies*, Sayı: 78, ss. 265-277.
- Keleş, Erol (2018). "Moğol İşgali Sırasında Van Gölü Havzası'na Gelen Türk-Moğol Boyları", *Vakanüvis - Uluslararası Tarih Araştırmaları Dergisi*, (3), ss. 186-211.
- Keleş, Erol (2018). "İlhanlıların Tesis Ettiği Van Eyaleti'nin yönetim Sistemi ve İktisadi Durumu, " *Akademik Tarih ve Düşünce Dergisi*, C.5, S.18, ss.558-585.
- Kelikli, Elif (2019). *Türkiye Selçukluları Döneminde Kırım'da Selçuklu Yönetimi*, Bartın Üniversitesi Sosyal Bilimler Enstitüsü, Bartın.
- Kesik, Muharrem (2003). *Türkiye Selçuklu Devleti Tarihi Sultan I. Mesud Dönemi (1116-1155)*, TTK. Yayınevi, Ankara.
- Khoniates, Niketas (1985). *Die Krone Der Komnenen*, (Almanca çev. Franz Grabler), Köln 1958, (Türkçe çev. Fikret Işıltan), İstanbul.
- Khoniates, Niketas (1995). *Historia* (Iannes Manuel Komnenos Devirleri), (çev. Fikret Işıltan), TTK. Yayınevi, Ankara.
- Kılıç, Albayrak, Sami-Ali (2012). "İslâmiyetten Önce Türklerde Yiyecek ve İçecekler", *Turkish Studies*, C. 2, S. 2, ss. 707-71.
- Kılıç, Ayşegül (2016). "Bir Bozok-Üçok Hikayesi: Dulkadiroğulları Ramazanoğulları İlişkileri", *Osmanlı Sosyal ve Ekonomik Tarihi Prof. Dr. Yılmaz Kurt Armağanı 2*, (Editörler: Hatice Oruç-Muhammed Ceyhan), Akçağ Yayınları, Ankara.
- Kılıç, D. Ali (2002). "Geçmişten Günümüze Erzurum Kütüphaneleri", *A. Ü. Türkiyat Araştırmaları Enstitüsü Dergisi*, C. 9, S.19, ss.341-348.
- Kılıç, Rüveyda (2019). "Türkiye Selçuklu Hâkimiyetinde Erzincan ve Çevresinde İktisadi ve İçtimai Durum", (Ed. Kemal Taşçı, Kader Altın, Salih Kaymakçı) *Erzincan Binali Yıldırım Üniversitesi Uluslararası Tarihi Sempozyumu Bildiriler Kitabı*, Erzincan.
- Kırkıl, Emin (2000). "Türkiye Selçukluları Döneminde Ticaret", *Sosyal Bilimler Dergisi*, S. 1, ss. 227-232, Yüzüncü Yıl Üniversitesi Yayınları, Van.
- Kırpık, Güray (2012). "Haçlılar ve İpek Yolu", *bilig*, Bahar/Sayı: 61, ss.173-200.
- Kientz, Friedrich Karl (1986). "Osmanlılardan Önceki Anadolu Türkleri'nin Politik ve Kültür Bakımından Dünya Tarihindeki önemi", (çev. Mithat San), *Bellekten*, C. L, S.VICC, ss.279 – 290, Ankara.
- Kinnamos, İoannes (2001). *Historia* (1118-1176), (Haz. Işın Demirkent), TTK. Yayınevi, Ankara.
- Kitapçı, Z. (1998). *Orta Asya'da İslamiyetin Yayılışı ve Türkler*, Konya.
- Koca, S. (1994). "Türkiye Selçuklu Devleti Hükümdarlarının Aldıkları ve Kullanılan Hâkimiyet ve Hükümdarlık Sembolleri", *III. Milli Selçuklu Kültür ve Medeniyet Semineri Bildirileri*, ss.149-161, Konya.
- Koca, S. (1997). *Selçuklular'da Ordu ve Askeri Kültür*, Berkin Yayınevi, Ankara.
- Koca, S. (1997). *Sultan I. İzzeddin Keykavus (1211-1220)*, Ankara.
- Koca, S. (2002). "Türkiye Selçuklu Sultanlarının izledikleri Ekonomik Politikalar", *Türkler*, c. VII, Ankara, ss.344-353.
- Koca, S. (2016). "Türkiye Selçuklu Hükümdarlarının Temel İç ve Dış Politikaları ve Bu Politikalardan Güttükleri Amaçlar", *Selçuklu Medeniyeti Araştırmaları Dergisi*, Cilt 1, Sayı 1, ss.9 – 39.
- Kocaoğlu, Burak (2019). "Aksaray'da Güherçile Üretimi ve Yaşanan Sorunlar (1785-1900)", *IV. Uluslararası Aksaray Sempozyumu*, (24-26 Ekim 2019), ss.1-12.
- Koç, Dinçer (2010). *Rus Kaynaklarına Göre İlk Müslüman Türk Devletleri: İtil Bulgar Devleti*, Doktora Tezi, İstanbul Üniversitesi Sosyal Bilimler Enstitüsü, İstanbul.
- Koçak, M. Emin (2019). "Moğollar Zamanında Ticaretin Beşiği İpek Yolu", *Genel Türk Tarihi Araştırmalar Dergisi*, Cilt 1, Sayı 1, ss.37–46.

- Koızcıhaıganova, Meruyert (2015). "Geçmiřten Günümüze Denizli'de Dericilik Faaliyetleri", (çev. Ayşegül Koyuncu Okca), *Turkish Studies International Periodical For The Languages, Literature and History of Turkish or Turkic*, Volume 10/6 Spring, p. 603-618.
- Komisyon (1998). "Hoca", *DİA*. C.XV. s.186, İstanbul.
- KOMNENA, Anna Komnena, Alexiad (Malazgirtlin Sonrası), (çev. Bilge Umar), İnkılap Yayınevi, İstanbul 1996.
- Konukçu, E. (1989). "Tarihte Erzurum", *Şehri Mübarek Erzurum*, Erzurum Belediyesi Kültür Yayınları No:1, Yorum Matbaacılık, Ankara.
- Konukçu, E. (1994). "Clavijo'nun Doęu Anadolu (Erzincan Doęu Bayezid) Yolculuęu (1404-1405)", *XI. Türk Tarihi Kongresi. II*. Ankara 5-9 Eylül 1990. Ankara: Türk Tarih Kurumu, ss.795-803.
- Konukçu, E. (1999). "Şահrah-ı Garbi", *XII. T.T. Kongresi Bildirileri*, C.II Ankara. ss. 649-650.
- Konyalı, İ. H. (1946). *Alanya Tarihi-Turistik Kılavuz*, Konya.
- Konyalı, İ. H. (1960). *Abideleri ve Kitabeleri ile Erzurum Tarihi*, Erzurum Tarihi Arařtırma ve Tanıtma Derneęi Yayınları, İstanbul.
- Konyalı, İ. H. (1974). *Abideleri ve Kitabeleri ile Nięde Aksaray Tarihi I*, İstanbul.
- Konyalı, İ. H. (1991). *Abideleri ve Kitabeleriyle Beyşehir Tarihi*, (Neşre Haz. Ahmet Savran), Erzurum.
- Konyalı, İ. H. (1997). *Konya Tarihi*, Enes Kitap Sarayı, Ankara.
- Kopraman, K. Yaşar (1989). "Memlükler", *Doęuřtan Günümüze Büyük İslâm Tarihi*, C. VI, s. 456-466, Konya.
- Korkusuz, M. Şefik (2003). *Seyahatnamelerde Diyarbakir*, Kent Yayınları, İstanbul.
- Korykoslu Hayton, (2015). *Doęu Ülkeleri Tarihinin Altın Çaęı*, (çev. A. Tayfun Özcan), İstanbul.
- Köhler, Wilhelm (1989). *Evliya Çelebi Seyahatnamesinde Bitlis ve Halkı*, 1. Baskı, (Almancadan Çev. Haydar Iřık), Alan Yayıncılık, İstanbul.
- Kök, B. (2003). "Lü'lü, Bedreddin," *DİA*. C.27, s.257, Ankara.
- Köksal, M. F. (2014). "Ankâ-Yı Maşrıık'a Göre Hacı Bektaş ve Ahi Evran'ın Osmanlı Devleti'nin Kuruluşundaki Roleri", *Turkish Studies-International Periodical For The Languages, Literature and History of Turkish or Turkic*, Volume: 9/9, ss. 59-79.
- Köksal, O. (2016). "Erzincan'dan Erzurum'a Yol Gider; Clavijo'dan Evliya Çelebi'ye Seyyahların Penceresinden Şehrin Sosyo-İktisadi Panoraması", (Ed. Hüsrev Akın), *Erzincan Üniversitesi Uluslararası Erzincan Sempozyumu Bildirileri Kitabı*, C.1, Erzincan.
- Köprülü, M. Fuat (1331). "Anadolu'da Türk Medeniyeti", *Milli Tetebbular Mecmuası*, Sayı: V, ss.198-199, İstanbul.
- Köprülü, M. Fuat (1922). "Anadolu'da İslâmiyet", *DFEFM*, Temmuz 1338/s.188-221.
- Köprülü, M. Fuat (1925). "Oęuz Etnolojisine Dair Tarihi Notlar", *Türkiyat Mecmuası*, (1): ss.185-211.
- Köprülü, M. Fuat (1931). "Bizans Müesseselerinin Osmanlı Müesseselerine Tesiri Hakkında Bazı Mülâhazalar", *Türk Hukuk ve İktisat Tarihi Mecmuası*, cilt: 1, ss.165-313, İstanbul Darülfununu Türkiyat Enstitüsü Yayınları, İstanbul.
- Köprülü, M. Fuat (1942). "Ribat", *Vakıflar Dergisi*, Sayı: II, s. 267-272, Ankara.
- Köprülü, M. Fuat (1942). "Vakıflara Ait Tarihi İslahatlar", *Vakıflar Dergisi*, Sayı. II, ss. 267-270.
- Köprülü, M. Fuat (1983). *İslâm ve Türk Hukuk Tarihi Arařtırmaları ve Vakıf Müessesesi*, İstanbul.
- Köprülü, M. Fuat (1986). *Bizans Müesseselerinin Osmanlı Müesseselerine Tesiri*, Ötügen Yayınları, İstanbul.
- Köprülü, M. Fuat (1993). *Türk Edebiyatında İlk Mutasavvıflar*, Ankara.
- Köprülü, M. Fuat (1997). "Baybars I", *İ.A. C. II*, s. 357-362, Eskişehir.
- Köprülü, M. Fuat (1997). "Berid", *İ.A.*, C.II, Eskişehir.
- Köprülü, M. Fuat (2009). *Osmanlı İmparatorluęunun Kuruluşu*, V. baskı, Akçaę Yayınları, Ankara.
- Köroęlu, R. Eda (2021). *Batı Anadolu'da Kervansaraylar ve Bu Kervansarayların Anadolu Ticaret Hayatındaki Yeri ve Önemi (1071-1308)*, Yüksek Lisans Tezi, Kafkas Üniversitesi Sosyal Bilimler Enstitüsü, Kars.

- Köse, B. Arif (2009). *Orta Çağ Seyahatnamelerinde Trabzon-Erzurum Güzergâhı, Erzincan ve Kars*, (Coğrafi, Siyasi, Ekonomik ve Kültürel Açından İncelenmesi), Yüksek Lisans Tezi, Atatürk Üniversitesi Sosyal Bilimler Enstitüsü, Erzurum.
- Köse, Ensar (2015). “Kefe Limanı ve Karadeniz Ticareti (18. Yüzyılın İlk Yarısı)”, *Ordu Üniversitesi Sosyal Bilimler Enstitüsü Dergisi*, Sayı:12, Temmuz, ss.24-56.
- Köymen, M. Altay (1976). *Tuğrul Bey ve Zamani*, İstanbul.
- Köymen, M. Altay (1977). “Türkler’in Anadolu’da Denize İlk Ulaşmaları ve Türk Dehasının Jeopolitikten Faydalanarak Medeniyet Kurmada Gösterdiği Üstünlük, I”, *Milli Kültür*, C. I, Sayı: 3, Mart, ss. 8-11.
- Köymen, M. Altay (1979). -”Selçuklular’ın Kendilerine Mahsus İktisadi Siyasetleri Varmıydı?”, *II. Millî Türkoloji Kongresi* (1978, İstanbul), *Milli Kültür Dergisi*, 1/12 (Aralık), ss.65-67.
- Köymen, M. Altay (1985). “Son Irak Selçuklu Hükümdarı II. Tuğrul ve Zamani”, *Atatürk Üniversitesi Fen-Edebiyat Fakültesi Araştırma Dergisi*, A. Z. V. Togan Özel Sayısı. Fasikül: I, sayı: 13, ss.215-234.
- Köymen, M. Altay (1986). “Türkiye Selçukluları Devletinin Ekonomik Politikası”, *Belleten*, C. L, Sayı: CII, ss. 616-617, Ankara.
- Köymen, M. Altay (1987). “Selçuklularda Devlet”, *Belleten*, C. LI, S. CCI, ss.1359 – 1374, Ankara.
- Köymen, M. Altay (1991). *Büyük Selçuklu İmparatorluğu Tarihi İkinci İmparatorluk Devri*, V, TTK. Yayınevi, Ankara.
- Köymen, M. Altay (1992). “Türkiye Selçuklu Devleti’nde Ekonomik Hayat”, *Türk Dünyası Tarih Dergisi*, XI/65 (1992), ss.16-27.
- Köymen, M. Altay (1993). -”Türkiye Selçuklular Tarihine Dair Yeni Bir Kaynak: El-Veledü’ş-Şefik”, *Belgeler* (Türk Tarih Kurumu, Türk Tarih Belgeleri Dergisi), XV/19, ss.1-22.
- Köymen, M. Altay (1993). *Büyük Selçuklu İmparatorluğu Tarihi Kuruluş Devri I*, TTK. Yayınevi, Ankara.
- Köymen, M. Altay (1998). *Selçuklu Devri Türk Tarihi*, TTK. Yayınevi, Ankara.
- Köymen, M. Altay (2001). *Büyük Selçuklu İmparatorluğu Tarihi Alp Arslan ve Zamani*, TTK. Yayınevi, Ankara.
- Kramers, H. J. “Sultan”, *İ. A. C. XI*, Eskişehir 1997, ss. 24-26.
- Kramers, J. H. (1934). *İslâm Medeniyeti Tarihinde Coğrafya ve Ticaret*, (çev. Ömer Rıza), İstanbul.
- Kuban, Doğan (2002). *Selçuklu Çağında Anadolu Sanatı*, İstanbul.
- Kuban, Doğan Kuban, *Selçuklu Çağında Anadolu Sanatı*, İstanbul 2002.
- Kucur, S. (1993). *Sivas, Tokat ve Amasya’da Selçuklu ve Beylikler Devri Vakıfları- Vakfiyelere Göre*, Yayınlanmamış Doktora Tezi, Marmara Üniversitesi Türkiyat Araştırmaları Enstitüsü, İstanbul.
- Kunduracı, O. (2002). “Kubadabad-Alanya Arasındaki Selçuklu Kervanyolu Üzerine Yeni Araştırmalar-II”, *VI. Ortaçağ ve Türk Dönemi Kazı Sonuçları ve Sanat Tarihi Sempozyumu (08-10 Nisan 2002) Bildiriler*, (Ed. M. Denктаş, Y. Özbek, A. Sağiroğlu Arslan), Erciyes Üniversitesi Matbaası, ss. 541-544.
- Kunduracı, O. (2017). “Konya-Alanya Güzergâhındaki Selçuklu Kervansaraylarının Eşrefoğlu Beyliği’ne Sunduğu Katkıları”, *Selçuk Üniversitesi Selçuklu Araştırmaları Dergisi*, USAD, (6): ss.181-208.
- Kunter, H. Baki (1938). “Türk Vakıfları ve Vakfiyeleri Üzerine Mücmel Bir Etüd”, *Vakıflar Dergisi*, Sayı: I, ss. 103-111, Ankara.
- Kunter, H. Baki (1942). “Kitabelerimiz I”, *“Kitabelerimiz I” Vakıflar Dergisi* (2): ss. 431-454, Ankara.
- Kuran, Abdullah (1968). “Tokat ve Niksar’sa Yağlı-Basan Medreseleri”, *Vakıflar Dergisi*, Sayı:7, ss.39-43, İstanbul.
- Kuran, Cuma(2016). “el-Cezire Üzerine Bir Literatür Çalışması” (Fethinden Abbasilerin İlk Dönemlerine Kadar), *Karadeniz Teknik Üniversitesi İlahiyat Fakültesi Dergisi (KTUİFD)*, Cilt 3, Sayı 1, ss.113 – 138.
- Kurtoğlu, Mehmet (2009). *Kültür Şehri Urfa*, (Sanat, Edebiyat ve Düşünce), Şanlıurfa Valiliği Şanlıurfa İl Kültür ve Turizm Müdürlüğü Yayınları, Ankara.

- Kuru, Ç. (2001). "Ortaçağ'da Sinop Şehri ve Tersanesi", *V. Ortaçağ ve Türk Dönemi Kazı ve Araştırma Sempozyumu Bildiriler*, Hacettepe Üniversitesi Yayınları, ss.161-173, Ankara.
- Kuş, Canan (2013). "Osmanlı Döneminde Anadolu Ticaret Yolu Ağında Harput'un Yeri ve Önemi", (Ed. Enver Çakar), *Fırat Üniversitesi Harput Uygulama ve Araştırma Merkezi Geçmişten Geleceğe Harput Sempozyumu Bildirileri Kitabı*, Elâzığ.
- Kuşçu, A. Dudu (2016). "Selçuklu Deniz Ticaretinin Anadolu Ekonomisinin Dünya Ekonomisine Entegrasyonundaki Rolü", *International Conference on Eurasian Economies*, 29-31 August, ss. 330-335, Kaposvár, Hungary.
- Küçük, Cevdet (1995). "Erzurum", *DİA*. C.11, ss.334-335, İstanbul.
- Küçük, M. Alparslan (2016) "Anadolu'daki Arz-ı Mevud: Urfa," *İnsan ve Toplum Bilimleri Araştırmaları Dergisi*, 5/2: ss.167-196.
- Küçükdağ, Yusuf (1994). "Konya Mevlânâ Dergâhı ve Türbe Hamamı'na Dair İki Mevlevî Vakfiyesi", *Vakıflar Dergisi*, Sayı: XXIII, ss.79-81, Ankara.
- Kültür ve Medeniyeti Kongresi (11 -13 Ekim 2000) Bildirileri I-II*. Konya. ss.155-162.
- Küpeli, Özer (2001). "IV. Afyonkarahisar'da Kervansaraylar, Bedestenler ve Hanlar", *Afyonkarahisar Kültürü*, Cilt: 1, Afyon, Afyon Kocatepe Üniversitesi.
- Küpeli, Özer, (1999). "Osmanlı Devleti'nde Panayır Organizasyonları ve Gönen Hacı İsa Panayırı'nın Tarihine Dair", *Osmanlı*, 3, s. 490-497, Ankara.
- Kürkçüoğlu, Cihat (2002). "Anadolu'nun En Önemli Turizm Güzergâhlarından Biri: Câbir el Ensar- Harran-İmam Bakır-Han-el- Ba'rür-Şuayp Şehri-Soğmatar-Eyyub Nebi Güzergâhı ve Bu Bölgedeki Ören Yerleri," *Şanlıurfa Uygurluğun Doğduğu Şehir*, (Coğrafya-Tarih-Mimari-Arkeoloji-Turizm-Sanat-Edebiyat-Halk Kültürü), s. 143-145, Şanlıurfa.
- Le Strange (1966). *The Lands of the Eastern Caliphate*, London.
- Le Strange, G. (1966). *The Lands of the Eastern Caliphate*, London.
- Lerusalimskaya, Anna A. (2002). "İpek Yolunda Kafkaslar," *Türkler*, C.3, Yeni Türkiye Yayınları, ss.243-250, Ankara.
- Levçenko, M. N. (1999). *Kuruluşundan Yıkılışına Kadar Bizans Tarihi*, (çev. M. Selen), İstanbul.
- Levçenko, M. N. (1999). *Kuruluşundan Yıkılışına Kadar Bizans Tarihi*, (çev. M. Selen), İstanbul.
- Levis, Bernand (1988). *İslâm Tarihi, Kültür ve Medeniyeti I*, (çev. Kollektif), İstanbul.
- Lybyer, A. Howe (1987). "Osmanlı Türkleri ve Doğu Ticaret Yolları". Çev. Necmi Ülker, *Ege Üniversitesi Edebiyat Fakültesi Tarih İnceleme Dergisi*, C. III, ss. 141-157, İzmir.
- M. C. Hamadi (1977). *el-Ceziretü'l-Furatiyye ve'l-Musul*, Bağdat.
- Mandaloğlu, Mehmet (2013). "Eski Türklerde Sanayi, Ticaret ve Maliyenin Ekonomik Açından Değerlendirilmesi", *İnsan ve Toplum Bilimleri Araştırmaları Dergisi*, Cilt.2, Sayı: 2 – Volume. 2, Issue: 2, ss.129-150.
- Marcellinus, Ammianus (1963). *The History XIII*, (Çev.: J. C. Rolfe).
- Marco Polo (1930). *The Travels of Marco Polo*, (İng. Çev. Manuel Komroff), New York.
- Marçais, G. (1997). "Ribat", *İ.A. C. VII* s. 734, Eskişehir.
- Martin, M. E. (2021). "Notlar ve Belgeler 1220 Venedik-Selçuklu Anlaşması", (çev. F. Akçay), *Asya Studies-Academic Social Studies/Akademik Sosyal Araştırmalar*, 5(15), ss. 103-111.
- Matschke, Klaus-Peter (2002). "Commerce, Trade, Markets, and Money: Thirteenth-Fifteenth Centuries", *The Economic History of Byzantium*, C.II s.783, Washington.
- Mazaheri, Ali (1972). *Orta Çağda Müslümanlar'ın Yaşayışları*, (çev. Bahriye Üçok), Varlık yayınları, İstanbul.
- Mecdüddin Ferîdün b. Ahmed-i Sipehsâlâr (1331). *Menakıb-ı Hazret-i Hüdavendigâr*, (çev. M. Bahan Hüsamî), Dersaadet Matbaası, İstanbul.
- Medeniyetler Şehri Konya*, T.C. Konya Valiliği İl Kültür ve Turizm Müdürlüğü Yayınları Yayın No: 231, Konya 2015.
- Mehmed Neşri (1995). *Kitâb-ı Cihan-nümâ I* (Neşri Tarihi), (haz. Faik Reşit Unat - M. Altay Köymen), TTK. Yayınevi, Ankara.

- Mehmet Şeker (1993). *İbn-İ Batuta'ya Göre Anadolu'nun Sosyal-Kültürel ve İktisadi Hayatı İle Ahilik*, Kültür Bakanlığı Halk Kültürlerini Araştırma ve Geliştirme Genel Müdürlüğü Yayınları:195, Ankara.
- Mercil, Erdoğan (1993). *Müslüman Türk Devletleri Tarihi*, TTK. Yayınevi, Ankara.
- Mercil, Erdoğan (1994). "Kirman Selçukluları", *DGBİT*. C. VTI, ss. 231-289, Konya.
- Mercil, Erdoğan (1996). "Na'l-Baha ve Kullanılışına Dair Örnekler", *Belleten*, 60 (227), 21-32, Ankara.
- Mercil, Erdoğan (1996). "Selçuklular'da Emîr-i Dâd Müessesesi", *Belleten*, C.LDC, Sayı: CCXXIV, ss.327-339, Ankara.
- Mercil, Erdoğan (2000). *Türkiye Selçuklularında Meslekler*, Ankara, TTK. Yayınları, Ankara.
- Mercil, Erdoğan (2008). "Sâhib Ata", *DİA*, XXXV, ss. 515-516, İstanbul.
- Mercil, Erdoğan (2014). *Afganistan ve Hindistan'da Bir Türk Devleti Gazneliler*, 1. Baskı, Bilge Kültür Sanat, İstanbul.
- Mercil, Erdoğan, (1980). *Kirman Selçukluları*, İstanbul.
- Merçil, Erdoğan (2006). *Müslüman Türk Devletleri Tarihi*, Ankara.
- Mesudi (2018). *Kitabü'l-Tenbih ve'l-İşraf* (Coğrafya ve Tarih), (çev. R. Şeşen), Bilge Kültür Sanat Yayınları, İstanbul.
- Metin, Tülay (2013). "Selçuklular Zamanında Türkiye Anadolu'da Türk İskanına Dair Bir İnceleme: Malatya Örneği", *Çankırı Karatekin Üniversitesi Sosyal Bilimler Enstitüsü Dergisi*, C.4, S.2, ss.137-156.
- Metin, Tülay (2020). *Selçuklu Çağında Yaşamak, Ortaçağda Türk Şehri*, Kronik Yayınları, İstanbul.
- Mevlâna Celâleddin Rûmî (2001). *Fîhi Mâ-fih*, (çev. Ahmed Avni Konuk, haz. Selçuk Eraydın), İstanbul.
- Mevlâna Celâleddin Rûmî (2001). *Mesnevi*, C.VI. (çev. Veled İzbudak, Gözden Geçiren; Abdülbaki Gölpınarlı), İstanbul.
- Mez, A. 81938). "Orta Zaman Türk-İslam Dünyasında Köleler", *Ülkü*, Mayıs ss.216-224.
- Mıynat, Ali (2018). "Gümüş Sikkeler ve Çağdaş Yazılı Kaynaklar Işığında Bir Artuklu Şehri Düneysir (Koçhisar-Kızıltepe)'in Yükselişi (12.-13. Yüzyıllar)", *Tarih Okulu Dergisi (TOD) Journal of History School (JOHS)* Mart, Yıl 11, Sayı XXXIII, ss. 45-65. Year 11, Issue XXXIII, pp. 45-65. DOI No: <http://dx.doi.org/10.14225/Joh1239>.
- Mikhail Psellos'un Khronographia'sı*, (1992). çev. Işın Demirkent, TTK. Yay., Ankara.
- Miroğlu, İsmet (1995). "Erzincan", *DİA*. C.11, s. 318, İstanbul.
- Morisson, Cheynet, Cecile and Jean-Claude (2002). "Prices and Wages in the Byzantine World", *The Economic History of Byzantium*, Washington, C.II. ss. 816-823.
- Moritz Sobernheim (1977). "Kalavun", *İslam Ansiklopedisi*, C. VI, İstanbul, ss. 121-123.
- Mutçalı, S. (1995). *Arapça – Türkçe Sözlük*, İstanbul.
- Müderrişoğlu, Fatih (2002). "Menzil Kavramı ve Osmanlı Devleti'nde Menzil Yerleşimleri", *Türkler*, Cilt: 10, ss. 920-926, Ankara.
- Müneccimbaşı, Ahmed bin Lütfullah (1285). *Safaifü'l -Ahbar ve Nevadiü'l -Asar Tercümesi*, C. III, Amire Matbası, İstanbul.
- Müneccimbaşı, Ahmed bin Lütfullah (1935). *Müneccimbaşıya göre: Anadolu Selçukileri*, (çev. Hasan Fehmi Turgal), Türkiye Yayınları, İstanbul.
- Nâsır-ı Husrev (1967). *Sefername*, (çev. Abdülvehap Tarzi), Milli Eğitim Bakanlığı Yayınları, 2. Baskı, İstanbul.
- Nâsır-ı Hüsrav (1994). *Sefernâme*, (Çeviren: Abdülvehhab Terzi), Milli Eğitim Basımevi, İstanbul.
- Nasıroğlu, Mehtap (2010). *Batılı Seyyahların Gözüyle Mardin ve Çevresi (Mardin, Nusaybin, ve Hasankeyf)*, Yüksek Lisans Tezi, Harran Üniversitesi Sosyal Bilimler Enstitüsü Tarih Anabilim Dalı, Şanlıurfa.
- Nayır, Şehmuz (2010). *Artukluların Sosyo-Ekonomik ve Kültürel Hayatı*, Yüksek Lisans Tezi, İstanbul Üniversitesi Sosyal Bilimler Enstitüsü Tarih Anabilim Dalı, İstanbul.

- Necipoğlu, Nevra (2001). “Türkler’in ve Bizanslılar’ın Ortaçağda Anadolu’da Birliktelikleri (11. ve 12. Yüzyıllar)”, *Cogito (Selçuklular)*, Sayı: XXIX, s.74. İstanbul.
- Necmeddin-i Daye (1009). *Mirsadu’l-İbad*, Osmanlı Türkçesi’ne, İbrahim b. Muhammed el-Uşşakî tarafından H. 1009’da çevrilmiş nüsha, (Koyunoğlu Müzesi Kütüphanesi no: 13698) varak; 247/a — 250 /a.
- Nizamü’l-Mülk, Hasan b. Ali b. İshak Tusî (1998). *Siyasetnâme* (Siyerü’l-Mülük), (çev. Zafer Bayburtlugil), Dergah Yayınları, 4. Baskı, İstanbul.
- Nuroğlu, Berrin (2004). *Türkiye Selçuklu Devletinin Uyguladığı Ekonomik Politikalar*, Yüksek Lisans Tezi, Karadeniz Teknik Üniversitesi Sosyal Bilimler Enstitüsü Tarih Anabilim Dalı, Trabzon.
- Ocak, A. Y. “Babaîlik”, *DİA*. İstanbul 1994, C IV, s. 373-374.
- Ocak, A. Y. (1978). “Emirci Sultan Zaviyesi; XIII. Yüzyılın İlk Yarısında Anadolu (Bozok)’da Bir Babai şeyhi: Şeref’ud-Din İsmail b. Muhammed”, *İ.Ü. Edebiyat Fakültesi Tarih Enstitüsü Dergisi*, S.9, İstanbul: İstanbul Üniversitesi Yayınları, ss. 129-208.
- Ocak, A. Y. *Babaîler İsyanı*, İstanbul 2000.
- Ocak, Farukî, A. Y. -S. (1997). “Zaviye”, *İ.A. C.XIII* s.468-471, Eskişehir.
- Oikonomidis, N. (1999). “Ortaçağda Via Egnatia”, *Sol Kol: Osmanlı Egemenliğinde Via Egnatia 1380-1699*, (ed. Elizabeth Zachariadou), Tarih Vakfı Yurt Yay., İstanbul.
- Okudan, Gülseri (2019). *Saray, Askeri ve İdari Yönleriyle Karahanlı Devleti’nin Teşkilat Tarihi*, (Editör. E. Kalan), İksad Yayınları, Ankara.
- Oral, M. Zeki (1950). “Selçuklu Devrinden Kalma İki Senet”, *Anıt Dergisi*, C. XVI, ss. 3-5, Konya.
- Oral, M. Zeki (1955). “Selçuklu Devri Vesikaları: Sultan Hatun Senedi”, *Belleten*, XIX 1 75, ss.385-394.
- Oral, M. Zeki (2014). “Aksaray’ın Tarihi önemi ve Vakıfları”, *Vakıflar Dergisi*, Cilt 1, Sayı 2, ss.221 - 248, Vakıflar Genel Müdürlüğü Yayınları, Ankara.
- Orhonlu, C. (1973). “Tercüman”, *İA. C. 12/1*, ss.175-181, İstanbul.
- Orhonlu, C. (1984). “Kervan ve Kervan Yolları”, *Osmanlı İmparatorluğu’nda Şehircilik ve Ulaşım Üzerine Araştırmalar*, (Der. Salih Özbaran), Ege Üniversitesi Edebiyat Fakültesi Yayınları, İzmir: ss.140-147.
- Orhonlu, C. (1990). *Osmanlı İmparatorluğunda Derbent*, İstanbul.
- Orhonlu, C. (1996). *Osmanlı İmparatorluğu’nun Güney Siyaseti, Habeş Eyaleti*, Ankara.
- Ostrogorsky, George (1991). *Bizans Devleti Tarihi*, (çev. Fikret İşıltan), TTK. Yayınevi, Ankara.
- Öğün, Gülay (1991). “Kıbrıs’ta İslâm Hâkimiyeti ve Selçuklular Zamanında Türkiye Kıbrıs İle Ticaret İlişkileri”, *Kıbrıs’ın Dünü-Bugünü Uluslararası Sempozyumu*, Gazi Mağusa, ss. 29-35.
- Ökse, Tuba “Kızılırmak ve Fırat Havzalarını Birbirine Bağlayan Eski Kervan Yolları”, *Bilig*, Yıl 2005, Cilt , Sayı 34, ss.15 - 32.
- Ömer b. İlalmiş (1992). *Târihu Düneysir*, (Tah. İbrahim Salih), Dımaşk.
- Önder Mehmet (1962). *Mevlânâ Şehir Konya* (Tarihi Klavuzu), Yeni Basım Evi, İstanbul.
- Önder, M. (1988). “Seydişehir’de Seyyid Harun Külliyesi Vakıfları ve Banisi”, *Vakıflar Dergisi*, Sayı: XX, Ankara, ss. 19-21.
- Önen, Ragıp (2962). “Osmanlı Devri’nde Bor’da Barut Fabrikaları”, *Türk Etnoğrafya Dergisi*, S.5, Ankara. ss. 21- 23.
- Öngül, Ali (2014). *Selçuklular Tarihi- 2* (Anadolu Selçukluları ve Beylikler, Çamlıca Basım yayın, İstanbul.
- Özaydın, A. (2002). “Kılıçarslan II”, *DİA*. C.XXXV, ss.399-403, Ankara.
- Özcan, Koray (2005). “Anadolu’da Ortaçağ Kent Morfolojisi Selçuklu Çağında Akşehir”, *Akademik Araştırmalar Dergisi*, S. 24, s. 8.
- Özcan, Koray (2006). “Anadolu’da Selçuklu Dönemi Yerleşme Tipolojileri -I- Pazar yada Panayır Yerleşmeleri”, *Anadolu Üniversitesi Sosyal Bilimler Dergisi*, C. 6, Sayı:1, ss.205-224.
- Özcan, Koray (2006). “Anadolu’da Selçuklu Dönemi İdare Sisteminin Mekânsal Örgütlenmeleri: Selçuklu İdarî Birim Organizasyonları (ve Evrimi), *bilig*, Kış/sayı 36: ss.201-226.

- Özcan, Koray (2017). “Anadolu’da Ortaçağ Lojistik Merkezleri: Selçuklu Liman Kentleri”, *Karadeniz Araştırmaları*, Bahar, Sayı 53, ss.137-151.
- Özcanlı, Mehmet (2018). “Unesco Kültür Mirasında Diyarbakir Surları”, *Social Sciences Studies Journal (SSSJJournal)*, Vol:4 Issue:24 pp:5106-5115.
- Özdal, A. Nurullah (2016). *Orta Çağ Ekonomisi ve Müslüman Tüccarlar (X-XIV. Yüzyıllar)*, Selenge Yayınları, İstanbul.
- Özdal, A. Nurullah (2019). *Orta Çağ İslam Dünyasında Ekonomik Ekosistem*, 1. Baskı, Timaş Yayınları, İstanbul.
- Özdemir, Rifat (1994). “Osmanlı Döneminde Antakya’nın Fiziki ve Demokrafik Yapısı 1709- 1860”, *Bellekten*, Cilt 58, Sayı 221, ss.119 – 158.
- Özdemir, Rifat (2014). “Ankara Esnaf Teşkilatı”, *Ondokuz Mayıs Üniversitesi Eğitim Fakültesi Dergisi*, Cilt: 1 - Sayı: 1; ss.156-181.
- Özdemir, Vahit (2011). *XII. ve XIII. Yüzyılda Türk-Gürcü Münasebetleri (Türkiye Selçukluları ve Doğu Anadolu Türk Beylikleri Döneminde)*, Yüksek Lisans Tezi, Selçuk Üniversitesi Sosyal Bilimler Enstitüsü, Konya.
- Özden, M. Kemal (2015). *9658 Numaralı Temettuât Defterine Göre Anamur Kazası*, Selçuk Üniversitesi Sosyal Bilimler Enstitüsü Yakınçağ Tarihi Bilim Dalı, Yüksek Lisans Tezi, Konya.
- Özdeş, Gündüz (1998). *Türk Çarşıları*, Tepe Yayınları, Ankara.
- Özen, Firdevs (2016). “İlhanlılar Devrinde Erzurum”, *Dil Tarih Coğrafya Fakültesi Dergisi*, C.56, S.2, ss. 256-269.
- Özen, Firdevs (2017). *İlhanlılar Devrinde Erzincan, Türk Tarihine Dair Yazılar-II*, (Ed. Alpaslan Demir, Tuba Kalkan, Eralp Erdoğan), XXXX Yayınevi, Ankara 2017.
- Özergin, M. K. (1959). *Anadolu Selçukluları Çağında Anadolu Yolları*, Doktora Tezi, İstanbul Üniversitesi Edebiyat Fakültesi, İstanbul.
- Özergin, M. K. (1965). “Anadolu’da Selçuklu Kervansarayları”, *İ. Ü. Tarih Dergisi*, C. XV. Sayı: XX s. 167, İstanbul.
- Özergin, M. K. (1971). “Türkiye Kitabeleri”, *Sanat Tarihi Yıllığı*, IV, ss. 61–72.
- Özergin, M. K. (1985). “İpek Yolu”, *Boğaziçi Aylık Kültür ve Sanat Dergisi*, Sayı: 39, ss. 7-11, İstanbul.
- Özgüç, T. – Akok, M. (1957). “Alayhan, Öresun Han ve Hızırılıyas Köşkü-İki Selçuklu Kervansarayıve Bir Köşkü”, *Bellekten*, XXI/81, Ankara, ss.139-148.
- Özgüdenli, O. Gazi (2010). “Şeref Han”, *DİA*. C.38, İstanbul, s.548.
- Özkarıcı, M. (2007). “Ebû’l-Mücahid Yusuf Hanı”, *Anadolu Selçuklu Dönemi Kervansarayları*, (ed. Hakkı Acun) Ankara, T.C Kültür ve Turizm Bakanlığı Yayınları, ss. 381-388.
- Özkarıcı, M. (2007). *Türk Kültür Varlıkları Envanteri: Kahramanmaraş 46 I-II*, TTK. Basımevi, Ankara.
- Özkoca, Begül vd. (2012). “Eyyüboğlu Koleksiyonundaki Uçkur Dokumalarından Örnekler”, *Batman University International participated Science and Culture Symposium*, 18-20 April, Batman.
- Özkul, Kifayet (2019). “Gelenekten Geleceğe Bakır İşletmeciliği ve Urfa”, *6. Uluslararası Bilimsel Araştırmalar Kongresi (1–3 Kasım/ Şanlıurfa)*, *Bildirir Tam Metin Kitabı 2*, ss.137-152, (Editör/ Editor Dr. Zehra Doğan), Asos Yayınları, Ankara.
- Özme, Adil (2005). “Ruha (Urfa) Hanları Üzerine Bir Değerlendirme,” *Bellekten*, C.69, S.254, ss.131-144.
- Özme, Adil (2005). “Urfa Barutçu (Yahudi) Hanı,” *Sanat Tarihi Dergisi*, S. XIV-I, ss.241-259.
- Özönder, Hasan (1990). “İpekyolu’nun Konya’daki İzlerine Dair Yeni Belgeler ve Bilgiler”, *V. Milletlerarası Türkiye Sosyal ve İktisat Tarihi Kongresi (İstanbul 21-25 Mayıs) Bildirileri*, ss. 551-557, Ankara.
- Öztürk, Y. (2002). “Kefe”, *DİA*, C.25, ss.182-184.
- Özyetgin, A. Melek (2004). “Eski Türklerde Ödeme Araçları: Kâğıt Para Çav’ın Kullanımı”, *Modern Türklük Araştırmaları Dergisi*, Cilt 1, Sayı 1 (Kasım), Mak. 8, ss. 90-105.

- Pakalın, M. Zeki (1993). *Osmanlı Tarih Deyimleri ve Terimleri Sözlüğü I*, MEB. Yayınları, İstanbul.
- Parasız, İlker (1999). *Modern Ansiklopedik Ekonomi Sözlüğü*, Bursa.
- Parla, Canan (2005). "Surları Ve Türk Dönemi Dokusuyla Diyarbakir Kenti", *ODTÜ MFD*, 1, (22/1), ss. 57-84.
- Parlar, Gündegül (2001). *Anadolu Selçuklu Sikkelerinde Yazı Dışı Figüratif Ögeler*, Kültür Bakanlığı Yayınları, Ankara.
- Parry, Vernon J. (1972). "Osmanlı İmparatorluğunda Kullanılan Harp Malzemesinin Kaynakları", Çev. Salih Özbaran, *İstanbul Üniversitesi Edebiyat Fakültesi Tarih Enstitüsü Dergisi*, (Kısaltma: Harp Malzemesi) S.3, ss. 35-46, İstanbul.
- Peacock, A. C. S. (2010). "Kırım'a Karşı Selçuklu Seferi ve Alâeddin Keykubad'ın Hâkimiyetinin İlk Yıllarındaki Genişleme Politikası", (Çev. Dr. Murat Keçiş-Ali Mıynat), *Ankara Üniversitesi Dil ve Tarih-Coğrafya Fakültesi Tarih Araştırmaları Dergisi*, XXIX/47: ss.243-265.
- Pegolotti, F. Balducci (1970). *La Pratica Della Mercatura*, New York.
- Piloti, Emmanuel (1950). *L'Egypte Au Commencement Du Quinzieme Siecle D'apres Le Traite d'Emmanuel Piloti De Crete* (Incipit 1420). Ed. P. H. Dopp. Kahire.
- Pirenne, Henri (2000). *Orta Çağ Kentleri*, (çev. Şadan Karadeniz), İstanbul.
- Pirenne, Henri (2005). *Ortaçağ Avrupası'nın Ekonomik ve Sosyal Tarihi*, (çev. U. Kocabaşoğlu), İstanbul.
- Pirenne, Henri (2006). *Hız. Muhammed ve Charlemagne*, (çev. M. Ali Kılıçbay), İmge Yayınevi, İstanbul.
- Polat, M. Said (1992). *Anadolu Selçuklularında Ticari Hayat*, Yüksek Lisans Tezi, Marmara Üniversitesi Türkiyat Araştırmaları Enstitüsü, İstanbul.
- Polat, M. Said (1997). *Moğol İstilasına Kadar Türkiye Selçuklularında İctimai ve İktisadi Hayat*, Doktora Tezi, Marmara Üniversitesi Sosyal Bilimler Enstitüsü, İstanbul.
- Polat, M. Said (2002). "Selçuklu Türkiye'sinde Ticaret", *Türkler*, VII. Cilt, Yeni Türkiye Yayınları, Ankara, ss. 567-584.
- Praver, J. (1972). *The Latin Kingdom of Jerusalem, European Colonialism in the Middle Ages*, Israel: Keter Press.
- Psellos, Mikhail (1992). *Khronographia*, (çev. Işın Demirkent), TTK. Yayınevi, Ankara.
- Quinn, S. ve Roberds, W. (2008). "The evolution of the check as a means of payment: a historical survey", *Economic Review*, 93(4), ss.1-28.
- Rasonyi, Lydia. (1971). "Türklerde Halıcılık Terimleri ve Halıcılığın Menşei". *Türk Kültürü*, 9, Sayı:103, (614).
- Redford, S. (2008). *Anadolu Selçuklu Bahçeleri* (Alaiyye/Alanya). İstanbul.
- Reşidü-din Fazlullah (2014). *Câmi'ü't-Tevârih (Zikr-i Târih-i Âl-i Selçûk)*, (Tercüme ve Notlar: Erkan Göksu ve H. Hüseyin Güneş), İstanbul.
- Rogers, J. M. (1995). "Saldjûkids; Art and Architecture, in Anatolia", *The Encyclopaedia of İslâm*, C.VIII s. 965, Leiden. (New Edition).
- Rubruck, W. (1943). "Consisting of the Travel Records to the Eastern Parts of the World of William of Rubruck 1253-1255", *Contemporaries of Marco Polo* (ed. M. Komrof), London, ss. 206-207.
- Rubruck, W. (2001). *Moğollar'ın Büyük Hanına Seyahât: İstanbul'dan Karakurum'a (1253-1255)*, (çev. Ergin Ayan), İstanbul.
- Runciman, Steven (1998). *Haçlı Seferleri Tarihi*, (Çev. Fikret İşıltan), C.I-II, TTK. Yayınları, Ankara.
- Sahillioğlu, H. (1969). "İkinci Keykâvüs'ün Bir Mülknâmesi", *Vakıflar Dergisi*, Sayı: VIII s.73-74, Ankara.
- Sahillioğlu, H. (1975). "Bursa Kadı Sicillerinde İç ve Dış Ödemeler Aracı Olarak "Kitâbü'l-Kadı" ve "Süftece"ler", *Türkiye İktisat Tarihi Semineri*, (haz. Osman Okyar – H. Ünal Nalbantoğlu), Ankara, ss. 103-141.
- Sahillioğlu, H. (1991). "Antakya", *DİA*. Cilt:3, ss.228-232, İstanbul.
- Sahillioğlu, H. (1994). "Dirhem", *DİA*. C. IX s. 370, İstanbul.
- Sahillioğlu, H. (1998). "Akçe", *DİA*. C. II, ss. 224-227, İstanbul.

- Sahillioğlu, H. "Bir Tüccar Kervanı", *Belgelerle Türk Tarihi Dergisi*, 11/9, 1968, ss.63-69.
- Salman, Fikri (2002). "Başlangıcından Türkiye Selçuklularına Kadar Türklerde Tekstil ve Dokumacılık Sanatı," *Türkler*, C. 4, ss. 363-364, Yeni Türkiye Yayınları, Ankara.
- Samur, T. (1992). *İlgın'da Türk Devri Yapıları*, Konya İl Kültür Müdürlüğü Yayınları, Konya.
- Sanudo, Marino (2011). *The Book of the Secrets of the Faithful of the Cross*, Liber Secretorum Fidelium Crucis. Trans. P. Lock. Farnham.
- Sarı, Yasemin (2017). "Cezire Bölgesinin Önemli Şehirlerinden Urfa ve Çevresinin Zengi Ailesinin İçinde El Değişimi," *İstem*, C.15, S.30, ss.371-392.
- Sarıbıyık, Mustafa (2006). "XIII.Yüzyılda Bir Ticaret ve Kültür Şehri Olarak Kızıltepe-Koçhisar-Duneyisir", (Ed. İbrahim Özcoşar, Hüseyin H. Güneş), *1. Uluslararası Mardin Tarihi Sempozyumu Bildirileri Kitabı*, Mardin.
- Sarre, Friedrich (1989). *Konya Köşkü*, (çev. Şehabeddin Uzluk), Ankara.
- Sarre, Friedrich (1998). *Küçük Asya Seyehati* (1895 Yazı), (çev. Dara Çolakoğlu), İstanbul.
- Savk, Serkan (2007). *Türkiye Selçukluları Devrinde Haberleşme* (XI.-XIII. Yüzyıllar), Yüksek Lisans Tezi, Hacettepe Üniversitesi Sosyal Bilimler Enstitüsü, Ankara.
- Sayrafî, H. (1970). *Nüzhetü'n-Nüfus ve'l-Ebdân*, I, (thk. Hasan Habeşî), Kahire, Matbaatü Dârü'l-Kütüb.
- Sédillot, R. (1983). *Değiştokuştan Süpermarkete Tarih Boyunca Tacirlerin ve Ticaretin Öyküsü*, Cep Kitapları A.Ş., İstanbul.
- Seginobas, C. (1960). *Avrupa Milletlerinin Mukayeseli Tarihi*, (Çev. Samih Tiryakioğlu), İstanbul.
- Selen, H. Sadi (1960). *Ticaret Tarihi*, İstanbul.
- Sertkaya Osman F. - Alimov, Rysbek (2006). *Eski Türklerde (Göktürklerde Uygurlarda Türgişlerde) Para*, Ötüken Neşriyat, İstanbul.
- Sevim, Ali - Yücel, Yaşar (1990). *Türkiye Tarihi I*, Ankara.
- Sevim, Ali (1989). *Suriye-Filistin Selçuklu Devleti Tarihi*, TTK. Yayınevi, Ankara.
- Sevim, Ali (1990). *Anadolu Fatihî Kutalmışoğlu Süleyman-şâh*, TTK. Yayınevi, Ankara.
- Sevim, Ali (1993). *Anadolu'nun Fethi Selçuklular Dönemi*, TTK. Yayınları, Ankara.
- Sevim, Ali (1994). "Suriye Selçukluları", *DGBİT*. C. VII, Konya. ss. 339-470.
- Sevim, Ali (1994). "Dilmaçoğulları", *DİA*. C.9, İstanbul. s. 301.
- Sevim, Ali (2002). "Keyhusrev I", *DİA*. C. XXV, Ankara. ss. 347-349.
- Sevim, Ali (2002). "Keyhusrev II", *DİA*. C. XXV, Ankara. ss.349-350.
- Sevim, Ali (2002). "Keyhusrev III", *DİA*. C. XXV, Ankara. s.351-352.
- SEVİN, Necla Aslan Sevin, *Antik Çağ ve Sonrasında Civa-Zencefre Kullanımı ve Neikaia Kenti*, (Ed. Aynur Özfırat), Ege Yayınları, İstanbul 2014.
- Sevinç, Necdet (1985). *Osmanlı Sosyal ve Ekonomik Düzeni*, İstanbul.
- Solak, İ. (2002). *XVI. Asırda Maraş Kazası, Doktora Tezi*, Selçuk Üniversitesi Sosyal Bilimler Enstitüsü Konya.
- Solak, İ. (2004). *XVI. Asırda Maraş Kazası 1526-1563*, Akçağ Yayınları, Ankara.
- Solak, Kürşat (2011). *Memluk Devleti'nin Anadolu Beylikleriyle Münasebetleri*, Doktora Tezi, Ege Üniversitesi Sosyal Bilimler Enstitüsü, İzmir.
- Solak, Kürşat (2012). "Memlükler Ve Alâiyye", *Tarih Okulu -The History School*, Ocak – Nisan, Sayı XII, ss. 117-128.
- Solmaz, Gürsoy (1999) "Orta Çağda Erzurum Kalesi," *A. Ü. Türkiyat Araştırmaları Enstitüsü Dergisi*, S.12, ss.231-249.
- Solmaz, S. (2006). *Danışmendliler Devleti ve Kültürel Mirasları*, Doktora Tezi, Selçuk Üniversitesi Sosyal Bilimler Enstitüsü, Konya.
- Sourdel, D. (1965). "Dunaysar", *IE²*, II, s. 626.
- Sökmen, Sultan- Ölmez, Filiz N. (2013). "Bitlis'te Geleneksel Gej Dokumacılığı", *Tarih Kültür Sanat Araştırmaları Dergisi*, C.2, No.4, ss.173-186.

- Sönmez, Selami (2007). “Ortaçağ Türk ve İslâm Dünyasında Kervansarayların (Hanlar-Ribatlar) Fonksiyonları”, *KKEFD/JOFKEF*, Yıl 2007, Cilt 0, Sayı 16, ss.295 – 323.
- Sönmez, Z. (1989). *Başlangıcından 18. Yüzyıla Kadar Anadolu Türk-İslam Mimarisinde Sanatçılar*, Atatürk Kültür, Dil ve Tarih Yüksek Kurumu Türk Tarih Kurumu Yayınları VI. Dizi, Türk Tarih Kurumu Basımevi, Ankara.
- Sönmez, Zeki (1989). *Başlangıcından 16. Yüzyıla Kadar Anadolu Türk-İslam Mimarisinde Sanatçılar*, TTK. Basımevi, Ankara.
- Spuler, Bertold (1987). *İran Moğolları*, (çev. Cemal Köprülü), TTK. Yayınları, Ankara.
- Stavisky, B. Ya. (2002). “İpek Yolu ve İnsanlık tarihindeki Önemi,” *Türkler*, C.3, ss. 401-416.
- Streck, M. (1997). “Dunaysir”, *İA*. III, Eskişehir. s.664.
- Sümer, F. – Sevim, A. (1988). *İslam Kaynaklarına Göre Malazgirt Savaşı* (Metinler ve Çeviriler), Ankara.
- Sümer, F. (1960). “Anadolu’ya Yalnız Göçebe Türkler mi Geldi?”, *Belleten*, C.XXIV S. XCVI, Ankara, ss. 575-578.
- Sümer, F. (1970). “Anadolu’da Moğollar”, S.A.D. 1969’dan Ayrı basım, Ankara.
- Sümer, F. (1983). “Türkler’de Atçılık ve Binicilik, I. Bölüm”, *Türk Dünyası Araştırmaları*, Sayı, XXIV, ss. 15-17.
- Sümer, F. (1984). “Anadoludaki Türk Halıcılık Tarihine Dair En Eski Bilgiler”, *Türk Dünyası Araştırmaları*, Sayı: XXXII, İstanbul, ss.46-48.
- Sümer, F. (1984). “Anadolu’daki Türk Halıcılık Tarihine Dair En Eski Bilgiler”, *Türk Dünyası Araştırmaları*, Türk Halıları özel Sayısı, S. 32, Ekim, İstanbul, ss. 44-51.
- Sümer, F. (1985). “Memlük Sultanı Bey Pars’m 1277 Yılındaki Anadolu Seferine Dair Kadı Muhyiddin İbn Abdü’z-Zahir’in Risalesinin Tercümesi”, *Türk Dünyası Araştırmaları*, S. XXXVII, İstanbul. s.78.
- Sümer, F. (1985). *Yabanlı Pazarı, Selçuklular Devrinde Milletlerarası Büyük Bir Fuar*, Türk Dünyası Araştırmaları Vakfı Yayınları, İstanbul.
- Sümer, F. (1986). “Ahlat Şehri ve Ahlatşahlar”, *Belleten*, 50 (197), ss.447-494 .
- Sümer, F. (1988). “Ağaçeriler”, *DİA*. C. I, İstanbul. ss.460-461.
- Sümer, F. (1989). “Ahlatşahlar”, *DİA*. C.2, İstanbul, ss. 24-28.
- Sümer, F. (1990). “Selçuklular Devrinde Türkiye’de Madenler”, *Türkiye İktisatı*, Ankara, S. VII.
- Sümer, F. (1990). *Selçuklular Devrinde Doğu Anadolu’da Türk Beylikleri*, TTK. Basımevi, Ankara.
- Sümer, F. (1992). *Oğuzlar (Türkmenler) Tarihleri-Boy Teşkilâtı-Destanları*, Türk Dünyası Araştırmaları Vakfı, İstanbul.
- Sümer, F. (1993). “Selçuklular Devrinde Ticaret”, *Türk Dünyası Araştırmaları*, TDA, Say: 83 (1994), ss. 11-16.
- Sümer, F. (2000). “İğdiş”, *DİA*. C. 21, İstanbul, ss.524-525.
- Sümer, F. (2002). “Keykubâd I”, *DİA*. C. XXV, Ankara, ss.358-359.
- Sümer, F. (2002). “Keykubâd III”, *DİA*. C. XXV, Ankara, ss. 360-361.
- Sümer, F. (2002). “Keykâvus II”, *DİA*. C. XXV, İstanbul, ss.255-356.
- Sümer, F. (2002). “Kılıçarslan IV”, *DİA*. C. XXV, Ankara, ss.404-405.
- Sümer, F. (2002). “Kınık”, *DİA*. C. XXV, Ankara, ss. 418-419.
- Sümer, F. (2007). “Oğuzlar”, *DİA*. C. 33, ss.325-330.
- Süryani Patrik Mihail, *Vekayinâme*, II. Kısım (1042-1195), (çev. H. D. Andreasyan (basılmamış nüsha, T.T.K. kitaplığı numara: 44).
- Süryani Patrik Mihailin *Vakainamesi İkinci Kısım* (1042-1195), (1944). (çev. Hrand D. Andreasyan), Türkiye Diyanet Vakfı İslam Ansiklopedisi Kütüphanesi.
- Şahin, Haşim (2010). “Şeyh Mecdüddin İshak’ın Türkiye Selçuklu Yönetimi İle İlişkileri”, *I. Uluslararası Sadreddin Konevi Sempozyumu Bildirileri*, 20-21 Mayıs 2008, Konya.
- Şahin, İlhan (1988). “Ahi Evran”, *DİA*, C.I., İstanbul, s.530.
- Şahinalp, M. Sait (2005). *Şanlıurfa Şehri’nin Kuruluş ve Gelişmesi*, Doktora Tezi, Ankara Üniversitesi Sosyal Bilimler Enstitüsü Coğrafya Anabilim Dalı, Ankara.

- Şahinalp, M. Sait- Günal, Veysi (2012). “Osmanlı Şehircilik Kültüründe Çarşı Sisteminin Lokasyon ve Çarşı İçi Kademelenme Yönünden Mekânsal Analizi”, *Millî Folklor*, Yıl 24, Sayı 93, ss. 149-168.
- Şaman Doğan, Nermin (2009). “Selçuklu ve Hamidoğulları Döneminde Isparta: Kültürel Ortam”, *Manas Üniversitesi Sosyal Bilimler Dergisi*, Cilt: 11 Sayı: 22, ss.69 – 90.
- Şaman Doğan, Nermin (2010). “Selçuklu Döneminde Siyasi ve Bani Kimliği ile Mübarizeddin Ertokuş”, *Edebiyat Fakültesi Dergisi*, Cilt: 27 Sayı: 1, ss.231-251.
- Şeker, Mehmet (1990). “İbn Batuta’ya Anadolu’nun Sosyal ve İktisadî Hayatı”, *V. Milletlerarası Türkiye Sosyal ve İktisat Tarihi Kongresi* (İstanbul 21-25 Mayıs) Bildirileri, Ankara.
- Şeker, Mehmet (2006). *Anadolu’nun Türkleşmesi ve Kültürel Hayatı*, Ötügen Yayınları, İstanbul.
- Şemseddin Sami (1317). *Kamus-i Türki*, İkdâm Matbaası, İstanbul.
- Şen, Yasin (2017). “Yabancı Yolcunun Uzun Hikâyesinde Kervanlar ve Kervansaraylar”, *Osmanlı Mirası Araştırmaları Dergisi (OMAD)*, Cilt 4, Sayı 8, Mart 2017, ss. 151-167.
- Şenol Şeker, Burçin - Gökçe, Murat (2001). “Tarihi Hundi Hatun (Kunç) Köprüsünün Artan Trafik Yükü Altında Davranışının İncelenmesi”, *Uluslararası Mühendislik Araştırma ve Geliştirme Dergisi, UMGD*, 13 (2), ss.496-507.
- Şentürk, Hüdaî (2002). “Tanzimat Devrine Kadar Osmanlı Devleti’nin Ulaşım Teşkilâtı ve Yol Sistemine Genel Bir Bakış”, *Türkler*, C. X, Ankara. s. 904-912.
- Şentürk, Yakup (1993). *Selçuklularda İktisadi Hayat*, Yüksek Lisans Tezi, Marmara Üniversitesi Türkiyat Araştırmalar Enstitüsü Tarih Bölümü Orta Çağ Tarihi Anabilim Dalı, İstanbul.
- Şeşen, R. (1985). *İslâm Coğrafyacılarına Göre Türkler ve Türk Ülkeleri*, Ankara.
- Şeşen, R. (1987). *Salahaddin Eyyubî ve Devlet*, Kelepir Yayınları, İstanbul.
- Şeşen, R. (1998). *Müslümanlarda Tarih-Coğrafya Yazıcılığı*, İşar Yayınları, İstanbul.
- Şeşen, R. (1999). “Haçlı Seferleri Srasında Güneydoğu Anadolu Bölgesinin Siyasî ve Sosyal Durumu, Haçlılarla Yapılan Mücadeleye Katkısı”. *Uluslararası Haçlı Seferleri Sempozyumu 23-25 Haziran 1997 İstanbul*, Ankara TTK. ss. 33-45.
- Şeşen, R. “Cezire”, *DİA*. C. III, Ankara, s. 509.
- Tabakoğlu, A. (2000). *Türk İktisat Tarihi*, Dergah Yayınları, İstanbul.
- Taeschner, F. (1953). “İslâm Ortaçağında Futuvva Teşkilâtı”, *İÜ. İktisat Fakültesi Mecmuası*, C.XV, ss.3-32.
- Taeschner, F. (2010). *Osmanlı Kaynaklarına Göre Anadolu Yol Ağı*, (Çev. Nilüfer Epçeli), Cilt.1, 1. Basım, Bilge Kültür Sanat Yayınları, İstanbul.
- Taneri, A. (1977). *Türkiye Selçukluları Kültür Hayatı* (Menakıbı’I-Arifin’e Göre), Konya.
- Taneri, A. (1995). “Ertokuş”, *DİA*, Cilt: XI, İstanbul, s. 313.
- Taneri, A. (1995). “Emîr-i Dâd”, *DİA*. C. XI, İstanbul 1995, s.130.
- Taneri, A. (1998). “Hüsameddin Çoban”, *DİA*. C.XVIII, İstanbul, s.513
- Taşağıl, A. (1995). *Gök Türkler*, Ankara.
- Taşdemir, Mehmet (2003). “Mardin”, *DİA*. C. XXVIII, Ankara, ss.43-48.
- Taşkıran, Hasan (2019). “Müslüman Coğrafyacı ve Seyyahlara Göre Bitlis ve Çevresinin Sosyal ve Ekonomik Durumu (10. Ve 17. Asırlar Arası)”, *Tarihi ve Kültürel Yönleriyle Bitlis* (I. Cilt), (Ed. M. İnbaşı-M. Demirtaş), Ankara, ss. 95-102.
- Tavernier, J. Baptiste (2006). *Tavernier Seyahatnamesi*, (Editör Stefanos Yerasimos, (Çeviren Teoman Tunçdoğan), Kitap Yayınevi, İstanbul.
- Tekin, M. (2012). “Hititler Dönemi’nde Tokat ve Çevresi”, *Gazi Osmanpaşa Üniversitesi Tokat Sempozyumu*, Tokat, ss. 287-311.
- Tekin, O. (2005). “Devletler, Hükümdarlar ve Sikkeleri”, *Altının İktidarı, İktidarın Altınları*, Yapı-Kredi Para Koleksiyonu Altın Sikke Sergisi, İstanbul.
- Tekin, Zeki, (1994). “Deri (Türkler’de Dericilik)”, *DİA*, Cilt 9, İstanbul, ss. 176-178.
- Tekindağ, Ş. (1937). “Alauddin Keykubâd ve Halefleri Zamanında Selçuklu-Küçük Ermenistan Hududları”, *İ.Ü.E.F. Tarih Dergisi*, İstanbul, C. I, ss.29-34.

- Tekindağ, Ş. (1954). “Karamanlılar’ın Gorigos Seferi (1367).” *İstanbul Üniversitesi Edebiyat Fakültesi Tarih Dergisi*, (6): ss.161-72.
- Tekindağ, Ş. (1967). “Trabzon”, *İ.A. CXII/I*, ss.457-458.
- Tekindağ, Ş. (1971). “Silifke”, *İ.Ü. Tarih Enstitüsü Dergisi*, Sayı: 2, İstanbul, ss. 141-152.
- Tekindağ, Ş. (1997). “Trabzon”, *İ.A. CXII/I*, Eskişehir, ss.457-459
- Temir, Ahmet (1989). *Kırşehir Emiri Caca Oğlu Nar el-din’in 1272 Tarihli Arapça-Moğolca Vakfiyesi*, TTK. Yayınevi, 2. Baskı, Ankara.
- Teoman, B. - G. (2016). “Malatya’da Basılmış Danişmendli ve Anadolu Selçuklu Sikkeleri”, *İnönü Üniversitesi Uluslararası Sosyal Bilimler Dergisi*, Cilt 5, Sayı 1, ss.49-66.
- Teoman, B. (2008). “Konya Darphı Anadolu Selçuklu Sikkeleri”, *Konya Kitabı XVI. Konya Ticaret Odası Yeni İpek Yolu Dergisi Özel Sayısı*, ss.154-164, Konya.
- Tevhid, Ahmed (1321). *Meskûkât-ı Kadim-i İslâmiye Kataloğu*, 4. kısım. İstanbul.
- Tez, Z. (1991). *Orta Çağ İslam Dünyasında Bilim ve Teknik*, Diyarbakir.
- Tezcan, M. (2014). “İpek Yolu’nun İran Güzergâhı ve İpek Yolu Ticaretine İran Engellemesi”, *Uluslararası Türkçe Edebiyat Kültür Eğitim (TEKE) Dergisi* (3) ss.96-123.
- Tezcan, Mehmet “Bagaç-Balalı” Adından “Badlis-Bidlis” Adına: Ermeni ve Bizans Kaynaklarında “Bitlis” Adının İlk Görünümleri, (Ed. Mehmet İnbaşı, Demirtaş, Mehmet (2019). *Tarih ve Kültürel Yönleri ile Bitlis*, C.1, 1.Baskı, Bitlis Eren Üniversitesi Yayınları, Ankara.
- Thierry, F. (2002). “Türgişlerden Büyük Uygurlara Türk Kağanlıklarının Para Birimleri”, *Türkler*, Cilt: 3, ss.209-221.
- Tızlak, F. (2002). “Osmanlılardan Önce Türklerde Madencilik”, (Ed. Hasan Celal Güzel, Kemal Çiçek, Salim Koca), *Türkler*, C. VII, Yeni Türkiye Yayınları, Ankara, ss.407-414.
- Togan, Z. Velidi (1931). “Moğollar Devrinde Anadolu’nun İktisadi Vaziyeti”, *Türk hukuk ve İktisat Tarihi Mecmuası*, C.I., İstanbul, ss.1-18.
- Togan, Z. Velidi (1953). “Reşideddin’in Mektuplarında Anadolu’nun İktisadi ve Medeni Hayatına Ait Kayıtlar”, *İstanbul Üniversitesi İktisat Fakültesi Mecmuası*, C. XV, No: 1 -4, İstanbul, ss. 33-50.
- Togan, Z. Velidi (1981). *Umumî Türk Tarihine Giriş*, Enderun Kitabevi, İstanbul.
- Tokuş, Ömer (2016). “Fethinden Danişmendlilere Kadar Malatya”, *Uluslararası Selçuklu Döneminde Maraş Sempozyumu*, (Ed. C. Kabakçı, İ. Gökhan, N. Ağırnaslı, E. Karakay), C.II, Kahramanmaraş.
- Tomar, C. (2008). “İbn İlalmiş’in “Hilyetü’s-Seriyyîn min Havâssi’d-Düneysiriyyîn” adlı eserine göre Artuklular döneminde Düneysir’de İlim Hayatı”, *I. Uluslararası Artuklu Sempozyumu Bildirileri* (25-27 Ekim 2007), II, Mardin, ss.1-7.
- Tongur, H. (1940). “Türk Şehirlerinde Pazar ve Panayırılar”, *Belediyeler Dergisi*, S.54, Belediyeler Bankası Yayınları, Ankara, ss. 26-29.
- Topal, N. (2009). *Anadolu Selçukluları Döneminde Aksaray Şehri*, Aksaray.
- Topaloğlu, B. Topaloğlu-H. Karaman, Arapça-Türkçe Yeni Kamus, Ahmet Sait Matbası, İstanbul 1969.
- Toroğlu, Emin (2016). “Selçuklular Döneminde Maraş Yöresinde Yollar”, *Uluslararası Selçuklu Döneminde Maraş Sempozyumu, 17-19 Kasım, Bildiri Kitabı I*, ss.176-191.
- Tourneau, Le R. (1965). “Funduk”, *EP*, vol. 2, s.945.
- Tudela’lı Benjamin, Ratisbon’lu Petachia (2001). *Orta Çağda İki Yahudi Seyyahın Avrupa, Asya, Arika Gözlemleri Üç Kitada Sosyal, Siyasi, Ekonomik İlişkiler, Azınlıklar, Dini Kurumlar ve Haçlı Seferleri*, (Çev. Nuh Aslantaş), Kaktüs Yayınları, İstanbul.
- Tuğlacı, P. (1985). *Osmanlı Şehirleri*, Milliyet Yayınları, İstanbul.
- Tuncel, Metin - Özaydın, Abdülkerim (1993). “Cizre”, *DİA*. C. 8, İstanbul, ss. 37-38.
- Tuncel, Metin (1992). “Bitlis”, *DİA*. C.6 İstanbul, s.225.
- Tuncel, Metin (1996). “Bitlis Şehri (Tarihî Coğrafya Açısından Yaklaşım)”, *Coğrafya Araştırmaları* c. IV, sy. 4, (Atatürk Kültür, Dil ve Tarih Yüksek Kurumu, Coğrafya Bilim ve Uygulama Kolu Yayını), Ankara, ss. 101-110.

- Tuncer, O. Cezmi (1995). "Diyarbakir-Bitlis Kervan Yolu ve Üzerindeki Hanlar." *Vakıflar Dergisi*, S.25, Ankara, ss. 9-34.
- Tuncer, O. Cezmi (2010). *Anadolu Kervan Yolları*, Ankara.
- Tuncer, O. Cezmi (2007) "Diyarbakir Mardin ve Diyarbakir Urfa Kervan Yolu," *Güzel Sanatlar Enstitüsü Dergisi*, C.0, S.7, ss. 113-126.
- Turan, A. Nezihi (2010), "Şanlıurfa," *DİA*. C.38, İstanbul, s. 336.
- Turan, İsmail (2016). *Selçuklular Döneminde Tokat*, Gazi Osman Paşa Üniversitesi Sosyal Bilimler Enstitüsü, Tokat.
- Turan, N. Sinan (2010). "Selçuklu ve Osmanlı Anadolu'sunda Ahiliğin Sosyo-Ekonomik Gelişim Süreci", *İstanbul Üniversitesi Sosyal Siyaset Konferansları Dergisi*, S.52, (2010), s.166.
- Turan, O. (1946). "Selçuk Kervansarayları", *Belleten*, C. X, Sayı: XXXIX, Ankara, ss. 489-490.
- Turan, O. (1947). "Selçuk Devri Vakfiyeleri I, Şemseddin Ahun-Aba Vakfiyesi ve Hayatı", *Belleten*, C. XI. S. XXXXÜ, Ankara, ss. 197-235.
- Turan, O. (1947). "Selçuk Devri Vakfiyeleri II; Mübârizeddin Er-Tokuş Vakfiyesi", *Belleten*, C. XI S. XLIII, Ankara, ss. 415-424.
- Turan, O. (1947). "Türkiye Selçuklularında Toprak Hukuku", *Belleten*, Ankara, C. XII, S. HIVL, ss. 559-560.
- Turan, O. (1948). "Selçuk Devri Vakfiyeleri III, Celaledin Karatay, Vakıfları ve Vakfiyeleri", *Belleten*, C. XXII S. XXXXV, Ankara, ss. 49-53.
- Turan, O. (1950-1955). "II. İzzeddin Keykavüs'e Ait Bir Temlik-nâme", *Zeki Velidi Togan'a Armağan*, İstanbul, ss. 161-174.
- Turan, O. (1950-55). "II. İzzeddin Keykavüs'e Ait Bir Temlikname", *Zeki V. Togan'a Armağan*, İstanbul, ss. 157-184.
- Turan, O. (1951). "Selçuklular Zamanında Sivas Şehri", *Ankara Üniversitesi Dil ve Tarih-Coğrafya Fakültesi Dergisi*, 9 (4), ss.147-157.
- Turan, O. (1952). "Selçuk Türkiyesi'nde Faizle Para İkrasına Dair Hukukî Bir Vesika", *Belleten*, C. XVI S. LXII, Ankara, ss. 251-260.
- Turan, O. (1953). "Selçuk Türkiyesi Din Tarihine Dair Bir Kaynak", *60. Doğum Yılı Münasebetiyle Fuad Köprülü Armağanı*, İstanbul, ss.531-564.
- Turan, O. (1960). "Selçuk Türkiyesi ve Dünya Ticareti", *Türk Yurdu*, 50/10, İstanbul, ss. 4-6.
- Turan, O. (1964) "Ortaçağlarda Türkiye-Kıbrıs Münasebetleri", *Belleten*, C. XXVIII/110, ss. 214-220.
- Turan, O. (1964). "Orta Çağlarda Türkiye Kıbrıs Münasebetleri", *Belleten*, C. XXVIII, S.110, ss. 209-227.
- Turan, O. (1973). "Selçuklu Devrine Aid Köy Satışı Hakkında Bir Vesika", *Vakıflar Dergisi*, 10 (2006): ss.127-218.
- Turan, O. (1980). "Ortaçağ Türkiye'sinde İktisadi ve İctimai Yükselişin Esasları", *Tarih İçinde Din ve Medeniyet*, Nakışlar Yayınevi, İstanbul.
- Turan, O. (1984). *İstanbul'un Fethinden Önce Yazılan Tarihi Takvimler*, Ankara.
- Turan, O. (1987). "Kılıç Arslan IV", *İ.A.* C.VI, ss.703-707.
- Turan, O. (1994). *Türk Cihan Hâkimiyeti Mefkuresi Tarihi I-II*, Boğaziçi yayınları, 7. Baskı, İstanbul.
- Turan, O. (1997). "Kekubâd I.", *İ.A.* C. VI, Eskişehir, ss. 645-659.
- Turan, O. (1997). "Keyhusrev I", *İ.A.* C.VI, Eskişehir, ss. 613-619.
- Turan, O. (1997). "Keykavus I.", *İ.A.* C. VI, Eskişehir, ss. 631-641.
- Turan, O. (1997). "Keykâvus II", *İ.A.* C. VI, Eskişehir, ss.642-645.
- Turan, O. (1997). "Kılıç Arslan IV", *İ.A.* C.VI, Eskişehir, ss.703-707.
- Turan, O. (1997). "Kılıçarslan I." *İ.A.* C. VI, Eskişehir, ss.681-688.
- Turan, O. (1997). "Kılıçarslan II." *İ.A.* C. VI, Eskişehir, ss. 688-702.
- Turan, O. (1997). "Kılıçarslan II.", *İ.A.* C.VI, Eskişehir, ss.696-697.
- Turan, O. (1997). "Süleyman-şâh II." *İ.A.* C. XI, Eskişehir, ss. 219-222.

- Turan, O. (1997). “Selçuklular ve Beylikler Döneminde Anadolu”. İslam Tarihi Kültür ve Medeniyeti, I. Cilt, s. 241-269. (Çev.: Kasım Turhan) İstanbul: Kitabevi Yayınları.
- Turan, O. (2007). “Süleyman-şâh I”, *İslam Ansiklopedisi*, c. XI, ss. 201-219.
- Turan, O. (2014). *Selçuklular Tarihi ve Türk İslâm Medeniyeti*, Boğaziçi Yayınları, İstanbul.
- Turan, O. (2014). *Selçuklular ve İslâmiyet*, İstanbul.
- Turan, O. (2014). *Türkiye Selçukluları Hakkında Resmi Vesikalar, Metin, Tercüme ve Araştırmalar*, TTK. Yayınevi, Ankara.
- Turan, O. (2017). *Doğu Anadolu Türk Devletleri Tarihi*, Ötügen Neşriyat, 11. Basım, İstanbul.
- Turan, O. (2018). *Selçuklular Zamanında Türkiye Türkiye, Siyasi Tarih Alp Arslan'dan Osman Gazi'ye (1071-1318)*, Ötügen Neşriyat Yayınları, 16. Baskı İstanbul.
- Turan, Refik (1988). “Alâeddin Keykubad’ın Doğu Anadolu Siyaseti”, *Selçuk Üniversitesi Selçuklu Araştırmaları Dergisi*, S. 3, (Haziran), ss. 79-87.
- Turan, Ş. (1990). *Türkiye-İtalya İlişkileri I (Selçuklular’dan Bizans’ın Sona Erişine)*, İstanbul.
- Turan, TURAN, Refik - Kırpık, Güray (2016). *Selçuklu Dönemi Türklerde Sosyal Ve Ekonomik Hayat*, <http://www.manevisosyalhizmet.com/wp-content/uploads/2016/01/selcuklu-donemi-turklerde-sosyal-ve-ekonomik-hayat.pdf>;
- Türktaş, M. (2004). “Yeşilyuva’da Ayakkabıcılık”, *Yeşilyuva Bildiriler*, Denizli: Denizli Grup Gazetecilik Matbaacılık Ltd. Şti. Denizli.
- Uluçam, A. (1996). “Konya-Eğirdir Kervan Yolunun Bilinmeyen Bölümü”, *V. Milli Selçuklu Kültür ve Medeniyeti Semineri Bildirileri*, Konya.
- Uluçay, Çağatay (1946). “Makalât-ı Seyyid-Harun”, *Belleten*, C.X Sayı: CL, Ankara, ss.752-767.
- Umar, Bilge (1993). *Türkiye’deki Tarihsel Adlar*, İnkılâp Kitabevi, Ankara.
- Unger, E. (1928). “Amida”, *Reallexikon der Assyriologie*, 1, p. 94-95.
- Urfalı Mateos (1987). *Urfalı Mateos Vekayi-Nâmesi (952-11562) ve Papaz Grigor’un Zeyli (1136-1162)*, (Çev. Hrant Q. Andreasyan Notlar; Edouard Dulaurer, M. Halil Yinanç), Türk Tarih Kurumu Yayınevi, Ankara.
- Usta, Aydın (2002). “Artuklular,” *Türkler, Yeni Türkiye Yayınları*, C.VI, ss. 471-483.
- Uyumaz, E. (1997). *Sultan I. Alâeddin Keykubat Devri Selçuklu Tarihi (1220-1237)*, Mimar Sinan Üniversitesi Sosyal Bilimler Enstitüsü Doktora Tezi, İstanbul.
- Uyumaz, E. (2001). “Anadolu Selçuklu Sultanı I. Alaeddin Keykubat Dönemine (1220-1237) Bir Bakış”, *Cogito, Selçuklular Özel Sayısı*, İstanbul, ss.121-130.
- Uyumaz, E. (2012). “Türkiye Selçuklu Devleti’nin Yükseliş Döneminde Ticaret ve Gümrük”, <https://www.tahtapod.com/blog/tuerkiye-selcuklu-devleti-nin-yuekselis-doeneminde-ticaret-ve-guemruek>. 30.07.2012, saat:13:58.
- Uyumaz, E. (2019). “Türkiye Selçuklu Devleti’nin Yükselişi Döneminde Ticaret ve Gümrükler”, *Tarih Boyunca Gümrükler*, (Ed. M. Tanrıverdi), Hiperyayın, İstanbul, ss.17-26.
- Uzunçarşılı, İ. H. (1933). “13. ve 14. Asırlarda Anadolu’da Ticaret”, *Ülkü Mecmuası*, c . I, S. 4, Ankara, Ankara Halkevi Yayınları, ss. 287-291.
- Uzunçarşılı, İ.H. (1928). *Tokat, Niksar, Zile, Turhal, Pazar, Amasya Vilayet, Kaza ve Nahiyelerindeki Kitabeler I*, İstanbul İstanbul.
- Uzunçarşılı, İ.H. (1929). *Kitabeler II*, İstanbul.
- Uzunçarşılı, İ.H. (1934). “Antalya’nın Ehemmiyeti”, *Ülkü*, 4(19) 9–12.
- Uzunçarşılı, İ.H. (1988). “Mangır”, *İA*. C. VII, Eskişehir, s.282.
- Uzunçarşılı, İ.H. (1988). *Anadolu Beylikleri ve Akkoyunlu, Karakoyunlu Devletleri*, TTK. Yayınevi, Ankara.
- Uzunçarşılı, İ.H. (1988). *Osmanlı Devleti Teşkilatına Medhal*, TTK. Yayınevi, Ankara.
- Üçok, A. (1935). “Küherçile ve Tarihsel Bir Bilgi”, *Ergenekon Gazetesi*, 3 Mayıs, s. 3.
- Ülgen, Pınar (2012). “Geç Ortaçağ Avrupasında Pazar ve Panayır İlişkisinin Ticaret Hayatındaki Rolü Ve Türk-İslam Dünyasındakilerle Karşılaştırılması”, *Uluslararası Sosyal Araştırmalar Dergisi, The Journal of International Social Research*, Cilt: 5 Sayı: 21 Volume: 5 Issue: 21, Bahar, Spring ss.359-381.

- Ülkütaşır, M. Şakir (1949). "Sinop'ta Selçukiler Zamanına Ait Tarihi Eserler", *Türk Tarih Arkeolojya ve Etnografya Dergisi*, Sayı: V, İstanbul, ss. 114-115.
- Ünal, Ahmet – Girginer, Serdar (2007). *Kilikya-Çukurova, İlk Çağlardan Osmanlılar Dönemi'ne Kadar Kilikya'da Tarihi Coğrafya, Tarih ve Arkeoloji*, İstanbul.
- Ünal, R. Hüseyin, (1996). "İncir Hanı 1993 Çalışmaları", *Sanat Tarihi Dergisi*, VIII, E.Ü.E.F. İzmir, ss. 117-129
- Üter, Fügen(1978). *Osmanlılara Kadar Anadolu Türk Köprüleri*, Karyoları Genel Müd. Yayınları, Ankara.
- Vardan, Müverrih (1937). "Türk Fütuhata Tarihi", (çev. Hrant D. Andreasyan), İ.Ü. *Tarih Semineri Dergisi*, İstanbul.
- Varlık, M. Çetin (1996). "Germiyanoğulları", *DİA*, XIV, İstanbul, s. 34.
- Vasiliev, Alexander A. (2018). *Bizans İmparatorluğu Tarihi*, (çev. Tevabil Alkaç), Alfa Yayınları, 2. Baskı, İstanbul.
- Vernadsky, George (2015). *Rusya Tarihi*, Çev. D. Mızrak-Ç. Mızrak, Selenge Yayınları, İstanbul.
- Vryonis, Speros (1971). *The Decline of Medieval Hellenism in Asia Minor and Process of Islamization from the Eleventh through the Fifteenth Century*, Berkeley.
- Witteck, Paul (1944). *Menteşe Beyliği 13-15. Asırda Garbi Küçük Asya Tarihine Ait Tetkik*, (çev. O. Saik Gökyay), TTK. Yayınevi, Ankara.
- Witteck, Paul (1970). "Bizanslılardan Türkler'e Geçen Yer Adları", *Selçuk Araştırmaları Dergisi*, Ankara, ss.193-240.
- Yakubovski, A. (1954). "İbn Bibi'nin XIII. Asır Başında Anadolu Türkleri'nin Sudak, Polovets (Kıpçak) ve Ruslara Karşı Yaptıkları Seferin Hikayesi ? (çev. İsmail Kaynak), *A. Ü. Dil ve Tarih Coğrafya Fakültesi Dergisi*, C.XII S. I-II, Ankara, ss. 210-214.
- Yakubovskiy, A. Yu. (1992). *Altın Ordu ve Çöküşü*, (çev. Hasan Eren), T.T.K. Yayınevi, Ankara.
- Yakupoglu, C.(2012). "Sultan I. İzzeddin Keykâvus (1211-1220)", *Selçuklu Tarihi El Kitabı*, Refik Turan (Ed), Ankara, ss. 351- 386.
- Yâkût el-Hamevî (1996). *Mucemu'l-Buldân*, II, nşr. F. Abdülaziz, Beyrut.
- Yaman, Merve - Aydoğdu, Günnur (2020). "Burdur Müzesi'ndeki Anadolu Selçuklu Dönemi Sikkelerinden Örnekler", *Stratejik ve Sosyal Araştırmalar Dergisi*, Volume 4 Issue 2, July, ss.229-254.
- Yardım, Ali (2002). *İstanbul'un 550. Fetih Yılı İçin Alanya Kitabeleri* (Tesbit, Tescil, Tasnif ve Değerlendirme), İstanbul.
- Yasa, Azize (1996). *Anadolu Selçukluları Döneminde Türk İslâm Şehri olarak Konya*, Doktora Tezi, Hacettepe Üniversitesi Sosyal Bilimler Enstitüsü, Ankara.
- Yaşa, Recep (2013). "Doğu Anadolu'da Bir Türk Kültür Merkezi: Ahlat", *Karatekin Edebiyat Fakültesi Dergisi*, C.2, S.2, (Ocak), s. 19.
- Yaşar, M. Aziz (2018). "Artuklu Dönemi Mardin Bölgesinde Fıkıh", *3. Uluslararası Kültür ve Medeniyet Kongresi Kitabı*, (Ed. Hasan Çiftçi-Kaldygul Adılbekova), Mardin.
- Yavaş, Alptekin (2019). "Afyon-İshaklı (Saklu) Sâhib Ata Fahreddin Ali Kervansarayı", *Selçuk Üniversitesi Selçuklu Araştırmaları Dergisi*, Sayı: 11, ss.95-128.
- Yazıcı, N. (2014). *İlk Türk İslam Devletleri Tarihi*, Türkiye Diyanet Vakfı Yayınları, 12. Baskı, Ankara.
- Yerasimos, Stefanos (1980). "Azgelişmişlik Sürecinde Türkiye," *Türkiye Tarihi Üzerine Araştırmalar/Belgeler*, III Cilt Bir Arada, (Paris Üniversitesi Doktora Tezi), (Fransızcadan Çev. Babür Kuzucu), Gözlem Yayınları, İstanbul.
- Yetkin, Şerare (1993). "Çini", *DİA*. C. VIII. İstanbul, ss. 330-331.
- Yıldırım, A. Sefa (2019). "XIII-XV. Yüzyıllarda Anadolu Ticaret Yolları Üzerinde Erzincan" (Ed. Kemal Taşçı, Kader Altın, Salih Kaymakçı) *Erzincan Binalı Yıldırım Üniversitesi Uluslararası Tarihi Sempozyumu Bildiriler Kitabı*, Erzincan, s. 242.

- Yıldırım, Emine (2004). *Bitlis Yöresi Ziyaret Fenomeni ve Ziyaret Yerleri*, Yüksek Lisans Tezi, Atatürk Üniversitesi Sosyal Bilimler Enstitüsü Felsefe ve Din Bilimleri Ana Bilim Dalı, Erzurum.
- Yıldırım, Nurgül (2012). “Yeni Asurca Belgelerde Geçen Amēdi Şehri”, *Ankara Üniversitesi, Dil ve Tarih Coğrafya Fakültesi Dergisi*, Cilt 52, Sayı 2, Ankara, ss. 93-110.
- Yıldız, H. D. (1991). “Arap”, *DİA*, C. III, ss. 321-324.
- Yılmaz, Leyla (2005). “Kuzeybatı Anadolu’daki hanlar Üzerine Bazı Notlar”, *Türk Arkeoloji ve Etnografya Dergisi*, Sayı: 5, ss.9-16.
- Yılmaz, Y. (1984). “Anadolu Selçuklu Sikkelerinin Sultanlara Göre Gelişimi”, *Müze (Müzeler Haftası Özel Sayısı-3)*, Selçuk Üniversitesi Basımevi, Konya, ss.30-33.
- Yiğit, İsmail (2001). “Kalavun”, *DİA*. C.XXIV, İstanbul, s.227
- Yinanç, M. Halil (1924). “Maraş Emirleri”, *TTEM*, nr.5, (82.Cüz), ss.283-299.
- Yinanç, M. Halil (1976). “Diyarbakir”, *İA*. C. 21, Milli Eğitim Basımevi, 4. Baskı, İstanbul, s. 601.
- Yinanç, M. Halil (1944). *Türkiye Tarihi Selçuklular Devri*, İstanbul.
- Yinanç, R. (1982). “Selçuklu Medreselerinde Amasya Halifet Gazi Medresesi ve Vakıfları”, *Vakıflar Dergisi*, XV, Ankara, ss.5-22.
- Yinanç, R. (1991). “Sivas Abideleri ve Vakıfları I”, *Vakıflar Dergisi*, S.XXII, Vakıflar Genel Müdürlüğü Yayınları, Ankara, ss. 26-39.
- Yinanç, R. (1994). “Sivas Abideleri ve Vakıfları II.”, *Vakıflar Dergisi*, S. 23, ss. 5-18.
- Yinanç, Refet Yinanç- Elibüyük, Mesut (1988). *Maraş Tahrir Defteri* (1563), Cilt I-II. Ankara Üniversitesi Osmanlı Tarihi Araştırma ve Uygulama Merkezi yayın No: 1, Ankara.
- Yörükkan, Y. Ziya (2004). *Müslüman Coğrafyacılarının Gözüyle Ortaçağ’da Türkler*, Selenge Yayınları, İstanbul.
- Yurtsever, Cezmi (2003). *Ayas Tarihin Parlayan Yıldızı*, Ankara.
- Yuvalı, A. (1991). “Selçuklular Zamanında Türkiye Kıbrıs’ın Anadolu İle Siyasî ve Ticarî İlişkileri”, *Kıbrıs’ın Dünü-Bugünü Uluslararası Sempozyumu*, Gazi Mağusa, s. 37-43.
- Yuvalı, A. (1994). *İlhanlılar Tarihi I* (Kuruluş Devri), Kayseri.
- Yücel, Atilla (2010). “Ahiliğin Sosyo-Ekonomik Etkileri ve Günümüze Yansımaları”, *Süleyman Demirel niversitesi İktisadi ve İdari Bilimler Fakültesi Dergisi*, C.15, S.2, ss.151-168.
- Yücel, Y. (1991). *Anadolu Beylikleri Hakkında Araştırmalar I*, TTK. Yayınevi, Ankara.
- Yüksel, Hasan (1995). “Selçuklular Döneminden Kalma Bir Vefaî Zaviyesi (Şeyh Marzubân Zaviyesi)”, *Vakıflar Dergisi*, Sayı: XXV, Vakıflar Genel Müdürlüğü Yayınları, Ankara, ss. 235-250.
- Yüksel, İnan (2018). *Tarih Öncesi Dönemde Malatya*, Doktora Tezi, Kahramanmaraş Sütçü İmam Üniversitesi Sosyal Bilimler Enstitüsü Tarih Ana Bilim Dalı, Kahramanmaraş.
- Zambaur, E. V. (1997). “Dinar”, *İ. A. C. III*, Eskişehir, ss. 591-592.
- Zambaur, E. V. (1997). “Dirhem”, *İ.A. C. III*, Eskişehir, s. 594.
- Zengin, Murat (2014). “Memlük Türk Sultanlığı’nın Anadolu Hâkimiyeti Mücadelesi: Malatya’nın Zaptı (28 Nisan 1315)”, *Tarih Araştırmaları Dergisi*, C.33, S.55, (Mayıs), ss.92-120.
- Zeytinoğlu, E. (1971). *İktisat Tarihi*, İstanbul.

MODERN KOŞULLARDA ENERJİ TEDARİK ALTYAPILARININ GELİŞTİRİLMESİ İÇİN YÖNTEMLER

Dr. Tekmez Kulu

EĞİTİM
yayınevi

MODERN KOŞULLARDA ENERJİ TEDARİK ALTYAPILARININ GELİŞTİRİLMESİ İÇİN YÖNTEMLER

Dr. Tekmez Kulu

Genel Yayın Yönetmeni: Yusuf Ziya Aydoğan (yza@egitimyayinevi.com)

Genel Yayın Koordinatörü: Yusuf Yavuz (yusufyavuz@egitimyayinevi.com)

Sayfa Tasarımı: Eğitim Yayınevi Grafik Birimi

Kapak Tasarımı: Eğitim Yayınevi Grafik Birimi

T.C. Kültür ve Turizm Bakanlığı

Yayıncı Sertifika No: 47830

ISBN: 978-625-6382-54-1

1. Baskı, Aralık 2022

Baskı Cilt

Uzun Dijital Matbaacılık

İstanbul Cad. İstanbul Çarşısı No: 48/48 - 49 İskitler 06070 / Ankara

Matbaa Sertifika No: 47865

Kütüphane Kimlik Kartı

MODERN KOŞULLARDA ENERJİ TEDARİK ALTYAPILARININ GELİŞTİRİLMESİ İÇİN YÖNTEMLER

Dr. Tekmez Kulu

112 s., 165x240 mm

Kaynakça var, dizin yok.

ISBN: 978-625-6382-54-1

Copyright © Bu kitabın Türkiye'deki her türlü yayın hakkı Eğitim Yayınevi'ne aittir. Bütün hakları saklıdır. Kitabın tamamı veya bir kısmı 5846 sayılı yasanın hükümlerine göre kitabı yayımlayan firmanın ve yazarlarının önceden izni olmadan elektronik/mekanik yolla, fotokopi yoluyla ya da herhangi bir kayıt sistemi ile çoğaltılamaz, yayımlanamaz.

EĞİTİM

yayınevi

Yayınevi Türkiye Ofis: İstanbul: Eğitim Yayınevi Tic. Ltd. Şti., Atatent mah. Yasemen sok. No: 4/B, Ümraniye, İstanbul, Türkiye

Konya: Eğitim Yayınevi Tic. Ltd. Şti., Fevzi Çakmak Mah. 10721 Sok. B Blok, No: 16/B, Safakent, Karatay, Konya, Türkiye
+90 332 351 92 85, +90 533 151 50 42, 0 332 502 50 42
bilgi@egitimyayinevi.com

Yayınevi Amerika Ofis: New York: Eğitim Publishing Group, Inc.
P.O. Box 768/Armonk, New York, 10504-0768, United States of America
americaoffice@egitimyayinevi.com

Lojistik ve Sevkiyat Merkezi: Kitapmatik Lojistik ve Sevkiyat Merkezi, Fevzi Çakmak Mah. 10721 Sok. B Blok, No: 16/B, Safakent, Karatay, Konya, Türkiye
sevkiyat@egitimyayinevi.com

Kitabevi Şubesi: Eğitim Kitabevi, Şükran mah. Rampalı 121, Meram, Konya, Türkiye
+90 332 499 90 00
bilgi@egitimkitabevi.com

İnternet Satış: www.kitapmatik.com.tr
+90 537 512 43 00
bilgi@kitapmatik.com.tr

Kaynakça

Azərbaycan dilində olan kaynaklar

1. Azərbaycan Respublikasının Konstitusiyası. Bakı, 2012.
2. Abbasov A.F. Ərzaq təhlükəsizliyi. Bakı, 2007, 602 s.
3. Abbasov İ.D. Azərbaycan və dünya ölkələrinin kənd təsərrüfatı. Bakı, 2013, 712 s.
4. Allahverdiyev H.B., Qafarov K.S., Əhmədov Ə.M. İqtisadiyyatın dövlət tənzimlənməsi. Bakı, 2002, 447 s.
5. Allahverdiyev M.A. Beynəlxalq marketinq. Bakı, 2010, 444 s.
6. Aliyev İ.H. Milli iqtisadiyyat və aqrar sahənin inkişaf problemləri. Bakı, 2006, 380 s.
7. “Alternativ və bərpa olunan enerji mənbələrindən istifadə olunması üzrə Milli Proqram”ın 2006-2013-cü illər üzrə hesabatları. Bakı, 2013.
8. “Azərbaycan” qəzeti 1 mart, 2016-cı il.
9. Azərbaycan Respublikasının Yanacaq-Enerji Kompleksinin İnkişafı (2005-2015-ci illər üzrə) Dövlət Proqramının “layihə” sənədlərinin tərtibi.
10. “Azərbaycan Respublikasında yanacaq-enerji kompleksinin inkişafı (2005-2015-ci illər) üzrə Dövlət Proqramı”nın 2006-2013-cü illər üzrə hesabatları. Bakı, 2013.
11. Azərbaycan Respublikasının 2000-2010-cu illər üzrə Yanacaq Enerji balansları
12. Balayev R.Ə. Urbanizasiya: şəhər iqtisadiyyat və ərzaq problemi. Bakı, 2007, 295 s.
13. Biznesin təşkili və idarə edilməsi: Dərslik, Bakı, 2011, 464 s.
14. Böyük İqtisadi Ensiklopediya. Akademik Z.Ə. Səmədzadənin rəhbərliyi ilə 5 cildə, I, II, III, IV, V cildlər, Bakı, 2012
15. “Elektroenergetika haqqında” Azərbaycan Respublikasının qanunu, Bakı, 1998
16. Əkbərov M. Elektron kommersiya. Bakı, 2011, 212 s.
17. Əhmədov İ.V. Kənd təsərrüfatının idarə edilməsi. Bakı, 2006, 308 s.
18. Əhmədov M.A. Qloballaşma və milli iqtisadiyyatın formalaşması, Bakı, 2003, 520 s.
19. Əlibəyov V.V. Təsərrüfat subyektlərinin səmərəli fəaliyyətinin iqtisadi mexanizmi. Bakı, 404 s.
20. Əlirzayev Ə.Q. İslahatlar və sürətləndirmə strategiyası şəraitində Azərbaycanın sosial-iqtisadi problemləri: Təcrübə, meyllər və perspektiv istiqamətlər. Bakı, 2005, 538 s.
21. Əliyev Natiq Uğurlarla zəngin 15 il. “Respublika” qəzeti, 15 aprel, 2016-cı il
22. Əliyev N.A., Məmmədov M.A. Azərbaycanın yanacaq enerji kompleksinin inkişaf mərhələləri və perspektivləri. Monoqrafiya. Bakı, 2008. 176 s.

- 23.Əliyev N.A., Məmmədov M.A. Yanacaq-energetika kompleksinin inkişafı və idarə edilməsində iqtisadi proqramlaşdırma amili. Kooperasiya nəşriyyatı. Bakı, 2013, 319 s.
- 24.Əlləzov Q.S. İqtisad elminin nəzəri-metodoloji əsaslarının tarixi inkişafı: Monoqrafiya, Bakı, 2009, 329 s.
- 25.Hacızadə E.M. Energetik kompleks yeni islahatlar ərəfəsində. Bakı: Elm, 2000, 257 s.
- 26.Hacızadə E.M. Sosiallaşan iqtisadiyyat. Bakı, 2006, 509 s.
- 27.Hüseynov Aydın Regional təhlükəsizlik sistemində Azərbaycanın lider rolu. “Səs” qəzeti, 25 dekabr, 2012-ci il
- 28.Hüseynova X.M. Regional inkişaf proqramı: nəzəri və praktiki məsələlər. “Ozan”, Bakı, 2010, 224 s.
- 29.İbrahimli Ç.A. Kommersiya fəaliyyəti və sənaye müəssisələrində onun təşkilinin müasir problemləri. Bakı: “Elm və həyat”, 2010, 342 s.
- 30.İbrahimov E.R., Nuriyev C.Q., Əsgərov Ə.T. Heydər Əliyev və Azərbaycan Respublikasının aqrar kursu. Bakı, 2004, 360 s.
- 31.İbrahimov İ.H, Sahibkarlıq fəaliyyətinin tənzimlənməsi problemləri. Bakı, 2010, 240 s.
32. “İqtisadiyyat” qəzeti, 29 yanvar-fevral, 2016-cı il
33. “İqtisadiyyat” qəzeti, 16-22 yanvar, 2015-ci il
34. “İqtisadiyyat” qəzeti, 13-19 fevral, 2015-ci il
35. “İqtisadiyyat” qəzeti, 20-26 fevral, 2015-ci il
36. “İqtisadiyyat” qəzeti, 19-30 mart, 2015-ci il
- 37.Kəlbəliyev Y.A. Fiskal siyasət və milli iqtisadiyyatın tənzimlənməsi problemləri: Monoqrafiya, Bakı: Elm, 2002, 447 s.
- 38.Kərimli İ.A., Süleymanov N.M. Milli iqtisadiyyatın əsasları. Bakı, 2001, 308 s.
- 39.Mahmudova İ.M., Mahmudov M.M. Region iqtisadiyyatının tənzimlənməsi, Bakı, 2002, 417 s.
- 40.Meybullayev M.X. İslam iqtisadiyyatı. Bakı, 2004, 586 s.
- 41.Məmmədov N.M. Ölkənin iqtisadi təhlükəsizliyi. Bakı, 2005, 310 s.
- 42.Məmmədov M.A. “Azərbaycan Respublikasının neft-qaz sektorunun inkişaf strategiyası. Macarıstan-Budapeşt, 2011.
- 43.Məmmədov M.A. və b. Sənaye və yanacaq-enerji kompleksinin inkişaf istiqamətlərinin təhlili. Bakı. “Elm”, 2012.378 s.
- 44.Məmmədov M.A., Babayev R.A., Kulu T.K. və b. Magistral qaz kəmərlərinin müasir vəziyyəti və inkişaf perspektivləri. SOCAR. Azərbaycan Neft Təsərrüfatı Jurnalı. Bakı, 07.08.2017 (iyul-avqust). S.63-68

45. Mirzəyev T.İ. İqtisadiyyatın idarə edilməsi. Bakı, 2006, 212 s.
46. Nadirov A.A. Müstəqil Azərbaycan iqtisadiyyatının inkişaf məsələləri. Bakı, 2001, 452 s.
47. Nağıyev Ə.T. Sosial-iqtisadi inkişafın metodoloji aspektləri. Bakı, 2002, 270 s.
48. Niftullayev V.M. Sahibliyin əsasları. Bakı, 2002, 618 s.
49. Novruzov V.T. İnkişaf və tərəqqinin Heydər Əliyev modeli. Bakı, 2004, 288 s.
50. Nuriyev Ə.X. Regional siyasət və idarəetmə. Bakı, 2004, 428 s.
51. Nuriyev Ə.X. Regional idarəetmənin əsasları. Bakı, 2007, 428 s.
52. Qarayev N. İnnovasiya menecmenti. Bakı: “Elm və təhsil”, 2011, 224 s.
53. Qasımlı V.Ə. İqtisadi modernizasiya. Bakı, 2014, 311 s.
54. Qələndərli Nurlan “Şahdəniz-2” layihəsi Avropanın yeni enerji xəritəsini formalaşdıracaq. “Yeni Azərbaycan” qəzeti, 19 dekabr, 2013-cü il
55. Qələndərli Nurlan Azərbaycan-Almaniya münasibətləri Avrasiyada əməkdaşlıq və təhlükəsizlik kontestində strateji əhəmiyyət kəsb edir/“Yeni Azərbaycan” qəzeti, 24 yanvar, 2015-ci il
56. Ramazanov K.N. Enerji təhlükəsizliyi – nailiyyətlər və perspektivlər/ Enerjetikanın problemləri. 2010, №2 (4)
57. Ramazanov K.N., Hacızadə E.M. Enerji sistemdə dinamikanın iqtisadi-statistik təhlili və proqnozlaşdırılması metodlarının təkmilləşdirilməsi/ Azərbaycanın vergi xəbərləri, №3 (9), 2011
58. Səmədzadə Z.Ə. Dünya iqtisadiyyatı. Çin möcüzəsi. Bakı, 2001, 317 s.
59. Səmədzadə Z.Ə. Çin global dünya iqtisadiyyatı. Bakı, 2009, 608 s.
60. Səfər Q.Ə., Məmmədov M.B. Neftqazçıxarmada istehsal səmərəliliyinin yüksəldilməsi ehtiyatları. Bakı. “Təknur” 2014, 384 s.
61. Xəlilov H.A. Milli ərzaq təhlükəsizliyi: bazar transformasiyaları və iqtisadi qloballaşma amilləri. Bakı, 2001, 176 s.
62. Yaqubzadə Mirbağır. TANAP layihəsi Avropanın enerji təminatına mühüm töhfə verəcək. “Xalq” qəzeti, 7 dekabr, 2012-ci il.

Türkçe kaynaklar

63. Yusifov E.M., Kulu T.K. “Güney gaz goridoru” projesinin enerji teminatına etkisi yönlerinin analizi ve değerlendirilmesi. Sosyo Ekonomik Stratejiler V: Türk Dünyası Strateji Araştırmaları. Türkiye, 2017. s. 23-28.

Rusça kaynaklar

64. Андреева А.В. Основы региональной экономики: Учебное пособие. М., КНОРУС, 2009, 336 с.
65. Абдуллаева Г.Д. Региональная экономика: Учебное пособие, Астана, 2012, 156 с.
66. Власов В.В. Япония: производственная инфраструктура/В.В.Власов.-М.: Наука, 1991, 182 с.
67. Глушич Н.Г. Инвестиционная составляющая производственной инфраструктуры/Экономический вестник Республики Татарстан, 2008, с.82-84
68. Глушич Н.Г. Производственная инфраструктура и перспективы ее развития в России: Автореферат диссертации на соискание ученой степени кандидата экономических наук, Нижний Новгород, 2009
69. Городецкий А. Реформирование естественных монополий/А.Городецкий, Ю.Павленко//журнал Вопросы экономики, 2000, №1, с.130-138
70. Золотов А.В., Глушич Н.Г. Производственная инфраструктура: сущность и проблемы ее развития/Экономика и финансы. Вестник, Нижегородский госуниверситет им.Н.Н.Лобачевского, 2007, №3, стр.171-174
71. Комаров М.П. Инфраструктура регионов мира: Учебник, СПб, 2000, 347 с.
72. Кузнецова А.Н. Инфраструктура. Вопросы теории, методологии и прикладные аспекты современного инфраструктурного обустройства/ГЕО Экономический подход, М.: Высшая школа, 2006, 456 с.
73. Макаров А.А. Методы и результаты прогнозирования развития энергетики России. М.: Издательство АН Энергетика, №4, 2010
74. Маклюев В.Н. Анализ и планирование электропотребления. М.: Энергоатомиздат, 2008, 296 с.
75. Малыхина И.Н. Социальная инфраструктура региона и его экономика/ Журнал “Российское предпринимательство”, №5, вып.1 (183) за 2011 год, с.173-177
76. Маркс К., Энгельс Ф. Сочинения. Издание 2-е, Т.23, М., 1960, с.191, 395
77. Маркс К., Энгельс Ф. Сочинения. Издание 2-е, Т.46, часть II, М., 1960, с.191, 395
78. Маркс К., Энгельс Ф. Сочинения. Издание 2-е, Т.24, М., 1960, с.182
79. Маргулова Т.Х. Атомные электрические станции. Москва, 1994
80. Михайлов А., Агафонов А., Сайданов В. Малая энергетика России. Классификация, задачи, применение//Новости электротехники: Информационно-справочное издание, Санкт-Петербург, 2005, №5

81. Носова С.С. Производственная инфраструктура в системе государственно-монополистического капитализма: Монография. С.С. Носова: Высшая школа, 1983, 127 с.
82. Новый словарь иностранных слов. Ву EdwART, 2009
83. Основы современной энергетики. В. 2-х томах, I том/Под.ред.гл.-корр.РАН Е.В.Аметистова, проф. А.Д.Трухня. Москва, Изд. Дом, МЭИ, 2008
84. Основы современной энергетики. В. 2-х томах, II том/Под.ред.гл.-корр.РАН Е.В.Аметистова, проф. А.Д.Трухня. Москва, Изд. Дом, МЭИ, 2008
85. Прогноз потребления энергоресурсов государств-участников СНГ на период до 2020 года./СПб: Одобрен решением глав правительств СНГ от 19 ноября, 2010 года, 2010
86. Радченко П.А. Организация производства на предприятиях общественного питания. М., 2010
87. Российская социологическая энциклопедия. М.: НОРМА-ИНФРА, Г.В.Осипов, 1999
88. Самедзаде З.А. Этапы большого пути. Баку, 2004, 936 с.
89. Самуэльсон П.А. Экономика/Пер.с англ. П.А.Самуэльсон, В.Д.Нордхаус, М.: Изд-во ВИНОМ, 1997, 860 с.
90. Терминологический словарь по строительству на 12 языках/ВНИИИС Гостроя/Справочник технического переводчика, Энциклопедия социологии, М.: 2009
91. Федоров В.Н. Социально-экономический потенциал инфраструктуры: содержание, оценка и анализ развития/В.Т. Федоров, Ульяновск: УлГПУ, 2000
92. Хоменко Е.Б. Структурно-функциональный подход к исследованию состава экономической инфраструктуры региона//журнал Российское предпринимательство, Вып.1(176), №11,, 113-116, 2010
93. Энергетика в России и в мире: проблемы и перспективы. М.: МАИК "Наука"/Периодика, 2001

İngilizce kaynaklar

94. Elvin Suleymanov. Azerbaijan's stratejic role in European energy security, 2015
95. Caspian oil and gas: The Supplu Potential of Central Asia and Transcaucasia, Paris: The International Energy Agency (IEA)/The Energy Charter Secretariat, 2001
96. Davis Sandalow. Freedom from oil: How the next president can end/The US's oil addiction, New York, Mcgaw-Hill, 2008

97. European Union: Energy Market Poses Policy Challengens/Oxford Analytica, August, 2003
98. Green Paper A European strategy for Sustainable, Competetive and Secure Energy. European Comission, Brussels, March 8, 2006
99. Giacomo Lucionu Security of supply for natural gas markets/Indes Working Paper, Center of European Policy Studies, March, 2004
100. Ionatin P. Stren The future of Russian gas and Gazprom/Oxford: The Oxford University Press/The Oxford Institute for Energy Studies, 2005
101. Nadir Devlet Turkey's Energy Policy in International Declade. Perspection, Vol.9, Winter, 2004-2005, p.82
102. Renewable energy targets for 2010//International Energy Agency, World Ennergy Outlook, 2004
103. Security Implications of Russian Enerjy Policy/Keith Smith, Policy Brief, Center of Europen Policy Studies, January, 2006
104. Nurkse R. Problems of Capital formation in undeveloped countries/R.Nurkse, Oxford, 1955
105. Rosenstein-Rodan, P.N. The notes of the theory of the "Big Bush" in economic Economic Development for Latin America/P.N.Rosenstein-Rodan, London, New-York, 1961
106. Lewis W.A. The theory of Economics Growth/W.A.Lewis, London, 1955
107. World Energy Perspective cost of enrgy technologies (ing) World Energy Council, Blomberg, 2013

İnternet Kaynakları

108. www.grandars.ru
109. tourlib.net
110. myors.ru
111. lekstit.net
112. dic.academic.ru
113. <https://ru.wikipedia.org>
114. <http://webarchive.org/web2011>
115. <http://webmap.2en21net/GSR/GSR2012>
116. www.azenerji.com
117. www.stat.gov.az
118. www.aup.ru
119. lektsii.com

120. softline.az
121. revolution.all.best.ru
122. www.trend.az
123. www.az.life
124. ru.wikipedia.org
125. www.president.az
126. www.azertac.az
127. www.iha.com.tr
128. www.blackseanew.net
129. www.cihan haber ajansi.com.tr
130. fin.forum.org
131. www.wpru.ru
132. az.wikipedia.org
133. www.aa.com.tr
134. www.xezerxeber.com
135. www.xalqqazeti.com
136. ru.sputnik.az
137. sia.az
138. www.qazeta.ru
139. az.apa.az
140. metbuat.az
141. www.mining-en-ru
142. icaplast.ru
143. mingas.ru
144. www.bibliotekar.ru
145. www.trubogas.ru
146. mavego.ru
147. www.vestifinance.ru
148. ogbus.ru
149. azerbaijans.com
150. www.bp.com
151. news.lent.az
152. www.np-sr.ru
153. old.asi.ru

154. www.minenergy.gov.az

155. www.ankaajansi.com.tr

156. ann.az

157. az.strategiya

158. www.anl.az

159. www.ant.az/down/meqale

160. www.academik.edu

161. sesgazeti.az

162. www.tebahaber.com.tr

163. www.dha.com.tr

164. www.hurriye.com.tr

165. www.sabah.com.tr

Editör:

Prof. Dr. Naci Genç

Mühendislik

Alanında
Uluslararası Araştırmalar II

EĞİTİM
yayınevi

MÜHENDİSLİK ALANINDA ULUSLARARASI ARAŞTIRMALAR II

Editör: Prof. Dr. Naci Genç

Genel Yayın Yönetmeni: Yusuf Ziya Aydoğan (yza@egitimyayinevi.com)

Genel Yayın Koordinatörü: Yusuf Yavuz (yusufyavuz@egitimyayinevi.com)

Sayfa Tasarımı: Eğitim Yayınevi Grafik Birimi

Kapak Tasarımı: Eğitim Yayınevi Grafik Birimi

T.C. Kültür ve Turizm Bakanlığı

Yayıncı Sertifika No: 47830

E-ISBN: 978-625-6382-02-2

1. Baskı, Kasım-Aralık 2022

Kütüphane Kimlik Kartı

MÜHENDİSLİK ALANINDA ULUSLARARASI ARAŞTIRMALAR II

Editör: Prof. Dr. Naci Genç

130 s., 125x195 mm

Kaynakça var, dizin yok.

E-ISBN: 978-625-6382-02-2

Copyright © Bu kitabın Türkiye'deki her türlü yayın hakkı Eğitim Yayınevi'ne aittir. Bütün hakları saklıdır. Kitabın tamamı veya bir kısmı 5846 sayılı yasanın hükümlerine göre kitabı yayımlayan firmanın ve yazarlarının önceden izni olmadan elektronik/mekanik yolla, fotokopi yoluyla ya da herhangi bir kayıt sistemi ile çoğaltılamaz, yayımlanamaz.

EĞİTİM

yayınevi

Yayınevi Türkiye Ofis: İstanbul: Eğitim Yayınevi Tic. Ltd. Şti., Atakent mah. Yasemen sok. No: 4/B, Ümraniye, İstanbul, Türkiye

Konya: Eğitim Yayınevi Tic. Ltd. Şti., Fevzi Çakmak Mah. 10721 Sok. B Blok, No: 16/B, Safakent, Karatay, Konya, Türkiye
+90 332 351 92 85, +90 533 151 50 42, 0 332 502 50 42
bilgi@egitimyayinevi.com

Yayınevi Amerika Ofis: New York: Eğitim Publishing Group, Inc.
P.O. Box 768/Armonk, New York, 10504-0768, United States of America
americaoffice@egitimyayinevi.com

Lojistik ve Sevkiyat Merkezi: Kitapmatik Lojistik ve Sevkiyat Merkezi, Fevzi Çakmak Mah. 10721 Sok. B Blok, No: 16/B, Safakent, Karatay, Konya, Türkiye
sevkiyat@egitimyayinevi.com

Kitabevi Şubesi: Eğitim Kitabevi, Şükran mah. Rampalı 121, Meram, Konya, Türkiye
+90 332 499 90 00
bilgi@egitimkitabevi.com

İnternet Satış: www.kitapmatik.com.tr
+90 537 512 43 00
bilgi@kitapmatik.com.tr

 **kitapmatik**
www.kitapmatik.com.tr

KAYNAKLAR

1. Açıkyıldız, M., 2011. 'Bitkisel Atıklardan Aktif Karbon Üretiminin Optimizasyonu ve Adsorpsiyon Özelliklerinin Karakterizasyonu'. Doktora tezi, Atatürk Üniversitesi Fen Bilimleri Enstitüsü, Erzurum, 103 s
2. Akyıldız, H. 2007. 'H₃PO₄ Aktivasyonu ile Zeytin Çekirdeğinden Aktif Karbon Üretimi' Yüksek lisans tezi, İstanbul Teknik Üniversitesi Fen Bilimleri Enstitüsü, İstanbul, 55 s.
3. Alkaram, U. F., Mukhlis A. A. ve Al-Dujaili A. H., 2009. 'The Removal of Phenol from Aqueous Solutions by Adsorption Using Surfactant-Modified Bentonite and Kaolinite', *Journal of Hazardous Materials*, 169 (1-3), 324-332.
4. Bağder Elmacı, S., 2015. 'Lignoselülozik Biyokütleden Biyoetanol Üretimi Sırasında Ön İşlem Koşullarının Etanol Verimine Etkisi'. Doktora Tezi, Ankara Üniversitesi Fen Bilimleri Enstitüsü, Ankara, 56 s.
5. Bansal, R.C. ve Goyal M., 2005. 'Activated Carbon Adsorption', *CRC press*, Taylor&Francis, Boca Raton, 46.
6. Bhowmick, G. D., Das S. ve Verma B., 2020. 'Functionalised Poplar Catkins Aerogels: Synthesis, Characterisation and Application to Adsorb Cu (II) and Pb (II) from Wastewater', *Journal of Hazardous, Toxic and Radioactive Waste*, 34 (24), 204-211.
7. Bozbeyoğlu, P., Duran, C., Baltacı, C. ve Gündoğdu A., 2020. Adsorption of Methylene Blue from Aqueous Solution with Sulfuric Acid Activated Corn Cobs: Equilibrium, Kinetics and Thermodynamics Assessment, *Hittite Journal of Science and Engineering*, 7(3), 239-256.
8. Camposa N. F., Guedesa G. A. J. C., Oliveiraa L.P.S., Gamaa, B., M., V., Salesb D., C., S.,Rodríguez-Díaz J., Barbosaa C.,M.,B.,M. ve Duartea M., M., B. 2020.'Competitive Adsorption Between Cu²⁺ and Ni²⁺ on Corn Cob'.*Activated Carbon* 71,856-863.
9. Foo K. Y. and Hameed B. H., 2012."Mesoporous activated carbon from wood sawdust by K₂CO₃ activation using microwave heating," *Bioresource Technology*, vol. 111, pp. 425-432, doi: 10.1016/j.biortech.2012.01.141.
10. Gazali Herawan S. ve Azhar Ahmad M., 2020. 'Study on Adsorption of Methylene Blue on Activated Carbon from Pinang frond using an Experimental Design to Determine the Optimum Operating Parameters,' *Earth and Environmental Science*, 426, 12115.

11. Gündoğdu, A., 2010. Fabrika Çay Atıklarından Aktif Karbon Üretimi, Karakterizasyonu ve Adsorpsiyon Özelliklerinin İncelenmesi, Doktora Tezi, Karadeniz Teknik Üniversitesi Fen Bilimleri Enstitüsü, Trabzon, 99 s.
12. Gündoğdu, A., Şenturk, H.B., Duran, C., İmamoglu, M. ve Soylak, M., 2018. 'A New LowCost Activated Carbon Produced from Tea-Industry Waste for Removal of 190 Cu(II) Ions from Aqueous Solution: Equilibrium, Kinetic and Thermodynamic Evaluation', *Karadeniz Chemical Science and Technology*, 2, 1-10.
13. İzgi M.S., Saka C., Baytar O., Saraçoğlu G., and Ö. Şahin Ö. (2019) "Preparation and Characterization of Activated Carbon from Microwave and Conventional Heated Almond Shells Using Phosphoric Acid Activation," *Anal. Lett.*, vol. 52, no. 5, pp. 772–789,doi: 10.1080/00032719.2018.1495223.
14. Kekes T. ve Tzia C., 2020. 'Adsorption of Indigo Carmine on Functional Chitosan and β Cyclodextrin/Chitosan Beads: Equilibrium, Kinetics and Mechanism Studies', *Journal of Environmental Management*, 262, 110372.
15. Khezami, L. ve Capart, R., 2005. 'Removal of Chromium (VI) from Aqueous Solution by Activated Carbons:' *Kinetic and Equilibrium Studies, Journal of Hazardous Materials*, 123, 223–231.
16. Küçükgül, E. Y. 2004. 'Ticari Aktif Karbon Üretimi ve Özelliklerinin Belirlenmesi', *DEÜ Mühendislik Fakültesi Fen ve Mühendislik Dergisi*, 6, 41-56 s.
17. Li, H., Gao, P., Cui, J., Zhang, F., Wang, F. ve Cheng, J., 2018. 'Preparation and Cr(VI) Removal Performance of Corn cob Activated Carbon.'. *Environmental Science and Pollution Research*, 25, 20743–20755 .
18. Matandabuzo, M. ve Ajibade, P.A., 2018. 'Removal of Metal Ions from Aqueous Solutions using Activated Carbon Prepared from Zea Mays Stem Scientific Study and Research': *Chemistry and Chemical Engineering, Biotechnology*, Food Industry, 19(2), 117-132 .
19. Merameri, N., Aiouche, F., Belhocine, D., Grib, H., Lounici, H., Piron, D.L. ve Yahiat, Y., 2000. Preparation of Activated Carbon from Olive Mill Solid Residue. *Journal of Chemical Technology and Biotechnology*, 75, 625-631.
20. Nethaji S., Sivasamy A.ve Mandal A. B., 2013. 'Preparation and Characterization of Corn Cob Activated Carbon Coated With Nano-Sized Magnetite Particles for The Removal of Cr (VI)', *Bioresource Technology*, 134, 94-100 .
21. Patrick, Ed. Ve P. J. W., 1995. *Prorsity in Carbons*, Edward Arnold, Great Britain, 209- 253.

22. Salem S., Teimouri Z. and Salem A. 2020. "Fabrication of magnetic activated carbon by carbothermal functionalization of agriculture waste via microwave-assisted technique for cationic dye adsorption," *Adv. Powder Technol.*, vol. 31, no. 10, pp. 4301–4309,
23. Sharif Y.M., Saka C., Baytar O. and Şahin Ö., 2018. "Preparation and Characterization of Activated Carbon from Sesame Seed Shells by Microwave and Conventional Heating with Zinc Chloride Activation," *Anal. Lett.*, vol. 51, no. 17, pp. 2733–2746, doi: 10.1080/00032719.2018.1450415.
24. URL-1 Erişim Adresi <https://mywaterearth.com> Erişim tarihi 20.11.22.

Kaynaklar

- Okay, A.İ. (1989). Denizli'nin güneyinde Menderes masifi ve Likya naplarının jeolojisi. *MTA Dergisi*, 109, 45-58.
- Strahler, A.N. (1952) Hypsometric (area–altitude) analysis of erosional topography. *Bulletin of the Geological Society of America* 63: 1117-1142.
- Sun, S. (1990). Denizli-Uşak Arasının Jeolojisi ve Linyit Olanakları, MTA Rapor No: 9985, Ankara, s. 92.
- Topal, S. (2012). Denizli Havzasındaki Fayların Tektonik Jeomorfolojisi (GB Türkiye), Pamukkale Üniversitesi/Fen Bilimleri Enstitüsü, doktora tezi, Denizli (yayımlanmamış).
- Topal, S. Özkul, M. (2018). Determination of Relative Tectonic Activity of the Honaz Fault (SW Turkey) Using Geomorphic Indices. *Pamukkale Üniversitesi Mühendislik Bilimleri Dergisi*, 24(6), 1200-1208. doi: 10.5505/pajes.2017.18199
- Topal, S. (2018). Quantitative analysis of relative tectonic activity in the Acıgöl fault, SW Turkey. *Arabian Journal of Geosciences*, 11(9). doi: 10.1007/s12517-018-3545-z
- Topal, S. (2019). Evaluation of relative tectonic activity along the Priene-Sazlı Fault (Söke Basin, southwest Anatolia): Insights from geomorphic indices and drainage analysis. *Journal of Mountain Science*, 16(4), 909-923. doi:10.1007/s11629-018-5274-x

KAYNAKLAR

1. Akın, G. (2006). Küresel Isınma, Nedenleri ve Sonuçları. *Ankara Üniversitesi Dil ve Tarih-Coğrafya Fakültesi Dergisi*, 46, syf. 29-43.
2. Chen, L., Yip, T.L. and Mou, J., (2018). Provision of Emission Control Area and the Impact on Shipping Route Choice and Ship Emissions. *Transportation Research Part D: Transport and Environment*, 58, 280- 291.
3. Kocal, T. (2020). Gemilerde Kullanılan Alternatif Yakıtların İşletme Maliyetleri ve Çevresel Etkilerinin İncelenmesi, *Journal of Transportation and Logistics*, Doi 1026650.
4. Ogemdi C., A., Somtochukwu G. N., Abdulrauf B., Esuru R. O., Boyu K., Raffaella V. (2022). Prospects of Low and Zero-Carbon Renewable Fuels in 1.5-degree Net Zero Emission Actualisation by 2050: A Critical Review, *Carbon Capture Science & Technology*,347-353.
5. Parlak, A. (2021). IMO Sıfır Karbon Stratejisi Kapsamında Alternatif Yakıtların Sektörel Etki Analizi, *Deniz Bülten*, İstanbul.
6. Ritchie, H. , Roser, M., Rosado P. (2020). CO₂ and Greenhouse Gases Emissions, *Our World in data*,241-265.
7. Sokołowski M.M. (2022). Making the Electricity Sector Emission-Free Energy Transition of the Electricity Sectors in the European Union and Japan, *Springer International Publishing*, pp. 73-127.
8. Turna, İ. , Pirim, A.E. (2015). Çektirme Gemisinin Tarihi ve Dönemin Ticari Faaliyetlerindeki Rolü Üzerine Bir İnceleme, *Ordu Üniversitesi Sosyal Bilimler Enstitüsü Sosyal Bilimler Araştırmaları Dergisi*, Cilt 5, Sayı 12, 119 - 135,.
9. URL-1 İnternet: Erişim adresi: <https://www.ashenerji.com/cozumlerimiz/emusiyon/sera-gazi-nasil-olusur> (Erişim tarihi: 20.10.2021).
10. URL-2 İnternet:Thor MarineTrading[Çevrimiçi].Erişim adresi: <https://www.thormarinetrading.com/bunker-trading/seca-eca/> (Erişim tarihi: 19.09.2021).
11. URL-3 İnternet: Erişim adresi: <https://www.britannica.com/technology/ship/History-of-ships> (Erişim tarihi: 22.10.2021).
12. URL-4 İnternet: Erişim adresi: <https://www.kulturdenizi.com/sera-gazlari/> (Erişim Tarihi: 10.10.2021)
13. URL-5 İnternet: T.C. Orman Bakanlığı [Çevrimiçi]. Erişim adresi: <https://tarimorman.gov.tr/> (Erişim tarihi: 18.11.2021).
14. URL-6 İnternet: Fourth Greenhouse Gas Study, 2020. [Çevrimiçi]. Erişim adresi: <https://imo.org/> (Erişim tarihi: 25.11.2021).
15. Yiğit, K. (2018). Gemi Teknolojisinde Alternatif Enerji Sistemlerinin Kullanım Potansiyelinin İncelenmesi, *GMO Journal of Ship and Marine Technology Journal*,vol.214.

KAYNAKÇA

- Alduailij, M. A., Petri, I., Rana, O., Alduailij, M. A., & Aldawood, A. S. (2021). Forecasting peak energy demand for smart buildings. *The Journal of Supercomputing*, 77(6), 6356-6380. <https://doi.org/10.1007/s11227-020-03540-3>
- Ayoobi, N., Sharifrazi, D., Alizadehsani, R., Shoeibi, A., Gorriz, J. M., Moosaei, H., Khosravi, A., Nahavandi, S., Gholamzadeh Chofreh, A., Goni, F. A., Klemeš, J. J., & Mosavi, A. (2021). Time series forecasting of new cases and new deaths rate for COVID-19 using deep learning methods. *Results in Physics*, 27, 104495. <https://doi.org/10.1016/j.rinp.2021.104495>
- Bi, J.-W., Li, H., & Fan, Z.-P. (2021). Tourism demand forecasting with time series imaging: A deep learning model. *Annals of Tourism Research*, 90, 103255. <https://doi.org/10.1016/j.annals.2021.103255>
- Cheng, Q., Argon, N. T., Evans, C. S., Liu, Y., Platts-Mills, T. F., & Ziya, S. (2021). Forecasting emergency department hourly occupancy using time series analysis. *The American Journal of Emergency Medicine*, 48, 177-182. <https://doi.org/10.1016/j.ajem.2021.04.075>
- Di Piazza, A., Di Piazza, M. C., La Tona, G., & Luna, M. (2021). An artificial neural network-based forecasting model of energy-related time series for electrical grid management. *Mathematics and Computers in Simulation*, 184, 294-305.
- Dittmer, C., Krümpel, J., & Lemmer, A. (2021). Power demand forecasting for demand-driven energy production with biogas plants. *Renewable Energy*, 163, 1871-1877.
- Gijon, C., Toril, M., Luna-Ramírez, S., Mari-Altozano, M. L., & Ruiz-Avilés, J. M. (2021). Long-term data traffic forecasting for network dimensioning in LTE with short time series. *Electronics*, 10(10), 1151.
- Gülmez, B. (2021, Aralık). *Prediction of Retail Prices of Roasted Coffee by Time Series Analysis*. International Anatolian Congress on Coffee and Cocoa, Malatya, Turkey.
- Gülmez, B., & Kulluk, S. (2019). Social spider algorithm for training artificial neural networks. *International Journal of Business Analytics (IJBAN)*, 6(4), 32-49. <https://doi.org/10.4018/IJBAN.2019100103>
- Hyndman, R. J., & Athanasopoulos, G. (2018). *Forecasting: Principles and practice*. OTexts.
- Karakoyun, E. Ş. (2018). *Derin öğrenme ile zaman serilerinin gerçek zamanlı tahmini* [MasterThesis, Necmettin Erbakan Üniversitesi,

- Fen Bilimleri Enstitüsü]. <https://acikerisim.erbakan.edu.tr/xmlui/handle/20.500.12452/6412>
- Kim, Y., & Kim, S. (2021). Forecasting Charging Demand of Electric Vehicles Using Time-Series Models. *Energies*, 14(5), Art. 5. <https://doi.org/10.3390/en14051487>
- Piccolo, D. (1990). A Distance Measure for Classifying Arima Models. *Journal of Time Series Analysis*, 11(2), 153-164. <https://doi.org/10.1111/j.1467-9892.1990.tb00048.x>
- Rožanec, J. M., Fortuna, B., & Mladenić, D. (2022). Reframing demand forecasting: A two-fold approach for lumpy and intermittent demand. *Sustainability*, 14(15), 9295.
- Şen, D. (2020). *Türkiye medikal turizmi üzerine bir tahmin çalışması*. <http://acikerisim.medipol.edu.tr/xmlui/handle/20.500.12511/7799>
- Talkhi, N., Akhavan Fatemi, N., Ataei, Z., & Jabbari Nooghabi, M. (2021). Modeling and forecasting number of confirmed and death caused COVID-19 in IRAN: A comparison of time series forecasting methods. *Biomedical Signal Processing and Control*, 66, 102494. <https://doi.org/10.1016/j.bspc.2021.102494>
- Valipour, M. (2015). Long-term runoff study using SARIMA and ARIMA models in the United States. *Meteorological Applications*, 22(3), 592-598. <https://doi.org/10.1002/met.1491>

KAYNAKÇA

- Akella, A., Ananthanarayanan, G., Bahl, P., Bodik, P., Kandula, S. ve Pu, Q. (2015). Low Latency Geo-distributed Data Analytics, *SIGCOMM Computer Communication Review*, 45(4), 421-434.
- Bergui, M., Najah, S. ve Nikolov, N.S. (2021). A Survey On Bandwidth-Aware Geo-Distributed Frameworks For Big-Data Analytics, *Journal of Big Data*, 8, 1-26.
- Cavallo, M., Di Modica, G., Polito, C. ve Tomarchio, O. (2016). H2F: A Hierarchical Hadoop Framework for Big Data Processing in Geo-distributed Environments, 2016 IEEE/ACM 3rd International Conference on Big Data Computing Applications and Technologies (BDCAT) (ss. 27-35).
- Chandra, A., Heintz, B., Sitaraman, R.K. ve Weissman, J. (2016). End-to-End Optimization for Geo-Distributed MapReduce, *IEEE Transactions on Cloud Computing*, 4(3), 293-306.
- Chen H., Xiao Z. ve Zang, B. (2011). A Hierarchical Approach to Maximizing MapReduce Efficiency, 2011 International Conference on Parallel Architectures and Compilation Techniques (ss. 167-168).
- Curino, C., Godfrey, P.B., Jungblut, T., Karanasos, K., Padhye, J., Varghese, G. ve Vulimiri, A. (2015). WANalytics: Geo-Distributed Analytics for a Data Intensive World, Proceedings of the 2015 ACM SIGMOD International Conference on Management of Data. SIGMOD '15, (ss. 1087-1092).
- Curry, S., Kirda, E., Schwartz, E., Stewart, W. H. ve Yoran, A. (2013). Big Data Fuels Intelligence-Driven Security, <https://silotips/download/big-data-fuels-intelligence-driven-security>, (E.T.: 24.11.2022).
- Eaton, C., Deroos, D., Deutsch, T., Lapis, G. ve Zikopoulos, P.C. (2012). *Understanding Big Data: Analytics for Enterprise Class Hadoop and Streaming Data*, New York: McGraw-Hill Companies.
- Eugster, P., Jayalath, C. ve Stephen, J. (2014). From The Cloud To The Atmosphere: Running Mapreduce Across Data Centers, *IEEE Transactions on Computers*, 63(1), 74-87.
- Luo, Y., ve Plale, B. (2012). Hierarchical MapReduce Programming Model and Scheduling Algorithms, 12th IEEE/ACM International Symposium on Cluster, Cloud and Grid Computing (ccgrid 2012) (ss. 769-774).
- Marzuni, S., Naghibzadeh, M., Savadi, A. ve Toosi, A. (2021). Cross-MapReduce: Data Transfer Reduction in Geo-distributed MapReduce. *Future Generation Computer Systems*. 115, 188-200.
- Sagiroglu, S. ve Sinanc, D. (2013). Big data: A review, 2013 International Conference on Collaboration Technologies and Systems (CTS) (ss. 42-47).
- URL-1: <https://hadoop.apache.org> (E.T.: 24.11.2022).

KAYNAKÇA

- Akyol, A.A., Kadioğlu, Y.K. ve Şenol, A.K. (2013). Bybassos Helenistik Ticari Amphoraları Arkeometrik Çalışmaları, *Cedrus I*, 163-177.
- Anderson–Stojnovic, V.R. (1987). The Chronology and Function of Ceramic Unguentaria, *AJA* 91, 105-122.
- Belfiore, C.M., Day, P.M., Hein, A., Kılıkoglou, V., La Rosa, V., Mazzoleni, P. and Pezzino, A. (2007). Petrographic And Chemical Characterization Of Pottery Production Of The Late Minoan I Kiln At Haghia Triada, Crete, *Archaeometry*, 49(4), 621-653.
- Bertolino, S.R., Galv'an Josa, V., Carreras, A.C., Laguens, A., de la Fuente, G. and Riveros, J.A. (2009). X-Ray Techniques Applied To Surface Paintings Of Ceramic Pottery Pieces From Aguada Culture (Catamarca, Argentina), *X-Ray Spectrom.*, 38, 95–102.
- Boulter, C. G. (1963). Graves in Lenorment Street, *Athens, Hesperia*, 32, 113-137.
- Cahen, C. (2012). Osmanlılar'dan Önce Anadolu, transl. E. Üyepazarcı, İstanbul.
- Demir, A. (2020). Giresun Müzesi'nde Bir Grup Pişmiş Toprak Unguentarium, *ADerg.*, XXV, 131-147.
- Duman, B. (2013). Son Arkeolojik Araştırmalar ve Yeni Bulgular Işığında Tripolis Ad Maeandrum, *Cedrus, I*, 179- 200.
- Duman, B. (2014). Red Slip Pottery From Laodicea/Phrygia, *RCRF, Acta* 43, 9-17.
- Duman, B. (2016). African Red Slip Ware in Lydian Tripolis, *Rei CretariÆ RomanÆ FaVtorVm Acta* 44, 699- 706.
- Duman, B. (2017). “Tripolis’in Yeri, Önemi ve Kısa Tarihi”, Ed: B. Duman, *Tripolis ad Maeandrum, Tripolis Araştırmaları I*, Ege Yayınları, 1-16.
- Duman, B. ve Koçyiğit, O. (2019). Geç Antik Dönem Konut Kalıntıları ve Buluntuları, *Tripolis Ad Maeandrum II*, İstanbul.
- Er, Y. (2004). Klasik Arkeoloji Sözlüğü, Ankara.
- Günay, G. (1989). İzmir Müzesinde Bulunan Unguentariumlar, Ege Üniversitesi Sosyal Bilimler Enstitüsü, (Yayımlanmış Yüksek Lisans Tezi), İzmir.
- Iordanidis, A., Garcia-Guineab, J. and Karamitrou-Mentessidic, G. (2009). Analytical Study Of Ancient Pottery From The Archaeological Site Of Aiani, Northern Greece, *Materials characterization*, 60, 292-302.

- Jordán, M.M., Martín-Martín, J. D., Sanfeliu, T., Gómez-Gras, D. and de la Fuente, C. (2009). Mineralogy And Firing Transformations Of Permo-Triassic Clays Used In The Manufacturing Of Ceramic Tile Bodies, *Applied Clay Science*, 44, 173–7.
- Lochner S., Sauer R. and Linke, R. (2005). Late Roman Unguentaria? A Contribution to Early Byzantine Wares from the View of Ephesus, Oxford: Archaeopress.
- Maniatis, Y. and Tite, M.S. (1981). Technological Examination of Neolithic-Bronze Age Pottery From Central And Southeast Europe And From The Near East. *J. Archaeol. Sci.* 8(1), 59–76.
- Maritan, L., Nodari, L., Mazzoli, C., Milano, A. and Russo, U. (2006). Influence Of Firing Conditions On Ceramic Products: Experimental Study on Clay Rich In Organic Matter”, *Applied Clay Science* 31, 1–15.
- Mommsen, H. (2001). Provenance Determination of Pottery by Trace Elements Analysis: Problems, Solutions And Applications, *Journal of Radioanalytical and Nuclear Chemistry*, 247, 657–62.
- Ortega, L.A., Zuluaga, M.C., Alonso-Olazabal, A., Murelaga, X. and Alday, A. (2010). Petrographic and Geochemical Evidence For Long-Standing Supply Of Raw Materials In Neolithic Pottery (Mendandia Site, Spain), *Archaeometry*, 52 (6), 987–1001.
- Ramsay, W.M. (1960). Anadolu'nun Tarihi Coğrafyası, (transl. Mihri Pektaş,) İstanbul,
- Ramsay, W.M. (1890). The Historical Geography of Asia Minor, London.
- Ratte, C. (2001). The Urban Development Of Aphrodisias İn Late Antiquity, Ed. D. Parrish, Urbanism İn Western Asia Minor, *Journal of Roman Archaeology Supplementary Series*, 45, 117-148.
- Saraçoğlu, A. (2011). Hellenistic and Roman Unguentaria From The Necropolis of Tralleis, Anatolia, 37.
- Semiz, B. ve Duman, B. (2016). Tripolis Antik Kenti Geç Antik Çağ Unguentarium Seramikleri Arkeometrik Çalışmaları, VII. Jeokimya Sempozyumu, 16-18 Mayıs 2016, Side-Antalya-Türkiye, 6-7.
- Semiz, B. ve Duman, B. (2017). Tripolis'te Bulunan Geç Antik Çağ Unguentariumları'nın Arkeometrik Yönden Değerlendirilmesi, *Tripolis ad Maeandrum I, Tripolis araştırmaları (Ed:B.Duman), Ege yayınları*, 165-180.

- Semiz, B., Şimşek, C. ve Duman, B. (2016). Laodikeia Geç Antik Çağ Unguentariumları Arkeometrik Çalışması, Türkiye Kuvaterner sempozyumu (TURQUA2016), 8-11 Mayıs 2016, İstanbul Türkiye, 104.
- Semiz, B., Duman, B. and Ok, M. (2018). Analytical Study of Roman Red Slip Ware from Ancient Tripolis (Denizli, Turkey), *Measurement*, 129, 530-541.
- Semiz, B. (2019). Laodikeia'dan Geç Antik Çağ Unguentariumları Üzerine Arkeometrik Çalışma, *15.Yılında Laodikeia, Ege Yayınları*, 381-390.
- Semiz, B. (2021). Petrographic and Geochemical Investigations of The Late Antiquity Unguentaria From The Archaeological Site Of Tripolis, Denizli (Southwestern Turkey). *Journal of Archaeological Science: Reports*, 35, 102714.
- Seetha, D. and Velraj, G. (2016). Characterization and Chemometric Analysis of Ancient Pot Shards Trenched from Arpakkam, Tamil Nadu, India. *J. Appl. Res. Technol.* 14, 345-353.
- Shoval, S., Beck, P. and Yadin, E. (2006). The Ceramic Technology Used In The Manufacture Of Iron Age Pottery From Galilee, in *Geomaterials in cultural heritage* (eds. M. Maggetti and B. Messiga), 101–17, Special Publication 257, *The Geological Society of London, London*.
- Şimşek, C. ve Duman, B. (2007). Laodikeia'da Bulunan Geç Antik Çağ Unguentariumları, *Adalya*, X, 285-308.
- Tarhan, İ., Işık, İ. and Söğüt, B. (2021). Application Of ATR-FTIR Spectroscopy İn Tandem With Chemometrics For Assessing The Firing Conditions Of Hellenistic And Roman Ceramic Shards Excavated From The Ancient City Of Stratonikeia in South-Western Turkey, *Microchemical Journal*, 162, 105852.
- Thonemann, P.J. (2003). Hellenistic Inscriptions from Lydia, *Epigraphica Anatolica*, 36, 95-108.
- Tite, M.S., Freestone, I.C., Meeks, N.D. and Bimson, M. (1982). The Use of Scanning Electron Microscopy In The Technological Examination Of Ancient Ceramics. *In Archaeological ceramics*. pp. 109–120. Smithsonian Institution Press.

KAYNAKÇA

1. Alam, D., Kabir, M. A., Bhuiyan, T. ve Farah, T. “A Case Study of SQL Injection Vulnerabilities Assessment of .bd Domain Web Applications”, 2015 Fourth International Conference on Cyber Security, Cyber Warfare, and Digital Forensic (CyberSec), (s. 73–77), 2015.
2. S. Ibarra-Fiallos, J. B. Higuera, Intriago-Pazmino M., Higuera, J. R. B., Montalvo, J. A. S., and Cubo, J., “Effective Filter for Common Injection Attacks in Online Web Applications,” IEEE Access, c. 9, s. 10378–10391, 2021.
3. Filiol, E. Mercaldo, F and Santone, A. “A Method for Automatic Penetration Testing and Mitigation: A Red Hat Approach,” Procedia Computer Science, c. 192, s. 2039–2046, 2021.
4. Stephanow, P. ve Khajehmoogahi, K. “Towards continuous security certification of software-as-a-service applications using web application testing techniques”, 2017 IEEE 31st International Conference on Advanced Information Networking and Applications (AINA), s. 931–938, 2017.
5. Altınkaynak, M. (2017). *Uygulamalı Siber Güvenlik ve Hacking*. İstanbul: Abaküs Kitap Yayınevi.
6. Priyanka, A. K. S. S. Smruthi “WebApplication Vulnerabilities : Exploitation and Prevention”, 2020 Second International Conference on Inventive Research in Computing Applications (ICIRCA), s. 729–734, 2020.
7. AXINTE, S. D. “SQL Injection Testing in Web Applications Using SQLmap”, International Journal of Information Security and Cybercrime, c. 3, sayı 2, s. 61–68, 2014.

Editör:

Dr. Öğr. Üyesi Davut Karaman

Sosyal Beşeri ve İdari Bilimler

Alanında
Uluslararası Araştırmalar X

EĞİTİM
yayınevi

SOSYAL BEŞERİ VE İDARİ BİLİMLER ALANINDA ULUSLARARASI ARAŞTIRMALAR X

Editör: Dr. Öğr. Üyesi Davut Karaman

Genel Yayın Yönetmeni: Yusuf Ziya Aydoğın (yza@egitimyayinevi.com)

Genel Yayın Koordinatörü: Yusuf Yavuz (yusufyavuz@egitimyayinevi.com)

Sayfa Tasarımı: Eğitim Yayınevi Grafik Birimi

Kapak Tasarımı: Eğitim Yayınevi Grafik Birimi

T.C. Kültür ve Turizm Bakanlığı

Yayıncı Sertifika No: 47830

E-ISBN: 978-625-6382-75-6

1. Baskı, Aralık 2022

Kütüphane Kimlik Kartı

SOSYAL BEŞERİ VE İDARİ BİLİMLER ALANINDA ULUSLARARASI ARAŞTIRMALAR X

Editör: Dr. Öğr. Üyesi Davut Karaman

531 s., 165x240 mm

Kaynakça var, dizin yok.

E-ISBN: 978-625-6382-75-6

Copyright © Bu kitabın Türkiye'deki her türlü yayın hakkı Eğitim Yayınevi'ne aittir. Bütün hakları saklıdır. Kitabın tamamı veya bir kısmı 5846 sayılı yasanın hükümlerine göre kitabı yayımlayan firmanın ve yazarlarının önceden izni olmadan elektronik/mekanik yolla, fotokopi yoluyla ya da herhangi bir kayıt sistemi ile çoğaltılamaz, yayımlanamaz.

EĞİTİM

yayınevi

Yayınevi Türkiye Ofis: İstanbul: Eğitim Yayınevi Tic. Ltd. Şti., Atakent mah. Yasemen sok. No: 4/B, Ümraniye, İstanbul, Türkiye

Konya: Eğitim Yayınevi Tic. Ltd. Şti., Fevzi Çakmak Mah. 10721 Sok. B Blok, No: 16/B, Safakent, Karatay, Konya, Türkiye
+90 332 351 92 85, +90 533 151 50 42, 0 332 502 50 42
bilgi@egitimyayinevi.com

Yayınevi Amerika Ofis: New York: Eğitim Publishing Group, Inc.
P.O. Box 768/Armonk, New York, 10504-0768, United States of America
americaoffice@egitimyayinevi.com

Lojistik ve Sevkiyat Merkezi: Kitapmatik Lojistik ve Sevkiyat Merkezi, Fevzi Çakmak Mah. 10721 Sok. B Blok, No: 16/B, Safakent, Karatay, Konya, Türkiye
sevkiyat@egitimyayinevi.com

Kitabevi Şubesi: Eğitim Kitabevi, Şükran mah. Rampalı 121, Meram, Konya, Türkiye
+90 332 499 90 00
bilgi@egitimkitabevi.com

İnternet Satış: www.kitapmatik.com.tr
+90 537 512 43 00
bilgi@kitapmatik.com.tr

KAYNAKÇA

- Aksulu, İ. (2000). *Dünyada Ve Türkiye’de Perakendecilik Ve Özel Markalar*. İzmir: İlkem Ofset.
- Akturan, U. (2007). *Tüketicilerin Perakendeci Mağazalarda Müşteri Olma Davranışına İlişkin Kavramsal Bir Model Önerisi*. *Öneri Dergisi*, Cilt 7, Sayı 28, 189-197.
- Al-Monawer, N., Davoodi, M., ve Qi, L. (2021). *Brand And Quality Effects On İntroduction Of Store Brand Products*. *Journal Of Retailing And Consumer Services* 61.
- Amrouche, N. Ve Yan, R., (2017). National Brand’s Local Advertising And Wholesale-Price İncentive Under Prior Versus No Prior İnformation. *Ind. Market. Manag.* 64, 161–174.
- Babin, B. J., Werden, W. R. Ve Griffin M. (1994). *Work And/Or Fun: Measuring Hedonic And Utilitarian Shopping Value*. *Journal Of Consumer Research*, Vol. 20: 644-656.
- Başfırmacı, Ç., Çilingir Ük, Z. Ve Gültekin, Y. (2019). *Türkiye’deki İndirim Marketlerinin Marka İmajlarının Sosyal Ağ Analizi Yöntemiyle İncelenmesi: A101, BİM Ve ŞOK Örneği*. *Uluslararası Ekonomi Ve Yenilik Dergisi*, 5 (2) 2019, 277-300.
- Bora Semiz, B. (2021). *Güven Kaynaklarının Mobil Alışverişe Yönelik Tutum Ve Davranışsal Niyet Üzerindeki Etkisinin İncelenmesi*. *Uluslararası Yönetim İktisat Ve İşletme Dergisi*, Cilt 17, Sayı 1.
- Bulur, Z. (2017). *Perakende Mağaza Tercihini Etkileyen Faktörlerin Tüketici Demografik Özelliklerine Göre Farklılaşması Üzerine Bir Araştırma*. (Yayınlanmamış Yüksek Lisans Tezi). Bartın Üniversitesi, Sosyal Bilimler Enstitüsü, Bartın.
- Büyüköztürk, Ş. (2002). *Sosyal Bilimler İçin Veri Analizi İçin El Kitabı*. Pagem Akademi İstanbul.
- Carpenter, J.M., 2008. Consumer Shopping Value, Satisfaction And Loyalty İn Discount Retailing. *Journal Of Retailing And Consumer Services* 15 (5), 335–428. Carpenter, J.M., Moore, M., 2009. Utilitarian And Hedonic Shopping Value İn The US Discount Sector. *Journal Of Retailing And Consumer Services* 16 (5), 68–74.
- Chaudhuri, A, Ve Holbrook, M. B. (2001). *The Chain Of Effects From Brand Trust And Brand Affect To Brand Performance: The Role Of Brand Loyalty*. *Journal Of Marketing*, 65(2), 81-93.
- Chena, J. Ve Punc, H. Ve Li, W. (2018). Using Online Channel To Defer The Launch Of Discount Retailing Store. *Transportation Research Part E Volume 120*, Pages 96-115
- Cohen, M. (1972). *Satış Promosyonu Politikası*. Süheyl Gürbaşkan (Çev). İstanbul:Reklam Yayınları.
- Colla, E. (2003), “International Expansion And Strategies Of Discount Grocery Retailers: The Winning Model”, *International Journal Of Retail & Distribution Management*, Vol. 31 No. 1, Pp. 55-66.
- Collins, K., Ve Bone, D. (2008). *Private Brand Shopping Trends İn Food And Nonalcoholic Beverages: Effectively Targeting Value Conscious Shoppers And Understanding Consumers’ Attachment To Food And Drink Brands*. *New Consumer Insight Series, Data Monitor*.
- Cox, A., Cox, D. Ve Anderson, R.D. (2005). *Reassessing The Pleasures Of Store Shopping*. *Journal Of Business Research*, 58, Pp: 250-259.
- Crask, M. And Blackwell, R.D. (1968), *Consumer Behavior*, Holt, Rinehart And Winston, New York, NY.
- Darden, W.R. And Ashton, D. (1975), “Psychographic Profiles Of Patronage Preference Groups”, *Journal Of Retailing*, Vol. 50 No. 4, Pp. 99-112.
- Deleersynder, B., Dekimpe, M.G., Steenkamp, J.B.E.M., Koll, O., (2007). Win-Win Strategies At Discount Stores. *Journal Of Retailing And Consumer Services* 14 (5), 309–318.
- De, D. Ve Singh, A. (2017). *Consumer’s Perspective And Retailer’s Consideration Towards Purchase Of Private Label Brands*. *Procedia Computer Science*, 122, 587-594.
- Denstadli, J.M., Lines, R., Grønhaug, K., (2005). First Mover Advantages İn The Discount Grocery İndustry. *European Journal Of Marketing* 39 (7/8), 872–884.
- Dick, Alan; Arun Jain And Paul Richardson (1995). *Correlates Of Store Brand Proneness: Some Empirical Observations*. *Journal Of Product & Brand Management*, Vol. 4, No. 4, Pp. 15-22.
- Erdil, T. S. Ve Uzun, Y. (2010). *Marka Olmak*, 2. Baskı, İstanbul: Beta Basım Yayım.
- Fox, E., Montgomery, A. Ve Lodish, L. (2004). *Consumer Shopping And Spending Across Retail Formats*. *Journal Of Business*, Vol. 77, No. 2, Pp. 25-60.

- Guerrero, L., Colomer, Y., Guardia, M.D., Xicola, J., Clotet, R., (2000). Food Quality And Preference, Sayı:11, Ss.387-395.
- Gümüş, S., Korkmaz, M., Gümüş, H. G., (2014) “Tüketici Davranışlarının İncelenmesi Ve İstiklal Caddesi Üzerine Bir Örnek Uygulama”, Uluslararası Hakemli Pazarlama Ve Pazar Araştırmaları Dergisi, Cilt 1, Sayı 02, Ss. 124- 139
- González-Benito, Ó., Muñoz-Gallego, P.A., Kopalle, P.K., (2005). Asymmetric Competition In Retail Store Formats: Evaluating Inter- And Intra-Format Spatial Effects. Journal Of Retailing 81 (1), 59–73.
- Grunert Klaus G.; Lars Esbjerg; Tino Bech-Larsen; Karen Brunso And Hans Jørn Juhl (2006). *Consumer Preferences For Retailer Brand Architectures: Results From A Conjoint Study*. International Journal Of Retail & Distribution Management, Vol. 34 No. 8, Pp. 597-608.
- Huang, Y. Ve Wilkinson I.F. (2013). *The Dynamics And Evolution Of Trust In Business Relationships*. Industrial Marketing Management, Vol.42, 455-465.
- Karande, K. And Ganesh, J. (2000), “Who Shops At Factory Outlets And Why? An Exploratory Study”, Journal Of Marketing Theory And Practice, Fall, Pp. 29-41.
- Kim, J.O. Ve Jin, B. (2001). *Koreans Consumers’ Patronage Of Discount Stores: Domestic Vs. Multinational Discount Store Shoppers’ Profiles*. Journal Of Consumer Marketing, 18(3), 236-255.
- Kurata, K., Yao, D.Q., Liu, J. (2007). Pricing Policies Under Direct Vs. İndirect Channel Competition And National Vs. Store-Brand Competition. Eur. J. Oper. Res. 180 (1), 262–281.
- Mieres, Celina Gonza’Lez; Ana Mari’A Dı’Az Martı’N And Juan Antonio Trespacios Gutie’Rrez (2006). *Antecedents Of The Difference In Perceived Risk Between Store Brands And National Brands*. European Journal Of Marketing Vol. 40 No. 1/2, Pp. 61-82.
- Miquel Salvador, Eva M. Capplure Ve Jaoquin Aldos-Manzano, (2002). *The Effect Of Personal Involvement On The Decision To Buy Store Brands*. Journal Of Product & Brand Management, Volume.11, No.1, P. 6- 18.
- Morschett, D., Swoboda, B., Schramm-Klein, H., (2006). Competitive Strategies In Retailing: An Investigation Of The Applicability Of Porter’s Framework For Food Retailers. Journal Of Retailing And Consumer Services 13 (4), 275–287.
- Müzeyinoğlu, D. (2019). *Genel Marka Ederi, Marka Güveni Ve Fiyat Bilincinin Satın Alma Niyeti Üzerindeki Etkisinde Kriz Algısının Moderatör Rolü: Türk Ve Yunan Tüketicilerin Şampuan Ve Mobilya Sektörlerinde Satın Alma Niyetleri Üzerine Karşılaştırmalı Araştırma*. (Yayınlanmamış Yüksek Lisans Tezi). Marmara Üniversitesi, Sosyal Bilimler Enstitüsü, İstanbul.
- Okumuş, B. Ve Bulduk, S. (2003). *Tüketicilerin Süpermarketlerdeki Alışveriş Alışkanlıkları Ve Ürün Seçimini Etkileyen Etmenler*. Dokuz Eylül Üniversitesi Sosyal Bilimler Enstitüsü Dergisi, 584), 70-83.
- Örel Demirci, F. (2004). Market Markaları Ve Üretici Markalarına Yönelik Tüketici Algılamaları, Çukurova Üniversitesi, Sosyal Bilimler Enstitüsü Dergisi, 13(2), 157-174.
- Özhan, Ş., Talih Akkaya, D. Ve Habiboğlu, Ö. (2019). *Demografik Değişkenler Açısından Özel Marka Kullanma Eğilimini Belirlemeye Yönelik Bir Araştırma*. 2nd International Congress On New Horizons In Education And Social Sciences (ICES-2019) Proceedings June 18-19.
- Patterson, C. (2018). Off-Price Retail Sees Unprecedented Growth In Canada.
- Polat, C. Ve Külter, B. (2007). *Tüketicilerin Perakende Mağaza Tercihini Etkileyen Faktörler: Niğde İli Örneği*. Gazi Üniversitesi İktisadi Ve İdari Bilimler Fakültesi Dergisi, 9(3), 109-126.
- Raju, J.S., Sethuraman, R. ve Dhar, S.K., (1995). The Introduction And Performance Of Store Brands. Manag. Sci. 41 (6), 957–978.
- Richardson, P. S., Arun K. J. & Dick A. (1996). *Household Store Brand Proneness: A Framework*. Journal Of Retailing, Volume 72(2), Pp. 159-185.
- Rondán Cataluña, F.J., Sánchez, F.M.J., Villarejo, R.A.F., (2005). Are Hypermarket Prices Different From Discount Store Prices? Journal Of Product & Brand Management 14 (5), 330–337.
- Schlossberg, M. (2016). Nordstrom Has Officially Become A Discount Outlet Chain. Business Insiders.

- Schmitz, G., (2009). The Effects Of Acquisition And Transaction Shopping Value Perceptions On Retail Format Usage Intentions: An Illustration From Discount Stores. *The International Review Of Retail, Distribution And Consumer Research* 19 (2), 81–101.
- Soberman, D.A., Parker, P.M. (2006). The Economics Of Quality-Equivalent Store Brands. *Int. J. Res. Mark.* 23 (2), 125–139.
- Stanton, W.J. (1981). *Fundamentals Of Marketing*. Mcgraw-Hill.
- Şengün, H.İ. Ve Menteş, N. (2017). *Marka Bağımlılığının Satın Alma Davranışları Üzerinde Etkisi: Diyarbakır İlinde Cep Telefonu Kullanıcıları Üzerinde Bir Araştırma*. Kesit Akademi Dergisi (The Journal Of Kesit Academy) Yıl: 3, Sayı: 11, Aralık 2017, S. 476-490
- Taylor, C. (2016). *The Rise Of Off-Price Retailers*.
- Tuzcuoğlu, S. (2003). *Reklam Ajanslarının Gözdesi Özmarkalar*. Marketing Türkiye Dergisi.
- Uçgun, M. (2020). *Gıda Perakende Sektöründe Özel Markalı Ürünlerin Mağaza Sadakatine Etki Eden Faktörlerin Belirlenmesi: İndirim Mağazaları Örneği*. (Yayınlanmamış Yüksek Lisans Tezi). Çaç Üniversitesi, Sosyal Bilimler Enstitüsü, Mersin.
- Yazıcıoğlu, Y. Ve Erdoğan, S. (2004). *Spss Uygulamalı Bilimsel Araştırma Yöntemleri*. Ankara: Detay Yayıncılık.
- Zielke, S. (2010). *How Price İmage Dimensions Influence Shopping Intentions For Different Store Formats*. *European Journal Of Marketing*, 44(6), 748-770.
- Wood, L., Pierson, B.J., (2006). The Brand Description Of Sainsbury's And Aldi: Price And Quality Positioning. *International Journal Of Retail & Distribution Management* 34 (12), 904–917.

KAYNAKÇA

- Ahmad, N.S., Musa, R. ve Harun, M.H.M. (2016). The Impact of Social Media Content Marketing (SMCM) towards Brand Health, *Procedia Economics and Finance*, 37.
- Andaç, A., Akbıyık, F. ve Karkar, A. (2016). Customer Satisfaction Factor in Digital Content Marketing:Isparta Province as an Example, *International Journal of Social Science Studies*, 4(5).
- Baer, J. (2013). *Youtility: why smart marketing is about help not hype*. New York, Portfolio/Penguin.
- Barrett, N. ve Pulizzi, J. (2009). *Get Content, Get Customers*, McGraw-Hill, New York, USA.
- Benli, T. ve Karaosmanoğlu, K. (2017). Bir Pazarlama Stratejisi Olarak İçerik Pazarlama, *Mesleki Bilimler Dergisi*, 6(1).
- Bilge, F.A. (2016). Yeni Pazarlama Yaklaşımı İçerik Pazarlamasının İncelenmesi ve Turizm Sektörüne Uygulanabilirliği, *The Journal of Academic Social Science Studies*, 44.
- Claesson, A. ve Jonsson, A. (2017). *The Confusion of Content Marketing A study to clarify the key dimensions of content Marketing*, Business Administration: International Business and Marketing (Bachelor Thesis), School of health and society, Högskolan Kristianstad.
- Digital Marketer (2022). The Ultimate Guide to Digital Marketing, <https://www.digitalmarketer.com/digital-marketing/content-marketing-strategy/>, 05.12.2022.
- Du Plessis, C. (2015). *An exploratory analysis of essential elements of content marketing*, In Proceedings of the Second European Conference on Social Media, pp. 122-129, Porto, Portugal.
- Elisa, R. ve Gordini, N. (2014). Content Marketing Metrics: Theoretical Aspects And Empirical Evidence Department Of Economics, Management And Statistics, *European Scientific Journal*, 10(34).
- Forrest P. (2019). Content Marketing Today, Social Media Marketing, https://www.researchgate.net/publication/331345065_Content_Marketing_Today, 10.11.2022.
- Gagnon, E. (2014). Goodbye, B2B Brand Marketing: Developing Content-Based Marketing Programs for the Post-Marketing Era, *International Management Review*, 10.
- Hahn, J. (2013). Why Businesses Should Use Content Marketing. DM Confidential Blog. URL: <http://www.dmconfidential.com/why-businesses-shoulduse-content-marketing/>, 20.11.2022.
- Hanbury, K. (2011). 5 Steps to Creating an Effective Content Mix, <https://contentmarketinginstitute.com/articles/content-mix/>, 10.12.2022.
- Holliman, G. ve Rowley, J. (2014). Business to business digital content marketing: marketers' perceptions of best practice, *Journal of Research in Interactive Marketing*, 8(4).
- Ionascu, Catalin. *Tu de ce faci content marketing?* <http://romaniancopywriter.ro/tu-de-ce-faci-content-marketing/>, 12.11.2022.
- Jointviews (2017). Content Marketing for Beginners, <https://www.jointviews.com/wp-content/uploads/2017/09/The-JointViews-Guide-to-Content-Marketing-Copy-2.pdf>, 05.11.2022.
- Kaya, İ. (2009). "Pazarlama bi'tanedir." IV. Dijital Baskı, <https://docplayer.biz.tr/829585-Pazarlama-bi-tanedir.html>, 18.11.2022.
- Kilgour, M, Sasser, S.L. ve Larke, R. (2015). The Social Media Transformation Process: Curating Content Into Strategy, *Corporate Communications: An International Journal*, 20(3).
- Kuenn, A. ve Kuenn, B. (2015). *CONTENTMARKETING WORKS 8 Steps To Transform Your Business*, VM Press, Phoenix, Arizona.
- Maczuga, P., Sikorska, K., Jaruga, A., Zieliński, K., Boncio, E., Cardoni, G., Paoni, S., Arutjunjan, D., Muscat, D., Kerler, M. ve Poschalko, A. (2014). *CONTENT marketing Handbook, Simple Ways to Innovate Your Marketing Approach*, Warsaw.
- Poradova, M. (2020). *Content marketing strategy and its impact on customers under the global market conditions*, SHS Web of Conferences, 74.
- Patrutiu Baltas, L. (2015). Content Marketing - the fundamental tool of digital marketing, *Bulletin of the Transilvania University of Braşov Series V: Economic Sciences*, 8(2).
- Peppers, D. ve Rogers, M. (2011). *Managing Customer Relationships: A Strategic Framework*, 2nd ed. Hoboken, NJ: Wiley.
- Pulizzi, J. (2014). *EpicContent Marketing*, McGraw-Hill Education, United States.

- Pulizzi, J. ve Barrett, N. (2008). *Get Content, Get Customers*, Voyager Media, Bonita Springs, FL.
- Ramzan, U. ve Syed, A.R. (2018). Role of Content Based Social Media Marketing in Building Customer Loyalty and Motivating Consumers to Forward Content, *Journal of Internet Banking and Commerce*, 23(3).
- Right Source Marketing (2015). Build Your Content Marketing Plan: A 10-Step Guide, rightsourcemarketing.com, 30.11.2022.
- Rowley, J. (2008). Understanding digital content marketing, *Journal of Marketing Management*, 24(5-6).
- Sarıoğlu Uğur, S. ve Özdemir, L. (2016). Örgütsel Yönetim Sorunlarına Genel Bir Bakış ve Bir Araştırma, *Kesit Akademi Dergisi*, Yıl: 2(6).
- Sarıtaş, A. (2018). İçerik Pazarlamasına Yönelik Bir Literatür Taraması, *Sosyal Araştırmalar ve Davranış Bilimleri Dergisi*, 4(6).
- Scribewise (2022). The Beginner's Guide to Content Marketing, <https://cdn2.hubspot.net/hub/202647/file-43774095-pdf/docs/scribewisewhitepaper.beginnersguide.pdf>, 20.11.2022.
- Semrush Content Marketing Platform (2022). The State of Content Marketing. 2022 Global Report, <https://tr.semrush.com/state-of-content-marketing/>, 10.12.2022.
- Smith, P.R. ve Chaffey, D. (2013). *eMarketing eXcellence*, 2nd ed., Butterworth Heinemann, Oxford.
- Świczak, W. (2016). Use of Content Marketing Strategy Tools in The Polish Research Institutes, *MINIB*, 22(4).
- Templeman, M. (2015). Content Marketing Doesn't Work, *Forbes*, August.
- Travel Alberta Resource Guide (2022). Introduction to Content Marketing, https://assets-global.website-files.com/60b6c766076ff7502004dcb3/618afdaff2214369a8d25fe6_Content%20Marketing%20.pdf, 25.11.2022.
- Yang, Q., Qin, L., Chen, Z., Ji, S., Zhang, K. ve Ma, X. (2019). Empirical Study on the Impact of Short Video Content Marketing on Consumer's Purchasing Intention based on the Integrated Model of TRA and ELM, *Advances in Economics, Business and Management Research*, 91.

KAYNAKLAR

- Aksoy, Y. (2011). "Çocuk Oyun Alanları Üzerine Bir Araştırma İstanbul, Isparta, Eskişehir, Erzurum, Kayseri, Ankara, Zonguldak ve Trabzon İlleri Örneği". İstanbul Aydın Üniversitesi Dergisi, 3(11), 82-106.
- Akpınar, R., Eryiğit B.H.(2020). Yerelde Kamu Politikalarının Oluşumunda Belediyelerin Rolü: Çocuk Politikalarında İzmir Gaziemir Örneği. Paradoks Ekonomi, Sosyoloji ve Politika Dergisi.16(2): 147-162
- Aslan E. Ş. ve Kahraman, M. G.(2018), "Reklamlarda Etiksel Bir Sorun Olarak Çocuk Kullanımı: Ebeveynlerin Tutumları Üzerine Bir Araştırma", Atlas International Referred Journal On Social Sciences, Cilt 4, Sayı 11, ss. 881-895.
- Biröl, G. (2009). Çocuk Dostu Kent Neresidir?, Megaron Balıkesir, Mimarlar Odası Balıkesir Şubesi Dergisi, 10-13
- Çakırer Özsevert, Y. ve Boz S.(2015). *Çocuk Dostu Esenler ve Yerel Yönetim İlişkisi*, Ed. Ayataç, H., Esenler Belediyesi Şehir Düşünce Merkezi Şehir Yayınları, İstanbul, ss.84-111.
- Demirkuş, N. (2019). Öğrenme öğretmen kuram ve yaklaşımları ders notları. 28.11.2019 tarihinde <http://www.biyolojijegitim.yyu.edu.tr/ders/omk.html> adresinden erişilmiştir.
- Gökçe, Ş. (2007). "*Sosyal Etkileşimi Geliştirecek Peyzaj Tasarımı Üzerine Bir Araştırma: Çukurambar Mahallesi Örneği*". Yüksek Lisans Tezi. Ankara Üniversitesi Fen Bilimleri Enstitüsü, Ankara.
- Kotan, D.(2019). *Kentteki Oyun Alanları Üzerine Eleştirel Bir Okuma: Beyoğlu Örneği*. İstanbul Teknik Üniversitesi Fen Bilimleri Enstitüsü, İstanbul.
- MEB (2011), Aile Ve Tüketici Hizmetleri: Çocuk Hakları Ve Hukuku, 761cbg048, Ankara.
- MEB (2015), Çocuk Gelişimi ve Eğitimi: Çocuk Hakları Ve Çocuk Dostu Ortamlar, Ankara.
- Öcel, N. (2002), İletişim ve Çocuk: İletişim Ortamlarında Çocuk ve Reklam Etkileşimi, İstanbul Üniversitesi İletişim Fakültesi Yayınları, İstanbul.
- Öktem, G. M. (2006). "Çocuktan Haber Almak: Türk Basınından Çocuk Portreleri. İstanbul Üniversitesi İletişim Fakültesi 2. Uluslararası Çocuk ve İletişim Kongresi İletişimin Çocuğa Etkisi". 2. Uluslararası Çocuk Filmleri Festivali ve Kongresi Çocuk, Savaş ve Barış.
- Özgen, Y., ve Aytuğ, A. (1992). "Kullanıcı Eğilimleri Açısından Çocuk Oyun Alanları Ve Araçları Üzerine Bir İnceleme." Journal of the Faculty of Forestry Istanbul University. İstanbul Üniversitesi Orman Fakültesi Dergisi, 42 (2).
- Çakırer Özservet, Y. (2015). *Çocuğa Dost Bir Adana Kenti İçin. Kentlerimizin Yaşam Kalitesi Ve Adana Paneli Kitabı*, Mimarlar Odası, Adana Şubesi. S.65-82.
- Çakırer Özservet, Y. ve Boz S. (2015), "Çocuk Dostu Esenler ve Yerel Yönetim İlişkisi", iç. Hatice AYATAÇ (Ed.), Herkes İçin Dost Kentler/İstanbul Esenler İlçesi Üzerine Değerlendirmeler, Esenler Şehir Düşünce Merkezi, ss. 85-112.
- UNICEF, Dünya Çocuklarının Durumu 2005 Raporu.(2004). UNICEF Türkiye Temsilciliği Yayınları. Erişim: <http://www.unicef.org.tr>
- Selçuk Kirazoğlu, F.(2012). Fiziksel çevre - çocuk ilişkileri, açık oyun mekanları ve çocuk dostu çevre kriterleri üzerine bir değerlendirme; bakırköy ve beylikdüzü örnekleri. İstanbul Teknik Üniversitesi Fen Bilimleri Enstitüsü, İstanbul.
- Sivri Gökmen, H.(2013). Çocuk Dostu Kent Üzerine Stratejiler. TMMOB 2. İzmir Kent Sempozyumu, 28-30 Kasım 2013
- Şahin, S. ve Polat O. (2012), "Türkiye'de ve Dünyadaki Gelişmiş Ülkelerde Çocuk Katılım Hakkı Algısının ve Uygulamalarının Karşılaştırılması", Hukuk ve İktisat Araştırmaları Dergisi, Cilt 4, Sayı 1, ss. 275-282.
- Tandoğan, O. (2011). İstanbul'da" Çocuk Dostu Kent" İçin Açık Alanların Planlama, Tasarım Ve Yönetim İlkelerinin Oluşturulması. Doktora Tezi. İstanbul Teknik Üniversitesi Fen Bilimleri Enstitüsü, İstanbul.
- Tandoğan, O. (2014). Çocuk İçin Daha Yaşanılır Bir Kentsel Mekân: Dünyada Gerçekleştirilen Uygulamalar. Megaron, 9(1).

- The guardian, 2014, Erişim Adresi: <https://www.theguardian.com/cities/2018/feb/28/child-friendly-city-indoors-playing-healthy-sociable-outdoors> Erişim adresi: 10.10.2022
- Parlak, H.(2019). Çocuk Dostu Kentleşme Girişimi Ve Türkiye’de Çocuk Dostu Kentler. (Yüksek Lisans Tezi) Karadeniz Teknik Üniversitesi Sosyal Bilimler Enstitüsü.
- Umutlu, Ç. (2010), “Çocuk Dostu Okul” Projesi Kapsamında Olan ve Olmayan İlköğretim Okulu Öğrencilerinin Öz Güvenleri İle Zorbalık Eğilimlerinin İncelenmesi, Yeditepe Üniversitesi, Sosyal Bilimler Enstitüsü, Yayınlanmamış Yüksek Lisans Tezi, İstanbul.
- UNİCEF, Çocuk Dostu Şehirler Uygulama Örnekleri, Erişim Adresi: <https://childfriendlycities.org/resources/>, Erişim tarihi: 02. 10. 2022
- Zomervrucht, J. (2005). Inviting Streets For Children: Some lessons and results of the Childstreet 2005 conference in Delft.
- Balaban, A. Y. ve Mutlu, A. (2017). “Çocuk Dostu Kent Politikaları ve Samsun Üzerine Bir Değerlendirme”. M. Güler ve A. M. Turan (Ed.). Belediyelerin Geleceği ve Yeni Yaklaşımlar içinde. İstanbul: Büyükçekmece I. Uluslararası Yerel Yönetimler Kongresi Marmara Belediyeler Birliği Kültür Yayınları.

KAYNAKLAR

- Bánhidi, Z., Dobos, I., Nemeslaki, A. (2020). What The Overall Digital Economy And Society Index Reveals: A Statistical Analysis of The DESI EU28 Dimensions. *Regional Statistics*, 10(2), 42-62.
- Cecchini, S., Scott, C. (2003). Can Information And Communications Technology Applications Contribute To Poverty Reduction? Lessons From Rural India. *Information Technology For Development*, 10(2), 73-84.
- Ciobotea, M., Dobrotă, E. M., Stan, M., Săracu, A. F. Digitalization in Romania Measured with DESI. BASIQ International Conference on New Trends in Sustainable Business and Consumption, 430-438.
- Çınaroğlu, E. (2022). Entropi Destekli MABAC Yöntemi ile AB Ülkeleri Dijital Dönüşüm Performansı Analizi. *Neşehir Hacı Bektaş Veli Üniversitesi SBE Dergisi*, 12(Dijitalleşme), 18-34.
- European Commission, (2022) Digital Economy and Society Index 2022, (erişim tarihi: 15.09.2022). <https://digital-strategy.ec.europa.eu/en/library/digital-economy-and-society-index-desi-2022>
- Flor, A. G. (2001, June). ICT and Poverty: The İndisputable Link. In Third Asia Development Forum On 'Regional Economic Cooperation in Asia And The Pacific. 11-14.
- Koca, G. (2020). AB Ülkelerinin Dijital Dönüşüm Performanslarının ARAS Yöntemi ile İncelenmesi, (Editör: Gözde Koca, Özüm Eğilmez) içinde *Dijital Dönüşümcülük ve İşletmecilik*, Efe Akademi.
- Kovács, T. Z., Bittner, B., Huzsvai, L., Nábrádi, A. (2022). Convergence and the Matthew Effect in the European Union Based on the DESI Index. *Mathematics*, 10(4), 613.
- Laitsou, E., Kargas, A., Varoutas, D. (2020). Digital Competitiveness in The European Union Era: The Greek Case. *Economies*, 8(4), 85.
- Lechman, E., ve Popowska, M. (2022). Harnessing Digital Technologies For Poverty Reduction. Evidence For Low-Income And Lower-Middle Income Countries. *Telecommunications Policy*, 46(6), 102313.
- Madić, M., Antucheviciene, J., Radovanović, M., Petković, D. (2017), "Determination of Laser Cutting Process Conditions Using The Preference Selection Index Method". *Optics ve Laser Technology*, 89, 214-220.
- Maniya, K., ve Bhatt, M. G. (2010), "A selection of Material Using a Novel Type Decision-making Method: Preference Selection Index Method". *Materials and Design*, 31, 1785-1789.
- Martincevic, I. (2021). The Correlation Between Digital Technology and Digital Competitiveness. *International Journal for Quality Research*, 16(2), 541-558.
- Nagy, S. (2019). Digital Economy And Society. A Cross Country Comparison of Hungary and Ukraine. *Visnyk Natsionalnogo Tekhichnogo Universytetu Kharkivskij Politekhnichnyj Instytut Ekonomichni Nauk*, 46(1267), 174-180.
- Porter, M., E., (1985). *Competitive Advantage*, New York: The Free Press.
- Rekabet Kurumu (2022). Rekabet Tanımı, <https://www.rekabet.gov.tr/tr/Sayfa/Yayinlar/rekabet-terimleri-sozlugu/terimler-listesi?icerik=d3d7dbb0-8b28-43fe-9b75-b672bdae835d>, (erişim tarihi: 06.10.2022)
- Stankovic, J. J., Marjanovic, I., Drezgic, S., Popovic, Z. (2021). The Digital Competitiveness of European Countries: A Multiple-Criteria Approach. *Journal of Competitiveness*, 13(2), 117-134.
- Stavytskyy, A., Kharlamova, G., Stoica, E. A. (2019). The Analysis of The Digital Economy And Society Index in The EU. *TalTech Journal of European Studies*, 9(3), 245-261.
- Toyama, K. (2010). Can Technology End Poverty. *Boston Review*, 36(5), 12-29.
- Tuş, A., Aytaç Adalı, E. (2018), "CODAS ve PSI Yöntemleri ile Performans Değerlendirmesi". *Alphanumeric Journal*, 6(2), 243-256.

KAYNAKÇA

- Al-Jabri, I. M., & Sohail, M. S. (2012). Mobile banking adoption: Application of diffusion of innovation theory. *Journal of electronic commerce research*, 13(4), 379-391.
- Alalwan, A. A., Dwivedi, Y. K., & Rana, N. P. (2017). Factors influencing adoption of mobile banking by Jordanian bank customers: Extending UTAUT2 with trust. *International Journal of Information Management*, 37(3), 99-110.
- Bagozzi, R. P., & Yi, Y. (1988). On the evaluation of structural equation models. *Journal of the academy of marketing science*, 16(1), 74-94.
- Blaise, R., Halloran, M., & Muchnick, M. (2018). Mobile commerce competitive advantage: A quantitative study of variables that predict m-commerce purchase intentions. *Journal of Internet Commerce*, 17(2), 96-114.
- Ceccucci, W., Peslak, A., & Sendall, P. (2010). An empirical study of behavioral factors influencing text messaging intention. *The Journal of Information Technology Management*, 21(1), 16.
- Chandra, S., Srivastava, S. C., & Theng, Y. L. (2010). Evaluating the role of trust in consumer adoption of mobile payment systems: An empirical analysis. *Communications of the Association for Information Systems*, 27(1), 29.
- Cheng, H. H. (2017). The antecedents of creative article diffusion on blogs: Integrating innovation diffusion theory and social network theory. *Online Information Review*, 41, 70-84.
- Cheung, W., Chang, M. K., & Lai, V. S. (2000). Prediction of Internet and World Wide Web usage at work: a test of an extended Triandis model. *Decision support systems*, 30(1), 83-100.
- Deng, Z., Mo, X., & Liu, S. (2014). Comparison of the middle-aged and older users' adoption of mobile health services in China. *International journal of medical informatics*, 83(3), 210-224.
- Ewe, S. Y., Yap, S. F., & Lee, C. K. C. (2015). Network externalities and the perception of innovation characteristics: mobile banking. *Marketing Intelligence & Planning*, 33(4), 592-611.
- Fornell, C. & Larcker, D. (1981). Evaluating structural equation models with unobservable variables and measurement error. *Journal of Marketing Research*, 18(1), 39-50.
- Free, C., Phillips, G., Felix, L., Galli, L., Patel, V., & Edwards, P. (2010). The effectiveness of M-health technologies for improving health and health services: a systematic review protocol. *BMC research notes*, 3(1), 1-7.
- Garver, M. S. & Mentzer, J.T. (1999). Logistics research methods: Employing structural equation modeling to test for construct validity, *Journal of Business Logistics*, 20(1), 33-57.
- Hair, J.F., Black, W.C., Babin, B. and Anderson, R.E. (2010), *Multivariate Data Analysis*, Pearson Prentice Hall, New York, NY.
- Hu, L. & Bentler, P. (1999). Cutoff criteria for fit indexes in covariance structure analysis: conventional criteria versus new alternatives. *Structural Equation Modeling*, 6(1), 1-55.
- Islam, Z., Low, P. K. C., & Hasan, I. (2013). Intention to use advanced mobile phone services (AMPS). *Management Decision*, 51(4), 824-838.
- Jilani, M. M. A. K., Moniruzzaman, M., Dey, M., Alam, E., & Uddin, M. A. (2022). Strengthening the Trialability for the Intention to Use of mHealth Apps Amidst Pandemic: A Cross-Sectional Study. *International Journal of Environmental Research and Public Health*, 19(5), 2752.
- Kelman, H. C. (1958). Compliance, identification, and internalization three processes of attitude change. *Journal of Conflict Resolution*, 2(1), 51-60
- Kline, R. B. (2011). *Principles and Practices of Structural Equation Modeling*. The Guilford Press, New York.
- Koenig-Lewis, N., Palmer, A., & Moll, A. (2010). Predicting young consumers' take up of mobile banking services. *International journal of bank marketing*, 28(5), 410-432.
- Laukkanen, T. (2007). Customer preferred channel attributes in multi-channel electronic banking. *International Journal of Retail & Distribution Management*, 35(5), 393-412.
- Lee, M. S., McGoldrick, P. J., Keeling, K. A., & Doherty, J. (2003). Using ZMET to explore barriers to the adoption of 3G mobile banking services. *International Journal of Retail & Distribution Management*, 31(6), 340-348.
- Li, H., Wu, J., Gao, Y., & Shi, Y. (2016). Examining individuals' adoption of healthcare wearable devices: An empirical study from privacy calculus perspective. *International journal of medical*

- informatics*, 88, 8-17.
- Lin, T. T., & Bautista, J. R. (2017). Understanding the relationships between mHealth apps' characteristics, trialability, and mHealth literacy. *Journal of Health Communication*, 22(4), 346-354.
- Lu, J., Yao, J. E., & Yu, C. S. (2005). Personal innovativeness, social influences and adoption of wireless Internet services via mobile technology. *The Journal of Strategic Information Systems*, 14(3), 245-268.
- Martínez-Pérez, B., De La Torre-Díez, I., & López-Coronado, M. (2015). Privacy and security in mobile health apps: a review and recommendations. *Journal of medical systems*, 39(1), 1-8.
- Min, S., So, K. K. F., & Jeong, M. (2021). Consumer adoption of the Uber mobile application: Insights from diffusion of innovation theory and technology acceptance model. In *Future of Tourism Marketing* (pp. 2-15). Routledge.
- Nunnally, J., & Bernstein, I. (1978). *Psychometric theory*. New York, NY: McGraw-Hill.
- Moore, G. C., & Benbasat, I. (1991). Development of an instrument to measure the perceptions of adopting an information technology innovation. *Information systems research*, 2(3), 192-222.
- Persaud, A., & Azhar, I. (2012). Innovative mobile marketing via smartphones: Are consumers ready?. *Marketing Intelligence & Planning*, 30(4), 418-443.
- Ram, S., & Sheth, J. N. (1989). Consumer resistance to innovations: the marketing problem and its solutions. *Journal of consumer marketing*, 6(2), 5-14.
- Ramanathan, N., Swendeman, D., Comulada, W. S., Estrin, D., & Rotheram-Borus, M. J. (2013). Identifying preferences for mobile health applications for self-monitoring and self-management: focus group findings from HIV-positive persons and young mothers. *International journal of medical informatics*, 82(4), e38-e46.
- Rogers, E. (1995). *Diffusion of Innovations*. The Free Press, New York, NY.
- Rogers, E.M. (1983). *Diffusion of Innovations*. Inc, third ed. The Free Press, New York.
- Sarker, S., & Wells, J. D. (2003). Understanding mobile handheld device use and adoption. *Communications of the ACM*, 46(12), 35-40.
- Shaw, N., Eschenbrenner, B., & Brand, B. M. (2022). Towards a Mobile App Diffusion of Innovations model: A multinational study of mobile wallet adoption. *Journal of Retailing and Consumer Services*, 64, 102768.
- Statista, (2022). Number of smartphone subscriptions worldwide from 2016 to 2021, with forecasts from 2022 to 2027. <https://www.statista.com/statistics/330695/number-of-smartphone-users-worldwide/>
- Straub, D.W. (1989). Validating instruments in MIS research. *MIS Quarterly*, 13(2), 147-169.
- Sun, J., & Chi, T. (2018). Key factors influencing the adoption of apparel mobile commerce: an empirical study of Chinese consumers. *The journal of the Textile Institute*, 109(6), 785-797.
- Tan, M., & Teo, T. S. (2000). Factors influencing the adoption of Internet banking. *Journal of the Association for information Systems*, 1(1), 5.
- Van Ittersum, K., & Feinberg, F. M. (2010). Cumulative timed intent: A new predictive tool for technology adoption. *Journal of Marketing Research*, 47, 808-822.
- Van Slyke, C., Belanger, F., & Comunale, C. L. (2004). Factors influencing the adoption of web-based shopping: the impact of trust. *ACM SIGMIS Database: the DATABASE for Advances in Information Systems*, 35(2), 32-49.
- Venkatesh, V., Thong, J. Y., & Xu, X. (2012). Consumer acceptance and use of information technology: extending the unified theory of acceptance and use of technology. *MIS quarterly*, 157-178.
- Wang, Y. S., Wu, S. C., Lin, H. H., Wang, Y. M., & He, T. R. (2012). Determinants of user adoption of web "Automatic Teller Machines": An integrated model of 'Transaction Cost Theory' and 'Innovation Diffusion Theory'. *The Service Industries Journal*, 32(9), 1505-1525.
- Wu, J. H., & Wang, S. C. (2005). What drives mobile commerce?: An empirical evaluation of the revised technology acceptance model. *Information & management*, 42(5), 719-729.
- Zhao, Y., Ni, Q., & Zhou, R. (2018). What factors influence the mobile health service adoption? A meta-analysis and the moderating role of age. *International Journal of Information Management*, 43, 342-350.

KAYNAKÇA

- Akdoğan, A. A.(2011), “Türkiye’de Kamu Politikası Disiplininin Tarihsel İzleri”, Türkiye’de Kamu Yönetimi ve Kamu Politikaları, Ed: Kartal, F. Ankara: TODAİE Yayınları, ss.75-98.
- Bayraktar, U. (2020), “Pandemi Ve Sonrasında Yerel Yönetimler İçin Politika Önerileri”, İstanbul Politik Araştırmalar Enstitüsü Politika Notu, ss. 1-7, https://d4b693e1-c592-4336-bc6a-36c134d6fb5e.filesusr.com/ugd/c80586_b474a4768374461197f73b94c73a6cd7.pdf (Erişim Tarihi: 18. 07. 2022).
- Bek, N. – Bek, A. (2021), “Yerel Yönetimlerin COVID-19 ile İmtihanı: İstanbul Büyükşehir Belediyesi Örneği”, COMU LJAR Çanakkale Onseküz >Mart Üniversitesi Lapseki Meslek Yüksekokulu Uygulamalı Araştırmalar Dergisi, 2(4), ss. 117-127.
- Bilgiç, A. K. (2020), “Covid-19 İle Mücadele Sürecinde Yerel Yönetimlerin Genel Görünümü”, İdealKent Dergisi, 31(11), ss.2084-2112.
- Bilgili, M. Y. (2020), “Merkezi yönetim, yerel yönetimler ve Koronavirüs (COVID-19) Salgını”. Turkish Studies, 15(6), ss.219-235.
- Bimay, M. -Kaypak, Ş. (2021), ”Küresel Salgın (Covid 19) Süreci ve Yerel Yönetimlerin Hizmet Sunumunda Yapısal ve İşlevsel Değişim”, Dicle Üniversitesi İktisadi ve İdari Bilimler Fakültesi Dergisi, 12(23), ss. 431-455.
- Boycacı, İ. (2020) “Türkiye’de Sağlık Sisteminin Dönüşümü (2003-13)Covid 19 Pandemisi ile Mücadele Sürecinde Sağlık Reformlarına Yeniden Bakış”, İstanbul Ticaret Üniversitesi Sosyal Bilimler Dergisi, Covid 19 Sosyal Bilimler Özel Sayısı, 19(37), ss.59-80.
- Covid 19 Pandemi Değerlendirme Raporu (2020), Ankara: Türkiye Bilimler Akademisi Yayınları, TÜBA Raporları No: 34.
- Çayak, S. (2021), “Covid 19’un Eğitim Sürecine Etkileri: Karantina Günlerinde Veli Olmak”, International Journal of Eurasia Social Sciences, 12(44), ss.204-229.
- Çetin, Z. Ö. (2021), “Ülke Örnekleri Üzerinden Covid 19 Sürecinden Yerel Yönetim Uygulamaları ve Önlemleri”, Kamu Yönetimi Politikaları Dergisi, 2(1), ss. 55-80.
- Çöllüoğlu, Z. M. Ö. (2020), “Covid-19 Süreci ve Sonrasında Türkiye’nin Dış Politika Perspektifinin Değerlendirilmesi”, Covid-19 Pandemi **Sürecinin** Sosyo-Ekonomik Ve Politik Etkileri, Ed: Özdemir, A.- Eser, M., Ankara: Nobel Akademik Yayıncılık, ss. 81-105.
- Denhardt, R. B (2004), “Theories of Public Administration” (4.baskı). Belmont, California: Thomson-Wadsworth.
- Erdem, İ. (2020), “Koronavirüse (Covid 19) Karşı Türkiye’nin Karantina ve Tedbir Politikaları”, Turkish Studies, , 15(4), ss. 377-388.
- Erol, I, Sevgi (2020), “Covid 19’un Çalışma Hayatına Yansımaları: Salgından Etkilenen Bazı Ülkeler Tarafından Alınan Önlemler”, Dicle Üniversitesi İktisadi ve İdari Bilimler Fakültesi Dergisi, 10(19), ss.212-231.
- Erol, I, Sevgi (2020), “Covid 19’un Turizm Sektöründe İstihdama Etkisi: İtalya, İspanya ve Türkiye Örnekleri”, İşletme ve İktisat Çalışmaları Dergisi, 8(2), ss.38-49.
- Etiler, N. (2020), “Yerel Yönetimler ve Salgınlarla Mücadele”, Türk Tabipleri Birliği Covid 19 Pandemisi Altında Ay Değerlendirme Raporu”, ss. 70-73. https://d1wqtxts1xzle7.cloudfront.net/64935199/covid19_TTB_Rapor_6-libre.pdf?1605372947=&response-content-disposition=inline%3B+filename%3DYEREL_YONETIMLER_VE_SALGINLARLA_MUCADELE.pdf&Expires=1671373547&Signature=LbToXhn7vdT7~VQ4Q06jF7YZEVShgsCOF~sIhN YWK711py5njWfQCMs2mtJSxoL90FET~Dzd5Kd-hGhbqkE0Aicii8C~~6bcahMQKZma45DFdn508c~~U-a5iOJWslFFFfeqsbHqRmdvJHUz4LzghVV1oE3eZ6xXsQReB1WUusb7yb9-uTlfH5gQKdrjYDIwfxE~ckX7Hf-UaEmlfA2feB5GcPji1Sp5679kwhAXptxSa4KcivVq4NEA77gmhpa7PiCR2ElmB~rMwsBmdM-qpyEy~oU2Ipo436H2hhM2ePt6YNIiGv3w8XSRZuuaL0y~A17NA-eKb1jL5Tm-yCOCAQ_&Key-Pair-Id=APKAJLOHF5GGSLRBV4ZA (Erişim Tarihi: 18. 07. 2022).
- Gouvernement, (2020) “Plus de 10 800 Places D’hôtel Supplémentaires Désormais Mobilisées Pour Les Sans-abri et 95 Sites D’hébergement Spécialisés Pour Des Malades du Covid Ouverts en France”, <https://www.cohesion-territoires.gouv.fr/actualisation-plus-de-10800-places-dhotel-supplementaires-desormais-mobilisees-pour-les-sans-abri> (Erişim tarihi: 17.08.2022).
- Gültekin, S. (2011), “Kamu Politika Sürecinde Politika Yayılım ve Yenilik Modeli”, Kamu Politika Süreci Politik Perspektifler, Ed: Kaptı, A., Ankara: Seçkin Yayınları.

- Gündoğmuş, Y. N. (2022), “Türkiye’den 160 ülkeye Kovid-19 salgınıyla mücadele desteği”, <https://www.aa.com.tr/tr/koronavirus/turkiyeden-160-ulkeye-kovid-19-salginiyla-mucadele-destegi/2465665> (Erişim Tarihi: 18. 07. 2022).
- Güngören, F. (2020), “Covid 19’un Toplumsal Kurumlara Etkisi” Van Yüzüncü Yıl Üniversitesi Sosyal Bilimler Enstitüsü Dergisi”, Salgın Hastalıklar Özel Sayısı, ss. 393-428.
- İstanbul Büyükşehir Belediyesi (2020). Koronavirüsle mücadele faaliyet raporu Mart-Nisan 2020. <https://4sdh5ekllrln.merlincdn.net/wp-content/uploads/2020/06/iBB-Koronavirus-Faaliyet-Raporu-Mart-Nisan.pdf> (Erişim Tarihi: 18. 07. 2022).
- Karataş, A. - Beşer, N. G. (2021), “Yerel Yönetim Birimleri Olarak Belediyelerin Salgın Hastalıklar Konusundaki Sorumlulukları: Covid 19 Pandemisi Örneği”, Ömer Halisdemir Üniversitesi İktisadi ve İdari Bilimler Fakültesi Dergisi”, 14(4), ss.1340-1351.
- Karataş, Z. (2020), “Covid 19 Pandemisinin Toplumsal Etkileri, Değişim ve Güçlenme”, Türkiye Sosyal Hizmet Araştırmaları Dergisi, 4(1), ss. 3-17.
- Kayıkçı, S. (2021), “Türkiye’de İnfluenza Pandemisi Politikası Analizi: Covid 19 Örneği”, Pamukkale Üniversitesi Sosyal Bilimler Enstitüsü Dergisi, 43, ss. 333-345.
- Nacak, O. (2015), Yeni Kamu Yönetimi ve Türkiye’de Kamu Politikalarının Oluşturulması: Aktör Temelli Bir Analiz, Sakarya Üniversitesi Sosyal Bilimler Enstitüsü Siyaset Bilimi ve Kamu Yönetimi Anabilim Dalı Yayınlanmamış Doktora Tezi, Sakarya.
- Ökmen, M. – Parlak, B. (2015), Yönetimlerde Yeni Vizyonlar, Bursa: Ekin Yayınevi.
- Özer, M. (2020), “Türkiye’de COVID-19 Salgını Sürecinde Milli Eğitim Bakanlığı Tarafından Atılan Politika Adımları”, Kastamonu Education Journal, 28(3), ss. 1124-1129.
- Peker, D. – Köseoğlu, İ. (2021), “Koronavirüs Covid 19 Salgınında Krizle Mücadelede Yerel Yönetimlerin Rolü: Beş Büyükşehir Belediyesinde Bir Analiz”, Assam Uluslararası Hakemli Dergi, 8(18), ss. 88-102.
- Sabuktay, A. (2010), Devletin Yasal Olmayan Faaliyetleri, İstanbul: Metis Yayınları.
- Semerci, H. (2022), Dünyadaki Aşılama Konulu Kamu Politikalarının Karşılaştırmalı Analizi: Covid 19 Örneği, Hacettepe Üniversitesi Sosyal Bilimler Enstitüsü Siyaset Bilimi ve Kamu Yönetimi Anabilim Dalı Yayınlanmamış Yüksek Lisans Tezi, Ankara.
- Şolt, B. H. (2021), “Covid-19 Pandemisinde Kentlerde Yaşanan Değişimler ve Kentsel Hizmetler”, Uluslararası Yönetim ve Sosyal Araştırmalar Dergisi, 8(15), ss. 39-47.
- Taylor, S. (2019). The Psychology of Pandemics: Preparing for the Next Global Outbreak of Infectious Disease . Newcastle upon Tyne: Cambridge Scholars Publishing.
- Tavukçu, M. – Eke, E. (2021), “Covid-19 Pandemi Yönetim Süreci: Türkiye Perspektifi”, Süleyman Demirel Üniversitesi Sağlık Yönetim Dergisi, 3(2), ss. 106-123.
- Tekin, S. (2020), “Küresel Risk Toplumu ve Toplumsal Tecrit, Birikim, <https://birikimdergisi.com/guncel/10045/kuresel-risk-toplumu-ve-toplumsal-tecrit> (Erişim tarihi: 17.08.2022).
- Timur, K. (2017), “Kitap İncelemesi Ulrich Beck: Risk Toplumu – Başka Bir Modernliğe Doğru”, Intermedia International e-Journal, Spring –June, 4(6), ss. 188-192.
- Turan, A. – Çelikyay, H. H. (2020), “Türkiye’de Kovid-19 ile Mücadele: Politikalar ve Aktörler”, Uluslararası Yönetim Akademisi Dergisi, 3(1), ss. 1-25.
- Türkoğlu, M. C. – Yılmaz, K. F. (2021), “Sağlık Politikası Analizi: Türkiye’de Covid-19 Pandemi Döneminde Uygulanan Sağlık Politikaları” Toplumsal Politika Dergisi, 2(1), ss. 11-29.
- Urhan, G. – Arslançoç, S. (2021), “Covid-19 Pandemi Sürecinde Sosyal Politika ve Yerel Yöntemler: İstanbul İlçe Belediyeleri Örneği”. Çalışma ve Toplum Ekonomi ve Hukuk Dergisi, 2(69), ss. 945-980.
- Woods, N. (2008). Dünya Siyasetinde Düzen Küreselleşme Ve Eşitsizlik, (Çev. Ali Serkan Mercan), Held, D. – Megrew, A. (Ed.), Küresel Dönüşümler Büyük Küreselleşme Tartışması, Ankara: Phoenix Yayınevi.
- Yıldız, G. – Erbil, N. (2022), “Covid 19 Pandemisi ve Kadına Yönelik Aile İçi Şiddet”, Androloji Bülteni, 24, ss. 228-233.
- Yılmaz, E. A. (2020), “Pandemi Sürecinde Avrupa Birliği’nin Tutumu Ve Yeni küresel Düzen”, Covid-19 Süreci Ve Örgütsel Yönetim, Ed: Tutucu, A. – Gün, S., Ankara: İksad Yayınevi, ss. 237-268.
- Yirci, R. – Özdemir, T. Y. (2021), “Covid 19 Pandemisinin Sosyoekonomik ve Psikolojik Göstergeleri ile Türk Eğitim Sistemi Üzerindeki Etkileri”, Tarih Okulu Dergisi, 14(1-3), ss. 2440-2466.
- Valiyeva, K. (2020), “Covid 19 ile Ulusal Devleti Yeniden Düşünmek”, İstanbul Ticaret Üniversitesi Sosyal Bilimler Dergisi Covid-19 Sosyal Bilimler Özel Sayısı, 19(Sayı: 37 Bahar (Özel Ek), ss.390-403.

KAYNAKÇA

- Acar, G. (2016). *İktisadî Değiştirmek: Neoklasik İktisada Eleştirel Bir Yaklaşım*, İstanbul, İletişim Yayınevi
- Akın, Z. ve Urhan B. Ü. (2015), “Davranışsal Oyun Teorisi” içinde Ed. (Dumludağ vd.) *İktisatta Davranışsal Yaklaşımlar*, Ankara: İmge Kitabevi Yayınları, 257-317
- Andersen, S., Ertaç, S., Gneezy, U., Hoffman, M., ve List, J. A. (2011). Stakes matter in ultimatum games. *American Economic Review*, 101(7), 3427-39.
- Arvanitis, A., Papadatou-Pastou, M., ve Hantzi, A. (2019). Agreement in the ultimatum game: An analysis of interpersonal and intergroup context on the basis of the consensualistic approach to negotiation. *New Ideas in Psychology*, 54, 15-26.
- Avcı, S.B., ve Karataş, A. (2019). Yükseköğretim Kurumlarında Kurumsal Sosyal Sorumluluk ve Örgütsel Adalet Algısının Örgütsel Bağlılığa Etkisinde Kamu Hizmetleri Motivasyonunun Aracı Rolü Üzerine Bir Araştırma. *Journal of Economy Culture and Society*.
- Azar, O. H., Lahav, Y., ve Voslinsky, A. (2015). Beliefs and social behavior in a multi-period ultimatum game. *Frontiers in behavioral neuroscience*, 9, 29.
- Bear, A., ve Rand, D. G. (2016). Intuition, deliberation, and the evolution of cooperation. *Proceedings of the National Academy of Sciences*, 113(4), 936-941.
- Bechler, C., Green, L., ve Myerson, J. (2015). Proportion offered in the Dictator and Ultimatum Games decreases with amount and social distance. *Behavioural processes*, 115, 149-155.
- Bland, A. R., Roiser, J. P., Mehta, M. A., Schei, T., Sahakian, B. J., Robbins, T. W., ve Elliott, R. (2017). Cooperative behavior in the ultimatum game and prisoner’s dilemma depends on players’ contributions. *Frontiers in Psychology*, 1017.
- Bohnet, I., ve Frey, B. S. (1999). The sound of silence in prisoner’s dilemma and dictator games. *Journal of Economic Behavior ve Organization*, 38(1), 43-57.
- Bolton, G. E., ve Zwick, R. (1995). Anonymity versus punishment in ultimatum bargaining. *Games and Economic behavior*, 10(1), 95-121.
- Camerer, C. F. (2011). *Behavioral game theory: Experiments in strategic interaction*. Princeton university press.
- Camerer, C. F., ve Thaler, R. H. (1995). Anomalies: Ultimatums, dictators and manners. *Journal of Economic perspectives*, 9(2), 209-219.
- Can, Yeşim (2012). “İktisatta Psikolojik İnsan Faktörü: Davranışsal İktisat”, Hukuk ve İktisat Araştırmaları Dergisi, 4(2), 91-98
- Charness, G., Haruvy, E., ve Sonsino, D. (2007). Social distance and reciprocity: An Internet experiment. *Journal of Economic Behavior ve Organization*, 63(1), 88-103.
- Civai, C. (2013). Rejecting unfairness: emotion-driven reaction or cognitive heuristic?. *Frontiers in human Neuroscience*, 7, 126.
- D’Addario, M., Pancani, L., Cappelletti, E. R., Greco, A., Monzani, D., ve Steca, P. (2015). The hidden side of the Ultimatum Game: The role of motivations and mind-reading in a two-level one-shot Ultimatum Game. *Journal of Cognitive Psychology*, 27(7), 898-907.
- da Silva, R., Valverde, P., ve Lamb, L. C. (2016). Randomness and arbitrary coordination in the reactive ultimatum game. *Communications in Nonlinear Science and Numerical Simulation*, 36, 419-430.
- Demir, A. (2013). Türkiye’de Dini Azınlıkların İktisadî Güven Olgusu, Yayımlanmamış Yüksek Lisans Tezi, İstanbul Üniversitesi, Sosyal Bilimler Enstitüsü.
- Deng, L., Zhang, X., ve Wang, C. (2021). Coevolution of spatial ultimatum game and link weight promotes fairness. *Applied Mathematics and Computation*, 392, 125698.
- Diamond, P., ve Vartiainen, H. (2012). *Behavioral economics and its applications*. Princeton University Press.
- Eckel, C. C., ve Grossman, P. J. (2001). Chivalry and solidarity in ultimatum games. *Economic inquiry*, 39(2), 171-188.
- Eser, R. ve Toigonbaeva, D. (2011). Psikoloji ve İktisadın Birleşimi Olarak Davranışsal İktisat, *Eskişehir Osmangazi Üniversitesi İİBF Dergisi*, 6(1), 289-292.

- Fabre, E. F., Causse, M., Pesciarelli, F., ve Cacciari, C. (2016). The responders' gender stereotypes modulate the strategic decision-making of proposers playing the ultimatum game. *Frontiers in psychology*, 7, 12.
- Falk, A., ve Fischbacher, U. (2006). A theory of reciprocity. *Games and Economic Behavior*, 54(2), 293-315.
- Fantino, E., Gaitan, S., Kennelly, A., ve Stolarz-Fantino, S. (2007). How reinforcer type affects choice in economic games. *Behavioural Processes*, 75(2), 107-114.
- Fehr, E., ve Fischbacher, U. (2002). Why social preferences matter—the impact of non-selfish motives on competition, cooperation and incentives. *The Economic Journal*, 112(478), 1-33.
- Fehr, E., ve Gächter, S. (2002). Altruistic punishment in humans. *Nature*, 415(6868), 137-140.
- Fehr, E., ve Schmidt, K. M. (1999). A theory of fairness, competition, and cooperation. *The Quarterly Journal of Economics*, 114(3), 817-868.
- Friedman, M., ve Savage, L. J. (1948). The utility analysis of choices involving risk. *Journal of Political Economy*, 56(4), 279-304.
- Gillis, M. T., ve Hettler, P. L. (2007). Hypothetical and real incentives in the ultimatum game and Andreoni's public goods game: an experimental study. *Eastern Economic Journal*, 33(4), 491-510.
- Greiner, B., Caravella, M., ve Roth, A. E. (2014). Is avatar-to-avatar communication as effective as face-to-face communication? An Ultimatum Game experiment in First and Second Life. *Journal of Economic Behavior ve Organization*, 108, 374-382.
- Güth, W., ve Kocher, M. G. (2014). More than thirty years of ultimatum bargaining experiments: Motives, variations, and a survey of the recent literature. *Journal of Economic Behavior ve Organization*, 108, 396-409.
- Güth, W., Schmittberger, R., ve Schwarze, B. (1982). An experimental analysis of ultimatum bargaining. *Journal of Economic Behavior ve Organization*, 3(4), 367-388.
- Halali, E., Bereby-Meyer, Y., ve Meiran, N. (2014). Between self-interest and reciprocity: the social bright side of self-control failure. *Journal of Experimental Psychology: General*, 143(2), 745.
- Hatipoğlu, Y. Z. (2021). Metodolojik Bireye Bir Eleştiri; Özgeçilim Kavramı ve Ültimatim Oyunu Uygulaması. *İnsan ve Toplum*, 11(3), 139-177.
- Henrich, J., Boyd, R., Bowles, S., Camerer, C., Fehr, E., Gintis, H., ... ve Tracer, D. (2005). "Economic man" in cross-cultural perspective: Behavioral experiments in 15 small-scale societies. *Behavioral and Brain Sciences*, 28(6), 795-815.
- Holt, C. A., ve Sieberg, K. K. (2022). Bargaining, Fairness and Conflict. *Homo Oeconomicus*, 1-30.
- Horak, S. (2015). Culture or anonymity? Differences in proposer behaviour in Korea and Germany. *International Journal of Psychology*, 50(5), 397-401.
- Jones, B., ve Rachlin, H. (2006). Social discounting. *Psychological Science*, 17(4), 283-286.
- Kahneman, D., Knetsch, J. L., ve Thaler, R. H. (1986). Fairness and the assumptions of economics. *Journal of business*, 285-300.
- Kırmızıaltın, E (2021). *Davranışsal İktisat*. Heretik Yayınları, Ankara
- Knoch, D., Pascual-Leone, A., Meyer, K., Treyer, V., ve Fehr, E. (2006). Diminishing reciprocal fairness by disrupting the right prefrontal cortex. *Science*, 314(5800), 829-832.
- Kravitz, D. A., ve Gunto, S. (1992). Decisions and perceptions of recipients in ultimatum bargaining games. *The Journal of Socio-Economics*, 21(1), 65-84.
- Lisciandra, C. (2018). The role of psychology in behavioral economics: The case of social preferences. *Studies in History and Philosophy of Science Part A*, 72, 11-21.
- Loewenstein, G., ve Lerner, J. S. (2003). The role of affect in decision making.
- McAuliffe, K., ve Dunham, Y. (2017). Fairness overrides group bias in children's second-party punishment. *Journal of Experimental Psychology: General*, 146(4), 485.
- Nguyen, C. V. (2022). Money vs Score: Evidences of payoff stakes in the dictator and ultimatum games. *Journal of Behavioral and Experimental Economics*, 99, 101886.
- Page, K. M., Nowak, M. A., ve Sigmund, K. (2000). The spatial ultimatum game. *Proceedings of the Royal Society of London. Series B: Biological Sciences*, 267(1458), 2177-2182.

- Pillutla, M. M., ve Murnighan, J. K. (1996). Unfairness, anger, and spite: Emotional rejections of ultimatum offers. *Organizational behavior and human decision processes*, 68(3), 208-224.
- Rand, D. G., Tarnita, C. E., Ohtsuki, H., ve Nowak, M. A. (2013). Evolution of fairness in the one-shot anonymous Ultimatum Game. *Proceedings of the National Academy of Sciences*, 110(7), 2581-2586.
- Ritov, I. (1996). Probability of regret: Anticipation of uncertainty resolution in choice. *Organizational Behavior and Human Decision Processes*, 66(2), 228-236.
- Robson, S. E., Repetto, L., Gountouna, V. E., ve Nicodemus, K. K. (2020). A review of neuroeconomic gameplay in psychiatric disorders. *Molecular psychiatry*, 25(1), 67-81.
- Samahita, M. (2017). Venting and gossiping in conflicts: Verbal expression in ultimatum games. *Journal of Behavioral and Experimental Economics*, 67, 111-121.
- Sanfey, A. G., ve Chang, L. J. (2008). Multiple systems in decision making. *Annals of the new York Academy of Sciences*, 1128(1), 53-62.
- Sanfey, A. G., Rilling, J. K., Aronson, J. A., Nystrom, L. E., ve Cohen, J. D. (2003). The neural basis of economic decision-making in the ultimatum game. *Science*, 300(5626), 1755-1758.
- Serçemeli, C. (2018) "Adaletin Tesisinde Avukatlık Mesleğinin Rolü, Önemi ve Avukatlık Mesleğinin Geleceği Üzerine Bir Değerlendirme" , *Sosyal Bilimler Dergisi*, 30, 389-401
- Shen, J., ve Takahashi, H. (2013). A cash effect in ultimatum game experiments. *The Journal of Socio-Economics*, 47, 94-102.
- Slonim, Robert ve Roth, Alvin E (1998). Learning in High Stakes Ultimatum Games: An Experiment in The Slovak Republic, *Econometrica*, 66(3) , 569-596.
- Stanovich, K. E., ve West, R. F. (2000). Individual differences in reasoning: Implications for the rationality debate? *Behavioral and Brain Sciences*, 23(5), 645-665.
- Suneja, V., ve Das, D. (2022). Impact of social affinity on altruism: Experimental evidence from the Ultimatum Game. *International Journal of Social Economics*, (ahead-of-print).
- Szolnoki, A., Perc, M., ve Szabó, G. (2012). Defense mechanisms of empathetic players in the spatial ultimatum game. *Physical review letters*, 109(7), 078701.
- Thaler, R. H. (1988). Anomalies: The ultimatum game. *Journal of economic perspectives*, 2(4), 195-206.
- Timuroğlu, M. K., ve Balkaya, E. (2016). Örgütsel iletişim ve motivasyon ilişkisi-bir uygulama. *Uludağ Üniversitesi Sosyal Bilimler Enstitüsü Dergisi*, 9(2), 89-113.
- Von Neumann, J., ve Morgenstern, O. (2007). Theory of games and economic behavior. In *Theory of games and economic behavior*. Princeton University Press.
- Xiao, E., ve Houser, D. (2005). Emotion expression in human punishment behavior. *Proceedings of the National Academy of Sciences*, 102(20), 7398-7401.
- Zeelenberg, M., Beattie, J., Van der Pligt, J., ve De Vries, N. K. (1996). Consequences of regret aversion: Effects of expected feedback on risky decision making. *Organizational behavior and human decision processes*, 65(2), 148-158.
- Zhang, Z., Su, H., Li, M., Zhao, H., ve Qi, C. (2022). Effects of Ingroup Identification on Ingroup Favouritism during Fairness Norm Enforcement. *Behavioral Sciences*, 12(11), 415.
- Zheng, G., Zhang, J., Liang, R., Ma, L., ve Chen, L. (2022). Probabilistic fair behaviors spark its boost in the Ultimatum Game: the strength of good Samaritans. *arXiv preprint arXiv:2202.06002*.
- Zultan, R. I. (2012). Strategic and social pre-play communication in the ultimatum game. *Journal of Economic Psychology*, 33(3), 425-434.

KAYNAKÇA

- Bayar, A.A., Ö. Günçavdı ve H. Levent (2020). Covid-19 Salgınının Kadınların Çalışma ve Hane Yaşamı Üzerine Etkileri. *IstanPol İnsani ve Toplumsal Kalkınma Programı Toplumsal Cinsiyet Politika Raporu*. <https://www.stgm.org.tr/sites/default/files/2020-09/covid-19-salgininin-kadınların-calisma-ve-hane-yasami-uzerine-etkileri-politika-raporu.pdf> (erişim tarihi: 01.12.2021).
- Birleşmiş Milletler (2020). UN Secretary-General's Policy Brief: The Impact of COVID-19 On Women. United Nations Publications. <https://www.unwomen.org/en/digital-library/publications/2020/04/policy-brief-the-impact-of-covid-19-on-women>. (erişim tarihi: 01.12.2021).
- ÇSGB (2021). <https://www.csgeb.gov.tr/haberler/bakan-bilgin-kisa-calisma-odeneği-nakdi-ucret-destegi-ve-issizlik-odeneği-kapsamında-8-milyon-kisiye-57-milyar-tl-odeme-yapıldı/> (erişim tarihi: 15.01.2022).
- Fana, M., Tolan, S., Torrejón, S., Urzi Brancati, C., Fernández-Macías, E. (2020a). The COVID Confinement Measures and EU Labour Markets. *COVID & Empl Working Group*. Luxembourg: Publications Office of the European Union.
- Fana, M., Torrejón Pérez, S. and Fernández-Macías, E. (2020b). Employment Impact of Covid-19 Crisis: From Short Term Effects to Long Terms Prospects. *Journal of Industrial and Business Economics*. 47, 391–410. <https://doi.org/10.1007/s40812-020-00168-5> (erişim tarihi: 07.11.2022).
- ILO (2022). *Küresel Ücret Raporu 2022-23. Enflasyon ve COVID-19'un Ücretler ve Alım Gücü Üzerindeki Etkileri Yönetici Özeti*. https://www.ilo.org/wcmsp5/groups/public/---europe/---ro-geneva/---ilo-ankara/documents/publication/wcms_864105.pdf (erişim tarihi: 27.11.2022).
- IMF (2022). *Dataset*. <https://www.imf.org/external/datamapper/datasets> (erişim tarihi: 07.12.2022).
- Kochhar, R., and A. Barroso. (2020). Young Workers Likely to Be Hard Hit as Covid-19 Strikes a Blow to Restaurants and Other Service Sector Jobs. *Pew Research Centre*. <https://www.pewresearch.org/fact-tank/2020/03/27/young-workers-likely-to-be-hard-hit-as-covid-19-strikes-a-blow-to-restaurants-and-other-service-sector-jobs/> (erişim tarihi: 07.11.2022).
- Kristal, T., and M. Yaish. (2020). “Does the Coronavirus Pandemic Level Gender Inequality Curve? (It Doesn't).” *Research in Social Stratification and Mobility*. 68:100520. <https://doi.org/10.1016/j.rssm.2020.100520> (erişim tarihi: 07.11.2021).
- Lemieux, T., K. Milligan, T. Schirle, and M. Skuterud. (2020). “Initial Impacts of the Covid-19 Pandemic on the Canadian Labour Market.” *Canadian Public Policy/Analyse de politiques, COVID-19 Special Issue*. <https://doi.org/10.3138/cpp.2020-049> (erişim tarihi: 07.11.2021).
- OECD (2021). *OECD Employment Outlook 2021 Navigating the COVID-19 Crisis and Recovery*. https://www.oecd-ilibrary.org/employment/oecd-employment-outlook-2021_5a700c4b-en (erişim tarihi: 03.03.2022).
- OECD. (2022). *International Trade During The COVID-19 Pandemic: Big Shifts and Uncertainty*. https://read.oecd-ilibrary.org/view/?ref=1129_1129345-casormobh7&title=International-trade-during-the-COVID-19-pandemic (erişim tarihi: 03.12.2022).
- Pouliakas, K; Branka, J (2020). “EU Jobs At Highest Risk Of Covid-19 Social Distancing: Is The Pandemic Exacerbating The Labour Market Divide?” *CEDEFOP Working Paper*; No 1. Luxembourg: Publications Office of the European Union. <http://data.europa.eu/doi/10.2801/968483> (erişim tarihi: 07.11.2022).
- Resmî Gazete (2020a), *Bazı Alacakların Yeniden Yapılandırılması İle Bazı Kanunlarda Değişiklik Yapılması Hakkında Kanun*. Sayı: 31307. <https://www.resmigazete.gov.tr/eskiler/2020/11/20201117-1.htm> (erişim tarihi: 23.01.2021).
- Resmî Gazete (2020b), *Yeni Koronavirüs (Covid-19) Salgınının Ekonomik ve Sosyal Hayata Etkilerinin Azaltılması Hakkında Kanun ile Bazı Kanunlarda Değişiklik Yapılmasına Dair Kanun*. Sayı: 31102. 17 Nisan. <https://www.resmigazete.gov.tr/eskiler/2020/04/20200417-2.htm> (erişim tarihi: 23.01.2021).

- TÜİK (2021), *İstatistiklerle Kadın, 2021*. <https://data.tuik.gov.tr/Bulten/Index?p=Istatistiklerle-Kadin-2021-45635#:~:text=T%C3%9C%C4%B0K%20Kurumsal&text=Adrese%20Dayal%C4%B1%20NC3%BCfus%20Kay%C4%B1t%20Sistemi,1'ini%20ise%20erkekler%20olu%C5%9F> (erişim tarihi: 07.04.2022).
- Uysal, G. (2020). Kovid-19 Pandemisi Şartlarında Kayıt Dışı İstihdam. *TESEV Değerlendirme Notları 2020/3*. https://www.tesev.org.tr/wp-content/uploads/TESEV_Degerlendirme_Notlari_Kayit_Disi_Istihdam_Kovid_19.pdf (erişim tarihi: 13.11.2022).
- World Bank Group (2022). *Finance for an Equitable Recovery*. Washington: World Bank
- World Health Organization (2021). *COVID-19 Continues To Disrupt Essential Health Services in 90% of Countries*. <https://www.who.int/news/item/23-04-2021-covid-19-continues-to-disrupt-essential-health-services-in-90-of-countries> (erişim tarihi: 13.07.2022).

KAYNAKÇA

- Aktan, C. C. (2003). Türkiye’de üretim ve istihdama yönelik ulusal rekabet gücü politikası. *Ekonomi Bilimleri Dergisi*, 2(2), 166-181.
- Aktan, C. C. ve Vural, İ. Y. (2004). Yeni Ekonomi ve Yeni Rekabet, Türkiye İşverenler Sendikaları Konfederasyonu, Rekabet Dizisi: 1, Yayın No: 253, Ankara.
- Altay, B. ve Gürpınar, K. (2008). Açıklanmış karşılaştırmalı üstünlükler ve bazı rekabet gücü endeksleri: Türk mobilya sektörü üzerine bir uygulama. *Afyon Kocatepe Üniversitesi İktisadi ve İdari Bilimler Fakültesi Dergisi*, 10(1), 257-274.
- Aydın, F. (2011). Kadın istihdamının rekabet gücü ve ekonomik büyüme üzerine etkisi: Türkiye ile rekabet gücü en yüksek ülkelerin karşılaştırılması. *Erciyes Üniversitesi, Doktora Tezi*.
- Bakımlı, E. (2005). Uluslararası Rekabet Gücü: Ölçümü ve Önemi, Uluslararası Rekabet Sürecinde Türkiye, (Der: M. F. Gökalp, C. Y. Kesbç), Beyaz Yayınları, İstanbul.
- Bal, H., Ildırar, M. ve Özmen, M. (2001). Bilim ve Teknoloji Politikaları, Rekabet Gücü ve KOBİ’ler: Doğu Akdeniz Bölgesinde Faaliyet Gösteren KOBİ’ler Kapsamında Bir Araştırma. *Dış Ticaret Dergisi*, 20, 1-5.
- Balassa, B. (1965). Trade liberalisation and “revealed” comparative advantage 1. *The manchester school*, 33(2), 99-123.
- Baltacı, A., Burgazoğlu, H. ve Kılıç, S. (2012). Türkiye’nin rekabetçi sektörleri ve Trakya Bölgesi’nin payı. *Çankırı Karatekin Üniversitesi İktisadi ve İdari Bilimler Fakültesi Dergisi*, 2(1), 1-19.
- Bilas, V. ve Bošnjak, M. (2015). Revealed comparative advantage and merchandise exports: The case of merchandise trade between Croatia and the rest of the European Union member countries. *Ekonomiska misao i praksa*, (1), 29-47.
- Buckley, P. J., Pass, C. L. ve Prescott, K. (1988). Measures of international competitiveness: a critical survey. *Journal of marketing management*, 4(2), 175-200.
- Çivi, E. (2001). Rekabet gücü: literatür araştırması. *Yönetim ve Ekonomi Dergisi*, 8(2), 21-38.
- Donges, J. B., Krieger-Boden, C., Langhammer, R. J., Schatz, K. W. ve Thoroe, C. S. (1982). *The second enlargement of the European Community: adjustment requirements and challenges for policy reform*. Tübingen: Mohr.
- Dornbush, R. ve Ficher, S. (1998). Makroekonomi, McGraw-Hill-Akademi Ortak Yayını, İstanbul.
- Frohberg, K. ve Hartmann, M. (1997). *Comparing Measures of Competitiveness. Institute of Agricultural Development in Central and Eastern Europe, Halle*. Germany. (DiscussionPaper No. 2).
- Gacaner Atış, A. (2014). Türkiye’nin Tekstil ve Konfeksiyon Sektörünün Karşılaştırmalı Rekabet Analizi. *Ege Akademik Bakış*, 14(2), 315-334.
- Goldin, I. (1990). Comparative advantage: Theory and application to developing country agriculture.
- Gürpınar, K. ve sandıkçı, M. (2008). Uluslararası Rekabetçilik Analizinde Michael E. Porter’ın Elmas Modeli Yaklaşımı: Türkiye’deki Bazı Endüstrilerdeki Uygulanabilirliğinin ve Sonuçlarının Araştırılması. *Sosyal Ekonomik Araştırmalar Dergisi*, 8(15), 105-125.
- Hamel, G. ve Prahalad, C. K. (1994). Competing for the future. *Harvard business review*, 72(4), 122-128.
- Hinloopen, J. ve Van Marrewijk, C. (2001). On the empirical distribution of the Balassa index. *Weltwirtschaftliches archiv*, 137(1), 1-35.
- İpeklilil Doğan Ö. (2000). Kalite Uygulamalarının İşletmelerin Rekabet Gücüne Etkisi. *Dokuz Eylül Üniversitesi Sosyal Bilimler Enstitüsü Dergisi*, 2(1).
- Kibritçiöğlü, A. (1996). Uluslararası Rekabet Gücü’ne Kavramsal Bir Yaklaşım. Uluslararası (Makro) İktisat, (Editör: A. Kibritçiöğlü), 72 Tasarım Dizgi Fotokopi Ofset, Ankara.
- Kotan, Z. ve Sayan, S. (2002). Türk İhraç Ürünlerinin AB Pazarında Güney Doğu Asya Ülkelerine Karşı Rekabet Gücünün Analizi: 1990-99, *Ekonomik Yaklaşım Dergisi*, 13(44), 2-21.
- Kösekahyaoğlu L. (2012). Dış ticaret ve rekabet gücü: 1923-2011. Alter Yay, Ankara.
- Köseoğlu, A. (2012). *Teknolojik Değişim ve Rekabet Gücü İlişkisi: Türkiye İmalat Sanayii Üzerine Bir Uygulama*, Yüksek Lisans Tezi. Erciyes Üniversitesi, Sosyal Bilimler Enstitüsü, Kayseri.

- Kum, H. (1999). Rekabet gücünü belirleyen faktörler: yeni yaklaşımlar. *Erciyes Üniversitesi İktisadi ve İdari Bilimler Fakültesi Dergisi*, (14), 165-178.
- Küçükiremitçi, O. (2006). Sanayi Sektörünün Dış Ticaret Performansının Rekabet Gücüne Göre Değerlendirilmesi (1995-2005 Dönemi). *Ulusal Bağımsızlık İçin Türkiye İktisat Politikaları Kurultayı, Malatya*.
- Landau, R. (1992). Technology, capital formation and US competitiveness. *International Productivity and Competitiveness*, 299-325.
- Laursen, K. (2015). Revealed comparative advantage and the alternatives as measures of international specialization. *Eurasian business review*, 5(1), 99-115.
- Manavkat, G. (2014). Uluslararası rekabet gücünün belirleyenleri: Türk imalat sanayi üzerine ampirik analiz. *Yayınlanmamış Yüksek Lisans Tezi, İzmir: Ege Üniversitesi Sosyal Bilimler Enstitüsü*.
- Markusen, J. R. (1992). *Productivity, competitiveness, trade performance and real income: The nexus among four concepts*. Economic Council of Canada.
- Nevruz, C. Rekabet gücünü belirleyen faktörler: yeni yaklaşımlar A. (2018). Mali İstihbarat Sistemlerinde İstatistik Uygulamaları. Yıldız Araştırma Eğitim ve Danışmanlık, Seminer Notları.
- Pitcheswara R., E. ve Ankalam, B. (2018). Comparative Export Performance (CEP) and Revealed Comparative Advantage (RCA) of Paddy: with reference to India. *Journal of Emerging Technologies and Innovative Research (JETIR)*, 5(2), 306-313.
- Porter, M. E. (2000). Rekabet Stratejisi, (Çev: Gülen Ulublgen), Sistem Yayıncılık, İstanbul.
- Porter, M. E. (1998). Clusters and the new economics of competition. *Harvard Business Review*, 76(6), 77-90.
- Porter, M. E. (1990). The competitive advantage of nations. *Harvard business review*, 73, 91.
- Raghurampatruni, R. (2012). Revealed comparative advantage: an analysis for India and Asean. *Global Management Review*, 6(4).
- Saygılı, H., Saygılı, M. ve Yılmaz, G. (2010). *Türkiye için Yeni Reel Efektif Döviz Kuru Endeksleri* (No. 1012).
- Seviçin, A. (2005). Türkiye’de ilk 500’e giren işletmelerde rekabetçi istihbarat sistemi uygulamalarına ilişkin bir araştırma. *Hacettepe Üniversitesi İktisadi ve İdari Bilimler Fakültesi Dergisi*, 23(2), 181-205.
- Soyak, A. (2002). Küreselleşme, Teknoloji Politikası, Türkiye: Sınai Mülkiyet Hakları ve Ar-Ge Destekleri Açısından Bir Değerlendirme. *Küreselleşme: İktisadi Yönelimler ve Sosyopolitik Karşıtlıklar*, 99-154.
- Türk Dil Kurumu. (2022, 12 19). Güncel Türkçe Sözlük: <https://sozluk.gov.tr/> adresinden alındı.
- Türkkan, E. (2011). Rekabet Teorisi ve Endüstri İktisadi, Turhan Kitapevi, Ankara.
- Utkulu, U. ve Seymen, D. (2004, September). Revealed Comparative Advantage and Competitiveness: Evidence for Turkey vis-à-vis the EU/15. In *European trade study group 6th annual conference, ETSG*, 1-26.

KAYNAKÇA

- Acar, Ö. F., Çetinceli, K. (2020). Uluslararası Ticarete Taşıma Türlerinin Türkiye'nin Lojistik Performans Endeksinde Etkisi ve İş Yapma Kolaylığı Endeksi İlişkisi. *Mehmet Akif Ersoy Üniversitesi İktisadi ve İdari Bilimler Fakültesi Dergisi*, 7(3), 887-905.
- Arvis, J-F, Ojala, L, Wiederer, C, Shepherd, B, Raj, A, Dairabayeva, K, Kiiski, T. (2018). "Connecting to Compete 2018". openknowledge.worldbank.org
- Banomyong, R. (2005). The Impact on Port and Trade Security Initiatives on Maritime Supply-Chain Management. *Maritime Policy & Management*, 32(1), 3-13.
- Bentyn, Z. (2019). Influence on Brexit on UK Logistics Performance. *The European Proceedings on Social & Behavioural Sciences EpSBS*, 71. 92-100
- Burmaoglu, S. (2012). Ulusal Inovasyon Göstergeleri ile Ulusal Lojistik Performansı Arasındaki İlişki: AB Ülkeleri Üzerine Bir Arastırma/Relation Between National Innovation Indicators and National Logistics Performance: A Research on EU Countries. *Ege Akademik Bakış*, 12(2), 193-208.
- Çemberci, M., Civelek, M. E., Canbolat, N. (2015). The Moderator Effect on Global Competitiveness Index on Dimensions on Logistics Performance Index. *Procedia-Social and Behavioral Sciences*, 195, 1514-1524.
- Göçer, A., Özpeynirci, Ö., Semiz, M. (2021). Logistics Performance Index-Driven Policy Development: An Application to Turkey. *Transport Policy*. 124, 20-32.
- Hausman, W. H., Lee, H. L., Subramanian, U. (2013). The Impact on Logistics Performance on Trade. *Production and Operations Management*, 22(2), 236-252.
- Hummels, D., Lugovskyy, V., Skiba, A. (2009). The Trade Reducing Effects on Market Power In International Shipping. *Journal on Development Economics*, 89(1), 84-97.
- Kumari, M., Bharti, N. (2020). Does Bureaucracy Affect The Outcome on Logistics Performance? Empirical Evidence From South Asia. *American Journal on Business*, 36(1), 84-102.
- La, K-W., Song, J-G. (2019). An Empirical Study On The Effects on Export Promotion On Korea-China-Japan Using Logistics Performance Index (LPI). *Journal on Korea Trade*, 23(7), 96-112.
- Limao, N., Venables, A. J. (2001). Infrastructure, Geographical Disadvantage, Transport Costs, and Trade. *The World Bank Economic Review*, 15(3), 451-479.
- Lu, M., Xie, R., Chen, P., Zou, Y., Tang, J. (2019). Green Transportation and Logistics Performance: An Improved Composite Index. *Sustainability*, 11(10), 2976.
- Milner, C., Morrissey, O., Zgovu, E. (2008). Trade Facilitation in Developing Countries, *CREDIT Research Paper*, 8(5),
- Mundial, B. (2014). *Connecting to Compete 2014: Trade Logistics in the Global Economy*. Washington, DC: Banco Mundial.
- Nordås, H K. (2007). Time As a Trade Barrier: Implications For Low-Income Countries. *OECD Economic Studies*, 2006(1), 137-167.
- Rezaei, J., Van Roekel, W. S., Tavasszy, L. (2018). Measuring The Relative Importance on The Logistics Performance Index Indicators Using Best Worst Method. *Transport Policy*, 68, 158-169
- TransportAssociation (2014). LPI. Retrieved 20.07.2021, 20.07.2021
- Turkson, F. E. (2011). Logistics and Bilateral Exports in Developing Countries: A Multiplicative Form Estimation on the Logistics Augmented Gravity Equation, *CREDIT Research Paper*.11(6)
- Ünlü, Z. F. (2007). Tedarik Zinciri Yönetimi, Lojistik ve Taşımacılıkta Bilişim Teknolojileri ve Uygulamaları. Doktora Tezi. İstanbul: İstanbul Teknik Üniversitesi.
- <https://lpi.worldbank.org/international/global/2018.%202019> (E.T.: 9.12.2022).

KAYNAKLAR

- Abobatta, W. F. J. A. S. A. (2018). Nanotechnology application in agriculture. 2(6).
- Baan, R., Straif, K., Grosse, Y., Lauby-Secretan, B., Ghissassi, F., & Coglianò, V. (2006). Carcinogenicity of carbon black, titanium dioxide, and talc. *The lancet oncology*, 7, 295-296. doi:10.1016/S1470-2045(06)70651-9
- Cinisli, K., UÇAR, S., & Dikbas, N. (2019). Nanomateryallerin Tarımda Kullanımı. *Yüzüncü Yıl Üniversitesi Tarım Bilimleri Dergisi*, 809-823. doi:10.29133/yyutbd.595658
- Dasgupta, N., Ranjan, S., Mundekkad, D., Ramalingam, C., Shanker, R., & Kumar, A. (2015). Nanotechnology in agro-food: From field to plate. *Food Research International*, 69, 381-400. doi:https://doi.org/10.1016/j.foodres.2015.01.005
- Demirbilek, M. E. (2015). TARIMDA VE GIDADA NANOTEKNOLOJİ. *Journal of Food and Feed Science - Technology*, 15, 46-53.
- Demirkıran, A. J. İ. T. B. D. (2019). ENERJİ SORUNLARINANANOTEKNOLOJİNİN FAYDALARI. 8(2), 101-108.
- Engin, Y. (2021). Betonda Nanoteknoloji. Retrieved from https://www.betonvecimento.com/beton-2/betonda-nanoteknoloji
- Ersoy, M. (2015). Nanoteknoloji Uygulamaları İle Tekstil Yüzeylerinde Değiştirilebilen İslanabilirlik. *Kahramanmaraş Sütçü İmam Üniversitesi Mühendislik Bilimleri Dergisi*, 18(1), 31-37.
- Esin Burunkaya, M. K., Burcu Becer, Murat Akarsu, Ertuğrul Arpaç. (2013). *Kozmetik Ürünlerde Nanoteknoloji Kullanımı*.
- European Agency for safety and Health at work. Emerging risks,nanomaterials. Retrieved from https://www.iso.org/obp/ui/#iso:std:iso:ts:80004:-1:ed-2:v1:en
- Gleiter, H. (2000). Nanostructured materials: basic concepts and microstructure. *Acta Materialia*, 48(1), 1-29. doi:https://doi.org/10.1016/S1359-6454(99)00285-2
- Haase, A., Rott, S., Manton, A., Graf, P., Plendl, J., Thünemann, A. F., . . . Reiser, G. J. T. s. (2012). Effects of silver nanoparticles on primary mixed neural cell cultures: uptake, oxidative stress and acute calcium responses. *126(2)*, 457-468.
- Hameed, A., Fatima, G. R., Malik, K., Muqadas, A., & Fazal-ur-Rehman, M. (2019). Scope of Nanotechnology in Cosmetics: Dermatology and Skin Care Products %J Journal of Medicinal and Chemical Sciences. 2(1), 9-16. doi:10.26655/jmchemsci.2019.6.2
- Hillie, T., & Hlophe, M. (2007). Nanotechnology and the challenge of clean water. *Nature Nanotechnology*, 2(11), 663-664. doi:10.1038/nnano.2007.350
- Karim, M. (2013). Nanotechnology law and policy: An introduction.
- Kyeremateng, N. A., Brousse, T., & Pech, D. J. N. n. (2017). Microsupercapacitors as miniaturized energy-storage components for on-chip electronics. *12(1)*, 7-15.
- Mansoori, G. A., & Soelaiman, T. A. F. (2005). Nanotechnology — An Introduction for the Standards Community. *Journal of ASTM International*, 2, 1-21. doi:10.1520/JAI13110
- Mc Carthy, D. J., Malhotra, M., O'Mahony, A. M., Cryan, J. F., & O'Driscoll, C. M. (2015). Nanoparticles and the Blood-Brain Barrier: Advancing from In-Vitro Models Towards Therapeutic Significance. *Pharmaceutical Research*, 32(4), 1161-1185. doi:10.1007/s11095-014-1545-6
- Merkle, R. C. J. A. i. a.-a. m. (1996). Nanotechnology and medicine. *1*, 277-286.
- Murashov, V. (2009). Occupational exposure to nanomedical applications. *Wiley Interdiscip Rev Nanomed Nanobiotechnol*, 1(2), 203-213. doi:10.1002/wnan.31
- Napierska, D., Thomassen, L. C. J., Lison, D., Martens, J. A., & Hoet, P. H. (2010). The nanosilica hazard: another variable entity. *Particle and Fibre Toxicology*, 7(1), 39. doi:10.1186/1743-8977-7-39
- Ormanoğlu, N., Emekci, M., & Ferizli, A. (2021). Böceklerle Mücadelede Nanoteknoloji. 35, 181-202.
- Özdoğan, E., Demir, A., & Seventekin, N. J. T. v. K. (2006). Nanoteknoloji ve tekstil uygulamaları. *16(3)*, 160-168.
- Papadaki, D., Kiriakidis, G., & Tsoutsos, T. (2018). Applications of nanotechnology in construction industry. In *Fundamentals of nanoparticles* (pp. 343-370): Elsevier.

- Patil, M., Mehta, D. S., & Guvva, S. (2008). Future impact of nanotechnology on medicine and dentistry. *Journal of Indian Society of Periodontology*, 12(2), 34-40. doi:10.4103/0972-124X.44088
- Qian, L., & Hinestroza, J. (2004). Application of Nanotechnology for High Performance Textiles. *JTATM*, 4.
- Qu, X., Alvarez, P. J., & Li, Q. J. W. r. (2013). Applications of nanotechnology in water and wastewater treatment. 47(12), 3931-3946.
- Raj, S., Jose, S., Sumod, U., Sabitha, M. J. J. o. p., & sciences, b. (2012). Nanotechnology in cosmetics: Opportunities and challenges. 4(3), 186.
- Soares, S., Sousa, J., Pais, A., & Vitorino, C. J. F. i. c. (2018). Nanomedicine: principles, properties, and regulatory issues. 6, 360.
- Stone, V., Hankin, S., Aitken, R., Aschberger, K., Baun, A., Christensen, F., . . . Tran, L. (2009). *ENRHES – Engineered nanoparticles: review of health and environmental safety*.
- Thomas, S. P., Al-Mutairi, E. M., De, S. K. J. A. J. f. S., & Engineering. (2013). Impact of nanomaterials on health and environment. 38(3), 457-477.
- Wang, Z. L., & Wu, W. J. A. C. I. E. (2012). Nanotechnology-enabled energy harvesting for self-powered micro-/nanosystems. 51(47), 11700-11721.

KAYNAKÇA

- Armaoğlu, F. (2014). *19. Yüzyıl Siyasi Tarihi (1789-1914)*. 14. Baskı. İstanbul: Timaş Yayınları.
- Beaud, M. (2016). *Kapitalizmin Tarihi (1500-2010)*. 2. Baskı. (çev. F. Başkaya). İstanbul: Yordam Kitap.
- Beucwe, S., Blancheton, B. ve Meissner, C. M. (2021). The French (Trade) Revolution of 1860: Intra-Industry Trade and Smooth Adjustment. *The Journal of Economic History*, 81(3), 688-722.
- Broz, L. (2003). The Domestic Politics of International Monetary Order: The Gold Standard. İçinde J. A. Frieden ve D. A. Lake (Editör), *International Political Economy: Perspectives on Global Power and Wealth* (199-219). Londra ve New York: Routledge.
- Cox, R. W. (1987). *Production, Power and World Order: Social Forces in the Making of History*. New York: Columbia University Press.
- Eğilmez, M. (2018). *Tarihsel Süreç İçinde Dünya Ekonomisi*. İstanbul: Remzi Kitabevi.
- Frieden, J. A. ve Lake, D. A. (2003). Historical Perspectives. İçinde J. A. Frieden ve D. A. Lake (Editör), *International Political Economy: Perspectives on Global Power and Wealth* (69-71). Londra ve New York: Routledge.
- Gilpin, R. (2016). *Uluslararası İlişkilerin Ekonomi Politikası*. 4. Baskı. (çev. M. Duran, S. Oktay, M. K. Ceyhan ve G. Polat). Ankara: Kripto Yayınları.
- Hobsbawm, E. J. (2018). *Sanayi ve İmparatorluk*. 6. Baskı. (çev. A. Ersoy). Ankara: Dost Kitabevi Yayınları.
- Ikenberry, G. J. (2001). *After Victory: Institutions, Strategic Restraint, and the Rebuilding of Order After Major Wars*. Princeton ve Oxford: Princeton University Press.
- Kazgan, G. (2014). *İktisadi Düşünce veya Politik İktisadın Evrimi*. 14. Baskı. İstanbul: Remzi Kitabevi.
- Kennedy, P. (1987). *The Rise and Fall of the Great Powers: Economic Change and Military Conflict from 1500 to 2000*. New York: Random House.
- Kindleberger, C. P. (1975). The Rise of Free Trade in Western Europe, 1820-1875. *The Journal of Economic History*, 35(1), 20-55.
- Krasner, S. D. (1976). State Power and the Structure of International Trade. *World Politics*, 28(3), 317-347.
- Kriedte, P. (1981). Proto-industrialization Between Industrialization and De-industrialization. İçinde P. Kriedte, H. Medick ve J. Schlumbohm (Editör), *Industrialization Before Industrialization* (135-160). (çev. B. Schempp). Cambridge: Cambridge University Press.
- Lacher, H. ve Germann, J. (2012). Before Hegemony: Britain, Free Trade, and Nineteenth-Century World Order Revisited. *International Studies Review*, 14(1), 99-124.
- Lake, D. (2003). British and American Hegemony Compared: Lessons for the Current Era of Decline. İçinde J. A. Frieden ve D. A. Lake (Editör), *International Political Economy: Perspectives on Global Power and Wealth* (127-139). Londra ve New York: Routledge.
- Lazer, D. (1999). The Free Trade Epidemic of the 1860s and Other Outbreaks of Economic Discrimination. *World Politics*, 51(4), 447-483.
- O'Brien, P. (2002). The Pax Britannica and American Hegemony: Precedent, Antecedent or Just Another History?. İçinde P. O'Brien ve A. Clesse (Editör), *Two Hegemonies: Britain, 1846-1914 and the United States, 1941-2001* (3-64). Londra: Ashgate.
- O'Brien, R. ve Williams, M. (2016). *Global Political Economy: Evolution & Dynamics*. 5. Baskı. Londra ve New York: Palgrave.
- Onuf, N. (1997). Hegemony's Hegemony in IPE. İçinde K. Burch ve R. Denmark (Editör), *Constituting International Political Economy* (91-110). Londra: Lynne Rienner.
- Overbeek, H. ve van der Pijl, K. (1993). Restructuring Capital and Restructuring Hegemony: Neo-Liberalism and the Unmaking of the Post-War Order. İçinde H. Overbeek ve K. Van der Pijl (Editör), *Restructuring Hegemony in the Global Political Economy: The Rise of Transnational Neo-Liberalism in the 1980s* (1-27). Londra: Routledge.
- Özen, Ç. (2005-2006). Neogramşiyen Hegemonya Yaklaşımı Çerçevesinde Güç ve Global Finans: Pax Britannica'daki Büyük Dönüşüm. *Uluslararası İlişkiler*, 2(8), 3-31.

- Persson, K. G. (2010). *An Economic History of Europe: Knowledge, Institutions and Growth, 600 to the Present*. Cambridge: Cambridge University Press.
- Roberts, J. M. (2015). *Avrupa Tarihi*. (çev. F. Aytuna). İstanbul: İnkılâp Kitabevi.
- Spiezio, K. E. (1990). British Hegemony and Major Power War, 1815-1939: An Empirical Test of Gilpin's Model of Hegemonic Governance. *International Studies Quarterly*, 34(2), 165-181.
- Stein, A. A. (1984). The Hegemon's Dilemma: Great Britain, the United States, and the International Economic Order. *International Organization*, 38(2), 355-386.
- URL-1: <https://www.britannica.com/event/Navigation-Acts> (E.T.: 18.12.2022).
- URL-2: <https://www.britannica.com/topic/Bill-of-Rights-British-history> (E.T.: 18.12.2022).
- URL-3: <https://www.britannica.com/event/Corn-Law-British-history> (E.T.: 18.12.2022).
- URL-4: <https://www.britannica.com/event/Poor-Law> (E.T.: 18.12.2022).
- URL-5: <https://www.britannica.com/topic/guild-trade-association> (E.T.: 18.12.2022).
- Wiesner-Hanks, M. E. (2013). *Early Modern Europe (1450-1789)*. 2. Baskı. Cambridge: Cambridge University Press.

KAYNAKÇA

- Aktan, C., C. & Yavuzaslan K. (2020). Davranışsal İktisat. Sosyal ve Beşeri Bilimler Dergisi. 12(2), 100-120
- Arieli D. (2019). Akıldışı Ama Öngörülebilir. Çeviren; Hekimoğlu Gül A., Bolat F., Optimum Basım ve Sanayi, İstanbul
- Ashraf, N., Camerer C., F. & Loewenstein G. (2005). Adam Smith, Behavioral Economist. Journal Of Economic Perspectives, 19(3), 131-145
- Baicker, K., Congdon W., j. & Mullainatan S. (2012). Health Insurance Coverage and Take-Up: Lessons From Behavioral Economics. 90(1), 107-134
- Bickel K. W., Moody L. & Higgins S. (2016). Some Current Dimensions of the Behavioral Economics of Health-Related Behavior Change. Preventive Medicine, 92, 16-23
- Corr, P. & Plagnol A. (2019). Behavioral Economics the Basics. New York: Routledge, Taylor & Francis Group.
- Çalışkan, Z. (2008). Sağlık Ekonomisi: Kavramsal Bir Yaklaşım. 26(2), 29-50
- Çilingiroğlu, N. (2001). Ekonomik Gelişme ve Sağlık Ekonomisi. Yeni Türkiye Sağlık Özel Sayısı II. 40, 1594-1613
- Doğuş, E. (2021). Türkiye’de Sağlık Harcamaları ve Çözüm Önerisi Olarak Davranışsal İktisat, 7(3), 647-664
- Dumludağ, D. Gökdemir, Ö., Neyse, L. & Ruben, E. (2015). İktisatta Davranışsal Yaklaşımlar. Ankara: İmge Kitabevi.
- Dürtme Teorisi <https://evrimagaci.org/durtme-teorisi-kucuk-durtmeler-insanlarin-secimlerini-onemli-derecede-nasil-etkileyebiliyor-10913> erişim tarihi;10.11.2022
- Dürri, Z. (2012). OECD Üyesi AB Ülkelerinin Sağlık Ekonomisi Yönünden Karşılaştırılması. Yüksek Lisans Tezi. Gaziantep Üniversitesi Sosyal Bilimler Enstitüsü İktisat Anabilim Dalı.
- Eser R. & Toıgonbaeva D. (2011). Psikoloji e İktisadın Birleşimi Olarak Davranışsal İktisat. Eskişehir Osmangazi Üniversitesi İİBF Dergisi, 6(1), 287-321
- Ford, E.S., Bergmann, M. M., Kröger, J., Scienkiewitz, A., Weikert, C. & Boeing, H. (2009). Healthy Living is The Best Revenge: Findings From The European Prospective Investigation Into Cancer and Nutrition-Postdam Study. Archives of Internal Medicine, 169 (15), 1355-1362
- Frank G. R. (2004). Behavioral Economics and Health Economics. National Bureau of Economic Research. 3-39
- Kessler J. B. & Zhang C. Y. (2014). Behavioral Economics and Health. In preparation for the Oxford Textbook of Public Health. Dürtme <https://citeseerx.ist.psu.edu/document?repid=rep1&type=pdf&doi=caae043858947e86701467e260a0dc5caa4209b9> Erişim Tarihi: 01.12.2022
- Matsuyama, N. (2009). Relativity of Alfred Mashall’s Psychological Research and Economics. <https://www.jshet.net/old/annals/het51-60/5102/matsuyama.pdf> Erişim tarihi 02.12.2022
- Mete C. (2020). Sağlık Hizmetlerinde Davranışsal Ekonominin Tüketici Satın Alma Davranışlarına Etkileri. Doktora Tezi Marmara Üniversitesi. Sağlık Bilimleri Enstitüsü
- Mete C. & Tarım M. (2020). Davranışsal Ekonomi Kapsamında Demografik Özelliklerin Sağlık Hizmetlerinde Tüketici Kararlarına Etkisi: İstanbul İlinde Bir Uygulama. Turan-Sam Uluslararası Bilimsel Hakemli Dergisi, 12(45), 289-297
- Mola H. (2022). İktisadi Risk Algısına Kültürel Eğilimler Işığında Analitik Bakış: Türkiye- Rusya- ABD-Japonya Örneği. Ardahan Üniversitesi İktisadi ve İdari Bilimler Fakültesi Dergisi, 4(1):34-40
- Mola H. (2020). Davranışsal İktisat Perspektifinden İktisadi Karar Alma Sürecinde Gizli Tuzaklar ve Dürtmeler. Oltu Beşeri ve Sosyal Bilimler Fakültesi. 2(1), 20-35
- Rice T. (2013). The Behavioral Economics of Health and Health Care. Annual Reviews Further. 34, 431-447
- Serim H. & Arıkan G. (2021). Sağlık Hizmetlerinde Davranışsal İktisat Yaklaşımı: Türkiye’deki Sağlık Sistemi İçin Öneriler. Üleyman Demirel Üniversitesi Vizyoner Dergisi. 12(32), 1352-1375

- Serim H. & Küçükşenel S. (2020). Davranışsal İktisat ve Dürtme: Sağlık Politikaları Özelinde Bir İnceleme. Hacettepe Üniversitesi
- Sumer, S. (2020). Deneysel Finans Kavramına Teorik Bir Bakış. Davranışsal Finans. Edt. Dr. Mehmet Fatih Buğan. Gazi Kitabevi. Ankara,1-19
- Tekin, B., G. (2022). Davranışsal İktisat Eğitiminin İktisadi Rasyonalite Üzerine Etkisi. Yüksek Lisans Tezi. Yıldız Teknik Üniversitesi, Sosyal Bilimler Enstitüsü, İktisat Anabilim Dalı.
- Tversky, A. & Kahneman, D. (1974). Judgment Under Uncertainty: Heuristics and Biases. *Science*, 185 (4157) 1124-1131
- Tversky, A., & Kahneman, D. (1981). The Framing of Decisions and the Psychology of Choice, *Science*, 211 (4481), 453-458
- Ulutürk,S. (2015). Sağlık Ekonomisi,Sağlık Statüsü, Sağlıkın Ölçülmesinde Kullanılan Ölçütler ve Önemi: Türkiye Örneği. *52(603)*, 47-63
- Vlaev İ., Kral D., Darzi A. Dolan P. (2019). Changing Health Behaviors Using Financial Incentives: A Review From Behavioral Economics. *19*, 1-9
- Volpp, K.,G. Loewenstein, G., Troxel, A.B., Doshi, J., Price, M., Laskin, M., & Kimmel, S.E (2008). A Test of Financial Incentives to Improve Warfarin Adherence. *BMC health services research*, 8(1), 1-6
- WHO, (2008). World ealth Statistics 2008, Geneva, WHO.
- Zimmerman F. J. Using Behavioral Economics to Promote Physical Activity. *Preventive Medicine*. 49 (4),289-291

KAYNAKLAR

- Acar Savran, G. (2013). *Beden emek tarih.* (3.Baskı), Pusula Yayınları.
- Akalın, T. & Baş, R. (2018). Toplumsal cinsiyet eşitsizliğinin kadın sanatçılara yansımaları. *Marmara Üniversitesi Kadın ve Toplumsal Cinsiyet Araştırmaları Dergisi*, 2(2), 112-118.
- Akyıldız Ercan, C. (2014). *Cinsiyetin toplumsal roldeki yeri. Elfriede Jelinek'in seçilmiş romanlarında kadınlık.* Çizgi Yayınları.
- Akyüz, J. (2007). Osmanlı kadınlarının hukuksal haklarını kullanımı hakkında bazı değerlendirmeler. *Hacettepe Üniversitesi Türkiyat Araştırmaları*, (6), 75-91
- Altındal, M. (1994). *Osmanlı'da kadın.* İstanbul: Altın Kitaplar.
- Arslan, G. (2004). Birleşmiş Milletler kadınlara karşı her türlü ayrımcılığın ortadan kaldırılmasına dair sözleşme (Öngörülen haklar ve öngörülen usuller). İstanbul Üniversitesi Hukuk Fakültesi Mecmuası, 62(1-2), 3-43.
- Aydın, M.A. (1998). Hukuk- Hukuk-i Aile Kararnamesi. İslâm Ansiklopedisi, Türkiye Diyanet Vakfı Yayınları, (18), 314-318. (E.T.: 2 Temmuz 2022), Erişim adresi :<https://islamansiklopedisi.org.tr/hukuk-i-aile-kararnamesi>
- Bakırcı, K. (2015). İstanbul sözleşmesi. *Ankara Barosu Dergisi* (4). 133-204.
- Bayrak Akyıldız, H. (2016). Edebiyatta kadın ve toplumsal cinsiyet. İçinde A. Altunoğlu (Editör) *Toplumsal Cinsiyet Çalışmaları*, (ss.138-159), Anadolu Üniversitesi Yayınları.
- Bayraktar, T. (2018). İstanbul sözleşmesi ve 2017 Türkiye gölge raporuna ilişkin bir değerlendirme. *Selçuk Üniversitesi Hukuk Fakültesi Dergisi*, 26 (3), 87-111. <https://doi.org/10.15337/suhfd.438125>.
- Berktaş, F. (2004). *Kadınların insan haklarının gelişimi ve Türkiye.* İstanbul Bilgi Üniversitesi Sivil Toplum Kuruluşları Eğitim ve Araştırma Birimi Sivil Toplum ve Konferans Yazıları, No: 7.(E.T.:15 Ocak 2021), Erişim adresi: https://stk.bilgi.edu.tr/media/uploads/2015/02/01/berktay_std_7.pdf
- Berktaş, F. (2012). *Tarihin cinsiyeti.* (4.Baskı), Metis Yayınları.
- Bilmez, N. (2018). Osmanlı Devleti'nde insan hakları alanında yaşanan dönüşüm üzerine bir değerlendirme. *Social Science Development Journal*, 3(9), 146-156
- Bitmez, M.N. (2019). İnsan hakları ve toplumsal cinsiyet eşitliği bağlamında Türkiye'de kadına yönelik sosyal politikalar. *Toplum ve Kültür Araştırmaları Dergisi*, 4, 53-80.
- Bucaktepe, A. (2014). Birinci ve İkinci Meşrutiyet Anayasaları'nda öngörülen devlet modelleri hakkında bir değerlendirme. *Dumlupınar Üniversitesi Sosyal Bilimler Dergisi*, (42), 45-56.
- Çaha, Ö. (1996). *Sivil kadın.* E. Özense (Çev.), Vadi Yayınları.
- Çakır, S.(2013). *Osmanlı kadın hareketi.* (4. Baskı), Metis Yayınları.
- Çakmak, D. (2007). Fransız Devrimi'nde kadın: eksik yurttaş. *Ege Akademik Bakış*, 7(2), 727-745.
- Demir, Ş. (2011). Tanzimat Döneminde bir devlet politikası olarak Osmanlıcılık. *Selçuk Üniversitesi Türkiyat Araştırmaları Dergisi*, 1(29), 331-348.
- Demir, A. (2016). İslâm'da insan hakları. II. Türk Hukuku Tarihi Kongresi Bildirileri. (ss.517-533) İstanbul: İstanbul Üniversitesi.
- Durakbaşı, A. (2011). Tarih yazımı. İçinde Y. Ecevit, N. Karkın (Editör), *Toplumsal cinsiyet sosyolojisi.* (ss.178-201). T.C.Anadolu Üniversitesi Yayınları.
- Dursun, D. (1991). İnsan hakları. *Sosyal Bilimler Ansiklopedisi* (Cilt 2, s.173-174). Risale Yayınları.
- Güneş, İ. (2020). Teşkilatı Esasiye Kanunu'nun (1921 Anayasası'nın) yapılış süreci. *Anadolu Üniversitesi Sosyal Bilimler Dergisi*, 20(2), 233-256.
- Kocacık, F., & Gökkaya, V. B. (2005). Türkiye'de çalışan kadınlar ve sorunları. *Cumhuriyet Üniversitesi İktisadi ve İdari Bilimler Dergisi*, 6(1), 195-219.
- Konan, B. (2011). İnsan hakları ve temel özgürlükler açısından Osmanlı devletine bakış. *Ankara Hacı Bayram Veli Üniversitesi Hukuk Fakültesi Dergisi*, 15(4), 253-288.
- Kurtoğlu, A. (2015). 8 Mart dünya kadınlar günü hakkında kısa bir hikaye. *Feminist Eleştiri*, 7(1), 78-85. http://cins.ankara.edu.tr/13_6.pdf
- Kuyaksil, A. (2009). Türk anayasalarında kadın hakları ve gelişimi. *Mustafa Kemal Üniversitesi Sosyal Bilimler Enstitüsü Dergisi*, 6(11), 328-351.

- Marshall, G. (1999). *Sosyoloji sözlüğü*. (O. Akınhay, & D. Kömürcü, Çev.) Bilim ve Sanat Yayınları.
- Moroğlu, N. (2016). Uluslararası ve ulusal hukukta kadının insan hakları. *Yeditepe Üniversitesi Hukuk Fakültesi Dergisi Hukuk F. Kuruluşunun 20. Yılı Armağanı Özel Sayısı*, 13(1), 285-317.
- Nalbant, F. Korkmaz, T. (2019). *AÇÜ Uluslararası Sosyal Bilimler Dergisi*, 5(2), 165-186. <https://doi.org/10.22466/acusb.633806>
- Özdemir, Y., Çiydem, E., & Aktaş, E. (2014). Tanzimat Fermanı'nın arka plânı. *Kastamonu Eğitim Dergisi*, 22(1), 321-338.
- Öz Yıldız, S. (2016). Toplumsal cinsiyet çalışmalarının tarihçesi, İçinde A. Altunoğlu (Editör), *Toplumsal cinsiyet çalışmaları*. İçinde (ss. 2-23). Anadolu Üniversitesi Yayınları.
- Philips, A. (1995). *Demokrasinin cinsiyeti*, Metis Yayınları.
- Resmi Gazete (1985). *Kadınlara karşı her türlü ayrımcılığın önlenmesi uluslararası sözleşmesi*. 5 Ocak 2021, <https://www.resmigazete.gov.tr/arsiv/18898.pdf>
- Resmi Gazete (2003). *İş kanunu*. (E.T.: 20/Kasım 2020). <https://www.resmigazete.gov.tr/eskiler/2003/06/20030610.htm>
- Resmi Gazete (2012). *Ailenin korunması ve kadına karşı şiddetin önlenmesine dair kanun*. (E.T.: 05 Ocak 2021). <https://www.resmigazete.gov.tr/eskiler/2012/03/20120320-16.htm>
- Şen, M. (2013). İnsan hakları bağlamında çalışma hakkı. *Marmara Üniversitesi Hukuk Fakültesi Hukuk Araştırmaları Dergisi*, 20(1), 143-162.
- T.C. Anayasası (1924). *Teşkilât-ı Esasiye Kanunu*. (E.T.:20 Aralık 2021). <https://www.anayasa.gov.tr/mevzuat/oncelki-anayasalar/1924-anayasasi/>
- T.C. Anayasası, (1961). *Temel haklar ve ödevler*. (E.T.:20 Aralık 2021). <https://www.anayasa.gov.tr/mevzuat/oncelki-anayasalar/1961-anayasasi/>
- T.C. Anayasası (1982). *Temel haklar ve ödevler*. (E.T.:20 Aralık 2021). <https://www.anayasa.gov.tr/mevzuat/anayasa/>
- Toprak, Z. (2015). *Türkiye'de kadın özgürlüğü ve feminizm (1908-1935)*. Tarih Vakfı Yurt Yayınları.
- Turhan, A. (2013). İnsan hakkı kuşakları arasındaki tamamlayıcılık ilişkisi. İnönü Üniversitesi Hukuk Fakültesi Dergisi, 4(2), 357-378.
- United Nation (1948). *Universal Declaration of Human Rights*. (E.T.:20 Aralık 2021). <https://www.un.org/en/universal-declaration-human-rights/>
- Uygun, G. (2011). Hukuk. Y. Ecevit, N. Karkın (Ed.), *Toplumsal cinsiyet sosyolojisi*. İçinde (ss.155-177). Anadolu Üniversitesi Yayınları.
- Yellice, G. (2018). Erken Cumhuriyet döneminde Türk kadınına modernleştirme girişimleri, Türk ve dünya basını (1926-1934). *Çanakkale Araştırmaları Türk Yılığ*, 16(24), 321-368.
- Yokuş, S. (2003). Avrupa Birliği'nde uyumda siyasi kriterler doğrultusunda Türkiye'de anayasal ve yasal dönüşüm çabaları. *İstanbul Üniversitesi Hukuk Fakültesi Mecmuası*, 61(1-2), 185-254.

KAYNAKÇA

- Açık, S. (2019). İslam Hukukunda Çok Eşlilik ve Uygulamaları, Yüksek Lisans Tezi, Bursa: Uludağ Üniversitesi Sosyal Bilimler Enstitüsü.
- Ağcadağ Çelik, İ. ve Vural, F. (2018). Suriyeli Mülteci Kadınların Kuma Dramı: Kilis İli Örneği, *OPUS Uluslararası Toplum Araştırmaları Dergisi*, 8(14), 341-382.
- Akyüz, Ç. (2018). Berdel Evliliği Üzerine Kalitatif Bir Araştırma: Mardin Örneği. *Uluslararası Folklor Akademi Dergisi*, Cilt:1, Sayı:1, 17-34.
- Alan, S. ve Yeşilyurt S. (2020). “Kumalık” Olgusunun İlk Eş ve Kuma Üzerinden Yankısı, *International Journal of Human Studies*, Cilt: 3 Sayı: 6.
- Abukan, B. ve Yıldırım, F. (2017). Toplumsal Cinsiyet Temelli Şiddetin Bir Biçimi Olarak Erken Evlilikleri Önlemek İçin Kadınların Güçlendirilmesi, *Uluslararası Sosyal Araştırmalar Dergisi*, Cilt: 10, Sayı: 53, s.425-432.
- Aslan, B. (2019). Psikoloji Penceresinden Erken Yaşta Evlendirilen Kız Çocukları, *Türk Psikoloji Yazıları*, 22(43), 43-55.
- Ayhan, A. ve Yaman, Ö. M. (2021). Sosyal Bir Olgu Olarak “Kumalık”, *Adıyaman Üniversitesi Sosyal Bilimler Enstitüsü Dergisi*, Yıl: 14, Sayı: 39. DOI: <https://doi.org/10.14520/adyusbd.990431>.
- Barber, N. (2009). The wide world of polygamy: We hate it, others love it. Why do some countries like polygamy? *Psychology Today*. <https://www.psychologytoday.com/us/blog/the-human-beast/200902/the-wide-world-of-polygamy-we-hate-it-others-love-it> (E. T.: 26.06.2022).
- Başaran Alkan, N. (2001). Anadolu’da Çokeşlilik ve Kuma Olgusu. Yüksek Lisans Tezi, İstanbul Üniversitesi.
- Bourdieu, P. (2016). *Eril Tahakküm*, (çev. B. Yılmaz), İstanbul: Bağlam Yayınları.
- Brooks, T. (2009). The Problem With Polygamy. *Philosophical Topics*, 37(2), 109- 122. file:///C:/Users/Beta/Downloads/The_Problem_with_Polygamy.pdf (E. T.: 17.06.2022).
- Commercio, M. E. (2020) ‘Don’t become a lost specimen!’: polygyny and motivational interconnectivity in Kyrgyzstan, *Central Asian Survey*, 39(3), 1-21, https://www.researchgate.net/publication/342219784_’Don’t_become_a_lost_specimen’_polygyny_and_motivational_interconnectivity_in_Kyrgyzstan (E. T.: 29.9.2022).
- Creswel, John W. (2016). *Research Design: Qualitative, Quantitative and Mixed Methods Approaches*, (çev. S. B. Demir), Ankara: Eğiten Kitap.
- Çarpar, M. C. (2020). Sosyolojide İki Niteliksel Desen: Fenomenolojik ve Etnografik Araştırma, *TJSS (The Journal of Social Science)* Yıl:4, Cilt:4, Sayı:8, DOI: 10.30520/tjsosci.750923
- Danış, Ö. F. (2016). Suriyeliler ile Türkiye Cumhuriyeti Vatandaşları Arasındaki Evlilik İlişkileri Araştırması, *T.C. Aile ve Sosyal Politikalar Bakanlığı Aile ve Toplum Hizmetleri Genel Müdürlüğü, Araştırma ve Politika Serisi 43*, Ankara.
- Ember, M., Ember, C. R. ve Low B. S. (2007). Comparing explanations of polygyny. *Cross-Cultural Research*, 41: 428-440.
- Faucon, C. E. (2014). Marriage Outlaws: Regulating Polygamy in America, *Duce Journal of Gender Law & Policy*, Volume: 22, Issue:1. <https://core.ac.uk/download/pdf/62566984.pdf> (E. T.: 22.05.2022).
- Grossbard, A. (1976). An Economic Analysis of Polygyny: The Case of Maiduguri, *Current Anthropology*, Vol. 17, No. 4, pp. 701-707. https://www.researchgate.net/publication/237702900_An_Economic_Analysis_of_Polygyny_The_Case_of_Maiduguri (E. T.: 28.06.2022).
- Güçük, S., Günher Arıca, S., Akan, Z., Arıca, V. ve Alkan, S. (2010). Van İlindeki Çok Eşlilik Oranları ve Etkileyen Faktörler: Kesitsel Çalışma. *Kartal Eğitim ve Araştırma Hastanesi Tıp Dergisi*, 21(3):127-133.
- Güvenç, B. (1993). “Geleneklerden Kalıntılar: Başlık, Berdel, Kız-Kaçırma, Kuma ve Amca-Kızı Evliliği”. *Kadın Araştırmaları Dergisi*, Sayı: 1, 43-48.
- Karataş, Z. (2015), Sosyal Bilimlerde Nitel Araştırma Yöntemleri, *Manevi Temelli Sosyal Hizmet Araştırmaları Dergisi (Sosyal Hizmet E-Dergi)*, Cilt 1, Sayı 1, Ocak 2015.

- Kartarı, A. (2017). Nitel Düşünce ve Etnografi: Etnografik Yönteme Düşünsel Bir Yaklaşım, *Moment Dergi, (Hacettepe Üniversitesi İletişim Fakültesi Kültürel Çalışmalar Dergisi)* 4 (1): 207-220, DOI: <https://doi.org/10.17572/mj2017.1.207220>
- Kaya Erdem, B. ve Baydaş Sayılıgan, Ö. (2012). Ataerkil ve Anaerkil Toplumun Tarihsel Savaşımının “Avatar” Filmi Bağlamında İncelenmesi, *İletişim Çalışmaları Dergisi*, Sayı 1, s.111-132.
- Kiram, M. Z. (2021). Aile Dinamikleri ve Çokeşlilik: Kuzey Açe Örneği, Yüksek Lisans Tezi, İstanbul Üniversitesi Sosyal Bilimler Enstitüsü.
- Mavundla, S. ve Strobe, A. (2020). Marital Power Finally Obliterated: The History of the Abolition of the Marital Power in Civil Marriages in Eswatini, *Potchefstroom Electronic Law Journal/ Potchefstroomse Elektroniese Regsblad*, 23:1-19 DOI:10.17159/1727-3781/2020/v23i0a7504
- Murdock, P.G. (1965). *Social Structure*. New York: The Macmillian Company.
- Neuman, W.L. (2010). *Toplumsal Araştırma Yöntemleri: Nitel ve Nicel Yaklaşımlar*, (çev. S. Özge), İstanbul: Yayınodası.
- Özcan Elçi, D. (2020). Anneliğin Toplumsal İnşası ve Anne Ol(a)mayan Kadınlar, Doktora Tezi, Mersin Üniversitesi Sosyal Bilimler Enstitüsü.
- Russell, B. (1996). *Evlilik ve Ahlak*, (çev. V. Eranüs), İstanbul: Say Yayınları.
- Sezen, L. (2005). Türkiye’de Evlenme Biçimleri, *A.Ü. Türkiyat Araştırmaları Enstitüsü Dergisi*, Sayı:27, Erzurum.
- Slonim-Nevo, V., Al-Krenawi, A. ve Yuval-Shani, B. (2008). Polygynous Marriage in The Middle East: Stories of Success And Failures. *Ethnology*, (47), 195–208. https://www.academia.edu/69397507/Polygynous_Marriage_in_the_Middle_East_Stories_of_Success_and_Failures (E. T.: 04.06.2022).
- Sultana, A. (2019). Patriarchy and Women’s Subordination: A Theoretical Analysis (Trc. Saadet Altay), *Journal of Oriental Scientific Research (JOSR)*, e-Şarkiyat İlmi Araştırmalar Dergisi, Volume:11 Issue:1 (23) p:417-427.
- Şen, H. ve Gümüş, K. (2020). Türkiye’de Kuma Evliliklerinin Nedenleri Üzerine Sosyolojik Bir Analiz: Hatay-Samandağ Örneği, *Akdeniz Kadın Çalışmaları ve Toplumsal Cinsiyet Dergisi*, Sayı: III, (2), 213-232.
- Türkiye Büyük Millet Meclisi (TBMM) (2011). Çocuk Cinsiyeti Nedeniyle Kadın Üzerinde Oluşturulan Psikolojik Şiddet, Başlık Parası ve Geleneksel Evlilikler Hakkında Alt Komisyon Raporu, Kadın Erkek Fırsat Eşitliği Komisyonu Yayınları, No:5. https://www.5.tbmm.gov.tr/komisyon/kefe/docs/komisyon_rapor_no_5.pdf (E. T.: 10.10.2022).
- Türkiye İstatistik Kurumu (TÜİK) (2022). *Türkiye Aile Yapısı Araştırması-2021*, Yayımlı tarihi: 01 Nisan 2022, Sayı: 45813. <https://data.tuik.gov.tr/Bulten/Index?p=Turkiye-Aile-Yapisi-Arastirmasi-2021-45813> (E. T.: 15.10.2022).
- Tan Eren, G. (2020). Sosyokültürel Özellikleri Bakımından Çok Eşlilik: “Kuma” Filminin Değerlendirilmesi, *Toplum ve Kültür Araştırmaları Dergisi*, Cilt: 1, Sayı: 6, Sayfa: 81-11.
- Ulutaş, E. (2019). Eril Kodlar Kısacasında Kadınlık Halleri: Kumalık, içinde Özlem Altınsu Sönmez, & Gamze Aksan (Editör), *Aile Kurumuna Farklı Bakışlar* (s. 265 - 299), Konya: Çizgi Kitabevi.
- White, D. R. ve Burton, M. L. (1988). “Causes of Polygyny: Ecology, Economy, Kinship, and Warfare”. *American Anthropologist*, New Series, 90 (4), 871-887. https://www.researchgate.net/publication/227633106_Causes_of_Polygyny_Ecology_Economy_Kinship_and_Warfare (E. T.: 20.07.2022)
- Yalçınkaya, F. (2019). Modern Çağın Kumaları: Metresler ve Türkiye’de Yayınlanan Diziler. *Uluslararası Folklor Akademi Dergisi*, Cilt:2, Sayı: 1, 33-52.
- Yıldırım, A. ve Şimşek, H. (2018). *Sosyal Bilimlerde Nitel Araştırma Yöntemleri*. Ankara:Seçkin Yayınları.
- Yılmaz, E., Tamam, L. ve Bal, U. (2015). Poligami ve Ruh Sağlığına Etkileri, *Psikiyatride Güncel Yaklaşımlar*,7(2):221-228, Doi:10.5455/cap.20150325083302.
- Zeitzen, M. K. (2008). *Polygamy, A Cross-Cultural Analysis*, New York: Berg Publishers.

URL-1: <https://www.hurriyet.com.tr/yerel-haberler/diyarbakir/bismil/300-torunlu-hamo-aga-polis-torununu-evlendirdi-40985997#:~:text=Ahmet%20%C3%9CN%2DBurak%20EMEK%20FB%20C4%B0SM%20C4%B0L,%C4%B1%20g%C3%B6r%20bir%20d%C3%BC%20C4%9F%20BCnle%20evlendirdi> (E. T.: 14.10.2022).

Sözlü Kaynaklar:

- KK-1: M.A, Kadın, 38, İdil/Şırnak, Ev Hanımı, Okur-yazar değil, 15.06.2022.
KK-2: C. H, Kadın, 32, İdil/Şırnak, Ev Hanımı, Okur-yazar değil, 17.06.2022.
KK-3: Ş. K, Kadın, 48, İdil/Şırnak, Ev Hanımı, Okur-yazar değil, 19.06.2022.
KK-4: A.A, Kadın, 39, İdil/Şırnak, Usta Öğretici, Lise, 20.06.2022.
KK-5: B. Y, Kadın, 38, İdil/Şırnak, Ev Hanımı, İlkokul, 19.06.2022.
KK-6: A. S, Kadın, 56, İdil/Şırnak, Ev Hanımı, Okur-yazar değil, 17.06.2022.
KK-7: G. Z, Kadın, 30, İdil/Şırnak, Ev Hanımı, İlkokul, 20.06.2022.
KK-8: H. A, Kadın, 47, İdil/Şırnak, Ev Hanımı, Okur-yazar, 17.06.2022.
KK-9: E. K, Kadın, 51, İdil/Şırnak, Ev Hanımı, Okur-yazar değil, 23.06.2022.
KK-10: M.S, Kadın, 65, İdil/Şırnak, Ev Hanımı, Okur-yazar değil, 05.07.2022.
KK-11: A. E, Kadın, 52, İdil/Şırnak, Ev Hanımı, Okur-yazar değil, 06.09.2022.
KK-12: K. İ, Kadın, 32, İdil/Şırnak, Ev Hanımı, Okur-yazar değil, 06.09.2022.
KK-13: N. E, Kadın, 42, İdil/Şırnak, Ev Hanımı, Okur-yazar değil, 17.09.2022.

KAYNAKLAR

- Ak, E. ve Eker, E. (2019). Annelerin üst biliş özelliklerinin bazı sosyodemografik değişkenler açısından incelenmesi. *Aydın İnsan ve Toplum Dergisi*, 5(1), 85-92.
- Akpınar, B. (2011). Biliş ve üstbiliş (metabiliş) kavramlarının zihin felsefesi açısından analizi. *International Periodical For the Languages, Literature and History of Turkish or Turkic*, 6(4), 353-365.
- Akkoyunlu, S., ve Türkçapar, M. H. (2013). Terapi bir teknik : alternatif düşünce oluşturulması. *Bilişsel Davranışçı Psikoterapi ve Araştırmalar Dergisi*, 2, 53– 59
- Aşkan T., Çalık Var E. ve Özkan B. (2020). Relationship Between Married Individuals' Relations with Their Family of Origin and Coping Styles with Stress. *Psikiyatride Güncel Yaklaşımlar - Current Approaches in Psychiatry*, 14(Ek 1): 1-1.
- Bacanlı, H., Sürücü, M. ve İlhan, T. (2013). Başa çıkma stilleri ölçeği kısa formunun (BÇSÖ-KF) psikometrik özelliklerinin incelenmesi: Geçerlik ve güvenilirlik çalışması. *Kuram ve Uygulamada Eğitim Bilimleri*, 13(1), 81-96.
- Baltacı, G. (2018). Yaşlılarda Üstbilişin Psikopatoloji ve Baş Etme Becerileri Yönünden Değerlendirilmesi. Yüksek Lisans Tezi. İstanbul: Işık Üniversitesi.
- Brown, A. L. (1978). Knowing When, Where, and How to Remember: A Problem of Metacognition. *Advances in Instructional Psychology*, 1, 77-165.
- Brown, A. (1987). Metacognition, Executive Control, Self-Regulation, and Other More Mysterious Mechanisms. Metacognition, Motivation, And Understanding.(s.65-116). Hillsdale, New Jersey: Lawrence Erlbaum Associates..
- Cameron EE, Joyce KM, Delaquis CP, Reynolds K, Protudjer JLP ve Roos LE. (2020). Maternal psychological distress & mental health service use during the COVID-19 pandemic. *Journal of Affective Disorders*,276:765–774.
- Chinaveh, M., Ishak, N. M., ve Salleh, A. M. (2010) Improving mental health and academic performance through multiple stress management intervention: *Implication for diverse learners. Procedia Social and Behavioral Sciences*. 7, 311–316. <https://doi.org/10.1016/j.sbspro.2010.10.043>.
- Çan-Aslan, Ç. (2010). Zihinsel Engelli Çocuğu Olan Anne ve Babaların Psikolojik Belirtileri, Sosyal Destek Algıları Ve Stresle Başa Çıkma Tarzlarının Karşılaştırılması. Yüksek Lisans Tezi. İstanbul:Maltepe Üniversitesi.
- Desoete, A., Roeyers, H. ve Buysse, A. (2001). “Metacognition and Mathematical Problem Solving in Grade 3”, *Journal of Learning Disability*, 34(5), 435–449.
- Doğan, Ç., Baysan Arabacı L., ve Ayakdaş Dağlı, Dilek (2022). The relationship between hope-hopelessness levels and ways of coping with stress of addicted patients on probation. *J Clin Psy*. 25(1), 93-100
- Doğru, S. S. Y., ve Arslan, E. (2008). Engelli çocuğu olan annelerin sürekli kaygı düzeyi ile durumluk kaygı düzeylerinin karşılaştırılması. *Selçuk Üniversitesi Sosyal Bilimler Enstitüsü Dergisi*, (19), 543-553
- Drigas, A. ve Mitsea, E. (2021). Metacognition, Stress- Relaxation Blance & Related Hormones. *International Journal of Recent Contributions from Engineering Science & IT*, 9(1), 4-16.
- Duraku ZH, Jahiu G, ve Geci D. (2020). The Impact of COVID-19, Traumatic Experiences and Child Behaviors Affected by Parental Stress, Parenting Practices, and Changes in Child Behavior. In: Duraku ZH, (Editör). Impact of the COVID-19 Pandemic on Education and Wellbeing: Implications for Practice and Lessons for the Future. (s.64–90). University of Prishtina.
- Ekşi H., Kemahlı H. P., ve Abdullayev K. (2017). Aile stresörleri ile başa çıkma yöntemleri ölçeği geçerlik ve güvenilirlik çalışması, 1. Uluslararası Sosyal Bilimler ve Eğitim Araştırmaları Sempozyumu.
- Flavell, J. H. (1979). Metacognition and cognitive monitoring: A new area of cognitive developmental inquiry. *American Psychologist*, 34, 906–911
- Gama, C. A. (2004). Integrating Metacognition Instruction in Interactive Learning Environments, Doctoral Dissertation. England: University of Sussex.

- George, D., ve Mallery, M. (2010). *SPSS for Windows Step by Step: A Simple Guide and Reference*, 17.0 update (10a ed.) Boston: Pearson
- Geurten, M., ve Léonard, C. (2022). Relations between parental metacognitive talk and children's early metacognition and memory. *Journal of Experimental Child Psychology*, 226, 105577.
- Ghafoor, H., Ahmad, R. A., Nordbeck, P., Ritter, O., Pauli, P., ve Schulz, S. M. (2019). A cross-cultural comparison of the roles of emotional intelligence, metacognition, and negative coping for health-related quality of life in German versus Pakistani patients with chronic heart failure. *British journal of health psychology*, 24(4), 828-846.
- Güçlü, N. (2001). Stres yönetimi. *Gazi Üniversitesi Gazi Eğitim Fakültesi Dergisi*, 21(1).
- Hidroğlu, Ç. N. (2015). Teknoloji Destekli Ortamda Matematiksel Modelleme Problemlerinin Çözüm Süreçlerinin Analizi: Bilişsel ve Üstbilişsel Yapılar Üzerine Bir Açıklama. Doktora Tezi. İzmir : Dokuz Eylül Üniversitesi.
- Jones, F., Bright, J. ve Clow, A. (2001). *Stress: Myth, theory and research*. New York: Prentice Hall.
- Karakelle, S. ve Saraç, S.(2010). Üst biliş hakkında bir gözden geçirme: Üst biliş çalışmaları mı yoksa üst bilişsel yaklaşım mı? *Türk Psikoloji Yazıları*, 13(26), 45-60.
- Karasar, N. (2011). *Bilimsel Araştırma Yöntemleri*. Ankara: Nobel Yayınları
- Karahan T.F. ve Koç H.E. (2005). Üniversite Öğrencilerinin Alkol ve Sigara Kullanım Sıklığına Göre Stresle Başa Çıkma Tarzlarının İncelenmesi. *Ege Eğitim Dergisi*, 6(2), 113-131.
- Kaynak, S. ve Duran, S. (2022). Pandemi Döneminde 0-17 Yaş Arası Çocuğu Olan Annelerde Algılanan Stres ve Stresle Başa Çıkma Tarzları. *İstanbul Gelişim Üniversitesi Sağlık Bilimleri Dergisi* , (16) , 190-201.
- Kc, T., ve Barlas, J. (2020). Thinking about feeling: Using trait emotional intelligence in understanding the associations between early maladaptive schemas and coping styles. *Psychology And Psychotherapy: Theory, Research and Practice*, 93(1), 1-20.
- Kılıç, S. (2016). Cronbach'ın alfa güvenilirlik katsayısı. *Journal of Mood Disorders*, 6(1), 47-48.
- Koçhan, A. (2019). Engelli Çocuğa Sahip Ebeveynlerin Stres Düzeyi, Stresle Başa Çıkma Tarzları, Hastalık Yükü Algıları ve Bilgece Farkındalık Düzeyleri Arasındaki İlişkinin İncelenmesi. Yüksek Lisans Tezi. Ankara: Başkent Üniversitesi.
- Koriat, A., ve Goldsmith, M. (1996). Memory metaphors and the real life/ laboratory controversy: Correspondence versus storehouse conceptions of memory. *Behavioural and Brain Sciences*, 19, 167-228.
- Kurşun, Z. (2018). Yaygın Gelişimsel Bozukluğu Olan ve Normal Gelişim Gösteren Çocukların Anne Babalarının Stres Düzeyleri ve Stresle Başa Çıkma Yollarının Karşılaştırılması. Yüksek Lisans Tezi. İstanbul: İstanbul Ticaret Üniversitesi.
- Leung, S. S., Chiang, V. C., Chui, Y. Y. ve Wong, D. F. (2011) A brief cognitivebehavioral stress management program for secondary school teachers. *Journal of Occupational Health*, 53, 23-35.
- Lineweaver, T. T., ve Hertzog, C. (1998). Adults' efficacy and control beliefs regarding memory and aging: Separating general from personal beliefs. *Aging, Neuropsychology, and Cognition*, 5, 264-296
- Luescher, J.L., Dede, D.E., Gitten, J.C., Fennell, E., ve Maria, B.L. (1999). Parental burden, coping and family functioning in primary caregivers of children with joubert syndrome. *Journal of Child Neurology* 14, 642-648.
- Martinez. M. E. (2006). What is metacognition? *Phi Delta Kappan*. 87(9), 696-699. doi:10.1177/003172170608700916
- Onbaşıoğlu, B. M. (2006). Psikosomatik ve Ruhsal Rahatsızlığa Sahip Kişilerin Stres İle İlişkili Değişkenler Açısından İncelenmesi. Yüksek Lisans Tezi. Ankara: Ankara Üniversitesi.
- Önen, C. İ.(2021). Yaygın Anksiyete Semptomlarının Yordanmasında Üstbiliş, Bilinçli Farkındalık ve Psikolojik Esnekliğin Rolü. Yüksek Lisans Tezi. İstanbul: İstanbul Kent Üniversitesi,
- Özek, M. (2011). Çalışan Annelerin İş Stresiyle Başa Çıkma Becerisi İle Tükenmişlik Düzeylerinin Aile Değerlendirmesine ve Çocuklarının Davranışlarına Etkileri. Doktora Tezi, İzmir: DEÜ Eğitim Bilimleri Enstitüsü.

- Panaoura, A., Philippou, G., & Christou, C. (2003). Young pupils' metacognitive ability in mathematics. In Third Conference of the European Society for Research in Mathematics Education. (s. 1-9) Bellaria, Italy: 28 February - 3 March 2003.
- Rivers, W. P. (2001). Autonomy at all costs: An ethnography of metacognitive self-assessment and self-management among experienced language learners. *The modern language journal*, 85(2), 279-290.
- Sivrikaya, T., ve Çifci-Tekinarslan, İ. (2013). Zihinsel yetersizliği olan çocuğa sahip annelerde stres, sosyal destek ve aile yükü. *Ankara Üniversitesi Eğitim Bilimleri Fakültesi Özel Eğitim Dergisi*, 14(2), 17-29
- Stansfeld, S., ve Rasul, F. (2006). Psychosocial factors, depression and illness. Steptoe, A. (Edt.), *Depression and physical illness* içinde (s. 19-49). London: Cambridge University Press.
- Spada, M. M., Nikčević, A. V., Moneta, G. B., ve Wells, A. (2008). Metacognition, perceived stress, and negative emotion. *Personality and Individual Differences*, 44(5), 1172-1181.
- Tan S. ve Aldemir S. (2012). Ergenlerde stresle başa çıkma tarzlarının atılganlık düzeyleri ve sosyo-demografik özellikler açısından incelenmesi. *New Symposium Journal*, 50 (1): 23-30
- Tchimtchoua Tamo AR. (2020). An analysis of mother stress before and during COVID-19 pandemic: The case of China. *Health Care for Women International*. 41(11– 12):1349–1362
- Tosun, A., ve Irak, M. (2008). *Üstbiliş* ölçeği-30'un Türkçe uyarlaması, geçerliği, güvenilirliği, kaygı ve obsesif- kompulsif belirtilerle ilişkisi. *Türk Psikiyatri Dergisi*, 19 (1), 67-80.
- Ural, A. ve Kilic, İ. (2006). Bilimsel araştırma süreci ve SPSS ile veri analizi (2nd ed.). Ankara: Detay Yayıncılık.
- Whitebread ve Neale, (2020). Metacognition in early child development Translational Issues in *Psychological Science*, 6, 8-14.
- Varırcı, Ş. E. (2019). Yetişkin Psikolojik Sağlamlığı Üzerine Bir İnceleme: Algılanan Ebeveyn Tutumu, Kontrol Odağı, Algılanan Sosyal Destek ve Stresle Başa Çıkma Stilleri. İstanbul: Yüksek lisans tezi İbn Haldun Üniversitesi.
- Yalçın, H. , Dai, H. ve Erkoç, E. (2020). Ebeveynlerin virüs salgınına ilişkin duygu durumları ve çocuklara etkileri. *Avrasya Sosyal ve Ekonomi Araştırmaları Dergisi*, 7 (9) , 128-142 .
- Yılmaz, A. E., Gençöz, T., ve Wells, A. (2011). The temporal precedence of metacognition in the development of anxiety and depression symptoms in the context of life-stress: A prospective study. *Journal of Anxiety Disorders*, 25(3), 389-396.

KAYNAKÇA

- Aköz, E. (2001). *Özürli kişilere uyarlanmış yapı*. (1. Basım). İstanbul: OFD Omurilik Felçliler Derneği,
- Arıcı, S. (2010). Bedensel engellilerin turizm sektöründen beklentilerinin tespitine yönelik bir araştırma. *Gazi Üniversitesi Eğitim Bilimleri Enstitüsü. Yayınlanmamış Yüksek Lisans Tezi. Ankara.*
- Artar, Y. ve Karabacakoğlu, Ç. (2003). *Türkiyede özürliüler turizminin geliştirilmesine yönelik olarak konaklama tesislerindeki alt yapı olanaklarının araştırılması*. Ankara: Milli Produktivite Merkezi, 1-67.
- Aslan, A. (2017). Engelli ve engelli olmayan ergen bireylerin algıladıkları sosyal destek ile intihar olasılığı arasındaki ilişkinin incelenmesi (Yüksek Lisans Tezi). Hasan Kalyoncu Üniversitesi, Sosyal Bilimler Enstitüsü, Gaziantep.
- Bilsin, E. (2012). Engelli çocukların ailesine verilen hemşirelik bakımının aile gereksinimini karşılama düzeyine etkisinin incelenmesi, (Yayınlanmamış Yüksek Lisans Tezi). Ege Üniversitesi, İzmir.
- Buhalis, D. ve Darcy, S. (2011), "Introduction: From Disabled Tourists To Accessible Tourism", Buhalis D. ve Darcy S. (Ed.), *Accessible Tourism Concepts And Issues, Channel View Publications, Bristol*, p. 1-42.
- Burnett, J. ve Bender-Baker, H., (2001). Assessing the travel-related behaviors of the mobility-disabled consumer. *Journal of Travel Research*, 40(4).
- Çetin, K. (2018). Engelli çocuklara sahip ailelerin çocuklarını kabul/reddi ile sosyal destek ilişkisinin çeşitli değişkenlerce yordanması. Adnan Menderes Üniversitesi Eğitim Fakültesi Eğitim Bilimleri Dergisi, 9(2), 137-154.
- Daniels, M J., Rodgers E.B.D, ve Wiggins B. P. (2005). Travel tales: an interpretive analysis of constraints and negotiations to pleasure travel as experienced by persons with physical disabilities. *Tourism Management*, 26(6), 919-930
- Darcy, S. (2000). *Tourism industry perspectives of providing facilities and services for people with disabilities: a scoping study of the accommodation sector*. Sydney: NSW Department of Ageing and Disability,
- Darcy, S. (2002). Marginalised participation: physical disability, high support needs and tourism. *Journal of Hospitality and Tourism Management* (9), 61-72.
- Darcy, S., Cameron, B., Dwyer, L., Taylor, T., Wong, E ve Thomson, A. (2008). Visitor accessibility in urban centres. *Sustainable Tourism*, 1-95
- Darcy, S., Cameron, B. ve Pegg, S. (2010), "Accessible Tourism And Sustainability: A Discussion And Case Study", *Journal of Sustainable Tourism*, 18(4), p. 515-537.
- Darcy, S. ve Dickson, T. J. (2009), "A Whole-Of-Life Approach To Tourism: The Case For Accessible Tourism Experiences", *Journal of Hospitality and Tourism Management*, 16 (1), p.32-44.
- Domínguez Vila, T., Alén González, E., ve Darcy, S. (2019). Accessible tourism online resources: a Northern European perspective. *Scandinavian Journal of Hospitality and Tourism*, 19(2), 140-156.
- European Commission. (2014). Economic impact and travel patterns of accessible tourism in Europe – Final report. Service Contract SI2. ACPROCE052481700 – European Commission, DG Enterprise and Industry.
- Fujiura, G.L., ve Rutkowskikmitta, V. (2001). Counting disability Handbook of Disability Studies, 69-72.
- Germ, P. ve Schleien, S. (1997). Inclusive community leisure services: responsibilities of key players. *Therapeutic Recreation Journal*, 31, 22-37.
- Illum, S., Oliver, B., ve Thompson, G. (1999). Disability express: Travel and disability resource library (7th ed.). Springfield, MO: Office of Leisure Research, Southwest Missouri State University.
- Institute on Disability. (2016). 2016 Disability statistics annual report. Rehabilitation Research and Training Center on Disability Statistics and Demographics, University of New Hampshire.
- Israeli, A. A. (2002). A preliminary investigation of the importance of site accessibility factors for disabled tourists. *Journal of Travel Research*, 41(1), 101-104.
- Kumtepe, H. (2001). Ankara İlinde Yaşayanların Engellilere Yönelik Tutumları, Yayınlanmamış Yüksek Lisans Tezi, Hacettepe Üniversitesi Sosyal Bilimler Enstitüsü, Ankara

- Lach, J. (1999). Disability – Liability. *American Demographics*, (2), 21-22
- Mckercher, B., Packer, T., Yau, M. K. ve Lam, P. (2003), “Travel Agents As Facilitators Or İnhibitors of Travel: Perceptions Of People With Disabilities”, *Tourism Management*, 24(4), p. 465-474.
- Mengüç, A. F. (2002). *Turizm, Seyahat ve Özürlüler*. Ankara: MEB Yayınları, 29,(3).
- Mengüç, A.F. (2002). Turizm ve engelliler. *Bilim ve Aklın Aydınlığında Eğitim Dergisi*, 3(29).
- Mercer, S.W. ve Macdonald, R. (2007). Disability and human rights. *The Lancet*, (370), 548-549
- Mintaze, K. ve Tunca, Ö. (1995). Handicap (Sakatlık veya Engelli Olma) Terimi'nin Ayrıntılı Tanımı. *Bedensel Engelliler Vakfı Dergisi*.
- Murray, M. ve Sproats, J. (1990). The disabled traveller: tourism and diasability in australia. *Journal of Vacation Marketing*, 6(2), 154-169
- Özçelik, İ. (1982). Görme Özürlülerin Psiko-Sosyal Gelişmelerinin Değerlendirilmesi, *Ankara Üniversitesi Eğitim Bilimleri Fakültesi Dergisi*, 15(2),
- Öztürk, Y., Yaylı, A ve Yeşiltaş, M. (2008). Is the turkish tourism industry ready for a disabled customers market the views of hoteltravel agency managers, *Tourism Management*, (29), 382-389
- Öztürk, Y. ve Yaylı A. (2006). Bedensel engelliler seyahat pazarının yöneticiler açısından değerlendirilmesi üzerine bir alan araştırması. *Seyahat ve Otel İşletmeciliği Dergisi*, (3), 5-14
- Öztürk, Y. ve Yaylı, A. (2006). *Türkiye'deki konaklama işletmeleri ve a grubu seyahat acentaları yöneticilerinin bedensel engelliler pazarına bakış açıları üzerine karşılaştırmalı bir araştırma*. 2. Balıkesir Ulusal Turizm Kongresi'nde sunuldu.
- Smith, R. (1987). Leisure of disabled tourists: barriers to participation, *Annals of Tourism Research* 14, 376–389.
- T.C. Başbakanlık Özürlüler İdaresi Başkanlığı: II. Özürlüler Şurası, Yerel Yönetimler ve Özürlüler Komisyon Raporları ve Genel Kurul Görüşmeleri. 26-28 Eylül. Ankara, 2005
- The World Bank. (2017). Disability inclusion. The World Bank and IBRD-IDA, published on Sep 20, 2017
- TUBİTAK, (2006). Türkiye engelliler araştırması ileri analiz raporu. Ankara: Sosyal ve Beşeri Bilimler Araştırma Grubu
- TURSAB, (2008). Tursab Ar-Ge Çalışma Raporu. Web: <http://www.tursab.org.tr/content/turkish/home/engelsiz/08suPazar.asp>. adresinden 23 Mayıs 2009'da alınmıştır.
- TÜRSAB. (2019). 04.03.2019 Tarihi İtibarıyla Bakanlık Belgeli Tesis İstatistikleri. <https://www.tursab.org.tr/assets/img/istatistik/belediye.xlsx>. Adresinden 10.12.2019 Tarihinde Edinilmiştir.
- Türk Standardı: TS 12576 Şehir İçi Yollar-Özürlü ve Yaşlılar İçin Sokak, Cadde, Meydan ve Yollarda Yapısal Önlemler ve İşaretlemelerin Tasarın Kuralları, Nisan, Ankara, 1999
- Winter, J. A. (2004). Toplumsal Bir Sorun Çözümleyici olarak Özürlü Hakları Hareketinin Gelişimi. *ÖZ-VERİ*, 1(2),
- Vignuda, J.L. (2001). *Promotion of barrier-free tourism for people with disabilities in the asian and pacific region*. Presented at Seminar on Sustainable Development of Ecotourism in Pacific Island Countries, Suva, Fiji.
- Vogel, N. (2006). Not marketing to people with disabilities? You're missing out. Most marketers are ignoring loyal consumer segment that has “sizable spending power”. *AdAge*, 18
- Yau, M. K., Mckercher, B. ve Packer, T.L. (2004). Traveling with a disability: more than an access issue. *Annals of Tourism Research*, 31(4), 946-960.
- (<https://ey-der.com/ana-sayfa/turkiye-ve-dunyada-engelliler/>, Erişim Tarihi: 05.12.2019)
- Zengin, B. ve Eryılmaz, B. (2013), “Bodrum Destinasyonunda Engelli Turizm Pazarının Değerlendirilmesi”, *Uluslararası İktisadi ve İdari İncelemeler Dergisi*, 6(11), s. 51-74.

KAYNAKLAR

- Adhikari, P. P., & Paul, S. B. (2018). History of Indian Traditional Medicine: A Medical Inheritance. *Asian Journal of Pharmaceutical and Clinical Research*, 11(1), 421. <https://doi.org/10.22159/AJPCR.2017.V11I1.21893>
- Arslan, M. (2016). Dünya'daki Geleneksel Tedavi Sistemlerinden Örnekler: Genel Bir Bakış. *Mersin Üniversitesi Tıp Fakültesi Lokman Hekim Tıp Tarihi ve Folklorik Tıp Dergisi*, 6(3), 100–105.
- Atalık, A., & Tarihi, G. (2019). Mezoterapi ve Klinik Uygulamalar. *Journal of Biotechnology and Strategic Health Research*, 3, 115–118. <https://doi.org/10.34084/BSHR.607437>
- Ayhan, H., & Mollahaliloğlu, S. (2018). Medicinal Leech Therapy: Hirudotherapy. *Ankara Medical Journal*, 18(1). <https://doi.org/10.17098/amj.409057>
- Dağlar, N., & Dağdeviren, N. (2018). *Geleneksel Tıp Uygulamalarında Fitoterapinin Yeri*. Euras J Fam Med.
- Ekmekçi, P. E. (2018). Traditional Chinese Medicine from 3.000 Years Ago; History, Present and Future. *Journal of Traditional Medical Complementary Therapies*, 1(3), 132–140. <https://doi.org/10.5336/jtracom.2018-63049>
- Ernst, E. (2000). The usage of complementary therapies by dermatological patients: A systematic review. *British Journal of Dermatology*, 142(5), 857–861. <https://doi.org/10.1046/j.1365-2133.2000.03463.x>
- Gautam, P., & Bhatta, K. (2020). Medical Tourism in India: Possibilities and Problems of Alternative Medical Treatment. *International Journal of Health Management and Tourism*, 5(3), 181–207. <https://doi.org/10.31201/ijhmt.634092>
- Han, S. Y., Kim, H. Y., Lim, J. H., Cheon, J., Kwon, Y. K., Kim, H., Yang, G. Y., & Chae, H. (2016). The past, present, and future of traditional medicine education in Korea. *Integrative Medicine Research*, 5(2), 73. <https://doi.org/10.1016/J.IMR.2016.03.003>
- I. Bicer, & Balçık, P. Y. (2019). Traditional and complementary medicine: investigation of Turkey and the selected countries. *Hacettepe Journal of Health Adm*, 22 (1)(1), 245–257.
- Islam, N. (2014). Chinese Medicine as a product filling the wellness health tourism niche in China: Prospect and challenges. *International Journal of Tourism Sciences*, 14(1), 51–69. <https://doi.org/10.1080/15980634.2014.11434684>
- Karahancı, N., Onur, Yaşar ÖZTOPRAK, Ü., Ersoy, M., Zeybek Ünsal, Ç., Hayırlıdağ, M., & Örnek Büken, N. (2015). *Geleneksel ve Tamamlayıcı Tıp Uygulamaları Yönetmeliği ile Yönetmelik Taslağı'nın karşılaştırılması* Comparison of Traditional, Complementary Medicine Draft Regulations and Regulations**. 2(2), 117–126. <https://doi.org/10.5505/tjob.2015.85856>
- Kaya, R. R., & Yılmaz, N. (2020). Traditional Medicine Practices in Turkey and India: A Comparison From The Perspective of Health Tourism. *Journal of Traditional Medical Complementary Therapies*, 3(3), 422–434. <https://doi.org/10.5336/jtracom.2020-74760>
- Kutlubay, Z., Burhan ENGİN, Serdaroğlu, S., Tüzün, Y., & Üniversitesi Cerrahpaşa Tıp Fakültesi Dermatoloji Anabilim Dalı Özet, İ. (2010). Araştırma Mezoterapide Kullanılan İlaçlar. *Dermatoz*, 1(2), 37–41. www.mesotherapyworldwide.com
- Lehto, X. Y., Brown, S., Chen, Y., & Morrison, A. M. (2006). Yoga tourism as a niche within the wellness tourism market. *Tourism Recreation Research*, 31(1), 25–35. <https://doi.org/10.1080/02508281.2006.11081244>
- Majeed, S., Lu, C., & Javed, T. (2017). The journey from an allopathic to natural treatment approach: A scoping review of medical tourism and health systems. *European Journal of Integrative Medicine*, 16, 22–32. <https://doi.org/10.1016/J.EUJIM.2017.10.001>
- Majeed, S., Majeed, M., & Ajike, M. A. (2019). Dry cupping therapy and the wellness management of health travelers Modernization of Traditional Medicine. *Traditional Medicine Research*, 4(1), 12–24. <https://doi.org/10.12032/TMR201915095>
- Okumuş, M. (2016). Kupa Tedavisi ve Hacamat. *Ankara Medical Journal*, 16(4). <https://doi.org/10.17098/amj.68279>
- Özpek, Ö., & Altıntaş, L. (2019). Homeopatik Remediler. *Veteriner Farmakoloji ve Toksikoloji Derneği Bülteni*, 10(1), 31–39.
- Öztürk, A. Ö., Öztürk, G., Ali, O., & Öztürk, Ö. (2019). Tıbbi Hipnozun Klinik Uygulamaları.

- Journal of Biotechnology and Strategic Health Research*, 3, 119–130. <https://doi.org/10.34084/BSHR.554710>
- Öztürk, L. (2018). Küllerinden Doğan Bir Tıbbi Uygulama: Müzik Terapi. *Journal of Health Services and Education*, 2(1), 1–8. <https://doi.org/10.26567/johse.2018142106>
- Ozturk, O., Göktepe, M. E., & Onur, M. (2021). Apiterapi ve Klinik Çalışmalar. *Türkiye Klinikleri*, 164–167.
- Park, H. L., Lee, H. S., Shin, B. C., Liu, J. P., Shang, Q., Yamashita, H., & Lim, B. (2012). Traditional medicine in China, Korea, and Japan: A brief introduction and comparison. *Evidence-based Complementary and Alternative Medicine*, 2012. <https://doi.org/10.1155/2012/429103>
- Ravishankar, B., & Shukla, V. J. (2007). Indian systems of medicine: A brief review. *Afr. J. Trad. CAM*, 4(3), 319–337. <https://doi.org/10.4314/ajtcam.v4i3.31226>
- Research and markets. (2017). *AYUSH and Alternative Medicine Industry in India: Analysis of Growth, Trends and Progress 2017 - 2022*. <https://www.researchandmarkets.com/reports/4388820/ayush-and-alternative-medicine-industry-in%02india%0D>
- Resmi Gazete. (2014). *Geleneksel ve Tamamlayıcı Tıp uygulamaları Yönetmeliği*.
- Sağlık Bakanlığı, S. H., Genel Müdürlüğü, S. T. D., & Başkanlığı. (2012). *Sağlık Turizm Çeşitleri*. <https://saglikturizmi.saglik.gov.tr/TR,17%0A6/saglik-turizmi-cesitleri.htm%0A>
- Schäfer, T. (2004). Epidemiology of complementary alternative medicine for asthma and allergy in Europe and Germany. *Annals of allergy, asthma & immunology : official publication of the American College of Allergy, Asthma, & Immunology*, 93(2 Suppl 1). [https://doi.org/10.1016/S1081-1206\(10\)61481-0](https://doi.org/10.1016/S1081-1206(10)61481-0)
- Sierpina, V., & Frenkel, M. (2011). *Acupuncture: A Clinical Review*. <https://doi.org/10.1097/01.SMJ.0000140834.30654.0F>
- Şimşek, B., Aksoy, D. Y., Basaran, N. C., Taş, D., Albasan, D., & Kalaycı, M. Z. (2017). Mapping traditional and complementary medicine in Turkey. *European Journal of Integrative Medicine*, 15, 68–72. <https://doi.org/10.1016/J.EUJIM.2017.09.006>
- Smith, M., & Puczko, L. (2013). *Health and Wellness Tourism*. Routledge.
- Solmaz, İ., Üyesi, Ö., Eğitim, G., Hastanesi, A., Ve, G., Tıp, T., Merkezi, U., Ve, A., Ankara, R. A. D., & Tarihi, G. (2019). Kas İskelet Sistemi Ağrılarında Proloterapi Enjeksiyonları. *Journal of Biotechnology and Strategic Health Research*, 3, 91–114. <https://doi.org/10.34084/BSHR.571715>
- Şuligoj, M. (2021). Origins and development of apitherapy and apitourism. *Journal of Apicultural Research*, 60(3), 369–374. <https://doi.org/10.1080/00218839.2021.1874178>
- Suman, K. D., Swati Pal, ;, & Professor, A. (2011). Medical Tourism in India: Issues, Opportunities and Designs Strategies for Growth and Develepmont Introduction and Significance of Medical Tourism. *International Journal of Multidisciplinary Research*, 1.
- Tanyuksel, M., Araz, E., Dundar, K., Uzun, G., Gumus, T., Alten, B., Saylam, F., Taylan-Ozkan, A., & Mumcuoglu, K. Y. (2005). Maggot debridement therapy in the treatment of chronic wounds in a military hospital setup in Turkey. *Dermatology*, 210(2), 115–118. <https://doi.org/10.1159/000082566>
- Tarihi, G., Kavakli, A., & Aksu, F. (2021). Ozon Tedavisi. *Fırat Tıp Derg/Fırat Med J*, 26(4), 183–189.
- Tempelhof, S. (2012). Osteopathie in der orthopädie. *Orthopade*, 41(2), 106–112. <https://doi.org/10.1007/s00132-011-1861-z>
- Tuna, H. (2021). Sağlık Turizmi Kapsamında Geleneksel, Tamamlayıcı ve Fonksiyonel Tıp Turizmi. *Bolu Abant İzzet Baysal Üniversitesi Sosyal Bilimler Enstitüsü Dergisi*, 21(1). <https://doi.org/10.11616/basbed.v21i60671.861856>
- Tütüncü, S. (2017). *Tıbbın alternatifi Olmaz! Geleneksel alternatif ve Tamamlayıcı Tıp uygulamaları*. Türk Tabipleri Birliği Yayınları.
- WHO. (2013). *Traditional Medicine Strategy 2014-2023*. Alternative and Integrative Medicine. http://apps.who.int/iris/bitstream/10665/92455/1/9789241506090_eng.pdf
- World Health Organization (WHO). (2013). *WHO Traditional Medicine Strategy 2014-2023*. World Health Organization (WHO). <https://doi.org/2013>
- Yu, J. Y., & Ko, T. G. (2012). A cross-cultural study of perceptions of medical tourism among Chinese, Japanese and Korean tourists in Korea. *Tourism Management*, 33(1), 80–88. <https://doi.org/10.1016/J>

KAYNAKÇA

- Allen, A. (1994), Telemedicine and Teleradiology. *Telemedicine Today*, 2(3), 6–7.
- American Academy of Ambulatory Care Nursing (AAACN), Ambulatory Care Nursing Administration and Practice Standards (2004). <https://www.aaacn.org/publications-news/news-headlines#> (E.T.: 12.10.2022).
- American Academy of Child and Adolescent Psychiatry (AACAP). (2008). Practice Parameter for Telepsychiatry with Children and Adolescents. *Journal of the American Academy for Child and Adolescent Psychiatry*, 47(12), 1468–1483.
- Ayad, E. (2011). Virtual Telepathology in Egypt, Applications of WSI in Cairo University. *Diagnostic pathology*, 6(1), 1-3.
- Baba, M., Seçkin, D., Kapdağlı, S. ve Eryılmaz, A. (2005). Yeni Bir Teledermatoloji Uygulaması Depola ve Gönder Yönteminin Web Kameralarıyla Birlikte Kullanımı. *Türkderm*, 39(3), 199-203.
- Bal, U., Yılmaz, E., Tamam, L. ve Çakmak, S. (2015). Telepsikiyatri: Şimdi ve Burada. *Psikiyatride Güncel Yaklaşımlar-Current Approaches in Psychiatry*, 7(2), 136–48.
- Barnett, J. E. ve Scheetz, K. (2003). Technological Advances and Telehealth: Ethics, Law, and the Practice of Psychotherapy. *Psychotherapy: Theory, Research, Practice, Training*, 40(1-2), 86.
- Beebe, L.H. ve Tian, L. (2004). TIPS: Telephone Intervention Problem Solving for Persons with Schizophrenia. *Issues Ment Health Nurs*, 25(3), 317-29.
- Benschoter, R.A., Eaton, M.T. ve Smith, P. (1965). Use of Videotape to Provide Individual Instruction in Techniques of Psychotherapy. *Academic Medicine*, 40(12), 1159–1161.
- Bice-Urbach, B., Kratochwill, T. ve Fischer, A. J. (2018). Teleconsultation: Application to Provision of Consultation Services for School Consultants. *Journal of Educational & Psychological Consultation*, 28(3), 255–278.
- Bilik, Ö. (2006). Kalça Protezi Uygulanmış Hastaların Evde Telefonla İzlenmesinin İyileşmeye Etkisi. Doktora Tezi. İzmir: Ege Üniversitesi.
- Bonvissuto, K. (2010). Coming of age. Telemedicine is Maturing. It Can Increase Patient Access—and Maybe Even Your Income. *Med. Econ.* 87(11), 14-8.
- Bozkurt, İ. (2013), Psikolojik Yardım Uygulamalarında Yeni Trend: Online Terapiler. *Journal of Human Sciences*, 10(2), 130–46.
- Buabbas, A. J., Mohammad, T., Ayed, A. K., Mallah, H., Al-Shawaf, H. ve Khalfan, A. M. (2021). Evaluating the Success of the Tele-Pathology System in Governmental Hospitals in Kuwait: An Explanatory Sequential Mixed Methods Design. *BMC Medical Informatics and Decision Making*, 21(1), 1-12.
- Buvik, A., Bergmo, T. S., Bugge, E., Smaabrekke, A., Wilsgaard, T., & Olsen, J. A. (2019). Cost-Effectiveness of Telemedicine in Remote Orthopedic Consultations: Randomized Controlled Trial. *Journal of Medical Internet Research*, 21(2), 11330.
- Ceyhan, A.M. ve Baysal, M. (2003). Teledermatoloji, *TÜRKDERM*, 37(1), 58-62
- Chai Ling, L. ve Krishnappa, P. (2012). Telepathology-An Update. *Int J Collaborat Res Internal Med Public Health*, 4:12.
- Chan, S., Parish, M. ve Yellowlees, P. (2015). Telepsychiatry Today. *Current Psychiatry Reports*, 17(11), 1-9.
- Choi, P. J., Oskouian, R. J. ve Tubbs, R. (2018). Telesurgery: Past, Present, and Future. *Cureus*, 10(5), e2716.
- Cormi, C., Chrusciel, J., Laplanche, D., Dramé, M. ve Sanchez, S. (2020). Telemedicine in Nursing Homes During the COVID-19 Outbreak: A Star is Born (again). *Geriatrics & Gerontology International*.
- Craig, J. ve Patterson, V. (2005). Introduction to the Practice of Telemedicine. *Journal of Telemedicine and Telecare*, 11(1), 3-9.
- Dean, S. G., Smith, J. A., Payne, S. ve Weinman, J. (2005). Managing Time: An Interpretative Phenomenological Analysis of Patients' and Physiotherapists' Perceptions of Adherence to Therapeutic Exercise for Low Back Pain. *Disability & Rehabilitation*, 27(11), 625-636.

- Dodakian, L., McKenzie, A.L., Le, V., See, J., Pearson-Fuhrhop, K., Burke Quinlan, E. et al. (2017). A Home-Based Telerehabilitation Program for Patients With Stroke. *Neurorehabil Neural Repair*, 31(10-11), 923-33.
- Edmunds, M. W. (2010). Telehealth, Telenursing and Advanced Practice Nurses. *MedScape*.
- Eedy, D. J. (2001). Wootton R. Teledermatology: A Review. *Br J Dermatol*, 144, 696-707.
- E-nabız, E-Nabız (2022). <https://enabiz.gov.tr/Yardim/Index> (E. T.: 08.09.2022).
- Ertek, S. (2011). Endokrinolojide Tele-Sağlık ve Tele-Tıp Uygulamaları. *Acıbadem Üniversitesi Sağlık Bilimleri Dergisi*, 2, 126-130
- European Society of Radiology (ESR). (2016). European Society of Radiology (ESR) and Report of the 2015 Global Summit on Radiological Quality and Safety. *Insights into Imaging*, 7, 481-484.
- Fischer, A. J., Erchul, W. ve Schultz, B. (2018). Teleconsultation as the New Frontier of Educational and Psychological Consultation: Introduction to the Special Issue. *Journal of Educational and Psychological Consultation*, 28(3), 249-254.
- Gilbert, A.W., Jaggi, A. ve May, C.R. (2018). What is the patient acceptability of real time 1:1 videoconferencing in an orthopaedics setting? A systematic review. *Physiotherapy*, 104(2), 178-86.
- Güleş, H.K. ve Özata, M. (2005). *Sağlık Bilişim Sistemleri*. İstanbul: Nobel Yayınevi.
- Hagan, L., Morin, D. ve Lépine, R. (2000). Evaluation of Telenursing Outcomes: Satisfaction, Self-Care Practices, and Cost Savings. *Public Health Nursing*, 17(4), 305-313.
- Heyes, R., Hachach-Haram, N., Luck, J.E., Billingsley, M.L. ve Greenfield, M.J. (2017). The Role of Augmented Reality Telesurgery in Promoting Equity in Global Surgery. *Diversity and Equality in Health and Care*, 14(3), 119-121.
- Holton, A., Brantley, T. ve Duda, A. (2014). Telepsychiatry in North Carolina: Mental Health Care Comes to You. *North Carolina Insight*, 24, 2-15.
- Ithman, M., Aggarwal, A. ve Mekala, H.M. (2017). Telepsychiatry: Current Outcomes and Future Directions. *International Journal of Clinical Psychiatry and Mental Health*, 5, 46-50.
- Kaliyadan, F. Ve Venkitakrishnan, S. (2009). Teledermatology: Clinical Case Profiles and Practical Issues. *Indian J Dermatol Venereol Leprol*, 75, 32-35.
- Kanthraj, G.R. ve Srinivas, C.R. (2007). Store and Forward Teledermatology. *Indian J Dermatol Venereol Leprol*, 73, 5-12.
- Stroetmann, K. A., Jones, T., Dobrev, A. ve Stroetmann, V. N. (2006). *eHealth is Worth it. The economic benefits of implemented eHealth solutions at ten European sites*. Luxembourg: eHealth Impact,
- Kasckow, J., Felmet, K., Appelt, C., Thompson, R., Rotondi, A. ve Haas, G. (2014). Telepsychiatry in the Assessment and Treatment of Schizophrenia. *Clin Schizophr Relat Psychoses*, 8(1), 21-27A.
- Kılıç, T. (2017). E-Sağlık, İyi Uygulama Örneği; Hollanda. *Gümüşhane Üniversitesi Sağlık Bilimleri Dergisi*, 6(3), 203-217.
- Kvedar, J.C., Edwards, R.A., Menn, E.R., Mofid, M., Gonzalez, E., Dover, J. et al. (1997). The Substitution of Digital Images for Dermatologic Physical Examination. *Arch Dermatol*, 133, 161-7.
- Lorentz, M.M. (2008). Telenursing and Home Healthcare the Many Facet of Technology. *Home Healthc Nurse*, 26, 237-243.
- Mani, S., Sharma, S., Omar, B., Paungmali, A. ve Joseph, L. (2017). Validity and Reliability of Internetbased Physiotherapy Assessment for Musculoskeletal Disorders: A Systematic Review. *J Telem Telecare*. 23(3), 379-91.
- Marescaux, J., Leroy, J., Gagner, M., Rubino, F., Mutter, D., Vix, M., Smith, M. K. (2001). Transatlantic Robot-Assisted Telesurgery. *Nature*, 413(6854), 379-380.
- Massone, C., Hofmann-Wellenhof, R., Ahlgrimm-Siess, V. et al. (2007). Melanoma Screening with Cellular Phones. *PLoS One*, 2(5), 483.
- Massone, C., Wurm, E.M., Hofmann-Wellenhof, R. et al. (2008). *Teledermatology: An Update. Semin Cutan Med Surg*, 27, 101-105.

- Medicalnews, Türkiye’de 100 bin kişiye 5 radyolog düşüyor (2021). <https://www.medikalnews.com/turkiyede-100-bin-kisiye-5-radyolog-dusuyor/> (E. T.: 14.09.2022).
- Memorial, Dijital Patoloji (2022). <https://patoloji.memorial.com.tr/Home/DijitalPatoloji> (E.T.: 20.09.2022).
- Munabi, I.G.K., Isyagi, M.M., Royall, J. ve Sewankambo, N.K. (2008). Static telepathology in a rural African hospital setting: a pilot experience by Makerere University Faculty of Medicine. *CATAI*.
- Naslund, J.A., Marsch, L.A., McHugo, G.J. ve Bartels, S.J. (2015). Emerging mHealth and eHealth Interventions for Serious Mental Illness: A Review of the Literature. *J Ment Health*, 24(5), 321-32.
- Norman, S. (2006). The Use of Telemedicine in Psychiatry. *Journal of Psychiatric and Mental Health Nursing*, 13, 771-7.
- Norton, S.A., Burdick, A.E., Phillips, C.M. et al. (1997). Tele dermatology and Underserved Populations. *Arch Dermatol*, 133, 197-200.
- Ortiz-Piña, M., Salas-Fariña, Z., Mora-Traverso, M., Martín-Martín, L., Galiano-Castillo, N., García-Montes, I. et al. (2019). A Home-Based Tele-Rehabilitation Protocol for Patients with Hip Fracture Called Activehip. *Res Nurs Health*, 42(1), 29-38.
- Öz, F. (2010). *Sağlık Alanında Temel Kavramlar: Hemşirelik*. Ankara: Mattek Matbaacılık.
- Özkan, H., Ergin, T., Osman, O., Dandin, Ö., Teomete, U. ve Tulum, G. (2015). Travmatik Dalak Yaralanmalarının Tespitinde Tele-Tıp Uygulaması. *Medical Technologies National Conference, TIPTEKNO*.
- Özman, O. (2020). 5G Uzaktan Cerrahi. İçinde C. Özlü (Editör), *Sağlıkta Yeni Nesil Teknolojiler* (s. 119-124). Ankara: Akademisyen Yayın.
- Pastora-Bernal, J.M., Martín-Valero, R., BarónLópez, F.J. ve Estebanez-Pérez, M.J. (2017). Evidence of Benefit of Telerehabilitation After Orthopedic Surgery: A Systematic Review. *J Med Internet Res*, 19(4), 142.
- Pazar, B., Taştan, S. ve İyigün, E. (2015). Tele Sağlık Sisteminde Hemşirenin Rolü. *Bakırköy Tıp Dergisi*, 11(1), 1-4
- Perednia, D.A. ve Allen, A. (1995). Telemedicine Technology and Clinical Applications. *JAMA*, 273(6), 483-488.
- Perednia, D.A ve Brown, N.A. (1995). Tele dermatology: One Application of Telemedicine. *Bull Med Libr Assoc*, 83, 42-47.
- Phillips, C.M., Burke, W.A., Allen, M.H., Stone, D. ve Wilson, J.L. (1998). Reliability of Telemedicine in Evaluating Skin Tumors. *Telemedicine Journal*, 4(1), 5-9.
- Radyoloji Grubu, Teleradyoloji & Raporlama (2021). <https://www.radyolojigrubu.com/teleradyoloji-5/> (E.T.: 16.09.2022).
- Recupero, P. ve Fisher, C.E. (2014). APA Resource Document on Telepsychiatry and Related Technologies in Clinical Psychiatry. *Tele psychiatry in Clinical Psychiatry. American Psychiatric Association Council on Psychiatry and Law*, 1-18.
- Rogante, M., Kairy, D., Giacomozzi, C. ve Grigioni, M.A (2015). Quality Assessment of Systematic Reviews on Telerehabilitation: What Does the Evidence Tell Us?. *Ann Ist Super Sanita*, 51(1), 11- 8.
- Rowe, N., Gibson, S., Morley, S. ve Krupinski, E.A. (2008). Tenyear Experience of A Private Nonprofit Telepsychiatry Service. *Telemedicine Journal and EHealth*, 14(10), 1078-86.
- Rudolf, J.N. (2011). Effectiveness of Telepsychiatry: An Integrative Literature Review. Master’s Thesis. ABD: Montana State University.
- Russell, T. G. (2007). Physical Rehabilitation Using Telemedicine. *Journal of Telemedicine and Telecare*, 13(5), 217-220.
- Sağlık Bakanlığı Danışma Hattı ALO 171, Sigara Bırakma Danışma Hattı (2022). <https://alo171.saglik.gov.tr> (E.T.: 21.09.2022).
- Sağlık Bakanlığı Uyuşturucu İle Mücadele Danışma ve Destek Hattı, ALO 191 (2022). <https://alo191.saglik.gov.tr/TR-50313/alo-191-uyusturucu-ile-mucadele-danisma-ve-destek-hattini-kimlere-hizmet-sunar-.html#> (E.T.: 21.09.2022).

- Sankaye, S. ve Kachewar, S. (2011). Telepathology for Effective Healthcare in Developing Nations. *Australas Med J*, 4(11), 592-595.
- Schaumberg, L. (2020). Advanced Practice Telenursing Through A Pandemic. *J Psychosoc Nurs Ment Health Serv*, 58(9), 4-6.
- Sezgin, H. (2013). Tip 2 Diyabetli Hastalara Verilen Diyabet Eğitiminin ve Telefon İletişimi İle Takibinin Metabolik Değişkenlere Etkisinin Değerlendirilmesi. Doktora Tezi. İstanbul: Marmara Üniversitesi.
- Sood, S. (2006). Telesurgery. Wiley Encyclopedia of Biomedical Engineering. Copyright & 2006 John Wiley & Sons, Inc. https://www.researchgate.net/publication/229678076_Telesurgery (E.T.: 02.03.2022).
- Sorrells-Jones, J., Tschirch, P. ve Liang, M.A.S. (2006). Nursing and Telehealth: Opportunities for Nurse Leaders to Shape the Future. *Nurse Leader*, 4(5), 42-58.
- Steinbrook, R. M. (2007). The Age of Teleradiology. *The New England Journal of Medicine*.
- Şenyüz, K.Y. ve Şentürk, S. (2017). Yoğun Bakım Hemşireliği Hizmetlerinde Yeni Bir Kavram: Tele-Hemşirelik. *Ayrıntı Dergisi*, 5, 56.
- Teletıp, Teleradyoloji Sistemi (2022). <https://www.teletip.saglik.gov.tr/#service> (E.T.: 16.09.2022).
- Thakore, S., McGugan, E.A. ve Morrison, W. (2002). Emergency Ambulance Dispatch: Is There A As Efor Triage. *J R Soc Med*, 95, 126-29.
- Türk Radyoloji Derneği, Radyolojik Tetkik Yoğunluğu (2018). <https://www.turkrad.org.tr/assets/slider-photos/Radyolojik-Tetkik-Yogunlugu-Raporu.pdf> (E.T.: 14.9.2022).
- Ullberg, T., Zia, E., Petersson, J. ve Norrving, B. (2016). Perceived Unmet Rehabilitation Needs 1 Year After Stroke: An Observational Study From the Swedish Stroke Register. *Stroke*, 47(2), 539-541.
- Vsee (2022). What is Telemedicine (2022). <https://vsee.com/what-is-telemedicine> (E.T.: 08.09.2022).
- Wang, L. ve Alexander, C.A. (2014). Telepsychiatry: Technology Progress, Challenges, and Language and Transcultural Issues. *Journal of Translational Medicine and Developmental Disorders*, 1, 1-11.
- Whitlock, W.L., Brown, A., Moore, K., Pavliscsak, H., Dingbaum, A., Lacefield, D. ve Xenakis, S. (2000). Telemedicine Improved Diabetic Management. *Military Medicine*, 165(8), 579-584.
- Yıldırım, P., Bakır, A. ve Birinci, S. Hacettepe Üniversitesi Hastaneleri'nde Web Temelli Teleradyoloji Uygulaması, *Türkmia*.
- Yun, G., Zhaoyi, P. ve Qingqing, C. (2019). China Performs First 5G-Based Remote Surgery on Human Brain, <https://news.cgtn.com/news/3d3d774d7945444e33457a6333566d54/index.html>, (E.T.: 12.10.2022).

Kaynakça

- Akarsu, B. (1984). Felsefe Terimleri Sözlüğü. Ankara: Savaş Yayınları.
- Büken, N. Ö. (2006). Türkiye örneğinde akademik dünya ve akademik etik. *Hacettepe Tıp Dergisi*, 37(3), 164-170.
- Büyüköztürk, Ş. (2011). *Sosyal Bilimler İçin Veri Analizi El Kitabı*. Ankara: Pegem Akademi.
- Callahan, D. (1982). Should there be an academic code of ethics?. *The journal of higher education*, 53(3), 335-344.
- Chee, K. H., Pino, N. W., & Smith, W. L. (2005). Gender differences in the academic ethic and academic achievement. *College student journal*, 39(3), 606.
- Ertekin C, Berker N, Tolun A, Ülkü D. Bilimsel araştırmada etik ve sorunları. Ankara: TÜBİTAK Matbaası, TÜBA (Türkiye Bilimler Akademisi) Yayınları, No: 1, 2002.
- Işık Öner, A., & Yıldız, K. (2021). Bilimsel araştırmalarda etik dışı davranışların nedenleri ve çözüm önerileri. *İZÜ Eğitim Dergisi/IZU Journal of Education*.
- Karasar, N. (2016). *Bilimsel Araştırma Yöntemi: Kavramlar, İlkeler, Teknikler*. Ankara: Nobel Yayıncılık.
- Keskin, U. (2017). Bilimsel etik ihlallerinin kökenine ilişkin bir değerlendirme. *Uşak Üniversitesi Sosyal Bilimler Dergisi*, 10(4), 653-674.
- Kozak, M. (2021) Bilimsel Araştırma: Tasarım, Yazım ve yayım teknikleri. Ankara: Detay Yayıncılık.
- Nair, S. R. (2014). Ethics in higher education. In *Handbook of research on higher education in the MENA Region: Policy and practice* (pp. 230-260). IGI Global.
- Oakley, C.R. (2011). Instruction in Ethics: Influences on Undergraduate Business Students' Academic Dishonesty. Yayınlanmamış Doktora Tezi. Colorado State University, Colorado.
- Özdamar, K. (2002). *Paket Programlarla İstatistiksel Veri Analizi-1*. 4. Baskı. Eskişehir: Kaan Kitabevi.
- Özden, M., Özden, D. Ö., & Biçer, B. (2015). Akademik usulsüzlük: sınıf öğretmeni adaylarının deneyimleri. *Dumlupınar Üniversitesi Sosyal Bilimler Dergisi*, (45), 130-143.
- Özer Keskin, Melike, Aksakal, E., & Yüçetürk, C. (2020). Eğitim Fakültesi Öğrencilerinin Etik Kavramına İlişkin Metaforik Algıları. *Al Farabi Uluslararası Sosyal Bilimler Dergisi*, 5(4).
- Pelit, E., & Güçer, E. (2006). Öğretmen adaylarının öğretmenlik mesleğiyle ilgili etik olmayan davranışlara ve öğretmenleri etik dışı davranışa yönelten faktörlere ilişkin algılamaları. *Gazi Üniversitesi Ticaret ve Turizm Eğitim Fakültesi Dergisi*, (2), 95-119.
- Rau, W., & Durand, A. (2000). The academic ethic and college grades: Does hard work help students to "make the grade"?. *Sociology of education*, 19-38.
- Selçuk, Z. (1995). Bir eğitim ve rehberlik sorunu: Okullarda kopya çekme. *Kuram ve Uygulamada Eğitim Yönetimi*, 3(3), 397-418.
- Seven, M. A., & Engin, A. O. (2008). Eğitim Fakültesi Öğrencilerinin Kopya Çekmeye Duydukları İhtiyaç Ve Kopya Çekme Sebepleri. *Atatürk Üniversitesi Sosyal Bilimler Enstitüsü Dergisi*, 11(1), 121-136.
- Simon, R. L. (1994). *Neutrality and the academic ethic*. Rowman & Littlefield.
- Smith, W. L., & Pino, N. W. (2005). College Students, The Academic Ethic. *Va. Soc. Sci. J*, 40, 52-67.
- Tabachnick, B.G, Fidell, L.S. (2013). *Using Multivariate Statistics*, 6th ed. Boston: Allyn & Bacon.
- Tayfun, A., & Yazicioğlu, İ. (2008). Öğrencilerin kopya hakkındaki görüşleri üzerine bir araştırma. *Türk Eğitim Bilimleri Dergisi*, 6(3), 375-393.
- Türk Dil Kurumu (2022). Güncel Türkçe Sözlük. Erişim Adresi: <https://sozluk.gov.tr/>
- Van Ness, R. K., Melinsky, K., Buff, C. L., & Seifert, C. F. (2010). Work ethic: Do new employees mean new work values?. *Journal of Managerial Issues*, 10-34.

KAYNAKÇA

- Al-Smadi, M., Al-Saad, S. (2022). Analyzing Outbound Tourism as a Form of Economic Leakage: A Qualitative Approach, *African Journal of Hospitality, Tourism and Leisure*, 11(4), 1317-1333.
- Anderson, W. (2013). Leakages in the Tourism Systems: Case of Zanzibar. *Tourism Review*. 68(1), 62-75.
- Blake, A., Arbache, J. S., Sinclair, M. T., & Teles, V. (2008). Tourism and Poverty Relief. *Annals of Tourism Research*, 35(1), 107-126.
- Boer, D. V. (2020). *Touristic Entanglements. Settler Colonialism, World-making and the politics of tourism in Palestine*. Ghent University Press: Gent.
- Boo E. (1990). *Ecotourism: The Potentials and Pitfalls*. World Wildlife Fund: Washington DC.
- Britton, S. G. (1982). The Political Economy of Tourism in the Third World. *Annals of Tourism Research*, 9(3), 331-358.
- Budeanu, A. (2007). Sustainable Tourist Behaviour—a Discussion of Opportunities for Change. *International Journal of Consumer Studies*, 31(5), 499-508.
- Bull, A. (1991), *The Economics of Travel and Tourism*, Pitman and Wiley, Melbourne.
- Canlı, B., Kaya, A. A. (2012). Türk Turizm Sektörünün Ekonomik Etkilerinin Girdi Çıktı Yaklaşımıyla Ölçülmesi, *Anadolu Üniversitesi Sosyal Bilimler Dergisi*, 12(1), 1-12.
- Carbone, M. (2005). Sustainable Tourism in Developing Countries: Poverty Alleviation, Participatory Planning, and Ethical Issues. *The European Journal of Development Research*, 17(3), 559-565.
- Choudhury, B., Goswami, C. (2013). Tourism Revenue Leakage Check, *SCMS Journal of Indian Management*, January, 67-76
- Cohen, E. (1972). Toward a Sociology of International Tourism. *Political Economics*, Spring, 164-182.
- Dann, G., & Cohen, E. (1991). Sociology and Tourism. *Annals of Tourism Research*, 18(1), 155-169.
- Egeli, H. A. (1997). Türk Turizminin Dış Ticaret ve Sektörlerarası Bağlantılar Açısından Değerlendirilmesi, *Ankara Üniversitesi SBF Dergisi*, 52(1), 235-246.
- Fisher, D. (2004). The Demonstration Effect Revisited. *Annals of Tourism Research*, 31(2), 428-446.
- Frechtling, D. C., & Horváth, E. (1999). Estimating the multiplier effects of tourism expenditures on a local economy through a regional input-output model. *Journal of Travel Research*, 37(4), 324-332.
- Garrigós-Simón, F.J., Galdón Salvador, J.L.; Gil Pechuán, I. (2015). The economic sustainability of tourism growth through leakage calculation. *Tourism Economics*. 21(4):721- 739.
- Glasson, J., Godfrey, K., Goodey, B. (1995). *Towards visitor impact management: Visitor impacts, carrying capacity and management responses in Europe's historic towns and cities*. England: Avebury.
- Goeldner, C. R., Ritchie, J. R. B. (2012). *Tourism: Principles, Practices, Philosophies* (Twelfth Edition), New Jersey: Wiley and Sons Inc.
- Graburn, N. (1983). The Anthropology of Tourism. *Annals of Tourism Research*, 10, 9-33.
- Haddad, E. A., Porsse, A. A., & Rabahy, W. (2013). Domestic tourism and regional inequality in Brazil. *Tourism Economics*, 19(1), 173-186.
- Hampton M. (1998). Backpacker tourism and economic development. *Annals of Tourism Research*, 25(3): 639-660.
- Hartle, D. (1990). *The taxation of tourism in Botswana*. In L. Pfofenhauer (Ed.), *Tourism in Botswana*, Proceedings of a symposium held in Gaborone, 15-19th October 1990 (pp. 188-196), Botswana.
- Jensen, T. C., & Wanhill, S. (2002). Tourism's taxing times: value added tax in Europe and Denmark. *Tourism Management*, 23(1), 67-79.
- Jönsson, C. (2015). Leakage, economic tourism. Jafari, J., Xiao, H. (Eds.), *Encyclopedia of Tourism*, Springer.
- Kayat, K. (2002). Power, Social Exchanges and Tourism in Langkawi: Rethinking Resident Perceptions. *International Journal of Tourism Research*, 4(3), 171-191.
- Kılıçlar, A. (2004). *Türkiye'nin Turizm Gelirlerindeki Sızıntılar ve Bu Sızıntıların Hesaplanmasına Yönelik Bir Yaklaşım* (Yayımlanmamış Doktora Tezi). Gazi Üniversitesi.

- Kokkranikal, J., McLellan, R., & Baum, T. (2003). Island Tourism and Sustainability: A Case Study of the Lakshadweep Islands. *Journal of Sustainable Tourism, 11*(5), 426-447.
- Kothari, U. (2015). Reworking Colonial Imaginaries in Post-Colonial Tourist Enclaves. *Tourist Studies, 15*(3), 248-266.
- Kunst, J. R., & Sam, D. L. (2013). Relationship Between Perceived Acculturation Expectations and Muslim Minority Youth's Acculturation and Adaptation. *International Journal of Intercultural Relations, 37*(4), 477-490.
- Lacher, R. G., & Nepal, S. K. (2010). Dependency and Development in Northern Thailand. *Annals of Tourism Research, 37*(4), 947-968.
- Lansing, P., & Vries, P. D. (2007). Sustainable Tourism: Ethical Alternative or Marketing Ploy?. *Journal of Business Ethics, 72*(1), 77-85.
- Lee, J. W., Syah, A. M. (2018). Economic and Environmental Impacts of Mass Tourism on Regional Tourism Destinations in Indonesia, *Journal of Asian Finance, Economics and Business, 5*(3), 31-41.
- Lejárraga, I., & Walkenhorst, P. (2010). On Linkages and Leakages: Measuring the Secondary Effects of Tourism. *Applied Economics Letters, 17*(5), 417-421.
- Liu, J., & Var, T. (1983). The Economic Impact of Tourism in Metropolitan Victoria, BC. *Journal of Travel Research, 22*(2), 8-15.
- Mbaiwa, J. E. (2005). Enclave Tourism and its Socio-Economic Impacts in The Okavango Delta, Botswana. *Tourism Management, 26*(2), 157-172.
- McCulloch, N., Winters, L. and Cirera, X. (2001). *Trade Liberalization and Poverty: A Handbook*. London: Center for Economic Policy Research.
- McKee, D. L., & Chase, G. L. (2003). The Economic Impact of Cruise Tourism on Jamaica. *Journal of Tourism Studies, 14*(2), 16-22.
- Mitchell J, Ashley C. (2007). *'Leakage' Claims: Muddled Thinking and Bad for Policy?* Overseas Development Institute: London.
- Mowforth M, Munt I. (2003). *Tourism and Sustainability: Development and New Tourism in the Third World*. Routledge: London.
- Nash, D. (1984). The Ritualization of Tourism Comment on Graburn's the Anthropology of Tourism. *Annals of Tourism Research, 11*(3), 503-507.
- Nash, D., & Smith, V. L. (1991). Anthropology and Tourism. *Annals of Tourism research, 18*(1), 12-25.
- Özekici, Y. K. (2021). A Bibliometric Profile of the Tourism-Economics Sub-Field in Turkish Academic Community. *İşletme Araştırmaları Dergisi, 13*(1), 790-812.
- Özekici, Y. K., & Ünlüönen, K. (2019a). Turizm Odaklı Kültürel Dönüşümü Açıklayıcı Bir Temel: Kültürleşme Teorisi. *Seyahat ve Otel İşletmeciliği Dergisi, 16*(3), 470-492.
- Özekici, Y. K., & Ünlüönen, K. (2019b). Bir Küresel Tüketim Kültürü Aracı: Turizm. *Sosyal, Beşeri ve İdari Bilimler Dergisi, 2*(7), 508-524.
- Porter, M. (1985). *Competitive Advantage: Creating and Sustaining Superior Performance*, The Free Press, New York, NY.
- Sandbrook, C. G. (2010). Putting Leakage in Its Place: The Significance of Retained Tourism Revenue in The Local Context in Rural Uganda. *Journal of International Development: The Journal of the Development Studies Association, 22*(1), 124-136.
- Scheyvens, R. (2002). Backpacker Tourism And Third World Development. *Annals of Tourism Research, 29*(1), 144-164.
- Seckelmann, A. (2002). Domestic Tourism—A Chance for Regional Development İn Turkey?. *Tourism Management, 23*(1), 85-92.
- Shalan, I. M. (2005). Sustainable Tourism Development in The Red Sea of Egypt Threats and Opportunities. *Journal of Cleaner Production, 13*(2), 83-87.
- Smith, C., & Jenner, P. (1992). The leakage of foreign exchange earnings from tourism. *Travel & Tourism Analyst, 3*, 52-66.

- Supradist, N. (2004). *Economic leakage in tourism sector* [Yayımlanmamış Doktora Tezi], Lund Üniversitesi.
- Ünlüöner, K., & Özekici, Y. K. (2018). Turizm ve Ödemeler Bilançosu Açısından Akdeniz Çanağında Bulunan Destinasyonlar Üzerine Bir Değerlendirme. *Gazi Üniversitesi Turizm Fakültesi Dergisi*, (1), 1-33.
- Ünlüöner, K., Kılıçlar, A., & Yüksel, S. (2011). The Calculation Approach for Leakages of International Tourism Receipts: the Turkish Case. *Tourism Economics*, 17(4), 785-802.
- Ünlüöner, K., Özekici, Y. K. (2017). Yeni Gelişen Destinasyonlarda Turizm Algısı: Yozgat İli Üzerine Bir Alan Araştırması. *Journal of Tourism and Gastronomy Studies*, 5(4), 466-488.
- Ünlüöner, K., Tayfun, A., & Kılıçlar, A. (2007). *Turizm Ekonomisi*. Ankara: Nobel.
- Var, T., & Quayson, J. (1985). The Multiplier Impact of Tourism in The Okanagan. *Annals of Tourism Research*, 12(4), 497-514.
- Wallerstein, I. (2004). The Dilemmas of Open Space: The Future of the WSF. *International Social Science Journal*, 56(182), 629-637.
- Walpole M, Goodwin H. (2000). Local Economic Impacts of Dragon Tourism in Indonesia. *Annals of Tourism Research*, 27, 559-576.
- Ward, C. (2008). Thinking Outside the Berry Boxes: New Perspectives on Identity, Acculturation and Intercultural Relations. *International Journal of Intercultural Relations*, 32(2), 105-114.
- Williams, T. R. (2012). Tourism as A Neo-Colonial Phenomenon: Examining the Works of Pattullo & Mullings. *Caribbean Quilt*, 2, 191-200.
- Yang, C., Lin, Z., Huang, J., & Cheng, T. (2021). A Dynamic Tax Model Based on Destination Lifecycle for Sustainable Tourism Development. *Journal of Travel Research*, 62(1), 217-232.

KAYNAKÇA

- Ağbal, Naci (2020). “Önsöz”, *TCMB Finansal İstikrar Raporu-Kasım 2020*. ss.3, <https://www.tcmb.gov.tr/wps/wcm/connect/tr/tcmb+tr/main+menu/yayinlar/raporlar/finansal+istikrar+raporu/2020/sayi+31>, (E.T.: 13.03.2021).
- Balmumcu, Özgür, Süslü, Bora (2017). “Para Politikası Açısından Türkiye’de 2001 ve 2008 Kriz Deneyimleri”. *Finans Politik & Ekonomik Yorumlar*. 54/626.
- Bernhard William, J. Lawrence BROZ, and William R. CLARK (2002). “The Political Economy of Monetary Institutions”. *International Organization*. Volume 56. Issue 4. Autumn, pp.693-723. DOI: <https://doi.org/10.1162/002081802760403748>
- BDDK (2010). *Krizden İstikrara Türkiye Tecrübesi Çalışma Tebliği*. Gözden Geçirilmiş 3. Baskı.
- Clark, William R., Usha N.Reichert, Sandra Lomas, And Kevin L. Parker (1998). “International and Domestic Constraints on Political Business Cycles in OECD Economies”. *International Organization*. 52 (1):87-120.
- Cuaresma, Jesús Crespo And Gnan, Ernest (2008). “Four Monetary Policy Strategies in Comparison: How To Deal With Financial Instability?”. *Monetary Policy & The Economy*. Q3/08. https://www.oenb.at/dam/jcr:9217f663-0a7c-4a71-a975-07e1b7b95c41/mop_2008_3_cua_resma_gnan_tcm16-92369.pdf (E.T.: 13.03.2020).
- Drazen, Allan. (2002). *Political Economy in Macroeconomics*. Princeton University Press. <https://assets.press.princeton.edu/chapters/s6819.pdf> (E.T.: 13.03.2020).
- Erçel, Gazi. (1999a). *IMF ile Yapılan Stand-By Anlaşması Çerçevesinde; Türk Bankacılık Sektörünü 1999 Yılı ve 2000 Yılına Dönük Değerlendirmesi*. <https://www.tcmb.gov.tr/wps/wcm/connect/> (E.T.: 13.03.2020).
- Erçel, Gazi. (1999b). *Enflasyonla Mücadele Işığında Türkiye Ekonomisindeki Gelişmeler*. <https://www.tcmb.gov.tr/wps/wcm/connect/Washington>. (E.T.: 13.03.2020).
- Eren, Ercan (2022). “Politik İktisat – Ekonomi Politik: Tarihsel ve Kavramsal Gelişim”. *İktisat ve Toplum*. Sayı 140. <https://iktisatvetoplum.com/politik-iktisat-ekonomi-politik-tarihsel-ve-kavramsal-gelisim-ercan-eren/> (E.T.: 23.09.2022).
- Frieden, Jeffry (2020). *The Political Economy of Economic Policy, Finance & Development*, <https://www.imf.org/en/Publications/fandd/issues/2020/06/political-economy-of-economic-policy-jeff-frieden> (E.T.: 03.12.2002).
- Haan, Jakob de (2019). “Some Reflections on the Political Economy of Monetary Policy”. *Review of Economics*. 70(3): 213–228. <https://www.degruyter.com/document/doi/10.1515/roe-2019-2001/html> (E.T.: 23.09.2022)
- Investing (2021). *Türkiye’nin 5 Yıllık CDS Verileri*, <https://tr.investing.com/rates-bonds/turkey-cds-5-year-usd-streaming-chart>, (E.T.: 13.10.2021).
- Kalkınma Bakanlığı (2017). *Orta Vadeli Program (2018-2020)*. https://www.sbb.gov.tr/wp-content/uploads/2021/08/Orta_Vadeli_Program_2018-2020.pdf (E.T.: 13.01.2021).
- Kazgan, Gülten (1995). *Yeni Ekonomik Düzendeki Türkiye’nin Yeri*. 2. Basım, İstanbul: Altın Kitaplar Yayınevi.
- Mishkin, Frederic. S. (2004). “Can Inflation Targeting Work in Emerging Market Countries?”. *International Monetary Fund Conference, Festschrift In Honor of Guillermo Calvo*. April 15-16. <https://www.imf.org/external/np/res/seminars/2004/calvo/pdf/mishki.pdf>, (E.T.: 13.03.2020).
- Nurmi, Hannu (2006). *Models of Political Economy*. Routledge. <https://www.taylorfrancis.com/books/oa-mono/10.4324/9780203358559/models-political-economy-hannu-nurmi> (E. T.: 13.04.2020).
- Özçam, Mustafa. (2004). “Uluslararası Para Fonu (IMF) ve Türkiye”. *Sermaye Piyasası Kurulu Araştırma Raporu*. <https://www.spk.gov.tr/SiteApps/Yayin/YayinGoster/945>, (E.T.: 13.03.2020).
- Resmi Gazete (1970). Türkiye Cumhuriyet Merkez Bankası Kanunu, Sayı:13409. <https://www.resmigazete.gov.tr/arsiv/13409.pdf> (E. T.: 13.04.2020)
- TBMM (2001). *TCMB Kanununda Değişiklik Yapılmasına Dair Kanun*. No. 4651. <https://www5.tbmm.gov.tr/kanunlar/k4651.html>, (E.T.: 13.03.2021).
- TCMB (2001). *Türkiye’nin Güçlü Ekonomiye Geçiş Programı*. <https://www.tcmb.gov.tr/wps/wcm/connect/26640b7b-9641-4c35-99ec> (E.T.: 13.03.2012)

- TCMB (2011). *Dünden Bugüne Türkiye Cumhuriyet Merkez Bankası*. https://www.tcmb.gov.tr/dundenbugune_TCMB (E.T.: 13.03.2012)
- TCMB (2014). *Enflasyon ve Fiyat İstikrarı Kitapçığı*. <https://www.tcmb.gov.tr/wps/wcm/connect>, (E.T.: 13.03.2015).
- TCMB (2018). *Türkiye Cumhuriyet Merkez Bankası Tarihçesi ve Görevleri*. <https://www.tcmb.gov.tr/wps/wcm/connect/e6ccf55f-b2ac-4153-8d5a-c7ba61afa053/TCMB+TK+ BASKI+WEB.pdf?MOD=AJPERES&CACHEID=ROOTWORKSPACE-e6ccf55f-b2ac-4153-8d5a-c7ba61afa053-mBNW5la> (E.T.: 13.03.2015).
- TCMB (2020). *Finansal İstikrar Raporu-Kasım 2020*. <https://www.tcmb.gov.tr/wps/wcm/connect/tr/tcmb+tr/main+menu/yayinlar/raporlar/finansal+istikrar+raporu/2020/sayi+31>. (E.T.: 13.03.2021).
- TCMB (2021). *Elektronik Veri Dağıtım Sistemi (EVDS)*. <https://evds2.tcmb.gov.tr/index.php?evds/dashboard/451>, (E.T.: 13.10.2021).
- TCMB (2021). *Finansal İstikrar Raporu-Mayıs 2021*. <https://www.tcmb.gov.tr/wps/wcm/connect/tr/tcmb+tr/main+menu/yayinlar/raporlar/finansal+istikrar+raporu/2021/sayi+32>, (E.T.: 13.06.2021)
- TCMB (2022). *Enflasyon Raporu 2022-IV"ün Tanıtımına İlişkin Bilgilendirme Toplantısı*, https://www.tcmb.gov.tr/wps/wcm/connect/tr/tcmb+tr/main+menu/duyurular/baskanin+konusmalari/2022/konusmab27_10_2022 (E.T.: 08.12.2022)
- Tokgöz, Erdinç. (2001). *Türkiye'nin İktisadi Gelişme Tarihi (1914-2001)*. İmaj Yayıncılık. Ankara.
- Uygur, Ercan. (2001), Krizden Krize Türkiye: 2000 Kasım ve 2001 Şubat Krizleri, Türkiye Ekonomi Kurumu Tartışma Metni 2001/1, İkinci- Genişletilmiş Taslak, <http://www.tek.org.tr/dosyalar/KRIZ-2000-20013.pdf>, (E.T.: 13.04.2002).
- Üşür, İşaya (2011). Ekonomi Politik: Zarif Mezar Taşları?. *Praksis*, 10.sayı. <http://www.praksis.org/tumsayilar/sayi-10-kapitalizm-ve-demokrasi/> (E.T.: 23.04.2021).

KAYNAKÇA

- Akdoğan, N. (2009). Tekdüzen Muhasebe Sisteminde Maliyet Muhasebesi Uygulamaları. 8.Baskı, Ankara: Gazi Kitabevi.
- Albez, A (2010). Yan Mamullerin Muhasebeleştirilmesine İlişkin Öneriler. Atatürk Üniversitesi Sosyal Bilimler Enstitüsü Dergisi, 14(2), 301-314.
- Altuğ, O. (2006). Maliyet Muhasebesi. 14.Baskı, İstanbul: Türkmen Kitabevi.
- Arı, İ. (2006). Birleşik İmalat Maliyetlemesi ve Bor Şeker Fabrikası Uygulaması. Yüksek Lisans Tezi. Niğde Üniversitesi, Niğde.
- Baysak, İ. & Gökçen, G. (2019). Birleşik İmalatta Ortak ve Yan Mamullerin Maliyetlerinin Hesaplanması ve Entegre Et Tesisinde Bir Uygulama. İda Academia Muhasebe ve Maliye Dergisi, 2(1), 38-66.
- Büyükmirza, K. (2014). Maliyet ve Yönetim Muhasebesi. (19. Bs.). Ankara: Gazi Kitabevi.
- Çalhyurt, K. T. (2008). Ayçiçek Yağı Sanayii İşletmelerinde Üretim Süreci ve Yan Ürün Maliyetlerinin Hesaplanması. Muhasebe ve Finansman Dergisi, (39), 84-91.
- Doğan, Z. & Acar, A. (2016). Yan Mamullerin Tüm Yönleriyle Değerlendirilmesi ve Muhasebeleştirilmesi. Vergi Sorunları Dergisi, (332), 126-139.
- Gökçen, G. (2003). Lojistik Maliyetler. Muhasebe Bilim ve Dünya Dergisi, 5(3), 63-74.
- Gökğöz, A. (2012). Kobi TFRS Çerçevesinde Stokların Muhasebeleştirilmesi. Afyon Kocatepe Üniversitesi İktisadi ve İdari Bilimler Fakültesi Dergisi, 14(2), 243-258.
- Hatunoğlu, Z. & Kılıç, M. (2016). Tarım İşletmelerinde Bitkisel Üretim Maliyetlerinin TMS 41 Çerçevesinde Muhasebeleştirilmesi. Kahramanmaraş Sütçü İmam Üniversitesi Sosyal Bilimler Dergisi, 13(1), 47-69.
- Horngren, C.T. (1977). Cost Accounting. A Managerial Emphasis. London: Prentice / Hall International Editions.
- Karakaya, M. (2014) Maliyet Muhasebesi. (6. Bs.). Ankara: Gazi Kitabevi.
- Öztürk, V. (2002). Üretim İşletmelerinde Ortak ve Yan Ürünlerin Maliyetlerinin Belirlenmesi ve Muhasebeleştirilmesi, Ticaret ve Turizm Eğitim Fakültesi Dergisi. Sayı.2.
- Say, S. (2021). Logistics Operations And Analyzing Logistics Costs in The Accounting Process, International Social Mentality and Researcher Thinkers Journal, 7(54), 3531-3539.
- Say, S. (2022). Resource Consumption Accounting as a Modern Costing Method: An Application for The Pandemic Period. Köylüoğlu, A. S. (Ed.), Multidisciplinary Researches During The Pandemic içinde (1-14). Ankara: Nobel Yayınevi.
- Uragun, M. (1993). Maliyet Muhasebesi ve Mali Tablolara. Ankara: Yetkin Basımevi.
- Uslu, S., Büyükmirza, K., Üstün, R., Bozok, S., (1990). Maliyet Muhasebesi. Eskişehir: Anadolu Üniversitesi Yayınları.
- Usul, H. & Top, T. (2010). TMS 41'e Göre Büyükbaş Hayvancılık Faaliyetlerinin Muhasebeleştirilmesi ve Değerlemesi. Muhasebe ve Denetim Bakış Dergisi, (31), 65-76.
- Yalçın, Z., & Taş, B. (2019). Süt ve Süt Ürünleri Üretimi Yapan İşletmelerde Faaliyet Tabanlı Maliyetleme Yönteminin Kullanılması ve Muhasebeleştirilmesi. Özseven, T. (Ed.), 4th International Symposium on Innovative Approaches in Social, Human and Administrative Sciences içinde (43-46), Samsun, Türkiye.
- Yükçü, S. (1999). Yönetim Açısından Maliyet Muhasebesi. 4.Baskı, İzmir: Cem Ofset.

KAYNAKÇA

- Aizenman, J., & Jinjarak, Y. (2010). De Facto Fiscal Space And Fiscal Stimulus: Definition And Assessment. In *NBER WORKING PAPER SERIES DE*.
- Akbayır, F. (2018). *Mali Alan: Türkiye İçin Bir Uygulama*. Hacettepe Üniversitesi.
- Akdemir, T., Ulusoy, A., & Birol, K. (2013). *Küresel Kriz ve AB'nin Kriz Karşısı Maliye Politikalarının Etkinliği: Mali Alan Açısından Bir Değerlendirme*. Maliye Sempozyumu.
- Akitoby, B., Hemming, R., & Schwartz, G. (2007). Public Investment and Public-Private Partnerships. In *International Monetary Fund*. (Issue 40). <https://doi.org/10.1057/9780230593992>
- Al, İ. (2019). Mali Sürdürülebilirlik Analizi: Türkiye Üzerine Bir Uygulama. *İşletme ve İktisat Çalışmaları Dergisi*, 7(2), 67–84.
- Aşan, S. (2016). Özelleştirme Mali Alan İlişkisi. *Journal of Awareness*, 1(1), 33–60.
- Bank, T. W. (2006). Fiscal Policy for Growth and Development. *Poverty Reduction And Economic Management*, 1–38.
- Barroy, H., Kutzin, J., Tandon, A., Kurowski, C., Lie, G., Borowitz, M., Sparkes, S., & Dale, E. (2018). Assessing Fiscal Space for Health in the SDG Era: A Different Story. *Health Systems and Reform*, 4(1), 4–7. <https://doi.org/10.1080/23288604.2017.1395503>
- Burnside, C. (2005). An Introduction to Fiscal Sustainability in Theory and Practice. In *Fiscal Sustainability in Theory and Practice: A Handbook* (1st ed.). World Bank.
- Çelen, M., & Yavuz, E. (2014). Mali Alan Oluşturma Yöntemleri. In *Mali Alan: Teori-Uygulama* (pp. 27–56). Seçkin Yayıncılık.
- Development Committee. (2006). *Fiscal Policy for Growth and Development: An Interim Report*.
- Eğilmez, M. (2017). *Kamu Maliyesi*. Remzi Kitapevi.
- Eker, A., & Tüğen, K. (1995). *Kamu Maliyesine Giriş*. Takav Matbaası.
- Eroğlu, E., & Maraş, G. (2019). Mali Alan ve Mali Sürdürülebilirlik İlişkisinin Düşük ve Yüksek Gelirli Gelişmekte Olan Ülkeler Açısından Değerlendirilmesi. *Maliye Dergisi*, 176, 172–200.
- Gülşen, A. M., & Çiçek, U. (2018). Türkiye 'de Kamu Kesimi Kaynak Tahsisinde Etkinliğin Sağlanması Amacıyla Mali Alan Oluşturma Çabaları. *Optimum Ekonomi ve Yönetim Bilimleri Dergisi*, 5(2), 107–118.
- Hay, R., & Williams. (2005). Fiscal Space and Sustainability from the Perspective of the Health Sector. *High- Level Forum on the Health MDGs*, 1–34.
- Heller, S. P. (2005a). Back to Basics - Fiscal Space: What It Is and How to Get It. *Finance and Development*, 42(2), 1–5.
- Heller, S. P. (2005b). Understanding Fiscal Space. In *IMF Policy Discussion Paper*. <http://web.worldbank.org/archive/website01021/WEB/IMAGES/PDP04.PDF>
- Heller, S. P. (2006). *The Prospects of Creating 'Fiscal Space' for the Health Sector*.
- Heller, S. P. (2007). Fiscal Policy for Growth and Development: The Fiscal Space Debate. *Fiscal Policy: Fiscal Elements of Growth and Development*.
- IMF. (2003). *Independent Evaluation Office, Evaluation Report: Fiscal Adjustrnt in IMF-Supported Programs*.
- International Monetary Fund. (2016). *Acting Now, Acting Together, Fiscal Monitor*.
- J-F. Brun, G. Chambas, J-L. Combes, P. Dulbecco, A. G., & S. Guérineau, S. G. and G. R. G. (2006). *Fiscal Space in Developing Countries*.
- Jordà, Ò., Schularick, M., & Taylor, A. M. (2016). Sovereigns Versus Banks: Credit, Crises and Consequences. *Journal of the European Economic Association*, 14(1), 45–79. <https://doi.org/10.1111/jeea.12144>
- Karaca, C. (2012). İlave Mali Alan Oluşturmada Hükümet Politikaları. *Maliye Dergisi, Temmuz-Ara*(163), 416–430.
- Kesik, A., Berksoy, T., & Şahin, M. (2014). *Mali Alan Teori-Uygulama*.
- Kovancılar, B., Miynat, M., & Bursalhoğlu, S. (2007). *Kamu Maliyesinde Küresel Değişimler*. Gazi Kitapevi.

- Laffer, A. B. (2004). *The Laffer Curve The Laffer Curve: Past, Present, and Future*. www.heritage.org/research/taxes/bg1765.cfm
- Linde, G. Van Der. (2011). *Fiscal Space And Development Strategies*.
- Nerlich, C. & Reuter, H. (2015). Fiscal Rules, Fiscal Space and Procyclical Fiscal Policy. *European Central Bank Working Paper Series*, 1–30.
- Ordu, M. (2008). *Ödemeler Bilançosundaki Dengesizliklerin Ekonomik Gelişme Üzerine Olan Etkileri*. Süleyman Demirel Üniversitesi.
- Ostry, J., Ghosh, A., Kim, J., & Qureshi, M. S. (2010). *Fiscal Space* (Vol. 11, Issue 1). https://doi.org/10.5089/9781455228010.004
- Övgün, B. (2009). *Türkiye’de Kamu İktisadi Teşebbüsü Olgusu*. Mülkiyeliler Birliği Vakfı Yayınları. http://mulkiye.org.tr/wp-content/uploads/2015/09/41.pdf
- Park, S. G. (2012). Quantifying Impact of Aging Population on Fiscal Space. *IMF Working Papers*, 12(164), 1. https://doi.org/10.5089/9781475505122.001
- Perotti, R. (2007). Fiscal Policy in Developing Countries: A Framework and Some Questions. In *Policy Research Working Paper WPS 4365ch*. https://doi.org/10.2139/ssrn.978101
- Romer, D. H., & Romer, C. D. (2019). *Nber Working Paper Series Fiscal Space and the Aftermath of Financial Crises: How It Matters and Why* (No. 25768; Working Paper Series). http://www.nber.org/papers/w25768
- Roy, R., Heuty, A., & Letouze, E. (2007). *Fiscal Space for What? Analytical Issues From a Human Development Perspective*.
- Şahin, M. (2014). Altyapı Yatırımları İçin Mali Alan Oluşturmada Kamu Özel Sektör Ortaklıkları. In *Mali Alan: Teori-Uygulama* (pp. 169–187). Seçkin Yayıncılık.
- Sarısu, A. (2003). Dünyada ve Türkiye’de Özelleştirme. *Asomedyâ Dergisi*, 38–57.
- Schick, A. (2009). “Budgeting for Fiscal Space”, *Asian OECD Senior Budget Officials Meeting*. 1–18.
- Shankar, S. (2009). *Strengthening the Response to the Global Financial Crisis in Asia-Pacific: The Role of Monetary, Fiscal and External Debt Policies*. http://citeseerx.ist.psu.edu/viewdoc/download?doi=10.1.1.553.100&rep=rep1&type=pdf
- Tandon, A., & Cashin, C. (2010). *Assessing Public Expenditure on Health From a Fiscal Space Perspective* (HNP Discussion Paper).
- Tanzi, V. (2007). *Can Fiscal Decentralization Create Fiscal Space?*
- Ter-Minassian, T., Hughes, R., & Hajdenberg, A. (2008). *Creating Sustainable Fiscal Space for Infrastructure: The Case of Tanzania*. https://www.imf.org/external/pubs/ft/wp/2008/wp08256.pdf
- UN. (2011). Fiscal Space, Debt Sustainability and Economic Growth. In *Trade and Development Report*.
- UNICEF. (2009). Fiscal Space For Strengthened Social Protection West And Central Africa. *UNICEF Regional Office Of West and Central Africa*, 1–53.
- Ünsal, M., E. (2009). *Makro İktisat*. İmaj Yayıncılık.
- Yereli, A. B., & Yaman, İ. (2017). Ulusal Varlık Fonlarını Anlamak: Fırsat Mı, Tehdit Mi? *Sosyoekonomi*, 25(34), 69–86. https://doi.org/10.17233/sosyoekonomi.336430
- Yıldırım, R. (1996). Türkiye’de Enflasyon Vergisi Üzerine Bir Deneme. *Çukurova Üniversitesi Sosyal Bilimler Enstitüsü Dergisi*, 4(4), 151–160. https://doi.org/10.1017/CBO9781107415324.004
- Yüksel, H. (2013). Türkiye’de Mali Yerleşmenin Boyutları ve Ölçümü Üzerine Bir Değerlendirme. *Yönetim ve Ekonomi Dergisi*, 20(2), 191–208.

KAYNAKÇA

- Acar, D., Usul H., Dinç E. ve Demirci, D. (2019). *Örneklerle Açıklamalı BOBİ FRS*. Ankara: Detay Yayıncılık.
- Akarçay Ögüz, A. (2007). Türkiye Muhasebe Standardı-TMS 37: Karşılıklar, Koşullu Borçlar ve Koşullu Varlıklar Standardının İncelenmesi ve Türkiye Açısından Değerlendirilmesi. Doktora Tezi. İstanbul: Marmara Üniversitesi.
- Cebeci Y. ve Cavlak H. (2018). Karşılıkların Türkiye Muhasebe/Finansal Raporlama Standartları Kapsamında Şirketlerde Kullanımı. *Marmara Üniversitesi Öneri Dergisi*, 13(49), 109-128.
- Demir, B. ve Aslan, Ü. (2007), Karşılıklar, Koşullu Borçlar ve Koşullu Varlıklar. İçinde Sağlam, Şengel ve Öztürk (Editörler), *Türkiye Muhasebe Standartları Uygulaması*, (s.951-973). Ankara: Maliye ve Hukuk Yayınları.
- Denetimnet*. (2021). Erişim Adresi: <http://www.denetimnet.net/UserFiles/Documents/DenetiminNotDefteri/UMS%2037%20KAR%C5%9EILIKLAR%20KO%C5%9EULLU%20BOR%C3%87LAR%20VE%20KO%C5%9EULLU%20VARLIKLAR%20UYGULAMA%20%C3%96RNE%C4%9E%C4%B0.pdf> (E. T.: 18.01.2021).
- Gerşil, A. ve Sönmez, F. (2007). Karşılıklar, Şarta Bağlı Yükümlülükler ve Şarta Bağlı Varlıklar. *Mali Çözüm Dergisi*, (79), 121-140.
- Gökçen, G., Ataman, B. ve Çakıcı, C. (2011). *Türkiye Finansal Raporlama Standartları Uygulamaları*. İstanbul: Türkmen Kitabevi.
- İnanç, R. (2019). Muhasebe Standartlarına Göre Karşılıklar, Muhasebeleştirilmesi ve Vergi Usul Kanunu ile Karşılaştırılması. Yüksek Lisans Tezi. Malatya: İnönü Üniversitesi.
- Kablan, A. (2020). Hesap Planı Değişimi Üzerine Bir İnceleme: Tek Düzen Hesap Planı ve Finansal Raporlama Standartlarına Uygun Taslak Hesap Planı Karşılaştırması. *Ekonomi İşletme ve Maliye Araştırmaları Dergisi*, 2(2), 103-129.
- Karapınar, A. ve Ayıkoğlu Zaif, F. (2018). *Uluslararası Finansal Raporlama Standartları ile Uyumlu Finansal Analiz*. Ankara: Gazi Kitabevi.
- KGK, BOBİ FRS Bölüm 19 Karşılıklar, Şarta Bağlı Yükümlülükler ve Şarta Bağlı Varlıklar Standardı. KGK, TMS 37 Karşılıklar, Koşullu Borçlar ve Koşullu Varlıklar Standardı.
- Köy, M. (2021). *TMS/TFRS, BOBİ FRS ve VUK Değerleme Hükümlerinin Uygulamaları ve Farklılıkları*. Ankara: Gazi Kitabevi.
- Mirza, A. A., Holt, G. ve Orrell. M. (2006). *International Financial Reporting Standards (IFRS) Workbook and Guide*. Wiley. London: John Wiley & Sons Inc.
- Önal, S. ve Kılıç, İ. (2019). Finansal Raporlama Standartlarına Uygun Hesap Planı Taslağı İle Mevcut Tek Düzen Hesap Planının Karşılaştırılması. *Akademik Sosyal Araştırmalar Dergisi*, Yıl:7, (91), 71-97.
- Örten, R., Kaval, H. ve Karapınar, A. (2020). *Türkiye Muhasebe-Finansal Raporlama Standartları (TMS-TFRS) Uygulama ve Yorumları*. Gazi Kitabevi.
- Sarıoğlu, K. (2010). Finansal Tabloların Hazırlanması ve Sunulması ile ilgili Kavramsal Çerçeve. *TÜRMOB TFRS Eğitimi*, 9-28.
- Selvi, Y. (2009). TMS 37 Karşılıklar, Koşullu Borçlar ve Koşullu Varlıklar, Seçilmiş Türkiye Finansal Raporlama Standartları – Açıklamalar ve Uygulamalar, İSMMMO. Yayın No: 99.
- TDK Sözlük Anlamı.(2021). Erişim Adresi: [kelimeler.gen.tr: https://kelimeler.gen.tr/karsilik-nedirne-demek-180613](https://kelimeler.gen.tr/karsilik-nedirne-demek-180613) (E. T.: 08/01/2021).
- Topaloğlu, M. (2012). 37 No'lu Türkiye Muhasebe Standardı Uyarınca Karşılıklar. *Vergi Dünyası Dergisi*, 370(2), 118-126.
- Uluslan, H. (2004). Koşullu Borç Zarar Karşılıklarının Ölçümü, Kayıtlanması ve Sunumu. *Mali Çözüm Dergisi*, İstanbul Serbest Muhasebeci Mali Müşavirler Odası Yayını, (69).
- Yanık, S. ve Özerhan, Y. (2015). *TMS TFRS Açıklamalı ve Örnek Uygulamalı Türkiye Muhasebe Standartları Türkiye Finansal Raporlama Standartları*. Ankara: TÜRMOB Yayınları-475.
- Yükçü, S. ve Yaşar, Ş. (2013). Karşılıklar, Koşullu Borçlar ve Koşullu Varlıkların TMS 37 Standardı Kapsamında İncelenmesi. *Muhasebe ve Denetime Bakış*, 13(40), 1-14.

KAYNAKÇA

- Akkaya, H. ve Yüce, M. (2021). Kripto paraların vergilendirilmesine yönelik çalışmalar: Türkiye için öneri. *Akademik Bakış Dergisi*, (77), 34-62.
- Ammous, S. (2016). Can cryptocurrencies fulfil the functions of money? *Center on Capitalism and Society Working Paper*, (92). https://capitalism.columbia.edu/files/ccs/workingpage/2017/ammous_cryptocurrencies_and_the_functions_of_money.pdf (E. T.: 20.12.2021).
- BDDK (2013). *Basın açıklaması*, (2013 / 32). <https://www.bddk.org.tr/Duyuru/EkGetir/510?ekId=530> (E.T.: 10.12.2021).
- Bitvalex (2022). "The best European crypto tax guide", <https://bitvalex.com/article/the-best-european-crypto-tax-guide> (E.T.: 20.02.2022).
- BTİK (2020). Bilgi Teknolojileri Ve İletişim Kurumu Kripto Para Araştırma Raporu. <https://www.btk.gov.tr/uploads/pages/arastirma-raporlari/kripto-para-raporu-5f11dfe709c25.pdf>, (E.T.: 25.11.2021).
- Canadiantaxamnesty (5 Ocak 2022). <https://www.canadiantaxamnesty.ca/article/common-reporting-standard/> (E.T.: 05.01.2022).
- Coinmarketcap (7 Ocak 2022). <https://coinmarketcap.com/all/views/all/> (E.T.: 10.01.2022).
- Court of Justice of the European Union (2015). The Exchange of Traditional Currencies for Units of The 'Bitcoin' Virtual Currency Is Exempt from VAT. <https://curia.europa.eu/jcms/upload/docs/application/pdf/2015-10/cp150128en.pdf> (E.T.: 20.11.2021).
- Çelen, M. (2018). Türk vergi mevzuatına göre paraların vergilendirilmesi. *İktisat Üç Aylık Ekonomi Siyaseti ve Kültürü Dergisi*, 1(2), 154-177.
- Doğan, Z., Buyrukoğlu, S. ve Kutbay, H. (2018). Türkiye'de bitcoin işlemlerinin vergilendirilmesi ve muhasebeleştirilmesine ilişkin öneriler. *Vergi Sorunları Dergisi*, (361), 23-33.
- Fairfield, J.A.T. (2017). Appetite for destruction: symbolic and structural facets of the right to destroy digital property. *Washington ve Lee Law Review*, 74(1), 539-550.
- Gültekin, Y., Özdemir, F.S. ve Varıcı İ. (2019). Kripto para birimlerinin piyasa değerlerindeki değişimlerin analizi. *Yönetim ve Ekonomi*, 26(2), 677-688.
- Günay, H.F., ve Kargı, V. (2018). Kripto paranın vergilendirilmesi fikrinin mali yönden değerlendirilmesi. *Journal Of Life Economics*, 5(3), 61-76.
- İstanbulmimo (2021). Kripto Varlıklar ve Vergileme. <https://istanbulmimo.org.tr/dosyalar/sunumlar/20210527/Kripto%20Varliklar%20Vergileme%2027%20May%C4%B1s%202021%20Umurcan%20Gago.pdf> (E.T.: 20.12.2021).
- Karakoyun, F. (2018). Sanal paralar ve bitcoin'in vergilemesinde yaklaşımlar ve Türkiye perspektifinden değerlemesi. *Vergi Sorunları Dergisi*, (363), 67-84.
- Kızıl, E. (2019). Türkiye'de kripto paranın vergilendirilmesi ve muhasebeleştirilmesi. *Mali Çözüm Dergisi*, 29(155), 179-196.
- Köse, H. Ö., ve Polat N. (2021). Dijital dönüşüm ve denetimin geleceğine etkisi. *Sayıştay Dergisi*, 32(123), 9-41.
- Lodha, C., & Chandrasekera, S. (2019). *Cryptocurrency & Bitcoin Tax Guide (2021 Edition)*. <https://www.cointracker.io/blog/crypto-tax-guide> (E.T.: 20.01.2021).
- Milliyet (2021). Türkiye'de Kripto Para 1 Milyar Dolara Koşuyor. <https://www.milliyet.com.tr/ekonomi/turkiyede-kripto-para-1-milyar-a-kosuyor-6632330> (E.T.: 10.01.2022).
- OECD (2017). Standard for Automatic Exchange of Financial Account Information in Tax Matters. Second Edition. <https://www.oecd-ilibrary.org/docserver/9789264267992-en.pdf?expires=1650364343&id=id&accname=guest&checksum=C0E9D38417EBB3521C-8C4A6621BB0D19> (E.T.: 15.02.2022).
- OECD (2018). Standard for Automatic Exchange of Financial Information in Tax Matters, Implementation Handbook, Second Edition.
- OECD (2020). Taxing Virtual Currencies: An Overview of Tax Treatments and Emerging Tax Policy Issues. <https://www.oecd.org/tax/tax-policy/taxing-virtual-currencies-an-overview-of-tax-treatments-and-emerging-tax-policy-issues.pdf>, (E.T. 20.05.2022).

- OECD (2021). OECD Secretary-General Tax Report to G20 Finance Ministers and Central Bank Governors, Italy. <https://www.oecd.org/g20/topics/international-taxation/oecd-secretary-general-tax-report-g20-finance-ministers-february-2021.pdf> (E.T.: 25.01.2022).
- OECD (2022). Exchanges of Information Under The AEOI Standard. <https://www.oecd.org/tax/transparency/documents/AEOI-exchanges.pdf> (E.T.: 20.04.2022).
- Serçemeli, M. (2018). Kripto para birimlerinin muhasebeleştirilmesi ve vergilendirilmesi. *Finans Politik & Ekonomik Yorumlar*, (639), 33-66.
- SPK (2018). Sermaye Piyasası Kurulu Bülteni. <https://www.spk.gov.tr/Bulten/Goster?year=2018&no=42> (E.T.: 10.01.2022).
- Strateji ve Bütçe Başkanlığı (2019). On Birinci Kalkınma Planı (2019-2023). <https://www.sbb.gov.tr/wp-content/uploads/2019/07/OnbirinciKalkinmaPlani.pdf> (E.T.: 25.12.2021).
- Thiemann, A. (2021). Cryptocurrencies: an empirical view from a tax perspective. *JRC Working Papers on Taxation and Structural Reforms*. 12/2021.
- Topaloğlu, B. (2021). Kripto paraların devlet otoriteleriyle entegrasyonu. *Düşünce ve Toplum Sosyal Bilimler Dergisi*, (4), 244-258.
- We Are Social & Hootsuite (02.Mart.2022). <https://wearesocial.com/uk/blog/2022/01/digital-2022-another-year-of-bumper-growth-2/> (E.T.: 05.02.2022).
- Woodward, J. (2020). *Common reporting standards - the OECD and crypto exchanges' responsibilities*. <https://taxbit.com/blog/common-reporting-standards-the-oecd-and-crypto-exchanges%E2%80%99-responsibilities> (E.T.: 05.01.2022).
- Yumuşaker, M.C. (2019). Kripto para ve tipleri, bitcoin olgusu ve muhasebesi. *OPUS Uluslararası Toplum Araştırmaları Dergisi*, 12(18), 1007-1029.
- Yüce, M. (2021). Kripto paraya vergi gelecek mi? *Kriter Dergi*, 6(60). <https://kriterdergi.com/ekonomi/kripto-paraya-vergi-gelecek-mi> (E.T.: 03.01.2022).

Kaynakça

Başkanlık Osmanlı Arşivi (BOA)

HR. SYS. 962-2.

Y. EE. 122-6.

Y. EE. 122-5.

Y. EE. d. 1184.

Y. PRK. BŞK. 6-76.

Telif ve Tetkik Eserler

Royle, C. (1900). *The Egyptian Campaigns 1882 to 1885*. Londra: Hurst and Blackett.

Harison, R. T. (1987). *Road to Suez Gladstone and The Egyptian Crisis of 1882*. Doktora Tezi. ABD: University of Southern California.

Blunt, W. S. (1922). *Secret History of the English Occupation of Egypt*. New York: Alfred A Knopf.

Broadley, A. M. (1884). *How We Defended Arabi And His Friends*. Londra: Chapman and Hall.

Atkins, R. A. (1968). *British Policy Toward Egypt 1876 to 1882*. Doktora Tezi. Berkeley: University of California.

Galbraith, J. S. (1979). "The Trial of Arabi Pasha", *The Journal of Imperial and Commonwealth History*. 7(3). syf. 274-292.

Dacey, E. (1902). *The Story of The Khedivate*. Londra: Rivingtons.

Sanderson, B. (1909). *Egypt, 1879-1883*, Londra: John Murray.

Malet, E. (1909). *Egypt 1879-1883*, Londra: John Murray.

Colvin, A. (1906). *The Making of Modern Egypt*, Londra: Seeley.

Görgün, H. (2012). "Urâbî Paşa", *TDV İ. A.* 42. syf. 167-169

Özçelik, F. (2021). *İngiliz İşgalinden Lozan'a Mısır (1882-1923)*. Doktora Tezi. Elazığ: Fırat Üniversitesi.

KAYNAKÇA**Cumhurbaşkanlığı Arşiv Belgeleri****Bâb-ı Âlî Evrak Odası (BEO):**

Dosya No: 154, Gömlek No: 11534, Tarih: H. 26.07.1310 (13.02.1893).

Dâhiliye Nezâreti Emniyet-i Umûmiyye Müdüriyeti Umûm (DH.EUM.EMN.):

DH.EUM.EMN, Dosya No: 88, Gömlek No: 33, Tarih: H. 28.08.1332 (22.07.1914); Dosya No: 116, Gömlek No: 34, Gömlek No: 47, Tarih: H. 25.08.1332 (19.07.1914).

Dâhiliye Nezâreti Emniyet i Umûmiyye 6. Şube (DH.EUM.6.Şb.):

Dosya No: 40, Gömlek No: 15, Tarih: H. 14.09.1336 (23.06.1918)

Dâhiliye Mektûbî Kalemi Belgeleri (DH. MKT.):

Dosya No: 203, Gömlek No: 60, Tarih: H.30.07.1311 (06.02.1894); Dosya No: 218, Gömlek No: 55, Tarih: H.14.09.1311(21.03.1894).

Dâhiliye Nezâreti Şifre Kalemi (DH. ŞFR.):

Dosya No: 165, Gömlek No: 45, Tarih: 18.11.1895.

Dâhiliye Nezâreti Tesri-i Muamelât ve Islahât Komisyonu Evrakı Muamelat (DH. TMİK. M.):

Dosya No: 18, Gömlek No: 22, Tarih: H. 03.05.1314 (10.10.1896); Dosya No: 45, Gömlek No: 16, Tarih: H. 17.07.1315 (22.12.1896); Dosya No: 47, Gömlek No: 42, Tarih: H. 18.08.1315 (24.02.1894); Gömlek No: 51, Tarih: H. 20.05.1316 (06.10.1898); Dosya No: 72, Gömlek No: 47, Tarih: H. 26.02.1317 (06.07.1899).

Hâriciye Nezâreti Şifre Kalemi (HR. ŞFR.1.):

Dosya No: 104, Gömlek No: 45, Tarih: 07.05.1895).

İrâde Hususi (İ.HUS):

Dosya No: 15, Gömlek No: 53, Tarih: H. 11.02.1311 (24.08.1893); Dosya No: 30, Gömlek No: 69, Tarih: H. 20.04.1312 (21.10.1894); Dosya No: 34, Gömlek No: 124, Tarih: H. 03.08.1312 (30.01.1895)).

Sadaret Mektubî Kalemi Mühimme Evrakı (A.MKT.MHM.):

Dosya No: 645, Gömlek No: 17, Tarih: H. 29.02.1312 (01.09.1894).

Yıldız Mütenevvi Maruzat Evrak (Y. MTV):

Dosya No: 87, Gömlek No: 164, Tarih: H. 23.05.1311 (02.12.1893).

Yıldız Perakende Evrakı Askerî Maruzat (Y. PRK. ASK):

Dosya No: 103, Gömlek No: 73, Tarih: H. 20.09.1312 (17.03.1895); Dosya No: 108, Gömlek No: 90, Tarih: H. 05.06.1313 (23.11.1895); Dosya No: 108, Gömlek No: 95, Tarih: H. 07.06.1313 (25.11.1895).

Yıldız Perakende Evrakı Başkitabet Dairesi Maruzatı (Y. PRK. BŞK):

Dosya No: 35, Gömlek No: 46, Tarih: H. 29.08.1311 (07.03.1894); Dosya No: 36, Gömlek No: 4, Tarih: H. 19.10.1311 (24.04.1894); Y. PRK. BŞK, Dosya No: 44, Gömlek No: 35, Tarih: H. 07.06.1313 (25.11.1895).

Yıldız Perakende Evrakı Dahiliye Nezareti Maruzatı (Y. PRK. DH):

Dosya No: 6, Gömlek No: 87, Tarih: H. 11.02.1311 (07.05.1894); Dosya No: 7, Gömlek No: 48, Tarih: H. 05.10.1311 (11.04.1894).

Yıldız Perakende Evrak-ı Umumi (Y. PRK. UM):

Dosya No: 30, Gömlek No: 58, Tarih: H. 10.03.1312 (11.09.1894); Dosya No: 31, Gömlek No: 51, Tarih: H. 30.07.1312 (27.01.1895); Dosya No: 40, Gömlek No: 48, Tarih: H. 12.06.1315 (08.11.1897).

Yıldız Perakende Evrakı Zabtiye Nezareti Maruzatı (Y. PRK. ZB):

Dosya No: 10, Gömlek No: 112, Tarih: H. 28.06.1310 (17.01.1893); Dosya No: 13, Gömlek No: 18, Tarih: H. 14.11.1311 (19.05.1894).

Yıldız Sadaret Hususi Evrakı (Y. A. HUS):

Dosya No: 318, Gömlek No: 61, Tarih: H. 04.08.1312 (31.01.1895).

Tetkik Eserler

- Alan, G. (2002). *Merzifon'daki Amerikan Koleji ve Anadolu'daki Etkileri*. Doktora Tezi. Kayseri: Erciyes Üniversitesi Sosyal Bilimler Enstitüsü.
- Alan, G. (2007). Amerikan Board Okullarında Yürütülen Misyonerlik Faaliyetleri. *Journal of Islamic Research*, 20(4), s.464-475.
- Bashanov, M. (2019). *Türkiye'de Ermeni Meselesi Rus Genel Kurmay Başkanlığı Belgeleri*, Çev.: İlyas Kemaloğlu, Ankara: TTK.
- Belge, H. (2018). Alman Kolonyal Politikaları ve Protestan Misyonerliği İçin Bir Örnek: Amasya Atabey Çiftliği (1879 -1919). *History Studies*, 10(8), s.49-75.
- Bournatian, G.A. (2011). *Ermeni Tarihi Ermeni Halkının Tarihine Kısa Bir Bakış* (Çev.: Ender Abadoğlu-Ohannes Kılıçdağı). İstanbul: Aras Yayıncılık.
- Genç, S. (2021). XX. Yüzyıl Başlarında Amasya Sancağında Ermeni ve Rumlardan Kaynaklanan Asayiş Problemleri. *Amasya Üniversitesi Sosyal Bilimler Dergisi*, 15, s.219-258.
- Gürün, K. (2010). *Ermeni Dosyası*. İstanbul: Remzi Kitabevi.
- İlter, E. (2005). *Türkiye'de Sosyalist Ermenilerin Silahlanma Faaliyetleri ve Millî Mücadelede Ermeniler (1890-1923)*. Ankara: Turhan Kitabevi.
- Jamgoçyan, O. (2013). *Osmanlı İmparatorluğu'nda Sarraflık Rumlar, Ermeniler, Frenkler, Ermeniler (1650-1850)* (Çev.: Erol Üyepazarcı). İstanbul: Yapı Kredi Yayınları.
- Kolbaşı, A. (2014). Berlin Kongresi'nden 1915 Tehcirine Merzifon Ermenileri. *Tarihte Türkler ve Ermeniler*, c.6, Ankara: TTK Yay., s.161-186.
- Kaçaznuni, O. (2020). *Taşnak Partisi'nin Yapacağı Bir Şey Yok (1923 Parti Konferansı'na Rapor* (Çev.: Arif Acaloğlu). İstanbul: Kaynak Yayınları.
- Karabekir, K. (2020). *Ermeni Dosyası*. İstanbul: Truva Yayınları.
- Kılıç, S. (2017). *Alman Dışişleri Bakanlığı Siyasi Arşiv Belgeleriyle Birinci Dünya Savaşı'nda Osmanlı-Ermeni İhtilafı ve Sonuçları*. Ankara: Atatürk Araştırma Merkezi.
- McCharty, J. (2019). *Türkler ve Ermeniler Osmanlı İmparatorluğu'nda Milliyetçilik ve Çatışma* (Çev.: Fatma Sarıkaya). Ankara: TTK.
- Metintaş, M. Y. (2018). *Ermeni Tehciri Sırasında Sağlık Sorunlarına Karşı Alınan Tedbirler ve Uygulamalar*. Eskişehir: Kırmızılar Yayıncılık.
- Osmanlı Belgelerinde Ermeni İsyanları (1895-1896) II.* (2008). Ankara: Başbakanlık Basımevi.
- Osmanlı Belgelerinde Ermeni İsyanları (1909-1916) IV.* (2009). Ankara: Başbakanlık Basımevi.
- Sertçelik, S. (2017). *Rus ve Ermeni Menbeleri Işığında Ermeni Problemi 1915-1924 Müstemleke Muharebesi*. Ankara: SRT Yayınları.
- Shaw, S. J. (2021). *Birinci Dünya Savaşı'nda Osmanlı İmparatorluğu-Ermeniler-* (Çev.: Şadi Dinlenç). Ankara: TTK.
- Şahin, G. (2007). *Osmanlı Devleti'nin Son Dönemlerinde Sivas ve Suşehri Bölgelerinde Ermeni Faaliyetleri*. İstanbul: IO Kültür Sanat Yayıncılık.
- Şimşir, B. N. (2009). *Ermeni Meselesi 1774-2005*. Ankara: Bilgi Yayınevi.
- Tekinoğlu, H. (2007). *Geçmişten Günümüze Ermeniler ve Ermeni Sorunu*. İstanbul: Kum Saati Yayınları.
- Uzundal, E. (2017). Amasya Sancağı'nda Ermenilerin Propaganda Faaliyetlerine Dair Bazı Tespitler (1890-1903), *Kırklareli Üniversitesi Sosyal Bilimler Dergisi*, 1, s.13-29.

KAYNAKLAR

- Akan, Y. & Tepeler, M. İ. (2022). Sürdürülebilirlik ve Güven Ekseninde Paylaşım Ekonomisi. *Sosyoekonomi Dergisi*, 30(53), 447-464.
- Akçasulu, Z. (2019). Hâkimiyeti Milliye ve Peyam-ı Sabah Gazetelerine Göre Büyük Taarruz”, Yayınlanmamış Yüksek Lisans Tezi. Denizli: Pamukkale Üniversitesi.
- Alaeddinoğlu, F., & Aliğaoğlu, A. (2007). Savaş Alanları Turizmine Tipik Bir Örnek: Büyük Taarruz ve Başkomutan Tarihi Milli Parkı. *Anatolia: Turizm Araştırmaları Dergisi*, 18(2), 215-225.
- Atsız, N. H. (2015). *Türk Tarihinde Meseleler*. İstanbul: Ötügen Neşriyat.
- Atsız, N. H. (2017). *Yolların Sonu*, İstanbul: Ötügen Neşriyat.
- Aydın, M. (1992). *Milli Mücadele Döneminde TBMM Hükümeti Tarafından İstanbul’da Kurulan Gizli Gruplar ve Faaliyetleri*, İstanbul: Boğaziçi Yayınları.
- Başpınar, V. (2016). Mukayeseli Hukuk Ve Türk Hukuku Açısından Olağanüstü Hallerde Mülkiyet Hakkı Sınırlamasının Fikrî Ve Hukukî Temelleri, *Erciyes Üniversitesi Hukuk Fakültesi Dergisi*, 11(1), 1-32.
- Baycan, N. (1993). Büyük Taarruz’da Komuta Kademelerinde Görev Alanlarla Üst Düzeydeki Karargah Subayları. *Atatürk Araştırma Merkezi Dergisi*, 9(26), 311-394.
- Beyoğlu, S. (2013). Mustafa Kemal Paşa’nın Başkomutanlığa Getirilmesi. *Türk Dünyası Araştırmaları*, (207), 41-54.
- Borak, S. (1990). Mustafa Kemal Büyük Taarruz Gününü Bütün Dünyadan Nasıl Gizli Tuttu?. *Atatürk Araştırma Merkezi Dergisi*, 6(17), 381-390.
- Bozma, K., Bozma, G. & Güney, A. (2020). Enflasyon ve İşsizliğin Yoksulluk Üzerindeki Etkisi: Türkiye Düzey-1 Bölgeleri Örneği. *Kafkas Üniversitesi İktisadi ve İdari Bilimler Fakültesi Dergisi KAÜİİBFD*, 11(22), 973-996.
- Çamurcuoğlu, G. (2011). 1921 Anayasası’nın Kuramsal Temelleri ve Dayandığı Egemenlik Anlayışı, Yayınlanmamış Yüksek Lisans Tezi. Ankara: Gazi Üniversitesi.
- Deniz, A. (2001). Başkumandanlık Kanunu’nun Yasallaşması Süreci ve Yankıları, Yayınlanmamış Yüksek Lisans Tezi. Eskişehir: Eskişehir Osmangazi Üniversitesi.
- Gözler, K. (2022). *Anayasa Hukukuna Giriş Genel Esaslar ve Türk Anayasa Hukuku*, Güncellenmiş 31. Baskı, Bursa: Ekin Basım Yayım, Dağıtım.
- Güney, A., & Balkaya, E. (2019). Gelir, Fiyat, Reel Etkif Döviz Kuru ve İşgücü Maliyetlerinin İşsizlik Oranı Üzerindeki Etkileri: Türkiye İçin Bir ARDL Yaklaşımı. *Hak İş Uluslararası Emek ve Toplum Dergisi*, 8(21), 80-105.
- Karataş, A. (2018). Devlet Kuramları Üzerine Bir Değerlendirme. *Social Science Development Journal SSDjournal*, 3(14), 631-643.
- Karataş, A. (2018). Osmanlı Devleti’nin Anayasal Nitelikli Belgelerinde Demokrasi Söylemlerinin Demokrasi Modelleri Perspektifinden Değerlendirilmesi. *Journal of Institute of Economic Development and Social Researches*, 4(13), 609-624.
- Karataş, A. (2019). Devlet Şekilleri ve Hükümet Sistemleri Türlerinin Ülkelerin Yönetişim Göstergeleri Bakımından Meydana Getirdiği Farklılıkların Belirlenmesi. *Amasya Üniversitesi Sosyal Bilimler Dergisi (ASOBİD)*. S. 6, 109-148.
- Karçioğlu, F., Balkaya, E. (2021). “Osmanlı Devleti’nde Çalışma İlişkileri: Mecelle Üzerinden Bir Değerlendirme, Çalışma Ekonomisi ve Endüstri İlişkileri Üzerine Değerlendirme ve Araştırmalar”. In Güney, A & Sıçrar, H. (Eds.), *Çalışma Ekonomisi ve Endüstri İlişkileri Üzerine Değerlendirme ve Araştırmalar*, (Pp. 97-114), İstanbul: Efe Akademi Yayınevi.
- Koç, Y. (2020). “Hâkimiyet-i Milliye”yi Düstur Edinen Bir Politikacı: Hüseyin Avni Ulaş. *Anemon Muş Alparslan Üniversitesi Sosyal Bilimler Dergisi*, 8(5) , 1563-1570.
- Müjdeci, M. (2014). Hakimiyet-i Milliye Gazetesinde Büyük Taarruz. *Electronic Turkish Studies*, 9(1).
- Narin, S. (2018). 1921 Anayasası’nın Genel Özellikleri Bağlamında Yer Yönünden Yerinden Yönetimler ve Siyasal Özerkliğin Reddi. *İzmir Barosu Dergisi*, 83(3), 79-110.
- Öksüz, H., & Köse, İ. (2017). Amerikan Arşiv Vesikalarında Büyük Taarruz. *Türkiyat Mecmuası*, 27(2), 207-238.

- Özdağoğlu, A. (2013). Lanchester Stratejisi ve Sistem Dinamikleri: Büyük Taarruz Üzerinde İnceleme. *Savunma Bilimleri Dergisi*, 12(2), 63-94.
- Özel, S. (2004). Atatürk'ün Büyük Taarruz Öncesinde Adapazarı-İzmit Gezisi (12-24 Haziran 1922). *Yakın Dönem Türkiye Araştırmaları*, (5).
- Öztürk, K., Kırışık, F. & Durdu, M. (2022). 1921 Anayasasından Günümüze Türkiye'de Cumhurbaşkanının Güvenlik Politikalarındaki Rolü. *Hasan Kalyoncu Üniversitesi Hukuk Fakültesi Dergisi*, 12(23), 57-76.
- Sayılr, B. (2014). 30 Ağustos Zafer Bayramı Kanunu, İlk Zafer Kutlaması ve Büyük Taarruz ile İlgili Bazı Bilgiler. *Çanakkale Araştırmaları Türk Yılığ*, 12(16), 89-114.
- TBMM Zabıt Ceridesi, (1959). Devre I, Cilt 21, Ankara.
- Tepeler, M. İ., & Daştan, H. (2022). Examining the Risk Behaviors of Individuals with Ultimatum Game within the Framework of House Money Effect. *International Journal of Contemporary Economics and Administrative Sciences*, 12(1), 409-432.
- Tızlak, F. (1994). Milli Mücadelenin Sosyal, Ekonomik ve Askeri Kaynakları Üzerine Bir Değerlendirme. *Türk Dünyası Tarih Dergisi*, (96).
- Timuroğlu, M. K., & Balkaya, E. (2016). Örgütsel İletişim ve Motivasyon İlişkisi-Bir Uygulama. *Uludağ Üniversitesi Sosyal Bilimler Enstitüsü Dergisi*, 9(2), 89-113.
- Türkmen, Z. (2004). Mustafa Kemal Paşanın Büyük Taarruz Öncesinde Süvari Kolordusunu Denetlemesi ve Ilgın Manevrasında Süvari Kolordusu. *Atatürk Araştırma Merkezi Dergisi*, 20(58), 203-230.
- Yalçın, D. (2000). *Türkiye Cumhuriyeti Tarihi*, Atatürk Kültür Dil ve Tarih Yüksek Kurumu Atatürk Araştırma Merkezi, Ankara.
- Yaman, E. A. (1993). Kurtuluş Savaşı Ekonomisi ve Maliyesi, *Ankara Üniversitesi Türk İnkılap Tarihi Enstitüsü Dergisi*, Atatürk Yolu, 6(12).
- Yaman, E., A. (1994). "Türkiye Büyük Millet Meclisi'nde Büyük Zafer" Tarih Araştırmaları Dergisi, Ankara Üniversitesi Dil ve Tarih-Coğrafya Fakültesi Tarihi Bölümü, Cilt: XVI, Sayı: 27, Ankara, ss. 147-171.
- Yaşar, S. (2008). Büyük Taarruz'da Türk Havacıları. *Uşak Üniversitesi Sosyal Bilimler Dergisi*, 1(2), 77-85.
- Yıldırım, A. (2019). Türkiye'de Yoksulluk ve Yoksullukla Mücadele. İktisadi ve İdari Yaklaşımlar Dergisi, 1(1), 15-33.

KAYNAKÇA

- Akerson, F. (2005). *Göstergebilime Giriş*. İstanbul: Multilingual Yayınları
- Aktulum, K. (2000). *Metinlerarası İlişkiler*. Ankara: Öteki Yayınevi
- Andrew, J. D. (2010). *Büyük Sinema Kuramları*. (çev. Z. Atam). İstanbul: Doruk Yayıncılık
- Barthes, R. (2009). *Göstergebilimsel Serüven*. (çev. M. Rıfat, S. Rıfat). İstanbul: Yapı Kredi Yayınları
- Cemal, A. (2012) *Frans Kafka'dan Dava'nın Önsözü*. İstanbul: Can Yayınları
- Eliot, K. (2003) *Rethinking The Novel*. U.K: Cambridge University Pres
- Fleischer, M. (2002) *20.Yüzyıl Filozofları*. (çev. A. Kanat). İzmir: İlya Matbaası
- Kırel, S. (2010) *Kültürel Çalışmalar ve Sinema*. İstanbul: Kırmızı Kedi Yayınları
- Tolstoy, L. (2006) *İtirafırım*. (çev. İ. Özdemir). İstanbul: Altın Dünya Klasikleri

KAYNAKÇA

- Albert, R.S., ve Runco, M. A. (2009). A History of Research on Creativity. İçinde R.J. STENBERG (Editör), *Handbook of Creativity* pages (s. 16-31). Cambridge: Cambridge University Press.
- Amabile, T.M. (2013), Componential Theory of Creativity, İçinde E.H. KESSLER (Editör), *Harvard Business School To appear in Encyclopedia of Management Theory*, Sage Publications.
- Amabile, T.M. (1988). A Model of Creativity and Innovation in Organizations. *Research in Organizational Behaviour*, 10(1), 123-167.
- Amabile, T.M. (1996). *Creativity in the Context*. Boulder, CO: Westview Press.
- Andriopoulos, C. (2001). Determinants of Organisational Creativity: A Literature Review, *Management Decision*. 39(10), 834-840.
- Antonites, A.J. (2003). The concepts: Creativity, Innovation and Opportunity Finding. <https://repository.up.ac.za/bitstream/handle/2263/25909/03chapter3.pdf?sequence=4>, (E.T.: 13.08.2018.
- Baer, M., Oldham, G.R., ve Cummings, A. (2003). Rewarding Creativity: When Does it Really Matter?. *The Leadership Quarterly*, 14(4), 569-586.
- Bailin, S. (1994). *Achieving Extraordinary Ends*. Norwood, New Jersey: Ablex Publishing.
- Balay, R. (2010). Öğretim Elemanlarının Örgütsel Yaratıcılık Algıları. *Ankara Üniversitesi Eğitim Bilimleri Fakültesi Dergisi*, 43(1), 41-78.
- Boden, M.A. (1998), Creativity and Artificial Intelligence. *Artificial Intelligence*. 103, 347-356.
- Bruner, J.S. (1962). The Conditions of Creativity. İçinde H.E. Gruber, G. Terrell, M. Wertheimer. *Contemporary Approaches to Creative Thinking* (s. 1-30). New York: Atherton Press.
- Buss, K. (2011). Behavioural Patterns for the Analysis of Creative Behaviour. *Unpublished Ph.D Thesis, Software Technology Research Laboratory (STRL) De Montfort University, United Kingdom*.
- Carmeli, A., Cohen-Meitar, A., ve Elizur, D. (2007). The Role of Job Challenge and Organizational Identification in Enhancing Creative Behavior among Employees in the Workplace. *Journal of Creative Behavior*. 41, 75-90.
- Csikszentmihalyi, M. (1988), Society, Culture, and Person: A Systems View of Creativity. İçinde R.J. STERNBERG. *The Nature of Creativity: Contemporary Psychological Perspectives* (S. 325-339). Cambridge: Cambridge University Press.
- Davranış Bilimleri Enstitüsü (DBE), Yaratıcılık Nedir?, <https://www.dbe.com.tr/Yetiskinveaile/tr/news/yaraticilik-nedir/>, E.T.: 17.11. 2018.
- Degraff, J. ve Lawrence, K.A. (2002). *Creativity at Work: Developing the Right Practices to Make Innovation Happen*, Wiley Press.
- Dictionary Creativity, <https://www.dictionary.com/browse/creativity?s=t>, E.T.: 10.11.2018.
- Eder, P. ve Sawyer, J.E. (2007). A Meta-Analytic Examination of Employee Creativity, paper presented at the 22nd Annual Conference. *Society of Industrial and Organizational Psychology (SIOP)*, New York, NY.
- Kaufman, J.C. ve Beghetto, R.A. (2009). Beyond Big and Little: The Four C Model of Creativity. *Review of General Psychology*. 13(1), 1-12.
- Kersting, K. (2003). What exactly is creativity?. *American Psychological Association (APA)*. 34(10), 40.
- Lewis, T. (2005). Creativity-A Framework for the Design/Problem Solving Discourse in Technology Education. *Journal of Technology Education*. 17(1), 35-52.
- Merriam- Webster. Creativity, <https://www.merriam-webster.com/dictionary/creativity>, E.T.: 10.10.2018.
- Oxford Languages, <https://en.oxforddictionaries.com/definition/creativity>, E.T.: 10.10.2018.
- Runco, M.A. (2004). Creativity. *Annual Review Psychology*, 55, 657-687.
- Simonton, D.K. (2001). The Psychology of Creativity: A Historical Perspective. <https://simonton.faculty.ucdavis.edu/wp-content/uploads/sites/243/2015/08/HistoryCreativity.pdf>, E.T.: 29.11.2022.

- Rogers, C.R. (1954). Toward a Theory of Creativity. *ETC: A Review of General Semantics*. 11(4), 249-260.
- Ohly, S. (2018), Promoting Creativity at Work- Implications for Scientific Creativity, European Review. *University Governance and Creativity*. 26(S1), 91-99.
- Ohly, S., Sonnentag, S. ve Pluntke, F. (2006). Routinization, Work Characteristics and Their Relationships with Creative and Proactive Behaviors. *Journal of Organizational Behavior*. 27(3), 257-279.
- Potočník, K. ve Anderson, N. (2016). *Creativity at Work*. Oxford Press.
- Shalley, C. E., ve Gilson, L.L. (2004). What Leaders Need to Know: A Review of Social and Contextual Factors That can Foster or Hinder Creativity. *Leadersh. Q.* 15, 33-53.
- Shalley, C.E. ve Zhou, J. (2008). Organizational Creativity Research: A Historical Review. 3-31.
- Shalley, C.E., Zhou, J. ve Oldham, G.R. (2004). The Effects of Personal and Contextual Characteristics on Creativity: Where Should We Go From Here?. *Journal of Management*, 30(6), 933-958.
- Unsworth, K. (2001). Unpacking creativity, *Academy of Management Review*. 26, 289-297.
- Warr, P. (1987). *Work, Unemployment, and Mental Health*, Oxford University Press, New York, NY.
- Warr, P. (1994). *A Conceptual Framework for the Study of Work and Mental Health*, *Work & Stress*. 8(2), 84-97.
- Woodman, R.W., Sawyer, J.E, Griffin, R.W. (1993). Toward a Theory of Organizational Creativity. *Academy of Management Review*. E.T.: 18:293-321.
- Yeşilyurt, E. (2020). Yaratıcılık ve Yaratıcı Düşünme: Tüm Boyut ve Paydaşlarıyla Kapsayıcı Bir Derleme Çalışması, *OPUS International Journal of Society Researches*, 15(25), 3874-3915.
- Your Dictionary, Creativity Defination, http://www.yourdictionary.com/creativity?direct_search_result=yes, E.T.: 10.10.2018.
- Zhou, J. ve Hoever, I.J. (2014). Research on Workplace Creativity: A Review and Redirection, *Annual Review of Organizational Psychology and Organizational Behavior*. 1, 333-359.

Editor:

Assist. Prof. Dr. Emine Sarman

International
Research in

**Health
Sciences
VI**

EĞİTİM
yayınevi

INTERNATIONAL RESEARCH IN HEALTH SCIENCES VI

Editor: Assist. Prof. Dr. Emine Sarman

Executive Editor: Yusuf Ziya Aydođan (yza@egitimyayinevi.com)

Publishing Coordinator: Yusuf Yavuz (yusufyavuz@egitimyayinevi.com)

Interior Designer: Eđitim Yayinevi Graphics Unit

Cover Designer: Eđitim Yayinevi Graphics Unit

Republic of Trkiye Ministry of Tourism and Culture

Publisher Certificate No: 47830

ISBN: 978-625-6382-82-4

1. Edition, December 2022

Printing and Binding

Uzun Dijital Matbaacılık

İstanbul Cad. İstanbul Çarşısı No: 48/48 - 49 İskitler 06070 / Ankara

Printing House Certificate No: 47865

Library Information Card

INTERNATIONAL RESEARCH IN HEALTH SCIENCES VI

Editor: Assist. Prof. Dr. Emine Sarman

p.100, 125x195 mm

Includes references, no index.

ISBN: 978-625-6382-82-4

© All rights for this edition are reserved for Eđitim Yayinevi Tic. Ltd. Őti. No part of this book may be reproduced or transmitted in any form or by any means, including photocopying, electronically or mechanically recording or by any information storage or retrieval system, without permission of Eđitim Yayinevi Tic. Ltd. Őti.

EĐİTİM

yayinevi

Publisher Turkey Office: İstanbul: Eđitim Yayinevi Tic. Ltd. Őti., Atakent mah. Yasemen sok. No: 4/B, Ümraniye, İstanbul, Trkiye

Konya: Eđitim Yayinevi Tic. Ltd. Őti., Fevzi Çakmak Mah. 10721 Sok. B Blok, No: 16/B, Safakent, Karatay, Konya, Trkiye

+90 332 351 92 85, +90 533 151 50 42, 0 332 502 50 42

bilgi@egitimyayinevi.com

Publisher USA Office: New York: Eđitim Publishing Group, Inc.

P.O. Box 768/Armonk, New York, 10504-0768, United States of America

americaoffice@egitimyayinevi.com

Logistics and Shipping Center: Kitapmatik Lojistik ve Sevkiyat Merkezi, Fevzi Çakmak Mah.

10721 Sok. B Blok, No: 16/B, Safakent, Karatay, Konya, Trkiye

sevkiyat@egitimyayinevi.com

Bookstore Branch: Eđitim Kitabevi, Őkran mah. Rampalı 121, Meram, Konya, Trkiye

+90 332 499 90 00

bilgi@egitimkitabevi.com

Internet Sales: www.kitapmatik.com.tr

+90 537 512 43 00

bilgi@kitapmatik.com.tr

 **kitapmatik**
www.kitapmatik.com.tr
İstanbul'daki Kitapçılar

REFERENCES

- Bennett, R. A. (2011). Surgery of the avian beak. Annual Conference and Expo With the Association of Mammal Veterinarians: Proceedings of the Association of Avian Veterinarians. Seattle, 191-195.
- Cengiz, C. (2016). Demir eksikliği anemisi ve dispepsinin nadir bir nedeni: Duodenumda dev Brunner gland hamartomu (Brunneroma). *Endoskopi Gastrointestinal*, 83-85. <https://doi.org/10.17940/endoskopi.466616>
- Çelik, L., and Açıkgöz, Z. (2006). Kanatlı hayvanlarda sindirim sisteminin gelişimi ve besleme ile sindirim sisteminin gelişimi arasındaki ilişki. *Hayvansal Üretim*, 47(2).
- Dibner, J. J., and Richards, J. D. (2004). The digestive system: Challenges and opportunities. *Journal of Applied Avian Research*, 13(1), 86-93.
- Fath El-Bab, M. (2004). *Histology of Birds*.
- Gjevre, A.-G., Kaldhusdal, M., and Eriksen, G. S. (2013). Gizzard erosion and ulceration syndrome in chickens and turkeys: A review of causal or predisposing factors. *Avian Pathology*, 42(4), 297-303.
- Gofur, M. (2020). *Textbook of Avian Anatomy*.
- Jacob, J., Pescatore, T., & Cantor, A. (2011). *Avian digestive system*. Lexington: University of Kentucky.
- Karadağ, H., and Nur, İ. (2004). Sindirim Sistemi (Systema Digestorium). *Evcil Kuşların Anatomisi*. Medisan Yayınevi, Medisan Yayın Serisi, 49(2), 230.
- Kilic, C. (2016). *Anatomy Lecture Notes For Biomedical Engineering: Digestive System / The Abdominal Cavity*.
- Koçak, Y. R., and Özyaydin, T. (2019). Kanatlı Sindirim Sisteminin Fonksiyonel Histolojisi. *Dicle Üniversitesi Veteriner Fakültesi Dergisi*, 12(2), 157-162.
- Özdemir, D., Özüdoğru, Z., Balkaya, H., Kara, H., & Erbaş, E. (2016). Saksığan (Pica pica) da Pancreas Dokusunun Morfolojik İncelenmesi. *Atatürk Üniversitesi Veteriner Bilimleri Dergisi*, 11(1), 0-0. <https://doi.org/10.17094/avbd.63668>
- Özer, A., and Girgin, A. (Ed.). (2016). *Veteriner özel histoloji (1. bsk)*. Dora Basım Yayın.
- Özüdoğru, Z., Alabay, B., and Şimşek, N. (2010). Gelişme Dönemindeki Japon Bildircinlarının Pankreasındaki Koyu ve Açık Sitoplazmalı Endokrin Hücreler Üzerine Elektron Mikroskopik Araştırmalar. *Atatürk Üniversitesi Veteriner Bilimleri Dergisi*, 3(3), 49-55.
- Sağsöz, H. (2006). Memeli Ve Kanatlı Hayvanlarda Özofagusun Yapısal Özellikleri. *Sağlık Bilimleri Dergisi*, 15(3), 203-207.
- Svihus, B. (2014). Function of the digestive system. *Journal of Applied Avian Research*, 23(2), 306-314.

REFERENCES

- Aminian, A., and Sangeorzan, B. J. (2008). The Anatomy of Cavus Foot Deformity. *Foot and Ankle Clinics*, 13(2), 191-198.
- Arıncı, K., Elhan, A. (2001). *Anatomi 1. Cilt*. Ankara: Güneş Kitabevi Ltd Şti.
- Babacan, S. (2016). Ayak Tabanı ve Ayak Bileği İç Taraf Bağlarının Morfolojisi. Yüksek Lisans Tezi. Bursa: Uludağ Üniversitesi.
- Bulut, İ. (2021). Ağırlı Esnek Düz Tabanlı Olan Genç Bireylerde CAD/CAM Tabanlı Uygulamasının ve Egzersizin Etkilerinin İncelenmesi. Yüksek Lisans Tezi. Denizli: Pamukkale Üniversitesi.
- Burns, J., and Crosbie, J. (2005). Weight Bearing Ankle Dorsiflexion Range of Motion in Idiopathic Pes Cavus Compared to Normal and Pes Planus Feet. *The Foot*, 15(2), 91-94.
- Büyükturan, Ö., Büyükturan, B., and Karartı, C. (2017). Sağlıklı Genç Yetişkinlerde Pes Planus ile Ağrı, Hipermobilite ve Denge Arasındaki İlişkinin İncelenmesi. *F.Ü.Sağ.Bil.Tıp.Derg.*, 31 (1): 33-37.
- Cumhur, M. (2006). *Temel Anatomi*. Ankara:ODTÜ Yayıncılık.
- Çamurdan, A. (2005). Çocuk Sağlığı Açısından Esnek Pes Planus. *Sürekli Tıp Eğitimi Dergisi*, 14(3), 65-67.
- Demiralp, B., and Atbaşı, Z. (2020). Ayak Deformitelerinin Tedavisi. *TOTBİD Dergisi*, 19, 261-271.
- Dere, F. (1994). *Anatomi*. Adana: Okullar Pazarı Kurtasiye ve Tic. Pazarlama Ltd. Şti.
- Dwyer, F.C. (1975). The Present Status of the Problem of Pes Cavus. *Clinical Orthopaedics and Related Research (1976-2007)*, 106, 254-275.
- Ekici, H. (2022). Pes Planus Tanılı Hastalarda Aksların ve Açısal Parametrelerin Radyografik Ölçümle Değerlendirilmesi. Yüksek Lisans Tezi. Konya: Selçuk Üniversitesi.
- Gwani, A. S., Asari, M. A., and Ismail, Z. M. (2017). How the Three Arches of the Foot Intercorrelate. *Folia Morphologica*, 76(4), 682-688.
- Hill, M., Naemi, R., Branthwaite, H., and Chockalingam, N. (2017). The Relationship Between Arch Height and Foot Length: Implications for Size Grading. *Applied Ergonomics*, 59, 243-250.
- Milner, S. (2006). Common Disorders of the Foot and Ankle. *Surgery (Oxford)*, 24(11), 382-385.
- Nilsson, M. K., Friis, R., Michaelsen, M. S., Jakobsen, P. A., and Nielsen, R. O. (2012). Classification of the Height and Flexibility of the Medial Longitudinal Arch of the Foot. *Journal of Foot and Ankle Research*, 5(1), 1-9.
- Öğüt, T., and Yontar, N. S. (2013). Erişkinlerde Pes Planus. *TOTBİD Dergisi*, 12, 425-32.
- Snell, RS. (1997). *Tıp Fakültesi Öğrencileri İçin Klinik Anatomi*. (çev. M. Yıldırım). İstanbul: Nobel Tıp Kitabevleri.

- Solis, G., Hennessy, M. S., and Saxby, T. S. (2000). Pes Cavus: A Review. *Foot and Ankle Surgery*, 6(3), 145-153.
- Subotnick, S. I. (1985). The Biomechanics of Running Implications for the Prevention of Foot Injuries. *Sports Medicine*, 2(2), 144-153.
- Taner, D. (2003). *Fonksiyonel Anatomi*. Ankara: Hekimler Yayın Birliđi.
- Torun, B. İ., and Çay N. (2018). Ayak Arkus Açısı ve Ayak Uzunluđu Arasındaki İlişki. *Kafkas Tıp Bilimleri Dergisi*, 8(3), 172-177.
- Troiano, G., Nante, N., and Citarelli, G. L. (2017). Pes Planus and Pes Cavus in Southern. *Annali Dell'Istituto Superiore di Sanita*, 53(2), 142-145.
- Williams, D. S., and McClay, I. S. (2000). Measurements Used to Characterize the Foot and the Medial Longitudinal Arch: Reliability and Validity. *Physical Therapy*, 80(9), 864-871.
- Woźniacka, R., Bac, A., Matusik, S., Szczygieł, E., and Ciszek, E. (2013). Body Weight and the Medial Longitudinal Foot Arch: High-Arched Foot, a Hidden Problem?. *European Journal of Pediatrics*, 172(5), 683-691.
- Yeagerman, S. E., Cross, M. B., Positano, R., and Doyle, S. M. (2011). Evaluation and Treatment of Symptomatic Pes Planus. *Current Opinion in Pediatrics*, 23(1), 60-67.
- Yücel, A. H., Özandaç, S., Kabakçı, A. G., and Taşkın, R. G. (2017). Sağlıklı Bireylerde Ayak Antropometrik İndeks Deđerlerinin Belirlenmesi. *Harran Üniversitesi Tıp Fakültesi Dergisi*, 14(2), 95-103.
- Zeybek, F. G. (2011). Ayak Antropometrik Ölçümlerinin Cinsiyet Tespiti ve Boy Tahmini Açısından Deđerlendirilmesi. Doktora Tezi. İzmir: Dokuz Eylül Üniversitesi.

REFERENCES

- Abramova, F. A., Grinberg, L. M., Yampolskaya, O. V., & Walker, D. H. (1993). Pathology of inhalational anthrax in 42 cases from the Sverdlovsk outbreak of 1979. *Proc Natl Acad Sci U S A*, 90(6), 2291-2294. doi:10.1073/pnas.90.6.2291
- Abshire, T. G., Brown, J. E., & Ezzell, J. W. (2005). Production and validation of the use of gamma phage for identification of *Bacillus anthracis*. *J Clin Microbiol*, 43(9), 4780-4788. doi:10.1128/JCM.43.9.4780-4788.2005
- Babamahmoodi, F., Aghabarari, F., Arjmand, A., & Ashrafi, G. H. (2006). Three rare cases of anthrax arising from the same source. *J Infect*, 53(4), e175-179. doi:10.1016/j.jinf.2005.12.018
- Barras, V., & Greub, G. (2014). History of biological warfare and bioterrorism. *Clin Microbiol Infect*, 20(6), 497-502. doi:10.1111/1469-0691.12706
- Cavallo, Alberto, Cavallo, Eduardo, & Rigobon, Roberto. (2014). Prices and supply disruptions during natural disasters. *Review of Income and Wealth*, 60, S449-S471.
- Charrel, R. N., La Scola, B., & Raoult, D. (2004). Multi-pathogens sequence containing plasmids as positive controls for universal detection of potential agents of bioterrorism. *BMC Microbiol*, 4, 21. doi:10.1186/1471-2180-4-21
- Coulet, Pierre R., & Blum, Loïc J. (2019). *Biosensor principles and applications*: CRC Press.
- Dewan, Puneet K, Fry, Alicia M, Laserson, Kayla, Tierney, Bruce C, Quinn, Conrad P, Hayslett, James A, . . . Walks, Ivan. (2002). Inhalational anthrax outbreak among postal workers, Washington, DC, 2001. *Emerging infectious diseases*, 8(10), 1066.
- Dixon, T. C., Meselson, M., Guillemin, J., & Hanna, P. C. (1999). Anthrax. *N Engl J Med*, 341(11), 815-826. doi:10.1056/NEJM199909093411107
- Doganay, M., Metan, G., & Alp, E. (2010). A review of cutaneous anthrax and its outcome. *J Infect Public Health*, 3(3), 98-105. doi:10.1016/j.jiph.2010.07.004
- Doğan, Halil. (2019). Afetlerde kurum ve kuruluşlar. *Afetlerde acil tıp hizmetleri*, 83-88.
- Emet, M., Tortum, F., Karagoz, S., & Calbay, A. (2017). Cutaneous Anthrax. *J Emerg Med*, 52(2), 240-241. doi:10.1016/j.jemermed.2016.08.043
- Guidi-Rontani, C., Weber-Levy, M., Labruyere, E., & Mock, M. (1999). Germination of *Bacillus anthracis* spores within alveolar macrophages. *Mol Microbiol*, 31(1), 9-17. doi:10.1046/j.1365-2958.1999.01137.x
- Hao, Rong-Zhang, Song, Hong-Bin, Zuo, Guo-Min, Yang, Rui-Fu, Wei, Hong-Ping, Wang, Dian-Bing, . . . Zhang, Xian-En. (2011). DNA probe functionalized QCM biosensor based on gold nanoparticle amplification for *Bacillus anthracis* detection. *Biosensors and Bioelectronics*, 26(8), 3398-3404.

- Hao, Rongzhang, Wang, Dianbing, Zuo, Guomin, Wei, Hongping, Yang, Ruifu, Zhang, Zhiping, . . . Zhou, Yafeng. (2009). Rapid detection of *Bacillus anthracis* using monoclonal antibody functionalized QCM sensor. *Biosensors and Bioelectronics*, 24(5), 1330-1335.
- İstanbuluoğlu, Hakan. (2010). Koruyucu hekimlik açısından çok uluslu hareketlerde sağlık hizmeti desteği. *Gülhane Tıp Dergisi*, 52(4), 304-308.
- İyileştirme, Müdahale, & Van Depremi, Sosyoekonomik Açından. (2014). TC Başbakanlık Afet ve Acil Durum Yönetimi Başkanlığı. In: Ankara.
- Jernigan, J. A., Stephens, D. S., Ashford, D. A., Omenaca, C., Topiel, M. S., Galbraith, M., . . . Anthrax Bioterrorism Investigation, Team. (2001). Bioterrorism-related inhalational anthrax: the first 10 cases reported in the United States. *Emerg Infect Dis*, 7(6), 933-944. doi:10.3201/eid0706.010604
- Kalamas, A. G. (2004). Anthrax. *Anesthesiol Clin North Am*, 22(3), 533-540, vii. doi:10.1016/j.atc.2004.05.009
- Kamal, S. M., Rashid, A. K., Bakar, M. A., & Ahad, M. A. (2011). Anthrax: an update. *Asian Pac J Trop Biomed*, 1(6), 496-501. doi:10.1016/S2221-1691(11)60109-3
- Kökbaş, U, Kayrın, L, & Tuli, A Biyosensörler. (2013). Tıpta Kullanım Alanları (Biosensors and their Medical Applications). *Arşiv Kaynak Tarama Dergisi (Archives Medical Review Journal)*, 22(4), 499-513.
- Lemyre, Louise, Clément, Mélanie, Corneil, Wayne, Craig, Lorraine, Boutette, Paul, Tyshenko, Michael, . . . Krewski, Daniel. (2005). A psychosocial risk assessment and management framework to enhance response to CBRN terrorism threats and attacks. *Biosecurity and bioterrorism: Biodefense strategy, practice, and science*, 3(4), 316-330.
- Malhotra, Shagun, Verma, Abhishek, Tyagi, Naveen, & Kumar, Vivek. (2017). Biosensors: principle, types and applications. *Int. J. Adv. Res. Innov. Ideas Educ*, 3(2), 3639-3644.
- Malich, Gregor, Coupland, Robin, Donnelly, Steve, & Nehme, Johnny. (2015). Chemical, biological, radiological or nuclear events: The humanitarian response framework of the International Committee of the Red Cross. *International Review of the Red Cross*, 97(899), 647-661.
- Moayeri, M., Leppla, S. H., Vrentas, C., Pomerantsev, A. P., & Liu, S. (2015). Anthrax Pathogenesis. *Annu Rev Microbiol*, 69, 185-208. doi:10.1146/annurev-micro-091014-104523
- Moran, G. J., Talan, D. A., & Abrahamian, F. M. (2008). Biological terrorism. *Infect Dis Clin North Am*, 22(1), 145-187, vii. doi:10.1016/j.idc.2007.12.003
- Oncu, S., Oncu, S., & Sakarya, S. (2003). Anthrax--an overview. *Med Sci Monit*, 9(11), RA276-283.

- Owen, J. L., Yang, T., & Mohamadzadeh, M. (2015). New insights into gastrointestinal anthrax infection. *Trends Mol Med*, 21(3), 154-163. doi:10.1016/j.molmed.2014.12.003
- Özmen, Bülent, & Özden, Tolga. (2013). Türkiye'nin afet yönetim sistemine ilişkin eleştirel bir değerlendirme. *İstanbul Üniversitesi Siyasal Bilgiler Fakültesi Dergisi*(49).
- Pelletier, N., & La Scola, B. (2010). [Molecular and immunological detection of bacteria applied to bio-terrorism]. *Med Mal Infect*, 40(9), 506-516. doi:10.1016/j.medmal.2010.03.006
- Swartz, M. N. (2001). Recognition and management of anthrax--an update. *N Engl J Med*, 345(22), 1621-1626. doi:10.1056/NEJMr012892
- Tournier, J. N., & Rougeaux, C. (2020). Anthrax Toxin Detection: From in Vivo Studies to Diagnostic Applications. *Microorganisms*, 8(8). doi:10.3390/microorganisms8081103
- Turner, Anthony PF. (1989). Current trends in biosensor research and development. *Sensors and Actuators*, 17(3-4), 433-450.
- Unisdr, U. (2009). UNISDR Terminology on Disaster Risk Reduction (2009). *UNISDR. Retrieved September, 27, 2012.*
- Waller, David F, Hew, Brian E, Holdaway, Charlie, Jen, Michael, & Peckham, Gabriel D. (2016). Rapid detection of Bacillus anthracis spores using immunomagnetic separation and amperometry. *Biosensors*, 6(4), 61.
- Wang, Dian-Bing, Cui, Meng-Meng, Li, Min, & Zhang, Xian-En. (2021). Biosensors for the Detection of Bacillus anthracis. *Accounts of chemical research*, 54(24), 4451-4461.
- Williams, M., Armstrong, L., & Sizemore, D. C. (2022). Biologic, Chemical, and Radiation Terrorism Review. In *StatPearls*. Treasure Island (FL).
- Yazici, Öznur, & Kalin, Özlem ULU. "Doğal Afet" İçin Kavramsal Metaforların Karşılaştırmalı Analizi. *E-Kafkas Journal Of Educational Research*, 5(1), 25-40.

REFERENCES

- Acosta, J. A., Yang, J. C., Winchell, R. J., Simons, R. K., Fortlage, D. A., Hollingsworth-Fridlund, P., & Hoyt, D. B. (1998). Lethal injuries and time to death in a level I trauma center. *Journal of the American College of Surgeons*, 186(5), 528-533.
- Balci, C., Sungurtekin, H., Gürses, E., Sungurtekin, U., & Kaptanoğlu, B. (2002). Usefulness of procalcitonin for diagnosis of sepsis in the intensive care unit. *Critical Care*, 7(1), 85.
- Bigeleisen, P. E., & Kang, Y. (1991). Thrombelastography as an aid to regional anesthesia: preliminary communication. *Reg Anesth Pain Med*, 16(1), 59-61.
- Bone, R. C. (1996). Toward a theory regarding the pathogenesis of the systemic inflammatory response syndrome: what we do and do not know about cytokine regulation. *Critical care medicine*, 24(1), 163-172.
- Brunkhorst, R., Eberhardt, O., Haubitz, M., & Brunkhorst, F. (2000). Procalcitonin for discrimination between activity of systemic autoimmune disease and systemic bacterial infection. *Intensive care medicine*, 26(2), S199-S201.
- Carrol, E., Thomson, A., & Hart, C. (2002). Procalcitonin as a marker of sepsis. *International journal of antimicrobial agents*, 20(1), 1-9.
- Chernow, B., Bamberger, S., Stoiko, M., Vadnais, M., Mills, S., Hoellerich, V., & Warshaw, A. L. (1989). Hypomagnesemia in patients in postoperative intensive care. *Chest*, 95(2), 391-397.
- COX, M. L., Rudd, A., GALLIMORE, R., Hodkinson, H., & Pepys, M. (1986). Real-time measurement of serum C-reactive protein in the management of infection in the elderly. *Age and ageing*, 15(5), 257-266.
- Cusack, R., Rhodes, A., Lochhead, P., Jordan, B., Perry, S., Ball, J., . . . Bennett, E. (2002). The strong ion gap does not have prognostic value in critically ill patients in a mixed medical/surgical adult ICU. *Intensive care medicine*, 28(7), 864-869.
- Damas, P., Ledoux, D., Nys, M., Vrindts, Y., De Groot, D., Franchimont, P., & Lamy, M. (1992). Cytokine serum level during severe sepsis in human IL-6 as a marker of severity. *Annals of surgery*, 215(4), 356.
- Dondorp, A. M., Chau, T. T. H., Phu, N. H., Mai, N. T. H., Loc, P. P., Van Chuong, L., . . . White, N. J. (2004). Unidentified acids of strong prognostic significance in severe malaria. *Critical care medicine*, 32(8), 1683-1688.
- Figge, J., Mydosh, T., & Fencl, V. (1992). Serum proteins and acid-base equilibria: a follow-up. *The Journal of laboratory and clinical medicine*, 120(5), 713-719.
- Gabay, C., & Kushner, I. (1999). Acute-phase proteins and other systemic responses to inflammation. *New England journal of medicine*, 340(6), 448-454.

- Gendrel, D., & Bohuon, C. (2000). Procalcitonin as a marker of bacterial infection: CME review article. *The Pediatric infectious disease journal*, 19(8), 679-688.
- Gendrel, D., Raymond, J., Coste, J., Moulin, F., Lorrot, M., Guerin, S., . . . Lacombe, C. (1999). Comparison of procalcitonin with C-reactive protein, interleukin 6 and interferon-alpha for differentiation of bacterial vs. viral infections. *The Pediatric infectious disease journal*, 18(10), 875-881.
- Heinrich, P. C., Castell, J. V., & Andus, T. (1990). Interleukin-6 and the acute phase response. *Biochemical journal*, 265(3), 621.
- Huising, M. O., Kruiswijk, C. P., & Flik, G. (2006). Phylogeny and evolution of class-I helical cytokines. *The Journal of endocrinology*, 189(1), 1-25.
- Kaplan, L. J., & Kellum, J. A. (2004). Initial pH, base deficit, lactate, anion gap, strong ion difference, and strong ion gap predict outcome from major vascular injury. *Critical care medicine*, 32(5), 1120-1124.
- Kushner, I. (1991). C-reactive protein in rheumatology. *Arthritis & Rheumatism: Official Journal of the American College of Rheumatology*, 34(8), 1065-1068.
- Levi, M., & Opal, S. M. (2006). Coagulation abnormalities in critically ill patients. *Critical Care*, 10(4), 222.
- Levi, M., & Sivapalaratnam, S. (2015). Hemostatic abnormalities in critically ill patients. *Internal and emergency medicine*, 10(3), 287-296.
- Levy, M. M., Fink, M. P., Marshall, J. C., Abraham, E., Angus, D., Cook, D., . . . Ramsay, G. (2003). 2001 sccm/esicm/accp/ats/sis international sepsis definitions conference. *Intensive care medicine*, 29(4), 530-538.
- Maisner, M. (2000). Procalcitonin-a new, innovative infection parameter biochemical and clinical aspects. 3. revised and expanded edition: Thieme, Stuttgart, New York.
- Monneret, G., Laroche, B., & Bienvenu, J. (1999). Procalcitonin is not produced by circulating blood cells. *Infection*, 27(1), 34-35.
- Oberhoffer, M., Vogelsang, H., Rußwurm, S., Hartung, T., & Reinhart, K. (1999). Outcome prediction by traditional and new markers of inflammation in patients with sepsis. *Clinical chemistry and laboratory medicine*, 37(3), 363-368.
- Ortatatlı, M., Özgüven, V., & Şengül, A. (1999). Sepsis ve ağır enfeksiyonların tanı ve takibinde yeni bir belirteç: Prokalsitonin. *Flora*, 4, 151-155.
- Pignatti, P., Ciapponi, L., Galle, P., Hansen, M., Massa, M., Meazza, C., . . . Martini, A. (2003). High circulating levels of biologically inactive IL-6/SIL-6 receptor complexes in systemic juvenile idiopathic arthritis: evidence for serum factors interfering with the binding to gp130. *Clinical & Experimental Immunology*, 131(2), 355-363.

- Póvoa, P. (2002). C-reactive protein: a valuable marker of sepsis. *Intensive care medicine*, 28(3), 235-243.
- Povoa, P., Almeida, E., Moreira, P., Fernandes, A., Mealha, R., Aragao, A., & Sabino, H. (1998). C-reactive protein as an indicator of sepsis. *Intensive care medicine*, 24(10), 1052-1056.
- Schinkel, C., Wick, M., Muhr, G., & Köller, M. (2005). Analysis of systemic interleukin-11 after major trauma. *Shock*, 23(1), 30-34.
- Schultz, M., Ahmed, A., Kojicic, M., Herasevich, V., Gajic, O., Khan, F., . . . Kamphuisen, P. (2009). Early recognition of critically ill patients. *Neth J Med*, 67(9), 266-267.
- Sirker, A., Rhodes, A., Grounds, R., & Bennett, E. (2002). Acid- base physiology: the 'traditional' and the 'modern' approaches. *Anaesthesia*, 57(4), 348-356.
- Straková, D. (2017). Zánětlivé markery.
- Tilg, H., Dinarello, C. A., & Mier, J. W. (1997). IL-6 and APPs: anti-inflammatory and immunosuppressive mediators. *Immunology today*, 18(9), 428-432.
- Tillett, W. S., & Francis, T. (1930). Serological reactions in pneumonia with a non-protein somatic fraction of pneumococcus. *Journal of Experimental Medicine*, 52(4), 561-571.
- Vigushin, D. M., Pepys, M. B., & Hawkins, P. N. (1993). Metabolic and scintigraphic studies of radioiodinated human C-reactive protein in health and disease. *The Journal of clinical investigation*, 91(4), 1351-1357.
- Villarino, A. V., & Hunter, C. A. (2004). Biology of recently discovered cytokines: discerning the pro-and anti-inflammatory properties of interleukin-27. *Arthritis Res Ther*, 6(5), 225.
- Vincent, J.-L. (1997). Dear SIRS, I'm sorry to say that I don't like you. *Critical care medicine*, 25(2), 372-374.
- Wolfe, L. A., Kemp, J. G., Heenan, A. P., Preston, R. J., & Ohtake, P. J. (1998). Acid-base regulation and control of ventilation in human pregnancy. *Canadian journal of physiology and pharmacology*, 76(9), 815-827.
- Zaloga, G. P. (1992). Hypocalcemia in critically ill patients. *Critical care medicine*, 20(2), 251-262.

Editor:

ismail Dursunođlu

International
Research in

Social

Human

and

Administrative

Sciences X

EĐİTİM

yayınevi

INTERNATIONAL RESEARCH IN SOCIAL, HUMAN AND ADMINISTRATIVE SCIENCES X

Editor: İsmail Dursunođlu

Executive Editor: Yusuf Ziya Aydođan (yza@egitimyayinevi.com)

Publishing Coordinator: Yusuf Yavuz (yusufyavuz@egitimyayinevi.com)

Interior Designer: Eđitim Yayinevi Graphics Unit

Cover Designer: Eđitim Yayinevi Graphics Unit

Republic of Trkiye Ministry of Tourism and Culture

Publisher Certificate No: 47830

ISBN: 978-625-6382-81-7

1. Edition, December 2022

Printing and Binding

Uzun Dijital Matbaacılık

İstanbul Cad. İstanbul Çarşısı No: 48/48 - 49 İskitler 06070 / Ankara

Printing House Certificate No: 47865

Library Information Card

INTERNATIONAL RESEARCH IN SOCIAL, HUMAN AND ADMINISTRATIVE SCIENCES X

Editor: İsmail Dursunođlu

p.167, 125x195 mm

Includes references, no index.

ISBN: 978-625-6382-81-7

© All rights for this edition are reserved for Eđitim Yayinevi Tic. Ltd. Őti. No part of this book may be reproduced or transmitted in any form or by any means, including photocopying, electronically or mechanically recording or by any information storage or retrieval system, without permission of Eđitim Yayinevi Tic. Ltd. Őti.

EĐİTİM

yayinevi

Publisher Turkey Office: İstanbul: Eđitim Yayinevi Tic. Ltd. Őti., Atakent mah. Yasemen sok. No: 4/B, Őmraniye, İstanbul, Trkiye

Konya: Eđitim Yayinevi Tic. Ltd. Őti., Fevzi Çakmak Mah. 10721 Sok. B Blok, No: 16/B, Safakent, Karatay, Konya, Trkiye
+90 332 351 92 85, +90 533 151 50 42, 0 332 502 50 42
bilgi@egitimyayinevi.com

Publisher USA Office: New York: Eđitim Publishing Group, Inc.
P.O. Box 768/Armonk, New York, 10504-0768, United States of America
americaoffice@egitimyayinevi.com

Logistics and Shipping Center: Kitapmatik Lojistik ve Sevkiyat Merkezi, Fevzi Çakmak Mah. 10721 Sok. B Blok, No: 16/B, Safakent, Karatay, Konya, Trkiye
sevkiyat@egitimyayinevi.com

Bookstore Branch: Eđitim Kitabevi, Őkran mah. Rampalı 121, Meram, Konya, Trkiye
+90 332 499 90 00
bilgi@egitimkitabevi.com

Internet Sales: www.kitapmatik.com.tr
+90 537 512 43 00
bilgi@kitapmatik.com.tr



References

- Arblaster, A. (1999). *Democracy*. (Translated by Nilüfer Yılmaz). 1.Edition. Ankara: Doruk Publishing
- Ateş, T. (1994). *Democracy*, 3. Edition, Ankara: Ümit Publishing
- Beetham, D. and Boyle, K. (2005). *80 Questions 80 Answers Foundations of Democracy*, 2. Edition, Ankara: Adres Publishing
- Bilge, M. (2011). Democratic Culture in Turkey: Policy and Society. *Turkish Journal of Social Research*, 15(3), 49-61
- Bilgen, H. N. (1995). Public Administration and Training of Demeocracy. *Reports of Public Administration Discipline Symposium 1*. Volume, Ankara: TODAİE Masaüstü Publishing.
- Clark, J. (1996). *Democratization of Development*. (Translated by Serpil Ural). 1. Edition. Ankara: Türkiye Çevre Vakfı Publishing
- Çaha, Ö. (1999). *Civil Society Intellectuals and Democracy*. İstanbul: İz Publishing
- Çam, E. (2011). *Introduction to Politics*. 10. Edition. İstanbul: Der Publishing
- Dahl, A. R. (2010). *On Democracy*. (Translated by Betül Kadioğlu). 2. Edition. Ankara: Phoenix Publishing
- Demir, Ö. and Acar, M. (2005). *Social Sciences Lexicon*. 6. Edition. Ankara: Adres Publishing
- Demir, N. (2010). Foundamental Principles of Democracy and Modern Democracy Theories. *Ege Academic Review*, 10(2), 597-611.
- Doğan, İ. (2007). *Citizenship, Democracy and Human Rights*. Ankara: Pegem Publishing
- Erdoğan, M. (2009). *Liberalizm, Democracy and Turkish Model*. 1. Edition. İstanbul: Plato Publishing
- Gözler, K. (2013). *Introduction to Constitutional Law*. 20. Edition. Bursa: Ekin Publishing
- Heywood, A. (2012). *Foundamental Concepts of Policy*. (Translated by:Hayrettin Özler) 1. Edition. Ankara: Liberte Publishing
- Heywood, A. (2014). *Policy*. (Translated by Bekir Berat Özipek vd.) Ankara: Liberte Publishing
- İşçi, M. (1998). *Polittical Changing in General and in Turkey*. 1. Edition. İstanbul: Der Publishing
- Kongar, E. (2007a). *Democracy and Culture*. 6. Edition. İstanbul: Remzi Publishing
- Kongar, E. (2007b). *To Face our Democracy*. 16.Edition. İstanbul: Remzi Publishing

- Köker, L. (2010). *Modernization Kemalism and Democracy*. 12. Edition. İstanbul: İletişim Publishing
- Narlı, N. (1998). Rising and Devolopping Process of Democracy in the Western Europe and Unites States of America. *Islam and Democracy*. Ankara: Türkiye Diyanet Vakfi Publishing
- Öztekin, A. (2007). Introduction to Politics. 5. Edition, Ankara: Siyasal Publishing
- Sartori, G. (2014). *Return to Democracy Theory*. (Translated by Tunçer Karamustafaoğlu and Mehmet Turhan). 2. Edition. Bursa: Sentez Publishing
- Schmidt, G. M. (2002). *Introduction to Democracy Theories*. (Translated by M. Emin Köktaş). 2. Edition. Ankara: Vadi Publishing
- Schumpeter, A. J. (2010). *Capitalism, Socialism and Democracy*. (Translated by:Hasan İlhan). 3. Edition. Ankara: Alter Publishing
- Sezal, İ. (1991). *Essential Principles in Social Sciences*. 1. Edition. Ankara: Akçağ Publishing
- Touraine, A. (2011). *What is Democracy?*, (Translated by Olcay Kunal). 5.Edition. İstanbul: Yapı Kredi Publishing
- Touraine, A. (2012). *Critics for Modernism*. (Translated by Hülya Uğur Tanrıöver). 8. Edition. İstanbul: Yapı Kredi Publishing
- Yılman, M. (2006). *Cultural Foundations of Democracy*. 10. Edition. Ankara: Nobel Publishing

References

- Akan, Y., Arslan, İ. (2008). Göç ekonomisi: Türkiye üzerine bir uygulama. Ankara: Ekin Basım Yayın.
- Bertalanffy, L. v. (1968). General system theory: Foundations, development, applications. New York: George Braziller.
- Betts, A. (2010a). Global migration governance—the emergence of a new debate. Oxford: Global Economic Governance Programme.
- Betts, A. (2010b). Migration governance: alternative futures. Geneva: IOM.
- Betts, A. (2012). “The Governance of International Migration: Gaps and Ways Forward” Improving the Governance of International Migration: The Transatlantic Council on Migration içinde. Oxford: Bertelsmann Stiftung.
- Charbit, C. (2011). “Governance of public policies in decentralised contexts: The multi-level approach” OECD Regional Development Working Papers (ss. 3-23) içinde. Paris: OECD Publishing.
- Çakır, S. (2011). “Türkiye’de Göç, Kentleşme/Gecekondu Sorunu ve Üretilen Politikalar”. Süleyman Demirel Üniversitesi Fen-Edebiyat Fakültesi Sosyal Bilimler Dergisi, 2011 (23), 209-222.
- Deniz, O. (2009). Uluslararası göçler ve Türkiye’ye yansımaları. İstanbul: Çantay Yayınları.
- Erdoğan, M. M., Karapınar, Y. D., Aydın, D. (2013). “Türkiye’nin Göç Politikası”. M. Yıldız ve M. Z. Sobacı (Eds.), Kamu Politikası: Kuram ve Uygulama (ss. 422-464) içinde. Ankara: Adres Yayınları.
- Erkan, R., Bağlı, M. (2005). “Göç ve yoksulluk alanlarında kentle bütünleşme eğilimi: Diyarbakır örneği”. Hacettepe Üniversitesi Edebiyat Fakültesi Dergisi, 22 (1), 105-124.
- Eryılmaz, B. (2019). Kamu Yönetimi (11. bs.). Kocaeli: Umuttepe Yayınları.
- Fayol, H. (2016). Genel ve endüstriyel yönetim (Çev.: M. A. Çolakoğlu, 5. bs.). Ankara: Adres Yayınları.
- Gençler, A. (2004). “Avrupa Birliğinin Göç Politikası”. Journal of Social Policy Conferences, 0 (49), 173-197.
- Gümüş, F. (2009). Yönetişim kavramına eleştirel bir yaklaşım ve Tuzla Kent Konseyi örneği. (Yüksek Lisans). İstanbul: Haliç Üniversitesi Sosyal Bilimler Enstitüsü
- Güzelsarı, S. (2004). “Kamu yönetimi disiplininde yeni kamu işletmeciliği ve yönetim yaklaşımları”. AÜ SBF, GETA Tartışma Metinleri Serisi, 1 (1), 1-25.

- Haque, M. S. (2012). *Fundamentals of National Migration Governance: IOM's approach, programs and tools*. New York: IOM.
- İçduygu, A., Erder, S., Gençkaya, Ö. F. (2014). *Türkiye'nin Uluslararası Göç Politikaları 1923-2023: Ulus Devlet Oluşumundan Ulus Devlet Ötesi Dönüşümlere*. İstanbul: Koç Üniversitesi Koç Araştırmaları Merkezi.
- Ihlamur-Öner, S. G. (2012). "Küresel Bir Göç ve Mülteci Rejimine Doğru". S. G. Ihlamur-Öner ve N. A. Ş. Öner (Eds.), *Küreselleşme Çağında Göç: Kavramlar, Tartışmalar içinde*. İstanbul: İletişim Yayınları.
- IOM. (2018). *Migration Governance Profile: The Republic of Türkiye*. Türkiye: International Organization for Migration.
- IOM. (2019). *Migration Governance Indicators: A Global Perspective*. Geneva: International Organization for Migration.
- Karataş, A. (2019). "Post-New Public Management Paradigm and Its Effects on Public Administration". *International Social Mentality and Researcher Thinkers Journal*, 5 (26), 1796-1805.
- Karataş, A. (2021). "Evaluation of security management from the perspective of current management approaches and management models". *Journal of Academic Social Resources*, 6 (31), 1653-1670.
- Karataş, A. (2022). "A Security Case in The Context of National and International Migration Policies: The Case of Migrations from Afghanistan". *International Journal of Disciplines Economics & Administrative Sciences*, 8 (47), 768-775.
- Karacıoğlu, F., Serçemeli, C. (2018). "Stratejik İnsan Kaynakları Yönetimi Açısından İş Hukukunun Önemi". *Uluslararası Sosyal Araştırmalar Dergisi*, 11 (60), 965-977.
- Kaya, İ., Eren, E. Y. (2015). *Türkiye'deki Suriyelilerin hukuki durumu: Arada kalanların hakları ve yükümlülükleri*. Ankara: SETA Yayınları.
- Kaygalak, S. (2009). *Kentin mültecileri: neoliberalizm koşullarında zorunlu göç ve kentleşme*. Ankara: Dipnot.
- Koçak, Y., Terzi, E. (2012). "Türkiye'de göç olgusu, göç edenlerin kentlere olan etkileri ve çözüm önerileri". *Kafkas Üniversitesi İktisadi ve İdari Bilimler Fakültesi Dergisi*, 3 (3), 163-184.
- Küçükali, A., Serçemeli, C. (2020). "Sosyolojik ve hukuki boyutlarıyla sosyal medyadaki çocuk işçiliği: Instagram örneği ". *Journal of International Social Research*, 13 (75), 658-670.
- Leloup, F. (1996). "Migration, a complex phenomenon". *International Journal of Anthropology*, 11 (2), 101-115.

- Newland, K. (2010). "Governance of International Migration: Mechanisms, Processes, and Institutions". *Global Governance*, 16 (3), 331-343.
- Övgün, B. (2010). Bürokrasiden Yönetişime Yönetim Biçiminin Değişmesi. (Doktora Tezi). Ankara: Ankara Üniversitesi Sosyal Bilimler Enstitüsü
- Özyakışır, D. (2013). Göç: Kuram ve bölgesel bir uygulama. Ankara: Nobel Yayıncılık.
- Papademetriou, D. G. (2011). *The Governance of International Migration*. Washington DC: Migration Policy Institute (MPI).
- Perruchoud, R., Redpath-Cross, J. (2013). Göç Terimleri Sözlüğü (Çev.: B. Çiçekli). İsviçre: Uluslararası Göç Örgütü.
- Petersen, W. (1958). "A general typology of migration". *American sociological review*, 23 (3), 256-266.
- Pries, L. (1999). *New transnational social spaces: international migration and transnational companies in the early twenty-first century*. Vermont: Routledge Publishing.
- Rhodes, R. A. W. (1996). "The new governance: governing without government". *Political studies*, 44 (4), 652-667.
- Sağlam, S. (2006). "Türkiye'de iç göç olgusu ve kentleşme". *Hacettepe Üniversitesi Türkiyat Araştırmaları (HÜTAD)*, 1 (5), 33-44.
- San, C. (1971). *Max Weber'de hukukun ve meşru otoritenin sosyolojik analizi*. Ankara: Ankara İktisadi ve Ticari İlimler Akademisi.
- Sandıklı, A., Kaya, E. (2013). "Barış kavramına teorik yaklaşımlar ve küresel yönetim". *İstanbul Ticaret Üniversitesi Sosyal Bilimler Dergisi*, 12 (23), 59-79.
- Sözen, H. C., Basım, H. N. (2012). *Örgüt Kuramları*. Ankara: Beta Yayıncılık.
- Stoker, G. (1998). "Governance as theory: five propositions". *International social science journal*, 50 (155), 17-28.
- Şahin, B., Ateş, H. (2020). "Yönetişim ve İçi Boş (altılan) Devlet: Devletsiz Kamu Yönetimine Doğru". *Ankara Üniversitesi SBF Dergisi*, 75 (1), 235-257.
- Taş, H. Y., Özcan, S. (2018). "Suriyeli Göçmen Sorunlarının Sosyal Politikalar Bağlamında Analizi". *Hak İş Uluslararası Emek ve Toplum Dergisi*, 7 (17), 36-54.
- Taylor, F. W. (2016). *Bilimsel Yönetimin İlkeleri* (Çev.: H. B. Akın, 8. bs.). Ankara: Adres Yayınları.
- The Economist Intelligence Unit. (2016). *Measuring Well-governed Migration*. London: The Economist Intelligence Unit.

- Timurođlu, M. K., Balkaya, E. (2016). "Örgütsel iletişim ve motivasyon ilişkisi-bir uygulama". Uludađ Üniversitesi Sosyal Bilimler Enstitüsü Dergisi, 9 (2), 89-113.
- Wabgou, M. (2016). "Governance of Migration in Senegal: The Role of Government in Formulating Migration Policies". A. Adepoju, T. V. Naerssen ve A. Zoomers (Eds.), International Migration and National Development in Sub-Saharan Africa (ss. 141-160) içinde. Nijmegen: Brill.
- Weber, M. (1993). Sosyoloji Yazıları (Çev.: T. Varla, 3. bs.). İstanbul: Hürriyet Vakfı Yayınları.
- Wilson, W. (1887). "The study of administration". Political science quarterly, 2 (2), 197-222.
- Yalçın, C. (2004). Göç Sosyolojisi. Ankara: Anı Yayıncılık.
- Yılmaz, A. (2014). "Uluslararası Göç: Çeşitleri, Nedenleri ve Etkileri". Turkish Studies International Periodical For The Languages, Literature And History Of Turkish Or Turkish Or Turkic, 9 (2), 1685-1705.
- Zincone, G., Caponio, T. (2006). "The Multilevel Governance of Migration". R. Penninx, M. Berger ve K. Kraal (Eds.), The Dynamics of International Migration and Settlement in Europe (ss. 269-304) içinde. Amsterdam: Amsterdam University Press.

References

- Akçalı, S. İ. (2015). *Tüketim Toplumunda Çocukluğun Yitişi*. (S. İ. Akçalı Ed.). Çocuk ve Medya, (pp. 21-13). Ankara: Nobel Yayınları.
- Andersen, N. (2002). *New Media and New Media Literacy. Thinking Critically About Media: Schools and Families in Partnership*. Cable in The Classroom, pp. 30-35.
- Arıkan, R. (2018). "Anket Yöntemi Üzerinde Bir Değerlendirme". Haliç Üniversitesi Sosyal Bilimler Dergisi, 1(1), pp. 97-159.
- Ashley, S., Poepsel, M., & Willis, E. 2010. "Media Literacy and News Credibility: Does Knowledge of Media Ownership Increase Skepticism in News Consumers?" Journal of Media Literacy Education 2: pp. 37-46.
- Aufderheide, P.(Ed.). (1993). *Media Literacy: A Report Of The National Leadership Conference On Media Literacy* (12 - 14 April). Apsen, Co: Apsen Institute.
- Baran, S. & Davis, D. (2003). *Mass Communication Theory: Foundations, Ferment And Future*. Belmont, Ca: Thomson-Wadsworth.
- Bawden, D. (2001). *Information and Digital Literacies: A Review of Concepts*. The Journal of Documentation, 57(2), pp. 218-259.
- Batıgün, A. D. ve Kılıç, N. (2011). *İnternet Bağımlılığı İle Kişilik Özellikleri, Sosyal Destek, Psikolojik Belirtiler Ve Bazı Sosyo-Demografik Değişkenler Arasındaki İlişkiler*. Türk Psikoloji Dergisi, 26(67), pp. 1-10.
- Bayer, H., & Özek, M. B. (2021). Yeni Medya Eğitimi ve Önemi. İletişim Bilimi Araştırmaları Dergisi, 1(2), pp.127-138.
- Buckingham, D. (2003). *Media Education. Literacy. Learning and Contemporary Culture*. Cambridge: Polity Press.
- Burn, A., & Durran, J. (2007). Media literacy in schools: Practice, production and progression. Sage.
- Castells, M. (2013). *Communication Power*: OUP Oxford.
- Carmen, L. (1999). *Media and cultural studies in Australia*. Journal of Adolescent & Adult Literacy, 42 (8), pp. 622-626.
- Çetinkaya, L. ve Sütçü, S. S. (2016). *Çocukların Gözüyle Ebeveynlerinin Bilişim Teknolojileri Kullanımlarına Yönelik Kısıtlamaları Ve Nedenleri*. Turkish Online Journal of Qualitative Inquir, 7(1), pp. 79-116.
- Durak, H., & Seferoğlu, S. S. (2016). *Türkiye'de Sosyal Medya Okuryazarlığı ve Sosyal Ağ Kullanım Örüntüleri*. Uluslararası Sosyal Araştırmalar Dergisi, 9(46), pp. 526-535.

- Erişti, B. ve Erdem, C. (2017). *Development of a Media Literacy Skills Scale*. Contemporary Educational Technology, 8(3), pp. 249-267.
- EuropeComission(2009). *On Media Literacy In The Digital Environment For A More Competitive Audiovisual And Contentindustry And An Inclusive Knowledge Society*. Official Journal of the European Union. <https://eur-lex.europa.eu/LexUriServ/LexUriServ.do?uri=OJ:L:2009:227:0009:0012:EN:PDF>
- Frau-Meigs, D. (2006). *Media Education. A Kit For Teachers, Students, Parents And Professionals*. Paris: UNESCO.
- Giddens, A. (2009). *Sociology* (6th Edition). Cambridge: Polity Press.
- Hasdemir, T. A. (2012). *Gelenekselden Yeni Medya Okuryazarlığına: Türkiye Örneğinde Bir Değerlendirme*. Hitit Üniversitesi Sosyal Bilimler Enstitüsü Dergisi, 5(2), pp. 23-40.
- Hansen, K. A., & Nora, P. (2004). Behind the message: Information strategies for communicators.
- Hobbs, R. (1996). *Expanding The Concept Of Literacy*. (R. Kubey, Ed.), *Media Literacy in the Information Age* pp. 163 - 183. New Brunswick,Nj: Transaction
- Hobbs, R., & Frost, R. (2003). *Measuring the acquisition of media-literacy skills*. Reading research quarterly, 38(3), pp. 330-355.
- Hobbs, R. (2010). Digital and media literacy: A plan of action. Aspen Institute and the John S. and James L. Knight Foundation, Washington. D.C. Retrieved May 6, 2011, from <http://www.knightcomm.org/digital-and-media-literacy-a-plan-of-action/>
- İnal, K. (2015). *Türkiye 'de Çocukluk Nereye*. (S. İ. Akçalı Ed.), *Çocuk ve Medya* (pp. 13-51). Ankara: Nobel Yayınlarıöztürk.
- Kellner, D. (2014). *Yeni medya ve yeni okuryazarlık: Yeni bin yılda eğitimin yeniden yapılandırılması*, (çev. M. Akif Barış), (Der.) M. Çakır. Yeni Medyaya Eleştirel Yaklaşımlar, pp. 411-442.
- Koltay, T. (2011). *The media and the literacies: Media literacy, information literacy, digital literacy*. Media, culture & society, 33(2), pp. 211-221.
- Kraut, R., Patterson, M., Landmark, V., Kiesler, S., Mukophadhyay, T. & Scherlis, W. (1998). *Internet Paradox: A Social Technology That Reduces Social Involvement And Psychological Well Being?*, American Psychologist, 53, pp. 1017-1031.
- Levin, D., Arafeh, S., Deniz, C. B., & Gottesman, J. (2004). *Navigating the children's media landscape: A parent's and caregiver's guide*. American Institutes for Research, Washington, DC.
- Livingstone, S. (1999). *New Media, New Audiences?* New Media & Society. 1(1), pp. 59-66

- Livingstone, S. (2004). *Media literacy and the challenge of new information and communication technologies*. The communication review, 7(1), pp. 3-14.
- Livingstone, S. & Graaf, S. (2010). *Media Literacy. Revised Text For New Edition of The Encyclopedia*. (https://www.researchgate.net/publication/228194183_Media_Literacy) Erişim Tarihi: 03.012.2022.
- Luke, C. (2007). *As Seen On TV Or Was That My Phone? New Media Literacy*. Policy Futures in Education, 5(1), pp. 50-58.
- Moeller, S., Joseph, A., Lau, J., & Carbo, T. (2011). *Towards Media and Information Literacy Indicators*. Paris: UNESCO.
- Önal, İ. (2010). *Tarihsel Değişim Sürecinde Yaşam Boyu Öğrenme ve Okuryazarlık*. Bilgi Dünyası, pp. 101- 121.
- Özen, Y. & Gül, A. (2010). Sosyal ve Eğitim Bilimleri Araştırmalarında Evren-Örneklem Sorunu. Atatürk Üniversitesi Kazım Karabekir Eğitim Fakültesi Dergisi, 0(15), pp. 394-422. Retrieved from <https://dergipark.org.tr/tr/pub/ataunikkefd/issue/2776/37227>.
- Öztürk, E.H. (1999). *Çocuğun Sosyalleşmesinde Televizyonun Etkisi*. Yayın-lanmamış Doktora Tezi, Sakarya Üniversitesi, Sakarya.
- Pekman, C. (2011). “*Avrupa Birliğinde Medya Okuryazarlığı*” Nurçay Türkoğlu, Melda Cinman Şimşek (der.) Medya Okuryazarlığı, İstanbul: Parşomen Yayıncılık, pp. 37-45.
- Potter, J.W. (2001). *Media Literacy*. Thousand Oaks, Ca: Sage
- Potter, J. (2004). *Theory of Media Literacy (1st ed.)*. SAGE Publications. Retrieved from <https://www.perlego.com/book/1004946/theory-of-media-literacy-a-cognitive-approach-pdf> (Original work published 2004).
- Rahardjo, T., Sulistyani, H. D., & Suprihatini, T. (2018). *Digital Media Literacy in Samin Indigeneous People*. In E3S Web of Conferences (Vol. 73, p. 14018). EDP Sciences.
- Thoman, E., & Jolls, T. (2004). *Media Literacy-A National Priority For A Changing World*. American Behavioral Scientist, 48(1), pp. 18-29.
- Vanwynsberghe, H., Boudry, E., & Verdegem, P. (2011). *Mapping Social Media Literacy: Towards A Conceptual Framework*. User empowerment in a social media culture.

Reference

- Agu, C. J. (2020). Impact of cryptocurrency on Africa's economy. Working Paper. Retrieved from: researchgate.net.
- Anonymous (2013). "An abridged history of Bitcoin". In: The New York Times.
- Ante, L. (2022). The non-fungible token (NFT) market and its relationship with Bitcoin and Ethereum. *FinTech*, 1(3), 216-224.
- Beer, C., & Weber, B. (2015). Bitcoin—the promise and limits of private innovation in monetary and payment systems. *Monetary Policy and the Economy*. Q, 4, 53-66.
- Brici, I. (2022, February). New Tendency of Economic and Financial Crime in The Context of Digital Age. A Literature Review. In *Diem: Dubrovnik International Economic Meeting* (Vol. 7, No. 1, pp. 130-141). Sveučilište u Dubrovniku.
- Dahham, A. Z. D., & Ibrahim, A. A. (2020, November). Effects of volatility and trend indicator for improving price prediction of cryptocurrency. In *IOP Conference Series: Materials Science and Engineering* (Vol. 928, No. 3, p. 032043). IOP Publishing.
- Elsayed, A. H., & Sousa, R. M. (2022). International monetary policy and cryptocurrency markets: dynamic and spillover effects. *The European Journal of Finance*, 1-21.
- Erdinç, Z. (2012). Currency demand modeling in estimating the underground economy in Turkey: An error correction framework. *International Research Journal of Finance and Economics*, 96, 25-28.
- Europol, Spotlight. (2021). Cryptocurrencies - Tracing the evolution of criminal finances. Retrieved from: Applied economics. 45, 67-81.
- Foley, S., Karlsen, J. R., & Putniņš, T. J. (2019). Sex, drugs, and bitcoin: How much illegal activity is financed through cryptocurrencies?. *The Review of Financial Studies*, 32(5), 1798-1853.
- Frey, B. S., & Schneider, F. (2000). *Informal and underground economy* (No. 0004). Working Paper.
- Houston, J. F. (1990). The policy implications of the underground economy. *Journal of Economics and Business*, 42(1), 27-37.
- Johnson, S., Kaufmann, D., Shleifer, A., Goldman, M. I., & Weitzman, M. L. (1997). The unofficial economy in transition. *Brookings papers on economic activity*, 1997(2), 159-239.

- Kamau, C. G. (2022). The Cryptocurrency Market in Kenya: A Review of Awareness and Participation by the Youth. *Journal of Asian Business Strategy*, 12(1), 49-56.
- Kim, D., Bilgin, M. H., & Ryu, D. (2021). Are suspicious activity reporting requirements for cryptocurrency exchanges effective?. *Financial Innovation*, 7(1), 1-17.
- Marmora, P. (2021). Currency substitution in the shadow economy: International panel evidence using local Bitcoin trade volume. *Economics Letters*, 205, 109926.
- Mazi, H., Arsene, F. N., & Dissanayaka, A. M. (2020, April). The influence of black market activities through dark web on the economy: a survey. In *The Midwest Instruction and Computing Symposium.(MICS), Milwaukee School of Engineering and Northwestern Mutual, Milwaukee, Wisconsin*.
- Metcalfe, W. (2020). Ethereum, smart contracts, DApps. *Blockchain and Crypt Currency*, 77.
- Nakamoto, S. (2008). Bitcoin: A peer-to-peer electronic cash system. *Decentralized Business Review*, 21260.
- Öğünç, F., & Yılmaz, G. (2000). Estimating the underground economy in Turkey. *CBRT Research Department Discussion Paper*, 15, 1-29.
- Panteleeva, N., & Revera, E. (2019). The multifaceted nature of the impact of digital technology on the economy of terror. *Фінансовий процес*, (4 (36)), 204-212.
- Polasik, M., Piotrowska, A. I., Wisniewski, T. P., Kotkowski, R., & Lightfoot, G. (2015). Price fluctuations and the use of bitcoin: An empirical inquiry. *International Journal of Electronic Commerce*, 20(1), 9-49.
- SARAÇ, M., & BAŞAR, R. (2014). The effect of informal economy on the European debt crisis. *Siyaset, Ekonomi ve Yönetim Araştırmaları Dergisi*, 2(2), 25-37.
- Schneider, F. (2005). Shadow economies around the world: what do we really know?. *European Journal of Political Economy*, 21(3), 598-642.
- Schneider, F., & Enste, D. H. (2013). *The shadow economy: An international survey*. Cambridge University Press.
- Schneider, F., & Hametner, B. (2014). The shadow economy in Colombia: Size and effects on economic growth. *Peace Economics, Peace Science and Public Policy*, 20(2), 293-325.

- Siu, G. A., Collier, B., & Hutchings, A. (2021, September). Follow the money: The relationship between currency exchange and illicit behaviour in an underground forum. In *2021 IEEE European Symposium on Security and Privacy Workshops (EuroS&PW)* (pp. 191-201). IEEE.
- Tanzi, V. (1983). The underground economy: Causes and consequences of this global phenomenon. *Finance & Development*, 20(004).
- Taskinsoy, J. (2020). Bitcoin could be the first cryptocurrency to reach a market capitalization of one trillion dollars. *Available at SSRN 3693765*.

Reference

- Acker, D. (2016). Brand Equity vs. Brand Value, Prophet Thinking. <https://www.prophet.com/2016/09/brand-equity-vs-brand-value>. 23.11.2022.
- Aksit, N. (2016), The Effect of Financial Brand Value on Firm Value: An Empirical Application on Global Businesses. Unpublished Master's Thesis. Bolu: Abant İzzet Baysal University Social Sciences Institute.
- Alsul, E. & Palta, G. (2017). A Financial Approach to Determining and Measuring Brand Value: An Empirical Study. *International Journal of Afro-Eurasian Studies*, 2(4), 175-186. Retrieved from <https://dergipark.org.tr/tr/pub/ijar/issue/33037/367414>
- Deger A. & Aydoğan, E. (2019). The Effect of Financial Based Brand Value on Firm Performance, *Journal of Academic Value Studies*, vol. 3(16), pages 141-155.
- Ergun, H., Sucu, M. C., Yarali, M. C., Gulal, M., Kilicarslan, A. (2022). The Relationship Between Financial Performance, Corporate Governance and Brand Equity: An Application on the Banks Covered by Borsa İstanbul Corporate Governance Index, *Neveşir Hacı Bektas Veli University SBE Magazine*, 12(2), 852-869.
- Karalar, R. & Kiraci, H. (2007). Brand Addiction as a Component of Brand Value: A Study on Cola Drinks. *Anadolu University Journal of Social Science* 7-2 : 205-226.
- Katz, D. (1960), The Functional Approach to the Study of Attitudes, *Public Opinion Quarterly*, 24, 163- 204.
- Keller, K. L. (1993). Conceptualizing, Measuring and Managing Customer Based Brand Equity, *Journal of Marketing*, 57:1, pp.1-22.
- Kotler, P H. (1991). *Marketing Management: Analysis, Planning, and Control*, 8th ed. Englewood Cliffs, NJ: Prentice-Hall, Inc.
- Michell, P., King, J. and Reast, J. (2001). Brand Values Related to Industrial Products, *Industrial Marketing Management*, 30:5, pp.415- 425.
- Rossiter, J. R. and Larry, P. (1987). *Advertising and Promotion Management*. New York: McGraw-Hill Book Company.
- Simon, C. J. and Sullivan, M. W. (1993). The Measurement and Determinants of Brand Equity: A Financial Approach *Marketing Science*, 12(1), 28-52.

- Senol, Z., Koc, S. & Unlu, U. (2019). The Relationship Between Brand Value and Firm Value: The Example of Borsa Istanbul, *Omer Halisdemir University Journal of the Faculty of Economics and Administrative Sciences*, 12(3), 338-350.
- Senguler, H. (2020). *An Artificial Intelligence Based Empirical Study for Determining Brand Value Based on Financial Data. (Unpublished Master's Thesis), Institute of Social Sciences, Marmara University, Istanbul.*
- Senguler, H. & Inel, M. (2022). An Artificial Intelligence Based Empirical Study to Determine Brand Equity Based on Financial Data. *Socioeconomics*, 30 (53), 395-424. DOI: 10.17233/socioeconomics.2022.03.20
- Zeithaml, V. (1988), Consumer Perceptions of Price, Quality, and Value: A Means-End Model and Synthesis of the Evidence, *Journal of Marketing*, 52, 2-22
- Lutz, Richard J. (1991), "The Role of Attitude Theory in Marketing," in *Perspectives in Consumer Behavior*, 4th ed., Harold H. Kassarijian and Thomas S. Robertson, eds. Glen- view, IL: Scott, Foresman and Company, 317-39.

Editor:

Dr. Öğr. Üyesi Abdullah Sarman

Sağlık Bilimleri

Alanında
Uluslararası Araştırmalar XII

EĞİTİM
yayınevi

SAĞLIK BİLİMLERİ ALANINDA ULUSLARARASI ARAŞTIRMALAR XII

Editör: Dr. Öğr. Üyesi Abdullah Sarman

Genel Yayın Yönetmeni: Yusuf Ziya Aydoğın (yza@egitimyayinevi.com)

Genel Yayın Koordinatörü: Yusuf Yavuz (yusufyavuz@egitimyayinevi.com)

Sayfa Tasarımı: Eğitim Yayınevi Grafik Birimi

Kapak Tasarımı: Eğitim Yayınevi Grafik Birimi

T.C. Kültür ve Turizm Bakanlığı

Yayıncı Sertifika No: 47830

ISBN: 978-625-6382-77-0

1. Baskı, Aralık 2022

Baskı Cilt

Uzun Dijital Matbaacılık

İstanbul Cad. İstanbul Çarşısı No: 48/48 - 49 İskitler 06070 / Ankara

Matbaa Sertifika No: 47865

Kütüphane Kimlik Kartı

SAĞLIK BİLİMLERİ ALANINDA ULUSLARARASI ARAŞTIRMALAR XII

Editör: Dr. Öğr. Üyesi Abdullah Sarman

454 s., 165x240 mm

Kaynakça var, dizin yok.

ISBN: 978-625-6382-77-0

Copyright © Bu kitabın Türkiye'deki her türlü yayın hakkı Eğitim Yayınevi'ne aittir. Bütün hakları saklıdır. Kitabın tamamı veya bir kısmı 5846 sayılı yasanın hükümlerine göre kitabı yayımlayan firmanın ve yazarlarının önceden izni olmadan elektronik/mekanik yolla, fotokopi yoluyla ya da herhangi bir kayıt sistemi ile çoğaltılamaz, yayımlanamaz.

EĞİTİM

yayınevi

Yayınevi Türkiye Ofis: İstanbul: Eğitim Yayınevi Tic. Ltd. Şti., Atakent mah. Yasemen sok. No: 4/B, Ümraniye, İstanbul, Türkiye

Konya: Eğitim Yayınevi Tic. Ltd. Şti., Fevzi Çakmak Mah. 10721 Sok. B Blok, No: 16/B, Safakent, Karatay, Konya, Türkiye
+90 332 351 92 85, +90 533 151 50 42, 0 332 502 50 42
bilgi@egitimyayinevi.com

Yayınevi Amerika Ofis: New York: Egitim Publishing Group, Inc.
P.O. Box 768/Armonk, New York, 10504-0768, United States of America
americaoffice@egitimyayinevi.com

Lojistik ve Sevkiyat Merkezi: Kitapmatik Lojistik ve Sevkiyat Merkezi, Fevzi Çakmak Mah. 10721 Sok. B Blok, No: 16/B, Safakent, Karatay, Konya, Türkiye
sevkiyat@egitimyayinevi.com

Kitabevi Şubesi: Eğitim Kitabevi, Şükran mah. Rampalı 121, Meram, Konya, Türkiye
+90 332 499 90 00
bilgi@egitimkitabevi.com

İnternet Satış: www.kitapmatik.com.tr
+90 537 512 43 00
bilgi@kitapmatik.com.tr

 **kitapmatik**
Türkiye'nin İlk ve En Büyük
Eğitim Yayınevi

KAYNAKÇA

- American Association of Nurse Anesthetists. (2019). Enhanced recovery after surgery. <https://www.aana.com/practice/clinical-practice-resources/enhanced-recovery-after-surgery>
- Apfel CC, Heidrich FM, Jukar-Rao S, Jalota L, Hornuss C, Whelan RP et al. Evidence-based analysis of risk factors for postoperative nausea and vomiting. *British Journal of Anaesthesia*. 2012; 109:742-53. <https://doi.org/10.1093/bja/aes276>
- Assareh, H., Chen, J., Ou, L., Hillman, K., & Flabouris, A. (2016). Incidences and variations of hospital acquired venous thromboembolism in Australian hospitals: a population-based study. *BMC health services research*, 16(1), 1-10. <https://bmchealthservres.biomedcentral.com/articles/10.1186/s12913-016-1766-y>
- Brower, R. G. (2009). Consequences of bed rest. *Critical Care Medicine*, 37(10), S422-S428. <https://doi.org/10.1097/ccm.0b013e3181b6e30a>
- Butler, R., Monsalve, M., Thomas, G. W., Herman, T., Segre, A. M., Polgreen, P. M., & Suneja, M. (2018). Estimating time physicians and other health care workers spend with patients in an intensive care unit using a sensor network. *The American Journal of Medicine*, 131(8), 972-e9. <https://doi.org/10.1016/j.amjmed.2018.03.015>
- Chatterley, L. (2017). *Improving Nurse Knowledge and Attitudes of Early Mobilization of the Postoperative Patient* (Doctoral dissertation, Rhode Island College). <https://pdfs.semanticscholar.org/d5f9/71024b604287a3c2760eab93265aa0ad4cab.pdf>
- Cheifetz, O., Lucy, S. D., Overend, T. J., & Crowe, J. (2010). The effect of abdominal support on functional outcomes in patients following major abdominal surgery: a randomized controlled trial. *Physiotherapy Canada*, 62(3), 242-253. <https://doi.org/10.3138/physio.62.3.242>
- Doherty-King, B., & Bowers, B. J. (2013). Attributing the responsibility for ambulating patients: a qualitative study. *International Journal of Nursing Studies*, 50(9), 1240-1246. <https://doi.org/10.1016/j.ijnurstu.2013.02.007>
- Drolet, A., DeJuilio, P., Harkless, S., Henricks, S., Kamin, E., Leddy, E. A., ... & Williams, S. (2013). Move to improve: the feasibility of using an early mobility protocol to increase ambulation in the intensive and intermediate care settings. *Physical Therapy*, 93(2), 197-207. <https://doi.org/10.2522/ptj.20110400>
- Dubb, R., Nydahl, P., Hermes, C., Schwabbauer, N., Toonstra, A., Parker, A. M., ... & Needham, D. M. (2016). Barriers and strategies for early mobilization of patients in intensive care units. *Annals of the American Thoracic Society*, 13(5), 724-730. <https://doi.org/10.1513/AnnalsATS.201509-586CME>
- Guedes, L. P. C. M., Oliveira, M. L. C. D., & Carvalho, G. D. A. (2018). Deleterious effects of prolonged bed rest on the body systems of the elderly-a review. *Revista Brasileira de Geriatria e Gerontologia*, 21, 499-506. <https://doi.org/10.1590/1981-22562018021.170167>
- Gustafsson UO, Scott MJ, Hübner M, Nygren J, Demartines M, Francis N et al. Guidelines for perioperative care in elective colorectal surgery: Enhanced Recovery After Surgery (ERAS) Society recommendations: 2018. *World Journal of Surgery*. 2019; 43:659-95. <https://link.springer.com/content/pdf/10.1007/s00268-018-4844-y.pdf?pdf=button>
- Kavalcı, G., Arar, C., Çolak, A., Turan, N., & Kavalcı, C. Postoperatif Solunum Yetersizliği Riskinin Belirlenmesinde Kullanılan Risk İndekslerinin Karşılaştırılması. *Nobel Medicus Journal*, 9(2).
- Kibler, V., Hayes, R. M., Johnson, D. E., Anderson, L. W., Just, S. L., & Wells, N. L. (2012). Early postoperative ambulation, back to basics. *AJN American Journal of Nursing*, 112(4), 63-69. <https://doi.org/10.1097/01.NAJ.0000413460.45487.ea>
- Kuş, İ. (2012). Akut Batın Cerrahisinde Abdominal Distansiyonun İdrar Retansiyonuna Etkisi. Marmara Üniversitesi Sağlık Bilimleri Enstitüsü, Cerrahi Hastalıkları Hemşireliği Ameliyathane Hemşireliği Anabilim Dalı, İstanbul
- Li, Z., Zhou, X., Cao, J., Li, Z., Wan, X., Li, J., ... & Wu, X. (2018). Nurses' knowledge and attitudes regarding major immobility complications among bedridden patients: A prospective multicentre study. *Journal of clinical nursing*, 27(9-10), 1969-1980. <https://doi.org/10.1111/jocn.14339>
- Lucca, M. (2020). An Integrative Review of Early Ambulation's Effects on Vascular Complications Four Hours Post-Femoral PCI. <https://openriver.winona.edu/nursingmasters/379>
- Mehta, R., Merath, K., Farooq, A., Sahara, K., Tsilimigras, D. I., Hyer, J., Paredes, A., Dillhoff, M.,

- Cloyd, J., & Pawlik, T. (2019). US News and World Report hospital ranking and surgical outcomes among patients undergoing surgery for cancer. *Journal of Surgical Oncology*, 120(8), 1327-1334. <https://doi.org/10.1002/jso.25751>
- Miskovic, A., & Lumb, A. B. (2017). Postoperative pulmonary complications. *BJA: British Journal of Anaesthesia*, 118(3), 317-334. <https://doi.org/10.1093/bja/aex002>
- Özkum İzveren, A., Dal, Ü. (2011). Abdominal Cerrahi Girişim Uygulanan Hastalarda Görülen Erken Dönem Sorunları ve Bu Sorunlara Yönelik Hemşirelik Uygulamaları. *Hacettepe Üniversitesi Hemşirelik Fakültesi Dergisi*, 18(2):36-46. <https://dergipark.org.tr/en/download/article-file/88497>
- Ramos Dos Santos, P. M. (2017). Aquaroni Ricci N, Aparecida Bordignon Suster E. de Moraes Paisani D, Dias Chiavegato L: Effects of early mobilisation in patients after cardiac surgery: a systematic review. *Physiotherapy*, 103(1), 1-12. <https://doi.org/10.1016/j.physio.2016.08.003>
- Rao, V. K., & Khanna, A. K. (2018). Postoperative respiratory impairment is a real risk for our patients: the intensivist's perspective. *Anesthesiology research and practice*, 2018. <https://doi.org/10.1155/2018/3215923>
- Rudolph, J. L., & Marcantonio, E. R. (2011). Postoperative delirium: acute change with long-term implications. *Anesthesia and analgesia*, 112(5), 1202. doi: 10.1213/ANE.0b013e3182147f6d
- Saraçoğlu, A., Yavru, A., Küçüköncü, S., Tüzüner, F., Karadeniz, M., Başaran, B., & Şentürk, N. M. (2014). Predictive factors involved in development of postoperative pulmonary complications. *Turkish Journal of Anaesthesiology and Reanimation*, 42(6), 313. <https://www.ncbi.nlm.nih.gov/pmc/articles/PMC4894130/>
- Sarı, D. (2015). Üriner Sistem Uygulamaları, *Sağlık Uygulamalarında Temel Kavramlar ve Beceriler* (s. 666-698). İstanbul: Nobel Tıp Kitabevleri.
- Sawyers, A. M. (2019). Benefits of Early Ambulation: A Literature Review. <http://commons.lib.niu.edu/bitstream/handle/10843/21669/NURS%20499%20Capstone%20Paper.pdf?sequence=2&isAllowed=y>
- Sepulveda-Pacsi, A. L., Soderman, M., & Kertesz, L. (2016). Nurses' perceptions of their knowledge and barriers to ambulating hospitalized patients in acute settings. *Applied Nursing Research*, 32, 117-121. <https://doi.org/10.1016/j.apnr.2016.06.001>
- Simsek, Y. Z., & Sureyya, K. (2016). Postoperative urinary retention and nursing approaches. *International Journal of Caring Sciences*, 9(3), 1157. https://internationaljournalofcaringsciences.org/docs/47_simsek_review_9_3_a.pdf
- Spellman, N. T. (1960). Prevention of immobility complications through early rehabilitation. *rehabilitation*, 6, 7-9.
- Stethen, T. W., Ghazi, Y. A., Heidel, R. E., Daley, B. J., Barnes, L., Patterson, D., & McLoughlin, J. M. (2018). Walking to recovery: the effects of missed ambulation events on postsurgical recovery after bowel resection. *Journal of Gastrointestinal Oncology*, 9(5), 953. <https://doi.org/10.21037/jgo.2017.11.05>
- Story, S. K., & Chamberlain, R. S. (2009). A comprehensive review of evidence-based strategies to prevent and treat postoperative ileus. *Digestive surgery*, 26(4), 265-275. <https://doi.org/10.1159/000227765>
- Taşdemir, N., & Çelik, S. Ş. (2011). Hastaların Cerrahi Girişim Sonrası Abdominal Distansiyona Yönelik Deneyimleri. *Ege Üniversitesi Hemşirelik Fakültesi Dergisi*, 26(3), 23-32. <https://dergipark.org.tr/en/download/article-file/825554>
- Tevis, S. E., & Kennedy, G. D. (2013). Postoperative complications and implications on patient-centered outcomes. *Journal of Surgical Research*, 181(1), 106-113. <https://doi.org/10.1016/j.jss.2013.01.032>
- Volpi, A., Ialongo, P., Panebianco, A., Lozito, R., Prestera, A., Laforgia, R., Punzo, C., & Palasciano, N. (2016). Long lasting postoperative ileus after surgery for intestinal obstruction due to left paraduodenal hernia (LPDH). Case report. *Il Giornale di Chirurgia*, 37(6), 271-274. <https://doi.org/10.11138/gchir/2016.37.6.271>
- Wainwright, T. W., & Burgess, L. (2020). Early ambulation and physiotherapy after surgery. In *Enhanced recovery after surgery* (pp. 211-218). Springer, Cham. https://doi.org/10.1007/978-3-030-33443-7_23
- Wallström A, Frisman GH. Facilitating early recovery of bowel motility after colorectal surgery: a systematic review. *Journal of Clinical Nursing*. 2013; 23:24-44 <https://doi.org/10.1111/jocn.12258>

KAYNAKÇA

- Adams, G. J., Simoni, D. M., Bordelon, C. B., Jr, Vick, G. W., 3rd, Kimball, K. T., Insull, W., Jr, & Morrisett, J. D. (2002). Bilateral symmetry of human carotid artery atherosclerosis. *Stroke*, 33(11), 2575–2580. <https://doi.org/10.1161/01.str.0000035736.30488.7a>
- Aftab, Z., & Wladis, A. (2008). Skandalakis' Surgical Anatomy: The Embryology and Anatomic Basis of Modern Surgery. *Sultan Qaboos University Medical Journal*, 8(1), 97–98.
- Agur A, Arthur D. (2009) Deep dissection of carotid triangle: *Granta™s Atlas of Anatomy. (12th edn), Lippincott Williams & Wilkins* 765.
- Anangwe, D., Saidi, H., Ogeng'o, J., & Awori, K. O. (2008). Anatomical variations of the carotid arteries in adult Kenyans. *East African medical journal*, 85(5), 244–247. <https://doi.org/10.4314/eamj.v85i5.9619>
- Anu, V. R., Pai, M. M., Rajalakshmi, R., Latha, V. P., Rajanigandha, V., & D'Costa, S. (2007). Clinically-relevant variations of the carotid arterial system. *Singapore medical journal*, 48(6), 566–569.
- April, E.W., 1997. *Clinical anatomy*. Williams & Wilkins.
- Arıncı K, Elhan A. (2016) *Anatomi II*. Ankara: Güneş Kitapevi Ltd. şti.
- Assadian, A., Senekowitsch, C., Pfaffelmeyer, N., Assadian, O., Ptakovsky, H., & Haggmüller, G. W. (2004). Incidence of cranial nerve injuries after carotid eversion endarterectomy with a transverse skin incision under regional anaesthesia. *European journal of vascular and endovascular surgery: the official journal of the European Society for Vascular Surgery*, 28(4), 421–424. <https://doi.org/10.1016/j.ejvs.2004.06.019>
- Babu, B. P. (2001). Anomalous origin of thyrolingual trunk from right common carotid artery: a case report. *J Anat Soc India*, 50(1), 47-48.
- Barnett, H. J., Taylor, D. W., Eliasziw, M., Fox, A. J., Ferguson, G. G., Haynes, R. B., Rankin, R. N., Clagett, G. P., Hachinski, V. C., Sackett, D. L., Thorpe, K. E., Meldrum, H. E., & Spence, J. D. (1998). Benefit of carotid endarterectomy in patients with symptomatic moderate or severe stenosis. North American Symptomatic Carotid Endarterectomy Trial Collaborators. *The New England journal of medicine*, 339(20), 1415–1425. <https://doi.org/10.1056/NEJM19981123392002>
- Bergman, R. A. (1988). Compendium of human anatomic variation: text, atlas, and world literature. *Urban & Schwarzenberg*.
- Bird, B., & Stawicki, S. P. (2022). Anatomy, Head and Neck, Ophthalmic Arteries. In *StatPearls*. StatPearls Publishing.
- Chan, Y. C., Wong, W. H., & Cheng, S. W. (2013). Successful carotid endarterectomy in a patient with an aberrant branch from the common carotid artery. *Annals of the Royal College of Surgeons of England*, 95(2), e41–e43. <https://doi.org/10.1308/003588413X13511609955139>
- Cronenwett, J. L., Birkmeyer, J. D., Nackman, G. B., Fillinger, M. F., Bech, F. R., Zwolak, R. M., & Walsh, D. B. (1997). Cost-effectiveness of carotid endarterectomy in asymptomatic patients. *Journal of vascular surgery*, 25(2), 298–311. [https://doi.org/10.1016/s0741-5214\(97\)70351-3](https://doi.org/10.1016/s0741-5214(97)70351-3)
- Deshpande, S. H., Nuchhi, A. B., Bannur, B. M., & Patil, B. G. (2015). Bilateral Multiple Variations in Carotid Arteries-A Case Report. *Journal of clinical and diagnostic research: JCDR*, 9(12), AD01–AD3. <https://doi.org/10.7860/JCDR/2015/15957.6961>
- Ergur I. (2003). Arteria carotis externa'nin dallanma varyasyonlarının ve topografik ilişkilerinin incelenmesi. Doktora tezi. İzmir: Dokuz Eylül Üniversitesi, Sağlık, Bilimleri Enstitüsü.
- Espalieu, P., Cottier, M., Relave, M., Youvarlakakis, P., & Cuilleret, J. (1986). Radio-anatomic study of the carotid axis with regard to the implantation of microsurgical vascular anastomoses. *Surgical and radiologic anatomy: SRA*, 8(4), 257–263. <https://doi.org/10.1007/BF02425076>
- Hayashi, N., Hori, E., Ohtani, Y., Ohtani, O., Kuwayama, N., & Endo, S. (2005). Surgical anatomy of the cervical carotid artery for carotid endarterectomy. *Neurologia medico-chirurgica*, 45(1), 25–30. <https://doi.org/10.2176/nmc.45.25>
- Hayashi, N., Hori, E., Ohtani, Y., Ohtani, O., Kuwayama, N., & Endo, S. (2005). Surgical anatomy of the cervical carotid artery for carotid endarterectomy. *Neurologia medico-chirurgica*, 45(1), 25–30. <https://doi.org/10.2176/nmc.45.25>

- Inamasu, J., & Guiot, B. H. (2005). Iatrogenic carotid artery injury in neurosurgery. *Neurosurgical review*, 28(4), 239–248. <https://doi.org/10.1007/s10143-005-0412-7>
- Issing, P. R., Kempf, H. G., & Lenarz, T. (1994). Mitteilung einer klinisch relevanten Variation der Arteria thyroidea superior [A clinically relevant variation of the superior thyroid artery]. *Laryngo-rhino-otologie*, 73(10), 536–537. <https://doi.org/10.1055/s-2007-997189>
- Kikuta, S., Iwanaga, J., Kusakawa, J., & Tubbs, R. S. (2019). Triangles of the neck: a review with clinical/surgical applications. *Anatomy & cell biology*, 52(2), 120–127. <https://doi.org/10.5115/acb.2019.52.2.120>
- Lemaire, V., Jacquemin, G., Medot, M., & Fissette, J. (2001). Thyrolingual trunk arising from the common carotid artery: a case report. *Surgical and radiologic anatomy: SRA*, 23(2), 135–137. <https://doi.org/10.1007/s00276-001-0135-6>
- Lemaire, V., Jacquemin, G., Nelissen, X., & Heymans, O. (2005). Tip of the greater horn of the hyoid bone: a landmark for cervical surgery. *Surgical and radiologic anatomy: SRA*, 27(1), 33–36. <https://doi.org/10.1007/s00276-004-0263-x>
- Lo, A., Oehley, M., Bartlett, A., Adams, D., Blyth, P., & Al-Ali, S. (2006). Anatomical variations of the common carotid artery bifurcation. *ANZ journal of surgery*, 76(11), 970–972. <https://doi.org/10.1111/j.1445-2197.2006.03913.x>
- Lučev, N., Bobinac, D., Marić, I. and Dreščik, I., 2000. Variations of the great arteries in the carotid triangle. *Otolaryngology—Head and Neck Surgery*, 122(4), pp.590-591. <https://doi.org/10.1067/mhn.2000.97982>
- Lucev, N., Bobinac, D., Maric, I., & Drescik, I. (2000). Variations of the great arteries in the carotid triangle. *Otolaryngology--head and neck surgery: official journal of American Academy of Otolaryngology-Head and Neck Surgery*, 122(4), 590–591. <https://doi.org/10.1067/mhn.2000.97982>
- Matsumura, M., Kakegawa, T., & Shibasaki, T. (1987). Traumatic giant aneurysm of the external carotid artery. *Surgical neurology*, 27(5), 487–490.
- McMinn, R.M., 1994. *Last's anatomy-regional and applied*. London: Churchill Livingstone, 1994.
- Menshawi, K., Mohr, J. P., & Gutierrez, J. (2015). A Functional Perspective on the Embryology and Anatomy of the Cerebral Blood Supply. *Journal of stroke*, 17(2), 144–158. <https://doi.org/10.5853/jos.2015.17.2.144>
- Meyer, A. M., Turek, J. W., Froud, J., Endelman, L. A., Cavanaugh, N. B., Torres, J. E., & Ashwath, R. (2019). Insights into Arch Vessel Development in the Bovine Aortic Arch. *Pediatric cardiology*, 40(7), 1445–1449. <https://doi.org/10.1007/s00246-019-02156-6>
- Olry, R., & Lellouch, A. (2003). Le système artériel du Japonais Buntaro Adachi: un sens nouveau à l'anatomie comparée [The arterial system of the Japanese anatomist Buntaro Adachi]. *Histoire des sciences médicales*, 37(1), 89–94.
- Ozgun, Z., Govsa, F., & Ozgur, T. (2008). Anatomic evaluation of the carotid artery bifurcation in cadavers: implications for open and endovascular therapy. *Surgical and radiologic anatomy: SRA*, 30(6), 475–480. <https://doi.org/10.1007/s00276-008-0351-4>
- Randomised trial of endarterectomy for recently symptomatic carotid stenosis: final results of the MRC European Carotid Surgery Trial (ECST). (1998). *Lancet (London, England)*, 351(9113), 1379–1387.
- Remmert, S., Majocco, A., & Gehrking, E. (1995). Der neurovaskuläre infrahyoideale Muskelfaszienlappen. Anatomisch-topographische Untersuchung der Innervation und Gefäßversorgung [Neurovascular infrahyoid myofascial flap. Anatomic-topographic study of innervation and vascular supply]. *HNO*, 43(3), 182–187.
- Rosse, C., Gaddum-Rosse, P. and Hollinshead, W.H., 1997. *Hollinshead's textbook of anatomy* (Vol. 741). Lippincott Williams & Wilkins.
- Shima, H., von Luedinghausen, M., Ohno, K., & Michi, K. (1998). Anatomy of microvascular anastomosis in the neck. *Plastic and reconstructive surgery*, 101(1), 33–41. <https://doi.org/10.1097/00006534-199801000-00007>

- Skandalakis, J. E., Gray, S. W., & Rowe, J. S. (1983). *Anatomical complications in general surgery*. McGraw-Hill Companies.
- Smith, S. D., & Benton, R. S. (1978). A rare origin of the superior thyroid artery. *Acta anatomica*, 101(1), 91–93. <https://doi.org/10.1159/000144952>
- Sottiurai, V. S., Herbert, L., & Hatter, D. (1997). Revascularization of cerebral ischemia after previous bilateral extracranial-intracranial bypass procedures. *Journal of vascular surgery*, 26(1), 160–163. [https://doi.org/10.1016/s0741-5214\(97\)70163-0](https://doi.org/10.1016/s0741-5214(97)70163-0)
- Sperber G. H. (2006). Clinically Oriented Anatomy. *Journal of Anatomy*, 208(3), 393. <https://doi.org/10.1111/j.1469-7580.2006.00537>
- Todd N. W. (1993). Common congenital anomalies of the neck. Embryology and surgical anatomy. *The Surgical clinics of North America*, 73(4), 599–610. [https://doi.org/10.1016/s0039-6109\(16\)46076-7](https://doi.org/10.1016/s0039-6109(16)46076-7)
- Uzun, A. ve Leonard Jr, L. (2000). The Anastomotic Artery Connecting The Axillary or Brachial Artery To One of The Forearm Arteries. *Folia Morphologica*, 59(3), 217-220.
- Uzun, A., & Seelig, L. L., Jr (2000). The anastomotic artery connecting the axillary or brachial artery to one of the forearm arteries. *Folia morphologica*, 59(3), 217–220.
- Williams, P.L., 1995. *Gray's anatomy*. Nervous system, pp.1240-1243.
- Yıldırım, M. ve Marur, T. (2015) *Prometheus Anatomi Atlası*. Ankara: Palme Yayıncılık.
- Zaccheo, Fabrizio, Francesco Mariotti, Alessandro Guttadauro, Alfredo Passaretti, Maria Elisabetta Campogrande, Giulia Petroni, and Andrea Cicconetti. (2022). A Rare Configuration origin of the Superior Thyroid, Lingual and Facial Arteries in a Pentafurcated Common Carotid Artery. *Anatomia* 1,no.2:204-209. <https://doi.org/10.3390/anatomia1020020>
- Zümre, O., Salbacak, A., Çiçekcibaşı, A. E., Tuncer, I., & Seker, M. (2005). Investigation of the bifurcation level of the common carotid artery and variations of the branches of the external carotid artery in human fetuses. *Annals of anatomy = Anatomischer Anzeiger: official organ of the Anatomische Gesellschaft*, 187(4), 361–369. <https://doi.org/10.1016/j.aanat.2005.03.007>

KAYNAKLAR

- Agency for Healthcare Research and Quality. (2019, September 7). Never events. Patient Safety Network. <https://psnet.ahrq.gov/primer/never-events>
- Ayello, E. A., Baranoski, S., Cuddigan, J. E., Gefen, A., Berlowitz, D. R., Smart, H., & Harris Jicma, W. S. (2020). Chapter 14: Pressure injuries. In S. Baranoski & E. A. Ayello (Eds.), *Wound care essentials* (5th ed., pp. 370–407). Wolters Kluwer.
- Ayello, E. A., Zulkowski, K., Capezuti, E., Harris Jicma, W., & Sibbald, G. (2017). Educating nurses in the United States about pressure injuries. *Advances in Skin & Wound Care*, 30(2), E1–E1. <https://doi.org/10.1097/01.asw.0000512123.02172.91>
- Bauer, K., Rock, K., Nazzal, M., Jones, O., & Qu, W. (2016). Pressure ulcers in the United States' inpatient population from 2008-2012: Results of a retrospective nationwide study. *Ostomy Wound Management*, 62(11), 30–38.
- Bellingeri, A., Falciani, F., Traspardini, P., Moscatelli, A., Russo, A., Tino, G., Chiari, P., & Peghetti, A. (2016). Effect of a wound cleansing solution on wound bed preparation and inflammation in chronic wounds: A single-blind RCT. *Journal of Wound Care*, 25(3), 160–168. <https://doi.org/10.12968/jowc.2016.25.3.160>
- Black, J., Edsberg, L., Baharestani, M., Langemo, D., Goldberg, M., McNichol, L., Cuddigan, J., & the National Pressure Ulcer Advisory Panel. (2011). Pressure ulcers: Avoidable or unavoidable? Results of the National Pressure Ulcer Advisory Panel consensus conference. *Ostomy Wound Management*, 57(2), 24–37. https://cdn.ymaws.com/npiap.com/resource/resmgr/white_papers/1f_a-ua-pr-ull.pdf
- Carter, M. J., Gilligan, A. M., Waycaster, C. R., & Fife, C. E. (2016). Treating pressure ulcers with clostridial collagenase ointment: Results from the US wound registry. *Wound Repair and Regeneration*, 24(5), 904–912. <https://doi.org/10.1111/wrr.12458>
- Centers for Medicare and Medicaid Services. (2017). Appendix PP- Guidance to surveyors for long term care facilities. In State operations manual [CMS pub 100-07]. https://www.cms.gov/regulations-and-guidance/legislation/cfcsandcops/downloads/som107ap_pp_guidelines_ltcfpdf
- Cereda, E., Pedrolli, C., Klersy, C., Bonardi, C., Quarleri, L., Cappello, S., Turri, A., Rondanelli, M., & Caccialanza, R. (2016). Nutritional status in older persons according to healthcare setting: A systematic review and meta-analysis of prevalence data using MNA®. *Clinical Nutrition*, 35(6), 1282–1290. <https://doi.org/10.1016/j.clnu.2016.03.008>
- Chan, M., Cheung, K., & Leung, P. (2016). Tap water versus sterile normal saline in wound swabbing. *Journal of Wound, Ostomy & Continence Nursing*, 43(2), 140–147. <https://doi.org/10.1097/won.0000000000000213>
- Cyr, M. E., Etchin, A. G., Guthrie, B. J., & Benneyan, J. C. (2019). Access to specialty healthcare in urban versus rural us populations: A systematic literature review. *BMC Health Services Research*, 19(1). <https://doi.org/10.1186/s12913-019-4815-5>
- Edsberg, L. E., Black, J. M., Goldberg, M., McNichol, L., Moore, L., & Sieggreen, M. (2016). Revised national pressure ulcer advisory panel pressure injury staging system. *Journal of Wound, Ostomy & Continence Nursing*, 43(6), 585–597. <https://doi.org/10.1097/won.0000000000000281>
- Edsberg, L. E., Langemo, D., Baharestani, M., Posthauer, M., & Goldberg, M. (2014). Unavoidable pressure injury: State of the science and consensus outcomes. *Journal of Wound, Ostomy & Continence Nursing*, 41(4), 313–334. <https://doi.org/10.1097/won.0000000000000050>
- Ermer-Seltun, J. M., & Rolstad, B. S. (2022). General principles of topical therapy. In L. L. McNichol, C. R. Ratliff, & S. S. Yates (Eds.), *Wound, Ostomy, and Continence Nurses Society core curriculum: Wound management* (2nd ed., pp. 136–171). Wolters Kluwer.
- Espejo, E., Andrés, M., Borralló, R.-M., Padilla, E., Garcia-Restoy, E., & Bella, F. (2018). Bacteremia associated with pressure ulcers: A prospective cohort study. *European Journal of Clinical Microbiology & Infectious Diseases*, 37(5), 969–975. <https://doi.org/10.1007/s10096-018-3216-8>
- European Pressure Ulcer Advisory Panel, National Pressure Injury Advisory Panel, & Pan Pacific Pressure Injury Alliance. (2019). Prevention and treatment of pressure ulcers/injuries: Clinical practice guideline. The international guideline. (E. Haesler, Ed.; 3rd ed.).

- Gilligan, A. M., Waycaster, C. R., Bizier, R., Chu, B.-C., Carter, M. J., & Fife, C. E. (2017). Comparative effectiveness of clostridial collagenase ointment to medicinal honey for treatment of pressure ulcers. *Advances in Wound Care*, 6(4), 125–134. <https://doi.org/10.1089/wound.2016.0720>
- Gould, L., Stuntz, M., Giovannelli, M., Ahmad, A., Aslam, R., Mullen-Fortino, M., Whitney, J. D., Calhoun, J., Kirsner, R. S., & Gordillo, G. M. (2016). Wound healing society 2015 update on guidelines for pressure ulcers. *Wound Repair and Regeneration*, 24(1), 145–162. <https://doi.org/10.1111/wrr.12396>
- Guest, J. F., Fuller, G. W., Vowden, P., & Vowden, K. (2018). Cohort study evaluating pressure ulcer management in clinical practice in the UK following initial presentation in the community: Costs and outcomes. *BMJ Open*, 8(7), e021769. <https://doi.org/10.1136/bmjopen-2018-021769>
- Holloway, S., Tate, S., Stechmiller, J. K., & Schultz, G. (2020). Acute and chronic wound healing. In S. Baranoski & E. A. Ayello (Eds.), *Wound care essentials* (5th ed., pp. 79–101). Wolters Kluwer.
- Horn, S. D., Barrett, R. S., Fife, C. E., & Thomson, B. (2015). A predictive model for pressure ulcer outcome: The Wound Healing Index. *Advances in Skin & Wound Care*, 28(12), 560–572. <https://doi.org/10.1097/01.asw.0000473131.10948.e7>
- International Wound Infection Institute. (2016). Wound infection in clinical practice. Wounds International. <https://www.woundsinternational.com/resources/details/iwii-wound-infection-clinical-practice>
- Jaul, E., Barron, J., Rosenzweig, J. P., & Menczel, J. (2018). An overview of co-morbidities and the development of pressure ulcers among older adults. *BMC Geriatrics*, 18(1). <https://doi.org/10.1186/s12877-018-0997-7>
- Kruse, C. R., Singh, M., Targosinski, S., Sinha, I., Sorensen, J. A., Eriksson, E., & Nuutila, K. (2017). The effect of pH on cell viability, cell migration, cell proliferation, wound closure, and wound reepithelialization: In vitro and in vivo study. *Wound Repair and Regeneration*, 25(2), 260–269. <https://doi.org/10.1111/wrr.12526>
- Lachenbruch, C., Ribble, D., Emmons, K., & VanGilder, C. (2016). Pressure ulcer risk in the incontinent patient. *Journal of Wound, Ostomy and Continence Nursing*, 43(3), 235–241. <https://doi.org/10.1097/won.0000000000000225>
- Latimer, S., Chaboyer, W., Thalib, L., McInnes, E., Bucknall, T., & Gillespie, B. M. (2019). Pressure injury prevalence and predictors among older adults in the first 36 hours of hospitalisation. *Journal of Clinical Nursing*, 28(21-22), 4119–4127. <https://doi.org/10.1111/jocn.14967>
- Levine, J. M., Brandeis, G., Namagiri, S., & Spinner, R. (2021). Wound care consultation in postacute/long-term care: Characteristics and practice implications. *Advances in Skin & Wound Care*, 34(8), 417–421. <https://doi.org/10.1097/01.asw.0000755932.27249.54>
- Manderlier, B., Van Damme, N., Vanderwee, K., Verhaeghe, S., Van Hecke, A., & Beeckman, D. (2017). Development and psychometric validation of PUKAT 2·0, a knowledge assessment tool for pressure ulcer prevention. *International Wound Journal*, 14(6), 1041–1051. <https://doi.org/10.1111/iwj.12758>
- Mearns, E. S., Liang, M., Limone, B., Gilligan, A. M., Miller, J. D., Schaum, K., & Waycaster, C. (2017). Economic analysis and budget impact of clostridial collagenase ointment compared with medicinal honey for treatment of pressure ulcers in the US. *ClinicoEconomics and Outcomes Research*, Volume 9, 485–494. <https://doi.org/10.2147/ceor.s133847>
- Moore, Z., & Cowman, S. (2013). Wound cleansing for pressure ulcers. *Cochrane Database of Systematic Reviews*. <https://doi.org/10.1002/14651858.cd004983.pub3>
- Munoz, N., Posthauer, M. E., Cereda, E., Schols, J. M., & Haesler, E. (2020). The role of nutrition for pressure injury prevention and healing: the 2019 international clinical practice guideline recommendations. *Advances in skin & wound care*, 33(3), 123–136. <https://doi.org/10.1097/01.asw.0000653144.90739.ad>
- Niezgoda, J. A., Baranoski, S., Ayello, E. A., McIntosh, A., Linda, M., & Ostler, M. (2020). Wound treatment options. In S. Baranoski & E. A. Ayello (Eds.), *Wound care essentials* (5th ed., pp. 185–241).

- Nussbaum, S. R., Carter, M. J., Fife, C. E., DaVanzo, J., Haught, R., Nusgart, M., & Cartwright, D. (2018). An economic evaluation of the impact, cost, and Medicare policy implications of chronic nonhealing wounds. *Value in Health*, 21(1), 27–32. <https://doi.org/10.1016/j.jval.2017.07.007>
- Padula, W. V., & Delarmente, B. A. (2019). The national cost of hospital-acquired pressure injuries in the United States. *International Wound Journal*, 16(3), 634–640. <https://doi.org/10.1111/iwj.13071>
- Ramundo, J. (2022). Principles and guidelines for wound debridement. In L. L. McNichol, C. R. Ratliff, & S. S. Yates (Eds.), *Wound Ostomy and Continence Nurses Society core curriculum: Wound Management* (pp. 172–186). Wolters Kluwer.
- Schultz, G., Bjarnsholt, T., James, G. A., Leaper, D. J., McBain, A. J., Malone, M., Stoodley, P., Swanson, T., Tachi, M., & Wolcott, R. D. (2017). Consensus guidelines for the identification and treatment of biofilms in chronic nonhealing wounds. *Wound Repair and Regeneration*, 25(5), 744–757. <https://doi.org/10.1111/wrr.12590>
- Sibbald, R., Elliott, J. A., Persaud-Jaimangal, R., Goodman, L., Armstrong, D. G., Harley, C., Coelho, S., Xi, N., Evans, R., Mayer, D. O., Zhao, X., Heil, J., Kotru, B., Delmore, B., LeBlanc, K., Ayello, E. A., Smart, H., Tariq, G., Alavi, A., & Somayaji, R. (2021). Wound bed preparation 2021. *Advances in Skin & Wound Care*, 34(4), 183–195. <https://doi.org/10.1097/01.asw.0000733724.87630.d6>
- Sloane, P. D., Katz, P. R., & Zimmerman, S. (2019). The changing landscape of post-acute and rehabilitative care. *Journal of the American Medical Directors Association*, 20(4), 389–391. <https://doi.org/10.1016/j.jamda.2019.02.030>
- Smith, I. L., Brown, S., McGinnis, E., Briggs, M., Coleman, S., Dealey, C., Muir, D., Nelson, E., Stevenson, R., Stubbs, N., Wilson, L., Brown, J. M., & Nixon, J. (2017). Exploring the role of pain as an early predictor of category 2 pressure ulcers: A prospective cohort study. *BMJ Open*, 7(1), e013623. <https://doi.org/10.1136/bmjopen-2016-013623>
- Song, Y., Shen, H., Cai, J., Zha, M., & Chen, H. (2019). The relationship between pressure injury complication and mortality risk of older patients in follow-up: A systematic review and meta-analysis. *International Wound Journal*, 16(6), 1533–1544. <https://doi.org/10.1111/iwj.13243>
- Souliotis, K., Kalemikerakis, I., Saridi, M., Papageorgiou, M., & Kalokerinou, A. (2016). A cost and clinical effectiveness analysis among moist wound healing dressings versus traditional methods in home care patients with pressure ulcers. *Wound Repair and Regeneration*, 24(3), 596–601. <https://doi.org/10.1111/wrr.12433>
- Stefanacci, R. G., Yeaw, J., Shah, D., Kincaid, A., & Mudd Jr, P. N. (2021). Overactive bladder health care burden in the US long-term care setting: A retrospective cohort study. *Journal of Clinical Pathways*, 7(4), 34–42. <https://doi.org/10.25270/jcp.2021.05.00001>
- Stolt, M., Hjerpe, A., Hietanen, H., Puukka, P., & Haavisto, E. (2019). Local treatment of pressure ulcers in long-term care: A correlational cross-sectional study. *Journal of Wound Care*, 28(6), 409–415. <https://doi.org/10.12968/jowc.2019.28.6.409>
- Suva, G., Sharma, T., Campbell, K. E., Sibbald, R., An, D., & Woo, K. (2018). Strategies to support pressure injury best practices by the inter-professional team: A systematic review. *International Wound Journal*, 15(4), 580–589. <https://doi.org/10.1111/iwj.12901>
- The Joint Commission. (2021). National Patient Safety Goals® effective January 2021 for the nursing care center program [PDF]. https://www.jointcommission.org/media/tjc/documents/standards/national-patient-safety-goals/2021/npsg_chapter_ncc_jan2021.pdf
- VanGilder, C., Lachenbruch, C., Algrim-Boyle, C., & Meyer, S. (2017). The International Pressure Ulcer Prevalence™ survey: 2006–2015: A 10-year pressure injury prevalence and demographic trend analysis by care setting. *Journal of Wound, Ostomy & Continence Nursing*, 44(1), 20–28. <https://doi.org/10.1097/won.0000000000000292>
- Walker, C. A., Rahman, A., Gipson-Jones, T. L., & Harris, C. (2019). Hospitalists' needs assessment and perceived barriers in wound care management: A quality improvement project. *Journal of Wound, Ostomy & Continence Nursing*, 46(2), 98–105. <https://doi.org/10.1097/won.0000000000000512>
- Welsh, L. (2017). Wound care evidence, knowledge and education amongst nurses: A semi- systematic literature review. *International Wound Journal*, 15(1), 53–61. <https://doi.org/10.1111/iwj.12822>

- White-Chu, E., Le, T., & Cordrey, R. (2019). Implementing a chronic wound care workshop for internal medicine residents. *Advances in Skin & Wound Care*, 32(2), 85–87. <https://doi.org/10.1097/01.asw.0000549609.21974.6f>
- Williams, E. M., & Deering, S. (2016). Achieving competency in wound care: An innovative training module using the long-term care setting. *International Wound Journal*, 13(5), 829–832. <https://doi.org/10.1111/iwj.12388>
- Woo, K. Y., Sears, K., Almost, J., Wilson, R., Whitehead, M., & VanDenKerkhof, E. G. (2015). Exploration of pressure ulcer and related skin problems across the spectrum of health care settings in Ontario using administrative data. *International Wound Journal*, 14(1), 24–30. <https://doi.org/10.1111/iwj.12535>
- Wound, Ostomy, and Continence Nurses Society. (2015). Methods of wound debridement: Best practice for clinicians. https://cdn.ymaws.com/member.wocn.org/resource/resmgr/document_library/Methods_of_Wound_Debridement.pdf
- Wound, Ostomy, and Continence Nurses Society. (2016). Guideline for prevention and management of pressure ulcers (injuries). WOCN clinical practice guideline series 2. Wound, Ostomy and Continence Nurses Society.

KAYNAKÇA

- Altın, Z. (2020). Covid-19 Pandemisinde Yaşlılar. *Tepecik Eğitim ve Araştırma Hastanesi Dergisi*, 30, 49-57
- Andreassen, C. S., Pallesen, S., & Griffiths, M. D. (2017). The relationship between addictive use of social media, narcissism, and self-esteem: Findings from a large national survey. *Addictive behaviors*, 64, 287-293.
- Aslan, R. (2020). “Tarihten Günümüze Epidemiler, Pandemiler ve Covid-19” Göller Bölgesi. *Ayrıntı Dergisi*, 8(85), 35-41.
- Aydın, A.F. (2020). Post-Truth Dönemde Sosyal Medyada Dezenformasyon: Covid-19 (Yeni Koronavirüs) Pandemi Süreci, *Asya Studies*, 4(12), 76–90.
- Avcı, K. (2016). Üniversite öğrencilerinin sosyal medya kullanım alışkanlıklarının sosyal ilişkilerine etkisi. *Uluslararası Sosyal Araştırmalar Dergisi*, 9(46), 641-655.
- Bayır, T. (2021). Koronavirüs (COVID-19) ile Yeni Dijital Dünyada. *OPUS Uluslararası Toplum Araştırmaları Dergisi*, 17(Pandemi Özel Sayısı), 1–1.
- Bilgiç, A., ve Akyüz, S. S. (2020). Türkiye’de Covid-19 Pandemisi Döneminde Sağlık Bakanı Fahrettin Koca’nın Sosyal Medya Kullanımı: Twitter Paylaşımları İçerik Analizi. *Gaziantep Üniversitesi Sosyal Bilimler Dergisi*, 19, 230-243.
- Boydak, H., ve İleri, Y. Y. (2021). Türkiye ‘deki Kamu ve Özel Hastane Web Sitelerinin İşleyiş Kalitesi, Güncellik ve Tasarım Altyapısı Bakımından Analizi. *AJIT-e: Bilişim Teknolojileri Online Dergisi*, 12(44), 1–22.
- Bozkur, B. ve Gündoğdu, M. (2017). Ergenlerde Utangaçlık, Kendini Gizleme ve Sosyal Medya Tutumları İlişkisi. *Mustafa Kemal Üniversitesi Sosyal Bilimler Enstitüsü Dergisi*, 14(37), 147-159.
- Budak, F., ve Korkmaz, Ş. (2020). Covid-19 Pandemi Sürecine Yönelik Genel Bir Değerlendirme: Türkiye Örneği. *Sosyal Araştırmalar ve Yönetim Dergisi*, (1),s. 62-79.
- Büyükgöze, S., Dereli, E., ve Yıldız, H. (2017). Hemşirelik son sınıf öğrencilerinin sosyal medya kullanım sıklığının ve nedenlerinin belirlenmesi. *In 6 th International Vocational Schools Symposium (6. Uluslararası Meslek Yüksekokulları Sempozyumu (UMYOS))*, 1-9.
- Cheng, H. Y., Li, S. Y., ve Yang, C. H. (2020). Initial Rapid and Proactive Response for the Covid-19 Outbreak-Taiwan’s Experience. *Journal of the Formosan Medical Association*, 119(4), 771–773.
- Çanakçı, M. (2019). Afet ve kriz yönetiminde sosyal medyanın kullanımı ve rolü: Twitter örneği. *Yüksel Lisans Tezi, Sosyal Bilimler Enstitüsü*.
- Çömlekçi, M.F. (2019). Hakikat-Ötesi Dönemde Medyaya Güven : Uluslararası Raporlar Üzerinden Bir İnceleme. *İletişim Kuram ve Araştırma Dergisi*, 49, 1–15.
- Demir, Ü. (2016). Sosyal Medya Kullanımı ve Aile İletişimi: Çanakkale’de Lise Öğrencileri Üzerine Bir Araştırma. *Selçuk Üniversitesi İletişim Fakültesi Akademik Dergisi*, 9(2), 27-50.
- Demiröz, K. (2020). Afet Kriz Yönetiminde Sosyal Medyanın İşlevselliği ve Zararları Üzerine Bir İnceleme. *Dirençlilik Dergisi*, 4(2), 293–304.
- Ekingen, E., ve Demir, B. (2021). Covid-19 Salgın Döneminde Bir Kamu Hastanesinde Kişisel Koruyucu Ekipman Kullanımındaki Değişimin İncelenmesi. *İnönü Üniversitesi Sağlık Hizmetleri Meslek Yüksek Okulu Dergisi*, 9(2), 642-654.
- Galhardi, C. P., Freire, N. P., Minayo, M. C. D. S., & Fagundes, M. C. M. (2020). Fact or fake? An analysis of disinformation regarding the Covid-19 pandemic in Brazil. *Ciência & Saúde Coletiva*, 25, 4201-4210.
- Gencer, N. (2020). Kovid-19 Sürecinde Yaşlı Olmak: 65 Yaş Ve Üstü Vatandaşlar İçin Uygulanan Sokağa Çıkma Yasağı Üzerine Değerlendirmeler ve Manevi Sosyal Hizmet. *Türkiye Sosyal Hizmet Araştırmaları Dergisi*, 4(1), 35-42
- Gölbaşı, S.D., ve Metinbaş, S. COVID-19 Pandemisi ve İnfodemi. *ESTÜDAM Halk Sağlığı Dergisi*, 2020;5(COVID-19 Özel Sayısı):126-37.
- Güreşçi, M. (2020). Covid-19 Salgınında Türkiye’de Kriz Yönetimi İletişimi: TC Sağlık Bakanlığı. *Arasya Sosyal ve Ekonomi Araştırmaları Dergisi*, 7(5), 53-65.

- Hopman, J., Allegranzi, B., ve Mehtar, S. (2020). Managing COVID-19 in low-and middle-income countries. *Jama*, 323(16), 1549-1550.
- Hussain, W. (2020). Role of Social Media in COVID-19 Pandemic. *The International Journal of Frontier Sciences*, 4(2), 59–60.
- Kalçık, T., ve Bayraktar, A.Ü. (2020). Covid-19 Salgınının Yönetilmesinde Sosyal Medya Kullanımı: Sağlık Bakanı Fahrettin Koca'nın Resmi Twitter Hesabı Üzerine Bir Analiz. *Electronic Turkish Studies*. 15(6), 583-602.
- Karataş, Z. (2020). COVID-19 Pandemisinin toplumsal etkileri, değişim ve güçlenme. *Türkiye Sosyal Hizmet Araştırmaları Dergisi*, 4(1), 3-17.
- Keskin, M., ve Kaya, Ö.D. (2020). Covid-19 Sürecinde Öğrencilerin Web Tabanlı Uzaktan Eğitime Yönelik Geri Bildirimlerinin Değerlendirilmesi. İzmir Katip Çelebi Üniversitesi Sağlık Bilimleri Fakültesi Dergisi, 5(2), 59–67.
- Kumbasar, B. (2021). Sağlık İletişimi Perspektifinden Instagramda COVID-19 Paylaşımlarının Analizi: COVID-19. *Selçuk İletişim Dergisi*, 14 (1), 113-136.
- Liu, S., Yang, L., Zhang, C., Xiang, Y. T., Liu, Z., Hu, S., ve Zhang, B. (2020). Online mental health services in China during the COVID-19 outbreak. *The Lancet Psychiatry*, 7(4), e17-e18.
- Logie, C. H., ve Turan, J. M. (2020). How do we balance tensions between COVID-19 public health responses and stigma mitigation? Learning from HIV research. *AIDS and Behavior*, 24(7), 2003-2006
- Macit, İ. (2019). Bütünleşik afet yönetiminde Sendai çerçeve eylem planının beklenen etkisi. *Doğal Afetler ve Çevre Dergisi*, 5(1), 175-186.
- Mavi, E. E. (2020). Afet Kriz Yönetiminde Medya: 30 Ekim 2020 İzmir Depremi. *Karadeniz Teknik Üniversitesi İletişim Araştırmaları Dergisi*, 10(2), 31-53.
- Mbunge E. (2020). Effects of COVID-19 in South African health system and society: An explanatory study. *Diabetes & Metabolic Syndrome: Clinical Research & Reviews*, 14(6), 1809-1814.
- Nielsen Medya Tüketim Raporu. (2020). COVID-19: Key questions all marketers should be asking. 15.12.2022 tarihinde <https://www.nielsen.com/us/en/insights/article/2020/covid-19-key-questions-all-marketers-should-be-asking/>. Adresinden erişildi.
- Onder, G., Rezza, G., ve Brusaferro, S. (2020). Case-fatality rate and characteristics of patients dying in relation to COVID-19 in Italy. *Jama*, 323(18), 1775-1776.
- Ramaci, T., Barattucci, M., Ledda, C., ve Rapisarda, V. (2020). Social Stigma during COVID-19 and its impact on HCWs outcomes. *Sustainability*, 12(9), 3834.
- Reuters İngiltere Koronavirüs Medya ve Enformasyon Raporu. (2020). 12.12.2022 tarihinde <https://reutersinstitute.politics.ox.ac.uk/trust-uk-government-and-news-media-covid-19-information-down-concerns-over-misinformation> adresinden erişildi.
- Pearson M, Colombo F, Cecchini M, ve Scarpetta S. (2020). Flattening the covid-19 peak : Containment and mitigation policies Flattening the COVID-19 peak : Containment and mitigation policies. *Organ Econ Co-operation Dev. (March):1-27*. 12.12.2022 tarihinde https://read.oecd-ilibrary.org/view/?ref=124_124999-yt5ggxirhc&title=Flattening_the_COVID-19_peak-Containment_and_mitigation_policies. adresinden erişildi.
- Preti, E., Di Mattei, V., Perego, G., Ferrari, F., Mazzetti, M., Taranto, P., ... ve Calati, R. (2020). The psychological impact of epidemic and pandemic outbreaks on healthcare workers: rapid review of the evidence. *Current psychiatry reports*, 22(8), 1-22.
- Saatçioğlu, E. (2017). Sivil Toplum Örgütlerinin Sosyal Medya Kullanımları: Greenpeace Türkiye Facebook Sayfası Örneği. *Selçuk İletişim*, 10(1), 158–187.
- Sertdemir, A. (2020). Türkiye'nin Koronavirüsle Mücadele Performansı Üzerine bir Değerlendirme. *Nazilli İktisadi ve İdari Bilimler Fakültesi Dergisi*, 1(1), s.15-26.
- Shaukat, N., Ali, D. M., ve Razzak, J. (2020). Physical and mental health impacts of COVID-19 on healthcare workers: a scoping review. *International journal of emergency medicine*, 13(1), 1-8.
- Shechter, A., Diaz, F., Moise, N., Anstey, D. E., Ye, S., Agarwal, S., ... ve Abdalla, M. (2020). Psychological distress, coping behaviors, and preferences for support among New York healthcare workers during the COVID-19 pandemic. *General hospital psychiatry*, 66, 1-8.

- Sotgiu, G., Carta, G., Suelzu, L., Carta, D., ve Migliori, G. B. (2020). How to demystify COVID-19 and reduce social stigma. *International Journal of Tuberculosis and Lung Disease*, 24(6), 640-642.
- Ünal, Ö. (2020). Sağlık Hizmetlerinin Pazarlanmasında Sosyal Medya Kullanımı: Türkiye'deki Şehir Hastanelerinin Covid-19 Öncesi ve Sürecindeki Durumları. *International Conference on COVID-19 Studies*, 71-91.
- Wong, A., Ho, S., Olusanya, O., Antonini, M.V, ve Lyness, D. (2021). Pandemi COVID-19 zamanlarında sosyal medyanın ve çevrimiçi iletişimin kullanımı. *Yoğun Bakım Derneği Dergisi*. 22(3):255-260.
- WHO. (2021). "Coronavirus disease (COVID-19) Weekly Epidemiological Update and Weekly Operational Update". 12.12.2022 tarihinde <https://www.who.int/emergencies/diseases/novel-coronavirus-2019/situation-reports> adresinden erişildi.

KAYNAKÇA

- Allen, J. M., Mailing, L. J., Niemi, G. M., Moore, R., Cook, M. D., White, B. A., Holscher, H. D., & Woods, J. A. (2018). Exercise Alters Gut Microbiota Composition and Function in Lean and Obese Humans. *Medicine and science in sports and exercise*, 50(4), 747–757. <https://doi.org/10.1249/MSS.0000000000001495>
- Appleton J. (2018). The Gut-Brain Axis: Influence of Microbiota on Mood and Mental Health. *Integrative medicine (Encinitas, Calif.)*, 17(4), 28–32.
- Barton, W., Penney, N. C., Cronin, O., Garcia-Perez, I., Molloy, M. G., Holmes, E., Shanahan, F., Cotter, P. D., & O'Sullivan, O. (2018). The microbiome of professional athletes differs from that of more sedentary subjects in composition and particularly at the functional metabolic level. *Gut*, 67(4), 625–633. <https://doi.org/10.1136/gutjnl-2016-313627>
- Battaglini, D., Pimentel-Coelho, P. M., Robba, C., Dos Santos, C. C., Cruz, F. F., Pelosi, P., & Rocco, P. R. M. (2020). Gut Microbiota in Acute Ischemic Stroke: From Pathophysiology to Therapeutic Implications. *Frontiers in neurology*, 11, 598. <https://doi.org/10.3389/fneur.2020.00598>
- Bertani, B., & Ruiz, N. (2018). Function and Biogenesis of Lipopolysaccharides. *EcoSal Plus*, 8(1), 10.1128/ecosalplus.ESP-0001-2018. <https://doi.org/10.1128/ecosalplus.ESP-0001-2018>
- Bielik, V., Hric, I., Ugrayová, S., Kubáňová, L., Putala, M., Grznár, L., Penesová, A., Havranová, A., Šardziková, S., Grendar, M., Baranovičová, E., Šoltys, K., & Kolisek, M. (2022). Effect of High-intensity Training and Probiotics on Gut Microbiota Diversity in Competitive Swimmers: Randomized Controlled Trial. *Sports medicine - open*, 8(1), 64. <https://doi.org/10.1186/s40798-022-00453-8>
- Bosi, A., Banfi, D., Bistoletti, M., Giaroni, C., & Baj, A. (2020). Tryptophan Metabolites Along the Microbiota-Gut-Brain Axis: An Interkingdom Communication System Influencing the Gut in Health and Disease. *International journal of tryptophan research : IJTR*, 13, 1178646920928984. <https://doi.org/10.1177/1178646920928984>
- Brandt, N., Kotowska, D., Kristensen, C. M., Olesen, J., Lützhøft, D. O., Halling, J. F., Hansen, M., Al-Soud, W. A., Hansen, L., Kiilerich, P., & Pilegaard, H. (2018). The impact of exercise training and resveratrol supplementation on gut microbiota composition in high-fat diet fed mice. *Physiological reports*, 6(20), e13881. <https://doi.org/10.14814/phy2.13881>
- Carbajo-Pescador, S., Porras, D., García-Mediavilla, M. V., Martínez-Flórez, S., Juárez-Fernández, M., Cuevas, M. J., Mauriz, J. L., González-Gallego, J., Nistal, E., & Sánchez-Campos, S. (2019). Beneficial effects of exercise on gut microbiota functionality and barrier integrity, and gut-liver crosstalk in an in vivo model of early obesity and non-alcoholic fatty liver disease. *Disease models & mechanisms*, 12(5), dmm039206. <https://doi.org/10.1242/dmm.039206>
- Cattaneo, A., Cattane, N., Galluzzi, S., Provasi, S., Lopizzo, N., Festari, C., Ferrari, C., Guerra, U. P., Paghera, B., Muscio, C., Bianchetti, A., Volta, G. D., Turla, M., Cotelli, M. S., Gennuso, M., Prella, A., Zanetti, O., Lussignoli, G., Mirabile, D., Bellandi, D., ... INDIA-FBP Group (2017). Association of brain amyloidosis with pro-inflammatory gut bacterial taxa and peripheral inflammation markers in cognitively impaired elderly. *Neurobiology of aging*, 49, 60–68. <https://doi.org/10.1016/j.neurobiolaging.2016.08.019>
- Chen, Y., Zhou, J., & Wang, L. (2021). Role and Mechanism of Gut Microbiota in Human Disease. *Frontiers in cellular and infection microbiology*, 11, 625913. <https://doi.org/10.3389/fcimb.2021.625913>
- Clauss, M., Gérard, P., Mosca, A., & Leclerc, M. (2021). Interplay Between Exercise and Gut Microbiome in the Context of Human Health and Performance. *Frontiers in nutrition*, 8, 637010. <https://doi.org/10.3389/fnut.2021.637010>
- Covasa, M., Stephens, R. W., Todorean, R., & Cobuz, C. (2019). Intestinal Sensing by Gut Microbiota: Targeting Gut Peptides. *Frontiers in endocrinology*, 10, 82. <https://doi.org/10.3389/fendo.2019.00082>
- Dalton, A., Mermier, C., & Zuhl, M. (2019). Exercise influence on the microbiome-gut-brain axis. *Gut microbes*, 10(5), 555–568. <https://doi.org/10.1080/19490976.2018.1562268>
- Denou, E., Marcinko, K., Surette, M. G., Steinberg, G. R., & Schertzer, J. D. (2016). High-intensity

- exercise training increases the diversity and metabolic capacity of the mouse distal gut microbiota during diet-induced obesity. *American journal of physiology. Endocrinology and metabolism*, 310(11), E982–E993. <https://doi.org/10.1152/ajpendo.00537.2015>
- Estaki, M., Pither, J., Baumeister, P., Little, J. P., Gill, S. K., Ghosh, S., Ahmadi-Vand, Z., Marsden, K. R., & Gibson, D. L. (2016). Cardiorespiratory fitness as a predictor of intestinal microbial diversity and distinct metagenomic functions. *Microbiome*, 4(1), 42. <https://doi.org/10.1186/s40168-016-0189-7>
- Fernández, J., Fernández-Sanjurjo, M., Iglesias-Gutiérrez, E., Martínez-Cambor, P., Villar, C. J., Tomás-Zapico, C., Fernández-García, B., & Lombó, F. (2021). Resistance and Endurance Exercise Training Induce Differential Changes in Gut Microbiota Composition in Murine Models. *Frontiers in physiology*, 12, 748854. <https://doi.org/10.3389/fphys.2021.748854>
- Ferreira, A. C., Freire, M., Siqueira, V., Ferreira, C., & Santos, M. T. (2021). Brain Injury and Neuroinflammation of the Gut-Brain Axis in Subjects with Cerebral Palsy. In *Advancement and New Understanding in Brain Injury*. IntechOpen.
- Forssten, S. D., Ouwehand, A. C., Griffin, S. M., & Patterson, E. (2022). One Giant Leap from Mouse to Man: The Microbiota-Gut-Brain Axis in Mood Disorders and Translational Challenges Moving towards Human Clinical Trials. *Nutrients*, 14(3), 568. <https://doi.org/10.3390/nu14030568>
- Fukuda M. (2021). The Role of GIP Receptor in the CNS for the Pathogenesis of Obesity. *Diabetes*, 70(9), 1929–1937. <https://doi.org/10.2337/dbi21-0001>
- Fukui, H., Xu, X., & Miwa, H. (2018). Role of Gut Microbiota-Gut Hormone Axis in the Pathophysiology of Functional Gastrointestinal Disorders. *Journal of neurogastroenterology and motility*, 24(3), 367–386. <https://doi.org/10.5056/jnm18071>
- Gerbarg, P. L., Jacob, V. E., Stevens, L., Bosworth, B. P., Chabouni, F., DeFilippis, E. M., Warren, R., Trivellas, M., Patel, P. V., Webb, C. D., Harbus, M. D., Christos, P. J., Brown, R. P., & Scherl, E. J. (2015). The Effect of Breathing, Movement, and Meditation on Psychological and Physical Symptoms and Inflammatory Biomarkers in Inflammatory Bowel Disease: A Randomized Controlled Trial. *Inflammatory bowel diseases*, 21(12), 2886–2896. <https://doi.org/10.1097/MIB.0000000000000568>
- Gershon, M. D., & Margolis, K. G. (2021). The gut, its microbiome, and the brain: connections and communications. *The Journal of clinical investigation*, 131(18), e143768. <https://doi.org/10.1172/JCI143768>
- Hampton-Marcell, J. T., Eshoo, T. W., Cook, M. D., Gilbert, J. A., Horswill, C. A., & Poretsky, R. (2020). Comparative Analysis of Gut Microbiota Following Changes in Training Volume Among Swimmers. *International journal of sports medicine*, 41(5), 292–299. <https://doi.org/10.1055/a-1079-5450>
- Han, M., Yang, K., Yang, P., Zhong, C., Chen, C., Wang, S., Lu, Q., & Ning, K. (2020). Stratification of athletes' gut microbiota: the multifaceted hubs associated with dietary factors, physical characteristics and performance. *Gut microbes*, 12(1), 1–18. <https://doi.org/10.1080/19490976.2020.1842991>
- Hattori, N., & Yamashiro, Y. (2021). The Gut-Brain Axis. *Annals of nutrition & metabolism*, 77 Suppl 2, 1–3. <https://doi.org/10.1159/000512226>
- Houghton, D., Stewart, C. J., Stamp, C., Nelson, A., Aj Ami, N. J., Petrosino, J. F., Wipat, A., Trenell, M. I., Turnbull, D. M., & Greaves, L. C. (2018). Impact of Age-Related Mitochondrial Dysfunction and Exercise on Intestinal Microbiota Composition. *The journals of gerontology. Series A, Biological sciences and medical sciences*, 73(5), 571–578. <https://doi.org/10.1093/gerona/glx197>
- Hric, I., Ugrayová, S., Penesová, A., Rádková, Ž., Kubáňová, L., Šardzíková, S., Baranovičová, E., Klučár, L., Beke, G., Grendar, M., Kolisek, M., Šoltys, K., & Bielik, V. (2021). The Efficacy of Short-Term Weight Loss Programs and Consumption of Natural Probiotic Bryndza Cheese on Gut Microbiota Composition in Women. *Nutrients*, 13(6), 1753. <https://doi.org/10.3390/nu13061753>
- Huang, J., Liao, J., Fang, Y., Deng, H., Yin, H., Shen, B., & Hu, M. (2020). Six-Week Exercise Training With Dietary Restriction Improves Central Hemodynamics Associated With Altered Gut Microbiota in Adolescents With Obesity. *Frontiers in endocrinology*, 11, 569085. <https://doi.org/10.3389/fendo.2020.569085>

- Huang, W. C., Chen, Y. H., Chuang, H. L., Chiu, C. C., & Huang, C. C. (2019). Investigation of the Effects of Microbiota on Exercise Physiological Adaption, Performance, and Energy Utilization Using a Gnotobiotic Animal Model. *Frontiers in microbiology*, 10, 1906. <https://doi.org/10.3389/fmicb.2019.01906>
- Jacobs, J. P., Gupta, A., Bhatt, R. R., Brawer, J., Gao, K., Tillisch, K., Lagishetty, V., Firth, R., Gudleski, G. D., Ellingson, B. M., Labus, J. S., Naliboff, B. D., Lackner, J. M., & Mayer, E. A. (2021). Cognitive behavioral therapy for irritable bowel syndrome induces bidirectional alterations in the brain-gut-microbiome axis associated with gastrointestinal symptom improvement. *Microbiome*, 9(1), 236. <https://doi.org/10.1186/s40168-021-01188-6>
- Kang, S. S., Jeraldo, P. R., Kurti, A., Miller, M. E., Cook, M. D., Whitlock, K., Goldenfeld, N., Woods, J. A., White, B. A., Chia, N., & Fryer, J. D. (2014). Diet and exercise orthogonally alter the gut microbiome and reveal independent associations with anxiety and cognition. *Molecular neurodegeneration*, 9, 36. <https://doi.org/10.1186/1750-1326-9-36>
- Keohane, D. M., Woods, T., O'Connor, P., Underwood, S., Cronin, O., Whiston, R., O'Sullivan, O., Cotter, P., Shanahan, F., & Molloy, M. G. M. (2019). Four men in a boat: Ultra-endurance exercise alters the gut microbiome. *Journal of science and medicine in sport*, 22(9), 1059–1064. <https://doi.org/10.1016/j.jsams.2019.04.004>
- Kho, Z. Y., & Lal, S. K. (2018). The Human Gut Microbiome - A Potential Controller of Wellness and Disease. *Frontiers in microbiology*, 9, 1835. <https://doi.org/10.3389/fmicb.2018.01835>
- Kowalski, K., & Mulak, A. (2019). Brain-Gut-Microbiota Axis in Alzheimer's Disease. *Journal of neurogastroenterology and motility*, 25(1), 48–60. <https://doi.org/10.5056/jnm18087>
- Leeuwendaal, N. K., Cryan, J. F., & Schellekens, H. (2021). Gut peptides and the microbiome: focus on ghrelin. *Current opinion in endocrinology, diabetes, and obesity*, 28(2), 243–252. <https://doi.org/10.1097/MED.0000000000000616>
- Leigh, S. J., Kaakoush, N. O., Escorihuela, R. M., Westbrook, R. F., & Morris, M. J. (2020). Treadmill exercise has minimal impact on obesogenic diet-related gut microbiome changes but alters adipose and hypothalamic gene expression in rats. *Nutrition & metabolism*, 17, 71. <https://doi.org/10.1186/s12986-020-00492-6>
- Liddle R. A. (2018). Interactions of Gut Endocrine Cells with Epithelium and Neurons. *Comprehensive Physiology*, 8(3), 1019–1030. <https://doi.org/10.1002/cphy.c170044>
- Liu, T. W., Park, Y. M., Holscher, H. D., Padilla, J., Scroggins, R. J., Welly, R., Britton, S. L., Koch, L. G., Vieira-Potter, V. J., & Swanson, K. S. (2015). Physical Activity Differentially Affects the Cecal Microbiota of Ovariectomized Female Rats Selectively Bred for High and Low Aerobic Capacity. *PLoS one*, 10(8), e0136150. <https://doi.org/10.1371/journal.pone.0136150>
- Mancuso, C., & Santangelo, R. (2018). Alzheimer's disease and gut microbiota modifications: The long way between preclinical studies and clinical evidence. *Pharmacological research*, 129, 329–336. <https://doi.org/10.1016/j.phrs.2017.12.009>
- Margolis, K. G., Cryan, J. F., & Mayer, E. A. (2021). The Microbiota-Gut-Brain Axis: From Motility to Mood. *Gastroenterology*, 160(5), 1486–1501. <https://doi.org/10.1053/j.gastro.2020.10.066>
- Martin, A. M., Sun, E. W., Rogers, G. B., & Keating, D. J. (2019). The Influence of the Gut Microbiome on Host Metabolism Through the Regulation of Gut Hormone Release. *Frontiers in physiology*, 10, 428. <https://doi.org/10.3389/fphys.2019.00428>
- Matsumoto, M., Inoue, R., Tsukahara, T., Ushida, K., Chiji, H., Matsubara, N., & Hara, H. (2008). Voluntary running exercise alters microbiota composition and increases n-butyrate concentration in the rat cecum. *Bioscience, biotechnology, and biochemistry*, 72(2), 572–576. <https://doi.org/10.1271/bbb.70474>
- Monda, V., Villano, I., Messina, A., Valenzano, A., Esposito, T., Moscatelli, F., Viggiano, A., Cibelli, G., Chieffi, S., Monda, M., & Messina, G. (2017). Exercise Modifies the Gut Microbiota with Positive Health Effects. *Oxidative medicine and cellular longevity*, 2017, 3831972. <https://doi.org/10.1155/2017/3831972>
- Morita, E., Yokoyama, H., Imai, D., Takeda, R., Ota, A., Kawai, E., Hisada, T., Emoto, M., Suzuki, Y., & Okazaki, K. (2019). Aerobic Exercise Training with Brisk Walking Increases Intestinal

- Bacteroides in Healthy Elderly Women. *Nutrients*, 11(4), 868. <https://doi.org/10.3390/nu11040868>
- Motiani, K. K., Collado, M. C., Eskelinen, J. J., Virtanen, K. A., Löytyyniemi, E., Salminen, S., Nuutila, P., Kalliokoski, K. K., & Hannukainen, J. C. (2020). Exercise Training Modulates Gut Microbiota Profile and Improves Endotoxemia. *Medicine and science in sports and exercise*, 52(1), 94–104. <https://doi.org/10.1249/MSS.0000000000002112>
- Munukka, E., Ahtiainen, J. P., Puigbó, P., Jalkanen, S., Pahkala, K., Keskitalo, A., Kujala, U. M., Pietilä, S., Hollmén, M., Elo, L., Huovinen, P., D’Auria, G., & Pekkala, S. (2018). Six-Week Endurance Exercise Alters Gut Metagenome That Is not Reflected in Systemic Metabolism in Over-weight Women. *Frontiers in microbiology*, 9, 2323. <https://doi.org/10.3389/fmicb.2018.02323>
- Pasini, E., Corsetti, G., Assanelli, D., Testa, C., Romano, C., Dioguardi, F. S., & Aquilani, R. (2019). Effects of chronic exercise on gut microbiota and intestinal barrier in human with type 2 diabetes. *Minerva medica*, 110(1), 3–11. <https://doi.org/10.23736/S0026-4806.18.05589-1>
- Petersen, L. M., Bautista, E. J., Nguyen, H., Hanson, B. M., Chen, L., Lek, S. H., Sodergren, E., & Weinstock, G. M. (2017). Community characteristics of the gut microbiomes of competitive cyclists. *Microbiome*, 5(1), 98. <https://doi.org/10.1186/s40168-017-0320-4>
- Petritz, B. A., Castro, A. P., Almeida, J. A., Gomes, C. P., Fernandes, G. R., Kruger, R. H., Pereira, R. W., & Franco, O. L. (2014). Exercise induction of gut microbiota modifications in obese, non-obese and hypertensive rats. *BMC genomics*, 15(1), 511. <https://doi.org/10.1186/1471-2164-15-511>
- Queipo-Ortuño, M. I., Seoane, L. M., Murri, M., Pardo, M., Gomez-Zumaquero, J. M., Cardona, F., Casanueva, F., & Tinahones, F. J. (2013). Gut microbiota composition in male rat models under different nutritional status and physical activity and its association with serum leptin and ghrelin levels. *PloS one*, 8(5), e65465. <https://doi.org/10.1371/journal.pone.0065465>
- Resende, A. S., Leite, G. S. F., & Lancha Junior, A. H. (2021). Changes in the Gut Bacteria Composition of Healthy Men with the Same Nutritional Profile Undergoing 10-Week Aerobic Exercise Training: A Randomized Controlled Trial. *Nutrients*, 13(8), 2839. <https://doi.org/10.3390/nu13082839>
- Royes L. F. F. (2020). Cross-talk between gut and brain elicited by physical exercise. *Biochimica et biophysica acta. Molecular basis of disease*, 1866(10), 165877. <https://doi.org/10.1016/j.bbadis.2020.165877>
- Rutsch, A., Kantsjö, J. B., & Ronchi, F. (2020). The Gut-Brain Axis: How Microbiota and Host Inflammation Influence Brain Physiology and Pathology. *Frontiers in immunology*, 11, 604179. <https://doi.org/10.3389/fimmu.2020.604179>
- Sheng, L., Wang, Y., Jiang, A., Zhou, Y., & Zhou, H. (2021). Effect of Regular Physical Exercise on Gut Microbiota and Depressive Behaviors in Rats. *Journal of Food Quality*, 2021.
- Singh, V., Roth, S., Llovera, G., Sadler, R., Garzetti, D., Stecher, B., Dichgans, M., & Liesz, A. (2016). Microbiota Dysbiosis Controls the Neuroinflammatory Response after Stroke. *The Journal of neuroscience : the official journal of the Society for Neuroscience*, 36(28), 7428–7440. <https://doi.org/10.1523/JNEUROSCI.1114-16.2016>
- Socala, K., Doboszewska, U., Szopa, A., Serefko, A., Włodarczyk, M., Zielińska, A., Poleszak, E., Fichna, J., & Wlaż, P. (2021). The role of microbiota-gut-brain axis in neuropsychiatric and neurological disorders. *Pharmacological research*, 172, 105840. <https://doi.org/10.1016/j.phrs.2021.105840>
- Stanley, D., Moore, R. J., & Wong, C. H. Y. (2018). An insight into intestinal mucosal microbiota disruption after stroke. *Scientific reports*, 8(1), 568. <https://doi.org/10.1038/s41598-017-18904-8>
- Suganya, K., & Koo, B. S. (2020). Gut-Brain Axis: Role of Gut Microbiota on Neurological Disorders and How Probiotics/Prebiotics Beneficially Modulate Microbial and Immune Pathways to Improve Brain Functions. *International journal of molecular sciences*, 21(20), 7551. <https://doi.org/10.3390/ijms21207551>
- Sun, Y., Yang, Y., Banerjee, A., Verma, A., Li, Q., Carter, C., & Buford, T. (2020). Effects of Angiotensin (1-7) Expressing Lactobacillus and Exercise on Gut-Brain Axis in Aged Rats. *Innovation in Aging*, 4(Supplement_1), 887-888.
- Torquati, L., Gajanand, T., Cox, E. R., Willis, C. R. G., Zaugg, J., Keating, S. E., & Coombes, J. S.

- (2022). Effects of exercise intensity on gut microbiome composition and function in people with type 2 diabetes. *European journal of sport science*, 1–12. Advance online publication. <https://doi.org/10.1080/17461391.2022.2035436>
- Vijay, A., & Valdes, A. M. (2022). Role of the gut microbiome in chronic diseases: a narrative review. *European journal of clinical nutrition*, 76(4), 489–501. <https://doi.org/10.1038/s41430-021-00991-6>
- Wang, J., Zhang, Q., Xia, J., & Sun, H. (2022). Moderate Treadmill Exercise Modulates Gut Microbiota and Improves Intestinal Barrier in High-Fat-Diet-Induced Obese Mice via the AMPK/CDX2 Signaling Pathway. *Diabetes, metabolic syndrome and obesity : targets and therapy*, 15, 209–223. <https://doi.org/10.2147/DMSO.S346007>
- Winston, J. A., & Theriot, C. M. (2020). Diversification of host bile acids by members of the gut microbiota. *Gut microbes*, 11(2), 158–171. <https://doi.org/10.1080/19490976.2019.1674124>
- Xie, Y., Wu, Z., Zhou, L., Sun, L., Xiao, L., & Wang, G. (2022). Swimming Exercise Modulates Gut Microbiota in CUMS-Induced Depressed Mice. *Neuropsychiatric disease and treatment*, 18, 749–760. <https://doi.org/10.2147/NDT.S355723>
- Xu, K., Gao, X., Xia, G., Chen, M., Zeng, N., Wang, S., You, C., Tian, X., Di, H., Tang, W., Li, P., Wang, H., Zeng, X., Tan, C., Meng, F., Li, H., He, Y., Zhou, H., & Yin, J. (2021). Rapid gut dysbiosis induced by stroke exacerbates brain infarction in turn. *Gut*, [gutjnl-2020-323263](https://doi.org/10.1136/gutjnl-2020-323263). Advance online publication. <https://doi.org/10.1136/gutjnl-2020-323263>
- Yamashiro, K., Tanaka, R., Urabe, T., Ueno, Y., Yamashiro, Y., Nomoto, K., Takahashi, T., Tsuji, H., Asahara, T., & Hattori, N. (2017). Gut dysbiosis is associated with metabolism and systemic inflammation in patients with ischemic stroke. *PloS one*, 12(2), e0171521. <https://doi.org/10.1371/journal.pone.0171521>
- Yang, W., Liu, Y., Yang, G., Meng, B., Yi, Z., Yang, G., Chen, M., Hou, P., Wang, H., & Xu, X. (2021). Moderate-Intensity Physical Exercise Affects the Exercise Performance and Gut Microbiota of Mice. *Frontiers in cellular and infection microbiology*, 11, 712381. <https://doi.org/10.3389/fcimb.2021.712381>
- Zhao, X., Zhang, Z., Hu, B., Huang, W., Yuan, C., & Zou, L. (2018). Response of Gut Microbiota to Metabolite Changes Induced by Endurance Exercise. *Frontiers in microbiology*, 9, 765. <https://doi.org/10.3389/fmicb.2018.00765>
- Zhu, X., Li, B., Lou, P., Dai, T., Chen, Y., Zhuge, A., Yuan, Y., & Li, L. (2021). The Relationship Between the Gut Microbiome and Neurodegenerative Diseases. *Neuroscience bulletin*, 37(10), 1510–1522. <https://doi.org/10.1007/s12264-021-00730-8>

KAYNAKÇA

- Akıncı, S.B. (2011). Enteral nutrisyon uygulama yöntemleri. *Klinik Gelişim*, 24, 20-5.
- Alish, C.J., Garvey, W.T., Maki, K.C., Sacks, G.S., Hustead, D.S., Hegazi, R.A., Mustad, V.A. (2010). A diabetes-specific enteral formula improves glycemic variability in patients with type 2 diabetes. *Diabetes Technology & Therapeutics*, 12, 6, 419-25.
- Anker, S., John, M., Pedersen, P., Raguso, C., Ciccoira, M., Dardai, E., Becker, H. (2006). ESPEN guidelines on enteral nutrition: cardiology and pulmonology. *Clinical Nutrition*, 25, 2, 311-8.
- Ao, P., Sebastiani, M., Selvarajah, V., Gramlich, L. (2015). Comparison of complication rates, types, and average tube patency between jejunostomy tubes and percutaneous gastrostomy tubes in a regional home enteral nutrition support program. *Nut. Clinical Pract*, 30, 3, 393-7.
- Arvanitakis, M., Ockenga, J., Bezmarevic, M., Gianotti, L., Krznarić, Ž., Lobo, D.N., Phillips, M. (2020). ESPEN guideline on clinical nutrition in acute and chronic pancreatitis. *Clinical Nutrition*, 39, 3, 612-31.
- Asrani, V., Chang, W.K., Dong, Z., Hardy, G., Windsor, J.A., Petrov, M.S. (2013). Glutamine supplementation in acute pancreatitis: a meta-analysis of randomized controlled trials. *Pancreatology*, 13, 5, 468-74.
- Ayık, D. ve Enç, N. (2019). Yoğun bakım hastalarında enteral beslenme. *Yoğun Bakım Hemşireliği Dergisi*, 23, 2, 114-22.
- Baniardalan, M., Sabzghabae, A.M., Jalali, M., Badri, S. (2014). Bacterial safety of commercial and handmade enteral feeds in an Iranian teaching hospital. *International Journal of Preventive Medicine*, 5, 5, 604.
- Bapen (2018). Home Enteral Tube Feeding (HETF) in Adults (2010-2015). Erişim tarihi: 22 Mart 2022. Erişim adresi: <https://www.bapen.org.uk/pdfs/reports/bans/bans-report-2018.pdf>
- Barazzoni, R., Deutz, N., Biolo, G., Bischoff, S.C., Boirie, Y., Cederholm, T., Ljungqvist, O. (2017). Carbohydrates and insulin resistance in clinical nutrition: Recommendations from the ESPEN expert group. *Clinical Nutrition*, 36, 2, 355-63.
- Barrett, J.S., Gearry, R.B., Muir, J.G., Irving, P.M., Rose, R., Rosella, O., Gibson, P.R. (2010). Dietary poorly absorbed, short-chain carbohydrates increase delivery of water and fermentable substrates to the proximal colon. *Alimentary Pharmacology & Therapeutics*, 31, 8, 874-82.
- Bischoff, S.C., Austin, P., Boeykens, K., Chourdakis, M., Cuerda, C., Jonkers-Schuitema, C., Stanga, Z., (2020a). ESPEN guideline on home enteral nutrition. *Clinical Nutrition*, 39, 1, 5-22.
- Bischoff, S.C., Bernal, W., Dasarathy, S., Merli, M., Plank, L.D., Schütz, T., Plauth, M. (2020b). ESPEN practical guideline: Clinical nutrition in liver disease. *Clinical Nutrition*, 39, 12, 3533-62.
- Bischoff, S.C., Escher, J., Hébuterne, X., Kłęk, S., Krznaric, Z., Schneider, S., Wiskin, A.E. (2020c). ESPEN practical guideline: Clinical Nutrition in inflammatory bowel disease. *Clinical Nutrition*, 39, 3, 632-53.
- Borghini, R., Araujo, T.D., Vieira, RIA, de Souza, T.T., Waitzberg, D.L. (2013). ILSI Task Force on enteral nutrition; estimated composition and costs of blenderized diets. *Nutricion Hospitalaria*, 28, 6, 2033-8.
- Brown, B., Roehl, K., Betz, M. (2015). Enteral nutrition formula selection: current evidence and implications for practice. *Nutrition in Clinical Practice*, 30,1, 72-85.
- Cámara-Martos, F. ve Iturbide-Casas, M.A. (2019). Enteral Nutrition Formulas: Current Evidence and Nutritional Composition. In: Nutrients in Beverages. Eds: Grumezescu AM, Holban AM, Academic Press, p. 467-508.
- Cederholm, T., Barazzoni, R., Austin, P., Ballmer, P., Biolo, G., Bischoff, S.C., Holst, M. (2017). ESPEN guidelines on definitions and terminology of clinical nutrition. *Clinical Nutrition*, 36, 1, 49-64.
- Cuerda, C., Pironi, L., Arends, J., Bozzetti, F., Gillanders, L., Jeppesen, P.B., Staun, M. (2021). ESPEN practical guideline: Clinical nutrition in chronic intestinal failure. *Clinical Nutrition*, 40, 9, 5196-220.

- Cunha, HFR , Rocha EEM, Hissa, M. (2013). Protein requirements, morbidity and mortality in critically ill patients: fundamentals and applications. *Revista Brasileira de terapia intensiva*, 25, 1, 49-55.
- Dai, Y.J, Sun, L.L., Li, M.Y., Ding, C.L., Su, Y.C., Sun, L.J., Wang, W. (2016). Comparison of formulas based on lipid emulsions of olive oil, soybean oil, or several oils for parenteral nutrition: a systematic review and meta-analysis. *Advances in Nutrition*, 7, 2, 279-86.
- De Haan, J.J., Pastille, E., Wirsdörfer, F., Lubbers, T., Greve, J.W.M., Zhang, Y., Flohé, S.B. (2014). Lipid-rich enteral nutrition improves the defense against an opportunistic infection during polymicrobial sepsis. *Shock*, 41,2, 109-14.
- Del Olmo García D. (2017). Productos dietéticos para usos nutricionales específicos. En: Angel Gil. Tratado de Nutrición, 2.ª edición. Editorial médica Panamericana: Vol. 5: Nutrición y enfermedad, 199-226.
- EFSA. (2015). Scientific Opinion on the safety of caffeine. *EFSA Journal*, 13,5, 4102.
- Escuro, A.A. (2014). Blenderized tube feeding: suggested guidelines to clinicians. *Pract Gastroenterol*, 38, 12, 58-66.
- Escuro, A.A. ve Hummell, A.C. (2016). Enteral formulas in nutrition support practice: is there a better choice for your patient? *Nutrition in Clinical Practice*, 31, 6, 709-22.
- Fiaccadori, E., Sabatino, A., Barazzoni, R., Carrero, J.J., Cupisti, A., De Waele, E., Cuerda, C. (2021). ESPEN guideline on clinical nutrition in hospitalized patients with acute or chronic kidney disease. *Clinical Nutrition*, 40, 4, 1644-68.
- Fischer, A.K., Rampertab, S.D., Mullin, G.E. (2013). Nutritional Support: Adults, Enteral. In: Encyclopedia of Human Nutrition. Eds: B. Caballero, 3th ed. Waltham: Academic Press, p. 258-63.
- Forbes, A., Escher, J., Hébuterne, X., Kłęk, S., Krznaric, Z., Schneider, S., Wiskin, A.E. (2017). ESPEN guideline: Clinical nutrition in inflammatory bowel disease. *Clinical Nutrition*, 36, 2, 321-47.
- Francino, M.P. (2017). The gut microbiome and metabolic health. *Current Nutrition Reports*, 6, 1, 16-23.
- Frias, J., Peñas, E., Vidal-Valverde, C. (2009). Changes in vitamin content of powder enteral formulas as a consequence of storage. *Food Chemistry*, 115, 4, 1411-6.
- García-Rodríguez, C.E., Mesa, M.D., Olza, J., Buccianti, G., Pérez, M., Moreno-Torres, R., Gil, A. (2013). Postprandial glucose, insulin and gastrointestinal hormones in healthy and diabetic subjects fed a fructose-free and resistant starch type IV-enriched enteral formula. *European Journal of Nutrition*, 52, 6, 1569-78.
- Garcí, M.D.M., García-Rodríguez C.E., de la Cruz Rico, M., Aguilera, C.M., Pérez-Rodríguez, M., Pérez-de-la-Cruz, A.J., Gil, Á, (2017). A new fructose-free, resistant-starch type IV-enriched enteral formula improves glycaemic control and cardiovascular risk biomarkers when administered for six weeks to elderly diabetic patients. *Nutricion Hospitalaria*, 34, 1, 73-80.
- Glud, L.L., Dam, G., Les, I., Marchesini, G., Borre, M., Aagaard, N.K., Vilstrup, H. (2017). Branched-chain amino acids for people with hepatic encephalopathy. *The Cochrane Database of Systematic Reviews*, 5, 5, CD001939.
- Goh, V. ve Barsky, D. (2020). Enteral Nutrition. In: Encyclopedia of Gastroenterology. Eds: EJ Kuipers, 2nd ed. Oxford: Academic Press, p. 243-7.
- Gottrand, M., Muysont, L., Couttenier, F., Beghin, L., Martigne, L., Coopman, S., Gottrand, F. (2013). Micronutrient status of children receiving prolonged enteral nutrition. *Annals of Nutrition and Metabolism*, 63, 1-2, 152-8.
- Gregorio, G.V., Gonzales, M.L.M., Dans, L.F., Martinez, E.G. (2010). Cochrane review: Polymer-based oral rehydration solution for treating acute watery diarrhoea. *Evidence-Based Child Health: A Cochrane Review Journal*, 5,4, 1612-75.
- Gürkan, A. ve Gülseven, B. (2013). Enteral Beslenme: Bakımda Güncel Yaklaşımlar. *Anadolu Hemşirelik ve Sağlık Bilimleri Dergisi*, 16, 2, 116-22.
- Halmos, E., Muir, J.G., Barrett, J.S., Deng, M., Shepherd, S.J., Gibson, P.R. (2010). Diarrhoea during enteral nutrition is predicted by the poorly absorbed short-chain carbohydrate (FODMAP) content of the formula. *Alimentary Pharmacology & Therapeutics*, 32, 7, 925-33.

- Halmos, E.P. (2013). Role of FODMAP content in enteral nutrition-associated diarrhea. *Journal of Gastroenterology And Hepatology*, 28, 25-8.
- Hassan-Ghomi, M., Nikooyeh, B., Motamed, S., Neyestani, T.R. (2017). Efficacy of commercial formulas in comparison with home-made formulas for enteral feeding: A critical review. *Medical Journal of the Islamic Republic of Iran*, 31, 55.
- Hofman, D.L., Van Buul, V.J., Brouns, F.J. (2016). Nutrition, health, and regulatory aspects of digestible maltodextrins. *Critical Reviews in Food Science and Nutrition*, 56, 12, 2091-100.
- Hurt, R.T., Edakkanambeth Varayil, J., Epp, L.M., Pattinson, A.K., Lammert, L.M., Lintz, J.E., Mundi, M.S. (2015). Blenderized tube feeding use in adult home enteral nutrition patients: a cross-sectional study. *Nutrition in Clinical Practice*, 30, 6, 824-9.
- Iacone, R., Scanzano, C., Santarpia, L., D'Isanto, A., Contaldo, F., Pasanisi, F. (2015). Micronutrient content in enteral nutrition formulas: comparison with the dietary reference values for healthy populations. *Nutrition Journal*, 15,1, 1-8.
- Ireton-Jones, C. ve Krystofiak Rusell, M. (2017). Food and nutrient delivery: nutrition support. Krause's food and the nutrition care process. Elsevier, Missouri, 209-26.
- Jalali, M., Sabzghabae, A.M., Badri, S.S., Soltani, H.A., Maracy, M.R. (2009). Bacterial contamination of hospital-prepared enteral tube feeding formulas in Isfahan, Iran. *Journal of Isfahan University of Medical Sciences*, 14, 3, 149.
- Jazayeri, S., Ostadrahimi, A., Safaiyan, A., Hashemzadeh, S., Salehpour, F. (2016). Standard enteral feeding improves nutritional status compared with hospital-prepared blended formula among Intensive Care Unit (ICU) patients. *Prog. Nutr*, 18, 22-5.
- Johnson, T.W., Spurlock, A., Galloway, P. (2013). Blenderized formula by gastrostomy tube: a case presentation and review of the literature. *Topics in Clinical Nutrition*, 28, 1, 84-92.
- Kagan, I., Cohen, J., Stein, M., Bendavid, I., Pinsker, D., Silva, V., Grinev, M. (2015). Preemptive enteral nutrition enriched with eicosapentaenoic acid, gamma-linolenic acid and antioxidants in severe multiple trauma: a prospective, randomized, double-blind study. *Intensive Care Medicine*, 41, 3, 460-9.
- Kohli, M., Andrade, A., Dharmarajan, T.S. (2020). Enteral Nutrition. In: Geriatric Gastroenterology. Eds: Pitchumoni CS, Dharmarajan TS, Springer International Publishing, p. 1-23.
- Limketkai, B.N., Shah, N.D., Sheikh, G.N., Allen, K. (2019). Classifying enteral nutrition: tailored for clinical practice. *Current gastroenterology reports*, 21, 9, 1-7.
- Madden, A.M., Baines, S., Bothwell, S., Chen, E., Goh, S., Jerome, L., Szychta, M. (2019). A laboratory-based evaluation of tube blocking and microbial risks associated with one blended enteral feed recipe. *Journal of Human Nutrition and Dietetics*, 32, 5, 667-75.
- McClave, S.A., Taylor, B.E., Martindale, R.G., Warren, M.M., Johnson, D.R., Braunschweig, C., Cresc G.A. (2016). Guidelines for the provision and assessment of nutrition support therapy in the adult critically ill patient: Society of Critical Care Medicine (SCCM) and American Society for Parenteral and Enteral Nutrition (ASPEN). *JPEN. Journal of Parenteral and Enteral Nutrition*, 40, 2, 159-211.
- McMahon, M.M., Nystrom, E., Braunschweig, C., Miles, J., Compher, C. (2013). American Society for Parenteral and Enteral Nutrition (ASPEN) Board of Directors, 2013. ASPEN clinical guidelines: nutrition support of adult patients with hyperglycemia. *Journal of Parenteral and Enteral Nutrition*, 37, 1, 23-36.
- Mesejo, A., Montejo-González, J.C., Vaquerizo-Alonso, C., Lobo-Tamer, G., Zabarte-Martinez, M., Herrero-Meseguer, J.I., Martinez-Lozano, F. (2015). Diabetes-specific enteral nutrition formula in hyperglycemic, mechanically ventilated, critically ill patients: a prospective, open-label, blind-randomized, multicenter study. *Critical Care*, 19, 1, 1-13.
- Narula, N., Dhillon, A., Zhang, D., Sherlock, M.E., Tondeur, M., Zachos, M. (2018). Enteral nutritional therapy for induction of remission in Crohn's disease. *Cochrane Database of Systematic Reviews*, 4.
- Ojo, O. (2015). The challenges of home enteral tube feeding: a global perspective. *Nutrients*, 7, 4, 2524-38.

- Ojo, O., Adegboye, A.R.A., Ojo, O.O., Wang, X., Brooke, J. (2020). An Evaluation of the Nutritional Value and Physical Properties of Blenderised Enteral Nutrition Formula: A Systematic Review and Meta-Analysis. *Nutrients*, 12, 6, 1840.
- Ojo, O., Keaveney, E., Wang, X.H., Feng, P. (2019). The effect of enteral tube feeding on patients' health-related quality of life: a systematic review. *Nutrients*, 11, 5, 1046.
- Orhun, G. (2011). Enteral nütrisyonda uygulama yöntemleri. *Klinik Gelişim*, 24, 5-9.
- Papakostas, P., Tsaousi, G., Stavrou, G., Rachovitsas, D., Tsiropoulos, G., Rova, C., Kotzampassi, K., (2017). Percutaneous endoscopic gastrostomy feeding of locally advanced oro-pharyngo-laryngeal cancer patients: Blenderized or commercial food? *Oral Oncology*, 74, 135-41.
- Pentiuk, S., O'Flaherty, T., Santoro, K., Willging, P., Kaul, A. (2011). Pureed by gastrostomy tube diet improves gagging and retching in children with fundoplication. *Journal of Parenteral and Enteral Nutrition*, 35, 3, 375-9.
- Savino, P. (2018). Knowledge of constituent ingredients in enteral nutrition formulas can make a difference in patient response to enteral feeding. *Nutrition in Clinical Practice*, 33,1, 90-8.
- Schumann, D., Kloese, P., Lauche, R., Dobos, G., Langhorst, J., Cramer, H. (2018). Low fermentable, oligo-, di-, mono-saccharides and polyol diet in the treatment of irritable bowel syndrome: A systematic review and meta-analysis. *Nutrition*, 45, 24-31.
- Singer, P., Blaser, A.R., Berger, M.M., Alhazzani, W., Calder, P.C., Casaer, M.P., Pichard, C. (2019). ESPEN guideline on clinical nutrition in the intensive care unit. *Clinical Nutrition*, 38,1, 48-79.
- Tan, S.J., Yu, C., Yu, Z., Lin, Z.L., Wu, G.H., Yu, W.K., Li, N. (2016). High-fat enteral nutrition reduces intestinal mucosal barrier damage after peritoneal air exposure. *Journal of Surgical Research*, 202, 1, 77-86.
- Türkiye Beslenme Rehberi (TÜBER) (2022). T.C. Sağlık Bakanlığı Yayın No: 1031, Güncel Baskı, Ankara 2022.
- Vannice, G. ve Rasmussen, H. (2014). Position of the Academy of Nutrition and Dietetics: Dietary Fatty Acids for Healthy Adults. *Journal of the Academy of Nutrition and Dietetics*, 114, 1, 136-53.
- Vieira, M.M.C., Santos, V.F.N., Bottoni, A., Morais T.B. (2018). Nutritional and microbiological quality of commercial and homemade blenderized whole food enteral diets for home-based enteral nutritional therapy in adults. *Clinical Nutrition*, 37, 1, 177-81.
- Walia, C., Van Hoorn, M., Edlbeck, A., Feuling, M.B. (2017). The registered dietitian nutritionist's guide to homemade tube feeding. *Journal of the Academy of Nutrition and Dietetics*, 117,1, 11-6.
- Yeh, D.D. ve Velmahos, G.C. (2013). Disease-specific nutrition therapy: one size does not fit all. *European Journal of Trauma and Emergency Surgery*, 39,3, 215-33.
- Yoon, S.R., Lee, J.H., Na, G.Y., Lee, K.H., Lee, Y.B., Kim, O.Y. (2015). Low-FODMAP formula improves diarrhea and nutritional status in hospitalized patients receiving enteral nutrition: a randomized, multicenter, double-blind clinical trial. *Nutrition Journal*, 14, 1, 1-12.

KAYNAKLAR

- Addie, D.D., Jarrett, O., Simpson, J., Thompson, H., 1996. Feline Parvovirus in Pedigree Kittens. *Veterinary Record* 138, 119.
- Addie, D.D., Toth, S., Thompson, H., Greenwood, N., Jarrett, J.O., 1998. Detection of Feline Parvovirus in Dying Pedigree Kittens. *Veterinary Record* 142, 353–356.
- Aeffner, F., Ulrich, R., Schulze-Ruckamp, L., Beineke, A., 2006. Cerebellar Hypoplasia in Three Sibling Cats After Intrauterine or Early Postnatal Parvovirus Infection. *Deutsche Tierärztliche Wochenschrift* 113, 403–406.
- Barker, I.K., Povey, R.C., Voigt, D.R., 1983. Response of Mink, Skunk, Red fox and Raccoon to Inoculation with Mink Virus Enteritis, Feline Panleukopenia and Canine Parvovirus and Prevalence of Antibody to Parvovirus in Wild Carnivores in Ontario. *Canadian Journal of Comparative Medicine* 47, 188–197.
- Battilani, M., Balboni, A., Giunti, M., Prosperi, S., 2013. Co-infection with Feline and Canine Parvovirus in a Cat. *Veterinaria Italiana* 49, 127–129.
- B. Stuetzer, K. Hartmann., 2014 Feline Parvovirus Infection and Associated Diseases, *The Veterinary Journal*; 05-027.
- Blanco, K., Prendas, J., Cortes, R., Jimenez, C., Dolz, G., 2009. Seroprevalence of Viral Infections in Domestic Cats in Costa Rica. *Journal of Veterinary Medical Sciences* 71, 661–663.
- Cave, T.A., Thompson, H., Reid, S.W., Hodgson, D.R., Addie, D.D., 2002. Kitten Mortality in the United Kingdom: A Retrospective Analysis of 274 Histopathological Examinations (1986 to 2000). *Veterinary Record* 151, 497–501.
- Clegg, S.R., Coyne, K.P., Dawson, S., Spibey, N., Gaskell, R.M., Radford, A.D., 2012. Canine Parvovirus in Asymptomatic Feline Carriers. *Veterinary Microbiology* 157, 78–85.
- Csiza, C.K., Scott, F.W., de Lahunta, A., Gillespie, J.H., 1971a. Immune Carrier State of Feline Panleukopenia Virus-Infected Cats. *American Journal of Veterinary Research* 32, 419–426
- Csiza, C.K., Scott, F.W., De Lahunta, A., Gillespie, J.H., 1971c. Pathogenesis of Feline Panleucopenia Virus in Susceptible Newborn Kittens. II. Pathology and Immunofluorescence. *Infection and Immunity* 3, 838–846.
- De Mari, K., Maynard, L., Eun, H.M., Lebreux, B., 2003. Treatment of Canine Parvoviral Enteritis with Interferon-Omega in a Placebo-Controlled Field Trial. *The Veterinary Record* 152, 105–108.
- DiGangi, B.A., Gray, L.K., Levy, J.K., Dubovi, E.J., Tucker, S.J., 2011. Detection of Protective Antibody Titers Against Feline Panleukopenia Virus, Feline Herpesvirus-1, and Feline Calicivirus in Shelter Cats Using a Point-of-Care ELISA. *Journal of Feline Medicine and Surgery* 13, 912–918.
- DiGangi, B.A., Levy, J.K., Griffin, B., McGorray, S.P., Dubovi, E.J., Dingman, P.A., Tucker, S.J., 2012. Prevalence of Serum Antibody Titers Against Feline Panleukopenia Virus, Feline Herpesvirus 1, and Feline Calicivirus in Cats Entering a Florida Animal Shelter. *Journal of the American Veterinary Medical Association* 241, 1320–1325
- Esfandiari, J., Klingeborn, B., 2000. A Comparative Study of a New Rapid and One-Step Test for The Detection of Parvovirus in Faeces from Dogs, Cats and Mink. *Journal of Veterinary Medicine. B, Infectious Diseases and Veterinary Public Health* 47, 145–153.
- Foley, J.E., Orgad, U., Hirsh, D.C., Poland, A., Pedersen, N.C., 1999. Outbreak of Fatal Salmonellosis in Cats Following Use of A High-Titer Modified-live Panleukopenia Virus Vaccine. *Journal of the American Veterinary Medical Association* 214, 67–70. 43–64.
- Gagnon, A.N., Crowe, S.P., Allen, D.G., Downey, R.S., 1980. Myocarditis in Puppies: Clinical, Pathological and Virological Findings. *The Canadian Veterinary Journal* 21, 195–196.
- Gelatt, K.N., van der Woerd, A., Ketrang, K.L., Andrew, S.E., Brooks, D.E., Biros, D.J., Denis, H.M., Cutler, T.J., 2001. Enrofloxacin-Associated Retinal Degeneration in Cats. *Veterinary Ophthalmology* 4, 99–106.
- Ikeda, Y., Mochizuki, M., Naito, R., Nakamura, K., Miyazawa, T., Mikami, T., Takahashi, E., 2000. Predominance of Canine Parvovirus (CPV) in Unvaccinated Cat Populations and Emergence of New Antigenic Types of CPVs in Cats. *Virology* 278, 13–19.

- Kruse, B.D., Unterer, S., Horlacher, K., Sauter-Louis, C., Hartmann, K., 2010. Prognostic Factors in Cats with Feline Panleukopenia. *Journal of Veterinary Internal Medicine* 24, 1271–1276.
- Lamm, C.G., Rezabek, G.B., 2008. Parvovirus Infection in Domestic Companion Animals. *Veterinary Clinics of North America Small Animal Practice* 38, 837–850.
- Lappin, M.R., Andrews, J., Simpson, D., Jensen, W.A., 2002. Use of Serologic Tests to Predict Resistance to Feline Herpesvirus 1, Feline Calicivirus, and Feline Parvovirus Infection in Cats. *Journal of the American Veterinary Medical Association* 220, 38–42.
- Litster, A., Benjanirut, C., 2013. Case Series of Feline Panleukopenia Virus in An Animal Shelter. *Journal of Feline Medicine and Surgery* 16, 346–353.
- Martin, V., Najbar, W., Gueguen, S., Grousson, D., Eun, H.M., Lebreux, B., Aubert, A., 2002. Treatment of Canine Parvoviral Enteritis with Interferon-Omega in A Placebo-Controlled Challenge Trial. *Veterinary Microbiology* 89, 115–127.
- Mende, K., Stuetzer, B., Mueller, R.S., Sauter-Louis, C., Homeier-Bachmann, T., Truyen, U., Hartmann, K., 2013. Prävalenz von Antikörpern Gegen Feline Parvoviren bei Katzen in Süddeutschland. *Tieraerztliche Praxis* 2, A27.
- Mende, K., Stuetzer, B., Truyen, U., Hartmann, K., 2014. Evaluation of An in-House Dot Enzyme-Linked Immunosorbent Assay to Detect Antibodies Against Feline Panleukopenia Virus. *Journal of Feline Medicine and Surgery* doi: 10.1177/ 1098612X14520812; in press.
- Meurs, K.M., Fox, P.R., Magnon, A.L., Liu, S., Towbin, J.A., 2000. Molecular Screening by Polymerase Chain Reaction Detects Panleukopenia Virus DNA in Formalin-Fixed Hearts From Cats with Idiopathic Cardiomyopathy and Myocarditis. *Cardiovascular Pathology* 9, 119–126.
- Miyazawa, T., Ikeda, Y., Nakamura, K., Naito, R., Mochizuki, M., Tohya, Y., Vu, D., Mikami, T., Takahashi, E., 1999. Isolation of Feline Parvovirus from Peripheral Blood Mononuclear Cells of Cats in Northern Vietnam. *Microbiology and Immunology* 43, 609–612.
- Mochizuki, M., Akaboshi, T., 1988. Structural Polypeptides of Feline Parvovirus Subspecies Viruses. *Nihon Juigaku Zasshi The Japanese Journal of Veterinary Science* 50, 1207–1214.
- Mochizuki, M., Nakatani, H., Yoshida, M., 1994. Inhibitory Effects of Recombinant Feline Interferon on The Replication of Feline Enteropathogenic Viruses In vitro. *Veterinary Microbiology* 39, 145–152.
- Mochizuki, M., Horiuchi, M., Hiragi, H., San Gabriel, M.C., Yasuda, N., Uno, T., 1996. Isolation of Canine Parvovirus from A Cat Manifesting Clinical Signs of Feline Panleukopenia. *Journal of Clinical Microbiology* 34, 2101–2105.
- Mohr, A.J., Leisewitz, A.L., Jacobson, L.S., Steiner, J.M., Ruaux, C.G., Williams, D.A., 2003. Effect of Early Enteral Nutrition on Intestinal Permeability, Intestinal Protein Loss, and Outcome in Dogs with Severe Parvoviral Enteritis. *Journal of Veterinary Internal Medicine* 17, 791–798.
- Neuerer, F.F., Horlacher, K., Truyen, U., Hartmann, K., 2008. Comparison of Different In-House Test Systems to Detect Parvovirus in Faeces of Cats. *Journal of Feline Medicine and Surgery* 10, 247–251.
- Paltrinieri, S., Crippa, A., Comerio, T., Angioletti, A., Roccabianca, P., 2007. Evaluation of Inflammation and Immunity in Cats with Spontaneous Parvovirus Infection: Consequences of Recombinant Feline Interferon-Omega Administration. *Veterinary Immunology and Immunopathology* 118, 68–74.
- Parker, J.S., Murphy, W.J., Wang, D., O'Brien, S.J., Parrish, C.R., 2001. Canine and Feline Parvoviruses Can Use Human or Feline Transferrin Receptors to Bind, Enter, and Infect Cells. *Journal of Virology* 75, 3896–3902.
- Parrish, C.R., 1991. Mapping Specific Functions in The Capsid Structure of Canine Parvovirus and Feline Panleukopenia Virus Using Infectious Plasmid Clones. *Virology* 183, 195–205.
- Parrish, C.R., 1995. Pathogenesis of feline panleukopenia virus and canine parvovirus. *Baillière's Clinical Haematology* 8, 57–71.
- Poole, G.M., 1972. Stability of A Modified, Live Panleukopenia Virus Stored in Liquid Phase. *Applied Microbiology* 24, 663–664.

- Proksch, A.L., Unterer, S., Truyen, U., Mueller, R.S., Hartmann, K., 2013. Influence of Clinical and Laboratory Variables on Fecal Antigen ELISA Results in Dogs with Parvovirus. *Journal of Veterinary Internal Medicine* 27, 721.
- Resibois, A., Coppens, A., Poncelet, L., 2007. Naturally Occurring Parvovirus-Associated Feline Hypogranular Cerebellar Hypoplasia – A Comparison to Experimentally Induced Lesions Using Immunohistology. *Veterinary Pathology* 44, 831–841.
- Ryser-Degiorgis, M.P., Hofmann-Lehmann, R., Leutenegger, C.M., Segerstad, C.H., Morner, T., Mattsson, R., Lutz, H., 2005. Epizootologic investigations of selected infectious disease agents in free-ranging Eurasian lynx from Sweden. *Journal of Wildlife Disease* 41, 58–66.
- Schatzberg, S.J., Haley, N.J., Barr, S.C., Parrish, C., Steingold, S., Summers, B.A., deLahunta, A., Kornegay, J.N., Sharp, N.J., 2003. Polymerase chain reaction (PCR) amplification of parvoviral DNA from the brains of dogs and cats with cerebellar hypoplasia. *Journal of Veterinary Internal Medicine* 17, 538–544.
- Schmitz, S., Coenen, C., Konig, M., Thiel, H.J., Neiger, R., 2009. Comparison of Three Rapid Commercial Canine Parvovirus Antigen Detection Tests with Electron Microscopy and Polymerase Chain Reaction. *Journal of Veterinary Diagnostic Investigation* 21, 344–345.
- Schultz, R.D., Ford, R.B., Olsen, J., 2002. Titer Testing and Vaccination: A New Look at Traditional practices. *Veterinary Medicine* 1–13.
- Schunck, B., Kraft, W., Truyen, U., 1995. A Simple Touch-Down Polymerase Chain Reaction for The Detection of Canine Parvovirus and Feline Panleukopenia Virus in Feces. *Journal of Virological Methods* 55, 427–433.
- Scott, F.W., 1971. Comments on Feline Panleukopenia Biologics. *Journal of the American Veterinary Medical Association* 158 (Suppl. 2), 910–915.
- Scott, F.W., 1987. Viral Diseases: Panleukopenia. In: Holzworth, J. (Ed.), *Diseases of The Cat: Medicine and Surgery*, WB Saunders Co, Philadelphia, PA, USA, pp. 182–193.
- Scott, F.W., Csiza, C.K., Gillespie, J.H., 1970. Maternally Derived Immunity to Feline Panleukopenia. *Journal of the American Veterinary Medical Association* 156, 439–453.
- Gür, S., Avdatek, K., 2016. A serological investigation for Feline Panleukopenia Virus in Cats in Afyonkarahisar. *Kocatepe Veterinary of Journal.*; 9(3):165-170.
- Steinel, A., Parrish, C.R., Bloom, M.E., Truyen, U., 2001. Parvovirus Infections in Wild Carnivores. *Journal of Wildlife Diseases* 37, 594–607.
- Susan, L., Jacobson, Janke K.J., Giacinti J., Weese J.S., 2021. Diagnostic testing for feline panleukopenia in a shelter setting: a prospective, observational study. *Journal of Feline Medicine and Surgery*; 23(12):1192-1199. doi:10.1177/1098612X21100530164.
- Tattersall, P., 2006. The Evolution of Parvovirus Taxonomy. In: Kerr, J., Cotmore, S.F., Bloom, M.E., Linden, R.M., Parrish, C.R. (Eds.), *Parvoviruses*, Oxford University Press, New York, USA, pp. 5–14.
- Taxonomy of FPLV. International Committee on Taxonomy of Viruses. Erişim Tarihi: 20.11.2022. <https://ictv.global/search/google?keys=feline+panleukopenia+virus#gsc.tab=0>.
- Tekelioğlu, B. K., Yüceer, H. B., Akın, B., Koç, Ö., Çelik, M., Kandır, S., Baykal Çelik, L. & Gökçe, M. (2021). Osmaniye İlinde Sahipsiz Köpeklerin Rehabilitasyonu ve Viral Enfeksiyon Profilaksisi. *Avrupa Bilim ve Teknoloji Dergisi*, Ejosat Özel Sayı 2021 (RDCONF), 956-966. DOI: 10.31590/ejosat.1047514
- Trepanier, L., 2010. Acute Vomiting in Cats Rational Treatment Selection. *Journal of Feline Medicine and Surgery* 12, 225–230.
- Truyen, U., 1999. Emergence and Recent Evolution of Canine Parvovirus. *Veterinary Microbiology* 69, 47–50.
- Truyen, U., Gruenberg, A., Chang, S.F., Obermaier, B., Veijalainen, P., Parrish, C.R., 1995. Evolution of The Feline-Subgroup Parvoviruses and The Control of Canine Host Range In vivo. *Journal of Virology* 69, 4702–4710.
- Truyen, U., Evermann, J.F., Vieler, E., Parrish, C.R., 1996. Evolution of Canine Parvovirus Involved Loss and Gain of Feline Host Range. *Virology* 215, 186–189.

- Truyen, U., Addie, D., Belak, S., Boucraut-Baralon, C., Egberink, H., Frymus, T., Gruffydd-Jones, T., Hartmann, K., Hosie, M.J., Lloret, A., et al., 2009. Feline Panleukopenia. ABCD Guidelines on Prevention and Management. *Journal of Feline Medicine and Surgery* 11, 538–546.
- Ulusal Evcil Hayvan Aşısı Rehberi, Küçük Hayvan Veteriner Hekimleri Derneği*, 2018. Erişim Tarihi: 22.11.2022. http://www.khvhd.org.tr/FileUpload/ds303192/File/khvhd_ulusal_asi_rehberi.pdf.
- Van den Ingh, T.S., van den Linde-Sipman, J.S., Wester, P.W., 1980. Parvo-Virus-Like Particles in Myocarditis in Pups. *Journal of Small Animal Practice* 21, 81– 86.
- Van Vuuren, M., Steinel, A., Goosen, T., Lane, E., van der Lugt, J., Pearson, J., Truyen, U., 2000. Feline Panleukopenia Virus Revisited: Molecular Characteristics and Pathological Lesions Associated with Three Recent Isolates. *The Journal of the South African Veterinary Association* 71, 140–143.

KAYNAKÇA

- Abdel-Aziz, MS., Shaheen, MS. ve El-Nekeety, AA. (2014). Antioxidant and Antibacterial Activity of Silver Nanoparticles Biosynthesized Using *Chenopodium murale* Leaf Extract. *Journal of Saudi Chemical Society*, 18(4), 356–363.
- Abou El-Nour, KMM., Eftaiha, A. ve Al-Warthan, A. (2010). Synthesis and Applications of Silver Nanoparticles. *Arabian Journal of Chemistry*, 3(3), 135–140.
- Ağalar, HG., Altıntaş, A., ve Demirci, B. (2021). The Essential Oil Profiles of *Chaerophyllum Crinitum* and *C. Macrospermum* Growing Wild in Turkey. *Natural Volatiles and Essential Oils*, 8(1), 39–48.
- Ağaoğlu, S., Dostbil, N. ve Alemdar, S. (2005). Otlu Peynirde Kullanılan Bazı Otların Antibakteriyal Etkinliği. *Yüzüncü Yıl Üniversitesi Veteriner Fakültesi Dergisi*, 16(2), 39-41.
- Cerretani, L. ve Bendini, A. (2010). Rapid Assays to Evaluate the Antioxidant Capacity of Phenols in Virgin Olive Oil. In V. R. Preedy ve R. R. Watson (Eds.), *Olives and Olive Oil in Health and Disease Prevention* (pp. 625–635). Academic Press.
- Dcosta, VM., King, CE. ve Kalan, L. (2011). Antibiotic resistance is ancient. *Nature*, 477(7365), 457–461.
- Goodarzi, V., Zamani, H. ve Bajuli, L. (2014). Evaluation of Antioxidant Potential and Reduction Capacity of Some Plant Extracts in Silver Nanoparticles' Synthesis. *Molecular Biology Research Communications*, 3(3), 165–174.
- Kocak, Y., Oto, G.ve Meydan. (2022a). Assessment of therapeutic potential of silver nanoparticles synthesized by *Ferula Pseudalliacea* rech. F. plant. *Inorganic Chemistry Communications*, 140, 109423.
- Koçak, Y., Huyut, Z. ve Türkan, F. (2022b). The Effect of Artemisinin on Oxidative Stress Markers in Mouse Heart and Lung Tissues in an Experimental Model of Epileptic Seizure. *Journal of Contemporary Medicine*, 12(6), 1013-1018.
- Mata, R., Nakkala, JR., ve Sadras, SR. (2015). Biogenic Silver Nanoparticles from *Abutilon Indicum*: Their Antioxidant, Antibacterial and Cytotoxic Effects In Vitro. *Colloids and Surfaces B: Biointerfaces*, 128, 276–286.
- Meydan, I., Seckin, H. ve Burhan, H. (2022). Arum *Italicum* Mediated Silver Nanoparticles: Synthesis and Investigation of Some Biochemical Parameters. *Environmental Research*, 204, 112347.
- Mfotie Njoya, E. (2021). Medicinal Plants, Antioxidant Potential, and Cancer. In V. R. Preedy & V. B. Patel (Eds.), *Cancer* (2nd ed., pp. 349–357). Academic Press.
- Ngahang Kamte, S. L., Ranjbarian, F. Ve Cianfaglione, K. (2018). Identification of Highly Effective Antitrypanosomal Compounds in Essential Oils from The Apiaceae Family. *Ecotoxicology and Environmental Safety*, 156, 154–165.
- Rai, MK., Deshmukh, SD. Ve Ingle, A. P. (2012). Silver Nanoparticles: The Powerful Nanoweapon Against Multidrug-resistant bacteria. *Journal of Applied Microbiology*, 112(5), 841–852.
- Singh, M., Patra, S. ve Singh, R. K. (2021). Common Techniques and Methods for Screening of Natural Products for Developing of Anticancer drugs. In A. K. Srivastava, R. K. Singh, V. K. Kannaujiya, ve D. Singh (Eds.), *Evolutionary Diversity as a Source for Anticancer Molecules* (pp. 323–353). Academic Press.
- Zengin, G., Sinan, KI. ve Ak, G. (2020). Chemical profile, antioxidant, antimicrobial, enzyme inhibitory, and cytotoxicity of seven Apiaceae species from Turkey: A comparative study. *Industrial Crops and Products*, 153, 112572.

KAYNAKÇA

- Allin, S., Mossialos, E., McKee, M., Holland, W. ve World Health Organization (2004). Making Decisions on Public Health: A Review of Eight Countries, *World Health Organization. Regional Office for Europe*. <https://apps.who.int/iris/handle/10665/107600> (E.T.: 18.12.2022).
- Becker, S. ve Whistler, T.L. (1967). The Innovative Organization: A Selective View of Current Theory and Research. *The Journal of Business*, 40(4), 462-469. <https://www.jstor.org/kararlı/2351628>
- Bragazzi, N.L., Dai, H., Damiani, G., Behzadifar, M., Martini, M. ve Wu, J. (2020). How Big Data and Artificial Intelligence Can Help Better Manage the COVID-19 Pandemic. *International Journal of Environmental Research and Public Health*, 17(9), 3176. <https://doi.org/10.3390/ijerph17093176>
- Clifton, J.M. ve Roberts, L.A. (2016). Innovation in Faculty Practice: A College of Nursing and Juvenile Justice Collaboration. *Journal of Professional Nursing*, 32(2): 94-99. <https://doi.org/10.1016/j.profnurs.2015.10.007>
- Coşkun, S., Mesci, M. ve Kılınc, İ. (2013). Stratejik Rekabet Üstünlüğü Sağlama Aracı Olarak İnovasyon Stratejileri: Kocaeli Otel İşletmeleri Üzerine Bir Araştırma. *Abant İzzet Baysal Üniversitesi Sosyal Bilimler Enstitüsü Dergisi*, 13(2), 101-132.
- Doğan, G. (2021). Sohbet Robotları ile Sağlık Hizmetine Erişim. *Sağlık Düşüncesi ve Tıp Kültürü Dergisi*, 58, 104-107. <https://www.sdplatform.com/Dergi/1436/Sohbet-robotlari-ile-saglik-hizmetine-erisim.aspx> (E.T.: 15.12.2022).
- Drucker, P. (1985). The Discipline of the Innovation. *Harvard Business Review*, 63(3), 67-72.
- Ecevit Satı, Z. (2021). Sağlık Hizmetlerinde İnovasyon Yönetimi: İnovatif Ürün ve Hizmetler. İçinde N. Bozbuğa, S. Gülseçen (Editör). *Tıp Bilişimi* (s. 399-430). İstanbul: İstanbul Üniversitesi Yayınevi. <http://dx.doi.org/10.26650/B/ET07.2021.003.20>
- Fişek, N.H. (1983). *Halk Sağlığına Giriş*. Ankara: Hacettepe Üniversitesi-Dünya Sağlık Örgütü Araştırma ve Araştırmacı Yetiştirme Merkezi.
- Gidey, G. (2006). *Introduction to Public Health*. Atlanta: Ethiopia Public Health Training Initiative.
- Hamel, G. (2008). The Future of Management. *Human Resource Management International Digest*, 16(6). <https://doi.org/10.1108/hrmid.2008.04416fae.001>
- Herzlinger, R.E. (2006). Why Innovation in Health Care Is So Hard. *Harvard Business Review*, 84(5), 58-66.
- Jarvis, T., Scott, F., El-Jardali, F. ve Alvarez, E. (2020). Defining and Classifying Public Health Systems: A Critical Interpretive Synthesis. *Health Research Policy and Systems*, 18(68), 1-12. <https://doi.org/10.1186/s12961-020-00583-z>
- Kartal, H. ve Kantek, F. (2018). Hemşirelikte İnovasyon Örnekleri. *Sağlık ve Hemşirelik Yönetimi Dergisi*, 1(5), 57-63.
- Kickbusch, I. (2003). The Contribution of the World Health Organization to a New Public Health and Health Promotion. *American Journal of Public Health*, 93(3), 383-388. <https://doi.org/10.2105/AJPH.93.3.383>
- Küçükali, H. (2021). Halk Sağlığında Yapay Zekâ. *Sağlık Düşüncesi ve Tıp Kültürü Dergisi*, 58, 92-95. chrome-extension://efaidnbmnnnibpcajpcglclefindmkaj/https://www.researchgate.net/profile/Huseyin-Kucukali/publication/351904546_Halk_Sagliginda_Yapay_Zeka/links/60b36c6b92851cd0d985efa6/Halk-Sagliginda-Yapay-Zeka.pdf (E.T.: 15.12.2022).
- Lake, I.R., Colon-Gonzalez, F.J., Barker, G.C., Morbey, R.A., Smith, G.E. ve Elliot, A.J. (2019). Machine Learning to Refine Decision Making Within a Syndromic Surveillance Service. *BMC Public Health*, 19(1), 1-12. <https://doi.org/10.1186/s12889-019-6916-9>
- Levesque, J.F., Breton, M., Senn, N., Levesque, P., Bergeron, P. ve Roy, D.A. (2013). The Interaction of Public Health and Primary Care: Functional Roles and Organizational Models that Bridge Individual and Population Perspectives. *Public Health Reviews*, 35(14), 1-27. <https://doi.org/10.1007/BF03391699>
- Li-Ying, J., Paunova, M., Egerod, I. (2016). Knowledge sharing behaviour and intensive care nurse innovation: The moderating role of control of care quality. *Journal of Nursing Management*, 24(7), 943-953. <https://doi.org/10.1111/jonm.12404>

- Mali, P., Yang, L., Esvelt, K.M., Aach, J., Guell, M., DiCarlo, J.E., Norville, J.E. ve Church, G.M. (2013). RNA Guided Human Genome Engineering via Cas9. *Science*, 339(6121), 823-826.
- McCall, L. (2019). Amplifying Primary Prevention with Artificial Intelligence, *Orlando, (HIMSS'19 Champions of Health Unite)*, <https://365.himss.org/sites/himss365/files/365/handouts/552577591/handout-226.pdf> (E.T.: 15.12.2022).
- Michelson, M., Chow, T., Martin, N.A., Ross, M., Ying, A.T.Q. ve Minton, S. (2020). Artificial Intelligence for Rapid Meta-Analysis: Case Study on Ocular Toxicity of Hydroxychloroquine. *Journal of Medical Internet Research*, 22(8), e20007. <https://doi.org/10.2196/20007>
- Nebula Genomics (2022). <https://nebula.org/whole-genome-sequencing-dna-test/> (E.T.: 14.12.2022).
- Nelson, R.R. (1993). National Innovation Systems: A Comparative Analysis. University of Illinois at Urbana-Champaign's Academy for Entrepreneurial Leadership Historical Research Reference in Entrepreneurship, *Social Science Research Network*, http://papers.ssrn.com/sol3/papers.cfm?abstract_id=1496195 (E.T.: 12.12.2022).
- Numanoğlu, N., Eynehan, M.E., Morkoç-Nikelay, G. ve Aksoy, E. (2016). Türkiye'nin Küresel Rekabetçiliği İçin Bir Gereklik Olarak Sanayi 4.0 Gelişmekte Olan Ekonomi Perspektifi, *İstanbul: TÜSİAD & The Boston Consulting Group. Yayın No: TÜSİAD-T/2016-03/576*, <http://tusiad.org/tr/yayinlar/raporlar/item/8671-turkiyenin-sanayi-40donusumu> (E.T.: 14.12.2022).
- Olsson, A., Paredes, K.M.B., Johansson, U., Olander Roese, M. ve Ritzén, S. (2019). Organizational Climate for Innovation and Creativity—a Study in Swedish Retail Organizations. *The International Review of Retail, Distribution and Consumer Research*, 29(3), 243-261. <https://doi.org/10.1080/09593969.2019.1598470>
- Organisation for Economic Co-operation and Development (2006). Yenilik Verilerinin Toplanması ve Yorumlanması İçin İlkeler, Oslo Kılavuzu, TÜBİTAK, http://www.tubitak.gov.tr/tubitak_content_files/BTYPD/kilavuzlar/Oslo_3_TR.pdf (E.T.: 15.12.2022).
- Ökem, Z.G. (2011). Türkiye'nin Avrupa Birliği'ne Üyelik Sürecinde Sağlıkta İnovasyon, *Türk Sanayicileri ve İş İnsanları Derneği (TÜSİAD)*, <https://tusiad.org/tr/yayinlar/raporlar/item/5133-turkiyenin-avrupa-birligine-uyelik-surecinde-saglikta-inovasyon> (E.T.: 15.12.2022).
- Pepito, J.A. ve Locsin, R. (2018). Can Nurses Remain Relevant in a Technologically Advanced Future? *International Journal of Nursing Sciences*, 6(1), 106-110. <https://doi.org/10.1016/j.ijnss.2018.09.013>
- Piyal, B. (2011). *Halk Sağlığına Giriş*. Ankara: Ankara Üniversitesi Uzaktan Eğitim Yayınları.
- Rogers, E.M., Singhal, A. ve Quinlan, M.M. (2008). Diffusion of Innovations. İçinde D.W. Stacks, M.B. Salwen (Editör), *An Integrated Approach to Communication Theory and Research* (s. 418-434). New York: Routledge.
- Rowan, M.S., Hogg, W. ve Huston, P. (2007). Integrating Public Health and Primary Care. *Healthcare Policy*, 3(1), e160-e181.
- Sendir, M., Kizil, H., Turkoglu, I., Aliogullari, A., Kaya, A., Yaman, R., Özdemir, C., Sümer, K. ve Simşekoglu, N. (2019). Evaluation of the Social Perception for the Use of Artificial Intelligence Applications in the Field of Health: A Qualitative Study. İçinde M. Kozak ve N. Kozak (Editörler). 30th World Nurse Practitioners & Healthcare Congress & 2nd Annual Nursing Congress: The Art of Care (s. 30). İstanbul: 27 - 28 May 2019.
- Scutchfield, F.D. ve Ingram, R.C. (2013). Public Health Systems and Services Research: Building the Evidence Base to Improve Public Health Practice. *Public Health Reviews*, 35(8), 1-19. <https://doi.org/10.1007/BF03391693>
- Shendure, J., Porreca, G.J., Reppas, N.B., Lin, X., McCutcheon, J.P., Rosenbaum, A.M., Wang, M.D., Zhank, K., Mitra, R.D. ve Church, G. M. (2005). Accurate Multiplex Polony Sequencing of an Evolved Bacterial Genome. *Science*, 309(5741), 1728-1732. <https://doi.org/10.1126/science.1117389>
- Şengün, H. (2016). Sağlık Hizmetleri Sunumunda İnovasyon. *The Medical Bulletin of Haseki*, 54, 194-198.
- Tanır, F. ve Demirhindi, H. (2020). *Halk Sağlığı Temel Bilgiler*. Ankara: Akademisyen Kitapevi.
- Thuemmler, C. (2017). The Case for Health 4.0. İçinde C. Thuemmler, C. Bai (Editör). *Health 4.0:*

- How Virtualization and Big Data are Revolutionizing Healthcare* (s. 1-22). Cham: Springer, https://doi.org/10.1007/978-3-319-47617-9_1
- Tudor Car, L., Dhinakaran, D.A., Kyaw, B.M., Kowatsch, T., Joty, S., Theng, Y-L. ve Atun, R. (2020). Conversational Agents in Health Care: Scoping Review and Conceptual Analysis. *Journal of Medical Internet Research*, 22(8), e17158. <https://doi.org/10.2196/17158>
- Turnock, B.J. (2016). *Public Health: What it is and how it Works*. Chicago: Jones & Bartlett Publishers.
- Türk Dil Kurumu (2022a). “Halk Sağlığı” <https://sozluk.gov.tr/> (E.T.: 12.12.2022).
- Türk Dil Kurumu (2022b). “İnovasyon” <https://sozluk.gov.tr/> (E.T.: 16.12.2022).
- URL-1: https://www.ted.com/talks/nina_fedoroff_a_secret_weapon_against_zika_and_other_mosquito_borne_diseases?language=tr (E.T.: 14.12.2022).
- URL-2: <https://girisimcikafasi.com/ufkunuzu-genisletebilecek-en-yeni-inovasyon-ornekleri/> (E.T.: 14.12.2022).
- Valaitis, R.K., O’Mara, L., Wong, S.T., MacDonald, M., Murray, N., Martin-Misener, R. ve Meagher-Stewart, D. (2018). Strengthening Primary Health Care Through Primary Care and Public Health Collaboration: The Influence of Intrapersonal and Interpersonal Factors. *Primary Health Care Research & Development*, 19(4), 378-391. <https://doi.org/10.1017/S1463423617000895>
- Williams, F., Oke, A. ve Zachary, I. (2019). Public health delivery in the information age: the role of informatics and technology. *Perspectives in Public Health*, 139(5), 236-254. <https://doi.org/10.1177/1757913918802308>
- World Health Organization (2000). 49th session of the WHO Regional Committee for Europe, *The Regional Committee, Copenhagen*, <https://www.who.int/europe/about-us/governance/regional-committee/session-archives/49th-session-of-the-who-regional-committee-for-europe> (E.T.: 16.12.2022).

KAYNAKÇA

- Annas, G. J., Healey, J. (1974). The patient rights advocate. *Journal of Nursing Administration*, 25-31.
- Bilgin, R. & Diğ̈er, H. (2020). Hastanede Yatan Bireylerin, Hasta Hakları ve Sorumlulukları Konusundaki Bilgi Düzeyleri: Tokat İlindeki Bir Devlet Hastanesi Örneđi. *Fırat Üniversitesi Sosyal Bilimler Dergisi*, 30(1), 307-327.
- Cambridge (2022). <https://dictionary.cambridge.org/dictionary/english-turkish/right> adresinden 15.11.2022 tarihinde erişilmiştir.
- Çotur, H. (2013). Hasta hakları ve Kocaeli gölcük Necati Çelik Devlet Hastanesi Personeli ile Hastaneye Müracaat Eden Hastaların Hasta Hakları Konusundaki Bilgilerinin Ölçülmesi. *Ufuk Üniversitesi Sosyal Bilimler Enstitüsü, Yayınlanmamış Yüksek Lisans Tezi*, Ankara.
- Emre, Ö., & Sert, G. (2014). Avrupa hasta hakları şartı. *Türkiye Biyoetik Dergisi*, 1(4).
- Hasta Hakları Yönetmeliđi (2019). Sağlık Bakanlığı Hasta Hakları Yönetmeliđi (İlk Yayınlandıđı: Resmî Gazete Tarihi: 01.08.1998 Resmî Gazete Sayısı: 23420 – Son Deđişiklik 16.01.2019)
- Hukukbook.com (2018). Dünya Hekimler Birliđi Hasta Hakları Bildirgesi. <https://hukukbook.com/dunya-hekimler-birligi-hasta-haklari-bildirgesi/adresinden> 15.11.2022 tarihinde erişilmiştir.
- Kırılmaz, H., Fıçıcı, Y., Şimşir, İ. (2018). Hasta Hakları Farkındalıđına Yönelik Bir Araştırma. *Sosyal Politika Çalışmaları Dergisi*, 18(41), 233-258.
- Mohammed, E. S., Seedhom, A. E., & Ghazawy, E. R. (2018). Awareness and practice of patient rights from a patient perspective: an insight from Upper Egypt. *International Journal for Quality in Health Care*, 30(2), 145-151.
- Oktay, A. A., Filiz, T. A. Ş., Gülpak, M., & Fadime, Y. E. L. (2021). Bir Üniversite Hastanesinde Hastaların Hasta Haklarını Kullanma Tutumunun İncelenmesi. *Ege Üniversitesi Hemşirelik Fakültesi Dergisi*, 37(2), 131-139.
- Tabachnick, B.G., Fidell, L.S. (2014). *Using Multivariate Statistics (Sixth Edition)*. Pearson: England
- Tanrıverdi, H. (2012). Hastaların, hasta hakları konusundaki farkındalık düzeylerinin incelenmesi. *Türkiye Sosyal Araştırmalar Dergisi*, 16(3)
- TDK. (2022). <https://sozluk.gov.tr/> adresinden 15.11.2022 tarihinde erişilmiştir.
- Tengilimođlu, D., Işık, M., Akbolat, M. (2014). *Sađlık İşletmeleri Yönetimi*. (Geliştirilmiş 6. Basım). Nobel: Ankara.
- Topbaş, M., Özlü, T., Çan, G., & Bostan, S. (2005). Hekimler hasta haklarını ne kadar biliyorlar? Bir tıp fakültesindeki asistan ve intern hekimlerin bilgi düzeyleri. *Türkiye Klinikleri J Med Ethics*, 13(2), 81-85.
- Zaybak, A., Eşer, İ., Günay İsmailođlu, E. (2012). Bir Üniversite Hastanesinde Hastaların Hasta Haklarını Kullanma Tutumunun İncelenmesi. *Florence Nightingale Journal of Nursing*, 20 (2), 104-111.

KAYNAKÇA

- Ade-Hall, R., & Moore, P. (2000). Botulinum toxin type A in the treatment of lower limb spasticity in cerebral palsy. *Cochrane Database of Systematic Reviews*(1).
- Andersen, J. C., Majnemer, A., O'Grady, K., & Gordon, A. M. (2013). Intensive upper extremity training for children with hemiplegia: from science to practice. *Seminars in pediatric neurology*,
- Baranello, G., Sebastiano, D. R., Pagliano, E., Visani, E., Ciano, C., Fumarola, A., . . . Marchi, A. (2016). Hand function assessment in the first years of life in unilateral cerebral palsy: Correlation with neuroimaging and cortico-spinal reorganization. *European Journal of Paediatric Neurology*, 20(1), 114-124.
- Bax, M., Goldstein, M., Rosenbaum, P., Leviton, A., Paneth, N., Dan, B., . . . Damiano, D. (2005). Proposed definition and classification of cerebral palsy, April 2005. *Developmental medicine and child neurology*, 47(8), 571-576.
- Bernstein, N. (1966). The co-ordination and regulation of movements. *The co-ordination and regulation of movements*.
- Bingöl, H., Kerem Gunel, M., & Alkan, H. (2023). The Efficacy of Two Models of Intensive Upper Limb Training on Health-Related Quality of Life in Children with Hemiplegic Cerebral Palsy Mainstreamed in Regular Schools: A Double-Blinded, Randomized Controlled Trial. *Physiother Theory Pract*, 39(1), 10-25. <https://doi.org/10.1080/09593985.2021.1999355>
- Bingöl, H., & Günel, M. K. (2022). Comparing the effects of modified constraint-induced movement therapy and bimanual training in children with hemiplegic cerebral palsy mainstreamed in regular school: A randomized controlled study. *Archives de Pédiatrie*, 29(2), 105-115.
- Blackmore, A., Boettcher-Hunt, E., Jordan, M., & Chan, M. (2007). A systematic review of the effects of casting on equinus in children with cerebral palsy: an evidence report of the AACPD. *Developmental Medicine & Child Neurology*, 49(10), 781-790.
- Butler, C., & Campbell, S. (2000). Evidence of the effects of intrathecal baclofen for spastic and dystonic cerebral palsy. *Developmental medicine and child neurology*, 42(9), 634-645.
- Cans, C., Dolk, H., Platt, M. J., & Colver, A. (2007). Recommendations from the SCPE collaborative group for defining and classifying cerebral palsy. *Developmental medicine and child neurology*, 49, 35.
- Chabrier, S., Pouyfaucou, M., Chatelin, A., Bleyenheuft, Y., Fluss, J., Gautheron, V., . . . Vuillerot, C. (2020). From congenial paralysis to post-early brain injury developmental condition: Where does cerebral palsy actually stand? *Annals of physical and rehabilitation medicine*, 63(5), 431-438.
- Charles, J., & Gordon, A. M. (2006). Development of hand-arm bimanual intensive training (HABIT) for improving bimanual coordination in children with hemiplegic cerebral palsy. *Developmental medicine and child neurology*, 48(11), 931-936.
- Cioni, G., D'Acunto, G., & Guzzetta, A. (2011). Perinatal brain damage in children: neuroplasticity, early intervention, and molecular mechanisms of recovery. *Progress in brain research*, 189, 139-154.
- Eyre, J., Taylor, J., Villagra, F., Smith, M., & Miller, S. (2001). Evidence of activity-dependent withdrawal of corticospinal projections during human development. *Neurology*, 57(9), 1543-1554.
- Fedrizzi, E., Pagliano, E., Andreucci, E., & Oleari, G. (2003). Hand function in children with hemiplegic cerebral palsy: prospective follow-up and functional outcome in adolescence. *Developmental medicine and child neurology*, 45(2), 85-91.
- Fedrizzi, E., Rosa-Rizzotto, M., Turconi, A. C., Pagliano, E., Fazzi, E., Pozza, L. V. D., . . . Group, G. S. (2013). Unimanual and bimanual intensive training in children with hemiplegic cerebral palsy and persistence in time of hand function improvement: 6-month follow-up results of a multisite clinical trial. *Journal of child neurology*, 28(2), 161-175.
- Feys, H., Eyssen, M., Jaspers, E., Klingels, K., Desloovere, K., Molenaers, G., & De Cock, P. (2010). Relation between neuroradiological findings and upper limb function in hemiplegic cerebral palsy. *European Journal of Paediatric Neurology*, 14(2), 169-177.

- Gagliardi, C., Tavano, A., Turconi, A. C., & Borgatti, R. (2013). Sequence memory skills in Spastic Bilateral Cerebral Palsy are age independent as in normally developing children. *Disability and Rehabilitation*, 35(6), 506-512.
- Galli, M., Cimolin, V., Rigoldi, C., Tenore, N., & Albertini, G. (2010). Gait patterns in hemiplegic children with cerebral palsy: comparison of right and left hemiplegia. *Research in developmental disabilities*, 31(6), 1340-1345.
- Geerdink, Y., Aarts, P., van der Burg, J., Steenbergen, B., & Geurts, A. (2015). Intensive upper limb intervention with self-management training is feasible and promising for older children and adolescents with unilateral cerebral palsy. *Research in developmental disabilities*, 43, 97-105.
- Gentile, A. M. (1972). A working model of skill acquisition with application to teaching. *Quest*, 17(1), 3-23.
- Gentile, A. M. (1998). Movement science: Implicit and explicit processes during acquisition of functional skills. *Scandinavian journal of occupational therapy*, 5(1), 7-16.
- Gilmore, R., Sakzewski, L., & Boyd, R. (2010). Upper limb activity measures for 5-to 16-year-old children with congenital hemiplegia: a systematic review. *Developmental Medicine & Child Neurology*, 52(1), 14-21.
- Gofer-Levi, M., Silberg, T., Brezner, A., & Vakil, E. (2013). Deficit in implicit motor sequence learning among children and adolescents with spastic cerebral palsy. *Research in developmental disabilities*, 34(11), 3672-3678.
- Gordon, A. M., Charles, J., & Wolf, S. L. (2005). Methods of constraint-induced movement therapy for children with hemiplegic cerebral palsy: development of a child-friendly intervention for improving upper-extremity function. *Archives of physical medicine and rehabilitation*, 86(4), 837-844.
- Guzzetta, A., Bonanni, P., Biagi, L., Tosetti, M., Montanaro, D., Guerrini, R., & Cioni, G. (2007). Reorganisation of the somatosensory system after early brain damage. *Clinical Neurophysiology*, 118(5), 1110-1121.
- Halsband, U., & Lange, R. K. (2006). Motor learning in man: a review of functional and clinical studies. *Journal of Physiology-Paris*, 99(4-6), 414-424.
- Hoare, B., Imms, C., Carey, L., & Wasiak, J. (2007). Constraint-induced movement therapy in the treatment of the upper limb in children with hemiplegic cerebral palsy: a Cochrane systematic review. *Clinical rehabilitation*, 21(8), 675-685.
- Horak, F. B. (1991). Assumptions underlying motor control for neurologic rehabilitation. Contemporary management of motor control problems: Proceedings of the II STEP conference,
- Houwink, A., Aarts, P. B., Geurts, A. C., & Steenbergen, B. (2011). A neurocognitive perspective on developmental disregard in children with hemiplegic cerebral palsy. *Research in developmental disabilities*, 32(6), 2157-2163.
- Jaspers, E., Byblow, W. D., Feys, H., & Wenderoth, N. (2016). The corticospinal tract: a biomarker to categorize upper limb functional potential in unilateral cerebral palsy. *Frontiers in pediatrics*, 112.
- Kirton, A. (2013). Modeling developmental plasticity after perinatal stroke: defining central therapeutic targets in cerebral palsy. *Pediatric neurology*, 48(2), 81-94.
- Krägeloh-Mann, I., & Horber, V. (2007). The role of magnetic resonance imaging in elucidating the pathogenesis of cerebral palsy: a systematic review. *Developmental medicine & Child neurology*, 49(2), 144-151.
- Krakauer, J. W., & Mazzoni, P. (2011). Human sensorimotor learning: adaptation, skill, and beyond. *Current opinion in neurobiology*, 21(4), 636-644.
- Logan, G. D. (1988). Toward an instance theory of automatization. *Psychological review*, 95(4), 492.
- McIntyre, S., Goldsmith, S., Webb, A., Ehlinger, V., Hollung, S. J., McConnell, K., . . . Khandaker, G. (2022). Global prevalence of cerebral palsy: A systematic analysis. *Developmental Medicine & Child Neurology*, 64(12), 1494-1506.
- Morris, C. (2007). Definition and classification of cerebral palsy: a historical perspective. *Developmental Medicine & Child Neurology*, 49, 3-7.

- Muratori, L. M., Lamberg, E. M., Quinn, L., & Duff, S. V. (2013). Applying principles of motor learning and control to upper extremity rehabilitation. *Journal of Hand Therapy, 26*(2), 94-103.
- Pagliano, E., Andreucci, E., Bono, R., Semorile, C., Brollo, L., & Fedrizzi, E. (2001). Evolution of upper limb function in children with congenital hemiplegia. *Neurological Sciences, 22*(5), 371-375.
- Palit, A., & Chatterjee, A. K. (2006). Parent-to-parent counseling—a gateway for developing positive mental health for the parents of children that have cerebral palsy with multiple disabilities. *International Journal of Rehabilitation Research, 29*(4), 281-288.
- Register, A. C. P. (2013). Report of the Australian Cerebral Palsy Register, Birth Years 1993–2006. *Sydney: Cerebral Palsy Alliance Research Institute.*
- Riva, D., Franceschetti, S., Erbetta, A., Baranello, G., Esposito, S., & Bulgheroni, S. (2013). Congenital brain damage: cognitive development correlates with lesion and electroencephalographic features. *Journal of child neurology, 28*(4), 446-454.
- Rose, J., & McGill, K. C. (1998). The motor unit in cerebral palsy. *Developmental medicine & Child neurology, 40*(4), 270-277.
- Schmidt, R. A., Lee, T. D., Winstein, C., Wulf, G., & Zelaznik, H. N. (2018). *Motor control and learning: A behavioral emphasis.* Human kinetics.
- Serdaroğlu, A., Cansu, A., Özkan, S., & Tezcan, S. (2006). Prevalence of cerebral palsy in Turkish children between the ages of 2 and 16 years. *Developmental medicine and child neurology, 48*(6), 413-416.
- Shevell, M. I., Dagenais, L., Hall, N., & Consortium, R. (2009). The relationship of cerebral palsy subtype and functional motor impairment: a population-based study. *Developmental Medicine & Child Neurology, 51*(11), 872-877.
- Staudt, M. (2010). Reorganization after pre-and perinatal brain lesions. *Journal of Anatomy, 217*(4), 469-474.
- Staudt, M., Gerloff, C., Grodd, W., Holthausen, H., Niemann, G., & Krägeloh-Mann, I. (2004). Reorganization in congenital hemiparesis acquired at different gestational ages. *Annals of Neurology: Official Journal of the American Neurological Association and the Child Neurology Society, 56*(6), 854-863.
- Surkar, S. M., Hoffman, R. M., Willett, S., Flegle, J., Harbourne, R., & Kurz, M. J. (2018). Hand-arm bimanual intensive therapy improves prefrontal cortex activation in children with hemiplegic cerebral palsy. *Pediatric Physical Therapy, 30*(2), 93-100.
- Taub, E., Uswatte, G., & Elbert, T. (2002). New treatments in neurorehabilitation founded on basic research. *Nature Reviews Neuroscience, 3*(3), 228-236.
- van der Kamp, J., Steenbergen, B., & Masters, R. S. (2018). Explicit and implicit motor learning in children with unilateral cerebral palsy. *Disability and Rehabilitation, 40*(23), 2790-2797.
- Zewdie, E., Damji, O., Ciechanski, P., Seeger, T., & Kirton, A. (2017). Contralesional corticomotor neurophysiology in hemiparetic children with perinatal stroke: developmental plasticity and clinical function. *Neurorehabilitation and neural repair, 31*(3), 261-271.

KAYNAKLAR

- Adams, I. J., Hurst, K. ve Sintov, N. D. (2020). Experienced Guilt, But not Pride, Mediates the Effect of Feedback on Pro-Environmental Behavior. *J. Environ. Psychol.*, 71, 101476 <https://doi.org/10.1016/j.jenvp.2020.101476>.
- Ágoston, C., Csaba, B., Nagy, B., Kóváry, Z., Dúll, A., Rác, J. ve Demetrovics, Z. (2022b). Identifying Types of Eco-Anxiety, Eco-Guilt, Eco-Grief, and Eco-Coping in a Climate-sensitive Population: A Qualitative Study. *Int. J. Environ. Res. Public Health*, 19(4), 2461. <https://doi.org/10.3390/ijerph19042461>.
- Ágoston, C., Urbán, R., Nagy, B., Csaba, B., Kóváry, Z., Kovács, K., ... ve Demetrovics, Z. (2022a). The Psychological Consequences of the Ecological Crisis: Three New Questionnaires to Assess Eco-Anxiety, Eco-Guilt, and Ecological Grief. *Climate Risk Management*, 37, 100441. <https://doi.org/10.1016/j.crm.2022.100441>
- Albrecht, G., (2020). Negating Solastalgia: An Emotional Revolution from the Anthropocene to the Symbiocene. *American Imago*, 77(1), 9–30. <https://doi.org/10.1353/aim.2020.0001>.
- American Psychiatry Association (2020). APA Public Opinion Poll—Annual Meeting 2020. <https://www.psychiatry.org/newsroom/apapublic-opinion-poll-2020> (E.T.: 02.11.2022).
- Aras, B. B. ve Demirci, K. (2020). İklim değişikliğinin İnsan Sağlığı Üzerindeki Psikolojik Etkileri. *Nazilli İktisadi ve İdari Bilimler Fakültesi Dergisi*, 1(2), 77-94.
- Askland, H. H. ve Bunn, M. (2018). Lived Experiences of Environmental Change: Solastalgia, Power and Place. *Emot Sp Soc*, 27, 16–22. <https://doi.org/10.1016/j.emospa.2018.02.003>
- Baudon, P. ve Jachens, L. (2021). A Scoping Review of Interventions for the Treatment of Eco-Anxiety. *International Journal of Environmental Research and Public Health*, 18(18), 9636. <https://doi.org/10.3390/ijerph18189636>
- Berdimuratova A. K. ve Mukhammadiyarova A. J. (2020). Philosophical and Methodological Aspects of the Interaction of Natural Environment and Man. *International Journal of Pharmaceutical Research*, 12(3), 1722- 1727. <https://doi.org/10.31838/ijpr/2020.12.03.235>
- Bergquist, M., Nilsson, A. ve Schultz, P. (2019). Experiencing a Severe Weather Event Increases Concern about Climate Change. *Frontiers in Psychology*, 10, 220. <https://doi.org/10.3389/fpsyg.2019.00220>
- Berry, H. L., Waite, T. D., Dear, K. B. G., Capon, A. G. ve Murray, V. (2018). The Case for Systems Thinking about Climate Change and Mental Health. *Nat. Climate Change*, 8, 282–290. <https://doi.org/10.1038/s41558-018-0102-4>
- Boluda-Verdú, I., Senent-Valero, M., Casas-Escolano, M., Matijasevich, A. ve Pastor-Valero, M. (2022). Fear for the Future: Eco-anxiety and Health Implications, a Systematic Review. *Journal of Environmental Psychology*, 101904. <https://doi.org/10.1016/j.jenvp.2022.101904>
- Bouman, T., Verschoor, M., Albers, C. J., Böhm, G., Fisher, S. D., Poortinga, W., ... ve Steg, L. (2020). When Worry about Climate Change Leads to Climate Action: How Values, Worry and Personal Responsibility Relate to Various Climate Actions. *Global Environmental Change*, 62, 102061. <https://doi.org/10.1016/j.gloenvcha.2020.102061>
- Bratman, G. N., Daily, G. C., Levy, B. J. ve Gross, J. J. (2015). The Benefits of Nature Experience: Improved Affect and Cognition. *Landscape and Urban Planning*, 138, 41-50. <https://doi.org/10.1016/j.landurbplan.2015.02.005>
- Bright, M. ve Eames, C. (2022). From Apathy through Anxiety to Action: Emotions as Motivators for Youth Climate Strike Leaders. *Australian J. Environ. Education*, 38(1), 13–25. <https://doi.org/10.1017/aee.2021.22>.
- Budziszewska, M. ve Jonsson, S.E., 2021. From Climate Anxiety to Climate Action: An Existential Perspective on Climate Change Concerns within Psychotherapy. *Journal of Humanistic Psychology*, 0022167821993243. <https://doi.org/10.1177/0022167821993243>.
- Cáceres, C., Leiva-Bianchi, M., Serrano, C., Ormazábal, Y., Mena, C. ve Cantillana, J. C. (2022). What is Solastalgia and How is It Measured? SOS, a Validated Scale in Population Exposed to Drought and Forest Fires. *Int. J. Environ. Res. Public Health*, 19, 13682. <https://doi.org/10.3390/ijerph192013682>

- Carr, S. (2001). Book Review: Evocations of Grace: The Writings of Joseph Sittler on Ecology, Theology and Ethics. *Theology*, 104(820), 300–300. <https://doi.org/10.1177/0040571X0110400428>
- Centers for Disease Control and Prevention (2022). Climate Effects on Health. <https://www.cdc.gov/climateandhealth/effects/default.htm>. (E.T.: 01.11.2022).
- Cianconi, P., Betrò, S. ve Janiri, L. (2020). The Impact of Climate Change on Mental Health: a Systematic Descriptive Review. *Frontiers in Psychiatry*, 11, 74. <https://doi.org/10.3389/fpsy.2020.00074>
- Clayton, S. ve Karazsia, B.T. (2020). Development and Validation of a Measure of Climate Change Anxiety. *J. Environ. Psychol.* 69, 101434. <https://doi.org/10.1016/j.jenvp.2020.101434>
- Clayton, S., Manning, C. M., Krygman, K. ve Speiser, M. (2017). Mental Health and Our Changing Climate: Impacts, Implications, and Guidance. <https://www.apa.org/news/press/releases/2017/03/mental-health-climate.pdf> (E.T.: 01.11.2022).
- Coelho, F., Pereira, M. C., Cruz, L., Simões, P. ve Barata, E. (2017). Affect and the Adoption of Pro-environmental Behaviour: A Structural Model. *Journal of Environmental Psychology*, 54, 127-138. <https://doi.org/10.1016/j.jenvp.2017.10.008>
- Comtesse, H., Ertl, V., Hengst, S. M., Rosner, R. ve Smid, G. E. (2021). Ecological Grief as a Response to Environmental Change: A Mental Health Risk or Functional Response? *International Journal of Environmental Research and Public Health*, 18(2), 734. <https://doi.org/10.3390/ijerph18020734>
- Cunsolo, A. ve Ellis, N. R. (2018). Ecological Grief as a Mental Health Response to Climate Change-Related Loss. *Nature Climate Change*, 8(4), 275-281. <https://doi.org/10.1038/s41558-018-0092-2>
- Cunsolo, A., Harper, S. L., Minor, K., Hayes, K., Williams, K. G. ve Howard, C. (2020). Ecological Grief and Anxiety: The Start of a Healthy Response to Climate Change? *Lancet Planet Health*, 4, e261–e263. DOI:[https://doi.org/10.1016/S2542-5196\(20\)30144-3](https://doi.org/10.1016/S2542-5196(20)30144-3)
- Dean, J. H., Shanahan, D. F., Bush, R., Gaston, K. J., Lin, B. B., Barber, E. ve Fuller, R. A., (2018). Is Nature Relatedness Associated with Better Mental and Physical Health? *Int. J. Environ. Res. Public Health*, 15(7), 1371. <https://doi.org/10.3390/ijerph15071371>.
- Demski, C., Capstick, S., Pidgeon, N., Sposato, R. G. ve Spence, A. (2017). Experience of Extreme Weather Affects Climate Change Mitigation and Adaptation Responses. *Climatic Change*, 140(2), 149-164. DOI 10.1007/s10584-016-1837-4
- Dockett, L. (2019). Clinician’s Digest: The Rise of Eco-Anxiety. *Psychotherapy Networker*, 43(10), 11-14.
- Eisenman, D., McCaffrey, S., Donatello, I. ve Marshal, G. (2015). An Ecosystems and Vulnerable Population’s Perspective on Solastalgia and Psychological Distress After a Wildfire. *EcoHealth*, 12(4), 602–610. <https://doi.org/10.1007/s10393-015-1052-1>
- Ellis, N. R. ve Albrecht, G. A. (2017). Climate Change Threats to Family Farmers’ Sense of Place and Mental Wellbeing: A Case Study from the Western Australian Wheatbelt. *Soc. Sci. Med.*, 175, 161–68. <https://doi.org/10.1016/j.socscimed.2017.01.009>
- Flöttum, K., Dahl, T. ve Rivenes, V. (2016). Young Norwegians and Their Views on Climate Change and the Future: Findings from a Climate Concerned and Oil-Rich Nation. *J. Youth Stud.*, 19(8), 1128–43. <https://doi.org/10.1080/13676261.2016.1145633>
- Fredericks, S. E. (2021). *Environmental Guilt and Shame: Signals of Individual and Collective Responsibility and the Need for Ritual Responses*. Croydon: Oxford University Press. [https://books.google.com.tr/books?hl=tr&lr=&id=hEwwEAAAQBAJ&oi=fnd&pg=PP1&dq=Fredericks+S.E.+\(2021\).+Environmental+Guilt+and+Shame:+Signals+of+Individual+and+Collective+Responsibility+and+the+Need+for+Ritual+Responses,+1-225.+10.1093/oso/9780198842699.001.0001&ots=Xk5DVMVL2k&sig=DaczR8llS4F2yvsH9Pf-HkSMWEs&redir_esc=y#v=onepage&q&f=false](https://books.google.com.tr/books?hl=tr&lr=&id=hEwwEAAAQBAJ&oi=fnd&pg=PP1&dq=Fredericks+S.E.+(2021).+Environmental+Guilt+and+Shame:+Signals+of+Individual+and+Collective+Responsibility+and+the+Need+for+Ritual+Responses,+1-225.+10.1093/oso/9780198842699.001.0001&ots=Xk5DVMVL2k&sig=DaczR8llS4F2yvsH9Pf-HkSMWEs&redir_esc=y#v=onepage&q&f=false) (E.T.: 02.11.2022).
- Galway, L.P., Beery, T., Jones-Casey, K. ve Tasala, K. (2019). Mapping the Solastalgia Literature: A Scoping Review Study. *Int. J. Environ. Res. Public Health*, 16(15), 2662. <https://doi.org/10.3390/ijerph16152662>.
- Gezer, M. ve İlhan, M. (2020). İklim Değişikliğinin Önlenmesine Yönelik Umut Ölçeği: Türkçeye Uyarlama Çalışması. *Akdeniz Eğitim Araştırmaları Dergisi*, 14(34), 337-356. Doi:10.29329/mjer.2020.322.16

- Gibson, K. E., Barnett, J., Haslam, N. ve Kaplan, I. (2020). The Mental Health Impacts of Climate Change: Findings from a Pacific Island Atoll Nation. *Journal of Anxiety Disorders*, 73, 102237. <https://doi.org/10.1016/j.janxdis.2020.102237>
- Goldberg, M. H., Gustafson, A., Ballew, M. T., Rosenthal, S. A. ve Leiserowitz, A. (2021). Identifying the Most Important Predictors of Support for Climate Policy in the United States. *Behavioural Public Policy*, 5(4), 480-502. doi:10.1017/bpp.2020.39
- Graton, A., Ric, F. ve Gonzalez, E. (2016). Reparation or Reactance? The Influence of Guilt on Reaction to Persuasive Communication. *J. Experimental Social Psychol.*, 62, 40–49. <https://doi.org/10.1016/j.jesp.2015.09.016>.
- Gray, B. (2012). *Face to Face with Emotions in Health and Social Care*. New York: Springer.
- Gregersen, T., Doran, R., Böhm, G., Tvinnereim, E. ve Poortinga, W. (2020). Political Orientation Moderates the Relationship between Climate Change Beliefs and Worry about Climate Change. *Frontiers in Psychology*, 11, 1573. <https://doi.org/10.3389/fpsyg.2020.01573>
- Grolleau, G., Mzoughi, N., Peterson, D. ve Tendero, M. (2022). Changing the World with Words? Euphemisms in Climate Change Issues. *Ecological Economics*, 193, 107307. <https://doi.org/10.1016/j.ecolecon.2021.107307>
- Hasbach, P. H. (2015). Therapy in the Face of Climate Change. *Ecopsychology*, 7, 205– 210. <https://doi.org/10.1089/eco.2015.0018>
- Hayes, K., Blashki, G., Wiseman, J., Burke, S. ve Reifels, L. (2018). Climate Change and Mental Health: Risks, Impacts and Priority Actions. *International Journal of Mental Health Systems*, 12(1), 1-12. <https://doi.org/10.1186/s13033-018-0210-6>
- Helm, S. V., Pollitt, A., Barnett, M. A., Curran, M. A. ve Craig, Z. R. (2018). Differentiating Environmental Concern in the Context of Psychological Adaption to Climate Change. *Global Environmental Change*, 48, 158-167. <https://doi.org/10.1016/j.gloenvcha.2017.11.012>
- Hickman, C., Marks, E., Pihkala, P., Clayton, S., Lewandowski, R. E., Mayall, E. E., Wray, B., Mellor, C. ve van Susteren, L. (2021). Climate Anxiety in Children and Young People and Their Beliefs about Government Responses to Climate Change: A Global Survey. *The Lancet Planetary Health*, 5(12), e863–e873. [https://doi.org/10.1016/S2542-5196\(21\)00278-3](https://doi.org/10.1016/S2542-5196(21)00278-3)
- Hmielowski, J. D., Donaway, R. ve Wang, M. Y. (2019). Environmental risk information seeking: The differential roles of anxiety and hopelessness. *Environmental Communication*, 13(7), 894-908. <https://doi.org/10.1080/17524032.2018.1500926>
- Iglewicz, A., Shear, M. K., Reynolds, C. F., Simon, N., Lebowitz, B. ve Zisook, S. (2020). Complicated Grief Therapy for Clinicians: An Evidence-Based Protocol for Mental Health Practice. *Depression and Anxiety*, 37(1), 90-98. <https://doi.org/10.1002/da.22965>
- Innocenti, M., Santarelli, G., Faggi, V. ve Castellini, G. (2021). Psychometric Properties of the Italian Version of the Climate Change Anxiety Scale, *The Journal of Climate Change and Health*, 3, 100080. Doi:10.1016/j.joclhm.2021.100080
- Intergovernmental Panel on Climate Change (2022). Climate Change 2022 Impacts, Adaptation and Vulnerability. Working Group II Contribution to the Sixth Assessment Report of the Intergovernmental Panel on Climate Change. www.ipcc.ch (E.T.: 01.11.2022).
- Kaida, N. ve Kaida, K. (2016). Facilitating Pro-Environmental Behavior: The Role of Pessimism and Anthropocentric Environmental Values. *Social Indicators Research*, 126(3), 1243-1260. DOI 10.1007/s11205-015-0943-4
- Killikelly, C., Bauer, S. ve Maercker, A. (2018). The Assessment of Grief in Refugees and Post-Conflict Survivors: A Narrative Review of Etic and Emic Research. *Frontiers in Psychology*, 9, 1957. <https://doi.org/10.3389/fpsyg.2018.01957>
- Kleres, J. ve Wettergren, Å. (2017). Fear, Hope, Anger, and Guilt in Climate Activism. *Social Movement Studies*, 16(5), 507-519. <https://doi.org/10.1080/14742837.2017.1344546>
- Kőváry, Z. (2019). Bevezetés: Föld és lélek—klímaválság és pszichológia [Introduction: Earth and Soul - Climate Crisis and Psychology]. *Imágó Budapest*, 5(4), 3-10.
- Lee, K. ve Barnett, J. (2020). ‘Will Polar Bears Melt?’ A Qualitative Analysis of Children’s Questions about Climate Change. *Public Understanding of Science*, 29(8), 868-880. <https://doi.org/10.1177/0963662520952999>

- Leiserowitz, A., Maibach, E., Rosenthal, S., Kotcher, J., Bergquist, P., Ballew, M., Goldberg, M. Ve Gustafson, A. (2019). Climate Change in the American Mind: November 2019. Yale University and George Mason University. Yale University and George Mason University. New Heaven, CT: Yale Program on Climate Change Communication. file:///C:/Users/Asus/Downloads/Climate_Change_American_Mind_November_2019b.pdf (E.T.: 02.11.2022).
- Lemée, C., Fleury-Bahi, G. ve Navarro, O. (2019). Impact of Place Identity, Selfefficacy and Anxiety State on the Relationship between Coastal Flooding Risk Perception and the Willingness to Cope. *Frontiers in Psychology, 10*, 499. <https://doi.org/10.3389/fpsyg.2019.00499>
- Liu, J., Varghese, B. M., Hansen, A., Xiang, J., Zhang, Y., Dear, K., Gourley, M., Driscoll, T., Morgan, G., Capon, A. ve Bi, P. (2021). Is There an Association between Hot Weather and Poor Mental Health Outcomes? A Systematic Review and Metaanalysis. *Environment International, 153*, 106533. <https://doi.org/10.1016/j.envint.2021.106533>
- Jovarauskaite, L. ve Böhm, G. (2021). The Emotional Engagement of Climate Experts is Related to Their Climate Change Perceptions and Coping Strategies. *Journal of Risk Research, 24*(8), 941-957. <https://doi.org/10.1080/13669877.2020.1779785>
- MacKay, M., Parlee, B. ve Karsgaard, C. (2020). Youth Engagement in Climate Change Action: Case Study on Indigenous Youth at COP24. *Sustainability, 12*(16), 6299. <https://doi.org/10.3390/su12166299>
- Mallett, R. K. (2012). Eco-guilt Motivates Eco-Friendly Behavior. *Ecopsychology, 4*(3), 223-231.
- Mallett, R. K., Melchiori, K. J. ve Strickroth, T. (2013). Self-confrontation via a Carbon Footprint Calculator Increases Guilt and Support for a Proenvironmental Group. *Ecopsychology, 5*(1), 9-16. <https://doi.org/10.1089/eco.2012.0067>
- Marazziti, D., Cianconi, P., Mucci, F., Foresi, L., Chiarantini, I. ve Della Vecchia, A. (2021). Climate Change, Environment Pollution, COVID-19 Pandemic and Mental Health. *Science of The Total Environment, 773*, 145182. <https://doi.org/10.1016/j.scitotenv.2021.145182>
- Marshall, N., Adger, W. N., Benham, C., Brown, K., I Curnock, M., Gurney, G. G., ... ve Thiault, L. (2019). Reef Grief: Investigating the Relationship between Place Meanings and Place Change on the Great Barrier Reef, Australia. *Sustainability Science, 14*(3), 579-587. <https://doi.org/10.1007/s11625-019-00666-z>
- Menteşe, S. (2017). Çevresel sürdürülebilirlik Açısından Toprak, Su ve Hava Kirliliği: Teorik Bir İnceleme. *Journal of International Social Research, 10*(53), 381-389. <http://dx.doi.org/10.17719/jjsr.20175334127>
- Middleton, J., Cunsolo, A., Jones-Bitton, A., Wright, C. J. ve Harper, S. L. (2020). Indigenous Mental Health in a Changing Climate: A Systematic Scoping Review of the Global Literature. *Environ. Res. Lett., 15*(5), 053001. DOI:10.1088/1748-9326/ab68a9
- Minor, K., Agneman, G., Davidsen, N., Kleemann, N., Markussen, U., Lassen, D. D. ve Rosing, M. (2019). Greenlandic Perspectives on Climate Change 2018–2019: Results from a National Survey. Phd Thesis. Copenhagen: University of Greenland and University of Copenhagen. file:///C:/Users/Asus/Downloads/SSRN-id3667214.pdf (E.T.: 01.11.2022).
- Mkono, M. ve Hughes, K. (2020). Eco-Guilt And Eco-Shame in Tourism Consumption Contexts: Understanding the Triggers and Responses. *J. Sustain. Tourism, 28*(8), 1223–1244. <https://doi.org/10.1080/09669582.2020.1730388>.
- Moore, M. M. ve Yang, J. Z. (2020). Using Eco-guilt to Motivate Environmental Behavior Change. *Environ. Commun. 14*(4), 522–536. <https://doi.org/10.1080/17524032.2019.1692889>.
- O'Brien, A. J. ve Elders, A. (2022). Climate Anxiety. When it's Good to be Worried. *Journal of Psychiatric and Mental Health Nursing, 29*(3), 387-389. <https://doi.org/10.1111/jpm.12817>
- Ogunbode, C. A., Böhm, G., Capstick, S. B., Demski, C., Spence, A. ve Tausch, N. (2019). The Resilience Paradox: Flooding Experience, Coping and Climate Change Mitigation Intentions. *Climate Policy, 19*(6), 703-715. <https://doi.org/10.1080/14693062.2018.1560242>
- Ojala, M., Cunsolo, A., Ogunbode, C. A. ve Middleton, J. (2021). Anxiety, Worry, and Grief in a Time of Environmental and Climate Crisis: A Narrative Review. *Annual Review of Environment and Resources, 46*(1), 35-58. <https://doi.org/10.1146/annurev-environ-012220-022716>

- Palinkas, L. A., O'Donnell, M. L., Lau, W. ve Wong, M. (2020). Strategies for Delivering Mental Health Services in Response to Global Climate Change: A Narrative Review. *International Journal of Environmental Research and Public Health*, 17(22), 8562. <https://doi.org/10.3390/ijerph17228562>
- Perakslis, C. (2020). Uncertainty Tolerance (UT): Recycling Eco-Anxiety Into Eco-Empowerment [Last Word]. *IEEE Technology and Society Magazine*, 39(2), 80-80. doi: 10.1109/MTS.2020.2991503.
- Phillips, C. ve Murphy, C. (2021). Solastalgia, Place Attachment and Disruption: Insights from a Coastal Community on the Front Line. *Regional Environmental Change*, 21(2), 1-14. <https://doi.org/10.1007/s10113-021-01778-y>
- Pihkala, P. (2018). Eco-anxiety, Tragedy, and Hope: Psychological and Spiritual Dimensions of Climate Change. *Zygon*, 53(2), 545-569. <https://doi.org/10.1111/zygo.12407>
- Pihkala, P. (2020). Anxiety and the Ecological Crisis: An Analysis of Eco-anxiety and Climate Anxiety. *Sustainability*, 12(19), 7836. <https://doi.org/10.3390/su12197836>
- Powers, M. C. ve Engstrom, S. (2020). Radical Self-Care for Social Workers in the Global Climate Crisis. *Social Work*, 65(1), 29-37. <https://doi.org/10.1093/sw/swz043>
- Rehling, J. ve Sigston, E. (2020). Disrupted Attachments to Cherished Places: Global Experiences of 'Solastalgia' and Their Clinical Implications. *Clinical Psychol Forum*, 332, 35-39.
- Resmi Gazete (1983). Çevre Kanunu (Sayı: 18132). Erişim adresi: <https://www.mevzuat.gov.tr/mevzuatmetin/1.5.2872.pdf> (E.T.: 01.11.2022).
- Reyes, M. E. S., Carmen, B. P. B., Luminarias, M. E. P., Mangulabnan, S. A. N. B. ve Ogunbode, C. A. (2021). An Investigation into the Relationship between Climate Change Anxiety and Mental Health among Gen Z Filipinos. *Current Psychology*, 1-9. <https://doi.org/10.1007/s12144-021-02099-3>
- Sanson, A. V., Van Hoorn, J. ve Burke, S. E. (2019). Responding to the Impacts of the Climate Crisis on Children and Youth. *Child Development Perspectives*, 13(4), 201-207. <https://doi.org/10.1111/cdep.12342>
- Sciberras, E. ve Fernando, J. W. (2022). Climate Change-Related Worry among Australian Adolescents: An Eight-Year Longitudinal Study. *Child and Adolescent Mental Health*, 27 (1), 22-29. <https://doi.org/10.1111/camh.12521>
- Shuda, Q., Bougoulis, M. E. ve Kass, R. (2020). Effect of Nature Exposure on Perceived and Physiologic Stress: A Systematic Review. *Complementary Therapies in Medicine*, 53, 102514. <https://doi.org/10.1016/j.ctim.2020.102514>
- Stanley, S. K., Hogg, T. L., Leviston, Z. ve Walker, I. (2021). From Anger to Action: Differential Impacts of Eco-Anxiety, Eco-Depression, and Eco-Anger on Climate Action and Wellbeing. *The Journal of Climate Change and Health*, 1, 100003. <https://doi.org/10.1016/j.joelclim.2021.100003>
- Steenjtes, K., Pidgeon, N. F., Poortinga, W., Corner, A. J., Arnold, A., Böhm, G., ... ve Tvinnereim, E. (2017). *European Perceptions of Climate Change (EPCC): Topline Findings of a Survey Conducted in Four European Countries in 2016*. Cardiff: Cardiff University. <https://orca.cardiff.ac.uk/id/eprint/98660/7/epcc.pdf> (E.T.: 01.11.2022).
- Stevenson, K. ve Peterson, N. (2015). Motivating Action through Fostering Climate Change Hope and Concern and Avoiding Despair among Adolescents. *Sustainability*, 8(1), 6. <https://doi.org/10.3390/su8010006>
- Stewart-Harawira, M. W. (2020). Troubled Waters: Maori Values and Ethics for Freshwater Management and New Zealand's Fresh Water Crisis. *Wiley Interdisciplinary Reviews: Water*, 7(5), e1464. <https://doi.org/10.1002/wat2.1464>
- Temte, J. L., Holzhauser, J. R. ve Kushner, K. P. (2019). Correlation between Climate Change and Dysphoria in Primary Care. *WMMJ*, 118(2), 71-74.
- Thoma, M. V., Rohleder, N. ve Rohner, S. L. (2021). Clinical Ecopsychology: The Mental Health Impacts and Underlying Pathways of the Climate and Environmental Crisis. *Frontiers in Psychiatry*, 12, 675936.
- Ventriglio, A., Bellomo, A., Di Gioia, I., Di Sabatino, D., Favale, D., De Berardis, D. ve Cianconi, P. (2021). Environmental Pollution and Mental Health: A Narrative Review of Literature. *CNS Spectrums*, 26(1), 51-61. doi:10.1017/S1092852920001303

- Verplanken, B., Marks, E. ve Dobromir, A. I. (2020). On the Nature of Eco-anxiety: How Constructive or Unconstructive is Habitual Worry about Global Warming?. *Journal of Environmental Psychology*, 72, 101528. <https://doi.org/10.1016/j.jenvp.2020.101528>
- Wang, S., Leviston, Z., Hurlstone, M., Lawrence, C. ve Walker, I. (2018). Emotions Predict Policy Support: Why it Matters How People Feel about Climate Change. *Global Environmental Change*, 50, 25-40. <https://doi.org/10.1016/j.gloenvcha.2018.03.002>
- Willis, D. G. ve Leone-Sheehan, D. M. (2019). Spiritual Knowing: Another Pattern of Knowing in the Discipline. *Advances in Nursing Science*, 42(1), 58-68. doi: 10.1097/ANS.0000000000000236
- Wullenkord, M. C., Tröger, J., Hamann, K. R., Loy, L. S. ve Reese, G. (2021). Anxiety and Climate Change: A Validation of the Climate Anxiety Scale in a German-speaking Quota Sample and an Investigation of Psychological Correlates, *168*(3), 1-23. <https://doi.org/10.1007/s10584-021-03234-6>
- Yao, W., Chen, F., Wang, S. ve Zhang, X. (2021). Impact of Exposure to Natural and Built Environments on Positive and Negative Affect: A Systematic Review and Meta-analysis. *Frontiers in Public Health*, 9, 758457. doi: 10.3389/fpubh.2021.758457
- Zawadzki, S. J., Steg, L. ve Bouman, T. (2020). Meta-analytic Evidence for a Robust and Positive Association between Individuals' Pro-Environmental Behaviors and their Subjective Wellbeing. *Environmental Research Letters*, 15(12), 123007. DOI:10.1088/1748-9326/abc4ae
- Zhai, Y. ve Du, X. (2020). Loss and Grief Amidst COVID-19: A Path to Adaptation and Resilience. *Brain, Behavior, and Immunity*, 87, 80-81. <https://doi.org/10.1016/j.bbi.2020.04.053>

KAYNAKÇA

- Allan, D., Harmon, B. ve Roberts, S. (1992). Spermatogonial apoptosis has three morphologically recognizable phases and shows no circadian rhythm during normal spermatogenesis in the rat. *Cell Prolif*, 25(3), 241–50.
- Andersson, A., Juul, A., Petersen, J., Muller, J., Groome, N. ve Skakkebaek, N. (1997). Serum inhibin B in healthy pubertal and adolescent boys: relation to age, stage of puberty, and follicle-stimulating hormone, luteinizing hormone, testosterone, and estradiol levels. *J Clin Endocrinol Metab*, 82, 3976–3981.
- Barakat, B., O'Connor, A., Gold, E., de Kretser, D. ve Loveland, K. (2008). Inhibin, activin, follistatin and FSH serum levels and testicular production are highly modulated during the first spermatogenic wave in mice. *Reproduction*, 136, 345–359.
- Bart, J., Groen, H., van der Graaf, WT Hollema, H., Hendrikse, N., Vaalburg, W., Sleijfer, D. ve de Vries, E. (2002). An oncological view on the blood-testis barrier. *Lancet Oncol*, 3(6), 357–63.
- Coogan, T. P., Rosenblum, I. Y. ve Barsotti, D. . (1986). Bleomycin-induced DNA-strand damage in isolated male germ cells. *Mutat Res*, 162(2), 215–8.
- Crofton, P., Evans, A., Groome, N., MR, T., CV, H. ve Kelnar, C. (2002). Inhibin B in boys from birth to adulthood: relationship with age, pubertal stage, FSH and testosterone. *Clin Endocrinol*, 56, 215–221.
- Dirami, G., Ravindranath, N., Kleinman, H. ve Dym, M. (1995). Evidence that basement membrane prevents apoptosis of Sertoli cells in vitro in the absence of known regulators of Sertoli cell function. *Endocrinology*, 136(10), 4439–47.
- Franca, L., Leal, M., Sasso-Cerri, E., Vasconcelos, A., Debeljuk, L. ve Russell, L. (2000). Cimetidine (Tagamet) is a reproductive toxicant in male rats affecting peritubular cells. *Biol Reprod*, 63, 1403–1412.
- Harman, J. G. ve Richburg, J. H. (2014). Cisplatin-induced alterations in the functional spermatogonial stem cell pool and niche in C57/BL/6J mice following a clinically relevant multi-cycle exposure. *Toxicol Lett*, 227(2), 99–112.
- Huddart, R.A., Titley, J., Robertson, D., Williams, G. T., Horwich, A. ve Cooper, C. S. (1995). Programmed cell death in response to chemotherapeutic agents in human germ cell tumour lines. *Eur J Cancer*, 31A(5), 739–746.
- Johnson, L., Welsh, T., Curley, K. ve Johnston, C. (2010). *Anatomy and Physiology of the Male Reproductive System and Potential Targets of Toxicants*. Elsevier.
- Kerr, J., Wyllie, A. ve Currie, A. (1972). Apoptosis: a basic biological phenomenon with wide-ranging implications in tissue kinetics. *J Cancer*, 26(4), 239–57.
- Kim, H., PN, S. ve Goldstein, M. (2010). Infertility: The Male. *Principles of Gender-Specific Medicine (Second Edition)* içinde (ss. 366–380).
- Kupeli, B., Baltaci, S., Beksac, M., Suzer, O., Kupeli, S. ve Gogus, O. (1997). In vitro drug sensitivity testing of human testicular germ cell tumours with cytostatic drugs and interferon alpha-2b. *Int Urol Nephrol*, 29(1), 79–84.
- Marcon, L., Hales, B. F. ve Robaire, B. (2008). Reversibility of the effects of subchronic exposure to the cancer chemotherapeutics bleomycin, etoposide, and cisplatin on spermatogenesis, fertility, and progeny outcome in the male rat. *J Androl*, 29(4), 408–417.
- Meachem, S. J., Ruwanpura, S.M. Ziolkowski, J., Ague, J. M., Skinner, M. K. ve Loveland, K. L. J. (2005). *Comprehensive Toxicology*. Elsevier içinde (ss. 426–446).
- Meistrich, M. L., Finch, M., da Cunha, M. F., Hacker, U. ve Au, W. W. (1982). Damaging effects of fourteen chemotherapeutic drugs on mouse testis cells. *Cancer Res*, 42(1), 122–131.
- Oatley, J. ve Brinster, R. (2008). Regulation of spermatogonial stem cell selfrenewal in mammals. *Annu Rev Cell Dev Biol*, 24, 263–286.
- Palo, A. K., Sahu, P. ve Choudhury, R. C. (2005). Etoposide-induced cytogenotoxicity in mouse spermatogonia and its potential transmission. *J Appl Toxicol*, 25(2), 94–100.

- Qian, J., Bian, Q., Cui, L., Chen, J., Song, L. ve Wang, X. (2006). Octylphenol İnduces Apoptosis İn Cultured Rat Sertoli Cells. *In Toxicology Letters*, 166, 178–186.
- Raychoudhury, S., Blake, C. ve Millette, C. (1999). Toxic effects of octylphenol on cultured rat spermatogenic cells and Sertoli cells. *Toxicol Appl Pharmacol*, 15(157), 192–202.
- Ruwanpura, S. ., McLachlan, R. ., Stanton, P. ., Loveland, K. . ve Meachem, S. . (2008). Pathways involved in testicular germ cell apoptosis in immature rats after FSH suppression. *Journal of Endocrinology*, 197(1), 35–43.
- Sasso-Cerri, E. ve Miraglia, S. M. (2002). In situ demonstration of both TUNEL-labeled germ cell and Sertoli cell in the cimetidine-treated rats. *Histol. Histopathol*, 17, 411–417.
- Shehata, H. . (2010). Drugs and drug therapy. *Basic Science in Obstetrics and Gynaecology* içinde (ss. 259–277).
- van Buul, P. P. ve Goudzwaard, J. H. (1980). Bleomycin-induced structural chromosomal aberrations in spermatogonia and bone-marrow cells of mice. *Mutat Res*, 69(2), 319–324.
- Walker, W. ve Cheng, J. (2005). FSH and testosterone signaling in Sertoli cells. *Reproduction*, 130(1), 15–28.
- Wyllie, A. H., Kerr, J. F. R. ve Currie, A. R. (1980). Cell Death: The Significance of Apoptosis. *International Review of Cytology*, 68, 251-306.
- Yan, H., Mruk, D., Lee, W. ve Cheng, C. (2008). Molecular Mechanisms in Spermatogenesis. *Molecular Mechanisms in Spermatogenesis* içinde (ss. 234–254).

KAYNAKÇA

- Ahn, C., Lee, K. ve Je, J. (2010). Enzymatic Production of Bioactive Protein Hydrolysates from Tuna Liver: Effects of Enzymes and Molecular Weight on Bioactivity. *International Journal of Food Science and Technology*, 45, 562-568. <https://doi.org/10.1111/j.1365-2621.2009.02166.x>
- AIRC (American Institute Cancer Research) (2015). Fish and Cancer Risk: 4 Things You Need to Know. <https://www.aicr.org/news/fish-and-cancer-risk-4-things-you-need-to-know/?referrer=https%3A%2F%2Fwww.google.com.tr%2F>, (E.T.: 12.11.2022).
- Akyol, C. ve Akkaşoğlu, S. (2020). Gençlerin Boş Zamanlarında Rekreasyon Faaliyetlerine Katılım Engelleri Üzerine Bir Araştırma. *Journal of Tourism and Gastronomy Studies*, 8(3), 2072-2089. doi: 10.21325/jotags.2020.649
- Altintzoglou, T., Skuland, A.V., Carlehög, M., Sone, I., Heide, M. ve Honkanen, P. (2015). Providing a Food Choice Option Increases Children's Liking of Fish as Part of a Meal. *Food Quality and Preference*, 39, 117-123. <https://doi.org/10.1016/j.foodqual.2014.06.013>
- Ariño, A., Beltrán, J.A., Herrera, A. ve Roncalés, P. (2013). Fish and Seafood: *Nutritional Value Encyclopedia of Human Nutrition*. (Third Edition) pp254-261. Waltham: Academic Press.
- Barata, S., Şahin, H. ve Köprücü, S. (2017). Determination of Oxidative Stress, Vitamin A, E, C and β Carotene Levels in the Tissues of Luciobarbus esocinus (Heckel, 1843). *Nevşehir Bilim ve Teknoloji Dergisi*, 6(2), 476-482. <https://doi.org/10.17100/nevbittek.358601>
- Barım Öz, Ö ve Köprücü S. (2021). The Effects of Reproduction on Oxidative Stress Vitamins E A C and β -Caroten in *Capoeta umbla* Heckel 1843, *Journal Of Materials And Electronic Devices*, 6,1-6. <http://dergi-fytronix.com/index.php/jmed/article/view/163>
- Barım Öz, Ö. (2007) Keban Baraj Gölü, Çemişgezek Bölgesi Tatlısu İstakozu, *Astacus leptodactylus* Eschscholtz 1823'un Morfometrik Analizi ve Et Verimi, *F. Ü. Fen ve Mühendislik Bilimleri Dergisi*, 19(3), 301-307.
- Barım Öz, Ö. ve Erisir, M. (2008). Vitamin A- β -Carotene Relationship in Tissues of Male Freshwater Crayfish (*Astacus leptodactylus* Eschscholtz, 1823) in Keban Dam Lake (Elâzığ), *International Journal of Pure and Applied Chemistry*, 3(1), 1-4.
- Barım Öz, Ö. ve Karatepe, M. (2010). The Effects of Pollution on the Vitamins A, E, C, β -Carotene Contents and Oxidative Stress of the Freshwater Crayfish, *Astacus leptodactylus*,” *Ecotoxicology and Environmental Safety*, 73, 138-14. <https://doi.org/10.1016/j.ecoenv.2009.08.002>
- Bilgin Köylü, G. (2021). Farklı Tür Balık Pullarından Alkalaz Enzimi ile Biyomalzeme Amaçlı Kolajen Eldesi ve Karakterizasyonu, Yüksek Lisans Tezi. Antalya: Akdeniz Üniversitesi.
- Blicharska, M. ve Rönnback, P. (2018). Recreational Fishing for Sea Trout—Resource for Whom and to What Value? *Fisheries Research*, 204, 380–389. <https://doi.org/10.1016/j.fishres.2018.03.004>
- Bulut, M., ve Koçak, F. (2016). Hazırlık Öğrenimi Gören Kadın Üniversite Öğrencilerinin Rekreatif Etkinliklere Katılmalarını Engelleyen Faktörlerin Belirlenmesi. *Spor ve Performans Araştırmaları Dergisi*, 7(2), 61-71. <https://doi.org/10.17155/spd.85530>
- Buttelmann, D. ve Römpke, A.K. (2014). Anxiety-reducing Effect: Dog, Fish and Plant in Direct Comparison. *Anthrozoos*, 27(2), 267–77. <https://doi.org/10.2752/175303714X13903827487647>
- Carlson, S.E. (2009). Docosahexaenoic Acid Supplementation in Pregnancy and Lactation. *American Journal of Clinical Nutrition*, 89(2), 678-684. <https://doi.org/10.3945/ajcn.2008.26811E>
- Chalamaiaha, M. Dinesh Kumara B., Hemalathab, R. ve T.Jyothirmayic. T. (2012). Fish Protein Hydrolysates: Proximate Composition, Amino Acid Composition, Antioxidant Activities and Applications: A review. *Food Chemistry*, 135(4), 3020-3038. <https://doi.org/10.1016/j.foodchem.2012.06.100>.
- Clemente, A. (2000). Enzymatic Protein Hydrolysates in Human Nutrition. *Trends in Food Science and Rechnology*, 11, 254-262. [https://doi.org/10.1016/S0924-2244\(01\)00007-3](https://doi.org/10.1016/S0924-2244(01)00007-3)
- Clements, H., Valentin, S., Jenkins, N., Rankin, J., Baker, J.S., Gee, N. ve Sloman, K. (2019). The Effects of Interacting with Fish in Aquariums on Human Health and Well-being: A Systematic Review. *Plos one*, 14(7), e0220524. <https://doi.org/10.1371/journal.pone.0220524>

- Dalkıran, G. ve Baki, B. (2009). Yalova İlinde Sportif (Amatör) Balıkçılık Yapan Kişilerin Yaş Grupları, Meslek Grupları ve Belgelerini Yenileme (Vize) Oranları Üzerine Bir Araştırma. XV. Ulusal Su Ürünleri Sempozyumu, (ss. 1-11). Rize: 1-4 Temmuz 2009.
- Del Brutto, O.H., Mera, R.M., Ha, J., Gillman, J., Zambrano, M. ve Castillo, P.R. (2016). Dietary Fish Intake and Sleep Quality: a Population-Based Study. *Sleep Medicine*, 17, 126-128. <https://doi.org/10.1016/j.sleep.2015.09.021>
- Dirlik, R. (2016). Açık Alan Rekreasyon Faaliyetlerinin Yaşam Doyumuna Etkisi. Yüksek Lisans Tezi. Balıkesir: Balıkesir Üniversitesi.
- Efendi, M. (2020). Rekreasyonel Balıkçılık Turizmi: Kuşadası, Didim ve Didim/Akbük Örneği. *Türk Turizm Araştırmaları Dergisi*, 4(3), 2164-2179.
- Fidanbaş, Z.U.C., Bilgin, Ş. ve Ertan, Ö.O. (2015). Bazı Deniz Balıklarının Aminoasit-Yağ Asiti İçerikleri ve Beslenme Açısından Önemi. *Süleyman Demirel Üniversitesi Eğirdir Su Ürünleri Fakültesi Dergisi*, 11(2), 45-59. <https://doi.org/10.22392/egirdir.246329>
- Foh, M.B.K., Kamara, M.T. ve Amadou, I., Foh, B.M., Wenshui, X. (2011). Chemical and Physicochemical Properties of Tilapia (*Oreochromis Niloticus*) Fish Protein Hydrolysates and Concentrate. *International Journal of Biological Chemistry*, 5, 21-36. doi: 10.3923/ijbc.2011.21.36
- Garland, C.F., Garland, F.C., Gorham, E.D., Lipkin, M., Newmark, H., Mohr, S.B. ve Holick, M.F. (2006). The role of Vitamin D in Cancer Prevention. *American Journal of Public Health*, 96(2), 252-261 <https://doi.org/10.2105/AJPH.2004.045260>.
- Gispert-Llaurado, M., Perez-Garcia, M., Escribano, J., Closa-Monasterolo, R., Luque, V., Grote, V. ve Györey, E. (2016). Fish Consumption in Mid-childhood and Its Relationship to Neuropsychological Outcomes Measured in 7-9 Year Old Children Using a Nutrimenthe Neuropsychological Battery. *Clinical Nutrition*, 35(6), 1301-1307. <https://doi.org/10.1016/j.clnu.2016.02.008>
- Gültekin, K.B., Karadal, O., Türkmen, G. ve Özaydın, O. (2014). Şehir Akvaryumlarında Ele Alınan Türkiye Deniz Balıkları Türlerinin Araştırılması. *Ege Journal of Fisheries and Aquatic Sciences*, 31(3), 127-132. doi: 10.12714/egejfas.2014.31.3.02
- Harlıoğlu, M.M., Köprücü, K., Harlıoğlu, A.G., Yılmaz, Ö., Aydın, S., Mişe Yonar, S., Çakmak Duran, T. ve Özcan, S. (2012). The Effects of Dietary n-3 Series Fatty Acid on The Fatty Acid Composition, Cholesterol and Fat-soluble Vitamins of Pleopodal Eggs and Stage 1 Juveniles in a Freshwater Crayfish, *Astacus leptodactylus* (Eschscholtz). *Aquaculture*, 310-316. <https://doi.org/10.1016/j.aquaculture.2012.05.001>
- Hecer, C. (2012). Türkiye'de Balıkçılık Sektörüne ve Türk Halkının Su ürünleri Tüketim Alışkanlıklarına Genel Bir Bakış. *Uludağ Üniversitesi Veteriner Fakültesi Dergisi*, 31(2), 45-49 Retrieved from <https://dergipark.org.tr/en/pub/uluvfd/issue/13517/163510>.
- Hou, H., Li, B. ve Zhao, X. (2011). Enzymatic Hydrolysis of Defatted Mackerel Protein with Low Bitter Taste. *Journal of Ocean University China*, 10, 85-92. <https://doi.org/10.1007/s11802-011-1785-6>
- Hsu, K. (2010). Purification of Antioxidative Peptides Prepared from Enzymatic Hydrolysates of Tuna Dark Muscle by-Product. *Food Chemistry*, 122, 42-48. <https://doi.org/10.1016/j.foodchem.2010.02.013>
- Ikoma, T., Kobayashi, H., Tanaka, J., Walsh, D. ve Mann, S. (2003). Physical Properties of Type I Collagen Extracted from Fish Scales of *Pagrus Major* and *Oreochromis Niloticus*. *International Journal of Biological Macromolecules*, 32, 199-204. [https://doi.org/10.1016/S0141-8130\(03\)00054-0](https://doi.org/10.1016/S0141-8130(03)00054-0)
- Jennings, G. (2007). Water-Based Tourism, Sport, Leisure, and Recreation Experiences. Water-based tourism, sport, leisure, and recreation experiences (s. 1-20). New York: Elsevier.
- Karakaya, E., ve Kırıcı, M. (2016). Bingöl İli Kent Merkezinde Balık Eti Tüketim Alışkanlıklarının Belirlenmesi. *International Journal of Social and Economic Sciences*, 6 (1), 74-85. <https://ijses.org/index.php/ijses/article/view/182>
- Kawaguchi, Y., Kondo, E., Kitamura, N., Arakaki, K., Tanaka, Y., Munekata, M., Nagai, N. ve Yasuda K. (2011). In Vivo Effects of Isolated Implantation of Salmon-derived Crosslinked Atelocollagen Sponge into an Osteochondral Defect. *Journal of Materials Science*. 22, 397-40. <https://doi.org/10.1007/s10856-010-4215-1>

- Khantaphant, S. ve Benjakul, S. (2008). Comparative on the Proteases from Fish Pyloric Caeca and the us Efor Production of Gelatin Hydrolysate with Antioxidative Activity. *Comparative Biochemistry and Physiology*, 151, 410-419. <https://doi.org/10.1016/j.cbpb.2008.08.011>
- Kimura, S., Miyauchi, Y.ve Uchida N. (1991). Scale and Bone Type I Collagens of Carp (*Cyprinus Carpio*) Comparative Biochemistry and Physiology Part B: *Comparative Biochemistry*, 99, 473-47. doi: 10.1016/0305-0491(91)90073-m
- Klompong, V., Benjakul, S., Yachai, M., Visessanguan, W., Shahidi, F. ve Hayes, K.D. (2009). Amino Acid Composition and Antioxidative Peptides from Protein Hydrolysates of Yellow Stripe Trevally (*Selaroides leptolepis*). *Journal of Food Science*, 74, C126-C133. <https://doi.org/10.1111/j.1750-3841.2009.01047.x>
- Kocatepe, D. (2018). Balık Yağları, DHA, EPA ve Sağlık. *Türkiye Klinikleri Journal Public Health-Special Topics*, 4(1), 62-7.
- Kocatepe, D., Büyükkol, D. ve Öztürk, G. (2021). Selenyum, Su Ürünleri ve Sağlık. *Sinop Üniversitesi Fen Bilimleri Dergisi*, 6(2), 162-173. <https://doi.org/10.33484/sinopfb.879034>
- Kouki, R., Schwab, U., Hassinen, M., Komulainen, P., Heikkilä, H., Lakka, T. A. ve Rauramaa, R. (2011). Food Consumption, Nutrient Intake and the Risk of Having Metabolic Syndrome: the Dr's Extra Study. *European Journal of Clinical Nutrition*, 65(3), 368-377. <https://doi.org/10.1038/ejcn.2010.262>
- Köprücü, K. ve Sertel, E. (2012). "The Effects of Less-Expensive Plant Protein Sources Replaced with Soybean Meal in the Juvenile Diet of Grass Carp (*Ctenopharyngodon idella*): Growth, Nutrient Utilization and Body Composition". *Aquaculture International*, 20 (3), 399-412. <https://doi.org/10.1007/s10499-011-9471-7>
- Köprücü, K., Yonar, M.E. ve Özcan, S. (2015). "Effect of Dietary n-3 Polyunsaturated Fatty Acids on Antioxidant Defense and Sperm Quality in Rainbow Trout (*Oncorhynchus Mykiss*) under Regular Stripping Conditions". *Animal Reproduction Science*, 163, 135-143. <https://doi.org/10.1016/j.anireprosci.2015.10.008>
- Kristinsson, H.G. ve Rasco, B.A. (2000). Fish Protein Hydrolysates: Production, Biochemical and Functional Properties. *Critical Reviews in Food Science and Nutrition*, 40, 43-81. <https://doi.org/10.1080/10408690091189266>
- Kushi, L.H., Doyle, C., McCullough, M. ve Rock, C.L., Demark-Wahnefried, W. ve Bandera, E.V., Gapstur, S., Patel, A.V., Andrews, K. ve Gansler, T. (2012). American Cancer Society Guidelines on Nutrition and Physical Activity for Cancer Prevention: Reducing the Risk of Cancer with Healthy Food Choices and Physical Activity. *CA: a Cancer Journal for Clinicians*, 62(1), 30-67. <https://doi.org/10.3322/caac.20140>
- Lee, K.W. ve Lip, G.Y.H. (2003). The Role of Omega-3 Fatty Acids in the Secondary Prevention of Cardiovascular Disease. *Quartely Journal of Medicine*, 96, 465-480. <https://doi.org/10.1093/qjmed/hcg092>
- Li, F., Liu, X. ve Zhang, D. (2016). Fish Consumption and Risk of Depression: a Metaanalysis. *Journal of Epidemiology and Community Health*, 70(3), 299-304. doi: 10.1136/jech-2015-206278.
- Mercanoğlu, A.O. (2019). İşyeri Rekreasyonunun Çalışan Verimliliğine Etkisi, Sağlık Bilimleri Enstitüsü Doktora Tezi, Eskişehir.
- Mol, S. (2008). Balık Yağı Tüketimi ve İnsan Sağlığı Üzerine Etkileri. *Journal of Fisheries Sciences*, 2(4), 601-607. doi: 10.3153/jfsc.2008023
- Nagai, T., Worawattanamateekul, W., Suzuki, N., Nakamura, T. ve Ito, T. (2000). Isolation and Characterization of Collagen from Rhizostomous Jellyfish (*Rhopilema asamushi*), *Food Chemistry*, 70 (2), 205- 208. doi:10.1016/S0308-8146(00)00081-9
- Nagai, T. ve Suzuki, N. (2000). Preparation and Characterization of Several Fish Bone Collagens, *Journal of Food Biochemistry*, 24 (5), 427-436. <https://doi.org/10.1111/j.1745-4514.2000.tb00711.x>
- Nakajima, K., Yoshie-Stark, Y. ve Ogushi, M. (2009). Comparison of ACE Inhibitory and DPPH Radical Scavenging Activities of Fish Muscle Hydrolysates. *Food Chemistry*, 114, 844-851. <https://doi.org/10.1016/j.foodchem.2008.10.083>

- Ngo, D., Qian, Z., Ryu, B., Park, J.W. ve Kim, S. (2010). In Vitro Antioxidant Activity of a Peptide Isolated from Nile Tilapia (*Oreochromis niloticus*) Scale Gelatin in Free Radical-mediated Oxidative Systems. *Journal of Functional Foods*, 2, 107-111. <https://doi.org/10.1016/j.jff.2010.02.001>
- Ogawa, M., Portier, R.J., Moody, M.W., Bell, J., Schexnayder, M.A. ve Losso, J.N. (2004). Biochemical Properties of Bone and Scale Collagens Isolated from the Subtropical Fish Black Drum (*Pogonia cromis*) and Sheepshead Seabream (*Archosargus probatocephalus*), *Food Chemistry*, 88(4), 495-501. <https://doi.org/10.1016/j.foodchem.2004.02.006>
- Öksüz, A., Alkan, Ş.B., Taşkın, H. ve Ayrancı, M. (2018). Yaşam Boyu Sağlıklı ve Dengeli Beslenme için Balık Tüketiminin Önemi. *Food and Health*, 4(1), 43-62. doi: 10.3153/JFHS18006
- Özkan, Y. ve Koca S.S. (2006). The Efficiency of Omega-3 Fatty Acid (fish oil) in Hyperlipidemia Treatment. *Firat Tıp Dergisi*, 11(1), 40-44.
- Pallela, R., Bhatnagar, I. Venkatesan, J. Shim, Y.B. ve Kim S.K. (2013). Application of Marine Collagen Based Scaffolds in Bone Tissue Engineering. In: *Marine Biomaterials: Isolation, Characterization and Applications*. (s. 519–52). Florida: CRC Press
- Pati, F., Datta, P., Adhikari, B., Dhara, S., Ghosh, K. ve Mohapatra P.K.D. (2012). Collagen Scaffolds Derived from Fresh Water Fish Origin and Their Biocompatibility. *Journal of Biomedical Materials Research. Part A*, 100A, 1068-1079. <https://doi.org/10.1002/jbm.a.33280>
- Picot, L., Ravallec, R., Fouchereau-peron, M., Vandanjon, L., Jaouen, P., Chaplain-Derouiniot, M., Guerard, F., Chabeaud, A., Legal, Y., Alvares, O.M., Berge, J., Piot, J., Batista, I., Pires, C., Thorkelsson, G., Delannoy, C., Jakobsen, G., Johansson, I. ve Bourseu, P. (2010). Impact of Ultrafiltration and Nanofiltration of an Industrial Fish Protein Hydrolysate on its Bioactive Properties. *Journal of the Science of Food and Agriculture*, 90, 1819-1826. <https://doi.org/10.1002/jsfa.4020>
- Pigott, G.M., ve Tucker, B.W. (2017). *Seafood: Effects of Technology on Nutrition*. Florida: CRC press.384p. <https://doi.org/10.1201/9780203740118>
- Ruidavets, J.B., Bongard, V., Dallongeville, J., Arveiler, D., Ducimetière, P., Perret, B. ve Ferrières, J. (2007). High Consumptions of Grain, Fish, Dairy Products and Combinations of These are Associated with a Low Prevalence of Metabolic Syndrome. *Journal of Epidemiology & Community Health*, 61(9), 810-817. <http://dx.doi.org/10.1136/jech.2006.052126>
- Safandowska, M. ve Pietrucha, K. 2013. Effect of Fish Collagen Modification on Its Thermal and Rheological Properties. *Macromolecules*, 53,32-37. <https://doi.org/10.1016/j.ijbiomac.2012.10.026>
- Sanchez, M., Delpont, M., Bachy, M., Kabbaj, R., Annequin, D. ve Vialle, R.R. (2015). How can Surgeonfish Help Pediatric Surgeons? A Pilot Study Investigating the Antinociceptive Effect of Fish Aquariums in Adult Volunteers. *Pain Research Management*, 20(1), 28–32. <https://doi.org/10.1155/2015/419412>
- Santos, S.A., Martins, V.G., Salas-Mellado, M.ve Prentice, C. (2011). Evaluation of Functional Properties in Protein Hydrolysates from Bluewing Searobin (*Prionotus punctatus*) Obtained with Different Microbial Enzymes. *Food and Bioprocess Technology*, 4, 1399-1406. <https://doi.org/10.1007/s11947-009-0301-0>
- Sarker P.K, Kapuscinski A.R, Bae A.Y, Donaldson E., Sitek A.J., Fitzgerald D.S. (2018) Towards Sustainable Aquafeeds: Evaluating Substitution of Fishmeal with Lipid-extracted Microalgal Co-product (*Nannochloropsis Oculata*) in Diets of Juvenile Nile Tilapia (*Oreochromis Niloticus*). *PLoS ONE* 13(7): e0201315. <https://doi.org/10.1371/journal.pone.0201315>
- Song, W., Sun L.L., Li, B.F. ve Hou, H. (2019). Physicochemical and Biocompatibility Properties of Type I Collagen from the Skin of Nile Tilapia (*Oreochromis niloticus*) for Biomedical Applications. *Marine Drugs*. 17(3), 137. <https://doi.org/10.3390/md17030137>
- Starling, P., Charlton, K., McMahon, A.T. ve Lucas, C. (2015). Fish Intake During Pregnancy and Foetal Neurodevelopment—A Systematic Review of the Evidence. *Nutrients*, 7(3), 2001-2014. doi: 10.3390/nu7032001.
- Stephenson, J. A., Al-Taan, O., Arshad, A., Morgan, B., Metcalfe, M. S. ve Dennison, A.R. (2013). The Multifaceted Effects of Omega-3 Polyunsaturated Fatty acids on the Hallmarks of Cancer. *Journal of Lipids*. 16 May. doi: 10.1155/2013/261247

- Sugiura, H., Yunoki, S., Kondo, E., Ikoma, T., Tanak, J. ve Yasuda, K. (2009). In Vivo Biological Responses and Bioresorption of Tilapia Scale Collagen as a Potential Biomateria, *Journal of Biomaterials Science*, 20, 1353-1368. <https://doi.org/10.1163/092050609X12457418396658>
- Szpak, P.(2011). Fish Bone Chemistry and Ultrastructure: Implications for Taphonomy and Stable Isotope Analysis, *Journal of Archaeological Science*, 38 (12), 3358-3372. <https://doi.org/10.1016/j.jas.2011.07.022>
- Turgut, T. (2012). Suya Dayalı Rekreasyon ve Antalya İlinde Suya Dayalı Rekreasyon Alanında Faaliyet Gösteren İşletmelerin Profillerini Belirlemeye Yönelik Bir Uygulama. Yüksek Lisans Tezi, Antalya: Akdeniz Üniversitesi.
- URL 1: <https://chriswoollamshealthwatch.com/your-illness/alzheimers-and-dementia/2307-pgsapr22/> (E.T.: 20.11.2022).
- URL 2: <https://www.drozdogan.com/omega-3-6-9-yag-asitleri-nedir-faydalari-farklari-riskleri/> (E.T.: 15.11.2022).
- URL 3: <https://yandex.com.tr/images/search?text=Omega%20%20i%C3%A7eren%20besinler&source=related-duck&lr=103826&from=tabbarhttps://fightingdustmites.com/have-asthma-cut-back-on-sugar/> (E.T.: 20.11.2022).
- Wasswa, J., Tang, J., Gu, X. ve Yuan, X. (2007). Influence of the Extent of Enzymatic Hydrolysis on the Functional Properties of Protein Hydrolysate from Grass Carp (*Ctenopharyngodon idella*) Skin. *Food Chemistry*, 104, 1698-1704. <https://doi.org/10.1016/j.foodchem.2007.03.044>
- Yanık, G. (2019). Yaşanabilir Şehir Kapsamında Açık Rekreasyon Alanlarının CBS ile Analizi: Adapazarı Örneği. Yüksek Lisans Tezi. Sakarya: Sakarya Üniversitesi.
- Yılmaz, R. (2006). Saroz Körfezi' nin Turizm ve Rekreasyonel Kullanım Potansiyeli Üzerine Bir Araştırma. *Turkish Journal of Forestry*, 7(1), 124-135.
- Yin, H., Pu, J., Wan, Y., Xiang, B., Bechtel, P.J. ve Sathivel, S. (2010). Rheological and Functional Properties of Catfish Skin Protein Hydrolysates. *Journal of Food Science*, 75, E11-E17. <https://doi.org/10.1111/j.1750-3841.2009.01385.x>
- Zhang, F., Wang, A., Li, Z. ve He, S. (2011). Lijun Shao Preparation and Characterisation of Collagen from Freshwater Fish Scales, *Food and Nutrition Sciences*, 2(8), 6. doi:10.4236/fns.2011.28112
- Zhang, J., Duan, R., Tian, Y. Ve Konno K. (2009). Characterisation of acid-soluble collagen from skin of silver aarp (*Hypophthalmichthys molitrix*), *Food Chemistry*, 116, 318-322. <https://doi.org/10.1016/j.foodchem.2009.02.053>

KAYNAKÇA

- American Psychiatric Association (2013). Diagnostic and Statistical Manual of Mental Disorders. 5th ed. Washington, DC: American Psychiatric Association.
- Amerikan Psikiyatri Birliği (2005). *DSM- IV- TR Tanı Ölçütleri Başvuru El Kitabı*. Çev: Prof. Dr. Ertuğrul Köroğlu. Ankara: Hyb Yayıncılık, 2. Baskı.
- Babcock, J. C., Green, C. E., & Robie, C. (2004). Does batterers' treatment work? A meta-analytic review of domestic violence treatment. *Clinical psychology review*, 23(8), 1023-1053.
- Briere, J., & Jordan, C. E. (2004). Violence against women outcome complexity and implications for assessment and treatment. *Journal of Interpersonal Violence*, 19(11), 1252-1276.
- Bryant, R. A., Sackville, T., Dang, S. T., Moulds, M., & Guthrie, R. (1999). Treating acute stress disorder: an evaluation of cognitive behavior therapy and supportive counseling techniques. *American journal of Psychiatry*, 156(11), 1780-1786.
- Crespo, M., Arinero, M., & Soberón, C. (2021). Analysis of effectiveness of individual and group trauma-focused interventions for female victims of intimate partner violence. *International journal of environmental research and public health*, 18(4), 1952.
- Çamaş, G., & Anayurt, A. (2022). Travma Mağdurlarına Yönelik Grup Müdahaleleri. *Psikiyatride Güncel Yaklaşımlar*, 14(2), 1-1. DOI: 10.18863/pgy.939012
- Declaration on the elimination of violence against women (1993). New York, NY, United Nations, (United Nations General Assembly resolution, document A/RES/48/104). <https://digitallibrary.un.org/record/179739> (Erişim Tarihi: 10.11.2022)
- Foa, E. B., Dancu, C. V., Hembree, E. A., Jaycox, L. H., Meadows, E. A., & Street, G. P. (1999). A comparison of exposure therapy, stress inoculation training, and their combination for reducing posttraumatic stress disorder in female assault victims. *Journal of Consulting and Clinical Psychology*, 67(2), 194-200.
- Han Almış, B., Gümüştas, F., & Kütük, E. K. (2020). Kadına yönelik aile içi şiddetin kadın ve çocukların ruh sağlığına etkileri. *Psikiyatride Güncel Yaklaşımlar*, 12(2), 232-242. doi: 10.18863/pgy.567635
- Hassija C, Gray MJ. The effectiveness and feasibility of videoconferencing technology to provide evidence-based treatment to rural domestic violence and sexual assault populations. *Telemed e-Health*. 2011;17(4):309–15. doi:10.1089/tmj.2010.0147.
- Johnson, D. M., & Zlotnick, C. (2009). HOPE for battered women with PTSD in domestic violence shelters. *Professional Psychology: Research and Practice*, 40(3), 234.
- Kadının Statüsü Genel Müdürlüğü [Erişim Tarihi: 20.11.2022] <https://www.aile.gov.tr> > siddetemaruz-kalindiginda
- Kadın Cinayetlerini Durduracağız Platformu (2021) Yıllık Raporu [Erişim Tarihi: 19.11.2022] <https://kadincinayetleriniurduracagiz.net> > veriler/3003/
- Kubany, E. S., Hill, E. E., & Owens, J. A. (2003). *Cognitive trauma therapy for battered women with PTSD: preliminary findings*. *Journal of Traumatic Stress*, 16(1), 81-91.
- Latif, M., Husain, M. I., Gul, M., Naz, S., Irfan, M., Aslam, M., ... & Naeem, F. (2021). Culturally adapted trauma-focused CBT-based guided self-help (CatCBT GSH) for female victims of domestic violence in Pakistan: feasibility randomized controlled trial. *Behavioural and cognitive psychotherapy*, 49(1), 50-61. doi:10.1017/S1352465820000685
- Leahy, R. L. & Holland, S. J. (2009). Depresyon ve Anksiyete Bozukluklarında Tedavi Planları ve Girişimleri. Çeviri Editörleri: Selçuk Aslan, Hakan Türkçapar ve Ertuğrul Köroğlu. Ankara: HYB Yayınları.
- Martinez-Martin, N., Dasgupta, I., Carter, A., Chandler, J. A., Kellmeyer, P., Kreitmair, K., ... & Cabrera, L. Y. (2020). Ethics of digital mental health during COVID-19: crisis and opportunities. *JMIR Mental Health*, 7(12), e23776.
- Najavits, L. M., Weiss, R. D., Shaw, S. R., & Muenz, L. R. (1998). "Seeking safety": Outcome of a new cognitive-behavioral psychotherapy for women with posttraumatic stress disorder and substance dependence. *Journal of Traumatic Stress*, 11(3), 437-456.

- Smedslund, G., Dalsbø, T. K., Steiro, A., Winsvold, A., & Clench-Aas, J. (2011). Cognitive behavioural therapy for men who physically abuse their female partner. *Campbell Collaboration, Campbell Library of Systematic Reviews*. Internet: http://www.campbellcollaboration.org/campbell_library/index.php (accessed 17 Mar 2008).
- Smucker, R. M. (2007). Travma Sonrası Stres Bozukluğu. R. L. Leahy (Ed) *Bilişsel Terapi ve Uygulamaları* içinde (s. 213-238). İstanbul: Litera Yayıncılık.
- Serinçay, H., Mat, G., Ülger, E., Özçakır, A., Alper, Z., & Uncu, Y. (2021). Covid-19 pandemisinde travma sonrası stres bozukluğu: Aile hekimliği yaklaşımı. *Türkiye Aile Hekimliği Dergisi*, 25(2), 37-46. doi: 10.5222/tahd.2021.58066
- Stewart, D. E. ve Robinson, G. E. (1998). A review of domestic violence and women's mental health. *Archives of Women's Mental Health*, 1, 83-89.
- Sütçigil, L., & Aslan, S. (2012). Prolonged Exposure Therapy For Post Traumatic Stress Disorder. *Journal of Cognitive-Behavioral Psychotherapy and Research*. 1, 98-104.
- T.C. Başbakanlık Kadının Statüsü Genel Müdürlüğü (2009). *Türkiye'de Kadına Yönelik Aile İçi Şiddet*. Ankara: Elma Teknik Basım Matbaacılık.
- Tjaden, P., & Thoennes, N. (2000). Prevalence and consequences of male-to-female and female-to-male intimate partner violence as measured by the National Violence Against Women Survey. *Violence against women*, 6(2), 142-161.
- Türkçapar, M. H. (2012). *Bilişsel Terapi*. Ankara: HYB Yayıncılık, 6. Baskı.
- Vatandaş, C. (2003). *Aile ve Şiddet: Türkiye'de Eşler Arası Şiddet*. Afyon: Afyon Kocatepe Üniversitesi Yayın No: 58.
- Warshaw, C., Sullivan, C. M. & Rivera E. A. (2013). A Systematic Review Of Trauma- Focused Interventions For Domestic Violence Survivor. *National Center on Domestic Violence, Trauma& Mental Health*.
- World Health Organization (2005). WHO multi-country study on women's health and domestic violence against women: initial results on prevalence, health outcomes and women's responses. World Health Organization.
- Declaration on the elimination of violence against women (1993). New York, NY, United Nations, 1993 (United Nations General Assembly resolution, document A/RES/48/104).
- Yalçın, M. (2021). Şiddete maruz bırakılan kadınlara yönelik vaka yönetimi temelli sosyal hizmet uygulamaları. *Toplum ve Sosyal Hizmet*, 32(3), 1103-1124. DOI:10.33417/tsh.855762
- Yavuz, R. A. (2016). Toplumsal cinsiyet eşitsizliği ekseninde kadın istihdamı ve ekonomik şiddet. *Journal of Life Economics*, 3(3), 77-100.
- Yıldırım, A. (1998). *Sıradan şiddet: Kadına ve çocuğa yönelik şiddetin toplumsal kaynakları*. İstanbul: Boyut Kitapları.
- Yüksel-Kaptanoğlu, İ. ve Çavlin, A. (2015).. *Türkiye'de kadına yönelik aile içi şiddet araştırması*. Hacettepe Üniversitesi Nüfus Etütleri Enstitüsü, Ankara: Elma Teknik Basım Matbaacılık.
- Zastrow, C. (2013). *Sosyal Hizmete Giriş*. Editör: Durdu Baran Çiftci. Ankara: Nika Yayınları.

KAYNAKLAR

- Bayın, G. ve Akbulut, Y. (2012). Kanıta dayalı yaklaşım ve sağlık politikası. *Ankara Sağlık Bilimleri Dergisi*, 1(2), 115-132. https://doi.org/10.1501/Asbd_0000000022.
- Bilgiç, G. ve Gürkan, O.C. (2021). Kadın Sağlığında Mindfulness (Bilinçli Farkındalık) ve Kullanım Alanları. *İstanbul Gelişim Üniversitesi Sağlık Bilimleri Dergisi*, (14), 363-375. <https://doi.org/10.38079/igusabder.760381>.
- Çopur, E.Ö., Kuru, N. ve Seyman, Ç.C. (2015). Hemşirelikte Kanıta Dayalı Uygulamalara Genel Bakış. *Sağlık ve Hemşirelik Yönetimi Dergisi*, 1(2), 51-55. <https://doi.org/10.5222/SHYD.2015.051>.
- Dayan, A., Ansah, O.N. ve İnce, S. (2021). Hemşirelerin Kanıt Temelli Uygulamalardan Haberdarlık Düzeyi: Periferik İntravenöz Kateter Uygulamaları. *Samsun Sağlık Bilimleri Dergisi*, 6(2): 235-254. <https://doi.org/10.47115/jshs.895736>.
- Dikmen, Y. (2017). Yoğun Bakım Hastalarında Ağız Bakımı Yönetimi: Kanıta Dayalı Uygulamalar Çerçevesinde Literatür İncelemesi. *Düzce Üniversitesi Sağlık Bilimleri Enstitüsü Dergisi*, 7 (1), 45-52.
- Dikmen, Y. ve Gündoğdu, H. (2021). Kanıta dayalı hemşirelik uygulamaları. İçinde: Kaşıkçı, M.K., ve Akın, E. (editörler), Temel Hemşirelik Esaslar, Kavramlar, İlkeler, Uygulamalar. İstanbul Tıp Kitabevleri, İstanbul, 50-63.
- Elias, B. L., Polanchich, S., Jones, C. ve Colvin, S. (2015). Evolving the PICOT Method for the Digital Age: The PICOT-D. *Journal of Nursing Education*, 54(10), 594–599. <https://doi.org/10.3928/01484834-20150916-09>.
- Estabrooks, C.A. (1999). The Conceptual Structure of Research Utilization. *Research in Nursing & Health*, 22, 203-216.
- Fineout-Overholt, E., Melnyk, B.M. and Schultz, A. (2005). Transforming Health Care from the Inside out: Advancing Evidence-Based Practice in the 21st Century. *Journal of Professional Nursing*. 21(6), 335-344. <http://dx.doi.org/10.1016/j.profnurs.2005.10.005>.
- Gallagher-Ford, L., Fineout-Overholt, E., Melnyk, B.M. and Stillwell, S., (2011). Evidence-Based Practice Step By Step: Implementing an Evidence-based Practice Change. *American Journal of Nursing*, 111(3), 57-60. <https://doi.org/10.1097/01.NAJ.0000405063.97774.0e>.
- Güneş, Ü. (2017). Hemşirelikte Kanıta Dayalı Uygulama Sürecinin Adımları Steps of Evidence-Based Practice Process in Nursing.” *Uluslararası Hakemli Hemşirelik Araştırmaları Dergisi*, 9, 171-187. <https://doi.org/10.17371/UHD2017.1.0006>.
- Kara, M. ve Babadağ, K. (2004). Kanıta Dayalı Hemşirelik. *Atatürk Üniversitesi Hemşirelik Yüksekokulu Dergisi*, 6(3), 96-104.
- Kocaman, G. (2003). Hemşirelikte Kanıta Dayalı Uygulama. *Hemşirelikte Araştırma Geliştirme Dergisi*, 5 (2), 61-69.
- LoBiondo-Wood, G. ve Haber, J. (2002). Nursing Research: Methods, Critical, Appraisal and Utilization (5th ed.), Louis, Missouri: Mosby Year.
- Melnyk, B. M., Fineout-Overholt, E., Stillwell, S. B. ve Williamson, K. M. (2010). Evidence-Based Practice: Step By Step: The Seven Steps of Evidence-Based Practice. *The American Journal of Nursing*, 110(1), 51–53. <https://doi.org/10.1097/01.NAJ.0000366056.06605.d2>.
- Melnyk, B.M. and Fineout-Overholt, E., (2011). Evidence-based practice in Nursing & Healthcare. A guide to best practice. 2nd Edition, Wolters Kluwer Health: Lippincott Williams & Wilkins. Philadelphia, 35-41.
- Polit, D.F. and Beck, C.T. (2010). Essentials of Nursing Research: Appraising Evidence for Nursing Practice (7th ed.). Philadelphia: Wolters Kluwer, Lippincott Williams & Wilkins.
- Salmond, S.W. (2013). Finding the Evidence to Support Evidence-Based Practice. *Orthopaedic Nursing*, 32(1), 16-22. <https://doi.org/10.1097/NOR.0b013e31827d960b>.
- Seçginli, S. (2015). Hemşirelikte Araştırma Kullanımı ve Kanıta Dayalı Uygulamalar. İçinde: Erdoğan, S., Nahcivan, N., Esin, M.N. (editörler), Hemşirelikte Araştırma Süreci, Uygulama ve Kritik. Nobel Tıp Kitabevleri, İstanbul, 333-358.

- Stillwell, S. B., Fineout-Overholt, E., Melnyk, B. M. and Williamson, K. M. (2010). Evidence-Based Practice, Step By Step: Asking The Clinical Question: A Key Step in Evidence Based Practice. *The American Journal of Nursing*, 110(3), 58–61. <https://doi.org/10.1097/01.NAJ.0000368959.11>.
- Straus, S.E. and Sackett, D. (1998). Getting Research Findings Into Practice: Using Research Findings in Clinical Practice. *BMJ (Clinical research ed.)*, 317(7154), 339-42. <https://doi.org/10.1136/bmj.317.7154.339>.
- Şen, E. ve Yurt, S. (2021). Hemşirelerin Kanıta Dayalı Uygulamalara Yönelik Tutumlarının Belirlenmesi. *Dokuz Eylül Üniversitesi Hemşirelik Fakültesi Elektronik Dergisi*, 14 (2), 102-107. <https://doi.org/10.46483/deuhfed.737729>.
- Şenyuva, E. (2016). Hemşirelik eğitimi ve kanıta dayalı uygulamalar. *Florence Nightingale Hemşirelik Dergisi*, 24(1), 59-65.
- Uysal, E.K. ve Uçak, N.Ö., (2013). Tıp Akademisyenlerinin Kanıta Dayalı Bilgi Gereksinimleri ve Bilgi Arama Davranışları. *Bilgi Dünyası*, 14(1), 37-61. <https://doi.org/10.15612/BD.2013.134>.
- Yılmaz, E. ve Çöl, M., (2014). Kanıta Dayalı Tıp. *Journal of Clinical and Analytical Medicine*, 5(6), 537-542.

KAYNAKÇA

- Agachan, F., Chen, T., Pfeifer, J., Reissman, P., Wexner, S.D. (1996). A Constipation Scoring System to Simplify Evaluation and Management of Constipated Patients. *Dis Colon Rectum*, 39(6):681–685.
- Almehmadi, A., Lightowler, H., Chohan, M., Clegg, M.E. (2020). The Effect of a Split Portion of Flaxseed on 24-h Blood Glucose Response. *Eur. J. Nutr*;60,1363–1373.
- Arjmandi, B.H., Khan, D.A., Juma, S., Drum, M.L., Venkatesh, S., Sohn, E., et al. (1998). Whole Flaxseed Consumption Lowers Serum LDL-cholesterol and Lipoprotein (a) Concentrations in Postmenopausal Women. *Nutr Res*, 18,1203-14.
- Askarpour, M., Karimi, M., Hadi, A., Ghaedi, E., Symonds, M.E., Miraghajani, M., Javadian, P. (2020). Effect of Flaxseed Supplementation on Markers of Inflammation and Endothelial Function. A Systematic Review and Meta-analysis. *Cytokine*, 126,154922.
- Bakowska-Barczak, A., Larminat, M. A., & Kolodziejczyk, P. P. (2020). The Application of Flax and Hempseed in Food, Nutraceutical and Personal Care Products. In R. M. Kozłowski & M. M. Talarczyk (Eds.), *Handbook of natural fibers* (pp. 557-590).
- Baytop, T. (1994). Türkçe Bitki Adları Sözlüğü. *Türk Tarih Kurumu Basım Evi*. No: 578.
- Bekhit, A. E. A., Shavandi, A., Jodjaja, T., Birch, J., Teh, S., Ahmed, I. A. M., Al-Juhaimi, F. Y., Saeedi, P., & Bekhit, A. A. (2018). Flaxseed: Composition, Deoxygenation, Utilization, and Opportunities. *Biocatalysis and Agricultural Biotechnology*, 13,129-152.
- Bernacchia, R., Preti, R., Vinci, G. (2014). Chemical Composition and Health Benefits of Flaxseed. *Austin J. Nutr.Food Sci*, 2,1045.
- Bharucha, A.E. ve Lacy, B.E. (2020). Mechanisms, Evaluation, and Management of Chronic Constipation. *Gastroenterology*, 158(5):1232–1249.
- Blumenthal, M., Goldberg, A., Brinckman, J. (2000). Herbal Medicine: Expanded Commissions E Monographs. *Integrative Medicine Communications*, 134-138.
- Calado A., Neves P.M., Santos, T., Ravasco, P. (2018) The Effect of Flaxseed in Breast Cancer: A Literature Review. *Front. Nutr*;5,4.
- Carter, J. (1993). Potential of Flaxseed and Flaxseed Oil in Baked Goods and Other Products in Human Nutrition. *Cereal Foods World* , 38, 753–759.
- Cordeiro, R., Fernandes, P.L., Barbosa, L.A. (2009). Semente de Linhaça e o Efeito de Seus Compostos Sobre as Células Mamárias. *Rev Bras Farmacogn*, 19(3):727–32.
- Corsetti, M., Brown, S., Chiarioni, G., Dimidi, E., Dudding, T., Emmanuel, A., Fox, M., Ford, A.C., Giordano, P., Grossi, U., Henderson, M., Knowles, C.H., O’Connell, P.R., Quigley, E.M.M., Simren, M., Spiller, R., Whelan, K., Whitehead, W.E., Williams, A.B., Scott, S.M. (2021). Chronic Constipation in Adults: Contemporary Perspectives and Clinical Challenges. 2: Conservative, Behavioural, Medical and Surgical Treatment. *Neurogastroenterol Motil*, 33(7),14070.
- Coşkun, Y., Karababa, F. (2007). Some Physical Properties of Flaxseed (*Linum usitatissimum* L.). *Journal of food engineering*, 78,1067-1073.
- Dahl, W.J., Lockert, E.A., Cammer, A.L., Whiting, S.J. (2005). Effects of Flax Fiber on Laxation and Glycemic Response in Healthy Volunteers. *J. Med. Food*, 8,508–511.
- Davis, P.H. (1982). *Flora of Turkey and The East Aegean Islands* 7, Edinburg University Press.
- Drossman, D.A. (2016). Rome IV—functional GI Disorders: Disorders of Gut-brain Interaction. *Gastroenterology*, 150(6),1257–1261.
- Duan, M., Sun, X., Ma, N., et al. (2019). Polysaccharides from *Laminaria Japonica* Alleviated Metabolic Syndrome in BALB/c mice by Normalizing the Gut Microbiota. *Int J Biol Macromol*, 121,996–1004.
- Dubois, V., Breton, S., Linder, M., Fanni, J., Parmentier, M. (2007). Fatty Acid Profiles of 80 Vegetable Oils with Regard to Their Nutritional Potential. *Eur. J. Lipid Sci. Technol*, 109, 710–732.
- Ebrahimi, B., Nazmara, Z., Hassanzadeh, N., Yarahmadi, A., Ghaffari, N., Hassani, F., Liaghat, A.R., Noori, L., Hassanzadeh, GhR. (2021). Biomedical Features of Flaxseed Against Different Pathologic Situations: A Narrative Review. *Iran J Basic Med Sci*, 24,551-560.

- Endes, Z. (2010). Konya Şartlarında Bazı Yağlık Keten (*Linum usitatissimum* L.) Çeşit ve Popülasyonlarında Farklı Ekim Zamanlarının Verim ve Kalite Üzerine Etkisinin Belirlenmesi. Selçuk Üniversitesi Fen Bilimleri Enstitüsü Tarla Bitkileri Anabilim Dalı, Doktora Tezi.
- Ezer, N., Avcı, K. (2004). Çerkeş (Çankırı) Yöresinde Kullanılan Halk İlaçları. *Hacettepe Üniversitesi Eczacılık Fakültesi Dergisi*, 24(2), 67-80.
- Fujita, T., Sezik, E., Tabata, M., Yeşilada, E., Honda, G., Takeda, Y., Tanaka, T., Takaishi, Y. (1995). Traditional Medicine in Turkey. VII. Folk Medicine in Middle and West Black Sea Regions, *Economic Botany*, 49(4), 406-422.
- Haghighatsiar, N., Askari, G., Saraf-Bank, S., Feizi, A., Keshmiri, H. (2019). Effect of Flaxseed Powder on Cardiovascular Risk Factor in Dyslipidemic and Hypertensive Patients. *Int J Prev Med*, 10, 218.
- Hasaniani, N., Rahimlou, M., Ramezani Ahmadi, A., Mehdizadeh Khalifani, A., Alizadeh, M. (2019). The Effect of Flaxseed Enriched Yogurt on the Glycemic Status and Cardiovascular Risk Factors in Patients with Type 2 Diabetes Mellitus: Randomized, Open-labeled, Controlled Study. *Clinical Nutrition Research*, 8, 284.
- Hutchins, A.M., Brown, B.D., Cunnane, S.C., Domitrovich, S.G., Adams, E.R., Bobowiec, C.E. (2013). Daily Flaxseed Consumption Improves Glycemic Control in Obese Men and Women with Prediabetes: A Randomized Study. *Nutrition Research*, 33, 367-375.
- J Sun, H Bai, J Ma, R Zhang, H Xie, Y Zhang, M Guo and J Yao. Effects of Flaxseed Supplementation on Functional Constipation and Quality of Life in a Chinese Population: A Randomized Trial. *Asia Pac J Clin Nutr* 2020;29(1):61-67.
- Javidi, A., Mozaffari-Khosravi, H., Nadjarzadeh, A., Dehghani, A., Eftekhari, M. (2016). The Effect of Flaxseed Powder on Insulin Resistance Indices and Blood Pressure in Prediabetic Individuals: A Randomized Controlled Clinical Trial. *Journal of Research in Medical Sciences*, 21, 70.
- Kajla, P., Sharma, A., Sood, D.R. (2015). Flaxseed—A Potential Functional Food Source. *J. Food Sci. Technol*, 52, 1857-1871.
- Kanikowska, D., Malińska, A., Mickiewicz, A., Zawada, A., Rutkowski, R., Pawlaczyk, K., Sato, M., Bręborowicz, A., Witowski, J., Korybalska, K. (2022). Effect of Flaxseed (*Linum usitatissimum* L.) Supplementation on Vascular Endothelial Cell Morphology and Function in Patients with Dyslipidaemia—A Preliminary Observation. *Nutrients*, 14, 2879.
- Kay, B.A., Trigatti, K., MacNeil, M.B., Klingel, S.L., Repin, N., Goff, H.D., Wright, A.J., Duncan, A.M. (2017). Pudding Products Enriched with Yellow Mustard Mucilage, Fenugreek Gum or Flaxseed Mucilage and Matched for Simulated Intestinal Viscosity Significantly Reduce Postprandial Peak Glucose and Insulin in Adults at Risk for Type 2 Diabetes. *J. Funct. Foods*, 37, 603-611.
- Lagkouvardos, I., Kläring, K., Heinzmann, S.S., et al. (2015). Gut Metabolites and Bacterial Community Networks During A Pilot Intervention Study with Flaxseeds in Healthy Adult Men. *Mol Nutr Food Res*, 59(8), 1614-1628.
- Lambeau, K.V. ve McRorie, J.W. (2017). Fiber Supplements and Clinically Proven Health Benefits: How to Recognize and Recommend an Effective Fiber Therapy. *J. Am. Assoc. Nurse Pract*, 29, 216-223.
- Lan, Y., Ohm, JB., Chen, B., Rao, J. (2020). Physicochemical Properties and Aroma Profiles of Flaxseed Proteins Extrated From Whole Flaxseed and Flaxseed Meal. *Food Hydrocolloids*, 104, 105731.
- Lane, M.M., Czyzewski, D.I., Chumpitazi, B.P., Shulman, R.J. (2011). Reliability and Validity of a Modified Bristol Stool Form Scale for Children. *J Pediatr*, 159, 437-441.
- Lucak, S., Lunsford, T.N., Harris, L.A. (2021). Evaluation and treatment of constipation in the geriatric population. *Clin Geriatr Med*, 37(1), 85-102.
- Ma, J., Sun, J., Bai, H., Ma, H., Wang, K., Wang, J., Yu, X., Pan, Y., Yao, J. (2022). Influence of Flax Seeds on the Gut Microbiota of Elderly Patients with Constipation. *Journal of Multidisciplinary Healthcare*, 15, 2407-2418.
- Marambe, H. K., ve Wanasundara, J. P. D. (2017). Protein from flaxseed (*Linum usitatissimum* L.). In S. R. Nadathur, J.P.D. Wanasundara & L. Scanlin (Eds.), Sustainable protein sources (pp. 133-144).

- Matthews, D.R., Hosker, J.P., Rudenski, A.S., Naylor, B.A., Treacher, D.F., Turner, R.C.(1985). Homeostasis Model Assessment: Insulin Resistance and Beta-cell Function from Fasting Plasma Glucose and Insulin Concentrations in Man. *Diabetologia*,28,412–419.
- McRorie, J.W.(2015).Evidence-based Approach to Fiber Supplements and Clinically Meaningful Health Benefits, Part 1: What to Look for and How to Recommend and Effective Fiber Therapy. *Nutr. Today*,50, 82–89.
- Melson, C.E., Nepocatyeh, S., Madzima, T.A.(2019).The Effects of Whey and Soy Liquid Breakfast on Appetite Response, Energy Metabolism,and Subsequent Energy İntake. *Nutrition*,61,179–186.
- Mokhtare, M.,Ghafoori, S.M., Soltani-Kermanshahi, M., Boghratian, A.H., Agah, S., Sheikhvatan, M. (2017). Reliability and Validity of the Persian Version of Patient Assessment of Constipation-quality of Life (PAC-QOL) Questionnaire. *Gastroenterol Hepatol Bed Bench*,10,289-94.
- Moreira, F.D., Reis,C.E.G.,Welker, A.F., Gallassi, A.D.(2022).Acuten Flaxseed Intake Reduces Postprandial Glycemia in Subjects with Type 2 Diabetes: A Randomized Crossover Clinical Trial. *Nutrients*,14,3736.
- Morris, D.H.(2007).Flax: A Health and Nutrition Primer; Flax Council of Canada: Winnipeg, MB, Canada.
- Oomah, B.D.(2001). Flaxseed as a Functional Food Source. *J. Sci. Food Agric*,81,889–894.
- Özüstün, M. (2001). Çukurova Koşullarına Uygun Keten (Linum usitatissimum L.) Çeşitleri ve Ekim Zamanlarının Belirlenmesi Üzerinde Araştırmalar.Doktora Tezi. Adana:Çukurova Üniversitesi.
- Pan, A., Yu, D., Demark-Wahnefried, W., Franco, O.H., Lin, X.(2009).Meta-analysis of the Effects of Flaxseed Interventions on Blood Lipids. *Am J Clin Nutr*,90,288-97.
- Rabetafika, H.N., Van Remoortel, V., Danthine, S., Paquot, M., Blecker, C.(2011).Flaxseed Proteins: Food Uses and Health Benefits. *Int. J. Food Sci. Technol*,46, 221–228.
- Rhee, Y. ve Brunt, A.(2011).Flaxseed Supplementation İmproved İnsulin Resistance in Obese Glucose İntolerant People: A Randomized Crossover Design. *Nutrition Journal*,10-44.
- Ricklefs-Johnson, K., Johnston, C.S., Sweazea, K.L.(2017).Ground Flaxseed Increased Nitric Oxide Levels in Adults with Type 2 Diabetes: A Randomized Comparative Effectiveness Study of Supplemental Flaxseed and Psyllium Fiber. *Obesity Medication*,5,16–24.
- Riediger, N.D., Othman, R., Fitz, E., Pierce, G.N., Suh, M., Moghadasian, M.H.(2008). Low n-6:n-3 Fatty Acid ratio,with Fish-or fFlaxseed Oil, in a High Fat Diet İmproves Plasma Lipids and Beneficially Alters Tissue Fatty Acid Composition in Mice. *Eur. J. Nutr*,47,153–160.
- Rodriguez-Leyva, D., Weighell, W., Edel, A.L., La Vallee, R., Dibrov, E., Pinneker, R., Maddaford, T.G.,Ramjiawan, B., Aliani, M., Guzman, R. et al.(2013). Potent Anti-hypertensive Action of Dietary Flaxseed in Hypertensive Patients. *Hypertension*, 62,1081–1089.
- Rodriguez-Leyva, D., Zahradka, P., Ramjiawan, B., Guzman, R., Aliani, M., Pierce, G.N.(2011). The Effect of Dietary Flaxseed on İmproving Symptoms of Cardiovascular Disease in Patients with Peripheral Arterial Disease:The Rationale and Design of the FlaxPAD Randomized Controlled Trial. *Contemp. Clin. Trials*,32,724–730.
- Rubilar, M., Gutiérrez, C., Verdugo, M., Shene, C., Sineiro, J.(2010).Flaxseed as a Source of Functional İngredients. *J Soil Sci Plant Nutr*,10,373-377.
- Sadou, O. (2016). Agrobacterium Tumefaciens Aracılığıyla Herbisitlere Toleranslı Keten (Linum usitatissimum L.) Genotiplerinin Geliştirilmesi Üzerine Araştırmalar. Doktora Tezi. Ankara: Ankara Üniversitesi.
- Seçmen, Ö., Gemicı, Y., Leblebici, U.E., Görk, G., Bekat, L. (1992). Tohumlu Bitkiler Sistematığı. *Ege Üniversitesi Fen Fakültesi Kitaplar Serisi*,116, 252-253.
- Sezik, E., Yeşilada, E., Honda, G., Takaishi, Y., Tanaka T. (2001). Traditional Medicine in Turkey. X. Folk medicine in Central Anatolia, *Journal of Ethnopharmacol*, 75, 95-115.
- Soltanian, N. ve Janghorbani, M.(2018). A Randomized Trial of the Effects of Flaxseed to Manage Constipation, Weight, Glycemia, and Lipids in Constipated Patients with Type 2 Diabetes. *Nutr Metab*,15(1),36.

- Soltanian, N.ve Janghorbani M.(2019). Effect of Flaxseed or Psyllium vs. Placebo on Management of Constipation, Weight, Glycemia, and Lipids: A Randomized Trial in Constipated Patients with Type 2 Diabetes. *Clinical nutrition ESPEN*,29,41–48.
- Taylor, C.G., Noto, A.D., Stringer, D.M., Froese, S., Malcolmson, L.(2010).Dietary Milled Flaxseed and Flaxseed Oil Improve N-3 Fatty Acid Status and Do Not Affect Glycemic Control in Individuals with Well-Controlled Type 2 Diabetes. *Journal of the American College of Nutrition*,29,72–80.
- U.S. Department of Agriculture; U.S. Department of Health and Human Services. Dietary Guidelines for Americans, 2020–2025, 9th ed.; Office of Disease Prevention and Health Promotion: Washington, DC, USA, 2020; pp. 1–149. Available online: Dietary Guidelines.gov (accessed on 18 August 2022).
- Universidade Estadual de Campinas. Tabela Brasileira de Composição de Alimentos, 4th ed.; BookEditora: São Paulo, Brazil, 2020;pp. 1–164.
- Villarreal-Renteria A.I., Herrera-Echauri, D.D., Rodríguez-Rocha, N.P., Zuñiga, L.Y., Muñoz-Valle, J.F., García-Arellano, S., Bernal-Orozco, M.F., Ojeda, G.M. (2022).Effect of Flaxseed (Linum usitatissimum) Supplementation on Glycemic Control and Insulin Resistance in Prediabetes and Type 2 Diabetes: A Systematic Seview and Meta-analysis of Randomized Controlled Trials. *Complementary Therapies in Medicine*,70,102852.
- Vuksan, V., Choleva, L., Jovanovski, E., Jenkins, A.L., Au-Yeung, F., Dias, A.G., Ho, H.V.T.,Zurbau, A., Duvnjak, L.(2017).Comparison of Flax (Linum usitatissimum) and Salba-chia (Salvia hispanica L.) Seeds on Postprandial Glycemia and Satiety in Healthy Individuals:A Randomized, Controlled, Crossover Study. *Eur. J. Clin. Nutr*,71,234–238.
- Wan, Y., Wang, F., Yuan,J. et al.(2019).Effects of Dietary Fat on Gut Microbiota and Faecal Metabolites, and Their Relationship with Cardiometabolic Risk Factors: A 6-month Randomised Controlled-feeding Trial. *Gut*,68(8),1417–1429.
- Xu, J., Zhou, X., Chen, C., et al.(2012).Laxative Effects of Partially Defatted Flaxseed Meal on Normal and Experimental Constipated Mice. *BMC Complement Altern Med*,12(1),14.
- Yang, C., Xu, Z., Deng, Q., Huang, Q., Wang, X., Huang, F.(2020). Beneficial Effects of Flaxseed Polysaccharides on Metabolic Syndrome Via Gut Microbiota in High-fat Diet Fed mice. *Food Res Int*,131,108994.

KAYNAKÇA

- Adler, H., Gould, S., Hine, P., Snell, L. B., Wong, W., Houlihan, C. F., Osborne, J. C., Rampling, T., Beadsworth, M. B., Duncan, C. J., Dunning, J., Fletcher, T. E., Hunter, E. R., Jacobs, M., Khoo, S. H., Newsholme, W., Porter, D., Porter, R. J., Ratcliffe, L., Schmid, M. L., ... NHS England High Consequence Infectious Diseases (Airborne) Network (2022). Clinical features and management of human monkeypox: a retrospective observational study in the UK. *The Lancet. Infectious diseases*, 22(8), 1153–1162. [https://doi.org/10.1016/S1473-3099\(22\)00228-6](https://doi.org/10.1016/S1473-3099(22)00228-6)
- Ankara Üniversitesi Veteriner Fakültesi Viroloji Anabilim Dalı. (2022). Maymun Çiçeği (Monkeypox) Hastalığı. <http://www.veterinary.ankara.edu.tr/2022/07/05/maymun-cicegi-monkeypox-hastaligi/> (E.T.: 18.12.2022).
- ArMachaon, Public domain, via Wikimedia Commons. https://commons.wikimedia.org/wiki/File:Monkeypox_By_Country.svg (E.T.: 18.12.2022).
- Arita, I.; Gispén, R.; Kalter, S.S.; Wah, L.T.; Marennikova, S.S.; Netter, R.; Tagaya, I. Outbreaks of monkeypox and serological surveys in nonhuman primates. *Bull. World Health Organ.* 1972, 46, 625–631.
- ASM. (2022). “Monkeypox: What We Do and Don’t Know About Recent Outbreaks”. ASM.org. (E.T.: 18.12.2022).
- AVMA. (2022). Mpox (Monkey Pox). <https://www.avma.org/resources-tools/one-health/veterinarians-and-public-health/monkeypox> (E.T.: 18.12.2022).
- Batéjat, C., Grassin, Q., Feher, M., Hoinard, D., Vanhomwegen, J., Manuguerra, J. C., & Leclercq, I. (2022). Heat inactivation of monkeypox virus. *Journal of biosafety and biosecurity*, 4(2), 121–123. <https://doi.org/10.1016/j.jobb.2022.08.001>
- Bunge, E.M.; Hoet, B.; Chen, L.; Lienert, F.; Weidenthaler, H.; Baer, L.R.; Steffen, R. The changing epidemiology of human monkeypox—A potential threat? A systematic review. *PLoS Negl. Trop. Dis.* 2022, 16, e0010141.
- CDC^a. (2022). Monkeypox in animals. <https://www.cdc.gov/poxvirus/monkeypox/veterinarian/monkeypox-in-animals.html> (E.T.: 16.12.2022).
- CDC^b. (2022). Monkeypox treatment. <https://www.cdc.gov/poxvirus/monkeypox/clinicians/treatment.html> (E.T.: 16.12.2022).
- CDC^c. (2022). Patient’s Guide to Mpox Treatment with Tecovirimat (TPOXX). https://www.cdc.gov/poxvirus/monkeypox/clinicians/treatment.html#anchor_1655488284069 (E.T.: 16.12.2022).
- CDC^d. (2022). JYNNEOS Vaccine. <https://www.cdc.gov/poxvirus/monkeypox/interim-considerations/jynneos-vaccine.html> (E.T.: 15.12.2022).
- CDC^e. (2017). Public domain, via Wikimedia Commons. <https://commons.wikimedia.org/wiki/File:MonkeyPoxCDC3.png> (E.T.: 18.12.2022).
- Di Gennaro, F., Veronese, N., Marotta, C., Shin, J.I., Koyanagi, A., Silenzi, A., Antunes, M., Saracino, A., Bavaro, D.F., Soysal, P., et al. (2022). Human Monkeypox: A Comprehensive Narrative Review and Analysis of the Public Health Implications. *Microorganisms*, 10, 1633.
- Doğancı, L. (2022). “Modified Virus Ankara” Ve Ülkemizin Yok Edilen Tıp Teknolojisi. *İnfeksiyon Dergisi*, 2006, Cilt 20, Sayı 2, pp: 153-154.
- ECDC, European Centre for Disease Prevention and Control. 2022. Mpox (formerly named monkeypox) situation update, as of 6 December 2022. <https://www.ecdc.europa.eu/en/news-events/monkeypox-situation-update> (E.T.: 12.12.2022).
- EPA. (2022). EPA Releases List of Disinfectants for Emerging Viral Pathogens (EVPS) Including Monkeypox. Released on May 26, 2022. <https://www.epa.gov/pesticides/epa-releases-list-disinfectants-emerging-viral-pathogens-evps-including-monkeypox> (E.T.: 18.12.2022).
- GOV.UK. (2022). Monkeypox. 24 May 2022. Archived from the original on 18 May 2022. <https://www.gov.uk/guidance/monkeypox> (E.T.: 12.12.2022).
- Harapan, H.; Ophinni, Y.; Megawati, D.; Frediansyah, A.; Mamada, S.S.; Salampe, M.; Bin Emran, T.; Winardi, W.; Fathima, R.; Sirinam, S.; et al. (2022). Monkeypox: A Comprehensive Review. *Viruses*, 14, 2155. <https://doi.org/10.3390/v14102155>

- Hammarlund, E.; Lewis, M.W.; Carter, S.V.; Amanna, I.; Hansen, S.G.; Strelow, L.I.; Wong, S.W.; Yoshihara, P.; Hanifin, J.M.; Slifka, M.K. Multiple diagnostic techniques identify previously vaccinated individuals with protective immunity against monkeypox. *Nat. Med.* 2005, 11, 1005–1011.
- HSSGM, T.C. Sağlık Bakanlığı, Hudut ve Sahiller Genel Müdürlüğü. (2022). Maymun Çiçeği Virüsü Hastalığı (Monkeypox). [https://www.seyahatsagligi.gov.tr/site/HastalikDetay/Maymun%20Çiçeği%20Virüsü%20Hastalığı%20\(Monkeypox\)](https://www.seyahatsagligi.gov.tr/site/HastalikDetay/Maymun%20Çiçeği%20Virüsü%20Hastalığı%20(Monkeypox)) (E.T.: 16.12.2022).
- João, P., Caldas, Sofia, R., Valdoleiros, Sandra Rebelo, Margarida Tavares, CC0, via Wikimedia Commons. <https://commons.wikimedia.org/wiki/File:22-1374-F1.jpg> (E.T.: 18.12.2022)
- Kahn, C. M., Line, S. (2005). Monkey Pox. İçinde Kahn, C. M. (Editör), *The Merck Veterinary Manuel* (s. 1553 ve 2574)
- Ladnyj, I.D.; Ziegler, P.; Kima, E. A human infection caused by monkeypox virus in Basankusu Territory, Democratic Republic of the Congo. *Bull. World Health Organ.* 1972, 46, 593–597.
- Lansiaux, E., Jain, N., Laivacuma, S., & Reinis, A. (2022). The virology of human monkeypox virus (hMPXV): A brief overview. *Virus research*, 322, 198932. <https://doi.org/10.1016/j.virusres.2022.198932>
- ICTV. (2021). Monkeypox virus. https://ictv.global/taxonomy/taxondetails?taxnode_id=202104771 (E.T.: 11.12.2022).
- Kampf G. (2022). Efficacy of biocidal agents and disinfectants against the monkeypox virus and other orthopoxviruses. *The Journal of hospital infection*, 127, 101–110. <https://doi.org/10.1016/j.jhin.2022.06.012>
- Khalil, A., Samara, A., O'Brien, P., Morris, E., Draycott, T., Lees, C., & Ladhani, S. (2022). Monkeypox vaccines in pregnancy: lessons must be learned from COVID-19. *The Lancet. Global health*, 10(9), e1230–e1231. [https://doi.org/10.1016/S2214-109X\(22\)00284-4](https://doi.org/10.1016/S2214-109X(22)00284-4)
- Laëtitia Dudous. (2008). CC BY-SA 3.0 <<https://creativecommons.org/licenses/by-sa/3.0/>>, via Wikimedia Commons. https://commons.wikimedia.org/wiki/File:CrycetomysGambianus_Apsilia.JPG (E.T.: 14.12.2022).
- Magnus, P.v.; Andersen, E.K.; Petersen, K.B.; Birch-Andersen, A. A pox-like disease in cynomolgus monkeys. *Pathol. Microbiol. Scand.* 1959, 46, 156–176.
- Minhaj, F. S., Ogale, Y. P., Whitehill, F., Schultz, J., Foote, M., Davidson, W., Hughes, C. M., Wilkins, K., Bachmann, L., Chatelain, R., Donnelly, M. A. P., Mendoza, R., Downes, B. L., Roskosky, M., Barnes, M., Gallagher, G. R., Basgoz, N., Ruiz, V., Kyaw, N. T. T., Feldpausch, A., ... Monkeypox Response Team 2022 (2022). Monkeypox Outbreak - Nine States, May 2022. *MMWR. Morbidity and mortality weekly report*, 71(23), 764–769. <https://doi.org/10.15585/mmwr.mm7123e1>
- Moss, B. (2013). Poxvirus DNA replication. *Cold Spring Harbor perspectives in biology*, 5(9), a010199. <https://doi.org/10.1101/cshperspect.a010199>
- Murphy, A. F., Gibbs, E. P. J., Horzinek, M. C., Studdert, M. J. (1999). *Coronaviridae*. 3rd ed., *Veterinary Virology*, California, pp: 284-302.
- Nash, Sherrie L.; Palmer, Sally B.; Wingfield, Wayne E. (2009). 1.11. Zoonoses and zoonotic diseases. In Wingfield, Wayne E.; Palmer, Sally B. (eds.). *Veterinary Disaster Response*. Iowa: John Wiley & Sons. pp. 167–168. ISBN 978-0-8138-1014-0.
- NIAID, (2022). CC BY 2.0 <<https://creativecommons.org/licenses/by/2.0/>>, via Wikimedia Commons. [https://commons.wikimedia.org/wiki/File:Monkeypox_Virus_\(52103767506\).jpg](https://commons.wikimedia.org/wiki/File:Monkeypox_Virus_(52103767506).jpg)
- Nolen, L.D.; Osadebe, L.; Katomba, J.; Likofata, J.; Mukadi, D.; Monroe, B.; Doty, J.; Hughes, C.M.; Kabamba, J.; Malekani, J.; et al. Extended Human-to-Human Transmission during a Monkeypox Outbreak in the Democratic Republic of the Congo. *Emerg. Infect. Dis.* 2016, 22, 1014–1021.
- Quinn, P., Markey, B.K., Leonard, F.C., Fitzpatrick, E.S., Fanning, S., Hartigan, P.J. (2012). Poxviruses. İçinde, *Veterinary Microbiology and Microbial Diseases* (s. 593-601). Wiley and Blackwell, UK.
- PDB-101.rcsb.org. (2022). CC BY 4.0 <<https://creativecommons.org/licenses/by/4.0/>>, via Wikimedia Commons. https://commons.wikimedia.org/wiki/File:Monkeypox_viruses_scale.png (E.T.: 14.12.2022).

- Realegeno S, Puschnik AS, Kumar A, Goldsmith C, Burgado J, Sambhara S, et al. (2017). Monkeypox Virus Host Factor Screen Using Haploid Cells Identifies Essential Role of GARP Complex in Extracellular Virus Formation. *Journal of Virology*. 91 (11): e00011–17. doi:10.1128/JVI.00011-17
- Reed, K.D.; Melski, J.W.; Graham, M.B.; Regnery, R.L.; Sotir, M.J.; Wegner, M.V.; Kazmierczak, J.J.; Stratman, E.J.; Li, Y.; Fairley, J.A.; et al. (2004). The Detection of Monkeypox in Humans in the Western Hemisphere. *N. Engl. J. Med.*, 342–350.
- Rezza, G. Emergence of human monkeypox in west Africa. *Lancet Infect. Dis.* 2019, 19, 797–799.
- RG. (2011). İhbarı Zorunlu Hayvan Hastalıkları. <https://www.resmigazete.gov.tr/eskiler/2011/01/20110122-4.htm> (E.T.: 17.12.2022).
- Reynolds, M.G., McCollum, A.M., Nguete, B., Shongo Lushima, R., Petersen, B.W. (2017). Improving the care and treatment of monkeypox patients in low-resource settings: Applying evidence from contemporary biomedical and smallpox biodefense research. *Viruses*, 9, 380.
- Saijo, M., Ami, Y., Suzaki, Y., Nagata, N., Iwata, N., Hasegawa, H., Ogata, M., Fukushi, S., Mizutani, T., Iizuka, I., Sakai, K., Sata, T., Kurata, T., Kurane, I., & Morikawa, S. (2008). Diagnosis and assessment of monkeypox virus (MPXV) infection by quantitative PCR assay: differentiation of Congo Basin and West African MPXV strains. *Japanese journal of infectious diseases*, 61(2), 140–142.
- Seang, S., Burrell, S., Todesco, E., Leducq, V., Monsel, G., Le Pluart, D., Cordevant, C., Pourcher, V., & Palich, R. (2022). Evidence of human-to-dog transmission of monkeypox virus. *Lancet (London, England)*, 400(10353), 658–659. [https://doi.org/10.1016/S0140-6736\(22\)01487-8](https://doi.org/10.1016/S0140-6736(22)01487-8)
- Sklenovská, N.; Van Ranst, M. (2018). Emergence of Monkeypox as the Most Important Orthopoxvirus Infection in Humans. *Front. Public Health*, 6, 241.
- Tekelioğlu, B.K. (2016). Virüsler Geleceğin Doğal Afet Adayları. *Mimar ve Mühendis*, 88(03-04) pp: 64-65.
- Tekelioğlu^a, B.K. (2021). Doğal Afetlerde Hayvan Sağlığı ve Hastalıkların Önlenmesi. Editörler: Atik, D., Kılıç, N. Duvar yayınları, İzmir. Sağlık Bilimlerinde Akademik Çalışmalar, 24. Bölüm. pp:359-375.
- Tekelioğlu^b, B.K. (2021). Salgınlar ve Zoonoz Hastalıkların Önlenmesi. Editörler: Atik, D., Kılıç, N. Duvar yayınları, İzmir. Sağlık Bilimlerinde Akademik Çalışmalar, 26. Bölüm. pp:395-421
- Tekelioğlu, B.K. (2022). Maymun Çiçeği. TRT Çukurova Radyosu, Canlı Radyo Programı.
- TTB – Türk Tabipler Birliği. (2022). Maymun Çiçeği Hastalığı (Monkeypox) Hakkında Ayrıntılı Bilgiler. https://www.ttb.org.tr/userfiles/files/monkeypox_bilgi_notu_son.pdf
- WOAH. (2022). Monkeypox. <https://www.woah.org/en/disease/monkeypox/> (E.T.: 14.12.2022).
- WHO^a. (2022). Monkeypox. <https://www.who.int/news-room/fact-sheets/detail/monkeypox> (E.T.: 14.12.2022).
- WHO^b. (2022). Who Recommended New Name for Monkeypox Disease. <https://www.who.int/news/item/28-11-2022-who-recommends-new-name-for-monkeypox-disease>, (E.T.: 15.12.2022).
12. WHO^c. (2022). https://worldhealthorg.shinyapps.io/mpx_global/#section-fns2 (E.T.: 17.12.2022)
- WHO^d. (2022). Multicountry outbreak of mpox. External Situation Report 12, published 14 December 2022, Data as received by WHO national authorities by 17:00 CEST, 11 December 2022.
- WHO^e. (2022). "Monkeypox - United Kingdom of Great Britain and Northern Ireland" (Press release). (E.T.: 15.12.2022).

KAYNAKÇA

- Altunkaynak, B. Z. ve Özbek, E. (2006). Obezite: Nedenleri ve Tedavi Seçenekleri. *Van Tıp Dergisi*, 13(4), 138-142.
- Andreyeva, T., Sturm, R. ve Ringel, J.S. (2004). Moderate and Severe Obesity have Large Differences in Health Care Costs. *Obesity Research*, 12(12), 1936-1943.
- Apovian, C.M. (2016). Obesity: Definition, Comorbidities, Causes, and Burden. *The American Journal of Managed Care*, 22(7), 176-185.
- Arathuzik, G.G. ve Goebel-Fabri, A.E. (2011). *Nutrition Therapy and the Management of Obesity and Diabetes: An Update. Current Diabetes Reports*, 11(2), 106-110.
- Barker, C. ve Green, A. (1996). Opening The Debate On Dalys. *Health Policy and Planning*, 11(2), 179-183.
- Beaglehole, R., Bonita, R. ve Kjellström, T. (1998). *Basic Epidemiology*. (çev. N. Bilgel) İstanbul: Nobel&Güneş Tıp Kitapevi.
- Birmingham, C.L., Muller, J.L., Palepu, A., Spinelli, J.J. ve Anis, A.H. (1999). The Cost of Obesity in Canada. *Canadian Medical Association Journal*, 160(4), 483-488.
- Bleichrodt, H. ve Johannesson, M. (1997). The validity of QALYs: an experimental Test of Constant Proportional Tradeoff and Utility Independence. *Medical Decision Making : an International Journal of the Society for Medical Decision Making*, 17(1), 21-32.
- Bozdemir, E. ve Taşlı, M. (2018). Hastalık Maliyet Analizinin Bibliyometrik ve Doküman Açısından İncelemesi. *Konuralp Tıp Dergisi*, 10(3), 408-419.
- Brownell, K.D. (1995). Exercise and Obesity Treatment: Psychological Aspects. *International Journal of Obesity and Related Metabolic Disorders: Journal of the International Association for the Study of Obesity*, 19, 122-125.
- Celio, A. C., & Pories, W. J. (2016). A History of Bariatric Surgery. *Surgical Clinics of North America*, 96(4), 655-667.
- Costa, D., Barbalho, M. C., Miguel, G. P. S., Forti, E. M. P., ve Azevedo, J. L. M. C. (2008). The Impact of Obesity on Pulmonary Function in Adult Women. *ClinicsScience*, 63, 719-724.
- Çöl, M. (1998). Halk Sağlığı Yönünden Obezite. *Ankara Üniversitesi Tıp Fakültesi Mecmuası*, 51(3).
- Dalle Grave, R., Sartirana, M., El Ghoch, M. ve Calugi, S. (2017). Personalized multistep cognitive behavioral therapy for obesity. *Diabetes, Metabolic Syndrome and Obesity: Targets and Therapy*, 10, 195.
- Das, S.K. (2005). Body Composition Measurement in Severe Obesity. *Current Opinion in Clinical Nutrition & Metabolic Care*, 8(6), 602-606.
- DeClercq, V., McMurray, D. N., ve Chapkin, R. S. (2015). Obesity Promotes Colonic Stem Cell Expansion During Cancer Initiation. *Cancer Letters*, 369(2), 336-343. doi:10.1016/j.canlet.2015.10.001
- Deurenberg, P., ve Yap, M. (1999). The Assessment of Obesity: Methods for Measuring Body Fat and Global Prevalence of Obesity. *Best Practice & Research Clinical Endocrinology & Metabolism*, 13(1), 1-11.
- Dobbs, R. Sawers, C., Thompson, F., Manyika, J., Woetzel, J.R., Child, P. ve Spatharou, A. (2014). *Overcoming Obesity: An Initial Economic Analysis*. Jakarta, Indonesia: McKinsey Global Institute.
- Ergönül, Ö. (2008). Enfeksiyon Hastalıkları Epidemiyolojisi. *Hastane Enfeksiyonları: Korunma ve Kontrol Sempozyumu*, 60, 30-41.
- Fabricatore, A. N. (2007). Behavior Therapy and Cognitive-Behavioral Therapy of Obesity: is there a Difference?. *Journal of the American Dietetic Association*, 107(1), 92-99.
- Fleming, T., Robinson, M., Thomson, B., Graetz, N. ve Margono, C.E. (2014). Global, Regional, and National Prevalence of Overweight and Obesity in Children and Adults During 1980-2013: A Systematic Analysis for the Global Burden of Disease Study 2013. *The lancet*, 384(9945), 766-781.
- Gallagher S. (2005). The Challenges of Obesity and Skin Integrity. *The Nursing Clinics of North America*, 40(2), 325-335. <https://doi.org/10.1016/j.cnur.2004.09.007>.

- Gill, T., King, L. ve Caterson, I. (2005). Obesity Prevention: Necessary and Possible A Structured Approach for Effective Planning. *The Proceedings of the Nutrition Society*. 64, 255-261.
- Goeree, R., O'Brien, B.J., Blackhouse, G., Agro, K. ve Goering, P. (1999). The Valuation of Productivity Costs Due to Premature Mortality: A Comparison of the Human-Capital and Friction-Cost Methods for Schizophrenia. *Canadian Journal of Psychiatry. Revue Canadienne de Psychiatrie*. 44, 455-463.
- Grilo, C. M., Masheb, R. M., Wilson, G. T., Gueorguieva, R. ve White, M. A. (2011). Cognitive-Behavioral Therapy, Behavioral Weight Loss, and Sequential Treatment for Obese Patients With Binge-Eating Disorder: A Randomized Controlled Trial. *Journal of Consulting and Clinical Psychology*, 79(5), 675.
- Hauben, E.I. ve Hogendoorn, P.C.W. (2015). Epidemiology of Primary Bone Tumors and Economical Aspects of Bone Metastases. *Bone Cancer: Primary Bone Cancers and Bone Metastases*, 5(10).
- Hodge, A.M. ve Zimmet, P. Z. (1994). The Epidemiology of Obesity. *Bailliere's Clinical Endocrinology and Metabolism*, 8(3), 577-599.
- Hodgson, T. (1988). Annual Costs of Illness Versus Lifetime Costs of Illness and Implications of Structural Chang. *Drug Information Journal*, 22, 323-341.
- Jaacks, L.M., Vandevijvere, S., Pan, A., McGowan, C.J., Wallace, C., Imamura, F., ve Ezzati, M. (2019). The Obesity Transition: Stages of the Global Epidemic. *The Lancet Diabetes & Endocrinology*, 7(3), 231-240.
- Jiang, S.Z., Lu, W., Zong, X.F., Ruan, H.Y. ve Liu, Y. (2016). Obesity and Hypertension. *Experimental and Therapeutic Medicine*, 12(4), 2395-2399.
- Jo, C. (2014). Cost-of-Illness Studies: Concepts, Scopes, and Methods. *Clinical and Molecular Hepatology*, 20(4), 327.
- Kayar H., ve Utku, S. (2013). Çağımızın Hastalığı Obezite ve Tedavisi. *Mersin Üniversitesi Sağlık Bilimleri Dergisi*, 6(2).
- Koçaş, M. ve Gençtürk, M. (2020). Laboratuvar Maliyetlerinin Faaliyet Tabanlı Maliyet Yöntemiyle Analizi: Bir Kamu Hastanesinde Uygulama. *SDÜ Sağlık Yönetimi Dergisi*, 2(1).
- Kordik, C. P., ve Reitz, A. B. (1999). Pharmacological Treatment of Obesity: Therapeutic Strategies. *Journal of Medicinal Chemistry*, 42(2), 181-201.
- Leonhardt, M., Hrupka, B., VE Langhans, W. (1999). New Approaches in the Pharmacological Treatment of Obesity. *European Journal of Nutrition*, 38(1), 1-13.
- Li, Q., Blume, S.W., Huang, J.C., Hammer, M. ve Ganz, M.L. (2015). Prevalence and Healthcare Costs of Obesity-Related Comorbidities: Evidence from an Electronic Medical Records System in The United States. *Journal of Medical Economics*, 18(12), 1020-1028.
- Manes, J.L., Taylor, H.B. ve Starkloff, G.B. (1973). Relationship Between Hepatic Morphology and Clinical and Biochemical Findings in Morbidly Obese Patients. *Journal of Clinical Pathology*. 26, 776-783
- Mun, E.C., Blackburn, G.L., ve Matthews, J.B. (2001). Current Status of Medical and Surgical Therapy for Obesity. *Gastroenterology*, 120(3), 669-681.
- Okay, D.M., Jackson, P.V., Marcinkiewicz, M., ve Papino, M. N. (2009). Exercise and Obesity. *Primary Care: Clinics in Office Practice*, 36(2), 379-393.
- Özgülbaş, N. (2014). *Sağlık Sektöründe Hizmet ve Hastalık Maliyet Analizi*. Ankara: Siyasal Kitapevi.
- Perri, M.G., Martin, A.D., Leeremakers, E.A., Sears, S.F., ve Netelevitz, M. (1997). Effects of Group-Versus Home-Based Exercise in the Treatment of Obesity. *Journal of Consulting and Clinical Psychology*, 65(2), 278.
- Portela, D.S., Vieira, T.O., Matos, S., de Oliveira, N.F. ve Vieira, G.O. (2015). Maternal Obesity, Environmental Factors, Cesarean Delivery and Breastfeeding as Determinants of Overweight and Obesity in Children: Results from a Cohort. *BMC Pregnancy Childbirth*. 15(94), 1-10.
- Prevention, W.H.O. (1997). Management of the Global Epidemic of Obesity: Report of the WHO Consultation on Obesity. *Geneva: World Health Organization*.

- Segel, B.A. (2006). Cost-of-Illness Studies A Primer, *RTI International RTI-UNC Center of Excellence in Health Promotion Economics*, https://www.researchgate.net/publication/253434922_Cost-of-Illness_Studies-A_Primer (E.T.: 15.12.2022).
- Seravalle, G. ve Grassi, G. (2017). Obesity and Hypertension. *Pharmacological Research*, 122, 1-7.
- Sharifi, M., Franz, C., Horan, C.M., Giles, C.M., Long, M.W., Ward, Z.J. ve Taveras, E.M. (2017). Cost-effectiveness of a Clinical Childhood Obesity Intervention. *Pediatrics*, 140(5).
- Simoens, S., Hummelshoj, L., Dunselman, G., Brandes, I., Dirksen, C. ve D'Hooghe, T. (2011). Endometriosis Cost Assessment (the EndoCost Study): a Cost-of-Illness Study Protocol. *Gynecologic and Obstetric Investigation*, 71(3), 170-176.
- Smith, S.C. (2007). Multiple Risk Factors for Cardiovascular Disease and Diabetes Mellitus. *The American Journal of Medicine*, 120(3 Suppl 1), 3-11.
- Süt, N. (2012). Hastalık Maliyet Analizi. *RAED Dergisi*, 4(1), 24-28.
- Thibau, I.J., Yelin, E. ve Ward, M.M. (2019). Socioeconomic and Disability Aspects. İçinde D.J. Wallace vd. (Editör), *Dubois' Lupus Erythematosus and Related Syndromes (759-769)*. Los Angeles: Elsevier.
- Tremmel, M., Gerdtham, U.G., Nilsson, P.M. ve Saha, S. (2017). Economic Burden of Obesity: A Systematic Literature Review. *International Journal of Environmental Research and Public Health*, 14(4), 435.
- Wang, Y., Xue, H., Sun, M., Zhu, X., Zhao, L. ve Yang, Y. (2019). Prevention and Control of Obesity in China. *The Lancet Global Health*, 7(9), 1166-1167.
- Wilson, P. W. F., D'Agostino, R. B., Sullivan, L., Parise, H., ve Kannel, W. B. (2002). Overweight and Obesity as Determinants of Cardiovascular Risk. *Archives of Internal Medicine*, 162(16), 1867. doi:10.1001/archinte.162.16.1867.

KAYNAKÇA

- Alahan, N. A., Aylaz, R. & Yetiş, G. (2015). Kronik hastalığı olan çocuğa sahip ebeveynlerin bakım verme yükü. *İnönü Üniversitesi Sağlık Bilimleri Dergisi*, 4(2), 1-5.
- Altun, İ. (1998). Hasta yakınlarının bakım verme rolünde zorlanma durumları. I. Ulusal Evde Bakım Kongresi, 24(26), 71-78.
- Alves, A. J., Viana, J. L., Cavalcante, S. L., Oliveira, N. L., Duarte, J. A., Mota, J., ... & Ribeiro, F. (2016). Physical activity in primary and secondary prevention of cardiovascular disease: Overview updated. *World journal of cardiology*, 8(10), 575. DOI: 10.4330/wjc.v8.i10.575.
- Akandere, M., Meryem, A. C. A. R., & Baştuğ, G. (2009). Zihinsel ve fiziksel engelli çocuğa sahip anne ve babaların yaşam doyumu ve umutsuzluk düzeylerinin incelenmesi. *Selçuk Üniversitesi Sosyal Bilimler Enstitüsü Dergisi*, (22), 23-32.
- Akpınar, B. (2009). *Alzheimer Hastalığı Olan Bireye Bakım Verenlerin Cinsiyetinin Bakım Veren Yükü Üzerine Etkisi* (Yüksek Lisans Tezi). DEÜ Sağlık Bilimleri Enstitüsü.
- Anderson, D. M., Bedini, L. A., & Moreland, L. (2005). Getting All Girls into the Game: Physically Active Recreation for Girls with Disabilities. *Journal of Park & Recreation Administration*, 23(4).
- Balak Özpolat, N. (2019). *Serebral palsili çocukların fonksiyonel seviyelerinin bakım verenlerin psikososyal durumlarına etkilerinin incelenmesi*. (Yüksek Lisans Tezi). Yıldırım Beyazıt Üniversitesi Sağlık Bilimleri Enstitüsü.
- Balcı, S., Kızıl, H., Savaşer, S., Dur, Ş., & Mutlu, B. (2019). Zihinsel engelli çocuğu olan ailelerin yaşadığı güçlüklerin ve aile yükünün belirlenmesi. *Psikiyatri Hemşireliği Dergisi*, 10(2), 124-130. DOI: 10.14744/phd.2018.05657.
- Barros, A. L. O., de Gutierrez, G. M., Barros, A. O., & Santos, M. T. B. R. (2019). Quality of life and burden of caregivers of children and adolescents with disabilities. *Special Care in Dentistry*, 39(4), 380-388. doi: 10.1111/scd.12400.
- Bayramlar, K., & PEOPLE, S. I. D. (2009). Ortopedik özürliülerde rekreasyonel aktiviteler ve spor. *Ankara Sağlık Hizmetleri Dergisi*, 8(1), 23-27.
- Bradney, M., Pearce, G., Naughton, G., Sullivan, C., Bass, S., Beck, T., ... & Seeman, E. (1998). Moderate exercise during growth in prepubertal boys: changes in bone mass, size, volumetric density, and bone strength: a controlled prospective study. *Journal of Bone and Mineral Research*, 13(12), 1814-1821. doi: 10.1359/jbmr.1998.
- Ersoy, A. F., & Buluş, S. (2019). Engelli Çocuğu Olan Annelerde Tükenmişlik: Nitel Bir Çalışma. *Türkiye Sosyal Araştırmalar Dergisi*, 23(3), 764-781.
- Burak, M. (2018). *Adölesan serebral palsili bireylerde yaşam kalitesi ile aktivite-katılım ve çevresel etmenler arasındaki ilişkinin incelenmesi* (Doctoral dissertation, Pamukkale Üniversitesi).
- Canarşlan, H., & Ahmetođlu, E. (2015). Engelli çocuğa sahip ailelerin yaşam kalitesinin incelenmesi. *Trakya Üniversitesi Sosyal Bilimler Dergisi*, 17(1), 13-31.
- Cangür, Ş., Civan, G., Çoban, S., Mazhar, K., Karakoç, H., Budak, S., et al. (2013). Düzce ilinde bedensel ve/veya zihinsel engelli bireylere sahip ailelerin toplumsal yaşama katılımlarının karşılaştırmalı olarak değerlendirilmesi. *Düzce Üniversitesi Sağlık Bilimleri Enstitüsü Dergisi*, 3(3), 1-9.
- Ciddi, P.K. & Yazgan, E. (2020). Covid-19 Salgımında Sosyal İzolasyon Sırasında Fiziksel Aktivite Durumunun Yaşam Kalitesi Üzerine Etkisi. *İstanbul Ticaret Üniversitesi Sosyal Bilimler Dergisi*, 19(37): 262-279
- Coşkun, Didem. (2013). *Fiziksel Engelli Çocuğu Olan Ebeveynlerde Bakım Yükünün ve Aile İşlevlerinin Deđerlendirilmesi*. Yüksek Lisans Tezi, Sağlık Bilimleri Enstitüsü Çocuk Sağlığı ve Hastalıkları Hemşireliği
- Chambers, H. G., & Chambers, J. A. (2015). Effects of caregiving on the families of children and adults with disabilities. *Physical Medicine and Rehabilitation Clinics*, 26(1), 1-19. doi: 10.1016/j.pmr.2014.09.004.
- Chou, K. R., Jiann-Chyun, L., & Chu, H. (2002). The reliability and validity of the Chinese version of the caregiver burden inventory. *Nursing research*, 51(5), 324-331. doi: 10.1097/00006199-200209000-00009.
- Chinn, D. J., White, M., Howel, D., Harland, J. O. E., & Drinkwater, C. K. (2006). Factors associated

- with non-participation in a physical activity promotion trial. *Public health*, 120(4), 309-319. doi: 10.1016/j.puhe.2005.11.003.
- Çetin, S. (2019). *6-17 yaş arasındaki normal gelişim gösteren ve özel gereksinimli çocukların çocuk anababa ilişkilerinin incelenmesi* (Master's thesis, Sağlık Bilimleri Enstitüsü).
- Draheim, C. C. (2006). Cardiovascular disease prevalence and risk factors of persons with mental retardation. *Mental retardation and developmental disabilities research reviews*, 12(1), 3-12. doi: 10.1002/mrdd.20095.
- Duray, M., Gülşen, Ç., Altuğ, F., Baskan, E., & Cavlak, U. (2018). Nörolojik Hastalara Bakım Verenlerin Bakım Yükünün Gövde Kas Kuvveti, Endüransı ve Esnekliği Üzerine Etkisi. *Türk J Physiother Rehabil*, 29(3):79-84. doi: 10.21653/tfrd.343067.
- Eyler, A. A. (2003). Personal, social, and environmental correlates of physical activity in rural Midwestern white women. *American journal of preventive medicine*, 25(3), 86-92. doi: 10.1016/s0749-3797(03)00169-7.
- Finch, C. F., & Owen, N. (2001). Injury prevention and the promotion of physical activity: what is the nexus?. *Journal of Science and Medicine in Sport*, 4(1), 77-87. doi: 10.1016/s1440-2440(01)80010-4.
- Green, D., Charman, T., Pickles, A., Chandler, S., Loucas, T. O. M., Simonoff, E., & Baird, G. (2009). Impairment in movement skills of children with autistic spectrum disorders. *Developmental Medicine & Child Neurology*, 51(4), 311-316. doi: 10.1111/j.1469-8749.2008.03242.x.
- Guthold, R., Ono, T., Strong, K. L., Chatterji, S., & Morabia, A. (2008). Worldwide variability in physical inactivity: a 51-country survey. *American journal of preventive medicine*, 34(6), 486-494. doi: 10.1016/j.amepre.2008.02.013.
- Hastings, R. P., & Brown, T. (2002). Behavior problems of children with autism, parental self-efficacy, and mental health. *American journal on mental retardation*, 107(3), 222-232.
- Heah, T., Case, T., McGuire, B., & Law, M. (2007). Successful participation: The lived experience among children with disabilities. *Canadian Journal of Occupational Therapy*, 74(1), 38-47. doi: 10.2182/cjot.06.10.
- Heller, T., Hsieh, K., & Rimmer, J. (2003). Barriers and supports for exercise participation among adults with Down syndrome. *Journal of Gerontological Social Work*, 38(1-2), 161-178. doi: 10.1300/J083v38n01_03.
- Heller, T., McCubbin, J. A., Drum, C., & Peterson, J. (2011). Physical activity and nutrition health promotion interventions: what is working for people with intellectual disabilities?. *Intellectual and developmental disabilities*, 49(1), 26-36. DOI:10.1352/1934-9556-49.1.26.
- Hirano, A., Suzuki, Y., Kuzuya, M., Onishi, J., Hasegawa, J., Ban, N., & Umegaki, H. (2011). Association between the caregiver's burden and physical activity in community-dwelling caregivers of dementia patients. *Archives of Gerontology and Geriatrics*, 52(3), 295-298. doi: 10.1016/j.archger.2010.04.011.
- Jobling, A. (2001). Life be in it: lifestyle choices for active leisure. *Down Syndrome Research and Practice*, 6(3), 117-122.
- Jago, R., Anderson, C. B., Baranowski, T., & Watson, K. (2005). Adolescent patterns of physical activity: Differences by gender, day, and time of day. *American journal of preventive medicine*, 28(5), 447-452. doi: 10.1016/j.amepre.2005.02.007.
- Kang, L. J., Palisano, R. J., King, G. A., & Chiarello, L. A. (2014). A multidimensional model of optimal participation of children with physical disabilities. *Disability and rehabilitation*, 36(20), 1735-1741. doi: 10.3109/09638288.2013.863392.
- Kirtland, K. A., Porter, D. E., Addy, C. L., Neet, M. J., Williams, J. E., Sharpe, P. A., ... & Ainsworth, B. E. (2003). Environmental measures of physical activity supports: perception versus reality. *American journal of preventive medicine*, 24(4), 323-331. doi: 10.1016/S0749-3797(03)00021-7.
- Kirchner, C. E., Gerber, E. G., & Smith, B. C. (2008). Designed to deter: community barriers to physical activity for people with visual or motor impairments. *American journal of preventive medicine*, 34(4), 349-352. doi: 10.1016/j.amepre.2008.01.005.
- Kodama, S., Tanaka, S., Heianza, Y., Fujihara, K., Horikawa, C., Shimano, H., ... & Sone, H. (2013). Association between physical activity and risk of all-cause mortality and cardiovascular disease in patients with diabetes: a meta-analysis. *Diabetes care*, 36(2), 471-479. doi: 10.2337/dc12-0783.

- Korucu, T. Ş., Seçer, E., & Derya, Ö. Z. E. R. COVID-19 Pandemisinde Ev İzolasyonunun Oluşturduğu Kas Ağrıları ve Postür Bozukluklarının Yönetiminde Temel Vücut Farkındalığı Terapisi. *İzmir Katip Çelebi Üniversitesi Sağlık Bilimleri Fakültesi Dergisi*, 5(2), 197-202.
- Küçük, E. E., & Küçük Alemdar, D. (2018). Life satisfaction and psychological status of mothers with disabled children: a descriptive study. *Community mental health journal*, 54(1), 102-106. doi: 10.1007/s10597-017-0135-6.
- Lafçı, D., Öztunç, D., & Alparslan, Z. (2014). Zihinsel engelli çocukların (mental retardasyonlu çocukların) anne ve babalarının yaşadığı güçlüklerin belirlenmesi. *Gümüşhane University Journal of Health Sciences*, 3(2), 723-735.
- Lang, R., Koegel, L. K., Ashbaugh, K., Regester, A., Ence, W., & Smith, W. (2010). Physical exercise and individuals with autism spectrum disorders: A systematic review. *Research in autism spectrum disorders*, 4(4), 565-576. doi: 10.1016/j.rasd.2010.01.006.
- LeMura, L. M., & Maziekas, M. T. (2002). Factors that alter body fat, body mass, and fat-free mass in pediatric obesity. In *Database of Abstracts of Reviews of Effects (DARE): Quality-assessed Reviews [Internet]*. Centre for Reviews and Dissemination (UK).
- Luther, E. H., Canham, D. L., & Cureton, V. Y. (2005). Coping and social support for parents of children with autism. *The Journal of School Nursing*, 21(1), 40-47. doi: 10.1622/1059-8405(2005)021[0040:cassfp]2.0.co;2.
- Mâsse, L. C., Miller, A. R., Shen, J., Schiariti, V., & Roxborough, L. (2012). Comparing participation in activities among children with disabilities. *Research in developmental disabilities*, 33(6), 2245-2254. doi: 10.1016/j.ridd.2012.07.002.
- Maugeri, G., Castrogiovanni, P., Battaglia, G., Pippi, R., D'Agata, V., Palma, A., ... & Musumeci, G. (2020). The impact of physical activity on psychological health during Covid-19 pandemic in Italy. *Heliyon*, 6(6), e04315. doi: 10.1016/j.heliyon.2020.e04315.
- Millî Eğitim Bakanlığı Özel Eğitim Kurumları Yönetmeliği, 2012.
- Mitra, S., Palmer, M., Kim, H., Mont, D., & Groce, N. (2017). Extra costs of living with a disability: A review and agenda for research. *Disability and health journal*, 10(4), 475-484. doi: 10.1016/j.dhjo.2017.04.007.
- Morris, F. L., Naughton, G. A., Gibbs, J. L., Carlson, J. S., & Wark, J. D. (1997). Prospective ten-month exercise intervention in premenarcheal girls: positive effects on bone and lean mass. *Journal of bone and mineral research*, 12(9), 1453-1462. doi: 10.1359/jbmr.1997.12.9.1453.
- Nakua, E., Yarfi, C., & Ashigbi, E. (2017). Wheelchair accessibility to public buildings in the Kumasi metropolis, Ghana. *African Journal of Disability*, 6(1), 1-8. DOI:10.4102/ajod.v6i0.341.
- Neece, C. L., Green, S. A., & Baker, B. L. (2012). Parenting stress and child behavior problems: A transactional relationship across time. *American journal on intellectual and developmental disabilities*, 117(1), 48-66. doi: 10.1352/1944-7558-117.1.48.
- Önder, M., & Karabulut, A. (2017). Determining the needs of mothers with at least three intellectual disabled children. *European Journal of Special Education Research*, 2(6).
- Özmen, D., & Çetinkaya, A. (2012). Engelli çocuğa sahip ailelerin yaşadığı sorunlar. *Ege Üniversitesi Hemsirelik Fakültesi Dergisi*, 28(3), 35-49.
- Pelchat, D., Bisson, J., Ricard, N., Perreault, M., & Bouchard, J. M. (1999). Longitudinal effects of an early family intervention programme on the adaptation of parents of children with a disability. *International journal of nursing studies*, 36(6), 465-477. doi: 10.1016/s0020-7489(99)00047-4.
- Possamai, L. T., Zogo, A., Boni, J., Jacques, M., Dorst, L. M., & Dorst, D. B. (2015). Fitness for elders: A comparison between practioners and non-practioners of exercise. *Age*, 37(3), 1-8. doi: 10.1007/s11357-015-9772-2.
- Rimmer, J. H., Rubin, S. S., & Braddock, D. (2000). Barriers to exercise in African American women with physical disabilities. *Archives of physical medicine and rehabilitation*, 81(2), 182-188. doi: 10.1016/s0003-9993(00)90138-2.
- Rimmer, J. H., Riley, B., Wang, E., Rauworth, A., & Jurkowski, J. (2004). Physical activity participation among persons with disabilities: barriers and facilitators. *American journal of preventive medicine*, 26(5), 419-425. doi: 10.1016/j.amepre.2004.02.002.
- Rimmer, J. A., & Rowland, J. L. (2008). Physical activity for youth with disabilities: a critical need in an underserved population. *Developmental neurorehabilitation*, 11(2), 141-148. doi:

- 10.1080/17518420701688649.
- Sağlık Bakanlığı. Özürüllük Ölçütü, Sınıflandırması ve Özürüllere Verilecek Sağlık Kurulu Raporları Hakkında Yönetmelik, 2013.
- Silver, H. J., & Wellman, N. S. (2002). Family caregiver training is needed to improve outcomes for older adults using home care technologies. *Journal of the American Dietetic Association*, 102(6), 831-836. doi: 10.1016/s0002-8223(02)90185-9.
- Sivrikaya, Tuğba & Çifci Tekinarslan, İlknur. (2013). Zihinsel Yetersizliği Olan Çocuğa Sahip Annelerde Stres, Sosyal Destek ve Aile Yüğü. *Ankara Üniversitesi Eğitim Bilimleri Fakültesi Özel Eğitim Dergisi*, 14 (S.2); s.17-29. doi: 10.1501/Ozlegt_0000000182.
- Shields, N., & Synnot, A. (2016). Perceived barriers and facilitators to participation in physical activity for children with disability: a qualitative study. *BMC pediatrics*, 16(1), 1-10. DOI 10.1186/s12887-016-0544-7.
- Sukan, H.D. (2013). *Fiziksel aktivitenin zihinsel engelli çocukların sosyalleşmesine etkisi*. Yüksek lisans tezi, Sağlık Bilimleri Enstitüsü.
- Sen, E., & Yurtsever, S. (2007). Difficulties experienced by families with disabled children. *Journal for Specialists in Pediatric Nursing*, 12(4), 238-252. doi: 10.1111/j.1744-6155.2007.00119.x.
- Trost, S. G., Owen, N., Bauman, A. E., Sallis, J. F., & Brown, W. (2002). Correlates of adults' participation in physical activity: review and update. *Medicine & science in sports & exercise*, 34(12), 1996-2001. doi: 10.1097/00005768-200212000-00020.
- Turan Gürhopur, F. D., & İşler Dalğıç, A. (2017). Zihinsel Yetersiz Çocuğu Olan Ebeveynlerde Aile Yüğü. *Journal of Psychiatric Nursing/Psikiyatri Hemşireleri Dernegi*, 8(1), 9-16. Doi: 10.14744/phd.2017.87609.
- Tuncay, F. Ö., Mollaoğlu, M., & Fertelli, T. K. (2015). Kronik hastalığı olan bireye bakım verenlerde bakım yüğü ve sosyal destek düzeyi. *Psikiyatri/Nöroloji/Davranış Bilimleri Dergisi*, 8, 5-10.
- Terzi, R., & Tan, G. (2016). Musculoskeletal system pain and related factors in mothers of children with cerebral palsy. *Agri*, 28(1), 18-24. doi: 10.5505/agri.2015.74436.
- Trost, S. G. (2005). Discussion paper for the development of recommendations for children's and youth's participation in health promoting physical activity.
- Uğur, Ö. (2006). *Onkoloji Hastasına Evde Bakım Verenlerin Bakım Yüğü'nün İncelenmesi* (Doktora Tezi). Ege Üniversitesi.
- Ünal, M., Bildik, C., Apaydın, Z., Caner, Z. G., & Dağ, A. (2020). Covid-19 Hastalığı ve Fiziksel İnavitasyon. *Journal of Medical Sciences*, 1(4), 13-19. doi: 10.46629/JMS.2020.16.
- Vanner, E. A., Block, P., Christodoulou, C. C., Horowitz, B. P., & Krupp, L. B. (2008). Pilot study exploring quality of life and barriers to leisure-time physical activity in persons with moderate to severe multiple sclerosis. *Disability and Health Journal*, 1(1), 58-65. doi: 10.1016/j.dhjo.2007.11.001.
- Weiss, M. J. (2002). Hardiness and social support as predictors of stress in mothers of typical children, children with autism, and children with mental retardation. *Autism*, 6(1), 115-130. doi: 10.1177/1362361302006001009.
- Werts, M. G., Culatta, R., & Tompkins, J. R. (2006). *Fundamentals of special education: What every teacher needs to know*. prentice Hall.
- Wilkinson, P. F. (1983). Disabled children and integrated play environments. *Recreation Research Review*, 10(1), 20-28.
- Woolfson, L. (2004). Family well-being and disabled children: A psychosocial model of disability-related child behaviour problems. *British journal of health psychology*, 9(1), 1-13. doi: 10.1348/135910704322778687.
- Woodmansee, C., Hahne, A., Imms, C., & Shields, N. (2016). Comparing participation in physical recreation activities between children with disability and children with typical development: A secondary analysis of matched data. *Research in developmental disabilities*, 49, 268-276. doi: 10.1016/j.ridd.2015.12.004.
- Yıldırım, A., Aşılar, R. H., Karakurt, P., & Karakurt, P. (2013). Engelli çocukların annelerinin ruhsal durumlarının belirlenmesi. *Florence Nightingale Journal of Nursing*, 20(3), 200-209.
- Zarit, S. H., Reeve, K. E., & Bach-Peterson, J. (1980). Relatives of the impaired elderly: correlates of feelings of burden. *The gerontologist*, 20(6), 649-655. doi: 10.1093/geront/20.6.649.

KAYNAKÇA

- Balboa-Castillo, T., León-Muñoz, L. M., Graciani, A., Rodríguez-Artalejo, F., & Guallar-Castillón, P. (2011). Longitudinal association of physical activity and sedentary behavior during leisure time with health-related quality of life in community-dwelling older adults. *Health and quality of life outcomes*, 9(1), 1-10.
- Bulguroğlu, H. İ., Bulguroğlu, M., & Özasan, A. (2021). Covid-19 pandemi sürecinde üniversite öğrencilerinin fiziksel aktivite, yaşam kalitesi ve depresyon seviyelerinin incelenmesi. *Acibadem Üniversitesi Sağlık Bilimleri Dergisi*, 12(2), 306-311.
- Ciddi, P. K., & Yazgan, E. (2020). COVID-19 Salgınında Sosyal İzolasyon Sırasında Fiziksel Aktivite Durumunun Yaşam Kalitesi Üzerine Etkisi. *İstanbul Ticaret Üniversitesi Sosyal Bilimler Dergisi*, 19(37), 262-279.
- Craig, C. L., Marshall, A. L., Sjöström, M., Bauman, A. E., Booth, M. L., Ainsworth, B. E., ... & Oja, P. (2003). International physical activity questionnaire: 12-country reliability and validity. *Medicine and science in sports and exercise*, 35(8), 1381-1395.
- Ercan, Ş., & Keklicek, H. (2020). COVID-19 pandemisi nedeniyle üniversite öğrencilerinin fiziksel aktivite düzeylerindeki değişimin incelenmesi. *İzmir Katip Çelebi Üniversitesi Sağlık Bilimleri Fakültesi Dergisi*, 5(2), 69-74.
- Gençalp, D. K. (2020). Covid-19 salgını döneminde ilk ve acil yardım öğrencilerinin beslenme alışkanlıkları ve fiziksel aktivite durumlarının değerlendirilmesi. *Paramedik ve Acil Sağlık Hizmetleri Dergisi*, 1(1), 1-15.
- Gülbetekin, E., Güven, E., & Tuncel, O. (2021). Adolesanların Dijital oyun bağımlılığı ile fiziksel aktivite tutum ve davranışlarını etkileyen faktörler. *Bağımlılık Dergisi*, 22(2), 148-160.
- Huang, B. H., Duncan, M. J., Cistulli, P. A., Nassar, N., Hamer, M., & Stamatakis, E. (2022). Sleep and physical activity in relation to all-cause, cardiovascular disease and cancer mortality risk. *British journal of sports medicine*, 56(13), 718-724.
- IPAQ Research Committee. (2005). Guidelines for data processing and analysis of the International Physical Activity Questionnaire (IPAQ)-short and long forms. <http://www.ipaq.ki.se/scoring.pdf>.
- Işıkgöz, E., Esentaş, M., & Şahin, H. M. (2018). Beden Eğitimi ve Spor Alanında Öğrenim Gören Öğrencilerin Fiziksel Aktivite Mekân Seçimini ve Fiziksel Aktiviteye Katılımını Etkileyen Faktörlerin İncelenmesi. *İnönü Üniversitesi Beden Eğitimi ve Spor Bilimleri Dergisi*, 5(1), 21-32.
- Kargün, M., Togo, O. T., Biner, M., & Pala, A. (2016). Üniversite öğrencilerinin fiziksel aktivite düzeylerinin incelenmesi. *Marmara Üniversitesi Spor Bilimleri Dergisi*, 1(1), 61-72.
- Kaya A., Aksu, H. S., & Arslan, F. (2021). Fiziksel aktivitelere düzenli ve düzensiz olarak katılım sağlayan kadınların fiziksel aktivite özdeğer algılarının incelenmesi. *Sportive*, 4(2), 57-76.
- Kaya, E. Ö., Sarıtaş, N., Yıldız, K., & Kaya, M. (2018). Sedanter olan ve olmayan bireylerin fiziksel aktivite ve yaşam tatmin düzeyleri üzerine araştırma. *Celal Bayar Üniversitesi Sağlık Bilimleri Enstitüsü Dergisi*, 5(3), 89-94.
- Korkmaz, N., Öztürk, İ. E., Rodoplu, C., & Uğur, S. (2020). Ortaokul Öğrencilerinin Covid-19 Salgını Sürecinde Fiziksel Aktivite Düzeylerindeki Değişikliklerin İncelenmesi (Bursa İli Örneği). *Beden Eğitimi ve Spor Bilimleri Dergisi*, 22(4), 101-115.
- Kostanoğlu, A., Manzak, A.S., ve Şahin, A. (2019). Gebelerde fiziksel aktivite seviyesi ve uyku kalitesinin yaşam kalitesine etkisi. *Journal of Turkish Sleep Medicine*, 3, 80-87.
- Ölçücü, B., Vatansver, Ş., Özcan, G., Çelik, A. ve Pektaş, Y. (2015). Üniversite Öğrencilerinde Fiziksel Aktivite Düzeyi ile Depresyon ve Anksiyete İlişkisi, Uluslararası Türk Eğitim Bilimleri Dergisi, 3(4), 58-67.
- Pirinçi, C. Ş., Cihan, E., & Yıldırım, N. Ü. (2020). Üniversite öğrencilerinde fiziksel aktivite düzeyinin yaşam kalitesi, kronik hastalık varlığı, sigara kullanımı ve akademik başarıyla olan ilişkisi. *KTO Karatay Üniversitesi Sağlık Bilimleri Dergisi*, 1(1), 15-23.
- Sağlam, M., Arıkan, H., Savci, S., Inal-Ince, D., Bosnak-Guclu, M., Karabulut, E., & Tokgozoglu, L. (2010). International physical activity questionnaire: reliability and validity of the Turkish version. *Perceptual and motor skills*, 111(1), 278-284.

- Sallis, J. F., Cervero, R. B., Ascher, W., Henderson, K. A., Kraft, M. K., & Kerr, J. (2006). An ecological approach to creating active living communities. *Annu. Rev. Public Health, 27*, 297-322.
- Smith, L., Panter, J., & Ogilvie, D. (2019). Characteristics of the environment and physical activity in midlife: Findings from UK Biobank. *Preventive medicine, 118*, 150-158.
- Timurtaş, E., Avcı, E. E., Ayberk, B., Demirbüken, İ., & Polat, M. G. (2022). Covid-19 pandemisi sırasında üniversite öğrencilerinin fiziksel aktivite, depresyon, stres, uyku ve yaşam kalitesi düzeylerinin incelenmesi. *Ergoterapi ve Rehabilitasyon Dergisi, 10*(1), 17-26.
- Tural, E. (2020). COVID-19 pandemi dönemi ev karantinasında fiziksel aktivite düzeyinin yaşam kalitesine etkisi. *Van Sağlık Bilimleri Dergisi, 13*(COVID-19 Özel Sayı), 10-18.
- WHO Expert Committee. (1995). Physical status: the use and interpretation of anthropometry. <http://helid.digicollection.Org/en/d/Jh0211e/>.
- World Health Organization Physical Activity. [(accessed on 15 October 2022)]. Available online: <https://www.who.int/news-room/fact-sheets/detail/physical-activity>
- Yıldırım, D. İ., Yıldırım, A., & Eryılmaz, M. A. (2019). Sağlık çalışanlarında fiziksel aktivite ile yaşam kalitesi ilişkisi. *Cukurova Medical Journal, 44*(2), 325-333.
- Yıldırım, İ., Özşevik, K., Özer, S., Canyurt, E., & Tortop, Y. (2015). Üniversite öğrencilerinde fiziksel aktivite ile depresyon ilişkisi. *Beden Eğitimi ve Spor Bilimleri Dergisi, 9*(9), 32-39.
- Yüce, G. E., & Muz, G. (2021). COVID-19 pandemisinin yetişkinlerin diyet davranışları, fiziksel aktivite ve stres düzeyleri üzerine etkisi. *Cukurova Medical Journal, 46*(1), 283-291.

KAYNAKÇA

- Abdulla, F., Qdais, HA. ve Rabi, A., (2008). Site Investigation On Medical Waste Management Practices In Northern Jordan. *Waste Management*, 28, 450–458.
- Agamuthu, P., Mehran, SB. ve Jayanthi, B. (2022). Clinical Waste Management in Malaysia and Covid 19 Waste Management Case Study. İçinde SK. GHOSH, ve P. AGAMUTHU (Editör) *Health Care Waste Management and Covid 19 Pandemic* (s. 23-41). Singapore: Springer Nature.
- Al-Khatib, IA., Khalaf, AS., Al-Sari, MI. ve Anayah, F. (2020). Medical Waste Management at Three Hospitals in Jenin District, Palestine. *Environmental Monitoring and Assessment*, 192(10), 1-15.
- Akbolat, M., Işık, O., Dede, C., Çimen, M. (2011) Sağlık Çalışanlarının Tıbbi Atık Bilgi Düzeylerinin Değerlendirilmesi, *Acıbadem Üniversitesi Sağlık Bilimleri Dergisi*, 2(3), 131-140.
- Ananth, AP., Prashanthini, V. ve Visvanathan, C. (2010). Healthcare Waste Management in Asia. *Waste Management* 30, 154-161.
- Askarian, M., Mahmood, V. ve Gholamhosein, K. (2004). Results of a Hospital Waste in Private Hospitals In Fars Province, Iran. *Waste Management* 24, 347–352.
- Askarian, M., Heidarpoor, P. ve Assadian, O. (2010). A Total Quality Management Approach To Healthcare Waste Management in Namazi Hospital, Iran. *Waste Management*, 30(11), 2321–2326.
- Blenkharn, JI. (2005). Safe Disposal And Effective Destruction Of Clinical Wastes. *Journal of Hospital Infection*, 60, 295–297.
- Birpınar, ME., Bilgili, MS. ve Erdoğan, T. (2009). Medical Waste Management in Turkey: A Case Study Of Istanbul, *Waste Management*, 29, 445–448.
- Chartier, Y., Emmanuel, J., Pieper, U., Prüss, A., Rushbrook, P., Stringer, R., Townend, W., Wilburn, S. ve Zghondi, R. (2014). *Safe Management of Wastes From Health-Care Activities*, 2. Edition Geneva Switzerland: World Health Organization Press.
- Cingöz, A. ve Tinni, S. (2020). Katı Atık Yönetimi ve Sorunları: Tıbbi Atıklar Üzerine Hastanelerde Yapılan Bir Uygulama. *Ömer Halisdemir Üniversitesi İktisadi ve İdari Bilimler Fakültesi Dergisi*, 13(2), 371-385.
- Coker, A., Sangodoyin, A., Sridhar, M., Booth, C., Olomolaiye, P. ve Hammond, F. (2009). Medical waste management in Ibadan, Nigeria: obstacles and prospects. *Waste Management*, 29(2), 804-811.
- Corbasson, V., Castro-Vaquero, C., Clifford, Z., Shareefdeen, Z. ve Elkamel, A. (2022). Advances in Hazardous Waste Treatment Methods. İçinde Z. SHAREEFDEEN (Editör) *Hazardous Waste Management Advances in Chemical and Industrial Waste Treatment and Technologies* (s. 257-272). Switzerland: Springer Nature.
- Çelik, S. ve Karabacak, E. (2022). Tıbbi Atık Lojistiği, İçinde HA, KUTLU (Editör) *Uluslararası Ticaret ve Lojistikte Güncel Yaklaşımlar ve Değerlendirmeler -3* İstanbul: Efe Akademi Yayınları.
- Çevre Yönetimi Genel Müdürlüğü/ÇYGM (2013). *Güvenli Tıbbi Atık Yönetimi*, Ankara: Çevre ve Şehircilik Bakanlığı Yayını.
- Dastpak, H., Golbaz, S. ve Farzadkia, M. (2017). Hospital Waste Minimization, Separation, Treatment And Disposal in Iran: A Mini Review Study. *Waste and Resource Management*, 170, 107-118.
- Diaz, LF., Eggerth, LL., Enkhtsetseg, SH., Savage, G.M., (2008). Characteristics of Healthcare Waste. *Waste Management* 28, 1219–1226.
- Doyuk Kartal, E. (2022). Determination of Knowledge Attitudes and Behaviors of Healthcare Service Providers on Sorting of Biomedical Wastes. *Osmangazi Tıp Dergisi*, 1-5. <https://doi.org/10.20515/otd.939936>
- Eryılmaz, H. ve Demirarslan, O. (2020). 2012-2018 Yılları Tıbbi Atıklarının Nüfus İle İlişkilendirilmesi Ve Mevcut Bertaraf Yöntemlerinin İncelenmesi. *Adıyaman Üniversitesi Mühendislik Bilimleri Dergisi* 13, 89-103.
- Ghasemi, MK. ve Yusuff, RBM. (2016). Advantages and Disadvantages of Healthcare Waste Treatment and Disposal Alternatives: Malaysian Scenario. *Polish Journal of Environmental Studies*, 25, 17-25.
- Güvez, H., Dege, M. ve Eren, T. (2012). Kırıkkale’de Araç Rotalama Problemi İle Tıbbi Atıkların Toplanması, *International Journal of Engineering Research and Development*, 4(1), 41-45.

- Health Care Without Harm/HCWH (2001). *Non-Incineration Medical Waste Treatment Technologies*. https://noharm-uscanada.org/sites/default/files/documents-files/2062/Non-Incineration_Technolog_ies.pdf (E.T.: 20.11.2022).
- Lee, CC. ve Huffman, GL. (1996). Medical waste management/incineration. *Journal of Hazardous Materials*, 48(1-3), 1–30. doi:10.1016/0304-3894(95)00153-0
- Jang, YC., Cargro Lee, C., Yoon, OS. ve Kim, H. (2006). Medical Waste Management in Korea. *Journal of Environmental Management*, 80, 107–115.
- Köseoğlu, M., Toptan, H. ve Altındış, S. (2019). Dış Hekimlerinin Tıbbi Atık Yönetimi Konusundaki Bilgi, Tutum ve Davranışlarının Araştırılması. *Sakarya Tıp Dergisi*, 9(2), 245-252.
- Küçük, A. (2013). Tıbbi Atık Yönetiminin Ekonomisi. *Sayıştay Dergisi*, 90, 74-95.
- Manekar, SS., Baka, RL., Jawarkar, RD. ve Charde, MS. (2022). Challenges And Measures During Management of Mounting Biomedical Waste in COVID-19 Pandemic: An Indian Approach. *Bulletin of the National Research Centre*, 46, 1-9. <https://doi.org/10.1186/s42269-022-00847-4>.
- Marinkovic, N., Vitale, K., Holcer, N.J., Dz'akula, A. ve Pavic, T. (2008). Management of Hazardous Medical Waste in Croatia. *Waste Management*, 28, 1049–1056.
- Morovati, P., Gholami-Borujeni, F. ve Mousavi, SF. (2020). Health-Care Waste Management in Abadan, Iran in 2018- Current Status and Future Suggestions. *Caspian J Health Res*.5(3), 61-65.
- Oduro-Kwarteng, S. Addai, R. ve Essandoh, HMK. (2021). Healthcare Waste Characteristics And Management in Kumasi, Ghana. *Scientific African*, 12, 1-8.
- Padmanabhan, KK. ve Barik, D. (2019). Health Hazards of Medical Waste And Its Disposal. İçinde D. BARIK (Editör) *Energy from Toxic Organic Waste for Heat and Power Generation* (s.99-118) Elsevier Public Health Emergency Collection.
- Patwary, MA, O'Hare, WT. ve Sarker, MH. (2011). Assessment of occupational and environmental safety associated with medical waste disposal in developing countries: A qualitative approach. *Safety Science*, 49(8), 1200-1207.
- Sehar, B., Waseem, S., Mustafa G. ve Hassan, N. (2020). Assessment of Hospital Waste Management Practices in Public And Private Healthcare Establishments of Rahim Yar Khan. *JSZMC*, 11(1), 34-39.
- Shaaban, AF. (2007). Process Engineering Design of Pathological Waste Incinerator With An Integrated Combustion Gases Treatment Unit. *Journal of Hazardous Materials*, 145, 195-202.
- Shareefdeen, Z., Ashoobi, N. ve Ilyas, U. (2022). Medical waste management. İçinde Z. SHAREEFDEEN (Editör) *Hazardous Waste Management Advances in Chemical and Industrial Waste Treatment and Technologies* (s. 113-134), Switzerland: Springer Nature.
- Sing, S. ve Prakash, V. (2007). Toxic Environmental Releases from Medical Waste Incineration: A Review. *Environ Monit Assess*, 132, 67-81.
- Singh, A. ve Mullin, B. (2022). Hazardous Petroleum Wastes And Treatment Technologies. İçinde Z. SHAREEFDEEN (Editör) *Hazardous Waste Management Advances in Chemical and Industrial Waste Treatment and Technologies* (s. 313-328), Switzerland: Springer Nature.
- Sorrels, JL. Baynham, A., Randall, D. ve Hancy, C. (2017). Incinerators and Oxidizers. https://www.epa.gov/sites/default/files/2017-12/documents/oxidizersincinerators_chapter2_7thedit_ionfinal.pdf (E.T.: 02.12.2022).
- Taslimi, M., Batta, R. ve Kwon, C. (2020). Medical Waste Collection Considering Transportation And Storage Risk, *Computers & Operations Research*, 120, 1-31.
- Torkashvand, J., Pasalari, H., Jonidi-Jafari, A., Kermani, M., Nasri, O. ve Farzadkia, M. (2022). Medical Waste Management in Iran And Comparison With Neighbouring Countries. *International Journal of Environmental Analytical Chemistry*, (102:12), 2805-2818.
- Tunagür, T., Pehlivan, Ö. ve Alkoy, S. (2018). Bolu Abant İzzet Baysal Üniversitesi Tıp Fakültesi Hastanesinde Tıbbi Atık Yönetiminin Değerlendirilmesi. *Abant Tıp Dergisi*, 7(3), 81-88.
- Türk Dil Kurumu (2022). "Atık" <https://sozluk.gov.tr/> (E.T.: 13.09.2022).
- Türkiye İstatistik Kurumu (2021). *Atık İstatistikleri 2020* <https://data.tuik.gov.tr/Bulten/Index?p=A-tik-Istatistikleri-2020-7198#:~:text=Sa%C4%9F1%C4%B1k%20kurulu%C5%9Flar%C4%B1n>

- dan%2 0110%20bin%20ton%20t%C4%B1bbi%20at%C4% B1k%20topland%C4%B1. (E.T.: 02.12.2022).
- Vaccari, M., Tudor, T. ve Perteghella, A. (2018). Costs Associated With The Management Of Waste From Healthcare Facilities: An Analysis At National And Site Level. *Waste Management & Research: The Journal for a Sustainable Circular Economy*, 36(1), 39-47.
- Yeşilyurt, H., Nayar, T. ve Akbaba, M. (2015). Medical Waste Management in Turkey And in The World. *The Turkish Journal of Occupational / Environmental Medicine and Safety*, 2(2), 22-34.
- Yoon, CW., Kim, MJ., Park,YS., Jeon, TW. ve Lee, MY. (2022). A Review of Medical Waste Management Systems in the Republic of Korea for Hospital And Medical Waste Generated from the COVID-19 Pandemic, *Sustainability*, 14, 1-25.
- Yong, Z., Gang, X., Guanxing, W., Tao, Z., Dawei, J. (2009). Medical Waste Management in China: A case study of Nanjing. *Waste Management*, 29(4), 1376-1382.
- WHO (2005). *Management of solid health-care waste at primary health-care centres: A decision-making guide*. Geneva: WHO Document Production Services.
- WHO (2017). *Safe Management of Wastes From HealthCare Activities A Summary*. Geneva: World Health Organization.
- WHO (2019). *Overview of Technologies For The Treatment of Infectious And Sharp Waste From Health Care Facilities*. Geneva: World Health Organization.
- Zhang, HJ., Zhang, YH., Wang, Y., Yang, YH., Zhang, J., Wang, YL. ve Wang, JL. (2013). Investigation of Medical Waste Management in Gansu Province, China. *Waste Management & Research*, 31, 655-659.
- URL-1: Atık Yönetimi Yönetmeliği (2015). <https://www.resmigazete.gov.tr/eskiler/2015/04/20150402-2.htm> (E.T.: 02.09.2022).
- URL-2: Tıbbi Atıkların Kontrolü Yönetmeliği (2017). Sayı: 29959 <https://www.mevzuat.gov.tr/mevzuat?MevzuatNo=23273&MevzuatTur=7&MevzuatTertip=5> (E.T.: 15.11.2022).
- URL-3: Tıbbi Atıkların Kontrolü Yönetmeliği (2005). <https://www.resmigazete.gov.tr/eskiler/2005/07/20050722-16.htm> (E.T.: 17.11.2022).
- URL-4: Radyoaktif Madde Kullanımından Oluşan Atıklara İlişkin Yönetmelik (2004). <https://www.mevzuat.gov.tr/mevzuat?MevzuatNo=5276&MevzuatTur=7&MevzuatTertip=5> (E.T.: 08.12.2022).

KAYNAKLAR

- Abd-El-Malek, A.(2017). Incidence And Virulence Characteristics Of *Aeromonas* Spp. In Fish. *Veterinary World*, 10(1):34–37. <https://doi.org/10.14202/vetworld.2017.34-37>
- Ageel, H.I., Arishi, H.M., Kamli, A.A., Hussein, M.H., Bhavandarushi, S. (2017). Unusual Presentation Of Gastrointestinal Basidiobolomycosis In A 7-Year-Old Child Case Report. *American Journal of Medical Case Reports* 5(5):131–134. [https:// DOI:10.12691/ajmcr-5-5-8](https://doi.org/10.12691/ajmcr-5-5-8)
- Ahuir-Baraja, A.E., Llobat, L., Garijo, M.M. (2021). Effectiveness of Gutting Blue Whiting (*Micromesistius poutassou*, Risso, 1827), In Spanish Supermarkets As An Anisakidosis Safety Measure. *Foods*. 10(4):862. <https://doi.org/10.3390/foods10040862>
- Aibinu, I.E., Smooker, P.M., Lopata, A.L. (2019). Anisakis Nematodes In Fish And Shellfish- From Infection To Allergies. *International Journal Parasitology Parasites Wildlife*. 9:384–393. <https://doi.org/10.1016/j.ijppaw.2019.04.007>
- Algammal, A.M., Mabrok, M., Sivaramasamy, E., Youssef, F.M., Atwa M.H., El-Kholy, A.W., Hetta, H.F., Hozzein, W.N. (2020). Emerging MDR- *Pseudomonas Aeruginosa* In Fish Commonly Harbor Oprl And Toxa Virulence Genes And Blatem, Blactx-M, And Teta Antibiotic-Resistance Genes. *Scientific Reports*. 10(1):15961.
- Altındaş, M. (2010). Mikrobiyoloji, Afyon Kocatepe Üniversitesi Tıp Fakültesi, *Nobel Tıp Kitapevi*, İstanbul. 504.
- Alyahya S, Ameen F, Al-Niaem K, Al-Sa'adi BA, Hadi S, Mostafa AA. (2018). Histopathological Studies Of Experimental *Aeromonas hydrophila* Infection In Blue Tilapia, *Oreochromis aureus*. *Saudi Journal Biological Sciences*. 25(1):182–185. <https://doi.org/10.1016/j.sjbs.2017.10.019>
- Anantawat, S., Liermeier, A., Mcleod, C., Sumner, J. (2012). A Semi-Quantitative Risk Assessment of Harmful Parasites In Australian Finfish. *South Australia Research and Development Institute*. 37 pp. <https://doi.org/10.1080/01652176.2022.2080298>
- Anaparthi, U.R., Deepika, G. (2014). A Case Of Subcutaneous Zygomycosis. *Indian Dermatology Online Journal*. 5(1):51–54. <https://doi.org/10.4103/2229-5178.126033>
- Arda, M., Seçer, S., Sarıeyüpoğlu, M. (2005). Balık Hastalıkları, *Medisan Yayın Serisi:61*. Ankara, 230.
- Atmar, R.L., Baehner, F., Cramer, J.P., Lloyd, E., Sherwood, J., Borkowski, A., Mendelman, P.M. (2019). Persistence Of Antibodies To 2 Virus-Like Particle Norovirus Vaccine Candidate Formulations In Healthy Adults: 1-Year Follow-Up With Memory Probe Vaccination. *Journal Infectious Disease*. 220(4):603–614. <https://doi.org/10.1093/infdis/jiz170>
- Barbosa, M.M.C., Pinto, F.D., Ribeiro, L.F., Guriz, C.S.L., Ferraudo, A.S., Maluta, R.P., Rigobelo, E.C., Avila, F.A., Amaral, L.A.(2014). Serology And Patterns Of Antimicrobial Susceptibility In *Escherichia Coli* Isolates From Pay-To-Fish Ponds. *Arquivos do Instituto Biológico*. 81(1):43–48.
- Barkham, T., Zadoks, R.N., Azmai, M.N.A., Baker, S., Bich, V.T.N., Chalker, V., Chau, M.L., Dance, D., Deepak, R.N., Van Doorn, H.R., (2019). One Hypervirulent Clone, Sequence Type 283, Accounts For A Large Proportion Of Invasive *Streptococcus Agalactiae* Isolated From Humans And Diseased Tilapia In Southeast Asia. *Plos Neglected Tropical Disease*. 13(6):e0007421. <https://doi.org/10.1371/journal.pntd.0007421>
- Barrett KA, Nakao JH, Taylor EV, Eggers C, Gould LH. (2017). Fish-Associated Foodborne Disease Outbreaks: United States, 1998–2015. *Foodborne Pathog Disease*. 14(9): 537–543. <https://doi.org/10.1089/fpd.2017.2286>
- Barros, M.B., Paes, R., Schubach, A.O. (2011). *Sporothrix schenckii* and Sporotrichosis. *Clinical Microbiology Reviews*. 24(4):633–654. <https://doi.org/10.1128/CMR.00007-11>
- Berzak, R., Scheinin, A., Davidovich, N., Regev, Y., Diga, R., Tchernov, D., Morick, D. (2019). Prevalence Of Nervous Necrosis Virus (NNV) And *Streptococcus* Species In Wild Marine Fish And Crustaceans From The Levantine Basin, Mediterranean Sea. *Disease of Aquatic Organisms*. 133(1):7–17. <https://doi.org/10.3354/dao03339>
- Bhambri, S., Bhambri, A., Del Rosso, J.Q. (2009). Atypical Mycobacterial Cutaneous Infections. *Dermatologic Clinics*. 27(1): 63–73. <https://doi.org/10.1016/j.det.2008.07.009>
- Bibi, F., Qaisrani, S.N., Ahmad, A.N., Akhtar, M., Khan, B.N., Ali, A. (2015). Occurrence Of *Salmonella*

- İn Freshwater Fishes: A Review. *Journal of Animal and Plant Sciences*. 25(3):303–310.
- Bilgehan, H. (2000). Klinik Mikrobiyoloji, *Barış Yayınları*, İzmir. 706.
- Bonyadian, M., Fardizad, H., Akbarian, A., Karimi Ghahfarokh, F. (2014). Pool water and Rainbow Trout Contamination To Some Enteric Bacteria İn *Chaharmahalva bakhtiari* Province. *International Journal of Virtual Reality*, 10(3): 94–99.
- Boylan S. (2011). Zoonoses Associated With Fish. *Veterinary Clinics: North Am Exotic Animal Practice*. 14(3):427–438. <https://doi.org/10.1016/j.cvex.2011.05.003>
- Caffara, M., Gustinelli, A., Mazzone, A., Fioravanti, M.L. (2020). Multiplex PCR For Simultaneous İdentification Of The Most Common European Opisthorchiid And Heterophyid İn Fish Or Fish Products. *Food Waterborne Parasitology*. 19: e00081. <https://doi.org/10.1016/j.fawpar.2020.e00081>
- Carmona-Salid, H., Fouz, B., Sanju_an, E., Carda, M., Delannoy, C.M.J., Garc_ia-Gonz_alez, N., Gonz_alez-Candelas, F., Amaro, C. (2021). The Widespread Presence Of A Family Of Fish Virulence Plasmids İn *Vibrio Vulnificus* Stresses İts Relevance As A Zoonotic Pathogen Linked To Fish Farms. *Emerg Microbes and Infections*. 10(1):2128–2140. <https://doi.org/10.1080/22221751.2021.1999177>
- Chai, J-Y., Darwin Murrell, K., Lymbery, A.J. (2005). Fish-Borne Parasitic Zoonoses: Status And İssues. *International Journal for Parasitology*. 35(11-12):1233–1254. <https://doi.org/10.1016/j.ijpara.2005.07.013>
- Chowdhury, C.A., Aleem, M., Khan, M.S.I., Hossain, M.E., Ghosh, S.Z., Rahman, M. (2021). Major Zoonotic Diseases Of Public Health İmportance İn Bangladesh. *Veterinary Medicine and Science*. 7(4): 1199–1210. <https://doi.org/10.1002/vms3.465>
- Clements, H., Valentin, S., Jenkins, N., Rankin, J., Baker, J. S., Gee, N., Sloman, K. (2019). The Effects Of İnteracting With Fish İn Aquariums On Human Health And Well-Being: A Systematic Review. *PloS one*, 14(7), e0220524. <https://doi.org/10.1371/journal.pone.0220524>
- Davies, Y.M., Oliveira, M.G.X., Cunha, M.P.V., Franco, L.S., Santos, L.S.P., Moreno, L.Z., de Moura Gomes, V.T., Sato, M.I.Z., Nardi, M.S., Moreno, A.M. (2018). Edwardsiella Tarda Outbreak Affecting Fishes And Aquatic Birds İn Brazil. *Vet Q*. 38(1): 99–105. <https://doi.org/10.1080/01652176.2018.1540070>
- Delghandi, MR., El-Matbouli, M., Menanteau-Ledouble, S. (2020). Mycobacteriosis And İnfections With Nontuberculous Mycobacteria İn Aquatic Organisms: A Review. *Microorganisms*. 8(9):1368. <https://doi.org/10.3390/microorganisms8091368>
- Doğançay, Y (2006). Ankara’da Tüketime Sunulan Bazı Balıklarda *Vibrio* ve *Aeromonas* Cinsi Mikroorganizmaların İzolasyonu. *Gazi Üniversitesi Fen Bilimleri Enstitüsü*, Ankara. Yüksek Lisans Tezi.
- Elham, M.I., Mona, M.I., Maather, M.E., Heba, I.A. (2017). Studies On *Pseudomonas* Septicemia İn Some *Tilapia* İn Ismailia. *Suez Canal Veterinary Medical*, 22(1):107–117. DOI: 10.21608/SCVMJ.2017.62397
- El-Seify, M.A., Sultan, K., Elhawary, N.M., Satour, N.S., Marey, N.M. (2021). Prevalence Of Heterophyid İnfection İn *Tilapia* Fish ‘*Oreochromis niloticus*’ With Emphasize Of Cats Role As Neglected Reservoir For Zoonotic Heterophydes Heterophydes İn Egypt. *Journal Parasit Disease*. 45(1):35–42.
- Espelund, M., Klaveness, D. (2014). Botulism Outbreaks İn Natural Environments – An Update. *Front Microbiogyl*. 5:287. <https://doi.org/10.3389/fmicb.2014.00287>
- Fiorenza, E.A., Wendt, C.A., Dobkowski, K.A., King, T.L., Pappaionou, M., Rabinowitz, P., Samhourı, J.F., Wood, C.L. (2020). It’s A Wormy World: Meta-Analysis Reveals Several Decades Of Change İn The Global Abundance Of The Parasitic Nematodes *Anisakis* Spp. And *Pseudoterranova* Spp. İn Marine Fishes And Invertebrates. *Global Change Biology*. 26(5):2854–2866. <https://doi.org/10.1111/gcb.15048>
- Gauthier, D.T., (2015). Bacterial Zoonoses Of Fishes: A Review And Appraisal Of Evidence For Linkages Between Fish And Human İnfections. *The veterinary journal*. 203(1):27–35. <https://doi.org/10.1016/j.tvjl.2014.10.028>

- Gcebe N, Michel AL, Hlokwé TM. 2018. Non-Tuberculous Mycobacterium Species Causing Mycobacteriosis In Farmed Aquatic Animals Of South Africa. *BMC Microbiology*. 18(1):32–11.
- Gopi, M., Thankappanpillai, T., Kumar, A., Prakash, S.(2016). Opportunistic Pathogen Klebsiella Pneumoniae Isolated From Maldivé's Clown Fish Amphiprion Nigripes With Hemorrhages At Agatti Island, Lakshadweep Archipelago. *International Journal Fish Aquatic Studies*. 4(3):464–467.
- Haenen, O.L.M., Evans, J.J., Berthe, F. (2013). Bacterial Infections From Aquatic Species: Potential For and Prevention Of Contact Zoonoses. *Revue scientifique et technique (International Office of Epizootics)*. 32(2):497–507. doi: 10.20506/rst.32.2.2245
- Hashish, E., Merwad, A.M.A., elgamish, A., Amer, A., Kamal, H., Elsadek, A., Marei, A., Sitohy, M. (2018). *Mycobacterium Marinum* Infection In Fish And Man: Epidemiology, Pathophysiology And Management; A Review. *Vet Q*. 38(1): 01–34. <https://doi.org/10.1080/01652176.2018.1447171>
- Hernandez-Cabanyero, C., Amaro, C. (2020). Phylogeny And Life Cycle Of The Zoonotic Pathogen *Vibrio vulnificus*. *Environmental Microbiology*. 22(10):4133–4148. <https://doi.org/10.1111/1462-2920.15137>
- Huzmi H., Ina-Salwany, M.Y., Natrah, F.M.I., Syukri, F., Karim, M. (2019). Strategies Of Controlling Vibriosis In Fish. *Asian- Australasian Journal Animal Sciences*. 7(5):513–521.
- Iregui CA, Comas J, Vasquez GMV, Verjan N. (2016). Experimental Early Pathogenesis Of Streptococcus <https://doi.org/10.1111/jfd.12347> Agalactiae Infection In Red Tilapia *Oreochromis Spp*. *Journal Fish Disease*. 39(2):205–215. <https://doi.org/10.1111/jfd.12347>
- Jami, M., Ghanbar, M., Zunabovic, M., Domig, K.J., Kneifel, W. (2014). *Listeria Monocytogenes* In Aquatic Food Products-A Review. *Comparative Review Food Science Food Safety*. 13(5):798–813. <https://doi.org/10.1111/1541-4337.12092>
- Jones, S.R.M. (2015). Transmission Dynamics Of Foodborne Parasites In Fish And Shellfish. In: Foodborne Parasites In The Food Supply Web Occurrence And Control. *Woodhead Publishing: Woodhead Publishing Series in Food Science, Technology and Nutrition*, 293–315. <https://doi.org/10.1016/B978-1-78242-332-4.00012-6>
- Jun, L., Woo, Y.S. (2003). Pathogenicity of *Vibrio* in Fish. *Journal of Ocean University China*. 2(2):117–128.
- Karakaya, E., ve Kırıcı, M. (2016). Bingöl İli Kent Merkezinde Balık Eti Tüketim Alışkanlıklarının Belirlenmesi. *International Journal of Social and Economic Sciences*, 6(1), 74-85.
- Karsidani, S.H., Soltani, M., Nikbakhat-Brojeni, G., Ghasemi, M., and Skall, H. (2010). Molecular Epidemiology Of Zoonotic Streptococcosis/Lactococcosis In Rainbow Trout (*Oncorhynchus Mykiss*) Aquaculture In Iran. *Iran Journal Microbiology*. 2(4): 198–209.
- Kerie, Y., Nuru, A., and Abayneh, T. (2019). *Edwardsiella* species infection in fish population and its status in Ethiopia. *Journal Fish Aquaculture*. 10:2.
- Kock, R., ve Caceres-Escobar, H. (2022). Situation Analysis On The Roles And Risks Of Wildlife In The Emergence Of Human Infectious Diseases. *Gland, Switzerland: IUCN*. 111 p. <https://doi.org/10.2305/IUCN.CH.2022.01.en>
- Korun, J. (2009). Balık ve Kabuklu Su Ürünleri Orjinli Zoonotik Hastalıklar. *Enfeksiyon Dergisi*. 23 (3):151-15.
- Köprücü, S., Sarıeyüpoğlu, M. (2010) *Aeromonas hydrophila* ile Enfekte Edilen Gökkuşluğu Alabalığında (*Oncorhynchus mykiss*) Histopatolojik Bir Araştırma. *Fırat Üniversitesi Fen Bilimleri Dergisi*. 22 (1), 11-17.
- Leal, C.A.G., Queiroz, G.A., Pereira, F.L., Tavares, G.C., Figueiredo, H.C.P. (2019). Streptococcus Agalactiae Sequence Type 283 In Farmed Fish, Brazil. *Emerg Infect Disease*. 25(4):776–779. doi: 10.3201/eid2504.180543
- Leung, K.Y., Wang, Q., Yang, Z., Siame, B.A. (2019). *Edwardsiella piscicida*: A Versatile Emerging Pathogen Of Fish. *Virulence*. 10(1):555–567. <https://doi.org/10.1080/21505594.2019.1621648>
- Marsh, Z., Shah, M.P., Wikswo, M.E., Barclay, L., Kisselburgh, H., Kambhampati, A., Cannon, J.L., Parashar, U.D., Vinje, J., Hall, A.J. (2018). Epidemiology of Foodborne Norovirus Outbreaks. United States, 2009-2015. *Food Saf (Tokyo)*. 6(2):58–66. <https://doi.org/10.14252/foodsafetyfscj.2017028>

- Nielsen, J.J., Blomberg, B., Gaiini, S., Lundemoen, K. (2018). Aortic Valve Endocarditis With *Erysipelothrix rhusiopathiae*: A rare zoonosis. *Infectious Disease Reports*. 10(3):7770. <https://doi.org/10.4081/idr.2018.7770>
- Novotny L, Dvorska L, Lorencova A, Beran V, Pavik I. 2004. Fish: A Potential Source Of Bacterial Pathogens For Human Beings. *Veterinaria Medicine Journal*. 49(9):343–358. Doi:10.17221/5715-VETMED
- Odeyemi, O.A, Ahmad, A. (2017). Antibiotic Resistance Profiling And Phenotyping Of Aeromonas Species Isolated From Aquatic Sources. *Saudi Journal Biology Sciences*. 24(1):65–70. <https://doi.org/10.1016/j.sjbs.2015.09.016>
- Oliviera, R.V., Oliviera, M.C., Pelli, A. (2017). Disease Infection By Enterobacteriaceae Family In Fishes: A Review. *Journal Microbiology Experimentation*. 4(5):00128.
- Pardo Gonz alez, M.A., Cavazza, G., Gustinelli, A., Caffara, M., Fioravanti, M. (2020). Absence Of Anisakis Nematodes In Smoked Farmed Atlantic Salmon (*Salmo Salar*) Products On Sale In European Countries. *Italian Journal Food Safety*. 9(4):8615. doi: 10.4081/ijfs.2020.8615
- Pomaranski, E.K., Griffin, M.J., Camus, A.C., Armwood, A.R., Shelley, J., Waldbieser, G.C., lafrentz, B.R., Garcia J.C., Yanong, R., Soto, E. (2020). Description Of *Erysipelothrix Piscicarius* Sp. Nov., An Emergent Fish Pathogen, And Assessment Of Virulence Using A Tiger Barb (*Puntigrus Tetrazona*) Infection Model. *International Journal Systematic and Evolutionary Microbiology*. 70(2):857–867. <https://doi.org/10.1099/ijsem.0.003838>
- Pradeep, P.J., Suebsing, R., Sirthammajak, S., Kampeera, J., Jitrakorn, S., Saksmerprome, V., Turner, W., Palang, I., Vanichviriyakit, R., Senapin, S. (2016). Evidence Of Vertical Transmission And Tissue Tropism Of Streptococcosis From Naturally Infected Red Tilapia (*Oreochromis* spp.). *Aquacult Reports*. 3:58–66. <https://doi.org/10.1016/j.aqrep.2015.12.002>
- Prueksapanich. P., Piyachaturawat, P., Aumpansub, P., Ridditid, W., Chaiteerakij, R., Rerknimitr, R. (2018). Liver Fluke-Associated Biliary Tract Cancer. *Gut Liver*. 12(3):236–245. <https://doi.org/10.5009/gnl17102>
- Puk, K., Guz, L. (2020). Occurrence of Mycobacterium spp. In ornamental Fish. *Annals of Agriculture Environmental Medicine*. 27(4):535–539. doi: <https://doi.org/10.26444/aaem/114913>
- Ragab, A. M., Basyoni, M. R., Khoris, E. A. I., & Elghany, N. A. A. (2022). The Effect Of *Bacillus cereus* Organism On Fish And Its Effect On Human Health. *Advances in Animal Veterinary Sciences*, 10(5), 1135-1145.
- Raissy M. (2017). Bacterial Zoonotic Disease From Fish: A Review. *Journal of Food Microbiology*. 4(2):15–27.
- Rasetti-Escargueil, C., Lemichez, E., Popoff, M. (2019). Public health risk associated with Botulism as foodborne zoonoses. *Toxins*. 12(1):17. <https://doi.org/10.3390/toxins12010017>
- Rukkawattanakul, T., Sookrung, N., Seesuyay, W., Onlamoon, N., Diraphat, P., Chaicumpa, W., Indrawattana, N.(2017). Human Scfvs That Counteract Bioactivities Of *Staphylococcus aureus* TSST-1. *Toxins* (Basel). 9(2):50. <https://doi.org/10.3390/toxins9020050>
- Sabry, M., Abd El-Moein, K., Hamza, E., Abdel Kader, F. (2016). Occurrence Of Clostridium Perfringens Types A, E, And C In Fresh Fish And Its Public Health Significance. *Journal Food Protection*. 79(6):994–1000. <https://doi.org/10.4315/0362-028X.JFP-15-569>
- Safonova, A.E., Voronova, A.N., Vainutis, K.S. (2021). First Report On Molecular Identification Of Anisakis Simplex In *Oncorhynchus nerka* From The Fish Market, With Taxonomical Issues Within Anisakidae. *Journal Nematology*. 53:e2021-2023 <https://doi.org/10.21307/jofnem-2021-023>.
- Salikin, N.H., Nappi, J., Majzoub, M.E., Egan, S. (2020). Combating Parasitic Nematode Infections, Newly Discovered Antinematode Compounds From Marine Epiphytic Bacteria. *Microorganisms*. 8(12):1963. 1–19. <https://doi.org/10.3390/microorganisms8121963>
- Scholz, T., Kuchta, R. (2016). Fish-Derived, Zoonotic Cestodes (Diphyllobothrium And Relatives) In Cold Climates: A Never-Ending Story Of Neglected And (Re)-Emergent Parasites. *Food Waterborne Parasitology*. 4:23–38. <https://doi.org/10.1016/j.fawpar.2016.07.002>
- Schuck-Paim, C., Alonso, W. J., Slywitch, E. (2022). Animal Welfare And Human Health. In *Routledge Handbook of Animal Welfare* (pp. 321-335). Routledge.

- Shamsi, S., Steller, E., Zhu, X. (2021). The occurrence and clinical importance of infectious stage of Echinocephalus (Nematoda: Gnathostomidae) larvae in selected Australian edible fish. *Parasitol Int.* 83:102333. <https://doi.org/10.1016/j.parint.2021.102333>
- Shamsi, S. (2019). Seafood-Borne Parasitic Diseases: A “One-Health” Approach Is Needed. *Fishes.* 4(1):9. <https://doi.org/10.3390/fishes4010009>
- Shin, B., Park, W. (2018). Zoonotic Diseases And Phytochemical Medicines For Microbial Infections In Veterinary Science: Current State And Future Perspective. *Frontier Veterinary Science.* 5(166):166–169. <https://doi.org/10.3389/fvets.2018.00166>
- Shreef, K., Saleem, M., Saeedd, M.A., Eissa, M. (2017). Gastrointestinal Basidiobolomycosis: An Emerging And A Confusing Disease In Children (A Multicenter Experience). *European journal of pediatric surgery.* 28(2):194–199. doi: 10.1055/s-0037-1598104
- Skowron, K., Wiktorczyk, N., Grudlewska, K., Watecka-Zacharska, E., Paluszak, Z., Kruszewski, S., Gospodarek-Komkowsk, E. (2019). Phenotypic And Genotypic Evaluation Of Listeria Monocytogenes Strains Isolated From Fish And Fish Processing Plants. *Annals of Microbiology.* 69(5): 469–482. <https://doi.org/10.1007/s13213-018-1432-1>
- Sohn, W.M., Na, B.K., Cho, S.H., Ju, J.W., Kim, C.H., Hwang, M.A., No, K.W., Park, J.H. (2021). Prevalence And Infection Intensity Of Zoonotic Trematode Metacercariae In Fish From Soyangcheon (Stream), In Wanju-Gun, Jeollabuk-Do, Korea. *Korean Journal Parasitology.* 59(3):265–271 <https://doi.org/10.3347/kjp.2021.59.3.265>
- Suthar, J., Shamsi, S. (2021). The Occurrence And Abundance Of Infective Stages Of Zoonotic Emetodes In Selected Edible Fish Sold In Australian Fish Markets. *Microbial Pathogenesis.* 154:104833. <https://doi.org/10.1016/j.micpath.2021.104833>
- Toranzo, A.E., Magarinos, B., Romalde, J.L. (2005). A Review Of The Main Bacterial Fish Diseases In Mariculture Systems. *Agriculture.* 246(1-4):37–61. <https://doi.org/10.1016/j.aquaculture.2005.01.002>
- Tran, A.K.T., Doan, H.T., Do, A.N., Nguyen, V.T., Hoang, S.X., Le, H.T.T., Hoang, H.T., Le, N.H., Le, Q.B.T., Le, T.A. (2019). Prevalence, Species Distribution, And Related Factors Of Fish-Derived Trematode Infection In Ninhbinh Province, Vietnam. *Biomed Research International.* 30:8581379. <https://doi.org/10.1155/2019/8581379>
- URL 1. World Health Organization (WHO). (2021). Zoonotic disease: emerging public health threats in the region. <http://www.emro.who.int/fr/about-who/rc61/zoonotic-diseases.html>. (E.T.: 15.12.2022).
- Uzal, F.A., Freedman, J.C., Shrestha, A., Theoret, J.R., Garcia, J., Awad, M.M., Adams, V., Moore, R.J., Rood, J.I., McClane, B.A. (2014). Towards An Understanding Of The Role Of *Clostridium Perfringens* Toxins In Human And Animal Disease. *Future Microbiology.* 9(3):361–377. <https://doi.org/10.2217/fmb.13.168>
- Vaiyapuri, M., Joseph, T., Rao, B.M., Lalitha, K.V., Prasad, M.M. (2019). Methicillin-Resistant *Staphylococcus Aureus* In Seafood: Prevalence, Laboratory Detection, Clonal Nature, And Control In Seafood Chain. *Journal Food Sciences.* 84(12): 3341–3351.
- William, M., Hernandez-Jover, M., Shamsi, S. (2020). A Critical Appraisal Of Global Testing Protocols For Zoonotic Parasites In Imported Seafood Applied To Seafood Safety In Australia. *Foods.* 9(4):448 <https://doi.org/10.3390/foods9040448>.
- Wrobel A, Leo JC, Linke D. (2019). Overcoming Fish Defense: The Virulence Factors Of *Yersinia ruckeri*. *Genes.* 10(9):700. <https://doi.org/10.3390/genes10090700>
- Yagoub, S.O. (2009). Isolation Of Enterobacteriaceae And Pseudomonas Spp. From Raw Fish Sold In Fish Market In Khartoum State. *Journal of Bacteriology Research.* 1(7), 085-088
- You, H.J., Lee, J.H., Oh, M., Hong, S.Y., Kim, D., Noh, J., Kim, M., Kim, B.S. (2021). Tackling Vibrio Parahaemolyticus In Ready-To-eat Raw Fish Flesh Slices Using Lytic Phage VPT02 Isolated From Market Oyster. *Food Research International.* 150(Pt A):110779. <https://doi.org/10.1016/j.foodres.2021.110779>
- Ziarati, M., Zorriehzabra, M. J., Hassantabar, F., Mehrabi, Z., Dhawan, M., Sharun, K., Emran, T.B., Dhama, K., Chaicumpa, W., Shamsi, S. (2022). Zoonotic Diseases Of Fish And Their Prevention And Control. *Veterinary Quarterly.* 42(1):95-118. <https://doi.org/10.1080/01652176.2022.2080298>

KAYNAKÇA

- A. Balkhair, I. Al-Zakwani, M. Al Busaidi et al. Anakinra in hospitalized patients with severe COVID-19 pneumonia requiring oxygen therapy: Results of a prospective, open-label, interventional study. *International Journal of Infectious Diseases* 103 (2021) 288–296doi.org/10.1016/j.ijid.2020.11.149
- Ai T, Yang Z, Hou H, Zhan C, Chen C et al. Correlation of Chest CT and RT-PCR Testing in Coronavirus Disease 2019 (COVID-19) in China: A Report of 1014 Cases. *Radiology*. 2020.
- Anakinra. US Food and Drug Administration (FDA) approved product information. Revised December 2012. US FDA.
- Aouba A, Baldolli A, Geffray L, Verdon R, Bergot E, Martin-Silva N, et al. Targeting the inflammatory cascade with anakinra in moderate to severe COVID-19 pneumonia: case series. *Ann Rheum Dis* 2020;79:1381, doi:http://dx.doi.org/ 10.1136/annrheumdis-2020-217706
- ASHP. American Society of Health-System Pharmacists (ASHP) COVID-19 resources (2020). Assessment of evidence for COVID-19-related treatments. 2020 Available at: https://www.ashp.org/-/media/assets/pharmacy-practice/resource_centers/Coronavirus/docs/ASHP-COVID-19-Evidence-Table.ashx. [Accessed 12 October 2020].
- Bai HX, Hsieh B, Xiong Z, Halsey K, Choi JW, et al. (2020). Performance of radiologists in differentiating COVID-19 from viral pneumonia on chest CT. *Radiology*.
- Bilimsel Danışma Kurulu Çalışması T.C. Sağlık Bakanlığı, COVID-19 (SARS-CoV-2 enfeksiyonu) Anti sitokin- Antiinflamatuvar tedaviler, koagulopati yönetimi. 7 Kasım 2020.
- Cheng L, Li H, Li L, Liu C, Yan S, Chen H, et al. (2020). Ferritin in the coronavirus disease 2019 (COVID19): A systematic review and meta-analysis. Vol. 34, *Journal of Clinical Laboratory Analysis*. 74 2020. p. 1–18
- Dahan S, Segal G, Katz I, Hellou T, Tietel M, Bryk G, et al. (2020). Ferritin as a Marker of Severity in COVID-19 Patients: A Fatal Correlation. *Isr Med Assoc J*, 22(8)(8):494–500
- Della-Torre E, Campochiaro C, Cavalli G, De Luca G, Napolitano A, La Marca S, et al. (2020). Interleukin-6 Blockade With Sarilumab in Severe COVID-19 Pneumonia With Systemic Hyperinflammation: An Open-Label Cohort Study. *Ann Rheum Dis* , 79:1277–85. doi: 10.1136/annrheumdis, 218122
- Della-Torre E, Lanzillotta M, Campochiaro C, Cavalli G, at al.(2021). Respiratory Impairment Predicts Response to IL-1 and IL-6 Blockade in COVID-19 Patients With Severe Pneumonia and Hyperinflammation. *Front. Immunol.* 12:675678. doi: 10.3389/fimmu.2021.675678.
- Doğru A.(2021). Anti-cytokine Treatments in Covid-19 Disease: IL-6 Receptor Inhibitor (Tocilizumab) and IL-1 Receptor Antagonist (Anakinra). *Med J SDU (ozelsayi-1)*:163-166.
- E Kyriazopoulou, T Huet, G Cavalli, et al. (2021). Effect of anakinra on mortality in patients with COVID-19: a systematic review and patient-level meta-analysis, *Lancet Rheumatol*, 3 (10), pp. e690-e6e7
- Fei Zhou, Ting Yu, Ronghui Du, Guohui Fan, Ying Liu, Zhibo Liu, et al. (2021). Clinical course and risk factors for mortality of adult inpatients with COVID-19 in Wuhan, China: a retrospective cohort study. *Lancet*, 395(10229):1054-62.
- Huet T, Beaussier H, Voisin O, Jouveshomme S, Dauriat G, Lazareth I, et al. (2020). Anakinra for severe forms of COVID-19: a cohort study. *Lancet Rheumatol*, 2(7): e393–400,
- Juanes-Velasco P, Landeira Viñuela A, García-Vaquero L, et al. (2022). SARS-CoV-2 infection triggers auto-immune response in ARDS. *Front Immunol*, 13:732197.
- Laguna-Goya R, Utrero-Rico A, Talayero P, Lasa-Lazaro M, Ramirez-Fernandez A, Naranjo L, et al. (2020). IL-6-based mortality risk model for hospitalized patients with COVID19. *J Allergy Clin Immunol.* 146(4):799–807.
- Li X, Xu S, Yu M, Wang K, Tao Y, Zhou Y, et al. (2020). Risk factors for severity and mortality in adult COVID-19 inpatients in Wuhan. *J Allergy Clin Immunol*, 146(1):110-118.
- Matsumoto H, Kasai T, Sato A, Ishiwata S, Yatsu S, Shitara J, et al. Association between C-reactive protein levels at hospital admission and long-term mortality in patients with acute decompensated heart failure. *Heart Vessels*. 2019 Dec 1;34(12):1961–8.

- Merad M, Martin JC. (2020). Pathological inflammation in patients with COVID-19: a key role for monocytes and macrophages. *Nat Rev Immunol.* 20(6):355-362.
- Navarro-Millán I, Sattui S, Lakhanpal A, Zisa D, Siegel C, Crow M. (2020). Use of anakinra to prevent mechanical ventilation in severe COVID-19: a case series. *Arthritis Rheumatol* 2020;72(December (12)):1990–7, doi:http://dx.doi.org/10.1002/art.41422.
- Ong EZ, Chan YF, Leong WY, Lee NM, Kalimuddin S, Mohideen SM, et al. (2020). A dynamic immune response shapes COVID-19 progression. *Cell Host Microbe*, 27:879–82.
- Pasin L, Cavalli G, Navalesi P, et al. (2021). Anakinra for patients with COVID-19: a meta-analysis of non-randomized cohort studies. *Eur J Intern Med*, 86:34-40
- Poggiali E, Zaino D, Immovilli P, Rovero L, Losi G, Dacrema A, et al. (2020). Lactate dehydrogenase and C-reactive protein as predictors of respiratory failure in CoVID-19 patients. *Clin Chim Acta.* 509:135-138.
- Pontali E, Volpi S, Antonucci G, Castellaneta M, Buzzi D, Tricerri F, et al. (2020). Safety and efficacy of early high-dose IV anakinra in severe COVID-19 lung disease. *J Allergy Clin Immunol* 146(1):213–5, doi:http://dx.doi.org/10.1016/j.jaci.2020.05.002.
- Shi H, Han X, Jiang N, Cao Y, Alwalid O, et al. Radiological findings from 81 patients with COVID19 pneumonia in Wuhan, China: a descriptive study. *Lancet Infect Dis.* 2020.
- Tural Onur S, Altın S, Sokucu SN, Fikri BĞ, Barça T, et al. (2020). Could ferritin level be an indicator of COVID-19 disease mortality? *J Med Virol.* 93(3):1672-77.
- Yuan X, Huang W, Ye B, et al. (2020). Changes of hematological and immunological parameters in COVID-19 patients. *Int J Hematol*, 112(4):553-559.
- Zheng Z, Peng F, Xu B, Zhao J, Liu H, Peng J, et al. (2020). Risk factors of critical & mortal COVID-19 cases: A systematic literature review and meta-analysis. Vol. 81, *Journal of Infection.* 2020. p. e16-e25.

KAYNAKÇA

- Arıncı, K., & Elhan, A. (2016). *Anatomi*. Ankara: Güneş Kitabevi..
- Aslan A, Falcioni M, Balyan FR, et al. The cochlear aqueduct: An important landmark in lateral skull base surgery. *Otolaryngology–Head and Neck Surgery*. 1998;118(4):532-536. <https://doi.org/10.1177/019459989811800417>
- Aslan A; Mutlu C, Çelik O, Gövsa; Kabakçı T; Eğrilmez M. (1999). Mastoid kemik yüzey landmarklarının cerrahi önemi. 25. *Ulusal Türk Otorinolarenoloji ve baş-boyun cerrahisi kongresi*. İzmir.
- Aslan, A., Falcioni, M., Russo, A., De Donato, G., Balyan, F. R., Taibah, A., & Sanna, M. (1997). Anatomical considerations of high jugular bulb in lateral skull base surgery. *The Journal of laryngology and otology*, 111(4), 333–336. <https://doi.org/10.1017/s0022215100137247>
- Aslan, A., Goktan, C., Okumus, M., Tarhan, S., & Unlu, H. (2001). Morphometric analysis of anatomical relationships of the facial nerve for mastoid surgery. *The Journal of laryngology and otology*, 115(6), 447–449. <https://doi.org/10.1258/0022215011908135>
- Aslan, A., Kobayashi, T., Diop, D., Balyan, F. R., Russo, A., & Taibah, A. (1996). Anatomical relationship between position of the sigmoid sinus and regional mastoid pneumatization. *European archives of oto-rhino-laryngology: official journal of the European Federation of Oto-Rhino-Laryngological Societies (EUFOS) : affiliated with the German Society for Oto-Rhino-Laryngology - Head and Neck Surgery*, 253(8), 450–453. <https://doi.org/10.1007/BF00179948>
- Blevins, N. H., & Carter, B. L. (1998). Routine preoperative imaging in chronic ear surgery. *The American journal of otology*, 19(4), 527–538.
- Cullen R. Glasscock-Shambaugh.(2003). *Surgery of the Ear, Fifth Edition*. Edited by Michael E. Glasscock, III, and Aina Julianna Gulya. BC Decker, Inc, Toronto, 808 pages with illustrations, *Otolaryngology–Head and Neck Surgery*. 130(1):155-155. <https://doi.org/10.1016/j.otohns.2003.10.003>
- Dere, F. (1999). *Anatomi Atlası ve Ders Kitabı*. Adana: Nobel Kitabevi.
- Gökmen, F. G. (2003). *Sistematik Anatomi*. İzmir: Güven Kitabevi.
- Ichijo, H., Hosokawa, M., & Shinkawa, H. (1996). The relationship between mastoid pneumatization and the position of the sigmoid sinus. *European archives of oto-rhino-laryngology: official journal of the European Federation of Oto-Rhino-Laryngological Societies (EUFOS) : affiliated with the German Society for Oto-Rhino-Laryngology - Head and Neck Surgery*, 253(7), 421–424. <https://doi.org/10.1007/BF00168495>
- Işık A, Muhtar H. (2000).Temporal Kemiğin Cerrahi Anatomisi. *Otoskop*; 1: 43-47.
- Kartush, J. M., Kemink, J. L., & Graham, M. D. (1985). The arcuate eminence. Topographic orientation in middle cranial fossa surgery. *The Annals of otology, rhinology, and laryngology*, 94(1Pt1), 25–28. <https://doi.org/10.1177/000348948509400106>
- Kennedy, D. W., el-Sirsy, H. H., & Nager, G. T. (1986). The jugular bulb in otologic surgery: anatomic, clinical, and surgical considerations. *Otolaryngology--head and neck surgery: official journal of American Academy of Otolaryngology-Head and Neck Surgery*, 94(1), 6–15. <https://doi.org/10.1177/019459988609400102>
- Kobayashi, H., & Zusho, H. (1987). Measurements of internal auditory meatus by polytomography. 1. Normal subjects. *The British journal of radiology*, 60(711), 209–214. <https://doi.org/10.1259/0007-1285-60-711-2009>
- Kumar, A., Cramer, H. B., & Mafee, M. F. (1989). Factors influencing jugular bulb anatomy: pneumatization or basicranial configuration. *Neurological surgery of the ear and the skull base*. Kugler and Ghedini, Amsterdam Berkeley Milano, 511
- Laine, T., Johnsson, L. G., & Palva, T. (1990). Surgical anatomy of the internal auditory canal. A temporal bonedissectionstudy. *Actaoto-laryngologica*, 110(1-2), 78–84. <https://doi.org/10.3109/00016489009122518>
- Leblanc A. (1999) *Atlas of hearing and balance organs. A practical guide for otolaryngologists*. Springer, Paris.

- Maniglia, A. J., Sprecher, R. C., Megerian, C. A., & Lanzieri, C. (1992). Inferior mastoidectomy-hypotympanic approach for surgical removal of glomus jugulare tumors: an anatomical and radiologic study emphasizing distances between critical structures. *The Laryngoscope*, 102(4), 407–414. <https://doi.org/10.1288/00005537-199204000-00007>
- Matsunaga, T., Igarashi, M., & Kanzaki, J. (1991). Landmark structures to approach the internal auditory canal: a dimensional study related to the middle cranial fossa approach. *Acta otolaryngologica. Supplementum*, 487, 48–53. <https://doi.org/10.3109/00016489109130445>
- Muren C. (1986). The internal acoustic meatus. Anatomic variations and relations to other temporal bone structures. *Acta radiologica: diagnosis*, 27(5), 505–512. <https://doi.org/10.1177/028418518602700504>
- Orr, J. B., & Todd, N. W. (1988). Jugular bulb position and shape are unrelated to temporal bone pneumatization. *The Laryngoscope*, 98(2), 136–138. <https://doi.org/10.1288/00005537-198802000-00003>.
- Orr, J. B., & Todd, N. W. (1988). Jugular bulb position and shape are unrelated to temporal bone pneumatization. *The Laryngoscope*, 98(2), 136–138. <https://doi.org/10.1288/00005537-198802000-00003>
- Pauw, B. K., Pollak, A. M., & Fisch, U. (1991). Utricle, saccule, and cochlear duct in relation to stapedotomy. A histologic human temporal bone study. *The Annals of otology, rhinology, and laryngology*, 100(12), 966–970. <https://doi.org/10.1177/000348949110001203>
- Peker, T. V., Pelin, C., Turgut, H. B., Anil, A., & Sevim, A. (1998). Various types of suprameatal spines and depressions in the human temporal bone. *European archives of oto-rhino-laryngology: official journal of the European Federation of Oto-Rhino-Laryngological Societies (EUFOS) : affiliated with the German Society for Oto-Rhino-Laryngology - Head and Neck Surgery*, 255(8), 391–395. <https://doi.org/10.1007/s004050050085>
- Proctor, B., & Nager, G. T. (1982). The facial canal: normal anatomy, variations and anomalies. I. Normal anatomy of the facial canal. *The Annals of otology, rhinology & laryngology. Supplement*, 97, 33–44.
- Redleaf, M. I., & Blough, R. R. (1996). Distance from the labyrinthine portion of the facial nerve to the basal turn of the cochlea. Temporal bone histopathologic study. *The Annals of otology, rhinology, and laryngology*, 105(4), 323–326. <https://doi.org/10.1177/000348949610500416>
- Rhoton A. L., Jr (2000). Jugular foramen. *Neurosurgery*, 47(3 Suppl), S267–S285. <https://doi.org/10.1097/00006123-200009001-00026>
- Russo, A., Taibah, A., De Donato, G., Aristegui, M., Landolfi, M., Mancini, F., & Sanna, M. (1996). La neurectomia vestibolare per via retrolabirintica nei casi di Malattia di Ménière intrattabili. Gruppo Otologico Piacenza [Vestibular neurectomy by retrolabyrinthine approach in cases of untreatable Meniere's disease]. *Acta otorhinolaryngologica Italica: organo ufficiale della Società italiana di otorinolaringologia e chirurgia cervico-facciale*, 16(2), 99–104.
- Saito, H., Ruby, R. R., & Schuknecht, H. F. (1970). Course of the sensory component of the nervus intermedius in the temporal bone. *The Annals of otology, rhinology, and laryngology*, 79(5), 960–966. <https://doi.org/10.1177/000348947007900514>
- Saleh, E. A., Aristegui, M., Taibah, A. K., Mazzoni, A., & Sanna, M. (1994). Management of the high jugular bulb in the translabyrinthine approach. *Otolaryngology--head and neck surgery: official journal of American Academy of Otolaryngology-Head and Neck Surgery*, 110(4), 397–399. <https://doi.org/10.1177/019459989411000408>.
- Saleh, E., Naguib, M., Aristegui, M., Cokkeser, Y., & Sanna, M. (1995). Lower skull base: anatomic study with surgical implications. *The Annals of otology, rhinology, and laryngology*, 104(1), 57–61. <https://doi.org/10.1177/000348949510400109>
- Sanna M, Saleh E, Russo A, Taibah AK: Atlas of temporal bone and lateral skull base surgery. Thieme, Stuttgart, 1995. <https://doi:10.1055/b-0038-162365>
- Shatz, A., & Sadé, J. (1990). Correlation between mastoid pneumatization and position of the lateral sinus. *The Annals of otology, rhinology, and laryngology*, 99(2 Pt 1), 142–145. <https://doi.org/10.1177/000348949009900213>

- Silverstein, H., Norrell, H., Smouha, E., & Haberkamp, T. (1988). The singular canal: a valuable landmark in surgery of the internal auditory canal. *Otolaryngology--head and neck surgery: official journal of American Academy of Otolaryngology-Head and Neck Surgery*, 98(2), 138–143. <https://doi.org/10.1177/019459988809800207>
- Silverstein, H., Smouha, E. E., & Jones, R. (1988). Routine intraoperative facial nerve monitoring during otologic surgery. *The American journal of otology*, 9(4), 269–275.
- Staubesand, J., Arıncı, K. (1990). İnsan Anatomi Atlası. Ankara: Güneş Yayınevi
- Takagi, A., Sando, I., & Takahashi, H. (1989). Computer-aided three-dimensional reconstruction and measurement of semicircular canals and their cristae in man. *Acta oto-laryngologica*, 107(5-6), 362–365. <https://doi.org/10.3109/00016488909127522>
- Tos M: Manuel of middle ear surgery. Volume 2: mastoid surgery and reconstructive procedures. Thieme, New York, 1995, s.23-61.
- Tos, M. (1995). *Manuel of middle ear surgery*. New York: Thieme.
- Turgut, H., Hatipoğlu , E., & Doğruyol , Ş. (1998). *Hareket Sistemi Anatomisi*. İstanbul: Nobel Tıp Kitabevleri.
- Turgut, S., & Tos, M. (1992). Correlation between temporal bone pneumatization, location of lateral sinus and length of the mastoid process. *The Journal of laryngology and otology*, 106(6), 485–489. <https://doi.org/10.1017/s0022215100119942>
- Wadin, K., & Wilbrand, H. (1986). The topographic relations of the high jugular fossa to the inner ear. A radioanatomic investigation. *Acta radiologica: diagnosis*, 27(3), 315–324. <https://doi.org/10.1177/028418518602700312>
- Weiss, R. L., Zahtz, G., Goldofsky, E., Parnes, H., & Shikowitz, M. J. (1997). High jugular bulb and conductive hearing loss. *The Laryngoscope*, 107(3), 321–327. <https://doi.org/10.1097/00005537-199703000-00008>
- Wigand, M. E., Aurbach, G., Haid, C. T., Berg, M., & Goertzen, W. (1991). Topographical anatomy of the internal auditory canal. Implications for functional surgery in the cerebello-pontine angle. *Acta oto-laryngologica*, 111(2), 269–272. <https://doi.org/10.3109/00016489109137386>.
- Yetiser, S., Kertmen, M., & Yildirim, A. (2004). An analysis of correlation between the unusual location of the jugular bulb and audiovestibular symptoms. *Auris, nasus, larynx*, 31(4), 369–377. <https://doi.org/10.1016/j.anl.2004.09.009>

KAYNAKÇA

- Akerlof, G.A. (1970). The market for lemons: Quality, uncertainty and the market mechanism. *The Quarterly Journal of Economics*, 84(3), 488- 500.
- Alp, S. ve Karakaş, A. (2008). Asimetrik bilgi teorisi karşısında Hayek'in ekonomik yaklaşımları. Karşılaştırmalı bir analiz. *Liberal Düşünce Dergisi*, 51-52(1), 215-230.
- Aras, G. ve Müslümov, A. (2004). Kredi Piyasalarında Asimetrik Bilgi ve Bankacılık Sistemi Üzerindeki Etkileri, *İktisat, İşletme-Finans Dergisi*, 222(1), 55-65
- Baltagi, B.H. ve Moscone F., (2010). Health care expenditure and income in the OECD reconsidered: Evidence from panel data. *Economic Modelling*, 27(4), 804-811.
- Beaulier, S.A., Peter J.B. ve Christopher, J. C. (2005). Knowledge, Economics, And Coordination: Understanding Hayek's Legal Theory, *NYU Journal of Law & Liberty*, 1(0), 209-224.
- Dormont, B., Grignon, M. ve Huber, H. (2006). Health expenditure growth: reassessing the threat of ageing. *Health Economics*, 15(9), pp.947-963.
- Getrler, M. ve Gilchrist, S. (1993). The Role of Credit Market Imperfections in the Monetary Transmission Mechanism: Arguments and Evidence. *Scandinavian Journal of Economics*, 95(1), 43-64.
- Goldman, D.P. ve Smith, J.P. (2002). Can patient self-management help explain the ses health gradient, *Proceedings of the National Academy of sciences*, 99 (16), 10929-10934.
- Gupta, S., Verhoeven, M. ve Tiongson, E. (2002). The Effectiveness of Government Spending on Education and Health Care in Developing and Transition Economies, *European Journal of Political Economy*, 18(4), 717-37.
- Hamner, L. Lensink, R. ve White H. (2003). Infant and Child Mortality in Developing Countries: Analyzing the Data for Robust Determinants, *Journal of Development Studies*, 40(1), 101-118.
- Hansen, P. ve King, A. (1996). The determinants of healthcare expenditure: A cointegration approach, *Journal of Health Economics*, 15, 127-137.
- Hitiris, T. ve Posnett, J. (1992). The determinants and effects of health expenditure in developed countries. *Journal of Health Economics*, 11, 173-181.
- Karadağ, M.M. ve Selimler, H. (2014). Kredi değerlendirme sürecinde asimetrik bilgiyi azaltmaya yönelik uygulamalar, tespit ve öneriler. *Maliye ve Finans Yazıları*, 1(101), 91-131.
- Kashyap, A.K. ve Stein, C.S. (1993). *Monetary Policy and Bank Lending*, National Bureau Economic Research Working Paper Series, No:4317, April, ss.1-66.
- Lago-Penas, S., Cantarero-Prieto, D. ve Blazquez-Fernandez C. (2013). On the relationship between GDP and healthcare expenditure: A new look. *Economic Modelling*, 32, 124-129.
- Murthy, V. ve Okunade, A. (2009). The core determinants of health expenditure in the African context: Some econometric evidence for policy. *Health Policy*, 91(1), 57-62.
- Sachs, J. D. (2004). Health in the Developing World: Achieving the Millennium Development Goals, *Bulletin of the World Health Organization*, 82 (12): 947-49.

KAYNAKÇA

- Akyol, T. (2010). Örgütsel İklimin Hizmet Kalitesi Üzerine Etkisi. Yayınlanmamış Yüksek Lisans Tezi. Beykent Üniversitesi, Sosyal Bilimler Enstitüsü. İstanbul
- Aydan, S. (2017). Sağlık Sektöründe Etik İklim ve Örgütsel Güvenin İhbarcılık (Whistleblowing) Niyeti Üzerine Etkisi: Bir Üniversite Hastanesi Örneği. Yayınlanmamış Doktora Tezi. Hacettepe Üniversitesi, Sağlık Bilimleri Enstitüsü. Ankara.
- Belviranlı, İ.H. (2019). Örgütsel Sağlığın Örgütsel İklim Üzerine Etkisi: Özel Hastane Örneği. Yayınlanmamış Yüksek Lisans Tezi. Selçuk Üniversitesi, Sağlık Bilimleri Enstitüsü. Konya
- Bodouva, J.J. (2009). The Influence of Employee Perceptions of The Work Climate on Perceived Service Quality And Their Relationships with Employee Goal Orientations, Employee Self-Efficacy, and Employee Job Satisfaction. PhD. Thesis. H. Wayne Huizenga School of Business and Entrepreneurship, Nova Southeastern University
- Cerit, K. (2009). Hemşirelerin İş Doyumlarını Belirleyen Faktörler: Örgüt İklimi, Sosyodemografik ve Çalışma Özellikleri. Yayınlanmamış Yüksek Lisans Tezi. Dokuz Eylül Üniversitesi, Sağlık Bilimleri Enstitüsü. İzmir
- Çakır, S.Ü. (2010). Örgütsel İklim ile İş Tatmini İlişkisi: Ankara Üniversitesi Tıp Fakültesi Cebeci Araştırma ve Uygulama Hastanesi Örneği. Yayınlanmamış Yüksek Lisans Tezi. Ankara Üniversitesi Sağlık Bilimleri Enstitüsü. Ankara
- Çelik, Ö. (2018). Hemşirelerin Örgüt İklimi Algılarının ve Değişime Karşı Tutumlarının Belirlenmesi. Yayınlanmamış Yüksek Lisans Tezi. Marmara Üniversitesi, Sağlık Bilimleri Enstitüsü. İstanbul
- Demirbaş, Z. (2017). Sağlık İşletmelerinde Örgüt İklimi ve Çalışan Memnuniyeti İlişkisi Üzerine Bir Araştırma. Yayınlanmamış Yüksek Lisans Tezi. İstanbul Ticaret Üniversitesi, Sosyal Bilimler Enstitüsü. İstanbul
- Durmaz, M.G. (2019). Örgüt İklimi ve Pozitif Psikolojik Sermayenin Etik Davranışlar Üzerindeki Etkisi. Yayınlanmamış Yüksek Lisans Tezi. Çanakkale Onsekiz Mart Üniversitesi, Sosyal Bilimler Enstitüsü. Çanakkale
- Dündar, T. (2010). Sağlık Çalışanlarının Yıldırımaya Maruz Kalmalarında Hastane Etik İklimi ile Sosyo-Demografik Özelliklerinin Rolü: Bolu İli Hastanelerinde Bir Uygulama. Yayınlanmamış Yüksek Lisans Tezi. Hacettepe Üniversitesi, Sağlık Bilimleri Enstitüsü. Ankara
- Erdoğan, Ş. (2013). Örgüt İklimi ile Çalışanların Motivasyonu ve İş Tatmini Arasındaki İlişkiler: Özel Bir Hastanede Uygulama. Yayınlanmamış Yüksek Lisans Tezi. Gediz Üniversitesi, Sosyal Bilimler Enstitüsü. İzmir
- Eren Bana, P. (2019). Hastanelerde Rol Çatışması ve Sosyal İklimin Örgütsel Sapma Davranışına Etkisi. Yayınlanmamış Doktora Tezi. Marmara Üniversitesi, Sağlık Bilimleri Enstitüsü. İstanbul
- Etik İklim Algısının Hasta Güvenliği Kültürüne Etkisi: Elazığ Örneği. Yayınlanmamış Yüksek Lisans Tezi. Fırat Üniversitesi, Sosyal Bilimler Enstitüsü. Elazığ
- Gayef, A. (2006). Özel Hastanelerde Uygulanan Liderlik Yaklaşımlarının Üst Düzey Yöneticilerin Takım Çalışması ve Örgüt İklimi Algılamaları Üzerindeki Etkisi. Yayınlanmamış Yüksek Lisans Tezi. İstanbul Üniversitesi, Sosyal Bilimler Enstitüsü. İstanbul
- Gerçekler, B. (2012). Sağlık Kuruluşlarında Örgüt İklimi ve Bilgi Güvenliğinin İlişkisi. Yayınlanmamış Yüksek Lisans Tezi. Dokuz Eylül Üniversitesi, Sağlık Bilimleri Enstitüsü. İzmir
- Gökkaya D., Şenol, O. (2021). Yöneticilerin Hubristik Davranışlarının Örgüt Sağlığına Yansımaları. İçinde, (Ed. Ramazan Erdem, Muazez Yelsiz) *Yönetim Hastalıkları*, (449-478). Siyasal Yayınevi
- Gün, İ. (2016). Hastanelerde Örgüt İklimi ve Örgütsel Güven Arasındaki İlişki. Yayınlanmamış Yüksek Lisans Tezi. İstanbul Üniversitesi, Sağlık Bilimleri Enstitüsü. İstanbul
- Işık, M. (2017). Örgüt İklimi ve Örgütsel Sinizm İlişkisi: Kamu Hastanesinde Bir Araştırma. Yayınlanmamış Yüksek Lisans Tezi. Ankara Üniversitesi, Sağlık Bilimleri Enstitüsü. Ankara
- Karademir, G. (2019). Destekleyici Örgüt İkliminin, Yenilikçi İş Davranışı ve Çalışan Performansına Etkileri: Sağlık Sektöründe Bir Uygulama. Yayınlanmamış Yüksek Lisans Tezi. Ufuk Üniversitesi, Sosyal Bilimler Enstitüsü. Ankara
- Kaya, C. (2018). Hemşirelerin Verimliliğe İlişkin Tutumları ve Örgüt İklimi Algılayışları. Yayınlanmamış Yüksek Lisans Tezi. Marmara Üniversitesi, Sağlık Bilimleri Enstitüsü. İstanbul
- Kaygısız, S. (2010). Rol Çatışması, Psikolojik İklim ve Mobbing Kavramları Arasındaki İlişkiler:

- Bir Kamu Hastane İşletmesinde Uygulama. Eskişehir Osmangazi Üniversitesi, Sosyal Bilimler Enstitüsü. Eskişehir
- Küçüksarı, Ş. (2012). Örgüt İklimi ile Stres Arasındaki İlişkinin Belirlenmesine Yönelik Bir Araştırma. Yayınlanmamış Yüksek Lisans Tezi. Dumlupınar Üniversitesi, Sosyal Bilimler Enstitüsü. Kütahya
- Mert, N. (2017). Yönetici ve Yönetici Olmayan Hemşirelerin Etik İklim Algılarının Karşılaştırılması. Yayınlanmamış Yüksek Lisans Tezi. İstanbul Medipol Üniversitesi, Sağlık Bilimleri Enstitüsü. İstanbul
- Moher, D., Liberati, A., Tetzlaff, J., Altman, D. G., & Prisma Group. (2009). Reprint—preferred reporting items for systematic reviews and meta-analyses: the PRISMA statement. *Physical therapy*, 89(9), 873-880.
- Naldöken, Ü. (2014). Sağlık Kurumlarında Örgütsel İklimin Sosyal Etkileşim Açısından Bilgi Yönetimine Etkilerinin Belirlenmesine Yönelik Bir Alan Çalışması. Yayınlanmamış Doktora Tezi. Gazi Üniversitesi, Sosyal Bilimler Enstitüsü. Ankara
- Özçelik, K. (2011). Kişi Örgüt Uyumu ve Etik İklimin Hastaneye Bağlılığa Etkisi: Hemşireler Üzerinde Bir Araştırma. Yayınlanmamış Yüksek Lisans Tezi. Beykent Üniversitesi, Sosyal Bilimler Enstitüsü. İstanbul
- Özel, A.G. (2017). Sağlık Çalışanlarının Etik İklim Algısının Örgütsel Güven ve Bireysel Performansa Etkisi. Yayınlanmamış Yüksek Lisans Tezi. Trakya Üniversitesi, Sağlık Bilimleri Enstitüsü. Edirne
- Patterson, M. G., West, M. A., Shackleton, V. J., Dawson, J. F., Lawthom, R., Maitlis, S., ... & Wallace, A. M. (2005). Validating the organizational climate measure: links to managerial practices, productivity and innovation. *Journal of organizational behavior*, 26(4), 379-408.
- Robbins S.R., Judge, T.A. (2018). Essentials of Organizational Behavior. (Fourteenth Edition). Pearson
- Schneider, B., Ehrhart, M. G., & Macey, W. H. (2013). Organizational Climate and Culture. *Annual Review of Psychology*, 64(1), 361-388.
- Sönmez, S. (2014). Sağlık Sektöründe Örgüt İkliminin İş Doyumu Etkisi. Yayınlanmamış Yüksek Lisans Tezi. Çağ Üniversitesi, Sosyal Bilimler Enstitüsü. Mersin
- Spector, P. (2019, May 3). What Is Organizational Climate? [Blog Yazısı] 30.11.2022 tarihinde <https://paulspector.com/what-is-organizational-climate/> adresinde erişilmiştir.
- Spector, P. (2022). Organizational Climate. 25.11.2022 tarihinde <https://paulspector.com/assessments/assessment-archive/organizational-climate/> adresinden erişilmiştir.
- Şakar Horuz, S. (2021). Hastanelerde Örgüt İklimi ile Çalışan Güvenliği Arasındaki İlişki. Kayseri Üniversitesi, Lisansüstü Eğitim Enstitüsü. Kayseri
- Tilki, İ. (2021). Örgüt İklimi ve Algılanan Örgütsel Desteğin Örgütsel Vatandaşlık Davranışına Etkisi Üzerine Sağlık Sektöründe Bir Araştırma. Yayınlanmamış Yüksek Lisans Tezi. Muğla Sıtkı Koçman Üniversitesi, Sosyal Bilimler Enstitüsü. Muğla
- Türkuğur Köse, S.G. (2017). Arhavi ve Hopa Devlet Hastanelerinde Örgüt İklimi, Sağlık Çalışanlarının Güçlendirme Algısının Belirlenmesi. Yayınlanmamış Yüksek Lisans Tezi. Avrasya Üniversitesi, Sağlık Bilimleri Enstitüsü. Trabzon
- Yaprak, E. (2009). Hemşirelerin İşten Ayrılma Niyetlerini Belirleyen Faktörler: Örgüt İklimi, Sosyodemografik ve Çalışma Özellikleri. Yayınlanmamış Yüksek Lisans Tezi. Dokuz Eylül Üniversitesi, Sağlık Bilimleri Enstitüsü. İzmir
- Yıldız, H.H. (2019). Düzce Acil Sağlık Hizmetleri Çalışanlarının Etik İklim Algılarının Örgütsel Güven ve Örgütsel Bağlılık ile İlişkisi. Yayınlanmamış Yüksek Lisans Tezi. Düzce Üniversitesi, Sosyal Bilimler Enstitüsü. Düzce
- Yılmaz, A. (2016). Algılanan Etik İklim, İş Tatmini ve Örgütsel Bağlılık Arasındaki İlişkinin Araştırılması -Bir Özel Hastane Örneği. Yayınlanmamış Yüksek Lisans Tezi. İstanbul Arel Üniversitesi, Sosyal Bilimler Enstitüsü, İstanbul
- Yüksekbilgili, Ö. (2016). Sağlık İşletmelerinde Örgüt İklimi Unsurlarının Örgütsel Bağlılığa Etkileri Üzerine Bir Araştırma. Yayınlanmamış Doktora Tezi. Hasan Kalyoncu Üniversitesi, Sosyal Bilimler Enstitüsü, Gaziantep
- Zeybek, K. (2010). Hastane İşletmelerinde Örgüt İklimi ve Tükenmişlik Etkileşimi. Yayınlanmamış Yüksek Lisans Tezi. Dokuz Eylül Üniversitesi, Sağlık Bilimleri Enstitüsü. İzmir

KAYNAKÇA

- Andrews, G.J. (2003). Locating a Geography of Nursing: Space, Place and the Progress of Geographical Thought. *Nursing Philosophy*, 4(3), 231-248. <https://doi.org/10.1046/j.1466-769X.2003.00140.x>
- Ayvacı, H.Ş., Bülbül, S., Özbek, D. ve Suat, Ü. (2018). Zihinsel Modellerin Değişimine Yönelik Bir Çalışma: Uzay Kavramı. *Van Yüzüncü Yıl Üniversitesi Eğitim Fakültesi Dergisi*, 15(1), 1355-1391.
- Coşkuner, B. (2019). Evren Nelerden Oluşur?, <https://kurios.ku.edu.tr/evren-nelerden-olusur/> (E.T.: 19.12.2022).
- Lay, F.I. (1959). Next Stop-Outer Space. *American Journal of Nursing*, 59(7), 971-973.
- NASA Johnson Space Center (2010). NASA Johnson Space Center Oral History Project Edited Oral History Transcript, https://historycollection.jsc.nasa.gov/JSCHistoryPortal/history/oral_histories/OHaraDB/OHaraDB_4-23-02.htm (E.T.: 23.10.2022).
- Özmen, A.N. (2018). İstikbalde Bir Alan: Uzay Hemşireliği, <http://www.saglikatolyesi.com/istikbalde-bir-alan-uzay-hemshireligi/> (E.T.: 19.12.2022).
- Öztemel, E. (2020). Yapay Zekâ ve İnsanlığın Geleceği. İçinde M. Şeker, Y. Bulduklı, C. Korkut, M. Doğrul (Editör). *Bilişim Teknolojileri ve İletişim: Birey ve Toplum Güvenliği* (s. 77-90). Ankara: Türkiye Bilimler Akademisi.
- Perrin, M.M. (1985). Space Nursing: A Professional Challenge. *Nursing Clinics of North America*, 20(3), 497-503. [https://doi.org/10.1016/S0029-6465\(22\)01894-1](https://doi.org/10.1016/S0029-6465(22)01894-1)
- Plush, L.M. (2003). Origins, Founding, and Activities of the Space Nursing Society. *Journal of Pharmacy Practice*, 16(2), 96-100. <https://doi.org/10.1177/0897190003016002004>
- Rani, U. (2020). Space Nursing. *Narayana Nursing Journal*, 21-23.
- Registered Nursing (2022). <https://www.registerednursing.org/nclcx/> (E.T.: 19.12.2022).
- Rogers, M.E. (1992). Nursing Science and the Space Age. *Nursing Science Quarterly*, 5(1), 27-34. <https://doi.org/10.1177/089431849200500108>
- Serçekuş, P. ve Okumuş, H. (2004). Yüksek Riskli Gebelerde Uzun Süre Hastanede Yatmanın Etkileri. *Atatürk Üniversitesi Hemşirelik Yüksekokulu Dergisi*, 7(3), 107-111.
- The Naked Scientists (2016). Nursing NASA's Astronauts, <https://www.thenakedscientists.com/podcasts/astromy-podcasts/space-boffins/nursing-nasas-astronauts> (E.T.: 23.10.2022).
- Türk Dil Kurumu (2022). "Uzay" <https://sozluk.gov.tr/> (E.T.: 19.12.2022).
- URL-1: <https://web.archive.org/web/20080506121655/http://www.britannica.com/eb/article-9068962/space> (E.T.: 19.12.2022).
- Vandali, V., Biradar, S., Mistry, K., Purani, J., Kolhe, K. ve Prasad, J. (2018). Space Nursing: Rapidly Emerging Nursing Specialty. *International Journal of Current Advanced Research*, 7(2), 9946-9947. <http://dx.doi.org/10.24327/ijcar.2018.9947.1661>
- Wikipedi (2022). Uzay, <https://tr.wikipedia.org/wiki/Uzay> (E.T.: 19.12.2022).
- Vikram Sarabhai Space Centre (2022). <https://www.vssc.gov.in/> (E.T.: 10.11.2022).
- Wikipedia (2021). Space Nursing, https://en.wikipedia.org/wiki/Space_nursing (E.T.: 23.10.2022).
- Wikipedia (2022a). Dee O'Hara, https://en.wikipedia.org/wiki/Dee_O%27Hara (E.T.: 23.10.2022).
- Wikipedia (2022b). Space Nursing Society, https://en.wikipedia.org/wiki/Space_Nursing_Society (E.T.: 10.11.2022).
- Yılmaz Kuşaklı, B., Yerköy Ateş, A. ve Çetin, G. (2019). Hemşirelik Mesleğinin Kuşaklararası Değişimi ve Kuşakların Yönetimi. *Sağlık Bilimleri Üniversitesi Hemşirelik Dergisi*, 1(3), 203-208.

KAYNAKÇA

- Ayık, N. (2015). Hemşirelerin Stresle Baş etme Tarzlarının, Yaşadıkları Gerçeklik Şokuna Etkisinin Belirlenmesi. Yüksek Lisans Tezi. İstanbul: İstanbul Medipol Üniversitesi.
- Choe, M.H. ve Lee, H. (2016). Concept analysis of reality shock in new graduate nurses, *Journal of the Korea Academia-Industrial Cooperation Society*. 17/11:376-385. doi:10.5762/KAIS.2016.17.11.376
- Çalışkan, A. (2010). Yeni Mezun Hemşirelerde İş Doyumu Tükenmişlik ve Gerçeklik Şokunun İncelenmesi. Yüksek Lisans Tezi. İstanbul: Marmara Üniversitesi.
- Çelik, B.D. (2022). Yeni Mezun Hemşirelerde Gerçeklik Şoku, Kişi-İş Uyumu ve İşten Ayrılma Niyeti Arasındaki İlişkinin İncelenmesi. Yüksek Lisans Tezi. İstanbul: İstanbul Üniversitesi-Cerrahpaşa.
- Demir, G.T. İlhan, E.L. Cicioğlu, H.İ. (2018). Beden eğitimi öğretmen adaylarının gerçeklik şoku beklenti düzeyleri: Mesleğe atılmaya hazır mıyız? *Türkiye Sosyal Araştırmalar Dergisi*, Jan. vol. 22, no. 2, 643–658.
- Duchscher, J.E. (2009). Transition shock: The initial stage of role adaptation for newly graduated registered nurses. *Journal of Advanced Nursing*, 65/5:1103-1113. doi:10.1111/j.13652648.2008.04898.x
- Fırat, N. (2021). Öğretmen Yetiştirme Sürecinin Gerçeklik Şokunu Azaltmadaki Etkililiği Üzerine Nitel Bir Çalışma. Yüksek Lisans Tezi. Elâzığ. Fırat Üniversitesi.
- Gündoğdu, M. (2022). Beklenti ve Tecrübe Sarmalında Gerçeklik Şoku: Yeni Mezun Bilgi Teknoloji Profesyonelleri Üzerine Nitel Bir Araştırma. Doktora Tezi. İstanbul: Marmara Üniversitesi.
- Gürler, S. (2020). Öğretmenlerin Yaşadıkları Gerçeklik Şoku Düzeyleri İle Mesleki Tutumları Arasındaki İlişki. Yüksek Lisans Tezi. Kocaeli: Kocaeli Üniversitesi.
- İnan, R. ve Ayazlar, G. (2021). Turizm eğitimi almış iş görenlerin gerçeklik şoku ile kariyer bağlılığı ilişkisinde çalışma yaşam kalitesinin aracılık rolü. *Türk Turizm Araştırmaları Dergisi*,5(4): 2683-2702. DOI: 10.26677/TR1010.2021.893
- Kim, E.Y. ve Yeo, J.H. (2019). Effects of pre-graduation characteristics and working environments on transition shock of newly graduated nurses: A longitudinal study. *Nurse Education Today*,78,32-36. doi:10.1016/j.nedt.2019.04.002
- Kim, J.S. (2020). Relationships between reality shock, professional self-concept, and nursing students' perceived trust from nursing educators: A cross-sectional study. *Nurse Education Today*, Volume 88,2020, May, 104369. <https://doi.org/10.1016/j.nedt.2020.104369>
- Koca, S.Ö. (2017). Gerçeklik Şoku ile Örgütsel Tükenmişlik İlişkinin Resmi Liselerde Görev Yapan Öğretmen Görüşlerine Göre İncelenmesi (Muş ili örneği). Yüksek Lisans Tezi. Ankara: Hacettepe Üniversitesi.
- Labrague, L.J. ve De Los Santos, J. (2020). Transition shock and newly graduated nurses' job outcomes and select patient outcomes: A cross-sectional study. *Journal of Nursing Management*, 28(5),1070–1079.doi:10.1111/jonm.13033
- Özdemir, M. ve Büyükgöze, H. (2016). Gerçeklik Şoku Beklentisi Ölçeği'nin uyarlaması ve aday öğretmenler üzerine bir uygulama. *Ahi Evran Üniversitesi Kırşehir Eğitim Fakültesi Dergisi (KEFAD)*, Cilt 17, Sayı 2; Ağustos, 243-257.
- Roy, J. ve Robichaud, F. (2016). The shock of reality of new nurses. *Rech Soins Infirm*. 2016, Dec;(127):82-90. doi: 10.3917/rsi.127.0082.
- Sönmez, B. ve Yıldırım, A. (2016). Difficulties experienced by newly-graduated nurses in Turkey: A qualitative study of the first six months of employment. *Journal of Nursing Education and Practice*, Vol. 6, No.1doi:10.540/jnep.v6n1p104.
- Tarhan, M. ve Yıldırım, A. (2021). Bir ölçek geliştirme çalışması: Hemşirelikte Geçiş Şoku Ölçeği. *SBÜ Hemşirelik Dergisi*, 3(1),7-14. doi: 10.48071/sbuhemşirelik.818123.
- Yıldız, C.Ç. (2019). Yeni Mezun Hemşirelerde Gerçeklik Şokunun Nitel Açından İncelenmesi ve Gerçeklik Şoku Ölçeğinin Geliştirilmesi. Doktora Tezi. İstanbul: Marmara Üniversitesi.

Editor:

Öğr. Gör. Dr. Nedim Sarıg zel

Sosyal Beşeri ve İdari Bilimler

Alanında
Uluslararası Araştırmalar XIX

EĞİTİM
yayınevi

SOSYAL BEŞERİ VE İDARİ BİLİMLER ALANINDA ULUSLARARASI ARAŞTIRMALAR XIX

Editör: Öğr. Gör. Dr. Nedim Sarıgözel

Genel Yayın Yönetmeni: Yusuf Ziya Aydoğan (yza@egitimyayinevi.com)

Genel Yayın Koordinatörü: Yusuf Yavuz (yusufyavuz@egitimyayinevi.com)

Sayfa Tasarımı: Eğitim Yayınevi Grafik Birimi

Kapak Tasarımı: Eğitim Yayınevi Grafik Birimi

T.C. Kültür ve Turizm Bakanlığı

Yayıncı Sertifika No: 47830

ISBN: 978-625-6382-74-9

1. Baskı, Aralık 2022

Baskı Cilt

Uzun Dijital Matbaacılık

İstanbul Cad. İstanbul Çarşısı No: 48/48 - 49 İskitler 06070 / Ankara

Matbaa Sertifika No: 47865

Kütüphane Kimlik Kartı

SOSYAL BEŞERİ VE İDARİ BİLİMLER ALANINDA ULUSLARARASI ARAŞTIRMALAR XIX

Editör: Öğr. Gör. Dr. Nedim Sarıgözel

692 s., 165x240 mm

Kaynakça var, dizin yok.

ISBN: 978-625-6382-74-9

Copyright © Bu kitabın Türkiye'deki her türlü yayın hakkı Eğitim Yayınevi'ne aittir. Bütün hakları saklıdır. Kitabın tamamı veya bir kısmı 5846 sayılı yasanın hükümlerine göre kitabı yayımlayan firmanın ve yazarlarının önceden izni olmadan elektronik/mechanik yolla, fotokopi yoluyla ya da herhangi bir kayıt sistemi ile çoğaltılamaz, yayımlanamaz.

EĞİTİM

yayınevi

Yayınevi Türkiye Ofis: İstanbul: Eğitim Yayınevi Tic. Ltd. Şti., Atakent mah. Yasemen sok. No: 4/B, Ümraniye, İstanbul, Türkiye

Konya: Eğitim Yayınevi Tic. Ltd. Şti., Fevzi Çakmak Mah. 10721 Sok. B Blok, No: 16/B, Safakent, Karatay, Konya, Türkiye
+90 332 351 92 85, +90 533 151 50 42, 0 332 502 50 42
bilgi@egitimyayinevi.com

Yayınevi Amerika Ofis: New York: Eğitim Publishing Group, Inc.
P.O. Box 768/Armonk, New York, 10504-0768, United States of America
americaoffice@egitimyayinevi.com

Lojistik ve Sevkiyat Merkezi: Kitapmatik Lojistik ve Sevkiyat Merkezi, Fevzi Çakmak Mah. 10721 Sok. B Blok, No: 16/B, Safakent, Karatay, Konya, Türkiye
sevkiyat@egitimyayinevi.com

Kitabevi Şubesi: Eğitim Kitabevi, Şükran mah. Rampalı 121, Meram, Konya, Türkiye
+90 332 499 90 00
bilgi@egitimkitabevi.com

İnternet Satış: www.kitapmatik.com.tr
+90 537 512 43 00
bilgi@kitapmatik.com.tr

KAYNAKÇA**Arşiv Belgeleri**

Cumhurbaşkanlığı Devlet Arşivleri Başkanlığı Osmanlı Arşivi (BOA) Sadaret Mısır (A.MTZ.(05)) 5/179.

Cumhurbaşkanlığı Devlet Arşivleri Başkanlığı Osmanlı Arşivi (BOA) Dahiliye İdare (DH.İD.) 106/11.

Cumhurbaşkanlığı Devlet Arşivleri Başkanlığı Osmanlı Arşivi (BOA) Dahiliye Mektubi Kalem (DH. MKT); 17/32; 200/33; 1515/99; 1510/90; 1554/59; 1587/107; 1599/30; 1629/17; 1652/9; 1667/108; 1674/46; 1750/121; 1761/106; 1762/104; 1768/75; 1775/113; 1781/115; 1793/34; 1793/64; 1793/154; 1797/50; 1799/50; 1800/87; 1808/103; 1808/115; 1811/73; 1825/76; 1828/9; 1840/40; 2028/102; 2033/57; 2038/49; 2053/93.

Cumhurbaşkanlığı Devlet Arşivleri Başkanlığı Osmanlı Arşivi (BOA) Şura-yı Devlet (ŞD); 2560/37.

Cumhurbaşkanlığı Devlet Arşivleri Başkanlığı Osmanlı Arşivi (BOA) Meclis-i Vükela Mazbataları (MV); 65/79.

Cumhurbaşkanlığı Devlet Arşivleri Başkanlığı Osmanlı Arşivi (BOA) Yıldız Orman Maadin ve Ziraat Nezareti Maruzatı (Y.PRK.OMZ.); 2/33.

Araştırma Eserleri ve Diğer Literatür

Ak, M. (2012). 19. Yüzyılda Teke Yöresi Yörüklerinin Sosyo-Ekonomik Durumu. Basılmamış Doktora Tezi. Antalya: Akdeniz Üniversitesi Sosyal Bilimler Enstitüsü.

Ergin, O.N. (H.1331). *Mecelle-i Umur-ı Belediye*. C.4. Dersaadet (İstanbul): Arşak Garoyan Matbaası.

Erk, N. (1959). Türkiye'de Veteriner Hekimlik Öğretiminin Başlangıcı ve Bugüne Kadar Geçirdiği Safhalar Üzerinde Yeni Araştırmalar. *Ankara Üniversitesi Veteriner Fakültesi Dergisi*, 6(01/02), 80-85.

Erk, N. (1963). Tarihte Önemli Sığır Vebası Salgınları ve 1920'ye Kadar Memleketimizdeki Durumu. *Ankara Üniversitesi Veteriner Fakültesi Dergisi*, 10(03/04), 221-234.

Erk, N. (1978). *Veteriner Tarihi*. Ankara: Ankara Üniversitesi Veteriner Fakültesi Yayınları.

İnce, Ö.B ve Kanat, Ö. (2015). Şap Hastalığı. *Etlik Veteriner Mikrobiyoloji Dergisi*, 26(2), 45-51.

Karacaoğlu, E. (2020). *Bakteriyolojihâne-i Şâhâne, Türkiye'de Mikrobiyolojinin Gelişimi*. İstanbul: Muhayyel Yayıncılık.

Özlü, Z. (2014). XIX. Yüzyıl Sonlarında Osmanlı Devleti'nde Hazırlanan İki Risale: Vebâ-yı Bakarî ve Zâtülceb. *Askeri Tarih Araştırmaları Dergisi*, 12(23), 99-114.

Özgür, A. ve Melikoğlu Gölcü B. (2015). Osmanlı Devleti'nde Sivil Veteriner Hekimliğe Yönelik İlk Mevzuat Düzenlemeleri. *Ankara Üniversitesi Veteriner Fakültesi Dergisi*, S.62, 7-12.

Stanislav, M. (2018). Knowledge and Imperial Governance: Fighting Cattle Plague in the Eighteenth and Nineteenth Centuries Russian Empire, Unpublished Doctoral Dissertation. Budapest: Central European University.

Tan, S. (2017). Türkiye'de Sivil Veteriner Hekimliği Eğitiminin Başlangıcı Konusunda Bazı Tespitler. *Osmanlı Bilimi Araştırmaları*, 19(1), 43-53.

Tan, S. (2015). Osmanlı Devleti'nde At Yetiştiriciliği (1842-1918). Basılmamış Doktora Tezi. Antalya: Akdeniz Üniversitesi Sosyal Bilimler Enstitüsü.

Accounts and Papers: Vol: 60 Commercial Reports (Annual), No: 2462, "1897-1899 Trade and Commerce of the Consular District of Smyrna, Vol. XCVII, 1900.

Ziraat Bankası Nizamnamesi, Düstur, Tertib 1 Cild 6, s.136-143.

KAYNAKÇA

- Ağaç, S. ve Sakarya, M. (2015). Hayat Ağacı Sembolizmi. *International Journal of Cultural and Social Studies (IntJCSS)*, (1), 1-14.
- Akar, A. (2006). Tezyini San'atlarımızda Vazo Motifleri. *Vakıflar Dergisi*, (8), 267- 272.
- Akbalık, E. (2016). Alevi-Bektaşî Şiirinde Ay ve Güneş Sembolizmi. *Türkiyat Mecmuası*, 26(1), 1-13.
- Alp, S. (1996). 5000 Yıl Öncesi Hitit Çağı'nda Anadolu'da Üzüm ve Şarap. *Kültür ve Sanat*, (31), 4-9
- Altıntaş, A. (1987). Eski Türklerde Hayat Ağacı ve Ölümsüzlük Otu. *Türk Dünyası Araştırmaları Dergisi*, (51), 143-156.
- Arik, R. (1988). *Batılılaşma Dönemi Anadolu Tasvir Sanatı*. Ankara: Türkiye İş Bankası Kültür Yayınları.
- Arslan, S. (2014). Türklerde Ağaç Kültü ve "Hayat Ağacı. *Uluslararası Sosyal Bilimler Dergisi*, 1(1), 59-71.
- Asaf, G. ve Şölen, H. (1936). *Aydın İli Tarihi Eski Zamanlardan Yunan İşgaline Kadar*. 1, Aydın: Ahmed İhsan Basımevi.
- Avşar, L. (2010). Antik Yunan Seramiklerdeki Haç ve Çarkıfelek Simgeleri ve Bunların Avrasya, Anadolu ve Mezopotamya Kültürlerindeki Muhtemel Kaynakları. *Mukaddime*, 3, 115-141.
- Buttanrı, H. (2003). *Türk Süsleme Sanatında Geçmeler*. Eskişehir: Eskişehir Üniversitesi Yayınları.
- Candan, E. (2002). *Türklerin Kültür Kökenleri*, İstanbul: Sınırötesi Yayınları.
- Cömertler Aktuğ, E. ve Pektaş, K. (2017). 19. Yüzyıldan Kalemîşi ve Ahşap Süslemeli Bir Ev: Koçarlı Hidayet İlhan Evi. *Sanat Tarihi Dergisi*, XXVI(1), 45-67.
- Cömertler Aktuğ, E. (2016). *Büyük Menderes Havzası Osmanlı Dönemi Geleneksel Konut Mimarisinde Ahşap Süsleme*. Doktora Tezi, Van: Yüzüncü Yıl Üniversitesi.
- Cömertler Aktuğ, E. (2021). Kalemîşi Süslemeli Cami Geleneğinin Devamı: Denizli Çameli Güzelyurt Tahtalı Köyü Camii, *Sanat Tarihi Dergisi*, 30(1), 79-103.
- Çam, N. (1993). Türk ve İslam Sanatlarında Altı Kollu Yıldız (Mühr-i Süleyman). *Yılmaz Önge Armağanı*. (207-230). Konya: Selçuk Üniversitesi Selçuklu Araştırmaları Merkezi.
- Çoban, İ. (2015). Türk İkonografisinde Kartal Motifi ve Çağdaş Türk Resmine Yansımaları, *İdil*, 4(16), 57-80.
- Çoruhlu, T. (2017). Maddî Kültür Verileri Işığında Goralıların Türklüğü Meselesi. Ela Taş (Editör), *Ortaçağ ve Türk Dönemi Kazıları ve Sanat Tarihi Araştırmaları XX. Uluslararası Sempozyum Bildirileri (02-05 Kasım 2016)*. (361- 384). Sakarya: Sakarya Üniversitesi Yayınları. http://www.ayk.gov.tr/wp-content/uploads/2015/01/%C3%87ORUHLU_01.03.2016.
- Çoruhlu, Y. (2002). *Türk Mitolojisinin Anahatları*. İstanbul: Kabalıcı Yayınları.
- Demir, T. (2021). Ağaç Kültü Bağlamında Kadının Armut Ağacı İle Sembolize Edilmesi. *UHAD Uluslararası Halkbilimi Araştırmaları Dergisi*, IV(7), 78-89.
- Demiriz, Y. (1982). Anadolu Türk Sanatında Süsleme ve Küçük Sanatlar. *Anadolu Uygarlıkları Ansiklopedisi*, (5), (882-928). İstanbul: Görsel Yayınevi.
- Demiriz, Y. (1986). *Osmanlı Kitap Sanatında Naturalist Üslupta Çiçekler*, İstanbul: Acar Matbaacılık.
- Erbek, G. (1986). Hayat Ağacı Motifi II, *Antika*, 2(16), 26-38.
- Erdem, S. (1990). Çift Baslı Kartal ve Anka Üzerine. *Sanat Tarihi Araştırmaları Dergisi*, III(8), 72-80.
- Erken, S. (1983). *Türkiye'deki Vakıf Abideler ve Eski Eserler*, Ankara: Vakıflar Genel Müdürlüğü Yayınları.
- Eryılmaz, H. İ. (2021). Aydın, Koçarlı Cihanoğlu Cami Duvar Resimleri. *Mizânî'l-Hak: İslami İlimler Dergisi*, (13), 175-195. <https://dergipark.org.tr/tr/pub/mizan/issue/67312/1015365>,
- Esin, E. (1970). İslamiyetten Evvelki Türk İkonografisinde, Ay, Güneş ve Yıldız, *VII. Türk Tarih Kongresi Bildiri Özetleri 25-29 Eylül 1970*. (16-17). Ankara: Türk Tarih Kurumu Yayınları.
- Esin, E. (2004). *Orta Asya'dan Osmanlı'ya Türk Sanatında İkonografik Motifler*, İstanbul: Kabalıcı Yayınevi.
- Gültekin, R. E. (2008). Türklerde Bereket Sembolü Olarak Kullanılan Meyve Motifleri ve Mimaride Değerlendirilmesi, *Turkish Studies International Periodical For the Languages, Literature and History of Turkish or Turkic*, 3(5), 9- 31.

- Gümüş, İ. (2022). Cihanzâde Ailesi Vakıfları. *Erdem*, (82), 46-78.
<https://aydin.ktb.gov.tr/TR-64458/kocarli-cihanzade-mustafa-camii.html> 01.06.2020.
- Işık, R. (2004). Türklerde Ağaçla İlgili İnanışlar ve Bunlara Bağlı Kültler, *Fırat Üniversitesi İlahiyat Fakültesi Dergisi*, 9(2), 89-106.
- Kafesoğlu, İ. (2002). Eski Türk Dini. H. C. Güzel (Hazırlayan). *Türkler*, 3, Ankara: Yeni Türkiye Yayınları.
- Kuşoğlu, Z. (1990). Türk Sanatında Mühr-i Süleyman, *İlgi*, 24(61), 33-34.
- Kürüm, M. ve Özkan, M. K. (2012). Aydın'daki Türk Dönemi Eserleri. *Aydın İl Tarihi*, (255-315). Ankara: Aydın Valiliği Kültür Yayınları.
- Okçuoğlu, T. (2000). *18. ve 19. Yüzyıllarda Duvar Resimlerinde Betimleme Anlayışı*. Doktora Tezi, İstanbul: İstanbul Üniversitesi.
- Ögel, B. (1972). Türklerde Kartal ve Kartal Arması, *Türk Kültürü*, 118, 208-226.
- Ögel, B. (1978). *Türk Kültür Tarihine Giriş I (Türklerde Köy ve Şehir Hayatı)*. Ankara: Kültür Bakanlığı Yayınları.
- Ögel, S. (1987). *Anadolu Selçukluları'nın Taş Tezyinatı*. Ankara: Türk Tarih Kurumu.
- Öney, G. (1993). Anadolu Selçuklu Mimarisinde Avcı Kuşlar, Tek ve Çift Başlı Kartal. *Malazgirt Armağanı*. (139-173). Ankara: Türk Tarih Kurumu Yayınları.
- Öney, G. (2006). Anadolu'da Selçuk Geleneğinde Kuşlu, Çift Başlı Kartallı, Şahinli ve Arslanlı Mezar Taşları. *Vakıflar Dergisi*, (VIII), 238-301.
- Pala, İ. (2006). Mühr-i Süleyman, *TDV İslam Ansiklopedisi*, 31, (523-525). İstanbul: Türkiye Diyanet Vakfı.
- Pektaş K. ve Cömertler Aktuğ, E. (2013). Kale'de Osmanlı Dönemi Camilerine İki Örnek: Esenkaya ve Künar Köyü Camileri. T. Tok ve Ö. K. Aydemir (Editör), *Kaledavaz Sempozyum Bildirileri 02-03 Nisan 2012*, (89-99). Denizli: Türmatsan Yayınevi.
- Roux, J. P. (2012). *Eski Türk Mitolojisi*, (çev. M. Y. Sağlam) Ankara: Can Yayınları.
- Sazak, G. (2014). *Türk Sembolleri Hun Dönemi Türk Motif ve Sembollerinin Sanata ve Hayata Yansımaları*, İstanbul: İlgi Kültür Sanat Yayınları.
- Selçuk, M. (1993). Selçuklu Toplumunun İkonografik Hafızası, *Antalya IV. Selçuklu Semineri (Bildiriler)*, 13- 14 Mart 1992, (62- 69); Antalya: TC Antalya Valiliği Yayınları.
- Şener, D. (2011). *XVIII. ve XIX. Yüzyıllarda Anadolu Duvar Resimleri*. Doktora Tezi, Ankara: Ankara Üniversitesi.
- Taş, E. (2021). Türk Tezyinatında Perde. *SEFAD*, 45, 271-294.
- Yetiş, S. (2018). Üsküdar Ayazma Camii Haziresindeki Mezar Taşları, *Sanat Tarihi Dergisi*, XXVII, 197-249.
- Yurtsal, T. (2009). *Aydın ve Denizli Camilerinde Duvar Resimleri*. Yüksek Lisans Tezi, Ankara: Gazi Üniversitesi.

Kaynakça:

- Abdullāh b. Vehb b. Müslim el-Fihri el-Mısri. *Kitābü'l-Ḳader ve mâ verede fi zâlike mine'l-âşâ*. thk. Ömer bin Süleymân el-Hafiyân. Riyad: Darül Atâ, 1986.
- Ahmed b. Hanbel. *Kitābü'l-Sunne*, thk. Abdul İlah el-Ahmedî. Riayd: Darü Tiba, 1999.
- Altıkulaç, Tayyar. Zehebî. *TDV İslam Ansiklopedisi*. Ankara: TDV İslam Araştırmaları Merkezi, 2013.
- Aybakan, Bilal. Tâceddin Sübkî. *TDV İslam Ansiklopedisi*. Ankara: TDV İslam Araştırmaları Merkezi, 2010.
- Aybakan, Bilal. Takiyyüddin Sübkî. *TDV İslam Ansiklopedisi*. Ankara: TDV İslam Araştırmaları Merkezi, 2010.
- Demir, Osman. Teselsül. Ankara: TDV İslâm Araştırmaları Merkezi, 2011.
- Ebu'l-Hasan Eş'ari. *Maḳâlātu'l-İslâmiyyîn*. Thk. Helmut Ritter. İstanbul: Dârülfunun İlahiyat Okulu, 1930.
- Ebü'l-Kâsım Hibetullāh b. el-Hasen b. Mansûr el-Lâlekâî. *Şerhu uşûli i'tikâdi Ehli's-sünne ve'l-cemâ'a*. thk. Ahmed Saad Hamdân. Riyâd: Dar Tibe. ty
- Gölçük, Şerafeddin. *Kelâm Tarihi*. Konya: Kitap Dünyası Yayınları. 5. baskı, 2009.
- Güneş, Zeynep. *H. Osman ve H. Ali Dönemi Olaylarının İtikadî Mezheplerin Doğuşuna Etkileri*. Şanlıurfa: Harran Üniversitesi, Yüksek Lisans Tezi, 2021.
- İbn Ebî Âsım eş-Şeybânî. *Kitābü's-Sünne*, thk. Muhammed Nasır el-Elbânî. Beyrut: el-Mekteb'ül-İslamî, 1980.
- İbn Fazlullah El-Ömerî. *Mesâlikü'l-ebşâr fi memâliki'l-emşâr*, nşr. Fuat Sezgin. Frankfurt, 1408/1988.
- İbn Nâsirüddin. *er-Reddû'l-vâfir 'alâ men ze'ame bi-enne men semmâ İbn Teymiyye*. thk. Muhammed Hasan İsmail. Beyrut: Darül Kütüpül İlmiyye, 2005.
- İbnü'l-Cevzî. *el-Muntaẓam fi târihi'l-mülûk ve'l-ümem* thk. Muhammed ve Mustafa Atâ. Beyrut: Daru'l - Kütübi'l - İlmiyye, 1992.
- Kandemir, M. Yaşar. Mizzî. *TDV İslam Ansiklopedisi*. Ankara: TDV İslam Araştırmaları Merkezi, 2020.
- Koca, Ferhat. Takiyyüddin İbn Teymiyye. *TDV İslam Ansiklopedisi*. Ankara: TDV İslam Araştırmaları Merkezi, 1999.
- Kılavuz, A. Saim. *Anahatlarıyla İslam Akâidi ve Kelâm'a Giriş*. İstanbul: Ensar Yayınları, 2010.
- Öz, Mustafa. Ana Hatlarıyla İslam Mezhepleri Tarihi. İstanbul: Ensar Neşriyat, 2020.
- Şehristânî. *Milel ve Nihal*. Kahire, Müessesetu'l halebî, ty.
- Tâceddin Sübkî. *Ṭabaḳâtü's-Şâfi'iyyeti'l-kübrâ*. thk. Mahmûd Muhammed et-Tanâhî. Kahire, 1976.
- Takiyyüddin Sübkî. *Ed-Dürretü'l-Mudiyye fi'r-Red ala İbn Teymiyye*. thk. Kudsi. Şam: Matabatü et-terakkî, 1347.
- Takiyyüddin Sübkî. *es-Seyifü Sakil fi er-Ereddi alâ İbn-ı Zefil*. thk. Muhammed Zahid el-Kevserî. Kahire: el Mektebetül Ezheriyye, t.y.
- Yavuz, Yusuf Şevki. Kelam. *TDV İslam Ansiklopedisi*. Ankara: TDV İslâm Araştırmaları Merkezi, 2002.
- Yardım, Ali Birzâlî. *TDV İslam Ansiklopedisi*. Ankara: TDV İslam Araştırmaları Merkezi, 1992.
- Yavuz, Yusuf Şevki. Ehl-i Sünnet. *TDV İslam Ansiklopedisi*. Ankara: TDV İslam Araştırmaları Merkezi, 1994.
- Yiğit, İsmail. Osman. *TDV İslam Ansiklopedisi*. Ankara: TDV İslam Araştırmaları Merkezi, 2007.
- Zehebî. *ed-Durre el-Yetimiyye*. thk. Caterina Bori, ty.

KAYNAKÇA

- Akıllı, E. (Editör) (2016). *Türkiye’de ve Dünyada Dış Yardımlar*. Ankara: Nobel
- Akpınar, P. (2013). Turkey’s Peacebuilding in Somalia: The Limits of Humanitarian Diplomacy. *Turkish Studies*, 14(4), 735-757.
- Anadolu Ajansı (AA), (2022). “Antalya Diplomasi Forumu Uluslararası Diplomasi Trafikine Sahne Oluyor”, <https://www.aa.com.tr/tr/podcast/antalya-diplomasi-forumu-uluslararasi-diplomasi-trafikine-sahne-oluyor/2532145>, (E.T.: 10.04.2022).
- Aras, B. (2012). Turkey’s Mediation and Friends of Mediation Initiative. Center for Strategic Research, No.4. http://sam.gov.tr/wp-content/uploads/2012/12/SAM_Papers_No.4-Dec12.pdf, (E.T.: 11.12.2022).
- BBC News, (2011). Somalia Famine: Turkish PM Erdogan Visits Mogadishu. <http://www.bbc.co.uk/news/world-africa-14588960> (E.T.: 10.12.2022).
- BBC News Türkçe, (2020). Koronavirüs: Türkiye Hangi Ülkeye Ne Kadar Yardım Gönderdi?. <https://www.bbc.com/turkce/haberler-turkiye-52459231> (E.T: 12.12.2022).
- Bilgiç, A. ve D. Nascimento. (2014). Turkey’s New Focus On Africa: Causes And Challenges. NOREF Policy Brief. http://noref.no/var/ezflow_site/storage/original/application/04208a7fecefed486e3be192c27f0f40.pdf, (E.T.12.12.2022).
- Bilgiç, A. ve Nascimento, D. (2014). Turkey’s New Focus on Africa: Causes and Challenges. Policy Brief. https://www.researchgate.net/publication/265597734_Policy_Brief_Turkey’s_new_focus_on_Africa_causes_and_challenges (E.T.:12.12.2022).
- Çemrek M. ve Yılmaz, B. (2021). Türkiye’nin 2020 Yurt Dışı İnsani Yardımları: Pandemi ve Ötesi. <https://yillik.kizilayakademi.org.tr/turkiyenin-2020-yurt-disi-insani-yardimlari-pandemi-ve-otesi/> (E.T.: 11.12.2022).
- Dal, E. P. ve Tunçaslan, N. (2018). 2000 Sonrası Afrika’da Brezilya ve Türkiye’nin İnsani Diplomasisi. İçinde İ. Ermağan (Editör), *Dünya Siyasetinde Afrika 5* (411-438). Ankara: Nobel Yayın Dağıtım.
- Davutoğlu, A. (2013). Turkey’s Humanitarian Diplomacy: Objectives, Challenges and Prospects. *Nationalities Papers*, 41 (6), 2013, 865 – 870.
- Donelli, F. (2015). Turkey’s Presence in Somalia a Humanitarian Approach. İçinde A. Chiriatti vd. (Editör), *The Depth of Turkish Geopolitics in the AKP’S Foreign Policy: From Europe to an Extended Neighbourhood* (35-51). Perugia: Università per Stranieri Perugia.
- Fotiou, E. ve Triantaphyllou, D. (2010). Assessing Turkey’s “Soft Power” Role: Rhetoric versus Practice. *The International Spectator Italian Journal of International Affairs*, 45(1), 99-113
- Gündoğmuş, Y. N. (2022). Türkiye’den 160 Ülkeye Kovid-19 Salgınıyla Mücadele Desteği. <https://www.aa.com.tr/tr/koronavirus/turkiyeden-160-ulkeye-kovid-19-salginiyla-mucadele-destegi/2465665> (E.T.: 10.12.2022).
- Haşimi, C. (2014). Turkey’s Humanitarian Diplomacy and Development Cooperation. *Insight Turkey*, 16(1), 127-145.
- Hausmann, J. (2014). Turkey as a Donor Country and Potential Partner in Triangular Cooperation. German Development Institute Discussion Paper, 14. https://www.idos-research.de/uploads/media/DP_14.2014.pdf (E.T.:10.12.2022).
- IFRC. (2009). Humanitarian Diplomacy Policy. <http://www.ifrc.org/en/what-we-do/humanitarian-diplomacy/humanitarian-diplomacy-policy/> (E.T.:11.12.2022).
- Karahan, H. (2022). Türkiye’nin Uluslararası İnsani Yardımlardaki Lider Rolü. <https://yillik.kizilayakademi.org.tr/turkiyenin-uluslararasi-insani-yardimlardaki-lider-rolu/> (E.T.: 10.12.2022).
- Kelman, I. (2011). *Disaster Diplomacy. How Disasters Affect Peace and Conflict*. London: Routledge.
- Kemaloğlu, İ. (2022). Tarihi Görüşme ve Türkiye’nin Artan Etkisi. <https://www.aa.com.tr/tr/analiz/tarihi-gorusme-ve-turkiyenin-artan-etkisi/2531917>, (E.T.:12.12.2022).
- Kirişçi, K., Tocci, N. Ve Walker, J. (2010). A Neighborhood Rediscovered Turkey’s Transatlantic Value in the Middle East, Brussels Forum Paper Series.

- Köse, T. (2022). Türk Dış Politikasında Arabuluculuk ve Artan Üçüncü Taraf Roller. *Kriter*, Yıl:7, (74), <https://kriterdergi.com/turk-dis-politikasinda-arabuluculuk-ve-artan-ucuncu-taraf-rolleri> (E.T.:13.12.2022).
- Minear, L. ve Smith, H. (2007). *Humanitarian Diplomacy: Practitioners And Their Craft*. Tokyo: United Nations University Press.
- Moore, C.W. (2014). *The Mediation Process: Practical Strategies for Resolving Conflict*, US: Jossey-Bass.
- Özerdem, A. (2016). İnsaniyetçilik ve Türk Dış Politikası. *Uluslararası İlişkiler*, 13(52), 129-149.
- Pease, K. K., (2016). *Human Rights and Humanitarian Diplomacy*. Manchester: Manchester University Press.
- Pirinççi, F. (2022). Türkiye'nin Barış Diplomasisi. <https://www.setav.org/turkiyenin-baris-diplomasisi/> (E.T.: 13.12.2022).
- Pirinççi, F. ve Demirtaş, T. (2015). Türk Dış Politikasında İnsani Diplomasi: Suriye Krizi Örneği. İçinde B. Duran, K. İnat ve A. Balcı (Editör), *Türk Dış Politikası Yıllığı 2014* (13-41). Ankara: SETA Yayınları.
- Regnier, P. (2011). The Emerging Concept of Humanitarian Diplomacy: Identification of a Community of Practice and Prospects for International Recognition. *International Review of The Red Cross*, 93 (884), 1211-1237.
- Smith, K., T.Y. Fordelone ve F. Zimmermann. (2010). Beyond The DAC to the Welcome Role of Other Providers of Development Co-Operation. OECD Development Cooperation Directorate, DCD Issues Brief, 943-962. <https://www.oecd.org/dac/45361474.pdf>, (E.T. 08.12.2022).
- T.C. Dışişleri Bakanlığı, (2013). "Dışişleri Bakanı Sayın Ahmet Davutoğlu'nun V. Bü-yükelçiler Konferansında Yaptığı Konuşma". https://www.mfa.gov.tr/disisleri-bakani-sayin-ahmet-davutoglu_nu_n-v_-buyukelciler-konferansinda-yaptigi-konusma_-2-ocak-2013_-ankara.tr.mfa (E.T: 01.12.2022).
- T.C. Dışişleri Bakanlığı, (2022). "2023 Yılına Girerken Girişimci ve İnsani Dış Politikamız". https://www.mfa.gov.tr/site_media/html/2023-yilina-girerken-girisimci-ve-insani-dis-politikamiz.pdf (10.12.2022).
- T.C. Dışişleri Bakanlığı, (t.y.). "Uyumsuzlukların Çözümü ve Arabuluculuk". <https://www.mfa.gov.tr/uyumsuzluklarin-cozumu-ve-arabuluculuk.tr.mfa> (E.T.: 02.12.2022).
- T.C. Dışişleri Bakanlığı, (t.y.). "Türkiye'nin Uluslararası Acil İnsani Yardımları". https://www.mfa.gov.tr/turkiye_nin_inساني-yardimlari.tr.mfa (E.T.: 01.12.2022).
- Taşpınar, Ö. (2014). The End of the Turkish Model. *Survival: Global Politics and Strategy*, 56(2), 49-64.
- The Global Humanitarian Assistance Report (2022). <https://devinit.org/resources/global-humanitarian-assistance-report-2022/#exec-summary> (E.T.: 11.12.2022).
- TİKA, (2022). Türkiye Kalkınma Yardımları 2021 Verileri. <https://www.tika.gov.tr/upload/2022/TurkiyeKalkinma2021Veriler.pdf> (E.T.:10.12.2022).
- UN. (2011). Draft Istanbul Declaration. Fourth United Nations Conference on the Least Developed Countries, <https://www.un.org/en/conf/ldc/pdf/political%20declaration.pdf> (E.T.:12.12.2022).
- UNGA. (2016). One Humanity: Shared Responsibility, Report of the Secretary-General for the World Humanitarian Summit, United Nations General Assembly.
- Ware, Glenn T. (1997). The Emerging Norm of Humanitarian Intervention and Presidential Decision Directive. *Naval Law Review*, 44, 1-58.
- Yıldırım, E. (2019). İnsani Diplomasi Faaliyetlerinin Türkiye'nin Yumuşak Gücüne Etkisi. *OPUS-Uluslararası Toplum Araştırmaları Dergisi*, 13(19), 2562-2591.

KAYNAKÇA

- Adayış, İ. (2010). Doğal Afet Eğitimi Kapsamında Arama Kurtarma Faaliyetlerine Sosyolojik Bir Bakış: Van İli Örneği. Yüksek Lisans Tezi. Van: Van Yüzüncü Yıl Üniversitesi.
- AFAD. (2014). *Açıklamalı Afet Yönetimi Terimleri Sözlüğü*. T.C. İçişleri Bakanlığı Afet ve Acil Durum Yönetimi Başkanlığı (AFAD) Yay., Ankara.
- Akdur, R. (2001). Afetlere Hazırlık ve Afet Yönetimi. İçinde Serdar Esin, Türkan Oğuzhan, Cengiz Kaya, Toker Ergüder, Ayşegül Taylan Özkan ve İzzet Yüksel (Editör), *Afetlerde Sağlık Hizmetleri Yönetimi 24-28 Ekim 2000 Yalova Kurs Notları* (s. 1-39). Ankara: Sağlık ve Sosyal Yardım Vakfı Yayını.
- Altun, F. (2018). Afetlerin Ekonomik ve Sosyal Etkileri: Türkiye Örneği Üzerinden Bir Değerlendirme. *Sosyal Çalışma Dergisi*, 2(1), 1-15.
- Ayanoğlu, S., Dölerslan, M. ve Gül, E. (2017). Sadece Bir Yangın mı? Ekolojik ve Sosyo-Ekonomik Açından Orman Yangınları. *Türk Bilimsel Derlemeler Dergisi*, 10(2), 32-35.
- Bonanno, G. A., Brewin, C. R., Kaniasty, K. ve La Greca, A. M. (2010). Weighing the Costs of Disaster: Consequences, Risks, and Resilience in Individuals, Families, and Communities. *Psychological Science in the Public Interest*, 11(1), 1-49.
- Caterina, M., Lasap, L., Gell, C.F. ve Turvill, E. (2011). *Toplumsal Cinsiyet ve Afet Risk Azaltma Eğitim Seti*. (çev. G. Yalçın, E. Inal, N. Paksoy Erbaydar ve E. Kaya). Çanakkale: Paradigma Akademi Yayınları.
- Çataltaş, E. (2022). *Duygusal & Manavgat'ın Anka Kuşlarına*. Ankara: Yazı Dükkanı.
- Çevre ve Şehircilik Bakanlığı Antalya İli Yangın Afeti Hasar Tespit Raporu, 2021.
- Ekin Erkan, N., Güner, A. ve Demeter, K. (2007). *Afet Risk Yönetimi, Risk Azaltma ve Yerel Yönetimler; Marmara Üniversitesi Kent Sorunları ve Yerel Yönetimler Araştırma ve Uygulama Merkezi ile Dünya Bankası Ortak Yayını*. İstanbul: Beta Basım Yayım.
- Ergünay, O. (2007). Türkiye'nin Afet Profili. İçinde TMMOB Afet Sempozyumu Bildiriler Kitabı (s. 1-14). Ankara: 5-7 Aralık 2007.
- Ergünay, O. (2009). *Afete Hazırlık ve Afet Yönetimi*. Ankara: Türkiye Kızılay Derneği Genel Müdürlüğü Afet Operasyon Merkezi.
- Ertuğrul, M. (2010). Orman Yangınlarının Yerleşim Alanlarına Etkisi ve Koruma Yöntemleri. *Bartın Orman Fakültesi Dergisi*, 12(17), 101-109.
- Goldman, E. ve Galea, S. (2014). Mental Health Consequences of Disasters. *Annual Review of Public Health*, (35), 69-83.
- Gölbashi, S. (2008). *Kentleşme ve Suç*. İstanbul: On İki Levha.
- Hanilçı, N. (2018). *Afetlerin Toplum Üzerindeki Etkileri*. İstanbul: İstanbul Üniversitesi Açık ve Uzaktan Eğitim Fakültesi Yayınları.
- Javadian, R. (2007). Social Work Responses to Earthquake Disasters: A Social Work Intervention in Bam, Iran. *International Social Work*, 50(3), 334.-346.
- Kadioğlu, M. (2008). Modern, Bütünleşik Afet Yönetiminin Temel İlkeleri. İçinde M. Kadioğlu ve E. Özdamar (Editör), *Afet Zararlarını Azaltmanın Temel İlkeleri* (s. 1-34). Ankara: JICA Türkiye Ofisi Yayınları.
- Kadioğlu, M. (2011). *Afet Yönetimi Beklenilmeyeni Beklemek En Kötüsünü Yönetmek*. İstanbul: T.C. Marmara Belediyeler Birliği Yayınları.
- Kızılay, Erişim adresi: <https://www.kizilay.org.tr/> Erişim tarihi: 17.06.2022
- Kundak, S. ve Kadioğlu, M. (2011). *İlk 72 Saat*. Ankara: AFAD Yayınları.
- Laçiner, V. ve Yavuz, Ö. (2013). Van Depremi Örneğinde Afetler Sonrası Yapılan Yardımlar ve Hukuki Çerçevesi, *Dicle Üniversitesi Sosyal Bilimler Enstitüsü Dergisi*, (9), 114-135.
- Maslow, A. H. (1968). *Toward a Psychology of Being*. 2nd ed. New York: D. Van Nostrand Company.
- Miller, P.A., Roberts, N. A., Zamora, A. D., Weber, D. J., Bursleson, M., Robles, E. ve Tinsley, B. (2012). Families Coping with Natural Disasters: Lessons from Wildfires and Tornados, *Qualitative Research in Psychology*, 9(4), 314-336.
- Mol, T. (1993). Orman Yangınları. *İstanbul Üniversitesi Orman Fakültesi Dergisi*, B (43), 69-78.

- Morgado, A. M. (2020). Disasters, Individuals, and Communities: Can Positive Psychology Contribute to Community Development After Disaster?. *Community Development*, 51(2), 3-16.
- Norris, F. H., Friedman, M. J., Watson, P. J., Byrne, C. M., Diaz, E. ve Kaniasty, K. (2002). 60,000 Disaster Victims Speak: Part I. An Empirical Review of the Empirical Literature: 1981–2001. *Psychiatry*, 65(3), Fall 2002.
- Oflaz, F. (2008). Felaketlerin Psikolojik Etkileri ve Hemşirelik Uygulaması. *Cumhuriyet Üniversitesi Hemşirelik Yüksekokulu Dergisi*, 12(3), 70-76.
- Özden, S., Kılıç, H., Ünal, E. ve Birben, Ü. (2012). *Orman Yangını İnsan İlişkisi*. Ankara: Türkiye Ormancılar Derneği Yayını.
- Peek, L., Morrisey, B., Marlatt, H. (2011). Disaster Hits Home: A Model of Displaced Family Adjustment After Hurricane Katrina. *Journal of Family Issues*, 32(10), 1371-1396.
- Tuncay, T. (2004). *Afetlerde Sosyal Hizmet 1999 Yılı Marmara ve Bolu-Düzce Depremleri Sonrasında Gerçekleştirilen Sosyal Hizmet Uygulamaları*. Ankara: Özbay Ofset Matbaacılık.
- UNISDR, Center for Research on the Epidemiology of Disaster, CRED, 2018.
- Üzmez İ. (2011). Türkiye’de Orman Yangınlarıyla Savaş Uygulamaları ve Etkinlikleri (İzmir Orman Bölge Müdürlüğü Örneği). Yüksek Lisans Tezi. İstanbul: İstanbul Üniversitesi.
- Vorst, H. C. M. (2010). Evacuation Models and Disaster Psychology. *Procedia Engineering*, (3), 15-21.
- <https://antalya.ktb.gov.tr/>

KAYNAKÇA

- Afshardoost, M., & Eshaghi, M. S. (2020). Destination image and tourist behavioural intentions: A meta-analysis. *Tourism Management*, 81, 104154.
- Aksoy, M., & Sezgi, G. (2015). Gastronomi turizmi ve Güneydoğu Anadolu Bölgesi gastronomik unsurları. *Journal of Tourism and Gastronomy Studies*, 3(3), 79-89.
- Beerli, A., & Martin, J. D. (2004). Factors influencing destination image. *Annals of tourism research*, 31(3), 657-681.
- Bucak, T., & Aracı, Ü. E. (2013). Türkiye’de gastronomi turizmi üzerine genel bir değerlendirme. *Balıkesir Üniversitesi Sosyal Bilimler Enstitüsü Dergisi*, 16(30), 203-216.
- Cardoso, L., Vila, N. A., de Araújo, A. F., & Dias, F. (2019). Food tourism destinations’ imagery processing model. *British Food Journal*.
- Cohen, E., & Avieli, N. (2004). Food in tourism: Attraction and impediment. *Annals of tourism Research*, 31(4), 755-778.
- Cömert, M., & Özkaya, F. D. (2014). Gastronomi turizminde Türk mutfağının önemi. *Journal of Tourism and Gastronomy Studies*, 2(2), 62-66.
- Çağlı, I. B. (2012). Türkiye’de yerel kültürün turizm odaklı kalkınmadaki rolü: gastronomi turizmi örneği. Yüksek Lisans Tezi, İstanbul Üniversitesi Sosyal Bilimler Enstitüsü, İstanbul.
- Echtner, C. M., & Ritchie, J. B. (1993). The measurement of destination image: An empirical assessment. *Journal of travel research*, 31(4), 3-13.
- Eren, R. (2016). Türkiye’nin Gastronomi İmajı, Ziyaretçilerin Bilgi Kaynakları ve Harcamaları, Yayınlanmamış Doktora Tezi, Gazi Üniversitesi, Eğitim Bilimleri Enstitüsü, Ankara.
- Fields, K. (2002). Demand for the gastronomy tourism product: motivational factors. *Tourism and gastronomy*, 4(2), 36-50.
- Fox, R. (2007). Reinventing the gastronomic identity of Croatian tourist destinations. *International Journal of Hospitality Management*, 26(3), 546-559.
- Gallarza, M. G., Saura, I. G., & García, H. C. (2002). Destination image: Towards a conceptual framework. *Annals of tourism research*, 29(1), 56-78.
- GFTA, (2020). <https://www.globalfoodtourism.com/resources>
- Gökdeniz, A., Erdem, B., Dinc, Y., ve Uğuz, S. Ç. (2015). Gastronomi turizmi: Ayvalık’ta yerli turistler üzerinde görgül bir araştırma. *Journal of Tourism and Gastronomy Studies*, 3(1), 14-29.
- Green, G. P., & Dougherty, M. L. (2008). Localizing Linkages for Food and Tourism: Culinary Tourism as a Community Development Strategy. *Community Development*, 39(3), 148-158. <https://doi.org/10.1080/15575330809489674>.
- Guzel, B., & Apaydin, M. (2016). Gastronomy tourism: Motivations and destinations. *Global issues and trends in tourism*, 394.
- Harrington, R. J. (2005). Defining gastronomic identity: The impact of environment and culture on prevailing components, texture and flavors in wine and food. *Journal of culinary science & technology*, 4(2-3), 129-152.
- Hjalager, A. M., & Corigliano, M. A. (2000). Food for tourists—determinants of an image. *International journal of tourism research*, 2(4), 281-293.
- Hjalager, A-M. (2002). A topology of gastronomy tourism, in A-M. Hjalager and G. Richards (eds.). *Tourism and Gastronomy*. London: Routledge
- Hosany, S., Ekinci, Y., & Uysal, M. (2007). Destination image and destination personality. *International Journal of Culture, Tourism and Hospitality Research*.
- Hussin, H. (2018). Gastronomy, tourism, and the soft power of Malaysia. *Sage Open*, 8(4), 2158244018809211.
- Kivela, J., & Crofts, J. C. (2006). Tourism and gastronomy: Gastronomy’s influence on how tourists experience a destination. *Journal of hospitality & tourism research*, 30(3), 354-377.
- Knollenberg, W., Duffy, L. N., Kline, C., & Kim, G. (2020). Creating competitive advantage for food tourism destinations through food and beverage experiences. *Tourism Planning & Development*, 1-19.

- Lai, M. Y., Wang, Y., & Khoo-Lattimore, C. (2020). Do food image and food neophobia affect tourist intention to visit a destination? The case of Australia. *Journal of Travel Research*, 59(5), 928-949.
- Lee, S. W., & Xue, K. (2020). A model of destination loyalty: Integrating destination image and sustainable tourism. *Asia Pacific Journal of Tourism Research*, 25(4), 393-408.
- López-Guzmán, T., & Sánchez-Cañizares, S. (2012). Gastronomy, tourism and destination differentiation: a case study in Spain. *Review of Economics & Finance*, 1, 63-72.
- Niedbała, G., Jęczmyk, A., Steppa, R., & Uglis, J. (2020). Linking of Traditional Food and Tourism. The Best Pork of Wielkopolska—Culinary Tourist Trail: A Case Study. *Sustainability*, 12(13), 5344.
- Özdemir, G., & Altın, D. D. (2019). Gastronomi Kavramları ve Gastronomi Turizmi Üzerine Bir İnceleme. *Erzincan Üniversitesi Sosyal Bilimler Enstitüsü Dergisi*, 12(1), 1-14.
- Qu, H., Kim, L. H., & Im, H. H. (2011). A model of destination branding: Integrating the concepts of the branding and destination image. *Tourism management*, 32(3), 465-476.
- Ramírez-Gutiérrez, D., Santana-Talavera, A., & Fernández-Betancort, H. (2020). Tasting experiences of a destination's local gastronomy on tourist communications. *Tourism Recreation Research*, 1-15.
- Reynolds, P. (1994). Culinary heritage in the face of tourism. *Progress in tourism, recreation and hospitality management*. Volume 6., 189-194.
- Richards G. (2002). Gastronomy: An Essential Ingredient in Tourism Production and Consumption, in Hjalager, A.M. and Richards, G. (eds.), *Tourism and Gastronomy*, London: Routledge, 3-20.
- Sarışık, M. & Gülçin Özbay, G. (2015). Gastronomi turizmi üzerine bir literatür incelemesi. *Anatolia: Turizm Araştırmaları Dergisi*, 26(2), 264-278.
- Scarpato, R. (2002). Perspective of gastronomy studies. In Hjalager, A, and Richard, G. (Eds), *Tourism and Gastronomy*. Routledge. London, 51-70.
- Sormaz, U., Akmese, H., Gunes, E., & Aras, S. (2016). Gastronomy in Tourism. *Procedia Economics and Finance*, 39(November 2015), 725–730. [https://doi.org/10.1016/s2212-5671\(16\)30286-6](https://doi.org/10.1016/s2212-5671(16)30286-6).
- Souiden, N., Ladhari, R., & Chiadmi, N. E. (2017). Destination personality and destination image. *Journal of Hospitality and Tourism Management*, 32, 54-70.
- Şahin, G. G. (2015). Gastronomy tourism as an alternative tourism: an assessment on the gastronomy tourism potential of Turkey. *International journal of academic research in business and social sciences*, 5(9), 79-105.
- Şahin, S. Z., & Tosun C. (2020). Turistlerin Yeni Gastronomi Ürünlerine Yönelik Tutumları, *Elektronik Sosyal Bilimler Dergisi*, 10.17755/esosder.534625, (564-586), (2020).
- Tasci, A. D., & Gartner, W. C. (2007). Destination image and its functional relationships. *Journal of travel research*, 45(4), 413-425.
- Tasci, A. D., Gartner, W. C., & Tamer Cavusgil, S. (2007). Conceptualization and operationalization of destination image. *Journal of hospitality & tourism research*, 31(2), 194-223.
- UNWTO, (2020). <https://www.unwto.org/gastronomy>
- Zengin, B., Uyar, H., & Erkol, G. (2015). Gastronomi Turizmi Üzerine Kavramsal Bir İnceleme. *Ulusal Turizm Kongresi* (ss. 511-524). Ankara: Gazi Üniversitesi.

KAYNAKÇA

- Acar, Y. (2018). Türkiye'deki Coğrafi İşaretli Ürünlerin Destinasyon Markalaması Kapsamında Değerlendirilmesi. *Journal of Tourism and Gastronomy Studies*, 6(2), 163-177.
- Albayrak, M., & Güneş, E. (2010). Traditional foods: Interaction Between Local and Global Foods in Turkey. *African Journal of Business Management*, 4(4), 555-561.
- Alyakut, Ö. (2016). Kültürel Ürünlerde Coğrafi İşaretleme Konusunun Medyaya Yansımaları. *Journal of International Social Research*, 9(45), 675-687.
- Aprile, M. C., & Gallina, G. (2008). Quality perception using signals on food labels: an analysis on Italian consumers. In *18th Annual IAMA Symposium* (pp. 14-17).
- Aprile, M. C., Caputo, V., & Nayga Jr, R. M. (2016). Consumers' Preferences and Attitudes Toward Local Food Products. *Journal of food products marketing*, 22(1), 19-42.
- Arfini, F., & Pazzona, M. (2014). The Coexistence of PDO and Brand Labels: The Case of the Ready-Sliced Parma Ham. *Proceedings in Food System Dynamics*, 354-364.
- Aslan, B. & Kaya, H.D. (2017). Coğrafi İşaretli Ürünler ve Güneydoğu Anadolu Bölgesindeki Durum. *GAP TEYAP*, Sayı:8, 2-7.
- Barska, A. and Wojciechowska-Solis, J. (2018). Traditional and Regional Food as Seen by Consumers – Research Results: The case of Poland. *British Food Journal*, Vol. 120 No. 9, pp.1994-2004. <https://doi.org/10.1108/BFJ-01-2018-0054><https://www.ci.gov.tr/sayfa/co%C4%9Frafi-i%C5%9Faret-nerdir> (Erişim Tarihi: 09.03.2020).
- Bowen, S., & Zapata, A. V. (2009). Geographical Indications, Terroir, and Socioeconomic and Ecological Sustainability: The Case of Tequila. *Journal of rural studies*, 25(1), 108-119.
- Can, A. (2013). *SPSS ile Bilimsel Araştırma Sürecinde Nicel Veri Analizi*. Ankara: Pegem Akademi.
- Denk, E. ve Sanalan-Bilici, N. (2021). Erzurum ilinin coğrafi işaret (Cİ) almış ürünlerinin gastronomi turizmi kapsamında değerlendirilmesi. *Gastroia: Journal of Gastronomy And Travel Research*, 5(1), 102-122.
- Fotopoulos, C. & Krystallis, A. (2003). Quality Labels As A Marketing Advantage: The Case Of The "PDO Zagora" Apples In The Greek Market. *European Journal of Marketing*, Vol. 37 No. 10, pp. 1350-1374. <https://doi.org/10.1108/03090560310487149>
- Fraenkel, J. R., Wallen, N. E., & Hyun, H. H. (2012). *How to design and evaluate research in education* (Vol. 4, p. 393-421). New York: McGraw-hill.
- Glogovetan, A. I., Şedik, P., & Pocol, C. B. (2021). The Importance of Certification with PDO and PGI Quality Schemes: A Critical Analysis of the Romanian Beekeeping Sector. *Bulletin of University of Agricultural Sciences and Veterinary Medicine Cluj-Napoca. Food Science and Technology*. 78(2), 35-43.
- Kaya, S. Y., & Şahin, E. (2018). Tescilden uygulamaya coğrafi işaretler: Adana kebabı üzerine bir inceleme. *Güncel Turizm Araştırmaları Dergisi*, 2(Ek1), 189-199.
- Keskin, F., Türker, M., & Akdemir, Ş., (2019). Üreticilerin coğrafi işaretli Kastamonu Taşköprü sarımsağını üretmesine ve tüketicilerin ödeme istekliliğine etki eden faktörler. *HASAT Uluslararası Tarım ve Orman Kongresi* (pp.677-688). Ankara, Türkiye.
- Lee, J. Y., Pavasopon, N., Napasintuwong, O., & Nayga Jr, R. M. (2020). Consumers' Valuation of Geographical Indication-Labeled Food: The Case of Hom Mali Rice in Bangkok. *Asian Economic Journal*, 34(1), 79-96.
- Karaca, O. B. (2016). Geleneksel Peynirlerimizin Gastronomi Turizmindeki Önemi The Importance of Our. *Journal of Tourism and Gastronomy Studies*, 4(2), 17-39.
- Küçükylmaz, S. (2019). *Tüketicilerin Coğrafi İşaretli Ürün Farkındalığı ve Algısının Analizi*. (Yayımlanmamış Yüksek Lisans Tezi). Dokuz Eylül Üniversitesi Sosyal Bilimler Enstitüsü, İzmir.
- Meral, Y., & Şahin, A. (2013). "Tüketicilerin Coğrafi İşaretli Ürün Algısı: Gemlik Zeytini Örneği". *Tarım ve Doğa Dergisi*, 16(4), 16-24.
- Nacak, P. (2021). İzmir'in Coğrafi İşaret Yolculuğu, PPT Sunum. *Anatolia Coğrafi İşaretler Zirvesi*, 29 Kasım 2021, İzmir. https://www.youtube.com/watch?v=asDIPFsVEaY&list=RDCMUC1qGGh33_o-Rdr92J5EBG7w, (Erişim Tarihi: 29.11.2021).

- Nistoreanu, P., Tănase, M. O., & Gheorghe, G. (2019). PGI and PDO Logos and Products in the Romanian Market. An Exploratory Study. *New Trends in Sustainable Business and Consumption*, 5(4), 537-542.
- Özcan, S. (2016). *Coğrafi İşaret Kavramı ve Devrek Bastonu Örneği*. (Yayımlanmamış Yüksek Lisans Tezi). Bartın: Bartın Üniversitesi Fen Bilimleri Enstitüsü.
- Pashova, S. (2020). Consumers' Attitude Towards Traditional Bulgarian Food. *Electron. J. Econ. Comput. Sci*, 2, 14-26.
- Rippon, M. J. (2014). What is the Geography of Geographical Indications? Place, production methods and Protected Food Names. *Area*, 46(2), 154-162.
- Saçılık, Y.M., & Çevik, S. (2018). Yerel Değerlerin Geleceğe Taşınmasında Coğrafi İşaretli ürünlerin Rolü: Gastronomi Örneği. *TÜRK BİLİM Uluslararası Turizm ve Kültürel Miras Kongresi*. 24. Aralık Özel Sayısı, 156-166.
- Sampalean, N. I., Rama, D., & Visent, G. (2021). An Investigation Into Italian Consumers' Awareness, Perception, Knowledge of European Union Quality Certifications, and Consumption of Agri-Food Products Carrying Those Certifications. *Bio-based and Applied Economics Journal*, 10(1050-2021-1254), 35-49.
- Sancak, K. (2019). *Ankara ili Çankaya İlçesinde Coğrafi İşaretli Ürünlerde Tüketici Algısı (Beypazarı kurusu, Çubuk turşusu, Kalecik karası üzümü örneği)*. (Yayımlanmamış Yüksek Lisans Tezi). Ankara: Ankara Üniversitesi Fen Bilimleri Enstitüsü.
- Sayın, C., Koç, A.A., Mencet, A.N., & Aşçı, S. (2009). Türkiye'de Geleneksel Gıda Ürünleri Piyasası Oluşumu ve İzlenen Politikalar. II. *Geleneksel Gıdalar Sempozyumu*, 27-29 Mayıs 2009, Van, 245-248.
- Seetisarn, P., & Chiaravutthi, Y. (2011). Thai consumers willingness to pay for food products with geographical indications. *International Business Research*, 4(3), 161-170.
- Şahin, G. (2013). Coğrafi İşaretlerin Önemi ve Vize (Kırklareli)'nin Coğrafi İşaretleri. *Pamukkale Üniversitesi Sosyal Bilimler Enstitüsü Dergisi*, (15), 23-37.
- Tekelioğlu, Y. (2019). Coğrafi işaretler ve Türkiye uygulamaları. *Ufuk Üniversitesi Sosyal Bilimler Enstitüsü Dergisi*, Yıl:8, Sayı: 15, 47-75.
- Tekelioğlu, Y. (2021). *Anatolia Coğrafi İşaretler Zirvesi*, 29 Kasım 2021, İzmir. https://www.youtube.com/watch?v=asDIPFsVEaY&list=RDCMUC1qGGh33_o-Rdr92J5EBG7w, (Erişim Tarihi: 29.11.2021)
- Teuber, R. (2011). Consumers' and producers' expectations towards geographical indications: Empirical evidence for a German case study. *British Food Journal*, Vol. 113 No. 7, pp.900-918.
- Topbaş, N.T. (2019). *Yerel ve Kırsal Kalkınmada Coğrafi İşaret: Zile Pekmezi Araştırması*. (Yayımlanmamış Yüksek Lisans Tezi). Tokat: Tokat Gaziosmanpaşa Üniversitesi Fen Bilimler Enstitüsü.
- Vandecandelaere, E., Teyssier, C., Barjolle, D., Fournier, S., Beucherie, O., & Jeanneaux, P. (2020). Strengthening Sustainable Food Systems through Geographical Indications: Evidence from 9 Worldwide Case Studies. *Journal of Sustainability Research*, 4(3), 1-37.
- Van der Lans, I. A., Van Ittersum, K., De Cicco, A., & Loseby, M. (2001). The Role of The Region of Origin and EU Certificates of Origin in Consumer Evaluation of Food Products. *European Review of Agricultural Economics*, 28(4), 451-477.
- Vecchio, R., & Annunziata, A. (2011). The Role of PDO/PGI Labelling in Italian Consumers' Food Choices. *Agricultural economics review*, 12(389-2016-23464), 80-98.
- Verbeke, W., Pieniak, Z., Guerrero, L., & Hersleth, M. (2012). Consumers' Awareness and Attitudinal Determinants of European Union Quality Label Use on Traditional Foods. *Bio-based and Applied Economics*, 1(2), 213-229.
- Zuluğ, A. (2010). Coğrafi İşaretli Gıdalara İlişkin Tüketici Tercihleri Üzerine Bir Araştırma: İstanbul Örneği. Ege Üniversitesi Fen Bilimleri Enstitüsü, Yayınlanmamış Doktora Tezi, İzmir.
- URL-1: <https://www.turkpatent.gov.tr/>
- URL-2: <https://ci.turkpatent.gov.tr/anasayfa>
- URL-3: <https://www.tmdn.org/giview/gi/search>

KAYNAKÇA

- ALYOT Halim, (2008). Türkiye’de Zabıta (Tarihi Gelişim ve Bugünkü Durum), Ankara.
- FREDERIK J. ve ARENDS M. (2009). “Homeros’dan Hobbes ve Ötesine: “Güvenlik” Kavramının Avrupa Geleneğindeki Boyutları”, Uluslararası İlişkiler Akademik Dergi, 6(22), 3-33.
- BAYCAN Cihangir, (2005), “Polis Memurları Rütbe Yükselme Sistemi”, Polis Bilimleri Dergisi, 7(2), 51- 68.
- BİLGİN Pınar, (2010). Güvenlik Çalışmalarında Yeni Açılımlar: Yeni Güvenlik Çalışmaları, Stratejik Araştırmalar Dergisi, 8(14), 69-95.
- ÇAVUŞOĞLU Bilal, (2004). Avrupa Birliği Ülkelerinde ve Türkiye’de Polis Eğitimi, Malatya İnönü Üniversitesi Sosyal Bilimler Enstitüsü Yayınlanmamış Yüksek Lisans Tezi, Malatya.
- ÖZKAYA Şeyma, (2018). Türkiye’de İç Güvenlik Eğitiminde Değişim Ve Dönüşümün Analizi, Polis Akademisi Güvenlik Bilimleri Enstitüsü Güvenlik Stratejileri Ve Yönetimi Anabilim Dalı Yüksek Lisans Tezi, Ankara.
- ÖZTÜRK Cemal (2017). 2016’daki Emniyet Teşkilatındaki Görevden Almalar, Argyris ve Bilimsellik. Strategic Public Management Journal, 3, 36-50, s.42-43.
- ÖZTÜRK Cemal (2017b). 15 Temmuz Sonrası İhraçların Sınırlı Rasyonellik Perspektifinden Analizi. Strategic Public Management Journal, 3, 66-82, s.77.
- ÖZTÜRK Cemal, (2018). Adli Delil Yönetimi Bakış Açısıyla Ulusal Ve Uluslararası Polis Yönetimi, Bursa: Ekin Yayınları.
- ÖZTÜRK Cemal, (2018b). Liderlik Kamu Yönetiminde Lider Yöneticiye Doğru, Ankara: Nobel Yayınları.
- ÖZTÜRK Cemal, (2018c). Polis Disiplin İşlemleri: Tüzükten Genel Kolluk Disiplin Hükümleri Hakkında Kanun Hükmünde Kararnameye. Anemon Muş Alparslan Üniversitesi Sosyal Bilimler Dergisi, 6(ICEESS’18), 29-36.
- ÖZTÜRK Cemal, (2018d). Türk Polis Teşkilatı Yöneticisi Yönünden Liderlikte Davranışsal Kuramlar, Sosyal Bilimler Siyaset ve Yönetim, (Editörler: Mustafa Fedai ÇAVUŞ ve M. Burhanettin COŞKUN), Ankara: Akademisyen Yayınevi, 123-134.
- ÖZTÜRK Cemal, (2019). Polis Teşkilatlarında Eğitim ve İşe Alma, Karşılaştırmalı Bir Analizi, Anemon Muş Alparslan Üniversitesi Sosyal Bilimler Dergisi, 7(Eğitim Psikoloji), 29-36, s.34.
- POLATOĞLU, A. (2001). Kamu Yönetimi: Genel İlkeler ve Türkiye Uygulaması. Ankara: METU Press.
- ŞENEL Gökhan Orkun, (2014). Türk Polis Teşkilatında Amirlerin Ve Polis Memurlarının Kariyer Planlaması: İstanbul Emniyet Müdürlüğünde Bir Alan Araştırması, Polis Akademisi Güvenlik Bilimleri Enstitüsü Güvenlik Stratejileri Ve Yönetimi Anabilim Dalı Doktora Tezi, Ankara.
- TDK. (2022). Genel Türkçe Sözlük. <https://sozluk.gov.tr/> Erişim tarihi: 29 Ekim 2022.
- TEKİNER Mehmet Ali ve İRDEM İbrahim, (2017). Teoriden Uygulamaya Güvenlik Yönetimi Ankara: Polis Akademisi Yayınları.
- Türkiye Cumhuriyeti Anayasası, 2709 numaralı ve 18.10.1982 tarihli, RG 9.11.1982 tarihli ve 17863 Mükerrer sayılı, <https://www.mevzuat.gov.tr/mevzuatmetin/1.5.2709.pdf>, Erişim tarihi: 19.12.2022.
- Polis Yüksek Öğretim Kanunu, 4652 numaralı ve 25.4.2001 kabul tarihli, RG 9.5.2001 tarih ve 24397 Sayılı, <https://www.mevzuat.gov.tr/mevzuatmetin/1.5.4652.pdf>, Erişim tarihi: 17.12.2022.
- Avukatlık Kanunu, 1136 sayılı ve 19.3.1969 tarihli, RG 7.4.1969 tarih ve 13168 sayılı, <https://www.mevzuat.gov.tr/mevzuatmetin/1.5.1136.pdf>, Erişim tarihi: 17.12.2022.
- Cumhurbaşkanlığı Teşkilatı Hakkında Cumhurbaşkanlığı Kararnamesi, 1 Nolu Cumhurbaşkanlığı kararnamesi, RG 10.7.2018 tarih ve 30474 sayılı, <https://www.mevzuat.gov.tr/MevzuatMetin/19.5.1.pdf>, Erişim tarihi: 17.12.2022.
- Devlet Memurları Kanunu, 14.7.1965 tarih ve 657 sayılı, RG 23.7.1965 tarih ve 12056 sayılı, <https://www.mevzuat.gov.tr/mevzuatmetin/1.5.657.pdf>, Erişim tarihi: 17.12.2022.
- Hakimler ve Savcılar Kanunu, 2802 sayılı ve 24.2.1983 kabul tarihli, RG. 26.2.1983 tarihli ve 17971 sayılı, <https://www.mevzuat.gov.tr/MevzuatMetin/1.5.2802.pdf>, Erişim tarihi: 17.12.2022.

- Olağanüstü Hal Kapsamında Bazı Tedbirler Alınması Ve Milli Savunma Üniversitesi Kurulması İle Bazı Kanunlarda Değişiklik Yapılmasına Dair Kanun Hükmünde Kararnamenin Değiştirilerek Kabul Edilmesi Hakkında Kanun, 6756 sayılı ve 9.11.2016 tarihli, RG 24.11.2016 Tarih ve 29898 Sayılı, <https://www.mevzuat.gov.tr/MevzuatMetin/1.5.6756.pdf>, Erişim tarihi: 17.12.2022.
- Polis Akademisi Başkanlığı Polis Amirleri Eğitimi Merkezi Müdürlüğü Kuruluş Görev Ve Çalışma Yönetmeliği, 28.04.2015 Bakan onay tarihli, https://www.pa.edu.tr/Upload/editor/files/24_12_2021%20TAR%C4%B0HL%C4%B0%20Y%C3%96NETMEL%C4%B0K.pdf, Erişim tarihi: 17.12.2022.
- Polis Akademisi Başkanlığı Polis Amirleri Eğitimi Merkezi Giriş Ve Eğitim-Öğretim Yönetmeliği, RG 16.7.2015 Tarih Ve 29418 Sayılı, <https://www.resmigazete.gov.tr/eskiler/2015/07/20150716-4.htm>, Erişim tarihi: 17.12.2022.
- Polis Akademisi Yönetim Birimleri Kuruluş Görev Ve Çalışma Yönetmeliği, 15.05.2015 Bakan Olur Tarihli, <https://www.pa.edu.tr/Upload/editor/files/POL%C4%B0S%20AKADEM%C4%B0S%C4%B0%20Y%C3%96NET%C4%B0M%20B%C4%B0R%C4%B0MLER%C4%B0%20KURULU%C5%9E%20G%C3%96REVtemmuz2015-d%C3%B6n%C3%BC%C5%9Ft%C3%BC-r%C3%BCld%C3%BC.pdf>, Erişim tarihi: 17.12.2022.
- Genel Kolluk Ve Özel Güvenlik İlişkileri, 2005, <https://www.ilkercolak.com.tr/genel-kolluk-ve-ozel-guvenlik-iliskileri>, Erişim tarihi: 8.11.2022.
- https://dokuman.osym.gov.tr/pdfdokuman/2022/MSU/kilavuz_21022022.pdf, Erişim tarihi: 18.11.2022).
- <https://www.egm.gov.tr/kurumlar/egm.gov.tr/MaliDurum/2021-yiliperformans-programi.pdf>, 2020, Erişim tarihi: 9.11.2022).
- <https://www.elogo.com.tr/blog/mali-musavir-nasil-olunur-mali-musavir-nedir/>, Erişim tarihi: 18.11.2022.
- <https://www.kariyer.net/pozisyonlar/hemsire/nedir> Erişim tarihi: 18.11.2022.
- <https://www.kariyer.net/pozisyonlar/ogretmen/nedir> Erişim tarihi: 18.11.2022.
- <https://www.msu.edu.tr/tarihce> Erişim tarihi: 17.11.2022
- (<https://www.uidergisi.com.tr/wp-content/uploads/2011/06/UIde-Guvenlik-Kavrami.pdf>) Erişim tarihi 17.11.2022

KAYNAKÇA

- Akgündüz, A., Öztürk, S.& Kara, R. (2008). *Sorularla Ermeni Meselesi*. İstanbul: Osmanlı Araştırmaları Vakfı.
- Akşın, S. (2017). *Jön Türkler ve İttihat ve Terakki*. İstanbul: İmge Kitabevi Yayınları.
- Altınay, A. R. (1988). *On İkinci Asr-ı Hicri'de İstanbul Hayatı 1689-1785*. İstanbul: Enderun Kitabevi.
- Anadol, C. (2000). *100 Soruda Ermeni Meselesi*. İstanbul: Kuvayı Milliye Yayınları.
- Bakiler, Y. B. (2013). *Gönlümdekiler ve Ötekiler Hatıralar Işığında Cumhuriyet Tarihi Okumaları*. İstanbul: Yakın Plan Yayınları.
- Bedevian, R. (b.t.). *Loving Father to All Generations*. Armenian House.
- Beydilli, K. (1988). *1828-1829 Osmanlı-Rus Savaşı'nda Doğu Anadolu'dan Rusya'ya Göçürülen Ermeniler*. Ankara: Türk Tarih Kurumu Basımevi.
- Cengiz, E. (1983). *Ermeni Komitelerinin A'mal ve Harekât-ı İhtilaliyesi*. Ankara: Başbakanlık Basımevi.
- Dabağyan, L. P. (2004). *Türkiye Ermenileri Tarihi*. İstanbul: IQ Kültür Sanat Yayıncılık.
- Engelhart, E. P. (1328). *Türkiye ve Tanzimat Devlet-i Osmaniye'nin Tarih-i Islahatı (1826-1882)*. Çev. Ali Reşat, İstanbul: Mürettibîn-i Osmaniye Matbaası.
- Granville, E. (1967). *Çarlık Rusya'sının Türkiye'deki Oyunları*. Ankara: Yarın Yayınları.
- Gürün, K. (1983). *Ermeni Dosyası*. Ankara: Türk Tarih Kurumu Basımevi.
- Hocaoğlu, M. (1976). *Arşiv Vesikalarıyla Tarihte Ermeniler Mezalimi ve Ermeniler*. Ankara: Anda Dağıttım.
- İnalıcık, H. (2017). *Devlet-i 'Aliyye*. İstanbul: Türkiye İş Bankası Kültür Yayıncılık.
- Kılıç D. (2001). "Osmanlı Ermenileri Arasında Katolik Kilisesi'nin Kuruluş Faaliyetleri". İstanbul: Yeni Türkiye (Vol. 38).
- Kılıç, D. (1998). "XIX. Asırda İngiltere'nin Ortadoğu Politikasının Osmanlı Ermenilerine Yansıması". Türk Dünyası Araştırmaları (Vol. 117).
- Kurat, A. N. (2010). *Rusya Tarihi (Başlangıçtan 1917'ye kadar)*. Ankara: Türk Tarih Kurumu.
- Küçük, C. (1986). *Osmanlı Diplomasisinde Ermeni Meselesinin Ortaya Çıkışı 1878-1897*. İstanbul: Türk Dünyası Araştırmaları Vakfı.
- Külekcı, C. (2003). *Osmanlı Devleti'nde Ermeniler (1789-1850)*. Yayınlanmamış Yüksek Lisans Tezi, Marmara Üniversitesi, Sosyal Bilimler Enstitüsü.
- Lewis, B. (2015). *Modern Türkiye'nin Doğuşu*. Ankara: Arkadaş Yayınevi.
- Mardin, Ş. (2015). *Jön Türklerin Siyasi Fikirleri 1895-1908*. İstanbul: İletişim Yayınları.
- Nalbandian, L. (1963). *The Armenian Revolutionary Movement*. California: University of California Press.
- Ortaylı, İ. (2011). *İmparatorluğun En Uzun Yüzyılı*, İstanbul: Timaş Yayınları.
- Saral, A. H. (1970). *Ermeni Meselesi*, Ankara: Genelkurmay Askeri Tarih ve Stratejik Etüt (ATASE) Daire Başkanlığı.
- Saray, M. (1985). *Atatürk'ün Sovyet Politikası*. İstanbul: Veli Yayınları.
- Simeon (1999). *Tarihte Ermeniler 1608-1619*. Çev. Hrand D. Andreasyan, İstanbul: Çiviyazıları Yayınevi.
- Süslü, A. (1990). *Ermeniler ve 1915 Tehcir Olayı*. Ankara: Yüzüncü Yıl Üniversitesi
- Şahin, R. (1988). *Türk İdarelerinin Ermeni Politikaları*. İstanbul: Ötüken Neşriyat.
- Şimşir, B. (1986). *Osmanlı Ermenileri*, Ankara: Bilgi Yayınevi.
- Şimşir, B. (1982). *British Documents on Ottoman Armenians*. Ankara: Türk Tarih Kurumu Basımevi.
- Uras, E. (1976). *Tarihte Ermeniler ve Ermeni Meselesi*, İstanbul: Belge Yayınları.
- Valyi, F. (1926). *İslamiyet Aleminde Dini ve Siyasi İnkılap*. Ankara: Türkiye Cumhuriyeti Başbakanlık.
- Yavuz, F. (2016). *Bir Din Adamının Ermeni Cemaatine Yaptığı Çağrı: Kırmızı ve Demir Kepçe Vaazı*. Atatürk Üniversitesi Türk Ermeni İlişkileri Araştırma Merkezi.
- Yıldırım, H. (1990). *Rus-Türk Münasebetleri*. Ankara: Kök Yayınları.
- Zürcher, E. J. (2008). *Modernleşen Türkiye'nin Tarihi*. İstanbul: İletişim Yayınları.

KAYNAKÇA

- Akıncı B., Nergiz, A. & Gedik, E. (2015) Uyum Süreci Üzerine Bir Değerlendirme: Göç ve Toplumsal Kabul. *Göç Araştırmaları Dergisi*, Cilt:1, Sayı:2, Temmuz-Aralık,58-83.
- Akman, K. (2019) Türkiye’de Belediyeler ve Sığınmacılar Politikadan Uygulamaya Samsun Örneği, Ankara: Astana Yayınları.
- Aksoy, Z. (2012) Uluslararası Göç ve Kültürlerarası İletişim, *Uluslararası Sosyal Araştırmalar Dergisi*, Cilt 5, Sayı 20, 293-303.
- Akkuzu, İ. (2015). Göç ve Kapitalizm. *DİSKAR*, 20-29.
- Alarçin, K. (2019) Uluslararası Göç Hareketlerinde Türkiye’nin Konumu; Uluslararası Göç ve İç Göçün Karşılaşması, Kentsel Gerilim: Şanlıurfa ve Gaziantep Örneği, Doktora Tezi, İ.Ü.Sosyal Bilimler Enstitüsü.
- Bakewell, O. (2014). Relaunching migration systems. *Migration Studies*, Volume 2, Number 3, 300–318.
- Boswell, C. (2002). Addressing The Causes Of Migrator Yand Refugee Movements:The Role Of The European Union . Switzerland: UNHCR.
- Castles, S. & Miller, M. J. (2003) Modern Dünyada Uluslararası Göç Hareketleri, İstanbul: İstanbul Bilgi Üniversitesi Yayınları.
- Çağlayan, S. (2006). Göç Kuramları, Göç ve Göçmen İlişkisi. *M.Ü. Sosyal Bilimler Enstitüsü Dergisi (İLKE)*, Sayı 17, 67-91.
- Douglas S. Massey, J. A. (2014). Uluslararası Göç Kuramlarının Bir Değerlendirmesi. *Göç Dergisi*, Cilt: 1, Sayı: 1, sf. 11 – 46.
- Douglas S. Massey, J. A. (2014). Uluslararası Göç Kuramlarının Bir Değerlendirilmesi. *Göç Dergisi*, Cilt: 1, Sayı: 1, sf. 11 – 46.
- Erbaş, H. & Türker, Ö.A. (2019) Göç Araştırmaları Alanında Kavramsal Sorunlar ve Etik/Politik Sorumluluk, *DTCF Dergisi* 59, 883-911.
- Erbaş, H. (1999). Metodoloji Tartışmaları Işığında Göç ve Etnisite. *DTCF Sosyoloji Bölümü Dergisi*, Sayı 2, 17-39.
- Ersoy, M. (2016). Krizin Mimarlığı Göç Olgusunu Nasıl Okumalı? *Mimarlık Dergisi*, 391.
- Eşiyok, B.A. (2017).Toplumsal Yaramız, Yarınımız: Göç ve İşsizlik, İktisat ve Toplum Dergisi, Sayı 75, 46-51.
- Faist, T. (2006). The Transnational Social Spaces Of Migration. Bielefeld: COMCAD.
- Haas, H. D. (2008). Migration And Development A Theoretical Perspective. Londun: International Migration Institute James Martin 21.St Century Schooş.
- Haas, H. D. (2020). 3 Theories of Migration. <https://gdsnet.org/DeHaas2020AgeofGreatMigration6thEdCh3MigrationTheories.pdf> adresinden alındı.
- Hagen-Zanker, J. (2008). Why Do People Migrate? A Review Of The. Maastricht University: Munich Personal Repec Archive.
- IOM (2009) Göç Terimleri Sözlüğü, Uluslararası Göç Hukuku, No:31,İkinci Baskı, IOM.
- Ivan, P.P. (2015) Defining Human Migration-A Policy Makers Perspektive, *SEA Practical Application of Science* Volume III, Issue, 2(8), 321-327.
- İçduygu, A. (2009) International Migration and Human Development in Turkey, United Nations Development Programme Human Development Reports Research Paper.
- İpek, E. (2021). Göç Kuramları. N. A. Abdulkadir Develi içinde, Dezavantajlı Göçmenlerin Uyumuna Yönelik İstihdam Politikaları: OECD Ülkeleri Karşılaştırması (s. 199-220). Gazi Kitabevi. Ankara.
- Karataş, K., Adıgüzel, Y. & Ünal, A.Z. (2018) Göç Travması, T.C.MEB, Özel Eğitim ve Rehberlik Hizmetleri Genel Müdürlüğü.
- KDK (2018) Türkiye’deki Suriyeliler Özel Rapor, TBMM Kamu Denetçileri Kurumu Yayını.
- Keskin, A. (2016) Tanıkların Katılımıyla Göçmenlik Olgusu İktisatçı ve Politikacı Ernst Reuter’in Türkiye Yılları, İktisat ve Toplum Dergisi, Sayı 66, 14-28.
- König, J. H. (2006). Trade And Migration:Complements Or Substitutes? Washington,: Deutsche Bank Research.

- Kurekova, L. (2011). Theories Of Migration: Conceptual Review And Empirical Testing İn The Context Of The EU East West Flows . Interdisciplinary Conference On Migration. Economic Change, Social Challenge. . London.
- Kurkova, L. (2009). Theories Of Migration: Critical Review In The Context Of The Eu East-West Flows. Hungary: Carım –V Summer School On Euro-Mediterranean Migration And Development.
- Massey, D. S. (1990). The Social and Economic Origins of Immigration. *ANNALS, AAPSS*, 60-72.
- Morawska, E. (2007). International Migration: Its Various Mechanisms and Different Theories that Try to Explain It. Malmö University Publications, 1-32.
- Sert, D. Ş. (2015). Uluslararası Göç Yazınında Bütünleyici Bir Kurama Doğru. N. A. S. Gülfer Ihlamır Öner içinde, *Küreselleşme Çağında Göç Kavramlar, Tartışmalar* (s. 29-49). İstanbul: İletişim.
- Thieme, S. (2006). Social Networks and Migration Far West Nepalese Labour Migrants in Delhi. Zürich: Dialogue.
- Toksöz, G. (2006) Uluslararası Emek Göçü, Göç Çalışmaları 5, İstanbul: İstanbul Bilgi Üniversitesi Yayınları.
- Tümertekin, E. & Özgüç, N. (2006) Beşeri Coğrafya, Çantay Kitabevi, İstanbul.
- Unat, N.A. (2017) Bitmeyen Göç Konuk İşçilikten Ulus-Ötesi Yurttaşlığa, İstanbul: İstanbul Bilgi Üniversitesi Yayını, İstanbul.
- WEF (2017) Migration and Its Impact on Cities, <https://www.weforum.org/reports/migration-and-its-impact-on-cities/>(Erişim Tarihi:25.11.2022).
- Wickramasinghe, W. W. (2016). International Migration And Migration Ttheories. Social Affairs, Vol.1 No.5, 13-32
- https://www.oecd-ilibrary.org/social-issues-migration-health/migration/indicator-group/english_443b6567-en (Erişim Tarihi: 01.12.2022)
- <https://egyankosh.ac.in/bitstream/123456789/18994/1/Unit-5.pdf> (Erişim Tarihi:26.11.2022)
- <https://www.norface.net/project/theorizing-the-evolution-of-european-migration-systems/> (Erişim Tarihi: 02.12.2022)

KAYNAKÇA

- Altan, Ö. Z. (2004). Sosyal Politika Dersleri. Eskişehir, Anadolu Üniversitesi Yayınları.
- Aygen, M. (2014). Sosyal belediyeçilik üzerine bir inceleme: Elazığ Belediyesi örneği. *Fırat Üniversitesi Harput Araştırmaları Dergisi*, 1(1), 173-192.
- Çelik, A. (2014). Sosyal belediyeçilik anlayışı: Şanlıurfa Büyükşehir Belediyesi örneği. *İktisadi ve İdari Bilimler Fakültesi Dergisi*, 16(1), 1-20.
- Çevikbaş, R. (2010) “Sosyal Hizmetler Etkinliklerinde Belediyeler”, *Yerel Siyaset Dergisi*, Sayı:36,s.26.
- Dikmetaş, F.(2017) Dezavantajlı Gruplar Açısından Pasif İstihdam Politikalarının Değerlendirilmesi ve İşkur İçin Öneriler, Çalışma ve Sosyal Güvencik Bakanlığı Türkiye İş Kurumu Genel Müdürlüğü Uzmanlık Tezi Yayını, Ankara,s.3.
- Elmas, A. (2018). 1923-2016 Yılları Arası Hükümet Programlarında Dezavantajlı Gruplar, *Social Sciences Studies Journal (SSSJJournal)*, 4(15).
- Güneş, Sadık (2010), Sosyal Yardım Algısı ve Yoksulluk Kültürü: Türkiye’de Kamusal Sosyal Yardım Alanların Yardım Algısı ve Yoksulluk Kültürü Araştırması, Ermat Matbaacılık, Ankara.
- Keskin, B. (2008). “Yoksulluğa Yerel Müdahale “Sosyal Belediyeçilik” Karşılaştırmasında Eminözü ve Beşiktaş Belediyeleri Örnekleri”, Marmara Üniversitesi, SBE Yayınlanmamış Doktora Tezi.
- Kocaoğlu, A. M. (1998). İnsan hakları çerçevesinde ekonomik ve sosyal hakların vazgeçilmez önemi. *Yeni Türkiye İnsan Hakları Özel Sayısı II*, S. 22, Temmuz-Ağustos, s. 1065-1074.
- Koçak, O., Arslan, H. ve Eti, S. (2017). Belediyelerle sosyal politika uygulama-ları ve Pendik belediyesi örneği. *OPUS – Uluslararası Toplum Araştırmaları Dergisi*, 7(12), 119-144.
- Negiz, N. (2011). “Sosyal Yardım ve Sosyal Hizmet Faaliyetleri Açısından Isparta Belediyesi: Farkındalık, Yaralanma ve Değerlendirme Açısından Bir Araştırma”. *SDÜ İktisadi ve İdari Bilimler Dergisi*, 16(2),323-341.
- Öztürk, H. ve Gul, H. (2012), “Sosyal Belediyeçilik Sosyal Devlete ve Sosyal Haklara Bir Alternatif Mi?” IV. Sosyal Haklar Ulusal Sempozyumu, Muğla Sıtkı Kocman Üniversitesi, Muğla.
- Pektaş, E.K. (2010).“Türkiye’de Sosyal Belediyeçilik Uygulamaları ve Temel Sorunlar”, *Akademik İncelemeler Dergisi*, Cilt:5, Sayı:1, , s. 15.
- Seyyar, A. (2008), “Yerel Siyasetin Gelişiminde Sosyal Politikaların Önemi”, *Yerel Siyaset Dergisi*, Sayı: 25, Ocak 2008, ss.30-44.
- Taşçı, F. (2008). Türkiye’nin kamusal sosyal yardım anlayışı (1980-2007) üzerine bir analiz. *Sosyal Siyaset Konferansları Dergisi*, 55, 127-149.
- Taşçı, Faruk (2010), Sosyal Politikalarda Can Simidi: Sosyal Yardım, Nobel Yayınları, Ankara.
- Toprak, D., Şataf, C. (2009). Türkiye’de Yerel Yönetimler Reformu Çerçevesinde Sosyal Belediyeçilik Yaklaşımı. *Sosyal ve Beşeri Bilimler Dergisi*, 1(1), 11-24.
- Uçaktürk, T., Uçaktürk, A. ve Özkan, M. (2009) “Yerel Yönetimlerde Sosyal Sorumluluk Bağlamında Sosyal Belediyeçilik: Biga Belediyesi Örneği”, VI. Uluslararası Sivil Toplum Kuruluşları Kongresi, Çanakkale Onsekiz Mart Üniversitesi, Çanakkale.
- Yaman, M. (2014). “Sosyal Devlet ve Sosyal Belediyeçilikte Yaşanan Dönüşüm: Kütahya Belediyesi Örneği”, *Akademik Bakış Dergisi*, 42,1-18.
- Yazgan, T. (1977). Görüşler. İstanbul, Kutsun Yayıncılık.
- İnternet Kaynakları**
- <https://www.canakkale.bel.tr/tr/sayfa/1139-sosyal-yardimlar> (Erişim Tarihi 01.12.2022)
- <https://www.canakkale.bel.tr/file/104/RCg.pdf> (Erişim Tarihi 03.12.2022)
- https://www.canakkale.bel.tr/file/302/6VY1PcDKBIAotlcu8FtBtG_EGTzFZMQ8.pdf (Erişim Tarihi 04.12.2022)
- <https://www.canakkale.bel.tr/file/332/slINUHzyIdEZ5XrQUeMup4loAUc5oEk4.pdf> (Erişim Tarihi 07.12.2022)
- <https://www.canakkale.bel.tr/file/396/Xl7bIVy4qP4X5O4lQenbn17VfOMk43Bl.pdf> (Erişim Tarihi 09.12.2022)
- <https://www.canakkale.bel.tr/file/449/W8MDTDcj4zdFGGrKE7ILSpIpWhY3GU4an.pdf> (Erişim Tarihi 010.12.2022)

KAYNAKLAR

- Alnamrouti, A., Rjoub, H., Ozgit, H. (2022). Do Strategic Human Resources and Artificial Intelligence Help to Make Organisations More Sustainable? Evidence from Non-Governmental Organisations. *Sustainability*, 14(12): 7327. <https://www.mdpi.com/2071-1050/14/12/7327>
- Alsheibani, S.A., Messom, C., Cheung, Y., Alhosni, M. (2020). Reimagining the Strategic Management of Artificial Intelligence: Five Recommendations for Business Leaders. The Business leaders Role in Driving AI, *AMCIS 2020 Proceedings*. 4. https://aisel.aisnet.org/amcis2020/is_leadership/is_leadership/4
- Cui, L. (2021). A Preliminary Study on the Management Strategy of University Personnel Files based on Artificial Intelligence Technology. *Journal of Electronic Research and Application*, 5(2): 1-4. <http://ojs.bbwpublisher.com/index.php/JERA>
- Kar, S., Kar, A.K., Gupta, M.P. (2021). Modeling Drivers and Barriers of Artificial Intelligence Adoption: Insights from a Strategic Management Perspective. *Intelligent Systems in Accounting Finance and Management*, 28(4):217–238. <https://onlinelibrary.wiley.com/doi/10.1002/isaf.1503>
- Keding, C. (2021). Understanding The Interplay of Artificial Intelligence and Strategic Management: Four Decades of Research in Review. *Management Review Quarterly*, 71: 91-134. <https://doi.org/10.1007/s11301-020-00181-x>
- Koldyshev M. V. (2020) Future Marketing in B2B Segment: Integrating Artificial Intelligence into Sales Management. *International Journal of Innovative Technologies in Economy*. 4(31). <https://rsglobal.pl/index.php/ijite/article/view/1584>
- Majdy, M., Baslom, M., Tong, S. (2019). Strategic Management of Organizational Knowledge and Employee's Awareness About Artificial Intelligence With Mediating Effect of Learning Climate. *International Journal of Computational Intelligence Systems*, 12(2): 1585–1591. <https://www.atlantis-press.com/journals/ijcis>
- Rekha, G.A., Mohammed, S.A., Asharaf, S. (2016). Artificial Intelligence Marketing: An application of a novel Lightly Trained Support Vector Data Description, *Journal of Information and Optimization Sciences*, 37:5, 681-691, DOI: 10.1080/02522667.2016.1191186.
- Rustholkarhu,S., Toukola, S., Aarikka-Stenroos, L., Mahlamaki, T. (2022). Managing B2B customer journeys in digital era: Four management activities with artificial intelligence-empowered tools. *Industrial Marketing Management*, 104: 241-257.
- Saura, R.J., Ribeiro-Soriano, D., Palacios-Marqués, D. (2021). Setting B2B Digital Marketing In Artificial Intelligence-Based Crms: A Review And Directions For Future Research. *Industrial Marketing Management*, 98: 161-178.
- Seyidoglu, H. (2009). *Scientific Research and Writing Handbook*, Güzem Can Publications, Improved 10th Edition, Istanbul.
- Siau, K., Wang, W. (2018). Building Trust in Artificial Intelligence, Machine Learning, and Robotics. *Cutter Business Technology Journal*, 31:2, 47-53.
- Soni, D.V. (2020). Emerging Roles of Artificial Intelligence in ecommerce. *International Journal of Trend in Scientific Research and Development (IJTSRD)*, 4:5, 223-225. www.ijtsrd.com/papers/ijtsrd31768.pdf, <https://ssrn.com/abstract=3648698>
- Stone, M., Aravopoulou, E., Ekinci, Y., Evans, G., Hobbs, M., Labib, A., Laughlin, P., Machtynger, J., Machtynger, L. (2020). Artificial Intelligence (AI) in Strategic Marketing Decision-Making: A Research Agenda. *The Bottom Line*, 33 (2). <https://research.stmarys.ac.uk/id/eprint/3892>
- Theodoridis, P.K., Gkikas, D.C. (2019). How Artificial Intelligence Affects Digital Marketing. *Springer Proceedings in Business and Economics , Strategic Innovative Marketing and Tourism*, 1319–1327. https://www.researchgate.net/publication/334200435_How_Artificial_Intelligence_Affects_Digital_Marketing
- Toorajipour, R., Sohrabpour, V., Nazarpour, A., Oghazi, P., Fischl, M. (2021). Artificial Intelligence in Supply Chain Management: A Systematic Literature Review. *Journal of Business Research*, 122, 502-517.
- Verma, S., Sharma, R. Deb, S., Maitra, D. (2021). Artificial Intelligence in Marketing: Systematic Review and Future Research Direction. *International Journal of Information Management Data Insights*, 1:1, 1-8. <https://www.sciencedirect.com/science/article/pii/S2667096820300021?via%3Dihub>

- Vishnoi, S.K., Bagga, T., Sharma, A., Wani, S.N. (2018). Artificial Intelligence Enabled Marketing Solutions: A Review. *Indian Journal of Economics & Business*, 17(4): 67-177.
- Wan F.W.A.R. Ainul, A.C.F. Wan, S.W.H. Siti, H.C.H., Nik, N.N.K., Wan, A.H.W.A. (2020). The Usage of Artificial Intelligence in Marketing Automation : Potentials and Pitfalls. *Journal of Mathematics and Computing Science*, 6(2): 1-8.
- Wang, H., Jing, G., Kang, B., Peng, L., Shi, Y. (2022). Analysis and Research on the Marketing Strategy of Agricultural Products Based on Artificial Intelligence. *Hindawi Mathematical Problems in Engineering*, 2022: 7798640, 1-7. <https://doi.org/10.1155/2022/7798640>
- Weber, F.D., Schütte, R. (2019). State-Of-The-Art and Adoption of Artificial Intelligence in Retailing. *Digital Policy, Regulation and Governance*, 21(3): 264-279. <https://doi.org/10.1108/DPRG-09-2018-0050>
- Wisetsri, W., Ragesh, T.S., Aarthy, C.J., Thakur, V., Pandey, D., Gulati, K. (2021). Systematic Analysis and Future Research Directions in Artificial Intelligence for Marketing. *Turkish Journal of Computer and Mathematics Education*, 12(11): 43-55.
- Volkmar, G., Fischer, P.M., Reinecke, S. (2022). Artificial Intelligence and Machine Learning: Exploring Drivers, Barriers, and Future Developments in Marketing Management. *Journal of Business Research*, 149: 599-614. <https://www.sciencedirect.com/science/article/pii/S0148296322003381?via%3Dihub>
- Xie, D., He, Y. (2022). Marketing Strategy of Rural Tourism Based on Big Data and Artificial Intelligence. *Hindawi Mobile Information Systems*, View this Special Issue, 2022 (9154351): 1-7. <https://www.hindawi.com/journals/misy/2022/9154351/>
- Yang, X., Li, H., Ni, L., Li, T. (2021). Application of Artificial Intelligence in Precision Marketing. *Journal of Organizational and End User Computing*, 33(4): 209-219. <https://www.igi-global.com/article/application-of-artificial-intelligence-in-precision-marketing/280496>
- Yegin, T. (2020). The Place and Future of Artificial Intelligence in Marketing Strategies. *EKEV Akademi Dergisi*, 24(81): 489-506. <https://dergipark.org.tr/en/pub/sosekev/issue/72156/1161527>
- Yishu, L., Weixiong, C. (2021). Optimization of Brand Marketing Strategy of Intelligent Technology under the Background of Artificial Intelligence. *Hindawi Mobile Information Systems*, 2021(9507917): 1-8. <https://doi.org/10.1155/2021/9507917>
- Ziyun, L., Qionglin, W., Fengyan, C. (2021). A Research Review on Artificial Intelligence in Marketing. *Foreign Economics & Management*, 43(3): 89-106. <https://qks.shufe.edu.cn/J/PDFFull/3ea94522-8da1-497c-9ca7-3ed5e34f11a4.pdf>

KAYNAKÇA

- Adewumi, A. S., Onyango, V., Moyo, D., & AlWaer, H. (2018). A Review of Selected Neighbourhood Sustainability Assessment Frameworks Using the Bellagio STAMP. *International Journal of Building Pathology and Adaptation*.
- Bastida-Ruiz, E., Franco-García, M. L., & Kreiner, I. (2013). Analysis of Indicators to Evaluate the Industrial Parks Contribution to Sustainable Development: Mexican Case. *Management Research Review*.
- Corona, B., Shen, L., Reike, D., Carreón, J. R., & Worrell, E. (2019). Towards Sustainable Development Through the Circular Economy—A Review and Critical Assessment on Current Circularity Metrics. *Resources, Conservation and Recycling*, 151, 104498.
- Dışişleri Bakanlığı (2022). “Sürdürülebilir Kalkınma”. <https://www.mfa.gov.tr/surdurulebilir-kalkinma.tr.mfa>. (Erişim Tarihi: 01.10.2022).
- European Commission (EC) (2015). “Closing the loop - An EU Action Plan for the Circular Economy”. https://eur-lex.europa.eu/resource.html?uri=cellar:8a8ef5e8-99a0-11e5-b3b7-01aa75ed71a1.0012.02/DOC_1&format=PDF (Erişim Tarihi: 01.10.2022).
- EC (2018). “Circular Economy Monitoring Framework” <https://ec.europa.eu/eurostat/web/circular-economy/indicators/monitoring-framework> (Erişim Tarihi: 04.11.2022).
- EC (2019). “Communication From The Commission To The European Parliament, The European Council, The Council, The European Economic And Social Committee And The Committee Of The Regions The European Green Deal COM/2019/640 final”. <https://eur-lex.europa.eu/legal-content/EN/TXT/?qid=1588580774040&uri=CELEX:52019DC0640> (Erişim Tarihi: 12.12.2022).
- EC (2020). “A New Circular Economy Action Plan for a Cleaner and More Competitive Europe”. <https://eur-lex.europa.eu/legal-content/EN/TXT/?qid=1583933814386&uri=COM:2020:98:FIN> (Erişim Tarihi: 12.12.2022).
- European Environment Agency (EEA) (2022a). “Monitoring-Progress-in-Europes-Circular-Economy” <https://epanet.eea.europa.eu/reports-letters/monitoring-progress-in-europes-circular-economy>. (Erişim Tarihi: 11.12.2022).
- EEA (2022b). “Bellagio Declaration”. <https://epanet.eea.europa.eu/reports-letters/reports-and-letters/bellagio-declaration.pdf> (Erişim Tarihi: 08.12.2022).
- Eurostat (2022). “Circular Economy Monitoring Framework”. <https://ec.europa.eu/eurostat/web/circular-economy/indicators/monitoring-framework>. (Erişim Tarihi: 04.12.2022).
- Gibson, R. B. (2013). Why Sustainability Assessment. *Sustainability assessment: Pluralism, Practice and Progress*. Routledge, 3-17.
- Khadim, N., Agliata, R., Marino, A., Thaheem, M. J., & Mollo, L. (2022). Critical Review of Nano and Micro-Level Building Circularity Indicators and Frameworks. *Journal of Cleaner Production*, 131859.
- Mayer, A., Haas, W., Wiedenhofer, D., Krausmann, F., Nuss, P., & Blengini, G. A. (2019). Measuring Progress Towards A Circular Economy: A Monitoring Framework for Economy-wide Material Loop Closing in the EU28. *Journal of Industrial Ecology*, 23(1), 62-76.
- Pintér, L., Hardi, P., Martinuzzi, A., & Hall, J. (2012). Bellagio STAMP: Principles for Sustainability Assessment and Measurement. *Ecological Indicators*, 17, 20-28.
- Rigamonti, L., & Mancini, E. (2021). Life Cycle Assessment and Circularity Indicators. *The International Journal of Life Cycle Assessment*, 26(10), 1937-1942.
- Robert, K. W., Parris, T. M., & Leiserowitz, A. A. (2005). What is Sustainable Development? Goals, Indicators, Values, and practice. *Environment: Science and Policy for Sustainable Development*, 47(3), 8-21.
- Saidani, M., Yannou, B., Leroy, Y., Cluzel, F., & Kendall, A. (2019). A Taxonomy of Circular Economy Indicators. *Journal of Cleaner Production*, 207, 542-559.
- Sala, S., Ciuffo, B., & Nijkamp, P. (2015). A Systemic Framework for Sustainability Assessment. *Ecological Economics*, 119, 314-325.

- Sapmaz Veral, E. (2018). Döngüsel Ekonomiye Geçiş Doğrultusunda Yeni Tedbirler ve AB Üye Ülkelerinin Stratejileri. *Ankara Avrupa Çalışmaları Dergisi*, 17(2), 463-488.
- Sapmaz Veral, E. (2021). Döngüsel Ekonomi: Engeller, Stratejiler ve İş Modelleri. *Ankara Üniversitesi Çevrebilimleri Dergisi*, 8(1), 7-18.
- Ticaret Bakanlığı (2021). “Yeşil Mutabakat Eylem Planı”. <https://ticaret.gov.tr/data/60f1200013b876eb28421b23/Mutabakat%20ye%C5%9E%C4%B0L.pdf> (Erişim Tarihi: 09.11.2022).

KAYNAKÇA

- Broeck, A. Van Den, Vansteenkiste, M., Witte, H. De, Soenens, B., & Lens, W. (2010). Capturing autonomy, competence, and relatedness at work : Construction and initial validation of the Work-related Basic Need Satisfaction scale. *Journal of Occupational and Organizational Psychology*, 83, 981–1002. <https://doi.org/10.1348/096317909X481382>
- Çankaya, Z. C. (2009). Özerklik Desteği, Temel Psikolojik İhtiyaçların Doyumu ve Öznel İyi Olma: Öz-Belirleme Kuramı. *Türk Psikolojik Danışma ve Rehberlik Dergisi*, 4(31), 23–31.
- Çelik, N. D., & Tezcan, F. (2017). Ergenlerde öz -belirleyicilik ve yaşamda anlam ilişkisinde temel psikolojik gereksinimlerin aracı rolü. *Journal of Humans Sciences*, 14(2), 1558–1570. <https://doi.org/10.14687/jhs.v14i2.4509>
- Deci, E. L., & Ryan, R. M. (2000). The “ What “ and “ Why “ of Goal Pursuits : Human Needs and the Self-Determination of Behavior. *Psychological Inquiry*, 11(4), 227–268.
- Deci, E. L., Vallerand, R. J., & Ryan, R. M. (1991). Motivation and Education : The Self-Determination Perspective. *Educational Psychologist*, 26(3 & 4), 325–346.
- Durmaz, M., & Akkuş, R. (2016). Mathematics Anxiety, Motivation and The Basic Psychological Needs from the Perspective of Self-Determination Theory. *Education and Science*, 41(183), 111–127. <https://doi.org/10.15390/EB.2016.2942>
- Fei-YinNg, F., Kenney-Benson, G. A., & Pomerantz, E. M. (2004). Children’s Achievement Moderates the Effects of Mothers’ Use of Control and Autonomy Support. *Child Development*, 75(3), 764 – 780.
- Gagné, M., & Deci, E. L. (2005). Self-Determination Theory and Work Motivation. *Journal of Organizational Behavior*, 26(4), 331–362. <https://doi.org/10.1002/job.322>
- Gündoğdu, R., & Yavuzer, Y. (2012). Eğitim Fakültesi Öğrencilerinin Öznel İyi Oluş ve Psikolojik İhtiyaçlarının Demografik Değişkenlere Göre İncelenmesi. *Mehmet Akif Ersoy Üniversitesi Eğitim Fakültesi Dergisi*, 12(23), 115–131. <http://dergipark.gov.tr/download/article-file/181361>
- Kart, M. E., & Güldü, Ö. (2008). Self-Determination Scale : The Adaptation Study. *Ankara University, Journal of Faculty of Educational Sciences*, 41(2), 187–207.
- Kaya, H. (2015). *Hemşirelerin Temel Psikolojik İhtiyaçları ve Etkileyen Faktörler*. Atatürk Üniversitesi Sağlık Bilimleri Enstitüsü.
- Kermen, U., & Sarı, T. (2014). Üniversite Öğrencilerinde İhtiyaç Doyumu ve Öznel İyi Oluş Arasındaki İlişkinin İncelenmesi. *Abant İzzet Baysal Üniversitesi Eğitim Fakültesi Dergisi*, 14(2), 175–185.
- Kocayörük, E. (2012). Öz-Belirleme Kuramı Açısından Ergenlerin Anne Baba Algısı ile Duyuşsal İyi Oluşları Arasındaki İlişki. *Türk Psikolojik Danışma ve Rehberlik Dergisi*, 4(37), 24–37.
- Niemiec, C. P., & Ryan, R. M. (2009). Autonomy, competence, and relatedness in the classroom, Applying self-determination theory to educational practice. In *Theory and Research in Education* (Vol. 7, Issue 2, pp. 133–144). Sage Publications. <https://doi.org/10.1177/1477878509104318>
- Ryan, R. M., & Deci, E. L. (2000). Self-Determination Theory and the Facilitation of Intrinsic Motivation, Social Development, and Well-Being. *American Psychologist*, 55(1), 68–78.
- Ryan, R. M., & Deci, E. L. (2002). Overview of Self-Determination Theory : An Organismic Dialectical Perspective. In *Handbook of Self-Determination* (pp. 1–33).
- Şimşek, Ö. F. (2011). An Intentional Model of Emotional Well-Being : The Development and Initial Validation of a Measure of Subjective Well-Being. *J Happiness Stud*, 12, 421–442. <https://doi.org/10.1007/s10902-010-9203-0>
- Tuzgöl-Dost, M. (2004). *Üniversite Öğrencilerinin Öznel İyi Oluş Düzeyleri*. Hacettepe Üniversitesi, Ankara.
- Yarkın, E. (2013). *Temel Psikolojik İhtiyaçların Karşılama Düzeyinin İlişki Doyum ve Yaşam Doyum Düzeyine Katkısının İncelenmesi*. İstanbul Arel Üniversitesi.

KAYNAKÇA

- Adan, Ö. (2015). Destinasyon Marka İmajı ve Bir Pazar Bölümü Olarak İş Amaçlı Gelen Turistlere Yönelik Uygulanması. *Journal of Yasar University*, 10 (39): 6607 – 6611.
- Akçi, Y. ve Uluşık, Ö. (2016). Marka Şehir Oluşturma: Şehirde Oturanların Değerlendirmeleri Üzerine Bir Uygulama (Adıyaman Örneği). *Mustafa Kemal Üniversitesi Sosyal Bilimler Enstitüsü Dergisi*, 13 (34): 355 – 371.
- Akyurt, H. ve Atay, L. (2009). Destinasyonda İmaj Oluşturma Süreci. *Aksaray Üniversitesi İİBF Dergisi*, 1 (1): 1-14.
- Ateşoğlu, İ. ve Türker, A. (2014). Tatil Yeri Seçiminde Ülke İmajının Turistin Risk Algısı Üzerine Etkisi. *Uluslararası Alanya İşletme Fakültesi Dergisi*, 6 (2): 9 – 28.
- Ateşoğlu, İ. ve Türker, A. (2013). Türkiye'yi Ziyaret Eden Turistlerin Algıladıkları Ülke İmajı ve Olumsuz Algılara İlişkin Çözüm Önerileri. *yenifikir Dergisi*, 10: 112 – 135.
- Aydın, H. ve Biçer, D., F. (2017). Ülke İmajının Yabancı Menşeli Ürün İnancı ve Satın Alma İsteği Üzerindeki Etkisi ve Farklı Ülke İmaj Algılarının Karşılaştırılması. *Yönetim ve Ekonomi Araştırmaları Dergisi*, 15 (3): 149 – 169.
- Baykasoğlu, A., Dereli, T., Sönmez, A., İ. ve Yağcı, E. (2004). İmaj Yönetimi. *Sosyal Bilimler Dergisi*, 1 (1): 3-18.
- Bayraktar, A. (2013). When Is The Country of Origin of a Brand a Weakness in Global Markets?. *International Journal of Management Research and Review*, 3 (8): 3199 – 3210.
- Can, M., C. ve Başaran, Z., K. (2014). Kent Markası ve İmajının Belirlenmesi: Rize Örneği. *Marmara Üniversitesi Öneri Dergisi*, 11 (42): 27-42.
- Ceylan, S. (2011). Destinasyon Marka İmajı ve Pamukkale Yöresinde Bir Uygulama. *International Journal of Economic and Administrative Studies*, 4 (7): 89 – 101.
- Dursun, İ., Kabadayı, E., T. ve Ceylan, K., E. (2014). Alman Tüketicilerin Türk Malı Satın Alma Niyetleri: Ülke İmajı ve Tüketicî Etnosentriizminin Etkileri Üzerine Bir Araştırma. *Yönetim ve Ekonomi Araştırmaları Dergisi*, 22: 328 – 347.
- Echtner, C., M. ve Ritchie, J., R., B. (1991). The Meaning and Measurement of Destination Image. *Journal of Tourism Studies*, 2 (2): 2-12.
- Fidan, A. (2013). Kişisel ve Kurumsal Açından İmaj Oluşturma, İmaj Yaratma ve İmaj Yenileme Süreçlerine İlişkin Tespitler ve Bireysel / Kurumsal İmaj Oluşturma ve İmaj Koruma Modeli Önerisi. *Kent Kültürü ve Yönetimi Hakemli Elektronik Dergisi*, 6 (3): 63-73.
- Gemlik, N., Sıgı, Ü. (2007). Kurum imajı Analizi ve Bir Belediye Üzerindeki Uygulamanın Değerlendirilmesi. *İstanbul Ticaret Üniversitesi Sosyal Bilimler Dergisi*, 6 (11): 267-282.
- Gültekin, B. (2005). Türkiye'nin Uluslararası İmajında Yükselen Değerler ve Eğilimler. *Selçuk İletişim*, 4 (1): 126 – 140.
- Hacıefendioğlu, Ş. ve Fırat, D. (2014). Sosyal Medyada Yer Alan Markalara İlişkin Marka İmajının Güven Üzerindeki Etkisi. *Kocaeli Üniversitesi Sosyal Bilimler Dergisi*, 27: 87 – 96.
- Hsieh, M. (2004). An Investigation of Country-of-Origin Effect Using Correspondence Analysis: A Cross-National Context, *International Journal of Market Research*, 46 (3): 267- 295.
- Hsieh, M., H., Shan-Ling P. ve Rudy, S. (2004). Product-, Corporate-, and Country-Image Dimensions and Purchase Behavior: A Multicountry Analysis. *Academy of Marketing Science. Journal*, 32 (3): 251 – 270.
- Hung, C. (2005). The Effect of Brand Image on Public Relations Perceptions and Customer Loyalty, *International Journal of Management*, 25 (2): 237-246.
- İlıcak A. (2014). Halkla İlişkilerde İmaj Yönetimi. İlıcak Aydınalp, G. (Ed.). İmaj Üretimi. (s. 31-46). Ankara: Nobel Yayıncılık.
- İçelliöğlü, C., Ş. (2014). Kent Turizmi ve Marka Kentler: Turizm Potansiyeli Açısından İstanbul'un Swot Analizi. *İstanbul Üniversitesi Sosyal Bilimler Dergisi*, 1: 37-55.
- İzmir, O. (2017). Satın Alma Niyeti Oluşturmada Menşe Ülke İmajının Tüketicinin Aşinalık Durumuna Göre Direkt ya da Dolaylı Etkileri: Hale Etkisi vs. Özet Yapı. *Gümüşhane Üniversitesi Sosyal Bilimler Dergisi*, 8 (21): 131 – 148.
- Kalaycı, S. ve Baş, M. (2015). Ülke İmajı ve Marka İmajı Etkilerinin Satın Alma Kararları Üzerindeki Etkileri. *Üçüncü Sektör Sosyal Ekonomi*, 50 (1): 31 – 47.

- Karsu, S., Erdem, Ş., Gür, F., A. ve Ezen, Z., y. (2010). Sadakate Giden Yolda Marka İmajının Değeri; İstanbul ve Gaziantep İllerinde Bir Uygulama. *Elektronik Sosyal Bilimler Dergisi*, 9 (32): 171 – 198.
- Kavaratzis, M. (2004). From City Marketing to City. *Place Branding*, 1 (1): 58–73.
- Kaypak, Ş. (2013). Küreselleşme Sürecinde Kentlerin Markalaşması ve “Marka Kentler”. *C. Ü. İktisadi ve İdari Bilimler Dergisi*, 14 (1): 335-355.
- Kazancı, M. (2013). *Kamuda ve Özel Kesimde Halkla İlişkiler*. Ankara: Turhan Kitabevi.
- Kurtuluş, K. ve Bozbay, Z. (2011). Ülke İmajı: Japonya ve Çin’in Ülke İmajları Açısından Karşılaştırılması. *İstanbul Üniversitesi İşletme Fakültesi Dergisi*, 40 (2): 267 – 277.
- Kurtuluş, S., D. (2008). Ülkelerin Marka Kişiliği Üzerine Bir Araştırma. *İktisadi ve İdari Bilimler Dergisi*, 22 (2): 285 – 300.
- Kürkçüoğlu, E. (2014). Kamusal Alanlarda İmaj Çatışması: Doğal ve Yapay İmaj Olgusu. *TMMOB Şehir Plancıları Odası*, 24 (3): 125-130.
- Maher, A., A. ve Carter, L., L. (2011). The Affective and Cognitive Components of Country Image: Perceptions of American Products in Kuwait. *International Marketing Review*, 28: 559–580.
- Maksudunov, A. (2017). Türkiye Vatandaşlarının Kırgız ve Kırgızistan İmajına Yönelik Algıları. *Sosyoekonomi Dergisi*, 25 (31): 31 – 44.
- Mazıcı, E., T. ve Kodal, T. (2015). Kültürel Diplomasi Aracılığıyla Ülke İmajı: Orta Asya Türk Cumhuriyetleri Perspektifinden Bir Araştırma. *Uluslararası Sosyal Araştırmalar Dergisi*, 8 (39): 965 – 974.
- Onay, A. (2008). Ülke Orijini Kavramı ve Ülke İmajı. *Selçuk İletişim*, 5 (2): 102 – 112.
- Öztürk, R., G. ve Çakır, H., Ö. (2015). Ülke İmajının ve Ülke İtibarının Marka Tercihine Etkisinde Menşe Ülke Kavramının Rolü: Türk Tüketiciler Üzerine Bir Araştırma. *Global Media Journal TR Edition*, 5 (10): 317 – 340.
- Pappu, R. ve Quster, P. (2010). Country Equity: Conceptualization and Empirical Evidence. *International Business Review*, 19 (3): 276-291.
- Pappu, R., Quester, P., G. ve Cooksey, R.,W. (2007). Country Image and Consumer-Based Brand Equity: Relationships and Implications for International Marketing. *Journal of International Business Studies*, 38 (4): 726–745.
- Pelteköglü B., F. (2012). *Halkla İlişkiler Nedir?*. İstanbul: Beta Yayıncılık.
- Peters, M. ve Pikkemaat, B. (2002). Sustainable Management of City Events The Case of Bergsilvester in Innsbruck, Austria. *International ATLAS Conference: Vision Sustainability*, Estoril.
- Rainisto, S. (2003). Success Factors Of Place Marketing: A Study of Place Marketing Practices In Northern Europe And The United States, Doctoral Dissertation.
- Robins, K.. (1999). İmaj Görmenin Kültür Politikası. (Çeviren: Nurçay Türkoğlu). İstanbul: Ayrıntı Yayınları.
- Salinas, E., A. ve Perez, J., M., P. (2009). Modeling The Brand Extensions’ Influence On Brand İmage, *Journal of Business Research*, 62: 50-60.
- Şentürk, T. ve Kartal, B. (2016). Tüketicilerin Sosyo-Ekonomik ve Demografik Değişkenlerinin Ülke İmajı Değerlendirmeleri Üzerine Etkisi. *CBÜ Sosyal Bilimler Dergisi*, 14 (2): 325 – 356.
- Thakor M., Kohli C., (1996) Brand Origin: Conceptualisation And Review. *Journal Of Consumer Marketing*, 13 (3): 27-42.
- The Knight Frank. (2012). *The Wealth Report 2012, a Global Perspective on Prime Property and Wealth*, <http://www.thewealthreport.net/The-Wealth-Report-2012.pdf>. (E.T.12.01.2020.)
- Türkkahraman, M. (2004). Günümüzün Büyüsü İmaj ve Gerçek Hayat, *Sosyoloji Konferansları Dergisi (Istanbul Journal of Sociological Studies)*, 30: 1-14
- Qui, M. (2009). A Study of Success Factors in City Branding: The ISE Conceptual Model, *International Marketing Science and Management Technology Conference*, pp. 313-321.
- Yalçınkaya, G. (2006). “Ülke İmajı ve Ülke İmajının Müşteri Tercihleri Üzerine Etkisi: Türkiye Değerlendirmesi”, Sosyal Bilimler Enstitüsü Yayınlanmış Yüksek Lisans Tezi, İzmir: Dokuz Eylül Üniversitesi.
- Yamaç, Z. ve Zengin, B. (2015). Sakarya Destinasyon İmaj Algısına Yönelik Bir Araştırma. *İşletme Bilimi Dergisi*, 3 (2): 55-75.

KAYNAKÇA

- Akyazı, H. ve Al, İ. (2015). 2008 Küresel Krizinin Para Politikası ve Enflasyon Hedeflemesi Stratejisine Yansımaları. İktisadi Krizler ve Türkiye Ekonomisi içinde (367-394), (Eds: Nadir Eroğlu, İlhan Eroğlu, İbrahim Aydın), Orion Kitabevi, Ankara.
- Arndt, C., Loewald, C., ve Makrelov, K. (2020). Climate Change and Its Implications for Central Banks in Emerging and Developing Economies. *South African Reserve Bank Working Paper*, 20/04.
- Batten, S., Sowerbutts, R., & Tanaka, M. (2016). Let's Talk about the Weather: The Impact of Climate Change on Central Banks. *Bank of England Staff Working Paper*, 603, 1-38.
- Breitenfellner, A., Pointner, W. ve Schubert, H. (2019). The Potential Contribution of Central Banks to Green Finance. *Vierteljahrshefte zur Wirtschaftsforschung*, 88 (2), 55-71.
- Campiglio, E. (2006). Beyond Carbon Pricing: The Role of Banking and Monetary Policy in Financing the Transition to a Low-Carbon Economy. *Ecological Economics*, 121, 220-230.
- Cipollone, P. (2022). The Role of Central Banks for Green Finance, Università de Firenze, 11-12 March 2022.
- Simandan, R. ve Paun, C. (2021). The Costs and Trade-Offs of Green Central Banking: A Framework for Analysis. *Energies*, 2021, 14, 5168, 1-25.
- McConnell, A., Yanovski, B. ve Lessmann, K. (2022). Central Bank Collateral as a green Monetary Policy Instrument. *Climate Policy*, 22 (3), 339-355.
- NGFS (2020). Climate Change and Monetary Policy Initial Takeaways, NGFS Technical Document June 2020, Banque de France.
- NGFS (2021). Adapting Central Bank Operations to a Hotter World. Reviewing Some Options. Technical Document, Network for Greening the Financial System, March 2021.
- Park, H. ve Kim, J. D. (2020). Transition towards Green Banking: Role of Financial Regulators and Financial Institutions. *Asian Journal of Sustainability and Social Responsibility*, 5 (5), 1-25.
- Ryan-Collins, J. ve Dikau, S. (2017). Green Central Banking in Emerging Market and Developing Country Economies. New Economic Foundations.
- TCMB (2021). Küresel İklim Değişikliği Sürecinde Para Politikası ve Merkez Bankacılığı. *Enflasyon Raporu 2021-IV*. Türkiye Cumhuriyet Merkez Bankası, Ankara.
- Vestergaard, J. (2022). Monetary Policy for the Climate? A Money View Perspective on Green Central Banking, *Institute for New Economic Thinking Working Papers*, 188, 1-26.
- Volz, U. (2017). On the Role of Central Banks in Enhancing Green Finance, UN Environment Inquiry Working Paper, 17/01, 1-26.
- Yılmaz, O. ve Çakaloğlu, M. (2022). İklim Değişikliğine Karşı Merkez Bankalarının Dönüşümü: Yeşil Merkez Bankacılık. *Business, Economics and Management Research Journal*, 5 (3), 135-156.

Kaynakça

- Althusser, L. (2005). *Yeniden Üretim Üzerine*. (çev. A. Ergüden) İstanbul: İthaki Yayınevi.
- Althusser, L. (2010). *İdeoloji ve Devletin İdeolojik Aygıtları*. (çev. A. Tümerterkin) İstanbul: İthaki Yayınları.
- Barnes, T. (2006). Between Deduction and Dialectics: David Harvey on Knowledge. İçinde, N. Castree ve D. Gregory, *David Harvey: A Critical Reader* (s. 26-46). Cambridge: Blackwell Publishing.
- Bernié-Boissard, C. (1994). Henri Lefebvre, sociologue du quotidien, philosophe de la modernité. *Espaces et Sociétés* (76), 13-30.
- Brenner, N., ve Keil, R. (2013). Küresel Kentlerden Kentselliğin Küreselleşmesine. <https://www.birikimdergisi.com/guncel/590/kuresel-kentlerden-kentselligin-kuresellesmesine>, (E.T.: 10.08.2022)
- Burkhard , B. (2000). *French Marxism Between the Wars: Henri Lefebvre and the Philosophies*. Humanity Books: New York.
- Castells, M. (1969). Théorie et idéologie en sociologie urbaine. *Sociologie et Sociétés*, 1(2), 171-191.
- Castells, M. (1977). *The Urban Question: A Marxist Approach*. (çev. A. Sheridan) Londra: Edward Arnold.
- Castells, M. (1983). *The City and The Grassroots: A Cross-Cultural Theory of Urban Social Movements*. California: University of California Press.
- Castells, M. (1991). *The Informational City: Economic Restructuring and Urban Development*. New York: John Wiley & Sons.
- Castells, M. (2017). *Kent Sınıf İktidar*. (çev. A. Türkün) Ankara: Phoenix.
- Castells, M., ve Godard, F. (1974). *Monopolville: l'Entreprise, l'état, l'urbain*. Paris: Mouton.
- Castells, M., ve Ince, M. (2006). *Manuel Castells'le Söyleşiler*. (çev. E. Kılıç) İstanbul: İstanbul Bilgi Üniversitesi Yayınları.
- Castells, M., Cherki, E., Godard, F., ve Mehl , D. (1978). *Crise du logement et mouvements sociaux urbains*. Paris: Ecoles des Hautes Etudes en Science Sociale.
- Dieuaide, P. (1994). Méthodologie et hétérodoxie en économie: Retours sur Henri Lefebvre. *Espaces et Société*, 69-98.
- Duncan, J., & Ley, D. (1982). Structural Marxism and Human Geography: A Critical Assessment. *Annals of the Association of American Geographers*, 72(1), 30-59.
- Gottdiner, M., & Hutchison, R. (2011). *The New Urban Sociology*. ABD: Westview Press.
- Harvey, D. (1969). *Explanation in Geography*. London: Edward Arnold.
- Harvey, D. (1972). Revolutionary and Counter-Revolutionary Theory in Geography and the Problem of Ghetto Formation. *Antipode*, 4(2), 1-13.
- Harvey, D. (1976). Labor, Capital, and Class Struggle around the Built Environment in Advanced Capitalist Societies. *Politics Society*, 6(265), 265-295.
- Harvey, D. (1985). *Consciousness and the Urban Experience*. Oxford: Basil Blackwell.
- Harvey, D. (1985a). *The Urbanization of Capital: Studies in the History and Theory of Capitalist Urbanization*. The Johns Hopkins University Press.
- Harvey, D. (1987). Three Myths in Search of Reality in Urban Studies. *Environment and Planning*, 5, 367-376.
- Harvey, D. (1996). *Justice, Nature & the Geography of Difference*. Oxford: Blackwell.
- Harvey, D. (2004). Conversations with History: David Harvey. <http://globetrotter.berkeley.edu/people4/Harvey/harvey-con1.html>, (E.T.: 05.09.2022)
- Harvey, D. (2008). *Umut Mekânları*. (çev. Z. Gambetti) İstanbul: Metis Yayıncılık.
- Harvey, D. (2012). Coğrafyayı Yeni Baştan İcat Etmek: New Left Review Editörleriyle Röportaj. İçinde D. Harvey, *Sermayenin Mekânları: Eleştirel Bir Coğrafyaya Doğru* (s. 14-17). İstanbul: Sel Yayıncılık.
- Harvey, D. (2012a). *Sermayenin Sınırları*. (çev. U. Balaban) Ankara: Tan Kitabevi.
- Harvey, D. (2016). *Sosyal Adalet ve Şehir*. (çev. M. Moralı) İstanbul: Metis.

- Harvey, D. (2019). Sonsöz. İçinde H. Lefebvre, *Mekânın Üretimi* (s. 419-426). İstanbul: Sel Yayıncılık.
- Harvey, D. (2020). *Kent Deneyimi*. (çev. E. Soğancılar). İstanbul: Sel Yayıncılık.
- Hess, R. (2009). Fransızca Üçüncü Baskıya Önsöz: Henri Lefebvre’i Tekrar Okumak. İçinde H. Lefebvre, *Kent Hakkı* (s. 7-18). İstanbul: Sel Yayıncılık.
- Lefebvre, H. (1953). Perspectives de la Sociologie Rurale. *Cahiers Internationaux de Sociologie*, 14, 122-140.
- Lefebvre, H. (1976). Reflections On The Politics Of Space. *Antipode*, 8(2), 30-37.
- Lefebvre, H. (2002). *Méthodologie des Sciences*. Paris: Anthropos.
- Lefebvre, H. (2019). *Mekânın Üretimi*. (çev. I. Ergüden) İstanbul: Sel Yayıncılık.
- Merrifield, A. (2017). *Yeni Kent Sorunu*. İstanbul: Tekin Yayınevi.
- Merrifield, A. (2019). *Metromarksizim: Şehrin Marksist Bir Hikayesi*. (çev. B. Ersöz) Ankara: Phoenix Yayınları.
- Özer, M. (2005). *Yeni Kamu Yönetimi: Teoriden Uygulamaya*. Ankara: Platin Yayınları.
- Pınarcıoğlu, N. Ş., Kanbak, A., ve Şiriner, M. (2010). Kent Kuramları. İçinde Ö. Uğurlu, N. Pınarcıoğlu, A. Kanbak, ve M. Şiriner, *Türkiye Perspektifinden Kent Sosyolojisi Çalışmaları* (s. 71-102). İstanbul: Örgün Yayınları.
- Querrien, A. (2007). Géraldine Pfliger, De la ville aux réseaux/dialogues avec Manuel Castells. *Kitap Kitiği, Les Annales de la Recherche Urbaine*, (103), 215-217.
- Sartre, J. (2022). *Yöntem Araştırmaları*. (çev. S. Kırkoğlu) İstanbul: Can Yayınları.
- Saunders, P. (2013). *Sosyal Teori: Kentsel Sosyoloji*. İstanbul: İdeal Yayıncılık.
- Saunders, P., ve Williams, P. (1986). The New Conservatism: Some Thoughts on Recent and Future Developments in Urban Studies. *Society and Space*, 4, 393-399.
- Şengül, T. (2009). *Kentsel Çelişki ve Siyaset: Kapitalist Kentleşme Süreçlerinin Eleştirisi*. Ankara: İmge Kitabevi.
- Yurdadön Aslan, P., ve Yavan, N. (2018). Mekânın Üretimi ve Lefebvre’in Mekânsal Üçlü Kavramsallaştırmasının Görünürlüğü: Taksim Gezi Parkı Örneği. *Planlama Dergisi*, 28(3), 302-314.

KAYNAKÇA

- Aktaş Şenkardeşler, R. (2021). Türkiye Ekonomisi İşgücü Piyasasında Kadın İstihdamının Demografisi Ve İktisadi Büyüme Sürecine Yansımaları. *Journal Of Social And Humanities Sciences Research*, 8(69), 1093-1102. [Http://Dx.Doi.Org/10.26450/Jshsr.2431](http://Dx.Doi.Org/10.26450/Jshsr.2431)
- Alptekin D. (2014). Toplumsal Cinsiyet Eşitsizliği Örüntüsünde Kadının Yoksulluğu ve Yoksunlukları. *Abdullah Topçuoğlu vd. (ed.), Yoksulluk ve Kadın*. İstanbul: Ayrıntı Yayınları, 15-34.
- Baltagi, B. H., & Wu, P. X. (1999). Unequally Spaced Panel Data Regressions with AR(1) Disturbances. *Econometric Theory*, 15, 814-823.
- Bhargava, A., Franzini, L., & Narendranathan, W. (1982). Serial correlation and the fixed effects model. *The Review of Economic Studies*, 49(4), 533-549.
- Bilgin, B. K. (2016). Türkiye’de Kent Yoksulluğu ile Mücadelede Kadın Gönüllülerin Rolü. *KADEM Kadın Araştırmaları Dergisi*, 2(1), 71-88.
- Brown, M. B., & Forsythe, A. B. (1974). The Small Sample Behavior of Some Statistics which Test the Equality of Several Means. *Technometrics*, 16(1), 129-132.
- Chen, M., Sui, Y., Liu, W., Liu, H., & Huang, Y. (2019). Urbanization patterns and poverty reduction: A new perspective to explore the countries along the Belt and Road. *Habitat International*, 84, 1-14.
- Çalışkan, Ş. (2007). Eğitim - İşsizlik Ve Yoksulluk İlişkisi. *Sosyal Ekonomik Araştırmalar Dergisi*, 7 (13) , 284-308.
- Ekiz Gökmen, Ç., Gökova, U. (2016). Hane içine gizlenen kadın yoksulluğu: *Muğla-Mardin örneği*. *ODTÜ Gelişme Dergisi*, 43, 157-190
- Evcim, N., Güneş, S. ve Karaalp Orhan, H. S. (2019). Yoksulluk Ve Ekonomik Göstergeler Arasındaki İlişki: Mena Bölgesi Analizi. *Pamukkale Üniversitesi Sosyal Bilimler Enstitüsü Dergisi*, sayı 36, 291-310
- Friedman, M. (1937). The Use of Ranks to Avoid the Assumption of Normality İmplicit in the Analysis of Variance. *Journal of the american statistical association*, 32(200), 675-701.
- Gerşil, G. (2015). Küresel Boyutta Yoksulluk ve Kadın Yoksulluğu. *Journal of Management & Economics*, 22(1).
- Ha, N. M., Dang Le, N., Trung-Kien, P. (2021). The Impact Of Urbanization On Poverty Reduction: An Evidence From Vietnam. *Cogent Economics & Finance*, 9(1), 1918838.
- Keyifli, N. (2021). Kentleşme İle Gelir Eşitsizliği Arasındaki İlişki: Bootstrap Panel Granger Nedensellik Analizi. *Uluslararası İktisadi ve İdari İncelemeler Dergisi*, (30), 211-228.
- Kuddus, M. A., Tynan, E., McBryde, E. (2020). Urbanization: A Problem For The Rich And The Poor?. *Public health reviews*, 41(1), 1-4.
- Levene, H. (1961). Robust tests for equality of variances. In: Ku, H.H., Olkin, I., Ghurye, S.G., Hoeffding, W., Madow, W.G., & Mann, H.B. (Eds) *Contributions to probability and statistics. Essays in honor of Harold Hotelling* (pp. 278-292). California: Stanford University Press.
- Özök, C. S., Polat, M. A. Ekonomik Büyüme, Enflasyon Ve Kentleşmenin Kadınların İşgücüne Katılımına Etkileri: Türkiye Üzerine Bir Uygulama. *Global Journal Of Economics And Business Studies*, 9(17), 63-76.
- Öztürk, M., Çetin, B. I. (2009). Dünyada Ve Türkiye’de Yoksulluk Ve Kadınlar. *Journal of Yasar University*, 4(16).
- Pınarcıoğlu, Ş.N.(2006). Kentlerde Kadınların İşgücü Ve İstihdama Katılım Sorunları: İzmit Örneği, *Kocaeli Üniversitesi Sosyal Bilimler Enstitüsü Yüksek Lisans Tezi*, Kocaeli
- Tatoğlu Yerdelen, F. (2016). *Panel Veri Ekonometrisi Stata Uygulamalı* (3. Baskı). İstanbul: Beta.
- Turgut, A. Ş. (2019). Türkiye’deki Gelir Eşitsizliğinin Toplumsal Cinsiyet, Kadının İstihdamı Ve Kadın Yoksulluğu Açısından Değerlendirilmesi, *Kocaeli Üniversitesi Sosyal Bilimler Dergisi*, 2 (38) , 315-329. Doi: 10.35343/kosbed.581637.
- Ulutaş, Ç. Ü. (2009). Yoksulluğun Kadınlasması ve Görünmeyen Emek, *Çalışma ve Toplum*, 2 (21) , 25-40.
- Zeren, F., Savrul, B. K. (2017). Kadınların İşgücüne Katılım Oranı, Ekonomik Büyüme, İşsizlik Oranı Ve Kentleşme Oranı Arasındaki Saklı Koentegrasyon İlişkisinin Araştırılması. *Yönetim Bilimleri Dergisi*, 15(30), 87-103.

KAYNAKÇA**KİTAPLAR**

- Akay, A.(2019). İklim Değişikliğinin Neden Olduğu Afetlerin Etkileri, İklim Değişikliği Eğitim Modülleri Serisi 15, Ankara:İklimİN
- Eraydın, A., Gedikli, B., Salmaner, E.G. ve Edizel, Ö.H. (2011). *Kentsel Turizm ve İklim Değişikliği: Antalya Örneği*, Proje No: 108K612, Ankara:URBAN-NET.
- Erdoğan, N.(2003). Çevre ve (Eko)turizm, Ankara: Erk Yayınevi.
- Han, E. ve Kaya,E.A.(2004). İktisadi Kalkınma ve Büyüme, Erol Kutlu (Editör), Eskişehir: Anadolu Üniversitesi Yayınları
- Moscardo, G. (2013). Social Representations of Climate Change: Exploring the Perceived Links Between Climate Change, the Drive for Sustainability and Tourism, içinde M.V. Reddy ve K. Wilkes (Editör). *Tourism, Climate Change and Sustainability*: 24-42. New York: Routledge.
- Oktik, N.(2001). *Orman Yangınlarının Sosyo-Ekonomik Yapıya Etkileri*, Muğla.
- Özkan,B. Ve Işık, N.(2021). İklim Değişikliğinin Turizm Destinasyonlarına Yönelik Etkilerininin Turizm Türlerine Göre Sınıflandırılması, İçinde C. Çobanoğlu, E.G. Küçükaltan, M. Tuna ve S. Doğan (Editör). *Daha İyi Bir Dünya İçin Turizm*. 814-836. Sarasota: USF M3 Publishing.
- Philander, S.G. (2008). *Encyclopedia of Global Warming and Climate Change*, Sage Publications: California.
- Şeker,S. ve Hacıeminoğlu, E. (2021). *Sürdürülebilir Kalkınma ve İklim Değişikliği*, Ankara: İksad Yayınevi.
- Sarkım, M.(2022). Yeni Normal (Covid-19 Salgını) Sürecinde Turizm Politikaları, İçinde İ. Ünüvar (Editör). Sosyal, Beşeri Ve İdari Bilimler Alanında Uluslararası Araştırmalar IX, 67-94. Konya: Eğitim Yayınevi.
- T.C. Bayındırlık ve İskan Bakanlığı (2009). İklim Değişikliği, Doğal Kaynaklar, Ekolojik Denge, Enerji Verimliliği ve Kentleşme Komisyonu Raporu 6, Ankara.
- UNWTO (2018), UNWTO *Regional Seminar on Climate Change, Biodiversity and Sustainable Tourism Development – Final Report*, Nadi, Fiji, UNWTO.
- Zeydanlı, U., Turak, A., Bilgin, C., Kınikoğlu, Y., Yalçın, S. ve Doğan, H. (2011). İklim Değişikliği ve Ormancılık: Modellerden Uygulamaya, Ankara: Doğa Koruma Merkezi Yayını
- Akay, A.(2019). İklim Değişikliğinin Neden Olduğu Afetlerin Etkileri, İklim Değişikliği Eğitim Modülleri Serisi 15, Ankara:İklimİN.

MAKALELER

- Aydemir, B.ve Şenerol, H. (2014). İklim Değişikliği ve Türkiye Turizmine Etkileri: Delfi Anket Yöntemiyle Yapılan Bir Uygulama Çalışması, Balıkesir Üniversitesi Sosyal Bilimler Enstitüsü Dergisi, 17(31). 381-416.
- Başoğlu,A. (2014). Küresel İklim Değişikliğinin Ekonomik Etkileri, *Karadeniz Teknik Üniversitesi Sosyal Bilimler Dergisi*, 4(7), 175-196.
- Boustras, G. ve Boukas, N.(2021). Orman Yangınlarının Turizmin Gelişimi Üzerindeki Etkisi: Yunanistan ve Kıbrıs Örneğinde Karşılaştırmalı Bir Çalışma, (çev. T. Toker). *Anatolia: Turizm Araştırmaları Dergisi*, 32(2). 249-260.
- Doğanay, H. ve Doğanay, S. (2004). Türkiye’de Orman Yangınları ve Alınması Gereken Önlemler, *Doğu Coğrafya Dergisi* 11, 31-48.
- Dube, K., ve Nhamo, G. (2020). Evidence and impact of climate change on South African national parks. Potential implications for tourism in the Kruger National Park. *Environmental Development*, 33
- Düzgün, G. ve Ödemiş, M. (2020). Arap Turistlerin Doğu Karadeniz Bölgesine Ekonomik Katkılarını Belirlemeye Yönelik Bir Araştırma, *Gaziantep University Journal of Social Sciences*, 19(1), 109-123.
- Hall, C.M. (2011). Seeing the Forest for the Trees: Tourism and the International Year of Forests, *Journal of Heritage Tourism*, 6(4),271-283
- Hall, C.M., Scott, D. Ve Gössling, S. (2011).Forests, Climate Change and Tourism, *Journal of Heritage*

Tourism, 6(4). 353-363.

- Ijeomah, H.M. ve Aiyelaja, A.A. (2009). Impact of Climate Change on Sustainable Tourism Management in Plateau State, Nigeria, *Journal of Sustainable Development in Africa*, 11 (1), 149-175.
- Kahraman, S. ve Şenol, P. (2018). İklim Değişikliği: Küresel, Bölgesel ve Kentsel Etkileri, *Akademia Sosyal Bilimler Dergisi*, Özel Sayı (1), 353-370.
- Kamp, C. (1998). Tourism and Sustainable Development, *Report to the 7. Meeting of the Commission on Sustainable Development*, Bonn: German NGO Forum on Environment and Development.
- Karal, K. ve Gençay, G. (2020). Ormansızlaşmanın Küresel İklim Değişikliğine Etkilerinin Hukuksal Boyutlarının İncelenmesi, *Bartın Orman Fakültesi Dergisi*, 22(2), 571-579.
- Koç, H. ve Güçer, E. (2003). İklim Değişikliklerinin Turizm Üzerine Etkileri, *Gazi Üniversitesi Ticaret ve Turizm Eğitim Fakültesi Dergisi*, (2), 37-53.
- Layne, D. (2017). Impacts of Climate Change on Tourism in the Coastal and Marine Environments of Caribbean Small Island Developing States (SIDS), *Caribbean Marine Climate Change Report Card: Science Review*, 174-184.
- Maddison, D. (2001). In Search of Warmer Climates? The Impact of Climate Change on Flows of British Tourists, *Climatic Change*, 49, 193-208
- Milenkovic, M., Stojanović, J. ve Denda, S. (2020). Tourism and Forest Fires: Problems, Challenges and Possibilities, VIII International Scientific-Practical Conference, (89-94), Stavropol: 18.05.2020.
- Nepal, S.K. (2000). Tourism in Protected Areas the Nepalese Himalaya, *Annals of Tourism Research*, 27(3), 661-681
- Otrachshebko, V. ve Nunes, L.C. (2022). Fire Takes No Vacation: Impact of Fires on Tourism, *Environment and Development Economics*, 27, 86-101
- Özbeç, F.R. (2002). Sürdürülebilir Turizm Kalkınması, Birleşmiş Milletler Dünya Ekoturizm Yılı, *Anadolu Üniversitesi İİBF Dergisi*, 18(1), 67-84.
- Özekinci, Y.K. ve Silik, C.E. (2017). Türkiyedeki İklim Değişikliği Plan ve Politikalarında Turizm Sektörünün Yeri, *Gazi Üniversitesi Turizm Fakültesi Dergisi*, (2), 58-79.
- Öztürk, K. (2002). İklim Değişikliği ve Türkiye'ye Olası Etkiler, *Gazi Üniversitesi Eğitim Fakültesi Dergisi*, 22(1), 47-65.
- Ramasamy, R. ve Swamy, A. (2012). Global Warming, Climate Change and Tourism: A Review of Literature, *Cultur*, 6(3).
- Reddy, M.V. ve Wilkes, K. (2012). Tourism and Sustainability, Transition to a Green Economy, içinde M.V. Reddy ve K. Wilkes (Editör). *Tourism, Climate Change and Sustainability*. 3-23. New York: Routledge.
- Sevim, B. ve Ünlüönen, K. (2010). İklim Değişikliğinin Turizme Etkileri: Konaklama İşletmelerinde Bir Uygulama, *Erciyes Üniversitesi Sosyal Bilimler Enstitüsü Dergisi*, 28(1), 43-66.
- Turco, M., Llasat, M-C., Hardenberg, von J. ve Provenzake, A. (2014). Climate Change Impacts on Wildfires in a Mediterranean Environment, *Climatic Change*, 125. 369-380.
- Türkeş, M. (2008). Küresel İklim Değişikliği Nedir? Temel Kavramlar, Nedenleri, Gözlenen ve Öngörülen Değişiklikler, İklim Değişikliği ve Çevre, (1), 26-37.

BİLDİRİLER

- Somuncu, M. (2018). İklim Değişikliği Türkiye Turizmi İçin Bir Tehdit mi, Bir Fırsat mı?, TÜCAUM 30. Yıl Uluslararası Coğrafya Sempozyumu, 748-771, Ankara: 3-6 Ekim 2018.

TEZLER

- Barya, A.L.K. (2021). The Effect of Climate Change on Sustainable Tourism: A Perception of The Tourism Industry in Uganda, A research project in partial fulfilment of the requirement for the degree of Bachelor of Science in Tourism Management of Strathmore University, Nairobi.
- Sarkım, M. (2007). Sürdürülebilir Turizm Kapsamında Turistik Ürün Çeşitlendirme Politikaları ve Antalya Örneği. Doktora Tezi. İzmir: Dokuz Eylül Üniversitesi

İNTERNET KAYNAKLARI

- IPCC (2013). Hükümetlerarası İklim Değişikliği Paneli, https://www.ipcc.ch/site/assets/uploads/2017/09/WG1AR5_Chapter01_FINAL.pdf, E.T.: 01.12.2022.

- IPPC (2019). Climate Change and Land: an IPCC special report on climate change, desertification, land degradation, sustainable land management, food security, and greenhouse gas fluxes in terrestrial ecosystems, https://www.ipcc.ch/site/assets/uploads/sites/4/2022/11/SRCCL_Full_Report.pdf, E.T.: 13.12.2022.
- IPPC(2022). Climate Change 2022: Impacts, Adaptation and Vulnerability, https://report.ipcc.ch/ar6/wg2/IPCC_AR6_WGII_FullReport.pdf, E.T: 13.12.2022.
- Karacabey, B. (2021). İklim Değişikliği Sürecinde Orman Yangınları Çalıştayı: Sonuç Bildirgesi ve Kararlar, https://www.tuba.gov.tr/files/yayinlar/bilim-ve-dusun/TUBA-978-605-2249-79-6_ch17.pdf, E.T.: 12.12.2022.
- Koçak, K.(2022). İklim Değişiminde İnsan Faktörü, <https://web.itu.edu.tr/~kkocak/iklim.html>, E.T.: 28.11.2022.
- Taner,A.C. (2018). ABD Kontrol Edilemeyen Orman Yangınları İs, Kurum ve Duman Kökenli Çevre Kirliliği Neticesi Oluşan İklim Değişiklikleri ve İnsan Sağlığı Riskleri, <https://www.fmo.org.tr/wp-content/uploads/2018/06/ABD-Kontrol-Edilemeyen-Orman-Yanginlari-Is-Kurum-ve-Duman-Kokenli-Cevre-Kirliligi-Neticesi-Olusan-Iklim-Degisiklikleri-ve-Insan-Sagligi-Riskleri.pdf>, E.T.: 15.12.2022.
- Thelancet (2022). The 2022 Report of the Lancet Countdown on Health and Climate Change: Health at the Mercy of Fossil Fuels, <http://www.thelancet-press.com/embargo/Countdown2022.pdf>, E.T.: 14.12.2022.
- Thelancet (2022). The 2022 Report of the Lancet Countdown on Health and Climate Change: Health at the Mercy of Fossil Fuels, <http://www.thelancet-press.com/embargo/Countdown2022.pdf>, E.T.: 14.12.2022.
- UNESCO (2022). World Heritage Glaciers Sentinels of Climate Change, <https://unesdoc.unesco.org/ark:/48223/pf0000383551>, E.T.:24.11.2022
- UNWTO(2008). Climate Change and Tourism Responding to Global Challenges, https://webunwto.s3-eu-west-1.amazonaws.com/imported_images/30875/climate2008.pdf, E.T.: 15.12.2022.
- URL-1: <https://cevreonline.com/iklim-degisikligi/>, (E.T.:22.11.2022).
- URL-2: https://www.wwf.org.tr/ne_yapiyoruz/iklim-degisikligi_ve_enerji/iklim-degisikligi/, E.T.:20.11.2022.
- URL-3: <https://www.cnnturk.com/dunya/pakistanda-sel-felaketi-can-kaybi-bin-700e-cikti>, E.T.:22.11.2022.
- URL-4: http://meslekmateryal.eba.gov.tr/upload/ek/cog9_uni1/icerik/app/bgqopglmuh5.pdf, E.T.: 25.11.2022.
- URL-5: <https://www.sabah.com.tr/galeri/yasam/antalya-sel-haberleri-son-dakika-12-aralik-antalya-kumluca-sel-felaketi-son-durum-nedir-olu-ve-yarali-var-mi/4>, E.T.: 12.12.2022
- URL-6: <https://www.iklimhaber.org/lancet-2022-raporu-hukümetler-fosil-yakitlari-insan-sagligina-tercih-ediyor/>, E.T.: 12.12.2022.
- URL-7: <https://www.bbc.com/turkce/articles/c1re179985ro>, E.T.:25.11.2022
- URL-8: <https://www.sozcu.com.tr/2021/dunya/effis-2021de-43-ulkede-yangin-meydana-geldi-6570118/> E.T.: 14.12.2022.
- URL-9: <https://www.cekulvakfi.org.tr/haber/manavgat-orman-yangini-raporu>, E.T.: 16.12.2022.
- URL-10: <https://muglaobm.ogm.gov.tr/SiteAssets/Lists/Duyurular/AllItems/2021%20Y%C4%B1%C4%B1%20Orman%20Yang%C4%B1nlar%C4%B1%20De%C4%9Ferlendirme%20Raporu.pdf>, E.T.: 15.12.2022.
- URL-11: <https://www.turizmaktuel.com/haber/yerli-turist-yangin-bolgelerini-terk-ediyor>, E.T.: 15.12.2022.
- Yanıkaya, H. ve Kaymak, E.(2021). Türkiye’de Orman Yangınlarının Turizm Üzerine Etkileri, https://tuba.gov.tr/files/yayinlar/bilim-ve-dusun/TUBA-978-605-2249-79-6_Ch14.pdf, E.T.: 13.12.2022.
- Yıldız, D. ve Özgüler, H.(2021). Kuraklık, Orman Yangınları ve Ekosistem Dengesi, <https://hidropolitikakademi.org/uploads/editor/images/Kurakl%C4%B1k%20Orman%20Yang%C4%B1nlar%C4%B1%20ve%20Ekosistem%20Dengesi%20.pdf>, E.T.: 14.12.2022.

KAYNAKÇA

- Acar, M. (2020). Post-Corona World: The Effects of COVID-19 on Economic, Social and Academic Life, Editörler: Muzaffer Şeker, Ali Özer, Cem Korkut, *Reflections on the Pandemic in the Future of the World*, TÜBA Yayını, 285.
- Ahmad, P., Khalifa, H., Kulkarni, S., Omer,E., Ahmad,A.R.,Singh, S. ve Bali, A.O.,(2022). An Empirical Study on Consumer Buying Behaviour During COVID-19 Pandemic, *Journal of Positive School Psychology*,7447.
- Aksoy, A.D. (2014). Tüketici Yazıları, Tüketimin Dijitalleşmesi, *Hacettepe Üniversitesi Tüketici-Pazar-Araştırma-Danışma Test ve Eğitim Merkezi*, 47-60.
- Alan, A.K., Kabadayı, E.T., ve Erişke, T.(2018). İletişimin Yeni Yüzü: Dijital Pazarlama Ve Sosyal Medya Pazarlaması, *Elektronik Sosyal Bilimler Dergisi*, Cilt:17, Sayı:66, 496.
- Arıkan, E.(2020). Developments in Information Technologies and Artificial Intelligence in the Post-pandemic Period, Editörler: Muzaffer Şeker, Ali Özer, Cem Korkut, *Reflections on the Pandemic in the Future of the World*, TÜBA Yayını, 865-869.
- Arzhanova, K.A., Beregovskaya, T.A. ve Silina, S.A. (2020). The Impact of the COVID-19 Pandemic on Consumer Behavior and Companies' Internet Communication Strategies, *Advances in Social Science, Education and Humanities Research*, Volume 486, 50.
- Aydın, F.F. ve Koç, E.(2021). Covid-19 Döneminde Cinsiyetin Satın Alma Davranışları Üzerindeki Etkisi, *International Conference on Economics*, 2.
- Aydoğan, S.(2020). Covid 19 Sürecinin Tüketici Davranışlarına Etkisi Ve Yeni Tüketici Eğilimleri, COVID-19 Sürecinde Üretim Yönetim Ve Pazarlama, *Gazi Kitabevi*, 66-94.
- Baicu, C.G., Gardan, I.P., Gardan, D.A. ve Epuran, G. (2020). The Impact Of COVID-19 On Consumer Behavior in Retail Banking. Evidence From Romania, *Management & Marketing: Challenges for the Knowledge Society*, 15, 539.
- Ballı, A.(2021). A Research On Consumer Online Purchasing Intentions In The Pandemic Disease Period, *Pazarlama ve Pazarlama Araştırmaları Dergisi*, Cilt: 14, Sayı: 3, 607-628.
- Baltacı, A. ve Akaydın, H.(2020). Covid-19 Pandemi Sürecinin Tüketicilerin Gıda Ürünlerini Satın Alma Davranışları Üzerindeki Etkisi: Bir Literatür Taraması, Yüksek İhtisas Üniversitesi, *Sağlık Bilimleri Dergisi*, 1, 59-60.
- Becan, C.(2021). Dijital Tüketim Çerçevesinde Tüketicilerin Pandemi Döneminde Yeni Nesil Alışveriş Platformlarına Yönelik Satın Alma Motivasyonları Üzerine Bir Saha Araştırması, *Communication and Technology Congress – CTC*, İstanbul,207.
- Brenda, K.(2021). Purchasing in a Pandemic? Virtual Consumerism in 2021, *Cyberpsychology, Behavior, And Social Networking*, Volume 24, Number 2, 77.
- Bulduklı, Y. ve Yeşil, M.Murat. (2020). Media, Sports and Entertainment Industry in the Post-pandemic Period”, Editörler: Muzaffer Şeker, Ali Özer, Cem Korkut, *Reflections on the Pandemic in the Future of the World*, TÜBA Yayını, 963.
- Çakırer, M.A. (2020). Tüketici Davranışlarına Giriş, Editörler: M.Akif Çakırer, Sezen Bozyiğit, *Tüketici Davranışları*, Nobel Akademik Yayıncılık, 7.
- Çakıroğlu, K.I., Pirtini, S. ve Çengel, Ö.(2020). Covid-19 Sürecinde Ve Post-Pandemi Döneminde Yaşam Tarzı Açısından Tüketici Davranışlarının Değişen Eğilimi Üzerine Kavramsal Bir Çalışma, İstanbul Ticaret Üniversitesi, *Sosyal Bilimler Dergisi*, 92.
- Çimen, B. (2020). Covid 19 Salgınının Perakendecilik Üzerine Etkileri, COVID-19 Sürecinde Üretim Yönetim ve Pazarlama, *Gazi Kitabevi*, 176.
- Danışmaz, A.T. (2020). Covid-19 Salgınının Tüketicilerin Online Alışveriş Tercihine Etkisi, *Sosyal Bilimler Araştırma Dergisi*, 9, (2), 84.
- Davies, S. ve Davies, S. (2020). COVID-19 Döneminde Tüketiciler Satın Alma Kararlarını Nasıl Alıyor?, (<https://www.thinkwithgoogle.com/intl/tr-tr/icgoruler/tuketici-yolculugu/karar-alim-surecleri/>).(E.T.:15.11.2022).
- Deliçay, M. (2021). T.C. Cumhurbaşkanlığı, Strateji ve Bütçe Başkanlığı, Ankara, 17.

- Deng, S., Wang, W., Wie, P., Chao, Y., ve Zhu, J. (2020). Perceived Severity Of Covid-19 And Post-Pandemic Consumption Willingness: The Roles Of Boredom And Sensation-Seeking, *Frontiers in Psychology*, 11, 1.
- Dinç, B. (2018). Dijitalleşmenin Tüketici Alışkanlıklarına Etkisi, www.ekonomistler.org.tr. (E.T.:21.11.2022).
- Duygun, A. ve Şen, E. (2020). Evaluation of Consumer Purchasing Behaviors in the COVID-19 Pandemic Period in the Context of Maslow's Hierarchy of Needs, *Pazarlama Teorisi ve Uygulamaları Dergisi*, 6 (1), 61.
- Ekici, S.G. (2020). Covid 19 Sürecindeki Sektörel Değişimlerin Tüketici Deneyimlerine Etkisi, COVID-19 Sürecinde Üretim Yönetim Ve Pazarlama, *Gazi Kitabevi*, 115-116.
- Elavarasan, R.M. ve Pugazhendhi, R. (2020). Restructured Society And Environment: A Review On Potential Technological Strategies To Control The COVID-19 Pandemic, *Sci Total Environ*, 15.
- Erdogan, B.Z. (2020). Transformation in Consumption and Spending Practices in the Post-pandemic Period, Editörler: Muzaffer Şeker, Ali Özer, Cem Korkut, *Reflections on the Pandemic in the Future of the World*, Türkiye Bilimler Akademisi Yayını, 491-493.
- Erdogan, D.Ş. (2021). E-Ticaret İlk 2 Ayda Yüzde 151 Büyüdü, <https://www.inbusiness.com.tr/sectorler/tarim-gida-perakende/2021/03/26/e-ticaret-ilk-2-ayda-yuzde-151-buyudu>, (E.T.:09.11.2022).
- Erhan, Ç. ve Gümüş, Ş. (2020). Opportunities and Risks in Higher Education in the Postpandemic Period, Editörler: Muzaffer Şeker, Ali Özer, Cem Korkut, *Reflections on the Pandemic in the Future of the World*, TÜBA Yayını, 181.
- Gigauri, I. (2021). New Economic Concepts Shaping Business Models İn Post-Pandemic Era, *International Journal of Innovative Technologies in Economy* 1(33), 1.
- Gomez,E.L., Fischer,L., Penalosa, M. Ve Vivanco, M.O. (2021). Purchase Behavior İn COVID-19: A Cross Study İn Mexico, Colombia, And Ecuador, *Helikon* 7.
- Gu, S., Slusarczyk, B., Hajizada, S., Kovalyova, I.ve Sakhbieva, A.(2021). Impact of the COVID-19 Pandemic on Online Consumer Purchasing Behavior, *Journal of Theoretical and Applied Electronic Commerce Research*, 16, 2263.
- He, H. ve Harris, L.(2020). The Impact Of Covid-19 Pandemic On Corporate Social Responsibility And Marketing Philosophy, *Journal of Business Research*, 176-182.
- Hesham, F., Riadh, H.ve Sihem, N.K. (2021). What Have We Learned about the Effects of the COVID19 Pandemic on Consumer Behavior?, *Sustainability*, 1-3.
- Hu, P., Bhuiyan, M.A., Rahman, M.K., Hossain,M.M. ve Aktser, S. (2022). Impact Of COVID-19 Pandemic On Consumer Behavioural İntention To Purchase Green Products, *PLoS ONE* 17(10), 3.
- İslam, T., Pitafi, A.H., Arya, V., Wang, Y., Akthar, N.,Mubarık,S.ve Xiaobei, L. (2021). Panic Buying İn The COVID-19 Pandemic: A Multi-Country Examination, *Journal of Retailing and Consumer Services*, 59,2.
- Ivkovic, N. (2021). Beyond The Pandemic A New Era of Consumer Behavior, Economic And Social Development : *65th International Scientific Conference on Economic and Social Development : Book Of Proceedings*, 6.
- İpsos, (2020). Koronavirüs Ve Tüketici Davranışı Değişimi Markalar İçin Ne Anlama Geliyor?,(<https://www.ipsos.com/tr-tr/koronavirus-ve-tuketici-davranisi-degisimi-markalar-icin-ne-anlama-geliyor>).(E.T.:13.10.2022).
- Jo, H., Shin, E. ve Kim, H. (2021., Changes in Consumer Behaviour in the Post-COVID-19 Era in Seoul, South Korea", *Sustainability*, 13(1),1.
- Kalan, Ö.G. (2019). *Tüketici Davranışları*, İstanbul Üniversitesi Açık ve Uzaktan Eğitim Fakültesi Yayını, 6-7.
- Karaboğa, E.N.C. ve Saatçi, F.G.B. (2021). The Impact of Crisis Perception on Consumer Purchasing Behaviors During the COVID-19 (Coronavirus) Period: A Research on Consumers in Turkey, *Eskişehir Osmangazi Üniversitesi İİBF Dergisi*, 16(3),728.-750.
- Karakaş, M. (2020). Covid-19 Salgınının Çok Boyutlu Sosyolojisi ve Yeni Normal Meselesi, İstanbul Üniversitesi Sosyoloji Dergisi, 40,(1), 541.

- Kayabaşı, E.T. (2020). COVID-19 ‘un Piyasalara Ve Tüketici Davranışlarına Etkisi, *Avrasya Sosyal ve Ekonomi Araştırmaları Dergisi*,15,21.
- Keskin, H. (2020). The Future of the Sectors and the Change of the Firmsin the Post-pandemic Period, Editörler: Muzaffer Şeker, Ali Özer, Cem Korkut, *Reflections on the Pandemic in the Future of the World*, TÜBA Yayını, 285.
- Khayru, R.K. (2021). Opinions About Consumer Behavior During The Covid-19 Pandemic, *Journal of Social Science Studies* Vol. 1, No.1, 31.
- Korkut, C.(2020). The Economic and Financial Opportunities for Turkey in the Post-pandemic Period, Editörler: Muzaffer Şeker, Ali Özer, Cem Korkut, *Reflections on the Pandemic in the Future of the World*, TÜBA Yayını, 557.
- Martinez, U.J.V., Mediano, J.M., Rodríguez, A.L.L.(2021). The İmpact Of The COVID-19 Crisis On Consumer Purchasing Motivationand Behavior, *European Research On Management And Business Economics*, 27,1.
- Museyeva, A.(2021). The Political Economy of China In The Impact Of Covid19, *65th International Scientific Conference on Economic and Social Development – Online Conference*, 19 February, 2021,124.
- Nagar, A.(2021). Impact Of Covid-19 Pandemic On Consumer Buying Behaviour, *International Journal of Multidisciplinary Research in Science, Engineering and Technology*, Volume 4, Issue 3,414.
- Odabaşı, Y.(2012). *Tüketici Davranışları*, Anadolu Üniversitesi, Açıköğretim Fakültesi Yayını, 1.
- Okumuş, A.(2019). *Tüketici Davranışları*, İstanbul Üniversitesi, Açık ve Uzaktan Eğitim Fakültesi, 1.
- Önür, N. ve Kalamın, S.(2016). Dijital Gündelik Yaşam: Yeni Toplumsallıklar Ve Dijital Yabancılaşma, *Akademik Sosyal Araştırmalar Dergisi*, Yıl: 4, Sayı: 35, 273.
- Özcan, S.O. (2010). İnternet Pazarlama Faaliyetlerinde Tüketici Satın Alma Karar Süreci, *İnternet Uygulamaları ve Yönetimi Dergisi*, Pamukkale Üniversitesi, 30-58.
- Özkaynar, K.(2020). Covid 19 Sonrası Pazarlama Dünyası: Geleceğe Yönelik Projeksiyonlar, COVID-19 Sürecinde Üretim Yönetim ve Pazarlama, *Gazi Kitabevi*, 291-292.
- Öztürk, A.(2020). Changes in Consumer Behavior After The Covid-19 Pandemic, Inferences From The Covid-19 Pandemic A multidisciplinary Research, Edited by: M.Ali.Yetgin, Osman Kurter, Volkan Temizkan, *Gazi Kitabevi*, 147.
- Öztürk, İ. ve Koyuncu, İ.(2020). Environmental and Ecosystem Services in the Post-Pandemic Period, Editörler: Muzaffer Şeker, Ali Özer, Cem Korkut, *Reflections on the Pandemic in the Future of the World*, TÜBA Yayını, 841.
- Öztürk, R. (2020). Outbreak Control And Preparatory Actions İn The New Normal Period, Editörler: Muzaffer Şeker, Ali Özer, Cem Korkut, *Reflections on the Pandemic in the Future of the World*, TÜBA Yayını, 57.
- Pillahi, R., Holla, N. ve Srinivas, D. (2021). A study on Digital marketing and its impact on Consumer Behavior, *Palarch's Journal of Archaeology of Egypt*, 18,(9), 78-80.
- Pwc, (2021). Cesur Yeni Tüketici: Yeni Denge Değişen Davranışlar, Tüketim Ve Beklentiler, (<https://www.pwc.com.tr/cesur-yeni-tuketici>), (E.T.:09.10.2022).
- Sayyida, S., Hartini, S., Gunawan, S. ve Husin, S. N. (2021). The Impact of the Covid-19 Pandemic on Retail Consumer Behavior, *APTISI Transactions on Management (ATM)*, 5(1), 80.
- Sen, A.K. (2020). Changes in Consumer Shopping Behavior – A Post Pandemic (Covid-19) Scenario, *Gorteria Journal*, Volume 33, Issue 12, 536-537.
- Sertbaş, İ.(2021). Pandemi İle Yenilenen Tüketici, (<https://www.platinonline.com/ekonomi/pandemi-ile-yenilenen-tuketici-1076670>), (E.T.:12.10.2022).
- Sharma, P.(2020). Impact of Covid-19 on Purchasing Patterns and Consumer Behavior, *International Journal of Innovative Science and Research Technology*, Volume 5, Issue 10,890.
- Solomon, M., Bamossy, G., Askegaard, S. ve Hogg, M.K., (2006). Consumer Behaviour, *Pearson Education Limited*, New Jersey, USA, 7.

- Svajdova, L.(2021). Consumer Behaviour During Pandemic Of Covid-19, *Journal of International Business Research and Marketing*, Volume 6, Issue 3,34-36.
- Şeker, M.(2020). *Reflections on the Pandemic in the Future of the World*, TÜBA Yayını, 10.
- Şen, T. ve Yengin, D.(2020). Krizin Dijital Tüketimde Tüketici Satın Alma Davranışına Etkisi, *Yeni Medya Elektronik Dergi*, Volume:4- Issue: 1,70.
- Tamer, E.G.(2020). Dijital Tüketim Açısından Covid-19 Pandemi Döneminde Tüketicilerin Yeni Nesil Alışveriş Platformlarına Yönelik Satın Alma Davranışı Motivasyonları Üzerine Bir Araştırma, Yüksek Lisans Tezi, İstanbul: Üsküdar Üniversitesi, Sosyal Bilimler Enstitüsü, 5-11.
- Tekin, B. ve Aydın B.(2021). Türkiye’de Covid-19 Pandemi Sürecinde E-Ticaretteki Değişim, *International Symposium on Business, Economics, and Education ISBE*, 317.
- Temizkan, V., Güven, E.Ö., Yılmaz, A. ve Andsoy, C.(2021). COVID-19 İle Gerçekleşen Tüketici Davranışları Ve Eğilimlerine Yönelik Bir Araştırma, *Elektronik Sosyal Bilimler Dergisi*, 20,1312.
- Turunç, Ö. ve Yetkin, D.G. (2020). Covid 19 Kaynaklı Pandemi Döneminde Tüketici Davranışları: Perakendeci Markalı Ürünler Üzerine Bir Araştırma, *Gaziantep University Journal of Social Sciences*, 459-468.
- Ünüvar, N. (2019). Dijital Ekonomi Tüketici Davranışlarını Nasıl Etkiliyor? (<https://www.dunya.com/kose-yazisi/dijital-ekonomi-tuketici-davranislarini-nasil-etkiliyor/459507>). (E.T.:17.10.2022).
- Valaskova, K., Durana, P. ve Adamko, P. (2021). Changes in Consumers’ Purchase Patterns as a Consequence of the COVID-19 Pandemic, *Mathematics*, 9 (15): 1-4.
- Yalçın, H. ve Şeker, M., (2020). The Effects of COVID-19 Pandemic on Academic Researches and Publications, Editörler: Muzaffer Şeker, Ali Özer, Cem Korkut, *Reflections on the Pandemic in the Future of the World*, TÜBA Yayını, 221.
- Yıldız, G.(2021). İşte Pandeminin Tüketici Davranışları Üzerindeki Kalıcı Etkileri, <https://www.marketingturkiye.com.tr/haberler/arastirma/iste-pandeminin-tuketici-davranislari-uzerindeki-kalici-etkileri/>.(E.T.:23.09.2022).
- Yıldız, S. (2019). COVID-19 İle Değişen Tüketici Davranışları, <https://covid19.tabipacademy.com/2020/05/18/degisen-tuketici-davranislari/>, (E.T.:17.11.2022).
- Yin, B., Yun, Y. ve Xu, X. (2021). Recent Advances in Consumer Behavior Theory: Shocks from the COVID-19 Pandemic, *Behaviour Science*, 11(12): 1.
- Zwanka, R.J. ve Buff, C. (2020). COVID-19 Generation: A Conceptual Framework of the Consumer Behavioral Shifts to Be Caused by the COVID-19 Pandemic, *Journal of International Consumer Marketing*, 33(1),60.

KAYNAKÇA

- Agaibi, E.C. & Wilson, P. J. (2005). Trauma, PTSD, and Resilience: A Review of the Literature. Sage Publications,6(3),195-216.
- Akpolat,Ş.(2019). Örgüt İklimi Ve Psikolojik Dayanıklılığın İş-Yaşam Dengesi Üzerindeki Etkisi: Öğretmenler Üzerine Bir Araştırma. Yüksek Lisans Tezi. Bayburt:Bayburt Üniversitesi.
- Aktaş, E.(2016). Ergenlerin Psikolojik Dayanıklılıkları İle Gelecek Beklentileri Arasındaki İlişki. Yüksek Lisans Tezi. Samsun: On Dokuz Mayıs Üniversitesi.
- Akyüz, S. (2016). Kolorektal Kansere Bağlı Stoma Açılan Ve Açılmayan Hastalarda Psikolojik Dayanıklılık Düzeylerinin Karşılaştırılması. Yüksek Lisans Tezi. Ankara: Ankara Üniversitesi.
- Apaydın,Ç.(2011). Öğretim Üyelerinin İşe Bağımlılık Düzeyi İle İş-Yaşam Dengesi Ve İş-Aile Yaşam Dengesi Arasındaki İlişki. Doktora Tezi. Ankara: Ankara Üniversitesi.
- Ayar, D., ve Karaman, M. A. (2022). The Relationship Between the Nurses' Psychological Resilience Levels and Their Life Balances. *Gevher Nesibe Journal Of Medical And Health Sciences*, 7(17), 99–110.
- Ballica, S. (2010). İş Görenlerin İş Yaşam Dengesi Algılamaları İle Cinsiyet Rollerini Ve Bireysel Özelliklerinin İlişkisi: Büyük Ölçekli Bir İşletmede İnceleme. Yüksek Lisans Tezi.Adana: Çukurova Üniversitesi.
- Bar, M. (2016). Beden Eğitimi Ve Spor Etkinliklerinin Psikolojik Dayanıklılık Ve Akademik Ertelemeye Etkisi. Doktora Tezi. Sakarya: Sakarya Üniversitesi.
- Bell, A. S., Rajendran, D. ve Theiler, S. (2012). Job Stress, Wellbeing, Work-Life Balance And Work-Life Conflict Among Australian Academics. *Sensoria: A Journal of Mind, Brain & Culture*, 8(1), 25-37.
- Bostancıoğlu, A. İ. (2014). İş Yaşam Dengesi Ve İş Yaşam Dengesinin Çalışan Verimliliği Üzerine Etkileri: İstanbul İli Kağıthane İlçesi Lise Ve Dengi Okul Öğretmenleri Üzerinde Bir Alan Araştırması. Yüksek Lisans Tezi. İstanbul: Hasan Kalyoncu Üniversitesi.
- Budak, G. (2015). Psikolojik Dayanıklılık Ve Örgütsel Adalet Algısının Örgütsel Vatandaşlık Davranışı Üzerine Etkisi, Yüksek Lisans Tezi, Başkent Üniversitesi Sosyal Bilimler Enstitüsü, Ankara.
- Chakrabarti, M. (2011). Work-Family Boundary Management Strategies: Examining Outcomes, and the Role of Fit. Doctoral Thesis. Michigan: Wayne Statete University.
- Chandra, V. (2012). Work–Life Balance: Eastern And Western Perspectives. *The International Journal of Human Resource Management*, 23(5), 1040-1056.
- Çelenk, M. (2019). Konaklama İşletmeleri Çalışanlarında Psikolojik Dayanıklılığın İş Yaşam Dengesine Etkisi. Yüksek Lisans Tezi. Nevşehir: Nevşehir Hacı Bektaş Veli Üniversitesi.
- Çiftçi,B.(2010).İşte Var Ol(Ama)Ma Sorunu ve İşletmelerin Uygulayabileceği Çözüm Önerileri. *Çalışma ve Toplum Dergisi*, 1(24), 2010, 153-174.
- Dane, E.(2015). Hemodiyaliz Hastalarının Psikolojik Dayanıklılık Durumları Ve Etkileyen Faktörlerin Değerlendirilmesi. Yüksek Lisans Tezi. İstanbul: Acıbadem Üniversitesi.
- David, M. P., Harikrishnan, R. ve Monickam, S. (2012). Perspectives On The Study Of Work-Life Balance. *International Journal Of Innovative Research in Commerce & Management*,3(3),1-8.
- Demir, M. (2016).Kanser Hastası Olan Kişilerin Bağlanma Stillerine Göre Psikolojik Dayanıklılıklarının İncelenmesi. Yüksek Lisans Tezi. İstanbul: Beykent Üniversitesi.
- Durna,U. ve Babayigit,A.(2015). İş Görenlerin İş Yaşam Dengesine Yönelik Tutumlarının Örgütsel Bağlılık Üzerindeki Etkisi. In International Conference on Eurasian Economies Sesson 6D: Mikroekonomi II(s.727-731), September 9- 11. Kazan-Russia,
- Erben, G. S. ve Ötken, A. B. (2014). Paternalist Liderlik Ve İşe Bağlı Mutluluk İlişkisinde İş-Yaşam Dengesinin Rolü. *Yönetim ve Ekonomi Araştırmaları Dergisi*, 12 (22) , 103-121 .
- Eschleman, J. Kevin, Bowling, A. Nathan ve Alarcon, M. Gene; A Metaanalytic Examination Of Hardiness. *International Journal Of Stress Management*, 17(4), 2010, 277.

- Fisher-McAuley, G., Stanton, J., Jolton, J., ve Gavin, J. (2003, April). Modelling The Relationship Between Work Life Balance And Organisational Outcomes. In Annual Conference of the Society for Industrial-Organisational Psychology. Orlando (Vol. 1, p. 26).
- Girişken, A. (2021). Understanding Work-Life Balance, Resilience And Emotional Endurance Of Single Working Mothers In The Workplace: A Qualitative Study. *Journal of Management Marketing and Logistics*, 8 (1), 64-75.
- Günay, G. Y. ve Demiralay, T. (2016). Serbest Muhasebeci Ve Mali Müşavirlerin İş Stresi, Tükenmişlik Sendromu Ve İş-Aile Yaşam Dengesi Arasındaki İlişkinin İncelenmesi. *Elektronik Sosyal Bilimler Dergisi*, 15(58),917-935.
- Gür, Ö. (2016). İş-Yaşam Dengesinin “ Mersin’ de Otomotiv Sektöründe Araştırılması .Yüksek Lisans Tezi. Mersin: Toros Üniversitesi.
- Gürbüz, S.ve Şahin, F. (2015). *Sosyal Bilimlerde Araştırma Yöntemleri/Felsefe Yöntem-Analiz (2.Baskı)*. Ankara: Seçkin Yayıncılık.
- Hair Jr, J. F., Matthews, L. M., Matthews, R. L. & Sarstedt, M. (2017). PLS-SEM or CB-SEM: Updated Guidelines on Which Method to Use. *International Journal of Multivariate Data Analysis*, 1(2), 107-123.
- Harvey, A. G. ve Bryant, R. A. (2000). Two-Year Prospective Evaluation Of The Relationship Between Acute Stress Disorder And Posttraumatic Stress Disorder Following Mild Traumatic Brain Injury. *American Journal of Psychiatry*, 157(4), 626-628.
- Işık,Ş.(2016). Psikolojik Dayanıklılık Ölçeği'nin Geliştirilmesi: Geçerlik Ve Güvenirlik Çalışması. *The Journal of Happiness & Well-Being*, 4(2), 165-182.
- Kanten,S.,Pazarcık,Y.,Gürtürk,M. ve Orak,H.(2020). Aile Dostu Politikaların İşe Gömülmüşlük Üzerine Etkisinde Duygusal Tükenmenin Rolü. 6th Global Business Research Congress (GBRC - 2020),11,194-200.
- Kaya, M. F. (2013). Sürdürülebilir Kalkınmaya Yönelik Tutum Ölçeği Geliştirme Çalışması. *Marmara Coğrafya Dergisi*, 28(Temmuz), 175-193.
- Kim, M.ve Windsor, C. (2015). Resilience and Work-life Balance in First-line Nurse Manager. *Asian Nursing Research*,9,21-27.
- Koray, N. (2016). Kadınların Çalışma Hayatındaki İş Yaşam Dengesi Sorunları Ve Avrupa Birliği- Türkiye Düzenlemeleri. Yüksek Lisans Tezi. Yalova: Yalova Üniversitesi.
- Köse, S., Baykal, B. ve Bayat, İ. K. (2021) Mediator Role Of Resilience İn The Relationship Between Social Support And Work Life Balance. *Australian Journal of Psychology*,73(3),316-325.
- Kumari, P. ve Sangwan, V. (2015). A Study on Resilience Capacity in Relation to WorkLife Balance of Executives in the Pharmaceutical Industry. *Online International Interdisciplinary Research Journal*,5(2),167-180.
- Kuru, İ. (2014). Y Kuşağı Ve İş Yaşam Dengesi. Yüksek Lisans Tezi. İstanbul:Bahçeşehir Üniversitesi.
- Küçüktahtlıdil, S. (2016). Sigorta Sektöründe Çalışan Kişilerin Psikolojik Dayanıklılık Ve Stresle Baş etme Stratejilerinin Bazı Değişkenler Açısından İncelenmesi. Yüksek Lisans Tezi. İstanbul: Nişantaşı Üniversitesi.
- Küçükusta, D.(2007). Konaklama İşletmelerinde İş-Yaşam Dengesinin Çalışma Yaşamı Kalitesi Üzerindeki Etkisi. Doktora Tezi. İzmir: Dokuz Eylül Üniversitesi.
- Meredith, S. L., Sherbourne, D. C. & Wrenn,G.(2011).Promoting Psychological Resilience in The US Military, *Rand Health Quarterly*, 1(2),1-12.
- Naithani, P. (2010). Overview of Work-Life Balance Discourse and Its Relevance in Current Economic Scenario. *Asian Social Science*, 6(6):148-155.
- Onat, G. (2010). Demokratik ve Otoriter Olarak Algılanan Ana- Baba Tutumlarının Lise Birinci Sınıf Öğrencilerinin Yılmazlık Düzeyine Etkilerinin Araştırılması. Yüksek Lisans Tezi. İstanbul:Maltepe Üniversitesi.
- Orman, Y. (2016). Lise Öğrencilerinde Algılanan Sosyal Destek İle Psikolojik Dayanıklılık Arasındaki İlişkinin İncelenmesi: Başakşehir Örneği. Yüksek Lisans Tezi. İstanbul: Nişantaşı Üniversitesi.

- Pekdemir, I. ve Koçoğlu, M. (2014). İşkoliklik İle İş Yaşam Dengesi Arasındaki İlişkide Kişilik Özelliklerinin Aracılık Rolü Üzerine Bir Araştırma. *AİBÜ Sosyal Bilimler Enstitüsü Dergisi*, 14(1), 309-338.
- Sayın, M. (2017). Serbest Muhasebeci Mali Müşavirlerin İş – Yaşam Dengesi Üzerine Bir Araştırma: Diyarbakır Örneği. Yüksek Lisans Tezi Gaziantep: Hasan Kalyoncu Üniversitesi.
- Selçuklu, E. A. (2013). Örgütsel Bağlılığın Bir Yordayıcısı Olarak Kurum Kültürü Ve Psikolojik Dayanıklılık: Okulöncesi Öğretmenler Üzerine Bir Çalışma. Yüksek Lisans Tezi. Kayseri: Erciyes Üniversitesi.
- Soysal, N.M. (2016). Facebook Bağımlılığı Ve Psikolojik Dayanıklılık. Yüksek Lisans Tezi. İstanbul: İstanbul Gelişim Üniversitesi.
- Süzen, B. (2015). 1999 Marmara Depremine Yaşamış Bireylerin Psikolojik Dayanıklılıklarının Çeşitli Değişkenler Açısından İncelenmesi. Yüksek Lisans Tezi. İstanbul: Haliç Üniversitesi.
- Şahin, Y. (2015). Takıntılı Olma Düzeyinin Kişilerin Genel Kaygı, Benlik Algısı Ve Psikolojik Dayanıklılık Durumları Açısından Değişimlerinin Eğitim Düzeyleri, Cinsiyetleri Ve Kardeşleri Olup Olmamasına Göre İncelenmesi. Yüksek Lisans Tezi. İstanbul: Beykent Üniversitesi.
- Terzi, Ş. (2005). Öznel İyi Olmaya İlişkin Psikolojik Dayanıklılık Modeli. Doktora Tezi. Ankara: Gazi Üniversitesi.
- Tomar, P. (2017). Work-Life Balance. *International Journal of Scientific and Research Publications*, 7(6), 346-348.
- Tuğsal, T. (2017). İş-Yaşam Dengesi, Sosyal Destek Ve Sosyo-Demografik Faktörlerin Tükenmişlik Üzerindeki Etkisi. Doktora Tezi. İstanbul: İstanbul Ticaret Üniversitesi.
- Vatansever, Ç. (2008). Work and Non-Work Life Balance, and Its Relation To Organizational Commitment and Career Satisfaction. Doktora Tezi. İstanbul: Marmara Üniversitesi.
- Zafer, M. (2016). İtfaiye Çalışanlarında Psikolojik Dayanıklılık Ve Kendini Sabotaj Düzeylerinin İncelenmesi: İstanbul İtfaiyesi Örneği. Yüksek Lisans Tezi. İstanbul: Nişantaşı Üniversitesi.

KAYNAKÇA

- Aghaci, H., Askaripoor, T., Rahmani, A., Abolhasannejad, V., & Shafii, M. (2022). Academic Burnout and Its Relationship with Employment Hope among Health Sciences Students. *Journal of Medical Education*, 15(45), 8.
- Altunışık, R., Coşkun, R., Bayraktaroğlu, S. ve Yıldırım, E. (2007). *Sosyal Bilimlerde Araştırma Yöntemleri*. Sakarya Yayıncılık, Sakarya.
- Ashford, S. J., & Black, J. S. (1996). Proactivity During Organizational Entry: The Role of Desire for Control. *Journal of Applied Psychology*, 81(2), 199.
- Aspinwall, L. G., & Taylor, S. E. (1997). A Stitch in Time: Self-regulation and Proactive coping. *Psychological bulletin*, 121(3), 417.
- Aytaç, S. (1997). *Çalışma hayatında kariyer yönetimi, planlaması, geliştirilmesi, sorunları* (1. Baskı). İstanbul: Epsilon Yayıncılık.
- Ballout, H. I. (2009). Career commitment and career success: moderating role of self-efficacy. *Career Development International*.
- Bandura, A. (1986). Social foundations of thought and action. *Englewood Cliffs, NJ, 1986*.
- Bateman, T. S., & Crant, J. M. (1993). The proactive component of organizational behavior: A measure and correlates. *Journal of organizational behavior*, 14(2), 103-118.
- Bauer, T. N., Bodner, T., Erdogan, B., Truxillo, D. M., & Tucker, J. S. (2007). Newcomer adjustment during organizational socialization: a meta-analytic review of antecedents, outcomes, and methods. *Journal of applied psychology*, 92(3), 707.
- Burns, A.C. ve Bush, R.F. (2005). "Pazarlama Araştırması", 7. Basımdan Çeviri, Çeviri Editörü: Orel, F.D., Nobel Yayın, Ankara.
- Byrne, Z. S., Dik, B. J. ve Chiaburu, D. S. (2008). Alternatives to traditional mentoring in fostering career success. *Journal of Vocational Behavior*, 72(3), 429-442.
- Cesinger, B. (2011). Career and Success: A Literature Review. *Stiftungslehrstuhl für Unternehmensgründungen und Unternehmertum (Entrepreneurship) an der Universität Hohenheim*.
- Crant, J. M. (2000). Proactive behavior in organizations. *Journal of management*, 26(3), 435-462.
- Çalışkan, Ş. (2019). Mesleki uygulama beklentilerinin kariyer motivasyonu üzerine etkisi: Sağlık yönetimi bölümü öğrencilerine yönelik bir araştırma, Doktora Tezi, Necmettin Erbakan Üniversitesi, Konya.
- Demir, Ö. ve Taşkıran, G. (2018). "İİBF mezun adaylarının iş bulma ümitlerini etkileyen faktörler üzerine nicel bir araştırma". *Çalışma İlişkileri Dergisi*, 9(1) 42-57.
- Dutton, J. E., & Ashford, S. J. (1993). Selling issues to top management. *Academy of management review*, 18(3), 397-428.
- Edwards, Lisa M. (2009) Hope, *Encyclopedia of Positive Psychology*, (Editör: Shane J. Lopez), Singapore: *Blackwell Publishing Ltd*, 487-491.
- Esen, Ş. (2018). Kişi iş uyumu proaktif kişilik ve proaktif çalışmanın akademik personel performansı üzerine etkisi: Bartın Üniversitesi örneği (Master's thesis, Bartın Üniversitesi, Sosyal Bilimler Enstitüsü).
- Feldman, D. C., & Bolino, M. C. (2000). Career patterns of the self-employed: career motivations and career outcomes. *Journal of Small Business Management*, 38(3), 53-68.
- Filiz, M., & Kaya, M. (2021). Eğitim Alman Bölümün Kariyer Motivasyonu Üzerine Etkisi: Sağlık Bölümleri Üzerine Bir Araştırma. *Adıyaman Üniversitesi Sosyal Bilimler Enstitüsü Dergisi*, (37), 100-124.
- Frese, M., & Fay, D. (2001). 4. Personal initiative: An active performance concept for work in the 21st century. *Research in organizational behavior*, 23, 133-187.
- Frese, M., Fay, D., Hilburger, T., Leng, K., & Tag, A. (1997). The concept of personal initiative: Operationalization, reliability and validity in two German samples. *Journal of occupational and organizational psychology*, 70(2), 139-161.

- Fuller Jr, B., & Marler, L. E. (2009). Change driven by nature: A meta-analytic review of the proactive personality literature. *Journal of vocational behavior*, 75(3), 329-345.
- Garcia, E. A. (2018). Career information system utilization and high school students' vocational skills self-efficacy, outcome expectations, work hope, career planning, and career decision-making difficulties. Available from ProQuest Dissertations & Theses Global.
- Gerçek, M. (2020). Üniversite Öğrencilerinin İş (İstihdam) Umudu ile Akademik Branş Memnuniyeti Düzeyleri Arasındaki İlişkilerin İncelenmesi. *Gümüşhane Üniversitesi Sosyal Bilimler Dergisi*, 11(2), 266-277.
- Gerni, G. M. & Denizli, A. A. (2021). Öz Yeterliliğin Kariyer Uyum Yeteneklerine Etkisinde Proaktif Kişiliğin Aracı Rolü. *Doğuş Üniversitesi Dergisi*, 22 (1), 1-19.
- Grant, A. M., & Ashford, S. J. (2008). The dynamics of proactivity at work. *Research in organizational behavior*, 28, 3-34.
- Güldü, Ö., & Kart, M. E. (2017). Kariyer planlama sürecinde kariyer engelleri ve kariyer geleceği algılarının rolü. *Ankara Üniversitesi SBF Dergisi*, 72(2), 377-400.
- Güney, S. (2000). *Yönetim ve Organizasyon El Kitabı* (1. Baskı). Ankara: Nobel Yayın Dağıtım.
- Güney, S. (2004). *Açıklamalı Yönetim Organizasyon ve Örgütsel Davranış Terimler Sözlüğü* (1. Baskı). Ankara: Siyasal Kitabevi.
- Harvey, V. (2018). *Psychological and economic self-sufficiency among low-income citizens receiving governmental assistance*. Available from ProQuest Dissertations & Theses Global.
- He, Z., Zhou, Y., Li, F., Rao, Z., & Yang, Y. (2021). The effect of proactive personality on college students' career decision-making difficulties: Moderating and mediating effects. *Journal of Adult Development*, 28(2), 116-125.
- Hirschi, A., Herrmann, A., & Keller, A. C. (2015). Career adaptivity, adaptability, and adapting: A conceptual and empirical investigation. *Journal of vocational behavior*, 87, 1-10.
- Hodge, D. R., Hong, P. Y. P. ve Choi, S. (2019). Spirituality, employment hope, and grit: Modeling the relationship among underemployed urban African Americans. *Social Work Research*, 43(1), 43-52.
- Hong, P. Y. P., & Choi, S. (2013). The employment hope scale: Measuring an empowerment pathway to employment success. *International Journal of Psychology Research*, 8(3), 173.
- Hong, P. Y. P., Choi, S., & Polanin, J. R. (2014). A multisample confirmatory factor analysis of the Short Employment Hope Scale (EHS-14). *Journal of Social Service Research*, 40(3), 339-352.
- Hong, P. Y. P., Polanin, J. R., & Pigott, T. D. (2012). Validation of the Employment Hope Scale: Measuring psychological self-sufficiency among low-income jobseekers. *Research on Social Work Practice*, 22(3), 323-332.
- Hong, P. Y. P., Polanin, J. R., Key, W., & Choi, S. (2014). Development of the perceived employment barrier scale (PEBS): Measuring psychological self-sufficiency. *Journal of Community Psychology*, 42(6), 689-706.
- Hong, P. Y. P., Sheriff, V. A., & Naeger, S. R. (2009). Bottom-up definition of self-sufficiency: Voices from low-income jobseekers. *Qualitative Social Work*, 8, 357-376.
- Hu, X., He, Y., Ma, D., Zhao, S., Xiong, H., & Wan, G. (2021). Mediating model of college students' proactive personality and career adaptability. *The Career Development Quarterly*, 69(3), 216-230.
- İslamoğlu, A.H. ve Almiaçık, Ü. (2016). *Sosyal Bilimlerde Araştırma Yöntemleri*, Beta Yayın, İstanbul.
- Jonsson, P. (2000) "An Empirical Taxonomy of Advanced Manufacturing Technology", *International Journal of Operations & Production Management*, 20, 12.
- Juntunen, C. L., & Wettersten, K. B. (2006). Work hope: Development and initial validation of a measure. *Journal of Counseling Psychology*, 53(1), 94.
- Karagöz, Y. (2019). *SPSS-AMOS-META Uygulamalı İstatistiksel Analizler*. Ankara: Nobel Akademik Yayıncılık, Güncellenmiş, 2.
- Kickul, J., ve Gundry, L. (2002). Prospecting for strategic advantage: The proactive entrepreneurial personality and small firm innovation. *Journal of small business management*, 40(2), 85-97.
- Koçel, T. (2014). *İşletme Yöneticiliği* (15. Baskı). İstanbul: Beta Basım Yayım Dağıtım.

- Küpana, N.M. (2017). “Mesleki muzik eğitimi alan öğrencilerin iş umudu düzeylerinin incelenmesi”. *Sakarya Üniversitesi Eğitim Dergisi*, 7 (2),350-362.
- LePine, J. A., & Van Dyne, L. (1998). Predicting voice behavior in work groups. *Journal of applied psychology*, 83(6), 853.
- London, M. (1983). Toward a theory of career motivation. *Academy of management review*, 8(4), 620-630.
- Mirzayev, M. (2019). “İş Umudu ve Kariyer İyimserliğinin Bireysel Kariyer Planlamasına Etkisi: Yabancı Uyruklu ve Türk Öğrenciler Üzerine Bir Araştırma”.
- Nakip, M. ve Yaraş, E. (2016). *Spss Uygulamalı Pazarlama Araştırmalarına Giriş*. Seçkin Yayınları: Ankara.
- Özkaya, N. (2019). Proaktif kişilik ve bireysel yenilikçiliğin girişimcilik eğilimi üzerindeki etkisi: Ağrı İbrahim Çeçen Üniversitesinde bir uygulama (Master's thesis, Ağrı İbrahim Çeçen Üniversitesi, Sosyal Bilimler Enstitüsü),
- Parker, S. K., Wall, T. D., & Jackson, P. R. (1997). “That’s not my job”: Developing flexible employee work orientations. *Academy of management journal*, 40(4), 899-929.
- Samson, D., & Terziovski, M. (1999). The relationship between total quality management practices and operational performance. *Journal of operations management*, 17(4), 393-409.
- Scott, S. G., & Bruce, R. A. (1994). Determinants of innovative behavior: A path model of individual innovation in the workplace. *Academy of management journal*, 37(3), 580-607.
- Seibert, S. E., Crant, J. M., & Kraimer, M. L. (1999). Proactive personality and career success. *Journal of applied psychology*, 84(3), 416.
- Snyder, C. R. (2000). The past and possible futures of hope. *Journal of Social and Clinical Psychology*, 19(1), 11-28.
- Snyder, C. R., Irving, L. M., & Anderson, J. R. (1991). Hope and health. *Handbook of social and clinical psychology: The health perspective*, 162, 285-305.
- Snyder, C. R., Rand, K. L., & Sigmon, D. R. (2002). Hope theory. *Handbook of positive psychology*, 257-276.
- Staw, B. M., & Boettger, R. D. (1990). Task revision: A neglected form of work performance. *Academy of Management Journal*, 33(3), 534-559.
- Stoel, M.D. ve Muhanna, A.W., (2009). “It capabilities and firm performance: A contingency analysis of the role of industry and IT capability type”, *Information & Management*, 46(3):181-189.
- Şimşek, M. Ş., Çelik, A., Akgemci, T., ve Soysal, A. (2004). *Kariyer yönetimi* (1. Baskı). Ankara: Gazi Kitabevi.
- Thompson, J.A. (2005). Proactive personality and job performance: a social capital perspective. *Journal of Applied Psychology*, 90(5), 1011.
- Tierney, K. (2019). Exploring the associations between military veterans’ perceptions of discrimination and their experiences of seeking and obtaining employment. Available from ProQuest Dissertations & Theses Global.
- Tunca, S., Elçi, M. ve Murat, G. (2018). Proaktif Kişilik Yapısının ve Yenilikçi Davranışın Görev Performansına Etkisi. *Adnan Menderes Üniversitesi Sosyal Bilimler Enstitüsü Dergisi*, 5(1), 325-335.
- Valero, D., Hirschi, A., & Strauss, K. (2015). Hope in adolescent careers: Mediating effects of work motivation on career outcomes in Swiss apprentices. *Journal of Career Development*, 42(5), 381-395.
- Yazıcıoğlu, Y. ve Erdoğan, S. (2004). *Spss Uygulamalı Bilimsel Araştırma Yöntemleri*. Ankara: Detay Yayıncılık, 49–50.

KAYNAKÇA

- Acar, N. (2019). Hemşirelerin Yöneticilerinde Algıladıkları Liderlik Davranışları İle Kendi Performansları Arasındaki İlişki. Necmettin Erbakan Üniversitesi Sağlık Bilimleri Enstitüsü Hemşirelik Anabilim Dalı Yüksek Lisans Tezi
- Akın, M. ve Ateş, A. (2021). “Türkiye Limanları İçin Yeşil Liman Performans Kriterlerinin Önem Sıralamasının Belirlenmesi Üzerine Nicel Bir Araştırma” International Social Sciences Studies Journal, (e-ISSN:2587-1587) Vol:7, Issue:78; pp:840-848
- Ateş, A. ve Esmer, S. (2013). *Türk konteyner terminalleri üzerinde 2009 yılı küresel finans krizinin etkileri*. Sayıştay Dergisi, ISSN: 1300-1981, Sayı: 91, Ekim – Aralık
- Ateş, A. ve Akın, M. (2014). *Türkiye’de yeşil liman kavramı ve yasal çerçevesi*. II. Uluslararası Çevre ve Ahlak Sempozyumu, Adıyaman.
- Ateş, A. (2014). *Türkiye’de Liman Özelleştirmeleri İskenderun Liman Örneği*. Mustafa Kemal Üniversitesi Sosyal Bilimler Enstitüsü Dergisi, 11(25), 427-457.
- Bass, B. M., Bass, R. (2009). *Bass Handbook of Leadership: Theory, Research, and Managerial Applications* (4th ed.). New York: Free Press.
- Daft, R. L. (2008). *Management*. United States: Thomson.
- Deitzer, B., Shilliff, K. ve Jucius, M. (1979). *Contemporary Management Concepts*. Grid Publishing.
- Dönmez, F.G. ve Ateş, A. (2022). Örgütsel Güvenin İşe Bağlılık Üzerine Etkisi: İskenderun Körfezi Liman İşletmeleri Çalışanları Üzerine Bir Uygulama. International Social Sciences Studies Journal, (e-ISSN:2587- 1587) Vol:8, Issue:97; pp:1459-1472
- Ekvall, G. ve Arvonen J. (1991). *Change –centred Leadership:An extension of the two dimensional model*. Scandinavian Journal of Management. Volume 7, Issue 1, P: 17-26
- Eryılmaz, A.ve Doğan, T. (2012). İş Yaşamında Özne İyi Oluş: Utrecht İşe Bağlılık Ölçeğinin Psikometrik Niteliklerinin İncelenmesi. Klinik Psikiyatri Dergisi, 15, (1), 49-55.
- Güner, A. R. (2007). *Sağlık Hizmetlerinde Örgütsel Bağlılık, İşe Bağlılık ve İş Tatmini Arasındaki İlişkilerin Modellenmesi*. Akdeniz Üniversitesi Sosyal Bilimler Enstitüsü İşletme Anabilim Dalı, Yüksek Lisans Tezi, Antalya.
- Koçel, T. (2014). İşletme Yöneticiliği. Beta Yayınları. 15. Baskı, S:668.
- Özşahin, M. ve Zehir, C. (2011). *Yüksek Performanslı İşletmelerde Liderlik, Girişim Odaklılık ve Örgütsel Performans İlişkisi*. Yönetim Bilimleri Dergisi, 47-72.
- Öztürk, C. (2018). *Liderlik*. Nobel Yayınları, Ankara.
- Paullay, I., Alliger, G. and Stone-Romero, E. (1994). *Construct Validation of Two Instruments Designed to Measure Job Involvement and Work Centrality*. Journal of Applied Psychology, 79, 224-228. <https://doi.org/10.1037/0021-9010.79.2.224>
- Sahertian, P. ve Soetjipto, B. E. (2011). *Improving Employee’s Organizational Commitment, Self-Efficacy, and Organizational Citizenship Behavior Through the Implementation of Task-Oriented and Relationship-Oriented Leadership Behavior*. The Business Review 17(2).
- Salanova M, Schaufeli WB, Llorens S ve ark. (2001). *Desde el “burnout” al “engagement”: Una nueva perspectiva [From “burnout” to “engagement”: A new perspective]*. Revista de Psicología del Trabajo y de las Organizaciones, 16:117-134.
- Soyugüzel, F. (2022). *Atatürk’ün Karizmatik Liderliği*. Sosyal Beşeri ve İdari Bilimler Alanında Uluslararası Araştırmalar (E-Kitap) IV. Editör: Dr. Öğr. Üyesi Mustafa Kısa ISBN: 978-625-8341-09-6 S:6.
- Şendoğdu, A. A., Altındağ, İ. (2022). *A research on determining the factors affecting job involvement for bank employee*. Trends in Business and Economics, 36(1), 1-9.
- Tekin, M. (2019). *Toplam Kalite Yönetimi Uygulamalarının Performans ve İşe Tutulma Üzerindeki Etkisi: Niğde İlinde Bir Uygulama*. Niğde Ömer Halisdemir Üniversitesi Sosyal Bilimler Enstitüsü İşletme Anabilim Dalı Yönetim ve Organizasyon Bilim Dalı. Yüksek Lisans Tezi.
- Tengilimoğlu, D. (2005). *Kamu ve Özel Sektör Örgütlerinde Liderlik Davranışı Özelliklerinin Belirlenmesine Yönelik Bir Alan Çalışması*. Elektronik Sosyal Bilimler Dergisi www.e-sosder.com ISSN:1304-0278 C.4 S. 14 (1-16).
- Yukl, G. (2002). *Leadership in Organizations*. Fifth Edition, Prentice Hall Inc., New Jersey.

KAYNAKÇA

- Akgeyik, T., Delen, M. G., Uşen, Ş., & Omay, U. (2009). İşyerinde Psikolojik Taciz Olgusu: Niteliği, Yaygınlığı ve Mücadele Stratejisi. In *Journal of Social Policy Conferences* (No.56).
- Aquino, K. & Lamertz, K. (2004). A relational Model of Workplace Victimization: Social Roles and Patterns of Victimization in Dyadic Relationships. *Journal of Applied Psychology*, 89(6), 1023-1034.
- Bartlett, J. E. & Bartlett, M. E. (2011). Workplace Bullying: An integrative Literature Review. *Advances in Developing Human Resources*, 13(1), 69-84.
- Collins, B. (2021). Mobbing and Job Satisfaction Among Registered Nurses in Mississippi. Doktora Tezi. USA: The University of Southern Mississippi.
- Coyne, I., Seigne, E., & Randall, P. (2000). Predicting Workplace Victim Status from Personality. *European Journal of Work and Organizational Psychology*, 9(3), 335-349.
- Çobanoğlu, S. (2005). *Mobbing: Attack in the Workplace and Emotional Control Methods*. İstanbul: Timaş Publications.
- Davenport, N., Schwartz, R. D., & Elliot, G. P. (1999). *Mobbing. Emotional Abuse in the American Workplace*. Civil Society Publishing.
- Duffy, M. & Sperry, L. (2012). *Mobbing. Causes, Consequences and Solutions*. Oxford University Press.
- Einarsen, S., Raknes, B. R. I., & Matthiesen, S. B. (1994). Bullying and Harassment at Work and Their Relationships to Work Environment Quality: An Exploratory Study. *European Journal of Work and Organizational Psychology*, 4(4), 381-401.
- Einarsen, S. & Skogstad, A. (1996). Bullying at work: Epidemiological Findings in Public and Private Organizations. *European Journal of Work and Organizational Psychology*, 5(2), 185-201.
- Einarsen, S. (2000). Harassment and Bullying at Work: A Review of the Scandinavian Approach. *Aggression and Violent Behavior*, 5(4), 379-401.
- Glasø, L., Matthiesen, S. B., Nielsen, M. B., & Einarsen, S. (2007). Do Targets of Workplace Bullying Portray a General Victim Personality Profile? *Scandinavian Journal of Psychology*, 48(4), 313-319.
- Güngör, Meltem (2008). Çalışma Hayatında Psikolojik Taciz. Derin Yayınevi, İstanbul.
- Harvey, M., Treadway, D., Heames, J. T., & Duke, A. (2009). Bullying in the 21st Century Global Organization: An Ethical Perspective. *Journal of Business Ethics*, 85(1), 27-40.
- Hauge, L. J., Skogstad, A. & Einarsen, S. (2009). Individual and Situational Predictors of Workplace Bullying: Why Do Perpetrators Engage in the Bullying of Others? *Work & Stress*, 23(4): 349-358.
- Hoel, H., Cooper, C. L., & Faragher, B. (2001). The Experience of Bullying in Great Britain: The Impact of Organizational Status. *European Journal of Work and Organizational Psychology*, 10(4), 443-465.
- Huber B. (1994). *Mobbing: Psychoterror am Arbeitsplatz*. Niedernhausen. Falken.
- Ismaeel, P. B. (2020). The Effect of Mobbing at Workplace on Employees Intention to Leave the Job and the Law of Mobbing. Yüksek Lisans Tezi. İstanbul: Okan Üniversitesi.
- Jennifer, D., Cowie, H., & Ananiadou, K. (2003). Perceptions and Experience of Workplace Bullying in Five Different Working Populations. *Aggressive Behavior*, 29(6), 489-496.
- Karakale, S. B. (2011). Mobbing ve Mobbinge Başa Çıkma Yöntemleri: Mobbing Mağdurlarına Yönelik Bir Araştırma. Yüksek Lisans Tezi. Yalova: Yalova Üniversitesi
- Karatuna, I., Jonsson, S., & Muhonen, T. (2020). Workplace Bullying in the Nursing Profession: A Cross-Cultural Scoping Review. *International Journal of Nursing Studies*, 1-37.
- Karavardar, G. (2009). İş Yaşamında Psikolojik Yıldırma ve Psikolojik Yıldırılmaya Direnç Gösteren Kişilik Özellikleri ile İlişkisi. Doktora Tezi. İstanbul: İstanbul Üniversitesi.
- Khoo, S. B. (2010). Academic Mobbing: Hidden Health Hazard at Workplace. *Malaysian Family Physician: The Official Journal of The Academy of Family Physicians of Malaysia*, 5(2), 61-67.
- Leymann, H. & Gustafsson, A. (1996). Mobbing at Work and the Development of Post-Traumatic Stress Disorders. *European Journal of Work and Organizational Psychology*, 5(2), 251-275.

- Leymann, H. (1996). The Content and Development of Mobbing at Work. *European Journal of Work and Organizational Psychology*, 5(2), 165-184.
- Maines, B. & Robinson, G. (1994). The No Blame Approach to Bullying. A paper presented to the British Association for the Advancement of Science 1994 Meeting- "Science in the World Around Us". Psychology Section - Coping with Challenging Behaviour.1-10.
- McKenzie, M. (2010). The Cost of Incivility. *Smart Business Chicago*, 7(3), 22.
- Mikkelsen, E. G. & Einarsen, S. (2001). Bullying in Danish Work-Life: Prevalence and Health Correlates, *European Journal of Work and Organizational Psychology*, 10(4), 393-413.
- Namie, G. (2003). Workplace Bullying: Escalated Incivility. *Ivey Business Journal*, 68(2), 1-6.
- Namie, G. (2007). The Challenge of Workplace Bullying. *Employment Relations Today*, 34(2), 43.
- Nielsen, M. B., Matthiesen, S. B., & Einarsen, S. (2010). The Impact of Methodological Moderators on Prevalence Rates of Workplace Bullying. A Meta-Analysis. *Journal of Occupational and Organizational Psychology*, 83(4), 955-979.
- Oxford advanced learners Dictionary (2010)
- Özmete, E. (2010). İşyerinde Mobbing: Sosyal Hizmet Mesleği İçin Yeni Bir Öncelik Alanı. *Hacettepe Üniversitesi Sosyolojik Araştırmalar E-Dergisi*, 1-12.
- Query, T. & Hanley, G. (2010). Recognizing and Managing Risks Associated with Workplace Bullying. *CPCU E-journal*, 63(7), 1-8.
- Rayner, C. (1997). The Incidence of Workplace Bullying. *Journal of Community & Applied Social Psychology*, 7(3), 199-208.
- Salin, D. (2003). Bullying and Organisational Politics in Competitive and Rapidly Changing Work Environments. *International Journal of Management and Decision Making*, 4(1), 35-46.
- Tanrıverdi, D. (2016). Üniversitelerde Çalışan Öğretim Elemanlarının Mobbing Deneyimleri ve Mobbingin Bireyler Üzerindeki Psiko-Sosyal Etkileri. Yüksek Lisans Tezi. Ankara: Hacettepe Üniversitesi.
- Tınaz, P. (2006). İşyerinde Psikolojik Taciz (Mobbing). *Çalışma ve Toplum*, 4, 13-28.
- Tınaz, P. (2008). *İşyerinde Psikolojik Taciz (Mobbing)*. 2. Baskı, Beta Basım Yayım Dağıtım A., İstanbul.
- Turan, F. (2006). İşyerlerinde Psikolojik Yıldırma Olgusu ve Konuya İlişkin Bir Araştırma. Yüksek Lisans Tezi. İstanbul: İstanbul Üniversitesi.
- Tutar, H. (2004a). *İş Yerinde Psikolojik Şiddet*. 3. Baskı, Barış Kitap Basım Yayın Dağıtım, Ankara.
- Tutar, H. (2004b). İşyerinde Psikolojik Şiddet Sarmalı: Nedenleri ve Sonuçları. *Yönetim Bilimleri Dergisi*, 2(2), 85-108.
- Tutar, H. (2015). *Mobbing (Nedenleri ve Başa Çıkma Stratejileri; Kuramsal Yaklaşım)*. Detay Yayınları, Ankara.
- Vandekerckhove, W., & Commers, M. S. (2003). Downward Workplace Mobbing: A Sign of the Times? *Journal of Business Ethics*, 45(1), 41-50.
- Vartia, M. (1996). The Sources of Bullying – Psychological Work Environment and Organizational Climate. *European Journal of Work and Organizational Psychology*, 5(2), 203-214.
- Vartia, M. & Hyyti, J. (2002). Gender Differences in Workplace Bullying Among Prison Officers. *European Journal of Work and Organizational Psychology*, 11(1), 113-126.
- Vokić, N. P. & Idžojtić, V. (2012) Individual Antecedents of Mobbing–The Case of Croatia. *Journal of Accounting and Management*, 89-112.
- Yıldırım, D. (2009). Bullying Among Nurses and Its Effects. *International Nursing Review*, 56(4), 504-511.
- Yılmaz, C. (2020). Mobbing Üzerine Nitel Bir Araştırma: Astlardan Üstlere Uygulanan Mobbing. *Sosyal ve Beşeri Bilimler Dergisi*, 12(1), 19-33.
- Zapf, D., Knorz, C. & Kulla, M. (1996). On the Relationship between Mobbing Factors, and Job Content, Social Work Environment, and Health Outcomes. *European Journal of Work and Organizational Psychology*, 5(2), 215-237.

- Zapf, D. (1999). Organisational, Work Group Related and Personal Causes of Mobbing/Bullying at Work. *International Journal of Manpower*, 20(1-2), 70-85.
- Živković, T. (2011). Mobbing–Current Problems and Management’s Role in Mobbing Prevention. *1st International Conference "Economics and Management-Based on New Technologies (EMoNT 2011)*, 572-579.
- Çalışma ve Sosyal Güvenlik Bakanlığı Bilgilendirme Rehberi (<https://www.csgeb.gov.tr/media/1328/i%C5%9Fyerlerinde-psikolojik-taciz-mobbing-bilgilendirme-rehberi-2017.pdf>)
- 2021 WBI U.S. Workplace Bullying Survey (<https://workplacebullying.org/wp-content/uploads/2021/04/2021-Full-Report.pdf>)
- <https://en.wikipedia.org/wiki/Mobbing#:~:text=Mobbing%2C%20as%20a%20sociological%20term,neighborhood%2C%20community%2C%20or%20online>.
- <https://sozluk.gov.tr/>

KAYNAKÇA

- Andersson, L. M. ve Pearson, C. M. (1999). Tit for Tat? The Spiraling Effect of Incivility in The Workplace. *The Academy of Management Review*, 24 (3), 452-471.
- Akal, Z. (1992). *İşletmelerde İş Performansı Ölçüm ve Denetimi*. Ankara: MPM Yayınları.
- Akyıldız, H. ve Turunç, Ö. (2013). Çalışma Psikolojisi. Ankara: Alter Yayıncılık.
- Altaş, S. S. ve Kuzu, A. (2016). Sağlık Çalışanlarında İş Tatmini ve Duygusal Bağlılığın Bireysel İş Performansı ve İşten Ayrılma Eğilimi Üzerindeki Etkileri. *International Journal of Academic Value Studies* 2016, 2 (5), 23-32.
- Batga, B. ve Ceyhan, S. (2019). İşyeri Nezaketsizliğinin Çalışanlar Üzerindeki Etkisi: Banka Çalışanları Üzerine Bir Araştırma. *Çukurova Araştırmaları*, 5 (2), 250-262.
- Blau, G. ve Andersson, L. (2005). Testing a Measure If Instigated Workplace Incivility. *Journal of Occupational and Organizational Psychology*, 78 (4), 595-614.
- Caza, B. ve Cortina, L. M. (2007). From Insult to Injury: Explaining the Impact of Incivility. *Basic and Applied Social Psychology*, 29 (4), 335-350.
- Cortina, L., Magley, V., Williams, J. ve Langhout, R. (2001). Incivility in The Workplace: Incidence and Impact. *Journal of Occupational Health Psychology*, 6 (1), 64-80.
- Cortina, L.M. ve Magley, V. C. (2009). Patterns and Profiles of Response to Incivility in The Workplace. *Journal of Occupational Health Psychology*, 14 (3), 272-288.
- Cortina, L. M., Kabat-Farr, D., Leskinen, E. A., Huerta, M.ve Magley, V. J (2011). Selective Incivility as Modern Discrimination in Organizations: Evidence and Impact. *Journal of Management*, 20 (5), 1-27.
- Çöl, G. (2008). Algılanan Güçlendirmenin İş Gören Performansı Üzerine Etkileri. *Doğuş Üniversitesi Dergisi*, 9(1), 35-46.
- Delen, M. G. (2010). Çalışma Hayatında İşyeri Kabahığı Olgusu. *İstanbul Üniversitesi İktisat Fakültesi Maliye Araştırma Merkezi Konferansları*, 53, 44-58.
- Demir, H. ve Okan T. (2009). Teknoloji, Örgüt Yapısı ve Performans Arasındaki İlişkiler Üzerine Bir Araştırma. *Doğuş Üniversitesi Dergisi*, 10(1), 57-72.
- Erdogan, İ. (1991). İşletmelerde Personel Seçimi ve Başarı Değerleme Teknikleri. İstanbul: İ.Ü. İşletme Fakültesi Yayınları, No:248.
- Estes, B. ve Wang, J. (2016). Workplace Incivility: Impacts on Individualand Organizational Performance. *Human Resource Development Review*, 20 (5), 4.
- Faheem, M. A. ve Mahmud, N. (2015). Workplace Incivility in Predicting Turnover Intentions and Job Performance: Study on Nurses of Public Sector Hospitals of Pakistan. *Research Journal of Applied Sciences Engineering and Technology*, 10(8), 863-870.
- Gardner, S. ve Johnson, P.R. (2001). The Leaner, Meaner Workplace: Strategies for Handling Bullies at Work. *Employment Relations Today*, 28(1), 23-36.
- George, D. ve Mallery, M. (2010). *SPSS for Windows Step by Step: A Simple Guide and Reference*. 17.0 update (10a ed.). Boston:Pearson.
- Giometti, G. W., Hatfield, A. L., Scisco, J. L., Schroeder, A. N., Muth, E. R.ve Kowalski, R. M. (2013). What a Rude E-Mail! Examining The Differential Effects of Incivility Versus Support on Mood, Energy, Engagement, and Performance in an Online Context. *Journal of Occupational Health Psychology*, 18, 297-309.
- Göktepe, E. A. ve Keleş, D. (2019). İşyeri Nezaketsizliği ve İşten Ayrılma Eğilimi İlişkisi; Akademik Personel Üzerine Bir Araştırma. *Sosyal Araştırmalar ve Davranış Bilimleri Dergisi*, 5 (8), 262-273.
- Gümüştekin, E. ve Öztemiz, A. B. (2005). Örgütlerde Stresin Verimlilik ve Performansla Etkileşimi. *Çukurova Üniversitesi Sosyal Bilimler Enstitüsü Dergisi*, 14 (1), 281.
- Hartman, E. (1996). *Organizational Ethics*. England: Oxford University Press.
- Hays, S. (1999). American Express Taps into The Power of Emotional Intelligence. *Workforce*, 78, 72-74.

- Johnson, P. R. ve Indvik, J. (2001). Rudeness at Work: Impulse Over Restraint. *Public Personnel Management*, 30, 457-466.
- Kaya, E. Ü. (2015). İşyeri Kabalığı, Örgütsel Bağlılık, Örgütsel Özdeşleşme ve İş Tatmin Değişkenleri Arasındaki İlişkiler ve Birbirleri Üzerindeki Etkileri: Yüksek Öğretimde Bir Çalışma. *International Journal of Social Science*, 41, 55-78.
- Kızıloğlu, E. (2019). İşyeri Nezaketsizliğinin Bilgi Paylaşma Tutumu ve İş Çıktıları Üzerine Etkisi: Algılanan Etik İklimin Aracı Rolü. Doktora Tezi. Konya: Selçuk Üniversitesi.
- Kirkman, B. and Rosen, B. (1999). Beyond Self-Management: Antecedents And Consequences of Team Empowerment. *Academy of Management Journal*, 42 (1), 58-74.
- Laschinger, H. K. S., Wong, C. A., Cummings, G. G. ve Grau, A. L. (2014). Resonant Leadership and Workplace Empowerment: The Value of Positive Organizational Cultures in Reducing Workplace Incivility. *Nursing Economics*, 32 (1), 1-12.
- Lim, S. and Lee A. (2011). Work and Nonwork Outcomes of Workplace Incivility: Does Family Support Help?. *Journal of Occupational Health Psychology*, 16 (1), 95-111.
- Milam, A.C.; Spitzmueller, C.; Penney, L.M. (2009). Investigating Individual Differences Among Targets of Workplace Incivility. *Journal of Occupational Health Psychology*, 14(1), 58-69.
- Miner-Rubino, K. ve Reed, W. D. (2010). Testing a Moderated Mediational Model of Workgroup Incivility: The Roles of Organizational Trust and Group Regard. *Journal of Applied Social Psychology*, 40 (12), 3148-3168.
- McCune, J. (2000). Civility Counts. *Management Review*, 89 (3), 6.
- Muir, C. (2000). Can We All Get Along? The Interpersonal Challenge at Work. *Academy of Management Executive*, 14 (4), 143-144.
- Özgen, H. ve Yalçın, A. (2011). İnsan Kaynakları Yönetimi Stratejik Bir Yaklaşım. Adana:Nobel Kitapevi.
- Özmutaf, N. M. (2007). Örgütlerde Bireysel Performans Unsurları ve Çatışma. *C.Ü. İktisadi ve İdari Bilimler Dergisi*, 8 (2), 41-60.
- Pearson, C. M., Andersson, L. M. and Porath, C. L. (2000). Assessing and Attacking Workplace Incivility. *Organizational Dynamics*, 29 (2), 123-137.
- Pearson, C. M., Andersson, L. M. ve Wegner, J. W. (2001). When Workers Flout Convention: A Study of Workplace Incivility. *Human Relations*, 54 (11), 1-44.
- Pearson, C. M. and Porath C. L. (2005). On The Nature, Consequences And Remedies of Workplace Incivility: No Time For Nice? Think Again. *Academy of Management Executive*, 19(1), 7-18.
- Pearson, C. and Porath, C. (2009). *The Cost of Bad Behavior: How Incivility is Damaging Your Business and What to Do About It*. New York: Penguin.
- Pearson, C.M., Andersson, L.M., Porath C.L. (2005). *Workplace Incivility*, in S. Fox, P.E. Spector (ed), Counterproductive Work Behavior: Investigations of Actors and Targets, 177-200, Washington, DC: American Psychological Association.
- Polatçı, S. ve Özçalık, F. (2013). Yapısal ve Psikolojik Güçlendirmenin İşyeri Nezaketsizliği ve Tükenmişliğe Etkisi. *İşletme Bilimi Dergisi*, 1(2), 17-34.
- Porath, C. L. ve Erez, A. (2007). Does Rudeness Matter? The Effects of Rude Behavior on Task Performance and Helpfulness. *Academy of Management Journal*, 50, 1181-1197.
- Rahim, A. ve Cosby, D. M. (2016). A Model of Workplace Incivility, Job Burnout, Turnover Intentions, and Job Performance. *Journal of Management Development*, 35 (10), 1255-1265.
- Robinson, S. L. ve Bennett, R. J. (1995). A Typology of Deviant Workplace Behaviors: A Multidimensional Scaling Study. *Academy of Management Journal*, 38, 555-572.
- Sigler, T. ve Pearson, C. (2000). Creating An Empowering Culture: Examining The Relationship Between Organizational Culture And Perceptions of Empowerment. *Journal of Quality Management*, 5(1), 27-52.
- Schilpzand, P., De Pate, I. E. ve Erez, A. (2016). Workplace Incivility: A Review of The Literature and Agenda for Future Research. *Journal of Organizational Behavior*, 37, 57-88.

- Tabachnick, B. G. ve Fidell, L.S. (2013). *Using Multivariate Statistics (6th edn)*. Boston: Pearson Education.
- Taştan, S. B. (2013). İşyeri Nezaketsizliğini Öngören Örgütsel ve Durumsal Önceller İle Çalışanların Davranışsal Sonuçları Arasındaki İlişkinin ve Sosyo-Psikolojik Kaynakların Rolünün İncelenmesi: Sağlık Kurumlarında Yapılan Bir Araştırma. *Sakarya Üniversitesi İşletme Fakültesi Örgütsel Davranış Kongresi Bildirimler Kitabı*, 161-170.
- Taylor, S. J. (2010). *Cold Looks and Hot Tempers: Individual Level Effects of Incivility in The Workplace*. Baton Rouge: L.A.
- Türk Dil Kurumu (2022). "Performans" <https://sozluk.gov.tr/> (E. T.:03.12.2022).
- Uyargil, C. (2013). İ. Ü. İşletme Fakültesi İnsan Kaynakları Yönetimi. İstanbul: Beta Yayıncılık.
- Viswesvaran, C. ve Ones, D. (2000). Perspective on Models of Job Performance. *International Journal of Selection and Assessment*, 8(4), 216-226.
- Yun, S., Takeuchi, R. ve Liu, W. (2007). Employee Self-Enhancement Motives and Job Performance Behaviors: Investigating the Moderating Effects of Employee Role Ambiguity and Managerial Perceptions of Employee Commitment. *Journal of Applied Psychology*, 92 (3), 745-756.
- Ziaaddini, M. ve Hasani, S. (2013). Studying The Relationship Between Incivility in Work Environment and Perceived Organizational Justice in Rafsanjan Executive Systems. *International Journal of Academic Research in Business and Social Sciences*, 3 (10), 110-123.

KAYNAKÇA

- 4857 Sayılı İş Kanunu. (2003, 10 Haziran). Resmi Gazete (Sayı: 25134). Erişim Adresi: <https://www.resmigazete.gov.tr/eskiler/2003/06/20030610.htm>.
- Akyiğit, E., (2007). *Türk İş Hukukunda İş Güvencesi (İşe İade)*, Ankara: Seçkin Yayınları.
- Alp, M., Yangın, D. D., (2021). Haklı Yahut Geçerli Fesih Nedeni Olarak İşyerinde Yaşanan Duygusal İlişkiler – Anayasa Mahkemesi ve Yargıtay Kararları Çerçevesinde Değerlendirmeler, *Marmara Üniversitesi Hukuk Fakültesi Hukuk Araştırmaları Dergisi*, Cilt:27, Sayı:2, 1380-1415.
- Alpagut, G., (2005). İş Sözleşmesinin Feshi ve İş Güvencesi, III. Yılında İş Yasası, Türkiye Toprak İşverenleri Sendikası, Seminer Yayını, Bodrum, 200-251.
- Aykaç, H. B., (2020). İşverenin Fesih Hakkının Sözleşmelerle Sınırlandırılması, Amerikan Hukuku İle Karşılaştırmalı Bir İnceleme, İstanbul: On İki Levha Yayınları.
- Başterzi, S., (2005). Türkiye’de Feshe Karşı Koruma Hukuku Reformunun Sosyal Hukuk ve İstihdam Üzerine Etkileri, *Ankara Üniversitesi Hukuk Fakültesi Dergisi*, Cilt: 54, Sayı: 3, Yıl: 2005, 53-94.
- Baysal, U., (2011). İş Güvencesinde Altı Aylık Kıdem Koşuluna İlişkin Sorunların Yargıtay Kararları Işığında Değerlendirilmesi, *Legal İş Hukuku ve Sosyal Güvenlik Hukuku Dergisi*, Cilt: 8, Sayı: 32, Yıl: 2011, 1321-1337.
- Caniklioğlu, N., (2017). İş Sözleşmesinin İşçiden Kaynaklanan Geçerli Sebeplerle Feshi, İstanbul: Prof. Dr. Turhan Esener II. İş Hukuku Uluslararası Kongresi, 67-132.
- Centel, T., (2020). İş Güvencesi, İstanbul: Legal Yayınları.
- Çelik, N., Caniklioğlu, N., Canbolat, T., (2020). İş Hukuku Dersleri, İstanbul: Beta Basım.
- Ekmekçi, Ö., Özekes, M., Atalı, M. ve Seven, V. (2019). *Hukuk Uyuşmazlıklarında Arabuluculuk*, İstanbul: On İki Levha Yayıncılık.
- Ekonomi, M., (2005). *Yeni İş Kanunu Çerçevesinde İş Sözleşmesinin Feshi ve İş Güvencesi*, İş Kanunu Toplantı Dizisi I, İstanbul: TÜSİAD, 16-60.
- Güzel, A., (1997). Feshe Karşı Korumanın Kıdem Tazminatı ve İşsizlik Sigortası İle İlişkileri, Almanya’da ve Türkiye’de İşçinin Feshe Karşı Korunması Semineri, İstanbul, 189-211.
- Güzel, A., (2004). İş Güvencesine İlişkin Yasal Esasların Değerlendirilmesi, İstanbul Barosu/ Galatasaray Üniversitesi, İş Hukukunun Temel Sorunları Semineri Tebliği, İstanbul, Mayıs, 15-145.
- URL-1: ILO, Türkiye’nin İmzaladığı Sözleşmeler, <https://www.ilo.org/ankara/conventions-ratified-by-turkey/lang--tr/index.htm> (E.T.: 17.11.2022).
- URL-2: 7036 Sayılı İş Mahkemeleri Kanunu. (2017, 12 Ekim). Resmi Gazete (Sayı: 30221). Erişim Adresi: <https://www.mevzuat.gov.tr/mevzuatmetin/1.5.7036.pdf>.
- Kar, B., (2008). İşletme, İşyeri ve İşin Gerekerlerinden Kaynaklanan Nedenlere Dayalı Fesihlerde Yargısal Denetim, Çalışma ve Toplum Dergisi, 2008/2 (17), 101- 129.
- Kar, B., (2020). İş Güvencesi ve Uygulaması, Ankara: Yetkin Yayınları.
- Kayık, A., (2014). Basın İş Kanunu Kapsamındaki Gazetecilerin İş Güvencesi Hükümlerinden Yararlanma Koşulları, *Erciyes Üniversitesi Hukuk Fakültesi Dergisi*, Cilt: 9, Sayı: 2, 153- 172.
- Kılıçoğlu, M., Şenocak, K., (2007). İş Güvencesi Hukuku, İstanbul: Legal.
- Kutal, G., (1979). İstihdam Güvencesi, *Sosyal Siyaset Konferansları Dergisi*, Sayı 30, Yıl: 1979, 173-222.
- Manav, E., (2009). İş Hukukunda Geçersiz Fesih ve Geçersiz Feshin Hüküm ve Sonuçları, Ankara: Turhan Kitapevi.
- Mollamahmutoğlu, H., Astarlı, M. ve Baysal, U., (2020). İş Hukuku Ders Kitabı, Ankara: Lykeion Yayınları.
- Narmanlıoğlu, Ü., (2020). İşe Başlatmama Tazminatı, *Yaşar Üniversitesi E- Dergi*, Cilt: 8, Özel Sayı, 1957-2052.
- Özkaraca, E., (2012). İş Güvencesi Sistemine Eleştirel Bakış, İş ve Sosyal Güvenlik Hukuku 2011 Yılı Toplantıları, İstanbul Barosu- Galatasaray Üniversitesi, İstanbul, 92-136.
- Resmi Gazete, 15.08.2002, Sayı: 24847. <https://www.resmigazete.gov.tr/eskiler/2004/07/20040707.htm> (17.11.2022)

- Süzek, S., (2020). İş Hukuku, İstanbul: Beta Yayın.
- Şakar, M., (2021). İş Hukuku ve Sosyal Güvenlik Hukuku, İstanbul: Beta Basım.
- Şakar, M., (2022). İş Hukuku Uygulaması, İstanbul: Beta Yayın.
- Tuncay, A. C., (2007). İşe İadede 30 İşçi Ölçütünün Yorumu, *Sicil İş Hukuku Dergisi*, Sayı: 6, Yıl: 2007, 75-81.
- Uçum, M., (2008). İşe İade Sonucuna Bağlı Olarak Doğan Haklara İlişkin Bazı Uygulama Sorunları, *Sicil İş Hukuku Dergisi*, Sayı: 11, 43-58.
- Ulucan, D., (2003). İş Güvencesi, İstanbul: Türkiye Toprak, Seramik, Çimento ve Cam Sanayii İşverenleri Sendikası Yayını.
- Uşan, F., (2008). Yargıtay Kararları Işığında İşe İade Davalarının Sonuçları, *Kamu - İş*, Cilt: 10, Sayı: 1, 1-47.
- Ünal, C., (2018). İş Hukukunda Yaş Ayırmacılığı, İstanbul: Oniki Levha Yayınları.
- Yamaköglü, E., (2008). Emekliliğe Hak Kazanmanın İş İlişkinine Etkisi, *Sicil İş Hukuku Dergisi*, Sayı: 40, Yıl: 2018/II, 145-165.
- Yargıtay 22. Hukuk Dairesi, E. 2015/10393, K. 2016/14787, 23.05.2016, Erişim Adresi: <https://legal.com.tr/kitaplik/arama> (E.T.: 4.12.2022).
- Yargıtay 22. Hukuk Dairesi, E. 2011/10114, K. 2011/3133, 20.10.2011. Erişim Adresi: <https://legal.com.tr/kitaplik/arama> (E.T.: 4.12.2022).
- Yargıtay 22. Hukuk Dairesi, E. 2016/25330, K. 2019/25459, 17/12/2019, Erişim Adresi: <https://www.calismatoplum.org/Content/pdf/yargitay-kararlari-6434-ccc3deae.pdf>, (E.T.: 13.12.2022).
- Yargıtay 7. Hukuk Dairesi, E. 2016/153, K. 2016/8918, 21.04.2016, K. 2016/8918, Erişim Adresi: <https://legal.com.tr/kitaplik/arama> (E.T.: 4.12.2022).
- Yargıtay 9. Hukuk Dairesi, E. 2005/20810, K. 2005/24800, 11.07.2005, Erişim Adresi: <https://legal.com.tr/kitaplik/arama> (E.T.: 24.11.2022).
- Yargıtay 9. Hukuk Dairesi, E. 2006/2894, K. 2006/6224, 13.03.2006, Erişim Adresi: <https://www.calismatoplum.org/yargitay-karari/feshin-son-care-olma-ilkesinin-gozetilmesi> (E.T.: 9.12.2022).
- Yargıtay 9. Hukuk Dairesi, E. 2006/3127, K. 2007/2013, 05.02.2007, Erişim Adresi: <https://legal.com.tr/kitaplik/arama> (E.T.: 24.11.2022).
- Yargıtay 9. Hukuk Dairesi, E. 2007/21611, K. 2007/29866, 09.10.2007, Erişim Adresi: <https://legal.com.tr/kitaplik/arama> (E.T.: 20.11.2022).
- Yargıtay 9. Hukuk Dairesi, E. 2007/33471, K. 2008/1128, 05.05.2008, Erişim Adresi: <https://legal.com.tr/kitaplik/arama> (E.T.: 5.12.2022).
- Yargıtay 9. Hukuk Dairesi, E. 2008/13206, K. 2009/36177, 21.12.2009, Erişim Adresi: <https://legal.com.tr/kitaplik/arama> (E.T.: 11.10.2022).
- Yargıtay 9. Hukuk Dairesi, E. 2010/4905, K. 2010/4260, 22.02.2010, Erişim Adresi: <https://legal.com.tr/kitaplik/arama> (E.T.: 28.11.2022).
- Yargıtay 9. Hukuk Dairesi, E. 2013/10777, K. 2014/7376, 06.03.2014, Erişim Adresi: <https://legal.com.tr/kitaplik/arama> (E.T.: 18.11.2022).
- Yargıtay 9. Hukuk Dairesi, E. 2014/32464, K. 2015/1833, 22.01.2015, Erişim Adresi: <https://legal.com.tr/kitaplik/arama> (E.T.: 18.11.2022).
- Yargıtay 9. Hukuk Dairesi, E. 2016/4371, K. 2016/7697, 29.03.2016, Erişim Adresi: <https://legal.com.tr/kitaplik/arama> (E.T.: 13.12.2022).
- Yargıtay 9. Hukuk Dairesi, E. 2018/4616, K. 2018/11626, 24.05.2018, Erişim Adresi: <https://legal.com.tr/kitaplik/arama> (E.T.: 20.11.2022).
- Yıldız, M. Ş., (2021). İş Güvencesinin Hukuki Sonuçları. Yüksek Lisans Tezi. Ankara: Ankara Üniversitesi.
- Yiğit, Y., (2012). Türk İş Hukuku Açısından İş Güvencesi Uygulamasında En Az Altı Aylık Kıdeme Sahip Olma Koşulu, *Selçuk Üniversitesi Hukuk Fakültesi Dergisi*, Cilt: 20, Sayı: 2, 195-241.

KAYNAKÇA

- Akgün, Ali Ekber, Halit Keskin ve Ayşe Günel. (2009). *Bilgi Yönetimi ve Öğrenen Örgütler*, Ankara: Eflatun Yayınevi.
- Bart, Christopher. (1997) *Industrial Firms and The Power of Mission*, *Industrial Marketing Management* 26, 371-383.
- Betz, Frederick. (2010) *Yönetim Stratejisi; Stratejik Yönetim ve Enformasyon Teknolojisi* (Çeviren: Ümit Şensoy), Ankara: Tübitak Popüler Bilim Kitapları.
- Çam, Salim, (2002). *Öğrenen Organizasyon ve Rekabet Üstünlüğü*, 1.Basım, İstanbul: Papatya Yayıncılık.
- Çetinkaya, Özlem, (2006). *Rekabet Stratejilerinin Belirlenmesinde Portföy Analizi ve Tarih Üzerine Bir Araştırma*, *Gazi Üniversitesi İktisadi İdari Bilimler Fakültesi Dergisi*, C. VIII, S. 3, Ankara: Gazi Kitabevi.
- D'cruz, Joseph. ve Rugman Alan, (1992). *New Concepts For Canadian Competitiveness*, Kodak, Canada.
- Diñer, Ömer. (2007). *Stratejik Yönetim ve İşletme Politikası*, İstanbul: Alfa Basım Yayım Dağıtım.
- Doğan, İpekçil, Mehmet Marangoz ve Mert Topoyan. (2003). *İşletmelerin İç ve Dış Pazarda Rekabet Gücünü Etkileyen Faktörler ve Bir Uygulama*, *Dokuz Eylül Üniversitesi Sosyal Bilimler Enstitüsü Dergisi*, C: 5, S: 2,
- Dti, 1998. *The 1998 Competitiveness White Paper*, Department of Trade and Industry, www.dti.gov.uk/comp/competitive/main.htm (E.T: 10.10.2016).
- Eren, Erol, (1979). *İşletmelerde Stratejik Planlama*, İstanbul: Fatih Yayınevi.
- Eroğlu, Ömer ve Gökhan Özdamar. (2006). *Türk İmalat Sanayiinin Rekabet Gücü ve Beyaz Eşya Sektörü Üzerine Bir İnceleme*, *Akdeniz İ.İ.B.F. Dergisi*, S: 11, 85–104.
- European Management Forum. (1984). *Report on the Competitiveness of European Industry*, Geneva, European Management Forum.
- Gönen, Seçkin ve Muhsin Çelik. (2005). *Rekabet Üstünlüğü Sağlamada İç Denetim ve İnsan Kaynakları Yönetiminin Stratejik Ortaklığı*, *Ege Akademik Bakış Ekonomi İşletme Uluslararası İlişkiler ve Siyaset Bilimleri Dergisi*, C: 5, S: 1–2,
- Grant, Robert M. (1991) *The Resource –Based Theory of Competitive Advantage: Implications for Strategy Formulation*, *California Management Review*, Spring; 33: 3, 114.
- Hatten, Kenneth J. ve Hatten, Mary L., (1987). *Strategic Management Analysis and Action*, Englewood Cliffs: Prentice-Hall,
- Keçecioglu, Tamer, Ebru Çelikel ve Sinem Çınarlı. (1998). *Strateji Nedir?*, İzmir: Mess Yayın.
- Kim, Linsu ve Lim Yooncheol. (1988). *Environment, Generic Strategies and Performance in a Rapidly Developing Country: A Taxonomic Approach*, *Academy of Management Journal*, 31(4), 802-827.
- Koçel, Tamer. (2011). *İşletme Yöneticiliği*, İstanbul: Arıkan Yayın Dağıtım.
- Lee, Ronald ve Lawrence Carter. (2005). *Modeling and forecasting US mortality*. *Journal of the American Statistical Association* 87: 659–71.
- Papatya, Nurhan. (2003). *Sürdürülebilir Rekabette Stratejik Yönetim ve Pazarlama Odağı Kaynak Tabanlılık Görüşü Kavramsal ve Kuramsal Yaklaşım*, Ankara: Nobel Yayın Dağıtım.
- Pfeffer; Jeffrey, (1995). *Rekabette Üstünlüğün Sırrı: İnsan*, Çeviren: Sinem Gül, İstanbul: Sabah Kitapları.
- Porter, Michael E. (2003). *Rekabet Stratejisi*, 2.Baskı, Sistem Yayıncılık, (Çeviren: Gülen Ulubilgen), İstanbul,
- Powell, Thomas. C. (1995). *Total Quality Management As Competitive Advantage: A Review and Empirical Study*, *Strategic Management Journal*, 16(1), 15-37.
- Prahalad, Coimbatore K. ve Hamel, Gary. (1990). *The Core Competence of The Corporation*, *Harvard Business Review*, 68(3), 79-91.

- Savaşçı, İpek ve Nazan Günay. (2008). İşletmelerin Rekabet Üstünlüğü Sağlamalarında Müşteri Değerinin Yaratılması Gsm Operatörlerinin Üniversite Öğrencilerine Sundukları Hizmet Algulamalarına Yönelik Bir Değerlendirme, Erciyes Üniversitesi İktisadi İdari Bilimler Fakültesi Dergisi, S: 30, 251- 274,
- Sayli, Halil, Mustafa Kurt, Ahmet Baytok. (2006). Şebeke (Network) Organizasyon Yapılarının Rekabet Gücü Kazandırma Rolü ve Afyonkarahisar Mermer Sektöründe Bir Uygulama Örneği, Dumlupınar Üniversitesi Sosyal Bilimler Dergisi, S: 16.
- Soyer, Ayberk. (2007) Organizasyonlar İçin Rekabet Üstünlüğü Modeli Oluşturulması ve Rekabet Üstünlüğü Kaynaklarının Analizi, İstanbul Teknik Üniversitesi, Fen Bilimleri Enstitüsü, Yayınlanmamış Doktora Tezi, İstanbul.
- Thy, (2017). <http://investor.turkishairlines.com/tr/thy-anonim-ortakligi/vizyon-misyon>.
- Tutar, Hasan. (2013). İşletme & Yönetim Terimleri Ansiklopedik Sözlük, Ankara: Detay Yayıncılık.
- Türkkan, Erdal. (2000). Rekabet Hukuku Uygulamalarında “İşleyebilir Rekabet” Olgusu ve Kavramı, Rekabet Kurumu Perşembe Konferansları, Ss:123-156.
- Ülgen, Hayri ve Mirze, Kadri S. (2004). İşletmelerde Stratejik Yönetim, İstanbul: Literatür Yayınları.
- Üzün, Cengiz. (2000). Stratejik Yönetim ve Halkla İlişkiler, 1.Baskı, İzmir: Dokuz Eylül Yayınları.
- Vestel, (2017). <https://www.vestel.com.tr/misyon-ve-vizyon>
- Yorgancılar, Fatmanur. (2011). Sürdürülebilir Rekabet Anlayışı Olarak Yenilik Yeteneği. Selçuk Üniversitesi, İktisadi ve İdari Bilimler Fakültesi, Sosyal ve Ekonomik Araştırmalar Dergisi (The Journal of Social and Economic Research), 15(21),379-425.

KAYNAKÇA

- Agrawal, A., Catalini, C., ve Goldfarb, A. (2014). Some Simple Economics of Crowdfunding. *NBER/ Innovation Policy and the Economy*, 14(1), 63-97.
- Akgönül, H., ve Altay, B. (2001). Risk Sermayesi (Venture Capital). *Anadolu Üniversitesi İktisadi ve İdari Bilimler Dergisi*, 455-480.
- Albaraka (2015). Katılım Bankacılığı, Sistemi, Çalışma Esasları ve Uygulaması. Kurumsal Yayın.
- Arıkan, S. (2004). *Girişimcilik*. Ankara: Siyasal Kitabevi.
- Ata, F. (2018). Yeni Nesil Finansman Yöntemi Olarak Kitle Fonlama: Türkiye Potansiyeli . *Manisa Celal Bayar Üniversitesi Sosyal Bilimler Dergisi*, 16 (2) , 273-296 .
- Atsan, N., ve Erdoğan, E. O. (2015). Girişimciler İçin Alternatif Bir Finansman Yöntemi: Kitlese Fonlama (Crowdfunding). *Eskişehir Osmangazi Üniversitesi İİBF Dergisi*, 10(1), 297-320.
- Aydın, C. (2019). Kitlese Fonlama Yatırım Kararlarının Davranışsal Finans Açısından İncelenmesi: Kitlese Fonlama Platformlarında Bir Uygulama. (Yüksek Lisans Tezi). *Muğla Sıtkı Koçman Üniversitesi Sosyal Bilimler Enstitüsü*.
- Aytaç, Ö., ve İlhan, S. (2007). Girişimcilik ve Girişimcilik Kültürü: Sosyolojik Bir Perspektif. 101-120.
- Belleflamme, P., Omrani, N. ve Peitz, M. (2015). “The Economics of Crowdfunding Platforms”, *Information Economics and Policy*, DOI: 10.1016/j.infoecopol.2015.08.003.
- Bozkurt, Ö. Ç., Kalkan, A., Koyuncu, O., ve Alparlan, A. M. (2021). Türkiye’de Girişimciliğin Gelişimi: Girişimciler Üzerinde Nitel Bir Araştırma. *Süleyman Demirel Üniversitesi Sosyal Bilimler Enstitüsü Dergisi* 15, 229-247.
- Burak, S. T. (2019). Girişimciler İçin Alternatif Finansman Yöntemleri. *Electronic Journal of Vocational Colleges*, 13-24.
- Collins, L., ve Pierrakis, Y. (2012). The Venture Crowd Crowdfunding Equity Investment into Business.
- Çelik, A., ve Akgemci, T. (2010). *Girişimcilik Kültürü Ve Kobi’ler*. Ankara: Gazi Kitabevi.
- Çonkar, M. K., ve Canbaz, M. F. (2018). Kitle Fonlaması Finansman Yöntemi: Türkiye’de Sistemin Geliştirilmesine Yönelik Öneriler. *Optimum Ekonomi ve Yönetim Bilimleri Dergisi*, 5(2), 119-132.
- Çubukçu, C. (2017). Kitlese Fonlama: Türkiye’deki Kitlese Fonlama Platformları Üzerinden Bir Değerlendirme. *Girişimcilik ve İnovasyon Dergisi*, 6(2), 155-172.
- Erdemol, H. (1992). *Factoring ve Forfaiting*. İstanbul: Akbank Ekonomi Yayınları.
- Erkan, M. (2000). *Yeni Bir Finansman Aracı: Barter*.
- Fonbulucu. (2021). *Fonbulucu Invest*. <https://invest.fonbulucu.com/sayfa/Hakkimizda-5?b=0> adresinden alındı. Erişim Tarihi: 4 Aralık 2021.
- GoFundMe. (2021). *GoFundMe*. <https://www.gofundme.com/> adresinden alındı. Erişim Tarihi: 4 Aralık 2021.
- Gökyay, Ç. (2008). Türkiye’de Mikro Kredi Uygulamaları ve İstihdama Yansımaları. *T.C. Çalışma Ve Sosyal Güvenlik Bakanlığı Türkiye İş Kurumu Genel Müdürlüğü*.
- Güngörmüş, A. (2006). Uluslararası Piyasalardaki Gelişime Paralel Olarak Günümüzde Kullanılan Finansman Teknikleri. 1-18.
- Gürsoy, C. (1998). *Barter El Kitabı*. İstanbul: Göksu Matbaacılık.
- Hemer, J. (2011). A Snapshot on Crowdfunding. Working Papers Firms and Region. *Econstor: The Open Access Publication Server of the ZBW. No. R2/2011*.
- Hermer, J., Schneider, U., Dornbusch, F., ve Frey, S. (2011). *Final Report. Karlsruhe: Fraunhofer ISI*.
- Ideanest (2021). *Ideanest*. <https://ideanest.org/about> adresinden alındı. Erişim Tarihi: 4 Aralık 2021.
- Indiegogo (2021). *Indiegogo*. <https://www.indiegogo.com/> adresinden alındı. Erişim Tarihi: 4 Aralık 2021.
- İşler, S. (2014). Modern Finansmanda Yeni Bir Dönem: Kitle Fonlama-Crowdfunding. *TSPB Gösterge Dergisi, Güz Sayısı*, 50-66.
- Kayhan, S. (2017). Fongogo: A Case Study On The Usabilty of The Local Crowdfunding and Fundraising Websites in Turkey. *Humanitas*. 5(9), 95-105.
- Kickstarter. (2021). *Kickstarter Stats*. <https://www.kickstarter.com/help/stats> adresinden alındı. Erişim Tarihi: 4 Aralık 2021.
- Korkmaz, Esfender (2004). Mikro Kredi Modeli Yoluyla Yoksulluğun Azaltılması: İstanbul Örneği.

- Yayın No: 32. İstanbul: İTO Yayınları.
- Kuriloff, A., Hemphill, J., ve Cloud, D. (1993). *Starting and Managing the Small Business*. Küçük, O. (2014). *Girişimcilik ve Küçük İşletme Yönetimi*. Ankara: Seçkin Yayıncılık.
- Mollic, E. (2014). The Dynamics of Crowdfunding: An Exploratory Study. *Journal of Business Venturing*, 29, 1-16.
- Odabaşı, Y. (2005). Değişim ve Dönüşümün Aracı Olarak Girişimci Üniversite. Akdeniz Üniversitesi “Üniversitelerde Strateji Planlama Paneli” (s. 91). Anadolu Üniversitesi İşletme Fakültesi.
- Onur, M. N., ve Değirmenci, Ö. (2015). Crowdfunding – Kitle Fonlaması. *İstanbul: T.C. Başbakanlık Hazine Müsteşarlığı Çalışma Raporları*.
- Özdemir, Z. (2005). Dış Ticaret Finansman Tekniklerinden Faktoring ve Forfaiting İşlemleri. *Kocaeli Üniversitesi Sosyal Bilimler Enstitüsü Dergisi*, 10, 194-224.
- Özeroğlu, A. İ. (2014). Barter'in Türk Finans Sektöründe Yeri Ve Uygulanabilirliği. *International Journal of Economic and Administrative Studies*, 7(13), 115-132.
- Özulcan, A., ve Deran, A. (2009). Katılım Bankacılığı İle Geleneksel Bankaların Bankacılık Hizmetleri ve Muhasebe Uygulamaları Açısından Karşılaştırılması. *Mustafa Kemal Üniversitesi Sosyal Bilimler Enstitüsü Dergisi*, 6(11), 85-108.
- Parlakkaya, R., ve Çürük, S. A. (2011). Finansal Rasyoların Katılım Bankaları ve Geleneksel Bankalar Arasında Bir Tasnif Aracı Olarak Kullanımı: Türkiye Örneği. *Ege Akademik Bakış*, 11(3), 397-405.
- Patreon (2021). *Patreon*. <https://www.patreon.com/> adresinden alındı. Erişim Tarihi: 4 Aralık 2021.
- Pehlivan, P. (2016). Türkiye’de Katılım Bankacılığı ve Bankacılık Sektöründeki Önemi. *Selçuk Üniversitesi İktisadi ve İdari Bilimler Fakültesi Sosyal Ekonomik Araştırmalar Dergisi*, 296-324.
- Ramos, J. (2014). Crowdfunding and the Role of Managers in Ensuring the Sustainability of Crowdfunding Platforms. *Luxembourg: Publications Office of the European*.
- Sakarya, Ş., ve Bezirgan, E. (2018). Kitleli Fonlama Platformları: Türkiye ve Yurtdışı Karşılaştırması. *Düzce Üniversitesi Sosyal Bilimler Enstitüsü Dergisi*, 8(2), 18-33.
- Scarborough, N. M., ve Cornwall, J. R. (2002). *Essentials of Entrepreneurship and Small Business Management*. Pearson.
- Schwiebacher, A., ve Larralde, B. (2012). Crowdfunding of Small Entrepreneurial Ventures. *The Oxford Handbook of Entrepreneurial Finance, Chapter 13, Oxford University Press, Oxford*.
- Solak, B., ve Faydalı, F. (2018). Girişimciler İçin Kitleli Fonlama Tekniği Olarak Kickstarter Örneği. *9.Uluslararası Girişimcilik Kongresi Kitabı (ss. 291-301). Bişkek, 10-12 Mayıs 2018*.
- SPK. (2021). *Kitle Fonlaması Tebliği*. <https://www.spk.gov.tr/Sayfa/Dosya/1343> adresinden alındı: Erişim Tarihi: 27 Ekim 2021.
- Stern, J. (2013). Characteristics of Content and Social Spread Strategy on the Indiegogo Crowdfunding Platform (yüksek lisans tezi), Texas Üniversitesi.
- Şahinoğlu, E. (2019). Kitleli Fonlamada Başarı Faktörleri: Türkiye’de Ödül Bazlı Kitleli Fonlama Projelerinin Durumu. (Yüksek Lisans Tezi). *Kırklareli Üniversitesi Sosyal Bilimler Enstitüsü*.
- Şişman, D., ve Şişman, M. (2017). Finansal Kiralama (Leasing) Ve Ekonomi İçin Önemi: Riskler, Avantajlar. *Yönetim Ve Ekonomi Araştırmaları Dergisi*, 15(1), 144-154.
- Taşçıyan, K. H., Apak, S., ve Aksoy, M. (2010). *Girişimcilik ve Sermaye Tedarik Yöntemleri*. İstanbul: Papatya Yayıncılık.
- Techcrunch. (2021, 12 4). *Patreon*. <https://techcrunch.com/tag/patreon/> adresinden alındı
- Toroslu, M. V. (2000). Factoring işlemleri. *Vergi Dünyası Dergisi*, 227, 137-141.
- Torre, L., Mario, ve Vento. (2006). *Microfinance*. New York: Macmillan.
- Tulum, S., ve Burak, E. (2019). Girişimciler İçin Alternatif Finansman Yöntemleri. *Electronic Journal of Vocational Colleges*, 13-24.
- Uluçay, O. (2008). Girişimcilikte Alternatif Bir Finansman Modeli Olarak Melek Finansman Yöntemi. *Sustainable Competition and Resource Based View in Global Markets*, 43-68.
- Uslu, S. (2007). *Uluslararası Bankacılık*. Sakarya : Sakarya Yayıncılık.
- Ünsal, S. (2017). *Kitleli Fonlama: İş Yapma Yöntemini Değiştirecek Yeni Sistem*. İstanbul: Ceres Yayınevi.
- Wickham, P. (2006). *Strategic Entrepreneurship*.
- Yanpar, A. (2014). *İslami Finans, İlkeler, Araçlar ve Kurumlar*. İstanbul: Scala Yayıncılık.

Kaynakça

- Akbank. (2021). *Entegre Faaliyet Raporu*. İstanbul: Akbank.
- Akbank. (2021). *Sürdürülebilir Finans Çerçevesi*. İstanbul: Akbank.
- Aras, G., Tezcan, N., Furtuna, Ö. K., & Kazak, E. H. (2020). *Sürdürülebilirlik Değerlemede Yeni Yaklaşım: Çok Boyutlu Kurumsal Sürdürülebilirlik Bankacılık Sektörü Değerlemesi*. İstanbul: Yıldız Teknik Üniversitesi Yayınları.
- BBVA, G. (2019). *2019 Entegre Faaliyet Raporu*. İstanbul: Garanti BBVA.
- BDDK. (2021). *2022-2025 Sürdürülebilir Bankacılık Stratejik Planı*. İstanbul: Bankacılık Düzenleme ve Denetleme Kurumu.
- BDDK. (2021). *2022-2025 Sürdürülebilir Bankacılık Stratejik Planı*. s. (12). İstanbul: Bankacılık Düzenleme ve Denetleme Kurumu.
- Boffo, R., & Patalano, R. (2020). *ESG Investing: Practices, Progress and Challenges*. Paris: OECD. <https://www.oecd.org/finance/ESG-Investing-Practices-Progress-Challenges.pdf> adresinden alındı
- CBI. (2021). *Sustainable Debt Summary Q3 2021*. Climate Bonds Initiative. <https://www.climatebonds.net/resources/reports/sustainable-debt-summary-q3-2021> adresinden alındı
- CBI. (2022, 10). *Sustainable Debt Market Update Q3*. Climate Bonds Initiative.
- ÇŞB. (2012). İklim Değişikliği Uyum Stratejisi ve Eylem Planı. s. 4. Ankara: T.C. Çevre ve Şehircilik Bakanlığı.
- DPT. (2000). *Uzun Vadeli Strateji ve Sekizinci Beş Yıllık Kalkınma Planı*. Ankara: Devlet Planlama Teşkilatı.
- DPT. (2006). *Dokuzuncu Kalkınma Planı*. Ankara: T.C. Başbakanlık Devlet Planlama Teşkilatı.
- EC. (2017). Commission guidelines on non-financial reporting. 11 2, 2022 tarihinde https://finance.ec.europa.eu/publications/commission-guidelines-non-financial-reporting_en adresinden alındı
- ETKB. (2017). *Ulusal Enerji Verimliliği Eylem Planı*. Ankara: T.C. Enerji ve Tabii Kaynaklar Bakanlığı .
- European Commission. (2020). Overview of sustainable finance. 10 15, 2022 tarihinde https://finance.ec.europa.eu/sustainable-finance/overview-sustainable-finance_en adresinden alındı
- Fabozzi, F. J., & Drake, P. P. (2009). *Finance: Capital Markets, Financial Management, and Investment Management*. Canada: John Wiley & Sons.
- Garanti BBVA. (2021). Entegre Faaliyet Raporu. s. 124. Garanti BBVA.
- Garanti BBVA. (2022, 3 8). Garanti BBVA'da Sürdürülebilir Finans. https://www.tbb.org.tr/Content/Upload/Dokuman/8828/Garanti_BBVA_Iyi_Uygulamalar_Sunumu-08032022.pdf adresinden alındı
- Global Finance. (2022). Sustainable Finance Awards. 6 28, 2022 tarihinde <https://d2tyltutevw8th.cloudfront.net/media/document/sustainable-finance-awards-2022-regional-winners-1654089494.pdf> adresinden alındı
- HMB. (2021). *Sustainable Finance Framework*. Ankara: T.C. Hazine ve Maliye Bakanlığı.
- Krauss, A., Krüger, P., & Meyer, J. (2016, 9). Sustainable finance in Switzerland: where do we stand? *Swiss Finance Institute--White Paper*, 1-51.
- Oxford Learner's Dictionaries. (tarih yok). sustainability. Oxford University Press. 10 13, 2022 tarihinde <https://www.oxfordlearnersdictionaries.com/definition/english/sustainability?q=sustainability> adresinden alındı
- Schoenmaker, D. (2017). *From Risk to Opportunity: A Framework for Sustainable Finance*. s.(9). Rotterdam: Rotterdam School of Management, Erasmus University.
- Seville, D. A., Holmes, J., & Murphy, M. (2021). Green bonds and beyond: sustainable finance in the capital markets. *Torys LLP*. 6 3, 2022 tarihinde <https://www.torys.com/our-latest-thinking/publications/2021/03/green-bonds-and-beyond-sustainable-finance-in-the-capital-markets> adresinden alındı
- Spinaci, S. (2021, 2 21). Green and sustainable finance. European Parliamentary Research Service.

- Spinaci, S. (2022). European green bonds: A standard for Europe, open to the world. European Parliamentary Research Service.
- Sustainalytics. (2021, 6 21). Company ESG Risk Ratings. 11 5, 2022 tarihinde <https://www.sustainalytics.com/esg-rating/westpac-banking-corporation/akbank-tas/1008752329> adresinden alındı
- TBB. (2021, 3 23). Bankacılık Sektörü için Sürdürülebilirlik Kılavuzu Hakkında. Türkiye Bankalar Birliği. 10 25, 2022 tarihinde https://www.tbb.org.tr/Content/Upload/Dokuman/7744/TBB_KD_230321.pdf adresinden alındı
- Ticaret Bakanlığı. (2021). *Yeşil Mutabakat Eylem Planı*. Ankara: T.C. Ticaret Bakanlığı.
- TSKB. (2017). *Entegre Rapor (2016)*. İstanbul: Türkiye Sınai Kalkınma Bankası.
- TSKB. (2021). 2021 Entegre Faaliyet Raporu. 1-330. İstanbul: Türkiye Sınai Kalkınma Bankası.
- TSKB. (2021). *2021 Entegre Faaliyet Raporu*. İstanbul: Türkiye Sınai Kalkınma Bankası.
- WCED. (1987). *Report of the World Commission on Environment and Development : Our Common Future*. New York: United Nations.

KAYNAKÇA

- ACFE ve Grant Thornton. (2022). Managing Fraud Risks in an Evolving ESG Environment, <https://www.acfe.com/fraud-resources/esg-report-gt-2022>, 19.12.2022.
- AICPA. (2022). ESG and sustainability, <https://www.aicpa.org/about/landing/purpose-in-action>, 17.12.2022.
- Bofinger, Y., Heyden, K. J., & Rock, B. (2022). Corporate social responsibility and market efficiency: Evidence from ESG and misvaluation measures. *Journal of Banking & Finance*, 134, 106322.
- Bradley, L. (2021). Insights from ESG assurance can underpin a sustainable future, <https://home.kpmg/xx/en/blogs/home/posts/2021/12/esg-assurance-can-underpin-a-sustainable-future.html>, 19.12.2022.
- Caia, Y., & Kima, S. (2022). ESG Greenwashing and Recent SEC Actions. *Journal of Investment Management*, 20(4), 102-104.
- Câmara, P. (2022). The Systemic Interaction Between Corporate Governance and ESG. In *The Palgrave Handbook of ESG and Corporate Governance* (pp. 3-40). Palgrave Macmillan, Cham.
- CDP, CDSB, GRI, IIRC & SASB. (2020). *Reporting on enterprise value - illustrated with a prototype climate-related financial disclosure standard*.
- CFI. (2022). Fraud Triangle, <https://corporatefinanceinstitute.com/resources/accounting/fraud-triangle/>, 19.12.2022.
- Champagne, C., Coggins, F., & Sodjahin, A. (2022). Can extra-financial ratings serve as an indicator of ESG risk?. *Global Finance Journal*, 54, 100638.
- Cole, R., Johan, S., & Schweizer, D. (2021). Corporate failures: Declines, collapses, and scandals. *Journal of Corporate Finance*, 67, 101872.
- COSO. (2022). COSO Board Approves Study on Sustainability/ESG, <https://www.coso.org/Shared%20Documents/COSO-Board-Approves-Study-on-Sustainability-ESG-Press-Release.pdf>, 16.12.2022.
- Dathe, T., Dathe, R., Dathe, I., & Helmold, M. (2022). Corporate Social Responsibility (CSR) Versus Environmental Social Governance (ESG). In *Corporate Social Responsibility (CSR), Sustainability and Environmental Social Governance (ESG)* (pp. 117-141). Springer, Cham.
- de Freitas Netto, S. V., Sobral, M. F. F., Ribeiro, A. R. B., & Soares, G. R. D. L. (2020). Concepts and forms of greenwashing: A systematic review. *Environmental Sciences Europe*, 32(1), 1-12.
- de Silva Lokuwaduge, C. S., & De Silva, K. M. (2022). ESG Risk Disclosure and the Risk of Green Washing. *Australasian Accounting, Business and Finance Journal*, 16(1), 146-159.
- Deloitte. (2022a). How to Audit ESG Risk and Reporting, <https://www2.deloitte.com/content/dam/Deloitte/us/Documents/audit/us-how-to-audit-esg-risk-reporting.pdf>, 16.12.2022.
- Deloitte. (2022b). Emerging fraud risks to consider: ESG, <https://www2.deloitte.com/us/en/pages/center-for-board-effectiveness/articles/emerging-fraud-risks-to-consider-esg.html>, 17.12.2022.
- Dias, G. F. (2022). Sustainability and Sustainable Finance: A Regulator's Perspective and Beyond. In *The Palgrave Handbook of ESG and Corporate Governance* (pp. 217-229). Palgrave Macmillan, Cham.
- Frunza, M. C. (2013). *Fraud and carbon markets: The carbon connection*. Routledge.
- IFAC. (2022). The State of Play In Reporting and Assurance of Sustainability Information: Update 2019-2020 Data & Analysis.
- IFRS. (2022). Path to global baseline: ISSB outlines actions required to deliver global baseline of sustainability disclosures. *News*, www.ifrs.org/news-and-events/news/2022/05/issb-outlines-actions-required-to-deliver-global-baseline-of-sustainability-disclosures, 18.12.2022.
- IMA. (2016). Integrated Reporting, Statement on Management Accounting), <https://www.imanet.org/-/media/0830fcd907cd41a7bd760b8900fe7b94.ashx>, 15.12.2022.
- KPMG. (2022a). When the stage is set for ESG fraud, <https://home.kpmg/ca/en/blogs/home/posts/2022/06/when-the-stage-is-set-for-esg-fraud.html>, 15.12.2022.
- KPMG. (2022b). Get ready for European Sustainability Reporting Standards, <https://home.kpmg/xx/en/home/insights/2022/05/european-sustainability-reporting-standards-eu-esrs.html>, 15.12.2022.

- KPMG. (2022c). The many colours of ESG fraud, <https://home.kpmg/ca/en/blogs/home/posts/2022/04/the-many-colours-of-esg-fraud.html>, 15.12.2022.
- KPMG. (2022d). ESG Assurance in Audit, <https://home.kpmg/xx/en/home/insights/2021/11/esg-assurance-in-audit.html>, 15.12.2022.
- Kurt, E. S., & Cavlak, H. (2022). Türkiye'deki Kurumsal Raporlama Ekosistemi Üzerine Değerlendirmeler. *Denetim*, (25), 5-26.
- Lusher, A. L. (2012). What is Accounting Profession's Role in Accountability of Economic, Social and Environmental Issues?, *International Journal of Business and Social Science*, Vol.3, No.15, ss.13-19.
- Musciano, C. B. (2022). Is Your Socially Responsible Investment Fund Green or Greedy? How a Standard ESG Disclosure Framework Can Inform Investors and Prevent Greenwashing, *Georgia Law Review*: Vol. 57: No. 1, Article 9.
- PwC. (2022a). ESG Fraud, ESG fraud prevention and detection, <https://www.pwc.de/en/consulting/forensic-services/esg-fraud.html>, 15.12.2022.
- PwC. (2022b). Greenwashing, <https://www.pwc.de/en/consulting/forensic-services/esg-fraud/greenwashing.html>, 15.12.2022.
- PwC. (2022c). ESG Risk Assessment, <https://www.pwc.de/en/consulting/forensic-services/esg-fraud/esg-risk-assessments.html>, 15.12.2022.
- PwC. (2022d). ESG Fraud Prevention Systems, <https://www.pwc.de/en/consulting/forensic-services/esg-fraud/esg-fraud-prevention-systems.html>, 15.12.2022.
- Runyon, N. (2022). Are allegations of greenwashing part of ESG fraud? It depends on whom you ask, <https://www.thomsonreuters.com/en-us/posts/investigation-fraud-and-risk/greenwashing-esg-fraud/>, 15.12.2022.
- SASB. (2022a). Materiality Finder, <https://www.sasb.org/standards/materiality-finder/?lang=en-us>, 19.12.2022.
- SASB. (2022b). SASB Standards & Other ESG Frameworks, <https://sasb.wpengine.com/about/sasb-and-other-esg-frameworks/>, 19.12.2022.
- Shannon, M. (2022). ESG assurance will be a game-changer, KPMG, <https://home.kpmg/xx/en/blogs/home/posts/2022/01/esg-assurance-will-be-a-game-changer.html>, 16.12.2022.
- Sustainability. (2022). The Evolution of Sustainability Disclosure, <https://www.sustainability.com/globalassets/sustainability.com/thinking/pdfs/2022/comparing-the-sec-cfra-and-issb.pdf>, 14.12.2022.
- TÜSİAD. (2015). Kurumsal Raporlamada Yeni Dönem: Entegre Raporlama, Yayın No: T/2015, 10-567, İstanbul, <https://tusiad.org/tr/yayinlar/raporlar/item/8539-kurumsal-raporlamada-yeni-donem-entegre-raporlama>, 12.12.2022.
- VRF. (2021). *Corporate Reporting Dialogue dissolves, as global harmonization efforts take hold*, <https://www.valuereportingfoundation.org/news/corporate-reporting-dialogue-dissolves-as-global-harmonization-efforts-take-hold>, 12.12.2022.
- URL-1: <https://www.esgthereport.com/what-is-social-washing/> (E.T.: 19.12.2022).
- URL-2: <https://www.acfe.com/fraud-resources/fraud-101-what-is-fraud> (E.T.: 15.12.2022).
- URL-3: <https://truthinadvertising.org/class-action/bmw-x5-355d-diesel-vehicles/> (E.T.: 15.12.2022).
- URL-4: <https://dictionary.cambridge.org/dictionary/english/whitewashing> (E.T.: 19.12.2022).

KAYNAKÇA

- Brin, P. V. ve Nehme, M. N. (2019). Corporate Social Responsibility: Analysis Of Theories And Models. *Business, management and accounting*, (5), 24.
- Brussaeau, J. (2011). The Business Ethics Workshops. Boston Academic Publishing. (1),
- Carroll, A. B. (1991). The Pyramid of Corporate Social Responsibility: Toward The Moral Management of Organizational Stakeholders. *Business Horizons*, 34 (4), 39-48.
- Cochran, P. L. (2007). The Evolution of Corporate Social Responsibility. *Business Horizons*, 50 (6), 449-454.
- Friedman, M. (2020). Capitalism And Freedom. University of Chicago Press.
- Garriga, E. ve Melé D. (2004), Corporate Social Responsibility Theories, Mapping The Territory. *Journal Of Business Ethics*, 53 (1-2).
- Gülmez, M. (2012). Türk, Amerikan, İngiliz ve Fransız Şirketlerinin Web Siteleri Aracılığı ile Gerçekleştirdikleri Kurumsal Sosyal Sorumluluk İletişimi Üzerine Bir Araştırma. *Çukurova University, Adana*, 29 (3) 29-48.
- Kar, S. V. Y. E. (2006). Kurumsal Sosyal Sorumluluk. www.etikkongresi.phil.metu.edu.tr, 65.
- Karataş, Z. (2015). Sosyal Bilimlerde Nitel Araştırma Yöntemleri. *Manevi Temelli Sosyal Hizmet Araştırmaları Dergisi*, 1(1), 62-80.
- Kitzmueller, M. ve Shimshack, J. (2012). Economic Perspectives on Corporate Social Responsibility. *Journal of Economic Literature*, 50(1), 51-84.
- Kotler, P. ve Lee, N. (2006). *Kurumsal Sosyal Sorumluluk* (Çev. Sibel Kaçamak). 6 (3) 111-122
- Leech, N. L. ve Onwuegbuzie, A. J. (2007). An Array of Qualitative Data Analysis Tools: A Call For Data Analysis Triangulation. *School Psychology Quarterly*, 22(4), 557.
- Liu, M. ve Lu, W. (2021). Corporate Social Responsibility, Firm Performance, And Firm Risk: The Role Of Firm Reputation. *Asia-Pacific Journal Of Accounting & Economics*, 28(5), 525-545.
- McWilliams, A. ve Siegel, D. (2000). Corporate Social Responsibility and Financial Performance: Correlation or Misspecification?. *Strategic Management Journal*, 21(5), 603-609.
- Mishra, S., ve Suar, D. (2010). Does Corporate Social Responsibility Influence Firm Performance Of Indian Companies?. *Journal of Business Ethics*, 95(4), 571-601.
- Onay, A. (2003). *Kurumsal sosyal sorumluluk*.
- Ölçer, F. (2001). Günümüzde Sosyal Sorumluluğun Değişen Boyutları ve İşletmeler Üzerine Etkileri. *Standart Dergisi*, Yıl, 40, 24.
- Özüpek, M. Nejat (2005). *Kurum İmajı ve Sosyal Sorumluluk*, Konya: Tablet Kitapevi.
- Pusak, S. (2014). Türkiye’de Kurumsal Sosyal Sorumluluk Üzerine Bir Araştırma; Şirketlerin Periyodik Yayınlanan Kurumsal Sosyal Sorumluluk Raporlarının İçerik Analizi (Master’s Thesis, Sosyal Bilimler Enstitüsü).
- Safarzar, R. ve Farahnaki, E. ve Farahbakhsh, M. (2016). Corporate Social Responsibility, Theories and Models. Theories And Models (September 3, 2016).
- Safarzar, R. Farahnaki, E. ve Farahbakhsh, M. (2016). Corporate Social Responsibility, Theories and Models. Theories And Models (September 3, 2016).
- Seyitoğulları, O., ve Bilen, A. (2020). Kurumsal Sosyal Sorumluluk Üzerine Bir Literatür Taraması. *Sosyal Bilimler Akademi Dergisi*, 3(2), 195-205.
- Soysal, B. Kurumsal Sosyal Sorumluluk Raporlaması ve Türk Şirketleri Üzerine Bir İçerik Analizi. *Anasay*, (6), 11-38.
- Strauss, A. ve Corbin, J. (1990). Basics of Qualitative Research. Sage Publications.
- Vural, Z. B. A. ve Coşkun, G. (2011). Kurumsal Sosyal Sorumluluk ve Etik. *Gümüşhane Üniversitesi İletişim Fakültesi Elektronik Dergisi*, 1(1), 61-87.
- Wan-Jan, W. S. (2006). Defining Corporate Social Responsibility. *Journal of Public Affairs: An International Journal*, 6(3-4), 176-184.
- Yıldırım, A. ve Simsek, H. (1999). Sosyal Bilimlerde Nitel Araştırma Yöntemleri (11) 1999-2018.
- Yönet, E. (2005). Kurumsal Sosyal Sorumluluk Anlayışında Son Dönemec: Stratejik Sorumluluk. *Balıkesir Üniversitesi Sosyal Bilimler Enstitüsü Dergisi*, 8(13), 239-264.

İnternet Kaynakları

- URL-1: www.tdk.gov.tr (E.T.: 01.02.2022).
- URL-2: www.tupras.com.tr/ (E.T.: 16.02.2022).
- URL-3: www.fordotosan.com.tr/tr (E.T.: 16.02.2022).
- URL-4: www.oyak-renault.com/ (E.T.: 16.02.2022).
- URL-5: www.toyotatr.com/ (E.T.: 16.02.2022).
- URL-6: www.socar.com.tr/ (E.T.: 16.02.2022).
- URL-7: www.arcelikglobal.com/ (E.T.: 16.02.2022).
- URL-8: www.tofas.com.tr/ (E.T.: 16.02.2022).
- URL-9: www.erdemir.com.tr/ (E.T.: 16.02.2022).
- URL-10: www.icdas.com.tr/ (E.T.: 16.02.2022).
- URL-11: www.colakoglu.com.tr/ (E.T.: 16.02.2022).
- URL-12: www.mercedesbenzturk.com.tr/ (E.T.: 16.02.2022).
- URL-13: www.toscelik.com.tr/ (E.T.: 16.02.2022).
- URL-14: www.bsh-group.com/tr/ (E.T.: 16.02.2022).
- URL-15: www.sisecam.com.tr/ (E.T.: 16.02.2022).
- URL-16: www.vestel.com.tr/ (E.T.: 16.02.2022).
- URL-17: www.petkim.com.tr/ (E.T.: 16.02.2022).
- URL-18: www.unilever.com.tr/ (E.T.: 16.02.2022).
- URL-19: www.aygaz.com.tr/ (E.T.: 16.02.2022).
- URL-20: www.borcelik.com/ (E.T.: 16.02.2022).
- URL-21: www.erbakir.com.tr/tr/ (E.T.: 16.02.2022).
- URL-22: www.sarkuysan.com/tr (E.T.: 16.02.2022).
- URL-23: www.enerjisauretim.com.tr/ (E.T.: 16.02.2022).
- URL-24: www.eren-enerji.com.tr/tr/ (E.T.: 16.02.2022).
- URL-25: www.etietieti.com/ (E.T.: 16.02.2022).
- URL-26: www.turktraktor.com.tr/ (E.T.: 16.02.2022).
- URL-27: www.sasa.com.tr/ (E.T.: 16.02.2022).
- URL-28: www.hayat.com/ (E.T.: 16.02.2022).
- URL-29: www.yucelboru.com.tr/ (E.T.: 16.02.2022).
- URL-30: www.bastugmetalurji.com.tr/ (E.T.: 16.02.2022).
- URL-31: www.tpao.gov.tr/ (E.T.: 16.02.2022).
- URL-32: www.kastamonuentegre.com.tr/ (E.T.: 16.02.2022).
- URL-33: www.konyaseker.com.tr/ (E.T.: 16.02.2022).
- URL-34: www.aksa.com/tr (E.T.: 16.02.2022).
- URL-35: www.cci.com.tr/ (E.T.: 16.02.2022).
- URL-36: www.kromancelik.com.tr/ (E.T.: 16.02.2022).
- URL-37: www.tatmetal.com/ (E.T.: 16.02.2022).
- URL-38: www.mmkturkey.com.tr/ (E.T.: 16.02.2022).
- URL-39: www.nadirmetal.com.tr/ (E.T.: 16.02.2022).
- URL-40: www.dilerhld.com/grup (E.T.: 16.02.2022).
- URL-41: www.tosyalitoyo.com.tr/ (E.T.: 16.02.2022).
- URL-42: www.sutas.com.tr/tr (E.T.: 16.02.2022).
- URL-43: www.gulsanholding.com/ (E.T.: 16.02.2022).
- URL-44: www.kazansoda.com/ (E.T.: 16.02.2022).
- URL-45: www.atakas.com.tr/tr (E.T.: 16.02.2022).
- URL-46: www.erssem.com.tr/ (E.T.: 16.02.2022).
- URL-47: www.icdastoptanelektrik.com/ (E.T.: 16.02.2022).

- URL-48: www.otokar.com.tr/ (E.T.: 16.02.2022).
- URL-49: www.abalioglu.com/ (E.T.: 16.02.2022).
- URL-50: www.obamakarna.com.tr/ (E.T.: 16.02.2022).
- URL-51: www.yesilyurtdc.com.tr/ (E.T.: 16.02.2022).
- URL-52: www.poscoassan.com.tr/ (E.T.: 16.02.2022).
- URL-53: www.abdiibrahim.com.tr/ (E.T.: 16.02.2022).
- URL-54: www.abalioglu.com/ (E.T.: 16.02.2022).
- URL-55: www.borusanmannesmann.com/ (E.T.: 16.02.2022).
- URL-56: www.merinos.com.tr/tr/iletisim (E.T.: 16.02.2022).
- URL-57: www.gumusdogu.com.tr/ (E.T.: 16.02.2022).
- URL-58: www.kipasmensucat.com/ (E.T.: 16.02.2022).
- URL-59: www.sanko.com.tr/ (E.T.: 17.02.2022).
- URL-60: www.namet.com.tr/ (E.T.: 17.02.2022).
- URL-61: www.oyakcimento.com/ (E.T.: 17.02.2022).
- URL-62: www.etisoda.com/ (E.T.: 17.02.2022).
- URL-63: www.tosyaliholding.com.tr/ (E.T.: 17.02.2022).
- URL-64: www.betek.com.tr/ (E.T.: 17.02.2022).
- URL-65: www.pinar.com.tr/ (E.T.: 17.02.2022).
- URL-66: www.atmacaelektronik.com.tr/ (E.T.: 17.02.2022).
- URL-67: www.ekinciler.com/ (E.T.: 17.02.2022).
- URL-68: www.kilicdeniz.com.tr/ (E.T.: 17.02.2022).
- URL-69: www.kayseriseker.com.tr/ (E.T.: 17.02.2022).
- URL-70: www.limakcimento.com/tr (E.T.: 17.02.2022).
- URL-71: www.esan.com.tr/tr (E.T.: 18.02.2022).
- URL-72: www.havelsan.com.tr/ (E.T.: 18.02.2022).
- URL-73: www.asilcelik.com.tr/ (E.T.: 18.02.2022).
- URL-74: www.agt.com.tr/tr (E.T.: 18.02.2022).
- URL-75: www.solen.com.tr/ (E.T.: 18.02.2022).
- URL-76: www.akenerji.com.tr/ (E.T.: 18.02.2022).
- URL-77: www.akcansa.com.tr/ (E.T.: 18.02.2022).
- URL-78: www.maxionwheelsturkey.com/ (E.T.: 18.02.2022).
- URL-79: www.cimsa.com.tr/tr (E.T.: 18.02.2022).
- URL-80: www.koroza.com.tr/ (E.T.: 18.02.2022).
- URL-81: www.kordsa.com/tr (E.T.: 18.02.2022).
- URL-82: www.progida.com.tr/ (E.T.: 18.02.2022).
- URL-83: www.tr.prysmiangroup.com/ (E.T.: 18.02.2022).
- URL-84: www.eczacibasi.com.tr/ (E.T.: 18.02.2022).
- URL-85: www.tei.com.tr/ (E.T.: 18.02.2022).
- URL-86: www.turcas.com.tr/ (E.T.: 18.02.2022).
- URL-87: www.mitasendustri.com/ (E.T.: 19.02.2022).
- URL-88: www.polibak.com.tr/ (E.T.: 19.02.2022).
- URL-89: www.sofragrup.com/ (E.T.: 19.02.2022).
- URL-90: www.erdemirmaden.com.tr/ (E.T.: 19.02.2022).
- URL-91: www.abalioglu.com/ (E.T.: 19.02.2022).
- URL-92: www.doguscay.com.tr/ (E.T.: 19.02.2022).
- URL-93: www.tatgida.com/tr (E.T.: 19.02.2022).
- URL-94: www.zorlutekstil.com.tr/ (E.T.: 19.02.2022).
- URL-95: www.astoras.com.tr/ (E.T.: 19.02.2022).

- URL-96: www.mutlu.com.tr/ (E.T.: 19.02.2022).
- URL-97: www.yesim.com/ (E.T.: 19.02.2022).
- URL-98: www.doktas.com/ (E.T.: 19.02.2022).
- URL-99: www.toyota-boshokutr.com/ (E.T.: 19.02.2022).
- URL-100: www.sankoenerji.com.tr/ (E.T.: 19.02.2022).
- URL-101: www.aydinkuruyemis.com.tr/ (E.T.: 19.02.2022).
- URL-102: www.gubretas.com.tr/ (E.T.: 20.02.2022).
- URL-103: www.cms.com.tr/ (E.T.: 20.02.2022).
- URL-104: www.karaholding.com/ (E.T.: 20.02.2022).
- URL-105: www.somatermik.com.tr/ (E.T.: 20.02.2022).
- URL-106: www.aynes.com.tr/ (E.T.: 20.02.2022).
- URL-107: www.menderes.com/tr (E.T.: 20.02.2022).
- URL-108: www.karsan.com/tr (E.T.: 20.02.2022).
- URL-109: www.tadim.com.tr/ (E.T.: 20.02.2022).
- URL-110: www.fnss.com.tr/tr (E.T.: 20.02.2022).
- URL-111: www.mondigroup.com.tr/ (E.T.: 20.02.2022).
- URL-112: www.hastavuk.com.tr/ (E.T.: 20.02.2022).
- URL-113: www.besttransformer.com/ (E.T.: 20.02.2022).
- URL-114: www.yaylabakliyat.com.tr/ (E.T.: 20.02.2022).
- URL-115: www.mondiolumuksan.com.tr/ (E.T.: 20.02.2022).
- URL-116: www.zorluenerji.com.tr/ (E.T.: 20.02.2022).
- URL-117: www.nobel.com.tr/ (E.T.: 20.02.2022).
- URL-118: www.lilagroup.com/ (E.T.: 20.02.2022).
- URL-119: www.cms.com.tr/ (E.T.: 20.02.2022).
- URL-120: www.cimko.com.tr/ (E.T.: 21.02.2022).
- URL-121: www.elitagida.com.tr/ (E.T.: 21.02.2022).
- URL-122: www.egeprofil.com.tr/ (E.T.: 21.02.2022).
- URL-123: www.akkim.com.tr/ (E.T.: 21.02.2022).
- URL-124: www.kansaialtan.com/ (E.T.: 21.02.2022).
- URL-125: www.elif.com/iletisim/ (E.T.: 21.02.2022).
- URL-126: www.yavuzhazelnut.com/ (E.T.: 21.02.2022).
- URL-127: www.yariskabin.com.tr/ (E.T.: 21.02.2022).
- URL-128: www.ankutsan.com/ (E.T.: 21.02.2022).
- URL-129: www.bayer.com.tr/tr/ (E.T.: 21.02.2022).
- URL-130: www.taysad.org.tr/ (E.T.: 21.02.2022).
- URL-131: www.akdenizchemson.com.tr/ (E.T.: 21.02.2022).
- URL-132: www.suntekstil.com.tr/ (E.T.: 21.02.2022).
- URL-133: www.assanhanil.com.tr/ (E.T.: 21.02.2022).
- URL-134: www.calik.com/tr/ (E.T.: 21.02.2022).
- URL-135: www.yonca.com.tr/ (E.T.: 21.02.2022).
- URL-136: www.anadoluisuzu.com.tr/ (E.T.: 21.02.2022).
- URL-137: www.uniteks.com.tr/ (E.T.: 21.02.2022).
- URL-138: www.dinarsu.com.tr/ (E.T.: 21.02.2022).
- URL-139: www.bienseramik.com.tr/ (E.T.: 21.02.2022).
- URL-140: www.vatanplastik.com/ (E.T.: 21.02.2022).
- URL-141: www.emas.com.tr/ (E.T.: 21.02.2022).
- URL-142: www.sikmakas.com.tr/ (E.T.: 21.02.2022).
- URL-143: www.cayirovaboru.com/ (E.T.: 21.02.2022).

- URL-144: www.nuh.com.tr/ (E.T.: 21.02.2022).
- URL-145: www.farplas.com.tr/ (E.T.: 21.02.2022).
- URL-146: www.alp.com.tr/ (E.T.: 21.02.2022).
- URL-147: www.askalecimiento.com.tr/ (E.T.: 21.02.2022).
- URL-148: www.duzcecam.com.tr/ (E.T.: 21.02.2022).
- URL-149: www.ors.com.tr/ (E.T.: 21.02.2022).
- URL-150: www.sirikcioglu.com.tr/ (E.T.: 22.02.2022).
- URL-151: www.elba.com.tr/ (E.T.: 22.02.2022).
- URL-152: www.iskur.com/ (E.T.: 22.02.2022).
- URL-153: www.coskunoz.com.tr/ (E.T.: 22.02.2022).
- URL-154: www.formsunger.com.tr/ (E.T.: 22.02.2022).
- URL-155: www.nitto.com/tr/ (E.T.: 22.02.2022).
- URL-156: www.sunchemical.com/tr/ (E.T.: 22.02.2022).
- URL-157: www.pinar.com.tr/ (E.T.: 22.02.2022).
- URL-158: www.leoni.com/en/ (E.T.: 22.02.2022).
- URL-159: www.polisan.com.tr/ (E.T.: 22.02.2022).
- URL-160: www.trakyadokum.com.tr/ (E.T.: 22.02.2022).
- URL-161: www.uniteks.com.tr/ (E.T.: 22.02.2022).
- URL-162: www.kartonsan.com.tr/tr/ (E.T.: 22.02.2022).
- URL-163: www.flokser.com.tr/ (E.T.: 22.02.2022).
- URL-164: www.cemtas.com.tr/ (E.T.: 22.02.2022).
- URL-165: www.silopielektrik.com.tr/ (E.T.: 22.02.2022).
- URL-166: www.tukas.com.tr/ (E.T.: 22.02.2022).
- URL-167: www.cagcelik.com.tr/ (E.T.: 22.02.2022).
- URL-168: www.camli.com.tr/ (E.T.: 22.02.2022).
- URL-169: www.agromey.com.tr/ (E.T.: 23.02.2022).
- URL-170: www.legrand.com.tr/ (E.T.: 23.02.2022).
- URL-171: www.tirsankardan.com/ (E.T.: 23.02.2022).
- URL-172: www.tyh.com.tr/ (E.T.: 23.02.2022).
- URL-173: www.teksan.com/tr/ (E.T.: 23.02.2022).
- URL-174: www.ortaanadolu.com/ (E.T.: 23.02.2022).
- URL-175: www.maxionwheelsturkey.com/ (E.T.: 23.02.2022).
- URL-176: www.marmarabirlilik.com.tr/ (E.T.: 23.02.2022).
- URL-177: www.bossa.com.tr/ (E.T.: 23.02.2022).
- URL-178: www.poyrazpoyraz.com/ (E.T.: 23.02.2022).
- URL-179: www.akcoat.com/ (E.T.: 23.02.2022).
- URL-180: www.ozermetal.com/ (E.T.: 23.02.2022).
- URL-181: www.cebitas.com.tr/ (E.T.: 23.02.2022).
- URL-182: www.mey.com.tr/ (E.T.: 23.02.2022).
- URL-183: www.uludagicecek.com.tr/ (E.T.: 23.02.2022).
- URL-184: www.kalibreboru.com/ (E.T.: 23.02.2022).
- URL-185: www.kaltun.com.tr/ (E.T.: 23.02.2022).
- URL-186: www.unat.com.tr/ (E.T.: 23.02.2022).
- URL-187: www.ulusoyelektrik.com.tr/ (E.T.: 23.02.2022).
- URL-188: www.oyakbeton.com.tr/ (E.T.: 23.02.2022).
- URL-189: www.bakambalaj.com.tr/ (E.T.: 23.02.2022).
- URL-190: www.isiltektstil.com.tr/ (E.T.: 23.02.2022).
- URL-191: www.kalekilit.com.tr/ (E.T.: 23.02.2022).

- URL-192: www.tarfas.com.tr/ (E.T.: 23.02.2022).
- URL-193: www.aycangida.com.tr/ (E.T.: 23.02.2022).
- URL-194: www.feldaiffco.com.tr/ (E.T.: 23.02.2022).
- URL-195: www.iskur.com/ (E.T.: 23.02.2022).
- URL-196: www.izocam.com.tr/ (E.T.: 23.02.2022).
- URL-197: www.torunmetal.com/tr/ (E.T.: 23.02.2022).
- URL-198: www.borsan.com.tr/ (E.T.: 23.02.2022).
- URL-199: www.akbaslar.com/tr (E.T.: 23.02.2022).
- URL-200: www.egeseramik.com/ (E.T.: 23.02.2022).
- URL-201: www.lstr.panasonic.com/tr/ (E.T.: 23.02.2022).
- URL-202: www.isbirsentetik.com/ (E.T.: 23.02.2022).
- URL-203: www.senocaknut.com/ (E.T.: 23.02.2022).
- URL-204: www.realkom.com/ (E.T.: 23.02.2022).
- URL-205: www.odelo.de/tr (E.T.: 23.02.2022).
- URL-206: www.nikelpaslanmaz.com/ (E.T.: 23.02.2022).

KAYNAKÇA

- Akdoğan N.ve Tenker, N. (2010). *Finansal Tablolar ve Mali Analiz Teknikleri*. 12.baskı, Ankara:Gazi Kitapevi.
- Aswegen, N. Van, Steyn B. W.ve Hamman, W.D. (2005). Trends in The Distribution of Added Value of Listed Industrial Companies 1990 to 2002. *S. Afr.J.Bus.Manage*, 36(2), 85-94.
- Bao, B.-H. ve Bao, D.-H. (1989). An Emprical Investigation of The Association Between Productivity and Firm Value. *Journal of Business Finance Accounting*, 16, 701.
- Çelebican, G. (1966). Gayrisafî Milli Hasılaya Mali Kurumlar Sektörünün Katkısını Hesaplarken Kullanılan Metodlar. *Ankara Üniversitesi Hukuk Fakültesi Dergisi*, 22(1), 877-910.
- Doğan, A. (1989). Mali Tablolar Arasında Katma Değer Tablosunun Yeri ve Önemi. *Verimlilik Dergisi*, 18(2),173-186.
- Dornbusch, R., ve Fischer, S. (1994). *Macroeconomics*. 6.Edition, İstanbul: Literatür Yayıncılık.
- Ersoy, A. (1989). *Katma Değer Vergisi ve Muhasebe Uygulamasına İlişkin Öneriler*. Ankara: Gazi Üniversitesi Yayın No:141 İktisadi ve İdari Bilimler Fakültesi Yayın No:52.
- Ertuna, Ö. (2003). 21.Yüzyılda Muhasebenin Gündemi. *Muhasebe ve Finansman Dergisi*, 17, 8-13.
- Ertuna, Ö. (2012). Muhasebe İçin Yeni Ufuklar: Sosyal Muhasebe. *Muhasebe ve Finans Tarihi Araştırmaları Dergisi*, 3, 5-18.
- Evraert, S. ve Riahi-Belkaoui, A. (1998). Usefulness of Value Added Reporting:A Review and Synthesis of the Literature. *Managerial Finance*, 24(11), 1-15.
- Gray, R. (2001). Thirty Years of Social Accounting, Reporting And Auditing: What (If Anything) Have We Learnt?. *Business Ethics:A European Review* , 10(1), 9-15.
- Gürak, H. (2001). MPM- Makro Verimlilik ve Teknoloji. *Verimlilik Dergisi*, 3, 7-14.
- Haller, A., ve Stolowy, H. (1998). Value Added In Financial Accounting: A Comparative Study Between Germany and France. *Advances in International Accounting*, 11(1), 23-51.
- Hedderwick, K. (1996). *İşletmelerin Finansal ve Ekonomik Analizi*. (çev. N. Tenker) Ankara: Türk İş Yayınları No.196 Demircioğlu Matbaacılık.
- Karapınar, A. (2002). İşletme Performansının Ölçülmesinde Katma Değer ve Bir Örnek Uygulama. *Muhasebe Bilim Dünyası Dergisi*, 4(2), 59-74.
- Malgwi, C. A. ve Purdy D., E. (2009). A Study of The Financial Reporting Dichotomy of Managers' Perceived Usefulness Of The Value Added Statement. *Business and Society Review*, 114(2), 253-272.
- Mook, L. (2007). Social and Environmental Accounting: The Expanded Value Added Statement. Unpublished doctoral dissertation. Kanada:University of Toronto Ontario Institute for Studies in Education.
- Mook, L., Richmond B., J. ve Quarter, J. (2003). Integrated Social Accounting for Nonprofit : A Case Form Canada. *Voluntas:International Journal of Voluntary and Nonprofit Organization*, 14(3), 283-297.
- Morley, M. F. (1979). The Value Added Statement in Britain. *The Accounting Review*, 54(3), 618-629.
- Örten, R. (1987). *Muhasebe Organizasyonu*. Ankara: Gazi Kitapevi.
- Öztürk, S. (2019). Geleceğin Kurumsal Raporlama Yaklaşımı Olarak Entegre Raporlama: Garanti Bankası Örneği. *Muhasebe ve Finansman Dergisi* , 81, 1-20.
- Pong, C. ve Mitchell, F.(2005). Accounting For A Disappearance: A Contribution To The History Of The Value Added Statement In The UK. *Accounting Historians Journal*, 32(2), 73-182.
- Porwal, L.S. (2001). *Accounting Theory: An Introduction*. 3th Edition, Tata McGraw-Hill Publishing Company Ltd.
- Purdy, D. E. (1983). The Enterprise Theory: An Extension. *Journal of Business Finance&Accounting*, 10(4), 531-541.
- Ramanathan, K. V. (1976). Toward A Theory of Corporate Social Accounting. *The Accounting Review*, II(3).
- Riahi-Belkaoui, A. (1992). *Value Added Reporting:Lessons for the United States*. New York:Greenwood Publishing Group.
- Riahi-Belkaoui, A.(1999). The Degree of Internationalization And The Value of The Firm: Theory And Evidence. *Journal of International Accounting, Auditing and Taxation*, 8(1), 189-196.
- Suojanen, W. W. (1954). Accounting Theory and The Large Corporation. *Accounting Review*, 29(3), 291-298.

KAYNAKÇA

- Akdoğan, N., Aktaş, M. ve Gülhan, O. (2015). Borsa İstanbul'da Bağımsız Denetim Şirketleri ve Bağımsız Denetim Görüşleri Üzerine Bir İnceleme. *Muhasebe Bilim Dünyası Dergisi*, 17(1), 19-32.
- Akdoğan, N., Gülhan, O. ve Aktaş, M. (2015). Halka Açık Şirketlerde Bağımsız Denetçi Görüşleri Borsa İstanbul Gözaltı Pazarı Örneği. *Muhasebe Bilim Dünyası Dergisi*, 17(2), 245-260.
- Akdoğan, N. ve Kılıç, G. (2021). Borsa İstanbul (BİST) Şirketlerinin 2019 Yılındaki Denetim Görüşleri, Bağımsız Denetçi Raporlarında Verilen Görüşün Dayanağı ve Kilit Denetim Konularının İncelenmesine Yönelik Bir Araştırma. *Muhasebe ve Denetime Bakış*, 64, 1-18.
- Ayanoğlu, Y. ve Dölen, T. (2020). Sınırlı Olumlu Görüş Verilen Denetim Raporlarının İçerik Analizi. *Ankara Hacı Bayram Veli Üniversitesi İktisadi ve İdari Bilimler Fakültesi Dergisi*, 22(3), 703-720.
- Aydoğan, C. ve Yereli, A. N. (2021). Bankacılık Sektöründe Bağımsız Denetim Görüşünün Hisse Senedi Getirileri Üzerine Etkisi: Borsa İstanbul Uygulaması. *Izmir Democracy University Social Sciences Journal*, 4(1), 57-86.
- Church, B. K., Davis, S. M. ve McCracken, S. A. (2008). The Auditor's Reporting Model: A Literature Overview and Research Synthesis. *Accounting Horizons*, 22(1), 69-90.
- Gücenme, Ü. (2004). *Muhasebe Denetimi*. İstanbul: Aktüel Yayınları.
- İşseveroğlu, G. (2019). Bağımsız Denetim Raporunda Kilit Denetim Konuları: BİST Sigorta Şirketlerinin 2017-2018 Yılları Analizi. *Muhasebe ve Finansman Dergisi*, 84, 49-64.
- Kepekçi, C. (2001). *Bağımsız Denetim*. Ankara: Siyasal Kitabevi.
- Özveren, C. ve Türel, A. (2021). Türkiye'de Bağımsız Denetim Raporları: 2016-2020 Yılları Arası Bir İnceleme. *Hitit Sosyal Bilimler Dergisi*, 14(2), 429-441. <https://doi.org/10.17218/hititsbd.1017050>.
- Pourheydari, O., Nezamabadi, H. ve Aazami, Z. (2012). Identifying Qualified Audit Opinions by Artificial Neural Networks. *African Journal of Business Management*, 6(44), 11077-11087. <https://doi.org/10.5897/AJBM12.855>.
- Rahnert, K. (2017). The Evolution of The Swedish Auditor's Report. Doctoral Thesis, Karlstad: Karlstad University.
- Sağım, K. Gül Reis, Ş. (2020). Bağımsız Denetim Görüşünün Hisse Senedi Getirileri Üzerine Etkisi: Borsa İstanbul Uygulaması. *Eskişehir Osmangazi Üniversitesi İİBF Dergisi*, 15(2), 649-662.
- Sağlar, J. ve Kılıç, İ. (2022). Bağımsız Denetim Raporunda Yer Alan Kilit Denetim Konuları İle İlgili Betimsel Bir İçerik Analizi. *Gaziantep University Journal of Social Sciences*, 21(3), 1471-1493.
- Sanchez-Serrano, J. R., Alaminos, D., Garcia-Lagos, F. ve Gallejon-Gil, A. M. (2020). Predicting Audit Opinion in Consolidated Financial Statements with Artificial Neural Networks. *Mathematics*, 8(8), 1288-1302. <https://doi.org/10.3390/math8081288>.
- Santay, M. J. (2018). *Audit and Accounting Guide*. Durham: Wiley Inc.
- Tang, K., Yan, S. ve Bae, K. (2022). The Relationship Between Three-Level Review System and Audit Quality: Empirical Evidence from China. *Journal of Asian Finance, Economics and Business*, 9(5), 135-145. <https://doi.org/10.13106/jafeb.2022.vol9.no5.0135>.
- Tsipouridou, M. ve Spathis, C. (2014). Audit Opinion and Earnings Management: Evidence from Greece. *In Accounting Forum*, 38(1), 38-54.
- Yavaşoğlu, M. (2001). *Sermaye Piyasası Mevzuatında Bağımsız Denetim Yorum Uygulama ve Açıklamalar*. Ankara: Seçkin Yayıncılık.
- KAP. (2022). BİST Şirketleri. <https://www.kap.org.tr/tr/Endeksler> (E.T.: 15.12.2022).
- KGK. (2022). Türkiye Denetim Standartları (BDS 250). https://www.kgk.gov.tr/TDS_2022_Seti/bds%20250 (E.T.: 16.12.2022).
- KGK. (2022). Türkiye Denetim Standartları (BDS 700). https://www.kgk.gov.tr/TDS_2021_Seti/BDS%20700 (E.T.: 16.12.2022).
- KGK. (2022). Türkiye Denetim Standartları (BDS 705). https://www.kgk.gov.tr/TDS_2021_Seti/BDS%20705. (E.T.: 16.12.2022).

KAYNAKÇA

- Akdoğan, N. ve Sevilengül, O. (2007). Türkiye Muhasebe Standartlarına Uyum İçin Tekdüzen Hesap Planında Yapılması Gereken Değişiklikler. *Mali Çözüm Dergisi*, (84), 29-70.
- Alagöz, A. ve Antepli, A. (2013). Canlı Varlıklarda Değer Tespiti ve Muhasebeleştirilmesi, *Muhasebe ve Vergi Uygulamaları Dergisi*, 6(3), 107-124.
- Antepli, A. (2015) Canlı Varlıklarda Maliyetlerin 7/B Seçeneği İle İzlenmesi ve Uygulama Örneği. *Pamukkale İşletme ve Bilişim Yönetimi Dergisi*, 2(1), 1-18.
- Aryanto, Y. H. (2011). Theoretical Failure of IAS 41: Agriculture. https://papers.ssrn.com/sol3/papers.cfm?abstract_id=1808413, (E.T.: 05.12.2022).
- Ataman, B. ve Gökçen, G. (2017). *Büyük ve Orta Boy İşletmeler İçin Finansal Raporlama Standardı (BOBİ FRS) Uygulamaları*. İstanbul: Beta Yayınları.
- Başer B. (2019). Canlı Varlık Sınıfının Muhasebeleştirilmesi ve Değerlemesinin Tekdüzen, BOBİ FRS-7 ve TMS-41 Kapsamında Bir Örnek Uygulama Yardımıyla Açıklanması. Yüksek Lisans Tezi. Yozgat: Bozok Üniversitesi.
- Beller Dikmen, B. ve Köksal, A. G. (2019). Tarımsal Ürünlerin Tekdüzen Muhasebe Sistemi, TMS 41 ve VUK'a Göre Muhasebeleştirilmesi: Şeker Pancarı Üretim İşletmesinde Bir Uygulama. *Uluslararası Sosyal Araştırmalar Dergisi*, 12(68), 1050-1060.
- Büyükipekçi, S. ve Kağıtçı, A. (2015). Tarımsal Faaliyetlerin TMS 41'e Göre Muhasebeleştirilmesi. *Kahramanmaraş Sütçü İmam Üniversitesi Sosyal Bilimler Dergisi*, 12(1), 105-113.
- Bragg, S. M. (2010). *The Vest Pocket Guide to IFRS*. New Jersey: Wiley.
- Camcı, U., Bitlisli, F. (2021). Ortaöğretim Düzeyindeki Muhasebe ve Finansman Öğrencilerinin TMS/TFRS Farkındalık Düzeylerinin Ölçülmesi: Bir Araştırma. *Oğuzhan Sosyal Bilimler Dergisi*, 3(1), 16-29.
- Cengiz, S., Tosunoğlu, B. ve Yılmaz Küçük, Ş. (2018). TMS 41 ve Vergi Usul Kanunu Kapsamında Canlı Varlıklara İlişkin Muhasebe Uygulamaları. İçinde E. Koç, İ. Çigerci, K. Çakaröz ve T. Danacı (Editörler). Uluslararası Stratejik Araştırmalar Kongresi (ss. 80-98). Çorum: 3-5 Mayıs 2018.
- Çam, M. (2015). TMS 16 Açısından Maddi Duran Varlıklarda Amortisman Uygulamalarının Vergi Usul Kanunu İle Mukayesesinin İncelenmesi. *Aksaray Üniversitesi İktisadi ve İdari Bilimler Fakültesi Dergisi*, 7(2), 11-20.
- Çanakçıoğlu, M. (2018). Vergi Usul Kanunu ve Türkiye Muhasebe Standartları Kapsamında Maddi Duran Varlıklarda Amortisman Uygulamaları. *Pressacademia Procedia*, 7(1), 72-80.
- Çankaya, F. ve Yılmaz, Z. (2014). Üretim Miktarına Göre Amortisman Yönteminin Değişken Maliyetler ve Kârlılık Üzerine Etkileri. *Karadeniz Teknik Üniversitesi Sosyal Bilimler Enstitüsü Dergisi*, (8), 221-241.
- Çetintaş, M. E. (2019). TMS 41 Kapsamında Tarımsal Faaliyetlerin Muhasebe Uygulamalarındaki Yeri ve Örnek Bir İşletme Üzerinde Uygulama Sonuçları. Yüksek Lisans Tezi. Konya: Selçuk Üniversitesi.
- Doğan, A. (2018). Büyük ve Orta Boy İşletmeler için Finansal Raporlama Standardı ile VUK/MSUGT Karşılaştırması. *Muhasebe ve Finansman Dergisi*, (80), 115-132.
- Doğan, Z. ve Arslan, S. (2018). Tarımsal Faaliyetler Standardı: TMS-41 Çerçevesinde Su Ürünlerinin Muhasebeleştirilmesi. *İşletme Araştırmaları Dergisi*, 10(4), 1047-1065.
- Erbay, R. (2013). Ekonomik Kalkınmada Tarımın Rolü: Türkiye Üzerine Bir Değerlendirme. *Balkan Sosyal Bilimler Dergisi*, 2(4), 1-16.
- Ertaş, F. C., Çidem, İ. ve Çiğdem, R. (2017). Tarımsal Teşviklerin TMS 20 ve TMS 41 Kapsamında İncelenmesi. *Muhasebe Bilim Dünyası Dergisi*, 19(3), 577-591.
- Feleaga, L., Feleaga, N. ve Raileanu, V. (2012). Theoretical Considerations About Implementation of IAS 41 in Romania. *Theoretical And Applied Economics*, 19(2), 31-38.
- Gökçen, G., Öztürk, E. ve Güleç, Ö. F. (2019). KÜMİ FRS Seti Taslağı, BOBİ FRS Seti ve Tam Set TMS/TFRS'nin Temel Konular Açısından Karşılaştırılması. *Finans Ekonomi ve Sosyal Araştırmalar Dergisi*, 4(3), 413-430.

- Gökgöz, A. (2012). Tarımsal Faaliyetlerde Gerçeğe Uygun Değerin Tespiti ve Muhasebeleştirilmesi. *İşletme Araştırmaları Dergisi*, 4(4), 95-108.
- Gökgöz, A. ve Temelli, F. (2016). Taşyıcı Bitkilerin Türkiye Muhasebe Standartları Çerçevesinde Muhasebeleştirilmesi. *Journal of Accounting, Finance and Auditing Studies*, 2(4), 142-154.
- Gücenme Gençoğlu, Ü. (2017). Temel Konularda BOBİ FRS ve TMS/TFRS Karşılaştırması, *Muhasebe ve Finansman Dergisi*, (76), 1-24.
- Hatunoğlu, Z. ve Kılılı, M. (2016). Tarım İşletmelerinde Bitkisel Üretim Maliyetlerinin TMS 41 Çerçevesinde Muhasebeleştirilmesi. *Kahramanmaraş Sütçü İmam Üniversitesi Sosyal Bilimler Dergisi*, 13(1), 1-22.
- Hayran, S. (2013). Türkiye’de Tarım Kesiminin Vergilendirilmesi. *Iğdır Üniversitesi Fen Bilimleri Enstitüsü Dergisi*, 3(1), 69-72.
- İçöz, A. (2015). TMS 41 Çerçevesinde Tarımsal Faaliyetlerin Muhasebeleştirilmesinde Karşılaşılan Sorunlara Öneriler. *Journal of International Social Research*, 8(41), 1230-1235.
- Kamu Gözetimi Muhasebe ve Denetim Standartları Kurumu, Türkiye Muhasebe ve Finansal Raporlama Standartları.
- Kamu Gözetimi Muhasebe ve Denetim Standartları Kurumu, Büyük ve Orta Boy İşletmeler İçin Finansal Raporlama Standardı.
- Kılılı, M. ve Hatunoğlu, Z. (2016). Dünya’da ve Türkiye’de Tarım Muhasebesi Yazımına Tarihsel Bir Bakış. *Optimum Ekonomi ve Yönetim Bilimleri Dergisi*, 3(1), 1-12.
- Kıymetli Şen, İ. ve Karagül, A. A. (2014). Yeni Bir Maddî Duran Varlık Sınıfı Olarak Taşyıcı Bitkiler: Muhasebeleştirme ve Ölçme. *Muhasebe ve Vergi Uygulamaları Dergisi*, 7(3), 27-48.
- Kıymetli Şen, İ. ve Özbirecikli, M. (2018). BOBİ FRS’nin Muhasebe Uygulamalarına Getirdiği Değişiklikler: BOBİ FRS, TMS/TFRS ve Mevcut Muhasebe Sistemi Çerçevesinde Bir İnceleme. *Muhasebe ve Vergi Uygulamaları Dergisi*, (Özel Sayı), 462-484.
- Örten, R., Kaval, H. ve Karapınar, A. (2010). *Türkiye Muhasebe-Finansal Raporlama Standartları (TMS – TFRS) Uygulama ve Yorumları*. Ankara: Gazi Kitabevi.
- Özdemir, Z. (1989). Türk Tarımında Destekleme Uygulamaları ve Sonuçları. *İstanbul Üniversitesi İktisat Fakültesi Mecmuası*, 47(1-4), 261-279.
- Özerhan, Y. ve Yanık, S. (2015). *IFRS/IAS ile Uyumlu TMS/TFRS*. Ankara: TÜRMOB Yayınları.
- Öztürk, E. (2017). Stok Maliyetlerinin Ölçüm ve Muhasebeleştirme Esaslarının VUK, TMS/TFRS ve YFRÇ Taslağı Açısından Karşılaştırılması. *Pamukkale Üniversitesi Sosyal Bilimler Enstitüsü Dergisi*, (28), 141-157.
- Özulucan, A. (2008). Vergi Usul Kanunu ve Tarımsal Faaliyetler Standardı Çerçevesinde Devamlı Olarak Ürünüden Yararlanmak Amacıyla Edinilen Küçük ve Büyükbaş Hayvanların Amortisman İşlemleri ve Muhasebeleştirilmesi. *Selçuk Üniversitesi Sosyal Bilimler Meslek Yüksekokulu Dergisi*, 10(1-2), 157-182.
- Özulucan, A. ve Deran, A. (2008). 41 Nolu Türkiye Muhasebe Standardı (TMS 41), Vergi Usul Kanunu ve Tekdüzen Hesap Planı Açısından Küçük ve Büyükbaş Canlı Varlıkların Muhasebeleştirilmesi ve Değerleme İşleminde Karşılaşılan Güçlükler ve Çözüm Önerileri. *Erciyes Üniversitesi Sosyal Bilimler Enstitüsü Dergisi*, 1(25), 1-23.
- Sabancı, B. (2019). Büyük ve Orta Boy İşletmeler için Finansal Raporlama Standardı Açısından Tarımsal Faaliyetler. *Muhasebe ve Finansman Dergisi*, (Özel Sayı), 431-444.
- Selvi, Y. ve Ercan, M. (2018). BOBİ FRS Kapsamında Stoklar. *Muhasebe Enstitüsü Dergisi*, 16(59), 47-57.
- Taştan, H. (2014). Türkiye Muhasebe Standartları (TMS) ve Vergi Usul Kanununa (VUK) Göre Büyükbaş Canlı Varlıklar İçin Amortisman Ayrılmasının Karşılaştırmalı İncelenmesi. *Kahramanmaraş Sütçü İmam Üniversitesi Sosyal Bilimler Dergisi*, 11(1), 175-184.
- Taştan, H., Azaltun, M. ve Mert, H. (2013). Büyükbaş Canlı Varlık İşletmelerinde TMS-41 Tarımsal Faaliyetler Standardının Uygulanmasına Eğitsel Bakış. *Afyon Kocatepe Üniversitesi İktisadi ve İdari Bilimler Fakültesi Dergisi*, 15(2), 117-130.

- Tazegül, A. ve Kahramani, A. (2018). Tekdüzen Muhasebe Sistemi ve TMS-41 Kapsamında Büyükbaş Hayvanların Muhasebe Kayıtlarının Karşılaştırmalı Olarak Değerlendirilmesi. *Kafkas Üniversitesi İktisadi ve İdari Bilimler Fakültesi Dergisi*, 9(17), 231-255.
- Tokay, S. H. ve Deran, A. (2008). Türkiye Muhasebe ve Finansal Raporlama Standartları'nda Değerleme Ölçüleri. *Mali Çözüm Dergisi*, (90), 15-47.
- Tuğay, O. (2013). Türkiye Muhasebe Standardı 41'e Göre Canlı Varlıkların Gerçeğe Uygun Değerinin Tespiti ve Muhasebeleştirilmesi. *Mehmet Akif Ersoy Üniversitesi Sosyal Bilimler Enstitüsü Dergisi*, 5(8), 148-165.
- Tunçez, H. A. (2018). Büyük ve Orta Boy İşletmeler İçin Finansal Raporlama Standardı (BOBİ FRS) İle Türkiye Muhasebe Standartları (TMS) Arasındaki Temel Farklılıklar. *Journal of International Social Research*, 11(61), 1018-1024.
- Tunçez H. A. (2011). Tarımsal Faaliyetlerin Muhasebeleştirilmesinin Türkiye Muhasebe Standardı-41 Çerçevesinde İncelenmesi: Bir Tarım İşletmesinde Örnek Uygulama. Doktora Tezi. Konya: Selçuk Üniversitesi.
- Tunçez, H. A. (2011). Tarımsal Faaliyetlerin Muhasebeleştirilmesinin Türkiye Muhasebe Standardı-41 Çerçevesinde İncelenmesi: Bir Tarım İşletmesinde Örnek Uygulama. *Selçuk Üniversitesi Sosyal Bilimler Meslek Yüksekokulu Dergisi*, 14(1-2), 311-328.
- Uyar, M. ve Güner, M. F. (2015). UMS Kapsamında Canlı Duran Varlıkların Muhasebeleştirilmesinde Kullanılan Hesaplara Yönelik Bir Alan Araştırması. *Çukurova Üniversitesi Sosyal Bilimler Enstitüsü Dergisi*, 24(2), 217-232.
- Van Greuning, H., Scott, D. ve Terblanche, S. (2011). *International Financial Reporting Standards: A Practical Guide*. Washington: World Bank Publications.
- Yalçın, S. (2019). Türkiye Finansal Raporlama Standartları, Büyük ve Orta Boy İşletmeler İçin Finansal Raporlama Standardı ve Muhasebe Sistemi Uygulama Genel Tebliğlerinde Stoklar: Muhasebeleştirme, Değerleme, Sunum ve Açıklamalar. *Dumlupınar Üniversitesi Sosyal Bilimler Dergisi*, (60), 202-222.
- Yavuzarslan, T. ve Özerhan, Y. (2019). TMS 41 Tarımsal Faaliyetler Standardı Kapsamında Canlı Varlıkların Ölçümü ve Finansal Tablolarda Raporlanması-Borsa İstanbul Örneği. *Third Sector Social Economic Review*, 54(3), 1207-1220.
- Yazan, Ö. ve Kaya, U. (2011). Canlı Varlıkların Türkiye Muhasebe Standardı 41'e Göre Muhasebeleştirilmesi. *Karadeniz Teknik Üniversitesi Sosyal Bilimler Enstitüsü Dergisi*, (1), 27-42.
- Yereli, A.N., Kayalı, N. ve Demirlioğlu, L. (2012). Maliyetlerin Tespitinde Normal Maliyet Yöntemi: TMS 2 Stoklar Standardı İle Vergi Mevzuatı'nın Karşılaştırılması ve Uyumlaştırılması. *Mali Çözüm Dergisi*, (110), 21-41.
- Yılmaz, E. (2014). TMS 41 Tarımsal Faaliyetler Standardı Kapsamında Büyükbaş Canlı Varlıkların Değerlemesi ve Muhasebeleştirilmesi. *Yönetim ve Ekonomi Araştırmaları Dergisi*, 12(22), 232-248.

Editor:

Prof. Dr. Mehmet Kamanlı

International Research in

Engineering Sciences

III

EĞİTİM
yayınevi

INTERNATIONAL RESEARCH IN ENGINEERING SCIENCES III

Editor: Prof. Dr. Mehmet Kamanlı

Executive Editor: Yusuf Ziya Aydođan (yza@egitimyayinevi.com)

Publishing Coordinator: Yusuf Yavuz (yusufyavuz@egitimyayinevi.com)

Interior Designer: Eđitim Yayinevi Graphics Unit

Cover Designer: Eđitim Yayinevi Graphics Unit

Republic of Trkiye Ministry of Tourism and Culture

Publisher Certificate No: 47830

ISBN: 978-625-6382-25-1

1. Edition, November-December 2022

Printing and Binding

Uzun Dijital Matbaacılık

İstanbul Cad. İstanbul Çarşısı No: 48/48 - 49 İskitler 06070 / Ankara

Printing House Certificate No: 47865

Library Information Card

INTERNATIONAL RESEARCH IN ENGINEERING SCIENCES III

Editor: Prof. Dr. Mehmet Kamanlı

p.302, 165x240 mm

Includes references, no index.

ISBN: 978-625-6382-25-1

© All rights for this edition are reserved for Eđitim Yayinevi Tic. Ltd. Őti. No part of this book may be reproduced or transmitted in any form or by any means, including photocopying, electronically or mechanically recording or by any information storage or retrieval system, without permission of Eđitim Yayinevi Tic. Ltd. Őti.

EĐİTİM

yayinevi

Publisher Turkey Office: İstanbul: Eđitim Yayinevi Tic. Ltd. Őti., Atakent mah. Yasemen sok. No: 4/B, Ümraniye, İstanbul, Trkiye

Konya: Eđitim Yayinevi Tic. Ltd. Őti., Fevzi Çakmak Mah. 10721 Sok. B Blok, No: 16/B, Safakent, Karatay, Konya, Trkiye
+90 332 351 92 85, +90 533 151 50 42, 0 332 502 50 42
bilgi@egitimyayinevi.com

Publisher USA Office: New York: Eđitim Publishing Group, Inc.
P.O. Box 768/Armonk, New York, 10504-0768, United States of America
americaoffice@egitimyayinevi.com

Logistics and Shipping Center: Kitapmatik Lojistik ve Sevkıyat Merkezi, Fevzi Çakmak Mah. 10721 Sok. B Blok, No: 16/B, Safakent, Karatay, Konya, Trkiye
sevkıyat@egitimyayinevi.com

Bookstore Branch: Eđitim Kitabevi, Őkran mah. Rampalı 121, Meram, Konya, Trkiye
+90 332 499 90 00
bilgi@egitimkitabevi.com

Internet Sales: www.kitapmatik.com.tr
+90 537 512 43 00
bilgi@kitapmatik.com.tr

REFERENCES

- Akay, D., & Atak, M. (2007). Grey prediction with rolling mechanism for electricity demand forecasting of Turkey. *Energy*, 32(9), 1670–1675.
- Al-Ghandoor, A., Samhouri, M., Al-Hinti, I., Jaber, J., & Al-Rawashdeh, M. (2012). Projection of future transport energy demand of Jordan using adaptive neuro-fuzzy technique. *Energy*, 38(1), 128–135.
- Altun, S. N., Dörterler, M., & Dogru, I. A. (2018). Fuzzy logic based lighting system supported with IoT for renewable energy resources. *2018 Innovations in Intelligent Systems and Applications Conference (ASYU)*, 1–4.
- Anand, A., & Suganthi, L. (2018). Hybrid GA-PSO optimization of artificial neural network for forecasting electricity demand. *Energies*, 11(4), 728.
- Anatürk, Ş. (2021). *Yenilenebilir ve Yenilenemeyen Enerji Kaynakları ile Ekonomik Büyüme Arasındaki İlişki: Türkiye Örneği*. Anadolu University (Turkey).
- Assareh, E., Behrang, M. A., & Ghanbarzdeh, A. (2012). Forecasting energy demand in Iran using genetic algorithm (GA) and particle swarm optimization (PSO) methods. *Energy Sources, Part B: Economics, Planning, and Policy*, 7(4), 411–422.
- Beskirli, A., Temurtas, H., & Ozdemir, D. (2020). Determination with Linear Form of Turkey's Energy Demand Forecasting by the Tree Seed Algorithm and the Modified Tree Seed Algorithm. *Advances in Electrical and Computer Engineering*, 20(2), 27–34.
- Bilici, Z., & Özdemir, D. (2023). Meteorolojik parametreler ile doğal gaz talep tahmini için metasezgisel optimizasyon algoritmalarının karşılaştırmalı analizi. *Gazi Üniversitesi Mühendislik Mimarlık Fakültesi Dergisi*, 38(2), 1153–1168.
- Blázquez-García, A., Conde, A., Milo, A., Sánchez, R., & Barrio, I. (2020). Short-term office building elevator energy consumption forecast using SARIMA. *Journal of Building Performance Simulation*, 13(1), 69–78.
- Boran, F. E. (2015). Forecasting natural gas consumption in Turkey using grey prediction. *Energy Sources, Part B: Economics, Planning, and Policy*, 10(2), 208–213.
- Canyurt, O. E., & Öztürk, H. K. (2006). Three different applications of genetic algorithm (GA) search techniques on oil demand estimation. *Energy Conversion and Management*, 47(18–19), 3138–3148.
- Ceylan, H., & Ozturk, H. K. (2004). Estimating energy demand of Turkey based on economic indicators using genetic algorithm approach. *Energy Conversion and Management*, 45(15–16), 2525–2537.
- Chen, J., Cheng, G., & Chi, S. (2019). Establishment of Clean Energy Demand Forecasting Model in China Based on Genetic Algorithms. *IOP Conference Series: Earth and Environmental Science*, 384(1), 12143.
- de Oliveira, E. M., & Oliveira, F. L. C. (2018). Forecasting mid-long term electric energy consumption through bagging ARIMA and exponential smoothing methods. *Energy*, 144, 776–788.
- Di Leo, S., Caramuta, P., Curci, P., & Cosmi, C. (2020). Regression analysis for energy demand projection: An application to TIMES-Basilicata and TIMES-Italy energy models. *Energy*, 196, 117058.
- Ediger, V. Ş., & Akar, S. (2007). ARIMA forecasting of primary energy demand by fuel in Turkey. *Energy Policy*, 35(3), 1701–1708.
- Ediger, V. Ş., & Tatlıdil, H. (2002). Forecasting the primary energy demand in Turkey and analysis of cyclic patterns. *Energy Conversion and Management*, 43(4), 473–487.
- EPDK. (2020). *TURKISH PETROLEUM MARKET REPORT 2019*. <https://www.epdk.gov.tr/Home/En>
- Erdogdu, E. (2007). Electricity demand analysis using cointegration and ARIMA modelling: A case study of Turkey. *Energy Policy*, 35(2), 1129–1146.
- Ersel Canyurt, O., Ceylan, H., Kemal Ozturk, H., & Hepbasli, A. (2004). Energy demand estimation

- based on two-different genetic algorithm approaches. *Energy Sources*, 26(14), 1313–1320.
- GDH. (2022). *General directorate of highways, highway transportation statistics*. <http://www.kgm.gov.tr>
- Gulcu, S., & Kodaz, H. (2017). The estimation of the electricity energy demand using particle swarm optimization algorithm: A case study of Turkey. *Procedia Computer Science*, 111, 64–70.
- Güneş, M., & Arslan, T. (2018). Enerji Bağımlılığında Avrupa Birliği, Rusya, Türkiye Üçgeni ve Doğu Akdeniz Alanı. *Uluslararası Beşeri Bilimler ve Eğitim Dergisi*, 4(7), 32–60.
- Johannesen, N. J., Kolhe, M., & Goodwin, M. (2019). Relative evaluation of regression tools for urban area electrical energy demand forecasting. *Journal of Cleaner Production*, 218, 555–564.
- Kargar, M. J., & Charsoghi, D. K. (2014). Predicting annual electricity consumption in Iran using artificial neural networks (NARX). *Indian J. Sci. Res*, 5(1), 231–242.
- Katsatos, A. L., & Moustris, K. P. (2019). Application of Artificial Neuron Networks as energy consumption forecasting tool in the building of Regulatory Authority of Energy, Athens, Greece. *Energy Procedia*, 157, 851–861.
- Kialashaki, A., & Reisel, J. R. (2013). Modeling of the energy demand of the residential sector in the United States using regression models and artificial neural networks. *Applied Energy*, 108, 271–280.
- Kucukali, S., & Baris, K. (2010). Turkey's short-term gross annual electricity demand forecast by fuzzy logic approach. *Energy Policy*, 38(5), 2438–2445.
- Li, H., Liu, Y., Luo, X., & Duan, H. (2022). A novel nonlinear multivariable Verhulst grey prediction model: A case study of oil consumption forecasting in China. *Energy Reports*, 8, 3424–3436.
- MENR. (2022). *Ministry of Energy and Natural Resources*.
- Muralitharan, K., Sakthivel, R., & Vishnuvarthan, R. (2018). Neural network based optimization approach for energy demand prediction in smart grid. *Neurocomputing*, 273, 199–208.
- Murat, Y. S., & Ceylan, H. (2006). Use of artificial neural networks for transport energy demand modeling. *Energy Policy*, 34(17), 3165–3172.
- Nichiforov, C., Stamatescu, I., Făgărășan, I., & Stamatescu, G. (2017). Energy consumption forecasting using ARIMA and neural network models. *2017 5th International Symposium on Electrical and Electronics Engineering (ISEEE)*, 1–4.
- Özdemir, D., & Dörterler, S. (2022). An adaptive search equation-based artificial bee colony algorithm for transportation energy demand forecasting. *Turkish Journal of Electrical Engineering and Computer Sciences*, 30(4), 1251–1268.
- Özdemir, D., Dörterler, S., & Aydın, D. (2022). A new modified artificial bee colony algorithm for energy demand forecasting problem. *Neural Computing and Applications*, 34(20), 17455–17471.
- Ozturk, H. K., Ceylan, H., Canyurt, O. E., & Hepbasli, A. (2005). Electricity estimation using genetic algorithm approach: a case study of Turkey. *Energy*, 30(7), 1003–1012.
- Ozturk, S., & Ozturk, F. (2018). Forecasting energy consumption of Turkey by Arima model. *Journal of Asian Scientific Research*, 8(2), 52–60.
- Rahkar Farshi, T. (2021). Battle royale optimization algorithm. *Neural Computing and Applications*, 33(4), 1139–1157.
- Sahraei, M. A., Duman, H., Çodur, M. Y., & Eyduran, E. (2021). Prediction of transportation energy demand: multivariate adaptive regression splines. *Energy*, 224, 120090.
- SARITAŞ, H., Ayşe, G., & Tahsin, A. (2018). Türkiye’de enerji ithalatı, cari açık ve büyüme ilişkisi: VAR ve Granger nedensellik analizi. *Ekonomik ve Sosyal Araştırmalar Dergisi*, 14(2), 181–200.
- Shaikh, F., Ji, Q., Shaikh, P. H., Mirjat, N. H., & Uqaili, M. A. (2017). Forecasting China’s natural gas demand based on optimised nonlinear grey models. *Energy*, 140, 941–951.
- Sonmez, M., Akgüngör, A. P., & Bektaş, S. (2017). Estimating transportation energy demand in Turkey using the artificial bee colony algorithm. *Energy*, 122, 301–310.

- Sözen, A., & Arcaklioğlu, E. (2007). Prospects for future projections of the basic energy sources in Turkey. *Energy Sources, Part B*, 2(2), 183–201.
- Sözen, A., Arcaklioğlu, E., & Özkaymak, M. (2005). Turkey's net energy consumption. *Applied Energy*, 81(2), 209–221.
- Toksari, M. D. (2016). A hybrid algorithm of Ant Colony Optimization (ACO) and Iterated Local Search (ILS) for estimating electricity domestic consumption: Case of Turkey. *International Journal of Electrical Power & Energy Systems*, 78, 776–782.
- Toksari, M. D. (2007). Ant colony optimization approach to estimate energy demand of Turkey. *Energy Policy*, 35(8), 3984–3990.
- Toksari, M. D. (2009). Estimating the net electricity energy generation and demand using the ant colony optimization approach: case of Turkey. *Energy Policy*, 37(3), 1181–1187.
- Toksari, M. D. (2022). A Hybrid Algorithm for Forecasting Transportation Energy Demand of Turkey. Available at SSRN 4009459.
- TURKSTAT. (2022). *Türkiye İstatistik Kurumu Başkanlığı, 2019*. <https://data.tuik.gov.tr/>
- Ünler, A. (2008). Improvement of energy demand forecasts using swarm intelligence: The case of Turkey with projections to 2025. *Energy Policy*, 36(6), 1937–1944.
- Viswavandya, M., Sarangi, B., Mohanty, S., & Mohanty, A. (2020). Short Term Solar Energy Forecasting by Using Fuzzy Logic and ANFIS. In *Computational Intelligence in Data Mining* (pp. 751–765). Springer.
- Wang, Q., Li, S., & Li, R. (2018). Forecasting energy demand in China and India: Using single-linear, hybrid-linear, and non-linear time series forecast techniques. *Energy*, 161, 821–831.
- Yakut, E., & Özkan, E. (2020). Modeling of Energy Consumption Forecast with Economic Indicators Using Particle Swarm Optimization and Genetic Algorithm: An Application in Turkey between 1979 and 2050. *Alphanumeric Journal*, 8(1), 59–78.
- Yasin Çodur, M., & Ünal, A. (2019). An estimation of transport energy demand in Turkey via artificial neural networks. *Promet-Traffic&Transportation*, 31(2), 151–161.

References

- Asikuzun, E., A. Donmez, L. Arda, O. Cakiroglu, O. Ozturk, D. Akcan, M. Tosun, S. Ataoglu, and C. Terzioğlu. 2015. "Structural and Mechanical Properties of (Co/Mg) Co-Doped Nano ZnO." *Ceramics International* 41(5):6326–34. doi: 10.1016/J.CERAMINT.2015.01.061.
- Bazta, O., A. Urbieto, J. Piqueras, P. Fernández, M. Addou, J. J. Calvino, and A. B. Hungria. 2019. "Enhanced UV Emission of Li–Y Co-Doped ZnO Thin Films via Spray Pyrolysis." *Journal of Alloys and Compounds* 808:151710. doi: 10.1016/J.JALLCOM.2019.151710.
- Benhaliliba, M., A. Tiburcio-Silver, A. Avila-Garcia, A. Tavera, Y. S. Ocak, M. S. Aida, and C. E. Benouis. 2015. "The Sprayed ZnO Films: Nanostructures and Physical Parameters." *Journal of Semiconductors* 36(8):083001. doi: 10.1088/1674-4926/36/8/083001.
- Benhaliliba, Mostefa, and Yusuf Ocak. 2016. "An Experimental Insight into the ZnO Thin Films Properties Prepared by Dip Coating Technique." *JNEP* 8. doi: 10.21272/jnep.8(1).01040.
- Cembrero, J., A. Elmanouni, B. Hartiti, M. Mollar, and B. Mari. 2004. "Nanocolumnar ZnO Films for Photovoltaic Applications." *Thin Solid Films* 451–452:198–202. doi: 10.1016/J.TSF.2003.10.119.
- Chen, Haixia, Jijun Ding, and Shuyi Ma. 2010. "Structural and Optical Properties of ZnO:Mg Thin Films Grown under Different Oxygen Partial Pressures." *Physica E: Low-Dimensional Systems and Nanostructures* 42(5):1487–91. doi: 10.1016/j.physe.2009.12.005.
- Dayan, Osman, Arife Gencer Imer, Abdullah G. Al-Sehemi, Namik Özdemir, A. Dere, Z. Şerbetçi, Ahmed A. Al-Ghamdi, and F. Yakuphanoglu. 2020. "Photoresponsivity and Photodetectivity Properties of Copper Complex-Based Photodiode." *Journal of Molecular Structure* 1200:127062. doi: 10.1016/J.MOLSTRUC.2019.127062.
- Duan, Xiaochen, Jianmin Song, Wenhuan Qu, Hanhan Wu, Junming Xue, Bing Han, Xudong Meng, Fu Yang, Qinggong Song, and Yanfeng Wang. 2021. "High Optoelectronic Performance of Magnetron Sputtered ZnO Thin Films Co-Doped with F and Ga: Experiment and First-Principles Calculations." *Materials Research Bulletin* 138:111240. doi: 10.1016/J.MATERRESBULL.2021.111240.
- Fan, Guifeng, Hongwei Zhu, Kunlin Wang, Jinquan Wei, Xinming Li, Qinke Shu, Ning Guo, and Dehai Wu. 2011. "Graphene/Silicon Nanowire Schottky Junction for Enhanced Light Harvesting." *ACS Applied Materials & Interfaces* 3(3):721–25. doi: 10.1021/am1010354.
- Gencer Imer, A., S. Yerci, A. S. Alagoz, M. Kulakci, U. Serincan, T. G. Finstad, and R. Turan. 2010. "Evolution of Vibrational Modes of SiO₂ During the Formation of Ge and Si Nanocrystals by Ion Implantation and Magnetron Sputtering." *Journal of Nanoscience and Nanotechnology* 10(1):525–31. doi: 10.1166/jnn.2010.1728.
- Gencer Imer, A., I. Yildiz, and R. Turan. 2010. *Fabrication of Si Nanocrystals in an Amorphous SiC Matrix by Magnetron Sputtering*. Vol. 42. North-Holland.
- Gencer Imer, Arife. 2016. "Investigation of Al Doping Concentration Effect on the Structural and Optical Properties of the Nanostructured CdO Thin Film." *Superlattices and Microstructures* 92:278–84. doi: 10.1016/j.spmi.2016.01.035.
- Gencer Imer, Arife, A. Korkut, W. A. Farooq, A. Dere, M. Atif, Atif Hanif, and Abdulkerim Karabulut. 2019. "Interface Controlling Study of Silicon Based Schottky Diode by Organic Layer." *Journal of Materials Science: Materials in Electronics* 30(21):19239–46. doi: 10.1007/s10854-019-02282-0.
- Güllü, Ö., and A. Türüt. 2010. "Electrical Analysis of Organic Dye-Based MIS Schottky Contacts." *Microelectronic Engineering* 87(12):2482–87. doi: 10.1016/J.MEE.2010.05.004.
- Hussain, Fayyaz, Muhammad Imran, R. M. Ari, Khalil, Niaz Ahmad Niaz, Anwar Manzoor Rana, M. Atif Sattar, Muhammad Ismail, A. Majid, Sungjun Kim, Faisal Iqbal, M. Arshad Javid, S. Saeed, and A. Sattar. 2020. "An Insight of Mg Doped ZnO Thin Films: A Comparative Experimental and First-Principle Investigations." *Physica E: Low-Dimensional Systems and Nanostructures* 115:113658. doi: 10.1016/J.PHYSE.2019.113658.
- Imer, A. G., E. Kaya, A. Dere, A. G. Al-Sehemi, A. A. Al-Ghamdi, A. Karabulut, and F. Yakuphanoglu. 2020. "Illumination Impact on the Electrical Characteristics of Au/Sunset Yellow/n-Si/Au Hybrid

- Schottky Diode.” *Journal of Materials Science: Materials in Electronics* 31(17):14665–73. doi: 10.1007/s10854-020-04029-8.
- Imer, Arife Gencer, Mehmet Gülcan, Metin Çelebi, Ahmet Tombak, and Yusuf Selim Ocak. 2020. “Effects of the R-GO Doping on the Structural, Optical and Electrical Properties of CdO Nanostructured Films by Ultrasonic Spray Pyrolysis.” *Journal of Materials Science: Materials in Electronics* 31(3):2111–21. doi: 10.1007/s10854-019-02732-9.
- Jaballah, S., H. Dahman, I. Ghiloufi, G. Neri, and L. El Mir. 2020. “Facile Synthesis of Al–Mg Co-Doped ZnO Nanoparticles and Their High Hydrogen Sensing Performances.” *International Journal of Hydrogen Energy* 45(58):34268–80. doi: 10.1016/J.IJHYDENE.2020.09.053.
- Jaballah, S., H. Dahman, G. Neri, and L. El Mir. 2021. “Effect of Al and Mg Co-Doping on the Microstructural and Gas-Sensing Characteristics of ZnO Nanoparticles.” *Journal of Inorganic and Organometallic Polymers and Materials* 31(4):1653–67. doi: 10.1007/s10904-020-01796-z.
- Kang, H., Z. Lu, Z. Zhong, and J. Gu. 2018. “Structural, Optical and Electrical Characterization of Ga-Mg Co-Doped ZnO Transparent Conductive Films.” *Materials Letters* 215:102–5. doi: 10.1016/J.MATLET.2017.12.072.
- Karataş, Şükrü, and Niyazi Berk. 2022. “Performance of the Illumination Dependent Electrical and Photodiode Characteristic of the Al/(GO:PTCDA)/p-Si Structures.” *Optical Materials* 126:112231. doi: 10.1016/J.OPTMAT.2022.112231.
- Karataş, Yaşar, Mehmet Gülcan, Metin Çelebi, and Mehmet Zahmakiran. 2017. “Pd(0) Nanoparticles Decorated on Graphene Nanosheets (GNS): Synthesis, Definition and Testing of the Catalytic Performance in the Methanolysis of Ammonia Borane at Room Conditions.” *ChemistrySelect* 2(29):9628–35. doi: <https://doi.org/10.1002/slct.201701616>.
- Karyaoui, M., D. Ben Jemia, M. Daoudi, A. Bardaoui, A. Boukhachem, M. Amlouk, and R. Chtourou. 2021. “Physical Properties of Graphene Oxide GO-Doped ZnO Thin Films for Optoelectronic Application.” *Applied Physics A* 127(2):134. doi: 10.1007/s00339-020-04269-9.
- Karzazi, O., L. Soussi, A. Louardi, A. El Bachiri, M. Khaidar, M. Monkade, H. Erguig, and M. Taleb. 2019. “Transparent Conducting Properties of Mg and Al Co-Doped ZnO Thin Films Deposited by Spray Pyrolysis Technique.” *Superlattices and Microstructures* 127:61–65. doi: 10.1016/J.SPMI.2018.03.011.
- Kaya, Esra, Ali Uğur, · Arife, Gencer Imer, · Murat Aycibin, · Yusuf, and Selim Ocak. 2021. “Physical Properties of Ultrasonically Spray Deposited Yttrium-Doped SnO₂ Nanostructured Films: Supported by DFT Study.” *Applied Physics A* 127:288. doi: 10.1007/s00339-021-04460-6.
- Li, Xinming, Hongwei Zhu, Kunlin Wang, Anyuan Cao, Jinquan Wei, Chunyan Li, Yi Jia, Zhen Li, Xiao Li, and Dehai Wu. 2010. “Graphene-On-Silicon Schottky Junction Solar Cells.” *Advanced Materials* 22(25):2743–48. doi: <https://doi.org/10.1002/adma.200904383>.
- Liu, Huiyong, V. Avrutin, N. Izyumskaya, Ü. Özgr, and H. Morkoç. 2010. “Transparent Conducting Oxides for Electrode Applications in Light Emitting and Absorbing Devices.” *Superlattices and Microstructures* 48(5):458–84. doi: 10.1016/j.spmi.2010.08.011.
- Liu, Zhixiang, Gongqin Yan, Xinmei Liu, Yunqing Tang, Zhao Mo, and Daoguo Yang. 2021. “Study on Photoelectric Properties of Al-Eu Codoped ZnO.” *Journal of Alloys and Compounds* 882:160606. doi: 10.1016/J.JALLCOM.2021.160606.
- Maddahi, P., N. Shahtahmasebi, A. Kompany, M. Mashreghi, S. Safaee, and F. Roozban. 2014. “Effect of Doping on Structural and Optical Properties of ZnO Nanoparticles: Study of Antibacterial Properties.” *Materials Science-Poland* 32(2):130–35. doi: 10.2478/s13536-013-0181-x.
- Mahmood, Othman Haji, Arife Gencer Imer, Ali Ugur, and Abdulkadir Korkut. 2021. “The Investigation of the Fundamental Electrical Parameters of Ag/n-Si Hybrid Structure Based on Functional Organic Dye.” *Materials Today: Proceedings* 46:6966–70.
- Majeed, Mahmood H., Murat Aycibin, Arife Gencer Imer, Ali M. Muhammad, and Mahmood M. Kareem. 2022. “Influence of Annealing Process on Structural, Optical and Electronic Properties of

- Nano-Structured ZnO Films Synthesized by Hydrothermal Technique: Supported by DFT Study.” *Materials Science and Engineering: B* 282:115793. doi: 10.1016/J.MSEB.2022.115793.
- Majeed, Mahmood Hameed, Murat Aycibin, and Arife Gencer Imer. 2022. “Study of the Electronic, Structure and Electrical Properties of Mg and Y Single Doped and Mg/Y Co-Doped ZnO: Experimental and Theoretical Studies.” *Optik* 258:168949. doi: 10.1016/J.IJLEO.2022.168949.
- Marcano, Daniela C., Dmitry V Kosynkin, Jacob M. Berlin, Alexander Sinititskii, Zhengzong Sun, Alexander Slesarev, Lawrence B. Alemany, Wei Lu, and James M. Tour. 2010. “Improved Synthesis of Graphene Oxide.” *ACS Nano* 4(8):4806–14. doi: 10.1021/nn1006368.
- Mirzaeifard, Zahra, Zahra Shariatinia, Milad Jourshabani, and Seyed Mahmood Rezaei Darvishi. 2020. “ZnO Photocatalyst Revisited: Effective Photocatalytic Degradation of Emerging Contaminants Using S-Doped ZnO Nanoparticles under Visible Light Radiation.” *Industrial & Engineering Chemistry Research* 59(36):15894–911. doi: 10.1021/acs.iecr.0c03192.
- Mokhtari, H., M. Benhaliliba, A. Boukhachem, M. S. Aida, and Y. S. Ocak. 2018. “Nanostructured Device Based on Coated ZnO Layer as a Window in Solar Cell Applications.” *Materials Science-Poland* 36(4):570–83. doi: 10.2478/msp-2018-0090.
- Nadeem, Muhammad Shahid, Tauseef Munawar, Faisal Mukhtar, Muhammad Naveed ur Rahman, Muhammad Riaz, Altaf Hussain, and Faisal Iqbal. 2021. “Hydrothermally Derived Co, Ni Co-Doped ZnO Nanorods; Structural, Optical, and Morphological Study.” *Optical Materials* 111:110606. doi: 10.1016/J.OPTMAT.2020.110606.
- Ney, V., S. Ye, T. Kammermeier, K. Ollefs, F. Wilhelm, A. Rogalev, S. Lebègue, A. L. da Rosa, and A. Ney. 2012. “Structural and Magnetic Analysis of Epitaxial Films of Gd-Doped ZnO.” *Physical Review B* 85(23):235203. doi: 10.1103/PhysRevB.85.235203.
- Norde, H. 1979. “A Modified Forward I-V Plot for Schottky Diodes with High Series Resistance.” *Journal of Applied Physics* 50:5052. doi: 10.1063/1.325607.
- Ozderden, Enise, Pinar Ozden, I. Afsin Kariper, and Osman Pakma. 2022. “The Electrical Characterization of Metal-Insulator-Semiconductor Device with b-Naphthol Orange Interface.” *Journal of Materials Science: Materials in Electronics* 33:20900–910. doi: 10.1007/s10854-022-08897-0.
- Özgür, Ü., Ya. I. Alivov, C. Liu, A. Teke, M. A. Reshchikov, S. Doğan, V. Avrutin, S. J. Cho, and H. Morkoç. 2005. “A Comprehensive Review of ZnO Materials and Devices.” *Journal of Applied Physics* 98(4):41301. doi: 10.1063/1.1992666.
- Peña-García, R., Y. Guerra, R. Milani, D. M. Oliveira, A. R. Rodrigues, and E. Padrón-Hernández. 2020. “The Role of Y on the Structural, Magnetic and Optical Properties of Fe-Doped ZnO Nanoparticles Synthesized by Sol Gel Method.” *Journal of Magnetism and Magnetic Materials* 498:166085. doi: 10.1016/J.JMMM.2019.166085.
- Shi, Shaobo, Jianping Xu, and Lan Li. 2018. “Effect of Mg Concentration on Morphological, Structural and Optical Properties of Mg-K Co-Doped ZnO Thin Films Prepared by Sol-Gel Method.” *Materials Letters* 229:178–81. doi: 10.1016/J.MATLET.2018.07.017.
- Snega, S., • K Ravichandran, • N Jabena Begum, and • K Thirumurugan. n.d. “Enhancement in the Electrical and Antibacterial Properties of Sprayed ZnO Films by Simultaneous Doping of Mg and F.” doi: 10.1007/s10854-012-0956-6.
- Souissi, A., M. Amlouk, H. Khemakhem, and S. Guermazi. 2016. “Deep Analysis of Raman Spectra of ZnO:Mo and ZnO:In Sprayed Thin Films along with LO and TA+LO Bands Investigation.” *Superlattices and Microstructures* 92:294–302.
- Thabit, Hammam Abdurabu, Norlaili A. Kabir, Naser M. Ahmed, Shoroog Alraddadi, and M. S. Al-Buriahi. 2021. “Synthesis, Structural, Optical, and Thermoluminescence Properties of ZnO/Ag/Y Nanopowders for Electronic and Dosimetry Applications.” *Ceramics International* 47(3):4249–56. doi: 10.1016/J.CERAMINT.2020.10.002.

- Tombak, Ahmet, Arife Gencer Imer, Ranjdar Hamad Basha Syan, Mehmet Gülcan, Selçuk Gümüş, and Yusuf Selim Ocak. 2018. "Synthesis, Characterization, DFT Studies, and Photodiode Application of Azo-Azomethine-Based Ligand and Its Transition-Metal Complexes." *Journal of Electronic Materials* 47(12):7240–50. doi: 10.1007/s11664-018-6657-z.
- Usharani, K., A. R. Balu, V. S. Nagarethinam, and M. Suganya. 2015. "Characteristic Analysis on the Physical Properties of Nanostructured Mg-Doped CdO Thin Films-Doping Concentration Effect." *Progress in Natural Science: Materials International* 25(3):251–57. doi: 10.1016/j.pnsc.2015.06.003.
- Wang, Fang Hsing, Hung Peng Chang, Chih Chung Tseng, Chia Cheng Huang, and Han Wen Liu. 2011. "Influence of Hydrogen Plasma Treatment on Al-Doped ZnO Thin Films for Amorphous Silicon Thin Film Solar Cells." *Current Applied Physics* 11(1):S12–16. doi: 10.1016/J.CAP.2010.11.109.
- Wen, Jun-Qing, Jian-Min Zhang, and Zhi-Qin Li. 2018. "Structural and Electronic Properties of Y Doped ZnO with Different Y Concentration." *Optik* 156:297–302. doi: <https://doi.org/10.1016/j.ijleo.2017.10.146>.
- Yang, Nan Qing, Jin Li, Ya Nan Wang, and Jie Ma. 2021. "Investigation of Photocatalytic Properties Based on Fe and Ce Co-Doped ZnO via Hydrothermal Method and First Principles." *Materials Science in Semiconductor Processing* 131:105835. doi: 10.1016/J.MSSP.2021.105835.

REFERENCES

- Akdağ, A.S. (2016). Comparison of fuel value and combustion characteristics of two different RDF samples, *Waste Management*, 47, 217-224.
- Akpınar, N. (2006). *Kentsel Katı Atıklardan Enerji Üretimi*, Yüksek Lisans Tezi, İstanbul Teknik Üniversitesi, Fen Bilimleri Enstitüsü, İstanbul.
- Aluria, S., Syed, A., Flick, D.W., Muzzy, J.D., Sievers, C., Agrawal, P.K. (2018). Pyrolysis and gasification studies of model refuse derived fuel (RDF) using thermogravimetric analysis, *Fuel Processing Technology*, 179, 154-166.
- Alp, K. (2011). *ATY Üretimi Kullanımı ve Etkileri*, ÇOB Atık Yön. Sempozyumu, İstanbul.
- Anonymous, (2013). Understanding Refused Derived Fuel, <http://www.no.burn.org/> 23.09.2022.
- Barba, D., Capocelli, M., Cornacchia, G., Matera, D.C. (2016). Theoretical and experimental procedure for scaling-up RDF gasifiers: The Gibbs Gradient Method, *Fuel*, 20, 60-70.
- Bostancı, F. (2017). Atıktan türetilmiş yakıtlar (ATY) tesisinde kullanılan kırıcı bıçakların çalışma verimliliğinde plazma nitürleme işleminin etkisi, Yüksek Lisans Tezi, Uludağ Üniversitesi, Fen Bilimleri Enstitüsü, Bursa.
- Böyükbaş, A. (2015). Kentsel katı atıktan ATY üretiminin değerlendirilmesi: İzmir kenti-Türkiye için bir çalışma, *Yüksek Lisans Tezi*, Dokuz Eylül Üniversitesi Fen Bilimleri Enstitüsü, İzmir.
- Calin, C., Ion, L.V., Rusu, E., Fratița, (2021) Performance analysis of a RDF gasification and solar thermal energy based CCHP system, *Energy Reports*, 7, 186-192.
- Chalermcharoenrat, S., Laohalidanond, K., Kerdsuwan, S. (2015). Producer Gas Quality from Reclaimed Landfill Through Highly Density RDF-Gasification, *Energy Procedia*, 79, 321-326.
- Costa, M., Curcio, C., Piazzullo, D., Rocco, V., Tuccillo R. (2018). RDF incineration modelling through thermo-chemical conversion and gaseous combustion coupling, *Energy*, 161, 974-987.
- Çepeliogullar, Ö., Açma, H.H., Yaman, S. (2016). Kinetic modelling of RDF pyrolysis: Model-fitting and model-free approaches, *Waste Management*, 48, 275-284.
- Demir, Altınbaş, M. and Arıkan, O. (1999). Katı atıklar için entegre yönetim yaklaşımı, *Kent Yönetimi İnsan ve Çevre Sorunları Sempozyumu*, İstanbul, 17-19 Subat, c.3, s. 252-262.
- Efika, E.C., Onwudili, J.C., Williams, P.T. (2015). Products from the high temperature pyrolysis of RDF at slow and rapid heating rates, *Journal of Analytical and Applied Pyrolysis*, 122, 14-22.
- García, R., Gonzalez-Vazquez, M.P., Rubiera, F., Pevida, C., Gil, M.V., (2021). Co-pelletization of pine sawdust and refused derived fuel (RDF) to high-quality waste-derived pellets, *Journal of Cleaner Production*, 328, 1-11.
- Heide, J. and Eisma, M. (1997). *Soil Management part 3: Municipal solid waste disposal selected topics*, Delft University of Technology.
- <https://civilbull.com/what-is-incinerator-advantages-and-disadvantages/>, 10.09.2022.
- <https://www.enerjigunlugu.net/gaziantep-te-atiktan-yakit-uretilecek-41423h.htm>, <https://www.hskatikenerji.com/aty-tesisi-2/>, <https://kafkageridonusum.com/hizmet/7/atiktan-turetilmis-yakit-aty-hazirlama>, 01.09.2022.
- <https://image.slidesharecdn.com/6957276342677258522950001-13402640156882-phpapp01-120621023806-phpapp01/95/boiler-presentation-38-728.jpg?cb=1340247545>, 21.09.2022.
- https://www.researchgate.net/figure/An-illustration-of-the-Fischer-Tropsch-synthesis-wwwrccostellocom-copurehtml_fig12_215912280 21.09.2022, 13.09.2022.
- Hwang, H., Kobayashi, J., Kawamoto, K. (2014). Characterization of products obtained from pyrolysis and steam gasification of wood waste, RDF, and RPF, *Waste Management*, 34 402-410.
- Murphy, J.D. and McKeogh, E. (2004). Technical, economic and environmental Analysis of energy production from municipal solid waste, *Renewable Energy*, 29, 1043-1057.
- Monika, Z., Aneta, M., Jozef, I., and Magdanela, S., Anna, P. (2022). Numerical and experimental analysis of pyrolysis process of RDF containing a high percentage of plastic waste, *Fuel*, 320, 123981
- Reference Document on the Best Available Techniques for Waste Incineration, (2006). *European Commission Integrated Pollution Prevention and Control*, Brüksel.
- Tchobanoglous, G., Theisen, H. and Vigil, S.A. (1993). *Integrated Solid Waste Management: Engineering Principles and Management Issues*, McGrawHill International Editions.
- Wesilind, P.A., Worrell, W.A. and Reinhart, D.R. (2002). *Solid waste engineering*, Pacific Grove, CA.

REFERENCES

- Abiyev, R. H., & Ma'aitah, M. K. S. (2018). Deep Convolutional Neural Networks for Chest Diseases Detection. *Journal of Healthcare Engineering*, 2018, e4168538. <https://doi.org/10.1155/2018/4168538>
- Ahsan, M., Gomes, R., & Denton, A. (2019). Application of a Convolutional Neural Network using transfer learning for tuberculosis detection. *2019 IEEE International Conference on Electro Information Technology (EIT)*, 427–433. <https://doi.org/10.1109/EIT.2019.8833768>
- Ahsan, M. M., Uddin, M. R., & Luna, S. A. (2022). *Monkeypox Image Data collection* (arXiv:2206.01774). arXiv. <https://doi.org/10.48550/arXiv.2206.01774>
- Alakunle, E., Moens, U., Nchinda, G., & Okeke, M. I. (2020). Monkeypox Virus in Nigeria: Infection Biology, Epidemiology, and Evolution. *Viruses*, 12(11), Article 11. <https://doi.org/10.3390/v12111257>
- Alanazi, S. A., Kamruzzaman, M. M., Islam Sarker, M. N., Alruwaili, M., Alhwaiti, Y., Alshammari, N., & Siddiqi, M. H. (2021). Boosting Breast Cancer Detection Using Convolutional Neural Network. *Journal of Healthcare Engineering*, 2021, e5528622. <https://doi.org/10.1155/2021/5528622>
- Ali, S. N., Ahmed, M. T., Paul, J., Jahan, T., Sani, S. M. S., Noor, N., & Hasan, T. (2022). *Monkeypox Skin Lesion Detection Using Deep Learning Models: A Feasibility Study* (arXiv:2207.03342). arXiv. <https://doi.org/10.48550/arXiv.2207.03342>
- Al-Tawfiq, J. A., Barry, M., & Memish, Z. A. (2022). International outbreaks of Monkeypox virus infection with no established travel: A public health concern with significant knowledge gap. *Travel Medicine and Infectious Disease*, 49, 102364. <https://doi.org/10.1016/j.tmaid.2022.102364>
- Apostolopoulos, I. D., & Mpesiana, T. A. (2020). Covid-19: Automatic detection from x-ray images utilizing transfer learning with convolutional neural networks. *Physical and Engineering Sciences in Medicine*, 43(2), 635–640.
- Atkinson, B., Burton, C., Pottage, T., Thompson, K.-A., Ngabo, D., Crook, A., Pitman, J., Summers, S., Lewandowski, K., Furneaux, J., Davies, K., Brooks, T., Bennett, A. M., & Richards, K. S. (n.d.). Infection-competent monkeypox virus contamination identified in domestic settings following an imported case of monkeypox into the UK. *Environmental Microbiology*, n/a(n/a). <https://doi.org/10.1111/1462-2920.16129>
- Au, N. H., Portillo, M. T., Marwah, A., Thomas-Bachli, A., Demarsh, P. A., Khan, K., & Bogoch, I. I. (2022). Potential for monkeypox exportation from West and Central Africa through global travel networks. *Journal of Travel Medicine*, taac072. <https://doi.org/10.1093/jtm/taac072>
- Durski, K. N., McCollum, A. M., Nakazawa, Y., Petersen, B. W., Reynolds, M. G., Briand, S., Djingarey, M. H., Olson, V., Damon, I. K., & Khalakdina, A. (2018). Emergence of Monkeypox, West and Central Africa. *Morbidity and Mortality Weekly Report*, 67(10), 306–310. <https://doi.org/10.15585/mmwr.mm6710a5>
- Ennab, F., Nawaz, F. A., Narain, K., Nchasi, G., & Essar, M. Y. (2022). Rise of monkeypox: Lessons from COVID-19 pandemic to mitigate global health crises. *Annals of Medicine and Surgery*, 79, 104049. <https://doi.org/10.1016/j.amsu.2022.104049>
- Farahat, R. A., Abdelaal, A., Shah, J., Ghozy, S., Sah, R., Bonilla-Aldana, D. K., Rodriguez-Morales, A. J., McHugh, T. D., & Leblebicioglu, H. (2022). Monkeypox outbreaks during COVID-19 pandemic: Are we looking at an independent phenomenon or an overlapping pandemic? *Annals of Clinical Microbiology and Antimicrobials*, 21(1), 26. <https://doi.org/10.1186/s12941-022-00518-2>
- Fatima, N., & Mandava, K. (2022). Monkeypox- a menacing challenge or an endemic? *Annals of Medicine and Surgery*, 79, 103979. <https://doi.org/10.1016/j.amsu.2022.103979>
- Girometti, N., Byrne, R., Bracchi, M., Heskin, J., McOwan, A., Tittle, V., Gedela, K., Scott, C., Patel, S., Gohil, J., Nugent, D., Suchak, T., Dickinson, M., Feeney, M., Mora-Peris, B., Stegmann, K., Plaha, K., Davies, G., Moore, L. S. P., ... Whitlock, G. (2022). Demographic and clinical characteristics of confirmed human monkeypox virus cases in individuals attending a sexual health centre in London, UK: An observational analysis. *The Lancet Infectious Diseases*. [https://doi.org/10.1016/S1473-3099\(22\)00411-X](https://doi.org/10.1016/S1473-3099(22)00411-X)
- Hajabdollahi, M., Esfandiarpour, R., Sabeti, E., Karimi, N., Soroushmehr, S. M. R., & Samavi, S.

- (2020). Multiple abnormality detection for automatic medical image diagnosis using bifurcated convolutional neural network. *Biomedical Signal Processing and Control*, 57, 101792. <https://doi.org/10.1016/j.bspc.2019.101792>
- He, K., Zhang, X., Ren, S., & Sun, J. (2016). *Deep Residual Learning for Image Recognition*. 770–778. https://openaccess.thecvf.com/content_cvpr_2016/html/He_Deep_Residual_Learning_CVPR_2016_paper.html
- Kalaycı, T. A., & Asan, U. (2022). Improving Classification Performance of Fully Connected Layers by Fuzzy Clustering in Transformed Feature Space. *Symmetry*, 14(4), Article 4. <https://doi.org/10.3390/sym14040658>
- Kurmi, A., Biswas, S., Sen, S., Sinitca, A., Kaplun, D., & Sarkar, R. (2022). An Ensemble of CNN Models for Parkinson's Disease Detection Using DaTscan Images. *Diagnostics*, 12(5), Article 5. <https://doi.org/10.3390/diagnostics12051173>
- León-Figueroa, D. A., Bonilla-Aldana, D. K., Pachar, M., Romaní, L., Saldaña-Cumpa, H. M., Anchay-Zuloeta, C., Diaz-Torres, M., Franco-Paredes, C., Suárez, J. A., Ramirez, J. D., Paniz-Mondolfi, A., & Rodriguez-Morales, A. J. (2022). The never-ending global emergence of viral zoonoses after COVID-19? The rising concern of monkeypox in Europe, North America and beyond. *Travel Medicine and Infectious Disease*, 49, 102362. <https://doi.org/10.1016/j.tmaid.2022.102362>
- Li, X. (2022). Expression Recognition of Classroom Children's Game Video Based on Improved Convolutional Neural Network. *Scientific Programming*, 2022, e5203022. <https://doi.org/10.1155/2022/5203022>
- Memariani, M., & Memariani, H. (2022). Multinational monkeypox outbreak: What do we know and what should we do? *Irish Journal of Medical Science (1971 -)*. <https://doi.org/10.1007/s11845-022-03052-4>
- Monkeypox Skin Images Dataset (MSID)*. (n.d.). Retrieved August 23, 2022, from <https://www.kaggle.com/datasets/dipuiucse/monkeypoxskinimagedataset>
- Otu, A., Ebenso, B., Walley, J., Barceló, J. M., & Ochu, C. L. (2022). Global human monkeypox outbreak: Atypical presentation demanding urgent public health action. *The Lancet Microbe*, 3(8), e554–e555. [https://doi.org/10.1016/S2666-5247\(22\)00153-7](https://doi.org/10.1016/S2666-5247(22)00153-7)
- Rodriguez-Morales, A. J., & Lopardo, G. (2022). Monkeypox: Another Sexually Transmitted Infection? *Pathogens*, 11(7), Article 7. <https://doi.org/10.3390/pathogens11070713>
- Sale, T. A., Melski, J. W., & Stratman, E. J. (2006). Monkeypox: An epidemiologic and clinical comparison of African and US disease. *Journal of the American Academy of Dermatology*, 55(3), 478–481. <https://doi.org/10.1016/j.jaad.2006.05.061>
- Sharma, A., Priyanka, Fahrni, M. L., & Choudhary, O. P. (2022). Monkeypox outbreak: New zoonotic alert after the COVID-19 pandemic. *International Journal of Surgery (London, England)*, 104, 106812. <https://doi.org/10.1016/j.ijso.2022.106812>
- Simonyan, K., & Zisserman, A. (2015). *Very Deep Convolutional Networks for Large-Scale Image Recognition* (arXiv:1409.1556). arXiv. <https://doi.org/10.48550/arXiv.1409.1556>
- Singhal, T., Kabra, S. K., & Lodha, R. (2022). Monkeypox: A Review. *Indian Journal of Pediatrics*. <https://doi.org/10.1007/s12098-022-04348-0>
- Szegedy, C., Vanhoucke, V., Ioffe, S., Shlens, J., & Wojna, Z. (2015). *Rethinking the Inception Architecture for Computer Vision* (arXiv:1512.00567). arXiv. <https://doi.org/10.48550/arXiv.1512.00567>
- Theckedath, D., & Sedamkar, R. R. (2020). Detecting Affect States Using VGG16, ResNet50 and SE-ResNet50 Networks. *SN Computer Science*, 1(2), 79. <https://doi.org/10.1007/s42979-020-0114-9>
- What is the monkeypox virus?* (n.d.). Retrieved August 16, 2022, from <https://www.medicalpark.com.tr/maymun-cicegi-nedir/hg-2681>
- Yang, Z. (2022). Monkeypox: A potential global threat? *Journal of Medical Virology*, 94(9), 4034–4036. <https://doi.org/10.1002/jmv.27884>
- Zhang, N., Cai, Y.-X., Wang, Y.-Y., Tian, Y.-T., Wang, X.-L., & Badami, B. (2020). Skin cancer diagnosis based on optimized convolutional neural network. *Artificial Intelligence in Medicine*, 102, 101756. <https://doi.org/10.1016/j.artmed.2019.101756>

REFERENCES

- Alam, N., Alam M.S. and Tesfamariam, S. (2012). Buildings' Seismic Vulnerability Assessment Methods: a Comparative Study. *Nat Hazards*, 62: 405–424.
- ATC-21 (1988) Rapid visual screening of buildings for potential seismic hazards: a handbook, Applied Technology Council, Redwood city, CA, USA.
- Eurocode 8 (2005): Design of Structures for Earthquake Resistance—Part 3: Assessment and Retrofitting of Buildings; CEN: Brussels, Belgium.
- FEMA 154 (2002) Rapid visual screening of buildings for potential seismic hazards: A handbook Edition 2, Federal Emergency Management Agency, Washington, DC.
- FEMA P-154 (2015) Rapid Visual Screening of Buildings for Potential Seismic Hazards: A Handbook Edition 3, Federal Emergency Management Agency, Washington, DC.
- FEMA 310 (1998) Handbook for the seismic evaluation of buildings. Federal Emergency Management Agency, Washington, DC.
- Guéguen, P., Michel, C. and LeCorre, L. (2007). A Simplified Approach For Vulnerability Assessment in Moderate-To-Low Seismic Hazard Regions: Application to Grenoble (France). *Bull Earthq Eng*, 5: 467–490.
- IITK-GSDMA (2007) Guidelines for seismic design of liquid storage tanks, Gujarat State Disaster Management Authority and Indian Institute of Technology Kanpur.
- Işık, E. (2016). Consistency of the Rapid Assessment Method for Reinforced Concrete Buildings. *Earthq. Struct.*, 11(5): 873-885.
- Jain, S.K., Mitra, K., Kumar, M. and Shah, M. (2010). A Proposed Rapid Visual Screening Procedure for Seismic Evaluation of RC-Frame Buildings in India. *Earthq Spectra*, 26: 709–729.
- Jalayer, F., Iervolino, I. and Manfredi, G. (2010). Structural Modeling Uncertainties and Their Influence on Seismic Assessment of Existing RC Structures. *Struct Saf*, 32: 220–228.
- JDBPA (2001) Japan Building Disaster Prevention Association, Seismic evaluation and retrofit, Tokyo, Japan.
- Jena, R. and Pradhan, B. (2020). Integrated ANN-Cross-Validation and AHP-TOPSIS Model to Improve Earthquake Risk Assessment. *Int J Disaster Risk Reduct*, 50: 101723.
- Kanti, M.S., Manik, D. and Kumar, N.S. (2013). Assessment of Seismic Hazard Parameters for Guwahati Region in Northeast India. *Disaster Adv*, 6: 62–70.
- Kılıç, B. (2014). The Rapid Evaluation of Reinforced Concrete Construction of Earthquake Safety and Practice of Balıkesir, MSc Dissertation; Institute of Sciences of Balıkesir University, Turkey.
- Martinelli A, Cifani G, Cialone G et al. (2008) Building vulnerability assessment and damage scenarios in Celano (Italy) using a quick survey data-based methodology. *Soil Dyn Earthq Eng* 28: 875–889.
- New Zealand Guidelines (NZSEE) (2000) Assessment and improvement of the structural performance of buildings in earthquakes, New Zealand.
- Ningthoujam, M.C. and Nanda, R.P. (2018). Rapid Visual Screening Procedure of Existing Building Based on Statistical Analysis. *Int J Disaster Risk Reduct*, 28: 720–730.
- NRC/IRC (1992) Manual for screening of buildings for seismic investigation, National Research Council of Canada, Institute for Research in Construction, Ottawa, ON.
- PIRS (2013) Principles for the Identification of Risky Structures, Ministry of Environment and Urbanization, Ankara, Turkey.
- SAP2000, Computers and Structures Inc., Integrated finite element analysis and design of structures basic analysis reference manual. Berkeley, CA, USA.
- Sarmah, T. and Das, S. (2018). Earthquake Vulnerability Assessment for RCC Buildings of Guwahati City Using Rapid Visual Screening. *Procedia Eng*, 212: 214–221.
- Sinha, A.K. (2022). Seismic Vulnerability Assessment of Buildings of Patna by Rapid Visual Screening. *Int J Adv Technol Eng Explor*, 9: 61.

- Sonmezer, Y.B., Bas, S. and Akbas, S.O. (2018). Seismic Risk Estimation of The Kirikkale Province Through Street Survey Based Rapid Assessment Method (SSRA). *Earthq Struc*, 14: 615–626.
- Sucuoğlu, H., Yazgan, U. and Yakut, A. (2007). A Screening Procedure for Seismic Risk Assessment in Urban Building Stocks. *Earthq Spectra*, 23: 441–458.
- Tüysüz, S. (2007). Determination of Collapse Vulnerability of RC Buildings with Rapid Screening Approaches: P25 Scoring Method, MSc Dissertation; Institute of Sciences of İstanbul Technical University, İstanbul, Turkey.
- TS498 (1997) Design Loads for Buildings, Turkish Standards Institution, Ankara, Turkey.
- TSC (2007) Turkish Seismic Code”, General Directorate of Minister Affairs, Earthquake Research Department, Ankara, Turkey.
- Yakut, A., Ozcebe, G. and Yucemen, M.S. (2006). Seismic Vulnerability Assessment Using Regional Empirical Data. *Earthq Eng Struct Dyn*, 35: 1187–1202.

8. RESOURCES

- Akbaş, G. (2008). Demiryollarında Altyapının Teknik Tasarımı. Yüksek Lisans Tezi, Fen Bilimleri Enstitüsü, Yıldız Teknik Üniversitesi.
- Arulrajah, A., Disfani, M., M. and Horpibulsuk, S. (2016). Sustainable Usage of Construction and Demolition Materials in Roads and Footpaths. *In Sustainability Issues in Civil Engineering*, pp 3-13, Springer, Singapore.
- Ay, İ. (2014). Geosentetik Malzemelerin Demiryollarında Kullanımı ve Balast-Alt Balast Tabaka Kalınlıklarının Azaltılması. Yüksek Lisans Tezi, Fen Bilimleri Enstitüsü, İnşaat Mühendisliği Anabilim Dalı, İstanbul Teknik Üniversitesi.
- Colaço, A., Costa, A., P. and Connolly, P., D. (2016). The Influence of Train Properties on Railway Ground Vibrations. *Structure and Infrastructure Engineering*, 2016. Vol. 12, No. 5, 517–534, <http://dx.doi.org/10.1080/15732479.2015.1025291>.
- Connolly, P. D., Marecki P., G., Kouroussis, G., Thalassinakis, I. and Woodward, K. P. (2016). The Growth of Railway Ground Vibration Problems. *Science of The Total Environment*, 568 (2016), 1276-1282.
- Çağlar, A. G. (2007). Endüstriyel Atık Malzemelerin Karayollarında Kullanımı. Yüksek Lisans Tezi, Fen Bilimleri Enstitüsü, İstanbul Teknik Üniversitesi.
- Çetin, B., Barış, S., & Saroğlu, S. (2011). Türkiye’de Karayollarının Gelişimine Tarihsel Bir Bakış. *Çankırı Karatekin Üniversitesi, İktisadi ve İdari Bilimler Fakültesi Dergisi*, 1(1), 123-150.
- Danesh, A., Palassi, M., & Mirghasemi, A. A. (2018). Evaluating The Influence of Ballast Degradation on Its Shear Behaviour. *International Journal of Rail Transportation*, 6(3), 145-162.
- Ferdous, W., & Manalo, A. (2014). Failures of Mainline Railway Sleepers and Suggested Remedies– Review of Current Practice. *Engineering Failure Analysis*, 44, 17-35.
- Fırat, K. F., & Akbaş, F. (2015). İnşaat Endüstrisinde Geri Dönüşüm Çalışmalarının Geliştirilmesi ve Ekonomi Üzerine Etkileri. The Development of Recycling in the Construction Industry and Its Effect on the Economy. *International Conference on Eurasian Economies-2015*.
- Gabr, A., R., Cameron, D., A., Andrews, R., and Mitchell, P., W. (2011). Comparison of Specifications for Recycled Concrete Aggregate for Pavement Construction. *Journal of ASTM International*, Vol. 8, No. 10. Paper ID JAI103646.
- Guler, H., Jovanovic, S., & Evren, G. (2011). Modelling Railway Track Geometry Deterioration. *In Proceedings of the Institution of Civil Engineers-Transport* (Vol. 164, No. 2, pp. 65-75). Thomas Telford Ltd.
- Güngör, M., M. (1996). Afşin-Elbistan Uçucu Külünün Esnek Yol Kaplamalarında Filler Olarak Kullanılması Üzerine Bir Araştırma. Yüksek Lisans Tezi, Fen Bilimleri Enstitüsü, Fırat Üniversitesi.
- Holtz, R. D., Kovacs, W. D., & Sheahan, T. C. (1981). *An Introduction to Geotechnical Engineering* (Vol. 733). Englewood Cliffs: Prentice-Hall.
- Inraratna, B. & Nimbalkar, S. (2013). Stress-Strain Degradation Response of Railway Ballast Stabilized with Geosynthetics. *Journal of Geotechnical and Geoenvironmental Engineering*, 139(5), 684-700.
- Inraratna, B., Rujikiatkamjorn, C., Tawk, M., & Heitor, A. (2019). Compaction, Degradation and Deformation Characteristics of An Energy Absorbing Matrix. *Transportation Geotechnics*, 19, 74-83.
- Irazábal González, J. (2017). Numerical Analysis of Railway Ballast Behaviour Using The Discrete Element Method. Doctoral Thesis, Universitat Politècnica de Catalunya.
- Kaakinena, J., Kuokkanen, T., Leskinen, H., Välimäki, I. and Kujalae, K. (2015). The Use of a Four-Stage Sequential Leaching Procedure and The Corresponding One-Phase Extractions for Risk Assessment of Potential Harmful Substances in Waste Rock Utilized in Railway Ballast. *Chemical Speciation & Bioavailability*, Vol.27, No. 2, 71-80.

- Kozak, M. (2011). Demiryolunda Rayların Birleşim Noktaları ve Özelliklerinin Araştırılması. *Yapı Teknolojileri Elektronik Dergisi*, 7(2), 40-49.
- Latha, G. M., & Sitharam, T. G. (2008). Effect of Particle Size and Gradation on The Behaviour of Granular Materials Simulated Using DEM. *Indian Geotechnical Journal*, 38(1), 68-88.
- Lee, S. W., & Fishman, K. L. (1993). Waste Products as Highway Materials in Flexible Pavement System. *Journal of Transportation Engineering*, 119(3), 433-449.
- Li, D. (1994). Railway Track Granular Layer Thickness Design Based on Subgrade Performance under Repeated Loading. PhD Thesis, University of Massachusetts, Massachusetts.
- Li, L., Fang, Y., Cheng, B., Chen, N., Tian, M., & Liu, Y. (2021). Characterisation of Geogrid and Waste Tyres as Reinforcement Materials in Railway Track Beds. *Materials*, 14(15), 4162.
- Lim, W. L. (2004). Mechanics of Railway Ballast Behaviour. Doctoral dissertation, University of Nottingham.
- Lind Östlund, J., Andersson, A., Mahir, Ü. K., & Battini, J. M. (2017). Soil-Structure Interaction for Foundations on High-Speed Railway Bridges. TRITA-BKN, Report 166, ISSN 1103-4289, Stockholm, Sweden.
- Lou, M., Wang, H., Chen, X., & Zhai, Y. (2011). Structure-Soil-Structure Interaction: Literature Review. *Soil Dynamics and Earthquake Engineering*, 31(12), 1724-1731.
- Naeni, M., Mohammadinia, A., Arulrajah, A., Horpibulsuk, S., & Leong, M. (2019). Stiffness and Strength Characteristics of Demolition Waste, Glass and Plastics in Railway Capping Layers. *Soils and Foundations*, 59(6), 2238-2253.
- Nielsen, J. C., & Li, X. (2018). Railway Track Geometry Degradation due to Differential Settlement of Ballast/Subgrade-Numerical Prediction by An Iterative Procedure. *Journal of Sound and Vibration*, 412, 441-456
- Oran, S., Kurtuluş, C. ve Taşdelen, A., M. (2015). Atık Lastiklerden Elde Edilen Kompozitlerin Ses Bariyeri Olarak Kullanılması. *Türkçem Dergisi*, ISSN: 1308-3716. Sayı: 44, Ss.12-18.
- Özaydın, K. (2011). *Zemin Mekaniği*. Birsen Yayınevi, İstanbul.
- Özçep, F. (2009). *Zeminlerin Geoteknik ve Jeofizik Analizi (İnşaatların Tasarımı Sürecinde)*. Nobel Yayın Dağıtım Tic. Ltd. Şti., 1. Basım, Şubat 2009, ISBN: 978-605-395-177-3, Ankara.
- Qian, Y., Han, J., Pokharel, S. K., & Parsons, R. L. (2013). Performance of Triangular Aperture Geogrid-Reinforced Base Courses over Weak Subgrade under Cyclic Loading. *Journal of Materials in Civil Engineering*, 25(8), 1013-1021.
- Radampola, S. S. (2006). Evaluation and Modelling Performance of Capping Layer in Rail Track Substructure. Doctoral Thesis, Centre for Railway Engineering, Central Queensland University.
- Rozli, M. I. F., Nor, Z. R. M., Ahmad, J., Senin, S. F., Rahman, A. S. A., Muhaimin, A. P., ... & Amin, N. M. (2018). A Review: Soil Structure Interaction of Railway Structure in Malaysia Permanent Way. *In AIP Conference Proceedings* (Vol. 2020, No. 1, p. 020019), AIP Publishing LLC.
- Selig, E. T. & Waters, J. M. (1994). *Track Geotechnology and Substructure Management*. Thomas Telford. London.
- Sezgin, Ş., G., A. ve Aşarkaya, A. (2015). İnşaat Sektörü, İktisadi Araştırmalar Bölümü Nisan 2015, Türkiye İş Bankası.
- Soni, K., S. and Kumar, R. (2014). Parallel Gradation of Different Coarser Materials for Shear Strength Parameters and Basic Partical Size Analysis. *Int. J. Adv. Engg. Tech.* /Vol. V/Issue II/ April-June,2014/60-63.
- Sugözü, İ. ve Mutlu, İ. (2009). Atık Taşıt Lastikleri ve Değerlendirme Yöntemleri. *Taşıt Teknolojileri Elektronik Dergisi*, Cilt: 1, No: 1, 2009 (35-46).
- Türkiye İnşaat Sanayicileri İşveren Sendikası, INTES. İnşaat Sektörü Raporu, Nisan 2017. <http://intes.org.tr>.
- Umu, S. U., & Okur, D. V. (2020). Demiryolu Yol Altyapısının Parçalanmış Atık Lastik-Kum Karışımları ile Stabilizasyonu. *Demiryolu Mühendisliği*, (12), 34-42.

- Umar, F. ve Ağar, E. (1985). *Yol Üstyapısı*. Yayınevi: İstanbul Teknik Üniversitesi.
- URL, (Figure 2.) <http://www.railway-fasteners.com/news/where-to-buy-railway-sleepers.html>. Access Date: 26.07.2022.
- Varadarajan, A., Sharma, K. G., Venkatachalam, K., & Gupta, A. K. (2003). Testing and Modeling Two Rockfill Materials. *Journal of Geotechnical and Geoenvironmental Engineering*, 129(3), 206-218.
- Vural, İ. (2016). İnşaat Yıkıntı Atıkları ile Zeminlerin Taşıma Gücü Özelliklerinin İyileştirilmesi. *4th International Symposium on Innovative Technologies in Engineering and Scicene*, ISITES2016.
- Yella, S., Dougherty, M., & Gupta, N. K. (2009). Condition Monitoring of Wooden Railway Sleepers. *Transportation Research Part C: Emerging Technologies*, 17(1), 38-55.
- Yüksel Proje (2007). T.C. Ulaştırma Bakanlığı, Demiryollar, Limanlar, Hava Meydanları İnşaatı Genel Müdürlüğü, Demiryolları, Malzeme, Yapım, Kontrol ve Bakım Onarım Teknik Esasları. Yüksel Proje, Ankara, 2007.
- Yoon, Y. W., Cheon, S. H., & Kang, D. S. (2004). Bearing Capacity and Settlement of Tire-Reinforced Sands. *Geotextiles and Geomembranes*, 22(5), 439-453.
- Zorluer, İ ve Gücek, S. (2016). Zemin İyileştirmede Endüstriyel Atıkların Dayanıma Etkisi. Afyon Kocatepe University, *Journal of Science and Engineering*, 16(2016), Özel Sayı (244-248).

REFERENCES

- [1]. Madduru, S. R. C., Pancharathi, R. K., Pallapothu, S. N. R. G., Garje, R. K., & Mupparisetty, V. K. R., "Influence of paraffin wax as a self-curing compound in self-compacting concretes", *Advances in Cement Research*, **2016**, 28(2):110-120.
- [2]. Wenhui, Z., & Wu, Y., Influence of damage degree on self-healing of concrete, *Construction and building materials*, **2008**, 22(6):1137-1142.
- [3]. Ramachandran, S. K., Ramakrishnan, V., & Bang, S. S., Remediation of concrete using micro-organisms, *ACI Materials Journal-American Concrete Institute*, **2001**, 98(1):3-9.
- [4]. Varenyam, A., Abhijit, M., & Reddy, M. S., Microbial concrete: way to enhance the durability of building structures, *Journal of materials in civil engineering*, **2010**, 23 (6):730-734.
- [5]. Varenyam, A., Xiangliang, P., & Nilüfer, Ö., Improved strength and durability of fly ash-amended concrete by microbial calcite precipitation, *Ecological Engineering*, **2011**,37(4):554-559.
- [6]. Navneet, C., Rafat, S., & Anita, R., Influence of bacteria on the compressive strength, water absorption and rapid chloride permeability of fly ash concrete, *Construction and Building Materials*, **2012**, 28(1):351-356.
- [7]. Wang, J. Y., Soens, H., Verstraete, W., & De Belie, N., Self-healing concrete by use of microencapsulated bacterial spores, *Cement and Concrete Research*, **2014**, 56:139-152.
- [8]. Varenyam, A., Abhijit, M., & Reddy, M. S., Biocalcification by *Sporosarcina pasteurii* using corn steep liquor as the nutrient source, *Industrial Biotechnology*, **2010**, 6(3):170-174.
- [9]. Pallapothu, S. N. R. G., Garje, R. K., Madduru, S. R. C. & Pancharathi, R. K., Effect of polyethylene glycol as self-curing agent in self compacting concrete, *Cement Wapno Beton*, **2017**, 22(1):28-40.
- [10]. Jonkers, H. M., & Schlangen, E., Development of a bacteria-based self healing concrete, In Proc. int. FIB symposium, **2008**,1:425-430.
- [11]. Jonkers, H. M., Bacteria-based self-healing concrete, *Heron*, **2011**, 56 (1/2):1-12.
- [12]. Jonkers, H. M., Thijssen, A., Muyzer, G., Copuroglu, O., & Schlangen, E., Application of bacteria as self-healing agent for the development of sustainable concrete, *Ecological engineering*, **2010**, 36(2):230-235.
- [13]. Andalib, R., Abd Majid, M. Z., Keyvanfar, A., Talaiekhozan, A., Hussin, M. W., Shafaghat, A., Haidar Ismail, H., Durability improvement assessment in different high strength bacterial structural concrete grades against different types of acids, *Sadhana*, **2014**, 39(6):1509-1522.
- [14]. Andalib, R., Majid, M. Z. A., Hussin, M. W., Ponraj, M., Keyvanfar, A., Mirza, J., & Lee, H. S., Optimum concentration of *Bacillus megaterium* for strengthening structural concrete", *Construction and Building Materials*, **2016**, 118:180-193.
- [15]. Madduru, S. R. C., Pancharathi, R. K., Pallapothu, S. N. R. G. & Garje, R. K., Performance and microstructure characteristics of self-curing self-compacting concrete, *Advances in Cement Research*, **2018**, 30(10):451-468.
- [16]. INDIAN STANDARDS: 12269-1987, Specifications for 53 grade ordinary Portland cement", Bureau of Indian Standards, **1987**, New Delhi, India,.
- [17]. INDIAN STANDARDS: 383-2016, Specification for coarse and fine aggregates from natural sources for concrete, Bureau of Indian Standards, **1970**, New Delhi, India.
- [18]. ASTM C494, Standard Specification for Chemical Admixtures for Concrete, ASTM, **2005**, Philadelphia, USA.
- [19]. Self-Compacting Concrete European Project Group, The European guidelines for self-compacting concrete: Specification, production and use, International Bureau for Precast Concrete (BIBM), **2005**.
- [20]. INDIAN STANDARDS: 13311 (Part I) : 1992, Non-Destructive Testing of Concrete Methods of test(Ultrasonic Pulse Velocity), Bureau of Indian Standards, **1992** New Delhi, India.
- [21]. INDIAN STANDARDS: 516 -1956 (Reaffirmed 2013), Indian Standard Methods of Tests for Strength of Concrete, Bureau of Indian Standards, **1956**, New Delhi, India,.
- [22]. Hall, C., Water sorptivity of mortars and concretes: a review, *Magazine of concrete research*, **1989**, 41(147):51-61.

REFERENCES

- Açu, M. (2014). Fonksiyonel Özellikleri Geliştirilmiş Dondurma Üretimi. Yüksek Lisans Tezi. İzmir:Ege Üniversitesi,
- Alfaifi, M.S., Stathopoulos, C.E. (2010). Effect of Egg Yolk Substitution by Sweet Whey Protein Concentrate (WPC), on Physical Properties of Gelato Ice Cream. *International Food Research Journal*, 17, 787-793.
- Aloğlu, H. Ş., Gökgöz, Y., Bayraktar, M. (2018). Kocayemiş (Dağ Çileği-*Arbutus Unedo L.*) Meyveli Dondurma Üretimi, Fiziksel, Kimyasal ve Duyusal Parametreler Açısından İrdelenmesi. *Gıda*, 43(6), 1030-1039.
- Anonymus. (2006). İlk Dondurmadan Bugüne Dergisi, 1: 1-6
- Bigliardi, B., & Galati, F. (2013). Innovation Trends in the Food Industry: The Case of Functional Foods. *Trends in Food Science & Technology*, 31(2), 118-129.
- Bravo, L. (1998). Polyphenols: Chemistry, Dietary Sources, Metabolism, and Nutritional Significance. *Nutrition Reviews*, 56(11), 317-333.
- Arslaner, A., Çakır, Ö., Çakıroğlu, K. (2016). Karamuklu Dondurma, In H. Akın (Editör), Uluslararası Erzincan Sempozyumu, Cilt 2 (825-834). Erzincan: 28 Eylül – 1 Ekim 2016.
- Çelik, H. (2005). Yaban mersini (Likapa) yetiştiriciliği. Hasad Yayıncılık.
- Ceylan, Ş., Saral, Ö., Özcan, M., Harşit, B. (2017). Yaban mersininin (*Vaccinium myrtillus L.*) Farklı Çözücü Ekstraktlarındaki Antioksidan Ve Antimikrobiyal Aktivitelerinin Belirlenmesi. *Artvin Çoruh Üniversitesi Orman Fakültesi Dergisi*, 18 (1), 21-27.
- Danesh, E., Goudarzi, M., Jooyande, H. (2017). Short Communication: Effect of Whey Protein Addition and Transglutaminase Treatment on The Physical and Sensory Properties of Reduced-Fat Ice Cream. *Journal of Dairy Science*, 100 (7), 5206–5211.
- Early, R. (1998). Milk Concentrates And Milk Powders. *The Technology of Dairy Products*, 228-300.
- FAO (1997). Guidelines for Use of Nutrition Claims. CAC/GL 23-1997.
- FAO (2003), “Food and Nutrition Paper 77”, Food Energy – Methods of Analysis And Conversion Factors,
- Fedakar, F. and Turgay, Ö. (2020). Maraş Dondurmasının Bazı Özelliklerinin İncelenmesi. *Gıda ve Yem Bilimi Teknolojisi Dergisi*, 23, 19-24.
- Genovese, A., Balivo, A., Salvati, A., Sacchi, R. (2022). Functional Ice Cream Health Benefits and Sensory Implications. *Food Research International*, 161, 111858.
- Goff, H. D., Kinsella, J. E., Jordan, W. K. (1989). Influence of Various Milk Protein Isolates on Ice Cream Emulsion Stability. *Journal Of Dairy Science*, 72, 385-397.
- Goff, H. D., Verespej, E., and Smith, A. K. (1999). A study of fat and air structures in ice cream. *International Dairy Journal*, 9(11), 817-829
- Goff H.D. (2006) Ice Cream. In: Fox P.F., McSweeney P.L.H. (eds) *Advanced Dairy Chemistry Volume 2 Lipids*. Bosto: Springer.
- Gough, R. E., 1996. *Blueberries, North and South*. In: *Small Fruits In The Home garden* (Eds., Gogh, R.E. and Poling, E.B)The Haworth Pres Inc.,Binghamton NY,USA, 71-106.
- Güven, M., Karaca Berkay, O., Yaşar, K. (2010). Düşük Yağ Oranlı Kahramanmaraş Tipi Dondurma Üretiminde Farklı Emülgatörlerin Kullanımının Dondurmaların Özellikleri Üzerine Etkileri. *Gıda*, 35 (2): 97-104.
- Hacıoğlu, G. and Kurt, G. (2012). Tüketicilerin Fonksiyonel Gıdalara Yönelik Farkındalığı, Kabulü ve Tutumları: İzmir İli Örneği. *Business & Economics Research Journal*, 3(1).
- Haque, Z.U., Ji, T. (2003). Cheddar Whey Processing and Source: II. Effect on Non-fat Ice cream and Yoghurt. *International Journal of Food Science & Technology*, 38, 463–473.
- Herceg, Z. and Lelas, V. (2005). The Influence of Temperature and Solid Matter Content on the Viscosity of Whey Protein Concentrates and Skim Milk Powder Before and After Tribomechanical Treatment. *Journal of Food Engineering*, 66(4), 433-438
- Kähkönen, M. P., Hopia, A. I., and Heinonen, M. (2001). Berry Phenolics and Their Antioxidant Activity. *Journal of Agricultural and Food Chemistry*, 49(8), 4076-4082.
- Kaur, S., Das, M. (2011). Functional Foods: An overview. *Food Sci Biotechnol* 20, 861.
- Kotan, T. E. (2018). Mineral Composition and Some Quality Characteristics of Ice Creams Manufactured With The Addition of Blueberry. *Gıda*, 43(4).

- Kris-Etherton, P. M., Hecker, K. D., Bonanome, A., Coval, S. M., Binkoski, A. E., Hilpert, K. F., ... & Etherton, T. D. (2002). Bioactive Compounds in Foods: Their Role in the Prevention of Cardiovascular Disease and Cancer. *The American Journal of Medicine*, 113(9), 71-88.
- Lawless, H. T. And Heymann, H. (2010). Sensory Evaluation of Food: Principles and Practices. Chapter 1, 2nd Edition, Ithaca, New York: *Springer Science & Business Media*.
- Liu, Z. H., Kanjo, Y., & Mizutani, S. (2010). A Review of Phytoestrogens: Their Occurrence and Fate in the Environment. *Water Research*, 44(2), 567-577.
- Meral, R., Doğan, İ. S., and Kanberoğlu, G. S. (2012). Fonksiyonel Gıda Bileşeni Olarak Antioksidanlar. *İğdır Üniversitesi Fen Bilimleri Enstitüsü Dergisi*, 2(2), 45-50
- Messina, F., Saba, A., Turrini, A., Raats, M., Lumbers, M. (2008). Older People's Perceptions Towards Conventional and Functional Yoghurts Through the Repertory Grid Method: A Cross-Country Study. *British Food Journal*, 110(8), 790-804.
- Mleko, S., and Gustaw, W. (2002). Rheological Changes Due to Substitution of Total Milk Proteins by Whey Proteins in Dairy Desserts. *Journal of Food Science and Technology*, 39(2), 170-172.
- Nizamlioğlu, N. M., and Nas, S. (2010). Meyve Ve Sebzelelerde Bulunan Fenolik Bileşikler; Yapıları Ve Önemleri. *Gıda Teknolojileri Elektronik Dergisi*, 5(1), 20-35.
- Özdemir, C., and Özdemir, S. (2018). Bitkisel Çaylar Katılarak Yapılan Rekombine Dondurmaların Kalitesi. *Avrupa Bilim ve Teknoloji Dergisi*, (12), 27-31.
- Pandiyan, C., Kumaresan, G., Annal Villi, R., Rajarajan, G. (2010). Incorporation of Whey Protein Concentrate in Ice Cream. *Int. J. Chem. Sci.*,8(5), 563-S567
- Patel, M.R., Baer, R.J., Acharya, M.R. (2006). Increasing the Protein Content of Ice Cream. *J. Dairy Sci.* 89, 1400-1406.
- Prindiville, E.A., Marshall, R.T., Heymann, H. (2000). Effect of Milk Fat, Cocoa Butter, and Whey Protein Fat Replacers on the Sensory Properties of Lowfat and Nonfat Chocolate Ice Cream. *Journal of Dairy Science*, 83, 2216-2223.
- Prior, R. L., Lazarus, S. A., Cao, G., Muccitelli, H., and Hammerstone, J. F. (2001). Identification of Procyanidins and Anthocyanins in Blueberries and Cranberries (*Vaccinium spp.*) using High-Performance Liquid Chromatography/Mass Spectrometry. *Journal of Agricultural and Food Chemistry*, 49(3), 1270-1276.
- Salem, S.A., Hamad, E.M. and Ashoush, I.S. (2016). Effect of Partial Fat Replacement by Whey Protein, Oat, Wheat Germ and Modified Starch on Sensory Properties, Viscosity and Antioxidant Activity of Reduced Fat Ice Cream. *Food and Nutrition Sciences*, 7, 397-404.
- Sevilmiş, G. (2013). Yükselen Trend: Fonksiyonel Gıdalar. *Ar&Ge Bülten Sektörel, İzmir Ticaret Odası*, s.39-46.
- Stanton, C., Ross, R. P., Fitzgerald, G. F., and Van Sinderen, D. (2005). Fermented Functional Foods Based on Probiotics and Their Biogenic Metabolites. *Current Opinion in Biotechnology*, 16(2), 198-203.
- Syed, Q.A., Anwar, S., Shukat, R., Zahoor, T. (2018). Effects of Different Ingredients on Texture of Ice Cream. *Journal of Nutritional Health & Food Engineering*, 8(6):422-435.
- Şimşek, O., Tuncay, İ., Bilgin, B. (2006). Endüstriyel Dondurma Üretiminde Farklı Stabilizatör Kullanımının Dondurma Kalitesine Etkisi. *Tekirdağ Ziraat Fakültesi Dergisi*, 3, (1), 55-63.
- Tekeli, Y., Sezgin, M., and Aydın, Ş. M. (2008). Konya'da Yetişen *Centaurea pterocaula* Truatv.'ın Fenolik Yapısı ve Antioksidan Etkisi. *SDÜ Fen Edebiyat Fakültesi Fen Dergisi*, 3(1), 35-41.
- Türkmen, N. and Gürsoy, A. (2017). Fonksiyonel Dondurma. *Akademik Gıda*, 15, 386-395.
- Yerlikaya, O., Kımık, Ö., Akbulut, N., (2010). Peyniraltı Suyunun Fonksiyonel Özellikleri ve Peyniraltı Suyu Kullanılarak Üretilen Yeni Nesil Süt Ürünleri. *Gıda* 35 (4), 289-296.
- Yılsay, Ö., Yılmaz, T., Bayızıt, A. (2006). The Effect of Using a Whey Protein Fat Replacer on Textural and Sensory Characteristics of Low-fat Vanilla Ice Cream, *Eur Food Res. Technol.*, 222, 171-175.
- Young, S. (2007). Why Products in Ice Cream and Frozen Dairy Desserts. Applications Monograph. Ice cream. *US Dairy Export Council.*;e3.10:1-12.
- Vvedenskaya, I. O., Rosen, R. T., Guido, J. E., Russell, D. J., Mills, K. A., and Vorsa, N. (2004). Characterization of Flavonols in Cranberry (*Vaccinium macrocarpon*) Powder. *Journal of Agricultural and Food Chemistry*, 52(2), 188-95.
- Zharykbasova, K.S., and Sviderskaya, D.S. (2003). Use of *Jerusalem artichoke* as an Ice cream Ingredient. *Molochnaya Promyshlennost. Food Science & Technology Abstracts*, Pn1604.

REFERENCES

- Kaplan, O., Yavanoglu, U., & Issi, F. (2012). Country study on renewable energy sources in Turkey. In 2012 International Conference on Renewable Energy Research and Applications (ICRERA) (pp. 1-5). IEEE.
- Bayraç, H. N. (2011). Küresel Rüzgâr Enerjisi Politikaları ve Uygulamaları. *Uludağ Üniversitesi İktisadi ve İdari Bilimler Fakültesi Dergisi*, 30(1), 37-57.
- Güler, Ö. (2005). Dünyada ve Türkiye’de Rüzgâr Enerjisi. V. Enerji Sempozyumu, 161-167.
- Aydın, İ. (2013). Balıkesir’de Rüzgâr Enerjisi. *Doğu Coğrafya Dergisi*, 18(29), 29-50.
- Elibüyük, U., & Üçgül, İ. (2014). Rüzgâr Türbinleri, Çeşitleri Ve Rüzgâr Enerjisi Depolama Yöntemleri. *Yekarum*, 2(3).
- Özgener, Ö. (2002). Türkiye’de Ve Dünya’da Rüzgâr Enerjisi Kullanımı. *Dokuz Eylül Üniversitesi Mühendislik Fakültesi Fen ve Mühendislik Dergisi*, 4(3), 159-173.
- Hayli, S. (2001). Rüzgâr Enerjisinin Önemi, Dünya’da ve Türkiye’deki Durumu. *Fırat Üniversitesi Sosyal Bilimler Dergisi*, 11(1), 1-26.
- Ilkılıç, C., & Aydın, H. (2015). Wind Power Potential And Usage İn The Coastal Regions Of Turkey. *Renewable And Sustainable Energy Reviews*, 44, 78-86.
- Kaplan, Y.A., “Overview of Wind Energy in the World and Assessment of Current Wind Energy Policies in Turkey”, *Renewable and Sustainable Energy Reviews*, 43, 562–568, 2015.
- Onar, S.Ç., Kılavuz, T.N., “Risk Analysis of Wind Energy Investments in Turkey”, *Human and Ecological Risk Assessment: An International Journal*, 21, 1230–1245, 2015.
- Özdamar, A. (2000). Dünya Ve Türkiye’de Rüzgar Enerjisinden Yararlanılması Üzerine Bir Araştırma. *Pamukkale Üniversitesi Mühendislik Bilimleri Dergisi*, 6(2), 133-145.

REFERENCES

- AASHTO, (2002). AASHTO Guide for Design of Pavement Structures, American Association of State Highway and Transportation Officials, Washington, D.C., 1972, 1986, 1993, 2002.
- Al-Qadi, I. L., Elseifi, M., Yoo, P. J., Pavement Damage Due To Different Tires And Vehicle Configurations, Final Report, Submitted To: Michelin Americas Research and Development Corporation, 515 Michelin Road, Po Box 1987, Greenville, Sc 29602- 1987, Virginia Tech Transportation Institute, Blacksburg, USA, 2004.
- Fernandes, J.L., Pais, J.C. and Pereira, P.A.A., Effects of traffic loading on Portuguese and Brazilian Pavements Performance, Paper Prepared for Presentation and Publication at The 85th Annual Meeting in January 22-26, 2006 of The T.R.B., Washington, D.C., 2005.
- Sharaf, E.A., Mansour, A.I., and Nayel, M. (1995). Analysis of Current Truck Tire Pressure Levels on the Kingdom's Road Network. Arab Gulf J. Scient. Res. 13(3), pp.750-766.
- Ozcanan S. ve Akpınar V. (2014). Esnek Üstyapılarda Kritik Tekerlek ve Aks Konfigurasyonların Mekanistik Analizlere Göre Tespit Edilmesi. İMO Teknik Dergi, 2014 6625-6654, Yazı 413.
- Walubita L.F. and Ven, M. FC., (2000). Stresses and Strains in Asphalt-Surfacing Pavements. South African Transport Conference, 'Action in Transport for the New Millennium', South Africa, 17–20 July 2000.
- Wisconsin Transportation Bulletin, No:2, (2002). How Vehicle Loads Affect Pavement Performance. Transportation Information Center, University of Wisconsin-Madison, USA.

References

- Alonso, E., Munoz, D., Martin, J., Santos, J. L., Aparicio, I., 2010, Occurrence, temporal evolution and risk assessment of pharmaceutically active compounds in Donana Park (Spain), *Journal of Hazardous Materials*, 183, 602-608.
- Arufe, M. I., Arellano, J., Moreno, M. J., Sarasquete, C., 2004, Toxicity of a commercial herbicide containing terbuthryn and triasulfuron to Seabream (*Sparus aurata* L.) Larvae: A comparison with the Microtox test, *Ecotoxicology and Environmental Safety*, 59 (2), 209-216.
- Atay, S., Özkoç, H. B., 2009, Test methods used to determine ecotoxicological effects, *Environmental Science-Technology*, 3 (2), 42-62.
- Aydın, M. A., Kara, G., Sarı, S., 2002, Phytotoxicity in hospital wastewater, GAP IV. Engineering Congress Proceedings, Şanlıurfa, 1410 - 1417.
- Aydın, M. A., Kara, G., 2006, Toxicity of organized industrial wastewater, S.Ü. Eng.- Architect. fac. Journal, 21 (3-4), 13-19.
- Aydın, M. A., Yıldız, S., Özcan, S., Kara, G., 2007, Application of different biotest methods in determining the toxicity of wastewater, 7th National Environmental Engineering Congress, İzmir, 683-700.
- Aydın, M. A., Aydın, S., Bahadır, M., Kolb, M., Tongur, S., Kara, G., 2015, Toxicity assessment of landfill leachates with a battery of bioassays, *Fresenius Environmental Bulletin*, 24 (11), 3584-3589.
- Aydın, M. E., Aydın, S., Kılıç, H. A., 2015, Occurrence and ecotoxicological risk assessment of analgesics in wastewater, 2nd ICSAE International Conference on Sustainable Agriculture and Environment, Konya.
- Azur, 1997, Microtox Manual, Azur Environmental (formerly microbics corporation), 2232 Rutherford Road, Carlsbad, CA.
- Baycan, N., Sengül, F., 2005, Use of Lumistox test to assess the toxicity of industrial wastewaters, *Fresenius Environmental Bulletin*, 14 (9), 803-806.
- Baykan, Ö., 2007, Investigation of the acute toxic effects of lead nitrate (Pb (NO₃)₂) metal salt on *Daphnia Magna* (Straus 1820) (Cladocera, Crustacea), M.Sc., Ankara University, Institute of Science, Department of Biology, Ankara.
- Benetti, M. J., Trenholm, R. A., Vanderford, B. J., Holody, J. C., Stanford, B. D., Snyder, S. A., 2009, Pharmaceuticals and endocrine disrupting compounds in U.S. drinking water, *Environ. Sci. Technol.*, 43, 597-603.
- Chen, Y., Vymazal, J., Brezinova, T., Kozeluh, M., Kule, L., Huang, J., Chen, Z., 2016, Occurrence, removal and environmental risk assessment of pharmaceuticals and personal care products in rural wastewater treatment wetlands, *Science of the Total Environment*, 567, 1660-1669.
- Cleuvers, M., 2003, Aquatic ecotoxicity of pharmaceuticals including the assessment of combination effects, *Toxicol. Lett.*, 142 (3), 185-195.
- Conforti, F., Ioele, G., Statti, G., A., Marrelly, M., Ragno, G., Menichini, F., 2008, Antiproliferative activity against human tumor cell lines and toxicity test on Mediterranean dietary plants, *Food Chem. Toxicol.*, 46, 3325-3332.
- Cotou, E., Papathanassiou, E., Tsangaris, C., 2002, Assessing the quality of marine coastal environments; comparison of scope for growth and Microtox bioassay results of pollution gradient areas in Eastern Mediterranean (Greece), *Environ Pollut.*, 119, 141-149.
- Çizmeçioğlu, S. Ç., Bozlaker, A., Müezzinoğlu, A., 2003, Ecotoxic effects of atmospheric heavy metal deposition, Combustion and Air Pollution Control IV. National Symposium, İzmir, 149-160.
- Deblonde, T., Cossu-Leguille, C., Hatemann, P., 2011, Emerging pollutants in wastewater: A review of the literature, *International Journal of Hygiene and Environmental Health*, 214, 442-448.
- Devare, M., Bahadır, M., 1994 [1], Biological monitoring of landfill leachate using plants and Luminescent bacteria, *Chemosphere*, 28 (2), 261-271.
- Devare, M., Bahadır, M., 1994 [2], Ecotoxicological assessment of inorganic waste disposal in salt mines, Part II: Phytotoxicity tests, *Fresenius Envir Bull*, 3, 119-126.

- Dökmeci A. H., 2009, Toxic effects of some pharmaceutical drug residues in water, Doctoral Thesis, Trakya University Institute of Health Sciences, Department of Toxicology, Edirne.
- Duong, P. A., Pham, N. H., Nguyen, H. T., Huong, T. T., Pham, V. C., Berg, M., Giger, W., Alder, A. C., 2008, Occurrence, fate and antibiotics resistance of fluoroquinolone antibacterials in hospital wastewaters in Hanoi, Vietnam, *Chemosphere*, 72, 968-973.
- Farre, M., Ferrer, I., Ginebreda, A., Figueras, M., Olivella, L., Tirapu, L., Vilanova, M., Barcelo, D., 2001, Determination of drugs in surface water and wastewater samples by liquid chromatography-mass spectrometry: Methods and preliminary Results and including toxicity studies with *Vibrio fischeri*, *Journal of Chromatography A*, 938, 187-197.
- Fenske, C., Daeschlein, G., Günther, B., Knauer, A., Rudolph, P., Schwahn, C., Adrian, V., Woedtke, von T., Rossberg, H., Jülich, W. D., Kramer, A., 2006, Comparison of different biological methods for the assessment of ecotoxicological risks, *International Journal of Hygiene and Environmental Health*, 209 (3), 275-284.
- Fent, K., Weston, A. A., Caminada, D., 2006, Ecotoxicology of human pharmaceuticals, *Aquat. Toxicol.*, 76, 122-159.
- Gerek, E. E., 2015, Electrochemical treatment and toxicity of vinegar production industry wastewater, Ph.D. Thesis, Anadolu University, Institute of Science, Department of Environmental Engineering, Eskişehir.
- Godoy, A. A., Kummrow, F., Pamplin, P. A. Z., 2015, Occurrence ecotoxicological effects and risk assessment of antihypertensive pharmaceutical residues in the aquatic Environment- A review, *Chemosphere*, 138, 281-291.
- Gottlieb, D., 1976, The production and role of antibiotics in soil, *J. Antibiot.*, 29, 987-1000
- Hao, O. J., Chien-Jen, S., Cheng-Fang, L., Fu-Tien, J., Zen-Chyuan, C., 1996, Use of Microtox tests for screening industrial wastewater toxicity, *Water Science and Technology*, 34 (10), 43-50.
- Hernando, M. D., Mezcuca, M., Fernandez-Alba, A. R., Barcelo, D., 2006, Environmental risk assessment of pharmaceutical residues in wastewater effluents, surface waters and sediments, *Talanta*, 69, 334-342.
- Isidori, M., Lavorgna, M., Mardelli, A., Parrella, A., Previtiera, L., Rubiro, M., 2005, Ecotoxicity of naproxen and its phototransformation products, *Science of the Total Environment*, 348, 93-101.
- Ji, J., Xing, Y., Ma, Z., Zhang, M., Zheng, P., 2013, Acute toxicity of pharmaceutical wastewaters containing antibiotics to anaerobic digestion treatment, *Chemosphere*, 91, 1094-1098.
- Karamete, T., 2008, Evaluation of the toxicity of Konya solid waste landfill leachate, M.Sc., Selcuk University, Institute of Science, Department of Environmental Engineering, Konya.
- Koçbaşı, F., Oral, R., 2015, *Daphnia magna* as a test species for toxicity evaluation of municipal wastewater treatment plant effluents on freshwater *Cladocera* in Turkey, *Turkish Journal of Fisheries and Aquatic Sciences*, 15, 619-624.
- Larsson, D. G. J., de Pedro, C., Paxeus, N., 2007, Effluent from drug manufactures contains extremely high levels of pharmaceuticals, *J Hazard Materials*, 148, 751-755.
- Le-Minh, N., Khan, S. J., Drewes, J. E., Stuetz, R. M., 2012, Fate of antibiotics during municipal water recycling treatment processes, *American Journal of Medicine*, 82 (4A), 12-20.
- Li, S., Wang, Y., Lin, A., 2017, Ecotoxicological effect and of ketamine: Evidence of acute, chronic and photolysis toxicity to *Daphnia magna*, *Ecotoxicology and Environmental Safety*, 143, 173-179.
- Nas, B., Dolu, T., Ateş, H., Argun, M. E., Yel, E., 2017, Treatment alternatives for micropollutant removal in wastewater, *Selçuk Üniversitesi Mühendislik Fakültesi*, 5 (2), 133-141.
- Manusadzianas, L., Balkelyte, L., Sadauskas, K., Blinova, I., Pöllumaa, L., Kahru, A., 2003, Ecotoxicological study of Lithuanian and Estonian wastewaters: Selection of the biotests, and correspondence between toxicity and chemical-based indices, *Aquatic Toxicology*, 63, 27-41.
- Mendonça, E., Picado, A., Silva, L., Anselmo, A. M., 2007, Ecotoxicological evaluation of cork - boiling wastewaters, *Ecotoxicology and Environmental Safety*, 66 (3), 384-390.
- Palas, B., Ersöz, G., Atalay, S., 2017, Investigation of micropollutant removal kinetics by environmentally friendly wastewater treatment methods: Fenton-like oxidation of methylene blue

- in the presence of LaFeO₃ perovskite type catalyst, *Journal of the Faculty of Engineering and Architecture of Gazi University*, 32 (4), 1181-1191.
- Parvez, S., Venkataraman, C., Mukherji, S., 2006, A review on advantages of implementing luminescence inhibition test (*Vibrio fischeri*) for acute toxicity prediction of chemicals, *Environ. Int.*, 32, 265-268.
- Ribo, J., M., Kaiser, K., L., 2006, *Photobacterium phosphoreum* toxicity bioassay test procedures and applications, *Environ. Toxicol.* 2, 305-323.
- Rouvalis, A., Georgudaki J.I., Lyberstos, G., 2004, Application of two microbiotests for acute toxicity evaluation of olive mill wastewater, *Fresenius Environmental Bulletin*, 13 (5), 458-464.
- Ruhoy, I. S., Daughton, C. G., 2008, Beyond the medicine cabinet: An analysis of where and why medications accumulate, *Environ Int.*, 34, 1157-1169.
- Santos, L., Araujo, A. N., Fachini, A., Pena, A., Matos, C. D., Montenegro, M. C. B. S. M., 2010, Ecotoxicological aspects related to the presence of pharmaceuticals in the aquatic Environment, *Journal of Hazardous Materials*, 175, 45-95.
- Saygı, S., Battal, D., Şahin, N. Ö., 2012, The importance of pharmaceutical wastes in terms of environment and human health, *Marmara Pharmaceutical Journal*, 16, 82-90.
- Schurtz, C., Houeto, P., Guerbet, M., Bachelot, M., Casellas, C., Masset, D., 2014, Ecological risk assessment of the presence of pharmaceutical residues in a French national water survey, *Regulatory Toxicology and Pharmacology*, 69, 296-303.
- Seehusen, D. A., Edwards, J., 2006, Patient practises and beliefs concerning disposal of medications, *J. Board Fam Med*, 19, 542-547.
- Sponza, D. T., 2003, Application of toxicity tests into discharges of the pulp-paper industry in Turkey, *Ecotoxicology And Environmental Safety*, 54, 74-86.
- Tamura, I., Yasuda, Y., Kagota, K., Nakada, N., Kameda, Y., Kimura, K., Yamamata, H., 2017, Contribution of pharmaceuticals and personal care products (PPCPs) to whole toxicity of water samples collected in effluent-dominated urban streams, *Ecotoxicology and Environmental Safety*, 144, 338-350.
- Tisler, T., ve Zagorc-Koncan, J., 1999, Toxicity Evaluation of Wastewater from the Pharmaceutical Industry to Aquatic Organisms, *Wat. Sci. Tech.*, 39 (10-11), 71-76.
- Tisler, T., ve Zagorc-Koncan, J., 2002, Acute and chronic toxicity of arsenic to some aquatic organisms, *Environmental Contamination and Toxicology*, 69, 421-429.
- Quinn, B., Gagne, F., Blaise, C., 2008, An investigation into the acute and chronic toxicity of eleven pharmaceuticals (and their solvents) found in wastewater effluent on the cnidarian, *Hydra attenuata*, *Science of the Total Environment*, 389, 306-314
- Yaşar, A., Doğan, E., Arslan, A., 2013, Macro and micro pollutants in hospital wastewater and treatment options, *Erciyes University Journal of Science Institute*, 29 (2), 144-158.
- Yıldırım, R., 2015, Evaluation of the effects of antibiotic drugs on the aquatic environment with the help of acute toxicity tests, M.Sc., Selcuk University, Institute of Science and Technology, Department of Environmental Engineering, Konya. Thesis No:409843
- Yıldız, S., 2018, Evaluation of the effects of some drug groups on the aquatic environment by acute toxicity tests, Master's Thesis, Selcuk University, Institute of Science, Department of Environmental Engineering, Konya. Thesis No:499473
- Zhang, Y., Geissen S. U., Gal, C., 2008, Carbamezepine and diclofenac: Removal in wastewater treatment plant and occurrence in water bodies, *Chemosphere*, 73, 1151-1161.
- Wang, C., Yediler A., Doris, L., Wang Z., Kettrup A., 2002, Toxicity evaluation of reactive dyestuffs, auxiliaries and selected effluents in textile finishing industry to Luminescent bacteria *Vibrio fischeri*, *Chemosphere*, 46, 339-344.
- Wundram, M., Selmar, D., Bahadır, M., 1997, Representative evaluation of pytoxicity- reliability and peculiarities, *Angew. Bot*, 71, 139-143.

REFERENCES

- [1] Mittal V. Functional polymer nanocomposites with graphene: a review. *Macromolecular Materials and Engineering*. 2014;299(8):906-31.
- [2] Hu Z, Tong G, Lin D, Chen C, Guo H, Xu J, et al. Graphene-reinforced metal matrix nanocomposites—a review. *Materials Science and Technology*. 2016;32(9):930-53.
- [3] Allen MJ, Tung VC, Kaner RB. Honeycomb carbon: a review of graphene. *Chemical reviews*. 2010;110(1):132-45.
- [4] Matsuo Y, Hatase K, Sugie Y. Selective intercalation of aromatic molecules into alkyltrimethylammonium ion-intercalated graphite oxide. *Chemistry Letters*. 1999;28(10):1109-10.
- [5] Zhang Y, Tan Y-W, Stormer HL, Kim P. Experimental observation of the quantum Hall effect and Berry's phase in graphene. *nature*. 2005;438(7065):201-4.
- [6] Novoselov KS, Geim AK, Morozov SV, Jiang D-e, Zhang Y, Dubonos SV, et al. Electric field effect in atomically thin carbon films. *science*. 2004;306(5696):666-9.
- [7] Young RJ, Kinloch IA, Gong L, Novoselov KS. The mechanics of graphene nanocomposites: a review. *Composites Science and Technology*. 2012;72(12):1459-76.
- [8] Li D. M. B, Müller, S. Gilje, RB Kaner, GG Wallace. *Nat Nanotechnol*. 2008;3:101-5.
- [9] Lee J-U, Yoon D, Kim H, Lee SW, Cheong H. Thermal conductivity of suspended pristine graphene measured by Raman spectroscopy. *Physical Review B*. 2011;83(8):081419.
- [10] Lee C, Wei X, Kysar JW, Hone J. Measurement of the elastic properties and intrinsic strength of monolayer graphene. *science*. 2008;321(5887):385-8.
- [11] Kuilla T, Bhadra S, Yao D, Kim NH, Bose S, Lee JH. Recent advances in graphene based polymer composites. *Progress in polymer science*. 2010;35(11):1350-75.
- [12] Potts JR, Dreyer DR, Bielawski CW, Ruoff RS. Graphene-based polymer nanocomposites. *Polymer*. 2011;52(1):5-25.
- [13] Liu H, Brinson LC. Reinforcing efficiency of nanoparticles: A simple comparison for polymer nanocomposites. *Composites Science and Technology*. 2008;68(6):1502-12.
- [14] Reddy B. *Advances in diverse industrial applications of nanocomposites: BoD—Books on Demand*; 2011.
- [15] Hui L, Smith R, Wang X, Nelson J, Schadler L. Quantification of particulate mixing in nanocomposites. 2008 Annual Report Conference on Electrical Insulation and Dielectric Phenomena: IEEE; 2008. p. 317-20.
- [16] Xu Z, Gao C. In situ polymerization approach to graphene-reinforced nylon-6 composites. *Macromolecules*. 2010;43(16):6716-23.
- [17] Kotov NA, Dékány I, Fendler JH. Ultrathin graphite oxide–polyelectrolyte composites prepared by self-assembly: Transition between conductive and non-conductive states. *Advanced Materials*. 1996;8(8):637-41.
- [18] Kalaitzidou K, Fukushima H, Drzal LT. Multifunctional polypropylene composites produced by incorporation of exfoliated graphite nanoplatelets. *Carbon*. 2007;45(7):1446-52.
- [19] Bansal D, Pillay S, Vaidya U. Processing and characterization of nanographene platelets modified phenolic resin as a precursor to carbon/carbon composites (part II). *Journal of Reinforced Plastics and Composites*. 2013;32(13):955-63.
- [20] Yasmin A, Daniel IM. Mechanical and thermal properties of graphite platelet/epoxy composites. *Polymer*. 2004;45(24):8211-9.
- [21] Hülagü B, Ünal HY, Acar V, Khan T, Aydın MR, Aydın OA, et al. Low-velocity impact and bending response of graphene nanoparticle-reinforced adhesively bonded double strap joints. *Journal of Adhesion Science and Technology*. 2021:1-19.
- [22] Kamar NT, Hossain MM, Khomenko A, Haq M, Drzal LT, Loos A. Interlaminar reinforcement of glass fiber/epoxy composites with graphene nanoplatelets. *Composites Part A: Applied Science and Manufacturing*. 2015;70:82-92.

- [23] Rezvani Tavakol M, Yarmohammad Tooski M, Jabbari M, Javadi M. Effect of graphene nanoparticles on the strength of sandwich structure inspired by dragonfly wings under low-velocity impact. *Polymer Composites*. 2021;42(10):5249-64.
- [24] Kumar A, Li S, Roy S, King JA, Odegard GM. Fracture properties of nanographene reinforced EPON 862 thermoset polymer system. *Composites Science and Technology*. 2015;114:87-93.
- [25] Ghaderi A, Ghassemi A, Yarmohamad Toski M. An experimental investigation of quasi-static indentation on a composite sandwich panel made of basalt fiber using nano-graphene. *Journal of Science and Technology of Composites*. 2019;6(1):109-18.
- [26] Arunprasath K, Naresh K, Amuthakkannan P, Manikandan V, Kavitha S. Study of low velocity impact failure responses of woven basalt fiber reinforced polymer composites using ultrasonic A, B and C scan techniques. *Advances in Materials and Processing Technologies*. 2022:1-24.
- [27] D'Accardi E, Palano F, Tamborrino R, Palumbo D, Tati A, Terzi R, et al. Pulsed phase thermography approach for the characterization of delaminations in cfrp and comparison to phased array ultrasonic testing. *Journal of Nondestructive Evaluation*. 2019;38(1):20.
- [28] Jolly MR, Prabhakar A, Sturzu B, Hollstein K, Singh R, Thomas S, et al. Review of non-destructive testing (NDT) techniques and their applicability to thick walled composites. *Procedia CIRP*. 2015;38:129-36.
- [29] Gholizadeh S. A review of non-destructive testing methods of composite materials. *Procedia structural integrity*. 2016;1:50-7.
- [30] Boychuk A, Generalov A, Stepanov A, Juhackova O. Nondestructive testing of FRP by using phased array ultrasonic technology. *Industrial automatic control systems and controllers*. 2013(2-M):54-8.
- [31] Carofalo A, Dattoma V, Palano F, Panella F. ND testing advances on CFRP with ultrasonic and thermal techniques. *Proceedings of the 16th European Conference on Composite Materials, ECCM, Seville, Spain2014*. p. 22-6.
- [32] Wang Y, Zhang J, Fang G, Zhang J, Zhou Z, Wang S. Influence of temperature on the impact behavior of woven-ply carbon fiber reinforced thermoplastic composites. *Composite Structures*. 2018;185:435-45.
- [33] Meng M, Chua YJ, Wouterson E, Ong CPK. Ultrasonic signal classification and imaging system for composite materials via deep convolutional neural networks. *Neurocomputing*. 2017;257:128-35.
- [34] Abdullah E. Görüntü İkileştirme için Global Eşikleme Yöntemleri Üzerine Bir İnceleme. *Mühendislik Bilimleri ve Araştırmaları Dergisi*. 2020;2(2):38-49.
- [35] Demirci I, Saritas I. Damage Detection of Carbon Face Sheet Nomex Sandwich Composites with Image Processing Technique. *International Journal of Intelligent Systems and Applications in Engineering*. 2021;9(4):282-7.
- [36] Ceylan, Rahime, and Hasan Koyuncu. "ScPSO-based multi thresholding modalities for suspicious region detection on mammograms." *Soft Computing Based Medical Image Analysis*. Academic Press, 2018. 109-135.

REFERENCES

- Afif, Mouna, Riadh Ayachi, Edwige Pissaloux, Yahia Said, and Mohamed Atri. 2020. "Indoor Objects Detection and Recognition for an ICT Mobility Assistance of Visually Impaired People." *Multimedia Tools and Applications 2020* 79:41 79(41):31645–62. doi: 10.1007/S11042-020-09662-3.
- Aktaş, Abdulsamet, Buket Doğan, and Önder Demir. 2020. "Derin Öğrenme Yöntemleri Ile Dokunsal Parke Yüzeyi Tespiti." *Journal of the Faculty of Engineering and Architecture of Gazi University* 35(3):1685–1700. doi: 10.17341/gazimmfd.652101.
- Aktaş, Abdulsamet, Buket Doğan, and Önder Demir. 2020b. "Tactile Paving Surface Detection with Deep Learning Methods." *Journal of the Faculty of Engineering and Architecture of Gazi University* 35(3):1685–1700. doi: 10.17341/gazimmfd.652101.
- Albawi, Saad, Tareq Abed Mohammed, and Saad Al-Zawi. 2018. "Understanding of a Convolutional Neural Network." *Proceedings of 2017 International Conference on Engineering and Technology, ICET 2017* 2018-January:1–6. doi: 10.1109/ICENGTECHNOL.2017.8308186.
- Al-Haija, Qasem Abu, Mahmoud Smadi, and Osama M. Al-Bataineh. 2021. "Identifying Phasic Dopamine Releases Using Darknet-19 Convolutional Neural Network." *IEEE International IOT, Electronics and Mechatronics Conference, IEMTRONICS 2021 - Proceedings*. doi: 10.1109/IEMTRONICS52119.2021.9422617.
- Arslankaya, Seher, and Şevval Toprak. 2021. "Makine Öğrenmesi ve Derin Öğrenme Algoritmalarını Kullanarak Hisse Senedi Fiyat Tahmini." *Uluslararası Mühendislik Araştırma ve Geliştirme Dergisi* 13(1):178–92. doi: 10.29137/umagd.771671.
- Atik, Muhammed Enes, Zaide Duran, and Roni Ozgunluk. 2022. "Comparison of YOLO Versions for Object Detection from Aerial Images." 9(2). doi: 10.30897/ijegeo.1010741.
- BAYRAM, Fatih. 2020. "Derin Öğrenme Tabanlı Otomatik Plaka Tanıma." *Politeknik Dergisi* 23(4):955–60. doi: 10.2339/POLITEKNİK.515830.
- Bochkovskiy, Alexey, Chien-Yao Wang, and Hong-Yuan Mark Liao. 2020. "YOLOv4: Optimal Speed and Accuracy of Object Detection." doi: 10.48550/arxiv.2004.10934.
- Chen, Yuan, Marlies C. Goorden, and Freek J. Beekman. 2018. "Understanding of Object Detection Based on CNN Family and YOLO." *Journal of Physics: Conference Series* 1004(1):012029. doi: 10.1088/1742-6596/1004/1/012029.
- Corovic, Aleksa, Velibor Ilic, Sinica Duric, Malisa Marijan, and Bogdan Pavkovic. 2018. "The Real-Time Detection of Traffic Participants Using YOLO Algorithm." *2018 26th Telecommunications Forum, TELFOR 2018 - Proceedings*. doi: 10.1109/TELFOR.2018.8611986.
- Daş, Resul, Berna Polat, Gürkan Tuna, Fırat Üniversitesi, Teknoloji Fakültesi, Yazılım Mühendisliği Bölümü, Trakya Üniversitesi, Teknik Bilimler MYO, and Bilgisayar Teknolojileri Bölümü. 2019. "Derin Öğrenme Ile Resim ve Videolarda Nesnelerin Tanınması ve Takibi." *Fırat Üniversitesi Mühendislik Bilimleri Dergisi* 31(2):571–81. doi: 10.35234/FUMBD.608778.
- Garg, Dweepna, Parth Goel, Sharnil Pandya, Amit Ganatra, and Ketan Kotecha. 2018. "A Deep Learning Approach for Face Detection Using YOLO." *IEEE*. doi: 10.1109/PUNECON.2018.8745376.
- Hristov, Anton, Maria Nisheva, and Dimo Dimov. 2019. "Filters in Convolutional Neural Networks as Independent Detectors of Visual Concepts." *ACM International Conference Proceeding Series* 110–17. doi: 10.1145/3345252.3345294.
- Huang, Rachel, Jonathan Padoem, and Cuixian Chen. 2019. "YOLO-LITE: A Real-Time Object Detection Algorithm Optimized for Non-GPU Computers." *Proceedings - 2018 IEEE International Conference on Big Data, Big Data 2018* 2503–10. doi: 10.1109/BIGDATA.2018.8621865.
- Hurtik, Petr, Vojtech Molek, Jan Hula, Marek Vajgl, Pavel Vlasanek, and Tomas Nejezchleba. 2022. "Poly-YOLO: Higher Speed, More Precise Detection and Instance Segmentation for YOLOv3." *Neural Computing and Applications 2022* 34:10 34(10):8275–90. doi: 10.1007/S00521-021-05978-9.
- İnik, Özkan, and Erkan Ülker. 2017. "Derin Öğrenme ve Görüntü Analizinde Kullanılan Derin Öğrenme Modelleri." *GAZİOSMANPAŞA BİLİMSEL ARAŞTIRMA DERGİSİ (GBAD)* 6(3).

- Ieamsaard, Jirarat, Surapon Nathanael Charoensook, and Suchart Yammen. 2021. "Deep Learning-Based Face Mask Detection Using YoloV5." *Proceeding of the 2021 9th International Electrical Engineering Congress, IEECON 2021* 428–31. doi: 10.1109/IEECON51072.2021.9440346.
- Ieamsaard, Jirarat, Surapon Nathanael Charoensook, and Suchart Yammen. 2021b. "Deep Learning-Based Face Mask Detection Using YoloV5." *Proceeding of the 2021 9th International Electrical Engineering Congress, IEECON 2021* 428–31. doi: 10.1109/IEECON51072.2021.9440346.
- Kattenborn, Teja, Jens Leitloff, Felix Schiefer, and Stefan Hinz. 2021. "Review on Convolutional Neural Networks (CNN) in Vegetation Remote Sensing." *ISPRS Journal of Photogrammetry and Remote Sensing* 173:24–49. doi: 10.1016/J.ISPRSJPRS.2020.12.010.
- Kim, Kwang Ju, Pyong Kun Kim, Yun Su Chung, and Doo Hyun Choi. 2019. "Multi-Scale Detector for Accurate Vehicle Detection in Traffic Surveillance Data." *IEEE Access* 7:78311–19. doi: 10.1109/ACCESS.2019.2922479.
- Lan, Wenbo, Jianwu Dang, Yangping Wang, and Song Wang. 2018. "Pedestrian Detection Based on Yolo Network Model." *Proceedings of 2018 IEEE International Conference on Mechatronics and Automation, ICMA 2018* 1547–51. doi: 10.1109/ICMA.2018.8484698.
- Lecun, Yann, Yoshua Bengio, and Geoffrey Hinton. 2015. "Deep Learning." *Nature* 521(7553):436–44. doi: 10.1038/nature14539.
- Li, Chuyi, Lulu Li, Hongliang Jiang, Kaiheng Weng, Yifei Geng, Liang Li, Zaidan Ke, Qingyuan Li, Meng Cheng, Weiqiang Nie, Yiduo Li, Bo Zhang, Yufei Liang, Linyuan Zhou, Xiaoming Xu, Xiangxiang Chu, Xiaoming Wei, and Xiaolin Wei. 2022. "YOLOv6: A Single-Stage Object Detection Framework for Industrial Applications."
- Li, Zhi, Shui Hua Wang, Rui Rui Fan, Gang Cao, Yu Dong Zhang, and Ting Guo. 2019. "Teeth Category Classification via Seven-Layer Deep Convolutional Neural Network with Max Pooling and Global Average Pooling." *International Journal of Imaging Systems and Technology* 29(4):577–83. doi: 10.1002/IMA.22337.
- Lillicrap, Timothy P., Adam Santoro, Luke Marris, Colin J. Akerman, and Geoffrey Hinton. 2020. "Backpropagation and the Brain." *Nature Reviews Neuroscience* 2020 21:6 21(6):335–46. doi: 10.1038/s41583-020-0277-3.
- Mahesh, Batta. 2020. "Machine Learning Algorithms-A Review." *International Journal of Science and Research (IJSR)* 9(1). doi: 10.21275/ART20203995.
- Malta, Ana, Mateus Mendes, and Torres Farinha. 2021. "Augmented Reality Maintenance Assistant Using YOLOv5." *Applied Sciences* 11(11):4758. doi: 10.3390/APP11114758.
- Nelson, Joseph, and Jacob Solawetz. 2020. "Responding to the Controversy about YOLOv5." Retrieved December 5, 2022 (<https://blog.roboflow.com/yolov4-versus-yolov5/>).
- Nepal, Upesh, and Hossein Eslamiat. 2022. "Comparing YOLOv3, YOLOv4 and YOLOv5 for Autonomous Landing Spot Detection in Faulty UAVs." *Sensors* 22(2). doi: 10.3390/S22020464.
- Odi, Uchenna, and Thomas Nguyen. 2018. "Geological Facies Prediction Using Computed Tomography in a Machine Learning and Deep Learning Environment." *SPE/AAPG/SEG Unconventional Resources Technology Conference 2018, URTC 2018*. doi: 10.15530/URTEC-2018-2901881.
- O'Mahony, Niall, Sean Campbell, Anderson Carvalho, Suman Harapanahalli, Gustavo Velasco Hernandez, Lenka Krpalkova, Daniel Riordan, and Joseph Walsh. 2020. "Deep Learning vs. Traditional Computer Vision." *Advances in Intelligent Systems and Computing* 943:128–44. doi: 10.1007/978-3-030-17795-9_10/COVER.
- O'Shea, Keiron, and Ryan Nash. 2015. "An Introduction to Convolutional Neural Networks." doi: 10.48550/arxiv.1511.08458.
- Özel, Muhammed Abdullah, Selim Sefa Baysal, and Mustafa Şahin. 2021. "Derin Öğrenme Algoritması (YOLO) İle Dinamik Test Süresince Süspansiyon Parçalarında Çatlak Tespiti." *European Journal of Science and Technology Special Issue* (26):1–5. doi: 10.31590/ejosat.952798.
- Öztemel, Ercan. 2012. *YAPAY SİNİR AĞLARI*. 3rd ed. edited by R. Çölkesen. İstanbul: Papatya Yayıncılık Eğitim.

- Redmon, Joseph, Santosh Divvala, Ross Girshick, and Ali Farhadi. 2015. "You Only Look Once: Unified, Real-Time Object Detection." *Proceedings of the IEEE Computer Society Conference on Computer Vision and Pattern Recognition* 2016-December:779–88. doi: 10.48550/arxiv.1506.02640.
- Sánchez, Gutiérrez, Eduardo Máximo, Pérez González, and Pablo Pedro. 2022. "Multi-Class Classification of Medical Data Based on Neural Network Pruning and Information-Entropy Measures." *Entropy* 24(2):196. doi: 10.3390/E24020196.
- Sarıca, Mustafa. 1998. "Seri İmalat Yapan Bir İşletmede Üretim Planlama Ve Kontrolü." İstanbul Teknik Üniversitesi, İstanbul.
- Shinde, Pramila P., and Seema Shah. 2018. "A Review of Machine Learning and Deep Learning Applications." *Proceedings - 2018 4th International Conference on Computing, Communication Control and Automation, ICCUBEA 2018*. doi: 10.1109/ICCUBEA.2018.8697857.
- Shultz, Thomas R., Scott E. Fahlman, Susan Crow, Periklis Andritsos, Panayiotis Tsaparas, Ricardo Silva, Chris Drummond, Charles X. Ling, Victor S. Sheng, Chris Drummond, Pier Luca Lanzi, João Gama, R. Paul Wiegand, Prithviraj Sen, Galileo Namata, Mustafa Bilgic, Lise Getoor, Jun He, Sanjay Jain, Frank Stephan, Sanjay Jain, Frank Stephan, Claude Sammut, Michael Harries, Claude Sammut, Kai Ming Ting, Bernhard Pfahringer, John Case, Sanjay Jain, Kiri L. Wagstaff, Siegfried Nijssen, Anthony Wirth, Charles X. Ling, Victor S. Sheng, Xinhua Zhang, Claude Sammut, Nicola Cancedda, Jean-Michel Renders, Pietro Michelucci, Daniel Oblinger, Eamonn Keogh, and Abdullah Mueen. 2011. "Confusion Matrix." *Springer* 209–209. doi: 10.1007/978-0-387-30164-8_157.
- Vardhan, Ala Vishnu, Sai Sowjanya, and K. Siva Kumar. 2022. "Improvement of Object Detection Using YOLO Method in OpenCV." *JAC : A Journal Of Composition Theory* 15(3):123–29.
- Wu, Jianxin. 2017. "Introduction to Convolutional Neural Networks." *Lamda Group*.
- Yılmaz, Atınç, and Umut Kaya. 2021. *Derin Öğrenme*. 3rd ed. edited by G. Atlı. İstanbul: İnkılab Kitapevi Yayın San. Tic. A.Ş.
- Zhang, Peng, and Wanhua Su. 2012. "Statistical Inference on Recall, Precision and Average Precision under Random Selection." *Proceedings - 2012 9th International Conference on Fuzzy Systems and Knowledge Discovery, FSKD 2012* 1348–52. doi: 10.1109/FSKD.2012.6234049.
- Zhao, Jianhui, Xiaolin Mei, Jinsheng Ma, Rui Wang, and Ruyi Zhang. 2022. "Research and Implementation on Key Technologies of Assembly Assistance System Based on Augmented Reality." *Journal of Physics: Conference Series*. doi: 10.1088/1742-6596/2196/1/012017.
- Zhao, Yadian, Zhenglin Yang, and Chao Xu. 2022. "NPU-BOLT: A Dataset for Bolt Object Detection in Natural Scene Images." doi: 10.48550/arxiv.2205.11191.

REFERENCES

- [1] B. L. Loeb, "Water-Energy-Food Nexus," *Ozone: Science & Engineering*, vol. 38, no. 3, pp. 173-174, 2016.
- [2] A. Boretti and L. Rosa, "Reassessing the projections of the World Water Development Report," *npj Clean Water*, vol. 2, no. 1, 2019.
- [3] A. Parulkar and N. A. Brunelli, "High-Yield Synthesis of ZIF-8 Nanoparticles Using Stoichiometric Reactants in a Jet-Mixing Reactor," *Industrial & Engineering Chemistry Research*, vol. 56, no. 37, pp. 10384-10392, 2017.
- [4] A. D. McNaught and A. Wilkinson, "IUPAC. Compendium of Chemical Terminology, 2nd ed. (the "Gold Book")," vol. 76, no. 889, p. 893, 1997.
- [5] D. A. Giannakoudakis, G. Chatel, and J. C. Colmenares, "Mechanochemical Forces as a Synthetic Tool for Zero- and One-Dimensional Titanium Oxide-Based Nano-photocatalysts," *Topics in Current Chemistry*, vol. 378, no. 1, 2019.
- [6] S. Casani, M. Rouhany, and S. Knochel, "A discussion paper on challenges and limitations to water reuse and hygiene in the food industry," *Water Research*, vol. 39, no. 6, pp. 1134-46, 2005.
- [7] R. B. Chavan, "Thirsty Textile and Fashion Industry PART I: Water Distribution on Earth and Virtual Water, Water Footprint Concepts," *Latest Trends in Textile and Fashion Designing*, vol. 2, no. 5, 2018.
- [8] W. Chairungsri, A. Subkomkaew, P. Kijjanapanich, and Y. Chimupala, "Direct dye wastewater photocatalysis using immobilized titanium dioxide on fixed substrate," *Chemosphere*, vol. 286, no. Pt 2, p. 131762, 2022.
- [9] A. Fujishima and K. Honda, "Electrochemical Photolysis of Water at a Semiconductor Electrode," *Nature*, vol. 238, no. 5358, pp. 37-38, 1972.
- [10] Y. Wang, J. A. Torres, M. Shviro, M. Carmo, T. He, and C. Ribeiro, "Photocatalytic materials applications for sustainable agriculture," *Progress in Materials Science*, vol. 130, p. 100965, 2022.
- [11] T. Wu et al., "Application of QD-MOF composites for photocatalysis: Energy production and environmental remediation," *Coordination Chemistry Reviews*, vol. 403, p. 213097, 2020.
- [12] H. A. Yurtsever and M. Çiftçiöğlü, "The effect of powder preparation method on the artificial photosynthesis activities of neodymium doped titania powders," *International Journal of Hydrogen Energy*, vol. 43, no. 44, pp. 20162-20175, 2018.
- [13] U. Ryu et al., "Recent advances in process engineering and upcoming applications of metal-organic frameworks," *Coordination Chemistry Reviews*, vol. 426, p. 213544, 2021.
- [14] C.-C. Wang, J.-R. Li, X.-L. Lv, Y.-Q. Zhang, and G. Guo, "Photocatalytic organic pollutants degradation in metal-organic frameworks," *Energy & Environmental Science*, vol. 7, no. 9, pp. 2831-2867, 2014.
- [15] Y. Pi et al., "Adsorptive and photocatalytic removal of Persistent Organic Pollutants (POPs) in water by metal-organic frameworks (MOFs)," *Chemical Engineering Journal*, vol. 337, pp. 351-371, 2018.
- [16] H. A. Yurtsever and A. E. Çetin, "Fabrication of ZIF-8 decorated copper doped TiO₂ nanocomposite at low ZIF-8 loading for solar energy applications," *Colloids and Surfaces A: Physicochemical and Engineering Aspects*, vol. 625, p. 126980, 2021.
- [17] Y. Feng, Y. Li, M. Xu, S. Liu, and J. Yao, "Fast adsorption of methyl blue on zeolitic imidazolate framework-8 and its adsorption mechanism," *RSC Advances*, vol. 6, no. 111, pp. 109608-109612, 2016.
- [18] H.-P. Jing, C.-C. Wang, Y.-W. Zhang, P. Wang, and R. Li, "Photocatalytic degradation of methylene blue in ZIF-8," *RSC Advances*, vol. 4, no. 97, pp. 54454-54462, 2014.
- [19] M. T. Thanh, T. V. Thien, P. D. Du, N. P. Hung, and D. Q. Khieu, "Iron doped zeolitic imidazolate framework (Fe-ZIF-8): synthesis and photocatalytic degradation of RDB dye in Fe-ZIF-8," *Journal of Porous Materials*, vol. 25, no. 3, pp. 857-869, 2017.
- [20] J. Abdi, "Synthesis of Ag-doped ZIF-8 photocatalyst with excellent performance for dye degradation and antibacterial activity," *Colloids and Surfaces A: Physicochemical and Engineering Aspects*, vol. 604, p. 125330, 2020.

- [21] C. Hu, Y. C. Huang, A. L. Chang, and M. Nomura, "Amine functionalized ZIF-8 as a visible-light-driven photocatalyst for Cr(VI) reduction," *Journal of Colloid and Interface Science*, vol. 553, pp. 372-381, Oct 1, 2019.
- [22] G. Zuo et al., "Fabrication and characterization of Ag/AgCl@ZIF-8 hybrid nanostructure and used its as photocatalyst for degradation of rhodamine B under visible light," *Journal of Porous Materials*, vol. 27, no. 2, pp. 339-345, 2019.
- [23] R. Chandra and M. Nath, "Facile synthesis of ZnO-SnO₂ anchored ZIF-8 nanocomposite: a potential photocatalyst," *Environmental Science and Pollution Research*, vol. 27, no. 20, pp. 25103-25118, 2020.
- [24] J. Liu et al., "Photocatalytic conversion of nitrogen to ammonia with water on triphase interfaces of hydrophilic-hydrophobic composite Bi₄O₅Br₂/ZIF-8," *Chemical Engineering Journal*, vol. 371, pp. 796-803, 2019.
- [25] Y. He et al., "Preparation, characterization, and photocatalytic activity of novel AgBr/ZIF-8 composites for water purification," *Advanced Powder Technology*, vol. 31, no. 1, pp. 439-447, 2020.
- [26] C. Zhang et al., "ZIF-8-coated CdS popcorn-like photocatalyst with enhanced visible-light-driven photocatalytic activity for degradation of toluene," *Colloids and Surfaces A: Physicochemical and Engineering Aspects*, vol. 615, p. 126257, 2021.
- [27] R. Li et al., "Nickel-substituted zeolitic imidazolate frameworks for time-resolved alcohol sensing and photocatalysis under visible light," *Journal of Materials Chemistry A*, vol. 2, no. 16, pp. 5724-5729, 2014.
- [28] T. Wang et al., "Thermally treated zeolitic imidazolate framework-8 (ZIF-8) for visible light photocatalytic degradation of gaseous formaldehyde," *Chemical Science*, vol. 11, no. 26, pp. 6670-6681, 2020.
- [29] S. S. Y. Chui, S. M. F. Lo, J. P. H. Charmant, A. G. Orpen, and I. D. Williams, "A chemically functionalizable nanoporous material [Cu₃(TMA)₂(H₂O)₃]_n," *Science*, vol. 283, no. 5405, pp. 1148-1150, 1999.
- [30] S. Lin et al., "Adsorption behavior of metal-organic frameworks for methylene blue from aqueous solution," *Microporous and Mesoporous Materials*, vol. 193, pp. 27-34, 2014.
- [31] J. Zhang, C. Su, X. Xie, P. Liu, and M. E. Huq, "Enhanced visible light photocatalytic degradation of dyes in aqueous solution activated by HKUST-1: performance and mechanism," *RSC Advances*, vol. 10, no. 61, pp. 37028-37034, 2020.
- [32] L. Zhang et al., "Effects of different defective linkers on the photocatalytic properties of Cu-BTC for overall water decomposition," *Applied Catalysis B: Environmental*, vol. 303, p. 120888, 2022.
- [33] A. N. Ökte, D. Karamanis, E. Chalkia, and D. Tuncel, "The effect of ZnO or TiO₂ loaded nanoparticles on the adsorption and photocatalytic performance of Cu-BTC and ZIF-8 MOFs," *Materials Chemistry and Physics*, vol. 187, pp. 5-10, 2017.
- [34] B. Di Credico et al., "Step-by-Step Growth of HKUST-1 on Functionalized TiO₂ Surface: An Efficient Material for CO₂ Capture and Solar Photoreduction," *Catalysts*, vol. 8, no. 9, p. 353, 2018.
- [35] J. Liu, X. M. Li, J. He, L. Y. Wang, and J. D. Lei, "Combining the Photocatalysis and Absorption Properties of Core-Shell Cu-BTC@TiO₂ Microspheres: Highly Efficient Desulfurization of Thiophenic Compounds from Fuel," *Materials (Basel)*, vol. 11, no. 11, 2018.
- [36] B. Tang, S. Ren, Z. Zhang, W. Huang, Z. Wang, and Y. Dai, "High Performance Composite Photocatalysts based on Metal Organic Framework as the Modifier," *Zeitschrift für anorganische und allgemeine Chemie*, vol. 646, no. 7, pp. 359-367, 2020.
- [37] M. Xiaobo, L. Xinyu, Z. Jie, H. Xiaoxian, and Y. Weichun, "Heterostructured TiO₂@HKUST-1 for the enhanced removal of methylene blue by integrated adsorption and photocatalytic degradation," *Environmental Technology*, vol. 42, no. 26, pp. 4134-4144, 2021.
- [38] C. Fan et al., "Sustainable synthesis of HKUST-1 and its composite by biocompatible ionic liquid for enhancing visible-light photocatalytic performance," *Journal of Cleaner Production*, vol. 208, pp. 353-362, 2019.

- [39] D. A. Giannakoudakis, N. A. Travlou, J. Secor, and T. J. Bandosz, "Oxidized g-C₃N₄ Nanospheres as Catalytically Photoactive Linkers in MOF/g-C₃N₄ Composite of Hierarchical Pore Structure," *Small*, vol. 13, no. 1, 2017.
- [40] F. A. Sofi, K. Majid, and O. Mehraj, "The visible light driven copper based metal-organic-framework heterojunction: HKUST-1@Ag-Ag₃PO₄ for plasmon enhanced visible light photocatalysis," *Journal of Alloys and Compounds*, vol. 737, pp. 798-808, 2018.
- [41] Y. Wu et al., "Core-shell structured Cu₂O@HKUST-1 heterojunction photocatalyst with robust stability for highly efficient tetracycline hydrochloride degradation under visible light," *Chemical Engineering Journal*, vol. 426, p. 131255, 2021.
- [42] A. S. Morshedy, H. M. Abd El Salam, A. M. A. El Naggar, and T. Zaki, "Hydrogen Production and In Situ Storage through Process of Water Splitting Using Mono/Binary Metal–Organic Framework (MOF) Structures as New Chief Photocatalysts," *Energy & Fuels*, vol. 34, no. 9, pp. 11660-11669, 2020.
- [43] M. Yazdani-Aval, S. Alizadeh, A. Bahrami, D. Nematollahi, and F. Ghorbani-Shahna, "Efficient removal of gaseous toluene by the photoreduction of Cu/Zn-BTC metal-organic framework under visible-light," *Optik*, vol. 247, p. 167841, 2021.
- [44] S. Mosleh, K. Rezaei, K. Dashtian, and Z. Salehi, "Ce/Eu redox couple functionalized HKUST-1 MOF insight to sono-photodegradation of malathion," *Journal of Hazardous Materials*, vol. 409, p. 124478, 2021.
- [45] M. Jin et al., "Solvent-Free Synthesis of CuO/HKUST-1 Composite and Its Photocatalytic Application," *Inorganic Chemistry*, vol. 58, no. 13, pp. 8332-8338, 2019.
- [46] Y. Liu, B. Liu, Q. Zhou, T. Zhang, and W. Wu, "Morphology effect of metal-organic framework HKUST-1 as a catalyst on benzene oxidation," *Chemical Research in Chinese Universities*, vol. 33, no. 6, pp. 971-978, 2017.
- [47] C. Guo, Y. Zhang, L. Zhang, Y. Guo, N. Akram, and J. Wang, "2-Methylimidazole-Assisted Synthesis of Nanosized Cu₃(BTC)₂ for Controlling the Selectivity of the Catalytic Oxidation of Styrene," *ACS Applied Nano Materials*, vol. 1, no. 9, pp. 5289-5296, 2018.
- [48] K. G. Laurier, F. Vermoortele, R. Ameloot, D. E. De Vos, J. Hofkens, and M. B. Roeffaers, "Iron (III)-based metal-organic frameworks as visible light photocatalysts," *Journal of the American Chemical Society*, vol. 135, no. 39, pp. 14488-91, 2013.
- [49] D. Wang, M. Wang, and Z. Li, "Fe-Based Metal–Organic Frameworks for Highly Selective Photocatalytic Benzene Hydroxylation to Phenol," *ACS Catalysis*, vol. 5, no. 11, pp. 6852-6857, 2015.
- [50] J. Liu et al., "Highly Uniform Core/Shell Structured CoFe₂O₄/MIL-100(Fe) Nanofibers for Efficient Visible Light Photocatalysis," *Fibers and Polymers*, vol. 22, no. 2, pp. 345-353, 2021.
- [51] F. Ke, L. Wang, and J. Zhu, "Facile fabrication of CdS-metal-organic framework nanocomposites with enhanced visible-light photocatalytic activity for organic transformation," *Nano Research*, vol. 8, no. 6, pp. 1834-1846, 2015.
- [52] C.-F. Zhang et al., "A novel magnetic recyclable photocatalyst based on a core–shell metal–organic framework Fe₃O₄@MIL-100(Fe) for the decolorization of methylene blue dye," *Journal of Materials Chemistry A*, vol. 1, no. 45, p. 14329, 2013.
- [53] R. Liang, S. Luo, F. Jing, L. Shen, N. Qin, and L. Wu, "A simple strategy for fabrication of Pd@MIL-100(Fe) nanocomposite as a visible-light-driven photocatalyst for the treatment of pharmaceuticals and personal care products (PPCPs)," *Applied Catalysis B: Environmental*, vol. 176-177, pp. 240-248, 2015.
- [54] S. Abdpour, E. Kowsari, and M. R. A. Moghaddam, "Synthesis of MIL-100(Fe)@MIL-53(Fe) as a novel hybrid photocatalyst and evaluation photocatalytic and photoelectrochemical performance under visible light irradiation," *Journal of Solid State Chemistry*, vol. 262, pp. 172-180, 2018.
- [55] C. Wu, Q. Shen, S. Zheng, X. Zhang, J. Sheng, and H. Yang, "Fabrication of Bi₂Sn₂O₇@MIL-100(Fe) composite photocatalyst with enhanced superoxide-radical-dominated photocatalytic activity for ciprofloxacin degradation," *Journal of Molecular Structure*, vol. 1258, p. 132657, 2022.

- [56] J. J. Du et al., "New photocatalysts based on MIL-53 metal-organic frameworks for the decolorization of methylene blue dye," *Journal of Hazardous Materials*, vol. 190, no. 1-3, pp. 945-51, 2011.
- [57] Y. Gao, S. Li, Y. Li, L. Yao, and H. Zhang, "Accelerated photocatalytic degradation of organic pollutant over metal-organic framework MIL-53(Fe) under visible LED light mediated by persulfate," *Applied Catalysis B: Environmental*, vol. 202, pp. 165-174, 2017.
- [58] M. Salimi, A. Esrafil, A. J. Jafari, M. Gholami, and H. R. Sobhi, "Application of MIL-53(Fe)/urchin-like $g\text{-C}_3\text{N}_4$ nanocomposite for efficient degradation of cefixime," *Inorganic Chemistry Communications*, vol. 111, p. 107565, 2020.
- [59] M. Baziar et al., "Metal-organic and Zeolitic imidazole frameworks as cationic dye adsorbents: physicochemical optimizations by parametric modeling and kinetic studies," *Journal of Molecular Liquids*, vol. 332, p. 115832, 2021.
- [60] E. Yılmaz, E. Sert, and F. S. Atalay, "Synthesis, characterization of a metal organic framework: MIL-53 (Fe) and adsorption mechanisms of methyl red onto MIL-53 (Fe)," *Journal of the Taiwan Institute of Chemical Engineers*, vol. 65, pp. 323-330, 2016.
- [61] H. Chen et al., "Boosting Photocatalytic Performance in Mixed-Valence MIL-53(Fe) by Changing Fe (II)/Fe (III) Ratio," *ACS Applied Materials & Interfaces*, vol. 11, no. 32, pp. 28791-28800, 2019.
- [62] W. Mei et al., "Effect of electronic migration of MIL-53(Fe) on the activation of peroxymonosulfate under visible light," *Chemical Physics Letters*, vol. 706, pp. 694-701, 2018.
- [63] N. Liu et al., "Effect of synthesis conditions on the photocatalytic degradation of Rhodamine B of MIL-53(Fe)," *Materials Letters*, vol. 237, pp. 92-95, 2019.
- [64] R. Li et al., "Improvement of Sulfamethazine photodegradation by Fe (III) assisted MIL-53(Fe)/percarbonate system," *Applied Surface Science*, vol. 457, pp. 726-734, 2018.
- [65] J. López, A. M. Chávez, A. Rey, and P. M. Álvarez, "Insights into the Stability and Activity of MIL-53(Fe) in Solar Photocatalytic Oxidation Processes in Water," *Catalysts*, vol. 11, no. 4, p. 448, 2021.
- [66] L. Ai, C. Zhang, L. Li, and J. Jiang, "Iron terephthalate metal-organic framework: Revealing the effective activation of hydrogen peroxide for the degradation of organic dye under visible light irradiation," *Applied Catalysis B: Environmental*, vol. 148-149, pp. 191-200, 2014.
- [67] R. Liang, F. Jing, L. Shen, N. Qin, and L. Wu, "MIL-53(Fe) as a highly efficient bifunctional photocatalyst for the simultaneous reduction of Cr (VI) and oxidation of dyes," *Journal of Hazardous Materials*, vol. 287, pp. 364-72, 2015.
- [68] N. D. Trinh and S. S. Hong, "Photocatalytic Decomposition of Methylene Blue Over MIL-53(Fe) Prepared Using Microwave-Assisted Process Under Visible Light Irradiation," *Journal of Nanoscience and Nanotechnology*, vol. 15, no. 7, pp. 5450-4, 2015.
- [69] Z. Dan, Y. Ping, Z. Youhua, D. Linhai, and M. Xiuhong, "Controlling the Pore Structure and Photocatalytic Performance of the Flexible FeIII Metal-Organic Framework MIL-53(Fe) by Using Surfactants," *China Petroleum Processing and Petrochemical Technology*, vol. 23, pp. 23-29, 2021.
- [70] N. Liu et al., "Boron nitride nanosheets decorated MIL-53(Fe) for efficient synergistic ibuprofen photocatalytic degradation by persulfate activation," *Journal of Colloid and Interface Science*, vol. 603, pp. 270-281, 2021.
- [71] V. H. Nguyen et al., "Composite photocatalysts containing MIL-53(Fe) as a heterogeneous photo-Fenton catalyst for the decolorization of rhodamine B under visible light irradiation," *Journal of Environmental Chemical Engineering*, vol. 6, no. 6, pp. 7434-7441, 2018.
- [72] X. Zhang, N. Yuan, Y. Li, L. Han, and Q. Wang, "Fabrication of new MIL-53(Fe)@TiO₂ visible-light responsive adsorptive photocatalysts for efficient elimination of tetracycline," *Chemical Engineering Journal*, vol. 428, p. 131077, 2022.
- [73] Y. Tu, L. Ling, Q. Li, X. Long, N. Liu, and Z. Li, "Greatly enhanced photocatalytic activity over Bi₂WO₆ by MIL-53(Fe) modification," *Optical Materials*, vol. 110, p. 110500, 2020.
- [74] N. Liu et al., "Magnetic Fe₃O₄@MIL-53(Fe) nanocomposites derived from MIL-53(Fe) for

- the photocatalytic degradation of ibuprofen under visible light irradiation,” *Materials Research Bulletin*, vol. 132, p. 111000, 2020.
- [75] W. Huang, N. Liu, X. Zhang, M. Wu, and L. Tang, “Metal organic framework g-C₃N₄/MIL-53(Fe) heterojunctions with enhanced photocatalytic activity for Cr (VI) reduction under visible light,” *Applied Surface Science*, vol. 425, pp. 107-116, 2017.
- [76] N. T. Dung, N. Van Hiep, M. B. Nguyen, V. D. Thao, and N. N. Huy, “Photocatalytic removal of Rhodamine B in water using g-C₃N₄/MIL-53(Fe) material under LED visible light with persulfate activation,” *Korean Journal of Chemical Engineering*, vol. 38, no. 10, pp. 2034-2046, 2021.
- [77] T. Araya et al., “Resin modified MIL-53 (Fe) MOF for improvement of photocatalytic performance,” *Applied Catalysis B: Environmental*, vol. 203, pp. 768-777, 2017.
- [78] S. Miao et al., “Visible-light-driven MIL-53(Fe)/BiOCl composite assisted by persulfate: Photocatalytic performance and mechanism,” *Journal of Photochemistry and Photobiology A: Chemistry*, vol. 380, p. 111862, 2019.
- [79] P. George and P. Chowdhury, “Enhanced photocatalytic performance of novel S²⁻ doped MIL-53(Fe) under visible light,” *Journal of Alloys and Compounds*, vol. 850, p. 156578, 2021.
- [80] L. Cheng, M. Xie, Y. Sun, and H. Liu, “Bi₂WO₆-wrapped 2D Ni-MOF sheets with significantly improved photocatalytic activity by a direct Z-scheme electron transfer,” *Journal of Alloys and Compounds*, vol. 896, p. 163055, 2022.
- [81] K. C. Devarayapalli, S. V. P. Vattikuti, S. Tvm, K. S. Yoo, P. C. Nagajyothi, and J. Shim, “Facile synthesis of Ni-MOF using microwave irradiation method and application in the photocatalytic degradation,” *Materials Research Express*, vol. 6, no. 11, p. 1150h3, 2019.
- [82] M. Xu, C. Sun, X. Zhao, H. Jiang, H. Wang, and P. Huo, “Fabricated hierarchical CdS/Ni-MOF heterostructure for promoting photocatalytic reduction of CO₂,” *Applied Surface Science*, vol. 576, p. 151792, 2022.
- [83] T. Li and Z. Jin, “Unique ternary Ni-MOF-74/Ni₂P/MoS_x composite for efficient photocatalytic hydrogen production: Role of Ni₂P for accelerating separation of photogenerated carriers,” *Journal of Colloid and Interface Science*, vol. 605, pp. 385-397, 2022.
- [84] N. Manousi, O.-E. Plastiras, N. Kalogiouri, C. Zacharis, and G. Zachariadis, “Metal-Organic Frameworks in Bioanalysis: Extraction of Small Organic Molecules,” *Separations*, vol. 8, no. 5, p. 60, 2021.
- [85] L. Takacs, “The historical development of mechanochemistry,” *Chem Soc Rev*, vol. 42, no. 18, pp. 7649-59, Sep 21, 2013.
- [86] C.-A. Tao and J.-F. Wang, “Synthesis of Metal Organic Frameworks by Ball-Milling,” *Crystals*, vol. 11, no. 1, p. 15, 2020.
- [87] Y.-R. Lee, M.-S. Jang, H.-Y. Cho, H.-J. Kwon, S. Kim, and W.-S. Ahn, “ZIF-8: A comparison of synthesis methods,” *Chemical Engineering Journal*, vol. 271, pp. 276-280, 2015.
- [88] S. Tanaka, T. Nagaoka, A. Yasuyoshi, Y. Hasegawa, and J. F. M. Denayer, “Hierarchical Pore Development of ZIF-8 MOF by Simple Salt-Assisted Mechanochemistry,” *Crystal Growth & Design*, vol. 18, no. 1, pp. 274-279, 2017.
- [89] P. Gao, X. Shi, X. Xu, and W. Wei, “Versatile and Efficient Mechanochemical Synthesis of Crystalline Guest-Zeolitic Imidazolate Framework Complexes by in Situ Host-Guest Nanoconfinement,” *Crystal Growth & Design*, vol. 18, no. 10, pp. 5845-5852, 2018.
- [90] M. Samal, J. Panda, B. P. Biswal, and R. Sahu, “Kitchen grinder: a tool for the synthesis of metal-organic frameworks towards size selective dye adsorption,” *CrystEngComm*, vol. 20, no. 18, pp. 2486-2490, 2018.
- [91] T. Azizi Vahed, M. R. Naimi-Jamal, and L. Panahi, “Alginate-coated ZIF-8 metal-organic framework as a green and bioactive platform for controlled drug release,” *Journal of Drug Delivery Science and Technology*, vol. 49, pp. 570-576, 2019.
- [92] T. H. Wei et al., “Rapid mechanochemical encapsulation of biocatalysts into robust metal-organic frameworks,” *Nature Communications*, vol. 10, no. 1, p. 5002, 2019.
- [93] P. Ji, R. Tian, H. Zheng, J. G. Jiang, J. Sun, and J. Peng, “Solvent-free synthesis of ZIF-8 from zinc acetate with the assistance of sodium hydroxide,” *Dalton Transactions*, vol. 49, no. 36, pp. 12555-12558, 2020.

- [94] Y. Liu, H. Kita, K. Tanaka, K. Imawaka, S. Tanaka, and T. Takewaki, "Mechanochemically synthesized ZIF-8 nanoparticles blended into 6FDA-TrMPD membranes for C_3H_6/C_3H_8 separation," *Journal of Applied Polymer Science*, vol. 138, no. 16, p. 50251, 2020.
- [95] M. Taheri, I. D. Bernardo, A. Lowe, D. R. Nisbet, and T. Tsuzuki, "Green Full Conversion of ZnO Nanopowders to Well-Dispersed Zeolitic Imidazolate Framework-8 (ZIF-8) Nanopowders via a Stoichiometric Mechanochemical Reaction for Fast Dye Adsorption," *Crystal Growth & Design*, vol. 20, no. 4, pp. 2761-2773, 2020.
- [96] M. Taheri, T. G. Enge, and T. Tsuzuki, "Water stability of cobalt doped ZIF-8: a quantitative study using optical analyses," *Materials Today Chemistry*, vol. 16, p. 100231, 2020.
- [97] B. L. Souza, S. Chauque, P. F. M. de Oliveira, F. F. Emmerling, and R. M. Torresi, "Mechanochemical optimization of ZIF-8/Carbon/S₈ composites for lithium-sulfur batteries positive electrodes," *Journal of Electroanalytical Chemistry*, vol. 896, p. 115459, 2021.
- [98] X. Xu et al., "Solid phase microwave-assisted fabrication of Fe-doped ZIF-8 for single-atom Fe-N-C electrocatalysts on oxygen reduction," *Journal of Energy Chemistry*, vol. 54, pp. 579-586, 2021.
- [99] Y. Zhang, Y. Jia, M. Li, and L. Hou, "Influence of the 2-methylimidazole/zinc nitrate hexahydrate molar ratio on the synthesis of zeolitic imidazolate framework-8 crystals at room temperature," *Science Reports*, vol. 8, no. 1, p. 9597, 2018.
- [100] M. Jian, B. Liu, R. Liu, J. Qu, H. Wang, and X. Zhang, "Water-based synthesis of zeolitic imidazolate framework-8 with high morphology level at room temperature," *RSC Advances*, vol. 5, no. 60, pp. 48433-48441, 2015.
- [101] M. Shah, H. T. Kwon, V. Tran, S. Sachdeva, and H.-K. Jeong, "One step in situ synthesis of supported zeolitic imidazolate framework ZIF-8 membranes: Role of sodium formate," *Microporous and Mesoporous Materials*, vol. 165, pp. 63-69, 2013.
- [102] T. Friscic, D. G. Reid, I. Halasz, R. S. Stein, R. E. Dinnebier, and M. J. Duer, "Ion- and liquid-assisted grinding: improved mechanochemical synthesis of metal-organic frameworks reveals salt inclusion and anion templating," *Angewandte Chemie International Edition*, vol. 49, no. 4, pp. 712-5, 2010.
- [103] B. Seoane et al., "Metal organic framework synthesis in the presence of surfactants: towards hierarchical MOFs?," *CrystEngComm*, vol. 17, no. 7, pp. 1693-1700, 2015.
- [104] M. Abedi, S. S. Abolmaali, R. Heidari, S. Mohammadi Samani, and A. M. Tamaddon, "Hierarchical mesoporous zinc-imidazole dicarboxylic acid MOFs: Surfactant-directed synthesis, pH-responsive degradation, and drug delivery," *International Journal of Pharmaceutics*, vol. 602, p. 120685, 2021.
- [105] S. Qiu, J. Du, Y. Xiao, Q. Zhao, and G. He, "Hierarchical porous HKUST-1 fabricated by microwave-assisted synthesis with CTAB for enhanced adsorptive removal of benzothiophene from fuel," *Separation and Purification Technology*, vol. 271, p. 118868, 2021.
- [106] Y. Gu, Y. N. Wu, L. Li, W. Chen, F. Li, and S. Kitagawa, "Controllable Modular Growth of Hierarchical MOF-on-MOF Architectures," *Angewandte Chemie International Edition*, vol. 56, no. 49, pp. 15658-15662, 2017.
- [107] R. Zhang, C. A. Tao, R. Chen, L. Wu, X. Zou, and J. Wang, "Ultrafast Synthesis of Ni-MOF in One Minute by Ball Milling," *Nanomaterials (Basel)*, vol. 8, no. 12, 2018.
- [108] A. Pichon and S. L. James, "An array-based study of reactivity under solvent-free mechanochemical conditions—insights and trends," *CrystEngComm*, vol. 10, no. 12, p. 1839, 2008.
- [109] W. Yuan et al., "Study of the mechanochemical formation and resulting properties of an archetypal MOF: $Cu_3(BTC)_2$ ($BTC = 1,3,5$ -benzenetricarboxylate)," *CrystEngComm*, vol. 12, no. 12, p. 4063, 2010.
- [110] M. Schlesinger, S. Schulze, M. Hietschold, and M. Mehring, "Evaluation of synthetic methods for microporous metal-organic frameworks exemplified by the competitive formation of $[Cu_2(btc)_3(H_2O)_3]$ and $[Cu_2(btc)(OH)(H_2O)]$," *Microporous and Mesoporous Materials*, vol. 132, no. 1-2, pp. 121-127, 2010.
- [111] Y. Luo, D. Chen, F. Wei, and Z. Liang, "Synthesis of Cu-BTC Metal-Organic Framework by Ultrasonic Wave-Assisted Ball Milling with Enhanced Congo Red Removal Property," *ChemistrySelect*, vol. 3, no. 41, pp. 11435-11440, 2018.

REFERENCES

- [1]. Hao, X., ve ark., 2016, "Technical Survey Deep Learning", *International Journal of Semantic Computing*, 10(3), 417-439.
- [2]. Deng, L. and Yu, D., 2014, "Deep learning: Methods and applications", *Foundations And Trends® In Signal Processing*, 7 (3–4),197–387.
- [3]. Khan, A., Sohail, A., Zahoora, U. et al. "A survey of the recent architectures of deep convolutional neural networks." *Artif Intell Rev* 53, 5455–5516, 2020. <https://doi.org/10.1007/s10462-020-09825-6>
- [4]. Kwabena Patrick, M., et al., "Capsule Networks – A survey", *Journal of King Saud University - Computer and Information Sciences*,vol. 34(1), pp. 1295-1310, 2022.
- [5]. Sabour, S., N. Frosst, and G. Hinton, "Dynamic Routing Between Capsules", 31st Conference on Neural Information Processing Systems (NIPS 2017), 2017.
- [6]. Zhang, X. and S.-G. Zhao, "Fluorescence microscopy image classification of 2D HeLa cells based on the CapsNet neural network", *Medical & Biological Engineering & Computing*, vol. 57(6), pp. 1187-1198, 2019.
- [7]. G. Hinton, S. Sabour and N. Frosst, "Matrix Capsules With EM Routing", *ICLR* (2018).
- [8]. J. Yang, R. Shi and B. Ni, "MedMNIST Classification Decathlon: A Lightweight AutoML Benchmark for Medical Image Analysis," 2021 IEEE 18th International Symposium on Biomedical Imaging (ISBI), 2021, pp. 191-195, doi: 10.1109/ISBI48211.2021.9434062.
- [9]. "<https://github.com/XifengGuo/CapsNet-Keras>", (accessed 23.10.2022)
- [10]. S. Zhang, Q. Zhou and X. Wu, "Fast Dynamic Routing Based on Weighted Kernel Density Estimation. In: Lu, H. (eds) *Cognitive Internet of Things: Frameworks*", Tools and Applications. *Studies in Computational Intelligence*, vol 810. Springer, Cham, 2020. https://doi.org/10.1007/978-3-030-04946-1_30.
- [11]. Z. Zhao et al., "Capsule Networks with Max-Min Normalization", *arXiv:1903.09662v1 [cs.CV]*, pp. 1-15, 2019.
- [12]. I. M. Rezwani, M. B. Ahmed, S. S. Sourav, E. Quader, A. Hossain and N. Mohammed, "MixCaps: Capsules With Iteration Free Routing," 2020 *Digital Image Computing: Techniques and Applications (DICTA)*, pp. 1-8, 2020, doi: 10.1109/DICTA51227.2020.9363386.
- [13]. K. Ahmed, L. Torresani. "Star-caps: Capsule Networks With Straight-Through Attentive Routing", In: *Advances in Neural Information Processing Systems*, pp. 9098–9107, 2019.
- [14]. H. Yang, L. Shuhe and Y. Bei, "Routing Towards Discriminative Power of Class Capsules", In: *arXiv preprint arXiv:2103.04278*, 2021.
- [15]. C. Xiang, L. Zhang, Y. Tang, W. Zou and C. Xu, "MS-CapsNet: A Novel Multi-Scale Capsule Network," in *IEEE Signal Processing Letters*, vol. 25, no. 12, pp. 1850-1854, 2018, doi: 10.1109/LSP.2018.2873892.
- [16]. J. Rajasegaran et al., "DeepCaps: Going Deeper with Capsule Networks", *ArXiv Prepr. arXiv1904.09546*, pp. 1-9, 2019.
- [17]. X. Cheng et al., "Cv-CapsNet: Complex-valued capsule network", *IEEE Access*, 7, pp. 85492-85499, 2019.
- [18]. Y. Xiong, G. Su, S. Ye, Y. Sun and Y. Sun, "Deeper Capsule Network For Complex Data", *International Joint Conference on Neural Networks (IJCNN)*, pp. 1-8, 2019, doi: 10.1109/IJCNN.2019.8852020.
- [19]. V.M. Rosario, E. Borin and M. Breternitz Jr, "The Multi-Lane Capsule Network (MLCN)" *arXiv:1902.08431v1 [cs.CV]*, pp. 1-5, 2019.
- [20]. S. Chang and J. Liu, "Multi-Lane Capsule Network for Classifying Images With Complex Background", in *IEEE Access*, vol. 8, pp. 79876-79886, 2020, doi: 10.1109/ACCESS.2020.2990700.
- [21]. A. Hoogi, B. Wilcox, Y. Gupta and D.L. Rubin, "Self-Attention Capsule Networks for Image Classification", *arXiv:1904.12483*, 2019.
- [22]. B. Jia, Q. Huang, "DE-CapsNet: A diverse enhanced capsule network with disperse dynamic routing" *Appl. Sci.*, 10 (3), p. 884, 2020.

- [23]. C. K. Singh et al. "A Light-weight Deep Feature based Capsule Network", In: 2020 International Joint Conference on Neural Networks (IJCNN). IEEE pp. 1–8, 2020.
- [24]. R. Zeng and Y. Song, "A Fast Routing Capsule Network With Improved Dense Blocks," in IEEE Transactions on Industrial Informatics, vol. 18, no. 7, pp. 4383-4392, 2022, doi: 10.1109/TII.2021.3128412.
- [25]. V. Mazzia, F. Salvetti and M. Chiaberge, "Efficient-CapsNet: Capsule Network With Self-Attention Routing". Sci Rep 11, 14634 ,2021, <https://doi.org/10.1038/s41598-021-93977-0>
- [26]. T. Iqbal, H. Ali, M. M. Saad, S. Khan and C. Tanougast, "Capsule-Net for Urdu Digits Recognition", 2019 10th IEEE International Conference on Intelligent Data Acquisition and Advanced Computing Systems: Technology and Applications (IDAACS), pp. 495-499, 2019,doi: 10.1109/IDAACS.2019.8924362.
- [27]. Y. Hongge, T. Yuxing, X. Chunqiu, Y. Jun and B. Xiaojun, "Deep Capsule Network For Recognition And Separation of Fully Overlapping Handwritten Digits", Computers & Electrical Engineering, Volume 91, 2021, 107028, ISSN 0045-7906, <https://doi.org/10.1016/j.compeleceng.2021.107028>.
- [28]. A. B. Nassif et al., "Emotional Speaker Identification Using A Novelcapsule Nets Model", Expert Syst. Appl.,193, 116469, 2022.
- [29]. M. A. Ayidzoe et al., "Visual Interpretability Of Capsule Network For Medical Image Analysis", Turkish Journal of Electrical Engineering and Computer Sciences: Vol. 30: No. 3, Article 31, 2022, <https://doi.org/10.55730/1300-0632.3822>
- [30]. P. Afshar, A. Mohammadi and K.N. Plataniotis, "Brain Tumor Type Classification Via Capsule Networks", IEEE International Conference on Image Processing (ICIP), pp. 3129-3133, 2018.
- [31]. P. Afshar et al., "MIXCAPS: A capsule network-based mixture of experts for lung nodule malignancy prediction.", Pattern Recognition 116, 2021, <https://doi.org/10.1016/j.patcog.2021.107942NS>
- [32]. Y. Kim, P. Wang, Y. Zhu and L. Mihaylova, "A Capsule Network for Traffic Speed Prediction in Complex Road Networks", arXiv:1807.10603v2 [cs.CV], 2018.
- [33]. P. S. Neelavath, T. Mohana and V. Akshaya, "Real-Time Traffic Sign Detection using Capsule Network", Advanced Computing (ICoAC) 2019 11th International Conference on, pp. 193-196, 2019.
- [34]. G. Kumar, S. Chatterjee, and C. Chattopadhyay, DRISTI: a hybrid deep neural network for diabetic retinopathy diagnosis, Signal, Image and Video Processing, 15, 2021.
- [35]. T. Kavitha et al., "Deep Learning Based Capsule Neural Network Model for Breast Cancer Diagnosis Using Mammogram Images", Interdiscip. Sci. Comput. Life Sci., 1–17, 2021.
- [36]. G. M. Linda et al., "Intelligent recognition system for viewpoint variations on gait and speech using CNN-CapsNet", International Journal of Intelligent Computing and Cybernetics, Volume 15, Number 3, pp. 363-382(20), 2021.
- [37]. X. Zhaopeng et al., "Gait Recognition Based On Capsule Network", Journal of Visual Communication and Image Representation, Volume 59, pp 159-167, ISSN 1047-3203, 2019, <https://doi.org/10.1016/j.jvcir.2019.01.023>.
- [38]. T. Zhao, Y. Liu, G. Huo and X. Zhu, "A Deep Learning Iris Recognition Method Based on Capsule Network Architecture," in IEEE Access, vol. 7, pp. 49691-49701, 2019, doi: 10.1109/ACCESS.2019.2911056.
- [39]. B. Imane et al., "A Wavelet-Based Capsule Neural Network For ECG Biometric Identification", Biomedical Signal Processing and Control, Volume 76, 103692, ISSN 1746-8094, 2022, <https://doi.org/10.1016/j.bspc.2022.103692>.
- [40]. A. J. Prakash, "Capsule Network for the Identification of Individuals Using Quantized ECG Signal Images", IEEE Sensors Letters, vol. 6, no. 8, pp. 1-4, Aug. 2022, Art no. 7003004, doi: 10.1109/LENS.2022.3195174.
- [41]. D. Gumusbas, T. Yildirim, M. Kocakulak and N. Acir, "Capsule Network for Finger-Vein-based Biometric Identification", 2019 IEEE Symposium Series on Computational Intelligence (SSCI), pp. 437-441, 2019, doi: 10.1109/SSCI44817.2019.9003019.

- [42]. H. Yao, P. Gao, J. Wang, P. Zhang, C. Jiang and Z. Han, "Capsule Network Assisted IoT Traffic Classification Mechanism for Smart Cities", *IEEE Internet of Things Journal*, vol. 6, no. 5, pp. 7515-7525, 2019, doi: 10.1109/JIOT.2019.2901348.
- [43]. E. Xi, S. Bing and Y. Jin, "Capsule Network Performance on Complex Data", arXiv1712.03480v1 [stat.ML], pp. 1-7, 2017.
- [44]. S. Yang et al., "RS-CapsNet: An Advanced Capsule Network," in *IEEE Access*, vol. 8, pp. 85007-85018, 2020, doi: 10.1109/ACCESS.2020.2992655.
- [45]. K. Sun, L. Yuan, H. Xu and X. Wen, "Deep Tensor Capsule Network," in *IEEE Access*, vol. 8, pp. 96920-96933, 2020, doi: 10.1109/ACCESS.2020.2996282.

REFERENCES

- Arteaga-Falconi, Juan S., Hussein Al Osman, and Abdulmotaleb El Saddik. 2018. "ECG and Fingerprint Bimodal Authentication." *Sustainable Cities and Society* 40:274–83. doi: 10.1016/J.SCS.2017.12.023.
- Babich, Aleksandra. n.d. "Biometric Authentication. Types of Biometric Identifiers."
- Bhattacharyya, Debnath, Rahul Ranjan, Farkhod Alisherov a, and Minkyu Choi. 2009. "Biometric Authentication : A Review." *International Journal of Service, Science and Technology* 2(3):13–28.
- Dahia, Gabriel, Leone Jesus, and Mauricio Pamplona Segundo. 2020. "Continuous Authentication Using Biometrics: An Advanced Review." *Wiley Interdisciplinary Reviews: Data Mining and Knowledge Discovery* 10(4):e1365. doi: 10.1002/WIDM.1365.
- Dharavath, Krishna, F. A. Talukdar, and R. H. Laskar. 2013. "Study on Biometric Authentication Systems, Challenges and Future Trends: A Review." *2013 IEEE International Conference on Computational Intelligence and Computing Research, IEEE ICCIC 2013*. doi: 10.1109/ICCIC.2013.6724278.
- Ephin, M., Mohan Shreya, and Vasanthi N. A. n.d. "(12) (PDF) Survey on Multimodal Biometric Using Palm Print and Finger Print." Retrieved May 13, 2022 (https://www.researchgate.net/publication/346472131_Survey_on_Multimodal_Biometric_using_Palm_Print_and_Finger_Print).
- Jain, Anil K., Arun Ross, and Salil Prabhakar. 2004. "An Introduction to Biometric Recognition." *IEEE Transactions on Circuits and Systems for Video Technology* 14(1):4–20. doi: 10.1109/TCSVT.2003.818349.
- Jiang, Peipei, Qian Wang, Xiu Lin, Man Zhou, Wenbing Ding, Cong Wang, Chao Shen, and Qi Li. 2022. "Securing Liveness Detection for Voice Authentication via Pop Noises." *IEEE Transactions on Dependable and Secure Computing* 1–1. doi: 10.1109/TDSC.2022.3163024.
- Kataria, Atul N., Dipak M. Adhyaru, Ankit K. Sharma, and Tanish H. Zaveri. 2013. "A Survey of Automated Biometric Authentication Techniques." *2013 Nirma University International Conference on Engineering, NUICONe 2013*. doi: 10.1109/NUICONE.2013.6780190.
- Krishneswari, K., and S. Arumugam. 2010. "A Review on Palm Print Verification System." *International Journal of Computer Information Systems and Industrial Management Applications (IJCSIM)* 2:113–20.
- Lakshmi, P. V, and V. Samuel Susan. 2010. "Biometric Authentication Using ElGamal Cryptosystem And DNA Sequence." *International Journal of Engineering Science and Technology* 2(6):1993–96.
- Lee, Youn Kyu, and Jongwook Jeong. 2021. "Securing Biometric Authentication System Using Blockchain." *ICT Express* 7(3):322–26. doi: 10.1016/J.ICTE.2021.08.003.
- Lohr, Dillon, Henry Griffith, and Oleg V Komogortsev. 2021. "Eye Know You: Metric Learning for End-to-End Biometric Authentication Using Eye Movements from a Longitudinal Dataset." doi: 10.1109/TBIOM.2022.3167633.
- Manikandan, V. M. 2022. "A Secure Biometric Authentication System for Smart Environment Using Reversible Data Hiding through Encryption Scheme." *Machine Learning for Biometrics* 201–16. doi: 10.1016/B978-0-323-85209-8.00002-X.
- Rattani, Ajita, and Reza Derakhshani. 2018. "A Survey Of Mobile Face Biometrics." *Computers and Electrical Engineering* 72:39–52. doi: 10.1016/J.COMPELECENG.2018.09.005.
- Rui, Zhang, and Zheng Yan. 2019. "A Survey on Biometric Authentication: Toward Secure and Privacy-Preserving Identification." *IEEE Access* 7:5994–6009. doi: 10.1109/ACCESS.2018.2889996.
- Shdefat, Ahmed Younes, Moon Il Joo, Sung Hoon Choi, and Hee Cheol Kim. 2018. "Utilizing ECG Waveform Features as New Biometric Authentication Method." *International Journal of Electrical and Computer Engineering* 8(2):658–65. doi: 10.11591/IJECE.V8I2.PP658-665.
- Wang, Min, Song Wang, Jiankun Hu, and Senior Member. n.d. "Cancellable Template Design for Privacy-Preserving EEG Biometric Authentication Systems."
- Yang, Wencheng, Song Wang, James Jin Kang, Michael N. Johnstone, and Aseel Bedari. 2022. "A Linear Convolution-Based Cancelable Fingerprint Biometric Authentication System." *Computers & Security* 114:102583. doi: 10.1016/J.COSE.2021.102583.

- [1] D. Bhattacharyya, R. Ranjan, F. A. a, and M. Choi, "Biometric Authentication : A Review," *Int. J. Serv. Sci. Technol.*, vol. 2, no. 3, pp. 13–28, 2009.
- [2] W. Yang, S. Wang, J. J. Kang, M. N. Johnstone, and A. Bedari, "A linear convolution- based cancelable fingerprint biometric authentication system," *Comput. Secur.*, vol. 114, p. 102583, Mar. 2022, doi: 10.1016/J.COSE.2021.102583.
- [3] M. Wang, S. Wang, J. Hu, and S. Member, "Cancellable Template Design for Privacy- Preserving EEG Biometric Authentication Systems."
- [4] D. Lohr, H. Griffith, and O. V Komogortsev, "Eye Know You: Metric Learning for End- to-end Biometric Authentication Using Eye Movements from a Longitudinal Dataset," Apr. 2021, doi: 10.1109/TBIOM.2022.3167633.
- [5] V. M. Manikandan, "A secure biometric authentication system for smart environment using reversible data hiding through encryption scheme," *Mach. Learn. Biometrics*, pp. 201– 216, Jan. 2022, doi: 10.1016/B978-0-323-85209-8.00002-X.
- [6] P. Jiang *et al.*, "Securing Liveness Detection for Voice Authentication via Pop Noises," *IEEE Trans. Dependable Secur. Comput.*, pp. 1–1, Mar. 2022, doi: 10.1109/TDSC.2022.3163024.

REFERENCES

1. Bayındır, S., Ahmet, (2010). Yenilenebilir Enerji Kaynakları Avrupa Birliği ve Türkiye Uygulamaları, Yüksek Lisans Tezi, İstanbul, İstanbul Üniversitesi, Sosyal Bilimleri Enstitüsü, İktisat Politikası Ana Bilim Dalı.
2. Çalışkan, M. (2011). Türkiye Rüzgâr Enerjisi Potansiyeli ve Mevcut Yatırımlar, Rüzgâr Enerjisi ve Santralleri Semineri, R.Koç Müzesi, İstanbul.
3. Çapık, M. (2012). Present situation and potential role of renewable energy in Turkey, *Renewable Energy*, 46, 01-13.
4. ETKB Strateji Geliştirme Başkanlığı , (2012). T.C. Enerji ve Tabii Kaynaklar Bakanlığı 2012 Yılı Faaliyet Raporu.
5. Gençoğlu, M.T., (2012). Yenilenebilir Enerji Kaynaklarının Türkiye Açısından Önemi, Elazığ,
6. Gülay, A.N. (2008). Yenilenebilir Enerji Kaynakları Açısından Türkiye'nin Geleceği ve Avrupa Birliği ile Karşılaştırılması, Yüksek Lisans Tezi, İzmir, Dokuz Eylül Üniversitesi , Sosyal BilimleriEnstitüsü, İşletme Ana Bilim Dalı
7. Hepbasli, A., Utlu, Z. (2006). Analyzing the Energy Utilization Efficiency of Renewable Energy Resources”,*Energy Sources*, 355-366.
8. <https://www.google.com/imgres?imgurl=https%3A%2F%2Fwww.derszamani.net%2Fwpcontent%2Fuploads%2F2017%2F05%2F%25C3%25A7112.jpg&imgrefurl=https%3A%2F%2Fwww.derszamani.net%2Fgunes-ocagi-nerelerde-kullanilir.17.12.2022>.
9. <https://www.google.com/imgres?imgurl=x-raw image,17.12.2022>.
10. <https://temizenerji.org/2021/06/30/cin-2060-karbon-notr-hedefi-icin-ruzgar-enerjisineyoneldi/,17.12.2022>.
11. <https://maabir.com/ruzgar-turbini-nedir/17.12.2022>.
12. <https://rinconeducativo.org/en/recursos-educativos/how-does-biomass-work/,17.12.2022>.
13. Park, S.R., Pandey, A.K., Tyagi, V.V., Tyagi, S.K. (2013) Energy and exergy analysis of typical renewable energy systems, *Renewable and Sustainable Energy Reviews*, 105-123.
14. Tekin, S. (2013). Merkezi Isıtma Sistemlerinin Termodinamik Analizi ve Çeşitli Parametre Değişimlerinin Enerji Verimliliği ve Yakıt Tüketimine Etkisinin İncelenmesi, Yüksek Lisans Tezi, İstanbul, İstanbul Aydın Üniversitesi, Fen Bilimleri Enstitüsü, Makine Mühendisliği Anabilim Dalı.
15. TMMOB Makine Mühendisleri Odası, (2012). Türkiye'nin Enerji Görünümü, Oda Raporu, Ankara, Yayın Numarası MMO/588, 2. Baskı.
16. Utlu, Z., Hepbasli, A. (2006) Analyzing the Energy Utilization Efficiency of Renewable Energy Resources. Part 1: Energy Analysis Method, Energy Source, Part B: Economics, Planning, and Policy, 341-353

References

- Agrawal, P., & Narain, R. (2018). Digital supply chain management: An Overview. *IOP Conference Series: Materials Science and Engineering*, 455(1), 012074. <https://doi.org/10.1088/1757-899x/455/1/012074>
- Baker, T. (2022, February 28). *Supply chain digitalisation- drivers and benefits*. www.eazystock.com. <https://www.eazystock.com/blog-uk/supply-chain-digitalisation/>
- Bienhaus, F., & Haddud, A. (2018). Procurement 4.0: factors influencing the digitisation of procurement and supply chains. *Business Process Management Journal*, 24(4), 965–984. <https://doi.org/10.1108/bpmj-06-2017-0139>
- Bigliardi, B. (2022). The digitalization of supply chain: a review. *Procedia Computer Science*, 200, 1806–1815. <https://doi.org/10.1016/j.procs.2022.01.381>
- De Toni, A., & Tonchia, S. (2001). Performance measurement systems - Models, characteristics and measures. *International Journal of Operations & Production Management*, 21(1/2), 46–71. <https://doi.org/10.1108/01443570110358459>
- Farahani, P. (2016). Digital Supply Chain Management Agenda for the Automotive Supplier Industry. *Shaping the Digital Enterprise*, 157–172. https://doi.org/10.1007/978-3-319-40967-2_8
- Iddris, F. (2018). Digital Supply Chain: Survey of the Literature. *International Journal of Business Research and Management*, 9(1), 47–61.
- Jahani, N. (2021). Application of Industry 4.0 in the Procurement Processes of Supply Chains: A Systematic Literature Review. *Sustainability*, 13(14), 7520. <https://doi.org/10.3390/su13147520>
- Kannan, P. K., & Li, H. A. (2017). Digital marketing: a framework, Review and Research Agenda. *International Journal of Research in Marketing*, 34(1), 22–45. <https://doi.org/10.1016/j.ijresmar.2016.11.006>
- Koh, L. (2019). The fourth industrial revolution (Industry 4.0): technologies disruption on operations and supply chain management. *International Journal of Operations & Production Management*, 39(6/7/8), 817–828. <https://doi.org/10.1108/ijopm-08-2019-788>
- Kurein, G. P., & Qureshi, M. N. (2011). Study of performance measurement practices in supply chain management. *MultiCraft International Journal of Business, Management and Social Sciences*, 2(4), 19–34.
- Lamberton, C., & Stephen, A. T. (2016). A Thematic Exploration of Digital, Social Media, and Mobile Marketing: Research Evolution from 2000 to 2015 and an Agenda for Future Inquiry. *Journal of Marketing*, 80(6), 146–172.
- Leonhardt, D. (2017). Reinventing the IT function: The Role of IT Agility and IT Ambidexterity in Supporting Digital Business Transformation. *25th European Conference on Information Systems*, 1–17. https://www.researchgate.net/publication/317380735_Reinventing_the_IT_function_The_Role_of_IT_Agility_and_IT_Ambidexterity_in_Supporting_Digital_Business_Transformation
- Mark, K. (2018). *AMAZON.COM: SUPPLY CHAIN MANAGEMENT*. Ivey Publishing.
- Martínez, A., & Pérez, M. (2005). Supply chain flexibility and firm performance. *International Journal of Operations & Production Management*, 25(7), 681–700. <https://doi.org/10.1108/01443570510605090>
- Material Handling Institute. (2019). *Annual Industry Report*. Mhi.org; MHI. <https://www.mhi.org/publications/report>
- Nair, P. (2009). *Overview of information technology tools for supply chain management*. Semantic Scholar; Computer Standards & Interfaces. http://csi-india.org/document_library/Overview%20on%20Information%20Technology%20Tolls%20for%20Supply%20Chain%20Management3963.pdf
- Salaheen (2018). An Empirical Study on Supply Chain Management Performance Measurement through AHP. *International Journal of Supply Chain Management*, 7(6), 349–355.
- Smâros, J. (2003). The impact of increasing demand visibility on production and inventory control efficiency. *International Journal of Physical Distribution & Logistics Management*, 33(4), 336–354. <https://doi.org/10.1108/09600030310478801>

- Taimur. (2018, August 23). *How Amazon Will Dominate the Supply Chain*. Medium. <https://medium.com/s/story/how-amazon-will-dominate-the-supply-chain-6727936d3ffc>
- Verhoef, P. C. (2021). Digital transformation: A multidisciplinary reflection and research agenda. *Journal of Business Research*, 122, 889–901. Scienedirect. <https://doi.org/10.1016/j.jbusres.2019.09.022>
- Ye, F. (2022). Digital supply chain management in the COVID-19 crisis: An asset orchestration perspective. *International Journal of Production Economics*, 245, 108396. <https://doi.org/10.1016/j.ijpe.2021.108396>
- Yu, Y. (2016). E-commerce Logistics in Supply Chain Management: Practice Perspective. *Procedia CIRP*, 52, 179–185. <https://doi.org/10.1016/j.procir.2016.08.002>

Editor:

Prof. Dr. Erol Asiltürk

International
Research in

Math Sciences

III

EĞİTİM
yayınevi

INTERNATIONAL RESEARCH İN MATH SCIENCES III

Editor: Prof. Dr. Erol Asiltürk

Executive Editor: Yusuf Ziya Aydođan (yza@egitimyayinevi.com)

Publishing Coordinator: Yusuf Yavuz (yusufyavuz@egitimyayinevi.com)

Interior Designer: Eđitim Yayinevi Graphics Unit

Cover Designer: Eđitim Yayinevi Graphics Unit

Republic of Türkiye Ministry of Tourism and Culture

Publisher Certificate No: 47830

ISBN: 978-625-6382-23-7

1. Edition, December-November 2022

Printing and Binding

Uzun Dijital Matbaacılık

İstanbul Cad. İstanbul Çarşısı No: 48/48 - 49 İskitler 06070 / Ankara

Printing House Certificate No: 47865

Library Information Card

INTERNATIONAL RESEARCH İN MATH SCIENCES III

Editor: Prof. Dr. Erol Asiltürk

p.76, 125x195 mm

Includes references, no index.

ISBN: 978-625-6382-23-7

© All rights for this edition are reserved for Eđitim Yayinevi Tic. Ltd. Şti. No part of this book may be reproduced or transmitted in any form or by any means, including photocopying, electronically or mechanically recording or by any information storage or retrieval system, without permission of Eđitim Yayinevi Tic. Ltd. Şti.



Publisher Turkey Office: İstanbul: Eđitim Yayinevi Tic. Ltd. Şti., Atakent mah. Yasemen sok. No: 4/B, Ümraniye, İstanbul, Türkiye

Konya: Eđitim Yayinevi Tic. Ltd. Şti., Fevzi Çakmak Mah. 10721 Sok. B Blok, No: 16/B, Safakent, Karatay, Konya, Türkiye
+90 332 351 92 85, +90 533 151 50 42, 0 332 502 50 42
bilgi@egitimyayinevi.com

Publisher USA Office: New York: Eđitim Publishing Group, Inc.
P.O. Box 768/Armonk, New York, 10504-0768, United States of America
americaoffice@egitimyayinevi.com

Logistics and Shipping Center: Kitapmatik Lojistik ve Sevkiyat Merkezi, Fevzi Çakmak Mah. 10721 Sok. B Blok, No: 16/B, Safakent, Karatay, Konya, Türkiye
sevkiyat@egitimyayinevi.com

Bookstore Branch: Eđitim Kitabevi, Şükran mah. Rampalı 121, Meram, Konya, Türkiye
+90 332 499 90 00
bilgi@egitimkitabevi.com

Internet Sales: www.kitapmatik.com.tr
+90 537 512 43 00
bilgi@kitapmatik.com.tr



REFERENCES

- Avcı, E. (2018). Flexibility of Using Com-Poisson Regression Model for Count Data. *Statistics, Optimization and Information Computing*, 6, 278-285.
- Avcı, E., Alturk, S., and Soyly, E. N. (2015). Comparison Count Regression Models for Overdispersed Alga Data. *International Journal of Recent Research and Applied Studies*, 25(1), 1-5.
- Allo, C. G., Otok, B. W., and Purhadi. (2019). Estimation Parameter of Generalized Poisson Regression Model Using Generalized Method of Moments and Its Application. *IOP Conf. Series: Materials Science and Engineering*, 546(5), 1-8.
- Boatwright, P., Borle, S., Kadane, J. B. (2003). A Model Of The Joint Distribution Of Purchase Quantity And Timing. *Journal of the American Statistical Association*, 98, 564–572.
- Cahyandari, R. (2014). Overdispersion Testing on the Poisson Regression Model. *Statistika*, 14(2), 69 –76.
- Chatla, S. B., and Shmueli, G. (2018). Efficient Estimation of COM-Poisson Regression and A Generalized Additive Model. *Computational Statistics and Data Analysis*, 121, 71-89.
- Consul, P.C. and Jain, G.C. (1973). A Generalization of the Poisson Distribution. *Technometrics*, 15(4), 791-799.
- Consul, P.C. (1989). *Generalized Poisson Distributions: Properties and Applications*. New York. Marcel Dekker.
- Consul, P. and Famoye, F. (1992). Generalized Poisson Regression Model. *Communications in Statistics - Theory and Methods*, 89-109.
- Conway, R. W., and Maxwell, W. L. (1962). A Queuing Model With State Dependent Service Rates. *Journal of Industrial Engineering*, 12, 1- 32.
- Durmuş, B. and İşçi Güneri, Ö. (2020). An Application of The Generalized Poisson Model for Over Dispersion Data on The Number of Strikes Between 1984 and 2017. *Alphanumeric Journal*, 8(2), 249-259.
- Famoye, F. (1993). Restricted Generalized Poisson Regression Model. *Communications in Statistics - Theory and Methods*, 22(5): 1335-1354.
- Famoye, F. and Rothe, D.E. (2003). Variable Selection for Poisson Regression Model. *Journal of Modern Applied Statistical Methods*, 2(2), 380-388.
- Francis, R. A., Geedipally, S. R., Guikema, S. D., Dhavala, S. S., Lord, D. and LaRocca, S. (2012). Characterizing the Performance of the Conway-Maxwell Poisson Generalized Linear Model. *Risk Analysis*, 32(1), 167-183.

- Guikema, S.D. and Coffelt, J.P. (2008). A Flexible Count Data Regression Model For Risk Analysis. *Risk Analysis* 28, 1, 213–223.
- Harris, T., Yang, Z. and Hardin, J. W. (2012). Modeling Underdispersed Count Data With Generalized Poisson Regression. *The Stata Journal*, 12(4), 736-747.
- Hayati, M., Sadik, K. and Kurnia, A. (2018). Conway-Maxwell Poisson Distribution: Approach for Over- and Under-Dispersed Count Data Modelling. The 4th International Seminar on Sciences. IOP Publishing, doi:10.1088/1755-1315/187/1/012039.
- Herindrawati, A. Y. (2017). Poisson Inverse Gaussian Regression Model (Case Study: Number of New HIV Cases in Central Java Province in 2015). Available online: https://repository.its.ac.id/3479/1/1313100015-Undergraduate_Theses.pdf, (accessed on 14 October 2021).
- Huang, A. (2017). Mean-Parametrized Conway-Maxwell-Poisson Regression Models For Dispersed Counts. *Statistical Modelling*, 1-22.
- Huang, A. and Kim A.S.I. (2021). Bayesian Conway-Maxwell-Poisson Regression Models For Overdispersed And Underdispersed Counts. *Communications in Statistics-Theory and Methods*, 50(13), 3094-3105.
- Ismail, N. and Jemain, A.A. (2007). Handling Overdispersion with Negative Binomial and Generalized Poisson Regression Models. Available online: https://www.casact.org/sites/default/files/database/forum_07wforum_07w109.pdf (accessed on 14 October 2021).
- Lindsey, J. K. (1997). *Applying Generalized Linear Models*. Belgium: Springer.
- Lord D., Guikema S.D. and Geedipally S.R. (2008). Application Of The Conway-Maxwell-Poisson Generalized Linear Model For Analyzing Motor Vehicle Crashes. *Accident Analysis Prevention*. 40(3), 1123-34.
- McCullagh, P. and Nelder, J.A., 1989. *Generalized Linear Models*. 2nd Edition, Chapman and Hall, London.
- Minka, T. P., Shmueli, G., Kadane, J. B., Borle, S. and Boatwright, P. (2003). Computing With The COM-Poisson Distribution. *Technical Report 775*. Department of Statistics, Carnegie Mellon University, Pittsburgh. (Available from <https://www.stat.cmu.edu/tr/tr776/tr776.pdf>)
- Myers, R. H., Montgomery, D.C., Vining, G. G. and Robinson, T. J. (2010). *Generalized Linear Models: with Applications in Engineering and the Sciences*, 2nd Edition, New York: John Wiley and Sons.
- Pattiz, B. (2009). Count Regression Models For Recreation Demand: An Application to Clear Lake. Unpublished Master of Science Thesis. Ames: Iowa State University.

- R Core Team (2022). R: A language and environment for statistical computing. R Foundation for Statistical Computing, Vienna, Austria. URL <https://www.R-project.org/>.
- Rodrigues, J., de Castro, M., Cancho, V.G. and Balakrishnan, N. (2009). COM-Poisson Cure Rate Survival Models and an Application to a Cutaneous Melanoma Data. *Journal of Statistical Planning and Inference*, 139, 3605–3611.
- Sasu, A. O., Isaac, A. M. and Boadi, R. (2016). Statistical Models for Count Data with Applications to Road Accidents in Ghana. *International Journal of Statistics and Application*, 6(3), 123-137.
- Sellers, K., Lotze, T., & Raim, A. (2017). COMPoissonReg: Conway-Maxwell Poisson(COM-Poisson) Regression. Retrieved from <https://cran.r-project.org/web/packages/COMPoissonReg/index.html> (accessed on 15 October 2021).
- Shmueli G., Minka T.P., Kadane, J.B., Borle S. and Boatwright P. (2005). A Useful Distribution for Fitting Discrete Data: Revival of the Conway-Maxwell-Poisson Distribution. *Journal of the Royal Statistical Society: Applied Statistics C*, 54(1), 127-142.
- Sellers, K.F. and Shmueli, G. (2010). A Flexible Regression Model For Count Data. *Annals of Applied Statistics*, 4, 943–961.
- Sellers, K. F., Borle, S. and Shmueli, G. (2011). The COM-Poisson Model for Count Data: A Survey of Methods and Applications. *Applied Stochastic Models in Business and Industry*, 28, 104-116.
- Sellers, K. F., and Morris, D. S. (2017). Under-Dispersion Models: Models That Are “Under The Radar”. *Communications in Statistics - Theory and Methods*, 46, 24, 12075-12086.
- Tripathi, R.C. and Gupta R.C. (1984). Statistical Inference Regarding the Generalized Poisson Distribution. *Sankhya: The Indian Journal of Statistics*, 46, B-2, 166-173.
- Yee, T.W. (2022). VGAM: Vector Generalized Linear and Additive Models. R package version 1.1-7. Retrieved from <https://CRAN.R-project.org/package=VGAM> (accessed on 15 October 2021)
- Yang, Z., Hardin, J. W. and Addy, C. L. (2009). A Score Test for Overdispersion in Poisson Regression on The Generalized Poisson-2 Model. *Journal of Statistical Planning and Inference*, 1514-1521.
- Yusuf, O. B. and Ugalahi, L. O. (2015). On the Performance of the Poisson, Negative Binomial and Generalized Poisson Regression Models in Nigeria. *American Journal of Mathematics and Statistics*, 5(3): 128-136.
- Zhu F. (2012). Modeling Time Series Of Counts With COM-Poisson INGARCH Models. *Mathematical and Computer Modelling*, 56, 9-10, 191-203.

References

- T. Koshy, *Fibonacci and Lucas Numbers with Applications Volume 1*, John Wiley & Sons, New Jersey, 2018.
- T. Koshy, *Fibonacci and Lucas numbers with applications Volume 2*, John Wiley & Sons, 2019.
- H. Hosoya, Fibonacci triangle, *Fibonacci Quart.*, 14, (1976), 173-178.
- H. Menken, O. Dişkaya, On the Quadra Fibona-Pell and Hexa Fibona-Pell-Jacobsthal Sequences, *Mathematical Sciences and Applications E-Notes*, 7(2), (2019), 149-160.
- B. Wilson, The Fibonacci triangle modulo p , *Fibonacci Quarterly*, 36, (1998), 194-203.
- S. Klavzar, I. Peterin, Edge-counting vectors, Fibonacci cubes, and Fibonacci triangle, *Publ. Math. Debrecen*, 71. 3-4, (2007), 267-278.
- D. L. Wells, Residue counts modulo three for the Fibonacci triangle, In *Applications of Fibonacci Numbers* pp. 521-536. Springer, Dordrecht, 1996.
- R. Florez, R. A. Higuaita, L. Junes, GCD Property of the Generalized Star of David in the Generalized Hosoya Triangle, *J. Integer Seq.*, 17(3), (2014), 14-3.
- R. Florez, R. A. Higuaita, A. Mukherjee, The Star of David and Other Patterns in Hosoya Polynomial Triangles, *J. Integer Seq.*, 21(4), (2018), 18-4.
- M. Blair, R. Florez, A. Mukherjee, Honeycombs in the Hosoya Triangle, *Math Horizons*, 29(3), (2022), 24-27.
- M. Blair, R. Florez, A. Mukherjee, J. L. Ramirez, Matrices in the Determinant Hosoya Triangle, *Fibonacci Quart.* 58(5), (2020), 34-54.
- M. Blair, R. Florez, A. Mukherjee, Matrices in the Hosoya triangle, (2018), arXiv preprint arXiv:1808.05278.

REFERENCES

- Beckenbach, E. F. (1948). Convex Functions. *Bull. Amer. Math. Soc.*, 54(5), 439-460.
- Dönmez Demir, D. and Şanal, G. (2020). Perturbed Trapezoid Inequalities for n.th Order Differentiable Convex Functions and their Applications, *AIMS Mathematics*, 5(6), 5495–5509.
- Dönmez Demir, D. and Şanal, G. (2020). Some Inequalities for n-times Differentiable s-Convex and tgs-Convex Function, *Universal Journal of Applied Mathematics*, 8(1), 1-12.
- Farid, G. and Zahra, M. (2021). Some Integral Inequalities Involving Mittag–Leffler Functions for tgs-Convex Functions. *Computational Mathematical Methods*, 3(5), 1-11.
- Ge-Jile, H., Rashid, S., Noor, M. A., Suhail, A. and Chu, Y-M. (2020). Some Unified Bounds for Exponentially tgs-Convex Functions Governed by Conformable Fractional Operators. *AIMS Mathematics*, 5(6), 6108–6123.
- Hadamard, J. (1893). Etude Sur Les Propriétés Des Fonctions Entières Et En Particulier D'une Fonction Considérée Par Riemann. *J. Math. Pure. Apl.*, 58, 171-215.
- Hardy, G. H., Littlewood, J.E. and Pólya, G. (1934). *Inequalities*. Cambridge at the University Press.
- Hermite, C. (1883). Sur Deux Limites D'une Integrale Definie. *Mathesis*, 3, 82.
- Meftah, B. and Azaizia, A. (2019). Ostrowski Type Inequalities for Functions whose Derivatives are Strongly beta-Convex. *Trans. Natl. Acad. Sci. Azerb. Ser. Phys.-Tech. Math. Sci. Mathematics*, 39(4), 126-147.
- Mehreena, N. and Anwar, M. (2021). Inequalities for Tgs-Convex Functions via Some Conformable Fractional Integrals. *Int. J. Nonlinear Anal. Appl.*, 12(2), 425-436.
- Polyak, B. T. (1966). Existence Theorems and Convergence of Minimizing Sequences in Extremum Problems with Restrictions. *Soviet Math. Dokl.*, 7, 2-75.
- Qayyum, A., Faye, I., Shoaib, M. and Latif, M. A. (2015). A Generalization of Ostrowski Type Inequality for Mappings whose Second Derivatives belong to $L_1(a,b)$ and applications. *International Journal of Pure and Applied Mathematics*, 98(2), 169-180.
- Tunç, M., Göv, E. and Şanal, G. (2015). On tgs-Convex Function and Their Inequality. *Facta Universitatis Ser. Math. Inform.*, 30(5), 679–691.

REFERENCES

- Abdel-Khalek, H., Shalaan, E., Abd-El Salam, M., and El-Mahalawy, A.M. (2018). Effect of illumination intensity on the characteristics of Cu(acac)₂/n-Si photodiode. *Synthetic Metals*, 245, 223-236.
- Akkılıç, K., Ocak, Y.S., İlhan, S., and Kılıçoğlu, T. (2008). Effect of the binuclear Cu(II) complex interface layer on the calculation of electronic properties of Au/Cu(II) complex/n-Si organic-inorganic hybrid heterojunction. *Synthetic Metals*, 158(21-24), 969-972.
- Baturay, Ş., Candan, İ., and Özaydın, C. (2022). Structural, optical, and electrical characterizations of Cr-doped CuO thin films. *Journal of Materials Science: Materials in Electronics*, 33, 7275–7287.
- Bukhari, S.B, Memon S., Tahir M.M., and Bhangar, M.I. (2008). Synthesis, characterization and investigation of antioxidant activity of cobalt–quercetin complex. *Journal of Molecular Structure*, 892, 39–46.
- Campbell, I., Rubin, S., Zawodzinski, T., Kress, J., Martin, R., Smith, D., Barashkov, N. and Ferraris, J. (1996). Controlling Schottky energy barriers in organic electronic devices using self-assembled monolayers. *Physical Review B*, 54 (20), 14321-14324.
- Card, H.C. and Rhoderick, E.H. (1971). Studies of tunnel MOS diodes I. Interface effects in silicon Schottky diodes. *J. Phys. D*, 4, 1589-1601.
- Chattopadhyay, P. and Sanyal, S. (1995). Capacitance-voltage characteristics of Schottky barrier diode in the presence of deep-level impurities and series resistance. *Applied Surface Science*, 89, 205-209.
- Durmuş, P. and Yıldırım, M. (2014). Gaussian distribution of inhomogeneous barrier height in Au/n-Si (111) Schottky barrier diodes at low temperatures. *Materials Science in Semiconductor Processing*, 27, 145-149.
- El-Menyawy, E.M. and Zedan, I.T. (2015). Optical properties and device characteristics of 2-(antipyrin4-ylhydrazono)-2-(4-nitrophenyl)acetonitrile thin films for photodiode applications. *Spectrochimica Acta Part A: Molecular and Biomolecular spectroscopy*, 137, 810-816.
- El-Nahass, M. M., Abd-El-Rahman, K. F., Farag, A. A. M., and Darwish, A. A. A. (2005). Photovoltaic properties of NiPc/p-Si (organic/inorganic) heterojunctions. *Organic Electronics*, 6 (3), 129-136.
- Farag, A.A.M., Soliman H.S., and Atta, A.A. (2012). Analysis of dark and photovoltaic characteristics of Au/Pyronine G(Y)/p-Si/Al

- heterojunction. *Synthetic Metals*, 161, 2759–2764.
- Forrest, S. R., Kaplan, M. L. ve Schmidt, P. H. (1984). Organic-on-inorganic semiconductor contact barrier diodes. I. Theory with applications to organic thin films and prototype device. *Journal of Applied Physics*, 55, 1492.
- Forrest, S. R., Kaplan, M. L. ve Schmidt, P. H. (1984). Organic-on-inorganic semiconductor contact barrier diodes. II. Dependence on organic film and metal contact properties. *Journal of Applied Physics*, 56, 543.
- Gupta, R.K., Ghosh, K., and Kahol, P.K. (2009). Fabrication and electrical characterization of Schottky diode based on 2-amino-4, 5-imidazoledicarbonitrile (AIDCN). *Physica E*, 41, 1832-1834.
- Güler, G., Güllü, Ö., Karataş, Ş. and Bakkaloğlu, Ö. F. (2009). Analysis of the series resistance and interface state densities in metal semiconductor structures. *Journal of Physics: Conference Series*, 153, 012054
- Imer, A.G., Dere, A., Al-Sehemi, A.G., Dayan, O., Serbetci, Z., Al-Ghamdi, A.A., and Yakuphanoglu, F. (2019). Photosensing properties of ruthenium(II) complex-based photodiode. *Applied Physics A*, 125, 204.
- Karipcin, F., Ilican, S., Caglar Y., Caglar, M. Dede B., and Şahin, Y. (2007). Synthesis, structural and optical properties of novel borylated Cu(II) and Co(II) metal complexes of benzylamino biphenylglyoxime. *Journal of Organometallic Chemistry*, 692, 2473-2481.
- Mott, N.F. and Davis, E.A. (1979). *Electronic Processes in non-Crystalline Materials* (Second Edition). Oxford: Oxford University Press.
- Norde, H. (1979). A modified forward I-V plot for Schottky diodes with high series resistance. *Journal of Applied Physics*, 50, 5052-5053.
- Nuhoğlu, Ç. and Gülen, Y. (2010). The effect of high temperature annealing on Schottky diode characteristics of Au/n-Si contacts. *Vacuum*, 84, 812-816.
- Özaydin, C., Tombak, A., Boğa, M., and Kiliçoğlu, T. (2015). Optical, electrical and photoelectrical properties of quercetin co(II) complex/n-si organic-inorganic hybrid device. *Middle East Journal of Science(MEJS)*, 1, 15–27.
- Paredes-García, V., Venegas-Yazigi, D., Cabrera, A., Valencia-Gálvez, P., Arriagada, M., Ruiz-Leon D., Pizarro N., Zanocco A. and Spodine, E. (2009). Optical properties of binuclear zinc (II)

- macrocyclic complexes derived from 4-methyl-2,6-diformylphenol and 1,2-diaminobenzene. *Polyhedron*, 28, 2335–2340.
- Pasa, S., Ocağ, Y.S., Temel, H., and Kilicoglu T. (2013). Synthesis, characterization and catalytic behavior in the Suzuki reaction of Schiff base and its complexes and the optical properties of nickel complex used in the fabrication of a photodiode. *Inorganica Chimica Acta*, 405, 493–504.
- Pawlus, K. and Jarosz, T. (2022). Transition Metal Coordination Compounds as Novel Materials for Dye-Sensitized Solar Cells. *Appl. Sci.*, 12, 3442.
- Rajesh, K.R. and Menon, C.S. (2007). Study on the device characteristics of FePc and FePcCl organic thin film Schottky diodes: Influence of oxygen and post deposition annealing. *Journal of Non-Crystalline Solids*, 353, 398–404.
- Rhoderick, E. H. and Williams, R. H. (1988). *Metal-Semiconductor Contacts* 2nd ed. Oxford: Clarendon Press.
- Sağlam, M., Cimilli F. E., and Türüt, A. (2004). Experimental determination of the laterally homogeneous barrier height of Au/n-Si Schottky barrier diodes. *Physica B: Condensed Matter*, 348 (1–4), 397–403.
- Sánchez-Vergara, M.E., Rivera, M., Alonso-Huitrón, J.C., Rodriguez, A., and Alvarez-Bada, J.R. (2013). Electrical and optical properties of copper-complexes thin films grown by the vacuum thermal evaporation technique. *Materials Chemistry and Physics*, 138(1), 392–398.
- Sze, S. M. and Ng, K. K. (2007). *Physics of Semiconductor Devices*, 3rd ed. Hoboken: John Wiley & Sons, Inc.
- Tauc, J., Grigorovici, R., and Vancu, A. (1966). Optical Properties and Electronic Structure of Amorphous Germanium. *Physica Status Solidi (b)*, 15(2), 627–637.
- Tombak, A., Özaydın, C., Boğa, M., and Kılıçoğlu, T. (2016). Electrical characterization of Au/quercetin/n-Si heterojunction diode and optical analysis of quercetin thin film. *AIP Conference Proceedings*, 1722, 290017.
- Türüt, A. (2012). Determination of barrier height temperature coefficient by Norde's method in ideal Co/n-GaAs Schottky contacts. *Turk J Phys*, 36, 235 – 244.
- Xu, H., Chen, R., Sun, Q., Lai, W., Su, Q., Huang, W., and Liu, X. (2014). Recent progress in metal–organic complexes for optoelectronic applications. *Chem. Soc. Rev.*, 43, 3259–3302.

Editor:

Assist. Prof. Dr. İsmet Rezani Toptancı

International
Research in

Health Sciences V

EĞİTİM
yayınevi

INTERNATIONAL RESEARCH IN HEALTH SCIENCES V

Editor: Assist. Prof. Dr. İsmet Rezani Toptancı

Executive Editor: Yusuf Ziya Aydoğan (yza@egitimyayinevi.com)

Publishing Coordinator: Yusuf Yavuz (yusufyavuz@egitimyayinevi.com)

Interior Designer: Eğitim Yayınevi Graphics Unit

Cover Designer: Eğitim Yayınevi Graphics Unit

Republic of Türkiye Ministry of Tourism and Culture

Publisher Certificate No: 47830

ISBN: 978-625-6382-24-4

1. Edition, November 2022

Printing and Binding

Uzun Dijital Matbaacılık

İstanbul Cad. İstanbul Çarşısı No: 48/48 - 49 İskitler 06070 / Ankara

Printing House Certificate No: 47865

Library Information Card

INTERNATIONAL RESEARCH IN HEALTH SCIENCES V

Editor: Assist. Prof. Dr. İsmet Rezani Toptancı

p.120, 125x195 mm

Includes references, no index.

ISBN: 978-625-6382-24-4

© All rights for this edition are reserved for Eğitim Yayınevi Tic. Ltd. Şti. No part of this book may be reproduced or transmitted in any form or by any means, including photocopying, electronically or mechanically recording or by any information storage or retrieval system, without permission of Eğitim Yayınevi Tic. Ltd. Şti.



yayınevi

Publisher Turkey Office: İstanbul: Eğitim Yayınevi Tic. Ltd. Şti., Atakent mah. Yasemen sok. No: 4/B, Ümraniye, İstanbul, Türkiye

Konya: Eğitim Yayınevi Tic. Ltd. Şti., Fevzi Çakmak Mah. 10721 Sok. B Blok, No: 16/B, Safakent, Karatay, Konya, Türkiye
+90 332 351 92 85, +90 533 151 50 42, 0 332 502 50 42
bilgi@egitimyayinevi.com

Publisher USA Office: New York: Egitim Publishing Group, Inc.
P.O. Box 768/Armonk, New York, 10504-0768, United States of America
americaoffice@egitimyayinevi.com

Logistics and Shipping Center: Kitapmatik Lojistik ve Sevkiyat Merkezi, Fevzi Çakmak Mah. 10721 Sok. B Blok, No: 16/B, Safakent, Karatay, Konya, Türkiye
sevkiyat@egitimyayinevi.com

Bookstore Branch: Eğitim Kitabevi, Şükran mah. Rampalı 121, Meram, Konya, Türkiye
+90 332 499 90 00
bilgi@egitimkitabevi.com

Internet Sales: www.kitapmatik.com.tr
+90 537 512 43 00
bilgi@kitapmatik.com.tr



REFERENCES

- Arıncı, K., Elhan, A. (2001). *Anatomi 1. Cilt*. Ankara: Güneş Kitabevi Ltd Şti.
- Atik, BS. (2019). Karpal Tünel Sendromuna Radyoanatomik Bakış. Yüksek Lisans Tezi. Balıkesir: Balıkesir Üniversitesi.
- Başgöze, O., Kutsal, YG., and Narnan, S. (1986). Karpal Tünel Sendromu Erken Tanısında Nervus Medianus Stres Testi. *Acta Orthop. Tra-um. Turc*, 20, 150-7.
- Bekmezci, E. (2017). Karpal Tünel Sendromlu Hastalarda Anksiyete Düzeyinin Belirlenmesi. Yüksek Lisans Tezi. İstanbul: Medipol Üniversitesi.
- Buchberger, W. (1997). Radiologic Imaging of the Carpal Tunnel. *European Journal of Radiology*, 25(2), 112-117.
- Bueno-Gracia, E., Pérez-Bellmunt, A., López-de-Celis, C. (2018). Dimensional Changes of the Carpal Tunnel and Median Nerve During Manual Mobilization of the Carpal Bones-Anatomical Study. *Clinical Biomechanics*, 59, 56-61.
- Chammas, MRamos, R. M., Santos Neto, F. C. D., & Silva, J. B. (2014). Carpal Tunnel Syndrome-Part I (Anatomy, Physiology, Etiology and Diagnosis). *Revista Brasileira de Ortopedia*, 49 (5), 429-36.
- Cumhur, M. (2006). *Temel Anatomi*. Ankara:ODTÜ Yayıncılık.
- Demircay, E., Civelek, E., Cansever, T.(2011). Anatomic Variations of the Median Nerve in the Carpal Tunnel: A Brief Review of the Literature. *Turkish Neurosurgery*, 21(3), 388-96.
- Eroğlu, S. (2013). Karpal Tünel Sendromu ve Tanısında Kullanılan Elektrodiagnostik Yöntemler. *Harran Üniversitesi Tıp Fakültesi Dergisi*, 10(2), 79-86.
- Ghasemi, M., Rezaee, M., Chavoshi, F. (2012). Carpal Tunnel Syndrome: The Role of Occupational Factors Among 906 Workers. *Trauma Monthly*, 17(2), 296-300.
- Güven, GA. (2016). Karpal Tünel Sendromlu Hastalarda Canalis Carpi'nin Manyetik Rezonans Görüntüleri Üzerinden, Stereolojik Olarak Karşılaştırmalı İncelenmesi. Doktora Tezi. Samsun: Ondokuz Mayıs Üniversitesi.
- James, P. (2007). The First Description of Carpal Tunnel Syndrome. *Journal of Hand Surgery (European Volume)*, 32(2), 195-7.
- Karaduman, M. (2011). Karpal Tünel Cerrahisi Yapılan Hastaların Mizaç Özelliklerinin Cerrahi Sonrası Memnuniyet Üzerine Olan Etkisinin İncelenmesi. Uzmanlık Tezi. Ankara:Ankara Üniversitesi.
- Khosrawi, S. and Maghroui, R. (2012). The Prevalence and Severity of Carpal Tunnel Syndrome During Pregnancy. *Advanced Biomedical Research*, 1(1), 43.

- Kondak, M. (2020). Fetus Kadavralarında Canalis Carpi'nin Anatomik Yapısının İncelenmesi. Yüksek Lisans Tezi. Trabzon: Karadeniz Teknik Üniversitesi.
- Mitchell, R., Chesney, A., Seal, S. (2009). Anatomical Variations of the Carpal Tunnel Structures. *Canadian Journal of Plastic Surgery*, 17(3), 3-7.
- Newington, L., Harris, EC. and Walker-Bone, K. (2015). Carpal Tunnel Syndrome and Work. *Best Practice and Research Clinical Rheumatology*, 29(3), 440-453.
- Padua, L., Coraci, D., Erra, C. (2016). Carpal Tunnel Syndrome: Clinical Features, Diagnosis, and Management. *The Lancet Neurology*, 15(12), 1273-84.
- Peters, BR., Martin, AM., Memaury, BF. (2021). Morphologic Analysis of the Carpal Tunnel and Median Nerve Following Open and Endoscopic Carpal Tunnel Release. *Hand*, 16(3), 310-5.
- Rotman, MB., and Donovan, JP. (2002). Practical Anatomy of the Carpal Tunnel. *Hand Clinics*, 18(2), 219-230.
- Snell, RS. (1998). *Tıp Fakültesi Öğrencileri İçin Klinik Anatomi*. (çev. M. Yıldırım). İstanbul: Nobel Tıp Kitabevleri.
- Stecco, C. and Aldegheri, R. (2008). Historical Review of Carpal Tunnel Syndrome. *La Chirurgia Degli Organi Di Movimento*, 92(1), 7-10.
- Şen, T. and Kömürcü, M. (2011). El Bileği Eklemine ve Karpal Tünelin Anatomisi. *TOTBİD Dergisi*, 10(1), 18-24.
- Tagliafico, A., Cadoni, A., Fisci, E. (2012). Nerves of the Hand Beyond the Carpal Tunnel. *Seminars in Musculoskeletal Radiology* 16(2), 129-36.
- Taner, D. (2003). *Fonksiyonel Anatomi*. Ankara: Hekimler Yayın Birliği.
- Tanzer, RC. (1959). The Carpal-Tunnel Syndrome: A Clinical and Anatomical Study. *JBJS*, 41(4), 626-34.
- Ulvi, H., Yiğiter, R., Aygül, R. (2004). Karpal Tünel Sendromunda Tanı ve Tedavi Yaklaşımları. *Van Tıp Dergisi*, 11(4), 155-60.
- Uysal, H. (2015). İdiyopatik Karpal Tünel Sendromu. *Akdeniz Tıp Dergisi*, 1(2), 117-8.
- Uysal, İ. (2003). Nervus Medianus'un Klinik Anatomisi ve Varyasyonları. *Genel Tıp Derg*, 13(2), 89-3.
- Yıldırım, M. (2004). *Topografik Anatomi*. İstanbul: Nobel Tıp Kitabevleri.
- Yıldız, BT. (2014). Karpal Tünel Sendromu. *Ankara Üniversitesi Tıp Fakültesi Mecmuası*, 67(1), 1-4.
- Zararsız, İ., Ulusoy, M., and Acar, M. (2013). Nervus Medianus: Anatomik Seyri, Varyasyonları ve Kliniği. *Duzce Medical Journal*, 15(2), 55-8.

REFERENCES

- Alison, B.C. (1989). The distribution and ontogeny of gastrin/cck, somatostatin- and neurotensinimmunoreactive cells in the gastrointestinal tract of the chicken. *Histol Histopath* 4, 55-62.
- Alumets, J., Hakanson, R., & Sundler, F. (1978). Distribution, ontogeni and ultrastructure of pancreatic polypeptide cells in the pancreas and gut of the chicken. *Cell and Tissue Research*, 194, 377-386.
- Aluments, J., Sundler, F., & Hakanson, R. (1977). Distribution, ontogeny and ultrastructure of somatostatin immunoreactive cells in the pancreas and gut. *Cell And Tissue Research*, 185, 465-479.
- Atoji, Y., Watanabe, H., Nimamoto, N., Sugiyama, M., & Yamamoto, Y. (1994). Neurotensin immunoreactive cells in the gastrointestinal epithelium of the chicken, pigeon and japanese quail. *European Journal of Histochemistry*, 38(1), 65-72.
- Bell, D.J., & Freeman, B.M. (1971). *Physiology and biochemistry of the domestic fowl*. London: Academic Press.
- Castaldo L. (1991). An immunohistochemical study on the endocrine cells in the gastrointestinal tract of domestic duck. *European Journal of Basic and Applied Histochemistry*, 35(2), 131-143.
- Çınar, K., & Yılmaz, D. (2007). Prenatal ve postnatal dönemlerde tavuk (*Gallus Gallus Domestica*) gizzard (Muskuler Mide)'nda serotonin (5-Ht) salgılayan hücrelerin mukozal lokalizasyonları. *SDÜ Fen Edebiyat Fakültesi Fen Dergisi*, 2(1), 11-17.
- Dursun, N. (Eds.) (2002). *Evcil kuşların anatomisi*. Ankara: Medisan Yayınevi.
- Hodges, R.D. (1974). *The histology of the fowl*. London: Academic Press,
- Demirsoy, A. (2003). *Yaşamın temel kuralları omurgalılar*. Ankara: Meteksan, Ankara.
- Gülmez, N., Nazlı, M., Aslan, Ş., & Liman, N. (2003). Immunolocalisation of serotonin, gastrin, somatostatin and glucagon in entero-endocrine cells of the goose (anser anser). *Acta Veterinaria Hungarica*, 51(4), 439-449.
- Gülmez, N., Kocamış, H., Aslan, Ş., & Nazlı, M. (2004). Immunohistochemical distribution of cells containing insulin, glucagon and somatostatin in the goose (anser anser). *Pancreas, Turk J Vet Anim Sci*, 28 403-407.
- Kitazawa, T., Teraoka, H., & Kaiya, H. (2012, September 05-09). *Gastrointestinal region-related change in motilin receptor mrna expression and motilin response in the growing chicken* [Conference Presentation]. 10th International Symposium On Avian Endocrinology. Japan: 05-09/06/2012.
- Kuru, M. (1999). *Omurgalı hayvanlar*. Ankara: Palme Yayıncılık.

- Mazzoni, M., Karunaratne, T. B., Sirri, F., Petracci, M., Giorgio, R. De., Sternini C., & Clavenzani, P. (2018). Enteroendocrine profile of α -transducin and α -gustducin immunoreactive cells in the chicken (*Gallus domesticus*) gastrointestinal tract affiliations expand. *Poult Sci. Nov*, 1;97(11):4063-4072.
- Mendes R.M.M, Nascimento A.A, Dos Santos C.M, Cardoso TRD, Pinheiro N.L, & Sales A. (2009). An immunocytochemical study of the endocrine cells in the stomach and duodenum of *Zonotrichia capensis subtorquata* (Passeriformes, Emberizidae). *Acta Histochemica*, 111(1), 83-92.
- Neglia, S., Arcamone, N., Esposito, V., Gargiulo, G., & Girolamo, P. (2005). Presence and distribution of ghrelin immunopositive cells in the chicken gastrointestinal tract. *Acta Histochemica* 107 3(9).
- Özer, A.(Ed.) (2008). *Veteriner özel histoloji*. Bursa: Nobel Yayınevi, Bursa.
- Pawlina, W., and Ross, M. H. (2018). *Histology: A text and atlas*. London: Lippincott Williams & Wilkins.
- Salahuddin, M.D., Hiramatsu, K., Nishimoto, I., & Kita, K. (2022). Dietary carbohydrate modifies the density of I cells in the chicken ileum. *J Vet Med Sci.*, 84(2), 265-274.
- Sturkie, P.D. (1986). *Avian physiology* (4 nd ed.). New York: Springer Verlag,
- Sundler, F., Alumets, J., Fahrenkrug J., Håkanson R., & Schaffalitzky de Muckadell O.B., (1979). Cellular localization and ontogeny of immunoreactive vasoactive intestinal polypeptide (VIP) in the chicken gut. *Cell And Tissue Research*, 196, 193-201.
- Sundler, F., Hakanson, R., Hammer, R.A., Alumets, J., Carraway, R., Leeman, S.E., & Zimmerman. E.A. (1976). Immunohistochemical localization of neurotensin in endocrine cell of the gut. *Cell And Tissue Research*, 178, 313-321.
- Şimsek, N., Karadeniz, A., Özüdođru, Z., Kara, A., & Can, İ. (2011). Yetişkin bıldırcınların gastrointestinal sistemde gastrin, somatstatin ve serotonin salgılayan hücreler üzerine immünohistokimyasal bir araştırma. *Atatürk Üniversitesi Vet. Bil. Dergisi*, 6(3), 183-193.
- Yamanaka, Y., Yamada, J., Kitamura, N., & Yamashita, T. (1989). An immunohistochemical study on the distribution of endocrine cells in the chicken gastrointestinal tract. *Zeitschrift für Mikroskopisch-anatomische Forschung*, 103(3):437-446.
- Yang, J., Zhang, L., Li, X., Zhang, L., Liu, X., & Peng, K. (2012). An immunohistochemical study on the distribution of endocrine cells in the digestive tract of gray goose (*Anser anser*). *Turk. J. Vet. Anim. Sci.*, 36(4): 373-379.
- URL-1: <http://cal.vet.upenn.edu/projects/histo/Labintestines.htm>. Retrieved February 15, 2022).

REFERENCES

1. World Health Organization (WHO) (2021) *World health statistics 2021: monitoring health for the SDGs, sustainable development goals*. Geneva: World Health Organization; 2021. Licence: CC BY-NC-SA 3.0 IGO. <https://apps.who.int/iris/bitstream/handle/10665/342703/9789240027053-eng.pdf> Accessed: July 28, 2021.
2. Wamai, R.G., Kengne, A.P. & Levitt, N. (2018) *Non-communicable diseases surveillance: overview of magnitude and determinants in Kenya from STEPwise approach survey of 2015*. *BMC Public Health* 18, 1224. <https://doi.org/10.1186/s12889-018-6051-z>
3. Hunter DJ & Srinath Reddy K. (2013) *Noncommunicable Diseases*. *N Engl J Med* ; 369:1336-1343 doi: 10.1056/NEJMr1109345
4. Altun B, Suleymanlar G, Utaş C, Arınsoy T, Ates K, Eceder T, Camsari T, Serdengeçti K: (2012) Prevalence, Awareness, Treatment and Control of Hypertension in Adults with Chronic Kidney Disease in Turkey: Results from the CREDIT Study. *Kidney Blood Press Res*; 36:36-46. doi: 10.1159/000339025
5. Oguz A., Telci Caklili O., Tumerdem Calik B., (2018) *Pure Investigators. The Prospective Urban Rural Epidemiology (PURE) study: PURE Turkey*. *Turk Kardiyol Dern Ars*; 46(7): 613-623
6. Topbas E. (2015) *Importance, Stages and Stage-Specific Care of Chronic Kidney Disease*. *Journal of Nephrology Nursing*.; 10(1): 53-59. <https://dergipark.org.tr/tr/pub/hemsire/issue/31999/349916> Accessed: July 28, 2021.
7. Aydin O. (2016) *Hospital Location for Ankara with Fuzzy AHP*. *Dokuz Eylül Üniversitesi İktisadi İdari Bilimler Fakültesi Dergisi*.; 24(2): 87-104. <https://dergipark.org.tr/tr/pub/deuiibfd/issue/22736/242676> Accessed: July 28, 2021.
8. President of Revenue Management (2021). *General Communiqué of Property Tax Law Series No. 73* https://www.gib.gov.tr/sites/default/files/fileadmin/user_upload/Tebliğler/Emlak_Vergisi/73_serno_emlakvergente_bek.pdf Accessed: July 28, 2021
9. Endeksa (2021) <https://www.endeksa.com/tr/analiz/turkiye/endeks/satilik> Accessed: July 30, 2021
10. Metabolic Syndrome Association (METSSEND) (2021) <http://www.metsend.org/pdf/PURE-metsend.pdf> Accessed: July 30, 2021
11. İnce O, Bedir N, Eren T. (2017) *Hospital Establishment Site Selection Problem with Modelling Analytic Hierarchy Process - Tuzla District Application*. *Gazi University Journal of Health Sciences*.; 1(3): 8-21. <https://dergipark.org.tr/tr/pub/gsbdergi/issue/30888/334323> Accessed: July 30, 2021

12. Turkish Statistical Institute (TUIK) (2021) <https://data.tuik.gov.tr/Kategori/GetKategori?p=nufus-ve-demografi-109&dil=1> Accessed: July 30, 2021
13. Turkish Statistical Institute (TUIK) (2021) <https://data.tuik.gov.tr/Bulten/Index?p=Gross-Domestic-Product-by-Provinces-201933663> Accessed: July 30, 2021
14. Simsek A. *Erişilebilir Şehirler ve Bölgeler -Erişilebilirliğin bölgesel kalkınmaya etkisi ve iller bazında erişilebilirlik endeksinin geliştirilmesi*, Ministry of Development Publications, Ankara.
15. Dialysis centers. (2021) <http://www.diyalizmerkezleri.org/diyaliz-merkezleri.aspx> Accessed: July 30, 2021
16. Saaty TL., Vargas LG. (2001) *Models, Methods, Concepts & Applications of the Analytic Hierarchy Proces*. Springer Science Business Media, LLC, Kluwer Academic Publishers.
17. Supciller AA, Carpraz O. (2010) *Based On Ahp-Topsis Method Supplier Selection Application*. Journal of Econometrics and Statistics of Istanbul University. 2010; 13:1-22 <https://dergipark.org.tr/tr/download/article-file/94938> Accessed: July 30, 2021.
18. Chatterjee D, Mukherjee B. (2013) *Potential Hospital Location Selection using AHP: A Study in Rural India*. International Journal of Computer Applications: 71(17):1-7.
19. Unvan, Y. (2020) *Financial Performance Analysis of Banks with Topsis and Fuzzy Topsis Approaches*. Gazi University Journal of Science;33(4),904-923. doi: 10.35378/gujs.730294
20. Hwang, C.L. and Yoon, K. (1981) *Multiple Attribute Decision Making: Methods and Applications*. Springer-Verlag, New York. <http://dx.doi.org/10.1007/978-3-642-48318-9> Accessed: August 5, 2021
21. Dikme AC. (2016) *Evaluation of hemodialysis centers in Turkey in terms of quality management systems and standards*. Journal of HealthAcademics.; 2(4):185-187 doi: 10.5455/sad.13-1479119368

REFERENCES

- Apergis, N., Bhattacharya, M., & Hadhri, W. (2020). Health care expenditure and environmental pollution: a cross-country comparison across different income groups. *Environmental Science and Pollution Research*, 27(8), 8142-8156.
- Astolfi, R., Lorenzoni, L., & Oderkirk, J. (2012). Informing policy makers about future health spending: a comparative analysis of forecasting methods in OECD countries. *Health Policy*, 107(1), 1-10.
- Australia, & Swan, W. (2010). *Australia to 2050: future challenges*. Canberra: Commonwealth of Australia.
- Baltagi, B. H., & Moscone, F. (2010). Health care expenditure and income in the OECD reconsidered: Evidence from panel data. *Economic modelling*, 27(4), 804-811.
- Baltagi, B. H., Lagravinese, R., Moscone, F., & Tosetti, E. (2017). Health care expenditure and income: a global perspective. *Health economics*, 26(7), 863-874.
- Begg, S., Vos, T., Goss, J., & Mann, N. (2008). An alternative approach to projecting health expenditure in Australia. *Australian Health Review*, 32(1), 148-155.
- Blazquez-Fernandez, C., Cantarero, D., & Perez, P. (2014). Disentangling the heterogeneous income elasticity and dynamics of health expenditure. *Applied Economics*, 46(16), 1839-1854.
- Braendle, T., & Colombier, C. (2016). What drives public health care expenditure growth? Evidence from Swiss cantons, 1970–2012. *Health Policy*, 120(9), 1051-1060.
- Chandra, A., & Skinner, J. (2012). Technology growth and expenditure growth in health care. *Journal of Economic Literature*, 50(3), 645-80.
- Chernew, M. E., & Newhouse, J. P. (2012). Health care spending growth. In *Handbook of health economics* (Vol. 2, pp. 1-43). Elsevier.
- Colombier, C., & Weber, W. (2011). Projecting health-care expenditure for Switzerland: further evidence against the 'red-herring' hypothesis. *The International journal of health planning and management*, 26(3), 246-263.
- Congressional Budget Office (2008). *Growth in Health Care Costs*. Washington: CBO.
- Cuckler, G. A., Sisko, A. M., Poisal, J. A., Keehan, S. P., Smith, S. D., Madison, A. J., ... & Hardesty, J. C. (2018). National health expenditure projections, 2017–26: despite uncertainty, fundamentals primarily drive spending growth. *Health Affairs*, 37(3), 482-492.

- Cutler, D. M., & McClellan, M. (2001). Is technological change in medicine worth it?. *Health affairs*, 20(5), 11-29.
- De Meijer, C., Wouterse, B., Polder, J., & Koopmanschap, M. (2013). The effect of population aging on health expenditure growth: a critical review. *European journal of ageing*, 10(4), 353-361.
- Dieleman, J. L., Campbell, M., Chapin, A., Eldrenkamp, E., Fan, V. Y., Haakenstad, A., ... & Murray, C. J. (2017). Future and potential spending on health 2015–40: development assistance for health, and government, prepaid private, and out-of-pocket health spending in 184 countries. *The Lancet*, 389(10083), 2005-2030.
- Dormont, B., Grignon, M., & Huber, H. (2006). Health expenditure growth: reassessing the threat of ageing. *Health economics*, 15(9), 947-963.
- Ediger, V. Ş., & Akar, S. (2007). ARIMA forecasting of primary energy demand by fuel in Turkey. *Energy policy*, 35(3), 1701-1708.
- European Commission (2009). *The 2009 Ageing Report: Economic and Budgetary Projections for the EU-27 Member States (2008-2060)*.
- Freeman, R. B., & Schettkat, R. (2005). Marketization of household production and the EU–US gap in work. *Economic policy*, 20(41), 6-50.
- Ginsburg, P. B. (2008). *High and rising health care costs: Demystifying US health care spending*. Princeton, NJ.
- Hall, R. E., & Jones, C. I. (2007). The value of life and the rise in health spending. *The Quarterly Journal of Economics*, 122(1), 39-72.
- Harris, A., & Sharma, A. (2018). Estimating the future health and aged care expenditure in Australia with changes in morbidity. *PloS one*, 13(8), e0201697.
- Klazoglou, P., & Dritsakis, N. (2017, July). Modeling and Forecasting of US Health expenditures using ARIMA Models. In *International Conference on Applied Economics* (pp. 457-472). Springer, Cham.
- Kohler, H. P., Billari, F. C., & Ortega, J. A. (2002). The emergence of lowest-low fertility in Europe during the 1990s. *Population and development review*, 28(4), 641-680.
- Liaropoulos, L., & Goranitis, I. (2015). Health care financing and the sustainability of health systems. *International Journal for Equity in Health*, 14(1), 1-4.
- Lorenzoni, L., Marino, A., Morgan, D., & James, C. (2019). Health spending projections to 2030: New results based on a revised OECD methodology. *OECD Health Working Papers*, No. 110, OECD Publishing, Paris, <https://doi.org/10.1787/5667f23d-en>.
- Marino, A., Morgan, D., Lorenzoni, L., & James, C. (2017). Future trends in health care expenditure: A modelling framework for

- cross-country forecasts. OECD Health Working Papers, No. 95, OECD Publishing, Paris, <https://doi.org/10.1787/247995bb-en>.
- Martín, J. J. M., Puerto Lopez del Amo Gonzalez, M., & Dolores Cano Garcia, M. (2011). Review of the literature on the determinants of healthcare expenditure. *Applied Economics*, 43(1), 19-46.
- Moscone, F., & Tosetti, E. (2010). Health expenditure and income in the United States. *Health economics*, 19(12), 1385-1403.
- OECD (2006), "Projecting OECD Health and Long-Term Care Expenditures: What Are the Main Drivers?", OECD Economics Department Working Papers, No. 477, OECD Publishing, Paris, <https://doi.org/10.1787/736341548748>.
- OECD (2015), "Fiscal sustainability of health systems – Why is it an issue, what can be done?", in *Fiscal Sustainability of Health Systems: Bridging Health and Finance Perspectives*, OECD Publishing, Paris, <https://doi.org/10.1787/9789264233386-5-en>.
- OECD (2021). Health, Population and Economic Statistics Database. <https://stats.oecd.org/> (Erişim tarihi, 12.04.2021).
- Pammolli, F., Riccaboni, M., & Magazzini, L. (2012). The sustainability of European health care systems: beyond income and aging. *The European Journal of Health Economics*, 13(5), 623-634.
- Ramezani, M., Haghdoost, A. A., Mehroolhassani, M. H., Abolhallaje, M., Dehnavieh, R., Najafi, B., & Fazaeli, A. A. (2019). Forecasting health expenditures in Iran using the ARIMA model (2016-2020). *Medical journal of the Islamic Republic of Iran*, 33, 25.
- Scheffler, R. M., & Arnold, D. R. (2019). Projecting shortages and surpluses of doctors and nurses in the OECD: what looms ahead. *Health Economics, Policy and Law*, 14(2), 274-290.
- Sisko, A. M., Keehan, S. P., Poisal, J. A., Cuckler, G. A., Smith, S. D., Madison, A. J., ... & Hardesty, J. C. (2019). National health expenditure projections, 2018–27: economic and demographic trends drive spending and enrollment growth. *Health affairs*, 38(3), 491-501.
- Thomson, S., Foubister, T., Figueras, J., Kutzin, J., Permanand, G., Bryndová, L., & World Health Organization. (2009). Addressing financial sustainability in health systems.
- World Bank (2021). Health and Economic Statistics Database. <https://data.worldbank.org/indicator> (Accessed Date, 20.04.2021).
- Zhang, L., Lin, J., Qiu, R., Hu, X., Zhang, H., Chen, Q., ... & Wang, J. (2018). Trend analysis and forecast of PM2. 5 in Fuzhou, China using the ARIMA model. *Ecological indicators*, 95, 702-710.
- Zheng, A., Fang, Q., Zhu, Y., Jiang, C., Jin, F., & Wang, X. (2020). An application of ARIMA model for predicting total health expenditure in China from 1978-2022. *Journal of global health*, 10(1).

REFERENCES

- Adan, R.A.H., van der Beek, E.M., Buitelaar, J.K., Cryan, J.F., Hebebrand, J., Higgs, S., Schellekens, H. and Dickson, S.L. (2019). Nutritional Psychiatry: Towards Improving Mental Health By What You Eat. *European Neuropsychopharmacology*. 29(12), 1321-1332. doi: 10.1016/j.euroneuro.2019.10.011.
- AlAmmar, W.A, Albeesh, F.H. and Khattab, R.Y. (2020). Food and Mood: the Corresponsive Effect. *Curr Nutr Rep*. 9(3):296-308. doi: 10.1007/s13668-020-00331-3.
- Arslantaş, H., Dereboy, İ.F., İnalkaç, S. and Yüksel, R. (2021). Sağlık Eğitimi Alan Üniversite Öğrencilerinde Duygusal Yeme ve Etkileyen Faktörler. *İzmir Katip Çelebi Üniversitesi Sağlık Bilimleri Fakültesi Dergisi*, 6(1), 105-111.
- Bartkiene, E., Steibliene, V., Adomaitiene, V., Juodeikiene, G., Cernauskas, D., Lele, V., Klupsaite, D., Zadeike, D., Jarutiene, L. and Guiné, RPF. (2019). Factors Affecting Consumer Food Preferences: Food Taste and Depression-Based Evoked Emotional Expressions with the Use of Face Reading Technology. *Biomed Res Int*. doi: 10.1155/2019/2097415.
- Blades, M. (2009). Food and Happiness. *Nutrition & Food Science*. 39(4), 449-454. doi:10.1108/00346650910976310.
- Cabral, D., Vaz de Almeda, M.D. and Cunha, L.M. (2017). Food Choice Questionnaire In an African Country Application and Validation in Cape Verde. *Food Quality and Preferences*. 62, 90-95. <https://doi.org/10.1016/j.foodqual.2017.06.020>.
- Evers, C., Adriaanse, M., de Ridder, D.T. and de Witt Huberts, J.C. (2013). Good mood food. Positive emotion as a neglected trigger for food intake. *Appetite*. 68:1-7. doi: 10.1016/j.appet.2013.04.007. Epub 2013 Apr 16.
- Flaskerud, J.H. (2015). Mood and food. *Issues Ment Health Nurs*. 36(4):307-10. doi: 10.3109/01612840.2014.962677.
- Girgin, E. (2018). Obez Bireylerde Duygusal Yeme Davranışının Beslenme Durumuna Etkisi. İstanbul Medipol Üniversitesi, Sağlık Bilimleri Enstitüsü, *Yayınlanmamış Yüksek Lisans Tezi*, İstanbul.
- Girgin, G.K. and Karakaş, B. (2017). Türklerin Gıda Tercihlerinde Etkili Olan Motivasyonların Belirlenmesi. *Balıkesir Üniversitesi Sosyal Bilimler Enstitüsü Dergisi*. 20(38), 42448. doi:10.37195/baunsobed.645129.
- Köster, E.P. and Mojet, J. (2015). From Mood to Food and From Food to Mood: A Psychological Perspective on The Measurement of

- Food Related Emotions In Consumer Research. *Food Research International*, 76(2), 180-191. doi: 10.1016/j.foodres.2015.04.006.
- Lucas, M., Mirzaei, F., Pan, A., Okereke, O.I., Willett, W.C., O'Reilly, E.J., Koenen, K. and Ascherio, A. (2011). Coffee, Caffeine, and Risk of Depression Among Women. *Arch Intern Med*. 171(17), 1571-1578. doi: 10.1001/archinternmed.2011.393.
- Macht, M. (2008). How Emotions Affect Eating: A Five Way Model. *Appetite*. 50(1), 1-11. doi:10.1016/j.appet.2007.07.002.
- Meier, B.P., Noli, S.W., and Molokwu, O.J. (2017). The Sweet Life: The Effect of Mindful Chocolate Consumption on Mood. *Appetite*. 108, 21-27. doi: 10.1016/j.appet.2016.09.018.
- Moreno Dominguez, S., Rodriguez Ruiz, S., Martin, M. and Warren, C.S. (2012). Experimental Effects of Chocolate Deprivation on Cravings, Mood, and Consumption In High and Low Chocolate-Cravers. *Appetite*. 58(1), 111-116. doi: 10.1016/j.appet.2011.09.013.
- Mujcic, R. and Oswald, A.J. (2016). Evolution of Well-Being and Happiness After Increases In Consumption of Fruit and Vegetables. *Am J Public Health*, 106(8), 1504-1510. doi:10.2105/AJPH.2016.303260.
- Öztürk, E. and Tekeli, S. (2021). Tüketicilerin Besin Seçim Güdüleri: Y ve Z Kuşaklarının Karşılaştırılması. *Pazarlama ve Pazarlama Araştırmaları Dergisi*, 14(1), 147-182. doi:10.15659/ppad.14.2.256.
- Parker, G. and Brotchie, H. (2011). Mood Effect of the Amino Acids Tryptophan and Tyrosine : 'Food for Thought' III. *Acta Psychiatr Scand*. 124(6), 417-426. doi:10.1111/j.1600-0447.2011.01706.x.
- Radin, D., Hayssen, G. and Walsh, J. (2007). Effects of Intentionally Enhanced Chocolate on Mood. *Explore (NY)* 3(5), 485-492. doi: 10.1016/j.explore.2007.06.004.
- Sajjadi SS, Foshati S, Haddadian-Khouzani S, Rouhani MH. The role of selenium in depression: a systematic review and meta-analysis of human observational and interventional studies. *Sci Rep*. 20;12(1):1045. doi: 10.1038/s41598-022-05078-1.
- Serin, Y. and Şanlıer, N. (2018). Emotional Eating, The Factors That Affect Food Intake, and Basic Approaches to Nursing Care of Patients With Eating Disorder. *Journal of Psychiatric Nursing*. 9(2), 135-146. doi:10.14744/phd.2018.23600.
- Singh, M. (2014) Mood, food, and obesity. *Front. Psychol*. 5:925. doi: 10.3389/fpsyg.2014.00925

- Strasser, B., Gostner, J.M. and Fuchs, D. (2016). Mood, Food, and Cognition: Role of Tryptophan and Serotonin. *Curr Opin Clin Nutr Metab Care*. 19(1), 55-61. doi: 10.1097/MCO.0000000000000237.
- Ünal, S.G. (2018). Duygusal Yeme ve Obezite. *Başkent Üniversitesi, Sağlık Bilimleri Fakültesi Dergisi*. 2(2), 30-47.
- Wahl, D.R., Vilinger, K., König, L.M., Ziesemer, K., Schupp, H.T. and Renner, B. (2017). Healthy Food Choices Are Happy Food Choices: Evidence From A Real Life Sample Using Smartphone Based Assessments. *Sci Rep*. 7(1), 1-8. doi:10.1038/s41598-017-17262-9.

Editor:

Assoc. Prof. Dr. Bahadır Glbahar

International Research in

Education Sciences IV

EĐİTİM
yayınevi

INTERNATIONAL RESEARCH IN EDUCATION SCIENCES IV

Editor: Assoc. Prof. Dr. Bahadır Gülbahar

Executive Editor: Yusuf Ziya Aydođan (yza@egitimyayinevi.com)

Publishing Coordinator: Yusuf Yavuz (yusufyavuz@egitimyayinevi.com)

Interior Designer: Eđitim Yayinevi Graphics Unit

Cover Designer: Eđitim Yayinevi Graphics Unit

Republic of Türkiye Ministry of Tourism and Culture

Publisher Certificate No: 47830

ISBN: 978-625-6382-22-0

1. Edition, December 2022

Printing and Binding

Uzun Dijital Matbaacılık

İstanbul Cad. İstanbul Çarşısı No: 48/48 - 49 İskitler 06070 / Ankara

Printing House Certificate No: 47865

Library Information Card

INTERNATIONAL RESEARCH IN EDUCATION SCIENCES IV

Editor: Assoc. Prof. Dr. Bahadır Gülbahar

p.100, 165x240 mm

Includes references, no index.

ISBN: 978-625-6382-22-0

© All rights for this edition are reserved for Eđitim Yayinevi Tic. Ltd. Şti. No part of this book may be reproduced or transmitted in any form or by any means, including photocopying, electronically or mechanically recording or by any information storage or retrieval system, without permission of Eđitim Yayinevi Tic. Ltd. Şti.



Publisher Turkey Office: İstanbul: Eđitim Yayinevi Tic. Ltd. Şti., Atakent mah. Yasemen sok. No: 4/B, Ümraniye, İstanbul, Türkiye

Konya: Eđitim Yayinevi Tic. Ltd. Şti., Fevzi Çakmak Mah. 10721 Sok. B Blok, No: 16/B, Safakent, Karatay, Konya, Türkiye
+90 332 351 92 85, +90 533 151 50 42, 0 332 502 50 42
bilgi@egitimyayinevi.com

Publisher USA Office: New York: Eđitim Publishing Group, Inc.
P.O. Box 768/Armonk, New York, 10504-0768, United States of America
americaoffice@egitimyayinevi.com

Logistics and Shipping Center: Kitapmatik Lojistik ve Sevkiyat Merkezi, Fevzi Çakmak Mah. 10721 Sok. B Blok, No: 16/B, Safakent, Karatay, Konya, Türkiye
sevkiyat@egitimyayinevi.com

Bookstore Branch: Eđitim Kitabevi, Şükran mah. Rampalı 121, Meram, Konya, Türkiye
+90 332 499 90 00
bilgi@egitimkitabevi.com

Internet Sales: www.kitapmatik.com.tr
+90 537 512 43 00
bilgi@kitapmatik.com.tr



References

- Açıköz, K. Ü. (2005). *Etkili öğrenme ve öğretme* [Effective learning and teaching]. Ankara: Eğitim Dünyası Yayınları.
- Akbaba, S. (2006). Eğitimde motivasyon [Motivation in education]. *Atatürk University Journal of Kazım Karabekir Education Faculty*, 13, 343-361.
- Burak, S. (2014). motivation for instrument education: a study from the perspective of expectancy-value and flow theories. *Eurasian Journal of Educational Research*, 55, 123-136. <http://dx.doi.org/10.14689/ejer.2014.55.8>
- Burak, S., & Ateş, G. (2022). Investigation of primary school students' motives toward music according to their musical activities. *Kalem International Journal of Education and Human Sciences*, 12(2), 471-499. <https://doi.org/10.23863/kalem.2021.207>
- Baker, S. (2001). "Rock on, baby!": Pre-teen girls and popular music. *Journal of Media & Cultural Studies*, 15(3) 359–371. <https://doi.org/10.1080/10304310120086830>
- Barnes, G. V., DeFreitas, A., & Grego, J. (2016). Parental involvement and home environment in music: Current and former pupils from selected community music programs in Brazil and the United States. *International Journal of Music Education*, 34(2), 208-218. <https://doi.org/10.1177/0255761415619057>
- Belcher, J. D., & Haridakis, P. (2013). The role of background characteristics, music-listening motives, and music selection on music discussion. *Communication Quarterly*, 61(4), 375-396. <https://doi.org/10.1080/01463373.2013.776986>
- Boer, D., Fischer, R., Strack, M., Bond, M.H., Lo, E. and Lam, J. (2011). How shared preferences in music create bonds between people: Values as the missing link. *Personality and Social Psychology Bulletin*, 37(9), 1159-1171. <https://doi.org/10.1177/0146167211407521>
- Creech, A. (2010). Learning a musical instrument: The case for parental support. *Music Education Research*, 12(1), 13-32. <https://doi.org/10.1080/14613800903569237>
- Croes, R., & Lee, S. H. (2015). Women at a music festival: Biological sex defining motivation and behavioral intentions. *Event Management*, 19(2), 275-289. <http://dx.doi.org/10.3727/152599515X14297053839818>
- Custodero, L. A., & Johnson-Green, E. A. (2003). Passing the cultural torch: Musical experience and musical parenting of infants. *Journal of Research in Music Education*, 51(2), <https://doi.org/10.2307/3345844>
- Custodero, L. A., P. R. Britto, & J. Brooks-Gunn. (2003). "Musical Lives: A Collective Portrait of American Parents and Their Young Children." *Journal of Applied Developmental Psychology* 24 (5), 553–572. <https://doi.org/10.1016/j.appdev.2003.08.005>
- Custodero, L. A., & Johnson-Green, E. (2008). Caregiving in counterpoint: Reciprocal influences in the musical parenting of younger and older infants. *Early Childhood Development and Care* 178 (1), 15–39. <https://doi.org/10.1080/03004430600601115>
- Davidson, J. W., Sloboda, J. A., & Howe, M. J. (1995). The role of parents and teachers in the success and failure of instrumental learners. *Bulletin of the Council for Research in Music Education*, 127, 40-44.
- Davidson, J. W., Howe, M. J. A., Moore, D. G., & Sloboda, J. A. (1996). The role of parental influences in the development of musical performance. *British Journal of Developmental Psychology*, 14(4), 399–412. <https://doi.org/10.1111/j.2044-835X.1996.tb00714.x>
- De Vries, P. (2009). Music at home with the under-fives: What is happening?" *Early Child Development and Care* 179 (4): 395–405. <https://doi.org/10.1080/03004430802691914>
- Hallam, S. (2010). The power of music: Its impact on the intellectual, social and personal development of children and young people. *International Journal of Music Education* 28 (3): 269–289. <https://doi.org/10.1177/0255761410370658>
- Halnon, K. B. (2005). Alienation incorporated: "F the mainstream music" in the mainstream. *Current*

- Sociology*, 53(3), 441–464. <https://doi.org/10.1177/0011392105051335>
- Ho, P. S., & Chong, S. N. (2010). The talent development of a musically gifted adolescent in Singapore. *International journal of music education*, 28(1), 47–60. <https://doi.org/10.1177/0255761409351350>
- Ilari, B. (2005). On musical parenting of young children: Musical beliefs and behaviors of mothers and infants. *Early Child Development and Care*, 175 (7), 647–660. <https://doi.org/10.1080/0300443042000302573>
- Kenney, S. H. (2012). School music goes home. *General Music Today*, 25(2), 41–43. <https://doi.org/10.1177/1048371311425685>
- Koops, Lisa Huisman. 2012. “‘Now can I watch my video?’ Exploring musical play through video sharing and social networking in an early childhood music class.” *Research Studies in Music Education* 34(1), 15–28. <https://doi.org/10.1177/1321103X12442994>
- Kröner, Stephan, and Oliver Dickhäuser. 2009. Die Rolle von eltern, peers und intrinsischem wert für die rezeptive hochkulturelle praxis von gymnasiasten der sekundarstufe ii. [On the significance of parents, peers and intrinsic value for receptive cultural activities in secondary school pupils] *Zeitschrift Für Pädagogische Psychologie* 23(1), 53– 63. <https://doi.org/doi:10.1024/1010-0652.23.1.53>
- Krupp-Schleußner, V., & Lehmann-Wermser, A. (2018). An instrument for every child: a study on long-term effects of extended music education in German primary schools. *Music Education Research*, 20(1), 44–58. <https://doi.org/10.1080/14613808.2016.1249361>
- Leung, A., & Kier, C. (2008). Music preferences and civic activism of young people. *Journal of Youth Studies*, 11(4), 445–460. <https://doi.org/10.1080/13676260802104790>
- Lonsdale, A. J., & North, A. C. (2011). Why do we listen to music? A uses and gratifications analysis. *British Journal of Psychology*, 102(1), 108–134. <https://doi.org/10.1348/000712610X506831>
- Lum, C. H. (2008). Home musical environment of children in Singapore: On globalization, technology, and media. *Journal of Research in Music Education*, 56(2), 101–117. <https://doi.org/10.1177/0022429408317517>
- McPherson, G. E., & Davidson, J. W. (2002). Musical practice: Mother and child interactions during the first year of learning an instrument. *Music Education Research*, 4(1), 141–156. <https://doi.org/10.1080/14613800220119822>
- McPherson, G. E., & Davidson, J. W. (2006). Playing an instrument. In G. E. McPherson (Ed.), *The child as musician: A handbook of musical development* (pp. 331–351). New York: Oxford University Press.
- McPherson, G. E. (2009). The role of parents in children’s musical development. *Psychology of Music*, 37(1), 91–110. <https://doi.org/10.1177/0305735607086049>
- McPherson, G.E., & Zimmerman, B.J. (2002). Self-regulation of musical learning: A social cognitive perspective. In R. Colwell & C. Richardson (Eds.), *The new handbook of research of music teaching and learning*. New York: Oxford University Press.
- Mehr, S. A. (2014). Music in the home: New evidence for an intergenerational link. *Journal of Research in Music Education*, 62(1), 78–88. <https://doi.org/10.1177/0022429413520008>
- North, A. C., Hargreaves, D. J., & O’Neill, S. A. (2000). The importance of music to adolescents. *British Journal of Educational Psychology*, 70(2), 255–272. <https://doi.org/10.1348/000709900158083>
- O’Neill, S. (2002). The self-identity of young musicians. In R. MacDonald, D. J. Hargreaves, & D. E. Miells (Eds.), *Musical identities* (pp. 79–96). Oxford: Oxford University Press.
- Özmenteş, S. (2012). The relationships between home musical environments, attitudes towards music lessons and personal variables of elementary school pupils. *Education and Science*, 37(163), 53–66.
- Pitt, J., & Hargreaves, D. J. (2017). Attitudes towards and perceptions of the rationale for parent–child group music making with young children. *Music Education Research*, 19(3), 292–308. <https://doi.org/10.1080/14613808.2016.1145644>

- Price, H. E. (2007). Effect of keyboard ownership on keyboard performance in a music fundamentals course. *International Journal of Music Education*, 25(1), 49-53. <https://doi.org/10.1177/0255761407074891>
- Ryan, R. M., & Deci, E. L. (2000). Intrinsic and extrinsic motivations: Classic definitions and new directions. *Contemporary Educational Psychology*, 25(1), 54-67. <https://doi.org/10.1006/ceps.1999.1020>
- Reiss, S. (2012). Intrinsic and extrinsic motivation. *Teaching of Psychology*, 39(2), 152-156. <https://doi.org/10.1177/0098628312437704>
- Rentfrow, P.J. (2012). The role of music in everyday life: Current directions in the social psychology of music. *Social and Personality Psychology Compass*, 6, 402-416. <https://doi.org/10.1111/j.1751-9004.2012.00434.x>
- Saarikallio, S., & Erkkilä, J. (2007). The role of music in adolescents' mood regulation. *Psychology of Music*, 35(1), 88-109. <https://doi.org/10.1177/0305735607068889>
- Sichivitsa, V. O. (2007). The influences of parents, teachers, peers and other factors on pupils' motivation in music. *Research Studies in Music Education*, 29(1), 55-68. <https://doi.org/10.1177/1321103X07087568>
- Sichivitsa, V. O. (2004). Music motivation: A study of fourth, fifth and sixth graders' intentions to persist in music. *Contributions to Music Education*, 31(2), 27-41.
- Street, A. 2006. *The Role of Singing Within Mother-Infant Interactions* [Unpublished doctoral dissertation]. University of Roehampton.
- Thoma, M. V., Scholz, U., Ehlert, U., & Nater, U. M. (2012). Listening to music and physiological and psychological functioning: The mediating role of emotion regulation and stress reactivity. *Psychology & Health*, 27(2), 227-241. <https://doi.org/10.1080/08870446.2011.575225>
- Vallerand, R. J., & Ratelle, C. (2002). Intrinsic and extrinsic motivation: A hierarchical model. In E. L. Deci & R. M. Ryan (Eds.), *Handbook of self-determination research* (pp. 37-63). Rochester: University of Rochester Press.
- Waldron, Janice. 2012. "YouTube, fanvids, forums, vlogs and blogs: informal music learning in a convergent on- and offline music community." *International Journal of Music Education* 31 (1): 91-105. <https://doi:10.1177/0255761411434861>.
- Wells, G. (2011). Motive and motivation in learning to teach. In D. McInerney, R. Walker & G. Liem (Eds.), *Sociocultural theories of learning and motivation: Looking back, looking forward* (pp. 87-107). Charlotte: Information Age Publishing.
- Williams, C. (2001). Does it really matter? Young people and popular music. *Popular Music*, 20(2), 223-242. <https://doi.org/10.1017/S0261143001001428>
- Young, S. (2008). Lullaby light shows: Everyday musical experience among under-two-year-olds. *International Journal of Music Education*, 26(1), 33-46. <https://doi.org/10.1177/0255761407085648>
- Young, S., A. Street, and E. Davies. 2007. The music one-to-one project: developing approaches to music with parents and under-two-year-olds. *European Early Childhood Education Research Journal* 15 (2), 253-267. <https://doi.org/10.1080/13502930701321675>
- Zdzinski, S. F. (1996). Parental involvement, selected pupil attributes, and learning outcomes in instrumental music. *Journal of Research in Music Education*, 44(1), 34-48. <https://doi.org/10.2307/3345412>

References

- Adem, M. (2008). *Eğitim planlaması*. Ankara. Ekinoks Yayınları
- Altunay, E. (2017). *Okul Yöneticilerinin Görüşleri Doğrultusunda Eğitim Finansmanı Politikaları: Sorunlar, Nedenler ve Çözümler. Bartın Üniversitesi Eğitim Fakültesi Dergisi*.6(2).
- Altunay, E. & Ağaçdiken, Y. E. (2016). *İlkokul ve ortaokul öğretmenlerinin eğitim politikasına ilişkin metaforlarının değerlendirilmesi*. 12. Ulusal Eğitim Yönetimi Kongresi. İzmir.
- Balcı, A. (2007). *Sosyal bilimlerde araştırma*. Ankara. Pegem Yayınları.
- Büyükoztürk, Ş., Çakmak, E. K., Akgün, Ö. E., Karadeniz, Ş. & Demirel, F. (2009). *Örnekleme yöntemleri bilimsel araştırma yöntemleri*. Ankara: Pegem.
- ERG (Eğitim Reformu Girişimi) (2009). *Eğitimde eşitlik politika analizi ve öneriler. Türkiye’de eğitimde eşitliğin geliştirilmesi için verilere dayalı savunu” projesi*. Açık Toplum Enstitüsü. İstanbul: ERG
- Karakul, A.K. (2014). İran ve Türkiye’de eğitim finansmanının karşılaştırılması. *Mehmet Akif Ersoy Üniversitesi Eğitim Fakültesi Dergisi*, 31(2).
- Karakütük, K. (2017). *Eğitim planlaması*. Ankara. Pegem Yayınları.
- Kurul, N. (2012). *Eğitim finansmanı*. 2. Baskı. Ankara. Siyasal kitabevi.
- Korkmaz, İ. (2005). İlköğretim Okullarının Karşılaştıkları Finansman Sorunları. *Selçuk Üniversitesi Sosyal Bilimler Dergisi*. 9(14).
- Küçükler, E. (2010). *Türkiye’de eğitim planlaması neyi hedefliyor? International Conference on New Trends in Education and Their Implications* 11-13 November, 2010 Antalya-Türkiye.
- Kümbetoğlu, B. (2008). *Sosyolojide ve antropolojide niteliksel yöntem ve araştırma*. İstanbul: Bağlam Yayıncılık.
- Özmen, F. ve Yalçın, H. (2011). Devlet ilköğretim okullarının mali açıdan desteklenmesinde velileri başış yapmaktan uzak tutan nedenler. *Fırat Üniversitesi Sosyal Bilimler Dergisi*. 21 (1)
- Punch, KF. (2011), *Sosyal araştırmalara giriş*, Çev. D. Bayrak, H. B. Arslan, Z.Akyüz, Ankara: Siyasal Kitabevi.
- Seggie, FN. & Bayyurt, Y. (2015). *Nitel araştırma: Yöntem, teknik, analiz ve yaklaşımlar*. Ankara: Anı Tural Kurul, N. (2002). *Eğitim finansmanı*. Ankara. Anı yayıncılık.
- Tonbul, Y. (2016). *Eğitimin ekonomisi. Eğitim: Pedandragoji içinde*. (Editör: Erdal Toprakçı). Ankara: Ütopya Yayınevi.
- Türnüklü, A. (2000). Eğitim Bilim Araştırmalarında Etkin Olarak Kullanılabilecek Nitel Araştırma Tekniği: Görüşme. *Kuram ve Uygulamada Eğitim Yönetimi*, 24, 543-559.
- Ünal, L. I. (1996). *Eğitim ve yetiştirme ekonomisi*. Ankara. Epar Yayınları.
- Ünver, G., Bümen, N. T. & Başbay, M. (2010). Ortaöğretim Alan Öğretmenliği Tezsiz Yüksek Lisans Derslerine Öğretim Elemanı Bakışı: Ege Üniversitesi Örneği. *Eğitim ve Bilim Dergisi*, 155 (35), 63- 77.
- Yıldırım, A., & Şimşek, H. (2013). *Sosyal bilimlerde nitel araştırma yöntemleri*. Ankara: Seçkin Yayınları.

BIBLIOGRAPHIE

- Aebischer, S. (2012). Réinventer l'école, réinventer l'administration : Une loi pédagogique et managériale au prisme de ses producteurs. *Politix*, 98, 57-83.
- Gaslot, J. (2009). Chapitre VI. Les grandes manœuvres (1865-1867). In *Victor Duruy : Historien et ministre (1811-1894)*. Villeneuve d'Ascq : Presses universitaires du Septentrion.
<https://doi.org/10.4000/books.septentrion.40664> (Consulté le 10.05.2022).
- Lesieur, J. (2012). Organisation du système éducatif français. Ministère de l'Éducation nationale, Ministère de l'Enseignement Supérieur et de la Recherche. Académie Nancy-Metz. Septembre, 126. <https://www.intendance03.fr/SystemeEducatif-Lesieur2012.pdf> (Consulté le 10.05.2022).
- Louis, J. (2021). L'école primaire pour tous ? La loi Guizot du 28 juin 1833. In Le Goff, A., & Demeulenaere-Douyère, C. (Eds.), *Enseignants et enseignements au cœur de la transmission des savoirs*. Éditions du Comité des travaux historiques et scientifiques.
<https://doi.org/10.4000/books.cths.14522> (Consulté le 11.05.2022).
<https://doi.org/10.3917/pox.098.0057> (Consulté le 11.05.2022).
- Perrot, M. (2010). Chapitre 4. La scolarisation féminine. In J. Fontaine, *La Scolarisation et la Formation professionnelle des filles au pays de Schneider : (1844-1942)*. Paris : L'Harmattan.
<https://www.cairn.info/la-scolarisation-et-la-formation-professionnelle--9782296125407-page-85.htm> (Consulté le 10.05.2022).
- Somel, S. A. (2015). "1869 Tarihihi Maârif-i Umûmiye Nizâmnamesi, Esbab-ı Mucibe Layihası ve İdeolojik Temelleri". In Kemal Kahraman, İlona Baytar (Eds), *Sultan Abdülmecid ve Dönemi (1823-1861)*, İstanbul: İstanbul Büyükşehir Belediyesi Kültür A. Ş. Yayınları, 136-167.
 URL-1 : <https://www.education.gouv.fr/loi-sur-l-instruction-primaire-loi-guizot-du-28-juin-1833-1721/> (Consulté le 15.05.2022).
- URL-2 : <https://www.guizot.com/fr/la-politique/le-ministere-de-l-instruction-publique/> (Consulté le 16.05.2022).
- URL-3 : <https://www.legifrance.gouv.fr/contenu/menu/droit-national-en-vigueur/constitution/preambule-de-la-constitution-du-27-octobre-1946#:~:text=Au%20lendemain%20de%20la%20victoire,des%20droits%20inali%C3%A9nables%20et%20sacr%C3%A9s/> (Consulté le 15.05.2022).
- URL-4 : <https://www.legifrance.gouv.fr/jorf/id/JORFTEXT000000673704/> (Consulté le 14.05.2022).
- URL-5 : <https://www.gouvernement.fr/partage/10037-jules-ferry-rendait-l-enseignement-primaire-obligatoire/> (Consulté le 14.05.2022).
- URL-6 : <https://www.education.gouv.fr/loi-relative-l-enseignement-du-15-mars-1850-3800/> (Consulté le 15.05.2022).
- URL-7 : <https://www.legifrance.gouv.fr/loda/id/JORFTEXT000000332156/> (Consulté le 15.05.2022).
- URL-8 : <https://www.education.gouv.fr/loi-sur-l-enseignement-primaire-du-10-avril-1867-11000/> (Consulté le 12.05.2022).
- URL-9 : <http://www.senat.fr/evenement/archives/D42/dec1880.pdf> (Consulté le 15.05.2022).
- URL-10 : <https://www.vie-publique.fr/eclairage/38483-le-debat-sur-le-college-unique/> (Consulté le 18.05.2022).
- URL-11 : <https://www.senat.fr/evenement/archives/D42/1882.html> (Consulté le 16.05.2022).
- URL-12 : <http://www.senat.fr/evenement/archives/D42/> (Consulté le 18.05.2022).
- URL-13 : <https://www.education.gouv.fr/loi-d-orientation-sur-l-education-ndeg89-486-du-10-juillet-1989-3779/> (Consulté le 21.05.2022).
- URL-14 : <http://www.senat.fr/rap/112-568/112-5681.html> (Consulté le 23.05.2022).
- URL-15 : <https://www.anayasa.gov.tr/tr/mevzuat/onceki-anayasalar/1876-k%C3%A2n%C3%BBn-ies%C3%A2s%C3%AE/> (Consulté le 23.05.2022).

- URL-16 : <https://www.anayasa.gov.tr/tr/mevzuat/onceki-anayasalar/1921-anayasasi/>
(Consulté le 21.05.2022).
- URL-17 : <https://www.anayasa.gov.tr/tr/mevzuat/onceki-anayasalar/1924-anayasasi/>
(Consulté le 21.05.2022).
- URL-18 : <https://www.mevzuat.gov.tr/mevzuatmetin/1.4.222.pdf> (Consulté le 10.06.2022).
- URL-19 : <https://www.resmigazete.gov.tr/eskiler/2012/04/20120411-8.htm> (Consulté le 10.06.2022).
- URL-20 : <https://www.education.gouv.fr> (Consulté le 12.06.2022).
- URL-21 : <https://www.education.gouv.fr/l-ecole-maternelle-11534> (Consulté le 12.06.2022).
- URL-22 : <https://www.legifrance.gouv.fr/jorf/id/JORFTEXT000038829065/> (Consulté le 16.06.2022).
- URL-23 : <https://www.service-public.fr/particuliers/vosdroits/F1898> (Consulté le 10.06.2022).
- URL-24 : <https://www.mevzuat.gov.tr/mevzuatmetin/1.4.222.pdf> (Consulté le 15.06.2022).
- URL-25 : <https://www.mevzuat.gov.tr/File/GeneratePdf?mevzuatNo=19942&mevzuatTur=KurumVeKurulusYonemligi&mevzuatTertip=5> (Consulté le 21.06.2022).
- URL-26 : <http://mufredat.meb.gov.tr/ProgramDetay.aspx?PID=944> (Consulté le 16.06.2022).
- URL-27 : <http://mufredat.meb.gov.tr/Programlar.aspx> (Consulté le 21.06.2022).
- URL-28 : https://www.meb.gov.tr/duyurular/duyurular2012/12Yil_Soru_Cevaplar.pdf
(Consulté le 21.06.2022).

BIBLIOGRAPHIE

- Angers, P. & Bouchard, C. (1992). L'intégration, source de l'interdisciplinarité. In Delisle, R. et Bégin, P. (dir.), *L'interdisciplinarité au primaire*. Sherbrooke: Éditions du CRP, 69-77.
- Astolfi, J.-P. (2003). Education et formation : nouvelles questions, nouveaux métiers. Paris : ESF.
- Baillat, G., Espinoza, O. & Vincent, J. (2001). De la polyvalence formelle à la polyvalence réelle : une enquête nationale sur les pratiques professionnelles des enseignants du premier degré. In *Revue française de pédagogie*, (134), 123-136. <https://doi.org/10.3406/rfp.2001.2778> (Consulté le 15.08.2022).
- Baillat, G. & Espinoza, O. (2006). L'attachement des maîtres de l'école primaire à la polyvalence : le cœur a ses raisons.... In *Revue des sciences de l'éducation*, 32(2), 283-305. <https://doi.org/10.7202/014409ar> (Consulté le 15.08.2022).
- Bouchez, A. (1997). La polyvalence des enseignants de l'école primaire aujourd'hui : un état des lieux. Rapport annuel de l'Inspection Générale. Paris : M.E.N.
- Bouysse, V. (1996). La polyvalence des maîtres de l'école élémentaire. Une nécessité devenue vertu ? Mémoire de DEA soutenu sous la direction de Lelièvre, C.
- Değirmenci, K. (2011). Sosyal Bilimlerde Disiplinlerarasılığı ve Disipliner Ayrımları Yeniden Düşünmek. *Akdeniz Üniversitesi İletişim Fakültesi Dergisi*, 15, 62-70.
- Deviterne, D., Prairat, E., Rétonnaz, A. & Schmitt, N. (1999). La polyvalence du maître à l'école primaire, archaïsme ou valeur d'actualité ? *Perspectives documentaires en éducation*, n°46-47, 87-94.
- Dictionnaire de la langue française du 19ème et 20ème siècle. (1988). Tome 13. Paris : Gallimard.
- Driscoll, M.-P. (1994). *Psychology of Learning for Instruction*. Boston : Allyn & Bacon.
- www.inrp.fr/biennale/8biennale/contrib/longue368.pdf (Consulté le 05.08.2022).
- Dubet, F. (2002). Le déclin de l'institution. Paris : Seuil.
- Hominal, M. (1995). La polyvalence ou l'alliance de l'un et du multiple. *Le français dans le Monde*, (47), 5-6.
- Klein, J. T. (1990). *Interdisciplinarity: History, Theory, and Practice*. Detroit, Michigan: Wayne State University Press.
- Kline, S. J. (1995). *Conceptual Foundations for Multidisciplinary Thinking*. Stanford: Stanford University Press.
- Özden, M. (2005). Le droit à l'éducation. Un droit humain fondamental stipulé par l'ONU et reconnu par des traités régionaux et de nombreuses constitutions nationales. Droits Humains du Centre Europe - Tiers Monde (CETIM). <https://www.cetim.ch/wp-content/uploads/Br-edu-fr-a42.pdf> (Consulté le 15.08.2022).
- Peyronie, H. (1998). Instituteurs : des maîtres aux professeurs des écoles. Formation, socialisation et « manière d'être au métier ». Paris : PUF.
- Prairat, E. & Rétonnaz, A. (2002). La polyvalence des maîtres en France : une question en débat. *Revue des sciences de l'éducation*, 28(3), 587-615. <https://doi.org/10.7202/008335ar> (Consulté le 05.08.2022).
- Rosenfield, P. L. (1992). The potential of transdisciplinary research for sustaining and extending linkages between the health and social sciences. *Social Science & Medicine*, 35(11), 1343-1357. [https://doi.org/10.1016/0277-9536\(92\)90038-r](https://doi.org/10.1016/0277-9536(92)90038-r) (Consulté le 05.08.2022).
- Terçan, H. & Yıldız Bıçakçı, M. (2017). Sağlık Bilimlerinde Transdisipliner Yaklaşım İçerisinde Çocuk Gelişimcinin Rolü. *Hacettepe University Faculty of Health Sciences Journal*, II. Ulusal Sağlık Bilimleri Kongre Kitabı, 157-168. <https://dergipark.org.tr/tr/pub/hsbf/issue/28056/300892> (Consulté le 15.08.2022).
- URL-1 : <https://www.meb.gov.tr/> (Consulté le 15.08.2022).
- URL-2 : <https://sozluk.gov.tr/> (Consulté le 15.08.2022).
- URL-3 : <https://www.turkcesozluk.net/turkce> (Consulté le 15.08.2022).

URL-4 : <https://www.larousse.fr/> (Consulté le 16.08.2022).

URL-5 : <https://www.education.gouv.fr/recherche/tag/bulletin-officiel> (Consulté le 16.08.2022).

URL-6 : <https://www.tdk.gov.tr/> (Consulté le 16.08.2022).

URL-7 : <https://www.tdk.gov.tr/genel/istiklal-marsi/> (Consulté le 18.08.2022).

URL-8 : <https://dictionnaire.lerobert.com/> (Consulté le 18.08.2022).

URL-9 : <https://www.education.gouv.fr/mission-et-organisation-de-l-inspection-generale-de-l-education-du-sport-et-de-la-recherche-41687> (Consulté le 16.08.2022).

URL-10 : <https://www.lexilogos.com/> (Consulté le 13.08.2022).

URL-11 : <https://translate.google.com/?hl=fr> (Consulté le 13.08.2022).

URL-12 : <https://www.education.gouv.fr/bo/2006/29/MENE0601554D.htm> (Consulté le 14.08.2022).

LITERATURVERZEICHNIS

- Adamina, M., Müller, H. (2008): Lernwelten Natur – Mensch – Mitwelt, Grundlagenband. Schulverlag blmv AG, Bern.
- Bühler, H. (1996). Perspektivenwechsel? – Unterwegs zu «globalem Lernen», Frankfurt am Main, IKO-Verlag für Interkulturelle Kommunikation, Frankfurt am Main.
- Fritz, T. (1994). Die Botschaft der Markenartikel. Vertextungsstrategien in der Werbung. Tübingen: Stauffenburg.
- Hartmeyer, H. (2007). Die Welt in Erfahrung bringen – Globales Lernen in Österreich: Entwicklung, Entfaltung, Entgrenzung. IKO-Verlag für Interkulturelle Kommunikation, Frankfurt am Main.
- Janich, N. (2003). Werbesprache: ein Arbeitsbuch. 3., unveränderte Auflage. Tübingen: G. Narr.
- Overwien, B. (2008). Globalisierung und Globales Lernen, In Bundesamt für Naturschutz (Hg.): Naturschutz und Bildung für nachhaltige Entwicklung. Fokus: Globales Lernen. Bonn.
- Kyburz-Graber, R., NAGEL, U., Odermatt, F. (2010). Handeln statt hoffen. Materialien zur Bildung für Nachhaltige Entwicklung für die Sekundarstufe I. Klett und Balmer Verlag Zug.
- Wehner, C. (1996). Überzeugungsstrategien in der Werbung. Eine Längsschnittanalyse von Zeitschriftenanzeigen des 20. Jahrhunderts. Opladen: Westdeutscher Verlag. Werbeanzeigen

Internetquellen:

URL-1: <https://www.pinterest.at/pin/496733033891412133/> (Stand 19.12.2022)

URL-2: www.deseco.admin.ch (Stand 19.12.2022)

LITERATURVERZEICHNIS

Primärliteratur:

- URL-1: <http://berger-de-beauce.net> (letzter Zugriff: 19.11.2022).
 URL-2: <https://www.dilarakocak.com.tr> (letzter Zugriff: 19.11.2022).
 URL-3: <https://de.wiktionary.org> (letzter Zugriff: 19.11.2022).
 URL-4: <https://forum.donanimhaber.com> (letzter Zugriff: 22.11.2022).
 URL-5: <https://www.linguee.com/> (letzter Zugriff: 21.11.2022).
 URL-6: <https://www.deyimlerimiz.com/> (letzter Zugriff: 24.11.2022).
 URL-7: <https://www.payback.de/> (letzter Zugriff: 22.11.2022).
 URL-8: <https://www.bbc.com/> (letzter Zugriff: 20.11.2022).
 URL-9: <https://kvarter-bremen.de/> (letzter Zugriff: 19.11.2022).
 URL-10: <https://www.star.com.tr> (letzter Zugriff: 19.11.2022).
 URL-11: <https://www.diepresse.com/> (letzter Zugriff: 21.11.2022).
 URL-12: <https://www.susluzluk.com/> (letzter Zugriff: 17.11.2022).
 URL-13: <https://www.dwds.de/> (letzter Zugriff: 18.11.2022).
 URL-14: <https://dergi.kuraldisi.com/> (letzter Zugriff: 21.11.2022).
 URL-15: <https://www.tripadvisor.de/> (letzter Zugriff: 21.11.2022).
 URL-16: <https://www.sikayetvar.com/> (letzter Zugriff: 21.11.2022).
 URL-17: <https://annelertoplandik.com/> (letzter Zugriff: 19.11.2022).
 URL-18: <https://www.tagesspiegel.de/> (letzter Zugriff: 19.11.2022).
 URL-19: <https://books.google.com.tr/> (letzter Zugriff: 19.11.2022).
 URL-20: <https://www.antoloji.com> (letzter Zugriff: 22.11.2022).
 URL-21: <https://eksisozluk.com/> (letzter Zugriff: 22.11.2022).
 URL-22: <https://praxistipps.focus.de/> (letzter Zugriff: 22.11.2022).
 URL-23: <https://www.sabah.com.tr> (letzter Zugriff: 22.11.2022).

Fachliteratur:

- Burger, Harald (2015). *Phraseologie. Eine Einführung am Beispiel des Deutschen. 5.*, neu bearbeitete Auflage. Berlin: Erich Schmidt Verlag.
- Dobrovol'skij, D., Piirainen, E. (2009). *Zur Theorie der Phraseologie: Kognitive und kulturelle Aspekte*. Tübingen: Stauffenburg Verlag Brigitte Narr GmbH.
- Fleischer, W.(1997). *Phraseologie der deutschen Gegenwartssprache. 2. Auflage*. Tübingen:Max Niemeyer Verlag.
- Henschel, H. (1993). *Phraseologie der tschechischen Sprache: Ein Handbuch*. Frankfurt am Mein, Berlin, Bern, New York, Paris, Wien: Peter Lang, 1993. S. 135 –145.
- Hessky, R. (1992).Grundfragen der Phraseologie. In: Agel, V., Hessky, R. (Hgg.): *Offene Fragen - offene Antworten in der Sprachgermanistik*. Tübingen
- Koller, W. (1977). *Redensarten: Linguistische Aspekte, Vorkommensanalysen, Sprachspiel*. Tübingen: Max Niemeyer Verlag.
- Pudel, V., Westenhöfer, J. (2003). *Ernährungspsychologie: Eine Einführung*. Hogrefe Verlag GmbH & Company KG.
- Stein, S. (1994). Neuere Literatur zur Phraseologie und zu ritualisierter Sprache. *Deutsche Sprache*, 22, 152-181.

Internetquellen:

- Redensarten-Index (2022). <http://www.redensarten-index.de/suche.php>(Letzter Zugriff: 24.11.2022).
 Türk Dil Kurumu (2022). <https://sozluk.gov.tr/> (Letzter Zugriff: 24.11.2022).Duden (2022).

<http://www.duden.de/woerterbuch> (Letzter Zugriff: 24.11.2022).

DWDS (2022). <https://www.dwds.de/> (letzter Zugriff: 24.11.2022)

ANHANG

(1a) <http://berger-de-beauce.net/de/wesen.html>

(1b) <https://www.dilarakocak.com.tr/3833/>

(2 a) https://de.wiktionary.org/wiki/sich_den_Bauch_vollschlagen#:~:text=H%C3%B6rbeispiele%3A-,sich%20den%20Bauch%20vollschlagen,1%5D%20umfangssprachlich%3A%20sehr%20viel%20essen

(2b) <https://forum.donanimhaber.com/1-saatlik-asgari-ucreti-ile-karnini-tika-basa-doyurdu--153974017>

(3 a) <https://www.linguee.com/german-english/translation/an+nichts+anderem+interessiert+als.html>

(3b) <https://www.deyimlerimiz.com/kitliktan-cikmis-gibi-yemek-deyimi>

(4a) <https://www.linguee.com/german-english/translation/verw%C3%B6hnten+gaumen.html>

(4b) <https://www.deyimlerimiz.com/agzinin-tadini-bilmek-deyimi>

(5a) <https://www.payback.de/ratgeber/essen-und-geniessen/kohlsuppendiaet>

(5b) <https://www.bbc.com/turkce/vert-fut-48451998>

(6a) <https://kvartier-bremen.de/>

(6b) <https://www.star.com.tr/acik-gorus/serpme-kahvalti-degil-israfa-davet-haber-1615875/>

(7a) <https://www.diepresse.com/5351360/es-ist-gerecht-und-sinnvoll-wenn-familien-weniger-steuern-zahlen>

(7b) <https://www.susluozluk.com/soru/%C3%BCzg%C3%BCnken-tek-lokma-yiyemiyorum-size-de-oluyor-mu-nas%C4%B1-ba%C5%9Fa-%C3%A7%C4%B1k%C4%B1yorsunuz?t=>

(8a) <https://www.dwds.de/wb/hungrig%20wie%20ein%20Wolf%20sein>

(8b) <https://dergi.kuraldisi.com/dogayla-bulusma/>

(9a) https://www.tripadvisor.de/ShowUserReviews-g1597622-d1598868-r757013570-Erzgebirgshotel_Freiberger_Hohe-Eppendorf_Saxony.html

(9b) <https://www.sikayetvar.com/yemeksepeti/arbys-ve-yemek-sepeti-sikayet>

(10 a) https://www.redensartenindex.de/suche.php?suchbegriff=den%20Magen%20Bin%20den%20Kniekehlen%20Bin%20der%20Kniekehle%20haengen%20haben&bool=relevanz&gawoe=an&sp0=rart_ou&sp1=rart_varianten_ou&von=reg

(10b) <https://annelertoplandik.com/forum/3657858/kahvalti-time>

(11a) <https://www.tagesspiegel.de/gesellschaft/das-herz-verkrampft-der-magen-knurr-3983530.html>

(11b) <https://annelertoplandik.com/forum/3657858/kahvalti-time>

(12a) https://books.google.com.tr/books?id=cy9oDZT_G6gC&pg=PT8&lpq=PT8&dq=Ich+habe+eine+trockene+Kehle+,+muss+etwas+trinken&source=bl&ots=ZSN9gsJCKB&sig=ACfU3U-1wI70p4ycx2AfIFi6vQfvxgtByZQ&hl=tr&sa=X&ved=2ahUKEwjOvd_0k8T7AhX5QvEDHaH-9DQc4jAEQ6AF6BAGgEAM#v=onepage&q=Ich%20habe%20eine%20trockene%20Kehle%20%2C%20muss%20etwas%20trinken&f=false

(12b) <https://www.antoloji.com/annem-1044-siiri/>

(13a) https://www.redensartenindex.de/suche.php?suchbegriff=jemandem%20klebt%20die%20Zunge%20am%20Gaumen&bool=relevanz&gawoe=an&sp0=rart_ou&sp1=rart_varianten_ou&von=rartstmap

(13b) <https://eksisozluk.com/musluk-suyu-icmek--1185309?p=8>

(14a) https://praxistipps.focus.de/durst-loeschen-das-sind-die-besten-getraenke_142396

(14b) <https://www.sabah.com.tr/roza/saglik/sahurda-tuketildiginde-iftara-kadar-susatmayan-iyicekler?paging=4>

Editor:

Assist. Prof. Dr. Salim Sercan Sari

International Research in

**Social,
Human and
Administrative
Sciences
IX**

EĐİTİM
yayınevi

INTERNATIONAL RESEARCH IN SOCIAL, HUMAN AND ADMINISTRATIVE SCIENCES IX

Editor: Assist. Prof. Dr. Salim Sercan Sarı

Executive Editor: Yusuf Ziya Aydođan (yza@egitimyayinevi.com)

Publishing Coordinator: Yusuf Yavuz (yusufyavuz@egitimyayinevi.com)

Interior Designer: Eđitim Yayinevi Graphics Unit

Cover Designer: Eđitim Yayinevi Graphics Unit

Republic of Trkiye Ministry of Tourism and Culture

Publisher Certificate No: 47830

ISBN: 978-625-6382-21-3

1. Edition, November 2022

Printing and Binding

Uzun Dijital Matbaacılık

İstanbul Cad. İstanbul Çarşısı No: 48/48 - 49 İskitler 06070 / Ankara

Printing House Certificate No: 47865

Library Information Card

INTERNATIONAL RESEARCH IN SOCIAL, HUMAN AND ADMINISTRATIVE SCIENCES IX

Editor: Assist. Prof. Dr. Salim Sercan Sarı

p.176, 165x240 mm

Includes references, no index.

ISBN: 978-625-6382-21-3

© All rights for this edition are reserved for Eđitim Yayinevi Tic. Ltd. Őti. No part of this book may be reproduced or transmitted in any form or by any means, including photocopying, electronically or mechanically recording or by any information storage or retrieval system, without permission of Eđitim Yayinevi Tic. Ltd. Őti.

EĐİTİM
yayinevi

Publisher Turkey Office: İstanbul: Eđitim Yayinevi Tic. Ltd. Őti., Atakent mah. Yasemen sok. No: 4/B, Ümraniye, İstanbul, Trkiye

Konya: Eđitim Yayinevi Tic. Ltd. Őti., Fevzi Çakmak Mah. 10721 Sok. B Blok, No: 16/B, Safakent, Karatay, Konya, Trkiye
+90 332 351 92 85, +90 533 151 50 42, 0 332 502 50 42
bilgi@egitimyayinevi.com

Publisher USA Office: New York: Eđitim Publishing Group, Inc.
P.O. Box 768/Armonk, New York, 10504-0768, United States of America
americaoffice@egitimyayinevi.com

Logistics and Shipping Center: Kitapmatik Lojistik ve Sevkiyat Merkezi, Fevzi Çakmak Mah. 10721 Sok. B Blok, No: 16/B, Safakent, Karatay, Konya, Trkiye
sevkiyat@egitimyayinevi.com

Bookstore Branch: Eđitim Kitabevi, Őkran mah. Rampalı 121, Meram, Konya, Trkiye
+90 332 499 90 00
bilgi@egitimkitabevi.com

Internet Sales: www.kitapmatik.com.tr
+90 537 512 43 00
bilgi@kitapmatik.com.tr

 **kitapmatik**
Eđitim ve Kltr Hizmetleri

REFERENCES

- Abbey, A., & Dickson, J. W. (1983). R&D Work Climate and Innovation in Semiconductors. *Academy of Management Journal*, 26, 362-368.
- Amenume, E. K., Lockwood, A. (2008). Psychological Climate and Psychological Empowerment: An exploration in A Luxury UK Hotel Group. *Tourism and CHME Research Conference*, Strathclyde, May 2008 (OCTOBER 2008 *Hospitality Research* Vol. 8, No. 4, Special Issue: Papers from the 17th Annual International), pp. 265-281.
- Ashforth, B. E. (1985). Climate Formation: Issues and Extensions. *Academy of Management Review*, 10, 837-847.
- Barker, R. G., (1968). *Ecological Psychology: Concepts and Methods for Studying The Environment Of Human Behavior*. California. Stanford University Press.
- Barkhi, R., & Kao, Y.-C. (2011). Psychological Climate And Decision-Making Performance in a GDSS Context. *Information & Management*, 48, 125-134.
- Benzer, J. K., Horner, M., (2015). A Meta-analytic Integration and Test of Psychological Climate Dimensionality. *Human Resource Management*, May-June 2015, Vol. 54, No. 3. 457-482.
- Benzer, J. K., & Meterko, M. (2010). Agency and communion in psychological climate. *Paper presented at the Academy of Management Meeting*, Montreal, Canada.
- Benzer, J. K., Young, G., Stolzmann, K., Osatuke, K., Meterko, M., Caso, A., Mohr, D. (2011). *The Relationship between Organizational Climate and Quality of Chronic Disease Management*. Health Services Research.
- Biswas, U. N. (2001). Goal Setting Attributes and Organisational Climate in Manufacturing And Health Sectors. *Journal of Foundation of Organisational Research*, 19, 25-32.
- Biswas, S. and Varma, A. (2007). Psychological Climate and Individual Performance in India: Test of a Mediated Model. *Employee Relations*, Vol. 29, No. 6, 664-676.
- Brown, S. P. and Leigh T. W. (1996). A New Look at Psychological Climate and Its Relationship to Job Involvement, Effort, and Performance. *Journal of Applied Psychology*, Vol. 81, 358-368.
- Burke, M. J., Borucki, C. C., & Hurley, A. E. (1992). "Reconceptualizing psychological climate in a retail service environment: A multiple stakeholder perspective". *Journal of Applied Psychology*, 77, 717-729.
- Burke, M. J., Borucki, C. C. and Kaufman, J. D. (2002). Contemporary Perspectives on the Study of Psychological Climate: A Commentary. *European Journal of Work and Organizational Psychology*, Vol. 11, 325-340.
- Campbell, J. Dunnette, M., Lawler, E., Weick, K. (1970). *Managerial Behavior, Performance, and Effectiveness*. New York, NY: McGraw-Hill.
- Carless, S. A. (2004). Does Psychological Empowerment Mediate The Relationship Between Psychological Climate and Job Satisfaction?. *Journal of Business and Psychology*, 18 (4), 405-425.
- Carr, J. Z., Schmidt, A. M., Ford, K., & DeShon, R. P. (2003). Climate Perceptions Matter: A Meta-Analytic Path Analysis Relating Molar Climate, Cognitive and Affective States, and Individual Level Work Outcomes". *Journal of Applied Psychology*, 88, 605-619.
- D'Amato, A & Zijlstra, FRH. (2008). Psychological Climate and Individual Factors as Antecedents of Work Outcomes. *European Journal of Work and Organizational Psychology*, vol 17 (1), 33-54.
- Ekehammer, B. (1974). Interactionism in Personality From a Historical Perspective. *Psychological Bulletin*. 81, 1026 - 1048.
- Ekvall, G. (1996). "Organizational Climate for Creativity and Innovation". *European Journal of Work and Organizational Psychology*. 5, 105 - 123.
- Endler, N. S., & Magnusson, D. (1976). Toward an interactional psychology of personality. *Psychological Bulletin*, 83, 956 - 974.
- Fitzpatrick, T. A. (2008). *The Relationship Between Job Satisfaction and Psychological Climate Among Community Banking Employees*. (Unpublished doctoral dissertation). Walden University.

- Fredrickson, B. L. (1998). What good are positive emotions? *Review of General Psychology*, 2, 300–319.
- Gifford, R. (2002). *Environmental Psychology, Principles and Practice*, Londra: Allyn and Bacon, Inc.
- Glick, W. H. (1985). Conceptualizing and Measuring Organizational and Psychological Climate: Pitfalls in Multilevel Research". *Academy of Management Review*, 10, 601-616.
- Glick, W. H. (1988). Response: Organizations are not Central Tendencies: Shadowboxing in The Dark, Round 2. *Academy of Management Review*, 13, 133-137.
- Glisson, C., & James, L. R. (2002). The Cross-Level Effects of Culture and Climate in Human Service Teams". *Journal of Organizational Behavior*, 23, 767–794.
- Göregenli, M. (2018). Çevre Psikolojisi. İstanbul: İstanbul Bilgi Üniversitesi Yayınları, 4. Baskı.
- James, L. R. (1982). Aggregation Bias in Estimates of Perceptual Agreement. *Journal of Applied Psychology*, 67, 219–229.
- James L. R. , Carol C. Choi, Chia-Huei Emily Ko, Patrick K. McNeil, Matthew K. Minton, Mary Ann Wright & Kwang-il Kim (2008). Organizational and Psychological Climate: A Review of Theory and Research. *European Journal of Work and Organizational Psychology*, 17:1, 5-32.
- James, L. R., Demaree, R. G., & Wolf, G. (1984). Estimating Within-Group Interrater Reliability With and Without Response Bias". *Journal of Applied Psychology*, 69, 85–98.
- James, L. R., Demaree, R. G., & Wolf, G. (1993). An Assessment of Within-Group Interrater Agreement. *Journal of Applied Psychology*, 78, 306–309.
- James, L. R., Hartman, E. A., Stebbins, M. W., and Jories, A. P. An Examination of The Relationship Between Psychological Climate and a VIE Model for Work Motivation. *Personnel Psychology*, 1977, 30, 229-254.
- James, L. R., Hater, J. J., Gent, M. J., & Bruni, J. R. (1978). Psychological Climate: Implications from Cognitive Social Learning Theory and Interactional Psychology. *Personnel Psychology*, 31, 781–813.
- James, L. A., & James, L. R. (1989). Integrating Work Environment Perceptions: Explorations Into The Measurement of Meaning. *Journal of Applied Psychology*, 74, 739–751.
- James, L. R., & James, L. A. (1992). Psychological Climate and Affect: Test of A Hierarchical Dynamic Model. In C. J. Cranny, P. C. Smith, & E. F. Stone (Eds.), *Job satisfaction: How People Feel About Their Jobs and How It Affects Their Performance* (pp. 89–117). New York. Lexington Books.
- James, L. R., James, L. A., & Ashe, D. K. (1990). The Meaning of Organizations: The Role of Cognition and Values. In B. Schneider (Ed.), *Organizational Climate and Culture* (pp. 40–84). San Francisco: Jossey-Bass.
- James, L. R., & Jones, A. P. (1974). Organizational Climate: A Review of Theory and Research. *Psychological Bulletin*, 81, 1096–1112.
- James, L. R., & Jones, A. P. (1980). Perceived Job Characteristics and Job Satisfaction: An Examination of Reciprocal Causation. *Personnel Psychology*, 33, 97–135.
- James, L. R., Joyce, W. F., & Slocum, J. W. (1988). Comment: Organizations Do Not Cognize. *Academy of Management Review*. 13, 129-132.
- James, L. R., & Sells, S. B. (1981). Psychological Climate: Theoretical Perspectives and Empirical Research. In D. Magnusson (Ed.), *Toward A Psychology of Situations: An Interactional Perspective* (pp. 275–295). Hillsdale, NJ: Lawrence Erlbaum Associates, Inc.
- James, L. R., & Tetrick, L. E. (1986). Confirmatory Analytic Tests of Three Causal Models Relating Job Perceptions to Job Satisfaction. *Journal of Applied Psychology*, 71, 77–82.
- Jessor, R. and Jessor, S. (1973). The Perceived Environment in Behavioral Science. *American Behavioral Scientist*, 16, 801-828
- Johannesson, R. E. (1973). Some Problems in The Measurement of Organizational Climate. *Organizational Behavior and Human Performance*. 10, 118-144.
- Jones, A. P., & James, L. R. (1979). Psychological Climate: Dimensions and Relationships of Individual and Aggregated Work Environment Perceptions. *Organizational Behavior and Human Performance*. 23, 201 – 250.

- Joyce, W. F., Slocum, J. W., & Von Glinow, M. A. (1982). Person–Situation Interaction: Competing Models of Fit. *Journal of Occupational Behaviour*, 3, 265–280.
- Hackman, J. R., & Oldham, G. R. (1976). Motivation Through The Design of Work: Test of A Theory. *Organizational Behavior and Human Performance*, 16, 250–279.
- Indik, B. P. (1968). The Scope of The Problem And Some Suggestions Toward a Solution. In B. P. Indik & F. W. Berrien (Eds.), *People, groups, and organizations*. New York: Teachers College Press,
- Insel, P. M. and Moos, R. H. (1974). Psychological environments: Expanding the scope of human ecology. *mer/can Psychologist*, 29, 179-188.
- Ittelson, W. H., Proshansky, H. M., Rivlin, L. G., and Winkel, G. H. (1974). *An Introduction to Environmental Psychology*. New York:
- Kahn, W.A. (1990). Psychological Conditions of Personal Engagement and Disengagement at Work. *Academy of Management Journal*, 33, 692–724.
- Kahn, W. A. (1992). To be Fully There: Psychological Presence at Work. *Human Relations*, 45, 321-349.
- Kopelman, R. E., Brief, A. P., & Guzzo, R. A. (1990). The Role of Climate and Culture in Productivity. In B. Schneider (Ed.), *Organizational Climate and Culture*. San Francisco, CA: Jossey-Bass.
- Koys, D. J., & DeCotiis, T. A. (1991). Inductive Measures of Psychological Climate. *Human Relations*, 44 (3), 265- 285.
- LaFollette, W. R., & Sims, H. P. (1975). Is Satisfaction Redundant with Organizational Climate. *Organizational Behavior and Human Performance*, 13, 257-278.
- Langford, R. H. (2009). Measuring Organisational Climate and Employee Engagement: Evidence for a 7 Ps Model of Work Practices and Outcomes. *Australian Journal of Psychology*, 61, No:4, 185-198.
- Lazarus, R. S. (1982). Thoughts on The Relations Between Emotion and Cognition. *The American Psychologist*, 37, 1019–1024.
- Lazarus, R. S., & Folkman, S. (1984). *Stress, Appraisal, and Coping*. New York: Springer-Verlag.
- Lewin, K. (1951). Behavior and Development as a Function of The Total Situation. In K. Lewin (Ed.). *Field theory in Social Science*. New York: Harper & Brothers.
- Lewin, K., Lippitt, R., & White, R. K. (1939). Patterns of Aggressive Behavior in Experimentally Created “Social Climates.” *Journal of Social Psychology*, 10, 271–299.
- Linsner, Sarah Herres. (2009). Transformational Leadership and ‘Flow’: The Mediating Effects of Psychological Climate, Kansas State University, Department of Psychology, College of Arts and Sciences, A Dissertation Doctor of Philosophy.
- Litwin, G. and Stringer, R. (1968). *Motivation and Organizational Climate*. Boston: Harvard University Press.
- Locke, E. A. (1976). The Nature and Causes of Job Satisfaction. In M. D. Dunnette (Ed.), *Handbook of Industrial and Organizational Psychology*. Chicago: Rand McNally.
- Mandler, G. (1982). The Structure of Value: Accounting for Taste. In M. S. Clark & S. T. Fiske (Eds.), *Affect and cognition: The seventeenth annual Carnegie Symposium on Cognition* (pp. 3 – 36). Hillsdale, NJ: Lawrence Erlbaum Associates.
- Manning, R. L. (2010). Development of the Psychological Climate Scale for Small Business. *Journal of New Business Ideas & Trends*, 8(1), 50-65.
- Martin, J. Angela; Elizabeth S. Jones; Victor J. Callan. (2005). ‘The Role of Psychological Climate in Facilitating Employee Adjustment During Organizational Change. *Euroocean Journal of Work and Organizational Psychology*, Vol 14, 263-289.
- Noe, R. (1986). Trainees’ Attributes and Attitudes: Some Neglected Influences on Training Effectiveness. *Academy of Management Review*, 11, 736-749.
- O’Neill, B. S., & Arendt, L. A. (2008). Psychological Climate and Work Attitudes: The Importance of Telling The Right Story. *Journal of Leadership and Organizational Studies*, 14, 353–370.
- Osgood, C. E., Suci, G. J., & Tannenbaum, P. H. (1957). *The measurement of meaning*. Urbana, IL: University of Illinois Press.

- Ostroff, C. (1993). The Effects of Climate and Personal Influences on Individual Behavior and Attitudes in Organizations. *Organizational Behavior and Human Decision Processes*, 56, 56–90.
- Parker, C. P. (1999). A test of Alternative Hierarchical Models of Psychological Climate: PCg, Satisfaction, or Common Method Variance? *Organizational Research Methods*, 2, 257–274.
- Parker, C.P, Baltes, B.B., Young, S.A., & Roberts, J.E. (2003). Relationships Between Psychological Climate Perceptions and Work Outcomes: A Meta-Analytic Review. *Journal of Organisational Behaviour*, 24, 389–416.
- Payne, R. L., Fineman, S., and Wall, T. D. (1976). Organizational Climate and Job Satisfaction: A Conceptual Synthesis. *Organizational Behavior and Human Performance*, 16, 45–62.
- Rentsch, J. R. (1990). Climate and Culture: Interaction and Qualitative Differences in Organizational Meanings. *Journal of Applied Psychology*, 75, 668–681.
- Rotter, J. B. (1981). The Psychological Situation in Social-Learning Theory. In D. Magnusson (Ed.), *Toward a psychology of situations: An interactional perspective* (pp. 169 – 178). Hillsdale, NJ: Lawrence Erlbaum Associates.
- Rouiller, J., & Goldstein, I. (1993). The Relationship Between Organizational Transfer Climate and Positive Transfer of Training. *Human Resource Development Quarterly*, 4, 377–390.
- Rousseau, D. M. (1988). The Construction of Climate in Organizational Research. In C. Cooper, & I. Robertson (Eds.), *International Review of Industrial and Organizational Psychology*, (pp. 139–158). New York: Wiley.
- Schein, E. H. (1983), *Organizational Psychology*, New Delhi, Prentice Hall of India Private Limited.
- Schein, E. H. (2000). Sense and Nonsense About Culture and Climate. In N. M. Ashkanasy, C. P. M. Wilderom, & M. F. Peterson (Eds.), *Handbook of organizational culture and climate* (pp. xxiii – xxx). Thousand Oaks, CA: Sage
- Schneider, B. (1975). Organizational Climate: An Essay. *Personnel Psychology*, 28, 447–479.
- Schneider, B. J. (1985). Organizational Behavior. *Annual Review of Psychology*, 36, 573–611.
- Schneider, B. (2000). The Psychological Life of Organizations. In N. M. Ashkanasy & M. F. Peterson (Eds.), *Handbook of Organizational Culture and Climate* (pp. xvii–xxi). Thousand Oaks, CA: Sage.
- Schneider, B. and Bartlett, C. J. (1968). Individual Differences and Organizational Climate I: The Research Plan and Questionnaire Development. *Personnel Psychology*, 21, 323–333.
- Schneider, B. and Bartlett, C. J. (1970). Individual Differences and Organizational Climate II: Measurement of Organizational Climate by The Multi-Trait, Multi-Rater Matrix”. *Personnel Psychology*, 23, 493–512.
- Schneider, B. J., & Bowen, D. (1985). Employee and Customer Perceptions of Service in Banks: Replication and Extension. *Journal of Applied Psychology*, 70, 423–433.
- Schneider, B., & Reichers, A. E. (1983). On The Etiology of Climates. *Personnel Psychology*, 36, 19–39.
- Schneider, B. and Snyder, R. (1975). Some Relationship Between Job Satisfaction and Organizational Climate. *Journal of Applied Psychology*, 60, 318–328.
- Schneider, B., Wheeler, J. K., & Cox, J. F. (1992). A Passion For Service: Using Content Analysis To Explicate Service Climate Themes. *Journal of Applied Psychology*, 77, 705–716.
- Schneider, B. J., White, S. S., & Paul, M. C. (1998). Linking Service Climate and Customer Perceptions of Service Quality: Test of A Causal Model. *Journal of Applied Psychology*, 83, 150–163.
- Schyns, B., van Veldhoven, M. ve Wood, S. (2009). Organizational Climate, Relative Psychological Climate and Job Satisfaction: The Example of Supportive Leadership Climate. *Leadership & Organization Development Journal*, 30(7), 649–663.
- Sims, H. P. and LaFollette, W. (1975). An Assessment of The Litwin and Stringer Organization Climate Questionnaire. *Personnel Psychology*, 28, 19–38.
- Spreitzer, GM. (1995). Psychological Empowerment in The Workplace: Dimensions, Measurement, and Validation. *Acad Manage J.* 38:1442–1465.

- Thayer, S. E. (2008). *Psychological Climate And Its Relationship To Employee Engagement and Organizational Citizenship Behaviors*. Capella University.
- Tracey, B. J., Tannenbaum, S. I., & Kavanaugh, M. J. (1995). Applying Trained Skills on The Job: The Importance of The Work Environment. *Journal of Applied Psychology*, 80, 239-252.
- Waters, L. K., Roach, D., and Batlis, N. (1974). Organizational Climate Dimensions and Jobrelated Attitudes. *Personnel Psychology*, 27, 465-476.
- Zohar, D. (1980). Safety Climate in Industrial Organizations: Theoretical and Applied Implications. *Journal of Applied Psychology*, 65, 96 – 102.
- Zohar, D. (2000). A Group-Level Model of Safety Climate: Testing The Effect of Group Climate on Microaccidents in Manufacturing Jobs. *Journal of Applied Psychology*, 85, 587-596.
- Zohar, D., & Luria, G. (2004). Climate as A Social-Cognitive Construction of Supervisory Safety Practices: Scripts as Proxy of Behavior Patterns. *Journal of Applied Psychology*, 89, 322 – 333.

REFERENCES

- Acaroğlu, H. (2010). Türkiye’de Çocuk İşgücüne İnsan Sermayesi Açısından Bir Yaklaşım: Yoksulluk Çocuk İşgücü ve İnsan Sermayesi Döngüsü. PhD Thesis. Eskişehir: Anadolu University.
- Adaman, F., ve Keyder, Ç. (2005). Türkiye’de Büyük Kentlerin Gecekondu ve Çöküntü Mahallelerinde Yaşayan Yoksulluk ve Sosyal Dışlanma. *Report of the European Commission Department of Labour, Social Affairs and Equal Opportunity.*
- Arkan, G. (2011). Sanayi Sitesinde Çalışan Çocuk İşçilerin Çalışma Koşulları ve İstimara Bakışı. Unpublished Master Thesis. Gaziantep: Gaziantep University.
- Bakırcı, K. (2004). Türkiye’de Çocuk ve Genç İşçiliği, *Görüş Dergisi*, (58), 52-62.
- Barışık, S., Ege, T. and Şimşek, T. (2016). Türkiye’de Çocuk İşçiliği ve Ekonomik Etkileri. *Cumhuriyet Üniversitesi İktisadi ve İdari Bilimler Dergisi*, 17(2), 161-179.
- Baştaymaz, T. (1994). Formel ve Enformel Sektörde Çalışan Çocuklar ve Sanayiye Etkileri, Türkiye’de Çocuk İşgücü, *TİSK*, Ankara.
- Bequle, A. and Boyden, J. (1995). Çocuk Çalıştırılmasıyla Mücadele, (Transl. Ş. Tayşi), Ankara: ILO Publications.
- Betcherman, G. (2004). *Child Labor and Education Children’s Rights*, Washington DC.
- Beyazova, A. (2017). Kapsayıcı ve Katılımcı Okullar İçin Eğitimcilere Yönelik Çocuk İşçiliği ve Ayrımcılıkla Mücadele Rehberi. İstanbul Bilgi Üniversitesi Çocuk Araştırmaları: İstanbul.
- Boybek, S. (2009). Sosyal Yardım Uygulamaları ve Çocuk İşçiliği Arasındaki İlişki: Keçiören Örneği, Social Assistance Specialization Thesis, Ankara.
- Branden, N. (1995). *The Six Pillar Of Self-Esteem*. New York: Bantam Book.
- Bulut, I. (1996). Çocuk Çalıştırmasının Psiko-Sosyal Boyutları ve Sonuçları. İçinde Kahramanoğlu Ertan (Editor), *Türkiye’de Çalışan Çocuklar Sorunu ve Çözüm Yolları*, Ankara: Hacettepe University School of Social Services ve Friedrich-Naumann Foundation Publication.
- Çiftçi, D.B. (2014). Çalışan Çocuğun Ruh Sağlığı, *Ayrıntı Dergisi* <http://ayrintidergi.com.tr/calisan-cocuk-ve-ruh-sagligi/>. Erişim Tarihi: 10.02.2021.
- Çöpoğlu, M. (2018). Türkiye’de Çocuk İşçiliği. *Iğdir University Journal of Social Sciences*, (14), 357-398.
- Dağlıoğlu, A. (2009). Çalışan Çocukların Yaşam Koşulları ve Örgün Eğitim Yoluyla Topluma Kazandırılması (Ankara İli Şereflikoçhisar Yatılı İlköğretim Bölge Okulu Örneği). Unpublished Master Thesis, Ankara: Ankara University.
- Derrien, J.M. (1994). Çocuk Çalıştırılması ile İlgili Politika Hazırlanması ve İş Denetimi, (Çev: H. Başçıl, B. Piyal). Ankara: ILO Publications.
- Diler, A., Şahin, N. and Akay, B., (2017). Göç Olayının Çocuk Sağlığı Üzerine Etkileri, *Dr. Behçet Uz Çocuk Hastanesi Dergisi*, 7(1), 8-14.
- Dinler, Z. (2007). İktisada Giriş, Bursa: Ekin Publication.
- Erbay, E. (2008). *Çocuk İşçi Olmak-Çocuk İşçiliğine Retrospektif Bir Bakış*. Ankara: Social Workers Association Publication.
- Erol, H. and Aytur, G. (2017). Türkiye’de İşsizlik ve Sendikalaşma İlişkisi Üzerine Ekonometrik Bir Analiz, *Adnan Menderes Üniversitesi Aydın İktisat Fakültesi Dergisi*, 2(2), 116-127.
- Fidan, F. (2004). Çalışan Çocuk Olgusuna Sosyo- Psikolojik Bakış, *Trakya Üniversitesi Sosyal Bilimler Dergisi*, 4(1), 30-49.
- Gülcan, G. (2017). Çocuk İşçiliği ve Eğitim Öğretmen El Kitabı. Ankara: T.R. The Ministry of Labor and Social Security.
- Günöz M. (2007). Türkiye’de Çocuk İşçiliği Sorunu ve Çözüm Önerileri, Specialization Thesis, Ankara: Ministry of Labor and Social Security General Directorate of Turkish Employment Agency.
- Harunoğulları, M. (2016). Suriyeli sığınmacı çocuk işçiler ve sorunları: Kilis örneği. *Göç Dergisi*, 3(1), 29-63.

- İşçi Sağlığı ve İş Güvenliği Meclisi (İSİG). (2018). *Türkiye’de Çocuk İşçiliği ve Çocuk İş Cinayetleri Raporu*. <http://isigmeclisi.org/19520-turkiyede-cocuk-isciligi-ve-cocuk-is-cinayetleriraporu-ankara-isig-meclisi-adresinden-erisildi>. Erişim Tarihi: 06.02.2022.
- Karaman, B. and Özçalık, M. (2007). Türkiye’de Gelir Dağılımı Eşitsizliğinin Bir Sonucu: Çocuk İşgücü, *Yönetim ve Ekonomi*, 14(1), 25-41.
- Kayahan- Yüksel, D. (2020). Değişen Dünyada Ayrımcılığa Karşı Kapsayıcı Eğitim. In M. Kanak and M. Ersoy (Editor) *Değişen Dünyada Çocuk ve Eğitim* (p. 161-177), Ankara: Eğiten Publishing.
- Köksal, S. E. and Lordoğlu, K. (1993). Geleneksel Çıranklıktan Çocuk Emeğine Bir Alan Araştırması. İstanbul: Friedrich Ebert Foundation Publishing.
- Kulaksız, Y. (2014). Yoksulluk Bağlamında Çocuk İşgücü, *ÇSGB Çalışma Dünyası Dergisi*, 2(3), 91-111.
- Lakshapathi, P. (1993). *The Plight of Working Children in India. Child Labour: Multi-Dimensional Problem*. Delhi: Ajanta Publications.
- Makal, A. (2006). Cumhuriyet’ten 21. Yüzyıla Türkiye’de Çalışma İlişkileri. In M. Zencirkıran (Editör), *Dünden Bugüne Türkiye’nin Toplumsal Yapısı* (p. 375-398), Ankara: Nova Publishing.
- Marshall, G. (1999). Yoksulluk Maddesi. *Sosyoloji Sözlüğü*. Ankara: Science and Art Publications.
- Sarı, C. (2006). *Formel ve Enformel Arasında: Ankara’da Atık Kâğıt Toplayıcılarının Deneyimine Eleştirel Bir Bakış, Türkiye’yi Sınıf Gerçeğiyle Anlamak*. İstanbul: Social Studies Foundation Publications.
- Sunal, O. (2011). Gelir Düzeyi ve Çocuk Emeği Arasındaki İlişki: Ülkelerarası Bir Karşılaştırma, *Ankara Üniversitesi Siyasal Bilgiler Fakültesi Dergisi*, 66(1), 117-128.
- Şişman, Y. (2003). Sosyal Politika Açısından Türkiye’de Çocuk ve Genç işgücü, *Kamu- İş İş ve İktisat Dergisi*, 7(2), 3-34.
- Şişman, Y. (2006). Sokakta Çalışan Çocukların Yaşam Koşulları ve Gelecek Beklentileri, *Anadolu Üniversitesi Sosyal Bilimler Dergisi*, 6(2), 251-275.
- TİSK. (2006). *Sosyal Politika ve İstihdam Başlıklı AB Müktesebatı ve Türkiye*. Ankara.
- Tokol, A. and Alper, Y. (2019). *Sosyal Politika*. Bursa: Dora Publishing.
- Tor, H.(2010). Türkiye de Çocuk İşçiliğinin Boyutları, *Zeitschrift Für Die Welt Der Türken/ Journal of World of Turks*, 2, 25-42.
- Tunçcan, N. (2000). Çocuk İşçiliği: Nedenleri, Boyutları ve Küreselleşen Dünyadaki Konumu, *Sosyal Siyaset Konferansları Dergisi*, 43-44.
- UNICEF, (1997). *Dünya Çocuklarının Durumu*. Ankara: UNICEF Publishing.
- UNICEF, (2005): “Dünya Çocuklarının Durumu 2005”. <https://silo.tips/download/her-ocuk-ocukluunu-yaasn>
- UNICEF, (2014). *Sokakta Yaşayan ve/veya Çalışan Çocuklar: Kentsel Yoksulluk ve Dışlanmış Halkasının Kırılması UNICEF Raporu*, Ankara: UNICEF Publishing.
- Urhan, B. (1996). Azgelişmişlik -Çocuk İstihdamı İlişkisi ve Türkiye’de Çocuk İşgücüne İlişkin Sorunlar, Unpublished Master Thesis, İstanbul: İstanbul University.
- URL-1: Hygiene Law No. 1593, (1930). <https://www.mevzuat.gov.tr/mevzuatmetin/1.3.1593.pdf> (D.A.: 29.10.2022)
- URL-2 : Primary Education and Education Law No. 222. (1961). <https://www.mevzuat.gov.tr/mevzuatmetin/1.4.222.pdf> (D.A.: 29.10.2022)
- URL-3 : Labor Law No. 4857. (2003). <https://www.mevzuat.gov.tr/mevzuatmetin/1.5.4857.pdf> (D.A.: 29.10.2022)
- URL-4 : Code of Obligations No. 818. (1926). <https://www.mevzuat.gov.tr/MevzuatMetin/5.3.818.pdf> (D.A.: 29.10.2022)
- Yükseler, Z. ve Türkan, E. (2008). Türkiye’de Hanehalkı: İşgücü, Gelir, Harcama ve Yoksulluk Açısından Analizi, *TÜSİAD-T* 03(45). <https://www.econstor.eu/bitstream/10419/81691/1/557526418.pdf> (D.A.: 5.10.2022)

KAYNAKÇA

- Alper, Y., Tokol, A. ve Özdemir, Ç., (2013). *Sosyal Politika II*, Eskişehir: Anadolu Üniversitesi Yayınları.
- Ar, K. N., (2013). *Türkiye’de Çalışma İlişkileri 1923-1961*, Bursa: Ekin Basın.
- Aşkın, E. Ö. ve Barış, S., (2015). Kadın İstihdamının Arttırılmasında Mikro Kredi Uygulamasının Etkisi: Tokat İli Örneği. *Çalışma ve Toplum Dergisi*, Sayı: 3, 63-94.
- Ayata, S., (1987). *Kapitalizm ve Küçük Üreticilik: Türkiye’de Halı Dokumacılığı*, Ankara: Yurt Yayınları.
- Aytaç, S., Murat, G., Dursun, S., Şen, M. ve Bağdoğan, S. Y., (2017). Çalışma Yaşamında Özel Gruplar. İçinde S. Dursun (Editör), (s. 25-45), Bursa: Ekin Basım Yayın Dağıtım.
- Bakırcı, k., (2000). İş Hukuku Açısından İşyerinde Cinsel Taciz, İstanbul: Yasa Yayınları, Yayın No: 72.
- Bolcan, A. E., (2006). “Avrupa Birliği’ne Uyum Sürecinde Türkiye’de Çalışma Hayatında Kadının Yeri ve Kadın İşsizliği”, Basılmamış Yüksek Lisans Tezi, İstanbul: İstanbul Üniversitesi Sosyal Bilimler Enstitüsü.
- Cevher, E. ve Öztürk, U. C., (2015). İş Yaşamında Kadınlara Yaptığı Mobbing Üzerine Bir Araştırma, İnsan ve Toplum Bilimleri Araştırma Dergisi, Cilt: 4, Sayı: 4, 867-892.
- Commission of the European Communities, “The Employment of Women And The Problems It Raises in The Member States of The European Community”, Abridged version of Mrs E. Sullerot’s report, Katalog Numarası XM-08-33-004-EN-C, 1970, p. 7
- Darity, W., (1995). The International Library of Critical Writing in Economics: Economics and Discrimination. *An Elgar Reference Collection*, US, 1995, s. 586-601.
- Davies, K. ve Esseveld, J., (1985). Women And Unemployment: A Qualitative Analysis Or Playing Hopscotch In The Swedish Labour Market. *Acta Sociologica*, Vol:25, No:3, 11-29.
- Delen, M. ve Uşen, Ş., (2011). Eğitilmiş Kadınların Çalışma Hayatına İlişkin Tercihleri: İstanbul Örneği. *Kamu İş*, Cilt: 11, Sayı: 4, 2-24.
- Doğramacı, E., (1997). *Türkiye’de Kadının Dünü ve Bugünü*, İstanbul: Türkiye İş Bankası Yayınları.
- Durak, Ş. Ve Vedat Kaya, “Türkiye’de İşsizlik ve İşsizliği Azaltmaya Yönelik Politikalar: Tarihsel Bir Bakış”, *Atatürk Üniversitesi İktisadi ve İdari Bilimler Dergisi*, Cilt: 28, Sayı: 2, 2014, s. 68.
- Eraslan, İ., (2009). Türkiye’de Kadın İstihdamının Arttırılması: Tespit ve Öneriler. Basılmamış Yüksek Lisans Tezi, İstanbul: Beykent Üniversitesi Sosyal Bilimler Enstitüsü.
- Ertürk, Ş., (2008). Uluslararası Belgeler ve Avrupa Birliği Direktifleri Işığında Çalışma Hayatımızda Kadın Erkek Eşitliği, *Belediye – İş*, Ankara: AB’ye Sosyal Uyum Dizisi, 7-19.
- Fettah, M., (2006)., İş ve Sosyal Güvenlik Hukuku’nda Kadın İşçilerin Korunması, Basılmamış Yüksek Lisans Tezi, İstanbul: İstanbul Üniversitesi Sosyal Bilimler Enstitüsü.
- Gündüz, F., (2000). *Kadın İşgücünün Türk Ekonomisine Katılımı*, Eyüp Kemerlioğlu’na Armağan, Sivas: Önder Matbaacılık.
- ILO, Woman at Work Trends <http://www.ilo.org/gender/informationresources/Publications>, (E.T.: 25.10.2016).
- ILO, Women At Work Trends, <https://data.oecd.org>, (E.T.: 15.10.2016).
- İşığışık, Ö., (2014). İstihdam ve İşsizlik, Bursa: Dora Yayınları.
- İçin, N., (2012). Çalışma Yaşamında Kadın İşgücünün Karşılaşabileceği Sorunlar: Yalova Örneği. Basılmamış Yüksek Lisans Tezi, Yalova: Yalova Üniversitesi Sosyal Bilimler Enstitüsü.
- Johnson, C. R., (1998). İstanbul 1920, (Ed: S. Taner). İstanbul: Tarih Vakfı Yurt Yayınları.
- Kadının Statüsü Genel Müdürlüğü, <http://kadininstatusu.aile.gov.tr/uygulamalar/turkiyede-kadin>, (E.T.: 11.10.2016).
- Kalaycıoğlu, E. ve Toprak, B., (2004). İş Yaşamı, Üst Yönetim ve Siyasette Kadın, İstanbul, Tesev Yayınları.

- Kasnakoğlu Z. ve Dayıoğlu, M., (2002). Female Labour Force Participation and Earnings Differentials Between genders in Rives, 1997'den Akt: Serap Palaz, VI. ODTÜ Uluslararası Ekonomi Kongresi, Balıkesir: Balıkesir Üniversitesi, 2002, s. 89-123.
- Kocacık F. ve Gökkaya, V. B., (2005). Türkiye'de Çalışan Kadınlar ve Sorunları, *Cumhuriyet Üniversitesi İktisadi ve İdari Bilimler Dergisi*, Cilt: 6, Sayı: 1, 2005, 202-232.
- Koçak, O. ve Hayran, N., (2011). Çalışma Hayatında Kadına Yönelik Taciz (Mobbing): Kocaeli – Körfez İlçesi Örneği. *Ekonomi ve Yönetim Kongresi Bildirileri*, Saray Bosna – Hersek, 1091-1124.
- Koray, M., (2008). *Sosyal Politika*, Ankara: İmge Kitabevi.
- Korkmaz, H., (2014). Yönetim Kademelerinde Kadına Yönelik Cinsiyet Ayrımcılığı ve Cam Tavan Sendromu. *Akademik Sosyal Araştırmalar Dergisi*, Yıl: 2, Sayı: 5, 1-14.
- Kuzgun, Y. ve Sevim, S. A., (2004). Kadınların Çalışmasına Karşı Tutum ve Dini Yönelim Arasındaki İlişki. *Ankara Üniversitesi Eğitim Fakültesi Dergisi*, Sayı:1, Cilt: 37, 2004, s. 19-35.
- Lawler, J. J. ve Kasarda, J. D., (1998). The Employment of Women Managers and Professionals in an Emerging Economy: Gender Inequality as an Organizational Practice. *Administrative Science Quarterly*, Vol: 43, No: 3, 23-47.
- Lordoğlu, K. ve Özkaplan, N., (2014). Çalışma İktisadı, İstanbul: Der Yayınları.
- Makal, A., (2010). "Türkiye'de Erken Cumhuriyet Döneminde Kadın Emeği. Çalışma ve Toplum Dergisi, Cilt: 25, 2010, s. 17 – 35.
- Makal, A., *Ameleden İşçiye*, İstanbul: İletişim Yayınları.
- Makal, A., *Türkiye'de Çok Partili Dönemde Çalışma İlişkileri: 1946- 1963*, Ankara: İmge Kitabevi.
- Makal, A., (2001). Türkiye'de 1950 -1965 Döneminde Ücretli Kadın Emeğine İlişkin Gelişmeler. *GETA Tartışma Metinleri*, Ankara Üniversitesi, 3.
- OECD, Education at a Glance 2015, <https://data.oecd.org> (E.T.: 12.10.2016).
- Önder, N., (2013). Türkiye'de Kadın İşgücünün Görünüm. *Çalışma Dünyası Dergisi*, Cilt: 1, Sayı: 1, 43-61.
- Örücü, E., Kılıç, R. ve Kılıç, T., (2007). Cam Tavan Sendromu ve Kadınların Üst Düzey Yönetici Pozisyonuna Yükselmelerindeki Engeller: Balıkesir İli Örneği. *Yönetim ve Ekonomi Dergisi*, Celal Bayar Üniversitesi, Cilt: 14, Sayı: 2, 2007, Manisa, 118-144.
- Palaz, S., (2002). Türkiye'de Cinsiyet Ayrımcılığı Analizinde Neoklasik Yaklaşım Karşı Kurumcu Yaklaşım: Eşitliği Sağlayıcı Politika Önerileri. VI. ODTÜ Uluslararası Ekonomi Kongresi, Balıkesir, Balıkesir Üniversitesi, 95-118.
- Parlaktuna, İ., (2010). Türkiye'de Cinsiyete Dayalı Mesleki Ayrımcılığın Analizi. *Ege Akademik Bakış*, Cilt: 10, Sayı: 4, 2010, 1189-1220.
- Quataert D., (2008). *Sanayi Devrimi Çağında Osmanlı İmalat Sektörü*. (çev. T. Güney). İstanbul: İletişim Yayıncılık.
- Quliyeva, S., (2012). Kadın Çalışmasına Yönelik Tutumlar, Azerbaycan – Türkiye Karşılaştırması. Basılmamış Doktora Tezi, Ankara: Ankara Üniversitesi, Sosyal Bilimler Enstitüsü.
- Seymen, R., (2004). İktisatçılar İçin Sosyal Siyaset, İstanbul: Der Yayınları.
- TİSK, (2004). İstihdam, Kadın İşgücü ve Yeni İş Kanunu Sempozyumu, Ankara: Tşof Plaka Matbaacılık, Yayın No: 242, s. 33-53.
- Toksöz, G., (1999). Türkiye'de Kadın İşgücü ve Enformel Sektörde İstihdamı, *Türkiye'de Kadın İşgücü Seminerleri I-II*, Bursa: TİSK, 58-71.
- TUİK, Kazanç Yapısı Araştırması, Sayı: 18861, (2014). <http://www.tuik.gov.tr/PreHaberBultenleri.do?id=18861>, (E.T.: 23.10.2016).
- Tutar, H., (2015). *Mobbing Nedenleri ve Başa Çıkma Stratejileri: Kuramsal Yaklaşım*, Ankara: Detay Yayıncılık.
- TÜSİAD, (2000). *Kadın – Erkek Eşitliğine Doğru Yürüyüş: Eğitim, Çalışma Yaşamı ve Siyaset*, İstanbul, Yayın No: TÜSİAD-T/2000-12/290, s. 168-192.

- World Economic Forum, The Global Gender Gap Report 2016, Insight Report, http://www3.weforum.org/docs/GGGR16/WEF_Global_Gender_Gap_Report_2016.pdf, (E.T.: 01.10.2016).
- Yeşilay, M., (2006). İnsan Kaynakları Yönetimi Açısından Bir Sorun Olarak İşyerinde Cinsel Taciz. *Sosyal Bilimler Dergisi*, Ankara: Gazi Üniversitesi Ticaret ve Turizm Eğitim Fakültesi, 149-162.
- Yıldırımalp, S. ve İslamoğlu, E., (2014). İnsana Yakışır İş Bağlamında Türkiye’de Ev Hizmetinde Çalışan Kadınlar. *Sosyal Güvenlik Dergisi*, Cilt: 4, Sayı: 2, 2014/1, 142-163.
- Yılmaz, T., Fidan, F. ve Karataş, V., (2004). İşsizliğin Sosyo – Psikolojik Sonuçları: Sosyo – Demografik Özelliklere Göre Bireyin Tutumları Bir Alan Araştırması. *Sosyal Siyaset Konferansları*, 48. Kitap, İ.Ü. Yayınları, 79-93.
- Zel, U., (1999). İş Arenasında Kadın Yöneticilerin Algılanması ve Kraliçe Arı Sendromu, [www.ugurzel.com / makaleler/kralicesendromu.htm](http://www.ugurzel.com/makaleler/kralicesendromu.htm), (E.T.: 15.10.2016).

REFERENCES

- Fletchner, R., Barner, H. E. and The Editors of Encyclopedia (2022). "Auguste Comte". <https://www.britannica.com/biography/Auguste-Comte>, (A. D.: 01.11.2022).
- Acton, H. B. and The Editors of Encyclopedia (2022). "Herbert Spencer", in Encyclopedia Britannica, <https://www.britannica.com/biography/Herbert-Spencer>, (A. D.: 01.11.2022).
- Bryant, C. G. A. (1975). Positivism reconsidered, *The sociological Review*, 23(2), 397-412.
- Comte, A. (1896). *The Positive Philosophy*, Vol 1, (translated by H. Martineau), London: George Bell & Sons, Batoche Books, 2000.
- Delanty, G. (2003). The Persistence of Nationalism: Modernity and Discourses of Nation, in (eds. G. Delanty and E. F. İşin), *The Handbook of Historical Sociology*, (p.287-300), UK: Sage publications.
- Encyclopedia Americana (1981). Herbert Spencer, vol 25, p.480, Connecticut USA: Grolier.
- Giddens, A. (2006). *Sociology*, 5th Edition, Cambridge, UK: Polity Press.
- Healy, K. (1998). Social Change: Mechanisms and Metaphors, <https://www.princeton.edu/~sociolog/pdf/change4.pdf>, (A. D.: 26.10.2022).
- Holmes, B. (1994). Herbert Spencer (1820-1903), *PROSPECTS: The Quarterly Review of Comparative Education*, (Paris UNESCO: International Bureau of Education): 24 (3/4), 543-565.
- Kongar, E. (1979). *Toplumsal Değişme Kuramları ve Türkiye Gerçeği*, 2. Baskı, İstanbul: Bilgi Yayınevi.
- Lauer, R. H. (1973). *Perspectives on Social Change*, Boston: Allyn & Bacon.
- Levisohn, D. (1972). Mill and Comte on the Methods of Social Science, *Journal of The History of Ideas*, 33(2), 315-324.
- Nisbet, R. (1969). *Social Change and History Aspects of the Western Theory of Development*, New York: Oxford University Press.
- Nisbet, R. (2017). *History of The Idea of Progress*, USA: Routledge.
- Ozankaya, Ö. (1991). *Toplumbilim*, Genişletilmiş 7. Basım, İstanbul: Gümüş Matbaası.
- Ritzer, G. and Murphy, W. W. (2019). *Essentials of Sociology*, 3rd Edition, USA: Sage Publication.
- Ritzer, G. and Stepnisky, J. (2018). *Classical Sociological Theory*, 7th edition, Los Angeles, Sage Publications.
- Ritzer, G. (2011). *Sociological Theory*, 8th Edition, New York: McGraw-Hill.
- Scott, J. (2006). *Sociology the Key Concepts*, New York: Routledge.
- Servaes, J. (2011). *Social Change*, https://www.researchgate.net/publication/274193404_Social_Change, (A. D.:26.10.2022).
- Spencer, H. (1898). *The Principles of Sociology*, Vol 1, New York: D. Appleton and Company.
- Stolley, K. S. (2005). *The Basics of Sociology*, Connecticut: Greenwood Press.
- Szacki, J. (1979). *History of sociological thought*, Connecticut: Greenwood Press.
- Sztompka, P. (1993). *The Sociology of Social Change*, UK: Willey-Blackwell.
- Timasheff, N. S. (1967). *Sociological Theory Its Nature and Growth*, New York: Random House.
- Turner, B. (1999). *Classical Sociology*, UK: Sage Publications.
- Vernon, R. (1978). Auguste Comte and Development: A Note, *History and Theory* 17(3), 323-326.
- Zgourides, G. D. and Zgourides, C. S. (2000). *Cliffs Quick Review Sociology*, USA: IDG Books.

REFERENCES

- Alves, H., Fernandes, C., & Raposo, M. (2016). Social media marketing: a literature review and implications. *Psychology & Marketing*, 33(12), 1029-1038.
- Assaad, W., & Gómez, J. M. (2011). Social network in marketing (social media marketing) opportunities and risks. *International Journal of Managing Public Sector Information and Communication Technologies (IJMPICT)* Vol, 2.
- Assimakopoulos, C., Antoniadis, I., Kayas, O. G., & Dvizac, D. (2017). Effective social media marketing strategy: Facebook as an opportunity for universities. *International Journal of Retail & Distribution Management*.
- Bajpai, V., Pandey, S., & Shriwas, S. (2012). Social media marketing: Strategies & its impact. *International Journal of Social Science & Interdisciplinary Research*, 1(7), 214-223.
- Chen, S. C., & Lin, C. P. (2019). Understanding the effect of social media marketing activities: The mediation of social identification, perceived value, and satisfaction. *Technological Forecasting and Social Change*, 140, 22-32.
- Constantinides, E. (2014). Foundations of social media marketing. *Procedia-Social and behavioral sciences*, 148, 40-57.
- Dahnil, M. I., Marzuki, K. M., Langgat, J., & Fabeil, N. F. (2014). Factors influencing SMEs adoption of social media marketing. *Procedia-social and behavioral sciences*, 148, 119-126.
- Ebrahim, R. S. (2020). The role of trust in understanding the impact of social media marketing on brand equity and brand loyalty. *Journal of Relationship Marketing*, 19(4), 287-308.
- Felix, R., Rauschnabel, P. A., & Hinsch, C. (2017). Elements of strategic social media marketing: A holistic framework. *Journal of Business Research*, 70, 118-126.
- Jacobson, J., Gruzd, A., & Hernández-García, Á. (2020). Social media marketing: Who is watching the watchers?. *Journal of Retailing and Consumer Services*, 53, 101774.
- Keegan, B. J., & Rowley, J. (2017). Evaluation and decision making in social media marketing. *Management decision*.
- Khaleeli, M. (2020). The Effect of Social Media Advertising and Promotion on Online Purchase Intention. *education*, 7(19), 2020.
- Lal, B., Ismagilova, E., Dwivedi, Y. K., & Kwayu, S. (2020). Return on investment in social media marketing: Literature review and suggestions for future research. *Digital and social media marketing*, 3-17.
- Marketingcharts, Social Media Marketing Update: Preferred Platforms and Content Types in 2021 Retrieved from <https://www.marketingcharts.com/digital/social-media-117464>
- Mason, A. N., Narcum, J., & Mason, K. (2021). Social media marketing gains importance after Covid-19. *Cogent Business & Management*, 8(1), 1870797.
- Sajid, S. I. (2016). Social media and its role in marketing.
- Saravanakumar, M., & SuganthaLakshmi, T. (2012). Social media marketing. *Life science journal*, 9(4), 4444-4451.
- Agrawal, A., Gans, J., & Goldfarb, A. (2017). What to expect from artificial intelligence.
- Shareef, M. A., Mukerji, B., Dwivedi, Y. K., Rana, N. P., & Islam, R. (2019). Social media marketing: Comparative effect of advertisement sources. *Journal of Retailing and Consumer Services*, 46, 58-69.
- Schwemmer, C., & Ziewiecki, S. (2018). Social media sellout: The increasing role of product promotion on YouTube. *Social Media+ Society*, 4(3), 2056305118786720.
- Sundaram, R., Sharma, D., & Shakya, D. (2020). Power of digital marketing in building brands: A review of social media advertisement. *International Journal of Management*, 11(4).
- Suryani, W., & Margery, E. (2020). The influence of social media advertising, e-marketing and product quality on the process of purchasing nature cosmetics. *International Journal of Chemistry and Chemical Engineering Systems*, 5.

- Tiago, M. T. P. M. B., & Veríssimo, J. M. C. (2014). Digital marketing and social media: Why bother?. *Business horizons*, 57(6), 703-708.
- Vinerean, S. (2017). Importance of strategic social media marketing.
- YouTube Help. (2022). YouTube advertising formats. Google LLC. Retrieved from <https://support.google.com/youtube/answer/2467968?hl=en>
- Wibowo, A., Chen, S. C., Wiangin, U., Ma, Y., & Ruangkanjanases, A. (2020). Customer behavior as an outcome of social media marketing: The role of social media marketing activity and customer experience. *Sustainability*, 13(1), 189.
- Wright, E., Khanfar, N. M., Harrington, C., & Kizer, L. E. (2010). The lasting effects of social media trends on advertising. *Journal of Business & Economics Research (JBER)*, 8(11).

REFERENCES

- Acs , ZJ, Szerb , L., Song , A., Komlosi , E., & Lafuente , E. (2020). the Digital Platform Economy Index 2020. Barcelona: The Global Entrepreneurship and Development Institute .
- Calatayud , A., Mangan, J. & Christopher , M. (2019). The self- thinking supply chain . *Supply Chain Management: An International Journal* , 24(1), 22-38.
- Castro, L., & Wamba , SF (2007). An inside look at RFID technology . *Journal of Technology Management & Innovation* , 2 (1), 128-141.
- Dahbi , S., and Benmoussa , C., “ What Hinder SMEs from Adopting E - commerce ? A Multiple Case Analysis”, Science Direct, 3rd World Conference on Technology , Innovation and Entrepreneurship (WOCTINE), *Procedia computer Science* 158 (2019) 811–81.
- Erbaşlar, G., & Dokur, Ş. (2012). Elektronik ticaret, e-ticaret. Ankara: Nobel Yayın.
- Hirsh, S., & Alman, S. (2020). Blockchain. ALA Neal-Schuman.
- Hurtado , P., Dornoles , C., & Frazzon , E. (2019). Big Data Application for E - Commerce’s Logistics : A Research assessment and Conceptual Model. *IFAC PapersOnLine* , 838-843.
- İlhan, İ., & Ünsaçar, F. (2011). Otomotiv Yedek Parça Sektöründe Elektronik Veri Değişimi (EDI) Uygulanması için Veritabanı ve Formların Oluşturulması. *Politeknik Dergisi*, 249-256.
- Kadłubek M. (2015). the selected Areas of E- logistics in Polish E- commerce . *Procedia computer Science* 65, 1059 – 1065.
- Karahasan, F. (2014). Taşlar Yerinden Oynarken Dijital Pazarlamanın Kuralları. İstanbul: CEOplus.
- Boatman , Y. (2018). E-Commerce in Logistics and Supply Chain Management. In M. Khosrow-Pour , *Encyclopedia of Information Science and Technology, Fourth Edition* (p. 5367). IGI Global.
- Kückelhaus , M., & Chung , G. (2018). Logistics Trend Radar, DHL Customer Solutions & Innovation , Germany. *www . dhl . Com*, Access Date: 15/11/2022.
- Liu , Z., & Li , Z. (2020). A blockchain-based framework of cross-border e - commerce supply chain . *International Journal of Information Management*, 01-18.
- Marangoz, M. (2017). Girişimcilik. (4. Baskı). İstanbul: Beta Basım.
- Matarazzo , M., Penco , L., Profumo , G. and Quaglia , R. (2020). digital transformation and Customer Value Creation in Made in Italy SMEs : A Dynamic Capabilities perspective . *Journal of Business Research* , 123 , 642-656.
- Mohamad , AH, Hassan, GF, & Abd Elrahman , AS (2022). Impacts of e - commerce on planning and designing commercial activities centers : A developed approach . *ain Shams engineering Journal* , 13(4), 101634.
- Öner, Y. (2020). *www.kpmg.com*: <https://home.kpmg/tr/tr/home/gorusler/2020/10/covid-19-eticaret-kargotasimaciligina-etkileri.html>. Access:18.11.2022.
- Paelke , V. (2014). Augmented reality in the smart factory : Support workers in an industry 4.0. environment . Of *Proceedings of the 2014 IEEE emerging technology and factory automation (ETFA)* 1-4.
- Potdar , V., Wu , C., & Chang , E. (2007). Automated Data Capture Technologies: RFID. In Q. Zhang , *E- Supply Chain Technologies and Management* (pp. 112-141). Information Science Reference.
- Ramanathan , R., George, J., & Ramanathan , U. (2014). The Role of Logistics in Ecommerce Transactions : An Exploratory Study of Customer Feedback and Risk. *Supply chain Strategies , Issues and Models* , 221-233.
- Sarac , A., Absi , N. & Dauzère-Pérés , S. (2010). A literature review on the impact of RFID technologies on supply chains management . *int . J. Production Economics* , 128(1), 77-95.
- Shalamanov , V., Monov , V., Blagoev , I., Matern , S., Vassileva , G. and Blagoev , I. (2020). A Model of ICT Competence Development for digital Transformation _ *Information & Security: An International Journal* , 46 , 269-284.
- Shiau , J.-Y., & Lee, M.-C. (2010). A Warehouse Management System with Sequential picking for Multi - Container deliveries . *Computers & Industrial Engineering* , 382-392.

- Steinberg , E. (2019). Big Data and Personalized pricing . *Business Ethics Quarterly* , 97-117.
- Şahin, C. and Karakaş, A., “Dünya’da ve Türkiye’de E-Ticaret Sektörü”, International Congress On Management Economics and Business Uluslararası Yönetim İktisat ve İşletme Kongresi, 27-33.
- Yamamoto, G. T. (2013). E-TİCARET: Kavramlar Gelişim ve Uygulamalar. İstanbul: Kriter Yayınevi.
- Yan, B., Jin , Z., Liu , L. & Liu , S. (2018). factors influence the adoption of the internet of things in supply chains _ *Journal of Evolutionary Economics* , 28(3), 523-545.
- Yıldıztekin, Atilla (2001). Geleceğin Sektörü, E-Lojistik. <http://www.atillayildiztekin.com/Dergi/gelecegin-sektoru-e-lojistik.html>. Access: 16.11.2022.
- Yu , Y., Wang , X., Zhong , RY, & Huang , GQ (2016). e -commerce logistics in supply chains management : practice perspective . *Procedia Cirp* , 52 , 179-185.
- Xu G., Qiu X., Fang M., Kou X. and Yu Y. (2019). Data-driven operational risk analysis in E-Commerce Logistics. *Advanced Engineering Informatics*. 40, 29–35.

REFERENCES

- Azapagic, A. (2003), Systems Approach to Corporate Sustainability: A General Management Framework, *Trans I Chem E, Vol 81, 303-316, Part B, September 2003*.
- BIST (2014). "Sustainability Guide for Companies". Borsa Istanbul, October 2014 Access Date: 30/09/2022
- Boldeanu, D. (2008). *Information System for The Analysis and Assessment of The Economic and Financial Performances at Microeconomic Level*, PhD thesis, Bucharest Academy of Economic Studies.
- Boldeanu D.M. & Pugna, I. B. (2014). The Analysis of The Influence Factors Affecting The Performance of Pharmaceutical Companies, *Theoretical and Applied Economics*, 7(596), 23-42.
- Bourguignon, A. (1995). Peut-on definir la performance? *Revue Francaise de Comptabilite*, 269:61-66.
- Collison, D., Cobb, G., Power, D. & Stevenson, L. (2008), The Financial Performance of the FTSE-4Good Indices, Corporate Social Responsibility and Environmental Management, 15(1), 14-28.
- Gündüz, Ç. (2018). The Effect of Inclusion in the Sustainability Index on Stock Value: BIST Application, *Journal of Bankers*, 106, 37-58.
- Jianu, I. (2007). *Evaluarea prezentarea și analiza performanței înt veinerii*, Editura CECCAR, București
- Majumder, T.H., Rahman, M.M. (2012). Financial Analysis of Selected Pharmaceutical Companies in Bangladesh, *European Journal of Business and Management*.
- Tıraş, H. (2012). Sustainable Development and the Environment: A Theoretical Review". *Kahramanmaraş Sütçü İmam University Journal of Faculty of Economics and Administrative Sciences*, 2 (2): 57-73.
- Tokgöz, N. & Önce, S. (2009). Company Sustainability: Alternative to Traditional Management Understanding, *Afyon Kocatepe University, İİBF Journal*, XI(I): 249-275.
- Elkington, J., 1998. *Cannibals with Forks: The Triple Bottom Line of Sustainability*. New Society Publishers, Gabriola Island.
- Ege, İ., Topaloğlu, E. E. & Erkol, A. Y. (2017). Financial Failure Based on Fulmer Model and Financial Performance Relationship: An Application on Manufacturing Industry. *Journal of Accounting and Finance*, 119-137.
- Enceli, Y. (2014). *Measurement of Financial Vulnerability in Banks*. (Unpublished Doctoral Thesis), Gazi University Institute of Social Sciences. Ankara.
- Erçel, G. (1999). Financial Risk Management, 6. Annual "Global Finance Conference", Bilgi University, Istanbul.
- Özmen, A., Karakoç, M., & Yeşiladağ, E. (2020). Sustainability reporting: An application on companies included in the sustainability index. *Dumlupınar University Journal of Social Sciences*, (63), 153-174.
- Poyraz, E. & Uçma, T. (2006). Measuring Financial Failures of Exporting Sectors Operating in Turkey in Financial Crisis Environments with the Help of Altman (Z-Score) Model. *Journal of Accounting and Finance*, (32), 0-0. Retrieved from <https://dergipark.org.tr/en/pub/mufad/issue/35601/395457>
- Sak, A.F. & Dalgar, H. (2020). The Effect of Corporate Sustainability on the Financial Performance of Companies: A Research on Companies in the BIST Corporate Sustainability Index. *Journal of Accounting and Finance*, (85), 173-186. doi: 10.25095/mufad.673722 (11) (PDF) EFFECT OF THE FINANCIAL PERFORMANCE OF COMPANIES IN TOURISM SECTOR ON FIRM PROFITABILITY: AN APPLIED STUDY ON DEVELOPED COUNTRIES. Available from: https://www.researchgate.net/publication/359624710_EFFECT_OF_HE_FINANCIAL_PERFORMANCE_OF_COMPANIES_IN_TOURISM_SECTOR_ON_FIRM_PROFITABILITY_AN_APPLIED_STUDY_ON_DEVELOPED_COUNTRIES [accessed Nov 14 2022].
- Topal, G. (2019). The effect of sustainability studies on the financial performance of enterprises. Unpublished master's thesis, Istanbul Aydın University Finance Institute, Istanbul.
- Yu, M. & Zhao R. (2015), Sustainability and Firm Valuation: An International Investigation. *International Journal of Accounting and Information Management*, 23(3), 289- 307.
- Thorpe, J., & Prakash Mani, K. (2003). Developing value: The Business Case for Sustainability in Emerging Markets. *Greener Management International*, (44), 17-44.
- https://www.eib.org.tr/surdurulebilirlik/Sayfa.Asp?SI_Id=BA874EA9A4.

REFERENCES

- Aydın, A. (2021). Sanal Gerçeklik ve Artırılmış Gerçeklik. *Eğitimde Dijitalleşme ve Yeni Yaklaşımlar*, Efe Akademi yayınları. Editör: Tarık Talan.
- Barnes, S. J. (2020). Information Management Research and Practice in the post- COVID-19 World. *International Journal of Information Management*, 55, 102175.
- Bayraktar, E., and Kaleli, F. (2007). Sanal Gerçeklik ve Uygulama Alanları. *Akademik Bilişim*, 1(6).
- Donthu, N., Kumar, S., Mukherjee, D., Pandey, N., and Lim, W. M. (2021). How to Conduct a Bibliometric Analysis: An overview and guidelines. *Journal of Business Research*, 133, 285-296.
- Ellegaard, O., and Wallin, J. A. (2015). The Bibliometric Analysis of Scholarly Production: How Great is the Impact?. *Scientometrics*, 105(3), 1809-1831.
- Grudzewski, F., Awdziej, M., Mazurek, G., and Piotrowska, K. (2018). Virtual Reality in Marketing Communication—The Impact on the Message, Technology and Offer Perception—Empirical Study. *Economics and Business Review*, 4(3), 36-50.
- Heilig, M. L. (1962). U.S. Patent No. 3,050,870. Washington, DC: U.S. Patent and Trademark Office
- Kapucu, M. S., and Yıldırım, İ. (2019). Türkiye’de Sanal ve Artırılmış Gerçeklik Üzerine Eğitimde Yapılan Çalışmalara İlişkin Metodolojik Bir İnceleme. *Akademik Bakış Uluslararası Hakemli Sosyal Bilimler Dergisi*, (73), 26-46.
- Kayabaşı, Y. (2002). Sanal Gerçeklik ve Eğitim Amaçlı Kullanılması. *Turkish Online*, 151.
- Łysik, Ł., & Łopaciński, K. (2019). Use of Virtual Reality in Digital Marketing Communication. *Informatyka Ekonomiczna. Prace Naukowe Uniwersytetu Ekonomicznego we Wrocławiu. Business Informatics*. 4 (54).
- Lum, H. C., Elliott, L. J., Aqlan, F., and Zhao, R. (2020). Virtual Reality: History, Applications, and Challenges for Human Factors Research. In *Proceedings of the Human Factors and Ergonomics Society Annual Meeting* (Vol. 64, No. 1, pp. 1263-1268). Sage CA: Los Angeles, CA: SAGE Publications.
- Pine, B. J., & Gilmore, J. H. (1999). *The experience economy: work is theatre & every business a stage*. Harvard Business Press.
- Pritchard, A. (1969). Statistical Bibliography or Bibliometrics? *Journal of Documentation*, 25(4), 348-349.
- Schmitt, B. (1999). Experiential marketing. *Journal of marketing management*, 15(1-3), 53-67.
- Sokolovskaya, I. E. (2020). Socio-Psychological Factors of Students Satisfaction in the Context of Digitalization of Education During the COVID-19 Pandemic and Self-Isolation. *Digital Sociology*, 3(2), 46-54.
- Tordsson, F., Tegebäck, M., and Varnvik, M. (2018). Factors Influencing Attitudes Towards VR as an Advertising Media: This Paper Will Undergo A Study of What is Effecting Customer Attitudes Towards Virtual Reality as an Advertising Media. *Digitala Vetenskapliga Arkivet*.
- Van Kerrebroeck, H., Brengman, M., and Willems, K. (2017). When Brands Come to Life: Experimental Research on the Vividness Effect of Virtual Reality in Transformational Marketing Communications. *Virtual Reality*, 21(4), 177-191.
- Wohlgenannt, I., Simons, A., and Stieglitz, S. (2020). Virtual Reality. *Business & Information Systems Engineering*, 62(5), 455-461.

REFERENCES

- Alpago, H., & Oduncu-Alpago, D. (2020). Geçmişten Günümüze Aile İşletmeleri ve Girişimcilik Ruhü. *Aile İşletmeciliğinde Tarım İşletmeleri Ve Farklı Kurumsallaşma Örnekleri* (155-170). Kriter Yayınevi.
- Alpman, G. (2022). Transgenerational Succession In Turkish Family Businesses:A Grounded Theory Study. *Journal of Istanbul Ticaret University Social Sciences*, 21(43), pp.347-376. doi:10.46928/iticusbe.1073518
- Arıncıoğlu, M. A., Gökce, Ş., & Erdiren-Çelebi, M. (2017). How to “Remove” Family Enterprises: Problem, Solutions and Recommendations in the Context of Ideals and Realities. *Ordu University Journal of Social Science Research*, 7(1), pp. 59-72.
- Aydemir, B., Seymen, O., & Taşçı, A. D. (2004). Institutionalization Process in Family Businesses and a Sectoral Practice. *Aile İşletmeleri Kongresi* (pp. 604-617). İstanbul: T. C. İstanbul Kültür Üniversitesi.
- Aydemir, Ö. N. (2018). *Ülkemizdeki Aile Şirketlerine Genel Bakış Ve Öneriler*. Sakarya 1. Organize Sanayi Bölgesi: <http://www.sosb.org.tr/haber/134/ulkemizdeki-aile-sirketlerine-genel-bakis-ve-oneriler.aspx>.(29. 09.2022)
- Baksyte, S., & Stripeikis, O. (2011). Peculiarities Of Family Business Management. *Management Theory And Studies For Rural Business And Infrastructure Development*, 26, pp. 22-30.
- Botero, I. C., Cruz, C., Massis, A. D., & Nordqvist, M. (2015). Family Business Research in the European Context. *European Journal of International Management*, 9(2), pp. 139-159.
- Burch, G. F., Batchelor, J. H., Burch, J. J., & Heller, N. A. (2015). Rethinking Family Business Education. *Journal of Family Business*, 5(2), pp. 277-293.
- Carlock, R. S., & Ward., J. L. (2001). *Strategic Planning for The Family Business: Parallel Planning to Unify The Family and Business*. Hampshire: Creative Print & Design.
- Chirapanda, S. (2020). Identification of Success Factors for Sustainability in Family Businesses: Case Study Method And Exploratory Research in Japan. *Journal of Family Business Management*, 10(1), pp. 58-75. doi:DOI 10.1108/JFBM-05-2019-0030
- Cho, N. M., Okuboyejo, S., & Dickson, N. (2017). Factors Affecting the Sustainability of Family Businesses in Cameroon: An Empirical Study in Northwest and Southwest Regions of Cameroon. *Journal of Entrepreneurship: Research & Practice*. doi:10.5171/2017.658737
- Demir, B., & Tavacıoğlu, L. (2021). Developing a Scale to Measure the Institutionalization Level of Maritime Family Businesses. *Journal of ETA Maritime Science*, 9(4), pp. 243-255.
- Develi, N. (2008). Family Business Administrations, Management and Organization Problems Experienced in Family Business Administrations: The Example of Mersin. *Master Thesis*. Bursa: Pamukkale University Institute of Social Sciences .
- Drucker, P. F. (1995). *Managing in a Time of Great Change*. Dutton: Booz & Company. Drucker School of Management.
- EC. (2017). *European Commission*. Internal Market, Industry, Entrepreneurship and SMEs: https://single-market-economy.ec.europa.eu/smes/supportingentrepreneurship/familybusiness_en#:~:text=Common%20European%20definition%20of%20a%20family%20business&text=Listed%20companies%20meet%20the%20definition,mandated%20by%20their%20share%20c, (23.10.2022).
- Ergün, E., & Engin, Y. (2021). The Mediating Role of LeaderMember Exchange On The Effect Between Emotional Ownership and Intergenerational Leadership Conflict in Large-Scale Family Businesses. *İğdır Üniversitesi Sosyal Bilimler Dergisi*, 10(25), pp. 285-312.
- Gonzalez, M. (2016). Organizational Complexity Management in Venezuelan Family Business. *Orbis*, 11(33), pp. 56-81.
- Gopinath, H. (2018). *GCC Family Business Survey 2017*. KPMG Enterprise.
- He, J., Liu, J., Li, T., & Song, L. (2022). Identification Positively Affects the Creativity of Family Business: The Mediating Role of Family Business Support. *Front. Psychol*, s. 1-13.
- Joshi, M., Sinha, A. K., Dixi, S., & Shukla, B. (2018). Transition Dilemma in a Closely Held Family Business: A Case of Excel Transporters. *European Journal Of Family Business*, 8(1), pp. 17-32.

- Karabulut, A. T. (2008). Management Problems of Family Businesses in The Fields Of Institutionalization And Management Functions: A Research On Family Businesses As Smes Which Manufacture In Textile Sector in İstanbul. *Marmara University Journal of Economic and Administrative Sciences*, 25(2), pp. 643 - 676.
- Karakurt, M. (2021). Kurumsallaşma ve Kuşaklar Boyu Sürdürülebilirlik. A. Candemir, & Ç. Bulut içinde, *Kobi*. Ankara: Detay Yayıncılık.
- Kardeş-Selimoğlu, S., & Özsözgün-Çalışkan, A. (2018). Roadmap to Long Term Success and Family-Owned Business: The Family Constitution. *Muhasebe ve Denetim BAKIŞ*, 53, pp. 39-54.
- Kılıç, A., & Filizöz, B. (2019). Delegation of Authority In Family Businesses and Required Specifications of The Successor: Ardahan and Sivas Example. *Journal of Faculty of Economics and Administrative Sciences*, 20(1), pp. 75-90.
- Kızıltoprak, S., & Aksoy, M. (2018). The Analyses of Financial Performance of Family Businesses Traded in Borsa Istanbul. *Ege Academic Review*, pp. 135-152. doi:10.21121/eab.2018135915
- Kolcuoğlu, U. (2018). *Aile şirketleri için sürdürülebilirliğin anahtarı: Aile anayasaları*. <https://www.dunya.com/kose-yazisi/aile-sirketleri-icin-surdurulebilirliğin-anahtari-aile-anayasaları/417257>, (26.10.2022).
- Leach, P. (2016). *Family enterprises: The essentials*. London: Profile Books.
- Maciariello, J. (2011, 07 03). *Joe's Journal: On Managing Family Businesses*. tarihinde Drucker Institute: <https://www.drucker.institute/thedx/joes-journal-on-managing-family-businesses/>, (29,10, 2022)
- Montemerlo, D., & Ward, J. (2011). *The Family Constitution: Agreements to Secure and Perpetuate Your Family and Your Business*. New York: Palgrave Macmillan.
- Özbay, G., & Ellidört, K. Y. (2020). The Institutionalization Problems of Family Businesses In The Tourism Sector: The Case of Kocaeli. *Manisa Celal Bayar University Journal of Social Sciences*, 18(3), pp. 179-195.
- Peracek, T., Vilcekova, L., & Strazovska, L. (2020). Selected Problems of Family Business: A Case Study from Slovakia. *Acta Polytechnica Hungarica*, 17(7), pp. 145-162.
- Poutziouris, P. Z., Smyrnios, K. X., & Klein, S. B. (2006). Introduction: the business of researching family enterprises. P. Z. Poutziouris, K. X. Smyrnios, & S. B. Klein içinde, *Handbook of Research on Family Business* (pp. 1-24). Northampton, MA, USA: Edward Elgar Publishing Limited.
- Randerson, K., & Radu-Lefebvre, M. (2021). Managing Ambivalent Emotions in Family Businesses: Governance Mechanisms for the Family, Business, and Ownership Systems. *Entrepreneurship Research Journal*, 11(3), pp. 159–176. doi:<https://doi.org/10.1515/erj-2020-0274>
- Rodsutti, M. C., & Makayathorn, P. (2005). Organizational Diagnostic Factors in Family Business. *Development and Learning in Organizations*, 19(2), pp. 16-18.
- Sánchez, L., Gallizo, J., & Moreno, J. (2019). The Influence of The CEO in Listed Family Businesses. *Intangible Capital*, 15(2), pp. 128-142.
- Stafford, K., Duncan, K. A., Dane, S., & Winter, M. (1999). A Research Model of Sustainable Family Businesses. *Family Business Review*, 13(3), pp. 197-208.
- Şentürk, M. (2021). The Effect of Budget Implementations on Business Planning and Control of The Activities in Family-Owned Businesses and One Implementation. *Master Thesis*. Bursa, Türkiye: Bursa Uludağ Üniversitesi Sosyal Bilimler Enstitüsü.
- Yağız, F. N., & Saruhan, Ş. C. (2021). Evaluation of Conflict Management Styles of Family Members in Family Businesses in the Framework of Family Logic: Theoretical Proposition Study. *Journal of the Human and Social Sciences Researches*, 10(2), pp. 1678-1699.
- Yelkikalan, N. (2006). Conflicts in Family Businesses and a Solution to This: Strategic Planning. *Kocaeli University Journal of Social Sciences Institutes*, 12(2), pp. 195-209.
- Yetkin, M., & Çakırel, Y. (2021). Transgenerational Succession of Family Firms: A Research Regarding Successors. *The Academic Elegance*, 8(16), pp. 473-501.
- Yıldız, G., Tutar, H., & Yılmaz, A. (2012). The Family Business Family Values Institutionalization Interfere? *Çukurova Üniversitesi İİBF Dergisi*, 16(1), pp. 119-134.
- Zachary, R. K. (2011). The Importance of The Family System in Family Business. *Journal of Family Business Management*, 1(1), pp. 26-36.

REFERENCES

- Ağca, V. & Ertan, H. (2008). "The Relationship between Emotional Commitment and Intrinsic Motivation: A Review of Five Star Hotels in Antalya", *Afyon Kocatepe University, I.I.B.F. Journal*.
- Akbaba, S. (2006). "Motivation in Education", *Kazım Karabekir Journal of Education Faculty*, 13 (3).
- Akcakaya, M. (2004). "The Effect of Motivation on Personnel Productivity: The Case of Keçiören Municipality Gazi", *Gazi University Journal of Economics and Administrative Sciences*, 6 (2).
- Allport, W. Gordon - Ross, J. Michael (1967). "Personal Religious Orientation and Prejudice". *Journal for the Scientific Study of Religion* 5 (4): 432-443.
- Ayverdi, I. (2005). *Misalli Great Turkish Dictionary*, Kubbealtı Publication, Istanbul.
- Barutcu, S. & Sezgin, S. (2012). "Motivation Tools and Impact Levels in Sales Management Process: A Research on Medical Sales Representatives", *International Journal of Alanya Faculty of Business*, 4 (2).
- Başaran, I. E. (2008). *Organizational Behavior*, Equinox Publication, Ankara.
- Batmaz, N.Y. & Gürer A. (2016). "The Effect of Transformative Leadership on Internal Motivation of Employees: A Comparative Research in Local Governments", *Suleyman Demirel University Journal of Economics and Administrative Sciences*, 21 (2).
- Baysal, A. & Tekarslan, E. (1998). *Behavioral Sciences*, Istanbul University Faculty of Business Publishing, Istanbul.
- Bentley, T. (2000). *Motivate People in Developing Our Team's Capabilities*, Hayat Publications, Istanbul.
- Berkman, U., Can, H., Yüksel, O. (2007). *Management and Organization*, Nobel Publishing, Ankara.
- Ceylan, A., Anbar A. (2014). *Modern Business Administration*, Ekin Publishing, Bursa.
- Chen, G., Mathieu, J. E. (2008). "Goal Orientation Dispositions and Performance Trajectories: The Roles of Supplementary and Complementary Situational Inducements", *Organizational Behavior and Human Decision Processes*, 106.
- Cihangiroğlu, N., Remarks Y. (2015). "Is the Relationship between Professional Incentives and Organizational Commitment Levels?", *Journal of Management and Economics Research*, 13 (2).
- Coştu, J. (2009). "Normative and Popular Approach to Religion "An Attempt of a Religious Orientation Scale". *Hittite University Faculty of Theology Journal*, 8 (15): 119-139.
- Caliskan, I. (2002). *The Concept of Religion in the Qur'an*, Ankara School Publications, Ankara.
- Eren, E. (2015). *Organizational Behavior and Management Psychology*, Beta Publication, Istanbul.
- Ergul, H. F. (2005). "Motivation and Motivation Techniques", *Electronic Journal of Social Sciences*, 4 (14).
- Faulkner, E. Joseph & De Jong, Gordon, F. (1966). "Religiosity in 5-D: An Empirical Analysis". *Social Forces* 45 (2): 246-254.
- Grant, A. M., Nurmohamed, S., Ashford, S. J., Dekas, K. (2011). "The Performance Implications of Ambivalent Initiative: The Interplay of Autonomous and Controlled Motivations", *Organizational Behavior and Human Decision Processes*, 116.
- Gröpel, P. & Kehr, H. M. (2014). "Motivation And Self-Control: Implicit Motives Moderate the Exertion of Self-Control in Motive-Related Tasks", *Journal of Personality*, 82.
- Günay, Ü. (2002). *Sociology of Religion*, Human Publications, Istanbul.
- Gündüz, S. (1998). *Dictionary of Religion and Faith*, Vadi Publications, Ankara.
- Hökelekli, H. (2010). *Introduction to Psychology of Religion*, Dem Publications, Istanbul.
- Johnstone, R.L. (1992). *Religion in Society: A Sociology of Religion*, Prentice Hall.
- Kanfer, Ruth & Chen, G. (2016). "Motivation in Organizational Behavior: History, Advances and Prospects", *Organizational Behavior and Human Decision Processes*, 136.

- Katı, M. & Düşükcan, M. (2017). Research on Determining the Differences of Performance-Related Motivation Tools According to Personal Characteristics”, *Social Sciences (NWSASOS)*, 12 (1), p.1-24.
- King Morton, B., Hunt, Richard, A. (1969). “Measuring the Religious Variable: Amended Findings”. *Journal for the Scientific Study of Religion*, 8 (2), 321-323.
- Koçel, T. (2013). Business Management, *Beta Publication*, Istanbul.
- Köklü, N., Büyükoztürk, Ş. & Bökeoğlu, O.C. (2006). Statistics for Social Sciences, *Pegem Publishing*, Ankara.
- Kurt, A. (2009). Factors Affecting Religiosity”, *Uludag University Faculty of Theology*, 18 (2), p.1-26.
- Latham, G. P. & Locke, E. A. (1992). “Self-Regulation Through Goal Setting”, *Organizational Behavior and Human Decision Processes*, 50.
- Mutlu, K. (1989). A Religiosity Scale: A Discussion on the Method in Sociology”. *Islamic Studies*, 3 (4): 194-199.
- Newstrom, J.W., Davis K. (2002). Organizational Behavior, International Edition, McGraw-Hill Com.
- Olçer, F. (2005). A Research on Motivation in Departmental Stores, *Erciyes University Journal of Economics and Administrative Sciences*, 25.
- Özdaşlı, K., Akman, H. (2012). Gender and Organizational Status Differences in Internal and External Motivation: Türk Telekomünikasyon A.S. A Research on Employees, Süleyman Demirel University, *Visionary Journal*, 4 (7).
- Pinder, C. C. (1998). Work Motivation in Organizational Behavior. Saddle River, Prentice-Hall.
- Rawolle, M., Wallis, M. S., Badham, R., Kehr, H. M. (2016). “No Fit, No Fun: The Effect of Motive Incongruence on Job Burnout and the Mediating Role of Intrinsic Motivation”, *Personality and Individual Differences*, 8.
- Seyhan, Y. B. (2015). Religious Consciousness Scale: Validity and Reliability Study, *Ekev Academy Journal*, 19 (61), p.399-413.
- Spilka, B. & Hood, W. Ralph. (1985). The Psychology of Religion: An empirical Approach. Prentice-Hall Inc., New Jersey.
- Subaşı, N. (2014). Sociology of Religion, *Dem Publications*, Istanbul.
- Senel, B., Şenel, M., Gümüştekin, G.E. (2012). A Comparative Study on the Motivation Levels of Bank Employees”, *Academic Review-Journal*, 32.
- Sipahi, E. (2019). The Role of Social Work in the Context of International Development: A Cross-Country Analysis . *R&S - Research Studies Anatolia Journal* , 2 (5) , 136-148 . DOI: 10.33723/rs.551503.
- Simşek, M.S., Akgemci, T. & Çelik, T. (2010). Behavioral Sciences, *Gazi Publications*, Konya.
- SPSS Inc. Released (2009). Statistics for Windows, Version 18.0. Chicago: SPSS Inc.
- Taş, K. (2006). A Typological Research on the Criteria of Religiosity ”, *Socio-Psychology of Religiosity*. Ed. Ünver Günay and Celaledin Çelik, Karahan Bookstore, Adana.
- Uysal, V. (1995). A Pilot Study on the Scale of Islamic Religiosity”. *Journal of Islamic Studies*, 8 (3), pp.263-271.
- Vural, B. & Coşkun, G., (2009). Organizational Culture, *Nobel Publication Distribution*, Ankara.

Editör:

Dr. Seda Yalçın

Spor Bilimleri

Alanında
Uluslararası Araştırmalar V

EĞİTİM
yayınevi

SPOR BİLİMLERİ ALANINDA ULUSLARARASI ARAŞTIRMALAR V

Editör: Dr. Seda Yalçın

Genel Yayın Yönetmeni: Yusuf Ziya Aydoğan (yza@egitimyayinevi.com)

Genel Yayın Koordinatörü: Yusuf Yavuz (yusufyavuz@egitimyayinevi.com)

Sayfa Tasarımı: Eğitim Yayınevi Grafik Birimi

Kapak Tasarımı: Eğitim Yayınevi Grafik Birimi

T.C. Kültür ve Turizm Bakanlığı

Yayıncı Sertifika No: 47830

ISBN: 978-625-6382-13-8

1. Baskı, Kasım-Aralık 2022

Baskı Cilt

Uzun Dijital Matbaacılık

İstanbul Cad. İstanbul Çarşısı No: 48/48 - 49 İskitler 06070 / Ankara

Matbaa Sertifika No: 47865

Kütüphane Kimlik Kartı

SPOR BİLİMLERİ ALANINDA ULUSLARARASI ARAŞTIRMALAR V

Editör: Dr. Seda Yalçın

474 s., 165x240 mm

Kaynakça var, dizin yok.

ISBN: 978-625-6382-13-8

Copyright © Bu kitabın Türkiye'deki her türlü yayın hakkı Eğitim Yayınevi'ne aittir. Bütün hakları saklıdır. Kitabın tamamı veya bir kısmı 5846 sayılı yasanın hükümlerine göre kitabı yayımlayan firmanın ve yazarlarının önceden izni olmadan elektronik/meکانیک yolla, fotokopi yoluyla ya da herhangi bir kayıt sistemi ile çoğaltılamaz, yayımlanamaz.

EĞİTİM

yayınevi

Yayınevi Türkiye Ofis: İstanbul: Eğitim Yayınevi Tic. Ltd. Şti., Atakent mah. Yasemen sok. No: 4/B, Ümraniye, İstanbul, Türkiye

Konya: Eğitim Yayınevi Tic. Ltd. Şti., Fevzi Çakmak Mah. 10721 Sok. B Blok, No: 16/B, Safakent, Karatay, Konya, Türkiye
+90 332 351 92 85, +90 533 151 50 42, 0 332 502 50 42
bilgi@egitimyayinevi.com

Yayınevi Amerika Ofis: New York: Egitim Publishing Group, Inc.
P.O. Box 768/Armonk, New York, 10504-0768, United States of America
americaoffice@egitimyayinevi.com

Lojistik ve Sevkiyat Merkezi: Kitapmatik Lojistik ve Sevkiyat Merkezi, Fevzi Çakmak Mah. 10721 Sok. B Blok, No: 16/B, Safakent, Karatay, Konya, Türkiye
sevkiyat@egitimyayinevi.com

Kitabevi Şubesi: Eğitim Kitabevi, Şükran mah. Rampalı 121, Meram, Konya, Türkiye
+90 332 499 90 00
bilgi@egitimkitabevi.com

İnternet Satış: www.kitapmatik.com.tr
+90 537 512 43 00
bilgi@kitapmatik.com.tr

 **kitapmatik**
EĞİTİM YAYINEVİ

KAYNAKLAR

- Ashok C. Test your physical fitness. Delhi: Kalpaz Publication; 2008.
- Barker A, Boreham C, Van-Praagh E, Rowlands. Special considerations for assessing performance in young people. In Eston R, Reilly T. (Editors). Kinanthropometry and exercise physiology laboratory manual: Tests, procedures, and data (pp. 197-230). Oxon: Routledge; 2009.
- Bayrakdarođlu S. Fonksiyonel güç. Tekin A, Topsakal N. (Editör). Fonksiyonel antrenman (ss. 83-108). İstanbul: Efe Akademi Yayınları; 2020a.
- Bayrakdarođlu S. Sürat (temel beceriler). Özen G., Atar Ö. (Editör). Sporun kavramsal temelleri 2 (ss. 131-152). İstanbul: Efe Akademi Yayınları; 2020b.
- Bompa TO. Theory and methodology of training. Toronto: Kendall / Hunt Publishing; 1994.
- Burton AW, Miller DE. Movement skill assessment. United States: Champaign IL, Human Kinetics; 1998.
- Calle EE, Thun MJ, Petrelli JM, Rodriguez C, Heath CW. Body-mass index and mortality in a prospective cohort of U.S. adults. *New England Journal of Medicine*, 1999; 341(15): 1097-1105.
- Can İ, Ersoy K, Bayrakdarođlu, S. Gümüşhane il aday futbol hakemlerinin bazı performans parametrelerinin incelenmesi. İnönü Üniversitesi Beden Eğitimi ve Spor Bilimleri Dergisi, 2016; 3(3): 23-40.
- Can İ, Yaşar AB, Bayrakdarođlu S., Yıldız B. Fitness profiling in women soccer: Performance characteristics of elite Turkish women soccer players, *Turkish Journal of Sport and Exercise*, 2019; 21(1): 78-90.
- Caspersen CJ, Powell KE, Christenson GM. Physical activity, exercise, and physical fitness: Definitions and distinctions for health-related research. *Public Health Reports*, 1985; 100(2): 126-131.
- Chelladurai P. Manifestations of agility. *Journal of the Canadian Association of Health Physical Education and Recreation*, 1976; 42(3): 4-36.
- Chillon P, Ortega FB, Ferrando JA, Casajus JA. Physical fitness in rural and urban children and adolescents from Spain. *Journal of Science and Medicine in Sport*, 2011; 14(5): 417-423.
- Council of Europe. Testing physical fitness Eurofit. Strasbourg; 1983.
- Council of Europe, (1987). Eurofit: Handbook for the Eurofit tests of physical fitness. Council of Europe: <https://rm.coe.int/09000016809b5a02>. (Erişim Tarihi: 10.11.2022).
- Donnelly JE, Blair SN, Jakicic JM, Manore MM, Rankin JW, Smith BK. American College of Sports Medicine position stand: Appropriate intervention strategies for weight loss and prevention for weight regain for adults. *Medicine and Science in Sports and Exercise*, 2009; 41(2): 459-471.
- Flegab KM, Carrol MD, Kuczmarski RJ, Johnson CL. Overweight and obesity in the United States: Prevalence and trends. *International Journal of Obesity and Related Metabolic Disorders*, 1998; 22(1): 39-47.
- Gallahue DL, Ozmun JC. Understanding motor development: Infants, children, adolescents, adults. Boston: McGraw-Hill; 2006.
- Gambetta V. How to develop sport specific speed. *Sports Coach*, 1996; 19(3), 22-24.
- Getchell B. Physical fitness: A way of life. New York: Macmillian Publishing; 1992.
- Greenberg JS, Dintman GB, Oakes BM. Physical fitness and wellness. United States: Champaign IL, Human Kinetics; 1995.
- Harman E, Garhammer J. Administration, scoring, and interpretation of selected tests. In Baechle T, Earle R. (Editors). *Essentials of strength training and conditioning* (pp. 249-292). United States: Champaign IL, Human Kinetics; 2008.
- Hoeger WWK, Hoeger SA. Lifetime physical fitness and wellness: A personalized program. Belmont: Wadsworth Cengage Learning; 2011
- Hofmann, JR. Norms for fitness, performance and health. United States: Champaign IL, Human Kinetics; 2006.

- Housh TJ, Cramer JT, Weir JP, Beck TW, Johnson GO. Laboratory manual for exercise physiology, exercise testing, and physical fitness. Oxon, Routledge; 2016
- Howley ET, Franks BD. Health / fitness instructor's handbook. United States: Champaign IL, Human Kinetics; 1986.
- Jürimae T, Volbekiene V. Eurofit test results in Estonian and Lithuanian 11- to 17-year-old children: A comparative study. European Journal of Physical Education, 1998; 3(2): 178-184.
- Kaminsky LA. ACSM's health-related physical fitness assessment manual. Philadelphia: Lippincott Williams & Wilkins; 2010.
- Kotwal PP, Mittal K. Joshi and Kotwal's essentials of orthopedics and applied physiotherapy. India: RELX India Pvt. Ltd; 2020.
- Manilal KP. Science of strength training. New Delhi: Sports Publication; 2006.
- Miller AJ, Graiss IM, Winslow E, Kaminsky LA. The definition of physical fitness. A definition to make it understandable to the laity. The Journal of Sports Medicine and Physical Fitness, 1991; 31(4): 639-640.
- Parsons LS, Jones M. Development of speed, agility and quickness for tennis athletes. Strength and Conditioning Journal, 1998; 20(3), 14-19.
- Powell MA. Physical fitness: Training, effects, and maintaining. In Williams CA, Aucouturier J, Dore E, Duche P, Ratel S. (Editors). The health benefits of aerobic activity and physical fitness in young people (pp. 143-167). New York: Nova Science Publishers; 2011.
- Rowlands AV. Field methods of assessing physical activity and energy balance. In Eston R, Reilly T. (Editors). Kinanthropometry and exercise physiology laboratory manual: Tests, procedures, and data (pp. 163-183). Oxon: Routledge; 2009.
- Sharma VK. Health and physical education: Practical record. India: New Saraswati House Pvt. Ltd; 2019.
- Sheppard JM, Young WB. Agility literature review: Classifications, training and testing. Journal of Sport Sciences, 2006; 24(9): 919-932.
- Stevens J, Cai J, Pamuk ER, Williamson DF, Thun MJ, Wood JL, The effect of age on the association between body mass index and mortality. New England Journal of Medicine, 1998; 338(1): 1-7.
- Stoppani J. Encyclopedia of muscle & strength: Principles, equipment, exercises, workouts, programs. United States: Champaign IL, Human Kinetics; 2006.
- Thompson WR, Gordon NF, Pescatello LS. ACSM's guidelines for exercise testing and prescription. Philadelphia: Lippincott Williams & Wilkins; 2010.
- Tomkinson G, Olds T. Who Are the Eurofittest? Pediatric Fitness, 2007; 50: 104-128.
- Tsigilis N, Douda H, Tokmakidis SP. Test-retest reliability of the Eurofit test battery administered to university students. Perceptual and Motor Skills, 2002; 95(3): 1295-1300.
- Twist PW, Benicky D. Conditioning lateral movements for multisport athletes: Practical strength and quickness drills. Strength and Conditioning Journal, 1995; 17(5): 43-45.
- Ulrich, B, Ulrich D. The role of balancing ability in performance of fundamental motor skills in 3-, 4-, and 5-year-old children. In Clark JE, Humphrey JH. (Editors). Motor development and current selected research (pp. 87-97), New Jersey: Princeton Book Company; 1985.
- Young W, McDowell M, Scarlet B. Specificity of sprint and agility training method. Journal of Strength and Conditioning Research, 2001; 15(3): 315-319.
- Young WB, Farrow DA. Review of agility: Practical applications for strength and conditioning. National Strength and Conditioning Association, 2006; 28(5): 24-29.
- Wiggins-James N, James R, Thompson G. AS PE for aqua. China: Harcourt Education Limited; 2005.
- Woollacott M, Shumway-Cook A. Changes in posture control across the life span: A systems approach. Physical Therapy, 1990; 70(12): 799-807.

KAYNAKLAR

- Alaranta, A., Alaranta, H., & Helenius, I. (2008). Use of prescription drugs in athletes. *Sports Medicine*, 38(6), 449-463.
- Ambrose, P. J. (2004). Drug use in sports: a veritable arena for pharmacists. *Journal of the American Pharmacists Association*, 44(4), 501-516.
- Ambrose, P. J. (2011). Educational opportunities and anti-doping roles and responsibilities for pharmacists. *Yakugaku Zasshi*, 131(12), 1761-1764.
- Auersperger, I., Topič, M. D., Maver, P., Pušnik, V. K., Osredkar, J., & Lainščak, M. (2012). Doping awareness, views, and experience: a comparison between general practitioners and pharmacists. *Wiener Klinische Wochenschrift*, 124(1), 32-38.
- Australia, H. (2019). Australian Sports Anti-Doping Authority.
- Awaisu, A., Mottram, D., Rahhal, A., Alemrayat, B., Ahmed, A., Stuart, M., & Khalifa, S. (2015). Knowledge and perceptions of pharmacy students in Qatar on anti-doping in sports and on sports pharmacy in undergraduate curricula. *American journal of pharmaceutical education*, 79(8).
- Babwah, T. (2009). Prescribing medications and nutritional supplements for athletes. *West. Indian Med. J*, 58,352–356.
- Backhouse, S. H., & McKenna, J. (2011). Doping in sport: A review of medical practitioners' knowledge, attitudes and beliefs. *International Journal of Drug Policy*, 22(3), 198-202.
- Bastani, P., Nia, A. A., Shabanpoor, M., Mehravar, S., & Kashefian, S. (2017). Knowledge, attitude and practice of Iranian pharmacists, body builders, and their coaches regarding sports supplements. *Journal of research in pharmacy practice*, 6(3), 166.
- Baylis, A., Cameron-Smith, D., & Burke, L. M. (2001). Inadvertent doping through supplement use by athletes: assessment and management of the risk in Australia. *International journal of sport nutrition and exercise metabolism*, 11(3), 365-383.
- Chiang, L. M., Hatah, E., & Shamsuddin, A. F. (2018). The readiness of community pharmacists as counsellors for athletes in addressing issues of the use and misuse of drugs in sports. *Lat. Am. J. Pharm*, 37(5), 1049-55.
- Evans, P., & Lynch, R. (2003). Insulin as a drug of abuse in body building. *British journal of sports medicine*, 37(4), 356.
- Hailu, H. G., Gobeze, M. Y., Tuha, A., Mulugeta, R., & Mohammed, S. A. (2021). Doping Knowledge, Attitude and Practice of Pharmacists in Dessie, Northeast Ethiopia. *Integrated pharmacy research & practice*, 10, 43.
- Hooper, A. D., Cooper, J. M., Schneider, J., & Kairuz, T. (2019). Current and potential roles in sports pharmacy: A systematic review. *Pharmacy*, 7(1), 29.
- Howard, M. S., DiDonato, K. L., Janovick, D. L., Schroeder, M. N., Powers, M. F., Azzi, A. G., & Lengel, A. J. (2018). Perspectives of athletes and pharmacists on pharmacist-provided sports supplement counseling: An exploratory study. *Journal of the American Pharmacists Association*, 58(4), S30-S36.
- Laure, P., & Kriebitzsch-Lejeune, A. (2000). Pharmaciens d'officine et dopage: connaissances et attitudes. *Science & Sports*, 3(15), 141-146.
- Mottram, D., Khalifa, S., Alemrayat, B., Rahhal, A., Ahmed, A., Stuart, M., & Awaisu, A. (2015). Perspective of pharmacists in Qatar regarding doping and anti-doping in sports. *The Journal of sports medicine and physical fitness*, 56(6), 817-824.
- Overbye, M., & Wagner, U. (2013). Between medical treatment and performance enhancement: An investigation of how elite athletes experience Therapeutic Use Exemptions. *International journal of drug policy*, 24(6), 579-588.
- Reardon, C. L., & Factor, R. M. (2010). Sport psychiatry. *Sports Medicine*, 40(11), 961-980.
- Reardon, C.L.; Creado, S.(2014). Drug abuse in athletes. *Subst. Abus. Rehabil*, (5), 95–105.

- Shibata, K., Ichikawa, K., & Kurata, N. (2017). Knowledge of pharmacy students about doping, and the need for doping education: a questionnaire survey. *BMC research notes*, 10(1), 1-10.
- Smith-Morris, A. D., Lien, K., & Arnold, B. E. (2018). Pharmacist assessment to prevent inadvertent prohibited substance use among competitive strength athletes. *Canadian Pharmacists Journal/ Revue des Pharmaciens du Canada*, 151(6), 372-376.
- Tsarouhas, K., Kioukia-Fougia, N., Papalexis, P., Tsatsakis, A., Kouretas, D., Bacopoulou, F., & Tsitsimpikou, C. (2018). Use of nutritional supplements contaminated with banned doping substances by recreational adolescent athletes in Athens, Greece. *Food and chemical toxicology*, 115, 447-45
- URL-1: www.sportsoracle.com (E.T. 18.11 2019).
- URL-2: www.nytimes.com (E.T. 02.09.2019).
- URL-3: www.nytimes.com (E.T. 18.12.2019).
- URL-4: www.latimes.com (E.T. 22.04.2022).
- Voravuth, N., Chua, E. W., Tuan Mahmood, T. M., Lim, M. C., Wan Puteh, S. E., Safii, N. S., ... & Mhd Ali, A. (2022). Engaging community pharmacists to eliminate inadvertent doping in sports: A study of their knowledge on doping. *PloS one*, 17(6), e0268878.
- Woods, C. B., & Moynihan, A. (2009). General practitioners knowledge, practice and training requirements in relation to doping in sport. *Irish medical journal*, 102(1), 8.
- Yamaguchi, T., Horio, I., Aoki, R., Yamashita, N., Tanaka, M., Izushi, F., ... & Araki, H. (2013). Identification of the role of the sports pharmacist with a model for the prediction of athletes' actions to cope with sickness. *Yakugaku Zasshi: Journal of the Pharmaceutical Society of Japan*, 133(11), 1249-1259.
- Yee, K. C., De Marco, M., Salahudeen, M. S., Peterson, G. M., Thomas, J., Naunton, M., & Kosari, S. (2020). Pharmacists as a source of advice on medication use for athletes. *Pharmacy*, 8(1), 10.

KAYNAKÇA

- Aksoy, R., Bakış, M., & Ünveren, M. (2012). *Spor Sosyolojisi*. Ankara: Devlet Kitapları.
- Alıncak, F., Yıkılmaz, A., Uğurlu, M.F. (2017). Evaluation Of Pre-School Teachers` Opinions On Teaching With Games. *European Journal of Alternative Education Studies*, 2(1), 83-100.
- Başaran, Z., Erdoğan, R. B., Körmükçü, Y., & Adalı, H. (2017). Beden Eğitimi ve Spor Yüksekokulu Öğrencilerinin Fair-Play Anlayışlarının İncelenmesi. *Beden Eğitimi ve Spor Araştırmaları Dergisi*, 9(1), 35-43.
- Ceylan, R. (2008). İlköğretimde Beden Eğitimi Dersinin, Takiben Yapılan Diğer Derslerde Öğrencilerin Başarıları Üzerindeki Etkisinin Araştırılması (Kütahya İli Örneği). Yüksek Lisans Tezi, Dumlupınar Üniversitesi, Sosyal Bilimler Enstitüsü, Kütahya.
- Çetinkaya, T., & Ayhan, R. (2019). Spor Bölümlerinde Öğrenim Gören Öğrencilerin Sportmenlik Yönelim Düzeylerinin Farklı Değişkenler Açısından İncelenmesi. *Taras Shevchenko 4th International Congress On Social Sciences*, December 14-15, 2019, İzmir.
- Gümüş, H., Saraçlı, S., Karakullukçu, Ö. F., Doğanay, G., & Kurtipek, S. (2016). Ortaöğretim Öğrencilerinde Fair Play Kavramı. *International Journal of Sport Culture and Science*, 4(2), 430-438.
- Hacıcaferoğlu, S., Selçuk, M., Hacıcaferoğlu, B., & Karataş, Ö. (2015). Ortaokullarda İşlenen Beden Eğitimi ve Spor Derslerinin, Sportmenlik Davranışlarına Katkısının Bazı Değişkenler Açısından İncelenmesi. *International Journal of Sport Culture and Science*, 3(4), 557-566.
- Kabakuş, A. K., Özen, Ü., & Eygü, H. (2013). Üniversite Öğrencilerinin Sporda Şiddet ve Saldırganlık Algıları. *Gümüşhane Üniversitesi Sosyal Bilimler Enstitüsü Elektronik Dergisi*, 4(7), 324-342.
- Kaya, S. (2011). İlköğretim Okul Yöneticilerinin, Beden Eğitimi Öğretmenlerinin ve Öğrencilerinin Okul Spor Programlarındaki Fair-Play Anlayışları: Bolu İli Örneği. Yüksek Lisans Tezi, Abant İzzet Baysal Üniversitesi Sosyal Bilimler Enstitüsü, Bolu.
- Korucu-Aytan, G. (2010). Ortaöğretim Öğrencilerinin Sosyalleşmelerinde Sporun Etkileri. Doktora Tezi, Gazi Üniversitesi Eğitim Bilimleri Enstitüsü, Ankara.
- Kotan, R. (2004). Profesyonel Futbol Takımı Taraftarlarının Fair Play Anlayışları Üzerine Bir Araştırma (Trabzonspor Örneği). Yüksek Lisans Tezi, Gazi Üniversitesi Eğitim Bilimleri Enstitüsü, Ankara.
- Kural, S., Dilek, A.N. & Kural, V. (2022). Ortaokul Öğrencilerinin Beden Eğitimi ve Spor Dersine Karşı Tutumları İle Sportmenlik Davranışları Sergileme Düzeylerinin Çeşitli Değişkenlere Göre Analiz Edilmesi. *Bartın Üniversitesi Eğitim Araştırmaları Dergisi*, 6(1), 1-16.
- Mavi, S., & Tuncel, S. D. (2012). Sporcuların "Sporda Hoşgörü" Kavramına İlişkin Algıları. *Sportmetre Beden Eğitimi ve Spor Bilimleri Dergisi*, 10(4), 125-129.
- Özmaden, M. (2006). TİCİ Dönemi Sporla İlgili Gelişmeler ve Dönemin Spor Anlayışı. *Atatürk Üniversitesi Beden Eğitimi ve Spor Bilimleri Dergisi*, 8(2), 11-25.
- Öztürk Kuter, F., & Kuter, M. (2012). Beden Eğitimi ve Spor Yoluyla Değerler eğitimi. *Eğitim ve İnsani Bilimler Dergisi: Teori ve Uygulama*, 3(6), 75-94.
- Öztürk, M.A. (2020). *Epistemology and Sports Coaching*, Ö. Karataş (Ed), Theory And Research In Sport Sciences II içinde (s. 21-38). Gece Kitaplığı.
- Pehlivan, Z., & Konukman, F. (2004). Fair-play Kavramının Geliştirilmesinde Okul Sporunun Yeri ve Önemi. *Sportmetre Beden Eğitimi ve Spor Bilimleri Dergisi*, 2(2), 49-53.
- Sezen, G. (2003). Profesyonel ve Amatör Futbolcuların Fair Play Anlayışları Üzerine Bir Araştırma. Yüksek lisans tezi, Gazi Üniversitesi Sağlık Bilimleri Enstitüsü, Ankara.
- Sezen, G., & Yıldırım, İ. (2007). Beden Eğitimi Öğretmenlerinin Futbolda Fair Play'e İlişkin Olumlu ve Olumsuz Davranışlara Yaklaşımlarının İncelenmesi. *Spor Yönetimi ve Bilgi Teknolojileri*, 2(1), 14-22.
- Sezen-Balçıkkanlı, G. (2009). Profesyonel Futbolcuların Fair Playe Yönelik Davranışları İle Empatik Eğilim Düzeyleri Arasındaki İlişki. Doktora Tezi, Gazi Üniversitesi Sağlık Bilimleri Enstitüsü, Ankara

- Şebin, K., Tozoğlu, E., Yılmaz, S., Demirel, N., & Bostancı, Ö. (2007). Spor Yapan Üniversite Öğrencilerinin Fair Play'e İlişkin Görüşleri. *Beden Eğitimi ve Spor Bilimleri Dergisi*, 9(2), 1-14.
- Tanrıverdi, H. (2012). Spor Ahlakı ve Şiddet. *The Journal of Academic Social Science Studies*, 5(8), 1071-1093.
- Tel, M. (2014). Türk Toplum Yaşantısında Fair Play. *International Journal of Science Culture and Sport*, 1, 694-704.
- Topan, A. (2011). Ortaöğretim Kurumlarında Okullar Arası Futbol Müsabakalarına Katılan Öğrencilerin Fair Play Anlayışlarının Kulüp Deneyimlerine Göre İncelenmesi. Yüksek Lisans Tezi, Gazi Üniversitesi Sağlık Bilimleri Enstitüsü, Ankara
- Türksoy, K. K., & özlü, K. (2022). Ortaokul Öğrencilerinin Beden Eğitimi Dersine Karşı Tutumları ve Sportmenlik Davranışları Arasındaki İlişkinin İncelenmesi. *Uluslararası Türkçe Edebiyat Kültür Eğitim (TEKE) Dergisi*, 11(3), 1304-1321.
- Yazarer, İ., Taşmektepligil, M. Y., Ağaoğlu, Y. S., & Ağaoğlu, S. A. (2004). Yaz Spor Okullarında Basketbol Çalışmalarına Katılan Grupların İki Aylık Gelişmelerinin Fiziksel Yönden Değerlendirilmesi. *SPORMETRE Beden Eğitimi ve Spor Bilimleri Dergisi*, 2(4), 163-170.
- Yıkılmaz, A., Alıncak, F. (2022). Evaluation of school administrators' views on playgrounds and sports areas in the schools they work. *ECORFAN Journal-Mexico*, 13(28), 17-23.
- Yıldırım, İ. (2004). Fair Play: Kapsamı, Türkiye'deki Görünümü ve Geliştirme Perspektifleri. *Gazi Beden Eğitimi ve Spor Bilimleri Dergisi*, 9(4), 3-16.

KAYNAKÇA

- Bailey, S. (2007) *Athlete first: A history of the Paralympic Movement*. New Jersey: John Wiley & Sons.
- Blauwet, C., ve Willick, S. E. (2012). The Paralympic Movement: Using Sports to Promote Health, Disability Rights, and Social Integration for Athletes with Disabilities. *PM & R: The Journal of Injury, Function, and Rehabilitation*, 4(11), 851–856.
- Bush, A., Silk, M., Porter, J. ve Howe, P.D. (2013) Disability [Sport] And Discourse: Stories Within The Paralympic Legacy, *Reflective Practice*, 14(5), 632-647.
- Çaha, Ö. (1999). *Spora Yaslanarak Bir Nefes Alma*. Ankara: Beta.
- Çınarlı, S. ve Ersöz, G. (2010). Engellilere Yönelik Spor Hizmetlerinin Gelişimi Açısından Sponsorluk ve Vergisel Düzenlemelere İlişkin Öneriler. *Süleyman Demirel Üniversitesi Sosyal Bilimler Enstitüsü Dergisi*, (12), 141-156.
- Duman, S., Baştuğ, G., Taşgın, Özden, ve Akandere, M. (2011). The Evaluation of The Relation Between Self Confidence and Level of Life Satisfaction of the Physically Handicapped Athletes. *Journal of Human Sciences*, 8(1), 1364–1374.
- Guett, M. (2013). Disability Sport in Europe Learning From Experinces. *Council of Europe*, 3, 23-35.
- Gür, A. (2001). Özürlülerin Sosyal Yaşama Uyum Süreçlerinde Sportif Etkinliklerin Rolü. Ankara: T.C. Başbakanlık Özürlüler İdaresi Başkanlığı.
- Güzel, N.A. ve Kafa, N. (2016). *Engellilerde Spor ve Sınıflandırma*. Ankara: Gazi Kitabevi.
- Kalyon, T. A. (1997). *Özürlülerde Spor*. Ankara: Bağırğan Yayınevi.
- Karahüseyinoğlu, M. F., Ramazanoğlu, F., Nacar, E., Ramazanoğlu, O., ve Altungül, O. (2005). Türkiye'nin Spordaki Konumunun Bazı Avrupa Ülkeleri İle Karşılaştırılması. *Fırat Üniversitesi Doğu Araştırmaları Dergisi*, 3(3), 75-82.
- Kılıçgil, E. (1985). *Sosyal Çevre-Spor İlişkileri*. Ankara: Bağırğan Yayınevi.
- Kınalı, G. (2003). *Zihin Engellilerde Beden-Resim-Müzik Eğitimi, Farklı Gelişen Çocuklar*. İstanbul: Epsilon Yayınları.
- Konar, N. (2013). Rehabilitasyon - Engelliler Sporu ve Paralimpikler. *İstanbul Üniversitesi Spor Bilimleri Dergisi*, 3(0), 0-0.
- Lewis, C. L., ve Fragala-Pinkham, M. A. (2005). Effects of Aerobic Conditioning and Strength Training on A Child with Down Syndrome: A Case Study. *Pediatric Physical Therapy*, 17(1), 30-36.
- Özdemir, M. ve İlkım, M. (2019). Engellilik ve Paralimpik Oyunları. İçinde M. İlkım ve Ö. Karataş, *Sporla Yeni Akademiik Çalışmalar* (35-56). Ankara: Akademisyen Kitabevi.
- Ruddell, J.L. ve Shinew, K.J. (2006) The Socialization Process for Women with Physical Disabilities: The Impact of Agents and Agencies in the Introduction to an Elite Sport, *Journal of Leisure Research*, (38)3, 421-444.
- Silver, J. R. (2018). The Origins of Sport for Disabled People. *The Journal of the Royal College of Physicians of Edinburgh*, 48(2), 175–180.
- Tatar, Y. (1995). İşitme Özürlülerde Spor ve Ruhi Faydaları. Yayınlanmamış Doktora Tezi. İstanbul: İÜ Sağlık Bilimleri Enstitüsü.
- URL-1: <https://www.paralympic.org/ipc/history> (E.T.: 05.10.2022).
- URL-2: <https://www.deaflympics.com/icsd/history> (E.T.: 10.10.2022).
- URL-3: <https://tiesf.gov.tr/tarihce/> (E.T.: 12.10.2022).
- URL-4: <http://www.tmpk.org.tr/kurulusu/> (E.T.: 12.10.2022).
- URL-5: <https://www.paralympic.org/paralympic-games/summer-overview> (07.11.2022).
- URL-6: <https://www.paralympic.org/paralympic-games/winter-overview> (07.11.2022).
- URL-7: <https://tiesf.gov.tr/branslar/> (15.11.2022).
- URL-8: <http://www.gesf.org.tr/> (15.11.2022).
- URL-9: <https://www.tossfed.gov.tr/branslarimiz/> (15.11.2022).
- URL-10: <http://www.tbesf.org.tr/> (15.11.2022).

KAYNAKÇALAR

- Abel, M. G., Hannon, J. C., Eisenman, P. A., Ransdell, L. B., Pett, M., & Williams, D. P. (2009). Waist circumference, pedometer placement, and step-counting accuracy in youth. *Research quarterly for exercise and sport*, 80(3), 434-444.
- Abel, M. G., Peritore, N., Shapiro, R., Mullineaux, D. R., Rodriguez, K., & Hannon, J. C. (2011). A comprehensive evaluation of motion sensor step-counting error. *Applied Physiology, Nutrition, and Metabolism*, 36(1), 166-170.
- Achten, J., & Jeukendrup, A. E. (2003). Heart rate monitoring. *Sports medicine*, 33(7), 517-538.
- Ainslie, P. N., Reilly, T., & Westerterp, K. R. (2003). Estimating human energy expenditure. *Sports medicine*, 33(9), 683-698.
- Ainsworth, B., Cahalin, L., Buman, M., & Ross, R. (2015). The current state of physical activity assessment tools. *Progress in cardiovascular diseases*, 57(4), 387-395.
- Ainsworth, B. E. (2009). How do I measure physical activity in my patients? Questionnaires and objective methods. *British journal of sports medicine*, 43(1), 6-9.
- Ainsworth, B. E., Haskell, W. L., Whitt, M. C., Irwin, M. L., Swartz, A. M., Strath, S. J., ... Emplaincourt, P. O. (2000). Compendium of physical activities: An update of activity codes and MET intensities. *Medicine and science in sports and exercise*, 32(9; SUPP/1), S498-S504.
- Arciero, P. J., Goran, M. I., & Poehlman, E. T. (1993). Resting metabolic rate is lower in women than in men. *Journal of applied physiology*, 75(6), 2514-2520.
- Arvidsson, D., Slinde, F., & Hulthen, L. (2005). Physical activity questionnaire for adolescents validated against doubly labelled water. *European journal of clinical nutrition*, 59(3), 376-383.
- Bassett Jr, D. R. (2000). Validity and reliability issues in objective monitoring of physical activity. *Research quarterly for exercise and sport*, 71(sup2), 30-36.
- Black, A. E., Coward, W. A., Cole, T. J., & Prentice, A. M. (1996). Human energy expenditure in affluent societies: An analysis of 574 doubly-labelled water measurements. *European journal of clinical nutrition*, 50(2), 72-92.
- Brage, S., Brage, N., Franks, P. W., Ekelund, U., Wong, M.-Y., Andersen, L. B., ... Wareham, N. J. (2004). Branched equation modeling of simultaneous accelerometry and heart rate monitoring improves estimate of directly measured physical activity energy expenditure. *Journal of applied physiology*, 96(1), 343-351.
- Brownson, R. C., Hoehner, C. M., Day, K., Forsyth, A., & Sallis, J. F. (2009). Measuring the built environment for physical activity: State of the science. *American journal of preventive medicine*, 36(4), S99-S123.
- Byrne, N. M., Hills, A. P., Hunter, G. R., Weinsier, R. L., & Schutz, Y. (2005). Metabolic equivalent: One size does not fit all. *Journal of Applied physiology*, 99(3), 1112-1119.
- Cashman, K. D. (2002). Calcium intake, calcium bioavailability and bone health. *British journal of Nutrition*, 87(S2), S169-S177.
- Casiraghi, F., Lertwattanak, R., Luzi, L., Chavez, A. O., Davalli, A. M., Naegelin, T., ... Folli, F. (2013). Energy expenditure evaluation in humans and non-human primates by SenseWear Armband. Validation of energy expenditure evaluation by SenseWear Armband by direct comparison with indirect calorimetry. *PLoS One*, 8(9), e73651.
- Caspersen, C. J., Powell, K. E., & Christenson, G. M. (1985). Physical activity, exercise, and physical fitness: Definitions and distinctions for health-related research. *Public health reports*, 100(2), 126.
- Chen, K. Y., & Bassett, D. R. (2005). The technology of accelerometry-based activity monitors: Current and future. *Medicine and science in sports and exercise*, 37(11), S490.
- Corder, K., Brage, S., & Ekelund, U. (2007). Accelerometers and pedometers: Methodology and clinical application. *Current Opinion in Clinical Nutrition & Metabolic Care*, 10(5), 597-603.
- Corder, K., Brage, S., Wareham, N. J., & Ekelund, U. (2005). Comparison of PAEE from combined and separate heart rate and movement models in children. *Medicine and science in sports and exercise*, 37(10), 1761-1767.

- Corder, K., Ekelund, U., Steele, R. M., Wareham, N. J., & Brage, S. (2008). Assessment of physical activity in youth. *Journal of applied physiology*, 105(3), 977-987.
- Corder, K., van Sluijs, E. M., Wright, A., Whincup, P., Wareham, N. J., & Ekelund, U. (2009). Is it possible to assess free-living physical activity and energy expenditure in young people by self-report? *The American journal of clinical nutrition*, 89(3), 862-870.
- Crouter, S. E., Churilla, J. R., & Bassett, D. R. (2006). Estimating energy expenditure using accelerometers. *European journal of applied physiology*, 98(6), 601-612.
- CV C, B. A., & Janssen, S. M. V. J. (1997). Effects of placement and orientation of body-fixed accelerometers on the assessment of energy expenditure during walking. *Medical & biological engineering & computing*.
- de Jonge, L., DeLany, J. P., Nguyen, T., Howard, J., Hadley, E. C., Redman, L. M., & Ravussin, E. (2007). Validation study of energy expenditure and intake during calorie restriction using doubly labeled water and changes in body composition. *The American journal of clinical nutrition*, 85(1), 73-79.
- DeLany, J. P. (2017). Energy requirement methodology. İçinde *Nutrition in the Prevention and Treatment of Disease* (ss. 85-102). Elsevier.
- DeLany, J. P., & Lovejoy, J. C. (1996). Energy expenditure. *Endocrinology and metabolism clinics of North America*, 25(4), 831-846.
- Dencker, M., & Andersen, L. B. (2011). Accelerometer-measured daily physical activity related to aerobic fitness in children and adolescents. *Journal of sports sciences*, 29(9), 887-895.
- Dollman, J., Okely, A. D., Hardy, L., Timperio, A., Salmon, J., & Hills, A. P. (2009). A hitchhiker's guide to assessing young people's physical activity: Deciding what method to use. *Journal of science and medicine in sport*, 12(5), 518-525.
- Dunton, G. F., Dzibur, E., Kawabata, K., Yanez, B., Bo, B., & Intille, S. (2014). Development of a smartphone application to measure physical activity using sensor-assisted self-report. *Frontiers in public health*, 2, 12.
- Ekelund, U., Poortvliet, E., Yngve, A., Hurtig-Wennlöf, A., Nilsson, A., & Sjöström, M. (2001). Heart rate as an indicator of the intensity of physical activity in human adolescents. *European journal of applied physiology*, 85(3), 244-249.
- Ellery, C. V. L., Weiler, H. A., & Hazell, T. J. (2014). Physical activity assessment tools for use in overweight and obese children. *International journal of obesity*, 38(1), 1-10.
- Eston, R. G., Rowlands, A. V., & Ingledew, D. K. (1998). Validity of heart rate, pedometry, and accelerometry for predicting the energy cost of children's activities. *Journal of applied physiology*, 84(1), 362-371.
- Fiziksel Aktivite Nedir. (t.y.). Geliş tarihi 27 Eylül 2022, gönderen <https://hsgm.saglik.gov.tr/fiziksel-aktivite/fiziksel-aktivite-nedir.html>
- Foley, L., Maddison, R., Olds, T., & Ridley, K. (2012). Self-report use-of-time tools for the assessment of physical activity and sedentary behaviour in young people: Systematic review. *Obesity Reviews*, 13(8), 711-722.
- Forouzanfar, M. H., Afshin, A., Alexander, L. T., Anderson, H. R., Bhutta, Z. A., Biryukov, S., ... Charlson, F. J. (2016). Global, regional, and national comparative risk assessment of 79 behavioural, environmental and occupational, and metabolic risks or clusters of risks, 1990–2015: A systematic analysis for the Global Burden of Disease Study 2015. *The lancet*, 388(10053), 1659-1724.
- Frankenfield, D., Roth-Yousey, L., Compber, C., & Group, E. A. W. (2005). Comparison of predictive equations for resting metabolic rate in healthy nonobese and obese adults: A systematic review. *Journal of the American Dietetic association*, 105(5), 775-789.
- Freedson, P. S., & Miller, K. (2000). Objective monitoring of physical activity using motion sensors and heart rate. *Research quarterly for exercise and sport*, 71(sup2), 21-29.
- GBD Results. (t.y.). Geliş tarihi 27 Eylül 2022, gönderen Institute for Health Metrics and Evaluation website: <https://vizhub.healthdata.org/gbd-results>

- Gomersall, S. R., Olds, T. S., & Ridley, K. (2011). Development and evaluation of an adult use-of-time instrument with an energy expenditure focus. *Journal of Science and Medicine in Sport, 14*(2), 143-148.
- Hendelman, D., Miller, K., Baggett, C., Debold, E., & Freedson, P. (2000). Validity of accelerometry for the assessment of moderate intensity physical activity in the field. *Medicine and science in sports and exercise, 32*(9 Suppl), S442-9.
- Hilloskorpi, H. K., Pasanen, M. E., Fogelholm, M. G., Laukkanen, R. M., & Mänttari, A. T. (2003). Use of heart rate to predict energy expenditure from low to high activity levels. *International journal of sports medicine, 24*(05), 332-336.
- Howley, E. T. (2001). Type of activity: Resistance, aerobic and leisure versus occupational physical activity. *Medicine and science in sports and exercise, 33*(6 Suppl), S364-9.
- James, W. P. T., & Schofield, E. C. (1990). *Human energy requirements. A manual for planners and nutritionists*. Oxford University Press.
- Janz, K. F., Lutuchy, E. M., Wenthe, P., & Levy, S. M. (2008). Measuring activity in children and adolescents using self-report: PAQ-C and PAQ-A. *Medicine and science in sports and exercise, 40*(4), 767-772.
- Jetté, M., Sidney, K., & Blümchen, G. (1990). Metabolic equivalents (METs) in exercise testing, exercise prescription, and evaluation of functional capacity. *Clinical cardiology, 13*(8), 555-565.
- Kohl, H. W. (2000). Fulton JE, Caspersen CJ. *Assessment of physical activity among children and adolescents: a review and synthesis. Prev Med, 31, 54-76.*
- Le Masurier, G. C., & Tudor-Locke, C. (2003). Comparison of pedometer and accelerometer accuracy under controlled conditions. *Medicine & Science in Sports & Exercise, 35*(5), 867-871.
- Leenders, N. Y., Sherman, W. M., Nagaraja, H. N., & Kien, C. L. (2001). Evaluation of methods to assess physical activity in free-living conditions. *Medicine and science in sports and exercise, 33*(7), 1233-1240.
- Leonard, W. R. (2012). Laboratory and field methods for measuring human energy expenditure. *American Journal of Human Biology, 24*(3), 372-384.
- Levine, J. A. (2003). Non-exercise activity thermogenesis. *Proceedings of the Nutrition Society, 62*(3), 667-679.
- Li, R., Deurenberg, P., & Hautvast, J. G. J. (1993). A critical evaluation of heart rate monitoring to assess energy expenditure in individuals. *The American journal of clinical nutrition, 58*(5), 602-607.
- Livingstone, M. B., Robson, P. J., & Totton, M. (2000). Energy expenditure by heart rate in children: An evaluation of calibration techniques. *Medicine and Science in Sports and Exercise, 32*(8), 1513-1519.
- Lührmann, P. M., Bender, R., Edelmann-Schäfer, B., & Neuhäuser-Berthold, M. (2009). Longitudinal changes in energy expenditure in an elderly German population: A 12-year follow-up. *European journal of clinical nutrition, 63*(8), 986-992.
- Maddison, R., Jiang, Y., Vander Hoorn, S., Ni Mhurchu, C., Lawes, C. M., Rodgers, A., & Rush, E. (2009). Estimating energy expenditure with the RT3 triaxial accelerometer. *Research quarterly for exercise and sport, 80*(2), 249-256.
- Manson, J. E., Hu, F. B., Rich-Edwards, J. W., Colditz, G. A., Stampfer, M. J., Willett, W. C., ... Hennekens, C. H. (1999). A prospective study of walking as compared with vigorous exercise in the prevention of coronary heart disease in women. *New England Journal of Medicine, 341*(9), 650-658.
- Nelson, K. M., Weinsier, R. L., Long, C. L., & Schutz, Y. (1992). Prediction of resting energy expenditure from fat-free mass and fat mass. *The American journal of clinical nutrition, 56*(5), 848-856.
- Ness, A. R., Leary, S. D., Mattocks, C., Blair, S. N., Reilly, J. J., Wells, J., ... Riddoch, C. (2007). Objectively measured physical activity and fat mass in a large cohort of children. *PLoS medicine, 4*(3), e97.

- Nielsen, S. B., Montgomery, C., Kelly, L. A., Jackson, D. M., & Reilly, J. J. (2008). Energy intake variability in free-living young children. *Archives of disease in childhood*, 93(11), 971-973.
- Olds, T., Ferrar, K. E., Gomersall, S. R., Maher, C., & Walters, J. L. (2012). The elasticity of time: Associations between physical activity and use of time in adolescents. *Health Education & Behavior*, 39(6), 732-736.
- Oliver, M., Schofield, G. M., & Kolt, G. S. (2007). Physical activity in preschoolers. *Sports medicine*, 37(12), 1045-1070.
- Oliver, M., Schofield, G. M., Kolt, G. S., & Schluter, P. J. (2007). Pedometer accuracy in physical activity assessment of preschool children. *Journal of Science and Medicine in Sport*, 10(5), 303-310.
- Pate, R. R. (1993). Physical activity assessment in children and adolescents. *Critical reviews in food science and nutrition*, 33(4-5), 321-326.
- Pate, R. R., O'Neill, J. R., & Mitchell, J. (2010). Measurement of physical activity in preschool children. *Medicine and science in sports and exercise*, 42(3), 508-512.
- Philippaerts, R. M., Matton, L., Wijndaele, K., Balduck, A.-L., De Bourdeaudhuij, I., & Lefevre, J. (2006). Validity of a physical activity computer questionnaire in 12- to 18-year-old boys and girls. *International journal of sports medicine*, 27(02), 131-136.
- Plasqui, G. U. Y., & Westerterp, K. R. (2005). Accelerometry and heart rate as a measure of physical fitness: Proof of concept. *Med Sci Sports Exerc*, 37(5), 872-876.
- Pollock, M. L., Gaesser, G. A., Butcher, J. D., Després, J. P., Dishman, R. K., Franklin, B. A., & Garber, C. E. (1998). The recommended quantity and quality of exercise for developing and maintaining cardiorespiratory and muscular fitness, and flexibility in healthy adults. *Medicine and science in sports and exercise*, 30(6), 975-991.
- Prentice, A. M., Black, A. E., Coward, W. A., & Cole, T. J. (1996). Energy expenditure in overweight and obese adults in affluent societies: An analysis of 319 doubly-labelled water measurements. *European journal of clinical nutrition*, 50(2), 93-97.
- Reilly, J. J., Penpraze, V., Hislop, J., Davies, G., Grant, S., & Paton, J. Y. (2008). Objective measurement of physical activity and sedentary behaviour: Review with new data. *Archives of disease in childhood*, 93(7), 614-619.
- Ridgers, N. D., & Fairclough, S. (2011). Assessing free-living physical activity using accelerometry: Practical issues for researchers and practitioners. *European journal of sport science*, 11(3), 205-213.
- Rowlands, A. V. (2007). Accelerometer assessment of physical activity in children: An update. *Pediatric exercise science*, 19(3), 252-266.
- Sallis, J. F. (1991). Self-report measures of children's physical activity. *Journal of School health*, 61(5), 215-220.
- Sallis, J. F., Buono, M. J., Roby, J. J., Micale, F. G., & Nelson, J. A. (1993). Seven-day recall and other physical activity self-reports in children and adolescents. *Medicine and science in sports and exercise*, 25(1), 99-108.
- Sallis, J. F., Haskell, W. L., Wood, P. D., Fortmann, S. P., Rogers, T., Blair, S. N., & Paffenbarger Jr, R. S. (1985). Physical activity assessment methodology in the Five-City Project. *American journal of epidemiology*, 121(1), 91-106.
- Schoeller, D. A. (2008). Insights into energy balance from doubly labeled water. *International journal of obesity*, 32(7), S72-S75.
- Schutz, Y., Weinsier, R. L., & Hunter, G. R. (2001). Assessment of free-living physical activity in humans: An overview of currently available and proposed new measures. *Obesity research*, 9(6), 368-379.
- Shephard, R. J. (2003). Limits to the measurement of habitual physical activity by questionnaires. *British journal of sports medicine*, 37(3), 197-206.

- Slinde, F., Arvidsson, D., Sjöberg, A., & Rossander-Hulthén, L. (2003). Minnesota leisure time activity questionnaire and doubly labeled water in adolescents. *Medicine and science in sports and exercise*, 35(11), 1923-1928.
- Stubbs, R. J., Hughes, D. A., Johnstone, A. M., Whybrow, S., Horgan, G. W., King, N., & Blundell, J. (2004). Rate and extent of compensatory changes in energy intake and expenditure in response to altered exercise and diet composition in humans. *American Journal of Physiology-Regulatory, Integrative and Comparative Physiology*, 286(2), R350-R358.
- Swartz, A. M., Strath, S. J., Bassett, D. R., O'Brien, W. L., King, G. A., & Ainsworth, B. E. (2000). Estimation of energy expenditure using CSA accelerometers at hip and wrist sites. *Medicine and science in sports and exercise*, 32(9; SUPP/1), S450-S456.
- Tremblay, M. S., Aubert, S., Barnes, J. D., Saunders, T. J., Carson, V., Latimer-Cheung, A. E., ... Chinapaw, M. J. (2017). Sedentary behavior research network (SBRN)-terminology consensus project process and outcome. *International journal of behavioral nutrition and physical activity*, 14(1), 1-17.
- Troiano, R. P. (2009). Can there be a single best measure of reported physical activity? Oxford University Press.
- Trolano, R. P., Berrigan, D., Dodd, K., Masse, L. C., Tilert, T., & McDowell, M. (2008). Physical activity in the United States measures by accelerometer. *Medicine & Science in Sports & Exercise*, 40(1), 181-188.
- Trost, S. G., Ward, D. S., Moorehead, S. M., Watson, P. D., Riner, W., & Burke, J. R. (1998). Validity of the computer science and applications (CSA) activity monitor in children. *Medicine and science in sports and exercise*, 30(4), 629-633.
- Tudor-Locke, C., & Bassett, D. R. (2004). How many steps/day are enough? *Sports medicine*, 34(1), 1-8.
- Tudor-Locke, C. E., & Myers, A. M. (2001). Methodological considerations for researchers and practitioners using pedometers to measure physical (ambulatory) activity. *Research quarterly for exercise and sport*, 72(1), 1-12.
- Tudor-Locke, C., Sisson, S. B., Collova, T., Lee, S. M., & Swan, P. D. (2005). Pedometer-determined step count guidelines for classifying walking intensity in a young ostensibly healthy population. *Canadian journal of applied physiology*, 30(6), 666-676.
- Van Cauwenberghe, E., Labarque, V., Trost, S. G., De Bourdeaudhuij, I., & Cardon, G. (2011). Calibration and comparison of accelerometer cut points in preschool children. *International Journal of Pediatric Obesity*, 6(2Part2), e582-e589.
- Van Remoortel, H., Giavedoni, S., Raste, Y., Burtin, C., Louvaris, Z., Gimeno-Santos, E., ... Vogiatzis, I. (2012). Validity of activity monitors in health and chronic disease: A systematic review. *International journal of behavioral nutrition and physical activity*, 9(1), 1-23.
- Venditti, E. M., Wylie-Rosett, J., Delahanty, L. M., Mele, L., Hoskin, M. A., & Edelstein, S. L. (2014). Short and long-term lifestyle coaching approaches used to address diverse participant barriers to weight loss and physical activity adherence. *International Journal of Behavioral Nutrition and Physical Activity*, 11(1), 1-12.
- Weinsier, R. L., Schutz, Y., & Bracco, D. (1992). Reexamination of the relationship of resting metabolic rate to fat-free mass and to the metabolically active components of fat-free mass in humans. *The American journal of clinical nutrition*, 55(4), 790-794.
- Welk, G. J., Kim, Y., Stanfill, B., Osthus, D. A., Calabro, A. M., Nusser, S. M., & Carriquiry, A. (2014). Validity of 24-h physical activity recall: Physical activity measurement survey. *Medicine and science in sports and exercise*, 46(10).
- Westerterp, K. R. (2009). Assessment of physical activity: A critical appraisal. *European journal of applied physiology*, 105(6), 823-828.
- Westerterp, K. R., & Plasqui, G. (2004). Physical activity and human energy expenditure. *Current Opinion in Clinical Nutrition & Metabolic Care*, 7(6), 607-613.

Kaynaklar

- Aguiar As, Speck Ae, Canas Pm, Cunha Ra (2020). Neuronal adenosine A2A receptors signal ergogenic effects of caffeine. *Scientific Reports*, 10: 13414.
- Barcelos, R. P., Lima, F. D., Carvalho, N. R., Bresciani, G., & Royes, L. F. (2020). Caffeine effects on systemic metabolism, oxidative-inflammatory pathways, and exercise performance. *Nutrition Research*, 80, 1-17.
- Bulgay, C., & Polat, S. Ç. (2017). Elit seviyedeki güreşçilerin bacak kuvvetleri ve denge performansları arasındaki ilişkinin incelenmesi. *İnönü Üniversitesi Beden Eğitimi ve Spor Bilimleri Dergisi*, 4(3), 59-67.
- Burke, L., Desbrow, B., & Spriet, L. (2013). *Caffeine for sports performance*. Human Kinetics.
- Conlisk AJ, Galuska DA. Is caffeine associated with bone mineral density in young adult women? *Prev Med*, 2000; 31: 562-568.
- Garipağaoğlu, M., & Kuyrukçu, N. (2009). Çocuk sağlığı ve kafein. *Çocuk Dergisi*, 9(3), 110-115.
- Girginol, C. R. (2017). Kahve: Topraktan Fincana. *Cinius Yayınları*, s. 14-15, 214.
- Graham, T. E., & Spriet, L. L. (1995). Metabolic, catecholamine, and exercise performance responses to various doses of caffeine. *Journal of applied physiology*, 78(3), 867-874.
- Grgic, J., & Del Coso, J. (2021). Ergogenic effects of acute caffeine intake on muscular endurance and muscular strength in women: A meta-analysis. *International Journal of Environmental Research and Public Health*, 18(11), 5773.
- Grgic, J., & Pickering, C. (2019). The effects of caffeine ingestion on isokinetic muscular strength: A meta-analysis. *Journal of Science and Medicine in Sport*, 22(3), 353-360.
- Grgic, J., Grgic, I., Pickering, C., Schoenfeld, B. J., Bishop, D. J., & Pedisic, Z. (2020). Wake up and smell the coffee: caffeine supplementation and exercise performance—an umbrella review of 21 published meta-analyses. *British journal of sports medicine*, 54(11), 681-688.
- Guest, N. S., VanDusseldorp, T. A., Nelson, M. T., Grgic, J., Schoenfeld, B. J., Jenkins, N. D., ... & Campbell, B. I. (2021). International society of sports nutrition position stand: caffeine and exercise performance. *Journal of the International Society of Sports Nutrition*, 18(1), 1.
- Harland, B. F. (2000). Caffeine and nutrition. *Nutrition (Burbank, Los Angeles County, Calif.)*, 16(7-8), 522-526.
- Heckman, M. A., Weil, J., & De Mejia, E. G. (2010). Caffeine (1, 3, 7-trimethylxanthine) in foods: a comprehensive review on consumption, functionality, safety, and regulatory matters. *Journal of food science*, 75(3), R77-R87.
- Higdon, J. V., & Frei, B. (2006). Coffee and health: a review of recent human research. *Critical reviews in food science and nutrition*, 46(2), 101-123.
- Institute of Medicine (US) Committee on Military Nutrition Research. (2001). *Caffeine for the Sustainment of Mental Task Performance: Formulations for Military Operations*. National Academies Press (US). [https://pubmed.ncbi.nlm.nih.gov/25057583/]. Erişim Tarihi: 11.10.2022.
- Jabbar, S. B., & Hanly, M. G. (2013). Fatal caffeine overdose: a case report and review of literature. *The American journal of forensic medicine and pathology*, 34(4), 321-324.
- Jones G. Caffeine and other sympathomimetic stimulant: modes of actions and effects on sportsperformance. *Essays Biochem*, 2008; 44(1):109-123.
- Karayiğit, R., Yıldız, H., Şahin, M. A., Şişman, A., Sarı, C., Ersöz, G., & Büyükçelebi, H. (2021). The effects of low-dose caffeinated coffee ingestion on strength and muscular endurance performance in male athletes.
- Leutholtz, B., & Kreider, R. B. (2001). Optimizing nutrition for exercise and sport. In *Nutritional Health* (pp. 207-235). Humana Press, Totowa, NJ.
- Liebherman HR, Tharion WJ, Shukitt-Hale B, Speckman KL, Tulley R (2002). Effects of caffeine, sleep loss and stress on cognitive performance and mood during U.S. Navy Seal training. *Psychopharmacology*, 164: 250-261.

- Lorenzo Calvo, J., Fei, X., Domínguez, R., & Pareja-Galeano, H. (2021). Caffeine and cognitive functions in sports: a systematic review and meta-analysis. *Nutrients*, 13(3), 868.
- McLellan TN, Calwell JA, Lieberman HR (2016). A review of caffeine's effects of cognitive, physical and occupational performance. *Neuroscience&Biobehavioral reviews*, 71: 294-312.
- Mielgo-Ayuso, J., Marques-Jiménez, D., Refoyo, I., Del Coso, J., León-Guereño, P., & Calleja-González, J. (2019). Effect of caffeine supplementation on sports performance based on differences between sexes: a systematic review. *Nutrients*, 11(10), 2313.
- Mitchell, D. C., Knight, C. A., Hockenberry, J., Teplansky, R., & Hartman, T. J. (2014). Beverage caffeine intakes in the US. *Food and Chemical Toxicology*, 63, 136-142.
- Morava, A., Fagan, M. J., & Prapavessis, H. (2019). Effects of caffeine and acute aerobic exercise on working memory and caffeine withdrawal. *Scientific reports*, 9(1), 1-9.
- Nehlig, A. (1999). Are we dependent upon coffee and caffeine? A review on human and animal data. *Neuroscience & Biobehavioral Reviews*, 23(4), 563-576.
- Paton, D.C., Hopkins, G.W. ve Vollebregt, L. (2000). Little effect of caffeine ingestion on repeated sprints in team-sport athletes. *Medicine& Science in sports & exercise*.
- Peeling, P., Binnie, M. J., Goods, P. S., Sim, M., & Burke, L. M. (2018). Evidence-based supplements for the enhancement of athletic performance. *International journal of sport nutrition and exercise metabolism*, 28(2), 178-187.
- Rakıcıoğlu, N. (1993). Ratlarda, diyetle eklenen kahve ve kafeinin serum lipidlerine etkisi (Doctoral dissertation, Doktora Tezi. Ankara: Hacettepe Üniversitesi).
- Schneiker, K. T., Bishop, D., Dawson, B., & Hackett, L. P. (2006). Effects of caffeine on prolonged intermittent-sprint ability in team-sport athletes. *Medicine and science in sports and exercise*, 38(3), 578-585.
- Souissi, M., Chtourou, H., Abdelmalek, S., Ghoulane, I. B., & Sahnoun, Z. (2014). The effects of caffeine ingestion on the reaction time and short-term maximal performance after 36 h of sleep deprivation. *Physiology & behavior*, 131, 1-6.
- Southward, K., Rutherford-Markwick, K. J., & Ali, A. (2018). The effect of acute caffeine ingestion on endurance performance: a systematic review and meta-analysis. *Sports Medicine*, 48(8), 1913-1928.
- Stickgold, R., & Walker, M. P. (Eds.). (2010). *The neuroscience of sleep*. Academic Press.
- URL-1: <https://sportsnutritiondigest.com/blog/timing-of-caffeine>, (E.T.: 21.11.2022).
- Wickham, K. A., & Spriet, L. L. (2018). Administration of caffeine in alternate forms. *Sports Medicine*, 48(1), 79-91.
- Yang C, Franciosi S, Brown Re (2013). Adenosine inhibits the excitatory synaptic inputs to basal forebrain cholinergic, GABAergic, and parvalbumin neurons in mice. *Frontiers in Neurology*, 4: 77.

KAYNAKÇA

- Abaan, S. (1995). Hemşirelikte güç sahibi olma. Hacettepe Üniversitesi *Hemşirelik Yüksekokulu Dergisi*, 2(1), 4-10.
- Ağçay, F. (2015). *Liderin Güç Kaynakları Kullanımı İlişkisi Üzerine Bir Araştırma*. Yayınlanmamış Yüksek Lisans Tezi, Dokuz Eylül Üniversitesi, Sosyal Bilimler Enstitüsü, İzmir.
- Akpınar, M. (2019). *Yönetici Hemşirelerde Algılanan Güç Kaynağı ile Sosyo Demografik Özellikler Arasındaki İlişki*. Yayınlanmamış Yüksek Lisans Tezi, İstanbul Medipol Üniversitesi, Sağlık Bilimleri Enstitüsü, Hemşirelik Anabilim Dalı, İstanbul.
- Akyüz, B., Kaya, N. ve Aravi, B. (2015). Kamu çalışanlarının iş tatmini üzerinde liderin güç kaynaklarının rolü. *Yönetim Bilimleri Dergisi*, 13(25), 71-90.
- Arslanargun, E. (2009). *İlköğretim ve Lise Müdürlerinin Okul Yönetiminde Kullandığı Güç Türleri*. Yayınlanmamış Doktora Tezi, Ankara Üniversitesi, Eğitim Bilimleri Enstitüsü, Ankara.
- Balkaş-Demir, S. (2020). *Lider Üye Etkileşiminin Çalışan Performansına Etkisinde Güç Kaynaklarının Aracılık Rolü*. Yayınlanmamış Doktora Tezi, Ankara Üniversitesi, Sosyal Bilimler Enstitüsü, Ankara.
- Bayraktaroğlu, Y., Katkat, D. ve Budak, D. (2015). Türkiye'deki ulusal spor federasyonlarının doping kontrol uygulamalarının değerlendirilmesi. *SPORMETRE Beden Eğitimi ve Spor Bilimleri Dergisi*, 13(2), 93-102.
- Bilgetürk, D. (2022). *Takım Spor Geçmişi Olan Yöneticilerle Spor Geçmişi Olmayan Yöneticilerin Liderlik Özelliklerinin Karşılaştırılması*. Yayınlanmamış Yüksek Lisans Tezi, İstanbul Okan Üniversitesi, Lisansüstü Eğitim Enstitüsü, Spor Yönetimi Anabilim Dalı, İstanbul.
- Collins, B.E. ve Raven, B.H. (1969). *Group structure: attraction, coalitions, communication and power*. In g. lindzey and e. aronson (Eds.), *The Handbook of Social Psychology*, 4, 102-204.
- Çalışkur, A. (2016). Örgütlerde güç olgusu ve gücün kullanımı. *Çankırı Karatekin Üniversitesi Sosyal Bilimler Enstitüsü Dergisi*, 7(1), 29-48.
- Daft, R.L. (1993). *Management* (3.Edition). USA: Dryden Pres.
- Daft, R.L. (2009). *Management* (9. Edition). Ohio: South Western Cengage Learning.
- Daft, R.L. (2014). *Management* (11. Edition). Ohio: South Western Cengage Learning.
- Deutsch, M. ve Gerard, H. B. (1955). A study of normative and informational social influences upon individual judgment. *The Journal of Abnormal And Social Psychology*, 51(3), 629-636.
- Dyer, W. (1979). Caring and power. *California Management Review*, 21(4), 84-89.
- Eraslan, L. (2004). Liderlik olgusunun tarihsel evrimi, temel kavramlar ve yeni liderlik paradigmasının analizi. *Milli Eğitim Dergisi*, 162.
- Etzioni, A. (1961). *A Comparative Analysis Of Complex Organizations: On Power, Involvement and Their Correlates*. New York: Free Press Of Glencoe.
- Festinger, L. (1950). Informal social communication. *Psychological Review*, 57, 271- 282.
- Festinger, L. (1953). *An Analysis Of Compliant Behaviour*. In M. Sherif, And M. O. Wilson (Eds.), *Group Relations Atthe Crossroads*. NY: Harper And Bros.
- Festinger, L. (1954). A theory of social comparison processes. *Human Relations*, 7, 117- 140.
- French, J. R. P. ve Raven B. (1959). *The Bases Of Social Power. D. Cartwright (Eds.), Studies In Social Power (150-167)*. Ann Arbor: Mich. University Of Michigan Press.
- Hovland, C.I., Lumsdaine, A.A. ve Sheffield, F.D. (1949). *Experiments On Mass Communication*. Princeton: Princeton University Press
- Hoye, R., Smith, A. C., Nicholson, M. ve Stewart, B. (2018). *Sport management: principles and applications*. Routledge
- Kanter, R. M. (1981). *Power; leadership and participatory managemen*. *Theory Into Practice*, 20(4), 219-224.
- Kelman, H. C. (1958). Compliance, identification, and internalization: three processes of attitude change. *Journalof Conflict Resolution*, 2, 51-60.

- Kemikkıran, N. (2015). Güç mesafesi yüksekse eşitsizlik mi istenir? *Ankara Üniversitesi SBF Dergisi*, 70(2), 317-344.
- Kırel, Ç. (1998). *Örgütlerde Güç Kullanımı Çalışanların Algıladıkları Güç ve Tepkileri Üzerinde Bir Uygulama*. Eskişehir: Anadolu Üniversitesi Yayınları.
- Lunenburg, F.C. (2012), Compliance theory and organizational effectiveness. *International Journal of Scholarly Academic Intellectual Diversity*, 14(1), 1-4.
- Lusch, R. F. (1976). Sources of power: their impact on intrachannel conflict. *Journal of Marketing Research*, 13(4), 382-390.
- Mezanic, D. (1962). Sources of power of lower level participants. *Administrative Science Quarterly*, (7), 349-364.
- Meydan, C. H. (2010). *Örgüt Kültürü, Örgütsel Güç ve Örgütsel Adalet Algılarının Bireyin İş Tatmini ve Örgüte Bağlılığı Üzerine Etkisi: Kamuda Bir Araştırma* Yayınlanmamış Doktora Tezi, Kara Harp Okulu Savunma Bilimleri Enstitüsü, Ankara.
- Mintzberg, H. (1983). *Power In And Around Organizations*. Englewood Cliffs: PrenticeHall.
- Rahim, M. A. (1988). The development of a leader power inventory. *Multivariate Behavioral Research*, 23(4), 491-503.
- Rahim, M. A. (2004). *Leader Power, Followers' Conflict Management Strategies And Propensity To Leave A Job: A Cross-Cultural Study*. Paper Presented At The Annual Conference Of The International Association For Conflict Management (IACM).
- Rahim, M. A. ve Magner, N. R. (1996). Confirmatory factor analysis of the bases of leader power: first order factor model and its invariance across groups. *Multivariate Behavioral Research*, 31(4), 495- 516
- Rahim, M. A., Antonioni, D. ve Psenicka, C. (2001). A structural equations model of leader power, subordinates' styles of handling conflict and job performance. *The International Journal of Conflict Management*, 12(3), 191-211.
- Raven, B. H. (1965). *Social Influence And Power*. I. D. Steiner And M. Fishbein (Ed.), Current Studies In Social Psychology (371-382). New York: Holt, Rinehart and Winston Inc.
- Raven, B. H. (1965). *Social Influence And Power*. I. D. Steiner And M. Fishbein (Ed.), Current Studies In Social Psychology (371-382). New York: Holt, Rinehart and Winston Inc.
- Robbins, S.P. ve Judge, T.A. (2015). *Organizational Behavior*. ABD: Prentice Hall.
- Şimşek, M. Ş. (2001). *Yönetim ve Organizasyon*. Konya: Günay Ofset.
- Titrek, O. ve Zafer, D. (2009). İlköğretim okulu yöneticilerinin kullandıkları örgütsel güç kaynaklarına ilişkin öğretmen görüşleri. *Kuram ve Uygulamada Eğitim Yönetimi* 60, 657-674.
- Vecchio, R. P. (1988). *Organizational Behavior*. The Dryden Press.
- Vrazalic, L. ve Gould, E. (2000). Power an Politics: The *Changing Status of IS Departments in Organizations*. *Proceedings of IRIS 23*. Laboratorium for Interaction Technology, University of Trollhättan Uddevalla.
- Weber, M. (1947). *The Theory Of Social And Economic Organization*, Translated By A. M. Henderson And Talcott Parsons; Edited With An Introduction By Talcott Parsons. New York: Oxford University Press.
- Weber, M. (1978). *Economy and Society: An Outline of Interpretive Sociology*. Berkeley. CA: University of California Press.
- Yılmaz, K. ve Altınkurt, Y. (2012). Okul yöneticilerinin kullandıkları güç kaynakları ile öğretmenlerin iş doyumunu arasındaki ilişki. *Kastamonu Eğitim Dergisi* 20(2), 385- 402.
- Yukl, G. (2008). How Leaders İnfluence Organizational Effectiveness, *The leadership quarterly*,19, 708-722.
- Yüksel, Ö. ve Erkutlu, H. (2003). Personeli güçlendirme. *Gazi Üniversitesi İktisadi ve İdari Bilimler Fakültesi Dergisi* (5), 131-142.

KAYNAKÇA

- Abrantes, C., Macas, V. ve Sampaio, J. (2004). Variation in Football Players Sprint Test Performance Across Different Ages and Levels of Competition. *Journal of sports science and medicine*, 3 (1), 44 – 49.
- Açıkada, C ve Ergen, E. (1990). *Bilim ve Spor*. Ankara: Büro-Tek Ofset Matbaacılık.
- Akça, F. Akalan, C. ve Gökdemir, K. (2011). Kürekte Fizyolojik Performansın Farklı Parametre ve Yöntemlere Göre İncelenmesi. *Sport Sciences*, 6(1), 54-64.
- Aksoy, F. (2012). *Altı Yapıda Saha İçü Uygulamalar II*. İstanbul: Has Matbaacılık.
- Altay, F. (2001). Ritmik Jimnastikte İki Farklı Hızda Yapılan Chainé Rotasyon Sonrasında Yan Denge Hareketinin Biyomekanik Analizi. Yayımlanmamış Doktora Tezi, Hacettepe Üniversitesi, Sağlık Bilimleri Enstitüsü, Spor Bilimleri ve Teknolojisi Anabilim Dalı, Ankara.
- Aunola, S. ve Rusko, H. (1984). Reproducibility of aerobic and anaerobic thresholds in 20–50 year old men. *European journal of applied physiology and occupational physiology*, 53(3), 260-266.
- Bailey, D.M., Erith, S. J., ve Griffin, P.J. (2007). Influence of cold-water immersion on indices of muscle damage following prolonged intermittent shuttle running. *Journal of Sports Sciences*, 25 (11): 1163-1170.
- Bangsbo, J. (1994). The Physiology Of Soccer--With Special Reference To Intense Intermittent Exercise. *Acta Physiologica Scandinavica. Supplementum*, 619, 1-155.
- Bangsbo, J., Nørregaard, L. ve Thorsø, F. (1991). Activity profile of competition soccer. *Canadian Journal of Sport Sciences Journal canadien des sciences du sport*, 16(2), 110-116.
- Barnes, C., Archer, D. T., Hogg, B., Bush, M. ve Bradley, P. (2014). The evolution of physical and technical performance parameters in the English Premier League. *International journal of sports medicine*, 35(13), 1095-1100.
- Bogdanis, G. C., Nevill, M. E., Boobis, L. H., ve Lakomy, H. K. (1996). Contribution of phosphocreatine and aerobic metabolism to energy supply during repeated sprint exercise. *Journal of Applied Physiology*, 80(3), 876-884.
- Bompa, T. Haff, GG. (2015). Dönemleme, antrenman kuramı ve yöntemi, Çeviren: Tanju Bağırğan, Bağırğan Yayınevi , Ankara, Türkiye.
- Bravo, D. F., Impellizzeri, F. M., Rampinini, E., Castagna, C., Bishop, D. ve Wisloff, U. (2008). Sprint vs. interval training in football. *International Journal of Sports Medicine*, 29(08), 668- 674.
- Brown, P. I., Hughes, M. G. ve Tong, R. J. (2007). Relationship between VO² max and repeated sprint ability using non-motorised treadmill ergometry. *Journal of sports medicine and physical fitness*, 47(2), 186.
- Capranica, L., Tessitore, A., Guidetti, L. ve Figura, F. (2001). Heart rate and match analysis in pre-pubescent soccer players. *Journal of sports sciences*, 19(6), 379-384.
- Casajús, J. A. (2001). Seasonal variation in fitness variables in professional soccer players. *Journal of sports medicine and physical fitness*, 41(4), 463-469.
- Çetin, O. (2018). *Genç Erkek Futbolcuların Maçlardaki İç ve Dış Yük Profillerinin İncelenmesi*. Yayımlanmamış Doktora Tezi, Sakarya Uygulamalı Bilimler Üniversitesi, Lisansüstü Eğitim Enstitüsü, Sakarya.
- Demeritt, K.M., Shultz, S.J., Docherty, C.L., Gansneder, B.M. ve Perrin, D.H. (2002). Chronic Ankle Instability Does Not Affect Lower Extremity Functional Performance. *Journal of Athletic Training*, 37(4), 507.
- Dener, Ş. (2022). *Futbolcularda Germe Egzersizlerinin Zamana Bağlı Olarak Anaerobik Kassal Performansa Akut Etkileri*. Yayımlanmamış Yüksek Lisans Tezi, Afyon Kocatepe Üniversitesi, Sağlık Bilimleri Enstitüsü, Beden Eğitimi ve Spor Anabilim Dalı, Afyon.
- Di Salvo, V., Pigozzi, F., Gonzalez-Haro, C., Laughlin, M. S., & De Witt, J. K. (2013). Match performance comparison in top English soccer leagues. *International Journal of Sports Medicine*, 34(06), 526-532.

- Edwards, A. M. ve Clark, N. A. (2006). Thermoregulatory observations in soccer match play: professional and recreational level applications using an intestinal pill system to measure core temperature. *British journal of sports medicine*, 40(2), 133-138.
- Edwards, A. M., Clark, N. ve Macfadyen, A. M. (2003). Lactate and ventilatory thresholds reflect the training status of professional soccer players where maximum aerobic power is unchanged. *Journal of sports science & medicine*, 2(1), 23.
- Ekblom, B. (1986). Applied physiology of soccer. *Sports Med*, 3(1):50-60.
- Eniseler, N. (2010). *Bilimin Işığında Futbol Antrenmanı*. (2. Baskı). İzmir: Birleşik Matbaacılık.
- Ertetik, G. (2022). *Futbolda Takım Denge Merkezinin Fiziksel, Fizyolojik ve Taktiksel Parametrelere Göre İncelenmesi*. Yayınlanmamış Doktora Tezi, Ankara Üniversitesi, Sağlık Bilimleri Enstitüsü, Spor Bilimleri Anabilim Dalı, Ankara.
- Fallowfield, J.L. Ve Wilkinson, D.M. (1999). Improving sports performance in middle and long distance running: a scientific approach to race preparation England: Jhon Wiley and Sons.
- Gatz, G. (2009). *Complete Conditioning for Soccer*. Champaign: Human Kinetics Publishers.
- Günay, M. ve Yüce, İ.A. (2008). *Futbol Antrenmanının Bilimsel Temelleri*. (3. Baskı). Ankara, Öz Baran Ofset.
- Haugen, T. ve Seiler, S. (2015). Physical and physiological testing of soccer players: why, what and how should we measure. *Sportscience*, 19, 10-26.
- Hazar, F. (2005). *Badminton'da Çevikliğin Performansa Etkisi ve Çevikliği Geliştirici Antrenman Uygulamaları*. Yayınlanmamış Doktora Tezi, Marmara Üniversitesi, Sağlık Bilimleri Enstitüsü, İstanbul.
- Helgerud, J., Engen, L. C., Wisloff, U. ve Hoff, J. (2001). Aerobic Endurance Training Improves Soccer Performance. *Medicine And Science In Sports And Exercise*, 33(11), 1925-1931.
- Hoff, J. ve Helgerud, J. (2004). Endurance and strength training for soccer players. *Sports medicine*, 34(3), 165-180.
- Hoff, J., Wisloff, U., Engen, L. C., Kemi, O. J. ve Helgerud, J. (2002). Soccer specific aerobic endurance training. *British journal of sports medicine*, 36(3), 218-221.
- Kalyon, T. A. (1994). *Spor Hekimliği*. Ankara: Gata Basımevi. Ankara.
- Köklü, Y., Özkan, A. ve Ersöz, G. (2009). Futbolda dayanıklılık performansının değerlendirilmesi ve geliştirilmesi. *CBÜ Beden Eğitimi ve Spor Bilimleri Dergisi*, 4(3), 142-150.
- Köseoğlu, F. (2000). *Fiziksel Tıp ve Rehabilitasyon*. Ankara: Güneş Kitabevi.
- Krustrup, P., Mohr, M., Amstrup, T., Rysgaard, T., Johansen, J., Steensberg, A., ... ve Bangsbo, J. (2003). The yo-yo intermittent recovery test: physiological response, reliability, and validity. *Medicine & Science in Sports & Exercise*, 35(4), 697-705.
- Lancaster, S. ve Teodorescu, R. (2007). *Athletic Fitness for Kids*. (1nd ed.). Champaign: Human Kinetics Publishers.
- Little, T. ve Williams, A.G. (2005). Specificity of Acceleration, Maximum Speed, and Agility in Professional Soccer Players. *Journal of Strength and Conditioning Research*, 19(1), 76-78.
- Löklüoğlu, B. (2018). *Farklı Spor Dallarındaki Sporcularda Anaerobik Performansın Laboratuvar ve Saha Testleriyle İncelenmesi*. Yayınlanmamış Yüksek Lisans Tezi, Akdeniz Üniversitesi, Sağlık Bilimleri Enstitüsü, Hareket ve Antrenman Bilim Dalı, Antalya.
- Marqués Jiménez, D., Calleja González, J., Arratibel Imaz, I., Delextrat, A. ve Terrados Cepeda, N. (2017). Fatigue and recovery in soccer: Evidence and challenge. *Open Sports Sciences Journal*.
- Mendez-Villanueva, A., Buchheit, M., Simpson, B. ve Bourdon, P. C. (2013). Match play intensity distribution in youth soccer. *International Journal of Sports Medicine*, 34(2), 101-110.
- Metaxas, T. I. (2021). Match running performance of elite soccer players: VO₂max and players position influences. *The Journal of Strength & Conditioning Research*, 35(1), 162-168.
- Mohr, M., Krustrup, P. ve Bangsbo, J. (2003). Match Performance of High-Standard Soccer Players with Special Reference to Development of Fatigue. *Journal of Sports Sciences*, 21(7), 519-528.

- Nikseresht, A., Taheri, E. ve Khoshnam, E. (2014). The Effect of 8 Weeks of Plyometric and Resistance Training on Agility, Speed and Explosive Power in Soccer Players. *European Journal of Experimental Biology*, 4 (1), 383 – 386.
- Roi, G. S., Sisca, G., Perondi, F., Diamante, A. ve Nanni, G. (2004). Post competition blood lactate accumulation during a first league soccer season. *Journal of Sports Sciences*, 22(6), 560.
- Sahlin, K. ve Henriksson, J. (1984). Buffer capacity and lactate accumulation in skeletal muscle of trained and untrained men. *Acta Physiologica Scandinavica*, 122(3), 331-339.
- Sarıkaya, F. (2022). *Genç Erkek Futbolcularda Ayak Başparmağı Kuvvet Gelişiminin Anaerobik Atletik Performansa Etkisi*. Yayınlanmamış Yüksek Doktora, İstanbul Üniversitesi, Cerrahpaşa Lisansüstü Eğitim Enstitüsü, Hareket ve Antrenman Anabilim Dalı, İstanbul.
- Sever, O. ve Arslanoğlu, E. (2016). Agility, acceleration, speed and maximum speed relationship with age factor in soccer players. *Journal of Human Sciences*, 13(3), 5660-5667.
- Stølen, T., Chamari, K. Castagna, C. ve Wisløff, U. (2005). Physiology of soccer. *Sports Medicine*, 35(6):501-36.
- Tokgöz, G. (2022). *Fransız Kontrast Metodunun Amatör Futbolcuların Anaerobik Güç ve Bazı Performans Değerlerine Etkisi*. Yayınlanmamış Doktora Tezi, Fırat Üniversitesi, Sağlık Bilimleri Enstitüsü, Beden Eğitimi ve Spor Anabilim Dalı, Elâzığ.
- Ünver, D. (2021). *Profesyonel futbolcularda aerobik dayanıklılık ve zihinsel dayanıklılık arasındaki ilişkinin incelenmesi*. Yayınlanmamış Doktora Tezi, Aydın Adnan Menderes Üniversitesi Sağlık Bilimleri Enstitüsü, Aydın.
- Wisloeff, U., Helgerud, J. ve Hoff, J. (1998). Strength And Endurance Of Elite Soccer Players. *Medicine And Science In Sports And Exercise*, 30(3), 462-467.
- Woollacott, M.H., Shumway, C.A. ve Nashner, L.M. (1986). Aging and Posture Control: Changes in Sensory Organization and Muscular Coordination. *The International Journal of Aging and Human Development*, 23(2), 97–114.
- Yalçın, M. (1993). *Süratin Mekanik ve Fizyolojik Özellikleri*. Ankara: GSGM Yayını.
- Zorba, E., Ziyagil, M.A. ve Cihan, H. (1999). Profesyonel ligdeki futbol takımlarının anaerobik güç ve toparlanma sürelerinin karşılaştırılması. *Dinamik Spor Bilimleri Dergisi*,1(1), 19-28.

KAYNAKÇA

- Aksungur, M. ve Topalhan, T. (2019). Toplum Yapısı İçerisinde Çalışma Olgusunun Ortaya Çıkışı ve Yaşanan Dönüşümler. *Uluslararası Sosyal Bilimler Dergisi*. 3 (16), 1-23.
- Alpman, C. (1972). *Eğitimin Bütünlüğü İçinde Beden Eğitimi ve Çağlar Boyunca Gelişimi*. İstanbul: Gençlik ve Spor Bakanlığı Yayınları.
- Arda, Ü. (2020). *Sportif Faaliyetler Açısından Serbest Zaman Etkinliklerinin Sosyal Farklılaşma Boyutunda İncelenmesi*. Yayınlanmamış Yüksek Lisans Tezi, İstanbul Üniversitesi, Lisansüstü Eğitim Enstitüsü, Spor Yönetim Bilimleri Anabilim Dalı, İstanbul.
- Arslan, G. (2018). Çalışmanın Evrimi: Sanayi Toplumundan Sanayi Ötesi Topluma Geçiş. *Fırat Üniversitesi İİBF Uluslararası İktisadi ve İdari Bilimler Dergisi*. 2 (1), 145-162.
- Arslan, H. (2005). Tarihsel ve İdeolojik Bir Kavram Olarak Boş Zamana Sosyolojik Bir Bakış. Yayınlanmamış Yüksek Lisans Tezi, Mimar Sinan Güzel Sanatlar Üniversitesi, Sosyal Bilimler Enstitüsü, İstanbul.
- Aslan, A.S. (2022). *Sosyal Eşitsizliklerin Beslenme Bağlamında İncelenmesi*. Yayınlanmamış Yüksek Lisans Tezi, Çanakkale Onsekiz Mart Üniversitesi, Lisansüstü Eğitim Enstitüsü, Gastronomi ve Mutfak Sanatları Anabilim Dalı, Çanakkale.
- Ateş, Y. (2010). *Sosyal Tabakalaşma ve Siyaset İlişkisi: Türkiye Örneği*. Yayınlanmamış Yüksek Lisans Tezi, Gaziosmanpaşa Üniversitesi, Sosyal Bilimler Enstitüsü, Gaziosmanpaşa.
- Aydemir, C. ve Genç, Y. (2011). Orta çağın Sosyoekonomik Düzeni: Feodalizm. *Elektronik Sosyal Bilimler Dergisi*. 10 (36), 226-241.
- Bahar, H. İ. (2009). *Sosyoloji*. Ankara: Usak Yayınları.
- Bakır, Z. Z. (2016). Modern Kölelik. *İnsamer Uluslararası Hukuk Araştırma*, 19.
- Baloğlu, B. (2005). Sağlık ve Sosyal Sınıflar. *İktisat Fakültesi Sosyoloji Konferansları*. (31)145-160.
- Bloch, M. (1983). *Feodal Toplum*. (Çev. Mehmet Ali Kılıçbay), Ankara: Savaş Yayınları.
- Bulut, Y. (2013). *Sosyolojiye Giriş*. İstanbul Üniversitesi Açık ve Uzaktan Eğitim Fakültesi Ders Kitabı.
- Ceylan, T. (2011). Toplumsal Sistem Analizinde Toplumsal Statü ve Rol. *Atatürk Üniversitesi Sosyal Bilimler Enstitüsü Dergisi*. 15 (1): 89-104.
- Çakır, V.O. (2014). *Spor Sosyolojisinin Doğuşu; Geleneksel Beden Eğitimi Usul ve Yaklaşımlarında Dönüşüm*. Yayınlanmamış Doktora Tezi, İstanbul Üniversitesi, Sosyal Bilimler Enstitüsü, İstanbul.
- Çüçen, K. (2013). Batı Aydınlanmasının Düşünsel Kökenleri ve Eleştirisi. *Muğla Üniversitesi Sosyal Bilimler Enstitüsü Dergisi*, 25-34.
- Dinç, C. (2013). *Toplumsal Tabakalaşma*. İstanbul Üniversitesi Açık ve Uzaktan Öğretim Fakültesi Ders Kitabı.
- Duman, S., Şahin, H. M., Uluç, E. A. ve Bulut, Ç. (2021). Spor turizminin Türkiye açısından ekonomik boyutu. *Gaziantep Üniversitesi Spor Bilimleri Dergisi*, 6(4), 367-383.
- Eke, B. (1987). Bir Sosyal Sınıf Belirleyicisi Olarak Meslek Faktörü. *İstanbul Üniversitesi İktisat Mecmuası*. 377-401.
- Erenoğlu, D. (2011). Kaşkay Türklerinde Sosyal Tabakalaşma. *Turkish Studies*, 6(4), 123- 137.
- Evkuran, M. (2003). Orta çağ Paradigması ve Siyasal Düşüncenin Evrimi. *Gazi Üniversitesi Çorum İlahiyat Fakültesi Dergisi*. 2 (4), 37-58.
- Fichter, J. (2001). *Sosyoloji Nedir*. (Çev. Nilgün Çelebi), Ankara: Attila Kitabevi.
- Giddens, A. (2012). *Sosyoloji*. İstanbul: Kırmızı Yayınları.
- Gorz, A. (2007). *İktisadi Alanın Eleştirisi*. (Çev. Işık Ergüden), İstanbul: Ayrıntı Yayınları.
- Göral, Ş. ve Karaküçük S. (2016). Boş Zaman Tarihi. İçinde: *Rekreasyon Bilimi*. ed.Suat Karaküçük. Ankara: Gazi Kitabevi. 5-43.
- Gözlü, A. ve Yılmazcan, D. (2017). Antik Yunan'da Kölelik: Atina ve Sparta Örneği. *Çankırı Karatekin Üniversitesi Karatekin Edebiyat Fakültesi Dergisi*, 5 (2), 117- 136.

- Guttman, A. (2004). *Sports. Boston*. University of Massachusetts Press.
- Güreşçi, E. (2010). Köyden Kente Göçün Köydeki ve Kentteki Yansımaları: Akpınar Köyü Üzerine Bir Değerlendirme. *Sosyal ve Beşerî Bilimler Dergisi*, 2 (2), 47-55.
- Güzel, B. (2014). Sanayi devriminin ortaya çıkardığı toplumsal sorunların edebiyattaki izdüşümü: Emile Zola'nın germinal örneği. *Uluslararası Sosyal Araştırmalar Dergisi*, 7(33), 157-165.
- Hemingway, J.L. (1996). Emancipating Leisure: The Recovery the Freedom in Leisure *Journal of Leisure Research*, 28 (1), 27-43.
- İlhan, S. (2008). Yeni Kapitalizm ve Meslek Olgusunun Değişen Anlamları Üzerine. *Dumlupınar Üniversitesi Sosyal Bilimler Dergisi*. (21) 313-328.
- Juniu, S. (2000). Downshifting: Regaining the Essence of Leisure. *Journal of Leisure Research*. 32 (1), 69-73.
- Kabakçı, E. (2013). *Siyasal Düşünceler Tarihi*. İstanbul Üniversitesi Açık ve Uzaktan Eğitim Fakültesi. Ders Kitabı
- Kerov, Z. M. (2006). *İlkel, Köleci ve Feodal Toplum*. E-Kitap: Eriş Yayınları.
- Kılıçgil, (2003). Ailelerin Çocuklarını Yaz Futbol Okullarına Gönderme Nedenleri, Beklentileri ve Sosyo-Ekonomik Durumları. *Sportmetre Beden Eğitimi ve Spor Bilimleri Dergisi*, 1 (1), 11-16.
- Kışlalı, A. T. (1987). *Siyaset Bilimi*. Ankara: Ankara Üniversitesi Basımevi.
- Kocabaş, F. (2004). Endüstri İlişkilerinde Dönüşüm, *Dumlupınar Üniversitesi Sosyal Bilimler Dergisi*, (10), 33-53.
- Koloş, U. (2006). *Feodal Bir Akit: Fief Sözleşmeleri*. Karşı Hukuk. (2), 24-27.
- Köroğlu, C. Z. ve Köroğlu M.A. (2016). Bilim Kavramının Gelişimi ve Günümüz Sosyal Bilimleri Üzerine. *Pamukkale Üniversitesi Sosyal Bilimler Enstitüsü Dergisi*, (25), 1-15.
- Kraus, R. (1998). *Recreation and Leisure in Modern Society*. Canada: Jones and Bartlett Publishers. Epub.
- Linton, R. (1936). *The Study of Man*. New York: Appleton Century Company, Inc.
- Lordoğlu, K., Özkaplan N. ve Törüner M. (1999). *Çalışma İktisadi*. İstanbul: Beta Yayınları.
- Malay, H. (2010). *Çağlar Boyu Kölelik*. İstanbul: Gündoğan Yayınları.
- Marshall, G. (1999). *Sosyoloji Sözlüğü*. (Çev. Osman Akınbay ve Derya Kömürcü). Ankara: Bilim ve Sanat Yayınları.
- Morgan, L. H. (1998). *Eski Toplum*. İstanbul: Payel Yayınevi.
- Ozankaya, Ö. (1991). *Toplumbilim*. İstanbul: Cem Yayınevi.
- Özen, G. (2016). Kapalı Toplumsal Yapı: Kast Sistemi Üzerinden Tabakalaşma. *Aydın Toplum ve İnsan Dergisi*. 2 (3), 59-65.
- Saunders, P. (2001). *Social class and stratification*. London: Taylor & Francis ELibrary.
- Scamber, G. (2005). *Sport And Society- History, Power And Culture*. New York: Open University Press.
- Selamoğlu, A. (2011). Endüstri İlişkileri Boyutlarıyla Uluslararası Antlaşmalar ve Türkiye. *Sosyal Siyaset Konferansları Dergisi*. 41-42, 115-138.
- Stokstad, M. (2005). *Medieval Castles*. London: Greenwood Press.
- Sunar, L. (2016). Türkiye'de Tabakalaşma ve Eşitsizliği Tartışmak. İçinde: *Türkiye'de Toplumsal Tabakalaşma ve Eşitsizlik*. İstanbul: Matbu Kitap.
- Sunar, L. ve Kaya, Y. (2016). Türkiye'de Değişen Sosyo-Ekonomik Yapı İçerisinde Meslekler. İçinde: *Türkiye'de Toplumsal Tabakalaşma ve Eşitsizlik*. İstanbul: Matbu Kitap.
- Şahin, M.Y. ve Tunçkol, H.M (2010). İşçi Hareketlerinin Futbolun Tarihini Gelişim Sürecine Etkisi. *Türkiye Sosyal Araştırmalar Dergisi*. (1), 219-236.
- Şentuna, B. (2013). *Boş Zamanlar Sosyolojisi*. İstanbul Üniversitesi Açık ve Uzaktan Eğitim Fakültesi. Ders Kitabı.
- Tanilli, S. (2006). *Uygarlık Tarihi*. İstanbul: Alkım Yayınevi.

- Taş, Y. (2012). Toplumsal Sınıfların Değişim Sürecinde, Sendikalar ve Sendikaların Geleceği. *Uluslararası Emek ve Toplum Dergisi*. 1 (1), 61-80.
- Tezcan, M. (1996). *Eğitim Sosyolojisi*. Ankara: Feryal Matbaası
- Topkaya, İ. ve Serbes, Ş. (2005). Meslek ve Eğitim Düzeyleri Bakımından Farklılık Gösteren Velilerin Çocukları İçin Tercih Ettikleri Spor Branşları. *Eğitimde Kuram ve Uygulama*. 1 (1-2), 36-42.
- Torkildsen, G. (2005). *Leisure and Recreation Management*. Newyork: Taylor & Francis ELibrary.
- Tüzün, H. M. (2018). *Futbol Taraftarlığının Değişen Sosyo-Ekonomik Biçimi Üzerine Nitel Bir İnceleme*. Yayımlanmamış Yüksek Lisans Tezi, İstanbul Üniversitesi, Sosyal Bilimler Enstitüsü, Sosyoloji Anabilim Dalı, İstanbul.
- Uluç, E. A., Duman, S. ve Acar, H. (2020). Üniversitede Okuyan Uluslararası Öğrencilerin Serbest Zaman Doyum Düzeylerinin Yaşam Doyumuna Olan Etkisinin İncelenmesi. *Akdeniz Spor Bilimleri Dergisi*, 3(2), 407-419.
- Yalçın, E. (2019). Toplumsal Tabakalaşma Sistemlerinin Genel İncelemesi. *HAK-İŞ Uluslararası Emek ve Toplum Dergisi*. 8(8),20, 158-179.
- Yüksel, M. (2012). *Sosyal Tabakalaşma ve Spor İlişkisi: İstanbul Örneği*. Marmara Üniversitesi Sağlık Bilimleri Enstitüsü. Beden Eğitimi ve Spor Anabilim Dalı, İzmir.
- Zencirkıran, M. (2016). *Sosyoloji*. Bursa: Dora Yayıncılık.

KAYNAKLAR

- Ades, P. A., Gunther, P. G., Meyer, W. L., Gibson, T. C., Maddalena, J., & Orfeo, T. (1990). Cardiac and skeletal muscle adaptations to training in systemic hypertension and effect of beta blockade (metoprolol or propranolol). *The American journal of cardiology*, 66(5), 591-596.
- Affrime, M. B., Lowenthal, D. T., Tobert, J. A., Shirk, J., Eidelson, B., Cook, T., & Onesti, G. (1980). Dynamics and kinetics of ophthalmic timolol. *Clinical Pharmacology & Therapeutics*, 27(4), 471-477.
- Agostoni, P., Contini, M., Magini, A., Apostolo, A., Cattadori, G., Bussotti, M., ... & Palermo, P. (2006). Carvedilol reduces exercise-induced hyperventilation: a benefit in normoxia and a problem with hypoxia. *European journal of heart failure*, 8(7), 729-735.
- Antal, L. C., & Good, C. S. (1980). Effects of oxprenolol on pistol shooting under stress. *The Practitioner*, 224(1345), 755-760.
- Beloka, S., Gujic, M., Deboeck, G., Niset, G., Ciarka, A., Argacha, J. F., ... & Naeije, R. (2008). Beta-adrenergic blockade and metabo-chemoreflex contributions to exercise capacity. *Medicine and science in sports and exercise*, 40(11), 1932-1938.
- Black, J. W., & Stephenson, J. S. (1962). Pharmacology of a new adrenergic beta-receptor-blocking compound (Nethalide). *The Lancet*, 280(7251), 311-314.
- Brantigan, C. O., Brantigan, T. A., & Joseph, N. (1982). Effect of beta blockade and beta stimulation on stage fright. *The American journal of medicine*, 72(1), 88-94.
- Brazier, D. J., & Smith, S. E. (1988). Ocular and cardiovascular response to topical carteolol 2% and timolol 0.5% in healthy volunteers. *British journal of ophthalmology*, 72(2), 101-103.
- Chua, T. P., Clark, A. I., Amadi, A. A., & Coats, A. J. (1996). Relation between chemosensitivity and the ventilatory response to exercise in chronic heart failure. *Journal of the American College of Cardiology*, 27(3), 650-657.
- Clarkson, P. M., & Thompson, H. S. (1997). Drugs and sport. *Sports medicine*, 24(6), 366-384.
- Cogliati, C., Colombo, S., Ruscone, T. G., Gruosso, D., Porta, A., Montano, N., ... & Furlan, R. (2004). Acute β -blockade increases muscle sympathetic activity and modifies its frequency distribution. *Circulation*, 110(18), 2786-2791.
- Conway, M. A., & Petersen, E. S. (1987). Effects of beta-adrenergic blockade on the ventilatory responses to hypoxic and hyperoxic exercise in man. *The Journal of Physiology*, 393(1), 43-55.
- Cowan DA. Drug Abuse. In: Harries M, Williams C, Stanish WD, et al., editors. (1994). *Oxford textbook of sports medicine*. New York: Oxford University Press, 314-29
- Derman WE, Dunbar F, Haus M, et al. Chronic beta-blockade does not influence muscle power output during high-intensity exercise of short-duration. *Eur J Appl Physiol Occup Physiol* 1993;67:415-9.
- Eklblom, B., Goldbarg, A. N., Kilbom, Å., & Åstrand, P. O. (1972). Effects of atropine and propranolol on the oxygen transport system during exercise in man. *Scandinavian journal of clinical and laboratory investigation*, 30(1), 35-42.
- Ergen, E., Hazir, T., Celebi, M., Kin-Isler, A., Aritan, S., Yaylıoğlu, V. D., ... & Cinemre, A. (2021). Effects of beta-blockers on archery performance, body sway and aiming behaviour. *BMJ Open Sport & Exercise Medicine*, 7(2), e001071.
- Gullestad, L., Hallen, J., Medbø, J. I., Grønnerød, O., Holme, I., & Sejersted, O. M. (1996). The effect of acute vs chronic treatment with P-adrenoceptor blockade on exercise performance, haemodynamic and metabolic parameters in healthy men and women. *British journal of clinical pharmacology*, 41(1), 57-67.
- Houssiere A, Najem B, Ciarka A, Velez-Roa S, Naeije R, van de Borne P. Chemoreflex and metaboreflex control during static hypoxic exercise. *Am J Physiol Heart Circ Physiol* 2005;288:H1724-H1729.
- James, I. M., Griffith, D. N. W., Pearson, R. M., & Newbury, P. (1977). Effect of oxprenolol on stage-fright in musicians. *The Lancet*, 310(8045), 952-954.

- Ji, L. L., Lennon, D. L., Kochan, R. G., Nagle, F. J., & Lardy, H. A. (1986). Enzymatic adaptation to physical training under beta-blockade in the rat. Evidence of a beta 2-adrenergic mechanism in skeletal muscle. *The Journal of clinical investigation*, 78(3), 771-778.
- Jilka, S. M., Joyner, M. J., Nittolo, J. M., Kalis, J. K., Taylor, J. A., Lohman, T. G., & Wilmore, J. H. (1988). Maximal exercise responses to acute and chronic beta-adrenergic blockade in healthy male subjects. *Medicine and science in sports and exercise*, 20(6), 570-573.
- Kirwan, J. F., Nightingale, J. A., Bunce, C., & Wormald, R. (2004). Do selective topical b antagonists for glaucoma have respiratory side effects?. *Br J Ophthalmol*, 88, 196-198.
- Kjaer, M., Farrell, P. A., Christensen, N. J., & Galbo, H. (1986). Increased epinephrine response and inaccurate glucoregulation in exercising athletes. *Journal of Applied Physiology*, 61(5), 1693-1700.
- Korte, J. M., Kaila, T., & Saari, M. K. (2002). Systemic bioavailability and cardiopulmonary effects of 0.5% timolol eyedrops. *Graefe's archive for clinical and experimental ophthalmology*, 240(6), 430-435.
- Kostis, JB ve Rosen, RC (1987). Beta-adrenerjik bloke eden ilaçların merkezi sinir sistemi etkileri: yardımcı özelliklerin rolü. *Dolaşım*, 75 (1), 204-212.
- Kruse P, Ladefoged J, Nielsen U, et al. Beta-Blockade used in precision sports: effect on pistol shooting performance. *J Appl Physiol* 1986; 61:417–20.
- Lin, Y. A., Chiang, W. Y., Chang, W. C. W., Kuo, M. T., Chen, A., & Hsu, M. C. (2022). Urinary excretion patterns and potential risks of beta-blocker ophthalmic drops in sports. *Drug Testing and Analysis*.
- Lowenthal, D. T., Pitone, J. M., Afrime, M. B., Shirk, J., Busby, P., Kim, K. E., ... & Onesti, G. (1978). Timolol kinetics in chronic renal insufficiency. *Clinical Pharmacology & Therapeutics*, 23(5), 606-615.
- Miura, S., Kai, Y., Kamei, Y., & Ezaki, O. (2008). Isoform-specific increases in murine skeletal muscle peroxisome proliferator-activated receptor- γ coactivator-1 α (PGC-1 α) mRNA in response to β 2-adrenergic receptor activation and exercise. *Endocrinology*, 149(9), 4527-4533.
- Miura, S., Kawanaka, K., Kai, Y., Tamura, M., Goto, M., Shiuchi, T., ... & Ezaki, O. (2007). An increase in murine skeletal muscle peroxisome proliferator-activated receptor- γ coactivator-1 α (PGC-1 α) mRNA in response to exercise is mediated by β -adrenergic receptor activation. *Endocrinology*, 148(7), 3441-3448.
- Mukherjee, D., Fang, J., Chetcuti, S., Moscucci, M., Kline-Rogers, E., & Eagle, K. A. (2004). Impact of combination evidence-based medical therapy on mortality in patients with acute coronary syndromes. *Circulation*, 109(6), 745-749.
- Mutlu, G. M., & Factor, P. (2008). Alveolar epithelial β 2-adrenergic receptors. *American journal of respiratory cell and molecular biology*, 38(2), 127-134.
- Neftel, K. A., Adler, R. H., Kappeli, L., Rossi, M., Dolder, M., Kaser, H. E., ... & Vorkauf, H. (1982). Stage fright in musicians: a model illustrating the effect of beta blockers. *Psychosomatic medicine*, 44(5), 461-469.
- Nieminen, T., Lehtimäki, T., Mäenpää, J., Ropo, A., Uusitalo, H., & Kähönen, M. (2007). Ophthalmic timolol: plasma concentration and systemic cardiopulmonary effects. *Scandinavian journal of clinical and laboratory investigation*, 67(2), 237-245.
- Nieminen, T., Uusitalo, H., Turjanmaa, V., Björnhall, G., Hedenström, H., Mäenpää, J., ... & Kähönen, M. (2005). Association between low plasma levels of ophthalmic timolol and haemodynamics in glaucoma patients. *European journal of clinical pharmacology*, 61(5), 369-374.
- Rani, D. (2022). *Drugs, Doping and Their Effects on Sports Performance*. *International journal of economic perspectives*,
- Schneider, D. A., McEniery, M. T., Solomon, C., Jurimae, J., & Wehr, M. S. (1994). Ventilatory and hyperkalemic responses to incremental exercise after propranolol treatment. *Journal of Applied Physiology*, 77(4), 1907-1912.

- Scrutinio, D., Agostoni, P., Gesualdo, L., Corrà, U., Mezzani, A., Piepoli, M., ... & La Gioia, R. (2015). Renal function and peak exercise oxygen consumption in chronic heart failure with reduced left ventricular ejection fraction. *Circulation Journal*, 79(3), 583-591.
- Siitonen, L., Sonck, T., & Jänne, J. (1977). Effect of beta-blockade on performance: use of beta-blockade in bowling and in shooting competitions. *Journal of International Medical Research*, 5(5), 359-366.
- Stewart, W. C., & Garrison, P. M. (1998). β -blocker-induced complications and the glaucoma patient: newer treatments to help reduce systemic side effects. *Arch Intern Med*, 158, 221-6.
- Tesch, P. A. (1985). Exercise performance and β -blockade. *Sports Medicine*, 2(6), 389-412.
- Van Baak, M. A. (1988). β -adrenoceptor blockade and exercise an update. *Sports Medicine*, 5(4), 209-225.
- Van Bortel, L. M., & van Baak, M. A. (1992). Exercise tolerance with nebivolol and atenolol. *Cardiovascular drugs and therapy*, 6(3), 239-247.
- Vanhees L, Defoor JG, Schepers D, et al. Effect of bisoprolol and atenolol on endurance exercise capacity in healthy men. *J Hypertens* 2000; 18:35-43.
- Videman, T., Sonck, T., & Jänne, J. (1979). The effect of beta-blockade in ski-jumpers. *Medicine and science in sports*, 11(3), 266-269.
- Westhoff, T. H., Franke, N., Schmidt, S., Vallbracht-Israng, K., Zidek, W., Dimeo, F., & Van Der Giet, M. (2007). Beta-blockers do not impair the cardiovascular benefits of endurance training in hypertensives. *Journal of human hypertension*, 21(6), 486-493.
- Williams, M. H. (1991). Alcohol, marijuana and beta blockers. *Ergogenics: Enhancement of Performance in Exercise and Sport*, 331-372.
- Wilmore, J. H. (1988). Exercise testing, training, and beta-adrenergic blockade. *The Physician and Sportsmedicine*, 16(12), 46-51.
- Yue, T. L., Wang, X., Gu, J. L., Ruffolo, R. R., & Feuerstein, G. Z. (1995). Carvedilol, a new vasodilating beta-adrenoceptor blocker, inhibits oxidation of low-density lipoproteins by vascular smooth muscle cells and prevents leukocyte adhesion to smooth muscle cells. *Journal of Pharmacology and Experimental Therapeutics*, 273(3), 1442-1449.
- Zhang, X., Li, S., Tang, Y., Guo, Y., & Gao, S. (2020). Intractable Ocular Diseases and Treatment Progress. *AAPS PharmSciTech*, 21(6), 1-14.

KAYNAKÇA

- Ahn, J., Collis, W., & Jenny, S. (2020). The one billion dollar myth: Methods for sizing the massively undervalued esports revenue landscape. *International Journal of Esports*, 1(1). Article 1 <https://www.ijesports.org/article/15/html>.
- Akandere, M., Aktas, S., & Er, Y. (2018). Zihinsel antrenman ve spor. *Türkiye Barolar Birliği*, 5, 60-74.
- Altıntaş, A., Akalan, C. (2008). Zihinsel antrenman ve yüksek performans. *Spor- metre Beden Eğitimi ve Spor Bilimleri Dergisi*, 6(1): 39-43.
- Ashton, G. (2020, February 5). *Misfits to open \$1.35M Florida Office Space and Training Center. The esports Observer|the world's leading source for essential esports business news and insights.* <https://esportobserver.com/misfits-florida-hq-2020/>.
- Bányai F., Griffiths MD. Király O., Demetrovics Z., (2019) The Psychology of Esports: A Systematic Literature Review, *J Gambl Stud* 35:351-365
- Başer, E. (1998). Uygulamalı spor psikoloji. Ankara: Sporsal Kuram Dizisi, Bağırhan
- Bayrak Ayas, E., (2019a). Kadın Sporcularda İmgelemenin Sportif Güven Üzerine Etkisinin İncelenmesi, Fırat Üniversitesi, Sağlık Bilimleri Enstitüsü, Doktora tezi
- Bayrak Ayas, E., Murathan F., Murathan G. (2020), "Farklı Liglerdeki Sporcuların Zihinsel Dayanıklılık Özellikleri ile Fiziksel Uygunluk Durumlarının İncelenmesi", *Kesit Akademi dergisi*, 6 ,(22), s.82.
- Beauchamp M. R, Bray S. R, Albinson J. G. (2002). Pre-competition imagery, self-efficacy and
- Beşler, H.K. (2020). Zihinsel Antrenmanın Futbol Antrenörlerinin Zihinsel Dayanıklılık Ve Problem Çözme Becerilerine Etkisi, Anadolu Üniversitesi Sosyal Bilimler Enstitüsü, Doktora Tezi
- Beşler, H.K. (2021). Sporda Zihinsel Antrenman. Efe Akademi, İstanbul. S. 51-68
- Bozyılan, E. (2020). Sporun Kavramsal Temelleri-5, Efe Akademi Yayınevi, s.142.
- Business Wire. (2019, May 20). *Complexity gaming opens the doors to its new Headquarters, the GameStop performance center.* <https://www.businesswire.com/news/home/20190520005105/en/Complexity-Gaming-Opens-the-Doors-to-Its-New-Headquarters-the-GameStop-Performance-Center>.
- Buzan, T., Harrison, J., & Hobbs, M. (2009). Brain Training: Boost Memory, Maximize Mental Agility, and Awaken Your Inner Genius.
- Carver, C. S. (1997). You want to measure coping but your protocol's too long: Consider the brief cope. *International Journal of Behavioral Medicine*, 4(1), 92, 92.
- Çavdar, E., & Kaya, M. (2021). Zihinsel canlandırmanın sirkadiyen ritme göre dart atış performansına etkisi. *Beden Eğitimi ve Spor Bilimleri Dergisi*, 15(1), 49-59.
- Çavdar, E., & Kaya, M. (2021). Zihinsel canlandırmanın sirkadiyen ritme göre dart atış performansına etkisi. *Beden Eğitimi ve Spor Bilimleri Dergisi*, 15(1), 49-59.
- Çiftçi, M. C., Tolukan, E. & Yılmaz, B. (2021). Sporcuların zihinsel antrenman becerileri ile sürekli sportif öz güven düzeyleri arasındaki ilişki. *Gazi Beden Eğitimi ve Spor Bilimleri Dergisi*, 26(1), 151-162.
- Ekmekeçi, R. (2017). Sporda Zihinsel Antrenman (1 b.). Ankara: Detay Yayıncılık.
- Ekmekeçi, R. (2019). Sporda zihinsel antrenman. Ankara: Detay.
- Forrester, N. W. (2018). How olympians train their brains to become mentally tough. The Conversation. <https://Theconversation.Com/How-Olympians-Train-Their-Brains-To-Become-Mentally-Tough-92110> sayfasından erişilmiştir.
- Forrester, N. W. (2018). How olympians train their brains to become mentally tough. The Conversation. <https://Theconversation.Com/How-Olympians-Train-Their-Brains-To-Become-Mentally-Tough-92110> sayfasından erişilmiştir.
- Gould D, Damarjian N, Greenleaf C. (2002). Imagery training for peak performance. In *exploring sport*
- Guttman, A. (2004). *From ritual to record: The nature of modern sports*. New York: Columbia University Press.
- Himmelstein, D., Liu, Y., & Shapiro, J. L. (2017). An exploration of mental skills among competitive League of Legend players. *International Journal of Gaming and Computer-Mediated Simulations*, 9(2), 1-21.

- Jenny, S. E., Manning, R. D., Keiper, M. C., & Olich, T. W. (2016). Virtual(ly) athletes: Where esports fit within the definition of "sport". *Quest*. <https://doi.org/10.1080/00336297.2016.1144517>.
- Leis, O., & Lautenbach, F. (2020). Psychological and physiological stress in non-competitive and competitive esports settings: A systematic review. *Psychology of Sport and Exercise*, 101738. <https://doi.org/10.1016/j.psychsport.2020.101738>
- Ma, H., Wu, Y., & Wu, X. (2013). Research on essential difference of e-sport and online game. In W. Du (Ed.), *Informatics and management science V* (pp. 615–621). London: Springer.
- Murathan, F. (2018). Spor Lisesi Öğrencilerinin Zihinsel Dayanıklılık Özellikleri ile Fiziksel Uygunluk Durumlarının İncelenmesi, Farklı Yönleri ile Spor- da Akademik Çalışmalar, Gece Akademi yayınevi, s.118.
- Murathan, G., ve Bozyılan E. (2020). Zihinsel Antrenman , Sporun Kavramsal Temelleri-4, Efe Akademi Yayınevi, s. 384.
- Neff, R. (2006). *Mental Training for Athletes and Other Performers.*; www.men-taltraininginc.com 2010
- Pedraza-Ramirez, I., Musculus, L., Raab, M., & Laborde, S. (2020). Setting the scientific stage for esports psychology: A systematic review. *International Review of Sport and Exercise Psychology*, 1–34. <https://doi.org/10.1080/1750984X.2020.1723122>, 0(0). performance in collegiate golfers. *Journal of Sport Sciences*, 20:697-705.
- Polman, R., Trotter, M., Poulus, D., & Borkoles, E. (2018). eSport: Friend or foe?. In S. Go bel, A. Garcia-Agundez, T. Tregel, M. Ma, J. Baalsrud Hauge, M. Oliveira, T. Marsh, & P. Caserman (Eds.), *Serious games*, 11243 pp. 3–8) Springer International Publishing. https://doi.org/10.1007/978-3-030-02762-9_1.
- Poulus DR., Coulter, T.J., Trotter, G.M., Polman, R. (2022), Longitudinal analysis of stressors, stress, coping and coping effectiveness in elite esports athletes, *Psychology of Sport & Exercise*, 60, <https://doi.org/10.1016/j.psychsport.2021.102093>
- Poulus, D., Coulter, T. J., Trotter, M. G., & Polman, R. (2020). Stress and coping in esports and the influence of mental toughness. *Frontiers in Psychology*, 11. <https://doi.org/10.3389/fpsyg.2020.00628>
- Poulus, D., Coulter, T. J., Trotter, M. G., & Polman, R. (2021b). A qualitative analysis of the perceived determinants of success in elite esports athletes. *Journal of Sports Sciences*. <https://doi.org/10.1080/02640414.2021.2015916>
- Poulus, D., Coulter, T., Trotter, M., & Polman, R. (2021a). Perceived stressors experienced by competitive esports athletes. *International Journal of Esports*.
- Smith, M., Birch, P., & Bright, D. (2019). Identifying stressors and coping strategies of elite esports competitors. *International Journal of Gaming and Computer-Mediated Simulations*, 11(2), 22–39. <https://doi.org/10.4018/IJGCMS.2019040102>
- Smith, N. (2018). *Esports training facility brings gaming another step closer to traditional pro sports*. Washington Post https://www.washingtonpost.com/sports/esports-training-facility-brings-gaming-another-step-closer-to-traditional-pro-sports/2018/05/10/c102e684-4e2f-11e8-84a0-458a1aa9ac0a_story.html.
- Suits, B. (2007). The elements of sport. *Ethics in Sport*, 2, 9–19.
- Taylor, T. (2012). *Raising the stakes: E-sports and the professionalization of computer gaming*. Cambridge: The MIT Press.
- Trotter, M. G., Coulter, T. J., Davis, P. A., Poulus, D. R., & Polman, R. (2020). The association between Esports participation, health and physical activity behaviour. *International Journal of Environmental Research and Public Health*, 17(19), 7329.
- Wagner, M. G. (2006). On the scientific relevance of eSports. In: *International conference on internet computing & conference on computer games development*. Las Vegas, NV: ICOMP.
- Xiong, J. (2012). The functions and methods of mental training on competitive sports. *Physics Procedia*, 33, 2011-2014.
- Yılmaz M. ve Bayrak ayaş E. (2021). Sporda Zihinsel Antrenman, spor bilimslerinde akademik araştırma ve değerlendirme, serüven yayınevi, 12-24
- Yılmaz, O. (2019). Zihinsel antrenman uygulaması: Otojenik antrenman. Özdenk, S. & Yılmaz, O. (Ed.), *Spor ve rekreasyon araştırmaları kitabı* (s. 69-85). Konya: Çizgi.

KAYNAKÇA

- Baumann, S. (1994). *Uygulamalı Spor Psikolojisi*. İstanbul; Alfa Yayınları.
- Beauchamp, M. R., Bray, S. R. ve Albinson, J. G., (2002) "Pre-competition imagery, self-efficacy and performance in collegiate golfers", *Journal of Sport Sciences*, 20, pp. 697-705.
- Beckmann, J. ve Elbe, A.M. (2015). *Sport psychological interventions in competitive sports*. Newcastle, England: Cambridge Scholars Publishing.
- Beşiktaş, Y. (2012). *Sporda Zihinde Canlandırma*. 1. Baskı, İstanbul: Beyaz Yayınları.
- Burton, D. (1993). *GoalSetting İn Sport*. In R.N. Singer, M. Murphey, &L.K.Tennant (Eds), *Handbook of Researc On Sport* (Pp. 467-491). New York: Macmillan.
- Burton, D.ve Raedeker T. (2008). *Sport Psychology For Coaches*. (1st. Edition), USA: Human Kinetics.
- Csáki, I., Szakály, Z., Selmec, B. F., Kiss, S. Z. ve Bogнар, J. (2017). Psychological and anthropometric characteristics of a Hungarian elite football academy's players. *Physical Culture and Sport Studies and Research*, 73(1),15-26.
- Cüceloğlu, D. (2009). *Başarıya götüren aile (sınav döneminde ana-babalık) (6. Baskı)*. İstanbul: Remzi Kitabevi.
- Egesoy, H. (1998). *Elit ve Elit Olmayan Futbol Oyuncularının Karar Verme Performanslarının Karar Verme Hızı ve Verilerin Kararın Doğruluğu Açısından Karşılaştırılması*. Yayınlanmamış Yüksek Lisans Tezi, Manisa Celal Bayar Üniversitesi, Sağlık Bilimleri Enstitüsü, Manisa.
- Eklund, R.C. ve Tenenbaum, G. (2014). *Encyclopedia of sport and exercise psychology*. Los Angeles, CA: Sage.
- Erdoğan, N. ve Kocaekşi, S. (2015). Elit Sporcuların Sahip Olması Gereken Psikolojik Özellikler. *Türkiye Klinikleri Spor Bilimleri Dergisi*, 7(2), 57-64.
- Erhan, S. E., Bedir, D., Güler, M. Ş. Ve Ağduman, F. (2015). Sporcuların Psikolojik Becerilerini Değerlendirme Ölçeğinin Türkçe Geçerlilik Güvenirlik Çalışması. *Beden Eğitimi ve Spor Bilimleri Dergisi*, 17(1), 59-71.
- Gill, D.L. ve Gill, D.L. (2000). Sport and exercise psychology around the world. *International Psychology Reporter*, 4(3), 33-34
- Gill, D.L., Williams, L.ve Reifsteck, E.J. (2017). *Psychological dynamics of sport andexercise*. Human Kinetics, Champaign.
- İkizler, C (1997). *Sporda Başarının Psikolojisi*. İstanbul: Alfa Basın Yayım Dağıtım.
- İkizler, C. ve Karagözoğlu, C. (1997). *Sporda Başarının Psikolojisi*, İstanbul: Alfa.
- İslam, A. (2022). *Profesyonel Futbolcuların Motorik Becerileri ve Zihinsel Dayanıklılıklara Göre Cesaretlere*. Yayınlanmamış Doktora Tezi, Ondokuz Mayıs Üniversitesi, Lisansüstü Eğitim Enstitüsü, Spor Yöneticiliği Anabilim Dalı, Samsun.
- Johnson, U., Andersson, K. ve Fallby, J. (2011). Sport psychology consulting among Swedish premier soccer coaches. *International Journal of Sport and Exercise Psychology*, 9(4), 308-322.
- Kaya, M. ve Tabuk, ME. (2022). Sporda psikolojik performans ve psikolojik beceri antrenman temelleri, Sporda Günvel Yaklaşımlar, Editör Mehmet İlkim, 12. Bölüm. Gece Kitaplığı.
- Koç, Ş. (1994). *Spor Psikolojisine Giriş*. İzmir: Saray Medikal Yayıncılık.
- Kolayış, H. (2002). *Futbolcularda Zihinsel Hayal Etme Antrenmanlarının Kaygı Üzerine Etkisi*. Yayınlanmamış Yüksek Lisans Tezi, Kocaeli Üniversitesi, Sağlık Bilimleri Enstitüsü, Kocaeli.
- Konter, E. (1998). *Sporda Hazırlığın Teoriği ve Pratiği*. Ankara: Bağırğan Yayınevi, 60
- Konter, E. (2006). *Spor Psikolojisi El Kitabı*. 6. Baskı. Ankara: Nobel Yayın Dağıtım, 83- 84.
- Konter, E., Beckmann, J. ve Mallett. C.J. (2019). "Psychological skills for performance development, (part XIV)", E. Konter, J. Beckmann, and Loughead (eds.). in: *Football psychology: From theory to practice*. (1nd Edition), (pp.179-197). London, England: Routledge.
- Kremer, J. ve Moran, A. (2008). *Pure sport: Practical sport psychology*. Routledge: New York.
- Neff, R. (2010). *Mental Training For Athletes and Other Performers* www.Mentaltraininginc.Com Adresinden alınmıştır.

- Nideffer, R.M.ve Sagal, M (1998). *Concentration And Attention Control*. Mountainview, CA: Mayfield.
- Orlick, T.ve Partington, J. (1988). Mental Links To Excellence. *The Sport Psychologist*, 2, 105-130.
- Sanderson, F. (1996). *Psychology, Science and Soccer*, Derl.: Reilly, T. (London: E&FN SPON), pp. 273-312.
- Shilling, G. ve Gubelmann, H. (1995). "Enhancing Performance with Mental Training," *European Perspectives on Exercise and Sport Psychology*, Derl.: Biddle, S.J.H. (Illinois: Human Kinetics), ss.179-192.
- Selye, H. (1974). *Stress Without Distress*. New York: New American Library.
- Sevinç, K. (2022). *Sporcuların Psikolojik Beceri ile Zihinsel Antrenman Düzeyleri Arasındaki İlişkinin İncelenmesi*. Yayımlanmamış Yüksek Lisans Tezi, Tekirdağ Namık Kemal Üniversitesi, Sağlık Bilimleri Enstitüsü, Tekirdağ.
- Smith, R.E., Schutz, R.W., Smoll, F.L.ve Ptacek, J.T. (1995). Development And Validation Of A Multidimensional Measure Of Sport-Specific Psychological Skills: The Athletic Coping Skills Inventory-28. *Journal of Sport&Exercise Psychology*, 17, 379-398.
- Thatcher, J., Day, M. ve Rahman, R. (2011). *Sport and exercise psychology*. Learning Matters, England.
- Turkay, H. ve Demir, A. (2021). Spor psikolojisi üzerine bir inceleme, Yaşam Becerileri Psikolojisi Dergisi, 5(10), 119-131, DOI: 10.31461/ybpd.973705.
- Urfa, O. ve Aşçı, H. (2018). On haftalık psikolojik beceri antrenman programının genç futbolcuların kaygı, oranı üzerine etkisi. Hacettepe Spor Bilimleri Dergisi, 29(3), 131- 146.
- Ünver, D. (2021). Profesyonel futbolcularda aerobik dayanıklılık ve zihinsel dayanıklılık arasındaki ilişkinin incelenmesi, Aydın Adnan Menderes Üniversitesi Sağlık Bilimleri Enstitüsü Doktora Tezi.
- Vaz, L., Martín, I., Batista, M., Almeida, L. ve Fernandes, H. M. (2017). Differences in the psychological skills and strategies used by elite male under-19 rugby union players in competition according to playing position. *Revista Iberoamericana de Psicología del Ejercicio y el Deporte*, 12(2), 225-230
- Vealey, R. S. (1986). Conceptualization of sport-confidence and competitive orientation: Preliminary investigation and instrument development. *Journal of sport psychology*, 8(3).
- Weinberg, R.S. and Gould, D. (2011). *Foundations of sport and exercise psychology*. Champaign: Human Kinetics.
- Weinberg, R.S. ve Gould, D. (2003). *Welcome to sport and exercise psychology Foundation of Sport and Exercise Psychology* (3th edition) Human Kinetics, USA: 11- 243-244.
- Weinberg, R.ve Gould, D. (2003). *Foundations of Sport And Exercise Psychology* USA: Human Kinetics.
- Williams. J.M. ve Harris, D.V. (1998). *Relaxation And Energizing Techniques For Regulation of Arousal*. Mountainview, CA: Mayfield.
- Yıldırım, A. (2021). *Life Kinetik ve Psikolojik Beceri Antrenmanlarının Hokey Beceri ve Psikolojik Değişkenler Üzerine Etkisinin İncelenmesi*. Yayımlanmamış Doktora Tezi, Çukurova Üniversitesi, Sağlık Bilimleri Enstitüsü, Adana.
- Yılmaz, H. (2012). *Eğitilebilir Düzeyde Zihinsel Engelli Öğrencilerde Yapılan Beden Eğitimi ve Spor Derslerinin Biyomotorik Özellikleri Üzerine Etkisinin İncelenmesi*. Yayımlanmamış Yüksek Lisans Tezi, Süleyman Demirel Üniversitesi, Sağlık Bilimleri Enstitüsü, Isparta.

Kaynaklar

- Abdelmalek, S., Chtourou, H., Aloui, A., Aouichaoui, C., Souissi, N., & Tabka, Z. (2013). Effect of time of day and partial sleep deprivation on plasma concentrations of IL-6 during a short-term maximal performance. *European Journal of Applied Physiology*, 113(1), 241-248.
- Akıncı, E., & Orhan, F. E. (2016). Sirkadiyen ritim uyku bozuklukları. *Psikiyatride Güncel Yaklaşımlar*, 8(2), 178-189.
- Akıncı, E., & Orhan, F. Ö. (2016). Sirkadiyen ritim uyku bozuklukları. *Psikiyatride Güncel Yaklaşımlar*, 8(2), 178-189.
- Black, J., Hawks, H.J., & Keene, M.A. (2003). *Foundations of Medical Surgical Nursing*. 6th Ed. England, Mosby. 431-443.
- Bonnet, M. H., & Arand, D. L. (1995). We are chronically sleep deprived. *Sleep*, 18(10), 908-911.
- Brandt, R., Bevilacqua, G. G., & Andrade, A. (2017). Perceived sleep quality, mood states, and their relationship with performance among Brazilian elite athletes during a competitive period. *Journal of strength and conditioning research*, 31(4), 1033-1039.
- Bulğay, C., Orhan, Ö., & Çetin, E. (2020). Uzun Mesafe Koşucularında Alt Ekstremitte Yaralanmaları ve Risk Faktörleri. *Türkiye Klinikleri Journal of Sports Sciences*, 12(3).
- Chase, J. D., Roberson, P. A., Saunders, M. J., Hargens, T. A., Womack, C. J., & Luden, N. D. (2017). One night of sleep restriction following heavy exercise impairs 3-km cycling time-trial performance in the morning. *Applied physiology, nutrition, and metabolism*, 42(9), 909-915.
- Claustrat, B., Brun, J., & Chazot, G. (2005). The basic physiology and pathophysiology of melatonin. *Sleep medicine reviews*, 9(1), 11-24.
- Çağın, M. (2021). *Spor bilimleri öğrencilerinde fiziksel aktivite düzeyi, uyku kalitesi ve teknoloji bağımlılığı arasındaki ilişkinin incelenmesi* (Master's thesis, Sakarya Uygulamalı Bilimler Üniversitesi).
- Ertuğrul, A., & Rezaki, M. (2004). Uykunun nörobiyolojisi ve bellek üzerine etkileri. *Türk Psikiyatri Dergisi*, 15(4), 300-308.
- Fullagar, H. H., Skorski, S., Duffield, R., Hammes, D., Coutts, A. J., & Meyer, T. (2015). Sleep and athletic performance: the effects of sleep loss on exercise performance, and physiological and cognitive responses to exercise. *Sports medicine*, 45(2), 161-186.
- Guyton, A. C., & Hall, J. E. (2006). *Textbook of medical physiology*, Saunders. Philadelphia, PA
- Işık, Ü. (2016), *40-65 yaş arasındaki bireylerin fiziksel aktivite ile uyku kalitesi arasındaki ilişkinin incelenmesi*. (Yüksek Lisans Tezi). Gedik Üniversitesi, Sağlık Bilimleri Enstitüsü, İstanbul.
- Jones, B. E. (1989). The sleep-wake cycle: basic mechanisms. *Reprinted from Sandoz Therapeutic Update*, 7, 7-10.
- Jones, M. J., Peeling, P., Dawson, B., Halson, S., Miller, J., Dunican, I., ... & Eastwood, P. (2018). Evening electronic device use: the effects on alertness, sleep and next-day physical performance in athletes. *Journal of sports sciences*, 36(2), 162-170.
- Juliff, L. E., Halson, S. L., Hebert, J. J., Forsyth, P. L., & Peiffer, J. J. (2018). Longer sleep durations are positively associated with finishing place during a national multiday netball competition. *The Journal of Strength & Conditioning Research*, 32(1), 189-194.
- Kaynak, H. (2005). Uykunun nörofizyolojisi ve nörokimyası. *Uyku Bozuklukları, Dokuz Eylül Üniversitesi Tıp Fakültesi Dergisi*, Nisan Özel Sayı, 1-6.
- Ketterly, J. (2022). Sports Medicine: Ergogenic Aids. *FP essentials*, 518, 23-28.
- Kline, C. (2013). Sleep quality. In M.D. Gellman, J.R. Turner (Eds.), *Encyclopedia of Behavioral Medicine* (pp. 1809-1812). New York: Springer.
- Kondratov, R. V. (2007). A role of the circadian system and circadian proteins in aging. *Ageing research reviews*, 6(1), 12-27.
- Kurt, S., & Enc, N. (2013). Yoğun Bakım Hastalarında Uyku Sorunları ve Hemşirelik Bakımı. *Kardiyovasküler Hemşirelik Dergisi*, 4(5), 1-8.

- Laposky, A. D., Bass, J., Kohsaka, A., & Turek, F. W. (2008). Sleep and circadian rhythms: key components in the regulation of energy metabolism. *FEBS letters*, 582(1), 142-151.
- Lawrence, J. E., & Steven, M. (2007). *Harvard Tıp Okulu'nun kılavuzluğunda iyi bir gece uykusu*. (1.Baskı). İstanbul: Acıbadem Sağlık Grubu ve Optimist Y ayınları.
- Léger, D., du Roscoat, E., Bayon, V., Guignard, R., Pâquereau, J., & Beck, F. (2011). Short sleep in young adults: Insomnia or sleep debt? Prevalence and clinical description of short sleep in a representative sample of 1004 young adults from France. *Sleep medicine*, 12(5), 454-462.
- Mah, C. D., Mah, K. E., Kezirian, E. J., & Dement, W. C. (2011). The effects of sleep extension on the athletic performance of collegiate basketball players. *Sleep*, 34(7), 943-950.
- Milewski, M. D., Skaggs, D. L., Bishop, G. A., Pace, J. L., Ibrahim, D. A., Wren, T. A., & Barzdukas, A. (2014). Chronic lack of sleep is associated with increased sports injuries in adolescent athletes. *Journal of Pediatric Orthopaedics*, 34(2), 129-133.
- Moore, R. Y., & Leak, R. K. (2001). Suprachiasmatic nucleus. In *Circadian clocks* (pp. 141-179). Springer, Boston, MA.
- Oliver, S. J., Costa, R. J., Laing, S. J., Bilzon, J. L., & Walsh, N. P. (2009). One night of sleep deprivation decreases treadmill endurance performance. *European journal of applied physiology*, 107(2), 155-161.
- Polat, S. C., Cetin, E., Yarim, I., Bulgay, C., & Cicioglu, H. I. (2018). Effect of ballistic warm-up on isokinetic strength, balance, agility, flexibility and speed in elite freestyle wrestlers. *Age (year)*, 20, 2-11.
- Potter A. P., & Perry A. G. (2003). *Basic nursing esential for practice*. England: Mosby.
- Selvi, Y., Beşiroğlu, L., & Aydın, A. (2011). Kronobiyoloji ve duygudurum bozuklukları. *Psikiyatride Güncel Yaklaşımlar*, 3(3), 368-386.
- Sevim, S. (2011). *Sirkadyen ritim bozuklukları. Uyku fizyolojisi ve hastalıkları*. H. Kaynak ve S. Ardic, (Ed.), Bölüm:42, 325. İstanbul: Nobel Tıp Kitapevleri Ltd. Şti.
- Simpson, N. S., Gibbs, E. L., & Matheson, G. O. (2017). Optimizing sleep to maximize performance: implications and recommendations for elite athletes. *Scandinavian journal of medicine & science in sports*, 27(3), 266-274.
- Skein, M., Duffield, R., Edge, J., Short, M. J., & Mundel, T. (2011). Intermittent-sprint performance and muscle glycogen after 30 h of sleep deprivation. *Med sci sports exerc*, 43(7), 1301-1311.
- Souissi, N., Sesboüé, B., Gauthier, A., Larue, J., & Davenne, D. (2003). Effects of one night's sleep deprivation on anaerobic performance the following day. *European journal of applied physiology*, 89(3), 359-366.
- Takeuchi, L., Davis, G. M., Plyley, M., Goode, R., & Shephard, R. J. (1985). Sleep deprivation, chronic exercise and muscular performance. *Ergonomics*, 28(3), 591-601.
- Taylor, L., Christmas, B. C., Dascombe, B., Chamari, K., & Fowler, P. M. (2016). The importance of monitoring sleep within adolescent athletes: athletic, academic, and health considerations. *Frontiers in Physiology*, 7, 101.
- URL-1: <https://www.uyku-apnesi.com/uyku/uyku-bozukluklari/sirkadiyen-ritim-bozukluklari> (E.T.: 11.11.2022).
- von Rosen, P., Frohm, A., Kottorp, A., Fridén, C., & Heijne, A. (2017). Multiple factors explain injury risk in adolescent elite athletes: applying a biopsychosocial perspective. *Scandinavian journal of medicine & science in sports*, 27(12), 2059-2069.
- Watson, A. M. (2017). Sleep and athletic performance. *Current sports medicine reports*, 16(6), 413-418.
- Yarım, İ., Çetin, E., & Orhan, Ö. (2019). Life kinetiğın performans sporcuları üzerine etkileri. *Spor Bilimleri Araştırmaları Dergisi*, 4(2), 181-186.
- Yetkin, S., & Özgen, F. (2011). İnsomniler, Uyku fizyolojisi ve hastalıkları, H. Kaynak ve S. Ardic, (Ed.), Bölüm:20, 147-148, İstanbul: Nobel Tıp Kitapevleri Ltd. Sti.
- Zee, P. C., & Manthana, P. (2007). The brain's master circadian clock: implications and opportunities for therapy of sleep disorders. *Sleep medicine reviews*, 11(1), 59-70.

KAYNAKLAR

- Arıkan, G. ve Çimen, E. Üniversite Adaylarının Spor Yaralanma Kaygı Düzeylerinin İncelenmesi. *Eurasian Research in Sport Science*, 5(2), 118-127.
- Budak, H., Sanioğlu, A. Keretli, Ö., Durak, A. ve Öz, B. (2020). Spor Yaralanmasının Kaygı Üzerindeki Etkileri. *Kilis 7 Aralık Üniversitesi Beden Eğitimi ve Spor Bilimleri Dergisi*, 4(1), 38-47.
- Caz, Ç., Kayhan, R.F. ve Bardakçı S. (2019). Adaptation of The Sport Injury Anxiety Scale to Turkish: Validity and Reliability Study. *Turkish Journal of Sports Medicine*, 54(1), 52-63.
- Dönmez, K. ve Güçlü, M. (2002). Judo, Taekwondo, Jimnastik Erkek Milli Takım Sporcuları İle Voleybol, Hentbol, Badminton Erkek Milli Takım Sporcularının Durumluk Kaygılarının Karşılaştırılması, *Türkiye Sosyal Araştırmalar Dergisi*, 6 (3), 79-93.
- Ergün, N. (2006). *Spor Yaralanmalarında Egzersiz Tedavisi*. Ankara: .Hipopokrat Kitap Evi.
- Erol, B. ve Karahan M. (2006). Çocuklarda Spor Yaralanmaları. Türkiye Klinikleri. *Journal Pediatric Science*, 2 (4), 89-97.
- Garrick, J. G. ve Requa, R.K. (2003). Sports and Fitness Activities: The Negative Consequences. *JAAOS-Journal of The American Academy of Orthopaedic Surgeons*, 11(6), 439-443
- Gümüş, M. (2002). Profesyonel Futbol Takımlarında Puan Sıralamasına Göre Durumluk Kaygı Düzeylerinin İncelenmesi. Yüksek Lisans Tezi. Sakarya: Sakarya Üniversitesi.
- Hacıcaferoğlu, S., Hacıcaferoğlu, B. ve Seçer, M. (2015). Halk Oyunları Branşına Katılan Sporcuların Yarışma Öncesi Kaygı Düzeylerinin Bazı Değişkenler Açısından İncelenmesi. *International Journal of Science Culture And Sport*, 3(4), 288-297.
- Heil, J. (1993). A Psychologist's View of the Personal Challenge of Injury. *Psychology of Sport Injury*, 33-46.
- Hong, S., Malik, M. L. ve Lee, M. K. (2003). Testing Configural, Metric, Scalar, and Latent Mean Invariance Across Genders in Sociotropy and Autonomy Using A Non-Western Sample. *Educational and Psychological Measurement*, 63(4), 636-654.
- İşıktaş, S., Karafistan, M., Ayaz, D. ve Yılmaz, A. S (2019). Sigara İçen ve İçmeyen Bireylerin Stresle Başa Çıkma Tutumları Açısından Karşılaştırılması. *Kıbrıs Türk Psikiyatri ve Psikoloji Dergisi*, 1(2), 102-107.
- Karabulut, E. O. ve Sevde, M. V. (2019). Taekwondocuların Durumluk ve Sürekli Kaygılarının Müsabaka Performansı ve Yaralanma Durumu ile İlişkisi. *Türk Spor Bilimleri Dergisi*, 2(1), 47-54.
- Kartopu, S. (2012). Lise Öğrenci ve Öğretmenlerinin Durumluk ve Sürekli Kaygı Düzeylerinin Bazı Değişkenler Açısından İncelenmesi (Kahramanmaraş örneği). *İlahiyat Fakültesi Dergisi*, 17(2), 147-170.
- Kaynar, H. ve Koç, H. (2020). Futbolda Görülen Yaralanma Nedenlerinin İncelenmesi. İçinde Türker A. ve T.F. Karadağ (Editör), Sporda Bilimsellik ve Akademik Yaklaşımlar-2 (s. 37-44), Ankara: Gece Kitaplığı.
- Kaynar, Ö., Öztürk, N., Kırıyıcı, F., Kılıç Baygıtalp, N. ve Bakan, E. (2016). Kick Boks Sporcularında Kısa Süreli Yoğun Egzersizin Karaciğer Enzimleri ve Serum Lipit Düzeyleri Üzerine Etkileri. *Dicle Medical Journal/Dicle Tıp Dergisi*, 43(1).
- Koç ve Karadağ, A. (2022). Gençlik ve Spor Bünyesindeki Sporcuların Yeni Tıp Koronavirüse (Covid-19) Yakalanma Kaygılarının İncelenmesi (Muş İli Örneği). İçinde Z.F. Dinç (Editör), *Spor Bilimleri III (s. 91-110)*, Ankara: Akademisyen Yayınevi.
- Koç, H. ve Karadağ, A. (2022). Spor Lisesi Öğrencilerinin Yeni Tıp Koronavirüse (Covid 19) Yakalanma Kaygılarının İncelenmesi (Doğu Anadolu Bölgesi Örneği). *Spor Bilimleri Araştırmaları Dergisi*, 7 (1), 24-35.
- Koç, H. ve Kaynar, Ö. (2021). *Bireysel Sporlarda Yaralanma*. 1. Baskı. Ankara: Gazi Kitapevi.
- Koç, H., Turhan, M.Ö. ve Erman, M.Y. (2022). Sporda Meydana Gelen Yaralanma Nedenlerinin İncelenmesi: Voleybolcular Üzerine Bir Araştırma. İçinde A. Demir (Editör), *Spor Bilimlerinde Uluslararası Araştırmalar II*, (s.169-182), Konya: Eğitim Yayınevi.

- Maffulli, N., Longo, U. G., Gougoulias, N., Caine, D. ve Denaro, V. (2011). Sport Injuries: A Review of Outcomes. *British Medical Bulletin*, 97(1), 47-80.
- Petipras, A. ve Danish, S. J. (1995), Caring for Injured Athletes. *Sport Psychology Interventions*. 253-306.
- Rex C.C. ve Metzler, J.N. (2016). Development of the Sport Injury Anxiety Scale. *Measurement in Physical Education and Exercise Science*. 20(3), 146-158.
- Sarı, C. ve Bilici, M.F. (2022). Aktivasyon Sonrası Performans Artışı İçin Uygulamalar. İçinde Y. Z. Birinci(Editör), *Spor Bilimlerinde Uluslararası Araştırmalar IV*, (s. 41-58), Konya: Eğitim Yayınevi.
- Sibold, J., Howard, A. ve Zizzi, S. (2011). A Comparison of Psychological and Orthopedic Data in Injured College Athletes: A Novel Application of Hurdle Regression. *Athletic Insight*, 3(2), 153-164.
- Smith, R.E. ve Smoll, F.L. (1990). Sport Performance Anxiety: Handbook of Social and Evaluation Anxiety. *New York*, 417-454.
- Steffen, K., Pensgaard, A. ve Bahr, R. (2009). Self-Reported Psychological Characteristics as Risk Factors for Injuries in Female Youth Football. *Scandinavian Journal of Medicine Science İn Sports*, 19, 442-451.
- Tanyeri, L. (2019). Farklı Branş Sporcularında Yaralanma Kaygısının İncelenmesi. *OPUS International Journal of Society Researches*, 13(19), 577-591.
- Turhan, M.Ö., Erman, M.Y., Ekinci, E. ve Koç, H. (2022). Spor Bilimlerinde Öğrenim Gören Öğrencileri Kariyer Planlamalarının Bazı Demografik Değişkenler Açısından İncelenmesi. İçinde M. Ilkım (Editör), *Sporde Güncel Araştırmalar* (S. 37-54). Ankara: Gece Kitaplığı.
- Türkeri Bozkurt H. (2015). *Spor ve Egzersiz Psikolojisinin Temelleri. Spor Sakatlıkları ve Psikolojisi*. Ankara: Nobel Akademik.
- Uslu, T. (2014). Spor Yaralanmaları Üst Ekstremitelerde Yaralanmaları Kapsamında Omuz Yaralanmaları ve Tedavi Yöntemleri. *Uluslararası Hakemli Akademik Spor Sağlık ve Tıp Bilimleri Dergisi*, 12(4), 2.
- Vurgun, N., Gündüz, N. ve Bereket, S. ve Çamlıyer, H. (2003). Bayan ve Erkek Hentbolcülerin Durumluk ve Sürekli Kaygılarının Sportif Performanslarına Etkisinin Araştırılması, *Beden Eğitimi ve Spor Sosyal Alanlar Kongresi*, 456-458.
- Yalçınkaya, A., Demirci, M., ve Kızılyar, N.G. (2020). Beden Eğitimi ve Spor Yüksekokulu Öğrencilerinin Spor Yaralanmalarındaki Kaygı Düzeylerinin İncelenmesi. *Uluslararası Bozok Spor Bilimleri Dergisi*, 1(1), 43- 51
- Zurita-Ortega, F., Chacón-Cuberos, R., Cofre-Bolados, C., Knox, E. ve Muros, J. J. (2018) Relationship of Resilience, Anxiety and Injuries in Footballers: Structural Equations Analysis. *PloS one*, 13(11), e0207860.

KAYNAKÇA

- Ağırdaş, Y. (2014). Resmi Liselerde Dağıtımcı Liderlik İle İş Doyumu Arasındaki İlişkinin Öğretmen Görüşlerine Dayalı Olarak İncelenmesi (Çorum Örneği). Yüksek Lisans Tezi, Okan Üniversitesi Sosyal Bilimler Enstitüsü, İstanbul.
- Akgül, T. (2019). Sporda Liderlik Stilleri İle Örgütsel Bağlılık Arasındaki İlişkinin İncelenmesi. Yüksek Lisans Tezi, Sivas Cumhuriyet Üniversitesi Sağlık Bilimleri Enstitüsü, Sivas.
- Alga, E. (2017). Örgütlerde Algılanan Liderlik Tarzlarının Çalışanların Tükenmişliğine Etkisi. *Pamukkale Üniversitesi Sosyal Bilimler Enstitüsü Dergisi*, (28), 97-124.
- Arslan, A., & Staub, S. (2013). Theory X and Theory Y Type Leadership Behavior and its Impact On Organizational Performance: Small business Owners in The Şişane Lighting and Chandelier District. *Procedia-Social And Behavioral Sciences*, 75, 102-111.
- Arslantaş, C. C., & Dursun, M. (2008). Etik Liderlik Davranışının Yöneticiye Duyulan Güven ve Psikolojik Güçlendirme Üzerindeki Etkisinde Etkileşim Adaletinin Dolaylı Rolü. *Anadolu Üniversitesi Sosyal Bilimler Dergisi*, 8(1), 111-128.
- Aykanat, Z. (2010). Karizmatik Liderlik ve Örgüt Kültürü İlişkisi Üzerine Bir Uygulama. Yüksek Lisans Tezi, Karamanoğlu Mehmetbey Üniversitesi Sosyal Bilimler Enstitüsü, Karaman.
- Berry, C. R., & Fowler, A. (2021). Leadership Or Luck? Randomization Inference For Leader Effects in Politics, Business, and Sports. *Science Advances*, 7(4), 1-17.
- Bitik, E. (2021). Yüzme Antrenörlerinin Liderlik Davranışlarının İncelenmesi (İstanbul İli Örneği). Yüksek Lisans Tezi, İstanbul Gelişim Üniversitesi Lisansüstü Eğitim Enstitüsü, İstanbul.
- Cinel, M.O. (2008). Karizmatik Liderlik Özelliklerinin Örgütsel Bağlılık Unsurları Üzerindeki Etkileri ve Bir Araştırma. Yüksek Lisans Tezi, Kocaeli Üniversitesi Sosyal Bilimler Enstitüsü, Kocaeli.
- Daban, M. (2019). Spor Liderlerinin Sporcu Motivasyonlarına ve Takım Başarılarına Etkileri. Yüksek Lisans Tezi, Pamukkale Üniversitesi Eğitim Bilimleri Enstitüsü, Denizli.
- Demir, K. (2017). Okul Yöneticilerinin Kullandıkları Güç Kaynakları İle Öğretmenlerin Sinizm Düzeyleri Arasındaki İlişki. Yüksek Lisans Tezi, Sabahattin Zaim Üniversitesi Sosyal Bilimler Enstitüsü, İstanbul.
- Doğan, S. (2007). *Vizyona Dayalı Liderlik*. İstanbul: Kare Yayın.
- Erdoğan, P. (2011). Dönüşümcü (Transformasyonel) Liderlik ve Örgütsel Bağlılık Arasındaki İlişki. Yüksek Lisans Tezi, Selçuk Üniversitesi Sosyal Bilimler Enstitüsü, Konya.
- Ergun-Özler, N.D. (2013). *Liderlik*. Celil Koparal, İnan Özalp (Editörler). Yönetim ve organizasyon içinde (s. 95-123.). Eskişehir: Anadolu Üniversitesi Yayınları.
- Gediköğlu, T. (2015). *Liderlik ve Okul Yönetimi*. Ankara: Anı Yayıncılık.
- Güney, S. (2012). *Liderlik*. Ankara: Nobel yayıncılık.
- İşık, Ö., & Serinkan, C. (2020). Liderlik Yaklaşımları ve Spor Yönetiminde Liderlik. *Pamukkale Üniversitesi İşletme Araştırmaları Dergisi*, 7(2), 308-332.
- Karayol, M. (2013). Takım Sporları ve Doğa Sporları Yapan Erkek Sporcuların Liderlik Özelliklerinin İncelenmesi. Yüksek Lisans Tezi, İnönü Üniversitesi Sağlık Bilimleri Enstitüsü, Malatya.
- Koçyiğit, İ., Buhur, İ., İsen, İ., Buğday, M., & Gürbüz, M.H. (2012). Karizmatik Liderlik, Sahip Olunması Gereken Beceriler ve Bunların Okula Yansımaları. *International Journal of Social, Humanities and Administrative Sciences*, 8(53), 776-788.
- Malik, S. H. (2013). Relationship Between Leader Behaviors And Employees' Job Satisfaction: A Path-Goal Approach. *Pakistan Journal of Commerce and Social Sciences (PJCSS)*, 7(1), 209-222.
- Martínez-Moreno, A., Cavas-García, F., & Díaz-Suárez, A. (2021). Leadership Style in Amateur Club Sports: A Key Element in Strategic Management. *Sustainability*, 13(2), 730.
- Meydan, C.H. (2010). Örgüt Kültürü, Örgütsel Güç ve Örgütsel Adalet Algılarının Bireyin İş Tatmini ve Örgüte Bağlılığı Üzerine Etkisi: *Kamuda Bir Araştırma*. Doktora Tezi, Kara Harp Okulu Savunma Bilimleri Enstitüsü, Ankara.

- Meydan, C. H., & Polat, M. (2010). Liderin Güç Kaynakları Üzerine Kültürel Bağlamda Bir Araştırma. *Ankara Üniversitesi SBF Dergisi*, 65(04), 123-140.
- Özdilek, K. (2019). Öğretmen Algılarına Göre Vizyoner Liderlik İle Yetenek Yönetimi Arasındaki İlişkide Pozitif Psikolojik Sermayenin Aracılık Rolü. Yüksek Lisans Tezi, Dokuz Eylül Üniversitesi Eğitim Bilimleri Enstitüsü, İzmir.
- Öztekin, A. (1996). Yönetim ve liderlik. *Türk Dünyası Sosyal Bilimler Dergisi*, 1, 183-194.
- Öztürk, M.A. (2020). *Epistemology and Sports Coaching*, Ö. Karataş (Ed), Theory And Research In Sport Sciences II içinde (s. 21-38). Gece Kitaplığı.
- Sancar, M. (2009). Leadership Behaviors of School Principals in Relation To Teacher Job Satisfaction in North Cyprus. *Procedia-Social and Behavioral Sciences*, 1(1), 2855-2864.
- Steyrer, J., Schiffinger, M., & Lang, R. (2008). Organizational Commitment-A Missing Link Between Leadership Behavior and Organizational Performance?. *Scandinavian Journal of Management*, 24(4), 364-374.
- Şahinoğlu, R. (2019). Vizyoner Liderliğin Çalışan Performansına Etkisinde Pozitif Psikolojik Sermayenin Aracılık Rolü: Sağlık Sektörü Çalışanları Üzerinde Bir Araştırma. Yüksek Lisans Tezi, Bahçeşehir Üniversitesi, İstanbul.
- Şeremet-Kaya, G. (2021). İlkokul Yöneticilerinin Kullandıkları Güç Kaynaklarının Yöneticilerin Demografik Özellikleri Açısından İncelenmesi. Yüksek Lisans Tezi, Bursa Uludağ Üniversitesi Eğitim Bilimleri Enstitüsü, Bursa.
- Şişman, M. (2014). *Öğretim liderliği*. Ankara: Pegem A Yayıncılık.
- Terlemeç, M. (2019). Sporda Liderlik Tipleri, Yaklaşımları ve Fonksiyonları. *Oğuzhan Sosyal Bilimler Dergisi*, 1(2), 138-151.
- Uğurlu, C. T. (2012). İlköğretim Okulu Öğretmenlerinin Yönetici Etik Liderlik Davranışına İlişkin Algıları. *Sosyal Bilimler Dergisi*, 36(2), 204-213.
- Vuran, Y. (2019). Karizmatik Liderliğin İş Tatminine Etkisindeki Lider-Takipçi Etkileşimi İle Örgütsel Vatandaşlık Davranışının Aracı Rolü. Doktora Tezi, Hasan Kalyoncu Üniversitesi Sosyal Bilimler Enstitüsü, Gaziantep.
- Yan-Li, S., & Hassan, D. (2018). Leadership Behaviour on Job Satisfaction in Malaysian National Secondary Schools: Motivation and Hygiene Satisfaction. *MOJEM: Malaysian Online Journal of Educational Management*, 6(3), 48-67.
- Yetim, A. (1996). Spor yönetiminde liderlik. *Gazi Beden Eğitimi ve Spor Bilimleri Dergisi*, 1(3), 85-94.
- Yiğit, Ş. (2018). Sporcularda Hizmetkar Liderlik ile Sporcu Tatmin Düzeyleri Arasındaki İlişkinin İncelenmesi. Doktora Tezi, Sakarya Üniversitesi Eğitim Bilimleri Enstitüsü, Sakarya.
- Yousef, D. A. (2000). Organizational Commitment: A Mediator of The Relationships of Leadership Behavior With Job Satisfaction and Performance in A Non-Western Country. *Journal of managerial Psychology*, 15(1), 6-24.
- Yıkılmaz, A. (2021). Examination of the Communication Skills of Students who Education in the Faculty of Sports Sciences in Terms of Different Variables. *Pakistan Journal of Medical & Health Sciences*, 15(5), 1709-1713.
- Alıncak, F., Yıkılmaz, A., Uğurlu, M.F. (2017). Evaluation Of Pre-School Teachers' Opinions On Teaching With Games. *European Journal of Alternative Education Studies*, 2(1), 83-100.

KAYNAKÇA

- Açıkgöz, K. (2003). *Etkili öğrenme ve öğretme*. İzmir: Kanyılmaz Matbaası.
- Anshel M. H. (1994). *Sport Psychology from Theory to Practise*. Arizona: Gorsuch Scarisbrick Publisher.
- Aracı, H. (1999). *Öğretmen ve öğrenciler için okullarda beden eğitimi*. (2.Baskı). Ankara: Bağırhan Yayımları Evi.
- Arefi, B. (2022). *Beden Eğitimi Öğretmenlerinin Sınıf Yönetimi Davranışları ile İletişim Becerileri Arasındaki İlişkinin İncelenmesi*. Yayımlanmamış Yüksek Lisans Tezi, Fırat Üniversitesi Sağlık Bilimleri Enstitüsü Beden Eğitimi ve Spor Anabilim Dalı, Elâziğ.
- Baymur, F. (1990). *Çağımızda İnsan İlişkilerinin Artan Önemi ve Bu Hususun Eğitimde Dikkate Alınması*. Psikolojik Danışma ve Rehberlik Dergisi, 1 (İ), 16-17.
- Corey, G. (2001). *Theory and Practice Of Counseling and Psychotherapy* (6th Ed.), Pacific Grove, Ca: Brooks/Cole.
- Coşkun A. (1994). *İletişim Becerisini Geliştirme Eğitiminin İş Görenlerin İletişim Çatışmalarına Girme Eğilimlerine, Yalnızlık Düzeylerine ve İş Doyumlarına Etkisi*. Yayımlanmamış Doktora Tezi, Ankara Üniversitesi Sosyal Bilimler Enstitüsü Eğitimde Psikolojik Hizmetler ABD, Ankara.
- Cüceloğlu, D. (2000). *İyi Düşün Doğru Karar Ver*. İstanbul: Sistem Yayıncılık.
- Çaha, Ö. (1999). *Spora yaslanarak bir nefes alma*. Ankara: Beta.
- Çamliyer, H. ve Çamliyer, H. (1997). *Eğitim bütünlüğü içinde çocuk hareket eğitimi ve oyun*. Manisa: Can Ofset Yayıncılık.
- Çamliyer, H. ve Çamliyer, H. (2001). *Eğitim Bütünlüğü İçerisinde Çocuk Hareket Eğitimi ve Oyun*. Emek Maatbacılık, Manisa.
- Çetin, T. (2022). *Spor Bilimleri Fakültesi Öğrencilerinin İletişim Beceri ve Teknoloji Kullanım Alışkanlık Düzeyleri*. Yayımlanmamış Yüksek Lisans Tezi, Sinop Üniversitesi Lisansüstü Eğitim Enstitüsü Antrenörlük Eğitimi Anabilim Dalı,
- Demirel Ö, Seferoğlu SS, Yağcı E. (2001). *Öğretim Teknolojileri ve Materyal Geliştirme*. Birinci Basım. Ankara: Pegem A Yayıncılık.
- Dökmen, Ü. (2008). *Sanata ve Günlük Yaşamda İletişim Çatışmaları ve Empati*, Remzi Kitapevi, 58. Basım, İstanbul.
- Fişek, K. (1980). *Spor yönetimi*. Ankara: AÜ Siyasal Bilgiler Fak. Yay.
- Gibson, R. L ve Mitchell, M. H. (1995). *Introduction To Counseling And Guidance*, 4th Ed., Merrill, Prentice Hall.
- Giffin, K. ve Patton, B. R. (1997). *Basic Readings In Interpersonal Communication*, New York: Harper-Row.
- Giffin, K. ve Patton, B. R. (1997). *Basic Readings In Interpersonal Communication*, New York: Harper-Row.
- Gürüz, D. ve Eğinli T.A. (2012) *Kişilerarası İletişim, Bilgiler-Etkiler-Engeller*. Ankara: Nobel Yayın, 3. Baskı.
- Honey P. (1990) *Face To Face Skills*. Hampshire: Gower Publishing.
- İşıldar, Ö. (2021). *20-25 yaş arasındaki bireylerin COVID-19 sosyal izolasyon döneminde fiziksel aktiviteye katılım düzeyinin incelenmesi (Antalya ve Van ili örneği)*. Yayımlanmamış Yüksek Lisans Tezi, Van Yüzüncü Yıl Üniversitesi, Eğitim Bilimleri Enstitüsü / Beden Eğitimi ve Spor Ana Bilim Dalı, Van.
- Kassing, J.W. ve Infate, D.A. (1999). *Aggressive communication in the coach-athlete relationship*. *Communication Research Reports*, 16(2), 110-120.
- Korkut, F. (2004), *Okul Temelli Önleyici Rehberlik ve Psikolojik Danışma*. Ankara: Anı Yayıncılık.
- Sabuncuoğlu, Z. ve Tüz, M. (2001). *Örgütsel Psikoloji*. Bursa: Ezgi Kitapevi.
- Selağzı, S. ve Çepikkurt, F. (2014). *Antrenör ve Sporcu İletişim Düzeylerinin Belirlenmesi*. *CBÜ Beden Eğitimi ve Spor Bilimleri Dergisi*, 9(1), 11-18

- Şahin, N. (2012). Elit düzeyde takım sporu ve bireysel spor yapan iki grubun iletişim becerilerinin karşılaştırılması. *Sportmetre Beden Eğitimi ve Spor Bilimleri Dergisi*, 10(1), 13-16.
- Şimşek, Ş., Akgemci, T. ve Çelik, A. (2003) *Davranış Bilimlerine Giriş ve Örgütlerde Davranış*. Ankara: Nobel Yayıncılık.
- Tekeli, Ö. (2018). *Elit Düzey Kadın ve Erkek Voleybolcular ile Basketbolcuların İletişim Becerilerinin İncelenmesi*. Yayımlanmamış Yüksek Lisans Tezi, Balıkesir Üniversitesi, Sağlık Bilimleri Enstitüsü, Beden Eğitimi ve Spor Anabilim Dalı, Balıkesir.
- Tozoğlu, B. (2022). *Öğretmen Adaylarının İletişim Becerileri ile Narsist Kişilik Özellikleri Arasındaki İlişkinin Farklı Değişkenler Açısından İncelenmesi*. Yayımlanmamış Doktora Tezi, Atatürk Üniversitesi, Kış Sporları ve Spor Bilimleri Enstitüsü, Erzurum.
- Tutar, H. ve Yılmaz, M. K. (2003). *Genel iletişim*. (3. Baskı). Ankara: Nobel Yayın Dağıtım
- Usluata, A. (1997). *İletişim*. İstanbul: Cep Yayınları.
- Voight, D. (1998). *Spor sosyolojisi*. Ayşe Atalay (Çev.) İstanbul: Alkım Yayınevi
- Whirter, J. ve Voltan-Acar, N. (1985). *Çocukla İletişim*. Ankara: Nüve Matbaası.
- Yazgın, Y. (2018). *Eğitimde iletişim*. Ankara: Eğiten Kitap Yayıncılık.
- Yetim, A. (2000). *Sosyoloji ve spor*. Ankara: Topkar Matbaacılık.
- Yetim, A. A. ve Cengiz. R. (2016). *Sporda etkili iletişim*. Ankara: Spor Yayınevi ve Kitapevi.

KAYNAKLAR

- Araz, G.Y.(2020). Sporda Etik. Sporun Kavramsal Temelleri-3. Efe Akademi Yayınevi. İstanbul:200-201.
- Araz, G.Y. (2021). Sporda Kaygı Ve Stresin Olumsuz Etkilerini Azaltmada Psikososyal Uygulamalar. Sporda Bilim-3. Serüven Yayınevi. İzmir: 186-187.
- Armstrong, L.E. (2005). Hydration Assessment Techniques. *Nutrition Reviews*. 63 (1), 40-54.
- Babur, M., Yazar, H., İşlek, H., Şubatlıoğlu, V., & Temelli, G. (2020). Farklı Dayanıklılık Antrenmanlarında Oluşan Sıvı Kaybının İncelenmesi. *Spor Bilimleri Araştırmaları Dergisi*, 5(2), 220-229.
- Baysal, A. (2011). Beslenme.(13. Baskı). Ankara: Hatipoğlu Yayınları.
- Belval, L.K., Hosokawa, Y., Casa, DJ, et al. Practical Hydration Solutions for Sports. *Nutrients*. 2019; 11, 1550.
- Bigard, A.X., Sanchez, H., Claveyrolas, G., Martin, S., Thimonier B., Arnaud M.J., (2001). Effects of dehydration and rehydration on EMG changes during fatiguing contractions. *Medicine and Science in Sports and Exercise*, 33, 1694-700.
- Bilzon, J.L, Murphy, J.L, Allsopp, A.J, Wootton, S.A, Williams, C. (2002). "Influence of Glucose Ingestion by Humans During Recovery From Exercise On Substrate Utilisation During Subsequent Exercise in A Warm Environment", *Eur J Appl Physiol*, Aug;87(4– 5):318–26.
- Brandt, D. (2004). Dehydration examining the examinations: look to signs rather than symptoms when evaluating a child's status. *American Journal of Nursing*, 104, 21.
- Carlton, A. & Orr, R.M. (2015). The effects of fluid loss on physical performance: A critical review. *Journal of Sport and Health Science*, 4(4), 357-363.
- Casa, D. J., Armstrong, L. E., Hillman, S. K., Montain, S. J., Reiff, R. V., Rich, B. S., Stone, J. A. (2000). National Athletic Trainers' Association position statement: fluid replacement for athletes. *Journal of athletic training*, 35(2), 212.
- Ceviz, E., Genç, H. (2022). Speedmintonda Motorik ve Fizyolojik Özellikler, Prof. Dr. Güven Necati Büyükbaykal (Ed.), *Spor Bilimleri Alanında Uluslararası Araştırmalar III Mayıs 2022 içinde* (s. 85-105). Konya: Eğitim Yayınevi.
- Ceviz, E., Genç, H., Özfidan, D. (2022). Postür Bozuklukları ve Egzersiz, Dr. Öğr. Üyesi Ayşe Demir (Ed.),*Spor Bilimleri Alanında Uluslararası Araştırmalar II Nisan 2022 içinde* (s. 135-169). Konya: Eğitim Yayınevi.
- Ceviz, E., Genç, H., Türkmen, M. (2021). Coronavirüs (Covid-19) Pandemisi: Sedanterler ve Sporcularda Evde Fiziksel Aktivite, Prof. Dr. Hakkı Ulucan, Dr. Öğr. Üyesi İhsan Kuyulu (Ed.), *Spor Bilimlerinde Araştırma ve Değerlendirmeler-I Eylül 2021 İçinde* (s. 155-173). Ankara: Gece Kitaplığı.
- Clark, N. Nancy Clark's Sports Nutrition Guidebook. USA: Human Kinetics, 2014.
- Demirkan, E. (2007). Yıldız Milli Takım Güreşçilerinin (15-17Yaş) Kamp SüresiVücut Kompozisyonu Değişimleri ve Hidrasyon Statülerinin Değerlendirilmesi.Yüksek Lisans Tezi, Kırıkkale Üniversitesi Sağlık Bilimleri Enstitüsü, Kırıkkale
- Demirkan, E., Mitat, K.O.Z., & Kutlu, M. (2010). Sporcularda dehidrasyonun performans üzerine etkileri ve vücut hidrasyon düzeyinin izlenmesi. *Sportre Beden Eğitimi ve Spor Bilimleri Dergisi*, 8(3), 81-92.
- Dunford M, Doyle JA. (2015). Water and electrolytes. *Nutrition for sport and exercise*, 3rd ed., China: CENGAGE Learning, 240-253.
- Duvillard SP, Braun WA, Markofski M, Beneke R, Leithauser R, (2004). Fluids and hydration in prolonged endurance performance. *Nutrition*, 20(7).651-656.
- Ersoy, G (2004). Egzersiz ve Spor Yapanlar İçin Beslenme. Nobel Yayın Evi. 3. Baskı,185-212.
- Ersoy, G (2014). Aktif kişiler ve sporcular için sıvı desteğinin hidrasyonun önemi. 1. Baskı, Ankara, Punto Tasarım Matbaacılık Ltd. Şti, s. 6-76.

- Ertaş, D. B., Yıldırım, İ., & Koz, M. (2010). Yüzmenin neden olduğu vücut sıvı dengesindeki değişimlerin yüzme performansına etkisi. *Spormetre Beden Eğitimi ve Spor Bilimleri Dergisi*, 12(2), 89-104
- European Food Safety Authority (EFSA). Scientific opinion on dietary reference values for water. *EFSA Journal* 2010; 8(3):1459-1497.
- Evans, G. H., James, L. J., Shirreffs, S. M., & Maughan, R. J. (2017). Optimizing the restoration and maintenance of fluid balance after exercise-induced dehydration. *Journal of Applied Physiology*, 122(4), 945-951.
- Fink H.H., Burgoon L.A., Mikesky A.E., (2006). "Practical Applications in Sports Nutrition", Jones and Bartlett Publishers, pp.332, 363-428, Canada.
- Grenz H. (2010). Fuel for the body: Nutrition and athletic performance, 1-12.
- Gropper, S. S., & Smith, J.L. (2012). *Advanced nutrition and human metabolism*. Boston, Massachusetts, ABD: Cengage Learning.
- Guyton, A. C. ve Hall, J.E (2007). *Tıbbi Fizyoloji* (11. Basım). (Çev. Çavuşoğlu, H., Çağlayan Yeğen, B.) İstanbul: Nobel Tıp Kitabevi.
- Güneş, Z. (1998). *Spor ve Beslenme Antrenör ve Sporcu El Kitabı*. Ankara: Bağırman Yayınevi.
- Güneş, Z. (2005). *Antrenör ve Sporcu El Kitabı Spor ve Beslenme*. (4. Baskı). Ankara: Nobel Yayın Dağıtım.
- Jeukendrup, Asker E., and Michael Gleeson. *Sport Nutrition: An Introduction to Energy Production and Performance*. USA: Human Kinetics, 2010. Jul;24(7):699-707, 2006.
- Karşlı, E. (2022). Farklı klasmandaki futbol hakemlerinin hidrasyon bilgi düzeyi ile tutum ve davranışlarının belirlenmesi (Master's thesis, Pamukkale Üniversitesi Sağlık Bilimleri Enstitüsü).
- Kavouras, S.A. (2002). Assessing Hydration Status. *Current Opinion in Clinical Nutrition & Metabolic Care*. 5(5), 519-524.
- Köksal, O. (2001). *Gıda ve Beslenme*. Kayseri: Erciyes Üniversitesi Matbaası.
- Martens, R. (1998). *Başarılı Antrenörlük*. Büyükonat, T. (Çev.) 1.Baskı İstanbul: Beyaz Yayınları.
- Maughan, R. J., & Shirreffs, S. M. (2010). Dehydration and rehydration in competitive sport. *Scandinavian journal of medicine & science in sports*, 20, 40-47.
- Maughan, R.J. (2003). "Impact of Mild Dehydration on Wellness and on Exercise Performance", *Euro. J. Clin Nutr, Supply 2*, 19-23.
- McArdle, W.D., Katch, F.I., Katch, V.L. (2013). *Sports and Exercise Nutrition: Wolters Kluwer Health/Lippincott Williams & Wilkins*.
- Montain, S.J. (2008). "Hydration Recommendations for Sport 2008". *Curr Sports Med Rep*. Jul-Aug;7(4); 187-92
- Morehouse L.E ve Miller A.T. (1973). *Egzersiz Fizyolojisi*. (Çev. N. Akgün). (6. Baskı). Bornova: Ege Üniversitesi Matbaası.
- Naghii M. R. (2000). The significance of water in sport and weight control. *Nutr and Health*, 14, 127-32.
- Opliger, R.A., Bartok, C. (2002). "Hydration Testing of Athletes", *Sports Med*, 32 (15) 952- 971.
- Pehlivan A, (2017). *Sporda beslenme*. 4. Baskı, İzmir, Ergün Yayıncılık, s. 162-3.
- Pehlivan, A. (2006). *Sporda Beslenme*. İstanbul: Morpa Kültür Yayınları.
- Popkin, B. M., D'Anci, K. E. and Rosenberg, I. H. (2010). Water, Hydration, and Health. *Nutrition Reviews*. 68(8), 439-458
- Ratamess, N. A. (2011). *ACSM's foundations of strength training and conditioning: Wolters Kluwer Health/Lippincott Williams & Wilkins*
- Ratamess, N. A. (2011). *ACSM's foundations of strength training and conditioning: Wolters Kluwer Health/Lippincott Williams & Wilkins*
- Rehrer, N.J. (2001). "Fluid and Electrolyte Balance in Ultra- Endurance Sport, *Sports Med*. 31(10) 701-715.

- Rodriguez, N.R., DiMarco, N.M. and Langley, S. (2009). Position of the American Dietetic Association, Dietitians of Canada, and the American College of Sports Medicine: Nutrition and athletic performance. *J. Acad. Nutr. Diet.* 109, 509–527.
- Sawka MN, Coyle EF. Influence of body water and blood volume on thermoregulation and exercise performance in the heat, *Exerc Sport Sci*, 1999; 27, s.167-217.
- Sawka M.N., Montain S.J., Latzka W.A. (2001). Hydration effects on thermoregulation and performance in the heat. *Comp Biochem Physiol.* 128, 679-690.
- Sawka, M.N, Burke, L.M, Eichner, E.R, Maughan, R .J, Montain, S. J, Stachenfeld, N .S. (2007). "Exercise and fluid replacement." American College of Sports Medicine, *Med Sci Sports Exerc*, Volume 39 - Issue 2 - pp 377-390.
- Sevim, Y. (1997). *Antrenman Bilgisi*. Ankara: Tutibay Yayınevi.
- Sharp, R.L. (2006). " Role Of Sodium in Fluid Homeostasis With Exercise", *J Am Coll Nutr*, Vol. 25, No. 3, 231–239.
- Shirreffs SM, Markers of hydration status, *Eu J Clin Nutr*, 2003; 57(2): s.6–S9.
- Shirreffs, S.M. (2000) "Markers of Hydration Status", *J Sports Med Phys Fitness*, 2000 Mar;40(1):80–4.
- Shirreffs, S.M., Sawka, M.N. ve Stone, M. (2006) "Water And Electrolyte Needs for Football Training And Match-Play". *J Sports Sci*.
- Stand, P. (1996). Exercise and fluid replacement. *Med. Sci. Sports Exerc*, 28.
- Ulupınar, S., Özbay, S., and Gençoğlu, C. (2020). Siklet Sporlarında Dehidrasyon ve Hiponatremi. *Ulusal Spor Bilimleri Dergisi*, 4(2), 103-115.
- Ulusoy, Y. (2020). Hidrasyonun egzersiz performansı üzerindeki etkisi ve sıvı alım stratejileri. *Adıyaman Üniversitesi Sağlık Bilimleri Dergisi*, 6(3), 386-394.
- Valentine, V. (2007) "The Importance of Salt in The Athlete's Diet", *Curr Sports Med Rep*, 6:237-240.
- Williams, T., Moon, A. ve Williams, M. (1993). *Besin, Çevre ve Sağlık*. (Çev. M. K. Yurdakoç, M. K. Ünlü E.) Diyarbakır: Dicle Üniversitesi Basımevi.

KAYNAKLAR

- Barth, A. L., & De Beer, W. (2018). *Performance Management Success: A Best Practices and Implementation Guide for Leaders and Managers of All Organizations*. USA: Springer.
- Bogicevic, J., Domanovic, V., & Krstic, B. (2016). The role of financial and non-financial performance indicators in enterprise sustainability evaluation. *Ekonomika*, 62(3), 1-13.
- Britannica Dictionary (2022). Britannica Dictionary definition of success. <https://www.britannica.com/dictionary/success> adresinden 07 Kasım 2022 tarihinde alınmıştır.
- Cambridge Dictionary (2022). Meaning of success in English. <https://dictionary.cambridge.org/dictionary/english/success> adresinden 06 Kasım 2022 alınmıştır.
- Coakley, J. (2021). *Sport in society: Issues and controversies*. Thirteenth Edition. USA: McGraw Hill.
- De Bosscher, V., De Knop, P., Van Bottenburg, M., & Shibli, S. (2006). A conceptual framework for analysing sports policy factors leading to international sporting success. *European Sport Management Quarterly*, 6(2), 185-215.
- Drucker, P. (1990). *Managing the non-profit organization*. First Edition. London: Routledge.
- Drucker, P. (1995). *People and performance*. London: Routledge.
- Duda, J.L. (1989) Relationship between Task and Ego Orientation and the Perceived Purpose of Sport among High School Athletes. *Journal of Sport and Exercise Psychology*, 11, 318-335.
- Duda, J. L. (1996). Maximizing motivation in sport and physical education among children and adolescents: The case for greater task involvement. *Quest*, 48, 290-302.
- Feezell, R. M. (1986). Sportsmanship. *Journal of the Philosophy of Sport*, 13(1), 1-13.
- Frey, J. H., & Eitzen, D. S. (1991). Sport and society. *Annual Review of Sociology*, 17, 503-522.
- Hoye, R., Smith, A. C., Nicholson, M., & Stewart, B. (2015). *Sport management: principles and applications*. Fourth Edition, London: Routledge.
- Fişek, K. (2003). Devlet politikası ve toplumsal yapıyla ilişkileri açısından spor yönetimi: Dünyada-Türkiye’de, İstanbul: YGS Yayınları.
- MacCallum, J., & Beltman, S. (2002) Role models for young people: What makes an effective role model program. Australian Clearing House for Youth Studies, Hobart, Tasmania.
- Malik, M. S., & Nadeem, M. (2014). Impact of corporate social responsibility on the financial performance of banks in Pakistan. *International Letters of Social and Humanistic Sciences*, 21, 9-19.
- Merriam Webster Dictionary (2022). Success. <https://www.merriam-webster.com/dictionary/success>. 07 Kasım 2022 tarihinde alınmıştır.
- Miller, S. L. (2009). *Why teams win: 9 keys to success in business, sport and beyond*. New York: John Wiley & Sons.
- Oxford Learner Dictionary (2022). Definition of success noun from the Oxford Dictionary. https://www.oxfordlearnersdictionaries.com/definition/american_english/success adresinden 07 Kasım 2022 tarihinde alınmıştır.
- Özer, M.A. (2009). Performans Yönetimi Uygulamalarında Performansın Ölçümü ve Değerlendirilmesi. *Sayıştay Dergisi*, 73, 3-29.
- Robinson, M. (2010). *Sport club management*. USA: Human Kinetics.
- Sezen, G. ve Yıldırım, İ. (2007). Beden eğitimi öğretmenlerinin futbolda fair playe ilişkin olumlu ve olumsuz davranışlara yaklaşımlarının incelenmesi, *Spor Yönetimi ve Bilgi Teknolojileri Dergisi*, 2(1), 14-22.
- Sezen Balçıkınlı, G. (2017). Yarışma Sporlarının Ahlakal Amacı. *Spor ve Performans Araştırmaları Dergisi*, 8(1), 47-51.
- Sezen Balçıkınlı, G. & Çar, B. (2021). Türkiye fair play ödülleri formal ve informal fair play davranışları çerçevesinde incelenmesi. *Sportre Beden Eğitimi ve Spor Bilimleri Dergisi*, 19(3), 116-135.
- Szathmári, A., & Kocsis, T. (2022) Who cares about gladiators? An elite-sport-based concept of Sustainable Sport, *Sport in Society*, 25:8, 1469-1488.
- Taylor, T., Doherty, A., & McGraw, P. (2015). *Managing people in sport organizations: A strategic human resource management perspective*. London: Routledge.
- Türkiye Cumhuriyeti Anayasası (1982). “59. Madde”. <https://www.mevzuat.gov.tr/mevzuatmetin/1.5.2709.pdf> adresinden 12 Kasım 2022 tarihinde alınmıştır.
- Türk Dil Kurumu Sözlükleri (2022). Güncel Türkçe Sözlük. <https://sozluk.gov.tr/> adresinden 07 Kasım 2022 tarihinde alınmıştır.

KAYNAKÇA

- Aladanlı, B. ve Ünal, Ç. (2009). *Futbol Tarihi ve Sporda İlkler*. İstanbul: Yeşil Elma Yayın.
- Öğretici, H., vd. (2005). *Morpa Spor Ansiklopedisi*. Cilt 2, İstanbul: Morpa Kültür Yayınları.
- URL-1: <https://www.marmarasporspor.com.tr/blog/futbolun-tarihcesi-ve-futbol-nedir.html>. (E.T.: 17.10.2022).
- URL-2: <https://www.tff.org/default.aspx?pageID=293>. (E.T.: 28.07.2020).
- URL-3: <https://www.kocaeligazetesi.com.tr/haber/1317623/1975ten-bu-yana-kocaelispor>. (E.T.: 28.07.2020).
- URL-4: <https://kocaelispor.com.tr/tarihce>. (E.T.: 28.07.2020).
- URL-5: <https://www.kocaeligazetesi.com.tr/haber/1927183/efsane-kocaelisporumuzun-muhtesem-yillarini-ozluyoruz>. (E.T.: 28.07.2020).
- URL-6: <https://kocaelispor.com.tr/sampiyonluklar-ve-diger-basarilar>. (E.T.: 19.10.2022).
- URL-7: <https://www.hurriyet.com.tr/sefa-sirmen-cokusu-anlatti-20671497>. (E.T.: 19.10.2022).
- URL-8: <https://www.tff.org/Default.aspx?pageID=219&antID=2298>. (E.T.: 17.10.2022).
- URL-9: <https://www.tff.org/default.aspx?pageID=328>. (E.T.: 17.10.2022).
- URL-10: <https://www.tff.org/Default.aspx?pageID=28&kulupID=132>. (E.T.: 17.10.2022).
- URL-11: https://www.transfermarkt.com.tr/kocaelispor/kader/verein/120/saison_id/1992/plus/1. (E.T.: 19.10.2022).
- URL-12: <http://tacsizkralmetinoktay.blogspot.com/2010/07/kocaelisporun-efsane-kadrosu-1992-93.html>. (E.T.: 19.10.2022).
- URL-13: <https://www.tff.org/Default.aspx?pageID=29&macId=57765>. (E.T.: 17.10.2022).
- URL-14: <https://www.tff.org/default.aspx?pageID=560>. (E.T.: 17.10.2022).
- URL-15: <http://gazetearsivi.milliyet.com.tr/Ara.aspx?&ilkTar=01.07.1992&sonTar=01.06.1993&ekYayin=&drpSayfaNo=&araKelime=kocaelispor&gelismisKelimeAynen=&gelismisKelimeHerhangi=&gelismisKelimeYakin=&gelismisKelimeHaric=&Siralama=RANK%20DESC&SayfaAdet=20&isAdv=true> (E.T.: 17.10.2022).
- URL-16: <https://www.tff.org/default.aspx?pageID=411>. (E.T.: 17.10.2022).
- URL-17: <https://kocaelifikir.com/haberler/spor/kocaelispor-un-altin-cagi--92-93-sezonu/19197>. (E.T.: 19.10.2022).
- URL-18: <https://www.haberler.com/kocaelispor-20-yil-once-20-yil-sonra-4315397-haberi/>. (E.T.: 19.10.2022).
- URL-19: <https://tr.beinsports.com/haber/kocaelisporun-futbol-tutkusu-baska>. (E.T.: 19.10.2022).
- Yıldız, D., (1979). *Türk Spor Tarihi*. İstanbul: Eko Matbaası.
- Yüce, M. (2015). *İdmançı Ruhlar Futbol Tarihimizin Klasik Devreleri 1923-1952*. Cilt 2, İstanbul: İletişim Yayınları.

KAYNAKÇA

- Adıgözalova, G. (2021). *Türkiye'deki gazetelerin spor sayfalarındaki spor ekonomisine ait haberlerin içerik analizi: Sabah gazetesi örneği*. (Yayımlanmamış Yüksek Lisans Tezi). İstanbul Üniversitesi, Sosyal Bilimler Enstitüsü, İstanbul.
- Andreff, W. (2008). Globalization of the sports economy. *Rivista di diritto ed economia dello sport*, 4(3), 13-32.
- Aracı, H. (2001). *Okullarda beden eğitimi* (2. bs.). İstanbul: Nobel Yayınları.
- Atalay, A. ve Ay, S. (1996). *Spor faaliyetlerinin ekonomik faaliyetlerle ilişkisi*. IV. Spor Bilimleri Kongresi. Hacettepe Üniversitesi. 1-3 Kasım. Ankara.
- Bosch, J., Murillo, C. ve Raya, J. M. (1992). *The economic importance of the sports sector and the economic impact of sporting events*. García, J. (Ed.), Sports (and) Economics içinde. Madrid, Spain: Funcas.
- Bourdieu, P., Dauncey, H. ve Hare, G. (1998). The state, economics and sport. *Culture, Sport, Society*, 1(2), 15-21.
- Büyükkler İşler, D. ve Tüfekçi, Ö.K. (2014). Marka kentlerin oluşmasında spor pazarlamasının rolünü belirlemeye yönelik üniversitelerarası futsal müsabakalarında bir araştırma. *Akademik Sosyal Araştırmalar Dergisi*, 2(2/1), 107-120.
- Cerrahoğlu, N. (2016). Spor ekonomisi bilim dalının gelişim analizi. *Yönetim Bilimleri Dergisi*, 14(27), 309-329.
- Çelik, A. (2006). *Spor işletmelerinin yönetim süreçleri açısından incelenmesi ve ekonomik perspektifte değerlendirilmesi*. Yayımlanmamış yüksek lisans tezi, Kocaeli Üniversitesi, Sağlık Bilimleri Enstitüsü, Kocaeli.
- Değer, R. (2022). Türkiye'de spor ekonomisinin gelişimi ve devlet eliyle desteklenmesi. *Scientific Journal of Finance and Financial Law Studies*, 2(1), 61-70.
- Desbordes, M. ve Richelieu, A. (2012). *Introduction*. Desbordes, M. ve Richelieu, A. (Eds.), Global sport marketing: Contemporary issues and practice içinde. Londra: Routledge.
- Devecioğlu, S. (2004). Sporun ekonomik boyutu. *Standart Ekonomik ve Teknik Dergi T.S.E.*, 43(511).
- Devecioğlu, S. (2005). Türkiye'de spor sektörü stratejilerinin geliştirilmesi. *Verimlilik Dergisi*, (2).
- Devecioğlu, S., Çoban, B., Karakaya, Y. E. ve Karataş, Ö., (2012), Türkiye'de spor kulüplerinin şirketleşmeye yönelimlerinin değerlendirilmesi. *Sportmetre Beden Eğitimi ve Spor Bilimleri Dergisi*, 10(2), 35-42.
- Genç, A. D. (1998). *Spor hukuku*. İstanbul: Alfa Yayın Dağıtım.
- Gökdere, A. (2000). *Bankacılar için ekonomi bilgisi* (9. bs.). Ankara: Söz Kesen Matbaacılık.
- Han, E. (1995). İktisada giriş 2 (2. bs.). Eskişehir: Anadolu Üniversitesi Basımevi.
- Humphreys, B. R., & Ruseski, J. E. (2009). Estimates of the dimensions of the sports market in the US. *International Journal of Sport Finance*, 4(2), 94.
- Katırcı, H., Çağlarırnak Uslu, N., Kaytancı, B., Özata, E. ve Ergeç, E. (2013). *Spor Endüstrisi ve Ekonomisi*. Çağlarırnak Uslu, N. (Ed.), Spor Ekonomisi içinde. Eskişehir: Anadolu Üniversitesi Açıköğretim Fakültesi Yayınları.
- Sivrikaya, K. ve Demir, A. (2019). Türkiye'de 2001 yılı ve sonrasında uygulanan spor ekonomisi politikalarına yönelik bir değerlendirme. *Süleyman Demirel Üniversitesi Vizyoner Dergisi*, 10(23), 126-136.
- Smart, B. (2007). Not playing around: Global capitalism, modern sport and consumer culture. *Global Networks*, 7(2), 113-134.
- Şenol, Z. (2018). *Spor ekonomisinde futbol taraftarlarına yönelik kişilik ve taraftarlık analizi*. Yayımlanmamış Yüksek Lisans Tezi, Karabük Üniversitesi, Sosyal Bilimler Enstitüsü, Karabük.
- Tıraş, H. H. (2013). Sağlık ekonomisi: Teorik bir inceleme. *Kahramanmaraş Sütçü İmam Üniversitesi İktisadi ve İdari Bilimler Fakültesi Dergisi*, 3(2), 125-152.
- Tokalaş, S. (2006). *Kamu hizmetlerinin satın alınması*. Yayımlanmamış Yüksek Lisans Tezi, Marmara Üniversitesi Sosyal Bilimler Enstitüsü, İstanbul.
- Trenberth, L. (2012). *The sport business industry*. Trenberth, T. H. (Ed.), Managing sport business: An introduction içinde. Londra: Routledge.
- Yavaş, Ö., (2005), *Sporun ekonomi içindeki yeri ve spor pazarlama: Üç büyük spor kulübünde uygulamalı bir araştırma*. Yayımlanmamış Yüksek Lisans Tezi, Trakya Üniversitesi, Sosyal Bilimler Enstitüsü, Edirne.

Kaynaklar

- Acemioğlu, R. ve Doğan, Y. (2021). Fen Bilgisi Öğretmen Adaylarının Sağlıklı Beslenme Konusuna İlişkin Tutumlarının Farklı Değişkenler Açısından İncelenmesi. *Gazi Eğitim Bilimleri Dergisi*, 7(1), 39-58.
- Akgöl, Ö. (2019). Egzersiz Yapan Yetişkinlerin Egzersize Olan Bağımlılık Düzeylerinin İncelenmesi. Yüksek Lisans Tezi. Manisa: Celal Bayar Üniversitesi.
- Altunhan, A. ve Bayer, R. (2021). Bireysel ve Takım Sporcularının Uyku Kalitesi İle Beslenme Alışkanlıkları Arasındaki İlişkinin İncelenmesi. *Iğdır Üniversitesi Spor Bilimleri Dergisi*, 4(1), 30-44.
- Arı, Ç., Ulun, C., Yarayan, Y. E., Dursun, M., Mutlu Bozkurt, T. ve Üstün, Ü. D. (2020). Mindfulness, Healthy Life Skills and Life Satisfaction in Varsity Athletes and University Students. *Progress in Nutrition*, 22(2-S), e2020024.
- Aydoğan, O. ve Gündüz, C. (2015). Önlisans Öğrencilerinin Gıda Güvenliği Bilinç Düzeyleri Üzerine Bir Araştırma. *Journal of Academic Approaches*, 6(1), 34-44.
- Bardakçı, M., Temen, A., Ek, İ., Süt, N. ve Vardar, S. (2016). Investigation of Exercise Dependency Attitude in Cyclists. *Turkish Medical Student Journal*, 3(1): 4-8.
- Baysal, A. (2003). Sosyal Eşitsizliklerin Beslenmeye Etkisi. *CÜ Tıp Fakültesi Dergisi*, 25(4), 66-72.
- Bingöl, E. (2015). Farklı Branşlardaki Sporcuların Egzersiz Bağımlılık ve Psikolojik Sağlamlık Düzeylerinin İncelenmesi. Yüksek Lisans Tezi, Muğla: Muğla Sıtkı Koçman Üniversitesi
- Cicioğlu, H.İ., Demir, G.T., Bulğay, C. ve Çetin, E. (2019). Elit Düzeyde Sporcular ile Spor Bilimleri Fakültesi Öğrencilerinin Egzersiz Bağımlılığı Düzeyleri. *Bağımlılık Dergisi*, 20(1): 12-20.
- Costa, S., Hausenblas, H.A., Oliva, P., Cuzzocrea, F. ve Larcen, R. (2013). The Role of Age, Gender, Mood States and Exercise Frequency on Exercise Dependence. *Journal of Behavioral Addictions*. 2(4): 216-222.
- Çetin, G. ve Sarper, F. (2013). Tıp Fakültesi Birinci ve Son Sınıfa Devam Eden Öğrencilerin Beslenme Bilgi ve Alışkanlıkları Üzerine Bir Araştırma. *21. Yüzyılda Eğitim ve Toplum Eğitim Bilimleri ve Sosyal Araştırmalar Dergisi*, 2(6), 84-104.
- Dölekoğlu, C.Ö. ve Yurdakul, O. (2004) Adana İlinde Hane Halkının Beslenme Düzeyleri ve Etkili Faktörlerin Logit Analizi ile Belirlenmesi. *Akdeniz Üniversitesi İktisadi ve İdari Bilimler Fakültesi Dergisi*, (8), 62-86.
- Ergun, G. ve Guzel, A. (2018). Determining the Relationship of Over-Exercise to Smartphone Overuse and Emotional Intelligence Levels in Gym-Goers: The Example of Burdur, *International Journal of Mental Health and Addiction*, 17(4), 1036-1048.
- Erten, M. (2006). Adıyaman İlinde Eğitim Gören Üniversite Öğrencilerinin Beslenme Bilgilerinin ve Alışkanlıklarının Araştırılması. Ankara: Yüksek Lisans Tezi. Gazi Üniversitesi.
- Farrell, L. ve Shields, M.A. (2002). Investigating the Economic and Demographic Determinants of Sporting Participation in England. *Journal of the Royal Statistical Society*, 165(2), 335-348.
- Fişek, N. H. (1985). *Halk Sağlığı'na Giriş*. Ankara: Çağ Matbaası.
- Hepyukselen, M. ve Taşkıran, A. (2020). Bireysel Spor Dallarında Türk Milli Takımında Yer Alan Sporcular İle Türkiye Şampiyonalarına Katılan Sporcuların Covid-19 Salgın Sürecindeki Beslenme Bilgi Düzeylerinin Karşılaştırılması. *Journal of Health and Sport Sciences*, 3(3), 58-65.
- Hong, S., Malik, M. L. ve Lee, M. K. (2003). Testing Configural, Metric, Scalar, and Latent Mean Invariance Across Genders in Sociotropy and Autonomy Using A Non-Western Sample. *Educational and Psychological Measurement*, 63(4), 636-654.
- Kantoma, M.T., Tammelin, T.H., Näyhä, S. ve Taanila, A.M. (2007). Adolescent Physical Activity in Relation to Family Income and Parents Education. *Preventive Medicine*, 44, 410-415.
- Karasar, N. (1995). *Bilimsel Araştırma Yöntemi: Kavramlar, İlkeler, Teknikler*. Ankara: Nobel Yayınevi.
- Karasu, M. ve Özşaker, E. (2019). Hemşirelerin Cerrahi Hastasının Beslenmesi Konusunda Bilgi, Tutum ve Uygulamalarının İncelenmesi. *Adıyaman Üniversitesi Sağlık Bilimleri Dergisi*, 5(1), 1191-1205.
- Koç, S. (2005). *Beden Eğitimi ve Sporda Beceri Gelişimi*. İstanbul: Morpa Kültür Yayınları.
- Konuş, N.D. (2019). Aktif Sporcular İle Spor Yapmayı Bırakmış Bireylerin Egzersiz Bağımlılık Düzeyleri Ve Spor Kaynaklı Etkilerinin İncelenmesi (Karma Model). Yüksek Lisans Tezi, Niğde: Niğde Ömer Halisdemir Üniversitesi.

- Koruç, Z. ve Arsan, N. (2009). Derleme: Egzersiz Davranışını İnzleyen Etmenler: Egzersiz Bağlılığı ve Egzersiz Bağımlılığı. *Spor Hekimliği Dergisi*, 44(3), 105-113.
- Korur, E. N., Kara, F. M., Öncü, E. ve Gürbüz, B. (2013). Gençlerin Spora Katılım Güdülerinin İncelenmesi. III. Rekreasyon Araştırmaları Kongresi (233-238). Aydın: 3 Kasım 2013.
- Lonsdale, C., Hodge, K. ve Jackson, S.A. (2007). Athlete Engagement: II. Development and Initial Validation of the Athlete Engagement Questionnaire. *International Journal of Sport Psychology*, 38(4) 471-492.
- Montenegro, S. O. (2006). Disordered Eating in Athletes. *International Journal of Athletic Therapy and Training*, 11(1), 60-62.
- Naja, F. ve Hamadeh, R. (2020). Nutrition Amid the COVID-19 Pandemic: A Multi-Level Framework for Action. *European Journal of Clinical Nutrition*, 74(8), 1117-1121.
- Özçelik, A. (2000) Sağlık Personelinin Beslenme Aışkanlıkları Üzerine Bir Araştırma. *Gıda Dergisi*, 25(2), 93-99.
- Özgün, A. Türkmen, M.U. ve Ayhan, B. (2021). Sporcuların Covid-19'a Yakalanma Kaygısı ve Spora Bağlılık Durumları Arasındaki İlişkinin İncelenmesi. *International Journal of Contemporary Educational Studies*, 7(1), 2458-9373.
- Özvrurmaz, S., Mandıracıoğlu, A. ve Lüleci, E. (2018). Üniversite Öğrencilerinde Yeme Tutumu ve Yeme Tutumuna Etki Eden Faktörler. *Adıyaman Üniversitesi Sağlık Bilimleri Dergisi*, 4(2), 841-849.
- Pellegrini, M., Ponzo, V., Rosato, R., Scumaci, E., Goitre, I., Benso, A. ve Broglio, F. (2020). Changes in Weight and Nutritional Habits in Adults With Obesity During the "Lockdown" Period Caused by the COVID-19 Virus Emergency. *Nutrients*, 12(7), 2016.
- Polat, C. ve Şimşek, K.Y. (2015). Spor Merkezlerindeki Bireylerin Egzersiz Bağımlılığı Düzeylerinin İncelenmesi: Eskişehir İli Örneği. *Akademik Sosyal Araştırmalar Dergisi*, 3(15), 354-369.
- Scanlan, T. K., Carpenter, P. J., Simons, J. P., Schmidt, G. W. ve Keeler, B. (1993). An Introduction to the Sport Commitment Model. *Journal of Sport and Exercise Psychology*. 15(1), 1-15.
- Sirganci, G., Ilgar A. E. ve Cihan, B. (2019). Geçerlik ve Güvenirlik Çalışması. *Gençlik Araştırmaları Dergisi*, 7(17), 171-182.
- Soner, A. (2020). Futbolcularda Toparlanma Kapasitesi ile Uyku Kalitesi ve Beslenme Aışkanlıkları Arasındaki İlişki. Yüksek Lisans Tezi. Giresun: Giresun Üniversitesi.
- Sucular, E. (2020). Egzersiz Yapan Bireylerin Yeme Davranış Bozukluklarının Egzersiz Bağımlılığı Üzerine Etkisi. Yüksek Lisans Tezi. Aydın: Aydın Adnan Menderes Üniversitesi.
- Tekkurşun Demir, G. ve Cicioğlu, H.İ. (2019). Sağlıklı Beslenmeye İlişkin Tutum Ölçeği (SBİTÖ): Geçerlik ve Güvenirlik Çalışması. *Gaziantep Üniversitesi Spor Bilimleri Dergisi*, 4(2), 256-274.
- Tokgöz, P., Ertem, M., Çelik, F., Gökçe, Ş., Saka, G. ve Hatunoğlu, R. (1995). Üniversite Öğrencilerinin Beslenme Aışkanlıklarının Saptanmasına İlişkin Bir Araştırma. *Beslenme ve Diyet Dergisi*, 24(2), 229-238.
- Valdés-Ramos, R., Martínez-Carrillo, B.E, Aranda-González II, Guadarrama, A.L, Pardo-Morales, R.V, Tlatempa, P. ve Jarillo-Luna, R. A. (2010). Diet, Exercise and Gut Mucosal Immunity. Diet, Exercise and Gut Mucosal Immunity. *Proceedings of the Nutrition Society*, 69(4), 644-650.
- Yıldırım, İ., Yıldırım, Y., Ersöz, Y., Işık, Ö., Saraçlı, S., Karagöz, Ş. ve Yağmur, R. (2017). Egzersiz Bağımlılığı, Yeme Tutum ve Davranışları İlişkisi. *CBÜ Beden Eğitimi ve Spor Bilimleri Dergisi*, 12(1), 43-54.
- Yücel, A.S., Kılıç, B., Korkmaz, M. ve Göral, K. (2015). Spor Yapan Çocukların Spor Tercihleri ve Bunu Etkileyen Bazı Faktörlerin İncelenmesi. *Uluslararası Hakemli Akademik Spor Sağlık ve Tıp Bilimleri Dergisi*, 14(5), 110-120.
- Yücel, B. (2015). Sağlık Çalışanlarının Beslenme Aışkanlıkları ve Beslenme Bilgi Düzeylerinin İncelenmesi. Yüksek Lisans Tezi. Ankara: Başkent Üniversitesi, Sağlık Bilimleri Enstitüsü.
- Yüksel, A. (2021). Covid-19 Pandemi Döneminde Elit Sporcuların Uyku Kalitesi İle Beslenme Durumunun Değerlendirilmesi. *Uluslararası Toplum Araştırmaları Dergisi*. 17, 3918-3942.
- Zugravu, C.A. (2012). Eating Habits and Influential Factors for Mothers and Children in Romania. *International Journal of Collaborative Research on Internal Medicine and Public Health*, 4(4), 363.

KAYNAKLAR

- Açak, M. ve Nariç, Ç. (2020). Eğitim Fakültesi Öğrencilerinin Engellilere Yönelik Tutumlarının İncelenmesi (Malatya İl Örneği). *GERMENİCA Beden Eğitimi ve Spor Bilimleri Dergisi*, 1(1), 18-27.
- Adler, P., Cregg, M., Duignan, A., Ilett, G. ve Woodhouse, M. (2005). Effect of Training on Attitudes and Expertise of Optometrists Towards People with Intellectual Disabilities. *Ophthalmic and Physiological Optics*, 25, 105-118.
- Akçamete, G. (2010). Özel Gereksinimi Olan Çocuklar. *Genel Eğitim Okullarında Özel Gereksinimi Olan Öğrenciler ve Özel Eğitim*. Ankara: Kök Yay.
- Akçamete, G. ve Kargın, T. (1994). Hizmet İçi Eğitim Programının Öğretmenlerin İşitme Engelli Çocuklara Yönelik Tutumlarına Etkisi. *Özel Eğitim Dergisi*, 1(4), 13-19.
- Akyıldız, S. (2017). Öğretmen Adaylarının Engelli Bireylere Yönelik Tutumlarının İncelenmesi. *Sosyal Politika Çalışmaları Dergisi*, 17(39), 141-175
- Alptekin, S. ve Batık, V. M. (2013). Özel Eğitim Bölümü Öğrencilerinin Yetersizlikten Etkilenmiş Kişilere Yönelik Tutumlarına Özel Eğitim Dersinin Etkisi. *International Journal of Educational Research*, 4(4), 18-34.
- Altunhan, A., Bayer, R., ve Açak, M. Z. (2021). Mardin Artuklu Üniversitesi Öğrencilerinin Engellilere Yönelik Tutumlarının İncelenmesi. *Çanakkale Onsekiz Mart Üniversitesi Spor Bilimleri Dergisi*, 4(1), 61-70.
- Anderson, L.W. (1981). Assessing Affective Characteristics in the Schools. Boston: Allyn and Bacon
- Arı, Ç. ve Akgül, B. M. (2022). Boş Zaman Doyumu ve Mental İyi Oluş: Engelli Sporcuların Ailelerine Yönelik Bir Araştırma. *Akdeniz Spor Bilimleri Dergisi*, 5(2), 303-319.
- Armağan, İ. (1983). *Yöntem Bilim: Bilimsel Yöntem*. İzmir: Dizgi Ticaret Matbaacılık
- Avcıoğlu, H., Sazak-Pınar, E. ve Öztürk, T. (2005). Kaynaştırma Uygulamaları Okul Öncesi Eğitim Kurumlarında Uygulanan Kaynaştırmaya Yönelik Öğretmen ve Anne-Baba Tutumlarının İncelenmesi. *XIV. Ulusal Özel Eğitim Kongresi Bildiri Kitabı*, 69-89.
- Baştuğ, G., Say, M. ve Dereceli, Ç. (2019). Gençlik ve Spor İl Müdürlüğü Yöneticilerinin Mesleki Benlik Saygısı Düzeylerine Göre Zihinsel Engelli Bireylerin Sportif Etkinliklerine Yönelik Tutumlarının İncelenmesi. *CBÜ Beden Eğitimi ve Spor Bilimleri Dergisi*, 14(1), 105-120.
- Baydık, B. ve Kargın, T. (2002). Kaynaştırma Ortamındaki İşiten Öğrencilerin İşitme Engelli Akranlarına Yönelik Tutumlarının Çeşitli Değişkenler Açısından İncelenmesi. *Ankara Üniversitesi Eğitim Bilimleri Fakültesi Özel Eğitim Dergisi*, 3 (2), 27-39.
- Blick, R. N., Saad, A. E., Goreczny, A. J, Roman, K. ve Sorensen, C. H. (2015). Effects of Declared Levels of Physical Activity on Quality of Life of Individuals With Intellectual Disabilities. *Research in Developmental Disabilities*, 37, 223-229.
- Bota, A., Silvia, T. ve Şerbănoiu, S. (2014). Unified Sports – A Social Inclusion Factor In School Communities For Young People With Intellectual Disabilities. *Procedia - Social and Behavioral Sciences*, 117, 21-26.
- Bozkurt, T. M., Demir, G. T. ve Dursun, M. (2019). Bedensel, işitme ve görme engelli sporcuların spora katılım motivasyonlarının incelenmesi. *Uluslararası Sosyal Araştırmalar Dergisi*; 12(67), 721-728.
- Burcu, E. (2007). *Türkiye’de Özürlü Birey Olma: Temel Sosyolojik Özellikleri ve Sorunları Üzerine Bir Araştırma*. Ankara: Hacettepe Üniversitesi.
- Capio, C. M., Sit, C.H.P., Eguia, K.F., Abernethy, B. ve Masters, R.S.W. (2014). Fundamental Movement Skills Training to Promote Physical Activity in Children with and without Disability: A Pilot Study. *Journal of Sport and Health Science*, 4, 235-243.
- Chan, F., Cardoso, E. ve Chronister, J. (2009). Understanding Psychosocial Adjustment to Chronic Illness and Disability. *New York, Springer*, 335.

- Çalbayram, N. Ç., Aker, M. N., Akkuş, B., Durmuş, F. K. ve Tutar, S. (2018). Sağlık Bilimleri Fakültesi Öğrencilerinin Engellilere Yönelik Tutumları. *Ankara Sağlık Bilimleri Dergisi*, 7(1), 30–40.
- Çar, B., Yarayan, Y. E., İlhan, E. L. ve Atalay Güzel, N. (2019). Zihinsel Yetersizliği Olan Bireylerde Sporun Etkilerine Yönelik Farkındalık: Fizyoterapist Adaylarına Yönelik Bir Araştırma. *Beden Eğitimi ve Spor Bilimleri Dergisi*, 13(3), 267-273.
- Çolak, M. ve Çetin, C. (2014). Öğretmenlerin Engelliliğe Yönelik Tutumları Üzerine Bir Araştırma. *Dokuz Eylül Üniversitesi İktisadi ve İdari Bilimler Fakültesi Dergisi*, 29(1), 191–211.
- Daruwalla, P. ve Darcy, S. (2005). Personal and Societal Attitudes to Disability. *Annals of Tourism Research*, 32(3), 549-570
- Doğan, M. (2010). *Bilim ve Teknoloji Tarihi: Sümerlilerden Günümüze Bilim ve Teknoloji/Cumhuriyet Türkiye'sinde Bilim ve Teknoloji*. Ankara: Anı Yayıncılık.
- Dursun, M., Güler, B. ve Mutlu Bozkurt, T. (2019). Öğretmen Adaylarının Zihinsel Engelli Bireylerin Sportif Etkinliklere Katılımına İlişkin Tutumlarının İncelenmesi. *Beden Eğitimi ve Spor Bilimleri Dergisi*, 13(3), 202-209.
- Findler, L., Vilchinsky, N. ve Werner, S. (2007). The Multidimensional Attitudes Scale Toward Persons with Disabilities (MAS): Construction and Validation. *Rehabil Couns Bull.*, 50(2), 166-176.
- Goodman, H., Gottlieb, J. ve Robert, H. (1972). Social Acceptance of Emr's İntegrated into Nongraded Elementary School. *American Journal of Mental Deficiency*, 412-417.
- Gözün, Ö. ve Yıkmış, A. (2004). Öğretmen Adaylarının Kaynaştırma Konusunda Bilgilendirilmelerinin Kaynaştırmaya Yönelik Tutumlarının Değişimindeki Etkililiği. *Ankara Üniversitesi Eğitim Bilimleri Fakültesi Özel Eğitim Dergisi*, 5(2), 65-77.
- Gür, A. (2001). Özürlülerin Sosyal Yasama Uyum Süreçlerinde Sportif Etkinliklerin Rolü, Ankara: T.C. Başbakanlık Özürlüler İdaresi Başkanlığı Yayınları.
- Hergenrather, K. ve Rhodes, S. (2007). Exploring Undergraduate Student Attitudes Toward Persons with Disabilities: Application of the Disability Social Relationship Scale. *Rehabilitation Counselling Bulletin*, 50(2), 66-75.
- Horner-Johnson, W., Keys, C., Henry, D., Yamaki, K., Oi, F. ve Watanabe, K. (2002). Attitudes of Japanese Students Toward People with Intellectual Disability. *Journal of Intellectual Disability Research*, 46, 365–378.
- Hunt, C. S. ve Hunt, B. (2004). Changing Attitudes Toward People with Disabilities: Experimenting with an Educational Intervention. *Journal of Managerial Issues*, 16, 266– 280.
- İlhan, L. (2008). Eğitilebilir Zihinsel Engelli Çocuklarda Beden Eğitimi ve Sporun Sosyalleşme Düzeylerine Etkisi, *Kastamonu Eğitim Dergisi*. 16 (1):315–324.
- Kağıtçıbaşı, Ç. (2012). İnsan ve İnsanlar: Sosyal Psikolojiye Giriş. Ankara: Cem Ofset ve Matbaacılık.
- Kaner, S. (2000). Ortopedik Engelli ve Engelli Olmayan Erkek Ergenlerde Benlik Saygısı ve Beden İmajı. *Ankara Üniversitesi Eğitim Bilimleri Fakültesi Özel Eğitim Dergisi*, 2(4), 13– 22.
- Kaner, S., Öğülmüş, S., Büyüköztürk, Ş. ve Dökmen, Z. (2009). *Toplum Özürlülüğü Nasıl Anlıyor?* Ankara: T.C Başbakanlık Özürlüler İdaresi Başkanlığı.
- Karademir, T., Açak, M., Türkçapar, Ü. ve Eroğlu, H. (2018). Beden Eğitimi Öğretmen Adaylarının Zihinsel Engellilere Yönelik Tutumlarının Belirlenmesi. *Atatürk Üniversitesi Beden Eğitimi ve Spor Bilimleri Dergisi*, 20(3).
- Kargın, T. (2002). Farklı Eğitim Özgeçmişlerine Sahip Öğretmenlerin İşitme Engelli Çocuklara Yönelik Tutumlarının Çeşitli Değişkenler Açısından Karşılaştırılması. *Ankara Üniversitesi Eğitim Bilimleri Fakültesi Dergisi*, 34(1), 93-104.
- Kemeç, D. G., Demir, G. T. ve Koç, S. (2018). Doktor Adaylarının Zihinsel Yetersizliği Olan Bireylerde Sporun Etkilerine Yönelik Farkındalıkları. *Gaziantep Üniversitesi Spor Bilimleri Dergisi*, 3(4), 153–168.
- Kırımoğlu, H., Dalli, M., Yılmaz, A. ve Say, M. (2017). Öğretmen Adaylarının Zihinsel Engelli Bireylerin Sportif Etkinliklerine Yönelik Tutum Düzeylerinin İncelenmesi (Muğla Sıtkı Koçman Üniversitesi örneği). *Journal of Human Sciences*, 14(4), 3116-3125.

- Köklü, N. (1995). Tutumların Ölçülmesi ve Likert Tipi Ölçeklerde Kullanılan Seçenekler. *Ankara Üniversitesi Eğitim Bilimleri Fakültesi Dergisi*, 28(2), 81-93.
- Krahé, B. ve Altwasser, C. (2006). Changing Negative Attitudes towards Persons with Physical Disabilities: An Experimental Intervention. *Journal of Community & Applied Social Psychology*, 16(1), 56-59.
- Kumtepe, H. (2001). Ankara İlinde Yaşayan Engellilere Yönelik Tutumlar. Yüksek Lisans Tezi, Ankara: Hacettepe Üniversitesi.
- Laws, G. ve Kelly, E. (2005). The Attitudes and Friendship Intentions of Children in United Kingdom Mainstream Schools Towards Peers with Physical or Intellectual Disabilities. *International Journal of Disability, Development and Education*, 52(2), 79-99.
- Mangili, E., Ponteri, M., Buizza, C. ve Rossi, G. (2004). Attitudes Toward Disabilities and Mental Illness in Work Settings: A Review. *Epidemiology and Psychiatric Sciences*, 13(1), 29-46.
- Mcdougall, J., Dewid, D. J., King, G., Miller, L. T. ve Killip, S. (2004). High School-Aged Youth's Attitudes Toward Their Peers with Disabilities: The Role of School and Student Interpersonal Factors. *International Journal of Disability, Development and Education*, 51(3), 287-313.
- Meegan, S. ve Macphail, A. (2005). Irish Physical Educator's Attitude Toward Teaching Students with Special Educational Needs. *European Physical Education Review*, 12(1), 75- 97.
- Nabors, L. A. ve Lehmkuhl, H. D. (2005). Young Adults' Perceptions of Children With Cerebral Palsy. *Rehabilitation Psychology*, 50(3), 292-296
- Orel, A., Zerey, Z. ve Töret, G. (2004). Sınıf Öğretmeni Adaylarının Kaynaştırmaya Yönelik Tutumlarının İncelenmesi. *Ankara Üniversitesi Eğitim Bilimleri Fakültesi Özel Eğitim Dergisi*, 5(1), 23-33.
- Özyürek, M. (2006). *Engellilere Yönelik Tutumların Değiştirilmesi*. Ankara: Kök Yayıncılık.
- Rillotta, F. ve Nettelbeck, T. (2007). Effects of an Awareness Program on Attitudes of Students without an Intellectual Disability towards Persons with an Intellectual Disability. *Journal of Intellectual and Developmental Disability*, 32(1), 19-27.
- Rosenthal, D. A., Chan, F. ve Livneh, H. (2006). Rehabilitation Students' Attitudes Toward Persons with Disabilities in High-and Low-stakes Social Contexts: A Conjoint Analysis. *Disability and Rehabilitation*, 28(24), 1517-1527.
- Sarı-Yıldırım H., Bektaş, M. ve Altıparmak, S. (2010). Hemşirelik Öğrencilerinin Engellilere Yönelik Tutumlarının Belirlenmesi, *Yeni Tıp Dergisi*; 27:80-83
- Slevin, E. ve Sines, D. (1996). Attitudes of Nurses in a General Hospital Towards People with Learning Disabilities: Influences of Contact, and Graduate-Non-graduate Status, A Comparative Study. *Journal of Advanced Nursing*, 24, 1116-1126
- Strohmer, D. C., Grand, S. A. ve Purcell, M. J. (1984). Attitudes toward Persons with a Disability: An Examination of Demographic Factors, Social Context, and Specific Disability. *Rehabilitation Psychology*, 29(3), 131.
- Şahin, H. ve Bekir, H. (2016). Üniversite Öğrencilerinin Engellilere Yönelik Tutumlarının Belirlenmesi. *Türkiye Sosyal Araştırmalar Dergisi*, 3, 767-779.
- Tavil, Y. Z. ve Özyürek, M. (2009). Gerçekçi Bilgilendirme ve Etkileşimde Bulunmanın Özel Eğitim Öğretmen Adaylarının Engelli Kişilere Yönelik Tutumlarının Değişmesine Etkisi. *Ekev Akademi Dergisi*, 13(39), 265-276
- Tervo, R. C. ve Palmer, G. (2004). Health Professional Student Attitudes towards People with Disability. *Clinical Rehabilitation*, 18(8), 908-915.
- Tervo, R. C., Azuma, S., Palmer, G. ve Redinius, P. (2002). Medical Students' Attitudes Toward Persons with Disability: A Comparative Study. *Archives of Physical Medicine and Rehabilitation*, 83(11), 1537-1542.
- Thompson, T. L. C., Emrich, K. ve Moore, G. (2003). The Effect of Curriculum on the Attitudes of Nursing Students Toward Disability. *Rehabilitation Nursing*, 28(1), 27- 30

- Tufan, İ. ve Arun, Ö. (2002). *Türkiye Özürlüler Araştırması 2002 İkinci Analizi*. T.C. Başbakanlık Özürlüler İdaresi Başkanlığı. Tubitak: Ankara.
- Yıldırım, A. (2022). *Beden Eğitimi Öğretmen Adaylarının Zihinsel Engelli Bireylerde Sporun Etkilerine Yönelik Tutum ve Farkındalık Düzeylerinin İncelenmesi Yüksek Lisans Tezi*, Konya: Necmettin Erbakan Üniversitesi
- Yıldırım, F. ve Dökmen, Z. Y. (2004). Engellilere Yönelik Tutumlarla Sosyal Üstünlük Yönelimi, Adil Dünya İnancı ve Kontrol Odağı İnancı Arasındaki İlişkiler. 6. *Ulusal Sosyal Hizmetler Konferans Küreselleşme, Sosyal Adalet ve Sosyal Hizmetler*, 180–195.
- Yılmaz, A., Kırmıoğlu, H. , Aslanboğa, T. ve Aslanboğa, R. (2019). Gençlik ve Spor İl Müdürlüğü Çalışanlarının Zihinsel Engelli Bireylerin Sportif Etkinliklerine Yönelik Tutum Düzeyinin İncelenmesi (Bingöl İl Örneği) . *Gaziantep Üniversitesi Spor Bilimleri Dergisi*, 4 (3) , 360-372
- Yuker, H. E. ve Block, J. R. (1986). *Research with the Attitude Toward Disabled Persons Scales (ATDP) 1960-1985*.

KAYNAKÇA

- Anti Bullying Beach Golf European Contest (Gallery). <http://www.antibullyingbeachgolfeuropeancontest.eu/gallery/> adresinden alınmıştır.
- Anti Bullying Beach Golf European Contest. <http://www.antibullyingbeachgolfeuropeancontest.eu/about/> Adresinden Alınmıştır.
- Arslan, T. (2020). *Karadeniz Bölgesinin Turizm Hizmet Verimliliğinin Malmquist Yöntemi ile İncelenmesi*. Yayınlanmamış Yüksek Lisans Tezi, Giresun Üniversitesi, Fen Bilimleri Enstitüsü, İstatistik Anabilim Dalı, Giresun.
- Avşar, M. (2017). *Yabancı Turistlerin Belek Bölgesi'ni Bir Golf Destinasyonu Olarak Tercih etmesinde Etkili Olan Çekici Faktörler*. Yayınlanmamış Yüksek Lisans Tezi, Muğla Sıtkı Kocaman Üniversitesi Sosyal Bilimler Enstitüsü Turizm İşletmeciliği Anabilim Dalı, Muğla.
- Bayansalduz, A. (2021). *Türkiye'de Uçurtma Sörfü (Kiteboard) Branşı ve Rekreatif Turizm Potansiyeli*. Yayınlanmamış Yüksek Lisans Tezi, İstanbul Gelişim Üniversitesi, Lisansüstü Eğitim Enstitüsü, Spor Yönetimi Bilim Dalı, İstanbul.
- Beach Golf European Contest. *Anti Bullying Beach Golf*. <http://www.antibullyingbeachgolfeuropeancontest.eu/about/> adresinden alınmıştır.
- Beachgolf.net. *Beach Golf The Real Fun*. <https://www.beachgolf.net/chiSiamoBg.aspx> adresinden alınmıştır.
- Beşlioğlu, R. N. Ö. (2022). *Algılanan Hizmet Kalitesi ve Tekrar Satın Alma Niyetine Etkisi: Golf Turizmi Belek Bölgesi*. Yayınlanmamış Yüksek Lisans Tezi, Burdur Mehmet Akif Ersoy Üniversitesi, Sosyal Bilimleri Enstitüsü, Turizm İşletmeciliği Anabilim Dalı, Burdur.
- Butler, R., Hall, C.M. ve Jenkins, J. (1998). *Tourism and Recreation in Rural Areas*. Chichester: John Wiley & Sons.
- Çımat, A. ve Bahar, O. (2003). Turizm Sektörünün Türkiye Ekonomisi İçindeki Yeri ve Önemi Üzerine Bir Değerlendirme, *Akdeniz İ.İ.B.F. Dergisi*, Sayı: 6, 1-18.
- Demirci, O.F. ve Yavuz, M.C. (2003). Rekreatif Turizmde Müşteri Potansiyelinin Belirlenmesine Yönelik Bir Pilot Çalışma. *Celal Bayar Üniversitesi Yönetim ve Ekonomi Dergisi*.6(1), 123-134.
- Duman, S., Şahin, H. M., Uluç, E. A. ve Bulut, Ç. (2021). Spor turizminin Türkiye açısından ekonomik boyutu. *Gaziantep Üniversitesi Spor Bilimleri Dergisi*, 6(4), 367-383.
- Golf Piu (2019). *Beach Golf e lotta contro il bullismo*. <https://www.golfpiu.it/beach-golf-e-lotta-contro-il-bullismo/> Adresinden alınmıştır.
- Golf Turizmi Raporu (2010). Golf Sporu Fizibilite: <http://www.samsungolf.com/p/golfsporu-fizibilite.html> Adresinden Alınmıştır.
- Gülbahar, O. (2008). Turizmin Türkiye'de 1980 Sonrası Dönemde Cari İşlemler Dengesine Etkisi, *Journal of Qafqaz University*, s.154-169.
- Hacıoğlu, N., Gökdeniz, A. ve Dinç, Y. (2009). *Boş Zaman ve Rekreatif Yönetimi*. (İkinci Baskı). Ankara: Detay Yayıncılık.
- Hudson, S. (2003). *Sport and Adventure Tourism*. New York: The Haword Press.
- Karaküçük, S. (2008). *Rekreatif: Boş Zamanları Değerlendirme*. Ankara: Gazi Kitabevi.
- Keleş, İ. (2022). *Şehirlerin Markalaşma Sürecinde Bir Destinasyon Pazarlaması Unsuru Olarak Sürdürülebilir Gastronomi Turizmi: Antalya İli Örneği*. Yayınlanmamış Yüksek Lisans Tezi, Akdeniz Üniversitesi, Sosyal Bilimler Enstitüsü, Turizm Yönetimi Anabilim Dalı, Antalya.
- Kızıllırmak, İ. (2006). Türkiye'de Düzenlenen Yerel Etkinliklerin Turistik Çekicilik Olarak Kullanılmasına Yönelik Bir İnceleme. *Manas Üniversitesi Sosyal Bilimler Dergisi*, 8(15), 181-196.
- Koçak, S., Sözeri, B., Akpınar, S., ve Karlı, Ü. (2006). *Spor Kuralları*. Ankara: Odtü Yayıncılık
- Kültür ve Turizm (2020). yigm.kulturturizm.gov.tr adresinden alınmıştır.

- Legramandi, S. (2017). *Progetto Beach Golf: un crescendo in Italia dal 1999*. <https://golfando.tgcom24.it/2017/05/02/progetto-beach-golf-formazione-in-italia/> adresinden Alınmıştır.
- Luke, A. (2017). *Golf*. Mason Crest.
- Mallon, B. ve Jerris, R. M. N. (2011). *Historical dictionary of golf*. Scarecrow Press.
- Mclean, D., Hurd, A. ve Rogers, N. (2008). *Kraus Recreation and Leisure in Modern Society*. ABD: Jones and Barlett Publishers.
- Okyar, M. (2017). *Golf ile Liderlik Geliştirme Programları Üzerine İnceleme*. Yayımlanmamış Yüksek Lisans Tezi, Bahçeşehir Üniversitesi Sosyal Bilimler Enstitüsü Spor Yönetimi Anabilim Dalı, İstanbul.
- Recupero, F. (2021). *Provare il Beach Golf? Sembra divertente*. <https://notiziegolf.it/tutorial/provare-il-beach-golf-sembra-divertente/> adresinden alınmıştır.
- Shivers, J. S. ve Delisle, L. J. (1997). *The Story of Leisure: Context, Concepts And Current Controversy*, Human Kinetics.
- Şimşit, T. B. (2022). *Golf Oyuncularında Nörodinamik Mobilizasyonun Diz Propriyosepsiyonu ve Dinamik Dengeye Akut Etkisi*. Yayımlanmamış Yüksek Lisans Tezi, Üsküdar Üniversitesi, Sağlık Bilimleri Enstitüsü, Fizyoterapi ve Rehabilitasyon Anabilim Dalı, İstanbul.
- Tourismo.İT (2017). <https://www.turismo.it/sport/articolo/art/a-scuola-di-beach-golf-sulle-spiagge-italiane-id-14688/>
- Tribe, J. (2005). *The Economics of Recreation, Leisure and Tourism*. Oxford Elsevier.
- Türkiye Golf Federasyonu (2005). *Yeni Başlayanlar İçin Golf*. Ankara: Muka Matbaacılık.
- Ünal, T. (1996). *Turizm Üzerine*. İstanbul: Şahinkaya Matbaacılık.
- Wikiwand.com. *Beach Golf*. https://www.wikiwand.com/en/Beach_golf adresinden alınmıştır.
- Yazıcı, F. (2019). *Aydınlı Öğrenciler Avrupa Üçüncüsü Oldular*. <http://mobil.olayaydin.com/haber/aydinli-ogrenciler-avrupa-ucuncusu-oldular/1407/> adresinden alınmıştır.
- Yeni Başlayanlar İçin Golf (2005). Türkiye Golf Federasyonu. https://www.tgf.org.tr/upload/pdf/tgf_pdf_5836ac8dd1ee5-.pdf adresinden alınmıştır.

KAYNAKÇA

- Andrews, J.R., Harrelson, G. ve Wilk K. (1998). *Physical Rehabilitation of the Injured Athlete*. Philadelphia: Saunders.
- Argus, C.K., Gill, N.D., Keogh, J.W. ve Hopkins, W.G. (2011). Acute Effects of Verbal Feedback on Upperbody Performance in Elite Athletes. *The Journal of Strength and Conditioning Research*, 25, 3282–3287.
- Ballı, M.Ö. (2006). Bruininks–Oseretsky Motor Yeterlilik Testinin Geçerlik Güvenirlik Çalışması ve Beş-Altı Yaş Grubu Çocuklara Uygulana Jimnastik Eğitim Programının Motor Gelişime Etkisinin Araştırılması. Doktora Tezi. Ankara: Ankara Üniversitesi.
- Banyard, G.H., Tufano, J.J., Delgado, J., Thompson, S.W. ve Nosaka, K. (2018). Comparison of The Effects of Velocity-Based Training Methods And Traditional 1RM-Percent-Based Training Prescription on Acute Kinetic and Kinematic Variables. *Int J Sport Phys Perf*, 14(2), 246– 255.
- Behm, D.G. ve Chaouachi, A. (2011). A Review of The Acute Effects of Static and Dynamic Stretching on Performance. *European Journal of Applied Physiology*, 111(11), 2633–2651.
- Behm, D.G., Bambury, A., Cahill, F. ve Power, K. (2004). Effect of Acute Static Stretching on Force, Balance, Reaction Time, and Movement Time. *Med Sci Sports Exerc*, 36(8): 1397- 1402.
- Behm, D.G., Blazevich, A.J., Kay, A.D. ve McHugh, M. (2016). Acute Effects of Muscle Stretching on Physical Performance, Range of Motion, and Injury Incidence in Healthy Active Individuals: A Systematic Review. *Applied Physiology, Nutrition, and Metabolism*, 41(1), 1-11.
- Belkhiria-Turki, L., Chaouachi, A., Turki, O., Hammami, R., Chtara, M., Amri, M., Drinkwater, E. J., ve Behm, D. G. (2014). Greater Volumes of Static and Dynamic Stretching Within a Warm-Up Do Not Impair Star Excursion Balance Performance. *The Journal of Sports Medicine and Physical Fitness*, 54(3), 279–288.
- Bradley, P.S., Olsen, P.D. ve Portas, M.D. (2007). The Effect of Static, Ballistic, and Proprioceptive Neuromuscular Facilitation Stretching on Vertical Jump Performance. *Journal of Strength and Conditioning Research*, 21(1), 223-226.
- Büyükçelebi, H. ve Sarı, C. (2020). Çocuklarda ve Gençlerde Futbol. İçinde Ş. Bingöl ve A.S. Temel (Editör), *Sporda Bilimsellik ve Akademik Yaklaşımlar-1* (s. 30-53). Ankara: Gece Kitaplığı.
- Costa, E.C., Santos, C.M., Prestes, J., Silva, J.B. ve Knackfuss, M.I. (2009). Acute Effect of Static Stretching on The Strength Performance of Jiu-Jitsu Athletes in Horizontal Bench Press. *Fitness Performance Journal*, 8(3), 212-217.
- Costa, P. B., Graves, B. S., Whitehurst, M., ve Jacobs, P. L. (2009). The Acute Effects of Different Durations of Static Stretching on Dynamic Balance Performance. *Journal Of Strength and Conditioning Research*, 23(1), 141–147.
- Cotta, H. (1978). *Orthopadic*. Stuttgart: Thieme.
- Çelebi, M.M. (2017). Isınma ve Germe Egzersizlerinin Propriosepsiyon ve Denge Üzerine Etkisi. *Ankara Üniversitesi Tıp Fakültesi Mecmuası*, 70(2), 83-89.
- Elliot, B. ve Wilson, G. A. (1989). A Biomechanical Analysis of the Sticking Region in the Bench Press. *Medicine & Science in Sports & Exercise*, 21, 450-464.
- Fleck, S., J. Kraemer, W. J. (2014). *Designing Resistance Training Programs*. Champaign: Human Kinetics.
- Haddad, M., Dridi, A., Chtara, M., Chaouachi, A., Wong, D.P., Behm, D. ve Chamari, K. (2014). Static Stretching Can Impair Explosive Performance for at Least 24 Hours. *Journal of Strength and Conditioning Research*, 28(1), 140-146.
- Handrakis, J.P., Southard, V.N., Abreu, J.M., Aloisa, M., Doyen, M.R., Echevarria, L.M., Hwang, H., Samuels, C., Venegas, S.A., ve Douris, P.C. (2010). Static Stretching Does Not Impair Performance in Active Middle-Aged Adults. *The Journal of Strength and Conditioning Research*, 24(3), 825– 830.

- Jidovtseff, B., Quie`vre, J., Hanon, C., ve Crielaard, J.M. (2009). Inertial Muscular Profiles Allow a More Accurate Training Loads Definition. *Sci Sport*, 24, 91–96.
- Jonhages, S., Nemeth, G, ve Eriksson, E. (1994). Hamstring Injuries in Sprinters: The Role of Concentric Hamstring Muscle Strength and Flexibility. *The American Journal of Sports Medicine*, 22, 262–266.
- Jovanovic, M. ve Flanagan, E.P. (2014). Researched Applications of Velocity Based Strength Training. *J. Aust. Strength Cond.*, 22(2), 58-69.
- Kahraman, M.Z. ve Erođlu, O. (2021). Yaşlılarda Fiziksel Aktivite ve Sağlıklı Yaşam. İçinde E. Durukan ve O. Kızar (Editör), *Spor Bilimlerinde Araştırma ve Deđerlendirmeler-III* (s. 167-180), Ankara: Gece Kitaplığı.
- Kim, K., Lee, T., Kang, G., Kwon, S., Choi, S., ve Park, S. (2014). The Effects of Diverse Warm-up Exercises on Balance. *Journal of Physical Therapy Science*, 26(10), 1601–1603.
- Koca, B. (2014). Jimnastik, Yüzme ve Atletizm Branşlarında Yarışmalara Katılan 12 Yaş Çocukların Motor Özelliklerinin Karşılaştırılması. Yüksek Lisans Tezi. İstanbul: Haliç Üniversitesi.
- Koç, H. ve Kaynar, Ö. (2021). *Bireysel Sporlarda Yaralanma*. Ankara: Gazi Kitapevi.
- Kurz, B. (1983). *Stretching in Fussbal Training*. Schwabenverlag: Ostfildern.
- Lewis, N.L., Brismée, J.M., James, C.R., Sizer, P.S., ve Sawyer, S.F. (2009). The Effect of Stretching on Muscle Responses and Postural Sway Responses During Computerized Dynamic Posturography in Women and Men. *Archives of Physical Medicine and Rehabilitation*, 90(3), 454–462.
- Malone, T.R., Garrett, W.E. ve Zachazewski, E.J. (1996). Muscle: Deformation, Injury, Repair. İçinde E.J. Zachazewski, J.M. David ve W.S. Quillen (Editör): *Athletic Injuries and Rehabilitation* (s. 71-91). Philadelphia. Saunders.
- Morrin, N. ve Redding, E. (2013). Acute Effects of Warm-up Stretch Protocols on Balance, Vertical Jump Height, and Range of Motion in Dancers. *Journal of Dance Medicine and Science*, 17(1): 34-40.
- Muratlı, S. ve Şahin, G. (2007). Çocuk ve Spor. Ankara: Bağırğan Yayım Evi.
- Muratlı, S., Kalyoncu, O., Şahin, G. (2007). *Antrenman ve Müsabaka*. İstanbul: Ladin Matbaası.
- Nelson, A. G., Kokkonen, J., Arnall, D. A., ve Li, L. (2012). Acute Stretching Increases Postural Stability in Nonbalance Trained Individuals. *The Journal of Strength and Conditioning Research*, 26(11), 3095–3100.
- Norris, C.M. (1995). *Flexibility: Principles & Practice*. Londra: A&C Black.
- Özer, Y. ve Özer, P. (2005). Çocuklarda Motor Gelişim. Ankara: Nobel Yayım Dağıtım.
- Page, P. (2012). Current Concepts in Muscle Stretching for Exercise and Rehabilitation. *International Journal of Sports Physical Therapy*, 7(1), 109–119.
- Romero-Franco, N., ve Jiménez-Reyes, P. (2015). Unipedal Postural Balance and Countermovement Jumps After a Warm-up and Plyometric Training Session: A Randomized Controlled Trial. *The Journal of Strength and Conditioning Research*, 29(11), 3216–3222.
- Sarı, C. ve Bilici, M.F. (2022). Aktivasyon Sonrası Performans Artışı İçin Uygulamalar. İçinde Y. Z. Birinci (Editör), *Spor Bilimleri Alanında Uluslararası Araştırmalar IV* (s. 41-58), Konya: Eğitim Yayınevi.
- Sarı, C., Koz, M., Salcman, V., Gabryş, T. ve Karayığit, R. (2022). Effect of Post-Activation Potentiation on Sprint Performance After Combined Electromyostimulation and Back Squats. *Applied Sciences*, 12(3), 1481.
- Sevim, Y. (1997). *Antrenman Bilgisi (Geliştirilmiş Baskı)*. Ankara: Tutibay Ltd. Sti.
- Shrier, I. (2004). Does Stretching Improve Performance: A Systematic and Critical Review of The Literature. *Clinical Journal of Sports Medicine*, 14, 267–273.
- Stone, M., Ramsey, M.W., Kinser, A.M, O'Bryant, H.S., Ayers, C.M.S. ve Sands, W.A. (2006). Stretching: Acute and Chronic? The Cotential Consequences. *Strength and Conditioning Journal*, 28(6), 66-74.

- Subasi, S.S., Gelecek, N. ve Aksakoglu, G. (2008). Effects of Different Warm-Up Periods on Knee Proprioception and Balance in Healthy Young Individuals. *Journal of Sport Rehabilitation*, 17(2), 186–205.
- Taylor, D.C., Dalton, J.D., Jr, Seaber, A.V. ve Garrett, W.E. (1990). Viscoelastic Properties of Muscle-Tendon Units. The Biomechanical Effects of Stretching. *The American Journal of Sports Medicine*, 18(3), 300–309.
- Türk Dil Kurumu (2021). “Balistik” <https://sozluk.gov.tr/> (E.T.: 14.10.2022).
- Türker, S.A. (2013). MMA Antrenmanı, <http://www.kuvvetvekondisyon.com/mma-antrenmani/> (E.T.: 14.10.2022).
- Munford W. (1846). *Homeros'un İlyadasi*. Boston: Charles C. Little & James Brown.
- Weakley, J., Till, K., Read, D.B., Leduc, C., Roe, G., Phibbs, P.J., Darrall-Jones, J., ve Jones, B. (2021). Jump Training in Rugby Union Players: Barbell or Hexagonal Bar? *The Journal of Strength and Conditioning Research*, 35(3), 754–761.
- Weakley, J., Till, K., Read, D. B., Roe, G., Darrall-Jones, J., Phibbs, P. J., ve Jones, B. (2017). The Effects of Traditional, Superset, And Tri-Set Resistance Training Structures On Perceived Intensity and Physiological Responses. *European Journal of Applied Physiology*, 117(9), 1877–1889.
- Weakley, J., Till, K., Sampson, J., Banyard, H., Leduc, C., Wilson, K., Roe, G., ve Jones, B. (2019a). The Effects of Augmented Feedback on Sprint, Jump, and Strength Adaptations in Rugby Union Players After a 4-Week Training Program. *International Journal of Sports Physiology and Performance*, 29, 1205–1211.
- Weakley, J., Wilson, K. M., Till, K., Read, D. B., Darrall-Jones, J., Roe, G., Phibbs, P. J., ve Jones, B. (2019c). Visual Feedback Attenuates Mean Concentric Barbell Velocity Loss and Improves Motivation, Competitiveness, and Perceived Workload In Male Adolescent Athletes. *Journal of Strength and Conditioning Research*, 33(9), 2420–2425.
- Weakley, J., Wilson, K., Till, K., Read, D., Scantlebury, S.V., Sawczuk, T., Neenan, C. ve Jones, B. (2019b). Visual Kinematic Feedback Enhances Velocity, Power, Motivation and Competitiveness in Adolescent Female Athletes. *Journal of Australian Strength and Conditioning*, 27(3), 16–22.
- Woolstenhulme, M.T, Griffiths, C.M, Woolstenhulme, E.M. ve Parcell, A.C. (2006). Ballistic Stretching Increases Flexibility and Acute Vertical Jump Height When Combined With Basketball Activity. *Journal of Strength and Conditioning Research*, 20(4), 799-803.
- Yamaguchi, T., Ishii, K., Yamanaka, M. ve Yasuda, K. (2007). Acute Effects of Dynamic Stretching Exercise on Power Output During Concentric Dynamic Constant External Resistance Leg Extension. *Journal of Strength and Conditioning Research*, 21(4), 1238-1244.
- Zakas, A., Vergou, A., Grammatikopoulou, M. G., Zakas, N., Sentelidis, T., ve Vamvakoudis, S. (2003). The Effect of Stretching During Warming-Up on the Flexibility of Junior Handball Players. *The Journal of Sports Medicine and Physical Fitness*, 43(2), 145–149.

KAYNAKÇA

- Acar, G. ve Pepe, H. (2011). Boksörlerin Beslenme Bilgisi ve Alışkanlıkları. *Atatürk Üniversitesi Beden Eğitimi ve Spor Bilimleri Dergisi*, 13(1), 12-19.
- Aksoy, S. (2016). *Aerobik Dayanıklılık Testlerinin Karşılaştırılması*. Yayımlanmamış Yüksek Lisans Tezi, Çanakkale Onsekiz Mart Üniversitesi, Sağlık Bilimleri Enstitüsü, Beden Eğitimi ve Spor Anabilim Dalı, Çanakkale.
- American College of Sports Medicine (ACSM). (2013). *ACSM's guidelines for exercise testing and prescription* (9th edn.). Baltimore: Williams & Wilkins.
- American Diabetes Association. (2016) 6. *Obesity management for the treatment of type 2 diabetes. Diabetes Care*, 239(1), 47-51.
- Bayraktaroğlu, S., Topsakal, N. ve Can, İ. (2020). Dövüş Sporcularına Uygulanan Direnç, Pliometrik ve Kompleks Antrenman Yöntemlerinin Hareket Hızına Etkilerinin Karşılaştırılması. *Spor Bilimleri Araştırmaları Dergisi*, 5(1), 44-54
- Baysal, A. (1998). Sağlıklı Beslenme: Uzmanların Önerisi Tüketicilerin Algılaması. *Beslenme ve Diyet Dergisi*, 27(2), 1-4.
- Baysal, A. (2009). *Beslenme*. Ankara: Hatiboğlu Yayınları.
- Bjorntorp, P. (1991). Importance of fat as a support nutrient for energy: metabolism of athletes. *Journal of Sports Sciences*, 9(1), 71-76.
- Burke, L. (2015). *Nutrition for Recovery After Training and Competition*. McGrawHill Education.
- Burke, L. M. (2001). Energy needs of athletes. *Canadian Journal of Applied Physiology*, 26 (1), 202-219.
- Burke, L. M., Hawley, J. A., Wong, S. H., ve Jeukendrup, A. E. (2011). Carbohydrates for training and competition. *Journal of sports sciences*, 29(sup1), 17-27.
- Burke, L. M., Kiens, B. ve Ivy, J. L. (2004). Carbohydrates and fat for training and recovery. *Food, Nutrition and Sports Performance II*, 24-49.
- Campbell, B. I., Wilborn, C. D., La Bounty, P.M. ve Wilson, J.M., (2012). Nutrient timing for resistance exercise. *Strength and Conditioning Journal*, 34 (4), 2-10.
- Claessens, M., Claessens, C., Claessens, P., Henderieckx, J., ve Claessens, J. (2000). Importance of determining the percentage body fat in endurance-trained athletes. *Indian heart journal*, 52(3), 307-314.
- Demir, E. (2022). *Halk Oyuncularının Beslenme Alışkanlıklar ve Beslenme Bilgi Düzeylerinin İncelenmesi*. Yayımlanmamış Yüksek Lisans Tezi, Kastamonu Üniversitesi, Sağlık Bilimleri Enstitüsü, Antrenörlük Eğitimi Anabilim Dalı, Kastamonu.
- Di Renzo, L. (2019). Role of personalized nutrition in chronic-degenerative diseases. *Nutrients*, 11(8), 1707.
- Demir, E. (2022). *Halk Oyuncularının Beslenmes Alışkanlıkları ve Beslenme Bilgi Düzeylerinin İncelenmesi*. Yayımlanmamış Yüksek Lisans Tezi, Kastamonu Üniversitesi, Sağlık Bilimleri Enstitüsü, Antrenörlük Eğitimi Anabilim Dalı, Kastamonu.
- Dunford, M. ve Doyle, J. A. (2014). *Nutrition for Sport and Exercise*. Cengage Learning.
- Ersoy, G. (2013). *Fiziksel Uygunluk (Fitness) Spor ve Beslenme ile İlgili Temel Öğretiler* (1. Baskı). Ankara: Ata Ofset Matbacılık.
- Güneş, Z. (2005). *Spor ve Beslenme*. Ankara: Nobel Yayın Dağıtım.
- Haymes, E. M. (1991). Vitamin and mineral supplementation to athletes. *International Journal of Sport Nutrition and Exercise Metabolism*, 1(2), 146-169.
- Hibbeln, J.R., Hurley, D., Kris-Etherton, P.M., Kolick, V., Petersen, K.S., Peoples, S., Rodriguez, N. ve Woodward- Lopez, G. (2021). Nutrition and behavioral health disorders: depression and anxiety. *Nutrition Reviews*, 11;79(3),247-260.
- İmamoğlu, O. (1992). Spor-Sağlık İlişkisi. *Ondokuz Mayıs Üniversitesi Eğitim Fakültesi Dergisi*, 7(1), 67-70.

- İmamoğlu, O., Dilek, A. N. ve Türkmen, M. (2017). Türkiye’de sporcu eğitim merkezleri ve olimpiik hazırlık merkezleri. *Uluslararası Kültürel ve Sosyal Araştırmalar Dergisi (UKSAD)*, 3(Special Issue 2), 95-106.
- Kalay, A. (2021). *BESYO Öğrencilerinin Genel Beslenme ve Sporcu Beslenmesi Bilgi Düzeylerinin İncelenmesi (Mardin Artuklu Üniversitesi BESYO Örneği)*. Yayımlanmamış Yüksek Lisans Tezi, Mardin Artuklu Üniversitesi, Lisansüstü Eğitim Enstitüsü, Beden Eğitimi ve Spor Anabilim Dalı, Mardin.
- Karadağlı, C. (2021). *Hataylı İlindeki Kadın Taekwondo Sporcularlarının Beslenme Bilgi ve Alışkanlıklarının Değerlendirilmesi*. Yayımlanmamış Yüksek Lisans Tezi, Necmettin Erbakan Üniversitesi, Sosyal Bilimler Enstitüsü, Gastronomi ve Mutfak Sanatları Anabilim Dalı, Konya.
- Karagöz, M.F. ve Şanlıer, N. (2008). Egzersizde makrobesin öğelerinin planlanması. *Gazi Beden Eğitimi ve Spor Bilimleri Dergisi*, 23(1), 43-57.
- Karakuş, E. K. (2022). *Beden Eğitimi Öğretmenlerinin Beslenme Alışkanlıkları ve Bilgi Düzeylerinin İncelenmesi*. Yayımlanmamış Yüksek Lisans Tezi, Hitit Üniversitesi, Lisansüstü Eğitim Enstitüsü, Beden Eğitimi ve Spor Bilimleri Anabilim Dalı, Çorum.
- Kerksick, C. M. ve Kulovitz, M. (2013). Requirements of energy, carbohydrates, proteins and fats for athletes. *In Nutrition and enhanced sports performance* (pp. 355-366). Academic.
- Kuzucu, N. (2022). *Vücut Geliştirmeciler ve Egzersiz Programına Katılanlarının Egzersiz Bağımlılığı ve Sağlıklı Beslenmeye Yönelik Tutumlarının Karşılaştırılması*. Yayımlanmamış Yüksek Lisans Tezi, Mersin Üniversitesi, Eğitim Bilimleri Enstitüsü, Beden Eğitimi ve Spor Anabilim Dalı, Mersin.
- Maughan, R., Burke, L. ve Coyle, E. F. (2012). Nutritionforathletes. *Nutrition Working Group of the International Olympic Committee*.
- Moore, D. R., Robinson, M. J., Fry, J. L., Tang, J. E., Glover, E. I., Wilkinson, S. B. VE Phillips, S. M., (2009). Ingested protein dose response of muscle and albumin protein synthesis after resistance exercise in young men. *American Journal of Clinical Nutrition*, 89, 161–168.
- Mountjoy, M., Sundgot-Borgen, J., Burke, L., Carter, S., Constantini, N., Lebrun, C., ve Ljungqvist, A. (2014). The IOC consensus statement: beyond the female athlete triad—relative energy deficiency in sport (RED-S). *British journal of sports medicine*, 48(7), 491-497.
- Nana, A., Slater, G. J., Hopkins, W. G., Halson, S. L., Martin, D. T., West, N. P. ve Burke, L. M. (2016). Importance of standardized DXA protocol for assessing physique changes in athletes. *International Journal of Sport Nutrition and Exercise Metabolism*, 26(3), 259-267.
- Ogata, B., Feucht, S. A. ve Lucas B. L. (2017). Krause’s food & the nutrition care process. Mahan, L.K. & Raymond, J.L. (Ed.) *Nutrition in Childhood*. (14 st Edition).
- Özdemir, G. (2010). Spor dallarına göre beslenme. *SPORMETRE Beden Eğitimi ve Spor Bilimleri Dergisi*, 8(1).
- Rosenbloom, C. ve Coleman, E. (2012). *Sports Nutrition: A Practice Manual for Professionals*. Academy of Nutrition & Dietetics.
- Şimşek, P., Yabancı, Y. ve Turan, Ş. (2009). Okul çağı çocuklarının beslenme çantalarının değerlendirilmesi. *Sosyal Politika Çalışmaları Dergisi*, 19(19), 112-99.
- T.C. Halk Sağlığı Genel Müdürlüğü, (2017). *Fiziksel Aktivite*. [<https://hsgm.saglik.gov.tr/tr/fiziksel-aktivite/fiziksel-aktivite-nedir.html>]. (E.T.: 04.11.2022).
- T.C. Sağlık Bakanlığı *Türkiye Beslenme Rehberi -TÜBER-* (2015). Sağlık Bakanlığı Yayınları, Ankara.
- Tekin, A., Tekin, G., Çalışır, M. ve Bayrakdaroğlu, S. (2015). Düzenli aerobik egzersiz programının üniversiteli obez kız öğrencilerin fiziksel, motorik ve psiko-sosyal parametrelerine etkisi. *Spor ve Performans Araştırmaları Dergisi*, 6(1), 19-29.
- Turner, D.F. (1947). Nutrition and Dietetics. *Nutrition Reviews*, 5(10), 289-290.
- Whitney, E. N. ve Rolfes, S. R. (2015). *Understanding nutrition*. Cengage Learning.
- Zoorob, R., Parrish, M. E. E., O’Hara, H. ve Kalliny, M. (2013). Sports Nutrition Needs: Before, During, and After Exercise. *Primary Care: Clinics in Office Practice*, 40(2), 475-486.

KAYNAKÇA

- Aksoy, S. (2016). *Aerobik Dayanıklılık Testlerinin Karşılaştırılması*. Yayınlanmamış Yüksek Lisans Tezi, Çanakkale Onsekiz Mart Üniversitesi, Sağlık Bilimleri Enstitüsü, Beden Eğitimi ve Spor Anabilim Dalı, Çanakkale.
- Aktop, A. (2002). *Spora özgü başarı motivasyonu ile psikolojik ve yapısal özellikler arasındaki ilişkiyi incelenmesi*. Yayınlanmamış Yüksek Lisans Tezi, Akdeniz Üniversitesi Sağlık Bilimleri Enstitüsü, Antalya.
- Argon, T. ve Eren, A., (2004). *İnsan kaynakları yönetimi*. Ankara: Nobel.
- Arslanoğlu, İ. (2005). Türk değerleri üzerine bir değerlendirme. *Felsefe dünyası dergisi*, 41, 64-77.
- Başer, E. (1998). *Uygulamalı spor psikolojisi*, Ankara: Kültür.
- Beck, R.C. (2004). *Motivation theories and principles*. New Jersey: Pearson Prentice Hall.
- Bulut, Ç. ve Duman, S. (2021). Covid-19 pandemi sürecinde gençlik ve spor il müdürlükleri çalışanlarının iş motivasyonları ve kaygı düzeylerinin incelenmesi. *Gaziantep Üniversitesi Spor Bilimleri Dergisi*, 6(2), 178-195.
- Can, Y., Güven, H., Soyer, F., Demirel, M., Bayansalduz, M. ve Şahin, K. (2009). Elit taekwondo sporcularında aile-antrenör-kulüp desteği ve başarı motivasyonu arasındaki ilişkinin incelenmesi. *Uluslararası İnsan Bilimleri Dergisi*, 6(2), 240-252.
- Clinkenbeard, P. R. (2012). Motivation and gifted students: Implications of theory and research. *Psychology in the Schools*, 49(7), 1-9.
- Çakıroğlu, T. (1987). *Antrenör-sporcu ilişkileri ve başarıda spor psikolojisinin önemi*. Yayınlanmamış Yüksek Lisans Tezi, Gazi Üniversitesi, Ankara.
- Doğan, O. (2005). *Spor psikolojisi*. Adana: Nobel.
- Eyigün, E. (2015). *Örgütlerde Motivasyon-Verimlilik İlişkisi ve Sağlık Çalışanları*. Yayınlanmamış Yüksek Lisans Tezi, Beykent Üniversitesi, Sosyal Bilimler Enstitüsü, İstanbul.
- Günel, İ. (2019). *Algılanan hizmet kalitesinin sporcuların spora özgü başarı motivasyonu üzerine etkisi: Türkiye olimpiik hazırlık merkezlerinde eğitim alan sporcular üzerine bir uygulama*. Yayınlanmamış Doktora Tezi, Muğla Sıtkı Kocaman Üniversitesi Sağlık Bilimleri Üniversitesi, Muğla.
- Harmancı, E. (2008). *F Şıkkı Var mı?* İzmir.
- Hayashi, C. T. (1996). Achievement motivation among Anglo-American and Hawaiian male physical activity participants: Individual differences and social contextual factors. *Journal of Sport and Exercise Psychology*, 18(2), 194-215.
- İkizler, H. C. ve Karagözoğlu, C. (1997). *Sporda başarının psikolojisi*. İstanbul: Alfa.
- Kantar, H. (2013). *İşletmede motivasyon*. İstanbul: Kum Saati.
- Karakaş, İ. (2019). *Buz hokeyi sporcularının spora özgü başarı motivasyon düzeyleri ve genel öz yeterliliklerinin belirlenmesi*. Yayınlanmamış Yüksek Lisans Tezi, Bolu Abant İzzet Baysal Üniversitesi, Eğitim Bilimleri Enstitüsü, Bolu.
- Kilci, A. K. (2019). Dijital spor oyunları motivasyon ölçeği (DSOMÖ): Türkçeye uyarlama, geçerlik ve güvenilirlik çalışması. *International Journal of Sport Exercise and Training Sciences-IJSETS*, 6(1), 6-18.
- Kilci, A. K. ve Yalçın, S. (2020). Dijital Spor Oyunları Oynama Motivasyonu'nun Ahlâki Karar Alma Tutumlarına Etkisi: Spor Oyuncuları Üzerine Bir Araştırma *International Social Sciences Studies Journal*, (e-ISSN: 2587-1587) Vol, 6, 3641-3649.
- Kirazlı, S. (2022). *Takım ve Bireysel Spor ile Uğraşan Sporcuların Spora Katılım Motivasyonlarının İncelenmesi*. Yayınlanmamış Yüksek Lisans Tezi, Yozgat Bozok Üniversitesi, Lisansüstü Eğitim Enstitüsü, Beden Eğitimi ve Spor Anabilim Dalı, Yozgat.
- Koç, İ. (1994). *Spor psikolojisine giriş*. İzmir: Saray Medikal.
- Kurt, M. ve Temelli, A. (2013). *Biyoloji eğitiminde çoklu zekâ kuramı ve motivasyon stilleri (canlıların sınıflandırılması ve biyolojik çeşitlilik ünitesi)*. Ağrı: Ağrı İbrahim Çeçen Üniversitesi Yayınları.

- Murray, H. A. (1955). Types of human needs. *Studies in motivation*, 63-70.
- Öğülmüş, S. (2002). *Güdüleme (motivasyon) kuramları*. Ankara: Ankara Üniversitesi Eğitim Bilimleri Fakültesi, Eğitim Araştırma Uygulama Merkezi.
- Schneider, R. C., ve Baker, R. E. (2006). Obtaining maximum effort and results from your athletes through motivation. *Strategies*, 19(6), 27-31.
- Seker, S.E. (2015). *Motivasyon Teorisi. Yönetim Bilişim Sistemleri Ansiklopedisi içinde*. 2(1). 22-26.
- Susuz, Y. E. (2022). *Üniversitelerin Spor Takımlarında Yarışan Öğrencilerin Spora Özgü Başarı Motivasyon Düzeyleri ve Genel Öz Yeterliliklerinin Belirlenmesi*. Yayımlanmamış Yüksek Lisans Tezi, Gazi Üniversitesi, Eğitim Bilimleri Enstitüsü, Beden Eğitimi ve Spor Öğretmenliği Anabilim Dalı, Ankara.
- Terzioğlu, A. E. (1992). Spor eğitiminde motivasyon kavramı, *Atatürk Eğitim Fakültesi Spor Bilimleri Dergisi*, 10-13.
- Tiryaki, A. (1997). *Türkiye 'de İnşaat Sektöründe Proje Yöneticilerinin Motivasyonu*. Yayımlanmamış Yüksek Lisans Tezi, İstanbul Teknik Üniversitesi, Fen Bilimleri Enstitüsü, İstanbul.
- Tiryaki, Ş. (2000). *Spor Psikolojisi*. Ankara: Eylül.
- Türkmen, E. (2009). *İş karakteristikleri ve algılanan örgütsel destek kavramlarının öz yeterlilik inancı ile ilişkisi ve öz yeterlilik inancının çalışan performansı üzerine etkisi*. Yayımlanmamış Yüksek Lisans Tezi, İstanbul Üniversitesi Sosyal Bilimler Enstitüsü, İstanbul.
- Woolfolk, H. A. (2015). *Eğitim psikolojisi*. İstanbul: Kaknüs.

KAYNAKÇA

- Acet, M. (2005). *Sporda Saldırganlık ve Şiddet*, İstanbul: Morpa Kültür Yayınları.
- Akşar, T. (2005). *Endüstriyel Futbol*. İstanbul: Literatür Yayınları.
- Albayrak, A. Y. ve Bayraktaroglu, Y. (2018). Assessment of socialization and sports-socialization processes of university students studying in different sports branches. *International Journal of Educational Methodology*, 4(2), 95-100. doi: 10.12973/ijem.4.2.95
- Alkan, T. (1983). *Saldırganlık, Önyargı ve Yabancı Düşmanlığı*. İstanbul: Hil Yayınları.
- Arıkan, Y. (2007). “*Futbolda şiddet ve polis*”. *Polis Bilimleri Dergisi*, 9, 1-4.
- Arslanoğlu, C., Baynaz, K., Acar, K., Mor, A., İpekoğlu, G. ve Arslanoğlu, E. (2017). Futbolcularda Bacak Kuvveti ile Aerobik ve Anaerobik Kapasite İlişkisi. *Beden Eğitimi ve Spor Bilimleri Dergisi*, 20(1), 37-45.
- Aşçı, A. (2009). Futbolcularda kuvvet performansının değerlendirilmesi. *Ulusal Futbol Bilim Kongresi, Bildiri Kitabı s, 27*.
- Aydın, M. B., Hatipoğlu, D. ve Ceyhan, Ç. (2008). “Endüstriyel Futbol Çağında Taraftarlık”, *İletişim Kuram ve Araştırma Dergisi*, 26, 289-316.
- Baydemir, B., Yurdakul, H. Ö. Ve Aksoy, S. (2021). The Effect of Different Training Strategies Applied to Football Referees On Maxvo2 and Running Performance. *Pakistan Journal Of Medical & Health Sciences*, 15(10).
- Bayraktaroglu, S., Can, İ., Albayrak, A. Y. ve İmamoğlu, R. (2021). Futbolcularda Yo-Yo Aralıklı Toparlanma Testlerindeki (Seviye 1-2) Kalp Atım Hızı, Laktat Profili ve Toparlanma Sürelerinin İncelenmesi T. *Gümüşhane Üniversitesi Sağlık Bilimleri Dergisi*, 10(3), 550-559.
- Benkowitz, A. ve Molnar, G. (2012). “Interpreting and Exploring Football Fan Rivalries: An Overview” *Soccer and Society*, 13 (14), (1-16).
- Cayolla, R. ve Loureiro, S. M. C. (2014). “Fans Club Brand Relationship: Football Passion”, *International Journal Of Business and Globalisation*, 12 (1), (82- 96).
- Demirtaş, H. A. (2003). “Sosyal kimlik kuramı, temel kavram ve varsayımlar”. *İletişim Araştırmaları*, 1 (1), 123-144.
- Dikici, S. T. (2008). *Türkiye’de Taraftarın Sosyal ve Siyasal Profili: Beşiktaş JK Çarşısı Grubu Örneği*. Yayınlanmamış Yüksek Lisans Tezi, Kocaeli Üniversitesi Sosyal Bilimler Enstitüsü, Kocaeli.
- Dikici, S. T. (2014). *Yakarız Bu Gezegeni: Futbol, Siyaset ve Tribünlere Dair*. İstanbul: Tortuga Yayınevi.
- Doğan, M. D. (2017). *Bir Halk Yaratması Olarak Futbol Tezahüratları: Beşiktaş Örneği*. Yayınlanmamış Yüksek Lisans Tezi, İstanbul Üniversitesi, Türk Dili ve Edebiyatı Anabilim Dalı, İstanbul.
- Duman, G., Duman, S., Şahin, H. M., Uluç, E. A. ve Bulut Ç. (2021). Spor Turizmi ve Gönüllülük. *Gaziantep Üniversitesi Spor Bilimleri Dergisi*, 6(4), 384-395.
- Duman, S., Şahin, H. M., Uluç, E. A. ve Bulut, Ç. (2021). Spor turizminin Türkiye açısından ekonomik boyutu. *Gaziantep Üniversitesi Spor Bilimleri Dergisi*, 6(4), 367-383.
- Galeano, E. (1997). *Gölgede ve Güneşte Futbol*. Ertuğrul Önalp ve Mehmet Necati Kutlu (çev.). Can Yayınları: İstanbul.
- Gültekin, O., Doğan M., Doğan, A., Eylem, B. (2001). Futbol Sahalarında Şiddet ve Emniyet Güçlerinin Tutumu Üzerine Bir Araştırma”, 21. Yüzyılda Polisin Eğitimi Sempozyumu Bildirileri Kitabı, Haziran 2001, Ankara: Emniyet Genel Müdürlüğü Yayınları (749- 754).
- Hagger, M.ve Chatzisarantis, N. (2005). *The Social Psychology of Exercise and Sport*. London: McGraw-Hill Education.
- İkizler, H. C. ve Tekin, A. (2008). “Sporda fanatizme neden olan güdüler ve cinsiyet”. *Türkiye Kick Boks Federasyonu Spor Bilimleri Dergisi*, 1(1), 28-38.
- İnel, M. S. (1996). *Kimlik Oluşumunda Spor Ne Kadar Merkezde*. Yayınlanmamış Yüksek Lisans Tezi. Mersin Üniversitesi Sosyal Bilimler Enstitüsü, Mersin.

- Katırcı, H. (2009). “Türkiye’de Futbol Kulübü-Tarafatar İletişimi”, *Celal Bayar Üniversitesi Beden Eğitimi ve Spor Bilimleri Dergisi*, 4 (1), (41-50).
- Kaygusuz, C. (2022). *Üniversite Öğrencilerinin Zekâ Türlerine Göre Futbolda Fanatizm Algularının İncelenmesi*. Yayınlanmamış Yüksek Lisans Tezi, Çanakkale Onsekiz Mart Üniversitesi, Lisansüstü Eğitim Enstitüsü, Çanakkale.
- Kıvanç, Ü. (2001). Kesin Ofsayt: Televizyon Futbolu ve Futbol Medyası. İstanbul: İletişim yayınları.
- Kilci, A. K. ve Yalçiner, S. (2020). Dijital Spor Oyunları Oynama Motivasyonu’nun Ahlâki Karar Alma Tutumlarına Etkisi: Espor Oyuncuları Üzerine Bir Araştırma *International Social Sciences Studies Journal*, (e-ISSN: 2587-1587) Vol, 6, 3641-3649.
- Koçer, M. (2012). “Futbol derneklerine üye olan taraftarların şiddet ve holiganizm eğilimlerinin belirlenmesi: Kayseri örneği”. *Erciyes Üniversitesi Sosyal Bilimler Enstitüsü Dergisi*, 1(32), 111-135.
- Madison, M. (2019). *A History of Intellectual Property in 50 Objects*. Cambridge University Press.
- Or, E. (2009). *Tarafatar Memnuniyeti*. İstanbul: TFF-FGM Futbol Eğitim Yayınları.
- Özkan, Ö. D. (2009). *Saraybosna’da Futbol Taraftarlığı ve Kimlik Farklaşması: Saraajevo ve Željezničar Taraftarları*. Yayınlanmamış Doktora Tezi, Yeditepe Üniversitesi, Sosyal Bilimler Enstitüsü, İstanbul.
- Paksoy, E. (2014). *Futbol Fanatizmi, Taraftar Kimliği: Beşiktaş Çarşı Taraftarlarının Taraftarlıkla İlgili Davranışlarının İncelenmesi*. Yayınlanmamış Yüksek Lisans Tezi. Gaziantep Üniversitesi Sağlık Bilimleri Enstitüsü, Gaziantep.
- Saint-Aberdeen, K.U. (2010). *Systemic Approaches to Management of Sport Violence In 21st Century*. Dimensional Publications, Accra.
- Şahin, M. (2003). *Sporda Şiddet ve Saldırganlık*. Nobel Yayın, Ankara.
- Talimciler, A. (2005). *Türkiye’de Futbol ve İdeoloji İlişkisi: Medyadaki Futbol Söylemi Üzerine Bir İnceleme*. Yayınlanmamış Doktora Tezi, Ege Üniversitesi, Sosyal Bilimler Enstitüsü, İzmir.
- Tepeköylü, İ. (2016). Türkiye’de Futbol, Taraftar Olgusu ve Beşiktaş Çarşı Grubu. *Akademik Bakış Uluslararası Hakemli Sosyal Bilimler Dergisi*, (56), 380-390.
- Timuçin, A. (2004). *Felsefe Sözlüğü*. İstanbul: Bulut Yayınları.
- Varlı, R. (2022). Futbolda Faklı Metotlarda Uygulanan Küçük Alan Oyunlarının Küçük Alan Oyunlarının Teknik Performansa, İç ve Dış Yüklere Etkisi. Yayınlanmamış Doktora Tezi, Marmara Üniversitesi, Sağlık Bilimleri Enstitüsü, İstanbul.
- Veronica, P., Veronica, M., Teodora, I. ve Gabriel, T. (2019). “Correlative Study on the Fair Play Behaviour of Athletes, Level of Education”. *Science, Movement and Health*, 19(2), 322-327.
- Voigt, D. (1998). *Spor Sosyolojisi*. Ayşe Atalay (çev.). Alkım Yayınları: İstanbul.
- Wallace, J. L. ve Norton, K. I. (2014). Evolution of World Cup soccer final games 1966–2010: Game structure, speed and play patterns. *Journal of Science and Medicine in Sport*, 17(2), 223-228.

KAYNAKLAR

- Ateş, B. (2017). Comparison of Dynamic Postural Control of Collegiate Athletes in Different Sports. *International Journal of Advanced Research (IJAR)*, 5(12), 1052-1057.
- Fusco, A., Giancotti, G. F., Fuchs, P. X., Wagner, H., da Silva, R. A. ve Cortis, C. (2020). Y balance test: Are we doing it right?. *Journal of Science and Medicine in Sport*, 23(2), 194-199.
- Ateş, B., Çetin E. ve Yarım, İ. (2017). Kadın sporcularda denge yeteneği ve denge antrenmanları. *Gaziantep Üniversitesi Spor Bilimleri Dergisi*, 2(2), 66-79.
- Bressel, E., Yonker, J.C., Kras, J. ve Heath, E.M. (2007). Comparison of static and dynamic balance in female collegiate soccer, basketball, and gymnastics athletes. *Journal of Athletic Training*, 42: 42-46
- Butler, R. J., Bullock, G., Arnold, T., Plisky, P. ve Queen, R. (2016). Competition-level differences on the lower quarter Y-balance test in baseball players. *Journal of Athletic Training*, 51(12), 997-1002.
- Butler, R.J., Southers, C., Gorman, P.P., Kiesel, K.B. ve Plisky, P.J. (2012). Differences in soccer players' dynamic balance across levels of competition. *Journal of Athletic Training*, 47(6):616-620.
- Clagg, S., Paterno, M.V., Hewett, T.E. ve Schmitt L.C. (2015). Performance on the Modified Star Excursion Balance Test at the Time of Return to Sport Following Anterior Cruciate Ligament Reconstruction. *The Journal of Orthopaedic & Sports Physical Therapy*, 45(6):444-452.
- Coughlan, G.F., Fullam, K., Delahunt, E., Gissane, C. ve Caulfield, B.M. (2012). A comparison between performance on selected directions of the star excursion balance test and the Y balance test. *Journal of Athletic Training*, 47(4), 366-371.
- Dick, R., Agel, J. ve Marshall, S.W. (2007). National collegiate athletic association injury surveillance system sommentaries: Introduction and methods. *Journal of Athletic Training*. 42(2):173-182
- Dudek, K., Druzbicki, M., Przysada, G. ve Śpiewak, D. (2014). Assessment of standing balance in patients after ankle fractures. *Acta of Bioengineering And Biomechanics*, 16(4), 59-65.
- Earl, J.E. ve Hertel, J. (2001). Lower-extremity muscle activation during the Star Excursion Balance Tests. *Journal of Sport Rehabilitation*, 10:93-104.
- Engquist, K.D., Smith, C.A., Chimera, N.J. vd. (2015). Performance comparison of student-athletes and general college students on the Functional Movement Screen and the Y Balance Test. *Journal of Strength and Conditioning Research*, 29(8):2296-2303.
- Garrison, J.C., Bothwell, J.M., Wolf, G., Aryal, S. ve Thigpen, C.A. (2015). Y balance test anterior reach symmetry at three months is related to single leg functional performance at time of return to sports following anterior cruciate ligament reconstruction. *International Journal of Sports Physical Therapy*. 10(5):602-11.
- Gonell, A.C., Romero, J.A.P. ve Soler, L.M. (2015). Relationship between the y-balance test scores and soft tissue injury incidence in a soccer team. *International Journal of Sports Physical Therapy* 10: 955-966.
- Grace Gaerlan, M., Alpert, P. T., Cross, C., Louis, M. ve Kowalski, S. (2012). Postural balance in young adults: the role of visual, vestibular and somatosensory systems. *Journal of the American Academy of Nurse Practitioners*, 24(6), 375-381.
- Greenberg, E. T., Barle, M., Glassmann, E. ve Jung, M. K. (2019). Interrater and test-retest reliability of the Y Balance Test in healthy, early adolescent female athletes. *International Journal of Sports Physical Therapy*, 14(2), 204.
- Gribble, P.A., Hertel, J. ve Plisky, P. (2012). Using the star excursion balance test to assess dynamic postural-control deficits and outcomes in lower extremity injury: a literature and systematic review. *Journal of Athletic Training*, 47:339-357.
- Hallagin, C., Garrison, J. C., Creed, K., Bothwell, J. M., Goto, S., & Hannon, J. (2017). The relationship between pre-operative and twelve-week post-operative y-balance and quadriceps

- strength in athletes with an anterior cruciate ligament tear. *International Journal of Sports Physical Therapy*, 12(6), 986.
- Hébert-Losier, K. (2017). Clinical implications of hand position and lower limb length measurement method on Y-balance test scores and interpretations. *Journal of Athletic Training*, 52(10), 910-917.
- Hootman, J.M., Dick, R. ve Agel J. (2007). Epidemiology of collegiate injuries for 15 sports: summary and recommendations for injury prevention initiatives. *Journal of Athletic Training*, 42(2):311–319.
- Hrysomallis, C. (2011). Balance ability and athletic performance. *Sports Medicine*, 41(3):221–32.
- Huxham, F. E., Goldie, P. A. ve Patla, A. E. (2001). Theoretical considerations in balance assessment. *Australian Journal of Physiotherapy*, 47(2), 89-100.
- Lai, W. C., Wang, D., Chen, J. B., Vail, J., Rugg, C. M. ve Hame, S. L. (2017). Lower quarter Y-balance test scores and lower extremity injury in NCAA division I athletes. *Orthopaedic Journal of Sports Medicine*, 5(8), 1-5.
- Linek, P., Sikora, D., Wolny, T. ve Saulicz, E. (2017). Reliability and number of trials of Y Balance Test in adolescent athletes. *Musculoskeletal Science and Practice*, 31, 72-75.
- Munro, A.G. ve Herrington, L.C. (2010). Between-session reliability of the star excursion balance test. *Physical Therapy in Sport*, 11(4), 128-132.
- Myers, H., Christopherson, Z. ve Butler, R. J. (2018). Relationship between the lower quarter Y-balance test scores and isokinetic strength testing in patients status post ACL reconstruction. *International Journal of Sports Physical Therapy*, 13(2), 152.
- Neves, L. F., Souza, C. Q. D., Stoffel, M. ve Picasso, C. L. M. (2017). The Y balance test—how and why to do it. *International Physical Medicine & Rehabilitation Journal*, 2(4), 261-262.
- Norris, B. ve Trudelle-Jackson E. (2011). Hip- and thigh-muscle activation during the Star Excursion Balance Test. *Journal of Sport Rehabilitation*, 20(4):428-441.
- Phillips, L.H. (2000). Sports injury incidence. *British Journal of Sports Medicine*, 34(2), 133-136.
- Plisky, P., Schwartkopf-Phifer, K., Huebner, B., Garner, M. B. ve Bullock, G. (2021). Systematic review and meta-analysis of the Y-balance test lower quarter: Reliability, discriminant validity, and predictive validity. *International Journal of Sports Physical Therapy*, 16(5), 1190-1209.
- Plisky, P.J., Gorman, P.P., Butler, R.J. vd. (2009). The reliability of an instrumented device for measuring components of the star excursion balance test. *N Am J Sports Phys Ther*. 4: 92-99.
- Plisky, P.J., Rauh, M.J., Kaminski, T.W. ve Underwood, F.B. (2006). Star excursion balance test as a predictor of lower extremity injury in high school basketball players. *Journal of Orthopaedic & Sports Physical Therapy*, 36: 911– 919.
- Powden, C. J., Dodds, T. K. ve Gabriel, E.H. (2019). The reliability of the star excursion balance test and lower quarter Y-balance test in healthy adults: a systematic review. *International Journal of Sports Physical Therapy*, 14(5), 683-694.
- Read, P.J., Oliver, J.L., Myer, G.D., Farooq, A., Croix, M.D.S. ve Lloyd, R.S. (2020). Utility of the anterior reach Y-BALANCE test as an injury risk screening tool in elite male youth soccer players. *Physical Therapy in Sport*, 45, 103-110.
- Robinson, R.H. ve Gribble, P.A. (2008). Support for a reduction in the number of trials needed for the star excursion balance test. *Archives of Physical Medicine and Rehabilitation*, 89(2), 364-370.
- Ruffe, N.J., Sorce, S.R., Rosenthal, M.D. ve Rauh, M. J. (2019). Lower quarter-and upper quarter Y balance tests as predictors of running-related injuries in high school cross-country runners. *International Journal of Sports Physical Therapy*, 14(5), 695-706.
- Salas-Gomez, D., Fernandez-Gorgojo, M., Sanchez-Juan, P., Bercero, E. L., Perez-Núñez, M. I., ve Barbado, D. (2020). Quantifying balance deficit in people with ankle fracture six months after surgical intervention through the Y-Balance test. *Gait & Posture*, 95, 249-255.
- Šiupšinskas, L., Garbenytė-Apolinskienė, T., Salatkaitė, S., Gudas, R. ve Trumpickas V. (2019). Association of pre-season musculoskeletal screening and functional testing with sports injuries in elite female basketball players. *Scientific Reports*, 9(9286), 1-7.

- Smith, C.A., Chimera, N.J. ve Warren, M. (2015). Association of y balance test reach asymmetry and injury in Division I athletes. *Medicine and Science in Sports and Exercise*, 47(1): 136–141.
- Stepinski, M., Zwierko, T., Florkiewicz, B. Ve Debicka J. (2003). The level of chosen motor abilities of 13 years old soccer players. *Journal of Human Kinetics*, 9, 99-106.
- Şimşek, D. ve Ertan, H. (2011). Postural kontrol ve spor: spor branşlarına yönelik postural sensör-motor stratejiler ve postural salınım. *Spormetre Beden Eğitimi ve Spor Bilimleri Dergisi*, 9(3), 81-90.
- Verschueren, J., Tassignon, B., Pluym, B., Van Cutsem, J., Verhagen, E. ve Meeusen, R. (2019). Bringing context to balance: development of a reactive balance test within the injury prevention and return to sport domain. *Archives of Physiotherapy*, 9(1), 1-8.
- Wilson, B. R., Robertson, K. E., Burnham, J. M., Yonz, M. C., Ireland, M. L. ve Noehren, B. (2018). The relationship between hip strength and the Y balance test. *Journal of Sport Rehabilitation*, 27(5), 445-450.
- Wright, A.A., Dischiavi, S.L., Smoliga, J.M., Taylor, J.B. ve Hegedus, E.J. (2017). Association of Lower Quarter Y-Balance Test with lower extremity injury in NCAA Division 1 athletes: an independent validation study. *Physiotherapy*, 103(2), 231-236.
- Zech, A., Hübscher, M., Vogt, L. vd. (2010). Balance training for neuromuscular control and performance enhancement: a systematic review. *Journal of Athletic Training*, 45, 392–403.

KAYNAKÇA

- Acet, M. (2005). *Sporda Saldırganlık ve Şiddet*, İstanbul: Morpa Kültür Yayınları.
- Akman, N. (2019). *Ergenlerde Siber Zorbalık ile ilgili Demografik Değişkenlerin İncelenmesi: Bir Meta Analiz Çalışması*. Yayımlanmamış Yüksek Lisans Tezi, Çağ Üniversitesi, Sosyal Bilimler Enstitüsü, Psikoloji Anabilim Dalı, İstanbul.
- Altınok, N. (2022). *Spor Seyircilerinin Siber Zorbalık Davranışlarının İncelenmesi*. Yayımlanmamış Yüksek Lisans Tezi, Yozgat Bozok Üniversitesi, Lisansüstü Eğitim Enstitüsü, Beden Eğitimi ve Spor Anabilim Dalı, Yozgat.
- Atabek, E. (2006). *Türk Futbol Seyircisinin Yapısı, Futbola Kültürel Yaklaşımı, Futboldan Beklentileri ve Fanatizmin Etkisinin Değerlendirilmesi*. Türk Futboluna 251 Yapısal Bakış Sempozyumu, İstanbul Haliç Üniversitesi, İstanbul.
- Baker, Ö. E. ve Kavşut. F. (2007). Akran zorbalığının yeni yüzü: siber zorbalık. *Eurasian Journal of Educational Researc*, 27, 31-42.
- Craig, W. M., ve Pepler D. J. (2003). İden (tifying and targeting risk for involvement in bullying and victimization. *The Canadian Journal Of Psychiatry*, 48(9), 577- 582.
- Çakıroğlu (2022). *Futbol Taraftarlarının Fanatizm Duyguları ile Siber Zorbalık Davranışları Arasındaki İlişkinin İncelenmesi*. Yayımlanmamış Yüksek Lisans Tezi, İstanbul Gelişim Üniversitesi, Lisansüstü Eğitim Enstitüsü, Antrenörlük Eğitimi Bilim Dalı, İstanbul.
- Dizbay, S. (2022). *Bir Altkültür Olarak Taraftarlık: Çarşı Taraftarlarının Futbolda Şiddet Algısı*. İstanbul Üniversitesi, Sosyal Bilimler Enstitüsü, Kamu Hukuku Anabilim Dalı, İstanbul.
- Doğan, A. (2010). Ekolojik sistemler kuramı çerçevesinde akran zorbalığının incelenmesi. *Çocuk ve Ruh Sağlığı Dergisi*, 17 (3), 149-162.
- Eckardt, E. (2005). *Ölüm Oyununda Şan Şöhret ve Felaket*. National Geographic,
- Elliott, M. (2002). *Bullying: A Practical Guide To Coping For School*. Great Britain: Pearson Education.
- Ertuğrul, F. (2019). *Ön Ergenlik Döneminde Karşı Olma-Karşı Gelme Bozukluğu ile Zorbalık Davranışı ve Anne Baba Tutumları Arasındaki İlişkinin İncelenmesi*. Yayımlanmamış Yüksek Lisans Tezi, İstanbul Aydın Üniversitesi, Sosyal Bilimler Enstitüsü, İstanbul.
- Fişek, K. (2003). Devlet Politikası ve Toplumsal Yapıyla İlişkileri Açısından Spor Yönetimi: Dünyada-Türkiye’de (Vol. 40). *YGS Yayınları*.
- Genç, D.A. (1998). *Spor Hukuku*. Ankara: Alfa Yayınları.
- Glew, G., Rivara, F. ve Feudtner, C. (2000). Bullying: Children hurting children. *Pediatrics in Review*, 21, 183-190.
- Gökler, R. (2009), Okullarda akran zorbalığı. *Uluslararası İnsan Bilimleri Dergisi*, 6(2), 511-537.
- Hatayram (2022). Akran Zorbalığı Ortaöğretim Veli Sunumu. https://hatayram.meb.k12.tr/meb_iys_dosyalar/31/01/153620/dosyalar/2022_04/05101641_veliSeminer.pdf Adresinden Alınmıştır. Erişim Tarihi 05.11.2022.
- Hatipoğlu, D., ve Aydın, B. M. (2007). *Bastır Ankaragücü “kent, kimlik, endüstriyel futbol ve taraftarlık*. Ankara: Epos Yayınları, Ankara.
- Katırcı, H. (2007). *Spor Kulüplerinde İletişim Yönetimi: Türkiye Profesyonel Futbol Liglerinde Yer Alan Spor Kulüplerinin İletişim Uygulamalarına İlişkin Araştırma*. Yayımlanmamış Doktora Tezi, Anadolu Üniversitesi, Sosyal Bilimler Enstitüsü, Eskişehir.
- Olweus, D. (1994). *Bullying At School: Long-Term Outcomes For The Victims And An Effective School-Based Intervention Program*, New York: Plenum Press.
- Olweus, D. (1996). Bully/victim problems in school: Facts and intervention. *European Journal of Psychology of Education*, 12, 495-510.
- Olweus, D. (2010). Bullying in schools: Facts and intervention. *Kriminalistik*, 64(6), 351-61.

- Öner, H. (2021). *Sosyal Medyanın Futbol Taraftarları Üzerindeki Şiddet ve Fanatizme Etkisi*. Yayımlanmamış Yüksek Lisans Tezi, Çanakkale Onsekiz Mart üniversitesi, Lisansüstü Eğitim Enstitüsü, Beden Eğitimi ve Spor Anabilim Dalı, Çanakkale.
- Palalı, M. (2019). *Basketbol Seyircilerinin Takımlarına Duydukları Güven ile Sadakat Düzeylerinin Değerlendirilmesi (Pınar Karşıyaka Örneği)*. Yayımlanmamış Yüksek Lisans Tezi, Manisa Celal Bayar Üniversitesi, Sosyal Bilimler Enstitüsü, Spor Yöneticiliği Anabilim Dalı, Manisa.
- Piotrowski C. (2012). From Workplace Bullying to Cyberbullying: The Enigma of EHarassment in Modern Organizations. *Organization Development Journal*, 30(4), 44-53.
- Sever, Ö. (2020). *Futbolda Taraftar Şiddeti Eril Bir Dil Kullanımı: Türkiye'deki Futbol Takımlarının Kurumsal Twitter Hesaplarına Netnografik İnceleme*. Yayımlanmamış Yüksek Lisans Tezi, Atatürk Üniversitesi, Sosyal Bilimler Enstitüsü, Gazetecilik Anabilim Dalı, Erzurum.
- Smith, P.K. (2013). School Bullying. *Sociologia Problemas E Praticas*, 71, 81-98.
- Sönmezay, A. (2010). *Lise Öğrencilerinde Zorbalığın İletişim Becerileri ve Algılanan Sosyal Destek ile İlişkisinin İncelenmesi*. Yayımlanmamış Yüksek Lisans Tezi, Ankara Üniversitesi, Eğitim Bilimleri Enstitüsü, Eğitimde Psikolojik Hizmetler Anabilim Dalı, Ankara.
- Şahin, H.M. (2002). *Beden Eğitimi ve Sporda Temel Kavramlar Sözlüğü*. Gaziantep: Nobel Yayın Dağıtım.
- Şenel, A. (2008). *Oyun İçinde Oyun*. İstanbul: Eylül.
- Talimciler, A. (2014). *Türkiye'de futbol fanatizmi ve medya ilişkisi*. İstanbul: Bağlam Yayınları.
- Tamer, N. ve Vatanartıran, S. (2014). Ergenlerin teknolojik zorbalık algıları. *Online Journal Of Technology Addiction & Cyberbullying*, 1 (2), 1-20.
- Taştan, M. A. (2022). *Birleştirilmiş Sınıf Öğretmenleri Perspektifinden Zorbalık*. Yayımlanmamış Yüksek Lisans Tezi, Çankırı Karatekin Üniversitesi, Sosyal Bilimler Enstitüsü, Eğitim Bilimleri Anabilim Dalı, Çankırı.
- Tokunaga R. S. (2010). Following you home from school: A critical review and synthesis of research on cyberbullying victimization. *Computers in Human Behavior* (26), 277-287.
- Ünsal, A. (2005). *Tribün Cemaatinin Öfkesi*. İstanbul: İletişim Yayınları, İstanbul,
- Yıldırım, A. (2022). *Spor Lisesinde Öğrenim Gören Öğrencelerin Zorbalık Eğilimleri ve Zorbalık ile Baş Etmede Sporun Rolü (Aydın İli Örneği)*. Yayımlanmamış Yüksek Lisans Tezi, Aydın Adnan Menderes Üniversitesi, Sağlık Bilimleri Enstitüsü, Beden Eğitimi ve Spor Anabilim Dalı, Aydın.

KAYNAKÇA

- Aksoy, S. (2016). *Aerobik Dayanıklılık Testlerinin Karşılaştırılması*. Yayımlanmamış Yüksek Lisans Tezi, Çanakkale Onsekiz Mart Üniversitesi, Sağlık Bilimleri Enstitüsü, Beden Eğitimi ve Spor Anabilim Dalı, Çanakkale.
- Akubat, I., Barrett, S. ve Abt, G. (2014). Integrating the internal and external training loads in soccer. *International journal of sports physiology and performance*, 9(3), 457-462.
- Andrzejewski, M., Chmura, J. ve Pluta, B. (2014). Analysis of motor and technical activities of professional soccer players of the UEFA Europa League. *International Journal of Performance Analysis in Sport*, 14(2), 504-523.
- Aslan, A., Açıkada, C., Güvenç, A., Gören, H., Hazir, T. ve Özkara, A. (2012). Genç futbolcularda maç performansının metabolik talepleri. *Spor Bilimi ve Tıp Dergisi*, 11 (1), 170-179.
- Bangsbo, J., Iaia, F. M ve Krstrup, P. (2007). Metabolic response and fatigue in soccer. *International journal of sports physiology and performance*, 2(2), 111-127.
- Bangsbo, J., Mohr, M. ve Krstrup, P. (2006). Physical and metabolic demands of training and match-play in the elite football player. *Journal of sports sciences*, 24(07), 665-674.
- Baydemir, B., Yurdakul, H. Ö. Ve Aksoy, S. (2021). The Effect of Different Training Strategies Applied to Football Referees On Maxvo2 and Running Performance. *Pakistan Journal Of Medical & Health Sciences*, 15(10).
- Bayraktaroglu, Y.ve Katkat, D. (2018). A study on development of Perceived Quality-Image Scale in Sports Organizations. *Journal of Human Sciences*, 15(4), 2407-2416.
- Bayraktaroglu, S., Sever, M. O., Şenel, E., Kılınçarslan, G. ve Bayraktar, A. (2021). Futbolcu çocuklarda terabant egzersizlerine performans yanıtları. *Akdeniz Spor Bilimleri Dergisi*, 4(3), 371-379.
- Bozdemir, V. A., Kilci, A. K. ve Özdayı, N. (2021). Bilim şenlikleri kapsamında spor ve teknoloji ilişkisinin çeşitli değişkenler açısından değerlendirilmesi. *International Journal of Sport Exercise and Training Sciences-IJSETS*, 7(2), 40-50.
- Bradley, P. S., Archer, D. T., Hogg, B., Schuth, G., Bush, M., Carling, C. ve Barnes, C. (2016). Tier-specific evolution of match performance characteristics in the English Premier League: it's getting tougher at the top. *Journal of sports sciences*, 34(10), 980-987.
- Bradley, P. S., Carling, C., Diaz, A. G., Hood, P., Barnes, C., Ade, J., ..ve Mohr, M. (2013). Match performance and physical capacity of players in the top three competitive standards of English professional soccer. *Human movement science*, 32(4), 808-821.
- Bradley, P. S., Sheldon, W., Wooster, B., Olsen, P., Boanas, P. ve Krstrup, P. (2009). High-intensity running in English FA Premier League soccer matches. *Journal of sports sciences*, 27(2), 159-168.
- Bush, M., Barnes, C., Archer, D. T., Hogg, B. ve Bradley, P. S. (2015). Evolution of match performance parameters for various playing positions in the English Premier League. *Human movement science*, 39, 1-11.
- Can, İ., Ersoy, K. ve Bayraktaroglu, S. (2016). Gümüşhane İl Aday Futbol Hakemlerinin Bazı Performans Parametrelerinin İncelenmesi. *İnönü Üniversitesi Beden Eğitimi ve Spor Bilimleri Dergisi*, 3(3), 23-40.
- Carling, C., Reilly, T. ve Williams, A. M. (2008). *Performance assessment for field sports*. Routledge.
- Carling, C., Williams, A. M. ve Reilly, T. (2007). *Handbook of soccer match analysis: A systematic approach to improving performance*. Routledge.
- Castellano, J., Blanco-Villaseñor, A. ve Alvarez, D. (2011). Contextual variables and time-motion analysis in soccer. *International journal of sports medicine*, 32(06), 415-42.
- Castellano, J., Casamichana, D. ve Lago, C. (2012). The use of match statistics that discriminate between successful and unsuccessful soccer teams. *Journal of human kinetics*, 31, 139.
- Castellano, J., Casamichana, D., ve Dellal, A. (2013). Influence of game format and number of players on heart rate responses and physical demands in small-sided soccer games. *The Journal of Strength & Conditioning Research*, 27(5), 1295-1303.

- Collet, C. (2013). The possession game? A comparative analysis of ball retention and team success in European and international football, 2007–2010. *Journal of sports sciences*, 31(2), 123-136.
- Dellal, A., Hill-Haas, S., Lago-Peñas, C. ve Chamari, K. (2011). Small-sided games in soccer: amateur vs. professional players' physiological responses, physical, and technical activities. *The Journal of Strength & Conditioning Research*, 25(9), 2371-2381.
- Di Prampero, P. E. ve Osgnach, C. (2018). Metabolic power in team sports-part 1: an update. *International journal of sports medicine*, 39(08), 581-587.
- Dobson, S. ve Goddard, J. (2010). Optimizing strategic behaviour in a dynamic setting in professional team sports. *European Journal of Operational Research*, 205(3), 661-669.
- Duman, S., Şahan, H. M., Uluç, E. A. ve Bulut, Ç. (2021). Spor turizminin Türkiye açısından ekonomik boyutu. *Gaziantep Üniversitesi Spor Bilimleri Dergisi*, 6(4), 367-383.
- Eniseler, N., Şahan, Ç., Özcan, I. ve Dinler, K. (2017). High-intensity small-sided games versus repeated sprint training in junior soccer players. *Journal of human kinetics*, 60(1), 101-111.
- Fernandez-Navarro, J., Fradua, L., Zubillaga, A. ve McRobert, A. P. (2019). Evaluating the effectiveness of styles of play in elite soccer. *International Journal of Sports Science & Coaching*, 14(4), 514-527.
- Fernandez-Navarro, J., Fradua, L., Zubillaga, A., Ford, P. R. ve McRobert, A. P. (2016). Attacking and defensive styles of play in soccer: analysis of Spanish and English elite teams. *Journal of sports sciences*, 34(24), 2195-2204.
- Genç, H. (2015). *Futbolda Farklı Antrenman Metotlarının Çocukların Fiziksel, Fizyolojik ve Teknik Kapasiteleri Üzerine Etkilerinin Araştırılması*. Yayımlanmamış Doktora Tezi, Gazi Üniversitesi, Sağlık Bilimleri Enstitüsü, Ankara.
- Gonzalez-Rodenas, J., Lopez-Bondia, I., Calabuig, F., Pérez-Turpin, J. A. ve Aranda, R. (2016). Association between playing tactics and creating scoring opportunities in counterattacks from United States Major League Soccer games. *International Journal of Performance Analysis in Sport*, 16(2), 737-752.
- Grunz, A., Memmert, D. ve Perl, J. (2012). Tactical pattern recognition in soccer games by means of special self-organizing maps. *Human movement science*, 31(2), 334-343.
- Hewitt, A., Greenham, G. ve Norton, K. (2016). Game style in soccer: what is it and can we quantify it? *International Journal of Performance Analysis in Sport*, 16(1), 355-372.
- Hughes, M. ve Franks, I. M. (2008). The essentials of performance analysis. *London: E. & FN Spon*.
- Hughes, M., Hughes, M. T. ve Behan, H. (2007). The evolution of computerised notational analysis through the example of racket sports. *International Journal of Sports Science and Engineering*, 1(1), 3-28.
- Kapelman, A. E. (2021). *Futbolda Oyun Stratejilerinin Futbolcuların Fizyolojik, Fiziksel ve Taktiksel Yeterliliklerine Etkisi*. Yayımlanmamış Doktora Tezi, Marmara Üniversitesi, Sağlık Bilimleri Enstitüsü, Beden Eğitimi ve Spor Anabilim Dalı, İstanbul.
- Kempe, M., Vogelbein, M., Memmert, D. ve Nopp, S. (2014). Possession vs. direct play: evaluating tactical behavior in elite soccer. *International Journal of Sports Science*, 4(6A), 35-41.
- Kumak, A. (2021). *Küçük Saha Oyunlarında Eşit ve Farklı Sayılardaki Futbolcuların Saha Büyüklüğü Değişkenliklerine Bağlı Fiziksel, Fizyolojik ve Teknik Beceri Yeterliliklerine Etkisinin Değerlendirilmesi*. Yayımlanmamış Doktora Tezi, Marmara Üniversitesi, Sağlık Bilimleri Enstitüsü, Hareket ve Antrenman Bilimleri Doktora Programı, İstanbul.
- Lago-Peñas, C. ve Dellal, A. (2010). Ball possession strategies in elite soccer according to the evolution of the match-score: the influence of situational variables. *Journal of human kinetics*, 25(2010), 93-100.
- Lemmink, K. ve Frencken, W. (2013). Tactical performance analysis in invasion games: Perspectives from a dynamic system approach with examples from soccer. In T. McGarry, P. O'Donoghue, & J. Sampaio (Eds.), *Routledge handbook of sports performance analysis* (pp. 89–100). Routledge/Taylor & Francis Group.

- Memmert, D., Lemmink, K. A. ve Sampaio, J. (2017). Current approaches to tactical performance analyses in soccer using position data. *Sports Medicine*, 47(1), 1-10.
- Mohr, M., Krustup, P. ve Bangsbo, J. (2003). Match performance of high-standard soccer players with special reference to development of fatigue. *Journal of sports sciences*, 21(7), 519-528.
- O'Donoghue, P. (1998). Time-motion analysis of work rate in elite soccer. In *World Congress of Notational Analysis of Sport IV, Porto, Portugal*. Porto, University of Porto Press (pp. 65-71).
- Osgnach, C., Poser, S., Bernardini, R., Rinaldo, R. ve Di Prampero, P. E. (2010). Energy cost and metabolic power in elite soccer: a new match analysis approach. *Med Sci Sports Exerc*, 42(1), 170-178.
- Rein, R., Raabe, D. ve Memmert, D. (2017). "Which pass is better?" Novel approaches to assess passing effectiveness in elite soccer. *Human movement science*, 55, 172-181.
- Taşkın, H. (2005). *Profesyonel Futbolcularda Teknik Parametrelerin Tespiti ve Liglere Göre Değerlendirilmesi*. Yayımlanmamış Doktora Tezi, Gazi Üniversitesi, Sağlık Bilimleri Enstitüsü, Ankara.
- Taylor, B. J., Mellalieu, D. S. ve James, N. (2005). A comparison of individual and unit tactical behaviour and team strategy in professional soccer. *International Journal of Performance Analysis in Sport*, 5(2), 87-101.
- Tenga, A. ve Larsen, Ø. (2003). Testing the validity of match analysis to describe playing styles in football. *International Journal of Performance Analysis in Sport*, 3(2), 90-102.
- Tenga, A., Holme, I., Ronglan, L. T. ve Bahr, R. (2010). Effect of playing tactics on goal scoring in Norwegian professional soccer. *Journal of Sports Sciences*, 28(3), 237-244.
- Tierney, P. J., Young, A., Clarke, N. D. ve Duncan, M. J. (2016). Match play demands of 11 versus 11 professional football using Global Positioning System tracking: Variations across common playing formations. *Human movement science*, 49, 1-8.
- Uluç, E. A. ve Akçakoyun, F. (2022). Elit düzeydeki bocce ve dart sporcularının odaklanmış dikkat becerilerinin incelenmesi. *Uluslararası Türk Spor ve Egzersiz Psikolojisi Dergisi*, 2(1), 55-72.
- Wade, A. (1998). *Principles Of Team Play*. Reedswain.
- Wallace, J. L. ve Norton, K. I. (2014). Evolution of World Cup soccer final games 1966–2010: Game structure, speed and play patterns. *Journal of Science and Medicine in Sport*, 17(2), 223-228.
- Wright, C., Atkins, S., Polman, R., Jones, B. ve Sargeson, L. (2011). Factors associated with goals and goal scoring opportunities in professional soccer. *International Journal of Performance Analysis in Sport*, 11(3), 438-449.
- Yiannakos, A. ve Armatas, V. (2006). Evaluation of the goal scoring patterns in European Championship in Portugal 2004. *International Journal of Performance Analysis in Sport*, 6(1), 178-188.

KAYNAKÇA

- Arslanoğlu, C., Kürşat, A., Ahmet, M., Baynaz, K., Karakaş, F., İpekoğlu, G., & Arslanoğlu, E. (2021). Üniversite öğrencilerinin egzersiz yapma durumuna göre yaşam kalitelerinin incelenmesi. *Erzincan Üniversitesi Eğitim Fakültesi Dergisi*, 23(1), 187-198.
- Ateş, B., Saygın, Ö., & Zorba, E. (2009). Evaluation of the physical capacity and the quality of life of the housewives. *Journal of Human Sciences*, 6(2), 357-367.
- Beyza, Ö., Yıldırım, İ., Gencer, Y. G., & Fatih, E. (2021). Covid-19 Pandemi Döneminde Sağlıklı Yaşam Biçimi Davranışları ile Yaşam Kalitesi İlişkisinin İncelenmesi. *Gaziantep Üniversitesi Spor Bilimleri Dergisi*, 6(4), 343-358.
- Erdoğdu, M. (2020). Prematüre bebeği olan annelerin yaşam kalitesi ve yaşam kalitesini etkileyen faktörler, Yüksek Lisans Tezi, İstanbul: Bezmialem Vakıf Üniversitesi Sağlık Bilimleri Enstitüsü, Hemşirelik Ana Bilim Dalı.
- Eser, E., Fidaner, H., Fidaner, C., Eser, S. Y., Elbi, H., & Göker, E. (1999). WHOQOL-100 ve WHOQOL-BREF'in psikometrik özellikleri. *Psikiyatri Psikoloji Psikofarmakoloji (3P) Dergisi*, 7(Suppl 2), 23-40.
- Foroughi, B., D. Nikbin, S.S., Hyun, M. Iranmanesh (2016), "Impact of Core Product Quality on Sport Fans' Emotions and Behavioral Intentions". *International Journal of Sports Marketing and Sponsorship*, 17(2), 110-129.
- Gemiköz, M., Özgen, M., & Mutlu, F. (2020). Serebral palsili çocuğa sahip annelerin anksiyete, depresyon ve yaşam kalitesi düzeyleri. *Güncel Pediatri*, 18(1), 114-124.
- Jae Ko, Y., J. Zhang, K. Cattani, D. Pastore (2011), "Assessment of Event Quality in Major Spectator Sports", *Managing Service Quality: An International Journal*, 21(3), 304-322.
- Kalaycı, Ş. (2008). Spss Uygulamalı Çok Değişkenli İstatistik Teknikleri, Asil Yayıncılık, Ankara.
- Karasar, N. (2016). Bilimsel araştırma yöntemi. Ankara: Nobel Yayınları.
- Kızılelmas, F. (2021). Spor Yapan Kadınların Bireysel Ve Toplumsal Yaşam Biçimlerinde Meydana Gelen Değişimler: Düzce Örneği Düzce Üniversitesi Sosyal Bilimler Enstitüsü Dergisi, Yıl: 11, Sayı: 1 sayfa 168
- Morgan, G. A., Leech, N. L., Gloeckner, G. W., & Barrett, K. C. (2004). *SPSS for introductory statistics: Use and interpretation*. New York: Psychology Press.
- Özüdoğru, E. (2013). Üniversite Personelinin Fiziksel Aktivite Düzeyi İle Yaşam Kalitesi Arasındaki İlişkinin İncelenmesi, Yüksek Lisans Tezi. Burdur, Mehmet Akif Ersoy Üniversitesi, Eğitim Bilimleri Enstitüsü.
- Reiger, DA., Boyd, JH, Burke, JD., Rae, DS., Myers, JK., & Kramer ve diğ. (1988). One-month prevalence of mental disorders in the United States. Based on Five Epidemiologic Catchment Area Sites. *Arch Gen Psychiatry*, 45 (11), 977-86.)
- Samira, O., & Hilmi, J. (2017). The role of physical activities in women well-being. *Creative Education*, 8(14), 2325.
- Savcı, B. A. (2006) Kanserli Hastalarda Yaşam Kalitesini ve Sosyal Destek Düzeyini Etkileyen Faktörler, Yüksek Lisans Tezi, Erzurum: Atatürk Üniversitesi Sağlık Bilimleri Enstitüsü, Tıp Fakültesi Halk Sağlığı Ana Bilim Dalı.
- URL-1: www.who.int (E.T.: 18.12.2022). <https://www.who.int/news-room/fact-sheets/detail/physical-activity>
- URL-2: www.factsaboutfertility.org (E.T.: 18.12.2022). <https://www.factsaboutfertility.org/physical-activity-and-womens-health-a-research-review/>
- URL-3: www.who.int (E.T.: 18.12.2022). <https://www.who.int/tools/whoqol>
- Uysal Y, Ertan M. (2014). Sağlıkla ilişkili yaşam kalitesi ve iyilik: görünmeyi ölçmek. *Türkiye Klinikleri J Fam Med-Special Topics*, 5(3):1-5.
- Weinberg, R. S., & Gould, D. (2014). *Foundations of Sport and Exercise Psychology 6th Edition*. Human Kinetics.

- Whitehed, S.H., Biddle, J.H., O'donovan, T.M. &Nevill, M.E. (2006). Social Psychological and Physical Environmental Factors in Groups Differing by Levels of Physical Activity: A Study of Scottish Adolescent Girls. *Pediatric Exercise Science*, 18, 2, 226-239.
- Yağız, K. (2020). Spor Liglerinde Tüketici Odaklı Marka Çağrışımları. *Hacettepe Üniversitesi İktisadi ve İdari Bilimler Fakültesi Dergisi*, 38(2), 373-386.
- Yıldırım, A., & Hacıhasanoğlu, R. (2011). Sağlık çalışanlarında yaşam kalitesi ve etkileyen değişkenler. *Psikiyatri Hemşireliği Dergisi*, 2(2), 61-68.
- Yıldız, S., & Çetinkaya, F. (2020). Yetişkinlerde Obezite ve Yaşam Kalitesinin Değerlendirilmesi. *Ahi Evran Medical Journal*, 4(2), 29-34.
- Yurdalan, U. S., Begüm, Ü., Gökçen, A., bozkurt, B., & küçükislamoğlu, H. E. (2022). Üniversite Öğrencilerinde Uzaktan Eğitim Sürecinde Müzik Terapi Ve Progresif Gevşeme Egzersizlerinin Yaşam Kalitesine Etkisi. *Karya Journal of Health Science*, 3(1), 18-23.

KAYNAKÇA

- Aksoy, S. (2022b). *Toplumsal Cinsiyet ve Spor*. Ender Ali Uluç (Ed), Sporda Güncel Yaklaşımlar içinde. Ankara: Gazi kitabevi.
- Aksoy, S. (2022c). *Spora Odaklanmış Dikkatin Önemi*. Ender Ali Uluç (Ed), Sporda Güncel Yaklaşımlar içinde. Ankara: Gazi kitabevi.
- Aksoy, T. (2022a). *Lise Öğrencilerinin Beden Eğitimi ve Spor Dersine Karşı Tutumlarının Sosyalleşme Üzerine Etkisinin İncelenmesi*. Yayımlanmamış Yüksek Lisans Tezi, Siirt Üniversitesi, Sağlık Bilimleri Enstitüsü, Beden Eğitimi ve Spor Anabilim Dalı, Siirt.
- Allport, G. W. (1935). Attitudes. In M. Fishbein (Ed.) (1967). *Readings in attitudes theory and measurement* (pp. 1-13). John Wiley & Sons: New York.
- Ardahan, F. (2012). Duygusal zekâ ve yaşam doyumu arasındaki ilişkinin doğa sporu yapanlar örneğinde incelenmesi. *Pamukkale Journal of Sport Sciences*, 3(3), 20-33.
- Bal, E. (2010). *İlköğretim Okullarında Beden Eğitimi Dersinin Yapılanmasında Karşılaşılan Yetersizliklerin Giderilmesinde Yönetici ve Öğretmenlerin Rolü*. Yayımlanmamış Yüksek Lisans Tezi, Yeditepe Üniversitesi, Sosyal Bilimler Enstitüsü, Eğitim Yönetimi ve Denetimi Anabilim Dalı, İstanbul.
- Başer, S.A. (2009). *Öğretmen Niteliklerinin Beden Eğitimi Dersi Alan Öğrencilerin Bu Derse Karşı Olan Tutumlarına Etkisi*. Yayımlanmamış Yüksek Lisans Tezi, Abant İzzet Baysal Üniversitesi Sosyal Bilimler Enstitüsü Beden Eğitimi ve Spor Öğretmenliği Ana Bilim Dalı, Bolu.
- Baydemir, B., Yurdakul, H. Ö. ve Aksoy, S. (2021). The Effect of Different Training Strategies Applied to Football Referees On Maxvo2 and Running Performance. *Pakistan Journal Of Medical & Health Sciences*, 15(10).
- Biçer, Ş. (2021). *Lise düzeyinde öğrenim gören öğrencilerin beden eğitimi ve spor dersine yönelik tutumlarının incelenmesi (Siirt Kurtalan örneği)*, Yayımlanmamış Yüksek Lisans Tezi, Bursa Uludağ Üniversitesi Eğitim Bilimleri Enstitüsü, Bursa.
- Büyüköztürk, Ş., Kılıç Çakmak, E., Akgün, Ö. E., Karadeniz, Ş. ve Demirel, F. (2012). *Bilimsel Araştırma Yöntemleri*. Ankara: Pegem Akademi.
- Çelik, Z. ve Pulur, A. (2011). Ortaöğretim Öğrencilerinin Beden Eğitimi ve Spora İlişkin Tutumları. *Yüzüncü Yıl Üniversitesi Eğitim Fakültesi Dergisi, Özel Sayı*, 115-121.
- Çiçek, E. D. (2019). *Üniversite Öğrencilerinin Spora Katılım ve Spora Yönelik Tutumlarının İncelenmesi Adana İli Örneği*. Yayımlanmamış Yüksek Lisans Tezi, Aksaray Üniversitesi, Sosyal Bilimler Enstitüsü, Beden Eğitimi ve Spor Anabilim Dalı, Aksaray.
- Çiçek, İ. (2021). *Okul Öncesi Dönem Hareket Etkinliklerinin Öğrenci Fiziksel Aktivite Düzeyine, Fiziksel Aktivite Türüne, Ders İçeriğine ve Ders İçi Öğretmen Davranışına Göre İncelenmesi*. Yayımlanmamış Yüksek Lisans Tezi, Mersin Üniversitesi, Eğitim Bilimleri Enstitüsü, Beden Eğitimi ve Spor Anabilim Dalı, Mersin.
- Çöndü, A. (1999). *Beden eğitimi ve sporda özel öğretim yöntemleri*. Ankara: Nobel Akademik Yayıncılık.
- Dalgın, İ. (2019). *Özel ve Devlet Liseleri Öğrencilerinin Beden Eğitimi ve Spor Dersine İlişkin Tutumları*. Yayımlanmamış Yüksek Lisans Tezi, İstanbul Gelişim Üniversitesi Sağlık Bilimleri Enstitüsü, İstanbul.
- Demirhan, G. ve Altay, F. (2001). Lise birinci sınıf öğrencilerinin beden eğitimi ve spora ilişkin tutum ölçeği II. *Spor Bilimleri Dergisi*, 12(2), 9-20.
- Doğan, P. K. ve Yetim, A.A. (2011). Halk Oyunlarının Sosyal Bütünleşmeye Etkisi. *Gazi Beden Eğitimi ve Spor Bilimleri Dergisi*, 16(3), 27-48.
- Girgeç, H. (2022). *Lise öğrencilerinin ve ebeveynlerinin beden eğitimi dersine ilişkin tutumları (Kahramanmaraş ili örneği)*. Yayımlanmamış Yüksek Lisans Tezi, Kahramanmaraş Sütçü İmam Üniversitesi Sağlık Bilimleri Enstitüsü, Kahramanmaraş.
- Göksel, A.G. ve Caz, Ç. (2016). Anadolu Lisesi öğrencilerinin beden eğitimi dersine yönelik tutumlarının incelenmesi. *Marmara Üniversitesi Spor Bilimleri Dergisi*, 1(1), 1-9.
- Güllü M. ve Güçlü M. (2009). Ortaöğretim Öğrencileri İçin Beden Eğitimi Dersi Tutum Ölçeği Geliştirilmesi. *Niğde Üniversitesi Beden Eğitimi ve Spor Bilimleri Dergisi*, 3(2), 138-151.

- Hazar, G. (2019). *Ortaöğretim öğrencilerinin beden eğitimi dersine karşı tutumlarını etkileyen faktörlerin araştırılması*. Yayınlanmamış Yüksek Lisans Tezi, Selçuk Üniversitesi Sağlık Bilimleri Enstitüsü, Konya.
- İmamoğlu, C. (2011). *Aktif olarak spor yapan ve yapmayan lise öğrencilerinin beden eğitimi dersine karşı tutumlarının karşılaştırılması*. Yayınlanmamış Yüksek Lisans Tezi, Gazi Üniversitesi Eğitim Bilimleri Enstitüsü, Ankara.
- İnceoğlu, M. (2000). *Tutum- Algı-İletişim*. Ankara: İmaj Yayıncılık.
- Kağıtçıbaşı, Ç., Cemalcılar, Z. (2014). *Dünden Bugüne İnsan ve İnsanlar*, 16. Baskı. İstanbul: Evrim Yayın Evi.
- Kangalgil, M., Hünük, D. ve Demirhan, G. (2006). İlköğretim, Lise ve Üniversite Öğrencilerinin Beden Eğitimi ve Spora İlişkin Tutumlarının Karşılaştırılması. *Spor Bilimleri Dergisi*, 17 (2), 48-57.
- Karakaş, G., Kolayış, İ. E. ve Eskiler, E. (2015). Yüzme egzersizine katılan kadınların egzersiz motivasyonlarının incelenmesi. *Proceedings of the III Rekreasyon Araştırmaları Kongresi, Eskisehir, Turkey*, 5-7.
- Kaya-Sarıdede Ş, (2018). *Ortaöğretim öğrencilerinin beden eğitimi dersine ilişkin tutumlarının incelenmesi*. Yayınlanmamış Yüksek Lisans Tezi, İstanbul Gelişim Üniversitesi Sağlık Bilimleri Enstitüsü, İstanbul.
- Keskin, V. (2006). *Çocuklarını Spora Yönlendiren Anne ve Babaların Beklentileri*. Yayınlanmamış Yüksek Lisans Tezi, Afyon Kocatepe Üniversitesi, Sağlık Bilimleri Enstitüsü, Beden Eğitimi ve Spor Anabilim Dalı, Afyon.
- Koçak, F. (2014). Üniversite Öğrencilerinin Spora Yönelik Tutumları: Bir Ölçek Geliştirme Çalışması, *Ankara Üniversitesi Spor Bilimleri Fakültesi Dergisi*, 12(1): 59-69.
- Müderrişoğlu, H. ve Uzun, S. (2004). Abant İzzet Baysal Üniversitesi orman fakültesi öğrencilerinin rekreasyonel eğilimleri. *Turkish Journal of Forestry*, 5(2), 108-121.
- Pehlivan, Z. (1997). *Beden Eğitimi Dersi Tutum Ölçeği Ön Çalışma Raporu*. 1.Uluslararası Spor Psikolojisi Sempozyumu. Ankara: Bağırhan Yayınevi.
- Suna, Ç. G. (2022). *Ebeveynlerin Beden Eğitimi ve Spor Dersine Yönelik Tutum Düzeylerinin İncelenmesi*. Yayınlanmamış Yüksek Lisans Tezi, Bartın Üniversitesi, Lisansüstü Eğitim Enstitüsü, Beden Eğitimi ve Spor Anabilim Dalı, Bartın.
- Sunay, H. (2002). Türkiye’de sporun yaygınlaştırılması kapsamında çağdaş spor yöneticilerinin rolü ve önemi. 7. *Uluslararası Spor Bilimleri Kongresi Özet Kitabı, Antalya*, 263-72.
- Tamer, K. ve Pulur, A. (2001). *Beden Eğitimi ve Sporda Öğretim Yöntemleri*. Ankara: Ada Matbaacılık.
- Tavşancıl, E. (2002). *Tutumların Ölçülmesi ve Spss ile Veri Analizi*. Ankara: Nobel Yayınları.
- Tavşancıl, E. (2018). *Tutumların ölçülmesi ve spss ile veri analizi*. 6. Baskı. Ankara: Nobel Akademik Yayıncılık.
- Temel, S. A. (2019). *Yöneticilik Kademesinde Görev Yapmakta Olan Çalışanların Düşünme Stilleri ile Spora Yönelik Tutumları Arasındaki İlişkinin İncelenmesi*. Yayınlanmamış Doktora Tezi, Selçuk Üniversitesi, Sağlık Bilimleri Enstitüsü, Konya.
- Thurstone, L. L. (1931). Measurement of social attitudes. *Journal of Abnormal and Social Psychology*, 26, 249-269.
- Tırnakçı, A. O. (2019). *Ortaöğretim öğrencilerinin beden eğitimi ve spor dersine karşı tutumlarının incelenmesi (Sivas örneği)*. Yayınlanmamış Yüksek Lisans Tezi, Afyon Kocatepe Üniversitesi Sağlık Bilimleri Enstitüsü, Afyonkarahisar.
- Türkmen, M., Abdurahimoğlu, Y., Varol, S. ve Gökdağ, M. (2016). İslami İlimler Fakültesi Öğrencilerinin Spora Yönelik Tutumlarının İncelenmesi (Bartın Üniversitesi Örneği), *Uluslararası Güncel Eğitim Araştırmaları Dergisi*, 2(1): 48-59.
- Yanık, M. ve Çamlıyer, H. (2015). Ortaöğretim 9. sınıf öğrencilerinin beden eğitimi ve spora ilişkin tutumları ile okula yabancılaşma düzeyleri arasındaki ilişkinin belirlenmesi. *International Journal of Sport Exercise and Training Sciences-IJSETS*, 1(1), 9-19.
- Yılmaz, R. (2021). *Ortaokullarda Öğrenim Gören Kız Öğrencilerin Beden Eğitimi ve Spor Dersine Karşı Tutumları (Erzurum İli Örneği)*. Yayınlanmamış Yüksek Lisans Tezi, Kafkas Üniversitesi, Sağlık Bilimleri Enstitüsü, Beden Eğitimi ve Spor Anabilim Dalı, Kars.

KAYNAKÇA

- Akçaalan, M. ve Arslan, S. (2016). *Yaşam boyu Öğrenme Teori ve Uygulama*. Konya: Eğitim Kitapevi.
- Altıntaş, F.F. (2019). *Örgütsel öğrenme ve boyutlarının ilişkisel analizi: sağlık kurumu çalışanları üzerine bir araştırma*. Yayınlanmamış Doktora Tezi. Karabük: Karabük Üniversitesi, Sosyal Bilimler Enstitüsü, İşletme Anabilim Dalı.
- Arı, E. (2014). *Öğrenme Öğretme Kuram ve Yaklaşımları: Temel Kavramlar*. S. B. Filiz içinde, *Öğrenme Öğretme Kuram ve Yaklaşımları* (s. 3-23). Ankara: Pegem Akademi.
- Aydın, M.Z. (2011). *Din öğretiminde yöntemler* (5. Baskı). Ankara: Nobel Akademik Yayıncılık.
- Bacanlı, H. (2005). *Gelişim ve Öğrenme*. Ankara: Nobel Yayın ve Dağıtım, s., 55.
- Bandura, A., ve Walters, R. H. (1977). *Social learning theory* (Vol. 1). Prentice Hall, Englewood cliffs.
- Bayazıt, B., Telci, Ş., Erenci, T. ve Canerik, Ç. (2007). Okulöncesi eğitim kurumlarında yaptırılan rekreatif etkinliklerin çocukların sosyal gelişim ile güven duygusu gelişimine etkisi. *SPORMETRE Beden Eğitimi ve Spor Bilimleri Dergisi*, 5(3), 107-113 .
- Bentsen, P., Mygind, E. ve Randrup, T. B. (2009). Towards an understanding of udeskole: education outside the classroom in a Danish context. *Education 3-13*, 37(1), 29-44.
- Ceviz, E., Genç, H. ve Özfidan, D. (2022). Postür bozuklukları ve egzersiz (Edt.: Ayşe Demir). Spor Bilimleri Alanında Uluslararası Araştırmalar II. Konya: Eğitim Yayınevi.
- Collinson, V. ve Cook, T. F. (2016). *Örgütsel Öğrenme* (M. G. Gülcan, Çev.). Ankara: Pegem Akademi.
- Coştu, B. (2012). *Öğretim ilke ve yöntemleri* (Ed.: Mehmet Küçük ve Selami Yangın). Ankara: Nobel Akademik Yayıncılık.
- Çelebi, M. (2016). Eğitimde Rekreasyon Program Uygulamaları: Topluma Hizmet Uygulamalarında Yaşayarak Öğrenme. *International Journal of Social Science Research*, 5(1), 33-44.
- Erdik, C. ve Kaya, İ. (2015). *Öğretim ilke ve yöntemleri*. Çanakkale: Paradigma Akademi Basın Yayın Dağıtım.
- Ertekin, E. (2005). *Öğrenme ve öğretme süreçleri üzerine bir çalışma*. Yayınlanmamış Doktora Tezi. Konya: Selçuk Üniversitesi, Fen Bilimleri Enstitüsü, Matematik Anabilim Dalı.
- Fer, S. (2011). *Öğretim tasarımı* (2. Baskı). Ankara: Anı Yayıncılık.
- Genç, H., Ceviz, E., Türkmen, M. ve Çiftçi, B. (2022). Bel ağrısı rehabilitasyon uygulamalarında egzersizin önemi (Edt.: Şükrü Bengü & Ebubekir İzol). Ankara: İksad Yayınevi.
- Güven, B. (2010). *Öğretim ilke ve yöntemleri* (Ed.: Şeref Tan, 6. Baskı). Ankara: Pegem Akademi Yayınları.
- Kaya, E. (2003). Sosyal Bilgiler Öğretiminde Sezgisel Düşünmeden Yararlanma. *Eğitim Bilimleri ve Uygulama*, 2(3), 79-89.
- Kaya, T. (2016). Eğitim psikolojisi. <http://docs.neu.edu.tr/staff/tulay.kaya/> Erişim Tarihi: 20.10.2019
- Kayacık E. (2013). *Öğrencilerin Kolb Öğrenme Stillerine Göre Çalışma Alışkanlıkları, Ödev Yapma Motivasyonları ve Stilleri Üzerine Bir Çalışma*. Yayınlanmamış Yüksek Lisans Tezi. Eskişehir: Eskişehir Osmangazi Üniversitesi Eğitim Bilimleri Enstitüsü.
- Kervin, L., Verenikina, I. ve Rivera, C. (2018). *Digital Play and Learning in the Home: Families' Perspective*. In: Danby, S., Fleer, M., Davidson, C., Hatzigianni, M. (eds) *Digital Childhoods. International Perspectives on Early Childhood Education and Development*, vol 22. Springer, Singapore. https://doi.org/10.1007/978-981-10-6484-5_8
- Kocaarslan B. (2016). *Profesyonel Müzik Eğitiminde Bilinçli Farkındalık, Öğrenme Stratejileri ve Öğrenme Stilleri*. Yayınlanmamış Doktora Tezi. İstanbul: Marmara Üniversitesi Eğitim Bilimleri Enstitüsü.
- Koçak, R. (2014). *Temel Kavramlar Öğrenmeyi Etkileyen Etkenler*. Behçet Oral (Ed.), *Öğrenme Öğretme Kuram ve Yaklaşımları içinde* (s. 3-28). Ankara: Pegem Yayınevi.
- Korkutata, A. (2017). Amerika ve Türkiye’de Rekreasyon Öğretim Programlarının Karşılaştırılması. *Sakarya University Journal of Education*, 7(3), 515-524.
- Küçükahmet, L. (2011). *Öğretim ilke ve yöntemleri* (25. Baskı). Ankara: Nobel Akademik Yayıncılık.

- Mbwayo, A.W., Mathai, M., Kuria, M.W., Mutavi, T. & Stoep, A.V. (2019). Parents' and teachers' perceptions of factors affecting learning in kenya. *Journal of G. S. W. Research, Policy, &Practice*. <https://doi.org/10.1007/s40609-019-00161-4>
- Orak Z. (2015). *Türkiye'de Akademik Başarı Değişkeni Alanında Yapılan Öğrenme Stilleriyle İlgili Çalışmaların İncelenmesi*. Yayınlanmamış Yüksek Lisans Tezi. Hatay: Mustafa Kemal Üniversitesi Sosyal Bilimler Enstitüsü.
- Orhaner, E. ve Hussein, A.T. (2007). *Ticaret ve turizm eğitiminde özel öğretim yöntemleri* (3. Baskı). Ankara: Siyasal Kitabevi.
- Ormankıran, Y. (2020). *Dünyada Rekreasyon Eğitimi* (Ed.: Betül Bayazıt, Ercan Karaçar, Ozan Yılmaz). Spor ve Rekreasyon Araştırmaları Kitabı-3. Sayfa sayısı 8-18. Konya: Çizgi Kitabevi Yayınları.
- Overskeid, G. (2008). They should have thought about the consequences: The crisis of cognitivism and a second chance for behavior analysis. *The Psychological Record*, 58(1), 131-152.
- Rahman, R.A., Mason, J.H. ve Yusof, Y.M. (2012). Factors Affecting Students' Change of Learning Behaviour. *Procedia-Social and Behavioral Sciences*, 56, 213 – 222. doi: 10.1016/j.sbspro.2012.09.648
- Sawangmek, T. (2019). *Effects of recreational activities to enhance science learning motivation and attitude toward participating with recreational activities*. In AIP Conference Proceedings (Vol. 2081, No. 1, p. 030008). AIP Publishing LLC.
- Schreck, C.M., Weilbach, J.T. ve Reitsma, G.M. (2019). Improving graduate attributes by implementing an experiential learning teaching approach: A case study in recreation education. *Journal of Hospitality, Leisure, Sport & Tourism Education*, <https://doi.org/10.1016/j.jhlste.2019.100214>
- Schunk D.H. (2009). *Öğrenme Teorileri* (Çev.: Muzaffer Şahin). Ankara: Nobel Yayıncılık.
- Selvi, K. (2012). *Öğretim ilke ve yöntemleri* (Ed.: Selvi Kıymet, 5. Baskı). Eskişehir: Anadolu Üniversitesi Yayınları.
- Senemoğlu, N. (2005). *Gelişim Öğrenme ve Öğretim*. Ankara: Gazi Kitabevi, ss. 10-25.
- Senemoğlu, N. (2010). *Gelişim, öğrenme ve öğretim*. Ankara: Pegem Akademi.
- Seve, M.A. ve Engin, A.O. (2008). Öğrenmeyi etkileyen faktörler. *Atatürk Üniversitesi Sosyal Bilimler Enstitüsü Dergisi*, 12 (2), 189-212.
- Sivan, A. ve Stebbins, R. A. (2011). Leisure education: definition, aims, advocacy, and practices—are we talking about the same thing (s)!. *World Leisure Journal*, 53(1), 27-41.
- Swanson, H. L. (1987). Information processing theory and learning disabilities: An overview. *Journal of learning Disabilities*, 20(1), 3-7.
- Tekin, H. (2004). *Eğitim de Ölçme ve Değerlendirme*. Ankara: Yargı Yayınevi.
- Turčová, I., Martin, A., ve Neuman, J. (2005). Diversity in language: Outdoor terminology in the Czech Republic and Britain. *Journal of Adventure Education & Outdoor Learning*, 5(2), 101-117.
- Türkmen, M., Genç, H. ve Ceviz, H. (2021). Oyun ve çocuk gelişimi (Edt.: Zeynep Filiz Dinç). Spor Bilimleri II. Ankara: Akademisyen Yayınevi.
- Ulusoy, A. (2009). *Gelişim ve Öğrenme* (Ed.: Ayten Ulusoy). Ankara: Anı Yayıncılık.
- Varış, F. (1978). *Eğitim Bilimine Giriş*. Ankara: Ankara Üniversitesi Eğitim Fakültesi Yayınları No: 70.
- Yang, C. ve Chen, S. (2005). Systematic design for improving team learning climate and capability: A case study. *Total Quality Management & Business Excellence*, 16(6), 727-740.
- Yazar, T., ve Karataş, K. (2018). *Öğrenme-öğretme kuram ve yaklaşımları ile ilgili temel kavramlar* (Edt.: Oral, B., 4. Baskı). Ankara: Pegem Akademi.
- Yılmaz D. (2011). *Öğrenme Stratejilerinin öğrenme Stilleri ve Bazı Değişkenler Açısından İncelenmesi*. Yayınlanmamış Yüksek Lisans Tezi. Konya: Selçuk Üniversitesi Eğitim Bilimleri Enstitüsü.

KAYNAKÇA

- Akıncı, A.Y., (2021). Spor Tarihi. G. Arıkan ve E. Çimen (Editör), *Beden Eğitimi ve Spor Bilimi* (s.7). İstanbul: Efe Akademi Yayınları.
- Amman, M. T., (2000). Spor da Sosyal Bilimler, Spor Sosyolojisi Bölümü. İstanbul: Alfa, s. 85-151.
- Astiz, C.A., (1969). *Pressure Groups and Power Elites in Peruvian Politics*. London: Cornell UP.
- Birgöl, K., (1999). Kitle İletişim Araçlarından Televizyonun Aile İçi İlişkiler Üzerine Etkiler. Doktora Tezi. Hacettepe Üniversitesi Sosyal Bilimleri Enstitüsü: Ankara.
- Çakır, V.O., (2009). Siyasetin Gölgesinde Futbol, *Tam Saha Dergisi*. İstanbul: Türkiye Futbol Federasyonu Yayınları, s. 46 – 47.
- Çakır, V.O., (2014). Spor Sosyolojisinin Doğuşu; Geleneksel Beden Eğitimi Usul ve Yaklaşımlarında Dönüşüm. İstanbul Üniversitesi Sosyal Bilimler Enstitüsü: Yayınlanmış Doktora Tezi. s.160.
- Dever, A., (2010). Spor Sosyolojisi. İstanbul: Başlık Yayın Grubu. s: 25-271.
- Elkin, F., (1995). Çocuk ve Toplum, Çocuğun Toplumsallaşması. (Çev. Nezife Güngör). İstanbul: Gündoğan Yayınları.
- Fişek, K., (1983). Devlet Politikası ve Toplumsal Yapıyla İlişkileri Açısından Spor Yönetimi. Ankara: AÜ SBF Yayınlar. s.9
- Fişek, K., (1985). 100 Soruda Türkiye Spor Tarihi. İstanbul: Gerçek Yayınları.
- Güler, İ., Yıldız, K., Özbek, S., (2018). Sosyolojik Açıdan Spor ve Medya İlişkilerinin Toplum Üzerindeki Etkisi: İzmir İli Örneği. İnönü Üniversitesi, *Beden Eğitimi ve Spor Bilimleri Dergisi (İÜBESBD)*. 5(1), s.1-12. e-ISSN: 2148-6786.
- Guttmann, A., (2004). *Sports*, Boston, University of Massachusetts Press.
- Kenyon, G. ve Loy, J. (1965). *Toward a Sociology of Sport*, New York, *Journal of Health, Physical Education and Recreation*, s.14.
- Malcolm, D., (2012). *Sport and Sociology*. London: Routledge, s. 22.
- Mcquail, D., (1994). Kitle İletişim Kuramı. (Çev. A. Haluk Yüksel). Eskişehir: Anadolu Üniversitesi Kibebe Sanat Merkezi Yayını.
- Peltekoglu Balta, F., (2014). *Halkla İlişkiler Nedir?*. İstanbul: Beta Yayınevi. s. 206-317. ISBN: 978-605-333-064-6. 206-317).
- Ronald, H., (1992). *L'histoire en Mouvements* (Fransızca), Paris: Armand Colin, 58.
- Sarıkoca, E., (2020). Spor ve Sosyoloji Bir Yaklaşım Denemesi. Atatürk Üniversitesi Edebiyat Fakültesi Dergisi. Sayı. 64, s.265.
- Soydan, E. ve Alpaslan, N., (2014). "Medyanın Doğal Afetlerdeki İşlevi", *İstanbul Sosyal Bilimler Dergisi*, (7), 53-64.
- Şahan, H. ve Çınar, V., (2004). Kitle İletişim Araçlarının Spor Kamuoyu Üzerine Etkisi. Selçuk Üniversitesi Sosyal Bilimler Enstitüsü Dergisi, Sayı 12, 313 – 321.
- San, H., (1991). Spor ve Basın. Spor Ahlakı ve Felsefesine Yeni Yaklaşımlar Sempozyumu: İstanbul, s.187.
- Scambler, G., (2005). *Sport and Society: History, Power and Culture*, New York, Open University Press.
- Soydan, E. ve Alpaslan, N., (2014). "Medyanın Doğal Afetlerdeki İşlevi", *İstanbul Sosyal Bilimler Dergisi*, (7), 53-64.
- Şahan, H., Ulukan, S., Akpınar, Ö., (2004). Spor Medya İlişkilerinde İletişim Teknolojilerinin Rolü. Selçuk Üniversitesi Sosyal Bilimler Enstitüsü Dergisi, 12.
- Şahan, Hasan v.d., (2008). Spor ve Medya İlişkilerinde İletişim Teknolojilerinin Rolü. Niğde Üniversitesi *Beden Eğitimi ve Spor Bilimleri Dergisi*, cilt: 2, sayı 2, s. 155-164.
- Şenyapılı, Ö. (1981). *Toplum ve İletişim*. Ankara: Turhan Kitabevi.
- Türkay, H., (2020). Spor Sosyolojisi: Geçmişten Günümüze Gelişimi ve Gelecek Beklentileri, *Spor Eğitim Dergisi*, 4 (2), 53-61.
- Turam, E., (1994). *Medyanın Siyasi Hayata Etkileri*. İstanbul: İrfan Yayıncılık, s.123.
- Ünsal, B. ve Ramazanoğlu, F., (2013). Spor Medyasının Toplum Üzerindeki Sosyolojik Etkisi. *Eğitim*

- ve Öğretim Araştırmaları Dergisi. 1(4), s. 36-46.
- Yağız, K., (2020). Spor Liglerinde Tüketici Odaklı Marka Çağrışımları. Hacettepe Üniversitesi İktisadi ve İdari Bilimler Fakültesi Dergisi, 38(2), 373-386.
- Yıldız, Ö.E., (2014). Toplumsal İletişimde Spor, Medya ve Reklam. Volkan Ekin (Ed.). Türkiye’de Spor ve Medya. 225-263. İstanbul: Köprü Kitapları.
- Web2 : (<http://www.sporbilim.com/index.php?s=icerik&katid=83&id=135>) (08-12-08)
- Wenner, L. A., (2021). Media, Sports, and Society. Communication Studies Faculty Works.12, 1-14.

KAYNAKÇA

- Aaker, D. (1996). *Building Strong Brands*. New York, Free Press
- Aaker, J. L. (1997). Dimensions of brand personality. *Journal of marketing research*, 34(3), 347-356.
- Aaker, J. L., Benet-Martinez, V., & Garolera, J. (2001, September). Consumption of symbols as carriers of culture: A study of Japanese and Spanish brand personality constructs. *Journal of Personality and Social Psychology*, 81, 492-508.
- Ağaç, S & Sakarya, M. (2014). Evaluation of outdoor sports clothing brand personality by users. *International Journal of Sport Culture and Science*, 2(2), 99-113.
- Ahmad, A. (2022). Dimensions of Brand Personality in Sports: A Review. *IM Konnect*, 1(2), 1-9.
- Alexandris, K. (2016). Testing the role of sport event personality on the development of event involvement and loyalty: The case of mountain running races. *International Journal of Event and Festival Management*.
- Anandkumar, V., & George, J. (2011). From Aaker to Heere: A review and comparison of brand personality scales. *Research Journal of Social Science & Management*, 1(3), 30-51.
- Austin, J. R., Siguaw, J. A., & Mattila, A. S. (2003). A re-examination of the generalizability of the Aaker brand personality measurement framework. *Journal of Strategic Marketing*, 11, 77-92.
- Azoulay, A., & Kapferer, J. N. (2003). Do brand personality scales really measure brand personality? *Journal of brand management*, 11(2), 143-155.
- Baran, A., & Taşkın, E. (2017). Spor Kulübünün Marka Kişiliğinin Takımla Özdeşleşme Üzerindeki Etkisini Belirleme Yönelik Bir Çalışma. *Dumlupınar Üniversitesi Sosyal Bilimler Dergisi*, (52), 52-74.
- Belk, R. W. (1988). Possessions and the extended self. *Journal of consumer research*, 15(2), 139-168.
- Bibby, D. N. (2011). Sponsorship portfolio as brand image creation strategies: A commentary essay. *Journal of Business Research*, 64, 628-630.
- Blank, A. S., Koenigstorfer, J., & Baumgartner, H. (2018). Sport team personality: It's not all about winning! *Sport Management Review*, 21(2), 114-132.
- Braunstein, J. R., & Ross, S. D. (2010). Brand personality in sport: Dimension analysis and general scale development. *Sport marketing quarterly*, 19(1), 8-16.
- Carlson, B. D., & Donovan, D. T. (2013). Human brands in sport: Athlete brand personality and identification. *Journal of Sport Management*, 27(3), 193-206.
- Čáslavová, E., & Petráčková, J. (2011). The brand personality of large sport events. *Kinesiology*, 43(1.), 91-106.
- Çevik, H., Şimşek, K. Y., Mercanoğlu, A. O., & Bayram, A. (2018). Spor Etkinlik Kişiliği Ölçeğinin Geçerlik Ve Güvenirliği. *Sportre Beden Eğitimi Ve Spor Bilimleri Dergisi*, 16(2), 245-258.
- Diñç A., Karuç S., Bulgurcuoğlu AN., Dinçer N. (2022). Spor Takımları İtibarının Psikolojik Bağlılık Üzerine Etkisi: Hentbol Seyircileri Örneği. *Beden Eğitimi ve Spor Bilimleri Dergisi*. 16(2), 169-181.
- Duman, C., Taşkın, E., Gökçe, Z., & Zobar, L. (2015). Tüketicilerin Futbol İle İlgilenim Seviyelerine Göre Kümelenmesi Ve Kümeler Arasındaki Farklılıklar. *Öneri Dergisi*, 11(43), 71-88.
- Geuens, M., Weijters, B., & De Wulf, K. (2009). A new measure of brand personality. *International journal of research in marketing*, 26(2), 97-107.
- Giroux, M., Pons, F., & Maltese, L. (2017). The role of perceived brand personality in promotion effectiveness and brand equity development of professional sports teams. *International Journal of Sports Marketing and Sponsorship*.
- Greenhalgh, G., Dwyer, B., & LeCrom, C. (2017). A Case of Multiple (Brand) Personalities: Expanding the Methods of Brand Personality Measurement in Sport Team Contexts. *Sport Marketing Quarterly*, 26(1).
- Heere, B. (2010). A New Approach to Measure Perceived Brand Personality Associations Among Consumers. *Sport Marketing Quarterly*, 19(1).
- Kang, C., Bennett, G., & Peachey, J. W. (2016). Five dimensions of brand personality traits in sport. *Sport Management Review*, 19(4), 441-453.

- Kaplan, M. D., Yurt, O., Guneri, B., & Kurtulus, K. (2010). Branding Places: Applying Brand Personality Concept to Cities. *European Journal of Marketing*, 44 (9/10), 1286-1304.
- Karjaluoto, H., Munnukka, J., & Salmi, M. (2016). How do brand personality, identification, and relationship length drive loyalty in sports? *Journal of Service Theory and Practice*, 26, 50–71.
- Keller, K. L. (1993). Conceptualizing, measuring: and managing customer-based brand equity. *Journal of Marketing*, 57, 1–22.
- Keller, K. L. (2008). *Strategic Brand Management. Building, measuring and managing brand equity* (3rd ed.). Upper Saddle River, NJ: Prentice Hall.
- Kim, C. K., Han, D., & Park, S. B. (2001, November). The effect of brand personality and brand identification on brand loyalty: Applying theory of social identification. *Japanese Psychological Research*, 43, 195–206.
- Kim, Y. K., Shim, S. W., & Dinnie, K. (2013). The Dimensions of Nation Brand Personality: A Study of Nine Countries. *Corporate Reputation Review*, 16(1), 34- 47.
- Kline, R. B. (2005). *Principles and practice of structural equation modelling (2.Ed.)*. N.Y. USA. The Guilford Press.
- Lee, H. S., & Cho, C. H. (2012). Sporting event personality: Scale development and sponsorship implications. *International Journal of Sports Marketing and Sponsorship*. 14(1), 46-63.
- Malhotra, N. K. (1988). Self concept and product choice: An integrated perspective. *Journal of Economic Psychology*, 9, 1–28.
- Norman, W. T. (1963). Toward an adequate taxonomy of personality attributes: Replicated factor structure in peer nomination personality ratings. *The journal of abnormal and social psychology*, 66(6), 574.
- Papadimitriou, D., Kaplanidou, K., Alexandris, K., & Theodorakis, N. (2019). The Brand Personality of Professional Football Teams: A Refined Model Based on the Greek Professional Football League. *Sport, Business and Management: An International Journal*, 9(5), 443-459.
- Plummer, Joseph. T. (1985), "How Personality Makes a Difference," *Journal of Advertising Research*, 24: 27-31.
- Ross, S. D. (2008). Assessing the use of the brand personality scale in team sport. *International Journal of Sport Management and Marketing*, 3, 23–38.
- Sanlav, R., & Dumangoz, P. D. (2021). The Relationship between the Reputation of the Sports Team Perceived by University Students and Their Psychological Commitments to Their Teams. *Journal of Educational Issues*, 7(1), 413-430.
- Schade, M., Piehler, R., & Burmann, C. (2014). Sport Club Brand Personality Scale (SCBPS): A New Brand Personality Scale for Sport Clubs. *Journal of Brand Management*, 21(7), 650-663.
- Smith, A. C., Graetz, B. R., & Westerbeek, H. M. (2006). Brand personality in a membership-based organisation. *International Journal of Nonprofit and Voluntary Sector Marketing*, 11(3), 251-266.
- Sweeney, J. C., & Brandon, C. (2006). Brand personality: Exploring the potential to move from factor analytical to circumplex models. *Psychology & Marketing*, 23(8), 639-663.
- Tsiotsou, R. (2012). Developing a scale for measuring the personality of sport teams. *Journal of Services Marketing*.
- Walsh, P., Clavio, G., Lovell, M. D., & Blaszcza, M. (2013). Differences in Event Brand Personality Between Social Media Users and Non-Users. *Sport Marketing Quarterly*, 22(4).
- Wang, J. J., Zhang, J. J., Byon, K. K., Baker, T. A., & Lu, Z. L. (2016). Promoting brand-event personality fit as a communication strategy to build sponsors' brand equity. *International Journal of Sport Communication*, 9(3), 294-320.
- Yıldız, Y., Güngörür, Ö., & Cömert, E. (2022). Futbol ayakkabısı markalarında marka kişiliği ve marka değeri arasındaki ilişki. *Herkes için Spor ve Rekreasyon Dergisi*, 4(1), 1-3.

KAYNAKÇA

- Akandere, M., Aktaş, S. ve Er, Y. (2018). Zihinsel Antrenman ve Spor. *Türkiye Barolar Birliği*, 60-74.
- Aksoy, R. (2021). *Futbolcular ile Taekwondocuların Zihinsel Antrenman Beceri Düzeylerinin Karşılaştırılması*. Yayınlanmamış Yüksek Lisans Tezi, İstanbul Gelişim Üniversitesi, Lisansüstü Eğitim Enstitüsü, Antrenörlük Eğitimi Anabilim Dalı, Hareket ve Antrenman Bilimleri Bilim Dalı, İstanbul.
- Aksoy, S. (2022). *Spora Odaklanmış Dikkatin Önemi*. Ender Ali Uluç (Ed), Sporda Güncel Yaklaşımlar içinde. Ankara: Gazi kitabevi.
- Aktepe K. (1999). *Sporda zihinsel antrenman kullanımı*. Ankara: Aydoğdu ofset.
- Aktop, A. (2008). *Biyolojik Geribildirimle Zihinsel Antrenman Yönteminin Dart Performansına Etkisinin İncelenmesi*. Yayınlanmamış Doktora Tezi, Akdeniz Üniversitesi Sağlık Bilimleri Enstitüsü, Beden Eğitimi ve Spor Anabilim Dalı, Antalya.
- Altıntaş, A., Akalan, C. (2008). Zihinsel antrenman ve yüksek performans. *Sportmetre Beden Eğitimi ve Spor Bilimleri Dergisi*, 6(1): 39–43.
- Altıntaş, A., ve Akalan C. (2008). Zihinsel Antrenman ve Yüksek Performans. *Sportmetre Beden Eğitimi ve Spor Bilimleri Dergisi*, 6, 39–43.
- Ateş, E. (2022). *Bireysel ve Takım Sporunu Yapan Bireylerde Zihinsel Antrenmanın Zihinsel Dayanıklılığa Etkisi*. Yayınlanmamış Yüksek Lisans Tezi, Siirt Üniversitesi, Sağlık Bilimleri Enstitüsü, Beden Eğitimi ve Spor Anabilim Dalı, Siirt.
- Başer, E. (1986). *Uygulamalı Spor Psikolojisi: Performans Sporunda Psikolojinin Rolü*. Ankara: Milli Eğitim Gençlik ve Spor Bakanlığı, Beden Terbiyesi ve Spor Genel Müdürlüğü.
- Beşler, H. K. (2021). Sporda zihinsel antrenman. Azize Bingöl Diedhiou (Ed). *Antrenman yöntemleri* içinde (s. 50-67). İstanbul: Efe.
- Erickson, M. ve Ernest, R. (1979). *Hypnotherapy: An Exploratory Casebook*. New York: Irvington Publisher.
- Farah, M. J. (1989). The neural basis of mental imagery. *Trends in neurosciences*, 12(10), 395-399.
- Güven, N. (2022). *Profesyonel ve Amatör Futbolcuların Zihinsel Antrenman Özellikleri ile Toparlanma Bilgi Düzelerinin Değerlendirilmesi*. Yayınlanmamış Yüksek Lisans Tezi, Ardahan Üniversitesi, Lisansüstü Eğitim Enstitüsü, Beden Eğitimi ve Spor Anabilim Dalı, Ardahan.
- İkizler, C. (2000). Spor psikolojisinde seçme konular. İkizler H. C. (Ed.), *Sporda sosyal bilimler içinde* (s. 35-38). İstanbul: Alfa.
- İkizler, C. ve Karagözoğlu C. (1997). *Sporda Başarının Psikolojisi*. İstanbul: Alfa Basın Yayın Dağıtım.
- İkizler, C. ve Karagözoğlu, C. (1997). *Sporda Başarının Psikolojisi*. 3. Basım İstanbul: Alfa Basın Yayın Dağıtım.
- Kale, K.E. (2013). *İmgeleme Müdahale Programlarının Güdülenme, Hedef Yönelimleri ve Güdüssel İklim Üzerine Etkisi*. Yayınlanmamış Doktora Tezi, Mersin Üniversitesi, Eğitim Bilimleri Enstitüsü, Mersin.
- Karagözoğlu, C. (2006). *Sporda Psikolojik Destek*. İstanbul: Morpa Kültür Yayınları.
- Kızıldağ, E. ve Tiryaki, M. Ş. (2012). Sporda İmgeleme Envanterinin Türk Sporcular İçin Uyarlanması. *Spor Bilimleri Dergisi*, 23(1), 13-23.
- Kolayış, H. (2002). *Futbolcularda Zihinsel Hayal Etme Antrenmanlarının Kaygı Üzerine Etkisi*. Yayınlanmamış Yüksek Lisans Tezi, Kocaeli Üniversitesi, Sağlık Bilimleri Enstitüsü, Beden Eğitimi ve Spor Anabilim Dalı, Kocaeli.
- Konter E, (1999). *Uygulamalı spor psikolojisinde zihinsel antrenman*. Ankara, Nobel Yayın Dağıtım.
- Krejci, M. (2003). Mental Techniques, Breathing Exercises And Compensatory Yoga Exercises As Part Of Psychological Training In Sport, *XI European Congress Of Sport Psychology, Copanhen*.
- Kulak, A. (2011). *Zihinsel antrenman yönteminin 10-12 yaş futbolcularda teknik beceri performansına etkisinin incelenmesi*. Yayınlanmamış Yüksek Lisans Tezi, Harran Üniversitesi, Sağlık Bilimleri Enstitüsü, Şanlıurfa.

- Moss, D. ve Andrasik F. (2008). Biofeedback and Neurofeedback. Yucha CB, Montgomery D, editors. *Evidence-based practice in biofeedback and neurofeedback. Association for Applied Psychophysiology and Biofeedback*; 2008.
- Murathan, G. ve Bozyılan, E. (2020). *Sporun Kavramsal Temelleri*. Ankara: Efe Akademi Yayın Evi.
- Müezzinoğlu, A. E. (2011). *Tıbbi Hipnoz Eğitimi*. İstanbul: Omnia Yayınları.
- Özbaydar, S. (1983). *İnsan Davranışının Sınırları ve Spor Psikolojisi*. İstanbul: Altın kitaplar yayınevi.
- Özerkan, K. N. (2012). *Bedenin Efendisi Zihin*. İstanbul: Zer Kitap.
- Öztürk, A. (2022). *Geleneksel Sporcular ve E-Spor Oyuncularının Zihinsel Antrenman Profilleri*. Yayımlanmamış Yüksek Lisans Tezi, Gazi Üniversitesi, Eğitim Bilimleri Enstitüsü, Beden Eğitimi ve Spor Öğretmenliği Anabilim Dalı, Ankara.
- Singer, RN (1980). *Motor learning and human performance: An application to motor skills and movement behaviors*. New York: Macmillan. 240- 242.
- Şinoforoğlu, O. (2006). *İstanbul İlinde Elit Düzeyde Takım Sporları ile Uğraşan Sporcuların Zihinsel Antrenman ve Zihinsel Becerilerini Kullanma Düzeyleri Üzerine Bir Araştırma*. Yayımlanmamış Yüksek Lisans Tezi, Gazi Üniversitesi Eğitim Bilimlerinin Enstitüsü, Ankara.
- Uluç, E. A. (2022). Badmintoncuların Müsabaka Öncesi Motivasyon Kaynakları ve Kaygı Durumlarının İncelenmesi. *Uluslararası Türk Spor ve Egzersiz Psikolojisi Dergisi*, 2(1), 39-54.
- Ünver, D. (2021). *Profesyonel Futbolcularda Aerobik Dayanıklılık ve Zihinsel Dayanıklılık Arasındaki İlişkinin İncelenmesi*. Doktora Tezi, Aydın Adnan Menderes Üniversitesi, Sağlık Bilimleri Enstitüsü, Aydın.
- Vural, C. (2021). *Bireysel ve Takım Sporcularının Zihinsel Antrenman Bileşenlerinin İncelenmesi*. Yayımlanmamış Yüksek Lisans Tezi, Gazi Üniversitesi, Eğitim Bilimleri Enstitüsü, Beden Eğitimi ve Spor Öğretmenliği Anabilim Dalı, Ankara.
- Vurgun, N. (2010). *Sporda imgeleme Anketinin Türkçeye Uyarlanması ve Sporda imgelemenin Yarışma Kaygısı ile Sportif Güven Üzerindeki Etkisi*. Yayımlanmamış Yüksek Lisans Tezi, Gazi Üniversitesi, Eğitim Bilimleri Enstitüsü, Beden Eğitimi ve Spor Anabilim Dalı, Ankara.
- Weinberg, R.ve Richardson P. (2008). *Başarılı hakemliğin psikolojisi*. Ekmekçi, R. (Çev). Denizli: Gültürk Matbaası.
- Yarayan, Y. E., ve İlhan, E. L. Sporda Zihinsel Antrenman Envanteri'nin (SZAE) Uyarlama Çalışması. *Gazi Beden Eğitimi ve Spor Bilimleri Dergisi*, 23(4), 205- 218.
- Yılmaz, O. (2019). Zihinsel antrenman uygulaması: Otojenik antrenman. Özdenk, S. ve Yılmaz, O. (Ed.), *Spor ve rekreasyon araştırmaları kitabı* (s. 69-85). Konya: Çizgi.
- Ziegler, S.G., Klinzing, J. ve Williamson, K. (1982). The Effects of Two Stress Management Training Programs on Cardiorespiratory Efficiency. *Journal of Sport Psychology*, 4(3).

Editor:

Dr. Öğr. Üyesi Murat Tandoğan

Ziraat, Orman ve Su Ürünleri

Alanında
Uluslararası Araştırmalar V

EĞİTİM
yayınevi

ZİRAAT, ORMAN VE SU ÜRÜNLERİ ALANINDA ULUSLARARASI ARAŞTIRMALAR V

Editör: Dr. Öğr. Üyesi Murat Tandoğan

Genel Yayın Yönetmeni: Yusuf Ziya Aydoğan (yza@egitimyayinevi.com)

Genel Yayın Koordinatörü: Yusuf Yavuz (yusufyavuz@egitimyayinevi.com)

Sayfa Tasarımı: Eğitim Yayınevi Grafik Birimi

Kapak Tasarımı: Eğitim Yayınevi Grafik Birimi

T.C. Kültür ve Turizm Bakanlığı

Yayıncı Sertifika No: 47830

ISBN: 978-625-6382-12-1

1. Baskı, Kasım-Aralık 2022

Baskı Cilt

Uzun Dijital Matbaacılık

İstanbul Cad. İstanbul Çarşısı No: 48/48 - 49 İskitler 06070 / Ankara

Matbaa Sertifika No: 47865

Kütüphane Kimlik Kartı

ZİRAAT, ORMAN VE SU ÜRÜNLERİ ALANINDA ULUSLARARASI ARAŞTIRMALAR V

Editör: Dr. Öğr. Üyesi Murat Tandoğan

277 s., 165x240 mm

Kaynakça var, dizin yok.

ISBN: 978-625-6382-12-1

Copyright © Bu kitabın Türkiye'deki her türlü yayın hakkı Eğitim Yayınevi'ne aittir. Bütün hakları saklıdır. Kitabın tamamı veya bir kısmı 5846 sayılı yasanın hükümlerine göre kitabı yayımlayan firmanın ve yazarlarının önceden izni olmadan elektronik/mekanik yolla, fotokopi yoluyla ya da herhangi bir kayıt sistemi ile çoğaltılamaz, yayımlanamaz.

EĞİTİM

yayınevi

Yayınevi Türkiye Ofis: İstanbul: Eğitim Yayınevi Tic. Ltd. Şti., Atakent mah. Yasemen sok.
No: 4/B, Ümraniye, İstanbul, Türkiye

Konya: Eğitim Yayınevi Tic. Ltd. Şti., Fevzi Çakmak Mah. 10721 Sok. B Blok, No: 16/B,
Safakent, Karatay, Konya, Türkiye
+90 332 351 92 85, +90 533 151 50 42, 0 332 502 50 42
bilgi@egitimyayinevi.com

Yayınevi Amerika Ofis: New York: Egitim Publishing Group, Inc.
P.O. Box 768/Armonk, New York, 10504-0768, United States of America
americaoffice@egitimyayinevi.com

Lojistik ve Sevkiyat Merkezi: Kitapmatik Lojistik ve Sevkiyat Merkezi, Fevzi Çakmak Mah.
10721 Sok. B Blok, No: 16/B, Safakent, Karatay, Konya, Türkiye
sevkiyat@egitimyayinevi.com

Kitabevi Şubesi: Eğitim Kitabevi, Şükran mah. Rampalı 121, Meram, Konya, Türkiye
+90 332 499 90 00
bilgi@egitimkitabevi.com

İnternet Satış: www.kitapmatik.com.tr
+90 537 512 43 00
bilgi@kitapmatik.com.tr

KAYNAKÇA

- Amit, T., Sharma, S.K., Hussain, T. ve Gupta, P.K. (2013). Application of biodynamic preparation, bio control agent and botanicals for organic management of virus and leaf spots of blackgram (*Vignamungo* L. Hepper). *Academia Journal of Agricultural Research*, 1(4), 060-064.
- Anonymous (2016). Yarrow [BD 502] Energizing the Orchard Ecosystem Utilizing Biodynamic Plants and Herbs. Ecosystem Insights Organic, Holistic, and Biodynamic Orchardng (7 June 2016), <https://us12.campaign-archive.com/?u=3ed5e99bfabdee6bf79166501veid=a9f3f8eac7> (E.T.: 21.02.2022).
- Anonymous, (2022). Biodynamic Methods, <https://www.biodynamic.org.uk/discover/biodynamic-methods/> (E.T.: 21.02.2022).
- Anonymous, (2022a). The compost preparations, <https://www.biodynamic.org.uk/the-compost-preparations/> (E.T.: 04.03.2022).
- Anonymous, 2021. Biodynamic Preparation Plant Cultivation. https://www.demeter.net/wp-content/uploads/2021/11/BFDI_Biodynamic-Preparation-Manual-Plant-cultivation_2021_EN.pdf (E.T.: 25.05.2022).
- Aschemann, J., Hamm, U., Naspetti, S. ve Zanolli, R. (2007). The organic market. *Organic farming: An international history*, 123-151.
- Atkinson, G. (2012). The Energetic Activites in Biodynamic Agriculture Garuda Trust, New Zealand.
- Bacchus, G.L. 2010. An evaluation of the influence of biodynamic practices including foliar-applied silica spray on nutrient quality of organic and conventionally fertilised lettuce (*Lactuca sativa* L.). *Journal of Organic Systems*, 5(1).
- Bach, J. (1977). Rudolf Steiner's Indications Regarding Cosmic Influences Upon the Growth of Plants.
- Bachinger, J. (1996). The effects of different types of fertilization (mineral, organic, biodynamic) on the temporal dynamics and spacial distribution of chemical and microbiological parameters of C and N dynamics in the soil and also of crop and root growth of winter rye. Institute for Biodynamic Research, Research Report Volume 7, Darmstadt, Germany (s.166).
- Bavec, M., Turinek, M., Grobelnik-Mlakar, S., Slatnar, A. ve Bavec, F. (2010). Influence of Industrial and Alternative Farming Systemson Contents of Sugars, Organic Acids, Total PhenolicContent, and the Antioxidant Activity of Red Beet (*Beta vulgaris* L. ssp. vulgaris Rote Kugel). *J. Agric. Food Chem*, 58, 11825-11831.
- Bavec, M., Turinek, M., Grobelnik Mlakar, S., Mikola, N. ve Bavec, F. (2010). Some internal quality properties of white cabbage from different farming systems. In XXVIII International Horticultural Congress on Science and Horticulture for People (IHC2010): International Symposium on 933 (s. 577-583).
- Berner, A., Hildermann, I., Fliessbach, A., Pfiffner, L., Niggli, U. ve Mäder, P. (2008). Crop yield and soil fertility response to reduced tillage under organic management. *Soil and Tillage Research*, 101 (1-2), 89-96.
- Birkhofer, K. (2007). Organic farming and generalist predator communities: Implications for conservation biological control in agroecosystem (Doctoral dissertation, Darmstadt, Techn. Univ., Diss., 2007).
- Bloksma, J.R. ve Struik, P.C. (2007). Coaching the process of designing a farm: using the healthy human as a metaphor for farm health. *NJAS: Wageningen Journal of Life Sciences*, 54(4), 413-429.
- Brock, C., Geier, U., Greiner, R., Olbrich-Majer, M. ve Fritz, J. (2019). Research in biodynamic food and farming—a review. *Open Agriculture*, 4(1), 743-757.
- Burkitt, L.L., Small, D.R., McDonald, J.W., Wales, W.J. ve Jenkin, M.L. (2007). Comparing irrigated biodynamic and conventionally managed dairy farms. 1. Soil and pasture properties. *Australian Journal of Experimental Agriculture*, 47(5), 479-488.
- Burns, M.A., Barnard, H.R., Gabor, R.S., McKnight, D.M. ve Brooks, P. D. (2016). Dissolved organic matter transport reflects hillslope to stream connectivity during snowmelt in a montane catchment. *Water Resources Research*, 52(6), 4905-4923.

- Carpenter-Boggs, L., Reganold, J.P. ve Kennedy, A.C. (2000). Effects of biodynamic preparations on compost development. *Biological Agriculture ve Horticulture*, 17(4), 313-328.
- Chalker-Scott, L. (2013). The science behind biodynamic preparations: A literature review. *HortTechnology*, 23(6), 814-819.
- Chhabra, E. (2017). Biodynamic farming is on the rise—but how effective is this alternative agricultural practice. *The Guardian*, (5th March 2017). <https://moftarchive.org/wp-content/uploads/2020/08/20170308-Biodynamic-Farming-Is-on-The-Rise-%E2%80%93-But-How-Effective-Is-This-Alternative-Agricultural-Practice.pdf>, (E.T.: 21.02.2022).
- Chowdhury, S., Chakraborty, A., Banerjee, R., ve Biswas, S. (2020). Biodynamic farming a step towards sustainability. ISSN: 2456-2904, 1-4.
- Çiftçioğlu, S. (2020). Biyodinamik Tarım Preparatları Nelerdir? | En Etkili 9 Preparat. <https://huglero.com/biyodinamik-tarim-preparatlari-nelerdir/>, (E.T.: 27.02.2022)
- D'Evoli L., Tarozzi A., Hrelia P., Lucarini M., Cocchiola M., Gabrielli P., et al., Influence of Cultivation System on Bioactive Molecules Synthesis in Strawberries: Spin-off on Antioxidant and Antiproliferative Activity, *J. Food Sci.*, 2010, 75, 94-99.
- D'Evoli, L., Lucarini, M., del Pulgar, J.S., Aguzzi, A., Gabrielli, P., Gambelli, L. ve Lombardi-Boccia, G. (2016). Phenolic acids content and nutritional quality of conventional, organic and biodynamic cultivations of the tomato CXD271BIO breeding line (*Solanum lycopersicum* L.). *Food and Nutrition Sciences*, 7(12), 1112.
- Demeter (Demeter International, 2022). Biodynamics. <https://demeter.net/biodynamics/> (Erişim tarihi: 05.04.2022)
- Dudaš, S., Poljuha, D., Šola, I., Šegula, S., Varga, S. ve Sladonja, B. (2016). Effects of biodynamic production on growth and essential oil content in basil. *Acta Botanica Croatica*, 75(2), 260-265.
- Ergene, A. (1993). Toprak Bilimi Esasları. 3.Baskı. Atatürk Üniversitesi Ziraat Fakültesi Ders Yayınları, Erzurum, Türkiye.
- Fageria, N.K. (2012). Role of soil organic matter in maintaining sustainability of cropping systems. *Communications in Soil Science and Plant Analysis*, 43(16), 2063-2113.
- Faust, S., Heinze, S., Ngosong, C., Sradnick, A., Oltmanns, M., Raupp, J., Geisseler, D., Joergensen, R.G. (2017). Effect of biodynamic soil amendments on microbial communities in comparison with inorganic fertilization. *Applied Soil Ecology*, 114, 82-89.
- Fließbach, A., Oberholzer, H. R., Gunst, L. ve Mäder, P. (2007). Soil organic matter and biological soil quality indicators after 21 years of organic and conventional farming. *Agriculture, Ecosystems ve Environment*, 118(1-4), 273-284.
- Fritz J. ve Koepke U. (2005). Effects of light, manuring and biodynamic horn silica applications by dwarf beans (*Phaseolus vulgaris* L. var. nanus) on germination characteristics of the newly formed seeds. (in German). *Pflanzenbauwissenschaften*, 9(2), 55–60.
- Fritz, J., Athmann, M., Kautz, T. ve Köpke, U. (2011). Grouping and classification of wheat from organic and conventional production systems by combining three image forming methods. *Biological Agriculture ve Horticulture*, 27(3-4), 320-336.
- Gardner, M. (2020). Biodynamic Research Bulletin: Planting Times for Trees and Perennials (No. Revised April 19, 2020). <https://www.biodynamics.com/sites/default/files/Biodynamic%20Research%20Bulletin%20on%20Tree%20Planting.pdf>, (Erişim tarihi: 05.04.2022).
- Geier, U., Büssing, A., Kruse, P., Greiner, R. ve Buchecker, K. (2016). Development and application of a test for food-induced emotions. *PloS one*, 11(11), e0165991.
- Giannattasio, M., Vendramin, E., Fornasier, F., Alberghini, S., Zanardo, M., Stellan, F. ve Squartini, A. (2013). Microbiological features and bioactivity of a fermented manure product (preparation 500) used in biodynamic agriculture. *Journal of Microbiology and Biotechnology*, 23(5), 644-651.
- Gilsenan, C., Burke, R.M. ve Barry-Ryan, C. (2010). A study of the physicochemical and sensory properties of organic and conventional potatoes (*Solanum tuberosum*) before and after baking. *International Journal of Food Science & Technology*, 45(3), 475-481.

- Goetzke, B., Nitzko, S. ve Spiller, A. (2014). Consumption of organic and functional food. A matter of well-being and health?. *Appetite*, 77, 96-105.
- Goldstein, W., Barber, W., Carpenter-Boggs, L., Daloren, D., ve Koopmans, C. (2004). Comparisons of conventional, organic and biodynamic methods. Michael Fields Agricultural Institute. <https://www.demeter-usa.org/downloads/Demeter-Science-Comparisons.pdf> ((Erişim tarihi: 05.04.2022).
- Goldstein, W., ve Koepf, H.H. (1982). A contribution to the development of tests for the bio-dynamic preparations. *Elemente der Naturwissenschaft*, 36, 41-53.
- Goldstein, W.A. ve Barber, W. (1979). A report on previous work done with biodynamic preparations. *Biodynamics*, 129, 1-10.
- Goldstein, W.A., 1986. Alternative crops, rotations, and management systems for the Palouse, Ph.D. Thesis, Washington State University Department of Agronomy and Soils, 1986.
- Goldstein, W.A., Koepf, H.H. ve Koopmans, C.J. (2019). Biodynamic preparations, greater root growth and health, stress resistance, and soil organic matter increases are linked. *Open Agriculture*, 4(1), 187-202.
- Haktanır, K. (2009). Çevresel değişimlerde tarımın etkileri ve yönetim arayışları. *Ankara Üniversitesi Çevrebilimleri Dergisi*, 1(1), 1-6.
- Heger, T.J., Straub, F. ve Mitchell, E.A. (2012). Impact of farming practices on soil diatoms and testate amoebae: A pilot study in the DOK-trial at Therwil, Switzerland. *European Journal of Soil Biology*, 49, 31-36.
- Heimler, D., Isolani, L., Vignolini, P. ve Romani, A. (2009). Polyphenol content and antiradical activity of *Cichorium intybus* L. from biodynamic and conventional farming. *Food Chemistry*, 114(3), 765-770.
- Heimler, D., Vignolini, P., Arfaioli, P., Isolani, L. ve Romani, A. (2011). Conventional, organic and biodynamic farming: differences in polyphenol content and antioxidant activity of *Batavia lettuce*. *Journal of the Science of Food and Agriculture*, 92(3), 551-556.
- Jack T. Trevors, 2001. Water, Air and Soil Pollution. An International Journal of Environmental Pollution. Volume 128, Issue 3/4.
- Jakop, M., Grobelnik Mlakar, S., Bavec, M., Robačar, M., Vukmanič, T., Lisec, U. ve Bavec, F. (2017). Yield performance and agronomic efficiency in oil pumpkins (*Cucurbita pepo* L. group Pepo) depending on production systems and varieties. *Agricultura*, 14(1/2), 25-36.
- Jariene, E., Vaitkeviciene, N., Danilcenko, H., Gajewski, M., Chupakhina, G., Fedurajev, P. ve Ingold, R. (2015). Influence of biodynamic preparations on the quality indices and antioxidant compounds content in the tubers of coloured potatoes (*Solanum tuberosum* L.). *Notulae Botanicae Horti Agrobotanici Cluj-Napoca*, 43(2), 392-397.
- Jarienė, E., Vaitkevičienė, N., Danilčenko, H., Tajner-Czopek, A., Rytel, E., Kucharska, A., Letowska, S., Gertchen M. ve Jeznach, M. (2017). Effect of biodynamic preparations on the phenolic antioxidants in potatoes with coloured-flesh. *Biological Agriculture & Horticulture*, 33(3), 172-182.
- Jayasree, P. ve George, A. (2007). Do biodynamic practices influence yield, quality, and economics of cultivation of chilli (*Capsicum annum* L.)?. *Journal of Tropical Agriculture*, 44, 68-70.
- Joergensen, R. G., Mäder, P. ve Fließbach, A. (2009). Long-term effects of organic farming on fungal and bacterial residues in relation to microbial energy metabolism. *Biology and Fertility of Soils*, 46(3), 303-307.
- Juknevičienė E. (2015). The effect of biodynamic preparations on the properties of soil, yield of great pumpkin (*Cucurbita maxima* D.) fruits and their quality. PhD Thesis, Aleksandras Stulginskis University Lithuania, Kaunas, Lithuania.
- Kirchmann, H., Thorvaldsson, G., Bergström, L., Gerzabek, M., Andrén, O., Eriksson, L.O. ve Winnige, M. (2009). Fundamentals of organic agriculture—Past and present. In: *Organic crop production—ambitions and limitations* (pp. 13-37). Springer, Dordrecht.

- Kjellenberg, L. ve Granstedt, A. (2015). Influences of biodynamic and conventional farming systems on quality of potato (*Solanum tuberosum* L.) crops: Results from multivariate analyses of two long-term field trials in Sweden. *Foods*, 4(3), 440-462.
- Knierim, U., Irrgang, N. ve Roth, B.A. (2015). To be or not to be horned—Consequences in cattle. *Livestock Science*, 179, 29-37.
- Koepf, H. (1989). The biodynamic Farm. *Anthroposophic Press*, Hudson, NewYork.
- Koepf, H. Petersson B. ve Schaumann W. (1976). Biodynamicagriculture: An introduction. *Anthroposophic Press*, Spring Valley, New York
- Langenkamper, G., Zorb, C., Seifert, M., Mader, P., Fretzdorff, B. ve Betsche, T. (2006). Nutritional quality of organic and conventional wheat. *Journal of Applied Botany and Food Quality*, 80(2), 150.
- Lehman, R.M., Cambardella, C.A., Stott, D.E., Acosta-Martinez, V., Manter, D.K., Buyer, J.S., Maul, J.E., Smith, J.L., Collins, H.P., Halvorson, J.J., Kremer, R.J., Lundgren, J.G., Ducey, T.F. Jin, V.L. ve Karlen, D.L. (2015). Understanding and enhancing soil biological health: the solution for reversing soil degradation. *Sustainability*, 7(1), 988-1027
- Lotter, D.W. (2003). Organic agriculture. *Journal of sustainable agriculture*, 21(4), 59-128.
- Lucarini, M., D’Evoli, L., Tufi, S., Gabrielli, P., Paoletti, S., Di Ferdinando, S. ve Lombardi-Boccia, G. (2012). Influence of growing system on nitrate accumulation in two varieties of lettuce and red radicchio of Treviso. *Journal of the Science of Food and Agriculture*, 92(14), 2796-2799.
- Lyons, K.M. (2014). Soil science, development, and the “elusive nature” of Colombia’s Amazonian Plains. *The Journal of Latin American and Caribbean Anthropology*, 19(2), 212-236.
- Maciel, L.F. Oliveira, C.S. Bispo, E.S. ve Miranda M.P.S. (2011). Antioxidant activity, total phenolic compounds and flavonoids of mangoes coming from biodynamic, organic and conventional cultivations in three maturation stages. *British Food Journal*, 113 (2011), pp. 1103-1113.
- Maggio, A., Carillo, P., Bulmetti, G.S., Fuggi, A., Barbieri, G. ve De Pascale, S. (2008). Potato yield and metabolic profiling under conventional and organic farming. *European Journal of Agronomy*, 28(3), 343-350.
- Maneva, V., Atanasova, D. ve Nedelcheva, T. (2017). Phytosanitary status and yield of kamut (*Triticum turgidum polonicum* L.) grown in organic and biodynamic farming. *Agricultural Science and Technology*, 9(1), 42-44.
- Masi, E., Taiti, C., Vignolini, P., Petrucci, A.W., Giordani, E., Heimler, D., Romani, A. ve Mancuso, S. (2017) Polyphenols and aromatic volatile compounds in biodynamic and conventional “Golden Delicious” apples (*Malus domestica* Bork.). *Eur. Food Res. Technol.*, 243, 1519–1531.
- Mie A., Andersen H.R., Gunnarsson S., Kahl J., Kesse-Guyot E., Rembiałkowska E., Quaglio G. ve Grandjean P. (2017). Human health implications of organic food and organic agriculture: a comprehensive review, *Environ. Health*, 16(1), 111.
- Nicolopoulou-Stamati P., Maipas S., Kotampasi C., Stamatis P. ve Hens L. (2016). Chemical pesticides and human health: the urgent need for a new concept in agriculture, *Front. Public Health*, 4, 148.
- Pathak, R.K. ve Ram, R.A. (2013). Bio-enhancers: A potential tool to improve soil fertility, plant health in organic production of horticultural crops. *Progressive Horticulture*, 45(2), 237-254.
- Paull, J. (2011). Biodynamic agriculture: The journey from Koberwitz to the world, 1924-1938. *Journal of Organic Systems*, 6(1), 27-41.
- Paull, J. (2011a). Attending the first organic agriculture course: Rudolf Steiner’s Agriculture Course at Koberwitz, 1924. *European Journal of Social Sciences*, 21(1), 64-70.
- Paull, J. ve Hennig, B. (2020). A world map of biodynamic agriculture. *Agricultural and Biological Sciences Journal*, 6(2), 114-119.
- Pechrová, M. ve Vlačicová, E. (2013). Technical efficiency of organic and biodynamic farms in the Czech Republic. *Agris on-line Papers in Economics and Informatics*, 5(665-2016-44977), 143-152.

- Pergola, M., Persiani, A., Pastore, V., Palese, A. M., Arous, A. ve Celano, G. (2017). A comprehensive Life Cycle Assessment (LCA) of three apricot orchard systems located in Metapontino area (Southern Italy). *Journal of Cleaner Production*, 142, 4059-4071.
- Ponzio, C., Gangatharan, R. ve Neri, D. (2013). The potential and limitations of farmer participatory research in organic agriculture: a review. *African Journal of Agricultural Research*, 8(32), 4285-4292.
- Proctor, P., Cole, G. ve Lyons, T. (1997) Grasp the nettle: making biodynamic farming and gardening work. Random House, New Zealand, (s. 176).
- Radha, T.K. ve Rao, D.L.N. (2014). Plant growth promoting bacteria from cow dung based biodynamic preparations. *Indian Journal of Microbiology*, 54(4), 413-418.
- Rangel, C.N., Carvalho, L.M.J.D., Fonseca, R.B.F., Soares, A.G. ve Jesus, E.O.D. (2011). Nutritional value of organic acid lime juice (*Citrus latifolia* T.), cv. Tahiti. *Food Science and Technology*, 31, 918-922.
- Raupp, J. ve König, U.J. (1996). Biodynamic preparations cause opposite yield effects depending upon yield levels. *Biological Agriculture ve Horticulture*, 13(2), 175-188.
- Raupp, J. ve Oltmanns, M. (2006). Soil properties, crop yield and quality with farmyard manure with and without biodynamic preparations and with inorganic fertilizers. *Long-Term Field Experiments in Organic Farming*, 135-155.
- Shankaraswamy, J., Mantena, S.V. ve Arakeri, K.B., 2017. Bio dynamic farming: a future agriculture farming. *Advances in Plants ve Agriculture Research*, 6 (2), 49-50.
- Sharma, S. K., Laddha, K. C., Sharma, R. K., Gupta, P. K., Chatta, L. K. ve Pareek, P. (2012). Application of biodynamic preparations and organic manures for organic production of cumin (*Cuminum cyminum* L.). *International Journal of Seed Spices*, 2(01), 7-11.
- Skinner, C., Gattinger, A., Krauss, M., Krause, H. M., Mayer, J., Van Der Heijden, M. G. ve Mäder, P. (2019). The impact of long-term organic farming on soil-derived greenhouse gas emissions. *Scientific Reports*, 9(1), 1-10.
- Spieß H., (1978). Konventionelle und biologisch-dynamische verfahren zur steigerung der bodenfruchtbarkeit. Ph.D. Dissertation, Institute for Plant Production and Breeding, Justus Liebig University, Giessen, Germany, 1978 (in German).
- Sradnick, A., Oltmanns, M., Raupp, J. ve Joergensen, R.G. (2018). Microbial biomass and activity down the soil profile after long-term addition of farmyard manure to a sandy soil. *Organic Agriculture*, 8(1), 29-38.
- Stearn, W.C. (1976). Effectiveness of two biodynamic preparations on higher plants and possible mechanisms for the observed response. M.S. thesis, Ohio State Univ., Columbus, U.S.A.
- Steiner, R. (1929). Agriculture course. Printed for private circulation only.
- Steiner, R. (2004). Agriculture course [1924]. The birth of the biodynamic method, Forest Row, UK, Rudolf Steiner Press.
- Steiner, R., Means, M., Courtney, H. (2005) What is biodynamics? A way to heal and revitalize the earth: seven lectures. SteinerBooks, Great Barrington.
- Tung, L.D. ve Fernandez, P.G. (2007). Yield and seed quality of modern and traditional soybean [*Glycine max* (L.) Merr.] under organic, biodynamic and chemical production practices in the Mekong delta of Vietnam. *Omonrice*, 15, 75-85.
- Turinek, M., Grobelnik-Mlakar, S., Bavec, M. ve Bavec, F. (2008). Biodynamic agriculture from past to present. *Agricultura (Slovenia)*, 6(1), 1-4.
- Turinek, M., Grobelnik-Mlakar, S., Bavec, M. ve Bavec, F. (2009). Biodynamic agriculture research progress and priorities. *Renewable Agriculture and Food Systems*, 24(2), 146-154.
- Turinek, M., Turinek, M., Grobelnik Mlakar, S., Bavec, F. ve Bavec, M. (2010). Ecological efficiency of production and the ecological footprint of organic agriculture. *Revija za geografijo*, 5(2), 129-139.

- Vaitkevičienė, N., Jariene, E., Danilcenko, H. ve Sawicka, B. (2016). Effect of biodynamic preparations on the content of some mineral elements and starch in tubers of three coloured potato cultivars. *Journal of Elementology*, 21(3).
- Vaitkevičienė, N., Jarienė, E., Ingold, R. ve Peschke, J. (2019). Effect of biodynamic preparations on the soil biological and agrochemical properties and coloured potato tubers quality. *Open Agriculture*, 4(1), 17-23.
- Valdez, R.E. ve Fernandez, P. G. (2008). Productivity and seed quality of rice (*Oryza sativa* L.) cultivars grown under synthetic, organic fertilizer and biodynamic farming practices. *Philippine Journal of Crop Science*, 33(1), 37-58.
- Villanueva-Rey, P., Vázquez-Rowe, I., Moreira, M. T., ve Feijoo, G. (2014). Comparative life cycle assessment in the wine sector: biodynamic vs. conventional viticulture activities in NW Spain. *Journal of Cleaner Production*, 65, 330-341.
- Vogt, G. (2007) The origins of organic farming. Organic farming—an international history. W. Lockeretz. Oxfordshire UK and Cambridge MA USA, CABI (s .9-29).
- Zaller, J.G. (2007). Seed germination of the weed *Rumex obtusifolius* after on-farm conventional, biodynamic and vermicomposting of cattle manure. *Annals of Applied Biology*, 151(2), 245-249.

KAYNAKÇA

- Ayaz, N., Aydın A. (2017) Turizmde Gıda Güvenliği Sürecinde Hijyen Davranışı Üzerine Bir Araştırma. *Güncel Turizm Araştırmaları Dergisi*, 2(1):136-150.
- Clayton, D.A., Griffith, C.J, Price, P., Peters A C (2002). Food handlers beliefs and self-reported practices. *International Journal of Environmental Health Research*, 12:25-39.
- Çakır, F., Çolakoğlu, F.A., Berik N. (2006). Su Ürünleri İşleyen ve Satan Yerlerde Çalışanların Sanitasyon Konusunda Bilgi Düzeyleri. *E.Ü. Su Ürünleri Dergisi* 23- Ek (1/3): 377-381.
- Demir, Ö., Samav, U., Girgin G.K. (2017). Gastronomi ve Aşçılık Öğrencilerinin Gıda Hijyeni ve Gıda Güvenliği Konusunda Bilgi, Tutum ve Uygulama Düzeylerinin Ölçülmesi. *Journal of Recreation and Tourism Research*, 4 (1), 1-11.
- Demirel, S. (2009). Hazır Yemek Üretimi Yapan İşletmelerde Çalışanların Hijyen Bilgi Düzeylerinin Belirlenmesi. T.C. Namık Kemal Üniversitesi Fen Bilimleri Enstitüsü Yüksek Lisans Tezi, Gıda Mühendisliği Anabilim Dalı, 54s.
- Dolmacı, N., Bulgan Ü G. (2018) Turizmde Gıda Güvenliğinin Bir İnsan Hakkı Olan Sağlık Hakkı Açısından Taahhütü Önem. *Güncel Turizm Araştırmaları Dergisi* 2(1): 234-250.
- Eksen, M., Karadağ, N., Karakuş, A., Özdemir, Ş., Uzun U., Özbek, Ü., Uzunçakmak T. (2004). Muğla Merkez İlçe Gıda İşyerlerinde Çalışanların El ve Vücut Hijyeni Konusundaki Bilgi Düzeylerinin İncelenmesi. *Uluslararası İnsan Bilimleri Dergisi* ISSN: 1303-5134, 1-13.
- Güngörür, M.N., Bostan K. (2019). İstanbul'da Satışa Sunulan Midye Dolmaların Mikrobiyolojik Kalitesi. *Aydın Gastronomy*, 3 (1):55-63.
- Gürel Z, Aslan D. (2019). Halk Sağlığı Bakış Açısıyla Gıda Kaynaklı Krizler Ve Önleme Yaklaşımları *Türk Hijyen ve Deneysel Biyoloji Dergisi*, 76(3): 361-376.
- Koçel, T. 2014. *İşletme Yöneticiliği: Yönetim ve Organizasyon, Organizasyonlarda Klasik-modern-Çağdaş ve Güncel Yaklaşımlar*. İstanbul: Beta yayınları, ISBN 978 - 605 - 333 - 139 -1, 857s.
- Köksal Ş, Soysal A, Ergör G, Kaner G. (2016). İzmir'de sağlık kurumlarına yemek üretim ve dağıtım hizmeti veren bir firmada çalışanların gıda hijyeni ile ilgili bilgi ve davranışları. *Türk Hijyen ve Deneysel Biyoloji Dergisi*, 2016; 73(2): 139-48.
- Mol, S. (2014). Gıda Güvenliği Yönünden Su Ürünleri Sektörünün Değerlendirilmesi. *Gıda Dergisi*, Ağustos, 32-37.
- Oğur, S., Erkan N. (2019) İstanbul'un Bazı Semtlerinde Yaşayan Bireylerin Gıda Güvenliği ve Hijyen Konusundaki Bilgi ve Tutumları. *BEÜ Fen Bilimleri Dergisi*, 8 (1), 270-286
- Olgunoğlu, İ.A., Artar, E., Olgunoğlu, M.P. (2022). Adıyaman İli Perakende Balık Satış Yerlerindeki Hijyenik Durumun Değerlendirilmesi. *Ecological Life Sciences*, 17(1):1-10, DOI: 10.12739/NWSA.2022.17.1.5A0161.
- Onbaşı E., Cinar A., (2021). Çevresel İzleme Programı: Gıda Endüstrisinde Mikrobiyolojik Güvenliği Destekleyen Erken Uyarı Sistemi. *Gıda*, 46 (5) 1313-1330. doi: 10.15237/gıda.GD21105
- Öztürk, F., Gündüz, H. (2018). Tüketime Hazır Midye Dolmaların Mikrobiyolojik Kalitelerinin Belirlenmesi. *Gıda*, 43 (5):745-750 doi: 10.15237/gıda.GD18077
- Parlak, T. (2020). Gıda Ürünleri Üretiminde Hijyen Kavramına Farklı Bir Bakış *OHS Academy* 3(2):73-101 <https://doi.org/10.38213/ohsacademy.740235>
- Sağlam, F.T. (2017). İstanbul İli Su Ürünleri İşleme Tesislerinin Genel Yapısı ve İşleyişi, T.C. Namık Kemal Üniversitesi Fen Bilimleri Enstitüsü Yüksek Lisans Tezi, Tarım Ekonomisi Anabilim Dalı, 119s.
- Samsun, S., Sağlam, N.E., Sağlam, C. (2017). Ordu-Giresun İlleri Su Ürünleri İşleme ve Satış Yerlerinde Çalışan Personelin Hijyen ve Sanitasyon Bilgisi. *Karadeniz Fen Bilimleri Dergisi* 7(1), 76-84.

- Samsun, S., Sağlam, N.E., Demir, H. (2019). Yozgat-Kırşehir İllerinde Su Ürünleri Perakende Satış Yerlerinde Çalışan Kişilerin Hijyen ve Sanitasyona İlişkin Bilgi ve Uygulama Düzeyi. *Eskişehir Teknik Üniversitesi Bilim ve Teknoloji Dergisi-C Yaşam Bilimleri ve Biyoteknoloji*. 8(1):6-11. <https://doi.org/10.18036/aubtdc.409936>
- Sert, T.Ş., Bilgin, B. (2008). Edirne İl Merkezindeki Hastanelerin Mutfak ve Personel Hijyeninin Belirlenmesi, Türkiye 10. Gıda Kongresi; 21-23 Mayıs 2008, Erzurum, 1061-1064.
- Taşpınar, G. (2019). Su Ürünleri Gıda Güvenliği Konusunda Profesyonel Mutfaklarda Çalışan Personel Bilgi Düzeylerinin Değerlendirilmesi. T.C. İstanbul Üniversitesi Fen Bilimleri Enstitüsü, Balıkçılık ve Su Ürünleri İşleme Teknolojisi Anabilim Dalı, Yüksek Lisans Tezi. 81s.
- Yeşilsu, A. F., Özyurt, G. (2013). Su Ürünlerinin Kalite ve Güvenliği İçin Türkiye ve Dünyada Uygulanan Mevzuatlar. *Journal of FisheriesScience.com* (7) 1:58-71.
- Yıldırım, B.R., Akyol, O. (2012). İzmir Balık Hali: Mevcut Durum, Pazarlanan Türler (2007–2011) ve Sorunlar. *Su Ürünleri Dergisi*.29(4): 151-155. DOI: 10.12714/egejfas.2012.29.4.01

KAYNAKÇA

- Aguilar, I., Misztal, I., & Tsuruta, S. (2009). Genetic components of heat stress for dairy cattle with multiple lactations. *Journal of dairy science*, 92(11), 5702-5711.
- Akbarabadi, M. A., Shabankareh, H. K., Abdolmohammadi, A., & Shahsavari, M. (2014). Effect of PGF2 α and GnRH on the reproductive performance of postpartum dairy cows subjected to synchronization of ovulation and timed artificial insemination during the warm or cold periods of the year. *Theriogenology*, 82(3), 509-516.
- Al-Kanaan, A., König, S., & Brügemann, K. (2015). Effects of heat stress on semen characteristics of Holstein bulls estimated on a continuous phenotypic and genetic scale. *Livestock Science*, 177, 15-24.
- Allen, J., Hall, L., Collier, R., & Smith, J. (2015). Effect of core body temperature, time of day, and climate conditions on behavioral patterns of lactating dairy cows experiencing mild to moderate heat stress. *Journal of dairy science*, 98(1), 118-127.
- Ammer, S., Lambertz, C., & Gauly, M. (2016). Comparison of different measuring methods for body temperature in lactating cows under different climatic conditions. *Journal of Dairy Research*, 83(2), 165-172.
- Ammer, S., Lambertz, C., Von Soosten, D., Zimmer, K., Meyer, U., Dänicke, S., & Gauly, M. (2018). Impact of diet composition and temperature-humidity index on water and dry matter intake of high-yielding dairy cows. *Journal of Animal Physiology and Animal Nutrition*, 102(1), 103-113.
- Anzures-Olvera, F., Véliz, F., De Santiago, A., García, J., Mellado, J., Macías-Cruz, U., . . . Mellado, M. (2019). The impact of hair coat color on physiological variables, reproductive performance and milk yield of Holstein cows in a hot environment. *Journal of Thermal Biology*, 81, 82-88.
- Avendaño-Reyes, L., Álvarez-Valenzuela, F., Correa-Calderón, A., Algándar-Sandoval, A., Rodríguez-González, E., Pérez-Velázquez, R., . . . Fadel, J. (2010). Comparison of three cooling management systems to reduce heat stress in lactating Holstein cows during hot and dry ambient conditions. *Livestock Science*, 132(1-3), 48-52.
- Barros, V. R., Field, C. B., Dokken, D. J., Mastrandrea, M. D., Mach, K. J., Bilir, T. E., . . . Genova, R. C. (2014). Climate change 2014 impacts, adaptation, and vulnerability Part B: regional aspects: working group II contribution to the fifth assessment report of the intergovernmental panel on climate change. In *Climate Change 2014: Impacts, Adaptation and Vulnerability: Part B: Regional Aspects: Working Group II Contribution to the Fifth Assessment Report of the Intergovernmental Panel on Climate Change* (pp. 1-1820): Cambridge University Press.
- Berman, A. (2011). Invited review: Are adaptations present to support dairy cattle productivity in warm climates? *Journal of dairy science*, 94(5), 2147-2158.
- Berman, A., Horovitz, T., Kaim, M., & Gacitua, H. (2016). A comparison of THI indices leads to a sensible heat-based heat stress index for shaded cattle that aligns temperature and humidity stress. *International journal of biometeorology*, 60(10), 1453-1462.
- Bernabucci, U., Biffani, S., Buggiotti, L., Vitali, A., Lacetera, N., & Nardone, A. (2014). The effects of heat stress in Italian Holstein dairy cattle. *Journal of dairy science*, 97(1), 471-486.
- Bett, B., Kiunga, P., Gachohi, J., Sindato, C., Mbotha, D., Robinson, T., . . . Grace, D. (2017). Effects of climate change on the occurrence and distribution of livestock diseases. *Preventive veterinary medicine*, 137, 119-129.
- Bohmanova, J., Misztal, I., Tsuruta, S., Norman, H., & Lawlor, T. (2008). Genotype by environment interaction due to heat stress. *Journal of dairy science*, 91(2), 840-846.
- Bouraoui, R., Lahmar, M., Majdoub, A., & Belyea, R. (2002). The relationship of temperature-humidity index with milk production of dairy cows in a Mediterranean climate. *Animal Research*, 51(6), 479-491.
- Buffington, D., Collazo-Arocho, A., Canton, G., Pitt, D., Thatcher, W., & Collier, R. (1981). Black globe-humidity index (BGHI) as comfort equation for dairy cows. *Transactions of the ASAE*, 24(3), 711-0714.

- Calegari, F., Calamari, L., & Frazzi, E. (2012). Misting and fan cooling of the rest area in a dairy barn. *International journal of biometeorology*, 56(2), 287-295.
- Campan, K. A., Abbott, C. R., Rispoli, L. A., Payton, R. R., Saxton, A. M., & Edwards, J. L. (2018). Heat stress impairs gap junction communication and cumulus function of bovine oocytes. *Journal of Reproduction and Development*.
- Charlier, J., Ghebretinsae, A. H., Levecke, B., Ducheyne, E., Claerebout, E., & Vercruyse, J. (2016). Climate-driven longitudinal trends in pasture-borne helminth infections of dairy cattle. *International Journal for Parasitology*, 46(13-14), 881-888.
- Collier, R., Collier, J., Rhoads, R., & Baumgard, L. (2008). Invited review: genes involved in the bovine heat stress response. *Journal of dairy science*, 91(2), 445-454.
- Cook, N., Mentink, R., Bennett, T., & Burgi, K. (2007). The effect of heat stress and lameness on time budgets of lactating dairy cows. *Journal of dairy science*, 90(4), 1674-1682.
- Council, N. (1971). *A guide to environmental research on animals: National Academies*.
- Cowley, F., Barber, D., Houlihan, A., & Poppi, D. (2015). Immediate and residual effects of heat stress and restricted intake on milk protein and casein composition and energy metabolism. *Journal of dairy science*, 98(4), 2356-2368.
- Das, R., Sailo, L., Verma, N., Bharti, P., & Saikia, J. (2016). Impact of heat stress on health and performance of dairy animals: A review. *Veterinary world*, 9(3), 260.
- de Andrade Ferrazza, R., Garcia, H. D. M., Aristizábal, V. H. V., de Souza Nogueira, C., Veríssimo, C. J., Sartori, J. R., . . . Ferreira, J. C. P. (2017). Thermoregulatory responses of Holstein cows exposed to experimentally induced heat stress. *Journal of Thermal Biology*, 66, 68-80.
- Fitzgerald, J., Brereton, A., & Holden, N. (2009). Assessment of the adaptation potential of grass-based dairy systems to climate change in Ireland—The maximised production scenario. *Agricultural and Forest Meteorology*, 149(2), 244-255.
- Galan, E., Llonch, P., Villagra, A., Levit, H., Pinto, S., & Del Prado, A. (2018). A systematic review of non-productivity-related animal-based indicators of heat stress resilience in dairy cattle. *PloS one*, 13(11), e0206520.
- Gaughan, J., Lacetera, N., Valtorta, S. E., Khalifa, H. H., Hahn, L., & Mader, T. (2009). Response of domestic animals to climate challenges. In *Biometeorology for adaptation to climate variability and change* (pp. 131-170): Springer.
- Gauly, M., Bollwein, H., Breves, G., Brügemann, K., Dänicke, S., Daş, G., . . . König, S. (2013). Future consequences and challenges for dairy cow production systems arising from climate change in Central Europe—a review. *Animal*, 7(5), 843-859.
- Heinicke, J., Ibscher, S., Belik, V., & Amon, T. (2019). Cow individual activity response to the accumulation of heat load duration. *Journal of Thermal Biology*, 82, 23-32.
- Honig, H., Ofer, L., Kaim, M., Jacobi, S., Shinder, D., & Gershon, E. (2016). The effect of cooling management on blood flow to the dominant follicle and estrous cycle length at heat stress. *Theriogenology*, 86(2), 626-634.
- Kadokawa, H., Sakatani, M., & Hansen, P. J. (2012). Perspectives on improvement of reproduction in cattle during heat stress in a future Japan. *Animal science journal*, 83(6), 439-445.
- Kendall, P., Verkerk, G., Webster, J., & Tucker, C. (2007). Sprinklers and shade cool cows and reduce insect-avoidance behavior in pasture-based dairy systems. *Journal of dairy science*, 90(8), 3671-3680.
- Lacetera, N., Bernabucci, U., Ronchi, B., & Nardone, A. (1996). Body condition score, metabolic status and milk production of early lactating dairy cows exposed to warm environment. *Riv. Agric. Subtrop. Trop*, 90(1), 43-55.
- Lambertz, C., Sanker, C., & Gauly, M. (2014). Climatic effects on milk production traits and somatic cell score in lactating Holstein-Friesian cows in different housing systems. *Journal of dairy science*, 97(1), 319-329.

- Laporta, J., Fabris, T., Skibieli, A., Powell, J., Hayen, M., Horvath, K., . . . Dahl, G. (2017). In utero exposure to heat stress during late gestation has prolonged effects on the activity patterns and growth of dairy calves. *Journal of dairy science*, 100(4), 2976-2984.
- Legrand, A., Von Keyserlingk, M., & Weary, D. (2009). Preference and usage of pasture versus free-stall housing by lactating dairy cattle. *Journal of dairy science*, 92(8), 3651-3658.
- Liang, D., Wood, C., McQuerry, K., Ray, D., Clark, J., & Bewley, J. (2013). Influence of breed, milk production, season, and ambient temperature on dairy cow reticulorumen temperature. *Journal of dairy science*, 96(8), 5072-5081.
- Liu, Z., Ezernieks, V., Wang, J., Arachchilage, N. W., Garner, J., Wales, W., . . . Rochford, S. (2017). Heat stress in dairy cattle alters lipid composition of milk. *Scientific reports*, 7(1), 1-10.
- López-Gatius, F., Santolaria, P., Martino, A., Delétang, F., & De Rensis, F. (2006). The effects of GnRH treatment at the time of AI and 12 days later on reproductive performance of high producing dairy cows during the warm season in northeastern Spain. *Theriogenology*, 65(4), 820-830.
- Malama, E., Zeron, Y., Janett, F., Siuda, M., Roth, Z., & Bollwein, H. (2017). Use of computer-assisted sperm analysis and flow cytometry to detect seasonal variations of bovine semen quality. *Theriogenology*, 87, 79-90.
- Moons, C., Ampe, B., Sonck, B., Vandaele, L., De Campeneere, S., & Tuytens, F. (2015). Effect of summer conditions and shade on behavioural indicators of thermal discomfort in Holstein dairy and Belgian Blue beef cattle on pasture. *Animal*, 9(9), 1536-1546.
- Morgan, E. R., Charlier, J., Hendrickx, G., Biggeri, A., Catalan, D., von Samson-Himmelstjerna, G., . . . Kenyon, F. (2013). Global change and helminth infections in grazing ruminants in Europe: impacts, trends and sustainable solutions. *Agriculture*, 3(3), 484-502.
- Nabenishi, H., Ohta, H., Nishimoto, T., Morita, T., Ashizawa, K., & Tsuzuki, Y. (2011). Effect of the temperature-humidity index on body temperature and conception rate of lactating dairy cows in southwestern Japan. *Journal of Reproduction and Development*, 57(4), 450-456.
- Nguyen, T. T., Bowman, P. J., Haile-Mariam, M., Nieuwhof, G. J., Hayes, B. J., & Pryce, J. E. (2017). Implementation of a breeding value for heat tolerance in Australian dairy cattle. *Journal of dairy science*, 100(9), 7362-7367.
- Ominski, K., Kennedy, A., Wittenberg, K., & Nia, S. M. (2002). Physiological and production responses to feeding schedule in lactating dairy cows exposed to short-term, moderate heat stress. *Journal of dairy science*, 85(4), 730-737.
- Paes, V., Vieira, L., Correia, H., Sa, N., Moura, A., Sales, A., . . . Apgar, G. (2016). Effect of heat stress on the survival and development of in vitro cultured bovine preantral follicles and on in vitro maturation of cumulus-oocyte complex. *Theriogenology*, 86(4), 994-1003.
- Pereira, A. M. F., Titto, E. L., Infante, P., Titto, C. G., Geraldo, A. M., Alves, A., . . . Almeida, J. A. (2014). Evaporative heat loss in *Bos taurus*: Do different cattle breeds cope with heat stress in the same way? *Journal of Thermal Biology*, 45, 87-95.
- Polsky, L., & von Keyserlingk, M. A. (2017). Invited review: Effects of heat stress on dairy cattle welfare. *Journal of dairy science*, 100(11), 8645-8657.
- Ravagnolo, O., Misztal, I., & Hoogenboom, G. (2000). Genetic component of heat stress in dairy cattle, development of heat index function. *Journal of dairy science*, 83(9), 2120-2125.
- Renaudeau, D., Collin, A., Yahav, S., De Baulieu, V., Gourdière, J.-L., & Collier, R. (2012). Adaptation to hot climate and strategies to alleviate heat stress in livestock production. *Animal*, 6(5), 707-728.
- Roth, Z., & Wolfenson, D. (2016). Comparing the effects of heat stress and mastitis on ovarian function in lactating cows: basic and applied aspects. *Domestic Animal Endocrinology*, 56, S218-S227.
- Rust, J. M. (2019). The impact of climate change on extensive and intensive livestock production systems. *Animal Frontiers*, 9(1), 20-25.
- Sabés-Alsina, M., Lundeheim, N., Johannisson, A., López-Béjar, M., & Morrell, J. (2019). Relationships between climate and sperm quality in dairy bull semen: A retrospective analysis. *Journal of dairy science*, 102(6), 5623-5633.

- Safa, S., Kargar, S., Moghaddam, G. A., Ciliberti, M. G., & Caroprese, M. (2019). Heat stress abatement during the postpartum period: effects on whole lactation milk yield, indicators of metabolic status, inflammatory cytokines, and biomarkers of the oxidative stress. *Journal of Animal Science*, 97(1), 122-132.
- Sakatani, M., Yamanaka, K., Balboula, A. Z., Takenouchi, N., & Takahashi, M. (2015). Heat stress during in vitro fertilization decreases fertilization success by disrupting anti-polyspermy systems of the oocytes. *Molecular Reproduction and Development*, 82(1), 36-47.
- Sanker, C., Lambertz, C., & Gauly, M. (2013). Climatic effects in Central Europe on the frequency of medical treatments of dairy cows. *Animal*, 7(2), 316-321.
- Schütz, K., Rogers, A., Cox, N., Webster, J., & Tucker, C. (2011). Dairy cattle prefer shade over sprinklers: Effects on behavior and physiology. *Journal of dairy science*, 94(1), 273-283.
- Solymosi, N., Torma, C., Kern, A., Maróti-Agóts, Á., Barcza, Z., Könyves, L., . . . Reiczigel, J. (2010). Changing climate in Hungary and trends in the annual number of heat stress days. *International journal of biometeorology*, 54(4), 423-431.
- Souza-Cácares, M., Fialho, A., Silva, W., Cardoso, C., Pöhland, R., Martins, M., & Melo-Sterza, F. (2019). Oocyte quality and heat shock proteins in oocytes from bovine breeds adapted to the tropics under different conditions of environmental thermal stress. *Theriogenology*, 130, 103-110.
- Testa, F., Marano, G., Ambrogi, F., Boracchi, P., Casula, A., Biganzoli, E., & Moroni, P. (2017). Study of the association of atmospheric temperature and relative humidity with bulk tank milk somatic cell count in dairy herds using Generalized additive mixed models. *Research in veterinary science*, 114, 511-517.
- Verercruyse, J., Charlier, J., Van Dijk, J., Morgan, E. R., Geary, T., von Samson-Himmelstjerna, G., & Claerebout, E. (2018). Control of helminth ruminant infections by 2030. *Parasitology*, 145(13), 1655-1664.
- Zampieri, M., Russo, S., di Sabatino, S., Michetti, M., Scoccimarro, E., & Gualdi, S. (2016). Global assessment of heat wave magnitudes from 1901 to 2010 and implications for the river discharge of the Alps. *Science of the Total Environment*, 571, 1330-1339.
- Zimbelman, R., Baumgard, L., & Collier, R. (2010). Effects of encapsulated niacin on evaporative heat loss and body temperature in moderately heat-stressed lactating Holstein cows. *Journal of dairy science*, 93(6), 2387-2394.

KAYNAKÇA

- Ankaralı B. (2016) Türkiye Simental Yetiştiriciliği Paneli, Erişim: <http://www.dsymb.org.tr/wp-content/uploads/2016/02/DR.BEK%C4%B0R-ANKARALI.pdf> Erişim Tarihi: 19.06.2022
- Atik A., (2013), Keçi etlerinin sucuk üretiminde değerlendirilmesi, Erişim: <http://acikerisim.pau.edu.tr:8080/xmlui/handle/11499/1601> Erişim Tarihi: 19.06.2022
- Aydın, E., Can, M. F., Aral, Y., Cevger, Y., Sakarya, E. (2010). “Türkiye’de Canlı Hayvan ve Kırmızı Et İthalatı Kararlarının Sığır Besicileri Üzerine Etkileri”, Veteriner Hekimler Derneği Dergisi, 81/2, 51-57.
- Babalık A. A., Fakir H., (2017) Korunan ve Otlatılan Mera Alanlarında Vejetasyon Özelliklerinin Karşılaştırılması: Kocapınar Merası Örneği, Süleyman Demirel Üniversitesi Türkiye Ormancılık Dergisi, 18(3): 207-208
- Balabanlı C., Albayrak S. , Türk M. , Yüksel O., (2006), 4342 Sayılı mera kanunu uygulamasında Karşılaşılan Sorunlar ve Çözüm Yolları, Süleyman Demirel Üniversitesi Orman Fakültesi Dergisi ISSN: 1302-7885: 75
- Barbut S. ,(2020), Meat industry 4.0, A distant Future ?, Animal Frontiers 10(4): 43-45
- ESK, (2022), Yıllık Faaliyet Raporları, Erişim: <https://www.esk.gov.tr/tr/10256/Faaliyet-Raporlari> Erişim Tarihi: 19.06.2022
- FAO, (2022), 2020 Dünya Büyükbaş Karkas Ortalamaları, Erişim: <https://www.fao.org/faostat/en/#compare> Erişim Tarihi: 08.06.2022
- Göç, V., Çetinkaya M., Karamık, Ş. (2013). “Türkiye’de Kırmızı Et Üretimi, Sorunları ve Bazı Çözüm Önerileri”, Atatürk Üniversitesi 9. Ulusal Zootečni Öğrenci Kongresi, Erzurum 23-25 Mayıs 2013, 339-344.
- Kabakçı T. , Seçim Y, Bayrakçı S., Kaya A. (2020) Gastronomide Üretim Boyutundaki Mesleki Kimliklerin İncelenmesi Ve Kulinolojist Kimliği, Akadaemik Gastronomi Çalışmaları, Konya Büyükşehir Belediyesi Kültür Yayınları, ISBN: 978-605-389-368-4 syf 181
- Koluman N., Daşkıran İ., Hatipoğlu K., Görgülü M., (2015), Türkiye’de Keçi Eti Üretimi ve Pazarlama Kanallarının Oluşturulması, 9. Ulusal Zootečni, Bilim Kongresi 3-5 Eylül 2015 Konya, ISBN: 978-605-9119-23-8 syf: 63
- Mazhangara R. M., Chivandi E., Mupangwa J. F., Muchenj V. , (2019), E The potential of goat meat in the ret meat industry , Sustainability, 11,3671; doi:10.3390/su11133671
- Sidney Üniversitesi (2022) Robot çoban, Erişim: <https://www.popsi.com/australias-swagbot-is-robot-shepherd/> Erişim Tarihi: 19.06.2022
- T.C. Gıda, Tarım ve Hayvancılık Bakanlığı TEPGE. (2018). Kırmızı Et Durum ve Tahmin, 302, 1-33.
- T.C. Tarım ve Orman Bakanlığı (2022a), Etlerin teftişi talimatı. Erişim: https://www.tarimorman.gov.tr/Belgeler/Mevzuat/Talimatlar/gkgm/etlerin_teftis_talimati.pdf Erişim Tarihi: 19.06.2022
- T.C. Tarım ve Orman Bakanlığı Tarımsal Ekonomi ve Politika Geliştirme Enstitüsü. (2022). Tarım Ürünleri Piyasaları – Dana Eti, Erişim: <https://arastirma.tarimorman.gov.tr/tepge/Belgeler/PDF%20Tar%C4%B1m%20%C3%9Cr%C3%BCnleri%20Piyasalar%C4%B1/2020Temmuz%20Tar%C4%B1m%20%C3%9Cr%C3%BCnleri%20Raporu/Dana%20Eti,%20Temmuz-2020,%20Tar%C4%B1m%20%C3%9Cr%C3%BCnleri%20Piyasa%20Raporu.pdf> (08.08.2022).
- T.C. Tarım ve Orman Bakanlığı, (2006) 2006 yılı İdare Faaliyet Raporu, Erişim: <https://www.tarimorman.gov.tr/Konular/Plan-Program-Ve-Faaliyet-Raporlari/faaliyet-raporlar%C4%B1> Erişim tarihi: 19.06.2022
- T.C. Tarım ve Orman Bakanlığı, (2022b), Hayvancılık Verileri , Erişim: <https://www.tarimorman.gov.tr/sgb/Belgeler/SagMenuVeriler/HAYGEM.pdf> Erişim tarihi: 08.06.2022
- TİGEM. (2019). Hayvancılık Sektör Raporu, <https://www.tigem.gov.tr/WebUserFile/DosyaGaleri/2018/2/a374cc25-acc1-44e8-a546-63b4c8bce146/dosya/2019%20YILI%20HAYVANCI-LIK%20SEKTOR%20RAPORU.pdf> (13.02.2021).

- Turp G. Y. , Sucu Ç., (2016),Et Ürünlerinde Nitrat ve Nitrit Kullanımına Potansiyel Alternatif Yöntemler, Turp, Sucu, CBÜ Fen Bilimleri Dergisi, 12(2): 231-242
- TÜİK (2022), Hayvancılık Verileri. Erişim: <https://data.tuik.gov.tr/Kategori/GetKategori?p=tarim-111&dil=1> Erişim Tarihi: 08.06.2022
- TÜRKİYEMBİR, (2019),Karma yem sanayi raporu Erişim: <http://www.yem.org.tr/DosyaMerkezi/karma%20yem%20sanayii%20raporu%202019.pdf> Erişim Tarihi: 19.06.2022
- UKON (2022). Besi Maliyet Fizibiliteleleri, (2018- 2022), Erişim: <http://www.ukon.org.tr/Raporlar.aspx> Erişim Tarihi: 26.04.2022
- UKON (2022). Kesim Fiyatları, (2018-2022), Erişim: <http://www.ukon.org.tr/Fiyatlar.aspx> Erişim Tarihi: 25.04.2022
- UKON, (2018),Kırmızı Et Sektörü 2018 Yılı Değerlendirme Raporu, Erişim: <http://www.ukon.org.tr/pdf.aspx> ErişimTarihi: 19.06.2022
- UKON,(2021), Kırmızı Et Üretimi 2021 Yılı'nın Değerlendirilmesi, Erişim: <http://www.ukon.org.tr/pdf.aspx> Erişim Tarihi: 19.06.2022
- USK (2022). Süt Üretim Maliyetleri,(2018-2022), Erişim: <https://ulusalsutkonseyi.org.tr/bolgelelere-1-litre-cig-sut-maliyeti-1637/> Erişim Tarihi: 25.04.2022

KAYNAKÇA

- Albright, J., & Arave, C. (1997). *The Behaviour of Cattle*. CAB International. Wallingford, UK.
- Blaszak K (2011) WSPA Report: Dairy Cattle Industry and Welfare in Indonesia. World Society for Protection of Animals, Sydney, Australia.
- De Rensis, F., Garcia-Ispuerto, I., López-Gatius, F., (2015). Seasonal Heat Stress: Clinical Implications and hormone treatments for the fertility of Dairy Cows. *Theriogenology* 84:6559-666.
- Doyle, R., & Moran, J. (2015). *Cow Talk: Understanding Dairy Cow Behaviour to Improve Their Welfare on Asian Farms*: Csiro Publishing.
- Erzurum, O., & Uysal Erzurum, AB (2020). The Effects of Heat Stress on the Welfare of Dairy Cattle, *Journal of Animal Production*. 61 (1):49-54,
- Grandin T, Deesing MJ (1998) Genetics and Animal Welfare. In *Genetics and the Behaviour of Domestic Animals*. (Ed. T Grandin) pp. 319–346. Academic Press, Elsevier, US.
- Hulsen J (2011) *Cow Signals: A Practical Guide for Dairy Farm Management*. Roodbont Publishers, Zutphen, Netherlands.
- Hulsen J (2013) *Cow Signals Checkbook: Working on Health, Production and Welfare*. Roodbont Publishers, Zutphen, Netherlands.
- Klindworth, D., & Greenall, R. (2003). *CowTime Guidelines: For Milk Harvesting: Dairy Research and Development Corporation*.
- Mason, G., & Rushen, J. (2006). *Stereotypic Animal Behaviour: Fundamentals and Applications to Welfare*: Cabi.
- Papageorgiou, M., Simitzis, PE (2022). Positive Welfare Indicators in Dairy Animals. *Dairy* 2022, 3, 814–841.
- Phillips, C. (2002). *Cattle Behaviour and Welfare*. Oxford, UK: Blackwell Publishing.
- Špinko M (2012). Social Dimension of Emotions and Its Implication for Animal Welfare. *Applied Animal Behaviour Science*. 2012, 138, 170–181.
- Welfare Quality® (2009) *Welfare Quality Assessment Protocol For Cattle*. Welfare Quality Consortium, Lelystad, Netherlands.

KAYNAKÇA

- Ayotade, K. A. (1977). Kinetics and reactions of hydrogen sulfide in solution of flooded rice soils. *Plant Soil* 46, 381-389.
- Becking, J. H. (1979). Environmental requirements of Azolla for use in tropical rice production. In "Nitrogen and Rice," pp. 345-374. *International Rice Research Institute*, Los Bafios, Philippines.
- Broadbent, F. E., and Reyes, O. C. (1971). Uptake of soil and fertilizer nitrogen by rice in some Philippine soils. *Soil Science*, 112, 200-205.
- Broeshart, H., Haunold, E., and Fried, M. (1965). The effect of water conditions and oxidation-reduction status of rice soils on the availability of soil and fertilizer phosphate. *Plant and Soil* 23(3), 305-313.
- Cai, G. X. and Zhu, Z. L. (1995). Evaluation of gaseous nitrogen losses from fertilizers applied to flooded rice fields. *Acta Pedologica Sinica (in Chinese)*. 32(Suppl. 2): 128-135.
- De Datta, S. K. (1981). *Principles and Practices of Rice Production*. Wiley, New York.
- Dei, Y., and Yamasaki, S. (1979). Effect of water and crop management on the nitrogen-supplying capacity of paddy soils. In "Nitrogen and Rice," pp. 451-484. *International Rice Research Institute*, Los Bafios, Philippines.
- DeLaune, R. D., and Reddy, K. R. (2005). *Biogeochemistry of wetlands*. Boca Raton, FL USA: CRC press.
- Dellwig, O., Leipe, T., Marz, C., Glockzin, M., Pollehne, F., Schnetger, B., Yakushev, E.V., Bottcher, M.E., and Brumsack H.J. (2010). A new particulate Mn-Fe-P-shuttle at the redox cline of anoxic basins. *Geochimica Et Cosmochimica Acta* 74: 7100-7115.
- Fageria, N. K., Carvalho, G. D., Santos, A. B., Ferreira, E. P. B., and Knupp, A. M. (2011). Chemistry of lowland rice soils and nutrient availability. *Communications in Soil Science and Plant Analysis*, 42(16), 1913-1933.
- Fillery, R. P. and De Datta, S. K. (1986). Ammonia volatilization from nitrogen volatilization as a N loss mechanism in flooded rice fields. *Fertilizer Research*. 9: 78-98.
- Gambrell, R.P., Patrick, W.H., (1978). *Chemical and microbiological properties of anaerobic soils and sediments*. p. 375-423. In D.D.Hook and R.M.M. Crawford (ed.) *Plant life in anaerobic environments*. Ann Arbor Science, Ann Arbor, MI.
- Grewal, J. S., and Kanwar, J. S. (1973). Potassium fixation in some soils of Punjab, Haryana and Himachal. *J. Ind. Soc. Soil Sci.* 15: 237, 244.
- Hedley, M. J., Kirk, G. J. D., and Santos. M. B. (1994). Phosphorus efficiency and the forms of soil phosphorus utilized by upland rice cultivars. *Plant and Soil* 158:53-62.
- Hynes, H. B. N., and Greib, B.J. (1970). Movement of phosphate and other ions through lake muds. *J. fish Res Bd. Can.* 27, 653-668.
- Jackson, M. L. (1964). *Chemistry of the Soil* (F E. Bear, ed.), 2nd ed., pp. 71-111. Van Nostrand-Reinhold, Princeton, New Jersey.
- Kai, H., and Wada, K. (1979). Chemical and biological immobilization of nitrogen in paddy soils. In "Nitrogen and Rice," pp. 157-174. *International Rice Research Institute*, Los Banos, Philippines.
- Kaplan, I. R, and Rittenberg, S. C. (1963). In "The Sea" (M. N. Hill, ed.), Vol.3, pp. 583-619. New York, Wiley.
- Kuwatsuka, S., Tsutsuki, K., and Kumada, K. (1978). Chemical studies on soil humic acids. I.Elementary composition of humic acids. *Soil Sei. Plant Nutr.* (Tokyo) 23, 337-347.
- Latrille C., Elsass, F., van Oort, F., and Denaix L. (2001). Physical speciation of trace metals in Fe-Mn concretions from a rendzic lithosol developed on Sinemurian limestones (France). *Geoderma* 100: 127-146.
- Lindsay, W. L. (2001). *Chemical Equilibria in Soils*. USA, The Blackburn Press.

- Linquist, B. A., Singleton, P. W., Yost, R. S., and Cassman, K. G. (1997). Aggregate size effects on the sorption and release of phosphorus in an Ultisol. *Soil Science Society of America Journal* 61:160-166.
- Liu, F., Colombo, C., Adamo, P., He, J.Z., and Violante A. (2002). Trace elements in manganese-iron nodules from a Chinese Alfisol. *Soil Science Society of America Journal* 66: 661-670.
- Mahapatra, L. C., and Patrick, W H, Jr. (1969). Inorganic Phosphate Transformation in Waterlogged Soils. *Soil Science*. 107 (4) 281-288.
- Matsuguchi, T. (1979). Factors affecting heterotrophic nitrogen fixation in submerged rice soils. In "Nitrogen and Rice," pp. 207-222. *International Rice Research Institute*, Los Banos, Philippines.
- McBride, M. B. (1994). *Environmental chemistry of soils*. Oxford University Press.
- Meek, B. D., and Stolzy, L. H. (1978). *Short-term flooding*. In "Plant Life in Anaerobic Environments" (D. H. Hook and R. M. M. Crawford, eds.), pp. 351-373. Ann Arbor Sei. Publ., Ann Arbor, Michigan.
- Mikkelsen, D. S., De Datta, S. K., and Obcemea, W. N. (1978). Ammonia volatilization losses from flooded rice soils. *Soil Sei. Soc. Am. J.* 42, 725-730.
- Nasnodkar, M. R., and Nayak, G. N. (2017). Chemical speciation and bioavailability of selected trace metals in the mudflat core sediments of the tropical estuaries, India. *Environmental Earth Sciences*, 76: 727.
- Ören, S., Uygur, V., ve Sukuşu, E. (2018). Farklı özelliklerdeki topraklarda redoks potansiyelindeki değişimlerin Fe ve Mn yarıyışlılığına etkisi. *Mediterranean Agricultural Sciences*, 31(3), 301-309.
- Pasricha, W. S. (1976). Exchange equilibria of ammonium in some paddy soils. *Soil Sei.* 121. 267-271.
- Patrick Jr, W. H., and Jugsujinda, A. (1992). Sequential reduction and oxidation of inorganic nitrogen, manganese, and iron in flooded soil. *Soil Science Society of America Journal*, 56(4), 1071-1073.
- Patrick, W. H., Jr., and Reddy, C. N. (1978). Chemical changes in rice soils. In "Soils and Rice, pp. 361-379. *International Rice Research Institute*, Los Bafios, Philippines.
- Ponnamperuma, F. N. (1976). Temperature and the chemical kinetics of flooded soils. In "Climate and Rice," pp. 249-263. *International Rice Research Institute*, Los Banos, Philippines.
- Ponnamperuma, F. N. (1977a). Physicochemical properties of submerged soils in relation to fertility. *IRRI Res. Paper Ser. No. 5*.
- Ponnamperuma, F. N. (1977b). Behavior of minor elements in paddy soils. *IRRI Res. Paper Ser. No. 8*.
- Ponnamperuma, F. N. (1978). Electrochemical changes in submerged soils and the growth of rice. In "Soils and Rice," pp. 421-441. *International Rice Research Institute*, Los Bafios, Philippines.
- Ponnamperuma, F.N., (1972). The Chemistry of Submerged Soils. *The International Rice Research Institute*, Los Bahos, Laguna, Philippines. Reprinted from: *Advances in Agronomy*, Vol. 24, Academic Press, Inc.
- Reddy, K. R., and Patrick, W. H., Jr. (1975). Effect of alternate aerobic and anaerobic conditions on redox potential, organic matter decomposition and nitrogen loss in a flooded soil. *Soil Biol. Biochem.* 7, 87-94.
- Savant, N. K., and De Datta, S. K. (1983). Nitrogen transformations in wetland rice soils. *Adv. Agron.* 35, 241-302.
- Savant, W. K., and Ellis, R. (1964). Changes in Redox Potential and Phosphorus Availability in Submerged Soil. *Soil Science*. 98 (6) 388-394.
- Sethunathan, N., and Siddaramappa, R. (1978). Microbial degradation of pesticides in rice soils. In "Soils and Rice," pp. 479-497. *International Rice Research Institute*, Los Banos, Philippines.
- Shaheen, S.M., and Rinklebe J. (2014). Geochemical fractions of chromium, copper, and zinc and their vertical distribution in floodplain soil profiles along the Central Elbe River, Germany. *Geoderma* 228: 142-159.

- Song, Y. S., Fan, X. H., Lin, D. X., Yang, L. Z. and Zhou, J. M. (2004). Investigation on ammonia loss from the flooded rice field in Taihu region and its influencing factors. *Acta Pedologica Sinica* 41(2): 265-269.
- Stanford, G., Frere, M. H., and Schwaneinger, D. H. (1973). Temperature coefficient of soil nitrogen mineralization. *Soil Sci.* 115, 321-323.
- Stevenson, F. J. (1979). Humus. In "Encyclopedia of Soil Science, Part I" (R. W. Fairbridge and C. W. Finkl, Jr., eds.), pp. 195-205. Dowden, Hutchinson & Ross, Strongdsberg, Pennsylvania.
- Stevenson, F.J. (1994). *Humus Chemistry: Genesis, Composition, Reactions*. New York John Wiley & Sons
- Stewart, W. D. P., Rowell, P., Ladha, J. K., and Sampaio, M. J. A. M. (1979). Blue-green algae (Cyanobacteria)—some aspects related to their role as sources of fixed nitrogen in paddy soils. In "Nitrogen and Rice," pp. 263-285. *International Rice Research Institute*, Los Banos, Philippines.
- Stumm, W., and Morgan, J. J. (1970). *Aquatic Chemistry*. New York Wiley (Interscience).
- Suda, A., and Makino T. (2016). Functional effects of manganese and iron oxides on the dynamics of trace elements in soils with a special focus on arsenic and cadmium: A review. *Geoderma* 270: 68-75.
- Tan, K.H. (2014). *Humic Matter in Soil and the Environment: Principles and Controversies*. Boca Raton, FL USA: CRC press.
- Tsutsuki, K., and Kumada, K. (1980). Chemistry of humic acids. *Fert. Sei.* 3, 93-171.
- Uygur, V. (2009). Phosphate sorption in calcareous soils: the role of iron oxide and carbonates. *Asian Journal of Chemistry*, 21(4), 3001-3009.
- Uygur, V., and Karabatak, I. (2009). The effect of organic amendments on mineral phosphate fractions in calcareous soils. *Journal of plant nutrition and soil science*, 172(3), 336-345.
- Uygur, V., and Yetisir, H. (2009). Effects of rootstocks on some growth parameters, phosphorous and nitrogen uptake watermelon under salt stress. *Journal of plant nutrition*, 32(4), 629-643.
- Watanabe, I. (1978). Biological nitrogen fixation in rice soils. In "Soils and Rice," pp. 465-478. *International Rice Research Institute*, Los Banos, Philippines.
- Yetişir, H., and Uygur, V. (2009). Plant growth and mineral element content of different gourd species and watermelon under salinity stress. *Turkish Journal of Agriculture and Forestry*, 33(1), 65-77.
- Yoshida, T. (1978). Microbial metabolism in rice soils. In "Soils and Rice," pp. 445-463. *International Rice Research Institute*, Los Banos, Philippines.

8. KAYNAKÇA

- Arda M., Seçer S., Sarıeyüpoğlu M. (2005). *Balık Hastalıkları*. Medisan Yayın Serisi:61. II. Baskı Ankara.
- Atılğan, P. (1999). *Pharmacologie. Les medicaments*. 2. Ed. CdM Edit. Angers,
- Bebak-Williams, J., Bullock, G. and Carson. M.C. (2002). Oxytetracycline residues in freshwater recirculating system. *Aquaculture*,. 205: 221-230. Brunton, L.L., Lazo, J.S. and Parker, K.L. (2009). *Tedavinin Farmakolojik Temeli*. (Çev: Ö. Süzer) Nobel Tıp Kitabevleri.
- Burka J.F, Hammell K.L, Horsberg T.E, Johnson G.R, Rainnie D.J. and Speare D.J. (1997). Drugs in Salmonid aquaculture. *Journal of Veterinary Pharmacology and Therapeutics* 20(5): 333-349.
- Daniel P. (2009). Available chemotherapy in Mediterranean fish farming: use and needs. *Options Mediterraneennes*. 86:197-205.
- Dökmeci, İ. (2011). *Farmakoloji Kısaltılmış Temel Bilgiler*. Nobel Tıp Kitabevleri. İstanbul.307s.
- Filazi, A. (2012). *Türkiye Klinikleri Veteriner Bilimleri* Cilt:3, Sayı:3
- Games J., Vilela C.L., Bexiga R., Nunes G.D, Pereira N. and Cavaco LM. (2007). Fish antibiotherapy; bioencapsulation of flumequine using adult brine shrimp (*Artemia salina*.) *Aquaculture Research*; 38(6): 613-7
- Gilman, A.G. *The pharmacological Basis of Therapeutics*. McGraw-Hill. 9 th ed. New York.
- Grondel, J., Nouws, R.V., Dejong, M., Schutte, R. and Driessens, F. (1987). Pharmacokinetics and tissue distribution of oxytetracycline in carp, *Cyprinus carpio*, L., following different routes of administration, *Journal of Fish Diseases*, 10 (3) : 153-163.
- Karabulut, H.A. (2008). Balık Yetiştiriciliği Açısından Anabolik Ajanlar ve İlaçların Etkileri ve Kalıntılarının Değerlendirilmesi. *Ege Üniversitesi Su Ürünleri Dergisi*. 25 (1) 83-87.
- Kayaalp, S. O. (2012). *Tıbbi farmakoloji*. Cilt:1 Baskı:13.
- Majack T.J, Rust M.B, Masee K.C, Kissil G.W, Hardy R.W. and Peterson M.E. (2000) . Bioencapsulation of erythromycin using adult brine shrimp, *Artemia franciscana* (Latreille) *Journal of Fish Diseases*, 23 (1) :71-76
- Malvisi, J., Rocca, G., Anfossi, P. and Giogetti, G., (1996). Tissue distribution and residue depletion of oxytetracycline in sea bream (*Sparus aurata*) and sea bass (*Dicentrarchus labrax*) after oral administration, *Aquaculture*, 147:159-1.
- Moutou, K. A., Burke, M. D. and Houlihan, D. F. (1998). Hepatic P450 monooxygenase response in rainbow trout (*Oncorhynchus mykiss* [Walbaum]) administered aquaculture antibiotics. *Fish Physiology and Biochemistry*. 18 (1) : 97-106.
- Özak A.A., Cengizler İ.: Tilapia (*Oreochromis niloticus*)'larda Oksitetrasiklin (OTC)'nin Farmakokinetik Araştırmaları. *Çukurova Üniversitesi Su Ürünleri Fakültesi*. Adana.
- Rigos, G., Nengas, I., Alexis, M. and Athanassopoulou, F. (2004). Bioavailability of oxytetracycline in sea bass, *Dicentrarchus labrax* (L.). *Journal of Fish Diseases* . 27 (2) :119-122.
- Rigos, G. and Troisi, G. (2005). Antibacterial Agents in Mediterranean Finfish Farming: A Synopsis of Drug Pharmacokinetics in Important Euryhaline Fish Species and Possible Environmental Implications. *Reviews in Fish Biology and Fisheries*. 15 (1) : 53-73.
- Rodgers C.J. and Furones M.D. (2009). The use of veterinary drugs and vaccines in Mediterranean aquaculture. *Antimicrobial agents in aquaculture*. 86 : 41-59.
- Rogstad, A., Hormazabal, V., Ellingsen, O.F. and Rasmussen, K.E. (1991). Pharmacokinetic study of oxytetracycline in fish I. Absorption, distribution and accumulation in rainbow trout in freshwater, *Aquaculture*, 96: 219-226.
- Sekkin S, ve Kum C. (2011). Antibacterial drugs in fish farms: application and its effects. *Adnan Menderes Üniversitesi*. 12: 217-250.
- Schmitz G, Aslanidis C, Lackner KJ. (2001). Pharmacogenomics: implications for laboratory medicine. *Clinica Chimica Acta*. 308:43-53

- Steimer W, Potter JM. (2002). Pharmacogenetic screening and therapeutic drugs. *Clinica Chimica Acta* . 315:137-55.
- Subasinghe R. (2009). Disease control in aquaculture and the responsible use of veterinary drugs and vaccines: The issues, prospects and challenges. 86: 5-11.
- Timur, G. and Timur, M. (2003). *Balık Hastalıkları*. İstanbul Üniversitesi, Su Ürünleri Fakültesi, 538 s.
- Toutain, P. L., Ferran, A. and Bousquet-Melou, A. (2010). Species differences in pharmacokinetics and pharmacodynamics. *Handbook Experimental Pharmacology* (199) : 19-48.
- Üney K, Traş B. (2006). İlaç metabolizmasında rol oynayan enzimlerin aktivitelerinin belirlenmesinde in vivo prob ilaç kullanımı. *Genel Tıp Dergisi*, 16(4), 203 - 211.
- Yanong RPE. (2010). Use of antibiotics in ornamental fish aquaculture. *University of Florida*. 84:1-7
- Zheng, M., Liu, H., Hall, S.F., Kitts, D.D. and McErlane, K.M. (1994). High performance liquid chromatographic analysis of romet-30 in Chinook Salmon (*Oncorhynchus tshawytscha*) : wash-out time, tissue distribution in muscle liver and skin and metabolism of sulfadimethoxine, *Journal of Chromatography*, 670 (1-2-3) : 77-88.
- Xu, D. and Rogers, W.A. (1994). Oxytetracycline residue in striped bass muscle, *Journal of Aquatic Animal Health*, 6 (4) : 349-354.

KAYNAKÇA

- Adams, W.M. (2001). *Green Development: Environment and sustainability in the third world* (2.Baskı). London: Routledge.
- Allen, M.R., Shine, K.P., Fuglestedt, J.S., Millar, R.J., Cain, M., Frain, D.J. and Macey, A.H. (2018). A Solution To The Misrepresentations Of CO₂-Equivalent Emissions Of Short-Lived Climate Pollutants Under Ambitious Mitigation. *npj Climate and Atmospheric Science*, 1,16.
- Asian Development Bank (ADB), (2012). World Sustainable Development Timeline. Retrieved from <https://www.adb.org/sites/default/files/publication/29664/world-sustainable-development-timeline.pdf>
- Aydin, C., Esen, Ö. ve Aydin, R. (2019). Is The Ecological Footprint Related To The Kuznets Curve A Real Process Or Rationalizing The Ecological Consequences Of The Affluence? Evidence From PSTR Approach. *Ecological indicators*, 98, 543-555.
- Başkan, T. (2006). Artırılmış Evsel Atıksuların Tarımda Sulama Amaçlı Yeniden Kullanılması, Yüksek Lisans Tezi, İstanbul Teknik Üniversitesi, Fen Bilimleri Enstitüsü.
- Belton, B., Little, D.C., Zhang, W., Edwards, P., Skladany, M. and Thilsted, S.H. (2020). Farming fish in the sea will not nourish the world. *Nat. Commun.* 11 (1), 1–8.
- Carvalho, L., Mackay, E. B., Cardoso, A. C., Baattrup-Pedersen, A., Birk, S., Blackstock, K. L., Borics, G., Borja, A., Feld, C. K., Ferreira, M. T., Globovnik, L., Grizzetti, B., Hendry, S., Hering, D., Kelly, M., Langaas, S., Meissner, K., Panagopoulos, Y., Penning, E. and Solheim, A. L. (2019). Protecting and restoring Europe's waters: an analysis of the future development needs of the Water Framework Directive. *Science of the Total Environment*, 658, 1228-1238.
- Cavalli, L.S., Rocha, A.F., Brito, B.G., Brito, K.C.T. and Rotta, M.A. (2021). Major Sustainable Development. *Goals applied to Aquaculture*. PESQ. AGROP. GAÚCHA, 27(1), 110-126.
- Chapin, F.S, III, G.P. Kofinas, and C. Folke (eds.). 2009. *Principles of Ecosystem Stewardship: Resilience-Based Natural Resource Management in a Changing World*. New York. Springer Verlag.
- Costa-Pierce, B.A. and G.G. Page. (2012). Sustainability science in aquaculture, p. 564-581. In: Meyers, R. (ed.), *Encyclopedia of Sustainability Science and Technology*. Springer Reference, N.Y.
- De Graaf, G. and Garibaldi, L. (2015). The Value Of African Fisheries. FAO fisheries and aquaculture circular(C1093), I.
- Duluççu, M. A. (2001). Sürdürülebilir Kalkınma Politikasına Yönelik Gelişmeler. *Dış Ticaret Dergisi*. s.20.
- EEA, (2009). Water Resources across Europe d Confronting Water Scarcity and Drought. EEA Report No 2/2009, available at. European Environmental Agency.
- Food and Agriculture Organization of the United Nations (2010). Food and Agriculture Organization of the United Nations.
- FAO. 2017. The future of food and agriculture – Trends and challenges. Rome.
- Food and Agriculture Organization of the United Nations. (2020). The State of World Fisheries and Aquaculture.
- Fonseca, L.M., Domingues, J.P. and Dima, A.M. (2020). Mapping the Sustainable Development Goals Relationships. *Sustainability*.12(8):3359.
- Green, O. O., A. S. Garmestani, H. F. M. W. Van Rijswijk, and A. M. Keessen. (2013). EU water governance: striking the right balance between regulatory flexibility and enforcement? *Ecology and Society* 18(2), 10.
- Han, E. ve Kaya, A. A. (2008). *Kalkınma Ekonomisi Teori ve Politika*. 6. Baskı. Ankara: Nobel Yayın Dağıtım.
- Karadağ, A.A. (2008). Türkiye’de Su Kaynakları Yönetimine İlişkin Sorunlar ve Çözüm Önerileri, TMMOB 2. Su Politikaları Kongresi, Sonuç Bildirisi, Ankara, 390, 393-398.

- Kır torun, F. ve Karaer, E. (2018). Su Yönetimi ve Suyun Sürdürülebilirliği, Sürdürülebilir Mühendislik Uygulamaları ve Teknolojik Gelişmeler Dergisi, 1(2): 151-159.
- MacLeod, M.J., Hasan, M.R., Robb, D.H. and Mamun-Ur-Rashid, M. (2020). Quantifying greenhouse gas emissions from global aquaculture *Sci. Rep.*, 10 (1), 1-8.
- Meng, R. and Feagin A. (2019). Mariculture is a double-edged sword in China Estuar. *Coast. Shelf Sci.*, 222, 147-150
- Mensah, J. (2019). Sustainable Development: Meaning, History, Principles, Pillars, And Implications For Human Action: Literature Review. *Cogent Social Sciences*, 5.
- Meriç, B.T. (2004). Su Kaynakları Yönetimi ve Türkiye. Hacettepe Üniversitesi Uluslararası Kar. Su Kaynakları Uygulama ve Araştırma Merkezi (UKAM) Jeoloji Mühendisliği Dergisi, Sayı 28 (1), 31-34.
- Moffitt C.M. and Cajas-Cano, L. (2014). Blue growth: the 2014 FAO state of world fisheries and aquaculture Fisheries, 39 (11) (2014), pp. 552-553.
- Naylor, R.L. Hardy, R.W. Bureau, D.P. Chiu, A. Elliott, M. Farrell, A.P. Forster, I. Gatlin, D.M. Goldburg, R.J. Hua, K. (2009). Feeding aquaculture in an era of finite resources *Proc. Natl. Acad. Sci.*, 106 (36) , 15103-15110
- Orhon, D., Sözen, S., Üstün, B., Görgün, E. ve Karahan-Gül, Ö. (2002). Su Yönetimi ve Sürdürülebilir Kalkınma, Vizyon 2023, Bilim ve Teknoloji Stratejileri Teknoloji Öngörü Projesi, Ön Rapor, Çevre ve Sürdürülebilir Kalkınma Paneli.
- Özkubat, G. (2018). Türkiye’de İllerin Sosyo-Ekonomik Gelişmişlik Endeksinin Mekânsal Ekonometrik Analizi. Yüksek Lisans Tezi. Manisa: Celal Bayar Üniversitesi.
- Reddy, T. ve Thomson, R. (2015). Environmental, Social and Economic Sustainability: Implications for Actuarial Science, Actuaries Institute 2015 ASTIN, AFIR/ERM and IACA Colloquia, 23-27 August Sydney: Australia.
- Tosun, D. (2020).” Trout Mariculture in Turkey”, Marine Aquaculture in Turkey: Advancements and Management. İstanbul: Türk Deniz Araştırmaları Vakfı.
- Troell, R.L. Naylor, M., Metian, M., Beveridge, P.H., Tyedmers, C., Folke, K.J., Arrow, S., Barrett, A.S., Crépin, P.R. and Ehrlich, (2014). Does aquaculture add resilience to the global food system? *Proc. Natl. Acad. Sci.*, 111 (37), 13257-13263
- T.C. Kalkınma Bakanlığı (2019). 2019-2023 On Birinci Kalkınma Planı, Su Kaynakları Yönetimi ve Güvenliği Özel İhtisas Komisyonu Raporu (Yayın No. 3012). https://www.sbb.gov.tr/wp-content/uploads/2020/04/SuKaynaklariYonetimi_ve_GuvenligiOzelIhtisasKomisyonuRaporu.
- UN, (1997). *Overall progress achieved since the United Nations conference on environment and development*. Commission on sustainable development fifth session. United Nations, New York
- UN, (2002). Report of the world summit on sustainable development (A/CONF.199/20). United Nations, New York.
- UN, (2015) Transforming our world: The 2030 Agenda for Sustainable Development (A/RES/70/1, 25 September 2015), United Nations, New York, NY.
- UNDP, 2006. Human Development Report 2006: Beyond Scarcity: Power, Poverty and the Global Water Crisis. Palgrave Macmillan, New York
- UNEP, 2006. Human development report 2006.
- UNEP, 2008. In: Vital Water Graphics. An Overview of the State of the World’s Fresh and Marine Waters, second ed.
- URL-2. [https://www.mfa.gov.tr/surdurulebilir-kalkinma.tr.mfa:b\(E.T.20.11.2022\)](https://www.mfa.gov.tr/surdurulebilir-kalkinma.tr.mfa:b(E.T.20.11.2022))
- Verdegem, M.C.J. (2013). Nutrient discharge from aquaculture operations in function of system design and production environment. *Reviews Aquaculture*, 5, 158-171.
- Yarnold J, Karan H, Oey, M. and Hankamer, B. (2019). Microalgal aquafeeds as part of a circular bioeconomy. *Trends Plant Sci.*, 24, 959–70.
- WBCSD, (2005). Water Facts and Trends. World Business Council on Sustainable Development, Washington, DC (Version 2).
- WCED (World Commission on Environment and Development), (1987). Our Common Future. (The Brundtland Report). Oxford, UK: Oxford University Press. 383 pages.

KAYNAKÇA

- Anonim, (2022). İnsan Faktörleri Ders Notları https://gavsispanel.gelisim.edu.tr/Document/tsaracyak-upoglu/20191229135155348_8890ab17-dd46-4cbb-a7af-9067d1de12f0.pdf
- Camkurt, M., Z., (2007) İşyeri çalışma sistemi ve işyeri fiziksel faktörlerinin iş kazaları üzerindeki etkisi. TÜHİS iş hukuku ve iktisat dergisi cilt 20 sayı: 6, cilt 21 sayı :1
- Celtek, S. A., Durgun, M., & Soy, H. (2017). Internet of Things based smart home system design through wireless sensor/actuator networks. In *2017 2nd International Conference on Advanced Information and Communication Technologies (AICT)* (pp. 15-18). IEEE.
- Cooper, R. K. (1997). Applying emotional intelligence in the workplace. *Training and Development*, 51(12), 31-38.
- Dilay Y., Özkan A., (2021). Karaman'da 2016-2020 Yılları Arasında Tarım Kesiminde Meydana Gelen İş Kazalarının İş Güvenliği Açısından Değerlendirilmesi. 3. Uluslararası Çukurova Tarım ve Veteriner Kongresi, 879-891.
- Dilay, Y. , Soy, H. & Bayrak, M. (2012). Hassas Tarımda Kablosuz Algılayıcı Ağların Kullanımı ve Uygulama Alanlarının İncelenmesi . *Journal of the Institute of Science and Technology* , 2 Ek:A (2 Sp:A) , 21-26 . Retrieved from <https://dergipark.org.tr/en/pub/jist/issue/7930/104307>
- Erkan, V. U. , Yücer, İ. (2011). “Ayırt Etme Gücü”. *Ankara Üniversitesi Hukuk Fakültesi Dergisi* 60 :sayı:3, 485-522
- Hard, D. L., J. R. Myers and S. G. Gerberich. (2002). “*Traumatic Injuries in Agriculture*” *Journal of Agricultural Safety and Health*, 8 (1) : 51-65.
- Önen, L. (2012). İş Kazası Riski Yüksek Yerlerde Çalışanlarla İş Kazası Riski Az Yerlerde Çalışanlar Arasındaki Psikolojik Özellikler. *Psikoloji Çalışmaları*, 20, 137-150.
- Özkan A., Dilay Y., (2013). Karaman Bölgesinde Meydana Gelen Traktör Kazalarının İş Güvenliği Açısından Değerlendirilmesi. *Karayolu Trafik Güvenliği Sempozyumu ve Sergisi*, 1(1), 169-178.
- Özkan A., Dilay Y., (2019). Karaman İlinde Meydana Gelen Tarım Makinelerinden Kaynaklı Kazalarının Değerlendirilmesi. 32. Ulusal Tarımsal Mekanizasyon ve Enerji Kongresi 04-06 Eylül 2019 - Çanakkale, 18-19.
- Özkan, A, Dilay, Y. (2020). Karaman İlinde Tarımsal Üretimde Traktör ve Tarım Makineleri Kaynaklı Kazaların Değerlendirilmesi. *Tarım Makinaları Bilimi Dergisi*, 16(1), 32-39.
- Özkan, A., (1994). Tarımsal Çalışmalarda İş Güvenliği ve İş Verimliliği Bakımından İnsan Faktörü, Selçuk Üniversitesi Fen Bilimleri Enstitüsü, Yayınlanmamış Yüksek Lisans Semineri, Konya.
- Özkan, A., Dilay, Y., (2022). Contemporary Multidisciplinary Technical Research, “The Human Factor in Terms Of Work Efficiency And Physical Properties” SRA Academic Publishing, Editor: Assist. Prof. Leila Akbarishahabi, Basım sayısı:1, Sayfa Sayısı 206, ISBN:978-625-7148-41-2.
- Peker, A. ve A. Özkan, (1994). 1973–1993 “*Yılları Arasında Karaman Yöresinde Meydana Gelen Traktör ve Tarım İş Makineleri Kazalarının Değerlendirilmesi*”. S. 475–484, Tarımsal Mekanizasyon 15. Ulusal Kongresi Bildiri Kitabı, Bursa.
- Peker, A. ve A. Özkan. (1995). “*Traktör ve Tarım İş Makineleri Kazalarında Meydana Gelen Can Kayıplarının Risk Analizi*”. S. 618–626, Tarımsal Mekanizasyon 16. Ulusal Kongresi Bildiri Kitabı, Antalya
- Polatci, S., Irk, E., Gültekin, Z., & Sobaci, F. (2017). Psikolojik dayanıklılık ve kişilik özellikleri tatmin düzeyini etkiler mi?. *Journal of Suleyman Demirel University Institute of Social Sciences*, 29(4).
- Saraç, C. (1998) Sosyal Sigortalar Kurumları ve İşveren Açısından İş Kazası Kavramı. YODÇEM Yayın No:10. Ankara.
- Soy, H. & Dilay, Y. (2021). A Conceptual Design of LoRa based Weather Monitoring System for Smart Farming . *Avrupa Bilim ve Teknoloji Dergisi* , Ejosat Special Issue 2021 (ICAENS) , 906-910 . DOI: 10.31590/ejosat.1011947

- Soy, H., Dilay, Y., & Koçer, S. (2017). A LoRa-based Low Power Wide Area Network Application for Agricultural Weather Monitoring. *International Journal of Science and Engineering Investigations*, 6(12), 172-176.
- Soy, H., Dilay, Y., Özkan, A., Aydın, C., & Bayrak, M. (2013). Intelligent control of agricultural irrigation system based on wireless sensor and actuator networks. Proceedings of the 16th International Multiconference INFORMATION SOCIETY – IS 2013 Volume A
- Soy, H., Dilay, Y., Özkan, A., (2016). Fuzzy Control of Agricultural Irrigation System through Wireless Sensor / Actuator Networks. *Journal of Multidisciplinary Engineering Science and Technology (JMEST)* ISSN: 2458-9403 Vol. 3 Issue 11.
- Soy, H., Yılmaz, E., & Dilay, Y. (2008). Gömülü kontrolör ile sera iklimlendirme sisteminin bulanık kontrolü. In *Eleco2008 International Conference, Bursa-Türkiye*.
- Soy, Hakkı, Dilay, Yusuf, Aydın, Cevat (2013). Kablosuz Algılayıcı Ve Eyleyici Ağlar Yardımıyla Konya Ovasında Tarımsal Su Tüketiminin Azaltılması.” Ulusal Kop Bölgesel Kalkınma Sempozyumu 14-16 Kasım 2013, Konya
- TDK, (2022). Türk Dil Kurumu, Türkçe Sözlük. <https://sozluk.gov.tr/> (Erişim: 17.06.2022)
- Tiwari, P. S., L. P. Gite, A. K. Dubey and L. S. Kot. (2002). “*Agricultural Injuries in Central India: Nature, Magnitude, and Economic Impact.*” *Journal of Agricultural Safety and Health*, 8 (1): 95-11.

6. KAYNAKÇA

- Atmaca, G. (2003). Sarmısağın ve tiol içeren bazı bileşiklerin antioksidatif etkileri, Trakya Üniversitesi Tıp Fakültesi Dergisi, 20 (1-3): 54-60.
- Birdsall ,T.C.,(1998). Therapeutic applications of taurine. *Alternative Medicine Review*; 3 (2): 128-136.
- Boonyoung, S., Haga, Y. and Satoh, S. (2013). Preliminary Study on Effects of Methionine Hydroxy Analog and Taurine Supplementation in A Soy Protein Concentrate-Based Diet on the Biological Performance and Amino Acid Composition of Rainbow Trout [(*Oncorhynchus mykiss* (Walbaum))], *Aquaculture Research*, 44, 1339-1347.
- Bouckennooghe, T., Remacle, C. and Reusens, B. (2006). Is taurine a functional nutrient? *Curr Opin Clin Nutr Metab Care*. 2006 Nov; 9 (6): 728-33.
- Brotos-Martinez, J., Chatzifotis, S., Divanach, P. and Takeuchi, T. (2004). Effect of dietary taurine supplementation on growth performance and feed selection of sea bass *Dicentrarchus labrax* fry fed with demand-feeders. *Fisheries Science*, 70, 74–79.
- Devreker, F., Van den Bergh, M., Biramane, J., Winston, R.L., Englert, Y. and Hardy, K. (1999). Effects of taurine on human embryo development in vitro. *Hum Reprod*, 14, 2350-2356.
- El-Sayed, A.M. (2013). Is Dietary Taurine Supplementation Beneficial for Farmed Fish ve Shrimp? a Comprehensive Review , *Reviews in Aquaculture*: 5, 1-15.
- Eppler, B. and Dawson, R. (1998). The effects of aging on taurine content and biosynthesis in different strains of rats. In: Lombardini J.B., Schaffer S., Huxtable R.J.Jr. (Eds). *Taurine 3*. Plenum, New York.55-61.
- Gaylord, G.T., Teague, A.M., Barrows, F.T. (2006). Taurine supplementation of allplant protein diets for rainbow trout (*Oncorhynchus mykiss*). *Journal of the World Aquaculture Society*, 37(4), 509-517.
- Han, Y., Koshio, S., Jiang, Z., Ren, T., Ishikawa, M., Yokoyama, S. and Gao, J. (2014). “Interactive Effects of Dietary Taurine ve Glutamine on Growth Performance, Blood Parameters ve Oxidative Status of Japanese Flounder *Paralichthys olivaceus*”, *Aquaculture*, 434, 348-354.
- Han, X., Patters, A.B., Jones, D.P., Zelikovic, I. And Chesney, R.W. (2006). The taurine transporter: mechanisms of regulation. *Acta Physiologica*; 187 (1-2): 61-73.
- Hou, J., Jia, Y., Yang, Z., Li, Y., Cheng, F., Li, D. and Ji, F. (2013). Effects of Taurine Supplementation on Growth Performance ve Antioxidative Capacity of Chinese Soft-Shell Turtles, *Pelodiscus sinensis*, Fed A Diet of Low Fish Meal Content, *Journal of the World Aquaculture Society*: 44(6), 786-794.
- Huxtable, R.J., (1992). Physiological actions of taurine, *Physiological Review*; 72 (1), 101-163.
- Kato, S., Umeda, M., Takeeda, M., Kanatsu, K., and Takeuchi, K. (2002). Effect of taurine on ulcerogenic response and impaired ulcer healing induced by monochloramine in rat stomachs. *Aliment Pharmacol Ther*, 2(16 Suppl), 35-43.
- Kendler, B.S. (1989). Taurine: An overview of its role in preventive medicine. *Prev. Med*; 18: 79-100.
- Kim, S.K., Takeuchi, T., Yokoyama, M. and Murata, Y. (2003). Effect of taurine supplementation with taurine, β -alanine and GABA on the growth of juvenile and Fingerling Japanese flounder *Paralichthys olivaceus* *Fisheries Science*, 69, 242-248.
- Kim, S.K., Takeuchi, T., Yokoyama, M., Murata, Y., Kaneniwa, M. and Sakakura, Y. (2005). Effect of dietary taurine levels on growth and feeding behavior of juvenile Japanese flounder *Paralichthys olivaceus*. *Aquaculture*, 250, 765– 774.
- Kumar, P., Prasad, Y., Patra, A.K., Ranjan, R., Swarup, D., Patra, R.C. and Pal, S. (2009). Ascorbic Acid, Garlic Extract ve Taurine Alleviate Cadmium-Induced Oxidative Stress in Freshwater Catfish (*Clarias batrachus*), *Science of the Total Environment*: 407, 2024-5030.
- Lourenço, R. and Camilo ,M.E. (2002). Taurine: a conditionally essential amino acid in humans. *Nutricion Hospitalaria*; 17 (6), 262-270.

- Matsunari, H., Hamada, K., Takeuchi, T. and Mushiake, K. (2006). Effect of taurine levels in broodstock diet on reproductive performance of yellowtail *Seriola quinqueradiata*, Fisheries Science, 72, 955-960.
- O'flaherty, L, Stapleton ,P.P, Redmond, H.P, Bouchier-Hayes, D.J. (1997). Intestinal taurine transport. Eur J Clin Invest; 27: 873-880.
- Ölmez, M ve Polat, F.S., 2010. Ziraat Mühendisliği Dergisi 1 : 354.
- Özşahin Delibaş, E.A. (2011). Ratlarda Karbon Tetra klorür toksisitesi üzerine N-Asetilsistein ve Taurinin Etkisi, Erciyes Üniversitesi Sağlık Bilimleri Enstitüsü Biyokimya Anabilim Dalı, Doktora tezi, 112s.
- Parcell, S. (2002). Sulfur in human nutrition and applications in medicine. *Altern Med Rev*, 7,22-44.
- Paauw, J.D. and Davis, A.T. (1990). Taurine concentrations in serum of critically injured patients and age- and sex- matched healthy control subjects. Am J Clin Nutr, 52, 657-660.
- Pinto, W., Figueria, L., Santos, A., Barr, Y., Hellve, S., Dinis, M.T. and Aragao, C. (2013). “ Is Dietary Taurine Supplementation Beneficial for Gilthead Seabream (*Sparus aureta*) Larvae? ”, Aquaculture, 384-387, 1-5.
- Polat, F.S. (2011). Gökkuşluğu Alabalığı (*Oncorhynchus mykiss*, W. 1792) Larvalarının Büyüme Performansı ve Yem Değerlendirmesine Taurinin Etkisi, Süleyman Demirel Üniversitesi Fen Bilimleri Enstitüsü, Yüksek Lisans Tezi, 48s.
- Qi, G., Ai, Q., Mai, K., Xu, W., Liufu, Z., Yun, B. and Zhou, H. (2012). Effects of Dietary Taurine Supplementation to A Casein-Based Diet on Growth Performance and Taurine Distribution in Two Sizes of Juvenile Turbot, Aquaculture, 358-359, 122-128.
- Rijssenbeek, A.L., Melis, G.C., Oosterling, S.J., Boolens, P.G., Houdijk, A. P., Richir, M.C. (2006). Taurine and the relevance of supplementation in humans, in health and disease. Curr Nutr Food Sci(2), 381-388.
- Robinson, EH., Allen, OW., Poe, WE., Wilson, RP., (1978). Utilization of dietary sulfur compounds by fingerling channel catfish: 1-methionine, DLmethionine, methionine hydroxy analogue, taurine and inorganic sulfate. Journal of Nutrition, 108,1932-1936.
- Roysommuti, S., Azuma, J., Takahashi, K. and Schaffer, S. (2003). Taurine cytoprotection:from cell to system. Thai J Physiol Sci, 16(2), 17-27.
- Salze, G.P. and Davis, D.A. (2015). Taurine: A Critical Nutrient for Future Fish Feeds , Aquaculture, 437, 215-229.
- Schaffer, S., Jong, C., Ramilla, K. and Azuma, J. (2010). Physiologicalroles of taurine in heart and muscle. *J Biomed Sci, Aug 24*(17), Suppl 1:S2.
- Schaffer, S., Lombardini, J. and Azuma, J. (2000). Interaction between the actions of taurine and angiotensin II. *Amino Acids*, 18, 305-318.
- Schuller-Levis, G.B. and Park, E. (2004). Taurine and its chloramine: modulators of immunity. *Neurochemical Research*; 29, 117-126. New York.
- Sevgiler, Y., Karayug, S. and Karayakar, F. (2011). “Antioxidative Effects of N-Acetylcysteine, Lipoic Acid, Taurine, ve Curcumin in the Muscle of *Cyprinus carpio* L. Exposed to Cadmium”, Arh Hig Rada Toksikol, 62, 1-9.
- Sunucu Karafakıoğlu, Y. (2010). Antioksidanlar ve Bir Antioksidan Olarak Taurin, Kocatepe Vet J. 3 (1): 55-61.
- Takagi, S., Murata, H., Goto, T., Hayashi, M., Hatate, H., Endo, M., Yamashita, H. and Ukawa, M., (2006b). Hemolytic supression roles of taurine in yellowtail *Seriola quinqueradiata* fed non-fishmeal diet based on soybean protein. Fisheries Science, 72, 546-555.
- Takagi, S., Murata, H., Goto, T., Ichiki, T., Endo, M., Hatate, H., Yoshida, T., Sakai, T., Yamashita, H., Ukawa, M. (2006a). Efficacy of taurine supplementation for preventing green liver syndrome and improving growth performance in yearling red sea bream *Pagrus major* fed low-fishmeal diet. Fisheries Science, 72, 1191-1199.

- Timothy, C. and Birdsall, N.D. (1998). Therapeutic Applications of Taurine. *Alt Med Rev*, 3(2), 128-136.
- Trachtman, H., Del Pizzo, R., Sturman, J.A, Huxtable, R.J. and Finberg, L. (1988). Taurine and osmoregulation. *AJDC*, 142:1194-1198.
- Toktaş Torun, N., (2013). Taurinin Yorgunluğu Geciktirme Zamanı Üzerine Etkisinin İncelenmesi, Akdeniz Üniversitesi Sağlık Bilimleri Enstitüsü Spor Bilimleri Anabilim Dalı, Doktora tezi, 59 s.
URL 1: <https://supplementansiklopedisi.com/taurin-aurine-nedir/> Erişim tarihi 5.10.2022.
URL 2: <https://okimya.com.tr/supplementler/taurin/> Erişim tarihi 6.10.2022
- Yamamoto, J., Akabene S., Yoshimi, H. and Nakai, M. (1985). Effects of taurine on stress-evoked hemodynamic and plasma catecholamine changes in spontaneously hypertensive rats. *Hypertension*, 7,913.

KAYNAKÇA

- Akar, H., Y. Kaya. (2021). The genetic characterization of wild sunflower species (*Helianthus spp.*) and interspecific hybrids based on broomrape resistance. III. International Agricultural, Biological & Life Science Conference, September 1-3, Edirne, Turkey, 1008-1024.
- Akhtouch, B. Muñoz-Ruz, J. Melero-Vara, J. M. Fernández-Martínez, J. M. Domínguez, J. (2002). Inheritance of Resistance to Race F of Broomrape (*Orobanche cumana* Wallr.) in Sunflower Lines of Different Origin. *Plant Breeding*, 121, 266–269.
- Aksoy, E., Pekcan V. (2014). Canavar Otları (*Orobanche spp.*, *Phelipanche spp.*) ve Mücadelesi. Gıda, Tarım ve Hayvancılık Bakanlığı, Tarımsal Araştırmalar ve Politikalar Genel Müdürlüğü, 15, Ankara.
- Al-Khatib, K. Baumgartner, J. R. Peterson, D. E. Currie, R. S. (1998). Imazethapyr Resistance in Common Sunflower (*Helianthus annuus*). *Weed Science*. 46, 403–407.
- Amri, M. Abbes, Z. Ben Youssef, S. Bouhadida, M. Ben Salah, H. Kharrat, M. (2012). Detection of the Parasitic Plant, *Orobanche cumana* on Sunflower (*H. annuus* L.) in Tunisia. *Afr. J. Biotechnol.* 11, 4163–4167.
- Anton, F.G., Pacureanu Joita M., Sauca F., Risnoveanu L. (2017). Evaluating of Wild *Heliantus* Species of Sunflower and Interspecific Hybridization for Resistance to Broomrape (*Orobanche cumana*). *Annals of the University of Craiova - Agriculture, Montanology, Cadastre Series* Vol. XLVII 7–11.
- Antonova, T. S. Araslanova, N. M. Strelnikov, E. A. Ramazanova, S. A. Tchelustnikova, T. A. Guchetl, S. Z. (2011). Screening of wild *Helianthus* species for resistance to high virulent *O. cumana* affecting sunflower in the Rostov Region of the Russian Federation. *Helia*, 55, 115–124.
- Antonova, T. S. Araslanova, N. M. Strelnikov, E. A. Ramazanova, S. A. Guchetl, S. Z. Chelyustnikova, T. A. (2013). Distribution of Highly Virulent Races of Sunflower Broomrape (*Orobanche cumana* Wallr.) in the Southern Regions of the Russian Federation. *Russ. Agr. Sci.* 39, 46–50.
- Bilgen, B.B., Barut, A.K., Demirbaş S. (2019). Genetic characterization of *Orobanche cumana* populations from the Thrace region of Turkey using microsatellite markers. *Turkish Journal of Botany*. 43: 38–47
- Chabaud, M, Auriac, MC, Boniface MC, Delgrange S, Folletti T, Jardinaud M-F, Legendre A, Perez-Vich B, Pouvreau J-B, Velasco L, Delavault P, Muñoz S. (2022). Wild *Helianthus* species: A reservoir of resistance genes for sustainable pyramidal resistance to broomrape in sunflower. *Front. Plant Sci.* 13:1038684. DOI: 10.3389/fpls.2022.1038684
- Christov, M., Batchvarova, R., Hristova-Cherbadzhi, M. (2009). Wild Species of *Helianthus* L. Sources of Resistance to the Parasite *Orobanche cumana* Wallr. *Helia*, 51, 65–74.
- Christov, M., Hristova-Cherbadzi, M., Entcheva, V., Shindrova, P., Kiryakov, I., Valkova, D., Sabev, G., Batchvarova, R. (2011). Creating new sunflower forms and lines, resistant to diseases, the broomrape parasite and certain types of herbicides applying the interspecific and intergeneric hybridization, Proceeding of International Symposium Sunflower Breeding on Resistance to Diseases, Krasnodar, Russia. 72-84.
- Domínguez, J. Melero-Vara, J. M. Ruso, J. Miller, J. Fernández-Martínez, J. M. (1996). Screening for Resistance to Broomrape (*Orobanche cernua*) in Cultivated Sunflower. *Plant Breeding*, 115, 201–202.
- Duca, M., Clapco, S., Nedealcov, M., Dencicov, L. (2019). Influence of environmental conditions on the virulence and distribution of *Orobanche cumana* Wallr. in the Republic of Moldova. *OCL - Oilseeds and Fats, Crops and Lipids*, 26(1).
- Duca, M., Clapco, S., Joita-Pacureanu, M. (2022). Racial status of *Orobanche cumana* in some countries other the world. *Helia*, 45:76. 1-22
- Duriez, P., Vautrin, S., Auriac, M. C., Bazerque, J., Boniface, M. C., Callot, C., Carrère, S., Cauet, S., Chabaud, M., Gentou, F., Lopez-Sendon, M., Paris, C., Pegot-Espagnet, P., Rousseaux, J. C., Pérez-Vich, B., Velasco, L., Bergès, H., Piquemal, J., Muñoz, S. (2019). A receptor-like kinase enhances sunflower resistance to *Orobanche cumana*. *Nature Plants*, 5(12), 1211–1215.
- Echevarría-Zomeño, S. Pérez-de-Luque, A. Jorrín, J. Maldonado, A. (2006). Pre-Haustorial Resistance to Broomrape (*Orobanche cumana*) in Sunflower (*H annuus*): Cytochemical Studies. *J. Exp. Bot.* 57, 4189–4200.

- Encheva, V. (2018). Distribution and race composition of broomrape (*O. cumana*) in Bulgaria during 2008–2017. Proc. 4th Inter. Symposium on Broomrape in Sunflower; Bucharest, Romania. 2–4 July. 58.
- Eizenberg, H. Plakhine, D. Hershenhorn, J. Kleifeld, Y. Rubin, B. (2003). Resistance to Broomrape (*Orobancha spp.*) in Sunflower (*Helianthus annuus* L.) is Temperature Dependent. *J. Exp Bot.*, 54, 1305–1311.
- Fernández-Martínez, J. M. Melero-Vara, J. M. Muñoz-Ruz, J. Ruso, J. Domínguez, J. (2000). Selection of Wild and Cultivated Sunflower for Resistance to a New Broomrape Race that Overcomes Resistance to Or5 Gene. *Crop Science*. 40, 550–555.
- Fernández-Martínez, J. M. B. Pérez-Vich, L. Velasco. (2015). Sunflower Broomrape (*Orobancha cumana* Wallr.). N. Dunford, E. M. Force (Ed) *Sunflower: Chemistry, Production, Processing, and Utilization*. 710 pages. AOCS (American Oil Chemistry Society). 129-155.
- Evcı, G., N. Sezer, V. Pekcan, M. I. Yılmaz, Y. Kaya. (2011). Broomrape control in sunflower production in Turkey. *Journal of Academy of Science of Moldova*. 2 (314): 111-117.
- Evcı, G., V. Pekcan, İ. M. Yılmaz, Y. Kaya. (2013). Ayçiçeği ebeveyn hat ve hibritlerin orobanşın yeni ırklarına dayanımlarının ve verim performanslarının belirlenmesi. Türkiye X. Tarla Bitkileri Kongresi. 10-13 Eylül, Konya. II: 36-43.
- Gontcharov, S. V. (2009). Sunflower Breeding for Resistance to the New Broomrape Race in the Krasnodar Region of Russia. *Helia*. 51, 75–80.
- González-Cantón, E., Velasco, A., Velasco, L., Pérez-Vich, B., Martín-Sanz, A. (2019). First report of sunflower broomrape (*Orobancha cumana*) in Portugal. *Plant Disease*. 103: 2143.
- Gorbachenko, F.I., Usatenko, T.V., Gorbachenko, O. F. (2011). Results of Sunflower Breeding in Resistance to Broomrape on Don. *Helia*, 54: 9-18.
- Guchetl, S.Z., Savichenko, D.L., Ramazanov, S.A. (2020). The search for the location of the sunflower resistance gene to race G of broomrape on the linkage map in the lines of breeding of VNIIMK. DAICRA. IOP Conf. Series: *Earth and Environmental Science*. 699. DOI:10.1088/1755-1315/699/1/012008.
- Hladni, N. Dedic, B. Jocić, S. Miklic, V. Dusanic, N. (2012). Evaluation of Resistance of New Sunflower Hybrids to Broomrape in the Breeding Programs in Novi Sad. *Helia*. 56, 89–98.
- Imerovski, I. A. Dimitrijevic, D. Miladinovic, B. Dedic, S. Jocić, V. Miklic. (2012). Towards *Orobancha* resistance in sunflower - SSR analysis of a novel resistance source, Proc. of 18th International Sunflower Conference, Mar del Plata, Argentina. 1043-1047.
- Imerovski, I. A. Dimitrijevic, D. Miladinovic, B. Dedic, S. Jocić, B. Kovacevic, D. Obreht. (2013). Identification of PCR markers linked to different Or genes in sunflower, *Plant Breeding*. 132, 115-120.
- Imerovski, I., Dimitrijević, A., Miladinović, D., Dedić, B., Jocić, S., Tubić, N. K., Cvejić, S. (2016). Mapping of a new gene for resistance to broomrape races higher than F. *Euphytica*, 209: 2, 281–289.
- Imerovski, I., Dedić, B., Cvejić, S., Miladinović, D., Jocić, S., Owens, G. L., Tubić, N. K., & Rieseberg, L. H. (2019). BSA-seq mapping reveals major QTL for broomrape resistance in four sunflower lines. *Molecular Breeding*, 39(3). <https://doi.org/10.1007/s11032-019-0948-9>.
- Ish-Shalom-Gordon, N., Jacobsohn, R., Cohen, Y., (1993). Inheritance of resistance to *O. cumana* in sunflower. *Phytopathology*, 83:1250-1252.
- Iuoras, M., Stanciu, D., Ciucă, M., Năstase, D., Geronzi, F. (2004). Preliminary studies related to the use of marker assisted selection for resistance to *O. cumana* in sunflower, *Romanian Agric. Res.*, 21, 33-37.
- Jan, C.C., Z. Liu, G.J. Seiler, L. Velasco, B. Pérez-Vich, and J. Fernández-Martínez. 2014. Broomrape (*Orobancha cumana* Wallr.) resistance breeding utilizing wild *Helianthus* species. *Helia* 37:141–150.
- Jebri, M, Ben Khalifa M, Fakhfakh H, Pérez-Vich B, Velasco L. (2017). Genetic diversity and race composition of sunflower broomrape populations from Tunisia. *Phytopathology Mediterranean*. 56: 421-430.

- Jestin, C., Lecomte V., Duroueix F. (2014). Current situation of sunflower broomrape in France. Proceedings of the 3rd International Symposium on Broomrape in Sunflower; Córdoba, Spain. 3–6 June. 3–6.
- Joel, D. M. (1987). Identification of *Orobanche* Seeds. Proc 4th International Symposium on Parasitic Flowering Plants, August 8–12, Marburg, Germany. 437–444.
- Joel, D. M. (2013). The Haustorium and the Life Cycles of Parasitic *Orobanchaceae*. *Parasitic Orobanchaceae*; Joel, D. M., Gressel, J., Musselman, L. J., Eds.; Springer: New York, pp 21–23.
- Jovkovic, M., Jocic, S., Cvejic, S., Miladinovic, D.M., Dedic, B., Terzic, S., Marjanovic-Jeromela, A., Miklic, V. (2018). *Helianthus* species as a sources for broomrape resistance. Proc. 4th International Symposium on Broomrape in Sunflower, Bucharest, Romania, 2–4 July. 178–186.
- Kaya, Y., G. Evci, V. Pekcan, T. Gucer. (2004). Determining new broomrape infested areas, resistant lines and hybrids in Trakya Region of Turkey. *Helia*. 27: 40. 211-218.
- Kaya, Y., G. Evci, V. Pekcan, T. Gucer, I. M. Yilmaz. (2009). Evaluation of Broomrape Resistance in Sunflower hybrids. *Helia*. 32 (51): 161-169.
- Kaya, Y., G. Evci, V. Pekcan, T. Gücer, I. M. Yilmaz. (2010). The current Situation of Broomrape Problem in Sunflower Production, the Solutions and Future Directions in Turkey. Proc. Abstracts of 8th European Sunflower Biotechnology Conference. March 1-3. Antalya, Turkey. 59.
- Kaya, Y. (2014a). Current situation of sunflower broomrape around the world. Proc. 3rd International Symposium on Broomrape (*Orobanche spp.*) in Sunflower. 3-6 June. Cordoba, Spain. 9-18.
- Kaya, Y. (2014b). Sunflower. Ed: Pratap A. and Kumar J., *Alien Gene Transfer in Crop Plants*. 281-315. Springer Press.
- Kaya, Y., Evci, G., Pekcan, V., Yilmaz, M. I. (2014). Broomrape resistance breeding in sunflower: A case study in Turkey. Proc. 3rd Int. Symp. Broomrape (*Orobanche spp.*) in Sunflower. 3-6 June. Cordoba, Spain. 194-199.
- Kaya, Y. (2017). Broomrape Parasite Resistance in Sunflower: Major Challenges and Achievements. 4th Balkan Scientific Conference on Biology. Plovdiv. 1-3 November, Bulgaria. 10
- Kaya, Y., Sahin, S., Beser, N. (2020). Yield determination of some broomrape resistant sunflower hybrids in drought conditions in Trakya region, Turkey. II. International Agricultural, Biological & Life Science Conference, September 1-3, Edirne, Turkey, 1249-54.
- Kaya, Y. (2020). Sunflower Production in Blacksea Region: The Situation and Problems. *International Journal of Innovative Approaches in Agricultural Research*, 4(1), 147-155.
- Kilic, Y., M. Sezgin, Y. Kaya. (2016). Determining new Aggressive Broomrape Infestation in Mediterranean Region of Turkey. Proc. 19th Int. Sunflower Conference, 29 May - 3 June, Edirne, Turkey. 728-733.
- Louarn, J., Boniface, MC., Pouilly, N., Velasco, L., Pérez-Vich, B., Vincourt, P., Muñoz, S. (2016). Sunflower Resistance to Broomrape (*Orobanche cumana*) is Controlled by Specific QTLs for Different Parasitism Stages, *Front. Plant Sci.* 7, 590.
- Lu, Y.H., Gagne G., Grezes-Besset B., Blanchard, P. (1999). Integration of a molecular linkage group containing broomrape resistance gene Or5 into an RFLP map in sunflower, *Genome*, 42, 453-456.
- Lu, Y.H., J.M. Melero-Vara, J.A. Garcia-Tejada, P. Blanchard. (2000). Development of SCAR markers linked to the gene Or5 conferring resistance to broomrape (*Orobanche cumana* Wallr.) in sunflower, *Theor. Appl. Genetics*. 100, 625-632.
- Maklyak, E., Kyrychenko, V.V., Pacureanu, M.J. (2018). Race composition and phenology of sunflower broomrape (*Orobanche cumana* Wallr.) in Ukraine. In Proceedings of the 4th International Symposium on Broomrape in Sunflower, Bucharest, Romania, 2–4 July. 67–78.
- Ma D.T., C.C. Jan, (2014). Distribution and race composition of sunflower broomrape (*Orobanche cumana* Wallr.) in Northern China. Proc. 3rd International Symposium on Broomrape (*Orobanche spp.*) in Sunflower. 3-6 June. Cordoba Spain, 65–69.
- Malek, J., del Moral, L., Fernandez-Escobar, J., Perez-Vish, B., Velasco, L. (2017). Racial characterization and genetic diversity of sunflower broomrape populations from Northern Spain. *Phytopathology Mediterranean*. 56, 70–76.

- Marquez-Lema A., Delavault P., Letousey P., Hu J., Perez-Vich B. (2008). Candidate gene analysis and identification of TRAP and SSR markers linked to the Or5 gene, which confers sunflower resistance to race E of broomrape (*Orobanche cumana* Wallr.), Proc. 17th International Sunflower Conference, Cordoba, Spain, 661-666.
- Martin-Sanz A, Malek J, Fernandez-Martinez JM, Pérez-Vich B, Velasco L. (2016). Increased virulence in sunflower broomrape (*Orobanche cumana* Wallr.) populations from southern Spain is associated with greater genetic diversity. *Front Plant Sci* 7: 589.
- Martín-Sanz, A., Pérez-Vich, B., Rueda, S., Fernández-Martínez, J. M., Velasco, L. (2019). Characterization of post-haustorial resistance to sunflower broomrape. *Crop Science*, 60(3), 1188–1198.
- Miladinovic, D, Jocić S, Dedić B, Cvejić S, Dimitrijević A, Imerovski I, Malidza G. (2014). Current situation of sunflower broomrape in Serbia. Proc. 3rd International Symposium on Broomrape (*Orobanche spp.*) in Sunflower, 3–6 June, Cordoba, Spain. 33-38.
- Moliner-Ruiz, L., Delavault, P., Perez-Vich, B., Pacureanu-Joita, M., Bulos, M., Altieri, E., Dominguez, J. (2015). History of the Race Structure of *O. cumana* and Breeding of Sunflower for Resistance to this Parasitic Weed: A Review, *Spanish Journal of Agricultural Research*, 13:4.
- Nabloussi A., Velasco L., Assissel N. (2018). First report of sunflower broomrape, *Orobanche cumana* Wallr. in Morocco. *Plant Dis.* 102:457
- Pacureanu-Joita, M., Vranceanu, A.V., Soare, G., Marinescu, A., Sandu, I. (1998). The evaluation of the parasite host interaction in the system (*H. annuus* - *O. cumana*) in Romania, Proc. 2nd Balkan Symp. on Field Crops. 16-20 June, NoviSad, 153-155.
- Pacureanu-Joita, M., Fernandez-Martinez, J.M., Sava, E., Raranciuc, S. (2009). Broomrape (*Orobanche cumana* Wallr.), the most important parasite in sunflower, *Analele I.N.C.D.A. Fundulea*, 77,49-56.
- Pérez-de-Luque, A. Moreno, M. T., Rubiales, D. (2008). Host Plant Resistance against Broomrapes (*Orobanche spp.*): Defence Reactions and Mechanisms of Resistance. *Ann. Appl. Biol.*, 152, 131–141.
- Perez-Vich, B., Akhtouch, B., Munoz-Ruz, J., Fernandez-Martinez, J.M., Jan, C.C. (2002). Inheritance of resistance to a highly virulent race F of *Orobanche cumana* in a sunflower line derived from interspecific amphiploids. *Helia*, 25, 137-144.
- Perez-Vich, B., L. Velasco, J. M. Fernandez-Martinez. (2004). QTL mapping of resistance to races E and F of broomrape (*O. cumana*) in sunflower, Proc. Parasitic Plant Management in Sustainable Agriculture Meeting on Breeding for *Orobanche* Resistance in Sunflower, Bucharest, Romania.
- Pineda-Martos, R. Velasco, L. Fernández-Escobar, J. Fernández-Martínez, J. M.; Pérez-Vich, B. (2013). Genetic Diversity of Sunflower Broomrape (*Orobanche cumana*) Populations from Spain. *Weed Res.* 53: 279–289.
- Radwan O., Ahmed TA, Knapp SJ. (2009). Identification of TIR-NBS-LRR resistance gene candidates linked to Or5 locus for resistance to broomrape (*O. cumana*) in sunflower. *A. J. Biotechnology*. 12: 211-224.
- Risnoveanu, L., Joita-Pacureanu, M., Anton, F. (2016). The virulence of broomrape (*Orobanche cumana* Wallr.) in sunflower crop in Braila area, in Romania. *Helia*. 39: 189–196.
- Rodríguez-Ojeda, M. I. Velasco, L. Alonso, L. C. Fernández-Escobar, J. Pérez-Vich, B. (2011). Inheritance of the Unpigmented Plant Trait in *Orobanche cumana*. *Weed Research*. 51: 151–156.
- Rodríguez-Ojeda, M. I. Fernández-Martínez, J. M. Velasco, L. Pérez-Vich, B. (2013). Extent of Cross-Fertilization in *Orobanche cumana* Wallr. *Biol. Plant*. 57: 559–562.
- Ruso, J., Sukno, S., Domínguez-Giménez, J., Melero-Vara, J. M., Fernández-Martínez, J. M. (1996). Screening of Wild *Helianthus* Species and Derived Lines for Resistance to Several Populations of *Orobanche cernua*. *Plant Disease*. 80, 1165–1169.
- Sayago, A., Perez-Vich, B., Fernandez-Martinez, J.M., Velasco, L. (2018). A new source of posthaustorial resistance to sunflower broomrape derived from *Helianthus praecox*. Proc. of 4th International Symposium on Broomrape in Sunflower, Bucharest, Romania, 2–4 July. 147.
- Seiler, G.J., C.C. Jan. (2014). Wild sunflower species as a genetic resource for resistance to sunflower broomrape (*O. cumana*). *Helia*. 37:129–139.

- Skoric, D., Pacureanu, M. (2010). Sunflower breeding for resistance to broomrape (*O. cumana*), Proc. Inter. Symp. Sunflower Breeding for Resistance to Disease. June 23-24. Krasnodar, Russia. 19-29.
- Skoric, D. (2012). The Genetics of Sunflower, In Z. Kovacevic, D. Skoric and Z. Sakac. (Ed.) *Sunflower Genetics and Breeding*. International Monogram. Serbian Acad. Sci. 1-125.
- Sukno, S., J.M. Melero-Vara, J.M. Fernández-Martínez. (1999). Inheritance of resistance to *Orobanche cernua* Loefl. in six sunflower lines, *Crop Science*. 39, 674-678.
- Tang, S., A. Heesacher, V.K. Kishore, A. Fernández, E.S. Sadik, G. Cole, S.J. Knapp. (2003). Genetic mapping of the Or5 gene for resistance to *Orobanche* race E in sunflower, *Crop Science*. 43, 1021-1028.
- Terzic, S., Dedić, B., Atlagić, J., Jocić, S., & Tančić, S. (2010). Screening wild sunflower species and F1 interspecific hybrids for resistance to broomrape. *Helia*, 33(53), 25–30.
- Uludağ, A., Üremiş, İ., Kaya, Y. (2021). Ayçiçeğinde Yabancıotlar ve Mücadelesi. Ed. Y. Kaya. *Ayçiçeği Tarımı*. Tarım Gündem Dergisi, Nobel Yayıncılık. 101-125
- Velasco, L., Pérez-Vich, B., Jan, CC., Fernandez-Martinez, JM. (2007). Inheritance of resistance to broomrape (*O. cumana*) race F in sunflower line derived from wild sunflower species. *Plant Breeding*. 126: 67-71.
- Velasco, L., Perez-Vich, B., Yassein, AAM., Jan, CC., Fernandez-Martinez, J.M. (2012). Inheritance of resistance to sunflower broomrape (*O. cumana*) in a interspecific cross between *H. annuus* and *H. debilis subsp. tardiflorus*, *Plant Breeding*. DOI: 10.1111/j.1439-0523.2011.01915.
- Vranceanu, AV., Tudor VA., Stoenescu, FM., Pirvu, N. (1980). Virulence groups of *O. cumana* differential hosts and resistance sources and genes in sunflower, Proc. 9th Int. Sunfl. Conf., Torremolinos, Spain. 74-80.
- Yonet, N, Y Aydin, G Evcı, AA Uncuoglu. (2018). Genomic Evaluation of Sunflower Broomrape (*Orobanche cumana*) Germplasm by KASP Assay. *Helia*, 41 (68) 57-72
- Zhang, X., Zheng, C., Wang, M., An, Y., Zhao, S., Jan, C.C. (2018). Identification of Broomrape (*Orobanche cumana* Wallr.) Biotypes in the Main Sunflower Growing Areas of China. Proc 4th Inter. Symposium on Broomrape in Sunflower, Bucharest, Romania, 2–4 July. 19–22.

KAYNAKÇA

- [1] Bayramoğlu, Z., Ağızan K ve Tekin M. (2018). Türkiye’de Biyoekonomi Girişimciliğinin Tarımdaki Önemi, *Tarım ve Doğa Dergisi*, 21, 227-236.
- [2] Yavuz, F. (2017). Türkiye Tarımına Yeniden Bakış, <https://setav.org/assets/uploads/2019/04/137R.pdf> (E.T, 10.11.2022.)
- [3] Avcı, Y. (2019). Biyoekonomi ve Tarım: Konya’da Tıbbi ve Aromatik Bitkilerin Potansiyeli ve Fırsatlar, Yüksek Lisans Tezi, 98 sayfa. Selçuk Üniversitesi, Fen Bilimleri Enstitüsü, Konya
- [4] Richardson, B. (2012). Fosil Yakıttan Biyo Bazlı Ekonomiye: Endüstriyel Biyoteknoloji Politikaları, Cilt 30, Sayı 2.
- [5] Prodi, R. (2000). Lizbon Avrupa Konseyi Başkanlık sonuçları: Gelişmekte olan dünyada Biyoekonomi vaadinde bulunmak : *Sosyal İnovasyon ve Eğitim* ,73-81.,
- [6] EC (2012). European Commission Raporu https://www.ab.gov.tr/regular-progress-reports_46224_en.html (E.T, 10.11.2022).
- [7] OECD, (2009). The Bioeconomy to 2030: designing a policy agenda <https://www.oecd.org/futures/longtermtechnologicalsocietalchallenges/thebioeconomyto2030designingapolicyagenda.htm> (E.T, 08.11.2022).
- [8] Çalışkan, Ö. (2011). 2013 sonrası Avrupa Birliği Ortak Tarım Politikası: Avrupa Komisyonu’nun Reform Önerileri Üzerine Bir Değerlendirme, *Erciyes Üniversitesi İİBF Dergisi*: 137-164.
- [9] Kalaycı, İ. (2012). Türkiye Tarım Sektöründe Yapısal Dönüşüm Politikaları (1923-2023), İktisadi Araştırmalar Vakfı, İstanbul.
- [10] Gustafsson, M. (2011). Sürdürülebilir Biyoekonomi: Finlandiya’daki Potansiyel, Zorluklar ve Fırsatlar, Abo Akademi Üniversitesi, Finlandiya, https://translate.google.com/translate?hl=tr&sl=en&u=https://www.researchgate.net/publication/257930180_Sustainable_Bioeconomy_Potential_Challenges_and_Opportunities_in_Finland&prev=search (E.T, 18.10.2022).
- [11] Göker, A. (2006). Geleceğin Tarımı, Çukurova Üniversitesi Ziraat Fakültesi Ulusal Tarım Kurultayı.
- [12] TOB (2017). Tarım ve Orman Bakanlığı kayıtları 2017.
- [13] Kiper, M. (2013). Biyoteknoloji Sektörel İnovasyon Sistemi: Biyoteknoloji Sektörel İnovasyon Sistemi Kavramlar Dünyadan Örnekler Türkiye’de Durum ve Çıkarımlar, Türkiye Teknoloji Geliştirme Vakfı (TTGV), 1.Baskı.
- [14] SBB (2022). Bakanlık Yıllık Raporu. <https://www.sbb.gov.tr/wp-content/uploads/2022/10/Yillik-Ekonomik-Rapor-2022.pdf> (E.T, 08.10.2022).
- [15] Tübitak (2020). Türkiye Bilimsel ve Teknolojik Araştırma Kurumu Kayıtları. www.tuik.gov.tr (E.T, 01.10.2022).

KAYNAKÇA

- Akesen, A ve Ekizoğlu, A., 2010. Ormancılık. Editörler: Aytuğ Akesen ve Abdi Ekizoğlu, *Ormancılık Politikası*. Türkiye Ormancılar Derneği Yayını, sf 58, Ankara.
- URL-1. <https://www.worldwildlife.org/about/history> (15 ekim 2022 18:30)
- URL-2. <http://www.milliparklar.gov.tr/korunanalanlar/korunanalan1.htm> (02 Ekim 2022 15:30)
- URL-3. <http://www.milliparklar.gov.tr/resmiistatistikleryeni> (25 Ekim 2022 11:12).
- URL 4 <https://yalova.csb.gov.tr/tabi-parki-milli-park-tabi-parki-tabi-parki-koruma-alanlarinin-belirlenmesi-haber-95971>
- T.C. Resmî Gazete, 1983, 2873 Sayılı Milli Parklar Kanunu, (18132), 11.08.1983, 5919-5927
- White, G. F. (1966). Formation and role of public attitudes. In *Environmental Quality in a Growing Economy* (H. Jarrett, ed.), p. 105. Baltimore, MD: John Hopkins press.
- Sewell, W. R. D. (1974). Perceptions, attitudes and public participation in countryside management in Scotland. *Journal of Environmental Management* 2, 235–257.
- Trakolis, D. (1983). The social role of national parks-Recreation and environmental education. *Dasika Chronica* 5–6, 184–189.

KAYNAKÇA

- Alpaz, A., vd. (1992a). *Deniz Balıkları Yetiştiriciliğinde Artemia*. Teknik Bülten, Ege Üniversitesi, Su Ürünleri Fakültesi Yayın No: 32, İzmir.
- Alpaz, A., vd. (1992b). *Deniz Balıkları Larvası Yetiştiriciliğinde Rotifera*. Teknik Bülten, Ege Üniversitesi, Su Ürünleri Fakültesi Yayın No: 30, İzmir.
- Alpaz, A., vd. (1996). *Su Piresi Yetiştiriciliği*. Teknik Bülten (2. Baskı), Ege Üniversitesi, Su Ürünleri Fakültesi Yayın No: 33, İzmir.
- Anonim (2016). Canlı Yem Üretimine Hazırlık ve Üretim. T.C. Milli Eğitim Bakanlığı, Ankara. http://www.megep.meb.gov.tr/mte_program_modul/moduller/Canl%C4%B1%20Yem%20%C3%9Cretimine%20Haz%C4%B1rl%C4%B1k%20ve%20%C3%9Cretim.pdf
- Cirik, S. ve Gökpınar, Ş. (1993). *Plankton Bilgisi ve Kültürü* (Ders Kitabı). Ege Üniversitesi, Yayın No: 47, Bornova/İzmir.
- Leger, P., Bengston, D.A., Simpson, K.L. ve Sorgeloos, P. (1986). The use and nutritional value of artemia as a food source. *Oceanography Marine Biology Annual Review*, 24:521-623.
- Meragelman, E., Lublens, E. ve Minkoff, G. (1984). A modular system for small-scale mass production of the rotifer *Brachionus plicatilis*. *Israel Journal of Zoology*, 33:185-194
- URL, 1. *Tuz Gölü Özel Çevre Koruma Bölgesi Habitat İzleme Projesi* (Final Raporu-2010). T.C. Çevre ve Orman Bakanlığı Özel Çevre Koruma Kurumu Başkanlığı. <https://webdosya.csb.gov.tr>
- URL, 2. Artemia Üretimi. <https://akvaryumasistani.com/artemia-uretimi/>
- URL, 3. Balık Yemleri: Artemia Hakkında Kapsamlı Bilgiler. <https://eniyibalikyemi.wordpress.com/>
- URL, 4. Su Piresi Kültürü. T.C. Millî Eğitim Bakanlığı, Mesleki Eğitim ve Öğretim Sisteminin Güçlendirilmesi Projesi (MEGEP). <https://www.scribd.com/document/322357061/Su-Piresi-Kulturu>
- URL, 5. Daphnia “Su Piresi” Yetiştiriciliği Yapmak. <http://www.yenibiriskurmak.com/daphnia-su-piresi-yetistirciligi-yapmak/>
- Wallace, R.L. ve Snell, T.W. (2010). Rotifera (Bölüm 8). İçinde: Thorp, J.H. ve Covich, A.P. (Editörler), *Ecology and Classification of North American Freshwater Invertebrates* (Üçüncü Baskı), Academic Press, s.173-235.

KAYNAKÇA

- Adamowicz, S.J., Hebert, P.D. ve Marinone, M.C. (2004). Species Diversity and Endemism in the Daphnia of Argentina: A genetic investigation. *The Linnean Society of London, Zoological Journal of the Linnean Society*, 140(2), 171-205.
- Altshuler, I., Demiri, B., Xu, S., Constantin, A., Yan, N.D. ve Cristescu, M.E. (2011). An Integrated Multi-Disciplinary Approach for Studying Multiple Stressors in Freshwater Ecosystems: Daphnia as a model organism. *Integrative and Comparative Biology*, 51(4), 623-633.
- Bengtson, D.A., Leger, P. ve Sorgeloos, P. (2018). Use of Artemia as a Food Source for Aquaculture. İçinde: R.A. Brown (Editör), *Artemia Biology* (s. 255-286). CRC Press.
- Blackstone, N.W. ve Jasker, B.D. (2003). Phylogenetic Considerations of Clonality, Coloniality, and Mode of Germline Development in Animals. *Journal of Experimental Zoology Part B: Molecular and Developmental Evolution*, 297(1), 35-47.
- Chen, B., Chu, T.W., Chiu, K., Hong, M.C., Wu, T.M., Ma, J.W., Liang, C.M. ve Wang, W.K. (2021). Transcriptomic Analysis Elucidates the Molecular Processes Associated With Hydrogen Peroxide-Induced Diapause Termination in Artemia-Encysted Embryos. *Plos One*, 16(2), e0247160.
- Cirik S. ve Gökpınar Ş. (1993). *Plankton Bilgisi*. Ege Üniversitesi Su Ürünleri Fakültesi Yayınları.
- De Vos, S., Bossier, P., Van Stappen, G., Vercauteren, I., Sorgeloos, P. ve Vuylsteke, M. (2013). A First AFLP-Based Genetic Linkage Map for Brine Shrimp Artemia Franciscana and Its Application in Mapping the Sex Locus. *Plos One*, 8(3), e57585.
- Duffy, M.A., Ochs, J.H., Penczykowski, R.M., Civitello, D.J., Klausmeier, C.A. ve Hall, S.R. (2012). Ecological Context Influences Epidemic Size and Parasite-Driven Evolution. *Science*, 335(6076), 1636-1638.
- Ebert, D. (2005). *Ecology, epidemiology, and evolution of parasitism in Daphnia*. National Library of Medicine, National Center for Biotechnology Information, US.
- Eimanifar, A., Asem, A., Djamali, M. ve Wink, M.J. (2016). A Note on the Biogeographical Origin of the Brine Shrimp Artemia urmiana Günther, 1899 from Urmia Lake, Iran. *Zootaxa*, 4097(2), 294-300.
- Fernandez, C.E. ve Rejas, D. (2017). Effects of UVB Radiation on Grazing of Two Cladocerans From High-Altitude Andean Lakes. *Plos One*, 12(4), e0174334.
- Frisch, D., Havel, J.E. ve Weider, L.J. (2013). The Invasion History of the Exotic Freshwater Zooplankter *Daphnia lumholzi* (Cladocera, Crustacea) in North America: A genetic analysis. *Biological Invasions*, 15(4), 817-828.
- Garcia-Varela, M. ve Nadler, S.A. (2006). Phylogenetic Relationships Among Syndermata Inferred From Nuclear and Mitochondrial Gene Sequences. *Molecular Phylogenetics and Evolution*, 40(1), 61-72.
- Geldiay R. ve Kocataş A. (2001). *Deniz Biyolojisi*. Ege Üniversitesi Su Ürünleri Fakültesi Yayınları.
- Glime, J.M. (2007). *Bryophyte Ecology*. Volume 2, Bryological Interaction, Ebook sponsored by Michigan Technological University and the International Association of Bryologists.
- Han, X., Ren, Y., Ouyang, X., Zhang, B. ve Sui, L. (2021). Construction of a High-Density Genetic Linkage Map and QTL Mapping for Sex and Growth Traits in Artemia franciscana. *Aquaculture*, 540, 736692.
- Hogan, C.M. (2008). Makgadikgadi. The Megalithic Portal.
- Kristensen, R.M. (2002). An Introduction to Loricifera, Cyclophora, and Micrognathozoa. *Integrative and Comparative Biology*, 42(3), 641-651.
- Kocataş A. (2002). *Oseanolji*. Ege Üniversitesi Su Ürünleri Fakültesi Yayınları.
- Kotov, A.A. ve Taylor, D.J. (2011). Mesozoic Fossils (>145 Mya) Suggest the Antiquity of the Subgenera of Daphnia and their Coevolution with Chaoborid Predators. *BMC Evolutionary Biology*, 11(1), 1-9.
- Köprücü, K. (2022). *Balık Besleme* (Ders Notları). Elazığ: Fırat Üniversitesi Su Ürünleri Fakültesi.
- Lavens, P. ve Sorgeloos, P. (1996). *Manual on the Production and Use of Live Food for Aquaculture*. Food and Agriculture Organization (FAO).

- Lee, J. ve Park, J.S. (2020). Tolerance at the Genetic Level of the Brine Shrimp *Artemia salina* to a Wide Range of Salinity. *Research Square*, doi: 10.21203/rs.3.rs-91049/v1
- Lehman, N., Pfrender, M.E., Morin, P.A., Crease, T.J. ve Lynch, M. (1995). A Hierarchical Molecular Phylogeny Within the Genus *Daphnia*. *Molecular Phylogenetics and Evolution*, 4(4), 395-407.
- Pietrzak, B., Bednarska, A., Markowska, M., Rojek, M., Szymanska, E. ve Slusarczyk, M. (2013). Behavioural and Physiological Mechanisms Behind Extreme Longevity in *Daphnia*. *Hydrobiologia*, 715(1), 125-134.
- Ruppert, E.E., Fox, R.S. ve Barnes, R.D. (2004). *Invertebrate Zoology: A Functional Evolutionary Approach*. Belmont, CA: Thomson-Brooks/Cole.
- Segers, H. (2007). Annotated Checklist of the Rotifers (Phylum Rotifera), with Notes on Nomenclature, Taxonomy and Distribution. *Zootaxa*, 1564(1), 1-104.
- Taylor, D.J., Hebert, P.D. ve Colbourne, J.K. (1996). Phylogenetics and Evolution of the *Daphnia* Longispina Group (Crustacea) Based on 12S Rdna Sequence and Allozyme Variation. *Molecular Phylogenetics and Evolution*, 5(3), 495-510.
- Thorp, J.H. ve Covich, A.P. (2009). *Ecology and Classification of North American Freshwater Invertebrates*. Academic Press.
- Van Damme, K. ve Kotov, A.A. (2016). The Fossil Record of the Cladocera (Crustacea: Branchiopoda): Evidence and Hypotheses. *Earth Science Reviews*, 163, 162-189.
- Wallace, R.L. (2002). Rotifers: Exquisite metazoans. *Integrative and Comparative Biology*, 42(3), 660-667.
- Weber, M., Wey-Fabrizius, A.R., Podsiadlowski, L., Witek, A., Schill, R.O., Sugar, L., Herlyn, H. Ve Hankeln, T. (2013). Phylogenetic Analyses of Endoparasitic Acanthocephala Based on Mitochondrial Genomes Suggest Secondary Loss of Sensory Organs. *Molecular Phylogenetics and Evolution*, 66(1), 182-189.
- Zhang, Z.Q. (2011). *Animal Biodiversity: An Outline of Higher-Level Classification and Survey of Taxonomic Richness*. Magnolia Press.

KAYNAKÇA

- Adrian, T.E. (2007). Novel Marine-Derived Anti-Cancer Agents. *Current Pharmaceutical Design*. 13, 3417–3426.
- Marzouqi, N.; Iratni, R.; Nemmar, A.; Arafat, K.; Ahmed Al Sultan, M.; Yasin, J.; Collin, P.; Mester, J.; Adrian, T.E.; Attoub, S. (2011). Frondoside A Inhibits Human Breast Cancer Cell Survival, Migration, Invasion and the Growth of Breast Tumor Xenografts. *European Journal of Pharmacology*. 668, 25–34.
- Attoub, S., Arafat, K., Gélaude, A., Al Sultan, M.A., Bracke, M., Collin, P., Takahashi, T., Adrian, T.E., de Wever, O. (2013). Frondoside A Suppresses Effects on Lung Cancer Survival, Tumor Growth, Angiogenesis, Invasion, and Metastasis. *PLoS ONE*. 8, 1–10.
- Aydin, M., Huseyin, S., Tufan, B., Emre, Y. ve Köse, S. (2011). Proximate Composition And Fatty Acid Profile of Three Different Fresh and Dried Commercial Sea Cucumbers from Turkey. *International Journal of Food Science and Technology*. 46 (3), 500-508.
- Barzkar, N., Fariman, G.A. ve Taheri, A. (2017). Proximate Composition and Mineral Contents in the Body Wall of Two Species of Sea Cucumber from Oman Sea. *Environmental Science and Pollution Research*. 24, 18907–18911.
- Bordbar, S. Anwar, F. ve Saari, N. (2011). High-Value Components and Bioactives from Sea Cucumbers for Functional Foods—A Review. *Marine Drugs*. 9 (10), 1761–1805.
- Chang-Lee, M.V., Price, R.J., and Lampila, L.E. (1989). Effect of Processing on Proximate Composition and Mineral Content of Sea Cucumbers (*Parastichopus* spp.). *Journal of Food Science*, 54: 567-568.
- Chen, J. (2003). Overview of Sea Cucumber Farming and Ranching Practices in China. *SPC Beche-de-mer Information Bulletin*. 18: 18-23.
- Conand, C. ve Byrne, M. (1993). A Review of Recent Developments in the World Sea Cucumber Fisheries. *Marine Fisheries Review*. 55(4): 1-13.
- Culha, S.T., Çelik M.Y., Karaduman, F.R, Dereli, H., Culha, M., Ozalp, H.B., Hamzacebi, S. ve Alparslan, M. (2017). Influence of Seasonal Environmental Changes on The Biochemical Composition of Sea Cucumber (*Holothuria tubulosa* Gmelin, 1791) in the Dardanelles Strait. *Ukrainian Food Journal*. 6 (2), 291-301.
- FAO. 2004. Advances in sea cucumber aquaculture and management. FAO Fisheries Technical Paper. No. 463. Rome, 425p.
- FAO (2021a). Yearbook of Fishery and Aquaculture Statistics of 2019. https://www.fao.org/fishery/static/Yearbook/YB2019_USBCard/root/commodities/a5.pdf (E.T.; 11.11.2022).
- FAO (2021b). Yearbook of Fishery and Aquaculture Statistics of 2019. https://www.fao.org/fishery/static/Yearbook/YB2019_USBCard/root/capture/b76.pdf. (E.T.; 11.11.2022).
- FAO (2021c). Yearbook of Fishery and Aquaculture Statistics of 2019. https://www.fao.org/fishery/static/Yearbook/YB2019_USBCard/root/aquaculture/b76.pdf. (E.T. 11.11.2022).
- Ebrahimi, H., Vazirizadeh, A., Nabipour, I., Najafi, A., Tajbakhsh, S., Nafisi Bahabadi M. (2018). In vitro Study of Antibacterial Activities of Ethanol, Methanol and Acetone Extracts from Sea Cucumber *Holothuria parva*. *Iranian Journal of Fisheries Sciences*. 17(3), 542-551.
- Eissa, S.H., Salem, H.K., Omran, N.E., Kabbash, A.M., Amer, W.H. ve Kandeil, M.A. (2021). Comparative Study of Antimicrobial Activity and Cytotoxicity of Saponin Extracted from Six Egyptian Sea-cucumber Species, Licorice, and Ginseng. *The Natural Products Journal*. 11(4), 491-506.
- Feng, J., Zhang, L., Tang, X., Xia, X., Hu, W., Zhou, P. (2021). Season and Geography Induced variation in Sea Cucumber (*Stichopus japonicus*) Nutritional Composition and Gut Microbiota. *Journal of Food Composition and Analysis*. 101, 1-11.
- Fredalina, B.D., Ridzwan B.H., Zainal Abidin, A.A., Kaswandi, M.A., Zaiton, H., Zali, I., Kittakoop, P., ve Mat Jais, A.M. (1999). Fatty Acid Compositions In Local Sea Cucumber, *Stichopus chloronotus*, For Wound Healing. *General Pharmacology*. 33, 337–340.
- Gao, F., Xu, Q. Ve Yang, H. (2011). Seasonal Biochemical Changes in Composition of Body Wall Tissues of Sea Cucumber *Apostichopus japonicus*. *Chinese Journal of Oceanology and Limnology*. 29(2), 252-260.

- Garcia-Candela, E., Pariona-Velarde, C., Mondragón-Martínez, A. ve Chumpitaz-Cerrate, V. (2021). Antiviral Activity of the Sea Cucumber Tegument Extract (*Pattalus mollis*) on Human Rotavirus A (RVA). *Natural Product Research*. 35(6), 1014–1018.
- Gianasi, B.L., Hamel, J-F. ve Mercier, A. (2016). Experimental Test of Optimal Holding Conditions for Live Transport of Temperate Sea Cucumbers, *Fisheries Research*. 174, 298-308.
- Haider, M.S., Sultana, R., Jamil, K., Lakht-e-Z., Tarar, O.M., Shirin, K. ve W. Afzal (2015). A Study on Proximate Composition, Amino Acid Profile, Fatty Acid Profile and Some Mineral Contents in two Species of Sea Cucumber. *The Journal of Animal & Plant Sciences*, 25(1), 168-175.
- Hashim, R. (2007). *Sea Cucumbers A Malaysian Heritage*. Kuala Lumpur: Ampang Press.
- Hossain, A., Dave, D. ve Shahidi. F. (2020). Northern Sea Cucumber (*Cucumaria frondosa*): A Potential Candidate for Functional Food, Nutraceutical, and Pharmaceutical Sector. *Marine Drugs*. 18(5), 1-27.
- Hossain, A., Dave, D. ve Shahidi. F. (2022). Antioxidant Potential of Sea Cucumbers and Their Beneficial Effects on Human Health. *Marine Drugs*. 20(8), 1-22.
- Janakiram, N.B., Mohammed, A., Zhang, Y., Choi, C.I., Woodward, C., Collin, P., Steele, V.E. ve Rao, C.V. (2010). Chemopreventive Effects of Frondanol A5, a *Cucumaria frondosa* Extract, Against Rat Colon Carcinogenesis and Inhibition of Human Colon Cancer Cell Growth. *Cancer Prev. Research.*, 3, 82–91
- Kasai, T. (2003). Lipid Contents and Fatty Acid Composition of Total Lipid of Sea Cucumber *Stichopus japonicus* and *Konowata* (Salted Sea Cucumber Entrails). *Food Science Technology Research*. 9 (1), 45–48,
- Keshavarz, M., Shamsizadeh, F., Ahmad Tavakoli, A., Baghban, N., Khoradmehr, A., Kameli, A., Poorya Rasekh, P., Daneshi A., Nabipour I., Vahdat, K., Farrokhnia, M. ve Tamadon, A. (2021). Chemical Compositions and Experimental and Computational Modeling Activity of Sea Cucumber *Holothuria parva* Ethanolic Extract Against Herpes Simplex Virus Type 1. *Biomedicine & Pharmacotherapy*. 141, 111936, 1-11.
- Kiew, P.L. ve Don, M.M. (2012). Jewel of the Seabed: Sea Cucumbers as Nutritional and Drug Candidates. *International Journal of Food Sciences and Nutrition*. 63(5), 616–636.
- Künili, İ.E., Çolakoğlu, F.A. (2019). Chemical and Nutritional Characteristics of *Holothuria tubulosa* (Gmelin, 1788); A Seasonally Comparative Study. *Journal of Aquatic Food Product Technology*. 28(7), 716-728.
- Lambrano, K.M., Acosta-Ortiz E.J. ve Rodríguez-Forero A. (2021) Variations in the Proximate Composition of the Sea Cucumber, *Isostichopus sp. aff badionotus*. *International Aquatic Research*. 13, 241-252.
- Li, M., Qi, Y., Mu, L., Li, Z., Zhao, Q., Sun, J. ve Jiang, Q. (2019). Effects of Processing Method on Chemical Compositions and Nutritional Quality of Ready-to-eat Sea Cucumber (*Apostichopus japonicus*). *Food Science and Nutrition*. 7, 755 –763.
- Liu, Y., Dave, D., Trenholm, S., Ramakrishnan V.V. ve W. (2021). Effect of Drying on Nutritional Composition of Atlantic Sea Cucumber (*Cucumaria frondosa*) Viscera Derived from Newfoundland Fisheries. *Processes*. 9, 1-18.
- Luparello, C., Branni, R., Abruscato, G., Lazzara, V., Sugar, S., Arizza, V., Mauro, M., Di Stefano, V. ve Vazzana, M. (2022). Cytotoxic Capability and the Associated Proteomic Profile of Cell-free Coelomic Fluid Extracts from the Edible Sea Cucumber *Holothuria tubulosa* on HepG2 Liver Cancer Cells. *EXCLI Journal*. 21, 722-743.
- Mamelona, J., Pelletier, E.M., Lalancette, K.G., Legault, J., Karboune, S., Kermasha, S. (2007). Quantification of Phenolic Contents and Antioxidant Capacity of Atlantic Sea Cucumber, *Cucumaria frondosa*. *Food Chemistry*. 104, 1040–1047.
- Mamelona, J., Saint-Louis, R. Ve Pelletier, E.M., (2010). Proximate composition and nutritional profile of by-products from green urchin and Atlantic sea cucumber processing plants. *International Journal of Food Science and Technology*. 45, 2119–2126.
- Mohammadzadeh, F., Ehsanpor, M., Afkhami M., Mokhlesi, A., Khazaali, A., Montazeri, S. (2013). Evaluation of Antibacterial, Antifungal and Cytotoxic Effects of *Holothuria scabra* from the North Coast of the Persian Gulf. *Journal de Mycologie Medicale*. 23, 225-229.

- Mourao, P.A.S., Pereira, M.S., Pavão, M.S., Mulloy, B., Tollefsen, D.M., Mowinckel, M.C. ve Abildgaard, U. (1996). Structure and Anticoagulant Activity of a Fucosylated Chondroitin Sulphate from Echinoderm - Sulphated Fucose Branches on the Polysaccharide Account for its High Anticoagulant Action. *Journal of Biological Chemistry*. 271, 23973–23984.
- Nishanthan, G., Kumara, P.A.D. A., Croos, de M. D. S. T., Prasada, D.V.P. ve Dissanayake, D.C.T. (2018). Effects of Processing on Proximate and Fatty Acid Compositions of s, Six Commercial Sea Cucumber Species of Sri Lanka. *Journal Food Science and Technology*. 55(5), 1933–1941
- Nugroho, A., Harahap, I.A., Ardiansyah, A., Bayu, A., Rasyid, A., Murniasih, T., Setyastuti, A. ve Putra, M.Y. (2022). Antioxidant and Antibacterial Activities in 21 Species of Indonesian Sea C. cucumbers. *Journal Food Science Technology*. 59(1), 239–248.
- Özer, NP., Mol, S. ve Varlık C., (2004) Effect of The Handling Procedures on The Chemical Composition of Sea Cucumber. *Turkish Journal of Fisheries and Aquatic Sciences*. 4, 71-74.
- Pangestuti, R., ve Arifin, Z. (2018). Medicinal and Health Benefit Effects of Functional Sea Cucumbers. *Journal of Traditional and Complementary Medicine*. 8, 341-351.
- Popov, A.M. (2002). A Comparative Study of the Hemolytic and Cytotoxic Activities of Triterpenoids Isolated from Ginseng and Sea Cucumbers. *Biology Bulletin of the Russian Academy of Sciences*. 29(2), 120-128.
- Purcell, S.W., Samyn, Y. ve Conand, C., (2012). *Commercially Important Sea Cucumbers of The World*. Rome: Food and Agriculture Organization.
- Rasyid, A., Yasman, Y. ve Putra, M.Y. (2021). Current Prospects of Nutraceutical and Pharmaceutical Use of Sea Cucumbers. *Pharmacia*. 68(3), 561–572.
- Ridhowati, S., Chasanah, E., Syah, D. ve Zakaria, F. (2018) A Study on the Nutrient Substances of Sea Cucumber *Stichopus variegatus* Flour Using Vacuum Oven. *International Food Research Journal* 25(4), 1419-1426.
- Sales, S., Lourenco, H.M., Pessoa, M.F., Pombo, A. ve Felix, P.M. Chemical Composition and Omega 3 Human Health Benefits of Two Sea Cucumber Species of North Atlantic. *Journal of Aquatic Food Product Technology*. 30(5), 596-614.
- Sellem, F., Brahmi, Z., Mnasser, H., Rafrafi, S., ve Bouhaouala-Zahar, B. (2017). Antimicrobial Activities of Coelomic Fluid and Body Wall Extracts of the Edible Mediterranean Sea Cucumber *Holothuria tubulosa* Gmelin, 1790. *Cahers de Biologie. Marine*. 58, 181-188.
- Subasinghe, S. (1992). *Shark Fin, Sea Cucumber and Jellyfish*. A Processor's Guide. Infofish Technical Handbook. 6: 11-22. National Library of Malaysia, INFOFISH.
- Suzuki, N., Kitazato, K., Takamatsu, J., Saito, H. (1991). Antithrombotic and Anticoagulant Activity of Depolymerized Fragment of the Glycosaminoglycan Extracted from *Stichopus japonicus* Selenka. *Thrombosis Haemostasis*. 65, 369–373.
- Unlusayin, M., Capar, A. ve Balci, B.A. (2019). Determination of Proximate Composition Histological Evaluation of Frozen and Dried of Sea Cucumbers *Holothuria polii* and *Holothuria tubulosa*. *Fresenius Environmental Bulletin*. 28, 4232-4237.
- URL-1 <https://www.ensonhaber.com/ekonomi/deniz-patlicani-ihracat-icin-ciftliklerde-yetistirilecek>
- Vishkaei, MS., Ebrahimpour, A., Abdul-Hamid, A., Ismail, A. ve Saari, N. (2016). Angiotensin-I Converting Enzyme (ACE) Inhibitory and Anti-Hypertensive Effect of Protein Hydrolysate from *Actinopyga lecanora* (Sea Cucumber) in Rats. *Marine Drugs*. 14(10), 1-14.
- Wen, J., Hu, C. ve Fan S. (2010). Chemical Composition and Nutritional Quality of Sea Cucumbers. *Journal of The Science Of Food and Agriculture*. 90, 2469–2474.
- Xia S D, Wang X Y. (2015). Nutritional and Medicinal Value. İçinde, Yang H S, Hamel J F, Mercier A (Editörler). *The Sea Cucumber Apostichopus Japonicus: History, Biology and Aquaculture*. Academic Press, Amsterdam, Netherlands. p.353–365.
- Xu, C., Zhang, R. ve Wen, Z. (2018). Bioactive Compounds and Biological Functions of Sea Cucumbers as Potential Functional Foods. *Journal Functional Foods*, 49, 73-84.
- Yuan, WH., Yang-Hua, YI., Xue, M., Zhang, HW. ve L, MP. 2008. Two antifungal active triterpene glycosides from sea cucumber *Holothuria (Microthele) axiloga*. *Chinese Journal of Natural Medicines*. 6:105-108.

- Zancan, P., Mourão, P.A.S. (2004). Venous and Arterial Thrombosis in rat Models: Dissociation of the Antithrombotic Effects of Glycosaminoglycans. *Blood Coagulation Fibrinolysis*. 15, 45–54.
- Zhao, Y., Li, B., Liu, Z., Dong, S., Zhao, X., Zeng, M. (2007). Antihypertensive Effect and Purification of an ACE Inhibitory Peptide from Sea Cucumber Gelatin Hydrolysate. *Process Biochemistry*. 42, 1586–1591.
- Zhao, Y., Li, B., Dong, S., Liu, Z., Zhao, X., Wang, J. ve Zeng, M. (2009). A Novel ACE Inhibitory Peptide Isolated from *Acaudina molpadioidea* hydrolysate. *Peptides*. 3(6), 1028-1033.
- Zhong, Y., Khan M.A. and Shahidi, F. (2007). Compositional Characteristics and Antioxidant Properties of Fresh and Processed Sea Cucumber (*Cucumaria frondosa*). *Journal Agriculture and Food Chemistry*. 55(4), 1188-1192.
- Zhang, L., He, J., Tan, P., Gong, Z., Qian, S., Miao, Y., Zhang, H., Tu, G., Chen, Q., Zhong, Q., Han, G., He, J., ve Wang, M., (2022) The Genome of an Apodid Holothuroid (*Chiridota heheva*) Provides Insights Into its Adaptation to a Deep-sea Reducing Environment. *Communications Biol* 5 (1), 1-11.
- Zmemlia N., Bejaoui, S., Khemiri, I., Bouriga, N., Louiz, I., El-Bok S., Ben-Attia M., ve Souli A. (2020). Biochemical Composition and Antioxidant Potential of the Edible Mediterranean Sea Cucumber *Holothuria tubulosa*. *Grasas Y Aceites*. 71(3) 1-8.

KAYNAKÇA

- Ghimire, K.B. & Pimbert, M.P., (1997) *Social Change and Conservation: Environmental Politics and Impacts of National Parks and Protected Areas*. London, UK: Earthscan: 224
- Heinen, J.T. (1993) Park-people relationships in Kosi Tappu Wildlife Reserve, Nepal: a socio-economic analysis. *Environmental Conservation* 20(1): 25
- Newmark, W.D., Leonard, N.L., Sariko, H.I. & Gamassa, D.G.M. (1993) Conservation attitudes of local people living adjacent to five protected areas in Tanzania. *Biological Conservation* 63: 177-83.
- Mkanda, F.X. & Munthali, S.M. (1994) Public attitudes and needs around Kasungu National Park, Malawi. *Biodiversity & Conservation* 3(1): 29-44
- Fiallo, E.A. & Jacobson, S.K. (1995) Local communities and protected areas: attitudes of rural residents towards conservation and Machalilla National Park, Ecuador. *Environmental Conservation* 22(3): 241-249.
- Nepal, S.K. & Weber, K.E. (1995) Prospects for coexistence: wildlife and local people. *Ambio* 24(2): 238.
- De Boer, W.F. & Baquete, D.S. (1998) Natural resource use, crop damage and attitudes of rural people in the vicinity of the Maputo Elephant Reserve, Mozambique. *Environmental Conservation* 25(3): 208-218.
- Mehta, J.N. & Kellert, S.R. (1998) Local attitudes toward community-based conservation policy and programmes in Nepal: a case study of the Makalu-Barun Conservation Area. *Environmental Conservation* 25(4): 320-333.
- Goodwin, H., Kent, I.J., Parker, K.T. & Walpole, M.J. (1998) *Tourism, conservation and sustainable development; case studies from Asia and Africa*. Wildlife and Development, series 12, International Institute for Environment and Development London, 88 pp.
- Lindberg, K. & Enriquez, J. (1994) *An Analysis of Ecotourism's Economic Contribution to Conservation and Development in Belize*. Belize City, Belize: WWF /Ministry of Tourism and Environment: 105 pp
- Walpole, M.J. & Goodwin, H.J. (2000) Local economic impacts of dragon tourism in Indonesia. *Annals of Tourism Research* 21 R. 559-576.

KAYNAKLAR

- Antonocopoulos 1973. Antonocopoulos Bestimmung des Flüchthigen Basensticktoofs W. Ludorf, V. Meyer (Eds.) . Fische Und Fischerzeugnisse, 224–225.
- AOCS. 1994. Official methods and recommended practices of the American Oil Chemists' society (4th ed.).
- AOCS. 1997. Official methods and recommended practices of the American Oil Chemists' society (5th ed.).
- Barassi CA, Pécora RP, Roldán H, Trucco RE. 1987. Total, non-volatile free fatty acids as a freshness index for hake (*Merluccius hubbsi*) stored in ice. Journal of the Science of Food and Agriculture, 38(4):373–377. <https://doi.org/10.1002/jsfa.2740380410>
- Barham P.2013. Physics in the kitchen. Flavour, 2(1):5. <https://doi.org/10.1186/2044-7248-2-5>
- Çalışkan O.2013. Gastronomic Identity in Terms of Destination Competitiveness and Travel Motivation. Journal of Tourism and Gastronomy Studies, 1(2):39–51.
- Cao L, Si JY, Liu Y, Sun H, Jin W, Li Z, Zhao XH, Pan R Le. 2009. Essential oil composition, antimicrobial and antioxidant properties of *Mosla chinensis* Maxim. Food Chemistry, 115(3):801–805. <https://doi.org/10.1016/j.foodchem.2008.12.064>
- Crisinel AS, Cosser S, King S, Jones R, Petrie J, Spence C. 2012. A bittersweet symphony: Systematically modulating the taste of food by changing the sonic properties of the soundtrack playing in the background. Food Quality and Preference, 24(1):201–204. <https://doi.org/10.1016/j.foodqual.2011.08.009>
- Crisinel AS, Spence C. 2010. As bitter as a trombone: Synesthetic correspondences in nonsynesthetes between tastes/flavors and musical notes. Attention, Perception & Psychophysics, 72(7):1994–2002. <https://doi.org/10.3758/APP.72.7.1994>
- Fernández-Segovia I, Escriche I, Fuentes A, Serra JA.2007. Microbial and sensory changes during refrigerated storage of desalted cod (*Gadus morhua*) preserved by combined methods. International Journal of Food Microbiology, 116(1):64–72. <https://doi.org/10.1016/j.ijfoodmicro.2006.12.026>
- Gibson A, O'Rawe M. 2018. Virtual Reality as a Travel Promotional Tool: Insights from a Consumer Travel Fair (pp. 93–107). https://doi.org/10.1007/978-3-319-64027-3_7
- Hayhurst J. 2018. How Augmented Reality and Virtual Reality is Being Used to Support People Living with Dementia—Design Challenges and Future Directions (pp. 295–305). https://doi.org/10.1007/978-3-319-64027-3_20
- Hegarty JA, Antun JM. 2007. Celebrate Culinary Science and Gastronomic Knowledge! Journal of Culinary Science & Technology, 5(4):1-7. https://doi.org/10.1300/J385v05n04_01
- Kykkidou S, Giatrakou V, Papavergou A, Kontominas MG, Savvaidis IN. 2009. Effect of thyme essential oil and packaging treatments on fresh Mediterranean swordfish fillets during storage at 4°C. Food Chemistry, 115(1):169–175. <https://doi.org/10.1016/j.foodchem.2008.11.083>
- Michel C, Velasco C, Gatti E, Spence C. 2014. A taste of Kandinsky: assessing the influence of the artistic visual presentation of food on the dining experience. Flavour, 3(1): 7. <https://doi.org/10.1186/2044-7248-3-7>
- Moinu S, Tahergorabi R, Hosseini SV, Rabbani M, Tahergorabi Z, Feas X, Aflaki F. 2009. Effect of Gamma Radiation on the Quality and Shelf Life of Refrigerated Rainbow Trout (*Oncorhynchus mykiss*) Fillets. Journal of Food Protection, 72(7):1419–1426. <https://doi.org/10.4315/0362-028X-72.7.1419>
- Öz M. 2018. Effects of garlic (*Allium sativum*) supplemented fish diet on sensory, chemical and microbiological properties of rainbow trout during storage at –18 °C. LWT, 92:155–160. <https://doi.org/10.1016/j.lwt.2018.02.030>
- Özoğul F, Yavuzer E, Özoğul Y, Kuley E. 2013. Comparative Quality Loss in Wild and Cultured Rainbow Trout (*Oncorhynchus mykiss*) during Chilling Storage. Food Science and Technology Research, 19(3):445–454. <https://doi.org/10.3136/fstr.19.445>
- Özoğul F, Yavuzer E, Özoğul Y, Kuley E. 2013. Comparative Quality Loss in Wild and Cultured Rainbow Trout (*Oncorhynchus mykiss*) during Chilling Storage. Food Science and Technology Research, 19(3):445–454. <https://doi.org/10.3136/fstr.19.445>

- Pyrgotou N, Giatrakou V, Ntzimani A, Savvaidis IN. 2010. Quality Assessment of Salted, Modified Atmosphere Packaged Rainbow Trout under Treatment with Oregano Essential Oil. *Journal of Food Science*, 75(7):M406–M411. <https://doi.org/10.1111/j.1750-3841.2010.01724.x>
- Rowat AC, Sinha NN, Sørensen PM, Campàs O, Castells P, Rosenberg D, Brenner MP, Weitz DA. 2014. The kitchen as a physics classroom. *Physics Education*, 49(5):512–522. <https://doi.org/10.1088/0031-9120/49/5/512>
- Sallam I. 2007. Antimicrobial and antioxidant effects of sodium acetate, sodium lactate, and sodium citrate in refrigerated sliced salmon. *Food Control*, 18(5):566–575. <https://doi.org/10.1016/j.foodcont.2006.02.002>
- Scarpato R. 2002. Gastronomy Studies in Search of Hospitality. *Journal of Hospitality and Tourism Management*, 9(2):1–12.
- Singh G, Marimuthu P, Murali HS, Bawa AS. 2005. Antioxidative and antibacterial potentials of essential oils and extracts isolated from various spice materials. *Journal of Food Safety*, 25(2):130–145. <https://doi.org/10.1111/j.1745-4565.2005.00564.x>
- Spence PC. 2018. Gastrophysics: The Lens of Psychological and Sensory Research. *Nutrition*, 55–56, S8–S10. <https://doi.org/10.1016/j.nut.2018.07.008>
- Tarladgis BG, Watts BM, Younathan MT, Dugan L. 1960. A distillation method for the quantitative determination of malonaldehyde in rancid foods. *Journal of the American Oil Chemists' Society*, 37(1): 44–48. <https://doi.org/10.1007/BF02630824>
- Van der Linden E. 2013. Integration of gastronomy and physics for innovation. *Flavour*, 2(1):11. <https://doi.org/10.1186/2044-7248-2-11>
- Yavuzer E. 2018a. Alabalığın Farklı Şekillerde Pişirilmesinin Gastronomik Turizm Motivasyonuna Etkisi. *ÇOMÜ Ziraat Fakültesi Dergisi*, 21–26. <https://doi.org/10.33202/comuagri.404788>
- Yavuzer E. 2018b. Effects of Ice Prepared with Walnut Green Husks Extract on the Quality Properties of the Rainbow Trout (*Oncorhynchus mykiss*) Fillets. *Journal of Limnology and Freshwater Fisheries Research*, 146–153. <https://doi.org/10.17216/limnofish.425867>
- Yavuzer E, Özogul F, Özogul Y. 2020). Impact of icing with potato, sweet potato, sugar beet, and red beet peel extract on the sensory, chemical, and microbiological changes of rainbow trout (*Oncorhynchus mykiss*) fillets stored at (3 ± 1 °C). *Aquaculture International*, 28(1): 187–197. <https://doi.org/10.1007/s10499-019-00454-7>

Editör:

Dr. Öğr. Üyesi Anıl Süvari

Mimarlık, Planlama ve Tasarım

Alanında
Uluslararası Araştırmalar III

EĞİTİM
yayınevi

MİMARLIK, PLANLAMA VE TASARIM ALANINDA ULUSLARARASI ARAŞTIRMALAR III

Editör: Dr. Öğr. Üyesi Anıl Süvari

Genel Yayın Yönetmeni: Yusuf Ziya Aydoğan (yza@egitimyayinevi.com)

Genel Yayın Koordinatörü: Yusuf Yavuz (yusufyavuz@egitimyayinevi.com)

Sayfa Tasarımı: Eğitim Yayınevi Grafik Birimi

Kapak Tasarımı: Eğitim Yayınevi Grafik Birimi

T.C. Kültür ve Turizm Bakanlığı

Yayıncı Sertifika No: 47830

ISBN: 978-625-6382-11-4

1. Baskı, Kasım-Aralık 2022

Baskı Cilt

Uzun Dijital Matbaacılık

İstanbul Cad. İstanbul Çarşısı No: 48/48 - 49 İskitler 06070 / Ankara

Matbaa Sertifika No: 47865

Kütüphane Kimlik Kartı

MİMARLIK, PLANLAMA VE TASARIM ALANINDA ULUSLARARASI ARAŞTIRMALAR III

Editör: Dr. Öğr. Üyesi Anıl Süvari

240 s., 165x240 mm

Kaynakça var, dizin yok.

ISBN: 978-625-6382-11-4

Copyright © Bu kitabın Türkiye'deki her türlü yayın hakkı Eğitim Yayınevi'ne aittir. Bütün hakları saklıdır. Kitabın tamamı veya bir kısmı 5846 sayılı yasanın hükümlerine göre kitabı yayımlayan firmanın ve yazarlarının önceden izni olmadan elektronik/mekanik yolla, fotokopi yoluyla ya da herhangi bir kayıt sistemi ile çoğaltılamaz, yayımlanamaz.

EĞİTİM

yayınevi

Yayınevi Türkiye Ofis: İstanbul: Eğitim Yayınevi Tic. Ltd. Şti., Atakent mah. Yasemen sok. No: 4/B, Ümraniye, İstanbul, Türkiye

Konya: Eğitim Yayınevi Tic. Ltd. Şti., Fevzi Çakmak Mah. 10721 Sok. B Blok, No: 16/B, Safakent, Karatay, Konya, Türkiye

+90 332 351 92 85, +90 533 151 50 42, 0 332 502 50 42

bilgi@egitimyayinevi.com

Yayınevi Amerika Ofis: New York: Egitim Publishing Group, Inc.

P.O. Box 768/Armonk, New York, 10504-0768, United States of America

americaoffice@egitimyayinevi.com

Lojistik ve Sevkiyat Merkezi: Kitapmatik Lojistik ve Sevkiyat Merkezi, Fevzi Çakmak Mah. 10721 Sok. B Blok, No: 16/B, Safakent, Karatay, Konya, Türkiye

sevkiyat@egitimyayinevi.com

Kitabevi Şubesi: Eğitim Kitabevi, Şükran mah. Rampalı 121, Meram, Konya, Türkiye

+90 332 499 90 00

bilgi@egitimkitabevi.com

İnternet Satış: www.kitapmatik.com.tr

+90 537 512 43 00

bilgi@kitapmatik.com.tr



KAYNAKÇA

- Acar, S. (1992). Yapı-İç Mekân Bütünlüğü İçinde Sabit Mobilyanın Çözüm Örnekleri Üzerine Bir Araştırma, Yayınlanmamış Yüksek Lisans Tezi. İstanbul: İstanbul Üniversitesi.
- Aristoteles. (1983). *Metafizik. V. Kitap (D)*, (Çev: A. Arslan). *Dört Öge*, Cilt:1, Sayı:3, 149-166.
- Aristoteles. (2015). *Metafizik*. (Çev: Y. Gurur Sev). İstanbul: Pinhan Yayıncılık.
- Becermen, M. (2001). Arsitoteles' in Varlık Felsefesi. *Kaygı*, Cilt:1, Sayı:2, 35-47.
- Benzel, K. F. (1996). *The Room in Context: Design Beyond Boundaries*. New York: McGraw-Hill.
- Bolt, B. (2012). *Yen Bir Bakışla Heidegger*. (Çev: M. Özbek). İstanbul: Kolektif kitap.
- Boyla, O. (2011). *Mobilya Tarihi*. İstanbul.
- Cevizci, A. (2005). *Felsefe Ansiklopedisi 3. Cilt*, İstanbul: Babil Yayınları
- Cevizci, A. (2015). *Felsefe Sözlüğü*. (5. Baskı), İstanbul: Say Yayınları.
- Ching, Francis D. K. (2004). *Mimarlık: Biçim, Mekân ve Düzen*. (2. Baskı) İstanbul: Yapı Yayın.
- Coates, M., Brooker, G. Ve Stone S. (2011). *Görsel İç Mimarlık Sözlüğü*. (Çev: N. Işık. İstanbul: Literatür.
- Colomina, B. (2011). *Mahremiyet ve Kamusal Kitle İletişim Aracı Olarak Modern Mimari*. (Çev: A. Ufuk Kılıç). İstanbul: Metis.
- Çüçen, K. (2003). *Heidegger 'de Varlık ve Zaman*. Bursa: Asa Yayınları
- El-Shahawy, A., Atiya, Farid S. (2005). *The Egyptian Museum in Cairo*. Cairo: American Univ in Cairo Press.
- Genç, T. (2008). Heidegger, Modern Bilim ve Sanat. *ETHOS: Felsefe ve Toplumsal Bilimlerde Diyaloglar*, Ekim 2008, Sayı:2/4
- Gibson, J.J. (1986). *The Ecological Approach to Visual Perception*. New York: Taylor & Francis Group.
- Heidegger, M. (1998). *Tekniğe İlişkin Soruşturma*. (2. Baskı) (Çev: D Özlem). İstanbul: Paradigma Yayınları.
- Heidegger, M. (2008). *Physis ve Varlık*. (Çev. ve Ed: A. Aydoğan), *Fikir Mimarları – 15*. İstanbul Say Yayınları
- Heidegger, M. (2011). *Varlık ve Zaman*. (2. Basım). (Çev: K. H. Ökten). İstanbul: Agora Kitaplığı.
- Inwood, M. (2014). *Heidegger*. (Çev: N. Örgen). Ankara: Dost.
- Lucie-Smit, E. (1993). *Furniture: A Concise History*. London: Thames and Hudson Ltd.
- Hançerlioğlu, O. (2000). *Felsefe Sözlüğü*. İstanbul: Remzi Kitabevi.
- Hasol, D. (2010). *Ansiklopedik Mimarlık Sözlüğü*. (11. Basım). İstanbul: Yem Yayın.
- Ökten, Kaan, H. (2008). *Varlık ve Zaman Kılavuzu*. İstanbul: Agora Kitaplığı
- Ökten, Kaan H. (2010). Giriş'e Giriş: Varlık ve Zaman'ın "Giriş" Kısmı Hakkında Notlar. *Cagito*, Cilt:1, Sayı:64, 89-105.
- Ökten, Kaan H. (2011). *Aristoteles*. (2. Basım). İstanbul: Say Yayınları.
- Özer, S., Aklıbaşında, M., Zengin, M. (2010). Erzurum Kenti Örneğinde Kullanılan Kuşatma Elemanlarının Kent İmajı Üzerindeki Etkileri. *Tekirdağ Ziraat Fakültesi Dergisi*, 7(2), 123-130.
- Parry, R. (2014). *Episteme and Techne, The Stanford Encyclopedia of Philosophy*. (Editör: Edward N. Zalta). <http://plato.stanford.edu/archives/fall2014/entries/episteme-techne> (Erişim: 30.06.2015).
- Platon. (1943). *Sophistes* (Çev: M. Karasan). Ankara: Milli Eğitim Bakanlığı.
- Postell, James C. (2007). *Furniture Design*. New Jersey: Hoboken.
- Ross, D. (2011). *Aristoteles*. (Çev: A. Arslan) İstanbul: Kabalcı Yayıncılık.
- Sharr, A. (2013). *Mimarlar İçin Heidegger*. (Çev: V. Atmacan). İstanbul: Yem Yayın.
- Sennett, R. (2009). *Zanaatkâr*. (Çev. M. Pakdemir). İstanbul: Ayrıntı Yayınları.
- Sev, Gurur Y. (2014). Aristoteles'in Ousia Üçlemesi: Zeta, Beta, Theta. *Cogito*, Cilt:1, Sayı:77, 51-114.
- Sözen, M., Tanyeli, U. (2014). *Sanat Kavram ve Terimleri Sözlüğü*. (13. Basım). İstanbul: Remzi Kitabevi.
- Süvari A, Okuyucu Ş, E, Çoban G. (2021). Color mapping of the building façades in the historical urban fabric: The Ayazini village civil architectural examples. *Color Res Appl*. 2021;1-14. doi:10.1002/col.22765.
- Ural, Nuri M. (2015). Antik Yunan'da "Teknik": Teknoloji Felsefesine Genel Bir Bakış. *Mavi Atlas*. Cilt:1, Sayı: 4, 136-144.

KAYNAKLAR

1. Aksoy, D., Ahunbay, Z.,(2005) “Geleneksel Ahşap iskeletli Türk Konutu’nun Deprem Davranışları”, İTÜ Dergisi/a, Mimarlık, Planlama, Tasarım, Cilt:4, Sayı: 1, Mart, İstanbul.
2. Alsaç, Ü., (1993)“Türk Kent Düzenlemesi Ve Konut Mimarlığı”, İletişim Yayınları, İstanbul.
3. Başkan, S., (2008)“Geleneksel Doğu Karadeniz Evleri”, Erdem Dergisi, Sayı 52, S:41-90
4. Doğançün, A., Tuluk, Ö.,Acar, R., Livaoğlu, R., “Geçmişten Günümüze Ahşap Yapılarda Taşyıcı Sistemler”, Karadeniz Teknik Üniversitesi, Mühendislik-Mimarlık Fakültesi, Trabzon, http://www.ahsaponline.net/arsiv/dergi/o/ahsaptasiyici_22_devam.htm
5. Eldem, S. H.,(1984) “Türk Evi Osmanlı Dönemi I”, İstanbul Anıt Çevre Turizm Değerlerini Koruma Vakfı, İstanbul.
6. Ergin, Y.N., (1994) “Tepe Pencere Evler Üzerine Bir Araştırma”, Yüksek Lisans Tezi,Y.T.Ü., İstanbul, 1994.
- 7..Günay, R., (1989)“Geleneksel Safranbolu Evleri ve Oluşumu”, Kültür Bakanlığı Yayınları, Ankara.
8. Kuban, D.,(1995)“Türk Evi Geleneği Üzerine Gözlemler”,Türk ve İslam Sanatı Üzerine Denemeler, S.226-227, İstanbul.
9. Küçükerman, Ö., (1996)“Kendi Mekanının Arayışı İçinde Türk Evi”, Türkiye Turing ve Otomobil Kurumu, İstanbul.
10. Ünlüdidil, S.,2005 “Geleneksel Divriği Evlerinde Ahşap Süslemeli Tavanlar”, Y.Lisans Tezi, Erciyes Üniversitesi, Sosyal Bilimler Enstitüsü, Sanat Tarihi Anabilim Dalı, Kayseri.
11. Yıldırım, K. ve Hidayetoğlu, M. L., (2006)“Geleneksel Türk Evi Ahşap Tavan Süsleme Özelliklerinin Ve Yapım Tekniklerinin Çeşitliliği Üzerine Bir İnceleme”, Uluslararası Geleneksel Sanatlar Sempozyumu.
12. Yürekli H. ve Yürekli F., (2007)“Türk Evi Gözlemler Yorumları”, YEM Yayınları, İstanbul.

KAYNAKÇA

- Akıllıoğlu, T.(1995). İnsan Hakları I (Kavram, Kaynaklar ve Koruma Sistemleri), İmaj Yayıncılık, Ankara.
- Akkar ZM (2006). Kentsel Dönüşüm Üzerine, Batıdaki Kavramlar, Tanımlar, Süreçler ve Türkiye, Planlama Dergisi, 2, 29-38.
- Aktaş, A. (2014). Avrupa Kentsel Şartı Bağlamında Yaşam Kalite Arayışları: Tozkoparan Örneği. Yüksek Lisans Tezi. T.C. Bahçeşehir Üniversitesi, İstanbul.
- Anonim, (2013a). Da Vinci Köprüsü. Erişim Tarihi: 05 Mayıs 2018, <http://www.hurriyet.com.tr/yazarlar/21759392.asp>
- Atasoy, N. (2004). *Bahçeler*, İstanbul: İstanbul Büyükşehir Belediyesi.
- Ayvansaray, H. (2001). *İstanbul Camileri*, İstanbul.
- Balkır, Z. G. (2010). Konut hakkı ve ihlalleri: Kentli haklarının doğuşu. Pamukkale Üniversitesi, Sosyal Haklar Ulusal Sempozyumu II, 339-358.
- Baştürk, A., Basri, M. ve Altun, L. (2001). İstanbul Büyükşehir Belediyesi Haliç Dönüşüm Projeleri, Haliç 2001 Sempozyumu, İSKİ, İstanbul, 36-64.
- Broudehoux, A. (1990). Neighborhood Regeneration in Beijing: An Overview of Projects Implemented The Inner City Inside Since 1990. Thesis for Degree of Master of Science, School of Architecture McGill University Montreal.
- Duru, B. (2001). *Gökdelenler ve Kent*. Ankara: Mülkiyeliler Birliği Yayınları.
- Eke, F. ve Uğurlar, A. (2005). Kentsel dönüşüm: Başarı mı? Hata mı?, Değişen Dönüşen Kent ve Bölge, TMMOB, Ankara, 1, 382.
- Es, M. (2012). *Kentsel Dönüşüm*. Büyüteç Dergisi, 55, 63.
- Ergün, N. (2004). Cities., Gentrification in Istanbul. Volume 21, Issue 5, October 2004, Pages 391-405.
- Genim, S.M. (2004). *Beyoğlu'nun yerleşim tarihi*. İstanbul: İstanbul Büyükşehir Belediyesi.
- Göncüoğlu, S.F. (2005). *Tarihte Hasköy, Hasköy, Sütluçe ve Halıcıoğlu Semtleri Monografisi*. İstanbul: Sinpaş Kültür Yayınları
- Gyourko, J. and Saiz, A. (2004). Reinvestment in the housing stock: the role of construction costs and the supply side, Journal of Urban Economics, 55, 238- 256.
- Hovhannesyan, S.S. (1996). *Payitaht İstanbul'un tarihçesi*, İstanbul: Tarih Vakfı Yurt Yayınları.
- İslam, T. (2003). Galata'da Soylulaştırma: Soylulaştırıcıların Demografik ve Kültürel Özellikleri Üzerine Bir Çalışma, Kentsel Dönüşüm Sempozyumu, Yıldız Teknik Üniversitesi, İstanbul, 159-170.
- Kaboğlu, İ.Ö. (2002). *Özgürlükler Hukuku*, Ankara: İmge Kitabevi.
- Kayra, C. ve Üyepazarcı, E. (1992). *İkinci Mahmut'un İstanbul'u: Bostancıbaşı Sicilleri*, İBB No.8, İstanbul.
- Keleş, R. (2007). Kentleşme Politikası. Ankara: İmge Kitabevi.
- Keşoğlu, M. (2015). *Kentsel Kimlik Bağlamında Fikirtepe Kentsel Dönüşüm Projesi*. Yüksek Lisans Tezi. T.C. Beykent Üniversitesi Fen Bilimler Enstitüsü, İstanbul.
- Kılıç H (2014). Kentsel Dönüşümün Gayrimenkul Piyasasına Etkisi, Beyoğlu İlçesi Örnektepe ve Sütluçe (Haliç) Kentsel Dönüşüm Örneği. Yüksek Lisans Tezi. T.C. Bahçeşehir Üniversitesi, İstanbul
- Kömürçüyan, E.Ç. (1988). *İstanbul Tarihi XVII*. Asır İstanbul (Çev. Hrand D. Andreasyan), İstanbul.
- Köseoğlu, F.G. (2010). *Haliçte; Kültür endüstrilerinin yer seçimi, kümelenme eğilimi ve kentsel yenileşme ile kültür endüstrileri arasındaki etkileşim*. Yüksek Lisans Tezi, İstanbul Teknik Üniversitesi Fen Bilimleri Enstitüsü, İstanbul.
- Kubilay, A.Y. (2009). *İstanbul Haritaları 1422-1922*, Denizler Kitabevi, İstanbul.
- Köseoğlu, E.M. (2018), Haliç Bölgesindeki Kentsel Dönüşüm Çalışmalarının Avrupa Kentsel Şartları Bağlamında İrdelenmesi: Sütluçe Mahallesi Örneği, Yüksek Lisans Tezi, Haliç Üniv. Fen Bil. Enst., İstanbul.
- Le Corbusier,(2009). Atina Anlaşması. İstanbul: YKY.
- Lefebvre, H. (2011). Kent hakkı, *Eğitim Bilim Toplum Dergisi*, 9 (36), 140-152.
- Ley, D. (1994). Gentrification and the politics of the new middle class, New York: Society and Space.

- Murcia de López, E. and Castillo. L. (1997). “El Salvador: a case of urban renovation and rehabilitation of mesones”, Sage Publications, El Salvador.
- Melikoğlu Eke, A.S. ve Yalçın, D. F. (2013). Yaşamsal kodlardan mekânsal kodlara; Yaşanabilir Çevre. 25. Uluslararası Yapı ve Yaşam Kongresi, 27-31 Mart 2013, TMMOB Mimarlar Odası Bursa Şubesi, Bursa, Türkiye. 519-528.
- National Housing Institute (2005). Building a better urban future – new directions in housing policy for weak market cities. London: The Enterprise Foundation.
- Oruç, D. ve Giritlioğlu, C. (2008). The Evaluation of Urban Quality and Vitality of the İstanbul Historical Peninsula-Eminönü District. İTÜ Dergisi, İstanbul.
- Öz, A. (2009). Kuzey Ankara Kentsel Dönüşüm Projesinin Peyzaj Mimarlığı Açısından İrdelenmesi. Yüksek Lisans Tezi, Ankara Üniversitesi Fen Bilimleri Enstitüsü, Ankara.
- Özden, P. (2002). Yasal ve Yönetimsel Çerçevesiyle Şehir Yenileme Planlaması ve Uygulaması: Türkiye Örneği. Doktora Tezi, İTÜ, İstanbul.
- Özden, P. ve Ağar, D. (2008). *Eğrisiyle Doğrusuyla Galataport*. İstanbul: Kurumsal Baskı Hizmetleri.
- Özservet, Ç.Y. (2014). İstanbul Sütluce - Halıcıoğlu Bölgesi Yerleşim Dokusunun Dönüşümü. *Artium*, 2(1), 43-57.
- Rui, L. (2003). Urban Renewal at Neighbourhood Level A Case Study at Huangjiadun Neighbourhood in Wuhan City. Hollanda.
- Sarp, N.A. (2016). Kentsel Dönüşüm Uygulamalarının Mekânsal Sonuçları: Ankara Aktaş Mahallesi Kentsel Dönüşüm Örneği. Yüksek Lisans Tezi. Gazi Üniversitesi Fen Bilimleri Enstitüsü, Ankara.
- Şen, A. B. (2014). Avrupa Kentsel Şartı Işığında Ataş Lojmanlarının İncelenmesi, Yüksek Lisans Tezi, T.C. Mersin Üniversitesi Sosyal Bilimler Enstitüsü, Mersin.
- Şentürk H (2008). Kent hukuku ve kentli hakları rehberi.
- Temel, A.T. (2009). Gayrimenkul yatırım aracı olarak otel yatırımları: Sütluce Bölgesinde “Hilton Garden Inn Halici” Örneği, Yayımlanmamış Yüksek Lisans Tezi, İTÜ FBE, İstanbul.
- Tezcan, S., Durgunoğlu, T., Ersen. G., Çubuk, M., Tuğcu, N., Anadol. K., Karabey, H., (1978). Halici ve Çevresi Düzenleme Çalışması, *Mimarlık* 78/4, 28-41.
- Topbaş, K. (2004). *Beyoğlu’nu Okumak* İstanbul: İstanbul Büyükşehir Belediyesi.
- Torunoğlu E, (2007). Kentsel Dönüşüm: Pazarlamının Dayanılmaz Hafifliği, Kent ve Planlama Geçmişi Korumak Geleceği Tasarlamak. İstanbul: İmge Kitabevi Yayınları.
- Tüfekçi, Y. (2017). Kentsel Dönüşüm: Yerel Yönetimlerin Kentsel Dönüşüm Mevzuatına Yönelik Kurumsal Yapılanma ve Kapasiteleri. Yüksek Lisans Tez. Fen Bilimleri Enstitüsü İstanbul Teknik Üniversitesi, İstanbul.
- Tekeli, İ. (2009). Gündelik Yaşam, Yaşam Kalitesi ve Yerellik Yazıları. İstanbul: Tarih Vakfı Yurt Yayınları.
- Tutel, E. (2000). *Halici: Düünden bugüne Yedi Tepenin Koyununda Uyuyan Büyülü Cennet*. İstanbul: Dünya Yayıncılık.
- Yüctürk, E. (2001). *Halici: silüetinin oluşum, değişim süreci*. İstanbul: Halici Belediyeler Birliği.
- Yentürk, B. (2012). *Sütluce’den Geçtin mi? Okmeydanı-Hasköy-Halicioğlu- Kağıthane*. İstanbul: Kitabevi yay.

İnternet Kaynakları

- URL-1: <http://www.migm.gov.tr/kurumlar/migm.gov.tr/AVRUPA-KONSEYI/KentSart-1.pdf>, Erişim Tarihi: 01.11.2022
- URL-2: <http://www.mimarlarodasiankara.org/?id=964>, Erişim Tarihi 01.11.2022
- URL-3: http://ceidizleme.org/ekutuphaneresim/dosya/125_1.pdf, Erişim Tarihi 30.10.2022
- URL-4: <https://kentrehberi.beyoglu.bel.tr/>, Erişim Tarihi: 03.11.2022
- URL-5: <https://ahesinsaat.com/toki-sutluce-insaati#gallery>, Erişim Tarihi: 07.11.2022
- URL-6: <https://evdenhaberler.com/tokinin-beyoglu-sutluce-yapacagi-397-konut-bugun-ihale-ediliyor/>
Erişim Tarihi: 07.11.2022
- URL-7: <https://www.emlaksayfasi.com.tr/istanbul-kentsel-donusum-projeleri/sutluce-ornektepe-kentsel-donusum-h57718.html>, Erişim Tarihi: 07.11.2022
- URL-8: <https://www.zingat.com/site/japon-evler-halic-351841b>, Erişim Tarihi: 08.11.2022

- URL-9: https://yandex.com.tr/harita/115695/beyoglu/house/imrahor_cad_2_2/ZkEYfwNk-S0wEQFprfXx0cnpqZg==/panorama/?ll=28.944293%2C41.053692&panorama%5Bdirection%5D=162.564612%2C17.405912&panorama%5Bful%5D=true&panorama%5Bpoint%5D=28.944204%2C41.053877&panorama%5Bspan%5D=116.747130%2C60.000000&tab=panorama&z=16, Erişim Tarihi: 08.11.2022
- URL-10: <http://ramada-hotel-suites-istanbul-golden-horn.hotel-istanbul.net/tr/#main>, Erişim Tarihi: 08.11.2022
- URL-11: <https://tr.hotels.com/ho621393952/terrace-suites-istanbul-istanbul-turkiye/>, Erişim Tarihi: 08.11.2022
- URL-12: <http://www.lazzonihotel.com/>, Erişim Tarihi: 08.11.2022
- URL-13: <https://www.hilton.com.tr/oteller/turkiye/istanbul/hilton-garden-inn-istanbul-golden-horn>, Erişim Tarihi: 08.11.2022
- URL-14: <http://www.scalamimarlik.com.tr/default.asp?lng=tr&p=projectDetails&pid=2#>, Erişim Tarihi: 08.11.2022
- URL-15: <https://halic.com/tr/>, Erişim Tarihi: 08.11.2022
- URL-16: <https://www.pinterest.co.uk/pin/10696117843277556/>, Erişim Tarihi: 08.11.2022
- URL-17: <https://aday.fsm.edu.tr/Fsmvu-de-Yasam--Yerleskeler--Halic-Yerleskesi>, Erişim Tarihi: 08.11.2022

KAYNAKÇA

- Ahunbay, Z. Soygür, Ü. (2011). Kültürel Mirasın Depremden Korunması. TMMOB İnşaat Mühendisleri Odası, 2 Ortak Konferansı, Antalya.
- Arabulan, S.(2015). Kentsel Dönüşüm Kapsamında Kimliğin Yeniden Kazanımı: Edirne - Karaağaç Örneği. Doktora Tezi, Trakya Üniversitesi, Fen Bilimleri Enstitüsü, Edirne.
- Arslan, R. 1999. Diyarbakır Kentinin Tarihi ve Bugünkü Konumu, Diyarbakır: Müze Şehir, Derleyen: S. Özapalabıyıklar, Yapı Kredi Yayınları, İstanbul, 81-107.
- Çardak, F. (2011). Kentsel Dönüşüm Bağlamında Toki Konutlarının İncelenmesi: Yüreğir Sinanpaşa Kentsel Dönüşüm Projesi ve Aksantaş Toki Örneği. Çukurova Üniversitesi, Fen Bilimleri Enstitüsü, Yüksek Lisans Tezi, Adana.
- Çatalbaş, F. (2011). Kentsel Dönüşüm Örneklerinin Mekansal ve Sosyo-ekonomik Etkileri: Diyarbakır İli Suriçi Bölgesi Örneği, Yüksek Lisans Tezi, Ankara Üniversitesi Fen Bilimleri Enst., Ankara.
- Durak, Ş. (2014). Tarihi çevrelerde sürdürülebilir turizm planlaması: Diyarbakır tarihi Suriçi
- Erden, D.(2003). Kentsel Yenilemede Bir Araç Olarak Dönüşüm Projeleri. Mimar Sinan Üniversitesi, Fen Bilimleri Enstitüsü, Doktora Tezi, İstanbul.
- Eren, F.(2006). Kentsel Dönüşümlerde Kamu-Özel Ortaklıkları ve Özel Girişimin Dönüşümdeki Varlığı: Konya Örneği. Selçuk Üniversitesi, Fen Bilimleri Enstitüsü, Yüksek Lisans Tezi, Konya.
- Glass, L. R. ve Westergaard, J.(1965). London's Housing Needs: Statement of Evidence to the Committee on Housing in Greater London. London University College, London, p:97.
- Gökbulut, Ö. (1996). Kentsel Yenilemenin, Değişen Anlam ve Boyutları. Planlama Dergisi, s:34-38.
- Göral, Ö. (2011) Kentsel Dönüşüm Projelerine Muhalefet Etmek: Kentsel Muhalefetin Cinsiyeti. İstanbul Üniversitesi Sosyal Bilimler Fakültesi Dergisi, 44: 67-81.
- Görgülü, Z. (2005). Planlamada Bir Araç: Kentsel Dönüşüm. Mimarlık Dergisi, 322.
- İmar ve Şehircilik Daire Bakanlığı, (2016). Suriçi Acele Kamulaştırma Kararı Bilgilendirme, Diyarbakır Kalesi ve Hevsel Bahçeleri Kültürel Peyzajı Alan Yönetimi, Diyarbakır Büyükşehir Belediyesi. Erişim Linki: https://www.yikilankent.org/upload/pdf/images/%C4%B0MAR%20ve%20C5%9EEH_-DBB-Diyarbak%C4%B1r%20Kalesi%20ve%20Hevsel%20Bah%C3%A7eleri%20K%C3%BCI%C3%BCrel%20Peyzaj%C4%B1%20Alan%20Y%C3%B6netimi%20Sur%20Kamula%C5%9Ft%C4%B1rma%20Raporu%20%2830_03_2016%29%281%29.pdf, Erişim Tarihi: 24.10.2022.
- Kara, A. (2013). Kentsel Dönüşümlerde Kentsel Kimliğin Sürdürülebilirliği: Trabzon Zağnos Vadisi Kentsel Dönüşüm Projesi Örneği. Karadeniz Teknik Üniversitesi, Fen Bilimleri Enstitüsü, Yüksek Lisans Tezi, Trabzon.
- Kejanlı, T., (2009, Suriçi dokusunun planlama süreci ve koru(nama)ma sorunları, Tmmob Diyarbakır Kent Sempozyumu, Bildiriler Kitabı, 12.
- Kejanlı, D.T. ve Dinçer, İ. (2011). Diyarbakır Kale Kenti'nde Koruma ve Planlama Sorunları, Megaron, 6(2): 95-108.
- Keleş, R. (2004) Kentsel Dönüşümün Tüzel Altyapısı, H. B. Tuna (Editör), Dosya: Kentsel Dönüşüm ve Katılım, Mimarist Dergisi, TMMOB Mimarlar Odası İstanbul Büyükkent Şubesi, 4(12), 73-75.
- Keşoğlu, M. (2015) Kentsel Kimlik Bağlamında Fikirtepe Kentsel Dönüşüm Projesinin Analizi, Beykent Üniv. Fen Bil. Enst., İstanbul.
- Kocabaş, A. (2006) Kentsel Dönüşüm (Yenileştirme). Literatür Yayıncılık, İstanbul.
- Kocamehi, G. (2006). Kentsel Dönüşüm Süreci Kazlıçeşme Örneği, Mimar Sinan Güzel Sanatlar Üniversitesi, Fen Bilimleri Enstitüsü, Yüksek Lisans Tezi, İstanbul.
- Oruç, G.D. ve Giritlioğlu, C. (2008). The Evaluation of Urban Quality and Vitality of Istanbul Historical Peninsula: Eminonu District, A Z ITU Journal of the Faculty of Architecture, Vol. 5, No. 1, Temmuz 2008, s. 97-117.
- Özden, P.P. (2002). Yasal ve Yönetmelik Çerçevesiyle Şehir Yenileme Planlaması ve Uygulaması: Türkiye Örneği. İstanbul Teknik Üniversitesi, Fen Bilimleri Enstitüsü, Doktora Tezi, İstanbul.
- Özden, P. P. (2008). Kentsel Yenileme: Yasal yönetsel boyut, planlama ve uygulama. 2. Baskı. İmge Kitabevi, İstanbul.
- Özdemir, D. (2003). "Kentsel Dönüşüm Sempozyumu, Bildiriler". 2. Baskı. TMMOB Şehir Plancıları Odası, İstanbul.
- Özel, N. 2018. "Diyarbakır Suriçi Bölgesi Kentsel Dönüşüm Projesi Kapsamında Geleneksel Evlerin İncelenmesi ve Önerilerin Belirlenmesi." Yüksek Lisans Tezi, İstanbul Aydın Üniversitesi.

- Roberts, P. (2000). The evolution, definition and purpose of urban regeneration. Peter Roberts ve Hugh Sykes (der.) Urban Regeneration. London, Thousand Oaks, New Delhi: Sage Publications. 9-36.
- ŞAHİN, H. (2016). Kentsel Dönüşümde Toki Faktörü: İstanbul Sulukule, Kayaşehir ve Ayazma Bölgeleri Örneğinde. İstanbul Sabahattin Zaim Üniversitesi, Fen Bilimleri Enstitüsü. Yüksek Lisans Tezi, İstanbul.
- Thomas, S. (2003) A Glossary of Regeneration and Local Economic Development, Manchester: Local Economic Strategy Center
- TMMOB, (2016). Yıkılan Kentler Raporu, Diyarbakır İl Kordinasyon Kurulu. <https://www.dimod.org.tr/public/uploads/document/838dd667c9f783b38219df505fdf230a.pdf>, Erişim Tarihi: 24.10.2022
- TMMOB, 2017, Diyarbakır İl Koordinasyon Kurulu, 2017 Yılı Sur raporu, Diyarbakır.
- Tuncer, O.C. (1998). Diyarbakır Evleri. Diyarbakır Büyükşehir Belediyesi Kültür Sanat Yayınları, Ankara, s:17.
- Us, Ş. (2020). Tarihi Kent Merkezlerinde Yeniden Canlandırma Stratejilerinin Mekansal, Ekonomik ve Sosyal Etkilerinin Değerlendirilmesi: Diyarbakır Suriçi Örneği, Yüksek Lisans Tezi, T.C. Konya Teknik Üniv. Lisansüstü Eğitim Enstitüsü, Konya.
- Yıldırım, M. (2021). Kentsel Dönüşümün Tarihi Yapılar Üzerinde Etkisinin İncelenmesi: Diyarbakır Suriçi Örneği, Yüksek Lisans Tezi, Haliç Üniversitesi Lisansüstü Eğitim Enst. Mimarlık Tezli Yüksek Programı, İstanbul.
- Yılmazçelik, İ. (1999). Osmanlı Hâkimiyeti Süresince Diyarbakır Şehrinde Mahallelerin Tarihi ve Fiziki Gelişim Seyri. Müzeşehir Yayınları, İstanbul, s: 195-196.
- Yılmazçelik, İ. (2014). 19. Yüzyılın İlk Yarısında Diyarbakır. Türk Tarih Kurumu, Ankara, s:1-11, 381-383.
- İnternet Kaynakları
- URL-1: <https://www.internethaber.com/teroristlerin-yakip-yiktiği-kursunlu-camii-tekrar-ibadete-acildi-foto-galerisi-2005807.htm>, Erişim Tarihi: 01.11.2022
- URL-2: <https://www.kulturportali.gov.tr/turkiye/diyarbakir/kulturenvanteri/cemil-pasa-konagi>, Erişim Tarihi: 01.11.2022
- URL-3: <https://www.karar.com/diyarbakirdaki-surp-giragos-ermeni-kilisesini-bu-kez-devlet-onariyor-1417850>, Erişim Tarihi: 12.11.2022
- URL-4: <https://www.arkitera.com/soylesi/suricinde-neler-oluyor/>, Erişim Tarihi: 12.11.2022
- URL-5: <https://m.bianet.org/biamag/tarih/254985-suricinin-sulari-anzele-nin-gozyasidir>, Erişim Tarihi: 13.11.2022
- URL-6: <https://www.otekileringundemi.com/manset/diyarbakirin-surici-ilcesinde-tarihi-130-cesmeden-geriye-bir-tek-anzele-cesmesi-kaldi-h48202.html>, Erişim Tarihi: 13.11.2022
- URL-7: <https://diyarbekirde.com/diyarbakir-hasan-pasa-hani/>, Erişim Tarihi: 14.11.2022
- URL-8: <https://www.birgun.net/haber/amida-hoyuk-teki-kazilarda-1800-yillik-kalorifer-sistemi-bulundu-319840>, Erişim Tarihi: 14.11.2022

KAYNAKÇA

- ABD Ulaştırma Bakanlığı (2020). Bağlantılı Araçlar Nasıl Çalışır?, <https://www.transportation.gov/research-and-technology/how-connected-vehicles-work> (E.T.:15.10.2022).
- Akbaş, A. ve Akdoğan, E. (2001). İstanbul Kent İçi Trafik Kontrol Sistemi Üzerine Bir Durum Değerlendirmesi. TMMOB Makine Mühendisleri Odası İstanbul'da Kent İçi Ulaşım Sempozyumu (ss. 28-30). Antalya: 21-22 Nisan 2001.
- Ambrosino, G., Nelson, J. D., Boero, M. ve Pettinelli, I. (2016), Enabling Intermodal Urban Transport Through Complementary Services: From Flexible Mobility Services To The Shared Use Mobility Agency: Workshop 4. Developing inter-modal transport systems, *Research in Transportation Economics*, 59, 179-184.
- Arias-Molinares, D. ve García-Palomares, J. C. (2020), The Ws of MaaS: Understanding Mobility As A Service From literature Review, *IATSS Research*, 44, 253-263.
- Bakkal, M. ve Ofiaz, A. (2011). *Lojistik Bilgi Sistemleri*. Hiperlink Yayınları.
- Barth, M. J., Wu, G. ve Boriboonsomsin, K. (2015). Intelligent Transportation Systems And Greenhouse Gas Reductions. İçinde M.V. Chester (Editör), *Current Sustainable/Renewable Energy Reports*, 2(3), 90-97.
- Butler, L., Yigitcanlar, T. ve Paz, A. (2020), Smart Urban Mobility Innovations: A Comprehensive Review and Evaluation, *IEEE Access*, 8, 196034- 196049.
- Candan, S. (2008), Ankara Ulaşım Sisteminde Bütünleşme İhtiyacı, *Mülkiye Dergisi*, 32(261), 175-185.
- Chan, N. D. ve Shaheen, S. A. (2012), Ridesharing in North America: Past, Present, And Future, *Transport Reviews*, 32(1), 93-112.
- Crawford, D. (2021). Benefits of ITS. <https://rno-its.piarc.org/en/its-basics/benefits-its> (E.T.: 02.11.2022).
- Cross, B. (2005), Employers Go For Car Pooling, *ITS International*, 11(3).
- Çapalı, B. (2009). Akıllı Ulaşım Sistemleri ve Türkiye'deki Uygulamaları. Yüksek Lisans Tezi. Isparta: SDÜ Fen Bilimleri Enstitüsü, 2009.
- Devlet Planlama Teşkilatı (DPT) (2006). Bilgi Toplumu Stratejisi ve Eylem Planı, http://www.bilgitoplumu.gov.tr/wp-content/uploads/2014/04/Bilgi_Toplumu_Strateji_2006-2010.pdf (E.T.: 02.11.2022).
- Dimitrakopoulos, G., Demestichas, P. ve Koutra, V. (2011), Intelligent Management Functionality For Improving Transportation Efficiency By Means of The Car Pooling Concept, *IEEE Transactions on Intelligent Transportation Systems*, 13(2), 424-436.
- ERTICO (2021). ERTICO Timeline, <https://ertico.com/history/> (E.T.: 13.10.2022).
- Ferguson, E. (1997), The Rise And Fall of The American Carpool: 1970–1990, *Transportation*, 24(4), 349-376.
- Finogeev, A., Finogeev, A., Fionova, L., Lyapin, A. ve Lychagin, K. A. (2019), Intelligent Monitoring System For Smart Road Environment, *Journal of Industrial Information Integration*, 15, 15-20.
- Furuhata, M., Dessouky, M., Ordóñez, F., Brunet, M. E., Wang, X. ve Koenig, S. (2013), Ridesharing: The State-of-The-Art And Future Directions, *Transportation Research Part B: Methodological*, 57, 28-46.
- gets (2021). Alan Trafik Kontrol Sistemi, http://www.gets.co.th/en/product_traffic_atc.php (E.T.: 23.10.2022).
- Globalvia.com (2019). Smart Road- Key Trends And Technologies For 2019, <https://www.globalvia.com/en/innovation/smart-road-key-trends-and-technologies-for-2019/> (E.T.: 26.10.2022).
- Güzelci, O. Z. (2015), Kişiselleştirilmiş Bir Akıllı Ulaşım Bilgilendirme Sistem Önerisi, *The Turkish Online Journal of Design, Art and Communication*, 5(4), 75-86.
- Hollingsworth, J., Copeland, B. ve Johnson, J. X. (2019), Are E-Scooters Polluters? The Environmental Impacts Of Shared Dockless Electric Scooters, *Environmental Research Letters*, 14(8), 084031.
- Huang, H. J., Yang, H. ve Bell, M. G. (2000), The Models And Economics of Carpools, *The Annals of Regional Science*, 34(1), 55-68.
- IRT (The Institut für Rundfunktechnik GmbH). (2009). Historic Milestones, <https://web.archive.org/web/20090420084023/http://www.irt.de/en/irt/milestones.html> (E.T.: 24.10.2022).

- Iwadate, T., Matsumura, T., Kawada, T., Ohura, H., Kanazaki, Y. ve Kinomura, T. (1991). Communication System Design of RACS (road/automobile communication system). İçinde Vehicle Navigation and Information Systems Conference, 1991 (ss. 247-256). Troy: 20-23 Ekim 1991.
- Jittrapirom, P., Caiati, V., Feneri, A. M., Ebrahimgaharehbaghi, S., Alonso González, M. J. ve Narayan, J. (2017), Mobility As A Service: A Critical Review of Definitions, Assessments of Schemes, And Key Challenges, *Urban Planning*, 2(2),13-25.
- Kamargianni, M. ve Goulding, R. (2018). The Mobility As A Service Maturity Index: Preparing The Cities For The Mobility As A Service Era. İçinde 7th Transport Research Arena TRA 2018 (ss. 1-10). Viyana: 16-19 Nisan, 2018.
- Katanalp, B. Y., Yıldırım, Z. B., Eren, E. ve Uz, V. E. (2018). Akıllı Ulaşım Sistemleri Üzerine Bir Değerlendirme. İçinde 2nd International Symposium on Innovative Approaches in Scientific Studies, SETSCI Conference Indexing System (ss. 1503-1506). Samsun: 30 Kasım- 2 Aralık 2018.
- Kelly, K. L. (2007), Casual Carpooling-Enhanced, *Journal of Public Transportation*, 10(4), 6.
- Le Vine, S. ve Polak, J. (2015), Introduction To Special Issue: New Directions in Shared-Mobility Research, *Transportation*, 42(3), 407-411.
- Li, Y. ve Voegelé, T. (2017), Mobility As A Service (Maas): Challenges of Implementation And Policy Required, *Journal of Transportation Technologies*, 7(2), 95-106.
- Liu, Z., Jia, X. ve Cheng, W. (2012), Solving The Last Mile Problem: Ensure The Success of Public Bicycle System in Beijing, *Procedia-Social and Behavioral Sciences*, 43, 73-78
- Machado, C. A. S., de Salles Hue, N. P. M., Berssaneti, F. T. ve Quintanilha, J. A. (2018), An Overview of Shared Mobility, *Sustainability*, 10(12), 4342.
- Macioszek, E. ve Kurek, A. (2020). The Use of A Park And Ride System-A Case Study Based On The City of Cracow (Poland), *Energies*, 13(13), 3473.
- MGC (1999). Bolu Dağı Geçişi Yol ve Trafik Bilgilendirme Sistemi (TBS) Veri İletişimi Altyapısı, DATEL, 1999, <http://www.datel.com.tr/cozumler/boluproje.pdf> (E.T.:13.10.2022).
- Morency, C. (2007), The Ambivalence of Ridesharing, *Transportation*, 34(2), 239-253.
- Nikiforiadis, A., Paschalidis, E., Stamatiadis, N., Raptopoulou, A., Kostareli, A. ve Basbas, S. (2021), Analysis of Attitudes And Engagement of Shared E-Scooter Users, *Transportation Research Part D: Transport and Environment*, 94, 102790.
- Novikova, O. (2017), The Sharing Economy And The Future of Personal Mobility: New Models Based on Car Sharing, *Technology Innovation Management Review*, 7(8).
- Önder, H. ve Ulukavak, M. (2020), Yerel Yönetimler İçin Çok Modlu Taşımacılıkta Akıllı Hareketlilik Önerileri, *Türkiye Coğrafi Bilgi Sistemleri Dergisi*, 2(2), 83-89.
- Öztaş Karlı, R. G. ve Çelikyay, H. S. (2022), Akıllı Ulaşım Sistemleri (AUS) Üzerine Türkiye'deki Politikaların Araştırılması, *Akıllı Ulaşım Sistemleri ve Uygulamaları Dergisi*, 5(2), 1-14.
- Öztaş Karlı, R. G., Karlı, H. ve Çelikyay, H. S. (2022), Investigating The Acceptance of Shared E-Scooters: Empirical Evidence From Turkey, *Case Studies on Transport Policy*, 10 (2022) 1058–1068.
- Öztürk, N. B. (2006). Akıllı Trafik Sistemleri. Yüksek Lisans Tezi. Sakarya: Sakarya Üniversitesi.
- Panteliadis, P., Strak, M., Hoek, G., Weijers, E., van der Zee, S. ve Dijkema, M. (2014), Implementation Of A Low Emission Zone And Evaluation Of Effects On Air Quality By Long-Term Monitoring, *Atmospheric Environment*, 86, 113-119.
- Qi, L. (2008). Research On Intelligent Transportation System Technologies and Applications. İçinde Q. Luo ve W. Zheng (Editörler). 2008 Workshop on Power Electronics and Intelligent Transportation System IEEE (ss. 529-531). Guangzhou: 2-3 Ağustos 2008.
- Ramos, J. (2021). Smart Roads: Improving Urban Mobility Through Road Technology, <https://tomorrow.city/a/smart-roads-technology> (E.T.: 13.10.2022)
- Rantasila, K. (2015). The Impact Of Mobility As A Service Concept To Land Use in Finnish Context. İçinde 2015 International Conference on Sustainable Mobility Applications, Renewables and Technology (SMART) (ss 1-7). Kuwait: 23-25 Kasım 2015.
- Rosen, D. A., Mammano, F. J. ve Favout, R. (1970), An Electronic Route-Guidance System For Highway Vehicles, *IEEE Transactions on Vehicular Technology*, 19(1), 143-152.
- Sarasini, S., Sochor, J. ve Arby, H. (2017). What Characterises A Sustainable Maas Business Model. İçinde 1st International Conference on Mobility-as-a-Service (ss. 1-15). Tampere: 28-29 Kasım.

- Schank, J. L. (2002), Encouraging Kiss-And-Ride at Commuter Railroad Stations, *Transportation Research Record*, 1793(1), 7-14.
- Shaheen, S. A. ve Cohen, A. P. (2013), Carsharing And Personal Vehicle Services: Worldwide Market Developments And Emerging Trends, *International Journal of Sustainable Transportation*, 7(1), 5-34.
- Shaheen, S. ve Chan, N. (2016), Mobility And The Sharing Economy: Potential To Facilitate The First-And Last-Mile Public Transit Connections, *Built Environment*, 42(4), 573-588.
- Shaheen, S., Cohen, A. ve Zohdy, I. (2016). Shared mobility: Current Practices And Guiding Principles (No. FHWA-HOP-16-022). United States. Federal Highway Administration. <https://rosap.nhtl.bts.gov/view/dot/42193> (E.T.: 18.10.2022).
- Shaheen, S., Cohen, A., Chan, N. ve Bansal, A. (2020). Sharing Strategies: Carsharing, Shared Micromobility (Bikesharing And Scooter Sharing), Transportation Network Companies, Microtransit, And Other Innovative Mobility Modes. İçinde E. Deakin (Editör) *Transportation, Land Use, And Environmental Planning* (ss. 237-262). Elsevier.
- Shaheen, S., Sperling, D. ve Wagner, C. (1998), Carsharing in Europe and North American: Past, Present, And Future, *Transportation Quarterly*, 52(3), 35-52.
- Sims, A. G. ve Dobinson, K. W. (1980), The Sydney Coordinated Adaptive Traffic (SCAT) System Philosophy And Benefits, *IEEE Transactions On Vehicular Technology*, 29(2), 130-137.
- Steger-Vonmetz, D. C. (2005). Improving Modal Choice And Transport Efficiency With The Virtual Ridesharing Agency. İçinde 2005 IEEE Intelligent Transportation Systems (ss. 994-999). Vienna: 16 Eylül 2005
- Strömberg, H., Karlsson, I. M. ve Sochor, J. (2018), Inviting Travelers to The Smorgasbord of Sustainable Urban Transport: Evidence From A Maas Field Trial, *Transportation*, 45(6), 1655-1670.
- Sussman, J. S. (2008). *Perspectives on Intelligent Transportation Systems (ITS)*. Springer.
- Takaba, S. (1991). Japanese Projects On Automobile Information And Communication Systems-Things Aimed at And Obtained in 20 Years' Experiences. İçinde Vehicle Navigation And Information Systems Conference, 1991 (ss. 233-240). Troy: 20-23 Ekim.
- Tartakovsky, D., Kordova-Biezuner, L., Berlin, E. ve Broday, D. M. (2020), Air Quality Impacts of The Low Emission Zone Policy in Haifa, *Atmospheric Environment*, 232, 117472.
- Tufan, H. (2014). Akıllı Ulaşım Sistemleri Uygulamaları ve Türkiye için bir AUS Mimarisi Önerisi. Ulaştırma ve Haberleşme Uzmanlığı Tezi. Ankara: TC Ulaştırma Denizcilik ve Haberleşme Bakanlığı.
- Ulaştırma, Denizcilik ve Haberleşme Bakanlığı (2019). Ulusal Akıllı Ulaşım Sistemleri Strateji Belgesi ve 2020-2023 Eylem Planı, <https://www.uab.gov.tr/uploads/announcements/ulusal-akilli-ulasim-sistemleri-strateji-belgesiv/ulusal-akilli-ulas-im-sistemleri-strateji-belgesi-ve-2020-2023-eylem-planı.pdf> (E.T.: 10.10.2022)
- Ulaştırma, Denizcilik ve Haberleşme Bakanlığı (2014). Ulusal Akıllı Ulaşım Sistemleri Strateji Belgesi ve 2020-2023 Eylem Planı, http://www.sp.gov.tr/upload/xSPTemelBelge/files/rJ6g4+Ulusal_Akilli_Ulasim_Sistemleri_Strateji_Belgesi_2014-2023_ve_Eki_Eylem_Planı_2014-2016_.pdf (E.T.: 10.10.2022)
- URL-1: <https://www.112.gov.tr/> (E.T.:22.10.2022).
- Wong, Y. Z., Hensher, D. A. ve Mulley, C. (2020). Mobility As A Service (MaaS): Charting A Future Context, *Transportation Research Part A: Policy and Practice*, 131, 5-19.
- Yan, X., Zhang, H. ve Wu, C. (2012). Research And Development of Intelligent Transportation Systems. İçinde 2012 11th International Symposium on Distributed Computing and Applications to Business, Engineering ve Science (ss. 321-327). Guilin, 19-22 Ekim 2012.
- Yardım, M. S., ve Akyıldız, G. (2005). Akıllı Ulaştırma Sistemleri ve Türkiye'deki Uygulamalar. İçinde 6. Ulaştırma Kongresi (ss. 405-414). İstanbul: 23-25 Mayıs 2005.
- Yılmaz, Ö. (2012). Karayolu Ulaşımında Akıllı Ulaştırma Sistemleri. Uzmanlık Tezi. Ankara: Kalkınma Bakanlığı.
- Yokota, T., Weiland, R. J. ve Yamagata, H. (2005), Approaches For Introducing Intelligent Transportation Systems Into Developing Countries, *Transportation Research Record*, 1910(1), 72-81.

KAYNAKÇA

- Alcazar, S. S.** (2004). *Greening The Dwelling: A Life Cycle Energy Analysis of Green Roofs in Residential Buildings*. Toronto: University of Toronto, Graduate Department of Civil Engineering, The Degree of Master of Science.
- Cantor, S.L.** (2008). *Green Roofs in Sustainable Landscape Design*, Newyork: W.W. Norton & Company, Inc.
- Cunningham, N.R.** (2001). *Rethinking the Urban Epidermis: A Study of the Viability of Extense Green Roof Systems in the Manitoba Capital with An Emphasis on Regional Case Studies and Stormwater Management*. Winnipeg, Manitoba: University of Manitoba, Master of Landscape Architecture.
- Çakır, G.** (2011). *Sürdürülebilir Mimarlık Bağlamında Yüksek Yapıların İrdelenmesi*, Yüksek Lisans Tezi, MSGSÜ Fen Bilimleri Enstitüsü, İstanbul.
- Çakır Kıasif, G.** (2018). In the Context of User Comfort Examining of Green Wall Technologies, XIII: International HVAC+R&Sanitary Technology Symposium, 175-183.
- Dunnett, N. ve Kingsbury, N.** (2008). *Planting Green Roofs and Living Walls* (Second Printing), Portland, London: Timber Press Inc.
- Erkul, E.** (2012). *Yeşil Çatı Sistemlerinin Yapım Açısından İrdelenmesi*, Yüksek Lisans Tezi, DEU, Fen Bilimleri Enstitüsü, Mimarlık Bölümü, İzmir
- Forbes, R.** (2006). *The Green Roof Pocket Guide*, The Green Roof Forum, Sheffield, UK.
- Kabuloğlu, K. S.** (2005). Yeşil Çatıların Ekolojik Yönden Değerlendirilmesi, 2.Ulusal Çatı Cephe Kaplamalarında Çağdaş Malzeme ve Teknolojiler Sempozyumu, İstanbul, 1- 12.
- Koç, Y. Ve Gültekin, A. B.** (2010). *Yeşil Çatılar ve Türkiye'deki Uygulamaları*, 5. Ulusal Çatı ve Cephe Sempozyumu, İzmir, 4-9.
- Köylü, P.** (1997). *Roof Gardening in Cities: Suggestions for Ankara (Kentlerde Çatı Bahçeciliği: Ankara İçin Öneriler)*, Yüksek Lisans Tezi, Bilkent Üniversitesi Güzel Sanatlar Enstitüsü İç Mimarlık ve Çevre Tasarımı Bölümü, Ankara .
- Karakaya Aydin, B. ve Kısa Ovalı, P.** (2016). Contributions of Roof Gardens to Urban Life – Planting Proposals for Roofs of New Term Accommodation Buildings in Edirne. *Inonu University Journal of Arts and Design*, 6(14). 1-17. DOI: 10.16950/iüstd.0682
- Lanham, J.K.** (2007). *Thermal Performance of Green Roofs in Cold Climates*. Kingston, Ontario, Canada: Queen's University, Department of Civil Engineering, The Degree of Master of Science (Engineering).
- Luckett, K.** (2009). *Green Roof Construction and Maintenance – A Green Source Book*, The McGraw-Hill Companies, Inc.
- Oberndorfer, E.,** Lundholm, J., Bass, B., Coffman, R. R., Doshi, H., Dunnett, N., Gaffin, S., Köhler, M., Liu, K. Y. ve Rowe B. (2007). Green Roofs as Urban Ecosystems: Ecological Structures, Functions, and Services, *BioScience*, Volume 57, Issue 10, November 2007, Pages 823-833, <https://doi.org/10.1641/B571005>
- Osmundson, T.F.** (1999). *Roof Gardens: History, Design and Construction*, Norton Company, New York, 0–393–73012–3.
- Snodgrass, E.C. ve McIntyre, L.** (2010). *The Green Roof Manual – A Professional Guide to Design, Installation and Maintenance*. Portland, London: Timber Press Inc.
- Roth, L. M.** (2006). *Mimarlığın Öyküsü*, çev. Ergün Akça, (3. Baskı), Kabalcı Yayınevi, İstanbul.
- Spengen, J.V.** (2010). *The Effects of Large-scale green roof implementation on the rainfall-runoff in a tropical urbanized subcatchment: A Singapore case study*. Delft: Faculty Civil Engineering & Geosciences, MSc. Water Resources Management, Delft University of Technology.
- Tolderlund, L.** (2010). Design Guidelines and Maintenance Manual for Green Roofs in the Semi-Arid and Arid West, Green Roof Professional (GRP) Accreditation,14-28, Denver, USA, 10 November.

- Velazquez, S. L.** (2005). *Organic Greenroof Architecture: Design Considerations and System Components; Growing a new Roof- Sustainably*. Wiley Periodicals, Inc., 14 Mayıs 2012, http://www.greenroofs.com/pdfs/news-EQM_VelazquezPart2.pdf.
- Waldbaum, H.** (2008). *Green Roofs for Urban Agriculture*. Dagenham: University of East London, School of Computing and Technology, MSc Architecture: Advanced Environmental and Energy Studies.
- Weiler, S.K. ve Scholz-Barth, K.** (2009). *Green Roof Systems – A Guide to the Planning, Design and Construction of Landscape Over Structure*, Hoboken, New Jersey: John Wiley & Sons, Inc.

İnternet Kaynakları

- URL-1:** <http://cal.flwright.org/tours/robie>, Erişim Tarihi: 20.04.2022
- URL-2:** https://www.mimarizm.com/mimari-projeler/egitim/bahriye-ucok-ekolojik-anaokulu_127971, Erişim Tarihi: 15.03.2022
- URL-3:** <http://www.greenroofs.com/projects/pview.php?id=1083>, Erişim Tarihi: 20.04.2022
- URL-4:** <https://www.arkiv.com.tr/proje/m1-meydan-alisveris-merkezi/2010>, Erişim Tarihi: 03.05.2022
- URL-5:** <https://www.arkitera.com/proje/m1-meydan-alisveris-merkezi/>, Erişim Tarihi: 06.05.2022
- URL-6:** <http://www.arkiv.com.tr/proje/ulus-savoy-konutlari/1721>, Erişim Tarihi: 06.05.2022
- URL-7:** <http://www.dsmimarlik.com/project/Ulus-Savoy-Houses>, Erişim Tarihi: 06.05.2022
- URL-8:** <https://www.arkiv.com.tr/proje/levent-kanyon/1771>, Erişim Tarihi: 03.05.2022
- URL-9:** <http://www.dsmimarlik.com/project/Kanyon>, Erişim Tarihi: 03.05.2022
- URL-10:** <https://www.arkiv.com.tr/proje/one--ortakoy/631>, Erişim Tarihi: 05.05.2022
- URL-11:** <https://www.gadarchitecture.com/tr/one-ortakoy>, Erişim Tarihi: 06.05.2022
- URL-12:** <https://www.arkiv.com.tr/proje/zorlu-center/2648>, Erişim Tarihi: 07.05.2022
- URL-13:** https://www.archdaily.com/search/all?q=zorlu%20center&ad_source=jv-header, Erişim Tarihi: 04.05.2022
- URL-14:** <http://www.arkiv.com.tr/proje/kucukcekmece-belediyesi-yeni-hizmet-binasi/2351>, Erişim Tarihi: 11.05.2022
- URL-15:** <https://turkeco.com/yesil-bina-dergisi-kucukcekmece-belediyesi/>, Erişim Tarihi: 11.05.2022
- URL-16:** <http://www.arkitera.com/urun/189/delta%C2%AE-floraxx-yesil-cati-drenaj-sistemi>, Erişim Tarihi: 15.05.2022
- URL-17:** <https://www.yesilcati.com.tr/yesil-cati-sistemi/kentsel-isi-adasi-etkisi.html>, Erişim Tarihi: 15.05.2022

KAYNAKÇA

- Atayıl. (2019). Yıldız Teknik Üniversitesi. <http://www.yildiz.edu.tr/~atayil/Bolum1.pdf>, (E.T.: 28.11.2022).
- Bekar, İ. (2021). Geleneksel mobilyanın izlerini fotoğraflardan sürmek. *Journal of Architectural Sciences and Applications*, 6 (2), 555-563. DOI: <https://doi.org/10.30785/mbud.948437>
- Bekar, İ. ve Kutlu, İ. (2022). Covid-19 Sonrası Ofis Mobilyalarındaki Değişimin Sürdürülebilirlik Bağlamı, *Çukurova Üniversitesi Sosyal Bilimler Enstitüsü Dergisi*, 31 (2), 423-436.
- Bekar, İ., Özpınar, İ. ve Ertaş Beşir, S. (2021). Kırsal Turizm ve Vernaküler Mobilya Etkileşiminde Deformasyon Kavramı. *Mimarlık ve Yaşam*, 6 (3), 845-856. DOI: 10.26835/my.937754
- Boyla, O. (2011). Mobilya Tarihi. www.youblisher.com/pdf/589306, (E.T.: 28.11.2022).
- Deleuze, G. and Guattari F. (1993). Felsefe Nedir? *Yapı Kredi Yayınları*, İstanbul.
- Engin, H. E., Ataman, M., Bal, H.B. ve Bekar, İ. (2020). İç Mimarlık Eğitiminde Mobilya Tasarımı Üzerine Bir Stüdyo Deneyimi: Analojik Yaklaşımla Bank Tasarımı. VI. International Furniture Congress, 02-05 November 2020, Trabzon.
- Erdem, T. (2007). Mobilya Tarihine Genel Bakış ve Art Deco. Doktora Tezi, İstanbul Kültür Üniversitesi, Fen Bilimleri Enstitüsü, İç Mimarlık ve Çevre Tasarımı Anabilim Dalı, İstanbul.
- Fernando, C. ve Humberto, C. (2004). Tasarım Örneği. <http://www.stylepark.com>, (E.T.: 28.11.2022).
- Fuksas, E. (2009). MyZeil. <https://www.archdaily.com/243128/myzeil-shopping-mall-studio-fuksas>, (E.T.: 28.11.2022).
- Hadid, Z. (2013). <https://bluprint.onemega.com/heydar-aliyev-zaha-hadid-architects/bluprint-architecturezaha-hadid-architects-heydar-aliyev-cultural-center-azerbaijan-image-2/>,
- Hogart, W. (1753). The Analysis of Beauty. *Edit: Davis, C., MDCLIII*, London.
- Hogart, W. (2019). The Analysis of Beauty” by Disinformation, Gap In The Air; A Festival Of Sonic Art. <https://digital.eca.ed.ac.uk/gap-in-air/2014/10/30/the-analysis-of-beauty-bydisinformation/>, (E.T.: 28.11.2022).
- Işık, Ş. (2017). 1950’lerden İtibaren Türkiye’de Mobilya Tasarımının Gelişimi ve Türk Tasarımcılarının İncelenmesi. Haliç Üniversitesi.
- Kurtoğlu, A. (1969). Mobilya stillerinin tarihi gelişimi. Journal of the Faculty of Forestry Istanbul University, İstanbul Üniversitesi Orman Fakültesi Dergisi, 19(3), İstanbul, URL:<https://arastirmax.com/en/system/files/dergiler/92320/makaleler/19/3/arastirmax-mobilyastillerinin-tarihi-gelisimi.pdf>, (E.T.: 28.11.2022).
- Lynn, G. (2003). Blob Wall. <https://www.nox-art-architecture.com/>, <https://www.iconeye.com/404/item/3382-greg-lynns-blob-wall>, (E.T.: 28.11.2022).
- Lynn, G. (2005). Koltuk Tasarımı. <http://www.vitra.com>, (E.T.: 28.11.2022).
- Maciunas, G. (2018). Manifesto. <http://georgemaciunas.com/about/cv/manifesto-i/>, (E.T.: 28.11.2022).
- Novak, M. (2019). Liquid Architectures in Cyberspace” from “Cyberspace: First Steps. Edited by Michael Benedikt, <https://www.zakros.com/liquidarchitecture/liquidarchitecture.html>, (E.T.: 28.11.2022).
- Novak, M. (2019). TransVienna. <http://www.archilab.org/public/2000/catalog/novak/novaken.htm>, (E.T.: 28.11.2022).
- Postell, J. (2007). Furniture Design. *New jersey: John Wiley & Sons Inc.*
- Schumacher, P. (2008). Parametricism as Style- Parametricist Manifesto, London, <https://www.patrikschumacher.com/Texts/Parametricism%20as%20Style.htm>, (E.T.: 28.11.2022).
- Schumacher, P. (2018). Parametricism. <https://www.patrikschumacher.com/Texts/Parametricism%20as%20Style.htm>, (E.T.: 28.11.2022).
- Seymour, J. (2007). Sandalye Tasarımı. <http://www.vitra.com>, (E.T.: 28.11.2022).
- Sönmez, N. (2011). Gesamtkunstwerk ve Çağdaş Türk Sanatı Üzerine Notlar. *Sanat Dünyamız Dergisi*, 121: 20-24.
- Spuybroek, L. (2008). https://www.naibooksellers.nl/architecture/design-methods/the-architecture-of-variationresearch-and-design.html?__store=english&__from_store=default, (E.T.: 28.11.2022).

- Şamlıoğlu, T. (2019). 21. Yüzyılda Mimari Formu Anlamak. Doktora Tezi. Beykent Üniversitesi, Fen Bilimleri Enstitüsü, Mimarlık Ana Bilim Dalı, İstanbul.
- TDK. (2017). Akışkanlık Kavramının Tanımı. <https://sozluk.gov.tr/>, (E.T.: 28.11.2022).
- Terzidis, K. (2003). Expressive Form, *Spon Press*, New York.
- Terzidis, K. (2006). Algorithmic Architecture, *Routledge*, London
- URL-1: <http://wiki.arch.ethz.ch/asterix/pub/MAS0607/MasColloquia/Lecture01.pdf> (E.T.: 28.11.2022).
- URL-2. Ron Arad Görseli. <http://www.ronrad.co.uk/design-studio/>, (E.T.: 28.11.2022).
- URL-3. Roan Arad Mobilya Görselleri. www.ronrad.co.uk/design-studio/, (E.T.: 28.11.2022).
- URL-4. Zaha Hadid Fotoğraf ve Mobilya Görselleri. <https://www.zaha-hadid.com/>, (E.T.: 28.11.2022).
- URL-5. Karim Rashid Fotoğraf ve Mobilya Görselleri. <https://www.karimrashid.com/>, (E.T.: 28.11.2022).
- URL-6. Ross Lovegrove Fotoğraf ve Mobilya Görselleri. <http://www.rosslovegrove.com/>, (E.T.: 28.11.2022).
- URL-7. [mimdap.org](http://www.mimdap.org), Ross Lovegrove – “Primordial/ Ezeli. <http://www.mimdap.org/?p=14567>, (E.T.: 28.11.2022).
- Williams, G. (2006). The furniture machine furniture since 1990. *London: V& A Publication*.

Kaynakça

- Craighill, A. (2002, Ağustos). Lifecycle Assesment and Evaluation of Construction and Demolition Waste Management. (Doktora Tezi). University of East Anglia, School of Environmental Sciences, Norwich, İngiltere.
- Dönmez, E., & Türker, E. (2017). Tekstil Atıkları İçeren Yüzeylerin Sahip Olduğu Elektromanyetik Kalkanlama, Ses ve Isı İzolasyonu Özellikleriyle İlgili Literatür İncelemesi. *Tekstil ve Mühendis*, 24, 124-135.
- Hafriyat Toprağı İnşaat ve Yıkıntı Atıklarının Kontrolü Yönetmeliği. (2004, Mart 18). T.C. Resmi Gazete, 25406.
- Hendriks, C., & Pietersen, H. (2000). Sustainable raw materials–construction and demolition waste.
- Özbek, U. (2022, Kasım). İç Mekanda Akustik Malzeme Olarak Geri Dönüştürülebilir Atıkların Kullanılması ve Kompozit Oluşturan Malzemeler Üzerinden Deneysel Bir Değerlendirme (Doktora Tezi). Mimar Sinan Güzel Sanatlar Üniversitesi, Fen Bilimleri Enstitüsü, İstanbul.
- URL01. (2022). <https://midfloridamaterials.com/service/construction-demolition/> adresinden alındı
- URL02. (2022). <https://www.greenbuilding.saint-gobain.com/certification/leed-v4/design-glass-solutions/construction-and-demolition-waste-management> adresinden alındı
- URL03. (2022). <https://acaindustry.com/stone-wool-and-rockwool/> adresinden alındı
- URL04. (2012). <https://www.camiers.co.uk/news/why-is-plasterboard-hazardous-waste/> adresinden alındı
- URL05. (2020). <https://www.camiers.co.uk/news/why-is-plasterboard-hazardous-waste/> adresinden alındı
- Yarımçam, Ş., & Parlak Biçer, Z. (2020). Kentsel Dönüşüm Sonucu Oluşan İnşaat Atıklarının Getirdiği Maliyetin Kayseri Küçükali Mahallesi'nde İncelenmesi. *Erciyes Üniversitesi Fen Bilimleri Enstitüsü Fen Bilimleri Dergisi*, 36, 102-118.
- Zhu, L., & Zhu, Z. (2020). Reuse of Clay Brick Waste in Mortar and Concrete. *Advances in Materials Science and Engineering*, 1-11.

Kaynaklar

- Buehler ve Pucher,2021. *Cycling for Sustainable Cities* The MIT Press Cambridge, Massachusetts London, England, 464 p, HE5736 .C9284 2021, ISBN: 9780262542029 (paperback)
- BYCS,2022. *Our Approach*. <https://bycs.org/approach/> (E.T.: 20.11.2022)
- CYYPK,2020a. *Ulaşım Hizmetleri Rehberi*. Cumhurbaşkanlığı Yerel Yönetim Politikaları Kurulu Belediyeler İçin Hizmet Rehberleri Serisi-. T.C. Ulaştırma ve Altyapı Bakanlığı,Türk Telekomünikasyon A.Ş., Kent Araştırmaları Enstitüsü, İdealKent Yayınları, ADAMOR 2020, 978-605-70170-5-5, 127sf. (Ed. E.V. Öcalır).
- CYYPK,2020b. *İklim Değişikliği Rehberi*. Cumhurbaşkanlığı Yerel Yönetim Politikaları Kurulu Belediyeler İçin Hizmet Rehberleri Serisi-. Çevre ve Şehircilik Bakanlığı, Kent Araştırmaları Enstitüsü, İdealKent Yayınları, ADAMOR 2020 978-605-70170-1-7 , 124sf. (Ed. E.Peker ve A. Ataöv).
- CYYPK,2020c. *Yeşil Altyapı Rehberi*. Cumhurbaşkanlığı Yerel Yönetim Politikaları Kurulu Belediyeler İçin Hizmet Rehberleri Serisi-. Çevre ve Şehircilik Bakanlığı, Kent Araştırmaları Enstitüsü, İdealKent Yayınları, ADAMOR 2020 978-605-70170-1-7 , 124sf. (Ed. N.Karadeniz ve R. Akman Taşkın).
- Çevre ve Şehircilik Bakanlığı, 2019. *Ulusal Akıllı Şehir Stratejisi ve Eylem Planı, 2020-2023* . 658 sf. <https://www.akillisehirler.gov.tr/wp-content/uploads/EylemPlanı.pdf> (E.T.: 10.10.2022)
- Çevre ve Şehircilik Bakanlığı, 2019. *Ulusal Akıllı Şehir Stratejisi ve Eylem Planı, 2020-2023*
- Çevre ve Şehircilik Bakanlığı,2022a *Türkiye Bisiklet Yolu Ağı Master Planı- Cilt 1*, 162 sf.
- Çevre ve Şehircilik Bakanlığı,2022b *Türkiye Bisiklet Yolu Ağı Master Planı- Cilt 2- Anadolu Koridoru*, 256 sf.
- Çevre ve Şehircilik Bakanlığı,2022c *Türkiye Bisiklet Yolu Ağı Master Planı- Cilt 2- Kıyı Koridoru*, 212 sf.
- DCE,2022. *Cycling and Infrastructure*. <https://dutchcycling.nl/expertises/cycling-infrastructure/> (E.T.: 20.11.2022)
- Deniz, T. (2016). TÜRKİYE’DE ULAŞIM SEKTÖRÜNDE YAŞANAN DEĞİŞİMLER VE MEVCUT DURUM . *Doğu Coğrafya Dergisi* , 21 (36) , 135-156 . DOI: 10.17295/dcd.79471
- EGM,2021., *Karayolu Trafik Güvenliği Eylem Planı, 2021-2023* (Emniyet Genel Müdürlüğü Trafik Başkanlığı, 2021).
- Garrard J., Rissel C., Bauman,A., Giles-Corti, B., 2021. *Cycling and Health*, in *Cycling for Sustainable Cities* The MIT Press Cambridge, Massachusetts London, England, 464 p, HE5736 .C9284 2021, ISBN: 9780262542029 (paperback) (Eds. Buehler ve Pucher).
- Kalkınma Bakanlığı, 2018a. *On Birinci Kalkınma Planı (2019-2023) Ulaştırma Özel İhtisas Komisyonu Raporu*. YAYIN NO: KB: 3037- ÖİK: 819 , 121 sf., Ankara
- Kalkınma Bakanlığı, 2018b. *On Birinci Kalkınma Planı (2019-2023) Ulaştırma Özel İhtisas Komisyonu Raporu*. YAYIN NO: KB: 3014- ÖİK: 795, 131 sf., Ankara
- Kalkınma Bakanlığı, 2019 .11 *Kalkınma Planı*. https://www.sbb.gov.tr/wp-content/uploads/2022/07/On_Birinci_Kalkinma_Planı-2019-2023.pdf 198 sf. E.T. 10.12.2022
- Pucher, J., R. Buehler, 2012. *City Cycling*. Cambridge, MA: MIT Press.
- Ulaştırma ve Altyapı Bakanlığı, 2019. *Ulaştırma ve Altyapı Bakanlığı Stratejik Plan, 2019-2023*
- WRI-Türkiye,2022. *Türkiye Kent İçi Bisikletli Ulaşım Strateji Planı – 2030*. 41 sf.

KAYNAKLAR

- AIA. American Institute of Architects; Design and Health 2015; <http://www.aia.org/practicing/designhealth/>
- Bayramzadeh, S., Joseph, A., Allison, D., Shultz, J., & Abernathy, J. (2018). Using an integrative mock-up simulation approach for evidence-based evaluation of operating room design prototypes. *Applied Ergonomics*, 70(August 2017), 288–299. <https://doi.org/10.1016/j.apergo.2018.03.011>
- Brownlee, S. A., Whitson, P. J., & Ibrahim, A. M. (2019). Measuring and Improving the Design Quality of Operating Rooms. *Surgical Infections*, 20(2), 102–106. <https://doi.org/10.1089/sur.2018.291>
- Burlingame, B. (2014). Operating Room Requirements for 2014 and Beyond. *FGI Guidelines Update Series*, 1–6.
- Canadian Standards Association. (2018). *Z8000-18: Canadian health care facilities*. Ottawa, Canada: Standards Council of Canada.
- Dahle, J., & Patterson, P. (2012). Operating room design and construction. *Operating Room Leadership and Management*, 95–107. <https://doi.org/10.1017/cbo9781139084277.011>
- Donabedian, A. (2005). Evaluating the quality of medical care. Reprinted 1966 article. *The Milbank Quarterly*, 83(4), 691–729. <https://doi.org/10.1111/j.1468-0009.2005.00397.x>
- Facilities Guidelines Institute. (2017). <https://www.fgiguideelines.org/about-fgi/history-of-the-guidelines/>
- Facilities Guidelines Institute. (2017). <https://www.fgiguideelines.org/about-fgi/history-of-the-guidelines/>
- Feature, T. (2017). *Hospital Operating Room Ventilation Systems*. “Guidelines for Design and Construction of Health Care Facilities”, (2006) American Institute of Architects,
- Hauk, L. (2018). Guideline for design and maintenance of the surgical suite. *AORN Journal*, 108(1), P7–P9. <https://doi.org/10.1002/aorn.12316>
- Joseph, A., Henriksen, K., & Malone, E. (2018). The architecture of safety: An emerging priority for improving patient safety. *Health Affairs*, 37(11), 1884–1891.
- Joseph, A., Bayramzadeh, S., Zamani, Z., & Rostenberg, B. (2018b). Safety, Performance, and Satisfaction Outcomes in the Operating Room: A Literature Review. *Health Environments Research and Design Journal*, 11(2), 137–150. <https://doi.org/10.1177/1937586717705107>
- Langlands, B., & Burlingame, B. (2018). *The 2018 FGI Guidelines*.
- Link, T. (2019). Guideline Implementation: Design and Maintenance of the Surgical Suite. *AORN Journal*, 109(4), 479–491. <https://doi.org/10.1002/aorn.12628>
- Kennedy, L. (2014). Implementing AORN recommended practices for a safe environment of care, part II. *AORN journal*, 100(3), 280–293.
- Romadhon, R., Rinata, A. D., Suprijanto, Bindar, Y., & Soelami, F. X. N. (2017). Development of Thermoregulation Model of Surgical Patient and Heat Exchange with Air Condition in the Operating Room. *Procedia Engineering*, 170, 547–551. <https://doi.org/10.1016/j.proeng.2017.03.087>
- Roy, M.-C., & Stevens, M. (2018). *GUIDE TO INFECTION CONTROL IN THE HOSPITAL The operating room*.
- Şahin, İ. (2018). Evaluation of surgical units in terms of legislation and design criteria. *MEGARON / Yıldız Technical University, Faculty of Architecture E-Journal*, 13(2), 237–249. <https://doi.org/10.5505/megaron.2018.83007>
- Sağlık Bakanlığı (2012). Mevcut ve Yeni Yapılacak Sağlık Tesislerinde Uyulması Gereken Asgari Teknik Standartlar, Ankara, İnşaat ve Onarım Dairesi Başkanlığı.
- Salassa, T. E., & Swiontkowski, M. F. (2014). Surgical attire and the operating room: Role in infection prevention. *Journal of Bone and Joint Surgery - American Volume*, 96(17), 1485–1492. <https://doi.org/10.2106/JBJS.M.01133>

- Spagnolo, A. M., Ottria, G., Amicizia, D., Perdelli, F., & Cristina, M. L. (2013). Operating theatre quality and prevention of surgical site infections. *Journal of Preventive Medicine and Hygiene*, *54*(3), 131–137.
- Wahr, J. A., Prager, R. L., Abernathy, J. H., Martinez, E. A., Salas, E., Seifert, P. C., Groom, R. C., Spiess, B. D., Searles, B. E., Sundt, T. M., Sanchez, J. A., Shappell, S. A., Culig, M. H., Lazzara, E. H., Fitzgerald, D. C., Thourani, V. H., Eghtesady, P., Ikonomidis, J. S., England, M. R., ... Nussmeier, N. A. (2013). Patient Safety in the Cardiac Operating Room: Human Factors and Teamwork. *Circulation*, *128*(10), 1139–1169. <https://doi.org/10.1161/CIR.0b013e3182a38efa>

Editör:

Doç. Dr. Mehmet Özdemir

Filoloji

Alanında
Uluslararası Araştırmalar III

EĞİTİM
yayınevi

FİLOLOJİ ALANINDA ULUSLARARASI ARAŞTIRMALAR III

Editör: Doç. Dr. Mehmet Özdemir

Genel Yayın Yönetmeni: Yusuf Ziya Aydoğın (yza@egitimyayinevi.com)

Genel Yayın Koordinatörü: Yusuf Yavuz (yusufyavuz@egitimyayinevi.com)

Sayfa Tasarımı: Eğitim Yayınevi Grafik Birimi

Kapak Tasarımı: Eğitim Yayınevi Grafik Birimi

T.C. Kültür ve Turizm Bakanlığı

Yayıncı Sertifika No: 47830

ISBN: 978-625-6382-06-0

1. Baskı, Kasım-Aralık 2022

Baskı Cilt

Uzun Dijital Matbaacılık

İstanbul Cad. İstanbul Çarşısı No: 48/48 - 49 İskitler 06070 / Ankara

Matbaa Sertifika No: 47865

Kütüphane Kimlik Kartı

FİLOLOJİ ALANINDA ULUSLARARASI ARAŞTIRMALAR III

Editör: Doç. Dr. Mehmet Özdemir

199 s., 165x240 mm

Kaynakça var, dizin yok.

ISBN: 978-625-6382-06-0

Copyright © Bu kitabın Türkiye'deki her türlü yayın hakkı Eğitim Yayınevi'ne aittir. Bütün hakları saklıdır. Kitabın tamamı veya bir kısmı 5846 sayılı yasanın hükümlerine göre kitabı yayımlayan firmanın ve yazarlarının önceden izni olmadan elektronik/mekanik yolla, fotokopi yoluyla ya da herhangi bir kayıt sistemi ile çoğaltılamaz, yayımlanamaz.

EĞİTİM

yayınevi

Yayınevi Türkiye Ofis: İstanbul: Eğitim Yayınevi Tic. Ltd. Şti., Atakent mah. Yasemen sok. No: 4/B, Ümraniye, İstanbul, Türkiye

Konya: Eğitim Yayınevi Tic. Ltd. Şti., Fevzi Çakmak Mah. 10721 Sok. B Blok, No: 16/B, Safakent, Karatay, Konya, Türkiye
+90 332 351 92 85, +90 533 151 50 42, 0 332 502 50 42
bilgi@egitimyayinevi.com

Yayınevi Amerika Ofis: New York: Egitim Publishing Group, Inc.
P.O. Box 768/Armonk, New York, 10504-0768, United States of America
americaoffice@egitimyayinevi.com

Lojistik ve Sevkiyat Merkezi: Kitapmatik Lojistik ve Sevkiyat Merkezi, Fevzi Çakmak Mah. 10721 Sok. B Blok, No: 16/B, Safakent, Karatay, Konya, Türkiye
sevkiyat@egitimyayinevi.com

Kitabevi Şubesi: Eğitim Kitabevi, Şükran mah. Rampalı 121, Meram, Konya, Türkiye
+90 332 499 90 00
bilgi@egitimkitabevi.com

İnternet Satış: www.kitapmatik.com.tr
+90 537 512 43 00
bilgi@kitapmatik.com.tr



KAYNAKÇA

- Avşar, Z. (2007). Mevlânâ'nın Rubailerinde Müteal Aşk. *Marife: Dini Araştırmalar Dergisi (Mevlânâ Özel Sayısı)*, VII (3), 91-103.
- Avşar, Z. (2011). *Aşk Meclisi*. Yozgat: Kün Yayıncılık.
- Avşar, Z. (2016). *Mânâ Âleminin Üç Efendisi*. Kayseri: İncir Yayıncılık.
- Aynükkudât Hemedânî. (2017). *Temhidât-Aşk ve Hakikat Üzerine Konuşmalar*. İstanbul: Dergâh Yayınları.
- Cengiz, A. (2021). *Derviş Muhammed Şifâyi, Eşşerhu'l-Kitâbi'l-Mesneviyi'l-Ma'neviyi'l-Muhtasar, Cilt 2 (İnceleme-Metin-Sözlük)*. (Yayımlanmamış Doktora Tezi). Niğde Ömer Halisdemir Üniversitesi Sosyal Bilimler Enstitüsü.
- Devellioğlu, F. (1999). *Osmanlıca-Türkçe Ansiklopedik Lügat*. Ankara: Aydın Kitabevi.
- Eflâtun. (1958). *Şölen*. (Çev. : Azra Erhat-Sabahattin Eyüboğlu). İstanbul: Yükselen Matbaası.
- Erdemir, A. D. (1988). "Abdülhak Molla". *TDVİA, C. 1*, 210-211.
- Erzurumlu İbrahim Hakkı. (2012). *Marifetnâme*. (Cilt 1). (Haz. : Durali Yılmaz-Hüsnü Kılıç). İstanbul: Hikmet Neşriyat.
- Harman, Ö. F. (1995). Eyyüb. *TDVİA, C. 12*, 16-17.
- Harmancı, M. E. (2007). Klâsik Türk Şiirinde Âşığın Delice Görünümü. *Türk Dili ve Edebiyatı Araştırmaları Dergisi, XIII* (1), 129-146.
- Harmancı, M. E. (2011). Fütüvvet-Melâmet İlişkisi. *Alevilik Araştırmaları Dergisi* (2), 117-124.
- Huisman, D. (1992). *Eстетik*. (Çev. : Cem Muhtaroglu). İstanbul: İletişim Yayınları.
- İbn Arabî. (2005). *İlâhî Aşk*. İstanbul: İnsan Yayınları.
- İbn Sinâ. (2017). *Aşkın Mahiyeti Hakkında (Risâle fî Mâhiyeti'l-Işk)*. (İnceleme ve Çeviri: Ahmed Ateş). İstanbul: Büyüyenay Yayınları.
- İmam Nevevî. (2008). *Riyâzü's-Sâlihîn*. (Cilt 1-2). (Çev. : Yaşar Kandemir-İsmail Lütfi Çakan-Raşit Küçük). İstanbul: Erkam Yayınları.
- Jamnia, M. B. -M. (2001). *Sufi Diyarından Hikayeler*. (Çev. : Saliha Deniz). İstanbul: İnsan Yayınları.
- Kanar, M. (2010). *Farsça-Türkçe Sözlük*. İstanbul: Say Yayınları.
- Koç, E. (2000). Platon ve Yunus Emre Düşüncesinde "Sevgi ve Aşk". *Felsefe Dünyası*, 2 (32), 37-47.
- Koç, T. (2019). *İslam Estetiği*. Ankara: Türkiye Diyanet Vakfı.
- Kuzubaş, M. (2010). Muhibbi Divanında Aşk Üzerine Teşbihler. *Uluslararası Sosyal Araştırmalar Dergisi / The Journal of International Social Research*, 3 (10), 409-419.
- Kuzubaş, M. (2020). *Klâsik Türk Şiirinde İdeal İnsan*. Ankara: Gece Kitaplığı.
- Mutçalı, S. (1995). *Arapça-Türkçe Sözlük*. İstanbul: Dağarcık Yayınları.
- Safa, P. (2007). *Kadın-Aşk-Aile*. İstanbul: Ötüken Neşriyat.
- Schopenhauer, A. (2020). *Aşkın Metafizigi*. (Çev. : Veysel Atayman). İstanbul: Karbon Kitaplar.
- Tâhirü'l-Mevlevî. (2005). *Nisâbü'l-Mevlevî Tercümesi*. (Haz. : Yakup Şafak-İbrahim Kunt). Konya: Tekin Kitabevi.
- Tatçı, M. (2005). *Yûnus Emre Divan ve Risâletü'n-Nushiyye*. İstanbul: Sahhaflar Kitap Sarayı.
- Tek, A. (2008). *Tasavvufi Mertebeler -Hâce Abdullah el-Ensâri el-Herevî Örneği-*. İstanbul: Emin Yayınları.
- Timuçin, A. (2010). *Aşkın Diyalektiği*. İstanbul: Bulut Yayınları.
- Uludağ, S. (2001). *Tasavvuf Terimleri Sözlüğü*. İstanbul: Kabalcı Yayınevi.
- Ülken, H. Z. (2010). *Aşk Ahlâkı*. İstanbul: Türkiye İş Bankası Kültür Yayınları.
- Yetkin, S. K. (1972). *Estetik Doktrinler*. Ankara: Bilgi Yayınevi.

KAYNAKÇA

- Ağırakça, A. (2014). Kaynaklar Işığında İsrâ ve Miraç Olay. *Artuklu Akademi | Journal of Artuklu Academia*, 1(2), ss. 2-30.
- Akalay, Z. (1973). Topkapı Sarayı Müzesi Kütüphanesi H. 753 No'lu Nizâmî Hamsesi'nin Minyatürleri. *Sanat Tarihi Yıllığı*, 5, ss. 389-409, <https://dergipark.org.tr/tr/pub/iusty/issue/34603/382154>
- Akar, M. (1987). *Türk Edebiyatında Manzum Mi'râc-nâmeler*. Ankara: Kültür ve Turizm Bakanlığı.
- Aksu, İ. (2009). Aziz Mahmûd Hüdâyî Adına Kayıtlı Mevlid-i Şerif ve Mi'râciye Risalesi. *Tasavvuf İlmî ve Akâdemik Araştırma Dergisi*, 24, ss. 81-96.
- And, M. (2008). *Minyatürlerle Osmanlı-İslâm Mitologyası*. İstanbul: Yapı Kredi Yayınları.
- Aslanapa, O. (1986). Türk Minyatür Sanatının Gelişmesi. *Erdem*, ss. 851-866.
- Ayan H. (1986). Abdülbâki Ârif Efendinin Mi'râciyesi. *Necmettin Erbakan Üniversitesi İlahiyat Fakültesi Dergisi*, 2 (2), ss. 1-11.
- Babacan, İ. (2019). Ferheng-i İstîlâhât-ı Nücûmî ve Divan Şiiri Araştırmaları Açısından Önemi. *Eski Türk Edebiyatı Araştırmaları Dergisi [ESTAD]*, 2 (1), ss. 109-124.
- Bağcı, S. & Farhad, M. (2009). *Falnama: The Book of Omens*. Washington, D. C. :Arthur M. Sackler Gallery, Smithsonian Institution.
- Batği, Ö. (2017). *Eğribozlu Numân Mâhir Dîvânı*. Ankara:Kültür ve Turizm Bakanlığı Yayınları, e-kitap: <https://ekitap.ktb.gov.tr/Eklenti/56156,numan-mahir-divanipdf.pdf?0>
- Canan, İ. (2021). *Kütüb-i Sitte Hadis Ansiklopedisi*. Ankara: Akçağ Yayınları.
- Bursevî İ. H. (2016). *Rûhu'l-Beyân*. İstanbul: Erkam Yayınları.
- Ceyhan, A. & Şığva, B. (2019). Hacı Ahmed İzzet Paşa'nın Bilinmeyen Bir Eseri: Mi'râc-ı Fahr-i Âlem. *Eski Türk Edebiyatı Araştırmaları Dergisi [ESTAD]*, 2(2), ss. 869-911.
- Çelikbağ, T. (2017). Osmanlı El Yazmaları'nda Dini Konular ve Siyer-i Nebi Minyatürleri Hakkında. *Tarih Okulu Dergisi*, 10 (XXXII), ss. 537-558.
- Çimen, S. (2010). *15. Yüzyıla Ait Anonim Bir Mi'râc-nâme (Transkripsiyonlu Metin)*. Yüksek Lisans Tezi, Marmara Üniversitesi Türkiyat Araştırmaları Enstitüsü, İstanbul.
- Demirkazık, H. İ. (2015). Mecîdî'nin Mirâciye'si. *Turkish Studies-Turkish Studies-International Periodical ForThe Languages, Literature and History of Turkish or Turcic*, 10 (8), ss. 849-889.
- Deniz, A. Ç. (2019). Mucizenin İkonografisi: Miraç ve Miraçnâmeler. *Alevilik-Bektaşilik Araştırmaları Dergisi*, 19, ss. 225-289.
- Develi, H. (1988). Eski Türkiye Türkçesi Devresine Ait Manzum Bir Miracnâme. *İstanbul Üniversitesi Edebiyat Fakültesi Türk Dili ve Edebiyatı Dergisi*, 28, ss. 81-228.
- Ebû Dâvûd (1988). Süneni Ebû Dâvûd, Beyrut.
- ed-Dimaşkî, M. (2011). *Subulu'l-Hüda ve'r-Reşâd fî Hedyi Hayri'l-İbad*. (çev. Ebu Bekir Sifil), İstanbul.
- el-Beyhakî (1985). *Delâilü'n-Nübüvve ve Ma'rifetü Ahvâli Sâhibü'ş-Şeria*. Beyrut: Dâru'l-Kutubi'l-İlmiyye.
- Eraslan, K. (1979). Hakîm Atâ ve Mi'râcnâmesi. *EFAD*, Ahmet Caferoğlu Özel Sayısı, 10, ss. 243-304
- Esin, E. (1966). İsrâ Gecesi, Uygur Mi'râc-nâme'sinde Cennet Tasvirleri. *Türk Kültürü*, Sayı 47, Eylül 1966 (<http://tekesin.org.tr/isra-gecesi-uygur-mirac-namesinde-cennet-tasvirleri/>)
- Esir, H. A. (2009). Anadolu Sahası Mesnevilerinde Miraç Mevzuu. *Atatürk Üniversitesi Türkiyat Araştırmaları Enstitüsü Dergisi*, 39, ss. 683-708.
- Gülüm, E. (2017). Türk Edebiyatı'nda Mi'râcnâmeler Üzerine Hazırlanmış Çalışmalar Hakkında Bibliyografya Denemesi. *Uluslararası Sosyal Araştırmalar Dergisi / The Journal of International Social Research*, 7 (35), ss. 105-112.
- Hacıhaliloğlu, E. (2006). *Bir Eski Anadolu Metni (Mirac-ı Nebi) Üzerinde Gramer İncelemesi (Giriş-İnceleme-Metin- Sözlük-Tıpkı Basım)*. Yüksek Lisans Tezi, İstanbul Üniversitesi Sosyal Bilimler Enstitüsü, İstanbul.

- Kaplan, Y. (2016). Bursalı Levhî ve Mi'râciyye'si. *Uluslararası Türkçe Edebiyat Kültür Eğitim Dergisi*, 5(1), 226-256.
- Karacan, T (1991). *Bosnalı Alaeddin Sabit: Divan*. Sivas: Cumhuriyet Üniversitesi Yayınları.
- Karaköse, S. (2017). *Nev'i-zâde Atâyî Divanı*. Ankara: Kültür Bakanlığı, e-kitap: <http://ekitap.kulturturizm.gov.tr/TR,78393/nevizade-atayi-divani.html>
- Kara Davud (2018). *Delâ'il-i Hayrât Şerhi*. (Derleyen: Ertan, V.), İstanbul: Çelik Yayınevi.
- Kaya, B. A. (2017). *Azmizâde Hâletî Divânı*. Ankara:Kültür ve Turizm Bakanlığı Yayınları, e-kitap: <https://ekitap.ktb.gov.tr/Eklenti/56159,azmizade-haleti-divanipdf.pdf?0>
- Kaya, H. (2014). Ömer Hâfız-ı Yenişehir-i Fenârî'nin Mi'râciyesi. *Turkish Studies-Turkish Studies-International Periodical ForThe Languages, Literature and History of Turkish or Turkic*, 9 (6), ss. 677-718.
- Kolektif (2021). *Kütübü Sitte*. (Çevirmen: İ. Canan). Ankara: Akçağ Yayınları.
- Komisyon (1996). *Örnekleriyle Türkçe Sözlük*. Ankara: Milli Eğitim Bakanlığı Yayınları.
- Köksal, M. Â. (1954). *Mi'râc Gecesi*. Ankara: Diyanet İşleri Reisliği Yayınları.
- Köksal, M. Â. (2016). *İslam Tarihi*. İstanbul: Erkam Yayınları.
- Kuzubaş, M. (2003). Divan Şiirine Kaynaklık Etmesi Bakımından Kur'an. *Diyanet İlmî Dergi*, Yaz Sayısı, 101-116.
- Kuzubaş, M. (2009). *Nev'i-zâde Atâyi: Sâkinâme*. İstanbul: Etüt Yayınları.
- Kuzubaş, M. (2019). Na'ılarda Hz. Peygamber Tavsifleri: Yahyâ Nazîm Divânı Örneği. *Kesit Akademi Dergisi (The Journal of Kesit Academy)*, 5 (21), ss. 126-155.
- Mahir, F. B. (2000). "Minyatür". *TDV İslâm Ansiklopedisi*, C. 30, ss. 118-123, Ankara: Diyanet Vakfı Yayınları.
- Pekolcay, N. (1992). *Süleyman Çelebi, Mevlid (Vesiletü'n-necât)*. İstanbul: Dergâh Yayınları.
- Renda, G. (1972-1973). Topkapı Sarayı Müzesindeki H. 1321 No. lu Silsileme'nin Minyatürleri. *Sanat Tarihi Yıllığı*, V, ss. 443-495.
- Taberî (1973). *Tarihu't-Taberî Tercemesi*. C. II, Konya: Can Kitabevi.
- Türkoğlu, S. (2013) Mehmed Fevzi Efendi ve Kudsiyyü's-Sirâc fi Nazmi'l- Mi'râc Adlı Eseri. *Turkish Studies-Turkish Studies-International Periodical For The Languages, Literature and History of Turkish or Turkic*, Volume 8 (13), ss. 1617-1644.
- Uludağ, S. (2009). Sidret'ül-Müntehâ. *Diyanet İslam Ansiklopedisi*, 37, ss. 152-153, Ankara: Diyanet Vakfı Yayınları.
- Ürkmez, E. (2015). *Türk-İslâm Mitolojisi Bağlamında Mi'râc Motifi ve Türkiye Kültür Tarihine Yansımaları*. Yüksek Lisans Tezi, Hacettepe Üniversitesi Sosyal Bilimler Enstitüsü, Ankara.
- Yavuz, K. (1999). Anadolu'da Başlayan Türk Edebiyatında Görülen İlk Miraçnâmeler: Âşık Paşa ve Miraçnâmesi. *İlmî Araştırmalar*, 8, ss. 247-266.
- Yavuz, S. S. (2020). "Mi'rac". *TDV İslâm Ansiklopedisi*, 30, s. 132, Ankara: Diyanet Vakfı Yayınları.
- Yeniterzi, E. (1993). *Türk Edebiyatında Na'ılar*. Ankara: Diyanet Vakfı Yayınları,

İnternet Kaynakları:

<http://muhaddis.org>

http://www.yazmanadir.yek.gov.tr/Home/ShowLink?LINK_CODE=156

<https://collections.library.yale.edu/catalog/2013480>

<https://gallica.bnf.fr/ark:/12148/btv1b8427195m/#>

<https://islamansiklopedisi.org.tr/burak>

<https://kuran.diyaret.gov.tr/>

<https://pomagra.wordpress.com/2017/06/22/mirac-ve-yolculuk-duraklari-yer-gok-arasinda-bir-yukselis-hikayesi/>

<https://tr.wikipedia.org/wiki/Burak>

KAYNAKÇA

- Altıntaş, R. (1998). İbnMiskeveyh'in Adalet Anlayışı. *Cumhuriyet Üniversitesi İlahiyat Fakültesi Dergisi*, (2), 237-249.
- Boltabayev, S. (2018). Tasavvufi Şahsiyet olarak Hüseyin Vâiz Kâşifi, Uluslararası Buhara'dan Konya'ya İrfan Mirası ve XIII. yy. Medeniyet Merkezi Konya Sempozyumu (206-214). Konya: 15-18 Kasım 2018.
- Demirkol M. (2019). *Ahlâk-ı Muhsinî: Kâşifi'nin Ahlâk Kitabı(İnceleme-Çeviri-Tıpkıbasım)*. İstanbul: Türkiye Yazma Eserler Kurumu Başkanlığı.
- Demirkol, M. (2020). Ahlâk-ı Muhsinî'nin İslam Ahlak Düşüncesi Bakımından Önemi. *Danışname Dergisi*, (1), 33-54.
- Kahraman, A. (1989). Ahlâk-ı Alâî, *TDV İslam Ansiklopedisi*, İstanbul:Cilt:2, 15-16.
- Koç, M. (2007). *Kınalızâde Ali Çelebi, Ahlâk-ı Âlâ'î*. İstanbul: Klasik Yayınları.
- Koyuncu, F. (2016). Azmi PîrMehmed'inEnisü'l-Ârifin'i (İnceleme-Tenkidli Metin). Doktora Tezi. Manisa: Celal Bayar Üniversitesi.
- Levend A. S. (1962). Siyaset-nameler. *Türk Dili Araştırmaları Yıllığı, Belleten*, (10), 167-194.
- Levend A. S. (1963). Ümmet Çağında Ahlâk Kitaplarımız. *TDAY, Belleten*, (11), 89-115.
- Oktay Ayşe Sıdika, Kınalızâde Ali Efendi'nin Hayatı ve Ahlâk-ı Alâî İsimli Eseri, *Divan:Disiplinlerarası Çalışmalar Dergisi*, 2002.
- Sucu, N. (2006). Eski Türk Edebiyatında Tercüme Geleneği. *Türkiyat Araştırmaları Dergisi*, (19), 125-148.
- Şahinoğlu, M. N.(1989). Ahlâk-ı Muhsinî, *TDV İslam Ansiklopedisi*, İstanbul:Cilt:2,17.
- Şahinoğlu, M. N. (1989). Ahlâk-ı Nâsirî, *TDV İslam Ansiklopedisi*, İstanbul: Cilt: 2, 17-18.
- Yeniterzi, E. (2007). Anadolu Türk Edebiyatında Ahlâkî Mesneviler. *TALİD*, 5(10), 433-468.
- Yılmaz, E. R.(2017). Aristoteles İbnMiskeveyhVeNasîrüddinTûsî'ye Meta Etik Bir Yaklaşım Ahlâk-ı Alâî. Yüksek Lisans Tezi. Ankara: Ankara Üniversitesi.
- Yılmaz Bozo E. (2019). Ahlâk-ı Muhsinî (Metin-inceleme 1A-98B). Yüksek Lisans Tezi. Manisa: Manisa Celal Bayar Üniversitesi.

KAYNAKÇA

- Baktır, M. (1995). Eşbâh ve Nezâir. *TDVİA*. İstanbul: Türkiye Diyanet Vakfı Yayınları, 11: 456-57.
- Çetkin, M. (2016). Suyûti'nin Nahivdeki Yöntemi. *Bingöl Üniversitesi Sosyal Bilimler Enstitüsü Dergisi* 6(11): 71-98.
- el-'Ukberî, E. B. (1986). *et-Tebyîn 'an mezâhibi'n-naħviyyine'l-Başriyyîn ve'l-Kûfiyyîn*. thk. A. el-Useymin. Beyrut: Dâru'l-Ġarbi'l-İslâmî.
- el-'Ukberî, E. B. (2007). *Mesâ'ilü ħilâfiyye fi'n-naħv*. 3. bs. thk. A. el-Useymin. Kahire: Mektebetu'l-Âdâb.
- el-Buhârî, E. A. M. (2002). *Şahîhu'l-Buhârî*. Beyrut: Daru İbn Kesir.
- İbnu'l-Enbarî, K. (t.y.) *el-İnşâf fi mesâ'ili'l-ħilâf beyne'n-naħviyyine'l-Başriyyîn ve'l-Kûfiyyîn* (C. 1-2). Beyrut: Daru'l-Fikr.
- el-Endelüsî, E. H. (1998). *İrtisâfu'd-darab min lisâni'l-'Arab* (C. 1-5). thk. R. O. Muhammed ve R. Abduettevâb. Kahire: Mektebetu'l-Ĥancî.
- el-Endelüsî, E. H. (2000). *et-Tezyîl ve't-tekmil fi şerhi't-Teshil* (C. 1-14). thk. H. Hindavî. Şam: Dâru'l-Kalem.
- el-Muberrred, E. A. M. (1994). *el-Muĥtaḍab* (C. 1-4). 3. bs. thk. M. 'Aḍîme. Kahire: Vizaretu'l-Evkaf.
- er-Râciĥî, A. (2009). *et-Taḥbîku'n-naħvî*. 2. bs. Tanta: Dâru's-Şahabe li't-Turâḡ.
- er-Raḍî, M. (1993). *Şerhu'l-Kâfiye* (C. 1-2). thk. H. el-Ĥıfzî. Riyad: Câmi'atu'l-İmâm Muhammed b. Su'ûd el-İslâmiyye
- es-Sîrâfî, E. S. H. (2008). *Şerhu Kitâbi Sibeveyh* (C. 1-5). thk. A. H. Muhdelî ve A. S. Ali. Beyrut: Dâru'l-Kütübi'l-İlmiyye.
- es-Suyûtî, C. A. (1967). *Hüsnü'l-muḥadâra fi târihi Mısr ve'l-Ķâhire* (C. 1-2). thk. M. E. F. İbrahim. Kahire: Dâru İhyâ'î'l-Kütübi'l-'Arabiyye.
- es-Suyûtî, C. A. (1975). *et-Teḥaddüs bi ni'metillâh*. thk. E. M. Sartain. Kahire: el-Maḥba'atu'l-'Arabiyyetu'l-Ĥadîse.
- es-Suyûtî, C. A. (1987). *el-Eşbâh ve'n-nezâ'ir fi'n-naħv* (C. 1-4). thk. A. Nebhân vd. Şam: Mecmu'atu'l-Luġati'l-'Arabiyye.
- es-Suyûtî, C. A. (1998). *Hem'u'l-hevâmi'* (C. 1-4). thk. A. Şemseddin. Beyrut: Dâru'l-Kütübi'l-İlmiyye.
- es-Suyûtî, C. A. (2006). *el-İĥtirâḥ fi uşûli'n-naħv ve cedelihi*. 2. bs. thk. A. 'Aṭiyye. Şam: Dâru'l-Bîrûnî.
- eş-Şâtîbî, E. İ. (2007). *el-Mekâşidi's-şâfiye fi şerhi'l-ħulâsati'l-Kâfiye* (C. 1-10). thk. A. el-Useymin vd. Mekke: Câmi'atu Ummi'l-Ķurâ.
- et-Tantavî, M. (2013). *Nahvin Doġuşu ve En Tanınmış Nahivciler*. Konya: Aybil Yayınları.
- ez-Zeccâci, E. Ķ. (1979). *el-İḍâḥ fi 'ileli'n-naħv*. 3. bs. thk. M. el-Mubarek. Beyrut: Dâru'n-Nefâ'is.
- ez-Zemâḥşerî, E. Ķ. M. (2004). *el-Mufaşşal*. thk. F. S. Ķadâre. Amman: Dâru 'Ammâr.
- Işık, R. (2021). *Arap Dil Ekolleri, Tarihi ve Önde Gelen Temsilcileri*. Konya: Tablet Yayınları.
- İbn 'AĶîl, A. (1980). *Şerhu Elfıyye* (C. 1-4). C. 4. thk. M. M. Abdulhamid. Kahire: Dâru't-Turâḡ.
- İbn Cinnî, E. F. O. (1996). *el-Uşûl fi'n-naħv* (C. 1-3). 3. bs. thk. A. H. el-Fetlî. Beyrut: Müessesetu'r-Risâle.
- İbn Cinnî, E. F. O. (t.y.) *el-Ĥaşâ'iş* (C. 1-3). 3. bs. thk. A. el-Hindâvî. Beyrut: Dâru'l-Kütübi'l-İlmiyye.
- İbn Esîr, M. (1420/1999). *el-Bedi' fi 'ilmi'l-'arabiyye* (C. 1-2). thk. A. A. Fethi. Mekke: Câmi'atu Ummi'l-Kura.
- İbn Ĥâcîb, E. A. O. (t.y.) *Emâli İbn Ĥâcîb* (C. 1-2). thk. F. S. Ķadâre. Amman-Beyrut: Dâru 'Ammâr-Dâru'l-Cîl.
- İbn Hişâm, E. M. C. (1991). *Muġni'l-lebib* (C. 1-2). thk. M. Abdulhamid. Beyrut: el-Mektebetu'l-'Aşriyye.

- İbn Hişâm, E. M. C. (t.y.) *Evdâhu'l-mesâlik ila Elfiyye İbn Mâlik* (C. 1-2). thk. M. M. Abdulhamid. Beyrut: el-Mektebetu'l-Asriyye.
- İbn 'Uşfûr, E. H. A. (1998a). *Şerhu'l-Muqarreb*. thk. 'Âdil Ahmed Abdulmevcûd ve A. M. Mu'avved. Beyrut: Dâru'l-Kütübi'l-'İlmiyye.
- İbn 'Uşfûr, E. H. A. (1998b). *Şerhu'l-Cumeli'z-Zeccâci*, thk. F. eş-Şa'âr. Beyrut: Dâru'l-Kütübi'l-'İlmiyye.
- İbn Ya'îş, M. (2001). *Şerhu'l-Mufaşşal* (C. 1-6). thk. İ. B. Yakub. Beyrut: Dâru'l-Kütübi'l-'İlmiyye.
- İbnu'n-Nehhâs. (2004). *et-Ta'likâ 'alâ'l-Muqarreb*. thk. C. A. 'Uveyde. Amman: Vizâretu's-Şekâfe.
- İbnu's-Serrâc, E. B. M. (1996). *el-Uşûl fi'n-nahv* (C. 1-4). 3. bs. thk. A. H. el-Futeyli. Beyrut: Müessesetu'r-Risâle.
- Nâzır el-Ceyşî, M. (2007). *Temhîdu'l-kavâ'id bi-şerhi Teshîli'l-fevâid* (C. 1-11). thk. A. M. Fâhîr, vd. Kahire: Dâru's-Selâme.
- Özkan, H. (2010). Süyûtî/1. *TDVİA*. İstanbul: Türkiye Diyanet Vakfı Yayınları, 38: 188-98.
- Öznurhan, H. (2020). İstılah. *TDVİA*. İstanbul: Türkiye Diyanet Vakfı Yayınları, Ek-1: 575-76.
- Sevinç, R. R. (2012). Arapçada Türüne Göre Tenvin, Anlam Özellikleri ve Kullanımı. *EKEV Akademi*, (51): 307-24.
- Sîbeveyh, E. B. A. (1988). *el-Kitâb* (C. 1-5). 3. bs. thk. A. Hârûn. Kahire: Mektebetu'l-Hâncî.
- Şensoy, S. (2010). Süyûtî/3. *TDVİA*. İstanbul: Türkiye Diyanet Vakfı Yayınları, 38:201-2.
- Taş, M. (2021). Arap Dilinde İsmi'nin İkili Taksiminde Vasıta Olgusu. *Amasya İlahiyat Dergisi*, (16): 421-50.
- Yılmaz, O. (2014). es-Süyuti'nin Hem'u'l-Hevami' Şerhu Cem'i'l-Cevami' Adlı Eserinin İncelenmesi. Doktora Tezi, Çanakkale: Çanakkale Onsekiz Mart Üniversitesi.

KAYNAKÇA

- Diaz-Cintas, J., Orero, P., & Remael, A. (Eds.). (2007). *Media for all: subtitling for the deaf, audio description, and sign language* (Vol. 30). Rodopi.
- Diaz-Cintas, J. (2013). The technology turn in subtitling. *Translation and Meaning-Part*, 9, 119-232.
- Caimi, A. (2006). Audiovisual translation and language learning: The promotion of intralingual subtitles. *The Journal of Specialised Translation*, 6(1), 86.
- Chiaro, D. (2013). Audiovisual translation. *The encyclopedia of applied linguistics*. Chappelle, CA., 1050-1060.
- Chaume, F. (2013). The turn of audiovisual translation: New audiences and new technologies. *Translation spaces*, 2(1), 105-123.
- Coşkun, O. (2014). “Grammaire Turque à l’usage des français et anglais” kitabında hedef dillere aktarılın deyim ve kalıpların çeviride eşdeğerlilik (équivalence) yöntemine göre tahlili. *Hacettepe Üniversitesi Yabancı Dil Olarak Türkçe Araştırmaları Dergisi*, 19-40.
- Gaga, E. K. (2019). *Türkiye’de altyazı çevirisi eğitimi incelemeleri*, Doktora tezi, Yıldız Teknik Üniversitesi, Sosyal Bilimler Enstitüsü, İstanbul
- Köprülü, S. G. (2016) Altyazı yöntemiyle film çevirisi, Sosyal Bilimlerde Stratejik Araştırmalar, 359-373.
- Odacıoğlu, M. C., & Barut, E. (2018). Çeviri usul, strateji ve yöntemleri üzerine bir derleme, *Tarih Okulu Dergisi*, s.(XXXIV), s. 1363-1392. DOI No: <http://dx.doi.org/10.14225/Joh1184>
- Odacıoğlu, M. C. (2011). *The translation of medical texts: a case study on Arthur C. Guyton and John E. hall’s textbook of medical physiology*. Ankara: Hacettepe Üniversitesi.
- Okyavuz, A. Ş. (2016). *Altyazı Çevirisi*. Ankara: Siyasal Kitabevi.
- Okyavuz, A. Ş., & Kaya, M. (2017). *Görsel-işitsel çeviri eğitimi*. Ankara: Siyasal Kitabevi.
- O’Connell, E. (2007). Screen translation. In a companion to translation studies, *Multilingual Matters*, ss. 120-133.
- Özyön, A. (2014). Çeviri Sürecine Kaynak Metin Odaklı Yaklaşım, *International Journal of Languages’ Education and Teaching*, 3, ss. 17-24
- Pedersen, Jan (2011). *Subtitling norms for television: an exploration focusing on extralinguistic cultural references*, Amsterdam: John Benjamins
- Ross, A., Cerderberg, M., Etienne, R., Gendron, B., Geurts, E., Hartsmart, N., ... & Vrabkova, D. (2009). 001 S02 610 BGE. Overall Report-Educational Policies that Address Social rInequality (EACEA Action 6.6. 2). EPASI in Europe: Educational Policies that Address Social Inequality (EPASI).
- Szarkowska, A. (2005). The power of film translation. *Translation journal*, 9(2), 1-9.
- Szarkowska, A., Żbikowska, J., & Krejtz, I. (2013). Subtitling for the deaf and hard of hearing in multilingual films. *International Journal of Multilingualism*, 10(3), 292-312.
- Şahin, A. (2015). Film çevirilerinde arti ve eksileriyle altyazı yöntemi. *Journal of International Social Research*, 8(37).
- Suçin, M. (2013). *Öteki dilde var olmak Arapça çeviride eşdeğerlik*, İstanbul: Say yayınları
- Vinay, J. P., & Darbelnet, J. (1995). *Comparative stylistics of French and English: A methodology for translation* (Vol. 11). John Benjamins Publishing.
- Yalçın, P. (2015). Çeviri stratejileri. *Kuram ve Uygulama, Grafiker Yayınları, Ankara*.
- Zeytinkaya, D. (2018). Görsel-işitsel çeviri kapsamında altyazı çevirisi, *Social Sciences Studies Journal.*, ss. 4135-4142
- Kullanılan sözlükler:**
- Caradec, F. (1977). Dictionnaire du français argotique et populaire. Larousse.
- Dictionnaire du français argotique et populaire* (04.10.2022, 12:00)
- Dubois, J., Mitterand, H., & Dauzat, A. (1995). Larousse. *Dictionnaire étymologique et historique du français*.
- Linternaute, É. (2015). <https://www.linternaute.fr/dictionnaire/fr/> (05.10.2022, 16:00)
- Larousse, É. (2016). Larousse. fr: encyclopédie et dictionnaires gratuits en ligne [en ligne]. [http://www.larousse.fr/\(04/10/2022,16:09\)](http://www.larousse.fr/(04/10/2022,16:09)).
- Saraç, T. (1999). *Büyük Fransızca-Türkçe Sözlük: Grand dictionnaire Francais-Turcs*. Adam yayınları.
- Türk Dil Kurumu Sözlükleri (2016). *Güncel Türkçe Sözlük.(Çevrimiçi)*. [https://sozluk.gov.tr/\(04.10.2022,14:00\)](https://sozluk.gov.tr/(04.10.2022,14:00))

KAYNAKÇA

- Ahanov, K. (2013). *Dil Biliminin Esasları*. (akt. M. Ceritoğlu). Ankara: TDK Yayınları.
- Grylmanov, G. (I-1996, II-1999). *Tatar Mıfları- İyeler, İşanular, İrınnar, Fallar, İm Tomnar, Sınamışlar, Yolalar*. Kazan: Tatarstan Kitap Neşriyatı.
- Heyrətdinova, T. H. (2017). *Tabiygat Kontsepti: Üsəmləklər Dönyası*. Kazan: TEhSİ.
- Lingvistik Terminarnıñ Rusça-Tatarça Añlatmalı Süzləğə* (2016). (red. F. İ. Tagirova, F. F. Gaffarova), Kazan.
- Minebayev, M. M., Şamsutdinova, R. R., Muhutdinova, F. İ. (2009). *Kratkiy Russko- Tatarsko- Angliyskiy Tolkoviy Slovar Meditsinskih Terminov*. Kazan.
- Möğtesimova, G. R. (2005). *Tatar Һalik Mekallerəñəñ Leksikası (İskərgen Süzler, Dialektizmnar hem Rus-Evropa Alınmaları)*. Kazan.
- MTS (2004). Şamsutdinova, R. R. (2004). *Rusça-Tatarça Añlatmalı Meditsina Terminarı Süzləğə*. Kazan: Megarif Neşriyatı.
- Nurmöhəmetova, R. S. (2019). *Təl Bələməne Kərəş*. Kazan.
- Safiullina, F. S. (1999). *Tatar Tələñəñ Leksikologiyesi*. Kazan.
- Şamsutdinova, R. R. (2011). Medntinskaya Terminologiya Tatarskgo Yazıka. 38. *ICANAS Uluslararası Asya ve Kuzey Afrika Çalışmaları Kongresi (10-15.09.2007)*, III. Cilt, Ankara: Atatürk Kültür, Dil ve Tarih Yüksek Kurumu Yayınları, 1635-1642.
- Tatar Ləksikologiyesə* (I- 2015, II- 2016). (red. G.R. Galiullina). Kazan.
- Tavkul, U. (2016). Karaçay-Malkar Türkçesinde Hastalık Adları ve Bununla İlgili Bazı Fiiller, Deyimler ve Atasözleri. *Modern Türklük Araştırmaları Dergisi*, Cilt 13, Sayı 3, 111-122.
- TTAS (I-1977, II-1979, III-1981). *Tatar Tələñəñ Añlatmalı Süzləğə*. Kazan: Tatarstan Kitap Neşriyatı.
- TTAS (I-2015, II-2016, III-2017, IV-2018, V-2019, VI-2021). *Tatar Tələñəñ Añlatmalı Süzləğə*. Kazan: TEhSİ.
- TTES (2015). Ehmetyanov, R.G. *Tatar Tələñəñ Etimologik Süzləğə I-II*. Kazan: Megarif- Vakit Neşriyatı.
- TTS (2014). Ehmetyanov, R., Möhemmetdinov, R., Nurieva, F., Ganiev, F. (2004). *Türkçe-Tatarca Sözlük*. (akt. M. Öner). Ankara: TDK Yayınları.
- Yusupova, A. (2020). XIX. Yüzyıl Tatar Dili Sözlükleri. *Gazi Türkiyat*, 26, 1-21.
- Yusupova, A.Ş., Nebiullina, G.E., Denmöhəmetova, E.N., Möğtesimova, G.R. (2010). *Tatar Paremiyelerəñəñ Tələ*. Kazan: İhlal Neşriyatı.
- Zakircanova, G.Z., Yusupova A.Ş. (2007). XIX Yözde Dönya Kürgen Rusça-Tatarça hem Tatarca-Rusça Süzləklərdə Selametlək Terminarı. *Fenni Yazmalar-2006*, 169-174.

Kısaltmalar

- Ar. : Arapça
 bk. : bakımız
 kon. : konuşma dili
 Rus. : Rusça
 Lat. : Latince
 mec. : mecazi

Kaynaklar

- Alver, Cemile S. (2013). Nuri Pakdil: Çelik Adam'ın Dervişlik Serüveni, İçinde Hüseyin Su (Ed.). *Edebiyat Eylemi ve Nuri Pakdil* içinde (ss. 487-492). Ankara: Hece Yayınları.
- Çağan, K. (2012). Şiirin Sosyolojik İmkânı Bağlamında Mehmed Akif Şiirin Toplum Anlamaya Katkısı. Köksal Alver (Ed.) *Edebiyat Sosyolojisi* içinde (ss. 411-436). Ankara: Hece Yayınları.
- Göktaş, Ö. (2020). Hüseyin Su Öykülerinde Kadına Bakış. İçinde C. Olpak Koç (Ed.) *Sessiz ve Derin / Hüseyin Su Kitabı* içinde (ss. 97-104), Ankara: Akademisyen Kitabevi.
- <https://kuran.diyaret.gov.tr/mushaf> (ET: 18.08.2022).
- Karadeniz, A. (2013). Nuri Pakdil Düşüncesinde Yaşama Bilinci. İçinde Hüseyin Su (Ed.). *Edebiyat Eylemi ve Nuri Pakdil* içinde (ss. 365-372). Ankara: Hece Yayınları.
- Karakoç: (2016). *Edebiyat Yazıları II - Dişimizin Zarı*, İstanbul: Diriliş Yayınları.
- Karpat, H. K. (1962). *Çağdaş Türk Edebiyatında Sosyal Konular*, İstanbul: Varlık Yayınları.
- Koç, Canan O. (2020). Hüseyin Su Öykülerinde Taşranın “İmkân” Olarak Kullanımı. İçinde C. Olpak Koç (Ed.) *Sessiz ve Derin / Hüseyin Su Kitabı* içinde. (ss. 133-140). Ankara: Akademisyen Kitabevi.
- Moran, B. (2005). *Edebiyat Kuramları ve Eleştiri*, İstanbul: İletişim Yayınları.
- Su, H. (2016). *Hikâye Anlatıcısı*, İstanbul: Şule Yayınları.
- Su, H. (2018). *Takvim Yırtıkları*, C. 3, İstanbul: Şule Yayınları.
- Su, H. (2019). *Sayı Gündü Geçti*, İstanbul: Şule Yayınları.
- Subaşı, Ş. (2021). Hüseyin Su ile *Kırklar Cemi* Üzerine Söyleşi. *Türk Dili*, S. 832, 24-31, Ankara.
- Kütüb-i sitte* (2016). hzl. İbrahim Canan, Ankara: Akçağ Yayınları.
- Şatıroğlu, A. (2005). Edebiyat Sosyolojisi, *İstanbul Üniversitesi Sosyoloji Dergisi*: 11, 173-177, İstanbul.

Editör:

Doç. Dr. Serdal Yerli

Güzel Sanatlar

Alanında
Uluslararası Araştırmalar V

EĞİTİM
yayınevi

GÜZEL SANATLAR ALANINDA ULUSLARARASI ARAŞTIRMALAR V

Editör: Doç. Dr. Serdal Yerli

Genel Yayın Yönetmeni: Yusuf Ziya Aydoğan (yza@egitimyayinevi.com)

Genel Yayın Koordinatörü: Yusuf Yavuz (yusufyavuz@egitimyayinevi.com)

Sayfa Tasarımı: Eğitim Yayınevi Grafik Birimi

Kapak Tasarımı: Eğitim Yayınevi Grafik Birimi

T.C. Kültür ve Turizm Bakanlığı

Yayıncı Sertifika No: 47830

ISBN: 978-625-6382-07-7

1. Baskı, Kasım-Aralık 2022

Baskı Cilt

Uzun Dijital Matbaacılık

İstanbul Cad. İstanbul Çarşısı No: 48/48 - 49 İskitler 06070 / Ankara

Matbaa Sertifika No: 47865

Kütüphane Kimlik Kartı

GÜZEL SANATLAR ALANINDA ULUSLARARASI ARAŞTIRMALAR V

Editör: Doç. Dr. Serdal Yerli

178 s., 165x240 mm

Kaynakça var, dizin yok.

ISBN: 978-625-6382-07-7

Copyright © Bu kitabın Türkiye'deki her türlü yayın hakkı Eğitim Yayınevi'ne aittir. Bütün hakları saklıdır. Kitabın tamamı veya bir kısmı 5846 sayılı yasanın hükümlerine göre kitabı yayımlayan firmanın ve yazarlarının önceden izni olmadan elektronik/mechanik yolla, fotokopi yoluyla ya da herhangi bir kayıt sistemi ile çoğaltılamaz, yayımlanamaz.

EĞİTİM

yayınevi

Yayınevi Türkiye Ofis: İstanbul: Eğitim Yayınevi Tic. Ltd. Şti., Atakent mah. Yasemen sok. No: 4/B, Ümraniye, İstanbul, Türkiye

Konya: Eğitim Yayınevi Tic. Ltd. Şti., Fevzi Çakmak Mah. 10721 Sok. B Blok, No: 16/B, Safakent, Karatay, Konya, Türkiye
+90 332 351 92 85, +90 533 151 50 42, 0 332 502 50 42
bilgi@egitimyayinevi.com

Yayınevi Amerika Ofis: New York: Egitim Publishing Group, Inc.
P.O. Box 768/Armonk, New York, 10504-0768, United States of America
americaoffice@egitimyayinevi.com

Lojistik ve Sevkiyat Merkezi: Kitapmatik Lojistik ve Sevkiyat Merkezi, Fevzi Çakmak Mah. 10721 Sok. B Blok, No: 16/B, Safakent, Karatay, Konya, Türkiye
sevkiyat@egitimyayinevi.com

Kitabevi Şubesi: Eğitim Kitabevi, Şükran mah. Rampalı 121, Meram, Konya, Türkiye
+90 332 499 90 00
bilgi@egitimkitabevi.com

İnternet Satış: www.kitapmatik.com.tr
+90 537 512 43 00
bilgi@kitapmatik.com.tr



Kaynakça

- Arel, H. S. (1993). *Türk MüsİKİsİ Nazariyatı Dersleri*. (Yay. Haz: Akdođu, Onur) Ankara: Kùltür Bakanlıđı Yayınları.
- Arısoy, M. (1988). Seydi'nin el-Matla Adlı Eseri Üzerine Bir Çalıřma. Yüksek Lisans Tezi. İstanbul: Marmara Üniversitesi.
- Ayan, Ö. (2001). Gülzâr-ı MüsİKİ Adlı Eserin Transkripsiyonu ve Bilimsel Analizi. Yüksek Lisans Tezi. İstanbul: İstanbul Teknik Üniversitesi.
- Bardakçı, Murat (2000), Derviş Es-seyyid Mehmed Emin'in Tanbur Perdeleri Risalesi. *MüsİKİřinas Bahar 2000*, (4), 6-39.
- Başara, E. (2007). *Hasan Tahsin'in Gül-Zâr-ı MüsİKİ Adlı Eserinde Usüller ve Makamlar*. Sivas: Cumhuriyet Üniversitesi Yayınları.
- Behar, C. (1990). *Ali Ufkî ve Mezmurlar*. İstanbul: Pan Yayıncılık.
- Cevher, M. H. (1992). Tanburî Cemil Bey ve Rehber-i MüsİKİ. Yüksek Lisans Tezi. İzmir: Ege Üniversitesi.
- Cevher, M. H. (1995). Ali Ufkî Bey ve Hâzâ Mecmû'a-i Saz ü Söz. Doktora Tezi. İzmir: Ege Üniversitesi.
- Cořkun, ř. (2003). Gülzâr-ı MüsİKİ Çeviri Yazımı ve İncelemesi. Yüksek Lisans Tezi. İzmir: Ege Üniversitesi.
- Çakır, A. (1999). Ali řah Bin Hazı Büke (1500?)'nin Mukaddimetü'l Usûl Adlı Eseri. Doktora Tezi. İstanbul: Marmara Üniversitesi.
- Çakır, A. (2014). Kutbüddîn řirâzi'nin Dürretü't-Tâc'ında Devir ve Cem'i Kâmiller. *Ondokuz Mayıs Üniversitesi İlahiyat Fakùltesi Dergisi*, (37), 75-96.
- Ekinci, Mehmet Uđur (2015), *Kevserî Mecmuası 18. Yüzyıl Saz Müziđi Külliyatı*. İstanbul: Pan Yayıncılık.
- Erguner, S. (1991). Kutb-ı Nâyî Osman Dede ve Rabt-ı Ta'birât-ı MüsİKİ. Yüksek Lisans Tezi. İstanbul: Marmara Üniversitesi.
- Ezgi, S. (1933). *Nazari ve Ameli Türk MüsİKİsİ*. Ankara: Milli Mecmua Matbaası
- Karadeniz, M. E. (2012). *Türk MüsİKİsinin Nazariye ve Esasları*. İstanbul: İş Bankası Yayınları.
- Kaygusuz, N. (2006). *Muallim İsmail Hakkı Bey ve MüsİKİ Tekâmül Dersleri*. İstanbul: İTÜ Vakfı Yayınları.
- Kutluđ, Y. F. (2000). *Türk MüsİKİsinde Makamlar*. İstanbul: Yapı Kredi Yayınları.
- Kolukırık, K. (2012). *Abdülkâdir Merâđi ve řerhu'l-Edvâr'ı*. Ankara: Atatürk Kùltür Merkezi Yayınları.
- Levendöđlü Yılmaz, N. O. (2002). XIII. Yüzyıldan Günümüze Kadar Varlıđını Sürdüren Makamlar ve Deđişim Çizgileri. Doktora Tezi. Ankara: Gazi Üniversitesi.
- Levendöđlü Öner, Oya (2004). XIII. Yüzyıldan Bugüne Uzanan Makamlar ve Deđişim Çizelgeleri. *Sosyal Bilimler Enstitüsü Dergisi*. (17), 131-138.
- Levendöđlü Öner, Oya (2011). Osmanlı Dönemi 15. Yüzyıl Müzik Yazmalarında Makam Tanımları, Sınıflamaları ve Bir Geçiř Dönemi Kuramcısı: Ladikli Mehmet Çelebi. *Uluslararası İnsan Bilimleri Dergisi*. Cilt 8 (2), 794-816.
- Nasuhiođlu, O. (1986). *Rauf Yekta Bey- Türk MüsİKİsİ*. İstanbul: Pan Yayıncılık.
- Oransay, G. (1964). *Kâzım Uz-MüsİKİ İstulahatı Düzeltilip Geniřletilmiř Yeni Baskı*. Ankara: Küğ Yayınları.
- Özçimi, M. S. (1989). Hızır Bin Abdullah ve Kitâbü'l-Edvâr. Yüksek Lisans Tezi. İstanbul: Marmara Üniversitesi.
- Özek, E. (2014). *20. Yüzyıl Türk Müziđi İcrasında Perde Anlayışı*, İstanbul: Ayhan Matbaası.
- Öztekin, A. ř. (1998). *Rehberi MüsİKİ-Tanburî Cemil Bey*. Ankara: Akay Ofset.
- Tekin, H. (1999). Ladikli Mehmet Çelebi ve er-Risâletü'l Fethiyye'si. Doktora Tezi. Niđe. Niđe Üniversitesi
- Tırařçı, M. (2017). *Türk MüsİKİsİ Nazariyatı Tarihi*. İstanbul: Kayıhan Yayınları.
- Tura, Y. (2001). *Kantemirođlu-Kitâbu İlmi'l-MüsİKİ 'ala Vechi'l-Hurûfât*. İstanbul: Yapı Kredi Yayınları.
- Tura, Y. (2006). *Tedkik ü Tahkik*. İstanbul: Pan Yayıncılık.

- Tura, Y. (2017). *Türk Müsikisinin Mes'eleleri*. İstanbul: İz Yayıncılık.
- Uslu, R. (2001). *Mehmed Hafid Efendi ve Müsikî*. İstanbul: Pan Yayıncılık.
- Uslu, R. (2018). *Merâgî'nin Son Müzik Eseri Zevâid-i Fevâid-i Aşere*. Ankara: Atatürk Kültür Merkezi Başkanlığı Yayınları.
- Uslu, R. (2021). *Marifet-i Müsikî Edvarı-1385?*. Ankara: Akademisyen Kitabevi.
- Uygun, M. N. (1990). *Kadzâde Tirevî ve Müsikî Risâlesi*. Yüksek Lisans Tezi. İstanbul: Marmara Üniversitesi.
- Uygun, M. N. (2019). *Kitâbü'l Edvâr Safiyyüddîn Urmevî*. İstanbul: İbn Haldun Üniversitesi Yayınları.
- Yalçın, G. (2016). *19. Yüzyıl Türk Müsikisinde Hâşim Bey Mecmuası*. Ankara: Atatürk Kültür Merkezi Başkanlığı Yayınları.
- Yalçın, G. (2019). *Nâyî Mustafa Kevserî'nin Kaleminden 18. Yüzyıl Türk Müsikisi: Kevserî Mecmuası*. Ankara: Gece Kitaplığı.
- Yılmaz, K. (2019). *Arel Nazariyatındaki Basit Makamlarda Bestelenmiş Klasik Türk Müziği Eserleri ile Bu Makamlara Ait Nazari Bilgilerin Bilgisayar Destekli Karşılaştırılması*. Sanatta Yeterlik Tezi. Sivas: Sivas Cumhuriyet Üniversitesi.

KAYNAKÇA

- Albuz, A. (2004). Müzik öğretmenliği eğitiminde çok boyutluluk. Gazi Üniversitesi Gazi Eğitim Fakültesi Dergisi, 24 (2) , 0-0. Retrieved from <https://dergipark.org.tr/en/pub/gefad/issue/6759/90918>
- Bulut, D. ve Topaloğlu, T. (2012). J. J. F. Dotzauer viyolonsel metodu birinci kitabının hedef ve davranışlar yönünden incelenmesi. Dicle Üniversitesi Ziya Gökalp Eğitim Fakültesi Dergisi, (18), 69-81.
- Coşgun, Y. E. (2019). Viyolonsel eğitimi metotlarının Milli Eğitim Bakanlığı'nda yer alan hedef ve davranışlara göre incelenmesi. Yüksek Lisans Tezi. Kırıkkale Üniversitesi.
- Çınar, Ç. ve Alpagut, U. (2020). Viyolonsel eğitimi sürecinde karşılaşılan entenasyon problemine yönelik öğretmen ve öğrenci görüşlerinin öğrenci performansı ile karşılaştırılması. Bolu Abant İzzet Baysal Üniversitesi Eğitim Fakültesi Dergisi, 20(4). Sayfa aralığı 1853-1865.
- Dotzauer, F. (2002a). *Dotzauer Violoncello-Schule 1* (J. Klingenberg, Ed.). CF Peters.
- Dotzauer, F. (2002b). *Dotzauer Violoncello-Schule 2* (J. Klingenberg, Ed.). CF Peters.
- Dotzauer, F. (2002c). *Dotzauer Violoncello-Schule 3* (J. Klingenberg, Ed.). CF Peters.
- Elbeyi, G. & Sakar, M. (2020). Viyolonsel eğitimine dördüncü pozisyonundan başlamak üzerine görüş ve öneriler. Eurasian Journal of Music and Dance, (17), 175-190. DOI: 10.31722/ejmd.845876
- Kayaarslan, B. ve Yıldırım Orhan, Ş. (2022). Marian Miedlar Çello Okulu 1 viyolonsel başlangıç metodunun incelenmesi. S. Erol, A. Efendioğlu (Ed.), Güncel Alan Eğitimi Araştırmaları IV içinde (97-116. ss.). Akademisyen Kitabevi. <https://doi.org/10.37609/akya.2105>
- Küçükaya, N. B. (2020). F. Dotzauer I, II, III kitabının kazandırdığı hedef ve hedef davranışlarının incelenmesi. Yüksek Lisans Tezi. Necmettin Erbakan Üniversitesi.
- Miedlar, M. (t.y.). *Szkola na violonczelę 2*. Polskie Wydawnictwo Muzyczne.
- Saraç, A. G. (1996). Türkiye'de eğitim fakülteleri müzik eğitimi bölümlerinde çalgı eğitiminin bir boyutu olarak viyolonsel öğretim programlarında belirlenen devinimsel hedefler ve hedef davranışların gerçekleşme dereceleri. Doktora Tezi. Atatürk Üniversitesi.
- Saraç, G. (2003). Öğrenme kuramlarına göre bir yaylı çalgı olarak viyolonsel eğitimi ve viyolonsel öğretim programı süreci. Muğla Üniversitesi Sosyal Bilimler Enstitüsü Dergisi , (11) , 25-37. Retrieved from <https://dergipark.org.tr/en/pub/musbed/issue/23502/250408>
- Şişman, Ç. (2010). Eğitim fakülteleri güzel sanatlar eğitimi müzik eğitimi bölümlerinde ve devlet konservatuarlarında lisans düzeyinde yaygın olarak kullanılan viyolonsel sol el ile ilgili metotların analizi. Yüksek Lisans Tezi. Dokuz Eylül Üniversitesi.
- Uçan, A. (2018). *Müzik eğitimi*, (4. baskı). Arkadaş Yayınevi.
- Umuzdaş, S. (2013). *Viyolonsel için sol el teknik çalışmaları*, Pegem Akademi Yayıncılık.
- Werner, J. (1912). *Praktische Violoncell-Schule Op.12*. Carl Rühle's Musikverlag.
- Yıldırım, A. Şimşek, H. (2016) Sosyal bilimlerde nitel araştırma yöntemleri (10. Baskı). Seçkin.
- YÖK, (t.y.). Yeni öğretmen yetiştirme lisans programları, Müzik öğretmenliği lisans programı. https://www.yok.gov.tr/Documents/Kurumsal/egitim_ogretim_dairesi/Yeni-Ogretmen-Yetistirme-Lisans-Programlari/Muzik_Ogretmenligi_Lisans_Programi.pdf

KAYNAKÇA

- Coats, M. (2005). Action research: A guideforassociatelecturers, The Open University, 1-28.
- Danto, A (1964). TheArtworld. *TheJournal of Philosophy*, Vol. 61, Issue 19, 571.
- Ekşioğlu, D. U. (2017). 2000 yılından günümüze kadar illüstrasyonun genişleyen uygulama alanlarının ve yeni illüstrasyon tekniklerinin incelenmesi. Yeditepe Üniversitesi Sosyal Bilimler Enstitüsü, İstanbul.
- Ergün, M. (2010). Estetik (sanat felsefesi). *Felsefeye Giriş (Estetik)*, 1-1
- Kraguljac, I. (2018). TheImplementation of Chiaroscuro in Photographyand Sinematography. Submittedtothe Office of GraduateStudies of Texas A&M University
- Ocak, G.(Ed.). (2020). Eğitimde eylem araştırması ve örnek araştırmalar (3. Baskı). Ankara: Pegem Akademi Yayıncılık.
- Sönmez, M. (2019). Rembrandt'ın portrelerinde ışık gölge. Dumlupınar Üniversitesi Sosyal Bilimler Enstitüsü, Kütahya.
- Turani, A. (1975). *Sanat Terimleri Sözlüğü*, (3. Baskı). İstanbul: Toplum Yayınları
- Yıldırım, A. & Şimşek, H. (2018). Sosyal bilimlerde nitel araştırma yöntemleri. Ankara: Seçkin Yayıncılık.

KAYNAKÇA

- Burkholder, P., Donald, D., J., Palisca, C., V., (2014). *A History of Western Classical Music*, New York: W. W. Norton Company
- Demuth, N. (1946), *Ravel*, Londra: J. M. Dent and Sons Ltd.
- Larner, G. (1996), *Maurice Ravel*, Londra: Phaidon Press Limited
- Nichols, R. (2011), *Ravel*, New Haven: Yale University Press
- Orenstein, A. (1991), *Ravel, Man and Musician*, New York: Dover Publications Inc.
- Perlemuter, V., Jourdan-Mourhange, H., (1990), *Ravel according to Ravel*, (çev. F. Tanner), Londra: Kahn & Averill
- Ravel, M. (1931), *Concerto Pour la Main Gauche*, Paris: Durand & Cie.,
- Ravel, M. (1937), *Concerto Pour la Main Gauche – Reduction de l'Orchestre par l'Auteur*, Paris: Durand & Cie.

KAYNAKÇA

- Ayaydın, A., Vural, D., Tuna, S. ve Yılmaz, M. G. (2009). *Sanat Eğitimi ve Görsel Sanatlar Öğretimi*. Ankara: Pegem Akademi.
- Barrett, T. (2012). *Sanatı Eleştirmek 'Günceli Anlamak'*. İstanbul: Hayalperest Yayınevi.
- Bool, H., Kist, R., Wierda, F. ve Locher, J. (1992). *M. C. Escher: Hayatı ve Komple Grafik Çalışması*. New York: Harry N. Abrams, p. 155-172
- Cengiz, Ö., Uluişik, D. ve Kara, F.N. (2020). Çağdaş Sanat Yapıtlarında Fraktal Geometri Etkileri Üzerine Bir Değerlendirme. *Kafkas Üniversitesi Sosyal Bilimler Enstitüsü Dergisi*, 26, 563-576
- Çelik, A. (2016). Koniklerin Gerçekçi Matematik Eğitimi Yaklaşımı İle Öğretimi Üzerine Bir Araştırma. Yüksek Lisans Tezi. Bilecik: Bilecik Şeyh Edebali Üniversitesi.
- Duben, İ. (2007). *Türk Resmi ve Eleştirisi*. İstanbul: İstanbul Bilgi Üniversitesi Yayınları.
- Erinç, S. M. (2004). *Resmin Eleştirisi Üzerine*, Ankara: Ütopya Yayınları.
- Ernst, B. (1994). *Der Zauberspiegel des M. C. Escher*. Köln: Taschen
- Ersoy, A. (2010). *Sanat Eleştirisi*. İstanbul: Artes Yayınları.
- Escher, M. C. (2005). *Grafik Yapıtları, Sançının Sunuşu ve Açıklamalarıyla*. (çev. Z. Kalkandelen). İstanbul: Taschen ve Remzi Kitabevi Ortak Yayımları.
- Genç, M. A. (2017). Üstün Yetenekli Öğrencilerin Eğitim Sürecindeki Destek Eğitim Aşaması Hedeflerine Ulaşmada Pedagojik Sanat Eleştirisinin Rolü, *Uluslararası Sosyal Araştırmalar Dergisi*, 10 Issue 51, p709-716. 8p.
- Haak, S. (1976). Transformation geometry and the artwork of M. C. Escher. *Mathematics Teacher*, 69(8), 647-652.
- Hardal, İ. (2008). *Sanat Estetik Politika 'Gelenekten Geleceğe Bilim-Politika-Sanat-Estetik-Etik Bütünlüğü' Kültür-Sanat Konferansı Tebliğleri*. İstanbul: Sorun Yayınları.
- İlter, H.K. (2003). Sanatsal Matematik: Bir Biyografi. *Başkent Üniversitesi İktisadi ve İdari Bilimler Fakültesi Elyad – Dal Araştırma Laboratuvarları*, Ankara: sayı: 1-9.
- İncirkuş, B. (2018) Sanat Eleştirisi Bağlamında Klasik Eser Çözümlemesi: Horace Kardeşlerin Yemini. *İdil Dergisi*, İstanbul: Say:7,
- Kara, E. (2021). M. C. Escher perspektifinde İslam sanatında geometrik desenler tasarımı. *Yıldız Journal of Art and Design*. İstanbul, Turkey Vol. 8, Issue. 2, pp. 105–116
- Kocalan, M. (2019). Maurits Cornelis Escher'in Eserlerinde İmkânsız Yapılar ve Çözümlemeleri. *Karabük Üniversitesi Fuat Sezgin Safranbolu Bilim ve Sanat Akademisi*, Karabük: Econdor I. Uluslararası İktisat, İşletme ve Sosyal Bilimler Kongresi, s.56-66.
- Mercin, L. ve Alakuş, A.O. (2005). Sanat Eleştirisi ve Pedagojik Eleştiri Yönteminin İncelenmesi. *D.Ü Ziya Gökalp Eğitim Fakültesi Dergisi*, Ankara. 5, 36-46.
- Nitzsche, I. (2003). 'Von Der Ewigkeit Des Augenblicks' *Die Entwicklung Türkischer Fayencenmotive*. Schramberg Herstellung: Stadtmuseum Schrammberg: 42
- Özkuş, K., Oskay, S. ve Özkuş, E. (2021). Maurits Cornelis Escher Simetri ve Metamorfozları. 5. *International Paris Conference On Social Sciences*, Paris – France. February 07-08.
- Rideal, L. (2016). *Resimler Nasıl Okunur? Anlam ve Yöntem Okuma Rehberi*. İstanbul: Yem Yayın.
- Schattschneider, D. (2010). The mathematical side of M. C. Escher. *Notices of the AMS*, 57(6), 706-718.
- Süvari A, Okuyucu Ş E, Çoban G. (2021) Color mapping of the building façades in the historical urban fabric: The Ayazini village civil architectural examples. *Color Res Appl*.1-14. doi:10.1002/col.22765
- Yücel, T. (1991). *Eleştirinin Abc'si, Abc Dizisi*. Simavi Yayınları, İstanbul: 6.

İNTERNET YAYINLARI:

Bilim ve Gelecek: <https://bilimvegelecek.com.tr/index.php/2015/06/01/m-c-escherin-biyografisi/>.

<http://www.turkcewiki.org/wiki/Hiperbol> (E.T.: 08.6.2022).

İstanbul Sanat Evi: <https://www.istanbulsanatevi.com/sanatcilar/soyadi-c/escher-mc/maurits-cornelis-escher-1898-1972/> (E.T.: 11.5.2022).

Sanatsal Matematik: http://hkilter.com/index.php?title=Sanatsal_Matematik:_Bir_Biyografi (E.T.: 18.4.2022)

Time Magazine: https://www-escherinhetpaleis-nl.translate.goog/escher-today/time-magazine-1954/?lang=en&_x_tr_sl=en&_x_tr_tl=tr&_x_tr_hl=tr&_x_tr_pto=sc (E.T.: 10.4.2022)

KAYNAKLAR

- Ambrose, G. ve Harris, P. (2013). *Yaratıcı Tasarımın Temelleri*, (Çeviren: Adnan Tepecik ve Murat Devrim Atılgan), İstanbul: Literatür Yayınları.
- Ambrose, G. ve Harris, P. (2014). *Grafik Tasarımda Baskı ve Sonlandırma*, (Çeviren: Bengisu Bayrak), İstanbul: Literatür Yayınları.
- Ambrose, G. ve Harris, P. (2021). *Görsel Baskı Öncesi Hazırlık ve Üretim Sözlüğü*, (Çeviren: Mehmet Emir Uslu ve Candan Cengiz), 2. Baskı, İstanbul: Literatür Yayınları.
- Becer, E. (2013). *İletişim ve Grafik Tasarım*, 9. Baskı, Ankara: Dost Kitabevi Yayınları.
- Bozkurt, C. O. ve Çubukcu, G. (2018). Geçmişten Günümüze ve Geleceğe Yönelik Baskı Teknolojilerinin Grafik Tasarıma Olan Etkileri. 6. Uluslararası Matbaa Teknolojileri Sempozyumu. (s.943-976), İstanbul Üniversitesi-Cerrahpaşa: 01-03 Kasım 2018.
- Elden, M. ve Okat Özdem, Ö. (2015). *Reklamda Görsel Tasarım, Yaratıcılık ve Sanat*, İstanbul: Say Yayınları.
- Fineberg, J. (2014). *1940'tan Günümüze Sanat, Varlık Stratejileri*, (Editör: Arif Ziya TUNÇ), (Çevirmenler: Simber ATAY-ESKİER Bölüm: 1, 2, 3, 4 ve Göral Erinç YILMAZ Bölüm: 5, 6, 7, 8, 9, 10, 11, 12, 13, 14, 15, 16), İzmir: Karakalem Kitabevi Yayınları.
- Grabowski, B. ve Fick, B. (2012). Baskıresim, *Kapsamlı Materyaller & Teknikler Rehberi*, (Çeviren: Simber Atay-Eskier ve Arif Ziya Tunç), İzmir: Karakalem Kitabevi Yayınları.
- Gürcüm, B. H. ve Yıldırım, R. (2019). Serigrafi Baskıda Gaze Boyutunun Baskı Kalitesine Etkisi. *Uluslararası Sosyal Araştırmalar Dergisi*, Cilt:12, Sayı:63, s.494-504. Doi: <http://dx.doi.org/10.17719/jisr.2019.3247>
- Kınay Gör, T. (2021). *Baskı Sanatı Terminolojisi Teknikler Malzemeler Terimler*, Ankara: Nobel Bilimsel Eserler, Nobel Akademik Yayıncılık.
- Kınık, M. (2015). *Grafik Tasarım, tarih & teknoloji*. 2. Baskı, Ankara: Gazi Kitabevi.
- Medley, C. (2020). *Printmaking, How to Print Anything on Everything*. New York: Dover Publications, Inc.
- Ocvirk, O. G., Stinson, R. E., Wigg, P. R., Bone, R. O. ve Cayton, D. L. (2018). *Sanatın Temelleri Teori ve Uygulama*, (Çeviri Editörü: Nazlı Eda Noyan ve Çeviren: Nur Balkır Kuru), İzmir: Karakalem Kitabevi Yayınları.
- Porter, T. ve Goodman, S. (1983). *Manual of Graphic Techniques 3*, New York: Macmillan Publishing.
- Uçar, T. F. (2004). *Görsel İletişim ve Grafik Tasarım*, 6. Baskı, İstanbul: İnkılâp Kitabevi.
- Uğur, E. (2019). Serigrafi Baskı Tekniğinde Kalıp Malzemesi Olarak Kullanılan Sentetik Dokumaların Baskı Kalitesi ve Kullanım Performansını Belirleyen Üretim Süreçlerinin Analizi, *Avrupa Bilim ve Teknoloji Dergisi*, Sayı 15, s.526-534. <https://doi.org/10.31590/ejosat.535006>
- Williamson, C. (2013). Low-Tech Print, *Contemporary Hand-Made Printing*, London: Laurence King Publishing.
- Yıldız, E. M. ve Kızıllırmak Çekinmez, B. (2021). Üniversitelerde Alternatif Yöntemlerle Bir Serigrafi Baskıresim Atölyesi Kurulumu. *Uluslararası Anadolu Sosyal Bilimler Dergisi*, Cilt: 5 Sayı: 4, s.1406-1428. <https://doi.org/10.47525/ulasbid.1012723>

Kaynakça

- Ahmet Kartal, Klasik Edebiyatında 'Lale', Bilgi Bilim ve Kültür Dergisi (1997).s.109
- Anabiritannica 'Lale'mad.C.14.İst.1990,s.249
- Beşir Ayvazoğlu, Türkistan'dan Hollanda'ya Lale Kültürü, Diyalog Avrasya Düşünce ve Kültür Dergisi (2001):s.79
- Büyük Kültür Ansiklopedisi(1984) 'Lale' mad,s.2895
- Dünya tarihinin ilk ekonomik balonu: Lale Çılgınlığı (beepeer.co)
- Erol, K. (2021). Şifa Seyahatlerinden Covid19'dan Kaçınmaya Kadar Sağlık Turizmi, Halk Kültüründe Sağlık, Editör: Prof. Dr. Ömür CEYLAN, Motif Vakfı Yayınları, İstanbul.
- Erol, K. (2022). A Dark Concept in Tourism: War Tourism and Two Incidents with Russia. Journal of Applied Torusim Research, Vol. 3. No:1. 95-104.
- Gelişim Hachette Ansiklopedisi 'lale',(1987) c.7.s.783
- Güngör, S. & Demirel, E. (2018). Davranışsal Finasta Yatırımcı Davranışları, Alfa Yayınları, İstanbul. <http://kitapeki.com/> Kitle psikolojisi
- <https://www.insanokur.org> Pınar K. ÜRETMEN
- Kazancıgil, a.g.m., s. 15-16
- LÂLE - TDV İslâm Ansiklopedisi (islamansiklopedisi.org.tr)
- Osmanlı'nın kayıp Lalesi Denizli'de filizlendi (habererk.com)
- TDV. İslam Ansiklopedisi 'Lale'(2003).c.27s.79-81

KAYNAKLAR

Akurgal, E. (2005). Anadolu kültür tarihi. Ankara: Başak Matbaacılık.

Berndt-Ersöz, S. (2006). Phrygian rock-cut shrines: Structure, function, and cult practice. Boston: Brill.

Kültür A.Ş. (2017). Türk sanatları seramik. İstanbul: İstanbul Büyükşehir Belediyesi Yayınları.

Polat, G. (1993). Frig keramiği. İstanbul: Arkeoloji ve Sanat Yayınları.

Sevin, V. (2000). Anadolu uygarlıkları görsel Anadolu tarihi ansiklopedisi. İstanbul: Görsel Yayınları.

Uçankuş, TH. (2002). Ana Tanrıça Kybele'nin ve Kral Midas'ın ülkesi Phrygia (kültür rehberi). Ankara: Kültür Bakanlığı Yayınları.

<https://sanat.ykykultur.com.tr/sergiler/friglerin-gizemli-uygarligi#> (erişim tarihi: 15.11.2022)

Kaynaklar

- DEMİR, G. (2021): Barok Dönemi Sanatçılarının Resimlerinde Kırmızı Renk Etkilerinin İncelenmesi, Yayınlanmış Yüksek Lisans Tezi, T.C. Kütahya Dumlupınar Üniversitesi, Lisansüstü Eğitim Enstitüsü, Kütahya.
- EROĞLU, Ö. (2007): Sanatın Tarihi, Kolaj Kitaplığı, İstanbul.
- GEÇEN, F. (2020). Kullanım Nesnelерinin Kavramsal Deęişimi ve Dada Uluslararası Sanat ve Estetik Dergisi 3(4), 141-151.
- GEÇEN, F., DEDE. B. (2021). Maniyerizm Sanat Anlayışında Oran-Orantı ve Perspektif Sorunsalı ve Vurgu. Adıyaman Üniversitesi Sosyal Bilimler Enstitüsü Dergisi, (38), 374-396.
- GEÇEN, F., & ASLANHAN, E. (2018). Resim Sanatında Yer Alan İç Mekân Resimlerinin İçerisindeki Nesnelер Üzerine İşlenmiş Motiflerin Yeri. Atlas Journal, 4(13), 1306-1316.
- ÖZ, Y. E. (2021): Barok Portre ve Çağdaş Portre Denemeleri, Yayınlanmış Yüksek Lisans Tezi, T.C. Trakya Üniversitesi Sosyal Bilimler Enstitüsü, Edirne.
- ZAĞIL, S. (2022): Çağdaş Bir Kişisel Portre Oluşturma Aracı Olarak Barok Dönem Teknik ve Yaklaşımları, Yayınlanmış Yüksek Lisans Tezi, T.C. Çukurova Üniversitesi Sosyal Bilimler Enstitüsü, Adana.
- <https://tr.wikipedia.org>. Erişim tarihi: 08.12.2022
- <https://uzayla.com/inci-kupeli-kiz-tablosu-inceleme-girl-with-a-pearl-earring/> Erişim Tarihi: 17.12.2022

Görsel Kaynaklar

1. <http://www.sanatatak.com/view/selfie-caginda-rembrandtdan-alinacak-dersler> Erişim Tarihi: 17.12.2022
2. <https://www.insancaakademi.com/inci-kupeli-kiz-tablosu-resim-okumasi-ve-oykusu/> Erişim Tarihi: 17.12.2022
3. <https://www.tarihli-sanat.com/caravaggio-supheci-thomas-eseri-html/> Erişim Tarihi: 18.12.2022
4. Geçen, Fahrettin, (kişisel iletişim) Kasım 2022
5. Geçen, Fahrettin, (kişisel iletişim) Kasım 2022
6. Geçen, Fahrettin, (kişisel iletişim) Kasım 2022
7. Geçen, Fahrettin, (kişisel iletişim) Kasım 2022
8. Geçen, Fahrettin, (kişisel iletişim) Kasım 2022
9. Geçen, Fahrettin, (kişisel iletişim) Kasım 2022
10. Geçen, Fahrettin, (kişisel iletişim) Kasım 2022
11. Geçen, Fahrettin, (kişisel iletişim) Kasım 2022

KAYNAKÇA

- Aşık, M. (2004) *Açık Pencere'den 2000'li Yıllar-1*, İstanbul: İthaki Yayınları.
- Demirkan, Öge. (2004) İliştirilmiş (embedded) Muhabirliğin Tarafsızlık ve Basın Ahlak İlkeleri Açısından Değerlendirilmesi, Yüksek Lisans Tezi. Eskişehir: Anadolu Üniversitesi
- Özdemir, C. (2014) *Oradaydım Ama Onlardan Değildim*, İstanbul: Doğan Kitap
- Özgen, N. (2019) *Sansür Kavramı Çerçevesinde İliştirilmiş Gazetecilik*, Ankara: İksad.
- Sungur, S. (2012). 11 Eylül Gazeteciliği: Yeni Normallere Doğru. *İstanbul Üniversitesi İletişim Fakültesi Dergisi*, İstanbul University Faculty of Communication Journal, (26) <https://dergipark.org.tr/tr/pub/iuifd/issue/22863/244133>
- Yaykın, M. (2009) *Fotoğraf İdeolojisi*, İstanbul: Kalkedon Yayınları.
- URL-1: http://www.oxfordlearnersdictionaries.com/definition/english/embed#embed__4 (E.T.: 15.11.2022)
- URL-2: <https://sozluk.gov.tr/> (E.T.: 15.11.2022)
- URL-3: <https://www.milliyet.com.tr/yazarlar/can-dundar/ilistirilmis-gazeteci-araniyor-1016370/> (E.T.: 19.11.2022)
- URL-4: <https://sendika.org/2014/04/seymour-hersh-ve-my-lai-katliami-riya-tabirleri-181785/#more> (E.T.: 15.10.2022)
- URL-5: <https://www.youtube.com/watch?v=OgtOntxr3JU> (E.T.: 10.11.2022)
- URL-6: <https://etikgazetecilik.org/blog/gazetecilik-etigine-vizorden-bakmak/> (E.T.: 15.11.2022)
- URL-7: <https://tfmd.org.tr/2021/08/11/umit-bektas-haber-fotografciliginin-dayanilmaz-cazibesi/>,(E.T.: 22.11.2022)
- URL-8: <https://sgp.fas.org/othergov/dod/embed.html> (E.T.: 15.11.2022)
- URL-9: <https://tfmd.org.tr/2021/08/11/umit-bektas-haber-fotografciliginin-dayanilmaz-cazibesi/> (E.T.: 15.12.2022)
- URL-10: <https://www.24saatgazetesi.com/bektas-muhabirler-filmlerdeki-gibi-bombadan-kacamiyor-oldugunu> (E.T.: 19.10.2022)
- URL-11: <https://www.aljazeera.com/news/2013/4/11/iraq-the-deadliest-war-for-journalists>, (E.T.: 15.11.2022)
- URL-12: <https://www.nytimes.com/2004/05/30/weekinreview/the-public-editor-weapons-of-mass-destruction-or-mass-distraction.html> (E.T.: 23.11.2022)
- URL-13: <https://www.metiskitap.com/catalog/text/58969> (E.T.: 10.11.2022)
- URL-14: <https://bianet.org/bianet/medya/62889-landau-ilistirilmis-fahise-gazeteciler> (E.T.: 19.11.2022)

KAYNAKÇA

- Arslan, Y. Nurdan.(2020). Kültür-Bellek Bağlamında Sümerbank Porselen Fabrikaları, *Türkiye Seramik Federasyonu Dergisi*.
- Ağatekin, A. Elif. (2018). Çağdaş Seramik Sanatında Mavi Beyaz Tabaklar, *İdil Dergisi*, cilt / 7, sayı / 48.
- Arcaşoy, Ateş.(2000). Meissen Porselenleri,*Antik Dekor Dergisi*, Antik A.Ş Yayınları, Nisan-Mayıs, Sayı 58.
- Barnes, E.Laurie. (2015).High Tea Glorious Manifestations East and West, Elizabeth B. McGraw Curator of Chinese Art, Norton Museum of Art.
- Burton,William. (1906). Porcelain: Its Nature, Art, and Manufacture. (London: B.T. Batsford Ltd., 1906),
- Çalışıcı, P. İrem. (2015). Bazı belge ve tanımlarla “Çini” kelimesinin değerlendirilmesi. *Yedi: Sanat Tasarım ve Bilim Dergisi*, (13), 11-24.
- Ensari, A. Sanem. (2017). Avrupalı Bir Gelenek: Porselen Bebekler,*İdil Dergisi*, Cilt 5, Sayı 27.
- Görgünay, Gamze.(2017). Porselen Yüzeylerde Sırüstü Dekor Çalışmaları, *İdil Dergisi*, Cilt 6, Sayı 35.
- Özgüdoğdu, A.Feyza.(2022).Berlin Kraliyet Porselen Fabrikası Marka Kimliğinin İnşasını Oluşturan Etmenlerin İncelenmesi, II. International Congress on Art And Design Research.
- Sevim, S. Sibel.(1994).Türkiye’de Başlangıcından Günümüze Porselen Dekorları, Sanatta Yeterlilik Tezi, Eskişehir, Anadolu Üniversitesi Sosyal Bilimler Enstitüsü.
- Petters, Nikole. (2011).MeissenPorcelain:Precision, Presentation, and, Preservation. How Artistic and Technological Significance Influence Conservation Protocol, West Virginia University, Graduate Theses, Dissertations and Problem Report.
- Kurtzke, Christian. (2011) .Limited Meissen Art Works, Chief Executive Officer Staatliche Porzellan-Manufaktur Meissen .
- Yılmaz, Meliha. Canbolat, Cihan.(2019). François Boucher’nin eserlerinde Çin kültürünün etkisi. *Humanitas Dergisi*, Çilt 7 Sayı 13,22-35.
- Yılmaz, Ersoy.(2019). Seramik-Sofra Adabı Etkileşimi ve Politik Söylem Aracı Olarak 18.yy Porselen Yemek Takımları, İnsan ve Toplum Bilimleri Dergisi, 2019, 8 (1): 201/233.
- Yılmaz, Ersoy.(2017). Kadın ve Ten: 18. Yüzyıl Batı Tasavvurunda Porselen Çağrışımları, *Yedi: Sanat, Tasarım ve Bilim Dergisi*, Yaz 2017, Sayı 18: 1-16.
- Zumbulyadis , Thienen, V. Van(2020). Changes In The Body, Glaze And Enamel Compositions Of Early Meissen Porcelain, 1723 –C.1740, *Archaeometry* 62, 1 (2020) 22–41.
- Quette, Béatrice. (2015). Cobalt Blue and Blue and White Ware: Ten centuries of xchanges and influences, My Blue China, The Fondation d’entreprise Bernardaud, Limoges, France.
- Xiaoxiang, L. (2006). Origins of Chinese art & craft. Bendemeer: Asiapac Books
- İnternet Kaynakları**
- Erişim 1 :MeissenPorcelainManufactory <https://frank.unk.edu/frank/artwork-artists/meissen-porcelain-manufactory/> (15.10.2022)
- Erişim 2: Kapucu, Benan(2015), Beyaz Altın ve Meissen <https://www.kolektomani.com/beyaz-altin-ve-meissen/>(18.10.2022).
- Erişim 3 : <https://www.facsimiles.com/facsimiles/meissen-models-for-the-hoeroldt-chinoiseries> (25.09.2022).
- Erişim4: <https://www.meissen.com/en/handwerkskunst>(25.09.2022).
- Erişim 5: <https://www.meissen.com/en/handwerkskunst> (24.11.2022)
- Erişim6:<https://www.kolektomani.com/beyaz-altin-ve-meissen/> (24.11.2022)
- Erişim7:<https://www.international.meissen.com/meissencollectiondetail/decors> (24.11.2022)

Görsel Kaynakları

Görsel 1: <https://www.kolektomani.com/beyaz-altin-ve-meissen/>

Görsel 2: https://www.wikiwand.com/en/King_Augustus_II_of_Poland

Görsel 3: https://www.wikiwand.com/en/Meissen_porcelain

Görsel 4: https://www.wikiwand.com/en/Meissen_porcelain

Görsel5: https://www.wikiwand.com/en/Johann_Friedrich_B%C3%B6ttger

Görsel 6: <https://www.eskicidukkani.com/meissen-porselen/>

Görsel 7: <https://frank.unk.edu/frank/artwork-artists/meissen-porcelain-manufactory/>

Görsel 8: Barnes,E,Laurie,(2015).High Tea Glorious Manifestations East and West, Elizabeth B. McGraw Curator of Chinese Art, Norton Museum of Art.

Görsel 9: <http://elopedelart.canalblog.com/archives/2010/11/26/19713875.html>

Görsel 10: <https://www.meissen.com/en/285684-52190-1.html>

Görsel 11-12: <https://www.facsimiles.com/facsimiles/meissen-models-for-the-hoeroldt-chinoiseries>

Görsel 13: <https://www.porzellan-museum.com/en/things-to-discover/porcelain-painting/>

Görsel 14-15: <https://www.porzellan-museum.com/en/things-to-discover/demonstration-workshops/overglaze-painting/>

Görsel 16: <https://www.porzellan-museum.com/en/things-to-discover/demonstration-workshops/overglaze-painting/>

Görsel 17: <https://www.meissen.com/en/momentodetails/underglaze-painting>

Görsel 18: <https://www.international.meissen.com/meissencollectiondetail/decors>

Görsel 19-20: <https://de.wikipedia.org/wiki/Zwiebelmuster>

Görsel 21: <https://www.meissen.com/en/momentodetails/underglaze-painting>

Editör:

Doç. Dr. Maşallah Turan

İlahiyat

Alanında
Uluslararası Araştırmalar VI

EĞİTİM
yayınevi

İLÂHİYAT ALANINDA ULUSLARARASI ARAŞTIRMALAR VI

Editör: Doç. Dr. Maşallah Turan

Genel Yayın Yönetmeni: Yusuf Ziya Aydoğan (yza@egitimyayinevi.com)

Genel Yayın Koordinatörü: Yusuf Yavuz (yusufyavuz@egitimyayinevi.com)

Sayfa Tasarımı: Eğitim Yayınevi Grafik Birimi

Kapak Tasarımı: Eğitim Yayınevi Grafik Birimi

T.C. Kültür ve Turizm Bakanlığı

Yayıncı Sertifika No: 47830

ISBN: 978-625-6382-08-4

1. Baskı, Kasım-Aralık 2022

Baskı Cilt

Uzun Dijital Matbaacılık

İstanbul Cad. İstanbul Çarşısı No: 48/48 - 49 İskitler 06070 / Ankara

Matbaa Sertifika No: 47865

Kütüphane Kimlik Kartı

İLÂHİYAT ALANINDA ULUSLARARASI ARAŞTIRMALAR VI

Editör: Doç. Dr. Maşallah Turan

165 s., 125x195 mm

Kaynakça var, dizin yok.

ISBN: 978-625-6382-08-4

Copyright © Bu kitabın Türkiye'deki her türlü yayın hakkı Eğitim Yayınevi'ne aittir. Bütün hakları saklıdır. Kitabın tamamı veya bir kısmı 5846 sayılı yasanın hükümlerine göre kitabı yayımlayan firmanın ve yazarlarının önceden izni olmadan elektronik/mechanik yolla, fotokopi yoluyla ya da herhangi bir kayıt sistemi ile çoğaltılamaz, yayımlanamaz.

EĞİTİM

yayınevi

Yayınevi Türkiye Ofis: İstanbul: Eğitim Yayınevi Tic. Ltd. Şti., Atakent mah. Yasemen sok. No: 4/B, Ümraniye, İstanbul, Türkiye

Konya: Eğitim Yayınevi Tic. Ltd. Şti., Fevzi Çakmak Mah. 10721 Sok. B Blok, No: 16/B, Safakent, Karatay, Konya, Türkiye
+90 332 351 92 85, +90 533 151 50 42, 0 332 502 50 42
bilgi@egitimyayinevi.com

Yayınevi Amerika Ofis: New York: Egitim Publishing Group, Inc.
P.O. Box 768/Armonk, New York, 10504-0768, United States of America
americaoffice@egitimyayinevi.com

Lojistik ve Sevkiyat Merkezi: Kitapmatik Lojistik ve Sevkiyat Merkezi, Fevzi Çakmak Mah. 10721 Sok. B Blok, No: 16/B, Safakent, Karatay, Konya, Türkiye
sevkiyat@egitimyayinevi.com

Kitabevi Şubesi: Eğitim Kitabevi, Şükran mah. Rampalı 121, Meram, Konya, Türkiye
+90 332 499 90 00
bilgi@egitimkitabevi.com

İnternet Satış: www.kitapmatik.com.tr
+90 537 512 43 00
bilgi@kitapmatik.com.tr



Kaynakça

- Aydın, M. (1996). *Din Felsefesi*, İstanbul: Selçuk Yayınları.
- Bakıllânî. (1998). *Olağanüstü Olaylar ve Aralarındaki Farklar; Mucize, Keramet, Sihir*, çev. Adil Bebek, İstanbul: Rağbet Yayınları.
- Bulut, H. İ. (2002). *Kuran Işığında Mucize ve Nübüvvet*, İstanbul: Rağbet Yayınları.
- Firuzabadi. (1952). *el-Kamusu'l-muhit*, Mısır: Daru'l-Cil.
- Gazali. (1971). *el-İktisâd, İtikatta Orta Yol*, Ankara: Ankara Üniversitesi İlahiyat Fakültesi Yayınları.
- Gazali. (2006). *el-Madnun bihi a'la gayri ehlihi, (Mecmuatu'r-resaili'l İmam Gazali içinde)*, Beyrut: Daru'l-Fikr.
- Gazali. (2000). *Tehafüt el-felasife*, thk. Süleyman Dünya, 2. baskı, Kahire: Daru'l Maarif.
- Gazali. (tarihsiz). *İhya'ulumi'd- din - V*, çev. Ahmet Serdaroğlu, İstanbul: Bedir Yayınları.
- İşık, A. (2006). *Bir Felsefî Problem Olarak Vahiy ve Mucize*, Ankara: Elis Yayınları.
- İbn Hazm, (1986). *el-Fasl fi'l milel ve'l ahfa ve'n-nihal-V*, Beyrut: Matbaatu'l- Edebiye.
- Karadeniz, O. (1999). *İlim ve Din Açısından Mucize*, İstanbul: Marifet Yayınları.
- Karaman, F. (2007). *Dinî Kavramlar Sözlüğü*, ed. İsmail Karagöz, 3. baskı, Ankara: Diyanet İşleri Başkanlığı Yayınları.
- Kılıç, R. (2002). *Modern Batı Dünyasında Vahiy*, 1. baskı, Ankara: Ötüken Yayınevi.
- Kuvancı, C. (2003). *Richard Swinburne'e Göre Bilimsel ve Kişisel Açıklama*, Erciyes Üniversitesi, Sosyal Bilimler Enstitüsü, Yüksek Lisans Tezi, Kayseri.
- Serdar, M. (2005). *İbn Hazm'ın Kelami Görüşleri*, Erciyes Üniversitesi, Sosyal Bilimler Enstitüsü, Doktora Tezi, Kayseri.
- Swinburne, R. (1979). *The Existence of God*, Oxford: Clarendon Press.
- Swinburne, R. (1981). *Faith and Reason*, Oxford: Clarendon Press.
- Swinburne, R. (1989). *The Concept of Miracle*, New York: Macmillian Publishing.
- Swinburne, R. (1992). *Revelation: from Metaphor to Analogy*, Oxford: Clarendon Press.

- Swinburne, R. (2001). *Is There a God/Tanrı Var mı?* çev. Muhsin Akbaş, Bursa: Arasta Yayınları.
- Swinburne, R. (2006). "Relations between Universals or Divine Laws?", *Australasian Journal of Philosophy*/84: 79-189.
- Tillich, P. (2003). "Vahiy ve Mucize", çev. Mustafa Akçay, *Sakarya Üniversitesi İlahiyat Fakültesi Dergisi* 5/8: (99-102).
- Waida, M. (1987). "Miracles", *The Encyclopedia of Religion-IX*, ed. Mircea Eliade, London: Macmillan Publishing.

Kaynakça

- Akkâvî, İn'âm Fevvâl. *el-Mu'cemü'l-mufasssal fî ulûmi'l-belâğa*. Beyrut: Dâru'-Kütübi'l-İlmiyye, 2. Basım, 1996.
- Atîk, Abdulazîz. *'İlmu'l-Beyân*. Beyrut: Dâru'n-Nehdati'l-Arabiyye, 1985.
- Bedevî, Ahmed Ahmed. *Ususu'n-nakdi'l-edebî 'Inde'l-Arab*. Kahire: Nehdat-u Mısır, 1996.
- Bedîî Ya'kûb, Emîl. *el-Mu'cemu'l-Mufasssal fî l'Imi'l-'Arûz ve'l-Kâfiyet-i ve Funûnu's-Şi'r*. Beyrut: Dâru'-Kütübi'l-İlmiyye, 1991.
- Bezci, Ramazan. *Muhammed Emin ez-Zilevî ve Divanı*. Konya: Necmettin Erbakan Üniversitesi, Sosyal Bilimler Enstitüsü, Doktora Tezi, 2019.
- Bolelli, Nusrettin. *Belâgat, Beyan-Meânî-Bedî İlimler, Arap Edebiyatı*. İstanbul: M.Ü. İlahiyat Fakültesi Vakfı Yayınları, 9. Basım, 2015.
- Bulut, Ali. *Belâgat, Meânî-Beyân-Bedî*. İstanbul: M.Ü. İlahiyat Fakültesi Vakfı Yayınları, 2013.
- Bustânî, Butrus. *Muhîtu'l-muhît*. Beyrut: Mektebet-ü Lübnân, 1987.
- Cârim, Ali - Emîn, Mustafa. *el-Belâgatü'l-vâdiha*. Dâru'l-Meârif, 1999.
- Cübrân, Mes'ûd. *er-Râid*. Beyrut: Dâru'l-İlm li'l-Melâyîn, 7. Basım, 1996.
- Cürcânî, Abdülkâhir. *Kitâb-u esrâri'l-belâğa*. Kahire: Matbaatü'l-Medenî, ts.
- Çokyürür, Mehmet Zahid. *Arap Şairlerden el-Habsî el-Umânî ve Şiiri*. Konya: Necmettin Erbakan Üniversitesi, Sosyal Bilimler Enstitüsü, 2019.
- Çuhadar, Mustafa. "Fesâhat". *Türkiye Diyanet Vakfı İslam Ansiklopedisi*. 12/423-424. İstanbul: TDV Yayınları, 1995.
- Dahû, el-Arabî. *Dîvânü's-ş-şâiri'l-Emîr Abdilkâdir el-Cezâirî*. Cezâyir, 3. Basım, 2007.
- Demirayak, Kenan. *Arap Edebiyatı Tarihi (Cahliye Dönemi)*. Kayseri: Fenomen, 3. Basım, 2014.
- Demirayak, Kenan. *Arap Edebiyatı Tarihi (Emeviler Dönemi)*. Erzurum: Ofset, 2012.
- Demirayak, Kenan. *Arap Edebiyatı Tarihi (Osmanlı Dönemi)*. Kayseri: Fenomen, 2015.
- Durmuş, İsmail. "Kinâye". *Türkiye Diyanet Vakfı İslam Ansiklopedisi*. 26/34-36. İstanbul: TDV Yayınları, 2012.

- Durmuş, İsmail. "Telmîh". *Türkiye Diyanet Vakfı İslâm Ansiklopedisi*. 40/407-408. İstanbul: TDV Yayınları, 2011.
- Düzgün, Osman. "Endülüs'te Ortaya Çıkan Yeni Bir Şiir Türü: Muvaşşaha". *ICANAS* 38 (2007).
- Ebü Hilâl el-Askerî, el-Hasen b. Abdullah. *Kitâbü's-sinâateyn*. Dâru İhyâi Kütübî'l-Arabiyye, 1952.
- Ekinci, İsmail. *Abdulganî b. İsmail en-Nablusî ve Divânü'l-Hakâik ve Mecmû'u'r-Rekâik İsimli Eseri*. Konya: Necmettin Erbakan Üniversitesi, Sosyal Bilimler Enstitüsü, 2019.
- Eren, A. Cüneyt - Uzunoğlu, M. Vecih. *Belâgat Terimleri Sözlüğü*. İstanbul: Rağbet, 2014.
- Ergin, Mehmet Mesut. "Hasan el-Bûrînî'nin Şiirlerinde Mersiye". *SÜ İlahiyat Fakültesi Dergisi* 24 (2007), 155.
- Fadl Hasan, Abbâs. *el-Belâğa funûnuhâ ve efnânuhâ*. Ürdün: Dâru'l-Furkân, 4. Basım, 1997.
- Fâhûrâ, Hannâ el-. *el-Fahr ve'l-Hamâse*. Dâru'l-Meârif, 5. Basım, ts.
- Ferâhidî, Halîl b. Ahmed el-. *Kitâbu'l-Ayn*. Beyrut: Dâru'-Kütübî'l-İlmiyye, 2003.
- Fidan, İbrahim. *Arap Şairlerden İbnu'n-Nakîb ve Şiiri*. Konya: Necmettin Erbakan Üniversitesi, Sosyal Bilimler Enstitüsü, 2014.
- Fîrûzâbâdî, Muhammed b. Yakub el-. *el-Kâmûsu'l-Muhît*. Beyrut: Dâru'l-İhyâi't-Türâsî'l-Arabî, 2. Basım, 2000.
- Habanneke el-Meydânî, Abdurrahman Hasan. *el-Belâğatu'l-'Arabiyye, ususuhâ ve 'ulûmuhâ ve funûnuhâ*. Şam: Dâru'l-Kalem, 1996.
- Halî, Safiyyuddîn el-. *Şerhu'l-kâfiyeti'l-bedîyye*. Beyrut: Dâr-u Sâdır, 2. Basım, 1992.
- Hâşimî, Ahmed el-. *Cevâhiru'l-belâğa fi'l-meânî ve'l-beyân ve'l-bedîi*. Beyrut: el-Mektebetü'l-Asriyye, 1999.
- Hâşimî, Ahmed el-. *Mîzânu'z-Zeheb fi sinâat-i ş'i'ri'l-Arab*. Kahire: Hindâvî, 2012.
- Heykel, Ahmed. *el-Edebu'l-Endelusî mine'l-fethi ilâ sukûti'l-hulâfe*. Kahire: Dâru'l-Meârif, 1985.
- î, Mustafa Sâdik er-Râfi'. *Târîh-u Âdâbi'l-'Arab*. Beyrut: Dâru'l-Kutubi'l-'Ilmiyye, 1974.
- İbn Hicce el-Hamevî, Takiyuddin. *Hizânetu'l-Edeb ve Ğâyetu'l-Erab*. Beyrut: Dar-u Sâdır, 2. Basım, 2005.
- İbn Manzûr, Cemâluddîn. *Lisânü'l-'Arab*. Beyrut: Dâr-u Sâdır, ts.

- İbn Ma'sûm, Ali Sadruddîn. *Envâru'r-rabî fî envâ'l-bedîi*. Necef: Matbaatü'n-Nu'mân, 1969.
- İbnü'l-Mu'tez, Ebu'l-Abbâs Abdullah. *Kitâbü'l-bedî*. Beyrut: Müessesetü'l-Kütübi's-Sekâfiyye, 2012.
- İyişenyürek, Orhan. *Abdullah eş-Şebrâvî ve Şiiri*. Konya: Aybil Yayınları, 2019.
- Karataş, Turan. *Ansiklopedik Edebiyat Terimler Sözlüğü*. Ankara: Akçağ Yayınları, 2004.
- Kartacennî, Hâzım b. Muhammed el-. *Minhâcu'l-bulağâ ve sirâcu'l-udebâ*. Tunus: ed-Dâru'l-Arabiyye lil'Kitâb, 3. Basım, 2008.
- Kâsım, Muhammed - Dîb, Muhyiddîn. *Ulûmu'l-belâğa*. Trablus: el-Müessetu'l-Hadîse li'l-Kitâb, 2003.
- Kayravânî, İbn Raşîk el-. *el-'Umde fî Mehâsini's-Şi'r ve Âdâbih*. Kahire: Mektebetü'l-Hancî, 2000.
- Kazvîni, Celâluddîn Muhammed b. Abdurrahman el-. *el-Îdâh fî ulûmi'l-belâğa*. Beyrut: Dâru'l-Kütübi'l-İlmiyye, 2003.
- Kazvîni, Celâluddîn Muhammed b. Abdurrahman el-. *et-Telhis fî ulûmi'l-belâğa*. Dâru'l-Fikri'l-Arabî, ts.
- Küçüksarı, Mücahit. *Arap Şairlerden Sefercelânî ve Şiiri*. Konya: Necmettin Erbakan Üniversitesi, Sosyal Bilimler Enstitüsü, 2013.
- Küçüksarı, Mücahit. "Osmanlı Dönemi Arap Şiirinde Taşîr". *Marife Dini Araştırmalar Dergisi* 15/1 (2015), 190.
- lûf, Louis ma'. *el-Müncid fî'l-luğa ve'l-edeb ve'l-ulûm*. Beyrut: el-Matbaatu'l-Kâtûlikiyye, 19. Basım, ts.
- Matlûb, Ahmed. *Mu'cemu'l-mustalahâti'n-nakdi'l-Arabiyyi'l-kadîm*. Beyrut: Mktebet-u Lübnan, 2001.
- Mecme'u'l-Lugati'l-Arabiyye. *el-Mu'cemü'l-vasît*. Kahire: Mektebetü's-Şurûki'd-Devliyye, 4. Basım, 2004.
- Merâğî, Ahmed Mustafa el-. *Ulûmu'l-Belâğa el-Beyân ve'l-Meânî ve'l-Bedî*. Beyrut: Dâru'-Kütübi'l-İlmiyye, 3. Basım, 1993.
- Murtçalı, Serdar. *Arapça-Türkçe Sözlük*. İstanbul: Dağarcık, 1995.
- Nâsîf, Hafnî - Diyâb, Muhammed. *Durûsu'l-Belâğa*. Kuveyt: Mektebet-ü Ehli'l-Eser, 2004.
- Nâzım, Bedruddîn İbn Mâlik ibnu'n-. *el-Misbâh fî'l-meânî ve'l-beyân ve'l-bedîi*. Mektebetü'l-Âdâb, 1989.
- Okay, M. Orhan. "Hiciv". *Türkiye Diyanet Vakfı Ansiklopedisi*. İstanbul, 1998.

- Ömer, Ahmed Muhtâr. *Mu'cemu'l-luğati'l-Arabiyyeti'l-Muâsıra*. Kahire: Âlemu'l-Kütüb, 2008.
- Öztürk, Mevlüt. *İbnu't-Tayyip eş-Şerakî ve Şiirleri*. Konya: Aybil Yayınları, 2019.
- Pekparlatır, Selçuk. *Osmanlı Şairlerinden Yusuf el-Esir ve Şiiri*. Konya: Necmettin Erbakan Üniversitesi, Sosyal Bilimler Enstitüsü, Doktora Tezi, 2019.
- Sâidî, Nâdiye bint Hasan es-. *Mukaddimât-u Kasâidi Ebî Temmâm*. Mekke: Câmîat-u Ümmi'l-Kurâ, Yüksek Lisans Tezi, 2008.
- Samancı, Yusuf Sami. *Mencek Paşa el-Yusufî ve Şiiri*. Konya: Necmettin Erbakan Üniversitesi, Sosyal Bilimler Enstitüsü, Doktora Tezi, 2017.
- Sekkâkî, Yusuf b. Ebî Bekr. *Miftâhu'l-ulûm*. Beyrut: Dâru'l-Kütübî'l-İlmiyye, 2. Basım, 1987.
- Şahin, Ramazan. *Osman Bektaş el-Mevsilî ve Şiiri*. Konya: Necmettin Erbakan Üniversitesi, Sosyal Bilimler Enstitüsü, 2019.
- Tasa, Muhammet. *İbnu's-Semmân ve Şiirleri*. Konya: Adal Ofset, 2007.
- Tuna, Bekir. *el-Müftî Abdüllatif Fethullah ve Şiiri*. Konya: Necmettin Erbakan Üniversitesi, Sosyal Bilimler Enstitüsü, 2019.
- Tunçpınar, Ahmed Said. *Hâmid b. Ali b. İbrahim el-İmâdî ve Şiiri*. Konya: Necmettin Erbakan Üniversitesi, Sosyal Bilimler Enstitüsü, Doktora Tezi, 2015.
- Veheb, Mecdî - Mühendis, Kâmil el-. *Mu'cemu'l-mustalahâti'l-Arabiyye*. Beyrut: Mektebet-ü Lübnân, 2. Basım, 1984.
- Yıldız, Ahmet. *Hassân Ahmed Kamhiyye ve Şiirleri*. Konya: Palet Yayınları, 2021.
- el-Meselü's-Sâir*, ts.
- Nahl*, ts.

KAYNAKÇA

- Ahmed b. Hanbel, 1313. *Müsned*. Mısır.
- Bağdâdî, Ebû Mansur Abdulkâhir b. Tâhir, 1991. *Mezhepler Arasındaki Faklar (el-Fark Beyne'l-Fırak)*, (trc. Ethem Ruhi Fığlalı) Ankara: T.D.V. Yayınevi.
- Bağdâdî, Ebû Mansur Abdulkâhir b. Tâhir, 1928. *Usûlu'd-Dîn*, İstanbul.
- Cürcânî, Ali b. Muhammed b. Ali, 1321. *Şerhu'l-Mevâkıf*, İstanbul.
- Çorumî, Ahmed Feyzi, *El-Feyzü'r-Rabbânî fi Ebâtîli'l-İrânî*, Elyazması, (ÇRN Çorum Nüshası –Çorum İl Halk Kütüphanesi Hasan Paşa Koleksiyonu-), KŞN Kamil Şahin Nüshası (Kütüphanemde mevcut)
- Dalkıran, S. 2017. *Ahmet Feyzi Çorumî'nin el-Feyz'ür-Rabbani'si Işığında Osmanlı Devleti'nde Ehl-i Sünnet'in Şi'i Akidesine Tenkidleri*. İstanbul: OSAV Yayınları.
- Ebû Zehra, M. 1983. *Târihu'l-Mezâhibi'l-İslâmîyye*, Dâru'l-Fikri'l-Arabî, ts. (*İslâm'da Siyasi, İtikâdî ve Fikhî Mezhepler Târihi*. (trc. Hasan Karakaya, Kerim Aytekin) İstanbul: Hisar Yayınları.
- Fığlalı, E. R. 1996. *Çağımızda İtikâdî İslâm Mezhepleri*. Ankara, Selçuk Yayınları.
- Fığlalı, E. R. 1984. *İmâmiyye Şiâsi (Câferiyye Mezhebi Doğuşu), Gelişmesi ve Görüşleri*. Ankara: Selçuk Yayınları.
- Gazzâlî, Ebû Hâmid Muhammed b. Muhammed, 1974. *Kimyây-ı Saadet*. (trc. A. Faruk Meyan) İstanbul.
- Gelibolulu Mustafa Âlî, 1277. *Künhü'l-Ahbâr*. İstanbul.
- Gölpınarlı, A. 1979. *Târih Boyunca İslâm Mezhepleri ve Şiilik*. İstanbul: DER Yayınları.
- İbn Haldun, 1988. *Mukaddime*. (haz. Süleyman Uludağ) İstanbul: Dergah Yayınları.
- İbn Hazm, Ebû Muhammed Ali b. Hazm el-Endülisî ez-Zâhirî, 1317. *el-Fasl fi'l-Milel ve'l-Ehvâi ve'n-Nihal*, Oeyrut 1317.
- İbn Mâce, Ebû Abdillâh Muhammed b. Yezid el-Kazvinî, 1952. *Sünen*. (nşr. F. Abdülbaki) Kahire.
- İlhan, A., 1983. İmâmet nazariyesinde Seçim ve Nass Münakaşası, *DEÜİFD*, (sayı I), İzmir, s. 137-147.
- İzmirli, İ. H. 1335. *Muhassalu'l-Kelâm ve'l-Hikme*, İstanbul.
- Kuleynî, Ebû Cafer Muhammed b. Ya'kûb b. İshak, 1388. *el-Usûl mine'l-Kâfi*. Tahran.

- Murtazâ, Eş-Şerîf el-Murtazâ, 1986. *eş-Şâfi fi'l-İmâme*. Tahran.
- Nevbahtî, Ebû Muhammed el-Hasan b. Mûsâ, 1931. *Fıraku's-Şîa*. (haz. Hellmut Ritter) İstanbul.
- Onat, H. 1989. Şiilik ve Günümüz Şiiliğinde Bazı Yeni Yaklaşımlar Üzerine, *İslâmî Araştırmalar Dergisi*, Cilt III, (Sayı 3), s.122-138.
- Siyelkutî. 1287. *Hâşiye ale'l-Hayâlî*. İstanbul.
- Şehristânî. 1992. *el-Milel ve'n-Nihâl*. Beyrut.
- Şeyh Sadûk, Ebû Câfer Muhammed b. Ali İbn Bâbüyeh (Bâbeveyh) el-Kummî, 1978. *Risâletu'l-İ'tikâdâtî'l-İmâmiyye (Şiî-İmâmiyye'nin İnanç Esasları)*. (çev. Ethem Ruhi Fığlalı) Ankara.
- Taftazânî, Mesud b. Ömer Sa'duddîn, 1973. *Şerhu'l-Akâid*. İstanbul: Bahar Matbaası.
- Taftazânî, Mesud b. Ömer Sa'duddîn, 1980. *İslâm Akâidi (Şerhu'l-akâid)*. (haz. Süleyman Uludağ) İstanbul: Dergâh Yayınları.
- Taftazânî, Mesud b. Ömer Sa'duddîn, 1989. *Şerhu'l-Makâsid*. (nşr. Abdurrahman Umeyra) Beyrut.
- Tritton, A. S., 1983. *İslâm Kelâmı*. (trc. Mehmet Dağ) Ankara: Ankara Üniversitesi İlahiyat Fakültesi Yayınları.

KAYNAKÇA

- Can, Ş. (2011). *Konularına Göre Açıklamalı Mesnevi Tercümesi*, I-VI, İstanbul: Ötüken Yayınları.
- Canan, İ. (1992). *Hadis Külliyyatı Kütüb-i Sitte Tercüme ve Şerhi*, I-XII, Ankara: Akçağ Yayınları.
- Karaman, H.; Çağrııcı, M.; Dönmez, İ. K. ve Gümüş, S. (2006). *Kur'ân Yolu Türkçe Meâl ve Tefsir*, Ankara: DİB Yayınları.
- Kılavuz, A. S. (1991). "Azrail", *DİA*, IV, s. 350-351, İstanbul: DİB Yayınları.
- Mevlâna Celâleddîn Muhammed, (2007). *Mesnevî-i Ma'nevî* (haz. Adnan Karaismailoğlu ve Derya Örs), Ankara: Akçağ Yayınları.
- Özervarlı, M. S. (2004). *DİA*, XXIX, s. 40-42, Ankara: DİB Yayınları.
- Uludağ, S. (2002). *Tasavvuf Terimleri Sözlüğü*, İstanbul: Kabalcı Yayınları.

KAYNAKÇA

- Bennâ, A. (1998). *İthâfû fużalâ 'i'l-beşer fi (bi) 'l-kırâ 'âti'l-erba 'ate 'aşer*; Beyrut, Dâru'l-Kütübi'l-İlmiyye.
- Zerkeşi, A. (2002). *el- Burhân fi Ulümü'l-Kur 'ân*, Thk, Dımaşk: Dâru'l-Hadis.
- Sa'leb, A. (1990). Ahmet b. Yahya b. *Mecelisü Sa 'leb*, Mısır, Dâru'l-Maârif.
- Ebü Hayyân, M, (1998) *el-Bahrü 'l-muĥîţ*, Kahire: Mektebetu'l-Hancî.
- Esmâ, M. (1998). *Divanu 'urvatu 'Tussa 'l'ik*, Beyrut, Dâru'l-Kütübi'l-İlmiyye.
- Ferrâ, Y. (2010). *Me 'âni 'l-Ķur 'ân*, Kahire, Dâru'l-kütübi'l-Mısriyy.
- Hasan, A. (1999). *en-Nahvi 'l-Vâfi*, Mısır, Dâru'l-Maârif.
- İbn Cinnî, O. (2000). *Sirru Sinâ 'i'l- 'Îrâb*, Beyrut, Dâru'l-Kütübi'l-İlmiyye.
- İbn Fâris. M. (2002). *Mu 'cemü Mekâyisi 'l-Luga*, Dımaşk, İt-Tihâd Küttebu'l-Arap.
- İbn Mâlik, M. (1988). *Şerĥu 'l- Teshîl*, Kahire, Dâru'l-kütübi'l-Mısriyye.
- İbn. Cerir, M. (1988). *Câmi 'u 'l-beyân 'an te 'vili âyi 'l-Ķur 'ân*, Beyrut, Alemu'l-Kütüb.
- İbnü'n-Nedim, M. (1988). *el-Fihrist*, Beyrut, Alemu'l-Kütüb.
- İbnü's-Serrâc, M. (2010) *el-Uşûl fi 'n-Nahiv*, Kahire, Dâru'l-kütübi'l-Mısriyye.
- Kıftî, A. (1987). *İnbâhü 'r-ruvât 'alâ enbâhi 'n-nühât*, Kahire, Dâru'l-Fikri'l-Arabî.
- Kurtubî, M. (2002). *Tefsiru 'l-Kitâbi 'l-Azîz*, Kahire, Dâru'l-Fârûki'l-Hadîse.
- Mekkî, M. (1984). *el- Keşf an vucûhi 'l-Kırâti 's-Sb 'i*, Beyrut, Muessesetu'r-Risale.
- Mukâtil, E. (2002) *et-Tefsîrû 'l-kebir*, Thk, Abdullah, Mahmûd Şehâte, Beyrut, Dâru'l-İhya et-Turâsi'l.
- Nâsif, A. (1990). *Sibeveh İmam 'n-Nuhât*, Beyrut, Alemu'l-Kütüb.
- Ra'înî, M. (2017). *el-Kevâkibü 'd-Dürriyye*, Beyrut, Dâru'l-Kütübi'l-İlmiyye.
- Sâbûnî Muhammed Ali, *Revâi 'ül-Beyân*, Dımaşk: Mektebetu'l-Gazâlî, 1999.
- Safedî, S. (2001). *el-Vâfi bi 'l-vaviyyât*, Ahmet, Ernaut, Beyrut, Dâru'l-İhyâ et-Turâsi'l-Arabî.

- Semîn, M. (1999). *ed-Dürrü'l-maşûn fî 'ulûmi'l-kitâbi'l-meknûn*, Beyrut, Dâru'l-Kütübi'l-İlmiyye.
- Seyrâfî, M. (2000). *Şerhu Kitâb-i Sibeveyh*, Beyrut, Dâru'l-Kütübi'l-İlmiyye.
- Sibeveyh. O. (1988). *el-Kitâb*, Thk, Abdüsselâm, Muhammed Harûn, kahire: Mektebetü'l-Hancî.
- Süyûtî, C. (2001). *Hem 'u'l-Hevâmi' Fî Şerh Cem 'u'l-cevâmi'* Mısır, Mektebetü'Tevfikîyye.
- Sisgen, İ. *Şâfi'î Mezhebinin Teşekkül Evreleri*. (2018) Siirt Üni. İlahiyat Fakültesi Dergisi, .cilt,5, Sayı 2.
- Sisgen, İ. Şâfiî Mezhebine Göre Cuma'nın Vücûb, Sıhhat ve Edâ Şartları, (2017), Kahramanmaraş Sütçü İmam Üniversitesi İlahiyat Fakültesi Dergisi, cilt, 6. sayı 30.
- Şentemerî Y. (2003). *Kitâbü'n-nüket fî tefsîri Kitâbi Sibeveyhi*, Beyrut: Dâru'l-Kütübi'l- İlmiyye.
- Tarad, M. (1994). *Divan Bısr b. Ebî Hazim el- esedî*, Beyrut, Dâru'l-Kitâb'l-Arabî.
- Tarafe A. (2002). *Divânu Tarafe*, Thk, Mehdî Muhammed Nâsirüddin, Beyrut, Dâru'l-Kütübi'l-İlmiyye.
- Zeccâc, İ. (1988). *Me 'âni'l-Kur'ân ve i 'râbüh*, Tah. Abdülcelîl Abduh Şelebî, Beyrut: Alemu'l-Kütüb.
- Zeccâcî, A. (1985). *el-Lamât Fi'l-Luga*, Thk, Mazin Mübârak, Dımaşk: Dâru'l-Fikr.
- Zemaşerî, M. (1988). *el-Keşşâf*, Beyrut, Alemu'l-Kütüb.
- Zerkeşî, M. (1957). *el- Burhân fî Ulûmü'l-Kur'ân*, Beyrut, Alemu'l-Kütüb .

Editör:

Prof. Dr. Naci Genç

Mühendislik

**Alanında
Uluslararası Araştırmalar VIII**

EĞİTİM
yayınevi

MÜHENDİSLİK ALANINDA ULUSLARARASI ARAŞTIRMALAR VIII

Editör: Prof. Dr. Naci Genç

Genel Yayın Yönetmeni: Yusuf Ziya Aydođan (yza@egitimyayinevi.com)

Genel Yayın Koordinatörü: Yusuf Yavuz (yusufyavuz@egitimyayinevi.com)

Sayfa Tasarımı: Eğitim Yayınevi Grafik Birimi

Kapak Tasarımı: Eğitim Yayınevi Grafik Birimi

T.C. Kültür ve Turizm Bakanlığı

Yayıncı Sertifika No: 47830

ISBN: 978-625-6382-17-6

1. Baskı, Kasım-Aralık 2022

Baskı Cilt

Uzun Dijital Matbaacılık

İstanbul Cad. İstanbul Çarşısı No: 48/48 - 49 İskitler 06070 / Ankara

Matbaa Sertifika No: 47865

Kütüphane Kimlik Kartı

MÜHENDİSLİK ALANINDA ULUSLARARASI ARAŞTIRMALAR VIII

Editör: Prof. Dr. Naci Genç

183 s., 165x240 mm

Kaynakça var, dizin yok.

ISBN: 978-625-6382-17-6

Copyright © Bu kitabın Türkiye'deki her türlü yayın hakkı Eğitim Yayınevi'ne aittir. Bütün hakları saklıdır. Kitabın tamamı veya bir kısmı 5846 sayılı yasanın hükümlerine göre kitabı yayımlayan firmanın ve yazarlarının önceden izni olmadan elektronik/mekanik yolla, fotokopi yoluyla ya da herhangi bir kayıt sistemi ile çoğaltılamaz, yayımlanamaz.

EĞİTİM

yayınevi

Yayınevi Türkiye Ofis: İstanbul: Eğitim Yayınevi Tic. Ltd. Şti., Atakent mah. Yasemen sok.
No: 4/B, Ümraniye, İstanbul, Türkiye

Konya: Eğitim Yayınevi Tic. Ltd. Şti., Fevzi Çakmak Mah. 10721 Sok. B Blok, No: 16/B,
Safakent, Karatay, Konya, Türkiye
+90 332 351 92 85, +90 533 151 50 42, 0 332 502 50 42
bilgi@egitimyayinevi.com

Yayınevi Amerika Ofis: New York: Egitim Publishing Group, Inc.
P.O. Box 768/Armonk, New York, 10504-0768, United States of America
americaoffice@egitimyayinevi.com

Lojistik ve Sevkiyat Merkezi: Kitapmatik Lojistik ve Sevkiyat Merkezi, Fevzi Çakmak Mah.
10721 Sok. B Blok, No: 16/B, Safakent, Karatay, Konya, Türkiye
sevkiyat@egitimyayinevi.com

Kitabevi Şubesi: Eğitim Kitabevi, Şükran mah. Rampalı 121, Meram, Konya, Türkiye
+90 332 499 90 00
bilgi@egitimkitabevi.com

İnternet Satış: www.kitapmatik.com.tr
+90 537 512 43 00
bilgi@kitapmatik.com.tr

KAYNAKÇA

- Sangwan, K. S., Saxena, S., and Kant, G., (2015), Optimization of Machining Parameters to Minimize Surface Roughness using Integrated ANN-GA Approach, *Procedia CIRP*, 29, 305-310.
- Hecker, R. L., and Liang, S. Y., (2003), Predictive Modeling of Surface Roughness in Grinding, *International Journal of Machine Tools and Manufacture*, 43(8), 755-761.
- Özay, Ç., ve Küçük, Z., (2020), AISI 1040 Çeliğinin Tornalama-Frezeleme ile İşlenmesinde Yüzey Pürüzlülüğünün Genetik Algoritma Yöntemi ile Optimizasyonu, *Dicle University Journal of Engineering (DUJE)*, 11(3), 1081-1091.
- Dere, M., ve Filiz, İ. H., (2019), Otomat Çeliğinin Tornalama İşleminde İş Parçası Çapı Ve Çıkıntı Uzunluğunun Yüzey Pürüzlülüğü Üzerindeki Etkilerinin Deneysel İncelenmesi Ve Yüzey Pürüzlülüğünün ANFIS İle Modellenmesi, *Gazi Üniversitesi Mühendislik Mimarlık Fakültesi Dergisi*, 34(2), 675-686.
- Yalçın, N., Kayır, Y. ve Erkal, S., (2017), AA2024 Alüminyum Alaşımına Uygulanan Yaşlandırma Yöntemlerinin İşlenebilirliğe Etkisinin Taguchi Ve Anova İle Araştırılması, *Politeknik Dergisi*, 20(4), 743-751.
- Akgün M., Demir H., ve Çiftçi İ., (2018), Mg2Si Partikül Takviyeli Magnezyum Alaşımlarının Tornalanmasında Yüzey Pürüzlülüğünün Optimizasyonu, *Politeknik Dergisi*, 21(3), 645-650.
- Özlu, B., Akgün, M., ve Demir, H., (2019), AA6061 Alaşımının Tornalanmasında Kesme Parametrelerinin Yüzey Pürüzlülüğü Üzerine Etkisinin Analizi ve Optimizasyonu, *Gazi Mühendislik Bilimleri Dergisi*, 5(2), 151-158.
- Özlu, B., Akgün, M., Ulaş, H. B., ve Demir, H., (2017), 1.2344 Sıcak İş Takım Çeliğinin Tornalanmasında Yüzey Pürüzlülüğünün Optimizasyonu, Turgut Özseven, 1. Uluslararası Multidisipliner Çalışmalar ve Yenilikçi Teknolojiler Sempozyumu, Tokat, 2-4 Kasım 2017.
- Yılmaz, B., ve Güllü A., (2020), AISI 1050 Çeliğin Tornalanmasında Kesme Parametrelerinin Yüzey Pürüzlülüğü Ve Talaş Oluşumu Üzerine Etkilerinin Araştırılması, *Pamukkale Üniversitesi Mühendislik Bilimleri Dergisi*, 26(4), 628-633.
- Özbek, O., Özbek, N. A., ve Kara F., (2019), AISI H11 Çeliğinin Tornalanmasında Kesici Takım Kaplama Yönteminin Yüzey Pürüzlülüğü Üzerine Etkilerinin Deneysel Ve İstatistiksel Olarak Araştırılması, Uluslararası Marmara Fen ve Sosyal Bilimler Kongresi, 2019.
- Gürün, H., Dilipak, H., Asal, Ö. ve Ay, E., (2018), Investigation of The Effects of Cutting Parameters on The Surface Roughness in The Turning of AISI 1050 Steel, IV International Conference On Engineering And Natural Sciences (ICENS), Kiev, Ukrayna, 02-06 Mayıs 2018.
- Asal, Ö., Dilipak, H., Yalçınkaya, A. Ve Ünal, Ş., (2021), Modeling With Anfis Of Surface Roughness Using Minimum Quantity Lubrication Technique In Milling Process, *International Journal of Innovative Engineering Applications*, 5(2), 162-170.
- Yıldız, T., ve Dilipak, H., (2019), Paslanmaz Çeliklerin Frezelenmesinde Kesme Parametrelerinin Kesme Kuvveti Ve Yüzey Pürüzlülüğü Üzerindeki Etkilerinin Araştırılması, 3. International Symposium on Innovative Approaches in Scientific Studies, Ankara, 19-21 Nisan 2019.
- Erbaş, M. ve Güllü, A., (2019), 34CrNiMo6 Çeliğinin Frezelenmesinde Kesme Parametrelerinin Titreşim Ve Yüzey Pürüzlülüğüne Etkilerinin İncelenmesi, *Politeknik Dergisi*, 22(3), 633-639.
- Meral, G., Sarıkaya, M., Mia, M., Dilipak, H., Şeker, U. and Gupta, M. K., (2019), Multi-objective optimization of surface roughness, thrust force, and torque produced by novel drill geometries using Taguchi-based GRA, *The International Journal of Advanced Manufacturing Technology*, 101, 1595-1610.
- Kayır, Y., Aslan, S. ve Aytürk, A., (2013), AISI 316Ti Paslanmaz Çeliğin Tornalanmasında Kesici Uç Etkisinin Taguchi Yöntemi İle Analizi, *Gazi Üniversitesi Mühendislik Mimarlık Fakültesi Dergisi*, 28(2), 363-372.
- Başak, H. ve Baday, Ş., (2016), Küreselleştirilmiş orta karbonlu bir çeliğin işlenmesinde, kesme parametrelerinin kesme kuvvetleri ve yüzey pürüzlülüğüne etkilerinin regresyon analizi ile modellenmesi, *Pamukkale Üniversitesi Mühendislik Bilimleri Dergisi*, 22(4), 253-258.

KAYNAKÇA

- Akman, O., Comar, T., Hrozcenk, D. ve Gonzales, J. (2019). Data clustering and self-organizing maps in biology. *Algebraic and Combinatorial Computational Biology* içinde (ss. 351–374). Elsevier.
- Arjmand, A., Meshgini, S., Afrouzian, R. ve Farzamnia, A. (2019). Breast tumor segmentation using K-means clustering and cuckoo search optimization. *2019 9th International Conference on Computer and Knowledge Engineering (ICCKE)* içinde (ss. 305–308). IEEE.
- Armano, G. ve Farmani, M. R. (2014). Clustering analysis with combination of artificial bee colony algorithm and k-means technique.
- Benussi, A., Grassi, M., Palluzzi, F., Cantoni, V., Cotelli, M. S., Premi, E., ... Musumeci, G. (2021). Classification accuracy of TMS for the diagnosis of mild cognitive impairment. *Brain Stimulation, 14*(2), 241–249.
- Bertucci, F., Finetti, P., Rougemont, J., Charafe-Jauffret, E., Cervera, N., Tarpin, C., ... Jacquemier, J. (2005). Gene expression profiling identifies molecular subtypes of inflammatory breast cancer. *Cancer research, 65*(6), 2170–2178.
- Blashfield, R. K. ve Aldenderfer, M. S. (1988). The methods and problems of cluster analysis. *Handbook of multivariate experimental psychology* içinde (ss. 447–473). Springer.
- Chen, J., Qi, X., Chen, L., Chen, F. ve Cheng, G. (2020). Quantum-inspired ant lion optimized hybrid k-means for cluster analysis and intrusion detection. *Knowledge-Based Systems, 203*, 106167.
- Cui, J., Ding, Z., Fan, P. ve Al-Dhahir, N. (2018). Unsupervised machine learning-based user clustering in millimeter-wave-NOMA systems. *IEEE Transactions on Wireless Communications, 17*(11), 7425–7440.
- Djordjevic, I. B. (2021). *Quantum Information Processing, Quantum Computing, and Quantum Error Correction: An Engineering Approach*. Academic Press.
- Dörterler, S., Dumlu, H., Özdemir, D. ve Temurtaş, H. (2022a). Hybridization of K-means and Meta-Heuristics Algorithms for Heart Disease Diagnosis. *NEW TRENDS IN ENGINEERING AND APPLIED NATURAL SCIENCES* içinde (s. 55). Duvar Publishing.
- Dörterler, S., Dumlu, H., Özdemir, D. ve Temurtaş, H. (2022b). Melezlenmiş K-means ve Diferansiyel Gelişim Algoritmaları ile Kalp Hastalığının Teşhisi. *International Conference on Engineering and Applied Natural Sciences* içinde (ss. 1840–1844). Konya.
- Dubes, R. ve Jain, A. K. (1980). Clustering methodologies in exploratory data analysis. *Advances in computers, 19*, 113–228.
- El-Khatib, S. A., Skobtsov, Y. A. ve Rodzin, S. I. (2019). Theoretical and experimental evaluation of hybrid ACO-k-means image segmentation algorithm for MRI images using drift-analysis. *Procedia Computer Science, 150*, 324–332.
- Evans, R. S., Lloyd, J. F., Stoddard, G. J., Nebeker, J. R. ve Samore, M. H. (2005). Risk factors for adverse drug events: a 10-year analysis. *Annals of Pharmacotherapy, 39*(7–8), 1161–1168.
- Falkenbach, D. M., Reinhard, E. E. ve Zappala, M. (2021). Identifying psychopathy subtypes using a broader model of personality: An investigation of the five factor model using model-based cluster analysis. *Journal of interpersonal violence, 36*(15–16), 7161–7184.
- Fonseca, J., Douzas, G. ve Bacao, F. (2021). Improving Imbalanced Land Cover Classification with K-Means SMOTE: Detecting and Oversampling Distinctive Minority Spectral Signatures. *Information, 12*(7), 266.
- Forgy, E. W. (1965). Cluster analysis of multivariate data: efficiency versus interpretability of classifications. *biometrics, 21*, 768–769.
- Fraley, C. ve Raftery, A. E. (1998). How many clusters? Which clustering method? Answers via model-based cluster analysis. *The computer journal, 41*(8), 578–588.
- Fränti, P. ve Sieranoja, S. (2018). K-means properties on six clustering benchmark datasets. *Applied intelligence, 48*(12), 4743–4759.

- García, J., Yepes, V. ve Martí, J. V. (2020). A hybrid k-means cuckoo search algorithm applied to the counterfort retaining walls problem. *Mathematics*, 8(4), 555.
- George, A. (2013). Efficient high dimension data clustering using constraint-partitioning k-means algorithm. *Int. Arab J. Inf. Technol.*, 10(5), 467–476.
- Ghosal, A., Nandy, A., Das, A. K., Goswami, S. ve Panday, M. (2020). A short review on different clustering techniques and their applications. *Emerging technology in modelling and graphics*, 69–83.
- Haraty, R. A., Dimishkieh, M. ve Masud, M. (2015). An enhanced k-means clustering algorithm for pattern discovery in healthcare data. *International Journal of distributed sensor networks*, 11(6), 615740.
- Hawton, K., Hill, N. T. M., Gould, M., John, A., Lascelles, K. ve Robinson, J. (2020). Clustering of suicides in children and adolescents. *The Lancet Child & Adolescent Health*, 4(1), 58–67.
- Heil, J., Häring, V., Marschner, B. ve Stumpe, B. (2019). Advantages of fuzzy k-means over k-means clustering in the classification of diffuse reflectance soil spectra: A case study with West African soils. *Geoderma*, 337, 11–21.
- Hrosik, R. C., Tuba, E., Dolicanin, E., Jovanovic, R. ve Tuba, M. (2019). Brain image segmentation based on firefly algorithm combined with k-means clustering. *Stud. Inform. Control*, 28(2), 167–176.
- Hu, F., Chen, H. ve Wang, X. (2020). An Intuitionistic Kernel-Based Fuzzy C-Means Clustering Algorithm With Local Information for Power Equipment Image Segmentation. *IEEE Access*, 8, 4500–4514.
- Jain, A. K. (2010). Data clustering: 50 years beyond K-means. *Pattern Recognition Letters*, 31(8), 651–666. doi:<https://doi.org/10.1016/j.patrec.2009.09.011>
- Jain, A. K., Murty, M. N. ve Flynn, P. J. (1999). Data clustering: a review. *ACM computing surveys (CSUR)*, 31(3), 264–323.
- Johnson, J. P. L. (2017). Clustering statistics, roughness feedbacks, and randomness in experimental step-pool morphodynamics. *Geophysical Research Letters*, 44(8), 3653–3662.
- Kansal, T., Bahuguna, S., Singh, V. ve Choudhury, T. (2018). Customer segmentation using K-means clustering. *2018 international conference on computational techniques, electronics and mechanical systems (CTEMS)* içinde (ss. 135–139). IEEE.
- Kanthan, M. R. ve Sujatha, S. N. (2015). Rain drop detection and removal using k-means clustering. *2015 IEEE International Conference on Computational Intelligence and Computing Research (ICCIIC)* içinde (ss. 1–5). IEEE.
- Kao, Y. ve Cheng, K. (2006). An ACO-based clustering algorithm. *International Workshop on Ant Colony Optimization and Swarm Intelligence* içinde (ss. 340–347). Springer.
- Kapil, S., Chawla, M. ve Ansari, M. D. (2016). On K-means data clustering algorithm with genetic algorithm. *2016 Fourth International Conference on Parallel, Distributed and Grid Computing (PDGC)* içinde (ss. 202–206). IEEE.
- Karaboga, D. ve Ozturk, C. (2011). A novel clustering approach: Artificial Bee Colony (ABC) algorithm. *Applied soft computing*, 11(1), 652–657.
- Kaur, A., Pal, S. K. ve Singh, A. P. (2020). Hybridization of Chaos and Flower Pollination Algorithm over K-Means for data clustering. *Applied Soft Computing*, 97, 105523.
- Kim, H., Kim, B., Kim, S. H., Park, C. H. K., Kim, E. Y. ve Ahn, Y. M. (2018). Classification of attempted suicide by cluster analysis: A study of 888 suicide attempters presenting to the emergency department. *Journal of affective disorders*, 235, 184–190.
- Kishor, D. R. ve Venkateswarlu, N. B. (2016). A novel hybridization of expectation-maximization and K-means algorithms for better clustering performance. *International Journal of Ambient Computing and Intelligence (IJACI)*, 7(2), 47–74.
- Kumar, A., Kumar, D. ve Jarial, S. (2018). A novel hybrid K-means and artificial bee colony algorithm approach for data clustering. *Decision Science Letters*, 7(1), 65–76.

- Kumar, S., Solanki, V. K., Choudhary, S. K., Selamat, A. ve González Crespo, R. (2020). Comparative Study on Ant Colony Optimization (ACO) and K-Means Clustering Approaches for Jobs Scheduling and Energy Optimization Model in Internet of Things (IoT). *International Journal of Interactive Multimedia & Artificial Intelligence*, 6(1).
- Kurniawan, D. E. ve Fatulloh, A. (2017). Clustering of Social Conditions in Batam, Indonesia Using K-Means Algorithm and Geographic Information System. *International Journal of Earth Sciences and Engineering (IJEE)*, 10(05), 1076–1080.
- Latchoumi, T. P., Ezhilarasi, T. P. ve Balamurugan, K. (2019). Bio-inspired weighed quantum particle swarm optimization and smooth support vector machine ensembles for identification of abnormalities in medical data. *SN Applied Sciences*, 1(10), 1–10.
- Li, H., He, H. ve Wen, Y. (2015). Dynamic particle swarm optimization and K-means clustering algorithm for image segmentation. *Optik*, 126(24), 4817–4822.
- Li, Y., Qi, J., Chu, X. ve Mu, W. (2022). Customer Segmentation Using K-Means Clustering and the Hybrid Particle Swarm Optimization Algorithm. *The Computer Journal*.
- Liu, R.-Q., Lee, Y.-C. ve Mu, H.-L. (2018). Customer Classification and Market Basket Analysis Using K-Means Clustering and Association Rules: Evidence from Distribution Big Data of Korean Retailing Company. *Knowledge Management Research*, 19(4), 59–76.
- Maia, J., Junior, C. A. S., Guimarães, F. G., de Castro, C. L., Lemos, A. P., Galindo, J. C. F. ve Cohen, M. W. (2020). Evolving clustering algorithm based on mixture of typicalities for stream data mining. *Future Generation Computer Systems*, 106, 672–684.
- Maulik, U. ve Bandyopadhyay, S. (2000). Genetic algorithm-based clustering technique. *Pattern recognition*, 33(9), 1455–1465.
- Mehrazma, M. ve Mahboobi, B. (2021). Customer Clustering by Combining the Particle Swarm And K-Means Algorithms and Analyzing Their Behavior on Commercial Websites. *Signal Processing and Renewable Energy*, 5(2), 83–97.
- Musen, M. A., Middleton, B. ve Greenes, R. A. (2021). Clinical decision-support systems. *Biomedical informatics* içinde (ss. 795–840). Springer.
- Nidheesh, N., Nazeer, K. A. A. ve Ameer, P. M. (2017). An enhanced deterministic K-Means clustering algorithm for cancer subtype prediction from gene expression data. *Computers in biology and medicine*, 91, 213–221.
- Niknam, T. ve Amiri, B. (2010). An efficient hybrid approach based on PSO, ACO and k-means for cluster analysis. *Applied soft computing*, 10(1), 183–197.
- Rahkar Farshi, T. (2021). Battle royale optimization algorithm. *Neural Computing and Applications*, 33(4), 1139–1157.
- Salma, M. U. (2016). PSO based fast K-means algorithm for feature selection from high dimensional medical data set. *2016 10th International Conference on Intelligent Systems and Control (ISCO)* içinde (ss. 1–6). IEEE.
- Shai, R., Shi, T., Kremen, T. J., Horvath, S., Liau, L. M., Cloughesy, T. F., ... Nelson, S. F. (2003). Gene expression profiling identifies molecular subtypes of gliomas. *Oncogene*, 22(31), 4918–4923.
- Shakeel, P. M., Baskar, S., Dhulipala, V. R. ve Jaber, M. M. (2018). Cloud based framework for diagnosis of diabetes mellitus using K-means clustering. *Health information science and systems*, 6(1), 1–7.
- Sharma, M., Purohit, G. N. ve Mukherjee, S. (2018). Information retrieves from brain MRI images for tumor detection using hybrid technique K-means and artificial neural network (KMANN). *Networking communication and data knowledge engineering* içinde (ss. 145–157). Springer.
- Shortliffe, E. H. ve Sepúlveda, M. J. (2018). Clinical decision support in the era of artificial intelligence. *Jama*, 320(21), 2199–2200.
- Sumarlinda, S. ve Lestari, W. (2021). Clinical Decision Support System for Mapping of Blood Pressure and Heart Rate. *International Conference Health, Science And Technology (ICOHETECH)* içinde (ss. 190–192).

- Sun, Y., Liu, G., Zheng, D., Zou, H., Liu, Z., Liu, J. ve Du, Z. (2022). A self-adaptive particle swarm optimization based K-means (SAPSO-K) clustering method to evaluate fabric tactile comfort. *The Journal of The Textile Institute*, 113(5), 915–926.
- Sutton, R. T., Pincock, D., Baumgart, D. C., Sadowski, D. C., Fedorak, R. N. ve Krocker, K. I. (2020). An overview of clinical decision support systems: benefits, risks, and strategies for success. *NPJ digital medicine*, 3(1), 1–10.
- Tekerek, A. ve Dörterler, M. (2020). The adaptation of gray wolf optimizer to data clustering. *Politeknik Dergisi*, 1.
- Tran, D. C., Wu, Z., Wang, Z. ve Deng, C. (2015). A Novel Hybrid Data Clustering Algorithm Based on Artificial Bee Colony Algorithm and K-Means. *Chinese Journal of Electronics*, 24(4), 694–701.
- UCI. (2022). *UCI Machine Learning Repository*. USA. <https://archive.ics.uci.edu/ml/datasets.php> adresinden erişildi.
- Ushizawa, K., Herath, C. B., Kaneyama, K., Shiojima, S., Hirasawa, A., Takahashi, T., ... Tsunoda, Y. (2004). cDNA microarray analysis of bovine embryo gene expression profiles during the pre-implantation period. *Reproductive Biology and Endocrinology*, 2(1), 1–16.
- Vattani, A. (2009). K-means requires exponentially many iterations even in the plane. *Proceedings of the twenty-fifth annual symposium on Computational geometry* içinde (ss. 324–332).
- Vickers, E. R., Boocock, H., Harris, R. D., Bradshaw, J., Cooper, M., Vickers, P. ve Cannon, P. (2006). Analysis of the acute postoperative pain experience following oral surgery: identification of ‘unaffected’, ‘disabled’ and ‘depressed, anxious and disabled’ patient clusters. *Australian dental journal*, 51(1), 69–77.
- Wen, L., Zhou, K. ve Yang, S. (2019). A shape-based clustering method for pattern recognition of residential electricity consumption. *Journal of cleaner production*, 212, 475–488.
- Wu, L., Peng, Y., Fan, J., Wang, Y. ve Huang, G. (2021). A novel kernel extreme learning machine model coupled with K-means clustering and firefly algorithm for estimating monthly reference evapotranspiration in parallel computation. *Agricultural Water Management*, 245, 106624.
- Xie, H., Zhang, L., Lim, C. P., Yu, Y., Liu, C., Liu, H. ve Walters, J. (2019). Improving K-means clustering with enhanced Firefly Algorithms. *Applied Soft Computing*, 84, 105763.
- Xu, X., Li, J., Zhou, M., Xu, J. ve Cao, J. (2018). Accelerated two-stage particle swarm optimization for clustering not-well-separated data. *IEEE Transactions on Systems, Man, and Cybernetics: Systems*, 50(11), 4212–4223.
- Yadav, A. K., Tomar, D. ve Agarwal, S. (2013). Clustering of lung cancer data using foggy k-means. *2013 International Conference on Recent Trends in Information Technology (ICRTIT)* içinde (ss. 13–18). IEEE.
- Yuan, C. ve Yang, H. (2019). Research on K-value selection method of K-means clustering algorithm. *J*, 2(2), 226–235.
- Zeebaree, D. Q., Haron, H., Abdulazeez, A. M. ve Zeebaree, S. R. (2017). Combination of K-means clustering with Genetic Algorithm: A review. *International Journal of Applied Engineering Research*, 12(24), 14238–14245.
- Zhu, C., Idemudia, C. U. ve Feng, W. (2019). Improved logistic regression model for diabetes prediction by integrating PCA and K-means techniques. *Informatics in Medicine Unlocked*, 17, 100179.

KAYNAKLAR

- Agile Alliance (2022). The 12 Principles behind the Agile Manifesto. <https://www.agilealliance.org/agile101/12-principles-behind-the-agile-manifesto/>, (E.T.: 12.09.2022).
- Benam, B. (2021). Low-Code / No-Code Applications. <https://medium.com/codex/low-code-no-code-applications-511d99e24e59>, (E.T.: 23.09.2022).
- Boss, G., Malladi, P., Quan, D., Legregni, L., & Hall, H. (2007). Cloud computing. *IBM White Paper*, 321, 224-231.
- Çamoğlu, K., Akbayır, D., Yücalar, F., Bayraklı, S. (2010). Bir Çevik Yazılım Geliştirme Sürecinin Uyarlanması ve Uygulanması, *Havacılık ve Uzay Teknolojileri Dergisi*, 4(3), 57-67.
- Creatio (2022). What is no-code? <https://www.creatio.com/no-code/what-is-no-code>, (E.T.: 13.09.2022).
- England, S. (2020). What is no code? The pros and cons of no code for software development. <https://codebots.com/low-code/what-is-no-code-the-pros-and-cons-of-no-code-for-software-development>, (E.T.: 21.09.2022).
- Failory (2022). No-code vs Full Code: Which One is Better in 2022? <https://www.failory.com/blog/no-code>, (E.T.: 24.09.2022).
- Gartner (2021), Gartner Forecasts Worldwide Low-Code Development Technologies Market to Grow 23% in 2021. <https://www.gartner.com/en/newsroom/press-releases/2021-02-15-gartner-forecasts-worldwide-low-code-development-technologies-market-to-grow-23-percent-in-2021>, (E.T.: 24.09.2022).
- Highsmith, J. (2002). *Agile Software Development Ecosystems*, 1st Edition, Addison-Wesley Professional.
- McHugh, B. (2022). What are the Benefits of Low-Code IT Development? <https://www.advsyscon.com/blog/benefits-of-low-code-it-development/>, (E.T.: 18.09.2022).
- Müller, J. (2022). 34 Best No-Code Software Tools (For Automation, Marketing, Ecommerce, And More). <https://marketsplash.com/no-code-software-tools/>, (E.T.: 20.09.2022).
- No-code Software (2022). No-code platform: Features, Pros and Cons, <https://www.no-code-software.com/no-code/what-is-no-code/>, (E.T.: 10.09.2022).
- Obdam, C. (2018). 4 reasons no-code is the new Agile. <https://sdtimes.com/lowcode/4-reasons-no-code-is-the-new-agile/>, (E.T.: 23.09.2022).
- Popupsmart (2022). +694 No-Code Tools to Save Your Time and Money. <https://popupsmart.com/no-code-tools/>, (E.T.: 24.09.2022).
- Pratt, M. K., Torode, C. (2020). Agile Manifesto. <https://www.techtarget.com/searchcio/definition/Agile-Manifesto>, (E.T.: 12.09.2022).
- Schach, S. (2010). *Object-Oriented and Classical Software Engineering*, 8th edition, McGraw Hill.
- Schmidt, D. (2022). The pros and cons of no-code software development. The simple way to code? <https://www.fintory.com/en/blog/no-code-software-development-the-simple-way-to-code>, (E.T.: 22.09.2022).
- Sommerville, I. (2015). *Software Engineering*, 10th Edition, Pearson Education.
- Sommo (2022). Pros and cons of no-code development. <https://www.nocodenoprob.com/post/pros-and-cons-of-no-code-development#toc-cons-of-no-code>, (E.T.: 22.09.2022).
- Taylor, A. (2022). The security problems of no-code applications, <https://appmaster.io/blog/security-problems-no-code-applications>, (E.T.: 24.09.2022).
- Unqork (2022). eBook: How No-Code Enhances the Software Development Lifecycle. <https://www.unqork.com/hubfs/2022-blog-pdf/ebooks/ebook-how-no-code-enhances-the-software-development-lifecycle.pdf>, (E.T.: 10.09.2022).
- Webflow (2022). What is no-code development? <https://webflow.com/no-code>. (E.T.: 09.09.2022).
- Welovenocode (2022). No-code Apps and Scaling: Are No-code Apps Scalable? <https://www.welovenocode.com/nocode-guides/tpost/h73b7fc0s1-no-code-apps-and-scaling-are-no-code-app>, (E.T.: 24.09.2022).
- Yücalar, F., Kılınc, D. (2020). *Uml ile Nesneye Yönelik Sistem Analizi ve Tasarımı*. 1. Baskı, Abaküs Kitap.
- Zaitseva, A. (2022). How I increased my productivity using no-code tools. <https://bootcamp.uxdesign.cc/how-i-increased-my-productivity-using-no-code-tools-4d998b4be750>, (E.T.: 23.09.2022).

KAYNAKLAR

- Akalp, H.G., Saklangıç, U. ve Çırakoğlu, S. (2021). Zeytin Tarımında Çalışan İşçilerin Çalışma Duruşlarının REBA Yöntemi ile Analizi. *Ergonomi Dergisi*, 4(2), 88-96. DOI: <https://doi.org/10.33439/ergonomi.961369>.
- Akay, D., Dağdeviren, M., Kurt, M., (2003). Çalışma Duruşlarının Ergonomik Analizi. *Gazi Üniversitesi Mühendislik Mimarlık Fakültesi Dergisi*, 18(3), 73-84.
- Atıcı, H., Gönen, D., & Ali, O. (2015). Çalışanlarda Zorlanmaya Neden Olan Duruşların REBA Yöntemi ile Ergonomik Analizi. *Mühendislik Bilimleri ve Tasarım Dergisi*, 3(3), 239-244.
- Ayan B., (2015). Montaj Hattında Ergonomik Risk Unsurlarının İncelenmesi: Otomotiv Sektörüne Yönelik Bir Uygulama. Yayınlanmış Uzmanlık Tezi. İş Sağlığı ve Güvenliği Genel Müdürlüğü, Ankara.
- Delice, E. K., Ayık, İ., Abidinoğlu, Ö. N., Çiftçi, N. N., Sezer, Y. (2018). Ergonomik Risk Değerlendirme Yöntemleri ve AHP Yöntemi ile Çalışma Duruşlarının Analizi: Ağır ve Tehlikeli İşler İçin Bir Uygulama. *Mühendislik Bilimleri ve Tasarım Dergisi*, 6, 112-124.
- Dilay, Y., Özkan. A., (2022). Elma Ağaçlarının Budanmasında Çalışanların Vücut Duruşlarının REBA Yöntemi ile Analizi. II-International Conference on Global Practice of Multidisciplinary Scientific Studies July 26-28, 2022 / Batumi, Georgia.
- Enez, K., & Nalbantoğlu, S. S. (2019). Comparison of Ergonomic Risk Assessment Outputs From Owas And Reba in Forestry Timber Harvesting. *International Journal of Industrial Ergonomics*, 70, 51-57.
- Felekoğlu, S., Taşan, O., (2017). Ergonomic risk assessment for work-related musculoskeletal disorders: A systematic reactive/proactive integrated approach. *Journal of the Faculty of Engineering and Architecture of Gazi University* 32(3), 777-793.
- Geniş, A., Sümer, S. K. (2021). Tohumluk Mısır Üretiminde Çalışma Duruşlarının REBA Yöntemi ile Ergonomik Risk Analizi. *Tarım Makinaları Bilimi Dergisi*, 17 (3), 127-138. <https://dergipark.org.tr/tr/pub/tarmak/issue/67237/1007947>
- Hignett, S. and McAtamney L., 2000. Rapid Entire Body Assessment (REBA). *Applied Ergonomics*. 31:201- 205. DOI: [https://doi.org/10.1016/S0003-6870\(99\)00039-3](https://doi.org/10.1016/S0003-6870(99)00039-3).
- İnan U., Karacın C., Yıldırım A., Yılmaz C., (2010). OWAS Metodu ile Çalışma Duruşlarının İncelenmesi Etiket ve Matbaacılık Sektöründe Bir Uygulama, 17. Ergonomi Kongresi Eskişehir 503-513
- Kara, Y., Atasagun, Y., & Peker, A. (2014). Montaj Hatlarında Çalışma Duruşlarının REBA Yöntemi ile Analizi ve Ergonomik Risk Değerlendirmesi, 7. *Uluslararası İş Sağlığı ve Güvenliği Konferansı, İstanbul-Türkiye*, 5(7).
- Kee, D. (2022). Systematic comparison of OWAS, RULA, and REBA based on a literature review. *International Journal of Environmental Research and Public Health*, 19(1), 595.
- Kılıç, E. (2021). Ergonomik Risk Analizi Yöntemlerinin İncelenmesi: Gıda Sektörüne Yönelik Bir Uygulama Yüksek Lisans Tezi, Kırklareli Üniversitesi.
- Liu, D. R., (2014). Comparison of Concepts in Easy-To-Use Methods For MSD Risk Assessment. *Applied Ergonomics*, 45 (3), 420-427.
- McAtamney, L. and Corlett, E. N., 1993. RULA: A Survey Method for the Investigation of Work-Related Upper Limb Disorders. *Applied Ergonomics*. (2), 91-99.
- Mert E.A., (2014). Ergonomik Risk Değerlendirme Yöntemlerinin Karşılaştırılması ve Bir Çanta İmalat Atölyesinde Uygulanması. Yayınlanmış Uzmanlık Tezi, İş Sağlığı ve Güvenliği Genel Müdürlüğü, Ankara.
- Öz, E., & Çakmak, B. (2017). Tarım Makineleri Üreten Bir İşletmede İş Akışının Ergonomi ve İş Güvenliği Yönünden Değerlendirilmesi. *Mühendislik Bilimleri ve Tasarım Dergisi*, 5(Ergonomi 2016), 275-282.

- Özoğul, B., Çimen, B., Kâhya, E. (2018). Bir Metal Sanayi İşletmesinde Ergonomik Risk Analizi, *Journal of Engineering Sciences and Design*, 6(OS: Ergonomi2017), 159 – 175
- Sağıroğlu, H., Coşkun, M.B. ve Erginel, N. 2015. REBA ile Bir Üretim Hattındaki İş İstasyonlarının Ergonomik Risk Analizi. *Mühendislik Bilimleri ve Tasarım Dergisi*, 3(3), 339-345. Erişim adresi: <https://dergipark.org.tr/tr/pub/jesd/issue/20874/224045>.
- Sever, S. & Deste, M. (2021). Üretim Süreçlerinde Ergonomik Riskler ve Risk Değerlendirme Yöntemleri: Cıvata Fabrikasında Bir Uygulama. *Avrupa Bilim ve Teknoloji Dergisi*, (25), 417-441. DOI: 10.31590/ejosat.892538
- Ülker, O. ve Burdurlu, E., (2012). Panel Mobilya İmalatında Kullanılan Bazı Makinelerde OWAS Yöntemi ile Eylemsel Duruş Analizi. *Kastamonu Üniversitesi Orman Fakültesi Dergisi*, 12 (2), 291-300.
- Yürek, K. & Ersöz Kaya, İ. (2019). Yol İnşaatı Şantiyelerinde Ergonomik Risk Değerlendirmesi. *Avrupa Bilim ve Teknoloji Dergisi*, (17), 1357-1366. DOI: 10.31590/ejosat.667469.

KAYNAKÇA

- Agrawal, K. ve Chauhan, N. (2012). Pressure Ulcers: Back to the Basics. *Indian Journal of Plastic Surgery*, 45(2), 244-254. <https://doi.org/10.4103/0970-0358.101287>
- Ahtiala, M., Kivimaki, R., Laitio, R. ve Soppi, E. (2020). Effect of Mattress Deployment on Pressure Ulcer Development: A Real-World Observational Cohort Experience. *Wounds International*, 11(1), 10-17.
- Allman, R. M., Goode, P. S., Patrick, M. M., Burst, N. ve Bartolucci, A. A. (1995). Pressure Ulcer Risk Factors Among Hospitalized Patients with Activity Limitation. *JAMA*, 273(11), 865-870. <http://jama.jamanetwork.com/>
- Anand, S. C. (2016). Three-Dimensional Fabric Structures. Part 2 – Three-Dimensional Knitted Structures for Technical Textiles Applications. İçinde R. A. Horrocks ve S. C. Anand (Ed.), *Handbook of Technical Textiles* (Second, C. 1, ss. 305-333). Woodhead Publishing.
- Ang, C. (2021). Visualizing the World's Population by Age Group. Visual Capitalist. <https://www.visualcapitalist.com/the-worlds-population-2020-by-age/> , E.T.: 16.06.2022
- Apatsidis, D. P., Solomonidis, S. E. ve Michael, S. M. (2002). Pressure Distribution at the Seating Interface of Custom-Molded Wheelchair Seats: Effect of Various Materials. *Archives of Physical Medicine and Rehabilitation*, 83(8), 1151-1156. <https://doi.org/10.1053/apmr.2002.33987>
- Baby, R., Mathur, K. ve DenHartog, E. (2021). Skin-Textiles Friction: Importance and Prospects in Skin Comfort and in Healthcare in Prevention of Skin Injuries. İçinde *Journal of the Textile Institute* (C. 112, Issue 9, ss. 1514-1530). Taylor and Francis Ltd. <https://doi.org/10.1080/00405000.2020.1827582>
- Basal, G. ve Ilgaz, S. (2009). A Functional Fabric for Pressure Ulcer Prevention. *Textile Research Journal*, 79(16), 1415-1426. <https://doi.org/10.1177/0040517509105600>
- Bhattacharya, S. ve Mishra, R. (2015). Pressure Ulcers: Current Understanding and Newer Modalities of Treatment. İçinde *Indian Journal of Plastic Surgery* (C. 48, Issue 1, ss. 4-16). Medknow Publications. <https://doi.org/10.4103/0970-0358.155260>
- Bogard, F., Polidori, G., Murer, S., Maalouf, C., Blancheteau, Y., Quinart, H., ve Beaumont, F. (2021). Hygro-thermo-mechanical Performance of Wheelchair Cushion Technologies in The Prevention of Pressure Ulcers and Moisture-associated Skin Damages. *Assistive Technology*. <https://doi.org/10.1080/10400435.2021.1949406>
- Boyko, T. v., Longaker, M. T., ve Yang, G. P. (2018). Review of the Current Management of Pressure Ulcers. İçinde *Advances in Wound Care* (C. 7, Issue 2, ss. 57-67). Mary Ann Liebert Inc. <https://doi.org/10.1089/wound.2016.0697>
- Brienza, D., Kelsey, S., Karg, P., Allegritti, A., Olson, M., Schmeler, M., Zanca, J., Geyer, M. J., Kusturiss, M., ve Holm, M. (2010). A Randomized Clinical Trial on Preventing Pressure Ulcers With Wheelchair Seat Cushions. *Journal of the American Geriatrics Society*, 58(12), 2308-2314. <https://doi.org/10.1111/j.1532-5415.2010.03168.x>
- Burdette-Taylor, S. R., ve Kass, J. (2002). Heel Ulcers in Critical Care Units: A Major Pressure Problem. *Crit Care Nurs Q*, 25(2), 41-53.
- Cavicchioli, A. ve Carella, G. (2007). Clinical Effectiveness of a Low-tech Versus High-tech Pressure-Redistributing Mattress. *Journal of Wound Care*, 16(7), 285-289. <http://asr.regione>.
- Dealey, C., Brindle, C. T., Black, J., Alves, P., Santamaria, N., Call, E. ve Clark, M. (2015). Challenges in Pressure Ulcer Prevention. *International Wound Journal*, 12(3), 309-312. <https://doi.org/10.1111/iwj.12107>
- Defloor, T. (2000). The Effect of Position and Mattress on Interface Pressure. *Applied Nursing Research*, 13(1), 2-11.
- Demarré, L., Beeckman, D., Vanderwee, K., Defloor, T., Grypdonck, M. ve Verhaeghe, S. (2012). Multi-stage Versus Single-Stage Inflation And Deflation Cycle For Alternating Low Pressure Air Mattresses To Prevent Pressure Ulcers in Hospitalised Patients: A Randomised-Controlled Clinical Trial. *International Journal of Nursing Studies*, 49(4), 416-426. <https://doi.org/10.1016/j.ijnurstu.2011.10.007>

- Demarré, L., van Lancker, A., van Hecke, A., Verhaeghe, S., Grypdonck, M., Lemey, J., Annemans, L., ve Beeckman, D. (2015). The Cost of Prevention and Treatment of Pressure Ulcers: A Systematic Review. İçinde *International Journal of Nursing Studies* (C. 52, Issue 11, ss. 1754-1774). Elsevier Ltd. <https://doi.org/10.1016/j.ijnurstu.2015.06.006>
- Derler, S., Rao, A., Ballistreri, P., Huber, R., Scheel-Sailer, A. ve Rossi, R. M. (2012). Medical Textiles with Low Friction for Decubitus Prevention. *Tribology International*, 46(1), 208-214. <https://doi.org/10.1016/j.triboint.2011.03.011>
- Dhamarajan, T. S. ve Ugalino, J. T. (2002). Pressure Ulcers: Clinical Features and Management. *Hospital Physician*, 38(3), 64-71.
- Dharmarajan, T. S. ve Ahmed, S. (2003). The Growing Problem of Pressure Ulcers: Evaluation and Management for an Aging Population. *Postgraduate Medicine*, 113(5), 77-90. <https://doi.org/10.3810/pgm.2003.05.1409>
- Economides, N. G., Skoutakis, V. A., Carter C A, ve Smith, V. H. (1995). Evaluation of the Effectiveness of Two Support Surfaces Following Myocutaneous Flap Surgery. *Advances in Wound Care: The Journal for Prevention and Healing*, 8(1), 49-53.
- Eltorai, I. M. (2003). History of Spinal Cord Medicine. İçinde V. W. Lin (Ed.), *Spinal Cord Medicine Principles and Practice* (ss. 3-15). Demos Medical Publishing.
- European Pressure Ulcer Advisory Panel, National Pressure Injury Advisory Panel, ve Pan Pacific Pressure Injury Alliance. (2019). *Prevention and Treatment of Pressure Ulcers/Injuries : Clinical Practice Guideline : The International Guideline 2019* (E. Heasler, Ed.; Third). PUAP/NPIAP/PPPIA.
- Ezeamuzie, O., Darian, V., Katiyar, U. ve Siddiqui, A. (2019). Intraoperative Use of Low-Profile Alternating Pressure Mattress for Prevention of Hospital Acquired Pressure Injury. *Perioperative Care and Operating Room Management*, 17. <https://doi.org/10.1016/j.pcorm.2019.100080>
- Gokarneshan, N. (2018). Role of Knit Spacer Fabrics in Treatment of Pressure Ulcers. *Glob J Add ve Rehab Med*, 5(5), 97-101. <https://doi.org/10.19080/GJARM.2018.05.555675>
- Groen, H., Physician, G., Groenier, K., Groningen, U. ve Schuling, J. (1999). Comparative Study of a Foam Mattress and A Water Mattress. *Journal of Wound Care*, 8(7), 333-335.
- Guest, J. F., Ayoub, N., McIlwraith, T., Uchegbu, I., Gerrish, A., Weidlich, D., Vowden, K. ve Vowden, P. (2015). Health Economic Burden That Wounds Impose On The National Health Service In The UK. *BMJ Open*, 5(12). <https://doi.org/10.1136/bmjopen-2015-009283>
- Guo, X., Long, H. ve Zhao, I. (2013). Investigation on The Impact and Compression-After-Impact Properties of Warp-Knitted Spacer Fabrics. *Textile Research Journal*, 83(9), 904-916. <https://doi.org/10.1177/0040517512461682>
- Hanson, D., Langemo, D. K., Anderson, J., Thompson, P. ve Hunter, S. (2010). Friction and Shear Considerations in Pressure Ulcer Development. *Advances in Skin ve Wound Care*, 32(1), 21-24.
- Hepburn, C. D., Anand, S. C. ve Wood, C. (2017). Recent Advances in Three-Dimensional Pressure Relieving Cushions for The Prevention of Pressure Ulcers. *Journal of the Textile Institute*, 108(11), 1940-1948. <https://doi.org/10.1080/00405000.2017.1301019>
- Hubli, M., Zemp, R., Albisser, U., Camenzind, F., Leonova, O., Curt, A. ve Taylor, W. R. (2021). Feedback Improves Compliance of Pressure Relief Activities in Wheelchair Users with Spinal Cord Injury. *Spinal Cord*, 59(2), 175-184. <https://doi.org/10.1038/s41393-020-0522-7>
- Irzmańska, E., Lipp-Symonowicz, B., Kujawa, J. ve Irzmański, R. (2010). Textiles Preventing Skin Damage. *FIBRES ve TEXTILES*, 18(2), 84-90.
- Kandha Vadivu, P. (2015). Design and Development of Portable Support Surface and Multilayered Fabric Cover for Bed Sore Prevention. *Indian Journal of Surgery*, 77, 576-582. <https://doi.org/10.1007/s12262-013-0930-4>
- Keller, P. B., Wille, J., van Ramshorst, B., ve Van der Werken, C. (2002). Pressure ulcers in intensive care patients: A review of risks and prevention. İçinde *Intensive Care Medicine* (C. 28, Issue 10, ss. 1379-1388). <https://doi.org/10.1007/s00134-002-1487-z>
- Kelley, R. E., Vibulsresth, S., Bell, L. ve Duncan, R. C. (1987). Evaluation of Kinetic Therapy in the Prevention of Complications of Prolonged Bed Rest Secondary to Stroke. *Stroke*, 18(3), 638-642. <http://ahajournals.org>

- Li, Z., Lin, F., Thalib, L. ve Chaboyer, W. (2020). Global prevalence and incidence of pressure injuries in hospitalised adult patients: A systematic review and meta-analysis. *International Journal of Nursing Studies*, 105, 1-13. <https://doi.org/10.1016/j.ijnurstu.2020.103546>
- MacGregor, L. ve Calne, S. (2010). *Pressure Ulcer Prevention: Pressure, Shear, Friction and Microclimate in Context*.
- Marvaki, A., Kourlaba, G., Kadda, O., Vasilopoulos, G., Rovina, N., Koutsoukou, A., ve Kotanidou, A. (2020). A Comparative Study Between Two Support Surfaces for Pressure Ulcer Prevention and Healing in ICU Patients. *Cureus*. <https://doi.org/10.7759/cureus.8785>
- Moore, Z., Avsar, P., Conaty, L., Moore, D. H., Patton, D. ve O'Connor, T. (2019). The Prevalence of Pressure Ulcers in Europe, What Does the European Data Tell Us: A Systematic Review. *Journal of Wound Care*, 28(11), 710-719.
- National Pressure Ulcer Advisory Panel, European Pressure Ulcer Advisory Panel, ve Pan Pacific Pressure Injury Alliance. (2014). *Prevention and Treatment of Pressure Ulcers: Quick Reference Guide* (E. Heasler, Ed.; Second). Cambridge Media.
- Nayak, D., Srinivasan, K., Jagdish, S., Rattan, R., ve Chatram, V. S. (2008). Bedsores: "Top to Bottom" and "Bottom to Top". *Indian J. Surg.*, 70(4), 161-168.
- Rae, K. E. (2018). Support Surfaces for the Treatment and Prevention of Pressure Ulcers: a Systematic Literature Review. *Journal of Wound Care*, 27(8), 467-474.
- Ritchie, H. ve Roser, M. (2019). *Age Structure*. Our World in Data. <https://ourworldindata.org/age-structure>, E.T.: 16.06.2022
- Rosenthal, M. J., Felton, R. M., Hileman, D. L., Lee, M., Friedman, M. ve Navach, J. H. (1996). A Wheelchair Cushion Designed to Redistribute Sites of Sitting Pressure. *Arch Phys Med Rehabil*, 77, 278-282.
- Russell, L. J., Reynolds, T. M., Park, C., Rithalia, S., Gonsalkorale, M., Birch, J., Torgerson, D., Iglesias, C., Worth, W., Reynolds, J., Greenman, A., Holmes, S., Williams, E., Goldberg, M.-T. ve Kelleher, F. (2003). Randomized Clinical Trial Comparing 2 Support Surfaces Results of the Prevention of Pressure Ulcers Study. *ADV SKIN WOUND CARE*, 16, 317-344.
- Schario, M., Tomova-Simitchieva, T., Lichterfeld, A., Herfert, H., Dobos, G., Lahmann, N., Blume-Peytavi, U., ve Kottner, J. (2017). Effects of Two Different Fabrics on Skin Barrier Function Under Real Pressure Conditions. *Journal of Tissue Viability*, 26(2), 150-155. <https://doi.org/10.1016/j.jtv.2016.10.003>
- Shuvo, I., Chakma, K. ve Toutant, D. (2018). Prospect of 3D Warp Knitted Spacer Fabric and its Effect on Pressure Relieve for Reducing the Prevalence of Pressure Ulcers for Immobile Patients. *Journal of Textile Science ve Engineering*, 08(01). <https://doi.org/10.4172/2165-8064.1000335>
- Silva, P., Silva, C., Pereira, J. ve Bento, T. (2019). Compression Fatigue Behavior Of A Biomimetic 3D Textile Structure For Pressure Ulcers Prevention. *AUTEX2019 –19th World Textile Conference on Textiles at the Crossroads*, 11-15.
- Snycerski, M. ve Frontczak-Wasiak, I. (2004). A Functional Woven Fabric with Controlled Friction Coefficients Preventing Bedsores. *AUTEX Research Journal*, 4(3), 137-147. <http://www.autexrj.org/No3-2004/0105.pdf>
- Sonenblum, S. E., Vonk, T. E., Janssen, T. W. ve Sprigle, S. H. (2014). Effects of Wheelchair Cushions and Pressure Relief Maneuvers on Ischial Interface Pressure and Blood Flow in People with Spinal Cord Injury. *Archives of Physical Medicine and Rehabilitation*, 95(7), 1350-1357. <https://doi.org/10.1016/j.apmr.2014.01.007>
- Theaker, C., Kuper, M., ve Soni, N. (2005). Pressure Ulcer Prevention in Intensive Care - A Randomised Control Trial of Two Pressure-Relieving Devices. *Anaesthesia*, 60(4), 395-399. <https://doi.org/10.1111/j.1365-2044.2004.04085.x>
- Thomas, D. R. (2006). Prevention and Treatment of Pressure Ulcers. *Journal of the American Medical Directors Association*, 7(1), 46-59. <https://doi.org/10.1016/j.jamda.2005.10.004>
- van Leen, M., Hovius, S., Neyens, J., Halfens, R. ve Schols, J. (2011). Pressure Relief, Cold Foam or Static Air? A Single Center, Prospective, Controlled Randomized Clinical Trial in A Dutch Nursing Home. *Journal of Tissue Viability*, 20(1), 30-34. <https://doi.org/10.1016/j.jtv.2010.04.001>

- Wu, M., Zhi, C., Meng, J., Xu, X., Wang, G., Yu, L. ve Miao, M. (2020). 3D Spacer Fabric Structure for the Prevention and Care of Pressure Ulcers. *IEEE Access*, 8, 213512-213521. <https://doi.org/10.1109/ACCESS.2020.3041500>
- Xiaohua, Y., Hong, H. ve Xunwei, F. (2008). Development Of the Warp Knitted Spacer Fabrics For Cushion Applications. *Journal of Industrial Textiles*, 37(3), 213-223. <https://doi.org/10.1177/1528083707081592>
- Yücel, A. (2008). Bası Yaraları. *Türk Yoğun Bakım Derneği Dergisi*, 6(2), 73-82.
- Yusuf, S., Okuwa, M., Shigeta, Y., Dai, M., Iuchi, T., Rahman, S., Usman, A., Kasim, S., Sugama, J., Nakatani, T. ve Sanada, H. (2015). Microclimate and Development of Pressure Ulcers and Superficial Skin Changes. *International Wound Journal*, 12(1), 40-46. <https://doi.org/10.1111/iwj.12048>
- Zhang, X., Zhu, N., Li, Z., Xie, X., Liu, T. ve Ouyang, G. (2021). The Global Burden of Decubitus Ulcers from 1990 to 2019. *Scientific Reports*, 11(1). <https://doi.org/10.1038/s41598-021-01188-4>
- Zhong, W., Ahmad, A., Xing, M. M. Q., Yamada, P. ve Hamel, C. (2008). Impact of Textiles on Formation and Prevention of Skin Lesions and Bedsores. *Cutaneous and Ocular Toxicology*, 27(1), 21-28. <https://doi.org/10.1080/15569520701856765>
- Zhong, W., Xing, M. M. Q., Pan, N. ve Maibach, H. I. (2006). Textiles and Human Skin, Microclimate, Cutaneous Reactions: An Overview. *Cutaneous and Ocular Toxicology*, 25(1), 23-39. <https://doi.org/10.1080/15569520500536600>

KAYNAKÇA

- Al-Qadi, Q. N., Al-Qadi, A. N., Khedaywi, T. S. 2014. "Effect of oil shale ash on static creep performance of asphalt-paving mixtures", *Jordan Journal of Earth and Environmental Sciences*, 6(2), 67-75.
- Altun, N. E., Hicyilmaz, C., Hwang, J. Y., Suat Bağcı, A. and Kök, M. V., "Oil shales in the world and Turkey; reserves, current situation and future prospects: a review", *Oil Shale*, 23 (3): 211-227 (2006).
- Arabani, M., Mirabdolazimi, S. M., & Sasani, A. R. (2010). The effect of waste tire thread mesh on the dynamic behaviour of asphalt mixtures. *Construction and Building Materials*, 24(6), 1060–1068. doi:10.1016/j.conbuildmat.2009.11
- Asi, I., Assa'ad, A. 2005. "Effect of Jordanian oil shale fly ash on asphalt mixes", *Journal Of Materials In Civil Engineering*, 17(5), 553-559.
- Canpolat, M. , Beycioglu, A. , Morova, N. , Çetin, S. , Çetin, H. M. & Gündoğan, H. (2022). Atık Olivin Mineralinin Asfalt Betonunda Filler Olarak Kullanımı . *Düzce Üniversitesi Bilim ve Teknoloji Dergisi* , 10 (2) , 555-566 . DOI: 10.29130/dubited.948454
- Chen M, Lin J, Wu S & Liu C. (2011). "Utilization of recycled brick powder as alternative filler in asphalt mixture". *Construction and Building Materials*, 25 (4), 1532-1536. doi.org/10.1016/j.conbuildmat.2010.08.005
- Chen, W., Li, Y., Chen, S., Zheng, C. (2020). Properties and economics evaluation of utilization of oil shale waste as an alternative environmentally-friendly building materials in pavement engineering. *Construction and Building Materials*, 259(), 119698-. doi:10.1016/j.conbuildmat.2020.119698
- Cheng, Y., Wang, W., Tan, G., & Shi, C. (2018). Assessing High- and Low-Temperature Properties of Asphalt Pavements Incorporating Waste Oil Shale as an Alternative Material in Jilin Province, China. *Sustainability*, 10(7), 2179. doi:10.3390/su10072179
- Huang, B., Dong, Q., and Burdette, E. G., 2009. Laboratory evaluation of incorporating waste ceramic materials into Portland cement and asphaltic concrete. *Construction and Building Materials*, 23:12, 3451–3456.
- Geçkil, T. , Önal, Y. & İnce, C. B. (2021). Atık PET ile Modifiye Edilmiş Bitümlü Sıcak Karışımların Nem Direnci. *Politeknik Dergisi*, 24 (2), 461-471. DOI: 10.2339/politeknik.699662
- Geçkil, T. , İnce, C. B. & İssi, S. (2021). Pirina Katkısının Bitümlü Kaplamaların Nem Direncine Etkisi . *Süleyman Demirel Üniversitesi Fen Bilimleri Enstitüsü Dergisi* , 25 (3) , 529-538 . DOI: 10.19113/sdufenbed.865417
- Ghuzlan, K., Al-Khateeb, G., Damrah, A. A. 2013. "Using oil shale ash waste as a modifier for asphalt binders", *Journal of Material Cycles and Waste Management*, 15(4), 522–529.
- Karacasu, M. (2021). *Yol Üstyapı Deney Tasarımları ve Superpave*, Nobel Akademik Yayıncılık, Ankara, 246s.
- Karayolları Genel Müdürlüğü, (2013). *Karayolu Teknik Şartnamesi*, Ankara.
- Katamine, N. M. 2000. "Physical and mechanical properties of bituminous mixtures containing oil shales", *Journal Of Transportation Engineering*, 126(2), 178-184.
- Li, H., Zhang, F., Feng, Z., Li, W., & Zou, X. (2021). Study on waste engine oil and waste cooking oil on performance improvement of aged asphalt and application in reclaimed asphalt mixture. *Construction and Building Materials*, 276, 122138. doi:10.1016/j.conbuildmat.2020.12
- Modarres, A., & Rahmzadeh, M. (2014). Application of coal waste powder as filler in hot mix asphalt. *Construction and Building Materials*, 66, 476–483. doi:10.1016/j.conbuildmat.2014.06
- Sung Do, H., Hee Mun, P., & Suk keun, R. (2008). A study on engineering characteristics of asphalt concrete using filler with recycled waste lime. *Waste Management*, 28(1), 191–199. doi:10.1016/j.wasman.2006.11.011
- Terzi, S., Saltan, M., Armagan, K., Kurtman, A. K., Karahancer, S., Eriskin, E., & Uz, V. E. (2020). Bitumen expanding using bio-oil product of rose pulp's pyrolysis process. *Construction and Building Materials*, 249, 118721. doi:10.1016/j.conbuildmat.2020.11
- Ünalın, G. (2003). *Türkiye Enerji Kaynaklarının Genel Değerlendirmesi*, Jeoloji Mühendisliği Dergisi, 27 (1) ,
- Wang, W., Cheng, Y., Tan, G. et al. Laboratory investigation on high- and low-temperature performances of asphalt mastics modified by waste oil shale ash. *J Mater Cycles Waste Manag* 20, 1710–1723 (2018). <https://doi.org/10.1007/s10163-018-0737-2>

KAYNAKÇA

- Agarwal, A., Shankar, R., ve Tiwari, M.K. (2007). Modeling Agility of Supply Chain. *Industrial Marketing Management*, 36(4), 443-457.
- Alavi, B., Tavana, M. ve Mina, H. (2021). A Dynamic Decision Support System for Sustainable Supplier Selection in Circular Economy. *Sustainable Production and Consumption*, 27, 905-920.
- Azevedo, S.G., Carvalho, H., ve Cruz-Machado, V. (2016). LARG Index: A Benchmarking Tool for Improving the Leanness, Agility, Resilience and Greenness of the Automotive Supply Chain. *Benchmarking*, 23(6), 1472-1499.
- Balaji, M., Velmurugan, V., ve Subashree, C. (2015). TADS: An Assessment Methodology For a File Supply Chains. *Journal of Applied Research and Technology*, 13, 504-509.
- Baryakin, S.Y., Bochkarev, A.A., Kalinina, O.V. ve Yadykin, V.K. (2020). Concept for Supply Chain Digital Twin. *International Journal of Mathematical, Engineering and Management Sciences*, 5(6), 1498-1515.
- Beamon, B.M. (1999). Designing the Green Supply Chain. *Logistics Information Management*, 12(4), 332-342.
- Blackhurst, J., Dunn, K.S. ve Craighead, C.W. (2011). An Empirically Derived Framework of Global Supply Resiliency. *Journal of Business Logistics*, 32(4), 374-391.
- Buyukozkan, G. ve Ciftci, G. (2011). A Novel Fuzzy Multi-Criteria Decision Framework for Sustainable Supplier Selection with Incomplete Information. *Computers in Industry*, 62(2), 164-174.
- Carlsson-Kanyama, A., Ekström, M.P., ve Shanahan, H. (2003). Food and Life Cycle Energy Inputs: Consequences of Diet and Ways to Increase Efficiency. *Ecological Economics*, 44(2-3), 293-307.
- Cardoso, S.R., Paula Barbosa-Póvoa, A., Relvas, S., ve Novais, A.Q. (2015). Resilience Metrics in the Assessment of Complex Supply-Chains Performance Operating Under Demand Uncertainty. *Omega*, 56, 53-73.
- Chen, W., Goh, M. ve Zou, Y. (2018). Logistics Provider Selection for Omni-Channel Environment with Fuzzy Axiomatic Design and Extended Regret Theory. *Applied Soft Computing*, 71, 353-363.
- Chen, Z., Ming, X., Zhou, T. ve Chang, Y. (2020). Sustainable Supplier Selection for Smart Supply Chain Considering Internal and External Uncertainty: An Integrated Rough-Fuzzy Approach. *Applied Soft Computing*, 87, 106004.
- Choi, T.M., Cheng, T.C.E. ve Zhao, X. (2016). Multi-Methodological Research in Operations Management. *Production and Operations Management*, 25(3), 379-389.
- Christopher, M. (2000). The Agile Supply Chain: Competing in Volatile Markets. *Industrial Marketing Management*, 29(1), 37-44.
- Christopher, M., ve Peck, H. (2004). Building the resilient supply chain. *The International Journal of Logistics Management*, 15(2), 1-14.
- Craighead, C.W., Blackhurst, J., Rungtusanatham, M.J. ve Handfield, R.B. (2007). The Severity of Supply Chain Disruption: Design Characteristics and Mitigation Capabilities. *Decision Sciences*, 38(1), 131-156.
- The Economist. (2021). "The Business Costs of Supply Chain Disruption", Whitepaper by The Economist, Intelligence Unit report. <https://eiperspectives.economist.com/sustainability/business-costs-supply-chain-disruption-1> (06.12.2022).
- Ecer, F. ve Pamucar, D. (2020). Sustainable Supplier Selection: a Novel Integrated Fuzzy Best Worst Method (F-BWM) and Fuzzy CoCoSo with Bonferroni (CoCoSo'B) Multi-Criteria Model. *Journal of Cleaner Production*, 266, 121981.
- Eshlaghy, T.R., Ghatari, A.R., Nikoomaram, H., ve Zandhessami, H. (2009). Process Based Agile Supply Chain Model: According to BPR and IDEF 3.0 Concepts. *Contemporary Engineering Sciences*, 2(3), 117-138.
- Fallahpour, A., Nayeri, S., Sheikhalishahi, M., Wong, K.Y., Tian, G. ve Fathollahi-Fard, A.M. (2021). A Hyper-Hybrid Fuzzy Decision-Making Framework for the Sustainable, Resilient Supplier Selection Problem: a Case Study of Malaysian Palm Oil Industry. *Environmental Science and Pollution Research*, <https://doi.org/10.1007/s11356-021-12491-y>
- Feng, J. ve Gong, Z. (2020). Integrated Linguistic Entropy Weight Method and Multi-Objective Programming Model for Supplier Selection and Order Allocation in Circular Economy: A Case Study. *Journal of Cleaner Production*, 277, 122597.

- Fiksel, J. (2003). Designing Resilient, Sustainable Systems. *Environmental Science & Technology*, 37(23), 5330-5339.
- Gerbens-Leenes, P.W., Nonhebel, S., ve Ivens, W.P.M.F. (2002). A Method to Determine Land Requirements Relating to Food Consumption Patterns. *Agriculture, Ecosystems and Environment*, 90(1), 47-58.
- Haldar, A., Ray, A., Banerjee, D. ve Ghosh, S. (2012). A Hybrid MCDM Model for Resilient Supplier Selection. *International Journal of Management Science and Engineering Management*, 7(4), 284-292.
- Haldar, A., Ray, A., Banerjee, D. ve Ghosh, S. (2014). Resilient Supplier Selection Under a Fuzzy Environment. *International Journal of Management Science and Engineering Management*, 9(2), 147-156.
- Haleem, A., Khan, S., Luthra, S., Varshney, H., Alam, M. ve Kahn, M.I. (2021). Supplier Evaluation in the Context of Circular Economy: A Forward Step for Resilience Business and Environment Concern. *Business Strategy and the Environment*, 30(4), 2119-2146.
- Hassini, E., Surti, C., ve Searcy, C. (2012). A Literature Review and a Case Study of Sustainable Supply Chains with a Focus on Metrics. *International Journal of Production Economics*, 140(1), 69-82.
- Heller, M.C., ve Keoleian, G.A. (2003). Assessing the Sustainability of the US Food System: A Life Cycle Perspective. *Agricultural Systems*, 76(3), 1007-1041.
- Hendiani, S., Liao, H., Ren, R. ve Lev, B. (2020a). A Likelihood-Based Multi-Criteria Sustainable Supplier Selection Approach with Complex Preference Information. *Information Sciences*, 536, 135-155.
- Hendiani, S., Mahmoudi, A. ve Liao, H. (2020b). A Multi-Stage Multi-Criteria Hierarchical Decision-Making Approach for Sustainable Supplier Selection. *Applied Soft Computing*, 94, 106456
- Hervani, A.A., Helms, M.M., ve Sarkis, J. (2005). Performance Measurement for Green Supply Chain Management. *Benchmarking*, 12(4), 330-353.
- Ivanov, D., Dolgui, A., Sokolov, B. ve Ivanova, M. (2017). Literature Review on Disruption Recovery in the Supply Chain. *International Journal of Production Research*, 55(20), 6158-6174.
- Ivanov, D. ve Dolgui, A. (2020). Viability of Intertwined Supply Networks: Extending the Supply Chain Resilience Angles Towards Survivability. A Position Paper Motivated by COVID-19 Outbreak. *International Journal of Production Research*, 58 (10), 2904-2915.
- Ivanov, D. (2021). Supply Chain Viability and the COVID-19 Pandemic: A Conceptual and Formal Generalisation of Four Major Adaptation Strategies. *International Journal of Production Research*, doi:10.1080/002075 43.2021.1890852.
- Jain, N. ve Singh, A. (2020). Sustainable Supplier Selection Under Must-Be Criteria Through Fuzzy Inference System. *Journal of Cleaner Production*, 248, 119275.
- Jha, P.K., Ghorai, S., Jha, R., Datt, R., Sulapu, G., ve Singh, S.P. (2021). Forecasting the Impact of Epidemic Outbreaks on the Supply Chain: Modelling Asymptomatic Cases of the COVID-19 Pandemic. *International Journal of Production Research*, 1-26.
- Jia, R., Liu, Y. ve Bai, X. (2020). Sustainable Supplier Selection and Order Allocation: Distributionally Robust Goal Programming Model and Tractable Approximation. *Computers & Industrial Engineering*, 140, 106267.
- Juttner, U., Peck, H., ve Christopher, M. (2003). Supply Chain Risk Management: Outlining an Agenda for Future Research. *International Journal of Logistics: Research and Applications*, 197-210.
- Kamalahmadi, M. ve Mellat-Parast, M. (2016). Developing a Resilient Supply Chain Through Supplier Flexibility and Reliability Assessment. *International Journal of Production Research*, 54(1), 302-321.
- Kannan, D., Mina, H., Nosrati-Abarghoee, S. ve Khosrojerdi, G. (2020). Sustainable Circular Supplier Selection: A Novel Hybrid Approach. *Science of The Total Environment*, 722, 137936.
- Khalili Nasr, A., Tavana, M., Alavi, B. ve Mina, H. (2021). A Novel Fuzzy Multi-Objective Circular Supplier Selection and Order Allocation Model for Sustainable Closed-Loop Supply Chains. *Journal of Cleaner Production*, 287, 124994.
- Kulak, O. ve Kahraman, C. (2005a). Multi-Attribute Comparison of Advanced Manufacturing Systems Using Fuzzy vs. Crisp Axiomatic Design Approach. *International Journal of Production Economics*, 95(3), 415-424.

- Kulak, O. ve Kahraman, C. (2005b). Fuzzy Multi-Attribute Selection Among Transportation Companies Using Axiomatic Design and Analytic Hierarchy Process, *Information Sciences*, 170, 191-210.
- Lin, C., Chiu, H., ve Tseng, Y. (2006). Agility Evaluation Using Fuzzy Logic. *International Journal of Production Economics*, 101(2), 353-368.
- Liu, C., Rani, P. ve Pachori, K. (2021). Sustainable Circular Supplier Selection and Evaluation in the Manufacturing Sector Using Pythagorean Fuzzy EDAS Approach, *Journal of Enterprise Information Management*, 35(4/5), 1040-1066.
- Loske, D. (2020). The Impact of COVID-19 on Transport Volume and Freight Capacity Dynamics: An Empirical Analysis in German Food Retail Logistics. *Transportation Research Interdisciplinary Perspectives* 6. 100165. doi: 10.1016/j.trip.2020.100165.
- Luo, X., Wu, C., Rosenberg, D. ve Barnes, D. (2009). Supplier Selection in Agile Supply Chains: An Information-Processing Model and an Illustration. *Journal of Purchasing and Supply Management*, 15(4), 249-262.
- Maharjan, R. ve Kato, H. (2022). Resilient Supply Chain Network Design: a Systematic Literature review. *Transport Reviews*, 1-23.
- Mittal, V. K., Sindhvani, R., Kalsariya, V., Salroo, F., Sangwan, K. S., ve Singh, P. L. (2017). Adoption of Integrated Lean-Green-Agile Strategies for Modern Manufacturing Systems. *Procedia CIRP*, 61, 463-468.
- Moyano-Fuentes, J., Bruque-Cámara, S., ve Maqueira-Marín, J. M. (2019). Development and Validation of a Lean Supply Chain Management Measurement Instrument. *Production Planning and Control*, 30(1), 20-32.
- Murat, Y.Ş. ve Kulak, O. (2005). Ulaşım Ağlarında Bilgi Aksiyomu Kullanılarak Güzergah (Rota) Seçimi. *Pamukkale Üniversitesi Mühendislik Fakültesi Mühendislik Bilimleri Dergisi*, 11(3), 425-435.
- Nagel, R.N. (1992). *21st Century Manufacturing Enterprise Strategy Report*, Iacocca Institute, Lehigh University.
- Namdar, J., Li, X., Shawhney, R. ve Pradhan, N. (2018). Supply Chain Resilience for Single and Multiple Sourcing in the Presence of Disruption Risks. *International Journal of Production research*, 56(6), 2339-2360.
- Negash, Y.T., Kartika, J., Tseng, M-L. ve Tan, K. (2020). A Novel Approach to Measure Product Quality in Sustainable Supplier Selection. *Journal of Cleaner Production*, 252, 119838.
- Nikolopoulos, K., Punia, S., Schäfers, A., Tsinopoulos, C. ve Vasilakis, C. (2020). Forecasting and Planning During a Pandemic: COVID-19 Growth Rates, Supply Chain Disruptions, and Governmental Decisions. *European Journal of Operational Research*, 290 (1), 99-115.
- Ozel, B. ve Ozyoruk, B. (2007). Bulanık Aksiyomatik Tasarım ile Tedarikçi Firma Seçimi, *Gazi Üniv. Müh. Mim. Fak. Dergisi*, 22(3), 425-423.
- Paul, S.K. ve Chowdhury, P. (2020). Strategies for Managing the Impacts of Disruptions During COVID-19: An Example of Toilet Paper. *Global Journal of Flexible Systems Management*, 21 (3), 283-293.
- Percin, S. (2022). Circular Supplier Selection Using Interval-Valued Intuitionistic Fuzzy Sets. *Environment, Development and Sustainability*, 24, 5551-5581.
- Piotrowicz, W. ve Cuthbertson, R. (2015). Performance Measurement and Metrics in Supply Chains: an Exploratory Study. *International Journal of Productivity and Performance Management*, 64(8), 1068-1091.
- Queiroz, M.M., Ivanov, D., Alexandre Dolgui, A. ve Wamba, S.F. (2020). Impacts of Epidemic Outbreaks on Supply Chains: Mapping a Research Agenda Amid the COVID-19 Pandemic Through a Structured Literature Review. *Annals of Operations Research*, 1-38.
- Sari, B., Sen, T. ve Kiliç, E. (2007). AHP Model for the Selection of Partner Companies in Virtual Enterprises. *The International Journal of Advanced Manufacturing Technology*, 38, 367-376.
- Seuring, S. ve Müller, M. (2008). From a Literature Review to a Conceptual Framework for Sustainable Supply Chain Management. *Journal of Cleaner Production*, 16(15), 1699-1710.
- Sharafi, H. ve Zhang, Z. (1999). A Methodology for Achieving Agility in Manufacturing Organizations: An Introduction. *International Journal of Production Economics*. 62(1-2), 7-22.

- Sheffi, Y. (2005). *The Resilient Enterprise: Overcoming Vulnerability for Competitive Advantage*. Cambridge, MA: MIT Press.
- Sheffi, Y. ve Rice, Jr.J.B. (2005). A Supply Chain View of the Resilient Enterprise. *MIT Sloan Management Review*, 47(1), 41-49.
- Srivastava, S. (2007). Green Supply Management: a State-of-the Art Literature Review. *International Journal of Management Reviews*, 9(1), 53 - 80.
- Stević, Ž., Pamučar, D., Puška, A., Chatterjee, P. (2020). Sustainable Supplier Selection in Healthcare Industries Using a New MCDM Method: Measurement of Alternatives and Ranking According to Compromise Solution (MARCOS). *Computers & Industrial Engineering*, 140, 106231.
- Swofford, P.M., Ghosh, S., ve Murthy, N. (2008). Achieving Supply Chain Agility Through IT Integration and Flexibility. *International Journal of Production Economics*, 116(2), 288-297.
- Suh, N.P. (1990). *The Principles of Design*, New York: Oxford university Press.
- Suh, N.P. (2001). *Axiomatic Design: Advanced and Application*, New York: Oxford University Press.
- Tam, M.C.Y. ve Tummala, V.M.R. (2001). An Application of the AHP in Vendor Selection of a Telecommunications System. *Omega*, 29(2), 171-182.
- Tirkolaei, E.B., Mardani, A., Dashtian, Z., Soltani, M. ve Weber, G-W. (2020). A Novel Hybrid Method Using Fuzzy Decision Making and Multi-Objective Programming for Sustainable-Reliable Supplier Selection in Two-Echelon Supply Chain Design. *Journal of Cleaner Production*, 250, 119517.
- Torabi, S.A., Baghersad, M. ve Mansouri, S.A. (2015). Resilient Supplier Selection and Order Allocation Under Operational and Disruption Risks. *Transportation Research Part E: Logistics and Transportation Review*, 79, 22-48.
- UN The Sustainable Development Goals Report. (2022). <https://unstats.un.org/sdgs/report/2022/The-Sustainable-Development-Goals-Report-2022.pdf>. (E.T.: 12.12.2022).
- Van Hoek, R.I., Harrison, A., ve Christopher, M. (2001). Measuring Agile Capabilities in the Supply Chain. *International Journal of Operations and Production Management*, 21(1-2), 126-147.
- Vinodh, S., Devadasan, S.R., Vimal, K.E.K, ve Kumar, D. (2013). Design of Agile Supply Chain Assessment Model and Its Case Study in an Indian Automotive Components Manufacturing Organization. *Journal of Manufacturing Systems*, 32(4), 620-631.
- Vlajic, J.V., Van Der Vorst, J.G.A.J., ve Haijema, R. (2012). A Framework for Designing Robust Food Supply Chains. *International Journal of Production Economics*, 137(1), 176-189.
- Vugrin, E.D., Warren, D.E. ve Ehlen, M.A. (2011). A Resilience Assessment Framework for Infrastructure and Economic Systems: Quantative and Qualitative Resilience Analysis of Petrochemical Supply Chains to a Hurricane. *Process Safety Progress*, 30(3), 280-290.
- Walker, H., Di Sisto, L., ve McBain, D. (2008). Drivers and Barriers to Environmental Supply Chain Management Practices: Lessons from the Public and Private Sectors. *Journal of Purchasing and Supply Management*, 14(1), 69-85.
- WEF. (2020). *The Global Risks Report 2020*. 15th ed. Cologny/ Geneva, Switzerland: World Economic Forum.
- Womack, J.P., Jones, D.T. ve Roos, D. (1990). *The Machine That Changed the World*, NY: Rawson Associates.
- Wu, X., Zhong, X., Song, S., ve Wu, C. (2006). Study on Risk Analysis of Supply Chain Enterprises. *Journal of Systems Engineering and Electronics*, 17(4), 781-787.
- Wu, C., Barnes, D., Rosenberg, D. ve Luo, X. (2009). An Analytic Network Process-Mixed Integer Multi-Objective Programming Model for Partner Selection in Agile Supply Chain. *Production Planning and Control*, 20(3), 254-275.
- Yusuf, Y.Y., Gunasekaran, A., Adeleye, E.O., ve Sivayoganathan, K. (2004). Agile Supply Chain Capabilities: Determinants of Competitive Objectives. *European Journal of Operational Research*, 159, 379-392.
- Zhu, K.J., Jing, Y. ve Chang, D.Y. (1999). A Discussion on Extent Analysis Method and Application of Fuzzy AHP. *European Journal of Operational Research*, 116, 450-456.

KAYNAKÇA

- Arslan, E. and Eraslan, A. N. (2013). Bending Of Graded Curved Bars At Elastic Limits And Beyond. *International Journal of Solids and Structures*, 50(5), 806-814.
- Arslan, E. and Mack, W. (2014). Elastic-Plastic States Of A Radially Heated Thick-Walled Cylindrically Curved Panel. *Forschung im Ingenieurwesen*, 78(1), 1-11.
- Arslan, E. and Eraslan, A. N. (2010). Analytical Solution To The Bending Of A Nonlinearly Hardening Wide Curved Bar. *Acta Mechanica*, 210(1), 71-84.
- Arslan, E., Mack, W. and Gamer, U. (2013). Elastic Limits Of A Radially Heated Thick-Walled Cylindrically Curved Panel. *Forschung im Ingenieurwesen*, 77(1), 13-23.
- Boley, B. A. and Barrekette, E. S. (1958). Thermal Stress In Curved Beams. *Journal of The Aerospace Sciences*, 25(10), 627-630.
- Dadras, P. (2001). Plane Strain Elastic-Plastic Bending of A Strain-Hardening Curved Beam. *International journal of mechanical sciences*, 43(1), 39-56.
- Dryden, J. (2007). Bending of Inhomogeneous Curved Bars. *International Journal of Solids and Structures*, 44(11-12), 4158-4166.
- Duc, N. D. and Van Tung, H. (2010). Nonlinear Response of Pressure-Loaded Functionally Graded Cylindrical Panels With Temperature Effects. *Composite Structures*, 92(7), 1664-1672.
- Eraslan, A. N. and Arslan, E. (2008). A Computational Study On The Nonlinear Hardening Curved Beam Problem. *International Journal of Pure and Applied Mathematics*, 43(1), 129.
- Eraslan, A. N. and Arslan, E. (2008). A Concise Analytical Treatment of Elastic-Plastic Bending of A Strain Hardening Curved Beam. *ZAMM-Journal of Applied Mathematics and Mechanics/Zeitschrift für Angewandte Mathematik und Mechanik: Applied Mathematics and Mechanics*, 88(8), 600-616.
- Haskul, M. (2020). Elastic State Of Functionally Graded Curved Beam On The Plane Stress State Subject to Thermal Load. *Mechanics Based Design of Structures and Machines*, 48(6), 739-754.
- Kiani, Y., Shakeri, M. and Eslami, M. (2012). Thermoelastic Free Vibration And Dynamic Behaviour of An FGM Doubly Curved Panel Via The Analytical Hybrid Laplace-Fourier Transformation. *Acta Mechanica*, 223(6), 1199-1218.
- Librescu, L., Nemeth, M. P., Starnes Jr, J. H. and Lin, W. (2000). Nonlinear Response of Flat And Curved Panels Subjected To Thermomechanical Loads. *Journal of thermal stresses*, 23(6), 549-582.
- Mohammadi, M. and Dryden, J. R. (2008). Thermal Stress In A Nonhomogeneous Curved Beam. *Journal of Thermal Stresses*, 31(7), 587-598.
- Peng, X. L. and Li, X. F. (2010). Thermal Stress In Rotating Functionally Graded Hollow Circular Disks. *Composite Structures*, 92(8), 1896-1904.
- Shaffer, B. W. and House Jr, R. N. (1955). The Elastic-Plastic Stress Distribution Within A Wide Curved Bar Subjected to Pure Bending.
- Timoshenko P. and J. N. Goodier, Theory of Elasticity, 3rd ed. (McGraw-Hill, New York, 1970)

KAYNAKLAR

- Alawi, O. A., Sidik, N. A., Xian, H. W., Kean, T. H. & Kazi, S. N. (2018). Thermal Conductivity and Viscosity Models of Metallic Oxides Nanofluids. *International Journal of Heat and Mass Transfer*, 116, 1314-1325.
- Amani, M. P. Amani, A. Kasaeian, O. Mahian & S. Wongwises, (2017). Thermal Conductivity Measurement of Spinel-Type Ferrite $MnFe_2O_4$ Nanofluids In The Presence of A Uniform Magnetic Field. *Journal of Molecular Liquids*, 230,121-128.
- Ashouri, M., Ebrahimi, B., Shafii, M. B., Saidi, M. H. & Saidi, M. S. (2010). Correlation for Nusselt Number in Pure Magnetic Convection Ferrofluid Flow in A Square Cavity by A Numerical Investigation. *Journal of Magnetism and Magnetic Materials*, 322, 3607-3613.
- Aydın, Y. D., Aydın, E., & Gürü, M. (2023). The Effects of Particle Mass Fraction and Static Magnetic Field on the Thermal Performance of $NiFe_2O_4$ Nanofluid in a Heat Pipe. *International Journal of Thermal Sciences*, 183, 107875.
- Azizian, R., Doroodchi, E., & Moghtaderi, B. (2016). Influence of Controlled Aggregation on Thermal Conductivity of Nanofluids. *Journal of Heat Transfer-Transactions of the Asme* , 138, 6.
- Babar, H., & Ali, H. M. (2019). Towards Hybrid Nanofluids: Preparation, Thermophysical Properties, Applications, and Challenges. *Journal of Molecular Liquids*, 81, 598-633.
- Bahiraeci, M., M. Hangi, & A. Rahbari (2019). A Two-Phase Simulation of Convective Heat Transfer Characteristics of Water- Fe_3O_4 Ferrofluid in a Square Channel Under the Effect of A Permanent Magnet. *Applied Thermal Engineering*, 147, 991-997.
- Bahiraeci, M. (2016). Particle Migration in Nanofluids: A Critical Review, *International Journal of Thermal Science*, 109, 90-113.
- Bakthavatchalam, B., Khairul, H., Saidur, R., Bidyut, B. S., & Kashif, I. (2020). Comprehensive Study on Nanofluid and Ionanofluid for Heat Transfer Enhancement: A Review on Current and Future Perspective. *Journal of Molecular Liquids*, 305, 112787.
- Bezaatpour, M. & Rostamzadeh, H., (2020). Heat Transfer Enhancement of A Fin-And-Tube Compact Heat Exchanger by Employing Magnetite Ferrofluid Flow and An External Magnetic Field, *Applied Thermal Engineering*, 164, 114462.
- Charles, S.W. (2002). The Preparation of Magnetic Fluids S. Odenbach (Ed.), *Ferrofluids: Magnetically Controllable*, Springer-Verlag, Berlin-Heidelberg.
- Chen, Z., Zheng, D., Wang, J., Chen, L., & Sunden, B. (2020). Experimental Investigation on Heat Transfer Characteristics of Various Nanofluids in an Indoor Electric Heater. *Renewable Energy*, 147, 1011-1018.
- Cheng, H., Zhang, P., Zhang, Q., Wu, J., Dai, Y., Hu W. & Wereley, N. M. (2014). Effects of Surface Modification on the Stability of Suspension and Thermal Conductivity Enhancement of Composite Fe Nanofluids. *IEEE Transactions on Magnetics*. 50.
- Cherief, W., Avenas, Y., Ferrooullat, S., Kedous-Lebouc, A., Jossic, L., Berard, J. & Petit, M. (2015). Effect of the Magnetic Field Direction on Forced Convection Heat Transfer Enhancements in Ferrofluids. *European Physical Journal-Applied Physics*, 71, 107.
- Cullity, B. D. & Graham, C. D. (2008). *Introduction to Magnetic Materials*, Wiley-IEEE Press, New Jersey.
- Devendiran, D. K. & Amirtham, V. A. (2016). A Review of Preparation, Characterization, Properties and Applications of Nanofluids. *Renewable and Sustainable Energy Reviews*, 60, 21-40.
- Devi, N. P, Rao, C. S., & Kumar, K. K. (2018). Suitability of Magnetic Nanofluid in Heat Transfer Loops. *International Journal of Heat and Technology*, 36, 195-200.
- Ebrahimi, S. & Saghraani, S. F. (2017). Influence of Magnetic Field on the Thermal Conductivity of the Water Based Mixed Fe_3O_4/CuO Nanofluid, *Journal of Magnetism and Magnetic Materials*, 441, 366-373.
- Farahani, S. D., Amiri, M., Majd, B. K., & Mosavi, A. (2021). Effect of Magnetic Field on Heat Transfer from A Channel: Nanofluid Flow And Porous Layer Arrangement, *Case Studies in Thermal Engineering*, 28, 101675.

- Faraudo, J., Andreu, J. S., & Camacho, J. (2013). Understanding Diluted Dispersions of Superparamagnetic Particles under Strong Magnetic Fields: A Review of Concepts, Theory and Simulations. *Soft Matter Journal*, 9, 6654-6664.
- Gavili, A., Zabihi, F., Isfahani, T. D. & Sabbaghzadeh, J. (2012) The thermal Conductivity of Water Base Ferrofluids under Magnetic Field. *Experimental Thermal and Fluid Science*, 41, 94–98.
- Gu, H., Tang, X., Hong, R. Y., Feng, W. G., Xie, H. D., & Chen, D. X. vd. (2013). Ubbelohde Viscometer Measurement of Water-Based Fe_3O_4 Magnetic Fluid Prepared by Coprecipitation. *Journal of Magnetism and Magnetic Materials*, 348, 88–92.
- Hadavand, M., & Sousa, A. C. M. (2011). Simulation of Thermomagnetic Convection In A Cavity Using The Lattice Boltzmann. *Model Journal of Applied Mathematics*, 2011, 538637.
- Hoseinzadeh, S., Moafi, A., Shirkhani, A., & Chamkha, A. J. (2019). Numerical Validation Heat Transfer of Rectangular Cross-Section Porous Fins, *Journal of Thermophysics and Heat Transfer*, 33, 698–704.
- Huminic, G., & Huminic, A. (2018). The Heat Transfer Performances And Entropy Generation Analysis of Hybrid Nanofluids in a Flattened Tube. *International Journal of Heat and Mass Transfer*, 119, 813–27.
- Jafari, A., Tynjala T., Mousavi S. M., & Sarkomaa P., (2008) Simulation of heat transfer in a ferrofluid using computational fluid dynamics technique *International Journal of Heat and Fluid Flow* Vol. 29, pp. 1197-1202.
- Jin, L, Zhang, X., & Niu, X. (2012) Lattice Boltzmann simulation for temperature-sensitive magnetic fluids in a porous square cavity. *Journal of Magnetism and Magnetic Materials*, Vol. 324, pp. 44-51.
- Karimi, A., Afghahi, S. S. S., Shariatmadar, H. & Ashjaee, M. (2014). Experimental Investigation on Thermal Conductivity of $M\text{Fe}_2\text{O}_4$ ($M=\text{Fe}$ and Co) Magnetic Nanofluids under Influence of Magnetic Field. *Thermochima Acta*, 598, 59–67.
- Kolesnichenko, V. L. (2009). Synthesis of Nanoparticulate Magnetic Materials S.P. Gubin (Ed.), *Magnetic Nanoparticles*, WILEY-VCH Verlag GmbH & Co. KGaA, Weinheim.
- Li, Q, Xuan, Y. M., & Wang, J. (2005). Experimental Investigations on Transport Properties of Magnetic Fluids. *Experimental Thermal and Fluid Science*, 30, 109–116.
- Lo, C.-H, Tsung, T.-T., & Chen, L.-C. (2005). Ni Nano-Magnetic Fluids Prepared By Submerged Arc Nano Synthesis System (SANSS). *JSME International Journal*, 48, 750-755.
- Ma, Y., Mohebbi, R., Rashidi, M. M., & Yang, Z., Sheremet M. (2020). Nanoliquid Thermal Convection In I-Shaped Multiple-Pipe Heat Exchanger under Magnetic Field Influence. *Physica A: Statistical Mechanics and its Applications*, 550, 124028.
- Mahian, O., Kolsi, L., Amani, M., Estellé, P., Ahmadi, G., & Kleinstreuer C. vd., (2019). Recent Advances in Modeling and Simulation of Nanofluid Flows-Part I: Fundamentals and Theory. *Physics Reports*, 790, 1-48.
- Mahian, O., Pop, I., Sahin, A. Z., Oztop, H .F., & Wongwises, S. (2013). Irreversibility Analysis of a Vertical Annulus Using TiO_2 /Water Nanofluid with MHD Flow Effects. *International Journal of Heat and Mass Transfer*, 64, 671-679.
- Nakharintr, L. & Naphon, P. (2017). Magnetic Field Effect On The Enhancement Of Nanofluids Heat Transfer of A Confined Jet Impingement in Mini-Channel Heat Sink. *International Journal of Heat and Mass Transfer*. 110, 753-759.
- Nikapitiya, N. & Asme H. M. (2012). Thermal Conductivity Enhancement of Room Temperature Ionic Liquids (RTILS) With Various Magnetic Nanoparticles. *Proc. of the Asme Micro/Nanoscale Heat and Mass Transfer International Conference*, 213,7.
- Odenbach, S. (2004). Recent Progress in Magnetic Fluid Research. *Journal of Physics: Condensed Matter*, 16, 1135-1150.
- Ortiz-Salazar, M., Pech-May, N. W, Vales-Pinzon, C., Medina-Esquivel, R., & Alvarado-Gil, J. J. (2018). Magnetic Field Induced Tunability on The Thermal Conductivity of Ferrofluids Loaded With Carbon Nanofibers. *Journal of Physics D-Applied Physics*, 51, 8.

- Parekh, K. (2014). Thermo-magnetic properties of ternary polydispersed $Mn_{0.5}Zn_{0.5}Fe_2O_4$ ferrite magnetic fluid. *Solid State Communications*, 187, 33–37.
- Sadeghi, H. M., Babayan, M., & Chamkha, A. (2020). Investigation of Using Multi-Layer Pcms in The Tubular Heat Exchanger With Periodic Heat Transfer Boundary Condition, *International Journal of Heat and Mass Transfer*, 47, 118970.
- Salehi, H., Zeinali Heris S., & Noie, S.H. (2012). Water-Silver Nanofluid Application in A TPCT under an External Magnetic Field. *Heat Transfer - Asian Research*, 41, 289–301.
- Shafee, A., Shahraki, M. S., Taleghani A. H., Nam N. D., & Tlili I. (2021). Analysis of Nanomaterial Flow among Two Circular Tubes in the Presence of Magnetic Force. *Journal of Thermal Analysis and Calorimetry*, 144, 993–1002.
- Shahnazian, H., & Odenbach, S. (2008). Rheological Investigations of Ferrofluids with a Shear Stress Controlled Rheometer. *Journal of Physics: Condensed Matter*, 20, 204137.
- Shakiba, A., & Vahedi, K. (2016). Numerical Analysis of Magnetic Field Effects on Hydro-Thermal Behavior of A Magnetic Nanofluid in a Double Pipe Heat Exchanger. *Journal of Magnetism and Magnetic Materials*, 402, 131–142.
- She, L., & Fan, G. (2018). Numerical Simulation of Flow and Heat Transfer Characteristics of CuO-Water Nanofluids in a Flat Tube, *Frontiers in Energy Research*, 6, 1-8.
- Shi, L., He, Y., & Hu, Y. et al., (2018). Thermophysical Properties of $Fe_3O_4@CNT$ Nanofluid and Controllable Heat Transfer Performance under Magnetic Field. *Energy Conversion and Management*, 177, 249–257.
- Sundar, L. S., Singh, M. K., & Sousa, A. C. M. (2013). Thermal Conductivity of Ethylene Glycol and Water Mixture Based Fe_3O_4 Nanofluid. *International Communications in Heat and Mass Transfer*, 49, 17–24.
- Tawfik, M. M. (2017). Experimental Studies of Nanofluid Thermal Conductivity Enhancement and Applications: A Review, *Renewable and Sustainable Energy Reviews*, 75, 1239-1253.
- Tseng, W. J & Chen, C. (2003). Effect of Polymeric Dispersant On Rheological Behavior of Nickel-Terpeneol Suspensions. *Materials Science and Engineering*, 347, 145–53.
- Vinod, S., & Philip, J. (2018). Experimental Evidence For the Significant Role of Initial Cluster Size and Liquid Confinement on Thermophysical Properties of Magnetic Nanofluids under Applied Magnetic Field. *Journal of Molecular Liquids*, 257, 1–11.
- Wang, Z. (2005). Mechanism of Natural Convection Heat Transfer of Magnetic Fluid Enhanced By Magnetic Field. *Journal of Industrial and Engineering Chemistry*, 56, 235–238.
- Zablotsky, D., Mezulis, A., & Blums, E., (2009). Surface Cooling Based on the Thermomagnetic Convection: Numerical Simulation and Experiment. *International Journal of Heat and Mass Transfer*, 52, 5302-5308.

KAYNAKÇA

- Arrieta, A. B., Díaz-Rodríguez, N., Del Ser, J., Bennetot, A., Tabik, S., Barbado, A., ... & Herrera, F. (2020). Explainable Artificial Intelligence (XAI): Concepts, taxonomies, opportunities and challenges toward responsible AI. *Information fusion*, 58, 82-115.
- Dignum, V. (2017). Responsible artificial intelligence: Designing AI for human values. *ITU Journal, ICT Discoveries*, 1, 1-8.
- Dignum, V. (2019). *Responsible Artificial Intelligence: How to Develop and Use AI in a Responsible Way*. Springer Nature.
- Grover, P., Kar, A. K., & Dwivedi, Y. K. (2020). Understanding artificial intelligence adoption in operations management: insights from the review of academic literature and social media discussions. *Annals of Operations Research*, 1-37.
- Gupta, S., Kamboj, S., & Bag, S. (2021). Role of risks in the development of responsible artificial intelligence in the digital healthcare domain. *Information Systems Frontiers*, 1-18.
- Lee, J., Davari, H., Singh, J., & Pandhare, V. (2018). Industrial Artificial Intelligence for industry 4.0-based manufacturing systems. *Manufacturing Letters*, 18, 20-23.
- Mezgár, I., & Váncza, J. (2022). From ethics to standards—A path via responsible AI to cyber-physical production systems. *Annual Reviews in Control*.
- Verma, R., & Ainapur, P. Demystifying Explainable Artificial Intelligence: Benefits, Use Cases, and Models. Erişim Tarihi : 13.11.2022. Erişim Linki : <https://www.birlasoft.com/articles/demystifying-explainable-artificial-intelligence>
- Wang, Y., Xiong, M., & Olya, H. (2020, January). Toward an understanding of responsible artificial intelligence practices. In *Proceedings of the 53rd hawaii international conference on system sciences* (pp. 4962-4971). Hawaii International Conference on System Sciences (HICSS).

KAYNAKLAR

- Beyazgül, M., Kayam, Y. ve Engelsman, F. (2000). Estimation Methods for Crop Water Requirements in the Gediz Basin of Western Turkey. *Journal of Hydrology*, 229(1-2), 19-26.
- Beyribey, M., Çakmak, B., Sönmez, F.K. ve Oğuz, M. (1997). Sulama Şebekelerinde Blaney-Criddle ve Penman-Monteith Yöntemlerine Göre Sulama Suyu İhtiyacının Karşıllanması. *Tarım Bilimleri Dergisi*, 3(1), 74-78.
- Blaney, H.F. ve Criddle, W.D. (1950). *Determining Water Requirements in Irrigated Areas from Climatological and Irrigation Data*. Washington: USDA (SCS).
- Dağdelen, N., Yılmaz, E. ve Durdu, Ö.F. (2005). Aydın Ovası Koşullarında Yüzey Sulama Yöntemi ile Sulanan Pamuğun Su Tüketimi. *ADÜ Ziraat Fakültesi Dergisi*, 2(2), 21-26.
- Doğan, A. ve Şanlı, A.S. (2016). Beyşehir Gölü Su Kullanımının İklim Verilerine Bağlı Optimizasyonu. *Dicle Üniversitesi Mühendislik Fakültesi Dergisi*, 7(2), 191-200.
- DSİ (2010). *DSİ II. Bölge Müdürlüğü Manisa Salihli Projesi Yeşilkavak Barajı ve Sulaması Planlama Raporu*. Ankara.
- Jensen, M.E. (1983). *Design and Operation of Farm Irrigation Water Requirements*. St. Joseph, Michigan: ASAE.
- Kodal, S., Yıldırım, Y.E. ve Akgün, M. (1988). Çeltik Bitkisi Su Tüketimi ve Sulama Suyu İhtiyacının Hesaplanması. İçinde, *A. Ü. Ziraat Fakültesi Yıllığı*. Ankara.
- Serbeş, Z.A., Okkan, U. ve Aşık, Ş. (2018). Olası İklim Değişikliği Senaryoları Altında Net Sulama Suyu İhtiyacının Tahminlenmesi: Menemen Sol Sahil Örneği. *Süleyman Demirel Üniversitesi Ziraat Fakültesi Dergisi*, 1. Uluslararası Tarımsal Yapılar ve Sulama Kongresi Özel Sayısı, 91-101.
- Sevinç, E. (2013). Türkiye'nin Su Politikası ve Barajlar: Haznelerin Tasarımında Risk Esaslı Yöntemlerin Kullanımı. Yüksek Lisans Tezi. İzmir: Dokuz Eylül Üniversitesi.
- Taş, İ. ve Kırnak, H. (2011). Yarı Kurak İklim Bölgelerinde Bitki Su Tüketiminin Tahmininde Kullanılabilecek Ampirik Modeller. *ADÜ Ziraat Fakültesi Dergisi*, 8(1), 57-66.
- Uçar, Y., Kazaz, S., Eraslan İnal, F. ve Baydar, H. (2017). Empirical Models Likely to be used to Estimate the Evapotranspiration of Oil Rose (*Rosa Damascena* Mill.). *Süleyman Demirel Üniversitesi Ziraat Fakültesi Dergisi*, 12(1), 1-10.
- Vanlı, M. ve Toker, A.E. (2000). Sulama Suyu İhtiyacının Hesaplanması. İçinde. Hidroloji Semineri (63-83). İstanbul.

KAYNAKLAR

- Ağırbasar, Ö. (2006). Dış Duvar Kaplama Ürünlerinin Seçiminde Ürün Bilgilerinin Düzenlenmesi. Yüksek Lisans Tezi. İstanbul: Yıldız Teknik Üniversitesi, Fen Bil. Enst.
- Demirdağ, S., Gündüz, L. (2003). Volkanik Cürüfların İnşaat Endüstrisinde Hafif Beton Agregası Olarak Değerlendirilme Kriterleri (s51-58). III. Ulusal Kırmataş Sempozyumu, İstanbul.
- Demirdağ, S., Gündüz, L. (2008). Strength Properties Of Volcanic Slag Aggregate Lightweight Concrete For High Performance Masonry Units. *Construction And Building Materials* 22(3):135–142.
- Gündüz, L., Kalkan, Ş.O. (2022). The Effect of Diferent Natural Porous Aggregates on Thermal Characteristic Feature in Cementitious Lightweight Mortars for Sustainable Buildings, *Iranian Journal of Science and Technology, Transactions of Civil Engineering*. <https://doi.org/10.1007/s40996-022-00937-3>.
- Kalkan O. Ş., Gündüz L. (2015). Dış Cephe Mimari Uygulamalarda Yeni Nesil Kompozit Bileşenli Harçların Teknik Değerlendirilmesi Üzerine Bir Çalışma. 1. Uluslararası Mühendislik Mimarlık ve Tasarım Kongresi (99-101). Kocaeli.
- Keller, J., Ryan, W.B.F., Ninkovich, D., Altherr, R. 1978. Explosive Volcanic Activity İn The Mediterranean, Over The Past 200,000 Years As Recorded in Deep-Sea Sediments, *Geol. Soc. Amer. Bull.* Vol. 89, 591-604.
- Seyran, S. N. (2012). Dekoratif Yalıtımlı Dış Cephe Kaplama Plaka Üretiminde Değerlendirilmesi. Yüksek Lisans Tezi. Isparta: Süleyman Demirel Üniversitesi, Fen Bilimleri Enstitüsü.
- Şapcı, N. (2021). Çimento Esaslı Dış Cephe Kaplama Malzemelerinin Üretiminde Kompozit Bileşenli Harçların Teknik Değerlendirilmesi. *El-Cezeri Journal of Science and Engineering*. Cilt: 8, Sayı: 2, s. 981-993, <https://doi.org/10.31202/ecjse.904032>
- TS EN 998-1, Kâgir harcı – Özellikler, Bölüm 1: Kaba ve İnce Sıva Harcı”, Ankara, TSE, Şubat, 2006.
- TS EN 1015-3, Kâgir Harcı- Deney Metotları, “Bölüm 3: Taze Harç Kıvamının Tayini (Yayılma tablası ile)”, Ankara, TSE, Kasım, 2000.
- TS EN 1015-10, Kâgir Harcı-Deney Metotları, “Bölüm 10: Sertleşmiş Harcın Boşluklu Kuru Birim Hacim Kütlelerinin Tayini”, Ankara, TSE, Nisan, 2001.
- TS EN 1015-11, Kâgir Harcı - Deney Metotları, “Bölüm 11: Sertleşmiş Harcın Basınç ve Eğilme Dayanımının Tayini”, Ankara, TSE, Ekim, 2000.

Editör:

Prof. Dr. Tamer Kutluca

Matematik ve Fen

Alanında
Uluslararası Arařtırmalar VIII

EĐİTİM
yayınevi

MATEMATİK VE FEN ALANINDA ULUSLARARASI ARAŞTIRMALAR VIII

Editör: Prof. Dr. Tamer Kutluca

Genel Yayın Yönetmeni: Yusuf Ziya Aydoğan (yza@egitimyayinevi.com)

Genel Yayın Koordinatörü: Yusuf Yavuz (yusufyavuz@egitimyayinevi.com)

Sayfa Tasarımı: Eğitim Yayınevi Grafik Birimi

Kapak Tasarımı: Eğitim Yayınevi Grafik Birimi

T.C. Kültür ve Turizm Bakanlığı

Yayıncı Sertifika No: 47830

ISBN: 978-625-6382-10-7

1. Baskı, Kasım 2022

Baskı Cilt

Uzun Dijital Matbaacılık

İstanbul Cad. İstanbul Çarşısı No: 48/48 - 49 İskitler 06070 / Ankara

Matbaa Sertifika No: 47865

Kütüphane Kimlik Kartı

MATEMATİK VE FEN ALANINDA ULUSLARARASI ARAŞTIRMALAR VIII

Editör: Prof. Dr. Tamer Kutluca

144 s., 165x240 mm

Kaynakça var, dizin yok.

ISBN: 978-625-6382-10-7

Copyright © Bu kitabın Türkiye'deki her türlü yayın hakkı Eğitim Yayınevi'ne aittir. Bütün hakları saklıdır. Kitabın tamamı veya bir kısmı 5846 sayılı yasanın hükümlerine göre kitabı yayımlayan firmanın ve yazarlarının önceden izni olmadan elektronik/mekanik yolla, fotokopi yoluyla ya da herhangi bir kayıt sistemi ile çoğaltılamaz, yayımlanamaz.

EĞİTİM

yayınevi

Yayınevi Türkiye Ofis: İstanbul: Eğitim Yayınevi Tic. Ltd. Şti., Atakent mah. Yasemen sok. No: 4/B, Ümraniye, İstanbul, Türkiye

Konya: Eğitim Yayınevi Tic. Ltd. Şti., Fevzi Çakmak Mah. 10721 Sok. B Blok, No: 16/B, Safakent, Karatay, Konya, Türkiye
+90 332 351 92 85, +90 533 151 50 42, 0 332 502 50 42
bilgi@egitimyayinevi.com

Yayınevi Amerika Ofis: New York: Eğitim Publishing Group, Inc.
P.O. Box 768/Armonk, New York, 10504-0768, United States of America
americaoffice@egitimyayinevi.com

Lojistik ve Sevkiyat Merkezi: Kitapmatik Lojistik ve Sevkiyat Merkezi, Fevzi Çakmak Mah. 10721 Sok. B Blok, No: 16/B, Safakent, Karatay, Konya, Türkiye
sevkiyat@egitimyayinevi.com

Kitabevi Şubesi: Eğitim Kitabevi, Şükran mah. Rampalı 121, Meram, Konya, Türkiye
+90 332 499 90 00
bilgi@egitimkitabevi.com

İnternet Satış: www.kitapmatik.com.tr
+90 537 512 43 00
bilgi@kitapmatik.com.tr

KAYNAKLAR

- Ahmad, R., & Sardar, M. (2015). Enzyme immobilization: an overview on nanoparticles as immobilization matrix. *Biochemistry and Analytical Biochemistry*, 4(2), 1.
- Aslan, Y., & Tanrıseven, A. (2007). Immobilization of Pectinex Ultra SP-L to produce galactooligosaccharides. *Journal of Molecular Catalysis B: Enzymatic*, 45(3-4), 73-77.
- BerAn, M., Pinkrová, J., UrBAn, M., & DrAhorád, J. (2016). Immobilisation of endoinulinase on polyhydroxybutyrate microfibrils. *Czech Journal of Food Sciences*, 34(6), 541-546.
- Bradford, M. M. (1976). A rapid and sensitive method for the quantitation of microgram quantities of protein utilizing the principle of protein-dye binding. *Analytical biochemistry*, 72(1-2), 248-254.
- Brena, B., González-Pombo, P., & Batista-Viera, F. (2013). Immobilization of enzymes: a literature survey. *Immobilization of enzymes and cells*, 15-31.
- Cao, L. (2005). Introduction: Immobilized enzymes: Past, present and prospects. *Carrier-bound immobilized enzymes: principles, application and design*, 1, 1-52.
- Chen, H., Zhang, Q., Dang, Y., & Shu, G. (2013). The effect of glutaraldehyde cross-linking on the enzyme activity of immobilized β -galactosidase on chitosan bead. *Advance Journal of Food Science and Technology*, 5(7), 932-935.
- Compton, R. G., Wildgoose, G. G., & Wong, E. L. (2009). Carbon Nanotube-Based Sensors and Biosensors. *Biosensing Using Nanomaterials*, 1-38.
- de Oliveira Kuhn, G., Rosa, C. D., Silva, M. F., Treichel, H., de Oliveira, D., & Oliveira, J. V. (2013). Synthesis of Fructooligosaccharides from *Aspergillus niger* Commercial Inulinase Immobilized in Montmorillonite Pretreated in Pressurized Propane and LPG. *Applied Biochemistry and Biotechnology*, 169(3), 750-760. doi:10.1007/s12010-012-0007-z
- Ettalibi, M., & Baratti, J. (2001). Sucrose hydrolysis by thermostable immobilized inulinases from *Aspergillus ficuum*. *Enzyme and Microbial Technology*, 28(7-8), 596-601.
- Feng, W., & Ji, P. (2011). Enzymes immobilized on carbon nanotubes. *Biotechnology advances*, 29(6), 889-895.
- Garlet, T. B., Weber, C. T., Klaic, R., Foletto, E. L., Jahn, S. L., Mazutti, M. A., & Kuhn, R. C. (2014). Carbon nanotubes as supports for inulinase immobilization. *Molecules*, 19(9), 14615-14624.
- Garuba, E. O., & Onilude, A. (2018). Immobilization of thermostable exo-inulinase from mutant thermophilic *Aspergillus tamarii*-U4 using kaolin clay and its application in inulin hydrolysis. *Journal of Genetic Engineering and Biotechnology*, 16(2), 341-346.
- Gill, P. K., Manhas, R. K., & Singh, P. (2006). Hydrolysis of inulin by immobilized thermostable extracellular exoinulinase from *Aspergillus fumigatus*. *Journal of Food Engineering*, 76(3), 369-375.
- Guisan, J. M. (2013). New opportunities for immobilization of enzymes *Immobilization of enzymes and cells* (pp. 1-13): Springer.
- Huang, W., Taylor, S., Fu, K., Lin, Y., Zhang, D., Hanks, T. W., . . . Sun, Y.-P. (2002). Attaching Proteins to Carbon Nanotubes via Diimide-Activated Amidation. *Nano Letters*, 2(4), 311-314. doi:10.1021/nl010095i
- Iijima, S., & Ichihashi, T. (1993). Single-shell carbon nanotubes of 1-nm diameter. *nature*, 363(6430), 603-605.
- Jamie, A., Alshami, A. S., Maliabari, Z. O., AliAteih, M., & Al Hamouz, O. C. S. (2016). Immobilization and enhanced catalytic activity of lipase on modified MWCNT for oily wastewater treatment. *Environmental Progress & Sustainable Energy*, 35(5), 1441-1449.
- Karimi, M., Chaudhury, I., Jianjun, C., Safari, M., Sadeghi, R., Habibi-Rezaei, M., & Kokini, J. (2014). Immobilization of endo-inulinase on non-porous amino functionalized silica nanoparticles. *Journal of molecular catalysis B: enzymatic*, 104, 48-55.
- Khan, A. A., & Alzohairy, M. A. (2010). Recent advances and applications of immobilized enzyme technologies: a review. *Res J Biol Sci*, 5(8), 565-575.

- Kovalenko, G. A., & Perminova, L. V. (2008). Immobilization of glucoamylase by adsorption on carbon supports and its application for heterogeneous hydrolysis of dextrin. *Carbohydrate Research*, 343(7), 1202-1211.
- Kuhn, G. d. O., Silva, M. F., Mulinari, J., Golunski, S., Dallago, R. M., Dalla Rosa, C., . . . Mossi, A. J. (2016). *Aspergillus niger* inulinase immobilized in polyurethane foam and treated in pressurized LPG: A potential catalyst for enzymatic synthesis of fructooligosaccharides. *Biocatalysis and Biotransformation*, 34(6), 291-294.
- Kushi, R., Monti, R., & Contiero, J. (2000). Production, purification and characterization of an extracellular inulinase from *Kluyveromyces marxianus* var. *bulgaricus*. *Journal of Industrial Microbiology and Biotechnology*, 25(2), 63-69.
- Manzoni, M., & Cavazzoni, V. (1992). Hydrolysis of topinambur (Jerusalem artichoke) fructans by extracellular inulinase of *Kluyveromyces marxianus* var. *bulgaricus*. *Journal of Chemical Technology & Biotechnology*, 54(4), 311-315.
- Marschelke, C., Müller, M., Köpke, D., Matura, A., Sallat, M., & Synytska, A. (2018). Hairy particles with immobilized enzymes: impact of particle topology on the catalytic activity. *ACS applied materials & interfaces*, 11(1), 1645-1654.
- Martin, M. T., Plou, F. J., Alcalde, M., & Ballesteros, A. (2003). Immobilization on Eupergit C of cyclodextrin glucosyltransferase (CGTase) and properties of the immobilized biocatalyst. *Journal of molecular catalysis B: enzymatic*, 21(4-6), 299-308.
- Miller, G. L. (1959). Use of dinitrosalicylic acid reagent for determination of reducing sugar. *Analytical chemistry*, 31(3), 426-428.
- Mohamed, T. M., El-Souod, S. M. A., Ali, E. M., El-Badry, M. O., El-Keiy, M. M., & Aly, A. S. (2014). Immobilization and characterization of inulinase from *Ulocladium atrum* on nonwoven fabrics. *Journal of biosciences*, 39(5), 785-793.
- Nguyen, Q. D., Rezessy-Szabó, J. M., Czukor, B., & Hoschke, Á. (2011). Continuous production of oligofructose syrup from Jerusalem artichoke juice by immobilized endo-inulinase. *Process Biochemistry*, 46(1), 298-303. doi:<https://doi.org/10.1016/j.procbio.2010.08.028>
- Prlainović, N. Ž., Bezbradica, D. I., Knežević-Jugović, Z. D., Stevanović, S. I., Ivić, M. L. A., Uskoković, P. S., & Mijin, D. Ž. (2013). Adsorption of lipase from *Candida rugosa* on multi walled carbon nanotubes. *Journal of Industrial and Engineering Chemistry*, 19(1), 279-285.
- Ramani, K., Boopathy, R., Vidya, C., Kennedy, L. J., Velan, M., & Sekaran, G. (2010). Immobilisation of *Pseudomonas gessardii* acidic lipase derived from beef tallow onto mesoporous activated carbon and its application on hydrolysis of olive oil. *Process Biochemistry*, 45(6), 986-992.
- Risso, F. V., Mazutti, M. A., Treichel, H., Costa, F., Maugeri, F., & Rodrigues, M. I. (2012). Comparison between systems for synthesis of fructooligosaccharides from sucrose using free inulinase from *Kluyveromyces marxianus* NRRL Y-7571. *Food and bioprocess technology*, 5(1), 331-337.
- Saifuddin, N. M., Raziah, A. Z., & Junizah, A. R. (2013). Carbon Nanotubes: A Review on Structure and Their Interaction with Proteins. *Journal of chemistry*, 2013, 676815.
- Segel, I. H. (1976). *Biochemical calculations: how to solve mathematical problems in general biochemistry*. Retrieved from
- Shuai, W., Das, R. K., Naghdi, M., Brar, S. K., & Verma, M. (2017). A review on the important aspects of lipase immobilization on nanomaterials. *Biotechnology and applied biochemistry*, 64(4), 496-508.
- Singh, R. S., Chauhan, K., & Kennedy, J. F. (2019). Fructose production from inulin using fungal inulinase immobilized on 3-aminopropyl-triethoxysilane functionalized multiwalled carbon nanotubes. *International journal of biological macromolecules*, 125, 41-52.
- Sirisha, V. L., Jain, A., & Jain, A. (2016). Enzyme immobilization: an overview on methods, support material, and applications of immobilized enzymes. *Advances in food and nutrition research*, 79, 179-211.

- Smalla, K., Turkova, J., Coupek, J., & Hermann, P. (1988). Influence of Salts on the Covalent Immobilization of Proteins to Modified Copolymers of 2-Hydroxyethyl Methacrylate with Ethylene Dimethacrylate. *Biotechnology and applied biochemistry*, 10(1), 21-31.
- Tamer, T., Omer, A., & Hassan, M. (2016). Methods of Enzyme Immobilization. *International Journal of Current Pharmaceutical Review and Research*, 7, 385-392.
- Torabizadeh, H., & Mahmoudi, A. (2018). Inulin hydrolysis by inulinase immobilized covalently on magnetic nanoparticles prepared with wheat gluten hydrolysates. *Biotechnology reports*, 17, 97-103.
- Yewale, T., Singhal, R. S., & Vaidya, A. A. (2013). Immobilization of inulinase from *Aspergillus niger* NCIM 945 on chitosan and its application in continuous inulin hydrolysis. *Biocatalysis and Agricultural Biotechnology*, 2(2), 96-101.
- Zniszczoł, A., Herman, A. P., Szymańska, K., Mrowiec-Białoń, J., Walczak, K. Z., Jarzębski, A., & Boncel, S. (2016). Covalently immobilized lipase on aminoalkyl-, carboxy- and hydroxy-multi-wall carbon nanotubes in the enantioselective synthesis of Solketal esters. *Enzyme and Microbial Technology*, 87, 61-69.

KAYNAKÇA

- Akyeşilmen, N. (2014). Uluslararası insan hakları düzenlemeleri ve eğitim: Eğitime hak temelli bir bakış. *Milli Eğitim Dergisi*, 44(201), 5-16.
- Arslan, H., Sabah, S., & Göksoy, M. Z. (2006). İlköğretim Okullarında Çalışan Ücretli Öğretmenlerin Verimliliklerinin Araştırılması. *Eurasian Journal of Educational Research (EJER)*(24).
- Avşar Kurnaz, Ş. (2009). *Türkiye’de Çocuk Yoksulluğu*. (Uzmanlık Tezi). Ankara.
- Aydın, A., Sarier, Y., & Uysal, Ş. (2012). Sosyoekonomik ve sosyokültürel değişkenler açısından PISA matematik sonuçlarının karşılaştırılması. *Eğitim ve Bilim*, 37(164), 20-30.
- Aydın, R. (2019). Eğitimde fırsat ve imkan eşitliği. In M. A. Sözer (Ed.), *Eğitim Sosyolojisi*. Ankara: Pegem Akademi.
- Azar, A. (2011). Türkiye’deki Öğretmen Eğitimi Üzerine Bir Söylem: Nitelik mi, Nicelik mi? *Yükseköğretim ve Bilim Dergisi*, 1(1), 36-38.
- Bradley, R. H., & Caldwell, B. M. (1984). The relation of infants’ home environments to achievement test performance in first grade: A follow-up study. *Child development*, 803-809.
- Bradley, R. H., Whiteside-Mansell, L., Brisby, J. A., & Caldwell, B. M. (1997). Parents’ socioemotional investment in children. *Journal of Marriage and the Family*, 77-90.
- Brooks-Gunn, J., Duncan, G. J., & Maritato, N. (1997). Poor families, poor outcomes: The well-being of children and youth. *Consequences of growing up poor*, 1997, 1-17.
- Burton, L. (1990). *Gender and mathematics: An international perspective*: ERIC.
- Campbell, J. I. (1995). Mechanisms of simple addition and multiplication: A modified network-interference theory. *Mathematical cognition*, 1, 121-164.
- Charanchi, A. (2011). A Study of Influence of Mother-Tongue, Teacher’s Qualification, Gender and Experience on Performance in Primary School Mathematics in Katsina State. *Journal of Research in National Development*, 9(2), 147-154.
- Cheadle, J. E. (2008). Educational investment, family context, and children’s math and reading growth from kindergarten through the third grade. *Sociology of education*, 81(1), 1-31.
- Conger, R. D., Ge, X., Elder Jr, G. H., Lorenz, F. O., & Simons, R. L. (1994). Economic stress, coercive family process, and developmental problems of adolescents. *Child development*, 65(2), 541-561.
- Crosnoe, R., & Cooper, C. E. (2010). Economically disadvantaged children’s transitions into elementary school: Linking family processes, school contexts, and educational policy. *American Educational Research Journal*, 47(2), 258-291.
- DeFlorio, L., & Beliakoff, A. (2015). Socioeconomic status and preschoolers’ mathematical knowledge: The contribution of home activities and parent beliefs. *Early Education and Development*, 26(3), 319-341.
- Del Río, M. F., Susperreguy, M. I., Strasser, K., & Salinas, V. (2017). Distinct influences of mothers and fathers on kindergartners’ numeracy performance: The role of math anxiety, home numeracy practices, and numeracy expectations. *Early Education and Development*, 28(8), 939-955.
- Demiray, E. (2013). Uzaktan eğitim ve kadın eğitiminde uzaktan eğitimin önemi. *Eğitim ve Öğretim Araştırmaları Dergisi*, 2(2), 155-168.
- Diñçer, M. A., & Uysal-Kolaşın, G. (2009). *Türkiye’de öğrenci başarısında eşitsizliğin belirleyicileri*. Retrieved from İstanbul:
- Doğan, İ. (2011). *Eğitim sosyolojisi*. Ankara: Nobel Yayıncılık.
- Duncan, G. J., & Magnuson, K. A. (2003). Off with Hollingshead: Socioeconomic resources, parenting, and child development. *Socioeconomic status, parenting, and child development*, 287, 83-106.
- Dylan, W. (2000). Assessment: Social justice and social consequences. *British Educational Research Journal*, 26(5), 661-663.
- Ferreira, F. H. G., & Gignoux, J. (2010). *Eğitimde Fırsat Eşitsizliği: Türkiye Örneği*. Retrieved from Ankara:
- Gedikoğlu, T. (2005). Avrupa birlii sürecinde türk eğitim sistemi: sorunlar ve çözüm önerileri. *Mersin Üniversitesi Eğitim Fakültesi Dergisi*, 1(1), 66-80.

- Griffin, S. A., Case, R., & Siegler, R. S. (1994). *Rightstart: Providing the central conceptual prerequisites for first formal learning of arithmetic to students at risk for school failure*: The MIT Press.
- Haveman, R., & Wolfe, B. (1995). The determinants of children's attainments: A review of methods and findings. *Journal of economic literature*, 33(4), 1829-1878.
- Kadan, G., & Küçükali, R. (2020). Kapsayıcı eğitim. In R. Küçükali (Ed.), *Eğitim Sosyolojisi*. Ankara: Anı Yayıncılık.
- Kaiser, G., & Rogers, P. (2005). *Equity in mathematics education: Influences of feminism and culture*. London: Routledge.
- Karadeniz, A. (2017). Açık ve uzaktan öğrenmede cinsiyet boyutu. In V. Yüzer (Ed.), *Açık ve Uzaktan Öğrenmede Bireysel Farklılıklar*. Eskişehir: Anadolu Üniversitesi.
- Kılcan, B., Çepni, O., & Kılınç, A. (2017). Mülteci Öğrencilere Yönelik Tutum Ölçeğinin Geliştirilmesi Geçerlik ve Güvenirlik Çalışmaları. *International Journal of Human Sciences*, 14(2), 1045-1057.
- Kılıç, E., & Karadeniz, Ş. (2004). Cinsiyet ve öğrenme stilinin gezinme stratejisi ve başarıya etkisi. *Gazi Üniversitesi Gazi Eğitim Fakültesi Dergisi*, 24(3), 129-146.
- Knapp, M. S., Shields, P. M., & Turnbull, B. J. (1995). Academic challenge in high-poverty classrooms. *Phi Delta Kappan*, 76(10), 770.
- Kordaki, M., & Berdousis, I. (2014). Course selection in computer science: Gender differences. *Procedia-Social and Behavioral Sciences*, 116, 4770-4774.
- MEB. (2022). *Hizmetiçi Eğitim Faaliyetleri Tablosu*. Retrieved from Ankara: https://sgb.meb.gov.tr/meb_iys_dosyalar/2021_09/10141326_meb_istatistikleri_orgun_egitim_2020_2021.pdf
- NCTM. (2000). *Principles and standards for school mathematics*. Reston, VA: The National Council of Teachers of Mathematics, Inc.
- Oginni Omoniye, I., & Owolabi Olabode, T. (2013). Effect of mother tongue and mathematical language on primary school pupils performance in mathematics. *Journal of Emerging Trends in Educational Research and Policy Studies*, 4(3), 542-546.
- Perez, A. L., & Alieto, E. (2018). Change of "Tongue" from English to a Local Language: A Correlation of Mother Tongue Proficiency and Mathematics Achievement. *Online Submission*, 14, 132-150.
- Reardon, S. F. (2011). The widening academic achievement gap between the rich and the poor: New evidence and possible explanations. *Whither opportunity*, 1(1), 91-116.
- Reyes, L. H., & Stanic, G. M. (1988). Race, sex, socioeconomic status, and mathematics. *Journal for research in mathematics education*, 19(1), 26-43.
- Ricablanca, J. D. (2014). Effectiveness of mother tongue-based instruction on pupils' achievement in mathematics. *Unpublished Thesis. Central Mindanao University*.
- Silver, E. A., & Stein, M. K. (1996). The QUASAR project: The "revolution of the possible" in mathematics instructional reform in urban middle schools. *Urban Education*, 30(4), 476-521.
- Sirin, S. R. (2005). Socioeconomic Status and Academic Achievement: A Meta-Analytic Review of Research. *Review of Educational Research*, 75(3), 417-453. doi:10.3102/00346543075003417
- Susperreguy, M. I., Di Lonardo Burr, S., Xu, C., Douglas, H., & LeFevre, J. A. (2020). Children's home numeracy environment predicts growth of their early mathematical skills in kindergarten. *Child development*, 91(5), 1663-1680.
- TDK. (2021). Eşitlik. *Güncel Türkçe Sözlük*. Online. Retrieved from <http://www.tdk.gov.tr/>
- Tezcan, M. (2021). *Eğitim sosyolojisi*. Ankara: Anı Yayıncılık.
- Thomson, S. (2018). Achievement at school and socioeconomic background—an educational perspective. In (Vol. 3, pp. 1-2): Nature Publishing Group.
- Vandermaas-Peeler, M., Nelson, J., Bumpass, C., & Sassine, B. (2009). Social contexts of development: Parent-child interactions during reading and play. *Journal of Early Childhood Literacy*, 9(3), 295-317.
- Yıldırım, M., Beltekin, N., & Oral, T. (2018). Kızların okula erişim ve devam oranlarının artırılması: ikna süreci. *E-Şarkiyat İlmî Araştırmalar Dergisi*, 10(2), 783-804.
- YÖK. (2022). Yeni Öğretmen Yetiştirme Lisans Programları. Retrieved from <https://www.yok.gov.tr/kurumsal/idari-birimler/egitim-ogretim-dairesi/yeni-ogretmen-yetistirme-lisans-programlari>

KAYNAKÇA

- Yiğit Koyunkaya, M. & Tataroğlu Taşdan, B. (2019). Matematik Öğretmen Adaylarının Ders Planlarının Teknoloji Entegrasyonu Açısından Değerlendirilmesi. *Eskişehir Osmangazi Üniversitesi Sosyal Bilimler Dergisi*, Eskişehir Osmangazi Üniversitesi Sosyal Bilimler Dergisi Armağan Özel Sayısı, 1137-1166.
- Poçan, S. , Altay, B. ve Yaşaroğlu, C. (2021). Matematik Öğretiminde Mobil Teknoloji Kullanımına Yönelik Veli Görüşleri. *İnönü Üniversitesi Eğitim Fakültesi Dergisi*, 22 (1), 500-532.
- Öksüz, Y. D. D. C. ve Ak, Y. D. D. Ş. (2009). Öğretmen Adaylarının İlköğretim Matematik Öğretiminde Teknoloji Kullanımına İlişkin Algıları. *Van Yüzüncü Yıl Üniversitesi Eğitim Fakültesi Dergisi*, 6 (2), 1-19.
- Seferoğlu, Akbıyık, ve Bulut. (2008). İlköğretim öğretmenlerinin ve öğretmen adaylarının bilgisayarın öğrenme-öğretme sürecinde kullanımı ile ilgili algıları . *Hacettepe üniversitesi eğitim fakültesi dergisi*, 273-283.
- Şimşek, A., Özdamar, N., Becit, G., Kılıçer, K., Akbulut, Y., ve Yıldırım, Y. (2007). Türkiye'deki Eğitim Teknolojisi Araştırmalarında Güncel Eğilimler. *Selçuk Üniversitesi Sosyal Bilimler Enstitüsü Dergisi*. 439-458.
- Tatar, E., Kağızmanlı, T., ve Akkaya, A. (2013). Türkiye'deki Teknoloji Destekli Matematik Eğitimi Araştırmalarının İçerik Analizi. *Dokuz Eylül Üniversitesi Buca Eğitim Fakültesi Dergisi*, 35, 33-45.
- Tekindal, M., ve Uğuz Arsu, Ş. (2020). Nitel Araştırma Yöntemi Olarak Fenomenolojik Yaklaşımın Kapsamı ve Sürecine Yönelik bir Derleme. *Ufku Ötesi Bilim Dergisi*, 20(1), 153-182.
- Yavuz, S. ve Coşkun, E. (2008). Sınıf Öğretmenliği Öğrencilerinin Eğitimde Teknoloji Kullanımına İlişkin Tutum ve Düşünceleri. *Hacettepe üniversitesi eğitim fakültesi dergisi*, 34, 276-286.
- Yıldırım, A. ve Şimşek, H. (2018). *Sosyal Bilimlerde Nitel Araştırma Yöntemleri*. Seçkin Yayınları .
- Yılmaz, M. (2007). Sınıf Öğretmeni Yetiştirmede Teknoloji Eğitimi. *Gazi Eğitim Fakültesi Dergisi*, 1(27), 155-167.

KAYNAKLAR

- Alagöz, C.A., 1967. Sivas Çevresi ve Doğusunda Jips Karstı olayları A.U. .D.T.C. Fak. Yayınları No: 175, Ankara.
- Akan, H., Civelek, S., 2001. *Astragalus aytatchii* (Fabaceae), a new species from Anatolia, Turkey. *Annales Botonici Fennici* 38, 167–170.
- Akpulat, H.A., Çelik, N., 2002. Sivas-Sıcak Çernmik Arası Florası. *Cumhuriyet Üniversitesi Fen Bilimleri Dergisi*, 1, 1–15.
- Akpulat, H.A., Çelik, N., 2005. Flora of gypsum areas in Sivas in the eastern part of Cappadocia in Central Anatolia, Turkey, *Journal of Arid Environments*, 61, 27–46 45
- Boissier, E., 1867–1884. Flora Orientalis, vols. I–V, Geneva.
- Bor, N.L., 1968. Gramineae Juss. In: Townsend, C.C., Evan, G., Al-Rawi, A. (Eds.), Flora of Iraq, vol. 9. Ministry of Agriculture Republic of Iraq, Baghdad.
- Boyardgiev, T.G., 1976. Contribution to the knowledge of gypsiferous soil, AGON/SF/SYR/67/522. FAO, Rome. Brummit, R.K., Powel, C.E. (Eds.), 1992. Authors of Plant Names. Royal Botanic Garden, Kew.
- Ceyhan, F., 1987. Sivas Güneydoğusundaki Tuz ve Jips Yataklarının Jeolojisi, Oluşumu, Kökeni ve Ekonomik Özellikleri, *Cumhuriyet Üniv. Fen Bilimleri Yüksek Lisans Tezi*, Sivas.
- Civelek, Ş., 1994. Taşlıdere (Sivas) Çevresindeki Jipsli Topraklara Özgü Bazı Taksonlar. *Fırat Üniversitesi Fen ve Mühendislik Bilimleri Dergisi*, 6 (2), 107–113.
- Christensen, K.I., Akpulat, H.A. (2006). *Iris celikii* (Iridaceae), a new species from northeastern Turkey, *Nordic Journal of Botany*, 24, 207-210.
- Çelik, N., Yıldız, B., 1989. Tecer Dağları (Sivas) Florası. *Cumhuriyet Üniversitesi Fen Bilimleri Dergisi*, 14, 3–16.A
- Çelik, N., Akpulat, H.A. (2008). *Achillea sivasica* (Asteraceae: sect. *Babounya* (DC.) O.Hoffm.), a new species from Inner Anatolia, Turkey, *Kew Bulletin*, 63 (3), 485-489. RTICLE IN PRESS
- Davis, P.H. (Ed.), 1965–1985. Flora of Turkey and the East Aegean Islands, 1 (1965); 2 (1967); 3 (1970); 4 (1972); 5 (1975); 6 (1978); 7 (1982); 8 (1984); 9(1985). Edinburgh Univ. Press, Edinburgh.
- Davis, P.H., Mill, R.R., Tan, K. (Eds.), 1988. Flora of Turkey and the East Aegean Islands Suppl., vol. 10 (supplement 1), Edinburgh Univ. Press, Edinburgh.
- Ekim, T., ve ark. 2000. Türkiye Bitkileri Kırmızı Kitabı (Red Data Book of Turkish Plants). Türkiye Tabiatını Koruma Derneği ve Van 100. Yıl Üniv. Yayınları.
- Gökçe, A., Ceyhan, F., 1988. Sivas ili güney kısmı jipsli alan çökelleri. *Cumhuriyet Üniversitesi Jeoloji Dergisi*, Seri A-Yerbilimleri, 5(1).
- Güner, A., Özhatay, N., Ekim, T., Başer, K.H.C. (Eds.), 2000. Flora of Turkey and East Aegean Islands, vol. 11 (supplement 2). Edinburgh Univ. Press, Edinburgh.
- Gürdal, B., Olcay, B., Tuncay, H.O., Akalın, U.E. (2021). *Ferulago akpulatii* (Apiaceae): A new species from Central Anatolia, Turkey, *Phytotaxa*, 518(2), 100-108.
- Hamzaoglu, E., Aydogdu, M., 1993. Hafik (Sivas) ve Çevresindeki Jipsli Toprakların Florası. *Turkish Journal of Botany*, 19, 373–388. IUCN, (2022). The IUCN Red List of Threatened Species. Version 2022-1. <http://www.iucnredlist.org>. Erişim tarihi, 19.11.2022.
- Jafarzadeh, A.A., Zink, J.A., 2000. Worldwide Distribution and Sustainable Management of Soils with Gypsum. *Türkiye Toprak İlmi Derneği*, Bildiri Özetleri, Konya.
- Johnston, I.M., 1941. Gypsophily among Mexican desert plants. *Journal of the Arnold Arboretum*, Harvard University 22, 145–170.
- Komarov, V.L., Shishkin, B.K. (Eds.), 1963–64. Flora of USSR (English translation), vols. 1–24. Akademiya Nauk SSSR, Moscow, Leningrad.
- Ketenoglu, O., Aydogdu, M., Kurt, L., Akman, Y., Hamzaoglu, E., 2000.

- Syntaxonomic research on the gypsicole vegetation in Cappadocia, Turkey. *Israel Journal of Plant Sciences*, 48, 121–128. ARTICLE Meikle, R.D., 1977–1985. Flora of Cyprus, vols. 1–2. The Bentham Moxon Trust, Royal Botanic Gardens, Kew.
- Meyer, S.E., 1986. The ecology of gypsophile endemism in the eastern Mojave Desert. *Ecology* 67 (5), 1303–1313.
- Nebert, K., 1956. Sivas Vilayetinin Zara-İmranlı Mıntıkasındaki Jips Serilerin Stratigrafik Durumu Hakkında. *Maden Tetkik Arama Dergisi* 48, 76–82.
- Nydegger-Hügli, M., 1999. Zehnte Ergänzungen zu P.H. Davis' Flora of Turkey and the East Aegean Island 1–10. *Bauhinia* 13, 41–60.
- Özhatay, N., Byfield, A., Atay, S., 2003. Türkiye'nin Önemli Bitki Alanları. WWF Türkiye Doğal Hayatı Koruma Derneği, İstanbul.
- Parsons, P.F., 1976. Gypsophily in plants—a review. *American Midland Naturalist* 96, 1–20.
- Pignatti, S. (Ed.), 1982. Flora d'Italia, vols. 1–3. Bologna, Roma.
- Powell, A.M., Turner, B.L., 1977. Aspects of the plant biology of gypsum outcrops of the Chihuahuan Desert, 315–325. In: R.H. Wauter and D.H. Riskind, editors, Symposium on the biological resources of the Chihuahuan Desert, United States National Park Service Transactions and Proceedings Series 3.
- Rechinger, K.H. (Ed.), 1965–1977. Flora Iranica, Acad. Druk. Ver.Graz-Australia.
- Turkoglu Ş., Akpulat H. A., 2004. Chromosome numbers, karyotypes and 4C DNA contents of *Achillea sipikorensis* Hausskn. and Bornm. and *Achillea sintensisii* Hub.-Mor. (Asteraceae), *Caryologia*, cilt.57, sa.3, ss.244-249.
- Türkoğlu, I., Akan, H., Civelek, A., 2003. A new species of *Centaurea* (Asteraceae: sect. Psephelloideae) from Turkey. *Botanical Journal of the Linnean society* 143, 207–212.
- Tutin, G.T., et al., 1964–1980. Flora Europaea, vols. I–V. Univ. Press, Cambridge.
- Townsend, C.C., Evan, G. (Eds.), 1966–1985. Flora of Iraq, vols. 2, 4, 6, 8. Ministry of Agriculture Republic of Iraq, Baghdad.
- Zohary, M., 1966–1986. Flora Palaestina, vols. 1–4. Academic Press, Jerusalem, Israel.

Kaynakça

- Abeyssekera, L. ve P. Dawson, (2015). Motivation and Cognitive Load in the Flipped Classroom: Definition, Rationale and a Call for Research. *Higher Education Research & Development* 34(1), 1-14.
- Anderson, L. ve Brennan, J. P. (2015). An Experiment in “Flipped” Teaching in Freshman Calculus. *Primus: Problems, Resources, and Issues in Mathematics Undergraduate Studies*, 25(9-10), 861-875. <https://doi.org/10.1080/10511970.2015.1059916>
- Arslan, U. (2021). Ters Yüz Sınıf Modelinin Ortaokul Öğrencilerinin Matematik Dersindeki Akademik Başarıları ve Öz Düzenleme Becerileri Üzerine Etkisinin İncelenmesi. Yüksek Lisans Tezi. Adana: Çukurova Üniversitesi.
- Ayanoğlu, P. ve İncikabı, L. (2021). Ters Yüz Edilmiş Sınıflar ve Matematik Eğitimi. İçinde E. Yıldız ve İ. Arpacı (Editörler), *Matematik Eğitiminde Yenilikçi Teknolojiler* (s. 57-78). Ankara: Nobel Akademik Yayıncılık.
- Aydın, H. (2020). Ters-Yüz Edilmiş Sınıf Modelinin Tam Sayılarda İşlemler Konusunun Öğreniminde Akademik Başarıya Etkisi. Yüksek Lisans Tezi. Erzurum: Atatürk Üniversitesi.
- Aydın, B. ve Demirs, V. (2022). Are Flipped Classrooms Less Stressful and More Successful? An Experimental Study on College Students. *International Journal of Educational Technology in Higher Education*, 19(55), 1-17. <https://doi.org/10.1186/s41239-022-00360-8>
- Baker, J. W. (2000). The Classroom Flip: Using Web Course Management Tools to Become the Guide By the Side. Paper presented at the 11th international conference on college teaching and learning, Jacksonville, FL. Florida, April 12-15, 2000.
- Bergmann, J. ve Sams, A. (2012). Flip Your Classroom: Reach Every Student in Every Class Every Day. Eugene, Oregon and Washington DC: International Society for Technology in Education.
- Bergmann, J. ve Sams, A. (2015). Flipped Learning: Gateway to Student Engagement. Eugene, Oregon and Washington DC: International Society for Technology in Education.
- Bhagat, K. K., Chang, C. N. ve Chang, C. Y. (2016). The Impact of the Flipped Classroom on Mathematics Concept Learning in High School. *Educational Technology & Society*, 19(3), 134-142.
- Binkley, M., Erstad, O., Herman, J., Raizen, S., Ripley, M. ve Rumble, M. (2012). Defining 21st Century Skills. İçinde P. Griffin, B. McGaw ve E. Care (Editörler), *Assessment and Teaching of 21st Century Skills* (s. 17-66). New York: Springer Science and Business Media B.V.
- Bolatlı, Z. (2018). Mobil Uygulama ile Desteklenmiş Ters-Yüz Öğretim Ortamı Kullanan Öğrencilerin Akademik Başarılarının ve İşbirlikli Öğrenmeye Yönelik Görüşlerin İncelenmesi. Yüksek Lisans Tezi. Konya: Selçuk Üniversitesi.
- Braun, I., Ritter, S. ve Vasko, M. (2014). Inverted Classroom by Topic-A Study in Mathematics for Electrical Engineering Students. *International Journal of Engineering Pedagogy*, 4(3), 11-17. <https://doi.org/10.3991/ijep.v4i3.3299>
- Bulut, R. (2019). Oran-Orantı Konusunun Öğretiminde Ters Yüz Sınıf Modelinin Etkisinin İncelenmesi. Yüksek Lisans Tezi. Erzincan: Erzincan Binali Yıldırım Üniversitesi.
- Caverly, G. (2017). A Technology Leader’s Role in Initiating a Flipped Classroom in a High School Math Class. Doctoral Dissertation. New Jersey: New Jersey City University.
- Cheston C. C., Flickinger T. E. ve Chisolm M. S. (2013). Social Media Use in Medical Education: A Systematic Review. *Acad Med*, 88(6), 893-901. <https://doi.org/10.1097/ACM.0b013e31828ffc23>
- Chung Kwan, L. (2017). Student Learning and Engagement in Mathematics Flipped Classrooms: An Action Research Study in A Secondary School. İçinde *Compilation of Educational Research Reports: Educational Research Award Scheme* 15/16 (135-165). Education and Manpower Bureau.
- Clark, K. R. (2015). The Effects of the Flipped Model of Instruction on Student Engagement and Performance in the Secondary Mathematics classroom. *Journal of Educators Online*, 12(1), 91-115.

- Çakıroğlu, N. (2020). 8. Sınıf Matematik Dersinde Kullanılan Ters Yüz Sınıf Uygulamalarına İlişkin Öğrenci Deneyim ve Görüşleri. Yüksek Lisans Tezi. Zonguldak: Zonguldak Bülent Ecevit Üniversitesi.
- Çevikbaş, M. (2018). Ters-Yüz Sınıf Modeli Uygulamalarına Dayalı Bir Matematik Sınıfındaki Öğrenci Katılım Sürecinin İncelenmesi. Doktora tezi. Ankara: Gazi Üniversitesi.
- Davies, R. S., Dean, D. L. ve Ball, N. (2013). Flipping the Classroom and Instructional Technology Integration in a College-Level Information Systems Spreadsheet Course. *Educational Technology Research and Development*, 61, 563-580. <https://doi.org/10.1007/s11423-013-9305-6>
- del Arco, I., Mercadé-Melé, P., Ramos-Pla, A. ve Flores-Alarcia, Ö. (2022) Bibliometric Analysis of the Flipped Classroom Pedagogical Model: Trends and Strategic Lines of Study. *Frontiers in Education*, 7, 1-14. <https://doi.org/10.3389/educ.2022.1022295>
- Estes, M. D., Ingram, R. ve Liu, J. C. (2014). A Review of Flipped Classroom Research, Practice, and Technologies. *International HETL Review*, 4(7), 1-8.
- European Commission (EC) (2008). *Commission Staff Working Document: The Use of ICT to Support Innovation and Lifelong Learning for All*. Brussels: European Commission.
- Flipped Learning Network (FLN) (2014). The Four Pillars of F-L-I-P™. Flipped Learning Network. <https://flippedlearning.org/> (E. T.: 10.11.2022).
- Francescucci, A. ve Rohani, L. (2019). Exclusively Synchronous Online (VIRI) Learning: The Impact on Student Performance and Engagement Outcomes. *Journal of Marketing Education*, 41(1), 60-69. <https://doi.org/10.1177/0273475318818864>
- Gökdaş, G. ve Gürsoy, S. (2018). İlkokullarda Dönüştürülmüş Sınıf Modelinin Matematik Dersindeki Akademik Başarı ve Motivasyona Etkisi. *Akdeniz Eğitim Araştırmaları Dergisi*, 12(26), 159-174. <https://doi.org/10.29329/mjer.2018.172.9>
- Graham, C. R. (2006). Blended Learning Systems: Definition, Current Trends, and Future Directions. İçinde C. J. Bonk ve C. R. Graham (Editörler), *Handbook of Blended Learning: Global Perspectives, Local Designs*, (s. 3-21). San Francisco: Pfeiffer Publishing.
- Güç, F. (2017). Rasyonel Sayılar ve Rasyonel Sayılarda İşlemler Konusunda Ters-Yüz Sınıf Uygulamasının Etkileri. Yüksek Lisans Tezi. Amasya: Amasya Üniversitesi.
- Hamarat, E. (2019). 21. Yüzyıl Becerileri Odağında Türkiye'nin Eğitim Politikaları, 272, 8-24. <https://setav.org/assets/uploads/2019/04/272A.pdf> (E. T.: 15.11.2022).
- Hao, Y. (2016). Exploring Undergraduates' Perspectives and Flipped Learning Readiness in Their Flipped Classrooms. *Computers in Human Behavior*, 59, 82-92. <https://doi.org/10.1016/j.chb.2016.01.032>
- He, Y., Lu, J., Huang, H., He, S., Ma, N., Sha, Z., Sun, Y. ve Li, X. (2019). The Effects of Flipped Classrooms on Undergraduate Pharmaceutical Marketing Learning: A Clustered Randomized Controlled Study. *PLoS ONE*, 14(4), e0214624. <https://doi.org/10.1371/journal.pone.0214624>
- Hwang, G.-J. ve Lai, C.-L. (2017). Facilitating and Bridging Out-of-Class and in-Class Learning: An Interactive E-Book-Based Flipped Learning Approach for Math Courses. *Educational Technology & Society*, 20(1), 184-197.
- Hwang, G. J., Chu, H. C. ve Lai, C. L. (2017). Prepare Your Own Device and Determination (PYOD): A Successfully Promoted Mobile Learning Mode in Taiwan. *International Journal of Mobile Learning and Organisation*, 11(2), 87-107.
- International Society for Technology in Education (ISTE) (2016). ISTE Standards for Students. <https://www.iste.org/standards/iste-standards-for-students> (E. T.: 10.11.2022).
- Jaster, R. W. (2013). Inverting the Classroom in College Algebra: An Examination of Student Perceptions and Engagement and Their Effects on Grade Outcomes. Doctoral Dissertation. San Marcos: Texas State University.
- Kalafat, H. Z. (2019). Ters Yüz Sınıf Modeli ile Tasarlanan Matematik Dersinin 7. Sınıf Öğrencilerinin Akademik Başarısı Üzerine Etkisinin İncelenmesi. Yüksek Lisans Tezi. İstanbul: Marmara Üniversitesi.

- Kara, C. O. (2016). Tıp Fakültesi Klinik Eğitiminde “Ters Yüz Sınıf Modeli” Kullanılabilir Mi? Yüksek Lisans Tezi. Antalya: Akdeniz Üniversitesi.
- Kaya, D. (2018). Matematik Öğretiminde Ters Yüz Öğrenme Modelinin Ortaokul Öğrencilerin Derse Katılımına Etkisi. *Sakarya University Journal of Education*, 8(4), 232-249. <https://doi.org/10.19126/suje.453729>
- Koç Deniz, H. (2019). Matematik Dersinde Oyun ve Etkinlik Destekli Ters Yüz Sınıf Modelinin Öğrenci Başarısına, Problem Çözme ve Problem Çözmeye Yönelik Yansıtıcı Düşünme Becerilerine Etkisi. Doktora tezi. Elâzığ: Fırat Üniversitesi.
- Lage, M. J., Platt, G. J. ve Treglia, M. (2000). Inverting the Classroom: A Gateway to Creating an Inclusive Learning Environment. *The Journal of Economic Education*, 31(1), 30-34. <https://doi.org/10.2307/1183338>
- Lai, C. L. ve Hwang, G. J. (2016). A Self-Regulated Flipped Classroom Approach to Improving Students’ Learning Performance in a Mathematics Course. *Computers & Education*, 100, 126-140. <https://doi.org/10.1016/j.compedu.2016.05.006>
- Lamb, S., Maire, Q. ve Doecke, E. (2017). Key Skills for the 21st Century: An Evidence-Based Review. <https://vuir.vu.edu.au/35865/1/Key-Skills-for-the-21st-Century-Analytical-Report.pdf> (E. T.: 15.11.2022).
- Lee, J., Lim, C. ve Kim, H. (2017). Development of an Instructional Design Model for Flipped Learning in Higher Education. *Educational Technology Research and Development*, 65(2), 427-453.
- Leopold, T. A., Ratcheva, V. S. ve Saadia, Z. (2018). The Future of Jobs Report 2018. World Economic Forum. http://www3.weforum.org/docs/WEF_Future_of_Jobs_2018.pdf (E. T.: 14.11.2022).
- Lo, C. K., Lie, C. W. ve Hew, K. F. (2018). Applying “First Principles of Instruction” as a Design Theory of the Flipped Classroom: Findings from a Collective Study of Four Secondary School Subjects. *Computers & Education*, 118(1), 150-165.
- Lo, C. K. ve Hew, K. F. (2017). Using “First Principles of Instruction” to Design Secondary School Mathematics Flipped Classroom: The Findings of Two Exploratory Studies. *Journal of Educational Technology & Society*, 20(1), 222-236.
- Maldonado, G. A., García, J. ve Sampedro, B. E. (2019). The Effect of ICT and Social Networks on University Students. *RIED*, 22, 153-176. <https://doi.org/10.5944/ried.22.2.23178>
- McLaughlin, J. E., White, P. J., Khanova, J. ve Yuriev, E. (2016). Flipped Classroom Implementation: A Case Report of Two Higher Education Institutions in the United States and Australia. *Computers in the Schools*, 33(1), 24-37. <https://doi.org/10.1080/07380569.2016.1137734>
- Mesleki Yeterlik Kurumu (MYK) (2016). Türkiye Yeterlikler Çerçevesi. http://myk.gov.tr/images/articles/editor/130116/TYC_tebliğ_2.pdf (E. T.: 11.11.2022).
- Milli Eğitim Bakanlığı (MEB) (2018). *Matematik Dersi Öğretim Programı (İlkokul ve Ortaokul 1, 2, 3, 4, 5, 6, 7 ve 8. Sınıflar)*. Ankara: MEB.
- Missildine, K., Fountain, R., Summers, L. ve Gosselin, K. (2013). Flipping the Classroom to Improve Student Performance and Satisfaction. *Journal of Nursing Education*, 52(10), 597-599. <https://doi.org/10.3928/01484834-20130919-03>
- Muir, T. ve Geiger, V. (2016). The Affordances of Using a Flipped Classroom Approach in the Teaching of Mathematics: A Case Study of a Grade 10 Mathematics Class. *Mathematics Education Research Journal*, 28(1), 149-171.
- North Central Regional Educational Laboratory (NCREL) & Metiri Group (2003). *EnGauge 21st Century Skills: Literacy in the Digital Age*. Naperville, IL and Los Angeles, CA: NCREL and Metiri.
- Organisation for Economic Co-operation and Development (OECD) (2022). *Education at a Glance 2022: OECD Indicators*. Paris: OECD Publishing. <https://doi.org/10.1787/3197152b-en>
- Organisation for Economic Co-operation and Development (OECD) (2018). The Future of Education and Skills Education 2030. <https://www.oecd.org/education/skills-beyond-school/> (E. T.: 14.11.2022).

- Özdemir, M. Ç. (2019). Ters Yüz Edilmiş Sınıf Uygulamalarının Geometri Öğretiminde Kullanılmasının Matematik Öğretmeni Adaylarının Geometriye Yönelik Tutumlarına Etkisinin İncelenmesi. Yüksek Lisans Tezi. Bayburt: Bayburt Üniversitesi.
- Özdemir, A. (2016). Ortaokul Matematik Öğretiminde Harmanlanmış Öğrenme Odaklı Ters Yüz Sınıf Modeli Uygulaması. Doktora Tezi. Ankara: Gazi Üniversitesi.
- Partnership for 21st Century Learning (P21) (2019). Framework for 21st Century Learning. A Network of Battelle for Kids. <https://www.battelleforkids.org/networks/p21> (E. T.: 11.11.2022).
- Phan, T. C., Le, P. A., Phan, T. M., Hoang, L. P., Le, H. T., Nguyen, D. T. ve Tran, H. V. (2021). Identifying and Applying the Information Technology Competence Framework in Online Teaching Environment. İçinde H. K. Dhir (Editör), *Barriers for Teaching 21st-Century Competencies and the Impact of Digitalization*. IGI Global. <https://doi.org/10.4018/978-1-7998-6967-2.ch019>
- Prensky, M. (2010). *Teaching Digital Natives: Partnering for Real Learning*. Thousand Oaks: Corwin.
- Sezen Yüksel, N. (2021). Matematik Eğitiminde Ters Yüz Öğrenme. İçinde M. Ünlü (Editör), *Uygulama Örnekleriyle Matematik Öğretiminde Yeni Yaklaşımlar* (s. 181-198). Ankara: Pegem Akademi. <https://doi.org/10.14527/9786257052399>
- Slomanson, W. R. (2014). Blended Learning: A Flipped Classroom Experiment. *Journal of Legal Education*, 64(1), 93-102.
- Strelan, P., Osborn, A. ve Palmer, E. (2020). The Flipped Classroom: A Meta-Analysis of Effects on Student Performance Across Disciplines and Education Levels. *Educational Research Review*, 30, 1-22. <https://doi.org/10.1016/j.edurev.2020.100314>
- Sun, Z., Xie, K. ve Anderman, L. H. (2018). The Role of Self-Regulated Learning in Students' Success in Flipped Undergraduate Math Courses. *The Internet and Higher Education*, 36, 41-53. <https://doi.org/10.1016/j.iheduc.2017.09.003>
- Trilling, B. ve Fadel, C. (2009). *21st Century Skills: Learning for Life in Our Times*. San Francisco, CA: John Wiley & Sons.
- Touchton, M. (2015). Flipping the Classroom and Student Performance in Advanced Statistics: Evidence from A Quasi-Experiment. *Journal of Political Science Education*, 11(1), 28-44. <https://doi.org/10.1080/15512169.2014.985105>
- Türkoğlu, H. (2021). 10. Sınıf Öğrencilerinin Fonksiyon Kavramı Bağlamında Online Ters Yüz Sınıf Modelinin Akademik Başarıya ve Tutuma Etkisi. Yüksek Lisans Tezi. Ankara: Gazi Üniversitesi.
- Ünsal, H. (2010). Yeni Bir Öğrenme Yaklaşımı: Harmanlanmış Öğrenme. *Milli Eğitim*, 185, 130-137.
- van Alten, D. C. D., Phielix, C., Janssen, J. ve Kester, L. (2020). Self-Regulated Learning Support in Flipped Learning Videos Enhances Learning Outcomes. *Computers and Education*, 158, 1-16. <https://doi.org/10.1016/j.compedu.2020.104000>
- van Leeuwen, A. (2019). Teachers' Perceptions of the Usability of Learning Analytics Reports in a Flipped University Course: When and How Does Information Become Actionable Knowledge? *Educational Technology Research and Development*, 67(5), 1043-1064. <https://doi.org/10.1007/s11423-018-09639-y>
- Wang, Y., Huang, X., Schunn, C. D., Zou, Y. ve Ai, W. (2019). Redesigning Flipped Classrooms: A Learning Model and Its Effects on Student Perceptions. *Higher Education*, 78, 711-728. <https://doi.org/10.1007/s10734-019-00366-8>
- Wei, X., Cheng, I.L., Chen, N.S., Yang, X., Liu, Y., Dong, Y. ve Zhai, X. (2020). Effect of the Flipped Classroom on the Mathematics Performance of Middle School Students. *Educational Technology Research and Development*, 68(3), 1461-1484.
- Weinhandl, R., Lavicza, Z., Hohenwarter, M. ve Schallert, S. (2020). Enhancing Flipped Mathematics Education by Utilising GeoGebra. *International Journal of Education in Mathematics, Science and Technology*, 8(1), 1-15. <https://doi.org/10.46328/ijemst.v8i1.832>
- Wiginton, B. L. (2013). Flipped Instruction: An Investigation into the Effect of Learning Environment on Student Self-Efficacy, Learning Style, and Academic Achievement in an Algebra I Classroom. Doctoral dissertation. Alabama: The University of Alabama.

- Wilson, D. ve Smilanich, E. (2005). *The Other Blended Learning. A Classroom-Centered Approach*. San Francisco: Pfeiffer.
- World Economic Forum (WEF) (2016). *New Vision for Education: Fostering Social and Emotional Learning Through Technology*. Geneva: World Economic Forum. https://www3.weforum.org/docs/WEF_New_Vision_for_Education.pdf (E. T.: 13.11.2022).
- Yorgancı, S. (2020). Matematik Derslerinde Öğrenci Performansını Artırmaya Yönelik Bir Ters Yüz Öğrenme Modeli. *Necatibey Eğitim Fakültesi Elektronik Fen ve Matematik Eğitimi Dergisi*, 14(1), 348-371. <https://doi.org/10.17522/balikesirnef.657197>
- Zain, F. M., Sailin, S. N. ve Mahmor, N. A. (2022). Promoting Higher Order Thinking Skills Among Pre-service Teachers Through Group-Based Flipped Learning. *International Journal of Instruction*, 15(3), 519-542. <https://doi.org/10.29333/iji.2022.15329a>
- Zain, M. Z. ve Sailin, S. N. (2020). Students' Experience with Flipped Learning Approach in Higher Education. *Universal Journal of Educational Research*, 8(10), 4946-4958.
- Zownorega, J. S. (2013). Effectiveness of Flipping the Classroom in a Honors Level, Mechanics-Based Physics Class. Master's Thesis. Charleston: Eastern Illinois University.

KAYNAKÇA

- Ahima, R.S. 2000. Leptin. *Annu Rev Physiol.* 62:413-437.
- Ahima, R.S., Parobakaran, D., Mantzoros, C., Qu, D., Lowell, B., Flier, E.M., Flier, J.1996. Role of Leptin in the neuro endocrine response to fasting. *Nature*, 382:250-252.
- Arslan, P., Dönmez, N., Yıldırım, M. 2008. *Obezite ve Kanser*, No:729, Klas Matbaacılık, Ankara
- Bjorbaek, C. and Khan, B.B. 2004. Leptin Signaling In The Central Nervous System and The Periphery, *Recent Prog Horm Res*, 59, 305-33.
- Bröntrop, P. 2002. *International Textbook of Obesity* Türkçe, 1. Baskı, And yayıncılık, İstanbul-Türkiye
- Boden, G., Chen, X., Mozzoli, M., Ryan, I. 1996. Effect of Fasting On Serum Leptin In Normal Human Subjects. *J. Clin. Endocrinol. Metab.* 81:3419-3423.
- Castrancane, D. and Henson, M., 2006. Leptin. *Springer Science-Business Media, LLC*, 1-11.
- Clark, J.T., Karla, P.S., Crowley, W.R., Karla, S.P. 1984. Neuropeptide Y and Human Pancreatic Polypeptide Stimulate Feeding Behaviour in Rats. *Endocrinology*, 115; 427-429.
- Collins, S., Khun, C.M., Petro, A.E., Swick, A.G., Chrunyk, B.A., Surwit, R.S. 1997. Rol of Leptin in fat regulation. *Nature*, 380:677.
- Couillard, C., Maurie'gel, P., Prud'homme, D., Nadeau, A., Tremblay, A., Bouchard, C., Despre's. J.P. 1997. Plasma leptin concentrations: gender differences and associations with metabolic risk factors for cardiovascular disease. *Diabetologia*, 40: 1178-1184.
- Crujeiras, A.B., Carreira, M.C., Cabia, B., Andrade, S., Amil, M., Casanueva, F.F. 2015. Leptin Resistance in Obesity: An Epigenetic Landscape. *Life Sci.* 140:57-63. doi: 10.1016/j.lfs.2015.05.003
- Çırak, M.Y.1999.Enzyme Linked Immunosorbent Assay (ELISA) Systems. Gazi Üniversitesi Tıp fakültesi Mikrobiyoloji A.D., Ankara. *T Klin Tıp Bilimleri*; 19:242-248
- Daniel, P., Denis, G., Baskin, D., Micheal, W.S. 2002. Leptin and Insulin Action in the Central Nervous System. *Nutr Rev*, 60.20-29.
- Farr, O.M., Gavrieli, A., Mantzoros, C.S. 2015. Leptin Applications in 2015: What Have We Learned About Leptin and Obesity? *Curr Opin Endocrinol Diabetes Obes.* 22:353-9. doi: 10.1097/MED.000000000000184
- Fei, H., Okano, H.J, Li, C., Lee, G.H., Zhao, C., Darnell, R, et al., 1997.Anatomic Localization of Alternatively Spliced Leptin Receptors (Ob-R) in Mouse Brain and Other Tissues. *Proc Natl Acad Sci U S A*, 94:7001-5. doi:10.1073/pnas.94.13.7001
- Flier, J.S., Flier, E.M. 1998. Obesity and The Hypothalamus: Novel peptides for new Pathways. *Cell*, 92:437-440.
- Friedman, J.M. 1997. Role of Leptin and its receptors in the control of body weight. In: Blum WF, Kiess W& Rascher W eds) *LeptinThe Voice of Adipose Tissue. Johann Ambrosius Barth Verlag, Germany*, 3-22.
- Hatemi, H. 1997. *Leptin ve Vücut Ağırlığı Kontrolü, Endokrinolojide Yönelişler*, 6, 169-170.
- Hickey, M.S., Israel, R.G., Gardiner, S.N., et.al. 1996. Gender differences in serum leptin levels in humans. *Biochem. Mol. Med.*, 59:1-6.
- Hube, F., Lietz, U., Igel, M. et al. 1996. Difference in leptin mRNA levels between omental and subcutaneous abdominal adipose tissue from obese humans. *Horm Metab Res* 28: 690-693.
- Iwaniec, U.T., Heaney, R.P., Cullen, D.M., Yee, J.A. 1998. Leptin increases the number of mineralized bone m-nodules in vitro. *JBone Miner Re*, 13:2-12.
- Izquierdo, A.G., Crujeiras, A.B. 2019. Leptin, Obesity, and Leptin Resistance: Where are We 25 Years Later? *Nutrients*, 11:2704. doi: 10.3390/nu11112704
- Landecho, M.F., Tuero, C., Valenti, V., Bilbao, I. 2019. Relevance of Leptin and Other Adipokines in Obesity-Associated Cardiovascular Risk. *Nutrients*, 11:2664. doi: 10.3390/nu11112664

- Liebel, R.L., Chung, W.K., Chva, S.C.J.R. 1997. The Molecular Genetics of Rodent Single Gene Obesity. *J. BiolChem*, 272, 319-337.
- Masuzaki H, Ogawa Y, Isse N et al. 1995. Human obese gene expression: Adipocyte-specific expression and regional differences in the adipose tissue. *Diabetes*, 44: 855–858
- Matsumura, K., Tsuchihashi, T., Fuji, K., Lida, M. 2003. Naural regulation of blood pressure by leptin and related peptides. *Regul Peptides*, 11:79-86
- Matsuzawara, Y., Funahashi, T., Nakamura, T. 1999. Molecular Mechanism of Metabolic Syndrome X; Contribution of adipocytokines and adipocyte-derived bioactive substances. *Ann N Y Acad Sci*; 892; 146-154.
- Myers, M.G.Jr. 2004. Leptin Receptor Signaling and the Regulation of Mammalian Physiology. *Recent Prog Horm Res*. 59:287–304. doi: 10.1210/rp.59.1.287
- Narin, F., Atababek, M.E., Karakukcu, M., Narin, N., Kurtoğlu, S., Gümüş, H., Çoksevım, B., Erez, R. 2005. The association of Plasma homocysteine levels with serum leptin and apolipoprotein B levels in childhood obesity. *Ann Saudi Med*. 25 (3): 209-214.
- Park, H.K. and Ahima, R.S. 2015. Physiology of Leptin: Energy Homeostasis, Neuroendocrine Function and Metabolism. *Metabolism*, 64:24–34. doi: 10.1016/j.metabol.2014.08.004
- Prolo, P., Wong, M., Lıcınio, J. 1998. Leptin. *The International Journal of Biochemistry & Cell Biology*, 30: 1285-1290.
- Roujeau, C., Jockers, R., Dam, J. 2014. New Pharmacological Perspectives for the Leptin Receptor in the Treatment of Obesity. *Front Endocrinol (Lausanne)* 5:167. doi: 10.3389/fendo.2014.00167
- Schwartz, M.W., and Seeley, R.J. 1997. Neuroendocrine Responses to Starvation and Weight Loss. *N Engl J Med*, 336:1802-1811.
- Söylemez, N., Demirbağ, R., Sezen, Y., Yıldız, A., Akpınar, O. 2010. Vücut Kitle İndeksine Göre Leptin ve Adiponektin Seviyeleri ve Bunların Oksidatif Parametrelerle İlişkisi. *Anadolu Kardiyoloji Dergisi*, 10:391-396.
- Stephens, T.W., Basinski, M., Bristow, P.K., Bue-Valleskey, J.M., Burgett, S.G., Craft, L, et al. 1995. The Role of Neuropeptide Y in the Antiobesity Action of the Obese Gene Product. *Nature*, 377:530–2. doi: 10.1038/377530a0
- Swain, J.E., Dunn, R.L., McConnell, D., Gonzalez-Martinez, J., Smith, G.D. 2004. Direct Effects of Leptin on Mouse Reproductive Function: Regulation of Follicular, Oocyte and Embryo Development. *Biol Reprod*, 71:1446-14452..
- Şengül, C. Balcı, C., Okay, T., Dilbaz, N. 2004. Leptin ve Psikiyatrik Bozukluklar, *Anadolu Psikiyatri Dergisi* , 5:37-44.
- Teker, Z., Özer, G., Topaloğlu, K., Mungan, Ö., Yüksel, B. 200. Leptin Yapı ve Fizyolojisi. *Arşiv*, 11, 30-39.
- WHO. World Health Statistics Overview 2019: Monitoring Health for the SDGs, Sustainable Development Goals. Geneva: World Health Organization (2019) (WHO/DAD/2019.1). Licence: CC BY-NC-SA 3.0 IGO.
- Zhang, R., Proenca, R., Maffei, M., Leopold, L., Friedman, J.M. 1994. Positional cloning of Mouse obese gene and its human homologue, *Nature*. 372; 425-432

KAYNAKÇA

- Cochran, W. G. (1934). The Distribution of Quadratic Forms in a Normal System, with Applications to the Analysis of Covariance. *Mathematical Proceedings of the Cambridge Philosophical Society*, 30(2), 178-191.
- Fisher, R. A. (1930). Inverse Probability. *Mathematical Proceedings of the Cambridge Philosophical Society*, 26(4), 528-535.
- Fisher, R. A. (1933). The Concepts of Inverse Probability and Fiducial Probability Referring to Unknown Parameters. *Proceedings of the Royal Society of London. Series A*, 139(838), 343-348.
- Fisher, R.A. (1935). The Fiducial Argument in Statistical Inference. *The Annals of Eugenics*, 6(4), 391-398.
- Güven, G., Gürer, Ö., Şamkar, H. ve Şenoğlu, B. (2019). A Fiducial-based Approach to the One-Way ANOVA in the Presence of Nonnormality and Heterogeneous Error Variances. *Journal of Statistical Computation and Simulation*, 89(9), 1715-1729.
- Hannig, J., Iyer, H., Lai, R. C. ve Lee, T. C. (2016). Generalized Fiducial Inference: A Review and New Results. *Journal of the American Statistical Association*, 111(515), 1346-1361.
- James, G. S. (1951). The Comparison of Several Groups of Observations when the Ratios of the Population Variances are Unknown. *Biometrika*, 38(3/4), 324-329.
- Krishnamoorthy, K., Lu, F. ve Mathew, T. (2007). A Parametric Bootstrap Approach for ANOVA with Unequal Variances: Fixed and random models. *Computational Statistics and Data Analysis*, 51(12), 5731-5742.
- Li, X., Wang, J. ve Liang, H. (2011). Comparison of Several Means: A Fiducial based Approach. *Computational statistics & data analysis*, 55(5), 1993-2002.
- Li, Y. ve Xu, A. (2016). Fiducial Inference for Birnbaum-Saunders Distribution. *Journal of Statistical Computation and Simulation*, 86(9), 1673-1685.
- Montgomery, D. C. (2001). *The design and analysis of experiments*. (5th edition). New York: John Wiley.
- Puthenpura, S. ve Sinha, N. K. (1986). Modified Maximum Likelihood Method for the Robust Estimation of System Parameters from very Noisy Data. *Automatica*, 22(2), 231-235.
- Şenoğlu, B. ve Acıtaş, Ş. (2014). *İstatistiksel deney tasarımı: Sabit etkili modeller* (3. Basım). Ankara: Nobel.
- Taraldsen, G. ve Lindqvist, B. H. (2013). Fiducial Theory and Optimal Inference. *The Annals of Statistics*, 41(1) 323-341.
- Tiku, M. L. (1967). Estimating the Mean and Standard Deviation from a Censored Normal Sample. *Biometrika*, 54(1/2), 155-165.
- Tiku, M. L. (1968). Estimating the Parameters of Log-Normal Distribution from Censored Samples. *Journal of the American Statistical Association*, 63(321), 134-140.
- Tiku, M. L. ve Kumra, S. (1985). Expected Values and Variances and Covariances of Order Statistics for a Family of Symmetrical Distributions. Selected tables in mathematical statistics. *American Mathematical Society*, 8, 141-270.
- Vaughan, D. C. (1992). On the Tiku-Suresh Method of Estimation. *Communications in Statistics-theory and Methods*, 21(2), 451-469.
- Vaughan, D. C. ve Tiku, M. L. (2000). Estimation and Hypothesis Testing for a Nonnormal Bivariate Distribution with Applications. *Mathematical and Computer Modelling*, 32(1-2), 53-67.
- Weerahandi, S. (1995). ANOVA under Unequal Error Variances. *Biometrics*, 51(2), 589-599.
- Welch, B. L. (1951). On the Comparison of Several Mean Values: An Alternative Approach. *Biometrika*, 38(3/4), 330-336.

KAYNAKLAR

1. Aras, M. ve Yayıntaş, Ö. T. (2022). In silico analysis of quercetin, gallic acid, oleanolic acid, and ursolic acid on diabetes mellitus. *Troia Medical Journal*, 3, 3, 100-110
2. Baenas, N., Garcia-Viguera, C. ve Moreno, D. A. (2014). Biotic elicitors effectively increase the glucosinolates content in brassicaceae sprouts. *Journal of Agricultural and Food Chemistry*, 62, 1881–1889
3. Barba, F. J., Mariutti, L. R. B., Bragagnolo, N., Mercadante, A. Z., Barbosa-Canovas, G. V. ve Orlien, V. (2017). Bioaccessibility of bioactive compounds from fruits and vegetables after thermal and nonthermal processing. *Trends in Food Science & Technology*, 67, 195–206
4. Bozbeyoglu, P., Duran, C., Baltaci, C. ve Gundogdu, A. (2020). Adsorption of Methylene Blue from Aqueous Solution with Sulfuric Acid Activated Corn Cobs: Equilibrium, Kinetics, and Thermodynamics Assessment. *Hittite Journal of Science and Engineering*, 7, 3, 239-256
5. Cho, K. M., Lee, J. H., Yun, H. D., Ahn, B.Y., Kim, H. ve Seo, W. T. (2011). Changes of phytochemical constituents (isoflavones, flavanols, and phenolic acids) during cheonggukjang soybeans fermentation using potential probiotics *Bacillus subtilis* CS90. *Journal of Food Composition and Analytical*. 24, 402–410
6. Chu, W. L., Lim, Y.W., Radhakrishnan, A. K. ve Lim, P. E. (2010). Protective effect of aqueous extract from *Spirulina platensis* against cell death induced by free radicals. *BMC Complementary and Alternative Medicine*, 10 – 53
7. Clair, R.S. ve Anthony, M. (2005). Soy, isoflavones and atherosclerosis. *Handbook Experimental Pharmacology*, 170, 301–323
8. Clarkson, T. B. (2002). Soy, soy phytoestrogens and cardiovascular disease. *The Journal of Nutrition*, 132, 566–569
9. Croteau, R., Kutchan, T. M. ve Lewis, N. G. (2000). Natural products (secondary metabolites). *Biochemistry and molecular biology of plants*, 24, 1250-1319
10. Durak, Z. E. (2013). Adenozin deaminaz enziminin kinetik davranışı üzerine zerdeçal (*curcuma longa*) ekstrelerinin etkilerinin araştırılması. *Journal of the Faculty of Engineering and Architecture of Gazi University*, 28, 4, 759-765
11. Erol, H. S., Aydın, T., Yıldırım, S., Alhilal, M., Dörtbudak, M. B., Çoşar, K. ve Halıcı, M. B. (2020). Oleanolik asidin çekal ligasyon ile sepsis oluşturulan ratlarda kalp hasarı üzerine etkileri. *Etlik Veteriner Mikrobiyoloji Dergisi*, 31, 2, 167-176
12. Gan, R. Y., Lui, W. Y., Wu, K., Chan, C. L., Dai, S. H., Sui, Z. Q. ve Corke, H. (2017). Bioactive compounds and bioactivities of germinated edible seeds and sprouts: An updated review. *Trends in Food Science & Technology*, 59, 1–14
13. Gümüştepe, L., Aydın, E. ve Özkan, H. (2022). Avokadonun biyoaktif bileşenleri ve sağlık üzerine etkileri. *Journal of Engineering Sciences and Design*, 10, 1, 341-359
14. Goufo, P. ve Trindade, H. (2014). Rice antioxidants: phenolic acids, flavonoids, anthocyanins, proanthocyanins, tocopherols, tocotrienols, gama-oryzanol, and phytic acid. *Food Sciences & Nutrition*, 2, 2, 75-104
15. Hakala, M., Lapveteläinen, A., Huopalahti, R., Kallio, H. ve Tahvonon, R. (2003). Effects of varieties and cultivation conditions on the composition of strawberries. *Journal of Food Composition Analysis*, 16, 67–80
16. Hardisson, A., Rubio, C., Baez, A., Martín, M., Alvarez, R. ve Diaz, E. (2001). Mineral composition of the banana (*Musa acuminata*) from the island of Tenerife. *Food Chemistry*, 73, 153–161.
17. He, Y., Hu, Z., Li, A., Zhu, Z., Yang, N., Ying, Z., He, J., Wang, C., Yin, S. ve Cheng, S. (2019). Recent Advances in Biotransformation of Saponins. *Molecules*, 24, 2365
18. Kakuda, R., Iijima, T., Yaoita, Y., Machida, K. ve Kikuchi, M. (2001). Secoiridoid glycosides from *Gentiana scabra*. *Journal of Natural Products*, 64, 12, 1574-1575
19. Kayımu, H. ve Ünal, M. Ü. (2020). Hambeles (*Myrtus communis* L.) meyvesinin biyoaktif özelliklerinin araştırılması. *Çukurova Üniversitesi Fen ve Mühendislik Bilimleri Dergisi*, 39-8

20. Konukoğlu, D. (2019), *Temel ve Klinik Biyokimya*, İstanbul: Nobel Tıp Kitabevleri.
21. Kris-Etherton, P. M., Hecker, K. D., Bonanome, A., Coval, S. M., Binkoski, A. E., Hilpert, K. F., Griel, A. E. ve Etherton, T. D. (2002). Bioactive compounds in foods: their role in the prevention of cardiovascular disease and cancer. *The American Journal of Medicine*, 113, 71-88
22. Kris-Etherton, P. M., Lefevre, M., Beecher, G. R., Gross, M. D., Keen, C. L. ve Etherton, T. D. (2004). Bioactive compounds in nutrition and health-research methodologies for establishing biological function: the antioxidant and anti-inflammatory effects of flavonoids on atherosclerosis. *Annual Review of Nutrition*, 24, 511-538
23. Lapa, M.R., Kırbaş, O.K., Bozkurt, B., Taşlı, N., Avcı, M.K. ve Şahin, F. (2017). Vaccinium myrtilus (Yaban Mersini) kaynaklı Eksozomların İnsan Akciğer Karsinomu (A549 hücre hattı) Üzerine Sitotoksik Etkilerinin MTT testi ile Araştırılması, İUGEN 14. Uluslararası Moleküler Biyoloji ve Genetik KİŞ OKULU/ İstanbul Üniversitesi, Biyoteknoloji and Genetic Engineering Club (IUGEN) / Vezneciler, İstanbul / 03-05 Mart 2017
24. Liu, K. (2004). Soybeans as a Powerhouse of Nutrients and Phytochemicals and Edible Soybean Products in the Current Market. *In Soybean as Functional Foods and Ingredients*, 1-51
25. Liu, H., Kang, Y., Zhao, X., Liu, Y., Zhang, X. ve Zhang, S. (2019). Effects of elicitation on bioactive compounds and biological activities of sprouts. *Journal of Functional Foods*, 53, 136-145
26. Nakakuki, T. (2002). Present status and future prospects of functional oligosacchride development in Japan. *Pure and Applied Chemistry*, 74, 1245-1251
27. Neilson, A., Ferruzzi, M., Coulston, A. ve Boushey, C. (2012). Bioavailability and metabolism of bioactive compounds from foods. *Nutrition in the Prevention and Treatment of Disease*, 407-423
28. Normen, L., Bryngelsson, S., Johnsson, M., Evheden, P., Ellegard, L., Brants, H., Andersson, H. ve Dutts, P. (2002). The Phytosterols Content of Some Cereal Foods Commonly Consumed in Sweden and in the Netherlands. *Journal of Food Composition and Analysis*, 15, 693-704
29. Sharma, H. C, Sharma, K. K, Seetharama, N. ve Ortiz, R. (2000). Prospects for transgenic resistance to insects. *Electronic Journal of Biotechnology*, 3, 1-20
30. Skupien, K. ve Oszmianski, J. (2004). Comparison of six cultivars of strawberries (*Fragaria ananassa* Duch) grown in Northwest Poland. *European Food Research and Technology*, 219, 66-70
31. Yavuz, H. ve Kurtoğlu, F. (2012). Biyokimyasal Özellikleri ve L-Karnitin. *Journal of Istanbul Veterinary Sciences*, 38, 2, 207-2018
32. Zhao, J., Davis, L. C. ve Verpoorte, R. (2005). Elicitor signal transduction leading to production of plant secondary metabolites. *Biotechnology Advances*, 23, 283-333.

KAYNAKLAR

- Ahmed, F., Daif, M. M., El-Masry, N. M., & Abo-Elmagd, M. (2010). External and internal radiation exposure of herbal plants used in Egypt. *Radiation Effects & Defects in Solids: Incorporating Plasma Science & Plasma Technology*, 165(1), 65-71.
- Akdemir F, Turhan MF, Akman F, Geçibesler İH, Kaçal MR, Durak R, 2019. Alyssum pateri subsp. prostratum Bitkisinin Kütle Azaltma Katsayılarının ve Molar Yok-Oлма Katsayılarının Ölçülmesi. *Iğdır Üniversitesi Fen Bilimleri Enstitüsü Dergisi*, 9(1): 339-346.
- Akdemir F, Turhan MF, Akman F, Geçibesler İH, Kaçal MR, Durak R, 2021. Düşük Enerji Aralığında Bazı Bitkilerin Radyasyon Soğurma Parametrelerinin Belirlenmesi. *Iğdır Üniversitesi Fen Bilimleri Enstitüsü Dergisi*, 11(3): 1959-1969.
- Akman F, Durak R, Kacal MR, Bezzin F, 2016. Study of absorption parameters around the K edge for selected compounds of Gd. *X-ray Spectrometry*, 45: 103-110.
- Akman F, Durak R, Turhan MF, Kaçal MR, 2015. Studies on effective atomic numbers, electron densities from mass attenuation coefficients near the K edge in some samarium compounds. *Applied Radiation and Isotopes*, 101: 107-113.
- Akman F, Kaçal MR, Akman F, Soylu MS, 2017. Determination of effective atomic numbers and electron densities from mass attenuation coefficients for some selected complexes containing lanthanides. *Canadian Journal of Physics*, 95: 1005-1011.
- Almeida IF, Fernandes E, Lima JL, Costa PC, Bahia MF, 2008. Walnut (*Juglans regia*) leaf extracts are strong scavengers of pro-oxidant reactive species. *Food Chemistry*, 106(3):1014-1020.
- ANSI, 1991, American National Standard Gamma-Ray Attenuation Coefficient and Buildup Factors for Engineering Materials, ANSI/ANS-6.4.3.
- Ates, A., Akmese, H., Buyuksalvarci, A., Kilinc, C., Coskuner, M., & Sunar, H. (2016). A Research on Botany Tourism and Plant Museums: Applicability in Turkey. In *The 2016 WEI International Academic Conference Proceedings* (pp. 22-29).
- Avcı, U. (2020). Yüksek Frekanslı Elektromanyetik Radyasyon ve Bitki Gelişimi. *Recep Tayyip Erdoğan Üniversitesi Fen ve Mühendislik Bilimleri Dergisi*, 1(1), 68-73.
- Bansal, P., Paul, P., Nayak, P.G., Pannakal, S.T., Zou, J., Laatsch, H., Priyadarsini, K.I., Unnikrishnan, M.K., 2011. Phenolic compounds isolated from *Pilea microphylla* prevent radiation-induced cellular DNA damage. *Acta Pharm. Sin. B* 1, 226–235.
- Bhanot, A., Bhanot, A., Sharma, R., Noolvi, M.N., 2011. Natural sources as potential anticancer agents: a review. *Int. J. Phytomed.* 3, 09–26.
- Bilgen, A. N. (2014). Etkin atom numaralarını saçılma açılarına bağlı olarak hesaplayabilen bir yazılım paketi geliştirilmesi: ZXCUM, Yüksek Lisans Tezi, Yıldız Teknik Üniversitesi Fen Bilimleri Enstitüsü, İstanbul.
- Chaudhari Laxman, M. (2013). Study of attenuation coefficients of leaves of Asoka plant by using Cs and Tl sources. *Research Journal of Physical Sciences ISSN, 2320, 4796*.
- Dowlath, M. J., Karuppanan, S. K., Sinha, P., Dowlath, N. S., Arunachalam, K. D., Ravindran, B., ... & Nguyen, D. D. (2021). Effects of radiation and role of plants in radioprotection: A critical review. *Science of The Total Environment*, 146431.
- Erdoğan, M. (2017). İyonlaştırıcı radyasyon ve korunma yöntemleri. *Selçuk Üniversitesi Fen Fakültesi Fen Dergisi*, 43(2), 139-147.
- Herbert, T. J. (1983). On the relationship between interception of direct solar radiation by cactus bodies and plant leaves. *Journal of theoretical biology*, 105(4), 619-629.
- Karabul Y., (2014). Bazalt Numunelerde EABF ve EBF Parametrelerinin Yeni Bir Metot ile Tayini, Yüksek Lisans Tezi, İstanbul Üniversitesi Fen Bilimleri Enstitüsü, İstanbul.
- Kaya, İ. S. (2012). Nükleer enerji dünyasında çevre ve insan. *Bolu Abant İzzet Baysal Üniversitesi Sosyal Bilimler Enstitüsü Dergisi*, 12(1), 71-90.
- Lughadha, E. N., Govaerts, R., Belyaeva, I., Black, N., Lindon, H., ALLKIN, R., ... & Nicolson, N. (2016). Counting counts: revised estimates of numbers of accepted species of flowering plants, seed plants, vascular plants and land plants with a review of other recent estimates. *Phytotaxa*, 272(1), 82-88.

- Manohara, S.R., Hanagodimath, S.M., Thind, K.S., ve Gerward, L., (2008). "On the effective atomic number and electron density: A comprehensive set of formulas for all types of materials and energies above 1 keV", Nucl. Instr. and Meth. in Phys. Res., 266(18): 3906-3912.
- Models, G. (1982). Parameters for Assessing the Environmental Transfer of Radionuclides from Routine Releases. *Safety series*, (57).
- Phuong, T. N., Kaneko, S., Koya, S., Ohira, H., & Tsukada, H. (2021). Radiation dose rate to Japanese cedar and plants collected from Okuma, Fukushima Prefecture. *Science of The Total Environment*, 779, 146350.
- Sayhan MB, Gokdemir MT, Guloglu C, Orak M, Ustundag M, 2009. A burn case associated with *Ranunculus arvensis*. *The Anatolian Journal of Clinical Investigation*, 3(1): 85-87.
- Seven, B., Çavuşoğlu, K., Yalçın, E., & Çavuşoğlu, K. (2015). *Allium cepa* L.(Amaryllidaceae) kök ucu hücreleri üzerine ultraviyole radyasyonun fizyolojik ve genotoksik etkilerinin araştırılması. *Cumhuriyet Üniversitesi Fen Edebiyat Fakültesi Fen Bilimleri Dergisi*, 36(5), 24-31.
- Singh, V. P., & Badiger, N. M. (2014). Comprehensive study on energy absorption buildup factors and exposure buildup factors for photon energy 0.015 to 15 MeV up to 40 mfp penetration depth for gel dosimeters. *Radiation Physics and Chemistry*, 103, 234-242.
- Tagami, K., Uchida, S., Shinano, T., & Pröhl, G. (2020). Comparisons of effective half-lives of radiocesium in Japanese tea plants after two nuclear accidents, Chernobyl and Fukushima. *Journal of environmental radioactivity*, 213, 106109.
- Ulubelen A, Topcu G, Sönmez U, 2000. Chemical and biological evaluation of genus *Teucrium*. *Studies in Natural Products Chemistry (Bioactive Natural Products Part D)* 23:591-648.
- UNSCEAR (2008). (United Nations Scientific Committee on the Effect of Atomic Radiation). Sources and effects of ionizing radiation. United Nations, New York.
- Varanda, E. A., & Tavares, D. C. (1998). Radioprotection: mechanisms and radioprotective agents including honeybee venom. *Journal of Venomous Animals and Toxins*, 4, 5-21.
- Vian, A., Davies, E., Gendraud, M., Bonnet, P. (2016). Plants responses to high frequency electromagnetic fields, *Biomed Research International*, 2016, 1-13.
- Waddington, I., Thomas, P. J., Taylor, R. H., & Vaughan, G. J. (2017). J-value assessment of remediation measures following the Chernobyl and Fukushima Daiichi nuclear power plant accidents. *Process Safety and Environmental Protection*, 112, 50-62.
- Yesilada E, Bedir E, Çalış İ, Takaishi Y, Ohmoto Y, 2005. Effects of triterpene saponins from *Astragalus* species on in vitro cytokine release. *Journal of Ethnopharmacology*, 96(1-2):71-77.

Editor:

Prof. Dr. Aliye Özenođlu

Sađlık Bilimleri

Alanında
Uluslararası Arařtırmalar XI

EĐİTİM
yayınevi

SAĞLIK BİLİMLERİ ALANINDA ULUSLARARASI ARAŞTIRMALAR XI

Editör: Prof. Dr. Aliye Özenoğlu

Genel Yayın Yönetmeni: Yusuf Ziya Aydoğın (yza@egitimyayinevi.com)

Genel Yayın Koordinatörü: Yusuf Yavuz (yusufyavuz@egitimyayinevi.com)

Sayfa Tasarımı: Eğitim Yayınevi Grafik Birimi

Kapak Tasarımı: Eğitim Yayınevi Grafik Birimi

T.C. Kültür ve Turizm Bakanlığı

Yayıncı Sertifika No: 47830

ISBN: 978-625-6382-16-9

1. Baskı, Kasım 2022

Baskı Cilt

Uzun Dijital Matbaacılık

İstanbul Cad. İstanbul Çarşısı No: 48/48 - 49 İskitler 06070 / Ankara

Matbaa Sertifika No: 47865

Kütüphane Kimlik Kartı

SAĞLIK BİLİMLERİ ALANINDA ULUSLARARASI ARAŞTIRMALAR XI

Editör: Prof. Dr. Aliye Özenoğlu

272 s., 165x240 mm

Kaynakça var, dizin yok.

ISBN: 978-625-6382-16-9

Copyright © Bu kitabın Türkiye'deki her türlü yayın hakkı Eğitim Yayınevi'ne aittir. Bütün hakları saklıdır. Kitabın tamamı veya bir kısmı 5846 sayılı yasanın hükümlerine göre kitabı yayımlayan firmanın ve yazarlarının önceden izni olmadan elektronik/mekanik yolla, fotokopi yoluyla ya da herhangi bir kayıt sistemi ile çoğaltılamaz, yayımlanamaz.

EĞİTİM

yayınevi

Yayınevi Türkiye Ofis: İstanbul: Eğitim Yayınevi Tic. Ltd. Şti., Atakent mah. Yasemen sok. No: 4/B, Ümraniye, İstanbul, Türkiye

Konya: Eğitim Yayınevi Tic. Ltd. Şti., Fevzi Çakmak Mah. 10721 Sok. B Blok, No: 16/B, Safakent, Karatay, Konya, Türkiye
+90 332 351 92 85, +90 533 151 50 42, 0 332 502 50 42
bilgi@egitimyayinevi.com

Yayınevi Amerika Ofis: New York: Eğitim Publishing Group, Inc.
P.O. Box 768/Armonk, New York, 10504-0768, United States of America
americaoffice@egitimyayinevi.com

Lojistik ve Sevkiyat Merkezi: Kitapmatik Lojistik ve Sevkiyat Merkezi, Fevzi Çakmak Mah. 10721 Sok. B Blok, No: 16/B, Safakent, Karatay, Konya, Türkiye
sevkiyat@egitimyayinevi.com

Kitabevi Şubesi: Eğitim Kitabevi, Şükran mah. Rampalı 121, Meram, Konya, Türkiye
+90 332 499 90 00
bilgi@egitimkitabevi.com

İnternet Satış: www.kitapmatik.com.tr
+90 537 512 43 00
bilgi@kitapmatik.com.tr



KAYNAKÇA

- Acosta, D., ve Wortmann, M. (2009). What is Dementia? M. Prince & J. Jackson (Ed.), Alzheimer's Disease International World Alzheimer Report (ss. 14–21). Alzheimer's Disease International.
- Aşiret, D. G., ve Kapucu, S. (2015). Alzheimer Hastalarının Bilişsel ve Davranışsal Sorunları Üzerine Etkili Bir Yöntem: Anımsama Terapisi. *Hacettepe Üniversitesi Hemşirelik Fakültesi Dergisi*, 2(3), 60–68.
- Beard, John R., Alana Officer, Islene Araujo De Carvalho, Ritu Sadana, Anne Margriet Pot, Jean Pierre Michel, Peter Lloyd-Sherlock, Joanne E. Epping-Jordan, G. M. E. E. Peeters, Wahyu Retno Mahanani, Jotheeswaran Amuthavalli Thiyagarajan, ve Somnath Chatterji. 2016. "The World Report on Ageing and Health: A Policy Framework for Healthy Ageing". *The Lancet* 387(10033):2145–54.
- Bosetti, C., Bertuccio, P., Levi, F., Lucchini, F., Negri, E., La Vecchia, C. (2008). Cancer mortality in the european union, 1970–2003, with a joinpoint analysis. *Annals of Oncology*, 19: 631-640.
- Chang, Angela Y., Vegard F. Skirbekk, Stefanos Tyrovolas, Nicholas J. Kassebaum, ve Joseph L. Dieleman. 2019. "Measuring Population Ageing: An Analysis of the Küresel Burden of Disease Study 2017". *The Lancet Public Health* 4(3):e159–67.
- Chen, A., Jacobsen, K. H., Deshmukh, A. A., ve Cantor, S. B. (2015). The evolution of the disability-adjusted life year (DALY). *Socio-Economic Planning Sciences*, 49(June 2018), 10–15. <https://doi.org/10.1016/j.seps.2014.12.002>
- Daskalopoulou, C., B. Stubbs, C. Kralj, A. Koukounari, M. Prince, ve A. M. Prina. 2017. "Physical Activity and Healthy Ageing: A systematic Review and Meta-Analysis of Longitudinal Cohort Studies". *Ageing Research Reviews* 38:6–17.
- Divo, M. J., Martinez, C. H., ve Mannino, D. M. (2014). Ageing and the epidemiology of multimorbidity. *European Respiratory Journal*, 44(4), 1055-1068.
- Dua, T, Cumbreira, M. G., Mathers, C. And Saxena, S. (2006). "Global Burden of Neurological Disorders: Estimates and Projections". pp. 22–40 in *Neurological Disorders Public Health Challenges WHO Library Cataloguing-in-Publication Data*, Geneva: World Health Organization Press.
- Eroymak, S., ve Yiğit, V. (2017). Alzheimer Hastalığının Maliyet Analizi. *Süleyman Demirel Üniversitesi Sosyal Bilimler Enstitüsü Dergisi*, 29(4): 167-196.
- Eroymak, S., ve Yiğit, V. (2020). Cost Effectiveness Analysis of Alzheimer's Disease. *Türkiye Klinikleri Sağlık Bilimleri Dergisi*, 5(1), 99-111.
- Gillis, D., ve Edwards, B. P. M. (2019). The Utility of Joinpoint Regression for Estimating Population Parameters Given Changes in Population Structure. *Heliyon*, 5(11), e02515. <https://doi.org/10.1016/j.heliyon.2019.e02515>
- ICD-10 (2019). ICD-10 Version 2019. Erişim Adresi: <https://icd.who.int/browse10/2019/en#/G30>. Erişim Tarihi: 23.01.2022.
- IHME (2021). About IHME. Erişim Adresi: <https://www.healthdata.org/about>, Erişim Tarihi: 23.02.2022.
- IHME. (2018). Protocol for the Global Burden of Diseases, Injuries, and Risk Factors Study (GBD). 26, 1–29. <https://www.healthdata.org/gbd/about/protocol>
- Kısa, A., ve Lorkowski, S. (2019). Global, Regional, and National Burden of Alzheimer's Disease and Other Dementias, 1990–2016: A Systematic Analysis for the Global Burden of Disease Study 2016. *The Lancet Neurology*, 18(1), 88–106. [https://doi.org/10.1016/S1474-4422\(18\)30403-4](https://doi.org/10.1016/S1474-4422(18)30403-4)
- Kim, H. J., Fay, M. P., Feuer, E. J., Midhune, D. N. (2000). Permutation Tests for Joinpoint Regression with Applications to Cancer Rates. *Statistics in Medicine*, 19: 335-351.
- Kim, H. J., Fay, M. P., Feuer, E. J., Midhune, D. N. (2000). Permutation Tests For Joinpoint Regression With Applications to Cancer Rates. *Statistics in Medicine*, 19: 335-351.

- Livingston, G., Sommerlad, A., Orgeta, V., Costafreda, S. G., Huntley, J., Ames, D., Ballard, C., Banerjee, S., Burns, A., Cohen-Mansfield, J., Cooper, C., Fox, N., Gitlin, L. N., Howard, R., Kales, H. C., Larson, E. B., Ritchie, K., Rockwood, K., Sampson, E. L., ... Mukadam, N. (2017). Dementia Prevention, Intervention, and Care. *The Lancet*, 390(10113), 2673–2734. [https://doi.org/10.1016/S0140-6736\(17\)31363-6](https://doi.org/10.1016/S0140-6736(17)31363-6)
- López-Otín, C., Blasco, M. A., Partridge, L., Serrano, M., ve Kroemer, G. (2013). “The Hallmarks of Aging”. *Cell*. 153(6):1194.
- Menken, M., Munsat, T. L., ve Toole, J. F. (2000). The Global Burden of Disease Study: Implications for neurology. *Archives of Neurology* 57(3):418–20.
- National Cancer Institute. (2022). Statistical Research and Applications. Joinpoint regression
- Nichols, E., Szoek, C. E., Vollset, S. E., Abbasi, N., Abd-Allah, F., Abdela, J., ... & Murray, C. J. (2019). Global, Regional, and National Burden of Alzheimer’s Disease and Other Dementias, 1990–2016: A Systematic Analysis for the Global Burden of Disease Study 2016. *The Lancet Neurology*, 18(1), 88-106.
- OECD (2013). Emerging Trends in Biomedicine and Health Technology Innovation: Addressing the Küresel Challenge of Alzheimer’s.
- Prince M, J., Albanese E, Guerchet M, Prina M. (2014). *World Alzheimer Report 2014*. Dementia and risk reduction: an analysis of protective and modifiable risk factors. London: Alzheimer’s Disease International (<http://www.alz.co.uk/research/WorldAlzheimerReport2014.pdf>, accessed 15 December 2021).
- Prince M, J., Bryce R, Albanese E, Wimo A, Ribeiro W, Ferri CP. (2013). The Global Prevalence of Dementia: A Systematic Review and Metaanalysis. *Alzheimers Dement* 9: 63–75.
- Prince, M. J., Wimo, A., Guerchet, M. M., Ali, G. C., Wu, Y. T., & Prina, M. 2015. World Alzheimer Report 2015. The Global Impact of Dementia: an Analysis of Prevalence, İncidence, Cost and Trends. Alzheimer’s Disease International: London. <https://www.alz.co.uk/research/world-report-2015> (accessed December 14, 2018).
- Prüss-Üstün, A., Colin, M., Carlos, C., & Alistair, W. (2003). Introduction and Methods. Assessing the Environmental Burden of Disease at National and Local Levels (Issue 1). World Health Organization Protection of the Human Environment Geneva 2003.
- UN. (2020). World Population Ageing. In Economic and Social Affairs United Nations. United Nations. http://link.springer.com/chapter/10.1007/978-94-007-5204-7_6.
- WHO (2015). Dementia A Public Health Priority. Geneva: World Health Organization Press.
- WHO (2017) a. World Report on Ageing and Health. Geneva: World Health Organization Press.
- WHO (2017) b. Küresel action plan on the public health response to dementia 2017–2025. Geneva: World Health Organization Press.
- WHO (2019). Risk Reduction of Cognitive Decline and Dementia: WHO Guidelines. Geneva: World Health Organization Press.
- WHO (2021). Dementia. <https://www.who.int/news-room/fact-sheets/detail/dementia> (accessed December 15, 2021).
- Wu, Y. T., Beiser, A. S., Breteler, M. M. B., Fratiglioni, L., Helmer, C., Hendrie, H. C., Honda, H., Ikram, M. A., Langa, K. M., Lobo, A., Matthews, F. E., Ohara, T., Pérès, K., Qui, C., Seshadri, S., Sjölund, B. M., Skoog, I. & Brayne, C. (2017). The Changing Prevalence and Incidence of Dementia Over Time—Current Evidence. *Nature Reviews Neurology* 13(6), 327-340.

KAYNAKLAR

- Başaran, M., Aksoy, A.B. (2020). Anne-Babaların Korona-Virüs (COVID-19) Salgını sürecinde aile yaşantılarına ilişkin görüşleri. *Uluslararası Sosyal Araştırmalar Dergisi*, 13(71),668-678.
- Braun, V., Clarke, V. (2006). Using thematic analysis in psychology using thematic analysis in psychology. *Qual. Res. Psychol*, 3(2),77–101.
- Cantekin, I., Çoban, S.A., Dönmez, H. (2021). COVID-19 Pandemisinde hemşirelik öğrencilerinin klinik uygulamalara yönelik algıladıkları stres düzeyi. *J Higher Edu Sci*, 11(3),592-599.
- Çelik, Ş., Çak, E. (2021). COVID-19 Pandemi sürecinin aile üzerine etkisi. *Gevher Nesibe JMHS*, 6(11),43-49.
- Didin, M., Yavuz, B., Yazıcı, H.G. (2022). Covid-19'un Öğrencilerin stres, anksiyete, depresyon, korku düzeylerine etkisi: Sistematik derleme. *Psikiyatride Güncel Yaklaşımlar*, 14(1),38-45.
- Huang, Y., Zhao, N. (2020). Generalized anxiety disorder, depressive symptoms and sleep quality during COVID-19 outbreak in China: A web-based cross-sectional survey. *Psychiatry Res*, 288,112954.
- Karataş, Z. (2020). COVID-19 Pandemisinin toplumsal etkileri, değişim ve güçlenme. *TUSHAD*, 4(1),3-17.
- Karataş, Z., Uzun, K., Tagay, Ö. (2021). Relationships between the life satisfaction, meaning in life, hope and COVID-19 fear for Turkish adults during the COVID-19 outbreak. *Front. Psychol*, 2021;12:633384.
- Keskin Kızıltepe, S., Kurtgöz, A. (2020). Hemşirelik öğrencilerinin COVID-19 pandemisi sürecinde aldıkları uzaktan eğitime yönelik tutum ve görüşlerinin belirlenmesi. *Int. J. Soc. Sci. Res*, 13(74-8),558-566.
- Koçak, Z. Harmancı, H. (2020). COVID-19 pandemi sürecinde ailede ruh sağlığı. *Karatay Sosyal Araştırmalar Dergisi*, (5),183-207.
- Kurtdaş, MÇ. (2020). Covid-19'un toplumsal etkileri üzerine bazı değerlendirmeler. *Şehir ve Medeniyet Dergisi*, 1308-8386.
- Lovrić, R., Farčić, N., Mikšić, Š., V'cev, A. (2020). Studying during the COVID-19 Pandemic: A qualitative inductive content analysis of nursing students' perceptions and experiences. *Educ. Sci*, 10(7),188.
- Majrashi, A., Khalil, A., Nagshabandi, E.A. (2021). Majrashi A. Stressors and coping strategies among nursing students during the COVID-19 pandemic: scoping review. *Nursing Reports*, 11(2),444-459.
- Marconcin, P., Werneck, AO., Peralta, M., Ihle, A., Gouveia, ÉR., Ferrari, G., et al. (2022). The association between physical activity and mental health during the first year of the COVID-19 pandemic: A systematic review. *BMC Public Health*, 22(1),1-14.
- Okuyan, C.B., Karasu, F., Polat, F. (2020). COVID-19'un Hemşirelik öğrencilerinin sağlık kaygısı düzeyleri üzerine etkisi. *Van Sag Bil Derg*, 13 (Özel Sayı),45-52
- Sandelowski, M. (2000). Whatever happened to qualitative description? *Res Nurs Health*, 23(4),334-340.
- Satici, B., Gocet-Tekin, E., Deniz, M.E., Satici, S.A. (2020). Adaptation of the Fear of COVID-19 Scale: Its association with psychological distress and life satisfaction in Turkey. *Int J Ment Health Addict*, 19(6),1980-1988.
- Sun, L., Wei, S., Shi, D., Jiao, R., Song, L., Ma, et al. (2020). A qualitative study on the psychological experience of caregivers of COVID-19 patients. *Am. J. Infect. Control*, 48(6),592-598.
- Taş, A.S., Dalcalı, B.K. (2021). Covid-19 Pandemisi Döneminde Hemşirelik Öğrencilerinde Mesleki Güdülenme. *Acıbadem Univ. Sağlık Bilim. Derg*, 12,418–424.
- Tolyat, M., Vagharseyyedin, S.A., Nakhaei, M. (2022). Education of nursing profession amid COVID-19 Pandemic: A qualitative study. *JAMP*,10(1),39.

- Tong, A., Sainsbury, P., Craig, J. (2007) Consolidated criteria for reporting qualitative research (COREQ): A 32-item checklist for interviews and focus groups. *Int. J. Qual. Health Care.* 19,349–357.
- Torrens-Burton, A., Goss, S., Sutton, E., Barawi, K., Longo, M., Seddon, K., et al. (2022). 'It was brutal. It still is': A qualitative analysis of the challenges of bereavement during the COVID-19 pandemic reported in two national surveys. *Palliat. Care Soc. Pract.*, 16, 1–17.
- Türkleş, S., Boğahan M., Altundal H., Yaman Z., Yılmaz M. (2021). Diaries of nursing students during the COVID-19 pandemic: A qualitative descriptive study. *IJERPH.*, 18(16),8556.
- Urhan, M., Okut, Aysin, E. (2022). Nutritional and health behaviour predictors of the weight gain during the COVID-19 pandemic. *Eur. J. Nutr.*;1-10.
- Üstün, Ç., Özçiftçi, S. (2020). COVID-19 Pandemisinin sosyal yaşam ve etik düzlem üzerine etkileri: Bir değerlendirme çalışması. *Anadolu Kliniği Tıp Bilimleri Dergisi*, 25(Supplement 1),142-153.
- Vanderhout, S.M., Birken, C.S., Wong, P., Kelleher, S., Weir, S., Maguire, J.L. (2020). Family perspectives of COVID-19 research. *Res. Invol. Engagem*, 6,69.
- Vázquez-Calatayud, M., Rumeu-Casares. C., Olano-Lizarraga, M., Regaira Martínez, E. (2022). Nursing students' experience of providing frontline COVID-19 support: A qualitative study. *Nursing & health sciences*, 24(1),123-131.
- Wang C. A novel coronavirus outbreak of global health concern. *Lancet.* 2020;395:470–473.
- Yanık, D., Yeşilçınar, İ. (2021). COVID-19 Pandemi sürecinde yaşanan sosyal izolasyonun hemşirelik öğrencileri üzerindeki etkileri: Niteliksel araştırma. *Sağlık Akademisyenleri Dergisi*, 8(2),103-112.
- Yıldırım A. Şimşek H. (2016). *Sosyal Bilimlerde Nitel Araştırma Yöntemleri*. 10. Basım. Ankara: Seçkin Yayıncılık.

KAYNAKÇA

- AFAD. (2019). Afet Yönetimi Kapsamında 2019 Yılına Bakış ve Doğa Kaynaklı Olay İstatistikleri. Ankara–2020. (01/10/2022 Tarihinde https://www.afad.gov.tr/kurumlar/afad.gov.tr/e_Kutuphane/Kurumsal-Raporlar/Afet_Istatistikleri_2020_web.pdf. adresinden ulaşılmıştır.)
- Avşin, N., & Çakı, D. T. (2021). Çatak-Bahçesaray (Van) Karayolu Üzerindeki Çığa Duyarlı Alanların Belirlenmesi. *Jeomorfolojik Araştırmalar Dergisi*, (7), 30-47.
- Ayuso, N., Cuchí, J. A., Lera, F., & Villarroel, J. L. (2015). A deep insight into avalanche transceivers for optimizing rescue. *Cold Regions Science and Technology*, 111, 80-94. doi: 10.1016/j.coldregions.2014.12.005.
- Brugger, H., Etter, H. J., Zweifel, B., Mair, P., Hohlrieder, M., Ellerton, J., ... & Falk, M. (2007). The impact of avalanche rescue devices on survival. *Resuscitation*, 75(3), 476-483
- Brugger, H., Durrer, B., & Adler-Kastner, L. (1996). On-site triage of avalanche victims with asystole by the emergency doctor. *Resuscitation*, 31(1), 11-16. doi:10.1016/0300-9572(95)00913-2
- Brugger, H., Durrer, B., Adler-Kastner, L., Falk, M., & Tschirky, F. (2001). Field management of avalanche victims. *Resuscitation*, 51(1), 7-15. –15. doi:10.1016/S0300-9572(01)00383-5
- Brugger, H., Etter, H. J., Boyd, J., & Falk, M. (2009). Causes of death from avalanche. *Wilderness & environmental medicine*, 20(1), 93-96.
- Brugger, H., & Durrer, B. (2002). On-site treatment of avalanche victims ICAR-MEDCOM-recommendation. *High altitude medicine & biology*, 3(4), 421-425.
- Brugger, H., Paal, P., & Boyd, J. (2011). Prehospital resuscitation of the buried avalanche victim. *High altitude medicine & biology*, 12(3), 199-205.
- Brugger, H., Durrer, B., Elsensohn, F., Paal, P., Strapazzon, G., Winterberger, E., ... & Boyd, J. (2013). Resuscitation of avalanche victims: evidence-based guidelines of the international commission for mountain emergency medicine (ICAR MEDCOM): intended for physicians and other advanced life support personnel. *Resuscitation*, 84(5), 539-546.
- Bogle, L. B., Boyd, J. J., & McLaughlin, K. A. (2010). Triageing multiple victims in an avalanche setting: the avalanche survival optimizing rescue triage algorithmic approach. *Wilderness & Environmental Medicine*, 21(1), 28-34.
- Boyd, J., Haegeli, P., Abu-Laban, R. B., Shuster, M., & Butt, J. C. (2009). Patterns of death among avalanche fatalities: a 21-year review. *CMAJ*, 180(5), 507-512
- Denton, G., & Patrol, B. M. N. S. (1994). The human experience of avalanche rescue. *In Proceedings of the International Snow Science Workshop, Snowbird*, UT (pp. 431-438).
- Durrer, B., Brugger, H., & Syme, D. (2003). The medical on-site treatment of hypothermia: ICAR-MEDCOM recommendation. *High altitude medicine & biology*, 4(1), 99-103.
- Dow, J., Giesbrecht, G. G., Danzl, D. F., Brugger, H., Sagalyn, E. B., Walpoth, B., ... & Grissom, C. K. (2019). Wilderness Medical society clinical practice guidelines for the out-of-hospital evaluation and treatment of accidental hypothermia: 2019 update. *Wilderness & environmental medicine*, 30(4), S47-S69.
- Genswein, M., Letang, D., Jarry, F., Reiweger, I., & Atkins, D. (2014). Slalom probing—A survival chance optimized probe line search strategy. *In Proceedings ISSW 2014 International Snow Science Workshop, Banff, Alberta, Canada* (Vol. 29, pp. 374-9).
- Giesbrecht, G. G. (2008). Emergency treatment of hypothermia. *Emergency Medicine*, 13(1), 9-16. DOI: <https://doi.org/10.1046/j.1442-2026.2001.00172.x>
- Gordon, L., Paal, P., Ellerton, J. A., Brugger, H., Peek, G. J., & Zafren, K. (2015). Delayed and intermittent CPR for severe accidental hypothermia. *Resuscitation*, 90, 46-49.
- Harvey, S., & Zweifel, B. (2008). New trends of recreational avalanche accidents in Switzerland. *In Proceedings ISSW* (pp. 900-906)
- Hohlrieder, M., Mair, P., Wuertl, W., & Brugger, H. (2005). The impact of avalanche transceivers on mortality from avalanche accidents. *High altitude medicine & biology*, 6(1), 72-77.

- Hohlrieder, M., Brugger, H., Schubert, H. M., Pavlic, M., Ellerton, J., & Mair, P. (2007). Pattern and severity of injury in avalanche victims. *High altitude medicine & biology*, 8(1), 56-61. doi:10.1089/ham.2006.0815
- Kornhall, D. K., Logan, S., & Dolven, T. (2016). Body positioning of buried avalanche victims. *Wilderness & environmental medicine*, 27(2), 321-325.
- Lunde, A. & Njå, O. (2019). Rescue performance in Norwegian road related avalanche incidents. *Cold regions science and technology*, 165, 102774.
- Lunde, A., & Tellefsen, C. (2019). Patient and rescuer safety: recommendations for dispatch and prioritization of rescue resources based on a retrospective study of Norwegian avalanche incidents 1996–2017. *Scandinavian journal of trauma, resuscitation and emergency medicine*, 27(1), 1-8.
- Métraiiller-Mermoud, J., Hugli, O., Carron, P. N., Kottmann, A., Frochoux, V., Zen-Ruffinen, G., & Pasquier, M. (2019). Avalanche victims in cardiac arrest are unlikely to survive despite adherence to medical guidelines. *Resuscitation*, 141, 35-43.
- McIntosh, S. E., Grissom, C. K., Olivares, C. R., Kim, H. S., & Tremper, B. (2007). Cause of death in avalanche fatalities. *Wilderness & environmental medicine*, 18(4), 293-297. doi:10.1580/07-WEME-OR-092R1.1
- Moroder, L., Mair, B., Brugger, H., Voelckel, W., & Mair, P. (2015). Outcome of avalanche victims with out-of-hospital cardiac arrest. *Resuscitation*, 89, 114-118. doi:10.1016/j.resuscitation.2015.01.019
- Nathanson, M. H., Gajraj, N. M., & Newson, C. D. (1994). Tracheal intubation in a manikin: comparison of supine and left lateral positions. *BJA: British Journal of Anaesthesia*, 73(5), 690-691.
- Oshiro, K., Tanioka, Y., Schweizer, J., Zafren, K., Brugger, H., & Paal, P. (2022). Prevention of hypothermia in the aftermath of natural disasters in areas at risk of avalanches, earthquakes, tsunamis and floods. *International journal of environmental research and public health*, 19(3), 1098.
- Paal, P., Milani, M., Brown, D., Boyd, J., & Ellerton, J. (2012). Termination of cardiopulmonary resuscitation in mountain rescue. *High Altitude Medicine & Biology*, 13(3), 200-208.
- Rauch, S., Strapazzon, G., & Brugger, H. (2021). On-Site Medical Management of Avalanche Victims—A Narrative Review. *International Journal of Environmental Research and Public Health*, 18(19), 10234.
- Strapazzon, G., Schweizer, J., Chiambretti, I., Brodmann Maeder, M., Brugger, H., & Zafren, K. (2021). Effects of climate change on avalanche accidents and survival. *Frontiers in physiology*, 12, 639433.
- Techel, F., Jarry, F., Kronthaler, G., Mitterer, S., Nairz, P., Pavšek, M., Darms, G. (2016). Avalanche Fatalities in the European Alps: LongTermTrends and Statistics. *Geographica Helvetica*, 71 (2), 147-159.
- Zafren, K., Brants, A., Tabner, K., Nyberg, A., Pun, M., Basnyat, B., & Maeder, M. B. (2018). Wilderness mass casualty incident (MCI): Rescue chain after avalanche at Everest Base Camp (EBC) in 2015. *Wilderness & environmental medicine*, 29(3), 401-410.
- Zafren, K., Giesbrecht, G. G., Danzl, D. F., Brugger, H., Sagalyn, E. B., Walpoth, B., ... & Grissom, C. K. (2014). Wilderness Medical Society practice guidelines for the out-of-hospital evaluation and treatment of accidental hypothermia. *Wilderness & environmental medicine*, 25(4), 425-445.

KAYNAKLAR

- Aboushanab T.S., ve AlSanad S. (2018) Cupping Therapy: An Overview from a Modern Medicine Perspective. *J Acupunct Meridian Stud.* 11(3):83-87.
- Aung SKH. (2019) Pediatric Acupuncture: A Spiritual Perspective. *Med Acupunct.* 31(6):334-338.
- Badhe H., Kalaskar R. ve Balasubramanian S. (2022) Antimicrobial Effect of Ozone Therapy in Deep Dentinal Carious Lesion: A Systematic Review. *Int J Clin Pediatr Dent.*;15(Suppl 2):S252-S260.
- Baghdadi H., Abdel-Aziz N. ve Ahmed N.S. (2015) Ameliorating Role Exerted by Al-Hijamah in Autoimmune Diseases: Effect on Serum Autoantibodies and Inflammatory Mediators. *Int J Health Sci (Qassim).* Apr;9(2):207-32.
- Barabasz A., Higley L., ve Christensen C. (2010)Efficacy of Hypnosis in the Treatment of Human Papillomavirus (HPV) in Women: Rural and Urban Samples. *The International Journal of Clinical and Experimental Hypnosis.* 58(1):102-21.
- Bennett M.M, ve Ng A. (2014) Hirudotherapy: A Guide to Using Leeches to Drain Blood From Tissue. *Clinical Pharmacist.* 6(3):69-70.
- Bridgett R., Klose P., ve Duffield R. (2018) Effects of Cupping Therapy in Amateur and Professional Athletes: Systematic Review of Randomized Controlled Trials. *J Altern Complement Med.* Mar;24(3):208-219.
- Dippenaar R., Smith J., ve Goussard P. (2006) Meningococcal Purpura Fulminans Treated with Medicinal Leeches. *Pediatr Crit Care Med.* 7(5):476-478.
- Doğan HD. (2014) Ellerin İyileştirme Sanatı: Refleksoloji. *Eur J Basic Med Sci.* 4(4):89-94.
- Doll E., Threlkeld B. ve Graff D. (2019) Acupuncture in Adult and Pediatric Headache: A Narrative Review. *Neuropediatrics.* 50(6):346-352
- El-Shanshory M., Hablas NM., ve Shebl Y., (2018) (Wet Cupping Therapy of Prophetic Medicine) Significantly and Safely Reduces Iron Overload and Oxidative Stress in Thalassemic Children: A Novel Pilot Study. *J Blood Med.* 9:241-251.
- Emel Ö. ve Sert A. T. (2016) Kas İskelet Ağrısı Tedavisinde Proloterapinin Kanıtı Dayalı Kullanımı. *Turkish Journal of Physical Medicine & Rehabilitation/Türkiye Fiziksel Tıp ve Rehabilitasyon Dergisi* 62.2
- Ernst E. (2000). Prevalence of Use Complementary/Alternative Medicine: A Systematic Review. *Bull World Health Organ,* 78: 252-257
- Friend A., Rubagumya F. ve Cartledge P. (2018)Global Health Journal Club: Is Honey Effective as a Treatment for Chemotherapy-induced Mucositis in Paediatric Oncology Patients?. *J Trop Pediatr.* 64(2):162-168.
- Friedrichsdorf S.J, ve Kohen D.P. (2018) Integration of Hypnosis into Pediatric Palliative Care. *Ann Palliat Med.*7(1):136-150.
- Golianu B., Yeh A.M. ve Brooks M. (2014) Acupuncture for Pediatric Pain. *Children (Basel).* 1(2):134-148.
- Göktaş Ö. ve Gıdık B. (2019) Tıbbi ve Aromatik Bitkilerin Kullanım Alanları *Bayburt Üniversitesi Fen Bilimleri Dergisi* 2(1):136-142
- Hwang J. ve Lio P.A. (2021) Acupuncture in Dermatology: An Update to a Systematic Review. *J Altern Complement Med.* 27(1):12-23.
- Illek Y.Y., Suetina I.G., ve Khlebnikova N.V., (2022) Effectiveness of Complex Treatment Associated with Ozone Therapy on Clinical Indicators and Immunity Status in Children with Atopic Dermatitis and Concomitant Allergic Rhinitis *Perm Medical Journal.* Vol. 39. - N. 4. - P. 85-96.
- Ju, B. H., Choi, Y.K. ve Yu S.A. (2013) A Case Report on Child with Different Types of Alopecia. *The Journal of Pediatrics of Korean Medicine.* 27: 3-5
- Karahancı O.N., Öztoprak Ü.Y. ve Ersoy M. (2015). Geleneksel ve Tamamlayıcı Tıp Uygulamaları Yönetmeliği ile Yönetmelik Taslağı'nın Karşılaştırılması. *Türkiye Biyoetik Dergisi,* 2(2), 117-26

- Kaya E. ve Altınbilek T. (2019) Osteopati Yaklaşımı; Bel ve Boyun Ağrılarında Yeri *J Biotechnol & Strategic Health Res* 3: 85-90
- Korkan E.A., Uyar M. (2014) Ağrı Kontrolünde Kanıt Temelli Yaklaşım: Refleksoloji *Acıbadem Üniversitesi Sağlık Bilimleri Dergisi* 5 (1): 9-14
- Lee B., ve Kwon C.Y. (2022) Comparative Effectiveness of East Asian Traditional Medicine for Childhood Simple Obesity: A Systematic Review and Network Meta-Analysis. *Int J Environ Res Public Health*. 19(20):12994.
- Lin Y.C., Perez S. ve Tung C. (2019) Acupuncture for Pediatric Pain: The Trend of Evidence-Based Research. *J Tradit Complement Med*. 10(4):315-319.
- Michalsen A., Bock S., ve Lütke R. (2009) Effects of Traditional Cupping Therapy in Patients with Carpal Tunnel Syndrome: A Randomized Controlled Trial. *The journal of pain*. 10(6):601-8
- Mohebbi S., Nia F.H. ve Kelantari F. (2014) Efficacy of Honey in Reduction of Post Tonsillectomy Pain, Randomized Clinical Trial. *Int J Pediatr Otorhinolaryngol*. 78(11):1886-1889.
- Molan P. ve Betts J.A. (2004) Clinical Usage of Honey As A Wound Dressing: An Update. *Journal of Wound Care*. 13(9):353-6.
- Muslu G.K. ve Öztürk (2008) Tamamlayıcı ve Alternatif Tedaviler ve Çocuklarda Kullanımı Çocuk Sağlığı ve Hastalıkları Dergisi. 51: 62-67
- Plonski K.S. (2022) Acupuncture for Pain Management in Pediatric Patients with Sickle Cell Disease. *Children (Basel)*. Jul 19;9(7):1076.
- Pouy S., Etebarian A. ve Azizi-Qadikolae A. (2019) The effect of Acupuncture on Postoperative Pain, Nausea and Vomiting After Pediatric Tonsillectomy: A Systematic Review. *Int J Adolesc Med Health*.;33(5):10.
- Rabeyron T., Robledo Del Canto J.P., ve Carasco E. (2020). A Randomized Controlled Trial of 25 Sessions Comparing Music Therapy and Music Listening for Children With Autism Spectrum Disorder. *Psychiatry Res*. Nov;293:113377.
- Rangel C.R.G. ve Pinheiro S.L.(2021) Laser Acupuncture and Intravascular Laser Irradiation of Blood for Management of Pediatric Dental Anxiety. *J Oral Sci*. 63(4):355-357.
- Remondino M., Valdenassi L., ve Franzini M. (2018) Pharmacoeconomic Analysis of Ozone Therapy Supported by Agent Based Process Simulation and Data Mining. *Ozone Therapy* 3(1):4- 8.
- Resch J.C., Said S.M. ve Steiner M.E. (2021) Hirudotherapy for Neonatal Limb Ischemia During ECMO Support: A Word of Caution. *J Card Surg*. 36(7):2549-2557.
- Rutten JMTM, Vliieger AM ve Frankenhuys C. (2017) Home-Based Hypnotherapy Self-exercises vs Individual Hypnotherapy With a Therapist for Treatment of Pediatric Irritable Bowel Syndrome, Functional Abdominal Pain, or Functional Abdominal Pain Syndrome: A Randomized Clinical Trial. *JAMA Pediatr*. 171(5):470-477.
- Saikaly S.K. ve Khachemoune A. (2017) Honey and Wound Healing: An Update. *Am J Clin Dermatol*. 18(2):237-251
- Salmerón-Manzano E, Garrido-Cardenas J.A, ve Manzano-Agugliaro F. (2020) Worldwide Research Trends on Medicinal Plants. *Int J Environ Res Public Health* 17(10):3376.
- Seidman M.D., Gurgel R.K., ve Lin S.Y. (2015) Clinical Practice Guideline: Allergic Rhinitis. *Otolaryngol Head Neck Surg*. 152(1 Suppl):S1-S43.
- Sen S., 2020 Ozone Therapy a New Vista in Dentistry: Integrated Review. *Med Gas Res*.;10(4):189-192.
- Sezer B.T., Sezer Ö., ve Toprak D. (2015) Müzikoterapi Hakkında Ne Biliyoruz? *Konuralp Tıp Dergisi*, 7(3):167-71
- Shadkam M.N., Mozaffari-Khosravi H. Ve Mozayan M.R. (2010) A Comparison of the Effect of Honey, Dextromethorphan, and Diphenhydramine on Nightly Cough and Sleep Quality in Children and Their Parents. *J Altern Complement Med*.16(7):787-793.

- Smith M.S., Olivas J., ve Smith K. (2019) Manipulative Therapies: What Works. *Am Fam Physician*. Feb 15;99(4):248-252
- Suhartini S. (2010) Effectiveness of Music Therapy Toward Reducing Patient's Anxiety in Intensive Care Unit. *Nurse Media Journal of Nursing*. 2(1).
- Şahan, D. ve İlhan, M. N. (2019). Geleneksel ve Tamamlayıcı Tıp Uygulamaları ve Halk Sağlığı Açısından Değerlendirilmesi. *Gazi Sağlık Bilimleri Dergisi*, 4 (3), 12-19.
- Şarışen Ö, ve Çalışkan D. (2005) Fitoterapi: Bitkilerle Tedaviye Dikkat (!). *Sted*, 14(8):182 -7.
- Taştan K., Çayır., ve Makas Y.N. (2015) Atatürk Üniversitesi Tıp Fakültesi'nde Çalışan Doktorların Hipnoterapi ile İlgili Görüşleri, Eğitim Durumları ve Bilgi Edinme Kaynakları. *Smyrna Tıp Dergisi* (2):1-6.
- Uçar N., Kuş FS, ve Fırat T. (2018) Diabetik Ayak Ülserli Hastada Maggot Debridman Tedavisine Ağrısız Yaklaşım: Olgu Sunumu. *International Anatolia Academic Online Journal*, 4(1):1-7
- Ünal M, ve Dağdeviren H.N. (2019) Geleneksel ve Tamamlayıcı Tıp Yöntemleri. *Euras J Fam Med* 8(1):1-9.
- Vickers A., ve Zollman C. (1999) ABC of Complementary Medicine: Herbal Medicine. *BMJ: British Medical Journal*, 319(7216):1050.
- Vickers A.J., Vertosick E.A. ve Lewith G. (2018) Acupuncture Trialists' Collaboration. Acupuncture for Chronic Pain: Update of an Individual Patient Data Meta-Analysis. *J Pain*. May;19(5):455-474.
- Vithoukas G. (2017) An Innovative Proposal for Scientific Alternative Medical Journals. *J Med Life*. Jul-Sep;10(3):197-199
- Vithoukas G.(2000). *Homeopathy: Medicine for the new Millennium*. International Academy of Classical Homeopathy. Kanderl :Unimedica
- Vlioger A.M., Assa A., ve Borrelli O.(2022) Hypnotherapy in Pediatric Gastroenterology *J Pediatr Gastroenterol Nutr*. 10.1097
- Yang C., Hao Z. ve Zhang LL. (2015) Efficacy and Safety of Acupuncture in Children: An Overview of Systematic Reviews. *Pediatr Res*.78(2):112-119.
- Yıldız S., ve Ağaoğlu M.H. (2013) Kayropraktik Uygulama Endikasyonları. *İntegratif Tıp Dergisi*. 1(6):73-6.

KAYNAKLAR

- Aydamak, M.Y. (2021). Göçmen Sağlığı Bağlamında Türkiye'deki Suriyelilere Yönelik Sağlık Politikaları. *Sağlık Yönetimi ve Liderlik Dergisi*, 1, 36-58.
- Billett, H., Corona, M.V., Bohren, M.A. (2022). Women From Migrant and Refugee Backgrounds' Perceptions and Experiences of The Continuum of Maternity Care in Australia: A Qualitative Evidence Synthesis. *Women and Birth* 35: 327–339.
- Bostan, H. (2018). Geçici Koruma Statüsündeki Suriyelilerin Uyum, Vatandaşlık ve İskân Sorunu. *Göç Araştırmaları Dergisi*, 4(2), 38–88.
- Brown-Bowers, A., McShane, K., Wilson-Mitchell, K., Gurevich, M. (2015). Postpartum Depression in Refugee and Asylum-Seeking Women in Canada: A Critical Health Psychology Perspective. *Health (London)*. 19(3), 318-35.
- Cameron, E.S., Ramos, H., Aston, M., Kuri, M., Jackson, L. (2021). "COVID Affected us All:" The Birth and Postnatal Health Experiences of Resettled Syrian Refugee Women During COVID-19 in Canada. *Reprod Health*. 18, 256.
- Çöl, M., Bilgili Aykut, N., Usturalı Mut, A.N., Koçak, C., Uzun, S.U., Akın, A., Say, L., Kobeissi, L. (2020). Sexual and Reproductive Health of Syrian Refugee Women in Turkey: A Scoping Review Within The Framework of The MISP objectives. *Reprod Health*. 22;17(1), 99.
- Evgin, H., Oskay, Ü. (2022). Göçmen Kadınlarda Perinatal Bakım Almayı Etkileyen Faktörlerin Belirlenmesi: Bir Sistematik Derleme. *Adnan Menderes Üniversitesi Sağlık Bilimleri Fakültesi Dergisi*. 6(2), 310-325
- Fabiani, M., Fano, V., Spadea, T., Piovesan, C., Bianconi, E., Rusciani, R. et al. (2019). Comparison of Early Childhood Vaccination Coverage and Timeliness Between Children Born To Italian Women and Those Born to Foreign Women Residing in Italy: A Multi-Centre Retrospective Cohort Study. *Vaccine*. 37(16):2179–2187.
- Fahrni, O., Posfay-Barbe, K., Noemie, W. (2020). Immunisation Against Hepatitis A in Migrant Children: Three Vaccination Strategies, A Retrospective Study. *Pediatr Infect Dis J*. 39(2):164–169.
- Fair, F., Soltani, H., Raben, L., Streun, Y., Sioti, E., Papadakaki, M., et al. (2021). Midwives' Experiences of Cultural Competency Training and Providing Perinatal Care For Migrant Women A Mixed Methods Study: Operational Refugee And Migrant Maternal Approach (ORAMMA) Project. *BMC Pregnancy Childbirth*, 21,340.
- Hacettepe Üniversitesi Nüfus Etütleri Enstitüsü (2019). 2018 Türkiye Nüfus ve Sağlık Araştırması Suriyeli Göçmen Örnekleme, Temel Bulgular. Hacettepe Üniversitesi Nüfus Etütleri Enstitüsü, T.C. Cumhurbaşkanlığı Strateji ve Bütçe Başkanlığı ve TÜBİTAK, Ankara, Türkiye.
- Haque, S., Malebranche, M. (2020). Impact of Culture on Refugee Women's Conceptualization and Experience of Postpartum Depression In High-Income Countries of Resettlement: A Scoping Review. *PLoS One*. 15(9), e0238109. health). E.T.: 23.06.2022.
- IOM (2019).Glossary on migration. Geneva: International Organization for Migration;2019https://publications.iom.int/system/files/pdf/iml_34glossary.pdf, E.T.:11.10. 2022.
- Jablonka, A., Happle, C., Grote, U., Schleenvoigt, B.T., Hampel, A., Dopfer, C. (2016). Measles, Mumps, Rubella, and Varicella Seroprevalence in Refugees in Germany in 2015. *Infection*. 44(6):781-787.
- Linares, A.M., Cartagena, D., Rayens, M.K. (2019). Las Dos Cosas Versus Exclusive Breastfeeding: A Culturally and Linguistically Exploratory Intervention Study in Hispanic Mothers Living in Kentucky. *J Pediatr Health Care*. 33(6), e46-e56.
- Marek, E., D'Cruz, G., Katz, Z., Szilard, I., Berenyi, K., Feiszt, Z. (2019). Improving Asylum Seekers' Health Awareness in A Hungarian Refugee Reception Centre. *Health Promot Int*. 34(5): e35- 46.
- McAuliffe, M. and A. Triandafyllidou (eds.), 2021. World Migration Report 2022. International Organization for Migration (IOM) (2022), Geneva

Migrant Women and Newborn Children. Copenhagen: WHO Regional

Nabulsi, D., Abou Saad, M., Ismail, H., Doumit, M.A.A., El-Jamil, F., Kobeissi, L., Fouad, F.M. (2021). Minimum Initial Service Package (MISP) for Sexual and Reproductive Health for Women in a Displacement Setting: A Narrative Review on the Syrian Refugee Crisis in Lebanon. *Reprod Health*. 18(1), 58.

Nellums, L., Powis, J., Jones, L., Miller, A., Rustage, K., Russell, N., et al. (2021). "It's a Life You're Playing With": A Qualitative Study on Experiences of NHS Maternity Services Among Undocumented Migrant Women in England. *Social Science & Medicine*, 270, 11361.

Office for Europe; 2018 (Technical guidance on refugee and migrant

Özlem, A., Gökler, M.E. (2021). Göçmen Kadınlarda Üreme Sağlığı. *Medical Research Reports* 4(3), 57-64

Öztek Z. (2020). *Halk sağlığı kuramlar ve uygulamalar*. Ankara: Bireklam Arısı.

Rogers, H.J., Hogan, L., Coates, D., Homer, C.S.E., Henry, A. (2020). Responding to The Health Needs of Women From Migrant and Refugee Backgrounds-Models of Maternity and Postpartum Care in High-Income Countries: A Systematic Scoping Review. *Health Soc Care Community*. 28(5):1343-1365.

Sarantaki, A., Victoria, G.V. (2021). Postpartum Depression in Women Refugees/Asylum Seekers-Recognition and Coping Strategies. *Int J Psychiatr Res* 4(5), 1-4.

Şimşek, Z., Yentur Doni, N., Gül Hilali N, Yildirimkaya G.A. (2018). Community-Based Survey on Syrian Refugee Women's Health and Its Predictors in Şanlıurfa, Turkey. *Women Health*. 58(6), 617-631.

TC. İçişleri Bakanlığı Göç İdaresi Başkanlığı Güncel Veriler <https://www.goc.gov.tr/guncel-veriler> E.T.:30.09.2022

TC.SB Halk Sağlığı Genel Müdürlüğü (HSGM) Göç İdaresi Başkanlığı. <https://hsgm.saglik.gov.tr/tr/gocsagligi-anasayfa> E.T.: 23.06.2022.

Tekkaş Kerman, K. (2021). Göçmen Sağlığı. İçinde: Erkin Ö., Kalkım A., Göl İ. (Editörler). *Halk Sağlığı Hemşireliği*. ss: 645-662. Ankara: Çukurova Nobel Tıp Kitabevi.

Tobin, C.L., Napoli, P.D., Beck, C.T. (2017). Refugee and Immigrant Women's Experience of Postpartum Depression: A Meta-Synthesis. *Journal of Transcultural Nursing*. 29(1), 84-100.

TUİK Türkiye İstatistik Kurumu Veri Portalı (2020) Uluslararası Göç İstatistikleri 2019. <https://data.tuik.gov.tr/Bulten/Index?p=Uluslararası-Goc-Istatistikleri-2019-33709> E.T.:09.10.2022

UNHCR master glossary of terms [online database]. Geneva: United Nations High Commissioner for Refugees; 2022 (<https://www.unhcr.org/glossary/> , E.T.: 11.10.2022.

UNHCR The UN Refugee Agency Global Trends Forced Displacement in 2021 <https://www.unhcr.org/62a9d1494/global-trends-report-2021> E.T.:19.09.2022.

WHO (2018). Improving The Health Care of Pregnant Refugee and

WHO (2021). Promoting Proper Feeding For Infants And Young Children. <https://www.who.int/nutrition/topics/infantfeeding/en/>.

WHO (2022).World Report on The Health of Refugees and Migrants. Geneva: World Health Organization; 2022. Licence: CC BY-NC-SA 3.0 IGO

Yalçın, S.S., Nergiz, M.E., Cinar, Elçi, Ö., Zikusooka, M., Yalçın, S., Sucakli, M.B., Keklik, K. (2022). Breastfeeding Practices Among Syrian Refugees in Turkey. *International Breastfeeding Journal* 17,10, 1-15.

Yoneda, K., Hababeh, M., Kitamura, A., Seita, A., Kamiya, Y. (2021). Prevalence and Characteristics of Palestine Refugee Mothers at Risk of Postpartum Depression in Amman, Jordan: a cross-sectional study. *Lancet*. 398 (Suppl 1), 28.

KAYNAKLAR

- Abakay, O. (2020). HIV/AIDS tanısı alan bireylerin suçluluk ve utanç ile kendini sevmeye ve öz-yeterlilik ve psikolojik dayanıklılık düzeyleri arasındaki yordayıcı ilişkiler. Necmettin Erbakan Üniversitesi, Eğitim Bilimleri Enstitüsü, Yüksek Lisans Tezi, Konya, (Danışman: Dr. Öğr. Üyesi Ali Fuat YALÇIN).
- Adelman, R. D., Tmanova, L. L., Delgado, D., Dion, S., & Lachs, M. S. (2014). Caregiver burden: a clinical review. *JAMA*, 311(10), 1052–1060. <https://doi.org/10.1001/jama.2014.304>
- Akdemir N, Birol L (2022) İç Hastalıkları ve Hemşirelik Bakımı, Güncellenmiş 7. Baskı, Akademisyen Kitabevi, Ankara.
- Akyüz, M. (2017). Meme kanseri tanılı hastalarda, dindarlık düzeyi ile psikolojik dayanıklılık ve travma sonrası büyüme arasındaki ilişkinin araştırılması. İnönü Üniversitesi Tıp Fakültesi, Uzmanlık Tezi, Malatya, (Danışman: Prof. Dr. Süheyla ÜNAL).
- Altay H., Arıcan Özlük Ö. (2022). Kalp Yetersizliği 2022. Mayıs Bülten. Kardiyovasküler Akademi Derneği. KV Akademi Bülten.
- Aoun, S. M., Kissane, D. W., Cafarella, P. A., Rumbold, B., Hogden, A., Jiang, L., & Bear, N. (2020). Grief, depression, and anxiety in bereaved caregivers of people with motor neuron disease: a population-based national study. *Amyotrophic lateral sclerosis & frontotemporal degeneration*, 21(7-8), 593–605. <https://doi.org/10.1080/21678421.2020.1790610>
- Benhase C, Faulkner TJ, Hendricks K, Sublett J. Nursing Aspects of Heart Failure. Jefferies JL, Chang AC, Rossano JW, Shaddy RE, Towbin JA, editors. Heart Failure in the Child and fg Adult. London: Elsevier Inc; 2018.
- Braunwald E. (2001). Congestive heart failure: A half century perspective. *European Heart Journal*, 22(10):825-836.
- Civek S. ve Akman M. (2022). Dünyada ve Türkiye’de kardiyovasküler hastalıkların sıklığı ve riskin değerlendirilmesi. *Jour Turk Fam Phy* 2022; 13 (1): 21-28. Doi: 10.15511/tjtfp.22.00121.
- Conrad N, Judge A, Tran J, Mohseni H, Hedgecott D, Crespillo A.P, Allison M, Hemingway H, Cleland J.G, McMurray J.J.V, Rahimi K. (2018). Temporal trends and patterns in heart failure incidence: a population-based study of 4 million individuals. *Lancet*. 2018;391:572–580.
- Çakır, H. (2019). Cerrahi tedavi uygulanan kolorektal kanserli hastaların sosyal destek ve psikolojik dayanıklılık düzeyleri arasındaki ilişkinin belirlenmesi. Nevşehir Hacı Bektaş Veli Üniversitesi Fen Bilimleri Enstitüsü, Yüksek Lisans Tezi, Nevşehir, (Danışman: Dr. Öğr. Üyesi Gülden KÜÇÜKAKÇA ÇELİK).
- Çil Akıncı, A. , Zengin, N. & Buğu, Y. (2014). Kalp Yetersizliği ve Hemşirelik Bakımı . Yoğun Bakım Hemşireliği Dergisi , 18 (2) , 52-61 . Retrieved from <https://dergipark.org.tr/tr/pub/ybhd/issue/26492/278792>
- Demir, M. (2016). Kanser hastası olan kişilerin bağlanma stillerine göre psikolojik dayanıklılıklarının incelenmesi. Beykent Üniversitesi Sosyal Bilimler Enstitüsü, Yüksek Lisans Tezi, İstanbul, (Danışman: Yrd. Doç. Dr. Selin Birgül BARAN).
- Demirci Ö. (2021). Koroner Kalp Hastalarının Psikolojik Dayanıklılık Düzeyleri Ve İlişkili Faktörlerin İncelenmesi. Üsküdar Üniversitesi Sağlık Bilimleri Enstitüsü, Yüksek Lisans Tezi, İstanbul, (Danışman: Prof. Dr. Besti Üstün).
- Doğan, T. (2015). Kısa Psikolojik Sağlamlık Ölçeği ’nin Türkçe Uyarlaması: Geçerlik ve Güvenirlilik Çalışması. *The Journal of Happiness & Well-Being*, 3(1), 93-102.
- Durmaz, B. N. (2022). Kalp Yetersizliği Hastalarında Konfor ile Semptom Şiddeti, Öz-bakım Davranışları ve Yaşam Kalitesi Arasındaki İlişkinin Değerlendirilmesi.
- Efe H. F. , Olgun P. D. N. (2011). Kalp Yetersizliği Olan Hastalarda Dispne, Yorgunluk ve Yaşam Kalitesi Üzerine Eğitimin Etkisi. Hacettepe Üniversitesi Hemşirelik Fakültesi Dergisi. 2011; 18(1): 1-13.
- Folke, C. (2016). Resilience (Republished). *Ecology and Society*, 21(4):44.

- Friborg, O. , Hjemdal, J.H. , Rosenvinge, M.M. (2003). A new rating scale for adult resilience: what are the central protective resources behind healthy adjustment? *International Journal of Methods in Psychiatric Research*, 12(2), 65-76.
- Friborg, O. , Barlaug, D. , Martinussen, M. , Rosenvinge, J.H. ve Hjemdal, O. (2005). Resilience in relation to personality and intelligence. *International Journal of Methods in Psychiatric Research*, 14 (1), 29-42.
- Gizir, C.A. , (2007). Psikolojik sağlık, risk faktörleri ve koruyucu faktörler üzerine bir derleme çalışması. *Türk psikolojik Danışma ve Rehberlik Dergisi*, 28(3): 113-128.
- Gök Metin Z. , Gülbahar M. Kalp Yetersizliği Semptom Durumu Ölçeğinin Türkçe Geçerlik ve Güvenirlik Çalışması. Hacettepe Üniversitesi Hemşirelik Fakültesi Dergisi. 2020; 7(2): 95-103.
- Heidenreich P. A., Bozkurt B., Aguilar D., Allen L. A., Byun J. J., Colvin M. M., et al. (2022). 2022 AHA/ACC/HFSA guideline for the management of heart failure: A report of the American college of cardiology/American heart association joint committee on clinical practice guidelines. *Circulation* 145 (18), e895–e1032. 10.1161/CIR.0000000000001063
- Isokääntä S. , Koivula K. , Honkalampi K. , Kokki H. (2018). Resilience in children and their parents enduring paediatric medical traumatic stress. *Pediatric Anesthesia*, 29(3):218-225. <https://doi.org/10.1111/pan.13573>.
- İrban H. (2021). Hemodiyaliz tedavisi alan kronik böbrek yetmezliği hastalarında bilişsel işlevsellik ve psikolojik dayanıklılık düzeylerinin incelenmesi. Üsküdar Üniversitesi Sağlık Bilimleri Enstitüsü, Yüksek Lisans Tezi, İstanbul, (Danışman: Dr. Öğr. Üyesi Elçin BABAÖĞLU).
- Jernberg T, Johanson P, Held C, Svennblad B, Lindbäck J, Wallentin L, SWEDHEART/RIKS-HIA. (2011) . Association between adoption of evidence-based treatment and survival for patients with ST-elevation myocardial infarction. *JAMA*. 2011;305:1677–1684.
- Kahraman G, Ural D. (2004). Kalp Yetersizliği ve Şok Sendromu. Klinik Kardiyoloji. Editör: Komşuoğlu B. Nobel Tıp Kitabevleri, Kocaeli, s.377-420.
- Khayyam-Nekouei, Z., Neshatdoost, H., Yousefy, A., Sadeghei, M., & Manshaee, G. (2013). Psychological Factors and Coronary Heart Disease. *ARYA Atherosclerosis*, 9(1), 102-111. Retrieved From: <https://search.proquest.com/docview/1347455123?accountid=151252>
- Kılınç, G., Yıldız, E., & Kavak, F. (2019). Orjinal Makale KOAH'lı hastalarda psikolojik dayanıklılık ve yaşam doyumu arasındaki ilişki. *J Psychiatric Nurs*, 10(2), 111-116.
- Kobasa, S. C. (1979). Stressful life events, personality and health: An inquiry into hardiness. *Journal of Personality and Social Psychology*, 37, 1-11.
- Kobasa, S.C. , Maddi, S.R. , Khan, S. (1982). Hardiness and Health: A Prospective Study. *Journal of Personality and Social Psychology*, 42(1), 168-177.
- Lou, Q., Liu, S., Huo, Y. R., Liu, M., Liu, S. ve Ji, Y. (2015). Comprehensive analysis of patient and caregiver predictors for caregiver burden, anxiety and depression in Alzheimer's disease. *Journal of clinical nursing*, 24(17-18), 2668-2678.
- Maddi, S. R. (2002). The story of hardiness: Twenty years of theorizing, research, and practice. *Educational Publishing Foundation and the Society of Consulting Psychology*, 54(3), 175-185.
- Maestre A, Gil V, Gallego J, Aznar J, Mora A, Martin-Hidalgo A. (2009). Diagnostic accuracy of clinical criteria for identifying systolic and diastolic heart failure: cross-sectional study. *J Eval Clin Pract*. 2009;15(1):60.
- Olgun N, Çelik S (2022) Tüm yönleriyle İç Hastalıkları Hemşireliği. 1. Baskı, Nobel Tıp Kitabevi, Ankara.
- Önal, G. (2022). Kronik Hastalığı Olan Yakınlarına Bakım Verenlerin Depresyon, Kaygı, Tükenmişlik Belirtilerinde ve Yas Düzeylerinde Sosyal Destek ve Psikolojik Dayanıklılığın Düzenleyici Rolü.
- Özdemir Ü. (2017). Kalp yetersizliği hasta ve aile eğitimi. Erişim adresi: <https://tkd.org.tr/KYBulteni/?makale=66>

- Öztürk M. (2008). Kalp Yetersizliği Hastalarında Serum Adiponektin Düzeylerinin Değerlendirilmesi. Pamukkale Üniversitesi Tıp Fakültesi, Uzmanlık Tezi, Denizli, (Danışman: Doç. Dr. D Dursunoğlu).
- Psychological Factors and Coronary Heart Disease. *ARYA Atherosclerosis*, 9(1), 102-111.
Retrieved From: <https://search.proquest.com/docview/1347455123?accountid=151252>
- Sağlık Bakanlığı; Sağlık Araştırmaları Genel Müdürlüğü. Türkiye Ulusal Hastalık Yükü Çalışması 2013 [National Burden of Disease Study 2013]. Ankara, Sağlık Bakanlığı yayınları. 2016.
- Sakarya, D. ve Güneş, C. (2013). Van Depremi Sonrasında Travma Sonrası Stres Bozukluğu Belirtilerinin Psikolojik Dayanıklılık ile İlişkisi. *Kriz Dergisi* 21 (1-2-3), 25-32.
- Savarese G., Stolfo D., Sinagra G., Lund L.H. (2022). Heart failure with mid-range or mildly reduced ejection fraction. *Nat Rev Cardiol.* 2022; 19(2): 100–116. Published online 2021 Sep 6. doi: 10.1038/s41569-021-00605-5
- Sezgin, D. & Mert, H. (2015). Kalp Yetersizliği Olan Bireylerin Hemşirelik Bakımında Kanıta Dayalı Yaklaşımlar . *Dokuz Eylül Üniversitesi Hemşirelik Fakültesi Elektronik Dergisi* , 8 (2) , 108-118 . Retrieved from <https://dergipark.org.tr/tr/pub/deuhfed/issue/46804/586892>
- Svanberg, P.(1998). Attachment, resilience and prevention. *Journal of Mental Health*, 7(6), 543–78.
- Şahin Ü. (2019). Kardiyovasküler Hastalığı Olanlar İle Sağlıklı Bireylerin Psikolojik Dayanıklılıklarının İncelenmesi. Ege Üniversitesi Sağlık Bilimleri Enstitüsü, Yüksek Lisans Tezi, İzmir, (Danışman: Doç. Dr. Şeyda Dülgerler).
- Taylor CJ, Ordóñez-Mena J.M, Roalfe A.K, Lay-Flurrie S, Jones N.R, Marshall T, Hobbs F.D.R. (2019). Trends in survival after a diagnosis of heart failure in the United Kingdom 2000–2017: population based cohort study. *BMJ.* 2019;364:1223.
- Tokgözoğlu, L., Yılmaz, M. B., Abacı, A., Altay, H., Atalar, E., Aydoğdu, S., ... & Zoghi, M. (2015). Türkiye’de Kalp Yeter-sizliği Yol Haritası Kalp yetersizliğinin ve buna bağlı ölümlerin önlenmesi amacıyla geliştirilebilecek politikalara ilişkin öneriler. *TKD*, 1, 31.
- Toklu, H. (2020). Kalp Yetersizliği Ve Beslenme İle İlişkili Faktörler. *Sağlık Bilimleri Dergisi* , 29 (1), 66-70 . DOI: 10.34108/eujhs.446752
- Türkiye İstatistik Kurumu (2019). Ölüm ve Ölüm Nedeni istatistikleri. Ankara. Yayın tarihi: 24.06.2020 Sayı: 33710
- Ülker Tümlü G, Receptoğlu E. (2013). Üniversite akademik personelinin psikolojik dayanıklılık ve yaşam doyumu arasındaki ilişki. *Yükseköğretim ve Bilim Dergisi*, 3(3): 205-213.
- Van Riet EE, Hoes A.W, Wagenaar K.P, Limburg A, Landman M.A.J, Rutten F.H. (2016). Epidemiology of heart failure: the prevalence of heart failure and ventricular dysfunction in older adults over time. A systematic review. *Eur. J. Heart Fail.* 2016;18:242–252.
- Yıldırım, N. K., Öztürk, S. (2016). Kardiyovasküler Hastalıklarda Güncel Psikososyal Yaklaşımlar. *Kardiyak Rehabilitasyon Özel Sayısı-Cardiac Rehabilitation Special Issue*;7(Sup 2):60-68.
- Wadhwa, D., Burman, D., Swami, N., Rodin, G., Lo, C., & Zimmermann, C. (2013). Quality of life and mental health in caregivers of outpatients with advanced cancer. *Psycho-oncology*, 22(2), 403–410. <https://doi.org/10.1002/pon.2104>
- WHO (World Health Organization), 2021. Cardiovascular Diseases, Health Issues. https://www.who.int/health-topics/cardiovascular-diseases#tab=tab_1

KAYNAKLAR

- Aeberhard, C., Mayer, C., Meyer, S., Mueller, S.A., Schuetz, P., Stanga, Z., Giger, R. (2018). Effect of preoperative immunonutrition on postoperative shortterm outcomes of patients with head and neck squamous cell carcinoma. *Head & Neck*, 40, 1057-1067.
- Albaugh, V.L., Pinzon-Guzman, C. ve Barbul, A. (2017). Arginine Metabolism and Cancer. *J Surg Oncol*, 115(3), 273-280.
- Arends, J., Baracos, V., Bertz, H., Bozzetti, F., Calder, P.C., Deutz, N.E.P.... Weimann, A. (2017). ESPEN expert group recommendations for action against cancerrelated malnutrition. *Clinical Nutrition*, 36(5),1187-1196.
- Bayсал, A. (2014). Kanserden Korunma ve Kanserde Beslenme Tedavisi. İçinde E. Tüfekçi Alphan (Editör), *Hastalıklarda Beslenme Tedavisi* (s. 509-541). Ankara: Hatiboğlu Yayınevi.
- Baracos, V.E. (2018). Cancer-associated malnutrition. *European Journal of Clinical Nutrition*, 72, 1255–1259.
- Barajas-Galindo, D.E., Vidal-Casarięo, A., Pintor-de la Maza, B., Fernández-Martínez, P., Ramos-Martínez, T., García-Arias, S... , Ballesteros-Pomar, M.D. (2020). Postoperative enteral immunonutrition in head and neck cancer patients: Impact on clinical outcomes. *Endocrinol Diabetes Nutr*, 67(1),13-19.
- Buzquurz, F., Bojesen, R.D., Grube, C., Madsen, M. T. ve Gögenur, I. (2020). Impact of oral preoperative and perioperative immunonutrition on postoperative infection and mortality in patients undergoing cancer surgery: systematic review and meta-analysis with trial sequential analysis. *BJS Open*, 4, 764–775.
- Castillo-Martinez, L., Castro-Eguiluz, D., Copca-Mendoza, E.T., Perez-Camargo, D.A., Reyes-Torres, C.A., Avila, E.A.D., ...Cetina-Perez, L. (2018). Nutritional Assessment Tools for the Identification of Malnutrition and Nutritional Risk Associated with Cancer Treatment. *Rev Invest Clin*, 70(3), 121-125.
- Cruzat, V., Rogero, M.M. , Keane KN, Curi, R, Newsholme, P. (2018). Glutamine: Metabolism and Immune Function, Supplementation and Clinical Translation. *Nutrients*, 10, 1564.
- Çalapkorur, S. ve Akbulut, G. (2019). İmmünönütrisyon ve kanser. *Erciyes Üniversitesi Sağlık Bilimleri Fakültesi Dergisi*, 6(1), 93-101.
- Çelik, F. ve Edipoęlu, İ.S. (2019). Yoęun Bakım Hastalarında Erken Enteral İmmünönütrisyon Uygulamasının Enflamatuvar Yanıtta Etkisi. *Türk J Intensive Care*, 17, 88-95.
- Donaldson, M.S. (2004). Nutrition and cancer: A review of the evidence for an anti-cancer diet. *Nutrition Journal*, 3,19.
- Freitas, R.D.S. ve Campos, M.M. (2019). Protective Effects of Omega-3 Fatty Acids in Cancer-Related Complications. *Nutrients*, 11, 945.
- Gencer, A., Özdemir, Y., Sücüllü, İ., Ülker, A.İ., Yücel, E., Akın, M.L, Yıldız, M. (2010). Majör Abdominal Kanser Cerrahisi Uygulanan Hastalarda Total Parenteral Nutrisyon ve Enteral İmmünönütrisyon Karşılaştırılması. *Trakya Univ Tıp Fak Derg*, 27(4), 404-410.
- GLOBOCAN 2020 Global cancer observatory: World Health Organization International Agency for Research on Cancer; 2020a. [\(https://gco.iarc.fr/tomorrow/en/dataviz/isotype\)](https://gco.iarc.fr/tomorrow/en/dataviz/isotype).(E.T.:13.10.2022).
- GLOBOCAN 2020 Global cancer observatory: World Health Organization International Agency for Research on Cancer; 2020b. <https://gco.iarc.fr/today/data/factsheets/populations/900-world-fact-sheets.pdf>. (E.T.:13.10.2022).
- GLOBOCAN 2020 Global cancer observatory: World Health Organization International Agency for Research on Cancer; 2020c. <https://gco.iarc.fr/today/data/factsheets/populations/792-turkey-fact-sheets.pdf> (E.T.:13.10.2022).
- Hamza, N., Darwish, A., O'Reilly, D.A., Denton, J., Sheen, A.J., Chang, D. ..., Ammori, B.J. (2015). Perioperative Enteral Immunonutrition Modulates Systemic and Mucosal Immunity and the Inflammatory Response in Patients With Periampullary Cancer Scheduled for Pancreaticoduodenectomy. *Pancreas*, 44, 41-52.

- Hariharan, S. ve Dharmaraj, S. (2020). Selenium and selenoproteins: it's role in regulation of inflammation. *Inflammopharmacology*, 28, 667–695.
- Kocarnik, J.M., Compton, K., Dean, F.E., Fu W., Gaw, B.L., Harvey, J.D., ... Force, L.M. (2022). Cancer Incidence, Mortality, Years of Life Lost, Years Lived With Disability, and Disability-Adjusted Life Years for 29 Cancer Groups From 2010 to 2019: A Systematic Analysis for the Global Burden of Disease Study. *JAMA Oncol*, 8(3), 420-444.
- Latino-Martel, P., Cottet, V., Druésne-Pecollo, N., Pierre, F.H.F., Touillaud, M., Touvier, M., ... Ancellin, R. (2016). Alcoholic beverages, obesity, physical activity and other nutritional factors, and cancer risk: A review of the evidence. *Critical Reviews in Oncology/Hematology*, 99, 308–323.
- Lyra, M.M.F., Meira, J.E.C., Guedes, G.S., ve Bueno, N.B. (2021). Immunonutrition in head and neck cancer: Systematic review and meta-analysis of its clinical and nutritional effects. *Clinical Nutrition ESPEN*, 41, 30-41.
- Machon, C., Thezenas, S., Dupuy, A.M., Assenat, E., Michel, F., Mas, E. ...Cristol, J.P. (2012). Immunonutrition before and during radiochemotherapy:improvement of inflammatory parameters in head and neck cancer patients. *Support Care Cancer*, 20, 3129–3135.
- Mariette, C. (2015). Immunonutrition. *Journal of Visceral Surgery*, 152, 1, S14-S17.
- McClave, S.A., Kozar, R., Martindale, R.G., Heyland, D.K., Braga, M., Carli, F., ... Wischmeyer, P.E. (2013). Summary Points and Consensus Recommendations From the North American Surgical Nutrition Summit. *Journal of Parenteral and Enteral Nutrition*, 37, 99S–105S.
- Mimatsu, K., Fukino N, Ogasawara, Y., Saino, Y., ve Oida, T. (2017). Effects of Enteral Immunonutrition in Esophageal Cancer. *Gastrointest Tumors*, 4, 61–71.
- Muscaritoli, M., Arends, J., Bachmann, P., Baracos, V., Barthelemy, N., Bertz, H., Bozzetti, F., vd., (2021). ESPEN practical guideline: Clinical Nutrition in cancer. *Clinical Nutrition*. 40, 2898-2913.
- O'leary, M.J. ve Coakley, J.H. (1996). Nutrition and immunonutrition. *British Journal of Anaesthesia*, 77, 118–127.
- Philpott, M. ve Ferguson, L.R. (2004). Immunonutrition and cancer. *Mutation Research*, 551, 29–42.
- Polat P, Tengilimoğlu-Metin, M.M, Kızıl M. (2016). Cerrahi Kanserli Hastalarda İmmünoütrisyonyon Etkinliği. *H.Ü. Sağlık Bilimleri Fakültesi Dergisi*, 3(3), 1-16.
- Probst, P., Ohmann, S., Klaiber, U., Hüttner FJ, Billeter AT, Ulrich A, ... Diener M. K. (2017). Meta-analysis of immunonutrition in major abdominal surgery. *BJS*, 104, 1594-1608.
- Song GM, Tian X, Liang H, Yi LJ, Zhou JG, Zeng Z, ... Wang, Y. (2015). Role of Enteral Immunonutrition in Patients Undergoing Surgery for Gastric Cancer. *Medicine*, 94(31), e1311.
- Sung, H., Ferlay, J., Siegel, R.L., Laversanne, M., Soerjomataram, I., Jemal, A., Freddie Bray. (2021). Global Cancer Statistics 2020: GLOBOCAN Estimates of Incidence and Mortality Worldwide for 36 Cancers in 185 Countries. *Ca Cancer J Clin*, 71, 209–249.
- Sunpaweravong, S., Puttawibul, P., Ruangsri, S., Laohawiriyakamol, S., Sunpaweravong, P, Sangthawan D, ... Geater A. (2014). Randomized Study of Antiinflammatory and Immune- Modulatory Effects of Enteral Immunonutrition During Concurrent Chemoradiotherapy for Esophageal Cancer, *Nutrition and Cancer*, 66,1, 1-5.
- T.C. Sağlık Bakanlığı Halk Sağlığı Genel Müdürlüğü, 2017 Yılı Türkiye Kanser İstatistikleri. <https://hsgm.saglik.gov.tr/tr/kanser-istatistikleri/yillar/2017-turkiye-kanser-i-istatistikleri.html> (E.T.:20.10.2022).
- Türkiye İstatistik Kurumu (TÜİK), Ölüm ve Ölüm Nedeni İstatistikleri, 2019, Sayı: 33710, 24 Haziran 2020. <https://data.tuik.gov.tr/Bulten/Index?p=Olum-ve-Olum-Nedeni-Istatistikleri-2019-33710> (E.T.:20.10.2022).
- Uzdil, Z. ve Saka, M. (2020). Yağ Asitlerinin İnflamasyonla İlişkili Süreçlere Etkisinin Değerlendirilmesi. *Bes Diy Derg*, 48(2), 68-74.

- Vasson, M.P., Talvas, J., Perche, O., Dillies, A.F., Bachmann, P., Pezet, D., ... Bouteloup, C. (2014). Immunonutrition improves functional capacities in head and neck and esophageal cancer patients undergoing radiochemotherapy: A randomized clinical trial. *Clinical Nutrition*, 33, 204-210.
- Wong, C.S. ve Aly E.H. (2016). The effects of enteral immunonutrition in upper gastrointestinal surgery: A systematic review and meta-analysis. *International Journal of Surgery*, 29,137-150.
- Weimann A, Braga M, Carli F, Higashiguchi T, Hübner M, Klek S, ... Singer, P. (2021). ESPEN practical guideline: Clinical nutrition in surgery. *Clinical Nutrition*, 40, 4745-4761.
- Yıldız, S.Y., Yazıcıoğlu, M.B., Tiryaki, Ç., Çiftçi, A., Boyacıoğlu, Z., Özyıldız M, ... Subaşı, Ö. (2016). The effect of enteral immunonutrition in upper gastrointestinal surgery for cancer: a prospective study. *Turk J Med Sci*, 46, 393-400.
- Yu, K., Zheng, X., Wang, G., Liu, M., Li, Y., Yu, P., ... Wang, C. (2020). Immunonutrition vs Standard Nutrition for Cancer Patients:A Systematic Review and Meta-Analysis. *Journal of Parenteral and Enteral Nutrition*, 44, 742-767.
- Zapatera B, Prados A, Gómez-Martínez S, Marcos A. (2015). Immunonutrition: methodology and applications. *Nutr Hosp*, 31(3):145-154.

KAYNAKÇA

- Adult Congenital Heart Association. (2008). The Heart and Its Electrical System. <https://www.achaheart.org/your-heart/educational-qas/living-with-chd/the-hearts-electrical-system/> (E.T.: 18.10.2022).
- Babaev, A., Frederick, P.D., Pasta, D.J., Every, N., Sichrovsky, T., Hochman, J.S. (2005). Trends in Management and Outcomes of Patients with Acute Myocardial Infarction Complicated By Cardiogenic Shock. *JAMA*, 294(4), 448-454.
- Başel, H., Hazar, A., Mordeniz, C., Dostbil, A., Taşdemir, E.M., Odabaşı, D., Çomaklı, H., Kapan, Ş., Karadağ Kutlu, M. (2009). Biodegradable Ring ve De Vega Annuloplasti ile Triküspit Yetmezlik Tamir Sonuçlarımız. *Türkiye Klinikleri*, 21(3), 376-381.
- Bond, A.E., Bolton, B., Nelson, K. (2004). Nursing Education and Implications for Left Ventricular Assist Device Destination Therapy. *Prog Cardiovasc Nurs*, 19(3), 95-101.
- Charles, J., Mullany, M.B. (2003). Coronary Artery Bypass Surgery. *Circulation*, 107(3), 21-22.
- Colbert, B., Ankey, J., Lee, K., Steggall, M., Dingle, M. (2013). *Anatomy and Physiology: From Science to life*. Wiley, Hoboken, NJ.
- Curran, T., Sheppard, G. (2011). Centerbury District Health Board. Module 1: Anatomy and Physiology of the Heart. [https://edu.cdhb.health.nz/Hospitals-Services/AToZ/PublishingImages/Pages/Education-and-Development/Module%201%20-%20Anatomy%20and%20Physiology%20of%20the%20Heart%20\(2\).pdf](https://edu.cdhb.health.nz/Hospitals-Services/AToZ/PublishingImages/Pages/Education-and-Development/Module%201%20-%20Anatomy%20and%20Physiology%20of%20the%20Heart%20(2).pdf) (E.T.: 18.10.2022).
- Anaesthesia for Off-pump Coronary Artery Surgery. Continuing Education in Anaesthesia, *Critical Care & Pain*, 6(2), 60-62.
- Demirkıran, G., Uzun, Ö. (2012). Koroner Arter Bypass Greft Ameliyatı Geçiren Hastaların Taburculuk Sonrası Öğrenim Gereksinimleri. *Ege Üniversitesi Hemşirelik Fakültesi Dergisi*, 28(1), 1-12.
- Dentlinger, N., Ramding, V. (2015). *Dahili ve Cerrahi Hastalıklar Hemşireliği* (Çev. Sevim Çelik ve Öznur Usta Yeşilbalkan). Ankara, Nobel Tıp Kitapevi. 83-114.
- Güleç, S. (2011). Kalp Damar Hastalığı Riskinin Belirlenmesi, İçinden Ç Erol (Editör) İç Hastalıkları Kardiyoloji (s. 74). Ankara: Akademisyen Kitapevi.
- Göz, M., Andaç, M.H., Selli, C., Aydın, S., Demir, D. (2009). Atan Kalpte Minimal İnvaziv Aksillokoroner Bypass Greftleme: Orta Dönem Sonuçlar. *Türk Göğüs Kalp Damar Cerrahisi Dergisi*, 18(2), 83-87.
- Guyton, A. C., Hall, J. E. (2007). *Tıbbi fizyoloji*. (çev. Çavuşoğlu, H., Yeğen, B. Ç., Aydın, Z., Alican, İ.). Ankara: Nobel Tıp Kitapevleri.
- Gülcüklü Aydın, G. (2006). Atan Kalpte Koroner Arter Baypas Greft Operasyonlarında Torakal Epidural Analjezinin Hasta Konforu ve Miyokardın Korunması Üzerine Etkileri. Uzmanlık Tezi. İstanbul. Siyami Ersek Göğüs, Kalp ve Damar Cerrahisi Eğitim ve Araştırma Hastanesi Anesteziyoloji ve Reanimasyon Kliniği.
- Güler, M., Uzun, K., Eren, E., Toker, M. E., Kaya, E., Göksedef, D., Yakut, C. (2005). Nativ Valv Endokarditli Hastada Antibiotic-Preserved Homogreftler ile Aort Kökü ve Mitral Valv Replasmanı. *Turkish J Thorac Cardiovasc Surg*, 13, 156-158.
- Gür, A.K., Eker, E., Akyol, A., Akdağ, S., Kolcu, Z., Odabaşı, D., Uçar, H. (2014). Kliniğimizde Açık Kalp Operasyonlarındaki İntra Aortik Balon Kullanımı. *Harran Üniversitesi Tıp Fakültesi Dergisi*, 11(1), 10-14.
- Hammon, J.W., Hines, M.H. (2018). Chapter 13: Extracorporeal Circulation. İçinden L.H. Cohn, D.H. Adams (editörler) *Cardiac Surgery in Adult*. United States: Adobe Garamond Pro by Cenveo.
- Hillis, A., Smith, P.K., Anderson, J.A., Bittl, J.A., Bridges, H.R., Byrne, J.G., Cigarroa, J.A., DiSesa, V.J., Hiratzka, L.F., Hutter, A.M., Jessen, M.E., Keeley, E.C., Lahey, S.J., Lange, R.A., London, M.J., Mack, M.J. Patel, M.R., Puskas, J.D., Sabik, J.F., Selnes, O., Shahian, D.M., Trost, J.C., Winniford, M.D. (2011). 2011 ACCF/AHA Guideline for Coronary Artery Bypass Graft Surgery. *JACC*, 58(24), 653-735.

- Hochman, J.S., Buller, C.E., Sleeper, L.A., Boland, J., Dzavik, V., Sanborn, T.A., Godfrey, E., White, H.D., Lim, J., LeJemtel, T. (2000). Cardiogenic Shock Complicating Acute Myocardial Infarction-Etiologies, Management and Outcome: A Report From The SHOCK Trial Registry. *JACC*, 36(3):1063-1070.
- Bonchec, L.I., Ulyot, D.J. (1998). Minimally Invasive Coronary Bypass. *Circulation*, 98(6), 495-497.
- Mavioğlu, L., Mungan, U., Özeke, Ö., Ertan, Ç., Özatik, M.A. (2013). Atipik Tutulum Gösteren Buerger Hastalığı (Tromboanjitis Obliterans): Olgu Sunumu. *Türk Göğüs Kalp Damar Cerrahisi Dergisi*, 21(4), 1039-1042.
- Modi, P., Rodriguez, E., Chitwood, W.R. (2009). Robot-Assisted Cardiac Surgery. *Interactive Cardiovascular and Thoracic Surgery*, 9, 500-505.
- Özcan, H. (2008). Açık Kalp Ameliyatı Sonrası Hemşireler Tarafından Verilen Taburculuk Eğitiminin Hastalar Tarafından Kullanılma Oranları. Yüksek Lisans Tezi. Edirne: Trakya Üniversitesi Sağlık Bilimleri Enstitüsü.
- Paiva, L., Providencia, R., Barra, S., Dinis, P., Faustino, A.C., Gonçalves, L. (2015). Universal Definition of Myocardial Infarction: Clinical Insights. *Cardiology*, 131(1), 13-21.
- Peate, I., Nair, M. (2014). Kalp Sistemi. İçinden TV Peker, D. Erbaş (Editörler). *Hemşirelik Öğrencileri İçin Anatomi ve Fizyolojinin Temelleri* (s. 302-303). Ankara: Palme Yayıncılık.
- Press, C.P., Rosser, J.H., Parnel, A.D. (2015). Postoperative Care of The Adult Cardiac Surgical Patient. *Anaesthesia & Intensive Care Medicine*, 16(10), 512-523.
- Rannini, V., Dianzani, U., Rosa, E. (2001). Anatomi Atlası (Editörler: Feridun Vural, Kaya Özkuş, Akkın Salih Murat, Ercan Tanyeli, E. Zeynep Vural) (s. 92-138). İstanbul: Birol Basın Yayın Dağ. Ve Tic. Lit. Şti.
- Demircin, M. (2013). Kalp Cerrahisi. İçinden İ Sayek (Editör). *Temel Cerrahi*, (s. 2567-2623). Ankara: Güneş Tıp Kitabevi.
- The National Academies Press. (2010). Chapter: 12 Valvular Heart Disease, <http://www.nap.edu/read/12940/chapter/15> (E.T.: 18.11.2021)
- Türkiye İstatistiksel Kurumu (TÜİK) (2014). Ölüm nedeni istatistikleri. <http://www.tuik.gov.tr/PreHaberBultenleri.do?id=18855>. (E. T.: 18.11.2022)
- Türkmen, E., Güven, G.S. (2010). Kardiyovasküler Hastalıklardan Primer Korunma Esasları. *Hacettepe Tıp Dergisi*, 41(3), 179-185.
- Vainrib, A.F., Moses, M.J., Benenstein, R.J., Reyentovich, A., Williams, M.R., Slater, J.N., Saric, M. (2016). Multimodality Imaging of Bioprosthetic Percutaneous Balloon Valvuloplasty Followed by Valve-in-Valve Implantation for Mitral Stenosis Due to Commissural Leaflet Fusion. *JACC: Cardiovascular Interventions*, 9 (5), 43-45.
- Vural, MK, Öz MC. (1999). Kalıcı Amaçlı Sol Ventrikül Destek Cihazlar. *Turkish Journal of Thoracic And Cardiovascular Surgery*, 7(5), 393-401.
- World Health Organization (WHO). (2014). Global Status Report on Noncommunicable Diseases, <file:///C:/Users/Acer/Downloads/Global%20status%20report%20on%20NCDs%202014-51b.pdf>
- Yetkin, U., Gürbüz, A. (2002). Raynaud Fenomenine Güncel Yaklaşım. *Türk Göğüs Kalp Damar Cerrahisi Dergisi*, 10, 56-62.

KAYNAKLAR

- Abourachid A, Herrel A, Decamps T, Pages F, Fabre AC, Hoorebeke LV, Adriaens D, Amado MAG (2019): Hoatzin nestling locomotion: Acquisition of quadrupedal limb coordination in birds, *Abourachid et al., Sci. Adv.* 5.
- Akbaba G. (1995): *Hırçın Erkekleri, Barışçıl Dişileri ile Kemikli Balıklar*, Bilim ve Teknik.
- Arıkan H., Ayaz D. (2015): *Biyoloji Tarihi ve Evrim*, Umuttepe Yayınları
- Aslan Ş. Üriner Sistem. İçinde: Aslan Ş. (Ed). (2018): *Kanatlı Histolojisi*. 1. Baskı sf. 94. Dora Basım Yayın, Bursa.
- Ateş K. (2009) *Dünü ve bugünüyle evrim kuramı*. İçinde: Ateş K.(Ed): *Dünü ve Bugünüyle Evrim Teorisi*. 1. Baskı sf:15-25. Evrensel Basım Yayın.
- Bakırcı ÇM. (2018). *Evrım Kuramı ve Mekanizmaları –Evrımın Temelleri ve Nasıl İşlediği Üzerine-*. 3. Basım, Ginko Bilim.
- Bakker RT. (1972): *Anatomical and ecological evidence of endothermy in dinosaurs*. Nature 238, 81–85.
- Bakker RT. (1986): *The Dinosaur Heresies* (New York: William Morrow).
- Banu H., Prasad KP. (2017): Role of Plasmids in Microbiology. *J Aquac Res Development* 8:1
- BC Livezey, RL Zusi (2007): Higher-order phylogeny of modern birds (Theropoda, Aves: Neornithes) based on comparative anatomy. II. Analysis and discussion, *Zool. J. Linn. Soc.*, 149, pp. 1-95
- Benson RBJ, Butler RJ, Carrano MT, O'Connor PM. (2012): Air-filled postcranial bones in theropod dinosaurs: physiological implications and the 'reptile'-bird transition, *Biol. Rev. Camb. Philos. Soc.*, 87, pp. 168-193
- Brian K. McNab. (1994): Energy Conservation and the Evolution of Flightlessness in Birds, *The American Naturalist*, Vol.44, No:4
- Britt BB. (1993): Pneumatic postcranial bones in dinosaurs and other archosaurs. PhD thesis, University of Calgary
- Brusatte SL, Benton MJ, Desojo JB, Langer MC. (2010b): The higher-level phylogeny of Archosauria (Tetrapoda: Diapsida) *J. Syst. Palaeontol.*, pp. 3-47
- Brusatte SL, Lloyd GT, Wang SC, Norell MA (2014): Gradual assembly of avian body plan culminated in rapid rates of evolution across the dinosaur-bird transition, *Curr. Biol.*, 24 , pp. 2386-2392
- Brusatte SL, Nesbitt SJ, Irmis RB, Butler RJ, Benton MJ, Norell MA. (2010a): The origin and early radiation of dinosaurs, *Earth Sci. Rev.*, 101, pp. 68-100
- Burmeister AR. (2015): Horizontal Gene Transfer, Evolution, *Medicine, and Public Health* pp. 193–194
- Campbell N., Reece JB. (2008): *Biyoloji (Türkçe Çeviri)*, Palme Yayıncılık
- Chen, P., Dong, Z., and Zhen, S. (1998): An exceptionally well-preserved theropod dinosaur from the Yixian Formation of China. *Nature* 391, 147–152.
- Chiappe LM., Dyke GJ. (2006): The early evolutionary history of birds, *J Paleont. Soc. Korea*. Vol. 22, No. 1, p. 133-151
- Demirsoy A. (1999). *4,5 Milyar Yıl Önceden Günümüze Canlılığın Evrimi*, Bilim ve Teknik
- Duncker HR. (1971): *The lung air sac system of birds*, Adv. Anat. Emb. Cell Biol., 45 , pp. 1-171
- Elliott KH, Ricklefs RE, Gaston AJ, Hatch SA, Speakman JR, Davoren GK. (2013): High flight costs, but low dive costs, in auks support the biomechanical hypothesis for flightlessness in penguins, *PNAS*, 110 (23) 9380-9384; <https://doi.org/10.1073/pnas.1304838110>
- Elliott KH, Shoji A, Campbell KL, Gaston AJ (2010): Oxygen stores and foraging behavior of two sympatric, planktivorous alcids. *Aquat Biol* 8:221–235.
- Encyclopedia Britannica. (2011). *Evolution*. Encyclopedia Britannica Online.
- Erickson GM, Rogers KC, Yerby SA.(2001): Dinosaurian growth patterns and rapid avian growth rates *Nature*, 412 (2001), pp. 429-433

- Farmer CG, Sanders K. (2010).: Unidirectional airflow in the lungs of alligators, *Science*, 327, pp. 338-340
- Freeman S., Herron JC. (2009). *Evrimsel Analiz (Türkçe Çeviri)*. 3. Baskı, Palme Yayıncılık
- Futuyma DJ. (2008). *Evrimsel Analiz (Türkçe Çeviri)*, Palme Yayıncılık
- Garner JP, Taylor GK, Thomas ALR. (1999).: On the origins of birds: The sequence of character acquisition in the evolution of avian flight. *Proceedings of the Royal Society of London B* 266: 1259-1266
- Gauthier JA. (1986).: Saurischian monophyly and the origin of birds. *Memories of the California Academy of Sciences* 8: 1-55
- Gluckman P., Beedle A., Hanson M. (2012) : *Evrimsel Tıbbın İlkeleri. (Türkçe Çeviri)* 1. Baskı, Palme Yayıncılık.
- Güçlü S., Albayrak G., Devceci A., Ekmekçi A. (2014).: Evrimin Moleküler İzleri ve Kanıtları. *J Ist. Faculty Med.* 77(2).
- Herron MD, Desnitskiy AG. (2010).: Michod RE. Evolution of developmental programs in Volvox (Chlorophyta) *J. Phycol.*;46:316–324.
- Huxley TH (1868).: On the animals which are most nearly intermediate between birds and reptiles, *Ann. Mag. Nat. Hist.*, 2 (1868), pp. 66-75
- Kampourakis K. (2014).: *Understanding Evolution*, Cambridge University Press
- Kirk DL. (2005).: A twelve-step program for evolving multicellularity and a division of labor. *BioEssays*, 27:299–310
- Makovicky PJ, Zanno LE. (2011).: Theropod diversity and the refinement of avian characteristics G. Dyke, G. Kaier (Eds.), *Living Dinosaurs*, Wiley, Hoboken, NJ , pp. 9-29
- Mayr G (2017).: *Avian Evolution. The fossil record of birds and its paleobiological significance*. Chichester, West Sussex: John Wiley&Sons, Inc.
- McNab BK (1994).: Energy conservation and the evolution of flightlessness in birds. *Am Nat*, 144(4):628–642.
- McNab BK, Ellis HI (2006).: Flightless rails endemic to islands have lower energy expenditure and clutch sizes than flighted rails on islands and continents. *Comp Biochem Physiol A* 145(3):295–311
- Nesbitt SJ. (2011).: The early evolution of archosaurs: relationships and the origin of major clades *Bull. Am. Mus. Nat. Hist.*, 352 , pp. 1-292
- Norell MA, Xu X. (2005).: Feathered dinosaurs. *Annual review of earth and planetary sciences* 33: 277-299
- O'Connor PM, Claessens LPAM. (2005).: Basic avian pulmonary design and flow-through ventilation in non-avian theropod dinosaurs, *Nature*, 426 (2005), pp. 253-256
- Ostrom JH. (1969).: Osteology of *Deinonychus antirrhopus*, an unusual theropod from the Lower Cretaceous of Montana. *Bull. Peabody Mus. Nat. Hist.* 30, 1–165.
- Owen R. (1863).: On the *Archeopteryx* of von Meyer, with a description of the fossil remains of a long-tailed species, from the lithographic stone of Solenhofen. *Phil. Trans. R. Soc. Lond.* 153, 33–47.
- Padian K, Chiappe LM. (1998).: The origin and early evolution of birds *Biol. Rev.*, 73 , pp. 1-42
- Padian K, de Ricqles, Horner JR. (2001).: Dinosaurian growth rates and bird origins *Nature*, 412 , pp. 405-408
- Palmer D., Barrett P. (2010).: *Evrimsel Atlası*, Türkiye İş Bankası Kültür Yayınları
- Pennycuik CJ (2008).: Modelling the Flying Bird. Theoretical Ecology Series, *Academic*, New York, Vol 5
- Prum RO. (2002).: Why ornithologists should care about the theropod origins of birds. *The Auk* 119: 1-17.
- Ricklefs RE. (1998).: Evolutionary theories of aging: Confirmation of a fundamental prediction, with implications for the genetic basis and evolution of life span. *Am Nat* 152(1):24–44.

- S.L. Brusatte, R.J. Butler, P.M. Barrett, M.T. Carrano, D.C. Evans, G.T. Lloyd, P.D. Mannion, M.A. Norell, D.J. Peppe, P. Upchurch, T.E. Williamson. (2015).: The extinction of the dinosaurs, *Biol. Rev. Camb. Philos. Soc.*, 90, pp. 628-642
- Sakinç M. (2019).: *Yaşamın Evriminde Kritik Zaman Kambriyen: Neden, Niçin, Nasıl?*, Bilim ve Ütopya sayı:306
- Sakinç, M., (2006).: *Jeoloji ve Biyolojik Evrim iç içe: Yerin Evrimi*. Bilim ve Gelecek Dergisi. 26, 8-33.
- Schachner ER, Cieri RL, Butler JP, Farmer CG. (2014).: Unidirectional pulmonary airflow patterns in the savannah monitor lizard, *Nature*, 506 , pp. 367-370
- Sereno PC, Martinez RN, Wilson JA, Varricchio DJ, Alcober OA, Larsson HC. (2008).: Evidence for avian intrathoracic air sacs in a new predatory dinosaur from Argentina, *PLoS One*, 3 , p. e3303
- Stedman NL., Garner MM. (2018).: Chondrichthyes in: Pathology of Wildlife and Zoo Animals. sf. 1003-1016, *Academic Press*.
- Xu X, Guo Y. (2009).: The origin and early evolution of feathers: insights from recent paleontological and neontological data, *Vert. Palasiatica*, 47, pp. 311-329
- Xu X, Zhou Z, Dudley R, Mackem S, Chuong CM, Erickson GM, Varricchio DJ. (2014).: An integrative approach to understanding bird origins *Science*, 346 , p. 1253293
- Zimmer C. (2000).: *In Search of Vertebrate Origins: Beyond Brain and Bone*, Science
<https://museum.wales/articles/2011-10-13/Archaeopteryx---the-missing-link-between-dinosaurs-and-birds/> E.T:11.08.2020
<https://schaechter.asmblog.org/schaechter/2010/11/the-flying-cow.html> E.T: 19.08.2020
<https://www.mdpi.com/2076-3263/2/3/157/htm> E.T: 20.08.2020
<http://terranature.org/moa.htm> E.T: 13.01.2021
https://commons.wikimedia.org/wiki/File:Archaeopteryx_lithographica.JPG E.T: 19.08.2021

KAYNAKLAR

- Ahmedzai SH, Costa A, Blengini C, Bosch A, Sanz-Ortiz J, et.al. A New International Framework for Palliative Care. *European Journal of Cancer* 2004; 40: 2192-2200.
- Amerika Hospis ve Palyatif Bakım Ulusal Koalisyonu. (2018) Clinical Practice Guidelines for Quality Palliative Care. https://www.nationalcoalitionhpc.org/wp-content/uploads/2020/07/NCHPC-NCPGuidelines_4thED_web_FINAL.pdf (16.11.2022).
- Aslan, Y. (2020). “Türkiye’de ve Dünya’da palyatif bakım modellerine genel bakış”, *Anadolu Güncel Tıp Dergisi*, 2(1), 19-27. DOI: 10.38053/agtd.632674
- Baker Rogers J, Modi P, Minter JF. Dyspnea in Palliative Care. [Updated 2022 May 1]. In: StatPearls [Internet]. Treasure Island (FL): StatPearls Publishing; 2022 Jan-. Available from: <https://www.ncbi.nlm.nih.gov/books/NBK526122/>
- Bashashati, M. & McCallum, R. (2014). Neurochemical mechanisms and pharmacologic strategies in managing nausea and vomiting related to cyclic vomiting syndrome and other gastrointestinal disorders. *European Journal of Pharmacology*, 772, p 79.
- Breitbart, W. (2014) *Psychosocial palliative care*, USA: Oxford University Press.
- British Pain Society. (2010). *Cancer Pain Management: A Perspective from the British Pain Society*, Supported by the Association for Palliative Medicine and the Royal College of General Practitioners. Retrieved from: https://www.britishpainsociety.org/static/uploads/resources/files/book_cancer_pain.pdf erişim 16.11.2022 s:20:57
- Bywater J, et al. In ‘Green Book’, Pain, Wessex Palliative Physicians, 1st Ed. 2014:4–24.
- Delgado-Guay, M., vd., Symptom distress in advanced cancer patients with anxiety and depression in the palliative care setting. 2009. 17(5): p. 573-579.
- Elçigil A (2012). Palyatif Bakım Hemşireliği. *Gülhane Tıp Derg* 2012; 54: 329-334
- Gysels M, Reilly CC, Jolley CJ, Pannell C, Spoorendonk F, Moxham J, Bausewein C, Higginson IJ. Dignity Through Integrated Symptom Management: Lessons From the Breathlessness Support Service. *J Pain Symptom Manage*. 2016 Oct;52(4):515-524.
- Herdman, T., Kamitsuru, S. (2017). *NANDA international nursing diagnoses: Definitions & classification 2018-2020 (11th ed.)*. Thieme Publishers
- Hirst JM. Overview of Insomnia in Palliative Care. In: UpToDate. Block SD, et al, eds. Waltham, MA: UpToDate, Inc.; Updated May 26, 2021.
- Hugel H, et al. The prevalence, key causes, and management of insomnia in palliative care patients. *J Pain Symptom Manage*. 2004;27(4):316.
- International Association for the Study of Pain. (2017, December 14). IASP terminology. <https://www.iasp-pain.org/Education/Content.aspx?ItemNumber=1698> ↵ Milne Open Textbooks. 11.
- Jump up to aSepulveda C, Marlin A, Yoshida T, Ullrich A (August 2002). “Palliative Care: the World Health Organization’s global perspective”. *Journal of Pain and Symptom Management*. 24 (2): 91–96. doi:10.1016/S0885-3924(02)00440-2. PMID 12231124
- Joranson DE, Rajagopal MR, Gilson AM. Improving Access to Opioid Analgesics for Palliative Care in India. 2002;24(2):152–159
- Kabalak AA, Öztürk H ve Çağıl H. (2013). Yaşam sonu bakım organizasyonu; palyatif bakım. *Yoğun Bakım Dergisi*. 2013;11(2):56- 70.
- Kamal AH, Maguire JM, Wheeler JL, et al. Dyspnea review for the palliative care professional: treatment goals and therapeutic options. *J Palliat Med* 2012;15(1):106-14.
- Kahveci, K., Gökçınar, D. (2014) *Palyatif Bakım*. İstanbul. Nobel Tıp Kitapevi.
- Kangalgil BG, Bekiroğlu S. (2021) ‘‘Palyatif Bakımda Psikososyal Destek Hizmetlerinin Önemi’’ Çalışma ve Toplum *Ekonomi ve Hukuk Dergisi*, 2021/4 (71). ISSN1305-2837
- Klepstad, P, Kaasa, S., Cherny, N., Hanks, G. & de Conno, F. (2005). Pain and pain treatments in European palliative care units: A cross-sectional survey from the European Association for Palliative Care Research Network. *Palliative Medicine*, 19(6), 477-484.

- Kocatepe, Vildan & Can, Gulbeyaz. (2021). Dispne Yönetiminde El Fanının Etkisi. *Acibadem Universitesi Saglik Bilimleri Dergisi*. 12. 537-544. 10.31067/acusaglik.850627.
- Kolva E, Rosenfeld B, Pessin H, Breitbart W, Brescia R. Anxiety in terminally ill cancer patients. *J Pain Symptom Manag*. 2011;42:691–701.
- Kvale EA, Shuster JL. Sleep disturbance in supportive care of cancer: a review. *J Palliat Med*. 2006 Apr;9(2):437-50.
- Langemo, Diane K. PhD, RN, FAAN; Black, Joyce PhD, RN, CWCN, CPSN and the National Pressure Ulcer Advisory Panel. Pressure Ulcers in Individuals Receiving Palliative Care: A National Pressure Ulcer Advisory Panel White Paper©. *Advances in Skin & Wound Care*: February 2010 - Volume 23 - Issue 2 - p 59-72 doi: 10.1097/01.ASW.0000363502.84737.c8
- Lorenz, K.A., Lynn, J., Dy, S.M., Shugarman, L.R., Wilkinson, A., Mularski, R.A., Morton, S.C., Hughes, R.G., Hilton, L.K., Magoline, M., Rhodes, S.L., Rolon, C., Sun, V.C. & Shekelle, P.G. (2008). Evidence for improving palliative care at the end of life: A systematic review. *Annals of Internal Medicine*, 148(2), 147-159.
- Lowey, Susan E., “Nursing Care at the End of Life: What Every Clinician Should Know” (2015).
- Mercadante S, et al. Sleep Disturbances in Patients with Advanced Cancer in Different Palliative Care Settings. *J Pain Symptom Manag*. 2015 Dec;50(6):786-92.
- Mularski RA, Reinke LF, Carrieri-Kohlman V, Fischer MD, Campbell ML, Rucker G, et al. An official American Thoracic Society workshop report: assessment and palliative management of dyspnea crisis. *Ann Am Thorac Soc*. 2013; 10(5): 98-S106. <http://dx.doi.org/10.1513/AnnalsATS.201306-169ST>
- O'Donnell DE, Elbehairy AF, Berton DC, Domnik NJ, Neder JA. Advances in the Evaluation of Respiratory Pathophysiology during Exercise in Chronic Lung Diseases. *Front Physiol*. 2017;8:82.
- Onyeka, T.C. vd., Psychosocial issues in palliative care: A review of five cases. 2010. 16(3): p. 123.
- Pasero, C., & MacCaffery, M. (2010). *Pain assessment and pharmacological management* (1st ed.). Mosby.
- Phillips C, Polakoff D, Maue SK, Mauch R. Assessment of constipation management in long-term care patients. *J Am Med Dir Assoc*. 2001;2:149–54.
- Ratini M. Pain Medications for Palliative Care, WebMD Medical Reference. 2017 PMID:28874624.
- Rayner, L., vd, The detection of depression in palliative care. 2009. 3(1): p. 55-60.
- Reilly CC, Bausewein C, Pannell C, Moxham J, Jolley CJ, Higginson IJ. Patients' experiences of a new integrated breathlessness support service for patients with refractory breathlessness: Results of a postal survey. *Palliat Med*. 2016 Mar;30(3):313-22
- Salins NS, Crawford GB. Intrathecal Analgesia and Palliative Care: A Case Study. *Indian J Palliat Care*. 2010;16(1):44–47. <https://doi.org/10.4103/0973-1075.63134>. PMID:20859471. PMCid: PMC2936082.
- Sertöz, Ö. Ö. (2017). “Palyatif Bakımda Hasta Açısından Psikiyatrik Semptomlara Yaklaşımın Temelleri”, *Türkiye Klinikleri J Anest Reanim-Special Topics*, 10(1), 79-86.
- Sholjakova M, Durnev V, Kartalov A, Kuzmanovska B. Pain Relief as an Integral Part of the Palliative Care. *Open Access Maced J Med Sci*. 2018 Apr 6;6(4):739-741. doi: 10.3889/oamjms.2018.163. PMID: 29731950; PMCID: PMC5927513.
- Susan E. Lowey, *Nursing Care at the End of Life: What Every Clinician Should Know*. ISBN 13: 9781942341192
- Spencer R, Nilsson M, Wright A, Pirl W, Prigerson H. Anxiety disorders in advanced cancer patients: correlates and predictors of end-of-life outcomes. *Cancer*. 2010;116:1810–9.
- Swan F, Booth S. The role of airflow for the relief of chronic refractory breathlessness. *Curr Opin Support Palliat Care*. 2015; 9(3): 206-11. <http://dx.doi.org/10.1097/SPC.0000000000000160>

- Takaoka, M., Igarashi, A., Futami, A. vd.. Management of constipation in long-term care hospitals and its ward manager and organization factors. *BMC Nurs* 19, 5 (2020). <https://doi.org/10.1186/s12912-020-0398-z>
- Tvistholm N, Munch L, Danielsen AK. Constipation is casting a shadow over everyday life - a systematic review on older people's experience of living with constipation. *J Clin Nurs*. 2017;26:902–14.
- Wiffen PJ, Derry S, Moore RA. Impact of morphine, fentanyl, oxycodone or codeine on patient consciousness, appetite and thirst when used to treat cancer pain. *Cochrane Database of Systematic Reviews*. 2014;5:CD011056. <https://doi.org/10.1002/14651858.CD011056>.
- Wilson KG, Chochinov HM, Skirko MG, Allard P, Chary S, Gagnon PR, et al. Depression and anxiety disorders in palliative cancer care. *J Pain Symptom Manag*. 2007;33:118–29.
- World Health Organization (www.who.int) and UNAIDS (www.unaids.org) websites 2005 www.hospiceinformation.info/factsandfigures.asp.
- Yennurajalingam S, et al. Patient-reported sleep disturbance in advanced cancer: frequency, predictors, and screening performance of the Edmonton Symptom Assessment System sleep item. *BMJ Support Palliat Care*. 2017;7(3):274.
- Zadeh RS, Eshelman P, Setla J. & Sadatsafavi H. "Strategies to improve quality of life at the end of life: interdisciplinary team perspectives", *Am J Hosp Palliat Care*, 35, 411–6.
- Zhukovsky D (2019). *Primer of Palliative Care*. American Association of Hospice and Palliative Medicine. ISBN 9781889296081.

KAYNAKÇA

- Alkan Ş. B, Rakıçioğlu N. (2020). Demans ve Polifenoller. *Sağlık ve Toplum*, 30(3), 11- 20.
- Antonini, M., Lo Conte, M., Sorini, C., & Falcone, M. (2019). How the Interplay Between the Commensal Microbiota, Gut Barrier Integrity, and Mucosal Immunity Regulates Brain Autoimmunity. *Frontiers in immunology*, 10, 1937. <https://doi.org/10.3389/fimmu.2019.01937>
- Aslan Ş. (2018). Tek atak ve tekrarlayan depresyon tanılı hastalarda total antioksidan seviyesi (tas), total oksidan seviyesi (tos) ve sitokin düzeylerinin karşılaştırılması ile ilaç etkisinin değerlendirilmesi (Uzmanlık tezi). Denizli, Pamukkale Üniversitesi
- Bayır Güneş A, Aksoy A, Koçyiğit A. (2018). The Importance of Polyphenols as Functional Food in Health. *Bezmialem Science*. DOI: 10.14235/bs.2018.2486
- Behl, T., Rana, T., Alotaibi, G. H., Shamsuzzaman, M., Naqvi, M., Sehgal, A., Singh, S., Sharma, N., Almoshari, Y., Abdellatif, A. A. H., Iqbal, M. S., Bhatia, S., Al-Harrasi, A., & Bungau, S. (2022). Polyphenols inhibiting MAPK signalling pathway mediated oxidative stress and inflammation in depression. *Biomedicine & pharmacotherapy* = *Biomedecine & pharmacotherapie*, 146, 112545. <https://doi.org/10.1016/j.biopha.2021.112545>
- Bermúdez-Humarán, L. G., Salinas, E., Ortiz, G. G., Ramirez-Jirano, L. J., Morales, J. A., & Bitzer-Quintero, O. K. (2019). From Probiotics to Psychobiotics: Live Beneficial Bacteria Which Act on the Brain-Gut Axis. *Nutrients*, 11(4), 890. <https://doi.org/10.3390/nu11040890>
- Bishwajit, G., O'Leary, D. P., Ghosh, S., Sanni, Y., Shangfeng, T., & Zhanchun, F. (2017). Association between depression and fruit and vegetable consumption among adults in South Asia. *BMC psychiatry*, 17(1), 15. <https://doi.org/10.1186/s12888-017-1198-1>
- Black, C. N., Bot, M., Scheffer, P. G., Cuijpers, P., & Penninx, B. W. (2015). Is depression associated with increased oxidative stress? A systematic review and meta-analysis. *Psychoneuroendocrinology*, 51, 164–175. <https://doi.org/10.1016/j.psyneuen.2014.09.025>
- Breit S, Kupferberg A, Rogler G and Hasler G (2018) Vagus Nerve as Modulator of the Brain–Gut Axis in Psychiatric and Inflammatory Disorders. *Front. Psychiatry* 9:44. doi: 10.3389/fpsy.2018.00044
- Chen, D., Li, H., Li, W., Feng, S., & Deng, D. (2018). *Kaempferia parviflora* and Its Methoxyflavones: Chemistry and Biological Activities. *Evidence-based complementary and alternative medicine: eCAM*, 2018, 4057456. <https://doi.org/10.1155/2018/4057456>
- Choi, H. K., Shin, E. J., Park, S. J., Hur, H. J., Park, J. H., Chung, M. Y., Kim, M. S., & Hwang, J. T. (2017). Ethanol Extract of *Capsella bursa-pastoris* Improves Hepatic Steatosis Through Inhibition of Histone Acetyltransferase Activity. *Journal of medicinal food*, 20(3), 251–257. <https://doi.org/10.1089/jmf.2016.3877>
- Choi, K. W., Jang, E. H., Kim, A. Y., Kim, H., Park, M. J., Byun, S., Fava, M., Mischoulon, D., Papakostas, G. I., Yu, H. Y., & Jeon, H. J. (2021). Predictive inflammatory biomarkers for change in suicidal ideation in major depressive disorder and panic disorder: A 12-week follow-up study. *Journal of psychiatric research*, 133, 73–81. <https://doi.org/10.1016/j.jpsychires.2020.12.011>
- Cindy Romain; Linda H. Chung; Elena Marín-Cascales; Jacobo A. Rubio-Arias; Sylvie Gaillet; Caroline Laurent; Juana María Morillas-Ruiz; Alejandro Martínez-Rodríguez; Pedro Emilio Alcaraz; Julien Cases; (2021). Sixteen Weeks of Supplementation with a Nutritional Quantity of a Diversity of Polyphenols from Foodstuff Extracts Improves the Health-Related Quality of Life of Overweight and Obese Volunteers: A Randomized, Double-Blind, Parallel Clinical Trial. *Nutrients*, 13(2), 492; <https://doi.org/10.3390/nu13020492>
- Comai, S., Bertazzo, A., Vachon, J., Daigle, M., Toupin, J., Côté, G., Turecki, G., & Gobbi, G. (2016). Tryptophan via serotonin/kynurenine pathways abnormalities in a large cohort of aggressive inmates: markers for aggression. *Progress in neuro-psychopharmacology & biological psychiatry*, 70, 8–16. <https://doi.org/10.1016/j.pnpbp.2016.04.012>
- Correia, A. S., & Vale, N. (2022). Tryptophan Metabolism in Depression: A Narrative Review with a Focus on Serotonin and Kynurenine Pathways. *International Journal of Molecular Sciences*, 23(15), 8493. <https://doi.org/10.3390/ijms23158493>

- Cory, H., Passarelli, S., Szeto, J., Tamez, M., & Mattei, J. (2018). The Role of Polyphenols in Human Health and Food Systems: A Mini-Review. *Frontiers in nutrition*, 5, 87. <https://doi.org/10.3389/fnut.2018.00087>
- Costa, Chiara; Tsatsakis, Aristidis; Mamoulakis, Charalampos; Teodoro, Michele; Briguglio, Giusi; Caruso, Emanuela; Tsoukalas, Dimitris; Margina, Denisa; Dardiotis, Efthimios; Kouretas, Demetrios; Fenga, Concettina (2017). Current evidence on the effect of dietary polyphenols intake on chronic diseases. *Food and Chemical Toxicology*, (), S027869151730621X-. doi:10.1016/j.fct.2017.10.023
- Çimen, F., Polat, H. & Ekici, L. (2020). Polifenollerin Bağırsak Mikrobiyota Kompozisyonunu Düzenleyici ve Nöroprotektif Etkileri. *Akademik Gıda*, 18 (2) , 190-208 . DOI: 10.24323/akademik-gida.758838
- de Punder, K., & Pruimboom, L.(2015). Stress induces endotoxemia and low-grade inflammation by increasing barrier permeability. *Frontiers in Immunology*, 6, 223. <https://doi.org/10.3389/fimmu.2015.00223>
- Demir T., Akpınar Ö. (2020). Bitkilerde Bulunan Fitokimyasalların Biyolojik Aktiviteleri. *Turkish Journal of Agriculture - Food Science and Technology*. 8. 1734-1746. doi: 10.24925/turjaf.v8i8.1734-1746.3484
- Doğan A., Yaşar S., Kayhan S., Kırmızıgöz Ş., Kaplan A. (2018). Bağırsak - Beyin Aksı. *Türk Nöroşirürji Dergisi*, 28(3), 377 - 379.
- Duda-Chodak, A., Tarko, T., Satora, P., & Sroka, P. (2015). Interaction of dietary compounds, especially polyphenols, with the intestinal microbiota: a review. *European journal of nutrition*, 54(3), 325–341. <https://doi.org/10.1007/s00394-015-0852-y>
- Paradise Erik L. Knight; Yanping Jiang; Jacqueline Rodriguez-Stanley; David M. Almeida; Christopher G. England; Samuele Zilioli; (2021). Perceived stress is linked to heightened biomarkers of inflammation via diurnal cortisol in a national sample of adults. *Brain, Behavior, and Immunity*, doi:10.1016/j.bbi.2021.01.015
- Euteneuer F, Dannehl K, Del Rey A, Engler H, Schedlowski M, Rief W (2017). Immunological effects of behavioral activation with exercise in major depression: An exploratory randomized controlled trial. *Transl Psychiatry*, 7:e1132.
- Firth, Joseph; Gangwisch, James E; Borisini, Alessandra; Wootton, Robyn E; Mayer, Emeran A (2020). Food and mood: how do diet and nutrition affect mental wellbeing?. *BMJ*, (), m2382-. doi:10.1136/bmj.m2382
- Flaskerud J. H. (2015). Mood and food. *Issues in mental health nursing*, 36(4), 307–310. <https://doi.org/10.3109/01612840.2014.962677>
- Guergoletto, K. B., Costabile, A., Flores, G., Garcia, S., & Gibson, G. R. (2016). In vitro fermentation of juçara pulp (*Euterpe edulis*) by human colonic microbiota. *Food chemistry*, 196, 251–258. <https://doi.org/10.1016/j.foodchem.2015.09.048>
- Jiang, H. Y., Zhang, X., Yu, Z. H., Zhang, Z., Deng, M., Zhao, J. H., & Ruan, B. (2018). Altered gut microbiota profile in patients with generalized anxiety disorder. *Journal of psychiatric research*, 104, 130–136. <https://doi.org/10.1016/j.jpsychires.2018.07.007>
- Jiang, H., Ling, Z., Zhang, Y., Mao, H., Ma, Z., Yin, Y., Wang, W., Tang, W., Tan, Z., Shi, J., Li, L., & Ruan, B. (2015). Altered fecal microbiota composition in patients with major depressive disorder. *Brain, behavior, and immunity*, 48, 186–194. <https://doi.org/10.1016/j.bbi.2015.03.016>
- Jose J, Raju D, Nayak P.(2018). Microspheres-Novel Drug Delivery Carrier for Plant Extracts for Antibacterial Activity. *Research Journal of Pharmacy and Technology*, 11: 1681-1684.
- Kar Sujita Kumar, Choudhury Ipsita. (2016). An empirical review on oxidative stress markers and their relevance in obsessive-compulsive disorder. *International Journal of Nutrition, Pharmacology, Neurological Disease*. 6(4), 139-145. DOI: 10.4103/2231-0738.191641

- Kesika, P., Suganthy, N., Sivamaruthi, B. S., & Chaiyasut, C. (2021). Role of gut-brain axis, gut microbial composition, and probiotic intervention in Alzheimer's disease. *Life sciences*, 264, 118627. <https://doi.org/10.1016/j.lfs.2020.118627>
- Kontogianni, M. D., Vijayakumar, A., Rooney, C., Noad, R. L., Appleton, K. M., McCarthy, D., Donnelly, M., Young, I. S., McKinley, M. C., McKeown, P. P., & Woodside, J. V. (2020). A High Polyphenol Diet Improves Psychological Well-Being: The Polyphenol Intervention Trial (PPhIT). *Nutrients*, 12(8), 2445. <https://doi.org/10.3390/nu12082445>
- Marx, W., Lane, M., Hockey, M., Aslam, H., Berk, M., Walder, K., Borsini, A., Firth, J., Pariante, C. M., Berding, K., Cryan, J. F., Clarke, G., Craig, J. M., Su, K. P., Mischoulon, D., Gomez-Pinilla, F., Foster, J. A., Cani, P. D., Thuret, S., Staudacher, H. M., ... Jacka, F. N. (2021). Diet and depression: exploring the biological mechanisms of action. *Molecular psychiatry*, 26(1), 134–150. <https://doi.org/10.1038/s41380-020-00925-x>
- Martinez KB, Mackert J D, McIntosh MK. (2017). Polyphenols and Intestinal Health. Nutrition and Functional Foods for Healthy Aging, (Watson RR ed) 191-210, Academic Press.
- Miller, A. H., & Raison, C. L. (2016). The role of inflammation in depression: From evolutionary imperative to modern treatment target. *Nature Reviews Immunology*, 16(1), 22–34. <https://doi.org/10.1038/nri.2015.5>
- Misiak, B., Loniewski, I., Marlicz, W., Frydecka, D., Szulc, A., Rudzki, L., Samochowiec, J. (2020). The HPA axis dysregulation in severe mental illness: Can we shift the blame to gut microbiota?, *Progress in Neuro-Psychopharmacology and Biological Psychiatry*, 102, 109951. <https://doi.org/10.1016/j.pnpbp.2020.109951>.
- Mithul Aravind, S., Wichienchot, S., Tsao, R., Ramakrishnan, S., & Chakkaravarthi, S. (2021). Role of dietary polyphenols on gut microbiota, their metabolites and health benefits. *Food research international (Ottawa, Ont.)*, 142, 110189. <https://doi.org/10.1016/j.foodres.2021.110189>
- Morris, G., Berk, M., Carvalho, A., Caso, J. R., Sanz, Y., Walder, K., & Maes, M. (2017). The Role of the Microbial Metabolites Including Tryptophan Catabolites and Short Chain Fatty Acids in the Pathophysiology of Immune-Inflammatory and Neuroimmune Disease. *Molecular neurobiology*, 54(6), 4432–4451. <https://doi.org/10.1007/s12035-016-0004-2>
- Murray AJ, Rogers JC, Katshu MZUH, Liddle PF and Upthegrove R (2021) Oxidative Stress and the Pathophysiology and Symptom Profile of Schizophrenia Spectrum Disorders. *Front. Psychiatry* 12:703452. doi: 10.3389/fpsy.2021.703452
- Nzakizwanayo, J., Dedi, C., Standen, G., Macfarlane, W. M., Patel, B. A., & Jones, B. V. (2015). *Escherichia coli* Nissle 1917 enhances bioavailability of serotonin in gut tissues through modulation of synthesis and clearance. *Scientific reports*, 5, 17324. <https://doi.org/10.1038/srep17324>
- Ocean, N., Howley, P., & Ensor, J. (2019). Lettuce be happy: A longitudinal UK study on the relationship between fruit and vegetable consumption and well-being. *Social science & medicine (1982)*, 222, 335–345. <https://doi.org/10.1016/j.socscimed.2018.12.017>
- Özcan, O. , Erdal, H. , Çakırca, G. & Yönden, Z. (2015). Oksidatif stres ve hücre içi lipid, protein ve DNA yapıları üzerine etkileri. *Journal of Clinical and Experimental Investigations*, 6 (3) , 331-336. DOI: 10.5799/ahinjs.01.2015.03.0545
- Özer, M., Özyurt, G. & Tellioglu Harsa, Ş. (2019). Probiyotik ve Prebiyotiklerin Bağırsak-Beyin Aksına Etkisi. *Akademik Gıda*, 17 (2), 269-280. DOI: 10.24323/akademik-gida.613637).
- Pagliai, G., Sofi, F., Vannetti, F., Caiani, S., Pasquini, G., Molino Lova, R., Cecchi, F., Sorbi, S., & Macchi, C. (2018). Mediterranean Diet, Food Consumption and Risk of Late-Life Depression: The Mugello Study. *The journal of nutrition, health & aging*, 22(5), 569–574. <https://doi.org/10.1007/s12603-018-1019-3>
- Pearce, J. M., & Alviña, K. (2019). The role of inflammation and the gut microbiome in depression and anxiety. *Journal of neuroscience research*, 97(10), 1223–1241. <https://doi.org/10.1002/jnr.24476>
- pharmacological properties. *Journal of Traditional Medicine. Clinical Naturopathy*, 6(4)

- Plamada, D., & Vodnar, D. C. (2021). Polyphenols-Gut Microbiota Interrelationship: A Transition to a New Generation of Prebiotics. *Nutrients*, *14*(1), 137. <https://doi.org/10.3390/nu14010137>
- Pratap, S.R., Gangadharappa, H., & Mruthunjaya, K. (2017). Ginger: A Potential Nutraceutical, An Updated Review. *Phytopathology*, *9*.
- Hert D. M., Detraux J. & Vancampfort D. (2018) The intriguing relationship between coronary heart disease and mental disorders. *Dialogues in Clinical Neuroscience*, *20*:1, 31-40, DOI: 10.31887/DCNS.2018.20.1/mdehert
- Romain, C., Alcaraz, P. E., Chung, L. H., & Cases, J. (2017). Regular consumption of HolisFiit, a polyphenol-rich extract-based food supplement, improves mind and body well-being of overweight and slightly obese volunteers: a randomized, double-blind, parallel trial. *International journal of food sciences and nutrition*, *68*(7), 840–848. <https://doi.org/10.1080/09637486.2017.1292221>
- Santhakumar, A. B., Battino, M., & Alvarez-Suarez, J. M. (2018). Dietary polyphenols: Structures, bioavailability and protective effects against atherosclerosis. *Food and chemical toxicology: an international journal published for the British Industrial Biological Research Association*, *113*, 49–65. <https://doi.org/10.1016/j.fct.2018.01.022>.
- Sáyago-Ayerdi, S. G., Venema, K., Taberero, M., Sarriá, B., Bravo, L. L., & Mateos, R. (2021). Bioconversion by gut microbiota of predigested mango (*Mangifera indica* L) ‘Ataulfo’ peel polyphenols assessed in a dynamic (TIM-2) in vitro model of the human colon. *Food research international (Ottawa, Ont.)*, *139*, 109963. <https://doi.org/10.1016/j.foodres.2020.109963>
- Sayers, Briony & Wijeyesekera, Anisha & Gibson, Glenn. (2021). Exploring the potential of prebiotic and polyphenol-based dietary interventions for the alleviation of cognitive and gastrointestinal perturbations associated with military specific stressors. *Journal of Functional Foods*. *87*. 104753. [10.1016/j.jff.2021.104753](https://doi.org/10.1016/j.jff.2021.104753).
- Selamoğlu, Z. (2017). Polyphenolic compounds in human health with with Pharmacological Properties. *J Tradit Med Clin Natur* *6*:e138.
- Selby-Pham, S., Cottrell, J. J., Dunshea, F. R., Ng, K., Bennett, L. E., & Howell, K. S. (2017). Dietary Phytochemicals Promote Health by Enhancing Antioxidant Defence in a Pig Model. *Nutrients*, *9*(7), 758. <https://doi.org/10.3390/nu9070758>
- Sharkey M.M. (2018). Are High-Dose Cocoa Polyphenols Effective In Improving Emotional States In Healthy Individuals Ages 18-65 Years Old For Long-Term Treatment?. PCOM Physician Assistant Studies Student Scholarship. 314.
- Singla, R. K., Dubey, A. K., Garg, A., Sharma, R. K., Fiorino, M., Ameen, S. M., Haddad, M. A., & Al-Hiary, M. (2019). Natural Polyphenols: Chemical Classification, Definition of Classes, Subcategories, and Structures. *Journal of AOAC International*, *102*(5), 1397–1400. <https://doi.org/10.5740/jaoacint.19-0133>
- Strasser, Barbara; Gostner, Johanna M.; Fuchs, Dietmar (2016). Mood, food, and cognition. *Current Opinion in Clinical Nutrition and Metabolic Care*, *19*(1), 55–61. doi:10.1097/mco.0000000000000237
- Szałach, Łukasz P.; Lisowska, Katarzyna A.; Cudała, Wiesław J. (2019). The Influence of Antidepressants on the Immune System. *Archivum Immunologiae et Therapiae Experimentalis*. doi:10.1007/s00005-019-00543-8
- Talay, R., Erdoğan, Ü. (2018). Fenolik bileşenler ve bağırsak bakterileri arasında karşılıklı etkileşim. *Türk Tarım - Gıda Bilim ve Teknoloji Dergisi*, *6* (11), 1562-1568.
- Taylor, A. M., & Holscher, H. D. (2020). A review of dietary and microbial connections to depression, anxiety, and stress. *Nutritional neuroscience*, *23*(3), 237–250. <https://doi.org/10.1080/1028415X.2018.1493808>
- Vauzour, David (2012). Dietary Polyphenols as Modulators of Brain Functions: Biological Actions and Molecular Mechanisms Underpinning Their Beneficial Effects. *Oxidative Medicine and Cellular Longevity*, *2012*(), 1–16. doi:10.1155/2012/914273

- Troubat, Romain; Barone, Pascal; Leman, Samuel; Desmidt, Thomas; Cressant, Arnaud; Atanasova, Boriana; Brizard, Bruno; El Hage, Wissam; Surget, Alexandre; Belzung, Catherine; Camus, Vincent (2020). Neuroinflammation and depression: A review. *European Journal of Neuroscience*, (), ejn.14720-. doi:10.1111/ejn.14720
- Ventriglio A, Sancassiani F, Contu MP, Latorre M, Di Slavatore M, Fornaro M, Bhugra D. Mediterranean Diet and its Benefits on Health and Mental Health: A Literature Review. *Clin Pract Epidemiol Ment Health*. 2020 Jul 30;16 (Suppl-1):156-164. doi: 10.2174/1745017902016010156. PMID: 33029192; PMCID: PMC7536728.
- Wahyuni S., Sarlita E., and Sufiawati I. (2022). Relationship between Cortisol, Cytokines and Stress on Training: A Scoping Review. *J Int Dent Med Res* 2022; 15(3): 1340-1347
- Woodward, K. A., Draijer, R., Thijssen, D., & Low, D. A. (2018). Polyphenols and Microvascular Function in Humans: A Systematic Review. *Current pharmaceutical design*, 24(2), 203–226. <https://doi.org/10.2174/1381612823666171109103939>
- World Health Organization. World Health Statistics 2022 <https://www.who.int/data/gho/publications/world-health-statistics>
- Xu, M., Yang, K., & Zhu, J. (2020). Monitoring the Diversity and Metabolic Shift of Gut Microbes during Green Tea Feeding in an In Vitro Human Colonic Model. *Molecules (Basel, Switzerland)*, 25(21), 5101. <https://doi.org/10.3390/molecules25215101>
- Yıldız İ., Saka M.(2021). Yetişkin Kadınlarda Akdeniz Diyetine Uyum Düzeyi ile Depresif Semptomlar Arasındaki İlişki. *Başkent Üniversitesi Sağlık Bilimleri Fakültesi Dergisi* 6 (Özel Sayı), 101-115.
- Zhang, Hua; Tsao, Rong (2016). Dietary polyphenols, oxidative stress and antioxidant and anti-inflammatory effects. *Current Opinion in Food Science*, (), S2214799316300133-. doi:10.1016/j.cofs.2016.02.002
- Zhu, X., Han, Y., Du, J., Liu, R., Jin, K., & Yi, W. (2017). Microbiota-gut-brain axis and the central nervous system. *Oncotarget*, 8(32), 53829–53838. <https://doi.org/10.18632/oncotarget.17754>

KAYNAKLAR

- Abdelhafiz, I. M., Alloubani, A. M. D., ve Almatari, M. (2016). Impact of Leadership Styles Adopted by Head Nurses on Job Satisfaction: A Comparative Study Between Governmental and Private Hospitals in Jordan. *Journal of Nursing Management*, 24(3), 384–392. <https://doi.org/10.1111/jonm.12333>
- Abualrub, R. F., & Alghamdi, M. G. (2012). The Impact of Leadership Styles on Nurses' Satisfaction and Intention to Stay Among Saudi Nurses. *Journal of Nursing Management*, 20(5), 668–678.
- Adair, J. (2013). *Etkili Takım Kurmak*. Çev. Halime Gürbüz. Babiali Kültür Yayıncılığı”.
- Ahmad, A. R., Adi, M. N. M., Md, H., Rahman, A. G. A., ve Yushuang, T. (2013). The Influence of Leadership Style on Job Satisfaction Among Nurses. *Asian Social Science*, 9(9), 172–178.
- Al-Hussami, M. (2008). A Study of Nurses' Job Satisfaction: The Relationship to Organizational Commitment, Perceived Organizational Support, Transactional Leadership, Transformational Leadership, and Level of Education. *European Journal of Scientific Research*, 22(2), 286–295.
- Alkassabi, O. Y., Al-Sobayel, H., Al-Eisa, E. S., Buragadda, S., Alghadir, A. H., ve Iqbal, A. (2018). Job Satisfaction Among Physiotherapists in Saudi Arabia: Does The Leadership Style Matter? *BMC Health Services Research*, 18(1). <https://doi.org/10.1186/s12913-018-3184-9>
- Alshahrani, F. M. M., & Baig, L. A. (2016). Effect of Leadership Styles on Job Satisfaction Among Critical Care Nurses in Aseer, Saudi Arabia. *Journal of the College of Physicians and Surgeons Pakistan*, 26(5), 366–370.
- Altıok Gürel, P. ve Yılmaz, R. (2014). *Liderlik ve Çağdaş Boyutları*: Der Kitabevi Yayınevi, İstanbul.
- Ayeleke, R. O., Dunham, A., North, N., ve Wallis, K. (2018). The Concept of Leadership in The Health Care Sector. *Leadership*, 83
- Bakan, İ., ve Büyükbeşe, T. (2010). Liderlik “Türleri ve Güç Kaynakları”na İlişkin Mevcut-Gelecek Durum Karşılaştırması. *Karamanoğlu Mehmetbey Üniversitesi Sosyal Ve Ekonomik Araştırmalar Dergisi*, 2010(2), 73–84.
- Bakioğlu, A., ve Özcan, Ş. (2016). *Meta Analizi*. Nobel Akademik Yayıncılık Eğitim Danışmanlık Tic. Ltd. Şti., Ankara.
- Barlow, K. M. (2013). A Meta-Analysis of Transformational Leadership and Subordinate Nursing Personnel Organizational Commitment, Job Satisfaction, and Turnover Intentions Doctoral dissertation, University of Maryland, Baltimore. 2011, 293.
- Batı, S., Küçükendirici, H., Gök, T., & Güler, Y. R. (2017). Sağlık Çalışanlarında İş Doyumu Düzeyinin Belirlenmesi. *Sağlıkta Performans ve Kalite Dergisi*, 13(1), 37–66.
- Bingöl, D. (1997). *Personel Yönetimi*. Beta Basım Yayım.
- Bolman, LG, ve Deal, T. (2003). Reframing Leadership. Jossey-Bass. *Business leadership* 330-342.
- Borenstein, M., Hedges, L. V., Higgins, J. P. T., Rothstein, H. R. (. (2009). *Introduction to Meta-Analysis*. A John Wiley and Sons Ltd. Publication.
- Bormann B, L. (2011). The Relationship Between Staff Nurse Perception of Nurse Manager Leadership Behavior and Staff Nurse Job Satisfaction in a Hospital Applying for Magnet Recognition Status. University of Louisville.
- Bormann, L., ve Abrahamson, K. (2014). –Do Staff nurse Perceptions of Nurse Leadership Behaviors Influence Staff Nurse Job Satisfaction? The Case of a Hospital Applying for Magnet Designation. *Journal of Nursing Administration*, 44(4), 219–225.
- Card, N. A. (2012). *Applied Meta-Analysis for Social Science Research*. In *The Guilford Press*. New York: The Guilford Press A Division of Guilford Publications., Card.
- Cohen, L., Manion, L., ve Morrison, K. (2007). *Research Methods in Education*. London: Routledge Taylor & Francis
- Cook, T. D., & Campbell, D. T. (1979). *Quasi-Experimentation Design & Analysis Issues For Field Settings*. In Chicago: Rand McNally.
- Cribbin, J. J. (1972). *Effective Managerial Leadership*. American Management Association.

- Deeks, J.J, Higgings, J.PT, Altman, D. G. (2012). *Cochrane Handbook for Systematic Reviews of Interventions*. JohnWiley & Sons Ltd.
- Demir, Ö., & Bağlıoğlu, A. (2017). Sağlık Kurumlarında Kurumsal İmaj Sürecinde Lider Yöneticilik. *Fırat Üniversitesi Uluslararası İktisadi ve İdari Bilimler Dergisi*, 1(2), 1–26.
- Despres, K. K. (2011). Perceived Leadership Styles Of Nurse Managers' And Nurses' Job Satisfaction: A Correlational Study. University Of Phoenix.
- Dinçer, S. (2014). *Eğitim Bilimlerinde Uygulamalı Meta Analiz*. Ankara: Pegem Akademi
- Durlak, J. A., Meerson, I., Meerson, I., & Loyola, C. J. E. F. (2012). Meta-Analysis. In J. C. Thomas & M. Hersen. (Eds.), *Understanding Research in Clinical and Counseling Psychology*. Lawrence Erlbaum Associates, Inc.
- Ghorbanian, A., Bahadori, M., & Nejati, M. (2012). The Relationship Between Managers' Leadership Styles and Emergency Medical Technicians' Job Satisfaction. *Australasian Medical Journal*, 5(1), 1–7.
- Hedges, L. V., Olkin, I. (1985). *Statistical Methods For Meta-Analysis*. CA: Academic Press.
- Hellriegel, Don, Slocum, Jhon. (1992). *Organizational Behavior*. West Pub. Comp.
- Hollander, E.P. (1978). *Leadership Dynmics: A practical Guide to EffectiveRrelationships*. The Free Press.
- Hoppock, R. (1935). *Job Satisfaction*. Harper and Brothers. New York, 47
- Katz, Daniel, Khan,Robert. (1979). Örgütlerin Toplumsal Psikolojisi. T.O.D.A.İ.E. Yayınları.
- Bhatnagar, K., ve Srivastava, K. (2012). Job Satisfaction in Health-Care Organizations. *Industrial Psychiatry Journal*, 21(1), 75.
- Keklik, B. (2012). Sağlık Hizmetlerinde Liderlik Tiplerinin Belirlenmesi: Özel Bir Hastane Örneği. *Afyon Kocatepe Üniversitesi İktisadi ve İdari Bilimler Fakültesi Dergisi*, 14(1), 73–93.
- Mittlböck, M., & Heiznl, H. (2006). A Simulation Study Comparing Properties of Heterogeneity Measures in Meta-Analyses. *Statistics in Medicine*, 25(April), 4267–4278.
- Moher, D., Shamseer, L., Clarke, M., Ghersi, D., Liberati, A., Petticrew, M., Shekelle, P., Stewart, L. A., Estarli, M., Barrera, E. S. A., Martínez-Rodríguez, R., Baladia, E., Agüero, S. D., Camacho, S., Buhring, K., Herrero-López, A., Gil-González, D. M., Altman, D. G., Booth, A., ... Whitlock, E. (2015). Preferred Reporting Items For Systematic Review and Meta-Analysis Protocols (PRISMA-P) 2015 Statement. *Revista Espanola de Nutricion Humana y Dietetica*, 20(2), 148–160.
- Morrison, Ruby S. DSN, RN; Jones, LaDon PhD, RN; Fuller, B. M. (1997). The Relation Between Leadership Style and Empowerment on Job Satisfaction of Nurses. *The Journal of Nursing Administration*, 27(5), 27–34.
- Musinguzi, C., Namale, L., Rutebemberwa, E., Dahal, A., Nahiry-Ntege, P., & Kekitiinwa, A. (2018). The Relationship Between Leadership Style and Health Worker Motivation, Job Satisfaction and Teamwork in Uganda. *Journal of Healthcare Leadership*, 10, 21–32.
- Nikic, Dragana, Arandjelovic, Mirjana, Nolic, Maja, Stankovic, Aleksandra, . (2008). Job Satisfaction in Health Care Workers. *Acta Medica Medianae*, 47.
- Quality Assesmen Tool Dictionary. (2018). Quality Assessment Tool-Review Articles Instructions for Completion: CRITERIA YES NO Moderate Weak
- Saygun, M, Çakmak, A., Köse, K., (2004). Kırıkkale İlinde Üç Farklı Hastanede Çalışan Hekimlerin Mesleki Doyumu. *Türkiye Klinikleri Tıp Bilimleri Dergisi*, 219–229.
- Szilagyi, A. D., Sims Jr, H. P., & Terrill, R. C. (1977). The Relationship of Leadership Style to Employee Job Satisfaction. *Hospital & Health Services Administration*, 22(1), 8-21.
- Şentürk, F. K., Durak, M., Yılmaz, E., Kaban, T., Kök, N., ve Baş, A. (2016). Dönüşümcü Ve Etkileşimci Liderlik Tarzlarının Bireysel Yenilikçiliğe Etkisini Belirlemeye Yönelik Bir Araştırma. *Mehmet Akif Ersoy Üniversitesi Sosyal Bilimler Enstitüsü Dergisi*, 8(17), 173–198.
- Thompson, S. G., ve Higgins, J. P. (2002). How should Meta-Regression Analyses Be Undertaken and Interpreted?. *Statistics in Medicine*, 21(11), 1559-1573

- Valentine, J. C. (2009). Judging The Quality of Primary Research. *The Handbook of Research Synthesis and Meta-Analysis*, 2, 129-146.
- Vroom, V. (1964). *Work and Motivation*. New York: Wiley.
- Wortman, P. M. (1994). Judging Research Quality. *The Handbook of Research Synthesis*, 97-109.
- Yiğit, A. (2018). Sağlık Hizmetlerinde Sistemik Derleme ve Meta Analiz. In Lambert Academic Publishing (Vol. 369, Issue 1).
- Yiğit, A. ve Alaoğlu, M. (2021). Sağlık Kurumlarında Transformasyonel Liderlik Davranışlarının Personel İş Doyumuna Etkisi: Bir Meta Analiz Araştırması. *Afyon Kocatepe Üniversitesi Sosyal Bilimler Dergisi*, 23 (1), 327-347.
- Yiğit, A. , Güven, F. ve Alaoğlu, M. (2019). Sağlık Hizmetlerinde Liderlik Davranışlarının Örgütsel Bağlılığa Etkisi: Bir Meta-Analiz Çalışması. *MANAS Sosyal Araştırmalar Dergisi*, 8 (3) , 2662-2678.

KAYNAKLAR

- Abete, I., Romaguera, D., Vieira, A. R., de Munain, A. L. ve Norat, T. (2014). Association Between Total, Processed, Red and White Meat Consumption And All-Cause, CVD And IHD Mortality: A Meta-Analysis of Cohort Studies. *British Journal of Nutrition*, 112(5), 762-775.
- Aleksandrowicz, L., Green, R., Joy, E. J. M., Smith, P. ve Haines, A. (2016). The Impacts of Dietary Change on Greenhouse Gas Emissions, Land Use, Water Use, and Health: A Systematic Review. *Plos One*, 11(11), e0165797.
- Alexandratos, N. ve Bruinsma, J. (2012). World Agriculture Towards 2030/2050: the 2012 Revision. ESA Working Paper 12-03. Rome: FAO.
- Annunziata, A., Agovino, M. ve Mariani, A. (2019). Sustainability of Italian Families' Food Practices: Mediterranean Diet Adherence Combined with Organic and Local Food Consumption. *Journal of Cleaner Production*, 206: 86-96.
- Aquastat, F. A. O. (2020). FAO's Global Information System on Water and Agriculture. <http://www.fao.org/aquastat/en/overview/methodology/water-use> (E.T: 15.09.2022).
- Assembly, G. (2015). Resolution adopted by the General Assembly on 11 September 2015. A/RES/69/315 15 September 2015. New York: United Nations.
- Berry, E. M. (2019). Sustainable Food Systems and The Mediterranean Diet. *Nutrients*, 11(9): 22-29.
- Burlingame, B. İçinde Dernini, S (editors) (2012) Sustainable Diets and Biodiversity: Directions and Solutions for Policy, Research and Action. Proceedings of the International Scientific Symposium Biodiversity and Sustainable Diets United Against Hunger, 3–5 November 2010, FAO Headquarters, Rome. Rome: FAO.
- Cacau, L. T., Benseñor, I. M., Goulart, A. C., Cardoso, L. D. O., Santos, I. D. S., Lotufo, P. A., ... ve Marchioni, D. M. (2022). Adherence to The EAT-Lancet Sustainable Reference Diet and Cardiometabolic Risk Profile: Cross-Sectional Results From The ELSA-Brasil Cohort Study. *European Journal of Nutrition*, 1-11.
- Cacau, L. T., Benseñor, I. M., Goulart, A. C., Cardoso, L. O., Lotufo, P. A., Moreno, L. A. ve Marchioni, D. M. (2021). Adherence to the Planetary Health Diet Index and Obesity Indicators in The Brazilian Longitudinal Study of Adult Health (ELSA-Brasil). *Nutrients*, 13(11), 3691.
- Change, I. C. (2019). Land: An IPCC Special Report on Climate Change. *Desertification, Land Degradation, Sustainable Land Management, Food Security, and Greenhouse Gas Fluxes in Terrestrial Ecosystems*, 1-864. <https://www.ipcc.ch/srcl> (E.T:10.09.2022).
- Crippa, M., Solazzo, E., Guizzardi, D., Monforti-Ferrario, F., Tubiello, F. N. ve Leip, A. J. N. F. (2021). Food Systems are Responsible for a Third of Global Anthropogenic GHG Emissions. *Nature Food*, 2(3), 198-209.
- Çelik, E., Doğan, G., Göktepe, A. ve Ayhan, N. Y. Nordik Diyeti ve Sağlığı Koruyucu Etkileri. *Sağlık Üzerine Multidisipliner Çalışmalar: Uluslararası Farklı Boyutlarıyla Sağlık Konferansı (ICDAH2020)* 12-14 Kasım 2020-Seçme Bildiriler-2, 81.
- Erisman, J. W., Galloway, J. N., Seitzinger, S., Bleeker, A., Dise, N. B., Petrescu, A. R., ... ve de Vries, W. (2013). Consequences of Human Modification of the Global Nitrogen Cycle. *Philosophical Transactions of the Royal Society B: Biological Sciences*, 368(1621), 20130116.
- Fanzo, J. ve Davis, C. (2019). Can Diets be Healthy, Sustainable, and Equitable?. *Current Obesity Reports*, 8(4), 495-503.
- FAO, IFAD, UNICEF, WFP ve WHO. (2021). The State of Food Security and Nutrition in the World 2021. Transforming Food Systems For Food Security, Improved Nutrition and Affordable Healthy Diets For All. Rome, FAO. *FAO, Rome*.
- FAO ve WHO. (2019). Sustainable Healthy Diets: Guiding Principles. *Sustainable healthy diets*. Rome.
- Foley, J. A., Ramankutty, N., Brauman, K. A., Cassidy, E. S., Gerber, J. S., Johnston, M., ... ve Zaks, D. P. (2011). Solutions for a Cultivated Planet. *Nature*, 478(7369), 337-342.
- Gerber, P. J., Steinfeld, H., Henderson, B., Mottet, A., Opio, C., Dijkman, J., ... ve Tempio, G. (2013). *Tackling Climate Change Through Livestock: A Global Assessment of Emissions and Mitigation Opportunities*. Food and Agriculture Organization of the United Nations (FAO).
- Grosso, G., Fresán, U., Bes-Rastrollo, M., Marventano, S. ve Galvano, F. (2020). Environmental Impact of Dietary Choices: Role of The Mediterranean and Other Dietary Patterns in An Italian Cohort. *International journal of Environmental Research and Public Health*, 17(5), 1468.

- Gussow, J. D. ve Clancy, K. L. (1986). Dietary Guidelines for Sustainability. *Journal of Nutrition Education (USA)*. <https://agris.fao.org/agris-search/search.do?recordID=US881472388> (E.T:09.09.2022).
- Haddad, L., Hawkes, C., Waage, J., Webb, P., Godfray, C. ve Toulmin, C. (2016). Food Systems and Diets: Facing The Challenges of The 21st Century. <https://openaccess.city.ac.uk/id/eprint/19323/> (E.T:10.09.2022).
- Hallström, E., Carlsson-Kanyama, A. ve Börjesson, P. (2015). Environmental Impact of Dietary Change: A Systematic Review. *Journal of Cleaner Production*, 91, 1-11.
- Hartmann, C. ve Siegrist, M. (2017). Consumer Perception and Behaviour Regarding Sustainable Protein Consumption: A Systematic Review. *Trends in Food Science & Technology*, 61, 11-25.
- Herforth, A., Bellows, A. L., Marshall, Q., McLaren, R., Beal, T., Nordhagen, S., ... ve Fanzo, J. (2022). Diagnosing The Performance of Food Systems to Increase Accountability Toward Healthy Diets and Environmental Sustainability. *PLoS One*, 17(7), e0270712.
- Hopwood, C. J., Bleidorn, W., Schwaba, T. ve Chen, S. (2020). Health, Environmental, and Animal Rights Motives for Vegetarian Eating. *PLoS one*, 15(4), e0230609.
- Kadioğlu, S. ve Kaya, P. S. (2022). Çevresel ve Sağlıklı Beslenme: Sürdürülebilir Diyetler. *Samsun Sağlık Bilimleri Dergisi*, 7(1), 29-46.
- Kanerva, N. (2014). The Healthy Nordic Diet, Obesity and Obesity-Related Metabolic Risk Factors. https://www.julkari.fi/bitstream/handle/10024/120376/URN_ISBN_978-952-302-327-7.pdf (E.T:10.10.2022).
- Kurtgil, S. ve Beyhan, Y. (2021). Yaşam Döngüsü ve Sürdürülebilir Beslenmenin Rolü. *Düzce Üniversitesi Sağlık Bilimleri Enstitüsü Dergisi*, 11(3), 425-430.
- Kwan, M. W. M., Wong, M. C. S., Wang, H. H. X., Liu, L. Q. K., Lee, S. L. C. ve Yan, Y. P. B. (2013). Compliance with the Dietary Approaches to Stop Hypertension (DASH) Diet: A systematic review. *PLoS One*, 8(10):e78412.
- Liu, R. H. (2013). Health-Promoting Components of Fruits and Vegetables in The Diet. *Advances in Nutrition*, 4(3), 384-392.
- Losses, F. F. (2014). Waste in the Context of Sustainable Food Systems; A Report by the High Level Panel of Experts on Food Security and Nutrition. *Rome: High Level Panel of Experts on Food Security and Nutrition (HLPE)*.
- Macciardi, J. I. (2021). The Food System and Climate Change: Are Plant-Based Diets Becoming Unhealthy and Less Environmentally Sustainable?. *Proceedings of the Nutrition Society*, 1-6.
- Marchioni, D. M., Cacao, L. T., De Carli, E., Carvalho, A. M. D. ve Rulli, M. C. (2022). Low Adherence to the EAT-Lancet Sustainable Reference Diet in the Brazilian Population: Findings from the National Dietary Survey 2017–2018. *Nutrients*, 14(6), 1187.
- Mekonnen, M. ve Hoekstra, A. Y. (2011). National Water Footprint Accounts: The Green, Blue and Grey Water Footprint of Production and Consumption. Main Report. <https://digitalcommons.unl.edu/wffddocs/85/> (E.T:15.10.2022).
- Meybeck, A. ve Gitz, V. (2017). Sustainable Diets Within Sustainable Food Systems. *Proceedings of the Nutrition Society*, 76(1), 1-11.
- Mithril, C., Dragsted, L. O., Meyer, C., Blauert, E., Holt, M. K. ve Astrup, A. (2012). Guidelines for The New Nordic Diet. *Public Health Nutrition*, 15(10), 1941-1947.
- Nelson, M. E., Hamm, M. W., Hu, F. B., Abrams, S. A. ve Griffin, T. S. (2016). Alignment of Healthy Dietary Patterns and Environmental Sustainability: A Systematic Review. *Advances in Nutrition*, 7(6), 1005-1025.
- Özkan, G., Subaşı, B. G., Beştepe, S. K. ve Güven, E. Ç. (2022). Sürdürülebilir Gıda ve Tarımsal Atık Yönetimi. *Çevre İklim ve Sürdürülebilirlik*, 23(2), 145-160.
- Pekcan, A. G. (2019). Sürdürülebilir Beslenme ve Beslenme Örüntüsü: Bitkisel Kaynaklı Beslenme. *Beslenme ve Diyet Dergisi*, 47(2), 1-10.
- Poole, M. K., Musicus, A. A. ve Kenney, E. L. (2020). Alignment Of US School Lunches With The EAT-Lancet Healthy Reference Diet's Standards For Planetary Health: Study examines how modifying US school lunch nutrition standards could be a strategy to reduce climate change while promoting health. *Health Affairs*, 39(12), 2144-2152.

- Rose, D., Heller, M. C. ve Roberto, C. A. (2019). Position Of The Society For Nutrition Education and Behavior: The Importance Of Including Environmental Sustainability in Dietary Guidance. *Journal of Nutrition Education and Behavior*, 51(1), 3-15.
- Ruini, L. F., Ciati, R., Pratesi, C. A., Marino, M., Principato, L. ve Vannuzzi, E. (2015). Working Toward Healthy and Sustainable Diets: The “Double Pyramid Model” Developed by The Barilla Center For Food and Nutrition to Raise Awareness About The Environmental and Nutritional Impact of Foods. *Frontiers in Nutrition*, 2, 9.
- Ruini, L., Ciati, R., Marchelli, L., Rapetti, V., Pratesi, C. A., Redavid, E. ve Vannuzzi, E. (2016). Using An Infographic Tool to Promote Healthier and More Sustainable Food Consumption: The Double Pyramid Model by Barilla Center For Food And Nutrition. *Agriculture and Agricultural Science Procedia*, 8, 482-488.
- Sala, O. E., Stuart Chapin, F. I. I., Armesto, J. J., Berlow, E., Bloomfield, J., Dirzo, R., ... ve Wall, D. H. (2000). Global Biodiversity Scenarios For The Year 2100. *Science*, 287(5459), 1770-1774.
- Scarborough, P., Appleby, P. N., Mizdrak, A., Briggs, A. D., Travis, R. C., Bradbury, K. E. ve Key, T. J. (2014). Dietary Greenhouse Gas Emissions of Meat-Eaters, Fish-Eaters, Vegetarians and Vegans in The UK. *Climatic Change*, 125(2), 179-192.
- Schwingshackl, L., Zähringer, J., Beyerbach, J., Werner, S. W., Hesecker, H., Koletzko, B. ve Meerpohl, J. J. (2021). Total Dietary Fat Intake, Fat Quality, and Health Outcomes: A Scoping Review of Systematic Reviews Of Prospective Studies. *Annals of Nutrition and Metabolism*, 77(1), 4-15.
- Skreden, M., Hillesund, E. R., Wills, A. K., Brantsæter, A. L., Bere, E. ve Overby, N. C. (2018). Adherence to the New Nordic Diet During Pregnancy and Subsequent Maternal Weight Development: A Study Conducted In The Norwegian Mother And Child Cohort Study (MoBa). *British Journal of Nutrition*, 119(11): 1286-1294.
- Springmann, M., Mason-D’Croz, D., Robinson, S., Garnett, T., Godfray, H. C. J., Gollin, D., ...ve Scarborough, P. (2016). Global And Regional Health Effects of Future Food Production Under Climate Change: A Modelling Study. *The Lancet*, 387(10031), 1937-1946.
- Stubbendorff, A., Sonestedt, E., Ramne, S., Drake, I., Hallström, E. ve Ericson, U. (2022). Development of an EAT-Lancet Index and Its Relation to Mortality in A Swedish Population. *The American Journal of Clinical Nutrition*, 115(3), 705-716.
- Tilman, D. ve Clark, M. (2014). Global Diets Link Environmental Sustainability and Human Health. *Nature*, 515(7528), 518-522.
- Tilman, D., Balzer, C., Hill, J. ve Befort, B. L. (2011). Global Food Demand and the Sustainable Intensification of Agriculture. *Proceedings of The National Academy of Sciences*, 108(50), 20260-20264.
- Trajkovska Petkoska, A. ve Trajkovska-Broach, A. (2021). Mediterranean Diet: A Nutrient-Packed Diet and A Healthy Lifestyle for A Sustainable World. *Journal of the Science of Food and Agriculture*, 101(7), 2627-2633.
- von Braun, J., Afsana, K., Fresco, L. O. ve Hassan, M. (2021). Food Systems: Seven Priorities to End Hunger and Protect The Planet. *Nature*, 597(7874):28-30
- WHO (2015). Guideline: Sugars Intake for Adults and Children. Geneva: World Health Organization; 2015.
- Willett, W., Rockström, J., Loken, B., Springmann, M., Lang, T., Vermeulen, S., ... ve Murray, C. J. (2019). Food in the Anthropocene: the EAT–Lancet Commission on Healthy Diets From Sustainable Food Systems. *The Lancet*, 393(10170), 447-492.
- Yolcuoğlu, İ. Z. ve Kızıltan, G. (2021). Beslenme Eğitiminin Diyet Kalitesi, Sürdürülebilir Beslenme ve Yeme Davranışları Üzerine Etkisi. *Başkent Üniversitesi Sağlık Bilimleri Fakültesi Dergisi-BÜSBİD*, 6(1).
- Young, H. A. (2022). Adherence to the EAT–Lancet Diet: Unintended Consequences for the Brain?. *Nutrients*, 14(20), 4254.
- Yüksel, A. ve Özkul, E. (2021). Sürdürülebilir Diyet Modellerinin Değerlendirilmesi. *Bursa Uludağ Üniversitesi Ziraat Fakültesi Dergisi*, 35(2), 467-481.
- Zong, G., Gao, A., Hu, F. B. ve Sun, Q. (2016). Whole Grain Intake and Mortality From All Causes, Cardiovascular Disease, and Cancer: A Meta-Analysis Of Prospective Cohort Studies. *Circulation*, 133(24), 2370-2380.

KAYNAKÇA

- Ahmadova A, Koç G. (2021) Neonatal üriner sistem patolojileri. *Trd Sem*; 9: 408-420.doi:10.5152/trs.2021.2021-28-36.
- Anderson, JK. ; Cadeddu, JA. (2012). Surgical anatomy of the retroperitoneum, adrenals, kidneys, and ureters. In: Wein, AJ.; Kavoussi, LR.; Novick, AC.; Partin, AW.; Peters, CA., editors. *Campbell-Walsh Urology*. 10. Saunders Elsevier; Philadelphia: p. 3-6.
- Arıncı, K. ve Elhan, A. (2001). *Anatomi*. Birinci cilt. Ankara Üniv. Güneş Kitabevi Ltd. Şti., Ankara.
- Ay M. O. , Avci A. , Acehan S. , Gülen M., İçme F. , Sebe A. (2014). *Acil Serviste Renal Kolikli Hasta Yönetimi*. akt. 23(2): 1-17.
- Bohnenpoll T, Kispert A. (2014). Ureter growth and differentiation. *Semin Cell Dev Biol*; 36:21–30
- Campi R, Minervini A, Mari A, Hatzichristodoulou G, Sessa F, Lapini A, Sessa M, Gschwend JE, Serni S, Roscigno M, Carini M. (2017). Anatomical templates of lymph node dissection for upper tract urothelial carcinoma: a systematic review of the literature. *Expert RevAnticancerTher*. Mar;17(3):235-246. [https://www.ncbi.nlm.nih.gov/books/NBK532980/ERİŞİM:23.09.2022].
- Dalçık H., (Editör) 2016, *Moore Klinik Yönleriyle İnsan Embriyolojisi*, Nobel Tıp Kitabevi, Ürogenital Sistem: 243-256.
- Dervishi B, Hyseni F, Musa J, Saliq K, Vokshi V, Rakovica L, Nasiri F, Decca A, Ahsan E, Boshnjaku I, Mohamed E, Sylaj R, Musliu D, Shabani K, Musli A, Hyseni G, Gafurri Z. (2022). The importance of CT Urography in early diagnosis of anatomical variations in urogenital tract: case presentation. *Radiol Case Rep*. Aug 19; 17(10):4025-4029. doi: 10.1016/j.radcr.2022.07.074.
- Di Benedetto A, Arena S, Nicotina PA, Mucciardi G, Gali A, Magno C. (2013). Pacemakers in the upper urinary tract. *Neurourol Urodyn*. Apr;32(4):349-53. [https://www.ncbi.nlm.nih.gov/books/NBK532980/ERİŞİM:23.09.2022].
- Durmazer., D (2011) *Pelviüreterik Darlık Etiyolojisinde Sinir Sayısının Rolü*, Tıpta Uzmanlık Tezi, Erciyes Üniversitesi Tıp Fakültesi Üroloji Anabilim Dalı, Danışman: Prof Dr Deniz Demirci, Kayseri.
- Elaine N. Marieb, Katja N. Hoehn. (2015) *Human Anatomy and Physiology*. Tenth Edition, chapter 25 p 981-1017.
- Fröber., R. (2007). Surgical anatomy of the ureter. *BJU Int*. Oct; 100(4):949-65. doi: 10.1111/j.1464-410X.2007.07207.x. Illustrations By Stephan Spitzer, http://www.spitzer-illustration.com.
- Gimelli S, Caridi G, Beri S et al. (2010). Mutations in SOX17 are associated with congenital anomalies of the kidney and urinary tract. *Hum Mutat*; 31: 1352-1359.
- Gür Çetinkaya P. (2013) *Üriner Sistemin Konjenital Anomalisi (Uska) Olan Çocukların Klinik Seyirleri Ve Bu Hastalarda Son Durum Hakkında Fikir Verebilecek İlk Değişkenlerin Saptanması*. Uzmanlık Tezi, Hacettepe Üniversitesi Tıp Fakültesi Çocuk Sağlığı Ve Hastalıkları Anabilim Dalı, Tez Danışmanı: Doç. Dr. Fatih Özeltin, Ankara.
- Heyns CF. (2012) Urinary tract infection associated with conditions causing urinary tract obstruction and stasis, excluding urolithiasis and neuropathic bladder. *World J Urol.*; 30:77–83.
- Hickling DR, Sun TT, Wu XR. (2015) *Anatomy and Physiology of the Urinary Tract: Relation to Host Defense and Microbial Infection*. *Microbiol Spectr*. Aug; 3(4). doi: 10.1128/microbiolspec.UTI-0016-2012.
- Jackson L, Woodward M, Coward RJ. (2018). The molecular biology of pelvi-ureteric junction obstruction. *Pediatr Nephrol*. Apr; 33(4):553-571. doi: 10.1007/s00467-017-3629-0.
- Jain S, Chen F. (2018) Developmental pathology of congenital kidney and urinary tract anomalies. *Clin Kidney J*. Dec 1; 12(3):382-399. doi: 10.1093/ckj/sfy112.
- Kamo M, Nozaki T, Horiuchi S, Muraishi N, Yamamura J, Akita K. (2021). There are no three physiological narrowings in the upper urinary tract: a new concept of the retroperitoneal anatomy around the ureter. *Jpn J Radiol*. May; 39(5):407-413. doi: 10.1007/s11604-020-01080-7.

- Kohlmann HW, Respondek M. (2012) Lympho-venous shunts and thromboids in urinary obstruction]. *Pathologe. Mar; 33(2):152-6.* [<https://www.ncbi.nlm.nih.gov/books/NBK532980/ERİŞİM:23.09.2022>].
- Leslie SW, Sajjad H. (2021) *Anatomy, Abdomen and Pelvis, Renal Artery.* Treasure Island (FL): Aug 11. StatPearls Publishing. [<https://www.ncbi.nlm.nih.gov/books/NBK532980/ERİŞİM:23.09.2022>]
- Moore, K. L. and Agur, A. M. R. (2002). *Essential Clinical Anatomy.* Second Edition, Lippincott Williams & Wilkins, Baltimore-Philadelphia.
- Muradi T. (2019) Çocuklarda Üreteropelvik Darlık Deneyimlerimiz, Uzmanlık Tezi, Gazi Üniversitesi Tıp Fakültesi Çocuk Cerrahisi A.D, Ankara. (Danışman: Prof. Dr. Ramazan Karabulut).
- Pan P. (2017). Micro Anatomy of pelvi ureteric junction and its changes in hydronephrosis. *International Journal of Current Research.* February. Vol. 9, Issue, 02, pp. 46374-46377.
- Panthier F, Lareyre F, Audouin M, Raffort J. (2018). Pelvi-ureteric junction obstruction related to crossing vessels: vascular anatomic variations and implication for surgical approaches. *Int Urol Nephrol. Mar; 50(3):385-394.* doi: 10.1007/s11255-017-1771-z.
- Pugacevska, D., Groma, V., Petersons, A., Melderis, I. & Gilis, A. (2014). Morphological Changes of Ureteropelvic Junction (UPJ) in Case of Congenital Hydronephrosis – Review of Literature. *Acta Chirurgica Latviensis.* 13(2) 72-75. <https://doi.org/10.2478/chilat-2014-0014>.
- Putz, R. and Pabst, R. (1994): *Sobotta İnsan Anatomisi Atlası 2. Cilt. (Çev. K. Arıncı).* 4. Baskı, Beta Basım Yayım Dağıtım A. Ş., İstanbul.
- Rehman S, Ahmed D. (2021) *Embryology, Kidney, Bladder, and Ureter.* Treasure Island (FL): Aug 11. StatPearls Publishing. [<https://www.ncbi.nlm.nih.gov/books/NBK532980/ERİŞİM:23.09.2022>].
- Sadler TW. (2019) *Langman's Medical Embryology.* (Twelfth edition) Lippincott Williams& Wilkins, Chapter 16 Urogenital System: 256-283.
- Snell, R.S. (1998). *Tıp Fakültesi Öğrencileri İçin Klinik Anatomi (Çev. M. Yıldırım).* 5. Baskıdan Çeviri. Nobel Tıp Kitabevleri ve Yüce Yayım, İstanbul.
- Stringer MD, Yassaie S. (2013). Is the pelviureteric junction an anatomical entity? *J Pediatr Urol. Apr; 9(2):123-8.* doi: 10.1016/j.jpuro.2011.08.009.
- Tullus K. (2015) Vesicoureteric reflux in children. *Lancet. Jan 24; 385(9965):371-9.* doi: 10.1016/S0140-6736(14)60383-4.
- Uy N, Reidy K. (2016). Developmental Genetics and Congenital Anomalies of the Kidney and Urinary Tract. *J Pediatr Genet. Mar; 5(1):51-60.* doi: 10.1055/s-0035-1558423.
- Wolf AS, Davies JA. (2013). Cell biology of ureter development. *J Am Soc Nephrol. Jan; 24(1):19-25.* doi: 10.1681/ASN.2012020127.
- Yice JH, Johnson-Welch S, Baker LA, Wilcox DT. (2010) Histologic differences between extrinsic and intrinsic ureteropelvic junction obstruction. *Urology.*76:181–184.
- Yıldırım, M. (2004). *Topografik Anatomi.* 2. Baskı. Nobel Tıp Kitabevleri, İstanbul, s. 258-263.

KAYNAKLAR

- Akalın H, Ozakın C, Kahveci F, Sütçü S, Helvacı S, Gedikoğlu S, Töre O, (1999). Hastane kokenli pnömoniler, *Flora* 4:(4):253-7.
- Akyüz Ö H, Alkan S, Emine Kübra Dindar Demiray, EK. (2021). Oral care approach to COVID-19 patients. *D J Med Sci*, 7(2):225-226.
- Akyüz Ö H. (2018). Sepsis and Nursing Care in Pediatric Patients. *Bitlis Eren University Journal Of Science And Technology*. 8, (1), 32 – 34.
- Altıntaş ND. (2015). Ventilatör İlişkili Pnömoni. *Türkiye Klinikleri J Intensive Care-Special Topics*, 1(1):83-91
- Álvarez Lerma F, Sánchez García M, Lorente L, Gordo F, Añón JM, Álvarez J, et al. (2014). Guidelines for the prevention of ventilator-associated pneumonia and their implementation: the Spanish “Zero-VAP” bundle. *Med Intensiva* 38(4):226-36. 32.
- Avila Meinberg M.C, Cheade M.D. F. M, Miranda ALD, Fachini MM, & Lobo SM. (2012). The use of 2% chlorhexidine gel and toothbrushing for oral hygiene of patients receiving mechanical ventilation: effects on ventilator-associated pneumonia. *Revista Brasileira de Terapia Intensiva*, 24(4):369.
- Aygin, D, Çetin BK. (2016). Ventilatör İlişkili Pnömoninin Önlenmesinde Ağız Bakımının Rolü. *J hum rhythm*, 2(4):138-143.
- Bayrakci B, Kesici S, Kendirli T, Kalkan G, Sari A, Tokmak N, et al. Evaluation report of pediatric intensive care units in Turkey. *Turk J Med Sci* 2014;44:1073-86.
- Blot S, Kouleenti D, Dimopoulos G, Martin C, Komnos A, Krueger WA, et al. and the EU-VAP Study Investigators. (2014). Prevalence, risk factors, and mortality for ventilator-associated pneumonia in middle-aged, old, and very old critically ill patients. *Crit Care Med* 42:601-9.
- Bonten MJ. (1999).Controversies on diagnosis and prevention of ventilator associated pneumonia. *Diagn Microbiol Infect Dis*; 34: 199-204
- Carpenito LJ (2012). Hemşirelik Tanıları El Kitabı. Çeviren Erdemir F. Nobel Tıp.
- Cengiz, HÖ. (2018). Ventilatör İlişkili Pnömoninin Önlenmesi/Azaltılmasında Hemşirelere Eğitim Verilmesinin Önemi. *Türkiye Klinikleri J Nurs Sci* 10(2):138-43.
- Cetinkaya Sardan Y. (2010). Bundles in infection control. *Yoğun Bakım Dergisi* 9(4):188-94.
- Chacko R, Rajan A, Lionel P, Thilagavathi M, Yadav B, & Premkumar J. (2017). Oral decontamination techniques and ventilator-associated pneumonia. *British Journal of Nursing*. 26(11):594-599.
- Cook D. (2000). Ventilator associated pneumonia: Perspectives on the burden of illness. *Intensive Care Med*; 26 (Suppl 1): 531 537
- Coşkun AM, Topdağ E, & Kara A. (2017).Pediatri yoğun bakım ünitelerinde ventilatör ilişkili pnömoninin (VİP) önlenmesinde ağız hijyeninde kullanılan iki farklı antiseptik solüsyonun etkinliği. *Yoğun Bakım Hemşireliği Dergisi*. 21(2):28-35.
- Çalışkaner, D. (2020). Ventilatör İlişkili Pnömoninin Önlenmesinde Risk Faktörlerine Yönelik Koruyucu Önlemler Ve Klinik Uygulamalar. *Yoğun Bakım Hemşireliği Dergisi*, 24(3):237-244
- Deem S, Yanez D, Sissons-Ross L, Broeckel JA, Daniel S, Treggiari M. Randomized Pilot Trial of Two Modified Endotracheal Tubes To Prevent Ventilator-associated Pneumonia. *Ann Am Thorac Soc* 2016;13:72-80.
- Doğan, A. (2011), Çocuklarda Ventilatörle İlişkili Pnömoni, *Türkiye Klinikleri J Pediatr*;20 (2), 143-50
- Düzkar, D.S.(2014),Pediatrik Yoğun Bakım Ventilatör İlişkili Pnömoninin Önlenmesinde Hemşirenin Rolü, *The Journal of Pediatric Research* ;1(2):54-61 DO I: 10.4274/jpr.03522
- Eom JS, Lee MS, Chun HK, Choi HJ, Jung SY, Kim YS, et al. (2014).The impact of a ventilator bundle on preventing ventilator-associated pneumonia: a multicenter study. *Am J Infect Control*, 42(1):34-7. 31.

- Feldman, JM. (2015).Optimal ventilation of the anesthetized pediatric patient. *Anesth Analg*, 120 (1):165-75.
- Gürler, N. (2010). Postoperatif Pnömoni: Etkenleri, Direnç Ve Mikrobiyolojik Tanı. *ANKEM Derg* ;24(3):145-151
- Gürler, N.(2009), Çocuklarda Ventilatör İlişkili Pnömoni Etkenleri Ve Direnç, *ANKEM Derg*, 23(Ek 2):63-70
- Haghighi A, Shafipour V, BagheriNesami M, Baradari AG, & Charati JY. (2017).The impact of oral care on oral health status and prevention of ventilatorassociated pneumonia in critically ill patients. *Australian Critical Care*. 30(2):69-73.
- Hubbard JL, Veneman WL, Dirks RC, Davis JW, Kaups KL. (2016). Use of endotracheal tubes with subglottic secretion drainage reduces ventilator-associated pneumonia in trauma patients. *J Trauma Acute Care Surg*; 80:218-22.
- Kalkan G., Akkuzu E. (2017). Çocuklarda Temel Mekanik Ventilasyon. *Türkiye Çocuk Hast Derg*, 4: 289-297. DOI: 10.12956/tjpd.2017.281
- Kapucu S, Özdemir G. (2015)Ventilatör ilişkili pnömoni ve hemşirelik bakımı. *Hacettepe Üniversitesi Hemşirelik Fakültesi Dergisi*. 1(1): 99-110.
- Karateke Y, Terzi B. (2021).Yoğun Bakım Ünitelerinde Mekanik Ventilatöre Bağlı Hastalarda Ventilatör İlişkili Pnömoniyi Önlemeye İlişkin Ağız Bakımı Etkinliğinin İncelenmesi: Sistematik Bir Derleme. *Yoğun Bakım Hemşireliği Dergisi* 25(1):1-9
- Kölgeliler S, Küçük A, Demir AN, Özçimen S, Demir SL. Yoğun bakımlardaki hastane enfeksiyonları: Etiyoloji ve predispozan faktörler. *Kafkas J Med*. 2012;2(1):1-5.
- Lacerda Vidal, CF, de Lacerda Vidal AK, de Moura Monteiro JG, Cavalcanti A, da Costa Henriques AP, Oliveira M, ... & Gomes B. (2017). Impact of oral hygiene involving toothbrushing versus chlorhexidine in the prevention of ventilator-associated pneumonia: a randomized study. *BMC Infectious Diseases*. 17(1):112.
- Liao YM, Tsai JR, Chou FH. (2015).The effectiveness of an oral health care program for preventing ventilatorassociated pneumonia. *Nurs Crit Care* 20(2): 89-97.
- Li L, Ai Z, Li L, Zheng X, Jie L. (2015). Can routine oral care with antiseptics prevent ventilator-associated pneumonia in patients receiving mechanical ventilation? An update meta-analysis from 17 randomized controlled trials. *Int J Clin Exp. Med.*;8(2):1645-1702.
- Lynch, JP (2001). Hospital-acquired pneumonia. Risk factors, microbiology, and treatment, *Chest*; 119 (Suppl 2):S373-84
- M S Tullu., CT Deshmukh, SM Baveja, (2000), Department of Paediatrics, Seth GS. Medical College and K. E. M. Hospital, Parel, Mumbai, 400 012, India.
- Nobahar M, Razavi MR, Malek F, Ghorbani R. (2016). Effects of hydrogen peroxide mouthwash on preventing ventilatorassociated pneumonia in patients admitted to the intensive care unit. *Braz J Infect Dis* 20:444-50.
- Özcan PE. (2004), Ventilator ilişkili pnömoni. *Yoğun Bakım Dergisi* ; 2: 15-25.
- Özçaka Ö, Başoğlu ÖK, Buduneli N, Taşbakan MS, Bacakoğlu FEZA, & Kinane DF. (2012). Chlorhexidine decreases the risk of ventilator-associated pneumonia in intensive care unit patients: a randomized clinical trial. *Journal of Periodontal Research*. 47(5):584-592.
- Pobo A, Lisboa T, Rodriguez A, Sole R, Magret M, Trefler S, ... & .(2009).Raspall Study Investigators. A randomized trial of dental brushing for preventing ventilator-associated pneumonia. *Chest*. 136(2):433-439.
- Solma, Ç. (2009). Çocuklarda Ventilatör İlişkili Pnömoni Tedavisi, *ANKEM Derg*, 23(Ek 2):71-76
- Strausbaugh LJ: (2000).Nosocomial respiratory infection, in Mandell GL, Bennett JE, Dolin R: Principles and Practice of Infectious Disease. Philadelphia, *Churchill Livingstone*, pp 3020-3028

- Şahin S, Akyüz HÖ. (2022). Hemşirelik Öğrencilerinin Santral Venöz Kateter Bakımı Konusundaki Bilgi Düzeylerinin, Tutum ve Davranışlarının Araştırılması. *Chron Precis Med Res*, 3 (3): 137-144.
- Takeyasu Y, Yamane GY, (2014). Tonogi M, Watanabe Y, Nishikubo S, Serita R, & Imura K. Ventilator-associated pneumonia risk decreased by use of oral moisture gel in oral health care. *The Bulletin of Tokyo Dental College*. 55(2):95-102.
- Temiz G. (2015). Care of the patient in mechanical ventilation (invasive-noninvasive). Sezen A, Temiz G, Güngör MD, editörler. *Yoğun Bakım Hemşireliği*. 1. Baskı. İstanbul: Nobel Tıp Kitabevleri; 2015. p.201-28.
- Tezer H. (2011), Hastane Kaynaklı Pnömoniler. *J Pediatr Inf* ; 5(Suppl 1): 203-207.
- Vignaux L, Piquilloud L, Tourneux P, Jolliet P, Rimensberger PC. (2014). Neonatal and adult ICU ventilators to provide ventilation in neonates, infants, and children: A bench model study. *Respir Care* 59:1463-75.
- Yao LY, Chang CK, Maa SH, Wang C, & Chen CCH. (2011).Brushing teeth with purified water to reduce ventilatorassociated pneumonia. *Journal of Nursing Research*. 19(4):289- 297
- Yıldızbaşı, D. (2007). Ventilatör İlişkili Pnömoniler, *American journal of critical care*, 16,1
- Yıldızdaş, D. Gülaşı, U.G.(2014). Ventilasyon İlişkili Pnömoniler, *Çocuk Acil Tıp ve Yoğun Bakım Derneği Bülteni*
- Yılmaz E. (2019). Yoğun bakım ünitelerinde sık görülen enfeksiyonlar ve kanıta dayalı uygulamalar. *Türkiye Klinikleri Surgical Nursing-Special Topics*. 5(3):27-36. 8.

KAYNAKLAR

- Aktar, S. F., Rana, F. J., Rezwani, S., Iqbal, I., Kabir, L., Islam, R., & Ahamed, S. I. (2021). Reviewing Polypharmacy in Elderly Individuals of Rural Regions. 2021 IEEE 45th Annual Computers, Software, and Applications Conference (COMPSAC), 2021, pp. 1073-1078, doi: 10.1109/COMPSAC51774.2021.00146,
- Alvim, M. M., Silva, L. A. d., Leite, I. C. G., & Silvério, M. S. (2015). Adverse events caused by potential drug-drug interactions in an intensive care unit of a teaching hospital. *Rev Bras Ter Intensiva.*, 27(4), 353-359. <https://doi.org/https://doi.org/10.5935/0103-507X.20150060>
- Arauna, D., Cerda, A., García-García, J. F., Wehinger, S., Castro, F., Méndez, D., . . . Palomo, I. (2020). Polypharmacy is associated with frailty, nutritional risk and chronic disease in Chilean older adults: Remarks from pie-es study. *Clinical Interventions in Aging*, 15, 1013–1022. <https://doi.org/10.2147/CIA.S247444>
- Barnett, K., Mercer, S. W., Norbury, M., Watt, G., Wyke, S., & Guthrie, B. (2012). Epidemiology of multimorbidity and implications for health care, research, and medical education: a cross-sectional study. *The Lancet*, 380(9836), 37-43. [https://doi.org/https://doi.org/10.1016/S0140-6736\(12\)60240-2](https://doi.org/https://doi.org/10.1016/S0140-6736(12)60240-2)
- Baruth, J. M., Gentry, M. T., Rummans, T. A., Miller, D. M., & Burton, M. C. (2020). Polypharmacy in older adults: the role of the multidisciplinary team. *Hospital Practice*, 48(1), 56-62. <https://doi.org/10.1080/21548331.2019.1706995>
- Borges, T. L., Vedana, K. G. G., Castilho, E. C. D., & Miaso, A. I. (2017). Factors associated with potential drug-drug interactions in patients attended in Primary Health Care: a focus on mental health. *Issues in Mental Health Nursing*, 38(9), 769-774. <https://doi.org/https://doi.org/10.1080/01612840.2017.1350771>
- Brockhattingen, K. K., Anru, P. L., Masud, T., Petrovic, M., & Ryg, J. (2020). Association between number of medications and mortality in geriatric inpatients: a Danish nationwide register-based cohort study. *European geriatric medicine*, 11(6), 1063-1071. <https://doi.org/https://doi.org/10.1007/s41999-020-00390-3>
- Corsonello, A., Pedone, C., & Incalzi, R. A. (2010). Age-related pharmacokinetic and pharmacodynamic changes and related risk of adverse drug reactions. *Current medicinal chemistry*, 17(6), 571-584. <https://doi.org/https://doi.org/10.2174/092986710790416326>
- Crentsil, V., Ricks, M. O., Xue, Q.-L., & Fried, L. P. (2010). A pharmacoepidemiologic study of community-dwelling, disabled older women: factors associated with medication use. *The American journal of geriatric pharmacotherapy*, 8(3), 215-224. <https://doi.org/https://doi.org/10.1016/j.amjopharm.2010.06.003>
- Doshi, J. A., Shaffer, T., & Briesacher, B. A. (2005). National estimates of medication use in nursing homes: findings from the 1997 medicare current beneficiary survey and the 1996 medical expenditure survey. *Journal of the American Geriatrics Society*, 53(3), 438-443. <https://doi.org/https://doi.org/10.1111/j.1532-5415.2005.53161.x>
- Dwyer, L. L., Han, B., Woodwell, D. A., & Rechtsteiner, E. A. (2010). Polypharmacy in nursing home residents in the United States: results of the 2004 National Nursing Home Survey. *The American journal of geriatric pharmacotherapy*, 8(1), 63-72. <https://doi.org/https://doi.org/10.1016/j.amjopharm.2010.01.001>
- Flaherty, J. H., Perry III, H. M., Lynchard, G. S., & Morley, J. E. (2000). Polypharmacy and hospitalization among older home care patients. *The Journals of Gerontology Series A*, 55(10), M554-M559. <https://doi.org/https://doi.org/10.1093/gerona/55.10.M554>
- Garpestad, E., & Devlin, J. W. (2017). Polypharmacy and delirium in critically ill older adults: recognition and prevention. *Clinics in geriatric medicine*, 33(2), 189-203. <https://doi.org/https://doi.org/10.1016/j.cger.2017.01.002>
- Gnjidic, D., Hilmer, S., Blyth, F., Naganathan, V., Cumming, R., Handelsman, D., . . . Le Couteur, D. (2012). High-risk prescribing and incidence of frailty among older community-dwelling men. *Clinical Pharmacology & Therapeutics*, 91(3), 521-528. <https://doi.org/https://doi.org/10.1038/clpt.2011.258>
- Guthrie, B., Makubate, B., Hernandez-Santiago, V., & Dreischulte, T. (2015). The rising tide of polypharmacy and drug-drug interactions: population database analysis 1995–2010. *BMC Med* 13(74), 1-10. <https://doi.org/https://doi.org/10.1186/s12916-015-0322-7>

- Gutiérrez-Valencia, M., Izquierdo, M., Cesari, M., Casas-Herrero, Á., Inzitari, M., & Martínez-Velilla, N. (2018). The relationship between frailty and polypharmacy in older people: a systematic review. *British journal of clinical pharmacology*, *84*(7), 1432-1444. <https://doi.org/https://doi.org/10.1111/bcp.13590>
- Hosseini, S. R., Zabihi, A., Amiri, S. R. J., & Bijani, A. (2018). Polypharmacy among the Elderly. *J Midlife Health*, *9*(2), 97-103. https://doi.org/10.4103/jmh.JMH_87_17
- Jazbar, J., Locatelli, I., Horvat, N., & Kos, M. (2018). Clinically relevant potential drug–drug interactions among outpatients: a nationwide database study. *Research in Social and Administrative Pharmacy*, *14*(6), 572-580. <https://doi.org/https://doi.org/10.1016/j.sapharm.2017.07.004>
- Johnell, K., & Klarin, I. (2007). The relationship between number of drugs and potential drug-drug interactions in the elderly. *Drug safety*, *30*(10), 911-918.
- Jokanovic, N., Tan, E. C., Dooley, M. J., Kirkpatrick, C. M., & Bell, J. S. (2015). Prevalence and factors associated with polypharmacy in long-term care facilities: a systematic review. *J. Am. Med. Dir. Assoc.*, *16*(6), 535.e531–535.e512. <https://doi.org/https://doi.org/10.1016/j.jamda.2015.03.003>
- Jyrkkä, J., Enlund, H., Lavikainen, P., Sulkava, R., & Hartikainen, S. (2011). Association of polypharmacy with nutritional status, functional ability and cognitive capacity over a three-year period in an elderly population. *Pharmacoepidemiology and drug safety*, *20*(5), 514-522. <https://doi.org/https://doi.org/10.1002/pds.2116>
- Kantor, E. D., Rehm, C. D., Haas, J. S., Chan, A. T., & Giovannucci, E. L. (2015). Trends in prescription drug use among adults in the United States from 1999-2012. *J. Am. Med. Assoc.*, *314*(17), 1818-1830. <https://doi.org/10.1001/jama.2015.13766>
- Kim, J., & Parish, A. L. (2017). Polypharmacy and medication management in older adults. *Nursing Clinics*, *52*(3), 457-468. <https://doi.org/https://doi.org/10.1016/j.cnur.2017.04.007>
- Kirchmayer, U., Mayer, F., Basso, M., De Cristofaro, R., Mores, N., Cappai, G., . . . Gambassi, G. (2016). Polypharmacy in the elderly: A population based cross-sectional study in Lazio, Italy. *European Geriatric Medicine*, *7*(5), 484-487.
- Kojima, T., Akishita, M., Nakamura, T., Nomura, K., Ogawa, S., Iijima, K., . . . Ouchi, Y. (2011). Association of polypharmacy with fall risk among geriatric outpatients. *Geriatr Gerontol Int*, *11*(4), 438-444. <https://doi.org/10.1111/j.1447-0594.2011.00703.x>
- Lanthers, C., Walther, G., Chapier, R., Lesourd, B., Naughton, G., Pereira, B., . . . Courteix, D. (2017). Long-term cost reduction of routine medications following a residential programme combining physical activity and nutrition in the treatment of type 2 diabetes: a prospective cohort study. *BMJ open*, *7*(4), e013763. <https://doi.org/10.1136/bmjopen-2016-013763>
- Lee, J., Negm, A., Wong, E., & Holbrook, A. (2017). Does deprescribing fall-associated drugs reduce falls and its complications?: a systematic review. *Innov Aging*, *1*(S1), 268.
- Levine, D. M., Lipsitz, S. R., & Linder, J. A. (2016). Trends in seniors' use of digital health technology in the United States, 2011-2014. *Jama*, *316*(5), 538-540. <https://doi.org/10.1001/jama.2016.9124>
- Levy, H. B. (2017). Polypharmacy reduction strategies: tips on incorporating American geriatrics society beers and screening tool of older people's prescriptions criteria. *Clinics in geriatric medicine*, *33*(2), 177-187. <https://doi.org/https://doi.org/10.1016/j.cger.2017.01.007>
- Li, J.-W., Hsieh, H.-M., Weng, S.-F., & Lee, I.-C. (2019). Polypharmacy and utilization of health care services: A cohort study of people aged over 50 years in Taiwan. *Asia Pacific Journal of Public Health*, *31*(3), 257-266. <https://doi.org/https://doi.org/10.1177/1010539519828>
- Maher, R. L., Hanlon, J., & Hajjar, E. R. (2014). Clinical consequences of polypharmacy in elderly. *Expert opinion on drug safety*, *13*(1), 57-65. <https://doi.org/https://doi.org/10.1517/14740338.2013.827660>
- Masnoon, N., Shakib, S., Kalisch-Ellett, L., & Caughey, G. E. (2017). What is polypharmacy? A systematic review of definitions. *BMC geriatrics*, *17*(1), 1-10. <https://doi.org/10.1186/s12877-017-0621-2>
- Mehta, R. S., Kochar, B. D., Kennelty, K., Ernst, M. E., & Chan, A. T. (2021). Emerging approaches to polypharmacy among older adults. *Nature Aging*, *1*(4), 347-356. <https://doi.org/https://doi.org/10.1038/s43587-021-00045-3>
- Mizokami, F., Koide, Y., Noro, T., & Furuta, K. (2012). Polypharmacy with common diseases in hospitalized elderly patients. *The American journal of geriatric pharmacotherapy*, *10*(2), 123-128.

- Morin, L., Vetrano, D. L., Rizzuto, D., Calderón-Larrañaga, A., Fastbom, J., & Johnell, K. (2017). Choosing wisely? Measuring the burden of medications in older adults near the end of life: nationwide, longitudinal cohort study. *The American journal of medicine*, *130*(8), 927-936. <https://doi.org/https://doi.org/10.1016/j.amjmed.2017.02.028>
- Narayan, S., & Nishtala, P. (2017). Decade-long temporal trends in the utilization of preventive medicines by centenarians. *Journal of Clinical Pharmacy and Therapeutics*, *42*(2), 165-169. <https://doi.org/https://doi.org/10.1111/jcpt.12487>
- Navaratnarajah, A., & Jackson, S. H. (2017). The physiology of ageing. *Medicine*, *45*(1), 6-10.
- Nishtala, P. S., & Salahudeen, M. S. (2015). Temporal trends in polypharmacy and hyperpolypharmacy in older New Zealanders over a 9-year period: 2005-2013. *Gerontology*, *61*(3), 195-202. <https://doi.org/10.1159/000368191>
- Ong, G. J., Page, A., Caughey, G., Johns, S., Reeve, E., & Shakib, S. (2017). Clinician agreement and influence of medication-related characteristics on assessment of polypharmacy. *Pharma Res Per*, *5*(3), e00321. <https://doi.org/https://doi.org/10.1002/prp2.321>
- Özkayar, N., & Arıođul, S. (2007). Yaşlanma ile meydana gelen fizyolojik deđişiklikler. *İç Hastalıkları Dergisi*, *14*(1), 18-26.
- Pazan, F., & Wehling, M. (2021). Polypharmacy in older adults: a narrative review of definitions, epidemiology and consequences. *European geriatric medicine*, *12*(3), 443-452. <https://doi.org/https://doi.org/10.1007/s41999-021-00479-3>
- Rieckert, A., Reeves, D., Altiner, A., Drewelow, E., Esmail, A., Flamm, M., . . . Kunnamo, I. (2020). Use of an electronic decision support tool to reduce polypharmacy in elderly people with chronic diseases: cluster randomised controlled trial. *bmj*, *369*.
- Roblek, T., Deticek, A., Leskovic, B., Suskovic, S., Horvat, M., Belic, A., . . . Lainscak, M. (2016). Clinical-pharmacist intervention reduces clinically relevant drug–drug interactions in patients with heart failure: a randomized, double-blind, controlled trial. *International journal of cardiology*, *203*, 647-652. <https://doi.org/https://doi.org/10.1016/j.ijcard.2015.10.206>
- Rodrigues, A. T., Stahlschmidt, R., Granja, S., Falcao, A. L. E., Moriel, P., & Mazzola, P. G. (2015). Clinical relevancy and risks of potential drug–drug interactions in intensive therapy. *Saudi Pharmaceutical Journal*, *23*(4), 366-370.
- Saka, B., Kaya, O., Ozturk, G. B., Erten, N., & Karan, M. A. (2010). Malnutrition in the elderly and its relationship with other geriatric syndromes. *Clinical nutrition*, *29*(6), 745-748. <https://doi.org/https://doi.org/10.1016/j.clnu.2010.04.006>
- Scott, I. A., Hilmer, S. N., Reeve, E., Potter, K., Le Couteur, D., Rigby, D., . . . Page, A. (2015). Reducing inappropriate polypharmacy: the process of deprescribing. *JAMA Intern Med*, *175*(5), 827-834. <https://doi.org/10.1001/jamainternmed.2015.0324>
- Simoes, P. A., Santiago, L. M., Mauricio, K., & Simoes, J. A. (2019). Prevalence of potentially inappropriate medication in the older adult population within primary care in Portugal: a nationwide cross-sectional study. *Patient preference and adherence*, *13*, 1569–1576. <https://doi.org/10.2147/PPA.S219346>
- Vejar, M. V., Makic, M. B. F., & Kotthoff-Burrell, E. (2015). Medication management for elderly patients in an academic primary care setting: a quality improvement project. *Journal of the American Association of Nurse Practitioners*, *27*(2), 72-78. <https://doi.org/https://doi.org/10.1002/2327-6924.12121>
- Wastesson, J. W., Morin, L., Tan, E. C., & Johnell, K. (2018). An update on the clinical consequences of polypharmacy in older adults: a narrative review. *Expert opinion on drug safety*, *17*(12), 1185-1196. <https://doi.org/10.1080/14740338.2018.1546841>
- WHO. (2022a). Retrieved 25.10.2022 from https://www.who.int/health-topics/ageing#tab=tab_1.
- WHO. (2022b). Retrieved 29.10.2022 from. <https://www.who.int/news-room/fact-sheets/detail/ageing-and-health>
- Wise, J. (2013). Polypharmacy: a necessary evil. *Bmj*, *347*, 1-3. <https://doi.org/https://doi.org/10.1136/bmj.f7033>
- Yeşil, Y., Cankurtaran, M., & Kuyumcu, M. E. (2012). Polifarmasi. *Klinik Gelişim*, *25*(3), 18-23.

KAYNAKÇA

- Arai, H., Satake, S., & Kozaki, K. (2018). Cognitive Frailty in Geriatrics. *Clinics in Geriatric Medicine*, 34(4): 667–675. <https://doi.org/10.1016/j.cger.2018.06.011>
- Ceyhan, Ö. Görüş, S. ve Zincir H. (2018). Yaşlı bireylerde uykuyu etkileyen önemli bir problem: inkontinans. *Sağlık Bilimleri Derg.* 27(1): 29-35.
- Chen, C. Y. Gan, P. and How, C.H. (2018). Approach to frailty in the elderly in primary care and the community. *Singapore medical journal*, 59(5), 240–245. <https://doi.org/10.11622/smedj.2018052>
- Chen, Y. Klein, S.L. Garibaldi, B. T. Li, H. Wu, C. Osevala, N.M. Li, T. Margolick, J.B. Pawelec, G. And Leng, S.X. (2021). Aging in COVID-19: Vulnerability, immunity and intervention. *Ageing research reviews*, 65: 101205. <https://doi.org/10.1016/j.arr.2020.101205>
- Coats, A.J.S. Forman, D.E. Haykowsky, M. Kitzman, D.W. McNeil, A. Campbell, T.S. and Arena, R. (2017). Physical function and exercise training in older patients with heart failure. *Nature reviews. Cardiology*, 14(9): 550–559. <https://doi.org/10.1038/nrcardio.2017.70>
- Dominguez, L.J. Veronese, N. Vernuccio, L. Catanese, G. Inzerillo, F. Salemi, G. and Barbagallo, M. (2021). Nutrition, Physical Activity, and Other Lifestyle Factors in the Prevention of Cognitive Decline and Dementia. *Nutrients*, 13(11), 4080. <https://doi.org/10.3390/nu13114080>
- Du, Y. Gao, Y. Zeng, B. Fan, X. Yang, D. and Yang, M. (2021). Effects of anti-aging interventions on intestinal microbiota. *Gut Microbes*, 13(1): 1994835. <https://doi.org/10.1080/19490976.2021.1994835>
- Eckstrom, E. Neukam, S. Kalin, L. and Wright, J. (2020). Physical Activity and Healthy Aging. *Clinics In Geriatric Medicine*, 36(4): 671–683. <https://doi.org/10.1016/j.cger.2020.06.009>
- Galvagno, S.M. Jr, Nahmias, J.T. and Young, D.A. (2019). Advanced Trauma Life Support® Update 2019: Management and Applications for Adults and Special Populations. *Anesthesiology Clinics*, 37(1): 13–32. <https://doi.org/10.1016/j.anclin.2018.09.009>
- Jia, R.X. Liang, J.H. Xu, Y. and Wang, Y.Q. (2019). Effects of physical activity and exercise on the cognitive function of patients with Alzheimer disease: a meta-analysis. *BMC Geriatrics*, 19(1): 181. <https://doi.org/10.1186/s12877-019-1175-2>
- Kane, A.E. and Howlett, S.E. (2018). Differences in Cardiovascular Aging in Men and Women. *Advances In Experimental Medicine And Biology*, 1065: 389–411. https://doi.org/10.1007/978-3-319-77932-4_25
- López-Torres Hidalgo, J. and DEP-EXERCISE Group. (2019). Effectiveness of physical exercise in the treatment of depression in older adults as an alternative to antidepressant drugs in primary care. *BMC Psychiatry*, 19(1): 21. <https://doi.org/10.1186/s12888-018-1982-6>
- Mirze, F. (2022). Zihinsel Yetersizliğe Sahip Yetişkin Bireylerde Fiziksel Uygunluğun Değerlendirilmesi. İçinde Özen, G. Kurak, K. (Editör) *Spor & Bilim -2022-* 129-146. İstanbul: Efe Akademi
- Morley, J.E. (2018). An Overview of Cognitive Impairment. *Clinics In Geriatric Medicine*, 34(4): 505–513. <https://doi.org/10.1016/j.cger.2018.06.003>
- Naji, A.M.N.A.B. (2022). Using the Health Belief Model to Understand Physical Activity Behavior among Older Adult at Geriatric Care Home. *Pakistan Journal of Medical & Health Sciences*, 16(03): 873-878.
- Parlar Kılıç, S. Kılıç, N. ve Demirel, C. (2021). The Correlation Between Social Support and Self-Care Agency in Elderly Patients with Hypertension. *J Educ Res Nurs*. 18(2):180-187.
- Ravari, A. Mirzaei, T. Bahremand, R. Raesi, M. and Kamiab, Z. (2021). The effect of Pilates exercise on the happiness and depression of elderly women: a clinical trial study. *The Journal of sports medicine and physical fitness*, 61(1): 131–139.
- Resnick, B., & Boltz, M. (2019). Optimizing Function and Physical Activity in Hospitalized Older Adults to Prevent Functional Decline and Falls. *Clinics in Geriatric Medicine*, 35(2), 237–251. <https://doi.org/10.1016/j.cger.2019.01.003>

- Tinnirello, A. Mazzoleni, S. and Santi, C. (2021). Chronic Pain in the Elderly: Mechanisms and Distinctive Features. *Biomolecules*, 11(8): 1256. <https://doi.org/10.3390/biom11081256>
- Ucar, M. and Aylaz, R. (2019). Correlation between quality of life and spirituality in geriatrics. *Annals of Medical Research*, 26(9): 1979–1985.
- URL-1: World Population Prospects 2022: Summary of Results (E.T.: 10.11.2022).
- URL-2: <https://www.tuik.gov.tr/> (E.T.: 15.11.2022).
- Zhang, Y. Xiong, Y. Yu, Q. Shen, S. Chen, L. and Lei, X. (2021). The activity of daily living (ADL) subgroups and health impairment among Chinese elderly: a latent profile analysis. *BMC geriatrics*, 21(1): 30. <https://doi.org/10.1186/s12877-020-01986-x>

KAYNAKLAR

- Abizanda, P., López, M. D., García, V. P., de Dios Estrella, J., da Silva González, Á., Vilardell, N. B., ve Torres, K. A. (2015). Effects of An Oral Nutritional Supplementation Plus Physical Exercise Intervention on The Physical Function, Nutritional Status, and Quality of Life in Frail Institutionalized Older Adults: The ACTIVNES Study. *Journal of the American Medical Directors Association, 16*(5), 439-e9.
- Aile, Çalışma ve Sosyal Hizmetler Bakanlığı. (2020). Yaşlı Nüfusun Demografik Değişimi, <https://www.aile.gov.tr/media/45354/yasli-nufus-demografik-degisimi-2020.pdf> (E.T.:10.11.2022)
- Alkan, Ş. B., ve Rakıcıoğlu, N. (2019). Kırılgan Yaşlılarda Beslenme. *Süleyman Demirel Üniversitesi Sağlık Bilimleri Dergisi, 10*(2), 184-189.
- Amiri, S., Behnezhad, S., ve Hasani, J. (2020). Body Mass Index and Risk of Frailty in Older Adults: A Systematic Review and Meta-Analysis. *Obesity Medicine, 18*, 100196.
- Bartali, B., Semba, R. D., Frongillo, E. A., Varadhan, R., Ricks, M. O., Blaum, C. S., ... & Fried, L. P. (2006). Low Micronutrient Levels as A Predictor of Incident Disability in Older Women. *Archives of internal medicine, 166*(21), 2335-2340.
- Bektaş, Y., Başbüyük, G. Ö., Çınar, Z., Ay, F., & Alan, A. (2017). Huzurevinde Kalan Yaşlılarda Malnütrisyon Sıklığı. *Ahi Evran Üniversitesi Sosyal Bilimler Enstitüsü Dergisi, 3*(2), 339-348.
- Bildik, F. (2019). Geriatrik Sendromlar. In: Demircan A. Editör. (Der.), Geriatrik Aciller. Ankara: *Türkiye Fiziksel Tıp ve Rehabilitasyon Dergisi Türkiye Klinikleri, 13*-21.
- Bouillon, K., Kivimaki, M., Hamer, M., Sabia, S., Fransson, E. I., Singh-Manoux, A., ... ve Batty, G. D. (2013). Measures of Frailty in Population-Based Studies: An Overview. *BMC Geriatrics, 13*(1), 1-11.
- Can, B. (2017). Fiziksel Kırılganlık. *Türkiye Klinikleri Journal of Geriatrics- Special Topics, 3* (1), 1-5.
- Canatan, A. (2008). Toplumsal Değerler ve Yaşlılar. *Yaşlı Sorunları Araştırma Dergisi, 1*(1), 62-71.
- Cederholm, T., Barazzoni, R. O. C. C. O., Austin, P., Ballmer, P., Biolo, G. I. A. N. N. I., Bischoff, S. C., ... ve Singer, P. (2017). ESPEN Guidelines on Definitions and Terminology of Clinical Nutrition. *Clinical Nutrition, 36*(1), 49-64.
- Chen, X., Mao, G., ve Leng, S. X. (2014). Frailty Syndrome: An Overview. *Clinical interventions in aging, 9*, 433.
- Cruz-Jentoft, A. J., ve Woo, J. (2019). Nutritional Interventions to Prevent and Treat Frailty. *Current Opinion in Clinical Nutrition & Metabolic Care, 22*(3), 191-195.
- Davinelli, S., Corbi, G., ve Scapagnini, G. (2021). Frailty Syndrome: A Target for Functional Nutrients?. *Mechanisms of Ageing and Development, 195*, 111441.
- Ekici, E., Çolak, M. Y., ve Kozan, E. H. (2019). Huzurevinde Yaşayan Yaşlıların Beslenme Durumları ve Günlük Yaşam Aktivitelerinin Belirlenmesi. *Online Türk Sağlık Bilimleri Dergisi, 4*(4), 506-518.
- Eyigör, S. (2009). Geriatrik Sendromlar. *Turkish Journal of Physical Medicine & Rehabilitation/ Türkiye Fiziksel Tıp ve Rehabilitasyon Dergisi, 55*.
- Eyigör, S., ve Kutsal, Y. G. (2010). Kırılgan Yaşlıya Yaklaşım. *Türkiye Fiziksel Tıp ve Rehabilitasyon Dergisi, 56*, 135-140.
- Feng, Z., Lugtenberg, M., Franse, C., Fang, X., Hu, S., Jin, C., ve Raat, H. (2017). Risk Factors and Protective Factors Associated with Incident or Increase of Frailty Among Community-Dwelling Older Adults: A Systematic Review of Longitudinal Studies. *PLoS one, 12*(6), e0178383.
- Fried, L. P., Tangen, C. M., Walston, J., Newman, A. B., Hirsch, C., Gottdiener, J., ... ve McBurnie, M. A. (2001). Frailty in Older Adults: Evidence for a Phenotype. *The Journals of Gerontology Series A: Biological Sciences and Medical Sciences, 56*(3), M146-M157.
- Gabrovec, B., Veninšek, G., Samaniego, L. L., Carriazo, A. M., Antoniadou, E., & Jelenc, M. (2018).

- The Role of Nutrition in Ageing: A Narrative Review from the Perspective of the European Joint action on frailty–ADVANTAGE JA. *European journal of internal medicine*, 56, 26-32.
- Gagesch, M., Chocano-Bedoya, P. O., Abderhalden, L. A., Freystaetter, G., Sadlon, A., Kanis, J. A., ... ve Bischoff-Ferrari, H. A. (2022). Prevalence of Physical Frailty: Results from the DO-HEALTH Study. *The Journal of Frailty & Aging*, 11(1), 18-25.
- Galluzzo, L., O’Caoimh, R., Rodríguez-Laso, Á., Beltzer, N., Ranhoff, A. H., Van der Heyden, J., ... ve Liew, A. (2018). Incidence of Frailty: A Systematic Review of Scientific Literature from a Public Health Perspective. *Annali dell’Istituto superiore di sanita*, 54(3), 239-245.
- Hong, X., Yan, J., Xu, L., Shen, S., Zeng, X., ve Chen, L. (2019). Relationship Between Nutritional Status and Frailty in Hospitalized Older Patients. *Clinical interventions in aging*, 14, 105.
- Huang, C. H., Martins, B. A., Okada, K., Matsushita, E., Uno, C., Satake, S., & Kuzuya, M. (2021). A 3-Year Prospective Cohort Study of Dietary Patterns and Frailty Risk Among Community-Dwelling Older Adults. *Clinical Nutrition*, 40(1), 229-236.
- Jiao, J., Wang, Y., Zhu, C., Li, F., Zhu, M., Wen, X., ... ve Xu, T. (2020). Prevalence and Associated Factors for Frailty Among Elder Patients in China: A Multicentre Cross-Sectional Study. *BMC Geriatrics*, 20(1), 1-10.
- Kablan, Ş., Metin, D., ARIKAN, A., ve Garipağaoğlu, M. (2020). Kurumda ve Kendi Evinde Yaşayan Bir Grup Yaşlı Bireyin Beslenme Durumlarının Değerlendirilmesi/Assessment Of Nutritional Status Of A Group Of Elderly Individuals Living In A Nursing Home Or Own Home. *ESTÜDAM Halk Sağlığı Dergisi*, 5(2), 222-233.
- Kang, J., Jeong, Y. J., Jang, J. H., ve Lee, M. (2021). Risk Factors For Frailty in Critical Care Survivors: A Secondary Analysis. *Intensive and Critical Care Nursing*, 64, 102981.
- Kapucu, S., ve Ünver, G. (2017). Kırılgan Yaşlı ve Hemşirelik Bakımı/Fragile Elderly and Nursing Care. *Osmangazi Tıp Dergisi*, 39(1), 122-129.
- Karan, M. A. (2003). Geriatri yaş grubunda endokrin ve immün sistemlerdeki fizyolojik değişiklikler. Geriatri yaş grubunda endokrin ve immün sistemlerdeki fizyolojik değişiklikler. 5. Ulusal İç Hastalıkları Kongresi., <http://www.Tihud.Org.Tr/Uploads/Content/Kongre/5/5.32.Pdf> (E.T.:14.02.2022).
- Keleş, M., ve Van Giersbergen, M. Y. (2020). Yaşlılarda klinik beslenme ve sıvı durumu: Kanıta dayalı uygulama önerileri. *Genel Sağlık Bilimleri Dergisi*, 2(3), 188-199.
- Keskinler, M. V., Tufan, F., ve Oğuz, A. (2013). Geriatrik Sendromlar. *Okmeydanı Tıp Dergisi*, 29(2), 41-48.
- Kojima, G. (2018). Frailty As A Predictor of Nursing Home Placement Among Community-Dwelling Older Adults: A Systematic Review And Meta-Analysis. *Journal Of Geriatric Physical Therapy*, 41(1), 42-48.
- Köse, N., ve Erkan, N. Ç. (2021). Türkiye’de 65 Yaş Üstü Nüfusun Yaşlı Yığılması Konusunda Farklılık Gösteren İllere Göre Yaşam Kalitesinin İncelenmesi. *Megaron*, 16(1).
- Kwak, D., ve Thompson, L. V. (2021). Frailty: Past, Present, and Future?. *Sports Medicine and Health Science*, 3(1), 1-10.
- Laird, E., McNulty, H., Ward, M., Hoey, L., McSorley, E., Wallace, J. M. W., ... ve Strain, J. J. (2014). Vitamin D Deficiency is Associated with Inflammation in Older Irish Adults. *The Journal of Clinical Endocrinology & Metabolism*, 99(5), 1807-1815.
- Landi, F., Camprubi-Robles, M., Bear, D. E., Cederholm, T., Malafarina, V., Welch, A. A., ve Cruz-Jentoft, A. J. (2019). Muscle Loss: The New Malnutrition Challenge in Clinical Practice. *Clinical Nutrition*, 38(5), 2113-2120.
- Lorenzo-Lopez, L., Maseda, A., de Labra, C., Regueiro-Folgueira, L., Rodríguez-Villamil, J. L., ve Millán-Calenti, J. C. (2017). Nutritional Determinants of Frailty in Older Adults: A Systematic Review. *BMC Geriatrics*, 17(1), 1-13.

- Marzetti, E., Picca, A., Marini, F., Biancolillo, A., Coelho-Junior, H. J., Gervasoni, J., ... ve Calvani, R. (2019). Inflammatory Signatures in Older Persons With Physical Frailty and Sarcopenia: The Frailty “Cytokine” at Its Core. *Experimental Gerontology*, *122*, 129-138.
- Morley, J. E. (2016). Frailty and Sarcopenia in Elderly. *Wiener Klinische Wochenschrift*, *128*(7), 439-445.
- Morley, J. E., Malmstrom, T. K., ve Miller, D. K. (2012). A Simple Frailty Questionnaire (FRAIL) Predicts Outcomes in Middle Aged African Americans. *The journal of nutrition, health & aging*, *16*(7), 601-608.
- Nascimento, C. M., Ingles, M., Salvador-Pascual, A., Cominetti, M. R., Gomez-Cabrera, M. C., ve Viña, J. (2019). Sarcopenia, Frailty and Their Prevention by Exercise. *Free Radical Biology and Medicine*, *132*, 42-49.
- O’Connell, M. L., Coppinger, T., ve McCarthy, A. L. (2020). The Role of Nutrition and Physical Activity in Frailty: A Review. *Clinical nutrition ESPEN*, *35*, 1-11.
- Otsuka, R., Tange, C., Tomida, M., Nishita, Y., Kato, Y., Yuki, A., ... ve Arai, H. (2019). Dietary Factors Associated with The Development of Physical Frailty in Community-Dwelling Older Adults. *The journal of nutrition, health & aging*, *23*(1), 89-95.
- Resciniti, N. V., Lohman, M. C., Wirth, M. D., Shivappa, N., ve Hebert, J. R. (2019). Dietary inflammatory index, pre-frailty and frailty among older US adults: evidence from the national health and nutrition examination survey, 2007–2014. *The journal of nutrition, health & aging*, *23*(4), 323-329.
- Rizzuto, D., Melis, R. J., Angleman, S., Qiu, C., & Marengoni, A. (2017). Effect of Chronic Diseases and Multimorbidity on Survival and Functioning in Elderly Adults. *Journal of the American Geriatrics Society*, *65*(5), 1056-1060.
- Rockwood, K., Song, X., MacKnight, C., Bergman, H., Hogan, D. B., McDowell, I., ve Mitnitski, A. (2005). A global clinical measure of fitness and frailty in elderly people. *Cmaj*, *173*(5), 489-495.
- Şahin, S., ve Cankurtaran, M. (2010). Geriatrik Sendromlar. *Ege Tıp Dergisi*, *49*(3), 31-38.
- Tekin, Ç. S., ve Fatih, K. A. R. A. (2018). Dünyada ve Türkiye’de Yaşlılık. *Uluslararası Bilimsel Araştırmalar Dergisi (Ibad)*, *3*(1), 219-229.
- Thiruchelvam, K., Byles, J., Hasan, S. S., Egan, N., ve Kairuz, T. (2021). Prevalence and Association of Continuous Polypharmacy and Frailty Among Older Women: A Longitudinal Analysis Over 15 years. *Maturitas*, *146*, 18-25.
- Topinková, E. (2008). Aging, Disability and Frailty. *Annals of Nutrition and Metabolism*, *52*(Suppl. 1), 6-11.
- Türkiye İstatistik Kurumu [TÜİK] (2020). <https://data.tuik.gov.tr/Bulten/Index?p=Istatistiklerle-Yaslilar-2020-37227> (E.T: 09.04.2022).
- Volkert, D., Berner, Y. N., Berry, E., Cederholm, T., Bertrand, P. C., Milne, A., ... ve Lochs, H. (2006). ESPEN Guidelines on Enteral Nutrition: Geriatrics. *Clinical nutrition*, *25*(2), 330-360.
- Waite, S. J., Maitland, S., Thomas, A., ve Yarnall, A. J. (2021). Sarcopenia and Frailty in Individuals with Dementia: A Systematic Review. *Archives of gerontology and geriatrics*, *92*, 104268.
- WHO Clinical Consortium on Healthy Ageing. WHO-FWC-ALC-17.2-eng.pdf (E.T.:15.03.2022).
- World Health Organization. (2015). World report on aging and health. Luxembourg: WHO; 2015 https://apps.who.int/iris/bitstream/handle/10665/186463/9789240694811_eng.pdf;jsessionid=3B6CE18E6027456F7AC2B522A1C3708C?sequence=1 (E.T.:10.08.2022).
- Yannakoulia, M., Ntanasi, E., Anastasiou, C. A., & Scarmeas, N. (2017). Frailty and nutrition: From epidemiological and clinical evidence to potential mechanisms. *Metabolism*, *68*, 64-76.

KAYNAKLAR

- Bonewald, L. (2019). Use it or lose it to age: A review of bone and muscle communication. *Bone*, 120, 212-218.
- Briggs, J. P., Kriz, W., Schnermann, J. B. (2009). Overview of kidney function and structure. *Primer on Kidney Diseases*, 2-18.
- Bruce, R., Kusumi, F., Hosmer, D. J. A. H. J. (1973). Maximal oxygen intake and nomographic assessment of functional aerobic impairment in cardiovascular disease. *American heart journal*, 85(4), 546-562.
- Corcoran, P. J. (1991). Use it or lose it--the hazards of bed rest and inactivity. *Western Journal of Medicine*, 154(5), 536.
- Cowdell, F., Jadotte, Y. T., Ersser, S. J., Danby, S., Walton, S., Lawton, S., Cork, M. (2014). Hygiene and emollient interventions for maintaining skin integrity in older people in hospital and residential care settings. *Cochrane Database of Systematic Reviews*, (12), 1-16
- Donesky, D. (2019). Dyspnea, cough, and terminal secretions. *Oxford Textbook Of Palliative Nursing*, 217-229.
- Elke, G., Felbinger, T. W., Heyland, D. K. (2015). Gastric residual volume in critically ill patients: a dead marker or still alive?. *Nutrition in Clinical Practice*, 30(1), 59-71.
- Enç, N., Can, G., Tülek, Z., Uysal, H., Demir, M., Alkan, H. Ö. (2017). *İç Hastalıkları Hemşireliği*. Nobel Tıp Kitabevleri.
- Engbers, M. J., Blom, J. W., Cushman, M., Rosendaal, F. R., Van Hylckama Vlieg, A. (2014). The contribution of immobility risk factors to the incidence of venous thrombosis in an older population. *Journal of Thrombosis and Haemostasis*, 12(3), 290-296.
- Faria, S. H. (1998). Assessment of immobility hazards. *Home Care Provider*, 3(4), 189-191.ijo.sj
- Geraghty, J. (2011). Introducing a new skin-care regimen for the incontinent patient. *British Journal of Nursing*, 20(7), 409-415.
- Geraghty, J. (2011). Introducing a new skin-care regimen for the incontinent patient. *British Journal of Nursing*, 20(7), 409-415.
- Graf, C. (2006). Functional Decline in Hospitalized Older Adults: It's often a consequence of hospitalization, but it doesn't have to be. *AJN The American Journal of Nursing*, 106(1), 58-67.
- Guedes, L. P. C. M., Oliveira, M. L. C. D., Carvalho, G. D. A. (2018). Deleterious effects of prolonged bed rest on the body systems of the elderly-a review. *Revista Brasileira de Geriatria e Gerontologia*, 21, 499-506.
- Güner, C. K., Kutlutürkan, S. (2022). Role of head-of-bed elevation in preventing ventilator-associated pneumonia bed elevation and pneumonia. *Nursing in Critical Care*, 27(5), 635-645.
- Hajjar, I. (2005). Postural blood pressure changes and orthostatic hypotension in the elderly patient. *Drugs & Aging*, 22(1), 55-68.
- Hallett, S., Toro, F., Ashurst, J. V. (2018). *Physiology*, tidal volume.
- Johnson, R. A. (2017). A quick reference on respiratory acidosis. *Veterinary Clinics: Small Animal Practice*, 47(2), 185-189.
- Lauer, M. S. (2016). Heart rate recovery: coming back full-circle to the baroreceptor reflex. *Circulation Research*, 119(5), 582-583.
- Maddox, D. (2012). Effects of venous leg ulceration on patients' quality of life. *Nursing Standard*, 26(38), 42-50.
- Massaro, D. J., Katz, S., & Luchsinger, P. C. (1962). Effect of various modes of oxygen administration on the arterial gas values in patients with respiratory acidosis. *British Medical Journal*, 2(5305), 627.
- Mathias, DPhil, DSc, FRCP, C. J., & Kimber, BSc, MB, BS, MRCP, J. R. (1999). Postural hypotension: causes, clinical features, investigation, and management. *Annual Review Of Medicine*, 50(1), 317-336.

- Matsui, H., Verghese, M. W., Kesimer, M., Schwab, U. E., Randell, S. H., Sheehan, J. K., Boucher, R. C. (2005). Reduced three-dimensional motility in dehydrated airway mucus prevents neutrophil capture and killing bacteria on airway epithelial surfaces. *The Journal Of Immunology*, 175(2), 1090-1099.
- Meck, J. V., Dreyer, S. A., & Warren, L. E. (2009). Long-duration head-down bed rest: project overview, vital signs, and fluid balance. *Aviation, Space, and Environmental Medicine*, 80(5), A01-A08.
- Narici, M., Vito, G. D., Franchi, M., Paoli, A., Moro, T., Marcolin, G., ... & Maganaris, C. (2021). Impact of sedentarism due to the COVID-19 home confinement on neuromuscular, cardiovascular and metabolic health: Physiological and pathophysiological implications and recommendations for physical and nutritional countermeasures. *European Journal Of Sport Science*, 21(4), 614-635.
- Rosen, C. J. (2020). The epidemiology and pathogenesis of osteoporosis. <https://www.ncbi.nlm.nih.gov/sites/books/NBK279134/> (E.T.: 09.11.2022)
- Takahashi, K., Okumura, H., Guo, R., Naruse, K. (2017). Effect of oxidative stress on cardiovascular system in response to gravity. *International Journal Of Molecular Sciences*, 18(7), 1426.
- Trads, M., Deutch, S. R., Pedersen, P. U. (2018). Supporting patients in reducing postoperative constipation: fundamental nursing care—a quasi-experimental study. *Scandinavian Journal Of Caring Sciences*, 32(2), 824-832.
- Van Dongen, H., Maislin, G., Mullington, J. M., & Dinges, D. F. (2003). The cumulative cost of additional wakefulness: dose-response effects on neurobehavioral functions and sleep physiology from chronic sleep restriction and total sleep deprivation. *Sleep*, 26(2), 117-126.
- Wilson, T. E., Brothers, R. M., Tollund, C., Dawson, E. A., Nissen, P., Yoshiga, C. C., Crandall, C. G. (2009). Effect of thermal stress on Frank-Starling relations in humans. *The Journal Of Physiology*, 587(13), 3383-3392.
- Wong, K., Trudel, G., & Laneville, O. (2015). Noninflammatory joint contractures arising from immobility: animal models to future treatments. *BioMed Research International*, 2015
- Zegelin, A. (2008). 'Tied down'—the process of becoming bedridden through gradual local confinement. *Journal of Clinical Nursing*, 17(17), 2294-2301.

Editör:

Doç. Dr. Çiğdem Dirik

İletişim ve Medya

Alanında
Uluslararası Araştırmalar XI

EĞİTİM
yayınevi

İLETİŞİM VE MEDYA ALANINDA ULUSLARARASI ARAŞTIRMALAR XI

Editör: Doç. Dr. Çiğdem Dirik

Genel Yayın Yönetmeni: Yusuf Ziya Aydoğın (yza@egitimyayinevi.com)

Genel Yayın Koordinatörü: Yusuf Yavuz (yusufyavuz@egitimyayinevi.com)

Sayfa Tasarımı: Eğitim Yayınevi Grafik Birimi

Kapak Tasarımı: Eğitim Yayınevi Grafik Birimi

T.C. Kültür ve Turizm Bakanlığı

Yayıncı Sertifika No: 47830

ISBN: 978-625-6382-09-1

1. Baskı, Kasım-Aralık 2022

Baskı Cilt

Uzun Dijital Matbaacılık

İstanbul Cad. İstanbul Çarşısı No: 48/48 - 49 İskitler 06070 / Ankara

Matbaa Sertifika No: 47865

Kütüphane Kimlik Kartı

İLETİŞİM VE MEDYA ALANINDA ULUSLARARASI ARAŞTIRMALAR XI

Editör: Doç. Dr. Çiğdem Dirik

247 s., 165x240 mm

Kaynakça var, dizin yok.

ISBN: 978-625-6382-09-1

Copyright © Bu kitabın Türkiye'deki her türlü yayın hakkı Eğitim Yayınevi'ne aittir. Bütün hakları saklıdır. Kitabın tamamı veya bir kısmı 5846 sayılı yasanın hükümlerine göre kitabı yayımlayan firmanın ve yazarlarının önceden izni olmadan elektronik/mekanik yolla, fotokopi yoluyla ya da herhangi bir kayıt sistemi ile çoğaltılamaz, yayımlanamaz.

EĞİTİM

yayınevi

Yayınevi Türkiye Ofis: İstanbul: Eğitim Yayınevi Tic. Ltd. Şti., Atakent mah. Yasemen sok. No: 4/B, Ümraniye, İstanbul, Türkiye

Konya: Eğitim Yayınevi Tic. Ltd. Şti., Fevzi Çakmak Mah. 10721 Sok. B Blok, No: 16/B, Safakent, Karatay, Konya, Türkiye
+90 332 351 92 85, +90 533 151 50 42, 0 332 502 50 42
bilgi@egitimyayinevi.com

Yayınevi Amerika Ofis: New York: Egitim Publishing Group, Inc.
P.O. Box 768/Armonk, New York, 10504-0768, United States of America
americaoffice@egitimyayinevi.com

Lojistik ve Sevkiyat Merkezi: Kitapmatik Lojistik ve Sevkiyat Merkezi, Fevzi Çakmak Mah. 10721 Sok. B Blok, No: 16/B, Safakent, Karatay, Konya, Türkiye
sevkiyat@egitimyayinevi.com

Kitabevi Şubesi: Eğitim Kitabevi, Şükran mah. Rampalı 121, Meram, Konya, Türkiye
+90 332 499 90 00
bilgi@egitimkitabevi.com

İnternet Satış: www.kitapmatik.com.tr
+90 537 512 43 00
bilgi@kitapmatik.com.tr



KAYNAKÇA

- Boratav, K. (1995). *1980'li Yıllarda Türkiye'de Sosyal Sınıflar ve Bölüşüm*. İstanbul: Gerçek Yayınevi.
- Bianchi, R. (1984). *Interest Groups and Political Development in Turkey*. Princeton-New Jersey: Princeton University Press.
- Bali, R. N. (1998). «İşadamları ve Siyaset Pragmatik Bir Aşk Hikayesi», *Birikim*, S: 114.
- Vorhoff, K. (2001), “Türkiye’de İşadamı Dernekleri: İşlevsel Dayanışma, Kültürel Farklılık ve Devlet Arasında”. *Türkiye’de Sivil Toplum ve Milliyetçilik*, İstanbul: İletişim Yayınları.
- Hürriyet, 1 Ocak 2002 - 31 Ekim 2022.
- Milliyet, 23 Ağustos 1971.
- TÜSİAD Tanıtım Broşürü, 2001
- www.tusiad.org.tr

KAYNAKÇA

- Akman, B. F. (2017). 15 Temmuz Darbe Girişimi. Batı Medyası Söylem Analizi. Neo- Emperyalizm, İslamofobi ve Oryantalizm. Kadim Yayınları: Ankara.
- Akyüz, S.S. (2021). “Yeni Toplumsal Hareketlerde Sosyal Medya ve Manipülatif Haberlerin Etkisi: Boğaziçi Protestoları Örneği.” (içinde) Dezenformasyon Çağı. (Editör: Selman Selim Akyüz). 25-54, Eğitim Yayınevi: Konya.
- Akyüz, S.S., Sarıtop, B.Z. ve Aktuna, O. (2021). “İfade Özgürlüğünden Dezenformasyon ve Dijital Faşizm Tartışmalarına Sosyal Medya ve Platformlar. (içinde) Dezenformasyon Çağı (Editör: Selman Selim Akyüz). 190-214, Eğitim Yayınevi: Konya.
- Aouragh, M. (2008). Everyday resistance on the internet: The Palestinian context. *Journal of Arab and Muslim Media Research*. 1 (2), 109–130.
- Bowen, A, G. (2009). Dokument Analysis as a Qualitative Research Method. *Qualitative Research Journal*, 9,(2) https://www.researchgate.net/publication/240807798_Document_Analysis_as_a_Qualitat_ive_Research_Method (24.08.2022). adresinden erişim sağlanmıştır.
- Cahlan, S, Kelly, M, ve Hendrix, S. (2022). How Shireen Abu Akleh was killed. <https://www.washingtonpost.com/investigations/interactive/2022/shireen-abu-akleh-death/> (27.08.2022). adresinden erişim sağlanmıştır.
- Cooke, N. A. (2017). Posttruth, Truthiness, and Alternative Facts: Information Behavior and Critical Information Consumption for a New Age. *Library Quarterly: Information, Community, Policy*. 87: (3). 211-221. The University of Chicago.
- Çömlekçi, M. F. (2019). Sosyal Medyada Dezenformasyon ve Haber Doğrulama Platformlarının Etkisi. *Gümüşhane Üniversitesi İletişim Fakültesi Dergisi (e- GİFDER)*. (7). 1549-1563.
- Ercan, E, E. (2021). Haber ve Misenformasyon Bağlamında Yeni Gazetecilik Pratikleri: Veri, Mecra ve Robot Gazeteciliği. (içinde) Dezenformasyon Çağı. (Editör: Selim Selman Akyüz), 55-76, Eğitim Yayınevi: Konya.
- Fallis, D. (2009). A Conceptual Analysis of Disinformation. Paper presented at the fourth annual Conference at University of North Carolina, Chapel Hill. <https://www.ideals.illinois.edu/handle/2142/15201/browse>
- French, D. (2021). The Two Wrongs of the Gaza Narrative. (The Dispatch). <https://frenchpress.thedispatch.com/p/the-two-wrongs-of-the-gaza-narrative?triedSigningIn=true> (20.08.2022). adresinden erişim sağlanmıştır.
- Federman, J. (2022). İndependent Probe Points To İsraili Fire in Journalist Death. <https://apnews.com/article/middle-east-jerusalem-israel-journalists795d503848799713cdf86043131911d7> (19.08.2022). adresinden erişim sağlanmıştır.
- Hirschberger, B. (2020). External Communication in Social Media During Asymmetric Conflicts. A Theoretical Model and Empirical Case Study of the Conflict in İsrail and Palestine. Transcript. Wetzlar.
- Humaid, A. ve Akyüz, S.S. (2021). “İsrail’in Dezenformasyon Aracı Olarak Televizyon Dizileri. (içinde) Dezenformasyon Çağı. (Editör: Selman Selim Akyüz). 119-142. Eğitim Yayınevi: Konya.
- Jenkins, H. (2017). Yeni Medya Kuramcılarında Yeni Medya Kuramları. (Editör: Prof. Dr. Filiz Aydoğan). (4 İçinde). *Medya Yöndeşmesinin Kültürel Mantığı*. Der Yayınları: İstanbul.
- Kalın, İ. (2011). Soft Power and Public Diplomacy in Turkey. *Perceptions*. 16, (3). 5-23. <https://dergipark.org.tr/tr/download/article-file/816442> (19.08.2022). adresinden erişim sağlanmıştır.
- Knickmeyer, E, vd.: (2022). US: Israeli fire likely killed reporter; no final conclusion. (APNews). <https://apnews.com/article/Shireen-Abu-Akleh-shooting-analysis-a3d5a76eed11bc890c0ceb764f757f7> (26.08.2022). adresinden erişim sağlanmıştır.
- Lee, J. (2019). Correcting Fear-arousing Disinformation on Social Media in the Spread of a Health Virus: A Focus on Situational Fear, Situational Threat Appraisal, Belief in Disinformation, and İntention to Spread Disinformation on Social Media. Yüksek Lisans Tezi. Spracuse University.

- Mayfield, T. D. (2011). A Commander's Strategy for Social Media. *Joint Forces Quarterly* 60, (1), 79-83. <https://apps.dtic.mil/sti/citations/ADA535374> (19.08.2022).
- Mackenzie, J. (2022). Israel: Al Jazeera reporter was likely killed unintentionally by its forces <https://www.reuters.com/world/middle-east/israel-says-al-jazeera-reporter-likely-killed-unintentionally-by-its-forces-2022-09-05/> 10.10.2022 tarihinde erişildi.
- McLuchan, M. and Powers, R. B. (2001). *Global Köy*. (Çeviren: Bahar Öcal Düzgören). Scala Yayıncılık. İstanbul.
- Melissen, J. (2005). *The New Public Diplomacy. Soft Power in International Relations*. (Editör: Jan Melissen). Palgrave Macmillan. New York.
- Morozov, E. (2017). Yeni Medya Kuramları. (Editör: Filiz Aydoğan, Çeviren: Yenal Gökşun). (İçinde, 2): "Facebook ve Twitter Sadece Devrimcilerin Gittiği Yerlerdir". DR Yayınları. İstanbul.
- Najjar, A. (2009). Othering the Self: Palestinians Narrating the War on Gaza in the Social Media. American University of Sharja-UAE Department of Mass Communication. United Arab Emirates. https://www.researchgate.net/publication/261991856_Othering_the_Self_Palestinians_Narrating_the_War_on_Gaza_in_the_Social_Media. (29.08.2022). adresinden erişim sağlanmıştır.
- Özer, P.N. (2019). İdeoloji, İktidar, Medya Söylemi. Çizgi Yayınevi: Konya.
- Öztat, F. (2021). Sanal Linç Hareketlerinde Dezenformasyon ve Nefret Söyleminin Kullanılması: İsimsizler ve Ebabil Grupları Örneği. (içinde) Dezenformasyon Çağı. (Editör: Selman Selim Akyüz), 77-119. Eğitim Yayınevi: İstanbul.
- Rapley, T. (2007). *Doing Conversation, Discourse and Document Analysis*. Sage Publications. London.
- Schinder, M. (2014). In Social Media Battle, IDF Uploads, While Hamas Accounts are Deleted. (The Christian Science Monitor). <https://www.csmonitor.com/World/Middle-East/2014/07/17/In-social-media-battle-IDF-uploads-while-Hamas-accounts-are-deleted> (22.08.2022). adresinden erişim sağlanmıştır.
- Shu, K. Bhattacharjee, A. ve diğerleri (2020). Combating Disinformation in a Social Media Age. <https://wires.onlinelibrary.wiley.com/doi/full/10.1002/widm.1385> adresinden erişildi.
- Staender, A., and Humprecht, E. (2021). Types (Disinformation). Zürich: Hope. DOI: <https://doi.org/10.34778/4e>. https://www.researchgate.net/publication/351770276_Types_Disinformation adresinden erişildi.
- Staff, T. (2022). CNN suggests Al Jazeera journalist was killed in 'targeted attack' by IDF troops. <https://www.timesofisrael.com/ap-probe-suggests-idf-gunfire-killed-al-jazeera-journalist-but-notes-uncertainty/> (27.08.2022) adresinden erişim sağlanmıştır.
- Van Dijk, T. (2019). İdeoloji. Multidisipliner Bir Yaklaşım. (Çeviren: Ayşe Demir). Hece Yayınları: Ankara.
- Yakut, N. (2014). Halkla İlişkilerde Yeni Yaklaşımlar. (Editör: H. Hale Bozkurt). (İçinde 10) "Online Halkla İlişkiler" Paradigma Akademi Yayınları. İstanbul.
- Yayla, A. (2020). Totaliterizm ve Dezenformasyon. *Liberal Düşünce Dergisi*, 25(98), 125-146.
- Yoloğlu, N. (2021). Aktüel Enformasyonun Yeni Yol Haritası: Dezenformasyon. (içinde) Dezenformasyon Çağı. (Editör: Selman Selim Akyüz). Eğitim Yayınevi: Konya.
- Yozkat, A. S. (2017). Sosyal Medyanın Ekonomi Politikası Bağlamında Instagram'ın İncelenmesi. *e-Journal of New Media / Yeni Medya Elektronik Dergisi*. 1, (2). 173-182. https://www.researchgate.net/publication/317045748_SOSYAL_MEDYANIN_EKONOMI_POLITIGI_BAGLAMINDA_INSTAGRAM_IN_INCELENMESI (11.06.2022). adresinden erişim sağlandı.

İnternet

- Al-Haq and Forensic Architecture Analyses (2022). Shireen Abu Akleh: The Extrajudicial Killing of a Journalist, https://www.youtube.com/watch?v=BXjVVKILC3s&ab_channel=Al-Haq sayfasından 03.11.2022 tarihinde erişildi.
- IDF (2022). <https://www.idf.il/en/> adresinden 19.09.2022 tarihinde erişim sağlanmıştır.

- The Israeli information Center for Human Rights in the Occupied Territories (B'Tselem). (2022). About B'Tselem | B'Tselem (btselem.org) adresinden 19.08.2022 tarihinde erişim sağlanmıştır.
- TRT World (2022). 'Manipulating the society': FETO's information war against Türkiye. <https://www.trtworld.com/magazine/manipulating-the-society-feto-s-information-war-against-t%C3%BCrkiye-58757> adresinden 31.08.2022 erişim sağlanmıştır.
- OED, Oxford English Dictionary (2022). " <http://www.oed.com> (11.06.2022) adresinden erişim sağlandı.
- URL-1: FKÖ Genel Sekreteri Hussein Al Sheikh resmi Twitter hesabı. <https://twitter.com/husseinsheikhpl> adresinden 28.08.2022 tarihinde erişildi.
- URL-2: IDF Sözcüsü Avichay Adraee resmi Twitter hesabı, <https://twitter.com/AvichayAdraee/status/1524279331358486528?s=20&t=6j5ZW1SmCZWXuFEMsffP9w> adresinden 27.08.2022 tarihinde erişildi.

KAYNAKÇA

- Çakır, A. (2020). *Söylem Analizi Ne Demek İstiyorsun?*. Palet Yayınları, Konya.
- Chaffee, S.H. (1975). "Political Communication: Issues and Strategies for Research" *Sage Publications, Northwestern University USA*, 5-13.
- Graber, D. A. ve Smith J. M. (2005). "Pollitical Commication Faces The 21st Century." *Journal of commication*, 3(55).
- Güdekli, İ. A. (2016). *Küresel Erkek(lik) ve Medya*. Literatürk Acedemia, İstanbul.
- Günay, D. (2013). *Söylem Çözümlemesi*. Papatya Yayıncılık Eğitim A.Ş., İstanbul.
- van Dijk, T. A. (2019). *İdeoloji Multidisipliner Bir Yaklaşım*. Hece Yayınları, Ankara.

İNTERNET KAYNAKLARI

- Evrım Ağacı - Karanlığı bilimle fethet!* <https://evrimagaci.org/>. (Erişim Tarihi: 15.05.2021).
- Günün Yalanları. (2021, Nisan 11). "Ana Sayfa". gununyalanlari.com: <https://gununyalanlari.com/> adresinden alındı. (Erişim Tarihi: 05.09.2021)
- Obama, başkanlık seçimi için Biden'a desteğini açıkladı. *BBC News Türkçe*. www.bbc.com, <https://www.bbc.com/turkce/haberler-dunya-52287327>. Erişim 31 Aralık 2021
- Obama, Biden için megafonla oy istedi - 22.10.2020, *Sputnik Türkiye*. <https://tr.sputniknews.com/20201022/obama-biden-icin-megafonla-oy-istedi-1043071182.html>. Erişim 31 Aralık 2021.
- Obama'dan eski başkan yardımcısı Biden'a seçim desteği | *Euronews*. <https://tr.euronews.com/2020/04/14/obama-dan-eski-baskan-yard-mc-s-biden-a-secim-destegi>. Erişim 31 Aralık 2021.
- TDK Sözlük Anlamı. <https://sozluk.gov.tr/?kelime=yalan>. (Erişim Tarihi: 02.01.2021)

KAYNAKÇA

- Alaika, O., Doghmi, N. and Cherti, M. (2020). Social media addiction among Moroccan university students: a cross sectional survey. *PAMJ - One Health*, 1(4) 1-12.
- Allsopp, L. M. (2001). The risk of using a mobile phone while driving, RoSPA Research Report, RoSPA, UK.
- Baltacı, Ö. ve Bacanlı, F. (2020). Psychosocial factors that predict internet addiction. *Turkish Psychological Counseling and Guidance Journal*, 10(59), 661-679.
- Frascchetti, A., Cordellieri, P., Lausi, G., Mari, E., Paoli, E., Burrai, J., Quagliari, A., Baldi, M., Pizzo, A. and Giannini, A.M. (2021). Mobile phone use “on the road”: A self-report study on young drivers. *Frontiers Psychology*, 12:620653. doi: 10.3389/fpsyg.2021.620653
- Hilliard, J. (2022). Social media addiction. Web: <https://www.addictioncenter.com/drugs/social-media-addiction/> adresinden 8 Haziran 2022’de alınmıştır.
- Kim, H., Min, J., Kim, H. and Min, K. (2017). Accident risk associated with smartphone addiction: A study on university students in Korea. *Journal of Behavioral Addictions*, 6(4), 699-707.
- Kwon, M., Lee, J. Y., Won, W.Y., Park, J. W., Min, J. A., Hahn, C., Gu, X., Choi, J. and Kim, D. (2013). Development and Validation of a Smartphone Addiction Scale (SAS). *PLoS ONE*. 8(2): e56936. doi:10.1371/journal.pone.0056936
- Masuri, M. G., Samad, N. A. A., Dahlan, A. and Isa, K. A. M. (2019). Attitude towards safe driving and internet addiction among young adult in Malaysia. *Journal of Asian Behavioural Studies*, 4(14), 1-15.
- Mwakalonge, J., Siuhi, S. and White, J. (2015). Distracted walking: Examining the extent to pedestrian safety problems. *Journal of Traffic and Transportation Engineering*, 2(5), 327-337.
- Nakaya, A. C. (2015). *Internet and Social Media Addiction*. United States: ReferencePoint Press, Inc.
- National Safety Council (2012). Understanding the distracted brain why driving while using hands-free cell phones is risky behavior. White Paper, USA: National Safety Council.
- Sedaghati, B. S., Davoodi, S.R., Azimmohseni, M. and Khoshfar G. (2018). Drivers’ Addiction toward cell phone use while driving. *Health in Emergencies and Disasters Quarterly*. 3(2), 97-104.
- Shah, N. (2013). *The 10-step stress solution: live more, relax more, reenergize*. New York: Penguin.
- Walsh, S. P., White, K. M., Hyde, M. K. and Watson, B. (2008). Dialling and driving: Factors influencing intentions to use a mobile phone while driving. *Accident Analysis & Prevention*, 40(6), 1893-1900.
- WHO (2011). *Mobile phone use: a growing problem of driver distraction*. Belgium: World Health Organization Press.
- Yeo, J. and Park, S. H. (2021). Effect of smartphone dependency on smartphone use while driving. *Sustainability*, 13, 5604. <https://doi.org/10.3390/su13105604>
- Zhou, R., Yu, M., and Wang, X. (2016). Why do drivers use mobile phones while driving? the contribution of compensatory beliefs. *PLoS ONE*, 11 (8): e0160288. doi:10.1371/journal.pone.0160288

KAYNAKÇA

- Balsom, E. (2017). *After Uniqueness: A History of Film and Video Art in Circulation*. New York: Columbia University Press.
- Baştürk, M. (1995). Parmakları Sayma Biçimi ve Kökenlerinden Hareketle Türkçede Sıra Sayı Sisteminin Oluşumu. *Atatürk Üniversitesi Türkiyat Araştırmaları Dergisi*, 0(2), 15-22.
- Benjamin, W. (2003). The Work of Art in the Age of Its Technological Reproducibility: Third Version. İçinde H. Eiland ve M. W. Jennings (Editör), *Walter Benjamin Selected Writings: Volume 4 1938-1940* (s. 251-284). Harvard: Belknap & Harvard Publishing.
- Bernhart, R. K. (1995). *The Bernhart Concise Dictionary of Etymology*. New York: Harper Collins Publishing.
- Camp, J. C. V. (2007). Originality in Postmodern Appropriation Art. *The Journal of Arts Management, Law, and Society*, 36 (4), 247-258.
- Kelley, E. C. (1957). The Significance of Being Unique. *ETC: A Review of General Semantics*, 14(3), 169-184.
- Kılıç, L. (2008). *Fotoğraf ve Sinemanın Toplumsal Tarihi*, Ankara: Dost Kitabevi Yayınları.
- Lister, M. (2004). Photography in the Age of Electronic Imaging. İçinde L. Wells (Editör), *Photography: A Critical Introduction* (s. 295-336). Londra/New York: Routledge.
- Meager, R. (1958). The Uniqueness of Work of Art. *Proceedings of the Aristotelian Society, New Series*, 59 (1958-1959), 49-70.
- Price, D. ve Wells, L. (2004). Thinking About Photography. İçinde L. Wells (Editör), *Photography: a Critical Introduction* (s. 9-65). Londra/New York: Routledge.
- Price, M. (2004). *Fotoğraf: Çerçevadaki Gizem*, İstanbul: Ayrıntı Yayınları.
- Rolls, A. (1972). The Uniqueness and Reproducibility of a Work of Art: a Critique of Goodman's Theory. *The Philosophical Quarterly*, 22 (86), s.1-18.
- Türk Dil Kurumu (2022). "Biricik" https://sozluk.gov.tr/dosyalar/tarornek/1910_1.gif (E.T.: 28.04.2022)
- Wells, L. (2004). On and Beyond the White Walls: Photography as Art. İçinde L. Wells (Editör), *Photography: A Critical Introduction* (s. 245-294). Londra/New York: Routledge.
- Wilkerson, T. E. (1983). Uniqueness in Art and Morals. *Philosophy*, 58 (225), 303-313.

KAYNAKLAR

- Akın, A., Özbay, A. ve Baykut, İ. (2015). “Sosyal Medya Kullanım Ölçeğinin Türkçe Formunun Geçerlik ve Güvenirliği.” *Journal of International Social Research*, 8(38): 628-633.
- Arnold, M. J., ve Reynolds, K. E. (2003). Hedonic Shopping Motivations. *Journal of Retailing*, Vol. 79, s.77-95
- Aydın, S.(2019). Otomobil Tercihlerinde Marka İmajı Ve Sosyal Medyanın Hedonik Tüketim Davranışına Etkileri, Yüksek Lisans Tezi, Sosyal Bilimler Ens., İstanbul Üni., İstanbul, 102-105.
- Babacan, M. (2001), “Hedonik Tüketim ve Özel Günler Alışverişlerine Yansımaları”, 6. Ulusal Pazarlama Kongresi Bildiriler Kitabı; 97-106.
- Baudrillard, J.(2004) “Tüketim Toplumu”, (Çev) Hazal Deliçaylı-Ferda Keskin Sarmal Yayınları, İstanbul.
- Berthon PR, Pitt L, Campbell C. 2008. When Customers Create TheAd. *California Management Review* 50(4): 6–30.
- Büyük Larousse,, 5144
- Çelik, S (2009) “Hazsal ve Faydacı Tüketim”, Derin Yayınları, İstanbul.
- Damminga, C., Wu, J., & Johnson, K. K. (2012). The effect of lifestyle and shoppable fashion product displays on consumers’ approach and avoidance behavior. *Journal of Global Fashion Marketing*, 3 (3), 108–118.
- Davis, Jesica. (2020), “Social Media Gives Consumers and Brands a Direct Connection”, <https://ducttapemarketing.com/empowerment-social-media/>, Erişim Tarihi: 02.05.2020.
- Dhar, Ravi and Klaus Wertenbroch (2000) —Consumer Choice between Hedonic and Utilitarian Goods, *Journal of Marketing Research*, 37 (February), 60–71.
- Gürbüz, S. ve Şahin, F. (2018). Sosyal Bilimlerde Araştırma Yöntemleri. 5. Baskı. Ankara: Seçkin Yayıncılık.
- Güven, E. Ö. (2009), “Hedonik Tüketim: Kavramsal Bir İnceleme”, *ABMYO Dergisi*, 3; 65-72.
- Haws, Kelly L., William O. Bearden, and Gergana Y. Nenkov (2011), —Consumer Spending Self-Control Effectiveness and Outcome Elaboration Prompts. *Journal of the Academy of Marketing Science*, 40 (February 12), 695–710.
- Jenkins-Guarnieri, M. A., Wright, S. L. & Johnson, B. (2013). “Development and Validation of a Social Media Use Integration Scale.” *Psychology of Popular Media Culture*, 2(1): 38-50.
- Kalaycı, Ş. (Editör) 2008. Spss Uygulamalı Çok Değişkenli İstatistik Teknikleri, Asil Yayıncılık, Ankara.
- Kaul, S(2006) “Hedonism and Culture: Impact on Shopper Behaviour”, *Indian Institute Of Management Research and Publications*, Vol 10, No 4, pp 2-10.
- Kırtış, KA, Karahan, F (2011). To be or Not to be in Social Media arena as the Most Cost Efficient Marketing Strategy After the Global Recession. *Procedia Social and Behavioral Sciences*, 24, 260-268.
- Malthouse, E. (2001). How high or low must loadings be to keep or delete a scale item? *Journal of Consumer Psychology*, 10 (1/2), 81-82.
- O’Shaughnessy, J. ve O’Shaughnessy N. J (2002), *Marketing, The Consumer Society And Hedonism*, *European Journal Of Marketing*, 36, 5/6.
- Odabaşı, Y., (2006), *Tüketim Kültürü*, Sistem Yayıncılık, İstanbul.
- Özdemir, Ş. ve Yaman, F. (2007), “Hedonik Alışverişin Cinsiyete Göre Farklılaşması Üzerine Bir Araştırma”, *Eskişehir Osmangazi Üniversitesi İİBF Dergisi*, Ekim, 2(2); 81-91.
- Polat, R. (2018). Tüketim Toplumu Bağlamında Sosyal Medya Bağımlılığı, Yüksek Lisans Tezi, Sosyal Bilimler Ensti., İstanbul Aydın Üniversitesi. İstanbul.98-139.
- Safko, L. , Brake, D. K., 2009. *The social media bible*. Canada:John Wiley & Sons, s.23

- Sezgin, H.E.,(2019). Sosyal Medya Kullanım Alışkanlıkları Ve Sosyal Medya Reklamlarına Karşı Tutumun İncelenmesi., Yüksek Lisans Tezi, Sosyal Bilimler Enstitüsü, Selçuk Üniversitesi, Konya, 73-77.
- Stewart DW, Pavlou PA.(2002). From consumer response to active consumer: Measuring the effectiveness of interactive media. *Journal of the Academy of Marketing Science* 30(4): 376–396.
- Stokes, R. (2013). *eMarketing The essential guide to marketing in a digital world* 5th Edition, s.366, https://www.redandyellow.co.za/content/uploads/woocommerce_uploads/2017/10/emarketing_textbook_download.pdf, (Erişim tarihi: 02.05.2020).
- Şengül, O. (2017). *2 Saatte A'dan Z'ye Dijital Pazarlama*. İstanbul: Cinius Yayınları.
- Temporal, P. (2013). *İleri Düzey Marka Yönetimi- Değişen Dünyada Markaları Yönetmek*, İstanbul.
- Tufan, K.E. (2018). *Türkiyede Sosyal medya Kullanımı ve Popüler Instagram Annelerinin Etkileri Üzerine odak Gurup Arştırması*. Yüksek Lisans Tezi, İstanbul Üniversitesi, Sosyal Bilimler Enst., 20-21.
- Yankılar, C.(2006) “Tüketimin Sosyolojisi”, Birey Yayıncılık, İstanbul.
- Zaltman, G. (2003), *Tüketici Nasıl Düşünür*, Çev.Semih Koç, MediaCat Yayınları, İstanbul.

KAYNAKÇA

- Arslan, S. (2014). *Milli Sinema, Milli televizyon: Yücel Çakmaklı*. İstanbul : Küre Yayınları.
- Atam, Z. (2011). *Yakın Plan Yeni Türkiye Sineması*. İstanbul: Cadde Yayınları.
- Ayça, E. (1992). Türk Sineması Seyirci İlişkileri. *Kurgu Dergisi*, 124.
- Çakmaklı, Y. (1964). Milli Sinema İhtiyacı. *Milli Sinema Açık Oturumu* (s. 3). İstanbul: MTTB Yayınları.
- Demir, N. Ç. (2015). Demir, Özcan. ve Çencen, Namık (2015). Tarih Sinema Etkileşiminin Popüler Kültürdeki Yeri. *Kafkas Üniversitesi, e-Kafkas Eğitim Araştırmaları Dergisi*, 14.
- Diriklik, S. (1995a). *Fleşbek*. İstanbul: Söğüt Ofset.
- Ertürk, E. (2021). Milli Sinema Perspektifinden Türk Gençliğine Bir Telkin: Memleketim Filmini Yeniden Okumak. *Kastamonu İletişim Araştırmaları Dergisi*, 25.
- Eryılmaz T., A. Ş. (1987). Yeşilçam Kadınları. *Yeni Gündem*, 10-18.
- Esen, Ş. (1992). *Uzun İnce Bir Yolda Türk Sineması. Sinema Yazıları*. İstanbul.
- Eşli, Ö. M. (2012). *Türk Sinemasının Felsefi Arka Planı*. İstanbul: Doruk Yayınları.
- Evren, B. (2003). Evren, B. (2003). Milli Sinemanın Babası: Yücel Çakmaklı. *Antrakt*, 72, 22-25. *Antrakt*, 22-25.
- F.Scognamillo. (2010). *Türk Sinema Tarihi*. İstanbul: Kabalcı Yayınevi.
- Fearing, F. (1976). *Influence of The Movies on Attitudes and Behaviour, Sociology of Mass Communications*. Middlesex: Penguin Books.
- Güçhan, G. (1992). *Toplumsal Değişme ve Türk Sineması*. Ankara: İmge Kitabevi.
- İmançer, D. (2010). İslamcı Filmlerde Kadın Temsili. *SineCine*, 10.
- İnci, F. (2022, 02 04). Milli Sinema Ve Yücel Çakmaklı. *Marmara Üniversitesi Sosyal Bilimler Enstitüsü Yüksek Lisans Tezi*. İstanbul.
- Kaçar, F. (2020). Gelenekselliğe Dönüş Çabası: Yücel Çakmaklı ve Milli Sinema Anlayışı. İ. Hidroğlu içinde, *Türk Sinemasında Bir Arayış: Milli-İslami Sinema* (s. 239). Konya: Literatürk Academia.
- Kayalı, K. (1998). *Sinema Bir Kültürdür*. Ankara : Alaz Yayıncılık.
- Kellner, D. (2013). *Sinema Savaşları -Bush-Cheney Döneminde Hollywood Sineması ve Siyaset*. İstanbul: Metis Yayınları.
- Michael Ryan, M. L. (2012). *Film Çözümlemelerine Giriş*. (E. Onat, Çev.) Ankara: Deki Yayıncılık.
- TDK. (2022, 09 01). *sozluk.gov*. sozluk.gov.tr: <https://sozluk.gov.tr/> adresinden alındı
- Tsa. (2022, 04 22). *tsa.org*. www.tsa.org.tr: <https://www.tsa.org.tr/tr/kisi/kisibio/5411/salih-diriklik> adresinden alındı
- Yenen, İ. (2012). Türk Sinemasında İslamcılık Pratiği; Milli Sinema Örneği” . *İnsan ve Toplum Araştırmaları Dergisi*, 257.

KAYNAKÇA

- Amado, A. ve Waisbord, S. (2018). Journalists and Media Ownership: Practices and Professional Conditions of Argentine Journalism, *Associação Brasileira de Pesquisadores em Jornalismo*, 364-383.
- Atılgan, S. (1994), Mesleği: Gazeteci. *Marmara İletişim Dergisi*, (6), 283-294.
- Berganza Conde, R., Herrero-Jiménez, B. ve Arcila Calderón, C. (2016). Perceived influences and trust in political institutions of public vs private television journalists in Spain. *Communication & Society*, 29 (4), 185-201. (E.T.: 07.11.2022)
- Cornia, A. (2017). Journalists In The UK, <https://reutersinstitute.politics.ox.ac.uk/our-research/journalists-uk>. (E.T.: 16.11.2022)
- Dulce, A. ve Cepeda, R. (2020). Working conditions of women journalists in Tamaulipas. https://www.scielo.org.mx/scielo.php?pid=S0188252X2020000100105&script=sci_arttext&tlng=en (E.T.: 02.12.2022)
- Erimli, B. (2014). Gazetecilik Meslek İlkelerinin Uygulanmasını Engelleyen Unsurlar ve Çözüm Önerileri., *İnsan & İnsan*, (1), 23-34.
- Hallin, D. ve Mancini, P. (2004). Comparing media systems: Three models of media and politics. Cambridge: Cambridge University Press.
- Hampton, M. (2006). Defining Journalists in Late-Nineteenth Century Britain. *Critical Studies in Media Communication*, 22(2). <https://www.tandfonline.com/doi/abs/10.1080/07393180500072095>. (E.T.: 05.10.2022)
- Hanitzsch, T. (2010). Mapping Journalism Cultures Across Nations, *Journalism Studies*, 12(3). <https://www.tandfonline.com/doi/full/10.1080/1461670X.2010.512502?src=recsys> (E.T.: 05.11.2022)
- Harcup, T. (2010). Journalists and Ethics: The Quest for A Collective Voice. *Journalism Studies*, 3(1). <https://www.tandfonline.com/doi/abs/10.1080/14616700120107356> (E.T.: 11.10.2022)
- Hargreaves, I., (2016). *Foreword, Journalists In The UK*, <https://reutersinstitute.politics.ox.ac.uk/sites/default/files/research/files/Journalists%2520in%2520the%2520UK.pdf>. (E.T.: 20.11.2022)
- Johnstone, J. W. C., Slawski, E. J., ve Bowman, W. W. (1976). *The news People: A sociological portrait of American journalists and their work*. Urbana: University of Illinois Press.
- Kirat, M. (2016). A Profile of Journalists In Qatar: Traits, Attitudes and Values. *The Journal of International Communication*, 22(2). <https://www.tandfonline.com/doi/abs/10.1080/13216597.2016.1175367> (E.T.: 20.09.2022)
- Lo, V., Liu, H. ve Pan, J. (2017). The Social Economic Background and Working Conditions of Taiwan Journalists A Comparative Study of 1994, 2004 and 2014, *China Media Research*, 13(1), 20-28. <https://reutersinstitute.politics.ox.ac.uk/sites/default/files/research/files/Journalists%2520in%2520the%2520UK.pdf> (E.T.: 05.12.2022)
- Lohner, J, Neverla, I. ve Banjac, S (2017) Structural working conditions of journalism in Egypt, Kenya, Serbia and South Africa: Empirical findings from inter views with journalists reporting on democratisation conflicts. Working Paper. <https://eprints.whiterose.ac.uk/117288/1/Lohner%20Neverla> (E.T.: 04.12.2022)
- Mancini, P. (2013). What scholars can learn from the crisis of journalism. *International Journal of Communication*, 7, 127-136.
- Mellado, C. (2012). Major Trends of Journalist Studies in Latin America: A Meta-Analysis of Five Decades of Research, *Journalist In The 21st Century*. <https://www.taylorfrancis.com/chapters/edit/10.4324/9780203148679-40/major-trends-journalist-studies-latin-america-meta-analysis-five-decades-research-claudia-mellado?context=ubx> (E.T.: 07.12.2022)
- Mc Chesney, R.W. (1997). The Global Media Giants, <https://www.lehigh.edu/~jl0d/J246-99/mchesney.html> (E.T.: 03.09.2022)
- Philips, A. (2010). Transparency and the New Ethics of Journalism. *Journalism Practice*, 4(3).

- <https://www.tandfonline.com/doi/full/10.1080/17512781003642972?src=recsys> (E.T.: 03.09.2022)
- Sabancıoğlu Peksevgen, B. (2016). Global Dünyada Değişen Basın ve Gazetecilik. *Global Media Journal* TR Edition, 6 (12). 587-600. <http://globalmediajournaltr.yeditepe.edu.tr/sites/default/files/Burcu%20SABUNCUO%C4%9ELU%20PEKSEVGEN.pdf> (E.T.: 03.12.2022)
- Şahin, M. ve Avşar, Z. (2016). Basın İş Kanunu, Sorunlar ve Güncelleme Tartışmaları. *Sosyal Güvenlik Dergisi*, 6(2), 13-138.
- Uzun, R. (2011). Türkiye’de Gazetecilik Eğitimi: Değişimler ve Eğilimler. *Akdeniz Üniversitesi İletişim Fakültesi Dergisi*, (15), 119-132.
- Weaver, D. ve Willnat, L. (2012). Journalists In The 21st Century: Conclusions. <https://www.taylorfrancis.com/chapters/edit/10.4324/9780203148679-50/journalists-21st-century-conclusions-david-weaver-lars-willnat?context=ubx> (E.T.: 25.11.2022)
- Waver, D. H. ve Wilhoit, G. C. (1986). The American journalist: A portrait of U. S. news people and their work. Bloomington: The Indiana University Press.
- <https://karararama.yargitay.gov.tr/> (E.T.: 11.09.2022)
- <https://tgs.org.tr/gazetecilik-etik-ilkeleri/> (E.T.: 03.12.2022)
- <https://reutersinstitute.politics.ox.ac.uk/sites/default/files/research/files/Journalists%2520in%2520the%2520UK.pdf> (E.T.: 04.11.2022)

KAYNAKÇA

- Alvial-Palavicino, C. (2016). The Future as practice. A Framework to Understand Anticipation in Science and Technology. *TECNOSCIENZA: Italian Journal of Science & Technology Studies*, 6(2), 135-172.
- Azoulay, A. (2018). Foreword. İçinde R. Miller (Editör), *Transforming the Future: Anticipation in the 21st Century*. New York: Routledge.
- Atance, C. M., ve O'Neill, D. K. (2001). Episodic Future Thinking. *Trends in Cognitive Sciences*, 5(12), 533-539.
- Atance, C. M., ve O'Neill, D. K. (2005). The Emergence of Episodic Future Thinking in Humans. *Learning and Motivation*, 36(2), 126-144.
- Bell, W. (2001). Futures Studies Comes of Age: Twenty-Five Years After the Limits to Growth. *Futures*, 33(1), 63-76.
- Bell, W. (2017). *Foundations of Futures Studies: History, Purposes, and Knowledge*. Routledge.
- Cohen, L. (2004). A consumers' Republic: The Politics of Mass Consumption in Postwar America. *Journal of Consumer Research*, 31(1), 236-239.
- Çınar, N. (2020). The Rise of Consumer Generated Content and its Transformative Effect on Advertising. İçinde M. Filimowicz (Editör), *Reimagining Communication: Mediation* (s. 193-209). New York: Routledge.
- Dator, J. (2018). Emerging Issues Analysis: Because of Graham Molitor. *World Futures Review*, 10(1), 5-10.
- Dator, J. (2019). *Jim Dator: A Noticer in Time, Selected Work, 1967-2018*. Springer Nature.
- Fergani, A. (2019). Mapping Futures Studies Scholarship from 1968 to Present: A Bibliometric Review of Thematic Clusters, Research Trends, and Research Gaps. *Futures*, 105, 104-123.
- Fergani, A. (2020). Futures Triangle 2.0: Integrating the Futures Triangle with Scenario Planning. *Foresight*, 22(2), 178-188.
- Gall, T., Vallet, F., & Yannou, B. (2022). How to Visualise Futures Studies Concepts: Revision of the Futures Cone. *Futures*, 143, 103024.
- Gilbert, D., ve Wilson, T. (2007). Prospection: Experiencing the Future. *Science*, 351, 1351-1354.
- Godet, M., Monti, R., Meunier, F., ve Roubelat, F. (2003). *A tool-box for Scenario Planning. Futures Research Methodology (Version 2.0)*, Washington DC: AC/UNU Millennium Project.
- Hofvenschioeld, E., ve Khodadadi, M. (2020). Communication in Futures Studies: A Discursive Analysis of the Literature. *Futures*, 115, 102493.
- Inayatullah, S. (2008). Six Pillars: Futures Thinking for Transforming. *Foresight*, 10(1), 4-21.
- Inayatullah, S. (2013). Futures Studies: Theories and Methods. İçinde F. Gonzales (Editör), *There's a Future: Visions for a Better World* (s. 37-67). Madrid: BBVA.
- Kosow, H., ve Gaßner, R. (2008). *Methods of Future and Scenario Analysis: Overview, Assessment, and Selection Criteria*, Bonn: German Development Institute.
- Kreibich, R., Oertel, B., & Wolk, M. (2011). Futures Studies and Future-oriented Technology Analysis Principles, Methodology and Research Questions. *HIIG Discussion Paper Series*, 2012(5).
- Mangnus, A. C., Oomen, J., Vervoort, J. M., ve Hajer, M. A. (2021). Futures Literacy and the Diversity of the Future. *Futures*, 132, 102793.
- Miller, R., Poli, R., ve Rossel, P. (2018). The Discipline of Anticipation: Foundations for Futures Literacy 1. İçinde R. Miller (Editör), *Transforming the Future: Anticipation in the 21st Century* (s. 51-65). Routledge.
- Miller, R. (2018). Futures Literacy: Transforming the Future. İçinde R. Miller (Editör), *Transforming the Future: Anticipation in the 21st Century* (s. 1-13). New York: Routledge.
- Mohammadi, M., Eivazi, M. R., Goudarzi, G. R., & Turk, E. K. (2018). Identifying the Hidden Layers of Cultural Changes and Pinpointing the Contributing Factors of Cultural Changes Using the Casual Layered Analysis. *Foresight*, 20(2), 162-174.

- Motti, V. V. (2019). Source of Futures Studies from Foresight to Anticipation. İçinde R. Poli (Editör), *Handbook of Anticipation: Theoretical and Applied Aspects of the Use of Future in Decision Making*. (s. 1-15). Springer.
- Parson, E. A., Burkett, V., Fisher-Vanden, K., Keith, D., Mearns, L., Pitcher, H., Resenzweig, C. ve Webster, M. (2007). *Global-Change Scenarios: Their Development and Use*. University of Michigan Law School Publications.
- Poli, R. (2010). The Many Aspects of Anticipation. *Foresight*, 12(3), 7-17.
- Poli, R. (2021). The Challenges of Futures Literacy. *Futures*, 132, 102800.
- Poli, R. (2017). Introduction. İçinde R. Poli (Editör), *Introduction to Anticipation Studies*. (s. 1-8). Springer.
- Ramirez, R., Mukherjee, M., Vezzoli, S., ve Kramer, A. M. (2015). Scenarios as a Scholarly Methodology to Produce “Interesting Research”. *Futures*, 71, 70-87.
- Rosen, R. (1985), *Anticipatory Systems. Philosophical, Mathematical and Methodological Foundations*, Oxford: Pergamon Press.
- Sardar, Z. (2010). The Namesake: Futures; Futures Studies; Futurology; Futuristic; Foresight—What’s in a Name?. *Futures*, 42(3), 177-184.
- Schacter, D. L., Benoit, R. G., ve Szpunar, K. K. (2017). Episodic Future thinking: Mechanisms and Functions. *Current Opinion in Behavioral Sciences*, 17, 41-50.
- Seligman, M. E., Railton, P., Baumeister, R. F., ve Sripada, C. (2013). Navigating into the Future or Driven by the Past. *Perspectives on Psychological Science*, 8(2), 119-141.
- Slaughter, R. (2002). Developing and applying strategic foresight, http://www.forschungsnetzwerk.at/downloadpub/2002slaughter_Strategic_Foresight.pdf (E.T: 21.09.2022).
- Smart, J. (2021). Introduction to Foresight, Executive Edition: Personal, Team, and Organizational Adaptiveness (The Foresight Guide). <https://www.foresightguide.com> (E.T: 21.09.2022)
- Szpunar, K. K. (2010). Episodic Future Thought: An Emerging Concept. *Perspectives on Psychological Science*, 5(2), 142-162.
- Tulving, E. (2001). Origin of Autoeosis in Episodic Memory. İçinde Roediger, H.L. (Editör). *The Nature of Remembering: Essays in Honor of Robert G. Crowder*. (s. 17-34). American Psychological Association.
- Voros, J. (2003). A Generic Foresight Process Framework. *Foresight*, 5(3), 10-21.
- Voros, J. (2017). Big History and anticipation: Using Big History as a Framework for Global Foresight, İçinde R. Poli (Editör), *Handbook of Anticipation: Theoretical and Applied Aspects of the Use of Future in Decision Making*, Springer International.
- URL-1: <https://home.cern/science/computing/birth-web/short-history-web> (E.T: 15.09.2022)
- URL-2: <https://wfsf.org/about-futures-studies/> (E.T: 20.09.2022)
- URL-3: <https://www.rand.org/about/history.html> (E.T: 17.09.2022)
- URL-4: <https://www.clubofrome.org/history/> (E.T: 20.09.2022)
- URL-5: <https://www.nytimes.com/1972/04/02/archives/the-limits-to-growth-a-report-for-the-club-of-romes-project-on-the.html> (E.T: 20.09.2022)
- URL-6: <https://knowledgeworks.org/resources/futures-thinking-now-drivers-change-futures-triangle/> (E.T. 01.11.2022)
- URL-7: <https://www.stonybrook.edu/commcms/wicked-problem/about/What-is-a-wicked-problem> (E.T.: 25.10.2022)
- URL-8: <https://en.unesco.org/futuresliteracy> (E.T.: 10.11. 2022)

KAYNAKÇA

- Aka, A. (2010). Kimliğe Teorik Yaklaşımlar. Sosyal Bilimler Dergisi/Journal of Social Sciences, 34(1).
- Avcıoğlu, G. Ş. (2011). Yapısal kimlikten seçimler kimliğe; kimliğin medya aracılığıyla yeniden üretimi. Uluslararası İnsan Bilimleri Dergisi, 8(2), 359-370.
- Aytaç, Ö. (2005). Kapitalizm ve boş zaman. Eskişehir Osmangazi Üniversitesi Sosyal Bilimler Dergisi, 6(1), 1-22.
- Beck, U. (2014). Risk toplumu: Başka bir modernliğe doğru. İthaki.
- Braudel, F. (1992). Civilization and capitalism, 15th-18th Century, Vol. I: The structure of everyday life (Vol. 1). Univ of California Press.
- Cantek, L. (2008). Cumhuriyetin büluğ çağı: gündelik yaşama dair tartışmalar (1945-1950) (Vol. 220). İletişim.
- Cevizci, A. (2007). Felsefeye giriş. Sentez Yayıncılık.
- Chua, T. H. H., & Chang, L. (2016). Follow me and like my beautiful selfies: Singapore teenage girls' engagement in self-presentation and peer comparison on social media. Computers in Human Behavior, 55, 190-197.
- Çetin, E. (2017). Gündelik Hayata Sosyolojik Bakmak, Ankara: Siyasal Yay
- Gazi, M. A., ve Çakı, C. International Journal of Labour Life and Social Policy, 1(2), 48-62.
- Gazi, M.A (2021) Postmodern Dönemde İnternet Reklamcılığında Şüphecilik. Akademisyen Yayınevi, Ankara
- Giddens, A. (1993). New rules of sociological method: A positive critique of interpretative sociologies. Stanford University Press.
- Ginsborg, P. (2010). Gündelik Hayat Politikaları. İstanbul: Açılım Kitap.
- Girgin, Ü. H. (2018). Gelenekten postmoderne kimlik inşa süreci ve yeni medya: Facebook örneği. Abant Kültürel Araştırmalar Dergisi, 3(5), 202-230.
- Güngör, F. Ş. (2018). Kant'ın Estetik Eleştirisini "Yaşam Duygusu" Bağlamında Yeniden Değerlendirmek. Çankırı Karatekin Üniversitesi Sosyal Bilimler Enstitüsü Dergisi, 9(1), 70-87.
- Irvine, Sherri (2008). The Pervasiveness of the Aesthetic in Ordinary Experience. British Journal of Aesthetics 48 (1):29-44.
- Jiang, S., & Ngien, A. (2020). The effects of Instagram use, social comparison, and self-esteem on social anxiety: A survey study in Singapore. Social Media+ Society, 6(2), 2056305120912488.
- Kant, I. (2011). Yargı Yetisinin Eleştirisi, Çev.: Aziz Yardımlı, Ankara: İdea Yayınları.
- Karademir, A. (2018). Foucault ve ulusalcılık. Kaygı. Bursa Uludağ Üniversitesi Fen-Edebiyat Fakültesi Felsefe Dergisi, (30), 159-171.
- Karaduman, S. (2010). Modernizmden Postmodernizme Kimliğin Yapısal Dönüşümü. Yaşar Üniversitesi E-Dergisi, 5(17), 2886-2899.
- Korman, H. (2016). Antik Felsefede Psikolojinin Artalanı. 21. Yüzyılda Eğitim ve Toplum Eğitim Bilimleri ve Sosyal Araştırmalar Dergisi, 5(15), 363-382.
- Köse, H. (2008). Lefebvre ve modern dünyada gündelik hayat. İletişim Kuram ve Araştırma Dergisi, 27, 7-25.
- Lefebvre, H. (2012). Introduction to modernity. Verso Books.
- Lefebvre, H. (2013). Gündelik hayatın eleştirisi III. Gündelik hayat sosyolojisinin temelleri.
- Öztüfekci, T. & Dilmaç, S. (2021). Estetik Ve Modernizm: Modern Dönemin Estetik Algısı Ve Görsel Sanatlara Yansıması . STAR Sanat ve Tasarım Araştırmaları Dergisi , 2 (3) , 184-195 .
- Pamuk, A. (2021). Kimlik ve tarih: Kimliğin inşasında tarihin kullanımı (Vol. 70). Yeni İnsan Yayınevi.
- Ritzer, George - Stepnisky, Jeffrey. Çağdaş Sosyoloji Kuramları ve Klasik Kökleri. çev. İrmak Ertuna Howison. De Ki Basım Yayım Ltd.Şti., 2019.
- Roberts J. Gündelik Hayatın Felsefesi: Devrimci Praksis ve Kültürel Kuramın Kaderi, Çev: Emre Can Ercan, İstanbul, Doruk Yayıncılık, 2013, s. 10.
- Rose, M. A. (1988). *Marx's lost aesthetic: Karl Marx and the visual arts*. Cambridge University Press.

- Solak, B. B. (2016). Televizyon Reklamlarında Ünlü Kullanımının Satın Alma Davranışı Üzerine Etkisi: Akdeniz Üniversitesi İletişim Fakültesi Öğrencilerine Yönelik Araştırma . Gümüşhane Üniversitesi İletişim Fakültesi Elektronik Dergisi , 4 (1)
- Solak, B. B. (2020). Markaların Dijital Dönüşümü ve Sosyal Medya Kullanımı: Twitter Özelinde Bir İnceleme . Dördüncü Kuvvet Uluslararası Hakemli Dergi , 3 (1) , 100-112 . DOI: 10.33464/dorduncukuvvet.692428
- Söylemez, M. (2017). estetik metodolojisinde ilk dönüşümler ve kant, hegel, marx'ın etkisi. Art-Sanat Dergisi, (7), 227-241.
- Steele, J. R., & Brown, J. D. (1995). Adolescent room culture: Studying media in the context of everyday life. Journal of youth and adolescence, 24(5), 551-576.
- Şahan, S. (2021). Televizyon dizilerinde muhafazakâr kimliğin inşası: bir başkadır örneği . Munzur Üniversitesi Sosyal Bilimler Dergisi , 10 (2) , 19-38 .
- Ünlü, M. M. (2018). Orta Çağ ve Rönesans Döneminde ortaya çıkan estetik düşüncelerin sanat eğitime yansımaları (Doctoral dissertation, Necmettin Erbakan University (Turkey)).
- Venkatesh, A., & Meamber, L. A. (2008). The aesthetics of consumption and the consumer as an aesthetic subject. Consumption, Markets and culture, 11(1), 45-70.
- Yağlı, S. (2013). Gündelik hayatın bir alanı olarak moda aracılığıyla kültürün yeniden inşası. İstanbul Arel Üniversitesi İletişim Çalışmaları Dergisi, 2(4), 37-63.

KAYNAKÇA

- AMEC. (y.y.). AMEC Integrated Evaluation Framework. <https://amecorg.com/amecframework/>, (E.T.: 04.03.2021).
- AMEC. (2016). Introduction to the New Interactive Tools. <https://amecorg.com/amecframework/>, (E.T.: 13.03.2021).
- AMEC. (2020a). Barcelona Principles 3.0. <https://amecorg.com/wp-content/uploads/2020/07/BP-Presentation-3.0-AMEC-webinar-10.07.20.pdf>, (E.T.: 13.03.2021).
- AMEC. (2020b). Barcelona Principles 3.0a. <https://amecorg.com/barcelona-principles-3-0-translations/>, (E.T.: 13.03.2021).
- Bagnal, R. (2018). AMEC Integrated Evaluation Framework. <https://amecorg.com/amecframework/>, (E.T.: 10.04.2021).
- Baskin, O., Hahn, J., Seaman, S. ve Reines, D. (2010). Perceived Effectiveness and Implementation of Public Relations Measurement and Evaluation Tools among European Providers and Consumers of PR Services. *Public Relations Review*, 36(2), 105–111. <https://doi.org/10.1016/j.pubrev.2010.02.002>
- Bruce, S. (2015). How to Measure PR. <https://www.linkedin.com/pulse/how-measure-pr-stuart-bruce/>, (E.T.: 11.03.2021)
- Brunsson, N., Rasche, A. ve Seidl, D. (2012). The Dynamics of Standardization: Three Perspectives on Standards in Organization Studies. *Organization Studies*, 33(5–6), 613–632. <https://doi.org/10.1177/0170840612450120>
- Buhmann, A., Macnamara, J. ve Zerfass, A. (2019). Reviewing the ‘March to Standards’ in Public Relations: A comparative Analysis of Four Seminal Measurement and Evaluation Initiatives. *Public Relations Review*, 45(4), 1–16. <https://doi.org/10.1016/J.PUBREV.2019.101825>
- Chung, S. ve Taneja, H. (2016). Reassessment of Audience in Public Relations Industry: How Social Media Reshape Public Relations Measurements. *Asia Pasific Public Relations Journal*, 17(1), 60–77.
- Demir, F. O. (2003). *Halkla İlişkilerde Ölçümleme ve Değerlendirme*. Doktora Tezi. Eskişehir: Anadolu Üniversitesi Sosyal Bilimler Enstitüsü.
- Eisenmann, M. (2013). PR Measurement: The Pursuit of Consistent and Credible Metrics. <https://www.ipra.org/news/itle/pr-measurement-the-pursuit-of-consistent-and-credible-metrics/>, (E.T.: 12.03.2021)
- Ertem, T. (2014). Türkiye’de Halkla İlişkiler Ajanslarında Değerlendirmenin Yeri ve Önemi. *Atatürk İletişim Dergisi*, (6), 175–186.
- GCS (2018). *Evaluation Framework 2.0*. <https://gcs.civilservice.gov.uk/about-us/improving->, (E.T.: 14.04.2021)
- Hollister, R. (2020). What are the Barcelona Principles 3.0? <https://www.pragencyone.co.uk/blog/measurement/what-are-the-barcelona-principles-3-0/>, (E.T.: 13.03.2021).
- IPR. (2014). About Public Relations Research Standards Center (PRRSC). <https://instituteofpr.org/public-relations-research-standards/about/> (E.T.: 12.03.2021).
- Jakus, D. (2018). The Measurement and Evaluation of PR Communication. *MINIB*, 30(4), 137–156. <https://doi.org/10.14611/minib.30.12.2018.17>
- Likely, F. ve Watson, T. (2013). Measuring the Edifice. içinde K. Sriramesh, A. Zerfass, ve J. N. Kim (Editör), *Public Relation and Communication Management: Current Trends and Emerging Topics* (ss. 143–162). London: Routledge: Taylor and Francis Group.
- Lindenmann, W. K. (2001). *Research Doesn't Have to Put You in the Poorhouse*. www.cdc.gov/nchs/default.htm, (E.T.: 11.03.2021)
- Macnamara, J. (2011). PR Metrics: How to Measure Public Relations and Corporate Communication. *AMEC (International Association for Measurement and Evaluation of Communication)*, 1–54. https://www.researchgate.net/publication/265317712_PR_Metrics_How_to_Measure_Public_Relations_and_Corporate_Communication (E.T.: 28.07.2020)

- Macnamara, J. (2014). Emerging International Standards for Measurement and Evaluation of Public Relations: A Critical Analysis. *Public Relations Inquiry*, 3(1), 7-29. <https://doi.org/10.1177/2046147X14521199>
- Macnamara, J. (2015). Breaking the Measurement and Evaluation Deadlock: A New Approach and Model. *Journal of Communication Management*, 19(4), 371-387. <https://doi.org/10.1108/JCOM-04-2014-0020>
- Macnamara, J. ve Likely, F. (2017). Revisiting the Disciplinary Home of Evaluation: New Perspectives to Inform PR Evaluation Etandards. *Research Journal of the Institute for Public Relations*, 3(2), 1-17.
- Marx, W. (2017). PR Measurement: 10 Important Metrics that You Need to Monitor. <https://www.business2community.com/public-relations/pr-measurement-10-important-metrics-need-monitor-01894481>, (E.T.: 12.08.2020)
- Michaelson, D. ve Stacks, D. W. (2011). Standardization in Public Relations Measurement and Evaluation. *Public Relations Journal*, 5(2), 1-22.
- Moyer, J. (2012). Institute for Public Relations Announces Broad Coalition to Drive Standards for Public Relations Research and Measurement, <https://instituteforpr.org/> website: <https://instituteforpr.org/institute-for-public-relations-announces-broad-coalition-to-drive-standards-for-public-relations-research-and-measurement/>, (E.T.: 12.03.2021)
- Stareva, I. (2020). Measurement and Evaluation in PR: The Barcelona Principles 3.0, <https://www.iliyanastareva.com/blog/measurement-and-evaluation-in-pr-the-barcelona-principles-3.0>, (E.T.: 13.03.2021)
- Stensson, H. (2017). The State of the Art in PR Evaluation: Exploring the Industry's Deadlock through the Experiences of Swedish PR Consultants. Yüksek Lisans. Stirling: University of Stirling and Lund University.
- Thornburgh, N. (2020). Barcelona Principles 3.0: What They are and What They Mean. <https://www.reactandshare.com/blog/barcelona-principles-3.0-what-they-are-and-what-they-mean#dd6b6def>, (E.T.: 13.03.2021)
- Thurlow, A., Kushniryk, A., Yue, A. R., Blanchette, K., Murchland, P. ve Simon, A. (2017). Evaluating Excellence: A Model of Evaluation for Public Relations Practice in Organizational Culture and Context. *Public Relations Review*, 43(1), 71-79. <https://doi.org/10.1016/j.pubrev.2016.10.013>
- Watson, T. (2012). The Evolution of Public relations Measurement and Evaluation. *Public Relations Review*, 38(3), 390-398. <https://doi.org/10.1016/j.pubrev.2011.12.018>
- Watson, T. ve Noble, P. (2007). *Evaluating public relations*. Philadelphia: Kogan Page.
- Xavier, R., Johnston, K., Patel, A., Watson, T. ve Simmons, P. (2005). Using Evaluation Techniques and Performance Claims to Demonstrate Public Relations Impact: An Australian Perspective. *Public Relations Review*, 31(3), 417-424. <https://doi.org/10.1016/J.PUBREV.2005.05.006>
- Yıldız, N. (2013). Halkla İlişkilerde Kavramlar, Sınırlar, Sorunlar. *Selçuk İletişim*, 6(2), 24-32.

KAYNAKÇA

- Aksoy M. ve Çekiç İ. (2019). Algılanan Mutfak İmajının Davranışsal Niyet Üzerindeki Etkisi: Hatay İli Örneği. *Journal of Tourism and Gastronomy Studies*, 7 (4), 2839-2854. DOI: 10.21325/jotags.2019.503
- Balmer, J. M. T. (2008). Identity based views of the corporation: Insights from corporate identity, organisational identity, social identity, visual identity, corporate brand identity and corporate image. *European Journal of Marketing*, 42(9/10), 879-906. doi:10.1108/03090560810891055
- Balmer, J. Wally Olins (2014), Corporate Identity Ascendancy and Corporate Brand Hegemony. Celebrating the life of Wally Olins: Leading corporate identity exponent and prominent brand proponent. *J Brand Manag* 21, 459-468 (2014). <https://doi.org/10.1057/bm.2014.19>
- Bartholme R. ve Melewar T.C. (2009) Adding New Dimensions Corporate identity Management and Corporate Communication: Exploring the Sensory Perspective. *The Marketing Review*, 2009, Vol. 9, No. 2, pp. 155-169 doi: 10.1362/146934709X442683 ISSN1469-347X print / ISSN 1472-1384
- Bartholmé R. ve Melewar T.C. (2016) The end of silence? Qualitative findings on corporate auditory identity from the UK, *Journal of Marketing Communications*, 22:4, 419-436, DOI: 10.1080/13527266.2014.965265
- Bell, S., ve Bell, C. P. (2007). Future sense: Defining brands through scent. *The Journal of the Marketing Society*.
- Bender, M. T. (2006). Resim-İş Eğitimi Öğrencilerinde Duygusal Zeka Ve Yaratıcılık İlişkileri. Doktora Tezi. İzmir: Dokuz Eylül Üniversitesi
- Bendixen, M. ve Abratt, R. (2007). Corporate Identity, Ethics, and Reputation In Supplier Buyer Relationships. *Journal of Business Ethics*, 76(1): 69-82.
- Bjorklund R. (2010). *The senses (The Amazing Human Body)*. New York: Marshall Cavendish Benchmark. ISBN:978-07614-4043-7
- Boulton J., Allen P., Bowman C., (2015). *Embracing Complexity*. Oxford. Oxford University Press.
- Cronin J. J., Brady M., Hult T., (2000) Assessing the effects of quality, value, and customer satisfaction on consumer behavioral intentions in service environments. *Journal of Retailing* Volume 76, Issue 2, Summer 2000, Pages 193-218.
- Dean D. ve Suhartanto D. (2019) The formation of visitor behavioral intention to creative tourism: the role of push-Pull motivation, *Asia Pacific Journal of Tourism Research*, 24:5, 393-403, DOI: 10.1080/10941665.2019.1572631
- Devereux, S., Béné, C. & Hoddinott, J. (2020) Conceptualising COVID-19's impacts on household food security. *Food Sec.* 12, 769-772. <https://doi.org/10.1007/s12571-020-01085-0>
- Dörtüoğlu İ. (2020). Do consumers need to smell? Scale development and validation. *Sensory Studys* Volume 36, Issue2 April 2021 doi.org/10.1111/joss.12630
- Ersoy M. ve Topuz G. (2021). Koku Ve Marka Bilinirliği İlişkisinin Demografik Faktörlere Göre İncelenmesi: Hazır Giyim Sektöründe Bir Uygulama. E-ISSN: 2587-005X <http://dergipark.gov.tr/dpusbe> Dumlupınar Üniversitesi Sosyal Bilimler Dergisi, 69, 39-51; DOI : 10.51290/dpusbe.837579
- Gilbert A., (2011) *Bir Burun Anlatıyor*. İstanbul Epsilon Yayınevi Çeviren: Süleyman Karakan
- Gurnell, A.M., Rinaldi, M., Belletti, B. et al. A (2016) Multi-scale hierarchical framework for developing understanding of river behaviour to support river management. *Aquat Sci* 78, 1-16. <https://doi.org/10.1007/s00027-015-0424-5>
- Gülşen C. (2019). Çoklu Zekâ Temelli Öğrenme. Özel Dosya: Eğitimde Bireysel Farklılıklar Eylül 2019 Öğretmen Dünyası Dergisi. Beykent Üniv. Meslek Yüksek Okulu Çocuk Bak. ve Gençlik Hizmetleri Bölümü
- Karaoşmanoglu, E., Melewar, T. (2006) Corporate communications, identity and image: A research agenda. *J Brand Manag* 14, 196-206 <https://doi.org/10.1057/palgrave.bm.2550060>
- Keshavarzı S. (2012), Kokunun Pazarlamada Gizli Gücü ve Pazarlamanın Yeni Stratejisi Kokusal Pazarlama, PhD student Business of Management, Gazi University, Department Business, Branch İktisadi ve İdari Bilimler, Ankara, Turkey

- Keş Y. ve Başer A. (2016). New Indicator of Brands “Smell, Turkish Studies International Periodical. ISSN: 1308-2140, Volume 11/21 Fall 2016, DOI Number: dx.doi.org/10.7827/TurkishStudies.9794, p. 583-596.
- Koko E. (2019). Internal and External Multisensory Branding: A Framework And A Method For Establishing Multisensory Brand Image. Jyväskylä: University of Jyväskylä, 2019, 102 p. Information Systems, Master’s Thesis Supervisor: Silvennoinen, Johanna
- Köse G. (2020). Research on Advertisements in Sectoral Magazines of Advertising Agencies within the Scope of Corporate Design Elements., Gaziantep University Journal of Social Sciences, 19 (1), 190-203
- Krishna A., ve Schwarz N. (2014). Sensory marketing, embodiment, and grounded cognition: A review and introduction. *Journal of Consumer Psychology*, 24(2), 159–168. <https://doi.org/10.1016/j.jcps.2013.12.006>
- Lindstrom M. (2005). *Brand Sense – How to Build Powerful Brands through Touch, Taste, Smell, Sight, and Sound*. London: Kogan Page. Originally published: New York : Free Press, ©2005. ISBN: 0749443715 9780749443719
- Liua C., Marchewkab J. T., Luc J. , Yud C. (2004). Beyond Concern—a Privacy-trust-behavioral Intention Model Of Electronic Commerce. 0378-720 – 2004 Published by Elsevier B.V. doi:10.1016/j.im.2004.01.003
- Mannan, M., Chowdhury, N., Sarker, P. and Amir, R. (2019). Modeling Customer Satisfaction and Revisit Intention in Bangladeshi Dining Restaurants, *Journal of Modelling in Management*, 14(4): 922-947.
- Mburu P., Matenge T., Amanze R. ve Makgos R. (2013) Corporate Branding in Botswana: A Content Analysis of Visual Brand Elements. *Journal of Business Theory and Practice* ISSN 2329-2644 Vol. 1, No. 2, 2013 www.scholink.org/ojs/index.php/jbtp
- Melewar T.C, Foroudi P., Gupta S., Kitchen J., Foroudi M. (2016). Integrating Identity, Strategy And Communications For Trust, Loyalty And Commitment. *European Journal of Marketing* Vol. 51 No. 3, 2017 pp. 572-604 Emerald Publishing Limited 0309-0566 DOI 10.1108/EJM-08-2015-0616
- Melewar, T. C., Foroudi P. , Dinnie K. ve Nguyen B. (2018) The role of corporate identity management in the higher education sector: an exploratory case study, *Journal of Marketing Communications*, 24:4, 337-359, DOI: 10.1080/13527266.2017.1414073
- Okay A. (2018). Kurum Kimliği, MediaCat, Basım sayısı:7, Türkçe (Bilimsel Kitap)
- Olins B. (1990), *Corporate Communications: An International Journal*, 20(1), 4-10.
- Onar C. (2018). Duyusal Pazarlama Stratejilerinin Türkiye Perakende Sektöründeki Uygulamalar. İstanbul Ticaret Üniversitesi Dış Ticaret Enstitüsü Küresel Pazarlama Ve Marka Yönetimi Yüksek Lisans Tezi. Danışman: Doç. Dr. Figen Yıldırım.
- Schmidt K. (1997), «Corporate identity: an evolving discipline», *Corporate Communications: An International Journal*, Vol. 2 No. 1, pp. 40-45. doi.org/10.1108/eb046533
- Schultz D. E. ve Kitchen P. J. (1997), *Integrated Marketing Communications in U.S. Advertising Agencies: An Exploratory Study*, *Journal of Advertising Research*, 37 (5), 7-18.
- Sebastian A. ve Lopez B. (2015). Corporate Identity In The Brand Co-creation Era CP, 2015, Vol.4 – N°8 (Monográfico II), pp. 31-40. ISSN 2014-6752. Girona (Catalunya).
- Simões C. ve Sebastiani R. (2017). The Nature of the Relationship Between Corporate Identity and Corporate Sustainability: Evidence from The Retail Industry. *Business Ethics Quarterly* 27:3 (July 2017). ISSN 1052-150X DOI: 10.1017/beq.2017.15
- Stoimenova B. (2017). Visual Brand Identity Design. Conference: Marketing - Experience and Perspectives At: University of Economics.
- Tosun N, Söyük S . (2019). Şikâyet Yönetimi Perspektifinden Müşteri Memnuniyeti ve Davranışsal Niyet Üzerine Kavramsal Bir Model Önerisi. *Atatürk Üniversitesi Sosyal Bilimler Enstitüsü Dergisi*, 23 (Özel Sayı) , 1873-1887.

- Tourky F., Marwa T., Foroudi P, Gupta S., Suraksha and Shaalan, Ahmed (2021) Conceptualizing corporate identity in a dynamic environment. *Qualitative Market Research: An International Journal*, 24 (2) . pp. 113-142. ISSN 1352-2752 [Article] (doi:10.1108/QMR-01-2018-0003)
- Wernerfelt, B. (2014). On the role of the RBV in marketing. *Journal of the Academy of Marketing Science*, 42(1), 22–23. doi:10.1007/s11747-013-0335-8
- Wiedmann, KP., Labenz, F., Haase, J. *et al.* (2018) The power of experiential marketing: exploring the causal relationships among multisensory marketing, brand experience, customer perceived value and brand strength. *J Brand Manag* **25**, 101–118 <https://doi.org/10.1057/s41262-017-0061-5>
- Yeygel Çakır S. (2010). Molding Brands Through The Senses: Sensory Branding. *Erciyes Üniversitesi İletişim Fakültesi Dergisi*, 40.
- Yıldırım A., Simsek H. (1999) *Sosyal Bilimlerde Nitel Araştırma Yöntemleri*. Ankara, Seçkin Yayıncılık
- Yıldız S.(2007). The Social Feature of the Identity and the National Identity Concepts. *Millî Folklor*, 2007, Yıl 19, Sayı 74
- Zeithaml V.A., Berry L.L. ve Parasuraman A. (1996), The Behavioral Consequences of Service Quality, *Journal of Marketing*, 60, 31-46. *Journal of Marketing* Vol. 60, No. 2 (Apr., 1996), pp. 31-46 (16 pages)

İnternet

- 1.<http://www.airkule.com/haber/THY-MUTLULUK-KOKACAK/14579> ((E.T.:18.12.2022)

KAYNAKÇA

- Baudrillard, J. (2015), *Sessiz Yiğınların Gölgesinde*, (Çev. O. Adanır), Ankara: Doğu Batı Yayınları.
- Baudrillard, J. (2011). *Simülaklar ve Simülasyon*, İstanbul: Doğu Batı Yayınları.
- Baudrillard, J. (2004). *Kötülüğün Şeffaflığı Aşırı Fenomenler Üzerine Bir Deneme*. (I. Ergüden, Çev). İstanbul: Ayrıntı Yayınları.
- Bilgici Oğuz, C. ve Özkök Şişman, Ö. (2022). Sanal Etkileycilerin Sosyal Medya Paylaşımlarının Antropomorfik Biçimler Bağlamında İncelenmesi. TRT Akademi, 7 (14), 104-133. DOI: 10.37679/trta.1013407
- Boyd, D. M.ve Ellison, N. B. (2007). *Social network sites: Definition, history, and scholarship*. Journal of Computer-mediated Communication, 13(1), 210-230.
- Chowdhary, M. (2019). Bot Or Not? Exploring The Rise Of CGI Influencers. <https://fullscreen.com>, 24.9.2019.
- Chung, S. ve Cho, H. (2017), “Fostering Parasocial Relationships with Celebrities on Social Media: Implications for Celebrity Endorsement”, *Psychology & Marketing*, 34/ 4: 481–495. doi: 10.1002/mar.21001
- Çalışır, G. (2015). Kişilerarası iletişimde kullanılan bir araç olarak sosyal medya: Gümüşhane Üniversitesi İletişim Fakültesi öğrencilerine yönelik bir araştırma, E-Journal of NewWorld Sciences Academy, 10 (3),115-144.
- Dahle, O. ve Olsson, E. (2019). The fake-real or the real-fake?: En bild- och innehållsanalys om Lil Miquela, Kenza och Johanna E. Olsson på Instagram. Lup Students Paper. 8 Eylül 2022 tarihinde <https://lup.lub.lu.se/student-papers/search/publication/8989304> adresinden alınmıştır.
- Dalaylı Ünlü, F. (2021). Dijital İletişim Çağında İletişimin Gerçekliği: Influencer,Yapay Zeka Ve Kanaat Önderliği. Marmara Üniversitesi Sosyal Bilimler Enstitüsü Yayınlanmamış Doktora Tezi.
- Darner, A., ve Arvidsson, N. (2019). Virtual Influencers, Anonymous Celebrities On Social Media. Smaland, İsveç.
- Deleuze, G. (2006), *The actual and the virtual, Dialogues II*, (3. Baskı), London: Bloomsbury Academic.
- Erden, N.K., (2022), *Lambadaki Cin: Sosyal Medya*, Martı Yayınları, İstanbul.
- Erden, K. (2017). Sosyal Medyanın Sessizleştirme Sistemi Bağlamında Değerlendirilmesi: Üniversite Gençliği Üzerine Alan Çalışması. Yayınlanmamış Yüksek Lisans Tezi. Gazi Üniversitesi Sosyal Bilimler Enstitüsü.
- Güney, T. (2018). “Influencer Pazarlama Hakkında Bir Değerlendirme”. 5 Eylül 2022 tarihinde <https://www.brandingturkiye.com/influencer-pazarlama-hakkinda-birdegerlendirme/> adresinden alınmıştır.
- Hubble, C. (2018). Miquela Sousa and The Rise of Fake Influencers. Eureka Street, 20-22.
- Işıman, Ö. (2018). Somewhere beyond hyper-reality. Global Journal Arts of Education, 103-107.
- Jauffret, M.-N., & Kastberg, V. L. (2018). Portrait of a Biodigital Character . Portrait Of A Biodigital Character. Hermes La Revue., 91-97.
- Jerslev A. ve Mortensen M. (2016), What is the self in the celebrity selfie? Celebrification, phatic communication and performativity. *Celebrity Studies* 7 (2):249-263.
- Kadekova, Z., ve Holiencinova, M. (2018). Influencer Marketing as a Modern Phenomenon Creating a New Frontier of Virtual Opportunities. *Communication Today*, 90-104
- Kartal, S. (2018). Sanal mı Gerçek mi? Karşımızda Yeni Nesil Sanal Fenomenler. Pazarlama Türkiye.
- Kluizenaar, R. (2019, Haziran 6). The Uprise Of CGI Influencers. *International Fashion & Management*, 10-46.
- Krotz, F. (2017). *Mediatisierung als metaprozess. medien-kultur-kommunikation*,(pp.14) Wiesbaden: Springer Fachmedien.
- Kuhnle, D. A. (2019). A comparative analysis of CGI Instagram influencer, @lilmiquela, and human Instagram influencer, @_emmachamberlain. Malmö Üniversitesi Elektronik Yayınları, 1-46.

- Lou, C. ve Yuan, S. (2019). "Influencer Marketing: How Message Value and Credibility Affect Consumer Trust of Branded Content on Social Media", *Journal of Interactive Advertising*, 19/1: 58-73. doi:10.1080/15252019.2018.1533501
- Marr, B. (2020). Yapay Zeka Devrimi, İstanbul: Optimus Yayın Grubu.
- Marwick, A. (2019). The Algorithmic Celebrity: The Future of Internet Fame And Microcelebrity Studies. C. Abidin içinde, *Microcelebrity Around the Globe* (s. 161-171). Arizona: Emerald Yayıncılık
- Molin, V., ve Nordgren, S. (2019). Robot or Human? The Marketing Phenomenon of Virtual Influencers: A Case Study About Virtual Influencers' Parasocial Interaction on Instagram. Yayımlanmamış Yüksek Lisans Tezi, Department of Business Studies, Uppsala Üniversitesi.
- Rodin, L. (2019). Robo-Revolution: A Marxist Approach to Social Uprising in the High-Tech Age *Sociologiceskoe Obozrenie. Sociologiceskoe Obozrenie*, 224-244.
- Ppel, G., Grewal, L., Hadi, R., ve Stephen, A. (2020). An The Future Of Social Media In Marketing. Springer Link, 79-95.
- Stubb, C. (2019). The Gray Zone in Marketing: Consumer Responses to Influencer Marketing. Abo Akademi Üniversitesi: Uluslararası Pazarlama
- Seymour, M., Yuan, L., Riemer, K., ve Dennis, A. (2020). Facing the Artificial: Understanding Affinity, Trustworthiness, and Preference for More Realistic Digital Humans. *acing the Artificial: Understanding Affinity, Trustworthiness, and Preference for More Rea*. Hawai.
- SI, S. (2016). Social media and its role in marketing. *Business and Economics Journal*, 7 (1),1-5.
- Thellman, S., Silvervarg, A., Gulz, A., & Ziemke, T. (2016). Physical vs. Virtual Agent Embodiment and Effects on Social Interaction. *International Conference on Intelligent Virtual Agents*, (s. 412-425).
- Yumrukuz, Ö. (2016), "Jean Baudrillard'ın Simülasyon Kuramı Çerçevesinde Survivor Programı", *TRT Akademi Dergisi*, 1/1: 86-111. doi: 023101400063957.

KAYNAKÇA

- Aghaci, S., Nematbakhsh, M., A. ve Farsani, H., K. (2012). Evolution of the World Wide Web: from Web 1.0 to Web 4.0. *International Journal of Web & Semantic Technology*, Vol.3, No.1.
- Arora, S. ve Verma, A. (2019). M-Commerce: Crusader for “Phygital” Retail. İçinde, Punita Duhan ve Anurag Singh (Editör). *M-COMMERCE Experiencing the Phygital Retail*, Canada: Apple Academic Press.
- Aslan, M., G. (2013). Yeni Medyanın “Yeni”liği Üzerine. Yeni Medya Çalışmaları: Kuram, Yöntem, Uygulama ve Siyasa, I. Ulusal Kongresi, Kocaeli.
- Barr, T. (2000). *The Changing Face of Australia's Media and Communications*. Australia: Sydney, Printed by BPA Digital, Allen & Unwin.
- Başboğa, M., İ. (2020). 21.Yüzyılın Sanal Tanrısı: Fijitalleşme. <https://sanalmecmua.com/2020/04/25/21-yuzyilin-sanal-tanrisi-fijitallesme/>, Erişim Tarihi: 24.07.2020.
- Brenner, M. (2020). What is Phygital Marketing? How to Use It and 5 Consumer Marketing Examples. Link: <https://marketinginsidergroup.com/marketing-strategy/what-is-phygital-marketing-how-to-use-it-and-5-examples/>, *Marketing Strategy*, Erişim Tarihi: 27.01.2022
- Choudhury, N. (2014). World Wide Web and Its Journey from Web 1.0 to Web 4.0. *International Journal of Computer Science and Information Technologies*, 5(6), 8096-8100.
- Fidler R. (1997). *Mediamorphosis: Understanding New Media*, Sage Publications Company. California: Pine Forge Press.
- Gaggioli, A. (2017). Phygital Spaces: When Atoms Meet Bits. *Cyberpsychology, Behavior, and Social Networking*, 20(12), 774-774.
- Holtgrewe, U. (2014). Invited Commentary New Technologies: The Future and The Present of Work in Information and Communication Technology. *New Technology, Work and Employment*, 29(1), 9-24.
- Iowa State University, “Studio for New Media”, Erişim Linki: http://newmedia.engl.iastate.edu/about/what_is_new_media, Erişim Tarihi: 27.02.2014.
- Kambil, A. (2008). What is Your Web 5.0 strategy?. *Journal of Business Strategy*, 29(6), 56-58.
- Lee, T., B. (1998). The World Wide Web: A Very Short Personal History. Link: www.w3.org/People/Berners-Lee/ShortHistory.html, Erişim Tarihi: 29.10.2019.
- Lehy, T., T. (2017). Fijital (Phygital) Dünyanın Psikolojik Motifleri. *Brandmap*.
- Lister, M., Dovey, J., Giddings, S., Grant, I., ve Kelly, K. (2009). *New Media: A Critical Introduction*. 2nd Edition, New York: Routledge.
- Manovich, L. (2001). *The Language of New Media*. Boston: MIT Pres.
- Moravcikova, D. ve Klietikova, J. (2017). “Brand Building with Using Phygital Marketing Communication. *Journal of Economics, Business and Management*, 5(3), 148-153.
- Murugesan, S. (2007). Understanding Web 2.0. *Journal IT Professional*. 9(4), 33-41.
- Mustaphi, B. M. (2020). Digital Marketing Strategies for Effective Customer Relationship Management. *Journal of Modern Accounting and Auditing*, 16(8), 376-384.
- Nath, K. ve Iswary, R. (2015). What Comes after Web 3.0? Web 4.0 and the Future. International Conference on Computing and Communication Systems (I3CS'15). Conference Paper.
- Neuberger, L., Beck, J. ve Egger, R. (2018). The ‘Phygital’ Tourist Experience: The Use of Augmented and Virtual Reality in Destination Marketing. İçinde, Camilleri, M.A. (Editör). *Tourism Planning and Destination Marketing*, 183-202, Emerald Publishing Limited, Bingley.
- Odabaşı, Y. (2017). Pazarlama Fijital Dünyanın Neresinde?. *Brandmap*.
- Öğüt, Sertaç. (2005). Yeni Medya’da Sinema. Yüksek Lisans Tezi. İstanbul: Marmara Üniversitesi.
- Patel, K. (2013). Incremental Journey for World Wide Web: Introduced with Web 1.0 to Recent Web 5.0. *International Journal of Advanced Research in Computer Science and Software Engineering*, 3(10), 410-417.
- Purcărea, T. (2018). The Future of Retail Impacted by the Smart Phygital Era. *Romanian Distribution Committee Magazine*, 9(3), 34-46.

- Singh, A. ve Shah, A. (2019). Phygital: The Future of Marketing. *Symbiosis Institute of International Business*, Link: https://www.academia.edu/41962663/PHYGITAL_-THE_FUTURE_OF_MARKETING. 1-21.
- Singh, P., Singh, G. ve Singh, M. (2019). *Let's Get Phygital: M-Commerce As a Crusader for "Phygital" Retail*. İçinde Punita Duhan ve Anurag Singh (Editör). *M-COMMERCE Experiencing the Phygital Retail*, Canada: Apple Academic Press.
- Solanki, M., R. ve Dongaonkar, A. (2016). A Journey of Human Comfort: Web 1.0 to Web 4.0. *International Journal of Research and Scientific Innovation*, 3(9), 75- 78.
- Spivack, N. (2011). "Web 3.0: The Third Generation Web is Coming", Link: <http://lifeboat.com/ex/web.3.0>, Erişim Tarihi: 29.10.2019.
- Vel, K. P., Brobbey, C. A., Salih, A. ve Jaheer, H. (2015). Data, Technology & Social Media: Their Invasive Role in Contemporary Marketing. *Brazilian Journal of Marketing*, 14(4), 421-437.

KAYNAKÇA

- Akyol K. P. (2010). Küreselleşen Moda Bağlamında Blucin Kültürü Üzerine Bir Araştırma. *Millî Folklor Dergisi*, 11(86), 186 -196.
- Avcı, S., ve Kayar, N. (2015). *Bedenin Anlamı ve Sınırları*. Ankara: Nobel-İlem Kitaplığı.
- Baudrillard, J. (1997). *Tüketim Toplumu*. İstanbul: Ayrıntı.
- Baudrillard, J. (2004). *Tam Ekran*. İstanbul: Yapı Kredi Yayınları.
- Baudrillard, J. (2015). *Tüketim Toplumu: Söylenceleri Yapıları* (Çev. H. Deliceçaylı ve F. Keskin). İstanbul: Ayrıntı.
- Bauman, Z. (2002). *Sosyolojik Düşünmek* (Çev. A. Yılmaz) İstanbul: Ayrıntı.
- Bauman, Z. (2011). *Akışkan Modern Dünyadan 44 Mektup*. İstanbul: Habitus Yayıncılık.
- Bek, M. G. ve Binark, M. (2000). *Medya ve Cinsiyetçilik, KADER İçin Eğitim El Kitabı*. Ankara Üniversitesi Kadın Sorunları Araştırma ve Uygulama Merkezi, Ankara.
- Berger, J. (1986). *Görme Biçimleri* (Çev. Y. Salman). İstanbul: Metis.
- Binark, M. (Der.) (2007). *Yeni Medya Çalışmaları*. Ankara: Dipnot Yayınları.
- Binark, M. ve Löker, K. (2011). *Sivil Toplum Örgütleri İçin Bilişim Rehberi*. <https://ekitap.alternatifbilisim.org/pdf/stkler-icin-bilisim-rehberi.pdf> adresinden edinilmiştir.
- Bocock, R. (2014). *Tüketim* (Çev. İ. Kutluk) Ankara: Dost.
- Bursalı, O. (2008). *Türban Kadın Sorunu Mu, Erkek Sorunu Mu?*. İstanbul: Cumhuriyet.
- Çabuklu, Y. (2007). *Toplumsal Kurgular ve Cinsiyetçilik*. İstanbul: Everest.
- Dal, N. E. (2017). Tüketim Toplumu ve Tüketim Toplumuna Yöneltilen Eleştiriler Üzerine Bir Tartışma. *Mehmet Akif Ersoy Üniversitesi Sosyal Bilimler Enstitüsü Dergisi*, 9(19), 1-21.
- Demirer, T., Özbudun, S., & Sarı C. (2011). *Liberalizm/Muhafazakârlık Kışkacında Kadın*. İstanbul: Kaldıraç.
- Eco, U. (2009). *Çirkinliğin Tarihi* (Çev. A.U. Ergün, Özgü Çelik, Arıcan Uysal). İstanbul: Doğan Kitap.
- Eco, U. (2016). *Güzelliğin Tarihi* (Çev. A. C. Akkoyunlu). İstanbul: Doğan.
- Elçik, G. (2016). *Beden iki nokta üst üste*. (F. Saygılıgil Ed.) *Toplumsal Cinsiyet Tartışmaları içinde*. (271-291). Ankara: Dipnot.
- Er, F. D. H. (2009). Modanın Yaratım Nesnesi Olarak “Tasarı Bedenler”. *Dokuz Eylül Üniversitesi Güzel Sanatlar Fakültesi (YEDİ)*, 2, 17-24.
- Ertan, C. (2017). *Dövmeli Bedenler*. Ankara: Phoenix.
- Featherstone, M. (1996). *Postmodernizm ve Tüketim Kültürü*. İstanbul: Ayrıntı.
- Friedman, L. W., ve Friedman, H. H. (2008). The New Media Technologies: Overview and Research Framework. *Ssrn Electronic Journal*, 1-28.
- Geray, H. (2003). *İletişim Ve Teknoloji Uluslararası Birikim Düzeninde Yeni Medya Politikaları*. Ankara: Ütopya.
- Gülçay, H. (2016). Sosyal Medyanın İletişim Alanlarındaki Etkileri. 7. Hukukun Gençleri Sempozyum Dizisi: Sosyal Medya Ve Gündelik Hayata Etkisi, (ss. 1-10), Eskişehir.
- İnceoğlu, Y. (2016). *Kadın ve Bedeni*. İstanbul: Ayrıntı.
- Kalan, Ö. (2014). Foucault’un Biyopolitika Kavramı Bağlamında Moda ve Beden: Vouge Dergisi Üzerinden Bir Söylem Analizi. *Selçuk İletişim Dergisi*, 8(3), 146-162.
- Kahraman, H. B. (2005). *Cinsellik, Görsellik, Pornografi*. İstanbul: Agora.
- Kırık, A. M. (2017). Yeni Medya Aracılığıyla Değişen İletişim Süreci: Sosyal Paylaşım Ağlarında Gençlerin Konumu. *Gümüşhane Üniversitesi İletişim Fakültesi Elektronik Dergisi*, 5(1), 230-261.
- Köse, H. (2011). Tüketim Toplumunda Bir “Sosyal Beden” Kurgusu Olarak Kadın. *Selçuk Üniversitesi İletişim Fakültesi Akademik Dergisi*, 6(4), 76-89.
- Kuruoğlu, H. (2018). *Dünden bugüne beden algısı ve politikaları*. (H. Kuruoğlu ve K. T. Özsel Edt.) *Medya ve Beden içinde*. Ankara: Detay.
- Küçük, B. (2015). Yeni medya ihtiyaçlar ve yeni görsel kimlik sunumu olarak dijital portfolyolar: Behance.Net. (D. Yengin Ed.). *Sosyal Medya Araştırmaları İçinde*. İstanbul: Paloma.

- Lee, R. L. M. (2005). Bauman, Liquid Modernity and Dilemmas of Development. *Thesis Eleven* 83(1), 61-77.
- Lipovetsky, G. (1999). Üçüncü Kadın: *Kadında Süreklilik ve Yenilik* (Çev. F. N. DENİZTEKİN). İstanbul: Varlık.
- Malacrida, C. (2008). *Consumer Bodies*. Canada: Oxford University Press.
- Manovich, L. (2001). *The Language Of New Media. (First edition)*. Cambridge: Massachusetts Institute of Technology.
- Mayfield, A. (2008). *What is Social Media (e-book)*. England: iCrossing Press.
- Nazlı, A. (2009). Sosyolojik Bakışım Eşiğindeki Beden. *Toplumbilim*, 24, 61-68.
- Orçan, M. (2014). *Osmanlı'dan Günümüze Modern Türk Tüketim Kültürü (3. Basım)*. Ankara: Harf Eğitim Yayıncılığı.
- Ory, P. (2013). Sıradan beden (Çev. S. Özen), (A. Corbin, J. J. Cortine ve G. Vigarello Drl). *Bedenin Tarihi Bakıştaki Değişim: 20. Yüzyıl İçinde*. İstanbul: Yapı Kredi Yayınları.
- Oxford University Press: Media Noun, Oxford Learner's Dictionary: <https://www.oxfordlearnersdictionaries.com/definition/english/media?q=media> adresinden edinilmiştir. Erişim Tarihi: 10. 04. 2022.
- Özel, A. (2014). *Estetik ve Temel Kuramları*, Ankara: Ütopya.
- Öztürk, R. G. (2013). *Dijital Reklamcılık ve Gençlik*. İstanbul: Beta.
- Pacteau, F. (2005). *Güzellik Semptomu*. (Çev. B. Erol). İstanbul: Ayrıntı.
- Paquet, D. (2015). *Bir Güzellik Öyküsü / Ayna Ayna, Güzel Ayna...* (Çev. O. Turkey). İstanbul: Yapı Kredi.
- Sagaert, C. (2017). *Kadın Çirkinliğinin Tarihi* (Çev. S. Kenç). İstanbul: Maya Kitap.
- Sezgin, D. (2011). *Tibbileştirilen Yaşam ve Bireyselleştirilen Sağlık*. İstanbul: Ayrıntı.
- Shilling, C. (1993). *The Body and The Social Theory*. Londra: Sage Publications.
- Siebers, T. (2000). *The Body Aesthetic From Fine Art to Body Modification* Michigan: The University of Michigan Press.
- Silier, Y. (2010). *Oburluk Çağı - Felsefe ve Politik-Psikoloji Denemeleri*. İstanbul: Yordam.
- Topaloğlu, H. (2010). Gölgedeki Bedenler: Bedenin İnşa Sürecinde Toplumsalın Etkileri. *Alternatif Politika*, 2(3), 251-276.
- Torlak, Ö. (2016). *Tüketim - Bireysel Eylemin Toplumsal Dönüşümü*. İstanbul: İnkılab Yayınları.
- Trentmann, F. (2016). *Empire of Things: How We Became A World of Consumers, From the Fifteenth Century to The Twenty First*. UK: Penguin Books.
- URL-1: <https://sozluk.gov.tr/>, (E.T.: 22.10.2022).
- URL-2: <https://sozluk.gov.tr/>, (E.T.: 28.10.2022).
- URL-3: <https://sozluk.gov.tr/>, (E.T.: 01.11.2022).
- URL-4: <https://sozluk.gov.tr/>, (E.T.: 09.11.2022).
- Vigarello, G. (2013). *Güzelliğin Tarihi* (Çev. E. Ataçay). Ankara: Dost Kitabevi.
- Yanıklar, C. (2006). *Tüketimin Sosyolojisi*. İstanbul: Birey.
- Yazıcı, T., ve Demir, I. (2018). Değişen kusursuz güzellik algısının kadın bedeninde sunumu: moda ve kadın mankenler. (H. Kuruoğlu, K. T. Özsel Edt.), *Medya ve Beden İçinde*. İstanbul: Ayrıntı.
- Zorlu, A. (2016). *Üretim ve Tüketim Teorileri*. Ankara: Altınordu.

Editör:

Doç. Dr. Fatma Elif Kılınç

Eğitim Bilimleri

Alanında
Uluslararası Araştırmalar XV

EĞİTİM
yayınevi

EĞİTİM BİLİMLERİ ALANINDA ULUSLARARASI ARAŞTIRMALAR XV

Editör: Doç. Dr. Fatma Elif Kılınc

Genel Yayın Yönetmeni: Yusuf Ziya Aydoğan (yza@egitimyayinevi.com)

Genel Yayın Koordinatörü: Yusuf Yavuz (yusufyavuz@egitimyayinevi.com)

Sayfa Tasarımı: Eğitim Yayınevi Grafik Birimi

Kapak Tasarımı: Eğitim Yayınevi Grafik Birimi

T.C. Kültür ve Turizm Bakanlığı

Yayıncı Sertifika No: 47830

ISBN: 978-625-6382-05-3

1. Baskı, Kasım-Aralık 2022

Baskı Cilt

Uzun Dijital Matbaacılık

İstanbul Cad. İstanbul Çarşısı No: 48/48 - 49 İskitler 06070 / Ankara

Matbaa Sertifika No: 47865

Kütüphane Kimlik Kartı

EĞİTİM BİLİMLERİ ALANINDA ULUSLARARASI ARAŞTIRMALAR XV

Editör: Doç. Dr. Fatma Elif Kılınc

546 s., 165x240 mm

Kaynakça var, dizin yok.

ISBN: 978-625-6382-05-3

Copyright © Bu kitabın Türkiye'deki her türlü yayın hakkı Eğitim Yayınevi'ne aittir. Bütün hakları saklıdır. Kitabın tamamı veya bir kısmı 5846 sayılı yasanın hükümlerine göre kitabı yayımlayan firmanın ve yazarlarının önceden izni olmadan elektronik/mekanik yolla, fotokopi yoluyla ya da herhangi bir kayıt sistemi ile çoğaltılamaz, yayımlanamaz.

EĞİTİM

yayınevi

Yayınevi Türkiye Ofis: İstanbul: Eğitim Yayınevi Tic. Ltd. Şti., Atakent mah. Yasemen sok. No: 4/B, Ümraniye, İstanbul, Türkiye

Konya: Eğitim Yayınevi Tic. Ltd. Şti., Fevzi Çakmak Mah. 10721 Sok. B Blok, No: 16/B, Safakent, Karatay, Konya, Türkiye
+90 332 351 92 85, +90 533 151 50 42, 0 332 502 50 42
bilgi@egitimyayinevi.com

Yayınevi Amerika Ofis: New York: Eğitim Publishing Group, Inc.
P.O. Box 768/Armonk, New York, 10504-0768, United States of America
americaoffice@egitimyayinevi.com

Lojistik ve Sevkiyat Merkezi: Kitapmatik Lojistik ve Sevkiyat Merkezi, Fevzi Çakmak Mah. 10721 Sok. B Blok, No: 16/B, Safakent, Karatay, Konya, Türkiye
sevkiyat@egitimyayinevi.com

Kitabevi Şubesi: Eğitim Kitabevi, Şükran mah. Rampalı 121, Meram, Konya, Türkiye
+90 332 499 90 00
bilgi@egitimkitabevi.com

İnternet Satış: www.kitapmatik.com.tr
+90 537 512 43 00
bilgi@kitapmatik.com.tr

KAYNAKÇA

- Arık, R. S. (2018). Araştırma yöntemleriyle ilgili temel kavramlar ve ilkeler. K.Yılmaz ve R. S. Arık. (Edt.) *Eğitimde araştırma yöntemleri* içinde (ss.1-27). Ankara: Pegem Akademi Yayınları.
- Balcı, A. (2001). *Sosyal bilimlerde araştırma: yöntem, teknik ve ilkeler*. Ankara: Pegem Akademi Yayınları.
- Baştürk, S., ve Taştepe, M. (2013). Evren ve örneklem. S. Baştürk (Ed.), *Bilimsel araştırma yöntemleri* içinde (ss.129- 159). Ankara: Vize Yayıncılık.
- Büyüköztürk, Ş., Çakmak, E. K., Akgün, Ö. E., Karadeniz, Ş., ve Demirel, F. (2017). *Bilimsel araştırma yöntemleri*. Ankara: Pegem Akademi Yayınları
- Canbazoğlu Bilici, S. (2019). Örneklem yöntemleri. H. Özmen ve Karamustafaoğlu, O. (2019), *Eğitimde araştırma yöntemleri* içinde (ss.56-75). Ankara: Pegem Akademi Yayınları
- Christensen, L. B., Johnson, R. B., ve Turner, L. A. (2015). *Araştırma yöntemleri: desen ve analiz*. (Çev. Ed. A. Aypay), Ankara: Ani Yayıncılık.
- Demirci, F. (1996). Araştırmalarda örneklem hataları. *Gazi üniversitesi Endüstriyel Sanatlar Eğitim Fakültesi Dergisi*, 4, 101-104.
- Ekiz, D. (2009). *Bilimsel araştırma yöntemleri: yaklaşım, yöntem ve teknikler*. Ankara: Ani Yayıncılık.
- Ergin, D. Y. (1991). Örneklem. *Marmara Üniversitesi Atatürk Eğitim Fakültesi Eğitim Bilimleri Dergisi*, 3(3), 111-124.
- Ergin, D. Y. (1994). Örneklem Türleri. *Marmara Üniversitesi Atatürk Eğitim Fakültesi Eğitim Bilimleri Dergisi*, 6(6), 91-102.
- Gürbüz, S. ve Şahin, F. (2018). *Sosyal bilimlerde araştırma yöntemleri*. Ankara: Seçkin Yayıncılık
- Kabakçı Yurdakul, I. (2013). Evren ve örneklem. A.A. Kurt (Ed.), *Bilimsel araştırma yöntemleri* içinden (ss. 75-92). Eskişehir: Anadolu Üniversitesi Yayını.
- Kadam, P., ve Bhalerao, S. (2010). Sample size calculation. *International journal of Ayurveda research*, 1(1), 55-57.
- Karasar, N. (2012). *Bilimsel araştırma yöntemi: Kavramlar, ilkeler, teknikler*. Ankara: Nobel Yayıncılık.
- Kılıç, S. (2013). Örneklem yöntemleri. *Journal Of Mood Disorders* , 3 (1) , 44-46 .
- Korkmaz, İ. (2020). Nicel araştırmalarda evren, örneklem, örneklem teknikleri. B. Oral ve A. Çoban (Ed.), *Kuramdan Uygulamaya eğitimde araştırma yöntemleri* içinden (ss. 147 -159). Ankara: Pegem Akademi Yayınları.
- Merriam, S. B. (2013). *Nitel araştırma: desen ve uygulama için bir rehber*. S. Turan (Çev. Ed.). Ankara: Nobel Akademik Yayıncılık.
- Miles, M. B., ve Huberman, A. M. (2015). *Nitel veri analizi*. (S. Akbaba-Altun, ve A. Ersoy, Çev. Ed.). Ankara: Pegem Akademi Yayıncılık.
- Okumuş, A. (T.Y.). *Bilimsel araştırma teknikleri*. İstanbul: İstanbul Üniversitesi Açık ve Uzaktan Eğitim Fakültesi
- Onwuegbuzie, A. J., & Collins, K. M. (2007). A Typology of Mixed Methods Sampling Designs in Social Science Research. *The Qualitative Report*, 12(2), 281-316.
- Özbaşı, D. (2019). Örneklem belirleme. K.Yılmaz ve R. S. Arık . (Edt.), *Eğitimde araştırma yöntemleri* (ss.102-126). Ankara: Pegem Akademi Yayınları.
- Özmen, A.(1999).Örneklem. A. A. Bir (Yay. Haz.). *Sosyal bilimlerde araştırma yöntemleri* (s. 25-50). Eskişehir: Anadolu Üniversitesi Yayınları,
- Pamuk, S. (2017). Arşivsel örneklem yöntemlerinin arşiv serileri/sınıfları üzerinde uygulanması. *Bilgi ve Belge Araştırmaları*, 8, 1-41.
- Patton, M. Q. (2014). *Nitel araştırma ve değerlendirme yöntemleri*. (Çev. Edt. M. Bütün. ve S.B. Demir.). Ankara: Pegem Akademi Yayınları
- Sönmez, V. ve Alacapınar, G. F. (2014). *Örneklendirilmiş Bilimsel Araştırma Yöntemleri*. Ankara: Ani Yayıncılık

- Şahin, Ç. Ve Karakuş, G. (2019). Katılımcıları seçme: evren ve örneklem. G. Ocak (Ed.), *Eğitimde bilimsel araştırma yöntemleri* içinde (ss. 180-214). Ankara: Pegem Akademi Yayıncılık.
- Tavşancıl, E. ve Aslan, A.E. (2001). *Sözel, yazılı ve diğer materyaller için içerik analizi ve uygulama örnekleri*. Ankara: Epsilon Yayınları.
- Yazar, T. Ve Keskin, İ. (2020). Nitel araştırmada örneklem. B. Oral ve A. Çoban (Ed.) *Kuramdan uygulamaya eğitimde araştırma yöntemleri* içinde (ss:229-247). Ankara: Pegem Akademi.
- Yıldırım, A. ve Şimşek, H. (2013). *Sosyal bilimlerde araştırma yöntemleri*. Ankara: Seçkin Yayıncılık.
- Yıldız, A. (2019). *İşletme alanında nicel araştırma yöntemleri ve yayın etiği SPSS komutlu*. Ankara: Gazi Kitabevi

KAYNAKÇA

- Akçay, A. (2021). Uzaktan Eğitimde E-Değerlendirme Araçları, Coşkun-Karabulut, B. & Yılmaz, A. (Ed.), *Uzaktan Eğitimde Ölçme ve Değerlendirme içinde* (ss. 53-74), Ankara; Pegem Akademi.
- Akşit, S. (2021). Theoretical Fundamentals of Technology Use in Geography Teaching, Rangelov, B. Efe, R. Dınu, M.S., Atasoy, E. (Eds). in *Recent Academic Studies in Sciences*, (ss. 157-167). Sofia, St. Kliment Ohridski University Press.
- Alıcı, D. (2011). Öğrenci Performansının Değerlendirilmesinde Kullanılan Diğer Ölçme Araç ve Yöntemleri. Tekindal. S (Ed.), *Eğitimde Ölçme ve Değerlendirme içinde* (ss. 127-168). Ankara: Pegem Akademi.
- Çetin, B. (2010). Bilişsel Alan Davranışlarının Ölçülmesi. Gömleksiz, M.& Erkan, S.(Ed.). *Eğitimde Ölçme ve Değerlendirme içinde*. (2.Baskı) (ss.67-143). Ankara: Nobel Yayın Dağıtım.
- Doğan, N. (2011). Çoktan Seçmeli Testler, Atılğan, H. Kan, A. ve Doğan, N. (Ed.). *Eğitimde Ölçme ve Değerlendirme içinde* (5. Baskı) (ss.224-268). Ankara: Anı Yayıncılık
- Korkmaz, H.(2004). *Fen ve Teknoloji Eğitiminde Alternatif Değerlendirme Yaklaşımları*. Ankara: Yeryüzü Yayınevi.
- Mariotti, A. S. & Homan, S. P. (2001). Linking Reading Assessment to Instruction: An Application Worktext for Elementary Classroom Teachers (3rd ed.). Mahwah, NJ: Lawrence Erlbaum Associates.
- MEB [Milli Eğitim Bakanlığı], (2005). Coğrafya Dersi Öğretim Programı. Talim Terbiye Kurulu Başkanlığı, Ankara.
- Özçelik, A. D. (2016). Ölçme ve Değerlendirme, (5.Baskı). Ankara: Pegem Akademi
- Pamukcu, C. (2015). *Tamamlayıcı Ölçme ve Değerlendirme Gelişim Programının Coğrafya Öğretmeni Adaylarının Yeterlik Algısı ve Bilgi Düzeyine Etkisi*. Yayınlanmamış Doktora Tezi, Necmettin Erbakan Üniversitesi.
- Pınar, A. (2011). Geography Teachers' Views on The Assessment and Evaluation Instruments and Methods Used in The Renewed Geography. *Educational Research and Reviews*, 6(3), 334-341.
- Sezer, A. (2011). Coğrafya Öğretmeni Adaylarının Bilgisayar Destekli Eğitime İlişkin Tutumlarının İncelenmesi, *Uşak Üniversitesi Sosyal Bilimler Dergisi*, 4(1), 1-19.
- Şanlı, C. & Sezer, A. (2018). Analysis of Spatial Thinking in High School Level Geography Textbook Questions, Çetin, T., Şahin, A., Mulalıç, A., Obralıç, N. (Eds.) in *New Horizons in Educational Sciences -I*. (pp.304-325). Lambert Academic Publication Press, Riga.
- Şanlı, C. (2019), Coğrafya Öğretmenleri ve Coğrafya Öğretmen Adaylarının Soru Sorma Stratejileri Üzerine Bir Araştırma. *Doğu Coğrafya Dergisi*, 24(42), 25-40.
- Şanlı, C. Sezer, A. & Pınar, A. (2016). Perceptions of Geography Teachers to Integrating Technology to Teaching and Their Practices. *Review of International Geographical Education Online (RIGEO)*, 6(3), 234-252.
- Tan, Ş. & Erdoğan, A. (2004). Öğretimi Planlama ve Değerlendirme. Ankara: Pegem A Yayıncılık.
- Tekin, H. (1993). *Eğitimde Ölçme ve Değerlendirme*, (15. Baskı). Ankara: Yargı Yayınları
- Turgut, M.F. (1997). *Eğitimde Ölçme ve Değerlendirme Metotları*, (2.Baskı) Ankara: Yargı Matbaası

KAYNAKÇA

- Akıncı Çötök, N. (2006). Sanayi Toplumundan Bilgi Toplumuna Geçiş Sürecinde Eğitim Olgusu (Master's Thesis, Sakarya Üniversitesi).
- Alp, İ., Levent, F. (2020). Dijital dönüşümün öğrencilerin değerleri üzerindeki etkisine ilişkin öğretmen görüşleri. *Turkish Studies*, 15(3), 1611-1633.
- Aydın, Mz ve Gürler, Ş. A.(2012). *Okulda Değerler Eğitimi*. Ankara: Nobel Yayın Dağıtım, 18, 16-19.
- Büyüköztürk, Ş., Çakmak, E. K., Akgün, Ö. E., Karadeniz, Ş. Ve Demirel, F. (2014). *Bilimsel Araştırma Yöntemleri*. Pegem Atıf İndeksi, 2017, 1-360.
- Cohen, L., Manion, L. Ve Morrison, K. (2017). *Geçerlilik ve Güvenilirlik. Eğitimde Araştırma Yöntemleri* (S. 245-284) . Routledge.
- Çakmak, Ö. (2008). Eğitimin Ekonomiye ve Kalkınmaya Etkisi. *Dicle Üniversitesi Ziya Gökalp Eğitim Fakültesi Dergisi* , (11), 33-41.
- Dilci, T. (2020). Dijitalizasyon Raporlama Tekniğinin Etkililiğine İlişkin Katılımcı Ailelerin Görüşleri. *Kilis 7 Aralık Üniversitesi Sosyal Bilimler Dergisi*, 10(19), 198-216.
- Doğan, C. (1995). Sosyolojik Acıdan Günümüzde Türk Ailesinin Fonksiyonları. *Marmara Üniversitesi Atatürk Eğitim Fakültesi Eğitim Bilimleri Dergisi*, 7(7), 77-92.
- Drucker, M. (2006). *Yorum: Dijital Uçurumu Aşmak: Irk, Sınıf Ve Kültür Ne Kadar Önemli? Teknoloji ve Öğretmen Eğitiminde Güncel Konular*, 6 (1), 43-45.
- Ergüneş, N. (2009). *Banka Sermayesi Üzerinden Sınıf İçi Çatışmaları İncelemek*. Praksis 19, 1, 133-156.
- Fındıkçı, İ. (1999). *Ruh Sağlığımızın Mimarları*.
- Guzel, E. (2016). Dijital Kültür Ve Çevrimiçi Sosyal Ağlarda Rekabetin Aktörü: "Dijital Habitus. *Gümüşhane Üniversitesi İletişim Fakültesi Elektronik Dergisi*, 4(1).
- Güzen, M. (2021). Covid-19 Pandemi Öncesi ve Pandemi Sürecinde 4-6 Yaş Çocuklarının Dijital Oyun Bağımlılık Eğilimleri Ve Ebeveyn Rehberlik Stratejilerinde Görülen Farklılıkların İncelenmesi (Master's Thesis, Pamukkale Üniversitesi Eğitim Bilimleri Enstitüsü).
- Golovinski, Ms (2011). Event 3.0: Y Ve Z Kuşağının Etkinlik Endüstrisini Nasıl Yeniden Şekillendirdiği. Lulu. Com.
- Karabulut, B. (2015). Bilgi Toplumu Çağında Dijital Yerliler, Göçmenler Ve Melezler. *Pamukkale Üniversitesi Sosyal Bilimler Enstitüsü Dergisi*, (21), 11-23.
- Kavalcı, K., & Ünal, S. (2016). Y Ve Z Kuşağı Açısından Tüketici Karar Verme Stilleri İle Öğrenme Stillерinin Karşılaştırılması Üzerine Bir Araştırma. *Atatürk Üniversitesi Sosyal Bilimler Enstitüsü Dergisi*, 20 (3), 1033-1050.
- Marangöz, M., & Özen, Ek (2021). Covid-19 Pandemi Sürecinin Farklı Alanlarda Dijitalleşmeye Etkileri: Kavramsal Bir Değerlendirme. *Hitit Ekonomi Ve Politika Dergisi*, 1 (1), 54-68.
- Merriam, Sb Ve Tisdell, Ej (2015). *Nitel Araştırma: Tasarım ve Uygulama Kılavuzu*. John Wiley Ve Oğulları.
- Özden, E. Ö. (2016). *Kalkınma Aracı Olarak Organize Sanayi Bölgelerini Yeniden Kurgulamak*. Megaron, 11(1), 106-124.
- Rezal, K. O. Ç. (2022). Dijitalleşen Kültür Ya Da Kültürün Dijitalleşmesi: Dijital Kültür Kavramı. *Motif Akademi Halkbilimi Dergisi*, 15(38), 500-513.
- Parlar, H. (2012). Bilgi Eğitimi, Eğitim Ve Yeni Eğitim Paradigması. *Yalova Sosyal Bilimler Dergisi*, 2 (4).
- Premsky, M. (2001). Dijital Yerliler, Dijital Göçmenler Bölüm 2: Gerçekten Farklı Mı Düşünüyorlar? Ufukta.
- Şahin, A. E. (2009). Eğitim Fakültesinde Hizmet Kalitesinin Eğitim Fakültesi Öğrenci Memnuniyet Ölçeği (Ef-Ömö) ile Değerlendirilmesi. *Hacettepe Üniversitesi Eğitim Fakültesi Dergisi*, 37(37), 106-122.
- Silverman, D. (2015). *Niteliksel Verilerin Yorumlanması*. Adaçayı.
- Şencan, D. (2013). Günlük Yaşam Problemlerinin 7. Sınıf Öğrencilerinde Bilimsel Süreç Becerileri, Akademik Başarı Ve Bilim Okuryazarlığı Üzerine Etkisi: Kuvvet Ve Hareket (Doctoral Dissertation, Marmara Üniversitesi (Turkey)).
- Toffler, A. (1981). Eğitim Ve Gelecek: Alvin Toffler ile Bir Röportaj. *Sosyal Eğitim*, 45 (6), 422-26.
- Tutar, H. (2000). *Kriz ve Stres Ortamında Yönetim*. Hayat.
- Tutkun, Ö. F. (2010). 21. Yüzyılda Eğitim Programının Felsefi Boyutları. *Gazi Üniversitesi Gazi Eğitim Fakültesi Dergisi*, 30(3), 993-1016.
- Yıldırım, A., & Simsek, H. (2016). *Sosyal Bilimlerde Nitel Araştırma Yöntemleri*. Seçkin Yayınları.

KAYNAKLAR

- Anderson, B. (2006). *Imagined Communities: Reflections on the Origin and Spread of Nationalism*. London: Verso.
- Armstrong, J. A. (1982). *Nations before Nationalism*. Chapel Hill: The University of North Carolina Press.
- Banks, J. A., Banks, C. A. M., Cortes, C. E., Hahn, C. L., Merryfield, M. M., Moodley, K. A., ... Parker, W. C. (2005). *Democracy and Diversity: Principles and Concepts for Educating Citizens in a Global Age*. Seattle: University of Washington.
- Belge, M. (2011). *Militarist Modernleşme: Almanya, Japonya ve Türkiye*. İstanbul: İletişim.
- Bergmann, E. (2020). *Neo-Nationalism: The Rise of Nativist Populism*. Cham: Springer International.
- Billig, M. (1995). *Banal Nationalism*. London: Sage.
- Bora, T. (2017). *Cereyanlar: Türkiye'de Siyasî İdeolojiler*. İstanbul: İletişim Yayınları.
- Brubaker, R. (2017). Between Nationalism and Civilizationism: The European Populist Moment in Comparative Perspective. *Ethnic and Racial Studies*, 40(8), 1191-1226.
- Brubaker, R. (2020). Populism and Nationalism. *Nations and Nationalism*, 26(1), 44-66.
- Calhoun, C. (1997). *Nationalism*. Minneapolis: University of Minnesota Press.
- Calhoun, C. (1998). The Public Good as a Social and Cultural Project. İçinde W. W. Powell ve E. S. Clemens (Editör), *Private Action and the Public Good* (s. 25-35). New Haven: Yale University Press.
- Casanova, J. (2001). Civil Society and Religion: Retrospective Reflections on Catholicism and Prospective Reflections on Islam. *Social Research*, 68(4), 1041-1080.
- Cox, L. (2021). *Nationalism: Themes, Theories, and Controversies*. Singapore: Springer Singapore.
- De Bellaigue, C. (2017). *The Islamic Enlightenment: The Struggle between Faith and Reason: 1798 to Modern Times*. London: Liveright Publishing Corporation.
- De Cleen, B. ve Stavrakakis, Y. (2017). Distinctions and Articulations: A Discourse Theoretical Framework for the Study of Populism and Nationalism. *Journal of the European Institute for Communication and Culture*, 24(4), 301-319.
- Fukuyama, F. (2022). *Liberalism and its Discontents*. New York: Farrar, Straus and Giroux.
- Gellner, E. (1998). *Nations and Nationalism*. Oxford: Blackwell.
- Giudici, A. (2021). Seeds of Authoritarian Opposition: Far-right Education Politics in Post-war Europe. *European Educational Research Journal*, 20(2), 121-142.
- Green, A. (1990). *Education and State Formation: The Rise of Education Systems in England, France and the USA*. London: Macmillan.
- Harari, Y. N. (2014). *Sapiens: A Brief History of Humankind*. Toronto: Signal.
- Held, D. (2009). *Models of Democracy*. Cambridge: Polity Press.
- Held, D. ve McGrew, A. G. (Ed.). (2008). *Küresel Dönüşümler: Büyük Küreselleşme Tartışması*. Ankara: Phoenix.
- Hobsbawm, E. (1992). Introduction: Inventing Traditions. İçinde E. Hobsbawm ve T. Ranger (Editör), *The Invention of Tradition* (s. 1-14). Cambridge: Cambridge University Press.
- Huntington, S. P. (1996). *The Clash of Civilizations and the Remaking of World Order*. New York: Simon & Schuster.
- Huntington, S. P. (2013). The Clash of Civilizations? *Foreign Affairs*, 3-27.
- Juergensmeyer, M. (2010). The Global Rise of Religious Nationalism. *Australian Journal of International Affairs*, 64(3), 262-273.
- Juergensmeyer, M. (2015). Religious Nationalism and the Secular State. İçinde N. J. Smelser ve P. B. Baltes (Editör) *International Encyclopedia of the Social & Behavioural Sciences* (s. 401-405). Oxford: Elsevier.
- Juergensmeyer, M. (2019). Religious Nationalism in a Global World. *Religions*, 10(2), 97.

- Kaldor, M. (2004). Nationalism and Globalisation. *Nations and Nationalism*, 10(1-2), 161-177.
- Keane, J. (2020). *The New Despotism*. Cambridge, Mass: Harvard University Press.
- Keyman, F. ve Kanci, T. (2011). A Tale of Ambiguity: Citizenship, Nationalism and Democracy in Turkey. *Nations and Nationalism*, 17(2), 318-336.
- Kohn, H. ([1944] 2017). *The Idea of Nationalism: A study in its Origins and Background*. New York: Routledge.
- Lall, M. ve Saeed, T. (2020). *Youth and the National Narrative: Education, Terrorism and the Security State in Pakistan*. London: Bloomsbury Academic.
- Lawton, D. ve Gordon, P. (2002). *A History of Western Educational Ideas*. London: Woburn Press.
- Lewis, B. (1988). *The Political Language of Islam*. Chicago: University of Chicago Press.
- McNamara, T. (2019). *Language and Subjectivity*. Cambridge: Cambridge University Press.
- Meyer, J. W. (2007). World Models, National Curricula, and the Centrality of the Individual. İçinde A. Benavot, C. Braslavsky ve N. Truong (Editör) *School Knowledge in Comparative and Historical Perspective* (s. 259-271). Springer, Dordrecht.
- Meyer, J. W., Boli, J., Thomas, G. M. ve Ramirez, F. O. (1997). World Society and the Nation-state. *American Journal of Sociology*, 103(1), 144-181.
- Meyer, J. W., Ramirez, F. O. ve Soysal, Y. N. (1992). World Expansion of Mass Education, 1870–1980. *Sociology of Education*, 128-149.
- Millî Eğitim Bakanlığı. (1999). Lise Demokrasi ve İnsan Hakları Dersi Öğretim Programının Kabulü. *Millî Eğitim Bakanlığı Tebliğler Dergisi*, 62(2501), 321-331.
- Neumann, E. (2022). Education for a Christian Nation: Religion and Nationalism in the Hungarian Education Policy Discourse. *European Educational Research Journal*, 0(0).
- Özkırmı, U. (2005). *Contemporary Debates on Nationalism: A Critical Engagement*. New York: Palgrave Macmillan.
- Özkırmı, U. (2010). *Theories of Nationalism: A Critical Introduction*. New York: Palgrave Macmillan.
- Ramirez, F. O. ve Boli, J. (1987). The Political Construction of Mass Schooling: European Origins and Worldwide Institutionalization. *Sociology of Education*, 60(1), 2-17.
- Sandel, M. J. (2018). Populism, Liberalism, and Democracy. *Philosophy & Social Criticism*, 44(4), 353-359.
- Smith, A. D. (1991). *National Identity*. London: Penguin Books.
- Smith, A. D. (2008). *The Cultural Foundations of Nations: Hierarchy, Covenant and Republic*. Malden: Blackwell Pub.
- Soysal, Yasemin Nuhoglu ve Strang, D. (1989). Construction of the First Mass Education Systems in Nineteenth-Century Europe. *Sociology of Education*, 62(4), 277-288.
- Soysal, Yasemin Nuhoglu ve Schissler, H. (2004). Teaching beyond the National Narrative. İçinde H. Schissler ve Y. N. Soysal (Editör), *The Nation, Europe, and the World: Textbooks and Curricula in Transition* (s. 1-9). New York: Berghahn Books.
- Soysal, Yasemin Nuhoglu ve Szakács, S. (2010). Reconceptualizing the Republic: Diversity and Education in France, 1945–2008. *Journal of Interdisciplinary History*, 41(1), 97-115.
- Tamir, Y. (1993). *Liberal Nationalism*. Princeton: Princeton Univ. Press.
- Weigele, A. ve Brandt, C. O. (2022). ‘Just Keep Silent’. Teaching under the Control of Authoritarian Governments: A Qualitative Study of Government Schools in Addis Ababa, Ethiopia. *International Journal of Educational Development*, 88, 102497.
- Wertsch, J. V. (2021). *How Nations Remember: A Narrative Approach*. Oxford: Oxford University Press.
- Westheimer, J. (2019). Civic Education and the Rise of Populist Nationalism. *Peabody Journal of Education*, 94(1), 4-16.

KAYNAKÇA

- Altunay, E. (2019). Okulların finansman yönetimi açısından okul yöneticilerinin politik becerileri. *Hacettepe Üniversitesi Eğitim Fakültesi Dergisi*, 36(1), 90-106.
- Altuntaş Sarıbal, Y. (2005). *İlköğretim okullarının finansman ihtiyaçlarını karşılama düzeyleri (Van ili örneği)*. Yayınlanmamış Yüksek Lisans Tezi, Yüzüncü Yıl Üniversitesi Sosyal Bilimler Enstitüsü, Van.
- Arslan, S. (2000). *Ankara ilinde ortaöğretim okullarının özel gelir kaynakları*. Yayınlanmamış Yüksek Lisans Tezi, Ankara Üniversitesi Sosyal Bilimler Enstitüsü, Ankara.
- Başaran, İ. E. (2006). *Türk eğitim sistemi ve okul yönetimi*. Ankara: Ekinoks Yayınları.
- Gökçeli, Y. (2014). *Okulların maddi kaynaklarının incelenmesi (Andırın ilçesi örneği)*, Yayınlanmamış Yüksek Lisans Tezi, Kahramanmaraş Sütçü İmam Üniversitesi Sosyal Bilimler Enstitüsü, Kahramanmaraş.
- Göksu, G. ve Göksü, A. (2013). Türkiye’de eğitimin finansmanı ve ülkelerarası bir karşılaştırma. *Yönetim ve Ekonomi Dergisi*, 20(1), 59-72.
- Gülay, E. (2013). *İlk ve ortaokullarda kaynakların etkili kullanımı (Düzce ili örneği)*. Yayınlanmamış Yüksek Lisans Tezi, Sakarya Üniversitesi Eğitim Bilimleri Enstitüsü, Sakarya.
- Gültekin, M. (2020). Değişen toplumda eğitim ve öğretmen nitelikleri. *Anadolu Üniversitesi Eğitim Bilimleri Enstitüsü Dergisi*, 10(1), 654-700.
- Güvence, S. B. (2008). *Küreselleşen dünya’da kalkınma sürecinde AB’deki ve Türkiye’deki eğitim finansmanının karşılaştırılması*. Yayınlanmamış Yüksek Lisans Tezi, Marmara Üniversitesi Sosyal Bilimler Enstitüsü, İstanbul.
- Hoşgörür, V. ve Arslan, İ. (2014). Okul örgütünün finansal kaynaklarının yönetimi sorunu (Yatağan ilçesi örneği). *Trakya Üniversitesi Eğitim Fakültesi Dergisi*, 4(1), 91-102
- Karaarslan, E. (2005). Kamu kesimi eğitim harcamalarının analizi. *Maliye Dergisi*, 149(42), 36-73.
- Karakütük, K. (2003). Eğitimin ekonomik temelleri, Veysel Sönmez (Editör), Öğretmenlik Mesleğine Giriş, Anı Yayıncılık, Ankara.
- Koç, H. (2007). Eğitim sisteminin finansmanı. *Gazi Üniversitesi Endüstriyel Sanatlar Eğitim Fakültesi Dergisi*, 20, 39-50.
- Kurul Tural, N. (2002). *Eğitim finansmanı*. Anı Yayıncılık, Ankara.
- Milli Eğitim Temel Kanunu (2009). 1739 Sayılı Kanun, 24.06.1973 tarih 14574 sayılı resmi gazete, Ankara.
- Meriç, M. (1998). Türkiye’de yükseköğretimde finansman sorunu. *Dokuz Eylül Üniversitesi İktisadi İdari Bilimler Fakültesi Dergisi*, 13(1), 49-66.
- Özçelik, U. (2007). *Ortaöğretim okullarının finansman kaynaklarının okul yöneticilerinin görüşlerinden yola çıkarak belirlenmesi (Ankara ili Bala ve Gölbaşı ilçelerinde bir çalışma)*. Yayınlanmamış Yüksek Lisans Tezi, Ankara Üniversitesi Eğitim Bilimleri Enstitüsü, Ankara.
- Özmen, F. ve Yalçın, H. (2011). Devlet ilköğretim okullarının mali açıdan desteklenmesinde velileri başış yapmaktan uzak tutan nedenler. *Fırsat Üniversitesi Sosyal Bilimler Dergisi*, 21(1), 57-76.
- Savaş Yalçın, M., ve Akan, D. (2018). Ortaöğretim finansmanının sağlanmasında kamu kesiminin görev ve sorumlulukları. *Hacettepe Üniversitesi Eğitim Fakültesi Dergisi*, 33(4), 1002-1019.
- Soydan, T. (2018). Türkiye’de eğitim finansmanı. Öne Çıkan Yaklaşımlar ve Politikalar, Uluslararası Multidisipliner Çalışmaları Sempozyumu (ISMS), 16-17 Kasım 2018, Ankara.
- Şişman, M. (2012). *Türk eğitim sistemi ve okul yönetimi*. Ankara: Pegem Yayınevi.
- Yıldırım, A. ve Şimşek, H. (2006). *Sosyal bilimlerde nitel araştırma yöntemleri*. Ankara: Seçkin.

KAYNAKÇA

- Adeoye, F. A. (2013). Problem Çözme ve İşbirlikçi Öğrenme Stratejilerinin İlköğretim Son Sınıf Öğrencilerinin Fizik Başarısı Üzerine Etkileri . *Eğitimde Kuram ve Uygulama* , 6 (2) , 235-266 . Retrieved from <https://dergipark.org.tr/tr/pub/eku/issue/5444/73927>
- Akkaya, E. (2018). *Küme Destekli Bireyselleştirme Tekniğinin Çember ve Daire Konusunda 7. Sınıf Öğrencilerinin Başarı, Kalıcılık ve Tutumlarına Etkisi*. Yüksek Lisans Tezi. Erzurum: Atatürk Üniversitesi.
- Arısoy, B. (2011). İşbirlikli öğrenme yönteminin ÖTBB ve TOT tekniklerinin 6. Sınıf öğrencilerinin matematik dersi “istatistik ve olasılık” konusunda akademik başarı, kalıcılık ve sosyal beceri düzeylerine etkisi. Yüksek Lisans Tezi. Adana: Çukurova Üniversitesi.
- Campbell, S. B., Denham, S. A., Howarth, G. Z., Jones, S. M., Whittaker, J. V., Williford, A. P., ... & Darling-Churchill, K. (2016). Commentary on the review of measures of early childhood social and emotional development: Conceptualization, critique, and recommendations. *Journal of Applied Developmental Psychology*, 45, 19-41.
- Christensen, L. B., Johnson, R. B. ve Turner, L. A. (2015). *Araştırma Yöntemleri Desen ve Analiz*. (A. Aypay, Çeviri Editörü). Anı Yayıncılık, Ankara.
- Cousins, J.H., Power, T.G. and Olvera, E.N. 1993. Mexican-American mothers' socialization strategies. *Journal of Experimental Child Psychology*, 55;258-276.
- Çelik, E. (2017). Cebir Öğrenme Alanında Probleme Dayalı İşbirlikli Öğrenmenin Akademik Başarıya Etkisinin İncelenmesi. Doktora Tezi. Erzurum: Atatürk Üniversitesi.
- Çorapçı, F., Aksan, N., Arslan-Yalçın, D., ve Yağmurlu, B. (2010). Okul öncesi dönemde duygusal, davranışsal ve sosyal uyum taraması: Sosyal Yetkinlik ve Davranış Değerlendirme-30 Ölçeği. *Çocuk ve Gençlik Ruh Sağlığı Dergisi*, 17(2), 63-74
- Denham SA, Bassett HH, Zinsser K, Wyatt TM (2014) How preschoolers' social-emotional learning predicts their early school success: Developing theory-promoting, competency-based assessments. *Infant Child Dev*, 23:426-454
- Genç, M. & Şahin, F. (2013). İlköğretim sekizinci sınıf fen bilgisi dersinde işbirlikçi öğrenme yönteminin kullanılmasının öğrencilerin problem çözme becerilerine etkisi. *Marmara Üniversitesi Atatürk Eğitim Fakültesi Eğitim Bilimleri Dergisi*, 37 (37) , 138-155.
- Göktaş, E. (2017). Eğitim Politikası Bağlamında İşbirlikli Öğrenme ve Geleneksel Öğrenme Yöntemlerinin Başarı ve Tutuma Etkisinin Meta Analitik Biçimde İncelenmesi. Doktora Tezi. İstanbul: Marmara Üniversitesi.
- Gillies, R. M. (2006). Teachers' and students' verbal behaviors during cooperative and small-group learning. *British Journal of Educational Psychology* 76, 271-287.
- Gillies, R.M. (2008). The effects of cooperative learning on junior high school students' behaviours, discourse and learning during a science-based learning activity. *Psychology International* 29(3), 328-347.
- Gillies, R., & Ashman, A. (1998). Behavior and interactions of children in cooperative groups in lower and middle elementary grades. *Journal of Educational Psychology*, 90, 1-12
- Gillies, R. M., & Boyle, M. (2010). Teachers' reflections on cooperative learning: issues of implementation. *Teaching And Teacher Education* (2), 933- 940
- Girmen, J. (2006). İşbirlikli (birlikte) öğrenme ve istatistiksel eğitim. Yüksek Lisans Tezi. Adana: Çukurova Üniversitesi.
- Giromini, L., de Campora, G., Brusadelli, E., D'Onofrio, E., Zennaro, A., Zavattini, G. C. ve Lang, M. (2016). Validity and reliability of the interpersonal competence questionnaire: Empirical evidence from an Italian study. *Journal of Psychopathology and Behavioral Assessment*, 38, 113-123.
- Gitmez, A., S. (2020). *Sosyal Bilim Araştırmalarında Yöntembilim*. Nobel Yayınları.

- Gunindi, N. (2008). Okul öncesi eğitim kurumlarına devam eden altı yaş çocuklarının sosyal uyum becerileri ile anne-babalarının empatik becerileri arasındaki ilişkinin incelenmesi. Yüksek Lisans Tezi. Ankara: Gazi Üniversitesi.
- Gülsar, A. (2014). İşbirlikli öğrenmenin matematik başarısına etkisi ve bu yönetime ilişkin öğrenci görüşleri. Yüksek Lisans Tezi. Bursa: Uludağ Üniversitesi.
- Hoglund, W. L. ve Leadbeater, B. J. (2004). The effects of family, school, and classroom ecologies changes in children's social competence an demotional and behavioral problems in first grade. *Developmental Psychology*, 40(4), 533-544.
- Johnson, B. ve Christensen, L. (2014). *Educational reserach quantative, qualitative and mixed approaches: Mixed methods* (A. Türkoğan, Çev.). Ankara: Eğiten Kitap
- Kadan, G. (2010). Okul öncesi dönem çocuklarında (4-6 yaş) saldırganlık davranışını etkileyen faktörlerin çeşitli değişkenlere göre incelenmesi. Yüksek Lisans Tezi. İstanbul: Marmara Üniversitesi.
- LaFreniere PJ, Dumas JE (1996) Social competence and behavior evaluation in children ages 3 to 6 years: The short form (SCBE-30). *Psychol Assess* 8: 369-377.
- Levin, Irwin P. (1999). *Relating Statistics and Experimental Design: An Introduction (Quantitative Applications in the Social Sciences)*. Sage.
- Marangoz, İ. (2010). İlköğretim 6. Sınıf matematik dersi geometri öğrenme alanında işbirlikli öğrenme yönteminin öğrenci başarısı ve tutumlarına etkisi. Yüksek lisans tezi, Ankara: Gazi Üniversitesi.
- McClelland, M. M., Tominey, S. L., Schmitt, S. A., & Duncan, R. (2017). SEL interventions in early childhood. *The Future of Children*, 33-47.
- Mindes, G. (2015). Pushing up the social studies from early childhood education to the world. *Young Children*, 70(3), 10-15.
- Moore, N. M. (2005). *Constructivism using group work and the impact on self efficacy, intrinsic motivation, and group work skills on middle school mathematics students*. Unpublished doctoral dissertation, Capella University.
- Ömeroğlu, E., Büyükoztürk, Ş., Aydoğan, Y., Çakan, M., Kılıç Çakmak, E., Özyürek, A., Gültekin Akduman, G., Günindi, Y., Kutlu, Ö., Çoban, A., Yurt, Ö., Koğar, H. & Karayol, S. (2014). Sosyal Beceri Eğitici Eğitim Programının Etkililiği. *Muğla Sıtkı Koçman Üniversitesi Eğitim Fakültesi Dergisi*, 1 (1), . DOI: 10.21666/mskuefd.89404
- Özdoğan, E. (2008). *İşbirlikli öğrenme yönteminin ilköğretim 4. sınıf matematik öğretiminde öğrenci tutum ve başarısına etkisi: bilgisayar destekli işbirlikli öğrenme ve küme destekli bireyselleştirme tekniği*. Yüksek Lisans Tezi, İzmir: Ege Üniversitesi.
- Öztürk, A. (2008). Okulöncesi Eğitimin İlköğretim 1. ve 3. Sınıf Öğrencilerinin Sosyal Becerilerine Etkisinin İncelenmesi, Yayınlanmamış Yüksek Lisans Tezi. Konya: Selçuk Üniversitesi.
- Pan, C-Y. & Wu, H-Y. (2013). The Cooperative Learning Effects of on English Reading Comprehension and Learning Motivation of EFL Freshmen. *English Language Teaching*, 6 (5), 13-27
- Sözen, İ. (2012). İşbirlikli öğrenme yaklaşımı ile yapılan toplu bağlama öğretiminin performans ve tutuma etkisi. Doktora Tezi. Bolu: İzzet Baysal Üniversitesi.
- Sylva, K., Melhuish, E., Sammons, P., Siraj-Blatchford, I., Taggart, B., Smees, R., ... & Sadler, S. (2004). The effective provision of pre-school education (EPPE) project.
- Şen, F. (2008). İlköğretim 7. sınıflarda matematik dersi "1. dereceden bir bilinmeyenli denklemler konusunda" aktif öğrenme temelli etkinliklerin öğrenci başarısına etkisi. Yüksek Lisans Tezi. Ankara: Gazi Üniversitesi.
- Taborsky, B. ve Oliveira, R.F. (2012). Social competence: An evolutionary approach. *Trends in Ecology and Evolution*, 16(13), 1-10.
- Tarçalır Erol, B. (2020). Zor Balık, Redhause Kidz Yayınları.
- Tavakoli, Y., & Soltani, A. (2014). The effect of cooperative learning on students' social skills in the experimental science course. *Journal of Education and Practice*. ISSN, 2222-1735.

- Tortumluoğlu, Y. (2014). İşbirlikli öğrenme modelinin fen ve teknoloji dersinde öğrenci başarısına etkisi: Ardahan ili örneği. Yüksek Lisans Tezi. Erzurum: Atatürk Üniversitesi Eğitim Bilimleri Enstitüsü.
- Torres, M. V. T., Cardelle-Elawar, M., Mena, M. J. B., & Sanchez, A. M. M. (2003). Social background, gender and self-reported social competence in 11-and 12-year-old Andalusian children. *Electronic Journal of Research in Educational Psychology*, 1(2), 38-56.
- Wentzel, K. R. (1991). Relations between social competence and academic achievement in early adolescence. *Child Development*, 62 (5), 1066–1078.
- Vaughn, B. E., Shin, N., Kim, M., Coppola, G., Krzysik, L., Santos, A. J., ... & Korth, B. (2009). Hierarchical models of social competence in preschool children: A multisite, multinational study. *Child Development*, 80(6), 1775-1796.
- Yılmaz, E. M. (2015). İşbirliğine Dayalı Öğrenme Yoluyla Okul Öncesi Çocuklara Yönelik Duvar Resimleme Çalışmaları. *Karadeniz Sosyal Bilimler Dergisi*, 7(02). Retrieved from <https://dergipark.org.tr/tr/pub/ksbd/issue/16219/169877>
- Yılmaz, S. & Ceylan, T. (2020). Sosyal Bilgiler Derslerinde Drama Yöntemiyle Öğretimin Sosyal Beceri, Empatik Beceri ve Akademik Başarıya Etkisi. *Bayburt Eğitim Fakültesi Dergisi*, 15 (30), 385-412. Retrieved from <https://dergipark.org.tr/tr/pub/befdergi/issue/59091/675903>
- Zakaria, E., Chin, L. C., & Daud, Y. (2010). The effects of cooperative learning on students' mathematics achievement and attitude towards mathematics. *Journal of Social Sciences*, 6(2), 272-275.

KAYNAKÇA

- Altun, M. (2010). *İlköğretim 2. Kademe (6, 7, 8. Sınıflarda) Matematik Öğretimi*. İstanbul: Alfa Aktüel Yayınları. *America*. Boulder: Johnson Books.
- Amir, G. S., & Williams, J. S. (1999). Cultural influences on children's probabilistic thinking. *The Journal of Mathematical Behavior*, 18(1), 85-107.
- Bar-Hillel, M., & Falk, R. (1982). Some teasers concerning conditional probabilities. *Cognition*, 11(2), 109-122.
- Barnes, M. (1998). Dealing with misconceptions about probability. *Australian Mathematics Teacher*, 54(1), 17-20.
- Batanero, C., & Borovenik, M. (2016). *Statistics and probability in high school*. Springer.
- Batanero, C., & Sanchez, E. (2005). What is the Nature of High School Students' Conceptions and Misconceptions About Probability?. In *Exploring probability in school* (pp. 241-266). Springer, Boston, MA.
- Batanero, C., Chernoff, E. J., Engel, J., Lee, H. S., & Sánchez, E. (2016). *Research on teaching and learning probability* (p. 33). Springer Nature.
- Batanero, C., Henry, M., & Parzysz, B. (2005). The nature of chance and probability. In *Exploring probability in school* (pp. 15-37). Springer, Boston, MA.
- Batanero, C., Henry, M., & Parzysz, B. (2005). The nature of chance and probability. In *Exploring probability in school* (pp. 15-37). Springer, Boston, MA.
- Bezzina, F. (2004). Pupils' understanding of probability & statistics (14-15+) difficulties and insights for instruction. *Journal of Maltese Education Research*, 2(1), 53-67.
- Bluman, A. (2005). *Probability Demystified - A Self Teaching Guide*, USA: The McGraw-Hill Companies.
- Burton, D., M. (2011). *The history of mathematics: An introduction (7th ed.)*. New York, NY: McGraw-Hill.
- Chiesi, F., & Primi, C. (2009). Recency effects in primary-age children and college students. *International Electronic Journal of Mathematics Education*, 4(3), 259-279.
- Contreras, J. M., Batanero, C., Díaz, C., & Fernandes, J. A. (2011). Prospective teachers' common and specialized knowledge in a probability task, CERME.
- Çelik, D., & Güneş, G. (2007). 7, 8, ve 9. Sınıf Öğrencilerinin Olasılık ile İlgili Anlama ve Kavram Yanılgılarının İncelenmesi. *Milli Eğitim*, 35(173), 361-375.
- Dollard, C. (2011). Preservice elementary teachers and the fundamentals of probability. *Statistics education research journal*, 10(2), 27-47.
- Doruk, B.K. (2021). Olasılıkla İlgili Temel Kavramlar ve Öğretimi. İçinde S. Baltacı & S.Ö., Bütüner (Editör) *Etkinlik Temelli Olasılık ve İstatistik Öğretimi* (33-86). Nobel Akademik Yayıncılık.
- Fischbein, E., & Schnarch, D. (1997). Brief report: The evolution with age of probabilistic, intuitively based misconceptions. *Journal for research in mathematics education*, 28(1), 96-105.
- Fischbein, E., Barbat, I., & Minzat, I. (1971). Primary and secondary intuitions in probabilistic thinking. *Revista de Psihologie*, 17(3), 253-268.
- Fischbein, E., Nello, M. S., & Marino, M. S. (1991). Factors affecting probabilistic judgements in children and adolescents. *Educational studies in mathematics*, 22(6), 523-549.
- Fischbein, H. (1975). *The intuitive sources of probabilistic thinking in children* (Vol. 85). Springer Science & Business Media.
- Fox, C. R., & Levav, J. (2004). Partition-edit-count: naive extensional reasoning in judgment of conditional probability. *Journal of Experimental Psychology: General*, 133(4), 626.
- Franklin, C., Kader, G., Mewborn, D., Moreno, J., Peck, R., Perry, M., & Schaeffer, R. (2007). *Guidelines for assessment and instruction in statistics education (GAISE) report: a pre-K-12 curriculum framework*. Alexandria: American Statistical Association.
- Gabriel, K. (1996). *Gambler way: Indian gaming in mythology, history, and archaeology in North America*
- Gauvrit, N., & Morsanyi, K. (2014). The equiprobability bias from a mathematical and psychological perspective. *Advances in cognitive psychology*, 10(4), 119.
- Gigerenzer, G., & Edwards, A. (2003). Simple tools for understanding risks: from innumeracy to insight. *Bmj*, 327(7417), 741-744.
- Gökkurt Özdemir, B. (2017). Öğretmen adaylarının olasılık kavramlarına ilişkin alan bilgileri: ayrık-ayrık olmayan olaylar, bağımlı-bağımsız olaylar. *Anemon Muş Alparslan Üniversitesi Sosyal Bilimler Dergisi*, 5(3), 693-713.

- Green, D. R. (1983). A survey of probability concepts in 3000 pupils aged 11–16 years, In D. R. Grey, P. Holmes, V. Barnett, & G. M. Constable (Eds.), *Proceedings of the First International Conference on Teaching Statistics* (pp. 766–783). Sheffield, UK: Teaching Statistics Trust.
- Greer, B., & Mukhopadhyay, S. (2005). Teaching and learning the mathematization of uncertainty: historical, cultural, social and political contexts. In *Exploring probability in school* (pp. 297-324). Springer, Boston, MA.
- Gürbüz, R., Birgin, O., & Catlioglu, H. (2012). Comparing the Probability Related Misconceptions of Pupils at Different Education Levels= Usporedba pogrešnih predodžaba o konceptima vjerojatnosti kod učenika razlicitog stupnja obrazovanja. *Online Submission*, 14(2), 307-357.
- Hokor, E. K., Apawu, J., Owusu-Ansah, N. A., & Agormor, S. (2022). Preservice Teachers' Misconceptions in Solving Probabilistic Problems. *Pedagogical Research*, 7(1).
- Hourigan, M., & Leavy, A. M. (2020). Pre-service teachers' understanding of probabilistic fairness: Analysis of decisions around task design. *International journal of mathematical education in science and technology*, 51(7), 997-1019.
- Jendraszek, P. A. (2008). Misconceptions of probability among future teachers of mathematics (Order No. 3299270). Available from ProQuest Dissertations & Theses Global. (304623888). Retrieved from <https://www.proquest.com/dissertations-theses/misconceptions-probability-among-future-teachers/docview/304623888/se-2>
- Jones, D. L., & Tarr, J. E. (2007). An examination of the levels of cognitive demand required by probability tasks in middle grades mathematics textbooks. *Statistics Education Research Journal*, 6(2).
- Jones, G. A., Langrall, C. W., & Mooney, E. S. (2007). Research in probability: Responding to classroom realities. *Second handbook of research on mathematics teaching and learning*, 2, 909-955.
- Jones, G. A., Langrall, C. W., Thornton, C. A., & Mogill, T. A. (1997). A framework for assessing and nurturing young children's thinking in probability. *Educational Studies in Mathematics*, 32, 101–125.
- Kahneman, D., & Tversky, A. (1972). Subjective probability: A judgment of representativeness. *Cognitive psychology*, 3(3), 430-454.
- Kahneman, D., Tversky, A., & Slovic, P. (1982). *Judgments of and by representativeness* (pp. pp-84).
- Kazak, S. (2013). Modeling random binomial rabbit hops. In *Modeling Students' Mathematical Modeling Competencies* (pp. 561-570). Springer, Dordrecht.
- Keller, C., Siegrist, M., & Gutscher, H. (2006). The role of the affect and availability heuristics in risk communication. *Risk analysis*, 26(3), 631-639.
- Kennis, J. R. (2006). *Probabilistic misconceptions across age and gender*. Columbia University.
- Konold, C. (1991). Understanding students' beliefs about probability. In *Radical constructivism in mathematics education* (pp. 139-156). Springer, Dordrecht.
- Konold, C., Madden, S., Pollatsek, A., Pfannkuch, M., Wild, C., Ziedins, I., ... & Kazak, S. (2011). Conceptual challenges in coordinating theoretical and data-centered estimates of probability. *Mathematical thinking and learning*, 13(1-2), 68-86.
- Konold, C., Pollatsek, A., Well, A., Lohmeier, J., & Lipson, A. (1993). Inconsistencies in students' reasoning about probability. *Journal for Research in Mathematics education*, 24(5), 392-414.
- Kyburg, H. E. (1974). Randomness. In *The Logical Foundations of Statistical Inference* (pp. 216-246). Springer, Dordrecht.
- MacGillivray, B. H. (2018). Beyond social capital: The norms, belief systems, and agency embedded in social networks shape resilience to climatic and geophysical hazards. *Environmental science & policy*, 89, 116-125.
- MEB. (2018). *Ortaokul Matematik Dersi 5.-8. Sınıflar Öğretim Programı*. Talim ve Terbiye Kurulu Başkanlığı: Ankara.
- Memnun, D. S., Ozbilen, O., & Dinc, E. (2019). A Qualitative Research on the Difficulties and Failures about Probability Concepts of High School Students. *Journal of Educational Issues*, 5(1), 1-19.
- Millî Eğitim Bakanlığı (MEB), (2009). *İlköğretim matematik dersi 6-8. Sınıflar öğretim programı*. Ankara: Devlet Kitapları Müdürlüğü Basımevi.
- National Council of Mathematics of Teachers, (2000). *Principles and Standarts in School Mathematics*. Reston, VA: NCTM Publications
- Nickerson, R. S. (2004). *Cognition and Chance The Psychology of Probabilistic Reasoning*, USA: Lawrence Erlbaum Associates.

- Paul, M., & Hlanganipai, N. (2014). The nature of misconceptions and cognitive obstacles faced by secondary school mathematics students in understanding probability: A case study of selected Polokwane secondary schools. *Mediterranean Journal of Social Sciences*, 5(8), 446-446.
- Piaget, J., & Inhelder, B. (1975). *The origin of the idea of chance in children*. London: Routledge
- Polaki, M. V. (2002). Using instruction to identify key features of Basotho elementary students' growth in probabilistic thinking. *Mathematical thinking and learning*, 4(4), 285-313.
- Pratt, D. (2000). Making sense of the total of two dice. *Journal for Research in mathematics Education*, 31(5), 602-625.
- Prodromou, T. (2014). Developing a modelling approach to probability using computer-based simulations. In *Probabilistic Thinking* (pp. 417-439). Springer, Dordrecht.
- Rubel, L. H. (1996). *Conditional reasoning: How are if-then statements understood by high school students?* (Unpublished master's thesis). Tel Aviv University, Tel Aviv, Israel.
- Rubel, L. H. (2002). *Probabilistic misconceptions: Middle and high school students' mechanisms for judgments under uncertainty*. Columbia University.
- Sarıbaşı, H. M. (2019). 6, 7 ve 8. Sınıf Öğrencilerinin Olasılıksal Akıl Yürütme Düzeylerinin Cinsiyet, Sınıf Seviyesi ve Matematik Başarısı Açısından İncelenmesi. (Yüksek Lisans Tezi). Hacettepe Üniversitesi, Ankara.
- Sharma, S. (1997). *Statistical ideas of high school students: Some findings from Fiji* (Doctoral dissertation, University of Waikato).
- Sharma, S. (2009). Power law characteristics and loss probability: Finite buffer queueing systems. *IEEE communications letters*, 13(12), 971-973.
- Sharma, S. (2014). Cultural influences in probabilistic thinking. In *Probabilistic Thinking* (pp. 657-681). Springer, Dordrecht.
- Shaughnessy, J. M. (1977). Misconceptions of probability: An experiment with a small-group, activity-based, model building approach to introductory probability at the college level. *Educational Studies in Mathematics*, 8(3), 295-316.
- Shaughnessy, J. M. (1992). Research in probability and statistics: Reflections and directions.
- Shaughnessy, J. M. (2003). Research on students' understandings of probability. *A research companion to principles and standards for school mathematics*, 216-226.
- Shaughnessy, J. M., & Bergman, B. (1993). Thinking about uncertainty: Probability and statiktikse. *Research ideas for the classroom: High school mathematics*, 177-197.
- Stohl, H. (2005). Probability in teacher education and development. In *Exploring probability in school* (pp. 345-366). Springer, Boston, MA.
- Stonewater, J. K., & Stonewater, B. B. (1984). Teaching Problem-Solving: Implications from Cognitive Development Research. AAHE-ERIC Higher Education Research Currents. *AAHE Bulletin*.
- Şafak, C. (2016). 8. sınıf öğrencilerinin olasılık konusundaki kavram yanlışları (Master's thesis, Eğitim Bilimleri Enstitüsü), Bolu Abant İzzet Baysal Üniversitesi.
- Tsakiridou, H., & Vavyla, E. (2015). Probability concepts in primary school. *American Journal of Educational Research*, 3(4), 535-540.
- Tversky, A., & Kahneman, D. (1973). Availability: A heuristic for judging frequency and probability. *Cognitive psychology*, 5(2), 207-232.
- Tversky, A., & Kahneman, D. (1974). Judgment under Uncertainty: Heuristics and Biases: Biases in judgments reveal some heuristics of thinking under uncertainty. *science*, 185(4157), 1124-1131.
- Tversky, A., & Kahneman, D. (1983). Extensional versus intuitive reasoning: The conjunction fallacy in probability judgment. *Psychological review*, 90(4), 293.
- Van de Walle, J., Karp, K., Bay-Williams, J. M., Brass, A., Bentley, B., Ferguson, S., ... & Wilkie, K. (2019). *Primary and middle years mathematics: teaching developmentally*. Pearson Australia.
- Van Dooren, W., De Bock, D., Depaepe, F., Janssens, D., & Verschaffel, L. (2003). The illusion of linearity: Expanding the evidence towards probabilistic reasoning. *Educational studies in mathematics*, 53(2), 113-138.
- Watson, J. M., & Moritz, J. B. (2002). School students' reasoning about conjunction and conditional events. *International Journal of Mathematical Education in Science and Technology*, 33(1), 59-84.
- Williams, J. S., & Amir, G. S. (1995). 11-12 Year Old Children's Informal Knowledge and Its Influence on their Formal Probabilistic Reasoning.
- Yurovsky, D., Boyer, T. W., Smith, L. B., & Yu, C. (2013). Probabilistic cue combination: Less is more. *Developmental science*, 16(2), 149-158.

KAYNAKÇA

- Bethell, C. D., Newacheck, P., Hawes, E., & Halfon, N. (2014). Changing Epidemiology of Children's Health. Adverse Childhood Experiences: Assessing the Impact on Health and School Engagement and the Mitigating Role of Resilience. *Health Affairs*, 33(12), 2106-2115.
- Blodgett, C., & Dorado, J. (2016). A Selected Review of Trauma-informed School Practice and Alignment with Educational Practice. *CLEAR Trauma Center. San Francisco, CA: University of California, 1*, 1-88.
- Burke, N. J., Hellman, J. L., Scott, B. G., Weems, C. F., & Carrion, V. G. (2011). The Impact of Adverse Childhood Experiences on an Urban Pediatric Population. *Child Abuse & Neglect*, 35(6), 408-413.
- Catalano, R. F., Haggerty, K. P., Oesterle, S., Fleming, C. B., & Hawkins, D. (2004). The Importance of Bonding to School for Healthy Development: Findings from the Social Development Research Group. *Journal of School Health*, 74(7), 252-261.
- Centers for Disease Control and Prevention. (2013). Centers for Disease Control and Prevention Adverse Childhood Experiences (ACE) Study.
- Corby, B. (1994). Child abuse: Towards a Knowledge Base. *Journal Of Sociology And Social Welfare*, (21), 86-91.
- Crouch, E., Radcliff, E., Hung, P., & Bennett, K. (2019). Challenges to School Success and the Role of Adverse Childhood Experiences. *Academic Pediatrics*, 19(8), 899-907.
- Cutler, D. M., & Lleras-Muney, A. (2006). Education and Health: Evaluating Theories and Evidence, 6-19.
- Danese, A., & McEwen, B. S. (2012). Adverse Childhood Experiences, Allostasis, Allostatic Load, and Age Related Disease. *Physiology & Behavior*, 106(1), 29-39.
- DePrince, A. P., Weinzierl, K. M., & Combs, M. D. (2009). Executive Function Performance and Trauma Exposure in a Community Sample of Children. *Child Abuse & Neglect*, 33(6), 353-361.
- Department of Health and Social Care and Department for Education. (2017). Transforming Children and Young People's Mental Health Provision: A Green Paper.
- Duplechain, R., Reigner, R., & Packard, A. (2008). Striking differences: The Impact Of Moderate and High Trauma on Reading Achievement. *Reading Psychology*, 29(2), 117-136.
- Eckenrode, J., Laird, M., & Doris, J. (1993). School Performance and Disciplinary Problems among Abused and Neglected Children. *Developmental Psychology*, 29(1), 53.
- Fagan, A. A., & Novak, A. (2018). Adverse Childhood Experiences and Adolescent Delinquency in a High-Risk Sample: A Comparison of White and Black Youth. *Youth Violence and Juvenile Justice*, 16(4), 395-417.
- Fantuzzo JW, Fusco RA. Children's Direct Exposure to Types of Domestic Violence Crime: A Population-Based Investigation. *Journal of Family Violence*, 2007, 22(7):543-552.
- Felitti, V. J., Anda, R. F., Nordenberg, D., Williamson, D. F., Spitz, A. M., Edwards, V., & Marks, J. S. (1998). Relationship Of Childhood Abuse And Household Dysfunction to Many of the Leading Causes of Death in Adults: The Adverse Childhood Experiences (ACE) Study. *American Journal Of Preventive Medicine*, 14(4), 245-258.
- Finkelhor D. (2018). Screening for Adverse Childhood Experiences (ACEs): Cautions and Suggestions, *Child Abuse & Neglect*, 85:174-179.
- Gilbert, R., Widom, C. S., Browne, K., Fergusson, D., Webb, E., & Janson, S. (2009). Burden and Consequences of Child Maltreatment in High-income Countries. *The Lancet*, 373(9657), 68-81.
- Greenfield, E. A. (2010). Child Abuse as a Life-course Social Determinant of Adult Health. *Maturitas*, 66(1), 51-55.
- Harris, N. B. (2018). *The Deepest Well: Healing the Long-Term Effects of Childhood Adversity*. New York, NY: Houghton Mifflin Harcourt.
- Herrenkohl, T. I., Hong, S., & Verbrugge, B. (2019). Trauma-informed Programs Based in Schools: Linking Concepts to Practices and Assessing the Evidence. *American Journal of Community Psychology*, 64(3-4), 373-388.
- Hildyard, K. L., & Wolfe, D. A. (2002). Child Neglect: Developmental Issues and Outcomes. *Child Abuse & Neglect*, 26(6-7), 679-695.
- Huang, L. N., Flatow, R., Biggs, T., Afayee, S., Smith, K., Clark, T., & Blake, M. (2014). *SAMHSA's Concept of Trauma and Guidance for a Trauma-Informed Approach*.

- Irving, S. M., & Ferraro, K. F. (2006). Reports of Abusive Experiences During Childhood and Adult Health Ratings: Personal Control as a Pathway?. *Journal of Aging and Health*, 18(3), 458-485.
- Kaess, M. (2018). Bullying: Peer-to-peer Maltreatment with Severe Consequences for Child and Adolescent Mental Health. *European Child & Adolescent Psychiatry*, 27(8), 945-947.
- Kelly-Irving, M., Mabile, L., Grosclaude, P., Lang, T., & Delpierre, C. (2013). The Embodiment of Adverse Childhood Experiences and Cancer Development: Potential Biological Mechanisms and Pathways Across the Life Course. *International Journal of Public Health*, 58(1), 3-11.
- Larsen, E. K., & Watters, S. D. (2022). Adverse Childhood Experiences and Trauma-Informed Schools. *Kappa Delta Pi Record*, 58(2), 52-55.
- Negriff, S. (2020). ACEs are not Equal: Examining the Relative Impact of Household Dysfunction Versus Childhood Maltreatment on Mental Health in Adolescence. *Social Science & Medicine*, 245, 112696.
- Norman, R. E., Byambaa, M., De, R., Butchart, A., Scott, J., & Vos, T. (2012). The Long-Term Health Consequences of Child Physical Abuse, Emotional Abuse, and Neglect: A Systematic Review and Meta-Analysis. *Plos Medicine*, 9(11), 1-31.
- Perez, C. M., & Widom, C. S. (1994). Childhood Victimization and Long-term Intellectual and Academic Outcomes. *Child Abuse & Neglect*, 18(8), 617-633.
- Perfect, M. M., Turley, M. R., Carlson, J. S., Yohanna, J., & Saint Gilles, M. P. (2016). School-related Outcomes of Traumatic Event Exposure and Traumatic Stress Symptoms in Students: A Systematic Review of Research from 1990 to 2015. *School Mental Health*, 8(1), 7-43.
- Read, J., Hammersley, P., & Rudegeair, T. (2007). Why, When and How to Ask About Childhood Abuse. *Advances in Psychiatric Treatment*, 13(2), 101-110.
- Sadeh, Avi, Robert M. Hayden, James P. D. McGuire, Henry Sach, and Roberta Civita. (1994). "Somatic, Cognitive, and Emotional Characteristics of Abused Children in a Psychiatric Hospital." *Child Psychiatry and Human Development*, 24(3):191-200.
- Schafer, M. H., & Ferraro, K. F. (2012). Childhood Misfortune as a Threat to Successful Aging: Avoiding Disease. *The Gerontologist*, 52(1), 111-120.
- Sedlak, A. J., Mettenberg, J., Basena, M., Peta, I., McPherson, K., Greene, A., & Li, S. (2010). *Fourth National Incidence Study of Child Abuse and Neglect (NIS-4)*. Washington, DC: US Department of Health and Human Services, 9, 2010. 85.
- Slep AMS, Heyman RE, Foran HM. (2015). Child Maltreatment in DSM-5 and ICD-11. *Family Process*, 54(1):17-32.
- Sparling, E., Woods, K., & Ford, A. (2022). Evaluation of an ACE-informed Whole-school Project Development. *Educational Psychology in Practice*, 38(1), 37-56.
- Tanner, K., & Turney, D. (2003). What do We Know About Child Neglect? A Critical Review of the Literature and its Application to Social Work Practice. *Child and Family Social Work*, 8, 25-34.
- Thompson, C. M., & Carlson, R. G. (2022). Adverse Childhood Experiences and Neuroscience-Informed Counseling: A Case for Multi-Tiered Caregiver Interventions in Schools. *Journal of Child and Adolescent Counseling*, 8(2), 101-113.
- Trinidad, J. E. (2021). Childhood Adversity and Deviant Peers: Considering Behavioral Selection and Cultural Socialization Pathways. *Children and Youth Services Review*, 121, 105844.
- Twardosz, S., & Lutzker, J. R. (2010). Child Maltreatment and the Developing Brain: A Review of Neuroscience Perspectives. *Aggression and Violent Behavior*, 15(1), 59-68.
- Widom, Cathy S. (1989). "The Cycle of Violence." *Science*, 244:160-6.
- Wolfe, D. A. (1999). *Child Abuse: Implications for Child Development and Psychopathology*. Sage Publications.
- World Health Organization. (2019) *Violence Info, Child Maltreatment*, <https://apps.who.int/violence-info/child-maltreatment>. Erişim tarihi: 17 Kasım 2022.
- Yen, I. H., & Moss, N. (1999). Unbundling Education: A Critical Discussion of What Education Confers and How it Lowers Risk for Disease and Death. *Annals of the New York Academy of Sciences*, 896(1), 350-351.

KAYNAKLAR

- Acuner, H. Y. (2004). 14–18 Yaş Arası Gençlerde Ahlaki Yargı Gelişimi ve Ahlak Eğitimi. Doktora Tezi. Samsun: Ondokuz Mayıs Üniversitesi.
- Akbaş, O. (2008). Değer Eğitimi Akımlarına Genel Bir Bakış. *Değerler Eğitimi Dergisi*, 6 (16), 9-27.
- Altıntaş, M. E. (2012). Bireycilik ve Toplumculuk Tartışmaları Bağlamında Değer Eğitimi Yaklaşımları. *Değerler Eğitimi Dergisi*, 10 (24), 31-54.
- Altunay Şam, E. (2015). Değerler Eğitiminde Karşılaşılan Sorunlar ve Çözüm Önerileri. *Journal of Education Sciences*, 3 (4), 47-63.
- ANDERMAN, E. M. VE MURDOCK, T. B. (2007). THE PSYCHOLOGY OF ACADEMIC CHEATING. IN E. M. ANDERMAN, T. B. MURDOCK (EDİTORS), *PSYCHOLOGY OF ACADEMIC CHEATING*. ACADEMIC PRESS, P. 1-5, USA: ELSEVIER ACADEMIC PRESS. [HTTPS://DOI.ORG/10.1016/B978-012372541-7/50002-4](https://doi.org/10.1016/B978-012372541-7/50002-4).
- Aydın, M. Z. (2011). *Ahlak Öğretiminde Örnek Olay İncelemesi Yöntemi*. Ankara: Nobel Yayın Dağıtım.
- Aytemiz Seymen, A. ve Bolat, T. (2007). Kohlberg'in Bilişsel Ahlakî Gelişim Modelinden Yararlanan Etiksel Karar Verme Modellerinin Karşılaştırmalı Analizi. *Akdeniz İ.İ.B.F. Dergisi*, (13), 24-61.
- Bacanlı, H. (2011). *Gelişim ve Öğrenme*. Ankara: Pegem Akademi.
- Bachore, M. M. (2016). The Nature, Causes and Practices of Academic Dishonesty/ Cheating in Higher Education: The Case of Hawassa University. *Journal of Education and Practice*, 7 (19), 14-20.
- Başalan İz, F. (2009). Kohlberg'in Bilişsel Ahlak Gelişimi Kuramına Göre Hemşire Öğrencilerin Ahlaki Yargı Yeteneklerinin Belirlenmesi. Doktora Tezi. İzmir: Ege Üniversitesi.
- Carpendale, J. I. M. (2000). Kohlberg and Piaget on Stages and Moral Reasoning. *Developmental Review*, 20, 181–205.
- Cesur, S., Kahraman, F., Turgut İ., Deveci, E., Altınal B. E., Aygül, Z., Yetkinoğlu, Ö (2010). Yaşanan Ahlaki Çatışma Örnekleri Üzerinden Türkiye'de Gündelik Ahlak Anlayışı. *Elektronik Sosyal Bilimler Dergisi*, 9(32), 348-367.
- Ceylan, Y. (2012). Toplumsal Değerler ve Medya Etiği. *Dicle Üniversitesi Sosyal Bilimler Enstitüsü Dergisi (DÜSBED)*, 4(7), 45-58.
- Crain, W. C. (1985). Kohlberg's Stages of Moral Development. *Theories of Development*, Prentice-Hall, pp. 118-136.
- Çiftçi, N. (2003). Kohlberg'in Bilişsel Ahlak Gelişimi Teorisi: Ahlak ve Demokrasi Eğitimi. *Değerler Eğitimi Dergisi*, 1 (1), 43-77.
- Dawson, T. L. (2002). New Tools, New Insights: Kohlberg's Moral Judgement Stages Revisited. *International Journal of Behavioral Development*, 26 (2), 154-166.
- De Mey, L. ve Schulze, H. J. (1996). Indoctrination and Moral Reasoning: A Comparison Between Dutch And East German Students. *Journal of Moral Education*, 25(3), 309- 323.
- Demirutku, K. (2017). *Değerlerin Edinilmesinde Ailenin Rolü*. Ankara: Aile ve Sosyal Politikalar Bakanlığı Aile ve Toplum Hizmetleri Genel Müdürlüğü Aile Eğitim Programı Kitapçığı.
- Eisenberg, J. (2004). To Cheat or Not to Cheat: Effects of Moral Perspective and Situational Variables on Students' Attitudes. *Journal of Moral Education*, 33 (2), 163-178.
- Ekşi, H. (2003). Temel İnsani Değerlerin Kazandırılmasında Bir Yaklaşım: Karakter Eğitimi Programları. *Değerler Eğitimi Dergisi*, (1), 79-96.
- Ersoy, A. (2014). İnternet Kaynaklarından İntihal Yaptığımı Farkında Değildim: Bir Olgubilim Araştırması. *Pamukkale Üniversitesi Eğitim Fakültesi Dergisi*, 35(1), 47- 60.
- Forsthy, D. R. ve Scott, W. L. (1984). Attributions and Moral Judgments: Kohlberg's Stage Theory as a Taxonomy of Moral Attributions. *Bulletin of the Psychonomic Society*, 22 (4), 321-323.
- Gander, M. J. ve Gardiner, H. W. (1998). *Çocuk ve Ergen Gelişimi* (çev. A. Dönmez ve N. Çelen). Ankara: İmge Kitabevi Yayınları.
- Gul, S. B. A. (2017). Teacher and Value Education: An Exploratory Study. *Inquiry*, 37, - .

- Hamilton, D. (2003). Plagiarism: Librarians Help Provide New Solutions to an Old Problem. *Searcher*, 11(4), 26-28.
- Hart, D. ve Carlo, G. (2005). Moral Development in Adolescence. *Journal of Research on Adolescence*, 15(3), 223-233.
- Hatunoğlu, H. (2003). Farklı Ahlakî Gelişim Düzeylerinde Bulunan Üniversite Öğrencilerinin Kendilerinin ve Toplumun Ahlak Düzeyini Değerlendirmeleri ve Psikolojik Belirtileri Düzeylerinin Karşılaştırılması. Doktora Tezi. Atatürk Üniversitesi.
- Heriyati, D. ve Ekasari W. F. (2020). A Study on Academic Dishonesty and Moral Reasoning. *International Journal of Education*, 12 (2), 56-62. doi: 10.17509/ije.v12i2.18653 56.
- Jones, L. R. (2011). Academic Integrity & Academic Dishonesty. *A Handbook About Cheating & Plagiarism, Revised & Expanded Edition*, <https://repository.lib.fit.edu/handle/11141/2601>.
- Kahya, Y. (2018). Medyanın Gençler Üzerinde Sosyal Sapma ve Şiddet Bağlamında Etkileri. *SDÜ Fen Edebiyat Fakültesi Sosyal Bilimler Dergisi*, 45, 43-57.
- Karadağ, N. ve Özdemir, S. (2015). Okul Kültürünün Oluşturulması ve Geliştirilmesine İlişkin Okul Müdürü Görüşleri. *International Journal of Science Culture and Sport (IntJSCS)*, Special Issue 4, 259-273.
- Karaman, H. ve Ayhan, H. (2021). Şiddete Duyarsızlaşmada Medya. III. Uluslararası Turaz Akademi Adli Bilimler, Adli Tıp ve Patoloji Kongresi (UTAK 2021-Şiddet ve Medya) (ss. 289-291). Bakü: 8-12 Eylül 2021.
- Karasu Avcı, E., Faiz, M. ve Turan, S. (2020). Etkili Vatandaşlık Eğitiminde Değerler Eğitimi: Sosyal Bilgiler Öğretmenlerinin Düşünceleri. *Değerler Eğitimi Dergisi*, 18 (39), 263-296.
- Komisyon. (2014). *Pedagojik Formasyon için Gelişim Psikolojisi*. Ankara: Anı Yayıncılık.
- Lapsley, D. K. (2006). Moral stage theory. In M. Killen & J. G. Smetana (Eds.), *Handbook of moral development* (pp. 37–66). Lawrence Erlbaum Associates Publishers.
- Lawson, R. A. (2004). Is Classroom Cheating Related to Business Students' Propensity to Cheat in The "Real World"? *Journal of Business Ethics*, 49(2), 189-199.
- Lupton, R. A., Chapman, K. J. ve Weiss, J. F. (2000). A Cross-National Exploration of Business Students Attitudes, Perception and Tendencies Toward Academic Dishonesty. *Journal of Education for Business*, 75(4), 231-235.
- MEB (Milli Eğitim Bakanlığı). 2018. Sosyal Bilgiler Dersi Öğretim Programı, <http://mufredat.meb.gov.tr/ProgramDetay.aspx?PID=354>. (E. T.:3.09.2022).
- MEB (Milli Eğitim Bakanlığı). (2010). Genelge: İlk Ders. <https://www.egitimmezvat.net/index.php/home/genelgeler/genelge-2000-2010/204-2010-53-sayili-genelge-i-lk-ders>. (E. T.: 19.09.2022)
- Mercin, L. (2005). Piaget ve Kohlberg'in Ahlak (Moral) Gelişim Kuramlarının Özellikleri ve Karşılaştırılması, *Sosyal Bilimler Araştırma Dergisi*, 5, 1-19.
- Meyer Bisch, P. (1995). Culture of Democracy : A Challenge for Schools. *UNESDOC Digital Library*. <https://unesdoc.unesco.org/ark:/48223/pf0000099812>.
- Minnemeier, G. (2001). An Analysis of Kohlberg's "Stage 4 1/2" within an Enhanced Framework of Moral Stages. Annual Meeting of the American Educational Research Association. Seattle: April 10-14, 2001. <https://files.eric.ed.gov/fulltext/ED453292.pdf>. (E.T.: 11.10.2022)
- Miranda, S. M. ve Freire, C. (2011). Academic Dishonesty- Understanding How Undergraduate Students Think and Act. ISATT 2011 Conference. Braga (Portugal): July 04-08, 2011.
- Mora, N. (2008). Medya ve Kültürel Kimlik. *Uluslararası İnsan Bilimleri Dergisi*, 5 (1), 1-14.
- Özbolet, A. (2012). Değerleri Küreselleşme Sürecinden Değerlendirmek. *Değerler Eğitimi Dergisi*. 10(24). 147- 167.
- Özdemir, Y., Mercan Uzun, E. ve Bütün Kar, E. (2021). Temel Eğitim Öğretmenlerinin Değer Eğitimine Yönelik Görüşleri. *Değerler Eğitimi Dergisi*, 19 (42), s.227-266.
- Özgür, S. (2015). Üniversite Öğrencilerinin Kopya Çekme Davranışını Meşrulaştırmada Kullandıkları Açıklayıcı Repertuarlar ve Konum Alışlar. Yüksek Lisans Tezi. İstanbul: İstanbul Üniversitesi.

- Özğüven, İ. (2012). *Psikolojik Testler*. Ankara: Nobel Akademik Yayıncılık.
- Öztürk, A. (2020). Ortaokul Öğrencilerinin Akademik Dürüstlük Değerinin Kohlberg Ahlaki Gelişim Kuramına Göre Değerlendirilmesi. Yüksek Lisans Tezi. Niğde: Niğde Ömer Halisdemir Üniversitesi.
- Palabıyıkoğlu, R. (1997). Medya ve Şiddet. *Kriz Dergisi*, 5 (2), 123-126
- Pecorari, D. (2003). Good and Original: Plagiarism and Patch Writing in Academic Second Language Writing. *Journal of Second Language Writing*. 12, 317-345.
- Power, F. C., Higgins, A. ve Kohlberg L. (1989). *Lawrence Kohlberg's Approach to Moral Education, Schools: Studies in Education*, 8 (1), (Spring 2011), pp. 97-106. USA: The University of Chicago Press in association with the Francis W. Parker School Stable URL: <https://www.jstor.org/stable/10.1086/659438>. (E. T.: 31.10.2022).
- Saputri, R. M. ve Marzuki (2021). The Role of Parents and Society in Value Education and Civic Education. *Jurnal Civics: Media Kajian Kewarganegaraan*, 18 (2), 268-275.
- Semerci, Ç. (2004). Tıp Fakültesi Öğrencilerinin Kopya Çekmeye İlişkin Tutum ve Görüşleri. *F.Ü. Sağlık Bil. Dergisi*, 18(3), 139-146.
- Seven, M. A. ve Engin A. O. (2008). Eğitim Fakültesi Öğrencilerinin Kopya Çekmeye Duydukları İhtiyaç ve Kopya Çekme Sebepleri. *Atatürk Üniversitesi Sosyal Bilimler Enstitüsü Dergisi*, 11, 121-136.
- Şafak, Z. (2008). İlköğretim Okullarında Çalışan Öğretmenler Ve Yöneticilerin Bilişsel Ahlaki Yargı Yeteneklerinin Çok Boyutlu Olarak İncelenmesi. Yüksek Lisans Tezi. İstanbul: Yeditepe Üniversitesi.
- Şahin, K. (2011). Kültürel Yozlaşmaya Neden Olan Bir Unsur Olarak Televizyon. *Kırıkkale Üniversitesi Sosyal Bilimler Dergisi*, 1 (1), 243-277.
- Tan, Ş. (2001). Sınavlarda Kopya Çekmeyi Önlemeye Yönelik Önlemler. *Eğitim ve Bilim*, 26 (122), 32-40.
- Tataroğlu M. (2006). Yozlaşmayla Mücadelede Medyanın Dolaylı ve Doğrudan Rolü. *Bolu Abant İzzet Baysal University Journal of Graduate School of Social Sciences*, 1(12), 127-148.
- Topçu, Y. ve Uzundumlu, A. S. (2011). Yükseköğretimde Öğrencilerin Kopya Çekme Motivasyonu ile İlgili Tutum Ve Davranışları. *Uluslararası İnsan Bilimleri Dergisi*, 8(2), 302-313.
- Uysal, M. (2006). *Medya ve şiddet*. Toplumsal Bir Sorun olarak Şiddet Sempozyumu, 20 (21), 121-129.
- Uzun, E., Karakuş, T., Kurşun, E. ve Karaaslan, H. (2007). Öğrenci Gözüyle Aşırma (İntihal): Neden ve Çözüm Önerileri. *Akademik Bilişim*, 7, 183-188.
- Ünlü, İ. (2019). İlkokul Öğrencilerinin Değer Yönelimlerinin Ahlaki İnkilem Hikâyeleriyle İncelenmesi: Sorumluluk Değeri Örneği. *Atatürk Üniversitesi Sosyal Bilimler Enstitüsü Dergisi*, 23(1), 265-287.
- Yazgan İnanç, B., Kılıç Atıcı, M. ve Bilgin, M. (2020). *Gelişim Psikolojisi*, Ankara: Pegem Akademi.
- Yeşil, R. ve Aydın, D. (2007). Demokratik Değerlerin Eğitiminde Yöntem ve Zamanlama. *Türkiye Sosyal Araştırmalar Dergisi*, 11 (2), 65-84.
- Yüksel, S. (2005). Kohlberg and Hidden Curriculum in Moral Education: An Opportunity for Students' Acquisition of Moral Values in The New Turkish Primary Education Curriculum. *Educational Sciences: Theory & Practice*, 5 (2), 329-338.

KAYNAKLAR

- Ağ, İ. (2017). *Psikolojik danışman adaylarının çok kültürlü kişilik özellikleri ve ayrımcılık tutumlarının incelenmesi*. (Yüksek Lisans tezi). <https://tez.yok.gov.tr/UlusalTezMerkezi/>. (483856)
- Akdöl, B. (2009). *Cam tavan ve kurumsal bir strateji pozitif ayrımcılık; ilaç sektöründe bir sınıflandırma*. (Yüksek Lisans tezi). <https://tez.yok.gov.tr/UlusalTezMerkezi/>. (263010)
- Akın, T. B. (2019). *Örgüt kültürü odağında ayrımcılık olgusunun irdelenmesi ve alan uygulanması*. (Yüksek Lisans tezi). <https://tez.yok.gov.tr/UlusalTezMerkezi/>. (568760)
- Arslanoğlu, İ. (2013). *Gender equality as a tool of European Union anti-discrimination policies: Comparing European Union and Turkey*. (Yüksek Lisans tezi). <https://tez.yok.gov.tr/UlusalTezMerkezi/>. (345212)
- Ary, D., Jacobs, L. C., & Sorenson, C. K. (2010). *Introduction to research education* (8th Ed.). Wadsworth, Cengage Learning.
- Centeno, M. A., & Newman, K. S. (Ed.). (2010). *Discrimination in an unequal world*. Oxford University Press.
- Chin, J. L. (Ed.). (2004). *The psychology of prejudice and discrimination*. Praeger Publishers.
- Çelik, S. (2018). *Personel seçme sürecinde ayrımcılık: İşe alım uzmanları üzerinde deneysel bir araştırma*. (Yüksek Lisans tezi). <https://tez.yok.gov.tr/UlusalTezMerkezi/>. (492823)
- Denzin, N. K., & Lincoln, Y. S. (Ed.). (2018). *The SAGE handbook of qualitative research* (5th Ed.). SAGE Publications, Inc.
- Dipboye, R. L., & Colella, A. (Ed.). (2005). *Discrimination at work: The psychological and organizational bases*. Lawrence Erlbaum Associates, Publishers.
- Ecer, K. (2019). *Uluslararası emek piyasasında işgücü talebinin rasyonelliği: Ayrımcılık üzerine bir inceleme*. (Doktora tezi). <https://tez.yok.gov.tr/UlusalTezMerkezi/>. (537171)
- Erdemli, Ö., & Kurum, G. (2021). Okul yöneticisi ve öğretmenlerin gözünden okulda dışlanma: Nedenleri ve sonuçları. *Hacettepe Üniversitesi Eğitim Fakültesi Dergisi*, 36(2), 350-368. doi: 10.16986/HUJE.2019051589
- Erduygun, Z. (2018). *Ayrımcılık algısının iş ortamı algısına etkisi*. (Yüksek Lisans tezi). <https://tez.yok.gov.tr/UlusalTezMerkezi/>. (568643)
- Erdoğan, M. (2013). *Bireysel ve toplumsal bir durum olarak Türkiye'de önyargı ve ayrımcılık*. (Yüksek Lisans tezi). <https://tez.yok.gov.tr/UlusalTezMerkezi/>. (342172)
- Fishbein, H. D. (2012). *Peer prejudice and discrimination: The origins of prejudice*. (2nd Ed.). Routledge.
- Friedman, L. S. (Ed.). (2009). *Discrimination (Writing the critical essay)*. Cengage Learning.
- Hanım, G. (2011). *İlköğretim okullarında örgütsel ayrımcılık ve öğretmenlerin tükenmişlik düzeylerine etkisi*. (Yüksek Lisans tezi). <https://tez.yok.gov.tr/UlusalTezMerkezi/>. (328029)
- Kaya, S. (2016). *Algılanan ayrımcılık ve işe yabancılaşma ilişkisi üzerine bir araştırma*. (Yüksek Lisans tezi). <https://tez.yok.gov.tr/UlusalTezMerkezi/>. (441345)
- Lang, K., & Kahn-Lang Spitzer, A. (2020). How discrimination and bias shape outcomes. *Future of Children*, 30(1), 165- 186.
- Merriam, A. B., & Tisdell, E. J. (2016). *Qualitative research: A guide to design and implementation*. Jossey-Bass, A Wiley Brand.
- Nelson, T. D. (Ed.). (2016). *Handbook of prejudice, stereotyping, and discrimination*. (2nd Ed.). Psychology Press.
- Otru, İ. (2019). *İşyerinde ayrımcılık ve ayrımcılıkla mücadele*. (Yüksek Lisans tezi). <https://tez.yok.gov.tr/UlusalTezMerkezi/>. (611075)
- Özgünlü, F. (2019). *Çalışma yaşamında ayrımcılık: LGBT'lere yönelik bir araştırma*. (Yüksek Lisans tezi). <https://tez.yok.gov.tr/UlusalTezMerkezi/>. (556730)
- Özkan, H. (2018). *Eleştirel yönetim çalışmaları bakış açısıyla insan kaynakları uygulamalarında ayrımcılık ve doğallaştırılması*. (Doktora Tezi). <https://tez.yok.gov.tr/UlusalTezMerkezi/>. (524577)

- Öztürk, İ. (2015). İş yaşamında üretkenlik karşıtı davranışlar: *Ayrımcılık ve adaletsizlik alguları ile olumsuz duyguların etkileri*. (Yüksek Lisans tezi). <https://tez.yok.gov.tr/UlusalTezMerkezi/>. (396627)
- Palmer, E. (1995). *Everything you need to know about discrimination* (Revised). The Rosen Publishing Group.
- Park, H. J. (2004). Öğretmenlik mesleğinde cinsiyete dayalı ayrımcılık: *Türkiye ve Güney Kore karşılaştırması*. (Yüksek Lisans tezi). <https://tez.yok.gov.tr/UlusalTezMerkezi/>. (146850)
- Smith, N. M. (2011). *Basic equality and discrimination: Reconciling theory and law*. Ashgate Publishing Group.
- Tomley, S., & Hobbs, M. (2015) *The sociology book: Big ideas simply explained*. Dorling Kindersley Limited A Penguin Random House Company.
- Turabi, S. (2019). *Avrupa Birliği hukukunda ve Türk iş hukukunda eşit işlem ilkesi ve ayrımcılık yasağı*. (Yüksek Lisans tezi). <https://tez.yok.gov.tr/UlusalTezMerkezi/>. (614645)
- Yıldırım, A., & Şimşek, H. (2018). *Sosyal bilimlerde nitel araştırma yöntemleri*. Seçkin Akademik ve Mesleki Yayınlar.
- Whitley, B. E., & Kite, M. E. (2010). *The psychology of prejudice and discrimination*. (2nd Ed.). Wadsworth, Cengage Learning.
- Williamson, T. (1990). *Identity and discrimination*. Basil Blackwell.
- Wood, K., & Aggleton, P. (2004). *Promoting young people's sexual and reproductive health: Stigma, discrimination and human rights*.

KAYNAKÇA

- Anderson, T. ve Shattuck, J. (2012). Design-based research: A decade of progress in education research? *Educational Researcher*, 41 (1), 16-25.
- Andriessen, D. (2007). *Combining design-based research and action research to test management solutions* Paper presented at the 7th World Congress Action Learning, Action Research and Process Management, Groningen.
- Asad, M. M., Hassan, R. B. ve Sherwani, F. (2014). Instructional Models For Enhancing The Performance Of Students And Workforce During Educational Training. *Academic Areana*, 6(3), 27–31.
- Bakker, A. (2019). *Design Research in Education. A practical guide for early career researchers*. Routledge: London and New York.
- Baran, B. (2010). Experiences from the Process of Designing Lessons with Interactive Whiteboard: ASSURE as a Road Map. *Contemporary Educational Technology*, 1(4), 367–380.
- Cheung, L. (2016). Using the ADDIE Model of Instructional Design to Teach Chest Radiograph Interpretation. *Journal of Biomedical Education*, 2016, 1-6. <https://doi.org/10.1155/2016/9502572>.
- Cobb, P., Confrey, J., diSessa, A., Lehrer, R. ve Schauble, L. (2003). Design experiments in educational research. *Educational Researcher*, 32(1), 9-13.
- Cole, R., Purao, S., Rossi, M. ve Sein, M.K. (2005). Being proactive: Where action research meets design research. *Proceedings of the Twenty- Sixth International Conference on Information Systems*, Las Vegas, 325-336.
- Confrey, J. ve Maloney, A. (2015). A design study of a curriculum and diagnostic assessment system for a learning trajectory on equipartitioning. *ZDM Mathematics Education*, 47(6), 919-932.
- Dede, C. (2004). If design-based research is the answer, what is the question? *Journal of the learning sciences*, 13 (1), 105-114.
- Design-Based Research Collective (DBRC). (2003). Design-based research: An emerging paradigm for educational inquiry. *Educational researcher*, 32 (1), 5-8.
- Ejersbo, L.R., Engelhardt, R., Frolunde, L., Hanghoj, T., Magnussen, R. ve Misfeldt, M. (2008). Balancing product design and theoretical insights. In Kelly, A.E., Lesh, R.A. ve Baek, J.Y. (eds). *Handbook of design research methods in education: Innovations in Science, Technology, Engineering and Mathematics Learning and Teaching*. New York and London: Routledge. 149-165.
- Fishman, B. J., Marx, R. W., Best, S. ve Tal, R. (2003). Linking teacher and student learning to improve professional development in systemic reform. *Teaching and Teacher Education*, 19(6), 643–658.
- Fishman, B. J., Penuel, W. R., Allen, A.-R., Cheng, B. H. ve Sabelli, N. (2013). Design-based implementation research: An emerging model for transforming the relationship of research and practice. In B. J. Fishman ve W. R. Penuel (Eds.), *National Society for the Study of Education* (pp. 136–156). New York, NY: Teachers College Record.
- Gee, J.P. (2005). What would a state of the art instructional video game look like? *Innovative*, 1 (6).
- Goode, P. (2018). Using the ASSURE Model and Gagne’s 9 Events of Instruction as a Teaching Strategy. *Nurse Educator*, 43(4), 205.
- Hanghoj, T. ve Brund, C.E. (2010). Teacher roles and positionings in relation to educational games. The 4th European Conference on game based learning. Copenhagen, Denmark.
- Herr, K. ve Anderson, G. L. (2005). *The continuum of positionality in action research. The action research dissertation: A guide for students and faculty*, 29-48.
- Hevner, A.R., March, S.T., Park, J., Ram, S. (2004). “Design Science in Information Systems Research,” *MIS Quarterly* (28:1), 75-105.
- Hoadley, C.P. (2002). Creating context: Design based research in creating and understanding CSCL. Paper presented at the Proceedings of the Conference on Computer Support for Collaborative Learning: Foundations for a CSCL Community. Boulder, CO.

- Kristianti, Y., Prabawanto, S. ve Suhendra, S. (2017). Critical Thinking Skills of Students through Mathematics Learning with ASSURE Model Assisted by Software Autograph. *Journal of Physics: Conference Series*, 895, 1–5.
- Kuo, S. (2016). Target Needs Analysis of Tertiary-level English for Specific Purposes Curriculum Design from the Perspective of Taiwan's Business Community. *Journal of Applied Linguistics and Language Research*, 3 (1), 36-53.
- Magnussen, R. ve Sorensen, B.H. (2010). Designing intervention in educational game research: Developing methodological approaches for design-based participatory research. Proceedings of the 4th European Conference on Game-based Learning (ECGBL), Academic Publishing, Reading, 218-225.
- Mahbub, M. A. (2018). English Teaching in Vocational High School: A Need Analysis. *JEELS*, 5(2), 229-258.
- Markus, M.L., Majchrzak, A. ve Gasser, L. (2002). "A Design Theory for Systems That Support Emergent Knowledge Processes," *MIS Quarterly* (26:3), 179-212.
- McKenney, S. ve Reeves, T. C. (2013). Systematic review of design-based research progress: Is a little knowledge a dangerous thing?. *Educational Researcher*, 42(2), 97-100.
- Nurpandi, F., Langi, A. Z. R. ve Bandung, Y. (2013). Using instructional design model to implement open lesson with lesson study approach for online teacher community. In *Proceedings of the 2013 Joint International Conference on Rural Information and Communication Technology and Electric-Vehicle Technology, rICT and ICEV-T 2013*.
- Olayinka, T. A., Jumoke, T. F. ve Oyebamiji, M. T. (2018). Reengineering the ASSURE model to curbing problems of technology integration in Nigerian learning institutions. *Research in Learning Technology*, 26, 1–8.
- O'Neill, D. K. (2012). Designs that fly: What the history of aeronautics tells us about the future of design-based research in education. *International Journal of Research and Method in Education*, 35(2), 119–140. doi:10.1080/1743727x.2012.683573.
- Parnawati, T. ve Ulinuha, A. (2019). English at Higher Education Level: A need Analysis. *Premise: Journal of English Education and Applied Linguistics*, 8(2), 214–225.
- Penuel, W. R., Roschelle, J. ve Shechtman, N. (2007). The WHIRL co-design process: Participant experiences. *Research and Practice in Technology Enhanced Learning*, 2(1), 51–74.
- Plomp, T. ve Nieveen, N. (2013). *Educational design research: Introduction and illustrative cases*. Enschede : SLO.
- Purao, S. (2002). "Design Research in the Technology of Information Systems: Truth or Dare," School of Information Sciences and Technology, The Pennsylvania State University.
- Rahman, H. (2017). Authentic Tasks for Vocational EFL Learners in Suburb: ASSURE Model using Computer-Assisted Audiovisual. In *International Seminar on Language Education and Culture*, 62–72.
- Reeves., T.C. (2000) Enhancing the Worth of Instructional Technology Research through 'Design Experiments' and Other Development Research Strategies. Paper presented at the Annual Meeting of the American Educational Research Association, 1—15, New Orleans, LA, USA.
- Reinking, D. ve Bradley, B.A. (2008). *On formative and design experiments: Approaches to language and literacy research*. New York, NY: Teachers College Press.
- Reyes, Y. ve Oreste, J. (2017). Acceptability Level of Developed Material (SAI) Using ASSURE Model. *The Educational Review, USA*, 1(3), 61–69.
- Steffe, L.P. ve Thompson, P.W. (2000). Teaching experiment methodology : Underlying principles and essential elements. In R. Lesh ve A.E. Kelly (Eds.), *Handbook of research design in mathematics and science education* (pp. 267-306). Hillsdale, NJ: Erlbaum.
- Widyastuti, E. ve Susiana. (2019). Using the ADDIE model to develop learning material for actuarial mathematics. *Journal of Physics: Conference Series*, 1188(1). <https://doi.org/10.1088/1742-6596/1188/1/012052>.

KAYNAKÇA

- Alkan, A. (2021). Danimarka eğitim sistemi. A. Balcı (Ed), Karşılaştırmalı Eğitim Sistemleri içinde (s. 237-254). Pegem Akademi.
- Başaran, Y. (2017). Danimarka eğitim sistemi: Amaç, yapı ve süreç açısından Türkiye ile karşılaştırılması. *Route Educational and Social Science Journal*, 4(5), 295-308.
- Balyer, A. (2011). Akademik özgürlük: Türkiye'deki akademisyenlerin algıları. *Eğitim ve Bilim*, 36(162), 137-148.
- Bağcı, Ş. E. (2007). Avrupa Birliği ülkelerinde yaşam boyu eğitim politikaları: Almanya, Danimarka ve Türkiye üzerine karşılaştırmalı bir çalışma. (Yayınlanmamış yüksek lisans tezi). Ankara Üniversitesi Eğitim Bilimleri Enstitüsü, Ankara.
- Demir, M. K., ve Arı, E. (2013). Öğretmen Sorunları: Çanakkale ili örneği. *Ondokuz Mayıs Üniversitesi Eğitim Fakültesi Dergisi*, 32(1), 107-126.
- Deveci, A. (2010). Danimarka' da (Odense' de) yaşayan Türklerin ilköğretimde yaşadıkları eğitsel ve yönetsel sorunlar. (Yayınlanmamış yüksek lisans tezi). Sakarya Üniversitesi Sosyal Bilimler Enstitüsü Sakarya.
- Efterskolerne. (2021). Introduction to the Danish efterskole. Haziran 11, 2021 tarihinde efterskolerne.dk: <https://www.efterskolerne.dk/en/English/aboutthedanish efterskole> adresinden alındı
- Egüz, Ş. (2020). Dünyada modern eğitim sistemlerinin doğuşu ve gelişimi. M. Köçer, & E. Koçoğlu(Ed), *Eğitim Tarihi* içinde (s. 275-308). Pegem Akademi.
- Erdem, M. (2021). Türk eğitim sistemi. A. Balcı (Ed), Karşılaştırmalı Eğitim Sistemleri içinde (s. 77-112). Pegem Akademi.
- EURASHE. (2014, Kasım 24). Danish Evaluation Institute (EVA). eurashe.eu: <https://www.eurashe.eu/about/partners/eva/> adresinden alındı
- Euroguidance Denmark. (2020). Guidance in education: The educational guidance system in Denmark. The Danish Agency for Science and Higher Education.
- EURYDICE. (2021, 06 10). Denmark Overview. eacea.ec.europa.eu: https://eacea.ec.europa.eu/national-policies/eurydice/content/denmark_en adresinden alındı
- EVA. (2021). EVA's evaluation areas. eva.dk: <https://www.eva.dk/evas-evaluation-areas> adresinden alındı
- Güney, S. Y. (2013). Danimarka Eğitim Sistemi. S. Ada, & Z. N. Baysal (Ed.), *Eğitim yapıları ve yönetimleri açısından çeşitli ülkelere bir bakış* içinde (s. 153-170). Pegem Akademi.
- Ünsal, S., ve Bağçeci, B. (2016). Öğretmenlerin mesleki imajlarına ilişkin görüşleri ve mesleki imaja etki eden faktörler. *Journal of Human Sciences*, 13(3), 3905-3926.
- Karbayaz, A. S. (2019). İlkokullarda okullar arası başarı farkı ve nedenlerinin incelenmesi. proquest.com: <https://www.proquest.com/openview/dce0d85c836a1831555195784c12f109/1?pq-origsite=scholar&cbl=2026366&diss=y> adresinden alındı
- Korsgaard, O., ve Wilborg, S. (2006). Grundtvig: The key to Danish education? *Scandinavian Journal of Educational Research*, 50(3), 361-382.
- MEB. (2022a). Milli Eğitim Temel Kanunu. Haziran 13, 2022 tarihinde <https://www.mevzuat.gov.tr/MevzuatMetin/1.5.1739.pdf> adresinden alındı
- MEB. (2022b). Milli Eğitim Bakanlığı Rehberlik ve Psikolojik Danışma Hizmetleri Yönetmeliği. Haziran 10, 2022 tarihinde <https://www.resmigazete.gov.tr/eskiler/2020/08/20200814-2.htm> adresinden alındı
- Ministry of Children and Education. (2021). The Ministry. Haziran 10, 2021 tarihinde [stukuv.dk: https://eng.uvm.dk/the-ministry/the-ministry-structure/the-department](https://eng.uvm.dk/the-ministry/the-ministry-structure/the-department) adresinden alındı
- Ministry of Children and Education. (2020, Ocak 09). Overview of the Danish Education System. [eng.uvm.dk: https://eng.uvm.dk/general-overview/overview-of-the-danish-education-system](https://eng.uvm.dk/general-overview/overview-of-the-danish-education-system) adresinden alındı
- Ministry of Children and Education. (2021, Şubat 17). The Department. [eng.uvm.dk: https://eng.uvm.dk/the-ministry/the-ministry-structure/the-department](https://eng.uvm.dk/the-ministry/the-ministry-structure/the-department) adresinden alındı

- Ministry of Foreign Affairs of Denmark. (2021). Lifelong education. denmark.dk: <https://denmark.dk/society-and-business/lifelong-education> adresinden alındı
- Ministry of Foreign Affairs of Denmark. (2021). Quick facts about Denmark. Haziran 10, 2021 tarihinde denmark.dk: <https://denmark.dk/quick-facts> adresinden alındı
- Ministry of Higher Education and Science. (2016, Nisan). Danish higher education system – short description. ufm.dk: <https://ufm.dk/en/education/recognition-and-transparency/transparency-tools/europass/diploma-supplement/danish-higher-education-system-short-description> adresinden alındı
- OECD. (2018). PISA 2018 results: What school life means for students' lives. <https://www.oecd-ilibrary.org/docserver/acd78851-en.pdf?expires=1623645714&id=id&accname=guest&checksum=70241AA2FB79720F38DDF459D3166F9C> adresinden alındı
- OECD. (2020). Education policy outlook in Denmark. OECD Education Policy Perspectives.
- Pelit, A. (2013). Okul yöneticilerinin yetiştirilmesine ve atanmasına ilişkin benimsenen modellerin karşılaştırılması: Türkiye, Farnsa, Danimarka ve İngiltere örneği. (Yayımlanmamış yüksek lisans tezi). Hacettepe Üniversitesi Sosyal Bilimler Enstitüsü, Ankara.
- T.C. Milli Eğitim Bakanlığı Strateji Geliştirme Başkanlığı. (2020). Milli eğitim istatistikleri: Örgün eğitim. http://sgb.meb.gov.tr/meb_iys_dosyalar/2020_09/04144812_meb_istatistikleri_organ_egitim_2019_2020.pdf adresinden alındı
- Yüceer, D. (2011). Danimarka ve Türkiye’de sosyal bilgiler programlarının analizi ve karşılaştırılması. (Yayımlanmamış yüksek lisans tezi). Sakarya Üniversitesi Eğitim Bilimleri Enstitüsü, Sakarya
- Yüceer, D., ve Coşkun- Keskin, S. (2012). Danimarka ve Türk eğitim sistemlerinin ilköğretim düzeyinde karşılaştırılması. *Ondokuz Mayıs Üniversitesi Eğitim Fakültesi Dergisi*, 31(1), 325-349.
- Yıldırım, İ., ve Ergene, T. (2003). Lise son sınıf öğrencilerinin akademik başarılarının yordayıcısı olarak sınav kaygısı, boyun eğici davranışlar ve sosyal destek. *Hacettepe Üniversitesi Eğitim Fakültesi Dergisi*(25), 224-234.
- YÖK. (2021). Yükseköğretim Kanunu. Haziran 11, 2021 tarihinde <https://www.mevzuat.gov.tr/MevzuatMetin/1.5.2547.pdf> adresinden alındı

KAYNAKÇA

- Guba, E. G. ve Lincoln, Y. (1989). *Fourth generation evaluation*. Newbury Park, CA: SAGE.
- Huebner, A. J., ve Betts, S. C. (1999). Examining fourth generation evaluation: Application to positive youth development. *Evaluation*, 5(3), 340-358.
- McCoy, M.ve Hargie, O. D. W. (2001). Evaluating evaluation: Implications for assessing quality. *International Journal of Health Care Quality Assurance*, 14(7), 317-27.
- Papadopoulos, I. ve Lees, S. (2002). Developing culturally competent researchers. *Journal of Advanced Nursing* 3, 258-64.
- Patton, M. Q. (2002). *Utilization- focused evaluation* (2nd ed.). Thousand Oaks, CA: SAGE.
- Rossi, P., Freeman, H., ve Lipsey, M. (1999). *Evaluation: A systematic approach* (6th ed.). Thousand Oaks, CA: Sage Publications.

KAYNAKÇA

- Aikenhead, G. (2011). Towards a cultural view on quality science teaching. In D. Corrigan, J. Dillon, & R. Gunstone (Eds.), *The professional knowledge based of science teaching* (pp. 107-127). New York: Springer.
- Berry, A., Loughran, J. ve Mulhall, P. (2007). Values associated with representing science teachers' pedagogical content knowledge. In D. Corrigan, J. Dillon, & R. Gunstone (Eds.), *The re-emergence of values in science education* (pp. 149-163). Rotterdam, The Netherlands: Sense Publishers
- Cross, R. T. ve Price, R. F. (1992). *Teaching science for social responsibility*. Sydney, Australia: St Louis Press.
- DeBoer, G. E. (2000). Scientific literacy: Another look at its historical and contemporary meanings and its relationship to science education reform. *Journal of Research in Science Teaching*, 37, 582-301.
- Duit, R. ve Treagust, D. F. (2003). Conceptual change: A powerful framework for improving science teaching and learning. *International Journal of Science Education*, 25, 671-688.
- Durman, Ö. ve Yazgan, Ş. (2020). Sürdürülebilir Ekonomik Büyüme ve Nitelikli Emek: Türkiye'nin PISA Performansı Üzerine Bir Değerlendirme. *Uluslararası Ekonomi Siyaset İnsan ve Toplum Bilimleri Dergisi*, 3 (2), 123-133. Retrieved from <https://dergipark.org.tr/tr/pub/ijephss/issue/53772/670604>
- Fang, Z. (2013). Disciplinary literacy in science: Developing science literacy through trade books. *Journal of Adolescent & Adult Literacy*, 57(4), 274-278. <https://doi.org/10.1002/jaal.250>
- Fang, Z., Lamme, L. L. ve Pringle, R. M. (2010). *Language and literacy in inquiry-based science classrooms, grades 3-8* (pp.1-18). USA: National Science Teachers Association (NSTA).
- Fives, H., Huebner, W., Birnbaum, A. S. ve Nicolich, M. (2014). Developing a measure of scientific literacy for middle school students. *Science Education*, 98(4), 549-580. doi: 10.1002/sc.21115.
- Gee, J. P. (2004). Language in the science classroom: Academic social languages as the heart of school-based literacy. In E.W. Saul (Ed.), *Crossing borders in literacy and science instruction: Perspectives on theory into practice* (pp. 13-32). Newark, DE: International Reading Association.
- Goldman, S. R., Britt, M. A., Brown, W., Cribb, G., George, M. A., Greenleaf, C., Lee, C. D. ve Shanahan, C. (2016). Disciplinary literacies and learning to read for understanding: A conceptual framework for disciplinary literacy. *Educational Psychologist*, 51(2), 219-246. <https://doi.org/10.1080/00461520.2016.1168741>
- Greenberg, M. J. (2022). *The Effects of a Disciplinary Literacy Framework On Scientific Literacy and Student Engagement in the Middle School Science Classroom* [Doctoral dissertation, Massachusetts Lowell University]. ProQuest Dissertations & Theses Global.
- Hazen, R. M. ve Trefil, J. (1991). *Science matters: Achieving scientific literacy*. New York: Doubleday.
- Jarman, R., ve McClune, B. (2007). *Developing scientific literacy: Using news media in the classroom*. Maidenhead, England: McGraw-Hill International.
- Koçak, G. (2022). *Türkiye, Singapur, Kanada ve Estonya'da PISA 2018 Başarılarını Etkileyen Değişkenlerin Karşılaştırılması*, Hacettepe Üniversitesi Eğitim Bilimleri Enstitüsü, Ankara.
- Krajcik, J.S. ve Sutherland, L.M. (2010). Supporting students in developing literacy in science. *Science*, 328(5977), 456-459. <https://doi.org/10.1126/science.1182593>
- Meichtry, Y. J. (1993). The impact of science curricula on student views about the nature of science. *Journal of Research in Science Teaching*, 30(5), 429-43.
- MEB (2019). PISA 2018 Türkiye ön raporu. Ankara. 21 Mayıs 2020 tarihinde http://www.meb.gov.tr/meb_iys_dosyalar/2019_12/03105347_PISA_2018_Turkiye_on_ra_poru.pdf adresinden alınmıştır.
- Milli Eğitim Bakanlığı. (2015). PISA 2012 Ulusal Nihai Rapor. Ankara: Milli Eğitim Bakanlığı Ölçme Değerlendirme ve Sınav Hizmetleri Genel Müdürlüğü.
- Moje, E. B. (2015). Doing and teaching disciplinary literacy with adolescent learners: A social and cultural enterprise. *Harvard Educational Review*, 85(2), 254-278. <https://doi.org/10.17763/0017-8055.85.2.254>

- Moje, E.B. (2008). Foregrounding the disciplines in secondary literacy teaching and learning: A call for change. *Journal of Adolescent & Adult Literacy*, 52(2), 96-107. <https://doi.org/10.1598/JAAL.52.2.1>
- National Research Council. (1996). *National Science Education Standards*. Washington, DC: National Academy of Science Press.
- National Research Council. (2012). *A framework for K-12 science education: Practices, crosscutting concepts, and core ideas*. Washington, DC: National Academies Press.
- National Science Teachers Association. (1991). *Position statement*. Washington, DC: Author
- Norris, S. P. ve Phillips, L. M. (2003). How literacy in its fundamental sense is central to scientific literacy. *Science Education*, 87(2), 224-240. <https://doi.org/10.1002/sc.10066>
- OECD (2004). *Problem Solving for Tomorrow's World* (Paris: OECD)
- OECD (2017). *PISA 2015 Assessment and Analytical Framework*. OECD Publishing
- OECD (2019a). *PISA 2018 assessment and analytical framework*. Paris: OECD Publishing. doi:<https://doi.org/10.1787/b25efab8-en>
- Organization for Economic Co-operation and Development (2016a). PISA 2015 Results (Volume I): Policies and Practices for Successful Schools, PISA, OECD Publishing.
- Organization for Economic Co-Operation and Development (OECD). (2006). Assessing Scientific, Reading and Mathematical Literacy: A Framework for PISA 2006. Retrieved from <http://dx.doi.org/10.1787/9789264026407-en>
- Pearson, P. D., Moje, E. ve Greenleaf, C. (2010). Literacy and science: Each in the service of the other. *Science*, 328(5977), 459-463. <https://doi.org/10.1126/science.1182595>
- Prais, S. J. (2004). Cautions on OECD's recent educational survey (PISA): rejoinder to OECD's response. *Oxford Review of Education*, 30(4), 569-573. <https://doi.org/10.1080/0305498042000303017>
- Rasario-Ramos, E. M. (2020). A case for disciplinary literacies that support civic engagement and social justice. *Journal of Adolescent and Adult Literacy*, 64(2), 211-214
- Roberts, D. A. (2007). *Scientific literacy/science literacy*. In S.K. Abell & N.G. Lederman (Eds.), *Handbook of research on science education* (pp. 729-780). Mahwah, NJ: Erlbaum.
- Rutherford, F. J. ve Ahlgren, A. (1990). *Science for All Americans*. Oxford University Press.
- Shamos, M. (1995). *The myth of scientific literacy*. New Brunswick, NJ: Rutgers University Press.
- Shanahan, T. ve Shanahan, C. (2008). Teaching disciplinary literacy to adolescents: Rethinking content-area literacy. *Harvard Educational Review*, 78(1), 40-59. <https://doi.org/10.17763/haer.78.1.v62444321p602101>
- Shanahan, T. ve Shanahan, C. (2012). What is disciplinary literacy and why does it matter? *Topics in Language Disorders*, 32(1), 7-18. <https://doi.org/10.1097/TLD.0b013e318244557a>
- Williams, A. D. P. (2020). Sustaining disciplinary literacy in science: A transformative, just model for teaching the language of science. *Journal of Adolescent and Adult Literacy*, 64(3), 333-336.
- Zygouris-Coe, V. (2012). Disciplinary literacy and the Common Core State Standards. *Topics in Language Disorders*, 32(1), 35-50. <https://doi.org/10.1097/TLD.0b013e31824561a2>

KAYNAKÇA

- Abell, S. K. (2007). Research on science teacher knowledge. In S. K. Abell, ve N. G. Lederman (Eds.), *Handbook of research on science education*. Mahwah, NJ: Lawrence Erlbaum Associates.
- Abell, S. K., Appleton, K., ve Hanuscin, D. L. (2010). *Designing and teaching the elementary science methods course*. Taylor ve Francis, New York.
- Baki, M. (2012). *Sınıf öğretmeni adaylarının matematiği öğretme bilgilerinin gelişiminin incelenmesi: Bir ders imecesi (lesson study) çalışması* (Yayımlanmamış doktora tezi). Karadeniz Teknik Üniversitesi, Eğitim Bilimleri Enstitüsü, Trabzon.
- Barendsen, E., ve Henze, I. (2019). Relating teacher PCK and teacher practice using classroom observation. *Research in Science Education*, 49, 1141–1175
- Berry, A., Friedrichsen, P., ve Loughran, J. (2015). *Re-examining Pedagogical Content Knowledge in Science Education*. Abingdon, Oxon, UK: Routledge.
- Berry, A., Loughran, J. ve Van Driel, J.H. (2008). Revisiting the roots of pedagogical content knowledge. *International Journal of Science Education*, 30, 1271-1290.
- Bozkurt, O. ve Kaya, O.N. (2008). Teaching about ozone layer depletion in Turkey: Pedagogical content knowledge of science teachers. *Public Understanding of Science*, 17, 261-276.
- Bromme, R. (1995). What exactly is pedagogical content knowledge? Critical remarks regarding a fruitful research program. In S. Hopmann ve K. Riquarts (Eds.), *Didaktik and/or curriculum. IPN Schriftenreihe, Vol. 147*, (pp. 205-216). Kiel: IPN.
- Carlsen, W. S. (1999). Domains of teacher knowledge. In J. Gess-Newsome ve N. G. Lederman (Eds.), *Examining pedagogical content knowledge: The construct and its implications for science education*, (pp. 133–144). Dordrecht, The Netherlands: Kluwer Academic.
- Carlson, J., ve Daehler, K. R. (2019). The refined consensus model of pedagogical content knowledge in science education. In A. Hume, R. Cooper, ve A. Borowski (Eds.), *Repositioning pedagogical content knowledge in teachers' knowledge for teaching science* (pp. 77–92). Singapore: Springer.
- Center for the Advancement of Scientific and Technological Education [CASTE]. (2007). *Science and technology for grade 1/grade 4: Teacher's guide*. Ramot, Israel: Tel-Aviv University
- Cohen, R., ve Yarden, A. (2009). Experienced junior-high-school teachers' PCK in light of a curriculum change: "The cell is to be studied longitudinally". *Research in Science Education*, 39, 131-155.
- Darling-Hammond, L. (2006). *Powerful Teacher Education: Lessons from Exemplary Programs*. San Francisco: John Wiley and Sons, Inc.
- Doyle, W. (1986). Classroom organization and management. In Merlin C. Wittrock (Ed.) *Handbook of Research on Teaching*, (pp. 392-431). New York: MacMillan Publishing.
- Fernández -Balboa, J. M. ve Stiehl, J. (1995). The generic nature of pedagogical content knowledge among college professors. *Teaching and Teacher Education*, 11, 293-306.
- Fullan, M. (2007). *The new meaning of educational change* (4th ed.). New York: Teachers College Press.
- Geddis, A. N., Onslow, B., Beynon, C., ve Oesch, J. (1993). Transforming content knowledge: learning to teach about isotopes. *Science Education*, 77, 575-591.
- Gess-Newsome, J. (1999). *Pedagogical content knowledge: An introduction and orientation*. In J. Gess-Newsome ve N. G. Lederman (Eds.), *Examining pedagogical content knowledge: The construct and its implications for science education* (pp. 3–17). Dordrecht, The Netherlands: Kluwer Academic.
- Gess-Newsome, J. (2015). A model of teacher professional knowledge and skill including PCK: Results of the thinking from the PCK Summit. In A. Berry, P. Friedrichsen, ve J. Loughran (Eds.), *Reexamining pedagogical content knowledge in science education* (pp. 28–42). London: Routledge.

- Gess-Newsome, J. ve Lederman, N. G. (1999). *Examining pedagogical content knowledge: The construct and its implications for science education*. Dordrecht, The Netherlands: Kluwer Academic Publishers.
- Göksoy, S., ve Yenipınar, Ş. (2015). Öğretmenlerin okul zümre öğretmenler kurullarına ilişkin görüşleri, *Millî Eğitim Dergisi*, 45, 26-43.
- Grossman, P.L. (1990). *The Making of a Teacher: Teacher Knowledge and Teacher Education*. New York: Teachers College Press.
- Hargreaves, A. (1994). *Changing teachers, changing times*. London and Cassell, NY: Teachers College Press and Toronto: OISE Press.
- Helgeson, S. L., Blosser, P. E., ve Howe, R. W. (1977). *The status of pre-college science, mathematics, and social science education: 1955-75*. Columbus, OH: The Center for Science, Mathematics, and Social Science Education, The Ohio State University.
- Hume, A., Cooper, R., ve Borowski, A. (Eds.) (2019). *Repositioning Pedagogical Content Knowledge in Teachers' Knowledge for Teaching Science*. (1st ed.) Springer.
- Johnson, R. B. ve Onwuegbuzie, A. J. (2004). Mixed methods research: A research paradigm whose time has come. *Educational Researcher*, 33, 14-26.
- Karasar, N. (2002). *Bilimsel Araştırma Yöntemi*. Ankara: Nobel Yayın Dağıtım.
- Karavas-Doukas, E. (1995). Teacher identified factors affecting the implementation of an EFL innovation in Greek public secondary schools. *Language, Culture and Curriculum*, 8, 53-68,
- Kaya, O. N. (2009). The nature of relationships among the components of pedagogical content knowledge of preservice science teachers: 'Ozone layer depletion' as an example, *International Journal of Science Education*. 31, 961-988.
- Kaya, Z. (2010). *Fen ve teknoloji öğretmen adaylarının fotosentez ve hücre solunum konusundaki teknolojik pedagojik alan bilgisinin araştırılması* (Yayınlanmamış yüksek lisans tezi). Fırat Üniversitesi, Fen Bilimleri Enstitüsü, Elazığ.
- Kaya, Z., Kaya, O.N., Aydemir, S. ve Ebenezer, J. (2022). Knowledge of student learning difficulties as a plausible conceptual change pathway between content knowledge and pedagogical content knowledge. *Research in Science Education*, 52, 691-723.
- Kirk, D., ve Macdonald, D. (2001). Teacher voice and ownership of curriculum change. *Journal of Curriculum Studies*, 33, 551-567.
- Lee, E. ve Luft, J.A. (2008). Experienced secondary science teachers' representation of pedagogical content knowledge. *International Journal of Science Education*, 30, 1343-1363.
- Loughran, J., Milroy, P., Berry, A., Gunstone, R., ve Mulhall, P. (2001). Documenting science teachers' pedagogical content knowledge through PaP-eRs. *Research in Science Education*, 31, 289-307.
- Loughran, J., Mulhall, P.ve Berry, A. (2004). In search of pedagogical content knowledge in science, developing ways of articulating and documenting professional practice. *Journal of Research in Science Teaching*, 41, 370-391.
- Magnusson, S., Krajcik, J. ve Borko, H. (1999). Nature, sources, and development of pedagogical content knowledge for science teaching. In J. Gess-Newsome ve N. Lederman (Eds.), *Examining pedagogical content knowledge: The construct and its implications for science education* (pp. 95-132). Dordrecht, The Netherlands: Kluwer Academic Publishers.
- Marks, R. (1990). Pedagogical content knowledge.-From mathematical case to a modified conception. *Journal of Teacher Education*, 41, 3-11.
- Millî Eğitim Bakanlığı (MEB) (2005). *Fen ve teknoloji öğretimi programı*. <http://ttkb.meb.gov.tr/ogretmen/>
- Millî Eğitim Bakanlığı (MEB). (2018). Fen bilimleri dersi öğretim programı. <http://mufredat.meb.gov.tr/ProgramDetay.aspx?PID=325>, Ankara. (E.T.: 11.04.2020).
- Next Generation Science Standards (NGSS, 2013). Next Generation Science Standards. <https://www.nextgenscience.org/>

- Öğretmen Yetiştirme ve Eğitimi Genel Müdürlüğü, (2009). Fen ve teknoloji öğretmeni özel alan yeterlikleri. <http://otmg.meb.gov.tr/alanfen.html>
- Park, M., ve Sung, YK., (2013) Teachers' perceptions of the recent curriculum reforms and their implementation: what can we learn from the case of Korean elementary teachers?, *Asia Pacific Journal of Education*, 33, 15-33,
- Park, S., ve Chen, Y.-C. (2012). Mapping out the integration of the components of pedagogical content knowledge (PCK): examples from high school biology classrooms. *Journal of Research in Science Teaching*, 49, 922-941.
- Reynolds, A.J., (1992). Grade retention and school adjustment: An explanatory analysis. *Educational Evaluation and Policy Analysis*, 14 2, 101-121.
- Ryder,J., ve Banner, I. (2013). School teachers' experiences of science curriculum reform. *International Journal of Science Education*, 35, 490-514,
- Sandholtz, H. J., ve Ringstaff, C. (2016). The influence of contextual factors on the sustainability of professional development outcomes. *Journal of Science Teacher Education*, 27, 205-226.
- Shulman, L. S. (1986) Those who understand: Knowledge Growth in teaching. *Educational Researcher*, 15, 4-14.
- Shulman, L. S. (1987) Knowledge and teaching: Foundations of the new reform. *Harvard Educational Review*, 57, 1-22.
- Spillane, J. P. (1999). External reform initiatives and teachers' efforts to reconstruct their practice: The mediating role of teachers' zones of enactment. *Journal of Curriculum Studies*, 31, 143-175.
- Stake, R., ve Easley, J. (1978). *Case studies in science education*. Urbana, IL: Center for Instructional Research and Evaluation.
- Strauss, A. L. ve Corbin, J., (1990). *Basics of qualitative research: Grounded theory procedures and techniques*. London: Sage.
- Tamir, P. (1988). Subject matter and related pedagogical knowledge in teacher education, *Teaching and Teacher Education*, 4, 99-110.
- Tobin, K., ve Garnett, P. (1988). Exemplary practice in science classrooms. *Science Education*, 72, 197-208.
- United Kingdom Department for Education (2014). *National curriculum in England: science programmes of study*. <https://www.gov.uk/government/publications/national-curriculum-in-england-science-programmes-of-study/national-curriculum-in-england-science-programmes-of-study>. (E.T.: 10.07.2022).
- Van der Valk, T. ve Broekman, H. (1999). The lesson preparation method: A way of investigating pre-service teachers' pedagogical content knowledge. *European Journal of Teacher Education*, 22, 11-22.
- Van Driel, J.H., Verloop, N., ve de Vos W. (1998). Developing science teachers' developing pedagogical content knowledge. *Journal of Research in Science Teaching*, 35, 673-695.
- Yıldırım, A. ve Şimşek, H. (2005). *Sosyal Bilimlerde Nitel Araştırma Yöntemleri*. Seçkin Yayıncılık, Ankara
- Yükseköğretim Kurulu (YÖK) (1998). *Eğitim Fakültesi Öğretmen Yetiştirme Lisans Programları*, Ankara.
- Yüksek Öğretim Kurumu (YÖK) (2005). Türk Yüksek Öğretiminin Bugünkü Durumu, YÖK Raporu, Ankara. <http://www.yok.gov.tr/webeng/current.html>, (E.T.: 15.11.2010).
- Yükseköğretim Kurulu (YÖK) (2018). *Yeni Öğretmen Yetiştirme Lisans Programları*.<https://www.yok.gov.tr/kurumsal/idari-birimler/egitim-ogretim-dairesi/yeni-ogretmen-yetistirme-lisans-programlari>

KAYNAKÇA

- Akkol, Z. (2022). Öğretmenlerin Temel Sorunları Trabzon Merkez ve Akçaabat İlçesi Örneği. *Habitus Toplumbilim Dergisi*, (3), 347-372.
- Aksoy, Y. (2021). Müzik Eğitimi Öğretmen Adaylarının Pandemi Sürecindeki Öğretmenlik Uygulaması Deneyimlerinin Çeşitli Perspektiflerden İncelenmesi. ICONSAD,21 Uluslararası Bilimsel Gelişmeler Kongresi. Online. 22-25 Aralık.
- Alıncak, F. (2021). Göreve Yeni Başlayan Beden Eğitimi Öğretmenlerinin Yeterlik Algılarının ve Karşılaştıkları Sorunların İncelenmesi. *Uluslararası Sosyal Bilgilerde Yeni Yaklaşımlar Dergisi*, 5(1), 232-247.
- Analı, K.C. ve Şahin, A. (2020). Kırsal Bölgelerde Mesleğe Yeni Başlayan Öğretmenlerin Mesleki Sorunları. *Türkiye Eğitim Dergisi*, 5(2), 396-414.
- Atmaca, U. ve Uzuner, Y. (2020). Özel Eğitim ve Rehabilitasyon Merkezlerinde Çalışan Öğretmenlerin İşitme Kayıplı Bireylere Verilen Destek Hizmetlerine İlişkin Görüşlerinin İncelenmesi: Fenomenolojik Araştırma. *Eğitimde Nitel Araştırmalar Dergisi* 8(4), 1214-1248.
- Bağcı, H. ve Can, Ü., K. (2019). Müzik Öğretmenlerinin Karşılaştığı Sorunlar. *Turkish Studies-Educational Sciences*, 14(3), 391-410.
- Bozkurt, E., Yıldız, P., Gürel, R. ve Özdemir, Y. İ. (2022). Göreve Yeni Başlayan Ortaokul Matematik Öğretmenlerinin Öz Yansıtma Süreçleri. *Eğitim ve Bilim*, 47(210), 67-87.
- Büyüköztürk, Ş., Çakmak, E.K., Akgün, Ö.E., Karadeniz, Ş. ve Demirel, F. (2019). *Bilimsel Araştırma Yöntemleri*. Ankara: Pegem A.
- Çelik, O. T. ve Kahraman, Ü. (2021). Göreve Yeni Başlayan Öğretmenlerin Yaşadıkları Güçlükler. *Pamukkale Üniversitesi Eğitim Fakültesi Dergisi*, 5(1), 179-205.
- Demirel Yazıcı, S. ve Cemaloğlu, N. (2022). Türkiye'nin Öğretmen Profiline OECD Ülkeleri İle Karşılaştırmalı Olarak İncelenmesi. *Manisa Celal Bayar Üniversitesi Sosyal Bilimler Dergisi*, 20(3), 15-40.
- Gaikhhorst, L., Beishuizen, J., Roosenboom, B., ve Volman, M. (2016). The Challenges of Beginning Teachers in Urban Primary Schools. *European Journal of Teacher Education*, 40(1),46-61.
- Gülây, A. ve Altun, T. (2017). Göreve Yeni Başlayan Öğretmenlerin Yeterlik Algılarının ve Karşılaştıkları Sorunların Belirlenmesi. *Dicle Üniversitesi Ziya Gökalp Eğitim Fakültesi Dergisi*, 31, 738-749.
- Hayber, B. (2022). Okul Öncesi Öğretmenlerinin Kurumlarında Yaşadıkları Sorunlar. *Düzce Üniversitesi Spor Bilimleri Dergisi*, 2(1), 16-25.
- İş, A. ve Birel, F. (2022). Öğretmenlik Meslek Kanununa İlişkin Öğretmen Görüşlerinin Değerlendirilmesi. *Elektronik Sosyal Bilimler Dergisi*, 21(84), 1967-1990.
- Kozikoğlu, İ., ve Senemoğlu, N. (2018). Mesleğe yeni başlayan öğretmenlerin karşılaştıkları güçlükler: Nitel bir çözümleme. *Eğitimde Nitel Araştırmalar Dergisi*, – *Journal of Qualitative Research in Education*, 6(3), 341-371.
- Köroğlu, G.N. (2013). İlköğretim İkinci Kademedeki Görev Yapan Müzik Dersi Öğretmenlerinin 2006 Müzik Dersi Öğretim Programı İle İlgili Görüşleri ve Karşılaştıkları Sorunlar. Yüksek Lisans Tezi. Antalya: Akdeniz Üniversitesi.
- MEB (1973). Millî Eğitim Temel Kanunu. Resmi gazete. *Yayımlı Tarihi*, 24, 1973.
- MEB (2017). Öğretmen Mesleği Genel Yeterlikleri. Ankara: Öğretmen Yetiştirme Ve Geliştirme Genel Müdürlüğü.
- MEB (2018a). İlkokul Müzik Dersi 1, 2, 3, 4, 5, 6, 7 ve 8. sınıflar Müzik Dersi Öğretim Programı. 05.08.2022 tarihinde <http://mufredat.meb.gov.tr/Dosyalar/2018129173048695-1-8%20M%C3%BCzik%20%C3%96%C4%9Fretim%20Program%C4%B1%2020180123.pdf> adresinden edinilmiştir.
- MEB (2018b). Müzik Dersi 9, 10, 11 ve 12. Sınıflar Öğretim Programı. 05.011.2022 tarihinde <http://mufredat.meb.gov.tr/ProgramDetay.aspx?PID=359> adresinden edinilmiştir.
- Merriam, S.B. (2018). *Qualitative Research. A Guide to Design and Implementation* (çev. ed. S. Turan.). Ankara: Nobel Akademik Yayıncılık.

- Önderođlu, U.A. (2019). Ana Dalı Keman Olan Müzik Öğretmenlerinin Ortaokul Müzik Dersinde Karşılaştığı Sorunlar ve Çözüm Önerileri. Yüksek Lisans Tezi. Denizli: Pamukkale Üniversitesi.
- Özet, İ. (2014). Kent Araştırmaları ve Nitel Yöntem. Yüksek Lisans Tezi. Isparta: Süleyman Demirel Üniversitesi.
- Öztürk, G. (2022). Türkiye’de Müzik Öğretmenliği Mesleğinin Sorunları. İçinde S. Karabatak (Editör), *Eğitim & Bilim*, 2, (81-103). İstanbul Efe Akademi Yayınları.
- Polat, Ü. ve Erol, E. (2022). Öğretmenlik Mesleğine İlişkin Sözlü Tarih Araştırması. *21. Yüzyılda Eğitim ve Toplum Eğitim Bilimleri ve Sosyal Araştırmalar Dergisi*, 11(32), 399-429.
- Sarı, M. ve Altun, Y. (2015). Göreve Yeni Başlayan Sınıf Öğretmenlerinin Karşılaştıkları Sorunlar. *Hacettepe Üniversitesi Eğitim Fakültesi Dergisi*, 30(1), 213-226.
- Schleicher, A. (2018). *World Class: How to Build a 21st-century School System, Strong Performers and Successful Reformers in Education*. Paris: OECD Publishing.
- Sönmez, V. ve Alacapınar, F.G. (2018). *Örneklendirilmiş Bilimsel Araştırma Yöntemleri*. Anı Yayıncılık.
- Talşık, E. (2016). Müzik Öğretmenlerinin Mesleki Genel Yeterlik Algıları ile Doyum ve Tükenmişlik Düzeyleri Arasındaki Bağıntının İncelenmesi. *Mehmet Akif Ersoy Üniversitesi Eğitim Fakültesi Dergisi*, 1 (37), 1-14.
- Uçan, A. (2018). *Müzik Eğitimi*. Ankara: Arkadaş Yayıncılık.
- Yalçınkaya, M. (2002). Yeni öğretmen ve Teftiş. *Millî Eğitim Dergisi*, 153-154.
- Yaman, E., Vidinliođlu, Ö. ve Çitemel, N. (2010). İşyerinde Psikoşiddet, Motivasyon Ve Huzur: Öğretmenler Çok Şey Mi Bekliyor? Psikoşiddet Mağduru Öğretmenler Üzerine. *Uluslararası İnsan Bilimleri Dergisi*, 7(1) 1136-1151.
- Yıldırım, A. ve Şimşek, H. (2008). *Sosyal Bilimlerde Nitel Araştırma Yöntemleri*. Ankara: Seçkin Yayıncılık.
- Zeybek, G. ve Karataş, K. (2022). Öğretmenlik Deneyimine İlk Adım: Öğretmenlik Uygulaması Sürecinin İncelenmesi. *MANAS Sosyal Araştırmalar Dergisi*, 11(3), 973-990.

KAYNAKÇA

- Akinoğlu, O., Şahin, F. ve Gürdal, A. (2002). “*Fen Bilgisi Ders Kitaplarının Kavram Haritası Çizilerek Değerlendirilmesi*”
- Arseven, A. (2003). *İlköğretim 7. Sınıf Matematik Ders Kitaplarına İlişkin Öğretmen, Öğrenci ve Uzman görüşleri*, Yüksek Lisans Tezi, Hacettepe Üniversitesi Sosyal Bilimler Enstitüsü: Ankara.
- Aybay, Y. (2005). *İlköğretim 8. Sınıf Öğrencileri İçin Matematik Yetkinlik Beklentisi Ölçeklerini Geliştirme Çalışması*, Yüksek Lisans Tezi, Çukurova Üniversitesi Sosyal Bilimler Enstitüsü: Adana.
- Bayrakçı M. (2005). Ders kitapları konusu ve ilköğretimde ücretsiz ders kitabı dağıtım projesi. Millî Eğitim Dergisi, 165, 1-10.
- Beyendi, S. (2018a). 2018 LGS Matematik testi sorularının öğretmen görüşlerine göre analizi. Sosyal Bilimler Dergisi, 5(27), 127-140.
- Büyüköztürk, Ş. (2016). Sınavlar üzerine düşünceler. Kalem Eğitim ve İnsan Bilimleri Dergisi, 6, 345-356
- Çakır, A. (2006). *İlköğretim Dördüncü Sınıf Matematik Ders Kitapları İle İlgili Öğretmen Görüşleri*, Yüksek Lisans Tezi, Osmangazi Üniversitesi Sosyal Bilimler Enstitüsü: Eskişehir.
- Demirel Ö. (2015). *Eğitimde Program Geliştirme Kuramdan Uygulamaya*. Ankara: Pegem Akademi.
- Ersoy, Y. (2003). “*Teknoloji Destekli Matematik Eğitimi-1: Gelişmeler, Politikalar ve Stratejiler*”. İlköğretim-Online. c.2, s.1, ss.18–27.
- Gökdere, M. ve Keleş, E. (2004). “*Öğretmen ve Öğrencilerin Fen Bilgisi Ders Kitaplarını Kullanma Düzeyleri Üzerinde Müfredat Değişikliğinin Etkisi*”. Millî Eğitim Dergisi. s.161, ss.181–191.
- Görgen, İ. ve Tahta, H. (2005). “*Liselerde Matematik Öğretimi Sürecindeki Öğretmen Davranışları İle Öğrenci Beklentilerinin Karşılaştırılması*”. Millî Eğitim Dergisi. s.166.
- Göze, N. (1999). “*Matematik Zor Değildir*”. Çağdaş Eğitim. s.256, ss.36–37.
- Güneş, B. ve Ünsal, Y. (2003). “*Bir Kitap İnceleme Çalışması Örneği Olarak M.E.B. İlköğretim 8. Sınıf Fen Bilgisi Ders Kitabına Fizik Konuları Yönünden Eleştirel Bir Bakış*”. Kastamonu Eğitim Dergisi. c.11, s.2, ss.387–394.
- Güneş, F. (2012). *Öğrencilerin düşünme becerilerini geliştirme*. TÜBAR, 32, 127-146.
- Işık, C. (2008). İlköğretim ikinci kademesinde matematik öğretmenlerinin matematik ders kitabı kullanımını etkileyen etmenler ve beklentileri. Kastamonu Eğitim Dergisi, 16, 163-176
- Işık, C. (2008). “*İlköğretim İkinci Kademesinde Matematik Öğretmenlerinin Matematik Ders Kitabı Kullanımını Etkileyen Etmenler ve Beklentileri*”. Kastamonu Eğitim Dergisi. c.16, s.1, ss.163–176
- Kandemir, M. A. Yıldız, Y. (2019). Ortaokul matematik ders kitaplarının incelenmesinde kullanılan kavramsal çerçeveler. Necatibey Eğitim Fakültesi Elektronik Fen ve Matematik Eğitimi Dergisi, 13(2), 1273-1304
- Kayabaşı, B. (2003). İlköğretim Sosyal Bilgiler Ders Kitapları İle İlgili Öğretmen ve Öğrenci Görüşleri (Sakarya İli Örneği), Yüksek Lisans Tezi, Sakarya Üniversitesi Sosyal Bilimler Enstitüsü: Sakarya.
- Kılıç, A. ve Seven S. (2007). *Konu Alanı Ders Kitabı İncelemesi*. Ankara: Pegem Yayıncılık.
- Kılıç, A. ve Seven, S. (2003). *Konu Alanı Ders Kitabı İncelemesi*. Pegem Yayıncılık: Ankara.
- Korkmaz, M. (2006). *Ortaöğretim 9. Sınıf Tarih Ders Kitaplarının Niteliği Hakkında Öğretmen Görüşlerinin Değerlendirilmesi*, Yüksek Lisans Tezi, Marmara Üniversitesi Eğitim Bilimleri Enstitüsü: İstanbul.
- Küçükahmet, L. (2003). *Konu Alanı Ders Kitabı İnceleme Kılavuzu*. Nobel Yayın Dağıtım: Ankara.
- Özsoy, H. (2007). *İlköğretim 4-5. Sınıf Fen ve Teknoloji Ders Kitaplarının Öğretmen, Öğrenci ve Veli Görüşleri Bağlamında Değerlendirilmesi*, Yüksek Lisans Tezi, Karaelmas Üniversitesi Sosyal Bilimler Enstitüsü: Zonguldak.
- Özsoy, N. ve İkikardeş, N. (2004). “*Matematik Eğitiminde İşbirlikli Öğrenmenin Yeri ve Önemi*”. Standart. c.43, s.512, ss.51–55.
- Semerci, Ç. (2004). “*İlköğretim Türkçe ve Matematik Ders Kitaplarını Genel Değerlendirme Ölçeği*”. C.Ü. Sosyal Bilimler Dergisi. c.28, s.1, ss.49–54.
- Sırmacı, N. (2003). “*Matematik Öğretmenliği Anabilim Dalı Öğrencilerinin Ders Çalışma*

- Alışkanlıklarının Farklı Değişkenler Açısından İncelenmesi*". Kastamonu Eğitim Dergisi. c.11, s.2.
- Şahin, S. ve Turanlı, N. (2005). "Liselerde Okutulmakta Olan Lise I. Sınıf Matematik Kitaplarının Değerlendirilmesi". GÜ, Gazi Eğitim Fakültesi Dergisi. c.25, s.2, ss.327-341.
- Şimşek, G. (2001). *Lise III. Sınıf Matematik Ders Kitaplarının ve Derslerinin Öğrenmeyi Sağlamadaki Katkıları Yönünden Öğretmen ve Öğrenci Görüşleri*, Yüksek Lisans Tezi, Hacettepe Üniversitesi Fen Bilimleri Enstitüsü: Ankara.
- Tutak, T. ve Güder, Y. (2012). İlköğretim 5. Sınıf öğretmenlerinin matematik ders kitabı hakkındaki görüş ve düşünceleri. Dicle Üniversitesi Ziya Gökalp Eğitim Fakültesi Dergisi, 19, 16-28.
url:http://www.fedu.metu.edu.tr/ufbmek-5/b_kitabi/PDF/Fen/Bildiri/t54d.pdf erişim tarihi: 07.12.2022
- Uzuntiryaki, E. ve Boz, Y. (2006). "Öğretmen Adaylarının Ders Kitabı Kullanımıyla İlgili Görüşleri". Hacettepe Üniversitesi Eğitim Fakültesi Dergisi. s.31, ss.212-220.
- Yakar, A. (2016). Geleceğin eğitimi üzerine program ve tasarım modeli önerileri: "yaşamsal eğitim programları" ve "yaşamsal öğretim tasarımları. MSKU Eğitim Fakültesi Dergisi, 3(2), 1-15.
- Yaşar, O. (2005). "Türkiye'de Okutulan Ortaöğretim Coğrafya Ders Kitaplarında Ölçme ve Değerlendirme Çalışmalarına Yönelik Karşılaştırmalı Bir Yaklaşım". International Journal of Progressive Education. c.1, s.2.
- Yıldız, Ş. (2018). 2009, 2013 ve 2017 ortaokul matematik öğretim programlarının karşılaştırılması. Hatay Mustafa Kemal Üniversitesi Eğitim Fakültesi Dergisi 2(2); 1-25

KAYNAKÇA

- Arı, G. (2008). Dinleme/İzleme Öğretimi. İçinde C. YILDIZ (Editör), *Yeni Öğretim Programına Göre Kuramdan Uygulamaya Türkçe Öğretimi* (s. 179-202). Pegem Akademi.
- Aytan, T. (2019). Dinleme Eğitimi. İçinde H. KAVRUK ve H. KURNAZ (Editör), *Türkçe Öğretimi* (s. 111-132). Nobel Yay.
- Aytan, T. ve Gök, V. (2022). Türkçe Öğretim Programı Amaç, Perspektif ve Kazanımlar. İçinde H A. KIRKKILIÇ, C. EPÇAÇAN, A. H. ULAŞ ve O. SEVİM (Editör), *Türkçe Öğretimi* (s.11-26). Anı Yayıncılık.
- Calp, M. (2005). Özel Öğretim Alanı Olarak Türkçe Öğretimi. Konya: Eğitim Kitabevi.
- Coakley, C.G. ve Wolvin, A.D. (1997). Listening in The Parent – Teen Relationship. *International Journal of Listening*, 11, 88–126.
- Çalıcı, M. A. ve Aytan, T. (2021). Dinleme Eğitimi. İçinde T. AYTAN (Editör), *Etkinliklerle Türkçe Öğretimi* (s. 1-50). Pegem Akademi.
- Çarkıt, C. (2021). 1981 ve 2019 Türkçe Dersi Öğretim Programlarının Dinleme Eğitimi Açısından Karşılaştırılması. *Türkiye Sosyal Araştırmalar Dergisi*, 25 (3), 827-838.
- Demirel, Ö. (1999). İlköğretim Okullarında Türkçe Öğretimi. Ankara: MEB Basımevi.
- Doğan, Y. (2012). *Dinleme Eğitimi. (2.Baskı)*. Ankara: Pegem Akademi.
- Erdem, A. ve Erdem, M. (2015). Yapılandırmacı Karma Öğrenme Ortamlarının Dinleme ve Konuşma Becerisine Etkisi. *İlköğretim Online*, 14, 3, 1130-1148.
- Gürüz, D. & Temel Eğinli, A. (2018). İletişim Becerileri. Nobel Yay.
- Johnson, K. O. (1951). The Effect of Classroom Training Upon Listening Comprehension. *The Journal of Communication*. 1.58.
- Karataş, T. (2014). *Türk Dili*. Öncü Kitap.
- Kıymaz, M. S.(2020). 2019 Türkçe Dersi Öğretim Programı- 2 - Öğrenme Alanları, Kazanımlar, Diğer Derslerle İlişkisi. İçinde A. AKÇAY ve M. N. KARDAŞ (Editör), *Türkçe Dersi Öğretim Programları* (s. 167-182). Pegem Akademi.
- Kingen, S. (2000). *Teaching Language Arts in Middle Schools*. New Jersey: Lawrance Erlbaum Ass. Mahwah.
- Kurudayıoğlu M. ve Kiraz, B. (2020). Dinleme Stratejileri. *Ana Dili Eğitimi Dergisi*, 8(2), 386-409.
- MEB. (2019). *Türkçe Dersi Öğretim Programı (1-8.sınıf)*. <http://mufredat.meb.gov.tr/Dosyalar/2019571639225302T%C3%BCrk%C3%A7e%20%C3%96%C4%9Fretim%20Program%C4%B1%202019.pdf> (E.T.:16.12.2022).
- Mendelsohn, D. J. (1994). *Learning to Listen: A Strategy-Based Approach for the Second Language Learner*. San Diego: Dominic Press.
- Moore, K. D. (2000). Öğretim Becerileri. (Çev. N. Kaya). Ankara: Turhan Kitabevi
- Sarıkaya, B. (2020). Dinleme Süreçleri/Stratejileri. İçinde M. N. KARDAŞ (Editör), *Dinleme Eğitimi* (s.163-174). Pegem Akademi.
- Sever, S. (2011). *Türkçe Öğretimi ve Tam Öğrenme*. Anı Yay.
- Sevim, O. (2020). Dinleme Becerilerini Ölçme ve Değerlendirme. İçinde M. N. KARDAŞ (Editör), *Dinleme Eğitimi* (s.307-328). Pegem Akademi.
- Şahin, N. (2019). Dinleme Şekil ve Türleri. İçinde S. ALYILMAZ ve B. Ü. KARAHAN (Editör), *Dinleme Eğitimi* (s.29-53). Fenomen Yay.
- Şahin, A. ve Aktar, S. (2020). Dinleme Tür ve Yöntemleri. İçinde M. N. KARDAŞ (Editör), *Dinleme Eğitimi* (s.243-260). Pegem Akademi.
- Umagan, S. (2007). Dinleme. İçinde A. KIRKKILIÇ ve H. AKYOL (Ed.), İlköğretimde Türkçe Öğretimi. Pegem Yayıncılık.
- URL-1: <https://www.trtdinle.com/show/dedemin-bilgisayari?id=6415395> (E.T.:16.12.2022).
- Yangın, B. (2002). *Kuramdan Uygulamaya Türkçe Öğretimi*. Dersal Yayıncılık.
- Yazar, S. ve Yazar, İ. (2018). Dinleme Öğretimi, İçinde S. M. TAŞKAYA & R. KARADAĞ (Editör), *Türkçe Öğretimi* (s. 80-102). İstanbul: Lisans Yayıncılık.

KAYNAKÇA

- Ackermann, E. (2001). Piaget's constructivism, Papert's constructionism: What's the difference. 5(3), 438.
- Arabacıoğlu, T., Bülbül, H. İ., & Filiz, A. (2007). Bilgisayar programlama öğretiminde yeni bir yaklaşım. *Akademik Bilişim*.
- Askar, P., & Davenport, D. (2009). An investigation of factors related to self-efficacy for Java Programming among engineering students. *Online Submission*, 8(1).
- Aytekin, A., Çakır, F. S., Yücel, Y. B., & Kulaözü, İ. (2018). Geleceğe yön veren kodlama bilimi ve kodlama öğrenmede kullanılabilecek bazı yöntemler. *Avrasya Sosyal ve Ekonomi Araştırmaları Dergisi*, 5(5), 24-41.
- Balanskat, A., & Engelhardt, K. (2014). *Computing our future: Computer programming and coding-Priorities, school curricula and initiatives across Europe*: European Schoolnet
- Barron, B., Cayton-Hodges, G., Bofferding, L., Copple, C., Darling-Hammond, L., & Levine, M. (2011). *Take a giant step: A blueprint for teaching young children in a digital age*. New York: Joan Ganz Cooney Center at Sesame Workshop. In.
- Bers, M. U., Flannery, L., Kazakoff, E. R., & Sullivan, A. (2014). Computational thinking and tinkering: Exploration of an early childhood robotics curriculum. *Computers Education*, 72, 145-157.
- Bers, M. U., Flannery, L., Kazakoff, E. R., & Sullivan, A. (2014). Computational thinking and tinkering: Exploration of an early childhood robotics curriculum. *Computers Education*, 72, 145-157.
- Bers, M. U., González-González, C., & Armas, T. M. B. (2019). Coding as a playground: promoting positive learning experiences in childhood classrooms. *Computers & Education*, 138, 130-145.
- Bers, M.U. (2020). *Coding as a Playground: Programming and Computational Thinking in the Early Childhood Classroom*, 2nd ed.; Routledge: London, UK.
- Briggs, J. D. (2013). *Programming with Scratch Software: The benefits for year six learners*. Dissertation (MA in Learning and Knowledge Technology)–Bath Spa University
- Chen, G., Shen, J., Barth-Cohen, L., Jiang, S., Huang, X., & Eltoukhy, M. (2017). Assessing elementary students' computational thinking in everyday reasoning and robotics programming. *Computers & Education*, 109, 162-175.
- Clements, D. H., & Meredith, J. S. (1993). Research on Logo: Effects and efficacy. *Journal of Computing in Childhood Education*, 4(4), 263-290.
- Crow, D. (2014). Why every child should learn to code. The Guardian. Alınma tarihi 05.12.2019 <https://www.theguardian.com/technology/2014/feb/07/year-of-codedan-crow-songkick>
- Çetin, E. (2012). *Bilgisayar programlama eğitiminin çocukların problem çözme becerileri üzerine etkisi*. (Yayınlanmamış yüksek lisans tezi), Gazi Üniversitesi, Ankara.
- Demirer, V., ve Sak, N. (2016). Dünyada ve Türkiye'de programlama eğitimi ve yeni yaklaşımlar. *Eğitimde Kuram ve Uygulama*, 12(3), 521-546.
- Education, I. S. f. T. i. (2007). *National educational technology standards for students*: ISTE (Interntl Soc Tech Educ.
- Edulab. (2020). U-Bot Uğur Böceği Robotik Kodlama Seti. Retrieved from <https://www.edulab.com.tr/urun/u-bot-ugur-bocegi-robotik-kodlama-seti>
- Ersoy, H., Madran, R. O., & Gülbahar, Y. (2011). Programlama dilleri öğretimine bir model önerisi: robot programlama. *Akademik Bilişim*, 11.
- Eryılmaz, S. (2003). *Algoritma tasarlama ve programlamaya giriş*. Ankara: Detay Yayıncılık.
- Ferragina, P., Luccio, F. (2018). *A Problem with Which to Begin*. In: *Computational Thinking*. Springer, Cham. https://doi.org/10.1007/978-3-319-97940-3_2
- Fesakis, G., & Serafeim, K. (2009). Influence of the familiarization with" scratch" on future teachers' opinions and attitudes about programming and ICT in education. *ACM SIGCSE Bulletin*, 41(3), 258-262.
- Fesakis, G., & Serafeim, K. (2009). Influence of the familiarization with" scratch" on future teachers' opinions and attitudes about programming and ICT in education. *ACM SIGCSE Bulletin*, 41(3), 258-262.

- Fessakis, G., Gouli, E., & Mavroudi, E. (2013). Problem solving by 5-6 years old kindergarten children in a computer programming environment: A case study. *Computers & Education*, 63, 87-97. doi: 10.1016/j.compedu.2012.11.016
- Fessakis, G., Gouli, E., & Mavroudi, E. (2013). Problem solving by 5-6 years old kindergarten children in a computer programming environment: A case study. *Computers & Education*, 63, 87-97. doi: 10.1016/j.compedu.2012.11.016
- Futschek, G., & Moschitz, J. (2010). Developing algorithmic thinking by inventing and playing algorithms. *Proceedings of the Constructionist Approaches to Creative Learning, Thinking Education: Lessons for the 21st Century*, 1-10.
- García-Peñalvo, F. J., Reimann, D., Tuul, M., Rees, A., & Jormanainen, I. (2016). *An overview of the most relevant literature on coding and computational thinking with emphasis on the relevant issues for teachers*. Belgium: TACCLE3 Consortium. doi:10.5281/zenodo.165123.
- Geist, E. (2016). Robots, programming and coding, oh my! *Childhood Education*, 92, 298-304.
- Gelman, R., & Brennen, K. (2004). Science learning pathways for young children. *Early Childhood Research Quarterly*, 19(1), 150-158.
- Giris, C., & Kalaycı, T. E. (2012). *Temel Bilgisayar Programlama*.
- Groult, V., & Houlden, N. (2014). Taking computer science and programming into schools: The Glyndŵr/BCS Turing project. *Procedia-Social and Behavioural Sciences*, 141, 680-685.
- Gülbahar, Y., Kalelioğlu, F., Doğan, D. & Karataş, E. (2020). Bebras: A Social Approach for Concept Based Learning of Informatics and Computational Thinking. *Ankara University Journal of Faculty of Educational Sciences (JFES)*, 53(1),241-272.DOI: 10.30964/auebfd.560771
- Idlbi, A. (2009). Taking kids into programming (contests) with Scratch. *Olympiads in Informatics*, 3, 17-25.
- Ismail, M. N., Ngah, N. A., & Umar, I. N. (2010). Instructional strategy in the teaching of computer programming: a need assessment analyses. *TOJET: The Turkish Online Journal of Educational Technology*, 9(2).
- Kafai, Y.B., & Burke, Q. (2014). *Connected code: Why children need to learn programming*. Cambridge, MA: MIT Press
- Kanbul, S., & Uzunboylu, H. (2017). Importance of coding education and robotic applications for achieving 21st-century skills in North Cyprus. *International Journal of Emerging Technologies in Learning (IJET)*, 12(01), 130-140.
- Karabak, D., & Güneş, A. (2013). Ortaokul birinci sınıf öğrencileri için yazılım geliştirme alanında müfredat önerisi. *Eğitim ve Öğretim Araştırmaları Dergisi*, 21(2-3), 163-169.
- Lewis, C., Esper, S., Bhattacharyya, V., Fa-Kaji, N., Dominguez, N., & Schlesinger, A. (2014). Children's perceptions of what counts as a programming language. *Journal of Computing Sciences in Colleges*, 29(4), 123-133.
- McIntosh, K., Chard, D. J., Boland, J. B., & Horner, R. H. (2006). Demonstration of combined efforts in school-wide academic and behavioral systems and incidence of reading and behavior challenges in early elementary grades. *Journal of Positive Behavior Interventions*, 8(3), 146-154.
- McLennan, D. P. (2017). Creating coding stories and games. *Journal of Teaching*, 10(3), 18-21.
- McLennan, D. P. (2018). Code Breaker: Increase Creativity, Remix Assessment, and Develop a Class of Coder Ninjas! *Journal of Teaching Learning*, 12(1), 51-52.
- Mittermeir, R. (2013). Algorithmics for Preschoolers—A Contradiction. 4(09), 557.
- NAEYCF (National Association for the Education of Young Children and Fred Rogers Center for Early Learning and Children's Media) (2012). *Technology and interactive media as tools in early childhood programs serving children from birth through age 8: A joint position statement*.
- Odacı, M.M., Uzun, E., 2017. Okul Öncesinde Kodlama Eğitimi ve Kullanılabilecek Araçlar Hakkında Bilişim Teknolojileri Öğretmenlerinin Görüşleri: Bir Durum Çalışması. *Uluslararası Bilgisayar ve Öğretim Teknolojileri Sempozyumu (ICITS)*, 715-722.
- Oluk, A., Korkmaz, Ö., & Oluk, H. A. (2018). Scratch'ın 5. sınıf öğrencilerinin algoritma geliştirme ve bilgi-işlemsel düşünme becerilerine etkisi. *Türk Bilgisayar ve Matematik Eğitimi Dergisi*, 9(1), 54-71.

- Pakman, N. (2018). *8-10 Yaş Grubu Öğrencilerine Uygulanan Temel Düzey Kodlama, Robotik, 3D Tasarım ve Oyun Tasarımı Eğitiminin Problem Çözme Ve Yansıtıcı Düşünme Becerilerine Etkisi (Yüksek Lisans Tezi)*. Bahçeşehir Üniversitesi, İstanbul.
- Piaget, J. (1973). Psychology and epistemology.
- Pila, S., Aladé, F., Sheehan, K. J., Lauricella, A. R., & Wartella, E. A. (2019). Learning to code via tablet applications: An evaluation of Daisy the Dinosaur and Kodable as learning tools for young children. *Computers & Education*, 128, 52–62. <https://doi.org/10.1016/j.compedu.2018.09.006>
- Portelance, D. J., & Bers, M. U. (2015). Code and Tell: Assessing young children's learning of computational thinking using peer video interviews with ScratchJr. *In Proceedings of the 14th international conference on interaction design and children* (pp. 271-274). <https://doi.org/10.1145/2771839.2771894>
- Resnick, M., Maloney, J., Monroy-Hernández, A., Rusk, N., Eastmond, E., Brennan, K., Silverman, B. (2009). Scratch: programming for all. *Communications of the ACM*, 52(11), 60-67.
- Resnick, M., Maloney, J., Monroy-Hernández, A., Rusk, N., Eastmond, E., Brennan, K., ... & Kafai, Y. (2009). Scratch: programming for all. *Communications of the ACM*, 52(11), 60-67. doi: 10.1145/1592761.1592779
- Rushkoff, D. (2010). *Program or Be Programmed: Ten Commands for a Digital Age*. USA: BookMobile.
- Sayan, H. (2016). Okul Öncesi Eğitimde Teknoloji Kullanımı. *21. Yüzyılda Eğitim ve Toplum Eğitim Bilimleri ve Sosyal Araştırmalar Dergisi*, 5(13): 67- 83
- Sayın, Z., & Seferoğlu, S. S. (2016). Yeni bir 21. yüzyıl becerisi olarak kodlama eğitimi ve kodlamanın eğitim politikalarına etkisi. *Akademik Bilişim Konferansı*, 3-5.
- Sullivan, A., & Bers, M. U. (2016). Robotics in the early childhood classroom: learning outcomes from an 8-week robotics curriculum in pre-kindergarten through second grade. *International Journal of Technology Design Education*, 26(1), 3-20.
- Sullivan, A., & Bers, M. U. (2019). Investigating the use of robotics to increase girls' interest in engineering during early elementary school. *International Journal of Technology Design Education*, 29(5), 1033-1051.
- Taylor, M., Harlow, A., & Forret, M. J. P.-S. B. S. (2010). Using a computer programming environment and an interactive whiteboard to investigate some mathematical thinking. 8, 561-570.
- Vorderman, C. (2019). *Computer Coding for Kids: A unique step-by-step visual guide, from binary code to building games*: Dorling Kindersley Ltd.
- Voronina, L. V., Sergeeva, N. N., & Utyumova, E. A. (2016). Development of algorithm skills in preschool children. *Procedia- Social and Behavioral Sciences*, 233, 155- 159. <https://doi.org/10.1016/j.sbspro.2016.10.176>
- Wang, D., Zhang, C., & Wang, H. (2011). *T-Maze: a tangible programming tool for children*. Paper presented at the Proceedings of the 10th international conference on interaction design and children.
- Yolcu, V. (2018). *Programlama eğitiminde robotik kullanımının akademik başarı, bilgi-işlemsel düşünme becerisi ve öğrenme transferine etkisi*. (Yayımlanmamış yüksek lisans tezi), Süleyman Demirel Üniversitesi, Eğitim Bilimleri Enstitüsü, Isparta.
- Yükseltürk, E., Altıok, S., & Üçgül, M. (2016). *Oyun Programlamanın İlköğretim Öğrencilerinin Problem Çözme Becerilerine Etkileri: Bir Yaz Kampı Deneyimleri2*. In 4th International Instructional Technologies & Teacher Education Symposium.
- Zamin, N., Ab Rahim, H., Savita, K., Bhattacharyya, E., Zaffar, M., & Jamil, S. (2018). *Learning Block Programming using Scratch among School Children in Malaysia and Australia: An Exploratory Study*. Paper presented at the 2018 4th International Conference on Computer and Information Sciences (ICCOINS).
- Zigler, E. F., & Bishop-Josef, S. (2006). The cognitive child versus the whole child: Lessons from 40 years of Head Start. *Play learning: How play motivates enhances children's cognitive social-emotional growth*, 15-35.

KAYNAKÇA

- Akpan, B., & Kennedy, T. J. (2020). Introduction—Theory into Practice. In B. Akpan & T. J. Kennedy (Eds.), *Science Education in Theory and Practice An Introductory Guide to Learning Theory*. Switzerland: Springer Texts in Education.
- Albez, C., Yıldırım, İ., & Ayık, A. (2020). Mesleki Çalışmaların Etkliliğine Yönelik Öğretmen Görüşlerinin İncelenmesi. *Turkish Studies*, 15(2), 611-634.
- Ananiadou, K., & Claro, M. (2009). 21st century skills and competences for new millennium learners in OECD countries.
- Arslan, A. (2020). Öğretmen adayları perspektifinden pandemi öncesi ve sonrası öğrencilere kazandırılması gereken 21. Yüzyıl becerilerinin belirlenmesi. *Milli Eğitim Dergisi*, 49(1), 553-571.
- ASCD. (2003). What professional development structures best affect classroom instruction? *ASCD Research Brief*, 1(15).
- Birman, B. F., Desimone, L., Porter, A. C., & Garet, M. S. (2000). Designing professional development that works. *Educational leadership*, 57(8), 28-33.
- Borko, H. (2004). Professional development and teacher learning: Mapping the terrain. *Educational researcher*, 33(8), 3-15.
- Borko, H., Jacobs, J., & Koellner, K. (2010). Contemporary approaches to teacher professional development. *International encyclopedia of education*, 7(2), 548-556.
- Bozkurt, F. (2020). 21. yüzyıl becerileri açısından sosyal bilgiler öğretmenliği lisans programının değerlendirilmesi. *Pamukkale Üniversitesi Eğitim Fakültesi Dergisi*(51), 34-64.
- Cemaloğlu, N., & Şahin, D. E. (2007). Öğretmenlerin mesleki tükenmişlik düzeylerinin farklı değişkenlere göre incelenmesi. *Kastamonu Eğitim Dergisi*, 15(2), 465-484.
- Cohen, D., Hill, H., & Kennedy, M. (2002). The Benefit to Professional Development. *American Educator*, 26(2), 22-25.
- Collinson, V., Kozina, E., Kate Lin, Y. H., Ling, L., Matheson, I., Newcombe, L., & Zogla, I. (2009). Professional development for teachers: A world of change. *European journal of teacher education*, 32(1), 3-19.
- Darling-Hammond, L. (2000). Teacher quality and student achievement. *Education policy analysis archives*, 8, 1-1.
- Dede, C. (2010). Comparing frameworks for 21st century skills. *21st century skills: Rethinking how students learn*, 20(2010), 51-76.
- Desimone, L. M. (2009). Improving impact studies of teachers' professional development: Toward better conceptualizations and measures. *Educational researcher*, 38(3), 181-199.
- Desimone, L. M., Porter, A. C., Garet, M. S., Yoon, K. S., & Birman, B. F. (2002). Effects of professional development on teachers' instruction: Results from a three-year longitudinal study. *Educational evaluation and policy analysis*, 24(2), 81-112.
- Desimone, L. M., Smith, T. M., & Phillips, K. J. R. (2013). Linking Student Achievement Growth to Professional Development Participation and Changes in Instruction: A Longitudinal Study of Elementary Students and Teachers in Title I Schools. *Teachers College Record*, 115(5), 1-46. doi:10.1177/016146811311500508
- Dewey, J. (1986). *Experience and education*. Paper presented at the The educational forum.
- Drucker, P. F. (1995). The age of social transformation. *The Atlantic Monthly*(5), 53-80.
- Drucker, P. F. (2012). *Post-capitalist society*. California: Routledge.
- Dutro, E., Fisk, M. C., Koch, R., Roop, L. J., & Wixson, K. (2002). When state policies meet local district contexts: Standards-based professional development as a means to individual agency and collective ownership. *Teachers College Record*, 104(4), 787-811.
- Erten, P. (2020). Öğretmen adaylarının 21. Yüzyıl becerileri yeterlilik algıları ve bu becerilerin kazandırılmasına yönelik görüşleri. *Milli Eğitim Dergisi*, 49(227), 33-64.
- Feiman-Nemser, S. (2001). From preparation to practice: Designing a continuum to strengthen and sustain teaching. *Teachers college record*, 103(6), 1013-1055.
- Fernandez, C., & Chokshi, S. (2002). A practical guide to translating lesson study for a US setting. *Phi Delta Kappan*, 84(2), 128-134.

- Fishman, B. J., Marx, R. W., Best, S., & Tal, R. T. (2003). Linking teacher and student learning to improve professional development in systemic reform. *Teaching and teacher education, 19*(6), 643-658.
- Franke, M. L., Carpenter, T. P., Levi, L., & Fennema, E. (2001). Capturing teachers' generative change: A follow-up study of professional development in mathematics. *American educational research journal, 38*(3), 653-689.
- Garet, M. S., Porter, A. C., Desimone, L., Birman, B. F., & Yoon, K. S. (2001). What makes professional development effective? Results from a national sample of teachers. *American educational research journal, 38*(4), 915-945.
- Geisinger, K. F. (2016). 21st Century Skills: What Are They and How Do We Assess Them? *Applied Measurement in Education, 29*(4), 245-249. doi:10.1080/08957347.2016.1209207
- Guskey, T. R. (2000). *Evaluating professional development*. California: Corwin press Inc.
- Guskey, T. R. (2003). Analyzing lists of the characteristics of effective professional development to promote visionary leadership. *NASSP bulletin, 87*(637), 4-20.
- Guskey, T. R., & Sparks, D. (1996). Exploring the relationship between staff development and improvements in student learning. *Journal of staff development, 17*(4), 34-38.
- Gültekin, M., Aktay, E. G., & Gültekin, I. (2018). İlköğretimde mesleki çalışma (seminer) dönemi uygulamaları. *Anadolu Journal of Educational Sciences International, 8*(2), 482-513.
- Gürültü, E., Aslan, M., & Bülent, A. (2019). Ortaöğretim öğretmenlerinin 21. yüzyıl becerileri kullanım yeterlikleri. *Hacettepe Üniversitesi Eğitim Fakültesi Dergisi, 35*(4), 780-798.
- Hattie, J. (2008). *Visible learning: A synthesis of over 800 meta-analyses relating to achievement*. London: Routledge.
- Hunzicker, J. (2010). Characteristics of Effective Professional Development: A Checklist. *Online Submission*.
- Kahyaoğlu, R. B., & Karataş, S. (2019). Mesleki gelişim eğitim seminerlerine ilişkin öğretmen görüşleri. *Pamukkale Üniversitesi Sosyal Bilimler Enstitüsü Dergisi*(37), 201-220.
- Kedzior, M., & Fifield, S. (2004). Teacher professional development. *Education Policy Brief, 15*, 1-6.
- Lieberman, A. (1995). Practices that support teacher development: Transforming conceptions of professional learning. *Innovating and evaluating science education, 95*(64), 67-78.
- Loucks-Horsley, S., Stiles, K. E., Mundry, S., Love, N., & Hewson, P. W. (2009). *Designing professional development for teachers of science and mathematics*. California: Corwin press.
- Luft, J. A., & Hewson, P. W. (2014). Research on teacher professional development programs in science. In *Handbook of Research on Science Education, Volume II* (pp. 903-924): Routledge.
- Metz, S. (2011). Editor's corner: 21st century skills. *The Science Teacher, 7*(78), 6.
- Newmann, F. M., King, M. B., & Youngs, P. (2000). Professional development that addresses school capacity: Lessons from urban elementary schools. *American journal of education, 108*(4), 259-299.
- NSDC. (2002). *Standards for professional development*. Oxford: National Staff Development Council.
- OECD. (2018). *TALIS 2018 Results*.
- P21. (2011). *Framework for 21st century learning*. Washington DC: Partnership for 21st Century Skills.
- Pianta, R. C. (2011). Teaching Children Well: New Evidence-Based Approaches to Teacher Professional Development and Training. *Center for American Progress*(11), 1-36.
- Russell, M., Kleiman, G., Carey, R., & Douglas, J. (2009). Comparing self-paced and cohort-based online courses for teachers. *Journal of research on technology in education, 41*(4), 443-466.
- Smith, S. (2002). Teacher mentoring and collaboration. *Journal of Special Education Technology, 17*(1), 47.
- Sparks, D. (2002). Designing powerful professional development for teachers and principals.
- Stronge, J. (2013). *Effective teachers= student achievement: What the research says*. London: Routledge.

- TEDMEM. (2019). *TALIS 2018 Sonuçları ve Türkiye Üzerine Değerlendirmeler*. Retrieved from Ankara:
- Uyar, A., & Çiçek, B. (2021). Farklı branşlardaki öğretmenlerin 21. yüzyıl becerileri. *IBAD Sosyal Bilimler Dergisi*(9), 1-11.
- Voogt, J., & Roblin, N. P. (2010). 21st century skills. *Discussienota. Zoetermeer: The Netherlands: Kennisnet*, 23(03), 2000.
- Wallace, M. R. (2009). Making sense of the links: Professional development, teacher practices, and student achievement. *Teachers College Record*, 111(2), 573-596.
- Watanabe, T. (2002). Learning from Japanese lesson study. *Educational leadership*, 59(6), 36-39.
- Wilson, S. M. (2013). Professional development for science teachers. *Science*, 340(6130), 310-313.
- Yoon, K. S., Duncan, T., Lee, S. W.-Y., Scarloss, B., & Shapley, K. L. (2007). Reviewing the evidence on how teacher professional development affects student achievement. issues & answers. rel 2007-no. 033. *Regional Educational Laboratory Southwest (NJI)*.
- Zech, L. K., Gause-Vega, C. L., Bray, M. H., Secules, T., & Goldman, S. R. (2000). Content-based collaborative inquiry: A professional development model for sustaining educational reform. *Educational Psychologist*, 35(3), 207-217.

KAYNAKÇA

- Akçamete, G., Kaner, S. ve Sucuoğlu, B. (2001). Öğretmenlerde tükenmişlik, iş doyumu ve kişilik. Ankara: Nobel Yayınevi.
- Akyürek, M. İ. (2020). Öğretmenlerde tükenmişlik. Ziya Gökalp Eğitim Fakültesi Dergisi, 1(37), 35-47. doi: 10.14582/DUZGEF.2020.138
- Alarcon, G., Eschleman, K. J. ve Bowling, N. A. (2009). Relationships between personality variables and burnout: A meta-analysis. *Work & stress*, 23(3), 244-263. doi: 10.1080/02678370903282600
- Antoniou, A. S., Polychroni, F. ve Walters, B. (2000, Temmuz). Sources of stress and professional burnout of teachers of special educational needs in Greece. In *International Special Education Congress*, University of Manchester, England.
- Arslan, S. (2013). Serbest zaman-rekreasyon ve serbest zaman eğitimi (yetişkin eğitimi bakış açısıyla). Ankara: Nobel Akademik Yayıncılık.
- Avcı, T. (2009). Muğla ili Millî Eğitim Müdürlüğü'nde görev yapan öğretmenlerin serbest zaman alışkanlıklarının değerlendirilmesi. (Yüksek Lisans Tezi). YÖK Tez Merkezi veri tabanından erişildi (Tez No: 235306).
- Baltas, A. ve Baltas, Z. (2013). Stres ve başa çıkma yolları. İstanbul: Remzi Kitabevi.
- Butler, G. D. (1968). *Introduction to community recreation*. New York: Mc Graw-Hill Book Company.
- Büyükoztürk, Ş., Çakmak, E., Akgün, Ö., Karadeniz, Ş. ve Demirel, F. (2019). Eğitimde bilimsel araştırma yöntemleri. Ankara: Pegem Akademi.
- Can, A. (2019). SPSS ile bilimsel araştırma sürecinde nicel veri analizi, Ankara: Pegem Akademi.
- Can, E. (2015). Boş zaman, rekreasyon ve etkinlik turizmi ilişkisi. *İstanbul Sosyal Bilimler Dergisi*, (10), 1-17. Erişim adresi: <https://dergipark.org.tr/pub/istjss/issue/17496/18304>
- Chen, L. J., Stevinson, C., Ku, P. W., Chang, Y. K. ve Chu, D. C. (2012). Relationships of leisure-time and non-leisure-time physical activity with depressive symptoms: a population-based study of Taiwanese older adults. *International Journal of Behavioral Nutrition and Physical Activity*, 9(1), 1-10. doi: 10.1186/1479-5868-9-28
- Cordes, C. L. ve Dougherty, T. W. (1993). A review and an integration of research on job burnout. *The Academy of Management Review*, 18(4), 621-656. doi: 10.5465/AMR.1993.9402210153
- Cunningham, W. G. (1983). Teacher burnout-solutions for the 1980s: A review of the literature. *The urban review*, 15(1), 37-51. doi: 10.1007/BF01112341
- Curtis J. E. (1979). *Recreation theory and practice*. Toronto: Mosby Company.
- Çam, M.O. (1995). Tükenmişlik. İzmir: Saray Medikal Yayıncılık.
- Çokluk, Ö. (2001). Engelliler okullarında görev yapan yöneticilerde ve öğretmenlerde tükenmişlik. Ankara Üniversitesi Eğitim Bilimleri Fakültesi Özel Eğitim Dergisi, 3 (1), 35-47. doi: 10.1501/Ozlegt_0000000053
- Demirdöğen, N. (2013). Okul öncesi öğretmenlerinin tükenmişlik düzeyleri ile psikolojik yardım arayışları arasındaki ilişkinin incelenmesi. (Yüksek Lisans Tezi). YÖK Tez Merkezi veri tabanından erişildi (Tez No: 348337).
- Dorul, E. (2017). Millî eğitime bağlı görev yapan öğretmenlerin rekreasyon etkinliklerine katılımlarının ve serbest zaman engellerinin incelenmesi Antalya örneği. (Yüksek Lisans Tezi). YÖK Tez Merkezi veri tabanından erişildi (Tez No: 475312).
- Düzdemir, A. (2019). Öğretmenlerin rekreatif etkinliklere katılımlarında serbest zaman katılım engelleri ve mesleki tükenmişlik düzeyleri arasındaki ilişkinin incelenmesi. (Yüksek Lisans Tezi). YÖK Tez Merkezi veri tabanından erişildi (Tez No: 569635).
- Erken, K. (2008). Öğretmenlerin serbest zamanlarında spor faaliyetlerine katılımlarının incelenmesi. (Yüksek Lisans Tezi). YÖK Tez Merkezi veri tabanından erişildi (Tez No: 228741).
- Farber, B. A. (1991). *Crisis in education: Stress and burnout in the American teacher*. San Francisco: Jossey-Bass.
- Freudenberger, H. J. (1974). Staff burnout. *Journal of Social Issues*, 30(1), 159-165. doi: 10.1111/j.1540-4560.1974.tb00706.x
- García-Rivera, B. R., Olguín-Tiznado, J. E., Aranibar, M. F., Ramírez-Barón, M. C., Camargo-Wilson, C., López-Barreras, J. A. ve García-Alcaraz, J. L. (2020). Burnout syndrome in police officers

- and its relationship with physical and leisure activities. *International Journal Of Environmental Research and Public Health*, 17(15), 5586 doi: 10.3390/ijerph17155586
- Gündüz, B. (2004). Öğretmenlerde tükenmişliğin akılcı olmayan inançlar ve mesleki bazı değişkenlere göre yordanması, (Yayımlanmamış doktora tezi), Çukurova Üniversitesi Sosyal Bilimler Enstitüsü, Adana.
- Gürbüz, Z. (2008). Kars ilinde görevli okul öncesi öğretmenlerinin iş tatmin düzeyleri ve mesleki tükenmişlik düzeylerinin incelenmesi. (Yüksek Lisans Tezi). YÖK Tez Merkezi veri tabanından erişildi (Tez No: 219945).
- Hoeksma, J. H., Guy, J. D., Brown, C. K. ve Brady, J. L. (1994). The relationship between psychotherapist burnout and satisfaction with leisure activities. *Psychotherapy in Private Practice*, 12(4), 51-57. doi: 10.1300/J294v12n04_05
- Işıkhan, V. (2004). Çalışma hayatında stres ve başa çıkma yolları. Ankara: Sandal Yayınları
- Işıklar, A. (2002). Lise dengi ve ilköğretim okullarındaki öğretmenlerin iş doyumunu, tükenmişlik ve empatik eğilimleri arasındaki ilişkilerin bazı değişkenler açısından incelenmesi. (Yüksek Lisans Tezi). YÖK Tez Merkezi veri tabanından erişildi (Tez No: 113845).
- Izgar, H. (2003). Okul yöneticilerinde tükenmişlik. Ankara: Nobel Akademik Yayıncılık.
- Kaçmaz, N. (2005). Tükenmişlik (burnout) sendromu. *İstanbul Tıp Fakültesi Dergisi*, 68(1), 29-32. Erişim adresi: <https://dergipark.org.tr/en/pub/iuitfd/issue/9260/116046>
- Karaküçük, S. (2014). Rekreasyon boş zaman değerlendirme. Ankara: Gazi Kitabevi.
- Kefeli, T. (2020). Gençlik ve Spor İl Müdürlüğü çalışanlarının rekreasyon aktivitelerine katılımlarının iş doyumları ve tükenmişlik düzeyleri açısından incelenmesi. (Yüksek Lisans Tezi). YÖK Tez Merkezi veri tabanından erişildi (Tez No: 631787).
- Kocaekşi, S. (2012). Boş zaman ve rekreasyon yönetimi. Eskişehir: Anadolu Üniversitesi Web ofset Tesisleri.
- Kraus, R. (1977). *Recreation today: Program planning and leadership*. California, USA: Second Edition, Goodyear Publishing Company.
- Krejcie, R. V. ve Morgan, D. W. (1970). Determining sample size for research activities. *Educational And Psychological Measurement*, 30(3), 607-610. doi: 10.1177/001316447003000308.
- Kyriacou, C. (2000). *Stres-Busting for teachers*, Cheltenham: Nelson Thornes.
- Kyriacou, C. ve Sutcliffe, J. (1978). Teacher stress: Prevalence, sources, and symptoms. *British journal of educational psychology*, 48(2), 159-167. doi: 10.1111/j.2044-8279.1978.tb02381.x
- Levinson, H. (1996). Burnout. *Harvard Business Review*. Temmuz-Ağustos, 153–161.
- Lin, Y. S., Huang, W. S., Yang, C. T. ve Chiang, M. J. (2014). Work-leisure conflict and its associations with well-being: The roles of social support, leisure participation and job burnout. *Tourism Management*, 45, 244-252. doi: 10.1016/j.tourman.2014.04.004
- Maslach, C. ve Jackson, S. (1981). The measurement of experienced burnout. *Journal Of Occupational Behaviour*, 2(2), 99-113. doi: 10.1002/job.4030020205
- Maslach, C., Schaufeli, W. B. ve Leiter, M. P. (2001). Job burnout. *Annual Review of Psychology*, 52(1), 397- 422. Erişim adresi: <https://www.annualreviews.org/doi/pdf/10.1146/annurev.psych.52.1.397>
- Maslach, C. ve Zimbardo, P. G. (1982). *Burnout- the cost of caring*. New Jersey: Prentice- Hall Inc. Englewood Cliffs.
- Nixon, E. J. ve Jewett, E. A. (1969). *An itroduction to physical education*, Toronto: Seventh Edition.
- Öztürk, H. (2013). Sanayi çalışanlarının rekreatif aktivitelere katılımlarının örgütsel bağlılık ve tükenmişlik düzeylerine etkisi (Gaziantep uygulaması). (Doktora Tezi). YÖK Tez Merkezi veri tabanından erişildi (Tez No: 359454).
- Seferoğlu, S. S., Yıldız, H. ve Yücel, Ü. A. (2014). Öğretmenlerde tükenmişlik: Tükenmişliğin göstergeleri ve bu göstergelerin çeşitli değişkenler açısından incelenmesi. *Eğitim ve Bilim*, 39(174), 348-364. doi: 10.15390/EB.2014.2515
- Sevil T., Şimşek, K.Y., Katırcı, H., Çelik, V.O. ve Çeliksoy, M.A. (2012). Boş zaman ve rekreasyon yönetimi. S. Kocaekşi (Ed.), *Zaman ve Rekreasyon: Kavram ve Özellikler* (ss. 2-25). Eskişehir: Açıköğretim Fakültesi Yayını No: 1468.

- Slavson, S. R. (1946). *Recreation and the total personality*, New York: Association Press.
- Stebbins, R. A. (1999). Serious leisure, leisure education, and wayward youth. In conference on Leisure, Education and Youth at Risk. Universidad Mexicana del Noreste. Monterrey, Mexico
- Sönmez, V. ve Alacapınar, F. (2018). Örneklendirilmiş bilimsel araştırma yöntemleri. Ankara: Anı Yayıncılık.
- Şahin, A. E. ve İnce, N. B. (2015). Maslach tükenmişlik envanteri-eğitimci formu'nu Türkçe'ye uyarlama çalışması. *Eğitimde ve Psikolojide Ölçme ve Değerlendirme Dergisi*, 6(2), 385-399. doi: 10.21031/epod.97301
- Şahin, D. E. (2007). Öğretmenlerin mesleki tükenmişlik düzeyleri. (Yüksek Lisans Tezi). YÖK Tez Merkezi veri tabanından erişildi (Tez No: 190958).
- Şıklar, E. ve Tunali, D. (2012). Çalışanların tükenmişlik düzeylerinin incelenmesi: Eskişehir örneği. *Dumlupınar Üniversitesi Sosyal Bilimler Dergisi*, (33), 75- 84 Erişim adresi: <https://dergipark.org.tr/tr/pub/dpusbe/issue/4775/65768>
- Tama, R. (2019). İnsan kaynakları yönetiminde rekreasyon faaliyetlerinin tükenmişlik ve örgütsel bağlılık ile ilişkilerinin araştırılması. (Yüksek Lisans Tezi). YÖK Tez Merkezi veri tabanından erişildi (Tez No: 538428).
- Tatar, M. ve Horenczyk, G. (2003). Diversty-related burnout among teachers. *Teaching and teacher education*, 19(4), 397- 408. doi: 10.1016/S0742-051X(03)00024-6
- Taycan, O., Kutlu, L., Çimen, S. ve Aydın, N. (2006). Bir üniversite hastanesinde çalışan hemşirelerde depresyon ve tükenmişlik düzeyinin sosyodemografik özelliklerle ilişkisi. *Anadolu Psikiyatri Dergisi*, 7(2), 100-108. Erişim adresi: https://www.researchgate.net/profile/Leman-Kutlu/publication/237732334_Bir_universite_hastanesinde_calisan_hemshirelerde_depresyon_ve_tukenmislik_duzeyinin_sosyodemografik_ozelliklerle_iliskisi/links/559f945c08ae424c1e6a741b/Bir-ueniversite-hastanesinde-calisan-hemshirelerde-depresyon-ve-tuekenmislik-duzeyinin-sosyodemografik-ozelliklerle-iliskisi.pdf
- Tayfun, A. (2019). Milli Eğitim Bakanlığı kurumlarında ve özel okullarda çalışan öğretmenlerin rekreasyonel etkinliklerine katılımına engel olan faktörler. (Yüksek Lisans Tezi). YÖK Tez Merkezi veri tabanından erişildi (Tez No: 590928).
- Toprak, L., Serçek, S. ve Serçek, G.Ö. (2014, Nisan). Öğrencilerin üniversiteden rekreasyon aktiviteleri konusunda beklentileri. VII. Lisansüstü Turizm Öğrencileri Araştırma Kongresi. Kuşadası, Aydın.
- Tümkaya, S. (1996). Öğretmenlerdeki tükenmişlik görülen psikolojik belirtiler ve başa çıkma davranışları. (Doktora Tezi). YÖK Tez Merkezi veri tabanından erişildi (Tez No: 052266).
- Türk, A. (2004). Öğretmenlerde tükenmişlik, Eğitimcilerin dünyası, Erişim adresi: [http:// egitim1.sitemynet.com/sakarya/tuk1.htm](http://egitim1.sitemynet.com/sakarya/tuk1.htm)
- Türkmen, B. (2021). Tekirdağ ilinde kamu çalışanlarının ve sanayi çalışanlarının rekreatif faaliyetlere katılmalarının ve tükenmişlik düzeylerinin zaman yönetimi açısından ilişkisinin incelenmesi. (Yüksek Lisans Tezi). YÖK Tez Merkezi veri tabanından erişildi (Tez No: 666156).
- Tütüncü, Ö. ve Aydın, İ. (2014). Toplum ve açık havarekreasyon faaliyetleri: ABD örneği. *Anatolia: Turizm Araştırmaları Dergisi*, 25(1), 118-120. <https://3b971918655b9e9c26b5965ddf116d4609dd529e.vetisonline.com/makale/TVRVME1qRTJOZz09>
- World Leisure and Recreation Association (WLRA), 2001. International position statement on leisure education and youth at risk. *An Interdisciplinary Journal*, 23(3), 201-207. doi: 10.1080/014904001316896882
- World Leisure and Recreation Association (WLRA), 2003. International position statement on leisure education and community development. *An Interdisciplinary Journal*, 25(1), 97-100. doi: 10.1080/01490400306556
- Wuest, D. A. ve Bucher, C. A. (1995). *Foundations of physical education and sport*. St. Louis, Missouri: Mosby-Year Book.
- Yaşartürk, F., Akyüz, H. ve Karataş, İ. (2018). Rekreasyon bölümü öğrencilerinin boş zaman yönetimi ile akademik başarılarını etkileyen örgütsel faktörler arasındaki ilişkinin incelenmesi. *Spor Bilimleri Araştırmaları Dergisi*, 3(2), 233-243. doi: 10.25307/jssr.485859
- Yıldız, B. ve Eren, D. (2021). Konaklama işletmesi çalışanlarının iş-boş zaman çatışmasının mesleki tükenmişlik üzerindeki etkisi, *Journal Of Tourism Research Institute*, 2(2), 95-105. Erişim adresi: <https://dergipark.org.tr/en/pub/jtri/issue/63504/953048>

KAYNAKÇA

- Alkin, M. C. (2013). *Evaluation roots* (2nd ed.). Thousand Oaks, CA: SAGE.
- Christians, C. G. (2005). Ethics and politics in qualitative research. N. K. Denzin ve Y. Lincoln (Ed.). *The SAGE handbook of qualitative research* içinde (3. ed., ss. 139–164). Thousand Oaks, CA: SAGE
- Fielding, N. G. (2009). Going out on a limb: Postmodernism and multiple method research. *Current Sociology*, 57, 427–447
- Fournier, D.M. (2005). Evaluation. S. Mathison (Ed.). *Encyclopedia of evaluation* içinde (ss.139-40) Thousand Oaks, CA: Sage
- Guba, E. G. (1990). The alternative paradigm dialog. E. G. Guba (Ed.). *The paradigm dialog* içinde (ss. 17–30). Newbury Park, CA: SAGE.
- Guba, E. G. ve Lincoln, Y. (1989). *Fourth generation evaluation*. Newbury Park, CA: SAGE.
- Guba, E. G., ve Lincoln, Y. (2005). *Handbook of qualitative research*. Thousand Oaks, CA: SAGE
- Kincheloe, J. L. ve McLaren, P. (2005). Rethinking critical theory and qualitative research. N. K. Denzin ve Y. Lincoln (Ed.). *The SAGE handbook of qualitative research* içinde (3. ed., ss. 303–342). Thousand Oaks, CA: SAGE.
- Kivuna, C. ve Kuyini, A. B. (2017). Understanding and applying research paradigms in educational contexts. *International Journal of Higher Education*, 6(5), 26-41. <https://eric.ed.gov/?id=EJ1154775>
- Maxcy, S. (2003). Pragmatic threads in mixed methods research in the social sciences: The search for multiple modes of inquiry and the end of the philosophy of formalism. A. Tashakkori ve C. Teddlie (Ed.). *Handbook of mixed methods in social and behavioral research* içinde (2. ed., ss. 51–90). Thousand Oaks, CA: SAGE.
- Harris, R., Holmes, H., ve Mertens, D. M. (2009). Research ethics in sign language communite. *Sign Language Studies*, 9(2), 104–131.
- Mark, M., Henry, G. ve Julnes, G. (1999). Toward an integrative framework for evaluation practice I. *The American Journal of Evaluation*, 20, 177-198. doi:10.1177/109821409902000202
- Mark, M. M. ve Gamble, C. (2009). Experiments, quasi- experiments and ethics. D. M. Mertens ve P. Ginsburg (Eds.). *Handbook of social research ethics* içinde (ss. 198–213). Thousand Oaks, CA: SAGE
- Mertens, D. M. (2009). *Transformative research and evaluation*. New York: Guilford Press
- Mertens, D. M. (2018). *Mixed methods design in evaluation*. Thousand Oaks, CA: SAGE
- Morgan, D. L. (2007). Paradigms lost and pragmatism regained: Methodological implications of combining qualitative and quantitative method: *Journal of Mixed Methods Research*, 1, 48–76.
- Patton, M.Q. (2008). *Utilization focused evaluation* (4. ed.). Saint Paul (MN): Sage
- Ponterotto, J. G. (2005). Qualitative research in counseling psychology: A primer on research paradigms and philosophy of science. *Journal of Counseling Psychology*, 52(2), 126–136.
- Schwandt, T. A. (2000). Three epistemological stances for qualitative inquiry: Interpretivism, hermeneutics, and social constructionism. N. K. Denzin ve Y. Lincoln (Ed.). *Handbook of qualitative research* içinde (2. ed., ss. 189–213). Thousand Oaks, CA: SAGE.
- Schwandt, T. A. (2008). Educating for intelligent belief in evaluation. *American Journal of Evaluation*, 29(2), 139-150. <https://doi.org/10.1177/1098214008316889>
- Sieber, J. E. (1992). *Planning ethically responsible research: A guide for students and internal review board*. Newbury Park, CA: SAGE
- Stufflebeam, D. L. ve Shinkfield, A. J. (2007). *Evaluation theory, models, and application*: San Francisco: Jossey-Bas.
- Tashakkori, A. ve Teddlie, C. (2003). *Major issues and controversies in the use of mixed methods in the social and behavioral science*. Thousand Oaks, CA: SAGE.
- Teddlie, C., ve Tashakkori, A. (2009). *Foundations of mixed methods research*. Thousand Oaks, CA: SAGE.
- Turner, J. H. (2001). The origins of positivism: The contributions of Auguste Comte and Herbert Spencer. G. Ritzer ve B. Smart (Ed.). *Handbook of social theory* içinde (ss. 30–42). Thousand Oaks, CA: SAGE
- Worthen, B., Sanders, J., ve Fitzpatrick, J. (1997). *Programme evaluation: Alternative approaches and practical guidelines..*New York: Longman.

- European Journal of Work and Organizational Psychology*, 8(1), 9-32.
- Babaođlan, E. (2010). Okul Yöneticilerinde Duygusal Zekâ. *Ahi Evran Üniversitesi Eğitim Fakültesi Dergisi*, 11(1), 119-136.
- Bawafaa, E., Wong, C.A. ve Laschinger, H. (2015). The Influence of Resonant Leadership on the Structural Empowerment and Job Satisfaction of Registered Nurses. *Journal of Research in Nursing*, 0(0) 1–13.
- Boyatzis, R. ve McKee, A. (2006). Inspiring Others Through Resonant Leadership. *Business Strategy Review*, 17(2), 15–19.
- Boyatzis, R. E., Smith, M. L., Van Oosten, E. ve Woolford, L. (2013). Developing Resonant Leaders Through Emotional Intelligence, Vision and Coaching. *Organizational Dynamics*, 42, 17–24.
- Bulut, Y. ve Bakan, İ. (2005). Yönetici ve Yöneticilik Üzerine Kahramanmaraş Kentinde Bir Araştırma. *SÜ İİBF Sosyal ve Ekonomik Araştırmalar Dergisi*, 5(9), 63-89.
- Cooper, C.D., Scandura, T.A. ve Schriesheim, C. A. (2005). Looking Forward but Learning from Our Past: Potential Challenges to Developing Authentic Leadership Theory and Authentic Leaders. *The Leadership Quarterly*, 16, 475–493.
- Cummings, G. (2004). Investing Relational Energy: The Hallmark of Resonant Leadership. *Canadian Journal of Nursing Leadership*, 17(4), 76–87.
- Çelikten, V. (1995). Eğitim Yöneticisinin Vizyon ve Misyonu. *Eğitim Yönetimi*, 1(1), 1-6.
- DePree, M. (1989). *What is Leadership?*. New York: Doubleday.
- Faeq, D. K., Ziad, K. ve Hassan, R. (2022). Impact of Resonant Leadership in Reducing Workplace Bullying: A Case from Sulaymaniyah Chamber of Commerce & Industry. *International Journal of Research in Business & Social Science*, 11(6), 264-276.
- Gaan, N. ve Shin, Y. (2022). Multilevel Analysis of Resonant Leadership and Subordinate's Work Performance During COVID-19: A Study of the Indian Software Industry. *Current Psychology*. <https://doi.org/10.1007/s12144-022-02746-3>.
- Gandolfi, F. (2016). Fundamentals of Leadership Development. Executive Master's in Leadership Presentation, Georgetown University, June 2016.
- Goleman, D. (1999). *Working with Emotional Intelligence*. London: Bloomsbury Publishing.
- Hughes, R.L. Ginnett, R.C. ve Curphy, G.J. (2006). *Leadership: Enhancing the Lessons of Experience (5th edn.)*. Boston: McGraw Hill.
- Hughes, R. (2009). Time for Leadership Development Interventions in the Public Health Nutrition Workforce. *Public Health Nutrition*, 12(8), 1029-130.
- Kalemci Tüzün, İ. (2007). Güven, Örgütsel Güven ve Örgütsel Güven Modelleri. *Karamanođlu Mehmetbey Üniversitesi Sosyal ve Ekonomik Araştırmalar Dergisi*, 2, 93-118.
- Kart, E. (2011). Bir duygu Yönetimi Süreci Olarak Duygusal Emeğin Çalışanlar Üzerindeki Etkisi. *Çalışma ve Toplum*, 3(30), 2015-230.
- Klein, R. R. (2009). A review of Becoming a Resonant Leader (McKee, Boyatzis, and Johnston): Contextualizing the Place of Emotional Intelligence Skills with Respect to Team Leadership and Group Dynamics. *Organization Management Journal*, 6, 58–63
- Leithwood, K., Steinbach, R. ve Ryan, S. (1997). Leadership and Team Learning in Secondary Schools. *School Leadership and Management*, 17(3), 303-325.
- Leithwood, K. ve Jantzi, D. (2000). The Effects of Transformational Leadership on Organizational Conditions and Student Engagement with School. *Journal of Educational Administration*, 38(2), 112-129.
- Lewis Pamela S., Stephen H. Goodman ve Patricia M. Fandt (1995). *Management Challenges in the 21. Century*. Minneapolis: West.
- Luthans, F. ve Avolio, B. (2003). Authentic Leadership Development. KS Cameron, JE Dutton, RE Quinn (Ed.), *Positive Organizational Scholarship*. San Francisco: Berrett-Koehler,
- Mahfouz, J. ve Gordon, D. P. (2021). The Case for Focusing on School Principals' Social–Emotional Competencies. *Management in Education*, 35(4), 189-193.

- Maya, İ. (2014). Birey ve Örgüt. İçinde Mustafa Çelikten ve Mehmet Özbaş (Ed.). *Eğitim Yönetimi* (s.13-38). İstanbul: Lisans Yayıncılık.
- McKee, A. ve Massimilian, D. (2006). Resonant Leadership: A New Kind of Leadership for the Digital Age. *Journal of Business Strategy*, 27(5), 45 – 49.
- Miller, A. K. (2021). Emotional Intelligence and Resonant Leadership: Investigating School Principals' Preparation and Professional Development in Response to Covid-19 and Other Challenges. Phd Thesis. Portland: Portland State University.
- Molina, R. J. R., Marcano, M. V., Molina, R. I. R., ..., Tapias, B. A. H. (2019). Relationship Between Social Intelligence and Resonant Leadership in Public Health Institutions. *Opcion*, 90, 1223-1249.
- Mullins, LJ (2004). *Management and Organizational Behavior*. Great Britain: Pitman Publishing.
- Neck, C. P. ve Houghton, J. D. (2006). Two Decades of Self-Leadership Theory and Research. *Journal of Managerial Psychology*, 21(4), 270 – 295.
- Özsalmanlı, A.Y. (2005). Türkiye’de Kamu Yönetiminde Lider ve Lider Yöneticilik. *Sosyal Bilimler Dergisi*, 13, 137-146.
- Reynolds, P. O. F., Dias, B. M., Flores, C. A., ..., Bernardes, A. (2022). Resonant Leadership Practices of Nurse Managers in the Hospital Setting: A Cross-sectional Study. *Texto Contexto Enferm*, DOI <https://doi.org/10.1590/1980-265X-TCE-2022-0075en>
- Robbins, S.P. (2001). *Organizational Behavior, Concepts, Controversies, Applications*. New Jersey: Prentice Hall International Inc.
- Russell, R. F. ve Stone, A. G. (2002). A Review of Servant Leadership Attributes: Developing a Practical Model. *Leadership & Organization Development Journal*, 23(3), 145-157.
- Stewart, G. L., Courtright, S. H. ve Manz, C. S. (2011). Self-Leadership: A Multilevel Review. *Journal of Management*, 37(1), 185-222.
- Şahin, B. (2009). Örgütsel Gelişmenin Sağlanmasında Dönüşümcü Liderlerin Rolü. *Dokuz Eylül Üniversitesi Sosyal Bilimler Enstitüsü Dergisi*, 11(3), 97-118.
- Şimşek, M. (2002). *Ekonominin Lokomotifi KOBİ'lerin Olmazsa Olmazları*. İstanbul: Alfa Yayınları.
- Şişman, M. ve Turan, S. (2004). Bazı Örgütsel Değişkenler Açısından Çalışanların İş Doyumu ve Sosyal- Duygusal Yalnızlık Düzeyleri (MEB Şube Müdür Adayları Üzerinde Bir Araştırma). *Osmangazi Üniversitesi Sosyal Bilimler Dergisi*, 5(1), 117-128.
- Tejeda, M.J. ve Scandura, T. A. (1994). Leader–Member Exchange: Exchange or Charisma? Unpublished Paper, Southern Management Association, New Orleans, LA.
- Titrek, O., Bayrakçı, M. ve Zafer, D. (2009). Okul Yöneticilerinin Duygularını Yönetme Yeterliklerine İlişkin Okul Yöneticisi ve Öğretmenlerin Görüşleri. *Mehmet Akif Ersoy Üniversitesi Eğitim Fakültesi Dergisi*, 9(18), 55-73.
- Töremen, F. ve Çankaya, İ. (2008). Yönetimde Etkili Bir Yaklaşım: Duygu Yönetimi. *Kuramsal Eğitimbilim*, 1 (1), 33-47.
- Turk, E. W. (2018). Principal’s Percieved Relationship Between Emotional Intelligence, Resilience, And Resonant Leadership Throught Their Career. Phd Thesis. Chester: Widener University.
- Werner, I. (1993). *Liderlik ve Yönetim*. (çev. V. Üner). İstanbul: Rota Yayınları.
- Zhang, S. ve Fjermestad, J. (2006). Bridging the Gap Between Traditional Leadership Theories and Virtual Team Leadership. *Int. J. Technology, Policy and Management*, 6(3), 274-291.

KAYNAKÇA

- Boaler, J., Williams, C., & Confer, A. (2015). Fluency without fear: Research evidence on the best ways to learn math facts. *Reflections*, 40(2), 7-12.
- Carpenter, T. P., Franke, M. L., & Levi, L. (2003). *Thinking mathematically: Integrating arithmetic and algebra in elementary school*. Portsmouth, NH: Heinemann.
- Flick, M., & Kuchey, D. (2015). Contest corner: Increasing classroom discourse and computational fluency through number talks. *Ohio Journal of School Mathematics*, 71, 38–41.
- Gerstenschlager, N. E., & Strayer, J. F. (2019). Number talks for statistics and probability: Short, mathematical discussions can elicit students' reasoning and focus on foundational ideas. *Mathematics Teaching in the Middle School*, 24(6), 362–367. <https://doi.org/10.5951/mathteacmiddscho.24.6.0362>
- Hiebert, J., Gallimore, R., Garnier, H., & Givvin, K. B. (2003). *Teaching mathematics in seven countries: Results from the TIMSS 1999 video study* (No. NCES 2003-013). Washington, D.C.: U.S. Department of Education, National Center for Statistics.
- Humphreys, C., & Parker, R. (2015). *Making number talks matter: Developing mathematical practices and deepening understanding, grades 4-10*. Stenhouse Publishers.
- Matney, G., Lustgarten, A., & Nicholson, T. (2020). Black holes of research on instructional practice: the case of number talks. *Investigations in Mathematics Learning*, 12(4), 246-260.
- Mcintosh, A., Reys, B. J., & Reys, R. E. (1992). A proposed framework for examining basic number sense. *For the Learning of Mathematics*, 12(3), 2–44. <http://doi.org/10.2307/40248053>
- Millî Eğitim Bakanlığı. (2018). Matematik dersi öğretim programı, <http://mufredat.meb.gov.tr/ProgramDetay.aspx?PID=329> sayfasından erişilmiştir.
- National Council of Teachers of Mathematics. (2000). *Principles and standards for school mathematics*. Reston, VA: NCTM.
- Parrish, S. (2010). *Number talks: Helping children build mental math and computation strategies*. Sausalito, CA: Math Solutions.
- Parrish, S. (2011). Number talks build numerical reasoning. *Teaching Children's Mathematics*, 18(3), 198–206.
- Parish, S. (2014). *Number Talks Helping Children Build Mental Math and Computation Strategies* (2nd ed.). Sausalito, CA: Math Solutions.
- Parrish, S., & Dominick, A. (2016). *Number talks: Fractions, decimals, and percentages*. Math Solutions.
- Tsao, Y. (2011). The study of number sense and teaching practice. *Journal of Case Studies in Education*, 2, 1-14.
- Yang, D. (2002). Teaching and learning number sense. *School Science and Mathematics*, 102(4), 152-157.

KAYNAKÇA

- Açıkgöz, G. (2018). Eğitim Bilişim Ağı (Eba) Destekli Matematik Öğretiminin 7. Sınıf Öğrencilerinin Akademik Başarısına Etkisi. Yüksek Lisans Tezi. Kastamonu: Kastamonu Üniversitesi.
- Akkuş, K. (2021). 7. Sınıf Matematik Ders Kitaplarındaki Görevlerin, Gerçekçi Matematik Eğitimi Perspektifinden İncelenmesi, Söz Konusu Teori Ve Görevlere İlişkin Öğretmen Görüşlerinin Araştırılması. Yüksek Lisans Tezi. Kayseri: Erciyes Üniversitesi.
- Aktay, S. ve Keskin, T. (2016). Eğitim Bilişim Ağı (Eba) İncelemesi. *Eğitim kuram ve uygulama araştırmaları dergisi*, 2 (3), 27-44.
- Retrieved from <https://dergipark.org.tr/en/pub/ekquad/issue/28248/300311>
- Alabay, A. (2015). Ortaöğretim Öğretmenlerinin Ve Öğrencilerinin Eba Kullanımına İlişkin Görüşleri Üzerine Bir Araştırma. Yayınlanmamış Yüksek Lisans Tezi. İstanbul: İstanbul Aydın Üniversitesi
- Amaral Barcelos R. & Hollebrands K. (2017) An Analysis Of Context-Based Similarity Tasks In Textbooks From Brazil And The United States. *International Journal Of Mathematical Education In Science And Technology*, V. 48, N. 8, P. 1166-1184, 2017. DOI:10.1080/0020739X.2017.1315188
- Anlı Akyıldız, R. (2008). Sınıf Yönetiminde Aktif Öğrenme Yöntemlerinin Uygulaması (Kimya Eğitimi Örneği). Yayınlanmış Yüksek Lisans Tezi. İstanbul: Yeditepe Üniversitesi.
- Arastaman, G., Öztürk Fidan, İ. ve Fidan, T. (2018). Nitel Araştırmada Geçerlik Ve Güvenirlik: Kuramsal Bir İnceleme. *Van Yüzüncü Yıl Üniversitesi Eğitim Fakültesi Dergisi*, 15 (1), 37-75
- Retrieved from <https://dergipark.org.tr/tr/pub/yyuefd/issue/40566/491262>
- Atalay M. (2019). Ortaokullarda Eğitim Bilişim Ağının (Eba) İncelenmesi. Yayınlanmamış Yüksek Lisans Tezi. Konya: Necmettin Erbakan Üniversitesi.
- Baltacı, A. (2017). Nitel Veri Analizinde Miles-Huberman Modeli. *Ahi Evran Üniversitesi Sosyal Bilimler Enstitüsü Dergisi (AEÜSBED)* 2017, Cilt 3, Sayı 1, Sayfa 1-15
- Başkale, H. (2016). Nitel Araştırmalarda Geçerlik, Güvenirlik Ve Örneklem Büyüklüğünün Belirlenmesi, *DEUHFED*, 9(1), 23-28.
- Başol, G. (2008). Bilimsel Araştırma Süreci ve Yöntem. *Bilimsel Araştırma Yöntemleri İçinde 113-143*.
- Bolat, Y. (2016). Ters Yüz Edilmiş Sınıflar ve Eğitim Bilişim Ağı (Eba). *Journal of Human Sciences*, 13(2), 3373-3388. Doi:10.14687/jhs. v13i2.3952
- Cengiz, N. (2017) Teknoloji Destekli Matematik Öğretiminin Öğrencilerin Matematik Başarısına Ve Matematik Kaygısına Etkisi. Yayınlanmamış Yüksek Lisans Tezi. Gaziantep: Gaziantep Üniversitesi.
- Çalık, D., ve Çınar, Ö. P. (2009). Geçmişten Günümüze Bilgi Yaklaşımları Bilgi Toplumu Ve İnternet. *XIV. Türkiye 'de İnternet Konferansı*, 12, 13.
- Çapar Hacıoğulları, B. (2019). Uluslararası Matematik Sınavları Bağlamında Ortaokul Matematik Öğretmenlerinin Görüşleri Ve Uyguladıkları Sınavların İncelenmesi. Yüksek Lisans Tezi. Hatay: Hatay Mustafa Kemal Üniversitesi.
- Dinler Esim, F. (2021). Eğitim Bilişim Ağı'ndaki (Eba) Ortaokul Matematik İçeriklerine Yönelik Hazırlanan Videoların Çoklu Ortam Tasarım İlkelerine Göre İncelenmesi. Yüksek Lisans Tezi. Adana: Çukurova Üniversitesi.
- Doyle, W. (1983). Academic work. *Review Of Educational Research*, 159-199.
- Ekinci, O. ve Bal, A. P. (2019). 2018 Yılı Liseye Geçiş Sınavı (LGS) Matematik Sorularının Öğrenme Alanları Ve Yenilenmiş Bloom Taksonomisi Bağlamında Değerlendirilmesi. *Anemon Muş Apartsan Üniversitesi Sosyal Bilimler Dergisi*, 7 (3), 9-18. DOI: 10.18506/anemon.462717
- Etyemez, E. (2021). Liselere Giriş Sınavı Matematik Soruları İle 8. Sınıf Matematik Ders Kitapları Ünite Değerlendirme Sorularının Bilişsel Düzeylerinin Karşılaştırılması. Yüksek Lisans Tezi. Gaziantep: Gaziantep Üniversitesi,
- Fırat, S. (2011) Bilgisayar Destekli Eğitsel Oyunlarla Gerçekleştirilen Matematik Öğretiminin Kavramsal Öğrenmeye Etkisi. Yüksek Lisans Tezi. Adıyaman: Adıyaman Üniversitesi,
- Fidan, K. N., Erbasan, Ö. ve Kolsuz, S. (2016). Sınıf öğretmenlerinin eğitim bilişim ağından (Eba) yararlanmaya ilişkin görüşleri. *Uluslararası Sosyal Araştırmalar Dergisi*, 9(45), 626-637. DOI:10.17719/jisr.20164520642

- Georgius, K. (2014). Planning and enacting mathematical tasks of high cognitive demand in the primary classroom <http://digitalcommons.unl.edu>.
- Güleç, İ. (2019). Karekod Destekli Geliştirilen Ders Kitabının 8. Sınıf Eğitsel Çıktılarına Etkisinin İncelenmesi. Yüksek Lisans Tezi. Konya: Necmettin Erbakan Üniversitesi.
- Gün, S. (2021) 8. Sınıf Matematik Ders Kitabı Sorularının Matematiksel Süreç Becerilerine Göre İncelenmesi. Yüksek Lisans Tezi. Siirt: Siirt Üniversitesi.
- Henningsen, M. & Stein, M. K. (1997). Mathematical Tasks And Student Cognition: Classroom-Based Factors That Support And Inhibit High-Level Mathematical Thinking And Reasoning. *Journal For Research In Mathematics Education*
- Işık, A., Çiltaş, A. ve Bekdemir, M. (2010). Matematik Eğitiminin Gerekliliği ve Önemi. *Atatürk Üniversitesi Kazım Karabekir Eğitim Fakültesi Dergisi*, 0 (17), 174-184. Retrieved from <https://dergipark.org.tr/en/pub/ataunikekfed/issue/2770/37025>
- Jones, D. L. & Tarr J. E. (2007). An Examination Of The Levels Of Cognitive Demand Required By Probability Tasks İn Middle Grades Mathematics Textbooks. *Statistics Education Research Journal*, 6(2),4-27.
- Karakuzu, B. (2017). *İlkokul Ve Ortaokul Matematik Ders Kitaplarındaki Geometri Görevlerinin Tür, Bağlam, Temsil Biçimi Ve Bilişsel İstem Düzeyleri Açısından İncelenmesi*. Yüksek Lisans Tezi. Eskişehir: Anadolu Üniversitesi.
- Kaya Keleş S. (2022) Uzaktan Eğitimde Eba Kullanımının Öğrencilerin Başarı ve Motivasyonuna Etkisi. Yüksek Lisans Tezi. Eskişehir: Anadolu Üniversitesi.
- Kelismail, E. (2019). Eğitim Bilişim Ağı (Eba) Destekli Öğretimin 6. Sınıf Öğrencilerinin Cebirsel İfadeler Alt Öğrenme Alanında Matematik Başarılarına ve Tutumlarına Etkisi. Yüksek Lisans Tezi. Ankara : Gazi Üniversitesi.
- Korkmaz, E., Tutak, T. ve İlhan, A., (2020). Ortaokul Matematik Ders Kitaplarının Matematik Öğretmenleri Tarafından Değerlendirilmesi. *Avrupa Bilim ve Teknoloji Dergisi*, (18), 118-128. <https://doi.org/10.31590/ejosat.667689>
- Kwon, J. & Kim, G. (2013). An Analysis Of Mathematical Tasks İn The Middle School Geometry. *The Mathematical Education*, 52(1), 111-128.
- Maonga, C. N. (2020). *Exploring Cognitive Opportunities To Learn Provided To Students By Grade 11 Malawian Mathematics Textbooks*. Master's thesis. University of Stavanger, Norway.
- MEB. (2020) <https://www.meb.gov.tr/turkiye-uzaktan-egitim-istatistikleriyle-dijital-dunyanin-listelerini-zorladi/haber/21158/tr>. Adresinden 5 Kasım 2021 tarihinde alınmıştır.
- Miles, M. B. & Huberman, A. M. (1994). Qualitative data analysis: an expanded ebook. *California: Sage Publications*
- O'Sullivan, B. (2017). An Analysis Of Mathematical Tasks Used At Second-Level İn Ireland- *Dublin City University*
- Özbey, A (2019). Eba Destekli Öğrenme Ortamının Ortaokul Öğrencilerinin Eşitlik Ve Denklem Konusundaki Başarı, Tutum Ve Motivasyonlarına Etkisi. Yüksek Lisans Tezi. Zonguldak: Zonguldak Bülent Ecevit Üniversitesi.
- Özdemir, S. M. (2011). Toplumsal değişme ve küreselleşme bağlamında eğitim ve eğitim programları: kavramsal bir çözümleme. *Ahi Evran Üniversitesi Kırşehir Eğitim Fakültesi Dergisi*, 12 (1), 85-110. Retrieved from <https://dergipark.org.tr/en/pub/kefad/issue/59498/855234>
- Özkan, U. B. (2019). *Eğitim bilimleri araştırmaları için doküman inceleme yöntemi*. Pegem Akademi.
- Özturan Ecemiş, Ü. (2017). Türkiye'nin 5.Sınıf Matematik Ders Kitabındaki Etkinliklerin Bilişsel İstem Düzeylerinin Uluslararası Karşılaştırılması. Yüksek Lisans Tezi. Ankara: Ankara Üniversitesi,
- Polat, S. (2021). Ortaokul Matematik Ders Kitaplarındaki Matematiksel Görev Türlerinin Bilişsel İstem Düzeyleri Açısından İncelenmesi: Cebir Öğrenme Alanı. Doktora Tezi. Ankara: Gazi Üniversitesi.
- Reçber, H. (2012). *Türkiye 8. sınıf matematik ders kitabındaki etkinliklerin bilişsel düzeylerinin programdakilerle ve ülkeler arası karşılaştırılması*. (Yüksek Lisans Tezi), Ankara Üniversitesi, Ankara.
- Sak, R., Şahin Sak, İ. T., Öneren Şendil, Ç. ve Nas, E. (2021). Bir Araştırma Yöntemi Olarak Doküman Analizi. *Kocaeli Üniversitesi Eğitim Dergisi*, 4 (1), 227-256. DOI: 10.33400/kuje.843306

- Sarpkaya, G. (2011). *İlköğretim İkinci Kademe Cebir Öğrenme Alanı İle İlgili Matematiksel Görevlerin Bilişsel İstemler Açısından İncelenmesi: Matematik Ders Kitapları Ve Sınıf Uygulamaları*. Doktora Tezi. Ankara: Gazi Üniversitesi.
- Seven, S. (2001). *İlköğretim Sosyal Bilgiler Ders Kitapları Hakkında Öğretmen-Öğrenci Görüşleri*. Yüksek Lisans Tezi. Manisa: Celal Bayar Üniversitesi.
- Silverman, D. (2000). *Doing Qualitative Research: A Practical Handbook*. Thousand Oaks, CA: Sage Publications, Inc.
- Smith, M. S. & Stein, M. K. (1998). Selecting And Creating Mathematical Tasks: From Research To Practice. *Mathematics Teaching In The Middle School*, 3(5), 344-50
- Stein M.K & Silver E.A (1996). *The quasar project: the "revolution of the possible" in mathematics instructional reform in urban middle schools* <https://doi.org/10.1177/0042085996030004006>
- Stein, M. K., Smith, M. S., Henningsen, M. A. & Silver, E. A. (2000). *Implementing standards-based mathematics instructions: a casebook for professional development*. New York: Teachers College.
- Şahin, M. (2015). *Öğretim Materyallerinin Öğrenme-Öğretme Sürecindeki İşlevine İlişkin Öğretmen Görüşlerinin Analizi*. *Kastamonu Eğitim Dergisi*, 23 (3), 995-1012.
- Retrieved from <https://dergipark.org.tr/tr/pub/kefdergi/issue/22598/241403>
- Timur, B., Yılmaz, Ş. ve İşseven, A. (2017). Ortaokul Öğrencilerinin Eğitim Bilişim Ağı (Eba) Sistemini Kullanmalarına Yönelik Görüşleri. *Asya Öğretim Dergisi*, 5 (1), 44-54.
- Retrieved From <https://Dergipark.Org.Tr/En/Pub/Aji/Issue/31255/340400>
- Toprak, Z ve Özmantar, M. (2019). Türkiye Ve Singapur 5. Sınıf Matematik Ders Kitaplarının Çözümlü Örnekler Ve Sorular Açısından Karşılaştırmalı Analizi. *Turkish Journal Of Computer And Mathematics Education (TURCOMAT)*, 10 (2), 539-566. <https://doi.org/10.16949/turkbilmat.490210>
- Tuna, A. ve Biber, A. Ç. (2017). Ortaokul Matematik Kitaplarındaki Öğrenme Alanları Ve Bloom Taksonomisine Göre Karşılaştırmalı Analizi. *Ondokuz Mayıs University Journal of Education Faculty*, 36 (1), 161-174.
- Retrieved from <https://dergipark.org.tr/en/pub/omuefd/issue/30333/327396>
- Tüysüz, C. ve Çümen, V. (2016). Eba Ders Web Sitesine İlişkin Ortaokul Öğrencilerinin Görüşleri. *Uşak Üniversitesi Sosyal Bilimler Dergisi*, 9(3), 278-296.
- Ubuz B. ve Sarpkaya G. (2014) *İlköğretim 6. Sınıf Cebirsel Görevlerin Bilişsel İstem Seviyelerine Göre İncelenmesi: Ders Kitapları Ve Sınıf Uygulamaları*. *İlköğretim Online*, 13(2), 594-606, 2014.
- Ubuz, B., Erbaş, A. K., Çetinkaya, B., ve Özgeldi, M. (2010). Exploring The Quality Of The Mathematical Tasks İn The New Turkish Elementary School Mathematics Curriculum Guidebook: The Cse Of Algebra. *ZDM*, 42(5), 483-491. Vol. 28, No. 5 (Nov., 1997), Pp. 524-549 (26 Pages)
- Wijaya, A., Van Den Heuvel-Panhuizen, M. & Doorman, M. (2015). Opportunity-To-Learn Context-Based Tasks Provided By Mathematics Textbooks. *Educational Studies in Mathematics*, 89(1), 41-65
- Yıldırım, A. ve Şimşek, H. (2013). Sosyal Bilimlerde Nitel Araştırma Yöntemleri. *Ankara: Seçkin Yayınları*.
- Yılmaz, Ş. (2018). *Bilişsel Talep Düzeylerine Göre 8. Sınıf Matematik Ders Kitaplarındaki Etkinliklerin Kalitelerinin Belirlenmesi*. Yüksek Lisans Tezi. Gaziantep: Gaziantep Üniversitesi.

KAYNAKÇA

- Akdemir, M. (2021). Yabancı Dil Olarak Türkçe Öğretimi Ders Kitaplarında Halk İnanışlarının Kullanımı: Yedi İklim Türkçe Öğretim Seti Örneği (B1-B2-C1 Düzeyi). F. Temizyürek ve E. Barın (Editörler). Türk Kültürü Üzerine Çalışmalar. Uluslararası A. Hâluk Dursun Türk Kültürü Sempozyum Kitabı (93-97). Ankara: 18-22 Ağustos 2021.
- Akıncılar, A., & Çiçek, D. (2018). Türkçenin Yabancı Dil Olarak Öğretiminde Kullanılan Türkçeye Yolculuk Ders Kitaplarının Kültürel Etkileşim Açısından İncelenmesi. İçinde B. Kırmızı ve B. İşığüzel (Editörler). I. Karaman Uluslararası Dil ve Edebiyat Kongresi (126-134). Karaman. 7-9 Kasım 2018.
- Aktaş, E. (2021). Yabancı Dil Olarak Türkçe Ders Materyallerinde Türk Ve Türkiye İmajına İlişkin Unsurlar. *RumeliDE Dil ve Edebiyat Araştırmaları Dergisi*, (22), 232-257.
- Akyarek, H. M. (2021). Yabancılar Türkçe Öğretiminde Karşılaşılan Sorunlar Üzerine Genel Bir Değerlendirme. *Journal of International Social Research*, 14(79), 283-291.
- Alpar, M. (2013). Yabancı Dil Öğretiminde Kültürel Unsurların Önemi. *The Journal of Language and Linguistic Studies*, 9(1), 95-106.
- Alyılmaz, C. ve Er, O. (2016). Yabancılar Türkçe Öğretimi Uygulamalarında Öğretmenlerin Kültürel Farkındalık Oluşturmadaki Etkisinin Değerlendirilmesi. *Uluslararası Türkçe Edebiyat Kültür Eğitim Dergisi*, 5(3), 1392-1413.
- Balcı, M., & Melanlıoğlu, D. (2020). Türkçenin Yabancı Dil Olarak Öğretimi Programı Üzerine. *Kırkkale Üniversitesi Sosyal Bilimler Dergisi*, 10 (2), 173-198.
- Barcın, S. (2018). Türk Soylulara Türkçe Öğretiminde Kültür Aktarım Aracı Olarak Atasözleri Ve Deyimlerin Kullanımı: Kırgızistan-Türkiye Manas Üniversitesi Altın Köprü Türkçe Öğretimi Ders Kitabı (B1 Seviyesi). *Aydın Tömer Dil Dergisi*, 3(2), 1-16.
- Benhür, M. H. (2006). Türkçenin Yabancı Dil Olarak Öğretiminde Öğretmenin Önemi. *Türk Dili Araştırmaları Yıllığı-Belleten*, 54 (2006/1), 45-54.
- Candaş Karababa, Z. C. (2009). Yabancı Dil Olarak Türkçenin Öğretimi Ve Karşılaşılan Sorunlar. *Ankara Üniversitesi Eğitim Bilimleri Fakültesi Dergisi*, 42(2), 265-277.
- Caner, M., Direkçi, B., & Kurt, B.. (2019). Yabancı Dil Olarak Türkçe Öğretiminde Kültür Aktarımına İlişkin Öğretmen Adaylarının Görüşleri. *Journal of Language Education and Research*, 5(2), 76-92.
- Council of Europe (2020), Common European Framework of Reference for Languages: Learning, teaching, assessment – Companion volume, Council of Europe Publishing, Strasbourg, www.coe.int/lang-cefr.
- Çakır, İ. (2011). Yabancı Dil Öğrenme Ortamlarında Kültürün Rolü. *Milli Eğitim Dergisi*, 41(190), 248-255.
- Çiftçi, E. (2019). Türkçenin İkinci Dil Olarak Öğretiminde Kullanılan “Yabancı Uyruklu Öğrenciler İçin Türkçe” Kitabında Kültür Aktarımı. XI. Uluslararası Dünya Dili Türkçe Sempozyumu (1-9). Samsun: 16-18 Ekim 2019.
- Demirel, İ. F., & Gök, V. (2021). Yabancı/ İkinci Dil Olarak Türkçe Öğretiminde Öğreticilerin Öğretimi Destekleyici Materyal Kullanım Durumları. *IJLET*. 9(4). 105-118.
- Doğan Gök, D. (2021). Yabancı Dil Olarak Türkçe Öğretimi Ders Kitaplarında Halk Bilimi Unsurlarının Kullanımı. İçinde H. A. Esir, d. Sancı Uzun, B. Gökçe, M. H. Kibar Furtun, S. Tunç (Editörler). Yunus Emre-Mehmet Akif Armağanı Türkçe Öğretim Araştırmaları (335-352). Akçağ Yayıncılık.
- Durmuş, M. (2013). Türkçenin Yabancılar Öğretimi: Sorunlar, Çözüm Önerileri Ve Yabancılar Türkçe Öğretiminin Geleceğiyle İlgili Görüşler. *Adıyaman Üniversitesi Sosyal Bilimler Enstitüsü Dergisi*, (11), 207-228.
- Durmuş, M. ve Sumruk Ateşgül, H. (2021). Yabancılar Türkçe Öğretiminde Kültürel İçeriklerin Seçimi, Sunumu ve Öğreticilerde Kültürlerarası Yeterlilik Geliştirme. İçinde E. Özkan (Editör), *Yabancılar Türkçe Öğretimi*. Konya: Eğitim Yayınevi.
- Er, O., Biçer, N., & Bozkırlı, K. Ç. (2012). Yabancılar Türkçe Öğretiminde Karşılaşılan Sorunların İlgili Alan Yazını Işığında Değerlendirilmesi. *Uluslararası Türkçe Edebiyat Kültür Eğitim (TEKE) Dergisi*, 1(2), 51-69.

- Ertuğrul, M. (2015). Yabancı Dil Olarak Türkçenin Öğretiminde Kullanılan Kitaplarda Kültür Aktarımı. Yüksek Lisans Tezi. Ankara: Gazi Üniversitesi.
- Göçer, A. (2012), Dil-Kültür İlişkisi ve Etkileşimi Üzerine, *Türk Dili Dergisi*, 729, 50-57.
- Güler, E. B. (2012). Yabancılara Türkçe Öğretiminde “Öğretmen” Unsuru. *International Journal of Social Science*. 5(2). 129- 134.
- Işıkoğlu, D. (2019). Yabancı Dil Olarak Türkçe Öğretimi C1 Ders Kitaplarında Hedef Kültüre Yönelik Metinlerde Değerler. *Atatürk Üniversitesi Türkiyat Araştırmaları Enstitüsü Dergisi*, (64), 553-562.
- İşcan, A., & Yassıtaş, T. (2018). Yabancı Dil Olarak Türkçe Öğretimi Ders Kitaplarında Kültür Aktarımı: Yedi İklim Türkçe Öğretim Seti Örneği (B1-B2 Düzeyi). *Aydın Tömer Dil Dergisi*, 3(1), 47-66.
- Kaplan, K. (2021). Yunus Emre Enstitüsü Türkçe Öğretim Seti Ders Kitabındaki Görsellerde Kültür Aktarımı. *Uluslararası Yabancı Dil Olarak Türkçe Öğretimi Dergisi*, 4 (1), 78-92.
- Kara, M., & Işır, E. (2021). Yabancılara Türkçe Öğretiminin Temel Sorunları Ve Bunlara Çözüm Önerileri. *Uluslararası Türkoloji Araştırmaları ve İncelemeleri Dergisi*, 6(1). 1-17.
- Karakoç Öztürk, B. (2020). Yabancı Dil Olarak Türkçe Öğretiminde Somut Olmayan Kültürel Mirasın Aktarımı. *Çukurova Üniversitesi Türkoloji Araştırmaları Dergisi*, 5 (2), 288-312.
- Karataş, P. (2021). Yabancı Dil Olarak Türkçe Öğretiminde Kültürel Etkileşim. İçinde E. Aktaş ve V. Halitoğlu (Editörler). *Etkinlik Temelli Yabancı Dil Olarak Türkçe Öğretimi* (321-346). Ankara: Nobel Akademik Yayıncılık.
- Kaya, M. & Kardeş, M. (2020). Yabancı Dil Olarak Türkçe Öğretim Programı Üzerine İnceleme. *Kuram ve Uygulamada Sosyal Bilimler Dergisi*, 4 (1) , 1-20.
- Kemiksiz, Ö. (2021). Yabancı Dil Olarak Türkçe Öğretimi Ders Kitapları Üzerine Yapılan Araştırmaların Eğilimleri. *Bayburt Eğitim Fakültesi Dergisi*, 16(Özel Sayı), 34-56.
- Kılıç, F. (2019). Kültürel Öğeler Açısından Yabancı Dil Olarak Türkçe Öğretiminde Kaynak İncelemesi: Türkçeye Yolculuk B1-B2 Ve Altay Türkçe Öğreniyorum B1-B2 Örnekleri. Yüksek Lisans Tezi. Sakarya: Sakarya Üniversitesi.
- Kır, E. (2011). OBM (Ortak Başvuru Metni) Bağlamında Dil Öğretmeni Eğitimi Ve Türkiye’deki Uygulamaları. Doktora Tezi. Ankara: Ankara Üniversitesi.
- Kitao, K. (1991). Teaching Culture in Foreign Language Instruction in the United States. *Doshisha Studies in English*. (52-53). 285-306.
- Kocayanak, D. (2019). Yabancı Dil Olarak Türkçe Ders Kitaplarında Kültür Aktarımı: Türkçeye Yolculuk Öğretim Seti Örneği (A1-A2 Düzeyi). İçinde S. Karagül (Editör). Prof. Dr. Sedat SEVER’e Armağan Türkçe Eğitimi ve Çocuk Edebiyatı Kurultayı (160-170). Ankara: 25-26 Nisan 2019.
- Koyuncu, İ. (2022). İkinci/Yabancı Dil Olarak Türkçe Öğretimi Ders Kitaplarında Kültür Konusuna Yönelik Araştırmalar: Bir Meta-Sentez Çalışması. Yüksek Lisans Tezi. Ankara: Hacettepe Üniversitesi.
- Memiş, M. (2021). *Yabancılara Türkçe Öğretiminin Güncel Sorunları*. Ankara: Pegem Akademi Yayıncılık.
- Mete, F. (2018). Türkçeyi Yabancı Dil Olarak Öğreten Öğretmenleri Değerlendirme Ölçeği. *Ankara University Journal of Faculty of Educational Sciences (JFES)*, 51(2), 171-186.
- Moeller, A. K., & Catalano, T. (2015). Foreign Language Teaching And Learning. *International Encyclopedia of the Social & Behavioral Sciences*, (2), 327–332.
- Moralı, G. ve Göçer, A. (2019). Yabancı Dil Olarak Türkçe Öğretiminde Kültür Paylaşımına Yönelik Öğretmen Görüşleri. *Ana Dili Eğitimi Dergisi*, 7(4), 1115-1129.
- Mutlu, H. H., & Ayrancı, B. B. (2017). Yabancı Dil Olarak Türkçe Öğretiminde Geçmişten Günümüze Süregelen Problemler. *The Journal of International Lingual Social and Educational Sciences*, 3(2), 66-74.
- Mutlu, H. H., & Gümüş, E. (2021) Akademik Çalışmalara Göre Yabancı Dil Olarak Türkçe Öğretiminde Karşılaşılan Güncel Sorunlar. *Karadeniz Sosyal Bilimler Dergisi*, 13(25), 829-853.

- Mutlu, H. H., & Set, G. (2020). Yabancı Dil Olarak Türkçe Öğretiminde Kullanılan C1 Seviye Ders Kitaplarındaki Kültür Unsurlarının İncelenmesi (Gazi Yabancılar İçin Türkçe-İstanbul Yabancılar İçin Türkçe). *Dil Dergisi*, 1(171), 91-108.
- Okur, A., & Keskin, F. (2013). Yabancılar Türkçe Öğretiminde Kültürel Öğelerin Aktarımı: İstanbul Yabancılar İçin Türkçe Öğretim Seti Örneği. *The Journal of Academic Social Science Studies*, 6(2), 1619-1640.
- Ökten, C. E., & Kavanoz, S. (2014). Yabancı Dil Olarak Türkçe Öğretimini Hedefleyen Ders Kitaplarında Kültür Aktarımı. *Electronic Turkish Studies*, 9(3), 845-462.
- Sallabaş, M. E. & Gök, V. (2022). Türkçe Öğrenmiş Yabancı Öğrencilerin Türk Kültürüne Karşı Tutumlarını Belirlemeye Yönelik Geliştirilen Ölçek. F. Temizyürek ve E. Barın (Editörler). *Türk Kültürü Üzerine Çalışmalar. Uluslararası A. Hâluk Dursun Türk Kültürü Sempozyum Kitabı (137-147)*. Ankara: 18-22 Ağustos 2021.
- Sayid Açıkgöz, E. (2018). Yabancı Dil Olarak Türkçe Öğretimi Ders Kitaplarında Kültür Aktarımı: Yeni Hitit Yabancılar İçin Türkçe Ders Kitabı:(A1-A2 Düzeyi). Yüksek Lisans Tezi. Tokat: Tokat Gaziosmanpaşa Üniversitesi.
- Saygılı, D. & Kana, F. (2018). Yabancı Dil Olarak Türkçe Öğreten Öğretmenlerin Kültürlerarası Duyarlılığı. *Ana Dili Eğitimi Dergisi*, 6(4), 1041-1063.
- Spencer-Oatey, H.(2012). What is culture? A compilation of quotations. GlobalPAD Core Concepts, 1, 22. https://warwick.ac.uk/fac/soc/al/globalpad-rip/openhouse/interculturalskills_old/global_pad_-_what_is_culture.pdf (Erişim tarihi: 01.12.2022).
- Sun, L. (2013). Culture Teaching in Foreign Language Teaching. *Theory & Practice in Language Studies*, 3(2). 371-375.
- Tafani, V., Iseni, A., & Iseni, B. (2019). The Incorporation of Teaching Culture with Technology Enhances Learning English as a FL. 2nd International Multidisciplinary Scientific Conference (29-39). Kuzey Makedonya: 28 Eylül 2019.
- Tran, T. Q., & Dang, H. V. (2014). Culture Teaching İn English Language Teaching: Teachers Beliefs And Their Classroom Practices. *Global Journal of Foreign Language Teaching*, 4(2).92-101.
- Tüm, G., & Sarkmaz, Ö. (2012). Yabancı Dil Türkçe Ders Kitaplarında Kültürel Öğelerin Yeri. *Hacettepe Üniversitesi Eğitim Fakültesi Dergisi*, 2012(43), 448-459.
- TYDÖP (2020). *Türkçenin Yabancı Dil Olarak Öğretim Programı*. İstanbul: TMV Yayınları.
- Uygur, N. (2021). *Dilin Gücü* (10.Baskı), İstanbul: Yapı Kredi Yayınları.
- Uygur, N. (2022). *Kültür Kuramı* (6.Baskı), İstanbul: Yapı Kredi Yayınları.
- Yılmaz, F., (2012). "Cultural Transmission Through Teaching Turkish As A Foreign Language Course Books", *Electronic Turkish Studies*, 7(3), 2751-2759.
- Yiğit, M., & Arslan, M. (2014). Kültürel Etkileşimin Yabancı Dil Olarak Türkçe Öğretimine Etkisi: Arnavutluk Örneği. *Dil ve Edebiyat Eğitimi Dergisi*, 2(10). 1-13.
- Yüce, S. (2016). Yabancılar Türkçe Öğretiminde Nitelikli Öğretim Elemanı Sorunu. *Aydın Tömer Dil Dergisi*, 1(1), 105-116.
- Zeyrek, S. (2020). Dil-Kültür İlişkisi Doğrultusunda Yabancı Dil Öğretimi. *Uluslararası Yabancı Dil Olarak Türkçe Öğretimi Dergisi*, 3(2), 165-186.
- İnternet Kaynakları
<https://sozluk.gov.tr> (Erişim tarihi: 01.12.2022)
<https://www.ytb.gov.tr> (Erişim tarihi: 02.12.2022)
<https://www.tika.gov.tr> (Erişim tarihi: 02.12.2022)
<https://www.yee.org.tr> (Erişim tarihi: 02.12.2022)
<https://turkiyemaarif.org> (Erişim tarihi: 04.12.2022)
<https://unesdoc.unesco.org> (Erişim tarihi: 14.12.2022)

KAYNAKÇA

- Aktaş, Ö., & Aktaş, D. (2018). Yükseköğretim program atlası (2018) verilerine göre tarih bölümlerinin ve tarih öğretmenliği programlarının değerlendirilmesi. *Turkish History Education Journal*, 8(2), 476-498. DOI: 10.17497/tuhed.565228.
- Aladağ, C., & Duran, Y. (2016). 2011-LYS Coğrafya Sorularının Madde Güçlüğü ve Kavram Yanılgısı Yönünden Analizi. *İlköğretim Online*, 15(4), 1425-1435, doi: 10.17051/io.2016.01994.
- Baş, G., & Kıvılcım, Z. S. (2019). Türkiye’de öğrencilerin merkezi sistem sınavları ile ilgili algıları: bir metafor analizi çalışması. *Eğitimde Nitel Araştırmalar Dergisi*, 7(2), 639-667. doi: 10.14689/issn.2148-2624.1.7c.2s.8m.
- CED. (2020). *2020 Yükseköğretim Kurumları Sınavı (YKS) Coğrafya Soruları Değerlendirme Raporu*. Coğrafya Eğitimi Derneği (CED). http://tceder.org/wp-content/uploads/2020/07/CED_2020YKS_DegerlendirmeRaporu.pdf 03.05.2021 tarihinde adresinden alınmıştır.
- CED. (2021). *Yükseköğretim Kurumları Sınavı (YKS) 2021 Coğrafya Soruları Değerlendirme Raporu*. Coğrafya Eğitimi Derneği. <http://tceder.org/duyurular/ced-2021-yks-degerlendirme-raporu/> 03.10.2021 tarihinde adresinden alındı
- Creswell, J. W. (1998). *Qualitative inquiry and research design: Choosing among five traditions*. Thousand Oaks, CA: Sage.
- Creswell, J. W. (2020). *Nitel Araştırma Yöntemleri (5.Baskı)*, M. Bütün and S.B. Demir, Çev.(Eds.). İstanbul: Siyasal Kitapevi.
- Güneş, H. (2015). *Eğitim Bilimleri Terimleri Sözlüğü*. Ankara: Ütopya Yayınları.
- Gürbüzürk, O. ve Kıncal R. Y. (2018). Türkiye’de yükseköğretime geçiş sürecinin analizi: Gelişmeler, modeller ve uygulamalar. *Akdeniz Eğitim Araştırmaları Dergisi*, (24), 33-54. DOI: 10.29329/mjer.2018.147.3
- Kan, A. (2005). ÖSS’ye kaynaklık eden alan derslerindeki başarı ile ÖSS’den elde edilen puanlar arasındaki ilişkinin incelenmesi. *Eğitim ve Bilim*, 30 (137), 38-44.
- Karakaya, F., Arık, S., Çimen, O., & Yılmaz, M. (2019). Ortaokul Öğretmenlerinin Türkiye’deki Merkezi Sınavlara Yönelik Görüşlerinin İncelenmesi. *Amasya Üniversitesi Eğitim Fakültesi Dergisi*, 8(2), 352-372.
- Karataş, Z. (2020). COVID-19 pandemisi sürecinin LGS ve YKS sınavına hazırlık sürecinde olan çocuk ve ergenlerin psikolojilerine yansımalarının incelenmesi. B. Gençdoğan (Ed.) içinde, *Pandemi Döneminde Çocuk ve Ergen Psikolojisi (1. Baskı)* (s. 54-74). Ankara: Türkiye Klinikleri.
- Kızılcıoğlu, A. (2004). ÖSYM sınavlarında (1981-2002) sorulan coğrafya sorularının değerlendirilmesi. *Balikesir Üniversitesi Sosyal Bilimler Enstitüsü Sosyal Bilimler Dergisi*, 7(11), 77-95.
- Kocalar, A. O. & Demirkaya, H. (2017). Geography Teachers’ Views on Effective Geography Teaching. *Review of International Geographical Education Online*, 7 (3), 332-346.
- Koç, H., Sönmez, Ö., & Çifçi, T. (2013). ÖSS, YGS VE LYS sınavlarındaki coğrafya sorularının Bloom Taksonomisi bilişsel alan düzeyi açısından analizi. *Karadeniz Araştırmaları Dergisi*, (36), 257-275.
- Krippendorff, K. (2013). *Content analysis: An introduction to its methodology (3rd ed.)*. Thousand Oaks, CA: Sage.
- MEB. (2005). *Coğrafya Dersi Öğretim Programı*. Ankara: Milli Eğitim Bakanlığı Talim Terbiye Kurulu Başkanlığı.
- MEB. (2018). *Ortaöğretim Coğrafya Dersi Öğretim Programı*. Milli Eğitim Bakanlığı Talim Terbiye Kurulu Başkanlığı.
- Merriam, S. (1998). *Qualitative research and case study applications in education*. San Francisco: Jossey-Bass.
- Miles, M., & Huberman, A. (1994). *An expanded sourcebook: Qualitative data analysis (2nd ed.)*. Thousand Oaks, CA: Sage.
- Morgil, F., Yılmaz, F., Seçken, N., Yılmaz, A., & Yücel, A. (1995). ÖSYM ve 1974-1994 yıllarında sorulan kimya sorularının değerlendirilmesi. *Hacettepe Üniversitesi Eğitim Fakültesi Dergisi*, 11(11), 15-19.

- Moustakas, C. (1994). *Phenomenological research methods*. Thousand Oaks, CA: Sage.
- Örer, E. (2020). 2017 YKS soru dağılımındaki düzenlemenin öğrencilerin coğrafya dersine olan tutumuna etkisinin öğretmen görüşlerine göre değerlendirilmesi (Yüksek Lisans Tezi). Konya: Necmettin Erbakan Üniversitesi, Eğitim Bilimleri Enstitüsü.
- ÖSYM. (1997). *Yükseköğretim Kurumlarına Öğrenci Seçme ve Yerleştirme Sistemi*. Öğrenci Seçme ve Yerleştirme Merkezi: www.osym.gov.tr 10.06.2021 tarihinde adresinden alındı
- ÖSYM. (2018). 2018 *Yükseköğretim Kurumları Sınavı (YKS) Kılavuzu*. T.C. Ölçme Seçme ve Yerleştirme Merkezi: https://dokuman.osym.gov.tr/pdfdokuman/2018/YKS/KILAVUZ_28062018.pdf 23.09.2021 tarihinde adresinden alındı
- ÖSYM. (2021). *Yükseköğretim Kurumları Sınavı (YKS) 2021 Klavuzu*. T.C. Ölçme Seçme ve Yerleştirme Merkezi Yayını. Ankara.: <http://www.osym.gov.tr> 18.09.2021 tarihinde adresinden alındı
- Özçelik, D. (1981). *Okullarda Ölçme ve Değerlendirme*. Ankara: ÖSYM Eğitim Yayınları.
- Özel, A. (2002). Üniversite sınavlarındaki coğrafya sorularının dağılımı ile liselerdeki coğrafya programının ders saat sayılarının ve ağırlıklarının karşılaştırılması. *Marmara Coğrafya Dergisi*, (5), 55-67.
- Öztürk, M. K. (2019). Yükseköğretime giriş sınavlarında coğrafya sorularının yıllara göre değişimi. Eskişehir: Osmangazi Üniversitesi, II. Uluslararası Coğrafya Eğitimi Kongresi (UCEK) Bildiriler Kitabı, (s. 68-73). Eskişehir: 3-5 Ekim 2019,
- Sarıca, R. (2019). 2017-2018 Eğitim-öğretim yılında değiştirilen üniversite giriş sınav sisteminin ortaöğretim 12.sınıf öğrencilerinin görüşleri doğrultusunda değerlendirilmesi. *Manas Sosyal Araştırmalar Dergisi*, 8(Ek Sayı 1), 841-865.
- Souza, R. M. (2021). Türkiye ile Brezilya'da yükseköğretime geçiş sistemlerinin karşılaştırılması ve Brezilya'da üniversiteye giriş sınavlarında başarıyı etkileyen faktörlerin incelenmesi (Doktora Tezi). Ankara: Hacettepe Üniversitesi, Eğitim Bilimleri Enstitüsü.
- Sözen, E., & Türkseven, Ö. (2018). Üniversite Giriş Sınavlarında Coğrafya Soru Sayısındaki Değişikliğin Bölgesel Liderlik Açısından Önemli Olan Ortaöğretim Coğrafya Programına Olası Etkilerinin Değerlendirilmesi. *Uluslararası Liderlik Eğitimi Dergisi (ULED)*, 3(3), 1-12.
- Şahin, C., & Ceylan, M. (2001). Üniversite sınavlarındaki coğrafya sorularına ortaöğretim coğrafya müfredatı açısından bir yaklaşım. *Türk Coğrafya Dergisi*, (36), 203-213.
- Şahin, V. (2016). Coğrafya bölümü öğrencilerinin YGS ve LYS'deki ortalama alan başarıları üzerine bir değerlendirme. *Marmara Coğrafya Dergisi*, (34), 70-74.
- Şanlı, C. ve Pınar, A. (2017). Tamamlayıcı Ölçme ve Değerlendirme Gelişim Programının Coğrafya Öğretmen Adaylarının Yeterlik Algısı Üzerine Etkisi. *Marmara Coğrafya Dergisi*, (35), 21-39.
- Taşpınar-Cengiz, D., & İhtiyaroğlu, F. (2012). 2006-2011 Yılları Arasında Üniversite Giriş Sınavındaki Sistem Değişikliklerinin Üniversiteye Öğrenci Yerleştirmedeki Etkisinin İllere Göre Çok Boyutlu Ölçekleme Analizi İle İncelenmesi. *Trakya Üniversitesi Sosyal Bilimler Dergisi*, (14) 1, 319-336.
- Tekin, H. (2010). Eğitimde ölçme ve değerlendirme (20. baskı). Ankara: Yargı Yayınları.
- Türker, A., & Sözcü, U. (2021). Üniversite giriş sınavlarındaki coğrafya sorularının coğrafi becerilere göre dağılımı. *OPUS-Uluslararası Toplum Araştırmaları Dergisi*, 17(35), 1875-1894. DOI: 10.26466/opus.827816.
- Yeşil, R. (2017). Nitel ve Nicel Araştırma Yöntemleri. Ed: R. Kıncal içinde, *Bilimsel Araştırma Yöntemleri (5.baskı)*. Ankara: Nobel Akademik Yayıncılık.
- Yıldırım, A., & Şimşek, H. (2013). *Sosyal Bilimlerde Nitel Araştırma Yöntemleri (9.Baskı)*. Ankara: Seçkin Yayıncılık.
- Yin, R. K. (2015). *Qualitative Research from Start to Finish (Second Edition)*. Guilford Publication.

KAYNAKÇA

- Adair, J. ve Adair, T. (1993) *Zaman Yönetimi*. Çev.: Bengi Güngör, Ankara: Öteki Yayınları.
- Akğemci, T., Çelik, A., Aydoğan E. ve Akatay, A. (2003), *Zaman Yönetimi ve Yönetimsel Zamanda Etkinlik*, Ankara: Gazi Kitabevi.
- Allan, J. (1999) *Takımınızın Yeteneklerini Geliştirmede Zaman Yönetimi*. Çev.: Mehmet Zaman, İstanbul: Hayat Yayınları.
- Ardahan, F. (1998), "Toplam Kalite Düşüncesi İle Zaman Yönetimi", *Standart Dergisi*, Yıl:37, Sayı: 437, Mayıs, ss. 56-60.
- Arkiş, N. (1996), "Zaman Yönetimi ve Standartlaştırılmasına Yönelik Çabalara İlişkin Bazı Düşünceler", *Standart Dergisi*. Yıl:35, Zaman- Kalite- Çevre Yönetimi Özel Sayısı, Ekim, ss. 43-46.
- Baltaş, A. ve Baltaş, Z. (1988) *Stres ve Başa Çıkma Yolları*. 6. baskı, İstanbul: Remzi Kitabevi.
- Baykal, O. (1991), "Zamana Uyum", *Kalkınmada Anahtar Verimlilik Dergisi*. Yıl:3, sayı:29, Mayıs, ss.10.
- Can, H. (1991) *Organizasyon ve Yönetim*. Ankara: Adım Yayıncılık.
- Drucker, P. F. (1992) *Etkin Yöneticilik*. Çev.: Ahmet Özden, Nuray Tunalı, İstanbul: Eti Kitapları.
- Erbeşler, A. (1987), *İşgücünün Zaman Kullanımı ve İş Verimliliğini Etkileyen Sosyo- Ekonomik Faktörler*. Ankara: Milli Prodüktivite Merkezi Yayınları: 350.
- Erdem, R. ve Kaya, S. (1998), "Zaman Yönetimi", *Çağdaş Yerel Yönetimler*. Cilt: 7, Sayı:2, Nisan, ss.99-120.
- Erdul, G. (2005) *Üniversite Öğrencilerinin Zaman Yönetimi Becerileri ile Kaygı Düzeyleri Arasındaki İlişki*. Bursa: Uludağ Üniversitesi Sosyal Bilimler Enstitüsü Yayınlanmamış Yüksek Lisans Tezi.
- Eroğlu, F. ve Bayrak, S. (1994), "Örgüt Faaliyetleri Açısından Zaman Yönetimi", *Atatürk Üniversitesi İktisadi ve İdari Bilimler Fakültesi Dergisi*. Cilt:10, Sayı: 3-4, ss. 255-270.
- Karabulut, S. (1996), *Yönetimde Üç Boyut: Zaman- Toplantı- Stres Yönetimi*. İstanbul: Araştırma Koordinasyon Merkezi Yayınları.
- Karakoç, N. (1999), "Toplam Kalite Yönetimi ve Yönetimsel Zaman", *Süleyman Demirel Üniversitesi İktisadi ve İdari Bilimler Fakültesi Dergisi*. Sayı:4 (Güz), ss.97-100.
- Kırca, Ü. (1996), "Zaman Yönetimi", *Standart Dergisi*. Yıl:35, Zaman- Kalite- Çevre Özel Sayısı, ss. 39.
- Mackenzie, R. A. (1987), *Zaman Tuzağı*. İstanbul: İlgı Yayıncılık.
- Öktem, M. K. (1993), "Zaman Yönetimi: Örgütsel etkililiği Artırmada Zaman Faktöründen Yararlanılması", *Amme İdaresi Dergisi*. Cilt:26, Sayı:1, Mart, ss.217-237.
- Ölçer, F. (1999), "Verimli Zaman Kullanımının Etmenleri", *Amme İdaresi Dergisi*. Cilt 32, Sayı: 3, Eylül, ss. 129-148.
- Smith, H. W. (1998) *Hayatı ve Zamanı Yönetmenin On Doğal Yasası*. Çev.: Adalet Çelbiş, İstanbul: Sistem Yayıncılık.
- Uğur, A. (2000), "Çalışma Hayatında Zaman Yönetimi", *Kalkınmada Anahtar Verimlilik Dergisi*. Yıl:12, sayı:143, Mayıs, ss.10.
- Yılmaz, A. ve Aslan, S. (2002), "Örgütsel Zaman Yönetimi", *Cumhuriyet Üniversitesi İktisadi ve İdari Bilimler Dergisi*. Cilt: 3, Sayı: 1, ss.25- 45.

Editör:

Dr. Öğr. Üyesi Kaya Ađın

Sosyal Beşeri ve İdari Bilimler

Alanında
Uluslararası Araştırmalar XVIII

EĐİTİM

yayınevi

SOSYAL BEŞERİ VE İDARİ BİLİMLER ALANINDA ULUSLARARASI ARAŞTIRMALAR XVIII

Editör: Dr. Öğr. Üyesi Kaya Ağin

Genel Yayın Yönetmeni: Yusuf Ziya Aydoğan (yza@egitimyayinevi.com)

Genel Yayın Koordinatörü: Yusuf Yavuz (yusufyavuz@egitimyayinevi.com)

Sayfa Tasarımı: Eğitim Yayınevi Grafik Birimi

Kapak Tasarımı: Eğitim Yayınevi Grafik Birimi

T.C. Kültür ve Turizm Bakanlığı

Yayıncı Sertifika No: 47830

ISBN: 978-625-6382-14-5

1. Baskı, Kasım 2022

Baskı Cilt

Uzun Dijital Matbaacılık

İstanbul Cad. İstanbul Çarşısı No: 48/48 - 49 İskitler 06070 / Ankara

Matbaa Sertifika No: 47865

Kütüphane Kimlik Kartı

SOSYAL BEŞERİ VE İDARİ BİLİMLER ALANINDA ULUSLARARASI ARAŞTIRMALAR XVIII

Editör: Dr. Öğr. Üyesi Kaya Ağin

870 s., 165x240 mm

Kaynakça var, dizin yok.

ISBN: 978-625-6382-14-5

Copyright © Bu kitabın Türkiye'deki her türlü yayın hakkı Eğitim Yayınevi'ne aittir. Bütün hakları saklıdır. Kitabın tamamı veya bir kısmı 5846 sayılı yasanın hükümlerine göre kitabı yayımlayan firmanın ve yazarlarının önceden izni olmadan elektronik/mekanik yolla, fotokopi yoluyla ya da herhangi bir kayıt sistemi ile çoğaltılamaz, yayımlanamaz.

EĞİTİM

yayınevi

Yayınevi Türkiye Ofis: İstanbul: Eğitim Yayınevi Tic. Ltd. Şti., Atakent mah. Yasemen sok. No: 4/B, Ümraniye, İstanbul, Türkiye

Konya: Eğitim Yayınevi Tic. Ltd. Şti., Fevzi Çakmak Mah. 10721 Sok. B Blok, No: 16/B, Safakent, Karatay, Konya, Türkiye
+90 332 351 92 85, +90 533 151 50 42, 0 332 502 50 42
bilgi@egitimyayinevi.com

Yayınevi Amerika Ofis: New York: Egitim Publishing Group, Inc.
P.O. Box 768/Armonk, New York, 10504-0768, United States of America
americaoffice@egitimyayinevi.com

Lojistik ve Sevkiyat Merkezi: Kitapmatik Lojistik ve Sevkiyat Merkezi, Fevzi Çakmak Mah. 10721 Sok. B Blok, No: 16/B, Safakent, Karatay, Konya, Türkiye
sevkiyat@egitimyayinevi.com

Kitabevi Şubesi: Eğitim Kitabevi, Şükran mah. Rampalı 121, Meram, Konya, Türkiye
+90 332 499 90 00
bilgi@egitimkitabevi.com

İnternet Satış: www.kitapmatik.com.tr
+90 537 512 43 00
bilgi@kitapmatik.com.tr



KAYNAKÇA

- Akkaya, B. (2012). Türkiye'nin NATO Üyeliği ve Kore Savaşı. *Akademik Bakış Dergisi*, 28 (1), 1-20.
- Armaoğlu, F. (2019). *20. Yüzyıl Siyasî Tarihi 1914- 1995*. Ankara: Alkim Yayınları.
- Aslantürk, O. ve Tunç E. (2018a). Türkiye'de Yabancıların Çalışma İzinleri: Suriyeliler Örneği, *Akademik Ombudsman*, 5(9), 141-181.
- Aslantürk, O. ve Tunç E. (2018b). Yabancıların Türkiye'de Kayıtdışı İstihdamı, *Aksaray Üniversitesi İktisadi Ve İdari Bilimler Fakültesi Dergisi*, 10(4), 13-20.
- Aybet, G. (2016). NATO'nun Suriye Stratejisi. İçinde H. B. Yalçın, ve B. Duran (Editör), *Küresel ve Bölgesel Aktörlerin Suriye Stratejileri* (s. 82-94). Ankara: Seta Yayınları.
- Balci, A. (2017). *Türk Dış Politikası*. İstanbul: Alfa Yayınları.
- Bilge-Criss, N. (2012). Türkiye-NATO İttifakının Tarihsel Boyutu. *Uluslararası İlişkiler*, 9(34), 1-28.
- Blight, J. G., Nye, J. S., ve Welch, D. A. (1987). The Cuban Missile Crisis Revisited. *Foreign Affairs*, 66(1), 170-188.
- Bölme, S. M. (2012). Soğuk Savaş'ta NATO-ABD-Türkiye Üçgeninde Askeri Üsler: Süreklilik Ve Değişim. *Uluslararası İlişkiler*, 34(9), 51-71.
- Davis, P. K. (1982). *Observations On The Rapid Deployment Joint Task Force: Origins, Directions, And Missions*. Cincinnati: The Rand Corporation.
- Doğan, N. (2003). NATO'nun Örgütsel Değişimi 1949-1999: Kuzey Atlantik İttifakından Avrupa-Atlantik Güvenlik Örgütüne. *Ankara Üniversitesi SBF Dergisi*, 60(3), 69-109.
- Eşel, G. (2017). Darbeler Arasında (1960 - 1980) NATO Türkiye İlişkileri. *The Journal of Academic Social Science Studies*, 56(3), 409-416.
- Güler, Y. (2004). Kuzey Kıbrıs Türk Cumhuriyeti'nin Kuruluşuna Kadar Kıbrıs Meselesi. *G.Ü. Kırşehir Eğitim Fakültesi Dergisi*, 5(1), 101-112.
- Karadağ, H. (2019). NATO, Balkanlar ve Türkiye. *Güvenlik Yazıları*, 9(1), 1-9.
- Kıbaroğlu, M. (2018). Türkiye'nin S-400 Macerasinin 4 Yüzü. *Yörünge*, 3(1), 40-45.
- Koçer, G. (2006). Türkiye'nin Barışı Destekleme Harekatlarına Katkısı. *Uluslararası İlişkiler*, 11(3), 47-70.
- Koçer, G. (2009). Türkiye'nin Balkanlara Dönüşü: Barışı Destekleme Harekatları. Uluslararası Balkanlarda Tarih Kongresi (303-319). Priştine: 10-16 Mayıs.
- Korkmaz, G. (2016). ABD'nin Afganistan ve Irak Müdahaleleri Sırasında Türkiye'nin Tutumunun ABD Medyasında Ele Alınışı. *Hacettepe Üniversitesi İktisadi ve İdari Bilimler Fakültesi Dergisi*, 34(2), 25-52.
- Öcal, M. (2017). Soğuk Savaş'tan Bir Kesit: Yapısal Değişiklikler ve Bloklar Arası İlişkiler (1960-1991). *Siyaset, Ekonomi ve Yönetim Araştırmaları Dergisi*, 5(2), 165-185.
- Oğuzlu, T. (2012). NATO ve Türkiye: Dönüşen İttifakın Sorgulayan Üyesi. *Uluslararası İlişkiler*, 9(34), 99-124.
- Önal, T., ve Özdağ, A. (2016). Körfez Savaşı ve Türk Dış Politikasına Etkileri. *International Periodical for the Languages, Literature and History of Turkish or Turkic*, 11(16), 53-70.
- Oran, B. (2001a). *Türk Dış Politikası I*. İstanbul: İletişim Yayıncılık.
- Oran, B. (2001b). *Türk Dış Politikası II*. İstanbul: İletişim Yayınları.
- Oran, B. (2013). *Türk Dış Politikası III*. İstanbul: İletişim Yayıncılık.
- Özalp, M. (2018). Fayda ve Zararlar: Çıkmakla Kalmak Arasında Türkiye-NATO İlişkileri. *Bilecik Şeyh Edebali Üniversitesi Sosyal Bilimler Enstitüsü Dergisi*, 3(2), 404-421.
- Özcan, Y. (2012). Turkey As a NATO Partner: Reality vs Rhetoric. *Turkish Policy Quarterly*, 10(3), 104-112.
- Pazarıcı, H. (1985). *Doğu Ege Adalarının Askerden Arınmış Statüsü*. Ankara: Ankara Üniversitesi Siyasal Bilgiler Yayınları.
- Pehlivanoglu, A. Ö. (2003). *Küba krizi ve nükleer savaş eşiğinde Türkiye*. İstanbul: Kastaş Yayınevi.

- Purtaş, F. (2005). Soğuk Savaş Sonrası NATO'nun Dönüşümü ve Genişlemesi Çerçevesinde Türk Amerikan Askeri İlişkileri. *Güvenlik Stratejileri Dergisi*, 1(2), 0-30.
- Şahingöz B. ve Tütüncü A. (2017), Türkiye ve Yunanistan Arasında Silahlanma Yarışı Var mı?, *Ekonomi Bilimleri Dergisi*, 9(2), 1-14.
- Sander, O. (2000). *Siyasi Tarih 2*. İstanbul: İmge Basım Evi.
- Sever, A. (1997). Yeni Bulgular Işığında 1962 Küba Krizi ve Türkiye. *Ankara Üniversitesi SBF Dergisi*, 52(1), 1-20.
- Sönmezoğlu, F. (1995). *ABD'nin Türkiye Politikası (1964-1980)*. İstanbul: Der Yayınları.
- Tunçkanat, H. (2001). *İkili Anlaşmaların İçyüzü*. İstanbul: İstanbul Kaynak Yayınları.
- Tütüncü A. ve Şahingöz B. (2020), Arms Race Between Turkey and Greece: Time-Varying Causality Analysis, *Sosyoekonomi*, 28(45), 25-36.
- URL-1: http://www.nato.int/cps/en/natohq/topics_48815.html (E.T: 10.01.2021).
- URL-2: <https://tr.euronews.com/2019/10/10/turkiye-nin-suriye-operasyonuna-dunya-nasil-tepki-verdi> (E.T: 12.02.2021).
- Yiğittepe, L. (2017). NATO'nun Güvenlik Algılaması ve Türkiye Tartışmaları. *International Journal of Academic Value Studies*, 3(9), 344-359.

KAYNAKÇA

- Açar, S. (2008). Avrupa Birliği ve Türkiye’de Tütün Politikaları. Yüksek Lisans Tezi. Ankara: Türkiye ve Ortadoğu Amme İdaresi.
- Aktan, C. C. (2010). Özelleştirme Uygulamalarında Ortaya Çıkabilecek Başlıca Sorunlar. *Sosyal ve Beşeri Bilimler Dergisi*, 2(2), 124-137.
- Alıcı, S. (2010). Tütün Tarımı ve Endüstrisine Serbest Piyasa Uygulamalarının Etkileri. Yüksek Lisans Tezi. Tokat: Gaziosmanpaşa Üniversitesi.
- Anonim, (2009). Tütün ve Alkol Piyasası Düzenleme Kurumu. Türkiye Tütün Piyasası İstatistik Verileri. Ankara. www.tapdk.gov.tr (E.T.: 25.09.2022).
- Bağımsız Dergisi, (2009). Tekel’in Özelleştirilmesinin Düşündürdükleri. https://www.zmo.org.tr/genel/bizden_detay.php?kod=11735&tipi=24&sube=3 (E.T.: 25.10.2022).
- Bozkurt, H. (2007). Türk Tütün Sektörünün Gelişimi ve İhracat Pazarlaması.. Yüksek Lisans Tezi. İstanbul: İstanbul Ticaret Üniversitesi.
- Ceylan, Ç. D. (1995). Türkiye’de Tütün Politikasının Tarihsel Gelişimi. Doktora Tezi. Ankara: Ankara Üniversitesi.
- Demirbaş, M., & Türkoğlu, M. (2002). Kamu İktisadi Teşebbüslerinin Özelleştirilmesi. *Süleyman Demirel Üniversitesi İktisadi ve İdari Bilimler Fakültesi*, 7(1), 241-264.
- Doğruel, F. ve Doğruel, A. S. (2000). Osmanlıdan Günümüze Tekel. Tekel Genel Müdürlüğü Yayınları, İstanbul. 398 s.
- DPT, (2000). Tütün ve Tütün Mamulleri Sanayi Özel İhtisas Komisyon Raporu, Sekizinci Beş Yıllık Kalkınma Planı Ankara 2000 DPT: 2523.ÖDK:539.
- Esengün, K. ve Sayılı, M. (1996). Türkiye’de 1986 Yılından Sonra Tütünde Uygulanan Alım Sistemlerinin Karadeniz Bölgesi Tütüncülüğüne Yaptığı Etkilerin İncelenmesi. Türkiye 2. Tarım Kongresi. 2, 122-132, Adana.
- Ersan, A., (2004). Tütün Sektör Profili, İstanbul Ticaret Odası Etüt ve Araştırma Şubesi.
- FAO, (2012). Türkiye Tütün Üretim Durumu, , <http://www.fao.org> (E. T.: Ekim 2022).
- FAO, (2013). Birleşmiş Milletler Gıda ve Tarım Örgütü. Tarım İstatistikleri, <http://faostat.fao.org/> (Erişim: Kasım 2022).
- Güler, S. (1995). Türkiye’de Tütün Üretim Fazlası Sorunu ve Çözüm Yolları. *Verimlilik Dergisi*, Milli Produktivite Merkezi. 3, 97-210.
- Gümüş, A.H. (2001). Türkiye’de ve Özellikle Doğu ve Güneydoğu Anadolu Bölgelerinde Tütüne Yönelik Politikalar Üzerin Bir Değerlendirme. Türkiye Ziraat Odaları Birliği, 122s, Yayın No: 221. Ankara.
- Gümüş, A. H. (2009). Türkiye’de Tütün Politikaları, Pazarlama Sorunları ve Çözüm Önerileri. Tütün Eksperleri Derneği Yayını. İzmir, 148s.
- Karakaş, D. G. (2014). Türkiye Tütün Sektöründe Piyasa-Yönelimli Dönüşüm. *Türk Toraks Dergisi*, 15, 71-91.
- Oğuztürk, B. S., & Gülcü, Y. (2012). Türkiye’de Sigara Tüketimini Etkileyen Faktörlerin Analizi. *Uluslararası Alanya İşletme Fakültesi Dergisi*, 4(2), 99-105.
- Özavcı, Ö. (2007). Cumhuriyet’ten Günümüze Türkiye Tütün Ekonomisi ve Politikaları: AB Ülkeleri İle Bir Karşılaştırma. Yüksek Lisans Tezi. Eskişehir: Osmangazi Üniversitesi.
- Özerin, G., & Işın, F., (1999). Ege Bölgesinde Tütün Yerine Geçebilecek Olanaklar Üzerine Bir Araştırma. Türkiye Ziraat Odaları Birliği, Ankara.
- Sapan, H., (1997). Türk Tütününde Fiyatlandırma Politikası. Yüksek Lisans Tezi. Edirne: Trakya Üniversitesi.
- Saraçoğlu S., & Öztürk F. (2020). Türkiye’de Tütün Kontrol Politikaları ve Tütün Tüketimi Üzerine Bir Değerlendirme. *Politik Ekonomik Kuram*, Cilt 4(1), 20-44.

- Semerci, A. (1994). Erbaa İlçesindeki Tarım İşletmelerinde Tütün Yetiştiriciliğinin Ekonomik Önemi ve Sorunları Üzerine Bir Araştırma. Yüksek Lisans Tezi. Tokat: Gazi Osmanpaşa Üniversitesi.
- Tanrıverdi, H. (1987). Türk Tütüncülüğünün Yabancı Tütün ve Sektöre Açılmasıyla Türk tütüncülüğü ve Geleceğine ilişkin Tütün Politikası. Yüksek Lisans Tezi, İstanbul: İstanbul Üniversitesi.
- Tanrıverdi, H. (1990). Türk Tütün Politikasının Avrupa Topluluğu Ortak Tütün Politikasıyla Bütünleşmesi. Doktora Tezi. İstanbul: İstanbul Üniversitesi.
- Tekel, (2003). Tekel Gerçeği, Tek Gıda-İş Sendikası, İstanbul.
- T.E.D.B, (2001). Tütün Platformu, 23 Nolu Bildiri, Tütün Eksperleri Derneği, Sayı: 54 Mayıs-Haziran-Temmuz 2001.
- Topçu, T. (2003). Tütün Ortak Piyasa Düzeni ve Türkiye’de Uygulanabilirliği. Uzmanlık Tezi, T.C. Tarım ve Köyişleri Bakanlığı Dış İlişkiler ve A.T. Koordinasyon Dairesi Başkanlığı. Ankara.
- Tütün Eksperleri Derneği, TED. (2020). Tütün Raporu. http://www.tutuneksper.org.tr/files/sidebar/Tutun_Raporu_3f8e8dbgv7uo8.pdf.(E.T.: 10.10.2022).
- Tütün Eksperleri Derneği (2021). Tütün Ekspresi. Erişim adresi: <http://www.tutuneksper.org.tr/files/sidebar/tutun-eksperleri-dergi-94.pdf> (E.T.: 28.10. 2022).
- TÜİK. (2020). Bitkisel üretim istatistikler- bitkisel üretim bir önceki yıla göre arttı. Erişim adresi: <https://data.tuik.gov.tr/Bulten/Index?p=BitkiselUretim-Istatistikleri-2020-3373>. (E.T.: 23.10.2022).
- URL 1. Dünya Gazetesi (2009). “TEKEL’den kalan yaprak tütün işletmeleri de kapatılıyor”. <https://web.archive.org/web/20220923023307/https://www.dunya.com/kose-yazisi/tekel039den-kalan-yaprak-tutun-isletmeleri-de-kapatiliyor/5771>. (E.T.: 23 Ekim 2022).

KAYNAKÇA

- Alberola, E., Cervero, S.G., López, H. ve A. Ubide (2002), “Quo Vadis Euro?”, *European Journal of Finance*, 8, 352–370.
- Alper, C.E. ve Sağlam, İ. (1999), “The Equilibrium Real Exchange Rate: Evidence from Turkey”, *Munich Personal RePEc Archive*, Working Paper No. 1924.
- Atasoy, D. ve Saxena S.C., (2006), “Misaligned? Overvalued? The Untold Story of the Turkish Lira”, *Emerging Markets Finance and Trade*, 42, 29–45.
- Clark, P., MacDonald, R. (1998). Exchange rates and economic fundamentals: a methodological comparison of BEERs and FEERs. *IMF working paper* 67
- Doroodian, K., Jung, C. ve Yücel A., (2002), “Estimating the Equilibrium Real Exchange Rate: The Case of Turkey”, *Applied Economics*, 14, 1807–1812.
- Edwards, S. (1988). “Real and Monetary Determinants of Real Exchange Behavior: Theory and Evidence from Developing Countries.” *Journal of Development Economics*, 29: 311 – 341.
- Gerek, S., ve Karabacak, M. (2017). Davranışsal Denge Döviz Kuru Yaklaşımı ile Reel Döviz Kurlarının Yanlış Dengelenmesinin Ölçülmesi: Türkiye Örneği. *Eskişehir Osmangazi Üniversitesi İktisadi ve İdari Bilimler Dergisi*, 12(2), 95-112.
- Jongwanich, J. (2008). “Real Exchange Rate Overvaluation and Currency Crisis: Evidence from Thailand.” *Applied Economics*, Vol. 40, No. 3, 373–82
- Kinky, T. (2008). “Disorderly Adjustments to the Misalignments in the Korean Won.” *Cambridge Journal of Economics*, No. 32, 111–124.
- Komaludin, A. (2009). “Determinant Factors of Real Exchange Rates: The Behavioral Equilibrium Exchange Rates Model(The BEER)”, *Jurnal Ekonomi Dan Bisnis*, Vol. 15, No. 1
- MacDonald, R. (2002), “Modelling the Long-Run Real Effective Exchange Rate of the New Zealand Dollar”, *Australian Economic Papers*, 41, 519–537.
- MacDonald, R. (2004), “The Long-Run Real Effective Exchange Rate of Singapore: A Behavioural Approach”, Monetary Authority of Singapore, Staff Paper No. 36.
- Nilsson, K. (2004), “Do Fundamentals Explain the Behaviour of the Swedish Real Effective Exchange Rate?”, *Scandinavian Journal of Economics*, 106, 603–622.
- Oomes, N. (2005), “Maintaining Competitiveness under Equilibrium Real Appreciation: The Case of Slovakia”, *Economic Systems*, 29, 187–204.
- Paiva, C. (2006), “External Adjustment and Equilibrium Exchange Rate in Brazil”, International Monetary Fund, Working Paper No. 06/221.
- Pesaran, M. H., Shin, Y. ve Smith, R. J. (2001), “Bounds Testing Approaches to The Analysis of Level Relationships”, *Journal of Applied Econometrics*, Vol.16: 289–326.
- Phillips, P., ve Hansen, B. (1990). “Statistical Inference in Instrumental Variables Regression with I(1) Processes” *Review of Economic Studies*, 57, s.99–125.
- Reynard, S. (2008), “What Drives the Swiss Franc”, *Swiss National Bank*, Working Paper No. 2008/14.
- Rubaszek, M. (2004), “A Model of Balance of Payments Equilibrium Exchange Rate: Application to the Zloty”, *Eastern European Economics*, 42, 5–22.
- Serven, L. ve Solimano A. (1991). An empirical Macroeconomic model for Policy Design: The case of Chile. *Research Policy Series* No. 709, Washington DC, World Bank.
- Toulaboe, D. (2006), “Real Exchange Rate Misalignment and Economic Growth in Developing Countries”, *Southwestern Economic Review*, 33, 57–72.
- Vural, B. M. T. (2019). Determinants of Turkish real effective exchange rates. *The Quarterly Review of Economics and Finance*, 73, 151-158.
- Yılmaz, K. Ç. (2019). *Beer Yaklaşımıyla Denge Döviz Kurundan Sapma Türkiye ve Birçok Ülkeleri Analizi*. Eğitim Yayınevi.

KAYNAKÇA

- Akça, F. & Taş, B.** (2012). Ödemiş Şehrinde Mala Karşı İşlenen Suçların Coğrafi Analizi. *TÜCAUM VII. Coğrafya Sempozyumu Bildirileri*, s. 120-123.
- Akça, F.** (2014). *Ödemiş Şehrinde Suçların Coğrafi Analizi*. (Yayımlanmamış Yüksek Lisans Tezi). Afyon Kocatepe Üniversitesi Sosyal Bilimler Enstitüsü, Afyonkarahisar.
- Aksak, P.** (2009). *Çanakkale Kentinde Suçun Coğrafyası*. (Yayımlanmamış Yüksek Lisans Tezi). Onsekiz Mart Üniversitesi, Sosyal Bilimler Enstitüsü, Çanakkale.
- Aksak, P. & Çalışkan, V.** (2010). Çanakkale Kentinde Mala Karşı İşlenen Suçların Coğrafi Dağılım Özelliklerinin İncelenmesi. *Marmara Coğrafya Dergisi*, 22, 245-275.
- Aliğaoğlu, A. & Alaeddinoğlu, F.** (2005). Erzurum Şehrinde Mala Karşı İşlenen Suçlar Coğrafi Bir Yaklaşım. *Polis Bilimleri Dergisi*, 7(1), 17-41.
- Aliğaoğlu, A.** (2007). *Balıkesir Şehrinde Suçlar Coğrafi Bir Yaklaşım*. Detay Yayıncılık.
- Aliğaoğlu, A. & Çildam, Y.** (2008). Bandırma Şehrinde Suçlar (2006-2008): Coğrafi Bir Yaklaşım. *Balıkesir University The Journal of Social Sciences Institute*, 19(35), 19-53.
- Aliğaoğlu, A. & Çildam, S. Y.** (2016). Bandırma şehrinde suçlar (2006-2008): Coğrafi bir yaklaşım. *Balıkesir Üniversitesi Sosyal Bilimler Enstitüsü Dergisi*, 19(35), 19-53.
- Atış, E. & Ünsal, H.** (2020). Suç ve Mekân İlişkinine Coğrafi Bir Yaklaşım: Taşköprü Şehri (Kastamonu) Örneği. *Doğu Coğrafya Dergisi*, 25(43), 49-72.
- Atik, Ç.** (2014). *Burdur İli Merkez İlçesi Kırşalında İşlenen Asayiş Suçları*. (Yayımlanmamış Yüksek Lisans Tezi). Süleyman Demirel Üniversitesi Sosyal Bilimler Enstitüsü, Isparta.
- Aygün, K.** (1998). *Bilecik Şehir Coğrafyası*. (Yayımlanmamış Yüksek Lisans Tezi). Marmara Üniversitesi, Sosyal Bilimler Enstitüsü, İstanbul.
- Belibağlı, Y.** (2008). *Gaziantep Şehrinde Suçların Coğrafi Bilgi Sistemleri ile Haritalanması ve Analizi*. (Yayımlanmamış Yüksek Lisans Tezi). Kahramanmaraş Sütçü İmam Üniversitesi, Sosyal Bilimler Enstitüsü, Kahramanmaraş.
- Bilecik İl Jandarma Komutanlığı** (2020). Asayiş Şube Şube Müdürlüğü Verileri (2010-2019).
- Bilecik İl Özel İdaresi** (2007). Bilecik İl Bütünü Çevre Düzeni Planı Verileri.
- Bilecik Orman İşletme Müdürlüğü** (2020). İşletme Şefliği Verileri.
- Bilecik Tarım ve Orman İl Müdürlüğü Resmî İnternet Sitesi** (2015-2019). *Brifingler* [Erişim: 11.05.2015, 25.11.2019, www.bilecik.tarimorman.gov.tr]
- Bilecik Valiliği** (2015-2021). *Merkez İlçe Nüfus Müdürlüğü Verileri*. [Erişim:14.04.2015, 10.03.2018, www.bilecik.gov.tr]
- Bursa, Eskişehir, Bilecik Kalkınma Ajansı (BEBKA)** (2012g). İnhisar İlçe Raporu. [Erişim: 11.11.2018, <https://www.bebka.org.tr>]
- Bursa, Eskişehir, Bilecik Kalkınma Ajansı (BEBKA)** (2015). *(2014-2023) Mevcut Durum Analizi, Bölge Planı*. [Erişim: 11.11.2018, <https://www.bebka.org.tr>]
- Çildam, S.** (2011). *Bandırma Şehrinde İşlenen Suçlar (2006-2008): Coğrafi Bir Yaklaşım*. (Yayımlanmamış Yüksek Lisans Tezi). Balıkesir Üniversitesi Sosyal Bilimler Enstitüsü, Balıkesir.
- Çildam, S. Y.** (2019). Siirt şehrinde kişilere karşı işlenen suçların coğrafi analizi. *Türk Coğrafya Dergisi*, (73), 41-51.
- Dönmezer, S.** (1994). *Kriminoloji*. Beta Basın Yayım Dağıtım A.Ş.
- Göksu, E.** (2003). *1929 Dünya Ekonomik Buhramı yıllarında İzmir ve Suç Coğrafyası*. İzmir Büyükşehir Belediyesi Kent Kitaplığı, No.39:İzmir.
- Guerry, A.M.** (1833). *Essai sur la Statistique Morale de la France*, Paris.
- Gürbüz, M. & Karabulut, M.** (2007). Adana Beş Ocak Polis Karakolu Sorumluluk Bölgesinde Çocuk Suçlarının Coğrafi Bilgi Sistemleri ile Haritalandırılması ve Analizi. *Ç.Ü. Sosyal Bilimler Dergisi*, 16(1), 331-346.

- Gürbüz, M., Karabulut, M. & Temir, Ö.** (2013). Kayseri’de Oto ve Otodan Hırsızlık Suçlarının CBS ile Haritalandırılması ve Analizi. *Kahramanmaraş Sütçü İmam Üniversitesi Sosyal Bilimler Dergisi*, 10(1), 23-47.
- Hepdeniz, K., Polat, S., Tokdemir, E.** (2015). Bucak İlçesi’nde (Burdur) Meydana Gelen Suçların Coğrafi Bilgi Sistemleri ile İncelenmesi. *Mehmet Akif Ersoy Üniversitesi Fen Bilimleri Enstitüsü Dergisi*, 6(1), 1-5.
- Karadeniz, V.** (2020). Erzincan Kentinde Kişiyeye Karşı İşlenen Suçların Mekânsal Analizi (2017). *The Journal of Academic Social Science Studies*, 13(80), 447-468.
- Karakaş, E., Arslan, H. & Karadoğan, S.** (2003). CBS Ortamında Suç Haritalama Teknikleri, 1. *Polis Bilişim Sempozyumu, Ankara: Emniyet Genel Müdürlüğü Bilgi İşlem Dairesi Başkanlığı*, s. 123-127.
- Karakaş, E.** (2004). Elazığ Şehrinde Hırsızlık Suç Dağılışı ve Özellikleri. *Fırat Üniversitesi Sosyal Bilimler Dergisi*, 14(1), 19-37.
- Karakaş, E.** (2005a). Uygulamalı Coğrafyada Suç Haritaları I: Veri Kaynakları. *Fırat Üniversitesi Sosyal Bilimler Dergisi*, 15(1), 57-69.
- Karakaş, E.** (2005b). Uygulamalı Coğrafyada Suç Haritaları II: Suç Harita Tipleri. *Fırat Üniversitesi Sosyal Bilimler Dergisi*, 15(2), 31-50.
- Karakaş, E.** (2006). Elazığ Şehrinde Suçların Dağılışı ve Özellikleri. *Erzurum Doğu Coğrafya Dergisi*, 15, 83-111.
- Karakaş, E.** (2009). Suç Coğrafyası Çalışmalarında Veri Kaynakları. *Fırat Üniversitesi Sosyal Bilimler Dergisi*, 19(2), 25-41.
- Karakaş, E. & Sarıtarla, İ.H.** (2016). Bilecik Kırsalında Zamana Göre Değişen Suçlara Coğrafi Bir Bakış: Hırsızlık, *Nature Sciences (NWSANS) Dergisi*, 11(2), 1-13.
- Karakaş, E. & Sarıtarla, İ.H.** (2022). Bilecik ili kırsalında suç olaylarının zaman ve mekana göre dağılımı (2010-2019), *Uludağ Üniversitesi Sosyal Bilimler Dergisi*, 23(43), 743-784.
- Özçelik, Ö.** (2006). *Balıkesir Merkez İlçesinin Suç Haritası*. (Yayınlanmamış Yüksek Lisans Tezi). Balıkesir Üniversitesi, Sosyal Bilimler Enstitüsü, Balıkesir.
- Özgür, E.M.** (1990). *Bilecik Coğrafyası*. (Yayınlanmamış Doktora Tezi). Ankara Üniversitesi Sosyal Bilimler Enstitüsü, Ankara.
- Quetelet, M.A.** (1842). *A Treatise on Man*. Edinburgh: William and Robert Chamber.
- Sargin, S. & Temurçin K.** (2011). *Türkiye’nin Suç Coğrafyası*. Polis Akademisi Yayınları.
- Sarıtarla, İ.H.** (2016). *Bilecik Merkez İlçe Kırsalında Suç (2010-2014) ve Suçların Dağılışı*. (Yayınlanmamış Yüksek Lisans Tezi). Bilecik Şeyh Edebali Üniversitesi Sosyal Bilimler Enstitüsü, Bilecik.
- Seyhan, K.** (2002). *Polislik ve Suçun Önlenmesi*. Editör: Hasan Hüseyin Çevik, Turkut Göksu, *Türkiye de Devlet Toplum ve Polis*. Seçkin Yayınları.
- Günal, V. & Şahinalp, S.M.**, (2009). Şanlıurfa şehrimde hırsızlık suçlarının mekânsal analizi. *Polis Bilimleri Dergisi*, 11 (1), 100-147.
- Temurçin K. & Yakar M.** (2013). Türkiye Kırsalında Suçlar ve Suçların Türlerine Göre Dağılışı. *Uluslararası Sosyal Araştırmalar Dergisi*, 6(28), 6-28.
- Temurçin, K.** (2018). Suç Coğrafyası: Görelî Kavramsallaştırmadan Mekânsal Yorumlamaya. N. Özgen (Ed.). *Sosyal Coğrafya içinde*, 419-447. Pegem Akademi Yayıncılık.
- TÜİK** (2016-2021). Nüfus Göstergeleri, [Erişim: 03.03.2016, 12.10.2018, 11.10.2020, 10.3.2021, www.tuik.gov.tr]
- Uğur, A.** (2013). Denizli Şehrinde Mala Karşı İşlenen Suçların Mekânsal Analizi, Pamukkale Üniversitesi. *Polis Bilimleri Dergisi*, 15(2), 1-37.
- Uzun A. & Aliğaoğlu, A.** (2009). Tokat Şehrinde Mala Karşı Suçlar. *Uluslararası Sosyal Araştırmalar Dergisi*, 8(2), 430-444.

- Uluç, A.** (2019). *Orta İlçesi Kırsalında Kişiyeye Karşı İşlenen Suçların Coğrafi Analizi*. (Yayımlanmamış Yüksek Lisans Tezi). Karatekin Üniversitesi, Sosyal Bilimler Enstitüsü, Çankırı.
- Yılmaz, A. & Günay Ergün, S.** (2004). Şehir Güvenliği, Coğrafya ve CBS (Samsun Örneği). *Ege Üniversitesi Coğrafya Bölümü Sempozyumları III*. s. 323-327.
- Yılmaz, A. & Günay Ergün, S.** (2006). Türkiye’de Şehir Asayiş Suçları: Dağılım ve Başlıca Özellikleri. *Milli Eğitim Bakanlığı Eğitim ve Sosyal Bilimler Dergisi*, 35(170), 230-249.
- Yıltırak, L.** (2010). *Balıkesir İli Kırsalında Kişilere ve Mal Varlığına Karşı İşlenen Suçlar (2004-2008): Coğrafi Bir Yaklaşım*. (Yayımlanmamış Yüksek Lisans Tezi). Balıkesir Üniversitesi Sosyal Bilimler Enstitüsü, Balıkesir.

Kaynakça

- Başvekil, dün Dulles ile üç saat görüştü. (1953, Mayıs 27). *Milliyet*, s. 1.
- U.S., *Pakistan Sign Mutual Aid Agreement* . (1954, Mayıs 20). Nisan 14, 2015 tarihinde St. Petersburg Times: <https://news.google.com/newspapers?nid=888&dat=19540520&id=Pc0xAAAAIIBAJ&sjid=ZnoDAAAIAIBAJ&pg=1557,2056615&hl=en> adresinden alındı
- Arap Devletleri Batıdan askeri yardım istiyor. (1955, Ocak 30). *Milliyet*, s. 1; 7.
- Bağdat Elçiliğimize bomba atıldı, ölü yok. (1955, Ocak 31). *Hürriyet*, s. 1; 7.
- Batılı Devletler Sovyet ithamlarını cevaplandırdı. (1955, Nisan 18). *Milliyet*, s. 7.
- Birleşik Amerika Arap Devletlerini ikaz ediyor. (1955, Mart 10). *Milliyet*, s. 1; 7.
- Britain Will Join Turkish-Iraqi Tie: Eden also informs commons pact will include defence treaty with baghdad. (1955, Mart 31). *The New York Times*.
- Lübnan, Türk-Irak paktına davet edildi. (1955, Ocak 17). *Milliyet*, s. 7.
- Meclis, Türk-Irak Paktını dün ittifakla tasdik etti. (1955, Şubat 27). *Milliyet*, s. 1; 7.
- Mısır, yeni bir teklif daha yaptı. (1955, Ocak 27). *Milliyet*, s. 1.
- Mısır'da yine Türkiye aleyhtarını şiddetli bir kampanya başladı. (1955, Mart 25). *Hürriyet*, s. 1; 5.
- Pakistan, Türk-Irak Müdafaa Paktına İltihakı kabul ediyor. (1955, Nisan 5). *Hürriyet*.
- Soviet Warns Iran on Pact; Call Baghdad Tie a Threat, Welles Hangen. (1955, Kasım 27). *The New York Times*, s. 1; 12.
- T.B.M.M. Zabıt Ceridesi, Elli Birinci İnikat. (1955, Şubat 27). *T.B.M.M. Zabıt Ceridesi*, s. 913 .
- Turkey Sends Syria A Protest on Pact. (1955, Mart 11). *The New York Times*.
- Amerikan Yardımında İndirme Yapılıyor. (1953, Aralık 29). s. 1.
- Dulles and Stassen Arrive in Egypt on Near East Tour: Problems of Britain, Israel Top Ag.* (1953, Mayıs 11). Nisan 14, 2015 tarihinde The Free Lance-Star: <https://news.google.com/newspapers?nid=1298&dat=19530511&id=E-tNAAAAIIBAJ&sjid=j4oDAAAIAIBAJ&pg=4308,5019663&hl=en> adresinden alındı
- Dulles Urges New Middle East Policies* . (1953, Haziran 2). Nisan 14, 2015 tarihinde Sarasota Herald-Tribune: <https://news.google.com/newspapers?nid=1755&dat=19530602&id=G9wbAAAAIIBAJ&sjid=w2QEAAAIAIBAJ&pg=5742,162337&hl=en> adresinden alındı
- Dulles Will Visit Middle East Area* . (1953, Mart 17). Nisan 14, 2015 tarihinde Free Lance-Star: <https://news.google.com/newspapers?nid=9fRKRCJz75UC&dat=19530317&printsec=frontpage&hl=en> adresinden alındı
- Foster Dulles'in seyahatine büyük ehemmiyet veriliyor. (1953, Mayıs 11). *Milliyet*, s. 1.
- U.S. Diplomats on Middle East Tour: Will not Participate in Canal Zone Talks* . (1953, Mayıs 11). Nisan 14, 2015 tarihinde The Age: <https://news.google.com/newspapers?nid=1300&dat=19530511&id=3bQUAAAIAIBAJ&sjid=TMMDAAAIAIBAJ&pg=6997,1239002&hl=en>, [Erişim Tarihi: 14 Nisan 2015] adresinden alındı
- US and Pakistan in New Aid Pact*. (1953, Aralık 27). Nisan 14, 2015 tarihinde The Millwaukee Journal: <https://news.google.com/newspapers?nid=1499&dat=19531227&id=QL4cAAAAIIBAJ&sjid=YX4EAAAIAIBAJ&pg=6286,2440820&hl=en> adresinden alındı
- Irak Kral Naibi şehrimize geldi. (1954, Eylül 3). *Milliyet*, s. 1, 3.
- Notanın akisleri. (1954, Mart 21). *Milliyet*, s. 7.
- Nuri Sait Paşa bugün geliyor. (1954, Ekim 9). *Milliyet*, s. 7.
- Ortadoğu Paktı hazırlanıyor. (1954, Ekim 19). *Milliyet*, s. 1,7.
- Rusya hükümetimize yeni bir nota verdi. (1954, Mart 21). *Milliyet*, s. 1 ve 7.
- Türk-Mısır İttifakı için zemin hazırlandı. (1954, Kasım 1). *Milliyet*, s. 1, 7.
- Türk-Pakistan dostluk anlaşması imzalandı. (1954, Şubat 20). *Milliyet*, s. 1, 7.
- Türk-Pakistan dostluk Paktı dün imzalandı. (1954, Nisan 3). *Milliyet*, s. 1.

- 6 Suriye uçağının sınırlarımızı ihlâli üzerine Şam'a nota gönderdik. (1955, Mart 27). *Hürriyet* , s. 1; 5.
- Kahire Radyosunun maksatlı neşriyatı. (1955, Şubat 25). *Milliyet*, s. 1, 7.
- Londra ve Vaşington'da tefsirler. (1955 , Şubat 25). *Akşam*, s. 1.
- Action, in Defiance of Egypt, Pulls Baghdad From Orbit of Arab Neutrality. (1955, Şubat 25). *The New York Times*.
- Adnan Menderes'in Lübnan'da temasları. (1955, Ocak 16). *Akşam*, s. 1; 2.
- Adnan Menderesin Meclisteki Nutku. (1955, Şubat 27). *Akşam*, s. 1; 2.
- Altı Suriye Uçağı Hudutlarımızı geçti, *Milliyet*, 27 Mart 1955, s.1 ve s.7
- Amerikan yardımında indirme yapılıyor, *Milliyet*, 29 Aralık 1953, s.1;7.
- Ankara'da Mısır-Rus görüşmeleri hayretle karşılandı. (1955, Ocak 28). *Akşam*, s. 1; 2.
- Arab Parley in Baghdad Seeking to Breach Rift. (1955, Şubat 2). *The New York Times*.
- Arap Birliği Heyeti Bağdatta. (1955 Şubat 1), *Milliyet*.
- Arap Devletleri Mısır ve Suriye'yi yalnız bıraktı. (1955, Mart 8). *Milliyet*, s. 1; 7.
- Araplar Amerikadan silâh isteyecekler, (1955, Ocak 29). *Akşam*, s.1 ve s.2
- Baghdad Powers Widen Arms Pact: Political and economic ties are included in set-up of permanent organization, Kennett Love. (1955, Kasım 23). *The New York Times* , s. 1; 3.
- Bağdadda Patlayan bomba. (1955, Ocak 31). *Akşam*, s. 1.
- Başvekil âni olarak uçak ile Bağdat'a hareket etti. (1955, Şubat 24). *Hürriyet*, s. 1; 7.
- Beyrut görüşmeleri dün sabah başladı. (1955, Ocak 16), *Milliyet*, s.1.
- Foes of Pact Scored by Turkish Premier. (1955, Ocak 15). *The New York Times*.
- Halep'te aleyhimize nümayişler yapıldı, (1955, Mart 26). *Milliyet*, s.1 ve s.3
- Halk Partisinin Orta-Doğu Paktı hakkındaki görüşleri. (1955, Şubat 2). *Hürriyet*, s.1
- Irak ile Mısır'ın arası bir türlü bulunamıyor. (1955, Şubat 5). *Hürriyet*, .
- Irak, Arap Birliği Toplantısına Katılıyor. (1955, Ocak 25). *Akşam* , s. 1.
- İngiliz-Mısır anlaşması dün gece imzalandı. (20 Ekim 1954). *Milliyet*, s.1
- İnönü hükûmetin Orta-Doğu siyasetini destekliyor, (1955, Şubat 3), *Milliyet*, s.1 ve s.7
- Lübnan, Mısır'ın teklif ettiği yeni müdafaa paktına girmeği reddetti, (1955, Mart 8). *Hürriyet*, s.1
- Menderes Mısır Başvekil Abdülnasır'a cevap verdi. (1955, Ocak 22). *Hürriyet*, s. 1.
- Mısır Başvekil Abdülnasır memleketimize gelmeyecek. (1955, Ocak 21). *Hürriyet*, s. 1; 5.
- Mısır Sovyetlerin Silah yardımını kabul etti. (1955, Eylül 28). *Milliyet*, s. 1; 3.
- Mısır ve İsrail orduları arasında büyük çarpışma. (1955, Mart 2). *Hürriyet*, s. 1; 7.
- Mısır, Arap devletlerini kışkırtmaya devam ediyor. (1955, Şubat 27). *Milliyet*, s. 1; 7.
- Mısır, Suriye ile bir olarak Türk-İrak Paktına cephe aldı. (1955, Mart 4). *Hürriyet* , s. 1; 7.
- Mısır ve Suriye bir pakt imzaladılar, (1955, Mart 4), *Milliyet*, s.1 ve s.7
- Orta-Doğu'da Rus Oyununa Paydos, *Milliyet*, 6 Ocak 1957, s.1,
- Pakistan da Irak ile pakt yapıyor. (1955, Ocak 20). *Akşam*, s. 1; 2.
- Pakistan to Join Iraq-Turkey Pact: Baghdad aide says Iran also will adhere to Mideastern alliance linked to Britain, Tad Szulc. (1955, Mayıs 9). *The New York Times*.
- Rusya, Ortadoğu'da bir pakt kuruyor, (1955, Nisan 8). *Milliyet*, s.1 ve s.7
- Suriye Hükûmetine Protesto notası verdik, (1955, Mart 11). *Milliyet*, s.1 ve s.7
- Suriye Mısır'la Pakt imzaladığını yalanlıyor. (1955, Mart 5). *Milliyet*, s. 1; 7.
- Suriye, Mısır'la bir anlaşma imzaladığı haberini yalanladı. (1955, Mart 5), *Hürriyet*, s.1 ve s.7
- Suriye ve Mısır bize karşı birleştiler. (1955, Mart 7). *Milliyet*, s. 1; 7.
- Süveyş Anlaşması ve Türkiye", (1954 Ekim 22), *Milliyet* s.7
- Şam'da Türkiye'ye karşı kanlı nümayişler yapıldı. (1955, Ocak 14). *Hürriyet*, s. 1; 7.
- T.B.M.M. Zabıt Ceridesi, Ellinci İnikat. (1955, Şubat 26). *T.B.M.M. Zabıt Ceridesi*, s. 894.

- Turks Will Delay Signing Iraq Pact . (1955, Şubat 15). *The New York Times*.
- Türk-Irak Paktı meselesi. (1955, Şubat 20). *Akşam*, s. 1; 2.
- Türk-Irak Paktının imzası geniş memnunluk yarattı. (1955, Şubat 25). *Akşam*, s. 1; 2.
- Türkiye-Irak arasında müşterek müdafaa anlaşması yapılacak. (1955, Ocak 13). *Hürriyet*, s. 1, 5.
- Türkiye-Irak müdafaa paktı imzalandı. (1955, Şubat 25). *Hürriyet* , s. 1; 7.
- Türkiye-Irak Paktına iştirâk teklifimizi Mısır hükûmeti reddetti. (1955, Ocak 25). *Hürriyet*, s. 1.
- Türkiye ve Irak Meclisleri müdafaa paktını tasvip ettiler, (1955, Şubat 27), *Hürriyet*, s.1 ve s.7
- Üç Arap Devleti bir ordu kuruyor. (1955, Mart 11). *Milliyet*, s. 1; 7.
- Yurt Gazeteleri Ne Diyorlar? (1955, Şubat 19). *Akşam*, s. 2.
- 4 Baghdad Allies Condemn Israel: Mideast Pact Partners Ask Britain and France to Quit Egypt as Meetings Ends. (1956, Kasım 9). *The New York Times*, s. 1.
- U.S. Disappoints Baghdad Allies: Plan to discuss economic help with alliance evokes criticism by 2 premiers, Sam Pope Brewer . (1956, Nisan 17). *The New York Times* , s. 1; 3.
- U.S. Extends Ties to Baghdad Pact: Agrees to set up a military liaison group and to join counter-subversion unit, Sam Pope Brewer. (1956, Nisan 20). *The New York Times*.
- Orta-Doğu'daki yıkıcı faaliyetler önlenecek. (1957, Ocak 22). *Milliyet*, s. 1; 5.
- Irak'ta hükûmet darbesi. (1958, Temmuz 15). *Milliyet*, s. 1; 5.
- Ürdün'e İndirme: Kral Hüseyin'in talebi üzerine İngiliz kuvvetleri uçakla Ürdüne sevk edildi. (1958, Temmuz 18). *Milliyet*, s. 1; 5.
- Yeni Irak Hükûmetini dün resmen tanıdık. (1958, Ağustos 1). *Milliyet*, s. 1; 5.
- Irak Dün Bağdat Paktından Ayrıldı. (1959, Mart 25). *Milliyet*, s. 1; 5.
- BAGHDAD POWERS FORMING COUNCIL; Britain Joins Four Neighbors of Soviet in Pact Session -- U. S. Observers Present BAGHDAD POWERS FORMING COUNCIL - *The New York Times*. (1955, November 21). Retrieved 01 June. 2020, from <https://nytimes.com/1955/11/21/archives/baghdad-powers-forming-council-britain-joins-four-neighbors-of.html>.
- Baldwin, H. W. (1957, Şubat 24). Baghdad Pact Now Weak Prop for the West . *The New York Times*.
- Bostancı, M. (2013). Türk-Arap İlişkilerine Etkisi Bakımından Bağdat Paktı. *Akademik Bakış*, 7(13), 171 - 184.
- Brewer, S. P. (1957, Mart 25). U.S. is Criticized for Baghdad Link. *The New York Times*.
- Kürkçüoğlu, Ö. (2010). *Türkiye'nin Arap Ortadoğu'suna Karşı Politikası: 1945-1970*. Ankara: Barış Kitap.
- Resmi Gazete, 28 Şubat 1955, Sayı:8942, s.11151.
- Stokes, T. (1954, June 08). The Self-Reliant Turks. *The Florence Times*. Retrieved 01 June. 2020, from <https://news.google.com/newspapers?nid=1842>.
- Welles, B. (1955, September 02). U. S. SPEED URGED ON BAGHDAD PACT; Several Military Chiefs Favor Early Entry to Block Soviet Moves in Middle East - *The New York Times*. Retrieved 01 June. 2020, from <https://nytimes.com/1955/10/02/archives/u-s-speed-urged-on-baghdad-pact-several-military-chiefs-favor-early.html>.

KAYNAKÇA

- Çakalı, K. R. (2021). Bağımsız Denetim Raporlarında Yeni Uygulama: Kilit Denetim Konularının Raporlanması ve BİST 100 Analizi. Denetişim.
- Doğan, A. (2018). Bağımsız Denetimde Yeni Bir Yaklaşım: Kilit Denetim Konuları. Muhasebe Bilim Dünyası Dergisi.
- Ertan, Y. ve Kızık, E. (2019). Kilit Denetim Konuları: BİST İmalat Sektöründe Faliyette Bulunan İşletmelerin 2017 Yılı Denetim Raporlarının İncelenmesi. Muhasebe ve Finansman Dergisi.
- Gökgöz, A. (2018). Kilit Denetim Konularının Bağımsız Denetçi Raporunda Bildirilmesi ve Borsa İstanbul'da İşlem Gören İşletmeler Üzerine Bir Araştırma. Journal of Accounting, Finance and Auditing Studies, s. 126-138.
- Güleç, Ö. F. (2020). Muhasebe Meslek Mensupları Perspektifinden Bağımsız Denetimde Kilit Denetim Konuları. Muhasebe ve Denetime Bakış, s. 257-258.
- İşseveroğlu, G. (2019). Bağımsız Denetim Raporunda Kilit Denetim Konuları: BİST Sigorta Şirketlerinin 2017-2018 Yılları Analizi. Muhasebe ve Finansman Dergisi.
- Karacan, S. ve Uygun, R. (2018). Kilit Denetim Konularının Bağımsız Denetçi Raporunda Bildirilmesi - BDS 701. Uluslararası Sosyal Araştırmalar Dergisi, s. 632-649.
- Karapınar, A. ve Dölen, T. (2020). Bağımsız Denetim Raporlarında Kilit Denetim Konusu Açıklamaları:Türkiye Örneği. Muhasebe Bilim Dünyası Dergisi, s. 763-780.
- Kavut, F. L. ve Güngör, N. (2018). Bağımsız Denetimde Kilit Denetim Konuları: BİST-100 Şirketlerinin 2017 Yılı Analizi. Muhasebe Enstitüsü Dergisi.
- Kocamış, T. U. ve Yıldırım, G. (2019). Bağımsız Denetçi Raporunda Kilit Denetim Konuları: Olası Etkileri. IBAD Sosyal Bilimler Dergisi.
- Pratoomsuwan, T. ve Yolrabil, O. (2018). The Key Audit Matter (Kam) Practices: The Review of First Year Experience in Thailand. NIDA Business Journal, s. 63-91.
- Sayar, A. ve Ergüden, E. (2016). Son Düzenleme ve Gelişmeler Kapsamında Değişecek ve Yenilenecek Bağımsız Denetçi Raporları. Muhasebe ve Denetime Bakış.
- Uzay, Ş. ve Köylü, Ç. (2018). Kilit Denetim Konuları: Borsa İstanbul Üzerine Bir Araştırma. Erciyes Üniversitesi İktisadi ve İdari Bilimler Fakültesi Dergisi, s. 47-70.
- Vargün, H. (2021). BDS 701 Kapsamında Kilit Denetim Konularının Raporlanması: BİST 100 Endeksinde İşlem Gören İşletmeler Üzerine Bir Araştırma. Ş. Karabulut içinde, Muhasebe Organizasyon Pazarlama Anlayış Tartışma ve Gelişmeler (s. 382-383). Ankara: Gazi Kitabevi.
- <https://assets.kpmg/content/dam/kpmg/pdf/2016/05/tr-4denetci-rapor-gelecegi.pdf> Erişim Tarihi: 14.10.2022.

KAYNAKÇA

- Alikılıç, Ö. ve Baş, Ş., (2019). Dijital Feminizm: Hashtag'in Cinsiyeti. *Fe Dergi*, 11(1), 89-111 [3].
- Banks, I. (2000). *Hair Matters: Beauty, Power and Black Women's Consciousness*. New York, NY: New York University Press.
- Baudrillard, J. (2013). *Tüketim Toplumu*. (Çev. H. Deliçaylı). (Özgün çalışma 1970). İstanbul: Ayrıntı Yayınları.
- Baudrillard, J. (2017). *Tüketim Toplumu Söylenceler/Yapıları* (9 b.). (N. Tural, & F. Keskin, Çev.) İstanbul: Ayrıntı Yayınları.
- Cooper, C. (2016). *Fat Activism: A Radical Social Movement*. Bristol, England: Hammer On Press.
- Craig, Maxine L. (2002). *Ain't I a Beauty Queen: Black Women, Beauty, and the Politics of Race*. New York, NY: Oxford University Press.
- Cwynar-Horta, J. (2016). Documenting Femininity: Body-Positivity and Female Empowerment on Instagram. Unpublished Master's Thesis, York Üniversitesi, Toronto.
- Çomu, T. ve Halaıqa, İ. (2014). *Web İçeriklerinin Metin Temelli Çözümlemesi. Mutlu Binark (Derleyen), Yeni Medya Çalışmalarında Araştırma Yöntem ve Teknikleri* (s.26-87). İstanbul: Ayrıntı Yayınları.
- Eke, N. P. (2013). Bedene Müdahalenin Bir Yolu Olarak Moda ve Medyada Sunulan Beden Algısı. (Yayınlanmış Yüksek Lisans Tezi). Selçuk Üniversitesi Sosyal Bilimler Enstitüsü, Konya.
- Erdem, B. ve Başal Yıldız, C. (2019). "İdeal" in Sınırlarında Bir Mücadele: Beden Olumlama Hareketi Üzerine Bir Alımlama Analizi. *Erciyes İletişim Dergisi*, 6 (2), 1483-1506 . DOI: 10.17680/erciyesiletisim.487213.
- Erdogan K. N. (2021). Günümüzde Değişen Beden Algısı ve Bedenin Yeniden İnşası. (Yayınlanmış Yüksek Lisans Tezi). Kütahya Dumlupınar Üniversitesi Lisansüstü Eğitim Enstitüsü Sosyoloji Anabilim Dalı, Kütahya.
- Foucault, M. (2018). *Cinselliğin Tarihi* (Çev:Hülya Uğur Tanrıöver)(9. Baskı). İstanbul: Ayrıntı Yayınları.
- Giet, S. (2006). Özgürleşin! Bu Bir Emirdir; Kadın ve Erkek Dergilerinde Beden (Çev: İdil Engindeniz). İstanbul: Dharma Yayınları.
- Gill, R. ve Elias, A. S., (2014). "Awaken Your Incredible': Love Your Body Discourses and Postfeminist Contradictions." *International Journal of Media & Cultural Politics* 10 (2): 179-188. doi:10.1386/macp.10.2.179_1.
- Gürcü, D. (2017). Bedeninle Barışmak Devrim Olunca: Beden Olumlama Hareketi. <https://t24.com.tr/yazarlar/dilaragurcu/bedeninle-barismak-devrim-olunca-beden-olumlama-hareketi,17871>, (E.T.: 12.11.2021).
- Köse, H. (2011). Tüketim Toplumunda Bir "Sosyal Beden" Kurgusu Olarak Kadın. Selçuk Üniversitesi İletişim Fakültesi Akademik Dergisi, 6 (4), 75-89.
- Kızılcelik, S. (2003). Küreselleşme, Beden ve Şizofreni. *Cumhuriyet Üniversitesi Tıp Fakültesi Dergisi*. 25 (4).
- Kozlu, D. (2009). Modernizm Sonrası Postmodern Hareket İçinde Kadının Yeri. *Art-e Sanat Dergisi*, 2(3), 1-15.
- Le Breton, D. (2016). *Bedene Veda*. İstanbul: Sel Yayıncılık.
- Sastre, A. (2014). "Towards a Radical Body Positive: Reading the Online 'Body Positive Movement.'" *Feminist Media Studies* 14 (6): 929-943. doi:10.1080/14680777.2014.883420.
- Stokes, J. (2013). "Fat People of the World Unite!: Subjectivity, Identity, and Representation in Fat Feminist Manifestoes." *Interdisciplinary Humanities* 30 (3): 1-50.
- Thebodypositive.org (2021). Our Story-Our People. <https://thebodypositive.org/about-us/#>, (E.T.: 12.11.2021).
- User, İ. (2010). *Biyo-Teknolojiler ve Kadın Bedeni* (Ed: Yasemin İnceoğlu ve Altan Kar). Kadın ve Bedeni. İstanbul: Ayrıntı Yayınları.

KAYNAKÇA

- Akay, D. ve Atak, M. (2007). Grey Prediction With Rolling Mechanism For Electricity Demand Forecasting Of Turkey. *Energy*, 32(9), 1670–1675. <https://doi.org/10.1016/j.energy.2006.11.014>
- Altınay, G. (2010). Aylık Elektrik Talebinin Mevsimsel Model İle Orta Dönem Öngörüsü. *Enerji, Piyasa ve Düzenleme*, 1(1), 1–23.
- Ayvaz, B. ve Kusakci, A. O. (2017). Electricity Consumption Forecasting For Turkey With Nonhomogeneous Discrete Grey Model. *Energy Sources, Part B: Economics, Planning, and Policy*, 12(3), 260–267. <https://doi.org/10.1080/15567249.2015.1089337>
- Birim, Ş. ve Tümtürk, A. (2016). Modeling And Forecasting Turkey's Electricity Consumption By Using Artificial Neural Network. *American Academic Scientific Research Journal for Engineering, Technology, and Sciences*, 25(1, 1), 192–208.
- Çunkaş, M. ve Altun, A. A. (2010). Long Term Electricity Demand Forecasting in Turkey Using Artificial Neural Networks. *Energy Sources, Part B: Economics, Planning, and Policy*, 5(3), 279–289. <https://doi.org/10.1080/15567240802533542>
- Çunkaş, M. ve Taşkıran, U. (2011). Turkey's Electricity Consumption Forecasting Using Genetic Programming. *Energy Sources, Part B: Economics, Planning, and Policy*, 6(4), 406–416. <https://doi.org/10.1080/15567240903047558>
- Gürbüz, F., Öztürk, C. ve Pardalos, P. (2013). Prediction Of Electricity Energy Consumption Of Turkey Via Artificial Bee Colony: A Case Study. *Energy Systems*, 4(3), 289–300. <https://doi.org/10.1007/s12667-013-0079-z>
- Hamzacebi, C. ve Es, H. A. (2014). Forecasting The Annual Electricity Consumption Of Turkey Using An Optimized Grey Model. *Energy*, 70, 165–171. <https://doi.org/10.1016/j.energy.2014.03.105>
- Kavaklioglu, K. (2011). Modeling And Prediction Of Turkey's Electricity Consumption Using Support Vector Regression. *Applied Energy*, 88(1), 368–375. <https://doi.org/10.1016/j.apenergy.2010.07.021>
- Kavaklioglu, K., Ceylan, H., Ozturk, H. K. ve Canyurt, O. E. (2009). Modeling And Prediction Of Turkey's Electricity Consumption Using Artificial Neural Networks. *Energy Conversion and Management*, 50(11), 2719–2727. <https://doi.org/10.1016/j.enconman.2009.06.016>
- Kaytez, F., Taplamacioglu, M. C., Cam, E. ve Hardalac, F. (2015). Forecasting Electricity Consumption: A Comparison Of Regression Analysis, Neural Networks And Least Squares Support Vector Machines. *International Journal of Electrical Power & Energy Systems*, 67, 431–438. <https://doi.org/10.1016/j.ijepes.2014.12.036>
- Kocadayi Y., ErKaymaz, O. ve Uzun, R. (2017). Estimation Of TR81 Area Yearly Electric Energy Consumption By Artificial Neural Networks. *Bilge International Journal of Science and Technology Research*, 1(1, 1), 59–64.
- Li, S., Miao, Y., Li, G. ve Ikram, M. (2020). A Novel Varistruce Grey Forecasting Model With Speed Adaptation And Its Application. *Mathematics and Computers in Simulation*, 172, 45–70. <https://doi.org/10.1016/j.matcom.2019.12.020>
- Ozturk, H. K. ve Ceylan, H. (2005). Forecasting Total And Industrial Sector Electricity Demand Based On Genetic Algorithm Approach: Turkey Case Study. *International Journal of Energy Research*, 29(9), 829–840. <https://doi.org/10.1002/er.1092>
- Şişman B. (2016). A Comparison Of Arima And Grey Models For Electricity Consumption Demand Forecasting: The Case Of Turkey. *Kastamonu Üniversitesi İktisadi Ve İdari Bilimler Fakültesi Dergisi*, 13(3, 3), 234–245.
- Soğukpınar, F., Erkal, G. ve Özer, H. (2021). Simülasyon Yaklaşımıyla Türkiye'de Yenilenebilir Enerjiye Dayalı Elektrik Talebi Öngörüsü. *Opus International Journal of Society Researches*, 18(42, 42), 5314–5344. <https://doi.org/10.26466/opus.899204>
- Tümer, A. E., Koçer, S. ve Koca, A. (2016). Estimation Of The Electricity Consumption Of Turkey Trough Artificial Neural Networks. *2016 IEEE 17th International Symposium on Computational Intelligence and Informatics (CINTI)*, 000315–000318. <https://doi.org/10.1109/CINTI.2016.7846425>
- Tutun, S., Chou, C.-A. ve Canıyılmaz, E. (2015). A New Forecasting Framework For Volatile Behavior In Net Electricity Consumption: A Case Study In Turkey. *Energy*, 93, 2406–2422. <https://doi.org/10.1016/j.energy.2015.10.064>
- Wang, C.-H. ve Hsu, L.-C. (2008). Using Genetic Algorithms Grey Theory To Forecast High Technology Industrial Output. *Applied Mathematics and Computation*, 195(1), 256–263. <https://doi.org/10.1016/j.amc.2007.04.080>

KAYNAKÇA

- Ağca, V. ve Yörük, D. (2006). Bağımsız Girişimcilik ve İç Girişimcilik Arasındaki Farklar: Kavramsal Bir Çerçeve, *Afyon Kocatepe Üniversitesi İktisadi ve İdari Bilimler Fakültesi Dergisi*, 2 (8), 155-173.
- Aktürk, E. (2012). “Üniversite Öğrencilerinin Kişilik Özelliklerinin Girişimcilik Eğilimleri Üzerindeki Etkisi: Düzce Üniversitesinde Bir Araştırma”, Düzce Üniversitesi Sosyal Bilimler Enstitüsü, Yüksek Lisans Tezi, İstanbul.
- Arslantaş, C.C. (2001). Girişimcilikte Yaratıcılık ve Yenilik, *Yönetim Dergisi*, 38 (12), 17-23.
- Balachandaran, V. ve Sakthivelan, M.S. (2013). Impact of Information Technology on Entrepreneurship (E-Entrepreneurship), *Journal of Business Management & Social Sciences Research*, 2 (2), 51-56.
- Bennani, A.Z. ve Oumlil, R. (2014). Acceptance of E-Entrepreneurship by Future Entrepreneurs in Developing Countries: Case of Morocco, *Journal of Entrepreneurship*, 1-10.
- Bhattacharyya, S. (2006). Entrepreneurship and Innovation: How Leadership Style Makes the Difference, *Vikalpa*, 31 (1), 107-115.
- Duran, C. ve Saraçoğlu, M. (2009). Yeniliğin Yaratıcılıkla Olan İlişkisi ve Yeniliği Geliştirme Süreci, *Yönetim ve Ekonomi Dergisi*, 1 (16), 57-71.
- Esen, E., Aksöz, E.A., Özbey Adaçay, F.R., Kozak, R. ve Bakır, H. (2012). “Dış Ticarete Girişimcilik”, Anadolu Üniversitesi Açıköğretim Fakültesi Yayını, Yayın No: 1451, Eskişehir.
- Gil, A.U. (2012). Contemporary Innovation and Entrepreneurship Concepts, *Journal of Entrepreneurship Management and Innovation*, C.8, S.4.
- Gökallı, F. (2014). “Dijital Çağda E-Girişimcilik”, Yaşar Üniversitesi Sosyal Bilimler Enstitüsü, Doktora Tezi, İzmir.
- Güleş, H.K., Ögüt, A. ve Bülbül, H. (2002). İnternet Teknolojisi Açısından İşletmeler Arası Elektronik Ticaret ve Aracı Pazarlar, *Süleyman Demirel Üniversitesi İktisadi ve İdari Bilimler Fakültesi Dergisi*, 2(7), 33-55.
- Györgyi, A.S. (2012). An Overview of Four Issues on Technology Entrepreneurship in the TIM Review, *Technology Innovation Review*, May, 28-34.
- Haşiloğlu, A. S., Kaya, M. D. ve Haşiloğlu, S. B. (2010). E-Girişimcilik Araçları ve Türkiye’deki E-Girişimciler Üzerine Bir Araştırma, *Atatürk Üniversitesi Sosyal Bilimler Enstitüsü Dergisi*, C.14, S.2, 1-14.
- Karabulut, A.T. (2009), Üniversite Öğrencilerinin Girişimcilik Özelliklerini ve Eğilimlerini Belirlemeye Yönelik Bir Araştırma, *Marmara Üniversitesi İktisadi ve İdari Bilimler Fakültesi Dergisi*, 1 (26), 331-356.
- Koçak, O. (2009). Bilgi Teknolojilerini Kullanan Yeni Girişimcilik Modelinin İş Yaratma Etkisi, *Sosyal Siyaset Konferansları Dergisi*, 57, 381-405.
- Marangoz, M. (2011). Girişimciler İçin Sınırsız Ticaret: E-Ticaret, *Girişimcilik ve Kalkınma Dergisi*, 1 (6), 181-201.
- Marangoz, M. (2014), “İnternette Pazarlama”, Beta Yayınevi, İstanbul.
- Milli Eğitim Bakanlığı (2014), Mesleki Gelişim: Girişimci Fikirler ve İş Kurmak, http://megep.meb.gov.tr/mte_program_modul/moduller_pdf/Giri%C5%9Fimci%20Fikirler%20ve%20%C4%B0%C5%9F%20Kurma.pdf, Erişim Tarihi: 23.11.2022.
- Rohaya, S., Haryadi, F. T., ve Raya, A. B. (2022). Application of Digital Entrepreneurship Education in the Digital Library Marketing Course, *IJID (International Journal on Informatics for Development)*, 11(1), 172-181.
- Samen, S. (2008). İşletmelerde Yaratıcılığın Önemi, Çukurova Üniversitesi Sosyal Bilimler Enstitüsü Dergisi, 2 (17), 363-378.
- Sujatmiko, A., Alexandri, M. B., Arifianti, R. Ve Sumadinata, W. S. (2022). The Effect Of Entrepreneurial Process On Digital Entrepreneurship Against Bandung City As A Creative City, *Journal of Positive School Psychology*, 6(7), 5717-5733.

- Ünsal, S. (2015). Dijital Girişimcilik Rehberi, <http://www.bkm.com.tr/wp-content/uploads/2015/08/digital-girisimcilik-rehberi.pdf> , Erişim Tarihi: 20.11.2022.
- Verma, S., Suyo, A.M.C ve Sharma, J. (2022). “*Digital Entrepreneurship: Opportunities for Women in India*”, içinde Thirupathi, L. ve Singhi, Nitu, *Advances in Literature, Social Science, Commerce and Management Volume II*, Bhumi Publishing.
- Yalçın, B. (2007). “*Elektronik Girişimcilikte Kullanılan WEB Teknolojileri ve Bilişim Sistemi Olarak Perakende Satış Sistemlerinin İncelenmesi*”, Marmara Üniversitesi Sosyal Bilimler Enstitüsü, Yüksek Lisans Tezi İstanbul.
- Yelkikalan, N., Akatay, A. ve Altın, E. (2010). Yeni Girişimcilik Modeli ve Yeni Nesil Girişimci Profili: İnternet Girişimciliği ve Y, M, Z Kuşağı Girişimci, *Sosyal ve Ekonomik Araştırmalar Dergisi*, 20,489-506.

KAYNAKÇA

- Başak Suna, Kingır Sevgi ve Yaşar Şchnaz (2013). *Kadının Görünmeyen Emeđi: İkinci Vardiya*, Ankara: Anka, Kadın Araştırma Merkezi
- Hochschild, Arlie Russell (2001). *The Time Bind: When Work Becomes Home and Home Becomes Work*. New York: Henry Holtand Company.
- Hochschild, Arlie Russell (2003a). *The Commercialization of Intimate Life: Notes From Home And Work*, San Francisco and Los Angeles: University of California Press.
- Hochschild, Arlie Russell (2003b) *The Managed Heart: The Commercialization of Human Feeling. Berkeley and Los Angeles, CA: The University of California Press*
- Hochschild, Arlie Russell (2012) *The Second Shift, Working Families and Revolution at home*, London: Penguin Books
- Wallace, Ruth, A., Wolf, Alison (2015). *Çağdaş Sosyoloji Teorileri* (Çev. Leyla Elburuz ve M.Rami Ayas) Ankara: Dođu Batı Yayınları.

KAYNAKÇA

- BİLGİN, Onur. (2018). *Dördüncü Sanayi Devrimi ve Türkiye Ekonomisi: Ulusal Yenilik Sistemi Çerçevesinde Bir İnceleme*, Yayınlanmamış Yüksek Lisans Tezi, Kırıkkale Üniversitesi Sosyal Bilimler Enstitüsü, Kırıkkale.
- GENÇ, Kurtuluş, Yılmaz, ÇAKIROĞLU, Metin, ÖZMEN, Cevdet ve KARADİREK, Gökhan, **Sanayi Devrimleri**, Gece Kitaplığı, Ankara 2019.
- GENÇ, Sıla, “Sanayi 4.0 Yolunda Türkiye”, **Sosyoekonomi**, Cilt.26, Sayı: 36, 2018, s.235-243. <https://sozluk.gov.tr/>, Erişim Tarihi: 06.11.2022
- International Energy Agency** (Uluslararası Enerji Ajansı), “Global Energy Review 2021”, <https://www.iea.org/reports/global-energy-review-2021>, Erişim Tarihi: 05.11.2022
- KAHRAMAN, Fatma. (2017). Çalışma İlişkileri Bakımından Dördüncü Sanayi Devrimi ve Sivas İlinde Farkındalık Üzerine Alan Araştırması, Yayınlanmamış Yüksek Lisans Tezi, Cumhuriyet Üniversitesi Sosyal Bilimler Enstitüsü, Sivas.
- KARABAĞ, Nazlıcan, KAYIKCI, ÇOBANOĞLU, Belit, Cemre ve ÖNGEN, Atakan, “%100 Yenilenebilir Enerjiye Geçiş Yolunda Dünya ve TürkiyeAvrupa”, **Bilim ve Teknoloji Dergisi**, Sayı: 21, Ocak 2021, s. 230-240.
- KARAGÖL, Tanas, Erdal ve KAVAZ, İsmail, **Dünyada ve Türkiye’de Yenilenebilir Enerji**, Turkuvaz Haberleşme ve Yayıncılık A.Ş., İstanbul 2017.
- KILIÇ, Sabiha ve ALKAN, Metin, Reha, “Dördüncü Sanayi Devrimi Endüstri 4.0: Dünya ve Türkiye Değerlendirmeleri”, **Girişimcilik İnavasyon ve Pazarlama Araştırmaları Dergisi**, Cilt: 2, Sayı: 3, 2018, s. 29-49.
- ORHAN, Serdar ve SAVUK, Fatih “Emek-Teknoloji-İşsizlik İlişkisi”, **Çalışma Dünyası Dergisi**, Cilt: 2, Sayı: 2, 2014, s. 9-24.
- ÖCAL, Mehmet, Fatih ve ALTINTAŞ, Kıvanç, “Dördüncü Sanayi Devriminin Emek Piyasaları Üzerindeki Olası Etkilerinin İncelenmesi ve Çözüm Önerileri”, **Uluslararası Toplum Araştırmaları Dergisi**, Cilt :8 s.15, 2018, s.2066-2092.
- ÖZCAN, Selami ve DEMİRKOL, İsa, “Endüstri 4.0 ve Çağrı Merkezi Hizmetlerini Etkileyen Faktörler Üzerine Bir Araştırma”, **Sakarya Üniversitesi İşletme Bilimi Dergisi**, Cilt: 6, Sayı: 3, 2018, s.273-294.
- SEFA, Çetin, TURAN, Erol ve BAYRAKDAR, Ergin, “Türkiye’nin Güneş Enerjisi Politikaları”, **Üçüncü Sektör Sosyal Ekonomi Dergisi**, Cilt:54, Sayı:2, 2019, s.949-968.
- SOYLU, Ali, “Endüstri 4.0 ve Girişimcilikte Yeni Yaklaşımlar”, **Pamukkale Üniversitesi Sosyal Bilimler Enstitüsü Dergisi**, Sayı 32, 2018, s.43-57.
- YÜKSEKBİLGİLİ, Zeki ve ÇEVİK, Zeynep, Gözde, “Endüstri 4.0 Bağlamında Türkiye’nin Yerine İlişkin Güncel ve Gelecek Eksenli Bir Analiz”, **Finans Ekonomi ve Sosyal Araştırmalar Dergisi**, Cilt: 3, Sayı: 2, 2018, s.422-436.

KAYNAKÇA

- Abrams, J. (2013). *Mise en Plate: The Scenographic Imagination and The Contemporary Restaurant. Performance Research*, 18 (3), 7-14.
- Akdemir, N. (2017). *Tasarım Kavramının Geniş Çerçevesi: Tasarım Odaklı Yaklaşımlar Üzerine Bir İnceleme. Ordu Üniversitesi Sosyal Bilimler Araştırmaları Dergisi*, 7(1), 85-92
- Aktaş, A. ve Özdemir, B. (2012). *Otel İşletmelerinde Mutfak Yönetimi*. Ankara: Detay Yayıncılık.
- Amabile, T. M. (1996). *Creativity In Context*. ABD: Avalon Yayıncılık.
- Arman, A. (2019). *Endüstriyel Mutfak Tasarım Ölçütlerinde İşlevselliğe Bağlı Parametrelerin Değerlendirilmesi ve Tasarıma Yönelik Öneriler*. Doktora Tezi. Konya: Necmettin Erbakan Üniversitesi, Konya.
- Campbell, J., ve Foskett, D., Rippington, N. ve Paskins, P. (2012). *Practical Cookery For The Level 2 VRQ*. Birleşik Krallık: Hodder Education.
- Cılız, E. (2019). *Restoran Mutfaklarının Ergonomik Açından İşleyişinin İncelenmesi: Almanya Berlin’de Restoran Mutfağı Örnekleri*. Yüksek Lisans Tezi. İstanbul: Kültür Üniversitesi.
- Çekal, N. (2013). *Yiyecek İçecek İşletmelerinde Mutfak Tasarımında Dikkat Edilmesi Gereken Faktörler. E-Journal of New World Sciences Academy*, 8 (1): 62-66.
- Dareker, S. ve Peshave, M. (2016). *A Study of Importance of Kitchen Designing in Standalone Restaurants. International Journal of Research in IT & Management*, 6 (6), 100-109.
- Deroy, O., Michel, C., Piqueras-Fiszman, B. ve Spence, C. (2014). *The Plating Manifesto (I): From Decoration To Creation. Flavour*, 3 (1), 1-11.
- Erel, S. (1975). *Kurum Mutfak ve Yemek Servis Alanlarının Planlanması. Beslenme ve Diyet Dergisi*, 4 (2), 64-73.
- Erengöz, Ç. (1998). *Tasarım ve bilgisayar-I. Tasarım*, 85, 118-119.
- Erkan, N. (2001). *Verimlilik, Sağlık ve Güvenlik İçin İnsan Faktörü Mühendisliği*. Ankara: Milli Prodüktive Merkezi Yayınları.
- Erkan, Ü. (2006). *Bir Hazır Yemek Üretim Tesisinde HACCP Gıda Güvenliği Sisteminin Kurulması Üzerine Bir Araştırma*. Yüksek Lisans Tezi. Edirne: Trakya Üniversitesi.
- Finkelstein, J. (1989). *Dining Out: A Sociology of Modern Manners*. Birleşik Krallık: Oxford Pub.
- Gürsoy, D. (1995). *Yemek ve Yemekçiliğin Evrimi*. İstanbul: Sofra Yemek Üretim ve Hizmet Yayınevi.
- Ismail, F.H., Osman, S. ve Rahman, F.B.A. (2021). *Ergonomics Kitchen: A Better Place to Work. International Journal Of Academic Research In Business & Social Sciences*, 11 (13), 43-53.
- İlbağ, B. ve Ay, M. (2021). *Marmaris’te Faaliyet Gösteren Farklı Statüdeki Turizm İşletmeleri Mutfaklarının Fiziki Koşullarının İncelenmesi. Türk Turizm Araştırmaları Dergisi*, 5 (4), 2492-2505.
- Kalınkara, V., Salman, M., Özmete, E. ve Arpacı, F. (1998). *Üreticilerin Mutfak Donanımına İlişkin Bilgi Düzeyleri: Ergonomik Yaklaşım. VI. Ulusal Ergonomi Kongresi (ss. 358-371)*. Ankara: 27-29 Mayıs 1998.
- Katz, B. J. (1997). *Restaurant Planning, Design, and Construction: A Survival Manual for Owners, Operators, and Developers*. ABD: John Wiley & Sons.
- Küçükaslan, N. (2011). *Yiyecek İçecek İşletmelerinde Mutfak Hizmetleri Yönetimi*. Bursa: Alfa Aktüel.
- Merdol, T. K. (2015). *Toplu Beslenme Yapılan Kurumlarda Mutfak ve Yemekhane Planlanması, Toplu Beslenme Servisi, Sağlık Yönetim Rehberi*. Ankara: Hatiboğlu Yayıncılık.
- Mignanelli, A. (2004). *Safe Information For The Safe Design Of Commercial Kitchens*. Avustralya: Work Cover Corporation
- Molani, N. (2015). *Blast Freezer (Şok Dondurucu) İçindeki Sıcaklık Dağılımı ve Hava Akışımın İncelenmesi*. Yüksek Lisans Tezi. İstanbul Teknik Üniversitesi: İstanbul.
- Öztaş, K. ve Uçan, H. (2002). *Turizm Sektöründe Mutfak Hizmetleri*. Ankara: Nobel Akademik Yayıncılık.

- Payne-Palacio, J. ve Theis, M. (2016). *Foodservice Management: Principles and Practices*. ABD: Pearson Education.
- Ransley, J., Ingram, H. ve Adams, D. (2004). *Developing Hospitality Properties and Facilities*. Birleşik Krallık: Routledge Yayıncılık.
- Rapoport, A. (1969). *House Form and Culture*. Birleşik Krallık: Pearson Pub.
- Rapoport, A. (1990). *The Meaning of The Built Environment*. ABD: Sage Pub.
- Robbins, S. P. ve Coulter, M. (2012). *Management*. ABD: Pearson Education.
- Sarıışık, M., Çavuş, Ş. ve Karamustafa, K. (2010). *Profesyonel Restoran Yönetimi*. Ankara: Detay Yayıncılık.
- Sha, D.Y. ve Chen, C. (2001). A New Approach to The Multiple Objective Facility Layout Problem. *Integrated Manufacturing Systems*, 12 (1), 59-66.
- Shalley, C. E., Gilson, L. L. ve Blum, T. C. (2000). Matching Creativity Requirements and The Work Environment: Effects on Satisfaction and Intention to Leave. *Academy of Management Journal*, 43 (2), 215-223.
- Sökmen, A. (2014). *Yiyecek İçecek Hizmetleri Yönetimi ve İşletmeciliği*. Ankara: Detay Yayıncılık.
- Subramaniam, S. ve Murugesan, S. (2015). Investigation of Work-Related Musculoskeletal Disorders Among Male Kitchen Workers in South India. *International Journal of Occupational Safety and Ergonomics (JOSE)*, 21 (4), 524-531.
- Topal, Ş.R. (2001). *Gıda Endüstrisinde Risk Yönetim Sistemleri ve HACCP Uygulamaları*. İstanbul: Taç Ofset Matbaacılık.
- Tümer, H. (2008). Toplu Beslenme Hizmeti Verilen Kurumlarda Mutfak Planının İncelenmesi ve Mutfak Planının İş Akışına Etkisi Üzerine Bir Araştırma. Yüksek Lisans Tezi. Ankara: Hacettepe Üniversitesi.
- Türkan, C. (2004). *Mutfak Teknolojisi*. Ankara: Sistem Ofset.
- URL-1: <https://sozluk.gov.tr/> (E.T.: 19.11.2022)
- URL-2: <https://etuder.org.tr/2018/01/10/disarda-yemege-kisi-basina-ortalama-30-tl-harciyoruz/> (E.T.: 09.12.2021)
- URL-3: <https://gcfsc.com> (E.T.: 22.11.2022)
- URL-4: <https://www.resmigazete.gov.tr/eskiler/2011/12/20111217-5.htm> (E.T.: 21.11.2022)
- URL-5: <https://www.mevzuat.gov.tr/mevzuatmetin/1.5.6331.pdf> (E.T.: 21.11.2022)
- Yalçın, M. (2013). Yemek Yeme Mekanlarının Oluşum Sürecinde Sosyo-Kültürel ve Fiziksel Belirleyiciler. *Sanat ve Tasarım Dergisi*, 1 (12), 173-191.
- Vitta, M. (1985). The Meaning of Design. *JSTOR*, 2 (2), 3-8.
- Wood, R.C. (2000). Strategic Questions in Food and Beverage Management. Birleşik Krallık: Reed Educational and Professional Publishing.
- Xu, Y.W. ve Cheng, A.S.K. (2014). An Onsite Ergonomics Assessment For Risk of Work-Related Musculoskeletal Disorders Among Cooks in A Chinese Restaurant. *Work*, 48, 539-545.
- Zencir, E. (2015). Endüstri Devrimi ve Mutfaklara Etkisi. İçinde H., Yılmaz ve A. Dündar, *Gastronomi Tarihi* (s. 152-170). Eskişehir: Anadolu Üniversitesi Yayınları.

KAYNAKÇA

- Akdağ, G. ve Şahin, E. (2018). Surf and Turf. Nizamloğlu, H. F. (Ed.), *Gastronomie Güncel Konular*. Konya: Billur Yayınevi.
- Akdağ, G., Özata, E., Sormaz, Ü. ve Çetinsöz, C. B. (2016). Sürdürülebilir gastronomi turizmi için yeni bir alternatif: surf&turf. *Journal of Tourism and Gastronomy Studies*, 4(1), 270-281.
- Beşirli, H. (2010). Yemek kültür ve kimlik. *Milli Folklor*, 22(87), 159-169.
- Beşirli, H. (2012). *Yemek Sosyolojisi Yiyeceklere ve Mutfağa Sosyolojik Bakış*. Ankara: Phoenix.
- Chen, R., Zhou, Z., Zhan, G. ve Zhou, N. (2020). The impact of destination brand authenticity and destination brand selfcongruence on tourist loyalty: The mediating role of destination brand engagement. *Journal of Destination Marketing & Management*, 15, 100402.
- Chitturi, R. Raghunathan, R. ve Mahajan, V. (2008). Delight by design: The role of hedonic versus utilitarian benefits. *American Marketing Association*, 72, 48-63.
- Columbiafederalist (2022). <https://www.columbiafederalist.com/2021/10/20/cancelled-the-problematic-history-of-serf-turf/> (E. T.: 06.10.2022).
- De Graaf, C. ve Kok, F. J. (2010). Slow food, fast food and the control of food intake. *Nature Reviews Endocrinology*, 6(5), 290-293.
- Fields, K. (2002). Demand For The Gastronomy Tourism Product: Motivational Factors. In A. Hjalager& G. Richards, G. (Eds.), *Tourism And Gastronomy*. London-New York: Routledge.
- Gilg, A., Barr, S. ve Ford, N. (2005). Green consumption or sustainable lifestyle? Identifying the sustainable consumer. *Futures*, 37(6), 481-504.
- Godfatherstyle (2022). <https://www.godfatherstyle.com/a-brief-history-of-surf-and-turf/> (E. T.: 03.11.2022).
- Gricosrestaurant (2022). <https://www.gricosrestaurant.com/food-and-drink/surf-and-turf/> (E. T.: 14.11.2022).
- Hall, C. M. (2012). The contradictions and paradoxes of slow food: environmental change, sustainability and the conservation of taste. In: Fullagar S, Markwell K, Wilson E (Eds.), *Slow tourism: experiences and mobilities*, Channel View Publications, pp 53–68.
- Heitmann, S., Robinson, P. ve Povey, G. (2011). Slow Food, Slow Cities and Slow Tourism. In P. U. C. Dieke, P. Robinson, & S. Heitmann (Eds.), *Research Themes for Tourism* (pp. 114–127). CAB. <https://doi.org/10.1079/9781845936846.0114>
- Inwood, S. M., Sharp, J. S., Moore, R. H. ve Stinner, D. H. (2009). Restaurants, chefs and local foods: insights drawn from application of a diffusion of innovation framework. *Agriculture and Human Values*, 26, 177–191, <https://doi.org/10.1007/s10460-008-9165-6>
- Kanwal, K. J. (2016). Brain tricks to make food taste sweeter: How to transform taste perception and why it matters. <https://sitn.hms.harvard.edu/flash/2016/brain-tricks-to-make-food-taste-sweeter-how-to-transform-taste-perception-and-why-it-matters/> (E. T.: 22.11.2022)
- Karamustafa, K., Birdir, K. ve Kılıçhan, R. (2016). Gastronomik akımlar çerçevesinde gıda tüketim ölçüğü. *Tüketici ve Tüketim Araştırmaları Dergisi*, 8(2), 29-69.
- Khan, S., Hussain, S. M. ve Yaqoob, F. (2013). Determinants of customer satisfaction in fast food industry a study of fast food restaurants Peshawar Pakistan. *Studia Commercialia Bratislavensia*, 6(21), 56.
- Kivela, J. ve Crotts, C. J. (2006). Tourism And Gastronomy: Gastronomy's Influence On How Tourists Experience A Destinastion. *Journal Of Hospitality & Tourism Research*, 30(3), 354-377.
- Kozak, N., Kozak, M. A. ve Kozak, M. (2021). *Genel Turizm, İlkeler-Kavramlar* (23.Basım). Ankara: Detay Yayıncılık, s.42-43.
- Kubota, L. (2012). The Tasting Experience: Our Five Senses and Some of the Ways They Influence Each Other. *The Specialty Coffee Chronicle*. <http://www.scaa.org/chronicle/2012/07/06/the-tasting-experience-our-five-senses-and-some-of-the-ways-they-influence-each-other/>. (E. T.: 01.11.2022)

- Maderspacher, F. (2017). Turf and surf. *Current Biology*, 27(11), 434-438, <https://doi.org/10.1016/j.cub.2017.05.047>
- Miele, M. (2008). CittaSlow: Producing slowness against the fast life. *Space and Polity*, 12(1), 135-156. <https://doi.org/10.1080/13562570801969572>
- Mil, B. (2009). Yemek Pişirmede Gastronomiye Uzman Bakış Açısıyla Küreselleşen Yemek. 3. Ulusal Gastronomi Sempozyumu ve Sanatsal Etkinlikler, Antalya.
- Nilsson, J. H., Svärd, A.-C., Widarsson, Å. ve Wirell, T. (2011). Cittaslow' eco-gastronomic heritage as a tool for destination development. *Current Issues in Tourism*, 14(4), 373-386. <https://doi.org/10.1080/13683500.2010.511709>
- Offiah, V., Kontogiorgos, V. ve Falade, K. O. (2019). Extrusion processing of raw food materials and by-products: A review. *Critical Reviews in Food Science and Nutrition*, 59(18), 2979-2998. <https://doi.org/10.1080/10408398.2018.1480007>
- Orhun, D. (2018). Biyo-Mutfak. Nizamlioğlu, H. F. (Ed.), *Gastronomide Güncel Konular*. Konya: Billur Yayınevi.
- Peattie, K. ve Crane, A. (2005). Green marketing: legend, myth, farce or prophesy?. *Qualitative market research: an international journal*, 8(4), 357-370.
- Perry, A. ve Laura Dawahare, L. (2015). Food, Flavor and Science: Neurogastronomy Symposium Begins Pursuit of Solutions for the Taste Impaired. University of Kentucky News, 15 November. <http://uknow.uky.edu/content/food-flavor-and-science-neurogastronomy-symposium-begins-pursuit-soluti-onstaste-impaired> (E. T.: 22.11.2022)
- Petrini, C. (2007). Taking Back Life: *The Earth, The Moon, And Abundance*. 5.Slow Food International Congress, Mexica: Peubla.
- Phrases (2022). <https://www.phrases.org.uk/meanings/surf-and-turf.html> (E. T.: 01.10.2022).
- Pillinger, M. H. ve Keenan, R. T. (2008). Update on the management of hyperuricemia and gout. *Bulletin of the NYU Hospital for joint diseases*, 66(3), 231.
- Risbo, J., Mouritsen, O. G., Frøst, M. B., Evans, J. D. ve Reade, B. (2013). Culinary science in Denmark: molecular gastronomy and beyond. *Journal of Culinary Science & Technology*, 11(2), 111-130.
- Ruthschris (2022). <https://ruthschris.net/blog/surf-turf-history-food-pairing> (E. T.: 16.10.2022).
- Sage, E. (2012). The Tasting Experience: Our Five Senses and Some of the Ways They Influence Each Other.
- Sandıkçı, M. ve Çelik, S. (2007). Füzyon mutfak uygulamaları ve misafir memnuniyeti açısından önemi. I. Ulusal Gastronomi Sempozyumu ve Sanatsal Etkinlikler, Antalya.
- Santich, B. (2007). The study of gastronomy: A catalyst cultural understanding. *The International Journal of the Humanities*, 5(6), 53-58.
- Schermer, M. (2015). From 'food from nowhere' to 'food from here:' changing producer - consumer relations in Austria. *Agriculture and Human Values*, 32, 121-132.
- Son, A. ve Xu, H. (2013). Religious food as a tourism attraction: The roles of Buddhist temple food in Western tourist experience. *Journal of Heritage Tourism*, 8(2-3), 248- 258.
- Su, D. N., Johnson, L. W. ve O'Mahony, B. (2020). Analysis of push and pull factors in food travel motivation. *Current Issues in Tourism*, 23(5), 572-586.
- Şahin, N. N. (2016). Yiyecek İçecek Sanatı ve Akımları. Doğdubay, M. ve Saatçi, G. (Ed.), *Yiyecek ve İçecek Paradoksu*. Ankara: Detay Yayıncılık.
- Tasteatlas (2022). <https://www.tasteatlas.com/surf-and-turf/recipe/> (E. T.: 12.11.2022).
- This, H. (2009). Molecular Gastronomy, A Scientific Look at Cooking. *Accounts of Chemical Research*, 42(5), 575-583.
- Yaşın, M. (2015). Hedonist Bir Yemek Deneyimi. Surf&Turf. *Beef & Fish*, 6, 28-33.
- Yeşil Nesil Restoranlar (2022). <http://yesilnesilrestoran.org/yesil-nesil-restoranlar.php> (E. T.: 07.11.2022).

KAYNAKÇA

- Acun, F. (2015). Robert Kolej Mezunları ve Meşhurları, *Türk Tarih Eğitimi Dergisi*, 4(2), 136-164.
- Arzova, S. B. (2019). Sanayi Devrimi Sonrası Avrupa ve Amerika'da Ticaret Eğitimi. *Muhasebe Enstitüsü Dergisi - Journal of Accounting Institute*, 61, 9-24.
- Arzova, S. B. (2020). *Rumlar ve Ticaret: Elen Ticaret Mektebi*, Expoze Kitap, İstanbul.
- Aysan, M. (2005). İşletme Yönetimi Eğitimindeki Son Gelişmeler, *Muhasebe ve Finansman Dergisi*, 26. Sayı, 51-60.
- Ekinci, C. E., Türkkaş Anasız, B. & İlman Püsküllüoğlu, E. (2018). Yükseköğretim Modelleri ve Türkiye Yükseköğretim Modelinin Değerlendirilmesi. *Uluslararası Bilimsel Araştırmalar Dergisi (IBAD)*, 3 (2), 778-791. DOI: 10.21733/ibad.464288
- Erdem, A. R. (2006). Dünyadaki Yükseköğretimin Değişimi. *Selçuk Üniversitesi Sosyal Bilimler Enstitüsü Dergisi*, 299-314.
- Erdogan, A. (2018). *Osmanlı Devleti'nin ilk ticaret mektebinden Marmara Üniversitesine: Hamidiye Ticaret Mektebi-i Alisi*. 1. Baskı, Yeditepe Yayınevi: İstanbul.
- Eroğlu, O. (2016). 1923'ten günümüze Türkiye'de insan kaynakları yönetiminin gelişimi, *Uluslararası Yönetim İktisat ve İşletme Dergisi*, 12(29), 181-193.
- Ete, M. (1937). İşletme Ekonomisi İlmi, *İstanbul Üniversitesi Hukuk Fakültesi Mecmuası*, Cilt 3, 51-69.
- Gündüz, M. (2013). Robert Koleji Üniversitesinin Kuruluş Hikayesi, *Eğitime Bakış Dergisi*, 9(27).
- Gürüz, K. (2003). *Dünyada ve Türkiye'de yükseköğretim: Tarihçe ve bugünkü sevk ve idare sistemleri*, Cem Web Ofset, İkinci Baskı.
- Güvemli, O. (2003). *İktisadi ve Ticari İlimler Akademisi Tarihi*, Avcıol Basın Yayın, 1. Baskı.
- İstanbul Üniversitesi İşletme Fakültesi Yıllığı*. (1972). Birinci Bölüm.
- İpşirli, M. (1995). *Enderun*, TDV İslâm Ansiklopedisi, <https://islamansiklopedisi.org.tr/enderun>, (E.T.: 18.11.2022).
- Kanbolat, E. (2005). *Hazırlanışı ve Uygulanması Açısından Osmanlı'dan Cumhuriyet'e İlköğretim Programları (1913-1968)*, İstanbul Üniversitesi Atatürk İlkeleri ve İnkılap Tarihi Enstitüsü, Yayınlanmamış Yüksek Lisans Tezi, İstanbul.
- Kaplan, A. (2014). "European Management And European Business Schools: Insights From History of Business Schools", *European Management Journal*, 32(4), 529-534.
- Namal Y., Karakuzu, H. (2016). Türkiye'de üniversite açma politikasına bir örnek: Doğu üniversitesi fikrinden Atatürk Üniversitesine. *Tarih Okulu Dergisi*, 9(27), 481-517.
- Negiz, M. (2022). *Türk İşletmecilik Eğitiminde Bir Kilometre Taşı: Heybeliada Elen Ticaret Mektebi*, <https://islamiktisadi.net/2022/03/30/turk-isletmecilik-egitiminde-bir-kilometre-tasi-heybeliada-elen-ticaret-mektebi/>, (E.T.: 18.11.2022).
- Negiz, M. (2022). Fransa'da Yüksek Kademe İdarecilerinin Yetiştirilmesi, <https://works.bepress.com/muhammet-negiz/110/download/>, (E.T.: 18.11.2022).
- Nikitina, T., Lapina, I. (2017). Overview of Trends and Developments in Business Education, *The 21st World Multi-Conference on Systemics, Cybernetics and Informatics*, USA, Orlando, Vol.2.
- Özkanan, A., Acar, O. K. (2022). Nicelikten Niteliğe Türk Yükseköğretimi Tarihinde İktisadi ve İdari Bilimler Fakülteleri. *Uluslararası Sosyal ve Eğitim Bilimleri Dergisi*, 0 (18), 1-15. DOI: 10.20860/ijoses.1112878
- Özkul, A. S. (2012). 19. Yüzyıl Türk Yükseköğretiminde İşletme Eğitimi, *Süleyman Demirel Üniversitesi Sosyal Bilimler Enstitüsü Dergisi*, 2(16).
- Öz-Alp, Ş. (1972). *Yeni Gelişmeler Karşısında İşletme Yöneticileri ve İşletmecilik Eğitimi*, Sevinç Matbaası, Ankara.
- Öz-Alp, Ş., ve Artan, S. (1977). *Türkiye'de Yayınlanmış İşletmecilik Kitapları*. Eskişehir İktisadi ve Ticari İlimler Akademisi Yayını.

- Pazarcık, Y. (2016). Türkiye’de Yüksek Lisans Eğitiminde İlk Adım: İşletme İdaresi Kurslarına İlişkin Bir Sözlü Tarih Çalışması, *İstanbul Üniversitesi İşletme Fakültesi Dergisi*, Cilt 45, Özel Sayı, 9-25.
- Sargut, S. (2009). Türkiye’de İşletme Yönetimi Eğitiminin Kurumsal Çerçevesi: Çeşitlilikten Eşbiçimliliğe, *Eskişehir Osmangazi Üniversitesi İİBF Dergisi*, 4(1), 51-63.
- Sayar, N. (2018). İktisadi ve Ticari İlimlerle Meşgul Yüksek Tahsil Müesseseleri. *Muhasebe ve Finans Tarihi Araştırmaları Dergisi*, 247-256.
- Sağlamyürek Taşdemir, D. S. (2021). Osmanlı Devleti’ndeki Rumların Ticaret Eğitimine Bakış Açısı; İstanbul - Heybeliada Rum Ticaret Mektebi ile Milli Lisanlar ve Ticaret Mektebi. *Muhasebe ve Finans Tarihi Araştırmaları Dergisi*, 2021 Özel Sayı, 155-176.
- Spender, J.C. (2016). A Brief and Non-Academic History of Management Education, *BizEd*, https://www.researchgate.net/publication/296666416_A_Brief_and_Non-Academic_History_of_Management_Education, (E.T.: 18.11.2022).
- Telli, S. G. & Aydın, S. (2021). Covid-19 Sonrası Dönemde İşletme Bölümlerinin Dijital Çağ’a Yönelik Hazır Bulunuşluğu: Türkiye Örneği. *Yükseköğretim Dergisi*, 11 (1), 123-138. DOI: 10.2399/yod.20.009000.
- Ünsal, S. (2022). 2022 YKS’de Adayların Lisans Programlarının Bilim Gruplarına Tercih Yönelimleri. Twitter, <https://twitter.com/unsalim/status/1593972683514925056/photo/1>, (E.T.: 20.11.2022).
- Üsdiken, B., ve Erden, Z. (2001). Örnek alma, mecbur tutulma ve geçmişe bağımlılık: Türkiye’deki yönetim yazınında değişim. *Amme İdaresi Dergisi*, 34 (4). pp. 1-31. ISSN 1300-1795
- Üsdiken, B., ve Erçek, M. (2009). Türkiye’de iş dünyası için ilk “işletme” dergisi: İşletme-işletme ekonomisi ve organizasyon mecmuası. *Yönetim Araştırmaları Dergisi*, 9(1), 53-90.
- Üsdiken, B. (2018). Betriebswirtschaftslehre in der Türkei in den 1930er–1950er Jahren. W. Matiaske ve W. Weber (Editörler) *Ideengeschichte der BWL ABWL, Organisation, Personal, Rechnungswesen und Steuern*, Springer Gabler, 549-560.
- Üsdiken, B. (2009). Bir örgütsel alanın yeniden şekillenşi: Türkiye’de is hayatına yönelik yüksek öğretimde değişim, 1955-1975. *ODTÜ Gelişme Dergisi*, 35 (Özel Sayı), 2009, 1-40.
- Hamidiye Ticaret Mektebinden Marmara Üniversitesine Okulumuzun Tarihçesi... <http://www.yuksekticaretli.org/dernek-hakkinda.html>, (E.T.: 09.01.2019)..
- KTÜ İİBF İşletme Bölümü 2022-2023 Ders Yılı Programı, https://www.ktu.edu.tr/dosyalar/isletme_d863b.pdf, (E.T.: 18.11.2022).
- TOBB ABD Pazarına Giriş Rehberi, <https://tobb.org.tr/AvrupaBirligiDairesi/Dokumanlar/Projeler/abd/ABDPazarinaGirisRehberi.pdf>, (E.T.: 08.01.2019).
- <http://www.metu.edu.tr/tr/tarihce>, (E.T.: 08.01.2019).
- <http://ba.metu.edu.tr/> (E.T.: 08.01.2019).

KAYNAKLAR

- Akers, R. L. (1991). Self-control as a General Theory of Crime. *Journal of Quantitative Criminology*, 7(2), 201-211.
- Aksaray, G., Kaptanoğlu, C., ve Ofly, S. (1999). Koruyucu Ruh Sağlığı. *Yeni Symposium*, 37(3).
- Amerikan Psikiyatri Birliği, Ruhsal Bozuklukların Tanımsal ve Sayımsal Elkitabı (2013), Beşinci Baskı (DSM-5) Tanı Ölçütleri Başvuru Elkitabı"ndan, çev. Koroğlu,E. Ankara: Hekimler Yayın Birliği.
- Baker, Ö. E., ve Bıçak, B. (2006). Üniversite Öğrencilerinin Psikolojik Sorunları. *Abant İzzet Baysal Üniversitesi Eğitim Fakültesi Dergisi*, 6, 54-66.
- Baltaş, A. ve Baltaş, Z. (1990). Stres ve Başa Çıkma Yolları. (9. Baskı). İstanbul: Remzi Kitabevi.
- Baumeister, R. F., Bratslavsky, E., Muraven, M., ve Tice, D. M. (1998). Ego depletion: Is the active self a limited resource? *Journal of personality and social psychology*, 74(5), 1252.
- Bliss, D. L., & Pecukonis, E. (2009). Screening and Brief Intervention Practice Model for Social Workers in Non-substance-abuse Practice Settings. *Journal of Social Work Practice in the Addictions*, 9(1), 21-40. <https://doi.org/10.1080/15332560802646604>
- Boisvert, D., Boutwell, B. B., Barnes, J. C., ve Vaske, J. (2013). Genetic and Environmental Influences Underlying the Relationship between Low Self-Control and Substance Use. *Journal of Criminal Justice*, 41(4), 262-272. <https://doi.org/10.1016/j.jcrimjus.2013.05.007>
- Borsari, B., Murphy, J. G., & Barnett, N. P. (2007). Predictors of alcohol use during the first year of college: Implications for prevention. *Addictive behaviors*, 32(10), 2062-2086. doi:10.1016/j.addbeh.2007.01.017
- Boys, A., Marsden, J., & Strang, J. (2001). Understanding Reasons for Drug Use Amongst Young People: A Functional Perspective. *Health education research*, 16(4), 457-469.
- Buker, H. (2011). Formation Of Self-Control: Gottfredson And Hirschi's General Theory of Crime And Beyond. *Aggression and Violent Behavior*, 16(3), 265-276. <https://doi.org/10.1016/j.avb.2011.03.005>
- Callaghan, P., ve Morrissey, J. (1993). Social Support and Health: a Review. *Journal of advanced nursing*, 18(2), 203-210. <https://doi.org/10.1046/j.1365-2648.1993.18020203.x>
- Cami, J., ve Farré, M. (2003). Drug Addiction. *New England Journal of Medicine*, 349(10), 975-986. DOI: 10.1056/NEJMra023160
- Cobb, S. (1976). Social Support as a Moderator of life stress. *Psychosomatic medicine*, 38(5), 300-314. <http://dx.doi.org/10.1097/00006842-197609000-00003>
- Cohen, S., ve Wills, T. A. (1985). Stress, Social Support, and the Buffering Hypothesis. *Psychological bulletin*, 98(2), 310. <http://dx.doi.org/10.1037/0033-2909.98.2.310>
- Coşkunol, H., ve Altıntoprak, E. (1999). Alkol Kullanımının Genetik Yönleri. *Klinik Psikiyatri Dergisi*, 2(4), 222-229.
- DiClemente, C. C. (2016). *Bağımlılık ve Değişim*. Muzaffer Şahin (Çev. Ed.). Ankara: Nobel.
- Duckworth, A.L., White, R.E., Matteucci, A.J., Shearer, A., ve Gross, J.J. (2016) A Stitch in Time: Strategic Self-Control in High School and College Students. *Journal of Educational Psychology*, 108(3), 329-341. doi: 10.1037/edu0000062
- Duman, N. (2009). Social Reintegration: Compilation from National Reports 2009, EMCDDA, TURKEY
- Folkman, S., ve Lazarus, R. S. (1988). The Relationship between Coping and Emotion: Implications for theory and research. *Social science ve medicine*, 26(3), 309-317. [https://doi.org/10.1016/0277-9536\(88\)90395-4](https://doi.org/10.1016/0277-9536(88)90395-4)
- Forgas, J. P., Baumeister, R. F., ve Tice, D. M. (2009). *Psychology of self-regulation: Cognitive, affective, and motivational processes*. New York: Psychology Press.
- Gençtanırım, D., ve Ergene, T. (2014). Riskli Davranışlar Ölçeğinin Geliştirilmesi: Geçerlik ve Güvenirlik Çalışmaları. *International Journal of Social Science*, 25(1), 125-138.
- Glanz, K., ve Schwartz, M. D. (2008). Stress, Coping, and Health Behavior. *Health behavior and health education: Theory, research, and practice*, 4, 211-236.
- Güleç, G., Köşger, F., ve Eşsizoğlu, A. (2015). DSM-5'te Alkol ve Madde Kullanım Bozuklukları. *Psikiyatride Güncel Yaklaşımlar*, 7(4), 448-460. eISSN: 1309-0674

- Gibbs, J. J., ve Giever, D. (1995). Self-control and its Manifestations among University Students: An Empirical Test of Gottfredson and Hirschi's General Theory. *Justice Quarterly*, 12(2), 231-255. <https://doi.org/10.1080/07418829500092661>
- Gürol Tamar, D. (2008). Madde Bağımlılığı Açısından Riskli Adölesanlar. İ.Ü. Cerrahpaşa Tıp Fakültesi Sürekli Tıp Eğitimi Etkinlikleri. Sempozyum Dizisi N0: 63. 65-68. <http://www2.ctf.edu.tr/stek/pdfs/63/6312.pdf> (Erişim Tarihi: 2 Aralık 2016).
- Hamilton, K. R., Sinha, R., ve Potenza, M. N. (2014). Self-Reported Impulsivity, but not Behavioral Approach Or Inhibition, Mediates The Relationship Between Stress And Self-Control. *Addictive behaviors*, 39(11), 1557-1564. <https://doi.org/10.1016/j.addbeh.2014.01.003>
- Hawkins, J. D., Catalano, R. F., ve Miller, J. Y. (1992). Risk and Protective Factors for Alcohol and other Drug Problems in Adolescence and Early Adulthood: Implications for Substance Abuse Prevention. *Psychological bulletin*, 112(1), 64. <http://dx.doi.org/10.1037/0033-2909.112.1.64>
- Hull, J. G. ve Slone, L. B. (2004). Alkol ve Kendi Kendini Düzenleme. *Öz-Düzenleme El Kitabı: Araştırma, Teori ve Uygulamalar*, 466-491.
- Kacur, M., ve Atak, M. (2011). Problems Fields Of University Students And Cope With The Problems: Erciyes University Sample. *Erciyes University Social Sciences Institute Journal*, 31(2), 273-297.
- Khantzian, E. J. (1989). Self-Regulation and Self-Medication Factors in Alcoholism and the Addictions. Similarities and Differences. *Recent developments in alcoholism: an official publication of the American Medical Society on Alcoholism, the Research Society on Alcoholism, and the National Council on Alcoholism*, 8, 255-271.
- Kızıltaş, A. (2019). Üniversite öğrencilerinin öz denetim, stresle başa çıkma ve sosyal destek algıları ile alkol ve madde kullanma riskleri arasındaki ilişkilerin incelenmesi (Yayımlanmamış doktora tezi). Hacettepe Üniversitesi, Ankara.
- Krohne, H. W. (2002). Stress and Coping Theories. *International Encyclopedia of the Social Behavioral Sciences*, 22, 15163-15170. DOI: 10.1016/B0-08-043076-7/03817-1
- Lazarus, R. S. (1993). Coping Theory and Research: Past, Present, and Future. *Psychosomatic medicine*, 55(3), 234-247. doi:10.1097/00006842-199305000-00002
- Marsiglia, F. F., Becerra, D. ve Booth, J. M. (2013). Alcohol and Drug Problems: Prevention. *Encyclopedia of Social Work*. DOI: 10.1093/acrefore/9780199975839.013.517
- Mohammadpoorasl, A., Ghahramanloo, A. A., Allahverdi-pour, H., ve Augner, C. (2014). Substance abuse in relation to religiosity and familial support in Iranian college students. *Asian journal of psychiatry*, 9, 41-44. <https://doi.org/10.1016/j.ajp.2013.12.015>
- Mowbray, C. T., Megivern, D., Mandiberg, J. M., Strauss, S., Stein, C. H., Collins, K., ve Lett, R. (2006). Campus Mental Health Services: Recommendations for Change. *American Journal of Orthopsychiatry*, 76(2), 226. doi:10.1037/0002-9432.76.2.226
- Muraven, M., ve Baumeister, R. F. (2000). Self-Regulation and Depletion of Limited Resources: Does Self-Control Resemble a Muscle?. *Psychological bulletin*, 126(2), 247. doi:10.1037/0033-2909.126.2.247
- Owens- Sabir, M. C. (2007). *The Effects of Race and Family Attachment On Self Esteem, Self Control, And Delinquency (Criminal Justice)*. New York: LFB Scholarly Publishing LLC.
- Ögel, K. (2010). Sigara, Alkol ve Madde Kullanım Bozuklukları: Tanı, Tedavi ve Önleme. İstanbul: Yeniden Yayınları.
- Özden, S. A. (2015). Koruyucu Ruh Sağlığı Hizmetlerinde Sosyal Hizmetin Rolü. *Hacettepe Üniversitesi İktisadi ve İdari Bilimler Fakültesi Dergisi*, 26(1).
- Öztürk, Y. E., Kırloğlu, M., ve Kıracı, R. (2016). Alkol ve Madde Bağımlılığında Risk Faktörleri. *Selçuk Üniversitesi Sosyal Bilimler Meslek Yüksek Okulu Dergisi*, 18(2), 97-118.
- Pearson, M. R., Kite, B. A., ve Henson, J. M. (2013). Predictive Effects of Good Self-Control and Poor Regulation on Alcohol-Related Outcomes: Do Protective Behavioral Strategies Mediate? *Psychology of Addictive Behaviors*, 27(1), 81. doi:10.1037/a0028818
- Piazza, P. V., ve Le Moal, M. (1998). The Role of Stress in Drug Self-Administration. *Trends in pharmacological sciences*, 19(2), 67-74. doi:10.1016/s0165-6147(97)01115-2
- Polat, G. (2012). Madde Bağımlısı Ergenlerin Tedavi Sonrası Toplumla Yeniden Bütünleşme Deneyimleri ve Sosyal Sermaye Yaklaşımı Temelinde Sosyal Hizmet Müdahalesi. *Yayımlanmamış Doktora Tezi, Hacettepe Üniversitesi, Ankara*.

- Rosenbaum, M. (1993). The Three Functions of Self-Control Behaviour: Redressive, Reformative and Experiential. *Work & Stress*, 7(1), 33-46. doi:10.1080/02678379308257048
- Rothbaum, F., Weisz, J. R., ve Snyder, S. S. (1982). Changing the World and Changing the Self: A Two-Process Model of Perceived Control. *Journal of personality and social psychology*, 42(1), 5. doi:10.1037/0022-3514.42.1.5
- Schulenberg, J. E., ve Maggs, J. L. (2002). A Developmental Perspective on Alcohol Use and Heavy Drinking During Adolescence and the Transition to Young Adulthood. *Journal of Studies on Alcohol, Supplement*, (14), 54-70. doi:10.15288/jsas.2002.s14.54
- Selye, H. (1950). Stress and the General Adaptation Syndrome. *British medical journal*, 1(4667), 1383. doi: 10.1136/bmj.1.4667.1383
- Sinha, R. (2001). How Does Stress Increase Risk of Drug Abuse And Relapse? *Psychopharmacology*, 158(4), 343-359. doi:10.1007/s002130100917
- Tangney, J. P., Baumeister, R. F., ve Boone, A. L. (2004). High Self-Control Predicts Good Adjustment, Less Pathology, Better Grades, and Interpersonal Success. *Journal of personality*, 72(2), 271-324. doi:10.1111/j.0022-3506.2004.00263.x
- Tavolacci, MP, Ladner, J., Grigioni, S., Richard, L., Villet, H. ve Dechelotte, P. (2013). Prevalence and Association of Perceived Stress, Substance Use and Behavioral Addictions: A Cross-Sectional Study Among University Students in France, 2009-2011. *BMC Public Health*, 13 (1), 724. doi: 10.1186/1471-2458-13-724.
- TBMM Uyuşturucu Başta Olmak Üzere Madde Bağımlılığı ve Kaçakçılığı Sorunlarının Araştırılarak Alınması Gereken Önlemlerin Belirlenmesi Amacıyla Kurulan Meclis Araştırma Komisyonu Raporu. (TBMM AKR), (2008). <https://www.tbmm.gov.tr/sirasayi/donem23/yil01/ss323.pdf> [Erişim Tarihi: 1 Nisan 2019]
- Tomanbay, İ. (2015). *Eroinden Bonzaiye Madde Bağımlılığı ve Sosyal Çalışma-El Kitabı*. Ankara: Sabev Yayınları.
- Tucker- Ladd, C. (2004). Psychological Self-Help. (Erişim Tarihi: 28.10 2016) <http://www.psychologicalselfhelp.org/Chapter4.pdf>.
- Tullett, A. M., ve Inzlicht, M. (2010). The Voice of Self-control: Blocking the Inner Voice Increases Impulsive Responding. *Acta psychologica*, 135(2), 252-256. doi:10.1016/j.actpsy.2010.07.008
- Türküm, A. S., Kızıldağ, A., ve Sarıyer, A. (2004). Anadolu Üniversitesi Psikolojik Danışma ve Rehberlik Merkez'nin Hedef Kitlelerinin Psikolojik İhtiyaçlarına İlişkin Ön Çalışma. *Türk Psikolojik Danışma ve Rehberlik Dergisi*, 3(21).
- Siyez, D. M., ve Aysan, F. (2007). Ergenlerde Görülen Problem Davranışların Psiko-Sosyal Risk Faktörleri ve Korumucu Faktörler Açısından Yordlanması. *Uludağ Üniversitesi Eğitim Fakültesi Dergisi*, 20(1), 145-171. doi:10.19171/uefad
- Walters, G. D. (2000). Behavioral Self-Control Training For Problem Drinkers: A Meta-Analysis of Randomized Control Studies. *Behavior Therapy*, 31(1), 135-149. doi:10.1016/s0005-7894(00)80008-8
- Wills, T. A., Walker, C., Mendoza, D., ve Anette, M. G. (2006). Behavioral and Emotional Self-Control: Relations to Substance Use in Samples of Middle and High School Students. *Psychology of Addictive Behaviors*, 20(3), 265. doi:10.1037/0893-164x.20.3.265
- Winfrey, L. T., ve Bernat, F. P. (1998). Social Learning, Self-Control, and Substance Abuse By Eighth Grade Students: A Tale of Two Cities. *Journal of Drug Issues*, 28(2), 539-558. doi:10.1177/002204269802800213
- World Health Organization (2004). Prevention of Mental Disorders Effective Interventions and Policy Options (Summary Reports). Geneva: World Health Organization.
- Yılmaz, G., Serkan, İ. B. İ. Ş., & Aktuğ, Z. B. Üniversite Öğrencilerinin Sigara, Alkol ve Uyuşturucu Madde Kullanma Durumları. Niğde Ömer Halisdemir Üniversitesi Sosyal Bilimler Enstitüsü Dergisi, 2(2), 73-80.
- Yöndem, Z. D. (2006). *Kişilik Dinamikleri ve Stresle Başa Çıkma*. İstanbul: Morpa Yayınları. <https://www.samhsa.gov/prevention> Erişim tarihi: 16.05.2017

KAYNAKÇA

- Akarsu, O., Düven M.S. (2022). *Stratejik Karar Bakış Açısından Üst Yönetim Kuramı Değişim Yayınları*
- Akgemci, T. ve Güleş, H. (2010). *İşletmelerde Stratejik Yönetim*. Ankara: Gazi Kitabevi.
- Aker, E., Girgin, H. ve Özdemir, Y. (2014). Girişimcilikte İnovasyonun Önemi Küresel Bir Analiz, VI International Congress on Entrepreneurship, Bishkek,
- Altıntaş, F.F.(2021). İnovasyon ve Girişimcilik Arasındaki İlişkinin Çok Yönlü Olarak İncelenmesine Yönelik Ampirik Bir Araştırma. *Iğdır Üniversitesi Sosyal Bilimler Dergisi*, 26, s.155-181.
- Beatty, J. (1998). Peter Drucker'a Göre Dünya, Çeviren: Osman Akınbay, İstanbul: Sistem Yayıncılık İstanbul.
- Berry, L. L., Carbone, L. P. ve Haeckel, S. H., (2002). Managing the total customer experience. *MIT Sloan Management Review*, 43 (3): 85-89.
- Bocutoğlu, E. (2012). *İktisadi Düşünceler Tarihi*. Trabzon: Murathan Yayınevi.
- Caird, S. (1988). A Review of Methods of Measuring Enterprising Attributes, Durham University Business School, Durham
- Casson, M. (1982). *The Entrepreneur: An Economic Theory*, Martin Robertson, Oxford.
- Çetindamar, D. (2002). *Türkiye'de Girişimcilik*. İstanbul: TÜSİAD Yayınları.
- Çiftçi, M., Tozlu, E. ve Akçay, A. (2014). Drucker Perspektifinde İnovasyonun İşletmelerin Gelişimi Üzerine Etkisi: Girişimci İşletme. *Süleyman Demirel Üniversitesi Vizyoner Dergisi*, 5 (10): (s.76-85)
- Dengiz, B. ve Belgin, Ö. (2007). Kobi'lerin İş Süreçlerinde İnovasyon: Benzetimin Rolü 4. KOBİ'ler ve Verimlilik Kongresi, İstanbul Kültür Üniversitesi, 7-8 Aralık
- Dinçer, Ö. (1999). *İşletme Yönetimine Giriş*. İstanbul: Beta Basım
- Drucker, P. F. (1985). *Innovation and Entrepreneurship*, N.Y, Harper&Row Pub.
- Drucker, P.F. (1994), *Innovation and Entrepreneurship: Practice and Principles*, Heinemann, London
- Elçi, Ş; Karataylı, İ; Karaata, S. (2008). Bölgesel İnovasyon Merkezleri: Türkiye için Bir Model Önerisi. TÜSİAD. İstanbul: Graphis Matbaa.
- Ezenwakwel, C .A , ve Ikon, M.A. (2014). Empirical Analysis on Innovation and Implication for Entrepreneurship Development in Nigeria. *European Journal of Business and Management*. s. 141-149.
- Gerguri, S., Rexhepi, G. ve Ramadani, V. (2013). Innovation Strategies and Competitive Advantages, *Modern Economics: Problems, Trends, Prospects*, 8 (1): 10-26
- Goffin, K., ve Pfeiffer, R. (1999). *Innovation management in U. K. and German Manufacturing Companies*. York: Anglo-German Foundation.
- Gül, Z. (2012). Türkiye'deki İş Adamı Örgütlerinin Üye Girişimcilere Sağladığı Katkıların Girişimcilik ve İnovasyon Performansları Üzerindeki Etkileri. Doktora Tezi. Kahramanmaraş: Kahramanmaraş Sütçü İmam Üniversitesi,
- Güney, S. ve Nurmakhmatuly, A. (2007) Kültürün Girişimciliğe Etkisi: Kazakistan ve Türkiye Üniversite Öğrencilerinin Girişimcilik Özelliklerinin Belirlenmesine Yönelik Kültürlerarası Araştırma. *Balıkesir Üniversitesi Sosyal Bilimler Enstitüsü Dergisi*. 10(18): ss.62-86.
- Harvard Business Rewiew, (2003) Türkiye Metal Sanayicileri Sendikası Yayını ISBN 975-6589-26-4 Mess Yayın No:412, s.121-120-130
- Hitt, M. A., İreland R.D., Camp S. M. ve Sexton D. L. (2002). *Strategic Entrepreneurship: Creating A New Mindset*, Blackwell Publishing, USA
- Kardos, M.(2012). The Relationship between Entrepreneurship, Innovation and Sustainable Development, Research on European Union Countries. *Procedia Economics and Finance*, s. 1030-1035.
- Işık, N., Işık H.B. ve Kılınc EC. (2015). Girişimcilik ve İnovasyon İlişkisi: Teorik Bir Değerlendirme. *JEBPIR*, 1 (2): 57-90

- Keskin, S. (2012). İnovasyon Nasıl Yapılır. İstanbul: Mavi Yayıncılık.
- Keskin, S. (2014). Kadın Girişimci Tipleri. *Giresun Üniversitesi Sosyal Bilimler Enstitüsü, Karadeniz Sosyal Bilimler Dergisi*, Y 6, Sayı 11, ISSN: 1309-081X, 116-123.
- Keskin, (2018). Girişimcilik ve İnovasyon Arasındaki İlişki, *Gazi Üniversitesi Sosyal Bilimler Dergisi*, 5 (13): 186-193
- Kırım, A. (2006). *Deneyim Inovasyonu*. İstanbul: Sistem Yayıncılık.
- Küçükaltan, D. (2009). Genel Bir Yaklaşımla Girişimcilik. *Çanakkale Üniversitesi Girişimcilik ve Kalkınma Dergisi*, 4(1), ss.21-28.
- Legge, J. ve Hindle, K. (1997). *Entrepreneurship: How Innovators Create the Future*, Macmillan Publishers, Melbourne
- Leibenstein, H. (1968). Entrepreneurship and development, *American Economic Review*, Vol. 38 No. 2, pp. 72-83.
- Littunen, H. (2000). Entrepreneurship and the characteristics of the entrepreneurial personality. *International Journal of Entrepreneurial Behaviour & Research*, Vol. 6 No. 6, pp. 295-309.
- Martin, M. (1994). *Managing innovation and entrepreneurship in technology-based companies*. New York: John Wiley & Son
- Maxwell, I.E. (2009). *Managing Sustainable Innovation - The Driver For Global Growth*, Springer, New Zealand
- Narea, J.O.(2016). *Entrepreneurial Traits And Innovation, Evidence From Chile*, Dissertation, Maastricht University, ISBN 978 94 6159 5454.
- OECD-Oslo Manual (2005). *Proposed Guidelines for Collecting and Interpreting Technological Innovation Data*, Paris.
- Okpara, F. (2007). The Value of Creativity and Innovation in Entrepreneurship. *Journal of Asia Entrepreneurship and Sustainability*, Volume III, Issue 2, ISSN 1176-8592, 2-14.
- Öğüt, Â., Aslan Ş. ve Yılmaz, N. (2006). Bilişimci Girişimci Tipolojisi Açısından Bilgi Yönetiminin İlkeleri. Uluslararası Girişimcilik Kongresi, Kırgızistan Türkiye Manas Üniversitesi, İktisadi ve İdari Birimler Fakültesi, Kongre Dizisi:11, No: 86, Kırgızistan-Bişkek, 25-27 Mayıs, (s. 431-436).
- Özgül, E. (2020). Girişimcilikte Temel Kavramlar. B. Z. Erdoğan (Ed.) KOSGEB Girişimcilik el kitabı içinde. T.C. Sanayi ve Teknoloji Bakanlığı
- Özgün, M. (2009). Bir Rekabet Stratejisi Olarak Yenilik, *Çerçeve Dergisi*, Yıl:17, Sayı:52, Sayfa:152-158.
- Palaz, S. ve Turgut, B. (2009). Kadın Girişimcilerin Kişisel ve İş Yaşamına İlişkin Özellikleri, Motivasyonları ve beklentileri Üzerine Bir Araştırma: Bandırma Örneği. *Girişimcilik ve Kalkınma Dergisi*, Çanakkale Onsekiz Mart Üniversitesi İbrahim Bodur Girişimcilik Uygulama ve Araştırma Merkezi, 4(1), ss.99-115.
- Pikkemaat, B. ve Weiermair, K. (2003). The aesthetic (design) oriented customer in tourism - implications for product development. [http://citeseerx.ist.psu.edu/viewdoc/summary?doi=10.1.1.196.2586,\(11.01.2013\)](http://citeseerx.ist.psu.edu/viewdoc/summary?doi=10.1.1.196.2586,(11.01.2013))
- Porter, M. (1990). *The Competitive Advantage of Nations*, London: MacMillan.
- Porter, M. E. (2002). *Rekabet Stratejisi*. çev. Gülen Ulubilgen. İstanbul: Sistem Yayıncılık.
- Rogers, E.M. (1995). *Diffusion of Innovation*, 4th.ed., N.Y.: The Free Press.
- Ryan, R. M. ve Deci, E. L. (2000). Self-determination theory and the facilitation of intrinsic motivation, social development, and well-being. *American Psychologist*, 55 (1): 68-78
- Sanchez, J. C.(2011). *Entrepreneurship: Introduction*. Psicothema, Vol. 23, No:3, (424-426).
- Schumpeter, J.A. (1934), *The Theory of Economic Development*, Harvard University Press, Cambridge, MA.
- Schumpeter, A. J. (1976). *Capitalism, socialism and democracy*. 3rd Edition, London, George Allen and Unwin

- Soysal, A. (2010). Türkiye’de Kadın Girişimciler: Engeller ve Fırsatlar Bağlamında Bir Değerlendirme. Ankara
- Şahinli, M.A., Şahbaz, N., ve Çakmak, Y. (2013). Organize Sanayi Bölgesinde Girişimcilik ve İnovasyon Düzeyinin Belirlenmesi Üzerine Bir Araştırma: Karaman İli Örneği. Unikap, 1-10.
- Tekin, E. (2018). Girişimcilik ve İnovasyon İlişkisi Üzerine Bir Araştırma, VI. Uluslararası Çin’den Adriyatik’e Sosyal Bilimler Kongresi Özet Kitabı 29-31 Mart 2018, Ankara
- Tekin, M., Etlilioğlu, M. ve Tekin, E. (2018). Kamu Kurumlarında İnovasyon ve Girişimcilik. *International Journal of Academic Value Studies*, Vol: , Issue: pp:111-130 (ISSN:2149-8598)
- Tübitak (2005), Oslo Kılavuzu: Yenilik Verilerinin Toplanması ve Yorumlanması İçin İlkeler, ISBN 975-403-362
- Uzun (2020) Turizm İşletmelerinde İnovasyon Stratejileri, Ankara Hacı Bayram Veli Üniversitesi Turizm Fakültesi Dergisi Uzun, 2020, Cilt: 23, Sayı: 2, 271-294
- Yalçıntaş, M. (2010). Çağımızda Girişimcilik. *Çanakkale Üniversitesi Girişimcilik ve Kalkınma Dergisi*. 5(1), ss.95-98.
- Yapar, İ. (2015). Kobilerde İnovasyon ve İnovasyonun Önemi: Kayseri İli Örneği, Yüksek Lisans Tezi. Niğde: Niğde Üniversitesi
- Yavuz, M.C.. (2019). Akıllı destinasyon: Turizm, inovasyon, girişimcilik ve çözüm bekleyen konular. *Journal of Tourism Theory and Research*, 5(2): 203-211.
- Yılmaz, T. (2010). Küçük ve Orta Ölçekli İmalat İşletmelerinde Yenilik (İnovasyon):İzmir Örneği, Basılmamış Yüksek Lisans Tezi. İzmir: Dokuz Eylül Üniversitesi

KAYNAKÇA

1. Akıncı, B., Nergiz, A., Gedik, E (2015). Uyum Süreci Üzerine Bir Değerlendirme: Göç ve Toplumsal Kabul, *Göç Araştırmaları Dergisi*, 1 (2), 58-83.
2. Aksoy, Z (2012). Uluslararası Göç ve Kültürlerarası İletişim, *Uluslararası Sosyal Araştırmalar Dergisi*, 5 (20): 294-295.
3. Avcioğlu, G.Ş. (2020). Türkiye’de Akademik Göç Çalışmaları: Göç Literatürü Taraması, *Uluslararası Toplum ve Kültür Çalışmaları Dergisi*, 4, 76-82.
4. Avcioğlu, G.Ş. (2020). Türkiye’de Akademik Göç Çalışmaları: Göç Literatürü Taraması, *Uluslararası Toplum ve Kültür Çalışmaları Dergisi*, 4, 76-82.
5. Aydemir, S ve Şahin, MC (2018). Zorunlu-Kitlesel Göç Olgusuna Sosyolojik Bir Yaklaşım: Türkiye’deki Suriyeli Sığınmacılar Örneği, *Dini Araştırmalar*, 21 (53), 121 – 148.
6. Barışık, S (2020). *Göç Kavramı, Tanımı ve Türleri*, Sabah Gazetesi, <https://www.sabah.com.tr/yasam/2020/09/02/aylan-bebek-cansizbedenin-in-vurdugu-sahilde-ciceklerle-anildi>, erişim tarihi:01/09/2020.
7. Batur, B (2021). İbn Haldun’un Asabiyeti: Bir Kavramın Sosyolojik İzdüşümleri, *Selçuk Ün. Sos. Bil. Ens. Der.*, (46), 152-161.
8. Bettini, G (2014). Climate migration as an adaption strategy: de-securitizing climate-induced migration or making the unruly governable?, *Critical Studies on Security*, 2 (2), 180-195.
9. Borjas, G. J. (1994). The Economics of Immigration”, *American Economic Association*, 32 (4), 1667- 1717.
10. Brettell, C.B. and Hollifield, J.F (2015). *Migration Theory: Talking Across Disciplines*. 3. Baskı. New York: Routledge.
11. Çağlayan, S (2006). Göç Kuramları, Göç ve Göçmen İlişkisi, *Muğla Üniversitesi Sosyal Bilimler Enstitüsü Dergisi (İLKE)*, 17, 67-91.
12. Demir, N (2019). *Kırsal Göç Olgusunun Sosyo-Ekonomik Etkileri*, 4thInternational Symposium on Innovative Approaches in Social, Human and Administrative Sciences, Samsun.
13. Develi, E.S (2017). 21. Yüzyılda Göç Olgusu: Uluslararası Göç Teorilerinin Ekonomi Politikği, *Süleyman Demirel Üniversitesi İktisadi ve İdari Bilimler Fakültesi Dergisi*, 22, Göç Özel Sayısı, 1343-1353.
14. Doğanay, H (1994). *Türkiye Beşeri Coğrafyası*, Gazi Büro Yayınları, Ankara.
15. Ekici, S ve Tuncel, G (2015). Göç ve İnsan, *Birey ve Toplum*, 5 (9), 9-22.
16. Erbaş, H ve Türker, Ö.A. (2019). Göç Araştırmaları Alanında Kavramsal Sorunlar ve Etik/Politik Sorumluluk, *DTCF Dergisi*, 59 (2), 883-911.
17. Erdönmez, A (2016). Türkiye’ye Kitlesel Göçle Gelen Mültecilere Yönelik Yürütülen Eğitim Öğretim Süreci, *Eğitime Bakış Dergisi*, 36, 24-34.
18. Görücü, İ ve Akbıyık, N (2010). Türkiye’de Mevsimlik Tarım İşçiliği: Sorunları ve Çözümleri. *Hikmet Yurdu Düşünce-Yorum Sosyal Bilimler Araştırma Dergisi*, 3 (5), 189-219.
19. Güllüoğlu, F (2012). Göç Olgusunun Ekonomi-Politikği ve Uluslararası Göç Kuramları Üzerine Bir Değerlendirme, *Yalova Sosyal Bilimler Dergisi*, 4, 53 – 85.
20. Gündoğmuş, B ve Bayır, M (2021). The Effect of International Migration on Unemployment: An Empirical Analysis on the European Countries, *MANAS Sosyal Araştırmalar Dergisi*, 10 (4). 2204-2217.
21. Güreşçi, E (2009). Kırsal Göç ve Tarım Politikası Arasındaki İlişki, *Muğla Üniversitesi Sosyal Bilimler Enstitüsü Dergisi (İLKE)*, 22, 51-67.
22. Güreşçi, E (2010). Türkiye’de Kentten - Köye Göç Olgusu, *Doğuş Üniversitesi Dergisi*, 11 (1) 2010, 77-86.
23. Güreşçi, E (2017). Çeşitli Yönleriyle Kırsal Göç, Savaş Yayın Evi, 112s, Ankara.
24. Güreşçi, E. (2010). Köyden Kente Göçün Köydeki ve Kentteki Yansımaları: Akpınar Köyü Üzerine Bir Değerlendirme, *Sosyal ve Beşeri Bilimler Dergisi*, 2 (2), 47-55.

25. Jansen, C. J. (1970). *Migration: A Social Problem, Readings in the Sociology of Migration*, Pergamon Press, New York.
26. Kazan, R (2017). *Arap Edebiyatında Göçler Sonucu Doğan Mehcer/Göç Edebiyatı ve Göçler; Geçmişten Günümüze Göç 2, Canik Belediyesi Kültür Yayınları*, yayın No: 55-17-01, 1611-1621.
27. Kılıç, Ö ve İpek, S. (2022). Kırsal Mahalle: Büyükşehirlerde Tekrar Köye Dönüş mü?, Troy Academy, *International Journal of Social Sciences*, 7 (1), 1-16.
28. Kukul, MH (2017). *Bazı Sözlük ve Ansiklopedilerde “ Göç “ Tarifleri, Geçmişten Günümüze Göç 2, Canik Belediyesi Kültür Yayınları*, Yayın No: 55-17-01, 1539-1553.
29. Kurekova, L. (2011). *Theories of Migration: Conceptual Review and Empirical Testing in the Context of the EU East-West Interdisciplinary Flows, Conference on Migration: Economic Change, Social Change*, 06-09 Nisan 2011, University College London.
30. Lee, E.S. (1966). A Theory of Migration. *Demography*, 3 (1), 47-57.
31. Milliyet, (2022). <https://www.milliyet.com.tr/gundem/rizede-cay-gocu-ile-nufus-4e-katlandi-6758041> (18.10.2022).
32. Mutlu, A (2016). İçgöç Algısının Değişmesi ve Gurbetçilik Üzerin, *Hitit Üniversitesi Sosyal Bilimler Enstitüsü Dergisi*, 1, 85-97.
33. ODI, (2022). <chrome-extension://efaidnbmnnnibpcjpcglclefindmkaj/https://1874.pdf> (18.10.2022).
34. Oral, B ve Çetinkaya, F (2017). Sosyolojik Bir Olgu Olarak Göç, Tanımı, Nedenleri ve Göç Kuramları, *Türkiye Klinikleri -Special Topics*, 3(1), 1-8.
35. Orhan, F ve Akpınar, E (2018). *Türkiye’de Mevsimlik Göçlere Bir Örnek: Gezici Tarım İşçiliği*, TÜCAUM 30. Yıl Uluslararası Coğrafya Sempozyumu, 3-6 Ekim, Ankara.
36. Özcan, Z.K (2021). Cov i d19 Salgını v e Türkiye: Göç Yönetişimi Üzerindeki Etkileri, *OPUS, Uluslararası Toplum Araştırmaları Dergisi*, 17, 3809-3831.
37. Özcan, Z.K (2021). Covid 19 Salgını v e Türkiye: Göç Yönetişimi Üzerindeki Etkileri, *Uluslararası Toplum Araştırmaları Dergisi (OPUS)*, 17, 3808-3810.
38. Philips, N. (2011). Migration in the global political economy. In N. Philips (Ed.), *Migration in the global political economy*, (pp. 1-14). Boulder, CO: Lynne Rienner.
39. Ravenstein, E. G. (1885). The Laws of Migration, *Journal of the Statistical Society of London*, 48(2), 42 – 43.
40. Selek Öz, C. (2016). Mevsimlik gezici tarım işinde kadın emeği ve sorunları, *TÜRKTÖB Dergisi*, 16, 13-15.
41. Şen, B ve Altın, C (2018). Mevsimlik Göç ve Yoksulluk İlişkisi: Mevsimlik Tarım İşçileri Örneği, *Motif Akademi Halkbilimi Dergisi*, 11 (23). 174-192.
42. TDK, (2022). *Güncel Türkçe Sözlük*, <https://sozluk.gov.tr/> (06.10.2022).
43. Todaro, M. P. (1976). *Internal Migration in developing countries: A review of theory, evaluation, methodology, and research priorities*. Geneva: International Labour Office.
44. Uçak, O. (2017). Göç Hareketleri ve Medyada Göçmen Haberleri, *Yeni Medya Elektronik Dergisi*, 1 (3), 242-254.
45. Wikipedia, (2022). https://tr.wikipedia.org/wiki/%C4B0nsan_g%C3%B6%C3%A7leri (18.10.2022).
46. Yavan, A. Z (2015), Ekonomik, Siyasi ve İnsani Açından Göç, *Görüş Dergisi*, 88, 5-6.
47. Zolberg, A. R. (1989). The Next Waves: Migration Theory for A Changing World, *International Migration Review*, 23.

KAYNAKÇA

- Açık, S. (2012), Muhasebede Hata ve Hilelerin Vergi Hukuku Açısından İncelenmesi. *Atatürk Üniversitesi Sosyal Bilimler Enstitüsü Dergisi*, 16 (3), 351-366.
- Altıntaş, N. N. & Yakar, N. (2010), Denetimde Hata ve Hile. *Sosyal Bilimler Dergisi*, (1), 151-161.
- Al-Wali, A. (2019). Faaliyet Tabanlı Maliyetleme ve Hastane İşletmesinde Bir Uygulama. Yüksek Lisans Tezi. Denizli: Pamukkale Üniversitesi.
- Ayanoğlu, Y., Abuhanoğlu, H., & Teke, A. (2013). "Sağlık Hizmetleri Yönetimi Eğitiminde Muhasebe ve Finansman Derslerinin Önemi". *Gazi Üniversitesi İktisadi ve İdari Bilimler Fakültesi Dergisi*, 15(1), 1-19.
- Çilhoroz, İ.A. (2019). Hastane İşletmelerinde Maliyet Analizinde Karşılaşılan Zorluklar ve Kullanım Alanları Üzerine Bir Araştırma. Yüksek Lisans Tezi. Düzce: Düzce Üniversitesi.
- Geçici, H. (2020). Muhasebe Hata ve Hilelerinin Meslek Ahlakı Çerçevesinde Değerlendirilmesi: Adana İlinde Muhasebe Meslek Mensupları Üzerine Bir Araştırma. Yüksek Lisans Tezi. Adana: Çukurova Üniversitesi.
- Erdoğan, B. ve Mengi, B.T. (2018), Hata ve Hilelerin Önlenmesine Yönelik Kontroller ve Sağlık Sektörü Üzerine Bir Uygulama. *Giresun Üniversitesi İktisadi ve İdari Bilimler Dergisi*, 4 (2), 85-106.
- Erzurum, M. (2014). Özel Hastane İşletmelerinde Muhasebe, İç Kontrol Sistemi ve Swot Analizi Bitirme Tezi. Yüksek Lisans Tezi. İstanbul: Okan Üniversitesi.
- Kertiş, S. (2005). Hastane İşletmelerinde İç Kontrol Sistemi Ve Özel Bir X Hastanesinde Uygulanması. Yüksek Lisans Tezi. İstanbul: İstanbul Üniversitesi.
- Kirik, Z. (2007). Muhasebe Hata ve Hileleri İle Muhasebe Mesleğinde Etik: Afyonkarahisar'da Muhasebeciler Üzerine Bir Araştırma. Yüksek Lisans Tezi. Eskişehir: Anadolu Üniversitesi
- Koca, N. (2010). Muhasebe Denetiminde İç Kontrolün Hata ve Hileleri Önlemedeki Rolü ve Bir Alan Çalışması. Yüksek Lisans Tezi. Kahraman Maraş: Kahraman Maraş Sütçü İmam Üniversitesi
- Myddelton, D. R. (2009). *Murgins Of Error In Accounting*. Palgrave Macmillan.
- Özer, C. (2019). Adli Muhasebecilik Mesleği ve Kayseri'deki Meslek Mensuplarının Adli Muhasebecilik Algısı Üzerine Bir Araştırma. Yüksek Lisans Tezi. Kayseri: Kayseri Üniversitesi.
- Özdoğan, S. (2019). Muhasebe Meslek Mensuplarının Ve Akademisyenlerin Adli Muhasebe Mesleğine Bakış Açılarının Değerlendirilmesine İlişkin Bir Araştırma: Sivas Örneği. Yüksek Lisans Tezi. Sivas: Sivas Cumhuriyet Üniversitesi.
- Sermaye Piyasası Kurulu Seri: X No:22sayılı Sermaye Piyasalarında Bağımsız Denetim Standartları Hakkında Tebliğ. 12.06.2006.Tarihli ve 26196 sayılı Mükerrer Resmi Gazete. (E. T.: 07.12.2018).
- Suleiman, N. (2015). Internal Audit and the Effectiveness and Efficiency of Operations in Hospitals.
- Tambunan, R. N. O. (2013). THE EVALUATING OF INTERNAL CONTROL ON PURCHASING AND ACCOUNT PAYABLE (A CASE STUDY IN YADIKA HOSPITAL EAST JAKARTA) (Doctoral dissertation, President University).
- Türkiye Muhasebe Standardı TMS 8 Muhasebe Politikaları, Muhasebe Tahminlerinde Değişiklikler Ve Hatalar Standardı, 31.12.2005 tarih ve 25972 sayılı Resmi Gazete (E. T.: 07.12.2018).
- Yiğit, Ü. A., & Yiğit, V. (2019), Tıbbi Malzeme Stok Kontrolünde ABC ve VED Analizi: Sağlık Bakanlığı Hastanelerinde Bir Araştırma. *Visionary E-Journal/Vizyoner Dergisi*, 10(24).
- Yığıttop, V. M. (2008). Özel Hastane İşletmelerinde Muhasebe Uygulamaları ve İç Kontrol Sistemi. Yüksek Lisans Tezi. Ankara: Gazi Üniversitesi.

Kaynakça

- ATASE Arşivi, BDH, Kls. 1131, Dos. 39, Fih. 1-25.
- ATASE Arşivi, BDH, Kls. 1138, Dos. 69, Fih. 1-37, 1-45, 1-52, 1-53, 1-57, 1-65, 1-69, 1-72.
- ATASE Arşivi, BDH, Kls. 2407, Dos. 1, Fih. 1.
- ATASE Arşivi, BDH, Kls. 2469, Dos. 333, Fih. 3, 3-1, 3, 3-1, 3-2, 3-3, 3-6, 3-7, 3-9, 3-10, 3-15, 3-34, 3-35, 3-36, 3-51.
- ATASE Arşivi, BDH, Kls. 2817, Dos. 53, Fih. 1, 1-1, 1-1a.
- ATASE Arşivi, BDH, Kls. 3028, Dos. 13, Fih. 2, 4, 4.
- ATASE Arşivi, BDH, Kls. 3031, Dos. 22, Fih. 1, 1-1, 1-2, 1-3, 1-4, 1-5, 1-6, 1-7, 1-8, 1-9, 1-10, 1-11, 1-12, 1-13, 1-14, 1-15, 1-16, 1-17, 1-18, 1-19.
- ATASE Arşivi, BDH, Kls. 3055, Dos. H10, Fih. 5-23.
- ATASE Arşivi, BDH, Kls. 3055, Dos. H11, Fih. 1-23, 24, 25.
- ATASE Arşivi, BDH, Kls. 3055, Dos. H12, Fih. 3-1, 3-14, 3-15.
- ATASE Arşivi, BDH, Kls. 3055, Dos. H13, Fih. 4-12
- ATASE Arşivi, BDH, Kls. 3055, Dos. H14, Fih. 5-12, 5-12a, 5-13.
- ATASE Arşivi, BDH, Kls. 3055, Dos. H6, Fih. 1-9, 1-14, 1-20a.
- ATASE Arşivi, BDH, Kls. 3055, Dos. H8, Fih. 3-22, 22a, 23, 24.
- ATASE Arşivi, BDH, Kls. 3055, Dos. H9, Fih. 4-10a, 4-12a, 4-28a, 4-29, 4-29a, 4-30, 4-30a, 4-31, 4-31a, 4-32, 4-32a, 4-33, 34-3a, 4-34.
- ATASE Arşivi, BDH, Kls. 74, Dos. 376, Fih. 1-77, 1-78, 1-79.
- ALMAN YARBAY GUZE, *Birinci Dünya Savaşı'nda Kafkas Cephesi'ndeki Muharebeler*, (Yay. Haz. Alev Keskin), Genelkurmay Askeri Tarih ve Stratejik Etüt Başkanlığı Yay., Ankara, 2007.
- ATAMAN, Halil, *Harp ve Esaret* (Doğu Cephesi'nden Sibiry'a'ya), (Haz. Ferhat Ecer), İstanbul, 2011.
- AYDIN, Nurhan, *Kafkas Cephesinde Tahliye ve Sıhhiye Hizmetleri*, Ankara, 2015.
- AZİZ SAMİH (İlter), *Birinci Dünya Savaşında Kafkas Cephesi Hatıraları*, Genelkurmay Basımevi, Ankara, 2007.
- BAŞ, Halit, *Birinci Dünya Savaşı'nda Irak-İran Cephesi: İlaş ve Sağlık Hizmetleri*, (Yayınlanmamış Doktora Tezi), Muğla, 2019
- BİR TEĞMENİN DOĞU CEPHESİ GÜNLÜĞÜ, (Yayına Haz. Bahtiyar İstekli) T.İ.B Kül. Yay., İstanbul, Temmuz 2009.
- BORLAT, Barış, *Çanakkale Cephesi'nde İkmal Faaliyetleri 1914-1916*, İstanbul, 2020.
- ÇAKMAK, Fevzi (Mareşal), *Birinci Dünya Savaşı'nda Doğu Cephesi*, Genelkurmay ATASE ve Genelkurmay Denetleme Başkanlığı Yay., Ankara, 2005.
- ÇELOĞLU, Yavuz Selim, "Birinci Dünya Savaşı'nda Doğu Cephesinin Lojistik Organizasyonu: 3. Ordu Menzil Müfettişliği", *Çanakkale Araştırmaları Türk Yıllığı Dergisi*, Yıl 17, Sayı 29, ss. 7-33.
- ÇELOĞLU, Yavuz Selim, *Çanakkale Cephesi'nde Askeri Nakliye Hizmetleri: Beşinci Ordu Menzil Teşkilatı*, (Yayınlanmamış Doktora Tezi), Elazığ, 2018.
- DURGUN, Bülent, *Osmanlı Harbinde Osmanlı Ordusunun Ulaştırma Faaliyetleri 1912-1913*, İstanbul, 2018.
- ETİ, Ali Rıza, *Bir Onbaşının Doğu Cephesi Günlüğü 1914-1915*, (Hazırlayan: Gönül Eti), İş Bankası, İstanbul, Ekim 2019.
- HAFIZ HAKKI PAŞA, *Hafız Hakkı Paşa'nın Sarıkaş Günlüğü*, (Yay. Haz: Murat Bardakçı) Türkiye İş Bankası Kül. Yay., İstanbul, Mart 2020.
- KARAGÖZ, Mevlüt, *I. Dünya Savaşı'nda Filistin-Sina Cephesi Lojistik Faaliyetleri*, İstanbul, 2021.
- MENZİL HİDEMÂTI NİZAMNAMESİ, Matbaa-i Askeriye-Süleymaniye, 1327.
- MENZİL MINTIKASINDA HİDEMÂTI SİHHİYE, Mekteb-i Harbiye Matbaası, 1330.

- MUZAFFER (Erkan-ı Harbiye Kaymakamı), *Harb-i Umumiden Alınan Bazı Malumat ve Tecarübden Seferber Ordularda ve Menzillerde Geri Hidemat Rehberi*, Matbaa-i Askeriye, Dersaadet, 1339.
- MUZAFFER, (Erkan-ı Harb Binbaşı), “Harb-i Umumide Menzilcilik”, *Mecmua-i Askeriye*, c. 1, S. 11, 1 Şubat 1336, (1 Şubat 1920) ss. 411-421.
- MUZAFFER, (Erkan-ı Harb Kaymakamı), “Geri Hidematı, Menzilcilik”, *Mecmua-i Askeriye*, c. 1, S. 10, 1 Kanun-ı Sani 1336, (1 Ocak 1920) s. 396-405.
- ÖZBAY, Kemal, *Türk Askeri Hekimliği Tarihi ve Asker Hastaneleri*, C. I, İstanbul, 1976.
- SAĞLAM, Tevfik, *Büyük Harpte 3. Orduda Sıhhi Hizmetler*, Askeri Matbaa, İstanbul, 1914.
- TEVFİK SALİM, (Mütেকaid Doktor Tümğ.), (1 Haziran 1335). “Büyük Harpte Kafkas Cephesindeki Sıhhi Vaziyete Dair Bir Tetkik”, *Askeri Mecmua*, C. VI, S. 97, ss. 487-504.
- TÜRK SİLAHLI KUVVETLERİ TARİHİ OSMANLI DEVRİ, *Birinci Dünya Harbi İdari Faaliyetler ve Lojistik*, “X ncu Cilt”, Gnkur. ATASE Başkanlığı Yay., Ankara, 1985.
- UÇAR, Muharrem, *Birinci Dünya Savaşında Türk Ordularındaki Sağlık Hizmetlerinin Arşiv Belgeleri Işığında Değerlendirilmesi*, (Yayınlanmamış Doktora Tezi), Ankara, 2010.

KAYNAKÇA

- Abdallah, A.B., Obeidat, B.Y., Aqqad, N.O., Al Janini, M.N.K. ve Dahiyat, S.E. (2017) An Integrated Model of Job Involvement, Job Satisfaction ve Organizational Commitment: A Structural Analysis in Jordan's Banking Sector. *Communications ve Network*, 9, 28-53.
- Armstrong, M. (2006) A Hvebook of Human Resource Management Practice. London:10th Edition, Kogan Page Publishing,
- Arnett, D. B., Laverie, D. A. ve McLane, C. (2002). Using job satisfaction ve pride as internal-marketing tools. Cornell Hotel ve Restaurant. *Administration Quarterly*, 43(2), 87-96
- Aryee, S. ve Heng, L. J. (1990). A Note on the Applicability of an Organizational Commitment Model. *Work ve Occupations*, 17, 2, 229-239.
- Azeem, S. (2010). Job Satisfaction ve Organizational Commitment among Employees in the Sultanate of Oman. *Psychology*, 1, 295-299. doi: 10.4236/psych.2010.14038.
- Baron, L., ve Parent, É. (2015). Developing Authentic Leadership within a Training Context: Three Phenomena Supporting the Individual Development Process. *Journal of Leadership ve Organizational Studies*. 22, 37-53. <https://doi.org/10.1177/1548051813519501>
- Becker, H.S. (1960) Notes on the Concept of Commitment. *American Journal of Sociology*, 66, 32-40.
- Becker, T. E., Billings, R. S., Eveleth, O. M. ve Gilbert, N. L. (1996). Foci ve Bases of Employee Commitment: Implications for Job Performance. *Academy of Management Journal*, 39, 2, 464-482
- Buitendach, J.H. and Rothmann, S. (2009) The Validation of the Minnesota Job Satisfaction Questionnaire in Selected Organizations in South Africa. *SA Journal of Human Resource Management*, 7, 1-8.
- Caillier, J. G. (2010). Factors Affecting Job Performance in Public Agencies. *Public Performance ve Management Review*, 34 (2), 139-165
- Coco, C. M. (2011). Discipline, motivation, commitmen ve competence in increasing of satisfaction ve performance by an employee in Cambridge Australia. *International Journal of Business ve Management*, (5)6.
- Ćulibrk, J., Delić, M., Mitrović, S., ve Ćulibrk, D. (2018). Job satisfaction, organizational commitment ve job involvement: The mediating role of job involvement. *Frontiers in Psychology*, 9, 132. <https://doi.org/gc3zvz>
- Çelik, G. (2019). Örgütsel Bağlılık ve İş Tatmininin İş Performansı Üzerine Etkileri: Gümrük Muhafaza Teşkilatı Örneği. Yüksek Lisans Tezi. Mersin: Tarsus Üniversitesi
- Darolia, C. R., Kumari, P., ve Darolia, S. (2010). Perceived organizational support, work motivation, ve organizational commitment as determinants of job performance. *Journal of the Indian Academy of Applied Psychology*, 36(1), 69-78.
- Dinc, M. S., Kuzey, C. ve Steta, N. (2018). Nurses' job satisfaction as a mediator of the relationship between organizational commitment component sve job performance. *Journal of Workplace Behavioral Health*, 33(2), 75-95.
- Ding, Z., Ng, F., Wang, J., ve Zou, L. (2012). Distinction between team-based self-esteem ve company-based self-esteem in the construction industry. *Journal of Construction Engineering ve Management*, 138(10), 1212-1219. [https://doi.org/10.1061/\(ASCE\)CO.1943-7862.0000534](https://doi.org/10.1061/(ASCE)CO.1943-7862.0000534)
- Eisinga, Rob., Teelken, C. ve Doorewaard, H. (2010). Assessing cross-national invariance of the threecomponent model of organizational commitment: A six-country study of European university faculty. *Cross-Cultural Research*. 44(4), 341-373
- Enache, M., Sallan, J.M., Simo, P. ve Fernveez, V. (2013) Organizational Commitment within a Contemporary Career Context. *International Journal of Manpower*, 34, 880-898. <https://doi.org/10.1108/IJM-07-2013-0174>
- Eslami, J., ve Gharakhani, D. (2012). Organisational commitment ve job satisfaction. *ARPN Journal of Science ve Technology*, 2(2), 85-91.

- Feinstein, A.H. ve Vondrasek, D. (2000) A Study of Relationships between Job Satisfaction ve Organizational Commitment among Restaurant Employees. *Journal of Hospitality, Tourism, ve Leisure Science*. <http://hotel.unlv.edu/pdf/jobSatisfaction.pdf>
- Fu, W. ve Deshpvee, S. P. (2014). The impact of caring climate, job satisfaction, ve organizational commitment on job performance of employees in a China's insurance company. *Journal of Business Ethics*. 124(2), 339-349.
- Furnham, A., Eracleous, A. ve Chamorro-Premuzic, T. (2009). Personality, motivation ve job satisfaction: Hertzberg meets the Big Five. *Journal of Managerial Psychology*. 24(8), 765-779.
- Ghosh, K., ve Sahney, S. (2010). Organizational sociotechnical diagnosis of managerial retention: SAP-LAP framework. *Global Journal of Flexible Systems Management*. 11(1-2), 75-88. <https://doi.org/10.1007/bf03396580>
- Giri, V. N., ve Pavan Kumar, B. (2010). Assessing the impact of organizational communication on job satisfaction ve job performance. *Psychological Studies*. 55(2), 137-143. <https://doi.org/10.1007/s12646-010-0013-6>
- Greene, C. N. (1973). Causal connections among managers' merit pay, job satisfaction, ve performance. *Journal of Applied Psychology*. 58(1), 95-100. <https://doi.org/10.1037/h0035417>
- Guan, X., Sun, T., Hou, Y., Zhao, L., Luan, Y. Z., ve Fan, L. H. (2014). The relationship between job performance ve perceived organizational support in faculty members at Chinese universities: A questionnaire survey. *BMC Medical Education*. 14(1), 1-10. <https://doi.org/10.1186/1472-6920-14-50>
- Gunlu, E., Aksarayli, M. ve Percin, N.S. (2010) Job Satisfaction ve Organizational Commitment of Hotel Managers in Turkey. *International Journal of Contemporary Hospitality Management*. 22, 693-717. <https://doi.org/10.1108/09596111011053819>
- Gürkan, T. (2006) Organizational Commitment: Influence of Organizational Climate on Organizational Commitment ve Investigation of the Relationship between Organizational Climate ve Organizational Climate. Master Thesis, Edirne: Trakya University
- Hettiarachchi, H. A. H. ve Jayeathua, S. M. D. Y. (2014). The effect of employer work related attitudes on employee job performance: A study of tertiary ve vocational education sector in Sri Lanka. *Journal of Business ve Management*. 16(4), 74-83.
- Hotman, (2011). Competence ve organizational commitment to job satisfaction to increase employee performance. *Journal of Human Resource*. 9, 22-29.
- Hsieh, J. Y. (2016). Spurious or true? An exploration of antecedents ve simultaneity of job performance ve job satisfaction across the sectors. *Public Personnel Management*. 45(1), 90-118. <https://doi.org/10.1177/0091026015624714>
- Indarti, S., Fernvees, A. A. R. ve Hakim, W. (2017). The effect of OCB in relationship between personality, organizational commitment ve job satisfaction on performance. *Journal of Management Development*. 36(10), 1283-1293.
- Jalagat, R. (2018). Job performance, job satisfaction, ve motivation: A critical review of their relationship. *International Journal of Advances in Management ve Economics*. 5(6), 36-43
- Jaramillo, F., Mulki, J.P. ve Marshall, G.W. (2005) A Meta-Analysis of the Relationship between Organizational Commitment ve Salespeople Job Performance: 25 Years of Research. *Journal of Business Research*. 58, 705-714. <http://dx.doi.org/10.1016/j.jbusres.2003.10.004>
- Jesus, G. ve Okazaki R. (2015). Percepção de políticas de gestão de pessoas e comprometimento organizacional: o papel mediador da percepção de justiça organizacional. *Tourism ve Management Studies*. 11(2), 211-218.
- Karakoç, A. (2018). İş Tatmininin Örgütsel Bağlılık ve İş Gören Performansı Üzerindeki Etkisi: Sigorta Acentesi Çalışanları Üzerine Bir Uygulama. *Suleyman Demirel University Journal Of Faculty Of Economics ve Administrative Sciences*, 23(4)

- Ke, J. ve Deng, X. (2018) Family-Friendly Human Resource Practice, Organizational Commitment, ve Job Performance among Employees: The Mediating Role of Workplace Spirituality. *Journal of Human Resource ve Sustainability Studies*. 6, 81-91. doi: 10.4236/jhrss.2018.61028.
- Khan, M. R., Ziauddin, Jam, F. A., ve Ramay, M. I. (2010). The impacts of organizational commitment on employee job performance. *European Journal of Social Sciences*. 15(3), 292–298.
- Leong, S. M., Rveall, D. M. ve Cote, J. A. (1994). Exploring the organizational commitment – performance linkage in marketing: a study of life insurance salespeople. *J Bus*, 29:57 – 63
- Locke, E.A. (1976) The Nature Causes ve Causes of Job Satisfaction. In: Dunnette, M.C., Ed., Hvebook of Industrial ve Organizational Psychology, *Rve McNally*, Chicago, 1279-1349.
- Mathieu, J. E. ve Zajac, D. M. (1990). Review ve meta-analysis of the antecedents correlates, ve consequences of organizational commitment. *Psychological Bulletin*. 108, 171–194.
- Meyer, J. P., Paunonen, S. V., Gellatly, I. R., Goffin, R. D. ve Jackson, D. N. (1989). Organizational commitment ve job performance: It's the nature of the commitment that counts. *Journal of Applied Psychology*. 74, 152-156.
- Meyer, J.P. ve Herscovitch, L. (2001) Commitment in the Workplace: Toward a General Model. *Human Resource Management Review*. 11, 299-326. [https://doi.org/10.1016/S1053-4822\(00\)00053-X](https://doi.org/10.1016/S1053-4822(00)00053-X)
- Meyer, J. P. (2009). Commitment in a Changing World of Work. In: Becker, Thomas E.; Klein, Howard J; Meyer, John P. (Org). *Commitment in organizations: accumulated wisdom ve new directions* New York; Londres: Routledge, p. 37-68.
- Mikkelsen, A., ve Espen, O. (2018). The influence of change-oriented leadership on work performance ve job satisfaction in hospitals – the mediating roles of learning demves ve job involvement. *Leadership in Health Services*, 32(1), 37–53
- Mittal, A., ve Jain, P. K. (2012). Mergers ve acquisitions performance system: Integrated framework for strategy formulation ve execution using flexible strategy game-card. *Global Journal of Flexible Systems Management*. 13(1), 41–56. <https://doi.org/10.1007/s40171-012-0004-7>
- Mount, M., Ilies, R., ve Johnson, E. (2006). Relationship of personality traits ve counterproductive work behaviors: The mediating effects of job satisfaction. *Personnel Psychology*. 59(3), 591–622.
- Mowday, R., Porter, L. ve Steers, R. (1982). Organizational linkages: the psychology of commitment. *Journal of Vocational Behavior*. 14(4), 224-247.
- Örücü, Edip ve Füsün Esenkal (2005). “Konaklama İşletmelerinde İş Gören Tatminini Etkileyen Faktörler (Bveirma ve Erdek Örneği)”. *Balıkesir Üniversitesi Sosyal Bilimler Enstitüsü Dergisi*. 8/14: 141-166.
- Pritchard, R. D., ve Karasick, B. W. (1973). The effects of organizational climate on managerial job performance ve job satisfaction. *Organizational Behavior ve Human Performance*. 9(1), 126–146. [https://doi.org/10.1016/0030-5073\(73\)90042-1](https://doi.org/10.1016/0030-5073(73)90042-1)
- Porter, L.W., Steers, R.M., Mowday, R.T. ve Boulian, P.V. (1974) Organizational Commitment, Job Satisfaction, ve Turnover among Psychiatric Technicians. *Journal of Applied Psychology*. 59, 603-609. <https://doi.org/10.1037/h0037335>
- Rageb, M. A., Abd-El-Salam, E. M., El-Samadicy, A., & Farid, S. (2013). Organizational commitment, job satisfaction ve job performance as a mediator between role stressors ve turnover intentions. A study from an Egyptian cultural perspective. *Business ve Management Review*. 3(2), 51-73. doi:10.24052/IJBED/4
- Respatiningsih, I. ve Sudirjo, F. (2015). The influence of organizational commitment, motivation, capabilities, and job satisfaction to employee performance (studies empirikl the district inspectorate pemalang. *UNTAG Semarang Scientific Journal*, ISSN: 2302-2752, 4(3).
- Rhoades, L. ve Eisenberger, R. (2002). Perceived organizational support: A review of the literature. *Journal of Applied Psychology*, 87, 698-714.
- Robbins, S.P. (2005) *Essentials of Organizational Behavior*. 8th Edition, Prentice Hall, Upper Saddle River.
- Robbins, S. (2006). *Organizational behavior*. New Jersey : Prentice Hall,

- Schneider, B. ve Snyder, R.A. (1975) Some Relationship between Job Satisfaction ve Organizational Climate. *Journal of Applied Psychology*, 60, 318-328. <https://doi.org/10.1037/h0076756>
- Schoderbek, P.P., Cosier, R.A. ve Aplin, J.C. (1991). *Management*. USA: Harcourt Brace Jovanovich Publishers, 380.
- Sevimli, F. ve İşcan, Ö.F. (2005). Bireysel ve İş Ortamına Ait Etkenler Açısından İş Doyumu. *Ege Üniversitesi, İ.İ.B.F. Akademik Bakış Dergisi*, 5 (1-2), 55.
- Shahab ve Nisa (2014). The influence of leadership ve work attitudes toward job satisfaction ve performance of employee. *International Journal of Managerial Studies ve Research (IJMSR)*. 2 (5) (2014), pp. 69-77
- Shore, L.M ve Martin H.J. (1989) Job Satisfaction ve Organizational Commitment in Relation to Work Performance ve Turnover Intentions. *Human Relations*. 42(7):625-638. Doi:10.1177/001872678904200705
- Şıgır, Ü. ve Basım, N. (2006). İş Görenlerin İş Doyumu İle Örgütsel Bağlılık Düzeylerinin Analizi: Kamu ve Özel Sektörde Karşılaştırmalı Bir Araştırma. *Sosyal Ekonomik Araştırmalar Dergisi*. 6 (12), 130-154. <https://dergipark.org.tr/tr/pub/susead/issue/28429/30281>
- Soleiman, Y. (2012). Satisfaction ve performance: Path analysis for tested of competence, commitmen ve discipline from employee in New Delhi India. *Resecarch Journal of Recent Sciences*. 1(7), 59-67.legre: Artmed Editora, p. 265-274.
- Sony, M., ve Mekoth, N. (2019). The relationship between workplace spirituality, job satisfaction ve job performance. *International Journal of Process Management ve Benchmarking*. 9(1), 27-46. <https://doi.org/10.1504/IJPMB.2019.097819>
- Souza, D. Da S., Reche, P. M. ve Sachuk, M. I. S. I. O. (2013). Comprometimento organizacional e a satisfação no trabalho em funcionários de um hospital da cidade de Umuarama — *PR. Qualit@s Revista Eletrônica*, 4(1).
- Spector, P.E. (1997) *Job Satisfaction: Application, Assessment, Causes, ve Consequences*. Sage, Thousve Oaks.
- Srivastava, S. (2013) Job Satisfaction ve Organizational Commitment Relationship: Effect of Personality Variables. *Vision: The Journal of Business Perspective*. 17, 159-167. <https://doi.org/10.1177/0972262912483529>
- Steers, R.M. (1977). Antecedents Ve Outcomes Of Organizational Commitment. *Administrative Science Quarterly*. 22(1), 46-56
- Suliman, A. M. T. ve Iles, P. (2000). Is continuance commitment beneficial to organizations? Commitmentperformance relationship: A new look. *Journal of Managerial Psychology*. 15(5), 407-426.
- Sun, X. (2016) Psychological Empowerment on Job Performance—Mediating Effect of Job Satisfaction. *Psychology*. 7, 584-590. doi: 10.4236/psych.2016.74060.
- Suwarni, A. (2008). Effect of competencies, organizational commitment, discipline on performance ve employee satisfaction high school in Java Barat. *Journal of Human Resources*. 9, 22-29.
- Theofilou, P., Zyga, S., Economou, C. ve Tzavella, F. (2021) İlaç Endüstrisinde Çalışanlarda Sosyodemografik ve Mesleki Faktörlerin Yorgunluk, Örgütsel Bağlılık ve İş Doyumu Üzerindeki Etkisinin İncelenmesi. *Açık Sosyal Bilimler Dergisi*. 9 , 173-187. doi: 10.4236/jss.2021.94014 .
- Ur-Rehman, M., Irum, R., Ijaz, N. T. Z., ve Salma, U. N. U. (2012). Impact of Job Stress on Employee Satisfaction: Study at Pakistani Private Universities. *Journal of Business Studies Quarterly*. 3, 50-56.
- Uygur, A. (2007). Örgütsel Bağlılık ile İşgören Performansı İlişkisini İncelemeye Yönelik Bir Alan Araştırması. *Journal of Commerce*. (1), 71.
- Tsui, P. L., Lin, Y. S., ve Yu, T. H. (2013). The influence of psychological contract ve organizational commitment on hospitality employee performance. *Social Behavior ve Personality*, 41(3), 443-452. <https://doi.org/10.2224/sbp.2013.41.3.443>

- Van Dick, R., Grojean, M. W., Christ, O. ve Wieseke, J. (2006). Identity ve the extra mile: Relationships between organizational identification ve organizational citizenship behaviour. *British Journal of Management*. 17, 283-301.
- Viswesvaran, C., ve Ones, D. S. (2002). Perspectives on Models of Job Performance. *International Journal of Selection ve Assessment*, 8(4): 216-226.
- Wright, T. A. (1997). Job performance ve organizational commitment. *Perceptual ve Motor Skills*, 85 (2), 447-450
- Yorulmaz, M. (2019). Deniz Ulaştırma Sektörü Çalışanlarında Örgütsel Tutum ve Davranışların Bireysel İş Performansına Etkisi. *Journal of ETA Maritime Science*, 7(1): 79-96.
- Yuen, K. F., Loh, H. S., Zhou, Q., ve Wong, Y. D. (2018). Determinants of job satisfaction ve performance of seafarers. *Transportation Research Part A: Policy ve Practice*, 110(November 2017), 1–12. <https://doi.org/10.1016/j.tra.2018.02.006>
- Zhou, J., Plaisent, M. , Zheng, L. ve Bernard, P. (2014) Psikolojik Sözleşme, Örgütsel Bağlılık ve İş Memnuniyeti: Çin Devletine Ait Mühendislik Araştırma Kurumlarındaki Araştırmacıların Anketi. *Açık Sosyal Bilimler Dergisi*. 2 , 217-225. doi: 10.4236/jss.2014.29037 .

KAYNAKÇA

- Abzakh, A. A., Ling, C. K. ve Alkilani, K. (2013). The Impact of Perceived Risks on the Consumer Resistance Towards Generic Drugs in the Malaysia Pharmaceutical Industry. *International Journal of Business and Management*. 8(3)
- Akdemir, A. (2009). İşletmeciliğin Temel Bilgileri. Ankara: Ekin basım yayını.
- Alpugan, O, Demir, H., Oktav, M. ve Üner, N. (1993). İşletme Ekonomisi Ve Yönetimi. İstanbul: Beta basım yayım
- Anholt, S. (2011). *Yerlerin Markalaşması Kimlik, İmaj ve İtibar*. Çev. Uçar, G. M. İstanbul: The Brand Age Yayınları.
- Aytemur, Ö. J. (2010). *Türkiye’de Yönetim Düşüncesinin Erken Dönemleri: Sümerbank (1930-1945)*. İstanbul: Libra kitap.
- Başaran, İ. E. (2000). Örgütsel Davranış İnsanın Üretim Gücü. Ankara: Bilim Kitap
- Choffray, J. M. ve Johnston, P. E. (1979). Measuring Perceived Pre-Purchase Risk For A New Industrial Product. *Industrial Marketing Management*. 333-340
- Diñçer, Ö. ve Fidan, Y. (2009). İşletme Yönetimine Giriş. İstanbul: İz yayıncılık. 7. Basım
- Emek, U. (2002). Kamu ihalelerinde rekabetin sağlanması ve korunması. 20 Haziran 2019 tarihinde <http://ekutup.dpt.gov.tr/> adresinden alınmıştır.
- Engin, A. (2015). İşletmelerde satın alma ve ödeme süreçlerine özgü hile riskleri ve uygun iç kontrol ortamının oluşturulması. İSMMMO İstanbul Serbest Muhasebeci Mali Müşavirler Odası Mali Çözüm Dergisi. S. 130.
- Ertürk, M. (2013). İşletmelerde yönetim ve organizasyon. İstanbul: Beta basım yayım. 7. Baskı
- Featherman, S. M. Ve Pavlou, P. A. (2003). Predicting e Services Adoption: A Perceived Risk Facets Perspective. *In. J. Human Computer Studies*. 59 pp. 451-474.
- Garih, Ü. (2001). *Yönetim İlkeleri*. İstanbul: Hayat yayıncılık.
- Hawes, J. M. ve Barnhouse, H. S. (187). How purchasing agents handle personel risk. *Industrial Marketing Management*. 16(4). 287-23.
- İslamoğlu, A. H. ve Altunışık, R. (2010). *Tüketici Davranışları*. Beta Basım.3. baskı. İstanbul.
- Koçoğlu, M. C. (2016). Risk Algısının Yeniden Satın Alma Davranışı Üzerindeki Etkisi: Havayolu Sektöründe Bir Araştırma. *Akademik Bakış Dergisi*, Uluslararası Hakemli Sosyal Bilimler E-Dergisi, Sayı: 57.
- Kotler, P. (2012) *Günümüzde Pazarlamanın Temelleri*. Çev. Şensoy, Ü. Optimist yayınları. İstanbul
- Lian, C. S. P. ve Laing, W. A. (2004). Public Sector Purchasing of Health Services: A Comparison With Private Sector Purchasing. *Journal of Purchasing & Supply Management*. Elsevier Ltd. doi:10.1016/j.pursup.2004.11.005.
- Lim, N. (2003). Classification of Consumers’ Perceived Risk: Sources versus Consequences. *Electronic Commerce Research and Applications*. 2(3): 216-228
- Lindskog, H., Brege, S. ve Brehmer, P. O. (2010). Corruption in Public Procurement And Private Sector Purchasing. *Journal of Organisational Transformation And Social Change*. 7(2), 167-188. doi: 10.1386/jots.7.2.167_1.
- LoFaso, K. (2019). The Biggest Differences Between Government And Private Sector Procurement. Erişim Tarihi: 30. 10. 2021. <https://www.fairmarkit.com/blog/the-differences-between-government-private-sector-procurement>.
- Maiwald, K., Wieseke, J. ve Everhartz, J. (2014). The dark side of providing Industrial Product-service systems- perceived risk as key challenge from a customer-centric point of view. *Procedia Cirp*. 16, 241-246
- Mello, S. C. B. ve Collins, M. (1998). Risk perception and industrial buyer differences. 15 Mayıs 2019 tarihinde <http://www.anpad.org.br/admin/pdf/enanpad1998-mkt-26.pdf> adresinden alınmıştır

- Murray, G. J. (2001). Local Government And Private Sector Purchasing Strategy: A Comparative Study. *European Journal of Purchasing & Supply Management*. 7, 91-100. Elsevier Science Ltd. 10.1016/S0969-7012(00)00006-X.
- Mutluer, K. M., Uslu, S. M. ve Bildirici, Z. (2013). *Sermaye şirketlerinin denetimi*. İstanbul: İstanbul Bilgi Üniversitesi Yayınları.
- Özdemirci, A. (2012). *Popüler Kültür Tüketim Psikolojisi ve İmaj Yönetimi*. İstanbul: Beta basım.
- Özdevecioğlu, M. (2002). Kamu ve Özel Sektör Yöneticileri Arasında Davranışsal Çalışma Koşulları Ve Kişilik Farklılıklarının Belirlenmesine Yönelik Bir Araştırma. *Erciyes Üniversitesi İktisadi ve İdari Bilimler Fakültesi Dergisi*. 19, 115-134.
- Robbins, P. S., Decenzo, A. D. ve Coulter, M. (2013). *Yönetimin Esasları*: Ankara: Nobel yayın. (Çev ed. Ögüt, A). 8. Basımdan çeviri.
- Sabuncuoğlu, Z. ve Tokol, T. (2009). *İşletme*. Bursa: Furkan Ofset.
- Siffman, G. L. ve Wisenblit, L. J. (2015). *Consumer Behavior*. USA: Pearson Education.
- Surbhi, S. (2015). Difference between public sector and private sector. 29 Mayıs 2019 tarihinde <https://keydifferences.com/difference-between-public-sector-and-private-sector.html> adresinden ulaşıldı.
- Temizkan, V., Nart, S. ve Altunışık, R. (2016). Akıllı Telefon Kullanımının Satın Alma Kararına Etkisinde Algılanan Risk ve Risk Azaltma Stratejilerinin Rolü. *Bartın Üniversitesi. İ. İ. B. F. Dergisi*. Cilt 7. Sayı. 13
- Torlak, Ö. (2000). *Tüketim Bireysel Eylemin Toplumsal Dönüşümü*. İnkılab yayınları. İstanbul
- Tosun, B. N. (2017). *Marka yönetimi*. İstanbul: Beta basım. 3. Baskı.

KAYNAKÇA

- Ak, M. (2020). Bürokratik Liderlik. İçinde H. T. Uysal, C. Aksoy ve F. Yılmaz (Editör). *Liderlik Tarzları* (s. 67-82), Ankara: Nobel Yayınları.
- Akdoğan, A. ve Demirtaş, Ö. (2014). Etik Liderlik Davranışlarının Etik İklim Üzerindeki Etkisi: Örgütsel Politik Algılamaların Aracı Rolü. *Afyon Kocatepe Üniversitesi İktisadi ve İdari Bilimler Fakültesi Dergisi*, 16(1), 107-129.
- Aktaş, K. (2014). Etik-Ahlak İlişkisi ve Etiğin Gelişim Süreci. *Uluslararası Yönetim ve Sosyal Araştırmalar Dergisi*, 1(2), 22-32.
- Alga, E. (2017). Örgütlerde Algılanan Liderlik Tarzlarının Çalışanların Tükenmişliğine Etkisi. *Pamukkale Üniversitesi Sosyal Bilimler Enstitüsü Dergisi*, (28), 97-124.
- Arslantaş, C. C ve Dursun, M. (2008). Etik Liderlik Davranışının Yöneticiye Duyulan Güven ve Psikolojik Güçlendirme Üzerindeki Etkisinde Etkileşim Adaletinin Dolaylı Rolü. *Anadolu Üniversitesi Sosyal Bilimler Dergisi*, 8(1), 111-128.
- Atak, S. (2014). Kamu Yönetimi Etiği. S. İçinde Atak ve S. K. Gül (Edidör), *Meslek Etiği Kavramları* (s. 311-342), Ankara: Adalet Yayınevi.
- Aydın, A. H. ve Çamur, Ö. (2018). Adalet ve Sorumluluk İlişkisi Temelinde Kamu Görevinin Sunulmasında Kamu Yönetimi ve Yöneticilerinin Rolü. *Bingöl Üniversitesi Sosyal Bilimler Enstitüsü Dergisi*, 8(8), 11-32.
- Aykanat, Z. ve Yıldırım, A. (2012). Etik Liderlik ve Örgütsel Adalet İlişkisi: Teorik ve Uygulamalı Bir Araştırma. *Fırat Üniversitesi Sosyal Bilimler Dergisi*, 22(2), 260-274.
- Badiou, A. (2013). *Etik, Kötülük Kavrayışı Üzerine Bir Deneme*. (Çev. T. Birkan). İstanbul: Metis Yayınları.
- Bennis, W. (1989). *On Becoming a Leader*. NY: Addison-Wesley.
- Biber, M. (2019). Lider Yöneticilik. *İşletme Ekonomi ve Yönetim Araştırmaları Dergisi*, (2), 183-197.
- Can, N. ve Doğan, İ. F. (2020). Etik Liderlik ve Psikolojik Güçlendirme Arasındaki İlişkide Örgütsel Demokrasinin Aracılık Rolü: Bir Alan Araştırması. *İşletme Araştırmaları Dergisi*, 12(4), 3828-3842.
- Cevizci, A. (2018). *Etik-Ahlak Felsefesi*. İstanbul: Say Yayınları.
- Çetintaş, H. B. (2016). Yönetim Yaklaşımlarında Örgütsel İletişim Olgusunun Değerlendirilmesi. *Gümüşhane Üniversitesi İletişim Fakültesi Elektronik Dergisi*, 4(1), 173-199.
- Durmuş, M. (2017). Kamu Kurumlarında Etik Liderlik Algısı: Kamu Görevlilerine Yönelik Bir Uygulama. *International Periodical for the Languages, Literature and History of Turkish or Turkic*, 12(3), 167-186.
- Eraslan, L. (2004). Liderlikte Post-Modern Bir Paradigma: Dönüşümcü Liderlik. *International Journal of Human Sciences*, 1(2), 1-32.
- Erol, S. ve Kulualp, H. G. (2019). Etik Liderlik Davranışının Bazı Değişkenler Açısından İncelenmesi. *Karabük Üniversitesi Sosyal Bilimler Enstitüsü Dergisi*, 9(2), 696-705.
- Eryılmaz, B. (2008). Etik Kültürü Geliştirmek. *Türk İdare Dergisi*, (459), 1-12.
- Genç, S. Ö. (2021). Liderlik Kavramı Açısından Bilge Tonyukuk. *Bitig Türkoloji Araştırmaları Dergisi*, (2), 27-39.
- Gürler, S. (2007). *Ahlak ve Adalet*. İstanbul: Legal Yayıncılık.
- Harvey, E. (2004). Leadership and Ethics. *Executive Excellence*, 8(87), 13-25.
- İnan, Ö. I. ve Serinkan, C. (2020). Liderlik Yaklaşımları ve Spor Yönetiminde Liderlik. *Pamukkale Üniversitesi İşletme Araştırmaları Dergisi*, 7(2), 308-332.
- Murphy, P. E. (1989). Creating Ethical Corporate Structures. *Sloan Management Review*, Winter, 81-87.
- Özdemir, E. (2003). Liderlik ve Etik. *Uludağ Üniversitesi İktisadi ve İdari Bilimler Fakültesi Dergisi*, 22(1), 151-168.

- Özdemir, M. (2008). Kamu Yönetiminde Etik. *Zonguldak Karaelmas Üniversitesi Sosyal Bilimler Dergisi*, 4(7), 179-195.
- Özlem, D. (2004). *Etik-Ahlak Felsefesi*. Ankara: İnkılap Kitabevi Yayınları.
- Öztekin, A. (1996). Yönetim ve Liderlik. *Bilgi Türk Dünyası Sosyal Bilimler Dergisi*, (1), 183-194.
- Sezgül, İ. (2011). Modern Çağda Yönetim ve Etik. *Toplum Bilimleri Dergisi*, 5(9), 221-230.
- Tepe, H. (2004). Bir Felsefe Dalı Olarak Etik. *Doğu-Batı Düşünce Dergisi*, (4), 11-28.
- Tuna, M. ve Yeşiltaş, M. (2013). Liderliğin Etik Boyutu: Etik Liderliğin Otel İşletmelerindeki İşgörenler Tarafından Algılanması. *İşletme Araştırmaları Dergisi*, 5(3), 184-205.
- Turan, S. (2020). Liderlik Nedir?. İçinde K. Yılmaz (Editör). *Liderlik Kuram-Araştırma-Uygulama* (s. 1-5), Ankara: Pegem A Yayıncılık.
- Turhan, M. (2007). Genel ve Mesleki Lise Yöneticilerinin Etik Liderlik Davranışlarının Okullardaki Sosyal Adalet Üzerindeki Etkisi. Doktora Tezi. Elazığ: Fırat Üniversitesi
- Uzun, Y. (2022a). Kamu Yönetiminde Etik Rehberlik Faaliyeti Olarak Kamu Görevlilerine Etik Danışmanlık Sunulması. *Hacettepe University Journal of Economics and Administrative Sciences*, 40(1), 201-221.
- Uzun, Y. (2022b). Kınalızâde Ali Çelebi'nin Ahlâk-I Alâî'sinde Kamuda Erdem Esaslı Etik Yönetim Anlayışı. *Süleyman Demirel Üniversitesi Sosyal Bilimler Enstitüsü Dergisi*, (42), 198-233.
- Yatkın, A. (2013). Kamu Yönetimi Etiği Ve Üst Düzey Yöneticilerin Çalışanlarına Karşı Etik Yükümlülükleri. *Akademik Bakış Dergisi*, (38), 1-17.
- Yıldırım, A. (2010). Etik Liderlik ve Örgütsel Adalet İlişkisi Üzerine Bir Uygulama. Yüksek Lisans Tezi. Karaman: Karamanoğlu Mehmetbey Üniversitesi.
- Yıldız, M. L. (2019). Etik Liderlik ve Örgütsel Adalet: İletişim Tatmininin Aracı Rolü. *İş Ahlakı Dergisi*, 12(1), 75-112.
- Yılmaz, E. G. (2014). Kamusal Bilgileri İfşa (Whistleblowing): Kamusal Sadakat mi Kurumsal İhanet mi? Kamu Kurumları Açısından Bir Teorik Tartışma. İçinde F. Uludağ, K. A. Ertan, ve H. Özgen (Editör), *II. Kamu Etiği Seçilmiş Kongre Bildirileri* (s. 254-270), Ankara: TODAİE Yayınları.
- Yılmaz, N. ve Doğan, K. C. (2014). Max Weber'de Etik-Siyaset İlişkisi. İçinde F. Uluğ, K. A. Ertan ve H. Özgen (Editör), *II. Kamu Etiği Seçilmiş Kongre Bildirileri* (s. 12-23), Ankara: TODAİE Yayınları.
- Yüksel, C. (2005). *Devlette Etikten Etik Devlete: Kamu Yönetiminde Etik-Kavramsal Çerçeve ve Uluslararası Uygulamalar I*. İstanbul: Türk Sanayicileri ve İş Adamları Derneği Yayını.
- <https://sozluk.gov.tr/> (E.T.: 18.11.2022).

Kaynakça

- Chen, C. ve Li, X. (2020). The Effect Of Online Shopping Festival Promotion Strategies On Consumer Participation İntention. *Industrial Management & Data Systems*.
- Chin, W.W. ve P.R. Newsted (1999). Structural Equation Modeling Analysis With Small Samples Using Partial Least Squares, In *Statistical Strategies For Small Sample Research*, Hoyle, R. (Ed.), Sage Publications, Thousand Oaks, CA, 1307–1341.
- Desikachar, T. K. V. (1999). *The Heart of Yoga: Developing a Personal Practice*. Rochester, Inner Traditions/Bear, Vermont.
- Dünya Sağlık Örgütü WHO (2019). <https://www.who.int/healthinfo/survey/whoqolqualityoflife/en/> (Erişim Tarihi: 02.04.2019)
- Fornell, C. ve Larcker, D. F. (1981). Evaluating Structural Equation Models With Unobservable Variables And Measurement Error. *Journal of marketing research*, 18(1), 39-50.
- Grabara, M. ve Szopa, J. (2011). Habitual Body Posture And Mountain Position Of People Practising Yoga. *Biology Of Sport*, 28(1), 51
- Hair, J. F. Ringle, C. M. ve Sarstedt, M. (2011). PLS-SEM: Indeed A Silver Bullet. *Journal Of Marketing Theory And Practice*, 19(2), 139-152.
- Henseler, J. Ringle, C. M. ve Sinkovics, R. R. (2009). The Use Of Partial Least Squares Path Modeling İn İnternational Marketing. In *New Challenges To İnternational Marketing*. Emerald Group Publishing Limited.
- Kim, J. H. (2014). The Antecedents Of Memorable Tourism Experiences: The Development Of A Scale To Measure The Destination Attributes Associated With Memorable Experiences. *Tourism Management*, 44, 34-45.
- Lehto, X. Y. Brown, S. Chen, Y. ve Morrison, A. M. (2006). Yoga Tourism as a Niche within the Wellness Tourism Market. *Tourism Recreation Research*, 31(1), 25-35.
- Öznlbant, E. ve Alvarez, M. D. (2019). A Socio-cultural Perspective on Yoga Tourism. *Tourism Planning & Development*, 1-15.
- Patterson, I. Getz, D. ve Gubb, K. (2016). The Social World And Event Travel Career of The Serious Yoga Devotee. *Leisure Studies*, 35(3), 296-313.
- Pine, J. B. ve J. H. Gilmore. (1999). "Welcome to the Experience Economy." *Harvard Business Review* (July-August), 97-105.
- Ponder, L. M. ve Holladay, P. J. (2013). The Transformative Power Of Yoga Tourism. *Transformational tourism: Tourist perspectives*, 1(7).
- Sarı, Y. ve Şenel, E. (2018). Bir Ekorekasyon Faaliyeti Olarak Yoga Turizmi Üzerine Bir İnceleme. *International Rural Tourism and Development Journal (IRTAD)* E-ISSN: 2602-4462, 2(2), 20-23.
- Saunders, M. Lewis, P. ve Thornhill, A. (2009). *Research Methods For Business Students*, London, Financial Times Prentice Hall.
- Sharma, P. ve Nayak, J. K. (2019a). Do Tourists' Emotional Experiences Influence Images and Intentions in Yoga Tourism?. *Tourism Review*.
- Smith, M. ve Kelly, C. (2006). Holistic Tourism: Journeys Of The Self?. *Tourism Recreation Research*, 31(1), 15-24.
- Smith, M. ve Puczkó, L. (2014). *Health, Tourism and Hospitality: Spas, wellness and medical travel*. Routledge.
- Stone, C.A. ve Sobel, M.E. (1990). The Robustness Of Estimates Of Total Indirect Effects in Covariance Structure Models Estimated By Maximum. *Psychometrika* 55, 337–352 <https://doi.org/10.1007/BF02295291>
- Şengün Gürsoy, S. (2019). Tüketim Toplumu ve Ontolojik Güvenlik Erozyonu Dâhilinde Yükselen Akım "Yoga". Doktora Tezi, Hacettepe Üniversitesi, Sosyal Bilimler Enstitüsü, Ankara
- Telej, E. ve Gamble, J. R. (2019). Yoga Wellness Tourism: a Study of Marketing Strategies in India. *Journal of Consumer Marketing*.
- Telles, S. Gupta, R. K. Kumar, A. Pal, D. K. Tyagi, D. ve Balkrishna, A. (2019). Mental Wellbeing, Quality Of Life, And Perception of Chronic Illness İn Yoga-Experienced Compared With Yoga-Naïve Patients. *Medical Science Monitor Basic Research*, 25, 153.
- Worby, C.(2018). *Everything Yoga Book* (Çeviri: Çiğdem Fromm) Akılçelen Kitaplar, Ankara.
- Zhang, J. Lai, I. K. W. ve Xu, W. (2020). Motivating Students' Learning İn Science And Technology By Using Robots. *International Journal Of Innovation And Learning*, 27(4), 395-410.

KAYNAKÇA

- Akbaş, S. (2001). *Örgütsel Çatışmada Bireysel Farklılıkların Önemi ve Hava Trafik Kontrolörleri İle Pilotlar Üzerinde Buna İlişkin Bir Uygulama Çalışması* (Master's thesis, Anadolu Üniversitesi).
- Chapman, A., (2001). *Johari Window Model*. Erişim Tarihi:08.07.2022. www.businessballs.com
- Çetingüç, M. (2020). *Havacılık ve Uzay Psikolojisi*. Nobel Akademik Yayıncılık.
- Eray Beceren.: <https://www.airnewstimes.com/eray-beceren-havacilikta-duygusal-zeka-02.html> (Erişim Tarihi: 13.10.2022)
- Erkan, G. K., Erdem, H., & Kafalı, H. (2016). Pilotlarda Kişilerarası Yetkinlik Seviyesi ile İş Performansı İlişkisi. *İnönü Üniversitesi Uluslararası Sosyal Bilimler Dergisi*, 5(1), 215-224.
- Goleman, D. (1998) *İşbaşında Duygusal Zeka*, Varlık Yayınları, İstanbul
- Gordon, J. (1993), *Organizational Behavior*, Allyn and Bacon Company, Boston.
- Helmreich R L ve Foushee H C (1993) Why crew resource management? Empirical and theoretical bases of human factors training in aviation, E. Wiener, B. Kanki ve R. Helmreich (eds.), Cockpit resource management Academic Press, San Diego, CA, pp. 3-45.
- Hofstede, G. (2011). *Dimensionalizing Cultures: The Hofstede Model in Context. Online Readings in Psychology and Culture*, 2(1), 2307-0919.
- Luft, J. (1982). *The Johari Window: A Graphic Model of Awareness in Interpersonal Relations. NTL Reading Book for Human Relations Training*.
- Rahim, M. A., ve Bonoma, T. V. (1979) "Managing Organizational Conflict: A Model for Diagnosis and Intervention", *Psychological Reports*, 44: 1323-1344
- Robbins, S. P., & Judge, T. (2009). *Organizational Behavior*. Pearson South Africa.
- Salovey, P. ve J.D. Mayer (1990). *Emotional Intelligence Imagination, Cognition, and Personality*, sayı:9, ss.185-211.
- Stephen P. Robbins, *Organizational Behavior: Concepts, Controversies, Applications* (Yedinci basım. New Jersey: Prentice Hall, 1996),

KAYNAKÇA

- András, K., ve Tamás, S. T. (2020). Panic buying in Hungary during COVID-19 disease. *Preprint*, <http://dx.doi.org/10.13140/RG.2.2.21264.76800>
- Arafat, S. Y., Kar, S. K., Menon, V., Kaliamoorthy, C., Mukherjee, S., Alradie-Mohamed, A., ... ve Kabir, R. (2020). Panic buying: An insight from the content analysis of media reports during COVID-19 pandemic. *Neurology, Psychiatry and Brain Research*, 37, 100-103.
- Aydınlıoğlu, Ö., & Gencer, Z. T. (2020). Let Me Buy Before I Die! A Study on Consumers' Panic Buying Behaviours During the Covid-19 Pandemic. *Electronic Turkish Studies*, 15(6).
- Baddeley, M. (2020). Hoarding in the age of COVID-19. *Journal of Behavioral Economics for Policy*, 4(S), 69-75.
- Baltacı, A., ve Akaydın, H. (2020). COVID-19 Pandemi Sürecinin Tüketicilerin Gıda Ürünlerini Satın Alma Davranışları Üzerindeki Etkisi: Bir Literatür Taraması. *Yüksek İhtisas Üniversitesi Sağlık Bilimleri Dergisi*, 1, 57-64.
- Barnes, S.J., Diaz, M., ve Arnaboldi, M. (2021). Understanding panic buying during COVID-19: A text analytics approach, *Expert Systems with Applications*, 169, 114360.
- Bielby, W. T., ve Hauser, R. M. (1977). Structural equation models. *Annual review of sociology*, 3(1), 137-161.
- Bollen, K. A. (2005). Structural equation models. *Encyclopedia of biostatistics*, 7.
- Bollen, K. A., ve Long, J. S. (1993). *Testing structural equation models*, Sage.
- Cambefort, M. (2020). How the COVID-19 Pandemic is Challenging Consumption. *Markets, Globalization ve Development Review*, 5(1).
- Davvetas, V., Diamantopoulos, A., Zaefarian, G. ve Sichtmann, C. (2020). Ten basic questions about structural equations modeling you should know the answers to – But perhaps you don't, *Industrial Marketing Management*, 90, 252-263.
- Del Rio-Chanona, R. M., Mealy, P., Pichler, A., Lafond, F., ve Farmer, J. D. (2020). Supply and demand shocks in the COVID-19 pandemic: An industry and occupation perspective. *Oxford Review of Economic Policy*, 36(Supplement_1), S94-S137.
- Dodgson, L. (2020). A human behavior expert explains 4 psychological reasons why people are panic buying items in bulk during the coronavirus pandemic. *Retrieved* <https://www.insider.com/why-people-are-panic-bulk-buying-during-the-coronavirus-pandemic-2020-3>.
- Eva, N., Saputra, D. R., Wulandari, D. A., Yahya, F. A., ve Annisa, W. (2020). Panic-Buying Behaviour During the Covid-19 Outbreak: A Cross-Cultural Psychological Study. *KnE Social Sciences*, 80-87.
- Google Trend (2020). <https://trends.google.com/trends/explore?q=kolonyavegeo=TR>. Erişim Tarihi: 14.12.2020.
- Guo, M. (2020). Measuring the impact of the coronavirus on China's consumption. *Retrieved* January 31, 2021, from <https://us.kantar.com/business/brands/2020/survey-measures-coronavirus-outbreak%E2%80%99s-impact-on-china%E2%80%99s-consumption/>
- Günyol, A. (2020, Mart 20). Koronavirüs ile birlikte türkiye'de e-ticaret satışları arttı. <https://www.aa.com.tr/tr/ekonomi/koronavirus-ile-birlikte-turkiyede-e-ticaret-satislari-artti-/1772734>. Erişim Tarihi: 14.12.2021.
- Hall, M.C., Prayag, G., Fieger, P. ve Dyason, D. (2020). Beyond panic buying: consumption displacement and COVID-19, *Journal of Service Management*, 32(1), 113-128.
- Honigsbaum, M. (2013). Regulating the 1918–19 Pandemic: Flu, Stoicism and the Northcliffe Press. *Medical History*, 57(2), 165–185, <https://doi.org/10.1017/mdh.2012.101>.
- Hoyle, R. H., ve Smith, G. T. (1994). Formulating clinical research hypotheses as structural equation models: A conceptual overview. *Journal of consulting and clinical psychology*, 62(3), 429.

- Ilhan, M. ve Cetin, B. (2014). LISREL ve AMOS Programları Kullanılarak Gerçekleştirilen Yapısal Eşitlik Modeli (YEM) Analizlerine İlişkin Sonuçların Karşılaştırılması. *Journal of Measurement and Evaluation in Education and Psychology*, 5(2), 26-42.
- Islam, T., Pitafi, A. H., Arya, V., Wang, Y., Akhtar, N., Mubarik, S., ve Xiaobei, L. (2020). Panic buying in the COVID-19 pandemic: a multi-country examination. *Journal of Retailing and Consumer Services*, 102357.
- Jo, H., Shin, E., ve Kim, H. (2021). Changes in Consumer Behaviour in the Post-COVID-19 Era in Seoul, South Korea. *Sustainability*, 13(1), 136.
- Karataş, Z. (2020). COVID-19 Pandemisinin Toplumsal Etkileri, Değişim ve Güçlenme. *Türkiye Sosyal Hizmet Araştırmaları Dergisi*, 4(1), 3-15.
- Kassas, B. ve Nayga, R.M. (2021). Understanding the importance and timing of panic buying among U.S. Households during the COVID-19 pandemic, *Food Quality and Preference*, 93, 104240, ISSN 0950-3293.
- Kaur, A., ve Malik, G. (2020). Understanding the Psychology Behind Panic Buying: A Grounded Theory Approach. *Global Business Review*, 0972150920973504.
- Kaya, Ş. (2014). *Yapısal Eşitlik Modellemesi: Baş Dönmesi, Kaygı ve Bedensel Duyumları Abartma İlişkisi*, Doktora Tezi, T. C. Uludağ Üniversitesi Sosyal Bilimler Enstitüsü Ekonometri Anabilim Dalı İstatistik Bilim Dalı.
- Keane, M., ve Neal, T. (2021). Consumer panic in the COVID-19 pandemic. *Journal of econometrics*, 220(1), 86-105.
- Kostev, K. ve Lauterbach, S. (2020). Panic buying or good adherence? Increased pharmacy purchases of drugs from wholesalers in the last week prior to Covid-19 lockdown, *Journal of Psychiatric Research*, 130, 19-21, ISSN 0022-3956.
- Lehberger, M., Kleih, A. K., ve Sparke, K. (2021). Panic buying in times of coronavirus (COVID-19): Extending the theory of planned behavior to understand the stockpiling of nonperishable food in Germany. *Appetite*, 105118.
- Lins, S. ve Aquino, S. (2020). Development and initial psychometric properties of a panic buying scale during COVID-19 pandemic, *Heliyon*, 6(9).
- Long, N. N., ve Khoi, B. H. (2020). An empirical study about the intention to hoard food during COVID-19 pandemic. *Eurasia Journal of Mathematics, Science and Technology Education*, 16(7), em1857.
- Maria, N., Zaid, A., Catrin, S., Ahmed, K., Ahmed, A. J., Christos, I., ... ve Riaz, A. (2020). The socio-economic implications of the coronavirus pandemic (COVID-19): A review. *International Journal of Surgery*, 78, 185-193.
- Marsh, H. W., ve Yeung, A. S. (1997). Causal effects of academic self-concept on academic achievement: Structural equation models of longitudinal data. *Journal of Educational Psychology*, 89(1), 41.
- Morgan, J.P. (2020). How COVID-19 Has Transformed Consumer Spending Habits. Retrieved, <https://www.jpmmorgan.com/solutions/cib/research/covid-spending-habits>
- Naeem, M. (2021). Do social media platforms develop consumer panic buying during the fear of Covid-19 pandemic, *Journal of Retailing and Consumer Services*, 58, 102226.
- Pillai, V., Ambekar, S., ve Hudnurkar, M. (2020). Implications Of Covid-19 On Consumer Buying Behavior. *PalArch's Journal of Archaeology of Egypt/Egyptology*, 17(6), 4336-4354.
- Prentice, C., Chen, J., ve Stantic, B. (2020). Timed intervention in COVID-19 and panic buying. *Journal of Retailing and Consumer Services*, 57, 102203.
- Rosita, R. (2020). Panic Buying In The Covid-19 Pandemic Era In Indonesia. *International Journal Of Multi Science*, 1(07), 60-70.
- Sheth, J. (2020). Impact of Covid-19 on consumer behavior: Will the old habits return or die?. *Journal of Business Research*, 117, 280-283.

- Sim, K., Chua, H.C., Vieta, E. ve Fernandez, G. (2020). The anatomy of panic buying related to the current COVID-19 pandemic, *Psychiatry Research*, Vol. 288, 113015.
- Steenkamp, J. B. E., ve Baumgartner, H. (2000). On the use of structural equation models for marketing modeling. *International Journal of Research in Marketing*, 17(2-3), 195-202.
- T.C. Sağlık Bakanlığı, <https://covid19.saglik.gov.tr> (Erişim Tarihi: 14.12.2020).
- Taber, K.S. (2018). The use of Cronbach's alpha when developing and reporting research instruments in science Education, *Research in Science Education*, 48(6), 1273-1296.
- Taylor, S. (2019). *The psychology of pandemics: Preparing for the next global outbreak of infectious disease*. Newcastle upon Tyne: Cambridge Scholars Publishing.
- Taylor, S. (2021). Understanding and managing pandemic-related panic buying, *Journal of Anxiety Disorders*, 78 102364.
- The Guardian (2020) Available from: <https://www.theguardian.com/world/2020/mar/19/ecb-asset-purchase-programme-boosts-euro>. Erişim tarihi: 14.07.2020
- Wang, H. H., ve Na, H. A. O. (2020). Panic buying? Food hoarding during the pandemic period with city lockdown. *Journal of Integrative Agriculture*, 19(12), 2916-2925.
- World Health Organization (WHO), (2020b, Mart,11). "Coronavirus disease 2019 (COVID-19) Situation Report – 51, https://www.who.int/docs/default-source/coronaviruse/situation-reports/20200311-sitrep-51-covid-19.pdf?sfvrsn=1ba62e57_10. (Erişim Tarihi: 14.12.2020).
- Worldometer, <https://www.worldometers.info/coronavirus/#countries> (Erişim Tarihi: 14.12.2020).
- Yılmaz, V. ve Varol, S. (2015). Hazır Yazılımlar ile Yapısal Eşitlik Modellemesi: AMOS, EQS, LISREL. *Dumlupınar Üniversitesi Sosyal Bilimler Dergisi*, 44, 28-44.
- Yuen, K. F., Wang, X., Ma, F., ve Li, K. X. (2020). The psychological causes of panic buying following a health crisis. *International Journal of Environmental Research and Public Health*, 17(10), 3513.
- Zhao, Y., Zhang, L., Tang, M., ve Kou, G. (2016). Bounded confidence opinion dynamics with opinion leaders and environmental noises. *Computers and Operations Research*, 74, 205– 213. <https://doi.org/10.1016/j.cor.2015.07.022>.
- Zuokas, D., Gul, E., Lim,A. (2022). How did COVID-19 change what people buy: Evidence from a supermarket chain, *Journal of Retailing and Consumer Services*, 68, 103010, ISSN 0969-6989.

KAYNAKÇA

- Akbulak, C. (2007). “İznik Gölü havzasında kır meskenleri”. *Trakya Üniversitesi Sosyal Bilimler Dergisi*, 9 (1), 246-269.
- Alagöz, C.A. (1993). “Türkiye’de yaylacılık araştırmaları”. *A.Ü. Türkiye Coğrafyası Araştırma ve Uygulama Merkezi Coğrafya Araştırmaları Dergisi*, (2), Ankara.
- Aydın, A. ve Kadioğlu, Y. (2021). Yaylacılık Faaliyetleri Açısından Kunduz Dağı’nın (Vezirköprü) İklim Özellikleri. *Sosyal Bilimlerde Akademik Çalışmalar I*, Duvar Yayınları. İzmir.
- Başkan, S. (2008). Geleneksel Doğu Karadeniz Evleri. *Erdem*, (52), 41-90.
- Ceylan, S. ve Bulut, İ. (2017). Kırsal Konut Şekillenmesinde Etkili Olan Faktörler Açısından Misli Ovası Konutlarının İncelenmesi. *Mediterranean Journal of Humanities*, 7(2):79-96.
- İzbirdak, R. (1973). *Türkiye 2. Başbakanlık Kültür Müsteşarlığı, Kültür Yayınları*, Milli Eğitim Basımevi, İstanbul.
- Koca, G. ve As, N. (2016, Haziran). “Çatıda ahşap kullanımı”. 8. *Ulusal Çatı & Cephe Sempozyumu*. Mimar Sinan Güzel Sanatlar Üniversitesi, Fındıklı- İstanbul.
- Manav, K. ve Çalışkan, V. (2017). Geleneksel Bir Mesken Tipinin Turizmde Çekicilik Potansiyelinin Araştırılması: “Düğmeli Evler” (Antalya) Örneği. *Doğu Coğrafya Dergisi*, 22(37), 215-240.
- Murphy, M. A. (2017). Dwelling together: observable traces and controls in residential urban spaces. *Space and Culture*, 20(1): 4-23.
- Özen, H. ve Keleş, S. (2010). Doğu Karadeniz Kırsal Dolma Tipi Evlerin Ekolojik Değerlendirilmesi. *Yeşilçay/Green AGEI Uluslararası Sempozyum*, s. 223-236, İstanbul.
- Özen, F. ve Kılınç M. (2002). “The flora and vegetation of Kunduz forests (Vezirköprü / Samsun)”. *Turkish Journal of Botany*. 26(5). 371-393.
- Rajovic, G. Ve Bulatovic, J. (2013). Characteristics of Housing in Rural Villages The Case Northeastern Montenegro. *International Letters of Social and Humanistic Sciences*, 6:24-35.
- Sezer, İ. (2016). “Paşakonağı Yaylası ve yakın çevresinin coğrafi özellikleri ile geliştirilebilecek turizm olanakları açısından incelenmesi”. *Marmara Coğrafya Dergisi*. (34). 134-146.
- Sözer, A.N. (1972). *Kuzey Anadolu’da yaylacılık*. İş Matbaacılık ve Ticaret, Ankara.
- Şen, D.E., Sarı, R. M., Özgen, S. ve Sağsöz, A. (2010). Design Principles of Nature Friendly House in the Context of Vernacular Architecture of Eastern Blacksea Region. *Research Journal of International Studies*, sayı:17
- Tanoğlu, A. (1954). İskan coğrafyası: esas fikirler, problemler ve metod. *Türkiyat Mecmuası*.
- Taş, B. (2016). *Türkiye’nin kırsal yerleşmeleri*. Yeditepe Yayınevi.
- Tolun- Denker, B. (1977). *Yerleşme coğrafyası-kır yerleşmeleri*. İstanbul: İstanbul Üniv. Yay. No: 2275, Coğrafya Enst. Yay. No: 93.
- Tunçdilek, N. (1967). *Türkiye iskan coğrafyası-kır iskanı (köy-altı iskan şekilleri)*, İ.Ü. Edb. Fak. Yay:1283, Coğrafya Enst. Yay. No:49, İstanbul.
- Tunçel, H. (2016). “Bir İnsan-ı Selim, Prof. Dr. Azmi Özcan’a armağan”. R. Arıkan ve H. Demiryürek (ed.). *Coğrafya’da Yaylacılık Araştırmaları*. (s. 443-469). Lotus Yayınevi, No: 95, İstanbul.
- Üçışık Erbilin, S. (2019). “Türkiye’nin Yerleşme Coğrafyası”. N. Taşlıgil ve G. Şahin (ed.). *Türkiye Beşeri ve İktisadi Coğrafyası*. Nobel Akademik Yayıncılık Eğitim Danışmanlık, Ankara.
- Zaman, M. (2007). *Doğu Karadeniz kıyı dağlarında yaylalar ve yaylacılık*, Erzurum: Atatürk Üniv. Yay. No: 960, Fen Edebiyat Fak. Yay No: 105, Araştırma Serisi No: 75.
- Zorlu, T. Ve Faiz, S. (2012). Ekolojik Mimarlık: Doğu Karadeniz Kırsal Konutu. *Mimarlık*, 367.

KAYNAKÇA

- Akkaş, H. H. (2004). *Muhafazakar Düşünce ve Edmund Burke*. Ankara: Kadim Yayınları. Arslan, A. (1997). İnsan Hakları ve İslam. *Liberal Düşünce Dergisi*, 5, 118-132.
- Ashford, N. (2015). Özgür Toplumun İlkeleri, (çev. C. Madenci). Ankara: Liberte Yayınları. Atar, Y. (1992). Batılı Toplumlarda ve İslam'da İnsan Hakları. *Diyanet Dergisi*, 28, 61-98. Ayengin, T. (2017). İslam ve İnsan Hakları. İstanbul: Ravza Yayınları.
- Barca, İ. (2019). *Adil Siyaset ve İnsan Hakları*. İstanbul: Siyer Yayınları. Bouillon, H. (1998). *John Locke*, (çev. A. İ. Savaş). Ankara: Liberte Yayınları.
- Boyar, O. ve Işık, S. K. (2019). Dördüncü Kuşak Haklar ve Bilişim Teknolojilerinin Doğuşunda Mahremiyet Kavramına Karşılaştırmalı Bir Bakış, *Marmara Üniversitesi, Hukuk Fakültesi Hukuk Araştırmaları Dergisi*, Cilt.25, Sayı.2, 602-623.
- Coşkun, V. (2014). İnsan Hakları Liberal Açından Bir Tahlil. 2. Baskı. Ankara: Liberte Yayınları.
- Çetin, H. (2001). Liberalizmin Temel İlkeleri. *C.Ü. İktisadi ve İdari Bilimler Dergisi*, Cilt. 2, Sayı.1, 219- 237.
- Çetin, İ. (1995). *John Locke'da Tanrı Anlayışı*. Ankara: Vadi Yayınları.
- Çetin, İ. (2017). John Locke, İçinde A. E. Şekerci (Editör), *Doğu'dan Batı'ya Düşüncenin Serüveni*, (s. 213-237). İstanbul: İnsan Yayınları.
- Değirmencioğlu Y. B. (2016). John Locke'ta Doğa Durumu ve Direnme Hakkı, *Gazi Üniversitesi Hukuk Fakültesi Dergisi*, XX, 3, 375-410.
- Demir, H. (2021). *Ehli Sünnetin Kurucu Öznesi Ebu Hanife Adil Toplumun Temelleri*. Ankara: Anadolu Yayınları.
- Demir, O. N. (2020). *Mâtüridi'de İnsan Tasavvuru*, Ankara: Türkiye Diyanet Vakfı Yayınları.
- Demir, O. N. (2020a). İmam Maturidi'de Akıl, İnsani Doğa (Tab) ve Fitrat, *Diyanet İlmî Dergi*, Cilt.56, Sayı.1, 171-203.
- Douzinas, C. (2017). İnsan Hakları ve İmparatorluk: *Kozmopolitanizmin Siyasal Felsefesi*. (çev. K. Akbaş ve R.Sağlam). İstanbul: İstanbul Bilgi Üniversitesi Yayınları.
- Durak, N. (2017). Aristoteles'in Ahlak Anlayışı, İçinde C. Türer ve H. Olgun (Editör), *Doğu'dan Batı'ya Düşüncenin Serüveni*, (s. 285-317). İstanbul: İnsan Yayınları.
- Düzgün, Ş. A. (2016). İnsanın Doğası (Fitratı) ve Özgürlüğü Üzerine, *Kelam Araştırmaları Dergisi*, C.14, S.2, 322-342.
- Eflatun (1975). *Devlet*, (çev. S. Eyüboğlu ve M. A. Cimcoz). İstanbul: Remzi Kitabevi.
- El-Cabiri, M. Â. (2019). İslam Düşüncesinde Demokrasi, İnsan Hakları ve Hukuk, (çev. M. Şayir). İstanbul: Kapı Yayınları.
- Erdoğan, M. (1997). *Anayasal Demokrasi*, Ankara: Siyasal Kitabevi.
- Erdoğan, M. (1996). İslam ve Liberalizm Kısa Bir Bakış, *Liberal Düşünce*, Güz, Ankara.
- Gazzali (2022). *Hakikat Arayışı El-Münkız Mine'd-Dalâl*. (çev. A. Tek), 3. Baskı, İstanbul: Ketebe Yayınları.
- Gencer, B. (2017). İslam'da Modernleşme. Ankara: Doğu Batı Yayınları.
- Göze, A. (2005). *Siyasal Düşünceler ve Yönetimler*. 10. Baskı, İstanbul: Beta Yayınları. Gözler, K. (2018). İnsan Hakları Hukuku. Bursa: Ekin Basın Yayın Dağıtım.
- Gülsever, A. (2017). İnsan Hakları ve Kültürel Rölativizm, <https://dusunbil.com/insan-haklari-ve-kulturel-rolativizm/> (E.T.: 08.09.2022).
- Gürbüz, M. (2022). Liberal İslam Yaklaşımının Eleştirel Bir Değerlendirilmesi, Doktora Tezi. İstanbul: İstanbul Üniversitesi.
- Hampsher-Monk, I. (2004). *Modern Siyasal Düşünce Tarihi*. (çev.D. Hakyemez), İstanbul: Say Yayınları. Hançerlioğlu, E. (2005). Hak. *Felsefe Ansiklopedisi*, İstanbul: Remzi Kitabevi.
- Hatemi, H. (2000). İslam'da İnsan Hakları ve Adalet Kavramları, Doğu'da ve Batı'da İnsan Hakları, Ankara: Türkiye Diyanet Vakfı Yayınları.

- Hazard, P. ve Güngör, E. (1999). *Batı Düşüncesindeki Büyük Değişme*, 4. Basım, İstanbul: Ötüken Yayınları.
- Hekimoğlu, M.M. (2003). İnsan Haklarının Tarihsel Perspektif İçindeki Gelişimi, *Yönetim ve Ekonomi Araştırmaları Dergisi*, 28, 61-98.
- Hornby, A. S, Cowie, A.P ve Gimson, A.C. (1974). *Oxford Advanced Learner's Dictionary Of Current English*. Oxford: Oxford University Press.
- Hökelekli, H. (1996). Fitrat, *TDV İslâm Ansiklopedisi*, 13. Cilt, (s.47-48). İstanbul: TDV İslâm Araştırmaları Merkezi.
- Kalın, İ. (2016). *Ben, Öteki ve Ötesi: İslam-Batı İlişkileri Tarihine Giriş*, İstanbul: İnsan Yayınları.
- Komisyon (1995). İnsan. Örnekleriyle Türkçe Sözlük, MEB Yayınları:2799, Ankara: Türk Tarih Kurumu Basımevi.
- Korkmaz, S. (2001). İmam Ebu Mansur el-Maturidi'nin Hayatı ve Eserleri. *Dini Araştırmalar*, Mayıs-Ağustos, Cilt.4, Sayı.10, 89-119.
- Köker, L. (1992). *Demokrasi Üzerine Yazılar*. Ankara: İmge Kitabevi. Köksal, A. C. (2018). *Osmanlı Anayasasına Dair*. İstanbul: Klasik Yayınları.
- Kuçuradi, I. (1982). Felsefe ve İnsan Hakları, İnsan Haklarının Felsefi Temelleri Uluslararası Semineri, Ankara.
- Kutluer, İ. (2000). İnsan, *TDV İslam Ansiklopedisi*, 22.Cilt, (s.320-323), Ankara: Türkiye Diyanet Vakfı Yayınları.
- Locke, J. (2002). *Uygur Yönetim Üzerine İkinci İnceleme Sivil Toplumda Devlet*. (çev. S. Taşçı ve H. Akman), İstanbul: Metropol Yayınları.
- Locke, J. (2004). *Hoşgörü Üstüne Bir Mektup*. (çev. M. Yürüşen), Ankara: Liberte Yayınları.
- Maturidi, Ebu M. (2012). *Kitâbü't-Tevhid*. (çev. B. Topaloğlu), 17. Basım, Ankara: Türkiye Diyanet Vakfı Yayınları.
- Maturidi, Ebu M. (2015). *Te'vilatu'l Kur'an Tercümesi*. (çev. B. Topaloğlu) 1. Cilt, 1. Basım, İstanbul: Ensar Yayınları.
- Maturidi, Ebu M. (2015a). *Te'vilatu'l Kur'an Tercümesi*. (çev. B. Topaloğlu K. Sandıkçı), 2. Cilt, 1. Basım, İstanbul: Ensar Yayınları.
- Maturidi, Ebu M. (2016). *Te'vilatu'l Kur'an Tercümesi*. (çev. K. Sandıkçı), 4. Cilt, 1. Basım, İstanbul: Ensar Yayınları.
- Maturidi, Ebu M. (2016a). *Te'vilatu'l Kur'an Tercümesi*. (çev. K. Sandıkçı), 5. Cilt, 1. Basım, İstanbul: Ensar Yayınları.
- Maturidi, Ebu M. (2016b). *Te'vilatu'l Kur'an Tercümesi*. (çev. F. Ayğan), 6. Cilt, 1. Basım, İstanbul: Ensar Yayınları.
- Maturidi, Ebu M. (2017). *Te'vilatu'l Kur'an Tercümesi*. (çev. K. Sandıkçı), 7. Cilt, 1. Basım, İstanbul: Ensar Yayınları.
- Maturidi, Ebu M. (2019). *Te'vilatu'l Kur'an Tercümesi*. (çev. İ. Tüfekçi), 16. Cilt, 1. Basım, İstanbul: Ensar Yayınları.
- Maturidi, Ebu M. (2019a). *Te'vilatu'l Kur'an Tercümesi*, (çev. M. Erdoğan ve B. Topaloğlu), 17. Cilt, 1. Basım, İstanbul: Ensar Yayınları.
- Narol, S. (2018). İnsan Kelimesinin Kur'an'daki Kullanımları Bağlamında Meallere Eleştirel Bir yaklaşım, *Bilimname*, XXXV, 1, 477-504.
- Önal, R. (2013). Maturidi'nin Hayatı, Eserleri ve Kelam İlmi'ndeki Yeri, *Akademik incelemeler Dergisi*, Cilt.8, Sayı.3, 325-360.
- Özdemir, H. A. (2005). Son Peygamber'in (S:A:V) Son Mesajı Olarak Veda Hutbesi, *Dinbilimleri Akademik Araştırma Dergisi V*, Sayı.1, 95-112.
- Seyyar, A. (2007). İnsan ve Toplum Bilimleri Terimleri, İstanbul: Değişim Yayınları.
- Şentürk, R. (2017). Evrensel ve Cemaatçi Yaklaşımlar Arasında İslam'da İnsan Hakları, İnsan Hakları ve İslam Sosyoloji ve Fikhi Yaklaşımlar, (s.151-226), İstanbul: İz Yayıncılık.

- Şentürk, R. (2017). İslam ve Batı Kültüründe İnsan Hakları Söylemi, İnsan Hakları ve İslam Sosyoloji ve Fıkhi Yaklaşımlar, (s.103-150), İstanbul: İz Yayıncılık.
- Şentürk, R. (2017). İslam'da "Öteki"nin Dokunulmazlığı, İnsan Hakları ve İslam Sosyoloji ve Fıkhi Yaklaşımlar, (s.227-276), İstanbul: İz Yayıncılık.
- Tekin, M. A. (2020). Kur'an ve Hadislerde Fitrat Kavramının Anlamı Üzerine, *Tekirdağ İlahiyat Fakültesi Dergisi*, Cilt.6, Sayı.2, 1441-1490.
- Timuçin, A. (2006). *John Locke'un Siyaset Anlayışı*, İstanbul: Bulut Yayınları. Toku, N. (2003). *John Locke ve Siyaset Felsefesi*, Ankara: Liberte Yayınları.
- Topaloğlu, B. (2003). Maturidi, (s.343-360), *TDV İslam Ansiklopedisi*, İstanbul: İstanbul: TDV İslâm Araştırmaları Merkezi.
- Uğurlu, İ. (1996). Türkçe-İngilizce Ansiklopedik Sözlük, *MEB Yayınları: 2785*, Cilt 2, İstanbul: Milli Eğitim Basımevi.
- Uslu, C. (2014). İnsan Hakları, İçinde H. Çetin (Editör), *Siyaset Bilimi*, (s.357-418), Ankara: Orion Kitabevi.
- Wacks, R. (2017). *Hukuk Felsefesine Kısa Bir Giriş*, İstanbul: Tekin Yayınevi. Yeprem, M. S. (1997). İrade Hürriyeti ve İmam *Maturidi*, İstanbul: İFAV Yayınları.

KAYNAKÇA

- Alalwan, A. A. (2020). Mobile Food Ordering Apps: An Empirical Study of The Factors Affecting Customer E-Satisfaction And Continued Intention to Reuse. *International Journal of Information Management*, 50, 28–44.
- Alalwan, A. A., Dwivedi, Y. K., ve Rana, N. P. (2017). Factors Influencing Adoption of Mobile Banking by Jordanian Bank Customers: Extending UTAUT2 With Trust. *International Journal of Information Management*, 37(3), 99–110.
- Amoroso, D., ve Lim, R. (2017). The Mediating Effects of Habit on Continuance Intention. *International Journal of Information Management*, 37(6), 693–702.
- Anderson, R. E., ve Srinivasan, S. S. (2003). E-Satisfaction and E-Loyalty: A Contingency Framework. *Psychology and Marketing*, 20 (2), 123–138.
- Baabdullah, A. M. (2018). Consumer Adoption of Mobile Social Network Games (M-Sngs) In Saudi Arabia: The Role Of Social Influence. *Hedonic Motivation and Trust, Technology in Society*, 53, 91–102.
- Blut, M. (2016). E-Service Quality: Development of a Hierarchical Model. *Journal of Retailing*, 92 (4), 500–517.
- Brislin, R. W., Lonner, W. J., ve Thorndike, R. M. (1973). *Cross-Cultural Research Methods*. New York: Wiley.
- Çetin, F., ve Basım, H. N. (2012). Örgütsel Psikolojik Sermaye: Bir Ölçek Uyarlama Çalışması. *Amme İdaresi Dergisi*, 45 (1), 121–137.
- Chang, H. H., Wang, Y. H., ve Yang, W. Y. (2009). The Impact Of E-Service Quality, Customer Satisfaction And Loyalty On E-Marketing: Moderating Effect Of Perceived Value. *Total Quality Management and Business Excellence*, 20(4), 423–443.
- Chaouali, W., Ben Yahia, I., ve Souiden, N. (2016). The Interplay Of Counter-Conformity Motivation, Social Influence, And Trust in Customers' Intention to Adopt Internet Banking Services: The Case of an Emerging Country. *Journal of Retailing and Consumer Services*, 28, 209–218.
- Chen, P.-Y., Wu, S., ve Yoon, J. (2004). *The Impact of Online Recommendations And Consumer Feedback On Sales*. Paper presented at the International Conference on Information Systems (ICIS), 711-724.
- Cheng, D., Liu, G., Qian, C., ve Song, Y.-F. (2009). *Customer Acceptance of Internet Banking: Integrating Trust And Quality With UTAUT Model*. Paper presented at the IEEE International Conference on Service Operations and Logistics, and Informatics, China, 383–388.
- Cheng, Y., Sharma, S., Sharma, P., ve Kulathunga, K. M. M. C. B. (2020). Role Of Personalization In Continuous Use Intention Of Mobile News Apps In India: Extending The UTAUT2 Model. *Information (Switzerland)*, 11(1), 1–24.
- Chevalier, J. A., ve Mayzlin, D. (2006). The Effect of Word of Mouth on Sales: Online Book Reviews. *Journal of Marketing Research*, 43(3), 345–354.
- Chiu, C., Chiu, C., ve Chang, H. (2007). Examining the Integrated Influence of Fairness and Quality on Learners' Satisfaction and Web-Based Learning Continuance Intention. *Information Systems Journal*, 17(3), 271–287.
- Cho, M., Bonn, M. A., ve Li, J. J. (2019). Differences in Perceptions About Food Delivery Apps Between Single-Person And Multi-Person Households. *International Journal of Hospitality Management*, 77 (June 2018), 108–116.
- Chopdar, P. K., ve Sivakumar, V. J. (2019). Understanding Continuance Usage of Mobile Shopping Applications in India: The Role of Espoused Cultural Values and Perceived Risk. *Behaviour and Information Technology*, 38(1), 42–64.
- Christino, J. M. M., Cardozo, É. A. A. C., Petrin, R., ve Pinto, L. H. de A. P. (2021). Factors Influencing the Intent and Usage Behavior of Restaurant Delivery Apps. *Revista Brasileira de Gestão de Negócios*, 23(1), 21–42.

- Davis, F. D., Bagozzi, R. P., ve Warshaw, P. R. (1989). User Acceptance of Computer Technology: A Comparison of Two Theoretical Models. *Management Science*, 35(8), 982–1003.
- Digital (2021). We Are Social Global Overview Report, Retrieved May 15, 2021, from <https://wearesocial.com/digital-2021>
- Filieri, R. (2015). What Makes Online Reviews Helpful? A Diagnosticity-Adoption Framework to Explain Informational And Normative Influences In E-WOM. *Journal of Business Research*, 68(6), 1261–1270.
- Filieri, R., ve McLeay, F. (2013). E-WOM And Accommodation: An Analysis Of The Factors That Influence Travelers' Adoption Of Information From Online Reviews. *Journal of Travel Research*, 53(1), 44–57.
- Furner, C. P., Drake, J. R., Zinko, R., ve Kisling, E. (2021). Online Review Antecedents of Trust, Purchase, and Recommendation Intention: A Simulation-Based Experiment for Hotels and Airbnbs. *Journal of Internet Commerce*, 1–25.
- Guo, X., Chen, S., Zhang, X., Ju, X., ve Wang, X. (2020). Exploring Patients' Intentions for Continuous Usage of mHealth Services: Elaboration-Likelihood Perspective Study. *JMIR MHealth and UHealth*, 8(4), 1–15.
- Gürbüz, S. (2019). *AMOS ile yapısal eşitlik modellemesi*. Ankara: Seçkin Yayıncılık.
- Gutierrez, A., O'Leary, S., Rana, N. P., Dwivedi, Y. K., ve Calle, T. (2019). Using Privacy Calculus Theory to Explore Entrepreneurial Directions in Mobile Location-Based Advertising: Identifying Intrusiveness As The Critical Risk Factor. *Computers in Human Behavior*, 95 (August 2018), 295–306.
- Hew, J. J., Lee, V. H., Ooi, K. B., ve Wei, J. (2015). What Catalyses Mobile Apps Usage Intention: An Empirical Analysis. *Industrial Management and Data Systems*, 115(7), 1269–1291.
- Hsi-Peng, H. P., ve Hsiao, K. L. (2007). Understanding Intention to Continuously Share Information on Weblogs. *Internet Research*, 17(4), 345–361.
- Hsiao, C. H., Chang, J. J., ve Tang, K. Y. (2016). Exploring the Influential Factors in Continuance Usage of Mobile Social Apps: Satisfaction, Habit, and Customer Value Perspectives. *Telematics and Informatics*, 33(2), 342–355.
- Jaradat, M.-I. R. M., ve Rababaa, M. S. Al. (2013). Assessing Key Factor that Influence on the Acceptance of Mobile Commerce Based on Modified UTAUT. *International Journal of Business and Management*, 8(23), 102–112.
- Jiang, Z., ve Benbasat, I. (2004). Virtual Product Experience: Effects of Visual and Functional Control of Products on Perceived Diagnosticity and Flow in Electronic Shopping. *Journal of Management Information Systems*, 21(3), 111–147.
- Kang, S. (2014). Factors Influencing Intention Of Mobile Application Use. *International Journal of Mobile Communications*, 12(4), 360–379.
- Kapoor, A. P., ve Vij, M. (2018). Technology At The Dinner Table: Ordering Food Online Through Mobile Apps. *Journal of Retailing and Consumer Services*, 43 (March), 342–351.
- King, R. A., Racherla, P., ve Bush, V. D. (2014). What We Know and Don't Know About Online Word-Of-Mouth: A Review And Synthesis of The Literature. *Journal of Interactive Marketing*, 28(3), 167–183.
- Kılıç, A. F., ve Koyuncu, İ. (2017). *Ölçek Uyarlama Çalışmalarının Yapı Geçerliliği Açısından İncelenmesi, Küreselleşen Dünyada Eğitim*. Ankara: Pegem Akademi.
- Kline, R. B. (2016), *Principle and Practice of Structural Equation Modelling (4th ed.)*. New York: The Guilford Press.
- Lai, I. K. W., ve Shi, G. (2015). The Impact of Privacy Concerns on The Intention for Continued Use of an Integrated Mobile Instant Messaging and Social Network Platform. *International Journal of Mobile Communications*, 13(6), 641–669.

- Lee, K. C., ve Chung, N. (2009). Understanding Factors Affecting Trust in and Satisfaction With Mobile Banking in Korea: A Modified Delone And Mclean's Model Perspective. *Interacting with Computers*, 21(5–6), 385–392.
- Lee, S. W., Sung, H. J., ve Jeon, H. M. (2019). Determinants of Continuous Intention on Food Delivery Apps: Extending UTAUT2 with Information Quality. *Sustainability (Switzerland)*, 11(11), 3141.
- Liébana-Cabanillas, F., Marinkovic, V., Ramos de Luna, I., ve Kalinic, Z. (2018). Predicting The Determinants Of Mobile Payment Acceptance: A Hybrid SEM-Neural Network Approach. *Technological Forecasting and Social Change*, 129(December 2017), 117–130.
- Marinković, V., Đorđević, A., ve Kalinić, Z. (2020). The Moderating Effects of Gender on Customer Satisfaction and Continuance Intention in Mobile Commerce: A UTAUT-Based Perspective. *Technology Analysis and Strategic Management*, 32(3), 306–318.
- Mccollough, M. A., Berry, L. L., ve Yadav, M. S. (2000). An Empirical Investigation of Customer Satisfaction After Service Failure and Recovery. *Journal of Service Research*, 3(2), 121–137.
- Morosan, C., ve DeFranco, A. (2016). It's About Time: Revisiting UTAUT2 to Examine Consumers' Intentions to Use NFC Mobile Payments in Hotels. *International Journal of Hospitality Management*, 53, 17–29.
- Mudambi, S. M., Schuff, D., ve Zhang, Z. (2014). *Why Aren't The Stars Aligned? An Analysis of Online Review Content And Star Ratings*. Paper Presented at the Annual Hawaii International Conference on System Sciences, Hawaii, 3139–3147.
- Nam, L. G., ve An, N. T. T. (2021). Factors Affecting the Continuance Intention to Use Food Delivery Apps of The Millennials in Ho Chi Minh City. *Technium Social Sciences Journal*, 18, 404–417.
- Okumus, B., Ali, F., Bilgihan, A., ve Ozturk, A. B. (2018). Psychological Factors Influencing Customers' Acceptance Of Smartphone Diet Apps When Ordering Food At Restaurants. *International Journal of Hospitality Management*, 72 (December 2017), 67–77.
- Okumus, B., ve Bilgihan, A. (2014). Proposing A Model to Test Smartphone Users' Intention to Use Smart Applications When Ordering Food In Restaurants. *Journal of Hospitality and Tourism Technology*, 5(1), 31–49.
- Özcan Ş. (2020). *Yemek Siparişi Vermek İçin En İyi 11 Uygulama*. <https://www.webtekno.com/yemek-siparisi-android-iphone-ios-h92887.html> adresinden 17.04.2021 tarihinde elde edilmiştir.
- Palau-Saumell, R., Forgas-Coll, S., Sánchez-García, J., ve Robres, E. (2019). User Acceptance of Mobile Apps for Restaurants : An Expanded and Extended UTAUT-2. *Sustainability*, 11(4), 1210.
- Park, D. H., Lee, J., ve Han, I. (2007). The Effect of On-Line Consumer Reviews on Consumer Purchasing Intention: The Moderating Role of Involvement. *International Journal of Electronic Commerce*, 11(4), 125–148.
- Pavlou, P. A., ve Dimoka, A. (2006). The Nature And Role of Feedback Text Comments in Online Marketplaces: Implications for Trust Building, Price Premiums and Seller Differentiation. *Information Systems Research*, 17(4), 392–414.
- Pura, M. (2005). Linking Perceived Value And Loyalty In Location-Based Mobile Services. *Managing Service Quality*, 15 (6), 509–538.
- Riley, J. M., ve Klein, R. (2019). How Logistics Capabilities Offered by Retailers Influence Millennials' Online Purchasing Attitudes And Intentions. *Young Consumers*.
- Rosario, A. B., Sotgiu, F., De Valck, K., ve Bijmolt, T. H. A. (2016). The Effect Of Electronic Word of Mouth On Sales: A Meta-Analytic Review of Platform, Product, and Metric Factors. *Journal of Marketing Research*, 53(3), 297–318.
- Scott Taylor, J. (2021). Campus Dining Goes Mobile: Intentions of College Students to Adopt A Mobile Food-Ordering App. *Journal of Foodservice Business Research*, 24(2), 121–139.
- Singh, M., ve Matsui, Y. (2017). How Long Tail and Trust Affect Online Shopping Behavior: An Extension to UTAUT2 Framework. *Pacific Asia Journal of the Association for Information Systems*, 9(4), 1–24.

- Singh, P., Gupta, M., Kumar, A., Sikdar, P., ve Sinha, N. (2021). E-Grocery Retailing Mobile Application: Discerning Determinants of Repatronage Intentions in an Emerging Economy. *International Journal of Human-Computer Interaction*, 1-16.
- Slade, E. L., Dwivedi, Y. K., Piercy, N. C., ve Williams, M. D. (2015). Modeling Consumers' Adoption Intentions of Remote Mobile Payments in the United Kingdom: Extending UTAUT with Innovativeness. *Risk, and Trust, Psychology & Marketing*, 32(8), 860–873.
- Spears, N., ve Singh, S. N. (2004). Measuring Attitude Toward The Brand And Purchase Intentions. *Journal of Current Issues and Research in Advertising*, 26(2), 53–66.
- Streichan, C. (2020). *Continuous Usage of Fitness Tracker Systems: Expanding The UTAUT2 Model With Perceived Privacy Risk, Health Valuation, and Satisfaction*. Yayınlanmamış Yüksek Lisans Tezi, University of Twente, Enschede.
- Sun, M., Chen, J., Tian, Y., ve Yan, Y. (2021). The Impact of Online Reviews in The Presence of Customer Returns. *International Journal of Production Economics*, 232, 107929.
- Susanto, A., Chang, Y., ve Ha, Y. (2015). Determinants of Continuance Intention to Use The Smartphone Banking Services An Extension to The Expectation-Confirmation Model. *Industrial Management & Data System*, 116(3), 508–525.
- Tam, C., Santos, D., ve Oliveira, T. (2020). Exploring The Influential Factors Of Continuance Intention To Use Mobile Apps: Extending The Expectation Confirmation Model. *Information Systems Frontiers*, 22(1), 243–257.
- Thakur, R. (2018). Customer Engagement And Online Reviews. *Journal of Retailing and Consumer Services*, 41 (December 2017), 48–59.
- Venkatesh, V., Morris, M. G., Davis, G. B., ve Davis, F. D. (2003). User Acceptance of Information Technology: Toward a Unified View. *MIS Quarterly*, 27(3), 425–478.
- Venkatesh, V., Thong, J. Y. L., ve Xu, X. (2012). Consumer Acceptance and Use of Information Technology: Extending the Unified Theory of Acceptance and Use of Technology. *MIS Quarterly*, 36(1), 157–178.
- Verkijika, S. F. (2018). Factors Influencing The Adoption Of Mobile Commerce Applications In Cameroon. *Telematics and Informatics*, 35(6), 1665–1674.
- Wang, Y. S., Tseng, T. H., Wang, W. T., Shih, Y. W., ve Chan, P. Y. (2019). Developing And Validating A Mobile Catering App Success Model. *International Journal of Hospitality Management*, 77 (April 2018), 19–30.
- Yazıcıoğlu, Y., ve Erdoğan, S. (2004). *SPSS Uygulamalı Bilimsel Araştırma Yöntemleri*. Ankara: Detay Yayıncılık.
- Yu, C.-S. (2012). Factors Affecting Individuals to Adopt Mobile Banking: Empirical Evidence From The UTAUT Model. *Journal of Electronic Commerce Research*, 13(2), 105–121.
- Zablocki, A., Makri, K., ve Houston, M. J. (2019). Emotions Within Online Reviews and Their Influence on Product Attitudes In Austria, USA And Thailand. *Journal of Interactive Marketing*, 46, 20–39.
- Zhao, Y., ve Bacao, F. (2020). What Factors Determining Customer Continuingly Using Food Delivery Apps During 2019 Novel Coronavirus Pandemic Period? *International Journal of Hospitality Management*, 91, 102683.
- Zhou, T., ve Li, H. (2014). Understanding Mobile SNS Continuance Usage in China From The Perspectives Of Social Influence And Privacy Concern. *Computers in Human Behavior*, 37, 283–289.

KAYNAKÇA

- Aktaş, N. ve Demirel, N. (2021). A Hybrid Framework for Evaluating Corporate Sustainability Using Multi-Criteria Decision Making. *Environment, Development and Sustainability*, 23, 15591-15618. <https://doi.org/10.1007/s10668-021-01311-5>.
- Anand, A., Agarwal, M. ve Aggrawal, D. (2022). Multiple Criteria Decision-Making Methods. In M. Ram (Ed.), *De Gruyter Series on the Applications of Mathematics in Engineering and Information Sciences* (pp. 1-143). Berlin: Walter de Gruyter.
- Arslan, R. ve Bircan, H. (2020). Çok Kriterli Karar Verme Teknikleriyle Elde Edilen Sonuçların Copeland Yöntemiyle Birleştirilmesi ve Karşılaştırılması. *Manisa Celal Bayar Üniversitesi İ.İ.B.F. Yönetim ve Ekonomi Dergisi*, 27(1), 109-127. <https://doi.org/10.18657/yonveek.540125>.
- Aytekin, A. (2021). Comparative Analysis of Normalization Techniques in the Context of MCDM Problems. *Decision Making: Applications in Management and Engineering*, 4(2), 1-27. <https://doi.org/10.31181/dmame210402001a>.
- Behzadian, M., Kazemzadeh, R. B., Albadvi, A. ve Aghdasi, M. (2010). PROMETHEE: A comprehensive literature review on methodologies and applications. *European Journal of Operational Research*, 200, 198-215.
- De Condorcet, M. (1785). *Essay on the application of analysis to the probability of majority decisions*. Paris: Bibliotheque National de France.
- Edgeworth, F. Y. (1881). *Mathematical psychics: An essay on the application of mathematics to the moral sciences*. London: Kegan Paul & Co.
- Figueira, J., Greco, S. ve Ehrgott, M. (2005). *Multiple criteria decision analysis: State of the art survey*. Boston: Springer.
- Franklin, B. (1772). *Letter to Joseph Priestley*. New York, NY: Fawcett. Reprinted in the Benjamin Franklin Sampler, 1956.
- Govindan, K. ve Jepsen, M. B. (2016). ELECTRE: A comprehensive literature review on methodologies and applications. *European Journal of Operational Research*, 250(1), 1-29.
- Karahan, M. ve Kızılkapan, L. (2022). Çok Kriterli Karar Verme Teknikleriyle Bankaların Finansal Performanslarının Karşılaştırmalı Analizi. *Verimlilik Dergisi*, 3, 441-462. <https://doi.org/10.51551/verimlilik.953606>.
- Köksalan, M., Wallenius, J. ve Zionts, S. (2011). *Multiple criteria decision making to the 21st century*. Singapore: World Scientific.
- Ömürbek, N., Karaatlı, M. ve Cömert, H. G. (2016). AHP-SAW ve AHP-ELECTRE Yöntemleri ile Yapı Denetim Firmalarının Değerlendirmesi. *Yönetim Bilimleri Dergisi*, 14(27), 171-199.
- Ramsey, F. P. (1931). Truth and probability. In R. B. Braithwaite (Ed.), *The foundations of mathematics and other logical essays* (pp. 156-198). London: Routledge and Kegan.
- Roy, B. (1996). *Multicriteria methodology for decision aiding*. Berlin: Springer Science & Business Media.
- Saaty, T. L. (1996). *Decision making with dependence and feedback. The Analytic Network Process*. Pitsburg: RWS Publications.
- Tavana, M., Yazdani, M. ve Di Caprio, D. (2017). An Application of an Integrated ANP-QFD Framework for Sustainable Supplier Selection. *International Journal of Logistics Research and Applications*, 20(3), 254-275. <http://dx.doi.org/10.1080/13675567.2016.1219702>.
- Triantaphyllou, E. (2010). *Multi-criteria decision making methods: A comparative study*. Dordrecht: Springer Science & Business Media.
- Tzeng, G. H. ve Huang, J. J. (2013). *Fuzzy multiple objective decision making*. Boca Raton: Chapman and Hall/CRC Press.
- Uddin, M. R., Noman, A., Tasnim, F., Nafisa, N. ve Hossain, S. (2021). A Hybrid MCDM Approach Based an AHP and TOPSIS to Select an ERP System in Bangladesh. *ICICT4SD International Conference* (pp. 161-165). Dhaka: 27-28 February 2021.

- Velasques, M. ve Hester, P. T. (2013). An Analysis of Multi-Criteria Decision Making Methods. *International Journal of Operations Research*, 10(2), 56-66.
- Wang C-N., Nguyen, V. T., Duong, D. H. ve Thai, H. T. (2018). A Hybrid Fuzzy Analysis Network Process (FANP) and the Technique for order of Preference by Similarity to Ideal Solution (TOPSIS) Approaches for Solid Waste to Energy Plant Location Selection in Vietnam. *Applied Sciences*, 8(7), 1100-1128. <https://doi.org/10.3390/app8071100>.
- Wang, P., Zhu, Z. ve Wang, Y. (2016). A Novel Hybrid MCDM Model Combining the SAW, TOPSIS and GRA Methods Based on Experimental Design. *Information Sciences*, 345, 27-45.
- Zavadskas, E. K., Peldschus, F. ve Kaklauskas, A. (1994). *Multiple criteria evaluation of projects in construction*. Vilnius: Technika.
- Zavadskas, E. K., Govindan, K., Antucheviciene, J. ve Turskis, Z. (2016). Hybrid Multiple Criteria Decision-Making Methods: A Review of Applications for Sustainability Issues. *Economic Research-Ekonomska Istraživanja*, 29(1), 857-887. <https://doi.org/10.1080/1331677X.2016.1237302>.
- Zha, S., Huang, Y. G. ve Wang, S. (2020). A Hybrid MCDM Method Using Combination Weight for the Selection of Facility Layout in the Manufacturing System: A Case Study. <https://doi.org/10.1155/2020/1320173>.

KAYNAKLAR

- Acar, H.H., Gül, A.U., & Gümüş, S. (2000). Minimization of the Transport Costs in Forestry by Linear Programing, *Turkish Journal of Agriculture and Forestry*, 24, 383-392.
- Akpan W. A , Awaka-Ama E. J , Ikrang E. G., (2020). Optimization Of Products Transportation And Distribution Network, *International Journal Of Engineering Research & Technology (Ijert)* Volume 09, Issue 02 (February 2020).
- Boer, A., Sierag, D.D., (2021). Decision-based model selection, *European Journal of Operational Research*, Volume 290, Issue 2, 16 April 2021, Pages 671-686.
- Burch J.G., Grudnitski, G., (1989). *Information Systems: Theory and Practice*, John Wiley & Sons, s.19.
- Çağlayangil, Ö., Aras, N., (2018). Türkiye’de Bir Gaz Şirketine LPG Dağıtım Sisteminin Optimizasyonu, 38. Yöneyem Araştırması Endüstri Mühendisliği Ulusal Kongresi YAEM.
- Chandran, S., Kandaswamy, G. A., (2016). Fuzzy Approach To Transport Optimization Problem, *Optim Eng* 17, 965–980 (2016). <https://doi.org/10.1007/s11081-012-9202-6>
- Dickey, D.A., Fuller, W.A., (1979). Distribution of the Estimators for Autoregressive Time Series with a Unit Root, *Journal of the American Statistical Association*, 74:366a, 427-431, DOI: 10.1080/01621459.1979.10482531
- Halle, B., Goldberk, L., (2009). *The Decision Model: A Business Logic Framework Linking Business and Technology*. Auerbach Publications.
- Kavvas, M., (1999). Bir Şehirdeki Su Dağıtım Sisteminin Optimizasyonu, *Türkiye İnşaat Mühendisliği 15. Teknik Kongresi, Kongre Sempozyum Bildiriler Kitabı*.
- Keen, P.G.W., Wagner, G.R., (1979). DSS: An Executive Mind-Support System, *Datamation*, November, s.117.
- Kordon, F., Luqi, (2002). An introduction to rapid system prototyping”, in *IEEE Transactions on Software Engineering*, vol. 28, no. 9, pp. 817-821, Sept. 2002, doi: 10.1109/TSE.2002.1033222.
- Laudon, K.C., Laudon, J.P., (2020). Yönetim Bilişim Sistemleri-dijital işletmeyi yönetme, 12. basımdan çeviri Uğur Yozgat, Nobel akademik yayıncılık.
- Levin, Richard I., Rubín, David S., Stinson, Joel P., Gardner, Everette S., (1992). *Quantitative Approaches to Management*, Eighth Edition, McGraw-Hill, 1992, s.520.
- Makarova, I., Shubenkova, K., & Pashkevich, A., (2017). Logistical Costs Minimization for Delivery of Shot Lots by using Logistical Information Systems. *Procedia Engineering*, 178, 330-339.
- Mitchell, S., O’Sullivan, M., Dunning,I., (2011). PuLP: A Linear Programming Toolkit for Python, <https://optimization-online.org/2011/09/3178/>.
- Özkan, Y., (1994). *Tekel Mamul Dağıtım Sisteminin Optimizasyonuna Yönelik Bir Karar Destek Sistemi Tasarımı*, (Yayınlanmamış doktora tezi), İstanbul Üniversitesi Sosyal Bilimler Enstitüsü, İktisat Fakültesi Yöneyem Araştırması Bilim Dalı.
- Paksoy, T. (2005). Tedarik Zinciri yönetiminde Dağıtım Ağlarının Tasarımı ve Optimizasyonu: Malzeme İhtiyaç Kısıtı Altında Stratejik Bir Üretim-Dağıtım Modeli, *Selçuk Üniversitesi Sosyal Bilimler Enstitüsü Dergisi* , (14) , 435-454.
- Pedregosa, F, ve ark., (2011). Scikit-learn: Machine Learning in Python, *JMLR* 12, pp. 2825-2830.
- Seabold, S., Perktold, J., (2010). statsmodels: Econometric and statistical modeling with Python, *Proceedings of the 9th Python in Science Conference*.
- Taşdirek, A., Gökhan İ., (2014). Dağıtım Yönetim Sistemleri, 2. Uluslararası İstanbul Akıllı Şebekeler Kongre ve Fuarı, 59-65, <http://acikerisim.fsm.edu.tr/xmlui/handle/11352/1936>
- Turban, E., (1988). *Decision Support and Expert Systems: Managerial Perspectives*, Macmillan Publishing Co.
- URL-1: <https://www.investopedia.com/terms/d/decision-support-system.asp> (E.T.: 23/09/2022).
- URL-2: <https://www.turkiye.gov.tr/karayollari-ilceler-arsi-mesafe-sorgulama> (E.T.: 17/06/2022).

KAYNAKÇA

- Aliustaoğlu, F. ve Tuna, A. (2015). Öğretmen adaylarının eleştirel düşünme eğilimlerinin incelenmesi (Kastamonu üniversitesi örneği). *Uluslararası Eğitim Bilimleri Dergisi*, 2(4), 131-142.
- Aybek, B., Aslan, S., Dinçer, S., Arısoy, B.C. (2015). Kuram ve uygulamada eğitim yönetimi. Pegem Akademi. 21(1), 25-50.
- Bourdieu, P., ve Passeron, J. C. (2014). Vârisler: Öğrenciler ve kültür (L. Ünsaldı ve A. Sümer, Çev.). Ankara: Heretik Yayınları.
- Cüceloğlu, D. (1995). İyi düşün doğru karar ver. İstanbul: Sistem Yayıncılık,
- Çalışkan, M. (2019). Eleştirel düşünmenin öğretimi. *Neşehir Hacı Bektaş Veli Üniversitesi SBE Dergisi*, 9(1), 114-134.
- Çiçek Sağlam, A. ve Büyükuysal, E. (2013). Eğitim fakültesi son sınıf öğrencilerinin eleştirel düşünme düzeyleri ve buna yönelik engellere ilişkin görüşleri. *International Journal of Human Sciences*, 10(1), 258-278.
- Çolak, İ., Yorulmaz, Y.İ., Anasız, B.T., Duman, A. (2019). Öğretmen adaylarının eleştirel düşünme eğilimlerine cinsiyet, sınıf düzeyi, anne ve baba eğitim durumu değişkenlerinin etkisinin incelenmesi: *Bir Meta Analiz Çalışması. E-Uluslararası Eğitim Araştırmaları Dergisi*, 10(1), 67-86. DOI: 10.19160/ijer.541861
- Deringöl, Y. (2017). Öğretmen adaylarının eleştirel düşünme standartlarının belirlenmesi. *İğdir Üniversitesi Sosyal Bilimler Dergisi*, (13), 44-65.
- Durnacı Ü. ve Ültay N. (2020). Sınıf Öğretmeni Adaylarının Eleştirel ve Yaratıcı Düşünme Eğilimleri. *Turkish Journal of Primary Education (TUJPEd)*, 5 (2), 75-97.
- Ennis, R. H. (1989). Critical Thinking and subject specificity: clarification and needed research. *Educational Researcher*, 18, 4-10. <http://dx.doi.org/10.3102/0013189X018003004>
- Gliner, J.A., Morgan, L.L., ve Leech, N.L. (2015). Uygulamada araştırma yöntemleri. (Çev: Turan, S.). Ankara: Nobel Yayıncılık.
- Gülveren, H. (2007). *Eğitim fakültesi öğrencilerinin eleştirel düşünme becerileri ve bu becerileri etkileyen eleştirel düşünme faktörleri*. (Yayımlanmamış doktora tezi), Dokuz Eylül Üniversitesi Eğitim Bilimleri Enstitüsü: İzmir.
- Gürbüz, S. ve Şahin, F. (2014). *Sosyal bilimlerde araştırma yöntemleri, felsefe-yöntem analiz*. Ankara: Seçkin Yayıncılık.
- Gürkaynak, İ. ve Üstel, F. ve Gülgöz, S. (2008). Eleştirel düşünme. Erişim adresi: <http://www.egitimreformugirisimi.org/elestirel-dusunme/> adresinden alınmıştır.
- İpşiroğlu, Z. (1997). *Eğitimde yeni arayışlar*. İstanbul: Adam Yayınları.
- Karasar, N. (2012). *Bilimsel araştırma yöntemi*. Ankara: Nobel Yayın Dağıtım.
- Kaya, H. (1997). Üniversite öğrencilerinde eleştirel akıl yürütme gücü. (Yayımlanmamış doktora tezi), İstanbul Üniversitesi, Sağlık Bilimleri Enstitüsü, Hemşirelik Anabilim Dalı, İstanbul.
- Kayseri. Bağcı, H. ve Şahbaz, N. (2012). Türkçe öğretmeni adaylarının eleştirel düşünme becerileri üzerine bir değerlendirme. *Mersin Üniversitesi Eğitim Fakültesi Dergisi*, 8 (1), 1-12.
- Kesici, A. (2021). Sosyal ağ kullanımının eleştirel düşünme eğilimine etkisinin incelenmesi. *Marmara Üniversitesi Atatürk Eğitim Fakültesi Eğitim Bilimleri Dergisi*, 53 (53), 30-46. DOI: 10.15285/maruaebd.677614
- Korkmaz, Ö., ve Yeşil, R. (2009). Öğretim kademelerine göre öğrencilerin eleştirel düşünme düzeyleri. *Ahi Evran Üniversitesi Eğitim Fakültesi Dergisi*, 10(2), 19-28.
- Kökdemir, D. (2012). Üniversite eğitimi ve eleştirel düşünme. Ulusal kimliğin semboller ve erovizyonla temsili. Erişim adresi: https://elyadal.org/pivolka/21/PiVOLKA_21_06.pdf
- Kurnaz, A. (2007). *Eleştirel düşünme öğretimi etkinlikleri planlama, uygulama ve değerlendirme*. Konya: Eğitim Yayınevi.
- Kürüm, D. (2002). Öğretmen adaylarının eleştirel düşünme gücü. (Yayımlanmamış yüksek lisans tezi). Anadolu Üniversitesi Eğitim Bilimleri Enstitüsü, Eskişehir.

- Laird, N. (2005). College students' experiences with diversity and their effects on academic self-confidence, social agency, and disposition toward critical thinking. *Research in Higher Education*, 46 (4), 365-387. DOI: 10.1007/s11162-005-2966-1
- Lipman, M. (1988). Critical thinking What can it be? *Educational Leadership*, 45, 38-43.
- Özdemir, S. M. (2005). Üniversite öğrencilerinin eleştirel düşünme becerilerinin çeşitli etkenler açısından değerlendirilmesi. *Türk Eğitim Bilimleri Dergisi*, 3(3),297-316.
- Özgün A. (2019). *Sosyal bilgiler öğretmen adaylarının eleştirel düşünme eğilimlerinin demokratik tutumlarına etkisinin çeşitli değişkenler açısından değerlendirilmesi*. (Yayınlanmamış yüksek lisans tezi), Nevşehir Hacı Bektaş Veli Üniversitesi, Sosyal Bilimler Enstitüsü, Nevşehir.
- Paul, R. W. ve Elder, L. (2006). Minik eleştirel düşünme kılavuzu kavramlar ve araçlar. Erişim adresi:<https://www.criticalthinking>
- Paul, R. W., ve Binkler, J. A. (1990). *Critical thinking: What every person needs to survive in a rapidly changing world*. Rohnert Park, CA: Center for Critical Thinking and Moral Critique.
- Perry, W. G. (1970). Forms of Intellectual and Ethical Development in the College Years: A Scheme. New York: Holt, Rinehart, and Winston.
- Pirozzi, R. (2003). *Critical reading, critical thinking*. New York: Longman.
- Ruggiero, V. R. (2016). *Eleştirel düşünme için bir rehber*. (Ç. Dedeoğlu, Çev.). İstanbul: Alfa Basım.
- Ruppel, R. (2005). The Intellectual Foundations of Critical Thinking. Critical Thinking at Viterbo Erişim adresi. <http://www.viterbo.edu/personalpages/faculty/RRuppel/CritThink.html>
- Semerci, N. (2016). Eleştirel Düşünme Eğilimi (EDE) Ölçeğinin geliştirilmesi: Geçerlik ve güvenilirlik revize çalışması. *Turkish Studies*, 11(9), 725-740. DOI:<http://dx.doi.org/10.7827/TurkishStudies.9573>
- Tufan, D. (2008). Critical Thinking Skills of Prospective Teachers: Foreign Language Education Case at Middle East Technical University, A Thesis Submitted to The Graduate School of Social Sciences: Ankara.
- Tümkiye, S. ve Aybek, B. (2008). Üniversite öğrencilerinin eleştirel düşünme eğilimlerinin sosyo demografik özellikler açısından incelenmesi. *Çukurova Üniversitesi Sosyal Bilimler Enstitüsü Dergisi*, 17 (2) , 387-402.
- Türkmen, N. (2014). *Eğitim fakültesi öğrencilerinin eleştirel düşünme eğilimleri ve yaratıcılık düzeylerinin karşılaştırılması*. (Yayınlanmamış yüksek lisans tezi). Erciyes Üniversitesi.
- Yağcı, R. (2008). *Sosyal bilgiler öğretiminde eleştirel düşünme: İlköğretim 5. sınıf sosyal bilgiler öğretiminde, öğretmenlerin eleştirel düşünme becerilerini geliştirmek için uyguladıkları etkinliklerin değerlendirilmesi*. (Yayınlanmamış yüksek lisans tezi). Çukurova Üniversitesi. Adana.
- Ying-Shan, M., Yan, Z. (2009). Research on Leadership Capabilities of Different Genders: From View of Critical Thinking. Management and Service Science, MASS '09. International Conference on 20-22 September 2009, 1-4. Erişim adresi: <https://ur.booksc.me/book/35006209/d513ba>
- Yüksel. N. S., Sarı Uzun M. ve Dost, Ş. (2013). Matematik Öğretmen Adaylarının Eleştirel Düşünme Eğilimleri, *Hacettepe Üniversitesi Eğitim Fakültesi Dergisi*, (1), 393-403.

KAYNAKÇA

- Ahmed, M. U., Kristal, M. M. ve Pagell, M. (2014). Impact Of Operational And Marketing Capabilities On Firm Performance: Evidence From Economic Growth And Downturns. *International Journal Of Production Economics*. 154:59-71.
- Akyüz, A. (2016). Bilgi Çağında İnovasyon Kitabına Giriş. Bilgi Çağında İnovasyon. (Ss. 1-5). Ed.: Ayşe Saime Döner ve Ayşen Akyüz. İstanbul: Derin Yayınları.
- Altunışık, R., Özdemir, Ş. ve Torlak, Ö. (2014). Pazarlama İlkeleri ve Yönetimi. İstanbul: Beta Basım A.Ş.
- Avey, J. B., Reichard, R. J., Luthans, F. ve Mhatre, K. H. (2011). "Meta-Analysis Of The Impact Of Positive Psychological Capital On Employee Attitudes, Behaviors, And Performance". *Human Resource Development Quarterly*, 22(2), 127-152.
- Bartel, C. A., Garud, R., (2009). The Role Of Narratives İn Sustaining Organizational Innovation. *Organization Science*. 20 (1): 107-117.
- Budak, G. (1998). Yenilikçi Yönetim Yaratıcı Birey. İstanbul: Sistem Yayıncılık.
- Bülbül, T. (2010). Yenilik Yönetimi. Yönetimde Yeni Yaklaşımlar. Ed.: Hasan Basri Memduhoğlu ve Kürşad.Yılmaz. Ankara: Pegem Akademi Yayınları.
- Day, G. S. (1994). The Capabilities Of Market-Driven Organizations. *Journal Of Marketing*. 58(4):37-52.
- Demirci, A. E. (2012). Temel Kavramlar. Yenilik Yönetimi (3-15). Ed.: Cevahir Uzkurt ve Ahmet Emre Demirci. Eskişehir: T.C. Anadolu Üniversitesi Yayınları. Yayın No: 2602/1570
- Ding, M., Eliashberg, J. ve Stremersch, S. (2014). The Pharmaceutical Industry: Specificity, Challenges And What You Can Learn From This Book. *Innovation And Marketing İn The Pharmaceutical Industry: Emerging Practices, Research, And Policies* (Pp.1-18). Editorler: Min Ding, Jehoshua Eliashberg ve Stefan Stremersch. New York: Springer.
- Duran, C. Ve Saraçoğlu, M. (2009). Yeniliğin Yaratıcılıkla Olan İlişkisi ve Yeniliği Geliştirme Süreci. *Celal Bayar Üniversitesi İ.İ.B.F. Yönetim ve Ekonomi Dergisi*. 16 (1): 57-71.
- Erkmen, T. Ve Esen, E. (2012). "Psikolojik Sermaye Konusunda 2003-2011 Yıllarında Yapılan Çalışmaların Kategorik Olarak İncelenmesi". *Mustafa Kemal Üniversitesi Sosyal Bilimler Enstitüsü Dergisi*, 9(19), 89-103.
- Foxall, R. G. (1988). Marketing And Innovation: Research And Practice. *Journal Of Marketing Management*. 3(3):231-237
- Gable, S. L. & Haidt, J. (2005). "What (And Why) İs Positive Psychology?" *Review Of General Psychology*, 9(2), 103-110.
- Gümüş, S. Ve Gümüş, H. G. (2015). Marketing Of Innovation İn Business. *Social And Behavioral Sciences* 181:261-268.
- Hacıoğlu, N. (2010) Turizm Patlaması, Uludağ Üniversitesi, VII. Lisansüstü Turizm Öğrencileri Araştırma Kongresi.
- Hobikoğlu, E. H. (2014). Yeni Ekonomide İnovasyon. İstanbul: İktisadi Araştırmalar Vakfı.
- İnan, H. (2015). Yeni Bir Pazarlama Aracı Olarak İnternet ve Firmalar Arası Pazarlamada İnternet Kullanımını Etkileyen Faktörlerin Sınıflandırılması, *Çukurova Üniversitesi Dergisi*, Sayı:10, S.123-135.
- Kanter, R. M., Ingols, C., Morgan, E., Ve Seggerman, T. K. (1987). Driving Corporate Entrepreneurship. *Management Review*. April: 14-16.
- Karahan, K. (2001). Hizmet Pazarlaması, İstanbul: Beta Basım Dağıtım.
- Kılıç, S. (2013). İnovasyon ve İnovasyon Yönetimi. Ankara: Seçkin Yayıncılık.
- Kılıç, S. (2013). İnovasyon ve İnovasyon Yönetimi. Ankara: Seçkin Yayıncılık.
- Koçel, T. (2014). İşletme Yöneticiliği. 15. Baskı. İstanbul: Beta Basım Yayım Dağıtım A.Ş.
- Kotler, P. Ve Armstrong, G. (2018). Pazarlama İlkeleri. Çev. Ed.: A. Ercan Gezez. Ankara: Beta Basım Yayım Dağıtım A.Ş.

- Kotler, P. Ve Kotler, M. (2013). Küresel Pazarlarda Büyümenin Sekiz Yolu. Çev.: Ebru Kızıldağ. İstanbul: Mediacat.
- Lavado, A. C., Rodriguez, G. C. Ve Medina, C. C. (2010). Social And Organizational Capital: Building The Context For Innovation. *Industrial Marketing Management*. 39: 681-690.
- Luthans, F. & Youssef, C. M. (2007). "Emerging Positive Organizational Behavior". *Journal Of Management*, 33(3), 321-349.
- Luthans, F. (2002b). "The Need For And Meaning Of Positive Organizational Behavior". *Journal Of Organizational Behavior*, 23(6), 695-706.
- Luthans, F., Avolio, B. J., Avey, J. B. & Norman, S. M. (2007). "Positive Psychological Capital: Measurement And Relationship With Performance And Satisfaction". *Personnel Psychology*, 60(3), 541-572.
- Luthans, F., Luthans, K. W. & Luthans, B. C. (2004). "Positive Psychological Capital: Beyond Human And Social Capital". *Business Horizons*, 47(1), 45-50.
- Luthans, F., Youssef, C. M. & Avolio, B. J. (2006). *Psychological Capital: Developing The Human Competitive Edge*. Ny: Oxford University Press.
- Maslow, A. H. (1954). *Motivation And Personality*. New York: Harper & Row.
- Nakip, M., Varinli, İ. Ve Gülmez, M. (2012.). *Güncel Pazarlama Yönetimi*. Ankara: Detay Yayıncılık.
- Narver, J. C. Ve Slater, S. F. (1990). The Effect Of A Market Orientation On Business Profitability. *Journal Of Marketing*. October: 20-35.
- Oecd ve Eurostat (2005). *Oslo Kılavuzu: Yenilik Verilerinin Toplanması ve Yorumlanması İçin İlkeler*. 3. Baskı. Tübitak
- Özer, M. A. (2015). İşletmelerde Stratejinin Önemi Üzerine Değerlendirmeler, *Gazi Üniversitesi Dergisi*, Sayı:13, S.71-86.
- Reuvers, M., Van Engen, M. L., Vinkenburg, C. J. Ve Wilson, E. E. (2008) *Transformational Leadership And Innovative Work Behaviour: Exploring The Relevance Of Gender Differences*. *Creativity And Innovation Management*. 17: 227- 244.
- Slater, S. F. Ve Narver, J. C. (1995). Market Orientation And The Learning Organization. *Journal Of Marketing*. 59(July): 63- 74.
- Song, M., Benedetto, C.A.D. Ve Nason, R.W. (2007). Capabilities And Financial Performance: The Moderating Effect Of Strategic Type. *Journal Of The Academy Of Marketing Science*. 35: 18-34.
- Stephen, C. H. Ve Porter, T. W. (2011). *Innovate Or Die*. *Industrial Engineer*. September: 34-39.
- Teece, D. J., Pisano, G. Ve Shuen, A. (1997). Dynamic Capabilities And Strategic Management. *Strategic Management Journal*. 18 (7): 509-533.
- Uzkurt, C. (2008). Yeniliklerin Sürdürülebilirliği İçin Pazarlamanın Önemi: Değer Yeniliği. 13. Ulusal Pazarlama Kongresi "Pazarlamada Yeni Yaklaşımlar" Bildiriler Kitabı (Ss. 31-40). Düzenleyen Nevşehir Üniversitesi, İktisadi ve İdari Bilimler Fakültesi.
- Ünlü, S. Ve Hakan A. (Ed.) (2001). *Psikoloji*. Anadolu Üniversitesi Açık Öğretim Fakültesi, Yayın No:710.
- Varinli, İ. (2012). *Pazarlamada Yeni Yaklaşımlar*. 3. Baskı. Ankara: Detay Yayıncılık:
- Weerawardena, J. (2003). The Role Of Marketing Capability İn Innovation-Based Competitive Strategy. *Journal Of Strategic Marketing*. 11: 15-35.
- Yam, R. C., Guan, J. C., Pun, K. F. Ve Tang, E. P. (2004). An Audit Of Technological Innovation Capabilities İn Chinese Firms: Some Empirical Findings İn Beijing, China. *Research Policy*. 33(8): 1123-1140.
- Yılmaz, H. (2015). *Stratejik İnovasyon Yönetimi*. Ankara: Beta Yayınları.

Kaynaklar

- Akçay, G. (2011). Kurumsal Risk Yönetiminde İç Denetimin Rolü ve Kamu İdarelerinde Yaşanan Gelişmeler. *Denetçim*, 25-46.
- Arısoy, B. (1992). Risk yönetimi ve inşaat sigortaları (Doctoral dissertation, Marmara Üniversitesi İstanbul .2-8
- Arun, G. C., & Ghimire, K. (2018). A SWOT analysis of Nepalese agricultural policy. *International Journal of Agriculture Environment and Food Sciences*, 2(4), 119-123.
- Baş, T. (2002). ISO 9000:2000 Kalite Yönetim Sistemi. İstanbul: Sistem Yayıncılık.
- Benzaghta, M. A., Elwalda, A., Mousa, M. M., Erkan, I., & Rahman, M. (2021). SWOT analysis applications: An integrative literature review. *Journal of Global Business Insights*, 6(1), 55-73.
- BSI Grup (2022). <https://www.bsigroup.com/tr-TR/ISO-31000-Kurumsal-Risk-Yonetimi/> adresinden 11.05.2022 tarihinde erişilmiştir.
- Dalak, G. (2000). Denetim ve kalite denetimi. *Muğla Üniversitesi Sosyal Bilimler Enstitüsü Dergisi*, (1), 70-77
- Erdem, A. (1999). Yüklenici inşaat işletmelerinde bina inşaatlarına ilişkin olası riskler için çözüm stratejilerinin geliştirilmesi. Master's thesis, Fen Bilimleri Enstitüsü, 5-28
- Failure Mode and Effect Analysis, (2019). FMEA Handbook. First Edition Issued, June. 10-350
- Creswell, J. W., & Poth, C. N. (2016). *Qualitative inquiry and research design: Choosing among five approaches*. Sage publications, 90-110
- Girgin, G. K. (2013). Kalite Yönetim Sistemleri Ve Tüketicinin Korunması Duyarlılığı: İstanbul'daki 5 Yıldızlı Otel İşletmelerinde Bir Uygulama. *Balıkesir Üniversitesi, Doktora Tezi*, 92-97
- Gürbüz, A. O., & Ergincan, Y. (2004). Kurumsal yönetim: Türkiye'deki durumu ve geliştirilmesine yönelik öneriler. *Literatür Yayınları*, 107-111
- Gretzky, W. (2010). Strategic planning and SWOT analysis. *Essentials of strategic planning in healthcare*, 91-97.
- Hoyle, D. (2000). *Automotive quality systems handbook*. Elsevier. 165-175
- Erenler, H. (2019). ISO 9001/2015 Kalite yönetim sisteminin liman işletmesinde uygulanması Master's thesis, Namık Kemal Üniversitesi, 37-38
- Kimbrough, R. L., & Componation, P. J. (2009). The relationship between organizational culture and enterprise risk management. *Engineering Management Journal*, 18-26.
- Kızıldağ, D. (2011). Yönetimsel açıdan risk yönetimine bir bakış: ISO 31000 risk yönetimi. Seçkin Yayıncılık.
- İslamoğlu, A. H., & Alnıaçık, Ü. (2011). *Sosyal bilimlerde araştırma yöntemleri* (2. Baskı). İstanbul: Beta Yayıncılık.
- Özdemir, M. (2010). Nitel veri analizi: Sosyal bilimlerde yöntem bilim sorunsalı üzerine bir çalışma. *Eskişehir Osmangazi üniversitesi sosyal bilimler dergisi*, 324-339.
- TS ISO 31000 Risk Yönetimi Standardı. (2018). 4-18
- Özkılıç, Ö. (2005). İş sağlığı ve güvenliği, yönetim sistemleri ve risk değerlendirme metodolojileri. TISK Yayınları, Ankara. 8-25
- Saeidi, P., Saeidi, S. P., Sofian, S., Saeidi, S. P., Nilashi, M., & Mardani, A. (2019). The impact of enterprise risk management on competitive advantage by moderating role of information technology. *Computer standards & interfaces*, 67-82.
- Yıldız, A. (2018). Endüstri 4.0 ve akıllı fabrikalar. *Sakarya Üniversitesi Fen Bilimleri Enstitüsü Dergisi*, 22(2), 546-556.

KAYNAKÇA

- Aaker, D. (2014). Markalama: Başarıya Ulaştıran 20 Temel İlke, Çev. Nadir Özata, İstanbul: MediaCat Yayınevi.
- Alan, H. ve Yeloğlu, O. (2016). Markalaşma ve Yenilikçilik. İktisadi Yenilik Dergisi, 1(1), 13-26.
- Altunışık, R., Coşkun, R., Bayraktaroğlu S. ve Yıldırım, E. (2007). Selçuk Üniversitesi Sağlık Bilimleri Enstitüsü Sosyal Hizmet Anabilim Dalı Doktora Programı, Karşılatırmalı Araştırma Teknikleri ve Sosyal Bilimlerde Araştırma Yöntemleri, Sakarya Yayıncılık.
- Arık, O., Yalçın, Y., İ. ve Kaya, B. (2016). Sağlık Hizmetlerinde Tıbbi Cihaz Sektörü, Hacettepe Sağlık İdaresi Dergisi, 19(2), 187-202.
- Asunakutlu, Tuncer (2005). Sağlık Hizmetlerinde Kalite, http://canaktan.org/politika/kamuda_kalite/asuna.pdf (E.T.: 07.11.2017).
- Buljan, S. (2005). Sales and Services Have to Know They're in The Same Boat, http://www.customerthink.com/article/sales_service_same_boat_s.2, (E.T.: 07.11.2007).
- Burton, B. ve Rowell, A. (2003). Unhealthy Spin, May, BMJ, 326(7400), 1205-1207.
- Civaner, M. (2014). Marketing Methods of Pharmaceutical Companies, Toraks Cerrahi Bülteni, 34-39. www.toraks.org.tr, (E.T.: 05.11.2017).
- Çöklü, E., Y. (2000). Sağlık Sektöründe İnteraktif Bir Pazarlama Yaklaşımı: Sağlık İletişimi ve Florence Nightingale Hastanesi Örneği, 5. Ulusal Pazarlama Kongresi, Antalya, 48- 55.
- Earls, R. A. (2004). Health Care: Seeking A Remedy for High Costs, <http://www.computerworld.com/softwaretopics/crm/story>, (Erişim Tarihi: 01.10.2017).
- Elliot, C. (2003). How The Drug Industry is Branding Itself with Bioethics? Medical Examiner, <http://slate.msn.com/id/2092442>, (E.T.: 02.11.2017).
- Erciş, A. ve Çelebi, Y. (2016). Marka Konumlandırma ve Tüketicilerin Marka Kişiliği Algılamaları: Erzurum'da Beyaz Eşya Sektörü Üzerine Bir Araştırma, Uluslararası Sosyal Araştırmalar Dergisi, 9(45), 753-767.
- Erdem, Ş., Karsu, S., Sertkaya, N. S. ve Yıldız, T. (2010). Alışveriş Merkezlerinin Marka Kişiliklerinin Karşılaştırması-İstanbul İlinde Bir Uygulama, Öneri Dergisi, 9(33), 71-87.
- Galer-Unti, R. A. (2009). Guerilla Advocacy: Using Aggressive Marketing Techniques of Health Policy Change, Health Promotion Practice, 10(3), 325-327.
- Güney, M. (2012). Sağlık Sektöründe Marka Olmak, <http://www.pazarlamasyon.com/reklam/saglik-sektorunde-marka-olmak/>, (E.T.: 05.11.2017).
- IMS Health, <http://www.imshealth.com/en>, (E.T.: 07.11.2017).
- Jones, C. ve Bonevac, D. (2013). An Evolved Definition of The Term Brand: Why Branding Has A Branding Problem. Journal of Brand.
- Karaçor, S. ve Arkan, A. (2014). Sağlık Kuruluşlarında Pazarlama: Sağlık Pazarlama Karması Unsurlarının Hasta/Müşteri Açısından Önemi Üzerine Bir Araştırma, Selçuk Üniversitesi İletişim Fakültesi Akademik Dergisi, 90-118.
- Karahan, Ö. (2012). Sağlık Sektöründe Hizmet Pazarlaması ve Halkla İlişkiler, <http://www.pazarlamamakaleleri.com/saglik-sektorunde-hizmet-pazarlamasi-ve-halkla-iliskiler/#more-721>, (E.T.: 07.11.2017).
- Kılıç, C. Ç. (2005). Sağlık Sektöründe Faaliyette Bulunan Hastane İşletmelerinde Müşteri İlişkileri Yönetimi Üzerine Bir Araştırma, Review of Social, Economic & Business Studies, 9(10), 309-332.
- Kotler, P. (2007). 3. Turquality Vizyon Semineri Sunumu, <http://www.turquality.com/doc/kotler.pdf>.
- Levinson, J. C. (2005). Guerilla Marketing, For New Millenium, Morgan James Publishing, New York, 5-9.
- Noble, J. (2006). Branding: From A Commercial Perspective, 13(3), 206-214.
- Oylum, G. N. (2017). Marka-İç Mekan İlişkinin Tüketim Kavramı Çerçevesinde Değerlendirilmesi, 111-123, <http://acikerisim.ticaret.edu.tr:8080/xmlui/handle/11467/497>, (E.T.: 20.10.2017).

- Ökem, Z. G. (2011). Türkiye'nin Avrupa Birliği'ne Üyelik Sürecinde Sağlıkta İnovasyon, TÜSIAD Yayınları, İstanbul.
- Özbaşar, Ş. B. (1997). Sağlık Hizmetleri Pazarlamasında Ürün Politikası ve Ürün Hattı Yönetimi: Teori ve Vakalarla Analiz, Yayınlanmamış Doktora Tezi, İstanbul Üniversitesi Sosyal Bilimler Enstitüsü.
- Özgirgin, K. (1996). Hastane Yönetiminde Kalite Uygulamaları ve Toplum Kalite Yönetimine Geçiş Projesi, Beşinci Ulusal Kalite Kongresi Özgeçmişler ve Tebliğler 3, Kalder, İstanbul.
- Parasuraman, A., Zeithaml, V. A. ve Berry, L. L. (1994). Reassessment of Expectations as A Comparison Standart in Measuring Service Quality: Implications for Further Research, *Journal of Marketing*, 58(1), 42-43.
- Rakich, J. S., Longest, B. B. ve Darr, K. (1992). *Managing Health Services Organizations, Health Professions Press, Third Edition, USA.*
- Scott, Kolarova, E. (2008). *Brand Portfolio Strategy in The Wood Products Industry: Consideration of Brand Associations in A Co-branding Environment, University of Washington Press.*
- Sevimli, S. (2006). Hizmet Sektöründe Kalite ve Hizmet Kalitesi Ölçümü Üzerine Bir Uygulama, Dokuz Eylül Üniversitesi, Sosyal Bilimler Enstitüsü, İşletme Anabilim Dalı, Yüksek Lisans Tezi.
- Solyappan, A. ve Jayakrishnan, J. (2010). Key Determinants of Brand-Customer Relationship in Hospital Industry, *Gas University of Ploiesti Bulletin-Economic Series* 62, 119-128.
- Tengilimoğlu, D. (2000). Sağlık Hizmetlerinde Pazarlama Karması Elemanları ve Özellikleri. *Ankara Üniversitesi SBF Dergisi* 55(1).
- Tengilimoğlu, D. (2011). Sağlık Hizmetleri Pazarlaması, Siyasal Yayınları, Ankara.
- The Physician-Pharmaceutical Industry Relationship, www.nofreelunch.org, (E.T.: 05.11.2017).
- Turan, A. H. ve Çolakoğlu, B. E. (2009). Yaşlı Tüketicilerde Algılanan Marka Değeri ve Satın Alma Niyeti, *Afyon Kocatepe Üniversitesi, İ.İ.B.F. Dergisi*, 11(1), 277-296.
- Üner, M. (1994). Hizmet Pazarlamasında Pazarlama Karması Elemanları Değişiklik Gösterir mi? *Pazarlama Dünyası Dergisi*, 8(43).
- Yağar, F. ve Soysal, A. (2017). Markalaşma Sürecinde Etkili Olan Kurumsal Özellikler ve Tanıtım Faktörlerinin Hastane Tercihleri Üzerindeki Etkisi, *Hacettepe Sağlık İdaresi Dergisi*, 20(4):457-474.
- Woodruff, B. R. ve Fisher, G. S. (1996). *Know Your Customer: New Approaches to Understanding Customer Value and Satisfaction*, 1. Edition, Blackwell Publishers Inc.USA.

KAYNAKÇA

- Abeyssekera, I. (2008). Motivations behind human capital disclosure in annual reports. *Accounting Forum*, 32, 16-29.
- Alan, K. M. A., Altman, Y. ve Roussel, J. (2008). Employee Training Needs and Perceived Value of Training in the Pearl River Delta of China: A Human Capital Development Approach. *Journal of European Industrial Training*, 32(1), 19-31.
- Anderson, S. W. ve Lanen, W. N. (1999). Economic transition, strategy and the evolution of management accounting practices. *Accounting, Organizations and Society*, 24, 379-412.
- Angrist, N., Djankov, S., Goldberg, P.K. ve Patrinos, H.A. (2019). *Measuring human capital. Policy Research Working Paper*; No.8742. World Bank, Washington, DC. © World Bank.
- Ashton, D. ve Green, F. (1996). *Education, Training and the Global Economy*. Cheltenham, UK: Edward Elgar. <http://dx.doi.org/10.14507/er.v0.31> (E.T.: 10.05.2022).
- Barney, J.B., (2002). *Gaining and Sustaining Competitive Advantage*, 2. Prentice Hall, New York.
- Becker, G.S. (1964) *Human Capital: A Theoretical and Empirical Analysis, with Special Reference to Education*. University of Chicago Press, Chicago.
- Brooking, A. (1996). *Intellectual capital*, International Thomson Business Press, London.
- Cadez, S., ve Guilding, C. (2008). An exploratory investigation of an integrated contingency model of strategic management accounting. *Accounting, Organizations and Society*, 33(7-8), 836-863.
- Chenhall, R.H. (2003). Management control systems design within its organizational context: findings from contingency-based research and directions for the future. *Accounting, Organizations and Society*, 28, 127-168.
- Chenhall, R. H., ve Morris, D. (1986). The impact of structure, environment and interdependencies on the perceived usefulness of management accounting systems. *Accounting Review*, 61, 16-35.
- Cravens, K. S., ve Guilding, C. (2001). An empirical study of the application of strategic management accounting techniques. *Advances in Management Accounting*, 10, 95-124.
- Davenport, C. (1999). Human Rights and the Democratic Proposition. *Journal of Conflict Resolution*, 43(1), 92-116. <https://doi.org/10.1177/0022002799043001006> (E.T.: 10.05.2022).
- Dess, G., ve J. Picken. (1999). *Beyond Productivity: How Leading Companies Achieve Superior Performance by Leveraging their Human Capital*. New York: AMACOM (American Management Association).
- Drazin, R., ve Van De Ven, A. (1985). Alternative forms of fit in contingency theory. *Administrative Science Quarterly*, 30, 514-540.
- Edvinsson, L., ve Malone, M.S. (1997). *Intellectual Capital, The proven way to establish your company's real value by measuring its hidden brain power*, Harper, London.
- Fernando, Y., Halili, M., Tseng, M.L., Tseng, J.W., ve Lim, M.K. (2022). Sustainable social supply chain practices and firm social performance: Framework and empirical evidence, *Sustainable Production and Consumption*, 32, 1-13.
- Frank, R. H., ve Bernanke, B. S. (2007). *Principles of Microeconomics* (3rd ed.). New York: McGrawHill/Irwin.
- Fu, X, Emes, D., ve Hou, J. (2021). Multinational enterprises and structural transformation in emerging and developing countries: A survey of the literature, *International Business Review*, 30, 101801.
- Gerdin, J., ve Greve, J. (2008). The appropriateness of statistical methods for testing contingency hypotheses in management accounting research. *Accounting, Organizations and Society*, 33, 995-109.
- Glazerman, G. (2019). Spotlight on Human Capital Has Investors' Attention. <https://www.sasb.org/blog/spotlight-on-human-capital-has-investors-attention/> (E.T.: 30.10.2022).
- Granlund, M., ve Lukka, K. (1998). It's a small world of management accounting practices. *Journal of Management Accounting Research*, 10, 153-179.
- Hall, M. (2016). Realising the richness of psychology theory in contingency-based management accounting research. *Management Accounting Research*, 31, 63-74.
- Hung, Y.C., Liou, C.C., Chiu, C.L., ve Chiu, S.C. (2011). Research on measuring human capital factors an example using household sewing machine industry in Taiwan, *International Journal of Management Theory and Practices*, 12(1), 44-58.

- ILO, International Labour Organization (2022). What is child labour, <https://www.ilo.org/ipec/facts/lang--en/index.htm> (E.T.: 02.08.2022).
- Kwon, D.B. (2009). Human capital and its measurement, The 3rd OECD World Forum on “Statistics, Knowledge and Policy” Charting Progress, Building Visions, Improving Life, Busan, Korea.
- Mercer (2022). let’s get real about equality, <https://www.mercer.com/our-thinking/next-generation-global-research-when-women-thrive-2020.html> (E.T.: 20.09.2022).
- Miller, M., DuPont, B.D., Fera, V., Jeffrey, R., Mahon, B., Payer, B.M., ve Starr, A. (1999). Measuring and reporting intellectual capital from diverse Canadian Industry perspective: Experiences, Issues and Prospects, OECD Symposium, Amsterdam, Canada.
- Moon, Y.J., ve Kym, H.G. (2006). A model for the value of Intellectual Capital, *Canadian Journal of Administrative Science*, 23(3), 253-269.
- Nicolaou, A.I. (2000). A contingency model of perceived effectiveness in accounting information systems: Organizational coordination and control effects. *International Journal of Accounting Information Systems 1*, 91-105.
- OECD (2001), Productivity, human capital and educational policies, <https://www.oecd.org/economy/human-capital/> (E.T. 15.03.2022).
- Olsson, B. (2001). Annual reporting practices: Information about human resources in corporate annual reports in major Swedish companies. *Journal of Human Resource Costing and Accounting*, 6(1), 39-52.
- Otley, D. (1980). The contingency theory of management accounting: Achievement and prognosis. *Accounting, Organizations and Society*. 5(4), ss.413-428.
- Otley, D. (2016). The contingency theory of management accounting and control:1980–2014. *Management Accounting Research*, 31, 45-62.
- Privyk, M.J. (2020). Exploring human capital management and measurement. <https://www.sasb.org/blog/exploring-human-capital-management-and-measurement/> (E.T.: 12.04.2022).
- Robinson, D., Hooker, H., ve Mercer, M. (2008). Human Capital Measurement: Approaches, Issues and Case Studies, Institute For Employment Studies, *Mantell Building University of Sussex Campus*. Brighton, UK.
- Sarin, B. (2020), 2021 Global human capital trends: Deloitte, <https://www.peoplemattersglobal.com/article/strategic-hr/2021-global-human-capital-trends-deloitte-27869> (E.T.: 25.03.2022).
- SASB, Sustainability Accounting Standards Board (2021) Human Capital. <https://www.sasb.org/standards/process/projects/human-capital/> (E.T.: 19.05.2022).
- SASB, Sustainability Accounting Standards Board (2022). <https://www.sasb.org/> (ET.: 19.05.2022).
- SASB, Sustainability Accounting Standards Board (2021). Human Capital Research Project: Public Consultation. *Human Capital Public Consultation Webinar Final*.
- Schultz, T.W. (1961). Investment in human capital, *The American Economic Review*. 51(1), 1-17.
- Schwartz, J., Roy, I. ve Hauptmann, M. (2019). The alternative workforce: It’s now mainstream 2019 Global Human Capital Trends, Deloitte Global Human Capital Trends Survey, <https://www2.deloitte.com/us/en/insights/focus/human-capital-trends/2019/alternative-workforce-gig-economy.html> (E.T.: 10.11.2022).
- Sheffrin, M. S. (2003). *Economics: Principles in Action*. New Jersey: Pearson Prentice Hall.
- Simons, R. (1995). *Levers of control*. Boston: Harvard University Press.
- Stewart, T.A. (1997) *Intellectual Capital: The New Wealth of Organizations*. Doubleday/Currency, New York.
- Subbarao, A.V., & Zeghal, D. (1997). Human resources information disclosure in annual reports: An international comparison. *Journal of Human Resource Costing and Accounting*, 2(2), 53-73.
- Şen, G. (2021). “Bölgesel Kalkınma Sürecinde Kadın Kooperatifçiliğın Sosyal, Ekonomik Ve Etkileri; Kütahya Örneğı” *Toplumsal Cinsiyetin Kadınlik İnşası Ve Kadının Dezavantajlı Konumu*, I.Baskı, 145-173, İksad Yayınvevi, Ankara.
- Wilson, K.O., (2020). Exploring diversity and Inclusivity in SASB standards. <https://www.sasb.org/standards/process/active-projects/> (E.T.: 15.04.2022).

KAYNAKÇA

- Baggott, R. (1995). *Pressure Groups Today*. England: Machester University Press.
- Çam, E. (2000). *Siyaset Bilimine Giriş*. İstanbul: Der Yayınları.
- Daver, B. (1993). *Siyaset Bilimine Giriş*. Ankara: Siyasal Kitabevi.
- Esin, P. (1974). *Türkiye’de İşveren Sendikacılığı*. Ankara: A.Ü.SBF. Yayınları.
- Key, V. O. (1991). *Politics, Parties and Pressure Groups*. New York.
- Kışlalı, A. T. (1992). *Siyaset Bilimi*. Ankara: İmge Kitabevi.
- Meynaud, J. (1975). *Politikada Baskı Grupları*. Çev. Samih Tiryakioğlu, İstanbul: Varlık Yayınevi.
- Roberts, G. K. (1971). *Political Parties and Pressure Groups in Britain*. USA: St. Martin’s Press.
- Thomas, C. S. (1993). *First World Interest Groups*. London-USA: Greenwood Press.
- Vorhoff, K. (2001), “Türkiye’de İşadamları Dernekleri: İşlevsel Dayanışma, Kültürel Farklılık ve Devlet Arasında”. *Türkiye’de Sivil Toplum ve Milliyetçilik*, İstanbul: İletişim Yayınları.
- Wilson, G. K. (1990). *Interest Groups*. Massachusetts-USA: Basil Blackwell Ltd. Cambridge.
- Hürriyet (01.01.2002 - 31.12.2002).
- Hürriyet (01.01.2016 - 31.12.2016)
- Hürriyet (01.01.2017 - 31.12.2017).

KAYNAKÇA

- Aronoff, C.**, 2004, "Self-Perpetuation Family Organization Built on Values:Necessary Condition for Long-Term Family Business Survival, *Family Business Review*, March, Vol.17, No.1, pp.55-59
- Arıca**, (2007). Aile İşletmelerinin Sürdürülebilirliğinin Sağlanmasında Aile ve İşletmenin Rolü, Hatay'da Aile işletmeleri Üzerine Bir Araştırma, MKÜ, SBE, Yüksek lisans Tezi
- Ak B.G.**, (2006). Aile İşletmelerinde Çatışmalar ve Çözüm Önerileri Aydın İlinde Faaliyet Gösteren Bir Aile İşletmesine Ait Değerlendirme, 2. Aile İşletmeleri Kongresi, İst., s.145-154
- Akdoğan, A.** (2000). Aile İşletmelerinin Özellikleri ve Aile İşletmelerinde Kurumsallaşma İhtiyacı. Erciyes Üniversitesi İktisadi ve İdari Bilimler Fakültesi Dergisi, (16), 31-47
- Ağca, V. & Kızıldağ, D.**, (2013). Linking Generational İnvovement to Intrapreneurship Activities in Turkish Family Firms: An Emprical Study. *Business Management Dynamics*, 2 (12), 47-57.
- Alayoğlu, Nihat** (2003). Aile Şirketlerinde Yönetim ve Kurumsallaşma. İstanbul: MÜSİAD Yayınları
- Ateş, Ö.**, 2005, Aile Şirketleri: Değişim ve Süreklilik, Ankara Sanayi Odası, Yayın No.56, 1.Baskı, Ankara
- Aydiner, T.**, (2008), "Aile İşletmelerinde İkinci Kuşağın Örgütsel Bağlılık Anlayışının İncelenmesi: İzmit Ticaret Odası'na Bağlı Aile İşletmelerinde Bir Uygulama", Kocaeli Üniversitesi, Sosyal Bilimler Enstitüsü, İşletme Anabilim Dalı, Kocaeli.
- Barker, R., Rimler G. ve Moreno, E.**, (2004) "Family Business Members Narrative Perceptions: Values, Succession And Commitment.", *Journal of Technical Writing and Communication*, Vol.34, No.4, pp.291-320
- Barney, J.B., D. Clark & S. Alvarez**, (2003), "Where does entrepreneurship come from? Network models of opportunity recognition and resource acquisition with application to the family firm" Second Annual Conference on Theories of the Family Enterprise, December. University of Pennsylvania, Philadelphia
- Brockhaus, R.H.**, (2004), "Family Business Succession: Suggestions for Future Research"; *Family Business Review*; June, Vol.17, Issue 2, pp.165-177
- Cabrera-Suarez, K.**, (2005), "Leadership Transfer and The Successor's Development in The Family Firm", *The Leadership Quarterly*, February, Vol.16, Issue 1, pp.71-96
- URL-4: Campdenfb**, (2018)., Peninsula Performance: Family Business in Spain. <https://www.campdenfb.com/article/peninsula-performance-family-businesses-spain#:~:text=Nevertheless%2C%20family%20businesses%20still%20form,known%E2%80%9494companies%20remain%20family%20controlled>, (Erişim Tarihi: 09.09.2022)
- Craig, J. ve Lindsay, J.N.**, (2002)., "Incorporating The Family Dynamic into The Entrepreneurship Process", *Journal of Small Business and Enterprise Development*, Vol. 9, Issue 4, pp.19-39
- Chrisman, J., Chua, L. ve Steier, M.**, (2003)., "An Introduction to Theories of Family Business", *Journal of Business Venturing*, July, Vol.18, Issue 4, pp.441-448
- Colli, A., Perez, P.F., Rose, M.B.**, (2003)., "National Determinants of Family Firm Development? Family Firms in Britain, Spain, and Italy in the Nineteenth and Twentieth Centuries", *Business History Conference*, Published by Oxford University Press, *International Journal of Bussiness History, Enterprise and Society* Vol.4, No.1, March, pp.1-37
- Çetin, C., Tikici, M., Akdemir, B., Ünal, H.**, (2008)., "İş Doyumu İle Tükenmişlik Sendromu İlişkisinin Aile İşletmelerindeki Görünümüne İlişkin Bir Araştırma", 3. Aile İşletmeleri Kongresi, İstanbul, ss.107-120
- Develi, N.**, (2008)., "Aile İşletmeleri, Aile İşletmelerinde Karşılaşılan Yönetim ve Organizasyon Sorunları: Mersin Örneği", Pamukkale Üniversitesi SBE, İşletme ABD, Denizli
- Deloitte**, (2019). Aile Şirketlerinde Sürdürülebilir Başarının Anahtarları, <https://www2.deloitte.com/content/dam/Deloitte/tr/Documents/risk/aile-sirketlerinde-surdurulebilir-basarinin-anahtarları.pdf> (Erişim Tarihi: 09.09.2022)
- URL-2: Deloitte**, (2020). Aile Şirketlerinde Kurumsal Dönüşüm. <https://www2.deloitte.com/>

content/dam/Deloitte/tr/Documents/risk/aile-sirketlerinde-kurumsal-donusum.pdf, (Erişim Tarihi: 09.09.2022)

- Dinçay, G. H.** (2016). Aile şirketlerinin Kurumsallaşma Süreci; İnsan Kaynaklarına Dair Bir Araştırma: Yurtbay Seramik A.Ş. Örneği. Anadolu Üniversitesi/Sosyal Bilimler Enstitüsü, Eskişehir.
- Elalmış, S.Ö.** (2011). Aile İşletmelerinde Kuşak Çatışmalarından Kaynaklanan Yönetim Sorunları Bursa İli Örneği, A.Ü, SBE, Yüksek Lisans Tezi 13-14.
- Eddleston, K. A., Kellermanns, F. W. ve Zellweger, T. M.** (2012). Exploring the Entrepreneurial Behavior of Family Firms: Does The Stewardship Perspective Explain Differences?. *Entrepreneurship Theory and Practice*, 36(2), 347-367.
- URL-5: Ekodialog Özgün Ekonomi ve Makale Arşivi Sitesi**, Türkiye'nin En Eski Şirketleri, http://www.ekodialog.com/istatistik/ozel_stat/es_sirket.html, (Erişim Tarihi: 11.11.2022)
- Familienunternehmen**, (2022). How Family Businesses Make a Contribution to Society and the State?, <https://www.familienunternehmen.de/focus/the-economic-significance-of-familybusinesses#:~:text=Family%20businesses%20are%20the%20most,in%20times%20of%20economic%20downturn> (Erişim Tarihi: 10.11.2022)
- URL-1: Family Enterprise**, (2020). The Conference Board of Canada, <https://familyenterprise.ca/wp-content/uploads/2020/01/CBOC-2019-Family-Owned-Enterprises-Impact-Report.pdf>. (Erişim Tarihi: 09.09.2022)
- URL-6: Familybusiness Maganize**, <https://www.familybusinessmagazine.com/worlds-oldest-family-companies>. [Erişim Tarihi: 11.11.2022]
- Fındıkcı, I.**, (2008)., Aile Şirketleri, Alfa Yayınları, İstanbul
- Filizöz B., ve Kılıç, A.**, (2018)., Girişimci Olmak Ya Da Olmamak: Aile İşletmelerinde 2. ve 3. Kuşağın İkilemi, *İktisadi İdari ve Siyasal Araştırmalar Dergisi*, 3(7), 186-202.
- Günel, R.**, (2005)., “Aile İşletmelerinde Yönetimin Bir Sonraki Kuşağa Devrinde Karşılaşılan Sorunların Tespitine ve Bu Sorunların Çözümüne İlişkin Bir Araştırma”, Çukurova Üniversitesi, SBE İşletme ABD, Yüksek Lisans Tezi, Adana.
- Göker, A. Z, Üçok, T.**, (2006)., “Aile İşletmeleri ve Karar Verme Süreci, Köklü Aile İşletmelerinde Bir Uygulama”, 2.Aile İşletmeleri Kongresi, İstanbul, ss.45-57
- Güleş, H.K., ve Arıcıoğlu, M.K., ve Erdirençelebi M.**, (2013). Aile İşletmeleri, Kurumsallaşma, Sürdürülebilirlik, Uyum. Ankara: Gazi Kitabevi.
- Halis M.**, (2004). Yönetici ve Çalışanlar Arasındaki Güven Açısından Lider Davranışları, 1. Aile İşletmeleri Kongresi, İst., s.295-306
- Hatipoğlu. M.** (2006). Aile İşletmelerinde Aileden Gelen Yöneticilerle Profesyonel Finans Yönetici Çatışmaları, Bir Uygulama. Yüksek Lisans Tezi, Afyon Kocatepe Üniversitesi Sosyal Bilimler Enstitüsü
- İçin, İdil** (2008). Aile İşletmelerinde Kurumsallaşma ve Yönetim ve Konuya İlişkin Bir Araştırma. İstanbul: İstanbul Üniversitesi Sosyal Bilimler Enstitüsü. Doktora Tezi.
- URL-3: İFB**, (2019)., The Family Business Sector Report. <https://www.ifb.org.uk/media/4306/the-family-business-sector-report-2019-20-briefing.pdf>, (Erişim Tarihi: 09.09.2022)
- İtohaber**, (2019). Türk Aile Şirketleri Kritik Virajda. https://www.ithaber.com/haber/guncel/210108/turk_aile_sirketleri_kritik_virajda.html, (Erişim Tarihi: 10.11.2022)
- İyişleroğlu, S.C.**, (2006)., “Aile İşletmeleri: Adana ve Çevresinde Faaliyet Gösteren Aile İşletmelerinde Nepotizm Uygulamasının Tespitine Yönelik Bir Uygulama”, Çukurova Üniversitesi SBE, Yüksek Lisans Tezi, Adana
- Johnson Controls**, (2010)., “Generation Y and the Workplace Annual Report 2010”, s. 19.
- Karabulut T, E., Bulut, Z.A.**, (2008), “Kurumsallaşmadan Büyüme Olur mu? Bir Aile İşletmesinin İncelenmesi”, 3.Aile İşletmeleri Kongresi, İstanbul, ss.151-159
- Kıracı, M., Alkara, İ.**, (2009)., “Aile İşletmelerinde Kurumsallaşmaya Verilen Önem ve Turizm Sektöründeki Konaklama İşletmeleri Üzerine Bir Araştırma: Alanya-Eskişehir Örneği”, Afyon Kocatepe Üniversitesi İ.İ.B.F. Dergisi, CX1, Sayı 1, ss.167-197

- Kocabaş, F., Baytekin, E.P.**, (2003)., “Aile İşletmelerinde Nepotizm ve İç Müşteri Üzerindeki Etkileri”, 1.Aile İşletmeleri Kongresi, İstanbul, ss.424-430
- Koçel, T.** (2004). 1. Aile İşletmeleri Kongresi, İstanbul Kültür Üniversitesi yayını, 17-18
- Küçük O.**, (2005). Girişimcilik ve Küçük İşletme Yönetimi, Ankara, Seçkin Yay.
- Lussier, R.N., Sonfield, M.C.**, (2004)., “Family Business Management Activities, Styles and Characteristics”, American Journal of Bussiness, No.1, pp.1-10
- Mucuk, İ.**, (2003)., Modern İşletmecilik, Türkmen Kitabevi, 14.Baskı, İstanbul
- Müftüoğlu M.T. ve Durukan T.**, (2004). Girişimcilik ve KOBİ’ler, Gazi Kitabevi, Ankara
- Neubauer, H.**, (2003)., “The Dynamics of Succession in Family Businesses in Western European Countries”, Family Business Review, December, Vol.14, No.4, pp.269-281.
- Özdemir S., Ersöz H.Y., Sarioğlu I.**, (2006). İşsizlik Sorununun Çözümünde Kobi’lerin Desteklenmesi, İstanbul Ticaret Odası, Yayın No:2006-45, İstanbul
- Özkaya M., Şengül, C.**, (2006)., “Aile Şirketlerinde Kurumsallaşma ve İkinci Kuşağın Kurumsallaşma Konusuna Bakış Açısı”, D.E.Ü. İ.İ.B.F. Dergisi, Cilt 21, Sayı:1, ss.109-126
- Özler H., Özler D.E., Gümüştekin G.E.**, (2006). Aile İşletmelerinde Nepotizme Kurumsal Bir Bakış, 2. Aile İşletmeleri Kongresi, İst., s.271-279
- Pekişiroğlu, N.** (2014)., Aile İşletmeleri ve Kurumsallaşma. Kalkınmada Anahtar Verimlilik Dergisi Aralık, s:312. <https://anahtar.sanayi.gov.tr/tr/news/aile-isletmeleri-ve-kurumsallasma/1901> (Erişim Tarihi: Haziran 2017).
- Sabuncuoğlu, Z. ve Tokol T.** (2001)., İşletme, Ezgi Yayınları, Bursa.
- Sarsenova, K.**, (2008)., “Aile Şirketlerinde Yönetim ve Mentorluk”, <http://www.scribd.com/doc/31369954/Aile-Şirketlerinde-Yonetim-ve-Mentorluk>, (Erişim Tarihi: 11.11.2022)
- Sağlam, N.**, (2006)., Aile Şirketlerinde Sorunlar ve Çözüm Önerileri. 2. Aile İşletmeleri Kongresi Bildiriler Kitabı. İstanbul Kültür Üniversitesi. İstanbul. 14-15 Nisan 2006.
- Sevinç I.**, (2005)., Büyüme Sürecindeki Aile İşletmelerinin Karşılaşabilecekleri Sorunlar: Konya’da Faaliyet Gösteren Aile İşletmelerinde Bir Uygulama, Atatürk Üniv. İktisadi ve İdari Bilimler Dergisi, Cilt:19, Sayı:2, s.315-331
- Silveira, A., Leal, R., Silva, A., Barros, L.**, (2007)., “Evolution and Determinants of Firm - Level Corporate Governance Quality in Brazil”, Brazil, (01.09.2010), [http://www.gcgf.org/ifcext/cgf.nsf/AttachmentsByTitle/PS8.2/\\$FILE/Leal+-Evolution+and+ Determinants.pdf](http://www.gcgf.org/ifcext/cgf.nsf/AttachmentsByTitle/PS8.2/$FILE/Leal+-Evolution+and+ Determinants.pdf) (Erişim Tarihi: 11.11.2022)
- Sherwood, B.**, (2005)., “Advice For The Family Business’ Next Generation: The Odds are Against You”, Metal Finishing, March, Vol.103, Issue3, pp.44-45
- Sirmon, D. G. ve Hitt, M. A.** (2003)., Managing Resources: Linking Unique Resources, Management, and Wealth Creation in Family Firms. Entrepreneurship Theory & Practice, 27(4), ss. 339-358.
- Tammi, F., G. Feltham ve Barnett, J.**, (2005)., “The Dependence of Family Businesses on a Single Decision-Maker”, Journal of Small BusinessManagement, January, Vol.43, Issue 1, pp.1-15
- Ting, Z.**, (2009)., “Succession in Family Business-Differences Between Foreign Family Business and Chinese Family Business”, Mikkeli University, (Bachelor’s Thesis), China
- Yakupoğulları, C.**, (2001)., “Aile Şirketlerinde Çatışma ve Çözüm Yolları (Erzurum’daki Aile Şirketlerinde Bir Uygulama)”, Atatürk Üniversitesi SBE, İşletme ABD, Yüksek Lisans Tezi, Erzurum.
- Yıldırım, A.F.**, (2007)., “Türk Aile İşletmelerinde Kurumsallaşmayı Engelleleyen Aile Değerleri Üzerine Isparta İlinde Bir Çalışma”, SD. Ü. SBE, İşletme ABD, Yüksek Lisans Tezi, Isparta
- Yıldız, A.**, (2008)., Aile İşletmelerine Tavsiyeler ve Konya’da Aile İşletmeleri Üzerine Yapılmış Bir Araştırma, Sistem Kitapevi, İstanbul
- Zahra, S.A., Sharma, P.**, (2004)., “Family Business Research: A Strategic Reflection”, International Family Enterprise Research Academy (IFERA), Sweden, (31.08.2010), [<http://faculty.utep.edu/Portals/167/68%20FBR-StrategicReflection.pdf>]
- Ward, J.L.**, (2004)., Perpetuating The Family Business, Palgrave Macmillan, Newyork.

KAYNAKÇA

- Banerjee, S. B. (2001). Managerial Perceptions of Corporate Environmentalism: Interpretations from Industry and Strategic Implications for Organizations. *Journal of Management Studies*, 38(4), 489-513.
- Baumgartner, R. J. (2014). Managing Corporate Sustainability and CSR: A Conceptual Framework Combining Values, Strategies and Instruments Contributing to Sustainable Development. *Corporate Social Responsibility and Environmental Management*, 21(5), 258-271.
- Bayeh, E. (2016). The Role of Empowering Women and Achieving Gender Equality to the Sustainable Development of Ethiopia. *Pacific Science Review B: Humanities and Social Sciences*, 2(1), 37-42.
- Brundtland, Gro Harlem, World Commission on Environment and Development. (1987). *Our Common Future: Report of the World Commission Environment and Development*. Oxford: Oxford University.
- Carter, K., Jayachandran, S. and Murdock, M. R. (2021). Building a Sustainable Shelf: The Role of Firm Sustainability Reputation. *Journal of Retailing*, 97(4), 507-522.
- Choi, S. and Ng, A. (2011). Environmental and Economic Dimensions of Sustainability and Price Effects on Consumer Responses. *Journal of Business Ethics*, 104(2), 269-282.
- Ciasullo, M. V., Maione, G., Torre, C. and Troisi, O. (2017). What About Sustainability? An Empirical Analysis of Consumers' Purchasing Behavior in Fashion Context. *Sustainability*, 9(9).
- Daily, C. M. and Dalton, D. R. (2003). Women in the Boardroom: A Business Imperative. *Journal of Business Strategy*, 24(5).
- <https://www.emerald.com/insight/content/doi/10.1108/jbs.2003.28824eaf.002/full/html>
- De Carvalho Simas , M. J. B. G., Lengler, J. F. B. and dos Santos Antonio, N. J. (2013). Integration of Sustainable Development in the Strategy Implementation Process: Proposal of a Model. *Corporate Governance*, 13(5), 511-526.
- El Zein, S. A., Consolacion-Segura, C. and Huertas-Garcia, R. (2019). The Role of Sustainability in Brand Equity Value in the Financial Sector. *Sustainability*, 12(1), 1-19.
- Epstein, M. J. and Roy, M. J. (2001). Sustainability in Action: Identifying and Measuring the Key Performance Drivers. *Long Range Planning*, 34(5), 585-604.
- Galbreath, J. (2011). Are There Gender-Related Influences on Corporate Sustainability?: A Study of Women on Boards of Directors. *Journal of Management & Organization*, 17(1), 17-38.
- Grubor, A. and Milovanov, O. (2017). Brand Strategies in the Era of Sustainability. *Interdisciplinary Description of Complex Systems: INDECS*, 15(1), 78-88.
- Gürbüz, S. ve Şahin, F. (2018). *Sosyal Bilimlerde Araştırma Yöntemleri (5. Baskı)*. Ankara: Seçkin Yayıncılık.
- Harris, J. M. (2003). Sustainability and Sustainable Development. *International Society for Ecological Economics*, 1(1), 1-12.
- Harris, J. M. (2000). Basic Principles of Sustainable Development. *Dimensions of Sustainable Development*, 21-41.
- Hart, S. L. and Milstein, M. B. (2003). Creating Sustainable Value. *Academy of Management Perspectives*, 17(2), 56-67.
- Hassan, R., Marimuthu, M. and Kaur Johl, S. (2016). Women on Boards and Market Performance: An Exploratory Study on the Listed Companies. *International Business Management*, 10(02), 84-91.
- Heinberg, R. and Lerch, D. (2010). What is Sustainability?. *The Post Carbon Reader*, 11-19.
- Karatepe, S. ve Arıbaş, N. N. (2017). İş Hayatında Kadın Yöneticilere İlişkin Cinsiyet Ayrımcılığı: Türkiye İçin Bir Değerlendirme. *Yasama Dergisi*, (31), 7-23.
- Kochan, T., Bezrukova, K., Ely, R., Jackson, S., Joshi, A., Jehn, K., Leonard, J., Levine, D. and Thomas, D. (2003). The Effects of Diversity on Business Performance: Report of the Diversity Research Network. *Human Resource Management: Published in Cooperation with the School of*

- Business Administration, The University of Michigan and in Alliance with the Society of Human Resources Management*, 42(1), 3-21.
- Kulik, C. T. (2022). Gender (in) Equality in Australia: Good Intentions and Unintended Consequences. *Asia Pacific Journal of Human Resources*, 60(1), 97-115.
- Lele, S. (1991). Sustainable Development: A Critical Review. *World Development*, 19(6), 607-621.
- Linnenluecke, M. K. and Griffiths, A. (2010). Corporate Sustainability and Organizational Culture. *Journal of World Business*, 45(4), 357-366.
- Loh, L. and Tan, S. (2020). Impact of Sustainability Reporting on Brand Value: An Examination of 100 Leading Brands in Singapore. *Sustainability*, 12(18), 73-92.
- Lohani, M. and Aburaida, L. (2017). Women Empowerment: A Key to Sustainable Development. *The Social Ion*, 6(2), 26-29.
- Lozano, R. (2015). A Holistic Perspective on Corporate Sustainability Drivers. *Corporate Social Responsibility and Environmental Management*, 22(1), 32-44.
- Lozano, R. (2012). Towards Better Embedding Sustainability into Companies' Systems: An Analysis of Voluntary Corporate Initiatives. *Journal of Cleaner Production*, 25, 14-26.
- Miles, M. P., Munilla, L. S. and Darroch, J. (2009). Sustainable Corporate Entrepreneurship. *International Entrepreneurship and Management Journal*, 5(1), 65-76.
- Murat, G. (2017). Sürdürülebilir Kalkınma 2030 Gündemi Bağlamında Çalışma Hayatında Cinsiyete Dayalı Ayrımcılık. *Karadeniz Teknik Üniversitesi Sosyal Bilimler Enstitüsü Sosyal Bilimler Dergisi*, 7(13), 7-36.
- Myers, C. A. (2003). Managing Brand Equity: A Look at the Impact of Attributes. *Journal of Product & Brand Management*, 12(1), 39-51.
- Nastu, P. (2008). Sustainability and Its Impact on Brand Value. <https://www.environmentalleader.com/2008/09/sustainability-and-its-impact-on-brand-value/>
- Palma, N. and Visser, M. (2012). Sustainability Creates Business and Brand Value. *Journal of Brand Strategy*, 1(3), 217-222.
- Parris, T. M. and Kates, R. W. (2003). Characterizing and Measuring Sustainable Development. *Annual Review of Environment and Resources*, 28(1), 559-586.
- Pathania, S. K. (2017). Sustainable Development Goal: Gender Equality for Women's Empowerment and Human Rights. *International Journal of Research*, 5(4), 72-82.
- Paulraj, A. (2009). Environmental Motivations: A Classification Scheme and Its Impact on Environmental Strategies and Practices. *Business Strategy and the Environment*, 18(7), 453-468.
- Pienta, A. M., O'Rourke, J. M. and Franks, M. M. (2011). Secondary Data Analysis: An Introduction for Psychologists. Trzesniewski, Kali H., Donnellan, M. Brent. and Lucas, Richard E. (Eds.). *Getting Started: Working With Secondary Data*. in (pp. 13-25). Amsterdam, Holland: Elsevier.
- Portney, K. E. (2015). *Sustainability*. Cambridge: MIT Press.
- Ramachandran, V. (2011). Strategic Corporate Social Responsibility: A 'Dynamic Capabilities' Perspective. *Corporate Social Responsibility and Environmental Management*, 18(5), 285-293.
- Robert, K. H., Schmidt-Bleek, B., De Lardereel, J. A., Basile, G., Jansen, J. L., Kuehr, R., Thomas, P. P., Suzuki, M., Hawken, P. and Wackernagel, M. (2002). Strategic Sustainable Development-Selection, Design and Synergies of Applied Tools. *Journal of Cleaner Production*, 10(3), 197-214.
- Sachs, J. D. (2015). *The Age of Sustainable Development*. New York: Columbia University Press.
- Sar, E. (2021). Çalışma Hayatında Kadın İstihdamı ve Türkiye'de Yansımaları. *Safran Kültür ve Turizm Araştırmaları Dergisi*, 4(1), 20-40.
- Sharpley, R. (2000). Tourism and Sustainable Development: Exploring the Theoretical Divide. *Journal of Sustainable Tourism*, 8(1), 1-19.
- Shepherd, A. and Teare, G. (2021). 2020 Study of Gender Diversity on Private Company Boards. *Crunchbasenews*. <https://news.crunchbase.com/diversity/2020-diversity-study-on-private-company-boards/> (E.T.:18.02.2022)

- Shrivastava, P. (1995). The Role of Corporations in Achieving Ecological Sustainability. *Academy of Management Review*, 20(4), 936-960.
- Stevens, C. (2010). Are Women the Key to Sustainable Development?. *Sustainable Development Insights*, 3(11), 1-8.
- Thiele, L. P. (2016). *Sustainability*. Cambridge, UK: Polity Press.
- TÜİK, <https://data.tuik.gov.tr/Bulten/Index?p=Istatistiklerle-Kadin-2020-37221> (E.T.:21.02.2022).
- Turban, S., Wu, D. and Zhang, L. (2019). When Gender Diversity Makes Firms More Productive. *Harvard Business Review*, 11, 1-8.
- United Nations World Commission on Environment and Development (known as the Brundtland Commission), *Our Common Future* (Oxford: Oxford University Press, 1987)
- <http://www.un-documents.net/wced-ocf.htm>.
- Warth, L. and Koparanova, M. (2012). *Empowering women for sustainable development* (pp. 1-26). Geneva, Switzerland: United Nations Economic Commission for Europe.
- URL-1:https://www.borsaistanbul.com/files/Surdurulebilirlik_Rehberi_2020.pdf (E.T.:23.02.2022).
- URL-2:<https://www.tr.undp.org/content/turkey/tr/home/sustainable-development-goals.html> (E.T.:21.02.2022).
- URL-3:https://www.sbb.gov.tr/wp-content/uploads/2020/03/Surdurulebilir-Kalkinma-Amaclari-Degerlendirme-Raporu_13_12_2019-WEB.pdf (E.T.:21.02.2022).
- URL-4:<https://www.kureselamaclar.org/> (E.T.:21.02.2022).
- URL-5:<https://www.s360.com.tr/Contents360/images/dragslider/surdurulebilirlik-gundemi.pdf> (E.T.:24.02.2022).
- URL-6:<https://borsaistanbul.com/tr/sayfa/165/bist-surdurulebilirlik-endeksi> (E.T.:18.02.2022).
- URL-7:
https://www.borsaistanbul.com/files/BIST_Surdurulebilirlik_Endeksi_Degerlemeye_Tabi_sirketler_Listesi_2020.pdf (E.T.:18.02.2022).
- URL-8:<https://brandirectory.com/rankings/turkey/2020/table> (E.T.:24.02.2022).
- URL-9:<https://www.yonetimkurulundakadin.org/sayfa/turkiyede-ve-dunyada-ykda-kadin> (E.T.:24.02.2022).
- URL-10:<https://www.womenonboardturkey.org/> (E.T.:25.02.2022).
- URL-11:https://www3.weforum.org/docs/WEF_GGGR_2021.pdf (E.T.:24.02.2022).
- URL-12:https://www3.weforum.org/docs/WEF_GGGR_2020.pdf (E.T.:24.02.2022).

KAYNAKÇA

- Abdallah, A.A.-N. ve Ismail, A.K., (2017). Corporate Governance Practices, Ownership Structure, and Corporate Performance in the GCC Countries. *Journal of International Financial Markets, Institutions and Money*, 46, 98-115
- Acar, D. ve Mortaş, M., (2011). İşletmelerin Hesap Verebilirlikleri ile Performans Oranları İlişkisi: İMKB-30 Endeksinde Yer Alan İşletmeler Üzerine Bir Araştırma. *KMÜ Sosyal ve Ekonomik Araştırmalar Dergisi*, 13(21), 85-94
- Acaravcı, S.K., Kandır, S.Y. ve Zelka, A., (2015). Kurumsal Yönetimin BIST Şirketlerinin Performanslarına Etkisinin Araştırılması. *Niğde Üniversitesi İktisadi ve İdari Bilimler Fakültesi Dergisi*, 8(1), 171-183
- Adiloğlu, B. ve Vuran, B., (2012). The Relationship Between The Financial Ratios and Transparency Levels of Financial Information Disclosures Within The Scope of Corporate Governance: Evidence from Turkey. *The Journal of Applied Business Research*, 28(4), 543-554
- Akel, V. ve Torun, T., (2017). Stock Market Development and Economic Growth: The Case of MSCI Emerging Market Index Countries. İçinde Ü. Hacıoğlu ve H. Dinçer (Editör), *Global Financial Crisis and Its Ramifications on Capital Markets*, (s. 323-336), Switzerland, Springer International Publishing
- Aksu, M. ve Köseadağ, A., (2005). İstanbul Menkul Kıymetler Borsası Şirketlerinin Şeffaflık ve Kamuyu Bilgilendirme Bakımından Derecelendirilmesi. 1st International and 7th National Conference of Accountancy in Turkey: Corporate Governance and Auditing, Antalya, Türkiye, 20-24 Nisan 2005
- Aksu, M. ve Köseadağ, A., (2006). Transparency and Disclosure Scores and Their Determinants in the Istanbul Stock Exchange. *Corporate Governance: An International Review*, 14(4), 277-296
- Arsov, S. ve Bucevska, V., (2017). Determinants of Transparency and Disclosure – Evidence from Post-transition Economies. *Economic Research-Ekonomska Istraživanja*, 30(1), 745-760
- Aytekin, M. ve Sönmez, A.R., (2016). Kurumsal Yönetim Uygulamalarının İşletme Performansına Etkisi. *Türk Sosyal Bilimler Araştırmaları Dergisi*, 1(2), 32-41.
- Baltagi, B.H., (2005). *Econometric Analysis of Panel Data Third Edition*. England: John Wiley & Sons
- Bauer, R., Frijns, B., Otten, R. ve Tourani-Rad, A., (2008). The Impact of Corporate Governance on Corporate Performance: Evidence from Japan. *Pacific-Basin Finance Journal*, 16, 236-251
- Berle, A.A. ve Means, G.C., (1932). *The Modern Corporation and Private Property*. New Brunswick (USA) and London (UK): Transaction Publishers
- Bhagat, S. ve Bolton, B., (2008). Corporate Governance and Firm performance. *Journal of Corporate Finance* 14, 257-273
- Bhatt, P.R. ve Bhatt, R.R., (2017). Corporate Governance and Firm Performance in Malaysia. *Corporate Governance: The International Journal of Business in Society*, 17(5), 896-912
- Black, B.S., Love, I. ve Rachinsky, A., (2006a). Corporate Governance Indices and Firms' Market Values: Time Series Evidence from Russia. *Emerging Markets Review*, 7, 361-379
- Black, B.S., Jang, H. ve Kim, W., (2006b). Does Corporate Governance Predict Firms' Market Values? Evidence from Korea. *The Journal of Law, Economics, & Organization*, 22(2), 366-413
- Black, B.S., de Carvalho, A.G. ve Gorga, É., (2012). What Matters and for which Firms for Corporate Governance in Emerging Markets? Evidence from Brazil (and other BRIK countries). *Journal of Corporate Finance*, 18, 934-952
- Black, B.S., Kim, W., Jang, H. ve Park, K.-S., (2015). How corporate governance affect firm value? Evidence on a self-dealing channel from a natural experiment in Korea. *Journal of Banking & Finance*, 51, 131-150
- Braga-Alves, M.V. ve Shastri, K., (2011). Corporate Governance, Valuation, and Performance: Evidence from a Voluntary Market Reform in Brazil. *Financial Management*, 40(1), 139-157
- Breusch, T.S. ve Pagan, A.R., (1980). The Lagrange Multiplier Test and its Applications to Model Specification in Econometrics. *The Review of Economic Studies*, 47(1), Econometrics Issue, 239-253

- Cadbury Committee, (1992). *Report of the Committee on the Financial Aspects of Corporate Governance*. London: Gee Publishing.
- Chen, W.-P., Chung, H., Lee, C. ve Liao, W.-L., (2007). Corporate Governance and Equity Liquidity: analysis of S&P transparency and disclosure rankings. *Corporate Governance: An International Review*, 15(4), 644-660
- Cheung, Y.-L., Connelly, J.T., Jiang, P. ve Limpaphayom, P., (2011). Does Corporate Governance Predict Future Performance? Evidence from Hong Kong. *Financial Management*, 40(1), 159-197
- Chung, K.H. ve Pruitt, S.W., (1994). A Simple Approximation of Tobin's q, *Financial Management*, 23(3), 70-74
- Coase, R.H., (1960). The Problem of Social Cost. *Journal of Law and Economics*, 3, 1-44
- Da Silva, A.L.C. ve Leal, R.P.C., (2005). Corporate Governance Index, Firm Valuation and Performance in Brazil. *Revista Brasileira de Finanças*, 3(1), 1-18
- Durnev, A. ve Kim, E.H., (2005). To Steal or Not to Steal: Firm Attributes, Legal Environment, and Valuation. *Journal of Finance*, 60(3), 1461-1493
- Enache, L., & Hussainey, K. (2019). The Substitutive Relation Between Voluntary Disclosure and Corporate Governance in their effects on Firm Performance. *Review of Quantitative Finance and Accounting*, 54, 413-445
- Garay, U. ve González, M., (2008). Corporate Governance and Firm Value: The Case of Venezuela. *Corporate Governance: An International Review*, 16(3), 194-209
- Gompers, P.A., Ishii, J.L. ve Metrick, A., (2003). Corporate Governance and Equity Prices. *Quarterly Journal of Economics*, 118(1), 107-155
- Gökbulut, R.İ., (2009). Hissedar Değeri ile Finansal Performans Ölçütleri Arasındaki İlişki ve İMKB Üzerine Bir Araştırma, Yayınlanmamış Doktora Tezi. İstanbul: İstanbul Üniversitesi Sosyal Bilimler Enstitüsü
- Greene, W.H., (2003). *Econometric Analysis Fifth Edition*. New Jersey: Prentice Hall
- Gujarati, D., (2012). *Econometrics by Example*. Great Britain: Palgrave Macmillan
- Gujarati, D.N., (2004). *Basic Econometrics Fourth Edition*. New York: McGraw-Hill.
- Gupta, P.P., Kennedy, D.B. ve Weaver, S.C., (2009). Corporate Governance and Firm Value: Evidence from Canadian Capital Markets, *Corporate Ownership and Control Journal*, 6(3), 293-307
- Güzeldere, H., (2014). Kurumsal Şeffaflık, Firma Değeri ve Firma Performansları İlişkisi: BİST İncelemesi, Yayınlanmamış Doktora Tezi. İstanbul: İstanbul Üniversitesi Sosyal Bilimler Enstitüsü
- Hausman, J.A., (1978). Specification Tests in Econometrics. *Econometrica*, 46(6), 1251-1271
- Im, K.S., Pesaran, M.H. ve Shin, Y., (2003). Testing for unit roots in heterogeneous panels. *Journal of Econometrics*, 115, (1), 53-74
- Jensen, M.C. ve Meckling, W.H., (1976). Theory of the Firm: Managerial Behavior, Agency Costs and Ownership Structure. *Journal of Financial Economics*, 3(4), 305-360
- Jiamsagul, S., (2007). The Performance Effects of Transparency and Disclosure, and Board of Directors : The Case of Set100 Thailand. Doktora Tezi, Thailand: The Joint Doctoral Chulalongkorn University, Thammasat University, and National Institute of Development Administration
- Karayel, M. ve Doğan, M., (2014). Yönetim Kurulunda Cinsiyet Çeşitliliği ve Finansal Performans İlişkisi: BİST 100 Şirketlerinde Bir Araştırma. *Süleyman Demirel Üniversitesi İktisadi ve İdari Bilimler Fakültesi Dergisi*, 19(2), 75-88
- Karayel, M. ve Gök, İ.Y., (2009). Kurumsal Yönetim-Performans İlişkisi: İMKB Kurumsal Yönetim Endeksine Kayıtlı Halka Açık Şirketlerde Bir Araştırma. *Yönetim ve Ekonomi Araştırmaları Dergisi*, 12, 9-28
- Khanna, T., Palepu, K.G. ve Srinivasan, S., (2004). Disclosure Practices of Foreign Companies Interacting with U.S. Markets. *Journal of Accounting Research*, 42(2), 475-508
- Klapper, L.F. ve Love, I., (2004). Corporate Governance, Investor Protection, and Performance in Emerging Markets. *Journal of Corporate Finance*, 10(5), 703-728

- Kowalewski, O., (2012). Does Corporate Governance Determine Corporate Performance and Dividends During Financial Crisis: Evidence from Poland. *SSRN Electronic Journal*, 10.2139/ssrn.2146168
- Levin, A., Lin, C.-F. ve Chu, C.-S.J., (2002). Unit Root Tests in Panel Data: Asymptotic and Finite-sample Properties. *Journal of Econometrics*, 108(1), 1-24
- Mizrahi, V., (2009). Ownership Structure, Corporate Governance, and Firm Performance: Evidence from Turkey, Yayınlanmamış Doktora Tezi. İstanbul: Boğaziçi Üniversitesi
- Narbay, Ş. ve Sönmez, M., (2016). Kurumsal Yönetimde Şeffaflık ve Türk Ticaret Hukukundaki Uygulamaları. *Muhasebe ve Bilim Dünyası Dergisi*, 18, (1), 369-417
- Ntim, C.G., Opong, K.K. ve Danbolt, J., (2012). The Relative Value Relevance of Shareholder Corporate Governance Disclosure Policy Reforms in South Africa. *Corporate Governance: An International Review*, 20(1), 84-105
- OECD. (1999). Corporate governance – Improving competitiveness and access to global capital markets. *Corporate Governance: An International Review*, 7(2), 198-206.
- Patel, S.A. ve Dallas, G., (2002). Transparency and Disclosure: Overview of Methodology and Study Results-United States. *SEIN Corporate Governance & Accountability eJournal*, 10.2139/ssrn.422800
- Patel, S.A., Balic, A. ve Bwakira, L., (2002). Measuring transparency and disclosure at firm level in emerging markets. *Emerging Markets Review*, 3(4), 325-337
- Reed, W.R. ve Ye, H., (2011). Which panel data estimator should I use? *Applied Economics*, 43(8), 985-1000
- Smith, A., (1776). *Milletlerin Zenginliği*, (çev. H. Derin). İstanbul: Türkiye İş Bankası Kültür Yayınları
- SPK, (2003). Kurumsal Yönetim İlkeleri. Sermaye Piyasası Kurulu.
- SPK, (2005). Kurumsal Yönetim İlkeleri. Sermaye Piyasası Kurulu.
- Stiglbauer, M., (2010). Transparency & Disclosure on Corporate Governance as a Key Factor of Companies' Success: a Simultaneous Equations Analysis for Germany. *Problems and Perspectives in Management*, 8(1), 161-173
- Tarı, R., (2014). *Ekonometri 10.Baskı*. Kocaeli: Umuttepe Yayınları
- Tas, O. ve Tan, S.D., (2016). Corporate Governance, Foreign Ownership and Stock Price Synchronicity: Evidence from Borsa İstanbul. *Journal of Economics, Finance and Accounting*, 3(2), 156-165
- Torres-Reyna, O., (2007). Panel Data Analysis. Fixed and Random Effects using Stata (v. 4.2). Data & Statistical Services, Princeton University, <https://www.princeton.edu/~otorres/Panel101.pdf>
- Tükenmez, M., Gençyürek, A.G. ve Karakelleoğlu, M.İ., (2017). Kurumsal Yönetim Derecelendirme Notlarının Şirketlerin Finansal Performansı Üzerindeki Etkisi. *Ege Stratejik Araştırmalar Dergisi*, 8(1), 1-18
- Ullah, V., (2017). Evolving Corporate Governance and Firms Performance: Evidence from Japanese Firms. *Economics of Governance*, 18(1), 1-33
- Zaman, R., Arslan, M. ve Siddiqui, M.A., (2015). Corporate Governance and Firm Performance: The Role of Transparency & Disclosure in Banking Sector of Pakistan. *International Letters of Social and Humanistic Sciences*, 43, 152-166

Kaynakça

- Apollinaire, G. (1965). Œuvres en prose complètes, textes établis, présentés et annotés par Pierre Caizergues et Michel Décaudin, Paris, Gallimard, coll. « Bibliothèque de la Pléiade », t. III, 1993. Œuvres poétiques, textes établis, présentés et annotés par Pierre-Marcel Adéma et Michel Décaudin, Paris, Gallimard, coll. « Bibliothèque de la Pléiade », 1965.
- Bachelard, G. (1980) *L'Eau et les Rêves*, (Su ve Düşler) Essai sur l'imagination de la matière, Paris: Librairie José Corti, (2006), *Su ve Düşler*, Çev. Olcay Kunal, İstanbul: Yapı Kredi Yayınları.
- Berk, İ. (1974). *Dünya Şiiri Antolojisi*, İstanbul: Milliyet Yayınları.
- Chevalier, J. ve Gheerbrant, A. (1982). *Dictionnaire Des Symboles*, Paris: Editions Robert Laffont S.A et Editions Jupiter.
- Chomsky, N. (2001). *Language and Mind*, (çev. A. Kocaman), Ankara: Ayraç Yayınevi.
- Cohen, J. (1966). *Structure du Langage Poétique*, Paris, Flammarion, (Şiir Dilinin Yapısı, S. Türkoğlu çevirisi, Erzurum, 2014).
- Fontanier P. (1968). *Les Figures du Discours*, Paris: Flammarion.
- Korkut, E. (2009) *Ahmet Hamdi Tanpınar'ın Şiir Dili ve Evreni*, Edebiyat Fakültesi Dergisi / Journal of Faculty of Letters Cilt/Volume 26 Sayı/Number 1 (Haziran/June 2009).
- Mcrac, J. (1998). *The Language of Poetry*, London: Routledge.
- Oxford Advanced Learner's Dictionary - 8th Edition (2010). Oxford University Press, Managing Editor Joanna Turnbull.
- Le Nouveau Petit Robert, (1993). *Dictionnaire alphabétique et analogique de la langue française*, Montréal, Canada.
- Todorov, T. (2001) *Poetikaya Giriş*, (Çev, Kaya Şahin), İstanbul: Metis Yayınları.
- Türk Dil Kurumu Sözlüğü (2007) A-K/ L-Z, 2 Cilt, Ankara: TDK Yayınları.
- Vardar, B. (2007). *Açıklamalı Dilbilim Terimleri Sözlüğü*, İstanbul: Multilingual.

KAYNAKÇA

11. Kalkınma Planı (2019). Türkiye Cumhuriyeti Cumhurbaşkanlığı, Strateji ve Bütçe Başkanlığı, <https://www.sbb.gov.tr/wp-content/uploads/2019/07/OnbirinciKalkinmaPlani.pdf>, (E.T.:03.09.2022).
- Akkaş, H. H. (2020). Türklerde Hakimiyetin Tahkimi ve Meşruluğu: Töre ve Kurultay, İçinde E. K. Jeong ve O.K. Gül (Editörler) 2. *Uluslararası 29 Ekim Bilimsel Araştırmalar Sempozyumu*, (ss.81-94), Ankara: 29-31 Ekim 2020.
- Akkaş, H. H. ve Tekir, O. (2013). *Demokrasinin Gelişmesi ve Sürdürülebilirlikte Sosyal Sermaye*, 2. Baskı, Ankara: Kadim Yayınları.
- Aksakaloğlu, Y. (2021). Kamu Yönetiminde Paradigma Değişimine Eleştirel Kuramın Katkısı: Kamu Değeri Yaklaşımı. Doktora Tezi. Ankara: Hacı Bayram Veli Üniversitesi.
- Al, H. (2002). Kamu Yönetiminde Paradigma Değişimi. Doktora Tezi. Sakarya: Sakarya Üniversitesi.
- Arslan, Ş. (2021). Kamu Yönetiminde Paradigma Temelli Bir Sınıflandırma ve Türk Kamu Yönetimi Üzerine Değerlendirme. Doktora Tezi. Konya: Necmettin Erbakan Üniversitesi.
- Berkman, A. Ü. (2009). Amme İdaresi Dergisi'nde Yayınlanan Makaleler ve Türk Yönetim Bilimi, *Eskişehir Osmangazi Üniversitesi İİBF Dergisi*, Nisan, 4 (1), 25-49.
- Çolak, Ç. (2020). Kamu yönetiminde Üçüncü Bir Paradigma İddiası: Yeni Kamu Yönetişimi Teorisi ve Uygulamaları. Doktora Tezi. Trabzon: Karadeniz Teknik Üniversitesi.
- Durmuş, K. S. (2019). Türk Devlet Geleneğinde Danışmanlık Kurumu: Kutadgu Bilig Örneği. Yüksek Lisans Tezi. Kütahya: Dumlupınar Üniversitesi.
- Göçoğlu, V. ve Gündüz, O. (2020). *Kamu Yönetimi Reformlarını Yeni Kamu İşletmeciliği Bağlamında Okumak*, Ekonomi İşletme Siyaset ve Uluslararası İlişkiler Dergisi, 6 (1), 1-16.
- Koç, T. H. (2020). Kamu Yönetiminde Dijital Dönüşüm: Türkiye'de Kamu Yönetiminin Dijital Dönüşümüne Dair Bir Analiz. Yüksek Lisans Tezi, Trabzon: Avrasya Üniversitesi.
- Önler, Z. (2002). Kutadgu Bilig'de İktidar Kavramı ve Siyaset Anlayışı, İçinde H. C. Güzel, K. Çiçek ve S. Koca (Editörler), Cilt 5, Ankara: Yeni Türkiye Yayınları.
- Özkan, S. (2020). Kamu Yönetiminde Yaşanan Kimlik Krizinin Günümüz Yönetim Yaklaşımları Üzerinden Değerlendirilmesi. Doktora Tezi. Ankara: Hacı Bayram Veli Üniversitesi.
- Özvar, E (2021). <https://www.aa.com.tr/tr/egitim/yok-baskani-ozvar-uzmanlasmis-meslek-yuksekokullari-gundeme-gelecek/2417992>, (E.T.: 08.25.2022).
- Tekir, O. ve Akkaş, H. H. (2010). *Türkiye'nin Anayasa Krizi*, Ankara: Kadim Yayınları.

KAYNAKÇA

- Al Attar, R., Al-Nemri, J., Homsı, A., & Qusef, A. (2021, November). Risk Assessment for Emerging Domains (IoT, Cloud Computing, and AI). In *2021 IEEE Jordan International Joint Conference on Electrical Engineering and Information Technology (JEEIT)* (pp. 120-127). IEEE.
- Armağan, V. (2018). Dijital Dönüşüm Sürecinde Akıllı Şehirler ve E-Devlet Platformu. *Journal of Communication Theory & Research/İletişim Kuram ve Araştırma Dergisi*, (46).
- Celep Ş. (2007). Nanoteknoloji Ve Tekstilde Uygulama Alanları. Yüksek Lisans Tezi. Adana: Çukurova Üniversitesi Fen Bilimleri Enstitüsü.
- Celep, Ş., Koç, E. (2007). Nanoteknoloji ve tekstilde uygulama alanları. *Ç.Ü Fen Bilimleri Enstitüsü*, cilt:17-7: 43- 52.
- Eden, R., Burton-Jones, A., Casey, V., & Draheim, M. (2019). Digital transformation requires workforce transformation. *MIS Quarterly Executive*, 18(1), 1-17.
- Erdogan, M. (2019). Denetim 4.0 ve ötesi. *Journal of Accounting and Taxation Studies*, 12(3), 809-834.
- Ersöz, B., & Özmen, M. (2020). Dijitalleşme ve bilişim teknolojilerinin çalışanlar üzerindeki etkileri. *AJIT-e: Bilişim Teknolojileri Online Dergisi*, 11(42), 170-179.
- Hess, T., Matt, C., Benlian, A., & Wiesböck, F. (2016). Options for formulating a digital transformation strategy. *MIS Quarterly Executive*, 15(2).
- Ismail, M. H., Khater, M., & Zaki, M. (2017). Digital business transformation and strategy: What do we know so far. *Cambridge Service Alliance*, 10(1), 1-35.
- Jovanović, M., Dlačić, J., & Okanović, M. (2018). Digitalization and society's sustainable development—Measures and implications. *Zbornik radova Ekonomskog fakulteta u Rijeci: časopis za ekonomsku teoriju i praksu*, 36(2), 905-928.
- Kalolo, J. F. (2019). Digital revolution and its impact on education systems in developing countries. *Education and Information Technologies*, 24(1), 345-358.
- Kim, W. (2009). Cloud computing: Today and tomorrow. *J. Object Technol.*, 8(1), 65-72.
- Klein, M. (2020). İşletmelerde dijital dönüşüm ve etmenleri. *Journal of Business in The Digital Age*, 3(1), 24-35.
- Matt, C., Hess, T., & Benlian, A. (2015). Digital transformation strategies. *Business & information systems engineering*, 5(5), 339-343.
- Moldabekova, A., Philipp, R., Reimers, H. E., & Alikozhayev, B. (2021). Digital technologies for improving logistics performance of countries. *Transport and Telecommunication*, 22(2), 207-216.
- Odabaşı, Y., & Erdal, E. (2018). Bilgi Ekonomisi ve Ekonomik Büyüme: Seçilmiş OECD Ülkeleri Üzerine Bir İnceleme. *Avrasya Sosyal ve Ekonomi Araştırmaları Dergisi*, 5(12), 439-459.
- OECD (2022), OECD.Stat . <https://stats.oecd.org/#> (E.T.: 10.09.2022).
- Öztürk, L. (2002). DİJİTAL UÇURUMUN KÜRESEL BOYUTLARI. *Ege Academic Review*, 2(1), 1-10.
- Öztürk, L. (2005). Türkiye’de dijital eşitsizlik: TÜBİTAK-BİLTEN anketleri üzerine bir değerlendirme. *Erciyes Üniversitesi İktisadi ve İdari Bilimler Fakültesi Dergisi*, 24(1), 111-131.
- Royackers, L., Timmer, J., Kool, L., & van Est, R. (2018). Societal and ethical issues of digitization. *Ethics and Information Technology*, 20(2), 127-142.
- Saadia, D. (2021). Integration of cloud computing, big data, artificial intelligence, and internet of things: Review and open research issues. *International Journal of Web-Based Learning and Teaching Technologies (IJWLTT)*, 16(1), 10-17.
- Sagiroglu, S., & Sinanc, D. (2013, May). Big data: A review. In *2013 international conference on collaboration technologies and systems (CTS)* (pp. 42-47). IEEE.
- Starman, A. B. (2013). The case study as a type of qualitative research. *Journal of Contemporary Educational Studies/Sodobna Pedagogika*, 64(1).
- Stemler, S. E. (2015). Content analysis. *Emerging trends in the social and behavioral sciences: An Interdisciplinary, Searchable, and Linkable Resource*, 1-14.
- Verhoef, P. C., Broekhuizen, T., Bart, Y., Bhattacharya, A., Dong, J. Q., Fabian, N., & Haenlein, M. (2021). Digital transformation: A multidisciplinary reflection and research agenda. *Journal of Business Research*, 122, 889-901.
- Yılmaz, Y. (2021). Dijital Ekonomiye Geçiş Süreci, Ölçümü ve Dijitalleşme Verimlilik İlişkisi. *İstanbul İktisat Dergisi*, 71(1), 283-316.

KAYNAKLAR

- Aram, D., Bergman Deitcher, D., & Adar, G. (2017). Understanding parents' attitudes towards complexity in children's books. *Reading Horizons: A Journal of Literacy and Language Arts*, 56 (4), 25-44.
- Anonim (2022a), September, 5). Children's literature. Re: <https://education.stateuniversity.com/pages/1829/Children-s-Literature.html>.
- Anonim (2022 b), September, 5). Children's literature. Re: <https://education.stateuniversity.com/pages/1829/Children-s-Literature.html>.
- August 29). Re: Books that inspire kids to have a positive attitude. *Retrieved from What do we do all day?*, <https://www.whatdowedoallday.com/childrens-books-positive-attitude/>
- Aytaç, A. ve Kaygısız, N. (2019). Lise öğrencilerinin okumaya ilişkin tutumlarının çeşitli değişkenler açısından incelenmesi. *Uluslararası Türkçe Edebiyat Kültür Eğitim Dergisi*, 8(4), 2240-2255.
- Bozkurt Yükçü, Ş., İzöglü Tok, A. ve Bencik Kangal, S. (2019). Çocuk edebiyatının geldiği son nokta: okul öncesi dönem resimli e-kitaplara gelişimsel bir bakış. *Erken Çocukluk Çalışmaları Dergisi*, 3(1), 139-164.
- Büyüköztürk, Ş., Kılıç Çakmak, E., Akgün, Ö. E., Karadeniz, Ş. ve Demirel, F. (2022). *Bilimsel araştırma yöntemleri*. Ankara: Pegem Akademi.
- Crippen, M. (2022, March, 10). The value of children's literature. Re: <https://www.luther.edu/oneota-reading-journal/archive/2012/the-value-of-childrens-literature/>.
- Çeçen, M. ve Deniz, E. (2015). Lise öğrencilerinin okumaya yönelik tutumları (Diyarbakır ili örneği). *Mustafa Kemal Üniversitesi Sosyal Bilimler Enstitüsü Dergisi*. 12(30), 193-212.
- Dedeoğlu, H. ve Ulusoy, M. (2013). Sınıf öğretmeni adaylarının okuma tutumları. *Okuma Yazma Eğitimi Araştırmaları*, 1 (2), 80-88.
- Duman, B. ve Gökmen, T. (2018). Öğretmen adaylarının okumaya yönelik tutumlarının incelenmesi. *Bartın Üniversitesi Eğitim Araştırmaları Dergisi*, 2 (2), 13-22.
- Dündar, N. (2019). Ortaokul öğrenci velilerinin çocuk edebiyatına yönelik farkındalıklarının çeşitli değişkenler açısından incelenmesi. Yüksek Lisans Tezi, *Giresun Üniversitesi Sosyal Bilimler Enstitüsü*, Giresun.
- Gönen, M. ve Veziroğlu, M. (2013). Çocuk edebiyatının genel hedefleri. İçinde M. Gönen (Edt.), *Çocuk edebiyatı* (ss. 1-12). Ankara: Eğiten Kitap Yayıncılık.
- Gündüz, B. (2015). Üniversite 1. Sınıf öğrencilerinin kitap okuma alışkanlıkları ve eleştirel okuma becerileri üzerine bir durum çalışması. Yüksek Lisans Tezi. İhsan Doğramacı Bilkent Üniversitesi Eğitim Bilimleri Enstitüsü, Ankara.
- Karagül, S. (2020). Çocuk edebiyatına yönelik tutum ölçeği geliştirilmesi: geçerlik ve güvenilirlik çalışması. *Çocuk Edebiyat ve Dil Eğitimi Dergisi*, 3(2), 203-226.
- Knoester, M. & Plikuhn, M. (2015). Influence of sibling on out-of-school reading practices. *Journal of Research in Reading*, 39 (4), 1-17.
- Olagundoye, C. & Adebile, R.F. (2019). Family size influence of students' attitude and performance in literature- in- english in public secondary schools. *Asian Journal Of Interdisciplinary research*. 2(3), 121-127.
- Sayın Kadakal, S. (2022). Çocuk kitapları seçiminde ebeveynlerin ve okul öncesi öğretmenlerinin görüşlerinin incelenmesi. Tezsiz Yüksek Lisans Projesi. *Pamukkale Üniversitesi Eğitim Bilimleri Enstitüsü*, Denizli.
- Sever, S. (2013). *Çocuk ve edebiyat* (7. Baskı). Ankara: Tudem Yayıncılık.
- Şimşek, T. (2014). Çocuk edebiyatı tarihine ön söz. *Türk Dili Dil ve Edebiyat Dergisi*, Çocuk ve İlk Gençlik Edebiyatı Özel Sayısı. CVII (756), 15-58.
- Temizyürek, F. (2014). Çocuk edebiyatı öğretimi üzerine. *Türk Dili Dil ve Edebiyat Dergisi*, Çocuk ve İlk Gençlik Edebiyatı Özel Sayısı, CVII (756), 301-303
- Uysal, R. (2020). Çocuk kitapları ve çizgi filmlerde çocuk gelişimine yönelik iletilerin incelenmesi. Doktora Tezi. *Burdur Mehmet Akif Ersoy Üniversitesi Eğitim Bilimleri Enstitüsü*, Burdur.

KAYNAKÇA

- Akdağ, M. (2010). *Türkiye'nin İktisadi ve İçtimai Tarihi (1243-1453)*, Yapıkredi Yayınları. İstanbul.
- Aksarayî. (2000). *Müsameretü'l-Ahbar*, (Çeviren: Mürsel Öztürk), TTK Yayınevi. Ankara.
- Anonim. (2008). *Hudüdü'l-Âlem*, (Çeviren: A. Duman, M. Ağarı), Kitabevi Yayınevi. İstanbul.
- Barbaro, J. (2005). *Anadolu'ya ve İran'a Seyahat*, (Çeviren: Tufan Gündüz), Yeditepe Yayınları. İstanbul.
- Baypars Tarihi II*. (2010). (Çeviren: Şerefüddin Yaltkaya), TTK Yayınları. Ankara.
- Baykara, T. (1991). *Hınıs ve Malazgirt Sancakları Yer Adları (XVI. yy)*, TTK Yayınevi. Ankara.
- Baykara, T. (2000). *Anadolu'nun Tarihi Coğrafyasına Giriş I*, TÜKAE. Ankara.
- Cahen, C. (2021). Selçuklu Döneminde Batı Asya'daki Türk Boyları. *Osmanlı Öncesi Anadolu'da Pastoral Yaşam*. (Editör: İlhan Aslan), Post Yayınları. İstanbul. s. 97-108.
- Contarino, A. (2006). *Doğu'da Venedik Elçileri*. (Çeviren: Tufan Gündüz), Yeditepe Yayınları. İstanbul.
- Cüveynî. (1998). *Tarih-i Cihangüşa I-II*, (Çeviren: Mürsel Öztürk), Kültür Bakanlığı Yayınları. Ankara.
- Devletşah. (1987). *Tezkire-i Devletşah III*, (Çeviren: Necati Lügal), Tercüman Yayınları. Ankara.
- Durak, N. (2013). İlhânîler Döneminde Aladağ ve Çevresi. I. *Uluaslararsı Ahlat-Avrasya Bilim, Kültür ve Sanat Sempozyumu (23-25 Ağustos 2012)*, Bitlis Eren Üniversitesi Yayınları, İstanbul. s. 242-251.
- Ebu'l-Faraç. (1999). *Ebu'l Faraç Tarihi II*. (Çeviren: Ömer Rıza Doğrul), TTK Yayınevi. Ankara.
- Ebu'l-Fida. (2017). *Takvimü'l-Büldan*, (Çeviren: Ramazan Şeşen), Yeditepe Yayınları. İstanbul.
- El-Kazvinî. (1373). *Asarü'l-Bilad Ahbarü'l-İbad*, (nşr. Cihangir Mirza Kaçar). Tahran.
- Erdem, İ. (1991). Ak Koyunlu Devletini Meydana Getiren Aşiretler. *Tarih İncelemeleri Dergisi VI*, İzmir. s. 243-265.
- Eröz, M. (2015). *Doğu Anadolu'nun Türklüğü*, Ötüken Yayınları. İstanbul.
- Esterabadî. (2014). *Bezm ü Rezm*, (Çeviren: Mürsel Öztürk), TTK Yayınevi. Ankara 2014.
- Evliya, Çelebi. (2010). *Seyahatname. I/4*. (Hazırlayan: S. Ali Kahraman-Yücel Dağlı), Yapıkredi Yayınları. İstanbul.
- Galstyan, A. G. (2005). *Ermeni Kaynaklarına Göre Moğollar*. (Çeviren: İlyas Kamalov), Yeditepe Yayınları. İstanbul.
- Gökalp, Z. (2013). *Kürt Aşiretleri Hakkında Sosyolojik Tetkikler*, Toker Yayınları. İstanbul.
- Gül, M. (2004). İlhânîler Döneminde Diyarbakır. I. *Uluslararası Oğuzlardan Osmanlı'ya Diyarbakır Sempozyumu (20-22 Mayıs 2004 Diyarbakır)*, Diyarbakır Valiliği Yayınları, Diyarbakır. s. 193-208.
- Gül, M. (2010). *Orta Çağlarda Doğu ve Güneydoğu Anadolu (Tarihi Arka Plan ve XIII –XIV Yüzyıl Moğol Hâkimiyeti)*, Yeditepe Yayınları. İstanbul.
- Gündüz, T. (2010). *Anadolu'da Türkmen Aşiretleri (Bozulmuş Türkmenleri)*, Yeditepe Yayınları. İstanbul.
- Gürdal, İ. (1968). *Köylerimiz (1968'e kadar)*, İçişleri Bakanlığı Başbakanlık Basımevi. Ankara.
- Hafız-ı Ebru. (1968). *Chronique des Rois Mongols en Iran (Zeyl-i Camiü't-Tevarih Reşidi Zübdetü't-Tevarih)*. (nşr. K. Bayani), Paris.
- Heredotos. (1973). *Heredot Tarihi*. (Çeviren: Müntekim Ökmen), Remzi Kitabevi Yayınevi. İstanbul.
- İbn Bibi. (2014). *El-Evamirü'l-Ala'yye fi'l-Umuri'l Ala'yye*. (Çeviren: Mürsel Öztürk), TTK Yayınları. Ankara.
- İbn Havkal. (2014). *Sûret el-Arz (Yerin Haritası)*. (Çeviren: Ramazan Şeşen), Yeditepe Yayınevi. İstanbul.
- İbn Hurdazbih. (2008). *el- Mesâlik ve'l- Memâlik (Yollar ve Ülkeler Kitabı)*. (Çeviren: Murat Ağarı), Kitabevi Yayınevi. İstanbul.
- Kalafat, Y. (1998). *Doğu Anadolu'da Eski Türk İnançlarının İzleri*, Atatürk Kültür Merkezi Başkanlığı Yayınları, Ankara 1998.

- Kaşanî. (1348). *Tarih-i Olcaytu*. (nşr. M. Hemblu), Farsça Metinler Koleksiyonu. Tahran.
- Müstevfi. (1915). *Nuzhat- Al- Qulub*. (Çeviren: G.Le Strange), Cambridge Universty Press. London.
- Keleş, E. (2020). Moğollarda Kışlak Geleneği: İlhanlıların Arran ve Mugan Kışlakları Örneği. *Ortaçağ Araştırmaları Dergisi* III/1. s. 48-62.
- Keleş, E. (2021). Vilâyet-i Ermen Valisi Sutay Noyan ve Sutaylılar. *Marmara Türkiyat Araştırmaları Dergisi*. III /1, s. 73-90.
- Kırzioğlu, M. F. (1992). *Yukarı Kür ve Çoruk Boyları'nda Kıpçaklar (Ahıska/Çıldır Eyaleti Tarihi'nden)*, TTK Yayınları. Ankara.
- Genceli, Kiragos. (2018). *Moğol İstilası (1220-1265)*. (Çeviren: Mahmut Kemal Bey), Post Yayınevi, İstanbul.
- Köprülü, M. F. (1981). *Osmanlı İmparatorluğunun Kuruluşu*, TTK Yayınevi. Ankara.
- Marco Polo. (2003). *Dünyanın Hikâye Edilişi*, (Çeviren: Işık Ergüden), İthaki Yayınları. İstanbul.
- Mazandarani. (1952). *Risâle-i Felekiyye*, (Hazırlayan: Walther Hinz), Franz StainerVerlag GMBH, Weisbaden.
- Minorsky, V. (1988). Mugan. *İA*. VIII, MEB Yayınları. s. 446-450.
- Mirhând. (1339). *Târih-i Ravzatü's Sâfa* V, Çaphane Basımevi. Tahran.
- Müverrih Vardan. (1937). Türk Fütühatı Tarihi (889-1169). (Çeviren: Hrand D. Andreasyan), *İÜEFY Tarih Semineri Dergisi* I/2, Millî Mecmua Basımevi. İstanbul. s.233vd.
- Nesevî. (1934). *Celalüttin Harezşâh*. (Çeviren: Necip Asım), Devlet Matbaası Yayınları. İstanbul.
- Nihal, H.,-A. Naci. (1928). Anadolu'da Türklere Aid Yer İsimleri, *Türkiyat Mecmuası* II. İstanbul.
- Reşidüddin. (1940). *Tarih-i Mübarek Gazani (Destan-i Gazani)*. (nşr. Karl Jahn), London.
- Clavijo. (1993). *Anadolu, Orta Asya ve Timur*. (Çeviren: Ö.Rıza Doğrul), Ses Yayınları. İstanbul.
- Sanjian, A. K. (1969). *Colophons of Armenian Manuscripts (1301-1480)*, A Source for Middle Eastern History, Harvard University Press. Boston.
- Smith, J. M. (2000). Mongol Nomadism and Middle Eastern Geography: Qışlaqs and Tümens, *The Mongol Empire and Its Legacy*. (Edit. David Morgan-Reuven Amitai Preiss), Leiden.
- Strange, Guy Le. (2015). *Doğu Hilafetinin Memleketleri*. (Çeviren: Adnan Eskikurt- Cengiz Tomar), Yeditepe Yayınevi. İstanbul.
- Sümer, F. (1970). Anadolu'da Moğollar. *Selçuklu Araştırmaları Dergisi* I, TTK Yayınevi. Ankara. s.1-147.
- Sümer, F. (1999). *Oğuzlar (Tarihleri, Boy Teşkilatı ve Destanları)*, TÜDAV Yayınları. İstanbul.
- Sümer, F. (1992). *Kara Koyunlular*, TTK Yayınları. Ankara.
- Tihranî. (1993). *Kitab-ı Diyarbekriyye* I. (Farsça nşr. Necati Lügal-Faruk Sümer), TTK Yayınları Ankara.
- Togan, Z. V. (1988). Azerbaycan. *İA*. II, MEB Yayınları. İstanbul. s. 91-118.
- Togan, Z. V. (1931). Moğollar Devrinde Anadolu'nun İktisadi Vaziyeti, *Türk Hukuk ve İktisat Tarihi Mecmuası*. I, Evkaf Matbaası Yayınları. İstanbul. s.1-42.
- Togan, Z. V. (1981). *Umumi Türk Tarihi'ne Giriş*, Enderun Yayınları. İstanbul.
- Turan, O. (2010). *Selçuklular Zamanında Türkiye*, Ötüken Yayınevi. İstanbul.
- Türkey, C. (1979). *Başbakanlık Arşivi Belgelerine Göre Osmanlı İmparatorluğunda Oymak, Aşiret ve Cemaatler*, Tercüman Yayınları. İstanbul.
- Woods, J. E. (1993). *300 Yıllık Türk İmparatorluğu Akkoyunlular*. (Çeviren: Sibel Özbudun), Tercüman Yayınları. İstanbul.
- Yaltkaya, Ş. (1939). İlhaniler Devri İdari Teşkilatına Dair (Nasir-Eddin Tusi'nin Bir Eseri). *Türk Hukuk ve İktisat Tarihi Mecmuası* II, Evkaf Matbaası. İstanbul. s.7-16.
- Yinanç, R. (1989). *Dulkadir Beyliği*, TTK Yayınları. Ankara.
- Yuvalı, A. (1985). Anadolu'nun Türkleşmesi ve Moğollar. *TÜDAV*, Sayı: 38, (Ekim). İstanbul. s. 90-101.

KAYNAKÇA

- Abdüsselam, M. S, Burnaz, E., Ayyıldız, H., ve Demir, İ.K. (2015). Web Teknolojilerinin e-ticaret Ortamlarında Kullanımı ile İlgili İçerik Analizi: Türkiye'deki İlk 500 e-ticaret Sitesi. *Karadeniz Teknik Üniversitesi Sosyal Bilimler Enstitüsü Sosyal Bilimler Dergisi* (10), 263-84.
- Abell, T., Husar, A. and Ann L. M. (2021). *Cloud Computing as a Key Enabler for Digital Government across Asia and the Pacific*. Philippines: Asian Development Bank (ADB) Sustainable Development Working Paper Series.
- Akar, E. (2011). *Sosyal Medya Pazarlaması, Sosyal Web'de Pazarlama Stratejileri*. 2. Bs. İstanbul: Elif Yayınları.
- Aktan, E. (2018). Büyük Veri: Uygulama Alanları, Analitiği ve Güvenlik Boyutu. *Bilgi Yönetimi Dergisi*, 1(1), 1-22.
- Akyıldız, İ. F. And Guo, H. (2022). Wireless Communication Research Challenges for Extended Reality (XR). *ITU Journal on Future and Evolving Technologies*, 3, 1-15.
- Allahabad. Niestadt, M., Debyser, A., Scordamaglia, D., and Pape, M. (2019). *Artificial Intelligence in Transport*. European Parliamentary Research Service.
- Almeida, F. (2017). Concept and Dimensions of Web 4.0. *International Journal of Computers and Technology*, 16(7), 7040-7046.
- Alnagrat, A.J.A., Ismail, R.C., Idrus, S.Z.S., Alfaqi, R.M.A. (2022). A Review of Extended Reality (XR) Technologies in the Future of Human Education: Current Trend and Future Opportunity. *Journal of Human Centered Technology*, 1(2), 81-96.
- Altınpulluk, H. 2018. Nesnelerin İnterneti Teknolojisinin Eğitim Ortamlarında Kullanımı. *Anadolu Üniversitesi Açıköğretim Uygulamaları ve Araştırmaları Dergisi* 4(1), 94-111.
- Amodu, L., Omojola, O., Okorie, N., Adeyeye, B. and Adesina, E. (2019). Potentials of Internet of Things for Effective Public Relations Activities: Are Professionals Ready? *Cogent Business & Management*, 6, 1-16.
- Anderson, J. and Rainie, L. (2022). *The Metaverse in 2040*. USA: Pew Research Center.
- Ansari, S. (2018). Web 3.0-The Third Generation of Web. Medium, <https://becominghuman.ai/web-3-0-the-third-generation-of-web-1202ec63ebb7>, (E.T: 27.06.2022).
- Anshari M., Alas, Y., Yunus, N., Sabtu, N. I. and Hamid, M. H. (2015). Social Customer Relationship Management and Student Empowerment in Online Learning Systems. *International Journal of Electronic Customer Relations Management*, 9 (2/3), 104-121.
- Arif, S.M.U., Brizzi, M., Carli, M. and Battisti, F. (2022) Human Reaction Time in a Mixed Reality Environment. *Frontiers in Neuroscience*, 16, 1-10.
- Atalay, M., ve Çelik, E. (2017). Büyük Veri Analizinde Yapay Zekâ ve Makine Öğrenmesi Uygulamaları. *Mehmet Akif Ersoy Üniversitesi Sosyal Bilimler Enstitüsü Dergisi* 9(22), 155-72.
- Audrey, A.A. and Paksi, A.K. (2022). The Challenges of the Japanese Government to Implement Society 5.0. *Advances in Economics, Business and Management Research*, 209, 453-460.
- Babich, V. and Hilary, G. (2020). Distributed Ledgers and Operations: What Operations Management Researchers Should Know About Blockchain Technology. *Manufacturing & Service Operations Management*, 22(2), 223-428.
- Barrile, V., Bernardo, E., Fotia, A. and Bilotta, G.A. (2022). Combined Study of Cultural Heritage in Archaeological Museums: 3D Survey and Mixed Reality. *Heritage*, 5, 1330-1349.
- Benos, E., Garratt, R. and Perez, P.G. (2017). *The Economics of Distributed Ledger Technology for Securities Settlement*. Staff Working Paper 670, UK: Bank of England.
- Birer, G. C. (2020). Yapay Zekâ Temel Kavramlar. *TÜBİTAK Bilim ve Teknik Dergisi*, 2-11.
- Bordot, F. (2022). Artificial Intelligence, Robots and Unemployment: Evidence from OECD Countries. *Journal of Innovation Economics & Management*, 1, 117-138.
- BTK Raporu (2022). *Toplum 5.0*. Ankara: Bilgi Teknolojileri ve İletişim Kurumu.

- Chatterjee, R. (2020). Fundamental Concepts of Artificial Intelligence and Its Applications. *Journal of Mathematical Problems, Equations and Ethics*, 1(2), 13-24.
- Chidambaram, S., Maheswaran, Y., Patel, K., Sounderajah, V., Hashimoto, D.A., Seastedt, K.P., McGregor, A.H., Markar, S.R., Darzi, A. (2022). Using Artificial Intelligence-Enhanced Sensing and Wearable Technology in Sports Medicine and Performance Optimisation. *Sensors*, 22, 1-10.
- Chopra, A. and Singhal, A. (2021). Understanding the Wearable Technology. *Proceedings of the International Conference on Innovative Computing & Communication (ICICC)*, Delhi: India.
- Choudhury, N. (2014). World Wide Web and Its Journey from Web 1.0 to Web 4.0. *International Journal of Computer Science and Information Technologies (IJCSIT)*, 5(6), 8096-8100.
- Chukwudi, O. L., Echefu, S. C., Boniface, U, and Victoria, C. N. (2018). Effect of Artificial Intelligence on the Performance of Accounting Operations among Accounting Firms in South East Nigeria". *Asian Journal of Economics, Business and Accounting* 7(2), 1-11.
- Cox, M., and Ellsworth, C. (1997). Application-Controlled Demand Paging for out-of-Core Visualization. (pp. 1-11), in Phoenix, USA: IEEE.
- Daisy, A. (2020). Relationship marketing through virtual reality and augmented reality. In S. Maria and C. Loureiro (Eds.), *Managerial Challenges and Social Impacts of Virtual and Augmented Reality* (pp.1-12). USA: IGI Global.
- Davenport, T. (2014). *Big Data @ Work*. M. Çavdar (Çev.). İstanbul: THY Yayınları.
- Demirli, C., ve Kütük, Ö.F. (2010). Anlamsal Web (Web 3.0) ve Ontolojilerine Genel Bir Bakış. *İstanbul Ticaret Üniversitesi Fen Bilimleri Dergisi* 9(18), 95-105.
- El-Sayegh, S., Romdhane, L. and Manjikian, S. (2020). A Critical Review of 3D Printing in Construction: Benefits, Challenges, and Risks. *Archives of Civil and Mechanical Engineering*, 20(34), 1-25.
- Erbay, M. (2022). Metaverse: A Paradigm Shift in Public Relations Industry. *11th International Istanbul Scientific Research Congress Proceedings Book* (pp. 247-253). 15-17 October, Türkiye: BZT Akademi.
- Ersöz, B. (2020). Yeni Nesil Web Paradigması: Web 4.0. *Bilgisayar Bilimleri ve Teknolojileri Dergisi*, 1(2), 58-65.
- Gezer, Ü. (2020). Artırılmış Gerçeklik Teknolojisinin Grafik Tasarımdaki Kullanım Alanlarının Reklam Grafiği Üzerinden İncelenmesi. *JSHSR*, 7(53), 1292-1301.
- Gezici, H. S. (2021). Yapay Zekâ. M. Kocaoğlu ve S. Usta (Ed.). *Kurumsal Bilgi Yönetimi Teknolojik Eğilimler* içinde (ss. 79-100). Konya: Eğitim Yayınevi.
- Ghazal, A.F., Zhang, M., Mujumdar, A.S. and Ghamry, M. (2022). Progress in 4D/5D/6D Printing of Foods: Applications and R&D Opportunities. *Critical Reviews in Food Science and Nutrition*, 1-25.
- Göksel, A.B., Gültekin, B., ve Bitirim, S. (2008). Overcoming the Prejudices Resulting From Intercultural Differences through Public Relations Practices. S. K. Schroeder ve L. Hanson (Ed.). In *Freedom and Prejudices Approaches to Media and Culture* (pp. 230-42). İstanbul: Bahçeşehir University Press. Kaynakçayı bu şekilde düzenle
- Görpe, S. (2007). Örgütsel İletişimde Halkla İlişkiler Nerede? Stratejiden Uygulamaya İç İletişimde Yenilikler. D. Ertürk (Ed.). *Halkla İlişkiler Alanına Örgütsel Davranış Yansımaları* içinde (pp. 146-88). Ankara: Nobel Yayın Dağıtım.
- Guo, Y., Yu, T., Wu, J., Wang, Y., Wan, S., Zheng, J., Fang, L. and Dai, Q. (2022). Artificial Intelligence for Metaverse: A Framework. *CAAI Artificial Intelligence Research*, 1(1), 54-67.
- Haro, J. M. G., Oña, E.D., Vicen, J. H., Martinez, S. and Balaguer, C. (2021). Service Robots in Catering Applications: A Review and Future Challenges. *Electronics*, 10(47), 1-22.
- Hashimoto, D. A., Rosman, G., Rus, D., and Meireles, O. M. (2018). Artificial Intelligence in Surgery: Promises and Perils". *Annals of Surgery* 268(1), 70-76.
- Holthöwer, J. and van Doorn, J. (2021). Artificial Intelligence and Robotics in Marketing. T. Bijmolt et al (Eds.). In *The Digital Transformation Handbook* (pp. 1-27). Neatherland: University of Groningen Press.

- Huynh-The, T., Pham, Q.P., Pham, X.Q., Nguyen, T.T., Han, Z., Kim, D.S. (2022). Artificial Intelligence for the Metaverse: A Survey. *Computer Science*, 1-24.
- Hwang, R.; Lee, M. (2022). The Influence of Music Content Marketing on User Satisfaction and Intention to Use in the Metaverse: A Focus on the SPICE Model. *Businesses*, 2, 141-155.
- Ibrahim, A. K. (2021). Evolution of the Web: from Web 1.0 to Web 4.0. *Qubahan Academic Journal*, 1(3), 20-28.
- Im, S. and Rindfleisch, A. (2019). Enhancing Customer Centricity via 3D Printing. R. W. Palmatier et al (Ed.). In *Handbook on Customer Centricity* (pp. 317-340). UK: Edward Elgar.
- Irwanto, I., Dianawati, R. and Lukman, I.R. (2022). Trends of Augmented Reality Applications in Science Education: A Systematic Review from 2007 to 2022. *IJET*, 17(13), 157-175.
- Israfilzade, K. (2022). Marketing in the Metaverse: A Sceptical Viewpoint of Opportunities and Future Research Directions. *ICRESS 2022: International Conference on Research in Education and Social Sciences Proceedings Book* (pp. 53-60). Baku, Azerbaijan: ISRES Publishing.
- Ivanov, S. and Webster, C. (2017). The Robot as a Consumer: A Research Agenda. *Proceedings of the Marketing: Experience and Perspectives Conference* (pp. 71-79). Bulgaria: University of Varna.
- Janiesch, C., Zschech, P. and Heinrich, K. (2021). Machine Learning and Deep Learning. *Electronic Markets*, 31, 685-695.
- Jumani, A.K., Siddique, W.A., Laghari, A.A., Abro, A. and Khan, A.A. (2022). Virtual Reality and Augmented Reality for Education. R. Tiwari et al. (Ed.). In *Multimedia Computing Systems and Virtual Reality* (pp. 189-210). UK: Taylor & Francis Group.
- Kadry, S. (2021). Internet of Things (IoT). L.K. Ramasamy and S. Kadry (Ed.). In *Blockchain in the Industrial Internet of Things* (pp. 1-18). UK: IOP Publishing.
- Kapoor, V. and Singh, R., Reddy, R. and Churi, P. (2020). Privacy Issues in Wearable Technology: An Intrinsic Review. *Proceedings of the International Conference on Innovative Computing & Communications (ICICC) 2020*, Delhi: India.
- Karaata, E. (2018). Usage of Artificial Intelligence in Today's Graphic Design. *Online Journal of Art and Design* 6(4), 183-98.
- Klößner, M., Kurpjuweit, S., Velu, C. and Wagner, S.M. (2020) Does Blockchain for 3D Printing Offer Opportunities for Business Model Innovation?, *Research-Technology Management*, 63(4), 18-27.
- Krichen, M., Ammi, M., Mihoub, A. and Almutiq, M. (2022). Blockchain for Modern Applications: A Survey. *Sensors*, 22(5274), 1-27.
- Liu, F., Fan, H.Y. and Qi, J.Y. (2022). Blockchain Technology, Cryptocurrency: Entropy-Based Perspective. *Entropy*, 24(557), 1-24.
- Macaulay, M.O. and Shafiee, M. (2022). Machine Learning Techniques for Robotic and Autonomous Inspection of Mechanical Systems and Civil Infrastructure. *Autonomous Intelligent Systems*, 2(8), 1-25.
- Maioreescu, I., Bucur, M., Georgescu, B., Moise, D., Strat, V. A. and Zgură, I. D. (2020). Social Media and IOT Wearables in Developing Marketing Strategies. Do SMEs Differ From Large Enterprises? *Sustainability*, 12, 1-19.
- Marr, B. (2021). *Extended Reality in Practice*. UK: Wiley.
- Masala, G.L., Esposito, M., Maniscalco, U. and Calimera, A. (2022). Editorial: Language and Vision in Robotics: Emerging Neural and On-Device Approaches. *Frontiers in Computer Science*, 4, 1-3.
- Momtaz, P.P. (2022). Some Very Simple Economics of Web 3 and the Metaverse. *FinTech*, 1, 225-234.
- Motti V.G. (2020) Introduction to Wearable Computers. V.G. Motti (Ed.). In *Wearable Interaction* (pp. 1-39). Switzerland: Springer.
- Mouha, R.A. (2021). Internet of Things (IoT). *Journal of Data Analysis and Information Processing*, 9, 77-101.

- Naik, U., and Shivalingaiah, D. (2008). Comparative Study of Web 1.0, Web 2.0 and Web 3.0. (pp. 1-12) in Conference 6th International CALIBER.
- Nelaturu, K., Du, H. and Le, D.P. (2022). A Review of Blockchain in Fintech: Taxonomy, Challenges, and Future Directions. *Cryptography*, 6(18), 1-52.
- Ning, H., Wang, H., Lin, Y., Wang, W., Dhelim, S., Farha, F., Ding, J. and Daneshmand, M. (2021). A Survey on Metaverse: The State-of-the-Art, Technologies, Applications, and Challenges. *Computer Science*, 1-34.
- Okmeydan, C. K. (2021). Artificial Intelligence and Changing Public Relations. E. E. Başar & P. Bacaksız (Eds). *New Paradigms within the Communication Sciences* (pp. 116-128). UK: Cambridge Scholars.
- Okmeydan, S.B. (2018). Pazarlama “Oyun”a Geldi: Pazarlamada Oyunlaştırma Yaklaşımı ve Örnekleri. *Journal of Social and Humanities Sciences Research*, 5(31), 4750-4768.
- Özen, Z. (2021). Güncel Bilişim Teknolojileri. N. Bozbuğa ve S. Gülseçen (Ed.). *Tıp Bilişimi* içinde (ss. 335-349). İstanbul: İstanbul Üniversitesi Basımevi.
- Parekh, D., Poddar, N., Rajpurkar, A., Chahal, M., Kumar, N., Joshi, G.P. and Cho, W.A. (2022). Review on Autonomous Vehicles: Progress, Methods and Challenges. *Electronics*, 11, 1-18.
- Park, S.M. and Kim, Y.G. (2022). A Metaverse: Taxonomy, Components, Applications, and Open Challenges. *IEEE Access*, 4209-4251.
- Patil, H. and Surwade, Y.P. (2018). Web Technologies from Web 2.0 to Web 4.0. *IJSART*, 4(4), 810-814.
- Pearson, B. (2018). Watch: Short Films Created Using Artificial Intelligence, <https://www.slashfilm.com/thomas-middleditchartificial-intelligence/>, (E.T.: 23.06.2022).
- Petrucci, A. (2018). How Artificial Intelligence will Impact Corporate Communications. *Forbes*, <https://www.forbes.com/sites/forbescommunicationscouncil/2018/04/20/how-artificial-intelligence-will-impact-corporate-communications/>, (E.T.: 29.08.2022).
- Polas, M.R.H., Jahanshahi, A.A., Kabir, A.I., Sohel-Uz-Zaman, A.S.M., Osman, A.R. and Karim, R. (2022). Artificial Intelligence, Blockchain Technology, and Risk-Taking Behavior in the 4.0 IR Metaverse Era: Evidence from Bangladesh-Based SMEs. *Journal of Open Innovation: Technology, Market, and Complexity*, 8 (168), 1-24.
- Pugliese, R. and Regondi, S. (2022). Artificial Intelligence-Empowered 3D and 4D Printing Technologies toward Smarter Biomedical Materials and Approaches. *Polymers*, 14, 1-18.
- Regalado, A. (2011). Who Coined Cloud Computing? *MIT Technology Review*. <https://www.technologyreview.com/2011/10/31/257406/who-coinedcloud->, (E.T.: 24.08.2022).
- Rejeb, A., Keogh, J. G. and Treiblmaier, H. (2020). How Blockchain Technology Can Benefit Marketing: Six Pending Research Areas. *Frontiers in Blockchain*, 3(3), 1-12.
- Rogers, C. (2019). How Artificial Intelligence and Big Data Will Affect The Future of PR. *Institute for Public Relations*. <https://instituteforpr.org/how-artificial-intelligence-and-big-data-will-affect-the-future-of-pr/>, (E.T.: 29.09.2022).
- Roglá, S. O. and Chalmeta, R. (2016). Social Customer Relationship Management: Taking Advantage of Web 2.0 and Big Data Technologies. *SpringerPlus*, 5, 1-17.
- Rojas, N. C., Peñafiel, A.G.A., Buitrago, D.F.L. and Romero, C.A.T. (2021). Society 5.0: A Japanese Concept for a Superintelligent Society. *Sustainability*, 13, 1-16.
- Sadigh, D. (2022). Robotics and AI. *Stanford University Industry Brief*. USA: Stanford HAI.
- Sanders, D. (2013). Artificial Intelligence Tools Can Aid Sensor Systems. *Control Engineering*, 44-48.
- Sarı, F. (2021). Cahit Arf’in “Makine Düşünebilir mi ve Nasıl Düşünebilir?” Adlı Makalesi Üzerine Bir Çalışma. *TRT Akademi*, 6(13), 812-833.
- Schmelzer, R. (2019). AI Applications in Education. *Forbes*. <https://www.forbes.com/sites/cognitiveworld/2019/07/12/ai-applications-in-education/?sh=7004b02e62a3>, (E.T.: 29.06.2022).

- Sharma, S. (2020). The Role of AI in Cloud Computing. *VEXXHOST*, <https://vexxhost.com/blog/artificialintelligence-cloud-computing/>, (E.T.: 26.10.2022).
- Shokrani, H., Shokrani, A. and Saeb, R.M. (2022). Methods for Biomaterials Printing: A Short Review and Perspective. *Methods*, 206, 1-7.
- Singh, G., Mishra, A., and Sagar, D. (2013). An Overview of Artificial Intelligence. *SBIT Journal of Sciences and Technology* 2(1), 1-4.
- Singh, R., Holmukhe, R.M., Gandhar, A. and Kumawat, K. (2022). 5D Printing: A Future Beyond the Scope of 4D Printing with Application of Smart Materials, *Journal of Information and Optimization Sciences*, 43(1), 155-167.
- Śliwińska, M. K. (2019). Organizational Communication in the Age of Artificial Intelligence Development: Opportunities and Threats. *Social Communication*, 5, 62-68.
- Sürmen, H.K. (2019). Eklemeli İmalat (3B Baskı): Teknolojiler ve Uygulamalar. *Uludağ Üniversitesi Mühendislik Fakültesi Dergisi*, 24(2), 373-392.
- Talaat, F. M. and Hassan, E. (2021). Artificial Intelligence in 3D Printing. A. E. Hassanien et al. (Ed.). In *Enabling Machine Learning Applications in Data Science* (pp. 77-87). Singapore: Springer.
- Thewihsen, F., Karevska, S., Czok, A., Jones, C. P. and Krauss, D. (2016). *If 3D Printing Has Changed the Industries of Tomorrow, How Can Your Organization Get Ready Today?* UK: EY-Global.
- Tiwari, T., Tiwari, T. and Tiwari, S. (2018). How Artificial Intelligence, Machine Learning and Deep Learning are Radically Different? *International Journals of Advanced Research in Computer Science and Software Engineering*, 8(2), 1-9.
- Turing, A. M. 1950. Computing Machinery and Intelligence. *Mind*, 49, 433-60.
- Ünal, G. ve Uluyol, Ç. (2020). Blok Zinciri Teknolojisi. *Bilişim Teknolojileri Dergisi*, 13(2), 167-175.
- Varanini, F. (2018). Human Being in the Digital World: Lessons from the Past for Future CIOs. C. Bongiorno et al. (Ed.). In *CIOs and the Digital Transformation* (pp. 11-45). Switzerland: Springer.
- Vasiliadis, A.V., Koukoulis, N. and Katakalos, K. (2022). From Three-Dimensional (3D) to 6D Printing Technology in Orthopedics: Science Fiction or Scientific Reality? *Journal of Functional Biomaterials*, 13(101), 1-6.
- Velmurugan, V.S. (2022). Cloud Computing-An Overview. *Journal of Artificial Intelligence&Cloud Computing*, 1(3), 1-3.
- Wagner, R. and Cozmiuc, D. (2022). Extended Reality in Marketing-A Multiple Case Study on Internet of Things Platforms. *Information*, 13(278), 1-25.
- Wu, S. L., and Yang, Y. H. (2020). The Jazz Transformer on the Front Line: Exploring the Shortcomings of AI-Composed Music through Quantitative Measures. (pp. 1-8) *Artificial Intelligence (cs.AI); Audio and Speech Processing*. Montreal, Canada.
- Zawish, M., Dharejo, F.A., Khowaja, S.A., Dev, K., Davy, S., Qureshi, N.M.F. and Bellavista, P. (2022). AI and 6G into the Metaverse: Fundamentals, Challenges and Future Research Trends. *Journal of Latex Class Files*, 14(8), 1-40.

KAYNAKÇA

- Acar, A. (2016). “Çalışma Yaşam Kalitesinin Tükenmişlik Sendromu Üzerindeki Etkileri Konaklama İşletmelerinde Bir Uygulama, İstanbul Üniversitesi, Sosyal Bilimler Enstitüsü, Turizm İşletmeciliği Anabilim Dalı, Yüksek Lisans Tezi. İstanbul. <http://tez2.yok.gov.tr/> (Tez No. 451613).
- Amabile, T. M. (1996). *Creativity in Context (Update to the Social Psychology of Creativity)*, West View Press, Boulder, CO, USA.
- Ancona, D. G. ve Caldwell, D. F. (1992). “Bridging The Boundary: External Process and Performance in Organizational Teams”, *Administrative Science Quarterly*, 37, ss. 634-665.
- Anderson, N., Potočník, K. ve Zhou J. (2014). “Innovation and Creativity in Organizations: A State of The Science Review, Prospective Commentary and Guiding Framework”, *Journal of Management*, 40, ss. 1297-1333. doi: 10.1177/ 0149206314527128.
- Aydın, İ., Çelik, Y. ve Uğurluoğlu, Ö. (2011). “Sağlık Personeli Çalışma Yaşam Kalitesi Ölçeği: Geliştirilmesi, Geçerliliği ve Güvenilirliği”. *Toplum ve Sosyal Hizmet*, 22 (2), ss. 79-100.
- Aygen, S. (2006). *İşletmelerde Yenilik Yönetimi Sürecinde Örgüt Yapılarında ve Hizmet Tasarımlarında Yaşanan Dönüşümler: Antalya İli Beş Yıldızlı Konaklama İşletmelerinde Ampirik Bir Araştırma ve Hizmet Tasarımı Önerisi*, Doktora Tezi. Selçuk Sosyal Bilimler Enstitüsü, Konya. <http://tez2.yok.gov.tr/> (Tez No. 189208).
- Azinuddin, M. ve Zainal, A. (2014). “Quality Work Life and Occupational Stress in Hotel Industry”, içinde: *Hospitality and Tourism Synergizing-Creativity and Innovation in Research*. Ed: Norzuwana Sumarjan, Mohd Salehuddin Mohd Zahari, Salleh Mohd Radzi, Zurinawati Mohi, Mohd Hafız Mohd Hanafiah, Mohd Faez Saiful Bakhtiar & Artinah Zainal, CRC Press, ss. 69-75.
- Balkin, D. B., Tremblay, M. ve Westerman, J. (2001). “Workplace Innovations in Large, Unionized Canadian Organizations”, *Journal of Business and Psychology*, 15, ss. 439-448.
- Barış, E. ve Kaya, İ. (2015). “Çalışma Yaşamı Kalitesini Etkileyen Faktörlerin İlgilenenler Tarafından Algılanması: Otel Çalışanları Üzerinde Bir Araştırma”, *Dumlupınar Üniversitesi Sosyal Bilimler Dergisi*, 35, ss. 135-150.
- Bayır Toplu, D. (1999). “Çalışma Yaşamının Kalitesinin Geliştirilmesi: Türkiye’deki Kamu Kurum Arşivleri Örneği”, *Türk Kütüphaneciliği*, 13 (3), ss. 223-251.
- Bircan, N. (2014). *Stresin Hemsirelerde Çalışma Yaşam Kalitesine Etkisi*. Yüksek Lisans Tezi. Beykent Üniversitesi, Sosyal Bilimler Enstitüsü, İşletme, İstanbul. <http://tez2.yok.gov.tr/> (Tez No. 379161).
- Bulgan, G., Büyüker İşler, D. ve Çayan Çınar, S. (2021). “Otel İşletmelerinde Çalışma Yaşamı Kalitesinin İşten Ayrılma Eğilimine Etkisi Isparta Örneği”, *Uluslararası Global Turizm Araştırmaları Dergisi*, 5 (2), ss. 114-129.
- Carr, D. K. ve Johansson, H. J. (1995). *Best Practices in Re-engineering*. New York McGraw-Hill.
- Chib, S. (2012). “Quality of Work Life and Organizational Performance Parameters At Workplace”, *SEGi Review*, 5, ss. 36-47.
- Çınar, K. (2017). “Otel İşletmelerinde Yenilik Algısı ve Uygulamaları”, *Aksaray Üniversitesi İktisadi ve İdari Bilimler Fakültesi Dergisi*, 9 (2), ss. 37-50.
- D’Arcy, D. ve Omar, M. (2015). “A Review and Reflection on Innovation in Tourism and Hospitality in English Language Journal Publications”, *Management & Avenir*, 76 (2), ss. 121-137.
- Delgoshyii B., Riahi L. ve Motaghi M. (2010). “Relationship of The Quality of Working Life in Kashan Teaching and Nonteaching Hospitals With Knowledge Management According to The Top and Middle Manager’s Point of View”, *Journal of Hospital*, 1-2 (9), ss. 67-74.
- Demir, M. (2009). *Konaklama İşletmelerinde Duygusal Zekâ, Örgütsel Sapma, Çalışma Yaşamı Kalitesi ve İşten Ayrılma Eğilimi Arasındaki İlişkinin Analizi*. Doktora Tezi. Dokuz Eylül Üniversitesi, Sosyal Bilimler Enstitüsü, İzmir. <http://tez2.yok.gov.tr/> (Tez No: 239150).
- Drucker, P. (1998). “The Discipline of Innovation”, *Harvard Business Review*, 76 (6), ss. 149-157.
- Farhadi, A., Bagherzadeh, R., Moradi, A., Nemati, R. ve Sadeghmoghadam, L. (2021). “The Relationship Between Professional Self-Concept and Work-Related Quality of Life of Nurses

- Working in The Wards of Patients with COVID-19”, *BMC Nursing*, 20 (75), ss. 1-8. <https://doi.org/10.1186/s12912-021-00595-2>.
- Fu, N. Flood P. C., Bosak, J, Morris, T. ve O’Regan, P. (2015). “How Do High Performance Work Systems Influence Organizational Innovation in Professional Service Firms?”, *Employee Relations*, 37 (2), ss. 209-231.
- Green, F. (2005). *Demanding Work: The Paradox of Job Quality in the Affluent Economy*. Princeton University Press.
- Güleş, H. K. ve Bülbül H. (2004). *Yenilikçilik-İşletmeler İçin Stratejik Rekabet Aracı*.1. Baskı. Ankara:Nobel Yayın Dağıtım.
- Gürsel, Ü. (2017). *Örgütsel Bağlılık ve Yenilik Yönetimi İlişkisi: Mutfak Personeli Üzerine Bir Araştırma*, Yüksek Lisans Tezi, Kırklareli Üniversitesi, Kırklareli. <http://tez2.yok.gov.tr/> (Tez No. 460591).
- Hair, J. F., Black, W. C., Babin, B. J., Anderson, R. E. ve Tatham, R. L. (2013). *Multivariate Data Analysis*. Pearson Education Limited.
- Hanson, B. (1993). *Executive Creativity*. Lodging Hospitality.
- He, P. X., Wu, T. J., Zhao, H. D. ve Yang, Y. (2019). “How to Motivate Employees for Sustained Innovation Behavior in Job Stressors? A Cross-Level Analysis of Organizational Innovation Climate”, *International Journal of Environmental Research and Public Health*, 23 (16), ss. 1-12. <https://doi.org/10.3390/ijerph16234608>.
- Hirst, G., Van Knippenberg, D., Zhou Q., Zhu C. J. ve Tsai P. C. F. (2018). “Exploitation and Exploration Climates’ Influence on Performance and Creativity: Diminishing Returns As Function of Self-Efficacy”, *Journal Management*, 44 (3), ss. 870-891. doi: 10.1177/0149206315596814.
- Hjalager, A. M. (2002). “Repairing Innovation Defectiveness in Tourism”, *Tourism Management*, 23 (5), ss. 465-474.
- Hunker, I. K. (2014). *Quality of Work Life in the Hospitality Industry -The Contingent Workers’ Perspective*. Yüksek Lisans Tezi. Copenhagen Business School, Cand. Soc. in Service Management.
- Im, H. M. ve Mason, C. (2007). “Does Innate Consumer Innovativeness Relate to New Product/Service Adoption Behavior? The Intervening Role of Social Learning via Vicarious Innovativeness”, *Journal of the Academy of Marketing Science*, 35 (1), ss. 63-75.
- Inanda, K. A. F., Syamsurijal A. K., Tatang S. ve Saadah Y. (2016). “Quality of Worklife and Labor Productivity in the Hotel Industry” *International Journal of Scientific and Research Publications*, 6 (9), ss. 807-814.
- Işkın, M. (2021). “Turizm İşletmeleri Çalışanlarının Çalışma Yaşamı Kalitesi, İş Tatmini Düzeyleri ve Performansları: Eğitim ve Geliştirme Faaliyetlerinin Aracı ve Örgütsel Sinizm Davranışlarının Düzenleyici Rolü”, *Journal of Tourism and Gastronomy Studies*, 9 (3), ss. 1972-1991.
- Jacob, M., Tinotre, J., Aguiulo, E., Bravo, A. ve Mulet, J. (2003). “Innovation in The Tourism Sector: Results From a Pilot Study in The Balearic Islands”, *Tourism Economics*, 9 (3), ss. 279-295.
- Jawabreh, O. (2020). “Innovation Management in Hotels Industry in Aqaba Special Economic Zone Authority; Hotel Classification and Administration as a Moderator”, *GeoJournal of Tourism and Geosites*, 32 (4), ss.1362-1369. <https://doi.org/10.30892/gtg.32425-581>.
- Jones, P. (1996). “Managing Hospitality Innovation”, *Cornell Hotel and Restaurant Administration Quarterly*, 37 (5), ss. 86-95.
- Kayri, M. (2009). “Araştırmalarda Gruplar Arası Farkın Belirlenmesine Yönelik Çoklu Karşılaştırma (Post-Hoc) Teknikleri”, *Fırat Üniversitesi Sosyal Bilimler Dergisi*, 19 (1), ss. 51-64.
- Kelbiso, L., Belay, A. ve Woldie, M. (2017). “Determinants of Quality of Work Life among Nurses Working in Hawassa Town Public Health Facilities, South Ethiopia: A Cross-Sectional Study”, *Nursing Research and Practice*, ss. 1-11. <https://doi.org/10.1155/2017/5181676>.
- Khanna, S. (2012). “Quality of Work Life and Women: A Case of Hotel Industry”, *International Journal of Hospitality and Tourism Systems*, 5 (2), ss. 59-71.

- Kıngır S., Koç D. E. ve Derindağ, Ö. F. (2018). "Otel Çalışanlarının Yenilik Yönetimi Algıları Üzerine Bir Araştırma", 1.Uluslararası Turizmde Yeni Jenerasyonlar ve Yeni Trendler Konferansı, 1-3 Kasım, Sapanca, Turkey, ss. 171-181.
- Kim, T. T., Karatepe, O. M., Lee, G., Lee, S., Hur, K. ve Xijing, C. (2017). "Does Hotel Employees' Quality of Work Life Mediate The Effect of Psychological Capital on Job Outcomes?", *International Journal of Contemporary Hospitality Management*, 29 (6), ss. 1638-1657.
- Koyuncuoglu, D. (2021). "An Investigation of Potential Leadership and Innovation Skills of University Students", *International Journal of Education in Mathematics, Science, and Technology (IJEMST)*, 9 (1), ss. 103-115. <https://doi.org/10.46328/ijemst.1374>.
- Küçükusta, D. (2007). *Konaklama İşletmelerinde İş-Yaşam Dengesinin Çalışma Yaşamı Kalitesine Etkisi*, Doktora Tezi, Dokuz Eylül Üniversitesi Sosyal Bilimler Enstitüsü, İzmir. [http://tez2.yok.gov.tr/\(Tez No. 207845\)](http://tez2.yok.gov.tr/(Tez No. 207845)).
- Lee, J. S., Back, K. J. ve Chan, E. S. W. (2015). "Quality of Work Life and Job Satisfaction among Frontline Hotel Employees: A Self-Determination and Need Satisfaction Theory Approach", *International Journal of Contemporary Hospitality Management*, 27 (5), ss. 768-789.
- Likar, B. ve diğ. (2013). *Innovation Management*. https://www.researchgate.net/publication/292127499_Innovation_management/citations, Erişim Tarihi: 10.03.2022.
- Madhavan, H. ve Rastogi, R. (2013). "Social and Psychological Factors Influencing Destination Preferences of Domestic Tourists in India", *Leisure Studies*, 32 (2), ss. 207-217.
- Maital, S. ve Seshadri, D. V. R. (2007). "Innovation Management: Strategies, Concepts and Tools for Growth and Profit". Hindistan:Sage Publications.
- Martinez-Ros, E. ve Orfila-Sintes, F. (2009). "Innovation Activity in The Hotel Industry", *Technovation*, 29 (9), ss. 632-641, doi:10.1016/j.technovation.2009. <http://hdl.handle.net/10016/7752>.
- Mayaturk Akyol, E. ve Güler, M. E. (2014). "Effects of Information Technology Use on Quality of Working Life in Hospitality Industry: Five-Star Hotel", *International Journal of Contemporary Economics and Administrative Sciences*, 4 (1-2), ss. 21-39.
- Mazloui, A, Kazemi, Z. Mehrdad, R. Helmi Kohneh Shahri, M. ve Hossein, M. (2017). "Validity and Reliability of Wrqol-2 Questionnaire for Assessment of Nurses' Quality of Work Life", *Health Safety Work*, 7 (2), ss. 143-152.
- Meriç, E. (2020). "Otel İşletmeleri Yöneticilerinin Yenilik ve Yaratıcılık Özellikleri Üzerine Kavramsal Bir İnceleme" *Trakya Üniversitesi Sosyal Bilimler Dergisi*, 22 (2), ss. 921-940.
- Midgley, D. F. ve Dowling, G. R. (1978). "Innovativeness. The Concept and Its Measurement", *Journal of Consumer Research*, 4 (4), ss. 229-242.
- Mohammadi, H., Tavakoli, M., Yazdanian, S. ve Babaei, M. (2017). "An Investigation of Factors Affecting the Employees' Quality of Work Life and Assessment of the Status of These Factors", *Business and Management Studies*, 3 (4), ss. 23-38.
- Moscado, M. (2008). "Sustainable Tourism Innovation: Challenging Basic Assumptions", *Tourism and Hospitality Research*, 8 (1), ss. 4-13.
- Mumford, M. D. (2000). "Managing Creative People: Strategies and Tactics for Innovation", *Human Resource Management Review*, 10 (3), ss. 313-351.
- Nasl Saraji, G. ve Dargahi, H. (2006). "Study of Quality of Work Life (QWL)", *Iranian Journal Public Health*, 35 (4), ss. 8-14.
- Naude, R., Kruger, S. ve Saayman, M. (2012). "Does Leisure Have An Effect on Employee's Quality of Work Life?", *South African Journal for Research in Sport, Physical Education and Recreation*, 34 (2), ss. 153-171.
- Nieves, J. ve Segarra-Ciprés, M. (2015). "Management Innovation in the Hotel Industry", *Tourism Management*, 46, ss. 51-58, <https://doi.org/10.1016/j.tourman.2014.06.002>.
- O'Connor, B. P. (2000). "SPSS and SAS Programs for Determining The Number of Components Using Parallel Analysis and Velicer's MAP Test", *Behavior Research Methods, Instruments, & Computers Research Methods*, 32, ss. 396-402. doi: 10.3758/bf03200807.

- Orfila-Sintes, F. (2005). "Innovation Activity in the Hotel Industry: Evidence from Balearic Islands", *Tourism Management*, 1 (26), ss. 851-865. doi:10.1016/j.tourman.2004.05.005.
- Orfila-Sintes, F. ve Mattsson, J. (2007). "Innovation Behaviour in the Hotel Industry", *Omega The International Journal of Management Science*, 37 (2), ss. 380-394. doi: 10.1016/j.omega.2007.04.002.
- Ottenbacher, M. (2007). "Innovation Management in the Hospitality Industry: Different Strategies for Achieving Success", *Journal of Hospitality and Tourism Research*, 31 (4), ss. 431-454.
- Parrilli, M. D., Balavac, M. ve Radicic D. (2020). "Business Innovation Modes and Their Impact on Innovation Outputs: Regional Variations and The Nature of Innovation Across EU Regions", *Research Policy*, 49, 1040472, ss. 1-15.
- Pelit, E. ve Gökçe, Y. (2019). "Yöneticiye Duyulan Güven ile Çalışma Yaşam Kalitesinin İşten Ayrılma Niyetine Etkisi: Otel İşletmeleri İlgörenleri Üzerinde Bir Araştırma" *Bahkesir Üniversitesi Sosyal Bilimler Enstitüsü Dergisi*, 22 (41), ss. 503-530.
- Pikkemaat, B. (2008). "Innovation in Small and Medium-Sized Tourism Enterprises in Tyrol", *Austria, Entrepreneurship and Innovation*, 9 (3), ss.187-197.
- Pikkemaat, B. ve Peters, M. (2005). "Towards the Measurement of Innovation - A Pilot Study in The Smalland Medium Sized Hotel Industry", *Journal of Quality Assurance in Hospitality and Tourism*, 6 (3), ss. 89-112.
- Pivcevic, S. ve Praničević, D. G. (2012). "Innovation Activity in the Hotel Sector-The Case of Croatia", *Ekonomika Istraživanja / Economic Research*, 25 (sup1), ss.337-363.
- Porkalai, D. ve Sivapriya, S. (2018). "QWL Existence and its Impact on Psychological Well Being in Medium and Large Scale Manufacturing Industries", *An International Journal of Management Studies*, 8 (3), ss. 240-246.
- Ramawickrama, J., Opatha, H. D. N. P. ve Pushpakumari, M. D. (2017). "Quality of Work Life, Job Satisfaction, and The Facets of The Relationship Between The Two Constructs", *International Business Research*, 10 (4), ss.167-182.
- Rasool, F., Samma M., Wang, M., Zhao, Y. ve Zhang, Y. (2019). "How Human Resource Management Practices Translate Into Sustainable Organizational Performance: The Mediating Role of Product, Process and Knowledge Innovation", *Psychology Research and Behavior Management*, 12, ss. 1009-1025. <https://doi.org/10.2147/PRBM.S204662>.
- Rogers, E. M. (2003). *Diffusion of Innovations*, Newyork: Free Press.
- Santercole, G. M. (1993). *Quality of Work Life in the Hotel Industry*. Rochester Institute of Technology, Yüksek Lisans Tezi, Newyork.
- Shanker, R., Bhanugopan, R., Van der Heijden, B. I. ve Farrell, M. (2017). "Organizational Climate for Innovation and Organizational Performance: The Mediating Effect of Innovative Work Behavior", *Journal of Vocat. Behav.* 100, ss. 67-77, doi: 10.1016/j.jvb.2017.02.004.
- Siddiq, A. ve Acharya, G. (2017). "A Study on Quality of Work Life in the Hospitality Industry Employees with Special Reference to DK District of Karnataka", *AGU International Journal of Management Studies & Research*, 5, ss. 584-592.
- Streimikiene, D., Svagzdiene, B., Jasinskas, E. ve Simanavicius, A. (2020). "Sustainable Tourism Development and Competitiveness. The Systematic Literature Review", *Sustainable Development*, 29 (6), ss. 1-13. doi:10.1002/sd.2133.
- Sü Eröz, S. ve Arslan, E. (2019). "Kırsal Turizm İşletmelerinde Yenilik Engellerinin Belirlenmesi Üzerine Bir Araştırma", *Gümüşhane Üniversitesi Sosyal Bilimler Dergisi*, 10 (2), 340-353.
- Şahin Perçin, N. ve Yabancı, N. (2020). "Otel İşletmelerinde İlgörenlerin Çalışma Yaşam Kalitesinin Demografik Özellikler Açısından İncelenmesi", *Journal of Tourism Research Institute*, 1 (1), ss. 34-48.
- Şimşita, Z. T., Vayvayb, Ö. ve Öztürk, Ö. (2014). "An Outline of Innovation Management Process: Building A Framework for Managers to Implement Innovation", *Socedia-Social and Behavioral Sciences*, 150, ss. 690-699, doi: 10.1016/j.sbspro.2014.09.021.

- Tekin, Y. (2012). *Otel İşletmelerinde Yenilik Yönetimi ile Yenilikçi Örgüt Kültürü İlişkisi: Alanya’da Bir Araştırma*, Doktora Tezi, Akdeniz Üniversitesi, Sosyal Bilimler Enstitüsü, Antalya. <http://tez2.yok.gov.tr/> (Tez No. 312617).
- Tuncer, M. ve Yeşiltaş, M. (2013). “Çalışma Yaşam Kalitesinin Otel İşletmesi Çalışanları Üzerindeki Etkileri”, *İşletme Araştırmaları Dergisi*, 5 (1), ss. 57-78.
- Tür, E. (2019). *Otel Çalışanlarının Çalışma Yaşamı Kalitesinin Bireysel Yaratıcılık Performansına Etkisi*, Yüksek Lisans Tezi, Süleyman Demirel Üniversitesi, Sosyal Bilimler Enstitüsü, Isparta. <http://tez2.yok.gov.tr/> (Tez No. 546416).
- Uluslararası Çalışma Örgütü (ILO). (2014). “ILO Anayasası”, http://www.ilo.org/ankara/about-us/WCMS_412382/lang--tr/index.htm Erişim Tarihi: 28.11.2021.
- Uzkurt, C. (2008). *Yenilik Yönetimi ve Yenilikçi Örgüt Kültürü*. İstanbul:Beta Basım Yayım Dağıtım A.Ş.
- Yazıcıoğlu, Y. ve Erdoğan, S. (2004). *SPSS Uygulamalı Bilimsel Araştırma Yöntemleri*. Ankara: Detay Yayıncılık.
- You-jun L. ve Zheng-xin L. (2009). “Innovation and Application on Evaluation Methods of Regional Tourism Resources”, International Conference on Management, Innovation Management and Industrial Engineering, Xi’an, China, 26-27 December, IEEE, Beijing, China, ss. 608-611.
- Zhang, D., Tu, J., Zhou, L. ve Yu, Z. (2020). “Higher Tourism Specialization, Better Hotel Industry Efficiency?”, *International Journal of Hospitality Management*, 87 (1), ss. 1-6. <https://doi.org/10.1016/j.ijhm.2020.102509>.

GAZETECİLİKTE

YAPAY ZEKÂ KULLANIMI

DR. BANU SAYAR

EĞİTİM
yayınevi

GAZETECİLİKTE YAPAY ZEKÂ KULLANIMI

Dr. Banu Sayar

Genel Yayın Yönetmeni: Yusuf Ziya Aydođan (yza@egitimyayinevi.com)

Genel Yayın Koordinatörü: Yusuf Yavuz (yusufyavuz@egitimyayinevi.com)

Sayfa Tasarımı: Eğitim Yayınevi Grafik Birimi

Kapak Tasarımı: Eğitim Yayınevi Grafik Birimi

T.C. Kültür ve Turizm Bakanlığı

Yayıncı Sertifika No: 47830

ISBN: 978-625-6382-63-3

1. Baskı, Aralık 2022

Baskı-Cilt

Uzun Dijital Matbaacılık

İstanbul Cad. İstanbul Çarşısı No: 48/48 - 49 İskitler 06070 / Ankara

Matbaa Sertifika No: 47865

Kütüphane Kimlik Kartı

GAZETECİLİKTE YAPAY ZEKÂ KULLANIMI

Dr. Banu Sayar

180 s., 165x240 mm

Kaynakça var, dizin yok.

ISBN: 978-625-6382-63-3

Copyright © Bu kitabın Türkiye'deki her türlü yayın hakkı Eğitim Yayınevi'ne aittir. Bütün hakları saklıdır. Kitabın tamamı veya bir kısmı 5846 sayılı yasanın hükümlerine göre kitabı yayımlayan firmanın ve yazarlarının önceden izni olmadan elektronik/mechanik yolla, fotokopi yoluyla ya da herhangi bir kayıt sistemi ile çoğaltılamaz, yayımlanamaz.

EĞİTİM

yayınevi

Yayınevi Türkiye Ofis: İstanbul: Eğitim Yayınevi Tic. Ltd. Şti., Atakent mah. Yasemen sok. No: 4/B, Ümraniye, İstanbul, Türkiye

Konya: Eğitim Yayınevi Tic. Ltd. Şti., Fevzi Çakmak Mah. 10721 Sok. B Blok, No: 16/B, Safakent, Karatay, Konya, Türkiye

+90 332 351 92 85, +90 533 151 50 42, 0 332 502 50 42

bilgi@egitimyayinevi.com

Yayınevi Amerika Ofis: New York: Egitim Publishing Group, Inc.

P.O. Box 768/Armonk, New York, 10504-0768, United States of America

americaoffice@egitimyayinevi.com

Lojistik ve Sevkiyat Merkezi: Kitapmatik Lojistik ve Sevkiyat Merkezi, Fevzi Çakmak Mah.

10721 Sok. B Blok, No: 16/B, Safakent, Karatay, Konya, Türkiye

sevkiyat@egitimyayinevi.com

Kitabevi Şubesi: Eğitim Kitabevi, Şükran mah. Rampalı 121, Meram, Konya, Türkiye

+90 332 499 90 00

bilgi@egitimkitabevi.com

İnternet Satış: www.kitapmatik.com.tr

+90 537 512 43 00

bilgi@kitapmatik.com.tr

KAYNAKÇA

- Adalı, E. (2016). Doğal Dil İşleme. Türkiye Bilişim Vakfı Bilgisayar Bilimleri ve Mühendisliği Dergisi. 5 (2).
- Adaklı, G. (2010). Gazetecilik Etiğini Belirleyen Yapısal Unsurlar: Mülkiyet ve Kontrol Sorunu. Televizyon Haberciliğinde Etik. (B. Çaplı, H. Tuncel, Ed.). Ankara: Fersa Yayıncılık: 61-96.
- Adorno, T., Horkheimer, M. (2010). Aydınlanmanın Diyalektiği. (N. Ülner, E. Öztarhan Karadoğan, Çev.) İstanbul: Kabalıcı Yayınevi.
- Agel, J. (2012). Medya Mesajı, Medya Masajıdır. (İ. Haydaroğlu, Çev.). İstanbul: Mediacat Kitapları.
- Alankuş, S. (2009). “Yeni Habercilik Arayışları: Hak Odaklı Habercilik, Yurttaş Gazeteciliği, Barış Gazeteciliği”. Gazeteciliğe Başlarken. (S. Alankuş, Hz.) Gazeteciliğe Başlarken, İstanbul: IPS İletişim Vakfı Yayınları: 88-124.
- Alemdar, K. (1999). Medya Gücü ve Demokratik Kurumlar. İstanbul: AFA Yayıncılık.
- Althusser, L. (2015). Devletin İdeolojik Aygıtları. (A. Tümertekin, Çev.) İstanbul: İthaki Yayınlar.
- Alpaydın, E. (2018). Yapay Öğrenme. (E. Alpaydın, Çev.) İstanbul: Boğaziçi Üniversitesi Yayınevi.
- Aktaş, F., C. Çeken, Y. Erdemli, Y. (25-27 Eylül 2014). Biyomedikal Uygulamaları İçin Nesnelere İnterneti Tabanlı Veri Toplama ve Analiz Sistemi. Tıp Teknolojileri Ulusal Kongresi Bildiriler El Kitabı. Kapadokya, 299-302.
- Akpınar, Y. (1999). Zeki Öğretim Sistemleri. Eğitim ve Bilim. 3, 39-43.
- Akyazı, A. (2018). Gazetecilikte Dijitalleşme ve Haber Üretimine Yansıması: Robot Gazeteciler. Dijital Medya ve Gazetecilik. (O. Uçak, Ed.). Konya: Eğitim Yayınevi.
- Anderson, K., M. Waxman (2012). Law and Ethics for Robot Soldiers. Policy Review Columbia Public Law Research Paper 12.313.
- Arslan, B., ve Ş. Sağıroğlu. (2019). Biyometrik Sistemlerde Güvenlik ve Mahremiyet. Şeref Sağıroğlu (Ed.), Siber Güvenlik ve Savunma Standartlar ve Uygulamalar içinde (347-385), Ankara: Grafiker Yayınları, 2019, 348.
- Asaro, P. M. (2011). A Body to Kick, but Still No Soul to Damn: Legal Perspectives on Robotics. P. Lin, K. Abney ve G. Bekey (Ed.). Robot Ethics the Ethical and Social Implications of Robotics içinde ABD: MIT Press, 169-186.
- Aydın, İ ve C. Değirmenci. (2018). Yapay Zekâ. İstanbul: Girdap Kitap.
- Aydın, A.O. (2013). Dağıtık Yapay Zekâ: Bütünleşik Bilişim Doğru. İstanbul: İstanbul Gelişim Üniversitesi.
- Aydoğan, F. (2017). Yeni Medya Kuramları. İstanbul: DER Yayınları.
- Aydoğan, F. (2019). Endüstri 4.0 ve Dijital Medya. İstanbul: DER Yayınları.
- Balcı, Ş., Bekiroğlu, O., Gölcü, A. (2013). Gazeteciliğin Bitmeyen Tartışması: Gazetecilik Etik ve Sorumluluğu. İletişim ve Etik. (M. Işık, Ed.). Konya: Eğitim Yayınevi.
- Barr, A., ve E. Feigenbaum. (1982). The Handbook of Artificial Intelligence. ABD: William Kaufmann.
- Başaran, F. (2010). İletişim Teknolojileri ve Toplumsal Gelişime. Ankara: Ütopya Yayınevi.
- Başaran, F. (2015). İletişim ve Emperyalizm. Ankara: Ütopya Yayınevi.
- Belek, İ. (1999). Post-Kapitalist Paradigmalar. İstanbul: Sorun Yayınları.
- Belsey, A., Chadwick, R. (2011). Medya ve Gazetecilikte Etik Sorunlar. (N. Türkoğlu, Çev.) İstanbul: Ayrıntı Yayınları.
- Berger, A. (1993). Kitle İletişiminde Çözümleme Yöntemleri. (M. Barkan, N. Bayram, D. Güler, U. Demiray, A. Tunç, N. Ulutak, H. Yüksel, Çev.) Eskişehir: Anadolu Üniversitesi Basımevi.
- Binark, M., Bayraktutan, G. (2013). Yeni Medya ve Etik. İstanbul: Kalkedon Yayınları.
- Bitirim Okmeydan, S., (2017). “Postmodern Kültürde Gözetim Toplumunun Dönüşümü: ‘Panoptikon’dan ‘Sinoptikon’ ve ‘Omniptikon’a. AJIT-e: Online Academic Journal of Information Technology. 8.30, 45-69.
- Brynjolfsson, E., ve A. McAfee. (2015). Second Machine Age: Akıllı Teknolojiler Devrinde Çalışma, İlerleme ve Refah. İstanbul: Türk Hava Yolları Yayınları.
- Boden, M., (1998). “Creativity and Artificial Intelligence.” Artificial Intelligence, 103: 347-56.

- Bulut, S., (2020). Dijital Çağda Medya: Makine Öğrenmesi, Algoritmik Habercilik ve Gazetecilikte İşlevsiz İnsan Sorunsalı. *Selçuk İletişim*, 13 (1), 294-313.
- Cangöz, İ. (2005). "Yurttaş Gazeteciliği ve Yerel Basın". *Gazetecilik ve Habercilik*. (S. Alankuş, Hz.). İstanbul: IPS İletişim Vakfı Yayınları: 107-124.
- Cangöz, İ. (2009). "İnsanların Savaşı, Kelimelerin Barışı". *Gazeteciliğe Başlarken*. (S. Alankuş, Hz.) İstanbul: IPS İletişim Vakfı Yayınları: 63-87.
- Castells, M. (2013). *Ağ Toplumunun Yükselişi*. (E. Kılıç, Çev.). İstanbul: Bilgi Üniversitesi Yayınları.
- Castells, M. (2013). *Binyılın Sonu*. (E. Kılıç, Çev.). İstanbul: Bilgi Üniversitesi Yayınları.
- Castells, M. (2016). *İletişim Gücü*. (E. Kılıç, Çev.). İstanbul: Bilgi Üniversitesi Yayınları.
- Caswell, D., ve Konstantin, D., (2018). Automated Journalism 2.0: Eventdriven narratives, *Journalism Practice*, 12:4, 477-496,
- Chayko, M. (2018). *Süper Bağlantılı*. (B. Bayındır, D. Yengin, T. Bayrak, Çev.) İstanbul: DER Yayınları.
- Chomsky, N. ve Barsamian, D., (2014). *Propaganda ve Toplumsal Zihin*. (Z. Atam, Çev.) İstanbul: İthaki Yayınları.
- Christer, C. (2014) Enter the Robot Journalist. *Journalism Practice*. 8:5, 519-531.
- Coates, K., ve C. Holroyd. (2003). *Japan and the Internet Revolution*. New York: Palgrave Macmillan.
- DeWit, A., (2015). Robot Revolution. *The Asia-Pacific Journal*. 13.2, 1-18.
- Dijk, Van. (2016). *Ağ Toplumunu*. (Ö. Sakin, Çev.). İstanbul: Kafka Yayınları.
- Dijk, Van. (2007). "Medya İçerikleri Bir Söylem Olarak Haberin Disiplinler Arası Çözümlemesi", *Medya Metinlerini Çözümlemek*. (G. Atabek, Ü. Atabek, Ed.). Ankara: Siyasal Kitabevi.
- Doğan, A. (2002). *Yapay Zekâ*. İstanbul: Kariyer Yayınları.
- Domingos, P. (2017). *Master Algoritma*. (T. Göbekçin, Çev.) Ankara: Paloma Yayınevi.
- Dörr, N. K. (2015). Mapping the Field of Algorithmic Journalism. *Digital Journalism*. 4 (6), 1-23.
- Duran, R. (2005). "Yurttaş gazeteciliği", *Gazetecilik ve Habercilik*. (S. Alankuş, Hz.). İstanbul: IPS İletişim Vakfı Yayınları: 91-105.
- Dursun, Ç. (2013). *İletişim Kuram Kritik*. Ankara: İmge Kitabevi.
- Dursun, Ç. (2005). "Haber ve Habercilik/Gazetecilik Üzerine Düşünmek", *Gazetecilik ve Habercilik*. (S. Alankuş, Hz.). İstanbul: IPS İletişim Vakfı Yayınları: 69-90.
- Einav, G., ve Lipson, N., (2018). "The new news": Storytelling in the digital age. (N. Latar, Ed.). *Robot Journalism: Can Human Journalism Survive?*. Singapore: World Scientific. 67-77.
- Erkorkmaz, Ü., Etikan, I., Demir, O., Özdamar, K., & Sanisoğlu, S. Y. (2013), Doğrulayıcı Faktör Analizi ve Uyum İndeksleri. *Türkiye Klinikleri Journal Of Medical Sciences*, 33(1), 210-223.
- Ersoy, Ç. (2020). *Robotlar, Yapay Zeka ve Hukuk*. İstanbul: On İki Levha Yayıncılık.
- Fan, S. (2020). *Yapay Zekâ Yerimizi Alacak mı?*. (İ. G. Çıgay, Çev.) İstanbul: Hepp Kitap.
- Fırıncıoğulları, S. (2017). *Alvin Toffler Bilişim Toplumu Hız ve Geçiciliğin Çağı*, Ankara: Gece Kitaplığı.
- Ford, M. (2018). *Robotların Yükselişi*. (C. Duran, Çev.) İstanbul: Kronik Kitap.
- Freeman, C., (1990). *Yeni Teknoloji ve Yetiştirme Sorunu*. *Mühendis ve Makine*. (A. Göker, Çev.). 31,368, 3-16.
- Freidman, D., ve Kotzen, C., (2018). *Immersive journalism: The new narrative*. (N. Latar, Ed.). *Robot Journalism: Can Human Journalism Survive?*. Singapore: World Scientific. 79-91.
- Fuchs, Christian., (2015). *Dijital Emek ve Karl Marx*. (T.E. Kalaycı, S. Oğuz). Ankara: NotaBene Yayınları.
- Fuchs, Christian., (2017). *Google Kapitalizmi*. (Ç. Çavuşoğlu, Çev.), *Yeni Medya Kuramları*. (F. Aydoğan, Çev.), İstanbul: DER Yayıncılık.
- Galily, Y., (2018). *Evolution, revolution, or a real game changer? Artificial intelligence and sports journalism*. (N. Latar, Ed.). *Robot Journalism: Can Human Journalism Survive?*. Singapore: World Scientific. 67-77.

- Gelin, R. (20-21 Ağustos 2018). Fear of Robots: A Robotist Perspective. ICRES 2018: International Conference on Robot Ethics and Standards Bildirileri El Kitabı. New York: USA, 6-10.
- Genel, G., Sayar, T. E., ve Sayar, B., (2018). Sosyal Ağlar Üzerinde Yürütülen Veri Madenciliğinin Siyasal İletişim Kampanyalarında Değerlendirmesi: “2016 ABD Başkanlık Seçiminde Facebook Örneği”. ICONDATA: International Conference on Data Science and Applications.
- Gezgin, S. (2005). Küreselleşmenin Medya ve Toplum Üzerindeki Etkileri (Bölüm I). İstanbul Üniversitesi İletişim Fakültesi Dergisi. 0 (21), 9-12.
- Gezgin, S. (2005). Küreselleşmenin Medya ve Toplum Üzerindeki Etkileri (Bölüm II). İstanbul Üniversitesi İletişim Fakültesi Dergisi. 0 (22), 9-12.
- Gezgin, S. (2005). Küreselleşmenin Medya ve Toplum Üzerindeki Etkileri (Bölüm III). İstanbul Üniversitesi İletişim Fakültesi Dergisi. 0 (23), 9-11.
- Girgin, A. (2008). Gazeteciliğin Temel İlkeleri. İstanbul: Der Yayınevi.
- Girgin, A. ve Özay, S. (2013). Haber Yazmak. İstanbul: Der Yayınevi.
- Geray, H. (2002). İletişim ve Teknoloji. Ankara: Ütopya Yayınevi.
- Goede, M. (2020), Society 5.0: We and I. Curaçao: University of Governance.
- Golding, P. (2002). Küresel Köy mü Kültürel Yağma mı?, Kapitalizm ve Enformasyon Çağı. (McChesney, R., Wood, E., Foster, J., Ed.). Ankara: Epos Yayınları: 85-105.
- Gorz, A. (1986). Eldeva Proleterya. (H. Tufan, Çev.). İstanbul: Afa Yayınları.
- Göksel-Canbek, N. ve M. Mutlu. (2016). Sayısal Gelecekte Yeni Adım: Akıllı Kişisel Yardımcılar. Açıköğretim Uygulamaları ve Araştırmaları Dergisi. 2.1, 114-129.
- Graefe, A. (2016). Guide to Automated Journalism. New York: Tow Center for Digital.
- Graefe, A., M. Haim, B. Haarmann, Hans-Bernd, B., (2018). Readers' perception of computer-generated news: Credibility, expertise, and readability. Journal Article. Journalism 19 (2018), No.5, pp.595-610. ISSN: 1741-3001 (Online)
- Güzel Turhan, C., E. B. Ceyhan, ve Ş. Sağıroğlu. (30-31 Ekim 2015). Biyometrik Sistemlerde Güvenlik Üzerine Bir İnceleme. International Conference on Information Security and Cryptology Bildirileri El Kitabı. Ankara.
- Haak, B., Parks, M., Castells, M. (2012). The Future of Journalism: Networked Journalism. International Journal of Communication. 6, Feature 2923–2938
- Haas, A. A. (2019). The Fourth Industrial Revolution and the Vision of Society 5.0. Meiji University School of Global Japanese Studies Technology and the Japanese Society.
- Haksever, O. (2007). “Hak Haberciliği ya da Düzgün Habercilik”. İnsan Hakları Haberciliği. (S. Alankuş, Ed.). İstanbul: IPS İletişim Vakfı Yayınları: 144-150.
- Hardt, M., ve Negri, A. (2004). Çokluk. (B. Yıldırım, Çev.). İstanbul: Ayrıntı Yayınları.
- Herman, E., ve Chomsky, N. (2006). Rızanın İmalatı Kitle Medyasının Ekonomi Politikası. (E. Abadoğlu, Çev.) İstanbul: Aram Yayıncılık.
- Huws, U. (2017). Küresel Dijital Ekonomide Emek. (C. Şenesen, Çev.) İstanbul: Yordam Kitap.
- İnceoğlu, Y. ve Çoban S. (2016). Haber Okumaları. İstanbul: İletişim Yayınları.
- Jenkins, H. (2016). Cesur Yeni Medya. (N. Yeğengil, Çev.) İstanbul: İletişim Yayınları.
- Kasap M. ve O. Koç (2019). Daha İyi Bir Dünya İçin Yapay Zekâ. İstanbul: Doğan Kitap.
- Karagöz, K. (2013). Yeni Medya Çağında Dönüşen Toplumsal Hareketler ve Dijital Aktivizm Hareketleri. İletişim ve Diplomasi, Basın-Yayın ve Enformasyon Genel Müdürlüğü Dergisi. 1:1: 131-156.
- Kelly, K. (2017). Büyük Teknolojik Dönüşüm. (Ü. Şensoy, Çev.) İstanbul: Türk Hava Yolları Yayınları.
- Kemburi, K. M., (2016). Japan's Quest for Robotics Revolution: How Far Will It Go?. Rsis Commentary, 64.
- Kline, R.B., (2011), Principles and Practice of Structural Equation Modelling, 3rd.Edition, NY: Guilford Press.
- Kopmaz, B. ve Arslanoğlu, A. (2018). Mobil Sağlık ve Akıllı Sağlık Uygulamaları. Sağlık Akademisyenleri Dergisi. 5.4, 251-255.
- König, W. (1994). Dilbilim ve Yapay Zekâ. Dilbilim Araştırmaları Dergisi. Cilt: 5, 1994, ss. 219-235.

- Kurt, D. ve Bozoklu, Ü. (2019). Robot Ekonomisinin Yükselişi. Sosyal Bilimler Metinleri. 2019 (1), 25-47.
- Küçük, D. ve Arıcı, N. (2018). Doğal Dil İşlemede Derin Öğrenme Uygulamaları Üzerine Bir Literatür Çalışması. Uluslararası Yönetim Bilişim Sistemleri ve Bilgisayar Bilimleri Dergisi, 2 (2) , 76-86.
- Latar, N. (2015). The Robot Journalist in the Age of Social Physics: The End of Human Journalism?. (G. Einav, Ed.). The New World of Transition Media. Swiss: Springer International Publishing.
- Latar, N., (2016). Can Robot Journalists replace Human Journalists in the Coverage of Wars?. In Visual Politics of Wars. (I. Saleh ve T. Knieper, Ed.). Cambridge Scholars Publishing. ISBN 14 4388 7331.
- Latar, N., (2018). Robot Journalism: Can Human Journalism Survive?. Singapore: World Scientific.
- Latar, N., (2018a). Are AI's limitations creating new opportunities for human journalists?. (N. Latar, Ed.). Robot Journalism: Can Human Journalism Survive?. Singapore: World Scientific. 11-28.
- Latar, N., (2018b). Robot journalism. (N. Latar, Ed.). Robot Journalism: Can Human Journalism Survive?. Singapore: World Scientific. 29-40.
- Latar, N., (2018c). Automatic newsroom. (N. Latar, Ed.). Robot Journalism: Can Human Journalism Survive?. Singapore: World Scientific. 53-63.
- Latar, N., (2018d). New journalistic story telling covering conflict zones. (N. Latar, Ed.). Robot Journalism: Can Human Journalism Survive?. Singapore: World Scientific. 93-101.
- Linden, C. G., (2017). Algorithms for journalism: The future of news work. The Journal of Media Innovations. 4.1. 60-76.
- Köse, H. (2007). Küresel Akıntıya Karşı Sivil Arayışlar: Alternatif Medya. İstanbul: Yirmidört Yayınevi.
- Mandel, E. (2008). Geç Kapitalizm. (C. Badem, Çev.). İstanbul: Versus Kitap.
- Manovich, L., (2001). The Language of New Media. Londra: The MIT Press Cambridge Massachusetts,
- Marcen, A. G., (2020). Society 5.0: EU-Japanese Cooperation and The Opportunities and Challenges Posed by The Data Economy. İspanya: Elcano Royal Institute.
- Mattelart, A., (2016). İletişimin Dünyasallaşması. (H. Yücel, Çev.) İstanbul: İletişim Yayınları.
- Mattelart, A. ve Mattelart, M., (2016). İletişim Kuramları Tarihi. (H. Yücel, Çev.) İstanbul: İletişim Yayınları.
- McCarthy, J. (1998). What is Artificial Intelligence?. <http://www-formal.stanford.edu/jmc/>
- McCarthy, J. (1977). Epistemological Problems of Artificial Intelligence. ABD: Stanford University.
- McCarthy, J., M. Minsky, N. Rochester, and C. Shannon (2006). A Proposal for the Dartmouth Summer Research Project on Artificial Intelligence. AI Magazine, 27.4, 12-14.
- McChesney, R., Wood, E., Foster, J., (2003). Kapitalizm ve Enformasyon Çağı. (N. Çingir, E. Baltacı, Ö. Yalçın, Çev.). Ankara: Epos Yayınları.
- McLuhan, M., Powers, B., (2015). Global Köy. (B. Öcal Düzgören, Çev.). İstanbul: Scala Yayıncılık.
- Minsky, M. (1988). The Society of Mind. ABD: Simon & Schuster.
- Mevlutoğlu, M.A. (2015). Robotik Teknolojileri Sektör Raporu. STM Mühendislik Teknoloji Danışmanlık. Ankara.
- Montal, T. ve Reich, Z. (2016). I, Robot. You, Journalist. Who is the Author?. Digital Journalism. 1-21.
- Nabiyev, V. (2016). Yapay Zekâ: İnsan Bilgisayar Etkileşimi. Ankara: Seçkin Yayıncılık
- Narin, B., (2017). Uzman Görüşleri Bağlamında Haber Üretiminde Otomatikleşme: Robot Gazetecilik. Galatasaray Üniversitesi İletişim Dergisi, 27, 79-108.
- Narin, B., (2018). Kişiselleştirilmiş Çevrimiçi Haber Akışının Yankı Odası Etkisi, Filtre Balonu ve Siberbalkanizasyon Kavramları Çerçevesinde İncelenmesi. Selçuk İletişim, 11 (2) , 232-251.
- Nassiri-Mofakham, F. (2014). How Does an Intelligent Agent Infer and Translate?. Computers in Human Behavior. 38, 196-200.
- Nilsson, N. (2018). Yapay Zekâ Geçmiş ve Geleceği. (M. Doğan, Çev.) İstanbul: Boğaziçi Üniversitesi Yayınevi.
- Odacıoğlu, M. (2019). Çeviri Sürecinde Google Translate Kullanımının Değerlendirilmesi. Turkish Studies Language and Literature. 14.3, s. 1375-1393.

- Oğuz, C. (2020). Robot Gazetecilik: Sezgi, Duygu, Yorum ve Risk Olmadan Mümkün mü?. Dijital Dönüşüm ve Süreçler. (D. Akçay ve E. Efe, Ed.) İstanbul: İstanbul Gelişim Üniversitesi Yayınları.
- Oskay, Ü. (2014). Kitle İletişimin Kültürel İşlevleri. İstanbul: İnkılap Kitabevi.
- Önday, Ö. (2019). Japan's Society 5.0: Going Beyond Industry 4.0. Business and Economics Journal. 10.2, 1-6.
- Önder, M. ve H. Saygılı. (2018). Yapay Zekâ ve Kamu Yönetimine Yansımaları. Türk İdare Dergisi. 90, 487, 629-668.
- Özgen, M. (2006). Gazetecinin Etik Kimliği. İstanbul: Set-Systems Tercümanlık Reklamcılık Yayıncılık.
- Rich, E. ve K. Knight. (1991). Artificial Intelligence. Singapore: International Edition.
- Rigel, N. (1994). Medya Ninnileri. İstanbul: Sistem Yayıncılık.
- Rogers, E. (1983). Diffusion of Innovations. New York: A Division of Macmillan Publishing Co.
- Ruskin, A., (2018). Big data and advanced analytics. (N. Latar, Ed.). Robot Journalism: Can Human Journalism Survive?. Singapore: World Scientific. 41-52.
- Russell, S. ve P. Norvig. (2016). Artificial Intelligence: A Modern Approach. UK: Pearson Education.
- Say, C. (2018). 50 Soruda Yapay Zekâ. İstanbul: Bilim ve Gelecek Kitaplığı.
- Sayar, T. E. (2019). Dijitalleşen Dil: Emoji ve Kısaltmalar Dilimizi Değiş(Geliş)tirecek mi? (M. G. Genel, Ed.). İletişim Çağında Dijital Kültür. Konya: Eğitim Yayınevi, 37-56.
- Sharkey, E., ve J. Heemsherk. (1997). The Neural Mind and the Robot. A. Browne (Ed.) Neural Network Perspectives on Cognition and Adaptive Robotics içinde UK: IOP Publishing, 9-27.
- Sharma, A., A. Raghuvanshi ve V. Sharma. (2015). Biometric System-A Review. International Journal of Computer Science and Information Technologies. 6.5, 4616-4619.
- Sönmez Çakır, F., A. Aytekin, F. Tüminçin. (2018). Nesnelerin İnterneti ve Giyilebilir Teknolojiler. Sosyal Araştırmalar ve Davranış Bilimleri Dergisi. 4, 84-95.
- Sparrow, R. (2007). Killer Robots. Journal of Applied Philosophy. 24.1, 62-77.
- Sözeri, C. (2015). "Aktivizm ve Gazetecilik: Nedenler, Sınırlar, Sorunlar". İnternet ve Sokak. (Y. Inceoğlu, S. Çoban, Ed.). İstanbul: Ayrıntı Yayınları.
- Sultze, K. (2007). "The New York Times Dergisinde Kadın, İktidar ve Fotoğrafçılık", Medya Metinlerini Çözümlemek. (G. Atabek, Ü. Atabek, Ed.). Ankara: Siyasal Kitabevi.
- Şahin, M. (2013). Çeviri ve Teknoloji. İzmir: İzmir Ekonomi Üniversitesi Yayınları.
- Şamlı, R. ve M. E. Yüksel. (11-13 Şubat 2009). Biyometrik Güvenlik Sistemleri. Akademik Bilişim'09 - XI. Akademik Bilişim Konferansı Bildirileri El Kitabı. Şanlıurfa: Harran Üniversitesi, 683-689.
- Pavlik, J. (2013). Yeni Medya ve Gazetecilik. (M. Demir, B. Kalsın, Çev.) Ankara: Phoenix Yayınevi.
- Ponciano, R., S. Pais ve J. Casal. (2015). Using Accuracy Analysis To Find The Best Classifier For Intelligent Personal Assistants. Procedia Computer Science, 52, 310-317.
- Tavakol M, Dennick R (2011) Making sense of Cronbach's alpha. International Journal of Medical Education, 2, 53-5, doi: 10.5116/ijme.4dfb.8dfd.
- Telli, G. (2019). Yapay Zekâ ve Gelecek. İstanbul: Doğu Kitabevi.
- The Headquarters for Japan's Economic Revitalization. (2015). Japan's Robot Strategy Vision, Strategy, Action Plan. Japonya.
- Thurman, N., Dörr, K. ve Kunert, J. (2017). When Reporters Get Hands-on with Robo- Writing. Digital Journalism. 10(5), 1-20.
- Toffler, A. (1981). Şok Gelecek Korkusu. (S. Sargut, Çev.) İstanbul: Altın Kitaplar Yayınevi.
- Toffler, A. (2008). Üçüncü Dalga. (S. Yeniçeri, Çev.) İstanbul: Koridor Yayıncılık.
- Tokgöz, O. (2006). Temel Gazetecilik. Ankara: İmge Kitabevi.
- Törenli, N. (2004). Enformasyon Toplumu ve Küreselleşme Sürecinde Türkiye. Ankara: Bilim ve Sanat.
- Törenli, N. (2005). Yeni Medya, Yeni İletişim Ortamları. Ankara: Bilim ve Sanat.
- Trend, D. (2008). Medyada Şiddet Efsanesi. (G. Bostancı, Çev.) İstanbul. Yapı Kredi Kültür Sanat Yayıncılık.

- Turing, A. (1950). Computing Machinery And Intelligence. *Mind*, 49, 433-460.
- Uçak, O. (2018). Aktör Ağ Kuramı Bağlamında Otomatik Gazetecilik ve Gelecekte Gazetecileri Bekleyen Sorunları. *Dijital Medya ve Gazetecilik*. (O. Uçak, Ed.). Konya: Eğitim Yayınevi.
- Webster, F. (2005). *Theories of the Information Society*. New York: Routledge.
- Webster, F. (2002). "The Information Society Revisited". içinde *Handbook of New Media*. Editör: Leah A. Lievrouw ve Sonia Livingstone. Londra: Sage Publications.
- Van Dijk, J. (2016). Ağ Toplumu. (Ö. Sakin, Çev.) İstanbul: Epsilon Yayıncılık.
- Veruggio, G., (4-6 Aralık 2006). The EURON Roboethics Roadmap. 6th IEEE-RAS International Conference on Humanoid Robots Bildiriler El Kitabı. Italy: Genova. 612-617.
- Yengin, D. (2014). *Yeni Medya ve Dokunmatik Toplum*. İstanbul: Derin Yayınları.
- Yıldırım, Ş. "Engellilere İlişkin Haberlerin Hak Haberciliği Bağlamında Değerlendirilmesi". *Alternatif Medya Alternatif Gazetecilik*. (Ö. Özer, Ed.). Konya: LiteraTürk.
- Yıldız, G. (2012). *Dünyada ve Türkiye'de Barış Gazeteciliği*. İstanbul: Sosyal Yayınları.
- Zivadinovic, K, N. (2004). Utvrđivanje osnovnih karakteristika proizvodna primjenom faktorske analize [Defining the basic product attributes using the factor analysis]. *Ekonomski pregled*, 55, 952-966.

Web Siteleri

- Akıllı asistan (Sanal Asistan) nedir?. (t.y.). <http://www.yapayzekatr.com/2019/04/30/akilli-asistan-sanal-asistan-nedir/> (12 Ocak 2020).
- Altıntaş, S. (2 Mayıs 2020). <https://birikimdergisi.com/guncel/10068/dijital-girdapta-kuresel-emek/> (7 Haziran 2021).
- Anadolu'nun Büyük Mühendisi | El-Cezeri. (2011). <https://www.elektrikport.com/teknik-kutuphane/anadolunun-buyuk-muhendisi--el-cezeri/4354#ad-image-0> (10 Mayıs 2020).
- Andrew Ng: Artificial Intelligence is the New Electricity. (2017). https://www.youtube.com/watch?v=21EiKfQYZXc&feature=emb_title (25 Şubat 2020).
- Bir kavram kargaşası: Maddi Olmayan Emek. (10 Ocak 2019). <https://teoriveeylem.net/tr/2019/01/bir-kavram-kargyasi-maddi-olmayan-emek/> (7 Haziran 2021).
- Brady: Fiscal IQ Earnings Snapshot (19 Kasım 2020). <https://apnews.com/article/milwaukee-earnings-bd8beabe360998d0abc3fcee015fb606> (22 Aralık 2020).
- Cerrah Robotlar. (2019). <http://ieec.metu.edu.tr/biltek/cerrah-robotlar.html> (22 Mart 2020).
- Eğitimin Geleceği: Yapay Zekâ. (2019). <https://medium.com/deep-learning-turkiye/e%C4%9Fitimin-gelece%C4%9Fi-yapay-zeka-d8ff0c4f39df> (26 Mart 2020).
- Doğal Dil İşleme Rehberi. (26 Mart 2018). <https://medium.com/t%C3%BCrkiye/do%C4%9Fal-dil-i%C3%87%C5%9Fleme-rehberi-2c4c41260f74> (5 Temmuz 2021).
- Executive Summary World Robotics 2019 Industrial Robots. (t.y.). <https://ifr.org/downloads/press2018/Executive%20Summary%20WR%202019%20Industrial%20Robots.pdf> (20 Mart 2020).
- Ezcane Robot Sistemi. (t.y.). <https://ebot.com.tr> (23 Mart 2020).
- Görüntü İşleme Tekniklerinde Yapay Zekâ Kullanımı. (2108). <https://medium.com/t%C3%BCrkiye/g%C3%B6r%C3%BCnt%C3%BC-i%C3%87%C5%9Fleme-tekniklerinde-yapay-zeka-kullan%C4%B1m%C4%B1-24101616cc97> (19 Aralık 2019).
- Filiz, F. (15 Nisan 2017). <https://medium.com/@fahrettinf/5-1-do%C4%9Fal-dil-i%C3%87%C5%9Fleme-natural-language-process-a92079c3d271> (4 Temmuz 2021).
- How students are being prepared for Society 5.0. (t.y.). <https://www.globaljapan.world/article/japan-leads-world-in-education-for-society-5-0/> (23 Şubat 2020).
- IPA - Intelligent Personal Assistant. (t.y.). <https://www.webopedia.com/TERM/I/intelligent-personal-assistant.html> (12 Ocak 2020).
- Matthews, K. (t.y.). <https://muckrack.com/blog/2014/08/19/10-reasons-why-robot-journalism-cant-top-the-real-thing>. (3 Nisan 2021).

- Medyada Hak Haberciliği. (2010). <http://bianet.org/bianet/medya/124294-medyada-hak-haberciligi> (12 Haziran 2020).
- NLP - NLU: Bir Dili Anlamaktan İşlemeye (t.y.). (<https://www.sorun.com.tr/blog/nlp-nlu-bir-dili-anlamaktan-islemeye>) (3 Temmuz 2021).
- NLP vs NLU: What's The Difference? (13 Mayıs 2021). <https://www.bmc.com/blogs/nlu-vs-nlp-natural-language-understanding-processing/> (9 Haziran 2021).
- Özbay. Ö. (t.y.). <https://t24.com.tr/k24/kitap/siber-proleterya-dijital-girdapta-kuresel-emek,399> (8 Haziran 2021).
- Robotlar. (t.y.). https://bilimteknik.tubitak.gov.tr/sites/default/files/posterler/robotlar_poster.pdf (20 Şubat 2020).
- Robotics: Southeast Asian Nations Leading the Way. (2 Nisan 2020). <https://www.m-brain.com/blog-posts/robotics-southeast-asian-nations-leading-the-way/> (6 Haziran 2021).
- Robotlar ve Yapay Zekâ: Sefaletin Sonu mu, Yıkımın Başlangıcı mı?. (2018). <https://epnext.com/robotlar-ve-yapay-zeka-sefaletin-sonu-mu-yikimin-baslangici-mi/> (25 Şubat 2020).
- Stephen Hawking: 'Transcendence looks at the implications of artificial intelligence - but are we taking AI seriously enough?'. (2014). <https://www.independent.co.uk/news/science/stephen-hawking-transcendence-looks-at-the-implications-of-artificial-intelligence-but-are-we-taking-9313474.html> (25 Şubat 2020).
- Sürücüsüz (Otonom) Araçlar. (2020). <https://www.endustri40.com/surucusuz-otonom-araclar> (20 Mart 2020).
- The effects of television violence on children. (2001). <http://www.gunfreedayontv.org/effectsoftv.asp> (4Temmuz 2003).
- These charts show how Asia is dominating industrial-robot adoption. (27 Ekim 2018). <https://www.technologyreview.com/2018/11/27/66355/these-charts-show-how-asia-is-dominating-industrial-robot-adoption/> (6 Mart 2020).
- Yapay Zekâ Çeviri Dünyasını Nasıl Etkileyecek?. (2018). <https://www.nettercume.com.tr/yapay-zeka-ceviri/> (10 Aralık 2019).
- Yapay Zekâ Avukat Oldu, İnsan Avukat Olan Rakiplerini Resmen İpe Dizdi!. (2018). <https://www.webtekno.com/yapay-zeka-avukat-oldu-insan-avukat-olan-rakiplerini-resmen-ipe-dizdi-h41494.html> (19 Mart 2020).
- Yenilenebilir Enerjide Yapay Zekâ Nasıl Kullanılabilir?. (2019). <https://www.sektorumergisi.com/yenilenebilir-enerjide-yapay-zeka-nasil-kullanilabilir/> (18 Mart 2020).
- What's the Difference Between NLP, NLU, and NLG? (10 Kasım 2021). <https://blog.marketmuse.com/whats-the-difference-between-nlp-nlu-and-nlg/> (9 Haziran 2021).
- What is Natural Language Generation (NLG)? (22 Nisan 2020). <https://narrativescience.com/resource/blog/what-is-natural-language-generation/> (15 Haziran 2021).
- Whitman at Landon (1 Eylül 2017). <https://www.washingtonpost.com/allmetsports/2016-fall/games-football/87473/> (3 Ağustos 2019).
- 2020 yılında 50 Milyar Cihaz Birbirine Bağlanacak – Nesnelerin İnterneti (IoT). (t.y.). <https://otomasyonadair.com/2020-yilinda-50-milyar-cihaz-birbirine-baglanacak-nesnelerin-interneti-iot-2/> (14 Ocak 2020).
- 3.5-magnitude earthquake reported near Barstow. (17 Kasım 2020). (<https://www.latimes.com/california/story/2020-11-17/barstow-earthquake>) (22 Aralık 2020).

DİJİTAL OYUNLAR VE KİMLİK

Dr. Tahsin Eren SAYAR

EĞİTİM
yayınevi

DİJİTAL OYUNLAR VE KİMLİK

Dr. Tahsin Eren Sayar

Genel Yayın Yönetmeni: Yusuf Ziya Aydođan (yza@egitimyayinevi.com)

Genel Yayın Koordinatörü: Yusuf Yavuz (yusufyavuz@egitimyayinevi.com)

Sayfa Tasarımı: Eğitim Yayınevi Grafik Birimi

Kapak Tasarımı: Eğitim Yayınevi Grafik Birimi

T.C. Kültür ve Turizm Bakanlığı

Yayıncı Sertifika No: 47830

ISBN: 978-625-6382-85-5

1. Baskı, Aralık 2022

Baskı Cilt

Uzun Dijital Matbaacılık

İstanbul Cad. İstanbul Çarşısı No: 48/48 - 49 İskitler 06070 / Ankara

Matbaa Sertifika No: 47865

Kütüphane Kimlik Kartı

DİJİTAL OYUNLAR VE KİMLİK

Dr. Tahsin Eren Sayar

144 s., 165x240 mm

Kaynakça var, dizin yok.

ISBN: 978-625-6382-85-5

Bu çalışma İstanbul Üniversitesi Bilimsel Araştırma Projeleri Koordinasyon Birimi tarafından desteklenmiştir. Proje numarası: 37648

Copyright © Bu kitabın Türkiye'deki her türlü yayın hakkı Eğitim Yayınevi'ne aittir. Bütün hakları saklıdır. Kitabın tamamı veya bir kısmı 5846 sayılı yasanın hükümlerine göre kitabı yayımlayan firmanın ve yazarlarının önceden izni olmadan elektronik/mechanik yolla, fotokopi yoluyla ya da herhangi bir kayıt sistemi ile çoğaltılamaz, yayımlanamaz.

EĞİTİM

yayınevi

Yayınevi Türkiye Ofis: İstanbul: Eğitim Yayınevi Tic. Ltd. Şti., Atakent mah. Yasemen sok.
No: 4/B, Ümraniye, İstanbul, Türkiye

Konya: Eğitim Yayınevi Tic. Ltd. Şti., Fevzi Çakmak Mah. 10721 Sok. B Blok, No: 16/B,
Safakent, Karatay, Konya, Türkiye
+90 332 351 92 85, +90 533 151 50 42, 0 332 502 50 42
bilgi@egitimyayinevi.com

Yayınevi Amerika Ofis: New York: Eğitim Publishing Group, Inc.
P.O. Box 768/Armonk, New York, 10504-0768, United States of America
americaoffice@egitimyayinevi.com

Lojistik ve Sevkiyat Merkezi: Kitapmatik Lojistik ve Sevkiyat Merkezi, Fevzi Çakmak Mah.
10721 Sok. B Blok, No: 16/B, Safakent, Karatay, Konya, Türkiye
sevkiyat@egitimyayinevi.com

Kitabevi Şubesi: Eğitim Kitabevi, Şükran mah. Rampalı 121, Meram, Konya, Türkiye
+90 332 499 90 00
bilgi@egitimkitabevi.com

İnternet Satış: www.kitapmatik.com.tr
+90 537 512 43 00
bilgi@kitapmatik.com.tr

KAYNAKÇA

- Aarseth, Espen: Ludology, **The Routledge Companion To Video Game Studies** Editör: Mark J. P. Wolf, Bernard Perron, Routledge Taylor & Francis Group, 2014.
- Adorno, Theodor W., Horkheimer Max: **Aydınlanmanın Diyalektiği Felsefi Fragmanlar**, Kabcacı Yayınevi, İstanbul, 2010.
- Adorno, Theodor W.: **Eleştiri Toplum Üzerine Yazılar**, Çev. M. Yılmaz Öner, Belge Uluslararası Yayıncılık, İstanbul, 2011.
- Aile ve Sosyal Politikalar Bakanlığı: **Dijital Oyunlar için Çocuk ve Aile Rehberliği Çalıştayı Sonuç Raporu**, Aile ve Sosyal Politikalar Bakanlığı Yayın, Ankara, 2017.
- Akbulut, Hasan: Gelenekselden Dijitale, Mekândan Uzama Oyun Kültürü, **Dijital Oyun Rehberi Oyun Tasarımı, Türler ve Oyuncu**, Derleyenler: Mutlu Binark, Günseli Bayratutan-Sütcü, Işık Barış Fidaner, Kalkedon Yayınları, İstanbul, 2009.
- Akdemir, A, Müslim: Küreselleşme ve Kültürel Kimlik Sorunu, **Atatürk Üniversitesi Sosyal Bilimler Enstitüsü Dergisi**, Cilt 3, No: 1, 2004, s.45.
- Akman, Berrin: Okul Öncesi Dönemde Matematik, **Hacettepe Üniversitesi Eğitim Fakültesi Dergisi**, No: 23, 2002, s.244.
- Aksoy, Seyhan: Kültür Endüstrisi Güdümünde Boş Zaman Pratiklerinde Tektipleşme: “Keyif” Etiketini İle Yapılmış Instagram Paylaşımları Üzerine Bir İnceleme, **Akdeniz İletişim Dergisi**, No: 31, 2019, s. 605.
- Akmeşe, Zuhâl, Deniz, Kemal: Stalk, Benliğin İzinini Sürmek: **Yeni Düşünceler**, No: 8, 2017, s.23.
- Aktan, Coşkun, Can, İstiklal Yaşar Vural: Bilgi Toplumu, Yeni Temel Teknolojiler ve Yeni Ekonomi, **Yeni Türkiye Bilim ve Teknoloji Özel Sayısı**, Cilt 88, No: 1, 2016, s.3.
- Althusser, Louis: **İdeoloji ve Devletin İdeolojik Aygıtları**, Çev. Alp Tümertekin, İthaki Yayınları, İstanbul, 2015.
- And, Metin: **Oyun ve Bügü Türk Kültüründe Oyun Kavramı**, Yapı Kredi Yayınları, İstanbul, 2019.
- Anderson, Craig, Douglas Gentile, Katherine Buckley: **Violent Video Game Effects On Children And Adolescents Theory, Research, And Public Policy**, Oxford University Press, 2007.
- Aslan, Selçuk: Kişilik, Huy ve Psikopatoloji, **RCHP, Psikiyatride Derlemeler, Olgular ve Varsayımlar Dergisi**, Cilt 2, No: 2, 2008, s.7.
- Atak, Hasan: Kimlik Gelişimi ve Kimlik Biçimlenmesi: Kuramsal Bir Değerlendirme, **Psikiyatride Güncel Yaklaşımlar**, Cilt 3, No:1, 2011, s. 163.
- Atasoy, Fahri: Bilişim Çağı ve Küresel Dünya Devleti, **2023 Dergisi**, No: 20, 2003, s. 4.
- Armağan, Ahsen: Kimlik Yapılarında Değişim Ve Sanallaşan Kimlik Sunumları: Öğrenciler Üzerinde Bir Araştırma, **Akademik Bakış Dergisi**, No:37, 2013, s. 1.
- Arslan, Emel: **Bağlanma Stilleri Açısından Ergenlerde Erikson’un Psikososyal Gelişim Dönemleri Ve Ego Kimlik Süreçlerinin İncelenmesi**, Yayımlanmamış Doktora Tezi, Selçuk Üniversitesi Sosyal Bilimler Enstitüsü, Konya: 2008.
- Aşkın, Muhittin: Kimlik ve Giydirilmiş Kimlikler, **Atatürk Üniversitesi Sosyal Bilimler Enstitüsü Dergisi**, Cilt 10, No: 2, 2007, s.213.

- Aydın, Betül: Benlik Kavramı ve Ben Şemaları, **M.Ü. Atatürk Eğitim Fakültesi Eğitim Bilimleri Dergisi**, No: 8, 1996, s.41.
- Aydoğan, Filiz: Tekno-Metalaşan ve “Emeğe” Dönüşen Oyun, **Endüstri 4.0 ve Dijital Medya**, Editör: Filiz Aydoğan, Der Yayınları, İstanbul, 2019.
- Aydoğan, Filiz: Eleştirel Perspektiften Yeni Medya, **Marmara İletişim Dergisi**, No: 15, Temmuz, 2009, s.186.
- Aydoğan, Filiz: “İkinci Medya Çağında Gözetim ile Kamusal Alan Paradoksunda İnternet”, **İkinci Medya Çağında İnternet**, Derleyenler: Filiz Aydoğan, Ayşen Akyüz, Alfa Yayınları, İstanbul, 2010.
- Aydoğuş, Osman, Burcu Türkcan, Elif Tunalı Çalışkan, Barış Serkan Kopurlu: Kriz Teorileri: Kondratieff, Schumpeter Vewallerstein, **Ege University Working Papers in Economics**, Cilt 9, No: 1, 2009, s.4.
- Aytaç, Ömer: Tüketimcilik ve Metalaşma Kıskaçında Boş Zaman, **Kocaeli Üniversitesi Sosyal Bilimler Enstitüsü Dergisi**, Cilt 11, No: 1, 2006, s.29.
- Babacan, Mehmet Emin: Toplumsal Derinlik, Sosyal Medya ve Gençlik, **İnsan ve Toplum**, Cilt 6, No: 11, 2016, s.23.
- Bailey, Beth: **America’s Army Making The All-Volunteer Force**, Harvard University Press, Cambridge, 2009.
- Bakıroğlu, Cemile, Tokgöz: “Sosyalleşme ve Kimlik İnşası Ekseninde Sosyal Paylaşım Ağları, **Akademik Bilişim**, 2014.
- Balay, Refik: Küreselleşme, Bilgi Toplumu ve Eğitim, **Ankara Üniversitesi Eğitim Bilimleri Fakültesi Dergisi**, Cilt 37, No: 2, 2004, s.66.
- Bargh, John, A., Katelyn, Y.A. Mckenna, The Internet And Social Life. **Annual Review of Psychology**, Cilt 55, No: 1, 2004, s.573.
- Barmanbek, Burak, Işık Barış Fidaner, Merlin’in Kazanı: Dijital Oyun Sözlüğü, **Dijital Oyun Rehberi Oyun Tasarımı Türler ve Oyuncu**, Der: Mutlu Binark, Günseli Bayraktutan-Sütücü, Işık Barış Fidaner, Kalkedon Yayınları, İstanbul, 2009.
- Batı, Uğur: Sekizinci Sanatın İnşası: “Dijital Oyunlar Kesişiminde Postmodernizm, Tüketim Kültürü, Üst Gerçeklik, Kimlik ve Olağan Şiddet”, **Dijital Oyunlar: “Kendi Dünyanda Yaşa Bizimkinde Oyna”**, Editör: Gülin Terek Ünal, Uğur Batı, Derin Yayınları, İstanbul, 2011.
- Bauman, Zygmunt: **Postmodern Etik**, Çev: Alev Türker, Ayrıntı Yayınları, İstanbul, 2011.
- Baudrillard, Jean: **Neden Her Şey Hâlâ Yok Olup Gitmedi?**, Çev: Oğuz Adanır, Boğaziçi Üniversitesi Yayınevi, İstanbul, 2012.
- Baudrillard, Jean: **Sessiz Yığınların Gölgesinde Ya Da Toplumsal Sonu** Çev: Oğuz Adanır, Ayrıntı Yayınevi, İstanbul, 1991.
- Baudrillard, Jean: **Simülakrlar ve Simülasyon**, Çev: Oğuz Adanır, Doğu Batı Yayınları, Ankara, 2018.
- Baudrillard, Jean: **Tüketim Toplumu Söylenceleri/Yapıları**, Çev: Nilgün Tutar ve Ferda Keskin, Ayrıntı Yayınları, İstanbul, 2018.
- Bartle, Richard A.: **Avatar, Character, Persona**, 2001, (Çevrimiçi), <https://mud.co.uk/richard/acp.htm> 23 Aralık 2020.

- Bartle, Richard A.: **Multi-User Dungeons**, 1999, (Çevrimiçi), <https://mud.co.uk/richard/ifan294.htm>, 25 Aralık 2020.
- Baş, Osman: **Sosyal Medyada Sergilenen Olumlu Yahut Olumsuz Tutumların Sosyal Kimlik İle İlişkisi**, İstanbul Üniversitesi Sosyal Bilimler Enstitüsü Psikoloji Anabilim Dalı, Yayınlanmamış Yüksek Lisans Tezi, İstanbul, 2016.
- Başaran, Funda: **İletişim Teknolojileri ve Toplumsal Gelişme “Yayılanın Ekonomi Politikası”**, Ankara, Ütopya Yayınevi, 2010.
- Baym, Nancy K.: **The Emergence of On-line Community, Cybersociety 2.0 Revisiting Computer-Mediated Communication and Community**, Editör: Steven G. Jones, Sage Publications, New York, 1998.
- Bayraktutan, Fezade: **Aile İçi İlişkiler Açısından İnternet Kullanımı**, İstanbul Üniversitesi Sosyal Bilimler Enstitüsü Yayınlanmamış Yüksek Lisans Tezi, İstanbul, 2005.
- Bayraktutan-Sütcü, Günseli: **Ciddi Oyunlar, Dijital Oyun Rehberi Oyun Tasarımı, Türler ve Oyuncu**, Derleyenler: Mutlu Binark, Günseli Bayraktutan-Sütcü, Işık Barış Fidaner, Kalkedon Yayınları, İstanbul, 2009.
- BBC: **Gaming addiction classified as disorder by WHO**, 2018, (Çevrimiçi), <https://www.bbc.com/news/technology-42541404>, 4 Aralık 2020.
- BBC: **More teenagers ‘addicted’ to computer games**, 2015, (Çevrimiçi), <https://www.bbc.com/news/av/uk-34231719>, 4 Aralık 2020.
- Becker, Katrin: **Choosing And Using Digital Games In The Classroom A Practical Guide**, Springer, Switzerland, 2017.
- Bell, Daniel: **The Coming Of Post-Industrial Society**, Basic Books, New York, USA, 1999.
- Bell, David: **Cyberculture Theorists Manuel Castells and Donna Haraway**, Routledge, New York, USA, 2007.
- Bensussan, Gerard, Georges Labica: **Marksizm Sözlüğü**, Çev, Volkan Yalçıntoklu, Yordam Kitap, İstanbul, 2017.
- Berne, Eric: **Games People Play The Psychology of Human Relationships Kindle Edition**, Tantor, 2011.
- Bilgin, Asude, Aynur Oksal: **Kültürel Kimlik ve Eğitim, Academy Journal of Educational Sciences**, Cilt 2, No: 1, 2018, s.82.
- Bilgin, Nuri: **Kimlik İnşası**, İzmir Büyükşehir Belediyesi ve Nuri Bilgin, İzmir, 2014.
- Binark, Mutlu, Günseli Bayraktutan-Sütcü: **Kültür Endüstrisi Ürünü Olarak Dijital Oyun**, Kalkedon Yayınları, İstanbul, 2008.
- Binark, Mutlu: **Türkiye’de Yeni Bir Yaratıcı Endüstri: Oyun Stüdyoları ve Dijital Oyunlarda Değer Zincirinin Üretilmesi, Dijital Oyun Rehberi Oyun Tasarımı, Türler ve Oyuncu**, Derleyenler: Mutlu Binark, Günseli Bayraktutan-Sütcü, Işık Barış Fidaner, Kalkedon Yayınları, İstanbul, 2009.
- Binark, Mutlu, Günseli Bayraktutan-Sütcü: **Devasa Çevrimiçi Oyunlarda Türklüğün Oynanması: Silkroad Online’da Sanal Cemaat İnşası ve Türk Klan Kimliği, Dijital Oyun Rehberi Oyun Tasarımı, Türler ve Oyuncu**, Derleyenler: Mutlu Binark, Günseli Bayraktutan-Sütcü, Işık Barış Fidaner, Kalkedon Yayınları, İstanbul, 2009.

- Binark, Mutlu, Günseli Bayraktutan-Sütücü: Dijital Oyun Kültürü Haritasında Oyuncular: Dijital Oyuncuların Habitusları ve Kariyer Türevleri, **Katılımın “e-hali” Gençlerin Sanal Alemi**, Derleyen: Aslı Telli Aydemir, Alternatif Bilişim Derneği, İstanbul, 2011.
- Binark, Mutlu, Günseli Bayraktutan-Sütücü, Fatma Buçakçı: İnternet Kafelerde Gençlerin Oyun Oynama Pratikleri: Ankara Mikro Ölçeğinde Etnografik Alan Çalışmasının Bulgularının Değerlendirilmesi ve Yeni Medya Okuryazarlığı Önerisi, **Dijital Oyun Rehberi Oyun Tasarımı, Türler ve Oyuncu**, Derleyenler: Mutlu Binark, Günseli Bayraktutan-Sütücü, Işık Barış Fidaner, Kalkedon Yayınları, İstanbul, 2009.
- Bogost, Ian: Frame and Metaphor in Political Games, **DiGRA ‘05 - Proceedings of the 2005 DiGRA International Conference: Changing Views: Worlds in Play**, 2005, s.1.
- Bostan, Barbaros: Sanal Gerçeklik ve Dijital Oyunlar, **Dijital Oyunlar: “Kendi Dünyanda Yaşa Bizimkinde Oyna”**, Editör: Gülin Terek Ünal, Uğur Batı, Derin Yayınları, İstanbul, 2011.
- Bourdieu, Pierre: **Pratik Nedenler**, Çev. Hülya Tufan, Kesit Yayıncılık, Ankara, 1995.
- Bourse, Michael, Halime Yücel: **İletişim Bilimleri Serüveni**, Ayrıntı Yayınları, İstanbul, 2012.
- Boyd, Danah: “Why Youth (Heart) Social Network Sites: The Role of Networked Publics in Teenage Social Life”, **MacArthur Foundation Series on Digital Learning – Youth, Identity, and Digital Media Volume** (Editör, David Buckingham), Cambridge, MA: MIT Press, 2007.
- Boz, Neyfel: **Yeni İletişim Ortamlarında Dijital Kimlik Ve Benlik Sunumu**, Yayımlanmamış Doktora Tezi, Marmara Üniversitesi Sosyal Bilimler Enstitüsü, İstanbul: 2012.
- Bozkurt, Aras: Homo Ludens: Dijital Oyunlar ve Eğitim, **Eğitim Teknolojileri Araştırma Dergisi**, Cilt 5, No: 1, 2014, s. 1.
- Briggs, Ata, Peter Burke: **Medyanın Toplumsal Tarihi Gutenberg’den İnternet’e**, Çev. Ümit Hüsrev Yolsal, Erkan Uzun, İstanbul, Kırmızı Yayınları, 2011.
- Caillois, Roger: **Man, Play and Games**, University of Illinois Press, Chicago, 2001.
- Cassell, Justine, Henry Jenkins: Chess for Girls? Feminism and Computer Games, **From Barbie to Mortal Kombat Gender and Computer Games**, The MIT Press, Cambridge, Massachusetts, London, 1998.
- Castells, Manuel: **Enformasyon Çağı: Ekonomi, Toplum ve Kültür Birinci Cilt Ağ Toplumunun Yükselişi**, Çev, Ebru Kılıç, İstanbul Bilgi Üniversitesi Yayınlar, İstanbul, 2013.
- Cizmeci, Esra: Danah Boyd’da Sosyal Ağlar ve Gençlik, **Yeni Medyaya Eleştirel Yaklaşımlar**, Editör: Mukadder Çakır, Doğu Kitabevi, İstanbul, 2014.
- Çalık, Çınar, Özge Pelin Çınar: Geçmişten Günümüze Bilgi Yaklaşımları Bilgi Toplumu ve İnternet, **XIV. Türkiye’de İnternet Konferansı Bildirileri**, Bilgi Üniversitesi, İstanbul, s.83.
- Çaycı, Berk: Yeni Dijital Çağda Toplumsal Hareketlerde Meydana Gelen Dönüşüm, **The Turkish Online Journal of Design, Art and Communication – TOJDAC**, Cilt 5, No: 1, 2015, s. 37.

- Çaycı, Berk, Ayşegül Elif Karagülle: İletişimin Dijitalleşmesi ve Kültürel Melezleşme, **Global Media Journal TR Edition**, Cilt 6, No: 12, 2016, s.573.
- Çaycı, Ayşegül Elif, Berk Çaycı: Sosyalleşme Yanılsaması: Dijital Kalabalıklar İçinde Yalnızlaşan Bireyler, **İletişim Çalışmaları**, Editör: Aydın Ziya Özgür, Aytekin Şişman, Sakarya Üniversitesi, Sakarya, 2018.
- Çelik, Hilal, Halil Ekşi: Söylem Analizi, **Marmara Üniversitesi Atatürk Eğitim Fakültesi Eğitim Bilimleri Dergisi**, Cilt 27, No: 27, 2008, s.99.
- Çetin, Canan, Karalar, Serol: X, Y ve Z Kuşağı Öğrencilerin Çok Yönlü ve Sınırsız Kariyer Algıları Üzerine Bir Araştırma, **Yönetim Bilimleri Dergisi**, Cilt 14, No: 28, 2016, s. 157.
- A Research on Generation X, Y and Z Students' Perceptions of Protean and Boundaryless Career, *Journal of Administrative Sciences*, 14 (28), 157-197.
- Çiçekli, Ali: **Kaşgarlı Mahmud Divan ü Lügat-it Türk**, May Yayınları, İstanbul, 1970.
- Clark, Joseph S.: Second Chances: Depictions of the Natural World in Second Life, **Creating Second Lives Community, Identity and Spatiality as Constructions of the Virtual**, Editör: Astrid Ensslin, Eben Muse, Routledge, New York, 2011.
- Curtis, Pavel, David A. Nichols: MUDs Grow Up: Social Virtual Reality in the Real World, **Proceedings of COMPCON '94**, 1994.
- Dalbay, Ramazan Saim: "Kimlik" ve "Toplumsal Kimlik" Kavramı, **Süleyman Demirel Üniversitesi Sosyal Bilimler Enstitüsü Dergisi**, Cilt 2, No: 31, 2018, s.161.
- Datereportal: **Digital 2021: Turkey**, 2021, (Çevrimiçi) <https://datereportal.com/reports/digital-2021-turkey?rq=turkey>.
- Dawson, M., John Bellamy Foster: Sanal Kapitalizm Tekelci Sermaye, Pazarlama ve Enformasyon Otobanı, **Kapitalizm ve Enformasyon Çağı Küresel İletişim Devriminin Politik Ekonomisi**, Editör: Robert W. McChesney, Ellen Meiksins Wood, John Bellamy Foster, Epos Yayınları, Ankara, 2003.
- Değirmencioglu, Gürsoy: Dijitalleşme Çağında Gazeteciliğin Geleceği ve İnovasyon Haberciliği, **TRT Akademi Dijital Medya Sayısı**, Cilt 1, No: 2, Temmuz, 2016, s.593.
- Demirbaş, Yavuz: Oyun Çalışmalarında Dijital Anlatı İle Oyun Biçimi Karşıtlığı Ekseninde Süren Tartışmalara Farklı Bir Bakış, **Moment Dergi Hacettepe Üniversitesi İletişim Fakültesi Kültürel Çalışmalar Dergisi**, Cilt 4, No: 2, 2017, s.353.
- Demirtaş, H, Andaç: Sosyal Kimlik Kuramı, Temel Kavram ve Varsayımlar, **İletişim Araştırmaları**, Cilt 1, No:1, 2003, s.123.
- Deuze, Mark: Convergence Culture In The Creative Industries, **International Journal of Cultural Studies**, Cilt 10, No: 2, 2007, s.246.
- Dickey, Michele D.: Girl Gamers: The Controversy Of Girl Games And The Relevance Of Female-Oriented Game Design For Instructional Design, **British Journal of Educational Technology**, Cilt 37, No: 5, 2006, s.785.
- Doğu, Burak: Yeni Bir Türün İnşası: Gerçek Yaşam Simülasyonları, **Dijital Oyun Rehberi Oyun Tasarımı, Türler ve Oyuncu**, Derleyenler: Mutlu Binark, Günseli Bayratutan-Sütücü, Işık Barış Fidaner, Kalkedon Yayınları, İstanbul, 2009.

- Dong, Li Dong, Albert Kien Liau, Angeline Khoo: Player-Avatar Identification In Video Gaming: Concept And Measurement, **Computers in Human Behavior**, Cilt 29, No: 1, 2013, s.257.
- Duran, Nagihan, Oğuz: Psikososyal Gelişim Kuramı: Erik H. Erikson, **Kişilik Kuramları Gerçek Yaşamdan Kişilik Analizi Örnekleriyle**, Editör: Dilek Gençtanırım Kurt, Evrim Çetinkaya Yıldız, Pegem Akademi, Ankara, 2018.
- Durning, Alan: **Ne Kadarı Yeterli? Tüketim Toplumu ve Dünyanın Geleceği**, Çev. Sinem Çağlayan, Tübitak-Tema Vakfı Yayınları, Ankara, 1998.
- Dursun, Özcan Özgür, Tuğtekin, Esra Barut: Sosyal Medyanın Yeni Sorunsalı: Sanal Kimlikler, **Eğitimde Teknoloji Okumaları**, Editör: Aytekin Şişman, Hatice Ferhan Odabaşı, Buket Akkoyunlu, The Turkish Online Journal of Educational Technology, Ankara, 2016.
- Drucker, Peter, F.: **Kapitalist Ötesi Toplum**, Çev. Belkıs Çorakçı, İnkılap Kitabevi, İstanbul, 1993.
- Eagleton, Terry: **İdeoloji**, Çev. Muttalip Özcan, Ayrıntı Yayınları, İstanbul, 2011.
- Ege, Göknur, Bostancı: Siber Kültür ve Sosyal Oyunlar: Karşılaştırmalı Örneklerle Sosyal Oyun Deneyimi Üzerine Bir Çözümleme, **Folklor/Edebiyat**, Cilt 18, No: 72, 2012, s.145.
- Eldeniz, Levent, Sepetci, Nurten: Sosyal Medyada Mahremiyet Algısının Çöküşü “Instagram Üzerine Bir Araştırma” **Medyayı Okumak**, Editör: Eda Balkaş Erdoğan, Nesrin Tan Akbulut, Mine Artu Mutlugün, Cinius Yayınları, İstanbul, 2017.
- Ellison, Nicole,B., Boyd, Danah, M.:Sociality Through Social Network Sites, **The Oxford Handbook Of Internet Studies**, Editör, William H. Dutton, Oxford University Press, Oxford, 2013.
- Erer, B. Evaluation Of Organizational Silence Behaviours In Terms Of X, Y And Z Generation **Selçuk Üniversitesi Sosyal Bilimler Meslek Yüksekokulu Dergisi**, Cilt 23, No: 2, 2020, s.577.
- Ertürk, Yıldız Dilek, Eray, Tuğçe Ertem: Fenomenolojik Bir Kavram Olarak Kendilik ve Sosyal Ağlarda Kendilik Sunumu İle Narsistik Eğilimler İlişkisi: İletişim Fakültesi (İ.Ü.İ.F.) Öğrencileri Üzerine Bir Ön Çalışma, **Intermedia International e-Journal**, Cilt 3, No:1, 2016, s.12.
- Etil, Hüseyin, Metin Demir: Pierre Bourdieu'nün Bilim Sosyolojisine Katkısı: “Alan Teorisi”, “Habitus” Cini ve “Refleksivite Talebi”, **Cogito Dergisi Pierre Bourdieu Sayısı**, Sayı 76, 2014.
- Fırıncioğulları, Sevrâ: **Alvin Toffler Bilişim Toplumu Hız Ve Geçiciliğin Çağı**, Gece Kitaplığı, Ankara, 2017.
- Fidaner, Işık Barış: Sözcüklerden Yapılmış Dünyalar: MUD'lar, **Dijital Oyun Rehberi Oyun Tasarımı, Türler ve Oyuncu**, Derleyenler: Mutlu Binark, Günseli Bayratutan-Sütücü, Işık Barış Fidaner, Kalkedon Yayınları, İstanbul, 2009.
- Fisher, Sue: Identifying Video Game Addiction in Children and Adolescents, **Addictive Behaviors**, Cilt 19, No: 5, 1994, s.545.
- Fiske, John: **İletişim Çalışmalarına Giriş**, Çev. Süleyman İrvan, Bilim ve Sanat Yayınları, Ankara, 2003.

- Fuchs, Christian: **Dijital Emek ve Karl Marx**, Çev, Tahir Emre Kalaycı, Senem Oğuz, NotaBene Yayınları, Ankara, 2015.
- Fuchs, Christian: “Google Kapitalizmi”, Çev, Çağla Çavuşoğlu, **Yeni Medya Kuramları**, Editör: Filiz Aydoğan, Der Yayınları, İstanbul, 2017.
- Frasca, Gonzalo: Simulation Versus Narrative: Introduction To Ludology, **Video/Game/ Theory**, Editör: Mark J.P. Wolf, Bernard Perron, Routledge, 2003.
- Frasca, Gonzalo: **Ludology Meets Narratology: Similitude And Differences Between (Video) Games And Narrative**, www.ludology.org, 1999, (Çevrimiçi) <https://ludology.typepad.com/weblog/articles/ludology.htm>, 14 Haziran 2020.
- Garite, Matt: The Ideology Of Interactivity (Or, Video Games And The Taylorization Of Leisure), **Proceedings of the 2003 DiGRA International Conference: Level Up**, No: 2, 2003, s.1
- Giddens, Anthony: **Modernite ve Bireysel-Kimlik: Geç Modern Çağda Benlik ve Toplum**, Çev, Ümit Tatlıcan, Say Yayınları, Ankara, 2010
- Girgin, Atilla: **Uluslararası İletişim**, Der Yayınları, İstanbul, 2002.
- Goffman, Erving: **Günlük Yaşamda Benliğin Sunumu**, Çev, Barış Cezar, Metis Yayınları, İstanbul, 2012.
- Golz, Paul, Barbara Mitra: Exploring Intrinsic Gender Identity Using Second Life, **Journal of Virtual Worlds Research**, Cilt 9, No: 2, 2016, s.1.
- Greenfield, Patricia Marks: **Mind and Media: The Effects of Television, Video Games, and Computers**, Harvard University Press, Massachusetts, 1996.
- Griffiths, Mark: Does Internet and Computer “Addiction” Exist? Some Case Study Evidence, **CyberPsychology & Behavior**, Cilt 3, No: 2000, s.211.
- Griffiths, Mark, Alex Meredith: Videogame Addiction and its Treatment, **Journal of Contemporary Psychotherapy**, No: 39, 2009, s.247.
- Göker, Göksel, Mustafa Demir, Adem Doğan: Ağ Toplumunda Sosyalleşme ve Paylaşım: Facebook Üzerine Ampirik Bir Araştırma, **e-Journal of New World Sciences Academy**, Cilt 5, No: 2, 2010, s.186.
- Gözüm, Sebahat, Bağ, Beyhan: Etkin Sağlık Eğitiminde Sosyal Bilişsel Öğrenme Kuramının Kullanımı, **Atatürk Üniversitesi Hemsirelik Yüksekokulu Dergisi**, Cilt 1, No: 2, 1998, s.32.
- Grossman, Dave, Gloria DeGaetano: **Stop Teaching Our Kids To Kill Revised And Updated Edition**, Harmony Books, New York, 2014.
- Guinness World Record: **Confirmed: Grand Theft Auto 5 breaks 6 sales world records**, 2013, (Çevrimiçi), <https://www.guinnessworldrecords.com/news/2013/10/confirmed-grand-theft-auto-breaks-six-sales-world-records51900#:~:text=Guinness%20World%20Records%20can%20today,property%20to%20gross%20%241%20billion> 1 Aralık 2020.
- Gülalp, Haldun: **Kimlikler Siyaseti Türkiye’de Siyasal İslamın Temelleri**, İstanbul, Metis Yayıncılık, 2014.
- Gülsoy, Sait: **Dijital Oyuncu Kimliğinin İnşası ve Sunumu**, Yayımlanmamış Doktora Tezi, Atatürk Üniversitesi Sosyal Bilimler Enstitüsü, Erzurum: 2017.

- Gündüz, Filiz: **Sosyal Medya’da Çiftkimliklilik**, Yayınlanmamış Yüksek Lisans Tezi, Marmara Üniversitesi Sosyal Bilimler Enstitüsü, İstanbul: 2014.
- Güngör, Nazife: **İletişim, Kuramlar, Yaklaşımlar**, Siyasal Kitabevi, Ankara, 2013.
- Güvenli İnternet Merkezi: **Dijital Oyunlar Raporu 2019**, 2019, (Çevrimiçi), <https://www.guvenliweb.org.tr/dosya/RjARy.pdf> 13 Mart 2020.
- Güzel, Ebru: Dijital Kültür Ve Çevrimiçi Sosyal Ağlarda Rekabetin Aktörü: “Dijital Habitus”, **Gümüşhane Üniversitesi İletişim Fakültesi Elektronik Dergisi**, Cilt 4, No: 1, 2016, s. 82.
- Habertürk: Momo nedir? Nasıl ortaya çıktı? Momo oyunu çocukları nasıl intihara sürüklüyor?, 2019, (Çevrimiçi), <https://www.haberturk.com/momo-nedir-momo-oyunu-cocuklari-nasil-intihara-surukluyor-2395837>, 4 Aralık 2020.
- Hall, Stuart: Cultural Identity and Diaspora, **Colonial Discourse and Post-Colonial Theory** içinde Editör: Patrick Williams, Laura Chrisman, Routledge, London, 1994.
- Hazar, Zekihan: **Çağın Vebası Dijital Oyun Bağımlılığı ve Başa Çıkma Yöntemleri**, Gazi Kitabevi, Ankara, 2018.
- Heeter, Carrie: Being There: The Subjective Experience of Presence, **Presence: Teleoperators and Virtual Environments**, Cilt 1, No: 2, 1992, s.262.
- Herman, S, Edward, Noam Chomsky: **Kitle Medyasının Ekonomi Politikası Rızanın İmalatı**, Çev, Ender Abadoğlu, Aram Yayıncılık, İstanbul, 2006.
- Hogg, Michael A, Vaughan, Graham M, **Sosyal Psikoloji**, Çev, İbrahim Yıldız, Aydın Gelmez, Ütopya Yayınları, Ankara, 2011.
- Huizinga, Johan: **Homo Ludens Oyunun Toplumsal İşlevi Üzerine Bir Deneme**, Çev, Mehmet Ali Kılıçbay, Ayrıntı Yayınları, İstanbul, 2015.
- Huws, Ursula: **Küresel Dijital Ekonomide Emek Sibertaryanın Oluşumu**, Çev, Cemre Şenesen, Yordam Kitap, İstanbul, 2018.
- Hürriyet: Çocukları ve gençleri tehdit eden Mavi Balina oyunu nedir?, 2019, (Çevrimiçi), <https://www.hurriyet.com.tr/gundem/cocuklari-ve-gencleri-tehdit-eden-mavi-balina-oyunu-nedir-41181185>, 4 Aralık 2020.
- İşıklı, Şevki: Dijital Vatandaşlık: Katılımcı Demokrasi Kuramına Aktüel Bir Katkı, **Uluslararası Bilişim, Teknoloji ve Felsefe Dergisi**, No:1, 2018, s.143.
- İgit, Aslı: **Dijital Oyunlarda Empatik İletişim**, Nobel Kitap, Ankara, 2019.
- İsmayılzade, Laman: Sanal Dünyada Sanal Dönüşüm, **Yeni Medya Elektronik Dergi**, Cilt 1, No: 3, 2017, s.227.
- İşman, Aytekin, Berkay Buluş, Kübra Sultan Yüzüncüyıl: Sosyalleşmenin Dijitale Dönüşümü ve Dijital Benliğin Sunumu, **TRT Akademi Dijital Medya Sayısı**, Cilt 1, No: 2, 2016, s.608.
- Jenkins, Henry: **“Cesur Yeni Medya” Teknolojiler ve Hayran Kültürü**, Çev, Nihan Yeğengil, İletişim Yayınları, İstanbul, 2016.
- Jenkins, Henry, Mark Deuze: Convergence Culture, **The International Journal of Research into New Media Technologies**, Cilt 14, No: 1, 2008, 6.
- Jenkins, Richard: **Social Identity**, Routledge, New York: 2014.

- Jones, Donald E.: I, Avatar: Constructions of Self and Place in Second Life and The Technological Imagination, **Gnovis**, 2006.
- Juul, Jesper: First use of “Ludology”: 1951, **The Ludologist**, November 12, 2013, (Çevrimiçi) <https://www.jesperjuul.net/ludologist/2013/11/12/first-use-of-ludology-1951/> 8 Haziran 2020.
- Juul, Jesper: **Video Games between Real Rules and Fictional Worlds**, MIT Press, Cambridge: 2005.
- Kara, Tolga: **Sosyal Medya Endüstrisi İnsan, Toplum, Ekonomi**, Beta Basım, İstanbul, 2013.
- Karadeniz, Oğuz, Ö.: Oyun İncelemelerinde Ludoloji - Narratoloji Tartışması ve Alternatif Kuramsal Arayışlar, **Galatasaray Üniversitesi İletişim Dergisi**, No: 27, 2017, s.62.
- Karagülle, Ayşegül Elif, Berk Çaycı: Ağ Toplumunda Sosyalleşme ve Yabancılaşma, **The Turkish Online Journal of Design, Art and Communication – TOJDAC**, Cilt 4, No: 1, 2014, s.4.
- Karataş, Hülya, Öztürk, Candan: Sosyal Bilişsel Teori İle Zorbalığa Yaklaşım, **Dokuz Eylül Üniversitesi Hemşirelik Fakültesi Elektronik Dergisi**, Cilt, 2, No: 2, 2009, s.61.
- Karvalics, László Z.: **Information Society – what is it exactly? (The meaning, history and conceptual framework of an expression)**, Leonardo Da Vinci Education and Culture, Budapeşte, Macaristan, 2007.
- Keleş Muhammed Fuat, Oktay Bünyamin: Akademik Benlik Kavramı ve Akademik Başarı Arasındaki İlişki, **Eğitim ve Bilim**, Cilt: 27, No: 124, 2002, s. 71.
- Kendirli, Tansu: **Dijital Oyun Terminolojisi**, Çev: Özgür Özüpek, Abaküs Kitap Yayın Dağıtım Hizmetleri, İstanbul, 2019.
- Kepenek, Emek Barış: Yeni ve Yükselen Bir Alan: Dijital Oyunlar Sosyolojisi, **Sosyoloji Araştırmaları Dergisi**, Cilt 23, Sayı: 2, 2020, s.186.
- Kerr, Aphra: **The Business And Culture Of Digital Games Gamework/Gameplay**, Sage Publications, London, 2006.
- Kırık, Ali Murat: Arap Baharı Bağlamı’nda Sosyal Medya-Birey Etkileşimi ve Toplumsal Dönüşüm, **21. Yüzyılda Eğitim ve Dönüşüm**, Cilt 1, No:3, 2012, s. 94.
- Kırık, Ali Murat: Yeni Medya Aracılığıyla Değişen İletişim Süreci: Sosyal Paylaşım Ağlarında Gençlerin Konumu, **Gümüşhane Üniversitesi İletişim Fakültesi Elektronik Dergisi**, Cilt 5, No: 1, Mart, 2017, s.233-234.
- Kim, Pyoung Won, Seo Young Kim, Miseon Shim, Chang-Hwan Im, Young-Min Shon: The Influence of an Educational Course on Language Expression and Treatment of Gaming Addiction for Massive Multiplayer Online Role-Playing Game (MMORPG) Players, **Computers & Education**, No: 63, 2013, s.208.
- Kline, Stephen, Nick Dyer-Witheford, Greig de Peuter: **Digital Play The Interaction of Technology, Culture, and Marketing**, McGill-Queen’s University Press, Montreal, 2003.
- Klopfer, Eric, Scot Osterweil, Katie Salen, **Moving Learning Games Forward – Obstacles, Opportunities & Openness**, The Education Arcade Massachusetts Institute of Technology, 2009.

- Kocacık, Faruk: Bilgi Toplumu ve Türkiye, **C.Ü. Sosyal Bilimler Dergisi**, Cilt 27, No: 1, Mayıs, 2003, s.3.
- Korkmaz, Ali: Arap Baharı Sürecinde İnternet ve Sosyal Medyanın Rolü, **International Symposium on Language and Communication: Research Trends and Challenges**, 2012, s. 2150.
- Köseoğlu, Yakup, Hamza Al: Bir Siyasal Propaganda Aracı Olarak Sosyal Medya, **Akademik İncelemeler Dergisi**, Cilt 8, No: 3, 2013, s. 114-115.
- Krug, Etienne, Linda Dahlberg, James Mercy, Anthony Zwi, Rafael Lozano: **World Report on Violence and Health**, 1999, https://www.who.int/violence_injury_prevention/violence/world_report/en/full_en.pdf?ua=1 15 Ekim 2020.
- Kukul, Volkan: Oyunla İlgili Tarihsel Gelişim ve Yaklaşımlar, **Eğitsel Dijital Oyunlar Kuram, Tasarım ve Uygulama**, Editör: Mehmet Akif Ocak, Pegem Akademi, Ankara, 2013.
- Juul, Jesper: First use of“Ludology”: 1951, **The Ludologist**, November 12, 2013, (Çevrimiçi) <https://www.jesperjuul.net/ludologist/2013/11/12/first-use-of-ludology-1951/> 8 Haziran 2020.
- Larrain, Jorge: **İdeoloji ve Kültürel Kimlik Üçüncü Dünya Gerçeği**, Çev, Neşe Nur Domaniç, Sarmal Yayınevi, İstanbul, 1995.
- Le Bon, Gustave: **Kitleler Psikolojisi**, Çev, Yunus Ender, Hayat Yayıncılık, İstanbul, 1997.
- Lemmens, Jeroen S., Patti M. Valkenburg, Jochen Peter: Development and Validation of a Game Addiction Scale for Adolescents, **Media Psychology**, Cilt 12, No: 1, 2009, s.77.
- Leonard, David: “Live in Your World, Play in Ours”: Race, Video Games, and Consuming the Other, **SIMILE Studies In Media & Information Literacy Education**, Cilt 3, No: 4, 2003, s.1.
- Lister, Martin, Jon Davey, Seth Giddings, Iain Grant, Kieran Kelly, **New Media A Critical Introduction**, Routledge, New York, ABD, 2009.
- Manovich, Lev: **The Language of New Media**, The MIT Press Cambridge Massachusetts, Londra, İngiltere, 2001.
- Manovich, Lev: “HTML’den Borges’e Yeni Medya”, Çev, Sezin Kıpçak Bozkurt, **Yeni Medyaya Eleştirel Yaklaşımlar**, Editör: Mukadder Çakır, Doğu Kitabevi, İstanbul, 2014.
- Marcuse, Herbert: **Tek Boyutlu İnsan İleri İşleyim Toplumunun İdeolojisi Üzerine İncelemeler**, Çev, Aziz Yardımlı, İdea Yayınevi, İstanbul, 2010.
- MarketWatch: Steam Valve Market Share, Growth Prospects 2022 Revenue, Global Trends, Opportunity, Challenges, and Recent Developments Analysis till 2028, <https://www.marketwatch.com/press-release/steam-valve-market-share-growth-prospects-2022-revenue-global-trends-opportunity-challenges-and-recent-developments-analysis-till-2028-2022-09-07> 1 Kasım 2022.
- Marsh, Tim: Serious Games Continuum: Between Games For Purpose And Experiential Environments For Purpose, **Entertainment Computing**, Cilt 2, No: 2, 2011, s. 61.
- Masuda, Yoneji: **The Information Society As Post-Industrial Society**, World Future Society, Washington, USA, 1981.

- Mattelart, Armand, Michele Mattelart: **İletişim Kuramları Tarihi**, İletişim Yayınları, İstanbul, 2016.
- McLuhan, Marshall: **Gutenberg Galaksisi Tipografik İnsanın Oluşumu**, Çev. Gül Çağalı Güven, Yapı Kredi Yayınları, İstanbul, 2007.
- Meriç, Övünç: Çevrimiçi Siyasal İletişim Üzerine Bir Literatür Değerlendirmesi, **Selçuk Üniversitesi İletişim Fakültesi Akademik Dergisi**, Cilt 9, No: 4, 2017, s. 29.
- Micheael, David, Sande Chen: **Serious Games: Games That Educate, Train and Inform**, Thomson Course Technology, Boston, 2006.
- Miller, Geoffrey: **Tüketimin Evrimi, Cinsiyet, Statü ve Tüketim**, Çev. Gülçin Vardar, Alfa Basım Yayım, İstanbul, 2012.
- Mirrlees, Tanner: U.S. Empire and Communications Today: Revisiting Herbert I. Schiller, **The Political Economy of Communication**, Cilt 3, No: 2, 2015, s.3.
- Morley, David, Robins, Kevin: **Kimlik Mekânları Küresel Medya, Elektronik Ortamlar ve Kültürel Sınırlar**, Çev: Emrehan Zeybekoğlu, Ayrıntı Yayınları, İstanbul, 2011.
- Morozov, Evgeny: **The Net Delusion The Dark Side Of Internet Freedom**, Perseus Books Group, New York, USA, 2011.
- Morozov, Evgeny: **To Save Everything, Click Here The Folly Of Technological Solutionism**, PublicAffairs, New York, USA, 2013.
- Morva, Oya: Eleştirel Teori ve Pragmatik Sosyal Teori: İletişim Düşüncesi Üzerinden Kurulan Ortaklık, **Kültür ve İletişim**, Cilt 16, No: 2, 2013, s.9.
- Möngü, Bahtinur: Postmodernizm ve Postmodern Kimlik Anlayışı, **Atatürk Üniversitesi Sosyal Bilimler Enstitüsü Dergisi**, Cilt 17, No: 2, 2013, s. 27.
- Mueller, Milton, L.: Digital Convergence and Its Consequences, **Journal of the European Institute for Communication and Culture**, Cilt: 6, No: 3, 1999, s.1.
- Mutlu, Erol: **İletişim Sözlüğü**, Bilim ve Sanat Yayınları, Ankara, 2004.
- Nacke, Lennart, E: **Affective Ludology: Scientific Measurement of User Experience in Interactive Entertainment**, Yayımlanmamış Doktora Tezi, Blekinge Institute of Technology, Karlshamn: 2009.
- Newzoo: **Newzoo Global Games Market Report 2022**, 2022, (Çevrimiçi) <https://newzoo.com/insights/trend-reports/newzoo-global-games-market-report-2022-free-version> 5 Kasım 2022.
- Nieborg, David B.: America's Army: More Than A Game?, **Transforming Knowledge Into Action Through Gaming And Simulation**, Editör: T.Eberle ve W. C. Kriz, Proceedings from the 35th Annual International Simulation & Gaming Association Conference Munich, 2004.
- Nikitin, Petr: **Ekonomi Politik**, Çev: Hamdi Konur, Sol Yayınları, Ankara, 1974.
- Nikitin, Petr: **Ekonomi Politik'in İlkeleri**, Çev: Orhan Suda, Yar Yayınları, İstanbul, 1973.
- Nørgård, Rikke Toft: The Joy of Doing: The Corporeal Connection in Player-Avatar Identity, **Philosophy of Computer Games 2011**, 2011.
- Ocak, Mehmet Akif: Eğitsel Dijital Oyunların Eğitimde Kullanımı, **Eğitsel Dijital Oyunlar Kuram, Tasarım ve Uygulama**, Editör: Mehmet Akif Ocak, Pegem Akademi, Ankara, 2013.

- Okur Hatice, Duran, Metin Özkul: Modern İletişimin Arayüzü: Sanal İletişim Sosyal Paylaşım Sitelerinin Toplumsal İlişki Kurma Biçimlerine Etkisi (Facebook Örneği), **Süleyman Demirel Üniversitesi Sosyal Bilimler Enstitüsü Dergisi**, Cilt 1, No: 21, 2015, s.220.
- Oskay, Ünsal: **Çağdaş Fantazy Popüler Kültür Açısından Bilim – Kurgu ve Korku Sineması**, Der Yayınları, İstanbul, t.y.
- Oskay, Ünsal: **İletişimin ABC'si**, İnkılap Kitabevi, İstanbul, 2016.
- Oskay, Ünsal: **Kitle İletişiminin Kültürel İşlevleri XIX. Yüzyıldan Günümüze Kuramsal Bir Yaklaşım**, İnkılap Kitabevi, İstanbul, 2014.
- Oskay, Ünsal: **Müzik ve Yabancılaşma Aristo, Huizinga, ve Adorno Açısından Bir Ön Çalışma**, Der Yayınları, İstanbul, 2001.
- Oskay, Ünsal: **Tek Kişilik Haçlı Seferleri**, İnkılap Kitabevi, İstanbul, 2014.
- Ögel, Kültegin: **İnternet Bağımlılığı İnternetin Psikolojisini Anlamak ve Bağımlılıkla Başa Çıkmak**, Türkiye İş Bankası Kültür Yayınları, İstanbul, 2014.
- Önür, Nimet, Sefer Kalaman: Dijital Gündelik Yaşam: Yeni Toplumsallıklar ve Dijital Yabancılaşma, **Akademik Sosyal Araştırmalar Dergisi**, Cilt 4, No: 35, 2016, s. 269.
- Örs, H., Birsen: Postmodern Dünyada İdeolojinin Dönüşümü, **İ.Ü. Siyasal Bilgiler Fakültesi Dergisi**, No:40, 2009, s. 9.
- Ötken, Ayşe, Begüm, Tuna Cenkeci: Beş Faktör Kişilik Modeli Ve Örgütsel Muhalefet Arasındaki İlişki Üzerine Bir Araştırma, **Öneri Dergisi**, Cilt 10, No: 39, 2013, s.41.
- Özdemir, İlker: Sanal Kültür: Yanılsama Mı, Gerçeklik Mi?, **Folklor/Edebiyat**, Cilt 18, Sayı: 71, 2014, s.13.
- Özdemir, Zafer: Sosyal Medyada Kimlik İnşasında Yeni Akım: Özçekim Kullanımı, **Maltepe Üniversitesi İletişim Fakültesi Dergisi**, Cilt 2, No: 1, 2015, s.112.
- Özdoğan, Mehmet, M.: Oyun, Ütopya ve Spor, **Toplum ve Bilim**, No: 103, 2005, s.44.
- Özen, Yener, Gülaçtı Fikret: Benlik-Kavramı ve Benliğin Gelişimi Bilen Benliğe Gereksinim Var Mı?, **Erzincan Eğitim Fakültesi Dergisi**, Cilt 12, No: 2, 2010, s. 21.
- Öztekin, Hülya, Ahmet Öztekin: Dijital Oyunlarda Nefret Söylemi ve Ayrımcı Dil: Agar.io Örneği, **Turkish Studies - Social Sciences**, Cilt 15, No: 1, 2020, s.533.
- Öztürk, Musa: Tüketici Ayartma Ya Da Yoksullaşarak Tüketme, **Bauman Sosyolojisi**, Der. Zülküf Kaya, Ayrıntı Yayınları, İstanbul, 2013.
- Öztürk, Yusuf Kemal, İnan Akdağ: Kapitalist Sistemin Kriz ve Yükselişleri: Uzun Dalgalar Teorisi, **Turkish Studies Dergisi**, Cilt 12, No: 24, 2017, s.153.
- Rheingold, Howard: **The Virtual Community Homesteading on the Electronic Frontier**, Addison-Wesley Publishing Company, Reading, 1993.
- Riesman, David, Nathan, Glazer, Reuel, Denney: **The Lonely Crowd**, Yale University Press, London, 2001.
- Sağlamtimur, Zühal, Özel: Dijital Sanat, **Anadolu Üniversitesi Sosyal Bilimler Dergisi**, Cilt 10, No: 3, 2010, s.215.
- Sağlık Bakanlığı: **Dijital Oyun Bağımlılığı Çalıştayı**, 2018, (Çevrimiçi) <https://www.guvenliweb.org.tr/dosya/usxdh.pdf> 5 Mayıs 2020.

- Sakallıođlu, Baran, Volkan Erol, Bekir Tefvik Akgün: Oyun Nedir ve Oyun Türlerinin Tanımlanmasında Sosyal Oyunların Yeri, **XVI. Akademik Biliřim Konferansı Bildirileri**, Mersin Üniversitesi, 2014.
- Salter, Mark, B.: The Geographical Imaginations of Video Games: Diplomacy, Civilization, America’s Army and Grand Theft Auto IV, **Geopolitics**, Cilt 16, No: 2, 2011, s.359.
- Sardone, Nancy B., Roberta Devlin-Scherer: Teacher Candidates’ Views of Digital Games as Learning Devices, **Issues in Teacher Education**, Cilt 18, No: 2, 2009, s.47.
- Sarıtař, Emel, Barutçu, Süleyman: Tüketici Davranıřlarının Analizinde Kuřaklar: Sosyal Medya Kullanımı Üzerinde Bir Arařtırma, **Pamukkale Journal of Eurasian Socioeconomic Studies**, Cilt 3, No: 2, 2016, s. 1.
- Sarıyar, Hatice: **Dijital Çađda Kimliđin Kavramsallařtırılması ve Gerçeklik: Twitter Parodi Hesapları**, Yayınlanmamıř Yüksek Lisans Tezi, Marmara Üniversitesi Sosyal Bilimler Enstitüsü, İstanbul: 2019.
- Schiller, Harbert I.: **Mass Communications and American Empire**, Augustus M. Kelley Publishers, New York, 1970.
- Second Life, **Olasılıkları Hayal Edin**, 2020, <http://go.secondlife.com/landing/creator/tr/?lang=tr>, (Çevrimiçi), 17 Ekim 2020.
- Sevim, Bilgen, Aydın: Walter Benjamin’in Kavramlarıyla Kültür Endüstrisi: “Aura”, “Öykü Anlatıcısı” ve “Flâneur”, **Uluslararası Sosyal Arařtırmalar Dergisi**, Cilt 3, No: 11, 2010, s.210.
- Sezen, Tonguç İbrahim: Dijital Oyunları Anlamak: Oyun, Anlatı, Yazılım ve Platform Perspektiflerinden Dijital Oyunlar, **Dijital Oyunlar: “Kendi Dünyanda Yařa Bizimkinde Oyna”**, Editör: Gülin Terek Ünal, Uđur Batı, Derin Yayınları, İstanbul, 2011.
- Sezen, Tonguç İbrahim, Diđdem Sezen: Dijital Oyun Tarihinin Dönüm Noktaları Oyunlar, Yorumlar, Teknolojik ve Toplumsal Geliřmeler, **Dijital Oyunlar: “Kendi Dünyanda Yařa Bizimkinde Oyna”**, Editör: Gülin Terek Ünal, Uđur Batı, Derin Yayınları, İstanbul, 2011.
- Sezgin, Ayře, Aslı, Kamile Elmasođlu: Geleneksel ve Popülerin Ötesinde Yeni Bir Okuryazarlık: Oyun Okuryazarlıđı, **1. Uluslararası Oyun Kongresi Bildiriler Kitabı**, Vizitek Yayıncılık, Ankara, 2019.
- Sezgin, Ayře, Aslı: Türkiye’de Instagram Fenomenleri: Sosyal Paylařım Ağlarında İnřa Edilen Yařamların Kültürel Analizi, **Uluslararası Sosyal Arařtırmalar Dergisi**, Cilt 9, No: 43, 2016, s. 2147.
- Sheff, David: **Game Over How Nintendo Conquered The World**, CyberActive Publishing, Wilton, 1999.
- Sicart, Miguel: Family Values: Ideology, Computer Games & The Sims, **Proceedings of the 2003 DiGRA International Conference: Level Up**, No: 2, 2003,
- Sifferlin, Alexandra: **Here’s What Sexist Video Games Do to Boys’ Brains**, 2016, (Çevrimiçi) <https://time.com/4290455/heres-what-sexist-video-games-do-to-boys-brains/> 24 Ekim 2020.

- Šisler, Vit: **Videogames and Politics**, 2007, (Çevrimiçi) http://uisk.jinonice.cuni.cz/sisler/publications/games_politics.htm 5 Kasım 2020.
- Slater, Mel, Sylvia Wilbur: A Framework for Immersive Virtual Environments (FIVE): Speculations on the Role of Presence in Virtual Environments, **Presence: Teleoperators and Virtual Environments**, Cilt 6, No: 6, 1997, s.1.
- Sorensen, Birgitte Holm, Bente Meyer: Serious Games in Language Learning and Teaching – a Theoretical Perspective, **Proceedings of DiGRA 2007 Conference Digital Games**, 2007, s. 559.
- Soyseçkin, İdil: Sanal Uzamda Ve Mudlarda Eril-Dişil Kimliklerinin Yeniden İnşası, **Yeni Medya Çalışmaları**, Derleyen: Mutlu Binark, Dipnot Yayınları, Ankara, 2007.
- Sözen, Edibe: Modernite ve Kültürel Kimlik, **Journal of Economy Culture and Society**, Cilt 0, No: 25, 1998, s.155.
- Spears, Russels, Lea Martin: Panacea or Panopticon? The Hidden Power in Computer-Mediated Communication, **Communication Research**, No: 21, 1994, s.427.
- Stallabrass, Julian: **Gargantua Manufactured Mass Culture**, Verso, London, 1996.
- Statista: **Average Weekly Hours Spent Playing Video Games in Selected Countries Worldwide as of January 2020**, 2020, (Çevrimiçi), 1 Mayıs 2020.
- Steam: **Sıralamalar Genel Bakışı**, 2022 (Çevrimiçi), <https://store.steampowered.com/charts/?l=turkish> 4 Kasım 2022.
- Stryker, Sheldon, Burke, Peter J.: The Past, and Future of an Identity Theory, **Social Psychology**, Cilt 63, No: 4, 2000, s. 284.
- Subaşı, Necdet: İnternet ve Sanal Cemaat Tartışmaları, **İnternet, Toplum ve Kültür**, Derleyenler: Mutlu Binark, Barış Kılıçbay, Epos Yayınları, Ankara, 2005.
- Sudak, Melike, Kıvanç, Cemal Zehir: **Yönetim Bilimleri Dergisi**, Cilt 11, No: 22, 2013, s.141.
- Suh, Kil-Soo, Hongki Kim, Eung Kyo Suh: What If Your Avatar Looks Like You? Dual Congruity Perspectives for Avatar Use, **MIS Quarterly**, Cilt 35, No: 3, 2011, s.711.
- Suits, Bernard: What Is a Game?, **Philosophy of Science**, Cilt 34, No: 2, 1967, s.148.
- Susi, Tarja, Mikael Johannesson, Per Backlund: Serious Games- An Overview, **Technical report, HS-IKI-TR-07-001 University of Skövde**, 2007.
- Sütlüoğlu, Tuba: Sosyal Paylaşım Ağlarında Gençlerin Sosyalleşme ve Kimlik İnşası Süreçleri: Facebook Örneği, **Folklor/Edebiyat**, Cilt 21, No: 23, 2015, s.125.
- Squire, Kurt D.: **Games As Ideological Worlds**, 2006, (Çevrimiçi), <https://academiccolab.org/resources/documents/edreacher-submitted.pdf> , 4 Kasım 2020.
- Takahashi, Dean: **Opening the Xbox: Inside Microsoft's Plan to Unleash an Entertainment Revolution**, Prima Publishing, California, 2002.
- Tamer, Mine, Gözübüyük: Kimlik/lerin Seyrine Bir Keşif, **Folklor/Edebiyat**, Cilt 20, No: 77, 2014, s.81.
- Teng, Ching-I: Impact Of Avatar Identification On Online Gamer Loyalty: Perspectives Of Social Identity And Social Capital Theories, **International Journal of Information Management**, Cilt 36, No: 6, 2017, s.601.

- Tetir, Deniz, İrem Kılıç, Selen Tatar, Merve Topcu: The Sims Oyununda Para Hileleri Kullanan ve Gündelik Yaşantısında Yoksulluk Sorunu Olan Genç Bireylerin Öznel İyi Oluşlarının Değerlendirilmesi, **Oyun ve Kültür Üzerine Psikolojik Okumalar**, Editör: Merve Topcu, Akademisyen Kitabevi, Ankara, 2020.
- Tezel, Yiğit: **Bilgisayar Oyunları Tarihi**, Sokak Kitapları Yayınları, İstanbul, 2016.
- Timisi, Nilüfer: Sanallığın Gerçekliği: İnternetin Kimlik ve Topluluk Alanlarına Girişi, **İnternet, Toplum ve Kültür**, Derleyenler: Mutlu Binark, Barış Kılıçbay, Epos Yayınları, Ankara, 2005.
- Toffler, Alvin: **Üçüncü Dalga Bir Fütürist Ekonomi Analizi Klasik**, Koridor Yayıncılık, İstanbul, 2008.
- Toker, Nilgün: Oyuna Girme-Oyunu Seyretme: Platon'a Karşı Aristoteles, **Toplum ve Bilim**, No: 103, 2005, s.7.
- Trend, David: **Medyada Şiddet Efsanesi**, Çev. Gül Bostancı, Yapı Kredi Yayınları, İstanbul, 2008.
- Tsai, Meng-Jung, Li-Ju Huang, Huei-Tse Hou, Chung-Yuan Hsu, Guo-Li Chiou: Visual Behavior, Flow and Achievement in Game-Based Learning, **Computers & Education**, No: 96, 2016, s.116.
- Tubella, Imma: Television, The Internet, And Identity, **The Network Society A Cross-cultural Perspective**, Editör: Manuel Castells, Edward Elgar Publishing Limited, Massachusetts, 2004.
- Turkle, Sherry: **Life On The Screen Identity In The Age Of The Internet**, Touchstone Book, New York, 1997.
- Turkle, Sherry: Parallel Lives: Working on Identity in Virtual Space, **Constructing The Self In A Mediated World**, Editör: Debra Grodin, Thomas R. Lindlof, SAGE Publications, London, 1996.
- Turkle, Sherry: **The Second Self: Computers And The Human Spirit**, The MIT Press, Massachusetts, 2005.
- Tutar, Hasan: **Sosyal Psikoloji Kavramlar ve Kuramlar**, Seçkin Yayıncılık, Ankara: 2014.
- Türk Dil Kurumu: **Oyun**, 2020, (Çevrimiçi), <https://sozluk.gov.tr/> , 3 Haziran 2020.
- Türktaş, Metin: Divani Lügatit- Türk'te Yer Alan ve XI. Yüzyılda Türkler Arasında Oynanan Oyunlar, **Pamukkale Üniversitesi Eğitim Fakültesi Dergisi**, Cilt 5, No: 5, 1999, s.62.
- Uğurlu, Tuğçe Toker, Ceyhan Balcı Şengül, Cem Şengül: Bağımlılık Psikofarmakolojisi, **Psikiyatride Güncel Yaklaşımlar**, Cilt 4, No:1, 2012, s.37.
- Urhan, Veli: Postmodernizm ve Kişilik, **Hece Aylık Edebiyat Dergisi Modernizmden Postmodernizme Özel Sayısı**, Hece Basın Yayın, Ankara: 2008.
- https://www.bbc.com/turkce/ozeldosyalar/2010/03/100305_superguc_zizek.shtml
- Uyanık, Faik: Slavoj Žižek İle İnternetteki Kurgusalılık Üzerine, BBC Türkçe, Mart, 19, 2019, (Çevrimiçi), http://www.bbc.co.uk/turkce/ozeldosyalar/2010/03/100305_superguc_zizek.shtml
- Ünal, Aylin Tutgun, Deniz, Levent: Sosyal Medya Kuşaklarının Sosyal Medya Kullanım Seviyeleri ve Tercihleri, **OPUS Uluslararası Toplum Araştırmaları Dergisi** Cilt 15, No: 22, 2020, s. 1289.

- Ünal, Gülin Terek: 1980’li Yıllarda Dijital Oyunlarda Kadın Karakterlerin Simgesel Anlatım Açısından İncelenmesi, **Dijital Oyunlar: “Kendi Dünyanda Yaşa Bizimkinde Oyna”**, Editör: Gülin Terek Ünal, Uğur Batu, Derin Yayınları, İstanbul, 2011.
- Ünsal, Artun: Genişletilmiş Bir Şiddet Tipolojisi, **Cogito Dergisi**, Sayı: 6-7, 1996, s.29.
- Wan, Chin-Sheng, Wen-Bin Chiou: Why Are Adolescents Addicted to Online Gaming? An Interview Study in Taiwan, **Cyberpsychology & Behavior**, Cilt 9, No: 6, 2006, s.762.
- Waggoner, Zach: **My Avatar, My Self Identity in Video Role-Playing Games**, McFarland & Company Publishers, North Carolina, 2009.
- We Are Social: “2018 Digital Report”, Temmuz, 2, 2019, (Çevrimiçi), <https://wearesocial.com/blog/2018/01/global-digital-report-2018>
- Webster, Frank: **Theories Of The Information Society**, Routledge, New York, USA, 2006.
- Witthof, Nick Dyer, Greig de Peuter: **Games of Empire Global Capitalism and Video Games**, University of Minnesota Press, Minneapolis, 2009.
- Witmer, Bob G., Michael J. Singer: Measuring Presence in Virtual Environments: A Presence Questionnaire, **MIT Press**, Cilt 7, No: 3, Haziran, 1998, s.225.
- Van Dijk, Jan: **Ağ Toplum**, Çev. Özlem Sakin, Epsilon Yayıncılık, İstanbul, 2016.
- Van Dijk, Teum: Söylem ve İdeoloji: Çok Alanlı Bir Yaklaşım, Çev. N.Ateş, **Söylem ve İdeoloji Mitoloji, Din, İdeoloji**, Haz. Barış Çoban, Zeynep Özarslan, Su Yayınevi, İstanbul, 2003.
- Yanık, Akan, “Yeni Medya Nedir Ne Değildir?”, **Uluslararası Sosyal Araştırmalar Dergisi**, Cilt 9, No: 45, Ağustos, 2016, s.906.
- Yaylagül, Levent: “Herbert Schiller’in İletişim Kuram ve Araştırmalarına Katkısı”, **Anadolu Üniversitesi İletişim Bilimleri Fakültesi Uluslararası Hakemli Dergisi**, Cilt 26, No: 2, Haziran, 2018, s.13-14.
- Yaylagül, Levent: **Kitle İletişim Kuramları Egemen ve Eleştirel Yaklaşımlar**, Ankara, Dipnot Yayınları, 2016.
- Yee, Nick: Motivations for Play in Online Games, **Cyberpsychology & Behavior**, Cilt 9, No: 6, 2006, s.772.
- Yengin, Deniz: **Dijital Oyunlarda Şiddet**, İstanbul, Beta Yayınları, 2012.
- Yengin, Deniz: “Yeni Medyanın Olanakları: Semantik Web”, **The Turkish Online Journal of Design, Art and Communication**, Cilt 5, No: 1, Ocak, 2015, s.51.
- Yengin, Deniz: **Yeni Medya Ve...**, İstanbul, Anahtar Kitaplar Yayınevi, 2012.
- Yengin, Deniz: **Yeni Medya ve Dokunmatik Toplum**, İstanbul, Der Kitabevi, 2014.
- Yıldırım, İbrahim: Antikiteden Moderniteye Olimpiyat Oyunları: İdealler ve Gerçekler, **Hece (Batı Medeniyeti Özel Sayısı)**, No: 18, 2014, s. 555.
- Yıldırım, Besim: Gazeteciliğin Dönüşümü: Yöndeşen Ortam ve Yöndeşik Gazetecilik, **Selçuk İletişim Dergisi**, Cilt, 6, No: 2, 2010, s.231.
- Yurdam, Serhatcan: Alan Olarak Dijital Oyun, Çocuk Eyleyiciler Ve Tahakküm: Clash Of Clans Oyunu Üzerine Bir İnceleme, **Intermedia International e-Journal**, Cilt 5, No: 8, 2018, s. 66.

SAĐLIK BİLGİ TEKNOLOJİLERİ KULLANIM NİYETİ

Dr. Vahap KARAÇADIR

EĐİTİM
yayınevi

SAĞLIK BİLGİ TEKNOLOJİLERİ KULLANIM NİYETİ

Dr. Vahap Karaçadır

Genel Yayın Yönetmeni: Yusuf Ziya Aydoğan (yza@egitimyayinevi.com)

Genel Yayın Koordinatörü: Yusuf Yavuz (yusufyavuz@egitimyayinevi.com)

Sayfa Tasarımı: Eğitim Yayınevi Grafik Birimi

Kapak Tasarımı: Eğitim Yayınevi Grafik Birimi

T.C. Kültür ve Turizm Bakanlığı

Yayıncı Sertifika No: 47830

E-ISBN: 978-625-6408-07-4

1. Baskı, Ocak 2023

Kütüphane Kimlik Kartı

SAĞLIK BİLGİ TEKNOLOJİLERİ KULLANIM NİYETİ

Dr. Vahap Karaçadır

118 s., 165x240 mm

Kaynakça var, dizin yok.

E-ISBN: 978-625-6408-07-4

Copyright © Bu kitabın Türkiye'deki her türlü yayın hakkı Eğitim Yayınevi'ne aittir. Bütün hakları saklıdır. Kitabın tamamı veya bir kısmı 5846 sayılı yasanın hükümlerine göre kitabı yayımlayan firmanın ve yazarlarının önceden izni olmadan elektronik/mekanik yolla, fotokopi yoluyla ya da herhangi bir kayıt sistemi ile çoğaltılamaz, yayımlanamaz.

EĞİTİM

yayınevi

Yayınevi Türkiye Ofis: İstanbul: Eğitim Yayınevi Tic. Ltd. Şti., Atakent mah. Yasemen sok. No: 4/B, Ümraniye, İstanbul, Türkiye

Konya: Eğitim Yayınevi Tic. Ltd. Şti., Fevzi Çakmak Mah. 10721 Sok. B Blok, No: 16/B, Safakent, Karatay, Konya, Türkiye
+90 332 351 92 85, +90 533 151 50 42, 0 332 502 50 42
bilgi@egitimyayinevi.com

Yayınevi Amerika Ofis: New York: Eğitim Publishing Group, Inc.
P.O. Box 768/Armonk, New York, 10504-0768, United States of America
americaoffice@egitimyayinevi.com

Lojistik ve Sevkiyat Merkezi: Kitapmatik Lojistik ve Sevkiyat Merkezi, Fevzi Çakmak Mah. 10721 Sok. B Blok, No: 16/B, Safakent, Karatay, Konya, Türkiye
sevkiyat@egitimyayinevi.com

Kitabevi Şubesi: Eğitim Kitabevi, Şükran mah. Rampalı 121, Meram, Konya, Türkiye
+90 332 499 90 00
bilgi@egitimkitabevi.com

İnternet Satış: www.kitapmatik.com.tr
+90 537 512 43 00
bilgi@kitapmatik.com.tr



KAYNAKÇA

- Acemoglu, D. ve Finkelstein, A. (2008). "Input and Technology Choices in Regulated Industries: Evidence from the Health Care Sector". *The Journal of Political Economy*, Vol. 116(5), 837-880.
- Ajzen, I. (1985). *From Intentions to Actions: A Theory of Planned Behavior. Action Control*. Berlin, Heidelberg: Springer.
- Ajzen, I. (1991). "The Theory of Planned Behavior". *Organizational Behavior And Human Decision Processes*, 50(2), 179-211.
- Ajzen, I. ve Driver, B.L. (1992). "Application of the Theory of Planned Behavior to Leisure Choice". *Journal of Leisure Research*, 24(3), 207-224.
- Ajzen, I. Ve Fishbein, M. (2005). *The Influence of Attitudes on Behavior*. Editör; Albarracín, D., Johnson, B.T. ve Zanna, M.P., The Handbook of Attitudes. Lawrence Erlbaum Associates Publishers.
- Ak, B. (2010). "Tıp Bilişiminde Mobilite Uygulamaları". *XII. Akademik Bilişim Konferansı Bildirileri*, Muğla Üniversitesi, 1-9.
- Akbulak, Y. ve Akbulak, S. (2010). "Türkiye'nin Rekabet Gücü Bağlamında Araştırma & Geliştirme (Ar-Ge) Faaliyetlerinin Özendirilmesi". *Finans Politik Ekonomik Yorumlar Dergisi*, 47(544), 7-14.
- Aktan, C.C. ve Tunç M. (1998). "Bilgi Toplumu ve Türkiye". *Yeni Türkiye 21.Yüzyıl Özel Sayısı*, 4(19), 118-134.
- Al-Gahtani, S.S., Hubona, G.S. ve Wang, J. (2007) "Information Technology (IT) in Saudi Arabia: Culture and the Acceptance and use of IT". *Information & Management*, 44, 681-691.
- Al-Mamary, Y.H., Shamsuddin, A. ve Aziati, N. (2014). "The Role of Fifferent Types of Information Systems in Business Organizations: A Review". *International Journal of Research*, 1(7), 333-339.
- Anderson, J.E., Schwager, P.H. ve Kerns, R.L. (2006). "The Drivers for Acceptance of Tablet PCs by Faculty in a College of Business". *Journal of Information Systems Education*, 17(4), 429-440.
- Arcangeli, J.P., Boujbel, R. ve Leriche, S. (2015). "Automatic Deployment of Distributed Software Systems: Definitions and State of the Art". *Journal of Systems and Software*, 103, 198-218.
- Arklan, Ü. (2008). "Bilgi Toplumu ve İletişim: Bilginin Yayılması Sürecinde Kitle İletişim Araçları ve İnternet". *Selçuk İletişim*, 5(3), 67-80.
- Ash, J.S., Berg, M. ve Coiera, E. (2004). "Some Unintended Consequences of Information Technology in Health Care: The Nature of Patient Care Information System-Related Errors". *Journal of the American Medical Informatics Association*, 11(2), 104-112.
- Ash, J.S., Sittig, D.F., Dykstra, R., Campbell, E. ve Guappone, K. (2009). "The Unintended Consequences of Computerized Provider Order Entry: Findings From a Mixed Methods Exploration". *International Journal of Medical Informatics*, 78, 69-76.
- Aslan, Ş. ve Özata, M. (2007). "KOBİ'lerde Bilgi Teknolojisi Kullanımının, Rekabet Gücü, Yenilikçilik, Girişimcilik ve Pazarlama Kapasitesiyle İlişkileri: Otomotiv Sektöründe Bir Araştırma". *Çukurova Üniversitesi Sosyal Bilimler Enstitüsü Dergisi*, 16(2), 15-28.
- Atasoy, H., Greenwood, B.N. ve McCullough, J.S. (2019). "The Digitization of Patient Care: A Review of the Effects of Electronic Health Records on Health Care Quality and Utilization". *Annual Review of Public Health*, 40, 487-500.

- Avaner, T. ve Avaner, E.B. (2018). “Yazılım Teknolojileri ve Sağlık Yönetimi: HIMSS ya da Dijital Hastane Hizmetleri Üzerine Bir Değerlendirme”. *Yasama Dergisi*, 37, 5-28.
- Aydemir, Ö., Kırpınar, İ., Satı, T., Uykur, B. ve Cengisiz, C., (2013), “Sağlık Anksiyetesi Ölçeği'nin Türkçe için Güvenilirlik ve Geçerlilik Çalışması”. *Nöropsikiyatri Arflivi*, 50, 325-331.
- Bali, R.K. ve Dwivedi, A.N. (2007). *Healthcare Knowledge Management*. New York: Health Informatics Series.
- Ball, M.J. ve Lillis, J. (2001). “E-health: Transforming the Physician/Patient Relationship”. *International Journal of Medical Informatics*, 61(1), 1-10.
- Barnatt, C. (1996). *Management Strategy and Information Technology: Text and Reading*. London: Chapman & Hall, International Thomson Business Press.
- Barrow, C. (1990). “Implementing an Executive Information Systems: Seven Steps For Success”. *Information Systems Management*, 7(2), 41-45.
- Baruh, L., Secinti, E. ve Cemalçılar, Z. (2017): “Online Privacy Concerns and Privacy Management: A Meta-Analytical Review”. *Journal of Communication*, 67(1), 26-53.
- Barutçugil, İ. (2002). *Bilgi yönetimi*. İstanbul: Kariyer Yayıncılık.
- Bates D.W., Leape, L.L. ve Cullen, D.J. (1998). “Effect of Computerized Physician Order Entry and a Team Intervention on Prevention of Serious Medication Error”. *Journal of the American Medical Association*, 280(15), 1311-1316.
- Baumgartner, S.E. ve Hartmann, T. (2011). “The Role of Health Anxiety in Online Health Information Search”. *Cyberpsychol Behaviour, and Social Networking*, 14(10), 613-618.
- Bayraç, H.N. (2003). “Yeni Ekonominin Toplumsal, Ekonomik ve Teknolojik Boyutları”. *Eskişehir Osmangazi Üniversitesi Sosyal Bilimler Dergisi*, 4(1), 41-62.
- Bayraktar, E. ve Kaleli, F. (2007). “Sanal Gerçeklik ve Uygulama Alanları”. *Akademik Bilişim*, 1-6.
- Beath, C.M. (1991). “Supporting the Information Technology Champion”. *Management Information Systems Quarterly*, 15(3), 355-372.
- Bendavid, Y., Boeck, H. Ve Philippe, R. (2010). “Redesigning the Replenishment Process of Medical Supplies in Hospitals with RFID”. *Business Process Management Journal*, 16(6), 991-1013.
- Bensghir, T.K. (1996). *Bilgi Teknolojileri ve Örgütsel Değişim*. Ankara: Türkiye ve Orta Doğu Amme İdaresi Enstitüsü.
- Berg, M. (1999). “Patient Care Information Systems and Health Care Work: A Sociotechnical Approach”. *International Journal of Medical Informatics*, 55(2), 87-101.
- Berger, J.I. (2005). “Perceived Consequences of Adopting the Internet Into Adult Literacy and Basic Education Classrooms”. *Adult Basic Education*, 15(2), 103-121.
- Bhattacharjee, A., Hikmet, N., Menachemi, N., Kayhan, V.O. ve Brooks, R.G. (2006). “The Differential Performance Effects of Healthcare Information Technology Adoption”. *Information Systems Management*, 24(1), 5-14.
- Bhavnani, S.P., Parakh, K., Atreja, A., Druz, R., Graham, G.N., Hayek, S.S., Krumholz, H.M., Maddox, T.M., Majmudar, M.D., Rumsfeld, J.S. ve Shah, B.R. (2017). “Roadmap for Innovation-ACC Health Policy Statement on Healthcare Transformation in the Era of Digital Health, Big Data, and Precision Health: A Report of the American College of Cardiology Task Force on Health Policy Statements and Systems of Care”. *Journal of the American College of Cardiology*, 70(21), 2696-2718.

- Blake, H. (2008). "Mobile Phone Technology in Chronic Disease Management". *Nursing Standard*, 23(12), 43-46.
- Boontarig, W., Chutimaskul, W. Chongsuphajaisiddhi, V. ve Papasratorn, B. (2012). "Factors Influencing the Thai Elderly Intention to Use Smartphone for e-Health Services". *IEEE Symposium on Humanities, Science and Engineering Research*, 479-483.
- Bozkurt, V. (2000). Küreselleşmenin İnsanî Yüzü. İstanbul: Alfa.
- Bretschneider, S. ve Wittmer, D. (1993). "Organizational Adoption of Microcomputer Technology: The Role of Sector". *Information Systems Research*, 4(1), 88-108.
- Brodie, M., Flournoy, R.E., Altman, D.E., Blendon, R.J., Benson, J.M. ve Rosenbaum, M.D. (2000). "Health Information, the Internet, and the Digital Divide: Despite Recent Improvements, Americans' Access to the Internet -and to the Growing Body of Health Information There- Remains Uneven". *Health Affairs*, 19(6), 255-265.
- Brown, J.S. ve Duguid, P. (2001). *Enformasyonun Sosyal Yaşamı*, İstanbul: Türk Henkel Dergisi Yayınları.
- Brown, S.A. ve Venkatesh, V. (2005). "Model of Adoption of technology in Households: A Baseline Model Test and Extension Incorporating Household Life Cycle". *MIS Quarterly*, 29, 399-426.
- Bulurman, B. (2002). "Enformasyon Toplumu ve Eğitim". *İş Güç Endüstri İlişkileri ve İnsanî Kaynakları Dergisi*, 4(1).
- Buntin M.B., Burke, M.F., Hoaglin, M.C., Blumenthal, D. (2011). "The Benefits of Health Information Technology: A Review of the Recent Literature Shows Predominantly Positive Results". *Health Aff (Millwood)*, 30(3), 464-471.
- Butterworth, P., Otis, A. ve Stein, J. (1991). "The GemStone Object Database Management System". *Communications of the ACM*, 34(10), 64-77.
- Byrd, T.A. (1995). "Expert Systems Implementation: Interviews with Knowledge Engineers". *Industrial Management & Data Systems*, 95(10), 3-7.
- Can, A. (2014), *SPSS ile Bilimsel Araştırma Sürecinde Nicel Veri Analizi*, 3. Baskı, Ankara: Pegem Akademi.
- Cetina, K.K. (2007). "Culture in Global Knowledge Societies: Knowledge Cultures and Epistemic Cultures". *Interdisciplinary Science Reviews*, 32(4), 361-375.
- Chan, S.L. (2000). "Information Technology in Business Processes". *Business Process Management Journal*, 6(3), 224-237.
- Chaudhry, B., Wang, J., Wu, S., Maglionei M., Mojica, W., Roth, E., Morton, S.C. ve Shekelle, P.G. (2006). "Systematic Review: Impact of Health Information Technology on Quality, Efficiency, and Costs of Medical Care". *Annals of Internal Medicine*, 144(10), 742-752.
- Chellappa, R.K. ve Sin, R.G. (2005). "Personalization Versus Privacy: An Empirical Examination of the Online Consumer's Dilemma". *Information Technology and Management*, 6(2-3), 181-202.
- Chen, X. ve Siu, L.L. (2001). "Impact of the Media and the Internet on Oncology: Survey of Cancer Patients and Oncologists in Canada". *Journal of Clinical Oncology*, 19(23), 4291-4297.
- Chiu, C.M. ve Wang, E.T.G. (2008). "Understanding Web-based Learning Continuance Intention: The Role of Subjective Task Value". *Information & Management*, 45, 194-201.
- Cho, J., Park, D. ve Lee, H.E. (2014). "Cognitive Factors of Using Health Apps: Systematic Analysis of Relationships among Health Consciousness, Health Information Orientation,

- ehealth Literacy, And Health App Use Efficacy”. *Journal of Medical Internet Research*, 16(5), 1-10.
- Choplin, R. (1992). “Picture Archiving and Communication Systems: An Overview”. *Radiographics*, 12(1), 127-129.
- Cipriano, P.F., Dailey, M., Dykes, P. ve Lamb, G. (2013) “The Importance of Health Information Technology in Care Coordination and Transitional Care”. *Nursing Outlook*, 62(6), 475-489.
- Clarke, R. (1988). “Information Technology and Dataveillance”. *Communications of the ACM*, 31(5), 498-512.
- Cloud Standards Customer Council. (2012). “Impact of Cloud Computing on Healthcare”. <https://www.omg.org/cloud/deliverables/CSCC-Impact-of-Cloud-Computing-on-Healthcare.pdf>. (Erişim Tarihi: 15.06.2021).
- Cocosila, M. ve Archer, N. (2014). “Perceptions of Chronically Ill and Healthy Consumers About Electronic Personal Health Records: A Comparative Empirical Investigation”. *BMJ Open*, 4(7), 1-9.
- Cohen, M.J. (1997). “Risk Society and Ecological Modernisation” *Futures*, 29(2), 105-119.
- Collier, P. ve Dixon, R. (1995). “The Evaluation and Audit of Management Information Technology”. *Managerial Auditing Journal*, 10(7), 25-32.
- Compeau, D.R. ve Higgins, C.A. (1995). “Computer Self-Efficacy: Development of a Measure and Initial Test”. *MIS Quarterly*, 19, 189-211.
- Congressional Budget Office. (2008). “Evidence on the costs and benefits of health information technology”. Publication No. 2976. <https://www.cbo.gov/sites/default/files/110th-congress-2007-2008/reports/05-20-healthit.pdf>. (Erişim Tarihi: 15.12.2020).
- Cresswell, K., Coleman, J., Slee, A., Morrison, Z. ve Sheikh, A. (2014). “A Toolkit to Support the Implementation of Electronic Prescribing Systems into UK Hospitals: Preliminary Recommendations”. *Journal of the Royal Society of Medicine*, 107(1), 8-13.
- Cresswell, K.M., Bates, D.W. ve Sheikh, A. (2017). “Ten Key Considerations for the Successful Optimization of Large-Scale Health Information Technology”. *Journal of the American Medical Informatics Association*, 24(1), 182-187.
- Curtis, G. (1995). *Business Information Systems*. 2. Baskı, Wokingham: Addison-Wesley.
- Czaja, S.J., Charness, N., Fisk, A.D., Hertzog, C., Nair, S.N., Rogers W.A. ve Sharit, J. (2006). “Factors Predicting The Use of Technology: Findings from the Center for Research and Education on Aging and Technology Enhancement (CREATE)”. *Psychology and Aging*, 21(2), 333-352.
- Çakır, R. ve Yükseltürk, E. (2010). “Bilgi Toplumu Olma Yolunda Öğrenen Organizasyonlar, Bilgi Yönetimi ve e-Öğrenme Üzerine Teorik Bir Çözümleme”. *Kastamonu Eğitim Dergisi*, 18(2), 501-512.
- Çam, H. (2017). *Laboratuvar ve Radyoloji İşlemlerinde Bilgi Sistemleri Kullanımı*, Atatürk Üniversitesi Açıköğretim Fakültesi Yayınları, 1-15.
- Çelik, A. (1998). “Bilgi Toplumu Üzerine Bazı Notlar”. *Hacettepe Üniversitesi Edebiyat Fakültesi Dergisi*, 15(1), 53-59.
- Çil, İ. (2002). “Bilgi Tabanlı İmalat Karar Destek Sistemleri ve Bir Uygulama”. *Endüstri Mühendisliği*, 13(1), 15-27.
- Çivici, T. ve Kale, S. (2007). “Mimari Tasarım Bürolarında Bilişim Teknolojilerinin Kullanımını Etkileyen Faktörler: Bir Yapısal Denklem Modeli”. *İnşaat Yönetimi Kongresi Bildiriler Kitabı*, 30-31.

- Davies, P.B. (2020). *Business Information Systems*, London: Red Globe Press.
- Davis, F.D. (1985). "A Technology Acceptance Model For Empirically Testing New End-User Information Systems: Theory And Results". *Massachusetts Teknoloji Enstitüsü, Doktora Tezi*, Massachusetts.
- Davis, F.D. (1989). "Perceived Usefulness, Perceived Ease of Use, and User Acceptance of Information Technology". *MIS Quarterly*, 13(3), 319-340.
- Davis, F.D., Bagozzi, R.P. ve Warshaw, P.R. (1989). "User Acceptance Of Computer Technology: A Comparison Of Two Theoretical Models". *Management Science*, 35(8), 982-1003.
- Deluca, J.M. ve Enmark, R. (2000). "E-Health: The Changing Model of Healthcare". *Frontiers of Health Services Management*, 17(1), 3-15.
- Demir, K. (2006). "Roger'sın Yeniliğin Yayılması Teorisi ve İnternette Ders Kaydı". *Kuram ve Uygulamada Eğitim Yönetimi*, 47(47), 367-391.
- Demircan, F., Özgen, P. ve Tengilimoğlu, D. (2017). "Acceptance and Utilization of Information and Communication Technologies: Case Study of Health Care Managers in Ankara". *Hacettepe Sağlık İdaresi Dergisi*, 20(3), 299-312.
- Demircan, M.L. ve Moltay, C.A. (1997). *Bilgiyi Yönetmek*, İstanbul: Beta Basım Yayım Dağıtım A.Ş., Yayın No: 710, İşletme Ekonomisi Dizisi: 70.
- Deng, Z., Mo, X. ve Liu, S. (2014). "Comparison of the Middle-Aged and Older Users' Adoption of Mobile Health Services in China". *International Journal of Medical Informatics*, 83(3), 210-224.
- Dijital Hastane. (2021). <https://dijitalhastane.saglik.gov.tr/>, (Erişim Tarihi: 20.09.2021).
- Dion, J. (1980). "The Cambridge File Server". *ACM SIGOPS Operating Systems Review*, 14(4), 26-35.
- Doronina, O.V. (1995). "Fear of Computers: Its Nature, Prevention and Cure". *Russ Social Science Review*, 36, 79-90.
- Duan, Y. Ve Burrell, P. (1997). "Some Issues in Developing Expert Marketing Systems", *Journal of Business & Industrial Marketing*, 12(2), 149-162.
- Durna, U. ve Demirel, Y. (2008). "Bilgi Yönetiminde Bilgiyi Anlamak". *Erciyes Üniversitesi İktisadi ve İdari Bilimler Fakültesi Dergisi*, (30), 129-156.
- Dutta-Bergman, M.J. (2004). "Primary Sources of Health Information: Comparisons in the Domain of Health Attitudes, Health Cognitions, and Health Behaviors". *Health Communication*, 16(3), 273-288.
- Dyck, J.L., Gee, N. R. ve Smither, J.A. (1998). "The Changing Construct of Computer Anxiety for Younger and Older Adults". *Computers in Human Behavior*, 14(1), 61-77.
- ECRI Institute. (2021). PSO Deep Dive: Health Information Technology. <https://www.ecri.org/components/PSOCore/Documents/Deep%20Dive/Deep%20Dive%20-%20HIT%20Toolkit%200113.pdf>. (Erişim Tarihi: 12.12.2020)
- Eggers, W.D. ve Macmillan, P. (2015). *Deloitte: Kamu 2020: Kamunun Geleceğine Yolculuk*. İstanbul: Deloitte.
- Ekinci, H. (2006). "Bilgi Teknolojilerinin Rekabet Açısından Önemi ve Değişim Yönetimindeki Etkilerine İlişkin Yöneticilerin Algılarını Ölçmeye Yönelik Bir Araştırma". *Kocaeli Üniversitesi Sosyal Bilimler Dergisi*, (11), 54-70.
- Ekinci, N. (2019). *İlkel Toplumdan Uygur Topluma İletişim ve Uygurluk*. Pegem Akademi: Ankara.

- Elibol, H. (2005). "Bilişim Teknolojileri Kullanımının İşletmelerin Organizasyon Yapıları Üzerindeki Etkileri". *Selçuk Üniversitesi SBE Dergisi*, 13, 155-162.
- Elmendorf, D.W. (2009). *Options for Controlling the Cost and Increasing the Efficiency of Health Care: US*. Washington: Congressional Budget Office Second and D Streets.
- Erdem, H. (1986). "Host Cryptographic Operations: a Software İmplementation". *Computers & Security*, 5(4), 344-346.
- Erkan, H. (1994). *Bilgi Toplumu ve Ekonomik Gelişme*. İstanbul: Türkiye İş Bankası Kültür Yayınları.
- Ertek, S. (2011). "Endokrinolojide Tele-Sağlık ve Tele-Tıp Uygulamaları". *Acıbadem Üniversitesi Sağlık Bilimleri Dergisi*, 3, 126-130.
- European Commission. (2004). *Innovation Management and the Knowledge-Driven Economy*. Luxembourg: European Commission.
- Eysenbach, G. (2001). "What is E-Health?". *Journal of Medical Internet Research*, 3(2), 1-2.
- Eysenbach, G. (2003). "The Impact of the Internet on Cancer Outcomes". *CA: A Cancer Journal for Clinicians*, 53(6), 356-371.
- Ezer, M. ve Kıral, E. (2018). "Türkiye’de Bilgi Toplumunun Gelişimi: İletişim Amaçlı Kişisel İnternet Kullanımı Üzerine Bir Uygulama". *Çukurova Üniversitesi Sosyal Bilimler Enstitüsü Dergisi*, 27(1), 207-222.
- Featherman, M.S. ve Pavlou, P.A. (2003). "Predicting e-Services Adoption: a Perceived Risk Facets Perspective". *International Journal of Human-Computer Studies*, 59(4), 451-474.
- Ferguson, T. (2000). "Online Patient-Helpers and Physicians Working Together: a New Partnership for High Quality Health Care". *BMJ*, 321(7269), 1129-1132.
- Fındıkçı, İ. (1998). "Enformasyon Bilgi Toplumu Dünyası; Bilgi Toplumunda Eğitim ve Öğretmen". *Bilgi ve Toplum Dergisi*, 1(4), 83.
- Fishbein, M. ve Ajzen, I. (1975). *Belief, Attitude, Intention, and Behavior: An Introduction to Theory and Research*. Reading, MA: Addison-Wesley.
- Fonkych, K. ve Taylor, R. (2005). *The State and Pattern of Health Information Technology Adoption*. Rand Corporation.
- Gao, Y., Li, H. ve Luo, Y. (2015). "An Empirical Study of Wearable Technology Acceptance in Healthcare". *Industrial Management & Data Systems*, 115(9), 1704-1723.
- Gasparyan, A.Y., Ayvazyan, L., Mikhailidis, D.P. ve Kitas, G.D. (2011). "Mean Platelet Volume: a Link Between Thrombosis and Inflammation?". *Current Pharmaceutical Design*, 17(1), 47-58.
- Giddens, A. (2000). *Sosyoloji*, Ankara: Ayraç Yayınları.
- Glandon, G.L., Smaltz, D.H. ve Slovensky, D.J. (2008). *Information Systems for Healthcare Management*. 7. Baskı, Chicago: Health Administration Press.
- Gould, S.J. (1989). "Health Consciousness and Health Behavior: The Application of a New Health Consciousness Scale". *American Journal of Preventive Medicine*, 6(4), 228-237.
- Gökçen, H. (2007). *Yönetim Bilgi Sistemleri*. Ankara: Palme Yayıncılık.
- Göker, A. (2001). "Bilim ve Teknoloji Politikalarına Giriş İçin ‘Enformasyon Toplumu’ Üzerine Kavramsal Bir Yaklaşım Denemesi". *Mülkiye Dergisi*, 25(230), 27-66.
- Göksel, A.B. ve E.P. (2008). "Bilgi Toplumunda İşletmeler Açısından Önemli Bir Zenginlik: Entelektüel Sermaye. Halkla İlişkiler Açısından Bir Değerlendirme". *İstanbul Üniversitesi İletişim Fakültesi Dergisi*, 31, 81-90.

- Green, E.C., Murphy, E.M. ve Gryboski, K. (2020). "The Health Belief Model". *The Wiley Encyclopedia of Health Psychology*, 2, 211-214.
- Gregory, S. (2004). *Dictionary of ICT*. 4.Baskı, USA: Peter Collin Publishing.
- Grossman, J.M., Gerland, A., Reed, M. C. ve Fahlman, C. (2007). "Physicians' Experiences Using Commercial e-Prescribing Systems". *Health Affairs*, 26(3), 393-404.
- Gu, Z., Wei, J. ve Xu, F. (2016). "An Empirical Study on Factors Influencing Consumers' Initial Trust in Wearable Commerce". *Journal of Computer Information Systems*, 56(1), 79-85.
- Gunter, T.D. ve Terry, N.P. (2005). "The Emergence of National Electronic Health Record Architectures in the United States and Australia: Models, Costs, and Questions". *Journal of Medical Internet Research*, 7(1), 1-13.
- Guo, X., Sun, Y., Yan, Z. ve Wang, N. (2012). "Privacy-Personalization Paradox in Adoption of Mobile Health Service: The Mediating Role of Trust. Pacific Asia Conference on Information Systems, Paper 27.
- Guo, X., Zhang, X. ve Sun, Y. (2015). "The Privacy-Personalization Paradox in Mhealth Services Acceptance of Different Age Groups". *Electronic Commerce Research and Applications*, 16, 55-65.
- Gupta, B., Dasgupta, S. ve Gupta A. (2008). "Adoption of ICT in a Government Organization in a Developing Country: An Empirical Study". *Journal of Strategic Information Systems*, 17, 140-154.
- Güleş, H.K. (2000). "Bilişim Sistemlerinin Toplam Kalite Yönetimindeki Yeri ve Önemi". *D.E.Ü.İ.İ.B.F. Dergisi*, 1(1), 103-113.
- Güleş, H.K. ve Özata, M. (2005). *Sağlık Bilişim Sistemleri*. Ankara: Nobel Yayın Dağıtım.
- Güven, İ. (2016). "Tarih Öncesi Devirler ve Tarih Devirleri Uygarlık Tarihi". Ankara: Pegem Akademi Yayınları.
- Haldin-Herrgard, T. (2000). "Difficulties in Diffusion of Tacit Knowledge in Organizations". *Journal of Intellectual Capital*, 1(4), 357-365.
- Halteren, A.V., Bults, R., Wac, K., Konstantas, D., Widya, İ., Dokovsky, N., Koprnikov, G., Jones, V. ve Herzog, R. (2004). "Mobile Patient Monitoring: The Mobil Health System". *The Journal on Information Technology in Healthcare*, 2(5), 365-373.
- Hançer, A.H., Şensoy, Ö. ve Yıldırım, H.İ. (2003). "İlköğretimde Çağdaş Fen Bilgisi Öğretiminin Önemi ve Nasıl Olması Gerektiği Üzerine Bir Değerlendirme". *Pamukkale Üniversitesi Eğitim Fakültesi Dergisi*, 13(13), 80-88.
- Hazer, O. ve Ateşoğlu, L. (2017). "Yaşam Kalitesine Granteknolojik Bakış". *The Journal of Academic Social Science Studies*, 63, 471-486.
- Hersh, W. (2009). "A Stimulus to Define Informatics and Health Information Technology". *BMC Medical Informatics and Decision Making*, 9(1), 1-6.
- Hewitt, S.M. (2019). "Data, Information and Knowledge", *Journal Of Histochemistry & Cytochemistry*, 67(4), 227-228.
- Hicks, J.O. (1993). *Management Information Systems*. 3. Baskı, USA: West Publ. Comp.
- Hikmet, N. (1999). "Factors Affecting the Use Of Information Technology". *University Of Rhode Island, Doktora Tezi*, Rhode Island, ABD.
- Himmelstein, D.U., Wright, A. ve Woolhandler, S. (2010). "Hospital Computing and the Costs and Quality of Care: a National Study". *The American Journal of Medicine*, 123(1), 40-46.

- Hoffman, R.L., Saucier, J., Dasani, S., Collins, T., Holena, D.N., Fitzpatrick, M., Tsypenyuk, B. ve Martin, N.D. (2017). "Development and Implementation of a Risk Identification Tool to Facilitate Critical Care Transitions for High-Risk Surgical Patients". *International Journal for Quality in Health Care*, 29(3), 412-419.
- Hoffmann, H., Eastep, J., Santambrogio, M.D., Miller, J.E. ve Agarwal, A. (2010). "Application Heartbeats for Software Performance and Health". In Proceedings of the 15th ACM SIGPLAN Symposium on Principles and practice of Parallel Programming, 347-348.
- Hong, H. (2009). "Scale development for measuring health consciousness: Re-conceptualization". *12th Annual International Public Relations Research Conference*, 212-233.
- Hoque, R., & Sorwar, G. (2017). Understanding factors influencing the adoption of mHealth by the elderly: An extension of the UTAUT model. *International journal of medical informatics*, 101, 75-84.
- Horowitz, M. (2010). *Career Launcher: Health Care Management*. USA: Infobase Publishing.
- Huang, J., Antova, L., Koch, C. ve Olteanu, D. (2009). "MayBMS: a Probabilistic Database Management System". In *Proceedings of the 2009 ACM SIGMOD International Conference on Management of data*, 1071-1074.
- Igbaria, M. ve Parasuraman, S. (1989). "A Path Analytic Study of Individual Characteristics, Computer Anxiety and Attitudes Toward Microcomputers". *Journal of Management*, 15(3), 373-88.
- Ijaz, F. ve Chaudhry, N.I. (2021). "Impact of Health Information Technology Adoption and Its Drivers on Quality of Care & Patient Safety in the Health Care Sector of Pakistan". *Pakistan Journal of Commerce and Social Sciences (PJCSS)*, 15(1), 196-212.
- Im, I., Hong, S. ve Kang, M.S. (2011). "An International Comparison of Technology Adoption: Testing the UTAUT Model". *Information & Management*, 48(1), 1-8.
- International Trade Administration. (2016). "2016 Top Markets Report: Medical Devices", https://www.trade.gov/topmarkets/pdf/Medical_Devices_Top_Markets_Report.pdf, (Erişim Tarihi: 12.01 2019).
- İraz, R. (2005). "İşletmelerde Bilgi Yönetiminin Yenilik ve Rekabet Gücü Üzerindeki Etkileri", *Atatürk Üniversitesi İktisadi ve İdari Bilimler Dergisi*, 19(1), 243-258.
- Jackson, P. (1999). *Expert Systems*. Harlow: Addison-Wesley Longman Ltd.
- Jamal, A., McKenzie, K. ve Clark, M. (2009). "The Impact of Health Information Technology on the Quality of Medical and Health Care: a Systematic Review". *Health Information Management Journal*, 38(3), 26-37.
- Janvier-James, A.M. (2012). "A New Introduction to Supply Chains and Supply Chain Management: Definitions and Theories Perspective". *International Business Research*, 5(1), 194-207.
- Janz, N.K. ve Becker, M.H. (1984). "The Health Belief Model: a Decade Later". *Health Education Quarterly*, 11(1), 1-47.
- Järvinen, J., Ohtonen, R. ve Karjaluoto, H. (2016). "Consumer Acceptance and Use of Instagram". In 2016 49th Hawaii International Conference on System Sciences (HICSS), 2227-2236.
- Jing, J., Helal, A.S. ve Elmagarmid, A. (1999). "Client-Server Computing in Mobile Environments". *ACM computing surveys (CSUR)*, 31(2), 117-157.

- Johnston, D., Pan, E. ve Walker, J. (2004). "The Value Of CPOE in Ambulatory Settings". *Journal of Healthcare Information Management*, 18(1), 5-8.
- Kannry, J. (2011). "Effect of e-Prescribing Systems on Patient Safety", *Mount Sinai Journal Of Medicine*, 78, 827-833.
- Kavas, A. (2007). "Radyo Frekans Tanımlama Sistemleri". *Elektrik Mühendisliği*, 430, 74-80.
- Kavuncubaşı, Ş. (2000). *Hastane ve Sağlık Kurumları Yönetimi*, Ankara: Siyasal.
- Kawamoto, K., Houlihan, C.A., Balas, E.A. ve Lobach, D.F. (2005). "Improving Clinical Practice Using Clinical Decision Support Systems: a Systematic Review of Trials to Identify Features Critical to Success". *BMJ*, 330(7494), 1-8.
- Kaya, M. (2015). *Elektronik Ortamda (Elektronik Haberleşme-İnternet-Sosyal Medya) Kişilik Hakları Korunması*. Ankara: Seçkin Hukuk Yayınevi.
- Kaye, R., Kokia, E., Shalev, V., Idar, D. ve Chinitz, D. (2010). "Barriers and Success Factors in Health Information Technology: a Practitioner's Perspective". *Journal of Management & Marketing in Healthcare*, 3(2), 163-175.
- Kaypak, Ş. (2011). "Bilgi Toplumu Olma Yolunda Kentsel Değişim ve Bilgi Kentleri". *Bilgi Ekonomisi ve Yönetimi Dergisi*, 6(1), 117-130.
- Kılıç, T. (2017). "E-Sağlık, İyi Uygulama Örneği; Hollanda". *Gümüşhane Üniversitesi Sağlık Bilimleri Dergisi*, 6(3), 203-217.
- Kijsanayotin, B., Pannarunothai, S. ve Speedie, S.M. (2009). "Factors Influencing Health Information Technology Adoption in Thailand's Community Health Centers: Applying the UTAUT Model". *International Journal of Medical Informatics*, 78(6), 404-416.
- Kim, K.H., Shin, H.R. ve Nakama, H. (1994). "Health Consciousness in Relation to Education in Korea-Focusing on Seven Preventable Health Risk Factors". *Asia Pacific Journal of Public Health*, 7(1), 3-9.
- Kim, J. ve Park, H.A. (2012). "Development of a Health Information Technology Acceptance Model Using Consumers' Health Behavior Intention". *Journal of Medical Internet Research*, 14(5), 1-14.
- Kim, S.S., Malhotra, N.K. ve Narasimhan, S. (2005). "Two Competing Perspectives on Automatic Use: A Theoretical and Empirical Comparison". *Information Systems Research*, 16(4), 418-432.
- King, W.R., Grover, V. ve Hufnagel, E.H. (1989). Using Information and Information Technology for Sustainable Competitive Advantage: Some Empirical Evidence. *Information & Management*, 17(2), 87-93.
- Kiper, M. (2004). *Teknoloji Transfer Mekanizmaları ve Bu Kapsamda Üniversite Sanayi İş Birliği*, Ankara: Teknoloji, Türk Mühendis ve Mimar Odaları Birliği Yayını, Kozan Ofset.
- Kluge, E.H. (1998). "Fostering a Security Culture: A Model Code of Ethics for Health Information Professionals". *International Journal of Medical Informatics*, 49(1), 105-110.
- Kocacık, F. (2003). "Bilgi Toplumu ve Türkiye". *Cü Sosyal Bilimler Dergisi*, 27(1), 1-10.
- Koç, E., Şengül, A.Y. ve Özkaya, U.A. (2012). "Klinik Karar Destek Sistemlerinin Sağlık Hizmetleri Verimliliğine Etkileri", 6. *Sağlık ve Hastane İdaresi Kongresi*, 64-74.
- Koçak, O. (2009). "Bilgi Teknolojilerini Kullanan Yeni Girişimcilik Modelinin İş Yaratma Etkisi". *In Journal of Social Policy Conferences*, 57, 381-405.

- Kohn, V. ve Harborth, D. (2018). "Augmented Reality- a Game Changing Technology for Manufacturing Processes?". *ECIS*, 111.
- Koivumäki, T., Pekkarinen, S., Lappi, M., Väisänen, J., Juntunen, J. ve Pikkarainen, M. (2013). "Consumer Adoption of Future My Data-Based Preventive eHealth Services: An Acceptance Model and Survey Study". *Journal of Medical Internet Research*, 11, 1-13.
- Koru, G., Alhuwail, D., Topaz, M., Norcio, A. F. ve Mills, M. E. (2016). "Investigating the Challenges and Opportunities in Home Care to Facilitate Effective Information Technology Adoption". *Journal of the American Medical Directors Association*, 17(1), 53-58.
- Kök, S.B. (2006). "Bilişim Teknolojilerinin Yönetmel ve Örgütsel Etkileri". *Gazi Üniversitesi Ticaret ve Turizm Eğitim Fakültesi Dergisi*, (2), 123-140.
- Kruse, C.S., Kristof, C., Jones, B., Mitchell, E. ve Martinez, A. (2016). "Barriers to Electronic Health Record Adoption: a Systematic Literature Review". *Journal of Medical Systems*, 40(12), 1-7.
- Kuhn, K.A. ve Giuse, D.A. (2001). "From Hospital Information Systems to Health Information Systems". *Methods of Information in Medicine*, 40(4), 275-287.
- Kumar, S., Nilsen, W.J., Abernethy, A., Atienza, A., Patrick, K., Pavel, M., Riley, W.T., Shar, A., Spring, B., Spruijt-Metz, D., Hedeker, D., Honavar, V., Kravitz, R., Lefebvre, R.C., Mohr, D.C., Murphy, S.A., Quinn, C., Shusterman, V. ve Swendeman, D. (2013). "Mobile Health Technology Evaluation: the mHealth Evidence Workshop". *American Journal of Preventive Medicine*, 228-229.
- Kuperman, G.J. ve Gibson, R.F. (2003). "Computer Physician Order Entry: Benefits, Costs, and Issues". *Annals of Internal Medicine*, 139(1), 31-39.
- Kupersmith, J., Francis, J., Kerr, E., Krein, S., Pogach, L., Kolodner, R.M. ve Perlin, J.B. (2007). "Advancing Evidence-Based Care for Diabetes: Lessons from the Veterans Health Administration". *Health Affairs*, 26(2), 156-168.
- Laguna, K. ve Babcock, R.L. (1997). "Computer Anxiety in Young And Older Adults: Implications for Human-Computer Interactions in Older Populations". *Computers in Human Behavior*, 13(3), 317-326.
- Latha, N.A., Murthy, B.R., ve Sunitha, U. (2012). "Smart Card Based Integrated Electronic Health Record System for Clinical Practice". *International Journal of Advanced Computer Science and Applications*, 3(10), 123-127.
- Lee, E. ve Han, S. (2015). "Determinants of Adoption of Mobile Health Services". *Online Information Review*, 39, 556-573.
- Lee, J., McCullough, J.S. ve Town, R.J. (2013). "The Impact of Health Information Technology on Hospital Productivity". *The RAND Journal of Economics*, 44(3), 545-568.
- Leja, L. ve Young, K.M. (2000). "Electronic Communications". Editör Young, K.M., Informatics For Healthcare Professionals. Philadelphia: F. A. Davis Company.
- Lenssen, G. (2010), "Practical Wisdom for Turbulent Times: Exegesis beyond Historical and Canonical Concerns", *Journal of Management Development*, 29(7/8), 686-696.
- Limayem, M., Hirt, S.G., and Cheung, C. M. K. 2007. "How Habit Limits the Predictive Power of Intentions: The Case of IS Continuance," *MIS Quarterly* (31:4), pp. 705-737.
- Lou, P., Liu, Q., Zhou, Z. ve Wang, H. (2011). "Agile Supply Chain Management over the Internet of Things". *International Conference on Management and Service Science*, 1-4.

- Lu, J., Yao, J.E. ve Yu, C.S. (2005). "Personal Innovativeness, Social Influences and Adoption of Wireless Internet Services via Mobile Technology". *The Journal of Strategic Information Systems*, 14, 245-268.
- Lupton, D. (2013). "The Digitally Engaged Patient: Self-Monitoring and Self-Care in the Digital Health Era". *Social Theory & Health*, 11(3), 256-270.
- Marakas, G.M. (1999). *Decision Support Systems*, New Jersey: Prentice Hall.
- Marangunić, N. ve Granić, A. (2015). "Technology Acceptance Model: A Literature Review From 1986 To 2013". *Universal Access in the Information Society*, 14(1), 81-95.
- Marchewka, J.T. (2016). *Information Technology Project Management: Providing Measurable Organizational Value*. USA: John Wiley & Sons.
- Marley, A.L. ve Farber, M. (2013). *How Health Systems Affect Care*. Editör, Ball, M.J., Weaver, C. vr Kiel, J., Healthcare Information Management Systems, 3. Baskı, New York: Springer-Verlag.
- McCullough, J.S., Parente, S. ve Town, R. (2013). "Health Information Technology and Patient Outcomes: The Role of Organizational and Informational Complementarities". *National Bureau of Economic Research*. Working Paper 18684, 1-45.
- McHugh, J., Abiteboul, S., Goldman, R., Quass, D. ve Widom, J. (1997). "Lore: A Database Management System for Semistructured Data". *ACM Sigmod Record*, 26(3), 54-66.
- McIntosh, B.S., Ascough II, J.C., Twery, M., Chew, J., Elmahdi, A., Haase, D., Harou, J.J., Hepting, D., Cuddy S., Jakeman, A.J., Chen, S., Kassahun, A., Lautenbach, S., Matthews, K., Merritt, W., Quinn, N.W.T., Rodriguez-Roda, I., Siber, S., Stavenga, M., Sulis, A., Ticehurst, J., Volk, M., Wrobel, M., Van Delden, H., El-Sawah, S., Rizzoli, A. ve Voinov, A. (2011). "Environmental Decision Support Systems (EDSS) Development—Challenges and Best Practices". *Environmental Modelling & Software*, 26(12), 1389-1402.
- Mechanic, D. (2001). "How Should Hamsters Run? Some Observations about Sufficient Patient Time in Primary Care". *BMJ*, 323(7307), 266-268.
- Medeni İ.T., Aktaş A.Z. ve Tolun, M.R. (2009), "Bilgi Biliminin Mühendislik Gereksinimi ve Bilgi Mühendisliği", Elektrik *Elektronik Bilgisayar Biomedikal Mühendisleri Eğitimi 4. Ulusal Sempozyumu*, Türkiye, Eskişehir.
- Menon, R. (2011). "The Emerging World's Five Most Crucial Words: "To Move Money, Press Pound". *The Global Information Technology Report 2010–2011 Transformations 2.0.*, 24, 1-411.
- Mutsaers, E.J., Van der Zee, H. ve Giertz, H. (1998). "The Evolution Of Information Technology". *Information Management & Computer Security*, 6(3),115-126.
- Nagykaldi, Z. ve Mold, J.W. (2007). "The Role of Health Information Technology in the Translation of Research into Practice: an Oklahoma Physicians Resource/Research Network (OKPRN) Study". *Journal of the American Board of Family Medicine*, 2(2), 188-195.
- Nair, G. (2018). "Bilişim Kültürünün Toplum Üzerinde Etkisi ve Yeni İnsan Tipinin Doğuşu". *Cumhuriyet Üniversitesi Edebiyat Fakültesi Sosyal Bilimler Dergisi*, 42(1), 39-53.
- Nonaka, I. ve Takeuchi, H. (2004). *Hitotsubashi On Knowledge Management*. Singapore: John Wiley And Sons Pub.
- O'brien, J.A. ve Marakas, G.M. (2006). *Management Information Systems*. McGraw-Hill Irwin.

- Olson, S.D. (2000). *Information Becomes Knowledge through Research*. Editör Young, K.M., Informatics For Healthcare Professionals, Philadelphia: F.A. Davis Company.
- Öğüt, A. (2001). *Bilgi Çağında Yönetim*, Ankara: Nobel Yayın Dağıtım.
- Özcan, K. ve Barca, M. (2008). *Sanayiden Bilgiye Toplum, Ekonomi ve İşletmeler*. Ankara: Siyasal Yayınevi.
- Özdemirci, F. ve Aydın, C. (2007). “Kurumsal Bilgi Kaynakları Ve Bilgi Yönetimi”. *Türk Kütüphaneciliği*, 21(2), 164-185.
- Özsağır, A. (2007). *Bilgi Ekonomisi*, Nobel Yayın Dağıtım: Ankara.
- Özsüt, Ö. Z. (2020). “The Health Information Technology Acceptance Model’s Application to Wearable Devices in Turkey”. *Başakşehir Üniversitesi, Sosyal Bilimler Üniversitesi, Doktora Tezi*, İstanbul.
- Paï, J.C. ve Tu, F.M. (2011). “The Acceptance and use of Customer Relationship Management (CRM) Systems: An Empirical Study of Distribution Service Industry in Taiwan”, *Expert Systems with Applications*, 38, 579-584.
- Parente, S.T. ve Dunbar, J.L. (2001). “Is Health Information Technology Investment Related to the Financial Performance of US Hospitals? An Exploratory Analysis”. *International Journal of Healthcare Technology and Management*, 3(1), 48-58.
- Parente, S.T. ve Van Horn, R.L. (2006). “Valuing Hospital Investment in Information Technology: Does Governance Make a Difference?”. *Health Care Financing Review*, 28(2), 31-43.
- Pawar, P., Jones, V., Beijnum, B.J.F. ve Hermens, H. (2012). “A Framework for the Comparison of Mobile Patient Monitoring Systems”. *Journal of Biomedical Informatics*, 45(3), 544-556.
- Pham, H. (2007). *System Software Reliability*. New Jersey: Springer Science & Business Media.
- Phang, C.W., Sutanto, J., Kankanhalli, A., Li, Y., Tan, B.C. ve Teo, H.H. (2006). “Senior Citizens’ Acceptance of Information Systems: a Study in the Context of e-Government Services”. *IEEE Transactions on Engineering Management*, 53(4), 555-569.
- Poon, E.G., Keohane, C.A., Yoon, C.S., Ditmore, M., Bane, A., Levtzion-Korach, O., Moniz, T., Rothschild, J.M., Kachalia, A.B., Hayes, J., Churchill, W.W., Lipsitz, S., Whittemore, A.D., Bates, D.W. ve Gandhi, T. K. (2010b). “Effect of Bar-Code Technology on the Safety of Medication Administration”. *New England Journal of Medicine*, 362(18), 1698-1707.
- Poon, E.G., Wright, A., Simon, S.R., Jenter, C.A., Kaushal, R., Volk, L.A., Cleary, P.D., Siger, J.A., Tumolo, A.Z. ve Bates, D.W. (2010a). “Relationship Between Use of Electronic Health Record Features and Health Care Quality: Results of a Statewide Survey”. *Medical Care*, 48(3), 203-209.
- Rainer, K.R. ve Watson, H.J. (1995). “The Key to Executive Information Systems Success”, *Journal of Management Information Systems*, 12(3), 83-98.
- Rittenhouse, D.R., Ramsay, P.P., Casalino, L.P., McClellan, S., Kandel, Z. K. ve Shortell, S.M. (2017). “Increased Health Information Technology Adoption and Use among Small Primary Care Physician Practices over Time: a National Cohort Study”. *The Annals of Family Medicine*, 15(1), 56-62.
- Robbins, S.P. (2000). *Managing Today!*. Lincoln, United Kingdom: Published by Prentice Hall.

- Robbins, S.P., Decenzo, D.A. ve Coulter, M. (2015). *Fundamentals of Management Essential Concepts and Applications*. New Jersey: Pearson Education Limited.
- Rogers, E.M. (1995). *Diffusion of Innovations: Modifications of a Model for Telecommunications*. Berlin, Heidelberg: Springer.
- Rogers, E.M. (2003). *Diffusion Of Innovations*. 5. Baskı, New York: Free Press.
- Rojas-Méndez, J.I., Parasuraman, A. ve Papadopoulos, N. (2017). “Demographics, Attitudes, and Technology Readiness; A Cross-Cultural Analysis and Model Validation”. *Marketing Intelligence & Planning*, 35(1), 18-39.
- Roshanov, P.S., Fernandes, N., Wilczynski, J.M., Hemens, B.J., You, J.J., Handler, S.M., Nieuwlaat, R., Souza, A.X. ve Haynes, R. B. (2013). “Features of Effective Computerised Clinical Decision Support Systems: Meta-Regression of 162 Randomised Trials”. *BMJ*, 346(657), 1-12.
- Ross, J. (2009). “Electronic Medical Records: The Promises and Challenges”. *Journal of PeriAnesthesia Nursing*, 24(5), 327-329.
- Sağlık Bakanlığı. (2019). Aile Hekimliği Bilgi Sistemi Minimum Veri Modeli (AHBS-VEM), <https://sbsgm.saglik.gov.tr/Eklenti/37489/0/ahbsvemsurum11pdf.pdf>, (Erişim Tarihi: 12.29.2019).
- Sağlık Bakanlığı. (2022a). E-Nabız Hakkında, <https://enabiz.gov.tr/Yardim/Index.>, (Erişim Tarihi: 22.03.2022).
- Sağlık Bakanlığı. (2022b). Sağlık.NET Hakkında, <https://e-saglik.gov.tr/TR,6212/sagliknet-hakkinda.html>, (Erişim Tarihi: 22.03.2022).
- Sağlık Bakanlığı. (2022c). SABİM Amaç, <https://sabim.gov.tr/Kurumsal#amac.>, (Erişim Tarihi: 22.03.2022).
- Sağlık Bakanlığı. (2022d). MHRS Portal Hakkımızda, <https://www.mhrs.gov.tr/hakkimizda.html>, (Erişim Tarihi: 22.03.2022).
- Sağlık Bakanlığı. (2022e). e-Reçete Sistemi, E-Reçete Sistemi Entegrasyon Dokümanı Versiyon 2.2 https://titck.gov.tr/storage/Archive/2020/contentFile/E-Re%C3%A7ete%20Sistemi%20Entegrasyon%20Dok%C3%BCman%C4%B1%20v2.2_3c07c5a7-daf0-420f-a0b3-05f8333d1f1e.pdf, (Erişim Tarihi: 06.04.2022).
- Salgado, T., Tavares, J. Ve Oliveira, T. (2019). “Drivers of Mobile Health Acceptance and Use: A Patient Perspective”. *JMIR Publications the Leading eHealth Publishe*, 8(7), 1-22.
- Samimi, A. (2020). “Risk Management in Information Technology”. *Progress in Chemical and Biochemical Research*, 3(2), 130-134.
- Sampa, M.B., Hossain, M.N., Hoque, M.R., Islam, R., Yokota, F., Nishikitani, M., Fukuda, A. ve Ahmed, A. (2020). “Influence of Factors on the Adoption and Use of ICT-Based ehealth Technology by Urban Corporate People”. *Journal of Service Science and Management*, 13(01), 1-19.
- Sarah, M., Goucher, N.P. ve McCarthy, D. (2006). “Considering Knowledge Uptake within a Cycle of Transforming Data, Information, and Knowledge”, *Review of Policy Research*, (23)1, 267-279.
- Saul, J.M. (2001). *Technology, Applications and Security: Health Information Management of a Strategic Resource*. USA: WB. Saunders Company.
- Sergueeva, K. (2017). “U.S. Consumers’ Intentions to Use Wearable Technology Devices in The Context of Healthcare”, *Master of Science in Management, Yüksek Lisans Tezi*, Toronto, Ontario, Canada.

- Shabot, M.M., LoBue, M. ve Chen, J. (2000). "Wireless Clinical Alerts for Critical Medication, Laboratory and Physiologic Data". In Proceedings of the 33rd Annual Hawaii International Conference on System Sciences. 1-6.
- Shah, T.H. ve Irfan, S. (2017). "Office Automation System & the LAN". *International Journal of Computer Science and Mobile Computing*, 6(7), 69-72.
- Sharp, J.H. (2007). "Development, Extension, and Application: a Review of the Technology Acceptance Model". *Information Systems Education Journal*, 5(9), 1-11.
- Sittig, D.F. ve Singh, H. (2012). "Electronic Health Records and National Patient-Safety Goals". *NEJM*, 367, 1854-1860.
- Sittig, D.F. ve Singh, H. (2015). *A New Socio-Technical Model for Studying Health Information Technology in Complex Adaptive Healthcare Systems*. In Cognitive Informatics For Biomedicine, Springer, Cham.
- Sittig, D.F. ve Steed, W.W. (1994). "Computer Based Physician Order Entry: the State of the Art". *Journal of the American Medical Informatics Association*, 1(2), 108-123.
- Smith, B.L. (2001). "The Third Industrial Revolution: Policymaking for the Internet". *The Columbia Science and Technology Law Review*, 3, 1-45.
- Sobol, M.G. ve Lei, D. (1994). "Environment, Manufacturing Technology and Embedded Knowledge". *International Journal of Human Factors in Manufacturing*, 4(2), 167-89.
- Sosyal Güvenlik Kurumu. (2022). eSGK-SGK Uygulamalar Portalı, <http://e.sgk.gov.tr/wps/portal/saglik/Hastane/esgkMedulaHastane.>, (Erişim Tarihi: 22.03.2022).
- Söylemez, S.A. (2001). "Yeni Ekonomi, Rekabet ve Rekabet Politikaları" *Ekonomik Yaklaşım Dergisi*, 12(40), 1-27.
- Sprague Jr, R.H. (1980). "A Framework for the Development of Decision Support Systems". *MIS Quarterly*, 4(4), 1-26.
- Steele, R., Min, K. ve Lo, A. (2012). "Personal Health Record Architectures: Technology Infrastructure Implications and Dependencies". *Journal of the American Society for Information Science and Technology*, 63(6), 1079-1091.
- Stevenson, N. (2003). *Cultural Citizenship: Cosmopolitan Questions*. Berkshire, England: Open University Press.
- Stoop, A. ve Berg, M. (2003). "Integrating Quantitative and Qualitative Methods in Patient Care Information System Evaluation, Guidance for the Organizational Decision Maker". *Methods Inf Med*, 42, 458-462
- Sun, Y., Wang, N., Guo, X. ve Peng, Z. (2013). "Understanding the Acceptance of Mobile Health Services: a Comparison and Integration of Alternative Models". *Journal of Electronic Commerce Research*, 14(2). 183-200.
- Sungur, O. (2005). *Korelasyon Analizi*. Editör Kalaycı Ş., SPSS Uygulamalı Çok Değişkenli İstatistik Teknikleri, Ankara: Asil Yayın Dağıtım.
- Şengül, Y. (2019). "Türkiye’de Sağlık Bilişimi Altyapısının Kamusal Alandaki Gelişimi ve e-Sağlık Hizmetleri". *Sağlık ve Sosyal Refah Araştırmaları Dergisi*, 1(2), 14-20.
- Şimşek, Ş.M., İraz, R. ve Kalay, F. (2010). *Yönetim Bilişim Sistemleri ve Bilişim Teknolojileri ile İlgili Kavramlar*. Editör Çelik, A. ve Akgemci, T., Yönetim Bilişim Sistemleri, Ankara: Gazi Kitap Evi.
- Tan, C.F., Wahidin, L.S., Khalil, S.N., Tamaldin, N., Hu, J. ve Rauterberg, G.W.M. (2016). "The Application of Expert System: a Review of Research and Applications". *ARPN Journal of Engineering and Applied Sciences*, 11(4), 2448-2453.

- Tan, J. (2010). *Adaptive Health Management Information Systems*. 3. Baskı, Massachusetts: Jones ve Barlett Publishers.
- Tan, J., Kifle, M., Mbarika, V. ve Okoli, C. (2005). *Diffusion of e-Medicine*. Editör Tan J., e-Health Care Information Systems, USA: Jossey Boss Publishing.
- Tavares, J., Goulão, A. ve Oliveira, T. (2018). "Electronic Health Record Portals Adoption: Empirical Model Based on UTAUT2". *Informatics for Health and Social Care*, 43(2), 109-125.
- TDK. (2021). Türk Dil Kurumu Sözlüğü, <https://www.tdk.gov.tr/>, (Erişim Tarihi: 11.06.2021).
- TDK. (2022). Türk Dil Kurumu Sözlüğü, <https://www.sozluk.gov.tr/>, (Erişim Tarihi: 16.04.2022).
- Tecim V. ve Gökşen Y. (2009). "Bilişim Teknolojilerinin Üniversitelerde Etkin Kullanımı Üzerine Bir Çalışma". *Journal of Yasar University*, 4(14), 2237-2256.
- Teich, J.M., Osheroff, J.A., Pifer, E.A., Sittig, D.F. ve Jenders, R.A. (2005). "Clinical Decision Support in Electronic Prescribing: Recommendations and an Action Plan: Report of the Joint Clinical Decision Support Workgroup". *Journal of the American Medical Informatics Association*, 12(4), 365-376.
- Tekelioğlu, S. ve Başer, S. (2013). "İşletmelerde Bilgi Teknolojileri ve Yenilikçilik: Karabük'teki KOBİ'lerde Bir Araştırma". *Sosyal ve Beşerî Bilimler Dergisi*, 5(1), 432-439.
- Tekin M., Güleş, H.K. ve Burgess, T. (2000). *Değişen Dünyada Teknoloji Yönetimi*, Konya: Damla Ofset.
- Tekin, M. ve Ömürbek, N. (2004). *Küresel rekabet Ortamında Teknolojik İş birliği ve Otomotiv Sektörü Uygulamaları*. Ankara: Günay Ofset.
- Tekin, M., Güleş, H.K. ve Ögüt, A. (2003). *Değişim Çağında Teknoloji Yönetimi*. Ankara: Nobel Yayın Dağıtım.
- Tengilimoğlu, D. ve Yiğit, V. (2016). "Tıbbi Malzeme Yönetiminde Verimliliği Artırıcı Bir Teknoloji: Radyo Frekanslı Tanıma Sistemi (RFID)". *Verimlilik Dergisi*, 4(4), 51-74.
- Thompson, T.G. ve Brailer, D.J. (2004). *The Decade of Health Information Technology: Delivering Consumer-Centric and Information-Rich Health Care*. Washington, DC: US Department of Health and Human Services.
- Thong, J.Y. ve Yap, C.S. (1995). "CEO Characteristics, Organizational Characteristics and Information Technology Adoption in Small Businesses". *Omega*, 23(4), 429-442.
- Tiwari, P. ve Gor, R. (2016). "Health Management Information System (HIMS): An Overview". *International Journal in Management & Social Science*, 4(8), 106-110.
- Toffler, A. (1981). *Üçüncü Dalga*. Çeviren Seden, A., İstanbul: Altın Kitaplar Yayınevi.
- Toffler, A. (1997). *Dünyayı Nasıl Bir Gelecek Bekliyor*. Çeviren Çiftkaya, M., 2. Baskı, İstanbul: İz Yayıncılık.
- TUİK. (2022). Türkiye İstatistik Kurumu, <https://www.tuik.gov.tr/>, (Erişim Tarihi: 01.06.2022).
- Tulley, R.J. (2008). "Is There Techne in My Logos? on the Origins and Evolution of the Ideographic Term-Technology". *International Journal of Technology, Knowledge and Society*, 4(1), 93-104.
- Tung, F.C. ve Chang, S.C. (2007). "Exploring Adolescents Intentions Regarding the Online Learning Courses in Taiwan", *Cyberpsychology and Behavior*, 10(5), 729-730.

- Turan, N. ve Kaya, H. (2017). "Bulut Bilişim ve Sağlık Bakımı". *Koç Üniversitesi Hemşirelikte Eğitim ve Araştırma Dergisi (Head)*, 14(2), 161-166.
- Turban, E., Leinder, D., Mclean, E. ve Wetherbe, J. (2008). *Information Technology for Management Transforming Organizations in the Digital Economy*. New York: John Wiley&Sons, Inc.
- Türk Eczacıları Birliği. (2007). Avrupa E-Sağlık ve E-Güvenlik, https://e-kutuphane.teb.org.tr/arsiv.php?anabelge_no=401., (Erişim Tarihi: 17.05.2022).
- Tyrrell, S. (2002). *Using Information and Communication Technology in Healthcare*, UK: Radcliffe Medical Press.
- Venkatesh, V. (2000). "Determinants of Perceived Ease of Use: Integrating Control, Intrinsic Motivation, and Emotion Into the Technology Acceptance Model". *Information Systems Research*, 11(4), 342-365.
- Venkatesh, V. ve Bala, H. (2008). "Technology Acceptance Model 3 and a Research Agenda on Interventions". *Decision sciences*, 39(2), 273-315.
- Venkatesh, V. ve Brown, S.A. (2001). "A Longitudinal Investigation of Personal Computers in Homes: Adoption Determinants and Emerging Challenges". *MIS Quarterly*, 25(1), 71-102.
- Venkatesh, V. ve Davis, F.D. (2000). "A Theoretical Extension of the Technology Acceptance Model: Four Longitudinal Field Studies". *Management Science*, 46(2), 186-204.
- Venkatesh, V. ve Zhang, X. (2010). "Unified Theory of Acceptance and Use of Technology: US vs. China". *Journal of Global Information Technology Management*, 13(1), 5-27.
- Venkatesh, V., Morris, M.G., Davis, G.B. ve Davis, F.D. (2003). "User Acceptance of Information Technology: Toward a Unified View". *MIS Quarterly: Management Information Systems*, 27(3), 425-478.
- Venkatesh, V., Thong, J.Y.L. ve Xu, X. (2012). "Consumer Acceptance and Use of Information Technology: Extending the Unified Theory of Acceptance and Use of Technology". *MIS Quarterly: Management Information Systems*, 36(1), 157-178.
- Vest, J.R., Jung, H.Y., Wiley Jr, K., Kooreman, H., Pettit, L. Ve Unruh, M.A. (2019). "Adoption of Health Information Technology among US Nursing Facilities". *Journal of the American Medical Directors Association*, 20(8), 995-1000.
- Wager, K.A., Lee, F.W. ve Glaser, J.P. (2021). *Health Care Information Systems: a Practical Approach for Health Care Management*. USA: John Wiley & Sons.
- Wang, S.J., Middleton, B., Prosser, L.A., Bardou, C.G., Spurr, C.D., Carchidi, P.J., Kittler, A.F., Goldszer, R.C., Fairchild, D.G., Sussman, A.J., Kuperman, G.J. ve Bates, D.W. (2003). "A Cost-Benefit Analysis of Electronic Medical Records in Primary Care". *The American Journal of Medicine*, 114(5), 397-403.
- Webster, J. ve Martocchio, J.J. (1992). "Microcomputer Playfulness: Development of a Measure with Workplace Implications". *MIS Quarterly*, 16, 201-226.
- Weerawardena, J. ve O'cass, A. (2004). "Exploring the Characteristics of the Market Driven Firms and Antecedents to Sustained Competitive Advantage", *Industrial Marketing Management*, (33), 419-428.
- WHO. (2005). *58th World Health Assembly Report; 16-25 May 2005*. Geneva: WHO.
- WHO. (2010). *Telemedicine Opportunities and Developments in Member States, Report on the Second Global Survey on e-Health, Global Observatory for eHealth Series*, Sayı 2, Geneva: WHO.

- WHO. (2016). *m-Health New Horizons for Health Through Mobile Technologies*. Geneva: Global Observatory for eHealth series-Volume 3 mHealth.
- Williams, C., Asi, Y., Raffenaud, A., Bagwell, M. ve Zeini, İ. (2016). "The Effect of Information Technology on Hospital Performance". *Health Care Management SCI*, 19(4), 338-346.
- Wills, M.J., El-Gayar, O.F. ve Bennett, D. (2008). "Examining Healthcare Professionals' Acceptance of Electronic Medical Records Using UTAUT". *Issues in Information Systems*, 9, 396-401.
- Wittie, M., Metzger, Q.N., Harris, L.L., Shi, L. ve Nair, S. (2014). "Enabling Quality: Electronic Health Record Adoption and Meaningful Use Readiness in Federally Funded Health Centers". *Journal for Healthcare Quality*, 00(0), 1-9.
- Wolper, L.F. (2011). *Health Care Administration: Managing Organized Delivery Systems*. USA: Jones and Bartlett Publishers.
- Yalçın Kayıkcı, M. ve Kutluk Bozkurt, A. (2018). "Dijital Çağda Z ve Alpha Kuşağı, Yapay Zekâ Uygulamaları ve Turizme Yansımaları", *Sosyal Bilimler Metinleri*, 1, 54-64.
- Yalçın, Y. ve Toffler, A. (2020). *Yönetim Bilişim Sistemleri Tıbbi Dokümantasyon ve Sekreterlik: Yetkinlik Tamamlayıcı El Kitabı*. İstanbul: Hiper Yayınları.
- Yalçınkaya, S. (2019). *Sanayi 4.0. Nedir?*. Editör Çetinkay, K., Demircioğlu, K.Ö. ve Duman, B., Sanayi 4.0 Teknoloji Alanları ve Uygulamaları, Ankara: Pegem Akademi.
- Yang, G.Z., Nelson, B.J., Murphy, R.R., Choset, H., Christensen, H., Collins, S.H., Dario, P., Goldberg, K., Ikuta, K., Jacobstein, N., Kragic, D., Taylor, R.H. ve McNutt, M. (2020). "Combating COVID-19 the Role of Robotics in Managing Public Health and Infectious Diseases". *Science Robotics*, 5(40), 1-2.
- Yıldırım Duman, J.G. ve Çevirgen, A. (2019). "Kronik Hastalıkların Yönetiminde Kullanılan Bilişim Tabanlı Uygulamalar". *Celal Bayar Üniversitesi Sağlık Bilimleri Enstitüsü Dergisi*, 6(1), 65-73.
- Yılmaz, K. ve Horzum, M.B. (2005). "Küreselleşme, Bilgi Teknolojileri ve Üniversite". *İnönü Üniversitesi Eğitim Fakültesi Dergisi*, 6(10), 103-121.
- Yılmaz, M. (2009). "Enformasyon ve Bilgi Kavramları Bağlamında Enformasyon Yönetimi ve Bilgi Yönetimi". *Ankara Üniversitesi Dil ve Tarih-Coğrafya Fakültesi Dergisi*, 49(1), 95-118.
- Yorgancıoğlu Tarcan, G. ve Çelik, Y. (2016). "Hastane Yöneticilerinin Sağlık Bilgi Teknolojilerine Yönelik Tutumlarını Etkileyen Bireysel Faktörlerin Belirlenmesi". *Hacettepe Sağlık İdaresi Dergisi*, 19(1), 35-55.
- Yozgat, U. (1998). *Yönetim Bilişim Sistemleri*. İstanbul: Beta Yayınları.
- Yu, C.P., Chen, H.G., Klein, G. ve Jiang, R. (2015). "The Roots of Executive Information System Development Risks". *Information and Software Technology*, 68, 34-44.
- Yun, E.K. ve Park, H.A. (2010). "Consumers' Disease Information-Seeking Behaviour on the Internet in Korea". *Journal of Clinical Nursing*, 19(19/20), 2860-2868.
- Yücel, İ.H. (2006). *Türkiye'de Bilim Teknoloji Politikaları ve İktisadi Gelişimin Yönü*. Sosyal Sektörler ve Koordinasyon Genel Müdürlüğü. Yayın No. 2690, 1-195.
- Yüksel, M.E. ve Zaim, A.H. (2009). "Otomatik Nesne Tanımlama, Takibi ve Yönetiminde RFID'nin Yeni Nesil Kablosuz İletişim Teknolojileri ile Birlikte Kullanımı", *XI. Akademik Bilişim Konferansı*, Harran Üniversitesi, Şanlıurfa, 111-120.
- Zhou, T. (2011). "Understanding Online Community User Participation: a Social Influence Perspective". *Internet Research*, 21(1), 67-81.

SAĐLIK BİLGİ TEKNOLOJİLERİ KULLANIM NİYETİ

Dr. Vahap KARAÇADIR

EĐİTİM
yayınevi

SAĞLIK BİLGİ TEKNOLOJİLERİ KULLANIM NİYETİ

Dr. Vahap Karaçadır

Genel Yayın Yönetmeni: Yusuf Ziya Aydoğan (yza@egitimyayinevi.com)

Genel Yayın Koordinatörü: Yusuf Yavuz (yusuifyavuz@egitimyayinevi.com)

Sayfa Tasarımı: Eğitim Yayınevi Grafik Birimi

Kapak Tasarımı: Eğitim Yayınevi Grafik Birimi

T.C. Kültür ve Turizm Bakanlığı

Yayıncı Sertifika No: 47830

ISBN: 978-625-6408-06-7

1. Baskı, Ocak 2023

Baskı Cilt

Bulut Dijital Matbaa Sanayi Ticaret Limited Şirketi

Musalla Bağları Mah. İnciköy Sok. 1/A Selçuklu / KONYA

Matbaa Sertifika No: 48120

Kütüphane Kimlik Kartı

SAĞLIK BİLGİ TEKNOLOJİLERİ KULLANIM NİYETİ

Dr. Vahap Karaçadır

118 s., 165x240 mm

Kaynakça var, dizin yok.

ISBN: 978-625-6408-06-7

Copyright © Bu kitabın Türkiye'deki her türlü yayın hakkı Eğitim Yayınevi'ne aittir. Bütün hakları saklıdır. Kitabın tamamı veya bir kısmı 5846 sayılı yasanın hükümlerine göre kitabı yayımlayan firmanın ve yazarlarının önceden izni olmadan elektronik/mekanik yolla, fotokopi yoluyla ya da herhangi bir kayıt sistemi ile çoğaltılamaz, yayımlanamaz.

EĞİTİM
yayınevi

Yayınevi Türkiye Ofis: İstanbul: Eğitim Yayınevi Tic. Ltd. Şti., Atakent mah. Yasemen sok. No: 4/B, Ümraniye, İstanbul, Türkiye

Konya: Eğitim Yayınevi Tic. Ltd. Şti., Fevzi Çakmak Mah. 10721 Sok. B Blok, No: 16/B, Safakent, Karatay, Konya, Türkiye
+90 332 351 92 85, +90 533 151 50 42, 0 332 502 50 42
bilgi@egitimyayinevi.com

Yayınevi Amerika Ofis: New York: Eğitim Publishing Group, Inc.
P.O. Box 768/Armonk, New York, 10504-0768, United States of America
americaoffice@egitimyayinevi.com

Lojistik ve Sevkiyat Merkezi: Kitapmatik Lojistik ve Sevkiyat Merkezi, Fevzi Çakmak Mah. 10721 Sok. B Blok, No: 16/B, Safakent, Karatay, Konya, Türkiye
sevkiyat@egitimyayinevi.com

Kitabevi Şubesi: Eğitim Kitabevi, Şükran mah. Rampalı 121, Meram, Konya, Türkiye
+90 332 499 90 00
bilgi@egitimkitabevi.com

İnternet Satış: www.kitapmatik.com.tr
+90 537 512 43 00
bilgi@kitapmatik.com.tr

KAYNAKÇA

- Acemoglu, D. ve Finkelstein, A. (2008). "Input and Technology Choices in Regulated Industries: Evidence from the Health Care Sector". *The Journal of Political Economy*, Vol. 116(5), 837-880.
- Ajzen, I. (1985). *From Intentions to Actions: A Theory of Planned Behavior. Action Control*. Berlin, Heidelberg: Springer.
- Ajzen, I. (1991). "The Theory of Planned Behavior". *Organizational Behavior And Human Decision Processes*, 50(2), 179-211.
- Ajzen, I. ve Driver, B.L. (1992). "Application of the Theory of Planned Behavior to Leisure Choice". *Journal of Leisure Research*, 24(3), 207-224.
- Ajzen, I. Ve Fishbein, M. (2005). *The Influence of Attitudes on Behavior*. Editör; Albarracín, D., Johnson, B.T. ve Zanna, M.P., The Handbook of Attitudes. Lawrence Erlbaum Associates Publishers.
- Ak, B. (2010). "Tıp Bilişiminde Mobilite Uygulamaları". *XII. Akademik Bilişim Konferansı Bildirileri*, Muğla Üniversitesi, 1-9.
- Akbulak, Y. ve Akbulak, S. (2010). "Türkiye'nin Rekabet Gücü Bağlamında Araştırma & Geliştirme (Ar-Ge) Faaliyetlerinin Özendirilmesi". *Finans Politik Ekonomik Yorumlar Dergisi*, 47(544), 7-14.
- Aktan, C.C. ve Tunç M. (1998). "Bilgi Toplumu ve Türkiye". *Yeni Türkiye 21.Yüzyıl Özel Sayısı*, 4(19), 118-134.
- Al-Gahtani, S.S., Hubona, G.S. ve Wang, J. (2007) "Information Technology (IT) in Saudi Arabia: Culture and the Acceptance and use of IT". *Information & Management*, 44, 681-691.
- Al-Mamary, Y.H., Shamsuddin, A. ve Aziati, N. (2014). "The Role of Fifferent Types of Information Systems in Business Organizations: A Review". *International Journal of Research*, 1(7), 333-339.
- Anderson, J.E., Schwager, P.H. ve Kerns, R.L. (2006). "The Drivers for Acceptance of Tablet PCs by Faculty in a College of Business". *Journal of Information Systems Education*, 17(4), 429-440.
- Arcangeli, J.P., Boujbel, R. ve Leriche, S. (2015). "Automatic Deployment of Distributed Software Systems: Definitions and State of the Art". *Journal of Systems and Software*, 103, 198-218.
- Arklan, Ü. (2008). "Bilgi Toplumu ve İletişim: Bilginin Yayılması Sürecinde Kitle İletişim Araçları ve İnternet". *Selçuk İletişim*, 5(3), 67-80.
- Ash, J.S., Berg, M. ve Coiera, E. (2004). "Some Unintended Consequences of Information Technology in Health Care: The Nature of Patient Care Information System-Related Errors". *Journal of the American Medical Informatics Association*, 11(2), 104-112.
- Ash, J.S., Sittig, D.F., Dykstra, R., Campbell, E. ve Guappone, K. (2009). "The Unintended Consequences of Computerized Provider Order Entry: Findings From a Mixed Methods Exploration". *International Journal of Medical Informatics*, 78, 69-76.
- Aslan, Ş. ve Özata, M. (2007). "KOBİ'lerde Bilgi Teknolojisi Kullanımının, Rekabet Gücü, Yenilikçilik, Girişimcilik ve Pazarlama Kapasitesiyle İlişkileri: Otomotiv Sektöründe Bir Araştırma". *Çukurova Üniversitesi Sosyal Bilimler Enstitüsü Dergisi*, 16(2), 15-28.
- Atasoy, H., Greenwood, B.N. ve McCullough, J.S. (2019). "The Digitization of Patient Care: A Review of the Effects of Electronic Health Records on Health Care Quality and Utilization". *Annual Review of Public Health*, 40, 487-500.

- Avaner, T. ve Avaner, E.B. (2018). “Yazılım Teknolojileri ve Sağlık Yönetimi: HIMSS ya da Dijital Hastane Hizmetleri Üzerine Bir Değerlendirme”. *Yasama Dergisi*, 37, 5-28.
- Aydemir, Ö., Kırpınar, İ., Satı, T., Uykur, B. ve Cengisiz, C., (2013), “Sağlık Anksiyetesi Ölçeği'nin Türkçe için Güvenilirlik ve Geçerlilik Çalışması”. *Nöropsikiyatri Arflivi*, 50, 325-331.
- Bali, R.K. ve Dwivedi, A.N. (2007). *Healthcare Knowledge Management*. New York: Health Informatics Series.
- Ball, M.J. ve Lillis, J. (2001). “E-health: Transforming the Physician/Patient Relationship”. *International Journal of Medical Informatics*, 61(1), 1-10.
- Barnatt, C. (1996). *Management Strategy and Information Technology: Text and Reading*. London: Chapman & Hall, International Thomson Business Press.
- Barrow, C. (1990). “Implementing an Executive Information Systems: Seven Steps For Success”. *Information Systems Management*, 7(2), 41-45.
- Baruh, L., Secinti, E. ve Cemalçılar, Z. (2017): “Online Privacy Concerns and Privacy Management: A Meta-Analytical Review”. *Journal of Communication*, 67(1), 26-53.
- Barutçugil, İ. (2002). *Bilgi yönetimi*. İstanbul: Kariyer Yayıncılık.
- Bates D.W., Leape, L.L. ve Cullen, D.J. (1998). “Effect of Computerized Physician Order Entry and a Team Intervention on Prevention of Serious Medication Error”. *Journal of the American Medical Association*, 280(15), 1311-1316.
- Baumgartner, S.E. ve Hartmann, T. (2011). “The Role of Health Anxiety in Online Health Information Search”. *Cyberpsychol Behaviour, and Social Networking*, 14(10), 613-618.
- Bayraç, H.N. (2003). “Yeni Ekonominin Toplumsal, Ekonomik ve Teknolojik Boyutları”. *Eskişehir Osmangazi Üniversitesi Sosyal Bilimler Dergisi*, 4(1), 41-62.
- Bayraktar, E. ve Kaleli, F. (2007). “Sanal Gerçeklik ve Uygulama Alanları”. *Akademik Bilişim*, 1-6.
- Beath, C.M. (1991). “Supporting the Information Technology Champion”. *Management Information Systems Quarterly*, 15(3), 355-372.
- Bendavid, Y., Boeck, H. Ve Philippe, R. (2010). “Redesigning the Replenishment Process of Medical Supplies in Hospitals with RFID”. *Business Process Management Journal*, 16(6), 991-1013.
- Bensghir, T.K. (1996). *Bilgi Teknolojileri ve Örgütsel Değişim*. Ankara: Türkiye ve Orta Doğu Amme İdaresi Enstitüsü.
- Berg, M. (1999). “Patient Care Information Systems and Health Care Work: A Sociotechnical Approach”. *International Journal of Medical Informatics*, 55(2), 87-101.
- Berger, J.I. (2005). “Perceived Consequences of Adopting the Internet Into Adult Literacy and Basic Education Classrooms”. *Adult Basic Education*, 15(2), 103-121.
- Bhattacharjee, A., Hikmet, N., Menachemi, N., Kayhan, V.O. ve Brooks, R.G. (2006). “The Differential Performance Effects of Healthcare Information Technology Adoption”. *Information Systems Management*, 24(1), 5-14.
- Bhavnani, S.P., Parakh, K., Atreja, A., Druz, R., Graham, G.N., Hayek, S.S., Krumholz, H.M., Maddox, T.M., Majmudar, M.D., Rumsfeld, J.S. ve Shah, B.R. (2017). “Roadmap for Innovation-ACC Health Policy Statement on Healthcare Transformation in the Era of Digital Health, Big Data, and Precision Health: A Report of the American College of Cardiology Task Force on Health Policy Statements and Systems of Care”. *Journal of the American College of Cardiology*, 70(21), 2696-2718.

- Blake, H. (2008). "Mobile Phone Technology in Chronic Disease Management". *Nursing Standard*, 23(12), 43-46.
- Boontarig, W., Chutimaskul, W. Chongsuphajaisiddhi, V. ve Papasratorn, B. (2012). "Factors Influencing the Thai Elderly Intention to Use Smartphone for e-Health Services". *IEEE Symposium on Humanities, Science and Engineering Research*, 479-483.
- Bozkurt, V. (2000). Küreselleşmenin İnsanî Yüzü. İstanbul: Alfa.
- Bretschneider, S. ve Wittmer, D. (1993). "Organizational Adoption of Microcomputer Technology: The Role of Sector". *Information Systems Research*, 4(1), 88-108.
- Brodie, M., Flournoy, R.E., Altman, D.E., Blendon, R.J., Benson, J.M. ve Rosenbaum, M.D. (2000). "Health Information, the Internet, and the Digital Divide: Despite Recent Improvements, Americans' Access to the Internet -and to the Growing Body of Health Information There- Remains Uneven". *Health Affairs*, 19(6), 255-265.
- Brown, J.S. ve Duguid, P. (2001). *Enformasyonun Sosyal Yaşamı*, İstanbul: Türk Henkel Dergisi Yayınları.
- Brown, S.A. ve Venkatesh, V. (2005). "Model of Adoption of technology in Households: A Baseline Model Test and Extension Incorporating Household Life Cycle". *MIS Quarterly*, 29. 399-426.
- Bulurman, B. (2002). "Enformasyon Toplumu ve Eğitim". *İş Güç Endüstri İlişkileri ve İnsanî Kaynakları Dergisi*, 4(1).
- Buntin M.B., Burke, M.F., Hoaglin, M.C., Blumenthal, D. (2011). "The Benefits of Health Information Technology: A Review of the Recent Literature Shows Predominantly Positive Results". *Health Aff (Millwood)*, 30(3), 464-471.
- Butterworth, P., Otis, A. ve Stein, J. (1991). "The GemStone Object Database Management System". *Communications of the ACM*, 34(10), 64-77.
- Byrd, T.A. (1995). "Expert Systems Implementation: Interviews with Knowledge Engineers". *Industrial Management & Data Systems*, 95(10), 3-7.
- Can, A. (2014), *SPSS ile Bilimsel Araştırma Sürecinde Nicel Veri Analizi*, 3. Baskı, Ankara: Pegem Akademi.
- Cetina, K.K. (2007). "Culture in Global Knowledge Societies: Knowledge Cultures and Epistemic Cultures". *Interdisciplinary Science Reviews*, 32(4), 361-375.
- Chan, S.L. (2000). "Information Technology in Business Processes". *Business Process Management Journal*, 6(3), 224-237.
- Chaudhry, B., Wang, J., Wu, S., Maglionei M., Mojica, W., Roth, E., Morton, S.C. ve Shekelle, P.G. (2006). "Systematic Review: Impact of Health Information Technology on Quality, Efficiency, and Costs of Medical Care". *Annals of Internal Medicine*, 144(10), 742-752.
- Chellappa, R.K. ve Sin, R.G. (2005). "Personalization Versus Privacy: An Empirical Examination of the Online Consumer's Dilemma". *Information Technology and Management*, 6(2-3), 181-202.
- Chen, X. ve Siu, L.L. (2001). "Impact of the Media and the Internet on Oncology: Survey of Cancer Patients and Oncologists in Canada". *Journal of Clinical Oncology*, 19(23), 4291-4297.
- Chiu, C.M. ve Wang, E.T.G. (2008). "Understanding Web-based Learning Continuance Intention: The Role of Subjective Task Value". *Information & Management*, 45, 194-201.
- Cho, J., Park, D. ve Lee, H.E. (2014). "Cognitive Factors of Using Health Apps: Systematic Analysis of Relationships among Health Consciousness, Health Information Orientation,

- ehealth Literacy, And Health App Use Efficacy”. *Journal of Medical Internet Research*, 16(5), 1-10.
- Choplin, R. (1992). “Picture Archiving and Communication Systems: An Overview”. *Radiographics*, 12(1), 127-129.
- Cipriano, P.F., Dailey, M., Dykes, P. ve Lamb, G. (2013) “The Importance of Health Information Technology in Care Coordination and Transitional Care”. *Nursing Outlook*, 62(6), 475-489.
- Clarke, R. (1988). “Information Technology and Dataveillance”. *Communications of the ACM*, 31(5), 498-512.
- Cloud Standards Customer Council. (2012). “Impact of Cloud Computing on Healthcare”. <https://www.omg.org/cloud/deliverables/CSCC-Impact-of-Cloud-Computing-on-Healthcare.pdf>. (Erişim Tarihi: 15.06.2021).
- Cocosila, M. ve Archer, N. (2014). “Perceptions of Chronically Ill and Healthy Consumers About Electronic Personal Health Records: A Comparative Empirical Investigation”. *BMJ Open*, 4(7), 1-9.
- Cohen, M.J. (1997). “Risk Society and Ecological Modernisation” *Futures*, 29(2), 105-119.
- Collier, P. ve Dixon, R. (1995). “The Evaluation and Audit of Management Information Technology”. *Managerial Auditing Journal*, 10(7), 25-32.
- Compeau, D.R. ve Higgins, C.A. (1995). “Computer Self-Efficacy: Development of a Measure and Initial Test”. *MIS Quarterly*, 19, 189-211.
- Congressional Budget Office. (2008). “Evidence on the costs and benefits of health information technology”. Publication No. 2976. <https://www.cbo.gov/sites/default/files/110th-congress-2007-2008/reports/05-20-healthit.pdf>. (Erişim Tarihi: 15.12.2020).
- Cresswell, K., Coleman, J., Slee, A., Morrison, Z. ve Sheikh, A. (2014). “A Toolkit to Support the Implementation of Electronic Prescribing Systems into UK Hospitals: Preliminary Recommendations”. *Journal of the Royal Society of Medicine*, 107(1), 8-13.
- Cresswell, K.M., Bates, D.W. ve Sheikh, A. (2017). “Ten Key Considerations for the Successful Optimization of Large-Scale Health Information Technology”. *Journal of the American Medical Informatics Association*, 24(1), 182-187.
- Curtis, G. (1995). *Business Information Systems*. 2. Baskı, Wokingham: Addison-Wesley.
- Czaja, S.J., Charness, N., Fisk, A.D., Hertzog, C., Nair, S.N., Rogers W.A. ve Sharit, J. (2006). “Factors Predicting The Use of Technology: Findings from the Center for Research and Education on Aging and Technology Enhancement (CREATE)”. *Psychology and Aging*, 21(2), 333-352.
- Çakır, R. ve Yükseltürk, E. (2010). “Bilgi Toplumu Olma Yolunda Öğrenen Organizasyonlar, Bilgi Yönetimi ve e-Öğrenme Üzerine Teorik Bir Çözümleme”. *Kastamonu Eğitim Dergisi*, 18(2), 501-512.
- Çam, H. (2017). *Laboratuvar ve Radyoloji İşlemlerinde Bilgi Sistemleri Kullanımı*, Atatürk Üniversitesi Açıköğretim Fakültesi Yayınları, 1-15.
- Çelik, A. (1998). “Bilgi Toplumu Üzerine Bazı Notlar”. *Hacettepe Üniversitesi Edebiyat Fakültesi Dergisi*, 15(1), 53-59.
- Çil, İ. (2002). “Bilgi Tabanlı İmalat Karar Destek Sistemleri ve Bir Uygulama”. *Endüstri Mühendisliği*, 13(1), 15-27.
- Çivici, T. ve Kale, S. (2007). “Mimari Tasarım Bürolarında Bilişim Teknolojilerinin Kullanımını Etkileyen Faktörler: Bir Yapısal Denklem Modeli”. *İnşaat Yönetimi Kongresi Bildiriler Kitabı*, 30-31.

- Davies, P.B. (2020). *Business Information Systems*, London: Red Globe Press.
- Davis, F.D. (1985). "A Technology Acceptance Model For Empirically Testing New End-User Information Systems: Theory And Results". *Massachusetts Teknoloji Enstitüsü, Doktora Tezi*, Massachusetts.
- Davis, F.D. (1989). "Perceived Usefulness, Perceived Ease of Use, and User Acceptance of Information Technology". *MIS Quarterly*, 13(3), 319-340.
- Davis, F.D., Bagozzi, R.P. ve Warshaw, P.R. (1989). "User Acceptance Of Computer Technology: A Comparison Of Two Theoretical Models". *Management Science*, 35(8), 982-1003.
- Deluca, J.M. ve Enmark, R. (2000). "E-Health: The Changing Model of Healthcare". *Frontiers of Health Services Management*, 17(1), 3-15.
- Demir, K. (2006). "Roger'sın Yeniliğin Yayılması Teorisi ve İnternette Ders Kaydı". *Kuram ve Uygulamada Eğitim Yönetimi*, 47(47), 367-391.
- Demircan, F., Özgen, P. ve Tengilimoğlu, D. (2017). "Acceptance and Utilization of Information and Communication Technologies: Case Study of Health Care Managers in Ankara". *Hacettepe Sağlık İdaresi Dergisi*, 20(3), 299-312.
- Demircan, M.L. ve Moltay, C.A. (1997). *Bilgiyi Yönetmek*, İstanbul: Beta Basım Yayım Dağıtım A.Ş., Yayın No: 710, İşletme Ekonomisi Dizisi: 70.
- Deng, Z., Mo, X. ve Liu, S. (2014). "Comparison of the Middle-Aged and Older Users' Adoption of Mobile Health Services in China". *International Journal of Medical Informatics*, 83(3), 210-224.
- Dijital Hastane. (2021). <https://dijitalhastane.saglik.gov.tr/>, (Erişim Tarihi: 20.09.2021).
- Dion, J. (1980). "The Cambridge File Server". *ACM SIGOPS Operating Systems Review*, 14(4), 26-35.
- Doronina, O.V. (1995). "Fear of Computers: Its Nature, Prevention and Cure". *Russ Social Science Review*, 36, 79-90.
- Duan, Y. Ve Burrell, P. (1997). "Some Issues in Developing Expert Marketing Systems", *Journal of Business & Industrial Marketing*, 12(2), 149-162.
- Durna, U. ve Demirel, Y. (2008). "Bilgi Yönetiminde Bilgiyi Anlamak". *Erciyes Üniversitesi İktisadi ve İdari Bilimler Fakültesi Dergisi*, (30), 129-156.
- Dutta-Bergman, M.J. (2004). "Primary Sources of Health Information: Comparisons in the Domain of Health Attitudes, Health Cognitions, and Health Behaviors". *Health Communication*, 16(3), 273-288.
- Dyck, J.L., Gee, N. R. ve Smither, J.A. (1998). "The Changing Construct of Computer Anxiety for Younger and Older Adults". *Computers in Human Behavior*, 14(1), 61-77.
- ECRI Institute. (021). PSO Deep Dive: Health Information Technology. <https://www.ecri.org/components/PSOCore/Documents/Deep%20Dive/Deep%20Dive%20-%20HIT%20Toolkit%200113.pdf>. (Erişim Tarihi: 12.12.2020)
- Eggers, W.D. ve Macmillan, P. (2015). *Deloitte: Kamu 2020: Kamunun Geleceğine Yolculuk*. İstanbul: Deloitte.
- Ekinci, H. (2006). "Bilgi Teknolojilerinin Rekabet Açısından Önemi ve Değişim Yönetimindeki Etkilerine İlişkin Yöneticilerin Algılarını Ölçmeye Yönelik Bir Araştırma". *Kocaeli Üniversitesi Sosyal Bilimler Dergisi*, (11), 54-70.
- Ekinci, N. (2019). *İlkel Toplumdan Uygur Topluma İletişim ve Uygurluk*. Pegem Akademi: Ankara.

- Elibol, H. (2005). "Bilişim Teknolojileri Kullanımının İşletmelerin Organizasyon Yapıları Üzerindeki Etkileri". *Selçuk Üniversitesi SBE Dergisi*, 13, 155-162.
- Elmendorf, D.W. (2009). *Options for Controlling the Cost and Increasing the Efficiency of Health Care: US*. Washington: Congressional Budget Office Second and D Streets.
- Erdem, H. (1986). "Host Cryptographic Operations: a Software İmplementation". *Computers & Security*, 5(4), 344-346.
- Erkan, H. (1994). *Bilgi Toplumu ve Ekonomik Gelişme*. İstanbul: Türkiye İş Bankası Kültür Yayınları.
- Ertek, S. (2011). "Endokrinolojide Tele-Sağlık ve Tele-Tıp Uygulamaları". *Acıbadem Üniversitesi Sağlık Bilimleri Dergisi*, 3, 126-130.
- European Commission. (2004). *Innovation Management and the Knowledge-Driven Economy*. Luxembourg: European Commission.
- Eysenbach, G. (2001). "What is E-Health?". *Journal of Medical Internet Research*, 3(2), 1-2.
- Eysenbach, G. (2003). "The Impact of the Internet on Cancer Outcomes". *CA: A Cancer Journal for Clinicians*, 53(6), 356-371.
- Ezer, M. ve Kıral, E. (2018). "Türkiye'de Bilgi Toplumunun Gelişimi: İletişim Amaçlı Kişisel İnternet Kullanımı Üzerine Bir Uygulama". *Çukurova Üniversitesi Sosyal Bilimler Enstitüsü Dergisi*, 27(1), 207-222.
- Featherman, M.S. ve Pavlou, P.A. (2003). "Predicting e-Services Adoption: a Perceived Risk Facets Perspective". *International Journal of Human-Computer Studies*, 59(4), 451-474.
- Ferguson, T. (2000). "Online Patient-Helpers and Physicians Working Together: a New Partnership for High Quality Health Care". *BMJ*, 321(7269), 1129-1132.
- Fındıkçı, İ. (1998). "Enformasyon Bilgi Toplumu Dünyası; Bilgi Toplumunda Eğitim ve Öğretmen". *Bilgi ve Toplum Dergisi*, 1(4), 83.
- Fishbein, M. ve Ajzen, I. (1975). *Belief, Attitude, Intention, and Behavior: An Introduction to Theory and Research*. Reading, MA: Addison-Wesley.
- Fonkych, K. ve Taylor, R. (2005). *The State and Pattern of Health Information Technology Adoption*. Rand Corporation.
- Gao, Y., Li, H. ve Luo, Y. (2015). "An Empirical Study of Wearable Technology Acceptance in Healthcare". *Industrial Management & Data Systems*, 115(9), 1704-1723.
- Gasparyan, A.Y., Ayvazyan, L., Mikhailidis, D.P. ve Kitas, G.D. (2011). "Mean Platelet Volume: a Link Between Thrombosis and Inflammation?". *Current Pharmaceutical Design*, 17(1), 47-58.
- Giddens, A. (2000). *Sosyoloji*, Ankara: Ayraç Yayınları.
- Glandon, G.L., Smaltz, D.H. ve Slovensky, D.J. (2008). *Information Systems for Healthcare Management*. 7. Baskı, Chicago: Health Administration Press.
- Gould, S.J. (1989). "Health Consciousness and Health Behavior: The Application of a New Health Consciousness Scale". *American Journal of Preventive Medicine*, 6(4), 228-237.
- Gökçen, H. (2007). *Yönetim Bilgi Sistemleri*. Ankara: Palme Yayıncılık.
- Göker, A. (2001). "Bilim ve Teknoloji Politikalarına Giriş İçin 'Enformasyon Toplumu' Üzerine Kavramsal Bir Yaklaşım Denemesi". *Mülkiye Dergisi*, 25(230), 27-66.
- Göksel, A.B. ve E.P. (2008). "Bilgi Toplumunda İşletmeler Açısından Önemli Bir Zenginlik: Entelektüel Sermaye. Halkla İlişkiler Açısından Bir Değerlendirme". *İstanbul Üniversitesi İletişim Fakültesi Dergisi*, 31, 81-90.

- Green, E.C., Murphy, E.M. ve Gryboski, K. (2020). "The Health Belief Model". *The Wiley Encyclopedia of Health Psychology*, 2, 211-214.
- Gregory, S. (2004). *Dictionary of ICT*. 4.Baskı, USA: Peter Collin Publishing.
- Grossman, J.M., Gerland, A., Reed, M. C. ve Fahlman, C. (2007). "Physicians' Experiences Using Commercial e-Prescribing Systems". *Health Affairs*, 26(3), 393-404.
- Gu, Z., Wei, J. ve Xu, F. (2016). "An Empirical Study on Factors Influencing Consumers' Initial Trust in Wearable Commerce". *Journal of Computer Information Systems*, 56(1), 79-85.
- Gunter, T.D. ve Terry, N.P. (2005). "The Emergence of National Electronic Health Record Architectures in the United States and Australia: Models, Costs, and Questions". *Journal of Medical Internet Research*, 7(1), 1-13.
- Guo, X., Sun, Y., Yan, Z. ve Wang, N. (2012). "Privacy-Personalization Paradox in Adoption of Mobile Health Service: The Mediating Role of Trust. Pacific Asia Conference on Information Systems, Paper 27.
- Guo, X., Zhang, X. ve Sun, Y. (2015). "The Privacy-Personalization Paradox in Mhealth Services Acceptance of Different Age Groups". *Electronic Commerce Research and Applications*, 16, 55-65.
- Gupta, B., Dasgupta, S. ve Gupta A. (2008). "Adoption of ICT in a Government Organization in a Developing Country: An Empirical Study". *Journal of Strategic Information Systems*, 17, 140-154.
- Güleş, H.K. (2000). "Bilişim Sistemlerinin Toplam Kalite Yönetimindeki Yeri ve Önemi". *D.E.Ü.İ.İ.B.F. Dergisi*, 1(1), 103-113.
- Güleş, H.K. ve Özata, M. (2005). *Sağlık Bilişim Sistemleri*. Ankara: Nobel Yayın Dağıtım.
- Güven, İ. (2016). "Tarih Öncesi Devirler ve Tarih Devirleri Uygarlık Tarihi". Ankara: Pegem Akademi Yayınları.
- Haldin-Herrgard, T. (2000). "Difficulties in Diffusion of Tacit Knowledge in Organizations". *Journal of Intellectual Capital*, 1(4), 357-365.
- Halteren, A.V., Bults, R., Wac, K., Konstantas, D., Widya, İ., Dokovsky, N., Koprnikov, G., Jones, V. ve Herzog, R. (2004). "Mobile Patient Monitoring: The Mobil Health System". *The Journal on Information Technology in Healthcare*, 2(5), 365-373.
- Hançer, A.H., Şensoy, Ö. ve Yıldırım, H.İ. (2003). "İlköğretimde Çağdaş Fen Bilgisi Öğretiminin Önemi ve Nasıl Olması Gerektiği Üzerine Bir Değerlendirme". *Pamukkale Üniversitesi Eğitim Fakültesi Dergisi*, 13(13), 80-88.
- Hazer, O. ve Ateşoğlu, L. (2017). "Yaşam Kalitesine Granteknolojik Bakış". *The Journal of Academic Social Science Studies*, 63, 471-486.
- Hersh, W. (2009). "A Stimulus to Define Informatics and Health Information Technology". *BMC Medical Informatics and Decision Making*, 9(1), 1-6.
- Hewitt, S.M. (2019). "Data, Information and Knowledge", *Journal Of Histochemistry & Cytochemistry*, 67(4), 227-228.
- Hicks, J.O. (1993). *Management Information Systems*. 3. Baskı, USA: West Publ. Comp.
- Hikmet, N. (1999). "Factors Affecting the Use Of Information Technology". *University Of Rhode Island, Doktora Tezi*, Rhode Island, ABD.
- Himmelstein, D.U., Wright, A. ve Woolhandler, S. (2010). "Hospital Computing and the Costs and Quality of Care: a National Study". *The American Journal of Medicine*, 123(1), 40-46.

- Hoffman, R.L., Saucier, J., Dasani, S., Collins, T., Holena, D.N., Fitzpatrick, M., Tsypenyuk, B. ve Martin, N.D. (2017). "Development and Implementation of a Risk Identification Tool to Facilitate Critical Care Transitions for High-Risk Surgical Patients". *International Journal for Quality in Health Care*, 29(3), 412-419.
- Hoffmann, H., Eastep, J., Santambrogio, M.D., Miller, J.E. ve Agarwal, A. (2010). "Application Heartbeats for Software Performance and Health". In Proceedings of the 15th ACM SIGPLAN Symposium on Principles and practice of Parallel Programming, 347-348.
- Hong, H. (2009). "Scale development for measuring health consciousness: Re-conceptualization". *12th Annual International Public Relations Research Conference*, 212-233.
- Hoque, R., & Sorwar, G. (2017). Understanding factors influencing the adoption of mHealth by the elderly: An extension of the UTAUT model. *International journal of medical informatics*, 101, 75-84.
- Horowitz, M. (2010). *Career Launcher: Health Care Management*. USA: Infobase Publishing.
- Huang, J., Antova, L., Koch, C. ve Olteanu, D. (2009). "MayBMS: a Probabilistic Database Management System". In *Proceedings of the 2009 ACM SIGMOD International Conference on Management of data*, 1071-1074.
- Igbaria, M. ve Parasuraman, S. (1989). "A Path Analytic Study of Individual Characteristics, Computer Anxiety and Attitudes Toward Microcomputers". *Journal of Management*, 15(3), 373-88.
- Ijaz, F. ve Chaudhry, N.I. (2021). "Impact of Health Information Technology Adoption and Its Drivers on Quality of Care & Patient Safety in the Health Care Sector of Pakistan". *Pakistan Journal of Commerce and Social Sciences (PJCSS)*, 15(1), 196-212.
- Im, I., Hong, S. ve Kang, M.S. (2011). "An International Comparison of Technology Adoption: Testing the UTAUT Model". *Information & Management*, 48(1), 1-8.
- International Trade Administration. (2016). "2016 Top Markets Report: Medical Devices", https://www.trade.gov/topmarkets/pdf/Medical_Devices_Top_Markets_Report.pdf, (Erişim Tarihi: 12.01 2019).
- İraz, R. (2005). "İşletmelerde Bilgi Yönetiminin Yenilik ve Rekabet Gücü Üzerindeki Etkileri", *Atatürk Üniversitesi İktisadi ve İdari Bilimler Dergisi*, 19(1), 243-258.
- Jackson, P. (1999). *Expert Systems*. Harlow: Addison-Wesley Longman Ltd.
- Jamal, A., McKenzie, K. ve Clark, M. (2009). "The Impact of Health Information Technology on the Quality of Medical and Health Care: a Systematic Review". *Health Information Management Journal*, 38(3), 26-37.
- Janvier-James, A.M. (2012). "A New Introduction to Supply Chains and Supply Chain Management: Definitions and Theories Perspective". *International Business Research*, 5(1), 194-207.
- Janz, N.K. ve Becker, M.H. (1984). "The Health Belief Model: a Decade Later". *Health Education Quarterly*, 11(1), 1-47.
- Järvinen, J., Ohtonen, R. ve Karjaluoto, H. (2016). "Consumer Acceptance and Use of Instagram". In 2016 49th Hawaii International Conference on System Sciences (HICSS), 2227-2236.
- Jing, J., Helal, A.S. ve Elmagarmid, A. (1999). "Client-Server Computing in Mobile Environments". *ACM computing surveys (CSUR)*, 31(2), 117-157.

- Johnston, D., Pan, E. ve Walker, J. (2004). "The Value Of CPOE in Ambulatory Settings". *Journal of Healthcare Information Management*, 18(1), 5-8.
- Kannry, J. (2011). "Effect of e-Prescribing Systems on Patient Safety", *Mount Sinai Journal Of Medicine*, 78, 827-833.
- Kavas, A. (2007). "Radyo Frekans Tanımlama Sistemleri". *Elektrik Mühendisliği*, 430, 74-80.
- Kavuncubaşı, Ş. (2000). *Hastane ve Sağlık Kurumları Yönetimi*, Ankara: Siyasal.
- Kawamoto, K., Houlihan, C.A., Balas, E.A. ve Lobach, D.F. (2005). "Improving Clinical Practice Using Clinical Decision Support Systems: a Systematic Review of Trials to Identify Features Critical to Success". *BMJ*, 330(7494), 1-8.
- Kaya, M. (2015). *Elektronik Ortamda (Elektronik Haberleşme-İnternet-Sosyal Medya) Kişilik Hakları Korunması*. Ankara: Seçkin Hukuk Yayınevi.
- Kaye, R., Kokia, E., Shalev, V., Idar, D. ve Chinitz, D. (2010). "Barriers and Success Factors in Health Information Technology: a Practitioner's Perspective". *Journal of Management & Marketing in Healthcare*, 3(2), 163-175.
- Kaypak, Ş. (2011). "Bilgi Toplumu Olma Yolunda Kentsel Değişim ve Bilgi Kentleri". *Bilgi Ekonomisi ve Yönetimi Dergisi*, 6(1), 117-130.
- Kılıç, T. (2017). "E-Sağlık, İyi Uygulama Örneği; Hollanda". *Gümüşhane Üniversitesi Sağlık Bilimleri Dergisi*, 6(3), 203-217.
- Kijsanayotin, B., Pannarunothai, S. ve Speedie, S.M. (2009). "Factors Influencing Health Information Technology Adoption in Thailand's Community Health Centers: Applying the UTAUT Model". *International Journal of Medical Informatics*, 78(6), 404-416.
- Kim, K.H., Shin, H.R. ve Nakama, H. (1994). "Health Consciousness in Relation to Education in Korea-Focusing on Seven Preventable Health Risk Factors". *Asia Pacific Journal of Public Health*, 7(1), 3-9.
- Kim, J. ve Park, H.A. (2012). "Development of a Health Information Technology Acceptance Model Using Consumers' Health Behavior Intention". *Journal of Medical Internet Research*, 14(5), 1-14.
- Kim, S.S., Malhotra, N.K. ve Narasimhan, S. (2005). "Two Competing Perspectives on Automatic Use: A Theoretical and Empirical Comparison". *Information Systems Research*, 16(4), 418-432.
- King, W.R., Grover, V. ve Hufnagel, E.H. (1989). Using Information and Information Technology for Sustainable Competitive Advantage: Some Empirical Evidence. *Information & Management*, 17(2), 87-93.
- Kiper, M. (2004). *Teknoloji Transfer Mekanizmaları ve Bu Kapsamda Üniversite Sanayi İş Birliği*, Ankara: Teknoloji, Türk Mühendis ve Mimar Odaları Birliği Yayını, Kozan Ofset.
- Kluge, E.H. (1998). "Fostering a Security Culture: A Model Code of Ethics for Health Information Professionals". *International Journal of Medical Informatics*, 49(1), 105-110.
- Kocacık, F. (2003). "Bilgi Toplumu ve Türkiye". *Cü Sosyal Bilimler Dergisi*, 27(1), 1-10.
- Koç, E., Şengül, A.Y. ve Özkaya, U.A. (2012). "Klinik Karar Destek Sistemlerinin Sağlık Hizmetleri Verimliliğine Etkileri", 6. *Sağlık ve Hastane İdaresi Kongresi*, 64-74.
- Koçak, O. (2009). "Bilgi Teknolojilerini Kullanan Yeni Girişimcilik Modelinin İş Yaratma Etkisi". *In Journal of Social Policy Conferences*, 57, 381-405.

- Kohn, V. ve Harborth, D. (2018). "Augmented Reality- a Game Changing Technology for Manufacturing Processes?". *ECIS*, 111.
- Koivumäki, T., Pekkarinen, S., Lappi, M., Väisänen, J., Juntunen, J. ve Pikkarainen, M. (2013). "Consumer Adoption of Future My Data-Based Preventive eHealth Services: An Acceptance Model and Survey Study". *Journal of Medical Internet Research*, 11, 1-13.
- Koru, G., Alhuwail, D., Topaz, M., Norcio, A. F. ve Mills, M. E. (2016). "Investigating the Challenges and Opportunities in Home Care to Facilitate Effective Information Technology Adoption". *Journal of the American Medical Directors Association*, 17(1), 53-58.
- Kök, S.B. (2006). "Bilişim Teknolojilerinin Yönetmel ve Örgütsel Etkileri". *Gazi Üniversitesi Ticaret ve Turizm Eğitim Fakültesi Dergisi*, (2), 123-140.
- Kruse, C.S., Kristof, C., Jones, B., Mitchell, E. ve Martinez, A. (2016). "Barriers to Electronic Health Record Adoption: a Systematic Literature Review". *Journal of Medical Systems*, 40(12), 1-7.
- Kuhn, K.A. ve Giuse, D.A. (2001). "From Hospital Information Systems to Health Information Systems". *Methods of Information in Medicine*, 40(4), 275-287.
- Kumar, S., Nilsen, W.J., Abernethy, A., Atienza, A., Patrick, K., Pavel, M., Riley, W.T., Shar, A., Spring, B., Spruijt-Metz, D., Hedeker, D., Honavar, V., Kravitz, R., Lefebvre, R.C., Mohr, D.C., Murphy, S.A., Quinn, C., Shusterman, V. ve Swendeman, D. (2013). "Mobile Health Technology Evaluation: the mHealth Evidence Workshop". *American Journal of Preventive Medicine*, 228-229.
- Kuperman, G.J. ve Gibson, R.F. (2003). "Computer Physician Order Entry: Benefits, Costs, and Issues". *Annals of Internal Medicine*, 139(1), 31-39.
- Kupersmith, J., Francis, J., Kerr, E., Krein, S., Pogach, L., Kolodner, R.M. ve Perlin, J.B. (2007). "Advancing Evidence-Based Care for Diabetes: Lessons from the Veterans Health Administration". *Health Affairs*, 26(2), 156-168.
- Laguna, K. ve Babcock, R.L. (1997). "Computer Anxiety in Young And Older Adults: Implications for Human-Computer Interactions in Older Populations". *Computers in Human Behavior*, 13(3), 317-326.
- Latha, N.A., Murthy, B.R., ve Sunitha, U. (2012). "Smart Card Based Integrated Electronic Health Record System for Clinical Practice". *International Journal of Advanced Computer Science and Applications*, 3(10), 123-127.
- Lee, E. ve Han, S. (2015). "Determinants of Adoption of Mobile Health Services". *Online Information Review*, 39, 556-573.
- Lee, J., McCullough, J.S. ve Town, R.J. (2013). "The Impact of Health Information Technology on Hospital Productivity". *The RAND Journal of Economics*, 44(3), 545-568.
- Leja, L. ve Young, K.M. (2000). "Electronic Communications". Editör Young, K.M., Informatics For Healthcare Professionals. Philadelphia: F. A. Davis Company.
- Lenssen, G. (2010), "Practical Wisdom for Turbulent Times: Exegesis beyond Historical and Canonical Concerns", *Journal of Management Development*, 29(7/8), 686-696.
- Limayem, M., Hirt, S.G., and Cheung, C. M. K. 2007. "How Habit Limits the Predictive Power of Intentions: The Case of IS Continuance," *MIS Quarterly* (31:4), pp. 705-737.
- Lou, P., Liu, Q., Zhou, Z. ve Wang, H. (2011). "Agile Supply Chain Management over the Internet of Things". *International Conference on Management and Service Science*, 1-4.

- Lu, J., Yao, J.E. ve Yu, C.S. (2005). "Personal Innovativeness, Social Influences and Adoption of Wireless Internet Services via Mobile Technology". *The Journal of Strategic Information Systems*, 14, 245-268.
- Lupton, D. (2013). "The Digitally Engaged Patient: Self-Monitoring and Self-Care in the Digital Health Era". *Social Theory & Health*, 11(3), 256-270.
- Marakas, G.M. (1999). *Decision Support Systems*, New Jersey: Prentice Hall.
- Marangunić, N. ve Granić, A. (2015). "Technology Acceptance Model: A Literature Review From 1986 To 2013". *Universal Access in the Information Society*, 14(1), 81-95.
- Marchewka, J.T. (2016). *Information Technology Project Management: Providing Measurable Organizational Value*. USA: John Wiley & Sons.
- Marley, A.L. ve Farber, M. (2013). *How Health Systems Affect Care*. Editör, Ball, M.J., Weaver, C. vr Kiel, J., Healthcare Information Management Systems, 3. Baskı, New York: Springer-Verlag.
- McCullough, J.S., Parente, S. ve Town, R. (2013). "Health Information Technology and Patient Outcomes: The Role of Organizational and Informational Complementarities". *National Bureau of Economic Research*. Working Paper 18684, 1-45.
- McHugh, J., Abiteboul, S., Goldman, R., Quass, D. ve Widom, J. (1997). "Lore: A Database Management System for Semistructured Data". *ACM Sigmod Record*, 26(3), 54-66.
- McIntosh, B.S., Ascough II, J.C., Twery, M., Chew, J., Elmahdi, A., Haase, D., Harou, J.J., Hepting, D., Cuddy S., Jakeman, A.J., Chen, S., Kassahun, A., Lautenbach, S., Matthews, K., Merritt, W., Quinn, N.W.T., Rodriguez-Roda, I., Siber, S., Stavenga, M., Sulis, A., Ticehurst, J., Volk, M., Wrobel, M., Van Delden, H., El-Sawah, S., Rizzoli, A. ve Voinov, A. (2011). "Environmental Decision Support Systems (EDSS) Development—Challenges and Best Practices". *Environmental Modelling & Software*, 26(12), 1389-1402.
- Mechanic, D. (2001). "How Should Hamsters Run? Some Observations about Sufficient Patient Time in Primary Care". *BMJ*, 323(7307), 266-268.
- Medeni İ.T., Aktaş A.Z. ve Tolun, M.R. (2009), "Bilgi Biliminin Mühendislik Gereksinimi ve Bilgi Mühendisliği", Elektrik *Elektronik Bilgisayar Biomedikal Mühendisleri Eğitimi 4. Ulusal Sempozyumu*, Türkiye, Eskişehir.
- Menon, R. (2011). "The Emerging World's Five Most Crucial Words: "To Move Money, Press Pound". *The Global Information Technology Report 2010–2011 Transformations 2.0.*, 24, 1-411.
- Mutsaers, E.J., Van der Zee, H. ve Giertz, H. (1998). "The Evolution Of Information Technology". *Information Management & Computer Security*, 6(3),115-126.
- Nagykaldi, Z. ve Mold, J.W. (2007). "The Role of Health Information Technology in the Translation of Research into Practice: an Oklahoma Physicians Resource/Research Network (OKPRN) Study". *Journal of the American Board of Family Medicine*, 2(2), 188-195.
- Nair, G. (2018). "Bilişim Kültürünün Toplum Üzerinde Etkisi ve Yeni İnsan Tipinin Doğuşu". *Cumhuriyet Üniversitesi Edebiyat Fakültesi Sosyal Bilimler Dergisi*, 42(1), 39-53.
- Nonaka, I. ve Takeuchi, H. (2004). *Hitotsubashi On Knowledge Management*. Singapore: John Wiley And Sons Pub.
- O'brien, J.A. ve Marakas, G.M. (2006). *Management Information Systems*. McGraw-Hill Irwin.

- Olson, S.D. (2000). *Information Becomes Knowledge through Research*. Editör Young, K.M., Informatics For Healthcare Professionals, Philadelphia: F.A. Davis Company.
- Öğüt, A. (2001). *Bilgi Çağında Yönetim*, Ankara: Nobel Yayın Dağıtım.
- Özcan, K. ve Barca, M. (2008). *Sanayiden Bilgiye Toplum, Ekonomi ve İşletmeler*. Ankara: Siyasal Yayınevi.
- Özdemirci, F. ve Aydın, C. (2007). “Kurumsal Bilgi Kaynakları Ve Bilgi Yönetimi”. *Türk Kütüphaneciliği*, 21(2), 164-185.
- Özsağır, A. (2007). *Bilgi Ekonomisi*, Nobel Yayın Dağıtım: Ankara.
- Özsüt, Ö. Z. (2020). “The Health Information Technology Acceptance Model’s Application to Wearable Devices in Turkey”. *Başakşehir Üniversitesi, Sosyal Bilimler Üniversitesi, Doktora Tezi*, İstanbul.
- Paï, J.C. ve Tu, F.M. (2011). “The Acceptance and use of Customer Relationship Management (CRM) Systems: An Empirical Study of Distribution Service Industry in Taiwan”, *Expert Systems with Applications*, 38, 579-584.
- Parente, S.T. ve Dunbar, J.L. (2001). “Is Health Information Technology Investment Related to the Financial Performance of US Hospitals? An Exploratory Analysis”. *International Journal of Healthcare Technology and Management*, 3(1), 48-58.
- Parente, S.T. ve Van Horn, R.L. (2006). “Valuing Hospital Investment in Information Technology: Does Governance Make a Difference?”. *Health Care Financing Review*, 28(2), 31-43.
- Pawar, P., Jones, V., Beijnum, B.J.F. ve Hermens, H. (2012). “A Framework for the Comparison of Mobile Patient Monitoring Systems”. *Journal of Biomedical Informatics*, 45(3), 544-556.
- Pham, H. (2007). *System Software Reliability*. New Jersey: Springer Science & Business Media.
- Phang, C.W., Sutanto, J., Kankanhalli, A., Li, Y., Tan, B.C. ve Teo, H.H. (2006). “Senior Citizens’ Acceptance of Information Systems: a Study in the Context of e-Government Services”. *IEEE Transactions on Engineering Management*, 53(4), 555-569.
- Poon, E.G., Keohane, C.A., Yoon, C.S., Ditmore, M., Bane, A., Levtzion-Korach, O., Moniz, T., Rothschild, J.M., Kachalia, A.B., Hayes, J., Churchill, W.W., Lipsitz, S., Whittemore, A.D., Bates, D.W. ve Gandhi, T. K. (2010b). “Effect of Bar-Code Technology on the Safety of Medication Administration”. *New England Journal of Medicine*, 362(18), 1698-1707.
- Poon, E.G., Wright, A., Simon, S.R., Jenter, C.A., Kaushal, R., Volk, L.A., Cleary, P.D., Siger, J.A., Tumolo, A.Z. ve Bates, D.W. (2010a). “Relationship Between Use of Electronic Health Record Features and Health Care Quality: Results of a Statewide Survey”. *Medical Care*, 48(3), 203-209.
- Rainer, K.R. ve Watson, H.J. (1995). “The Key to Executive Information Systems Success”, *Journal of Management Information Systems*, 12(3), 83-98.
- Rittenhouse, D.R., Ramsay, P.P., Casalino, L.P., McClellan, S., Kandel, Z. K. ve Shortell, S.M. (2017). “Increased Health Information Technology Adoption and Use among Small Primary Care Physician Practices over Time: a National Cohort Study”. *The Annals of Family Medicine*, 15(1), 56-62.
- Robbins, S.P. (2000). *Managing Today!*. Lincoln, United Kingdom: Published by Prentice Hall.

- Robbins, S.P., Decenzo, D.A. ve Coulter, M. (2015). *Fundamentals of Management Essential Concepts and Applications*. New Jersey: Pearson Education Limited.
- Rogers, E.M. (1995). *Diffusion of Innovations: Modifications of a Model for Telecommunications*. Berlin, Heidelberg: Springer.
- Rogers, E.M. (2003). *Diffusion Of Innovations*. 5. Baskı, New York: Free Press.
- Rojas-Méndez, J.I., Parasuraman, A. ve Papadopoulos, N. (2017). “Demographics, Attitudes, and Technology Readiness; A Cross-Cultural Analysis and Model Validation”. *Marketing Intelligence & Planning*, 35(1), 18-39.
- Roshanov, P.S., Fernandes, N., Wilczynski, J.M., Hemens, B.J., You, J.J., Handler, S.M., Nieuwlaat, R., Souza, A.X. ve Haynes, R. B. (2013). “Features of Effective Computerised Clinical Decision Support Systems: Meta-Regression of 162 Randomised Trials”. *BMJ*, 346(657), 1-12.
- Ross, J. (2009). “Electronic Medical Records: The Promises and Challenges”. *Journal of PeriAnesthesia Nursing*, 24(5), 327-329.
- Sağlık Bakanlığı. (2019). Aile Hekimliği Bilgi Sistemi Minimum Veri Modeli (AHBS-VEM), <https://sbsgm.saglik.gov.tr/Eklenti/37489/0/ahbsvemsurum11pdf.pdf>, (Erişim Tarihi: 12.29.2019).
- Sağlık Bakanlığı. (2022a). E-Nabız Hakkında, <https://enabiz.gov.tr/Yardim/Index.>, (Erişim Tarihi: 22.03.2022).
- Sağlık Bakanlığı. (2022b). Sağlık.NET Hakkında, <https://e-saglik.gov.tr/TR,6212/sagliknet-hakkinda.html>, (Erişim Tarihi: 22.03.2022).
- Sağlık Bakanlığı. (2022c). SABİM Amaç, <https://sabim.gov.tr/Kurumsal#amac.>, (Erişim Tarihi: 22.03.2022).
- Sağlık Bakanlığı. (2022d). MHRS Portal Hakkımızda, <https://www.mhrs.gov.tr/hakkimizda.html>, (Erişim Tarihi: 22.03.2022).
- Sağlık Bakanlığı. (2022e). e-Reçete Sistemi, E-Reçete Sistemi Entegrasyon Dokümanı Versiyon 2.2 https://titck.gov.tr/storage/Archive/2020/contentFile/E-Re%C3%A7ete%20Sistemi%20Entegrasyon%20Dok%C3%BCman%C4%B1%20v2.2_3c07c5a7-daf0-420f-a0b3-05f8333d1f1e.pdf, (Erişim Tarihi: 06.04.2022).
- Salgado, T., Tavares, J. Ve Oliveira, T. (2019). “Drivers of Mobile Health Acceptance and Use: A Patient Perspective”. *JMIR Publications the Leading eHealth Publishe*, 8(7), 1-22.
- Samimi, A. (2020). “Risk Management in Information Technology”. *Progress in Chemical and Biochemical Research*, 3(2), 130-134.
- Sampa, M.B., Hossain, M.N., Hoque, M.R., Islam, R., Yokota, F., Nishikitani, M., Fukuda, A. ve Ahmed, A. (2020). “Influence of Factors on the Adoption and Use of ICT-Based ehealth Technology by Urban Corporate People”. *Journal of Service Science and Management*, 13(01), 1-19.
- Sarah, M., Goucher, N.P. ve McCarthy, D. (2006). “Considering Knowledge Uptake within a Cycle of Transforming Data, Information, and Knowledge”, *Review of Policy Research*, (23)1, 267-279.
- Saul, J.M. (2001). *Technology, Applications and Security: Health Information Management of a Strategic Resource*. USA: WB. Saunders Company.
- Sergueeva, K. (2017). “U.S. Consumers’ Intentions to Use Wearable Technology Devices in The Context of Healthcare”, *Master of Science in Management, Yüksek Lisans Tezi*, Toronto, Ontario, Canada.

- Shabot, M.M., LoBue, M. ve Chen, J. (2000). "Wireless Clinical Alerts for Critical Medication, Laboratory and Physiologic Data". In Proceedings of the 33rd Annual Hawaii International Conference on System Sciences. 1-6.
- Shah, T.H. ve Irfan, S. (2017). "Office Automation System & the LAN". *International Journal of Computer Science and Mobile Computing*, 6(7), 69-72.
- Sharp, J.H. (2007). "Development, Extension, and Application: a Review of the Technology Acceptance Model". *Information Systems Education Journal*, 5(9), 1-11.
- Sittig, D.F. ve Singh, H. (2012). "Electronic Health Records and National Patient-Safety Goals". *NEJM*, 367, 1854-1860.
- Sittig, D.F. ve Singh, H. (2015). *A New Socio-Technical Model for Studying Health Information Technology in Complex Adaptive Healthcare Systems*. In Cognitive Informatics For Biomedicine, Springer, Cham.
- Sittig, D.F. ve Steed, W.W. (1994). "Computer Based Physician Order Entry: the State of the Art". *Journal of the American Medical Informatics Association*, 1(2), 108-123.
- Smith, B.L. (2001). "The Third Industrial Revolution: Policymaking for the Internet". *The Columbia Science and Technology Law Review*, 3, 1-45.
- Sobol, M.G. ve Lei, D. (1994). "Environment, Manufacturing Technology and Embedded Knowledge". *International Journal of Human Factors in Manufacturing*, 4(2), 167-89.
- Sosyal Güvenlik Kurumu. (2022). eSGK-SGK Uygulamalar Portalı, <http://e.sgk.gov.tr/wps/portal/saglik/Hastane/esgkMedulaHastane.>, (Erişim Tarihi: 22.03.2022).
- Söylemez, S.A. (2001). "Yeni Ekonomi, Rekabet ve Rekabet Politikaları" *Ekonomik Yaklaşım Dergisi*, 12(40), 1-27.
- Sprague Jr, R.H. (1980). "A Framework for the Development of Decision Support Systems". *MIS Quarterly*, 4(4), 1-26.
- Steele, R., Min, K. ve Lo, A. (2012). "Personal Health Record Architectures: Technology Infrastructure Implications and Dependencies". *Journal of the American Society for Information Science and Technology*, 63(6), 1079-1091.
- Stevenson, N. (2003). *Cultural Citizenship: Cosmopolitan Questions*. Berkshire, England: Open University Press.
- Stoop, A. ve Berg, M. (2003). "Integrating Quantitative and Qualitative Methods in Patient Care Information System Evaluation, Guidance for the Organizational Decision Maker". *Methods Inf Med*, 42, 458-462
- Sun, Y., Wang, N., Guo, X. ve Peng, Z. (2013). "Understanding the Acceptance of Mobile Health Services: a Comparison and Integration of Alternative Models". *Journal of Electronic Commerce Research*, 14(2). 183-200.
- Sungur, O. (2005). *Korelasyon Analizi*. Editör Kalaycı Ş., SPSS Uygulamalı Çok Değişkenli İstatistik Teknikleri, Ankara: Asil Yayın Dağıtım.
- Şengül, Y. (2019). "Türkiye’de Sağlık Bilişimi Altyapısının Kamusal Alandaki Gelişimi ve e-Sağlık Hizmetleri". *Sağlık ve Sosyal Refah Araştırmaları Dergisi*, 1(2), 14-20.
- Şimşek, Ş.M., İraz, R. ve Kalay, F. (2010). *Yönetim Bilişim Sistemleri ve Bilişim Teknolojileri ile İlgili Kavramlar*. Editör Çelik, A. ve Akgemci, T., Yönetim Bilişim Sistemleri, Ankara: Gazi Kitap Evi.
- Tan, C.F., Wahidin, L.S., Khalil, S.N., Tamaldin, N., Hu, J. ve Rauterberg, G.W.M. (2016). "The Application of Expert System: a Review of Research and Applications". *ARPN Journal of Engineering and Applied Sciences*, 11(4), 2448-2453.

- Tan, J. (2010). *Adaptive Health Management Information Systems*. 3. Baskı, Massachusetts: Jones ve Barlett Publishers.
- Tan, J., Kifle, M., Mbarika, V. ve Okoli, C. (2005). *Diffusion of e-Medicine*. Editör Tan J., e-Health Care Information Systems, USA: Jossey Boss Publishing.
- Tavares, J., Goulão, A. ve Oliveira, T. (2018). "Electronic Health Record Portals Adoption: Empirical Model Based on UTAUT2". *Informatics for Health and Social Care*, 43(2), 109-125.
- TDK. (2021). Türk Dil Kurumu Sözlüğü, <https://www.tdk.gov.tr/>, (Erişim Tarihi: 11.06.2021).
- TDK. (2022). Türk Dil Kurumu Sözlüğü, <https://www.sozluk.gov.tr/>, (Erişim Tarihi: 16.04.2022).
- Tecim V. ve Gökşen Y. (2009). "Bilişim Teknolojilerinin Üniversitelerde Etkin Kullanımı Üzerine Bir Çalışma". *Journal of Yasar University*, 4(14), 2237-2256.
- Teich, J.M., Osheroff, J.A., Pifer, E.A., Sittig, D.F. ve Jenders, R.A. (2005). "Clinical Decision Support in Electronic Prescribing: Recommendations and an Action Plan: Report of the Joint Clinical Decision Support Workgroup". *Journal of the American Medical Informatics Association*, 12(4), 365-376.
- Tekelioğlu, S. ve Başer, S. (2013). "İşletmelerde Bilgi Teknolojileri ve Yenilikçilik: Karabük'teki KOBİ'lerde Bir Araştırma". *Sosyal ve Beşerî Bilimler Dergisi*, 5(1), 432-439.
- Tekin M., Güleş, H.K. ve Burgess, T. (2000). *Değişen Dünyada Teknoloji Yönetimi*, Konya: Damla Ofset.
- Tekin, M. ve Ömürbek, N. (2004). *Küresel rekabet Ortamında Teknolojik İş birliği ve Otomotiv Sektörü Uygulamaları*. Ankara: Günay Ofset.
- Tekin, M., Güleş, H.K. ve Ögüt, A. (2003). *Değişim Çağında Teknoloji Yönetimi*. Ankara: Nobel Yayın Dağıtım.
- Tengilimoğlu, D. ve Yiğit, V. (2016). "Tıbbi Malzeme Yönetiminde Verimliliği Artırıcı Bir Teknoloji: Radyo Frekanslı Tanıma Sistemi (RFID)". *Verimlilik Dergisi*, 4(4), 51-74.
- Thompson, T.G. ve Brailer, D.J. (2004). *The Decade of Health Information Technology: Delivering Consumer-Centric and Information-Rich Health Care*. Washington, DC: US Department of Health and Human Services.
- Thong, J.Y. ve Yap, C.S. (1995). "CEO Characteristics, Organizational Characteristics and Information Technology Adoption in Small Businesses". *Omega*, 23(4), 429-442.
- Tiwari, P. ve Gor, R. (2016). "Health Management Information System (HIMS): An Overview". *International Journal in Management & Social Science*, 4(8), 106-110.
- Toffler, A. (1981). *Üçüncü Dalga*. Çeviren Seden, A., İstanbul: Altın Kitaplar Yayınevi.
- Toffler, A. (1997). *Dünyayı Nasıl Bir Gelecek Bekliyor*. Çeviren Çiftkaya, M., 2. Baskı, İstanbul: İz Yayıncılık.
- TUİK. (2022). Türkiye İstatistik Kurumu, <https://www.tuik.gov.tr/>, (Erişim Tarihi: 01.06.2022).
- Tulley, R.J. (2008). "Is There Techne in My Logos? on the Origins and Evolution of the Ideographic Term-Technology". *International Journal of Technology, Knowledge and Society*, 4(1), 93-104.
- Tung, F.C. ve Chang, S.C. (2007). "Exploring Adolescents Intentions Regarding the Online Learning Courses in Taiwan", *Cyberpsychology and Behavior*, 10(5), 729-730.

- Turan, N. ve Kaya, H. (2017). "Bulut Bilişim ve Sağlık Bakımı". *Koç Üniversitesi Hemşirelikte Eğitim ve Araştırma Dergisi (Head)*, 14(2), 161-166.
- Turban, E., Leinder, D., Mclean, E. ve Wetherbe, J. (2008). *Information Technology for Management Transforming Organizations in the Digital Economy*. New York: John Wiley&Sons, Inc.
- Türk Eczacıları Birliği. (2007). Avrupa E-Sağlık ve E-Güvenlik, https://e-kutuphane.teb.org.tr/arsiv.php?anabelge_no=401., (Erişim Tarihi: 17.05.2022).
- Tyrrell, S. (2002). *Using Information and Communication Technology in Healthcare*, UK: Radcliffe Medical Press.
- Venkatesh, V. (2000). "Determinants of Perceived Ease of Use: Integrating Control, Intrinsic Motivation, and Emotion Into the Technology Acceptance Model". *Information Systems Research*, 11(4), 342-365.
- Venkatesh, V. ve Bala, H. (2008). "Technology Acceptance Model 3 and a Research Agenda on Interventions". *Decision sciences*, 39(2), 273-315.
- Venkatesh, V. ve Brown, S.A. (2001). "A Longitudinal Investigation of Personal Computers in Homes: Adoption Determinants and Emerging Challenges". *MIS Quarterly*, 25(1), 71-102.
- Venkatesh, V. ve Davis, F.D. (2000). "A Theoretical Extension of the Technology Acceptance Model: Four Longitudinal Field Studies". *Management Science*, 46(2), 186-204.
- Venkatesh, V. ve Zhang, X. (2010). "Unified Theory of Acceptance and Use of Technology: US vs. China". *Journal of Global Information Technology Management*, 13(1), 5-27.
- Venkatesh, V., Morris, M.G., Davis, G.B. ve Davis, F.D. (2003). "User Acceptance of Information Technology: Toward a Unified View". *MIS Quarterly: Management Information Systems*, 27(3), 425-478.
- Venkatesh, V., Thong, J.Y.L. ve Xu, X. (2012). "Consumer Acceptance and Use of Information Technology: Extending the Unified Theory of Acceptance and Use of Technology". *MIS Quarterly: Management Information Systems*, 36(1), 157-178.
- Vest, J.R., Jung, H.Y., Wiley Jr, K., Kooreman, H., Pettit, L. Ve Unruh, M.A. (2019). "Adoption of Health Information Technology among US Nursing Facilities". *Journal of the American Medical Directors Association*, 20(8), 995-1000.
- Wager, K.A., Lee, F.W. ve Glaser, J.P. (2021). *Health Care Information Systems: a Practical Approach for Health Care Management*. USA: John Wiley & Sons.
- Wang, S.J., Middleton, B., Prosser, L.A., Bardou, C.G., Spurr, C.D., Carchidi, P.J., Kittler, A.F., Goldszer, R.C., Fairchild, D.G., Sussman, A.J., Kuperman, G.J. ve Bates, D.W. (2003). "A Cost-Benefit Analysis of Electronic Medical Records in Primary Care". *The American Journal of Medicine*, 114(5), 397-403.
- Webster, J. ve Martocchio, J.J. (1992). "Microcomputer Playfulness: Development of a Measure with Workplace Implications". *MIS Quarterly*, 16, 201-226.
- Weerawardena, J. ve O'cass, A. (2004). "Exploring the Characteristics of the Market Driven Firms and Antecedents to Sustained Competitive Advantage", *Industrial Marketing Management*, (33), 419-428.
- WHO. (2005). *58th World Health Assembly Report; 16-25 May 2005*. Geneva: WHO.
- WHO. (2010). *Telemedicine Opportunities and Developments in Member States, Report on the Second Global Survey on e-Health, Global Observatory for eHealth Series, Sayı 2*, Geneva: WHO.

- WHO. (2016). *m-Health New Horizons for Health Through Mobile Technologies*. Geneva: Global Observatory for eHealth series-Volume 3 mHealth.
- Williams, C., Asi, Y., Raffenaud, A., Bagwell, M. ve Zeini, İ. (2016). "The Effect of Information Technology on Hospital Performance". *Health Care Management SCI*, 19(4), 338-346.
- Wills, M.J., El-Gayar, O.F. ve Bennett, D. (2008). "Examining Healthcare Professionals' Acceptance of Electronic Medical Records Using UTAUT". *Issues in Information Systems*, 9, 396-401.
- Wittie, M., Metzger, Q.N., Harris, L.L., Shi, L. ve Nair, S. (2014). "Enabling Quality: Electronic Health Record Adoption and Meaningful Use Readiness in Federally Funded Health Centers". *Journal for Healthcare Quality*, 00(0), 1-9.
- Wolper, L.F. (2011). *Health Care Administration: Managing Organized Delivery Systems*. USA: Jones and Bartlett Publishers.
- Yalçın Kayıkcı, M. ve Kutluk Bozkurt, A. (2018). "Dijital Çağda Z ve Alpha Kuşağı, Yapay Zekâ Uygulamaları ve Turizme Yansımaları", *Sosyal Bilimler Metinleri*, 1, 54-64.
- Yalçın, Y. ve Toffler, A. (2020). *Yönetim Bilişim Sistemleri Tıbbi Dokümantasyon ve Sekreterlik: Yetkinlik Tamamlayıcı El Kitabı*. İstanbul: Hiper Yayınları.
- Yalçınkaya, S. (2019). *Sanayi 4.0. Nedir?*. Editör Çetinkay, K., Demircioğlu, K.Ö. ve Duman, B., Sanayi 4.0 Teknoloji Alanları ve Uygulamaları, Ankara: Pegem Akademi.
- Yang, G.Z., Nelson, B.J., Murphy, R.R., Choset, H., Christensen, H., Collins, S.H., Dario, P., Goldberg, K., Ikuta, K., Jacobstein, N., Kragic, D., Taylor, R.H. ve McNutt, M. (2020). "Combating COVID-19 the Role of Robotics in Managing Public Health and Infectious Diseases". *Science Robotics*, 5(40), 1-2.
- Yıldırım Duman, J.G. ve Çevirgen, A. (2019). "Kronik Hastalıkların Yönetiminde Kullanılan Bilişim Tabanlı Uygulamalar". *Celal Bayar Üniversitesi Sağlık Bilimleri Enstitüsü Dergisi*, 6(1), 65-73.
- Yılmaz, K. ve Horzum, M.B. (2005). "Küreselleşme, Bilgi Teknolojileri ve Üniversite". *İnönü Üniversitesi Eğitim Fakültesi Dergisi*, 6(10), 103-121.
- Yılmaz, M. (2009). "Enformasyon ve Bilgi Kavramları Bağlamında Enformasyon Yönetimi ve Bilgi Yönetimi". *Ankara Üniversitesi Dil ve Tarih-Coğrafya Fakültesi Dergisi*, 49(1), 95-118.
- Yorgancıoğlu Tarcan, G. ve Çelik, Y. (2016). "Hastane Yöneticilerinin Sağlık Bilgi Teknolojilerine Yönelik Tutumlarını Etkileyen Bireysel Faktörlerin Belirlenmesi". *Hacettepe Sağlık İdaresi Dergisi*, 19(1), 35-55.
- Yozgat, U. (1998). *Yönetim Bilişim Sistemleri*. İstanbul: Beta Yayınları.
- Yu, C.P., Chen, H.G., Klein, G. ve Jiang, R. (2015). "The Roots of Executive Information System Development Risks". *Information and Software Technology*, 68, 34-44.
- Yun, E.K. ve Park, H.A. (2010). "Consumers' Disease Information-Seeking Behaviour on the Internet in Korea". *Journal of Clinical Nursing*, 19(19/20), 2860-2868.
- Yücel, İ.H. (2006). *Türkiye'de Bilim Teknoloji Politikaları ve İktisadi Gelişimin Yönü*. Sosyal Sektörler ve Koordinasyon Genel Müdürlüğü. Yayın No. 2690, 1-195.
- Yüksel, M.E. ve Zaim, A.H. (2009). "Otomatik Nesne Tanımlama, Takibi ve Yönetiminde RFID'nin Yeni Nesil Kablosuz İletişim Teknolojileri ile Birlikte Kullanımı", *XI. Akademik Bilişim Konferansı*, Harran Üniversitesi, Şanlıurfa, 111-120.
- Zhou, T. (2011). "Understanding Online Community User Participation: a Social Influence Perspective". *Internet Research*, 21(1), 67-81.

ULUSLARARASI HALKLA İLİŐKİLER

Editor: Birol BÜYÜKDOĐAN

EĐİTİM
yayınevi

ULUSLARARASI HALKLA İLİŞKİLER

Editör: Birol Büyükdoğan

Genel Yayın Yönetmeni: Yusuf Ziya Aydoğan (yza@egitimyayinevi.com)

Genel Yayın Koordinatörü: Yusuf Yavuz (yusufyavuz@egitimyayinevi.com)

Sayfa Tasarımı: Eğitim Yayınevi Grafik Birimi

Kapak Tasarımı: Eğitim Yayınevi Grafik Birimi

T.C. Kültür ve Turizm Bakanlığı

Yayıncı Sertifika No: 47830

ISBN: 978-625-6382-72-5

1. Baskı, Aralık 2022

Baskı Cilt

Olgun-Çelik Matbaa Ambalaj Yayın Reklam İnş. San. Tic. Ltd. Şti.

Büsan Organize San. 10670 Sk. No:26/D, Karatay/Konya

Matbaa Sertifika No: 51986

Kütüphane Kimlik Kartı

ULUSLARARASI HALKLA İLİŞKİLER

Editör: Birol Büyükdoğan

168 s., 165x240 mm

Kaynakça var, dizin yok.

ISBN: 978-625-6382-72-5

Copyright © Bu kitabın Türkiye'deki her türlü yayın hakkı Eğitim Yayınevi'ne aittir. Bütün hakları saklıdır. Kitabın tamamı veya bir kısmı 5846 sayılı yasanın hükümlerine göre kitabı yayımlayan firmanın ve yazarlarının önceden izni olmadan elektronik/mekanik yolla, fotokopi yoluyla ya da herhangi bir kayıt sistemi ile çoğaltılamaz, yayımlanamaz.

EĞİTİM

yayınevi

Yayınevi Türkiye Ofis: İstanbul: Eğitim Yayınevi Tic. Ltd. Şti., Atakent mah. Yasemen sok.

No: 4/B, Ümraniye, İstanbul, Türkiye

Konya: Eğitim Yayınevi Tic. Ltd. Şti., Fevzi Çakmak Mah. 10721 Sok. B Blok, No: 16/B,

Safakent, Karatay, Konya, Türkiye

+90 332 351 92 85, +90 533 151 50 42, 0 332 502 50 42

bilgi@egitimyayinevi.com

Yayınevi Amerika Ofis: New York: Egitim Publishing Group, Inc.

P.O. Box 768/Armonk, New York, 10504-0768, United States of America

americaoffice@egitimyayinevi.com

Lojistik ve Sevkiyat Merkezi: Kitapmatik Lojistik ve Sevkiyat Merkezi, Fevzi Çakmak Mah.

10721 Sok. B Blok, No: 16/B, Safakent, Karatay, Konya, Türkiye

sevkiyat@egitimyayinevi.com

Kitabevi Şubesi: Eğitim Kitabevi, Şükran mah. Rampalı 121, Meram, Konya, Türkiye

+90 332 499 90 00

bilgi@egitimkitabevi.com

İnternet Satış: www.kitapmatik.com.tr

+90 537 512 43 00

bilgi@kitapmatik.com.tr

KAYNAKÇA

- Balta Peltekoğlu, F. (2014). *Halkla İlişkiler Nedir?* İstanbul: Beta Basım Yayın Dağıtım A.Ş.
- Bauman, Z. (2018). *Küreselleşme: Toplumsal Sonuçları*. (A. Yılmaz, Çev.) İstanbul: Ayrıntı Yayınları.
- Becerikli, S. Y. (2005). *Uluslararası Halkla İlişkiler*. Ankara: Nobel Yayın Dağıtım.
- Büyükdöğən, B. (2019). Uluslararası Halkla İlişkiler Bağlamında Uluslararası Halkla İlişkiler Ajanslarının Hizmet Alanları. *Karatay Sosyal Araştırmalar Dergisi*, 162-182.
- Büyükdöğən, B. (2022). The Evaluation of Russia's Occupation of Ukraine in Terms of Country Reputation: A Comparative Analysis of the USA and French Press. *Dijital Çağda İletişim Çalışmaları Sempozyumu. 9. Uluslararası İletişim Günleri. 16-18 Mayıs 2022* (s. 197-206). İstanbul: Üsküdar Üniversitesi İletişim Fakültesi.
- Chomsky, N. (2008). *Medya Denetimi*. (E. Baki, Çev.) İstanbul: Everest Yayınları.
- Cumhuriyet. (2022, Nisan 18). *Macron'un Bağrı Açık Fotoğrafı Tartışma Konusu Oldu*. Ağustos 31, 2022 tarihinde Cumhuriyet Gazetesi Web Sitesi: <https://www.cumhuriyet.com.tr/dunya/macronun-bagri-acik-fotograf-tartisma-konusu-oldu-1927081> adresinden alındı
- Çınarlı, İ. (2013). *Stratejik İletişim Yönetimi*. İstanbul: Beta Basım Dağıtım A.Ş.
- Edelman. (2022). *Edelman Work*. Ağustos 24, 2022 tarihinde Edelman Web Sitesi: <https://www.edelman.com/work/fdf-cost-of-inequality> adresinden alındı
- Fransapostası. (2022, Nisan 18). *Fransızların "Fransız Kaldığı Macron'un Abağrı Açık Fotoğrafı Türk Medyasında Viral Oldu*. Ağustos 31, 2022 tarihinde Fransa Postası Web Sitesi: <https://www.fransapostasi.fr/fransa/fransizlarin-fransiz-kaldigi-macronun-bagri-acik-fotograf-turk-medyasinda-viral-oldu/> adresinden alındı
- Freitag, A. R., & Stokes, A. Q. (2008). *Global Public Relations. Spanning Borders, Spanning Cultures*. New York: Routledge.
- Freitag, A., & Stokes, A. (2009). *Global Public Relations: Spanning Borders, Spanning Cultures*. Oxon: Routledge.
- Grunig, J. E. (2022). *Excellence Theory in Public Relations*. Kasım 1, 2022 tarihinde kdpaine.com: https://kdpaine.blogs.com/files/encyclopedia-of-communication-9781405131995_chapter_399.pdf adresinden alındı
- Grunig, J. E., & Grunig, L. A. (2008). Excellence Theory in Public Relation: Past, Present, and Future. A. Zerfass, B. V. Ruler, & K. Sriramesh içinde, *Public Relation Research. European and International Perspectives and Innovations* (s. 327-347). Meppel: Hollanda.
- Grunig, J. E., & White, J. (1992). The Effect of Worldviews on Public Relations Theory and Practice. J. E. Grunig içinde, *Excellence i Public Relations and Communication Management*. Matwah: NJ: Lawrence Erlbaum Associates.
- Grunig, J., & Grunig, L. (2011). Public Relations Excellence 2010. *Journal of Professional Communication*, 1(1), 41-54.
- IPRA. (2022). *About IPRA: IPRA international Public Relations Assosication*. March 20, 2018 tarihinde www.ipra.org: <https://www.ipra.org/> adresinden alındı
- IPRA. (2022, Ağustos 10). *PR Definition*. Ağustos 10, 2022 tarihinde IPRA International Public Relations Association: <https://www.ipra.org/member-services/pr-definition/> adresinden alındı
- Kent, M. K. (1997). The Rhetoric of Eulogies: A Generic Critique of Classic and Contemporary Funeral Oratory. *Purdue University Doctorate Thesis*. Ann Arbor, USA: UMI.
- Kent, M. L., & Taylor, M. (2007). Beyond Excellence: Extending the Generic Approach to International Public Relations. *Public Relations Review*, 10-20. doi:10.1016/j.pubrev.2006.11.002
- Kotler, P., & Lee, N. (2013). *Kurumsal Sosyal Sorumluluk*. (S. Kaçamak, Çev.) İstanbul: Mediacat Kitapları.
- McLuhan, M., & Powers, B. R. (2020). *Gloabal Köy*. İstanbul: Scala Yayıncılık.
- milliyet. (1999, July 04). *İş Yaşamı: Milliyet Gazetesi*. March 20, 2018 tarihinde [www.milliyet.com.tr: http://gazetearsivi.milliyet.com.tr/Arsiv/1999/07/04](http://gazetearsivi.milliyet.com.tr/Arsiv/1999/07/04) adresinden alındı

- Okay, A., & Okay, A. (2015). *Halkla İlişkiler: Kavram Strateji ve Uygulamalar*. İstanbul: Der Yayınları.
- oxforddictionaries. (2022). *Globalization*. Kasım 5, 2022 tarihinde Oxford Sözlük Web Sitesi: <https://www.oxfordlearnersdictionaries.com/definition/english/globalization> adresinden alındı
- Özkan, A. (2010). Kamu Diplomasisi Ders Notu. İstanbul: İstanbul Üniversitesi Açık ve Uzaktan Eğitim Fakültesi.
- Provokemedia. (2022). *Global Top 250 PR Agency*. Kasım 23, 2022 tarihinde Provokemedia Web Sitesi: <https://www.provokemedia.com/ranking-and-data/global-pr-agency-rankings/2022-pr-agency-rankings/top-250> adresinden alındı
- Provokemedia. (2022). *Global Top 250 PR Agency Ranking 2022*. Ağustos 24, 2022 tarihinde PProvoke Media Web Sitesi: <https://www.provokemedia.com/ranking-and-data/global-pr-agency-rankings/2022-pr-agency-rankings/top-250> adresinden alındı
- Reed, J. M. (1989). International Media Relations: Avoid Self-Binding. *Public Relation Quarterly*, 34(2), s. 12-15.
- Sancar, G. A. (2012). *Kamu Diplomasisi ve Uluslararası Halkla İlişkiler*. İstanbul: Beta Yayınları.
- Sözcü. (2017, Mayıs 17). *Türkiye'nin ABD Elçiliğine 1.1. Milyon Dolara PR Şirketi*. Kasım 23, 2022 tarihinde Sözcü Gazetesi Web Sitesi: <https://www.sozcü.com.tr/2017/dunya/turkiyenin-abd-elciligine-1-1-milyon-dolara-pr-sirketi-1847303/> adresinden alındı
- Sriramesh, K., & Vercic, D. (2003). A Theoretical Framework For Global Public Relations Research and Practice. K. Sriramesh, & D. Vercic içinde, *The Global Public Relations Handbook. Theory, Research, and Practice* (s. 1-19). London: Lawrence Erlbaum Associates Publishers.
- Sriramesh, K., & Vercic, D. (2003). A Theoretical Framework For Global Public Relations Research and Practice. K. Sriramesh, & D. Vercic içinde, *The Global Public Relation Handbook* (s. 1-18). London: Lawrence Erlbaum Associates.
- TDK. (2022). *Kültür*. Kasım 5, 2022 tarihinde Türk Dil Kurumu Web Sitesi: <https://sozluk.gov.tr/> adresinden alındı
- Tekgıdaissendikası. (2021, Haziran 21). *Dünya Ekonomisine Yön Veren Şirketler*. Kasım 23, 2022 tarihinde Tek Gıda İş Sendikası Web Sitesi: <https://www.tekgida.org.tr/dunya-ekonomisine-yon-veren-sirketler-55193/> adresinden alındı
- Terpstra, V., & Sarathy, R. (1993). *International Marketing*. Orlando: The Dryden Pres.
- TÜHİD-IDA. (2009). *İletişim Şirketleri Algı Araştırması*. İstanbul: TÜHİD.
- Vercic, D. (2003). Public Realtions of Mivers And Shapers: Transnational Corporation. K. Sriramesh, & D. Vercic içinde, *The Global Public Relations Handbook Theory, Research, and Practice* (s. 478-489). London , İngiltere: Lawrence Erlbaum Associates.
- Wakefield, R. I. (2008). Theory of International Public Relations, the Internet, and Activism: A Personal Reflection. *Journal of Public Relations Research*, 20(138), s. 138-157. doi:DOI: 10.1080/10627260701727069
- Wilcox, D. L., & Cameron, G. T. (2006). *Public Relations. Strategies and Tactics*. Boston: Pearson Education,Inc.
- Yıldırım, G. (2015). *Kültürel Diplomasi Ekseninde Uluslararası Halkla İlişkiler Perspektifinden Kamu Diplomasisi*. İstanbul: Beta Basım Yayım Dağıtım .
- Yürük, B. (2022, Eylül 08). *Türkiye, BM İnsani Gelişme Endeksi Raporunda 191 Ülke İçinde 48. Sırada Yer aldı*. Kasım 26, 2022 tarihinde Anadolu Ajansı Web Sitesi: <https://www.aa.com.tr/tr/dunya/turkiye-bm-insani-gelisme-endeksi-raporunda-191-ulke-icinde-48-sirada-yer-aldi/2679614> adresinden alındı
- Zaharna, R. S. (2001). In Awareness Approach to International Public Relations. *Public Relations Review*(27), 135-148.
- Zaharna, R. S. (2008). *Mapping out a Spectrum of Public Diplomacy Initiatives: Information and Relational Communication Frameworks*. Londra: Routledge.

KAYNAKÇA

- Akbulut, D.; Üstünbaş, B. (2021). Ulusal ve Uluslararası Halkla İlişkiler Ajanslarının Uygulama Alanları Üzerine Bir Karşılaştırma. *Gümüşhane Üniversitesi İletişim Fakültesi Elektronik Dergisi*, 9 (1), 157-192.
- Bernays, E.L. (1928). Manipulating Public Opinion: The Why And The How. *American Journal of Sociology*, 33(1).
- Broom, G.M. (2009). *Cutlip and Center's Effective Public Relations*, 10th Ed. Nj: Pearson Prentice Hall.
- Büyükdöğün, B. (2019). Uluslararası Halkla İlişkiler Bağlamında Uluslararası Halkla İlişkiler Ajanslarının Hizmet Alanları. *Karatay Sosyal Araştırmalar Dergisi*, Sayı 2, 162-182.
- Cutlip, S.M., Center, A. H., Broom, G.M. (1994). *Effective Public Relations*. 7. Edition, Englewood Cliffs, Nj: Prentice Hall.
- Cutlip, S.M. (1994). *Public Relations: The Unseen Power*. Hillsdale, Nj: Lawrence Erlbaum.
- Grunig, J; Hunt, T. (1984). *Managing Public Relations*. Belmont Ca: Thomson Wadsworth.
- Hallahan, K. (2002). Ivy Lee and the Rockefellers' Response to the 1913-1914 Colorado Coal Strike. *Journal Of Public Relations Research*, Lawrence Erlbaum Associates Inc., 14 (4), 265-315.
- Hallahan, K.; Holthausen, D.; Van Ruler, B.; Vercic, D.; Sriramesh, K. (2007). Defining Strategic Communication. *International Journal of Strategic Communication*, 1(1), 3-35.
- Hardacre, K. (2018). *Research, Theory and Practice of Strategic Brand Management*. White Press Academics.
- Harlow, R. F. (1976). Building A Public Relations Definition. *Public Relations Review*. 2(4), 34-42.
- Hutton, J. (1999). Halkla İlişkilerin Tanıtımı, Boyutları ve Etki Alanları, Çev. Başak Solmaz, Kurgu Dergisi, 2001, Sayı 18, S. 385-400. (Orijinal Makale: The Definition, Dimensions, And Domain Of Public Relations. *Public Relations Review*, 25 (2), 99-214 Summer 1999)
- İspir, N., Yurdigül, Y., Küçükalkan, Y. (2015). Halkla İlişkiler Etiği. *Tarih Okulu Dergisi* (Tod), Yıl. 8, Sayı Xxiv, 353-375.
- Lattimore, D.; Baskin, O.; Heiman, S.T.; Toth, E.L. (2009). *Public Relations: The Profession & The Practice*. Ny: Mc Graw Hill.
- McLuhan, M. (1962). *The Gutenberg Galaxy: The Making of Typographic Man*. Toronto: Universty of Toronto Press.
- Miller, D.; Dınan, W. (2007). *A Century Of Spin: How Public Relations Became the Cutting Edge of Corporate Power*. England: Pluto Press.
- Okay, A., Okay, A. (2013). *Halkla İlişkiler Kavram Strateji ve Uygulamaları*, 13. Basım. İstanbul: Der Yayınları.
- Özgen, E.; Bayraktar, N. (2014). Spin Doctor Kavramının Tehdidi Altında Halkla İlişkiler. *Marmara İletişim Dergisi*, Sayı 21, 1-18.
- Öztunç, M. (2020). Küresel Pazarda Reklam Stratejileri: Ortadoğu ve Afrika Bölgesi, İçinde *Gelenekselden Yeni Nesile Tüm Yönleriyle Uluslararası Reklamcılık*, Ed. Aysun Köktener. Ankara: Detay Yayıncılık.
- Page, J.T.; Parnell, J.L. (2020). *Introduction To Public Relations: Strategic, Digital And Socially Responsible Communication*, 2nd Edition. London: Sage Publications, Inc.
- Seitel, F. P. (2001). *The Practice of Public Relations*. Upper Saddle River, New Jersey: Prentice Hall.
- Seitel, F. P. (2016). *Halkla İlişkiler Uygulaması*. 12. Basımdan Çeviri. Çeviri Editörü: Seda Çakar Mengü, Ankara: Nobel Akademik Yayıncılık.
- Sriramesh, K., Kim, Y., Tabasaki, M. (1999). Public Relations in Three Asian Countries: An Analysis. *Journal of Public Relations Research*, 11(4), 271-292.
- Sriramesh, K., Vercic, D. (2007). Introduction to This Special Section: The Impact of Globalization on Public Relations. *Public Relations Review*, 33, 355-359.
- Sriramesh, K.(2009). *The Global Public Relations Handbook*. Revised and Expanded Edition İçinde, Introduction (S. Xxxii), Ny: Routledge.
- Steyn, B. (1999). Ceo Expectations in Terms of PR Roles. *Communicare*, 19(1), 20-43.

- Şen, A. (2012). Kamu Yönetiminde Halkla İlişkileri Yeniden Düşünmek. *Akdeniz İletişim Dergisi*, 16, 63-79.
- Wakefield, R. I. (2011). World-Class Public Relations One Decade Later: Does The Model Still Apply?. *Public Relations Journal*, 5(3), 1-26.
- Watson, T. (2012). A (Very Brief) History Of Public Relations, Communication Director, Cilt 1. ([Http://Www.Communication-Director.Com/Issues/B2b-Or-Not-B2b/Very-Brief-History-Pr/#.Y2pd-Xzbz1u](http://www.communication-director.com/Issues/B2b-Or-Not-B2b/Very-Brief-History-Pr/#.Y2pd-Xzbz1u), Erişim Tarihi 23.10.2022)
- Watson, T.; Noble, P. (2014). *Evaluating Public Relations: A Guide to Planning, Research and Measurement*, Third Edition, Crydon Londra: Kogan Page.
- Yaylagül, L. (2013). “Bilgisayar ve İnternetin Ekonomi Politikası”. *Yeditepe University Global Media Journal*, 4(7), 214-236.
- Yıldız, N. (2010). Halkla İlişkilerde Kavramlar, Sınırlar, Sorunlar. *Selçuk İletişim Dergisi*, 6 (2), 24-32.

İnternet Kaynakları

- Bersay İletişim Danışmanlığı Kurumsal Web Sitesi, [Https://Bersay.Com.Tr/](https://Bersay.Com.Tr/), Erişim Tarihi 02.22.2022.
- Effect Bcw Kurumsal Web Sitesi, [Http://Www.Effect.Com.Tr/Tr/About.Html](http://www.Effect.Com.Tr/Tr/About.Html), Erişim Tarihi 02.11.2022.
- Global Tanıtım Halkla İlişkilerin Çoğunluk Hisselerini Hangi Grup Satın Aldı, 24.12.2010, Medya Radar, [Https://Www.Medyaradar.Com/Global-Tanitim-Halkla-Iliskilerin-Cogunluk-Hisselerini-Hangi-Grup-Satin-Aldi-Haberi-57871](https://www.Medyaradar.Com/Global-Tanitim-Halkla-Iliskilerin-Cogunluk-Hisselerini-Hangi-Grup-Satin-Aldi-Haberi-57871), Erişim Tarihi 02.22.2022.
- Gtc-Global Trending & Communications Kurumsal Web Sitesi, [Https://Www.Gtc.Com.Tr/](https://www.Gtc.Com.Tr/), Erişim Tarihi 02.22.2022.
- Iprn Kurumsal Web Sitesi, [Https://Iprn.Com/Project/Feveran/](https://Iprn.Com/Project/Feveran/), Erişim Tarihi 02.22.2022.
- İda Kurumsal Web Sitesi, [Https://Www.Ida.Org.Tr/](https://www.Ida.Org.Tr/), Erişim Tarihi 01.22.2022.
- Lewis’in Türkiye’deki Ortağı F5 İletişim Oldu, Marketing Türkiye, 19.10.2016. [Https://Www.Marketingturkiye.Com.Tr/Haberler/Lewisin-Turkiyedeki-Stratejik-Ortagi-F5-Iletisim-Oldu/](https://www.Marketingturkiye.Com.Tr/Haberler/Lewisin-Turkiyedeki-Stratejik-Ortagi-F5-Iletisim-Oldu/), Erişim Tarihi 02.22.2022.
- Marjinal Porter Novelli Kuruluş Hikayesi, [Https://Www.Youtube.Com/Watch?V=Pkoa3o-Ykgo&T=259s](https://www.Youtube.Com/Watch?V=Pkoa3o-Ykgo&T=259s), Erişim Tarihi 02.22.2022.
- Pro1 Worldwide Kurumsal Web Sitesi, [Https://Www.Proi.Com/Find-A-Proi-Partner](https://www.Proi.Com/Find-A-Proi-Partner), Erişim Tarihi 02.22.2022.
- Provoke Media Kurumsal Web Sitesi, [Https://Www.Provokemedia.Com/Ranking-And-Data/Global-Pr-Agency-Rankings/2022-Pr-Agency-Rankings/Top-10](https://www.Provokemedia.Com/Ranking-And-Data/Global-Pr-Agency-Rankings/2022-Pr-Agency-Rankings/Top-10), Erişim Tarihi: 15.10.2022.
- Ünite Edelman Kurumsal Web Sitesi, [Https://Www.Unite.Com.Tr/Hakkimizda.AspX](https://www.Unite.Com.Tr/Hakkimizda.AspX), Erişim Tarihi 02.11.2022

KAYNAKÇA

- Adler, N. J., & Gundersen, A. (2008). *International Dimensions of Organizational Behavior*. Mason, Ohio: Thomson/South-Western.
- Anderson, G. (1989). A local look at public relations. In B. Cantor (Ed.), *Experts in action: Inside public relations* (2nd ed, pp. 412–22). New York: Longman.
- Al-Badr, H. (2004). Public relations in Saudi Arabia. In K. Sriramesh (Ed.), *Public relations in Asia: An anthology* (pp. 187 – 205). Singapore: Thomson.
- Altman, S., & Bastian, C. (2022). The State of Globalization in 2022. *Harvard Business Review*. Retrieved from <https://hbr.org/2022/04/the-state-of-globalization-in-2022>
- Appelbaum, L., & Belmuth, G. (2007). Global Corporate Communication. In *Reputation Management* (pp. 239–267). Taylor & Francis.
- AytemizSeymen, O. (2006). The cultural diversity phenomenon in organisations and different approaches for effective cultural diversity management: A literary review. *Cross Cultural Management: An International Journal*, 13(4), 296–315. <https://doi.org/10.1108/13527600610713404>
- Bayat, A. (2002). Activism and social development in the Middle East. *International Journal of Middle East Studies*, 34(1), 1–28. <https://doi.org/10.1017/s0020743802001010>
- Businesswire. (2020). Global Public Relations Market Report 2020-2030 with COVID-19 Impact and Recovery Insights December 09, 2020, Retrieved from <https://www.businesswire.com/news/home/20201209005492/en/Global-Public-Relations-Market-Report-2020-2030-with-COVID-19-Impact-and-Recovery-Insights---ResearchAndMarkets.com>
- Botan, C. (1992). International public relations: Critique and reformulation. *Public Relations Review*, 18(2), 149–159. [https://doi.org/10.1016/0363-8111\(92\)90006-K](https://doi.org/10.1016/0363-8111(92)90006-K)
- Broom, G. M. & Sha, B. L. (2013). *Cutlip and Center's Effective Public Relations*. (11. baskı). London: Pearson Education.
- Broom, G. M., & Smith, G. D. (1978). Toward an understanding of public relations roles: An empirical test of five role models' impact on clients. *Paper presented at the meeting of the Public Relations Division, Association for Education in Journalism*, Seattle, August.
- Broom, G. M., Lauzen, M. M., & Tucker, K. (1991). Public relations and marketing: Dividing the conceptual domain and operational turf. *Public Relations Review*, 17(3), 219–225. [https://doi.org/10.1016/0363-8111\(91\)90018-G](https://doi.org/10.1016/0363-8111(91)90018-G)
- Büyükdöğän, B. (2019). Uluslararası halkla ilişkiler bağlamında uluslararası halkla ilişkiler ajanslarının hizmet alanları. *Karatay Sosyal Araştırmalar Dergisi*, 2, 162-182.
- Coccia, M. (2010). Democratization is the driving force for technological and economic change. *Technological Forecasting and Social Change*, 77(2), 248–264. <https://doi.org/10.1016/j.techfore.2009.06.007>
- Cornelissen, J. (2017). *Corporate Communication: A Guide to Theory and Practice*. London: Sage.
- Curtin, P. A., & Gaither, T. K. (2007). *International public relations: Negotiating culture, identity and power*. Thousand Oaks, CA: Sage.
- Demir, Ö. (2019). *Bilim Felsefesi* (11. baskı). Bursa: Sentez Yayıncılık.
- Economist. (2021). Democracy index 2021: the china challenge. Retrieved from <https://www.eiu.com/n/campaigns/democracy-index-2021/>
- Falconi, T.M. (2010). Global stakeholder relationship governance. *White paper for the Institute for Public Relations*. Retrieved from <http://www.instituteforpr.org/topics/global-stakeholder-relationship-governance>
- Gregory, A., & Halff, G. (2013). Divided we stand: Defying hegemony in global public relations theory and practice? *Public Relations Review*, 39, 417–425.
- Grönroos, C. (2000). Relationship Marketing: Strategic and Tactical Implications. *Management Decision*.
- Grunig, J. E. (1976). Organizations and public relations: Testing a communication theory. *Journalism Monographs*, 46.

- Grunig, J. E. (1992). Communication, public relations, and effective organizations: An overview of the book. In J. E. Grunig (Ed.), *Excellence in public relations and communication management* (pp. 1-28). Hillsdale, NJ: Lawrence Erlbaum.
- Grunig, J. E., & Hunt, T. (1984). *Managing public relations*. New York: NY: Holt, Rinehart & Winston.
- Grunig, L. A., Grunig, J. E., & Dozier, D. M. (2002). *Excellent public relations and effective organizations: A study of communication management in three countries*. Mahwah, NJ: Lawrence Erlbaum Assoc.
- Grunig, J.E., Grunig, L.A. (2008). Excellence Theory in Public Relations: Past, Present, and Future. In: *Zerfass, A., van Ruler, B., Sriramesh, K. (eds) Public Relations Research*. VS Verlag für Sozialwissenschaften. https://doi.org/10.1007/978-3-531-90918-9_22
- Gutiérrez-García, E., Recalde, M., & Piñera-Camacho, A. (2015). Reinventing the Wheel? A comparative overview of the concept of dialogue. *Public Relations Review*, 2015, 41, 744–753.
- Hallahan, K. (2007). *Integrated communication: Implications for public relations beyond*. In J. E. Grunig, L. A. Grunig, & E. L. Toth (Eds.), *The future of excellence in public relations and communication management: Challenges for the next generation* (pp. 299–339). New Jersey, United States: Lawrence.
- Harris, T. L. (1993). How MPR adds value to integrated marketing communications. *Public Relations Quarterly*, 38(2), 13–17.
- Harris, P. R., & Moran, R. T. (1987). *Managing Cultural Differences*. Houston, Texas: Gulf Publishing Company.
- Hoştut, S. (2016). Çok uluslu şirketlerde halkla ilişkiler uygulamaları. *Yönetim ve Ekonomi Araştırmaları Dergisi*, 14(1), 1-22. <http://dx.doi.org/10.11611/JMER661>
- Hutton, J. G. (1996). Integrated marketing communications and the evolution of marketing thought. *Journal of Business Research*, 37(3), 155–162. [https://doi.org/10.1016/S0148-2963\(96\)00065-3](https://doi.org/10.1016/S0148-2963(96)00065-3)
- Hutton, J. G. (2010). *Defining the relationship between public relations and marketing*. In R. L. Heath (Ed.), *The SAGE handbook of public relations* (pp.509–521). Thousand Oaks, CA, United States: Sage.
- Jahansoozi, J., K. Eyita and N. Izidor (2012). Mago Mago: Nigeria, petroleum and a history of mismanaged community relations. In K. Sriramesh and D. Verčič (Eds.), *Culture and public relations: Links and implications* (pp. 105–23). New York/London: Routledge.
- Jefkins, F. W. (1978). *Public relations for marketing management*. London: MacMillan Press.
- Ki, E. J., Pasadeos, Y., & Ertem-Eray, T. (2021). The structure and evolution of global public relations: A citation and Co-citation analysis 1983–2019. *Public Relations Review*, 47(1). <https://doi.org/10.1016/j.pubrev.2021.102012>
- Ki, E. J., & Ye, L. (2016). An assessment of progress in research on global public relations from 2001 to 2014. *Public Relations Review*, 43,235–245. <https://doi.org/10.1016/j.pubrev.2016.12.005>
- Kitchen, P. J. (2010). *A marketing communication scenario for 2010*. Research Paper for CIPR. London, UK: Chartered Institute of Public Relations.
- Kitchen, P. J., & Moss, D. (1995). Marketing and public relations: The relationship revisited. *Journal of Marketing Communications*, 1(2), 105–119. <https://doi.org/10.1080/13527269500000012>
- Kotler, P. (1986). Megamarketing. *Harvard Business Review*, 64(2).
- Kotler, P., & Mindak, W. (1978). Marketing and Public Relations. *Journal of Marketing*, 42(4), 13. <https://doi.org/10.2307/1250080>
- Kozinets, R. V., De Valck, K., Wojnicki, A. C., & Wilner, S. J. S. (2010). Networked Narratives: Understanding Word-of-Mouth Marketing in Online Communities. *Journal of Marketing*, 74(2), 71–89. <https://doi.org/10.1509/jm.74.2.71>
- Labarca, C., & Ampuero Ruiz, P. (2021). Cultural and global perspectives to relationship management in international public relations: The Sino-Chilean case study. *International Communication Gazette*, 83(8), 776–798. <https://doi.org/10.1177/1748048520929817>
- Lamme, M.O. and K.M. Russell (2015). Theorizing Public Relations History: Strategic Intent as a Defining Characteristic. In: *International History of Public Relations Conference*. Bournemouth: Bournemouth University, pp. 199–206.

- Lee, S. (2005). The emergence of global public and international public relations. *Public Relations Quarterly*, 50(2), 14–16.
- Maddox, R. C. (1993). *Cross-cultural problems in international business: The role of the cultural integration function*. Westport, CT: Quorum Books.
- McLuhan M. & Powers B. R. (1989). *The global village : transformations in world life and media in the 21st century*. Oxford University Press.
- Molleda, J.C. (2009). Global public relations. *White paper for the Institute for Public Relations*. Retrieved from <http://www.instituteforpr.org/topics/global-public-relations/>
- Molleda, J. C., & Quinn, C. (2004). Cross-national conflict shifting: a global public relations dynamic. *Public Relations Review*, 30, 1–9.
- Morley, M. (2002). How to Manage Your Global Reputation. In *How to Manage Your Global Reputation* (2th ed.). <https://doi.org/10.1057/9780230512191>
- Moss, D., Warnaby, G., & Newman, A. J. (2000). Public relations practitioner role enactment at the senior management level within u.k. companies. *International Journal of Phytoremediation*, 21(1), 277–307. https://doi.org/10.1207/S1532754XJPRR1204_1
- Nayyar, D. (2006). Globalisation, history and development: A tale of two centuries. *Cambridge Journal of Economics*, 30(1), 137–159. <https://doi.org/10.1093/cje/bei090>
- Ni, L., Q. Wang, and B-L. Sha (2018). *Intercultural public relations: Theories for managing relationships and conflicts with strategic publics*. New York and London: Routledge.
- Odiboh, O., George, T., Salau, O., Ekanem, T., Yartey, D., & Banda, M. (2020). The Public and Public Relations: Examining their nexus in environmental pollution, laws, and policies of government. *E3S Web of Conferences*, 211. <https://doi.org/10.1051/e3sconf/202021102023>
- PRIA. (2022). What is PR? Retrieved from <https://www.pria.com.au/what/what-is-it/>
- Rodriguez-Salcedo, N., & Watson, T. (2021). Public relations origins: definitions and history. In *Exploring Public Relations and Management Communication* (5th ed., pp. 3–21). Harlow: United Kingdom: Pearson Education Ltd.
- Shimp, T. ve DeLozier, M.W. (1986). *Promotion Management and Marketing Communications*. New York: Dryden Press.
- Shukla, P., Rosendo-Rios, V., & Khalifa, D. (2022). Is luxury democratization impactful? Its moderating effect between value perceptions and consumer purchase intentions. *Journal of Business Research*, 139, 782–793. <https://doi.org/10.1016/j.jbusres.2021.10.030>
- Song, H., Eberl, J. M., & Eisele, O. (2020). Less fragmented than we thought? toward clarification of a subdisciplinary linkage in communication science, 2010–2019. *Journal of Communication*, 70(3), 310–334. <https://doi.org/10.1093/joc/jqaa009>
- Sriramesh, K. (2009). Globalisation and public relations : An overview looking into the future Krishnamurthy Sriramesh. *PRism*, 6(2), 1–11.
- Sriramesh, K., & Verčič, D. (2009). *The global public relations handbook: Theory, research, and practice*. New York: Routledge.
- Sriramesh, K., & White, J. (1992). Societal cultural and public relations. In *Excellence in public relations and communication management* (pp. 597–614). Hillsdale, NJ: Lawrence Erlbaum.
- Statista. (2022). *Number of internet users worldwide from 2005 to 2021*. Retrieved from <https://www.statista.com/statistics/273018/number-of-internet-users-worldwide/#:~:text=In 2021%2C the number of,billion in the previous year.>
- Taylor, M. (2004). International public relations: Opportunities and challenges for the 21st century. In L. R. Heath (Ed.), *Handbook of Public Relations* (pp. 629–638). <https://doi.org/10.4135/9781452220727.n56>
- Valentini, C. (2007). Global versus cultural approaches in public relationship management. The case of the European Union. *Journal of Communication Management*, 11(2), 117–133.
- Van de Ven, A. H. (2007). *Engaged scholarship: A guide for organizational and social research*. Oxford, U.K.: Oxford University Press.
- Van Leuven, J. (1991). Public relations and marketing: An overview. *Public Relations Review*, 17(3), 215–217. [https://doi.org/10.1016/0363-8111\(91\)90017-F](https://doi.org/10.1016/0363-8111(91)90017-F)

- Van Leuven, J. & Pratt, C. B. (1996). Public Relations' Role Realities in Asia and in Africa South of the Sahara, In *International Public Relations: A Comparative Analysis* (Eds, Culbertson, H. M. and Chen, N.) Erlbaum, Mahwah, N.J., pp. 93-105.
- Verčič, D. (2021). Intercultural and multicultural context of public relations. In *Exploring Public Relations and Management Communication* (5th ed., pp. 94–108). Harlow: United Kingdom: Pearson Education Ltd.
- Verčič, D., Grunig, L., & Grunig, J. (1996). Global and specific principles of public relations: Evidence from Slovenia. In H. M. Culbertson & N. Chen (Eds.), *International public relations: A comparative analysis*. Mahwah, NJ: Lawrence Erlbaum Assoc.
- Verčič, D., Zerfass, A., & Wiesenberg, M. (2015). *Global public relations and communication management: A European perspective*. *Public Relations Review*, 44(5): 785-793. <https://dx.doi.org/10.1016/j.pubrev.2015.06.017>
- Wakefield, R. I. (2004). Effective public relations in the Multinational Organization. In L. R. Heath (Ed.), *Handbook of Public Relations* (pp. 639–648). <https://doi.org/10.4135/9781452220727.n57>
- Wakefield, R. I. (2010). Why culture is still essential in discussions about public relations? In: Heath RL (ed) *Handbook of Public Relations*. (pp. 659–670.)
- Wang, Y., Cheng, Y., & Sun, J. (2021). When public relations meets social media: A systematic review of social media related public relations research from 2006 to 2020. *Public Relations Review*, 47(4). <https://doi.org/10.1016/j.pubrev.2021.102081>
- Watson, T. (2015). What in the World is Public Relations? In: T. Watson, ed., *Perspectives on Public Relations Historiography and Historical Theorization*. Basingstoke: Palgrave Macmillan, pp. 4–19.
- Zvobgo, M., & Melewar, T. C. (2011). Drivers of globally integrated marketing communications: A review of literature and research propositions. *Journal of Promotion Management*, 17(1), 1–20. <https://doi.org/10.1080/10496491003595726>

KAYNAKÇA

- Afacan Fındıklı, M. (2017). Sürdürülebilirlik Perspektifinde İş Etiği. *İşletmelerde Sürdürülebilirlik Dinamikleri*. (ed.) Işıl Mendeş Pekdemir, 361-399. İstanbul: Beta Yayınları.
- Akdoğan, A., & Demirtaş, Ö. (2014). Etik Liderlik Davranışlarının Etik İklim Üzerindeki Etkisi: Örgütsel Politik Algılamaların Aracı Rolü. *Afyon Kocatepe Üniversitesi İktisadi ve İdari Bilimler Fakültesi Dergisi*, 16(1), 107-124.
- Alakavuklar, O. N., Kılıçaslan, S., & Öztürk, E. B. (2009). Türkiye’de Hayırseverlikten Kurumsal Sosyal Sorumluluğa Geçiş: Bir Kurumsal Değişim Öyküsü. *Yönetim Araştırmaları Dergisi*, 9(2), 103-143.
- Arslan, M. ve Berkman, Ü. (2009). *Dünyada ve Türkiye’de İş Etiği ve Etik Yönetimi*. İstanbul: TÜSİAD Yayınları.
- Bahar, B. (2019). Sosyal Öğrenme Kuramı ve Sosyal Değişim Kuramı Perspektifinden Etik Liderlik. *Balkan Sosyal Bilimler Dergisi*, 8 (16), 237-242.
- Bandura, A. (1977). *Social Learning Theory*. Englewood Cliffs, NJ: Prentice-hall.
- Bilginöglü, E. (2020). Türkiye’de ve Dünyada Etiğin Kurumsallaştırılması. *Çalışma ve Toplum*, 1(64), 301-320.
- Blau, P. M. (1964). *Exchange and Power in Social Life*. New York: Wiley.
- Brenkert, G. G. (2019). Mind The Gap! The Challenges and Limits of (Global) Business Ethics. *Journal of Business Ethics*, 155(4), 917-930.
- Brimmer, S. E. (2007). The Role of Ethics in 21st Century Organizations. *Leadership Advance Online*, 6, 1-6.
- Brown, M. E., Treviño, L. K., & Harrison, D. A. (2005). Ethical Leadership: A Social Learning Perspective for Construct Development and Testing. *Organizational Behavior and Human Decision Processes*, 97(2), 117-134.
- Bustamante, S. (2011). *Localization Vs. Standardization: Global Approaches to CSR Management in Multinational Companies* (No. 60). Working Paper.
- Carroll, A. B. (1991). The Pyramid of Corporate Social Responsibility: Toward the Moral Management of Organizational Stakeholders. *Business Horizons*, 34(4), 39-48.
- Commission Of The European Communities (2001): Com 366 Final, GREEN PAPER Promoting A European Framework For Corporate Social Responsibility, Brussels, 18.7.2001.
- Çalışkan, E. N. (2010). Business Ethics, Corporate Social Responsibility and Multinational Companies. *Journal Of Faculty of Political Science*, 43.
- Çetin, A., & Şentürk, M. (2016). Bilgi Paylaşma Davranışının Planlı Davranış Teorisi ve Sosyal Değişim Teorisi Bağlamında İncelenmesi: Dermatologlar Üzerine Ampirik Bir Araştırma. *Ege Academic Review*, 16(2).
- Çokuluslu Şirketler ve Sosyal Politikaya İlişkin İlkeler Üçlü Bildirgesi (2017), https://www.ilo.org/Wcmsp5/Groups/Public/---Europe/---Ro-Geneva/---İlo-Ankara/Documents/Publication/Wcms_849065.Pdf (Erişim Tarihi: 24.10.22)
- Davis, K. (1973). The Case for and Against Business Assumption of Social Responsibilities. *Academy of Management Journal*, 16(2), 312-322.
- De George, R. T. (1997). Competing with Integrity in International Business. *Journal of Business Ethics*, 16(1).
- De George, R. T. (2000). Business Ethics and the Challenge of the Information Age. *Business Ethics Quarterly*, 10(1), 63-72.
- Global Compact Türkiye, <https://www.globalcompactturkiye.org/un-global-compact/>
- Güvenli, T., & Sanyal, R. (2002). Ethical Concerns in International Business: Are Some Issues More Important Than Others?. *Business And Society Review*, 107(2), 195-195.
- ILO Çok Uluslu Şirketler ve Sosyal Politikaya İlişkin İlkeler Üçlü Bildirgesi (2017), https://www.ilo.org/Wcmsp5/Groups/Public/---Europe/---Ro-Geneva/---İlo-Ankara/Documents/Publication/Wcms_849065.Pdf

- ILO Türkiye Ofisi, ILO Çok Uluslu İşletmelerle İlgili Dönüm Noktası Niteliğindeki Bildirgesinde Değişikliğe Gitti, 21. Mart. 2017, https://www.ilo.org/Ankara/News/WCMS_548347/Lang--Tr/Index.Htm (Erişim Tarihi: 15.10.22)
- OECD Çokuluslu İşletmeler Genel İlkeleri, <https://www.oecd.org/Corporate/Mne/38111419.Pdf> (Erişim Tarihi: 24.10.22)
- OECD Watch, <https://www.oecdwatch.org/Wp-Content/Uploads/Sites/8/2012/06/OECD-Watch-Brochure-Turkish.Pdf> (Erişim Tarihi: 24.10.22)
- Özdemir, S. (2009), “Günümüz Türkiye’inde Akademik İş Ahlakı Çalışmalarına Genel Bakış”, *Teorik ve Uygulamalı Boyutlarıyla İş Ahlakı*, Ed. Sabri Orman, İstanbul, İTO Yayını, 2009, s. 301–336.
- Phatak, A., Bhagat, R. S., Kashlak, (2008). *International Management*. New York: Mcgraw-Hill Publishing.
- Phatak, A., & Habib, M. (1998). How should managers treat ethics in international business?. *Thunderbird International Business Review*, 40(2), 101-117.
- Pulaşlı, H. (2020). Kurumsal Sosyal Sorumluluk Bağlamında Uluslararası İnsan Hakları ve Çevre Standartlarının Çok Uluslu Şirketlerin Merkez Yönetim Organının Hukuki Sorumluluğuna Etkisi. *Banka ve Ticaret Hukuku Dergisi*, 36(4), 5-37.
- T.C. Sanayi ve Teknoloji Bakanlığı Teşvik Uygulama ve Yabancı Sermaye Genel Müdürlüğü OECD Çokuluslu Şirketler Rehberi, <https://www.sanayi.gov.tr/assets/pdf/anlasmalar/utnrehber1.pdf> (Erişim Tarihi: 20.10.22)
- Unilever (2017) Sorumlu Tedarik Politikası: <https://www.unilever.com/files/origin/3505c96ca647c64af9d321755a2ca1f2c7ddf0f4.pdf/unilever-rsp-2017-turkish.pdf> (Erişim Tarihi: 22.10.22)
- Yamak, S. (2007). *Kurumsal Sosyal Sorumluluk Kavramının Gelişimi*. İstanbul: Beta Yayınevi.

KAYNAKÇA

- Anderson, G. (1990). *A Global Look at Public Relations*. in W. Canton (Ed.), *Experts in Action*. NY: Longman.
- Black, S. (1993). *The Essential Of Public Relations*. Londra: Kogan Page Limited
- Crespy, C. (1986). Global Marketing is the New Public Relations Challenge. *Public Relations Quarterly* (31), 5-8.
- Curtin, P. (2008). Fred Harvey Company Public Relations And Publicity (1876–1933). *Journal Of Communication Management*, 12(4), 359–373. <https://doi.org/10.1108/13632540810919819>
- Delaney, R. (1968). *Introduction*. in A. S. Hoffmann (Ed.) *International Communication and the New Diplomacy*. Bloomington: Indiana University Press
- Erdoğan, İ. (2007). *Teori ve Pratikte Halkla İlişkiler*: 2.Baskı. Ankara: Erk Yayınları.
- Farinelli, J. (1990). Needed: A New U.S. Perspective On Global Public Relations. *Public Relations Journal* (November), 18-19, 42.
- Fitzpatrick, K And Whillock, R. (1993). Assessing the Impact of Globalization on U.S. Public Relations. *Public Relations Review*, 19 (Winter), 315-325.
- Harris, P., Ziegler-Pierce, S., & Harris, I. (1999). The Impact of Organisational Culture Research on the Practice of Public Relations By Regional Television. *Journal of Communication Management*, 4(1), 43–55. <https://doi.org/10.1108/Eb02350>
- Hofstede, G. (1980). *Culture's Consequences: International Differences in Work Related Values*. Beverly Hills: Sage.
- Sha, Bey-Ling (2006). Cultural Identity in the Segmentation of Publics: An Emerging Theory of Intercultural Public Relations. *Journal of Public Relations Research*, 18:1, 45 65, DOI: 10.1207/S1532754xjpr1801_3
- Stanton, E. (1991). PR's Future is Here: Worldwide, Integrated Communications. *Public Relations Quarterly*, (Spring), 46-47.
- Nurmakhmatuly, A.(2007). “Kültürün Girişimciliğe Etkisi: Kazakistan ve Türkiye Üniversite Öğrencilerinin Girişimcilik Özelliklerinin Belirlenmesine Yönelik Kültürlerarası Araştırma. *Balkesir Üniversitesi, Sosyal Bilimler Enstitüsü Dergisi*, Cilt 10, Sayı 18, Ss.62-86
- Mellow, C. (1989). Remaking PR's Image Across the Board. *Public Relations Journal*, (July/August), 33-39.
- Merkle, W. (1992). *Corporate Identity. Für Handelsbetriebe Theoretische Grundlagen Und Realisierungsansätze Profilierungskonzepts*.
- Nager, N., Truitt, R. (1987). *Strategic Public Relations Counseling*. New York: Longman
- Okay, A., Okay A. (2005). *Halkla İlişkiler: Kavram, Strateji ve Uygulamaları*. İstanbul: Der Yayınları.
- Paterson, M., Brander, A., Chan, Yolande E (2012). Fostering Change in Organizational Culture Using a Critical Ethnographic Approach. *The Qualitative Report*, Volume 17, Article 90, 1-26. <http://www.nova.edu/ssss/QR/QR17/Brander.pdf>
- Sharpe M (1992). The Impact of Social and Cultural Conditioning on Global Public Relations. *Public Relations Review*, 18(2): 103–107.
- Wilcox,D.L.;Cameron, G.T.(2009). *Public Relations Strategies And Tactics*. Ninth Edition, United States of America: Allyn and Bacon.
- Yılmaz, N. (2009). *Uluslararası Halkla İlişkilerde Yerel ve Küresel Kültürün Etkileri*. Uluslararası Halkla İlişkiler Sempozyumu, Bildiri Kitabı, Cilt 2, 108-117, KKTC.
- Dupont Global Collaboratory (2022). <http://www.dupont.com/corporate-functions/our-approach/global-challenges.html> (Erişim Tarihi, 12.12.2022).

KAYNAKÇA

- Aydede, C. (2004). *Profesyonel Bir İlişki: Medya ve Halkla İlişkiler*. İstanbul: Rota Yayınları.
- Aydeniz, H. (2012). *Medyayı Tanımak*. İstanbul, Türkiye.
- Belfiore, E. (2018). Whose cultural value? Representation, power and creative industries. *International Journal of Cultural Policy*, 1-15.
- Çamdereli, M. (2000). *Ana Çizgileriyle Halkla İlişkiler*. Konya: Çizgi Kitabevi.
- Çankaya, E. (2015). *Siyasal İletişim*. İstanbul: İmge Yayınları.
- Davulcu, E. (2016). Uluslararası Halkla İlişkileri Etkileyen Faktörler: Medya. E. T. Yazıcı içinde, *Uluslararası Halkla İlişkiler* (s. 77-95). Saarbrücken, Almanya: Alim Yayınevi.
- Geçikli, F. (2013). *Halkla İlişkiler ve İletişim*. İstanbul: Beta Yayınları.
- Geoffrey, H. L. (2003). Technology and International Systems. *Millennium: Journal of International Studies*, 559-593.
- Giddens, A. (2002). *Runaway World: How Globalisation is Reshaping Our Lives*. London: Profile Books.
- Gönenç, Ö. (2007). Küresel Dünyanın Yeni Sömürü Silahı. *İstanbul Üniversitesi İletişim Fakültesi*, 79-91.
- H. Signitzer, B., & Coombs, T. (1992). Public relations and public diplomacy: Conceptual. *Public Relations Review*, 137-147.
- Jefkins, F. (1990), "Timing and Handling of Material", Wilfred Howard (ed.), *The Practice of Public Relations*, Oxford: Heinemann Professional Publishing, London.
- Jones, J. L. (2001). *How to Get Noticed by The National Media*. USA: Trellis Publishing.
- Koçyiğit, M. (2017). *Dijital Halkla İlişkiler ve Online Kurumsal İtibar Yönetimi*. Konya: Eğitim Yayınları.
- Lee, S. (2006). "The Emergence of Global Public and International Public Relations", *Public Relations Quarterly*, 50(2), pp.14-16
- Okay, A., & Okay, A. (2007). *Halkla İlişkiler ve Medya*. İstanbul: MediaCat Yayınevi.
- Scott, D. M. (2010). *The New Rules of Marketing and PR: How to Use Social Media, Online Video, Mobile Applications, Blogs, News Releases, and Viral Marketing to Reach Buyers Directly*. New Jersey: John Wiley & Sons.
- Wilcox, D. L, Cameron, G. T., Ault, P. ve Agee, W.K. (2007) *Public Relations: Strategies and Tactics*. Boston: Pearson Education

KAYNAKÇA

- Emeklier, B. (2015) Soğuk Savaş Sonrası Uluslararası Sistemin Analizi, <http://www.bilgesam.org/incele/1901/-soguk-savas-sonrasi-uluslararasi-sistemin-analizi/#.Vm8nAvmLTIU>, (Erişim Tarihi: 11.12.2015).
- Cercel, M.O. ve Saftescu, R.G. (2015) “Digital Diplomacy Perspectives and Impact on Traditional Diplomatic Practices Cases Study: Digitization Impact on Romanian and Belgian National Diplomatic Systems”, *International Journal of Social Sciences and Education Research*. ss: 385-398.
- Cull, N. (2009) *Public Diplomacy: Lessons From the Past, CPD Perspectives on Public Diplomacy*, Los Angeles: Figueroa Press.
- Çevik, S. (2016) “Vatandaş Diplomasisi: İnsan Potansiyelinden Küresel Barışa”, Sancar, Gaye Aslı Ed. *Kamu Diplomasisinde Yeni Yaklaşımlar*. ss:23-50. İstanbul: Beta Yayınları, İstanbul.
- Ernek A., Gülseli A. (2016) “Diplomaside Özel Bir Alan: Gastro Diplomasi”, Sancar, Gaye Aslı Ed. *Kamu Diplomasisinde Yeni Yaklaşımlar*. Beta Yayınları, İstanbul.
- Kazancı, M. (2007). *Kamuda ve Özel Kesimde Halkla İlişkiler*. 7. Basım, Ankara: Turhan Kitabevi.
- Kömür, G. (2020) “Yumuşak Güç Unsuru Olarak Kamu Diplomasisi” *International Journal of Politics and Security (IJPS)*, Cilt 2 Sayı 3, ss: 89-115.
- Kul, N. (2019). *Mutfak Kimlik Diplomasi*. Ankara: Tün Yayınları.
- Kulalı Martin, Y. (2021) “İskandinavya’nın Bilim Diplomasisindeki Rolü: Nobel Ödülleri Örneği” *GSÜ İletişim Dergisi Özel Sayı 6*, ss: 57-74.
- Kurtuluş, B. (2016) “Müzik Diplomasisi: Bir Kamu Diplomasisi Aracı Olarak Müzik”, Sancar, Gaye Aslı Ed. *Kamu Diplomasisinde Yeni Yaklaşımlar*. ss:129-154. İstanbul: Beta Yayınları.
- Melissen, J. (2007). “The New Public Diplomacy: Between Theory and Practice”. Jan Melissen, (Ed.) *The New Public Diplomacy: Soft Power in International Relations*, ss:3-27. Second Edition. New York: Palgrave Macmillan.
- Melissen, J. (2005) *Wielding Soft Power: The New Public Diplomacy*, The Hauge, Netherlands Institute of International Relations.
- Melissen, J. (2011) *Beyond The New Public Diplomacy*, The Hauge, Netherlands Institute of International Relations.
- Nye, J. (2008). “Public Diplomacy and Soft Power”. *The Annals of the Academy of Political and Social Science*. No: 616.
- Pamment, J. (2013). *New Public Diplomacy in the 21st Century*. New York: Routledge.
- Rasmussen, R.K. ve Merkelsen, H. (2012). “The New PR of States: how Nation Branding Practices Affect the Security Function of Public Diplomacy”, *Public Relations Review*, 38, pp: 810-812.
- Özkan, A. (2015) 21. Yüzyılın Stratejik Vizyonu Kamu Diplomasisi ve Türkiye’nin Kamu Diplomasisi İmkânları. İstanbul: TASAM
- Özkan, A. (2013) “Ülke Markası İnşasında Kamu Diplomasisinin Rolü ve Türkiye’nin Kamu Diplomasisi İmkânları”. Avrupa Sosyal Bilimler Araştırma Konferansı bildirisi. 19 Haziran 2013. İstanbul
https://ipv4.tasam.org/Files/PDF/Raporlar/STR70_21._Yuzyilin_Stratejik_Vizyonu.pdf_66fb77c9-cd79-481e-a185-9a9c26ffe7b7.pdf
- Öztürk, S. (2020) “Yeni Kamu Diplomasisinde Uluslararası Halkla İlişkilerin Rolü” *Social Mentality and Researcher Thinkers Journal*. Vol: 6 (39) ss: 2594-2598.
- Sancar, G.A. (2017) “Turizm Diplomasisi Kapsamında Yer Markalama: Turkey Home Kampanya Analizi”, *Selçuk İletişim Dergisi*, 9 (4) ss: 89-108.
- Sevin, E. (2016) “Sağlık, İletişim ve Dış Politika: Çin ve Brezilya Örnekleri Üzerinden Sağlık Diplomasisi” Sancar, Gaye Aslı Ed. *Kamu Diplomasisinde Yeni Yaklaşımlar*. ss: 85-107. İstanbul: Beta Yayınları.
- Smith, H.A. ve Minear, L. (2007). *Humanitarian Diplomacy: Practitioners and Their Craft*. United Nations University Press.

- Şekerci, Y. (2021) “Kamu Diplomasisinde İnsani Diplomasi Temelli Diyalog: Uluslararası İnsani Diplomasi Aktörlerinin Twitter Hesapları Üzerine Karşılaştırmalı Bir Analiz”, *GSÜ İletişim Dergisi Özel Sayı*, 6, ss: 107-138.
- TASAM, (2022). İnanç Diplomasisi. [Thttps://tasam.org/Files/Etkinlik/File/VizyonBelgesi/SGPK_INAD_InancVizyon_TR_pdf_52e13ffa-64bc-4ba6-ae6b-8d84fb09c961.pdf](https://tasam.org/Files/Etkinlik/File/VizyonBelgesi/SGPK_INAD_InancVizyon_TR_pdf_52e13ffa-64bc-4ba6-ae6b-8d84fb09c961.pdf)
- Tench, R. ve Yeomans, L.(2006) *Exploring Public Relations*. England, Prentice Hall.
- The Edward Murrow Center of Public Diplomacy. What is Public Diplomacy?.(2010) <http://fletcher.tufts.edu/murrow/public-diplomacy.html> (Erişim: 30 Mayıs 2010).
- Wilcox, D.L.ve Cameron, G.T. (2006) *Public Relations Strategies and Tactics*. 8. Basım, Boston: Allyn and Bacon.
- Wilson, J., E. (2008) Hard Power, Soft Power, Smart Power. *The Annals of the Academy of Political and Social Science*. No: 616. ss. 110-124.
- Yağmurlu, A. (2019) “Kültürel Diplomasi: Kuram ve Pratikteki Çerçevesi”, *Selçuk İletişim Dergisi*, 12(2) ss: 1182-1210.

KAYNAKÇA

- Alsop R. J. (2004). *Immutable Laws of Corporate Reputation*. NY: Wall Street Journal Book.
- Anca, C. E. ve Roderick, B. (2007). The Influence of Brand Image and Company Reputation Where Manufacturers Market to Small Firms: A Customer Value Perspective. *Industrial Marketing Management Journal*, 36, 135-137.
- Aronczyk, M. (2013). *Branding the Nation: The Global Business of National Identity*. Oxford: Oxford University Press.
- Aslan, P. (2018). *Bir Uluslararası Halkla İlişkiler Stratejisi Olarak Kültür ve Yaratıcı Endüstri Ürünleri: Latin Amerika Pazarında Türk Dizileri Üzerine Bir Araştırma*. İstanbul: İstanbul Üniversitesi, Sosyal Bilimler Enstitüsü, Yayınlanmamış doktora tezi.
- Ateşoğlu, İ. ve Türker A. (2013). Türkiye'yi Ziyaret Eden Turistlerin Algıladıkları Ülke İmajı ve Olumsuz Algılara İlişkin Çözüm Önerileri. *Yeni Fikir Dergisi*, 10/ Ocak, 113-135.
- Aydın, A. ve Poyraz, E. (2021). Halkla İlişkiler Uygulamalarında Bir Alan Olarak Kamu Diplomasisinin Yeri ve Önemi. *International Journal of Social and Economic Sciences*, 11 (1), 12-27.
- Bahar, B. ve Bilener, T. (2019). Kurumsal İtibardan Ülke İtibarına: Farklı Disiplinlerden Farklı Yaklaşımlarla Nitel Bir İnceleme. *OPUS Uluslararası Toplum Araştırmaları Dergisi*, 13 (19), 1348-1375.
- Bauman, Z. (2012). *Küreselleşme*. İstanbul: Ayrıntı Yayınevi, 4. Basım, Yılmaz A. (Çev.).
- Brijs, K, Bloemer, J. ve Kasper, H. (2011). Country Image Discourse Model: Unraveling Meaning, Structure and Function of Country Images. *Journal of Business Research*, 64 (12), 1259-1269.
- Budak, G. ve Budak, G. (2014). *İmaj Mühendisliği Vizyonunda Halkla İlişkiler*. (6. Baskı), Ankara: Nobel Yayıncılık.
- Büyükdoğan, B. (2019). Uluslararası Halkla İlişkiler Bağlamında Uluslararası Halkla İlişkiler Ajanslarının Hizmet Alanları. *Karatay Sosyal Araştırmalar Dergisi*, Sayı: 2, 162-182.
- Doğan, A. (2018). *İmaj Yönetimi, Uluslararası Halkla İlişkiler* (İçinde 260-285, Ed. Geçikli F. ve İspir N.). Erzurum: Atatürk Üniversitesi Açıköğretim Fakültesi Yayını.
- Doorley, J. ve Garcia, H. F. (2007). *Reputation Management (The Key to Successful Public Relations and Corporate Communication)*. New York: Routledge.
- Erol, M. S. (2012). Türkiye'nin Orta Asya Politikasına Rusya Federasyonu ve Bölge Ülkelerinden Genel Bir Bakış. *Türk Dünyası İncelemeleri Dergisi*, 12(1), 1-20.
- Fetscherin, M. (2010). The Determinants and Measurement of a Country Brand: The Country Brand Strength Index. *Marketing Review*, 27(4), 466 – 479.
- Fombrun, C. J. (1996). *Reputation: Realizing Value from the Corporate Image*. Massachusetts Boston: Harvard Business School Press.
- Fombrun, C. J., Gardberg, N. A. ve Sever, J. M. (2000). The Reputation Quotient: A Multi-Stakeholder Measure Of Corporate Reputation. *The Journal of Brand Management*, 7 (4), 241-255.
- Geçikli, F., Erciş, M. S. ve Okumuş, M. (2016). Kurumsal İtibarın Bileşenleri ve Parametreleri Üzerine Deneysel Bir Çalışma: Türkiye'nin Öncü Kurumlarından Biri. *Atatürk Üniversitesi Sosyal Bilimler Enstitüsü Dergisi*, 20 (4), 1549-1562.
- Golan, G. J. ve Yang, S. U. (2015). *International Public Relations and Public Diplomacy*. Berlin: Peter Lang.
- Gözüm, H. (2018). *Uluslararası Halkla İlişkiler ve Kamu Diplomasisi: Soğuk Savaş Döneminde Türkiye – Amerika Birleşik Devletleri İlişkileri Örneği*. Ankara: Gazi Üniversitesi Sosyal Bilimler Enstitüsü, Doktora Tezi.
- Griffin, A. (2008). *New Strategies for Reputation Management*. New York: Kogan Page.
- Gültekin, B. (2005). Türkiye'nin Uluslararası İmajında Yükselen Değerler ve Eğilimler. *Selçuk İletişim Dergisi*, 4 (1), 126-140.
- Güz, H. (2016). *Uluslararası Halkla İlişkiler ve Ülke İmajı*. Uluslararası Halkla İlişkiler (İçinde). (Tanyeri Mazıcı E. Ed.), Saarbrücken: Türkiye Alim Kitapları.
- Güz, H. (2020). *Sosyal Medyada Kamu Diplomasisi ve Halkla İlişkiler*. (Ed: O. İmga, & S. Z. Haklı), Sosyal Medya ve Siyasal İletişim (s. 179-208). Eskişehir: Anadolu Üniversitesi Yayınları.

- Hynes, N., Caemmerer, B., Martin, E. ve Eliot, M. (2014), Use, Abuse or Contribute: A Framework for Classifying How Companies Engage With Country Image. *International Marketing Review*, 31(1), 79 – 97.
- Kadıbeşgil, S. (2015). *İtibar Yönetimi*. İstanbul: MediaCat Yayınları, 8. Baskı.
- Kang, M. ve Yang S. (2010), Comparing Effects of Country Reputation and the Overall Corporate Reputations of a Country on International Consumers Product Attitudes and Purchase Intentions. *Corporate Reputation Review*, 13 (1), 52-62.
- Karagöz Yerdelen, B. (2017). Uluslararası İlişkilerde İmaj Kavramı ve Batı Nostaljisindeki Bir Aksaklık Olarak Türk İmajı. *Karadeniz Dergisi*, Sayı 35, 43-63.
- Karaköse, T. (2007). Örgütlerde İtibar Yönetimi. *Akademik Bakış Uluslararası Hakemli Sosyal Bilimler E-Dergisi*, Sayı 11, 1-12
- Karatepe, S. (2008). İtibar Yönetimi: Halkla İlişkilerde Güven Yaratma. *Elektronik Sosyal Bilimler Dergisi*, 7 (23), 77-97.
- Kunczik, M. (2016). *Images of Nations and International Public Relations*. London: Routledge.
- Mercer, J. (1996). *Reputation and international Politics*. Ithaca: Cornell University Press.
- Nye, J. S. (2005). *Yumuşak Güç*. Ankara: Elips Kitap.
- Peltekoğlu, F. B. (2009). *Halkla İlişkiler Nedir?*, İstanbul: Beta Yayınları, 6. Baskı.
- Passow , T., Fehlmann R. ve Heike G . (2005) , Country Reputation: From Measurement to Management: The Case of Liechtenstein. *Corporate Reputation Review*, 7(4), 309- 326.
- Pagnoncelli, N. (2006) Corporate Reputation with Consumer-Clients. *Ipsos Ideas*, March, 7- 9.
- Sırt, E. ve Ergenç, E. (2021). Kamu Diplomasisinde Halkla İlişkilerin Rolü ve Önemi: Covid-19 Salgını Sonrasında Türkiye'nin Dış Yardımları Örneği. *İletişim Çalışmaları Dergisi*, 7(2), 263-290.
- Szwajca, D. (2017). The Importance of Reputation of a Country in the Process of Building Its Competitive Advantage of the Global Market. *Scientific Journal WSPIF*, 1, 99-114.
- Şimşek, G. (2018). *International Reputation Management*, (Ed: Tuncer, M. U.), International Public Relations. Berlin: Peter Lang.
- Tench, R. ve Yeomans, L. (2006). *Exploring Public Relations*. New York: Pearson.
- Tunca, E. A. (2006). *Ülke İmajının ve Tanıtımının Yabancı Yatırımlara Etkisi: Kırgızistan Örneği*. Kırgızistan-Türkiye Manas Üniversitesi Yayınları: 86, Kongreler Dizisi 11, 257-265.
- Turner M (2004) Reputation, Risk and Governance. *Risk Management Topic Paper*, 6, 1-8.
- Wang, J. (2006). Managing National Reputation and International Relations in the Global Era: Public Diplomacy Revisited. *Public Relations Review* (32), 91-96.
- Van Riel C. B. M. (1995). *Principles of Corporate Communications*. Londra: Prentice Hall.
- Vicente, J. D. (2004). *State Branding in the 21st Century*. Master of Arts in Law and Diplomacy Thesis.
- Yıldırım, G. (2015). *Kültürel Diplomasi Ekseninde: Uluslararası Halkla İlişkiler Perspektifinden Kamu Diplomasisi*. İstanbul: Beta Yayınevi.
- Yıldırım, G. ve Akbulut, D. (2017). Türkiye'nin İtibarı Konusunda Bir Uluslararası Halkla İlişkiler ve Kültürel Diplomasi Aracı Olarak Yurtdışı Eğitim Programlarının Etkisi: Türkiye'de Bulunan Yabancı Öğrenciler Üzerine Bir Araştırma. *The Turkish Online Journal of Design, Art and Communication*, 7 (1), 61-76.
- Zeren, D. ve Çelenk, M. (2020). Ülke İtibarının Ulus Marka Değeri ve Ülke İmajına Etkisi Üzerine Bir Araştırma. *Çukurova Üniversitesi İİBF Dergisi*, 24 (1), 91-110.
- www.tdk.gov.tr (Erişim tarihi: 10.10.2022)

KAYNAKÇA

- Abay, A. (2009). *Sivil Toplum ve Demokrasi Bağlamında Sivil Dayanışma ve Sivil Toplum Örgütleri*. <https://baskanlikreferandumu.siyasaliletisim.org/wp-content/uploads/2011/01/siviltoplumvesivildayanisma.pdf> adresinden alındı
- Abidin, N., Ibrahim, I., & Abdul Aziz, S. (2022). Non-Governmental Organisations (NGOs) and Their Part towards Sustainable Community Development. *Sustainability* 14, 4386. doi: <https://doi.org/10.3390/su14084386>
- Akbulut, D., & Üstünbaş, B. (2021). Ulusal Ve Uluslararası Halkla İlişkiler Ajanslarının Uygulama Alanları Üzerine Bir Karşılaştırma. *Gümüşhane Üniversitesi İletişim Fakültesi Elektronik Dergisi*, 9(1), 157-192.
- Aziz, A. (2022). *İletişime Giriş. Genişletilmiş*. Ankara: Nobel Yayınları.
- Babür Tosun, N., & Çerçi, M. (2016). Halkla İlişkiler Disiplinini Tanımlamak. P. Fraser, & Çakar Mengü (Dü.) içinde, *Halkla İlişkiler Uygulaması* (s. 11). Nobel Yayıncılık.
- Bettinghaus, Erwin ve Cody, P., & Michael, J. (1994). *Persuasive Communication*. United States of America: Wadsworth Thomson Learning Inc.
- Bordens, K., & Horowitz, I. (2008). *Social Psychology*. FreeLoad Press.
- Büdü, A. E. (2022). Sosyo-psikolojik açıdan halkla ilişkiler disiplini. E. B. Aydın, & M. Bekman (Dü.) içinde, *Disiplinlerarası iletişim çalışmaları* (s. 37-54). İstanbul: Kriter Yayınevi.
- Candid Learning. (2021). 'Knowledge base What is an NGO? What role does it play in civil society?'. <https://learning.candid.org/resources/knowledge-base/ngo-definition-and-role/> adresinden alındı
- Çakar Mengü, S. (2012). *Halkla İlişkiler-Bir Kültür Politikası*. Konya,: Eğitim Yayınevi.
- Duhal, S., & Alecsandri, V. (2010). The role and importance of public relations at non-governmental organizations,. *Studies and Scientific Researches - Economic Edition*.
- Globalcom. (2022, Ekim). *International PR*. International PR.: https://www.gcpr.net/public-relations-services/international-pr/#after_section_1 adresinden alındı
- Greenpeace Türkiye. (2022). [https://www.instagram.com/greenpeaceurkiye/](https://www.instagram.com/greenpeaceturkiye/) adresinden alındı
- Greenpeace Türkiye. (2022). *Gezegemizi korumaya değer çok şey var!* <https://www.greenpeace.org/turkey/kesfet/> adresinden alındı
- Gül, S., & Nizam, K. (2021). Sosyal Bilimlerde İçerik Ve Söylem Analizi. *Pamukkale Üniversitesi Sosyal Bilimler Enstitüsü Dergisi*, 42(1), 181-198. doi: DOI: 10.30794
- Gümüştekin, N. (2007). Kültür” kavramı ve Osmanlı’dan günümüze kültürel yapının incelenmesi. 38. *ICANAS Uluslararası Asya ve Kuzey Afrika Çalışmaları Kongresi. Bildiriler Kitabı* (s. 117-127). Ankara: ICANAS.
- Güner Koçak , P., & Akdağ, M. (2021). Kültür ve Halkla İlişkiler İlişkisi: Halkla İlişkiler Akademisyenlerinin Alana İlişkin Değerlendirmeleri. *Gümüşhane Üniversitesi İletişim Fakültesi Elektronik Dergisi*, 9(2), 725-755. doi: DOI: 10.19145
- Güvenç, B. (1996). *İnsan ve Kültür* (7 b.). İstanbul: Remzi Yayınevi.
- Hutton, J. (1999). The Definition Dimensions and Domain of Public Relations. *Public Relations Review*, 25(2), 199-214.
- IPRA. (2022, Ekim). *IPRA*. <https://www.ipra.org/member-services/pr-definition> adresinden alındı
- Lewis, D. (2009). Non-governmental organisations (NGOs): definition and history. K. Helmut, & T. Anheier ve Stefan içinde, *The International Encyclopaedia of Civil Society*. Springer.
- Luke. (2019, Ekim 08). *What are the different types of PR?*. <https://www.comit.ie/latest-news-from-comit/what-are-the-different-types-of-pr.798.html> . adresinden alındı
- NGOs. (2017). *Non-Governmental Organizations (NGOs) in the United States*. Bureau of Democracy, Human Rights, and Labor. U.S. Department of State. state.gov.: <https://2017-2021.state.gov/bureaus-offices/under-secretary-for-civilian-security-democracy-and-human-rights/bureau-of-democracy-human-rights-and-labor/index.html> adresinden alındı
- Niilm University. (2022 , Ekim). *Concepts and Functions of NGO*. https://niilmuniversity.in/coursepack/humanities/CONCEPTS_AND_FUNCTIONS_OF_NGO.pdf adresinden alındı

- Önlü, M., & Saran, M. (2019). Akademik Bir Disiplin Olarak Kültürlerarası İletişim ve Kuramsal Temelleri. M. S. Mükerrer Önlü, & S. B. Mine Saran (Dü.) içinde, *Kültürlerarası İletişim, İletişim Odaklı Güncel Yaklaşımlar* (s. 15-53). Konya: Eğitim Yayınevi.
- PRSA. (2022, Ekim). *PRSA*. <https://www.prsa.org/about/all-about-pr> adresinden alındı
- Sigler, K. (2017). *Persuasive Communication*. America:: Kendall Hunt Publishing Company.
- Social Boom. (2022). *Greenpeace Instagram*. Social Boom (2022), Greenpeace Instagram, <https://www.boomsocial.com/Instagram/UlkeAltSektor/turkey/organizasyon/sivil-toplum> adresinden alındı
- Summak, M. (2020). *Özel ve Kamu Kuruluşlarında Halkla İlişkiler*. İksad Yayınevi.
- Szondi, G. (2009). Exploring Public Relations. G. Szondi içinde, *'International context of public relations'*. FT/Prentice Hall.
- Talas, M. (2011). SİVİL TOPLUM KURULUŞLARI ve TÜRKİYE PERSPEKTİFİ. *Türklük Bilimi Araştırmaları* , 387-401.
- TDK. (2022, Ekim 08). *Kültür nedir?* Türk Dil Kurumu: <https://sozluk.gov.tr/> adresinden alındı
- TDK. (2022, Ekim). *Sivil Toplum Kuruluşu nedir?* TDK: <https://sozluk.gov.tr/> adresinden alındı
- Tuijl, P., & Jordan, L. (2006). Rights and responsibilities in the political landscape o f NGO a ccountability: Introduction and o verview NGO Accountability: Politics, Principles and Innovations. *London Earthscan*.
- Ültay, E., Akyurt, H., & Ültay, N. (2021). Sosyal Bilimlerde Betimsel İçerik Analizi. *IBAD Sosyal Bilimler Dergisi*, 10, 188-201.
- Yıldırım, G. (2014).), *Uluslararası Halkla İlişkiler Perspektifinden Kamu Diplomasisi: "Türkiye Kamu Diplomasisi Koordinatörlüğü Örneği Çerçevesinde Kültürel Diplomasi"*. İstanbul: İstanbul Üniversitesi Sosyal Bilimler Enstitüsü/ Doktora Tezi.

AĞRI'DA YAŞAYAN KÜRT KÖKENLİ SEÇMENİN OY VERME DİNAMİKLERİ VE İLETİŞİM SÜREÇLERİ

Doç. Dr. Tuba IŞIK

EĞİTİM
yayınevi

AGRI'DA YAŞAYAN KÜRT KÖKENLİ SEÇMENİN OY VERME DİNAMİKLERİ VE İLETİŞİM SÜREÇLERİ

Doç. Dr. Tuba Işık

Genel Yayın Yönetmeni: Yusuf Ziya Aydoğan (yza@egitimyayinevi.com)

Genel Yayın Koordinatörü: Yusuf Yavuz (yusufyavuz@egitimyayinevi.com)

Sayfa Tasarımı: Eğitim Yayınevi Grafik Birimi

Kapak Tasarımı: Eğitim Yayınevi Grafik Birimi

T.C. Kültür ve Turizm Bakanlığı

Yayıncı Sertifika No: 47830

ISBN: 978-625-6382-87-9

1. Baskı, Aralık 2022

Baskı Cilt

Bulut Dijital Matbaa Sanayi Ticaret Limited Şirketi

Musalla Bağları Mah. İnciköy Sok. 1/A Selçuklu / KONYA

Matbaa Sertifika No: 48120

Kütüphane Kimlik Kartı

AGRI'DA YAŞAYAN KÜRT KÖKENLİ SEÇMENİN OY VERME DİNAMİKLERİ VE İLETİŞİM SÜREÇLERİ

Doç. Dr. Tuba Işık

126 s., 135x215 mm

Kaynakça var, dizin yok.

ISBN: 978-625-6382-87-9

Copyright © Bu kitabın Türkiye'deki her türlü yayın hakkı Eğitim Yayınevi'ne aittir. Bütün hakları saklıdır. Kitabın tamamı veya bir kısmı 5846 sayılı yasanın hükümlerine göre kitabı yayımlayan firmanın ve yazarlarının önceden izni olmadan elektronik/mekanik yolla, fotokopi yoluyla ya da herhangi bir kayıt sistemi ile çoğaltılamaz, yayımlanamaz.



Yayınevi Türkiye Ofis: İstanbul: Eğitim Yayınevi Tic. Ltd. Şti., Atakent mah. Yasemen sok. No: 4/B, Ümraniye, İstanbul, Türkiye

Konya: Eğitim Yayınevi Tic. Ltd. Şti., Fevzi Çakmak Mah. 10721 Sok. B Blok, No: 16/B, Safakent, Karatay, Konya, Türkiye
+90 332 351 92 85, +90 533 151 50 42, 0 332 502 50 42
bilgi@egitimyayinevi.com

Yayınevi Amerika Ofis: New York: Egitim Publishing Group, Inc.
P.O. Box 768/Armonk, New York, 10504-0768, United States of America
americaoffice@egitimyayinevi.com

Lojistik ve Sevkiyat Merkezi: Kitapmatik Lojistik ve Sevkiyat Merkezi, Fevzi Çakmak Mah. 10721 Sok. B Blok, No: 16/B, Safakent, Karatay, Konya, Türkiye
sevkiyat@egitimyayinevi.com

Kitabevi Şubesi: Eğitim Kitabevi, Şükran mah. Rampalı 121, Meram, Konya, Türkiye
+90 332 499 90 00
bilgi@egitimkitabevi.com

İnternet Satış: www.kitapmatik.com.tr
+90 537 512 43 00
bilgi@kitapmatik.com.tr



Kaynakça

- MetroPoll Stratejik ve Sosyal Araştırmalar. (2021). *Türkiye'nin Nabzı - Ekim 2021*. Ankara: MetroPoll Stratejik ve Sosyal Araştırmalar.
- Acar, S., Kazancık, L. B., Meydan, M. C., & İşik, M. (2019). *İllerin ve Bölgelerin Sosyo-ekonomik Gelişmişlik Sıralaması Araştırması: SEGE-2017*. Ankara: Kalkınma Ajansı Genel Müdürlüğü. Retrieved from <https://www.sanayi.gov.tr/merkez-birimi/b94224510b7b/sege/il-sege-raporlari>
- Akar, E. (2009). İnternette Değişen Siyaset Pazarlaması: Dünyadan Örneklerle Yeni Trendler. *Dumlupınar Üniversitesi Sosyal Bilimler Dergisi*(23), 1-9.
- Akarca, A. T., & Tansel, A. (2004). *Economic Performance and Political Outcomes: An Analysis of the 1995 Turkish Parliamentary Election Results*. Ankara: Middle East Technical University Economic Research Center.
- Akarca, A. T., & Tansel, A. (2006). Economic Performance and Political Outcomes: An Analysis of the Turkish Parliamentary and Local Election Results between 1950 and 2004. *Public Choice*, 129(1/2), 77-105.
- Akarca, A. T., & Tansel, A. (2007). Social and Economic Determinants of Turkish Voter Choice in the 1995 Parliamentary Election. *Electoral Studies*, 26(3), 633-647.
- Akçakaya, M., & Özdemir, A. (2018). Cumhurbaşkanlığı Hükümet Sistemi ve Siyasal İstikrar. *Üçüncü Sektör Sosyal Ekonomi*, 53(3), 922-944.
- Alkan, M. Ö. (2006). Türkiye'de Seçim Sistemi Tercihinin Misyon Boyutu ve Demokratik Gelişime Etkileri. *Anayasa Yargısı*, 22(1), 133-165.
- Alptekin, H. (2018). *Etnik Terör ve Terörle Mücadele Stratejileri: IRA, ETA, Tamil Kaplanları ve PKK*. İstanbul: SET Vakfı İktisadi İşletmesi.
- Altheide, D. L. (2004). Media Logic and Political Communication. *Political Communication*, 21(3), 293-296.
- Andersen, R., & Heath, A. (2000). *Social Cleavages, Attitudes and Voting Patterns: A Comparison of Canada and Great Britain*. Oxford: University of Oxford The Centre for Research into Elections and Social Trends.
- Ankara Ticaret Odası. (2020). *Kanada Ülke Raporu*. Ankara: Ankara Ticaret Odası.
- Ata, A. (2021). Kamuoyunu Bilgilendirmede Yüksek Seçim Kurulu (YSK) Kamu Duyuru Spotları. Atatürk Üniversitesi Sosyal Bilimler Enstitüsü Dergisi, 25(2), 733-750.
- Ata, A. (2021). Yeni Medyanın Seçmen Davranışı Üzerindeki Etkisi. A'dan Z'ye Yeni Medya Çalışmaları. Ed. Hakan Yüksel.ss.73-92. İstanbul: Efe Akademi
- Atay, E. E. (1999). Fransa'daki Seçim Modelleri. *Gazi Üniversitesi İktisadi ve İdari Bilimler Fakültesi Dergisi*, 1(3), 25-46.
- Aydın, E. (2019). Kürt Sorununa Karşılaştırmalı Bir Yaklaşım: Mızgın, Nubihar ve Köprü. *Opus Uluslararası Toplum Araştırmaları Dergisi*, 10(17), 2271-2298.
- Aydın, S. (1998). *Kimlik Sorunu, Ulusallık ve Türk Kimliği*. İstanbul: Öteki Yayınevi.

- Aydın, S. (2013). Milliyetçilik. In Ö. Çaha, & B. Şahin (Eds.), *Dünyada ve Türkiye'de Siyasal İdeolojiler* (pp. 223-286). Ankara : Orion Yayınları.
- Aziz, A. (2013). *Siyasal İletişim* (4. ed.). Ankara: Nobel Yayınları.
- Bakırcıoğlu, İ. O. (2020). *Geçmişten Günümüze Türkiye'de Kürt Sorunu: Bitlis İli Örneği. (Yayımlanmamış yüksek lisans tezi). Selçuk Üniversitesi Sosyal Bilimler Enstitüsü, Konya*. Retrieved from <https://tez.yok.gov.tr/UlusalTezMerkezi/tezSorguSonucYeni.jsp>
- Banton, M. (2018). *What We Now Know About Race and Ethnicity* (1. ed.). New York-Oxford: Berghahn Books.
- Bayraklı, E., Yalçın, H. B., & Yeşiltaş, M. (2019). Avrupa'da PKK. In E. Bayraklı, H. B. Yalçın, & M. Yeşiltaş (Eds.), *Avrupa'da PKK Yapılanması* (pp. 7-36). İstanbul: SET Vakfı İktisadi İşletmesi.
- Bayram, M., Toker, Ö., & Özdemir, H. Ö. (2016). Ekonomik Gelişme-Etnik Çatışma İlişkinine Dair Nitel Bir Analiz. *Bariş Araştırmaları ve Çatışma Çözümleri Dergisi*, 4(2), 1-16.
- Beceran, E., & Kalağan, G. (2007). Başkanlık ve Yarı-Başkanlık Sistemi; Türkiye'de Uygulanabilirliği Tartışmaları. *İstanbul Ticaret Üniversitesi Sosyal Bilimler Dergisi*(11), 163-181.
- Beren, F. (2013). Seçmen Tercihine Etki Eden Faktörler ve Seçim Güvenliği: Şanlıurfa İli Örneği. *Akademik İncelemeler Dergisi*, 8(1), 191-214.
- Biçer, B. (2020). Orta Çağda Suriye'de Kürt varlığı. *Selçuk Üniversitesi Selçuklu Araştırmaları Dergisi, Bahar*(12), 187-208.
- Bilecen, H. (2016). Understanding Voting Behavior in Turkey: Ethnicity vs. Religion. *Akademik Bakış Dergisi, Temmuz-Ağustos*(56), 531-553.
- Bruinessen, M. v. (2000). *Kürtlük, Türklük, Alevilik*. (H. Yurdakul, Trans.) İstanbul: İletişim Yayınevi.
- Bruinessen, M. V. (2019). Kürtler, Devletler ve Aşiretler. In S. Parin (Ed.), *Türkiye'de Aşiret Tartışmaları* (pp. 9-25). İstanbul: Bağlam Yayıncılık.
- Butler, D., & Stokes, D. E. (1969). *Political Change in Britain: Forces Shaping Electoral Choice*. London: St. Martin's Press.
- butun-asiretler.blogspot.com. (2022). *Kürt Aşiretleri*. Retrieved 06.03.2022, from butun-asiretler.blogspot.com: https://butun-asiretler.blogspot.com/p/kurt-asiretleri_11.html
- Campbell, A., Converse, P. E., Miller, W. E., & Stokes, D. E. (1960). *The American Voter*. Chicago, IL: The University of Chicago Press.
- Cho, C. H., Phillips, J. R., Hageman, A. M., & Patten, D. M. (2009). Media Richness, User Trust, and Perceptions of Corporate Social Responsibility: An Experimental Investigation of Visual Web Site Disclosures. *Accounting, Auditing & Accountability Journal*, 22(6), 933-952.
- Conover, P. J. (1988). The Role of Social Groups in Political Thinking. *British Journal of Political Science*, 18(1), 51-76.
- Çalışkan, M., & Mencik, Y. (2017). Polislik Mesleğinde Halkla İlişkilerin Önemi ve Polislerin Vatandaşa Bakışı Üzerine Bir Araştırma: İstanbul İli Örneği. *Akademik Bakış Dergisi*(60), 494-519.

- Çelik, N. (2013). Max Weber'de Etnisite Kavramı. *Sosyoloji Dergisi*(29), 23-38.
- Demir, M. İ. (2018). Siyasal İletişim: Kavramsal Bir Derleme. *International Journal of Art, Culture and Communication*, 1(1), 79-104.
- Deniş, H. E. (2021). Yurttaş Gazeteciliği, Siyasal Katılım ve Youtube: 2019 İstanbul Yereel Seçimleri Üzerine Bir Değerlendirme. In A. Güven (Ed.), *Youtube Türkiye'de Kültür, Siyaset ve Tüketim-2* (pp. 135-172). İstanbul: Kriter Yayınevi.
- Dikshit, R. D. (1975). *The Political Geography of Federalism: An Inquiry Into Origins*. John Wiley & Sons.
- Dimitrova, D. V., Shehata, A., Strömback, J., & Nord, L. W. (2014). The Effects of Digital Media on Political Knowledge and Participation in Election Campaigns: Evidence From Panel Data. *Communication Research*, 41(1), 95-118.
- Domenach, J.-M. (1995). *Politika ve Propaganda*. (T. Yücel, Trans.) İstanbul: Varlık Yayınları.
- Downs, A. (1957). *An Economic Theory of Democracy*. New York: Harper and Row.
- Egan, J. (1999). Political Marketing: Lessons from the Mainstream. *Journal of Marketing Management*, 15(6), 495-503.
- Erdem, F. H. (2019). 31 Mart Seçimleri ve Kürtler. *e-Şarkiyat İlmi Araştırmalar Dergisi*, 11(3), 1548-1565.
- Erdogan, İ. (1997). *İletişim Egemenlik Mücadeleye Giriş*. Ankara: İmge Kitabevi.
- Erdogan, M., & Coşkun, V. (2009). Türkiye'nin Kürt Meselesi. *Liberal Düşünce Dergisi*(50), 1-18.
- Erzen, M. Ü. (2008). Siyasi Lider İmajlarının Seçimlerde Etkisi. *İstanbul Üniversitesi İletişim Fakültesi Dergisi*(31), 65-81.
- Etymonline. (2022). *Ethnic*. Retrieved 10.01.2022, from Online Etymology Dictionary: <https://www.etymonline.com/search?q=ethnic>
- Fendoğlu, H. T. (2010). *Başkanlık Sistemi Tartışmaları*. Ankara: Stratejik Düşünce Enstitüsü, Başak Matbaa.
- Gibson, R., Ward, S., & Lusoli, W. (2002). The Internet and Political Campaigning: The New Medium Comes of Age. *Representation*, 39(3), 166-180.
- Goddard Media LLC. (2022). *Give 'em hell Harry*. Retrieved 13.10.2022, from Political Dictionary: <https://politicaldictionary.com/words/give-em-hell-harry/>
- Government.no. (2019). *Internet Voting Trials*. Retrieved 05.10.2022, from Ministry of Local Government and Regional Development: <https://www.regjeringen.no/en/topics/elections-and-democracy/internet-voting-trials/id2666749/>
- Göksu, O., & Özkoyuncu, F. (2015). 7 Haziran 2015 Genel Seçimlerinde CHP'nin Seçim Kampanyasının Temelleri, Söylemi ve Uygulamaları. In A. Özkan, *Siyasetin İletişim Odağı; Seçim Kampanyaları* (pp. 111-205). Eğitim Yayınevi.

- Grčar, M., Cherepnalkoski, D., Mozetič, I., & Novak, P. K. (2017). Stance and Influence of Twitter Users Regarding the Brexit Referendum. *Computational Social Networks*, 4(6), 1-25.
- Gronke, P., Galanes-Rosenbaum, E., Miller, P. A., & Toffey, D. (2008). Convenience Voting. *The Annual Review of Political Science*(11), 437-455.
- Grove, D. J., & Hoshino, E. (1989). Who Benefits from Ethnic Income Redistribution?: A Cross-Cultural Analysis. *Social Science Research*, 18(1), 70-87.
- Gschwend, T. (2004). *Strategic Voting in Mixed Electoral Systems*. Wiesbaden: Statistisches Bundesamt. Retrieved from <https://nbn-resolving.org/urn:nbn:de:0168-ssoar-257775>
- Habermas, J. (1993). *İdeoloji Olarak Bilim ve Teknik*. (M. Tüzel, Trans.) İstanbul: Yapı Kredi Yayınları.
- Hennerbichler, F. (2012). The Origin of Kurds. *Advances in Anthropology*, 2(2), 64-79.
- Heywood, A. (2017). *Siyaset* (18. ed.). (B. B. Özipek, B. Seçilmişoğlu, A. Yayla, & H. Y. Başdemir, Trans.) Ankara: Liberte Yayınları.
- Hinson, R., Boateng, R., & Madichie, N. (2010). Corporate Social Responsibility Activity Reportage on Bank Websites in Ghana. *International Journal of Bank Marketing*, 28(7), 498-518.
- Houle, C. (2019). Religion, Language, Race and Ethnic Voting. *Electoral Studies*, 61, 1-11.
- <https://d-help.com/>. (2020). *Differences Between New Media and Traditional Media*. Retrieved 01.10.2022, from <https://d-help.com/en/differences-between-new-media-and-traditional-media/>
- <https://journalism.uoregon.edu/>. (2022). *Six Ways the Media Influence Elections*. Retrieved 03.10.2022, from University of Oregon School of Journalism and Communication: <https://journalism.uoregon.edu/news/six-ways-media-influences-elections>
- İlyas, A. (2009). *Türkiye'de Aşiret-Siyaset İlişkisi: Urfa Örneği (1950-2003)*. (Yayımlanmamış yüksek lisans tezi). Selçuk Üniversitesi Sosyal Bilimler Enstitüsü, Konya. Retrieved from <https://tez.yok.gov.tr/UlusalTezMerkezi/tezSorguSonucYeni.jsp>
- İşık, C. (2011). *Etnik Kimliklerin Siyasal Tercihler Üzerindeki Etkisi: Kars ili Kağızman İlçesi 2009 Yerel Seçim Sonuçları Üzerine Ampirik Bir Çalışma*. (Yayımlanmamış yüksek lisans tezi). Kafkas Üniversitesi Sosyal Bilimler Enstitüsü, Kars. Retrieved from <https://tez.yok.gov.tr/UlusalTezMerkezi/tezDetay.jsp?id=IUN1YAHpg4LhQgAbIag2-A&no=Gu6ckL9xfldkfzuCaRXjsg>
- Kahneman, D. (2019). *Hızlı ve Yavaş Düşünme* (12. ed.). (O. Ç. Deniztekin, & F. N. Deniztekin, Trans.) İstanbul: Varlık Yayınları.
- Kalaycıoğlu, E. (2008). Attitudinal Orientation to Party Organizations in Turkey in the 2000s. *Turkish Studies*, 9(2), 297-316.

- Karaçor, S., & Gözüm, P. (2012). Türkiye’de Seçmen Tercihlerinin Oluşmasında Seçim Kampanyaları ve Siyasal Pazarlamanın Rolü Üzerine Bir Araştırma. *SÜ İİBF Sosyal ve Ekonomik Araştırmalar Dergisi*, 12(24), 403-426.
- Karasu, M. A. (2018). Yerel Siyaset ve Yerel Siyasal Dinamikler Üzerinde Aşiret Etkisi (Şanlıurfa Örneği). In A. Mengi, & D. İşçiöğlü (Eds.), *Küreselleşme Sürecinde Yerel Hizmet Yerel Siyaset* (pp. 55-78). Ankara: Ankara Üniversitesi Yayınları:618.
- Kawasaki, G., & Fitzpatrick, P. (2020). *Sosyal Medya Sanatı*. (M. Benveniste, Trans.) İstanbul: Kapital Medya Hizmetleri A.Ş.
- Keskin, F., & Şanlı, H. K. (2014). Demokrasi Tartışmaları Bağlamında 2011 Milletvekili Genel Seçimleri ve Medya Üzerine Niceliksel Bir Analiz. *Ankara Üniversitesi Sosyal Bilimler Dergisi*, 5(1), 1-26.
- Koç, R. (2020). Geleneksel ve Yeninin Keşişimi: Kamuoyunun Değişen Oluşum Ortamları. In R. Koç, & R. Koç (Ed.), *Dijital Aktivizm* (pp. 17-30). Konya: Eğitim Yayınevi.
- KONDA Araştırma. (2011). *Kürt Meselesi’nde Algı ve Beklentiler Araştırması Bulgular Raporu*. İstanbul: Konda Araştırma ve Danışmanlık. Retrieved from <https://konda.com.tr/rapor/93/kurt-meselesinde-alki-ve-beklentiler>
- Korkmaz, T. (2016). Hükümet Sistemleri ve Türkiye Üzerine Bir Analiz. *Akademik Hassasiyetler*, 6, 43-57.
- Küçükşahin, A. (2005). Doğu ve Güneydoğu Anadolu’yu PKK Terörüne Hazırlayan Nedenler. *Güvenlik Stratejileri Dergisi*, 1(2), 63-94.
- Lazarsfeld, P. F., Berelson, B., & Gaudet, H. (2021). *The People’s Choice: How the Voter Makes Up His Mind in a Presidential Campaign* (Legacy Edition ed.). New York: Columbia University Press.
- Lipset, S. M., & Rokkan, S. (1967). *Party Systems and Voter Alignments: Cross-National Perspectives*. New York: Free Press.
- Mardin, Ş. (1973). Center-Periphery Relations: A Key to Turkish Politics? *Daedalus*, 102(1), 169-190.
- McNair, B. (2003). *An Introduction To Political Communication* (3. ed.). London: Routledge.
- Mercimek, Ş. (2018). Tarih Yazıcılığı ve Kürtçülük Üzerinden Kürt Halkının Suistimali. *USOBED Uluslararası Batı Karadeniz Sosyal ve Beşeri Bilimler Dergisi*, 2(1), 70-86.
- Milburn, M. A. (1998). *Sosyal Psikolojik Açından Kamuoyu ve Siyaset*. (V. Duyan, & A. Dönmez, Trans.) Ankara: İmge Kitabevi.
- Milliyet. (2014, Mart 2). *Ağrı’da 6 Aşiret BDP’ye Katıldı*. Retrieved 09.03.2022, from www.milliyet.com.tr: <https://www.milliyet.com.tr/yerel-haberler/agri/agri-da-6-asiret-bdp-ye-katildi-10056063>
- Muratoğulları, H. (2021). Seçimlerin Güvenliği Bağlamında Posta ya da Mektup Yoluyla Oylamanın Kritiği. *Ankara Üniversitesi Hukuk Fakültesi Dergisi*, 70(4), 1385-1437.
- Nar, M. Ş. (2021). Eğitim, İdeoloji, Demokrasi İle Oy Verme Davranışı Arasındaki İlişki: Türkiye Örneği. *MECMUA Uluslararası Sosyal Bilimler Dergisi*(12), 199-212.

- Nişancı, Ş., & Işık, C. (2015). Etnisite Kavramının İdeolojik Serüveni. *KAÜ İİBF Dergisi*, 6(9), 195-224.
- Oktay, M. (2002). *Politikada Halkla İlişkiler*. İstanbul: Derin Yayınları.
- Okumuş, A. (2007). Pazarlama Anlayışında Siyasal Pazarlamanın Yeri ve Pazar Konularına Göre Siyasi Partilerin Stratejik Analizi. *Dumlupınar Üniversitesi Sosyal Bilimler Dergisi*(17), 157-172.
- Önder, A. T. (2007). *Türkiye'nin Etnik Yapısı: Halkımızın Kökenleri ve Gerçekler* (16. ed.). Ankara: Fark Yayınları.
- Öraz, S. (2012). Kırgız Siyasal Hayatında Aşiretçilik ve Klan Siyaseti. *Türk Dünyası İncelemeleri Dergisi*, 12(1), 211-238.
- Özdemir, A., & Nişancı, Ş. (2019). Türkiye'de ve Dünyada Seçim Kavramı ve Olgusunun Gelişimi. *Yüzyüzyıl Üniversitesi Sosyal Bilimler Enstitüsü Dergisi*(46), 73-96.
- Özkan, A. (2007). *Siyasal İletişim Stratejileri*. İstanbul: Tasam Yayınları.
- Özkiraz, A., & Maral, S. (2011). Lider Özelliklerinin Seçmen Tercihlerine Etkisi: Diyarbakır-Tokat Örneği. *EKEV Akademi Dergisi*(49), 271-292.
- Öztürk, R. (2017). *Siyasal Pazarlamanın Seçmen Davranışlarına Etkisinde Ağızdan Ağza İletişimin Aracılık Rolü: Konya İli Örneği. (Yayımlanmamış doktora tezi). Nevşehir Hacı Bektaş Veli Üniversitesi Sosyal Bilimler Enstitüsü, Konya*. Retrieved from <https://tez.yok.gov.tr/UlusalTezMerkezi/tezSorguSonucYeni.jsp>
- Panagopoulos, C. (2007). Technology and the Transformation of Political Campaign Communications. *Social Science Computer Review*, 25(4), 423-424.
- Parin, S. (2019). Önsöz. In S. Parin (Ed.), *Türkiye'de Aşiret Tartışmaları* (pp. 7-8). İstanbul: Bağlam Yayıncılık.
- Paterson, J. J. (2015). *Elections: How the Greeks and Romans Did Them and Why Lots Can Be Better Than Votes*. Retrieved 11.01.2022, from University of St Andrews: <https://arts.st-andrews.ac.uk/rhetoric/elections-how-the-greeks-and-romans-did-them-and-why-lots-can-be-better-than-votes/>
- Polat, C., & Külter, B. (2006). Genç ve Potansiyel Seçmenler Gözüyle Siyasal Lider Özelliklerinin Değerlendirilmesi: Siyasal Pazarlama Bakış Açısıyla Lise ve Üniversite Öğrencileri Üzerine Bir Uygulama. *İ.Ü. Siyasal Bilgiler Fakültesi Dergisi*, 35(1), 191-213.
- Rawanoko, E. S., Komalasari, K., Al-Muchtar, S., & Bestari, P. (2021). The Use of Social Media in Ethic Digital Perspective. *Journal Civics: Media Kajian Kewarganegaraan*, 18(1), 148-157.
- Sabah. (2020, Ekim 16). *Son Dakika... Büyük Aşiret Teröre Meydan Okuyarak AK Parti'ye Katıldı "Boyun Eğmeyeceğiz"*. Retrieved 09.03.2022, from www.sabah.com.tr: <https://www.sabah.com.tr/gundem/2020/10/16/son-dakika-buyuk-asiret-terore-meydan-okuyarak-ak-partiye-katildi-boyun-egmeyecegiz>
- Salzman, P. C. (2008). The Middle East's Tribal DNA. *Middle East Quarterly*, 15(1), 23-33.
- Say, T., & Ekinci, B. (2003). Seçmenin İstedığı Lider Özellikleri. 8. *Ulusal Pazarlama Kongresi*, (pp. 75-94). 16-18 Ekim, Kayseri.

- SETA & POLLMARK. (2009). *Türkiye'nin Kürt Sorunu Algısı*. Ankara: SETA Yayınları.
- Siegfried, A. (2020). *Tableau politique de la France de l'Quest sous la Troisième République*. Bruxelles: De l'Université Bruxelles.
- Smith, A. (2009). *The Internet's Role in Campaign 2008*. Retrieved 02.10.2022, from Pew Research Center: <https://www.pewresearch.org/internet/2009/04/15/the-internets-role-in-campaign-2008/>
- Sosyo Politik Saha Araştırmaları Merkezi. (2020). *Doğu ve Güneydoğu Anadolu İllerinde Anadil Kullanımı Araştırması*. Diyarbakır: sahamerkezi.org.
- Sönmez, G., Bozbaş, G., & Konuşul, S. (2020). Afgan Talibanı: Dünü, Bugünü ve Yarını. *Necmettin Erbakan Üniversitesi Siyasal Bilgiler Fakültesi Dergisi*, 2(2), 59-77.
- Sözcü. (2022, Şubat 3). *Bir Aşiret Daha CHP'ye Katıldı! Rozeti Kılıçdaroğlu Takti*. Retrieved 09.03.2022, from www.sozcu.com.tr: <https://www.sozcu.com.tr/2022/gundem/akpyi-destekleyen-bir-asiret-daha-chpye-katildi-6929661/>
- Stone, R. (2017). *Trump Stole a Page From "Give 'Em Hell" Harry*. Retrieved 13.10.2022, from RealClear Politics: https://www.realclearpolitics.com/articles/2017/02/15/trump_stole_a_page_from_give_em_hell_harry_133085.html
- Şimşir, B. N. (2009). *Kürtçülük - I: 1787-1923*. Ankara: Bilgi Yayınevi.
- T.C. Yüksek Seçim Kurulu. (2017). *Halkoylaması Arşivi / 16 Nisan 2017 Anayasa Değişikliği Halkoylaması*. Retrieved 11.03.2022, from T.C. Yüksek Seçim Kurulu: <https://www.ysk.gov.tr/doc/dosyalar/docs/2017Referandum/2017HO-Ornek134.pdfv>
- Tan, H. (2021). Osmanlı-Kürt İlişkileri Bağlamında Koçhisar (Dede Kargın) Savaşı. *Kadim Akademi Sosyal Bilimler Dergisi*, 5(1), 18-33.
- The Editors of Encyclopaedia Britannica. (2021). *Kurd*. Retrieved 01.03.2022, from Encyclopedia Britannica: <https://www.britannica.com/topic/Kurd>
- Topuz, H. (1991). *Siyasal Reklamcılık: Dünyadan ve Türkiye'den Örneklerle*. İstanbul: Cem Yayınevi.
- Tunçay, F. (2016). Bask Ülkesi ve Katalonya: Dil Taleplerine İlişkin Yasama Faaliyetleri. *ASSAM Uluslararası Hakemli Dergi*, 3(5), 45-56.
- Türkiye İstatistik Kurumu. (2016). *İllerde Yaşam Endeksi İl Sıralamaları ve Endeks Değerleri, 2015*. Retrieved 14.07.20022, from Türkiye İstatistik Kurumu: <https://data.tuik.gov.tr/Search/Search?text=illerde%20ya%C5%9Fam%20endeksi>
- Türkiye İstatistik Kurumu. (2021). *Hanehalkı Bilişim Teknolojileri (BT) Kullanım Araştırması, 2021*. Retrieved 11.07.2022, from Türkiye İstatistik Kurumu: [https://data.tuik.gov.tr/Bulten/Index?p=Hanehalki-Bilisim-Teknolojileri-\(BT\)-Kullanim-Arastirmasi-2021-37437](https://data.tuik.gov.tr/Bulten/Index?p=Hanehalki-Bilisim-Teknolojileri-(BT)-Kullanim-Arastirmasi-2021-37437)
- Türkiye İstatistik Kurumu. (2021). *İşgücü İstatistikleri, 2020*. Retrieved 12.07.2022, from Türkiye İstatistik Kurumu: <https://data.tuik.gov.tr/Bulten/Index?p=Labour-Force-Statistics-2020-37484>

- Türkiye İstatistik Kurumu. (2022). *Yaşam Memnuniyeti Araştırması, 2021*. Retrieved 14.07.2022, from Türkiye İstatistik Kurumu: <https://data.tuik.gov.tr/Bulten/Index?p=Yasam-Memnuniyeti-Arastirmasi-2021-45832>
- Türkkan, E. (2007, 07 03). *YouTube meydanları aratmıyor! Partilerin propaganda yarışı sanal alemde*. Retrieved 14.10.2022, from Milliyet: <http://www.milliyet.com.tr/2007/07/03/son/sonsiy07.asp>
- Uçkan, Ö., & Ertem, C. (2011). *Yeni Dünya Düzenine Hoşgeldiniz*. İstanbul: Etkileşim Yayınları.
- Uslu, Z. K. (1996). Siyasal İletişim Ve 24 Aralık 1995 Genel Seçimleri. *Yeni Türkiye Dergisi*(11), 790-802.
- Uysal, S. (2018). Maliye Ön Lisans Öğrencilerinin Dil Öğrenme Motivasyonları ve İş Bulma Konusunda Yabancı Dil Algıları: Bir Durum Çalışması. *Social Sciences Studies Journal*, 4(20), 2495-2501.
- Uztuğ, F. (1999). *Siyasal Marka Seçim Kampanyaları ve Aday İmaji*. Ankara: MediaCat Yayınları.
- Uzun, R. (2006). Gazetecilikte Yeni Bir Yönelim: Yurttaş Gazeteciliği. *Selçuk Üniversitesi Sosyal Bilimler Enstitüsü Dergisi*(16), 633-656.
- Üçağaç, M. (2018). *Kürt Sorunun Çözümünde Yakın Dönem Politikalarının Analizi (2009-2015)*. (Yayımlanmamış yüksek lisans tezi). Hitit Üniversitesi Sosyal Bilimler Enstitüsü, Çorum. <https://tez.yok.gov.tr/UlusalTezMerkezi/tezDetay.jsp?id=XqPA-yPYcYKfnhaxVfcyEQ&no=WxV0Kv-fSkq4qHsBLHSq9g>.
- Ünal, B. A. (2016). Oy Verme Davranışı Modelleri. *Ordu Üniversitesi Sosyal Bilimler Enstitüsü Sosyal Bilimler Araştırmaları Dergisi*, 6(15), 95-119.
- Volkan, V. (2001). Transgenerational Transmissions and Chosen Traumas: An Aspect of Large-Group Identity. *Group Analysis*, 34(1), 79-97.
- We Are Social; Kepios. (2022). *Digital 2022: Turkey*. We Are Social & Kepios. Retrieved from <https://datareportal.com/reports/digital-2022-turkey>
- Wolton, D. (1991). *Medya, Siyasal İletişimin Zayıf Halkası*. İstanbul: Birikim Yayınları.
- Yalın, B. E. (2006). Siyasal İletişimin Reklam Boyutuna İlişkin Kuramsal Bir İnceleme. *İstanbul Üniversitesi İletişim Fakültesi Dergisi*(25), 169-180.
- Yayla, E. (2007). *Aşiretlerde Sosyal Hayat: Ağrı İli Aşiretleri Örneği*. (Yayımlanmamış yüksek lisans tezi). Sakarya Üniversitesi Sosyal Bilimler Enstitüsü, Sakarya. Retrieved from <https://tez.yok.gov.tr/UlusalTezMerkezi/tezSorguSonucYeni.jsp>
- Yeğen, M., Tol, U. U., & Çalışkan, M. A. (2015). *Kürt Seçmenlerinin Oy Verme Dinamikleri: Kuzeydoğu-Ortadoğu ve Güneydoğu Anadolu Alt Bölgelerinde Seçmenin Siyasal Tercihlerinin Sosyolojik Analizi*. Ankara: Yaşama Dair Vakıf. Retrieved from <https://yada.org.tr/yayinlar>
- Yılmaz, M. L., & Tetik, Ü. (2020). Ortadoğu'yu Terörize Eden PYD/PKK'nın Seçilmiş AB Ülkelerindeki Finansman Kaynakları. *Liberal Düşünce Dergisi*, 25(97), 109-130.

BESTELERİMLE NAZARİYAT

HİCÂZ VE TEVÂBÎ MAKAMLAR

AHMET ŞAHİN AK

EĞİTİM
yayınevi

**BESTELERİMİLE NAZARİYAT
HİCÂZ VE TEVÂBÎ MAKAMLAR**

Ahmet Şahin Ak
Editör: Prof. Dr. Mehmet Gönül

Genel Yayın Yönetmeni: Yusuf Ziya Aydoğan (yza@egitimyayinevi.com)
Genel Yayın Koordinatörü: Yusuf Yavuz (yusufyavuz@egitimyayinevi.com)
Sayfa Tasarımı: Eğitim Yayınevi Grafik Birimi
Kapak Tasarımı: Eğitim Yayınevi Grafik Birimi

T.C. Kültür ve Turizm Bakanlığı
Yayıncı Sertifika No: 47830

ISBN: 978-625-8223-81-1
1. Baskı, Kasım 2022

Baskı Cilt

Bulut Dijital Matbaa Sanayi Ticaret Limited Şirketi
Musalla Bağları Mah. İnciköy Sok. 1/A Selçuklu / KONYA
Matbaa Sertifika No: 48120

Kütüphane Kimlik Kartı
**BESTELERİMİLE NAZARİYAT
HİCÂZ VE TEVÂBÎ MAKAMLAR**

Ahmet Şahin Ak
Editör: Prof. Dr. Mehmet Gönül
344 s., 165x240 mm
Kaynakça var, dizin yok.
ISBN: 978-625-8223-81-1

Copyright © Bu kitabın Türkiye'deki her türlü yayın hakkı Eğitim Yayınevi'ne aittir. Bütün hakları saklıdır. Kitabın tamamı veya bir kısmı 5846 sayılı yasanın hükümlerine göre kitabı yayımlayan firmanın ve yazarlarının önceden izni olmadan elektronik/mekanik yolla, fotokopi yoluyla ya da herhangi bir kayıt sistemi ile çoğaltılamaz, yayımlanamaz.

EĞİTİM
yayınevi

Yayınevi Türkiye Ofis: İstanbul: Eğitim Yayınevi Tic. Ltd. Şti., Atakent mah. Yasemen sok. No: 4/B, Ümraniye, İstanbul, Türkiye

Konya: Eğitim Yayınevi Tic. Ltd. Şti., Fevzi Çakmak Mah. 10721 Sok. B Blok, No: 16/B, Safakent, Karatay, Konya, Türkiye
+90 332 351 92 85, +90 533 151 50 42, 0 332 502 50 42
bilgi@egitimyayinevi.com

Yayınevi Amerika Ofis: New York: Egitim Publishing Group, Inc.
P.O. Box 768/Armonk, New York, 10504-0768, United States of America
americaoffice@egitimyayinevi.com

Lojistik ve Sevkiyat Merkezi: Kitapmatik Lojistik ve Sevkiyat Merkezi, Fevzi Çakmak Mah. 10721 Sok. B Blok, No: 16/B, Safakent, Karatay, Konya, Türkiye
sevkiyat@egitimyayinevi.com

Kitabevi Şubesi: Eğitim Kitabevi, Şükran mah. Rampalı 121, Meram, Konya, Türkiye
+90 332 499 90 00
bilgi@egitimkitabevi.com

İnternet Satış: www.kitapmatik.com.tr
+90 537 512 43 00
bilgi@kitapmatik.com.tr

KAYNAKLAR:

- Abdülbâki, Nâsır, Dede, İnceleme ve Gerçeği Araştırma (Tedkik ü Tahkik), Çev: Yalçın Tura Tura Yayınları İstanbul 1997.
- AK, Ahmet, Şahin, *Türk Din MüsİKİSİ CÂmî ve Tekke MüsİKİSİ*, Akçağ Basım Yayım Pazarlama A.Ş. 5.Basım, Ankara 2018.
- AK, Ahmet Şahin. Avrupa ve Türk-İslâm Medeniyetinde Müzikle Tedavi Tarihi Gelişimi ve Uygulamaları, Ötüken Yayınları 4.Basım İstanbul 2020
- AK, Ahmet Şahin, *Türk MüsİKİSİ Tarihi*, Akçağ Yayınları, 4.Basım Ankara 2018
- AKDOĞU, Onur, *Türler Ve Biçimler*, Ege Üniversitesi Basımevi, İzmir 1996.
- AREL, Hüseyin, Sadettin, *Türk MüsİKİSİ Nazariyatı Dersleri*, Hüsnütabiât Matbaası, İstanbul 1968.
- ARISOY, Mithat, *Seydî'nin El-Matla Adlı Eseri Üzerine Bir Çalışma*, Basılmamış Yüksek Lisans Tezi, Marmara Ün. Sosyal Bilimler Enst. İstanbul 1988.
- DEVELLİOĞLU, Ferit, *Osmanlıca-Türkçe Ansiklopedik Lûgat*, Aydın Kitabevi Ankara 2002.
- ERGUNER, Süleyman, Rauf Yekta Bey Neyzen-müzikolog-bestekâr, Kitabevi İstanbul-2003
- EZGİ, Suphi, *Nazarî ve Amelî Türk MüsİKİSİ*, C.1, Milli Mecmua Matbaası, İstanbul 1933.
- GÖNÜL, Mehmet, *Türk Müziği Solfej-Makam-Usûl-Dikte Alıştırmaları*, Gece Kitaplığı Ankara 2017.
- GÜREL, Murat. “Anadolu Edvar Geleneği Yaklaşımıyla Makamı Oluşturan Temel İlke ve Öğeler, Hicâz Perde Düzeninden Doğan Otuz Yedi Makam”. idil, 85 (2021 Eylül): s. 1376–1409. doi: 10.7816/idil-10-85-09
- Hâşim, Bey, *MüsİKİ Mecmuası*, İstanbul 1280,
- İRDEN, Sühan, *Türk MusİKİSİNDE DÜZEN PERDE MAKAM TERKİB UYGULAMALARI*, Eğitim Yayınevi Konya 2020.
- KANTEMİROĞLU, Dimitri, *Kitâbü'l-ilmü'l-MüsİKİ alâ Vechi'l-Hurûfat*, Tıbbı basım, çev: Yalçın Tura, Yapı Kredi Yay., İstanbul 2001
- KARADENİZ, M. Ekrem, *Türk MüsİKİSİNİN Nazariye ve Esasları*, İş Bankası Yay. Ankara 1983.
- KUTLUĞ, Yakup Fikret, *Türk MüsİKİSİNDE Makamlar*, Yapı Kredi Yay. İstanbul 2000.
- KÜÇÜKGÖKÇE, Özgen, XV. Yüzyılda Makamlar. Dokuz Eylül Üniversitesi, Sosyal Bilimler Enstitüsü, İslam Tarihi ve Sanatları Ana Bilim Dalı İslam Tarihi ve Sanatları Programı Doktora Tezi 2010. Danışman Prof. Dr.M. Hakan CEVHER
- ÖZKAN, İsmail, Hakkı, *Türk MüsİKİSİ Nazariyatı ve Usûlleri*, Ötüken Yay. İstanbul 2006.
- ÖZKAN, İsmail, Hakkı, <https://islam-ansiklopedisi.org.tr/> (27.08.2020).
- ÖZTUNA, Yılmaz Öztuna, *Türk MusİKİSİ Ansiklopedisi*, Milli Eğitim Basımevi İstanbul ,1974 2.cild
- Rauf, Yekta Bey, *Türk MüsİKİSİ*, Çev: Orhan Nasuhioğlu, Pan Yay., İstanbul 1986.
- Safiyüddin, Abdülmümin El Urmevî, “*Kitabü'l Edvâr*”, Nuruosmaniye Kitaplığı, Nr.3653/1, İstanbul Türkiye Diyanet Vakfı İslam Ansiklopedisi 1 ve 44. Ciltler
- YAHYA, KAÇAR, Gülçin, “Türk MüsİKİSİNDE Makam” İSTEM, 2008, C. 11, s.145-158.
- YAHYA, KAÇAR, Gülçin, *Türk MüsİKİSİ Rehberi*, Maya Akademi Yayın Ankara 2009.
- www.eksd.org.tr.

MENSTRUAL DÖNEMLERİN

BAYANLARIN SPOR PERFORMANSINA ETKİSİ

Yazar: Dr. Öğr. Üyesi Mine AKKUŞ UÇAR

Editör: Prof. Dr. Malik BEYLEROĞLU

EĞİTİM
yayınevi

MENSTRUAL DÖNEMLERİN BAYANLARIN SPOR PERFORMANSINA ETKİSİ

Yazar: Dr.Öğr.Üyesi Mine Akkuş Uçar

Editör: Prof.Dr. Malik Beyleroğlu

Genel Yayın Yönetmeni: Yusuf Ziya Aydoğan (yza@egitimyayinevi.com)

Genel Yayın Koordinatörü: Yusuf Yavuz (yusufyavuz@egitimyayinevi.com)

Sayfa Tasarımı: Eğitim Yayınevi Grafik Birimi

Kapak Tasarımı: Eğitim Yayınevi Grafik Birimi

T.C. Kültür ve Turizm Bakanlığı

Yayıncı Sertifika No: 47830

ISBN: 978-625-6382-57-2

1. Baskı, Aralık 2022

Baskı Cilt

Bulut Dijital Matbaa Sanayi Ticaret Limited Şirketi

Musalla Bağları Mah. İnciköy Sok. 1/A Selçuklu / KONYA

Matbaa Sertifika No: 48120

Kütüphane Kimlik Kartı

MENSTRUAL DÖNEMLERİN BAYANLARIN SPOR PERFORMANSINA ETKİSİ

Yazar: Dr.Öğr.Üyesi Mine Akkuş Uçar

Editör: Prof.Dr. Malik Beyleroğlu

96 s., 125x195 mm

Kaynakça var, dizin yok.

ISBN: 978-625-6382-57-2

Bu kitap "Menstrual dönemlerin bayanların spor performansına etkisinin araştırılması" adlı yüksek lisans tezinden üretilmiştir."

Copyright © Bu kitabın Türkiye'deki her türlü yayın hakkı Eğitim Yayınevi'ne aittir. Bütün hakları saklıdır. Kitabın tamamı veya bir kısmı 5846 sayılı yasanın hükümlerine göre kitabı yayımlayan firmanın ve yazarlarının önceden izni olmadan elektronik/mekanik yolla, fotokopi yoluyla ya da herhangi bir kayıt sistemi ile çoğaltılamaz, yayımlanamaz.

EĞİTİM

yayınevi

Yayınevi Türkiye Ofis: İstanbul: Eğitim Yayınevi Tic. Ltd. Şti., Atakent mah.

Yasemen sok. No: 4/B, Ümraniye, İstanbul, Türkiye

Konya: Eğitim Yayınevi Tic. Ltd. Şti., Fevzi Çakmak Mah. 10721 Sok. B Blok,

No: 16/B, Safakent, Karatay, Konya, Türkiye

+90 332 351 92 85, +90 533 151 50 42, 0 332 502 50 42

bilgi@egitimyayinevi.com

Yayınevi Amerika Ofis: New York: Egitim Publishing Group, Inc.

P.O. Box 768/Armonk, New York, 10504-0768, United States of America

americaoffice@egitimyayinevi.com

Lojistik ve Sevkiyat Merkezi: Kitapmatik Lojistik ve Sevkiyat Merkezi, Fevzi Çakmak Mah.

10721 Sok. B Blok, No: 16/B, Safakent, Karatay, Konya, Türkiye

sevkiyat@egitimyayinevi.com

Kitabevi Şubesi: Eğitim Kitabevi, Şükran mah. Rampalı 121, Meram, Konya, Türkiye

+90 332 499 90 00

bilgi@egitimkitabevi.com

İnternet Satış: www.kitapmatik.com.tr

+90 537 512 43 00

bilgi@kitapmatik.com.tr



KAYNAKÇA

- Akçabay, Ç. (2010). IVF-ICSI-ET Sikluslarında Luteal Faz Desteği İçin Verilen Progesteron ve Progesteron+ Östradiolün Gebelik Oranlarına Etkisi. Uzmanlık Tezi. Çukurova Üniversitesi Tıp Fakültesi. Adana.
- Akdeniz, F. ve Karadağ, F. (2006). Adet Döngüsünün Duygudurum Bozuklukları Üzerine Etkisi Var Mıdır?, *Türk Psikiyatri Dergisi*, 17(4), 296-304.
- Aktaş, F. (2010). Kuvvet Antrenmanının 12-14 Yaş Grubu Erkek Tenisçilerin Motorik Özelliklerine Etkisi. Yüksek Lisans Tezi. Selçuk Üniversitesi Sağlık Bilimleri Enstitüsü. Konya.
- Aydos, L., Pepe, H. ve Karakuş, H. (2004). Bazı Takım Ve Ferdi Sporlarda Rölatif Kuvvet Değerlerinin Araştırılması, *Gazi Üniversitesi Kırşehir Eğitim Fakültesi Dergisi*, 5(2), 305-315.
- Bandyopadhyay, A. and Dalui, R. (2012). Endurance Capacity and Cardiorespiratory Responses in Sedentary Females During Different Phases of Menstrual Cycle, *Kathmandu University Medical Journal*, 10(4), 25-29.
- Belanger, L., Burt, D., Callaghan, J., Clifton, S. and Gleberzon, B.J. (2013). Anterior Cruciate Ligament Laxity Related To The Menstrual Cycle: An Updated Systematic Review of The Literature., *The*

- Journal of the Canadian Chiropractic Association*, 57(1), 76.
- Bemben, D. A., Salm, P. C. and Salm, A. J. (1995). Ventilatory And Blood Lactate Responses To Maximal Treadmill Exercise During The Menstrual Cycle, *The Journal Of Sports Medicine And Physical Fitness*, 35(4), 257-262.
- Bompa, T.O. (1998). Antrenman Kuramı ve Yöntemi. Sporsal Verimin Anahtarı. (Çeviri: İlknur Keskin, Burcu Tuner). Bağırhan Yayınları. Ankara.
- Botcazou, M., Gratas-Delamarche, A., Allain, S., Jacob, C., Bentué-Ferrer, D., Delamarche, P. and Zouhal, H. (2006). Influence Of Menstrual Cycle Phase On Catecholamine Response To Sprint Exercise In The Woman, *Applied Physiology, Nutrition, And Metabolism*, 31(5), 604-611.
- Bryner, R.W., Toffle, R.C., Ullrich, I. H. and Yeater, R.A. (1996). Effect Of Low Dose Oral Contraceptives On Exercise Performance, *British Journal Of Sports Medicine*, 30(1), 36-40.
- Cicioğlu, İ., Kürçü, R., Eroğlu, H. ve Yüksek, S. (2007). 15-17 Yaş Grubu Güreşçilerin Fiziksel Ve Fizyolojik Özelliklerinin Sezonsal Değişimi. *Spor Bilimleri Dergisi*, 4, 151-156.

- Constantini, N. W., Dubnov, G. and Lebrun, C. M. (2005). The Menstrual Cycle And Sport Performance, *Clinics In Sports Medicine*, 24(2), 51-82.
- Çakmak, E. (2004). Menstruasyonun Anaerobik Güce Etkisi. Yüksek Lisans Tezi. Selçuk Üniversitesi Sağlık Bilimleri Enstitüsü. Konya.
- Çakmak, E. (2004). Menstruasyonun Anaerobik Güce Etkisi. Yüksek Lisans Tezi. Selçuk Üniversitesi Sağlık Bilimleri Enstitüsü. Konya.
- Çakmak, E., Sanioğlu, A., Patlar, S., Çakmak, O. ve Çınar, V. (2005). Menstruasyonun Anaerobik Güce Etkisi, *Spormetre Beden Eğitimi ve Spor Bilimleri Dergisi*, 3(4), 145-149.
- Çavlıca, B. (2006). Menstrual Fazların Elit Voleybolcularda Aerobik, Anaerobik Kapasite, Ağrı Eğişi ve Ağrı Toleranslarına Etkisi. Yüksek Lisans Tezi. Yüksek Lisans Tezi. Celal Bayar Üniversitesi Sağlık Bilimleri Enstitüsü. Manisa.
- Dibrezzo, R. O., Fort, I. L., Brown, B. (1988). Dynamic Strength And Work Variations During Three Stages Of The Menstrual Cycle. *Journal of Orthopaedic & Sports Physical Therapy*, 10(4), 113-116.
- Dombovy, M.L., Bonekat, H.W., Williams, T.J. and Staats, B.A. (1987). Exercise Performance And Ventilatory Response In The Menstrual Cycle.

Medicine And Science In Sports And Exercise, 19(2), 111-117.

Dubey, R. ve Nayak, A. (2009). Effect of Menstruation on Speed, Strength And Selected Physiologica L Variables. *International Research Journal*, 2(7), 211-213.

Duran, M. (2011). Sporcularda Kuvvet Antrenmanlarının Vücut Kompozisyonu ve Kemik Mineral Yoğunluğu Üzerine Etkileri. Yüksek Lisans Tezi. Dicle Üniversitesi Sağlık Bilimleri Enstitüsü. Diyarbakır.

Dušek, T. (2001). Influence Of High İntensity Training On Menstrual Cycle Disorders İn Athletes, *Croat Med J*, 42(1), 79-82.

Elliott, K. J., Cable, N. T., Reilly, T. and Diver, M.J. (2003). Effect Of Menstrual Cycle Phase On The Concentration Of Bioavailable 17-B Oestradiol And Testosterone And Muscle Strength. *Clin Sci*, 105(6), 663-669.

Frankovich, R.J. and Lebrun, C.M. (2000). Menstrual Cycle, Contraception, And Performance, *Clinis In Sports Medicine*, 19(2), 251-271.

Gayagay, G., Yu, B., Hambly, B., Boston, T., Hahn, A., Celermajer, D. S. and Trent, R.J. (1998). Elite Endurance Athletes And The ACE I Allele–The

Role Of Genes İn Athletic Performance, *Human Genetics*, 103(1), 48-50.

Guyton, A.C. and Hall, J.E. (2007). Tıbbi Fizyoloji. (Çeviri; Hayrunisa Çavuşođlu, Berrak Çađlayan Yeđen). 11. Baskı. Nobel Tıp Kitapları. Ankara.

Güvenman, B. (2007). Sporcu Ve Sedanter Bayanlarda Menstrual Siklusun Farklı Fazlarında Bazı Fizyolojik Parametreler Ve Reaksiyon Zamanı Etkilenimi. Yüksek Lisans Tezi. Sakarya Üniversitesi Sosyal Bilimler Enstitüsü. Sakarya.

Han, A. (2012). Endurance training and the menstrual cycle. Zur erlangung des grades eines doktors der sportwissenschaft (Ph.D. exercise science) im fach sportmedizin. Ruhr-universitat bochum fakultad für sportwissenschaft im Mai. Germany.

Hekim, M. (2012). Atletizm Ve Basketbol Sporuna Katılan 10-13 Yaş Grubu Kız Çocuklarının Kuvvet Ve Anaerobik Güç Deđerlerinin Sürat Performansı Ve Kan Laktat Seviyesine Etkisi. Yüksek Lisans Tezi. Sakarya Üniversitesi Eğitim Bilimleri Enstitüsü. Sakarya.

Hermassi, S., Chelly, M. S., Tabka, Z., Shephard, R. J. and Chamari, K. (2011). Effects Of 8-Week İn-Season Upper And Lower Limb Heavy Resistance Training On The Peak Power, Throwing Velocity, And Sprint Performance Of Elite Male Handball

- Players, *The Journal of Strength & Conditioning Research*, 25(9), 2424-2433.
- Izquierdo, M., Häkkinen, K., Gonzalez-Badillo, J.J., Ibanez, J. and Gorostiaga, E.M. (2002). Effects Of Long-Term Training Specificity On Maximal Strength And Power Of The Upper And Lower Extremities In Athletes From Different Sports, *European Journal of Applied Physiology*, 87(3), 264-271.
- Janse, D. E., Thompson, M.W., Chuter, V.H., Silk, L. N. and Thom, J.M. (2012). Exercise Performance Over The Menstrual Cycle In Temperate And Hot, Humid Conditions. *Medicine And Science In Sports And Exercise*, 44(11), 2190-2198.
- Kale, M. (2012). Spor Bilimlerine Giriş: Antrenman ve Hareket. Editör: Metin Argan. Açık Öğretim Fakültesi Yayınları. Eskişehir.
- Kanat, Y.Ş. (2007). Üst Ekstremitte Kas Grubuna Uygulanan Maksimal Kuvvet Antrenmanının Futbolda Taç Atışı Mesafesine Etkisi. Yüksek lisans tezi. Gazi Üniversitesi Sağlık Bilimleri Enstitüsü. Ankara.
- Karacan, S. (2003). Kadınların Spor Etkinliklerine Katılımlarının Tarihsel Gelişimi. *TSA Dergisi*, 7(2), 145-153.

- Karp, J. and Smith, C. (2012). Does a woman's menstrual cycle affect her running performance? <http://www.humankinetics.com/2012-releases/2012-releases/does-a-womans-menstrual-cycle-affect-her-running-performance> Accessed in 05.05.2014.
- Keleş, A. (2007). Bir Egzersiz Programında Aerobik ve Kuvvet Antrenmanının Öncelikli Kullanımının Yağ Yakımı Üzerine Etkisinin Karşılaştırılması. Yüksek Lisans Tezi. Marmara Üniversitesi Eğitim Bilimleri Enstitüsü. İstanbul.
- Kishali, N. F., Imamoglu, O., Katkat, D., Atan, T. and Akyol, P. (2006). Effects Of Menstrual Cycle On Sports Performance, *International Journal Of Neuroscience*, 116(12), 1549-1563.
- Koca, C., Öztürk, P., Arslan, B. (2012). Kadınların Spor ve Fiziksel Aktiviteye Katılımı. Kadınlar için Spor ve Fiziksel Aktivite Derneği Yayını. Ankara.
- Lacerda, M.G., Garcia, A.M. C., Cruz, C.D., Calcagno, J. C. and Reis, F.M. (2013). Effects of Menstrual Cycle on Sweating During Exercise Performed In Hot and Dry Environment, *Biochem Physiol*, 3(2), 2-5.
- Lebrun, C.M., Joyce, S. M. and Constantini, N.W. (2013). Effects of Female Reproductive Hormones on Sports Performance, In *Endocrinology of Physical Activity and Sport. Humana Press*, 281-322.

- Lebrun, C.M., McKenzie, D.C., Prior, J.C., Taunton, J.E. (1995). Effect of menstrual cycle phase on athletic performance, *Medicine And Science In Sports And Exercise*, 437-444.
- Lemke, S.M. (2007). Neuromuscular Performance And The Menstrual Cycle. A thesis submitted in partial fulfillment of the requirements for the degree of Masters of Science in Health and Human Development .Montana State University, Bozeman, Montana
- Lepers, R. and Maffiuletti, N.A. (2011). Age And Gender Interactions In Ultraendurance Performance: Insight From The Triathlon, *Medicine And Science In Sports And Exercise*, 43(1), 134-139.
- Marín, P. J. and Rhea, M. R. (2010). Effects of vibration training on muscle power: a meta-analysis, *The Journal of Strength & Conditioning Research*, 24(3), 871-878.
- MEB. (2007). Çocuk Gelişimi ve Eğitimi: Anne Çocuk Sağlığı I. Mesleki Eğitim Ve Öğretim Sisteminin Güçlendirilmesi Projesi. Milli Eğitim Bakanlığı Yayınları. Ankara.
- Middletaon, L.E. (2004). Effects of Menstrual Phase on Performance and Recovery in Intense Intermittent Activity. MASTER OF SCIENCE thesis. B.H.K. University of British Columbia.

- Muratlı S, Kalyoncu O, Şahin G. Antrenman ve Müsabaka. Yayılım Yayıncılık, İstanbul, 2007
- O'Leary, C. B., Lehman, C., Koltun, K., Smith-Ryan, A. and Hackney, A. C. (2013). Response Of Testosterone To Prolonged Aerobic Exercise During Different Phases Of The Menstrual Cycle, *European Journal Of Applied Physiology*, 113(9), 2419-2424.
- Okudan, N., Gökbel, H., Üçok, K. ve Baltacı, A. (2005). Serum Leptin Concentration And Anaerobic Performance Do Not Change During The Menstrual Cycle Of Young Females, *Neuroendocrinology Letters*, 26(4), 297-300.
- Oral, E. ve Aydoğan, B. (2011). Primer Amenore. *Türk Pediatri Arşivi*, 46, Özel Sayı, 92-96.
- Ölmez, E. (2010). Görme Engelli Bireylerin Sosyalleşme Sürecine Sporun Etkisi. Yüksek Lisans Tezi. Gazi Üniversitesi Eğitim Bilimleri Enstitüsü. Ankara.
- Ön, S. (2012). Adolesan Voleybolcularda Menstruasyonun Anaerobik Güce ve Aktif Sıçrama Performansına Etkisi. Yüksek Lisans Tezi. Ankara Üniversitesi Sağlık Bilimleri Enstitüsü. Ankara.
- Packard, K. A., Lenz, T. L., Elder, B., Godfrey, C., Holcomb, R. and Windle, E. (2011). Oral Contraceptive Use May Attenuate Menstrual Cycle-

- Induced Ventilatory Changes in Endurance Trained Runners, *Open Sports Medicine Journal*. 5, 19-25
- Perciavalle, V., Coco, M., Maugeri, A. and Gurrisi, L. (2007). Relations Between Menstrual Phase And Performance Of An Intense Intermittentactivity, *Acta Medica Mediterranea* 23(15), 15-20.
- Pereira, A., Izquierdo, M., Silva, A.J., Costa, A.M., Bastos, E., González-Badillo, J.J. and Marques, M.C. (2012). Effects Of High-Speed Power Training On Functional Capacity And Muscle Performance İn Older Women, *Experimental gerontology*, 47(3), 250-255.
- Phillips, S. K., Sanderson, A. G., Birch, K., Bruce, S. A. and Woledge, R. C. (1996). Changes İn Maximal Voluntary Force Of Human Adductor Pollicis Muscle During The Menstrual Cycle, *The Journal Of Physiology*, 496(2), 551-557.
- Ramazanoğlu, F., Karahüseyinoğlu, MF., Demirel, ET., Ramazanoğlu, MO., Altungül, O. (2005). Sporun Toplumsal Boyutlarının Değerlendirilmesi. Doğu Anadolu Bölgesi Araştırmaları. 153-157.
- Roupas, N. D. and Georgopoulos, N. A. (2011). Menstrual Function İn Sports, *Hormones*, 10(2), 104-116.
- Sarwar, R., Niclos, B.B. and Rutherford, O.M. (1996). Changes İn Muscle Strength, Relaxation Rate And

Fatiguability During The Human Menstrual Cycle, *The Journal Of Physiology*, 493(1), 267-272.

Selam, B. ve Topçuoğlu, A. (2004). Luteal Faz Fizyolojisinde ve Overi Stimule Eden Ajanlarla Değişimi, *Uludağ Üniversitesi Tıp Fakültesi Dergisi*, 30(3), 217-220.

Sevim Y. Antrenman Bilgisi. Tutibay Yayınları, Ankara, 1997.

Slauterbeck, J.R., Fuzie, S.F., Smith, M. P., Clark, R.J., Xu, K.T., Starch, D. W. and Hardy, D.M. (2002). The Menstrual Cycle, Sex Hormones, And Anterior Cruciate Ligament İnjury, *Journal Of Athletic Training*, 37(3), 275.

Solmuş, T. (2011). Kadınlığın kırılma noktaları ve psikolojik etkileri ı: menstrüasyon ve monopoz. http://biaile.com/yazar_detail.asp?id=658 adresinden 04.05.2014 tarihinde erişilmiştir.

Sunderland, C., Tunaley, V., Horner, F., Harmer, D. and Stokes, K.A. (2011). Menstrual Cycle And Oral Contraceptives' Effects On Growth Hormone Response To Sprinting. *Applied Physiology, Nutrition, and Metabolism*, 36(4), 495-502.

Şahmay, S. (1991). Üreme Fizyolojisi Ve Kontraseptif Yöntemlerin Etki Mekanizmaları. İstanbul Eczacı Odası Yayınları. İstanbul.

- Taşmektepligil, M.Y., Ağaoğlu, S.A., Türkmen, L. ve Türkmen, M. (2010). The Motor Performance And Some Physical Characteristics Of The Sportswomen And Sedentary Lifestyle Women During Menstrual Cycle. *Science Of Martial Arts*, 6(4), 195-203.
- Teixeira, A.L.D.S., Fernandes Júnior, W., Marques, F.A.D., Lacio, M.L.D., and Dias, M.R. C. (2012a). Influence Of Different Phases Of Menstrual Cycle On Flexibility Of Young Women, *Revista Brasileira de Medicina do Esporte*, 18(6), 361-364.
- Teixeira, A.L.D.S., Júnior, W. F., Moraes, E.M., Alves, H.B., Damasceno, V.D.O. And Dias, M. R.C. (2012b). Effects of Menstrual Cycle Phase on Resting Heart Rate in Healthy Women, *Journal of Exercise Physiology Online*, 15(4), 47-54.
- Thein-Nissenbaum, J.M., Rauh, M.J., Carr, K.E., Loud, K.J. and McGuine, T.A. (2011). Associations Between Disordered Eating, Menstrual Dysfunction, And Musculoskeletal Injury Among High School Athletes, *Journal Of Orthopaedic & Sports Physical Therapy*, 41(2), 60-69.
- Tsampoukos, A., Peckham, E. A., James, R. and Nevill, M. E. (2010). Effect Of Menstrual Cycle Phase On Sprinting Performance, *European Journal Of Applied Physiology*, 109(4), 659-667.

- Vaiksaar, S., Jürimäe, J., Mäestu, J., Purge, P., Kalytka, S., Shakhlina, L. and Jürimäe, T. (2011). No effect of menstrual cycle phase and oral contraceptive use on endurance performance in rowers, *The Journal of Strength & Conditioning Research*, 25(6), 1571-1578.
- Wilson, J.M., Loenneke, J.P., Jo, E., Wilson, G.J., Zourdos, M.C. and Kim, J.S. (2012). The effects of endurance, strength, and power training on muscle fiber type shifting, *The Journal of Strength & Conditioning Research*, 26(6), 1724-1729.
- Wojtys, E.M., Huston, L.J., Boynton, M.D., Spindler, K.P. and Lindenfeld, T.N. (2002). The Effect Of The Menstrual Cycle On Anterior Cruciate Ligament Injuries In Women As Determined By Hormone Levels, *The American Journal of Sports Medicine*, 30(2), 182-188.
- Yıldırım, G. (2012). 12-14 Yaş Grubu Basketbol Okulu Öğrencilerinde Çabuk Kuvvet Antrenmanının Sürat Üzerindeki Etkisi. Yüksek Lisans Tezi. Sakarya Üniversitesi Eğitim Bilimleri Enstitüsü. Sakarya.
- Yıldız, İ. (2009). Farklı Dirençlerle Uygulanan Kuvvet Antrenmanlarının Kız Çocuklarının Fiziksel ve kas-Kuvvet Gelişimlerine Olan Etkisinin İncelenmesi. Yüksek Lisans Tezi. Marmara Üniversitesi Sağlık Bilimleri Enstitüsü. İstanbul.

Yıldız, S.A. (2012). Aerobik ve anaerobik kapasitenin anlamı nedir? *Solunum Dergisi*, 14, 1-8.

ERKEK YÖNETİCİLER GÖZÜYLE
KADIN ÇALIŞANLAR

EDİTÖR: Doç. Dr. Nesrin ŞALVARCI TÜRELİ

EĞİTİM
yayınevi

ERKEK YÖNETİCİLER GÖZÜYLE KADIN ÇALIŞANLAR

Editör: Doç. Dr. Nesrin Şalvarcı Türel

Genel Yayın Yönetmeni: Yusuf Ziya Aydoğan (yza@egitimyayinevi.com)

Genel Yayın Koordinatörü: Yusuf Yavuz (yusufyavuz@egitimyayinevi.com)

Sayfa Tasarımı: Eğitim Yayınevi Grafik Birimi

Kapak Tasarımı: Eğitim Yayınevi Grafik Birimi

T.C. Kültür ve Turizm Bakanlığı

Yayıncı Sertifika No: 47830

ISBN: 978-625-6382-61-9

1. Baskı, Aralık 2022

Baskı-Cilt

Bulut Dijital Matbaa Sanayi Ticaret Limited Şirketi

Musalla Bağları Mah. İnciköy Sok. 1/A Selçuklu / KONYA

Matbaa Sertifika No: 48120

Kütüphane Kimlik Kartı

ERKEK YÖNETİCİLER GÖZÜYLE KADIN ÇALIŞANLAR

Editör: Doç. Dr. Nesrin Şalvarcı Türel

116 s., 165x240 mm

Kaynakça var, dizin yok.

ISBN: 978-625-6382-61-9

Copyright © Bu kitabın Türkiye'deki her türlü yayın hakkı Eğitim Yayınevi'ne aittir. Bütün hakları saklıdır. Kitabın tamamı veya bir kısmı 5846 sayılı yasanın hükümlerine göre kitabı yayımlayan firmanın ve yazarlarının önceden izni olmadan elektronik/mekanik yolla, fotokopi yoluyla ya da herhangi bir kayıt sistemi ile çoğaltılamaz, yayımlanamaz.

Kitap bölümlerine ait her türlü yasal/akademik sorumluluk bölüm yazarlarına aittir.

EĞİTİM
yayınevi

Yayınevi Türkiye Ofisi: İstanbul: Eğitim Yayınevi Tic. Ltd. Şti., Atakent mah. Yasemen sok.
No: 4/B, Ümraniye, İstanbul, Türkiye

Konya: Eğitim Yayınevi Tic. Ltd. Şti., Fevzi Çakmak Mah. 10721 Sok. B Blok, No: 16/B,
Safakent, Karatay, Konya, Türkiye
+90 332 351 92 85, +90 533 151 50 42, 0 332 502 50 42
bilgi@egitimyayinevi.com

Yayınevi Amerika Ofisi: New York: Egitim Publishing Group, Inc.
P.O. Box 768/Armonk, New York, 10504-0768, United States of America
americaoffice@egitimyayinevi.com

Lojistik ve Sevkiyat Merkezi: Kitapmatik Lojistik ve Sevkiyat Merkezi, Fevzi Çakmak Mah.
10721 Sok. B Blok, No: 16/B, Safakent, Karatay, Konya, Türkiye
sevkiyat@egitimyayinevi.com

Kitabevi Şubesi: Eğitim Kitabevi, Şükran mah. Rampalı 121, Meram, Konya, Türkiye
+90 332 499 90 00
bilgi@egitimkitabevi.com

İnternet Satış: www.kitapmatik.com.tr
+90 537 512 43 00
bilgi@kitapmatik.com.tr

 **kitapmatik**
Türkiye'nin İlk ve En Büyük
Eğitim Yayınevi

KAYNAKÇA

- Adler, N. J. (1984a). Women in international management: where are they?. *California Management Review*, 26(4), 78-89.
- Adler, N. J. (1984b). Women do not want international careers: and other myths about international management. *Organizational Dynamics*, 13(2), 66-79.
- Adler, N. J. (1986). Women in management worldwide. *International studies of management & organization*, 16(3-4), 3-32.
- Adler, N. J. (1987). Pacific basin managers: A gaijin, not a woman. *Human Resource Management*, 26(2), 169-191.
- Andresen, M., Bergdolt, F., Margenfeld, J., & Dickmann, M. (2014). Addressing international mobility confusion—developing definitions and differentiations for self-initiated and assigned expatriates as well as migrants. *The International Journal of Human Resource Management*, 25(16), 2295-2318.
- Adler, N. J., & Bartholomew, S. (1992). Managing globally competent people. *Academy of Management Executive*, 6, 52-65.
- Bayrakçı, E., & Dinç, M. (2020). Örgütsel yeşil davranışlara yönelen güdüler: Özel okul öğretmenleri üzerine nitel bir araştırma. *İşletme Araştırmaları Dergisi*, 12(1), 188-201.
- Bayrakçı, E., & Köse, S. (2019). Kadın girişimciliğinde “Bir Tık” ötesi: Kadın dijital girişimciler üzerine nitel bir araştırma. *Girişimcilik İnovasyon ve Pazarlama Araştırmaları Dergisi*, 3(6), 95-106.
- Becker, G. S. (1981). *A treatise on the family*. Cambridge, MA: Harvard University Press.
- Brookfield Global Relocation Services (Brookfield). (2014). *Global relocation trends: 2014 survey report*. Chicago, IL: Brookfield Global Relocation Services. [Google Scholar]
- Brookfield Global Relocation Services (Brookfield). (2016). *2016 Global mobility trends survey*. Chicago, IL: Brookfield Global Relocation Services.
- Cook, M. (2013). Expatriate parents and supplementary education in Japan: Survival strategy or acculturation strategy. *Asia Pacific Education Review*, 14(3), 403-417.
- Crompton, R., & Harris, F. (1998a). Explaining women’s employment patterns: ‘Orientations to work’ revisited. *British Journal of Sociology*, 49(1), 118-136.
- Crowley-Henry, M. (2007). The Protean Career. *International Studies of Management and Organisation*, 37, 3, 44- 64.
- Culpan, O., & Wright, G. H. (2002). Women abroad: Getting the best results from women managers. *International Journal of Human Resource Management*, 13(5), 784-801.
- Daniel, J. (2012). Choosing the size of the sample. *Sampling essentials: Practical guidelines for making sampling choices*, 2455, 236-253.
- Doherty, N., Richardson, J., & Thorn, K. (2013). Self-initiated expatriation and self-initiated expatriates: Clarification of the research stream. *Career Development International*.
- Edstrom, A., and Galbraith, J.R. (1977). Transfer of Managers as a Coordination and Control Strategy in Multinational Corporations. *Administrative Science Quarterly*, 22, 2, 248- 263.
- Fraga, A. M., Antunes, E. D. D., & Rocha-de-Oliveira, S. (2020). The female and the male professional: gender, career and expatriation interfaces in trajectory for female expatriates. *BBR. Brazilian Business Review*, 17, 192-210.
- Hakim, C. (2000). *Work-lifestyle choices in the 21st century*. Oxford: Oxford University Press.
- Harrison, D., M. Shaffer & P. Bhaskar-Shrinivas (2004), ‘Going places: Roads more and less traveled in research on expatriate experiences’, *Research in Personnel and Human Resources Management*, 23, 199-247.
- Haslberger, A. (2010). Gender differences in expatriate adjustment. *European Journal of International Management*, 4(1/2), 163-183.

- Harvey, M. (1998). Dual career couples during international relocation: The trailing spouse. *The International Journal of Human Resource Management*, 9, 309–331.
- Hippler, T. (2009). Why do they go? Empirical evidence of employees' motives for seeking or accepting relocation. *The International Journal of Human Resource Management*, 20(6), 1381-1401.
- Hutchings, K., French, E., & Hatcher, T. (2008). Lament of the ignored expatriate: An examination of organisational and social network support for female expatriates in China. *Equal Opportunities International*, 27(4), 372-391.
- Hutchings, K., & Michailova, S. (2014). Women in international management: Reviewing past trends and identifying emerging and future issues. In *Research handbook on women in international management* (pp. 3-17). Edward Elgar Publishing.
- Jackson, D., & Manderscheid, S. V. (2015). A phenomenological study of Western expatriates' adjustment to Saudi Arabia. *Human Resource Development International*, 18(2), 131-152.
- Janssens, M., Cappellen, T., & Zanoni, P. (2006). Successful female expatriates as agents: Positioning oneself through gender, hierarchy, and culture. *Journal of World Business*, 41(2), 133-148.
- Kollinger, I. (2005). Women and expatriate work opportunities in Austrian organizations. *The International Journal of Human Resource Management*, 16(7), 1243-1260.
- Kurt, E. V. (2021). Ulusal ve yerel medyada çalışan gazeteciler gözünden medyada çalışma hayatı. *İçinde Kadın Akademisyenler Gözüyle Çalışma Yaşamında Kadın Olmak*, N. Ş. Türeli & Ş. Ş. Demir (Editörler), Detay Yayıncılık, 1. Basım, Ankara, (ss. 163-183).
- Linehan, M. (2002). Senior female international managers: Empirical evidence from Western Europe. *International Journal of Human Resource Management*, 13(5), 802-814.
- Linehan, M., & Scullion, H. (2008). The development of female global managers: The role of mentoring and networking. *Journal of business ethics*, 83(1), 29-40.
- Linehan, M., & Walsh, J. S. (1999). Senior female international managers: breaking the glass border. *Women in Management Review*.
- Linehan, M., & Walsh, J. S. (2000). Work–family conflict and the senior female international manager. *British Journal of Management*, 11, 49-58.
- Lovvorn, A. S., & Chen, J. S. (2011). Developing a global mindset: The relationship between an international assignment and cultural intelligence. *International Journal of Business and Social Science*, 2(9).
- Mainiero, L. A., & Sullivan, S. E. (2005). Kaleidoscope careers: An alternate explanation for the “opt-out” revolution. *Academy of Management Perspectives*, 19(1), 106-123.
- Mäkelä, L., & Suutari, V. (2011). Coping with work-family conflicts in the global career context. *Thunderbird International Business Review*, 53, 365–375.
- McNulty, Y. and Brewster, C. (2016). Theorising the meaning(s) of expatriate: establishing boundary conditions. *International Journal of Human Resource Management*.
- Miles, M. B., & Huberman, A. M. (1994). *Qualitative data analysis*, (2nd Edition), Thousand Oaks, CA: Sage.
- Osman, Z., Omar, R., & Nordin, M. N. (2022). Female Self-Initiated Expatriates, Systematic Reviews on Motivations and Challenges. *Central Asia And The Caucasus*, 23(1).
- Oxford Dictionary of English. (2015). (3rd ed.): Oxford University Press.
- Peltokorpi, V., and Froese, F.J. (2009). Organizational Expatriates and Self-Initiated Expatriates: Who Adjusts Better to Work and Life in Japan?. *The International Journal of Human Resource Management*, 20, 5, 1096–1112.
- Selmer, J., & Leung, A. S. (2003a). International adjustment of female vs male business expatriates. *The International Journal of Human Resource Management*, 14(7), 1117-1131.
- Selmer, J., & Leung, A. S. (2003b). Personal characteristics of female vs male business expatriates. *International Journal of Cross Cultural Management*, 3(2), 195-212.

- Shortland, S. (2018). Female expatriates' motivations and challenges: The case of oil and gas. *Gender in Management: An International Journal*, 33(1), 50–65.
- Smerd, J. (2007). More women, young workers on the move. *Workforce Management*, 20(9), 9-10.
- Stroh, L. K., Varma, A., & Valy-Durbin, S. J. (2000). Why are women left at home: Are they unwilling to go on international assignments? *Journal of World Business*, 35, 241–255.
- Today, F. P. (2018). Global expat numbers set to soar to 87.5 m by 2021. *Financial Planning Today*. <https://www.financialplanningtoday.co.uk/news/item/9023-global-expat-numbers-setto-soar-to-87-5m-by-2021>.
- Tung, R. L. (2004). Female expatriates: The model global manager? *Organizational Dynamics*, 33, 243–253.
- Tüzüner, V. L., (2015). Uluslararası insan kaynakları yönetimi, (Ed.) Ö. Z. Sadullah vd., İstanbul: Beta Basım.
- Tüzüner, V. L., Özveren, G., & Atay, S. E., (2018). Sınır ötesinde çalışma motivasyonları ve kişilik özellikleri açısından bağımlı ve bağımsız uluslararası çalışanlar. *Dicle Üniversitesi SBE Dergisi*, 10(20), 36-48.
- Vance, C. M., & McNulty, Y. (2014). Why and how women and men acquire global career experience: A study of American expatriates in Europe. *International Studies of Management & Organization*, 44(2), 34-54.
- Wang, C. H., Varma, A., Hung, L. S., & Wu, P. Y. (2022). A meta-analysis of the antecedents of employee willingness to expatriate. *Asia Pacific Journal of Human Resources*.

KAYNAKÇA

- Akşit Aşık, N. (2014). Konaklama İşletmelerinde Cam Tavan Sendromu Kavramsal Bir Değerlendirme. *Uluslararası Hakemli Beşeri ve Akademik Bilimler Dergisi*, 3(9), 84-103.
- Altunışık, R., Coşkun, R., Bayraktaroğlu, S. & Yıldırım, E. (2007). Sosyal Bilimlerde Araştırma Yöntemleri: SPSS Uygulamalı. Adapazarı: Sakarya Yayıncılık.
- Anayasa (1996). Avrupa Sosyal Şartı. [<https://www.anayasa.gov.tr/media/3680/avrupasosyalsarti.pdf>]. Erişim Tarihi: 15.07.2022.
- Avrupa (2022). Avrupa Birliği Temel Haklar Bildirgesi. [<https://www.avrupa.info.tr/tr/avrupa-birligi-temel-haklar-bildirgesi-708>]. Erişim Tarihi: 15.07.2022.
- Çakır, P. G., Barakazı, M., & Barakazı, E. (2017). Turizm Sektöründe Çalışan Kadınların Karşılaştığı Sorunları Değerlendirmeye Yönelik Bir Araştırma. *The Journal of Academic Social Science Studies*, 61, 461-474.
- Çelik Uğuz, S., & Topbaş, F. (2016). Turizmde Kadın İstihdamı Ve Ücret Ayrımcılığı: Karşılaştırmalı Bir Analiz. *Anatolia: Turizm Araştırmaları Dergisi*, 27(1), 62 – 78.
- Çelik, M., & Şahingöz, S. A. (2018). İş Yaşamında Cinsiyet Ayrımcılığı: Kadın Aşçılar Örneği. *Journal of Tourism and Gastronomy Studies*, (3), 370-383.
- Dalkıranoglu, T. (2006). Çalışma Yaşamında Kadın İşgücü ve Cinsiyet Ayrımcılığı: Konaklama İşletmelerinde Bir Uygulama. Doktora Tezi. Anadolu Üniversitesi.
- Diñer, F. İ., Akova, O., Ertuğral, S. M., & Çiftçi, M. A. (2016). Woman Labour Force in Tourism Industry in Turkey: Opportunities and Barriers. *Eurasian Academy of Sciences Social Sciences Journal*, 379-395.
- Ertaş, Ç. (2018). Otellerde Çalışan Erkeklerin Kadınların Çalışmasına Karşı Tutumu: Erilliğin Etkisi. *İşletme Araştırmaları Dergisi*, 10(4), 625-645.
- Global Compact Türkiye (2022). Target Gender Equality. [<https://www.globalcompactturkiye.org/toplumsal-cinsiyet-esitligi-2020-2021/>]. Erişim Tarihi: 15.07.2022.
- Güçer, E., Keleş, Y., Demirdağ, Ş. A., & Çelikkanat, N. (2018). Kadın İşgörenlerin Karşılaştığı Sorunların Örgütsel Sessizlikleri Üzerindeki Etkisi: Bodrum'daki Otel İşletmelerinde Bir Araştırma. *Afyon Kocatepe Üniversitesi Sosyal Bilimler Dergisi*, 20(2), 1-18.
- ILO (2022). Türkiye'nin Onayladığı ILO Sözleşmeleri. [<https://www.ilo.org/ankara/conventions-ratified-by-turkey/lang--tr/index.htm>]. Erişim Tarihi: 15.07.2022.
- Işık, Z., Çetinkaya, N., & Işık, M. F. (2017). Mutluluğun İş Tatmini Üzerindeki Rolü: Erzurum İli Palandöken Kış Turizm Merkezinde Yer Alan Konaklama İşletmelerindeki Kadın Çalışanlar Üzerine Bir Uygulama. *Atatürk Üniversitesi Sosyal Bilimler Enstitüsü Dergisi*, 21(2), 457-471.
- İKV (2007). Avrupa Birliğini Kuran Antlaşma (Maastricht Antlaşması). [<https://www.ikv.org.tr/images/files/A5-tr.pdf>]. Erişim Tarihi: 15.07.2022.
- KACED (1985). CEDAW (Kadınlara Karşı Her Türlü Ayrımcılığın Önlenmesi Sözleşmesi) [<http://www.kaced.org/images/files/CEDAW%20metni.pdf>]. Erişim Tarihi: 05.07.2022.
- Kaya, İ., & Topbaş, F. (2019). Turizm Sektöründe Cinsiyete Dayalı Ücret Ayrımcılığı. *İzmir Democracy University Social Sciences Journal*, 2(1), 74-87.
- Kelly, G. A. (1963). *A Theory of Personality: The Psychology of Personal Constructs*. New York: W. W. Norton & Company.
- Kılıç, T., & Çakıcı, A. B. (2016). Sağlık ve Eğitim Sektöründeki Kadın Çalışanların Cam Tavan Algısının Karşılaştırmalı Olarak İncelenmesi. *Hacettepe Sağlık İdaresi Dergisi*, 19(3), 283-303.
- Merriam, S. B. (2013). *Nitel Araştırma: Desen ve Uygulama İçin Bir Rehber* (3. Baskıdan Çeviri, Çeviri Editörü: S. Turan). Ankara: Nobel Yayın Dağıtım.
- Mevzuat(1982). Türkiye Cumhuriyeti Anayasası. [<https://www.mevzuat.gov.tr/mevzuatmetin/1.5.2709.pdf>]. Erişim Tarihi: 15.07.2022.
- Mevzuat (2001). Türk Medeni Kanunu. [<https://www.mevzuat.gov.tr/mevzuatmetin/1.5.4721.pdf>]. Erişim Tarihi: 15.07.2022.

- Mevzuat (2003). İş Kanunu. [<https://www.mevzuat.gov.tr/mevzuatmetin/1.5.4857.pdf>]. Erişim Tarihi: 15.07.2022.
- Öktem, Ş., Kubat, G., & Kızıltan, B. (2018). Otel İşletmelerinde Kadın İşgören Davranışlarını Etkileyen Algılara İlişkin Bir Araştırma. *Anatolia: Turizm Araştırmaları Dergisi*, 29(2), 197-208.
- Pelit, E., Güçer, E., & Demirdağ, Ş. A. (2016). Kadın İşgörenlerin Karşılaştığı Sorunların İş Bırakma Eğilimlerine Etkisi: Otel İşletmelerinde Bir Araştırma. *Mehmet Akif Ersoy Üniversitesi Sosyal Bilimler Enstitüsü Dergisi*, 8(15), 43-65.
- Resmi Gazete (2010). Kadın İstihdamının Arttırılması ve Fırsat Eşitliğinin Sağlanması Genelgesi. [<https://www.resmigazete.gov.tr/eskiler/2010/05/20100525-12.htm>]. Erişim Tarihi: 15.07.2022.
- Resmi Gazete (2011). İşyerinde Psikolojik Tacizin (Mobbing) Önlenmesi Genelgesi. [<https://www.resmigazete.gov.tr/eskiler/2011/03/20110319-8.htm>]. Erişim Tarihi: 15.07.2022.
- Sadi, B. (2020). Türkiye’de Kadın İş Gücünün İstatistiksel Olarak Görünümü ve Kadın İstihdamının Sorunlarının Tespitine Yönelik Bir Alan Araştırması: İstanbul İli Örneği. Yüksek lisans Tezi. İstanbul Arel Üniversitesi.
- Tucker, H. (2007). Undoing Shame: Tourism and Women’s Work in Turkey. *Journal of Tourism and Cultural Change*, 5(2), 87-105.
- TÜİK (2021). Toplumsal Cinsiyet İstatistikleri. [https://www.tuik.gov.tr/media/announcements/toplumsal_cinsiyet_istatistikleri_2021.pdf]. Erişim Tarihi: 15.08.2022.
- Yıldırım, A. & Şimşek, H. (2011). Sosyal Bilimlerde Nitel Araştırma Yöntemleri (8. Baskı). Ankara: Seçkin Yayıncılık.
- Yıldırım, K. (2010). Raising The Quality in Qualitative Research. *Elementary Education Online*, 9(1), 79-92.

BİLGİLENDİRME

Isparta Uygulamalı Bilimler Üniversitesi Etik Kurul Biriminin 01.08.2022 tarihli 115/05 sayılı toplantı kararıyla bu araştırmanın yapılması uygun görülmüştür.

KAYNAKÇA

- Akın Acuner, Ş. (2019). Kadın Çalışanların Kariyer Geliştirme Sürecinde Karşılaştıkları Sorunlar. *Uluslararası İktisadi ve İdari İncelemeler Dergisi*, (23), 35-52.
- Aslan, U., & Hatunoglu, Z. (2012). A research on the women accountants in Turkey. *International Journal of Economics and Accounting*, 3(1), 32-50.
- Ağca, A.& Yalçın, N. (2009). Muhasebe Mesleğinde Kadın Olmak Bir Sorun Teşkil Eder mi?. *Dumlupınar Üniversitesi Sosyal Bilimler Dergisi*, Sayı: 24, 37-46.
- Çiğer, A., & Uyar, G. F. (2016). Konaklama İşletmelerinde Kadın Muhasebecilerin Cam Tavan Algısına Yönelik bir Araştırma: Antalya İli Örneği. *Manas Sosyal Araştırmalar Dergisi*, 5(2), 43-58.
- Çiğer, A., & Vardar, G. Ç. (2019). Kadın muhasebe meslek mensuplarına ilişkin cam tavan algısı: Antalya İli örneği. *Eskişehir Osmangazi Üniversitesi İktisadi ve İdari Bilimler Dergisi*, 14(1), 239-258.
- Curry, L. A., Nembhard, I. M., & Bradley, E. H. (2009). Qualitative and Mixed Methods Provide Unique Contributions to Outcomes Research, *American Heart Association*, Volume 119, Issue 10, Pages 1442-1452.
- Çetin, A. A. (2019). Muhasebe Mesleğinde Kadın. Editör; Kumkale, İ., Kadının İş Yaşamı ve Etik, Ankara: Nobel Akademik Yayıncılık, 1-19.
- Doğan, B. Bahar, Korkusuz, M. R. & Çelik, M. Y. (2011). Diyarbakır İlinde Özel Sektör Bünyesindeki Kadın İstihdamının Analizi, *Gazi Üniversitesi İktisadi ve İdari Bilimler Fakültesi Dergisi*, Cilt: 13, Sayı: 2, 1-24.
- Ecevit, Y. (2003). Toplumsal Cinsiyetle Yoksulluk İlişkisi Nasıl Kurulabilir? Bu İlişki Nasıl Çalışılabilir?. *Cumhuriyet Üniversitesi Tıp Fakültesi Dergisi*, 25(4), 83-88.
- Erkek, S. & Karagöz, H. (2009). Kadının İş Hayatındaki Yeri ve Karşılaştığı Sorunlar, *Konya Ticaret Odası*.
- Fossey, E., Harvey, C., Mcdermott, F., & Davidson L. (2002). Understanding and Evaluating Qualitative Research. *Australian & New Zealand Journal of Psychiatry*. 36(6):717-732. doi:10.1046/j.1440-1614.2002.01100.x.
- Gelir İdaresi Uygulama ve Veri Yönetimi Daire Bşk. https://gib.gov.tr/sites/default/files/fileadmin/user_upload/VI/20221.htm Erişim Tarihi: 01-10-2022
- Gül, H., Yalçınoğlu, N., & Ath, Z. C. (2014). Türkiye’de Çalışma Yaşamında Kadının Konumu ve Sorunları. *TAF Preventive Medicine Bulletin*, 13(2), s.169-176.
- Güler, E. (2019). Cam Tavan Sendromunun Bursa’daki Kadın Serbest Muhasebeci Mali Müşavir ve Yeminli Mali Müşavirler Üzerine Etkisi [Yayımlanmamış Yüksek Lisans Tezi]. Bursa Uludağ Üniversitesi, Sosyal Bilimler Enstitüsü.
- Haşit, G. & Yaşar, O. (2015). Çalışan Kadınlarda Örgütsel Stres Kaynakları; Bir Kamu Kurumu Örneği. *Sakarya İktisat Dergisi*, Cilt: 4, Sayı: 4.
- Karabiyik, İ. (2012). Türkiye’de Çalışma Hayatında Kadın İstihdamı. *Marmara Üniversitesi İ.İ.B.F Dergisi*, Cilt XXXII, Sayı I, S. 231-260, <http://iktisat.mar-mara.edu.tr/iysdosya/iktisat/iibf%20dergisi/2012-1/12-karabiyik.pdf>, (Erişim Tarihi: 15.09.2012).
- Katkat Özçelik, M. (2018). Türkiye’de muhasebe mesleğinde kadınların durumu. *İçinde Case Studies in Business and Sport Sciences*. (Ed. A. Gacar and Ö.Ekin Sucu), s.1-22. London: IJOPEC Publication Limited.
- Kızıyalçın, D.A. (2021). Muhasebe Mesleğinde Kadınlar ve Kadın Akademisyenler. *Muhasebe ve Denetim Bakış= Accounting & Auditing Review*, 21(64), 205-226.
- Korkmaz, A. & Korkut, G. (2012), Türkiye’de Kadının İşgücüne Katılımının Belirleyicileri, *Süleyman Demirel Üniversitesi İktisadi ve İdari Bilimler Fakültesi Dergisi*, Cilt: 17, Sayı:2, 41-65.

- Korkmaz, M., Alacahan, N. D., Cesim, D. T., Yücel, A. S., & Aras, G. (2013). Türkiye'deki Kadın İstihdamının Amerika Birleşik Devletlerindeki Kadın İstihdamı ile Karşılaştırılması. *Turkish Studies - International Periodical For The Languages, Literature and History of Turkish or Turkic*(8), 1845-1863, Ankara.
- Lincoln, Y. S., & Guba, E. G. (1985). *Naturalistic inquiry*. London: Sage Publications.
- Pathak, V., Jena, B., & Kalra, S. (2013). Perspectives in Clinical Research; Mumbai, Vol.4, Iss.3.
- Psacharopoulos, G., & Tzannatos, Z. (1993). Economic and demographic effects on working women in Latin America. *Journal of Population Economics*, 6(4), 293-315.
- Selimoğlu, S., Cengiz, A. A., Özdemir, A., Yali, B., & Yiğit, M. (2020). Sayıların Görül(E)meyen Kahramanları Kadın Muhasebeciler: Eskişehir'de Keşifsel Bir Çalışma. *Muhasebe ve Denetime Bakış= Accounting & Auditing Review*, 20(60), 1-17.
- Silverman, D. (Ed.). (2020). *Qualitative research*. Sage Publications Inc, London.
- Şengül Çelikay, Duygu. (2019). Muhasebe ve Kadın: İş Hayatı ve Ulusal Literatüre İlişkin Bir Değerlendirme. 16. International conference on accounting. Aydın. 116-127.
- Twum, E.B., (2013). The accounting profession and the female gender in Ghana, *Accounting and Finance Research Vol. 2, No. 1*,54-60.
- Yardımcıoğlu, M. (2008). Muhasebe Mesleğinde Bayanların Durumu: ABD ve Türkiye Karşılaştırması. *Muhasebe ve Finansman Dergisi*, (38), 147-152.
- Yıldız, Ö. (2013), İşverenlerin Bakış Açısından Türkiye'de Kadın İstihdamı: Bir Alan Araştırması, *Dokuz Eylül Üniversitesi Edebiyat Fakültesi Dergisi*, Cilt:2, Sayı:3, 95-110.
- Yolağiden, C. & Varinlioğlu, S. (2022). Karma Araştırma Yönteminde Geçerlik ve Güvenirlik. O.Bektaş ve M. Karaca (Editör), *Pragmatizmden Uygulamaya Karma Araştırma Yöntemi içinde* (1. Baskı, s.145-182) Nobel Yayıncılık.
- TÜİK, <https://data.tuik.gov.tr/Bulten/Index?p=%C4%B0%C5%9Fg%C3%BCc%C3%BC-%C4%B0statistikleri-2021>, Erişim Tarihi: 28.09.2022
- TÜRMOB Faaliyet Raporu, <https://turmob.org.tr/FaaliyetRaporlari/6ef16882-11a7-4f2f-b262-d004f1171cb2/2021-faaliyet-raporu#> Erişim Tarihi: 20.09.2022
- https://www.theglobaleconomy.com/rankings/female_labor_force_participation/ (Er. Tar. 27.09.2022).
- https://www.theglobaleconomy.com/Turkey/Female_labor_force_participation/ (Er. Tar. 27.09.2022)
- <https://www.ilo.org/ankara/projects/gender-equality/lang--tr/index.htm#:~:text=Kad%C4%B1nlar%2C%20T%C3%BCrkiye%20n%C3%BCfusunun%20nerede%20yar%C4%B1s%C4%B1n%C4%B1,%71%2C8'dir.> (Er. Tar. 27.09.2022).
- <https://ourworldindata.org/female-labor-supply#summary> (Er. Tar. 27.09.2022)

KAYNAKÇA

- Adler, Z. & İzraeli, N. N. (1995). Competitive Frontiers, Women Managers in a Global Economy. *Journal of Marketing*, 9(1), 102-115.
- Akkaya, Y. (2006), "12 Eylül 1980 26 Yıl Önce, 26 Yıl Sonra Değişen Ne?", *TBB Mesleki Sağlık ve Güvenlik Dergisi*, 4(2), 21-33.
- Alanay, A. (1998). 8 Mart ve Mühendis- Mimar Kadın, *Orman Mühendisliğinde Kadın, Orman Mühendisliği Dergisi*, 35(3), 28-41.
- Alpar, R. (2010). *Uygulamalı İstatistik ve Geçerlik-Güvenirlik*, Ankara: Detay Yayıncılık.
- Arslantaş, E. (2006). *Orman Mühendislerinin Cinsiyet Algısı ve Ormanlık Örgütünde Cinsiyet Ayırmacılığı*, Ankara Üniversitesi Fen Bilimleri Enstitüsü, Yüksek Lisans Tezi, Ankara.
- Atılır, M. & Gültekin, Y.S. (2020). Devlet Orman İşletmelerinde Hizmet Alımı ile Çalışan Orman Mühendislerinin Ormanlık Mesleğine Bakış Açılarının Araştırılması. *Bartın Orman Fakültesi Dergisi*, 22 (3): 1023-1036.
- Bacak, B. & Yiğit, Y. (2007). Türk İş Hukukunda Kadın İşçilerin Çalışma Koşullarına İlişkin Düzenlemelerin Değerlendirilmesi. *İş Hukuku ve İktisat Dergisi, Kamu-İş Yayını*, 9 (2), 1-31.
- Başesgioğlu, M. (2006). , Kadın İstihdamı Zirvesi, KSSGM, 10-11 Şubat 2006, Conrad Otel, İstanbul.
- Baykal, Ö.G.D. (2016). *Kamu Sektöründe Çalışan Kadın Orman Mühendislerinin Mesleki Memnuniyetleri ve Çalışma Yaşamında Karşılaştıkları Sorunlar*. Süleyman Demirel Üniversitesi Fen Bilimleri Enstitüsü, Yüksek Lisans Tezi, Isparta.
- Bozkurt, B. & Akpınar, A. (2017). Bilişim Sektöründe Toplumsal Cinsiyete Dayalı İş Bölümü. *Marmara Üniversitesi Kadın ve Toplumsal Cinsiyet Araştırmaları Dergisi*, 2017, 2(1), 17-28.
- Coşkun, N. (2002). "Çalışma Yaşamında Kadın-Erkek Eşitliği", *Mesleki Sağlık ve Güvenlik Dergisi, Türk Tabipleri Birliği Yayını*, 2-5. Ankara.
- Coşkun, S. (2006). *Kadın İstihdamı Zirvesi*. KSSGM, İstanbul.
- Çakır, Ö. (2008). Türkiye’de Kadının Çalışma Yaşamından Dışlanması, *Erciyes Üniversitesi İktisadi ve İdari Bilimler Fakültesi Dergisi*, 31(1), 25-47.
- Çiftçi, O. (1979) "Kamu Yönetiminde Kadın Görevliler", *Türk Toplumunda Kadın Sempozyumu* Ankara.
- Doğramacı, E. (1997) *Türkiye’de Kadının Dünü ve Bugünü*, Türkiye İş Bankası Kültür Yayınları, 3. Baskı.
- Eser, S. (1990). *Kadının Çalışmasının Aileye Etkileri*, I. Aile Surası Bildirileri Tanıtım Serisi No:3, Ankara.
- Gelegen, D.G. (2001). *Çalışma Yaşamında Kadın Olmak*. *Mesleki Sağlık ve Güvenlik Dergisi, Türk Tabipleri Birliği Yayını*, 27-30.
- Graves, W. (1986) *Tokyo a Profile of Success*. *National Geographic*, November.
- Güller, B, Korkmaz, S. (2007). İş Yaşamında Bayan Orman Mühendisleri (Performansları, Sorunları, Mesleki Memnuniyetleri ve Beklentileri), *Orman Mühendisliği*, 1-2-3: 13-18.
- Gültekin, Y., S. (2019). The Role of Gender in Forest Engineering Profession in Turkey: Women’s Role and Importance, *EASIR International Academic Conferences, Berlin International Academic Conference*, August 15-16, Berlin, Germany.
- Gürcanlı, G.E., Akboğa K., & ARTAN, D. (2018). Şantiyelerde Çalışan Teknik Elemanların Çalışma Koşulları Üzerine Bir Alan Çalışması. *Çalışma ve Toplum*, 4(1), 1987-2014.
- Hood N. J. & , Koberg, S. C. (1994) *Patterns of Assimilation and Acculturation for Women in Business Organizations*. *Human Relation*, 47(2), 12-25.
- İlkkaracan, İ. (1998). *Bilanço 98: 75 Yılda Kadınlar ve Erkekler*. *Tarih Vakfı Yayınları*, 285-302.
- Kaya, C. (2009). *Çalışma Yaşamında Kadın İşgücü Sorunları ve Örgütlenme Eğilimleri*, *Dokuz Eylül Üniversitesi Sosyal Bilimler Enstitüsü (Yüksek Lisans Tezi)*. 142 s.

- Kerestecioğlu, İ., Ö. (2004). Türkiye’de Kadının Toplumsal Konumu: Kazanımlar ve Sorunlar. Türkiye’de ve Avrupa Birliği’nde Kadının Konumu: Kazanımlar, Sorunlar, Umutlar, KA-DER, Ağustos, 2004.
- Korkmaz, M, BAYKAL, Ö. (2018).Kadın Orman Mühendislerinde İş Doyumunu Etkileyen Faktörler ile İş Doyumu ve Örgütsel Bağlılık Arasındaki İlişki, Türkiye Ormancılık Dergisi, 19(1): 83-90.
- Nurst, S. (1989). Women in the World of Work. International Labour of Fice, Geneva.
- Özdamar, K. (2002). Paket Programlar ile İstatistiksel Veri Analizi, Kaan Kitabevi, Eskişehir.
- Özden, S., & EKİCİ, F. (2020). Orman Mühendisliği Mesleğinin Dünü, Bugünü ve Geleceği. III. Ulusal Karadeniz Ormancılık Kongresi, Cilt:1, 17-23.
- Patricia, A., Gwartney, E., & Hoch, D. (1994). Gender Differences in Glarical Workers, Disputes Over Tasks. Interpersonal Treatment and Emotion, Human Relation, 1(6).
- Tatlıdil, R. (1992). Türkiye’de Kadının Çalışma Yaşamındaki Yeri ve Sektör Dağılımı. 3. İzmir İkitast Kongresi.
- Tekeli, Ş., Koray, M., (1991). Devlet-Kadın-Siyaset, Türkiye Sosyal Ekonomik Siyasal Araştırmalar Vakfı, Aralık, 1991.
- Toksöz, G., Özkazanç, A., Poyraz, B. (2001), Kadınlar, Kalkınma ve Sosyal Adalet, Ankara Üniversitesi Kadın Sorunları Araştırma ve Uygulama Merkezi, Ankara, 2001
- Vondenheugel, A., Wooden, M. (1995) “Doexplanations of Absenteeism Differ for Men and Women?”, Human Relation, 48(1).
- Yıldırım, S. (2021). Türkiye’de Kadın Mühendis Olmak: Orman Mühendisi Kadınlar Özelinde Nitel Bir Araştırma. Fırat Üniversitesi. İİBF Uluslararası İktisadi ve İdari Bilimler Dergisi 5(1), 51-87.
- Yıldız, N., Bircan H., (2003), Araştırma ve Deneme Metotları, Atatürk Üniversitesi Yayınları Yayın No: 697, Erzurum.
- Zetkin, C. (1996). Kadın Sorunu Üzerine Seçme Yazılar, Çev. İsmail Yarkın, İnter Yayınları, İstanbul.

KAYNAKÇA

- Akman, Y. (2021). The relationship between school climate and students aggressive behaviors. *International Journal of Progressive Education*, 17(2), 430-448.
- Akyüz, Y. (2019). *Türk Eğitim Tarihi*. (32. Bsk.), Pegem Akademi Yayıncılık, Ankara.
- Bhana, D., & Moosa, S. (2016). Failing to attract males in foundation phase teaching: An issue of masculinities. *Gender and Education*, 28, 1-19.
- Browne, N. (2008). *Gender equality in the early years*. Open University Press.
- Bruckmüller, S., & Branscombe, N. R. (2010). The glass cliff: When and why women are selected as leaders in crisis contexts. *British Journal of Social Psychology*, 49(3), 433-451.
- Bursalıoğlu, Z. (2018). *Okul yönetiminde yeni yapı ve davranış* (20. bsk.), Pegem Akademi Yayınları.
- Carrington, B. (2002). A quintessentially feminine domain? Student teachers' constructions of primary teaching as a career. *Educational Studies*, 28(3), 287-303.
- Catalyst (2022, 8 Temmuz). *Women CEOs of the S&P 500*. <https://www.catalyst.org/research/women-ceos-of-the-sp-500/>
- Coşkun, Ö. F. (2021). Kadınların kariyer yolculuklarındaki engellere metaforik bir bakış. *Nevşehir Hacı Bektaş Veli Üniversitesi SBE Dergisi*, 11(4), 2048-2062.
- Cushman, P. (2005). Let's hear it from the males: Issues facing male primary school teachers. *Teaching and Teacher Education*, 21, 227-240.
- Çelik, K. (2017). Bir meslek olarak öğretmenlik. A. Tanrıoğen ve R. Sarpkaya (Ed.), *Eğitim bilimine giriş* (ss. 215-243). Anı Yayıncılık.
- Çelikten, M. (2004). Okul müdürü koltuğundaki kadınlar: Kayseri ili örneği. *Erciyes Üniversitesi Sosyal Bilimler Enstitüsü Dergisi*, 1(17), 91-118.
- Darling Hammond, L. (2006). *Powerful teacher education: lessons from exemplary programs*. San Francisco.
- Demirel, Ö. (2006). Öğretmen sanatı. Pegem A Yayıncılık.
- Demirtaş, Z., & Nacar, D. (2018). Öğretmenlerin iş doyumunu ve örgütsel sessizlik algıları arasındaki ilişki. *Journal of Educational Reflections*, 2(1), 13-23.
- Dökmen, Z. (2018). Bem cinsiyet rolü envanterinin geçerlik ve güvenilirlik çalışması. *Ankara Üniversitesi Dil ve Tarih-Coğrafya Fakültesi Dergisi*, 35(1), 81-87.
- Drucker, P. F. (1993). *Kapitalist otesi toplum*. İnkılap Kitapevi.
- Drudy, S. (2008). Gender balance/gender bias: The teaching profession and the impact of feminisation. *Gender and Education*, 20, 309-323.
- Dubbelt, L., Rispens, S., & Demerouti, E. (2016). Gender discrimination and job characteristics. *Career Development International*, 21(3), 230-245.
- Dünya Bankası (2021). *Kadın nüfusu*. Population, female | Data (worldbank.org).
- Dünya Ekonomi Forumu (WEF) (2017, 28 Temmuz). *The global gender gap report 2017: Insight report*. Ağustos 2022, http://www3.weforum.org/docs/WEF_GGGR_2017.pdf
- Dünya Ekonomi Forumu (WEF) (2022). *Küresel cinsiyet eşitsizliği raporu*. https://www3.weforum.org/docs/WEF_GGGR_2022.pdf.
- Erginer, A., & Saklan, E. (2016). The problematic of transition of teaching profession to a woman's occupation. *OPUS - Uluslararası Toplum Araştırmaları Dergisi*, 6(11), 415-450.
- Ertürk, R. (2016). Öğretmenlerin iş motivasyonları. *Eğitim Kuram ve Uygulama Araştırmaları Dergisi*, 2(3), 01-15.
- Eskicumalı, A. (2004). Eğitim, öğretim ve öğretmenlik mesleği. Y. Özden (Ed.), *Öğretmenlik mesleğine giriş* (ss.1-32). Pegem A Yayıncılık.
- Eşit Adımlar Platformu (2022, 18 Temmuz). *Birleşmiş Milletler kadın yönetici artışı için harekete geçti*. <http://www.skdturkiye.org/esit-adimlar/guncel/birlesmis-milletler-kadin-yonetici-artisi-icin-harekete-gecti>.

- Ferguson, C. J. (2008). The school shooting/violent video game link: Causal relationship or moral panic? *Journal of Investigative Psychology and Offender Profiling*, 5, 25-37.
- Gutek, G. L. (2019). Eğitimde felsefi ve ideolojik yaklaşımlar (3. Bsk.). Ütopya yayınevi.
- Gün, F. (2017). Öğretmenlerin eğitime inanma ve işle bütünleşme düzeyleri arasındaki ilişkinin incelenmesi. *Kuramsal Eğitimbilim Dergisi*, 10(4), 408-431.
- Gürler, M. (2018). Öğretmenlerin lider-üye etkileşimi ile işle bütünleşme ilişkisinde çalışan sesliliğinin aracılık etkisinin incelenmesi (Yayımlanmamış Doktora Tezi, Anadolu Üniversitesi).
- Heikkinen, S., Lämsä, A. M., & Hiillos, M. (2014). Narratives by women managers about spousal support for their careers. *Scandinavian Journal of Management*, 30(1), 27-39.
- Holahan, C. K., & Gilbert, L. A. (1979). Conflict between major life roles: Women and men in dual career couples. *Human Relations*, 32(6), 451-467.
- Hultin, M. (2003). Some take the glass escalator, some hit the glass ceiling? Career consequences of occupational sex segregation. *Work and Occupations*, 30(1), 30-61.
- İmamoğlu, G. (2011). İlköğretim okulu öğretmenlerinin örgütsel bağlılık düzeyleri ve örgütsel adalet algıları arasındaki ilişki (Yayımlanmamış yüksek lisans tezi). Gazi Üniversitesi, Ankara.
- İmamoğlu Akman, G., & Akman, Y. (2016). Kraliçe arı sendromu bağlamında kadın öğretmenlerin kadın yöneticilere ilişkin görüşleri. *Bartın Üniversitesi Eğitim Fakültesi Dergisi*, 5(3), 748-763.
- Kaya, N. (2016). Mobbingin örgütte adalet algısı ve örgütsel bağlılık ilişkisi ile çalışanların iş performansına ve işten ayrılma niyetine etkisi (Yayımlanmamış Doktora Tezi, Beykent Üniversitesi).
- Kocacık, F., & Gökçaya, V. B. (2005). Türkiye’de çalışan kadınlar ve sorunları. *Cumhuriyet Üniversitesi İktisadi ve İdari Bilimler Dergisi*, 6(1), 195-219.
- Kumaş, V., & Deniz, L. (2010). Öğretmenlerin iş doyum düzeylerinin incelenmesi. *Marmara Üniversitesi Atatürk Eğitim Fakültesi Eğitim Bilimleri Dergisi*, 32, 123-139.
- Küçükahmet, L. (2002). Öğretimde planlama ve değerlendirme. (13. Bsk.). Nobel Yayın Dağıtım.
- McGrath, K. F. & Van Bergen, P. (2017). Are male teachers headed for extinction? The 50 year decline of male teachers in Australia. *Economics of Education Review*, 60, 159-167.
- MEB (2015, 1 Ağustos). Millî Eğitim Bakanlığı 2015-2019 stratejik planı. https://sgb.meb.gov.tr/meb_iys_dosyalar/2015_09/10052958_10.09.2015sp17.15imzasz.pdf.
- MEB (2017, 25 Temmuz). Öğretmenlik mesleği genel yeterlikleri. https://oygm.meb.gov.tr/meb_iys_dosyalar/2017_12/11115355_YYRETMENLYK_MESLEYY_GENEL_YETERLYKLERI.pdf.
- MEB (2021, 26 Temmuz). *Millî eğitim istatistikleri örgün eğitim*. https://sgb.meb.gov.tr/meb_iys_dosyalar/2021_09/10141326_meb_istatistikleri_organ_egitim_2020_2021.pdf.
- Milliyet (2020, 19 Temmuz). *Okul müdürlerinin % 5.3’ü kadın*. <https://www.milliyet.com.tr/gundem/okul-mudurlerinin-yuzde-5-3u-kadin-6116245>.
- OECD (2018, 21 Temmuz). *Women teachers (indicator)*. doi: 10.1787/ee964f55-en.
- OECD (2021, 3 Ağustos). *Cinsiyete göre öğretmen dağılımı*. <https://stats.oecd.org/>
- Oktay, A. (1991). Öğretmenlik mesleği ve öğretmenin nitelikleri. *Marmara Üniversitesi Atatürk Eğitim Fakültesi Eğitim Bilimleri Dergisi*, 3(3), 187-193.
- Pollitt, K., & Oldfield, J. (2017). Overcoming the odds: Exploring barriers and motivations for male trainee primary teachers. *Teaching and Teacher Education*, 62, 30-36.
- PWC (2021, 26 Temmuz). *Çalışma hayatında kadınlar endeksi 2021. Çalışma Hayatında Kadınlar Endeksi 2021 | PwC Türkiye*
- Schwab, K. (2017). *Dördüncü sanayi devrimi*. Optimist.
- Souza, A. R., & Melo, J. C. (2019). Educadora ou tia: Os reflexos da feminização do magistério na construção da identidade profissional de professoras (as) da educação infantil. *Revista Inter Açãõ*, 43(3), 697-709.

- Swanson, J. L., & Witke, M. B. (1997). Theory into practice in career assessment for women: Assessment and interventions regarding perceived career barriers. *Journal of Career Assessment*, 5(4), 443-462.
- Şişman, M. (2011). *Eğitimde mükemmellik arayışı: Etkili okullar*. Pegem Akademi Yayıncılık.
- Şimşek, H. (2018). Öğretmenlik mesleği ve öğretmen yetiştirmede güncel gelişmeler. H. B. Memduhoğlu ve K. Yılmaz (Ed.), *Eğitime Giriş* (ss. 251-278). Pegem A Yayıncılık.
- Tezcan, M. (2019). *Eğitim Sosyolojisi*. Anı Yayıncılık.
- Timmerman, M. C. (2011). 'Soft' pedagogy? The invention of a 'feminine' pedagogy as a cause of educational crises. *Pedagogy, Culture & Society*, 19(3), 457-472.
- Toksoy Redman, B. (2013, 25 Temmuz). Üst yönetimde kadın temsili: Avrupa Birliği ve Türkiye'deki gelişmeler. <https://www.tusiad.org/tr/fikir-ureten-fabrika/item/5533-ust-yonetimde-kadin-temsili-avrupa-birligi-ve-turkiyedeki-gelistmeler>.
- TÜİK (2021, 3 Ağustos). *Gelir ve Yaşam Koşulları Araştırması 2021*. <https://data.tuik.gov.tr/Bulten/Index?p=Gelir-ve-Yasam-Kosullari-Arastirmasi-2021-45581#:~:text=Toplam%20gelir%20i%C3%A7erisinde%20en%20y%C3%BCksek,puan%20azalan%20m%C3%BCte%C5%9Febbis%20geliri%20olu%C5%9Fturdu>.
- Türkkan, G. (2015). Ülkemizde ve dünyada kadın girişimciliğinin görünümü, gelişme potansiyeli ve kadının şirketlere ve ekonomiye sunduğu fırsatlar. *İşveren*, 53(2), 45-47.
- Valk, R., & Srinivasan, V. (2011). Work-family balance of Indian women software professionals: A qualitative study. *IIMB Management Review*, 23(1), 39-50.
- Washington, V. (2009, 4 Ağustos). *Needed in school teaching: A few good men*. *New England Board of Higher Education*. 18-19. https://nebhe.org/info/journal/articles/2009-Spring_Washington.pdf.
- Yılmaz, E. (2017). Bir meslek olarak öğretmenlik. E. Karip (Ed.), *Eğitim bilimine giriş* (ss. 366-383). Pegem A Yayıncılık.
- Yılmaz, A., & Ceylan, Ç. B. (2011). İlköğretim okul yöneticilerinin liderlik davranış düzeyleri ile öğretmenlerin iş doyumunu ilişkisi. *Kuram ve Uygulamada Eğitim Yönetimi*, 17(2), 277-394.
- Yükseköğretim Kurumu (YÖK) (2021, 1 Ağustos). *Eğitim ve öğretim alanları sınıflamasına göre lisans düzeyindeki öğrenci sayıları, 2021 – 2022*. <https://istatistik.yok.gov.tr/>

KAYNAKÇA

- Akbulut, A., Demir, B. G., Özdoğan, A. K. (2022). Maden, jeoloji ve jeofizik mühendislikleri meslek odaları üye sayılarının incelenmesi. *Uluborlu Mesleki Bilimler Dergisi*, 5(1), 38-44.
- Avşaroğlu, N. (2018). Ülkemizde ilk maden mühendisleri. https://www.researchgate.net/publication/323267896_ULKEMIZDE_ILK_MADEN_MUHENDISLERI
- Durukan, A. (2010). Kadınların madendeki adı mühendis bey. <https://politeknik.org.tr/kadinlarin-madendeki-adi-muhendis-bey-ayse-durukan/>
- ILO, (1935). 45 No'lu Yeraltı İşleri (Kadınlar) Sözleşmesi, Kanun Tarih ve Sayısı 9 Haziran 1939/3229. Kadın mühendisin yeraltında zorlu mücadelesi. (2012, 1 Şubat). <https://www.haber7.com/neler-oluyor-hayatta/haber/838329-kadin-muhendisin-yer-altinda-zorlu-mucadelesi>
- Keskin, D., (2021, Mart 8). Kadını koruma mı, çalışmasını daraltma mı? *Bianet*. <https://m.bianet.org/bianet/toplum/240454-kadini-koruma-mi-calismasini-daraltma-mi>
- Lahiri-Dutt, K. (2012). Digging women: towards a new agenda for feminist critiques of mining. *Gender Place and Culture A Journal of Feminist Geography*. *Place and Culture* (2), 193–212. doi:10.1080/0966369X.2011.572433
- Lahiri-Dutt, K. (2015). The Feminization of Mining. *Geography Compass* 9(9), 523–541, doi:10.1111/gec3.12229
- Laplonge, D. (2017). The “un-womanly” attitudes of women in mining towards the environment. *The Extractive Industries and Society* 4(2), 304-309. doi: 10.1016/j.exis.2017.01.011
- Maden mühendisliği için arama sonuçları. (2022b). <https://akademik.yok.gov.tr/AkademikArama/view/searchResultviewListAuthor.jsp>
- Mercier, L., Gier, J. (2007). Reconsidering Women and Gender in Mining. *History Compass*, 5(3), 995–1001. doi: 10.1111/j.1478-0542.2007.00398.x
- Okay, N. (2003). Maden Fakültesinde Kadın Öğrenciler: 1953'ten günümüze. https://www.academia.edu/5517393/Maden_Fakültesinde_Kadın_Öğrenciler_2003_
- Preterious, C. (2016). An exploration of the experiences of white woman workers in the coal mining industry of South Africa. In the Department of Sociology at the University of Pretoria Faculty of Humanities.
- Ulusoy, M. F. (2020). Bir Biyografi Denemesi: İbrahim Edhem Paşa (1818-1893). *USBAD Uluslararası Sosyal Bilimler Akademi Dergisi* 2(4), 1236-1252.
- Tombal Kara, T.D., Kara, M. (2019). Toplumsal cinsiyet ve Türkiye’de maden mühendisliği bölümlerinde kadın akademisyen olmak. *Türkiye 26. Uluslararası Madencilik Kongresi ve Sergisinde sunulan bildiri*.
- Türkiye kadın profesör oranı ile Avrupa ülkelerini geride bıraktı. (2022c, 6 Mart). <https://www.trthaber.com/haber/egitim/turkiye-kadin-profesör-orani-ile-avrupa-ulkelerini-geride-birakti-661055.html>
- Yaşar, S., İnal, S., Yaşar, Ö. & Kaya, S. (2015). Geçmişten günümüze büyük maden kazaları. *Madencilik*, 54(2), 33-43.
- 2022 yılı mühendis ve mimar sayıları. (2022a, 7 Ekim). <https://www.thesantiye.com/2021-yili-muhendis-ve-mimar-sayilari/>
- 4857 sayılı İş Kanunu, (2003). Resmi Gazete, Sayı: 25134.

SOSYAL MEDYA VE ALGI YÖNETİMİ

Dr. Ahmet KOÇYİĞİT

EĞİTİM
yayınevi

SOSYAL MEDYA VE ALGI YÖNETİMİ

Dr. Ahmet Koçyiğit

Genel Yayın Yönetmeni: Yusuf Ziya Aydoğın (yza@egitimyayinevi.com)

Genel Yayın Koordinatörü: Yusuf Yavuz (yusufyavuz@egitimyayinevi.com)

Sayfa Tasarımı: Eğitim Yayınevi Grafik Birimi

Kapak Tasarımı: Eğitim Yayınevi Grafik Birimi

T.C. Kültür ve Turizm Bakanlığı

Yayıncı Sertifika No: 47830

ISBN: 978-625-6382-19-0

1. Baskı, Aralık 2022

Baskı Cilt

Bulut Dijital Matbaa Sanayi Ticaret Limited Şirketi

Musalla Bağları Mah. İnciköy Sok. 1/A Selçuklu / KONYA

Matbaa Sertifika No: 48120

Kütüphane Kimlik Kartı

SOSYAL MEDYA VE ALGI YÖNETİMİ

Dr. Ahmet Koçyiğit

176 s., 165x240 mm

Kaynakça var, dizin yok.

ISBN: 978-625-6382-19-0

Copyright © Bu kitabın Türkiye'deki her türlü yayın hakkı Eğitim Yayınevi'ne aittir. Bütün hakları saklıdır. Kitabın tamamı veya bir kısmı 5846 sayılı yasanın hükümlerine göre kitabı yayımlayan firmanın ve yazarlarının önceden izni olmadan elektronik/meکانik yolla, fotokopi yoluyla ya da herhangi bir kayıt sistemi ile çoğaltılamaz, yayımlanamaz.

EĞİTİM
yayınevi

Yayınevi Türkiye Ofis: İstanbul: Eğitim Yayınevi Tic. Ltd. Şti., Atakent mah. Yasemen sok.
No: 4/B, Ümraniye, İstanbul, Türkiye

Konya: Eğitim Yayınevi Tic. Ltd. Şti., Fevzi Çakmak Mah. 10721 Sok. B Blok, No: 16/B,
Safakent, Karatay, Konya, Türkiye
+90 332 351 92 85, +90 533 151 50 42, 0 332 502 50 42
bilgi@egitimyayinevi.com

Yayınevi Amerika Ofis: New York: Eğitim Publishing Group, Inc.
P.O. Box 768/Armonk, New York, 10504-0768, United States of America
americaoffice@egitimyayinevi.com

Lojistik ve Sevkiyat Merkezi: Kitapmatik Lojistik ve Sevkiyat Merkezi, Fevzi Çakmak Mah.
10721 Sok. B Blok, No: 16/B, Safakent, Karatay, Konya, Türkiye
sevkiyat@egitimyayinevi.com

Kitabevi Şubesi: Eğitim Kitabevi, Şükran mah. Rampalı 121, Meram, Konya, Türkiye
+90 332 499 90 00
bilgi@egitimkitabevi.com

İnternet Satış: www.kitapmatik.com.tr
+90 537 512 43 00
bilgi@kitapmatik.com.tr

 **kitapmatik**
İstanbul'daki en büyük kitapçı

KAYNAKÇA

- Adorno, T. W. (2020). *Kültür Endüstrisi Kültür Yönetimi*. (Çev. N. Ülner, M. Tüzel, E. Gen). (11. Baskı). İstanbul: İletişim Yayınları.
- Adorno, T. W. ve Horkheimer, M. (2010). *Aydınlanmanın Diyalektiği*. İstanbul: Kabalcı Yayınevi.
- Agarwal, K. (2009). *Perception Management The Management Tactics*. New Delhi: Global Publications.
- Aghaei, S., Nematbakhsh, M. A. and Farsani, H. K. (2012). Evolution of The Word Wibe Web: From Web 1.0 to Web 4.0. *International Journal of Web & Semantic Teknolojy (IJWest)*, Vol.3 (No.1), 1-10.
- Akar, E. (2011). *Sosyal Medya Pazarlaması: Sosyal Web'te Pazarlama Stratejileri*. Ankara: Efil Yayınevi.
- Albers, D.S. (2002). *Information Age Transformation: Getting to a 21st Century Military*. Washington: CCRP Publications.
- Altay, D. (2005). Küresel Köyün Medyatik Mimarı Marshall McLuhan 21. Yüzyıl İletişim Çağını Aydınlatan Kuramcılar. *Kadife Karanlık* içinde ss. 9-74. (Ed. Nurdoğan Rigel). (2. Baskı). İstanbul: Su Yayınevi.
- Althusser, L. (2005). *Yeniden-Üretim Üzerine*. İstanbul: İthaki Yayınları.
- Althusser, L. (2014). İdeoloji ve Devletin İdeolojik Aygıtları. (Çev. Alp Tümertekin). İstanbul: İthaki Yayınları.
- Arbuckle, J. L. (2007). *AmosTM 16.0 User's Guide*. Chicago, USA: SPSS Inc.
- Arğın, E. (2018). *Algı Yönetimi ve Sosyal Medya: 2017 Anayasa Referandumu Üzerinden Bir İnceleme*. Yayımlanmamış Doktora Tezi, İnönü Üniversitesi Sosyal Bilimler Enstitüsü, Malatya.
- Arık, B. (2011). "Raymond Williams" 21. Yüzyıl İletişim Çağını Aydınlatan Kuramcılar. *Kadife Karanlık 2* içinde ss. 117-140. (Ed. Barış Çoban). (2. Baskı). İstanbul: Su Yayınevi.
- Avcı, Ö. (2015). Dijital Yaşamın Dijital Özne(1)leri: Herkes ya da Hiç Kimse. *Uşak Üniversitesi Sosyal Bilimler Dergisi*, 21, 248-266.
- Ayyıldız, H. ve Cengiz, E. (2006). Pazarlama Modellerinin Testinde Kullanılabilecek Yapısal Eşitlik Modeli (YEM) üzerine kavramsal bir inceleme. *Süleyman Demirel Üniversitesi İktisadi ve İdari Bilimler Fakültesi Dergisi*, 11(1), 63-84.
- Babe, R. E. (2008). Innis and the Emergence of Canadian Communication/Media Studies. *Global Media Journal -- Canadian Edition*, 1(1), 9-23.
- Babe, R. E. (2009). *Cultural Studies and Political Economy: Toward a New Integration*. Lanham: Lexington Books.
- Bakan, İ ve Kefe, İ. (2012). Kurumsal Açından Algı ve Algı Yönetimi. *Kahramanmaraş Sütçü İmam Üniversitesi İİBF Dergisi*, 2(1) s. 19-34.
- Balcı, A. (2004). *Sosyal Bilimlerde Araştırma: Yöntem Teknik ve İlkeler*. Ankara: Pegem A Yayıncılık.
- Baltacı, A. (2017). Nitel Veri Analizinde Miles-Huberman Modeli. *Ahi Evran Üniversitesi Sosyal Bilimler Enstitüsü Dergisi*, 3(1), 1-15.
- Barrett, M. (2004). *Marx'tan Foucault'ya İdeoloji*. (Çev. Ahmet Fethi). Ankara: Doruk Yayıncılık.
- Başbüyük, O. (2014). Algı Yönetimi ve Bilgi Savaşlarında Sosyal Medyanın Rolü. *Algı Yönetimi* içinde ss. 39-63. Ed. Bilal Karabulut, İstanbul: Alfa Yayıncılık.
- Başoğlu, N. (2019). Reklam Afişlerinde Peirce'ün Görsel Gösterge, Belirti ve Simge Kavramlarının Kullanılması. *Uluslararası Sosyal Araştırmalar Dergisi*, 12(63), 434-440.
- Batuş, G. (2005). "Neil Postman" 21. Yüzyıl İletişim Çağını Aydınlatan Kuramcılar. *Kadife Karanlık* içinde ss. 261-294. (Ed. Nurdoğan Rigel). (2. Baskı). İstanbul: Su Yayınevi.
- Bauman, Z. (2020). *Küreselleşme Toplumsal Sonuçları*. (Çev. Abdullah Yılmaz). (9. Baskı). İstanbul: Ayrıntı Yayınları.
- Baurdillard, J. (2020). *Simülakrlar ve Simülasyon*. (Çev. Oğuz Adanır). (13. Baskı). Ankara: DoğuBatı Yayınları.

- Bell, D. (1999). *The Coming of Post-industrial Society: A Venture in Social Forecasting*. New York: Basic Book.
- Best, S. Kellner, D. (1998). *Postmodern Teori-Eleştirel Soruşturmalar*. (Çev. Mehmet Küçük). İstanbul: Ayrıntı Yayınları
- Bıçakçı, İ. (2016). *Halkla İlişkilerin Kurmaca Dünyası ve Hakikatin Direnişi*. Ankara: Ütopya Yayınevi.
- Blossom, J. (2009). *Content Nation-Surviving and Thriving as Social Media Changes Our Work, Our Lives, and Our Future*. Indiana: Wiley Publis-hing, Inc.
- Bottomore, T. (1997). *Frankfurt Okulu*. (Çev. A Çiğdem). Ankara: Vadi Yayınları.
- Brown, J. T. ve Dacin, A. P. (1997). The Company and the Product: Corporate Associations and Consumer Product Responses. *Journal of Marketing*, 61(1), 68-84.
- Brown, T.A. (2006). *Confirmatory Factor Analysis For Applied Research*. ABD: Guilford Press.
- Callamari, P. ve Reveron, D. (2003). China's use of Perception Management. *International Journal of Intelligence and Counterintelligence*, 16, 1-15.
- Castells, M. (2008). *Enformasyon Çağı: Ekonomi, Toplum ve Kültür- Ağ Toplumun Yükselişi*. (Çev. Ebru Kılıç). (2. Baskı). İstanbul: İstanbul Bilgi Üniversitesi Yayınları.
- Castells, M. (2015). *Networks of Outrage and Hope: Social Movements in the Internet Age*. Polity: Cambridge.
- Ceng, E. (2018). Algı Yönetimi Aracı Olarak Twitter Kullanımına İlişkin Siyasal Bir Analiz. *Erciyes İletişim Dergisi*, 5(4), 663-689.
- Chandler, D. (2012). *Technological or Media Determinism*. <http://visual-memory.co.uk/daniel/Documents/tecdet/tdet03.html> (Erişim 11 Ocak 2021).
- Cherry, K. (2020). *What is Perception?* Erişim adresi: <https://www.verywellmind.com/perception-and-the-perceptual-process-2795839>. Erişim Tarihi: 03/08/2020
- Chomsky, N. (2013). *Occupy/İşgal Et*. (Çev. Osman Akınsay). İstanbul: Agora Kitaplığı.
- Chomsky, N. (2016). *Medya Denetimi*. (Çev. Elif Baki). (4. Baskı). İstanbul: Everest Yayınları.
- Cohen, B.C. (1963). *The Press, the Puplic and Foreign Policy*. Princeton: Princeton University Press.
- Comm, J. ve Burge, K. (2009). *Twitter Power, How to Dominate Your Market One Tweet at Time*. New Jersey: John Willey&Sons Inc.
- Constantinides, E. and Fountain, S. J. (2008). Web 2.0: Conceptual Foundations and Marketing. *Journal of Direct, Data and Dijital Marketing Practice*, 9(3), 231-244.
- Cormode, G. and Krishnamurthy, B. (2008). Key Differences Between Web 1.0 and Web 2.0. *First Monday*, 13(6), 1-30.
- Craig, J. (1999). The Perception Management Process. *Military Review*, Vol. 78, Issue 6.
- Creswell, J. W. (2017). *Araştırma Deseni Nicel, Nitel ve Karma Yöntem Yaklaşımları*. (Çev. Ed. Selçuk Beşir Demir). (3. Baskı). Ankara: Eğiten Kitap Yayıncılık.
- Creswell, J.W. (2021). *Karma Yöntem Araştırmalarına Giriş*. (Çeviri Ed. M. Sözbilir). (3. Baskıdan Çeviri). Ankara: Pegem Yayıncılık.
- Creswell, J.W. and Plano Clark, V.L. (2014). *Karma yöntem araştırmaları: tasarımı ve yürütülmesi*. (Çeviri ed., Y. Dede ve S.B. Demir). (2. Baskıdan Çeviri). Ankara: Anı Yayıncılık.
- Çağlak, E. (2009). Medyada Algı Yönetimi Aracılığıyla Kamuoyu Oluşturulması: 1915 Avusturyasında Broken Hill Olayı Üzerinden Savaş Söylemi Çözümlemesi. *Trakya Üniversitesi Sosyal Bilimler Dergisi*, 21 109-125.
- Çakmak, V. ve Çavuş, S. (2018). *Dijital Kültür ve İletişim*. Konya: Literatürk Academia Yayınları.
- Çoban, B. ve Özarlan, Z. (2003). *Söylem ve İdeoloji, Mitoloji-Din-İdeoloji*. İstanbul: Su Yayınevi
- Çoban, S. (2011). *Hegemonya Aracı ve İdeolojik Aygıt Olarak Medya*. Yayımlanmamış Doktora Tezi, Marmara Üniversitesi Sosyal Bilimler Enstitüsü, İstanbul.
- Dearing, J.W. and Rogers, E.M. (1996). *Communication Concepts 6*. Sage: Agenda-Setting. Thousand Oaks.

- Deport, G. (1996). *Gösteri Toplumu*. (Çev. Ayşen Ekmekçi ve Okşan Taşkent). İstanbul: Ayrıntı Yayınları.
- Deuze, M. (2006). Participation, Remediation, Bricolage: Considering Principal Components of a Dijital Culture. *The Information Society*, s.63–75.
- Durdağ, B. (2017). Toplumsal Değişim Sürecinde İletişim ve Teknoloji: Erken Dönem İletişim Kuramlarının Eleştirel Bir Değerlendirmesi. *Gaziantep University Journal of Social Sciences*, 16(1), 269-287.
- Eagleton, T. (1996). *İdeoloji*. (Çev. Muttalip Özcan). İstanbul: Ayrıntı Yayınları.
- Edles, L. D. (2006). *Uygulamalı Kültürel Sosyoloji*. (Çev. Cumhuriyet Atay). İstanbul: Babil Yayınları.
- Eley, B. ve Tiley, S. (2009). *Online Marketing Inside Out*. Victoria, Australia: Sitepoint Pty. Ltd. Collingwood.
- Ellul, J. (1973). *Propaganda The Formation of Men's Attitudes*. New York: Vintage Books.
- Erdoğan, İ. ve Alemdar, K. (2005) *Popüler Kültür ve İletişim*. (2. Baskı). Ankara: Pozitif Matbaacılık.
- Erdoğan, İ. ve Alemdar, K. (2010) *Öteki Kuram*. (3. Baskı). Ankara: Pozitif Matbaacılık.
- Eren, E. (1993). *Yönetim Psikolojisi*. İstanbul: Beta Yayınları.
- Ergun, L. (2015). Medya, İdeolojik Hegemonya ve Popüler Müzik: Altın Mikrofon Şarkı Yarışması. *International Journal of Human Sciences*, 12(2), 1446-1464.
- Erol, A. (2009). *Popüler Müziği Anlamak: Kültürel Kimlik Bağlamında Popüler Müzikte Anlam*. (2. Baskı). İstanbul: Bağlam Yayınları.
- Erragcha, N. and Romdhane, R. (2014). Social Networks as Marketing Tools. *Journal of Internet Banking and Commerce (JIBC)*, Vol.19.
- Fidan, M. ve Yetiş, A. (2018). Sağlık İletişiminde Algı: Kamu Spotları Üzerine Bir Araştırma. *Selçuk İletişim Dergisi*, 11(2), 159-178.
- Fidan, Z. (2016). *Teknoloji ve Siyasal İletişim: Seçim Kampanyalarında Yeni İletişim Teknolojilerinin Kullanımı*. Sebat Ofset Matbaacılık, Konya.
- Fiske, J. (1991). *Popüler Kültürü Anlamak*. (Çev. Süleyman İrvan). İstanbul: Ark Yayınları.
- Fitzpatrick, A. R. (1983). The Meaning of Content Validity. *Applied Psychology Measurement*, 7 (1), 3-13.
- Fowler, F.J. (2009). *Survey Research Methods* (4th ed.). Thousand Oaks, CA: Sage.
- Friman, H. (1999). *Perception Warfare: A Perspective for the Future*. Discussion paper, The Swedish National Defence College. Department of Operational Studies, Stockholm, ss.1-9.
- Gangadharbhatla, H. (2008). Facebook Me: Collective Self-Esteem, Need to Belong and Internet Self-Efficacy as Predictors of the I-Generations Attitudes Toward Social Networking Sites. *Journal of Interactive Advertising*, 8(2), 5-15.7.
- Garfield, A. (2002). The Offence Of Strategic Influence: Making The Case For Perception Management Operations. *Journal Of Information Warfare*, 1(3), 30-39.
- Gasset, Y.O.J. (2017). *Kitlelerin Ayaklanması*. (5. Baskı). İstanbul: Türkiye İş Bankası Yayınları.
- Geçer, E. (2013). *Medya ve Popüler Kültür: Diziler, Televizyon ve Toplum*. İstanbul: Metamorfoz Yayıncılık.
- Geoghegan, M. W. and Klass, D. (2007). *Podcast Solutions: The Complete Guide to Audio and Video Podcasting*. (2nd Ed.). USA: Friends of.
- Gere, C. (2008). *Dijital Kültür*. (2. Baskı). London: Reaktion Books Ltd.
- Goffman, E.(2014). *Günlük Yaşamda Benliğin Sunumu*. (Çev. Barış Cezar). İstanbul Metis Yayınları.
- Göksu, O. (2021). *Algı Yönetimi Siyasal ve Dijital İletişim, Sosyal Medya ve Kitle İletişimi*. Konya: Literatürk Academia.
- Gönenç, Ö. (2018). *Medyada Algı Yönetimi*. İstanbul: Der Yayınları.
- Görkem, Ş. Y. (2018). Teknolojik Belirleyicilik Minimal Etki ve Bilişsel Çelişki Kuramları Bağlamında Gerçek Ötesi Kavramı. *Anadolu Üniversitesi Sosyal Bilimler Dergisi*, 19(1), 95–108.

- Gramsci, A. (2011). *Hapishane Defterleri*. (Çev. Ekrem Ekici). Cilt 1, İstanbul: Kalkedon Yayınları.
- Gunelius, S. (2011). *30 Minute Social Media Marketing: Step-by-Step Techniques to Spread the Word About Your Business Fast and Free*. New York: McGraw Hill.
- Guo, L. Vu, H. T. & McCombs, M. (2012). An Expanded Perspective on Agenda-Setting Effects. Exploring The Third Level of Agenda Setting. *Revista de Comunicaci3n*, 11, 51-68
- Guo, L., (2012). The Application Of Social Network Analysis İn Agenda Setting Research: A Methodological Exploration. *Journal of Broadcasting and Electronic Media*, 56, 4,616-631.
- Gülnar, M. (2017). *Gündem Belirlemede Yeni Alanlar ve Yaklaşımlar*. 1. Uluslararası İletişimde Yeni Yönelimler Konferansı, İstanbul: İstanbul Ticaret Üniversitesi.
- Gülsoy, D. (2005). "Medyanın Altyapısına Muhalif Bir Yolculuk Noam Chomsky" 21. Yüzyıl İletişim Çağını Aydınlatan Kuramcılar *Kadife Karanlık* içinde (139-192). (Ed. Nurdoğan Rigel). (2. Baskı). İstanbul: Su Yayınevi.
- Güngör, N. (2018). İletişim Kuramları ve Yaklaşımlar. (4. Baskı). Ankara: Siyasal Kitapevi.
- Gürgen, H. (1990). Propaganda. *Kurgu Dergisi*, s. 8, 135-157.
- Gürsoy, D. (2001). *Development of A Travelers Information Search Behavior Model*. Yayımlanmamış Doktora Tezi, Virginia Polytechnic Institute and State University, USA.
- Güzel, E. (2016). Dijital Kültür ve Çevrimiçi Sosyal Ağlarda Rekabetin Aktörü: "Dijital Habitus. *Gümüşhane Üniversitesi İletişim Fakültesi Elektronik Dergisi*, 4(1), 82-103.
- Hacıfendioglu, Ş. (2020). *Öğrenme. Tüketici Davranışları* içinde ss. 43-58. (Ed. Fazilet Burcu Candan). Erzurum: Atatürk Üniversitesi Açıköğretim Fakültesi Yayınları.
- Hall, S., Lumley, B. ve McLennan, G. (1985). *Politika ve İdeoloji: Gramsci*, (Çev. Sadun Emrealp). Ankara: Birey ve Toplum Yayınları.
- Hanneman, R. A., and Riddle, M. (2005). *Introduction To Social Network Methods*. Riverside. CA: University of California.
- Hardt, H. (1999). *Eleştirelin Geri Dönüşü ve Radikal Muhalefetin Meydan Okuyuşu: Eleştirel Teori, Kültürel Çalışmalar ve Amerikan Kitle İletişimi Araştırması*. Medya, İktidar, İdeoloji. (Der. Mehmet Küçük). Ankara: Ark Yayınları.
- Herman, E. S. ve Chomsky, N. (2017). *Rızanın İmalatı Kitle Medyasının Ekonomi Politikası*. (Çev. Ender Abadoğlu). (3. Baskı). İstanbul: Bgst Yayınları.
- Hsu, C. L. and Park, H. W. (2011). Sociology of Hyperlink Networks of Web 1.0, Web 2.0, and Twitter: A case study of South Korea. *Social Science Computer Review*, 29(3), 354-368.
- Innis, Harold A. (1972). *Empire and communications*. Toronto: University of Toronto Press.
- Işık, M. (2014). *Kitle İletişim Teorilerine Giriş*. (5. Baskı). Konya: Eğitim Yayınları.
- Işık, M. (2017). *Dünya ve Türkiye Bağlamında Kitle İletişim Sistemleri*. (4. Baskı). Konya: Eğitim Yayınları.
- İletişim Başkanlığı Hakkımızda. Erişim adresi: <https://www.iletisim.gov.tr/turkce/kurum-hakkinda>. Erişim Tarihi: 08/05/2022.
- İletişim Başkanlığı Teşkilatı Hakkında Cumhurbaşkanlığı Kararnamesi. Erişim Adresi: <https://www.resmigazete.gov.tr/eskiler/2018/07/20180724-10.pdf> Erişim Tarihi: 08/06/2022.
- İletişim Başkanlığı Teşkilatı Hakkında Cumhurbaşkanlığı Kararnamesinde Değişiklik Yapılmasına Dair Cumhurbaşkanlığı Kararnamesi. <https://www.resmigazete.gov.tr/eskiler/2020/09/20200918-5.pdf> Erişim Tarihi: 08/06/2022.
- İnceoğlu, M. (2011). *Tutum, Algı ve İletişim*. (6. Baskı). Ankara: Siyasal Kitapevi.
- İşür, S. S. (1997). *İdeolojinin Serüveni: Yanlış Bilinç ve Hegemonyadan Söyleme*. Ankara: İmge Yayınevi.
- Jeanneney, J. N. (1998). *Başlangıcından Günümüze Medya Tarihi*. İstanbul: Yapı Kredi Yayınları.
- Jowett, G.S. ve O'Donnell, V. (2017). *Propaganda ve İkna*. İstanbul: Artes Yayınları.
- Jöreskog, K.G. ve Sörbom, D. (1993). LISREL 8: *Structural Equation Modeling with The SIMPLIS Command Language*. USA: Scientific Software International, Inc.

- Kağıtçıbaşı, Ç. (2004). *Yeni İnsan ve İnsanlar*. (10. Baskı). İstanbul: Evrim Yayınevi.
- Karaduman, N. (2017). Popüler Kültürün Oluşmasında ve Aktarılmasında Sosyal Medyanın Rolü. *Erciyes Üniversitesi Sosyal Bilimler Enstitüsü Dergisi*, 31(43), 113-133.
- Kazancı, M. (2009). *Kamu ve Özel Kesimde Halkla İlişkiler*. (8. Baskı). Ankara: Turan Kitapevi.
- Kazancı, M. (2012). Althusser, İdeoloji ve İdeolojiyle İlgili Son Söz. İstanbul Üniversitesi İletişim Fakültesi Dergisi, (24), 67-93.
- Kim, W. Jeong, O.R. and Lee, S.W. (2010). On Social Web Sites. *Information System*. 35, 215-236.
- Kiraz, E. (2019). Sosyal Medya ve Algı Yönetimi: İngiltere'nin Brexit Sürecinde Sosyal Medya Dezenformasyonu. *Paradoks Ekonomi, Sosyoloji ve Politika Dergisi*, 15, 1, 1-18.
- Koçyiğit, M. (2015). *Sosyal Ağ Pazarlaması*. Konya: Eğitim Yayınevi.
- Koçyiğit, M. ve Koçyiğit A. (2018). Değişen ve Gelişen Dijital İletişim: Yazılabilir Web Teknolojisi. *Dijital Kültür ve İletişim* içinde ss. 19-48. (Ed. Veysel Çakmak ve Selahattin Çavuş.). Konya: Literatürk Academia Yayınları.
- Lasswell, H. D. (1937). "Propaganda", *Encyclopaedia of the Social Sciences*. (Ed. E.R.A. Sligman ve A. Jhonson). New York: MacMillan, ss. 521-522.
- Laughy, D. (2007). *Themes in Media Theory*. First Published, Open University Press.
- Lawrance, E. (2000). *Henderson's Dictionary Of Biological Terms*. New York: Prantis Hall.
- Le Bon, G. (1974). *Kitleler Psikolojisi*. İstanbul: Yağmur Yayınevi.
- Levy, M. (2009). Web 2.0 Implications on Knowledge Management. *Journal of Knowledge Management*, Vol.13, No.1, 120-134.
- Lin, C. C. and Tsai, C. C. (2011). Applying Social Bookmarking to Collective Information Searching (CIS): An Analysis of Behavioral Pattern and Peer Interaction for Co-Exploring Quality Online Resources. *Computers in Human Behavior*, 27(3), 1249-1257.
- Mangold, W. G. and Faulds, D. J. (2009). Social Media: The New Hybrid Element of the Promotion Mix. *Business Horizons*, 52(4), 357-365.
- Marcuse, H. (2015). *Tek Boyutlu İnsan*. (Çev. Aziz Yardımlı). (3. Baskı). İstanbul: İdea Yayınevi
- Martemucci, M. (2007). *Regaining The High Ground: The Challenges Of Perception Management İn National Strategy And Military Operations*. Joint Forces Staff College, Norfolk.
- Marx, K. ve Engels, F. (2013). *Alman İdeolojisi*. (Çev. Tonguç Ok ve Olcay Geridönmez). (2. Baskı). İstanbul: Evrensel Basım Yayın.
- Mattelart, A. & Mattelart, M. (2011). İletişim Kuramları Tarihi. İstanbul: İletişim Yayınları.
- Mattelart, A. (1995). *Beyin İğfal Şebekesi*. (Çev. Işın Gürbüz). İstanbul: Ayrıntı Yayınları.
- Maxqda'nın Temel Özellikleri. <https://www.maxqda.com/lang/tr> Erişim Tarihi: (15.06.2022).
- Mayfield, A. (2008). *What is Social Media?*. iCrossing eBook. http://www.icrossing.co.uk/fileadmin/uploads/eBooks/What_is_Social_Media_iCrossing_ebook.pdf, Erişim Tarihi: 21/03/2018.
- McCombs, M. (1972): Mass Media in the Marketplace. *Journalism Monographs*, No. 24.
- McCombs, M. E. ve Shaw, D.L. (1972). The Agenda-Setting Function of Mass Media. *The Public Opinion Quarterly*, 36(2), 176-187.
- McLuhan, M. (1964). *Understanding Media, The Extensions of the Man*. London: Mit Press.
- McLuhan, M. (2001). *Gutenberg Galaksisi*. (Çev. Gül Çağalı Güven). İstanbul: Yapı Kredi Yayınları.
- McQuail, D. (1994). *Kitle İletişim Kuramı: Giriş*. (Çev. Ahmet Haluk Yüksel). Eskişehir: Kitabe Sanat Merkezi Yayınları.
- Merriam, S. B. (1998). *Qualitative Research and Case Study Applications in Education. Revised and Expanded from " Case Study Research in Education*. San Francisco, CA: Jossey-Bass Publishers.
- Miles, M. B. and Huberman, A. M. (1994). *Qualitative Data Analysis: An Expanded Sourcebook*. (2. Baskı) Thousand Oaks: Sage.
- Morris, C. G. (2002). *Psikolojiyi Anlamak*. (Çev. Belgin Ayvaşık ve Melike Sayılı). Ankara: Türk Psikologlar Derneği Yayınları.

- Murugesan, S. (2007). Understanding Web 2.0. *IEEE Computer Society*, 9(4), 34-41.
- Musser, J. ve O'Reilly, T. (2007). *Web 2.0 Principles and Best Practices*. USA: O'Reilly Media, Inc.
- Nye, S.J. (2005). *Yumuşak Güç: Dünya Siyasetinde Başarının Yolu*. Ankara: Elips Kitap.
- O'Brien, D. (2004). *The Epistemology Of Perception*. [Http://Www.İep.Utm.Edu/Epis-Per/](http://www.İep.Utm.Edu/Epis-Per/) Erişim Tarihi: 26/04/2021.
- Odabaşı, Y. ve Barış, G. (2005). *Tüketici Davranışı*. (5. Baskı). İstanbul: MediaCat Yayınları.
- Okumuş, M. (2021). Medya Okuryazarlığı ile İlişkili Kavramlar. *Medya Okuryazarlığı* içinde ss. 44-61. (Ed. Ayhan Doğan). Erzurum: Atatürk Üniversitesi Açıköğretim Fakültesi Yayınları.
- Oskay, Ü. (2000). *Kitle İletişiminin Kültürel İşlevleri*. İstanbul: Der Yayınları.
- Öksüz, H. (2013). Algı Yönetimi ve Sosyal Medya. *İdarecinin Sesi Dergisi*, 3 (156), 12-15.
- Özçağlayan, M. ve Apak, D. (2017). Soğuk Savaş Yıllarında Algı Yönetimi, Haber ve Propaganda İlişkisi. *Marmara İletişim Dergisi*, Aralık, s.28, 107-130.
- Özçetin, B. (2010). İdeoloji, İletişim, Kültür: Bir Stuart Hall Değerlendirmesi. *Akdeniz Üniversitesi İletişim Fakültesi Dergisi*, Sayı.13, 139-159.
- Özer, A.M. (2012). Bir Modern Yönetim Tekniği Olarak Algılama Yönetimi ve İç Güvenlik Hizmetleri. *Karadeniz Araştırmaları Dergisi*, Bahar, 33, s. 147-180.
- Özer, M. A. (2014). Siyasal İletişimin Etkinliğinde Algılama Yönetiminin Rolü. *HAK-İŞ Uluslararası Emek ve Toplum Dergisi*, 3(3), 166-197.
- Park, R. E. (1938). Reflections on Communication and Culture. *American Journal of Sociology*, 44(2), 187-205.
- Patton, M. Q. (1990). *Qualitative Evaluation and Research Methods*. SAGE Publications, inc.
- Picard, G.R. (1991). *The Journalist's Role in Coverage of Terrorist Events*. (Eds. Odasuo Alali ve Kenoye Eke). *Media Coverage Of Terrorism*. California: Sage Publications.
- Pitta, D. A. ve Fowler, D. (2005). Internet Community Forums: An Untapped Resource For Consumer Marketers. *Journal Of Consumer Marketing*, 22(5), 265-274.
- Postman, N. (2018). *Televizyon: Öldüren Eğlence Gösteri Çağında Kamusal Söylem*. (Çev. Osman Akınhay). (8. Baskı). İstanbul: Ayrıntı Yayınları.
- Pustu, S. (2014). Algı Yönetimi: Kavramsal ve Teorik Bir Bakış Açısı. *Algı Yönetimi* içinde ss. 309-329. (Ed. Bilal Karabulut). İstanbul: Alfa Yayınevi.
- Ragas, M. W. & Roberts, M. S. (2009). Agenda Setting and Agenda Melding in an Age of Horizontal and Vertical Media: A New Theoretical Lens for Virtual Brand Communities. *Journalism & Mass Communication Quarterly*, 86(1), 45-64.
- Reisinger, Y. ve Turner, L. (1999). Structural Equation Modelling: Critical Issues and New Developments. *Journal of Travel and Tourism Marketing*, 21(4), 41- 71.
- Rıfat, M. (1992). *Göstergebilimin ABC'si*. İstanbul: Simav Yayınları.
- Riffe, D., Stephen L., Frederick F. (2014). *Analyzing Media Messages*. London: Routledge.
- Rigby, B. (2008). *Mobilizing Generation 2.0: A Practical Guide to Using Web 2.0 Technologies to Recruit, Organize and Engage Youth*. San Francisco: Jossey-Bass- Willey&Sons, Inc.
- Rigel, N. (1993). *Kağıttan Kaplanlar*. İstanbul: Der Yayınları.
- Rigel, N. (Ed.). (2005). *21. Yüzyıl İletişim Çağını Aydınlatan Kuramcılar Kadife Karanlık*. (2. Baskı). İstanbul: Su Yayınevi.
- Roberts, M. S. (1992): *Predicting Voting Behavior Via The Agenda-Setting Tradition*. *Journalism Quarterly*, 69, 878-92.
- Roberts, R.R. ve Kraynak J. (2008). *Walk Like a Giant, Sell Like a Madman*. (2. Edition). New Jersey: John Willey&Sons Inc.
- Robson, C. (2017). *Bilimsel Araştırma Yöntemleri. Gerçek Dünya Araştırması*. (Çev. Ed. Ş. Çınkır ve N. Demirkasımoğlu). Ankara: Anı Yayıncılık.
- Rogers, E. M. (1995): *Diffusion of Innovations*. New York, Free Press.

- Safko, L. (2010). *The Social Media Bible: Tactics, Tools, Strategies For Bussines Success*. New Jersey: John Willey&Sons Inc.
- Safko, L. ve Brake, D.K. (2009). *The Social Media Bible: Tactics, Tools, Strategies for Business Success*. New Jersey: John Willey&Sons Inc.
- Saydam, A. (2019). *İletişimin Akıl ve Gönül Penceresi Algılama Yönetimi*. (9. Baskı). İstanbul: Remzi Kitapevi.
- Schiller, H. (2018). *Zihin Yönlendirenler*. (Çev. Cevdet Cerit). (3. Baskı). İstanbul: Pınar Yayınları.
- Shaw, D. L., McCombs, M., Weaver, D. H. and Hamm, B. J. (1999). Individuals, Groups, and Agenda Melding: A Theory of Social Dissonance. *International Journal of Public Opinion Research*, 11(1), 2-24.
- Shirky, C. (2011). The Political Power of Social Media: Technology, the Public Sphere and Political Change. *Foreign Affaires*, 90(1), 28-41.
- Smtythe, D.W. (1981). *Dependency Road: Communications, Capitalism, Consciousness and Canada*. Norwood, NJ: Albex.
- Spaiser, V. (2008). *Exploitation Of Information And Communication Technologies By Insurgent*, London: King's College: Departments Of War Studies.
- Stupak, R. J. (2000). Perception Management: An Active Strategy For Marketing And Delivering Academic Excellence. *Business Sophistication, And Communication Successes, Public Administration & Management: An Interactive Journal*, 5 (4), 250-260.
- Şimşek, H. ve Yıldırım, A. (2011). *Sosyal Bilimlerde Nitel Araştırma Yöntemleri*. Ankara: Seçkin Yayıncılık.
- Şimşek, Ö. F. (2007). Yapısal Eşitlik Modellemesine Giriş: Temel İlkeler ve Lisrel Uygulamaları. Ankara: Ekinoks Yayınları.
- Tashakkori, A. and Creswell, J. W. (2007). Editorial: The new era of mixed methods. *Journal of Mixed Method Research*, 1, 3-7.
- Tashakkori, A. and Teddlie, C. (2010). *SAGE Handbook of Mixed Method in Social and Behavioral Research*. (2. Edition.) Thousand Oaks, CA: Sage.
- Tavşancıl, E. & Aslan, A. E. (2001). *Sözel, Yazılı ve Diğer Materyaller İçin İçerik Analizi ve Uygulama Örnekleri*. Ankara: Epsilon Yayınları
- Tavşancıl, E. ve Aslan, S. (2001). *Yazılı ve Diğer Materyaller İçin İçerik Analizi ve Uygulama Örnekleri*. Ankara, Epsilon Yayınları.
- Toffler, A. (2008). *Üçüncü Dalga*. (Çev. Selim Yeniçeri). İstanbul: Koridor Yayıncılık.
- Tubbs, L.S. and Moss, S. (2006). *Human Communication: Principle and Context*. New York: McGraw Hill Press.
- Tunç, A. ve Atıcı, F. Z. (2020). Algı Yönetimi Bağlamında Dış Politika Dinamiklerinin Değerlendirilmesi. *Route Educational & Social Science Journal*, 7(9), 289-309.
- Tunç, A., ve Atılğan, A. (2017). Algı Üzerine Kurulu Yönetimsel Bir Anlayış: Algı Yönetimi. *International Journals of Economics and Administrative Sciences Studies*, 3(3), 228-238.
- Tutar, H. (2015). *Davranış Bilimleri*. (2. Baskı). Ankara: Seçkin Yayıncılık.
- Türk, M. S. (2008). *İletişimde Algı Yönetiminin Önemi*. Gazi Üniversitesi İletişim Fakültesi Konferans Bildirisi, 1-9.
- Türkdoğan, O. (1997). *Sosyal Hareketlerin Sosyolojisi*. İstanbul: Birleşik Yayıncılık.
- Ünal, S. (2020). Kişilik ve Benlik. *Tüketici Davranışları* içinde ss. 83-160. (Ed. Fazilet Burcu Candan). Erzurum: Atatürk Üniversitesi Açıköğretim Fakültesi Yayınları.
- Ünsal, Ç. (2011). George Gebner. *Kadife Karanlık 2* içinde ss. 11-88. (Ed. Barış Çoban). İstanbul: Su Yayınevi.
- Van Dijk, T. (2018). *Ağ Toplumu*. (Çev. Özlem Sakin). (2. Baskı). İstanbul: Kafka Yayınları.
- Weber, R. P. (1990). *Basic Content Analysis* (Series: Quantitative Applications in the Social Sciences Book 49). USA: Sage Publications.

- Weinberg, T. (2009). *The New Community Rules: Marketing On the Social Web* (First Edition). United States of America: O'Reilly Media.
- Williams, R. (2003). *Television, Technology and Cultural Form*. London: Routledge Classics.
- Yaylagül, L. (2018). *Kitle İletişim Kuramları Egemen ve Eleştirel Yaklaşımlar*. (9. Baskı). Ankara: Dipnot Yayınları.
- Yüksel, A. ve Yüksel, F. (2004). *Turizmde Bilimsel Araştırma Yöntemleri*. Ankara: Turhan Kitabevi.
- Yüksel, E. (2001). *Medyanın Gündem Belirleme Gücü*. Konya: Çizgi Kitabevi Yayınları.
- Yüksel, E. (Ed.). (2018). *Kitle İletişim Kuramları*. Eskişehir: Anadolu Üniversitesi Yayınları.
- Yüksel, Ö. (2006). *Davranış Bilimleri*. Ankara: Gazi Kitabevi.
- Zarella, D. (2010). *The Social Media Marketing Book*. Sebastopol, Kanada: O'Reilly Media, Inc.

SORULARLA İKTİSAT POLİTİKASI 4

Prof. Dr. Fatih Mehmet ÖCAL

EĞİTİM
yayınevi

SORULARLA İKTİSAT POLİTİKASI 4

Prof. Dr. Fatih Mehmet Öcal

Genel Yayın Yönetmeni: Yusuf Ziya Aydoğan (yza@egitimyayinevi.com)

Genel Yayın Koordinatörü: Yusuf Yavuz (yusufyavuz@egitimyayinevi.com)

Sayfa Tasarımı: Eğitim Yayinevi Grafik Birimi

Kapak Tasarımı: Eğitim Yayinevi Grafik Birimi

T.C. Kültür ve Turizm Bakanlığı

Yayıncı Sertifika No: 47830

ISBN: 978-625-6382-53-4

1. Baskı, Aralık 2022

Baskı Cilt

Bulut Dijital Matbaa Sanayi Ticaret Limited Şirketi

Musalla Bağları Mah. İnciköy Sok. 1/A Selçuklu / KONYA

Matbaa Sertifika No: 48120

Kütüphane Kimlik Kartı

SORULARLA İKTİSAT POLİTİKASI 4

Prof. Dr. Fatih Mehmet Öcal

194 s., 165x240 mm

Kaynakça var, izin yok.

ISBN: 978-625-6382-53-4

Copyright © Bu kitabın Türkiye'deki her türlü yayın hakkı Eğitim Yayinevi'ne aittir. Bütün hakları saklıdır. Kitabın tamamı veya bir kısmı 5846 sayılı yasanın hükümlerine göre kitabı yayımlayan firmanın ve yazarlarının önceden izni olmadan elektronik/mekanik yolla, fotokopi yoluyla ya da herhangi bir kayıt sistemi ile çoğaltılamaz, yayımlanamaz.



Yayınevi Türkiye Ofis: İstanbul: Eğitim Yayinevi Tic. Ltd. Şti., Atakent mah. Yasemen sok. No: 4/B, Ümraniye, İstanbul, Türkiye

Konya: Eğitim Yayinevi Tic. Ltd. Şti., Fevzi Çakmak Mah. 10721 Sok. B Blok, No: 16/B, Safakent, Karatay, Konya, Türkiye
+90 332 351 92 85, +90 533 151 50 42, 0 332 502 50 42
bilgi@egitimyayinevi.com

Yayınevi Amerika Ofis: New York: Egitim Publishing Group, Inc.
P.O. Box 768/Armonk, New York, 10504-0768, United States of America
americaoffice@egitimyayinevi.com

Lojistik ve Sevkiyat Merkezi: Kitapmatik Lojistik ve Sevkiyat Merkezi, Fevzi Çakmak Mah. 10721 Sok. B Blok, No: 16/B, Safakent, Karatay, Konya, Türkiye
sevkiyat@egitimyayinevi.com

Kitabevi Şubesi: Eğitim Kitabevi, Şükran mah. Rampalı 121, Meram, Konya, Türkiye
+90 332 499 90 00
bilgi@egitimkitabevi.com

İnternet Satış: www.kitapmatik.com.tr
+90 537 512 43 00
bilgi@kitapmatik.com.tr



KAYNAKÇA

- “Financial Services: Getting the Goods” IMF., 28 Mart 2012. 5 Kasım 2015 tarihinde kaynağından arşivlendi. Erişim tarihi: 12 Mayıs 2016, ET:22.07.2022.
- 1929 Büyük Buhan, <https://www.halkbank.com.tr/content/halkbank/tr/blog/yasam/1929-buyuk-buhan.html>, ET:29.11.2022.
- ABD - Tüketici Fiyat Endeksi (TÜFE) (Yıllık), <https://tr.investing.com/economic-calendar/cpi-733>, ET:09.08.2022.
- Araştırma-Geliştirme Faaliyetleri Araştırması, 2021 <https://data.tuik.gov.tr/Bulten/Index?p=Araştırma-Gelistirme-Faaliyetleri-Arastirmasi-2021-45501>, ET: 06.12.2022.
- Aren, S., 100 Soruda Para ve Para Politikası, *İmge Kitabevi*.
- Arzova, S. Burak, Atakişi, A. ve Ekmekçi, U., (2020), Endekslerle Türkiye Ekonomisi, Remzi Kitabevi.
- Berber, M., (2019), İktisadi Büyüme ve Kalkınma, Ekin Kitabevi Yayınları.
- Berber, M., (2019), Makro İktisat, Ekin Kitabevi Yayınları.
- Bitkisel Üretim 2.Tahmini, 2022, <https://data.tuik.gov.tr/Bulten/Index?p=Bitkisel-Uretim-2-Tahmini-2022-45503>, ET:19.11.2022.
- Büyük Buhan, <https://www.tarihiolaylar.com/tarihi-olaylar/buyuk-buhan-83>, ET:29.11.2022
- Ciro Endeksleri, Ekim 2022, <https://data.tuik.gov.tr/Bulten/Index?p=Ciro-Endeksleri-Ekim-2022-45519>, ET:13.12.2022.
- Devlet Hesapları, 2021, <https://data.tuik.gov.tr/Bulten/Index?p=Devlet-Hesaplari-2021-45522>, ET:19.11.2022.
- Dış Ticaret Endeksleri, Ekim 2022 <https://data.tuik.gov.tr/Bulten/Index?p=Dis-Ticaret-Endeksleri-Ekim-2022-45534>, ET:13.12.2022.
- Dış Ticaret İstatistikleri, Ekim 2022, <https://data.tuik.gov.tr/Bulten/Index?p=Dis-Ticaret-Istatistikleri-Ekim-2022-45545>, ET:13.12.2022.
- Dinler, Z. (2021), İktisada Giriş, Bursa: Ekin Basım Dağıtım, s. 326-329.
- Dinler, Z., (2021), İktisada Giriş, Bursa: Ekin Basım Yayın Dağıtım.
- Doğru, B., Merkez Bankası Para Politikası Stratejileri, Akademisyen Kitabevi.
- Dünya Nüfus Günü, 2022, <https://data.tuik.gov.tr/Bulten/Index?p=Dunya-Nufus-Gunu-2022-45552#:~:text=Birle%C5%9Fmi%C5%9F%20Milletler%20n%C3%BCfus%20tahminlerine%20g%C3%B6re,732%20ki%C5%9Fi%20oldu%C4%9Fu%20tahmin%20>, ET: 06.10.2022.
- Dünyanın en büyük ekonomileri sıralaması (2022), <https://egezezen.com/ekonomi/dunyanin-en-buyuk-ekonomileri-siralaması/>, ET: 06.10.2022.
- Eğilmez M. ve Kumcu, E., Ekonomi Politikası Teori ve Türkiye Uygulaması, Remzi Kitabevi.
- Eğilmez, M., Konvertibilite, 03 Mart 2014, <https://www.mahfiegilmez.com/2014/03/konvertibilite.html>, ET: 29.11.2022.
- Eğilmez, M., Slumpflasyon, Ekonomi Sözlüğü, <https://www.mahfiegilmez.com/p/ekonomi-sozlu gu.html>, ET:29.11.2022.
- Eğilmez, M., Türkiye Ekonomisi, Remzi Kitabevi.
- Eğilmez, M., Volatilite, Ekonomi Sözlüğü, <https://www.mahfiegilmez.com/p/ekonomi-sozlugu.html>, ET:29.11.2022.
- Emisyon Hacmi, <https://www.tcmb.gov.tr/wps/wcm/connect/TR/TCMB+TR/Main+Menu/Temel+Faaliyetler/Banknot+Basimi/Emisyon+Politikasi#:~:text=%E2%80%9CTedav%C3%BCldeki%20banknotlar%E2%80%9D%20anlam%C4%B1na%20da%20gelen,banknotlar%C4%B1n%20toplam%20tutar%C4%B1nC4%B1%20ifade%20eder.>, ET:01.12.2022.
- Emtia Nedir ?, <https://www.qnbf.com/forex/forex-terimler-sozlugu/emtia-nedir>, ET: 11.08.2022.
- Enflasyon ve Fiyat İstikrarı, https://www.tcmb.gov.tr/wps/wcm/connect/06084069-3751-44a3-ba98-fc5a65b908ba/Enflasyon_FiyatIstikrari.pdf?MOD=AJPERES, ET: 30.11.2022.
- Felderer, B., Homburg, S., Makro İktisat ve Yeni Makro İktisat, Çev: Aydoğuş, O., Efil Yayınevi Yayınları.

- Gelir ve Yaşam Koşulları Araştırması Bölgesel Sonuçları, 2021, <https://data.tuik.gov.tr/Bulten/Index?p=Gelir-ve-Yasam-Kosullari-Arastirmasi-Bolgesel-Sonuclari-2021-45582>, ET:19.11.2022.
- Gelir ve Yaşam Koşulları Araştırması, 2021 <https://data.tuik.gov.tr/Bulten/Index?p=Gelir-ve-Yasam-Kosullari-Arastirmasi-2021-45581>, ET:19.11.2022.
- Girişim Özelliklerine Göre Dış Ticaret İstatistikleri, 2021 <https://data.tuik.gov.tr/Bulten/Index?p=Girisim-Ozelliklerine-Gore-Dis-Ticaret-Istatistikleri-2021-45583>, ET:19.11.2022.
- Hizmet, Perakende Ticaret ve İnşaat Güven Endeksleri, Kasım 2022, <https://data.tuik.gov.tr/Bulten/Index?p=Hizmet,-Perakende-Ticaret-ve-Insaat-Guven-Endeksleri-Kasim-2022-45617>, ET:25.11.2022.
- <https://ekonomi.isbank.com.tr/tr/Sayfalar/anasayfa.aspx>
- <https://www.ekodialog.com/>
- <https://www.mahfiegilmez.com/>
- <https://www.tcmb.gov.tr/>
- <https://www.tuik.gov.tr/>
- İktisat Tarihi Kısaca Adam Smith ve Ulusların Zenginliği, <https://tarhibilgi.org/kisaca-adam-smith-ve-uluslarin-zenginligi/>, ET:19.11.2022.
- J. Maynard Keynes, https://uliviwiki.org/index.php?title=John_Maynard_Keynes, ET: 30.11.2022.
- Jim O' Neill (2001). "Building Better Global Economic BRICS" 14 Temmuz 2014 tarihinde Wayback Machine sitesinde arşivlendi. Goldman Sachs, <https://tr.wikipedia.org/wiki/BRICS>, ET:25.02.2022.
- Kepenek, Y., Türkiye Ekonomisi, Remzi Kitabevi.
- Klasik İktisat Okulu Nedir? Özellikleri ve Savunucuları, <https://ekonomihukuk.com/iktisadi-teoriler/klasik-iktisadi-dusunce/>, ET: 30.11.2022.
- Klasik İktisat Okulu, <https://www.paragaranti.com/detay-kutuphane-klasik-iktisat-okulu>, ET:30.11.2022.
- Kolektif, Türkiye Ekonomisi: Kuram - Tarih – Politika, Divan Kitap Yayınevi.
- Konvertibilite Nedir?, <https://www.alnusyatirim.com/konvertibilite-nedir>, ET: 27.01.2022.
- Konvertibilite, <https://www.mahfiegilmez.com/2014/03/konvertibilite.html>, ET: 27.01.2022.
- Kurumsal Sektör Hesapları, 2021, <https://data.tuik.gov.tr/Bulten/Index?p=Kurumsal-Sektor-Hesaplari-2021-45684>, ET:19.11.2022.
- Kuzey Kore'nin Ekonomisi, <https://www.mfa.gov.tr/kuzey-kore-ekonomisi.tr.mfa>, ET: 02.02.2022.
- Kültür Ekonomisi ve Kültürel İstihdam İstatistikleri, 2021 <https://data.tuik.gov.tr/Bulten/Index?p=Kultur-Ekonomisi-ve-Kulturel-Istihdam-Istatistikleri-2021-45686&dil=1>, ET: 06.12.2022.
- Merkez Bankası Emisyon Politikası, <https://www.tcmb.gov.tr>, ET:21.07.2022.
- OPEC, https://www.ekodialog.com/ekonomi_kurumlari/petrol_ihrac_eden_ulkeler_opec.html, ET:29.11.2022.
- Özatay, F., (2019),Parasal İktisat Kuram ve Politika, Efil Yayınevi.
- Palamutçuoğlu, T., (2019), Yenilikçilik (İnovasyon) Yönetimi Ders Notu, <https://docplayer.biz.tr/116623603-Celal-bayar-universitesi-kula-meslek-yuksekokulu-yenilikcilik-inovasyon-yonetimi-ders-notu-hazirlayan-ogr-gor-b-turker-palamutcuoglu.html>, ET:30.11.2022.
- Paranın Tarihi, <https://www.halkbank.com.tr/tr/blog/finans/paranin-tarihi.html#:~:text=Para%2C%20tarih%20sahnesine%20M.%C3%96,paran%C4%B1n%20%20C3%BCretim%20yerine%20darphane%20deniyor.>, ET: 19.08.2022.
- Paya, M., Makro İktisat, Türkmen Kitabevi.
- Perakende Satış Endeksleri, Ekim 2022, <https://data.tuik.gov.tr/Bulten/Index?p=Perakende-Satis-Endeksleri-Ekim-2022-45727>, ET:13.13.2022.
- Pınar, A. (2021), Maliye Politikası Teori ve Uygulama, 11. Bası, Ankara: Turhan Kitabevi, s. 27.
- Pınar, A., (2021), Maliye Politikası Teori ve Uygulama, Ankara, Turhan Kitabevi.
- Sanayi Üretim Endeksi, Ekim 2022, <https://data.tuik.gov.tr/Bulten/Index?p=Sanayi-Uretim-Endeksi-Ekim-2022-45740>, ET: 13.12.2022.

- Sekmen, F., 500 Soruda Makro İktisat, Dora Yayıncılık.
- Sektör Bilançoları, 2021, <https://data.tuik.gov.tr/Bulten/Index?p=Sektor-Bilancolari-2021-45741>, ET: 19.11.2022.
- Skousen, M., Makro İktisat, Çev: Atilla Yayla, Adres Yayınevi.
- Tarımsal Girdi Fiyat Endeksi, Eylül 2022 <https://data.tuik.gov.tr/Bulten/Index?p=Tarimsal-Girdi-Fiyat-Endeksi-Eylul-2022-45781&dil=1>, ET: 25.11.2022.
- Tomanbay, M., John Maynard Keynes'in Yaşamı ve İktisadi Düşüncesinin Gelişimi, s. 14., <https://dergipark.org.tr/tr/download/article-file/1359175>, ET:30.11.2022.
- Turan, Z., Öztürk, Y K., Keynes Sistemi ve Bekleyişlerin Sisteme Katkısı, Niğde Üniversitesi İktisadi ve İdari Bilimler Fakültesi Dergisi, Nisan 2016; 9(2), s. 267., ET: 28.07.2022.
- Tüketici Fiyat Endeksi, Kasım 2022 <https://data.tuik.gov.tr/Bulten/Index?p=Tuketici-Fiyat-Endeksi-Kasim-2022-45800>, ET:05.12.2022.
- Tüketici Güven Endeksi, Kasım 2022 <https://data.tuik.gov.tr/Bulten/Index?p=Tuketici-Guven-Endeksi-Kasim-2022-45811>, ET: 25.11.2022.
- Uluslararası Hizmet Ticareti İstatistikleri, 2021 <https://data.tuik.gov.tr/Bulten/Index?p=Uluslararasi-Hizmet-Ticareti-Istatistikleri-2021-45815>, ET:19.11.2022.
- Unay, C., Makro Ekonomi, Nobel Akademik Yayıncılık.
- Usupbeyli, A., Alternatif Makro Modeller: Keynesyen İktisat, <https://webcache.googleusercontent.com/search?q=cache:rZfa5NZPUeEJ:https://acikders.ankara.edu.tr/mod/resource/view.php%3Fid%3D50184&cd=18&hl=tr&ct=clnk&gl=tr>, ET:30.11.2022.
- Ülgen, G., Makro İktisat, Türkmen Kitabevi.
- Weatherford, J., Para Deniz Kabuğundan Sanal Paraya, Çev: İnönü Korkmaz, Maya Kitap Yayınevi.
- Yeldan, E., (2010) İktisadi Büyüme ve Bölüşüm Teorileri, Efil Yayınevi.
- Yıllık Gayrisafi Yurt İçi Hasıla, 2021, <https://data.tuik.gov.tr/Bulten/Index?p=Yillik-Gayrisafi-Yurt-Ici-Hasila-2021-45834>, ET:19.11.2022.
- Yıllık Sanayi ve Hizmet İstatistikleri, 2021, <https://data.tuik.gov.tr/Bulten/Index?p=Yillik-Sanayi-ve-Hizmet-Istatistikleri-2021-45836>, ET:19.11.2022.
- Yurt İçi Üretici Fiyat Endeksi, Kasım 2022 <https://data.tuik.gov.tr/Bulten/Index?p=Yurt-Ici-Uretici-Fiyat-Endeksi-Kasim-2022-45860>, ET: 06.12.2022.

İSTİSMAR VE İHMALE BAĞLI SUÇA YÖNELİK TUTUMLAR

Neslihan ALTUNPUL

EĞİTİM
yayınevi

İSTİSMAR VE İHMALE BAĞLI SUÇA YÖNELİK TUTUMLAR

Neslihan Altunpul

Genel Yayın Yönetmeni: Yusuf Ziya Aydoğan (yza@egitimyayinevi.com)

Genel Yayın Koordinatörü: Yusuf Yavuz (yusufyavuz@egitimyayinevi.com)

Sayfa Tasarımı: Eğitim Yayınevi Grafik Birimi

Kapak Tasarımı: Eğitim Yayınevi Grafik Birimi

T.C. Kültür ve Turizm Bakanlığı

Yayıncı Sertifika No: 47830

ISBN: 978-625-6382-48-0

1. Baskı, Aralık 2022

Baskı-Cilt

Bulut Dijital Matbaa Sanayi Ticaret Limited Şirketi

Musalla Bağları Mah. İnciköy Sok. 1/A Selçuklu / KONYA

Matbaa Sertifika No: 48120

Kütüphane Kimlik Kartı

İSTİSMAR VE İHMALE BAĞLI SUÇA YÖNELİK TUTUMLAR

Neslihan Altunpul

104 s., 165x240 mm

Kaynakça var, dizin yok.

ISBN: 978-625-6382-48-0

Copyright © Bu kitabın Türkiye'deki her türlü yayın hakkı Eğitim Yayınevi'ne aittir. Bütün hakları saklıdır. Kitabın tamamı veya bir kısmı 5846 sayılı yasanın hükümlerine göre kitabı yayımlayan firmanın ve yazarlarının önceden izni olmadan elektronik/mekanik yolla, fotokopi yoluyla ya da herhangi bir kayıt sistemi ile çoğaltılamaz, yayımlanamaz.

EĞİTİM

yayınevi

Yayınevi Türkiye Ofis: İstanbul: Eğitim Yayınevi Tic. Ltd. Şti., Atakent mah. Yasemen sok. No: 4/B, Ümraniye, İstanbul, Türkiye

Konya: Eğitim Yayınevi Tic. Ltd. Şti., Fevzi Çakmak Mah. 10721 Sok. B Blok, No: 16/B, Safakent, Karatay, Konya, Türkiye
+90 332 351 92 85, +90 533 151 50 42, 0 332 502 50 42
bilgi@egitimyayinevi.com

Yayınevi Amerika Ofis: New York: Egitim Publishing Group, Inc.
P.O. Box 768/Armonk, New York, 10504-0768, United States of America
americaoffice@egitimyayinevi.com

Lojistik ve Sevkiyat Merkezi: Kitapmatik Lojistik ve Sevkiyat Merkezi, Fevzi Çakmak Mah. 10721 Sok. B Blok, No: 16/B, Safakent, Karatay, Konya, Türkiye
sevkiyat@egitimyayinevi.com

Kitabevi Şubesi: Eğitim Kitabevi, Şükran mah. Rampalı 121, Meram, Konya, Türkiye
+90 332 499 90 00
bilgi@egitimkitabevi.com

İnternet Satış: www.kitapmatik.com.tr
+90 537 512 43 00
bilgi@kitapmatik.com.tr



KAYNAKLAR

- Adler, A. (2016). *Yaşamın anlam ve amacı*. (12.Baskı). Say yayınları.
- Akça, İ. (2011). Suç ile mücadelede okulun önemi ve rekreasyon faaliyetleri güvenli bölge projesi. İçinde S. Bozdemir ve U.Argun (Ed) *Suç Önleme Sempozyumu, 7-8 Ekim 2011*(ss.424-431). https://www.researchgate.net/publication/301956300_Suc_Onleme_Sempozyumu_Bildiri_Kitabi_Tam_Metin
- Akgiray, A. (2007). *Çocuk istismarı: 8-10 yaş çocuklarda istismarı önleme yöntemleri*. (Tezsiz Yüksek Lisans Programı Dönem Projesi). Ankara Üniversitesi, Sosyal Bilimler Enstitüsü, Ankara.
- Akgün, R. (2018). Cinsiyete dayalı patikalar yaklaşımı ve ataerkillik bağlamında kadın hükümlüler. *Toplum ve Kültür Araştırmaları Dergisi*, (1), 16-32.
- Aktay, M. (2020). İstismar ve ihmalin çocuk üzerindeki etkileri ve tedavisi. *Gelişim ve Psikoloji Dergisi*, 1(2), 169-184.
- Aktepe, E. (2009). Çocukluk çağı cinsel istismarı/Childhood sexual abuse. *Psikiyatride Güncel Yaklaşımlar*, 1(2), 95.
- Aktürk, S. (2006). *Avrupa birliği sürecinde Türkiye’de çocuk hakları ve güvenliği*. (Yayınlanmamış Yüksek Lisans Tezi). Mustafa Kemal Üniversitesi, Sosyal Bilimler Enstitüsü, Hatay.
- Aldemir, F. A. (2010). *Çocuk suçluluğu profili 2007-2008 yılları Üsküdar bölgesi*. (Yayınlanmamış Yüksek Lisans Tezi). İstanbul Üniversitesi, Adli Tıp Enstitüsü, İstanbul.
- Arz, E. A. (2018). *Evlü bireylerde evlilik uyumunun erişkinlerde görülen dikkat eksikliği hiperaktivite bozukluğu ve çocukluk çağı ruhsal travma düzeyleri ile ilişkisi*. (Yayınlanmamış Yüksek Lisans Tezi). Maltepe Üniversitesi, Sosyal Bilimler Enstitüsü, İstanbul.
- Asscher, J. J., Van der Put, C. E., & Stams, G. J. J. (2015). Gender differences in the impact of abuse and neglect victimization on adolescent offending behavior. *Journal of Family Violence*, 30(2), 215-225.
- Avcı, M. (2009). *Çocuk suçluluğunun toplumsal nedenleri (Erzurum örneği)*. (Yayınlanmamış Yüksek Lisans Tezi). Atatürk Üniversitesi, Sosyal Bilimler Enstitüsü, Erzurum.
- Aydın, E. (2018). *Çocukluk çağı travmatik yaşantılarının psikolojik sağlamlık ve depresyon belirtileri üzerine etkisi*. (Yayınlanmamış Yüksek Lisans Tezi). Fatih Sultan Mehmet Vakıf Üniversitesi, Sosyal Bilimler Enstitüsü, İstanbul.
- Aydınova, H. (2019). *Çocukluk çağı travmaları ile evlilik uyumu arasındaki ilişkide başa çıkma tutumlarının aracı rolü*. (Yayınlanmamış Yüksek lisans Tezi) Yakın Doğu Üniversitesi, Sosyal Bilimler Enstitüsü, Lefkoşa.
- Aydoğan-Arslan, S. (2017) *Ebeveynlerin çocukluk çağı örselenme yaşantısı ve bazı demografik özellikleri ile çocuk yetiştirmeye yönelik tutumları arasındaki ilişkinin incelenmesi*. (Yayınlanmamış Yüksek Lisans Tezi). Çaç Üniversitesi, Sosyal Bilimler Enstitüsü, Mersin.
- Aydoğdu, F., ve Dilekmen, M. (2016). Ebeveyn tutumlarının çeşitli değişkenler açısından değerlendirilmesi. *Bayburt Eğitim Fakültesi Dergisi*, 11(2), 569-585.
- Aytaçalp, A., ve Durat (2019). G. Karabük Üniversitesi öğrencilerinde çocukluk çağı travmalarının suçluluk-utanç duyguları ve benlik saygısı ile ilişkisinin incelenmesi. *Sağlık Akademisi Kastamonu*, 4(3), 144-187.

- Bal, S. (2010). *Çocukluk örselenme yaşantıları, ana-baba-ergen ilişki biçimleri ve sosyal destek algısının, kuraldışı davranışlarla ilişkisi*. (Yayınlanmamış Yüksek Lisans Tezi) Çukurova Üniversitesi, Sosyal Bilimler Enstitüsü, Adana.
- Balat, G. U., ve Akman, B. (2006). Lise öğrencilerinin psikolojik durumlarının sosyodemografik özelliklerine göre incelenmesi. *Çocuk ve Gençlik Ruh Sağlığı Dergisi*, 13(1), 3-12.
- Bayraktar, S. (2015). *İnsanlığın kanayan yarası çocuk istismarı ve ihmali*. Nobel Tıp Kitabevleri.
- Belsky, J. (1978a). A theoretical analysis of child abuse remediation strategies. *Journal of Clinical Child & Adolescent Psychology*, 7(2), 117-121. <https://doi.org/10.1080/15374417809532836>
- Belsky, J. (1978b). Three theoretical models of child abuse: A critical review. *Child Abuse & Neglect*, 2(1), 37-49. [https://doi.org/10.1016/0145-2134\(78\)90005-4](https://doi.org/10.1016/0145-2134(78)90005-4)
- Beşe, E. (2013). İnsan niçin suç işler? Suçun nedenselliğine ilişkin temel yaklaşımlar. İçinde: F. Tepecik (Ed.), *Suç önleme modelleri* (ss.2-32). Eskişehir: Anadolu Üniversitesi Yayınları.
- Beşer, N. G., Arabacı, L. B., Uzunoğlu, G., Bilaç, Ö., ve Ozan, E. (2019). Suça itilmiş ergenlerde ebeveyn tutumu ve çocukluk çağı travmalarının belirlenmesi. *Klinik Psikiyatri Dergisi*, 22(2). <https://doi.org/10.5505/kpd.2019.94834>
- Bilgin, Ö. (2015). *Cinsel istismar mağduru çocukların psiko-sosyal durumlarının istismara ait özellikler açısından tanımlanması*. (Yayınlanmamış Yüksek Lisans Tezi) Selçuk Üniversitesi, Sağlık Bilimleri Enstitüsü, Konya.
- Boduszek, D., Hyland, P., & Bourke, A. (2012). An investigation of the role of personality, familial, and peer-related characteristics in homicidal offending using retrospective data. *Journal of Criminal Psychology*, 2(2), 96-106.
- Bostancı, N., Albayrak, B., Bakoğlu, İ., ve Çoban, Ş. (2006). Üniversite öğrencilerinde çocukluk çağı travmalarının depresif belirtileri üzerine etkisi. *New/Yeni Symposium Journal* 44(4), 189-195.
- Bozgün, K., ve Pekdoğan, S. (2017). Öğretmen adaylarının çocukluk çağı örselenmeleri ile psikolojik iyi olmaları arasındaki ilişkinin incelenmesi. *Electronic Turkish Studies*, 12(4). <http://dx.doi.org/10.7827/TurkishStudies>.
- Bozgün, K., ve Pekdoğan, S. (2018). Öğretmen adaylarının çocukluk dönemi istismar yaşantılarının bazı değişkenler açısından incelenmesi. *Elektronik Sosyal Bilimler Dergisi*, 17(67), 982-996.
- Büyükköztürk, Ş., Kılıç Çakmak, E., Akgün, Ö.E., Karadeniz, Ş. ve Demirel, F. (2020). *Eğitimde bilimsel araştırma yöntemleri*. (29.Baskı).Pegem Akademi.
- Certel, Z., Bahadır, Z., Varol, S. R., ve Saracaloğlu, A. S. (2014). Ortaokul öğrencilerinin antisosyal inanç ve tutumları üzerine bir araştırma. *Adnan Menderes Üniversitesi Eğitim Fakültesi Eğitim Bilimleri Dergisi*, 5(2), 30-42.
- Child Welfare Information Gateway (2020, Ekim 3). *Intergenerational patterns of child maltreatment: What the evidence shows*. <https://www.childwelfare.gov/pubs/issue-briefs/intergenerational/>
- Child Welfare Information Gateway (2020, Ekim 3). *Risk and protective factors for child abuse and neglect*. <https://www.childwelfare.gov/pubPDFs/riskprotectivefactors.pdf>
- Chu, A. T., Pineda, A. S., DePrince, A. P., & Freyd, J. J. (2011). *Vulnerability and protective factors for child abuse and maltreatment*. In J. W. White, M. P. Koss, & A. E. Kazdin

- (Eds.), *Violence against women and children [Kadınlara ve çocuklara yönelik şiddet]*, Vol. 1. *Mapping the terrain* (p. 55–75). American Psychological Association.
- Clark, R. E., Clark, J. F., & Adamec, C. A. (2007). *The encyclopedia of child abuse [Çocuk istismarı ansiklopedisi]*. (3rd ed.). Infobase Publishing.
- Colman, R. A., Do Han Kim, S. M. H., Mitchell-Herzfeld, S., & Shady, T. A. (2009). *Long-term consequences of delinquency: Child maltreatment and crime in early adulthood*. New York State Office of Children and Family Services.
- Coşgun, E. (2010). *Suçta yönelen ergenlerde, çocukluk döneminde örseleyici yaşantılara maruz kalma düzeyi ile adil dünya inancı arasındaki ilişkinin incelenmesi*. (Yayınlanmamış Yüksek Lisans Tezi). Maltepe Üniversitesi, Sosyal Bilimler Enstitüsü, İstanbul.
- Cuadra, L. E., Jaffe, A. E., Thomas, R., & DiLillo, D. (2014). Child maltreatment and adult criminal behavior: Does criminal thinking explain the association?. *Child Abuse & Neglect*, 38(8), 1399-1408. <https://doi.org/10.1016/j.chiabu.2014.02.005>
- Cüceloğlu, D. (2014). *İnsan ve davranışı*. (28. Basım). Remzi Kitabevi.
- Çavuşoğlu, F. (2020). Cinsiyet gruplarına göre çocukluk çağı travma düzeylerinin incelenmesi. *Journal of International Social Research*, 13(73), 575-581.
- Çopur, E., Ulutaşdemir, N., ve Balsak, H. (2015). Çocuk ve suç. *Hacettepe University Faculty of Health Sciences Journal*, 1, 120-124.
- Demirci, K. (2016). Çocukluk çağı travmaları ve obsesif kompulsif belirtilerin ilişkisinin incelenmesi. *Journal of Mood Disorders*, 6(1), 7-13.
- Demirel, P. (2017). *Yetişkin suçluluğuna neden olan sosyo ekonomik faktörler*. (Yayınlanmamış Doktora Tezi). Hacettepe Üniversitesi, Sosyal Bilimler Enstitüsü, Ankara.
- DePanfilis, D. (2006). *Child neglect: a guide for prevention, assessment, and intervention*. US Department of Health and Human Services, Administration for Children and Families, Administration on Children, Youth and Families, Children's Bureau, Office on Child Abuse and Neglect.
- Department of Communities and Justice (2020, Eylül 30). *Risk and protective factors*. http://www.youthontrack.justice.nsw.gov.au/Pages/yot/need_yot/risk_protective_factors.aspx
- Dinç, A. (2013). *Çocuk suçluluğunda ailenin rolü*. (Yayınlanmamış Yüksek Lisans Tezi). Üniversitesi, Sosyal Bilimler Enstitüsü, Kırıkkale.
- Dolu, O. (2012). *Suç teorileri*. (4. Basım). Seçkin Yayıncılık
- Dong, M., Anda, R. F., Dube, S. R., Giles, W. H., & Felitti, V. J. (2003). The relationship of exposure to childhood sexual abuse to other forms of abuse, neglect, and household dysfunction during childhood. *Child Abuse & Neglect*, 27(6), 625-639.
- Efe, F. (2016). *Çocukluk çağında cinsel istismara uğramış bireylerin karşı cinsle ilişkilerinin incelenmesi*. (Yayınlanmamış Yüksek Lisans Tezi). Nişantaşı Üniversitesi, Sosyal Bilimler Enstitüsü, İstanbul.
- Elçi, P. (2019). *Çocukluk çağı örselenme yaşantılarının kişilik tiplerinin gelişimi üzerindeki etkisi*. (Yayınlanmamış Yüksek Lisans Tezi). Ufuk Üniversitesi, Sosyal Bilimler Enstitüsü, Ankara.
- Erdoğdu, M. Y. (2005). Suça yönlendirilen ve yönlendirilmeyen çocukların aile ilişkileri ile saldırganlık davranışlarının karşılaştırılması. *Çocuk ve Gençlik Ruh Sağlığı Dergisi*, 12(3), 106-114.
- Erel, Ö. (2013). *Üniversite öğrencilerinde dürtüsellik, riskli davranışlar ve istismar arasındaki ilişkinin incelenmesi*. (Yayınlanmamış Yüksek Lisans Tezi). İstanbul Üniversitesi, Adli Tıp Enstitüsü, İstanbul.

- Ergene, T. (1992). Ergen suçluluğunun önlenmesi ve tedavi yöntemleri. *H.Ü. Eğitim Fakültesi Dergisi*, 7, 209-215.
- Ergündüz, Z. Ş. (2010). *Çocuk suçluluğunda çocuk istismarı olgularının değerlendirilmesi*. (Yayınlanmamış Doktora Tezi). İstanbul Üniversitesi, Adli Tıp Enstitüsü, İstanbul.
- Ersen, H., İlnem, M. C., Havle, N., Yener, F., Karamustafaloğlu, N., ve İpekçioğlu, D. (2011). Suç işlemiş kadınların sosyodemografik özellikleri, anne-baba tutumları ve öfke ifade biçimlerinin değerlendirilmesi. *Klinik Psikiyatri Dergisi*, 14(4), 218-230.
- Erükçü, G. (2013). *Farklı sosyo-ekonomik düzeyden gelen ergenlerin çocukluk dönemi örselenme yaşantılarının bazı değişkenler açısından incelenmesi*. (Yayınlanmamış Yüksek Lisans Tezi) Hacettepe Üniversitesi, Sosyal Bilimler Enstitüsü, Ankara.
- Erzi, S. ve Ekşi, H. (2021). Ergenlikte ebeveyn kontrolü ve ilişkisel saldırganlık: duyu düzenlemenin aracı rolü. *Kıbrıs Türk Psikiyatri ve Psikoloji Dergisi*, 3(2), 106-114. <https://doi.org/10.35365/ctjpp.21.2.11>
- Ezen, M., ve Açıköz, A. (2017). Çocukların örselenmesine annelerin örselenme yaşantısının etkisi. *Kocaeli Tıp Dergisi*, 6(3), 13-21.
- Farrington, D. P. (2005). Childhood origins of antisocial behavior. *Clinical Psychology & Psychotherapy: An International Journal of Theory & Practice*, 12(3), 177-190.
- Farrington, D. P., Loeber, R., & Ttofi, M. M. (2012). Risk and protective factors for offending. In B. C. Welsh & D.P. Farrington (Eds.) *The Oxford handbook of crime prevention* [Oxford suç önleme el kitabı](p.46-69).Oxford University Press.
- Fındıklı, R. (2011, Ekim). *Suçların önlenmesinde kültürel değerlerin rolü*. İçinde S. Bozdemir ve U.Argun (Ed) *Suç Önleme Sempozyumu, 7-8 Ekim 2011* (ss. 1-8). https://www.researchgate.net/publication/301956300_Suc_Onleme_Sempozyumu_Bildiri_Kitabi_Tam_Metin
- Fox, B. H., Perez, N., Cass, E., Baglivio, M. T., & Epps, N. (2015). Trauma changes everything: Examining the relationship between adverse childhood experiences and serious, violent and chronic juvenile offenders. *Child Abuse & Neglect*, 46, 163-173. <https://doi.org/10.1016/j.chiabu.2015.01.011>
- Göger, F. (2020). *Suçta sürüklenen çocuklarda şiddet eğilimi ile benlik saygısı arasındaki ilişkinin incelenmesi*. (Yayınlanmamış Yüksek Lisans Tezi). İnönü Üniversitesi Sağlık Bilimleri Enstitüsü, Malatya.
- Göker, M. ve Çilingir, T. (2012, Aralık). *Çocuk suçluluğuna koruyucu-önleyici bir bakış: Okul sosyal hizmeti uygulamalarında çocuk katılımının önemi*. Uluslararası Çocuklar İçin Adalet Sempozyumu'nda sunulan sözlü bildiri, Ankara.
- Gökler, R. (2006). Eğitimde çocuk istismarı ve ihmaline genel bir bakış. *Türkiye Sosyal Araştırmalar Dergisi*, 3, 47-76.
- Görevin-Öner, E. (2016). *Alkol ve madde bağımlılarının çocukluk çağı travmaları ile çocukluk çağı istismar öyküleri ile alkol ve madde kullanımının incelenmesi*. (Yayınlanmamış Yüksek Lisans Tezi). Beykent Üniversitesi, Sosyal Bilimler Enstitüsü, İstanbul.
- Greiner, L. (2010). *The effect of gender and peers on the association between early maturation and delinquent behaviour: testing a moderated-mediation effect* (Doctoral dissertation). Carleton University.
- Grogan-Kaylor, A., & Otis, M. D. (2003). The effect of childhood maltreatment on adult criminality: A tobit regression analysis. *Child maltreatment*, 8(2), 129-137. <https://doi.org/10.1177%2F1077559502250810>

- Güçlü, İ. ve Akbaş, H. (2016). *Suç sosyolojisi: Kavram,teori, uygulama*. (1. Basım). Seçkin Yayıncılık
- Güler, M. (2010). Sosyal psikoloji bakış açısından çocuk ve ergenlerde suçlu davranış gelişimi. *TBB Dergisi*, 89, 355-372.
- Gülle Düzenli, S. (2020). *Üniversite öğrencilerinin çocukluk çağı travmaları ile aleksitimi arasındaki ilişkinin incelenmesi*. (Yayınlanmamış Yüksek Lisans Tezi). İstanbul Gelişim Üniversitesi, Lisansüstü Eğitim Enstitüsü, İstanbul.
- Güngör, M. (2013). Risk altındaki çocukların aile yapıları ve suça yönelimleri (Mersin ili örneği). *Mersin Üniversitesi Eğitim Fakültesi Dergisi*, 9(2), 421-434.
- Güvenç, G. (2019). *Madde bağımlısı olan bireylerin çocukluk çağı travmaları ve sosyal iyi olma düzeylerinin değerlendirilmesi*. (Yayınlanmamış Yüksek Lisans Tezi). Ankara Yıldırım Beyazıt Üniversitesi, Sağlık Bilimleri Enstitüsü, Ankara.
- Haapasalo, J., & Moilanen, J. (2004). Official and self-reported childhood abuse and adult crime of young offenders. *Criminal Justice and Behavior*, 31(2), 127-149. <https://doi.org/10.1177%2F0093854803261328>
- Häuser, W., Schmutzer, G., Brähler, E., & Glaesmer, H. (2011). Maltreatment in childhood and adolescence: results from a survey of a representative sample of the German population. *Deutsches Ärzteblatt International*, 108(17), 287.
- Healey, K. M. & Garrett, A. (1997). National Institute of Justice Child Abuse Intervention Strategic Planning Meeting: Background Papers. <https://www.ncjrs.gov/pdffiles/1/ Digitization/169290NCJRS.pdf>
- Hedin, L. W. (2000). Physical and sexual abuse against women and children. *Current Opinion in Obstetrics and Gynecology*, 12(5), 349-355.
- Hill, J. M., Blokland, A. A., & van der Geest, V. R. (2018). Risk factors for self-reported delinquency in emerging adulthood. *European Journal of Criminology*, 15(5), 544-566. <https://doi.org/10.1177/1477370817749495>
- İşık, H. (2006). Çocuk suçluluğu ve okullar ile ilişkisi. *Ahi Evran Üniversitesi Kırşehir Eğitim Fakültesi Dergisi (KEFAD)*, 7(2),287-299.
- İçli, T. G. (2021). *Kriminoloji*. (11. Basım). Seçkin Yayıncılık.
- İlkiçi İyğün, M. (2018). *Genç yetişkin üniversite öğrencilerinde çocukluk çağı travmalarının duyu düzenleme becerileri ve kaygı düzeyleri ile ilişkilerinin incelenmesi*. (Yayınlanmamış Yüksek Lisans Tezi). Maltepe Üniversitesi, Sosyal Bilimler Enstitüsü, İstanbul.
- İnceoğlu, M. (2010). *Tutum, algı, iletişim*. (5.Basım). Beykent Üniversitesi Yayınevi.
- İrevül, G. (2016). *22-30 yaş arası genç yetişkinlerde çocukluk çağı istismarının madde kullanımına etkisi*. (Yayınlanmamış Yüksek Lisans Tezi) İstanbul Aydın Üniversitesi, Sosyal Bilimler Enstitüsü, İstanbul.
- İşman, Ş. (2003). *Çocukluk çağı istismarı ve ihmalinin çocuk suçluluğuna etkisi*. (Yayınlanmamış Yüksek Lisans Tezi). İstanbul Üniversitesi, Adli Tıp Enstitüsü, İstanbul.
- Kağıtçıbaşı, Ç. ve Cemalcalar, Z. (2015). *Dünden bugüne insan ve insanlar: Sosyal psikolojiye giriş*. (On yedinci baskı). Evrim Kitap.
- Kalkavan, F. (2018). *Üniversite öğrencilerinin çocukluk çağı travmalarının ahlaki gelişim yeteneklerine etkilerinin incelenmesi*. İstanbul Aydın Üniversitesi. (Yayınlanmamış Yüksek Lisans Tezi). Maltepe Üniversitesi, Sosyal Bilimler Enstitüsü, İstanbul.

- Kalyon, A. Ve Yazıcı, H. (2020). Üniversite öğrencilerinde çocukluk dönemi ihmal ve istismar yaşantılarının yaşam doyumunu yordamadaki rolü: Cinsiyet ve ruhsal problemlere dayalı karşılaştırmalar. *Yükseköğretim ve Bilim Dergisi*, 10(3), 573-583.
- Kaner, S. (2019). Suçluluğu açıklayan yaklaşımlar. *Ankara University Journal of Faculty of Educational Sciences(JFES)*, 25 (2), 473-496.
- Karabulut, S. (2006). *Suçlu çocukların Türkiye profili*. (Yüksek Lisans Tezi). Niğde Üniversitesi, Sosyal Bilimler Enstitüsü, Niğde.
- Karasar, N. (2016). *Bilimsel araştırma yöntemi: Kavramlar ilkeler ve teknikler*. (Otuz birinci baskı). Nobel Yayıncılık.
- Karataş, S. (2020). Suça sürüklenen çocuklar ve suç mağduru çocuklara yönelik bir değerlendirme. *Psikiyatride Güncel Yaklaşımlar*, 12(4), 575-586.
- Katar, N. (2020). *Üniversite öğrencilerinde çocukluk çağı travmaları, saldırganlık ve olumsuz otomatik düşünceler arasındaki ilişkisinin incelenmesi*. (Yayınlanmamış Yüksek Lisans Tezi) Yakın Doğu Üniversitesi, Sosyal Bilimler Enstitüsü, Lefkoşa.
- Kayma Güneş, D. (2018). *Ergenlerin bazı kişilik ve aile özelliklerinin suç davranışına etkisi*. (Yayınlanmamış Doktora Tezi). Ankara Yıldırım Beyazıt Üniversitesi, Sağlık Bilimleri Enstitüsü, Ankara.
- Kaytez, N., Yüceliğit, S., ve Kadan, G. (2018). Çocuğa yönelik istismar ve çözüm önerileri. *Avrasya Sağlık Bilimleri Dergisi*, 1(1), 18-24.
- Kırel, A. Ç. (2014). Tutum ve tutum değişimi. İçinde. S. Ünlü (Ed.), *Sosyal psikoloji-I* (Dördüncü baskı, ss: 72-87). Anadolu Üniversitesi Yayınları.
- Kızmaz, Z. (2004). Öğrenim düzeyi ve suç: Suç-okul ilişkisi üzerine sosyolojik bir araştırma. *Fırat Üniversitesi Sosyal Bilimler Dergisi*, 14(2), 291-319.
- Klatt, T., & Kliem, S. (2019). The influence of harsh parenting and parental warmth during childhood on later involvement in prison misconduct. *Journal of Interpersonal Violence*. <https://doi.org/10.1177%2F0886260518820675>
- Koçak, M. (2017). *Genç yetişkinlerde şiddet içeren ve içermeyen suç davranışları ile çocukluk çağı travmaları ve kişilik özellikleri arasındaki ilişkilerin incelenmesi* (Yayınlanmamış Yüksek Lisans Tezi). Ankara Üniversitesi, Sağlık Bilimleri Enstitüsü, Ankara.
- Korkut, Ş. (2012). *Lise öğrencilerinde çocukluk örselenme yaşantıları ve öfke ifade biçimleri ile benlik saygısı ve yaşam doyumunu arasındaki ilişkilerin incelenmesi*. (Yayınlanmamış Yüksek Lisans Tezi). Çukurova Üniversitesi, Sosyal Bilimler Enstitüsü, Adana.
- Kourt, R. (2011). *18-24 yaş arası üniversite öğrencilerinde çocukluk çağı travmalarının dissosiyatif yaşantılar ve suçluluk-utanç duyguları ile ilişkisinin incelenmesi*. (Yayınlanmamış Yüksek Lisans Tezi). Maltepe Üniversitesi, Sosyal Bilimler Enstitüsü, İstanbul.
- Kunt, V. (2003). *Çocuk ve suç*. (Yayınlanmamış Yüksek Lisans Tezi). Ankara Üniversitesi, Sosyal Bilimler Enstitüsü, Ankara.
- Kurtuldu, B. (2019). *Beliren yetişkinlikteki kadınlarda çocukluk çağı travmalarının romantik ilişkilerle ilişkisinin incelenmesi*. (Yayınlanmamış Yüksek Lisans Tezi). İstanbul Gelişim Üniversitesi, Sosyal Bilimler Enstitüsü, İstanbul.
- Küçük, T. (2019). *Çocukluk çağı örseleyici yaşantıları: geç ergenlik döneminde duygu düzenleme, psikolojik uyum ve sağlamlık*. (Yayınlanmamış Yüksek Lisans Tezi). Ankara Üniversitesi, Sosyal Bilimler Enstitüsü, Ankara.
- Leschied, A., Chiodo, D., Nowicki, E., & Rodger, S. (2008). Childhood predictors of adult criminality: A meta-analysis drawn from the prospective longitudinal literature. *Canadian*

- Journal of Criminology and Criminal Justice*, 50(4), 435-467. <https://doi.org/10.3138/cjccj.50.4.435>
- Minh, A., Matheson, F. I., Daoud, N., Hamilton-Wright, S., Pedersen, C., Borenstein, H., & O'Campo, P. (2013). Linking childhood and adult criminality: using a life course framework to examine childhood abuse and neglect, substance use and adult partner violence. *International Journal Of Environmental Research And Public Health*, 10(11), 5470-5489. <https://doi.org/10.3390/ijerph10115470>
- Mulder, E., Brand, E., Bullens, R., & Van Marle, H. (2011). Risk factors for overall recidivism and severity of recidivism in serious juvenile offenders. *International journal of offender therapy and comparative criminology*, 55(1), 118-135.
- Mulder, T. M., Kuiper, K. C., van der Put, C. E., Stams, G. J. J., & Assink, M. (2018). Risk factors for child neglect: A meta-analytic review. *Child abuse & neglect*, 77, 198-210.
- Nergiz, H., ve Işıklı, S. (2019). Suça yönelik tutumlar ve ilişkiler ölçeği Türkçe Formu'nun geçerlik ve güvenilirlik çalışması. *Türk Psikiyatri Dergisi*. <https://doi.org/10.5080/u23316>
- Nergiz, H. (2020). *Ceza infaz kurumlarındaki yetişkin hükümlülerde yineleyen fiziksel şiddet suçu davranışını yordayan psikolojik değişkenler*. (Yayınlanmamış Doktora Tezi). Hacettepe Üniversitesi, Sosyal Bilimler Enstitüsü, Ankara.
- Nijhof, K. S., De Kemp, R. A., & Engels, R. C. (2009). Frequency and seriousness of parental offending and their impact on juvenile offending. *Journal of Adolescence*, 32(4), 893-908.
- Ocak, G. (2019). *Eğitimde bilimsel araştırma yöntemleri*. (1.Baskı). Pegem Akademi.
- Oğlağı, Z. (2012). *Yeme bozukluklarında çocukluk çağı travmalarının benlik saygısı ve beden algısı değişkenleri üzerine etkisi*. (Yayınlanmamış Uzmanlık Tezi). İstanbul Üniversitesi, İstanbul Tıp Fakültesi, İstanbul.
- Ortaç, K. E. (2007). *Delice ceza mahkemelerinde iki yılda görülen davaların işlenen suç nedenlerine göre incelenmesi*. (Yayınlanmamış Yüksek Lisans Tezi). Ankara Üniversitesi, Sağlık Bilimleri Enstitüsü, Ankara.
- Ozulu, U. (2011). *12-15 yaş arası ergenlerin suç davranışına yönelik farkındalık düzeylerinin incelenmesi* (Yayınlanmamış Yüksek Lisans Tezi) İstanbul Üniversitesi, Adli Tıp Enstitüsü, İstanbul.
- Örki, H. (2013). *Okullarda şiddet ve suç: Eskişehir örneği*. (Yayınlanmamış Yüksek Lisans Tezi). Anadolu Üniversitesi, Sosyal Bilimler Enstitüsü, Eskişehir.
- Örsel, S., Karadağ, H., Kahıloğulları, A. K., ve Aktaş, E. A. (2011). Psikiyatri hastalarında çocukluk çağı travmalarının sıklığı ve psikopatoloji ile ilişkisi. *Anatolian Journal of Psychiatry/Anadolu Psikiyatri Dergisi*, 12(2), 130-136.
- Özaşçılar, M. (2016). Şiddet davranışının nedenlerini açıklamada biyolojik temelli kuramların rolü. *Türk Psikoloji Yazıları*, 19 (Özel Sayı), 16-28.
- Özbay, Ö. (2005). The factors leading to juvenile delinquency: school, family, district and substance use (Case of Ankara). *Sosyoloji Araştırmaları Dergisi*, 8(1), 115-144.
- Özcan, Ç., Saç, R. Ü., ve Taşar, M. A. (2017). İstismara uğradığını belirten ergenlerin sosyodemografik özellikleri. *Türkiye Çocuk Hastalıkları Dergisi*, 12(1), 18-25.
- Özçevik, D., ve Güneş, Ö. D. (2019). Hemşirelik öğrencilerinin bazı sosyo-demografik özelliklere göre yaşadıkları çocukluk çağı travmaları. *Halk Sağlığı Hemşireliği Dergisi*, 1(1), 28-42.

- Özdemir, O., Polat, F. H., Beşiroğlu, L., Selvi, Y., Özdemir, P., Atlı, A., ve Akbayram, S. (2011). Suça yönelen erkek ergenlerde travmatik yaşantılar, dissosiyasyon ve suça karşı tutumlar. *Anadolu Psikiyatri Dergisi*, 12(1), 68-75.
- Özdemir, M. ve Dođruöz, E. (2020). Bilimsel araştırma desenleri. N. Cemalođlu (Ed.) *Bilimsel araştırma teknikleri ve etik*. İçinde (ss.98-102). Pegem Akademi Yayıncılık.
- Öztürk, E., Derin, G., ve Okudan, M. (2020). Üniversite öğrencilerinde çocukluk çađı travmaları ile savunma mekanizmaları ve kendine zarar verme davranışları arasındaki ilişkinin incelenmesi. *Türkiye Klinikleri Journal of Forensic Medicine and Forensic Sciences*, 17(1), 10-24.
- Öztürk-Can, H. ve Irmak-Yılmaz (2017). Yenidođan dönemde çocuk istismarı ve ihmali. R. Ekti-Geçti ve H. Özkan (Ed.). *Ebeler için yenidođan sağlığı ve hastalıkları içinde* (ss. 573 -594). Nobel Tıp Kitabevleri.
- Papalia, N., Ogloff, J. R., Cutajar, M., & Mullen, P. E. (2018). Child sexual abuse and criminal offending: Gender-specific effects and the role of abuse characteristics and other adverse outcomes. *Child Maltreatment*, 23(4), 399-416. <https://doi.org/10.1177%2F1077559518785779>
- Polat, O. (2017). *Tüm boyutlarıyla çocuk istismarı tanımlar-I*. (İkinci Baskı). Seçkin Yayıncılık.
- Polat, O. (2019). *Tüm boyutlarıyla çocuk istismarı-I*. (Üçüncü Baskı). Seçkin Yayıncılık.
- Sarı, E. (2018). *Lise öğrencisi ergenlerin suça yönelik tutumları ve ilişkili faktörler*. (Yayınlanmamış Yüksek Lisans Tezi). Adnan Menderes Üniversitesi, Sağlık Bilimleri Enstitüsü, Aydın.
- Sargın, N. (2004). Gençlerde ve çocuklarda madde bağımlılığı. M. Gürsel (Ed.), *Eđitime ilişkin çeşitlemeler – I* (1.baskı, s.55-72) içinde. Eğitim Kitabevi.
- Sargın, N. (2007). Aile içindeki şiddetin çocuklar ve gençler üzerindeki etkileri. A. M. Sünbül (Ed.), *Eđitim, gelişim ve deđişim – I* (1.baskı, s.187-196) içinde. Eğitim Kitabevi.
- Sargın, N. (2008). Okul öncesi dönemde ruh sağlığı. *Dokuz Eylül Üniversitesi Buca Eğitim Fakültesi Dergisi*, (23), 177-183.
- Sargın, N. (2010a). The relationship between the secondary school students' depression states and their feelings of guilt and shame. *Journal of Psychologists and Counsellors in Schools*, 20(1), 31-40.
- Sargın N. (2010b). Öğretmen adaylarının çatışma ve şiddete ilişkin farkındalık düzeylerinin çeşitli deđişkenlere göre incelenmesi. *Kuram ve Uygulamada Eğitim Yönetimi*, 4(4), 601-615.
- Sargın, N. (2012). *Çocuklarda ruh sağlığı*. (2.Baskı). Eğitim Kitabevi.,
- Sargın, N. (2013). Üniversite öğrencilerinin internete yönelik tutumları ve problemleri internet kullanımları. *Turkish Journal of Education*, 2(2), 44-53.
- Sargın, N. (3-5 Kasım 2016). *Çocukluk çađı ruhsal travmaları ve etkileri*. [Sözlü sunum]. 1st. International Academic Research Congress, Antalya, Türkiye.
- Sargın, N. (2016b). Metaphorical perceptions of “violence” among students of psychological counselling and guidance. *International Journal of Contemporary Educational Research*, 3(2), 47-54.
- Sargın, N. ve Akdan, M.F. (2016). Sonsuz acı: Psikolojik travma. N. Sargın, S. Avşarođlu ve A. Ünal (Ed.), *Eđitim ve psikolojiden yansımalar* (1.baskı, s. 5-17) içinde. Çizgi Kitabevi.
- Sargın, N. (2017). A study on bullying tendencies among preadolescents. *Journal of Education and Learning*, 6(4), 209-216.

- Sargın, N. (2020). Eğitim hayatında şiddet ve şiddeti önleyici çalışmalar ve sorumluluklar. *İslam Medeniyeti Dergisi*, 6(45), 69-80.
- Sargın, N. (2021). Olağanüstü durumlar için etkinlik örnekleri. *Çocuk ve ergenlere olağanüstü durumlarda psikososyal destek*. (1.baskı, s.317-347) içinde. Nobel Yayınevi.
- Sarı, E., ve Arslantaş, H. (2019). Lise öğrencisi ergenlerin suça yönelik tutumları ve risk faktörleri. *Klinik Psikiyatri Dergisi*, 22(1). <https://doi.org/10.5505/kpd.2018.81894>
- Saruç, S. (2014). Türkiye’de kadın hükümlüler: Kadın hükümlülerin profili ve suçluluğa etki eden olguların analizi. *Toplum ve Sosyal Hizmet*, 25(1), 61-88.
- Sevim, Y. ve Ataş, S. (2015). Üniversite gençlerinde şiddet eğilimliliği ve öğrencilerin aile içi şiddete bakış açıları. *Fırat Üniversitesi Sosyal Bilimler Dergisi*, 25(1), 285-302.
- Seyhan, K. ve Eryılmaz, M. B. (2004). Gelişmiş ülkeler ve Türkiye uygulamasında suç önleme stratejileri. *Liberal Düşünce*, 34,5-34.
- Sezer, G. (2016). *Lise öğrencilerinde çocukluk çağı travmalarının depresyon ve anksiyete belirtileri ile ilişkisi*. (Yayınlanmamış Yüksek Lisans Tezi). Üsküdar Üniversitesi, Sosyal Bilimler Enstitüsü, Ankara.
- Smith, A.C. ve Stern, S.B. (1997). Delinquency and antisocial behavior: A review of family processes and intervention research. *Social Service Review*. 71(3), 382-420.
- Sinani, G. (2012). *Psikiyatri polikliniğine başvuran ve ağrı yakınması olan kişilerde çocukluk çağı travmasının varlığı*. (Yayınlanmamış Uzmanlık Tezi). Marmara Üniversitesi, Tıp Fakültesi, İstanbul.
- Solmaz, H. (2019). *Üniversite öğrencilerinde kişiler arası bağımlılık düzeyleri ve çocukluk çağı travmaları arasındaki ilişkinin incelenmesi*. (Yayınlanmamış Yüksek Lisans Tezi). Necmettin Erbakan Üniversitesi Eğitim Bilimleri Enstitüsü, Konya.
- Sönmez, S. (2015). *Çocukluk çağında ruhsal travma yaşamış yetişkin bireylerin depresyon düzeylerinin ve yaşam doyumlarının incelenmesi*. (Yayınlanmamış Yüksek Lisans Tezi). Beykent Üniversitesi, Sosyal Bilimler Enstitüsü, İstanbul.
- Sweet, J. J., & Resick, P. A. (1979). The maltreatment of children: A review of theories and research. *Journal of Social Issues*, 35(2), 40-59. <https://doi.org/10.1111/j.1540-4560.1979.tb00800.x>
- Şahin, D. (2019). *Üniversite öğrencilerinin ebeveynlerine bağlanma örüntüleri ile çocukluk çağı olumsuz deneyim yaşama durumları arasındaki ilişki*. (Yayınlanmamış Yüksek Lisans Tezi). Karamanoğlu Mehmetbey Üniversitesi, Sağlık Bilimleri Enstitüsü, Karaman.
- Şar, V., Necef, I., Mutluer, T., Fatih, P., & Türk-Kurtça, T. (2020). A revised and expanded version of The Turkish Childhood Trauma Questionnaire (CTQ-33): Overprotection-overcontrol as additional factor. *Journal of Trauma & Dissociation*, 1-17. <https://doi.org/10.1080/15299732.2020.1760171>
- Şar, V., Öztürk, P. E., ve İkikardeş, E. (2012). Çocukluk Çağı Ruhsal Travma Ölçeği’nin Türkçe uyarlamasının geçerlilik ve güvenilirliği. *Türkiye Klinikleri Tıp Bilimleri Dergisi*, 32(4), 1054-1063. <https://doi.org/10.5336/medsci.2011-26947>
- Şentürk Dızman, Z. (2019). *Denetimli serbestlik altındaki gençlerin aile yapıları ve suça yönelimleri konusunda nitel bir araştırma: “İstanbul, Hasanpaşa örneği”* (Yayınlanmamış Doktora Tezi) Maltepe Üniversitesi, Sosyal Bilimler Enstitüsü, İstanbul.
- Şentürk, Ş. (2018). Suça sürüklenmiş çocukların sosyo-demografik özellikleri ana-baba tutumları ve suçun nedenleri (Amasya örneği). *Disiplinlerarası Eğitim Araştırmaları Dergisi*, 2(3), 38-48.

- Tabachnick, B.G. & Fidell, L.S. (2013). *Using multivariate statistics*. (Sixth Edition). Pearson.
- Teague, R., Mazerolle, P., Legosz, M., & Sanderson, J. (2008). Linking childhood exposure to physical abuse and adult offending: Examining mediating factors and gendered relationships. *Justice Quarterly*, 25(2), 313-348. <https://doi.org/10.1080/07418820802024689>
- Teker, K. Y. (2010). *Suçlu çocuklarda sosyo-demografik özellikler ile ebeveyn tutum algısının çocuk suçluluğuna katkısı*. (Yayınlanmamış Doktora Tezi). Ankara Üniversitesi, Sağlık Bilimleri Enstitüsü, Ankara.
- Thapa, S., Brown, S. L., & Skilling, T. A. (2021). The relationship between self-esteem, gender, criminal attitudes, and recidivism in a youth justice sample. *Criminal Justice and Behavior*, 48(4), 539-555.
- The Community Safety & Crime Prevention Council Statement (CS&CPC Statement) (1996). *The root causes of crime*. http://preventingcrime.ca/wp-content/uploads/2014/08/Causes_of_Crime.pdf
- Tiftik, N. (2012). *Adam öldürme eylemi nedeniyle hüküm giymiş olan kadınlarda çocukluk örselenme yaşantılarına maruz kalma düzeyi, adil dünya inancı ile öfke ifade tarzları arasındaki ilişkinin incelenmesi*. (Yayınlanmamış Yüksek Lisans Tezi). Maltepe Üniversitesi, Sosyal Bilimler Üniversitesi, İstanbul.
- Topçuoğlu, T. (2014). Çocuk suçluluğu ve gelişimsel (risk odaklı) suç önleme. *KMÜ Sosyal ve Ekonomik Araştırmalar Dergisi*, 16 (Özel Sayı 1), 217-226.
- Topitzes, J., Mersky, J. P., & Reynolds, A. J. (2011). Child maltreatment and offending behavior: Gender-specific effects and pathways. *Criminal Justice And Behavior*, 38(5), 492-510. <https://doi.org/10.1177%2F0093854811398578>
- Tutar, H. (2016). *Sosyal psikoloji: Kavramlar ve kuramlar*. (Üçüncü baskı). Seçkin Yayıncılık
- Tutar, H. (2018). *Davranış bilimleri*. (Dördüncü baskı). Seçkin Yayıncılık.
- Türkkan, T., ve Odacı, H. (2018). Liseli ergenlerde çocukluk çağı örselenme yaşantılarının cinsiyet, gelir düzeyi ve ebeveyn eğitim durumuna göre incelenmesi. *Toplum ve Sosyal Hizmet*, 29(1), 71-89.
- Ullman, S. E., & Filipas, H. H. (2005). Gender differences in social reactions to abuse disclosures, post-abuse coping, and PTSD of child sexual abuse survivors. *Child Abuse & Neglect*, 29(7), 767-782.
- Üstüner Top, F. ve Cam, H. H. (2021). Childhood maltreatment among university students in Turkey: prevalence, demographic factors, and health-related quality of life consequences. *Psychology, Health & Medicine*, 26(5), 543-554.
- WHO (2020, Ekim 6). *Child maltreatment*. <https://www.who.int/news-room/fact-sheets/detail/child-maltreatment>
- Yaşar, E. (2016). *Çocukluk dönemindeki istismar, ihmal ve travmanın aleksitimi ile ilişkisi*. (Yayınlanmamış Yüksek Lisans Tezi). Üsküdar Üniversitesi, Sosyal Bilimler Enstitüsü, İstanbul.
- Yavuzer, H. (2018). *Çocuk ve suç*. (18.Basım). Remzi Kitabevi.
- Yıldırım, F. (2010). *Majör depresyon hastalarında çocukluk çağı travmasının dürtüsellik, öfke ve intihar davranışı ile ilişkisi*. (Yayınlanmamış Psikiyatri Uzmanlık Tezi). Bakırköy Prof. Dr. Mazhar Osman Ruh Sağlığı ve Sinir Hastalıkları Eğitim ve Araştırma Hastanesi, Psikiyatri Birimi, İstanbul.

- Yıldırım, K. Ç. (2012). *Çukurova Üniversitesi Tıp Fakültesi çocuk ve ergen ruh sağlığı ve hastalıkları anabilim dalında 2006-2011 yılları arasında muayene edilen, kanunla ihtilafa düşen çocukların değerlendirilmesi*. (Yayınlanmamış Uzmanlık Tezi). Çukurova Üniversitesi, Tıp Fakültesi, Adana.
- Yılmaz, A. (2009). *Suçta yönelmiş ve yönelmemiş 14-18 yaş arası ergenlerin empati düzeylerinin ve ana-baba tutumlarının incelenmesi*. (Yayınlanmamış Yüksek Lisans Tezi). Uludağ Üniversitesi, Sosyal Bilimler Enstitüsü, Bursa.
- Yılmaz-Irmak, T. (2008). *Çocuk istismarı ve ihmalinin yaygınlığı ve dayanıklılıkla ilişkili faktörler*. (Yayınlanmamış Doktora Tezi), Ege Üniversitesi, Sosyal Bilimler Enstitüsü, İzmir.
- Yörükoğlu, A. (2018). *Çocuk ruh sağlığı*. (38. Basım). Özgür Yayınları.
- Yücel, D. (2014). *Çocukluk çağı istismar yaşantılarının genç yetişkinlik dönemindeki bağlanma süreçleri, psikopatolojik semptomlar, ilişki yeterlilikleri ve aşk tutumları ile ilişkilerinin incelenmesi*. (Yayınlanmamış Doktora Tezi). İstanbul Üniversitesi, Adli Tıp Enstitüsü, İstanbul.
- Yüksel, M., ve Çifci, E. G. (2017). Yetişkin hükümlülerin çocukluk çağı travma düzeyinin bazı değişkenler açısından incelenmesi. *Türkiye Adalet Akademisi Dergisi*, (30), 57-86.
- Zeren, C., Yengil, E., Çelikel, A., Ayşegül, A. R. I. K., ve Arslan, M. (2012). Üniversite öğrencilerinde çocukluk çağı istismarı sıklığı. *Dicle Tıp Dergisi*, 39(4), 536-541.